

石江遺跡群

発掘調査報告書Ⅲ

—石江土地地区画整理事業に伴う発掘調査—
(第1分冊：新田(1)遺跡遺物図版編)



平成 22 年度

青森市教育委員会

石江遺跡群

発掘調査報告書Ⅲ

—石江土地地区画整理事業に伴う発掘調査—

(第1分冊：新田(1)遺跡遺物図版編)

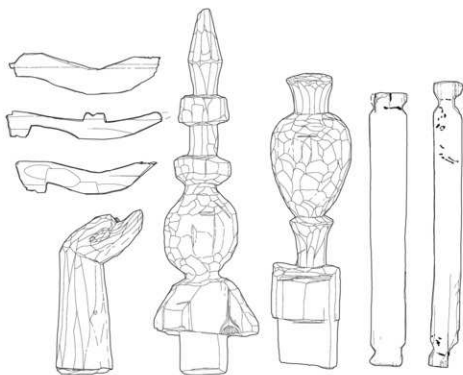

平成 22 年度

青森市教育委員会



新田(1)・(2)遺跡出土木製祭祀具



新田(1)・(2)遺跡出土神像・仏教関連遺物



新田(1)遺跡出土荷札状木製品



SD-03出土木器碗(底面刻書「西」)



SE・102出土曲物(「笠養竿」)



SD・03出土物忌札(「忌札見知可」)



SKa-01(SD-04内SX-01)出土墨書土器(「南」)



新田(1)遺跡出土施釉陶器(左:灰釉,中央・右:緑釉)



新田(1)遺跡出土かわらけ(左:手づくね,右:ロクロ)



新田(1)遺跡出土船載陶磁器(左:青磁,右:白磁)



新田(1)遺跡出土国産陶器 (左:常滑,右:渥美)



新田(1)遺跡出土陶器 (左:珠洲焼四耳壺,右:中国産褐釉陶器)

序

昨年の12月4日に、青森市民が長い間待ち望んでおりました東北新幹線が全線開通となりました。

青森市と東京が最短で3時間20分で結ばれる高速交通の幕開けは、市民や観光客にとっての利便性が飛躍的に高まっただけではなく、本市の地域経済をはじめ多くの分野で一層の活性化が大いに期待できるものと確信しております。

活気に満ちております東北新幹線新青森駅は、当市の西部、石江地区の約46haを対象とする石江土地区画整理事業地内のほぼ中央部に位置しており、この事業地内には、新幹線建設地内も含め、七つもの広大な範囲の遺跡が所在している地域でもあります。

青森市教育委員会では、この土地区画整理事業と埋蔵文化財保護の調整について、関係機関と協議を重ね、開発工事に先立ち、記録保存を前提とした発掘調査を実施することとし、平成15年度から毎年度継続して発掘調査に取り組んできており、現在終盤を迎えております。

発掘調査の結果、当該地域には、縄文時代から古代・中世・近世と長期的に人々が生活を営んでいたことが判明いたしました。

特に、これまで本市では沖積地や中・近世の発掘事例が少なかったこともあり、古代の300軒を超える大規模な集落跡や中世の要衝地であったことをうかがえる屋敷跡など、また、県内初例となる木簡をはじめとする数多くの貴重な遺物の発見は、学術上、大いに注目されております。

本書は、これら膨大な調査成果のうち、新田(1)遺跡と新田(2)遺跡の遺物ならびに遺構の一部をまとめたものであります。

本書が地域の歴史を解き明かしていくうえで、多くの方々に活用いただければ幸いに存じます。

最後となりましたが、発掘調査ならびに本書を刊行するにあたり、ご理解とご指導を賜りました関係機関、関係各位に深く感謝申し上げます。

平成23年3月31日

青森市教育委員会

教育長 月永 良彦

例 言

1. 本書は、青森市（担当：都市整備部石江区画整理事務所）より委託を受け、青森市教育委員会が平成15～19年度に発掘調査を実施した石江遺跡群に関する発掘調査報告書である。

2. 本書に掲載される内容は、石江土地区画整理事業に係る石江遺跡群発掘調査の新田（1）遺跡（青森県遺跡台帳番号01078）の出土遺物のうち、古代以降（それ以前の縄文土器1点を含み、鉄関連遺物を除く）の遺物図版を掲載した。また、平成18年度刊行の『石江遺跡群発掘調査報告書』（青森市埋蔵文化財調査報告書第94集）の掲載資料についても接合や未掲載追加資料について掲載してある。

本書に掲載される遺物が出土した遺構に関する情報は、昨年度青森市教育委員会が刊行した『石江遺跡群発掘調査報告書Ⅱ』（青森市埋蔵文化財調査報告書第106集）にて報告している。

3. 本書に掲載されていない縄文時代の出土遺物については、本年度刊行の『石江遺跡群発掘調査報告書Ⅳ』（青森市埋蔵文化財調査報告書第108集）で報告する。また、鉄関連遺物については、石江遺跡群を構成する他遺跡の整理作業が終了する平成25年度に一括して報告する予定である。

4. 本書の作成および編集は青森市教育委員会が行い、木村淳一が担当した。

5. トレース業務および一部の実測業務については委託を実施した。

(株)アーキジオ、(株)アルカ、(株)イビソク、(株)シン技術コンサル、(株)ラング、国際航空(株)

6. 本書の作成に際し、かわらけ・陶磁器等について（財）岩手県文化振興事業団埋蔵文化財センター羽柴直人氏、陶磁器・珠洲焼について青森市役所市長公室工藤清泰氏からご教示を得ている。また、近世の陶磁器については青森県埋蔵文化財調査センター岩田安之氏の協力を賜った。なお、記載等に誤りがあれば、全て編者の責任である。

7. 掲載した資料に関する原図・データ等は、一括して青森市教育委員会が保管している。なお、巻首図版2として掲載した物忌札赤外線写真については、独立行政法人奈良文化財研究所中村一郎氏による撮影である。

8. 本報告に係る発掘調査および報告書作成にあたって、下記の諸氏・機関等からご指導・ご協力を頂いた。記して感謝申し上げる次第である。（順不同・敬称略）

独立行政法人奈良文化財研究所、国立歴史民俗博物館、青森県教育庁文化財保護課、青森県埋蔵文化財調査センター、浅井和春、浅田晋晴、天野哲也、飯村均、伊藤武士、伊藤由美子、乾哲也、井上雅孝、岩井高介、岩井浩人、岩田安之、宇田川浩一、宇部剛保、大西顕、大山幹成、岡本洋、小口雅史、尾野晋祐、小山浩平、葛城和徳、鏡江宏之、北野博司、木村高、工藤清泰、工藤大、越田賢一郎、小嶋芳孝、小松隆史、小松有希子、小松正夫、齋藤淳、榎原悠高、佐々木由香、佐藤甲二、佐藤智生、佐野忠史、白鳥文雄、新里貴之、島口天、島田祐規、菅原正人、鈴木三男、鈴木増長、澄田直敏、高梨修、高橋千晶、高橋学、高橋直志、田中珠美、茅野恭雄、出越茂和、長尾正義、中島恒次郎、中島裕香、新山隆男、能塚修一、羽柴直人、島山昇、福島正和、藤原弘明、渡辺智幸、古川一明、古川淳一、前田雪彦、山田雄正、三浦圭介、水澤幸一、筑島栄記、村田晃一、八重樫忠郎、山本光則、山本崇、渡辺晃宏

凡 例

1. 図版番号は、本分冊のみで使用する番号として表記した。表記方法としては図版番号とともに種別を表す記号（土器＝P、木製品W等）と遺跡名である新田（1）を表す1を付した。具体的には土器図版の1枚目は、「図P-1-〇」という形とした。

2. 遺物の掲載について

(1) 各図の縮尺は以下の縮尺を基本とし、それ以外のものについてはスケールを付して図示した。写真図版の縮尺は統一をはかっていない。遺物図掲載優先の為、事実記載等は遺物観察表に集約している。掲載遺物が膨大であった為、編集時に重複した番号を欠番にしたり、番号に小文字のアルファベットを付し掲載した資料が含まれる。

土器 1/3 石製品 1/2,1/4,1/6 木製品 1/4,1/8,1/12,1/16 古銭 1/1

(2) 掲載遺物は、調査時の情報から前報告（第106集）中で変更した表記を優先に報告している。ただし、調査時の遺物位置特定が困難な資料については調査時の情報を優先に掲載した資料が含まれる。

(3) 遺物実測図の表現は以下のとおりである。なお、中世以降の遺物で挿鉢の拓影図について内面のみのもは、断面図の左側に配置している。古代の須恵器等の遺物では外面の拓影図を断面図の左側に配置しているので注意されたい。

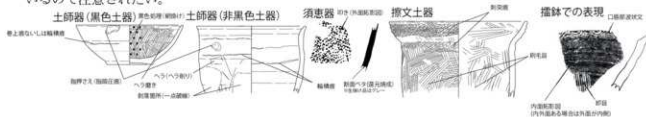

目 次

巻首図版

序

例言

凡例

目次

第1章 土器

第1節 古代

| | |
|---------------|-----|
| 1. A・C区 | 1 |
| 2. B-1区 | 42 |
| 3. B-2区 | 47 |
| 4. B-3区 | 49 |
| 5. B-4区 | 50 |
| 6. B-5区 | 65 |
| 7. B-6区 | 66 |
| 8. B-7区 | 67 |
| 9. 丘陵地部分溝跡 | 70 |
| 10. B区遺構外出土土器 | 105 |

第2節 中世

| | |
|---------|-----|
| 1. A・C区 | 111 |
| 2. B区 | 117 |

第3節 近世以降

第II章 石製品

第III章 木製品

第1節 A・C区(沖積地部分)

第2節 B区(丘陵地部分)

第IV章 土製品・その他

第1節 土製品

第2節 金属製品・骨角器・漆紙

第3節 古銭

第4節 ガラス製品

写真図版

遺物観察表

報告書抄録

整理作業担当者

発掘・調査・記録：池田隆子、寺本直子、河村恵子、京野由子、工藤敦子、越川隆雄、
藤原美子、宮藤美穂、香藤由美子、原谷晴美、渋谷美由紀、白崎春穂、
杉山美香子、和田心子、渡野千枝、高谷千香、宮坂晶、大野智恵子、
笠山久美、中村智恵、中村智恵子、野村美穂子、前田ひとみ、矢野綾子、
栗田加代子、藤原美穂、吉谷和智子、和田久子
土器類本：近野節子、工藤敦子、越川隆雄、宮藤美穂、香藤由美子、杉山美香子、渡野千枝、高谷千香、
山田直、中村智恵、中村智恵子、野村美穂子、前田ひとみ、和田久子
古銭類本：高谷千香
土器類表：石山久子、土橋弘美、中村智恵子、藤原美穂
土器類表附：石山久子、宮藤美穂、高谷千香、和田隆子、高谷千香、土橋弘美、中村智恵子、
前田ひとみ、長原直子、藤原美穂
石製品表附：石川幸紀子、野村美穂、藤本直子、藤原美穂、野村美穂
土製品表附：長谷川純、宮藤美穂、香藤由美子、藤本直子、藤原美穂
木器表附：小野淳也、内川純子、香藤美穂子、豊島智子、野村美穂、三上直美
ガラス表附：香藤美穂子
土器デジタルトレース：伊藤美乃、永淵由美子、高谷千香、土橋弘美、生嶋寛子
木器デジタルトレース：伊藤美乃、土橋弘美

古銭デジタルトレース：伊藤美乃
土器デジタルトレース：伊藤美乃、永淵由美子
土器・石器・本器・土製品・古銭写真撮影：内川純子、高谷千香、土橋弘美
遺物写真取り直し加工：石塚隆一、野村美穂、和田美香子、中村智恵子、前田ひとみ
土器転写取り直し加工：和田美香子、中村智恵子、前田ひとみ
古銭転写取り直し加工：前田ひとみ
土器分類整理：前田ひとみ、渡野千枝、嶋中加代子、土橋弘美、和田久子
土器観察表入力：野村美穂
遺物整理：長谷川純、小野淳也
種子・骨・樹皮・炭・粘土・灰塵等：高古美加子、杉山美香
写真整理：岡本謙哉

第I章 土器

第1節 古代 1.A・C区



図 P-1-001 A・C区 SK・SKa

SKa-01

下層

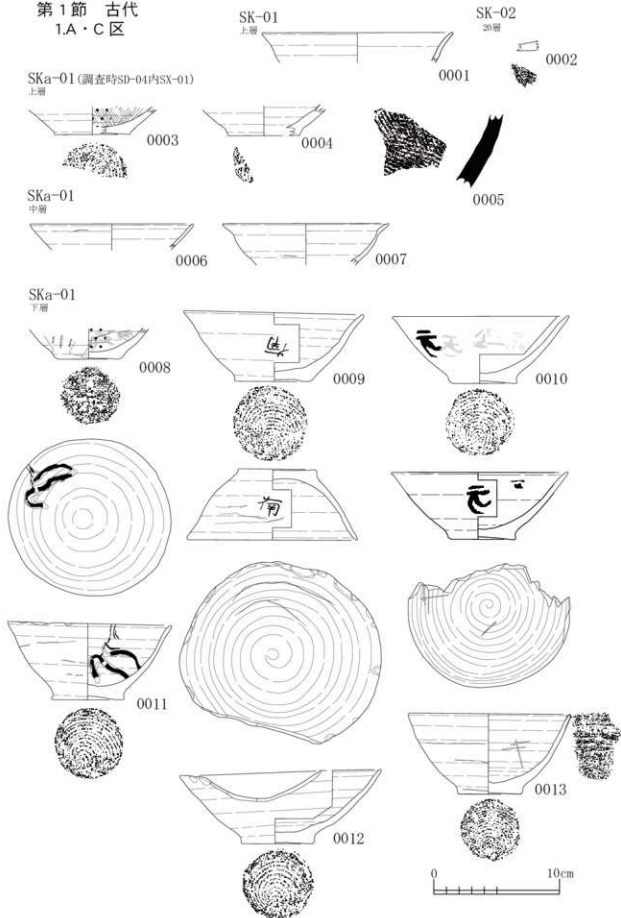
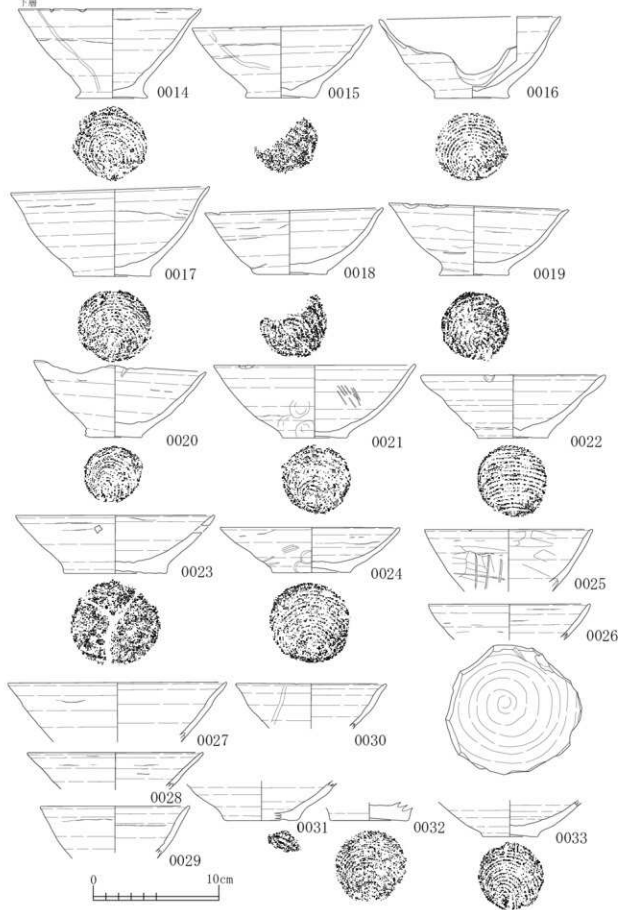

☒ P-1-002 C ☒ SKa

SKa-01
下册

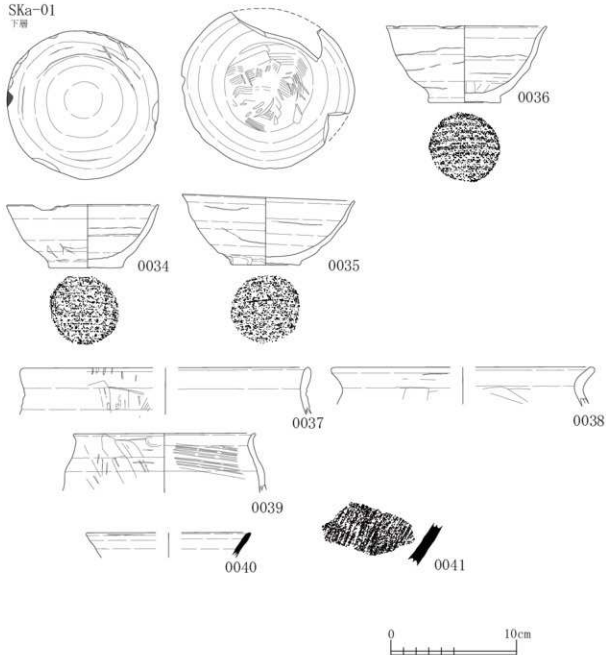

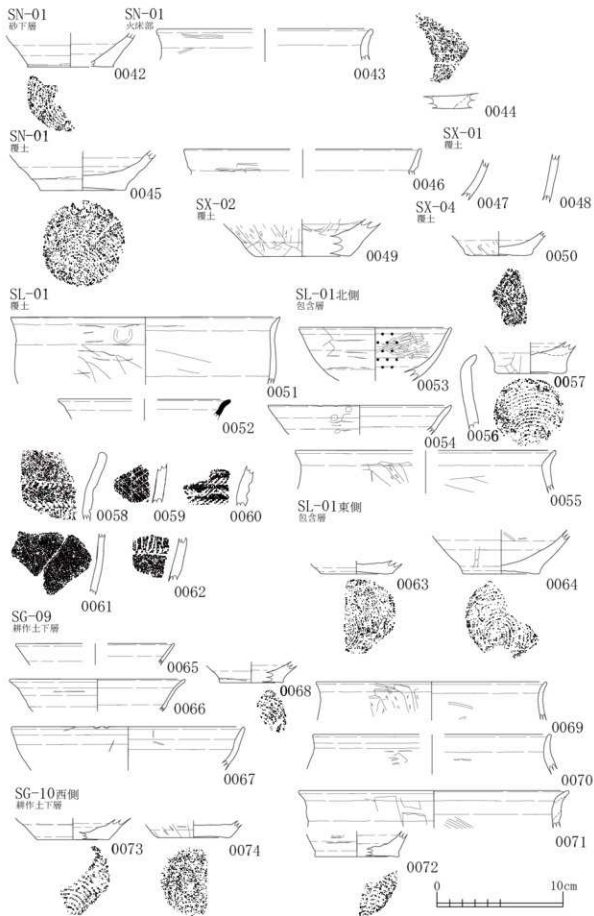

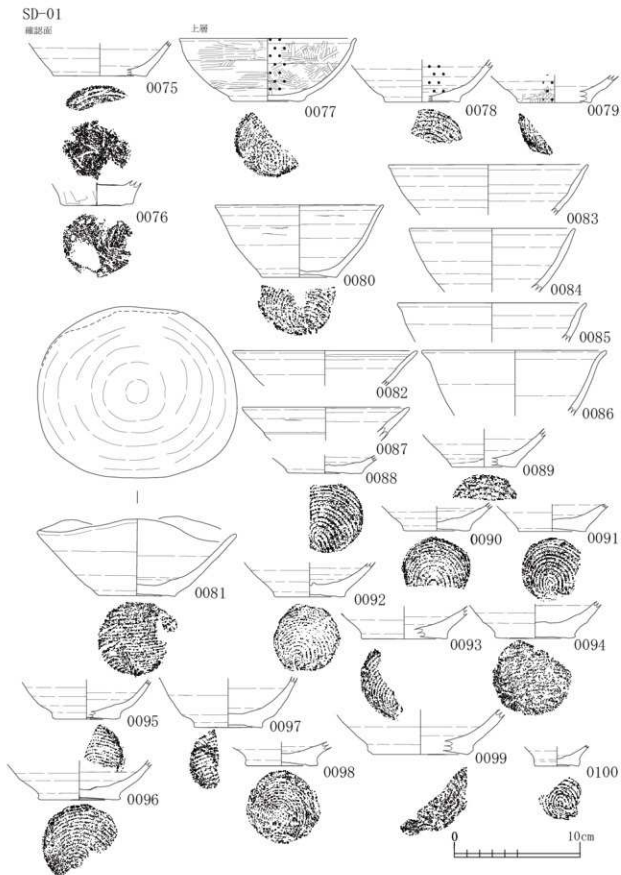

☒ P-1-005 A ☒ SD-01



図 P-1-006 A区 SD-01



☒ P-1-007 A ☒ SD-01

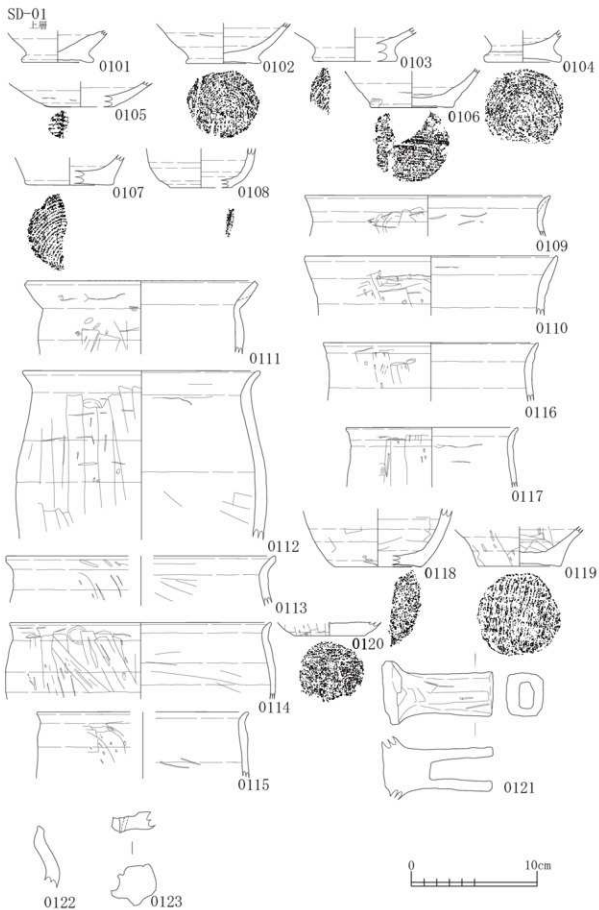
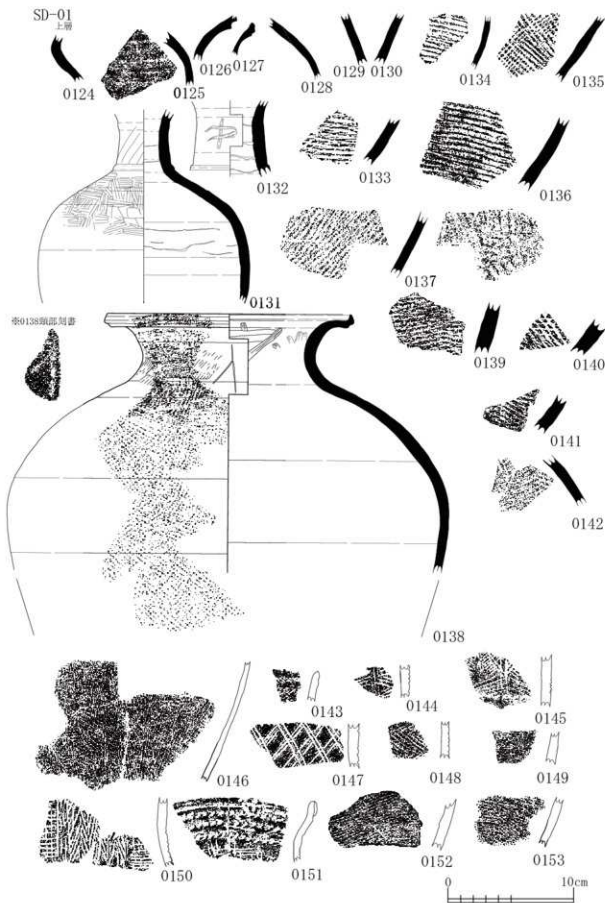

図 P-1-008 A 区 SD-01

SD-01

中册

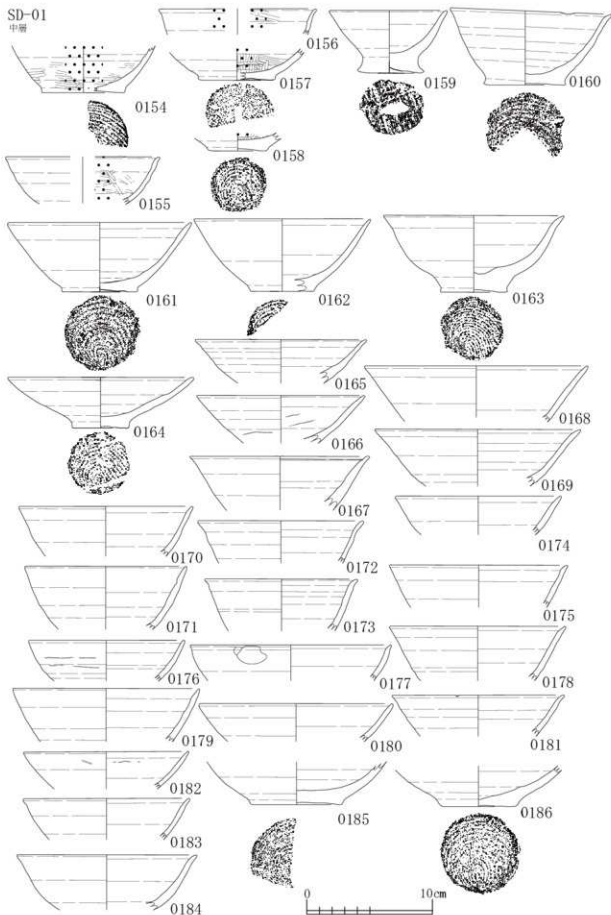

图 P-1-009 A区 SD-01



図 P-1-010 A区 SD-01

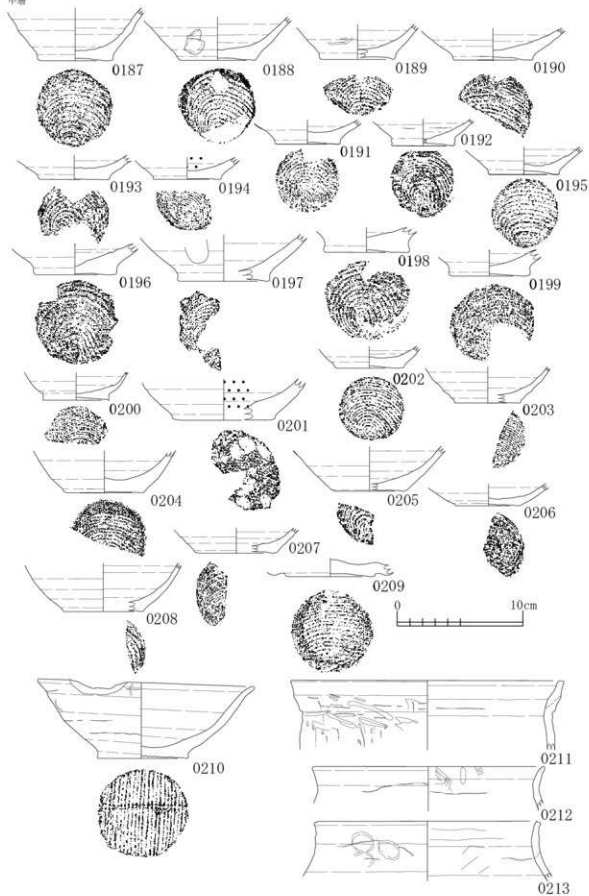

☒ P-1-011 A ☒ SD-01

SD-01

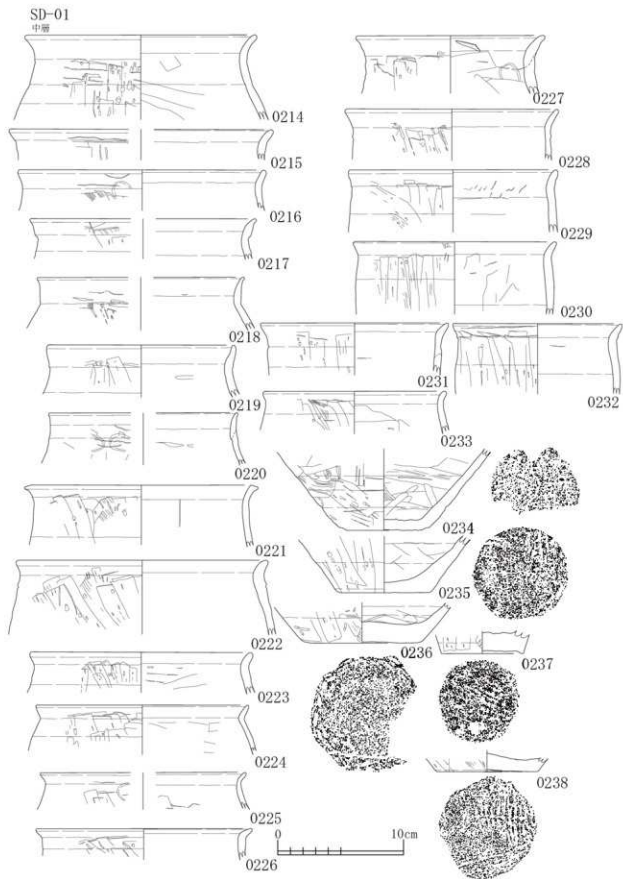
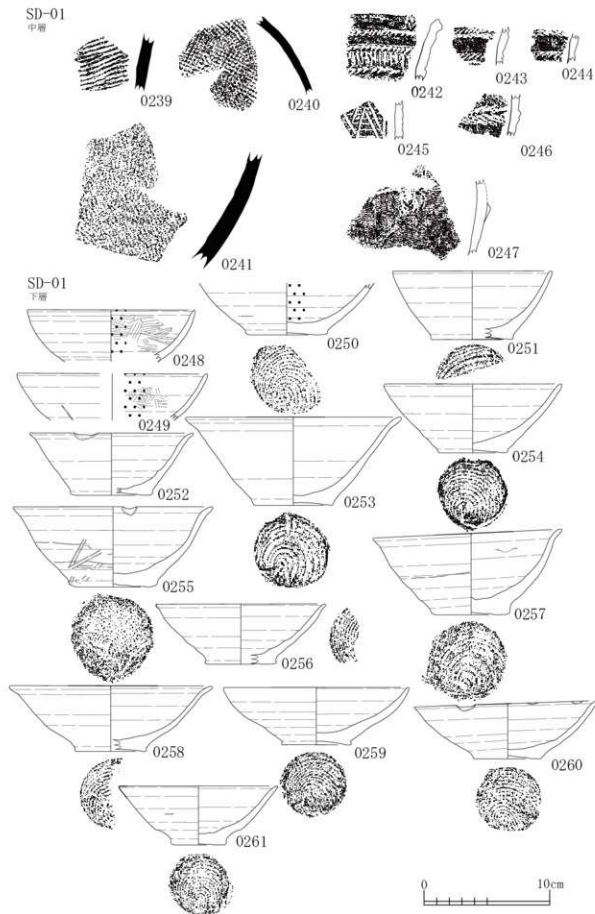
下層



図 P-1-012 A 区 SD-01



図 P-1-013 A 区 SD-01

SD-01

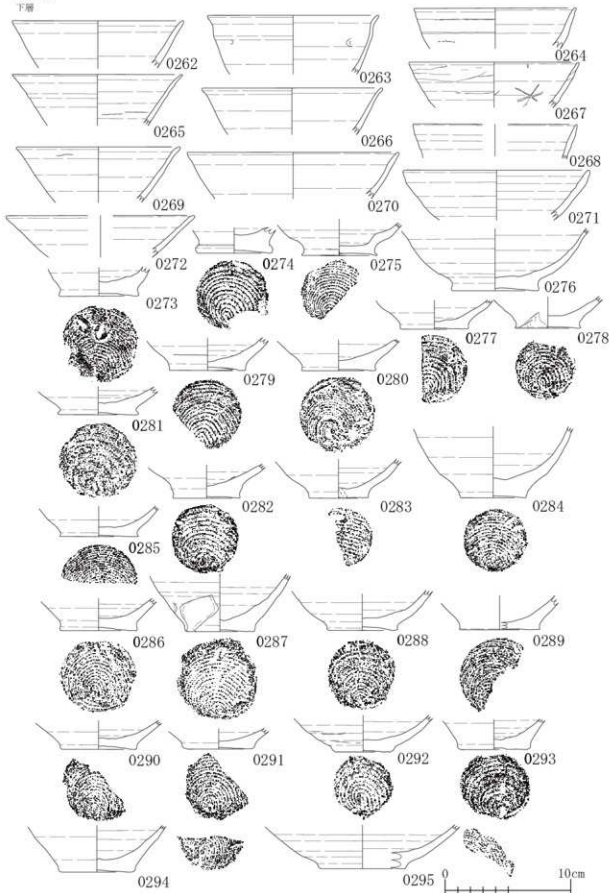
下層

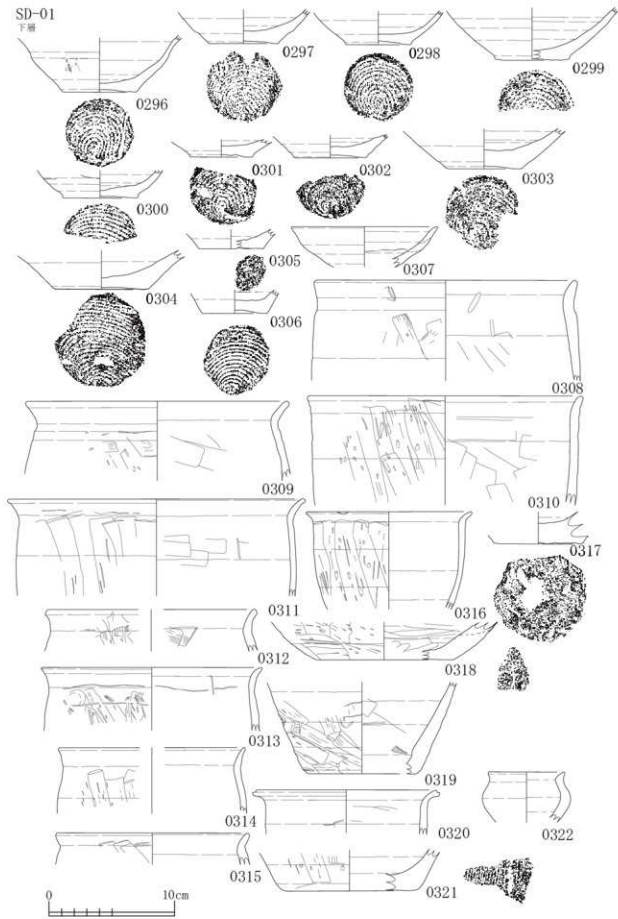
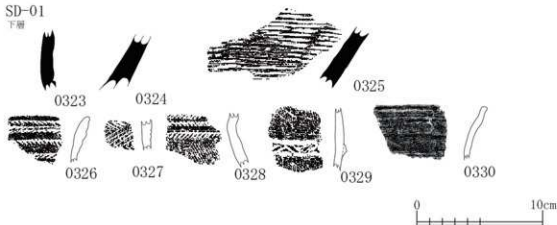

SD-03

上層

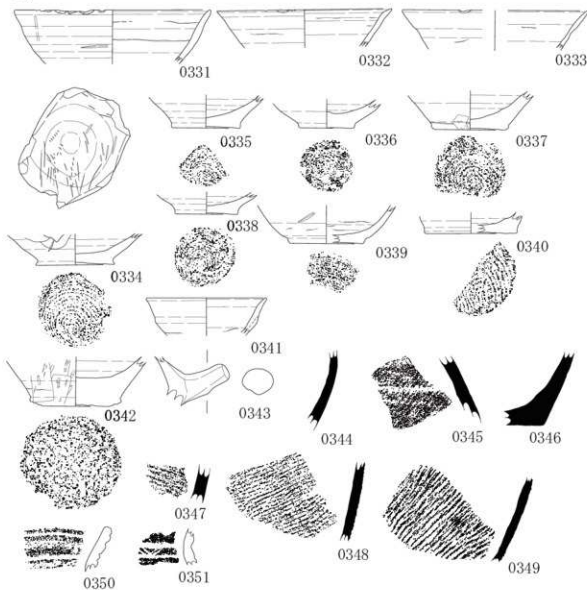

SD-03

中層

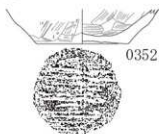

SD-03

下層

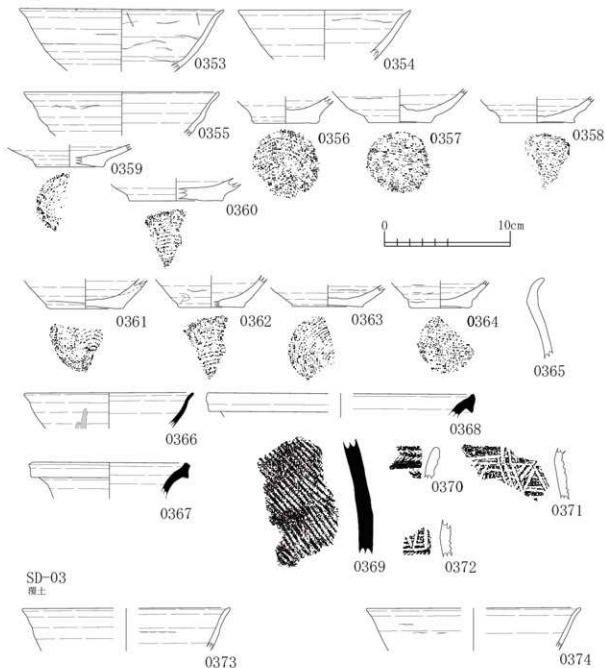

SD-04

上層

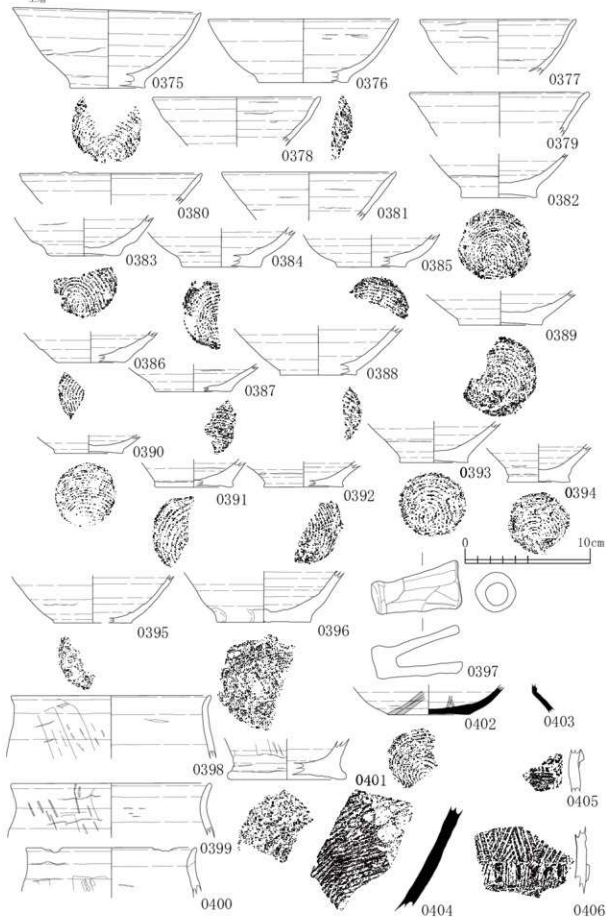

☒ P-1-016 C ☒ SD-04

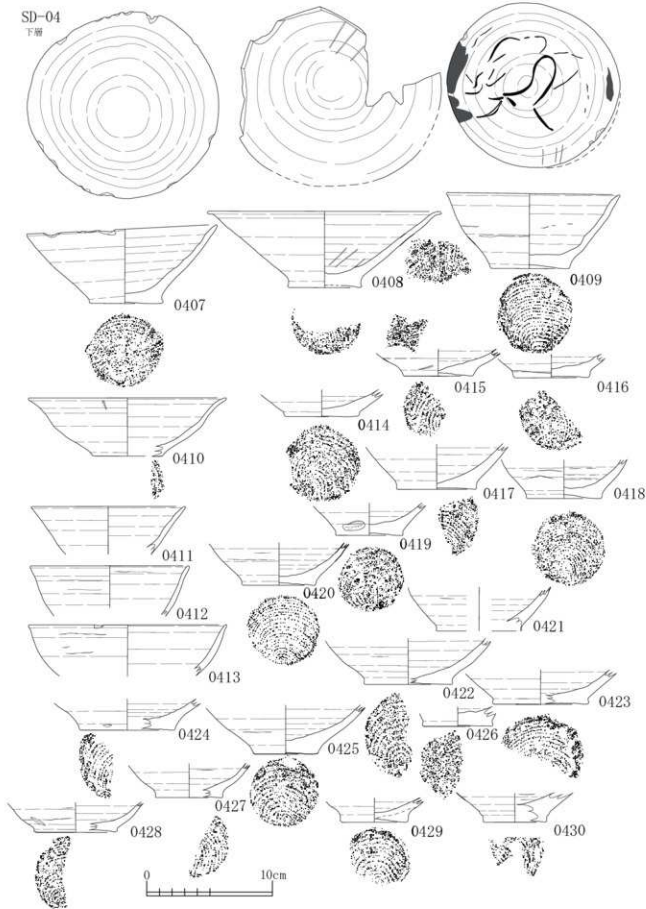

☒ P-1-017 C ☒ SD-04

SD-04

下層

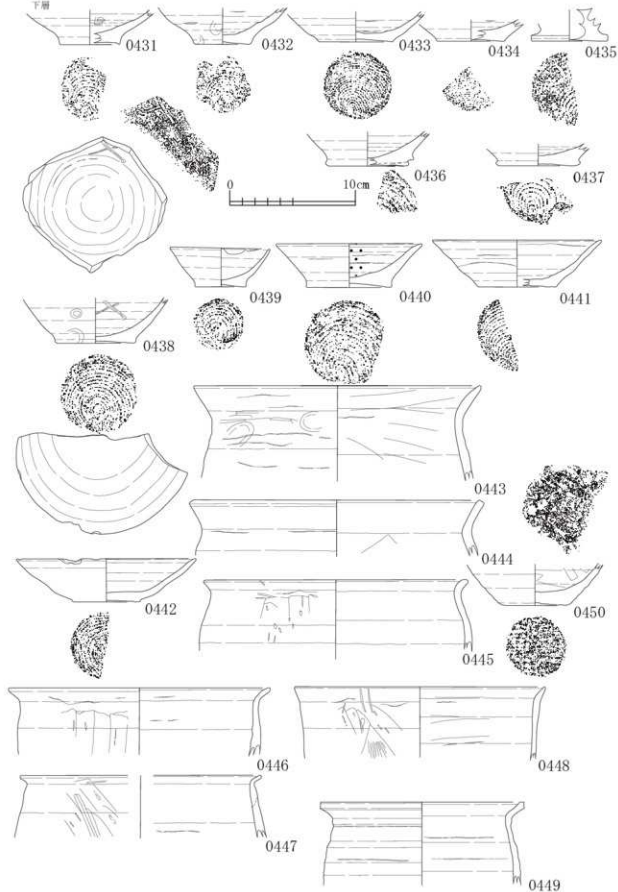

SD-04
下層

奈新田(1)SD-04+新田(2)SI-053

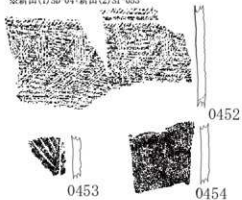
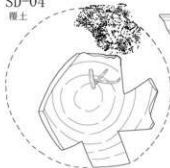
SD-04
覆土

0456

0457

0458



0459



0460



0461



0455



0462



0463



0464



0465



0466

SD-06
下層・覆土

0473

SD-05
覆土

0467



0469



0468



0470



0472



0471



0474



0475



0476



0477



0478

☒ P-1-019 C ☒ SD-04・06

SD-07

下層・硬土

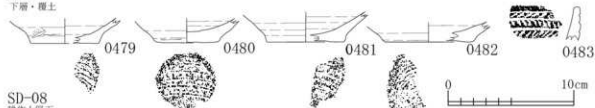

SD-08

耕作土層下

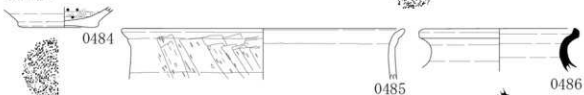

SD-08

最上層

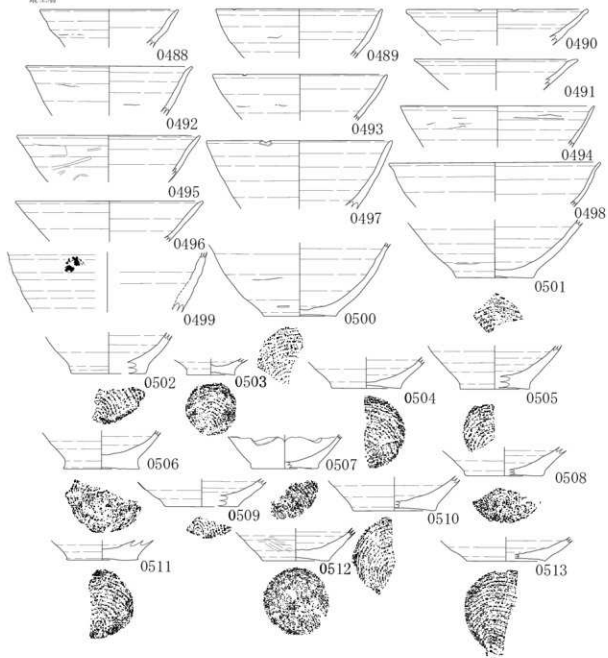

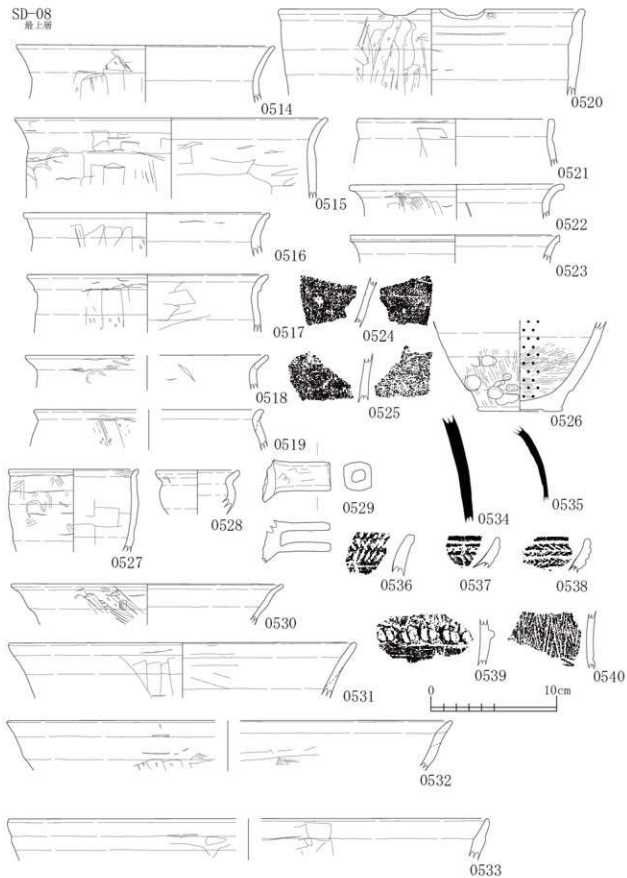
SD-08
最上層

☒ P-1-021 A ☒ SD-08

SD-08

上(砂)層

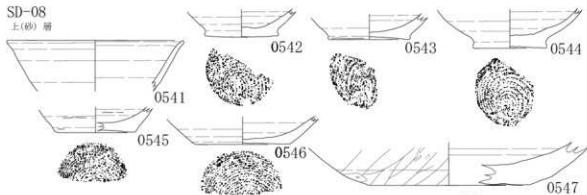

SD-08

上層

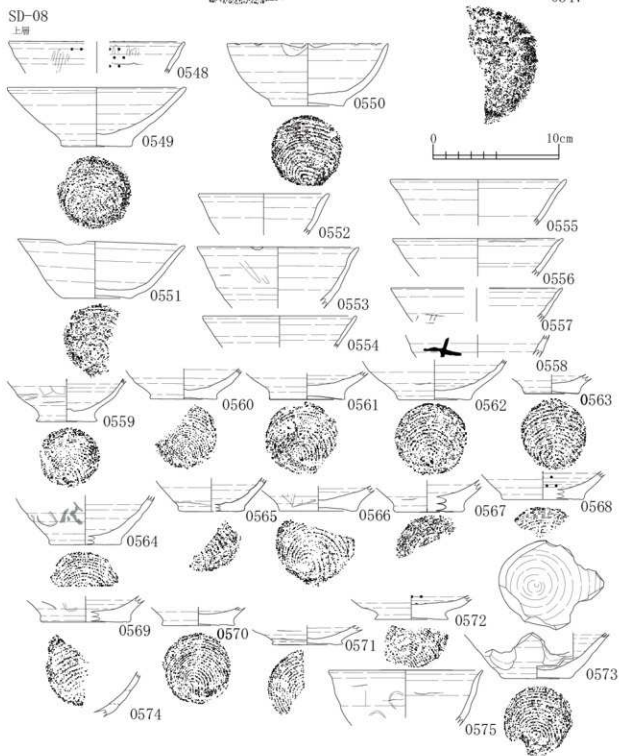

☒ P-1-022 A ☒ SD-08

SD-08

上册

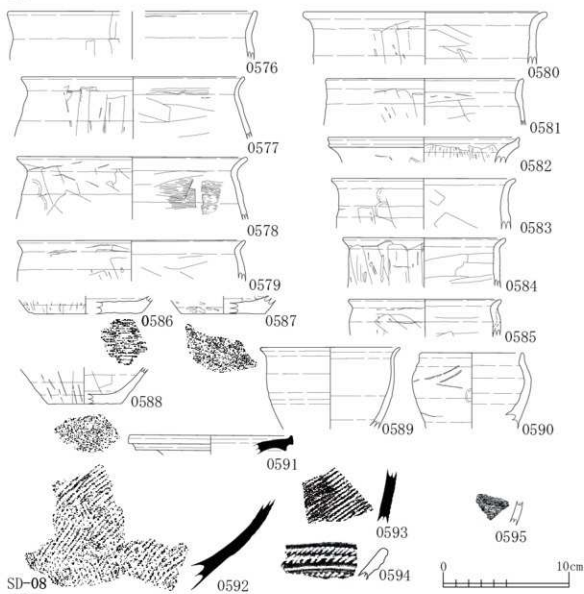

SD-08

中册

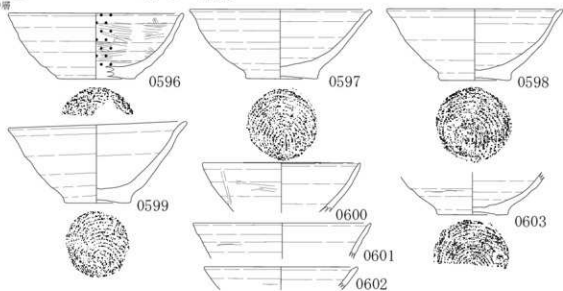

☒ P-1-023 A ☒ SD-08

SD-08

中層

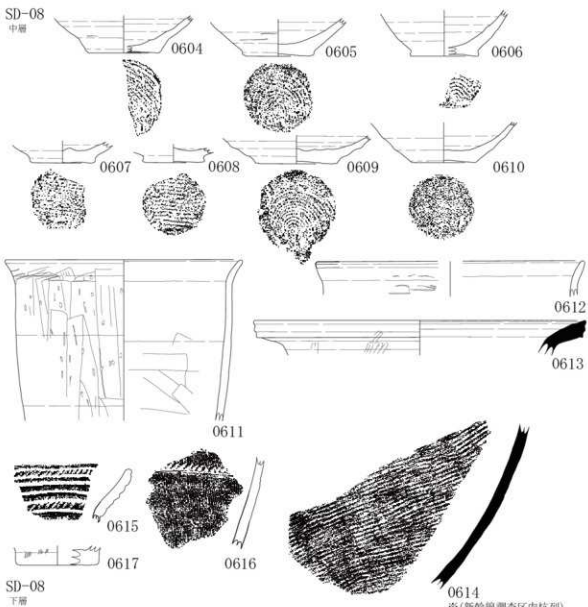

SD-08

下層

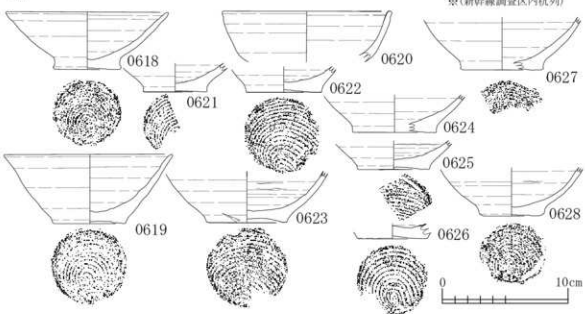

SD-08

下層

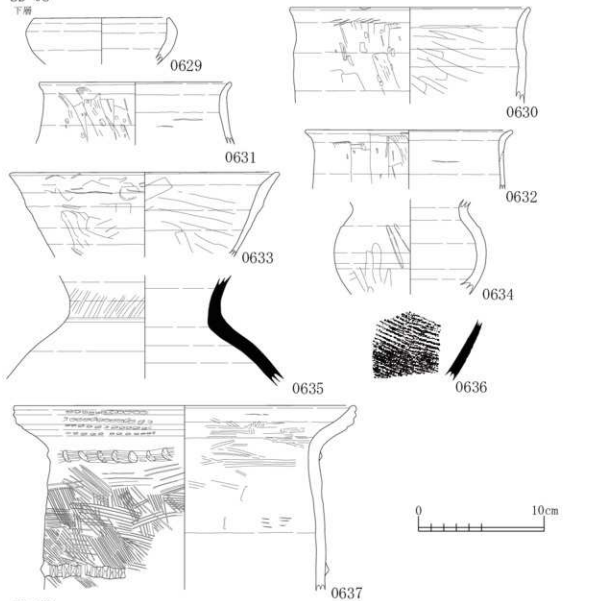

SD-08

上層



図 P-1-025 A 区 SD-08



※調査時SD-01a(SD-01a, 06, 08)

上層

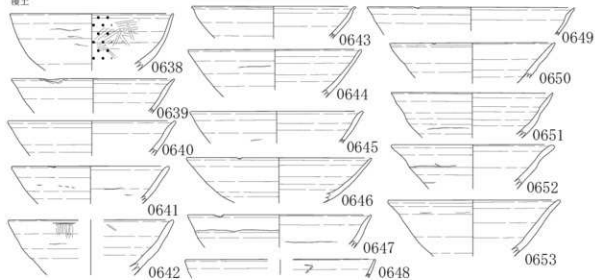
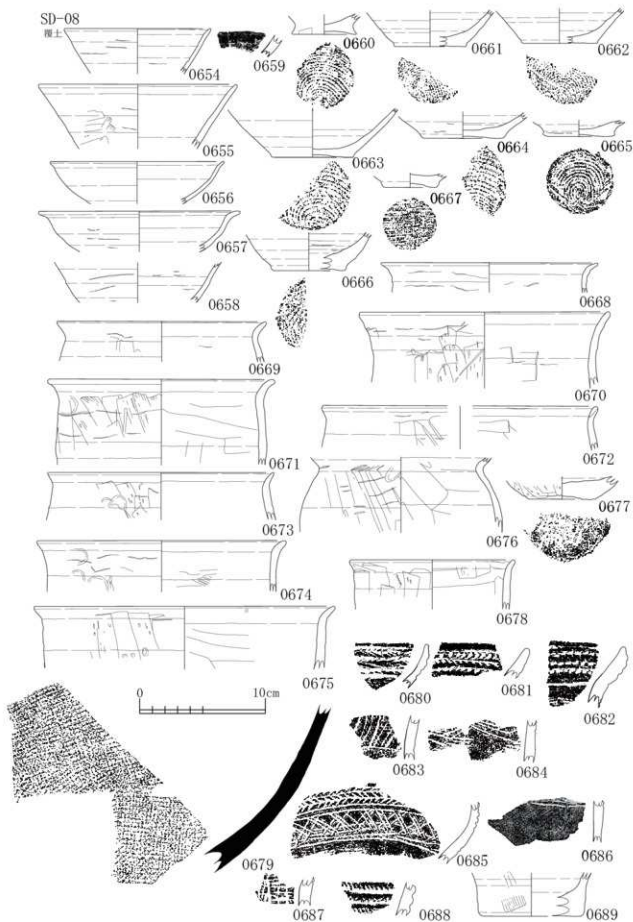
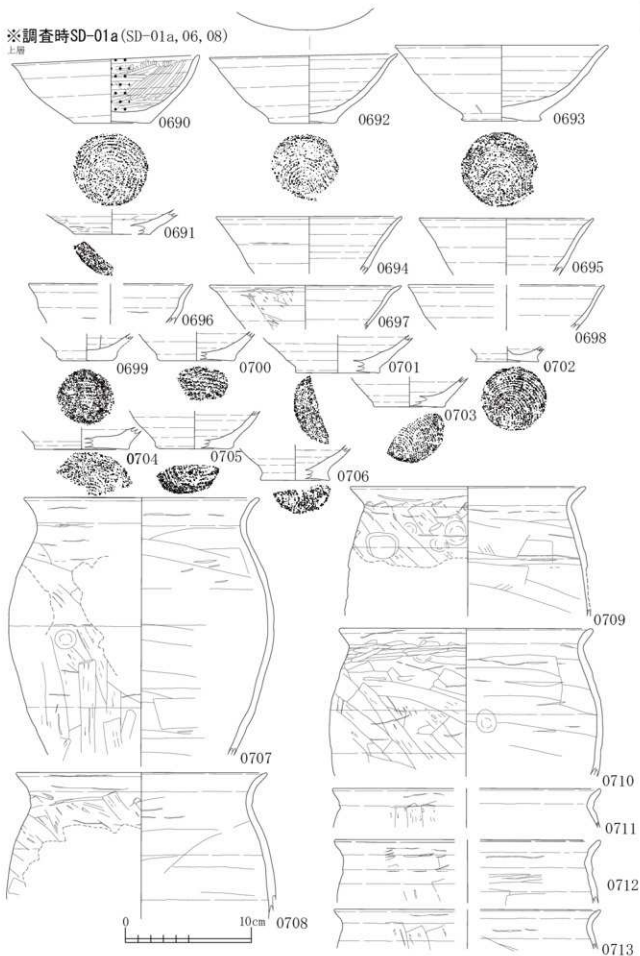

☒ P-1-027 C ☒ SD-01a

※調査時SD-01a(報告時SD-01a, 06, 08)

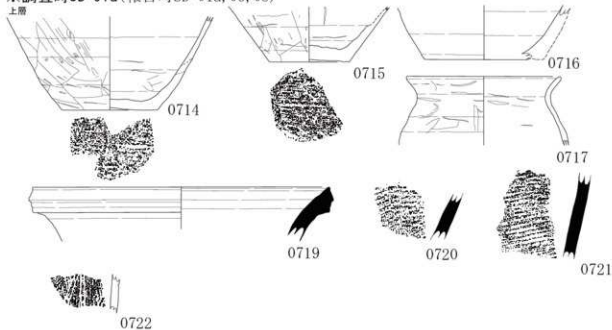

※調査時SD-01a(報告時SD-01b)



※調査時SD-01a(報告時SD-01a, 06, 08)

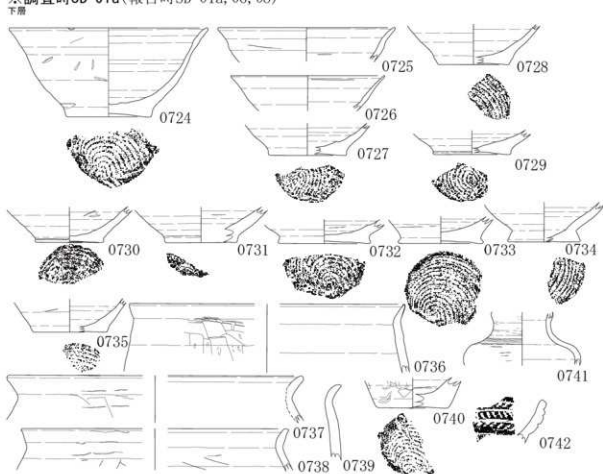

☒ P-1-028 C ☒ SD-01a

※調査時SD-01c (報告時SD-01b, 06, 08)

上層

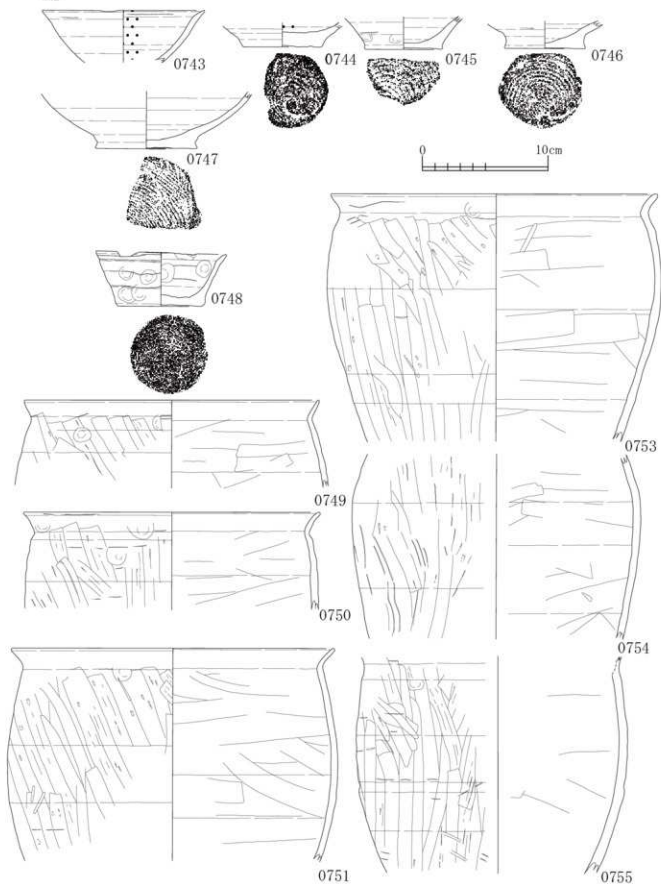

☒ P-1-029 C ☒ SD-01c

※調査時SD-01c(報告時SD-01b, 06, 08)

上層

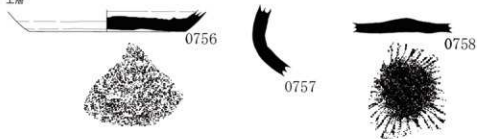

※調査時SD-01c(報告時SD-01b, 06, 08)

下層

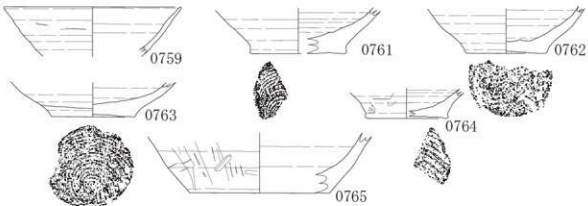

※調査時SD-01d(報告時SD-01c, 06)

上層



※調査時SD-01d・e(報告時SD-01c, 06)

SD-01d上層・SD-01e下層

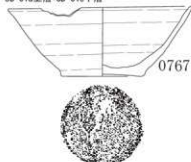

※調査時SD-01e(報告時SD-01c, 06)

下層

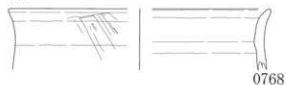

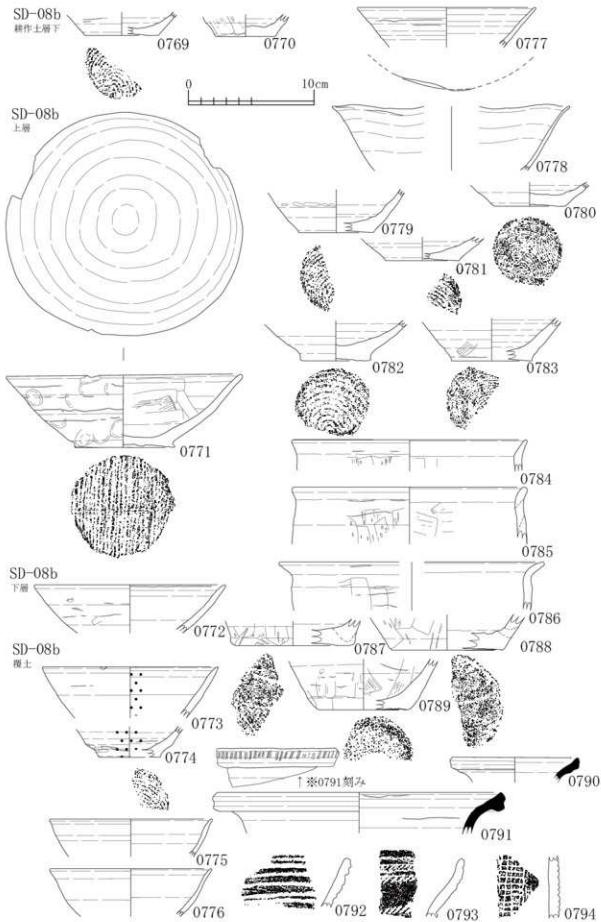

☒ P-1-031 A ☒ SD-08b

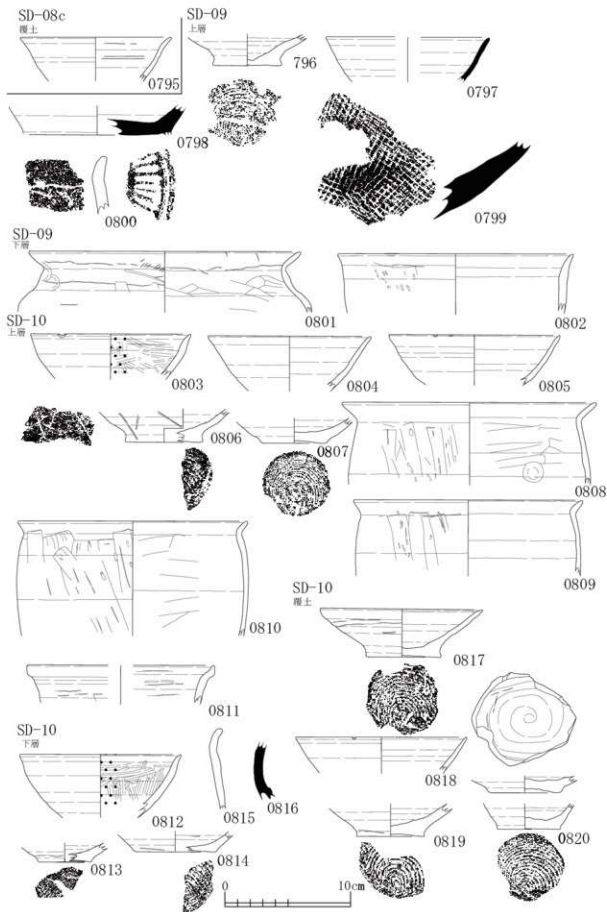

☒ P-1-032 A ☒ SD-08c,C ☒ SD-09・10

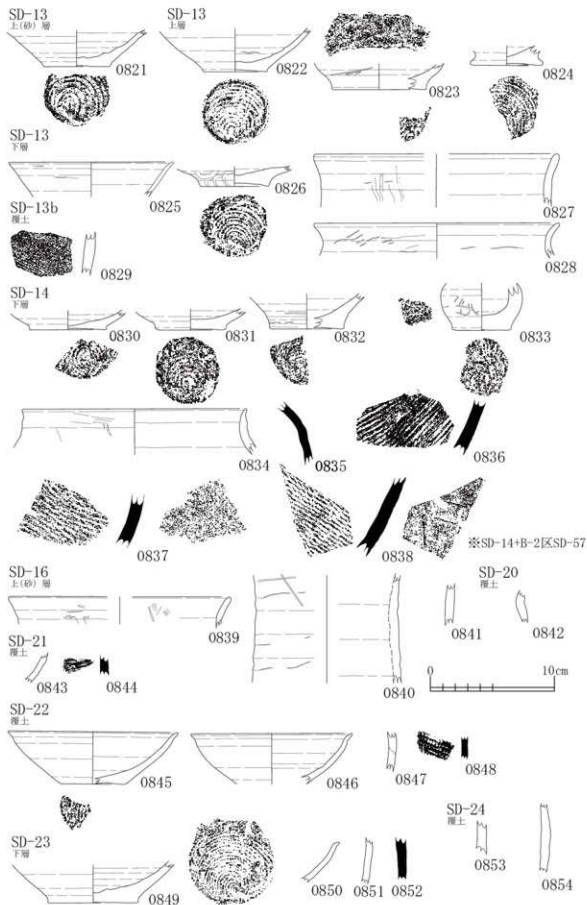

☒ P-1-033 C ☒ SD-13・13b・14・16・20～24



図 P-1-034 C 区 SD-26, A 区 SF-01・SF-01 木組遺構

SF-01南側1
包含層SF-01南側1・2
包含層・埋土SF-01南側2
埋土

☒ P-1-035 A ☒ SF-01

遺構外H15SB-01Pit5とPit7の間

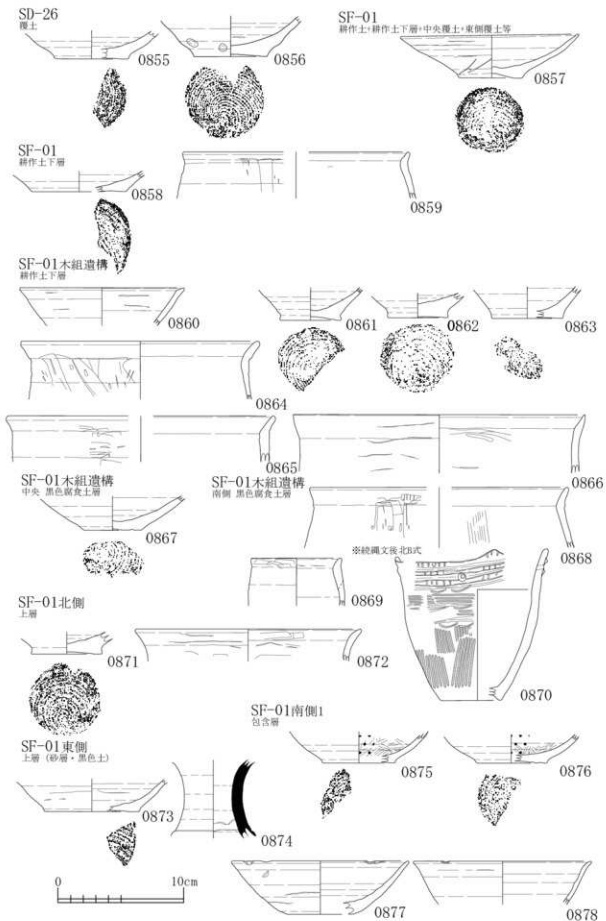
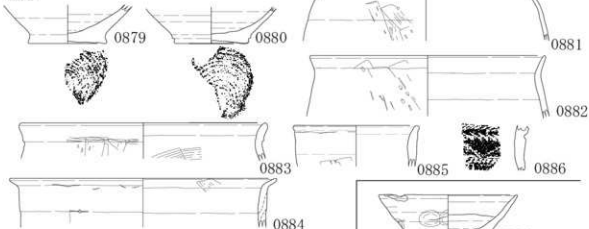
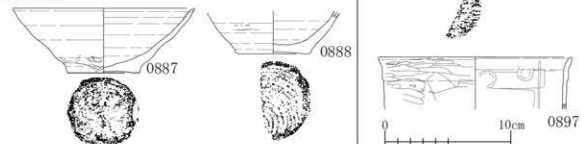
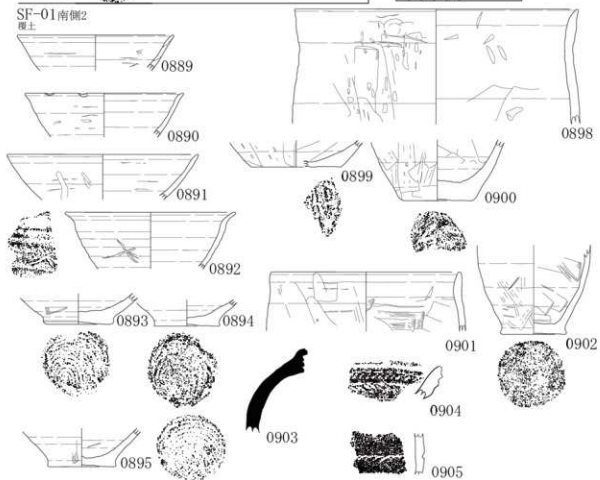
包含層



0906

遺構外SD-01周辺

新作上下層



0907

遺構外SD-08周辺

包含層



0908

遺構外SD-08杭列南側

包含層



0909

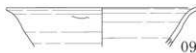

0910



0911

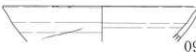

0912



0913



0914



0915



0916

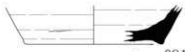

0918



0919



0917

遺構外テストトレンチ1

新作上下層



0920



0921

遺構外テストトレンチ1南側

新作上下層



0922

遺構外テストトレンチ2周辺

新作上下層



0923

遺構外テストトレンチ3周辺

新作上下層

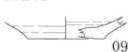

0924



0925



0926



0927

遺構外テストトレンチ3・4間周辺

新作上下層



0928

遺構外テストトレンチ4周辺

新作上下層



0929



0930



図 P-1-036 A・C区遺構外

遺構外テストトレンチ5周辺

耕作上下層



0931

遺構外テストトレンチ6周辺

耕作上下層



0932



0933



0934



0935

遺構外テストトレンチ7周辺

耕作上下層



0937

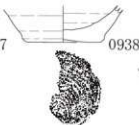

0938

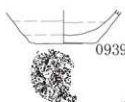

0939



0936



0941



0942

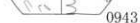

0943

遺構外テストトレンチ8周辺

耕作上下層



0948

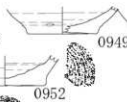

0949



0950

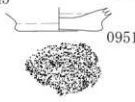

0951



0952

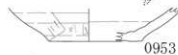

0953



0954



0955



0956



0956



0957

遺構外テストトレンチ9周辺

耕作上下層



0958



図 P-1-037 A・C区遺構外

遺構外

表探



遺構外

遺物包含層

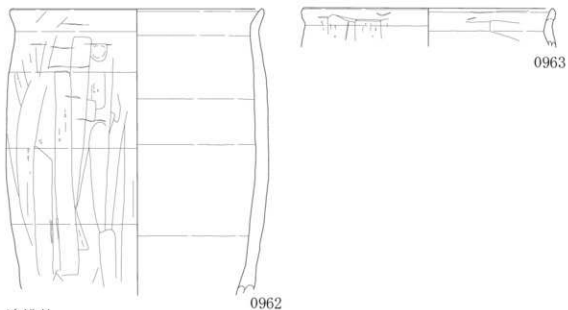

遺構外

耕作上下層



図 P-1-038 A・C区遺構外



図 P-1-039 A·C区遺構外

遺構外

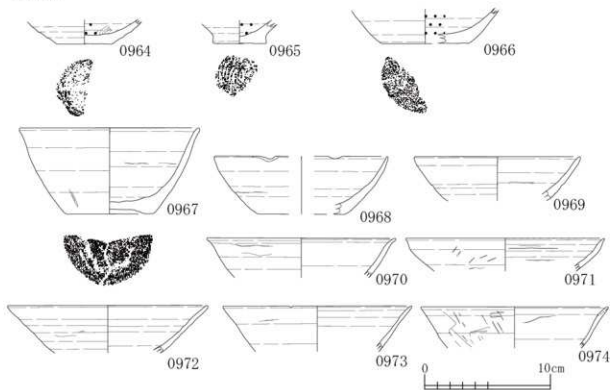
耕作土下層

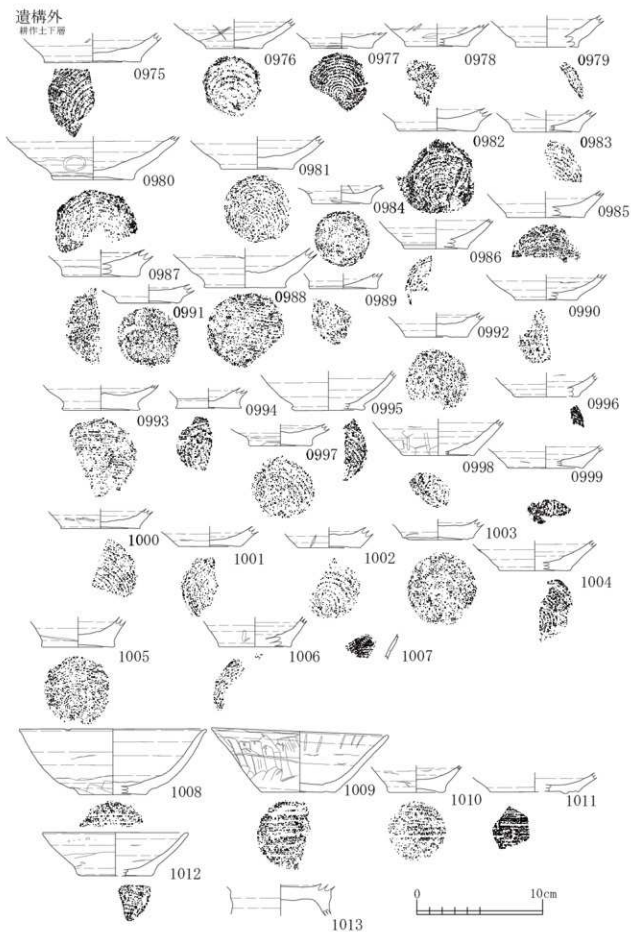

図 P-1-040 A・C区遺構外



図 P-1-041 A・C区遺構外

2.B-1区

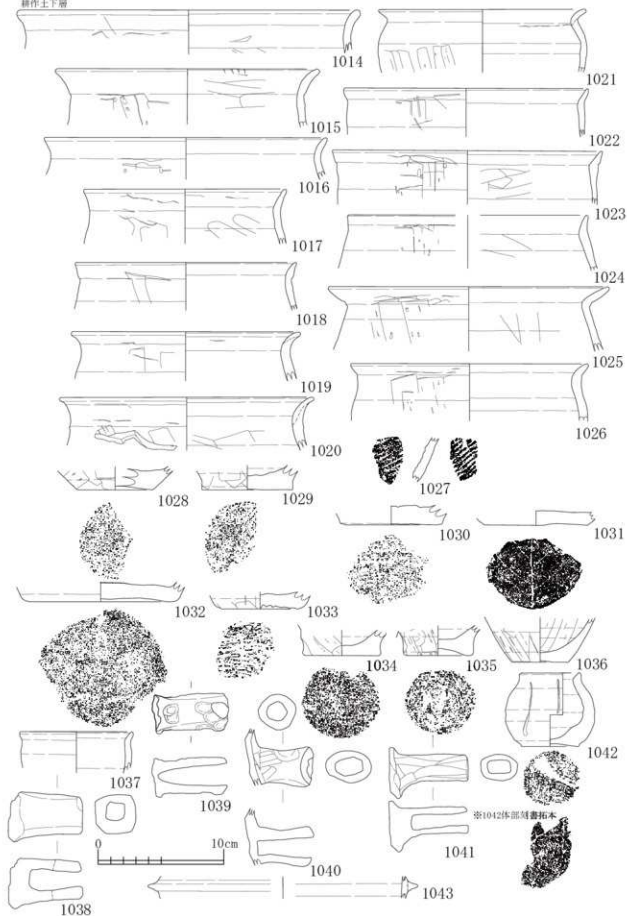
SI-04

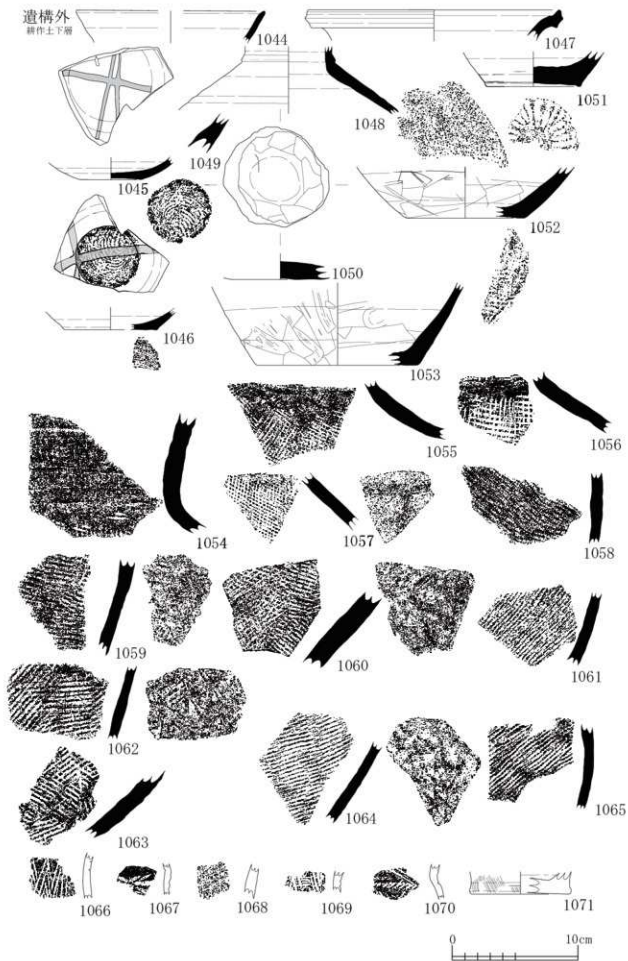

図 P-1-042 B-1区 SI-04・06・08・09・10



SE-13(SK-300)

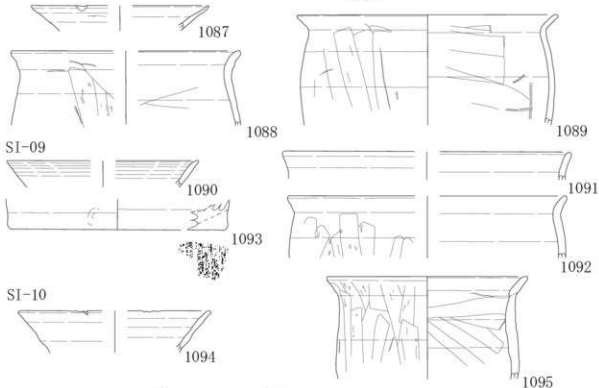
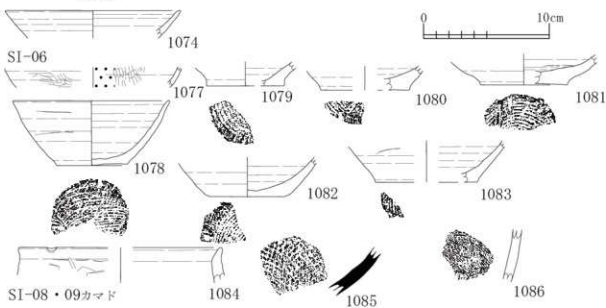
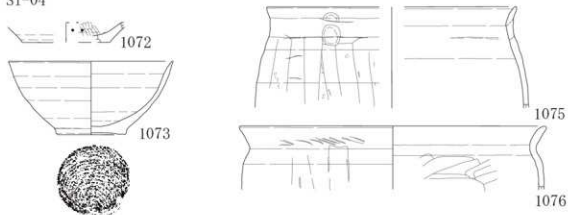
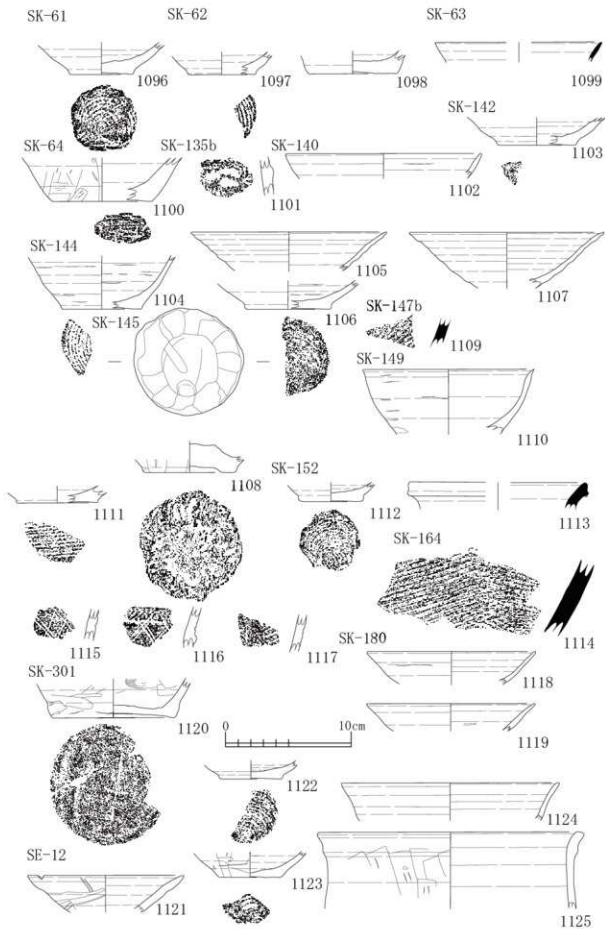
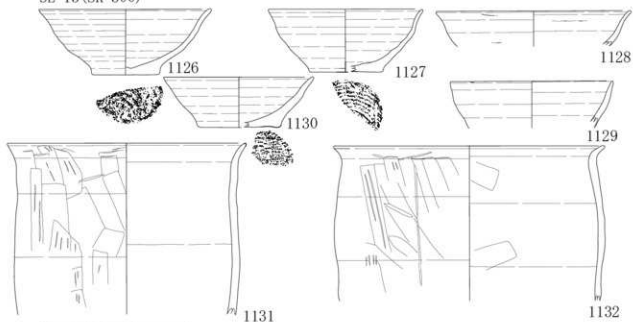

SEa-01(SI-11)

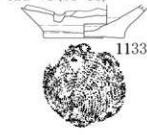

SEa-02(SK-118)

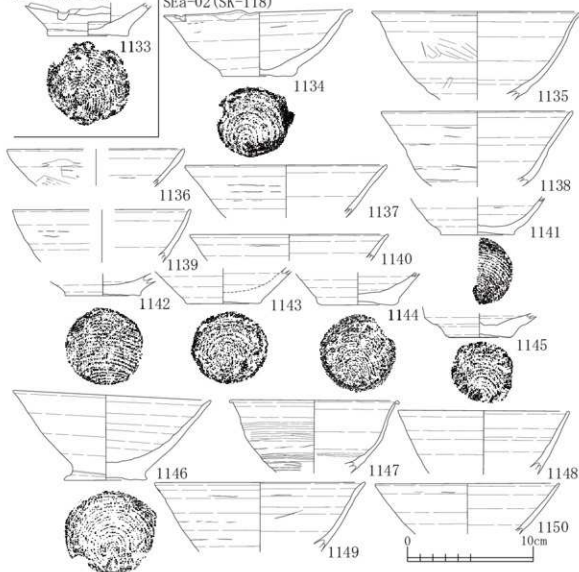

☒ P-1-044 B-1 ☒ SE・SEa

SEa-02 (SK-118)

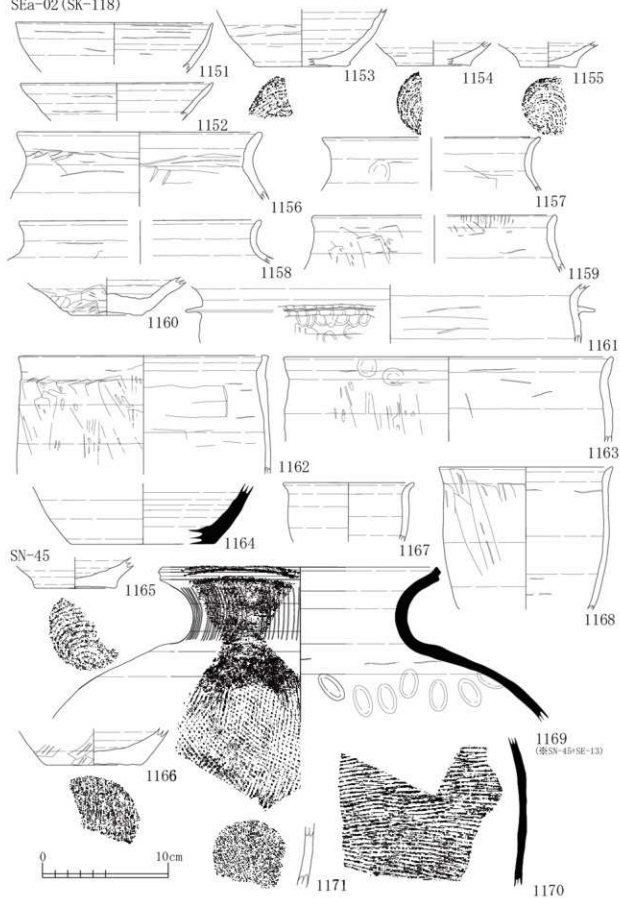

☒ P-1-045 B-1 ☒ SEa · SN

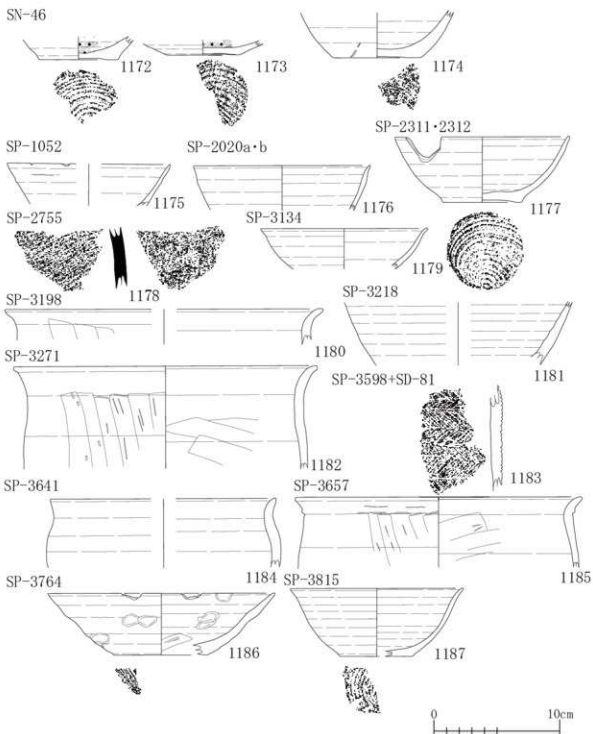

3.B-2 区

SI-03 (SX-10)



SK-04

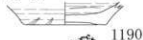

1190

SK-09



1191



1192

P-1



1193

P-2



1194

P-3



1195

P-4



1196

P-5



1197

P-6



1198

P-7+8



1199



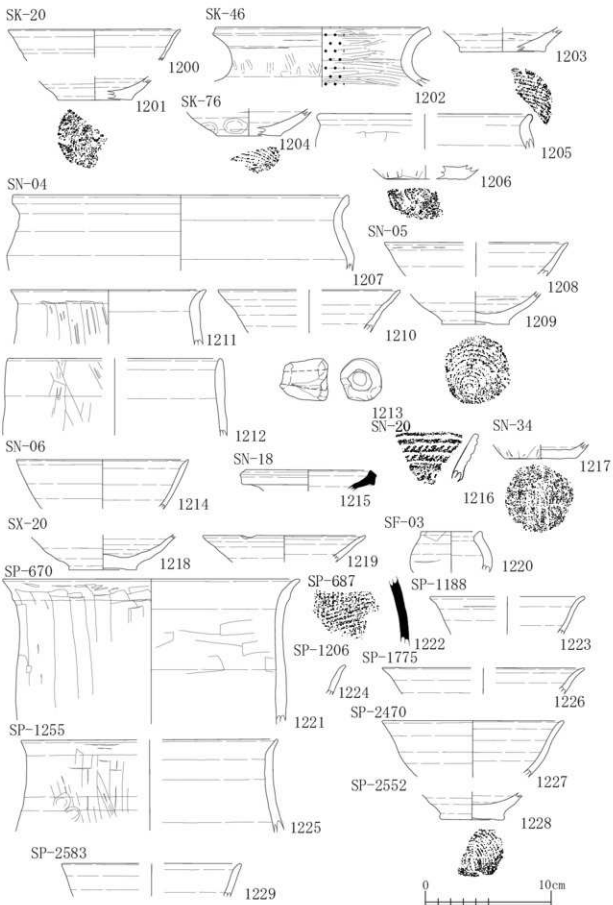

☐ P-1-048 B-2 ☒ SK · SN · SX · SF · SP

4.B-3 区

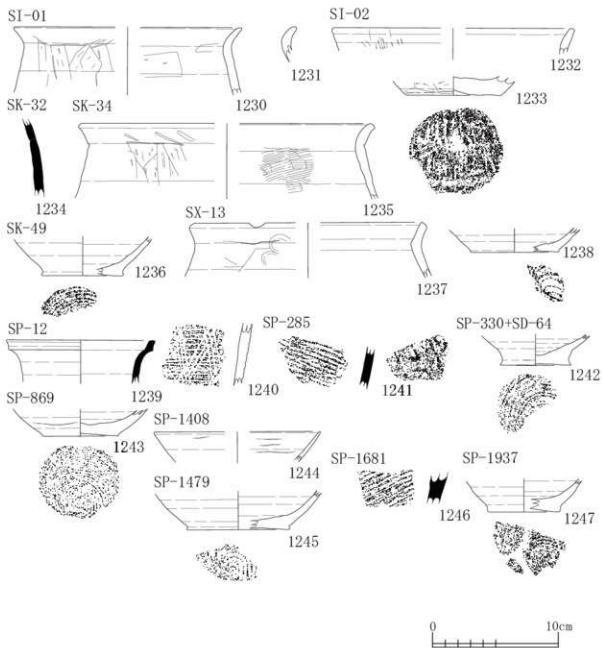

5.B-4 区

SI-07(SX-01)

上层

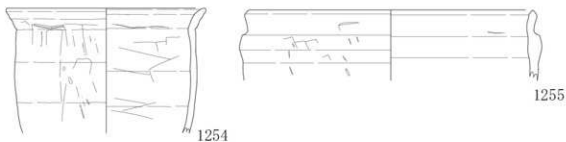
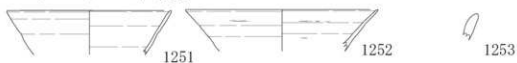
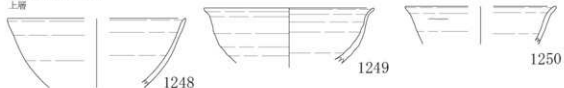

SI-07(SX-01)

中层

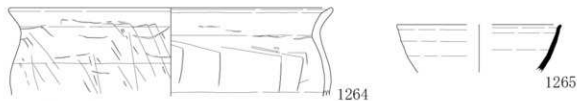

SI-07(SX-01)

下层



SI-07(SX-01)

頸溝



SI-07(SX-01)

頸出部



図 P-1-050 B-4 区 SI-07(SX-01)

SI-07(SX-01)

床面直上

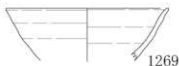
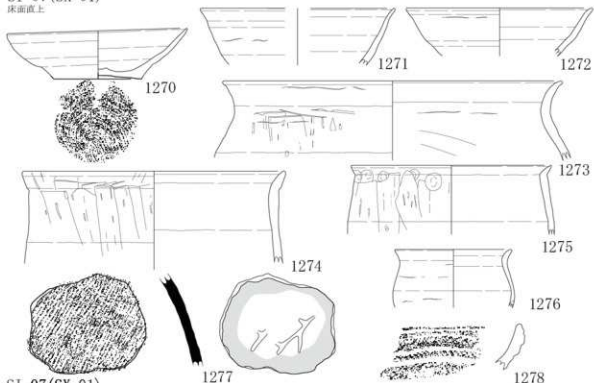

SI-07(SX-01)

腹上



SI-07(SX-01)

SE-01

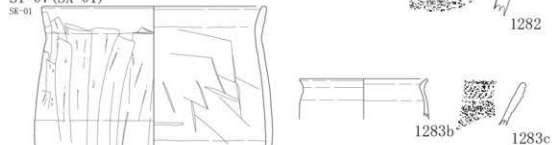

SI-07(SX-01)

カマド (SR-01)

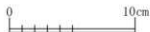
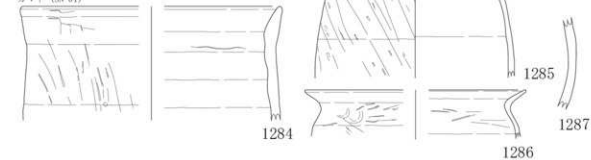

☒ P-1-051 B-4 ☒ SI-07(SX-01)

SI-07(SX-01)

カマド (SN-01)

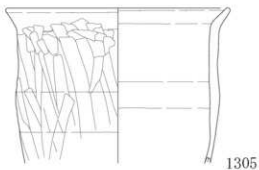
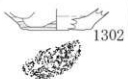
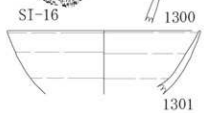
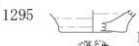
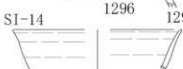
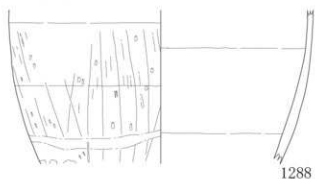

SI-07(B4_SK-05)

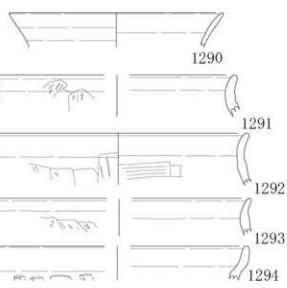

SI-17(SN-103)

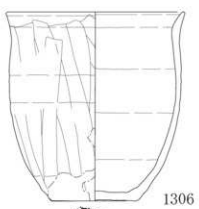
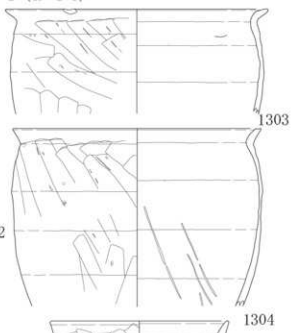

☒ P-1-052 B-4 ☒ SI-07(SX-01・B4_SK-05), SI-12 ~ 17

1-1-6
土器
古代
9-4頁

SI-17(SN-103)

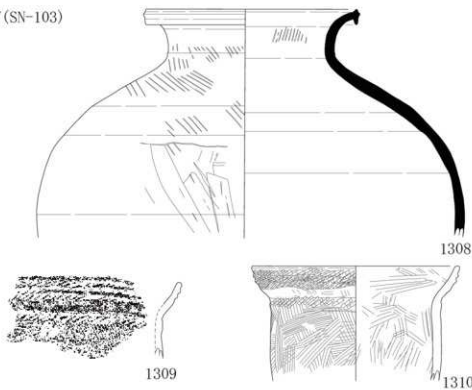

SI-17(SX-11)

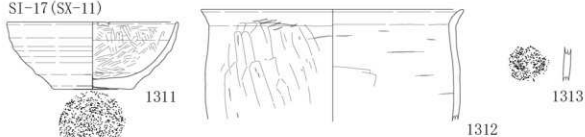

SI-18



SI-19

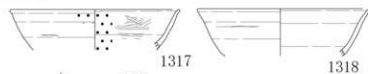

SI-20



SI-23



SI-24(SX-113)



☒ P-1-053 B-4 ☒ SI-17 ~ 21 · 23 · 24

SIa-01(SX-112)

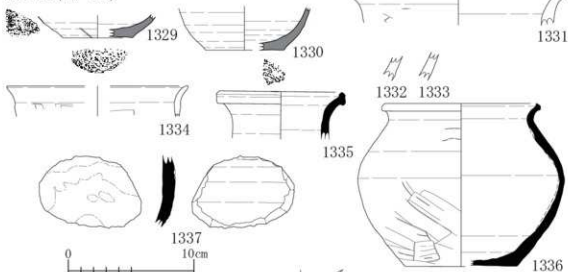

B4_SK-01

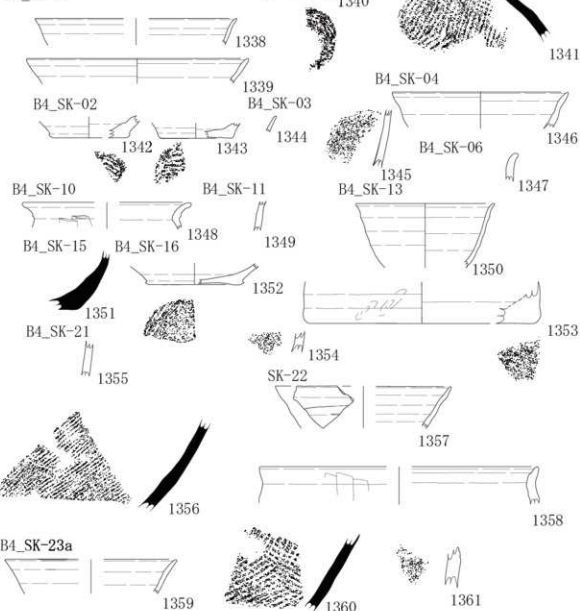

☒ P-1-054 B-4 ☒ SIa · SK(B4_SK)

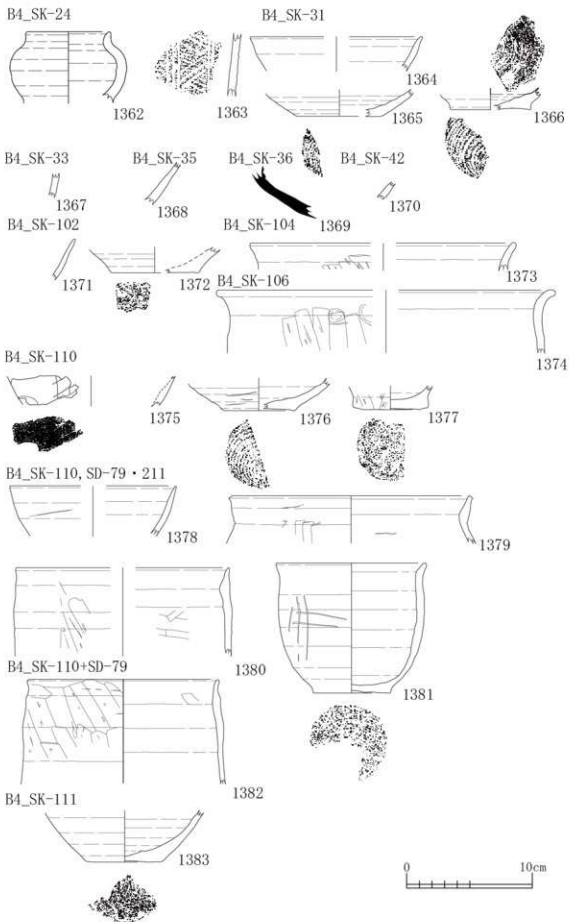

☒ P-1-055 B-4 ☒ SK(B4_SK)

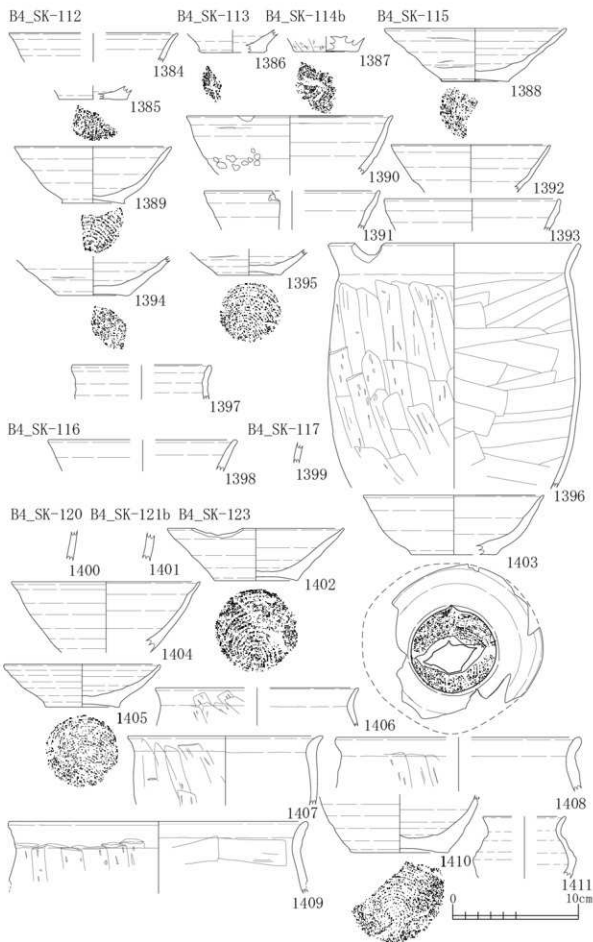

☒ P-1-056 B-4 ☒ SK(B4_SK)

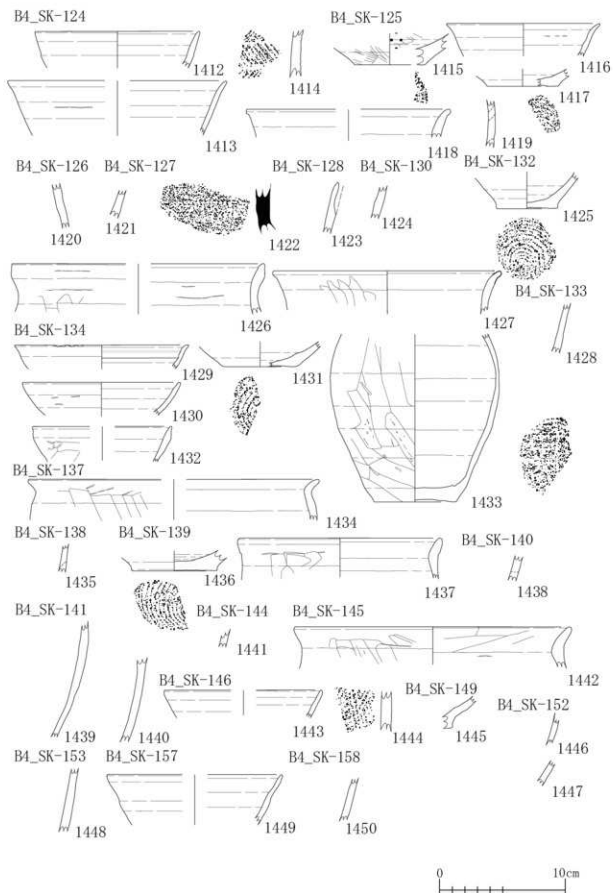

☒ P-1-057 B-4 ☒ SK(B4_SK)

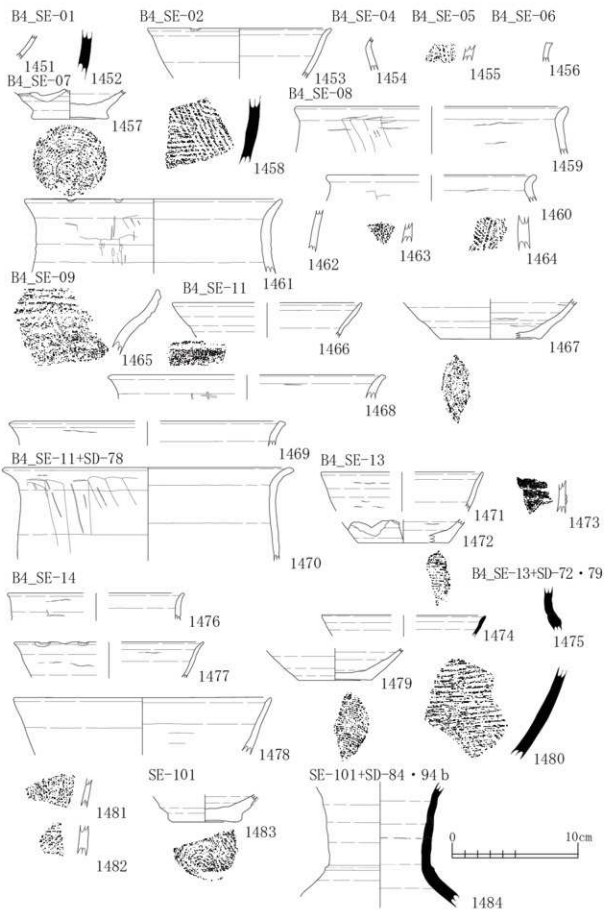

☒ P-1-058 B-4 ☒ SE(B4_SE)

SE-102

上册

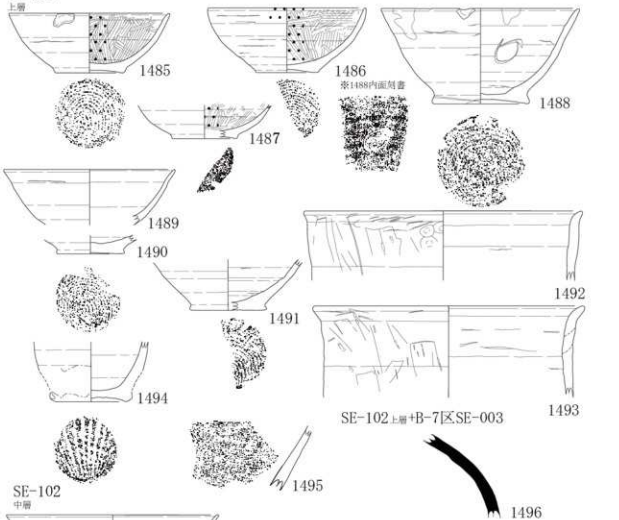

SE-102

中册

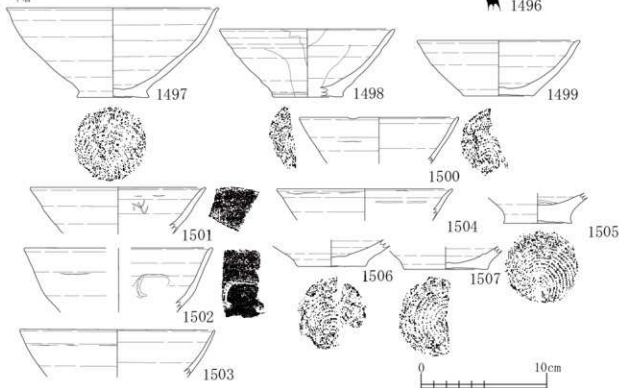

☒ P-1-059 B-4 ☒ SE

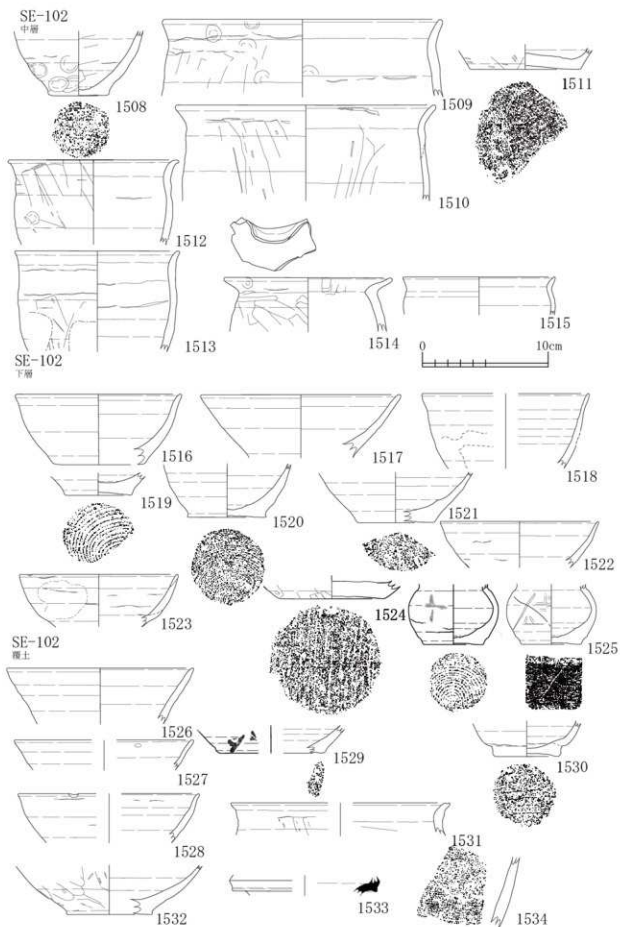

☒ P-1-060 B-4 ☒ SE

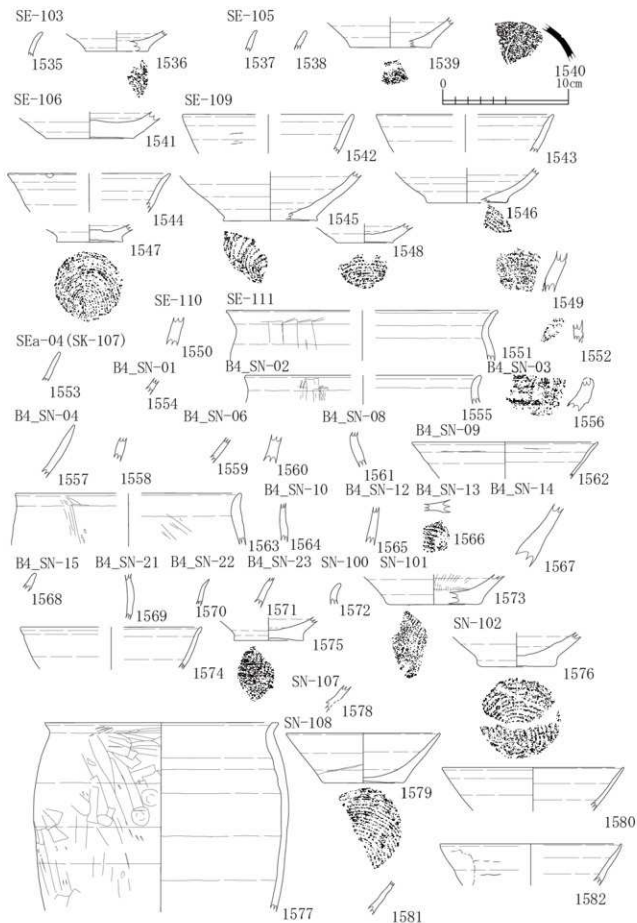

☒ P-1-061 B-4 ☒ SE · SEa · SN(B4_SN)

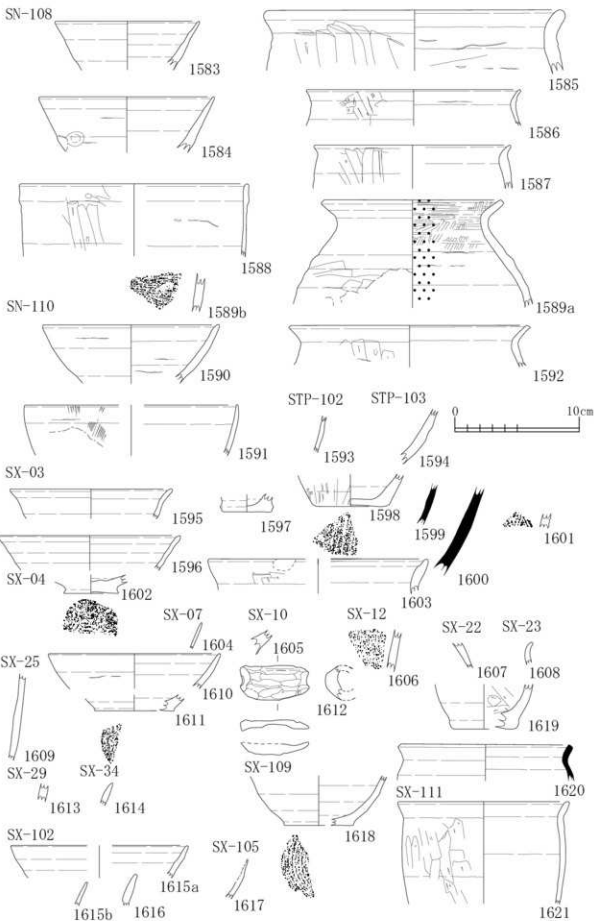

☐ P-1-062 B-4 ☒ X SN · STP · SX

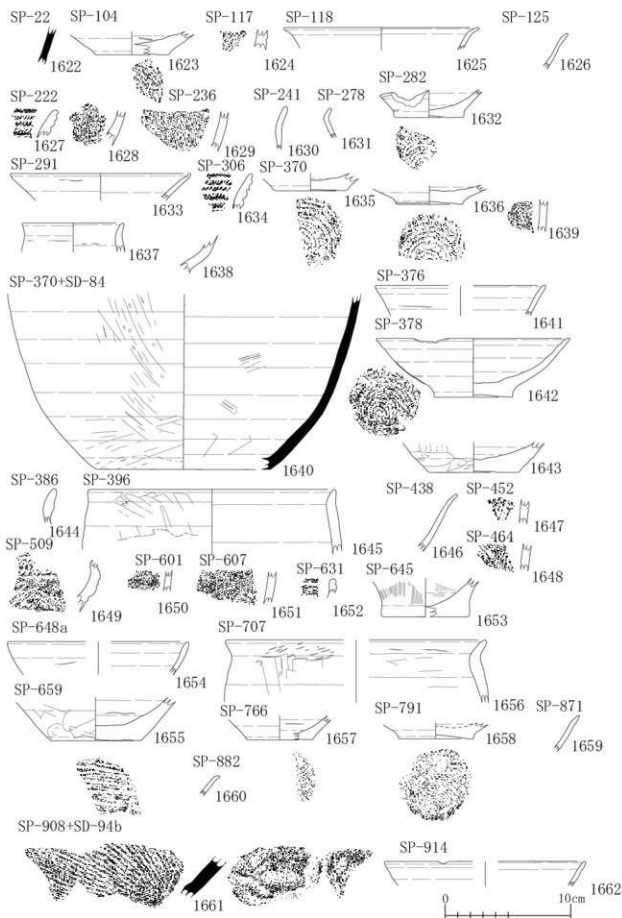

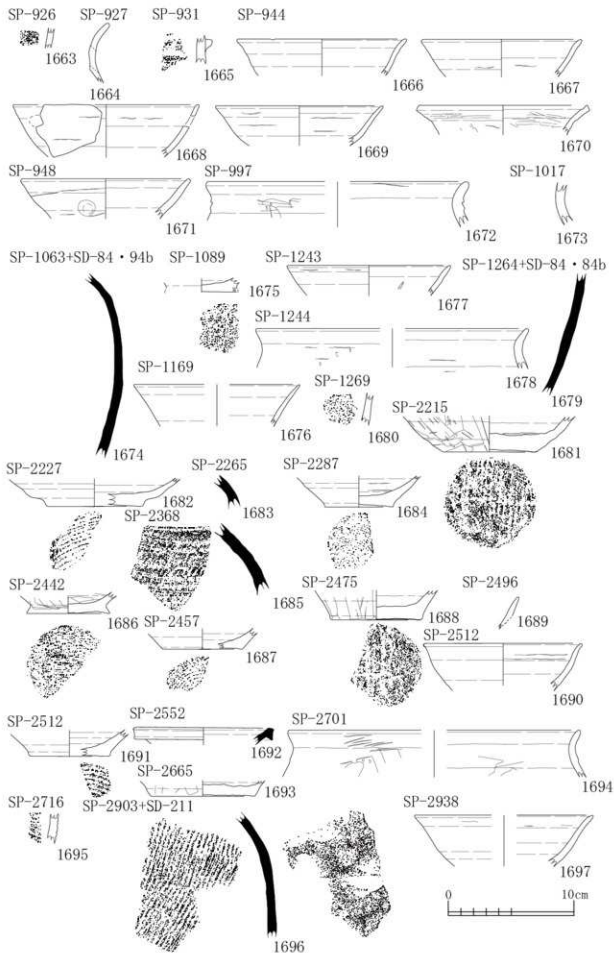

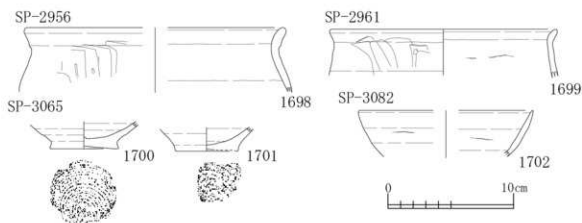

6.B-5 区

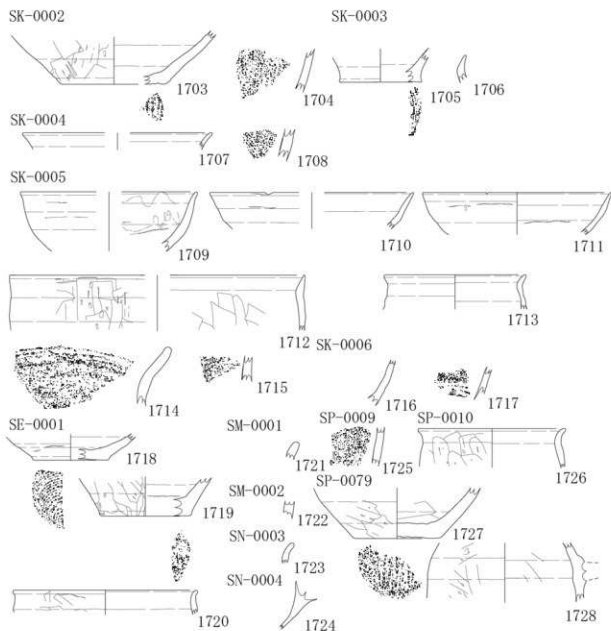

☒ P-1-065 B-4 ☒ SP, B-5 ☒ SK · SE · SM · SN · SP

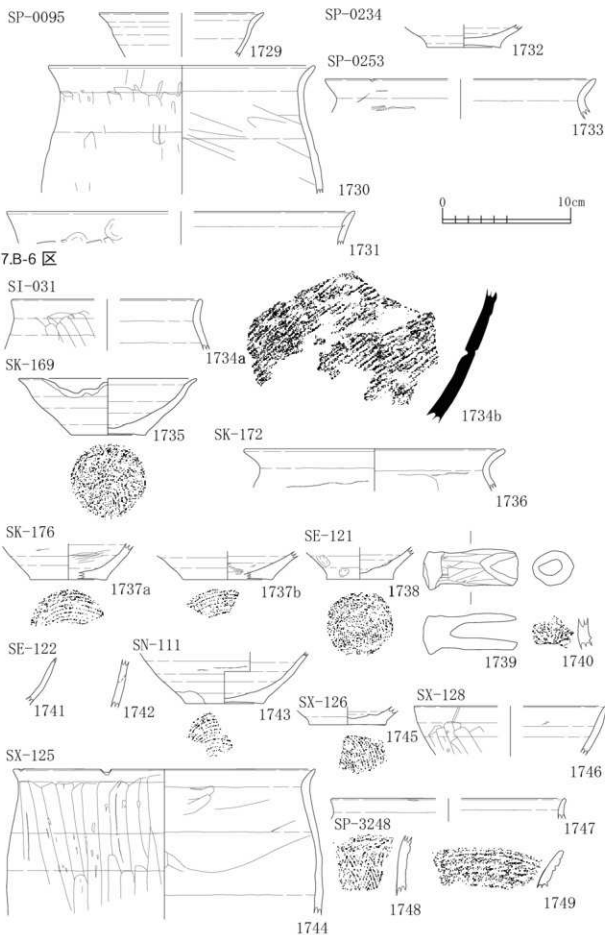

区 P-1-066 B-5 区 SP, B-6 区 SI · SK · SE · SN · SX · SP

8.B-7 区

SI-30

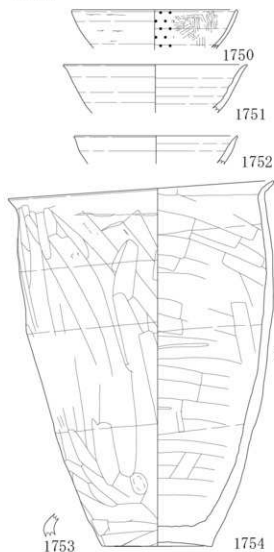

SI-001



SI-002

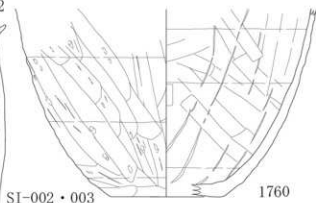
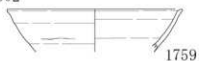

SI-002 · 003

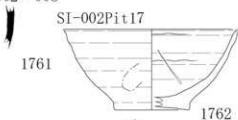

SI-002Pit17

1762



SI-003

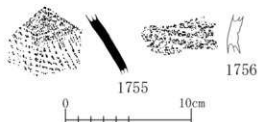
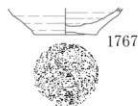

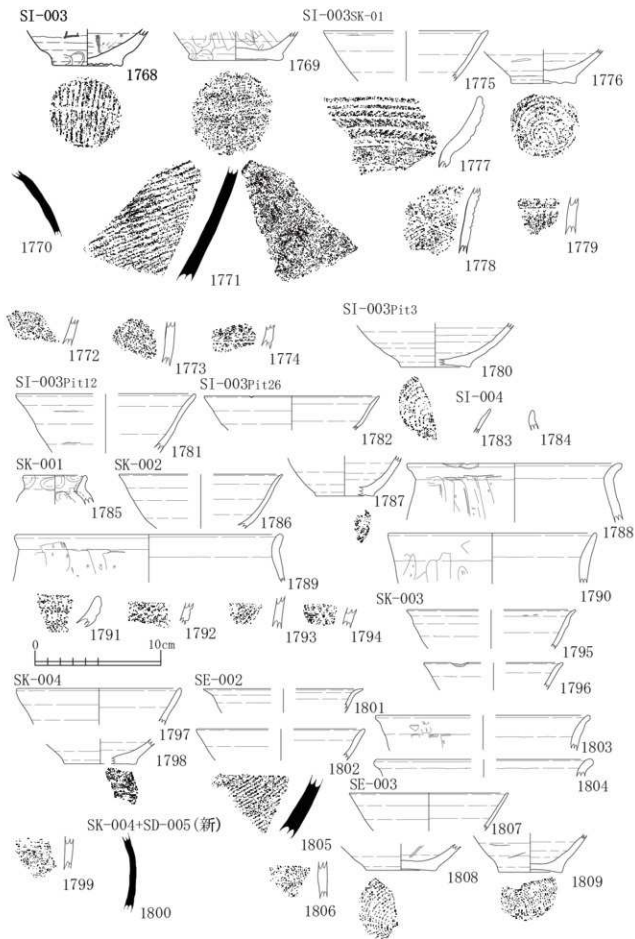

☒ P-1-068 B-7 ☒ SI・SK・SE

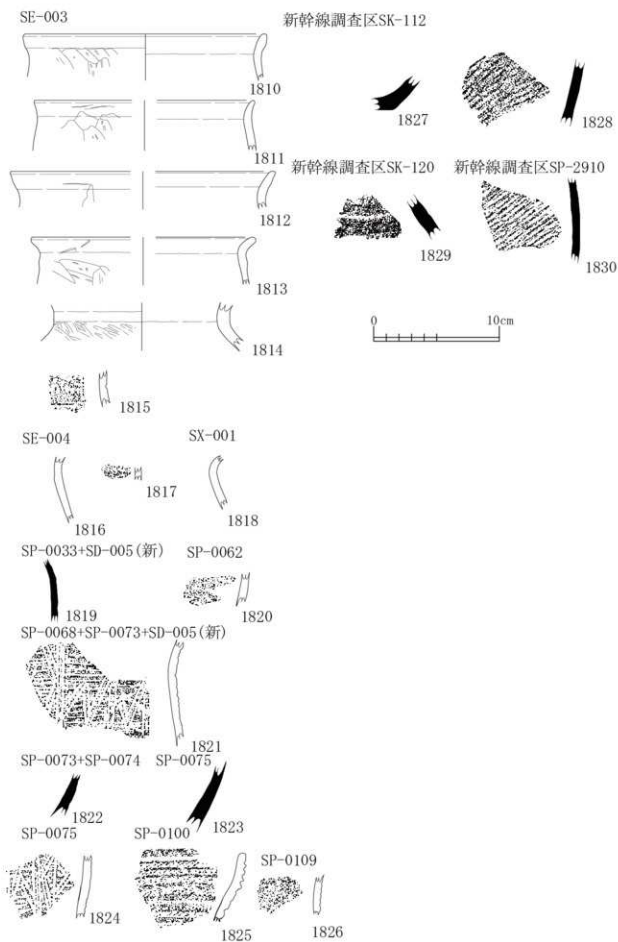

土器
古代
B-7区

図 P-1-069 B-7区 SE・SP, 新幹線調査区追加資料

9. 丘陵地部分溝跡



図 P-1-070 丘陵地部分溝跡

SD-45上・下層+SD-50中・下層

SD-45上層

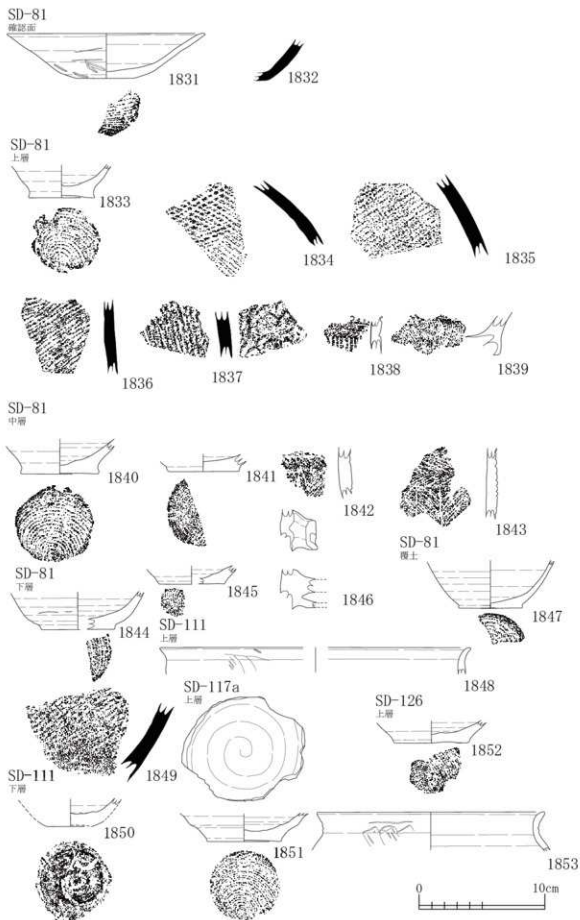
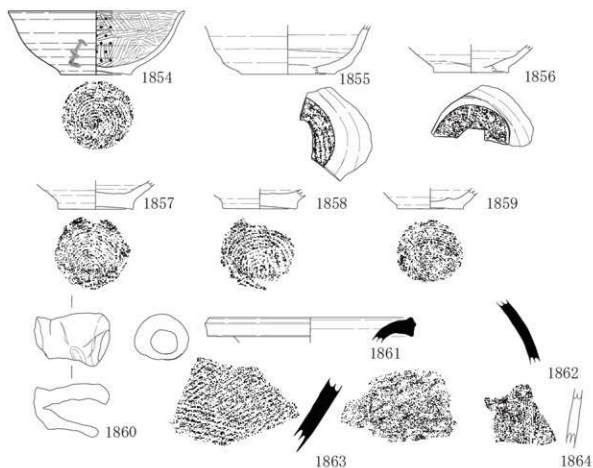

SD-45下層



図 P-1-071 丘陵地部分溝跡



図 P-1-072 丘陵地部分溝跡

SD-50 上層

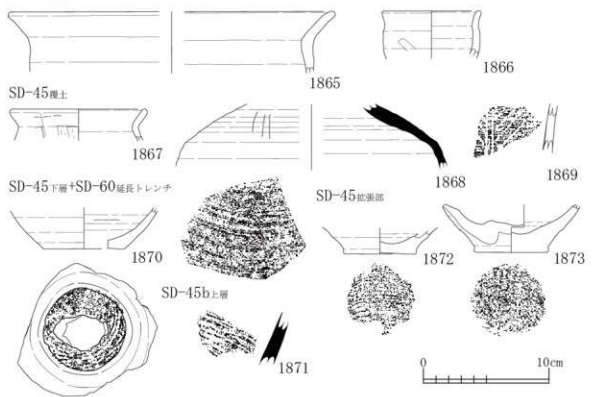

図 P-1-073 丘陵地部分溝跡

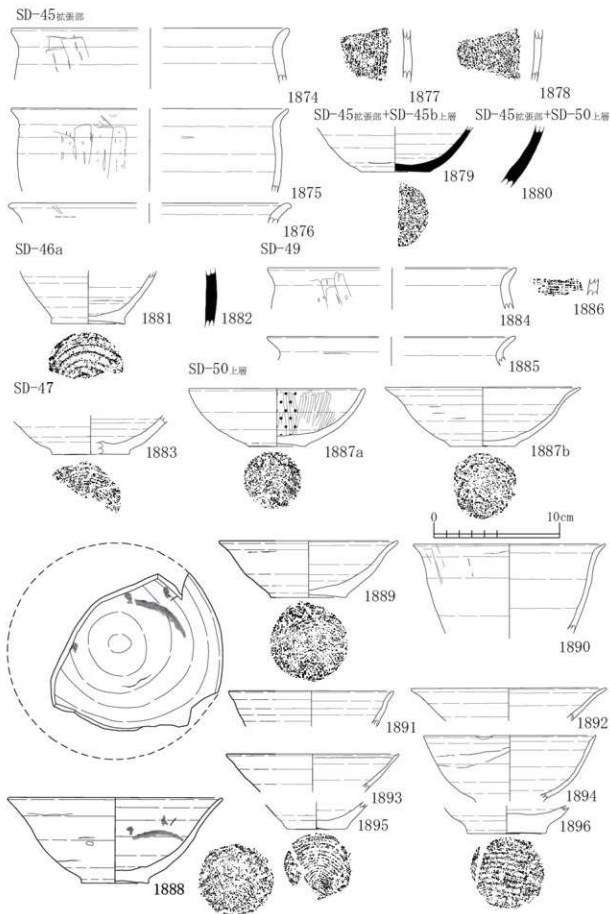

図 P-1-074 丘陵地部分溝跡

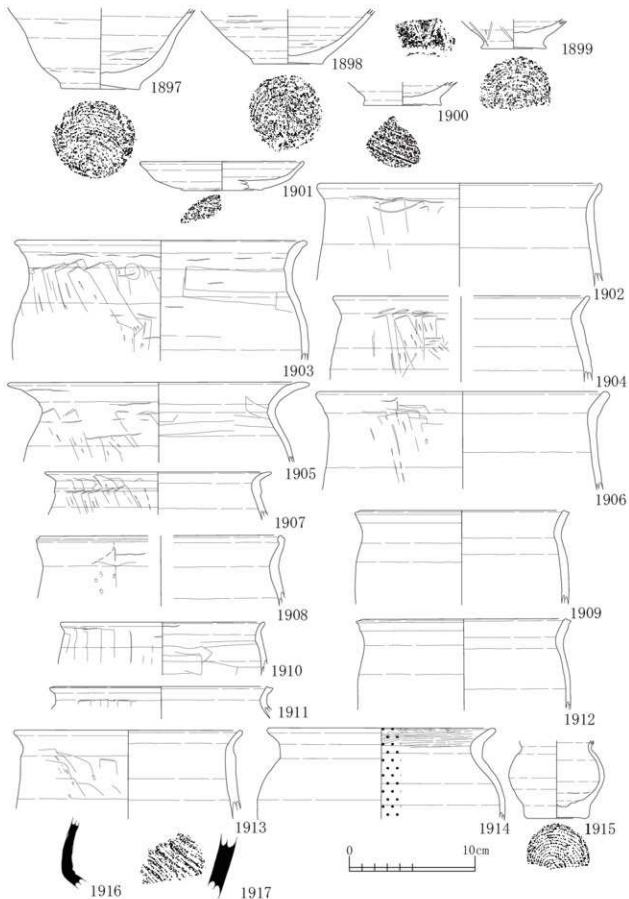

図 P-1-075 丘陵地部分溝跡

SD-51上層

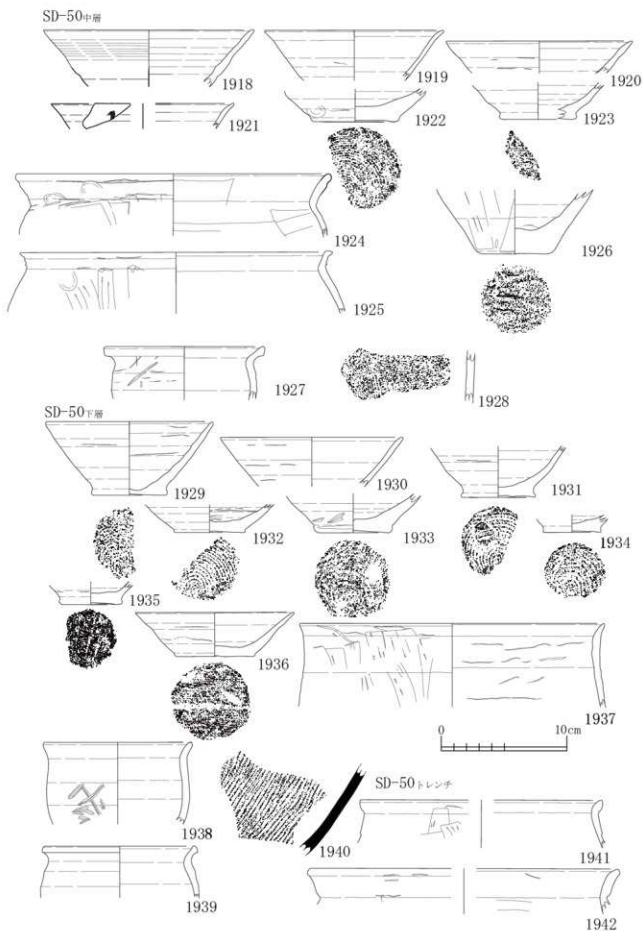

SD-51上~中層

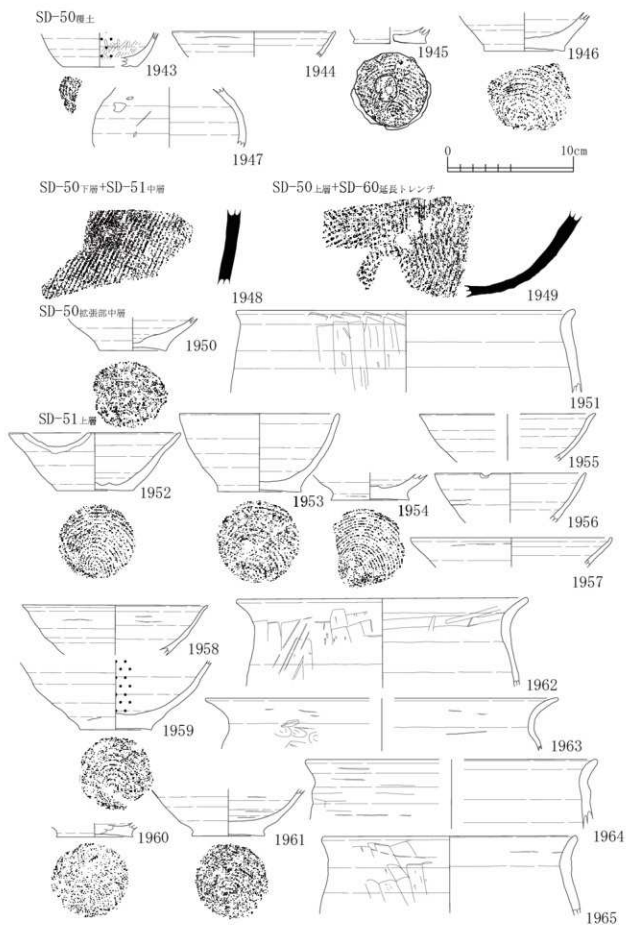
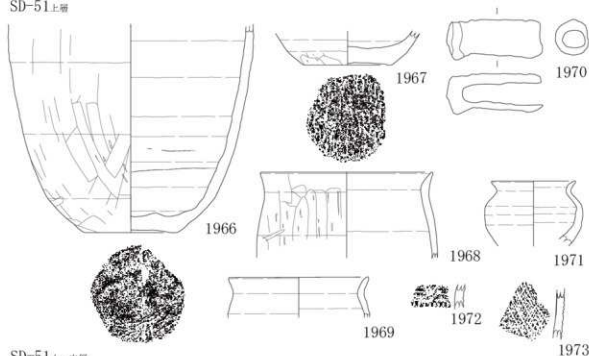
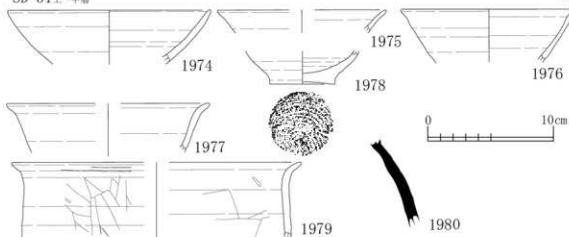

SD-51中層



図 P-1-076 丘陵地部分溝跡



図 P-1-077 丘陵地部分溝跡

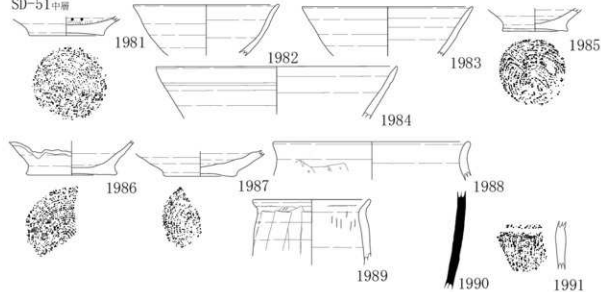

図 P-1-078 丘陵地部分溝跡

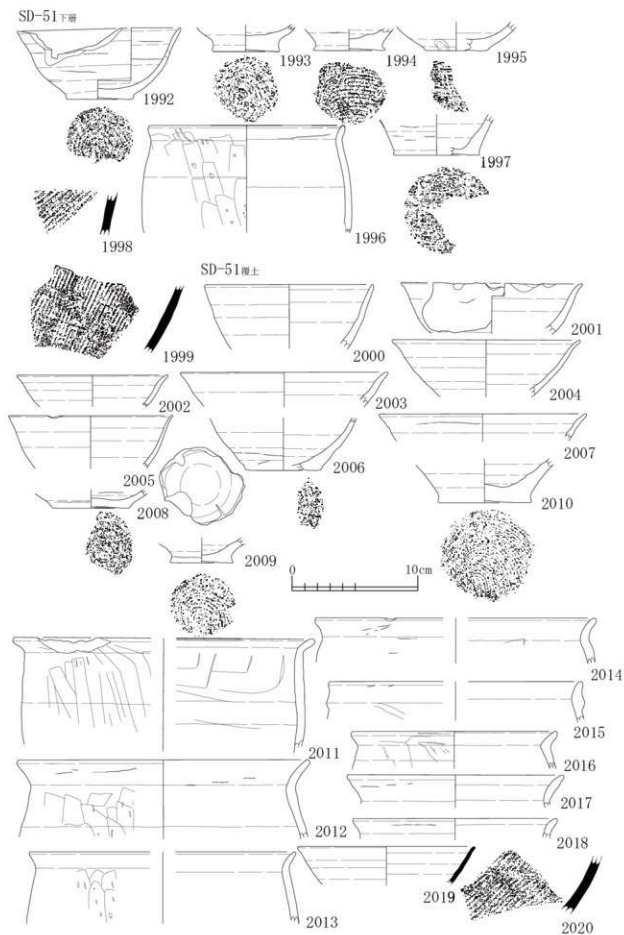

図 P-1-079 丘陵地部分溝跡

SD-52(東側)上層

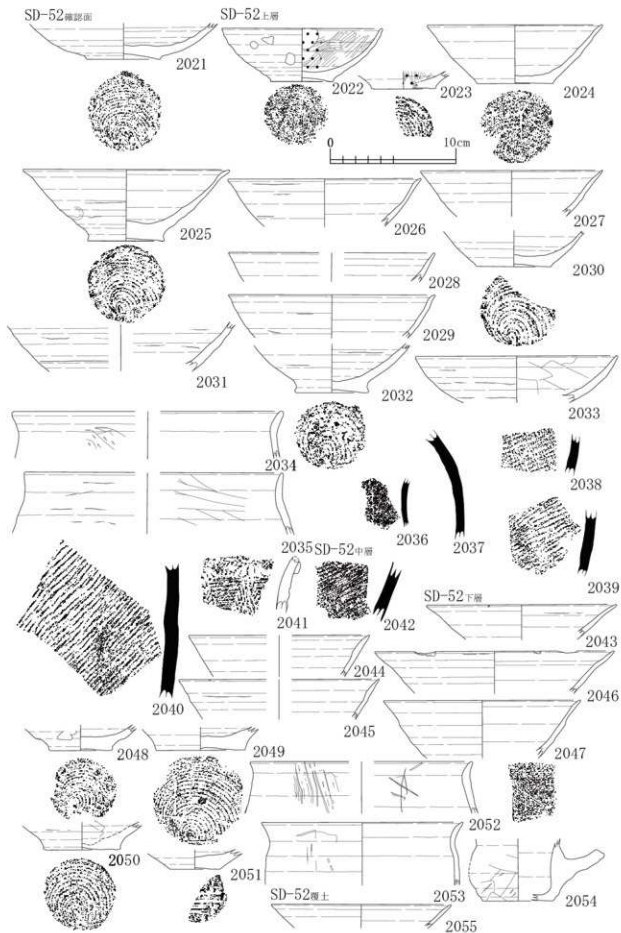

SD-52(東側)中層

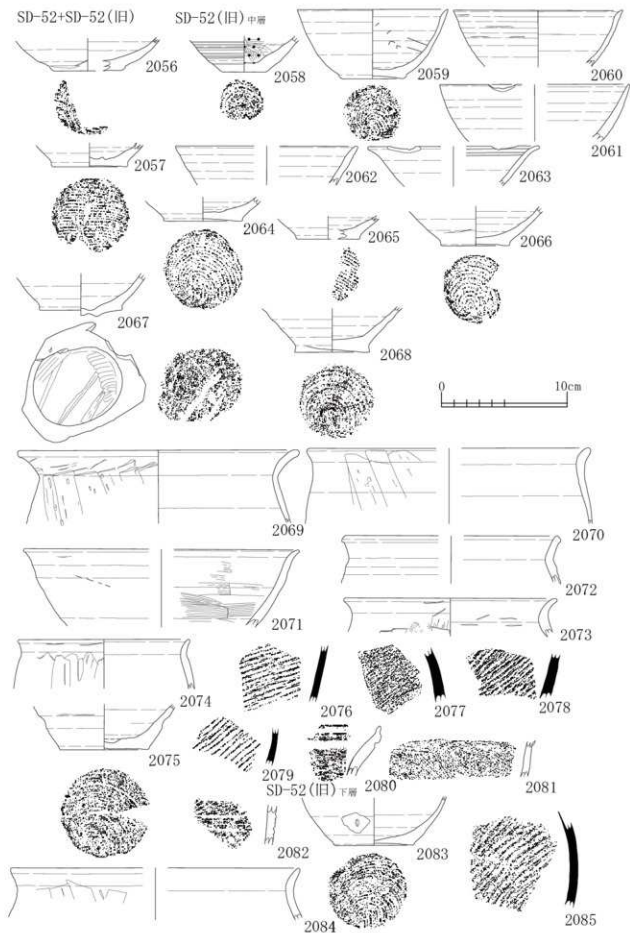
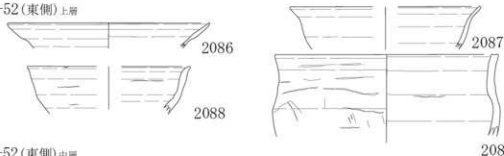
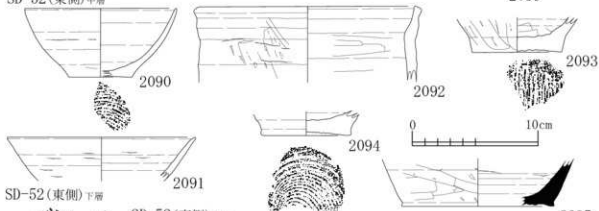

SD-52(東側)下層



SD-52(東側)埋土

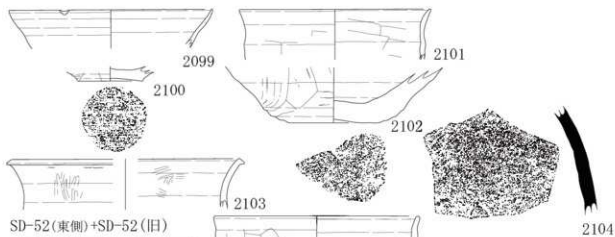

SD-52(東側)+SD-52(旧)



図 P-1-080 丘陵地部分溝跡



図 P-1-081 丘陵地部分溝跡

SD-55上層

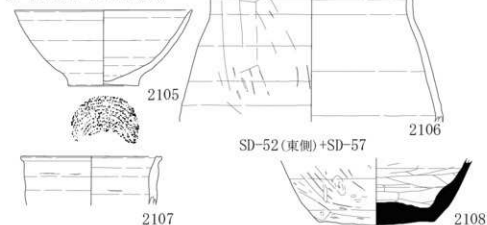

SD-55中層

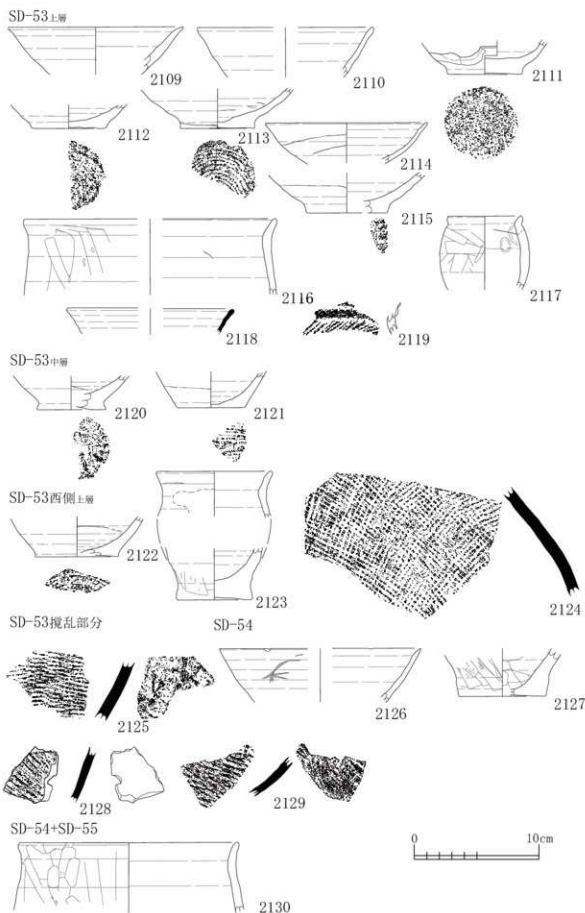
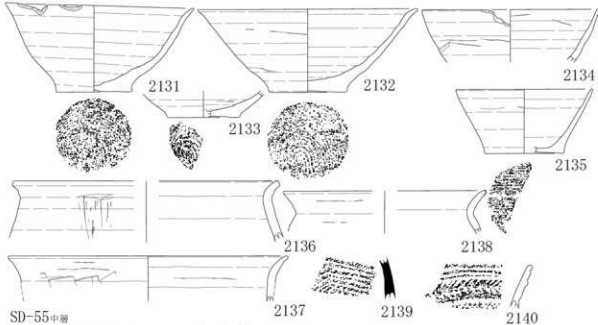

SD-55下層

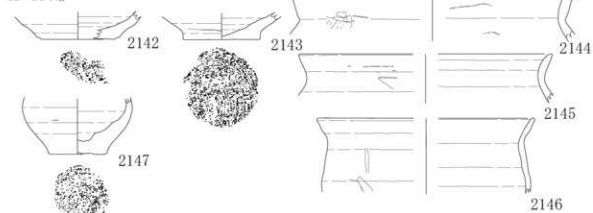

SD-55硬土



図 P-1-082 丘陵地部分溝跡



図 P-1-083 丘陵地部分溝跡

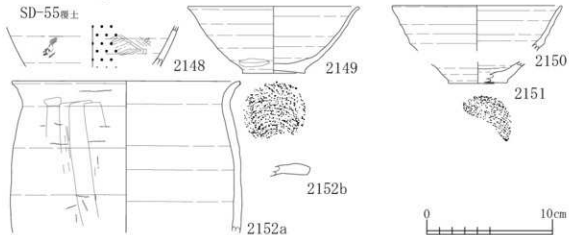

図 P-1-084 丘陵地部分溝跡

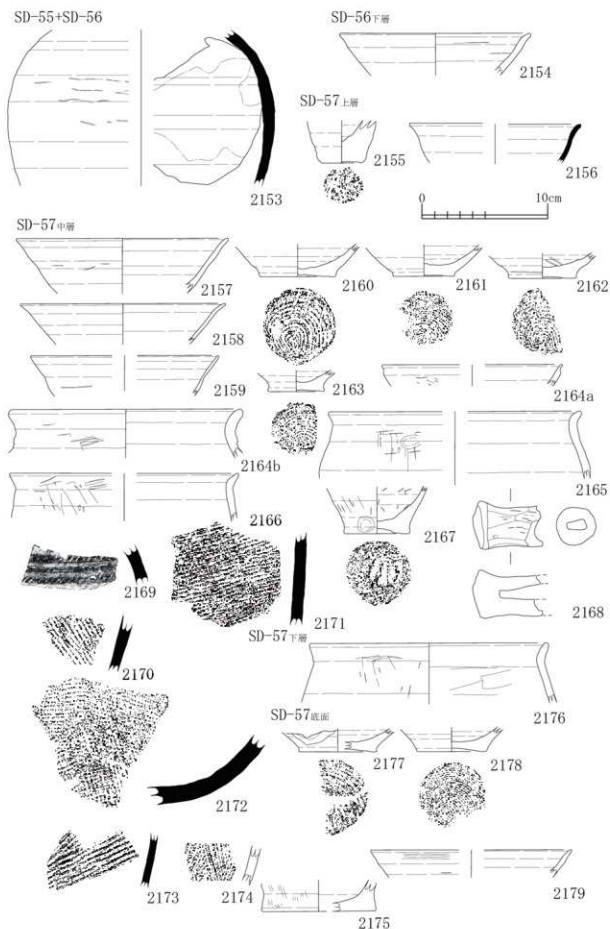

図 P-1-085 丘陵地部分溝跡

SD-64種土

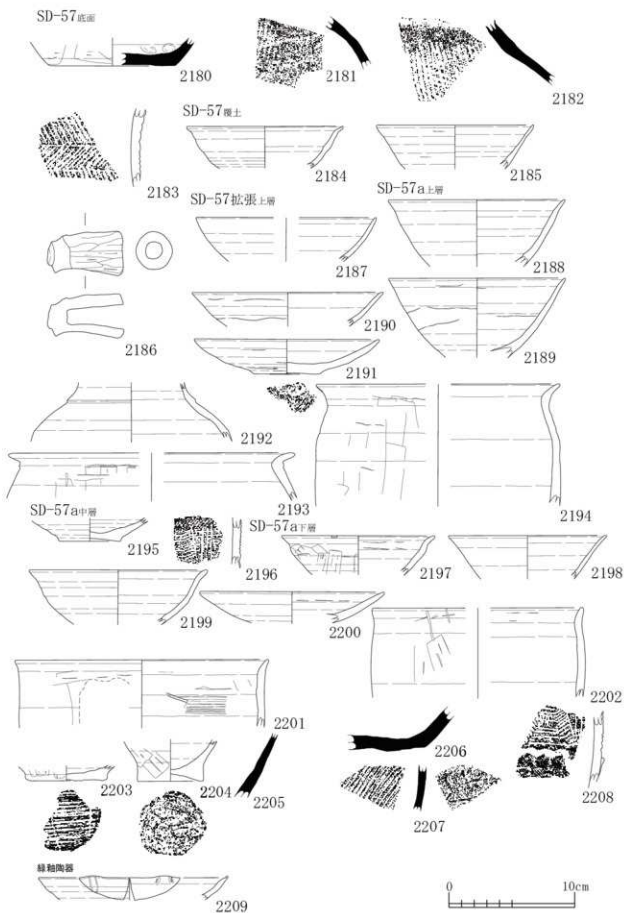

SD-64・65上層

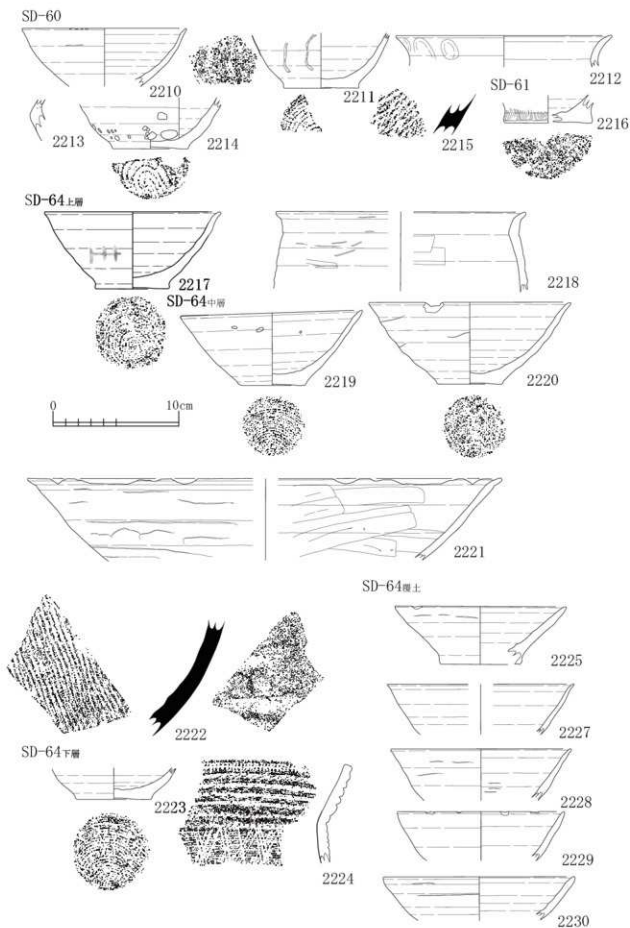
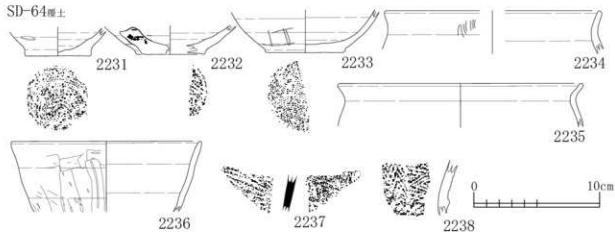
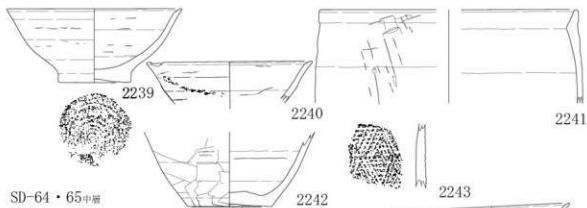

SD-64・65中層



図 P-1-086 丘陵地部分溝跡



図 P-1-087 丘陵地部分溝跡

SD-65中層

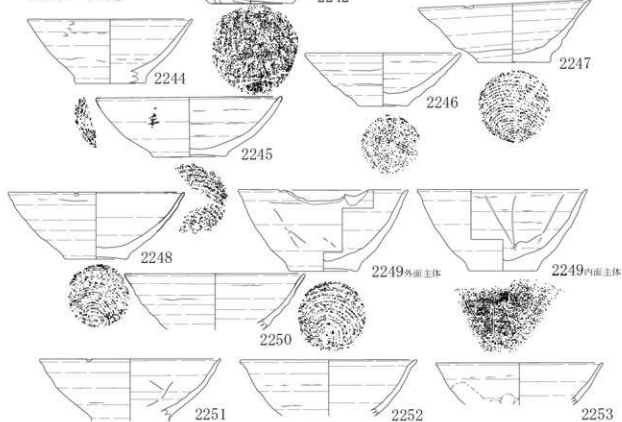

SD-65下層

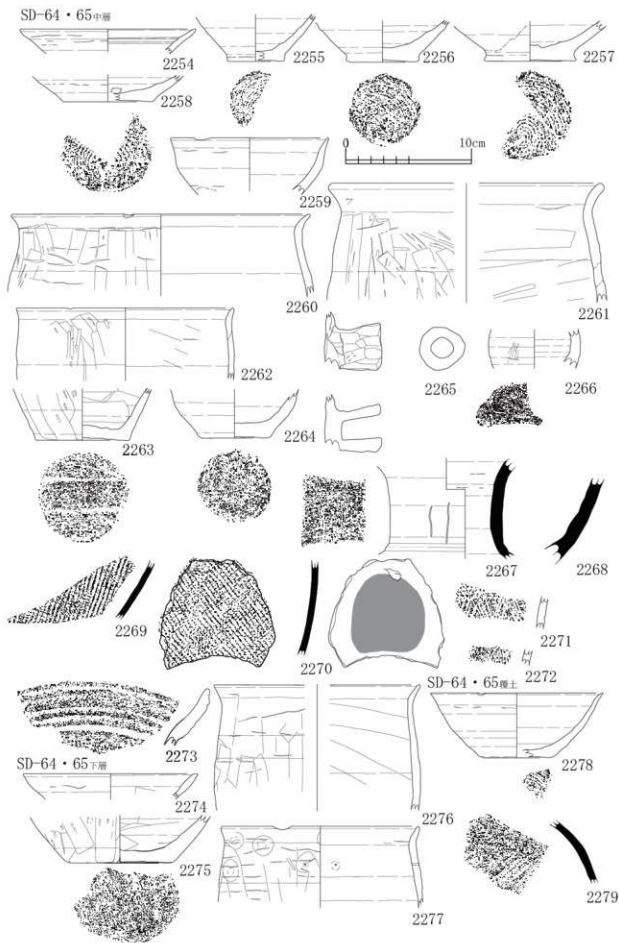
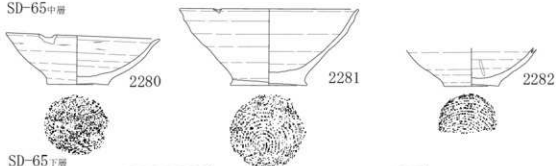
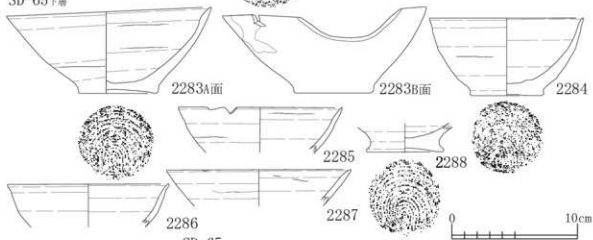

SD-65上層

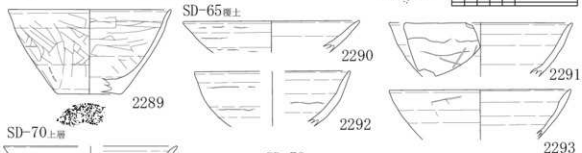

SD-70上層



SD-72上層



図 P-1-088 丘陵地部分溝跡



図 P-1-089 丘陵地部分溝跡

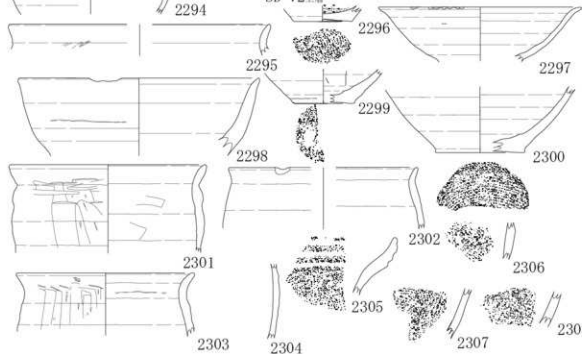

図 P-1-090 丘陵地部分溝跡

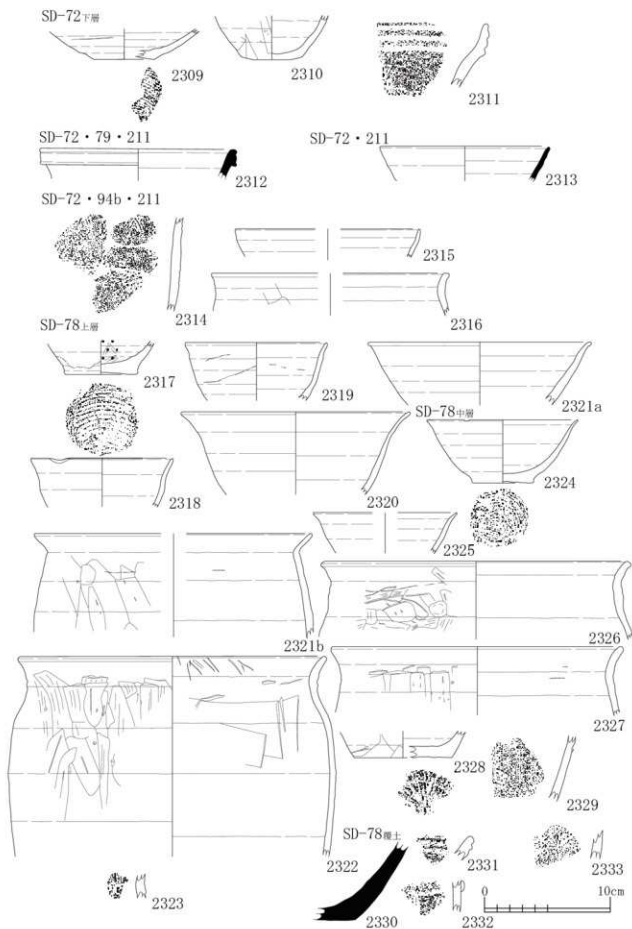

図 P-1-091 丘陵地部分溝跡

SD-84中層

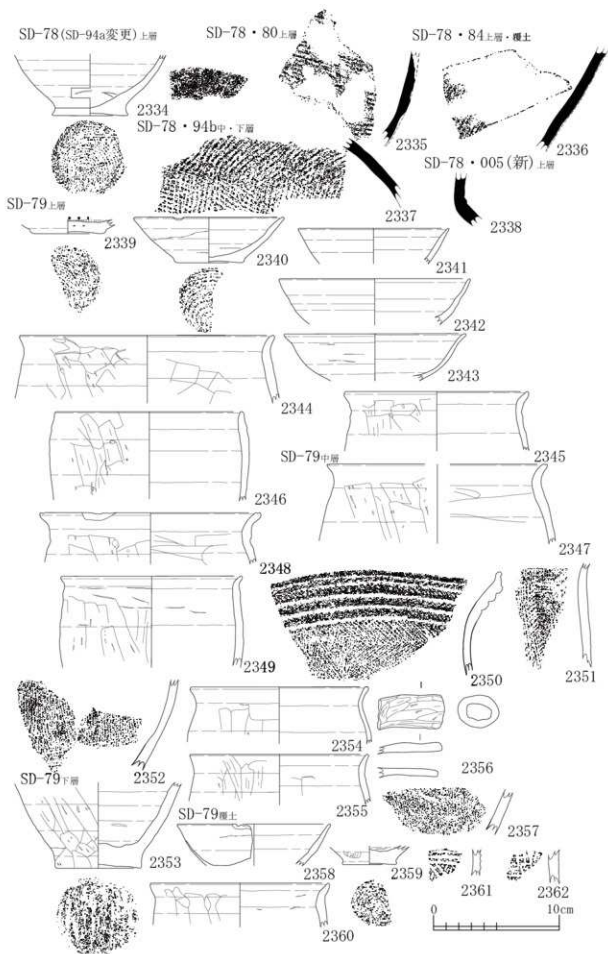

SD-84下層

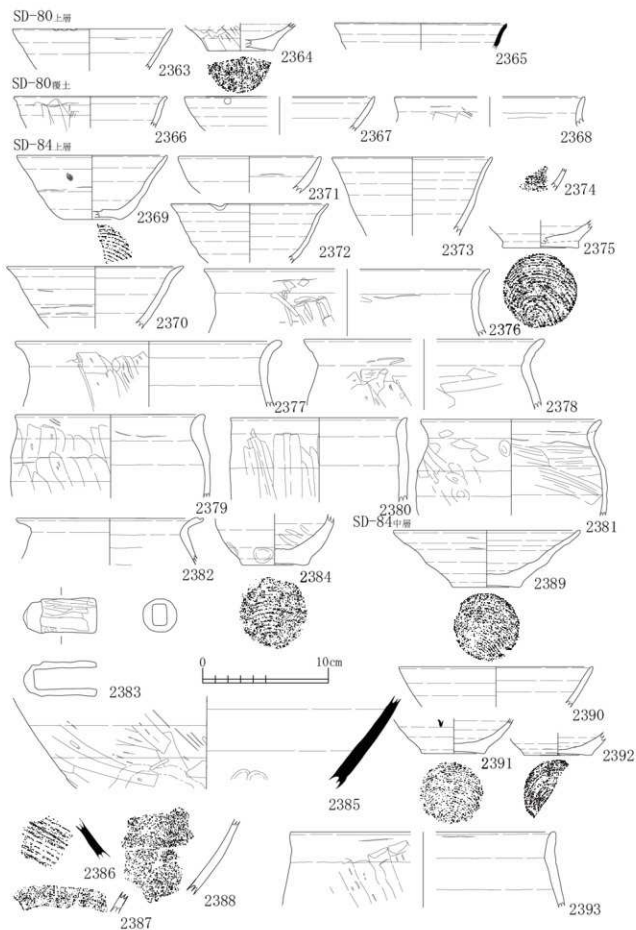
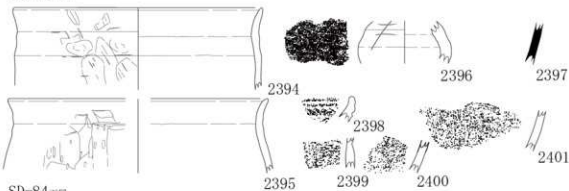
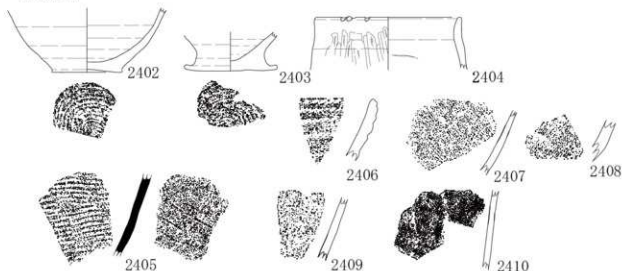

SD-84層上

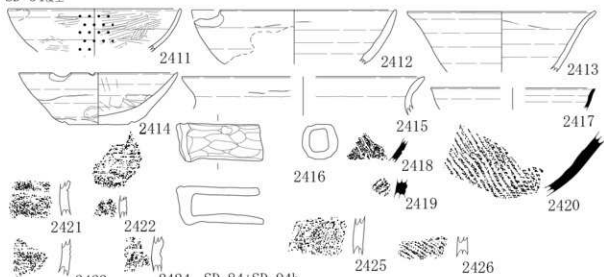

SD-84+トレンチ10



図 P-1-092 丘陵地部分溝跡



図 P-1-093 丘陵地部分溝跡

SD-86上層

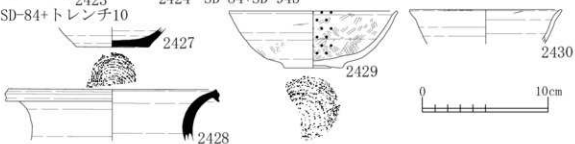

SD-86中層

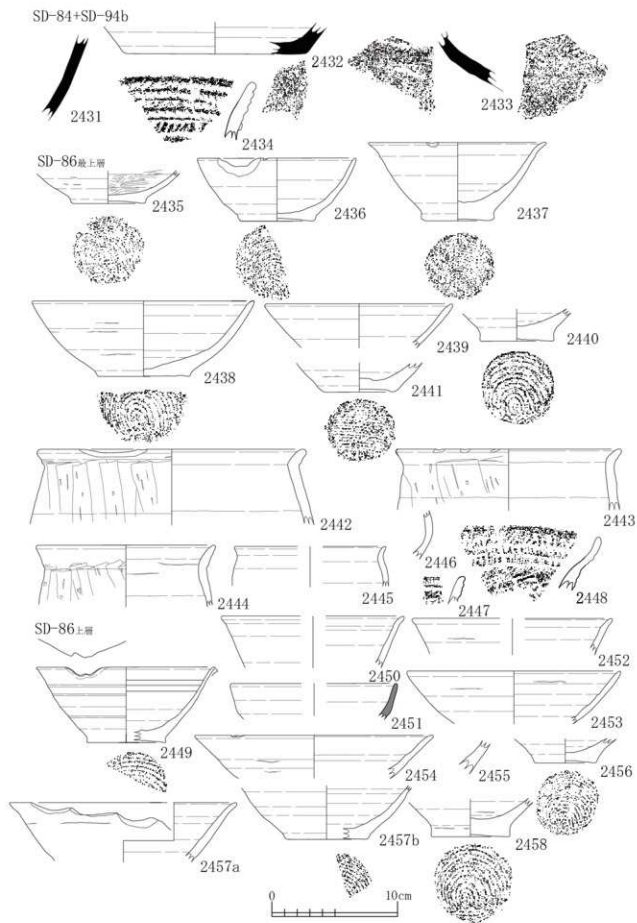
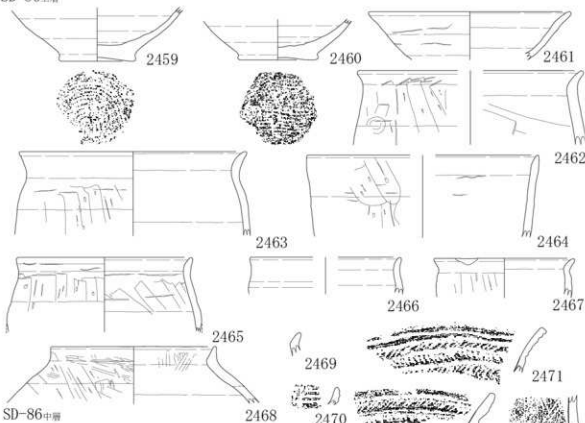

図 P-1-094 丘陵地部分溝跡



図 P-1-095 丘陵地部分溝跡

調査時SD-94b上册

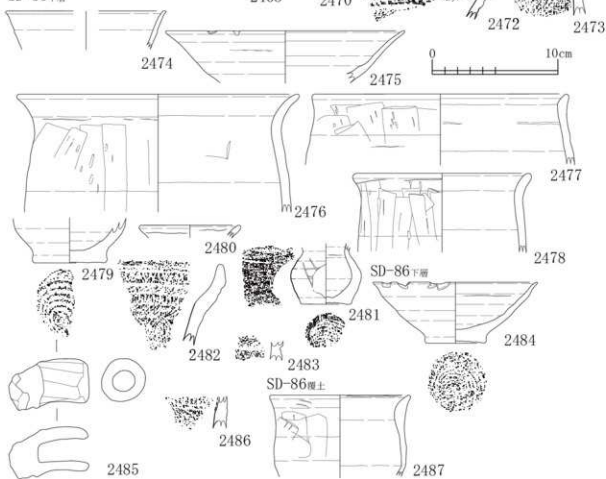

調査時SD-94b中册

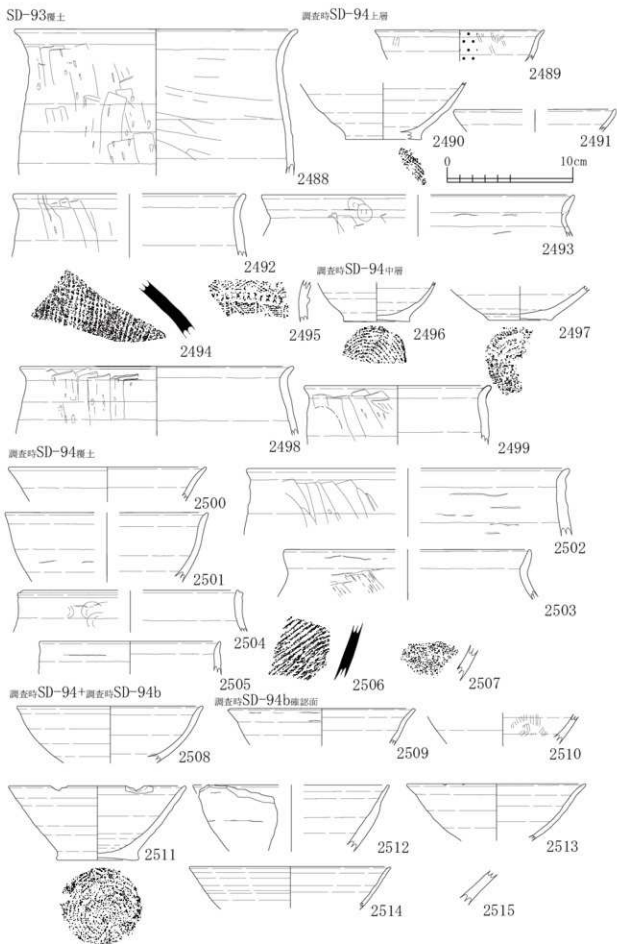
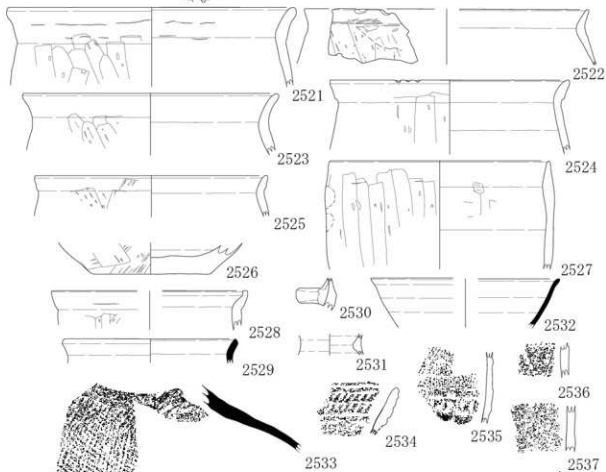
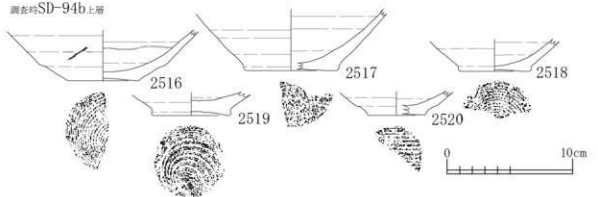

図 P-1-096 丘陵地部分溝跡



図 P-1-097 丘陵地部分溝跡

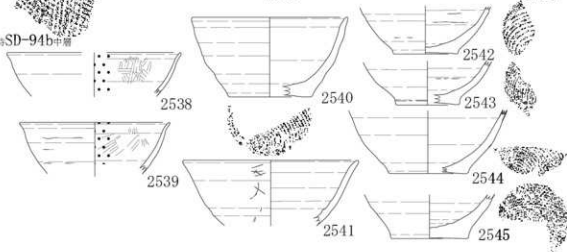

図 P-1-098 丘陵地部分溝跡

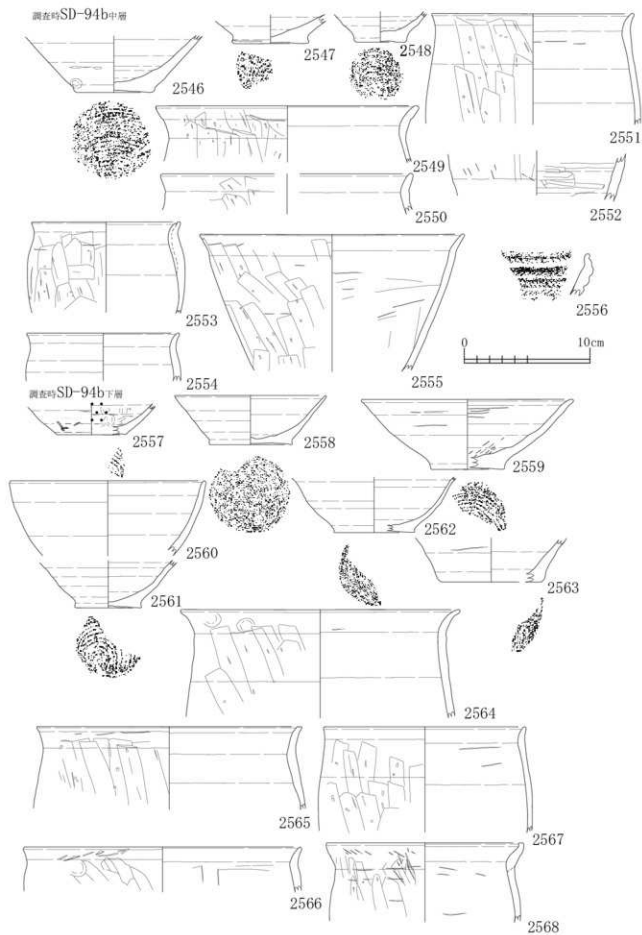

図 P-1-099 丘陵地部分溝跡

SD-211下層

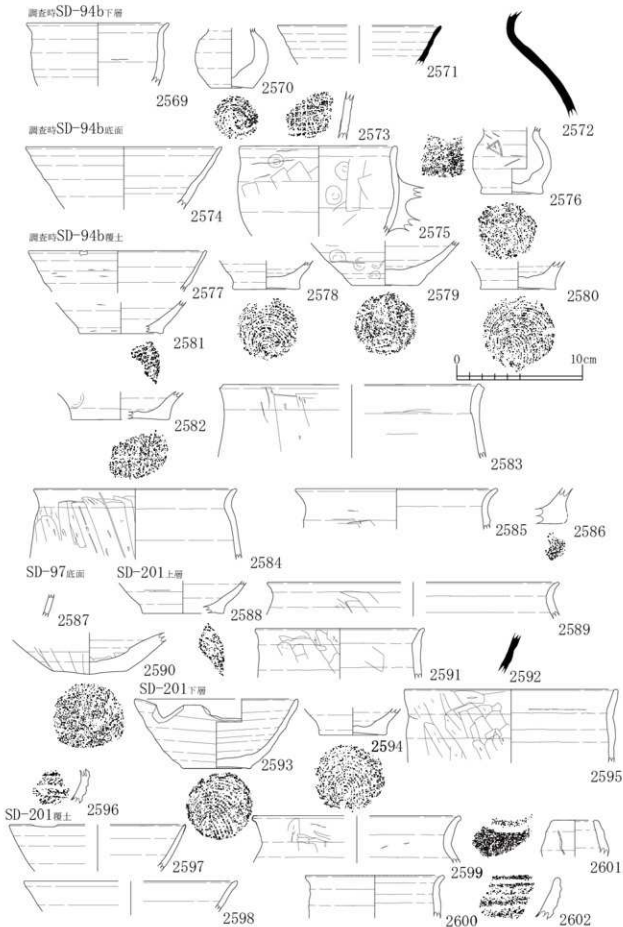

図 P-1-100 丘陵地部分溝跡

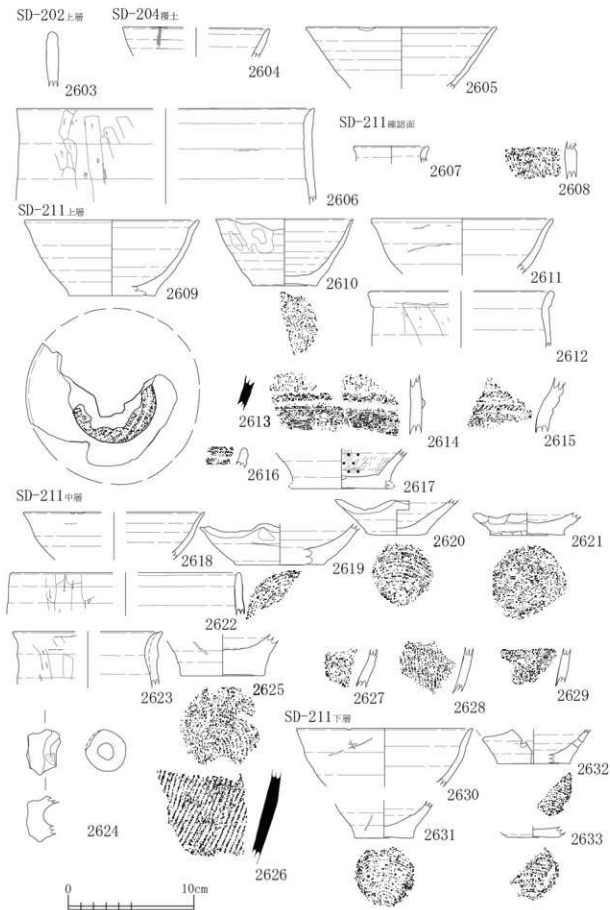

図 P-1-101 丘陵地部分溝跡

(B-5区)SD-13底面

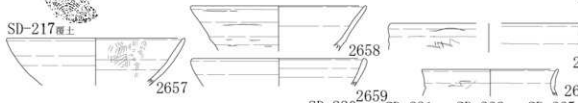
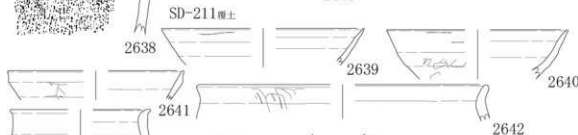
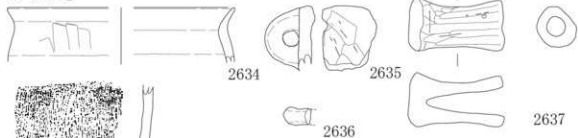
(B-5区)SD-13覆土

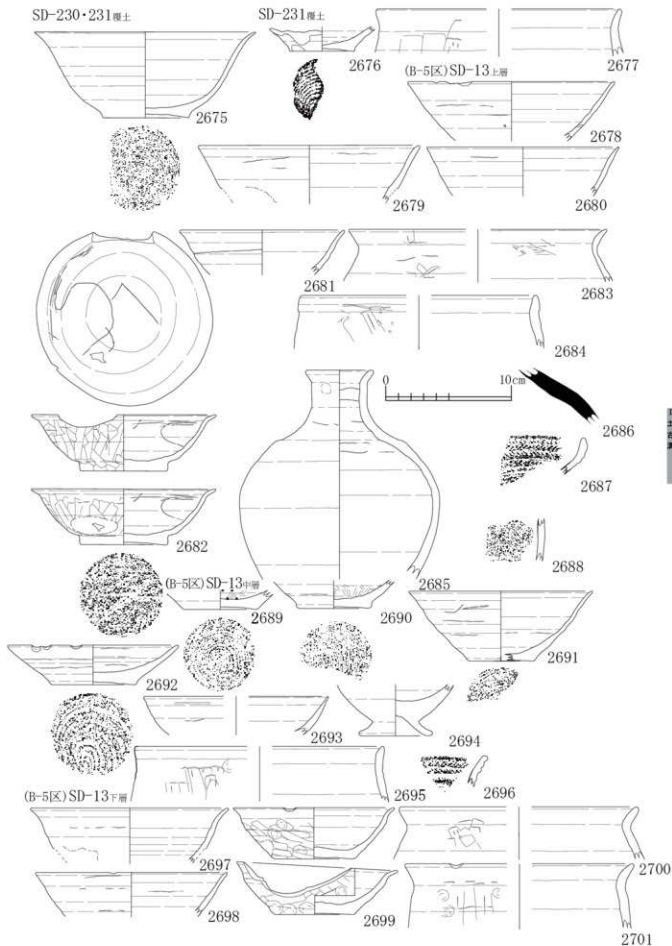

図 P-1-102 丘陵地部分溝跡



図 P-1-103 丘陵地部分溝跡

(B-7区)SD-005(新)中冊

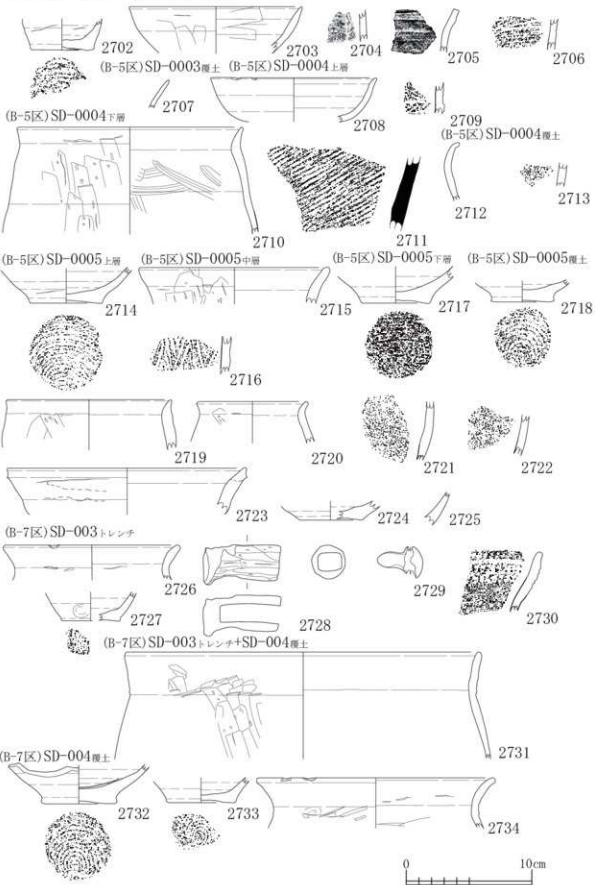

(B-7区)SD-005(新)+(B-4区)SP-178

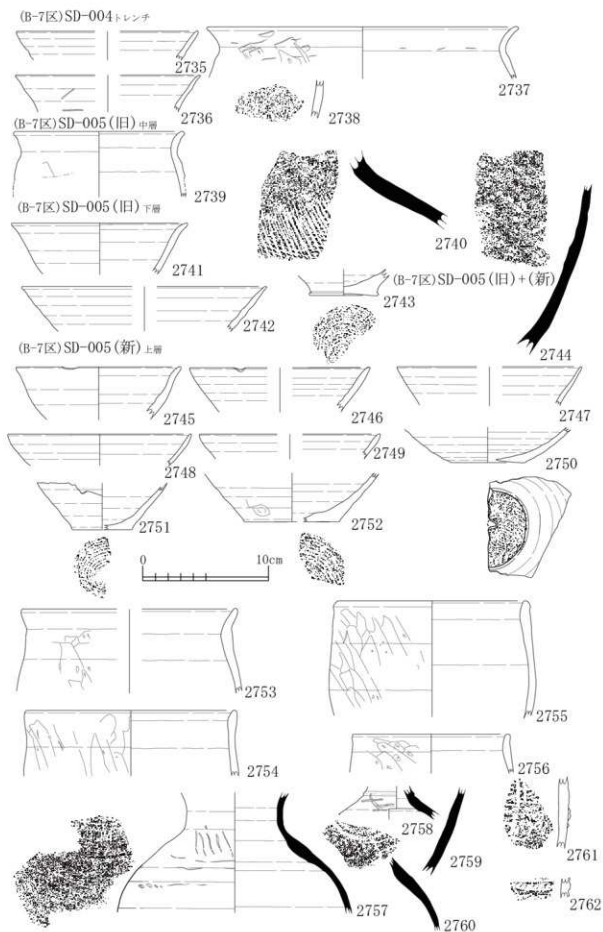
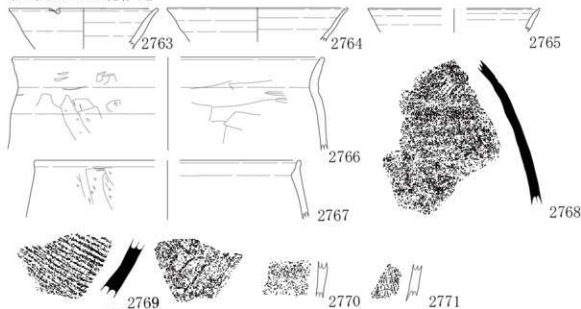
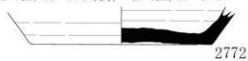

土器
土質
古代
遺跡



(※追加資料)B-2区SD-57中冊



(※追加資料)B-2区SD-70履土



図 P-1-104 丘陵地部分溝跡

10.B区遺構外出土土器

B区テストトレンチT-1

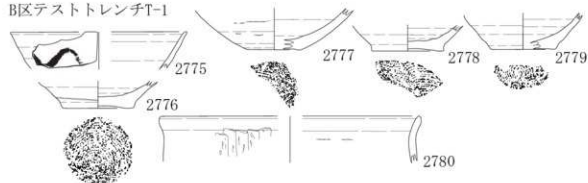

2782

B区テストトレンチT-3



2784

B区テストトレンチT-4

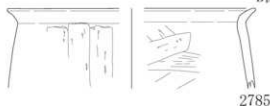

2785

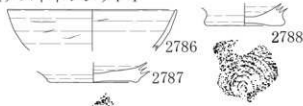

2786

2788



2789



2790

B区テストトレンチT-6

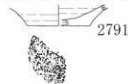

2791

B-1区遺構外 盛土



B-1区遺構外 耕作土



2793

2794



2795



2796



2797

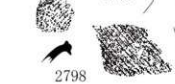

2798

2799

B-1区遺構外 包含層



2800



2801



2802



2803

2804



2805

図 P-1-105 B区遺構外出土土器

B-1区西側遺構外^{耕作土下層}

B-1区東側遺構外^{耕作土下層}



図 P-1-106 B区遺構外出土土器



1-1-10
土器
古代
B区遺構外

図 P-1-107 B区遺構外出土土器

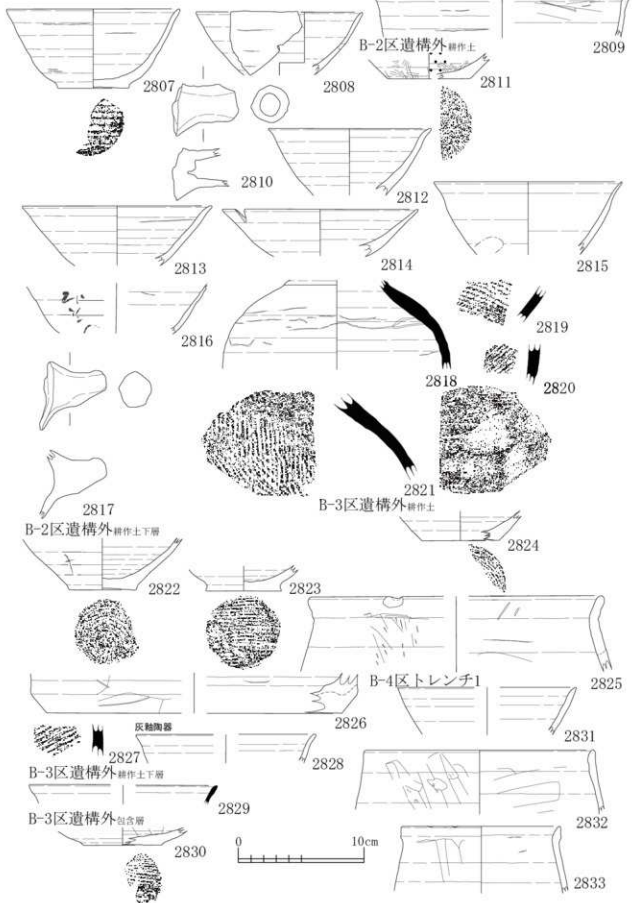
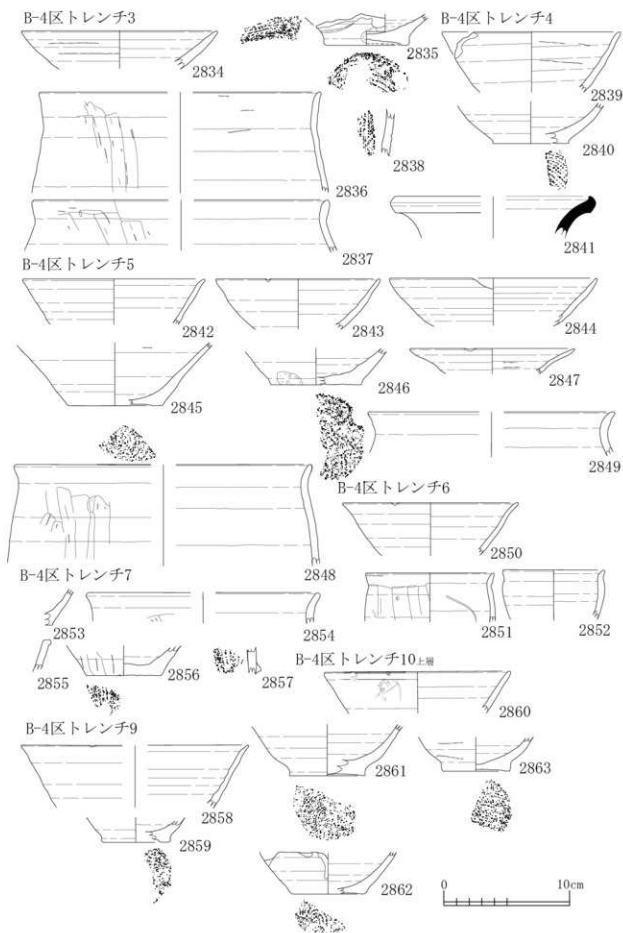

図 P-1-108 B区遺構外出土土器



図 P-1-109 B区遺構外出土土器

B-5区トレンチ1

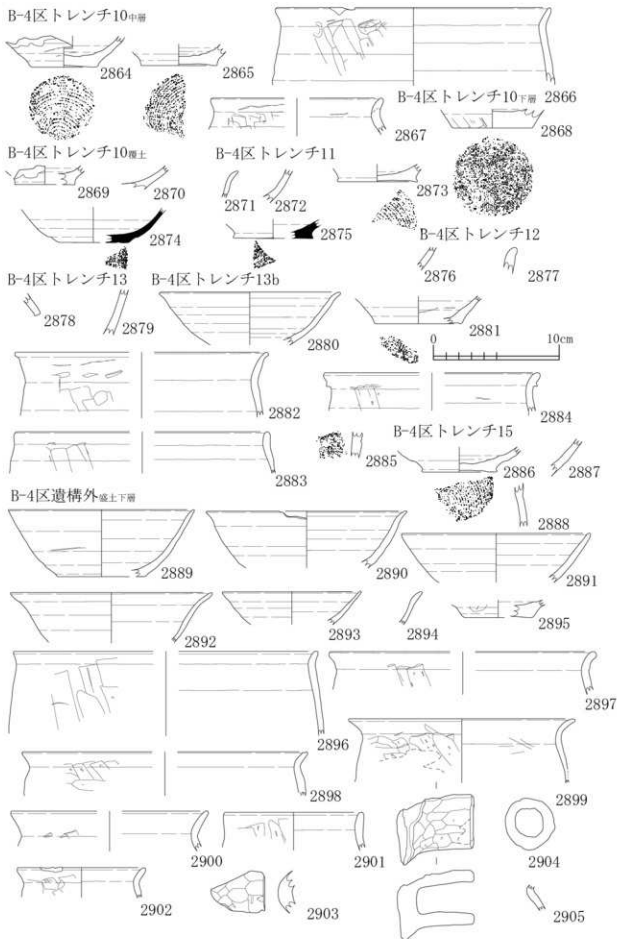

B-5区遺構外^{包含層}

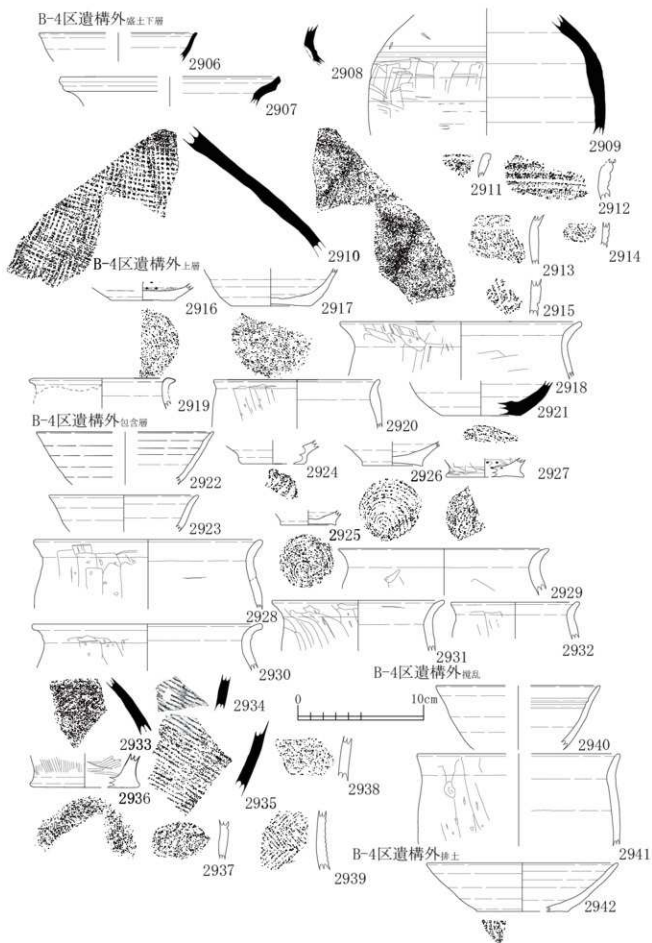
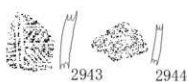
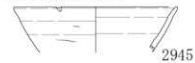

B-6区遺構外^{包含層}



図 P-1-110 B 区遺構外出土土器

第2節 中世

1.A・C区

かわらけ
SD-03上層

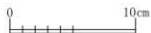
SD-14下層

青磁
SD-01上層

SD-01a上層

SD-03b下層

SD-05覆土

SD-03上層

SD-04覆土

SD-06覆土

SD-13覆土

遺構外

MA011

MA005

MA006

MA007

MA009

MA010

MA008

MA013

MA014

MA016

MA012

MA015

MA020

MA021

MA023

MA017

MA018

MA019

MA024

MA022

MA025

MA026

白磁

SN-01火床部



SD-01a上層



SD-03b上層



SD-06覆土



遺構外

MA029

MA033

珠洲

SD-01上層



SD-01a上層



SD-01c上層



0 10cm

図 P-1-111 A・C区かわらけ・青磁・白磁・珠洲

珠洲

SD-01c下層



SD-02覆土



SD-03上層+B-2区SD-57上層

SD-03上層



図 P-1-112 A・C区珠洲



図 P-1-113 A・C区珠洲

C区遺構外

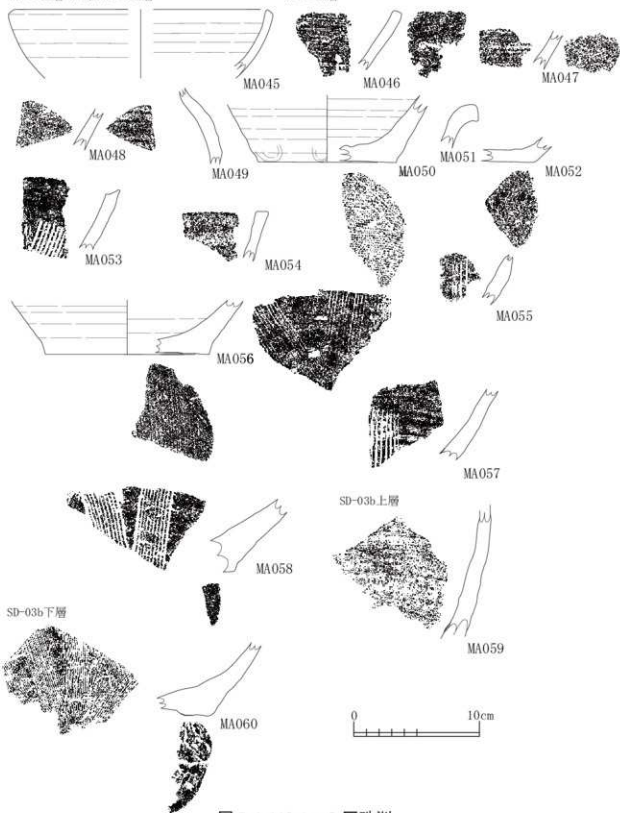

図 P-1-114 A・C区珠洲

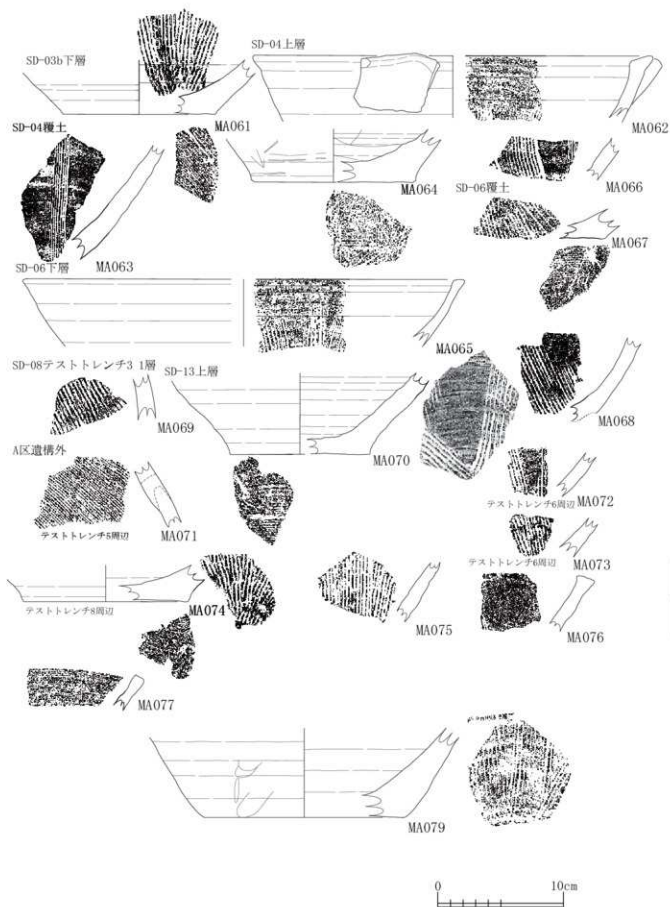

第2章
土器
中世
A・C区

図 P-1-115 A・C区珠洲・渥美・常滑・信楽・褐釉・高麗青磁

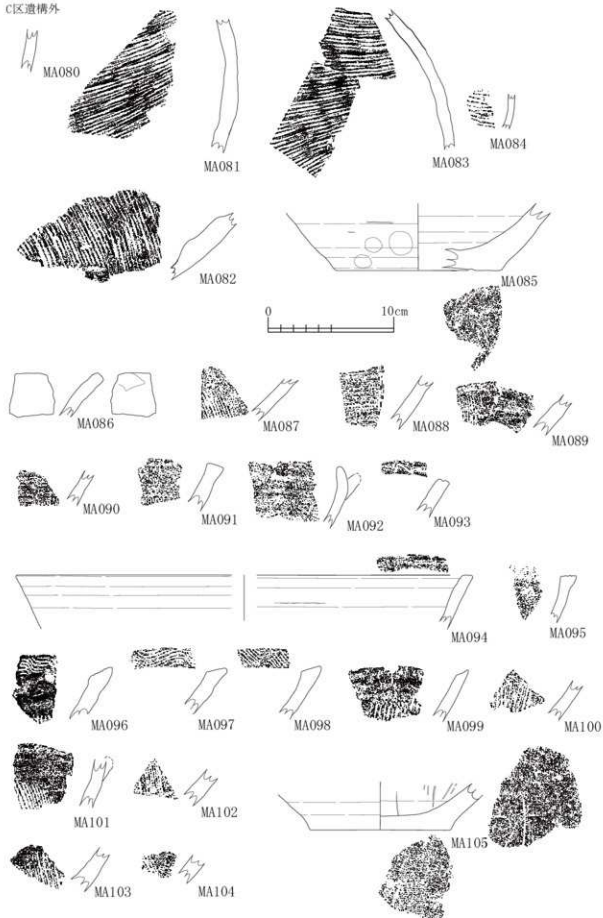
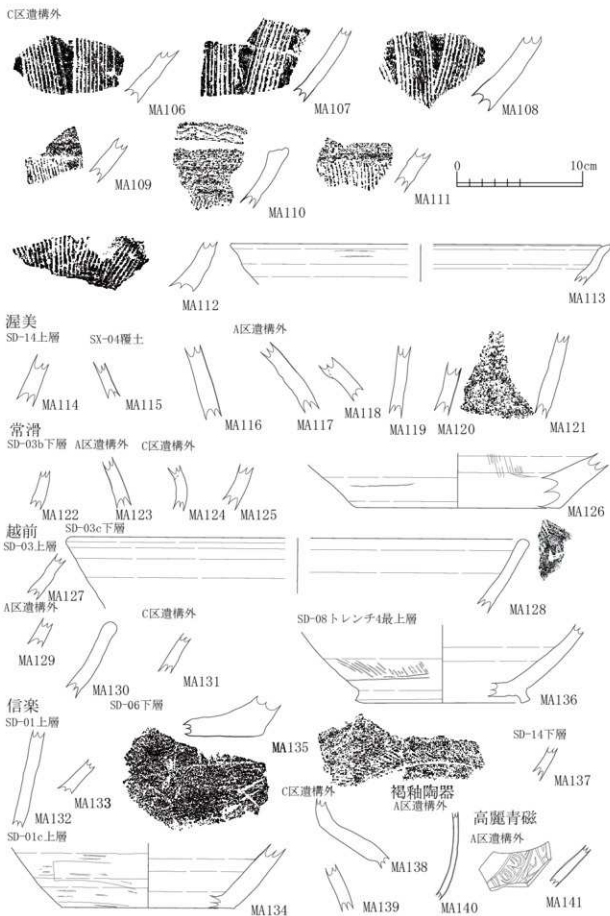
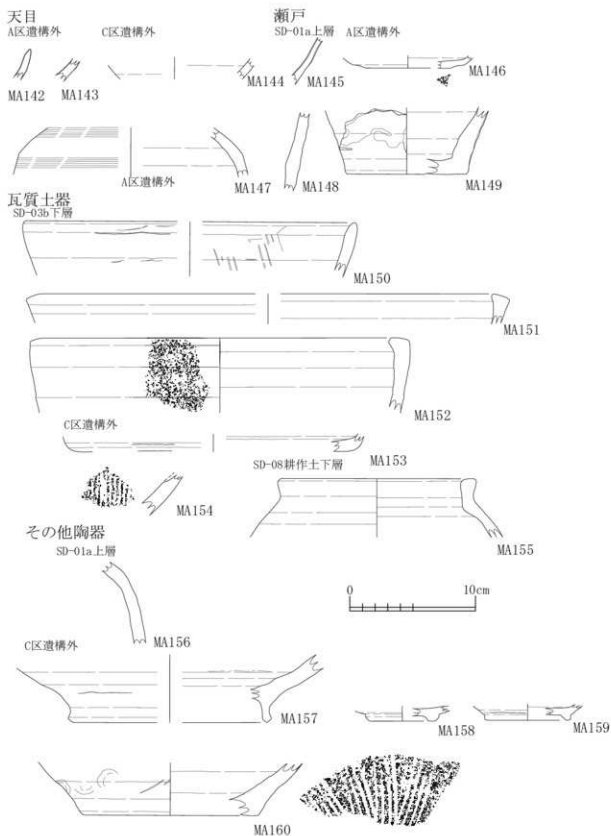

図P-1-116 A・C区天目・瀬戸・瓦質土器・其他陶器

2.B区



図 P-1-117 B区かわらけ



図 P-1-118 B区かわらけ

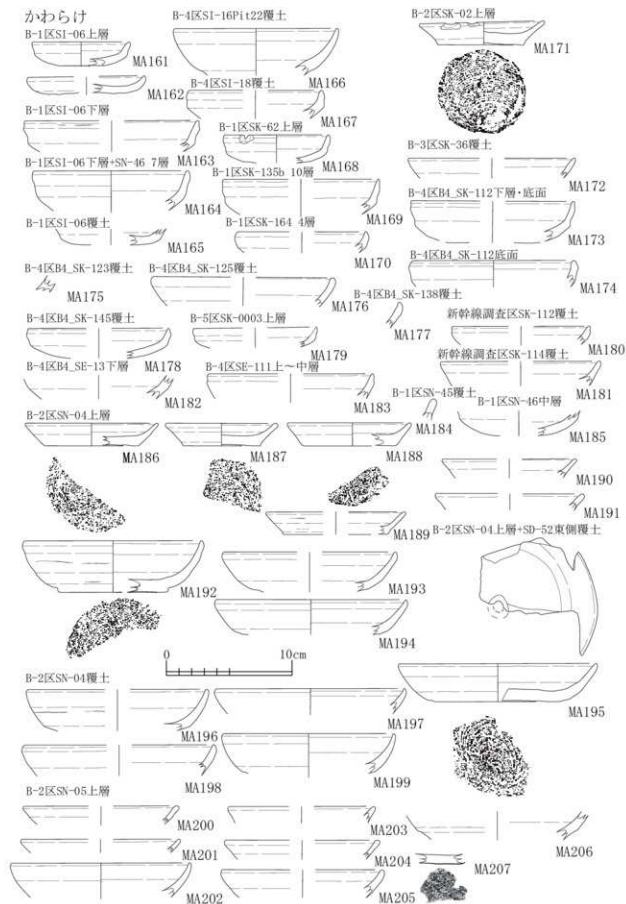

図 P-1-119 B 区かわらけ

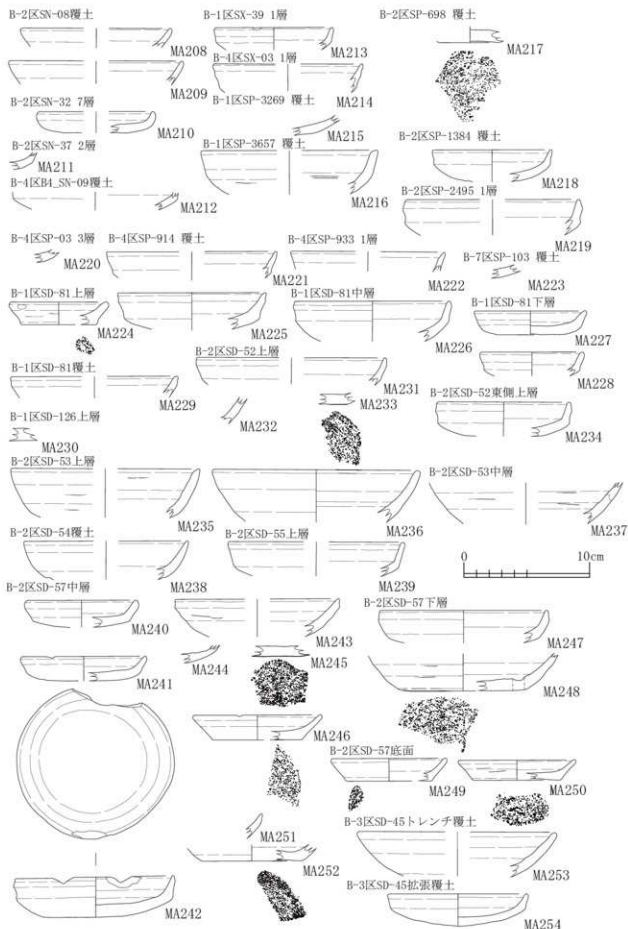

図 P-1-120 B 区かわらけ・青磁

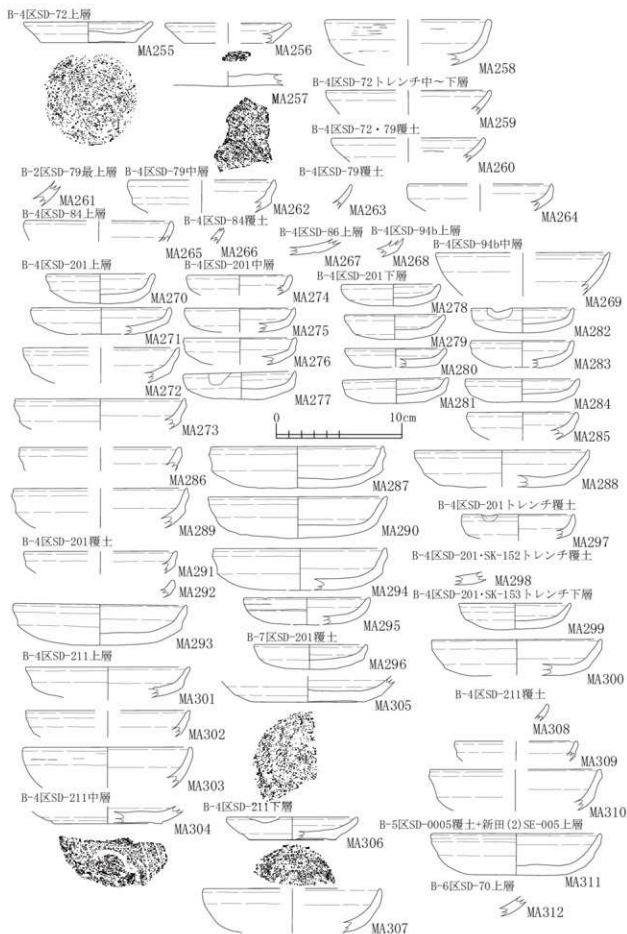

図 P-1-121 B区青磁・白磁・珠洲

B-4区B4_SE-02下層 B-4区B4_SE-05覆土 B-4区B4_SE-11覆土 B-4区B4_SE-13覆土

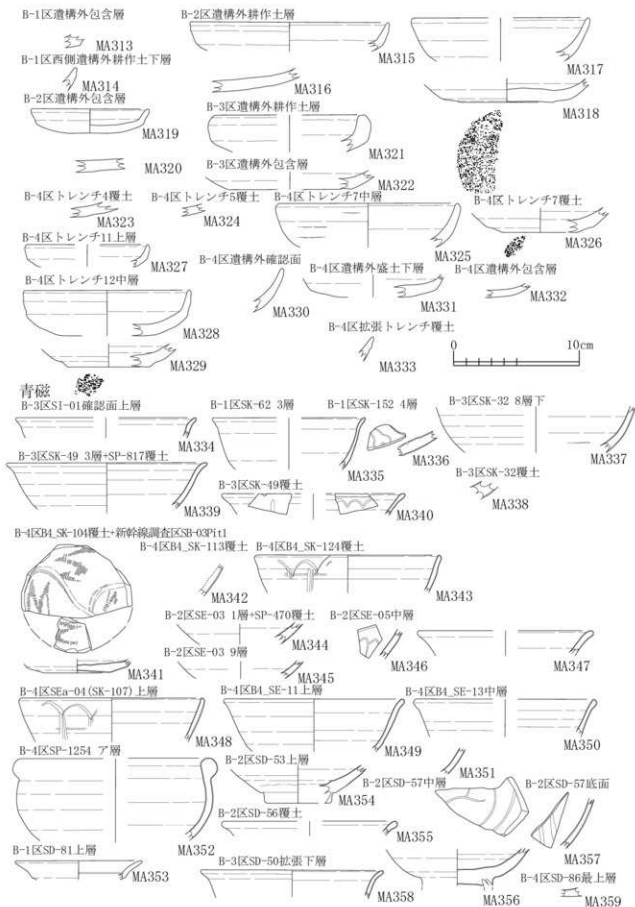

B-4区SE-111上~中層 B-1区SEa-01(SI-11)16層

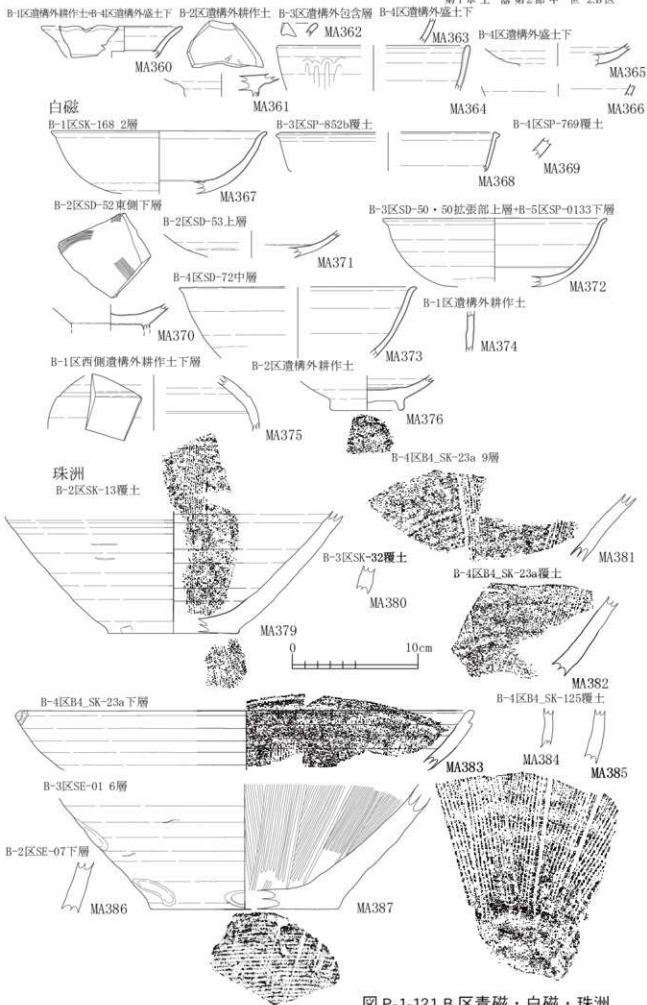
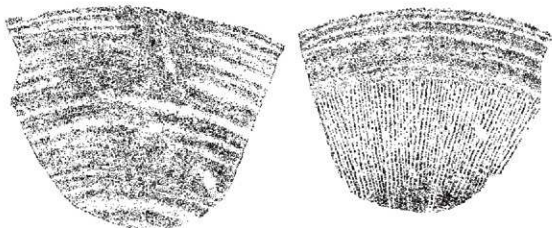
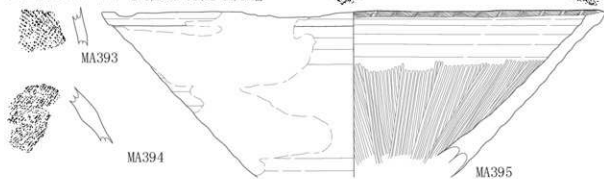

B-4区SEa-04(SK-107)中層



B-4区SEa-04(SK-107)覆土



B-2区SN-18 6層



B-4区B4_SN-23覆土

B-3区SX-14覆土



B-1区SP-2187覆土



B-2区SP-1775 1層



B-2区SP-1894覆土



B-3区SP-99覆土



B-4区SP-362覆土

B-4区SP-174覆土



図 P-1-122 B 区珠洲

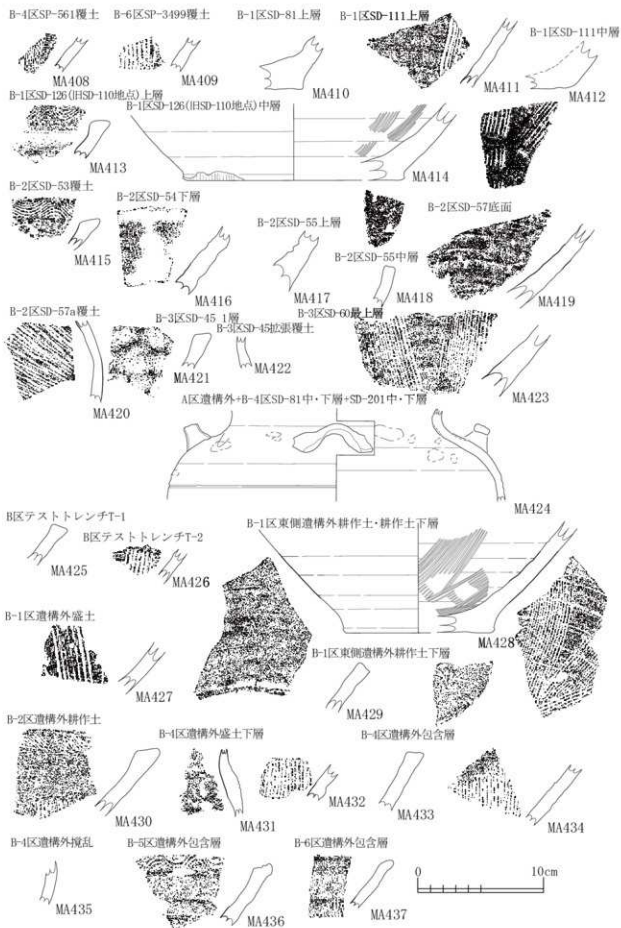

1-2-2
土器
中世
B区

図 P-1-123 B 区 珠洲

渥美

B-1区SD-81最上層



B-3区SP-240底面



B-1区SK-135b 5層



MA439

B-2区SD-57覆土



MA440

常滑

B-2区SD-52田中層



MA441

B-4区B1_SK-128覆土



MA443

越前

B-2区SK-75覆土



MA444

B-4区SP-149覆土



MA445

B-4区遺構外
トレンチ13b上・中層
B-1区遺構外耕作土



MA446



MA447

信楽

B-1区SK-61中層 B-2区SK-52a覆土+B-3区耕作土



MA448



MA449

B-3区SK-49覆土 B-4区B4_SK-120上層



MA450



MA451

B-1区SEa-02(SK-118)上層



B-5区SK-0005下層



MA453



MA454

B-5区SP-0259覆土



MA456

B-2区SD-50覆土
遺構外SP-373周辺



MA457

B-3区SD-50拡張部 B-4区SD-201上層



MA458



MA459

B-4区SD-211中層+B-7区SD-005(新)中層



MA460



MA455

B-2区遺構外SP-373周辺



MA461

B-3区遺構外SP-247周辺



MA462



MA463



MA464



MA465



MA466



MA467

B-3区遺構外耕作土

天目

B-1区SK-153上層 B-3区SD-58 1層 B-1区遺構外耕作土 B-3区遺構外耕作土



MA468



MA469



MA470



MA471

B-3区遺構外包含層



MA472

B-4区遺構外盛土下層



MA473

B-4区遺構外包含層



MA474



図 P-1-124 B区渥美・常滑・越前・信楽・天目



図 P-1-125 B区瀬戸・瓦質土器・其他陶器

第3節 近世以降

磁器染付
碗

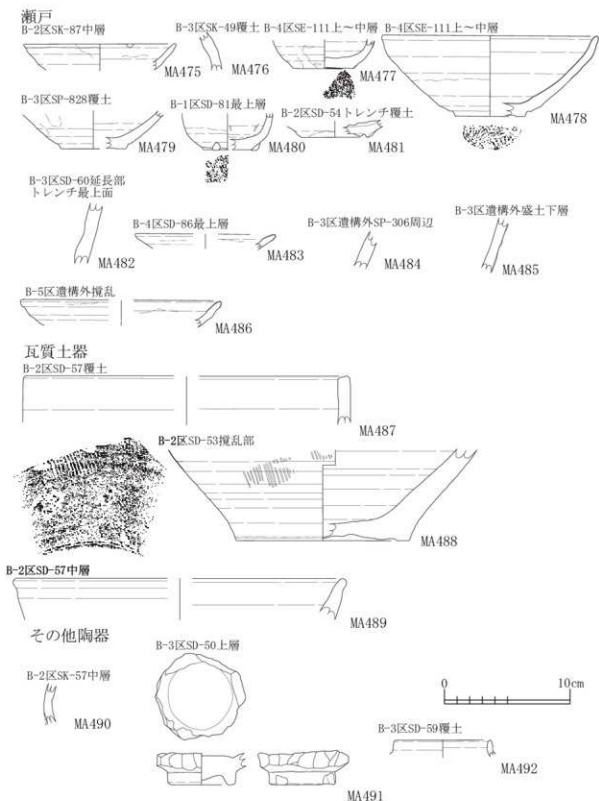
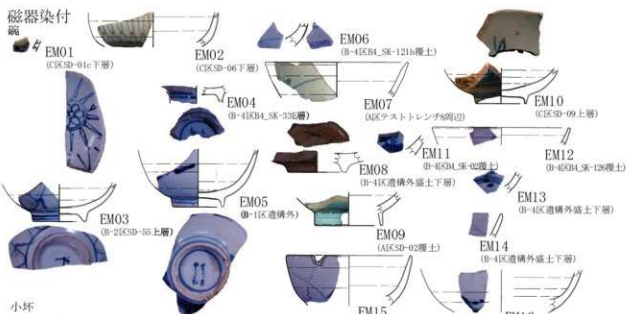

小坏



磁器
紅皿

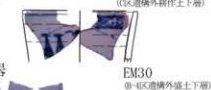

瀬戸美濃
碗



京焼?(肥前系カ)
碗



図 P-1-126 近世以降陶磁器



図 P-1-127 近世以降陶磁器

第二章 石製品

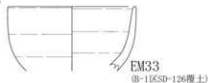
砥石

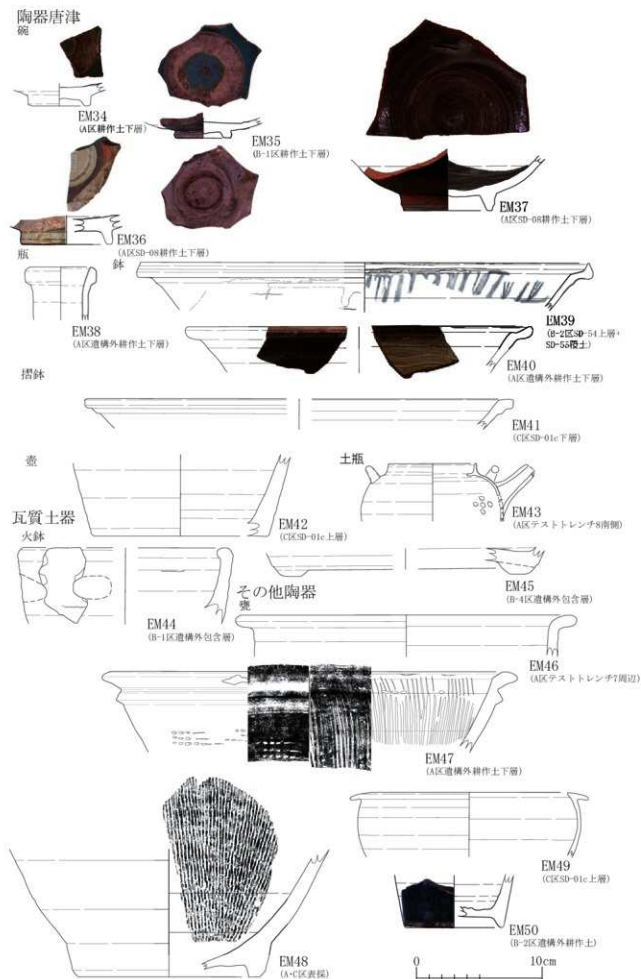
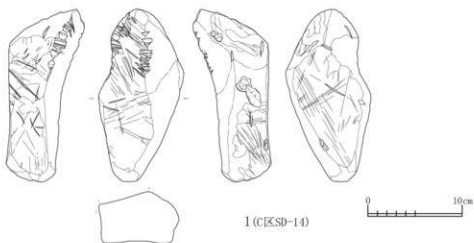

基石



図 S-1-1 砥石・基石

基石



硯

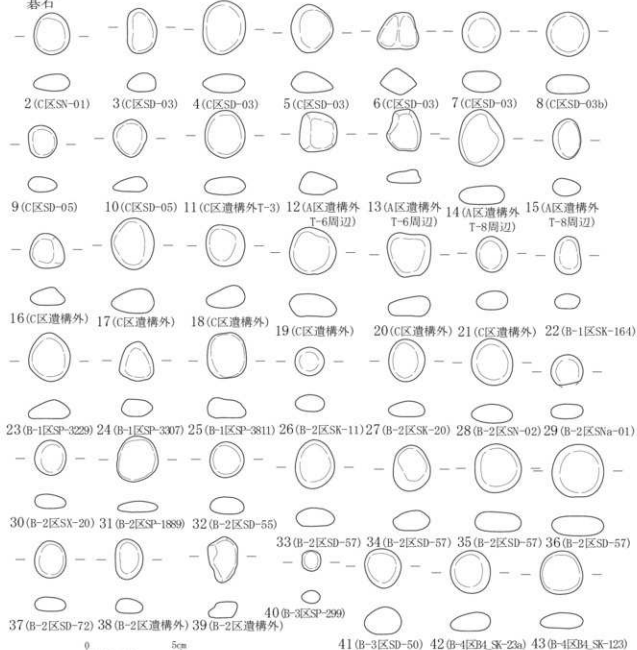
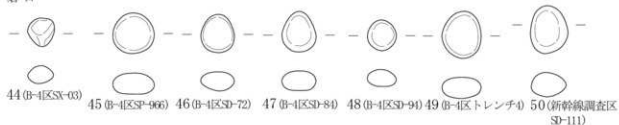
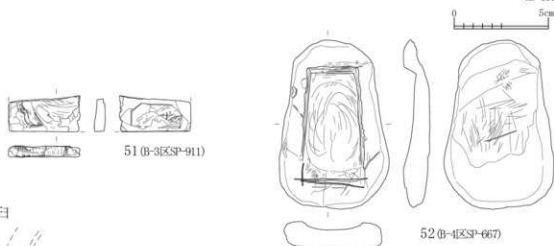

石臼



図 S-1-2 基石・硯・石臼

五輪塔

水輪

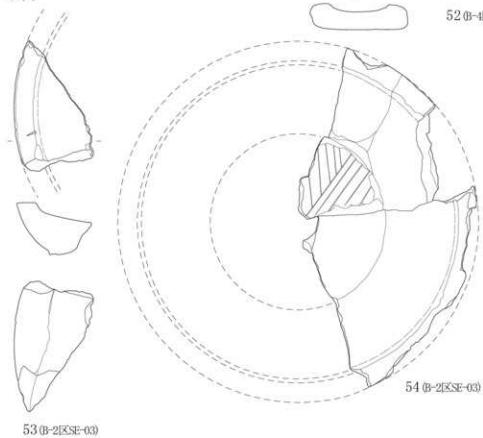
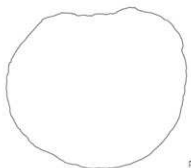

55(A区SD-06)

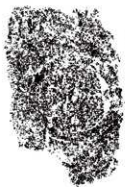

地輪

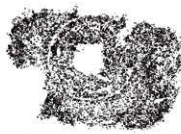
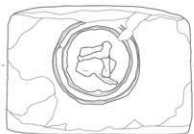
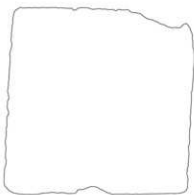
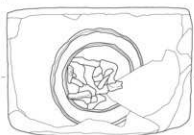

56(B-1区SK-135b)



図 S-1-3 五輪塔

第三章 木製品
第1節 A・C区 (沖積地部分)



図 W-1-1 A・C区 SK-02・SKa-01



☒ W-1-2 A・C ☒ SN-01・SF-01・02

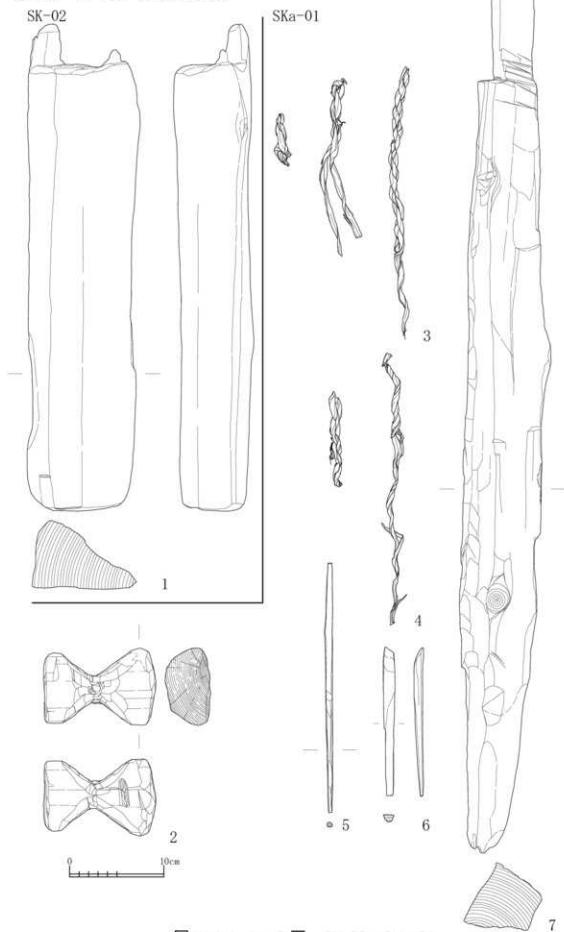
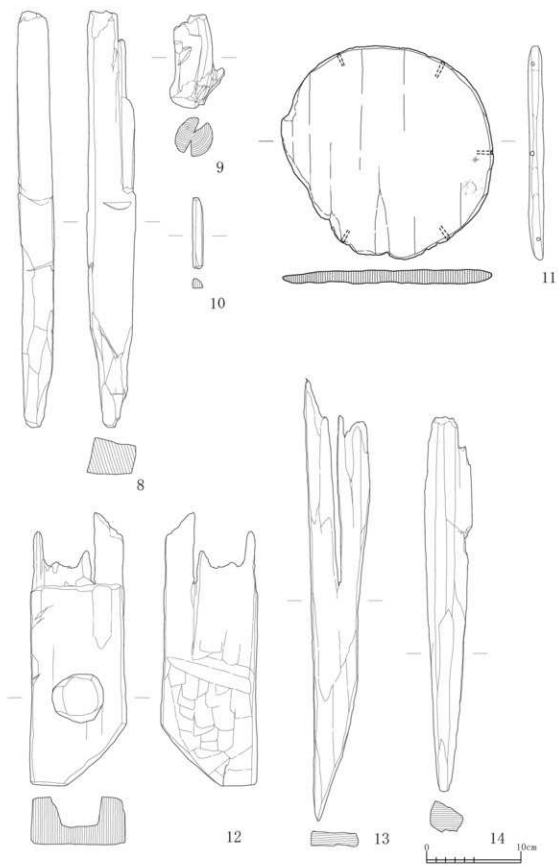

図 W-1-3 A区 SF-01 木組遺構



図 W-1-4 A区 SF-01木組遺構

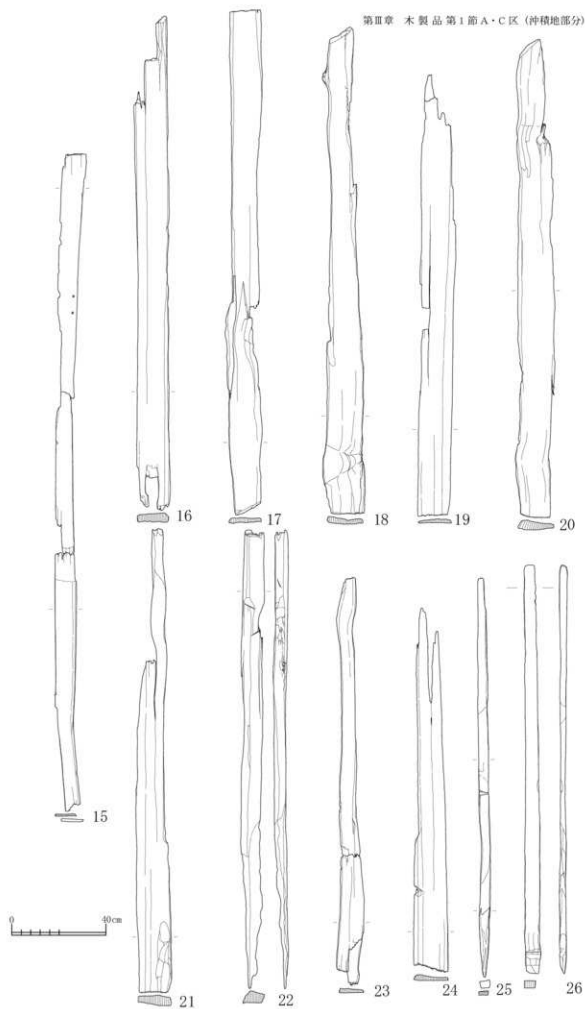

図 W-1-5 A区 SF-01 木組遺構

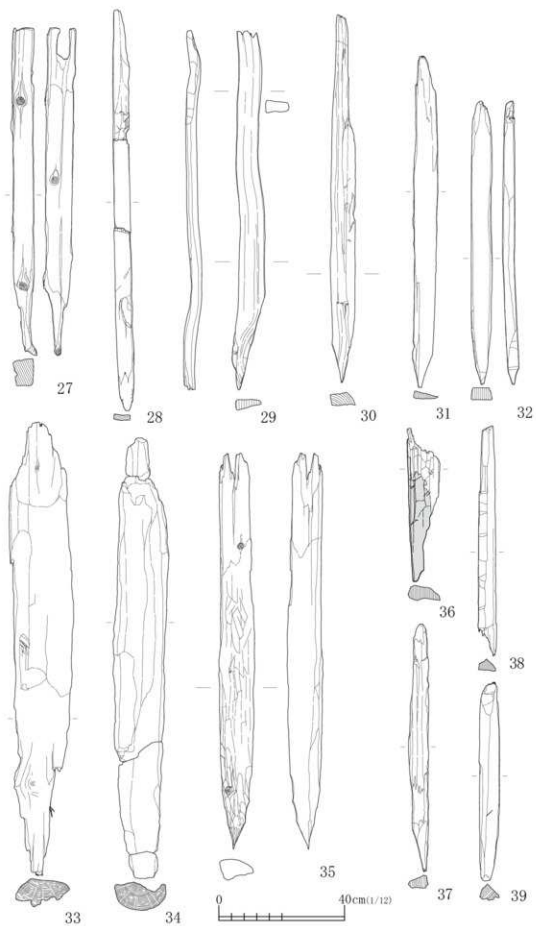

図 W-1-6 A区 SF-01木組遺構

SF-01東側

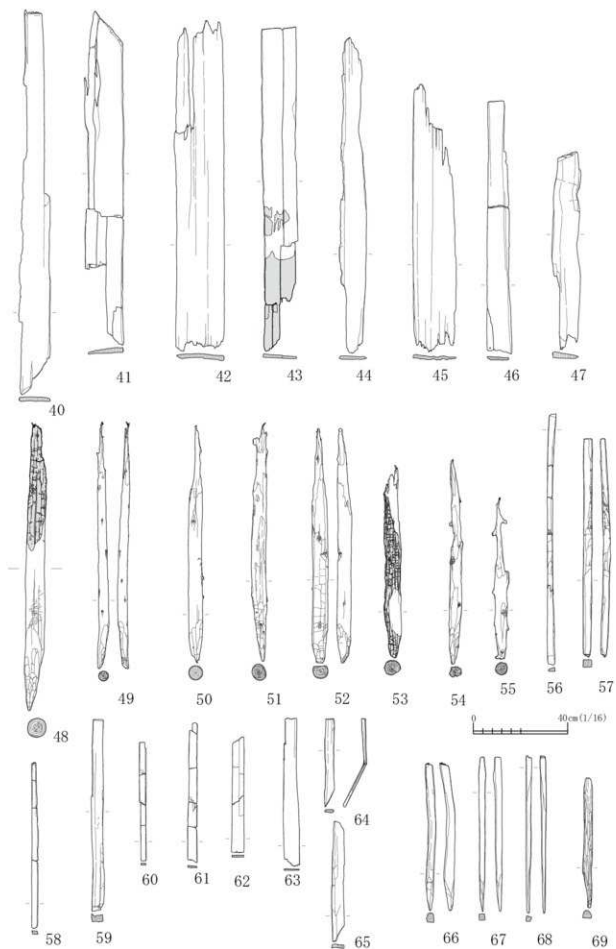

図 W-1-7 A区 SF-01東側・南側

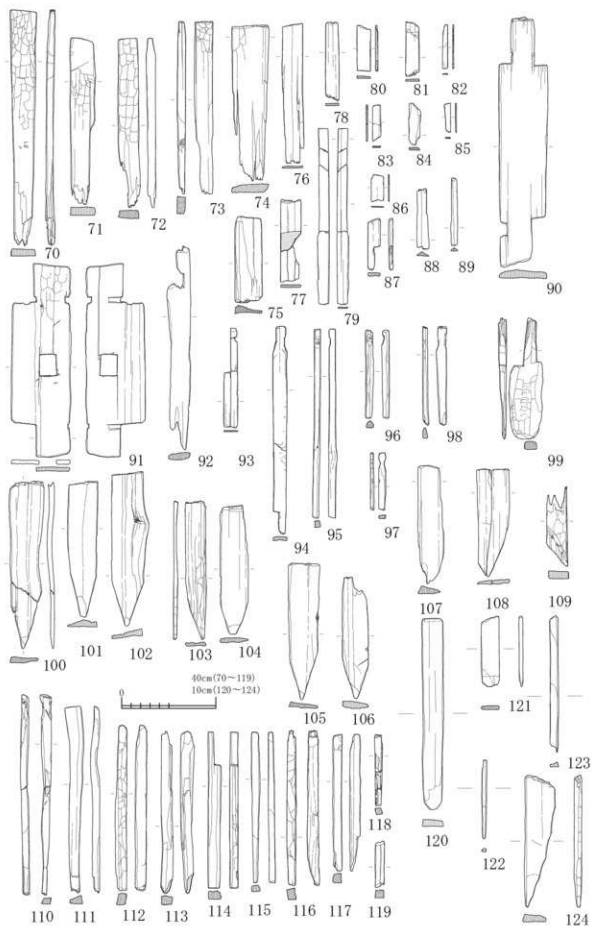

☒ W-1-8 A ☒ SD-01

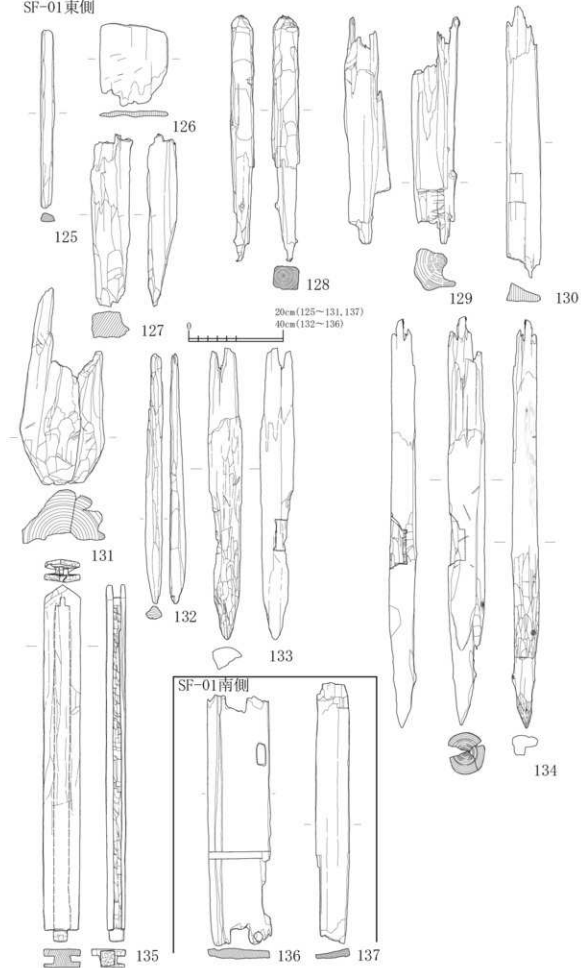
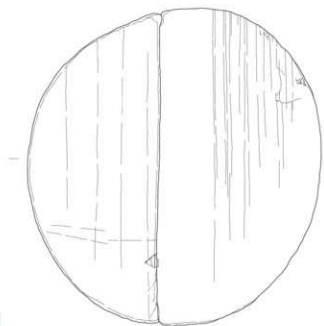
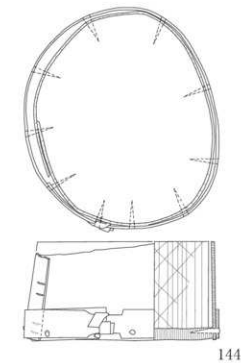
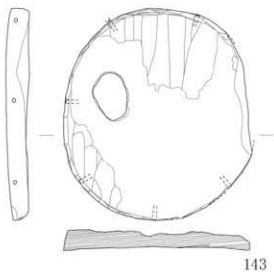
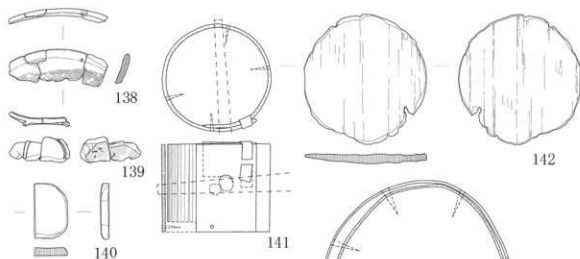
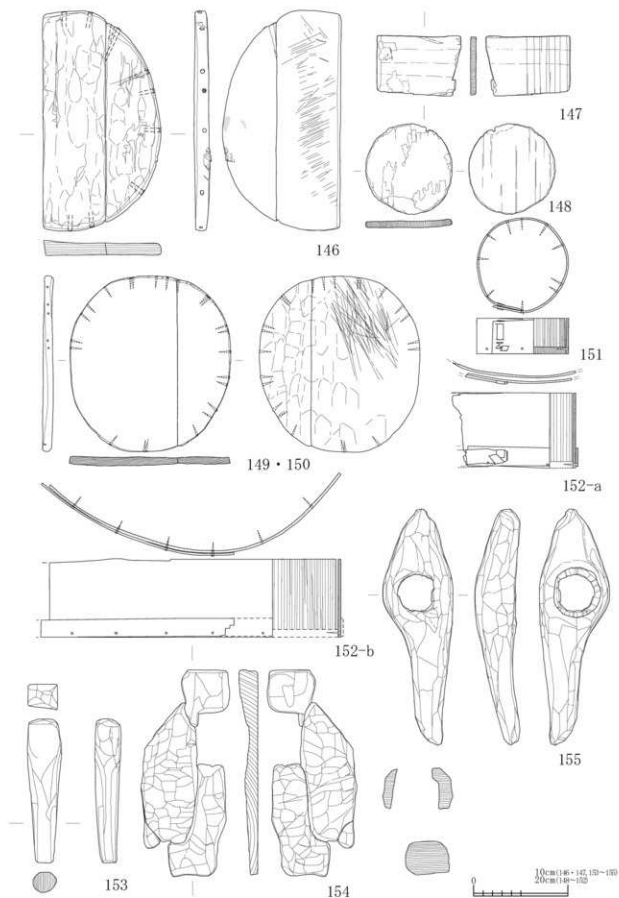

☒ W-1-9 A ☒ SD-01

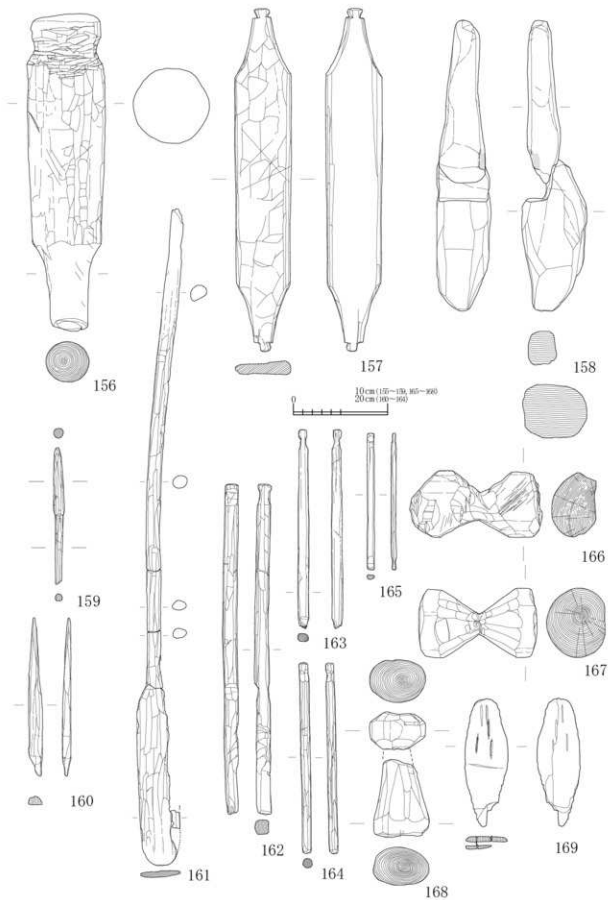

☒ W-1-10 A ☒ SD-01



図 W-11 A 区 SD-01



☒ W-1-12 A ☒ SD-01

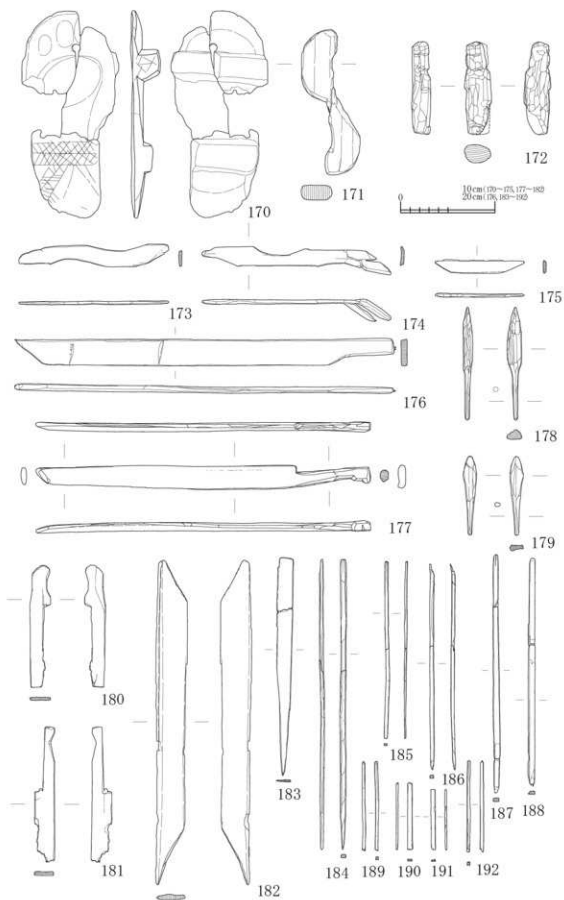
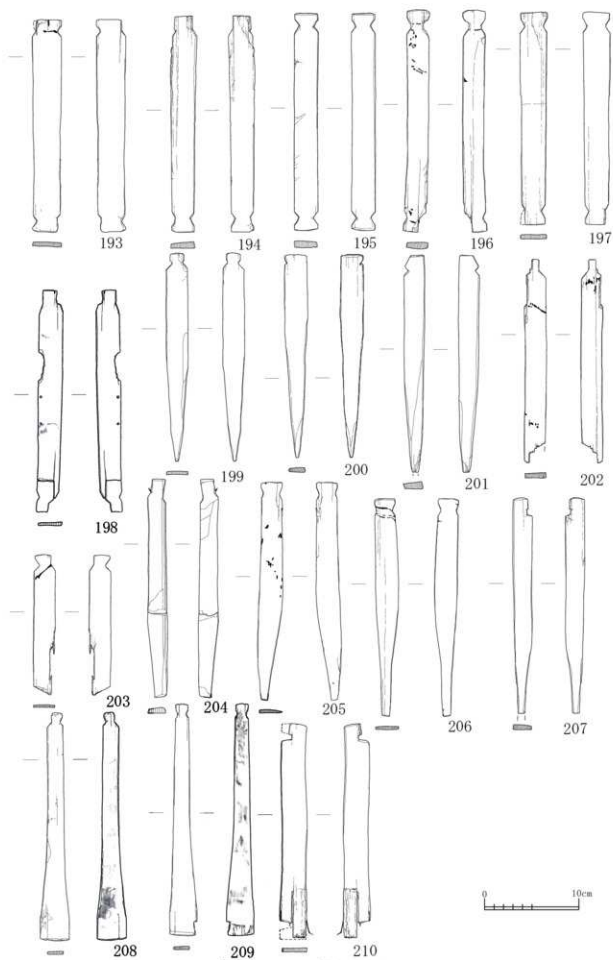

図 W-1-13 A区 SD-01



図 W-14 A 区 SD-01

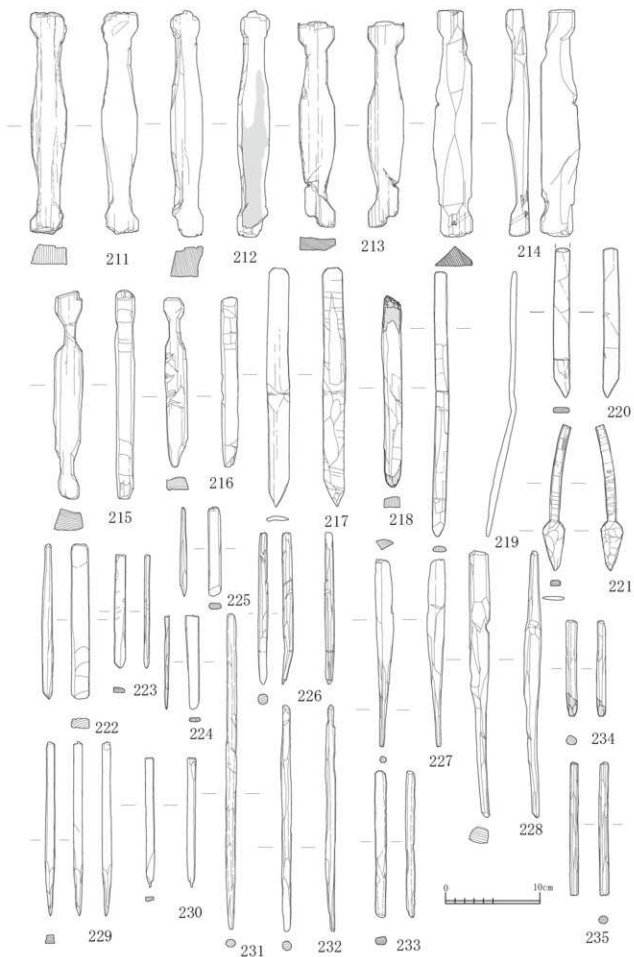

図 W-1-15 A区 SD-01

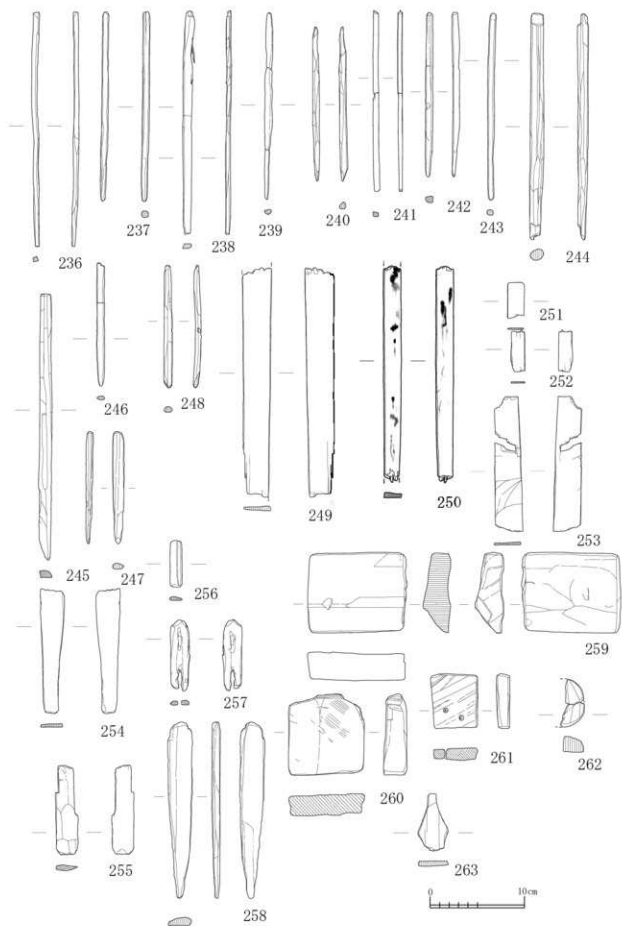

図 W-16 A 区 SD-01

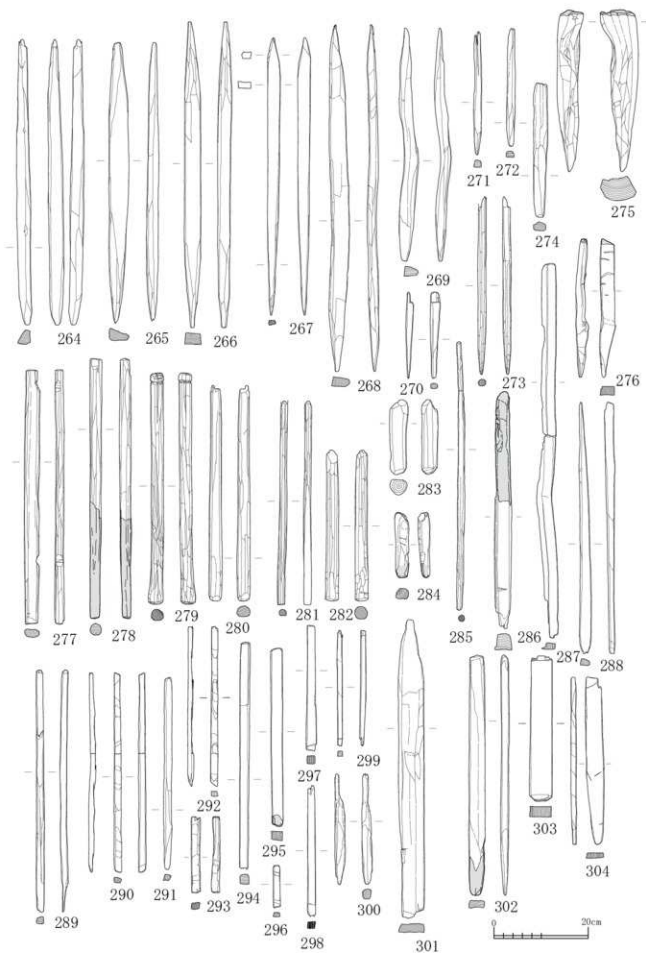

☒ W-17 A・C ☒ SD-01・01a・01b

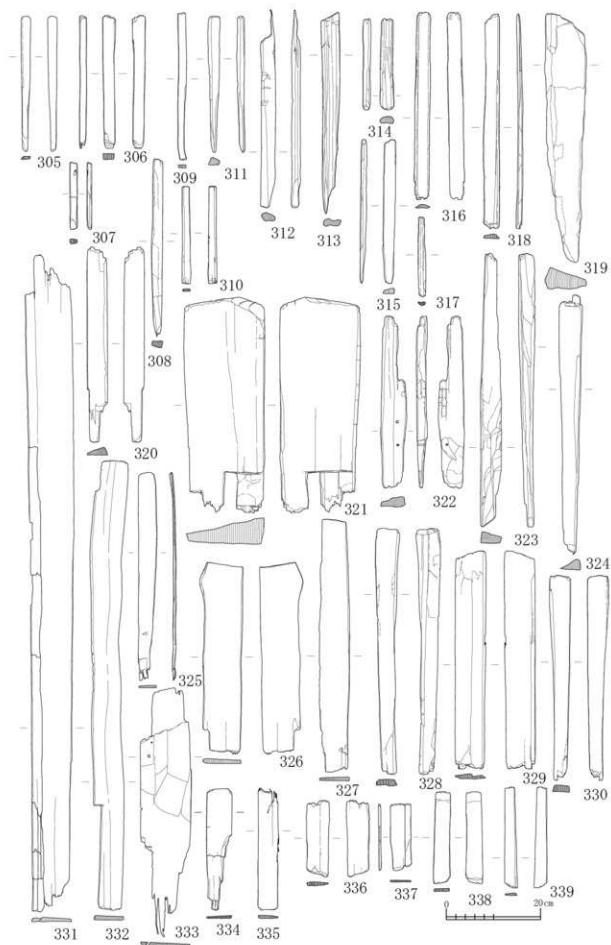
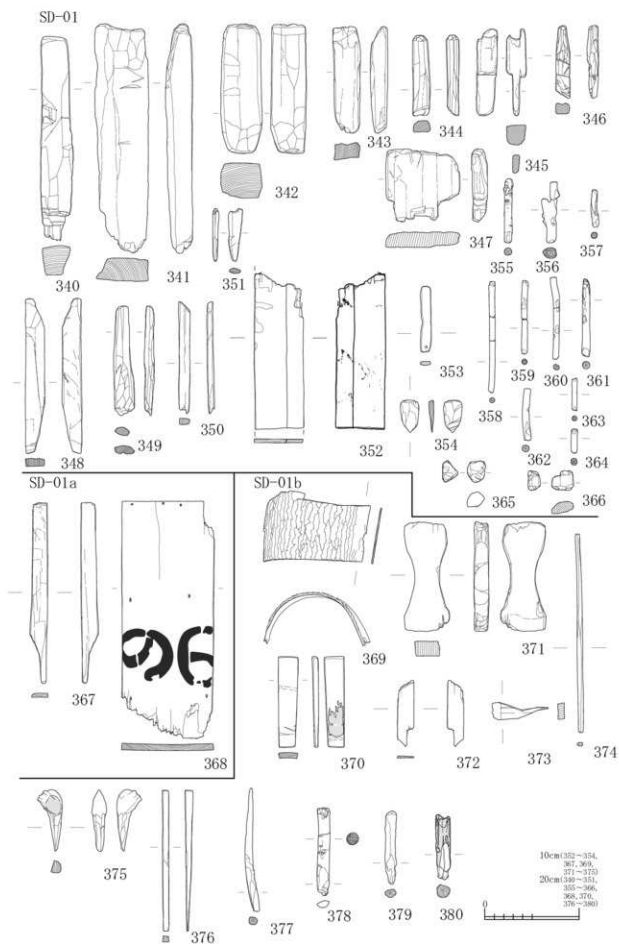
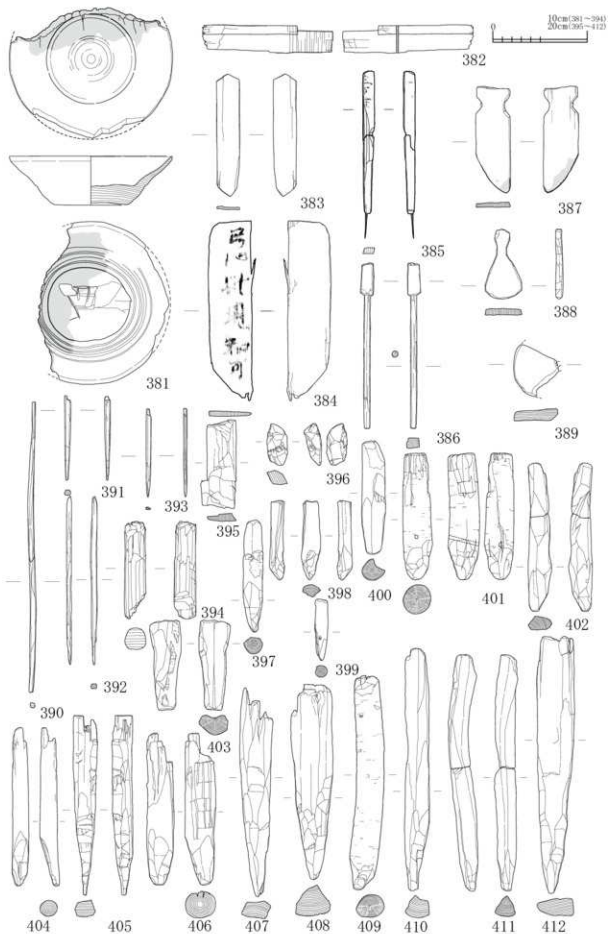

☒ W-1-18 C ☒ SD-03



図 W-19 C区 SD-04



図 W-1-20 C 区 SD-04

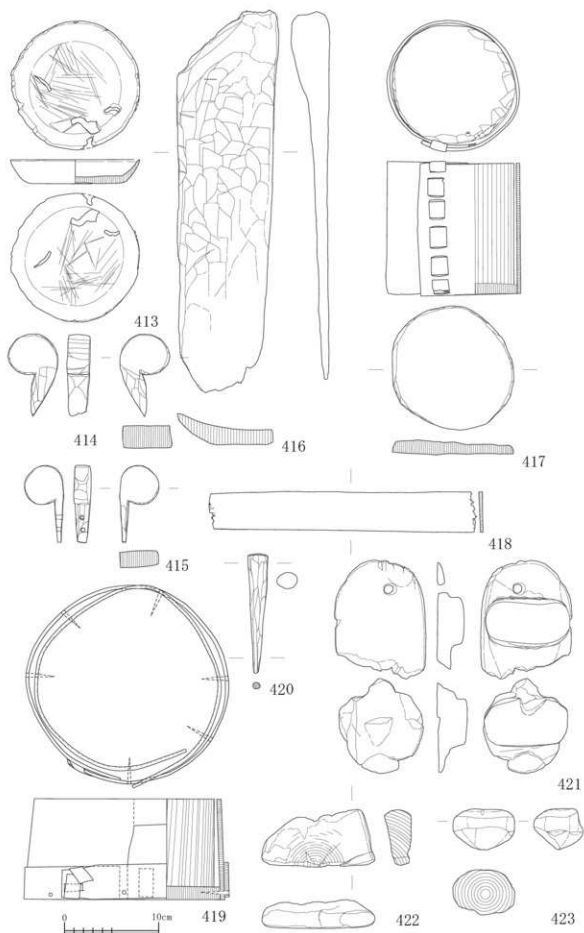

☒ W-1-21 C ☒ SD-04

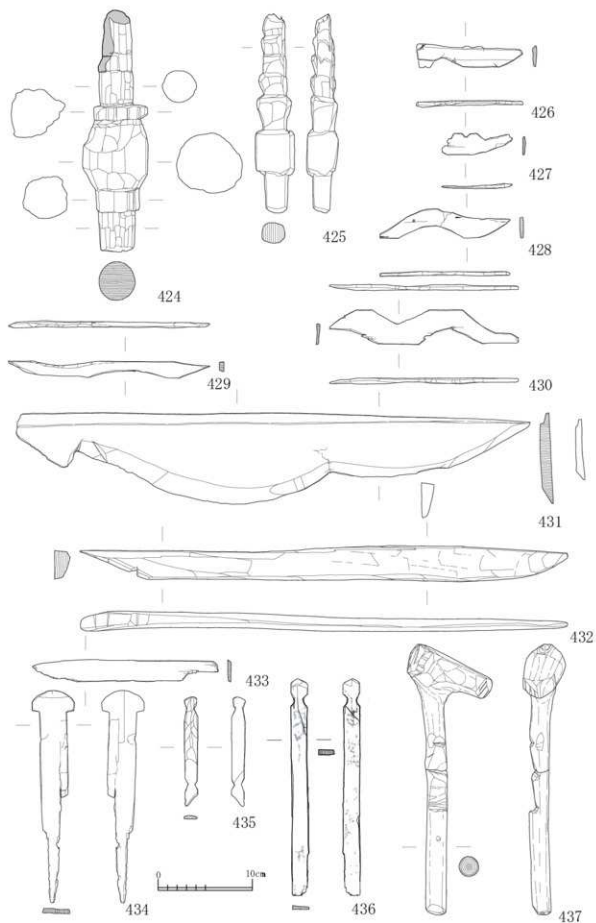
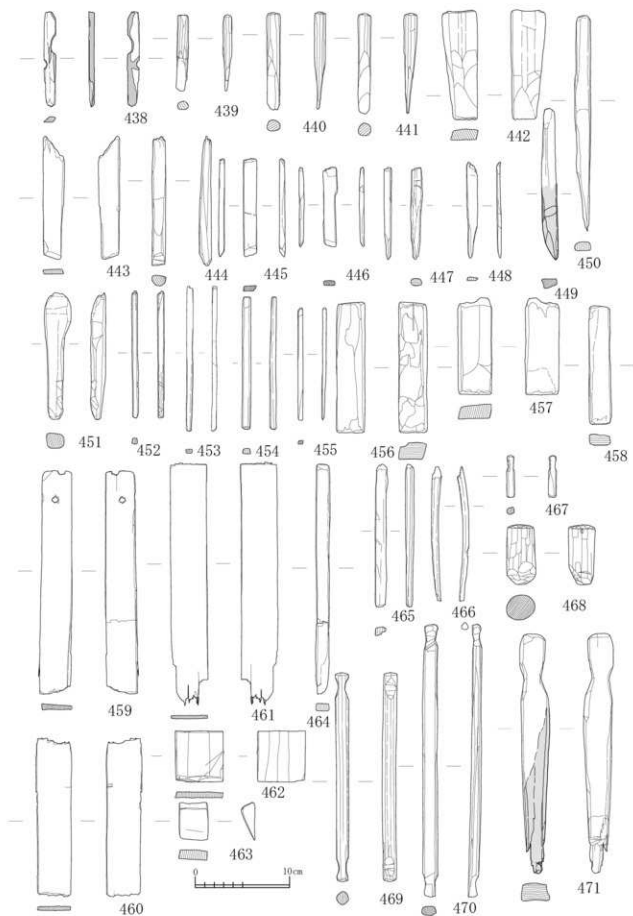
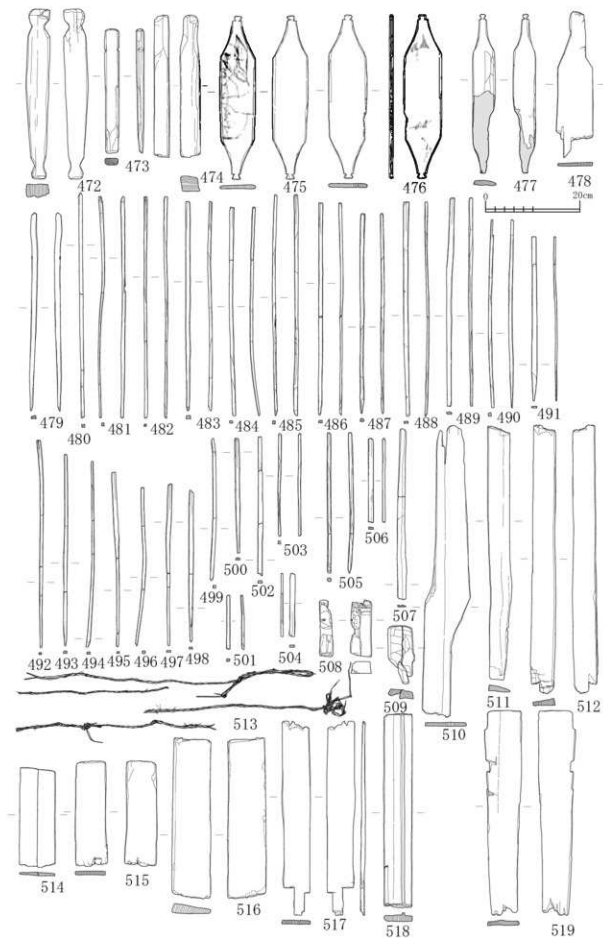

☒ W-1-22 C ☒ SD-04



図 W-1-23 C区 SD-04



☒ W-1-24 C ☒ SD-04



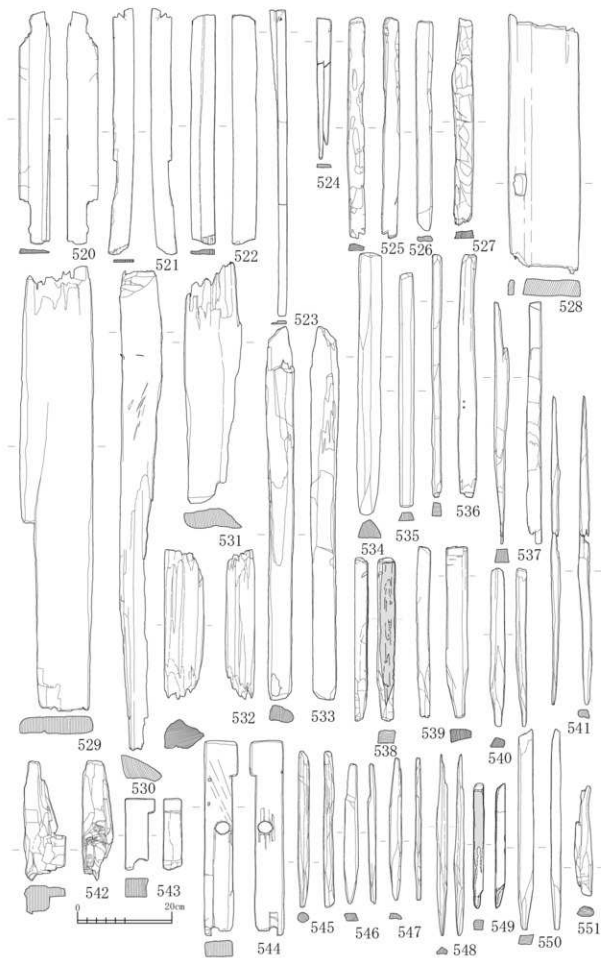
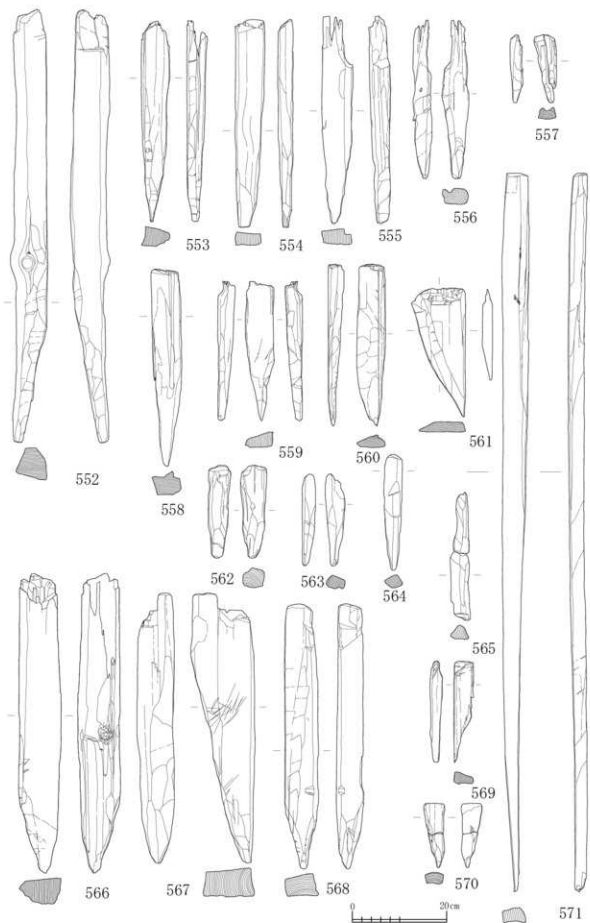
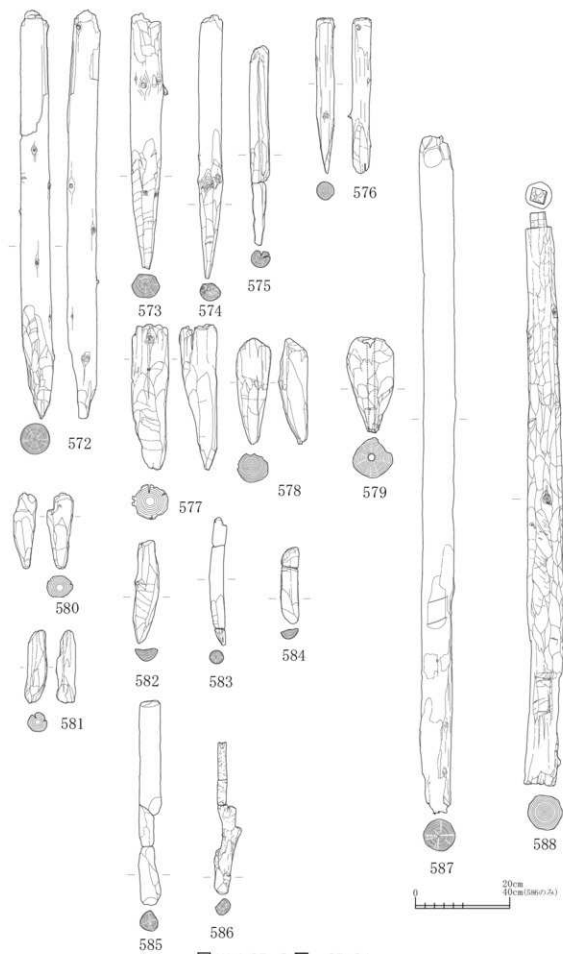

図 W-1-26 A・C区 SD-05・06・07



図 W-1-27 A 区 SD-08

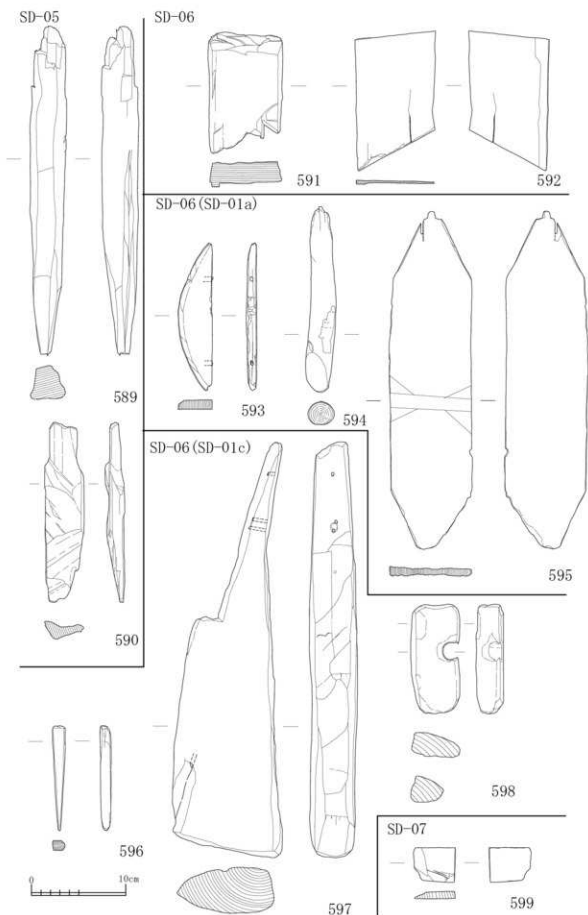

図 W-1-28 A 区 SD-08

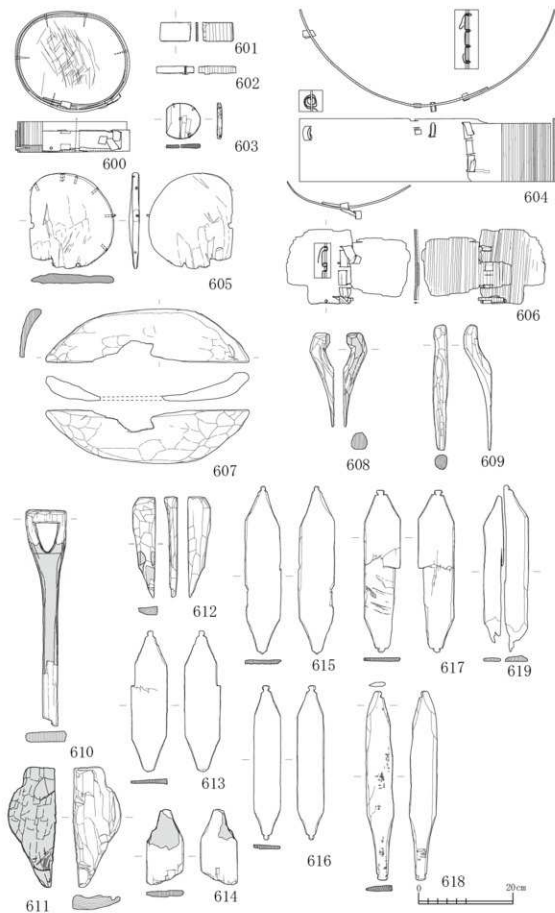

図 W-1-29 A区 SD-08

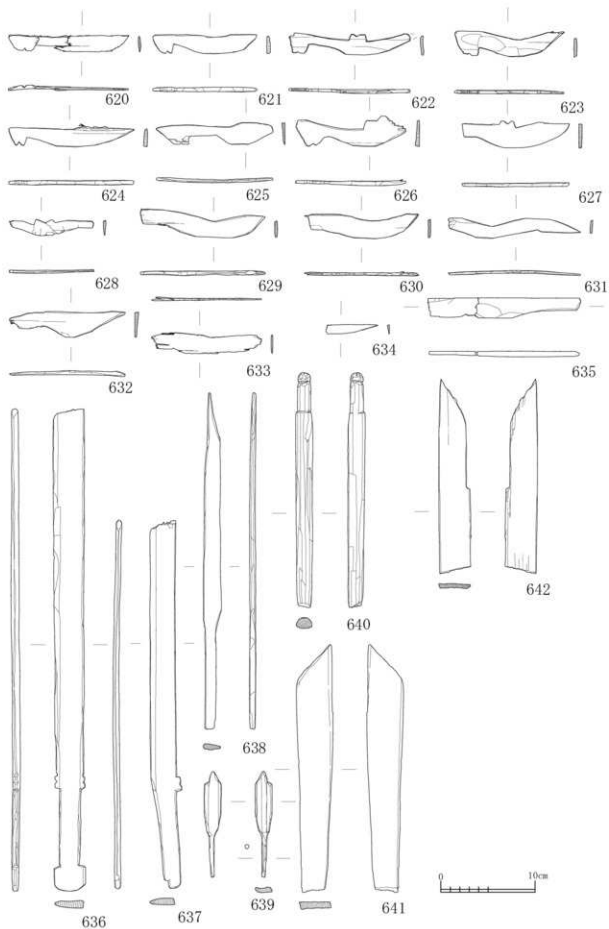

図 W-1-30 A区 SD-08

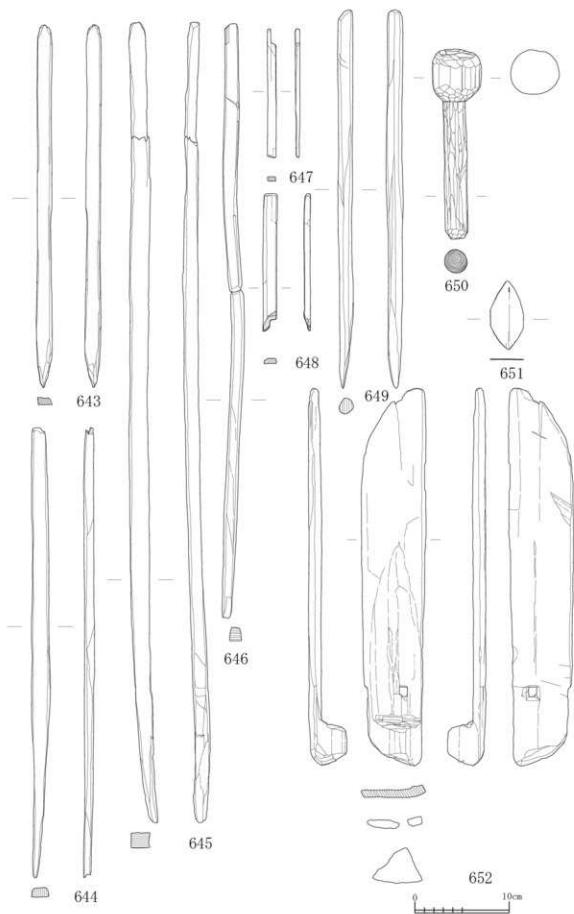

図 W-1-31 A 区 SD-08

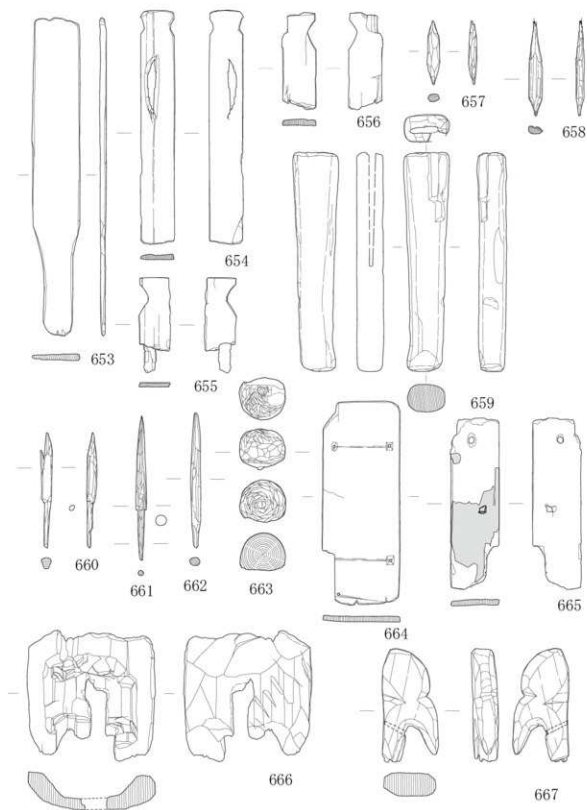

図 W-1-32 A 区 SD-08

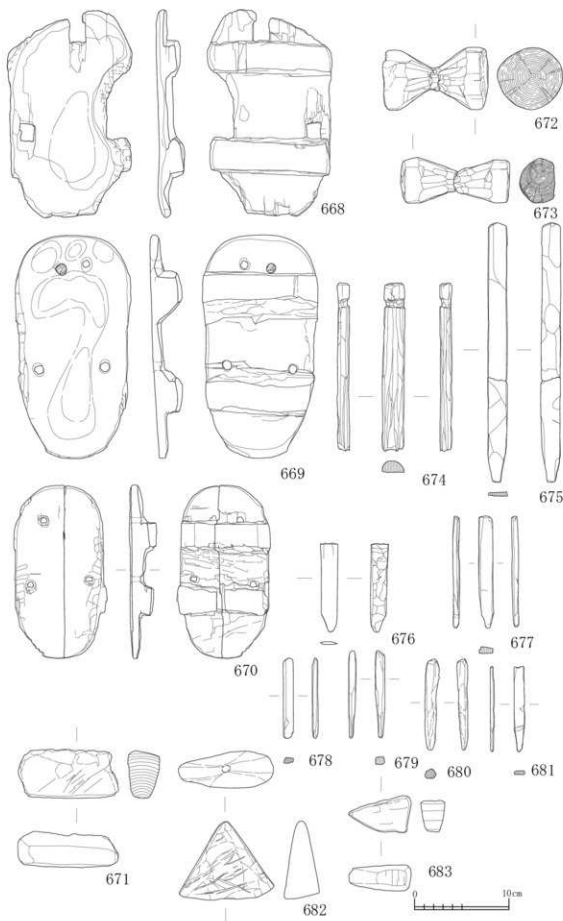

図 W-133 A 区 SD-08

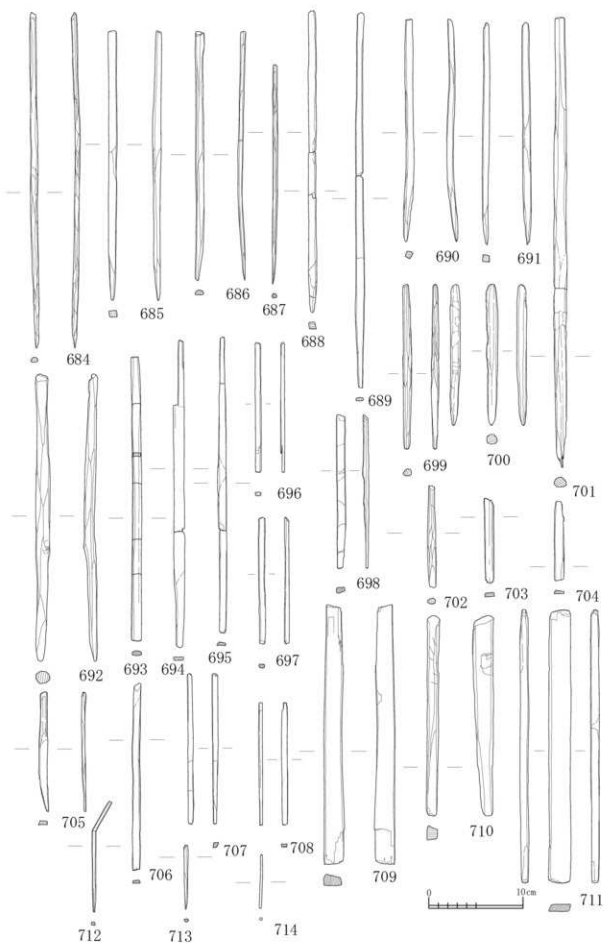

図 W-1-34 A区 SD-08

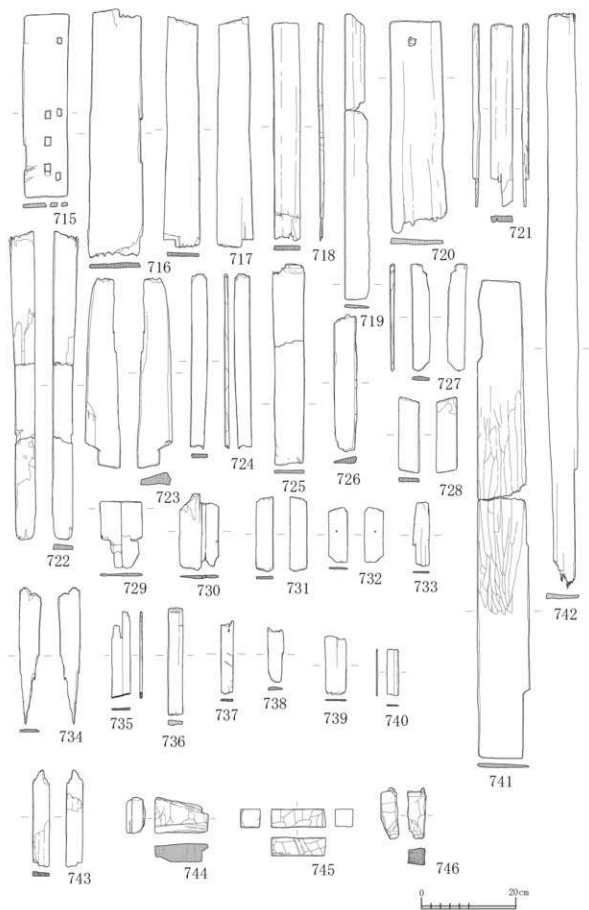

図 W-1-35 A区 SD-08

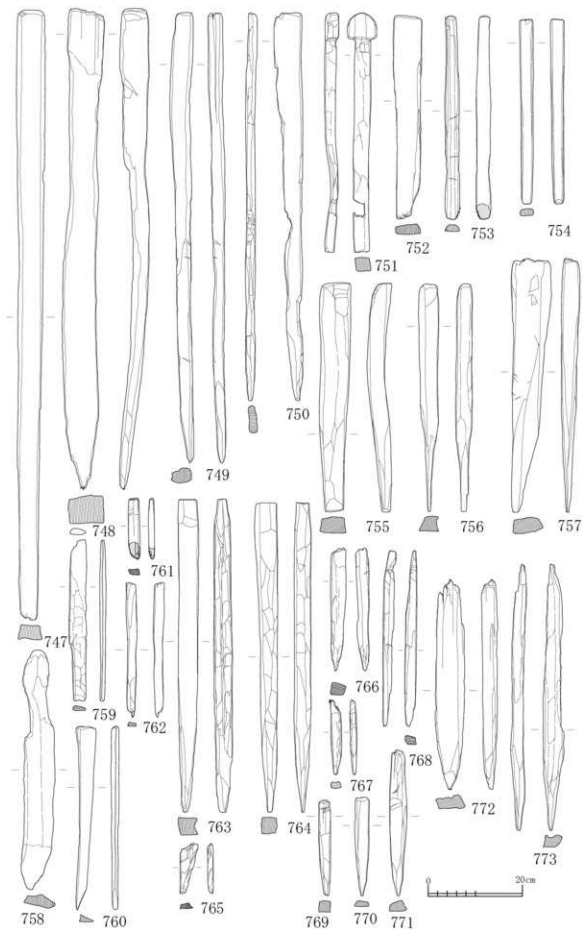

図 W-1-36 A区 SD-08

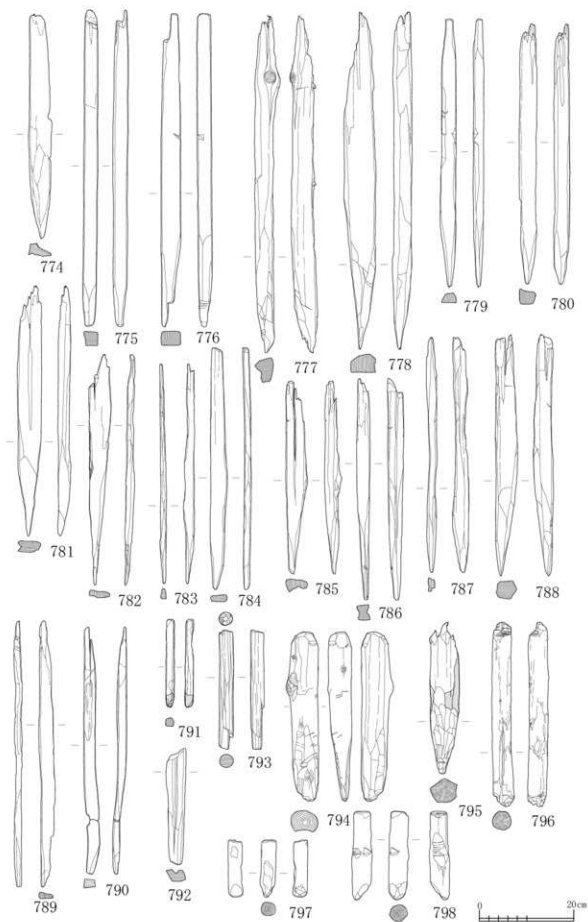

図 W-1-37 A・C区 SD-08上 (SD-01a)

SD-08上(SD-01a)

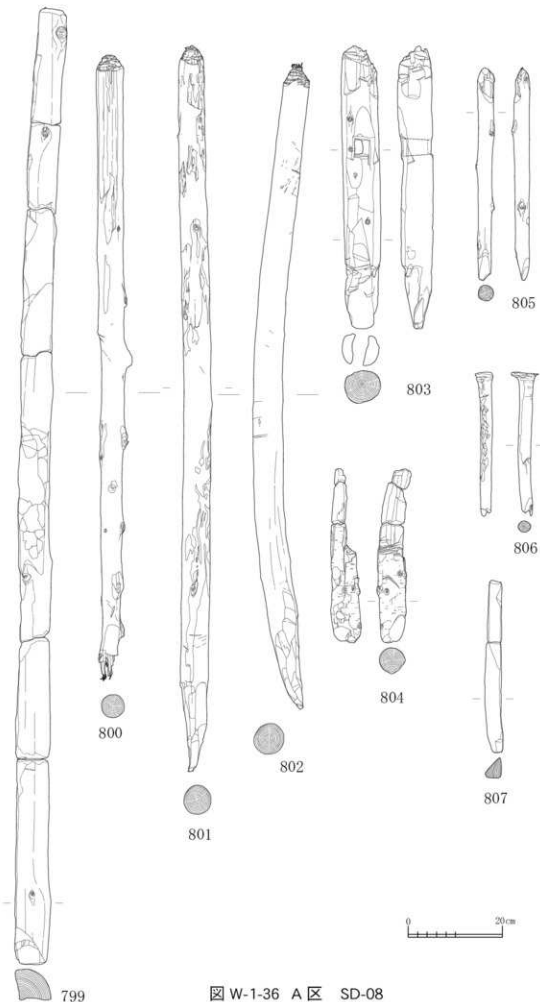

SD-08中(SD-01a)

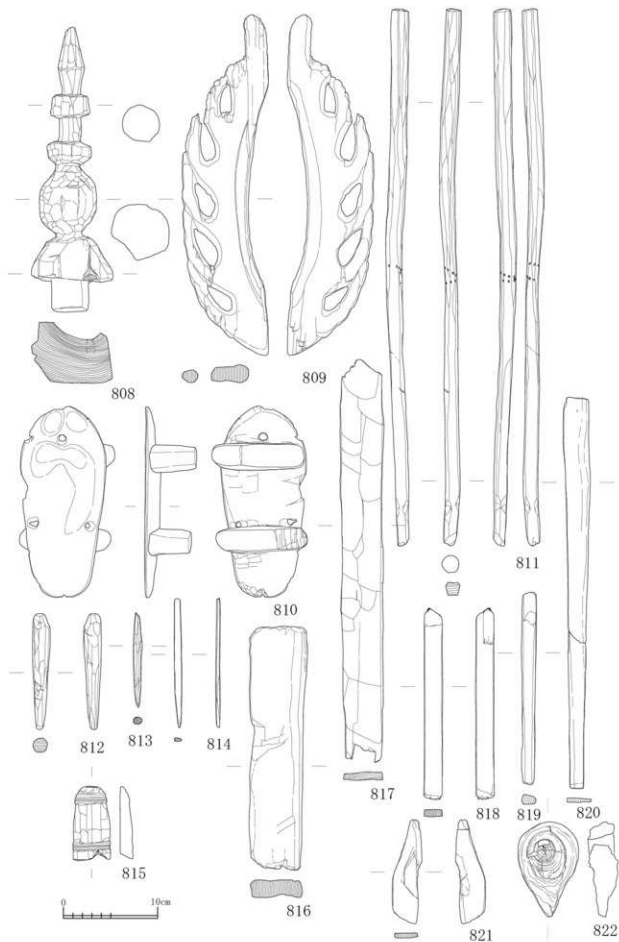
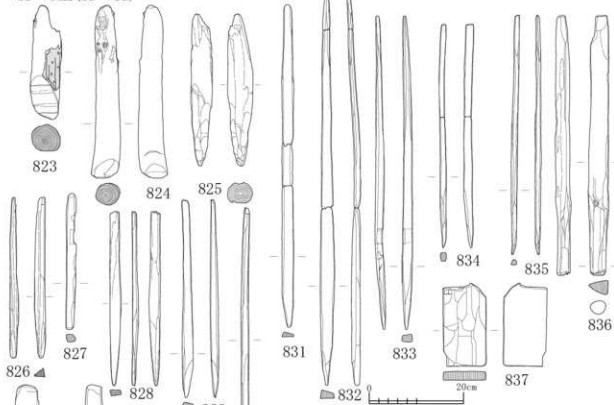

図 W-1-38 A・C区 SD-08上・中(SD-01a・c)



図 W-1-39 C区 SD-08中 (SD-01a)

SD-08中(SD-01a)

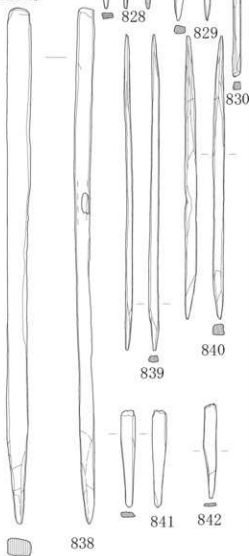
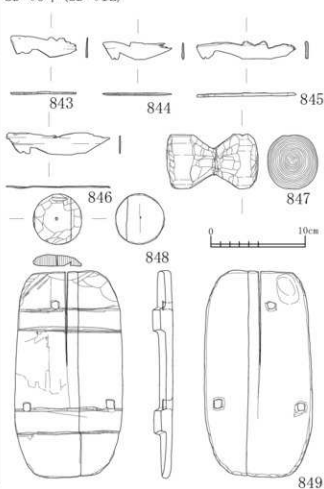

☒ W-1-40 C ☒ SD-08 中・下(SD-01a)

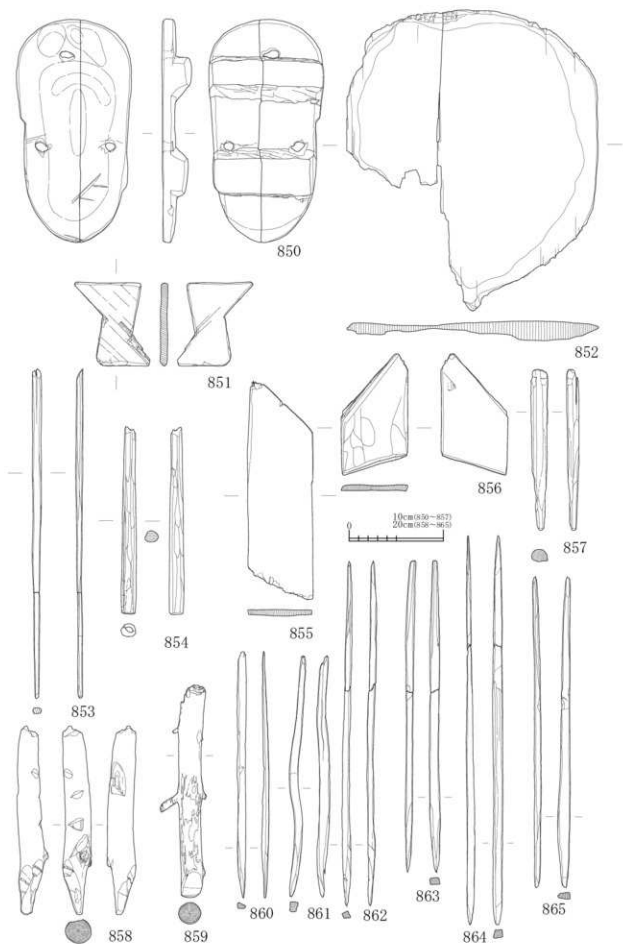
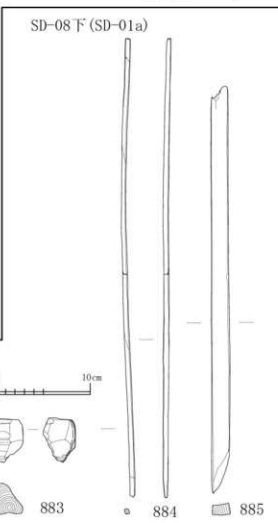
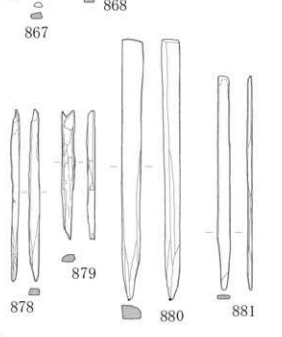
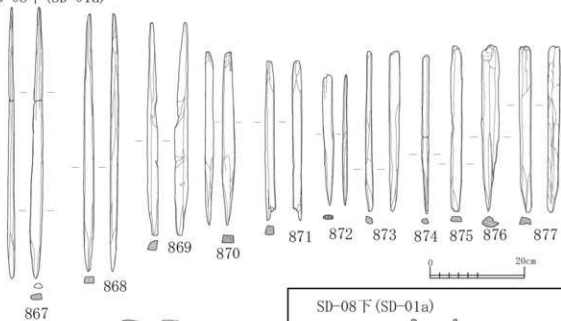
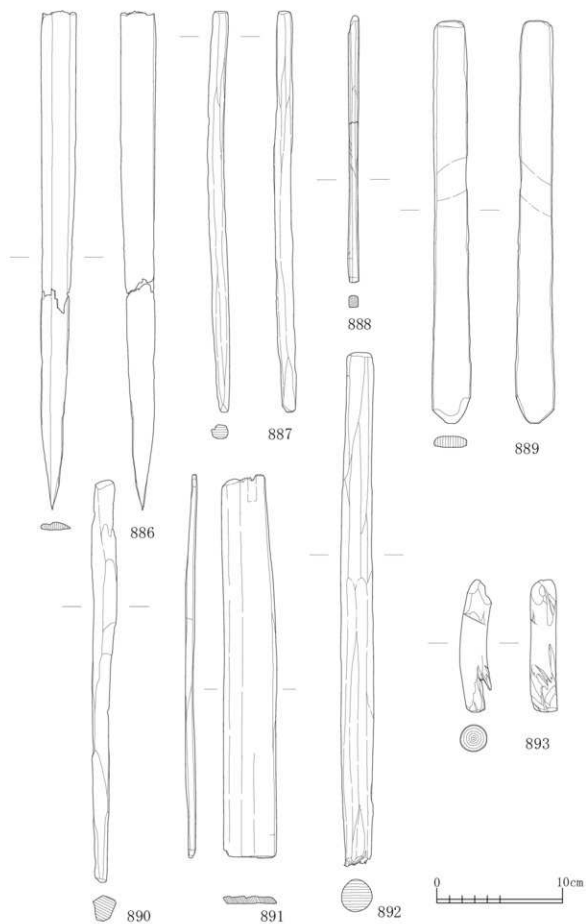

☒ W-1-41 A ☒ SD-08b

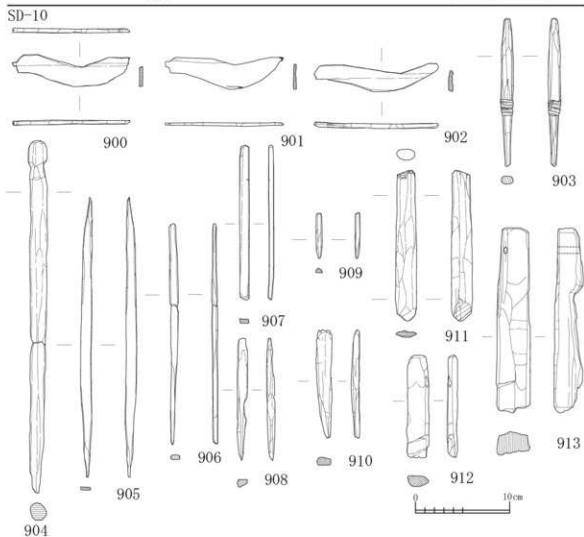
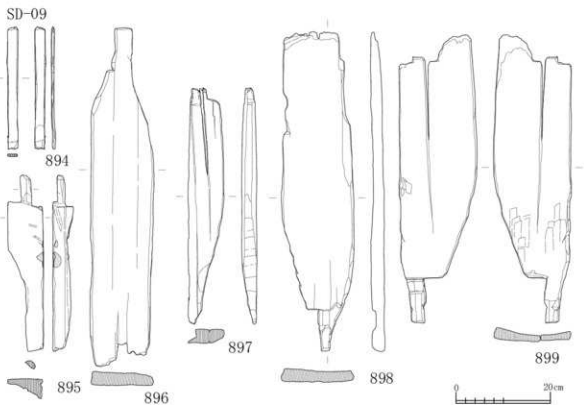

☒ W-1-42 C ☒ SD-09・10



図 W-143 C 区 SD-10・13



☒ W-1-44 C ☒ SD-14・23

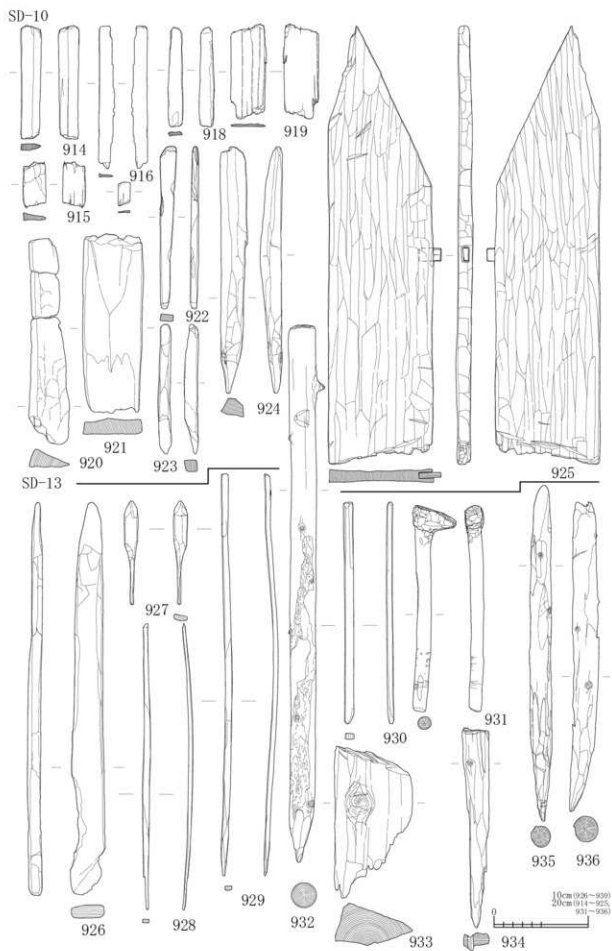
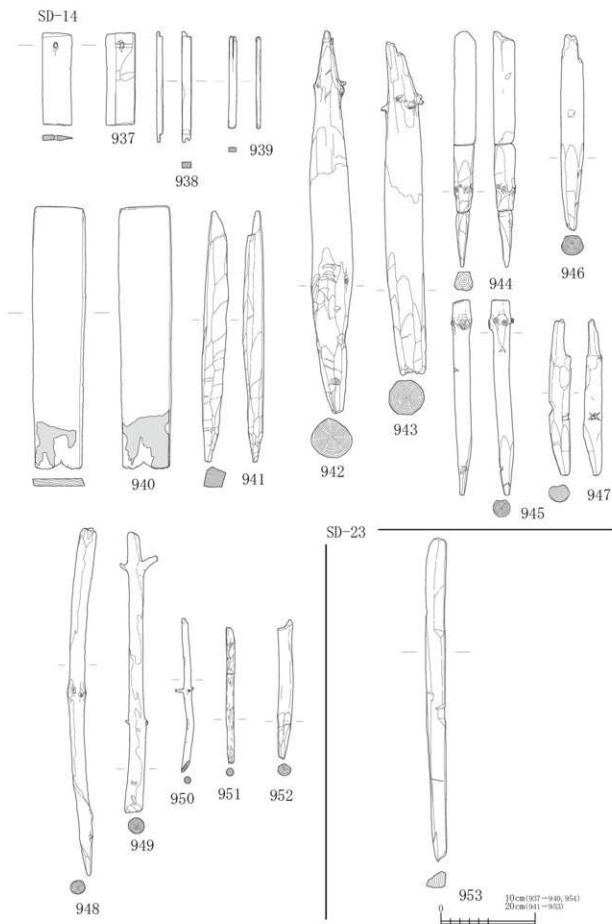

図 W-1-45 A・C区 沖積地遺構外

第2節 B区(丘陵地部分)

B-1区SK-64

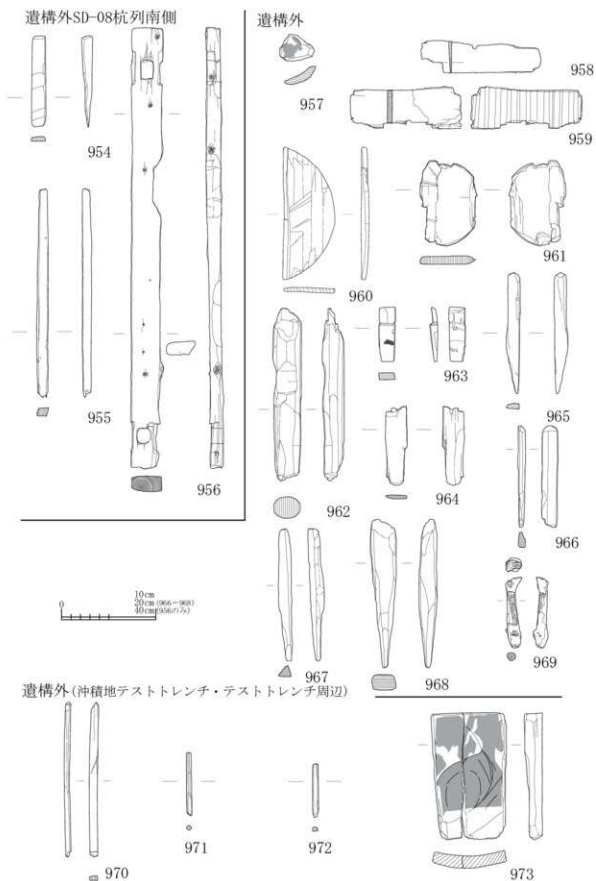

974



975



976



977

B-1区SK-153



978



979



980



981



982



983



984



985



986



987



988



989



990



991



992



993



994



995



996



997



999



1000



1001



1002



1003



1004



1005



1006



1007



1008



1009



1010



1011



1012

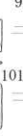

1013



1014

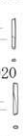

1015

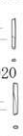

1016

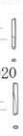

1017

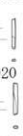

1018

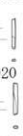

1019

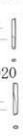

1020

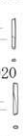

1021

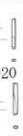

1022

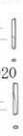

1023

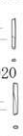

1024

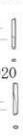

1025

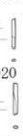

1026

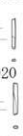

1027

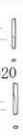

1028

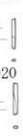

1029



1030



1031



1032



1033



1034



1035



1036

0 10cm

図 W-1-46 B-1 区 SK-64・153

B-1区SE-12

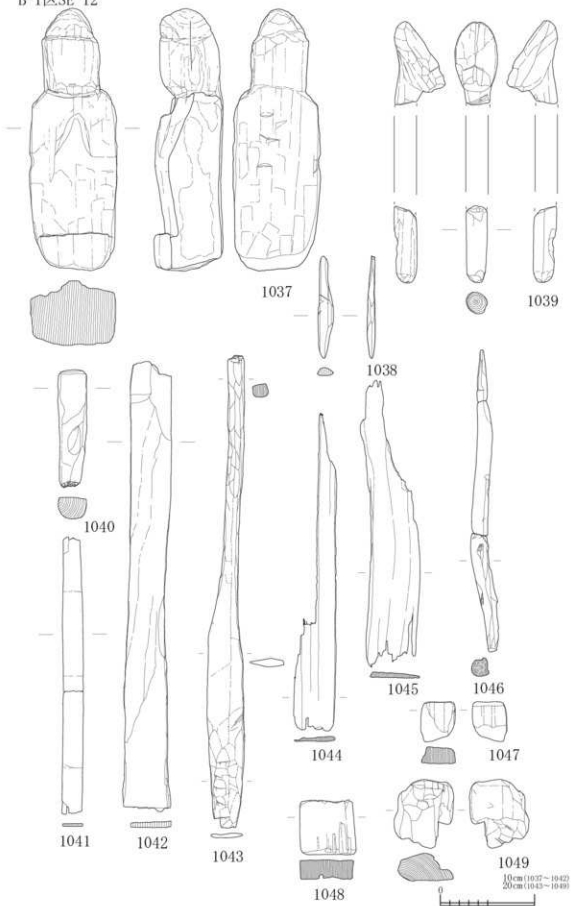

☒ W-1-47 B-1 ☒ SE-12

B-1区SE-13

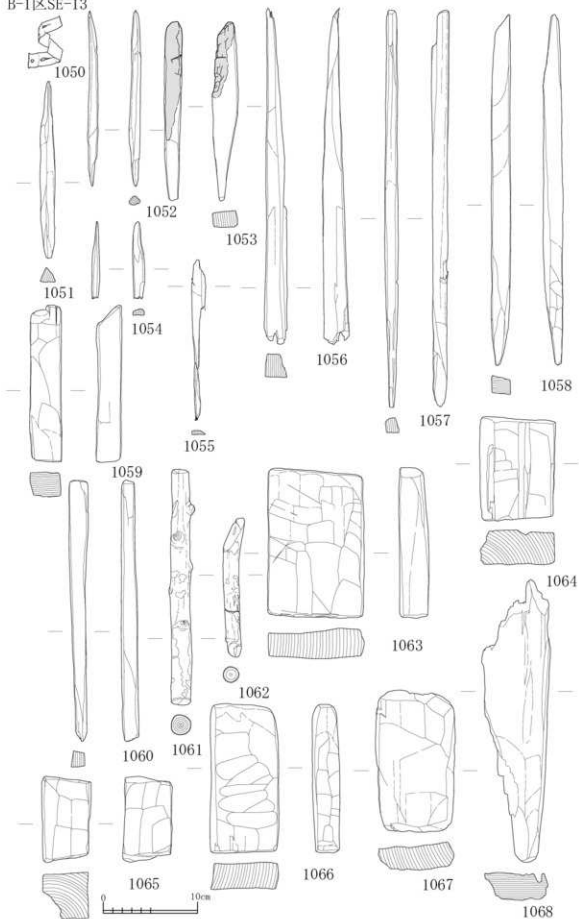

☒ W-1-48 B-1 ☒ SE-13

B-1区SE-13

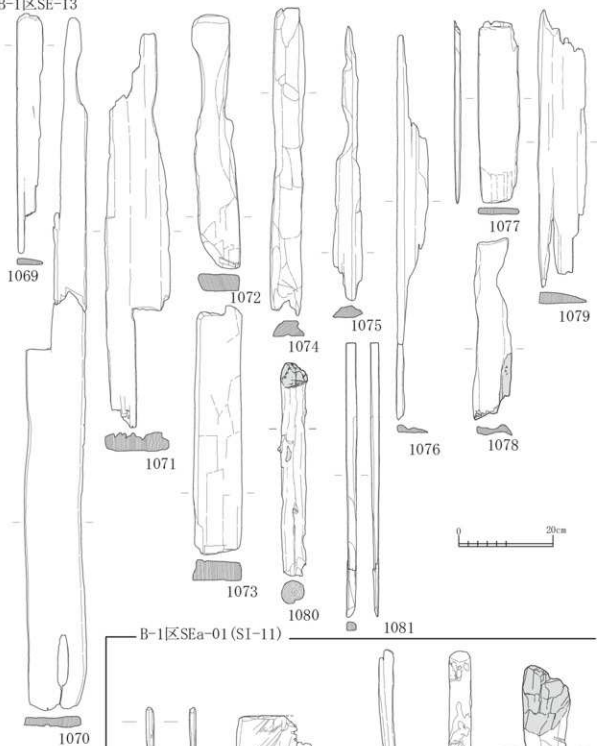

B-1区SEa-01 (SI-11)

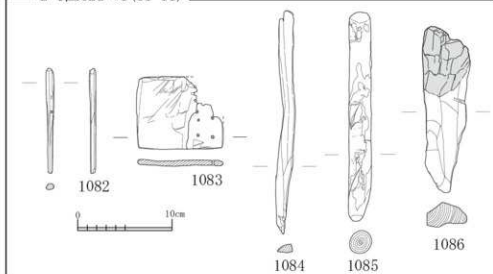

☒ W-149 B-1 ☒ SE-13 · SEa-01(SI-11)

B-1区SEa-02(SK-118)

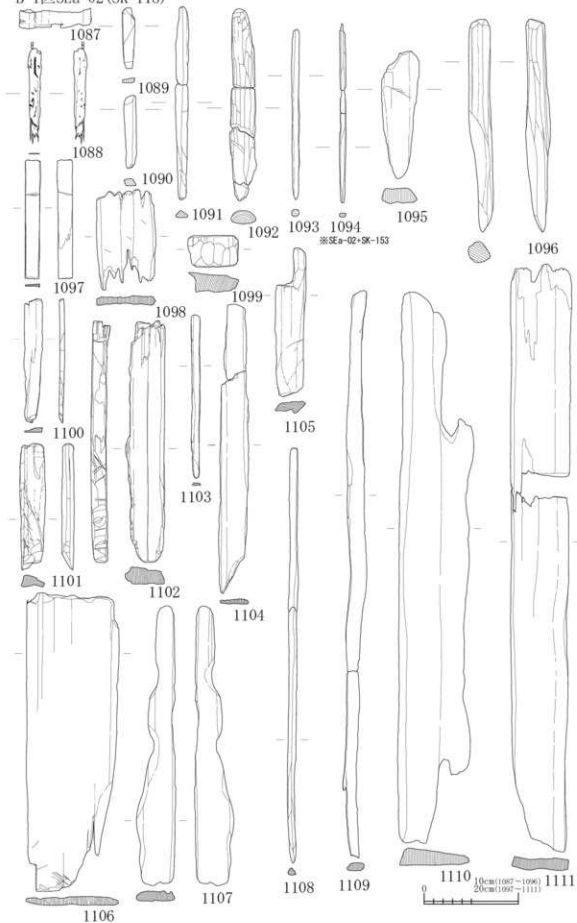

☒ W-1-50 B-1 ☒ SEa-02(SK-118)

B-1区SEa-03(SK-156)

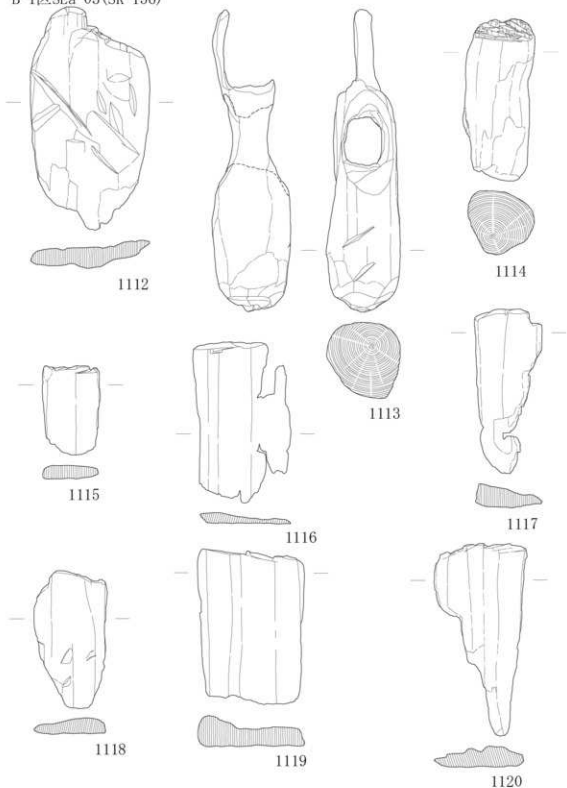

☒ W-1-51 B-1 ☒ SEa-03(SK-156)

B-2区SK-07

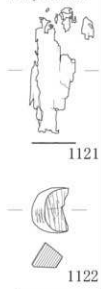

B-2区SK-55

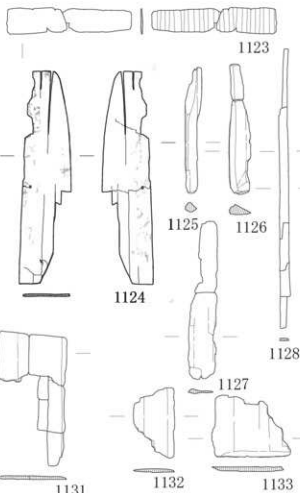

B-2区SK-56

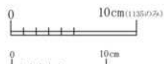

B-2区SK-80

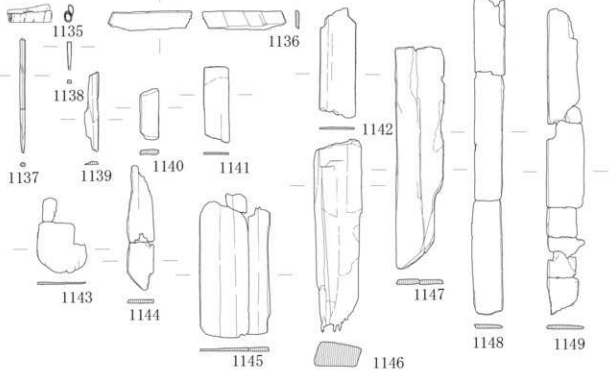

B-2区SK-80

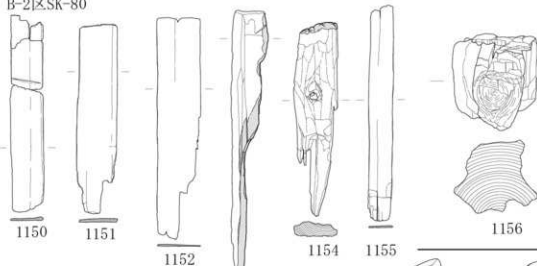

B-2区SK-322

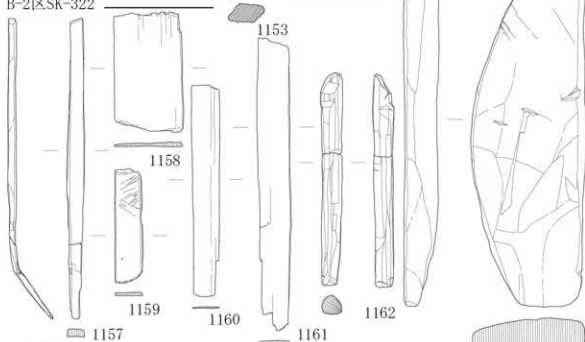

B-2区SE-03

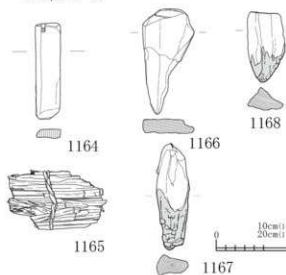

B-2区SEa-04(SK-24)

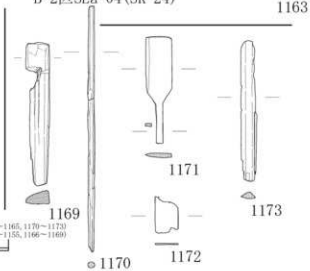

10cm(1156~1165, 1170~1173)
20cm(1150~1155, 1166~1169)

☒ W-1-53 B-2 ☒ SK-80・322,SE-03,SEa-04(SK-24)

B-3区SE-02

漆塗範囲

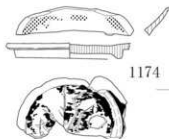

1174



1175

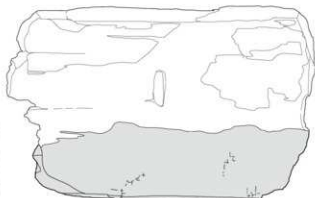

1176

B-4区SI-07(SX-01)

B-4区B4_SK-23a

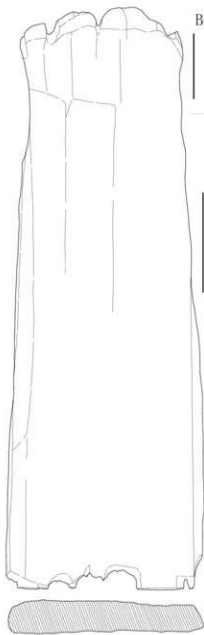

B-4区B4_SK-24

1178



1179

1180



1181

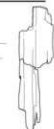

1182



1183



1184



1185



1186





図 W-1-55 B-4 区 B4_SE-02・08・09

B-4区B4_SE-09

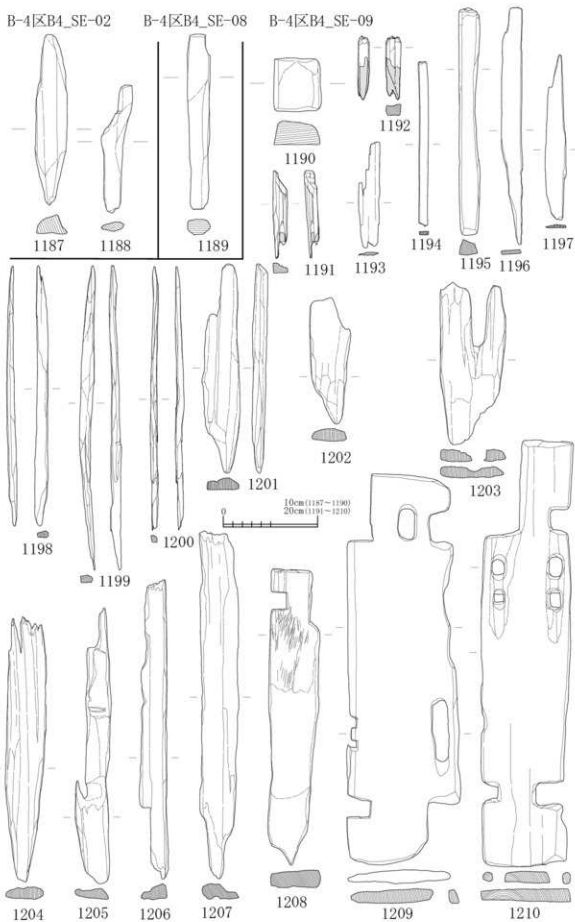
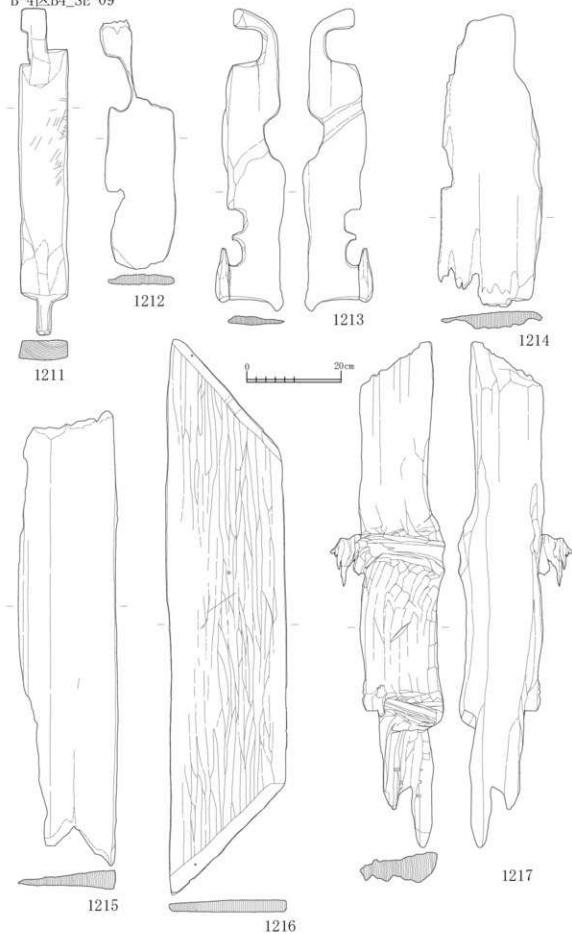

☒ W-1-56 B-4 ☒ B4_SE-09

B-4区B4_SE-11

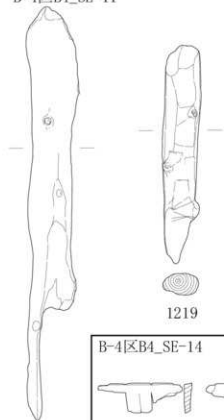

1219

1218

B-4区B4_SE-14

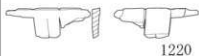

1220

1221



1222

1223

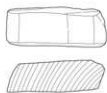

1224

1225

0 10cm (1218・1219,
1220・1227)

0 10cm (1220-1225)

B-4区SE-101

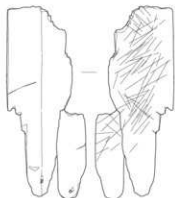

1226

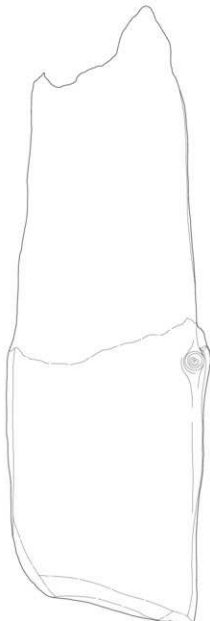

1227

☒ W-1-57 B-4 ☒ B4_SE-11・14,SE-101

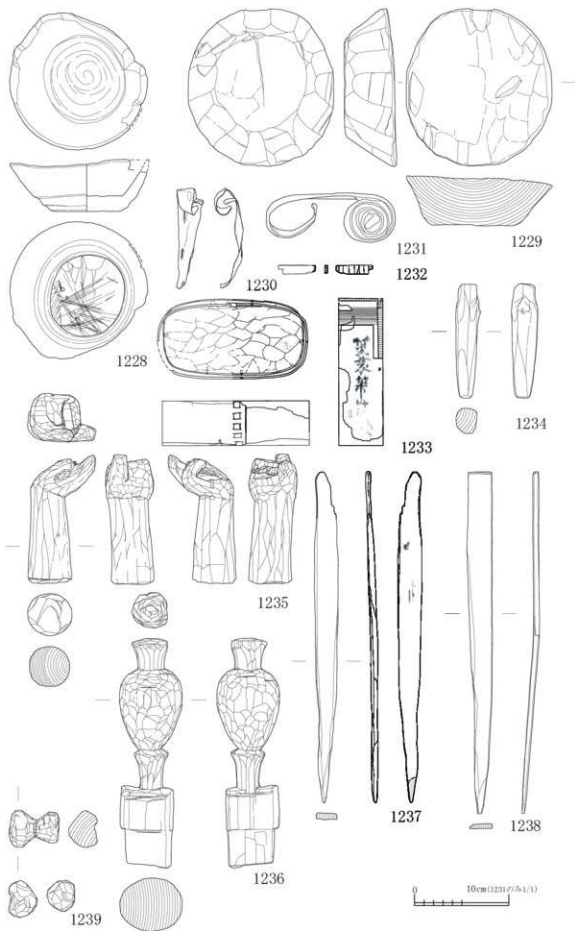

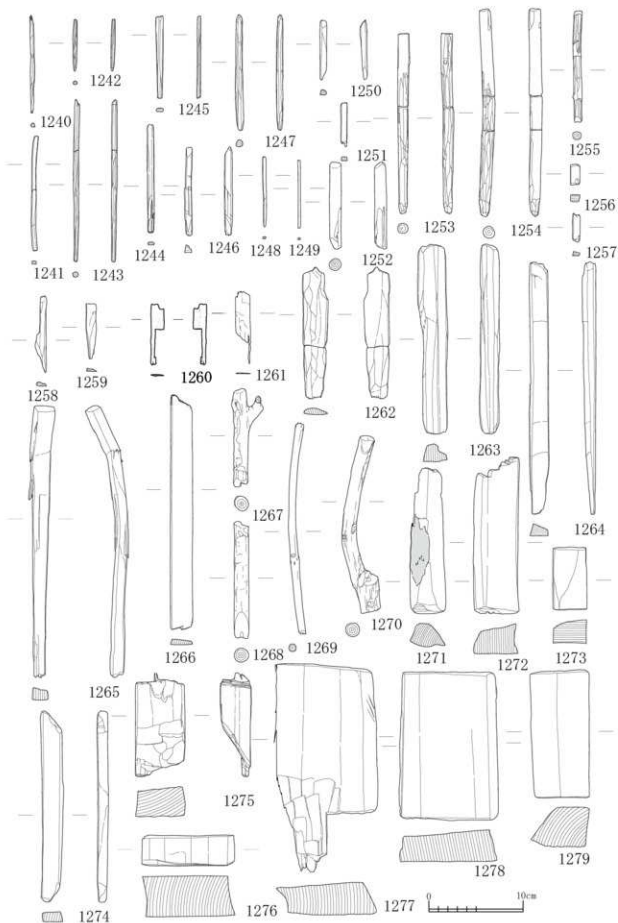

☒ W-1-59 B-4 ☒ SE-102

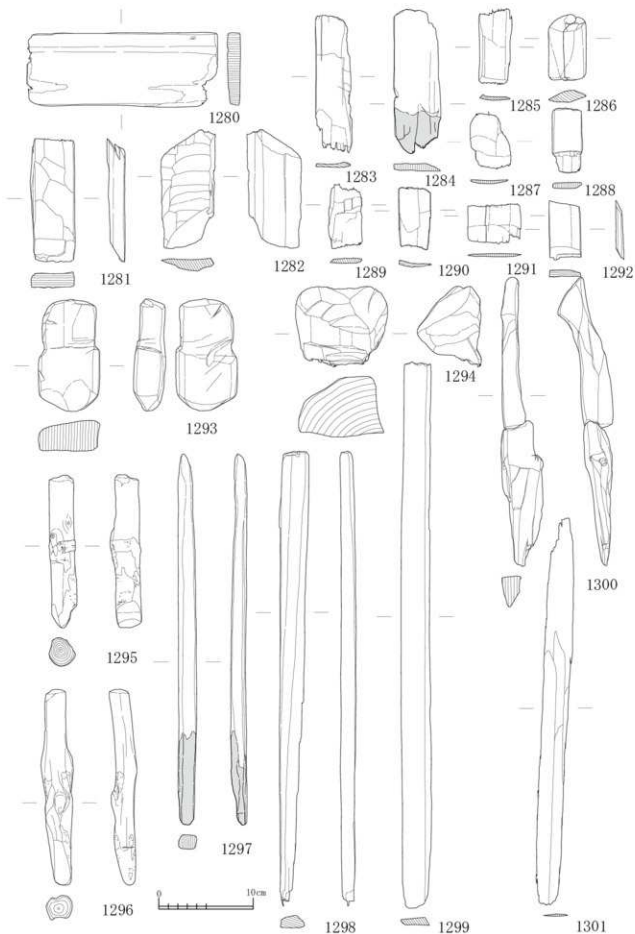

☒ W-1-60 B-4 ☒ SE-102

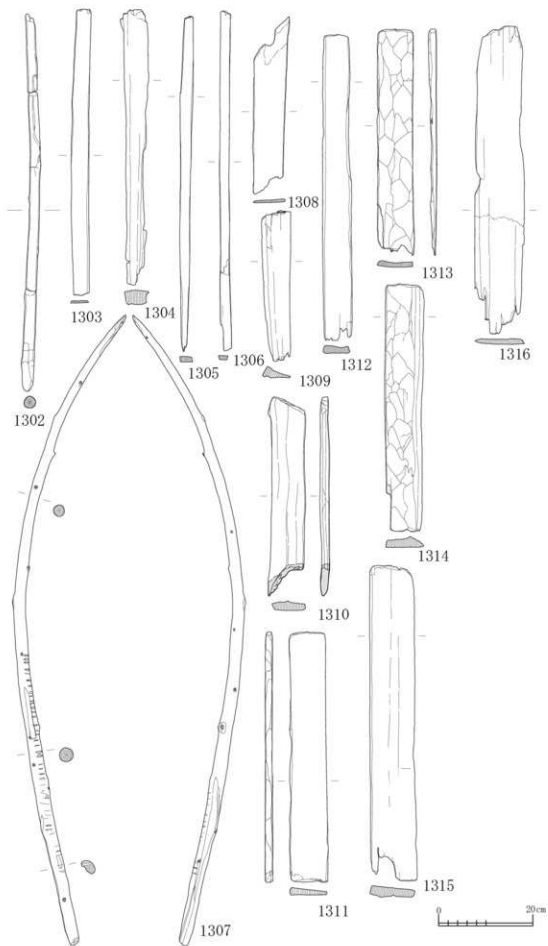

☒ W-1-61 B-4 ☒ SE-102



1317



1318



1319



1320



1321



1322



1323



1324

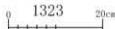

B-4区SE-107



1325

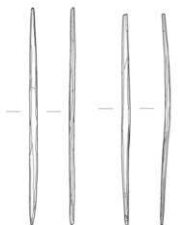

1326

1327



1328



1329

B-4区SE-111

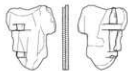

1330



1331

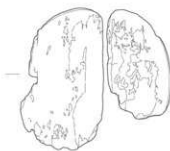

1332

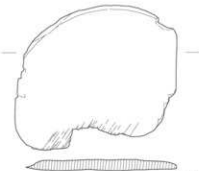

1333

B-6区SE-122



1334

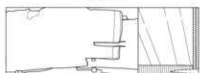

1335

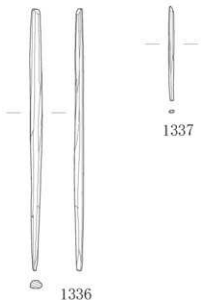

1336

1337

B-6区SE-123

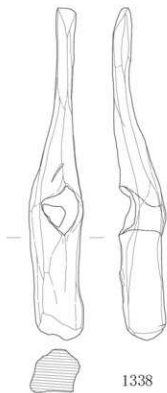

1338

B-7区SE-002

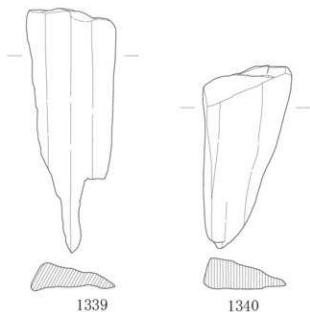

1339

1340





図 W-1-65 丘陵地溝跡 SD-45b・50

SD-50拡張



SDa-94b (SD-94)

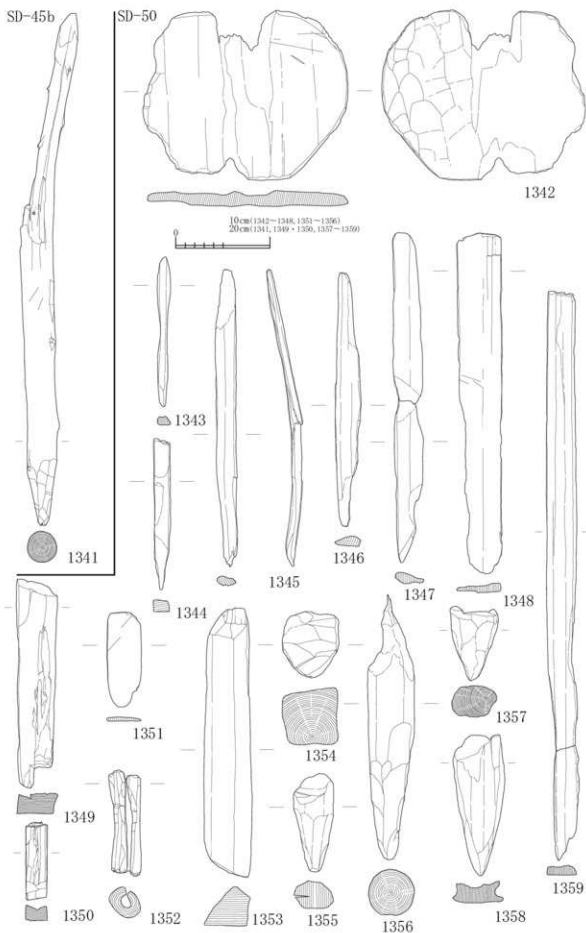
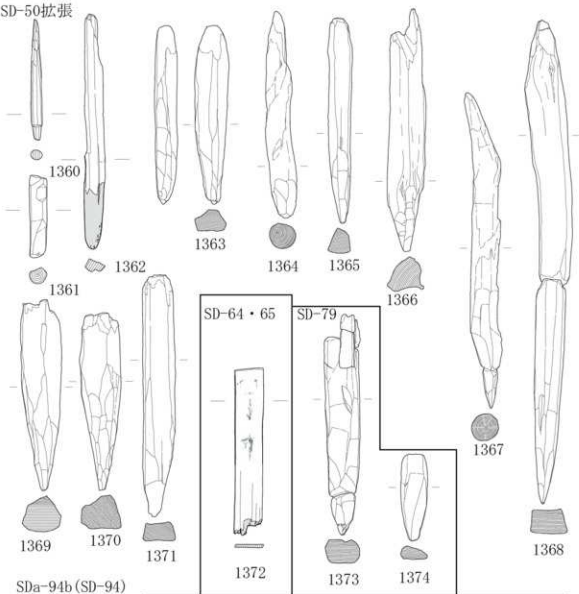

図 W-1-66 丘陵地溝跡 SD-50 拡張・SDa-94b

第IV章 土製品・その他

第1節 土製品

管状土錘

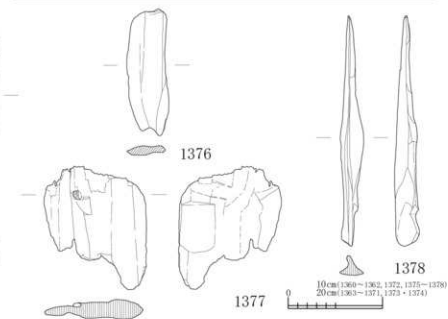
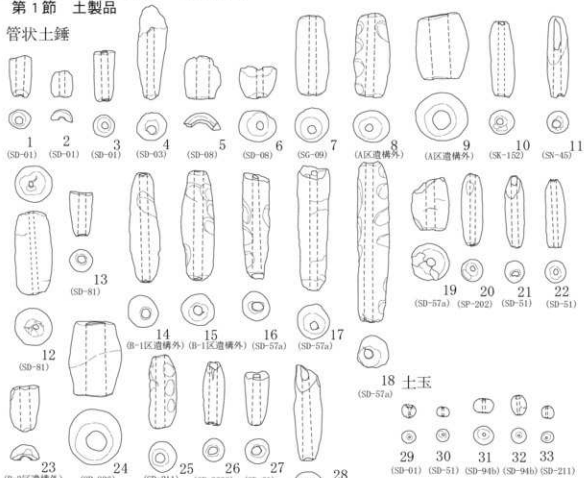

環状土製品?

紡錘車

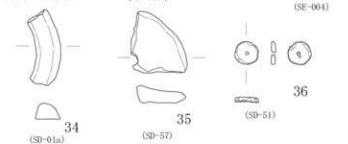

土製支脚

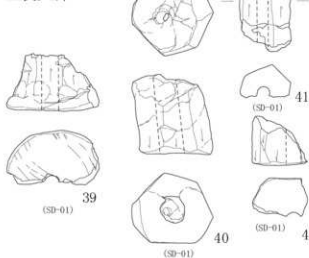

土製碁石



管状土製品



図 CLE-1-1 土製品 1

土製支脚



図 CLE-1-2 土製品 2

土製支脚

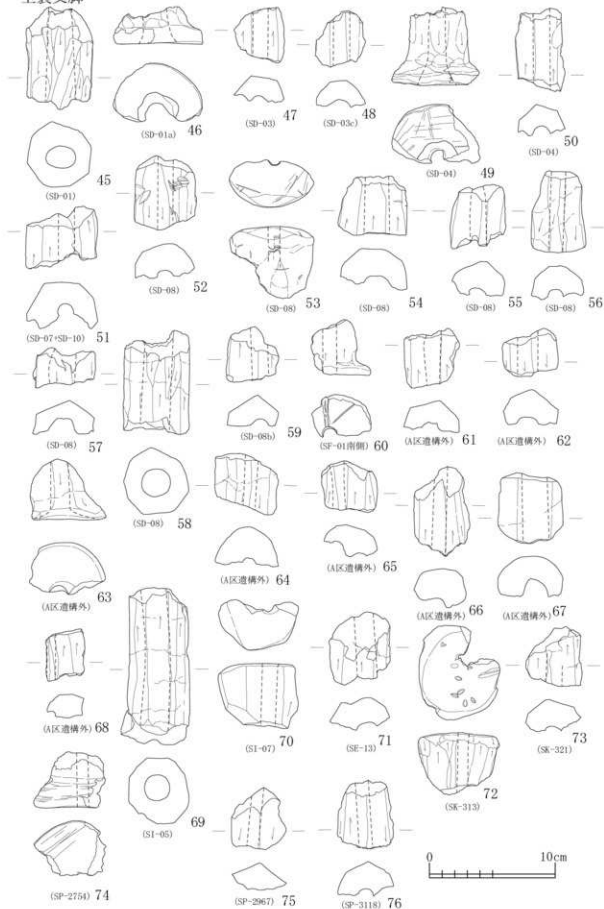

図 CLE-1-3 土製品 3

土製支脚



土管

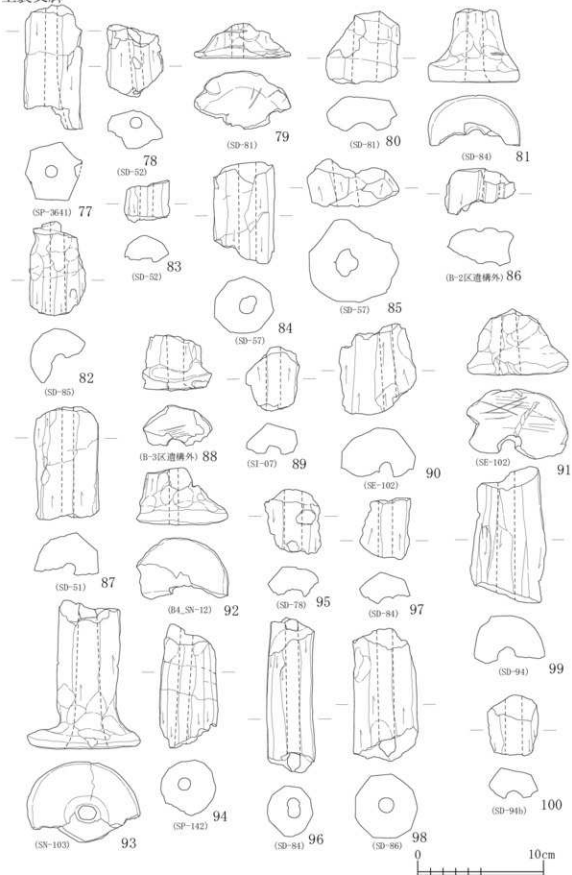
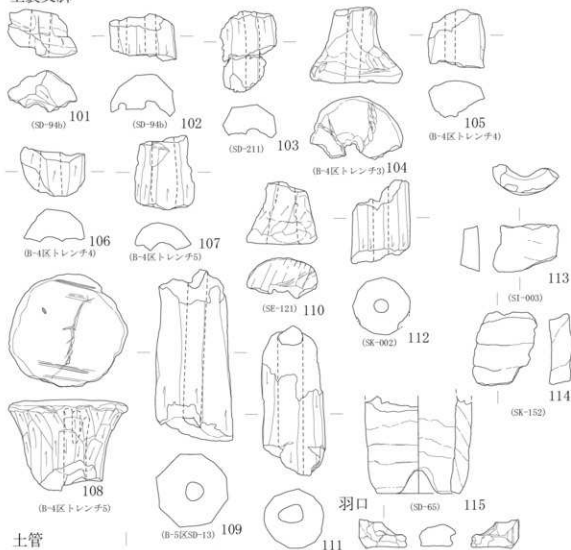

焼成粘土塊

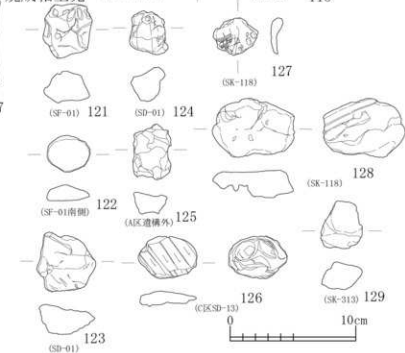

球状土製品



図 CLE-1-4 土製品 4



図 CLE-1-5 土製品 5

第2節 金属製品・骨角器・漆紙

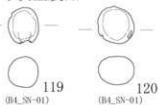

図 CLE-1-6 金属製品, 骨角器, 漆紙

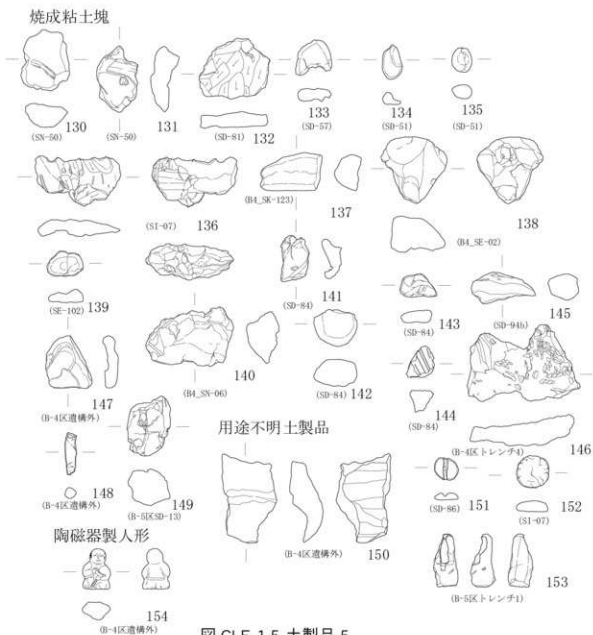
第3節 古銭



図 CLE-1-7 古銭 1

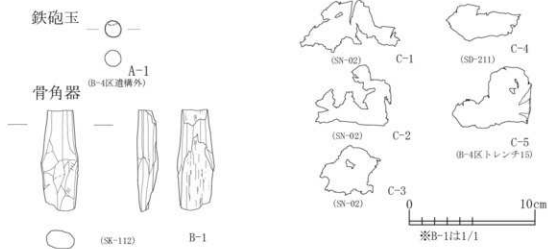

図 CLE-1-8 古銭 2

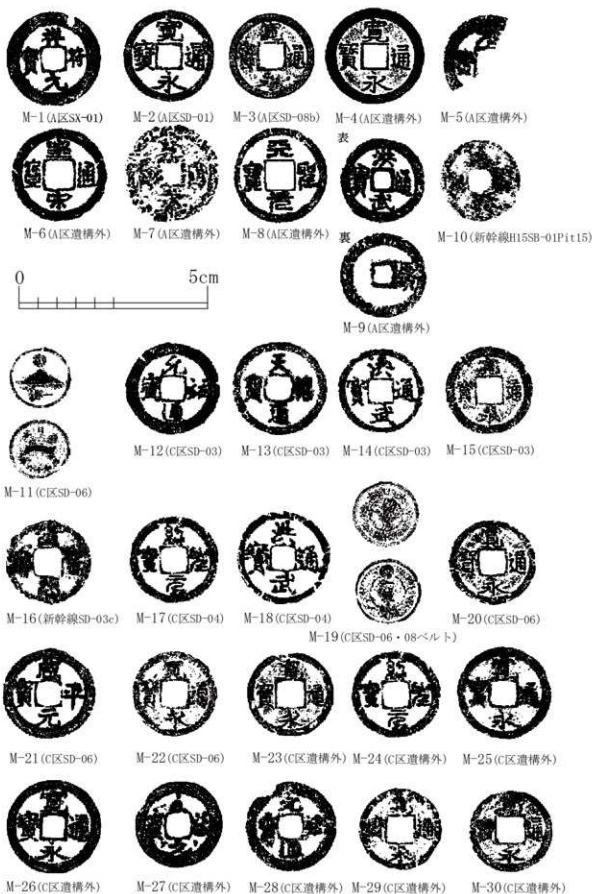

図 CLE-1-9 古銭 3

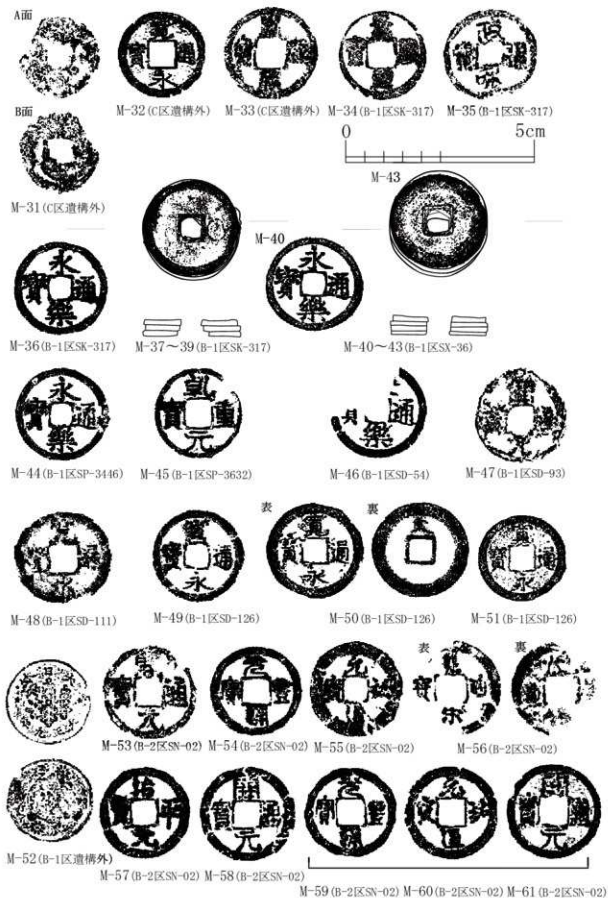

図 CLE-1-10 古銭 4

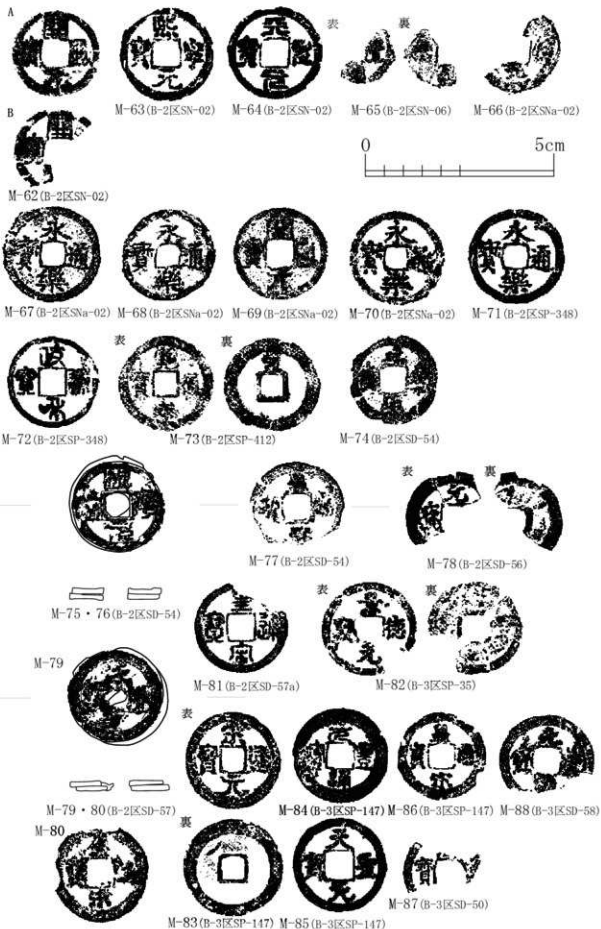

M-123 (B-4区遺構外) M-124 (B-4区遺構外) M-125 (B-4区遺構外) M-126 (B-4区遺構外) M-127 (B-4区遺構外)

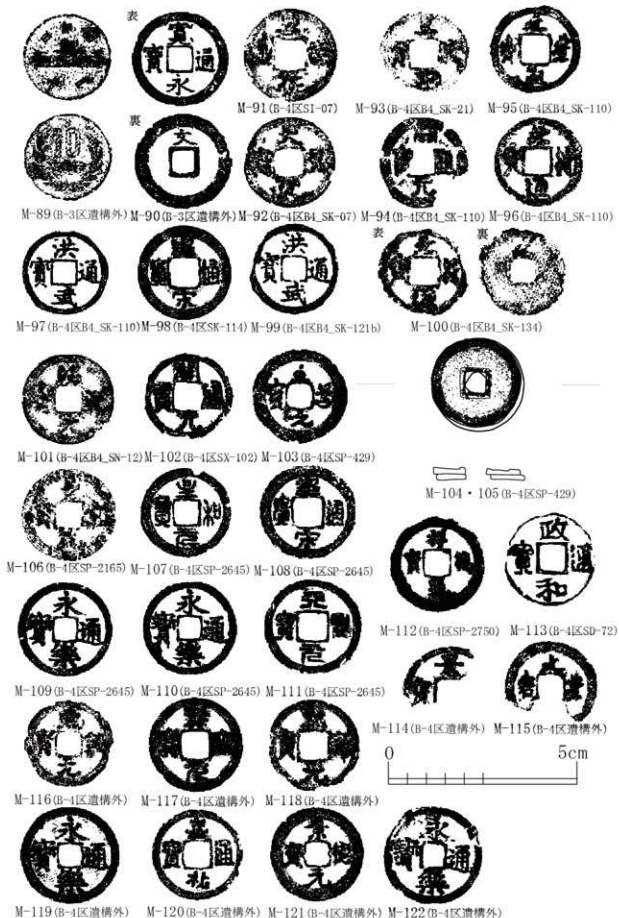
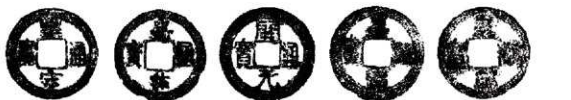

M-128 (B-4区遺構外) M-129 (B-4区遺構外) M-130 (B-4区遺構外) M-131 (B-4区遺構外)



M-132 (B-4区遺構外)

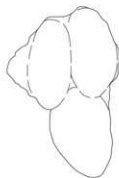
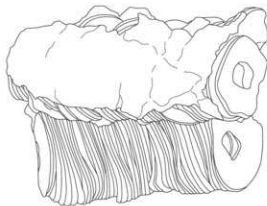

M-134 (B-6区SK-174)



第4節 ガラス製品

図 CLE-1-11 古銭5



G-1 (A区遺構外耕作土下)



G-2 (新幹線調査区SI-05SN)



図 CLE-1-12 ガラス製品



写真图版 1 出土土器 1

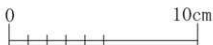

0014



0015



0016



0017



0018



0019



0020



0021



0022



0023

写真図版 2 出土土器 2



写真图版 3 出土土器 3



写真図版 4 出土土器 4



写真图版 5 出土土器 5



写真図版 6 出土土器 6

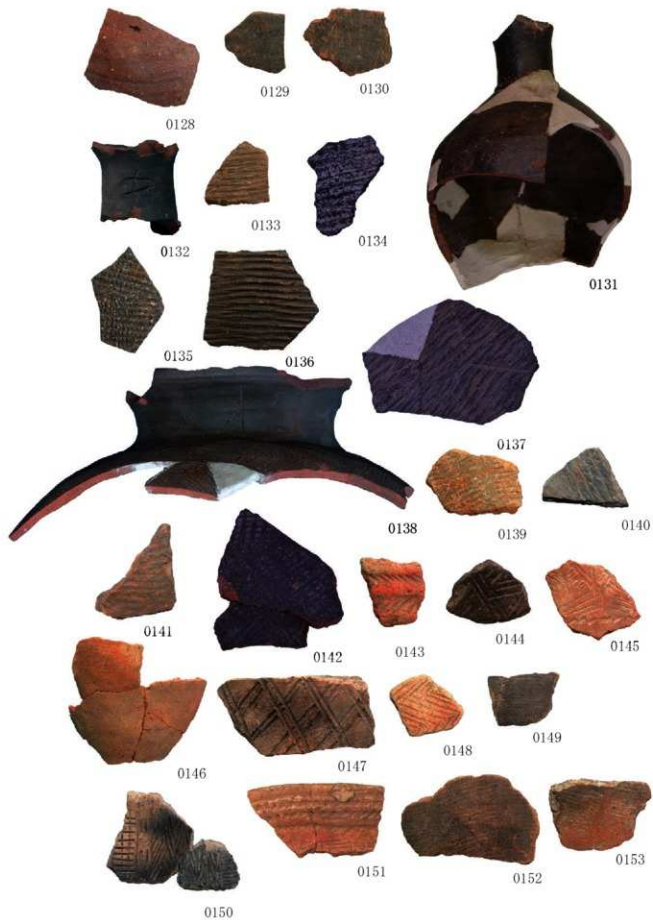

写真图版 7 出土土器 7

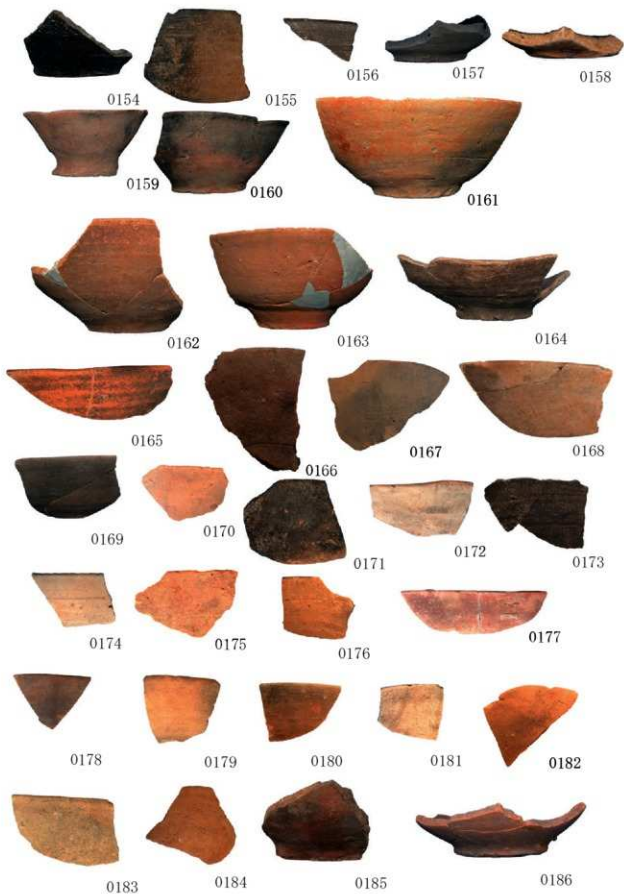

写真図版 8 出土土器 8



写真图版 9 出土土器 9



写真図版 10 出土土器 10



写真图版 11 出土土器 11



写真図版 12 出土土器 12

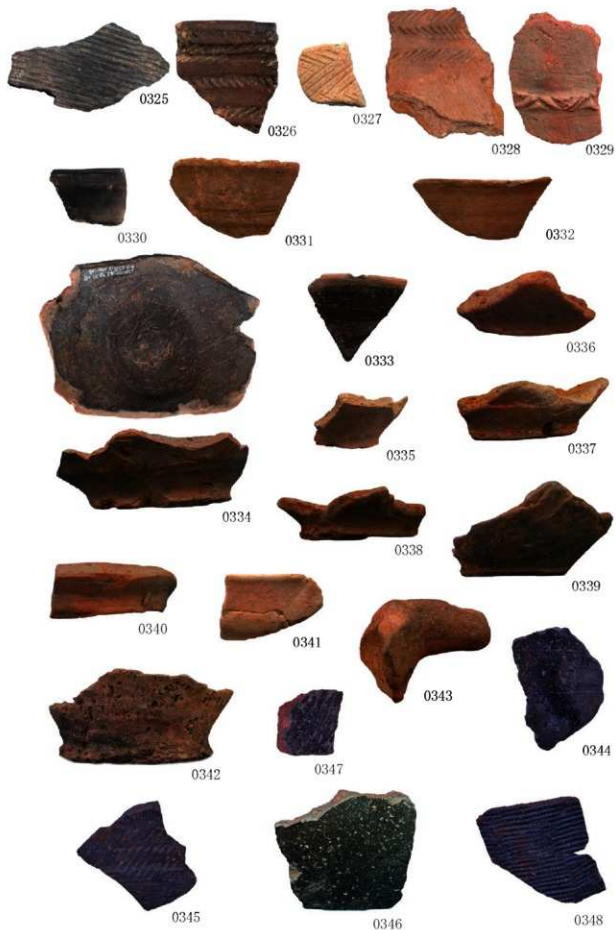

写真图版 13 出土土器 13

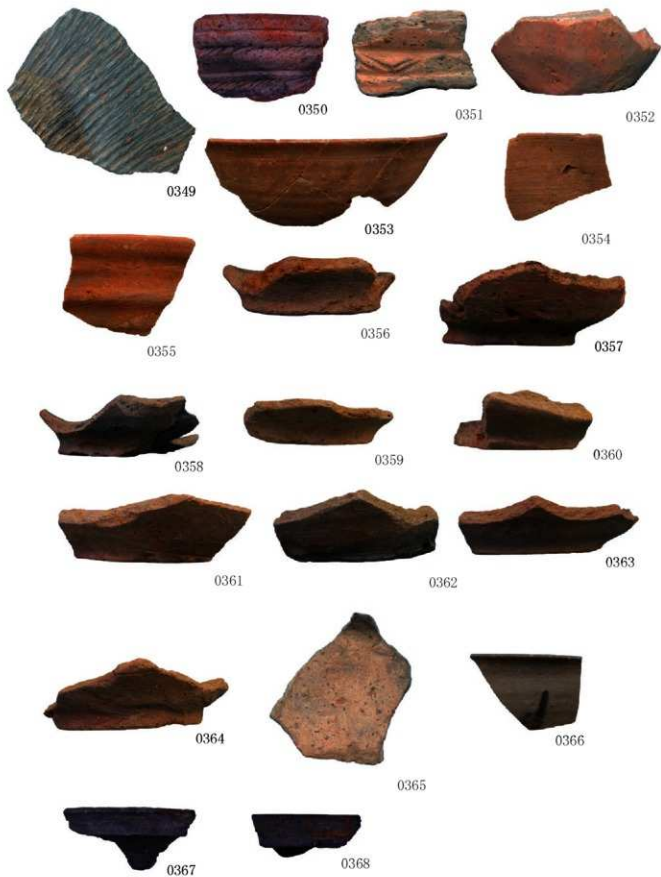

写真図版 14 出土土器 14

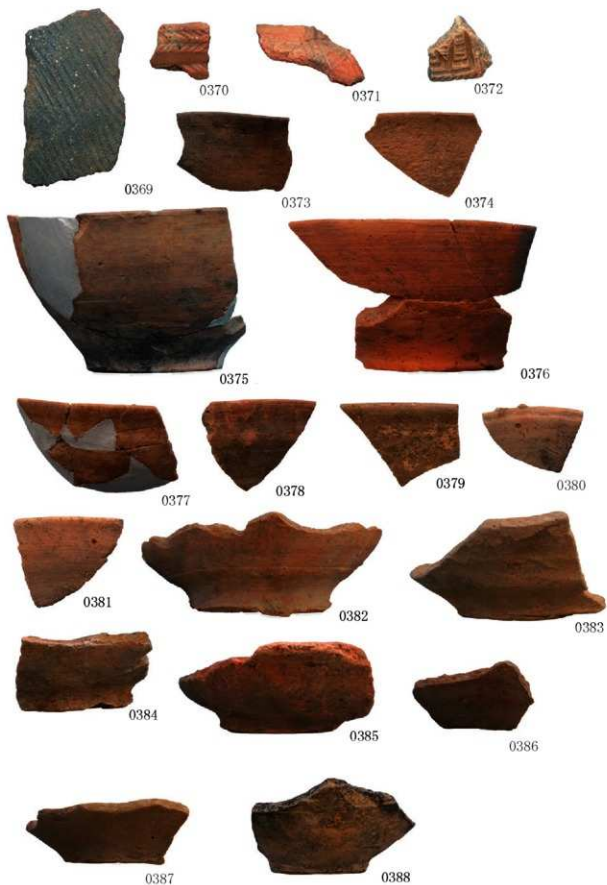

写真图版 15 出土土器 15



写真図版 16 出土土器 16



写真图版 17 出土土器 17



写真図版 18 出土土器 18

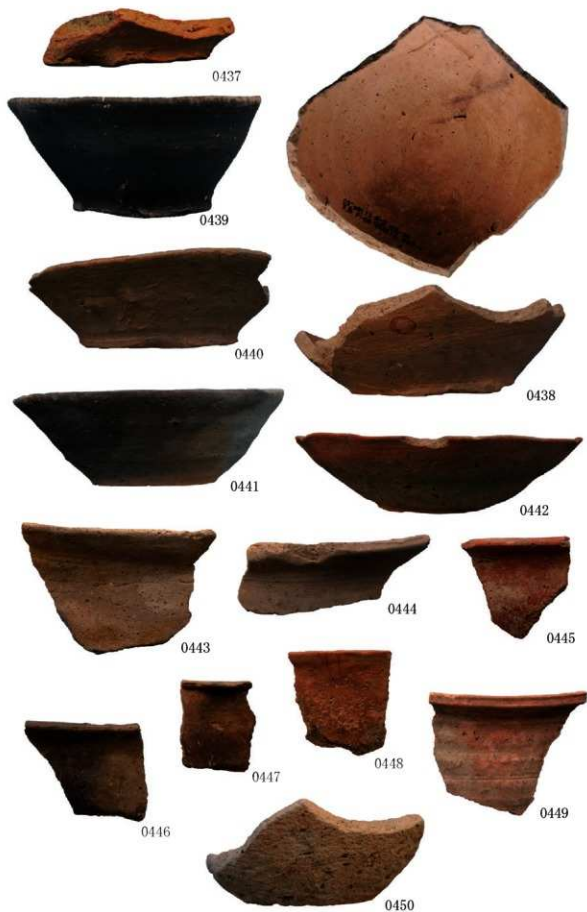

写真图版 19 出土土器 19



写真図版 20 出土土器 20



写真图版 21 出土土器 21



写真図版 22 出土土器 22



写真图版 23 出土土器 23

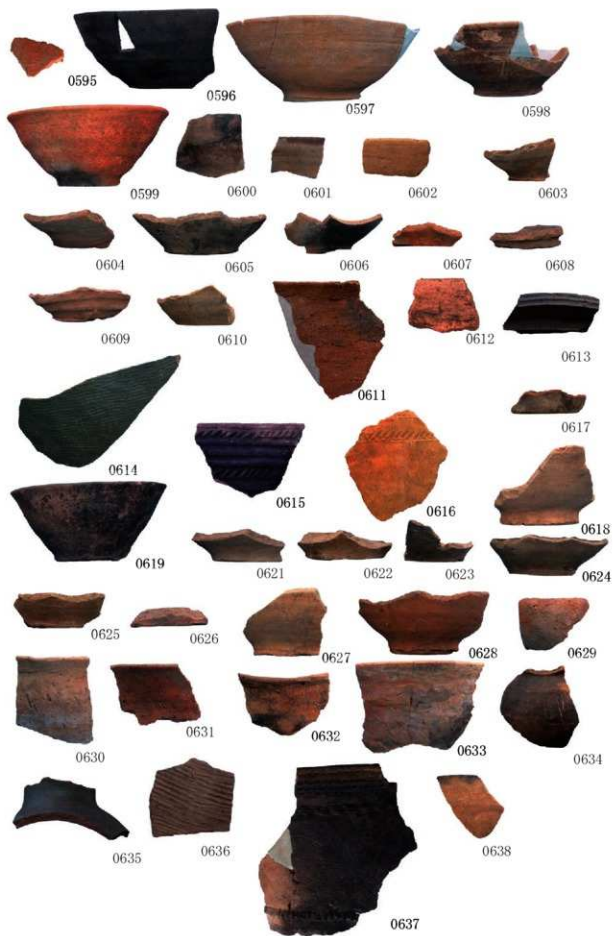

写真図版 24 出土土器 24

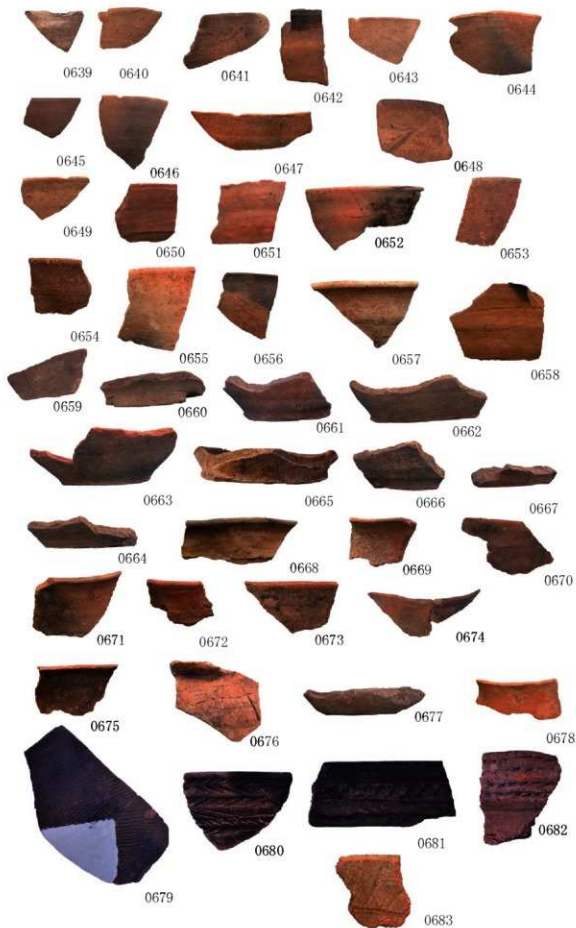

写真图版 25 出土土器 25

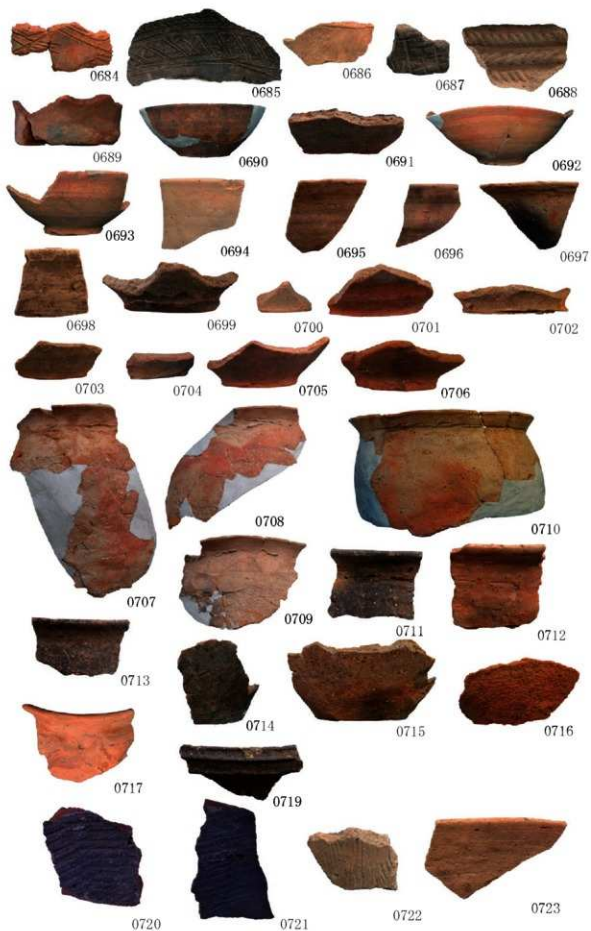

写真図版 26 出土土器 26



写真图版 27 出土土器 27



写真図版 28 出土土器 28



写真图版 29 出土土器 29



写真図版 30 出土土器 30



写真图版 31 出土土器 31



写真図版 32 出土土器 32



写真图版 33 出土土器 33



写真図版 34 出土土器 34

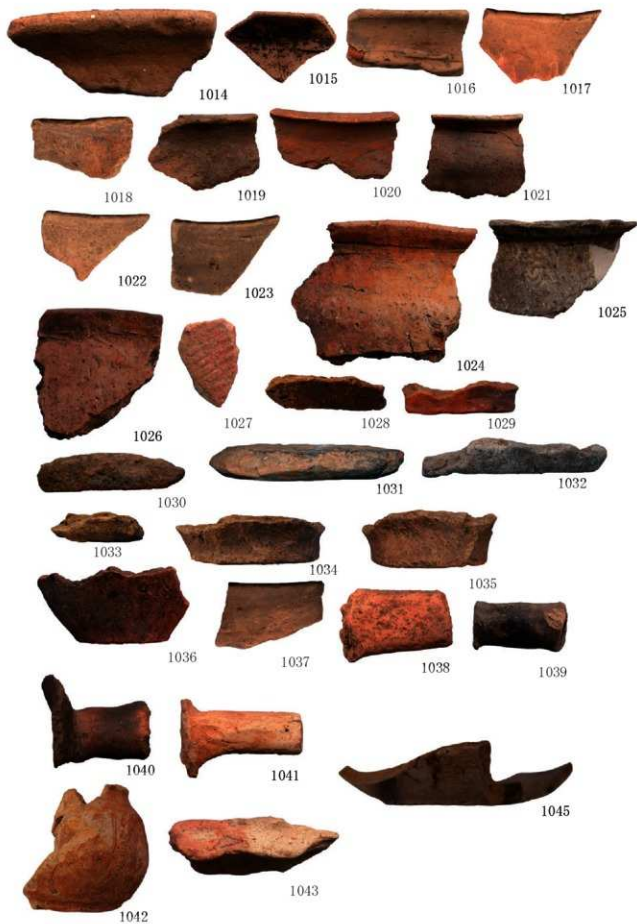

写真図版 35 出土土器 35



写真図版 36 出土土器 36



写真图版 37 出土土器 37

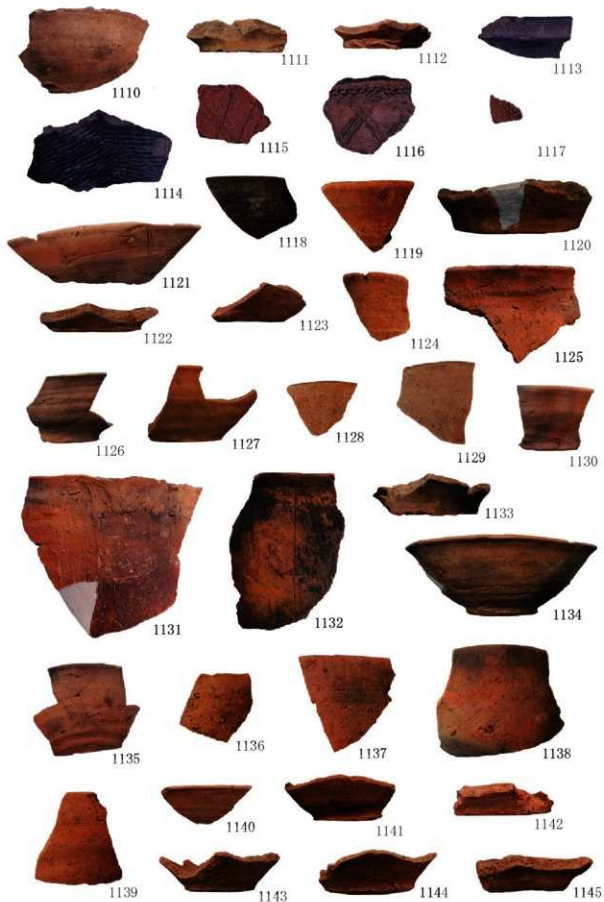

写真図版 38 出土土器 38



写真図版 39 出土土器 39

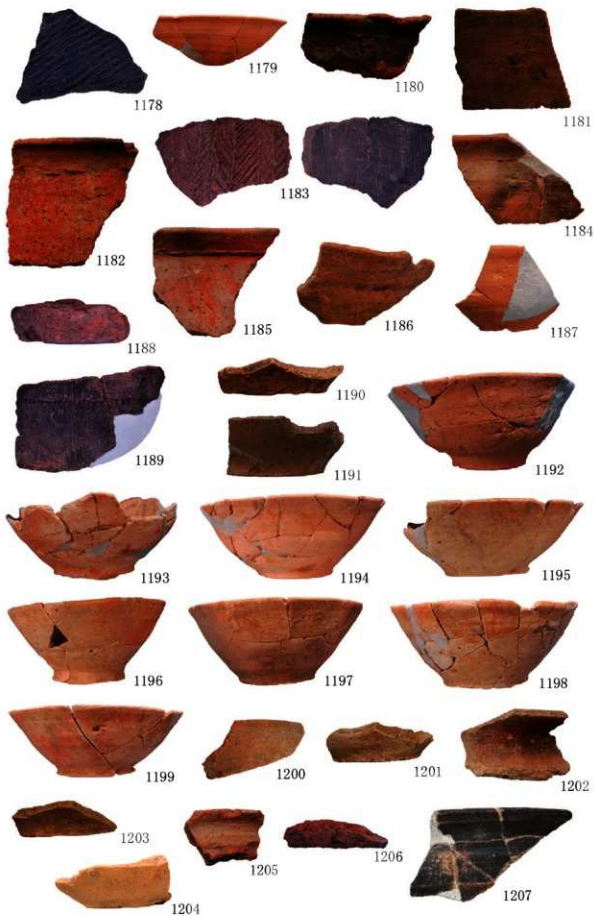

写真図版 40 出土土器 40

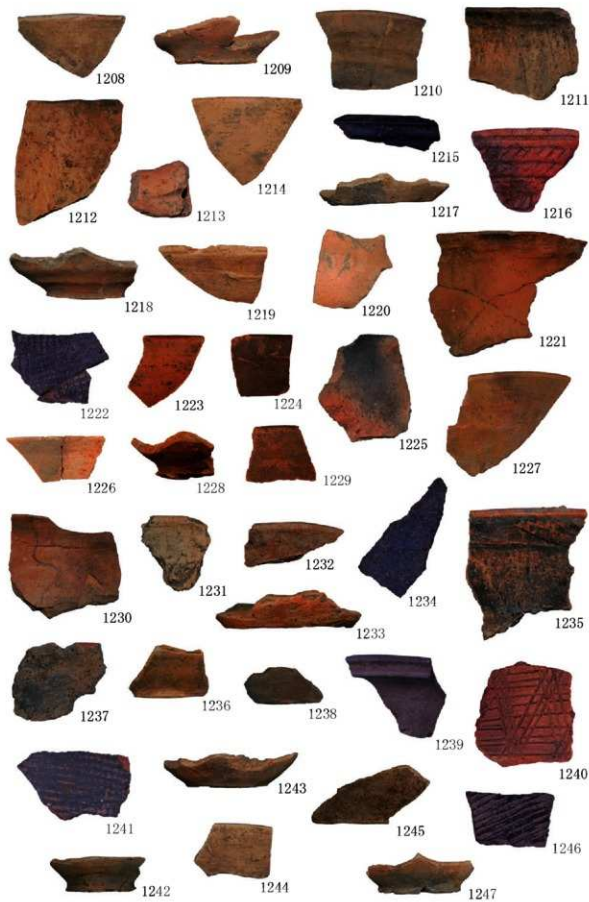

写真图版 41 出土土器 41

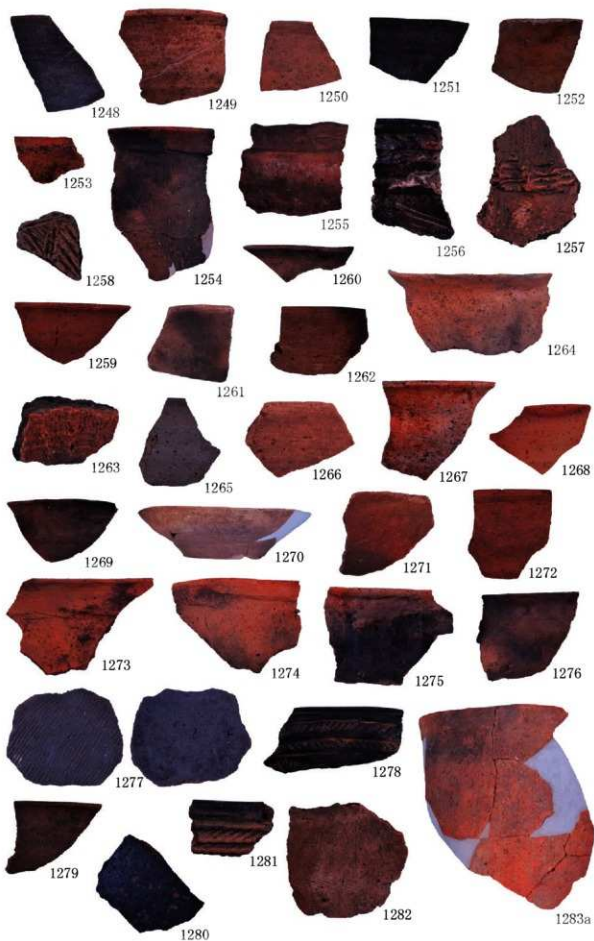

写真図版 42 出土土器 42

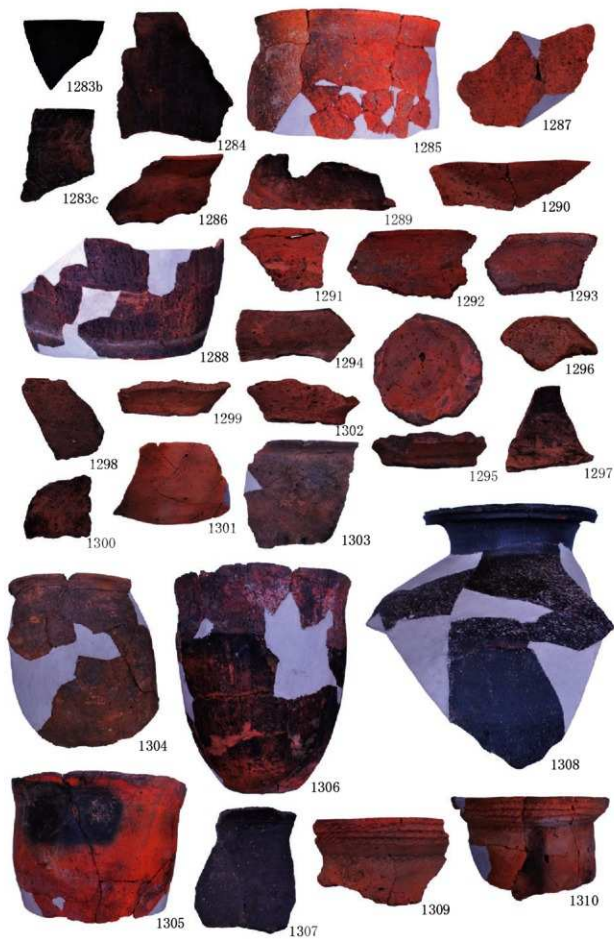

写真図版 43 出土土器 43

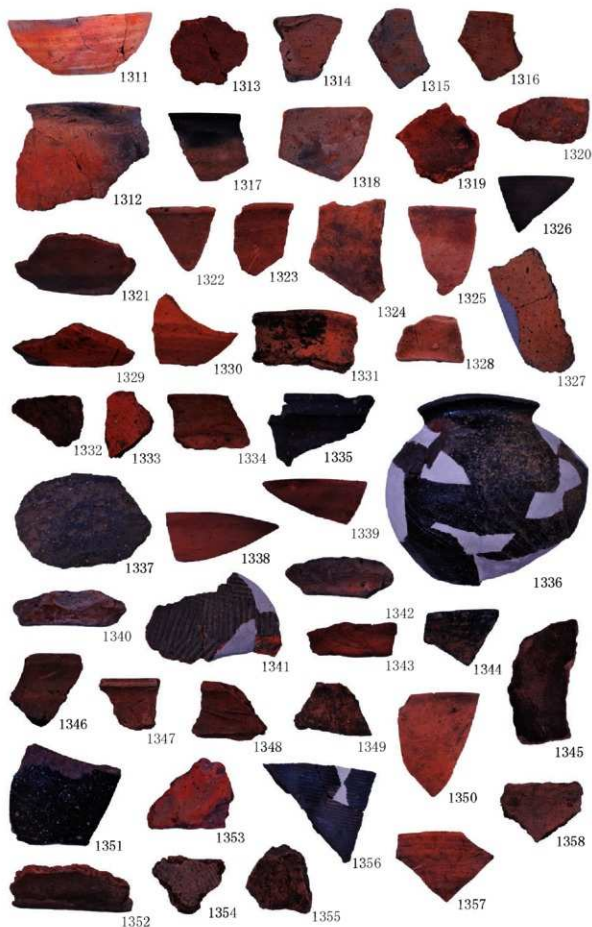

写真図版 44 出土土器 44



写真図版 45 出土土器 45

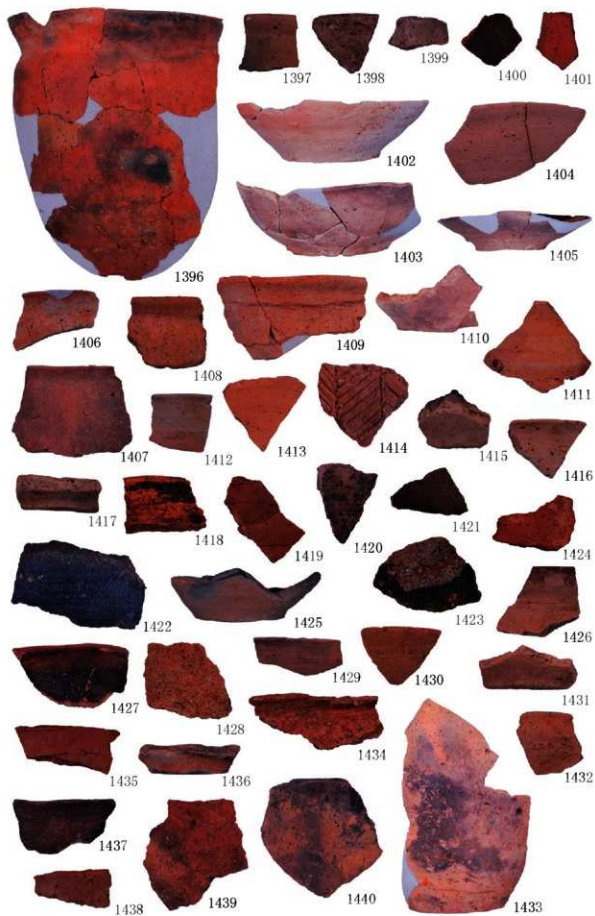

写真図版 46 出土土器 46



写真図版 47 出土土器 47



写真図版 48 出土土器 48



写真図版 49 出土土器 49

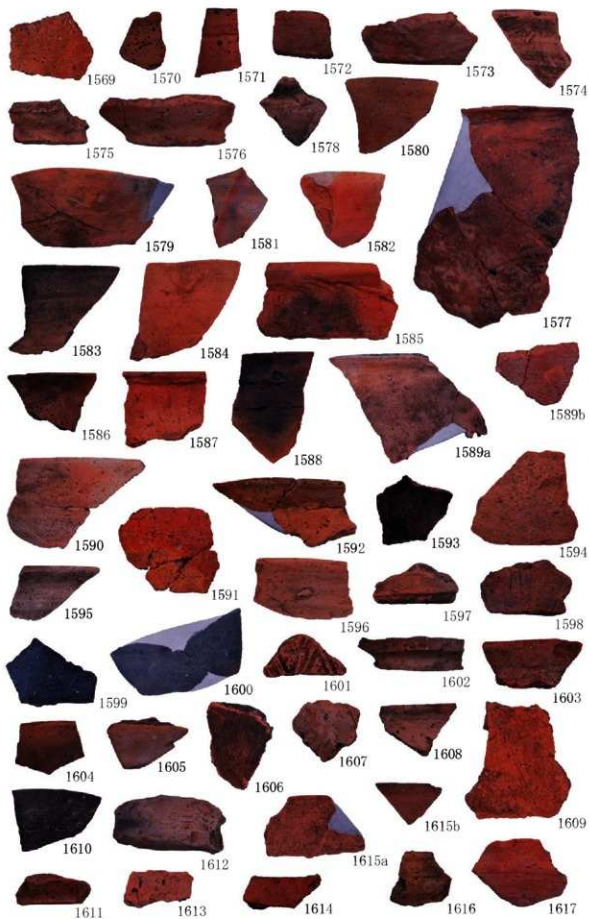

写真図版 50 出土土器 50

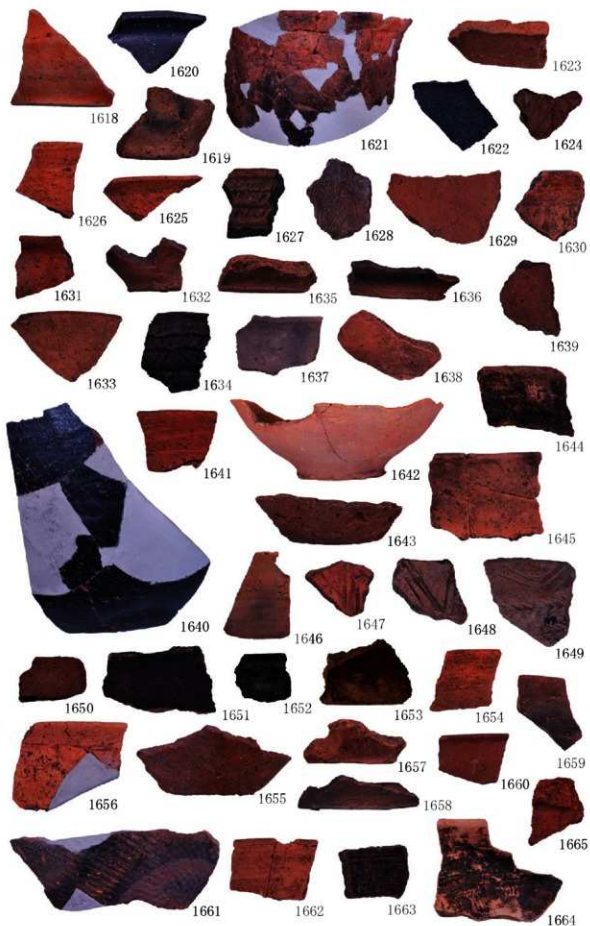

写真图版 51 出土土器 51



写真図版 52 出土土器 52



写真図版 53 出土土器 53

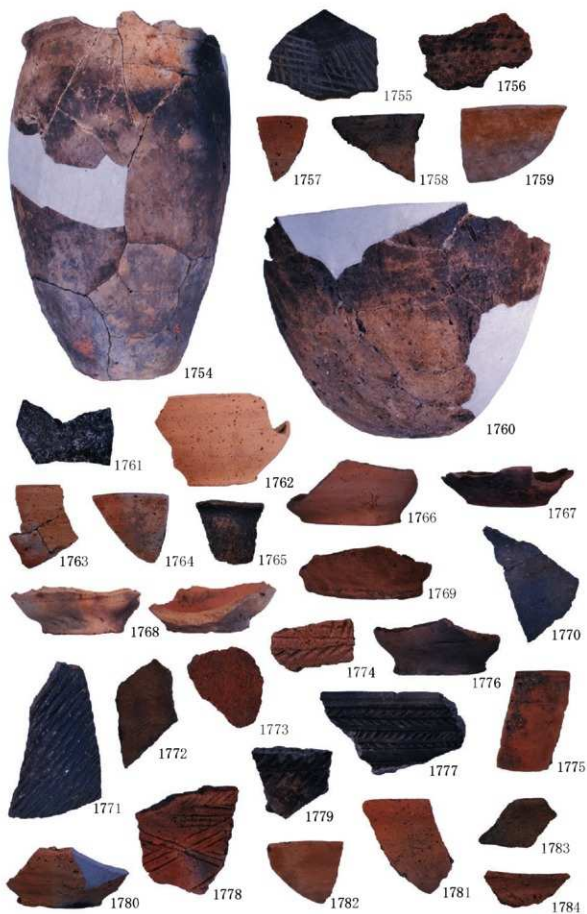

写真図版 54 出土土器 54



写真図版 55 出土土器 55



写真図版 56 出土土器 56

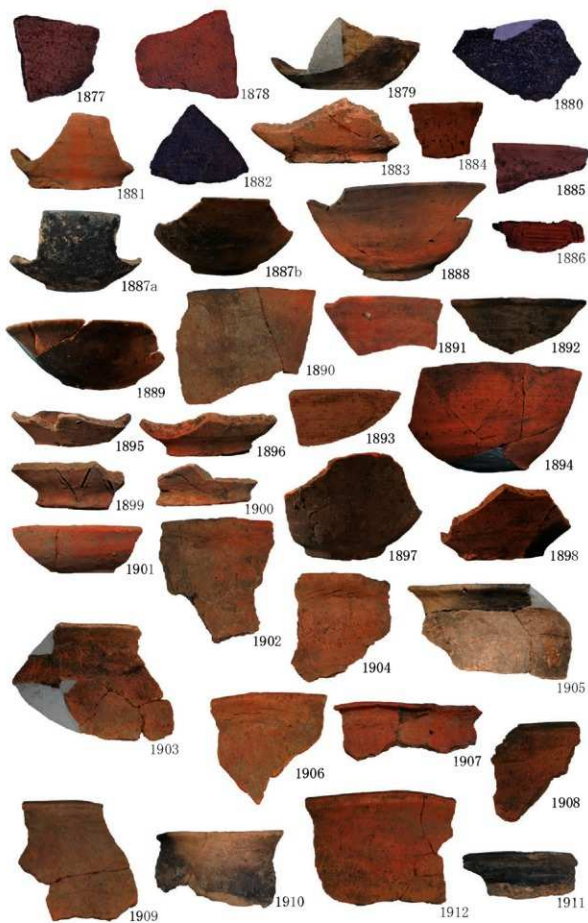

写真図版 57 出土土器 57



写真図版 58 出土土器 58



写真图版 59 出土土器 59



写真図版 60 出土土器 60



写真图版 61 出土土器 61

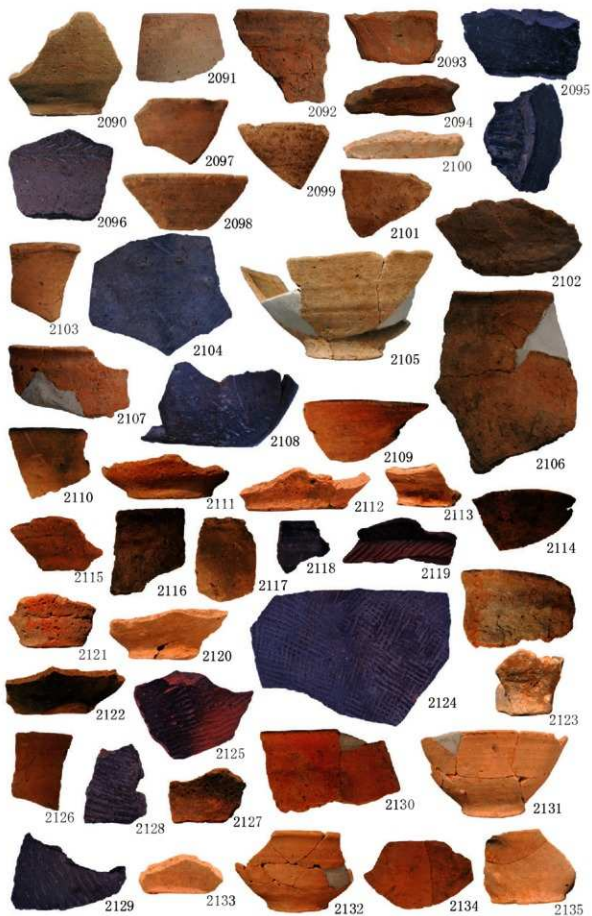

写真図版 62 出土土器 62



写真图版 63 出土土器 63



写真図版 64 出土土器 64

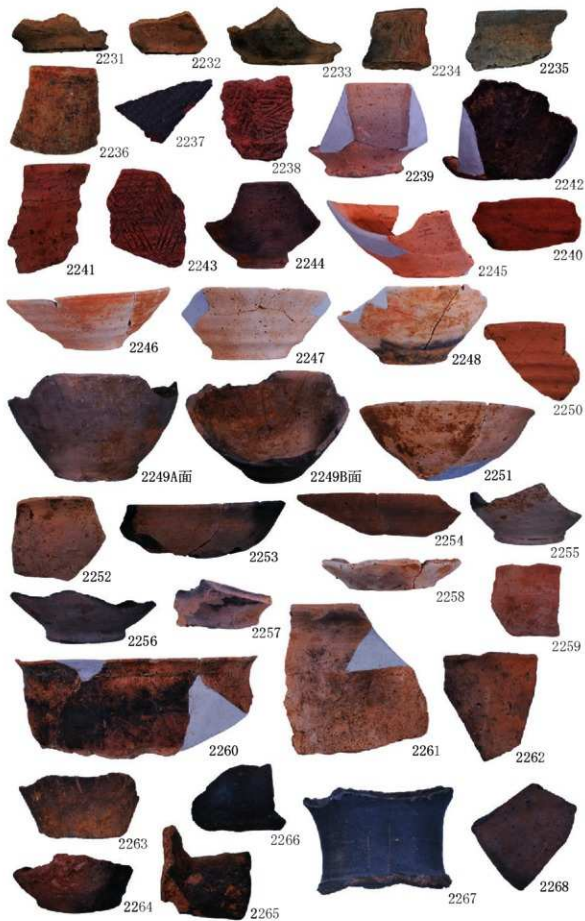

写真図版 65 出土土器 65



写真図版 66 出土土器 66



写真図版 67 出土土器 67

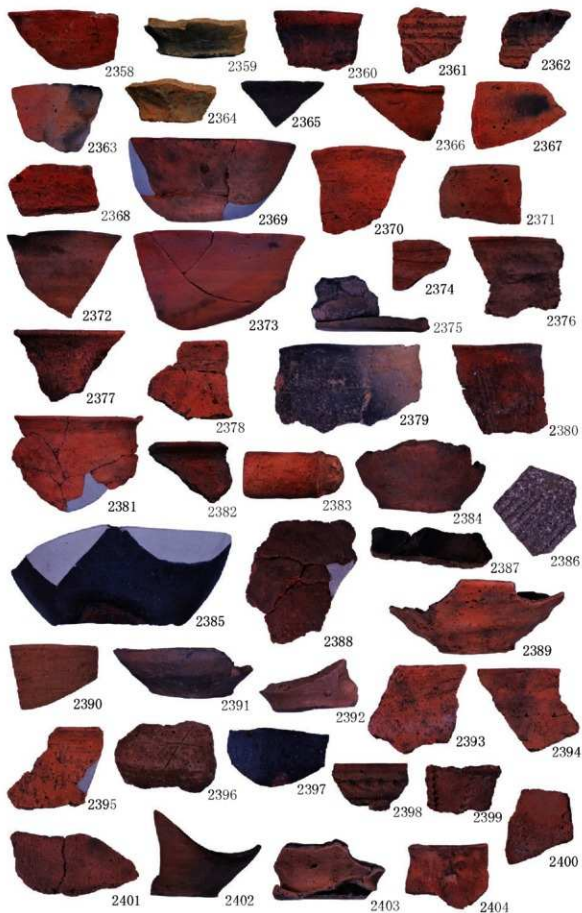

写真図版 68 出土土器 68

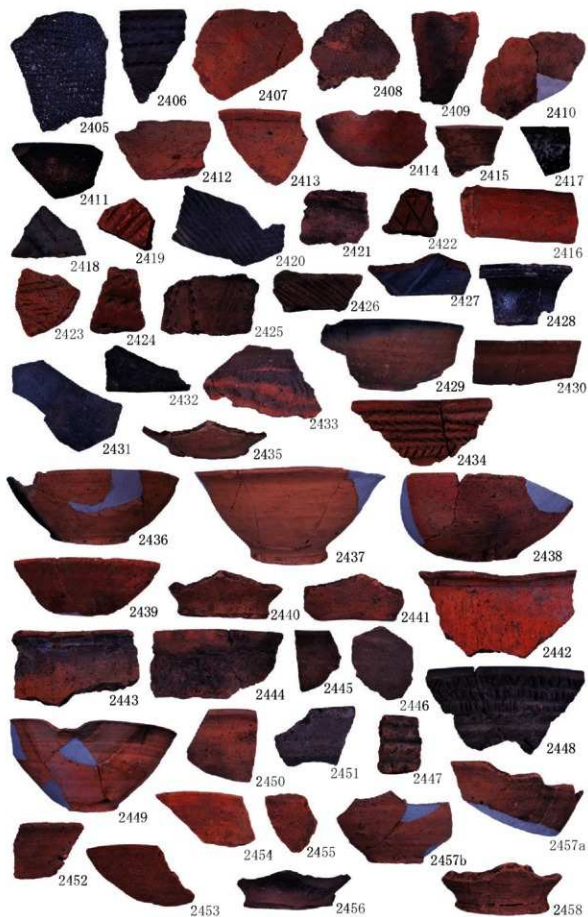

写真図版 69 出土土器 69



写真図版 70 出土土器 70

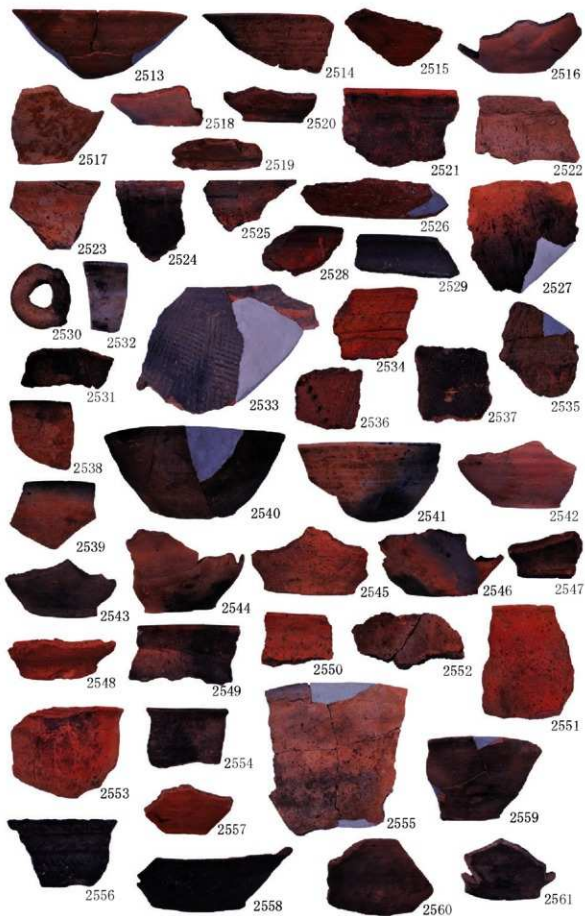

写真图版 71 出土土器 71

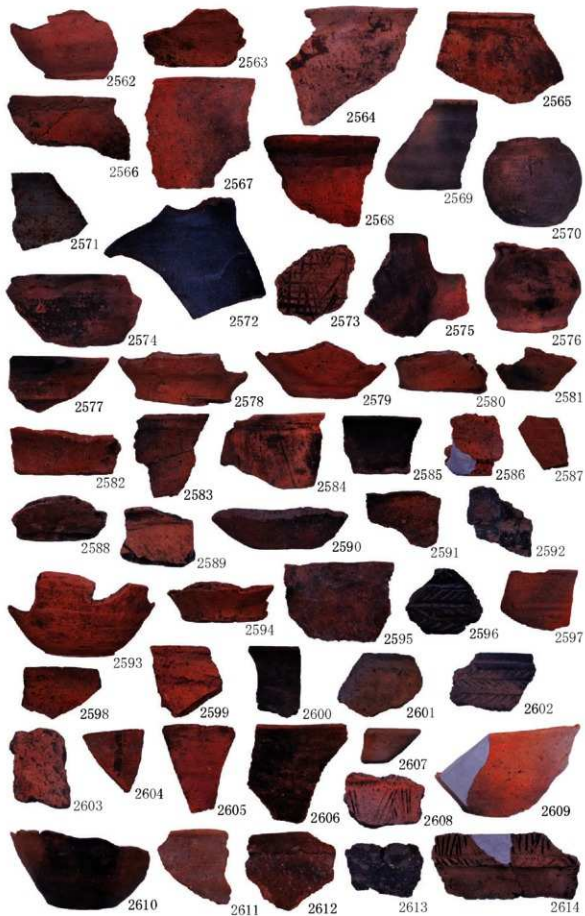

写真図版 72 出土土器 72



写真图版 73 出土土器 73

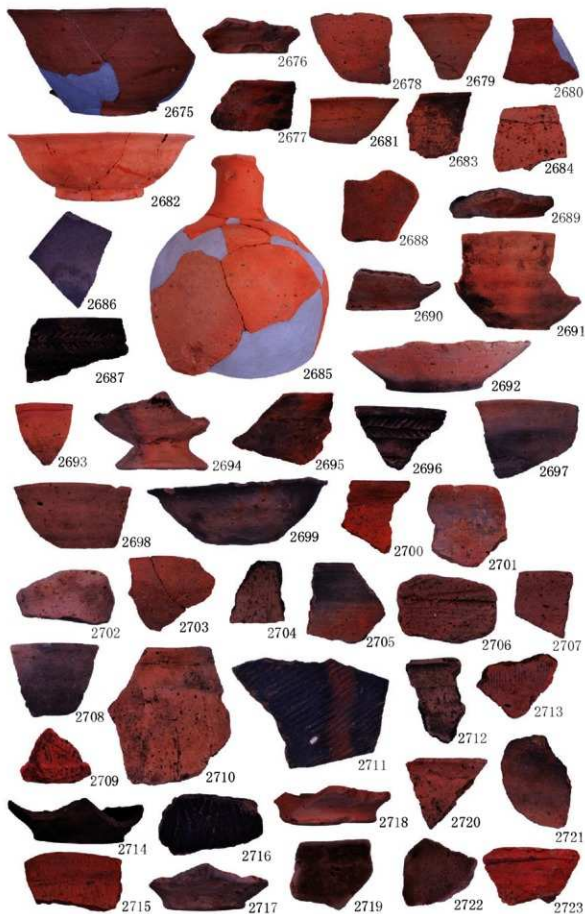

写真図版 74 出土土器 74

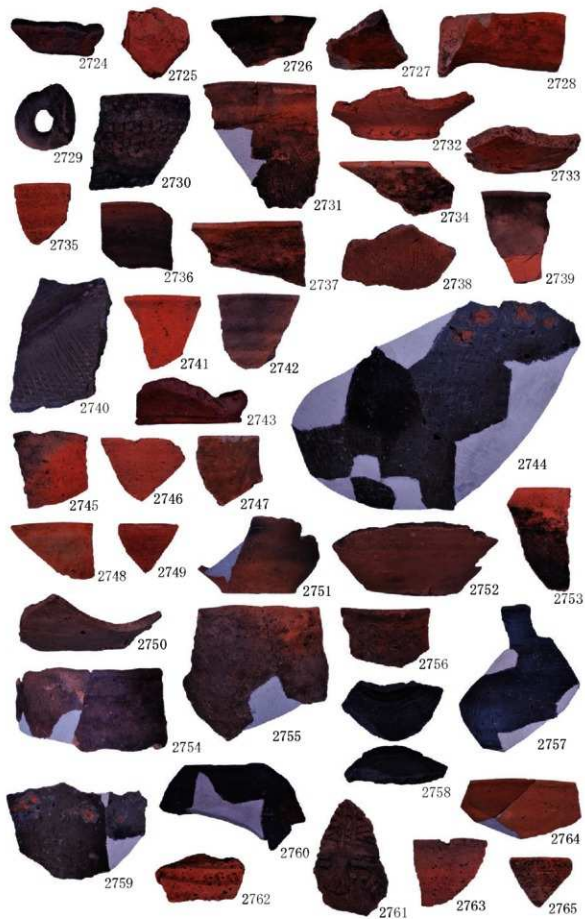

写真图版 75 出土土器 75



写真図版 76 出土土器 76

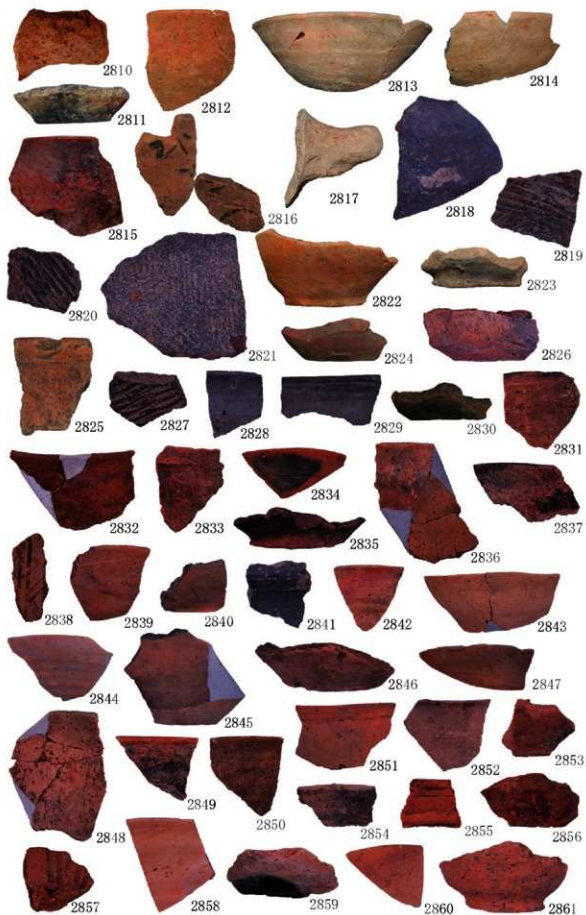

写真図版 77 出土土器 77

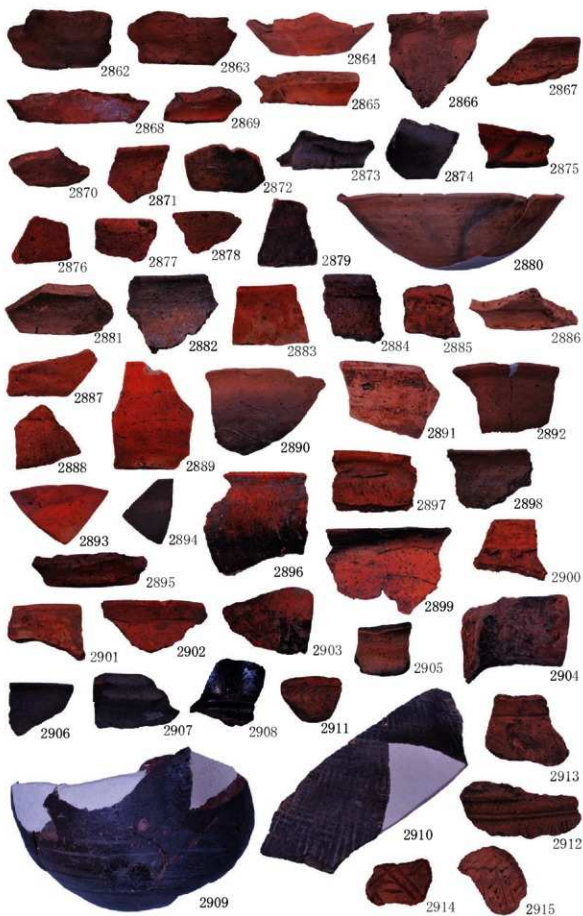

写真図版 78 出土土器 78

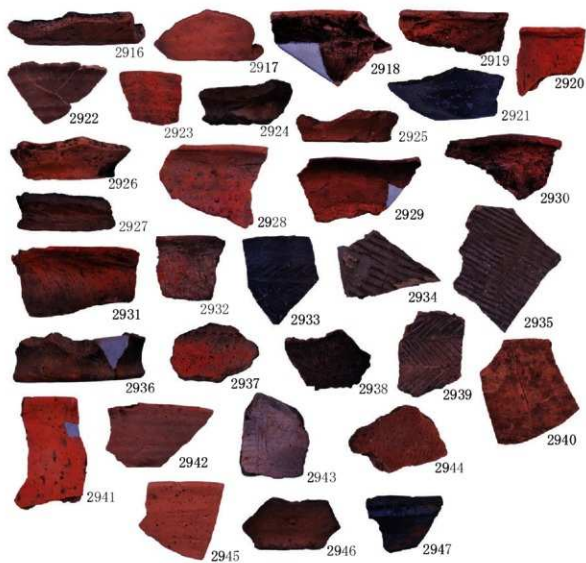



写真図版 80 中世出土陶磁器等 1



写真图版 81 中世出土陶磁器等 2



写真図版 82 中世出土陶磁器等 3



写真图版 83 中世出土陶磁器等 4



写真図版 84 中世出土陶磁器等 5



写真图版 85 中世出土陶磁器等 6



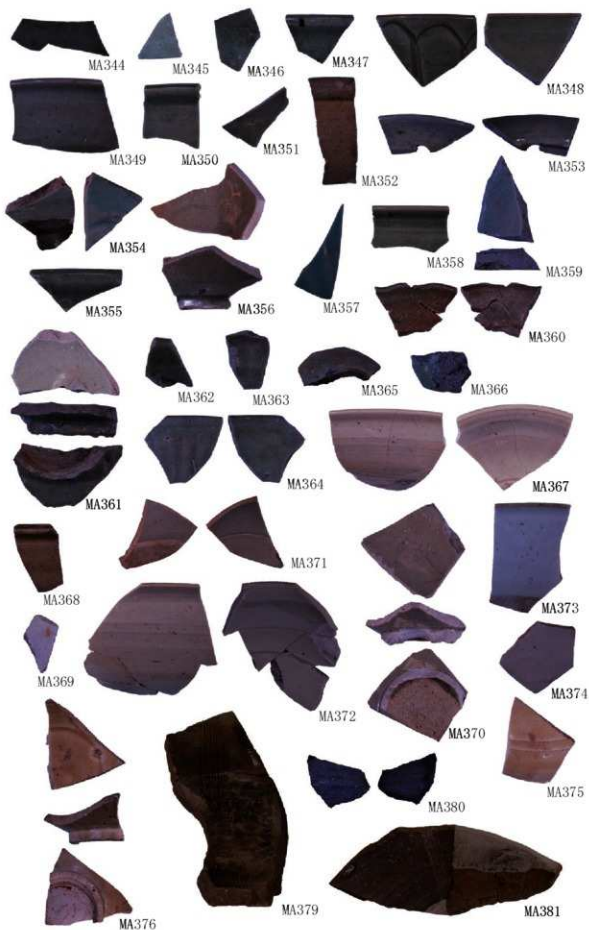

写真图版 87 中世出土陶磁器等 8



写真図版 88 中世出土陶磁器等 9



写真图版 89 中世出土陶磁器等 10

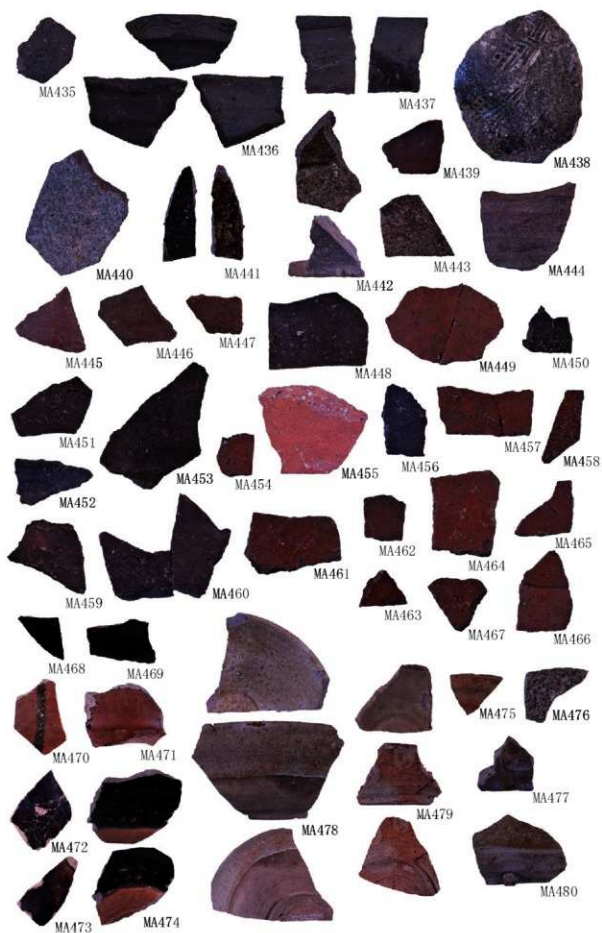

写真図版 90 中世出土陶磁器等 11



写真図版 91 中世出土陶磁器等 12



写真図版 92 近世遺構出土陶磁器等



写真図版 93 石製品 1



56



写真図版 95 木製品 1



写真図版 96 木製品 2



写真図版 97 木製品 3



写真図版 98 木製品 4



写真図版 99 木製品 5



写真図版 100 木製品 6



写真図版 101 木製品 7



写真図版 102 木製品 8



写真図版 103 木製品 9



写真図版 104 木製品 10



写真図版 105 木製品 11



写真図版 106 木製品 12

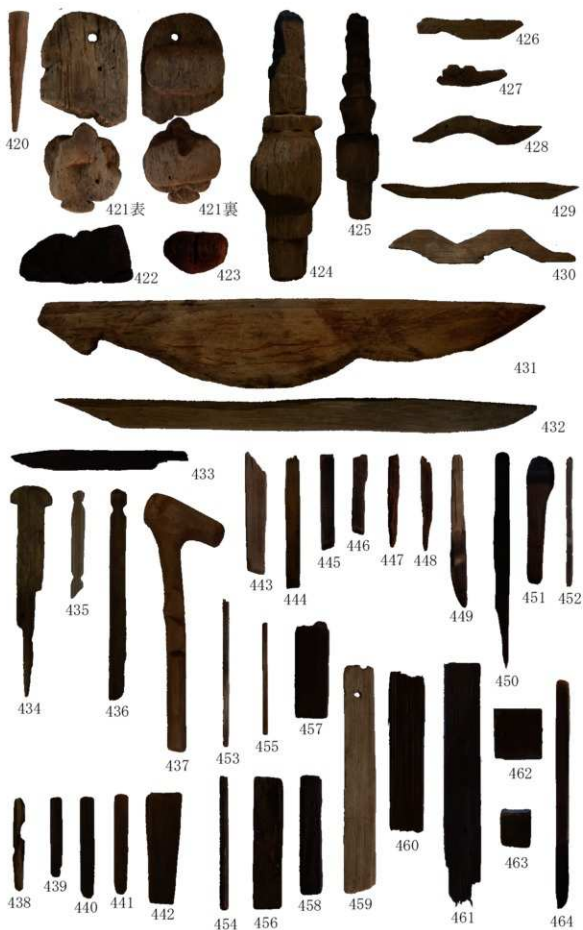

写真図版 107 木製品 13

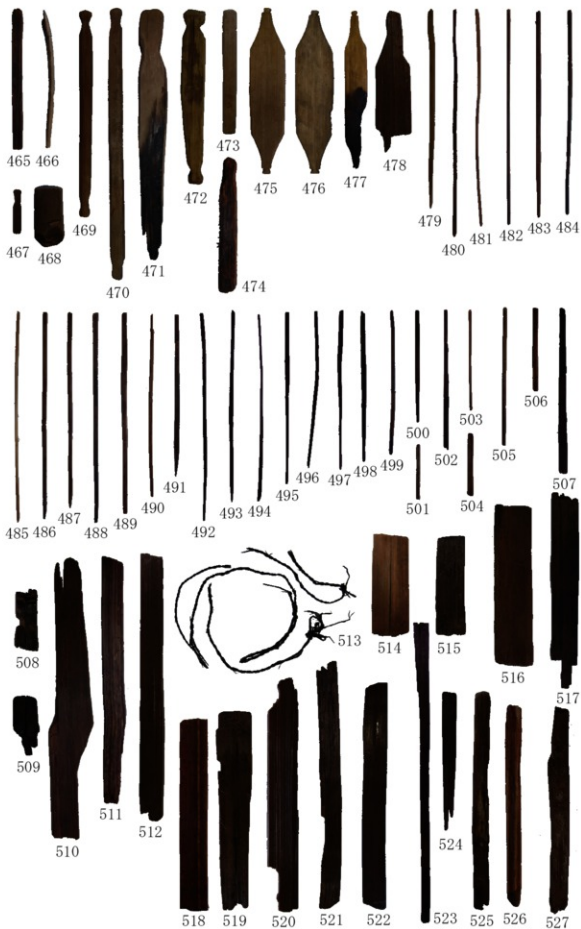

写真図版 108 木製品 14



写真図版 109 木製品 15



写真図版 110 木製品 16



写真図版 111 木製品 17

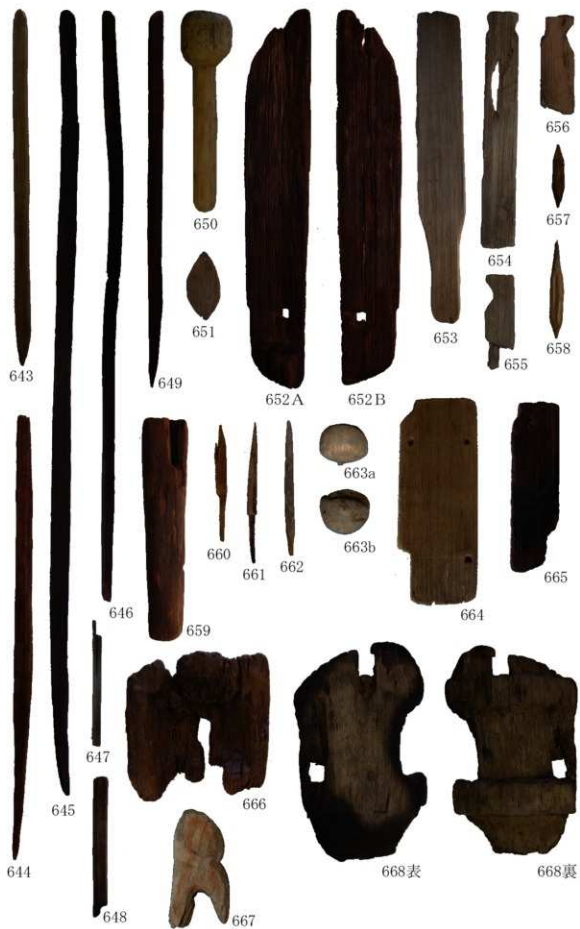

写真図版 112 木製品 18



写真図版 113 木製品 19

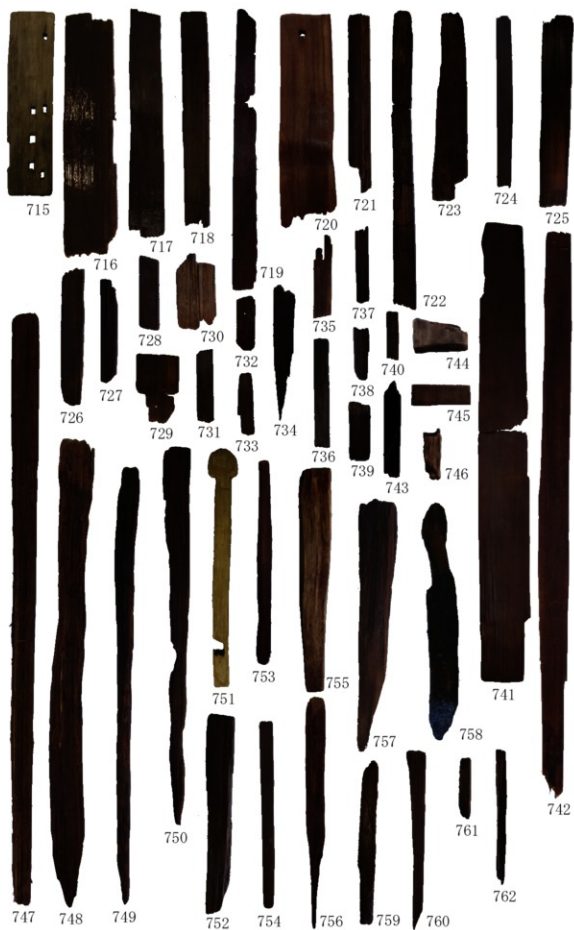

写真図版 114 木製品 20



写真図版 115 木製品 21



写真図版 116 木製品 22



写真図版 117 木製品 23



写真図版 118 木製品 24

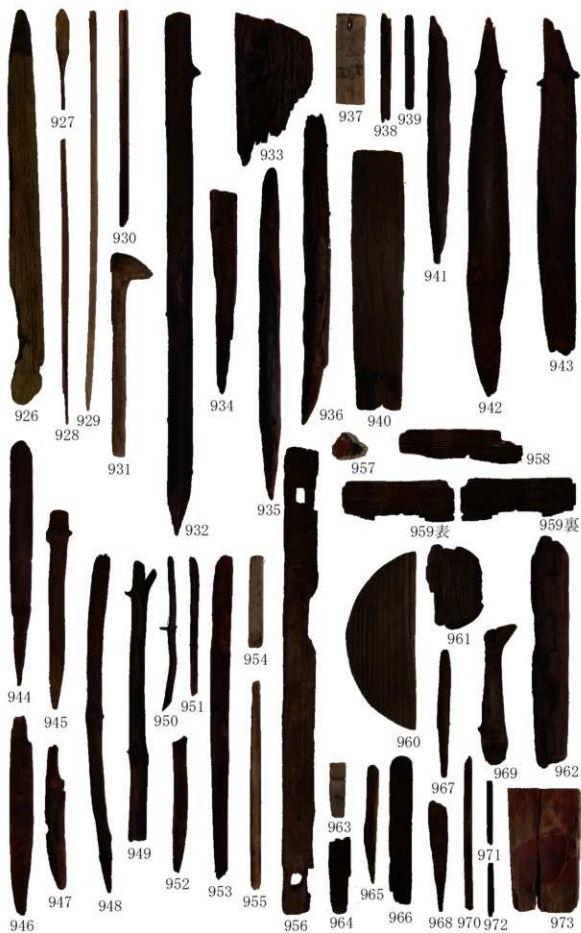

写真図版 119 木製品 25



写真図版 120 木製品 26



写真図版 121 木製品 27





写真図版 123 木製品 29



写真図版 124 木製品 30



写真図版 125 木製品 31



写真図版 126 木製品 32



写真図版 127 木製品 33



写真図版 128 木製品 34



写真図版 129 木製品 35



写真図版 130 木製品 36



写真図版 131 木製品 37

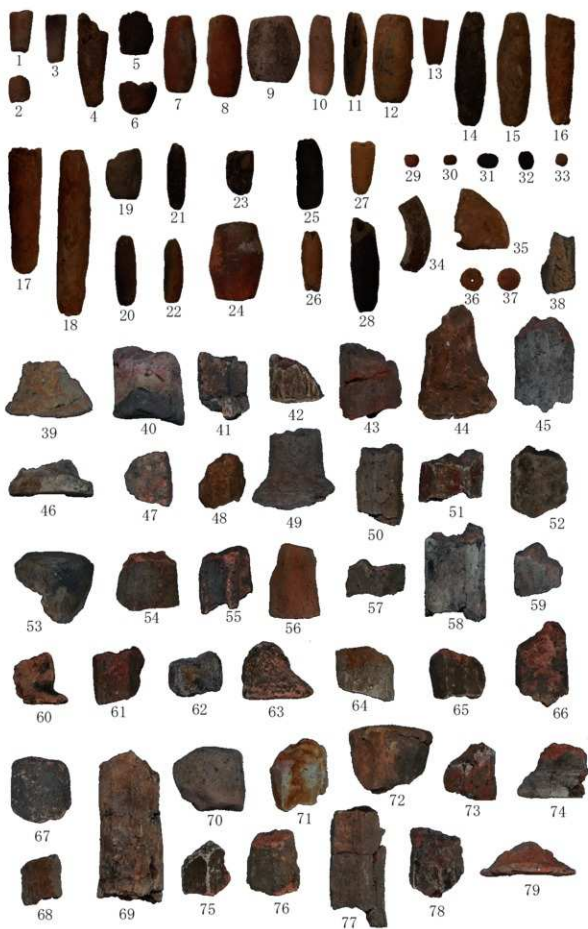

写真図版 132 土製品・その他 1



写真図版 133 土製品・その他 2

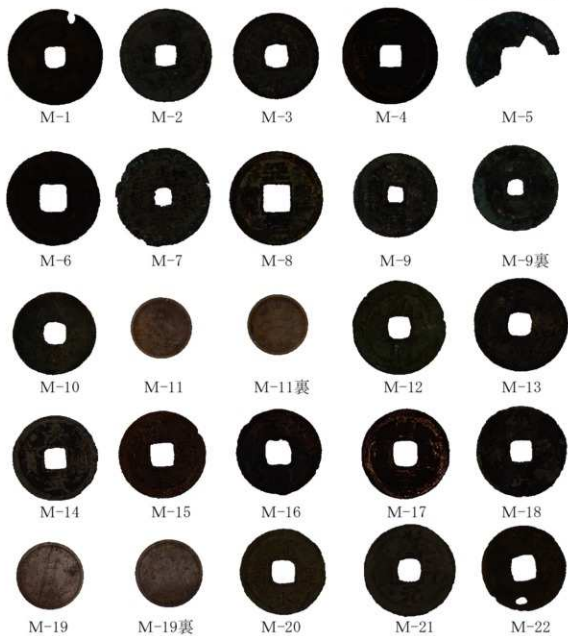
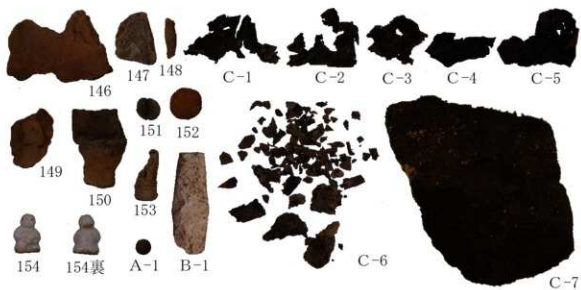

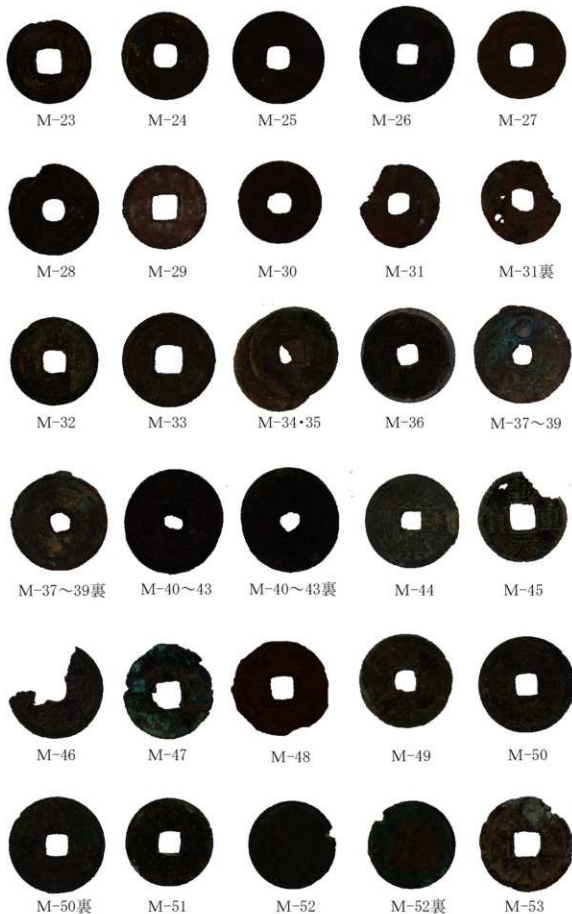



M-54

M-55

M-56

M-56裏

M-57



M-58

M-59

M-60

M-61

M-62

M-62裏



M-63

M-64

M-65

M-65裏

M-66

M-67



M-68

M-69

M-69a

M-70

M-71



M-72

M-73

M-73裏

M-74

M-75・76



M-75・76裏

M-77

M-78

M-78裏

M-79



M-80



M-81



M-82



M-82裏



M-83



M-83裏



M-84



M-85



M-86



M-87



M-88



M-89



M-89裏



M-90



M-90裏



M-91



M-92



M-93



M-94



M-95



M-96



M-97



M-98



M-99



M-100



M-100裏



M-101



M-102



M-103



M-104



M-105



M-106



M-107



M-108



M-109



M-110



M-111



M-112



M-113



M-114



M-115



M-116



M-117



M-118



M-119



M-120



M-121



M-122



M-123



M-124



M-125



M-126



M-127



M-128



M-129



M-130



M-131



M-132



M-133



M-134



G-1



G-2

写真図版 139 古銭6・ガラス製品

表1-1 沖積地部分(A・C区) 古代出土土器観察表

| 調査番号 | No. | 地区 | 遺構番号 | 層位 | 種類 | 形状 | 口径(mm) | 高さ(mm) | 口縁部 | 底面 | 色澤(内面) | 色澤(外面) | 形状 | 口径 | 高さ | 口縁部 | 外周形状 | 内周形状 | 底面形状 | 備考 | 調査番号 | |
|--------|------|----|--------------------------|--|----------|----|--------|--------|-----------|-----------|-----------|-----------|----|----|----|---------|---------|---------|---------|-------------|-------------|------|
| P1-001 | 0001 | A | 5sk-01 | 上層-X | 土器類 | 罎 | 15.2 | - | 1.3/12 | - | 2.016/1 | 2.573/3.1 | 罎 | - | - | 0.9/2.9 | 0.9/2.9 | 0.9/2.9 | 0.9/2.9 | 罎蓋裏面に「聖徳太子」 | No.1 | |
| P1-001 | 0002 | A | 5sk-02 | 中層-X | 土器類 | 罎 | - | - | - | - | 10.97/2.3 | 10.97/2.3 | 罎 | - | - | - | - | - | - | 罎蓋裏面に「聖徳太子」 | No.2 | |
| P1-001 | 0003 | C | 5sk-01/02-04 (Psk-01) | 上層-X | 土器類(褐色色) | 罎 | 6.0 | 5.0/12 | 2.574/2 | - | 2.574/2 | 2.82/0 | 罎 | - | 少 | 罎 | 0.9/2.9 | 0.9/2.9 | 0.9/2.9 | 罎蓋裏面に「聖徳太子」 | No.3 | |
| P1-001 | 0004 | C | 5sk-01/02-04 (Psk-01) | 上層-X | 土器類 | 罎 | - | 5.6 | 2.0/12 | 2.577/2 | 2.574/1 | 罎 | - | 罎 | 少 | 罎 | 0.9/2.9 | 0.9/2.9 | 0.9/2.9 | 罎蓋裏面に「聖徳太子」 | No.3 | |
| P1-001 | 0005 | C | 5sk-01/02-04 (Psk-01) | 上層-X | 土器類 | 罎 | - | - | - | 2.820/5.1 | 1.918/1 | 罎 | - | 罎 | 罎 | 罎 | 0.9 | 0.9 | 0.9 | 罎蓋裏面に「聖徳太子」 | No.3 | |
| P1-001 | 0006 | C | 5sk-01/02-04 (Psk-01) | 中層-X | 土器類 | 罎 | 12.8 | - | 1.0/12 | - | 10.97/2.3 | 10.97/2.3 | 罎 | - | 中 | 罎 | 0.9/2.9 | 0.9/2.9 | 0.9/2.9 | 罎蓋裏面に「聖徳太子」 | No.3 | |
| P1-001 | 0007 | C | 5sk-01/02-04 (Psk-01) | 中層-X | 土器類 | 罎 | 13.0 | - | 0.8/12 | - | 2.577/2 | 2.577/2 | 罎 | - | 罎 | 罎 | 0.9/2.9 | 0.9/2.9 | 0.9/2.9 | 罎蓋裏面に「聖徳太子」 | No.3 | |
| P1-001 | 0008 | C | 5sk-01/02-04 (Psk-01) | 下層-123 | 土器類(褐色色) | 罎 | 4.6 | - | - | 1.8/12 | 10.976/2 | 2.573/2 | 罎 | 中 | - | 少 | 罎 | 0.9 | 0.9 | 0.9 | 罎蓋裏面に「聖徳太子」 | No.3 |
| P1-001 | 0009 | C | 5sk-01/02-04 (Psk-01) | 下層-76 | 土器類 | 罎 | 13.4 | 5.6 | 6.0/10/12 | 12.0/12 | 10.976/4 | 10.970/4 | 罎 | 少 | 罎 | 罎 | 0.9/2.9 | 0.9/2.9 | 0.9/2.9 | 罎蓋裏面に「聖徳太子」 | No.3 | |
| P1-001 | 0010 | C | 5sk-01/02-04 (Psk-01) | 下層-129 | 土器類 | 罎 | 14.0 | 5.5 | 5.0/12 | 12.0/12 | 10.976/4 | 10.976/4 | 罎 | 少 | 罎 | 罎 | 0.9/2.9 | 0.9/2.9 | 0.9/2.9 | 罎蓋裏面に「聖徳太子」 | No.3 | |
| P1-001 | 0011 | C | 5sk-01/02-04 (Psk-01) | 下層-118 | 土器類 | 罎 | 12.8 | 6.2 | 12.0/12 | 12.0/12 | 13.000/4 | 13.006/6 | 罎 | 少 | 罎 | 罎 | 0.9/2.9 | 0.9/2.9 | 0.9/2.9 | 罎蓋裏面に「聖徳太子」 | No.3 | |
| P1-001 | 0012 | C | 5sk-01/02-04 (Psk-01) | 下層-244 | 土器類 | 罎 | 13.1 | 5.7 | 5.0/12 | 12.0/12 | 13.006/6 | 13.006/6 | 罎 | 少 | 罎 | 罎 | 0.9/2.9 | 0.9/2.9 | 0.9/2.9 | 罎蓋裏面に「聖徳太子」 | No.3 | |
| P1-001 | 0013 | C | 5sk-01/02-04 (Psk-01) | 下層-153-X | 土器類 | 罎 | 12.6 | 6.4 | 6.4/12 | 12.0/12 | 2.205/1 | 2.205/2 | 罎 | 少 | 罎 | 罎 | 0.9/2.9 | 0.9/2.9 | 0.9/2.9 | 罎蓋裏面に「聖徳太子」 | No.3 | |
| P1-001 | 0014 | C | 5sk-01/02-04 (Psk-01) | 下層-158 250 | 土器類 | 罎 | 14.2 | 7.1 | 5.4/12 | 12.0/12 | 10.977/3 | 10.970/3 | 罎 | - | 罎 | 罎 | 0.9/2.9 | 0.9/2.9 | 0.9/2.9 | 罎蓋裏面に「聖徳太子」 | No.3 | |
| P1-001 | 0015 | C | 5sk-01/02-04 (Psk-01) | 5sk-01P-132,115-221+ Psk-01/02-04 272.50-047Psk-01 | 土器類 | 罎 | 14.1 | 5.7 | 5.0/12 | 12.4/12 | 13.000/6 | 13.000/6 | 罎 | - | 罎 | 罎 | 0.9/2.9 | 0.9/2.9 | 0.9/2.9 | 罎蓋裏面に「聖徳太子」 | No.3 | |
| P1-001 | 0016 | C | 5sk-01/02-04 (Psk-01) | 下層-119 | 土器類 | 罎 | 14.2 | 6.4 | 5.6/12 | 12.0/12 | 10.976/4 | 10.970/3 | 罎 | 少 | 罎 | 罎 | 0.9/2.9 | 0.9/2.9 | 0.9/2.9 | 罎蓋裏面に「聖徳太子」 | No.3 | |
| P1-001 | 0017 | C | 5sk-01/02-04 (Psk-01) | 下層-120(182,212,242) | 土器類 | 罎 | 13.6 | 7.2 | 6.0/12 | 12.0/12 | 13.076/4 | 13.070/4 | 罎 | 少 | 罎 | 罎 | 0.9/2.9 | 0.9/2.9 | 0.9/2.9 | 罎蓋裏面に「聖徳太子」 | No.3 | |
| P1-001 | 0018 | C | 5sk-01/02-04 (Psk-01) | 下層-121(155,196,242+ Psk-01/02-04) | 土器類 | 罎 | 13.9 | 5.7 | 5.4/12 | 12.2/12 | 10.977/3 | 10.970/3 | 罎 | - | 罎 | 罎 | 0.9/2.9 | 0.9/2.9 | 0.9/2.9 | 罎蓋裏面に「聖徳太子」 | No.3 | |
| P1-001 | 0019 | C | 5sk-01/02-04 (Psk-01) | 下層-122 215 | 土器類 | 罎 | 14.1 | 5.7 | 5.4/12 | 12.0/12 | 10.976/2 | 10.976/2 | 罎 | - | 罎 | 罎 | 0.9/2.9 | 0.9/2.9 | 0.9/2.9 | 罎蓋裏面に「聖徳太子」 | No.3 | |
| P1-001 | 0020 | C | 5sk-01/02-04 (Psk-01) | 下層-103(121,140-X) | 土器類 | 罎 | 13.6 | 6.1 | 4.0/12 | 12.0/12 | 10.976/2 | 10.970/3 | 罎 | - | 罎 | 罎 | 0.9/2.9 | 0.9/2.9 | 0.9/2.9 | 罎蓋裏面に「聖徳太子」 | No.3 | |
| P1-001 | 0021 | C | 5sk-01/02-04 (Psk-01) | 下層-116(117,127) | 土器類 | 罎 | 13.6 | 5.7 | 5.0/12 | 12.0/12 | 2.206/2 | 2.205/2 | 罎 | 罎 | - | 罎 | 0.9/2.9 | 0.9/2.9 | 0.9/2.9 | 罎蓋裏面に「聖徳太子」 | No.3 | |

表1-1
土器
古代
A-C区

| 調査番号 | No. | 地区 | 遺構名 | 層位 | 種類 | 形状 | 口径 (cm) | 最大径 (cm) | 口縁部 口径 | 底径 | 色相(内面) | 色相(外面) | 底径 | 壁厚 (mm) | 口縁部 口径 | 底径 | 色相(内面) | 色相(外面) | 底径 | 壁厚 (mm) | 口縁部 口径 | 外周線 | 内周線 | 底径 | 口縁部 口径 | 形状 | 備考 | 調査番号 | |
|------------|-----|--------|-----|-------|-----|----|------------|-------------|-----------|----|----------|---------|----|------------|-----------|----|----------|---------|----|------------|-----------|---------|---------|----|-----------|----|------------|----------|--------|
| Pr-0003023 | A | 350-01 | 土器類 | 土器類-X | 土器類 | 罎 | 10.8 | - | 1.1(12) | - | 10796.2 | 13198.4 | 罎 | - | 1.1(12) | - | 10796.2 | 13198.4 | 罎 | - | 1.1(12) | 10796.2 | 13198.4 | 罎 | 少 | 罎 | 内周線付瓦葺直造土庫 | 3047-022 | No.213 |
| Pr-0003024 | A | 350-01 | 土器類 | 土器類-X | 土器類 | 罎 | 13.0 | - | 2.3(12) | - | 23198.6 | 31798.5 | 罎 | - | 2.3(12) | - | 23198.6 | 31798.5 | 罎 | - | 2.3(12) | 10796.2 | 13198.4 | 罎 | 少 | 罎 | 内周線付瓦葺直造土庫 | 3047-022 | No.222 |
| Pr-0003025 | A | 350-01 | 土器類 | 土器類-X | 土器類 | 罎 | 13.0 | - | 0.9(12) | - | 10796.2 | 13198.4 | 罎 | - | 0.9(12) | - | 10796.2 | 13198.4 | 罎 | - | 0.9(12) | 10796.2 | 13198.4 | 罎 | 少 | 罎 | 内周線付瓦葺直造土庫 | 3047-022 | No.73 |
| Pr-0003026 | A | 350-01 | 土器類 | 土器類-X | 土器類 | 罎 | 14.6 | - | 0.9(12) | - | 13198.4 | 10796.2 | 罎 | - | 0.9(12) | - | 13198.4 | 10796.2 | 罎 | - | 0.9(12) | 10796.2 | 13198.4 | 罎 | 少 | 罎 | 内周線付瓦葺直造土庫 | 3047-022 | No.72 |
| Pr-0003027 | A | 350-01 | 土器類 | 土器類-X | 土器類 | 罎 | 13.2 | - | 1.5(12) | - | 10796.2 | 10796.2 | 罎 | - | 1.5(12) | - | 10796.2 | 10796.2 | 罎 | - | 1.5(12) | 10796.2 | 13198.4 | 罎 | 少 | 罎 | 内周線付瓦葺直造土庫 | 3047-001 | No.192 |
| Pr-0003028 | A | 350-01 | 土器類 | 土器類-X | 土器類 | 罎 | 13.2 | - | 3.2 | - | 10796.2 | 10796.2 | 罎 | - | 3.2 | - | 10796.2 | 10796.2 | 罎 | - | 3.2 | 10796.2 | 13198.4 | 罎 | 少 | 罎 | 内周線付瓦葺直造土庫 | 3047-001 | No.71 |
| Pr-0003029 | A | 350-01 | 土器類 | 土器類-X | 土器類 | 罎 | 13.2 | - | 5.0 | - | 5272 | 15197.1 | 罎 | - | 5.0 | - | 5272 | 15197.1 | 罎 | - | 5.0 | 10796.2 | 13198.4 | 罎 | 少 | 罎 | 内周線付瓦葺直造土庫 | 3047-001 | No.198 |
| Pr-0003030 | A | 350-01 | 土器類 | 土器類-X | 土器類 | 罎 | 13.2 | - | 4.8 | - | 15197.1 | 10796.2 | 罎 | - | 4.8 | - | 15197.1 | 10796.2 | 罎 | - | 4.8 | 10796.2 | 13198.4 | 罎 | 少 | 罎 | 内周線付瓦葺直造土庫 | 3047-001 | No.199 |
| Pr-0003031 | A | 350-01 | 土器類 | 土器類-X | 土器類 | 罎 | 13.2 | - | 5.4 | - | 72.12 | 10796.2 | 罎 | - | 5.4 | - | 72.12 | 10796.2 | 罎 | - | 5.4 | 10796.2 | 13198.4 | 罎 | 少 | 罎 | 内周線付瓦葺直造土庫 | 3047-001 | No.18 |
| Pr-0003032 | A | 350-01 | 土器類 | 土器類-X | 土器類 | 罎 | 13.2 | - | 5.4 | - | 130.72 | 10796.2 | 罎 | - | 5.4 | - | 130.72 | 10796.2 | 罎 | - | 5.4 | 10796.2 | 13198.4 | 罎 | 少 | 罎 | 内周線付瓦葺直造土庫 | 3047-001 | No.211 |
| Pr-0003033 | A | 350-01 | 土器類 | 土器類-X | 土器類 | 罎 | 13.2 | - | 6.0 | - | 230.12 | 10796.2 | 罎 | - | 6.0 | - | 230.12 | 10796.2 | 罎 | - | 6.0 | 10796.2 | 13198.4 | 罎 | 少 | 罎 | 内周線付瓦葺直造土庫 | 3047-001 | No.87 |
| Pr-0003034 | A | 350-01 | 土器類 | 土器類-X | 土器類 | 罎 | 13.2 | - | 5.4 | - | 45.12 | 10796.4 | 罎 | - | 5.4 | - | 45.12 | 10796.4 | 罎 | - | 5.4 | 10796.2 | 13198.4 | 罎 | 中 | 罎 | 内周線付瓦葺直造土庫 | 403-1 | No.5 |
| Pr-0003035 | A | 350-01 | 土器類 | 土器類-X | 土器類 | 罎 | 13.2 | - | 4.8 | - | 33.12 | 10796.2 | 罎 | - | 4.8 | - | 33.12 | 10796.2 | 罎 | - | 4.8 | 10796.2 | 13198.4 | 罎 | 少 | 罎 | 内周線付瓦葺直造土庫 | 3047-023 | No.214 |
| Pr-0003036 | A | 350-01 | 土器類 | 土器類-X | 土器類 | 罎 | 13.2 | - | 6.2 | - | 19.12 | 13197.4 | 罎 | - | 6.2 | - | 19.12 | 13197.4 | 罎 | - | 6.2 | 10796.2 | 13198.4 | 罎 | 少 | 罎 | 内周線付瓦葺直造土庫 | 3047-022 | No.212 |
| Pr-0003037 | A | 350-01 | 土器類 | 土器類-X | 土器類 | 罎 | 13.2 | - | 5.2 | - | 32.12 | 13197.6 | 罎 | - | 5.2 | - | 32.12 | 13197.6 | 罎 | - | 5.2 | 10796.2 | 13198.4 | 罎 | 中 | 罎 | 内周線付瓦葺直造土庫 | 3047-023 | No.197 |
| Pr-0003038 | A | 350-01 | 土器類 | 土器類-X | 土器類 | 罎 | 13.2 | - | 9.5 | - | 320.12 | 13198.4 | 罎 | - | 9.5 | - | 320.12 | 13198.4 | 罎 | - | 9.5 | 10796.2 | 13198.4 | 罎 | 少 | 罎 | 内周線付瓦葺直造土庫 | 3047-023 | No.197 |
| Pr-0003039 | A | 350-01 | 土器類 | 土器類-X | 土器類 | 罎 | 13.2 | - | 7.4 | - | 230.12 | 10797.2 | 罎 | - | 7.4 | - | 230.12 | 10797.2 | 罎 | - | 7.4 | 10796.2 | 13198.4 | 罎 | 少 | 罎 | 内周線付瓦葺直造土庫 | 3047-022 | No.18 |
| Pr-0003100 | A | 350-01 | 土器類 | 土器類-X | 土器類 | 小皿 | 5.0 | - | 3.4 | - | 8.0(12) | 10797.3 | 罎 | - | 3.4 | - | 8.0(12) | 10797.3 | 罎 | - | 3.4 | 10796.2 | 13198.4 | 罎 | 少 | 罎 | 内周線付瓦葺直造土庫 | 3047-022 | No.198 |
| Pr-0003101 | A | 350-01 | 土器類 | 土器類-X | 土器類 | 罎 | 13.2 | - | 3.6 | - | 33.12 | 10796.2 | 罎 | - | 3.6 | - | 33.12 | 10796.2 | 罎 | - | 3.6 | 10796.2 | 13198.4 | 罎 | 少 | 罎 | 内周線付瓦葺直造土庫 | 3047-022 | No.62 |
| Pr-0003102 | A | 350-01 | 土器類 | 土器類-X | 土器類 | 罎 | 13.2 | - | 5.6 | - | 120.12 | 10796.2 | 罎 | - | 5.6 | - | 120.12 | 10796.2 | 罎 | - | 5.6 | 10796.2 | 13198.4 | 罎 | 少 | 罎 | 内周線付瓦葺直造土庫 | 3047-022 | No.201 |
| Pr-0003103 | A | 350-01 | 土器類 | 土器類-X | 土器類 | 罎 | 13.2 | - | 6.4 | - | 33.12 | 13197.4 | 罎 | - | 6.4 | - | 33.12 | 13197.4 | 罎 | - | 6.4 | 10796.2 | 13198.4 | 罎 | 少 | 罎 | 内周線付瓦葺直造土庫 | 3047-001 | No.151 |
| Pr-0003104 | A | 350-01 | 土器類 | 土器類-X | 土器類 | 罎 | 13.2 | - | 8.8 | - | 8.0(12) | 10797.3 | 罎 | - | 8.8 | - | 8.0(12) | 10797.3 | 罎 | - | 8.8 | 10796.2 | 13198.4 | 罎 | 中 | 罎 | 内周線付瓦葺直造土庫 | 3047-001 | No.233 |
| Pr-0003105 | A | 350-01 | 土器類 | 土器類-X | 土器類 | 罎 | 13.2 | - | 8.0 | - | 19.12 | 10796.2 | 罎 | - | 8.0 | - | 19.12 | 10796.2 | 罎 | - | 8.0 | 10796.2 | 13198.4 | 罎 | 少 | 罎 | 内周線付瓦葺直造土庫 | 3047-001 | No.158 |
| Pr-0003106 | A | 350-01 | 土器類 | 土器類-X | 土器類 | 罎 | 13.2 | - | 6.4 | - | 30.5(12) | 10796.2 | 罎 | - | 6.4 | - | 30.5(12) | 10796.2 | 罎 | - | 6.4 | 10796.2 | 13198.4 | 罎 | 中 | 罎 | 内周線付瓦葺直造土庫 | 3047-001 | No.61 |
| Pr-0003107 | A | 350-01 | 土器類 | 土器類-X | 土器類 | 小皿 | 5.0 | - | 6.6 | - | 8.0(12) | 10796.4 | 罎 | - | 6.6 | - | 8.0(12) | 10796.4 | 罎 | - | 6.6 | 10796.2 | 13198.4 | 罎 | 少 | 罎 | 内周線付瓦葺直造土庫 | 3047-022 | No.70 |
| Pr-0003108 | A | 350-01 | 土器類 | 土器類-X | 土器類 | 罎 | 13.4 | - | 11.12 | - | 11198.4 | 13197.3 | 罎 | - | 11.12 | - | 11198.4 | 13197.3 | 罎 | - | 11.12 | 10796.2 | 13198.4 | 罎 | 少 | 罎 | 内周線付瓦葺直造土庫 | 3047-022 | No.223 |
| Pr-0003109 | A | 350-01 | 土器類 | 土器類-X | 土器類 | 罎 | 13.4 | - | 10.8 | - | 10796.2 | 10797.3 | 罎 | - | 10.8 | - | 10796.2 | 10797.3 | 罎 | - | 10.8 | 10796.2 | 13198.4 | 罎 | 少 | 罎 | 内周線付瓦葺直造土庫 | 3047-022 | No.205 |
| Pr-0003110 | A | 350-01 | 土器類 | 土器類-X | 土器類 | 罎 | 13.4 | - | 0.8(12) | - | 13198.4 | 13198.4 | 罎 | - | 0.8(12) | - | 13198.4 | 13198.4 | 罎 | - | 0.8(12) | 10796.2 | 13198.4 | 罎 | 少 | 罎 | 内周線付瓦葺直造土庫 | 3047-022 | No.212 |
| Pr-0003111 | A | 350-01 | 土器類 | 土器類-X | 土器類 | 罎 | 13.0 | - | 1.1(12) | - | 13198.4 | 2319.2 | 罎 | - | 1.1(12) | - | 13198.4 | 2319.2 | 罎 | - | 1.1(12) | 10796.2 | 13198.4 | 罎 | 少 | 罎 | 内周線付瓦葺直造土庫 | 3047-022 | No.75 |
| Pr-0003112 | A | 350-01 | 土器類 | 土器類-X | 土器類 | 罎 | 13.0 | - | 1.0(12) | - | 10796.2 | 10797.3 | 罎 | - | 1.0(12) | - | 10796.2 | 10797.3 | 罎 | - | 1.0(12) | 10796.2 | 13198.4 | 罎 | 少 | 罎 | 内周線付瓦葺直造土庫 | 3047-001 | No.216 |
| Pr-0003113 | A | 350-01 | 土器類 | 土器類-X | 土器類 | 罎 | 13.0 | - | 0.8(12) | - | 13198.4 | 13198.2 | 罎 | - | 0.8(12) | - | 13198.4 | 13198.2 | 罎 | - | 0.8(12) | 10796.2 | 13198.4 | 罎 | 少 | 罎 | 内周線付瓦葺直造土庫 | 3047-022 | No.202 |
| Pr-0003114 | A | 350-01 | 土器類 | 土器類-X | 土器類 | 罎 | 13.0 | - | 1.1(12) | - | 10796.2 | 10796.2 | 罎 | - | 1.1(12) | - | 10796.2 | 10796.2 | 罎 | - | 1.1(12) | 10796.2 | 13198.4 | 罎 | 少 | 罎 | 内周線付瓦葺直造土庫 | 3047-022 | No.202 |
| Pr-0003115 | A | 350-01 | 土器類 | 土器類-X | 土器類 | 罎 | 13.6 | - | 0.9(12) | - | 13198.2 | 13195.3 | 罎 | - | 0.9(12) | - | 13198.2 | 13195.3 | 罎 | - | 0.9(12) | 10796.2 | 13198.4 | 罎 | 少 | 罎 | 内周線付瓦葺直造土庫 | 3047-001 | No.69 |

| 調査番号 | No. | 地区 | 遺構名 | 層位 | 種類 | 形状 | 面積 (cm) | 開口 | 高さ (cm) | 埋没深 (cm) | 開口部 | 外周形状 | 内周形状 | 底面形状 | 壁 | 砂 | 土 | 底 | 土質 | 調査者 | 調査時期 |
|------------|-----|--------|------|----|----|-----|---------|-----|---------|----------|---------|---------|------|--------|---|---|---|---|-------------|---------|--------|
| PI-0001016 | A | 350-01 | 土層-X | 土層 | 壁 | 正方形 | 18.6 | - | 12.12 | - | 13798.4 | 13798.3 | 壁 | - | 少 | - | - | Ⅱ | 内見行事務所裏第一遺構 | 2017.06 | No.200 |
| PI-0001017 | A | 350-01 | 土層-X | 土層 | 壁 | 正方形 | 13.4 | - | 13.12 | - | 10796.2 | 10796.1 | 壁 | - | 少 | - | - | Ⅱ | 同上 | 2018.06 | No.215 |
| PI-0001018 | A | 350-01 | 土層-X | 土層 | 壁 | 縦長 | - | 6.6 | 4.2 | 12 | 10797.2 | 10797.4 | 壁 | - | 少 | - | - | Ⅱ | 同上 | 2018.06 | No.216 |
| PI-0001019 | A | 350-01 | 土層-X | 土層 | 壁 | 縦長 | - | 6.6 | 12.0 | 12 | 10796.2 | 10796.2 | 壁 | - | 少 | - | - | Ⅱ | 同上 | 2018.06 | No.219 |
| PI-0001020 | A | 350-01 | 土層-X | 土層 | 壁 | 正方形 | - | 8.4 | 10.5 | 12 | 10796.2 | 10796.1 | 壁 | 少 | 中 | - | - | Ⅱ | 同上 | 2018.06 | No.218 |
| PI-0001021 | A | 350-01 | 土層-X | 土層 | 壁 | 正方形 | - | - | - | - | 13798.3 | 13798.4 | 壁 | - | 少 | - | - | Ⅱ | 同上 | 2018.06 | No.220 |
| PI-0001022 | A | 350-01 | 土層-X | 土層 | 壁 | 縦長 | - | - | - | - | 13798.3 | 13798.4 | 壁 | - | 少 | - | - | Ⅱ | 同上 | 2018.06 | No.221 |
| PI-0001023 | A | 350-01 | 土層-X | 土層 | 壁 | 正方形 | - | - | - | - | 13798.3 | 13798.4 | 壁 | - | 少 | - | - | Ⅱ | 同上 | 2018.06 | No.222 |
| PI-0001024 | A | 350-01 | 土層-X | 土層 | 壁 | 正方形 | - | - | - | - | 146.0 | 163.0 | 壁 | 縦 | 縦 | - | - | Ⅱ | 同上 | 2018.06 | No.223 |
| PI-0001025 | A | 350-01 | 土層-X | 土層 | 壁 | 正方形 | - | - | - | - | 146.0 | 163.0 | 壁 | 縦 | 縦 | - | - | Ⅱ | 同上 | 2018.06 | No.224 |
| PI-0001026 | A | 350-01 | 土層-X | 土層 | 壁 | 正方形 | - | - | - | - | 146.0 | 163.0 | 壁 | 縦 | 縦 | - | - | Ⅱ | 同上 | 2018.06 | No.225 |
| PI-0001027 | A | 350-01 | 土層-X | 土層 | 壁 | 正方形 | - | - | - | - | 13795.1 | 13795.2 | 壁 | 縦 | 縦 | - | - | Ⅱ | 同上 | 2018.06 | No.226 |
| PI-0001028 | A | 350-01 | 土層-X | 土層 | 壁 | 正方形 | - | - | - | - | 13796.2 | 10796.2 | 壁 | 中 | 少 | - | - | Ⅱ | 同上 | 2018.06 | No.227 |
| PI-0001029 | A | 350-01 | 土層-X | 土層 | 壁 | 正方形 | - | - | - | - | 13794.1 | 13793.1 | 壁 | 縦 | 縦 | - | - | Ⅱ | 同上 | 2018.06 | No.228 |
| PI-0001030 | A | 350-01 | 土層-X | 土層 | 壁 | 正方形 | - | - | - | - | 10794.1 | 13793.1 | 壁 | 少 | 少 | - | - | Ⅱ | 同上 | 2018.06 | No.229 |
| PI-0001031 | A | 350-01 | 土層-X | 土層 | 壁 | 縦長 | - | - | - | - | 163.0 | 163.0 | 壁 | 少 | - | - | - | Ⅱ | 同上 | 2018.06 | No.230 |
| PI-0001032 | A | 350-01 | 土層-X | 土層 | 壁 | 縦長 | - | - | - | - | 163.0 | 163.0 | 壁 | 少 | - | - | - | Ⅱ | 同上 | 2018.06 | No.231 |
| PI-0001033 | A | 350-01 | 土層-X | 土層 | 壁 | 正方形 | - | - | - | - | 2395.1 | 10796.3 | 壁 | 縦 | 縦 | - | - | Ⅱ | 同上 | 2018.06 | No.232 |
| PI-0001034 | A | 350-01 | 土層-X | 土層 | 壁 | 正方形 | - | - | - | - | 146.0 | 163.0 | 壁 | 縦 | 縦 | - | - | Ⅱ | 同上 | 2018.06 | No.233 |
| PI-0001035 | A | 350-01 | 土層-X | 土層 | 壁 | 正方形 | - | - | - | - | 10795.1 | 13793.1 | 壁 | 縦 | 縦 | - | - | Ⅱ | 同上 | 2018.06 | No.234 |
| PI-0001036 | A | 350-01 | 土層-X | 土層 | 壁 | 正方形 | - | - | - | - | 2395.1 | 13793.1 | 壁 | 少 | - | - | - | Ⅱ | 同上 | 2018.06 | No.235 |
| PI-0001037 | A B | 350-01 | 土層-X | 土層 | 壁 | 正方形 | - | - | - | - | 2395.1 | 13793.1 | 壁 | 縦 | 縦 | - | - | Ⅱ | 同上 | 2018.06 | No.236 |
| PI-0001038 | A B | 350-01 | 土層-X | 土層 | 壁 | 正方形 | - | - | - | - | 331.12 | - | - | 331.12 | - | - | - | Ⅱ | 同上 | 2018.06 | No.237 |
| PI-0001039 | A | 350-01 | 土層-X | 土層 | 壁 | 正方形 | - | - | - | - | - | - | - | - | - | - | - | Ⅱ | 同上 | 2018.06 | No.238 |

表 3-1
土器
A-C 区

| 図版番号 | No. | 地区 | 遺構名 | 層位 | 種類 | 材質 | 形状 | 口径 (cm) | 最大径 (cm) | 口縁部 形状 | 底径 (cm) | 色相・内面 | 底色 | 砂 | 灰 | 口縁部 | 外周部 | 内周部 | 底面形状 | 備考 | 整理番号 |
|--------|------|----|--------|------|---------|----|-----|------------|-------------|-----------|------------|-----------|----|---|---|-----|-----|-----|--------|----------|------|
| Pr-001 | 0140 | A | 350-01 | 上層-X | 土師器 | 罎 | 底部 | - | - | - | 3.0x1.1 | 3.0x1.1 | 黒 | 少 | 無 | 少 | 平 | 平 | 縁直上二股溝 | 3410-140 | |
| Pr-001 | 0141 | A | 350-01 | 上層-X | 土師器 | 罎 | 底部 | - | - | - | 10.9x2.2 | 10.9x2.2 | 黒 | 少 | 無 | 少 | 平 | 平 | 縁直上二股溝 | 3410-141 | |
| Pr-001 | 0142 | A | 350-01 | 上層-X | 土師器 | 罎 | 底部 | - | - | - | 13.99x4.1 | 13.99x4.1 | 黒 | 少 | 無 | 少 | 平 | 平 | 縁直上二股溝 | 3410-142 | |
| Pr-001 | 0143 | A | 350-01 | 上層-X | 土師器 | 罎 | 底部 | - | - | - | 13.99x4.1 | 13.99x4.1 | 黒 | 少 | 無 | 少 | 平 | 平 | 縁直上二股溝 | 3410-143 | |
| Pr-001 | 0144 | A | 350-01 | 上層-X | 土師器 | 罎 | 底部 | - | - | - | 13.99x4.1 | 13.99x4.1 | 黒 | 少 | 無 | 少 | 平 | 平 | 縁直上二股溝 | 3410-144 | |
| Pr-001 | 0145 | A | 350-01 | 上層-X | 土師器 | 罎 | 底部 | - | - | - | 13.99x4.1 | 13.99x4.1 | 黒 | 少 | 無 | 少 | 平 | 平 | 縁直上二股溝 | 3410-145 | |
| Pr-001 | 0146 | A | 350-01 | 上層-X | 土師器 | 罎 | 底部 | - | - | - | 13.99x4.1 | 13.99x4.1 | 黒 | 少 | 無 | 少 | 平 | 平 | 縁直上二股溝 | 3410-146 | |
| Pr-001 | 0147 | A | 350-01 | 上層-X | 土師器 | 罎 | 底部 | - | - | - | 13.99x4.1 | 13.99x4.1 | 黒 | 少 | 無 | 少 | 平 | 平 | 縁直上二股溝 | 3410-147 | |
| Pr-001 | 0148 | A | 350-01 | 上層-X | 土師器 | 罎 | 底部 | - | - | - | 13.99x4.1 | 13.99x4.1 | 黒 | 少 | 無 | 少 | 平 | 平 | 縁直上二股溝 | 3410-148 | |
| Pr-001 | 0149 | A | 350-01 | 上層-X | 土師器 | 罎 | 底部 | - | - | - | 13.99x4.1 | 13.99x4.1 | 黒 | 少 | 無 | 少 | 平 | 平 | 縁直上二股溝 | 3410-149 | |
| Pr-001 | 0150 | A | 350-01 | 上層-X | 土師器 | 罎 | 底部 | - | - | - | 13.99x4.1 | 13.99x4.1 | 黒 | 少 | 無 | 少 | 平 | 平 | 縁直上二股溝 | 3410-150 | |
| Pr-001 | 0151 | A | 350-01 | 上層-X | 土師器 | 罎 | 底部 | - | - | - | 13.99x4.1 | 13.99x4.1 | 黒 | 少 | 無 | 少 | 平 | 平 | 縁直上二股溝 | 3410-151 | |
| Pr-001 | 0152 | A | 350-01 | 上層-X | 土師器 | 罎 | 底部 | - | - | - | 13.99x4.1 | 13.99x4.1 | 黒 | 少 | 無 | 少 | 平 | 平 | 縁直上二股溝 | 3410-152 | |
| Pr-001 | 0153 | A | 350-01 | 上層-X | 土師器 | 罎 | 底部 | - | - | - | 13.99x4.1 | 13.99x4.1 | 黒 | 少 | 無 | 少 | 平 | 平 | 縁直上二股溝 | 3410-153 | |
| Pr-001 | 0154 | A | 350-01 | 中層-X | 土師器(褐色) | 罎 | 底部 | - | 6.4 | 2.0 | 12.2 | 12.2 | 黒 | 少 | 無 | 少 | 平 | 平 | 縁直上二股溝 | 3410-154 | |
| Pr-001 | 0155 | A | 350-01 | 中層-X | 土師器(褐色) | 罎 | 口縁部 | 11.2 | - | 0.1 | 12.2 | 12.2 | 黒 | 少 | 無 | 少 | 平 | 平 | 縁直上二股溝 | 3410-155 | |
| Pr-001 | 0156 | A | 350-01 | 中層-X | 土師器(褐色) | 罎 | 口縁部 | 12.4 | - | 1.2 | 12.2 | 12.2 | 黒 | 少 | 無 | 少 | 平 | 平 | 縁直上二股溝 | 3410-156 | |
| Pr-001 | 0157 | A | 350-01 | 中層-X | 土師器(褐色) | 罎 | 底部 | - | 3.5 | - | 6.3 | 6.3 | 黒 | 少 | 無 | 少 | 平 | 平 | 縁直上二股溝 | 3410-157 | |
| Pr-001 | 0158 | A | 350-01 | 中層-X | 土師器(褐色) | 罎 | 底部 | - | 4.2 | - | 12.2 | 12.2 | 黒 | 少 | 無 | 少 | 平 | 平 | 縁直上二股溝 | 3410-158 | |
| Pr-001 | 0159 | A | 350-01 | 中層-X | 土師器 | 小片 | 口縁部 | 9.2 | 3.9 | 3.0 | 12.2 | 12.2 | 黒 | 少 | 無 | 少 | 平 | 平 | 縁直上二股溝 | 3410-159 | |
| Pr-001 | 0160 | A | 350-01 | 中層-X | 土師器 | 罎 | 口縁部 | 12.8 | 6.1 | 6.2 | 12.2 | 12.2 | 黒 | 少 | 無 | 少 | 平 | 平 | 縁直上二股溝 | 3410-160 | |
| Pr-001 | 0161 | A | 350-01 | 中層-X | 土師器 | 罎 | 口縁部 | 14.4 | 5.5 | 3.5 | 12.2 | 12.2 | 黒 | 少 | 無 | 少 | 平 | 平 | 縁直上二股溝 | 3410-161 | |
| Pr-001 | 0162 | A | 350-01 | 中層-X | 土師器 | 罎 | 口縁部 | 14.0 | 5.7 | 4.5 | 12.2 | 12.2 | 黒 | 少 | 無 | 少 | 平 | 平 | 縁直上二股溝 | 3410-162 | |
| Pr-001 | 0163 | A | 350-01 | 中層-X | 土師器 | 罎 | 口縁部 | 14.6 | 4.6 | 4.4 | 12.2 | 12.2 | 黒 | 少 | 無 | 少 | 平 | 平 | 縁直上二股溝 | 3410-163 | |
| Pr-001 | 0164 | A | 350-01 | 中層-X | 土師器 | 罎 | 口縁部 | 13.6 | - | 3.0 | 12.2 | 12.2 | 黒 | 少 | 無 | 少 | 平 | 平 | 縁直上二股溝 | 3410-164 | |
| Pr-001 | 0165 | A | 350-01 | 中層-X | 土師器 | 罎 | 口縁部 | 13.4 | - | 1.1 | 12.2 | 12.2 | 黒 | 少 | 無 | 少 | 平 | 平 | 縁直上二股溝 | 3410-165 | |
| Pr-001 | 0167 | A | 350-01 | 中層-X | 土師器 | 罎 | 口縁部 | 14.2 | - | 1.1 | 12.2 | 12.2 | 黒 | 少 | 無 | 少 | 平 | 平 | 縁直上二股溝 | 3410-167 | |
| Pr-001 | 0168 | A | 350-01 | 中層-X | 土師器 | 罎 | 口縁部 | 13.8 | - | 1.0 | 12.2 | 12.2 | 黒 | 少 | 無 | 少 | 平 | 平 | 縁直上二股溝 | 3410-168 | |

| 編號 | 地區 | 遺構名 | 層位 | 類別 | 結構 | 部位 | 口徑 (cm) | 體積 (cm ³) | 口徑/體積 | 剖面率 | 色澤/內面 | 底底 | 砂 | 夾 | 口 | 外 | 內 | 說明 | 整理者 |
|-------------|----|-----------|------------------------|-----|----|-------|---------|-----------------------|-------|-------|---------|---------|---|---|---|---|-------------|---------------------------------|--------|
| Pr-00010089 | A | 350-01 | 中層-X | 土器類 | 甕 | 口緣一週部 | 16.2 | - | - | 17.12 | 10796.2 | 10796.2 | 1 | - | 1 | 1 | 內面黑褐色，底面黑褐色 | 3412-001 | No.190 |
| Pr-00010170 | A | 350-01 | 中層-X | 土器類 | 甕 | 口緣部 | 13.6 | - | - | 17.12 | 75397.4 | 13701.4 | 1 | - | 1 | 1 | 內面黑褐色，底面黑褐色 | 3405-002 | No.139 |
| Pr-00010171 | A | 350-01 | 中層-X | 土器類 | 甕 | 口緣部 | 12.8 | - | - | 19.12 | 50.0 | 103.0 | 1 | - | 1 | 1 | 內面黑褐色，底面黑褐色 | 3411-001 | No.132 |
| Pr-00010172 | A | 350-01 | 中層-X | 土器類 | 甕 | 口緣部 | 12.8 | - | - | 17.12 | 10797.2 | 10796.2 | 1 | - | 1 | 1 | 內面黑褐色，底面黑褐色 | 3411-000 | No.132 |
| Pr-00010173 | A | 350-01-04 | 350-01中層-X, 350-08下層-X | 土器類 | 甕 | 口緣一週部 | 12.0 | - | - | 16.13 | 10796.1 | 2354.1 | 1 | - | 1 | 1 | 內面黑褐色，底面黑褐色 | 3414-003, 3404-000, 3002146-000 | No.293 |
| Pr-00010174 | A | 350-01 | 中層-X | 土器類 | 甕 | 口緣部 | 13.0 | - | - | 17.12 | 10796.2 | 10796.2 | 1 | - | 1 | 1 | 內面黑褐色，底面黑褐色 | 3411-021 | No.183 |
| Pr-00010175 | A | 350-01 | 中層-X | 土器類 | 甕 | 口緣部 | 13.0 | - | - | 16.13 | 10796.2 | 10796.2 | 1 | - | 1 | 1 | 內面黑褐色，底面黑褐色 | 3411-018 | No.193 |
| Pr-00010176 | A | 350-01 | 中層-X | 土器類 | 甕 | 口緣部 | 12.4 | - | - | 16.12 | 10796.2 | 2354.1 | 1 | - | 1 | 1 | 內面黑褐色，底面黑褐色 | 3411-017 | No.160 |
| Pr-00010177 | A | 350-01 | 中層-X | 土器類 | 甕 | 口緣部 | 13.5 | - | - | 14.12 | 10796.2 | 10796.4 | 1 | - | 1 | 1 | 內面黑褐色，底面黑褐色 | 3412-000 | No.180 |
| Pr-00010178 | A | 350-01 | 中層-X | 土器類 | 甕 | 口緣部 | 13.0 | - | - | 17.12 | 10796.1 | 10796.1 | 1 | - | 1 | 1 | 內面黑褐色，底面黑褐色 | 3408-017 | No.182 |
| Pr-00010179 | A | 350-01 | 中層-X | 土器類 | 甕 | 口緣部 | 14.8 | - | - | 13.12 | 10796.2 | 10796.2 | 1 | - | 1 | 1 | 內面黑褐色，底面黑褐色 | 3411-000 | No.172 |
| Pr-00010180 | A | 350-01 | 中層-X | 土器類 | 甕 | 口緣部 | 15.4 | - | - | 13.12 | 10796.2 | 2354.1 | 1 | - | 1 | 1 | 內面黑褐色，底面黑褐色 | 3411-030 | No.171 |
| Pr-00010181 | A | 350-01 | 中層-X | 土器類 | 甕 | 口緣部 | 13.8 | - | - | 17.12 | 10797.2 | 10797.2 | 1 | - | 1 | 1 | 內面黑褐色，底面黑褐色 | 3402-017 | No.205 |
| Pr-00010182 | A | 350-01 | 中層-X | 土器類 | 甕 | 口緣部 | 13.0 | - | - | 13.12 | 10796.2 | 10796.2 | 1 | - | 1 | 1 | 內面黑褐色，底面黑褐色 | 3409-039 | No.149 |
| Pr-00010183 | A | 350-01 | 中層-X | 土器類 | 甕 | 口緣部 | 13.2 | - | - | 13.12 | 2354.2 | 2354.2 | 1 | - | 1 | 1 | 內面黑褐色，底面黑褐色 | 3411-004 | No.181 |
| Pr-00010184 | A | 350-01 | 中層-X | 土器類 | 甕 | 口緣部 | 14.2 | - | - | 16.12 | 10797.4 | 10796.4 | 1 | - | 1 | 1 | 內面黑褐色，底面黑褐色 | 3003-001 | No.99 |
| Pr-00010185 | A | 350-01 | 中層-X | 土器類 | 甕 | 口緣部 | 13.8 | - | - | 17.12 | 10797.2 | 10797.2 | 1 | - | 1 | 1 | 內面黑褐色，底面黑褐色 | 3402-017 | No.205 |
| Pr-00010186 | A | 350-01 | 中層-X | 土器類 | 甕 | 口緣部 | 13.0 | - | - | 13.12 | 10796.2 | 10796.2 | 1 | - | 1 | 1 | 內面黑褐色，底面黑褐色 | 3411-004 | No.181 |
| Pr-00010187 | A | 350-01 | 中層-X | 土器類 | 甕 | 口緣部 | 13.2 | - | - | 13.12 | 2354.2 | 2354.2 | 1 | - | 1 | 1 | 內面黑褐色，底面黑褐色 | 3411-004 | No.181 |
| Pr-00010188 | A | 350-01 | 中層-X | 土器類 | 甕 | 口緣部 | 14.2 | - | - | 16.12 | 10797.4 | 10796.4 | 1 | - | 1 | 1 | 內面黑褐色，底面黑褐色 | 3402-017 | No.205 |
| Pr-00010189 | A | 350-01 | 中層-X | 土器類 | 甕 | 口緣部 | 13.8 | - | - | 17.12 | 10797.2 | 10797.2 | 1 | - | 1 | 1 | 內面黑褐色，底面黑褐色 | 3402-017 | No.205 |
| Pr-00010190 | A | 350-01 | 中層-X | 土器類 | 甕 | 口緣部 | 13.0 | - | - | 13.12 | 10796.2 | 10796.2 | 1 | - | 1 | 1 | 內面黑褐色，底面黑褐色 | 3411-004 | No.181 |
| Pr-00010191 | A | 350-01 | 中層-X | 土器類 | 甕 | 口緣部 | 13.2 | - | - | 13.12 | 2354.2 | 2354.2 | 1 | - | 1 | 1 | 內面黑褐色，底面黑褐色 | 3411-004 | No.181 |
| Pr-00010192 | A | 350-01 | 中層-X | 土器類 | 甕 | 口緣部 | 14.2 | - | - | 16.12 | 10797.4 | 10796.4 | 1 | - | 1 | 1 | 內面黑褐色，底面黑褐色 | 3402-017 | No.205 |
| Pr-00010193 | A | 350-01 | 中層-X | 土器類 | 甕 | 口緣部 | 13.0 | - | - | 13.12 | 10796.2 | 10796.2 | 1 | - | 1 | 1 | 內面黑褐色，底面黑褐色 | 3411-004 | No.181 |
| Pr-00010194 | A | 350-01 | 中層-X | 土器類 | 甕 | 口緣部 | 13.8 | - | - | 17.12 | 10797.2 | 10797.2 | 1 | - | 1 | 1 | 內面黑褐色，底面黑褐色 | 3402-017 | No.205 |
| Pr-00010195 | A | 350-01 | 中層-X | 土器類 | 甕 | 口緣部 | 13.0 | - | - | 13.12 | 10796.2 | 10796.2 | 1 | - | 1 | 1 | 內面黑褐色，底面黑褐色 | 3411-004 | No.181 |
| Pr-00010196 | A | 350-01 | 中層-X | 土器類 | 甕 | 口緣部 | 13.2 | - | - | 13.12 | 2354.2 | 2354.2 | 1 | - | 1 | 1 | 內面黑褐色，底面黑褐色 | 3411-004 | No.181 |
| Pr-00010197 | A | 350-01 | 中層-X | 土器類 | 甕 | 口緣部 | 13.0 | - | - | 13.12 | 10796.2 | 10796.2 | 1 | - | 1 | 1 | 內面黑褐色，底面黑褐色 | 3411-004 | No.181 |
| Pr-00010198 | A | 350-01 | 中層-X | 土器類 | 甕 | 口緣部 | 13.8 | - | - | 17.12 | 10797.2 | 10797.2 | 1 | - | 1 | 1 | 內面黑褐色，底面黑褐色 | 3402-017 | No.205 |
| Pr-00010199 | A | 350-01 | 中層-X | 土器類 | 甕 | 口緣部 | 13.0 | - | - | 13.12 | 10796.2 | 10796.2 | 1 | - | 1 | 1 | 內面黑褐色，底面黑褐色 | 3411-004 | No.181 |
| Pr-00010200 | A | 350-01 | 中層-X | 土器類 | 甕 | 口緣部 | 13.2 | - | - | 13.12 | 2354.2 | 2354.2 | 1 | - | 1 | 1 | 內面黑褐色，底面黑褐色 | 3411-004 | No.181 |
| Pr-00010201 | A | 350-01 | 中層-X | 土器類 | 甕 | 口緣部 | 14.2 | - | - | 16.12 | 10797.4 | 10796.4 | 1 | - | 1 | 1 | 內面黑褐色，底面黑褐色 | 3402-017 | No.205 |

表 1-1
養正館
A・C 区

表 1
土器
古代
A-C区

| 調査番号 No. | 地区 | 遺構名 | 層位 | 種類 | 器種 | 部位 | 口径 (cm) | 最大径 (cm) | 口縁高 (cm) | 底径 (cm) | 体高 (cm) | 口径率 | 体高率 | 口縁部 | 外縁部 | 内縁部 | 底面形状 | 備考 | 整理番号 | 調査番号 |
|-------------|----|--------|------|-----|----|----|---------|----------|----------|---------|---------|------|-----|-----|-----|-----|------|---------------|---------------|--------|
| Pr-000-2022 | A | 352-01 | 中層-X | 土器類 | 甕 | 胴部 | - | 5.0 | 12.0 | 10.0 | 23.7 | 2 | 1.8 | - | 少 | 少 | 円形 | 内底面は平らな面を呈出 * | 1044-001 | No.182 |
| Pr-000-2023 | A | 352-01 | 中層-X | 土器類 | 甕 | 胴部 | - | 5.2 | 13.2 | 10.7 | 25.7 | 2 | 1.8 | - | 少 | 少 | 円形 | 底面は平らな面を呈出 | 1017-001/1005 | No.122 |
| Pr-000-2024 | A | 352-01 | 中層-X | 土器類 | 甕 | 胴部 | - | 5.0 | 12.0 | 10.0 | 23.7 | 2 | 1.8 | - | 少 | 少 | 円形 | 底面は平らな面を呈出 | 1042-006 | No.186 |
| Pr-000-2026 | A | 352-01 | 中層-X | 土器類 | 甕 | 胴部 | - | 5.4 | 12.2 | 10.0 | 23.7 | 2 | 1.8 | - | 少 | 少 | 円形 | 底面は平らな面を呈出 | 1045-001 | No.144 |
| Pr-000-2027 | A | 352-01 | 中層-X | 土器類 | 甕 | 胴部 | - | 5.0 | 12.0 | 10.0 | 23.7 | 2 | 1.8 | - | 少 | 少 | 円形 | 底面は平らな面を呈出 | 1041-003 | No.207 |
| Pr-000-2028 | A | 352-01 | 中層-X | 土器類 | 甕 | 胴部 | - | 5.6 | 13.2 | 10.0 | 23.7 | 2 | 1.8 | - | 少 | 少 | 円形 | 底面は平らな面を呈出 | 1045-009 | No.181 |
| Pr-000-2029 | A | 352-01 | 中層-X | 土器類 | 甕 | 胴部 | - | 7.0 | 15.0 | 12.0 | 30.0 | 2 | 2.0 | - | 少 | 少 | 円形 | 二重底を呈出 | 1041-107 | No.182 |
| Pr-000-2030 | A | 352-01 | 中層-X | 土器類 | 甕 | 胴部 | 17.2 | 6.8 | 7.2 | 10.3 | 12.0 | 12.0 | 1.2 | 1.2 | 中 | 中 | 円形 | 底面は平らな面を呈出 | 1006-001-006 | No.183 |
| Pr-000-2031 | A | 352-01 | 中層-X | 土器類 | 甕 | 胴部 | 21.4 | - | 1.1 | 1.1 | 3.0 | 0.3 | 0.3 | - | 少 | 少 | 円形 | 底面は平らな面を呈出 | 1042-001 | No.184 |
| Pr-000-2032 | A | 352-01 | 中層-X | 土器類 | 甕 | 胴部 | 18.4 | - | 0.3 | 0.3 | 1.0 | 0.2 | 0.2 | - | 少 | 少 | 円形 | 底面は平らな面を呈出 | 1023-002 | No.163 |
| Pr-000-2033 | A | 352-01 | 中層-X | 土器類 | 甕 | 胴部 | 17.4 | - | 1.2 | 1.2 | 3.0 | 0.3 | 0.3 | - | 少 | 少 | 円形 | 底面は平らな面を呈出 | 1017-004 | No.165 |
| Pr-010-2024 | A | 352-01 | 中層-X | 土器類 | 甕 | 胴部 | 18.2 | - | 0.4 | 0.4 | 1.0 | 0.2 | 0.2 | - | 少 | 少 | 円形 | 底面は平らな面を呈出 | 1011-100 | No.175 |
| Pr-010-2015 | A | 352-01 | 中層-X | 土器類 | 甕 | 胴部 | 20.0 | - | 1.1 | 1.1 | 3.0 | 0.4 | 0.4 | - | 少 | 少 | 円形 | 底面は平らな面を呈出 | 1042-012 | No.181 |
| Pr-010-2016 | A | 352-01 | 中層-X | 土器類 | 甕 | 胴部 | 18.4 | - | 0.3 | 0.3 | 1.0 | 0.2 | 0.2 | - | 少 | 少 | 円形 | 底面は平らな面を呈出 | 1011-037 | No.184 |
| Pr-010-2017 | A | 352-01 | 中層-X | 土器類 | 甕 | 胴部 | 17.4 | - | 0.3 | 0.3 | 1.0 | 0.2 | 0.2 | - | 少 | 少 | 円形 | 底面は平らな面を呈出 | 1011-008 | No.159 |
| Pr-010-2018 | A | 352-01 | 中層-X | 土器類 | 甕 | 胴部 | 18.2 | - | 0.4 | 0.4 | 1.0 | 0.2 | 0.2 | - | 少 | 少 | 円形 | 底面は平らな面を呈出 | 1042-006 | No.189 |
| Pr-010-2019 | A | 352-01 | 中層-X | 土器類 | 小甕 | 胴部 | 14.8 | - | 0.3 | 0.3 | 1.0 | 0.2 | 0.2 | - | 少 | 少 | 円形 | 底面は平らな面を呈出 | 1041-057 | No.182 |
| Pr-010-2020 | A | 352-01 | 中層-X | 土器類 | 小甕 | 胴部 | 14.8 | - | 0.3 | 0.3 | 1.0 | 0.2 | 0.2 | - | 少 | 少 | 円形 | 底面は平らな面を呈出 | 1041-081 | No.172 |
| Pr-010-2021 | A | 352-01 | 中層-X | 土器類 | 甕 | 胴部 | 17.4 | - | 1.3 | 1.3 | 3.0 | 0.4 | 0.4 | - | 少 | 少 | 円形 | 底面は平らな面を呈出 | 1008-001 | No.181 |
| Pr-010-2022 | A | 352-01 | 中層-X | 土器類 | 甕 | 胴部 | 18.8 | - | 0.3 | 0.3 | 1.0 | 0.2 | 0.2 | - | 少 | 少 | 円形 | 底面は平らな面を呈出 | 1008-002/1012 | No.181 |
| Pr-010-2023 | A | 352-01 | 中層-X | 土器類 | 甕 | 胴部 | 17.4 | - | 1.0 | 1.0 | 2.5 | 0.4 | 0.4 | - | 少 | 少 | 円形 | 底面は平らな面を呈出 | 1045-005 | No.150 |
| Pr-010-2024 | A | 352-01 | 中層-X | 土器類 | 甕 | 胴部 | 18.0 | - | 1.3 | 1.3 | 3.0 | 0.4 | 0.4 | - | 少 | 少 | 円形 | 底面は平らな面を呈出 | 1045-003 | No.180 |
| Pr-010-2025 | A | 352-01 | 中層-X | 土器類 | 甕 | 胴部 | 18.0 | - | 0.3 | 0.3 | 1.0 | 0.2 | 0.2 | - | 少 | 少 | 円形 | 底面は平らな面を呈出 | 1041-064 | No.188 |
| Pr-010-2026 | A | 352-01 | 中層-X | 土器類 | 甕 | 胴部 | 17.0 | - | 1.0 | 1.0 | 2.5 | 0.4 | 0.4 | - | 少 | 少 | 円形 | 底面は平らな面を呈出 | 1043-040 | No.187 |
| Pr-010-2027 | A | 352-01 | 中層-X | 土器類 | 小甕 | 胴部 | 14.8 | - | 1.4 | 1.4 | 3.0 | 0.3 | 0.3 | - | 少 | 少 | 円形 | 底面は平らな面を呈出 | 1042-000 | No.183 |
| Pr-010-2028 | A | 352-01 | 中層-X | 土器類 | 甕 | 胴部 | 18.6 | - | 1.1 | 1.1 | 3.0 | 0.4 | 0.4 | - | 少 | 少 | 円形 | 底面は平らな面を呈出 | 1023-018 | No.187 |
| Pr-010-2029 | A | 352-01 | 中層-X | 土器類 | 甕 | 胴部 | 18.6 | - | 1.3 | 1.3 | 3.0 | 0.4 | 0.4 | - | 少 | 少 | 円形 | 底面は平らな面を呈出 | 1045-008 | No.148 |
| Pr-010-2030 | A | 352-01 | 中層-X | 土器類 | 甕 | 胴部 | 18.8 | - | 1.2 | 1.2 | 3.0 | 0.3 | 0.3 | - | 少 | 少 | 円形 | 底面は平らな面を呈出 | 1045-005 | No.147 |
| Pr-010-2031 | A | 352-01 | 中層-X | 土器類 | 小甕 | 胴部 | 14.8 | - | 1.2 | 1.2 | 3.0 | 0.3 | 0.3 | - | 少 | 少 | 円形 | 底面は平らな面を呈出 | 1042-000 | No.141 |
| Pr-010-2032 | A | 352-01 | 中層-X | 土器類 | 小甕 | 胴部 | 12.2 | - | 2.0 | 2.0 | 1.0 | 0.2 | 0.2 | - | 少 | 少 | 円形 | 底面は平らな面を呈出 | 1045-001 | No.182 |
| Pr-010-2033 | A | 352-01 | 中層-X | 土器類 | 小甕 | 胴部 | 14.2 | - | 1.1 | 1.1 | 2.5 | 0.4 | 0.4 | - | 少 | 少 | 円形 | 底面は平らな面を呈出 | 1041-075 | No.170 |
| Pr-010-2034 | A | 352-01 | 中層-X | 土器類 | 甕 | 胴部 | 18.2 | - | 3.8 | 3.8 | 10.0 | 0.4 | 0.4 | - | 少 | 少 | 円形 | 底面は平らな面を呈出 | 1023-016/1001 | No.251 |

| 調査番号 | No. | 地区 | 遺構名 | 層位 | 種類 | 形状 | 口径 (cm) | 最大径 (cm) | 口縁部 形状 | 底径 (cm) | 底面 形状 | 壁 形状 | 口縁部 形状 | 外周形状 | 内周形状 | 底面形状 | 備考 | 調査番号 |
|-------------|-----|--------|------|-----|----|----|------------|-------------|-----------|------------|----------|---------|-----------|------|------|------|-------------------|----------|
| Pt-010-2027 | A | 350-01 | 下層-X | 土器類 | 甕 | 底面 | - | 5.4 | 12.0/12 | 10706/3 | 底 | 少 | 底 | 円形 | 円形 | 有底形状 | 外周直線部、内周直線部、底面直線部 | No.240 |
| Pt-010-2028 | A | 350-01 | 下層-X | 土器類 | 甕 | 底面 | - | 5.0 | 12.0/12 | 10705/3 | 底 | 少 | 底 | 円形 | 円形 | 有底形状 | 外周直線部、内周直線部、底面直線部 | No.111 |
| Pt-010-2029 | A | 350-01 | 下層-X | 土器類 | 甕 | 底面 | - | 4.8 | 6.5/12 | 10707/2 | 底 | 無 | 底 | 円形 | 円形 | 有底形状 | 外周直線部、内周直線部、底面直線部 | No.222 |
| Pt-010-210 | A | 350-01 | 下層-X | 土器類 | 甕 | 底面 | - | 5.6 | 5.3/12 | 13100/1.4 | 底 | 少 | 底 | 円形 | 円形 | 有底形状 | 外周直線部、内周直線部、底面直線部 | No.125 |
| Pt-010-2030 | A | 350-01 | 下層-X | 土器類 | 甕 | 底面 | - | 4.8 | 6.0/12 | 10705/2 | 底 | 少 | 底 | 円形 | 円形 | 有底形状 | 外周直線部、内周直線部、底面直線部 | No.131 |
| Pt-010-2029 | A | 350-01 | 下層-X | 土器類 | 甕 | 底面 | - | 5.6 | 5.4/12 | 10707/3 | 底 | 少 | 底 | 円形 | 円形 | 有底形状 | 外周直線部、内周直線部、底面直線部 | No.82 |
| Pt-010-2028 | A | 350-01 | 下層-X | 土器類 | 甕 | 底面 | - | 5.6 | 7.2/12 | 13100/2 | 底 | 少 | 底 | 円形 | 円形 | 有底形状 | 外周直線部、内周直線部、底面直線部 | No.94-93 |
| Pt-010-2029 | A | 350-01 | 下層-X | 土器類 | 甕 | 底面 | - | 7.0 | 10.0/12 | 10707/3 | 底 | 中 | 底 | 円形 | 円形 | 有底形状 | 外周直線部、内周直線部、底面直線部 | No.107 |
| Pt-010-2028 | A | 350-01 | 下層-X | 土器類 | 甕 | 底面 | - | 5.0 | 2.0/12 | 13100/1.4 | 底 | 少 | 底 | 円形 | 円形 | 有底形状 | 外周直線部、内周直線部、底面直線部 | No.108 |
| Pt-010-2027 | A | 350-01 | 下層-X | 土器類 | 甕 | 底面 | - | 5.2 | 12.0/12 | 10707/2 | 底 | 少 | 底 | 円形 | 円形 | 有底形状 | 外周直線部、内周直線部、底面直線部 | No.17 |
| Pt-010-2028 | A | 350-01 | 下層-X | 土器類 | 甕 | 底面 | - | 1.1/12 | - | 10706/2 | 底 | 少 | 底 | 円形 | 円形 | 有底形状 | 外周直線部、内周直線部、底面直線部 | No.64 |
| Pt-010-2029 | A | 350-01 | 下層-X | 土器類 | 甕 | 底面 | - | 1.1/12 | - | 10706/2 | 底 | 少 | 底 | 円形 | 円形 | 有底形状 | 外周直線部、内周直線部、底面直線部 | No.123 |
| Pt-010-2028 | A | 350-01 | 下層-X | 土器類 | 甕 | 底面 | - | 0.4/12 | - | 10706/2 | 底 | 少 | 底 | 円形 | 円形 | 有底形状 | 外周直線部、内周直線部、底面直線部 | No.133 |
| Pt-010-2029 | A | 350-01 | 下層-X | 土器類 | 甕 | 底面 | - | 1.1/12 | - | 10706/4 | 底 | 少 | 底 | 円形 | 円形 | 有底形状 | 外周直線部、内周直線部、底面直線部 | No.91 |
| Pt-010-2028 | A | 350-01 | 下層-X | 土器類 | 甕 | 底面 | - | 1.0/12 | - | 10706/2 | 底 | 少 | 底 | 円形 | 円形 | 有底形状 | 外周直線部、内周直線部、底面直線部 | No.275 |
| Pt-010-2029 | A | 350-01 | 下層-X | 土器類 | 甕 | 底面 | - | 2.0/12 | - | 13100/1.4 | 底 | 少 | 底 | 円形 | 円形 | 有底形状 | 外周直線部、内周直線部、底面直線部 | No.284 |
| Pt-010-2028 | A | 350-01 | 下層-X | 土器類 | 甕 | 底面 | - | 0.6/12 | - | 13100/1.4 | 底 | 少 | 底 | 円形 | 円形 | 有底形状 | 外周直線部、内周直線部、底面直線部 | No.98 |
| Pt-010-2029 | A | 350-01 | 下層-X | 土器類 | 甕 | 底面 | - | 0.8/12 | - | 13100/1.4 | 底 | 少 | 底 | 円形 | 円形 | 有底形状 | 外周直線部、内周直線部、底面直線部 | No.99 |
| Pt-010-2028 | A | 350-01 | 下層-X | 土器類 | 甕 | 底面 | - | 1.0/12 | - | 10706/2 | 底 | 中 | 底 | 円形 | 円形 | 有底形状 | 外周直線部、内周直線部、底面直線部 | No.127 |
| Pt-010-2029 | A | 350-01 | 下層-X | 土器類 | 甕 | 底面 | - | 1.9/12 | - | 13100/1.4 | 底 | 中 | 底 | 円形 | 円形 | 有底形状 | 外周直線部、内周直線部、底面直線部 | No.119 |
| Pt-010-2028 | A | 350-01 | 下層-X | 土器類 | 甕 | 底面 | - | 0.8 | - | 10706/2 | 底 | 中 | 底 | 円形 | 円形 | 有底形状 | 外周直線部、内周直線部、底面直線部 | No.227 |
| Pt-010-2029 | A | 350-01 | 下層-X | 土器類 | 甕 | 底面 | - | 0.8 | - | 10706/2 | 底 | 中 | 底 | 円形 | 円形 | 有底形状 | 外周直線部、内周直線部、底面直線部 | No.129 |
| Pt-010-2028 | A | 350-01 | 下層-X | 土器類 | 甕 | 底面 | - | 0.8 | - | 10706/2 | 底 | 中 | 底 | 円形 | 円形 | 有底形状 | 外周直線部、内周直線部、底面直線部 | No.217 |
| Pt-010-2029 | A | 350-01 | 下層-X | 土器類 | 甕 | 底面 | - | 0.8 | - | 10706/2 | 底 | 中 | 底 | 円形 | 円形 | 有底形状 | 外周直線部、内周直線部、底面直線部 | No.127 |
| Pt-010-2028 | A | 350-01 | 下層-X | 土器類 | 甕 | 底面 | - | 0.8 | - | 10706/2 | 底 | 中 | 底 | 円形 | 円形 | 有底形状 | 外周直線部、内周直線部、底面直線部 | No.98 |
| Pt-010-2029 | A | 350-01 | 下層-X | 土器類 | 甕 | 底面 | - | 0.8 | - | 10706/2 | 底 | 中 | 底 | 円形 | 円形 | 有底形状 | 外周直線部、内周直線部、底面直線部 | No.98 |
| Pt-010-2028 | A | 350-01 | 下層-X | 土器類 | 甕 | 底面 | - | 0.8 | - | 10706/2 | 底 | 中 | 底 | 円形 | 円形 | 有底形状 | 外周直線部、内周直線部、底面直線部 | No.104 |
| Pt-010-2029 | A | 350-01 | 下層-X | 土器類 | 甕 | 底面 | - | 0.8 | - | 10706/2 | 底 | 中 | 底 | 円形 | 円形 | 有底形状 | 外周直線部、内周直線部、底面直線部 | No.80 |
| Pt-010-2028 | A | 350-01 | 下層-X | 土器類 | 甕 | 底面 | - | 0.8 | - | 10706/2 | 底 | 中 | 底 | 円形 | 円形 | 有底形状 | 外周直線部、内周直線部、底面直線部 | No.335 |
| Pt-010-2029 | A | 350-01 | 下層-X | 土器類 | 甕 | 底面 | - | 0.8 | - | 10706/2 | 底 | 中 | 底 | 円形 | 円形 | 有底形状 | 外周直線部、内周直線部、底面直線部 | No.279 |
| Pt-010-2028 | A | 350-01 | 下層-X | 土器類 | 甕 | 底面 | - | 0.8 | - | 10706/2 | 底 | 中 | 底 | 円形 | 円形 | 有底形状 | 外周直線部、内周直線部、底面直線部 | No.280 |
| Pt-010-2029 | A | 350-01 | 下層-X | 土器類 | 甕 | 底面 | - | 0.8 | - | 10706/2 | 底 | 中 | 底 | 円形 | 円形 | 有底形状 | 外周直線部、内周直線部、底面直線部 | No.289 |
| Pt-010-2028 | A | 350-01 | 下層-X | 土器類 | 甕 | 底面 | - | 0.8 | - | 10706/2 | 底 | 中 | 底 | 円形 | 円形 | 有底形状 | 外周直線部、内周直線部、底面直線部 | No.91 |

表 3-1
土器
年代
A-C 区

| 調査番号 | 地区 | 遺構名 | 層位 | 種類 | 用途 | 面積 (㎡) | 開口部 | 埋没深 (m) | 埋没深 (m) | 色相・内装 | 底底 | 壁・床 | 開口部 | 外周壁 | 内周壁 | 底面形状 | 備考 | 調査番号 |
|-------------|----|--------|------|-----|----|--------|-----|---------|---------|---------|----|-----|-----|-----|-------|--------|--------------|------|
| Pr-014-0228 | A | 350-01 | 下層-X | 柱文 | 埋込 | - | - | - | 13700.2 | 13700.3 | 埋 | 埋 | - | ハコ型 | 有底無内装 | 内装行装飾無 | 1005-000 | |
| Pr-014-0230 | A | 350-01 | 下層-X | 柱文 | 埋込 | - | - | - | 3793.1 | 3793.3 | 埋 | 埋 | - | 埋 | 有底無内装 | 内装行装飾無 | 1005-001 | |
| Pr-014-0232 | C | 350-03 | 上層-X | 土師器 | 埋 | 2.112 | - | 2.112 | 13700.2 | 13700.3 | 埋 | 少 | 少 | 埋 | 有底無内装 | 内装行装飾無 | 1005-002 | |
| Pr-014-0233 | C | 350-03 | 上層-X | 土師器 | 埋 | 2.012 | - | 2.012 | 13700.4 | 13700.4 | 埋 | 少 | 少 | 埋 | 有底無内装 | 内装行装飾無 | 1005-003 | |
| Pr-014-0233 | C | 350-03 | 上層-X | 土師器 | 埋 | 0.612 | - | 0.612 | 98.0 | 13700.4 | 埋 | 埋 | 埋 | 埋 | 有底無内装 | 内装行装飾無 | 1005-007 | |
| Pr-014-0234 | C | 350-03 | 上層-X | 土師器 | 埋 | 3.6 | - | 3.6 | 120.12 | 10700.3 | 埋 | 少 | 埋 | 埋 | 有底無内装 | 内装行装飾無 | 1005-000 | |
| Pr-014-0235 | C | 350-03 | 上層-X | 土師器 | 埋 | 4.0 | - | 4.0 | 120.12 | 10700.2 | 埋 | 少 | 埋 | 埋 | 有底無内装 | 内装行装飾無 | 1005-004 | |
| Pr-014-0236 | C | 350-03 | 上層-X | 土師器 | 埋 | 4.0 | - | 4.0 | 120.12 | 13700.4 | 埋 | 少 | 埋 | 埋 | 有底無内装 | 内装行装飾無 | 1005-001 | |
| Pr-014-0237 | C | 350-03 | 上層-X | 土師器 | 埋 | 5.6 | - | 5.6 | 60.12 | 10700.3 | 埋 | 少 | 埋 | 埋 | 有底無内装 | 内装行装飾無 | 1005-003 | |
| Pr-014-0238 | C | 350-03 | 上層-X | 土師器 | 埋 | 4.8 | - | 4.8 | 120.12 | 10700.3 | 埋 | 少 | 埋 | 埋 | 有底無内装 | 内装行装飾無 | 1005-002 | |
| Pr-014-0239 | C | 350-03 | 上層-X | 土師器 | 埋 | 5.6 | - | 5.6 | 20.12 | 10700.4 | 埋 | 少 | 埋 | 埋 | 有底無内装 | 内装行装飾無 | 1005-002 | |
| Pr-014-0240 | C | 350-03 | 上層-X | 土師器 | 埋 | 7.0 | - | 7.0 | 63.12 | 10700.2 | 埋 | 少 | 埋 | 埋 | 有底無内装 | 内装行装飾無 | 1005-001 | |
| Pr-014-0241 | C | 350-03 | 上層-X | 土師器 | 埋 | 9.4 | - | 9.4 | 130.03 | 13700.4 | 埋 | 少 | 埋 | 埋 | 有底無内装 | 内装行装飾無 | 1005-003 | |
| Pr-014-0242 | C | 350-03 | 上層-X | 土師器 | 埋 | 8.0 | - | 8.0 | 120.12 | 10700.3 | 埋 | 多 | 埋 | 埋 | 有底無内装 | 内装行装飾無 | 1005-001 | |
| Pr-014-0243 | C | 350-03 | 上層-X | 土師器 | 埋 | - | - | - | 13700.4 | 13700.4 | 埋 | 多 | 少 | 埋 | 有底無内装 | 内装行装飾無 | 1005-005 | |
| Pr-014-0244 | C | 350-03 | 上層-X | 土師器 | 埋 | - | - | - | 66.0 | 94.0 | 埋 | 埋 | 埋 | 埋 | 有底無内装 | 内装行装飾無 | 1005-002 | |
| Pr-014-0245 | C | 350-03 | 上層-X | 土師器 | 埋 | - | - | - | 2104.1 | 9700.1 | 埋 | 埋 | 埋 | 埋 | 有底無内装 | 内装行装飾無 | 1005-003 | |
| Pr-014-0246 | C | 350-03 | 上層-X | 土師器 | 埋 | - | - | - | 10700.1 | 10700.1 | 埋 | 埋 | 埋 | 埋 | 有底無内装 | 内装行装飾無 | 1005-003 | |
| Pr-014-0247 | C | 350-03 | 上層-X | 土師器 | 埋 | - | - | - | 2375.1 | 2376.1 | 埋 | 埋 | 埋 | 埋 | 有底無内装 | 内装行装飾無 | 1005-007 | |
| Pr-014-0248 | C | 350-03 | 上層-X | 土師器 | 埋 | - | - | - | 94.0 | 96.0 | 埋 | 少 | 埋 | 埋 | 有底無内装 | 内装行装飾無 | 1005-003 | |
| Pr-014-0249 | C | 350-03 | 上層-X | 土師器 | 埋 | - | - | - | 2375.1 | 2375.1 | 埋 | 埋 | 埋 | 埋 | 有底無内装 | 内装行装飾無 | 1005-003 | |
| Pr-014-0250 | C | 350-03 | 上層-X | 土師器 | 埋 | - | - | - | 10700.4 | 2377.2 | 埋 | 埋 | 埋 | 埋 | 有底無内装 | 内装行装飾無 | 1005-003 | |
| Pr-014-0251 | C | 350-03 | 上層-X | 土師器 | 埋 | - | - | - | 13700.2 | 3100.2 | 埋 | 多 | 少 | 埋 | 有底無内装 | 内装行装飾無 | 1005-002 | |
| Pr-014-0252 | C | 350-03 | 上層-X | 土師器 | 埋 | - | - | - | 12.0 | 13700.4 | 埋 | 埋 | 埋 | 埋 | 有底無内装 | 内装行装飾無 | 1005-002 | |
| Pr-014-0253 | C | 350-03 | 上層-X | 土師器 | 埋 | 3.612 | - | 3.612 | 13700.4 | 13700.4 | 埋 | 中 | 中 | 埋 | 有底無内装 | 内装行装飾無 | 1005-014-017 | |
| Pr-014-0254 | C | 350-03 | 上層-X | 土師器 | 埋 | 0.612 | - | 0.612 | 1007.2 | 23707.4 | 埋 | 少 | 埋 | 埋 | 有底無内装 | 内装行装飾無 | 1005-003 | |
| Pr-014-0255 | C | 350-03 | 上層-X | 土師器 | 埋 | 15.4 | - | 15.4 | 10700.3 | 10700.4 | 埋 | 少 | 埋 | 埋 | 有底無内装 | 内装行装飾無 | 1005-001 | |
| Pr-014-0256 | C | 350-03 | 上層-X | 土師器 | 埋 | 4.6 | - | 4.6 | 120.12 | 10700.3 | 埋 | 中 | 中 | 埋 | 有底無内装 | 内装行装飾無 | 1005-001 | |
| Pr-014-0257 | C | 350-03 | 上層-X | 土師器 | 埋 | 5.0 | - | 5.0 | 120.12 | 10700.2 | 埋 | 少 | 埋 | 埋 | 有底無内装 | 内装行装飾無 | 1005-001 | |
| Pr-014-0258 | C | 350-03 | 上層-X | 土師器 | 埋 | 3.2 | - | 3.2 | 15.12 | 10700.2 | 埋 | 少 | 埋 | 埋 | 有底無内装 | 内装行装飾無 | 1005-001 | |
| Pr-014-0259 | C | 350-03 | 上層-X | 土師器 | 埋 | - | - | - | 17.4 | 10700.3 | 埋 | 少 | 埋 | 埋 | 有底無内装 | 内装行装飾無 | 1005-002 | |
| Pr-014-0260 | C | 350-03 | 上層-X | 土師器 | 埋 | - | - | - | 10700.3 | 10700.3 | 埋 | 少 | 埋 | 埋 | 有底無内装 | 内装行装飾無 | 1005-008 | |

| 編號 | No. | 地區 | 遺構名 | 層位 | 類別 | 部位 | 口徑 (cm) | 體積 (cm ³) | 埋深 (cm) | 埋存率 | 色澤/內面 | 底底 | 砂 | 夾石 | 口部 | 外觀 | 內面 | 底部 | 備考 | 製作時期 | 登錄時期 | |
|-------------|-----|--------|------|-----|----|----|---------|-----------------------|---------|---------|---------|---------|---|----|----|------|-------|-------|------|----------|----------|--------|
| Pt-010-2081 | C | 350-03 | 下層-X | 土器類 | 甕 | 底唇 | - | 5.6 | 33.32 | 10796.3 | 10796.3 | 底 | - | 少 | - | 底唇外口 | 右面底唇口 | 底唇外口 | 底唇外口 | 1048-017 | No.144 | |
| Pt-010-2082 | C | 350-03 | 下層-X | 土器類 | 甕 | 底唇 | - | 5.0 | 45.12 | 10796.3 | 10796.2 | 底 | - | 少 | - | 底唇外口 | 右面底唇口 | 底唇外口 | 底唇外口 | 1048-002 | No.139 | |
| Pt-010-2083 | C | 350-03 | 下層-X | 土器類 | 甕 | 底唇 | - | 5.6 | 33.12 | 10796.3 | 10796.2 | 底 | - | 少 | - | 底唇外口 | 右面底唇口 | 底唇外口 | 底唇外口 | 1048-013 | No.138 | |
| Pt-010-2084 | C | 350-03 | 下層-X | 土器類 | 甕 | 底唇 | - | 4.4 | 23.12 | 10796.3 | 10796.3 | 底 | - | 少 | - | 底唇外口 | 右面底唇口 | 底唇外口 | 底唇外口 | 1048-001 | No.136 | |
| Pt-010-2085 | C | 350-03 | 下層-X | 土器類 | 甕 | 底唇 | - | - | - | 10796.3 | 10797.3 | 底 | - | 少 | - | 底唇外口 | 右面底唇口 | 底唇外口 | 底唇外口 | 1048-001 | No.137 | |
| Pt-010-2086 | C | 350-03 | 下層-X | 土器類 | 甕 | 底唇 | 13.2 | - | 1.712 | - | 3981.1 | 3981.3 | 底 | - | 少 | - | 底唇外口 | 右面底唇口 | 底唇外口 | 底唇外口 | 1047-001 | No.162 |
| Pt-010-2087 | C | 350-03 | 下層-X | 土器類 | 甕 | 底唇 | 13.2 | - | 1.612 | - | 3759.4 | 3759.3 | 底 | - | 少 | - | 底唇外口 | 右面底唇口 | 底唇外口 | 底唇外口 | 1047-001 | No.163 |
| Pt-010-2088 | C | 350-03 | 下層-X | 土器類 | 甕 | 底唇 | 31.0 | - | 0.812 | - | 2359.4 | 2359.4 | 底 | - | 少 | - | 底唇外口 | 右面底唇口 | 底唇外口 | 底唇外口 | 1048-022 | No.837 |
| Pt-010-2089 | C | 350-03 | 下層-X | 土器類 | 甕 | 底唇 | - | - | - | 3359.3 | 3359.3 | 底 | - | 少 | - | 底唇外口 | 右面底唇口 | 底唇外口 | 底唇外口 | 1048-103 | No.793 | |
| Pt-010-2090 | C | 350-03 | 下層-X | 土器類 | 甕 | 底唇 | - | - | - | 3359.3 | 3359.4 | 底 | - | 少 | - | 底唇外口 | 右面底唇口 | 底唇外口 | 底唇外口 | 1048-077 | No.782 | |
| Pt-010-2091 | C | 350-03 | 下層-X | 土器類 | 甕 | 底唇 | - | - | - | 3359.4 | 3359.4 | 底 | - | 少 | - | 底唇外口 | 右面底唇口 | 底唇外口 | 底唇外口 | 1048-077 | No.782 | |
| Pt-010-2092 | C | 350-03 | 下層-X | 土器類 | 甕 | 底唇 | - | - | - | 10796.4 | 23396.4 | 底 | - | 少 | - | 底唇外口 | 右面底唇口 | 底唇外口 | 底唇外口 | 1048-077 | No.782 | |
| Pt-010-2093 | C | 350-03 | 下層-X | 土器類 | 甕 | 底唇 | - | - | - | 10797.3 | 10797.3 | 底 | - | 少 | - | 底唇外口 | 右面底唇口 | 底唇外口 | 底唇外口 | 1048-078 | No.781 | |
| Pt-010-2094 | C | 350-03 | 下層-X | 土器類 | 甕 | 底唇 | - | - | - | 3359.4 | 33596.4 | 底 | - | 少 | - | 底唇外口 | 右面底唇口 | 底唇外口 | 底唇外口 | 1048-004 | No.782 | |
| Pt-010-2095 | C | 350-04 | 下層-X | 土器類 | 甕 | 底唇 | 14.8 | 6.6 | 5.9 | 32.72 | 10797.4 | 10797.3 | 底 | 少 | 少 | 底唇外口 | 右面底唇口 | 底唇外口 | 底唇外口 | 1047-008 | No.783 | |
| Pt-010-2096 | C | 350-04 | 下層-X | 土器類 | 甕 | 底唇 | 14.8 | 5.0 | 7.0 | 2.212 | 13292.6 | 13981.6 | 底 | - | 少 | 少 | 底唇外口 | 右面底唇口 | 底唇外口 | 底唇外口 | 1047-002 | No.812 |
| Pt-010-2097 | C | 350-04 | 下層-X | 土器類 | 甕 | 底唇 | 13.2 | - | 2.412 | - | 3359.4 | 33596.4 | 底 | - | 少 | 少 | 底唇外口 | 右面底唇口 | 底唇外口 | 底唇外口 | 1047-002 | No.812 |
| Pt-010-2098 | C | 350-04 | 下層-X | 土器類 | 甕 | 底唇 | 13.0 | - | 1.612 | - | 3359.4 | 33596.4 | 底 | - | 少 | 少 | 底唇外口 | 右面底唇口 | 底唇外口 | 底唇外口 | 1048-038 | No.805 |
| Pt-010-2099 | C | 350-04 | 下層-X | 土器類 | 甕 | 底唇 | 13.0 | - | 1.612 | - | 10796.3 | 10796.3 | 底 | - | 少 | - | 底唇外口 | 右面底唇口 | 底唇外口 | 底唇外口 | 1048-033 | No.803 |
| Pt-010-2100 | C | 350-04 | 下層-X | 土器類 | 甕 | 底唇 | 14.2 | - | 1.212 | - | 10796.3 | 10796.3 | 底 | - | 少 | - | 底唇外口 | 右面底唇口 | 底唇外口 | 底唇外口 | 1048-031 | No.807 |
| Pt-010-2101 | C | 350-04 | 下層-X | 土器類 | 甕 | 底唇 | 13.6 | - | 1.312 | - | 3359.4 | 10796.2 | 底 | - | 少 | - | 底唇外口 | 右面底唇口 | 底唇外口 | 底唇外口 | 1048-031 | No.804 |
| Pt-010-2102 | C | 350-04 | 下層-X | 土器類 | 甕 | 底唇 | - | 5.8 | 12.012 | 10797.4 | 33596.4 | 底 | - | 少 | 少 | 底唇外口 | 右面底唇口 | 底唇外口 | 底唇外口 | 1047-001 | No.837 | |
| Pt-010-2103 | C | 350-04 | 下層-X | 土器類 | 甕 | 底唇 | - | 5.0 | 5.212 | 2359.2 | 10797.3 | 底 | - | 少 | 少 | 底唇外口 | 右面底唇口 | 底唇外口 | 底唇外口 | 1048-019 | No.870 | |
| Pt-010-2104 | C | 350-04 | 下層-X | 土器類 | 甕 | 底唇 | - | 6.0 | 5.512 | 2359.2 | 2357.1 | 底 | - | 少 | 少 | 底唇外口 | 右面底唇口 | 底唇外口 | 底唇外口 | 1048-031 | No.802 | |
| Pt-010-2105 | C | 350-04 | 下層-X | 土器類 | 甕 | 底唇 | - | 5.2 | 5.012 | 33596.4 | 10796.4 | 底 | - | 少 | 少 | 底唇外口 | 右面底唇口 | 底唇外口 | 底唇外口 | 1048-031 | No.801 | |
| Pt-010-2106 | C | 350-04 | 下層-X | 土器類 | 甕 | 底唇 | - | 5.4 | 33.12 | 10796.3 | 10796.3 | 底 | - | 少 | - | 底唇外口 | 右面底唇口 | 底唇外口 | 底唇外口 | 1048-007 | No.832 | |
| Pt-010-2107 | C | 350-04 | 下層-X | 土器類 | 甕 | 底唇 | - | 5.8 | 3.412 | 10796.3 | 10796.2 | 底 | - | 少 | - | 底唇外口 | 右面底唇口 | 底唇外口 | 底唇外口 | 1048-016 | No.809 | |
| Pt-010-2108 | C | 350-04 | 下層-X | 土器類 | 甕 | 底唇 | - | 5.8 | 3.312 | 10796.3 | 10797.3 | 底 | - | 少 | - | 底唇外口 | 右面底唇口 | 底唇外口 | 底唇外口 | 1047-001 | No.839 | |
| Pt-010-2109 | C | 350-04 | 下層-X | 土器類 | 甕 | 底唇 | - | 6.4 | 13.612 | 10797.3 | 10797.3 | 底 | 中 | 少 | 少 | 底唇外口 | 右面底唇口 | 底唇外口 | 底唇外口 | 1048-002 | No.839 | |
| Pt-010-2100 | C | 350-04 | 下層-X | 土器類 | 甕 | 底唇 | - | 5.4 | 12.012 | 10796.2 | 10796.1 | 底 | - | 少 | 少 | 底唇外口 | 右面底唇口 | 底唇外口 | 底唇外口 | 1047-000 | No.841 | |
| Pt-010-2101 | C | 350-04 | 下層-X | 土器類 | 甕 | 底唇 | - | 6.0 | 3.212 | 10796.3 | 10796.3 | 底 | - | 少 | 少 | 底唇外口 | 右面底唇口 | 底唇外口 | 底唇外口 | 1047-015 | No.862 | |
| Pt-010-2102 | C | 350-04 | 下層-X | 土器類 | 甕 | 底唇 | - | 6.2 | 5.012 | 10797.3 | 163.0 | 底 | - | 少 | 少 | 底唇外口 | 右面底唇口 | 底唇外口 | 底唇外口 | 1047-001 | No.858 | |

表 1
土器
古代
A-C 区

| 調査番号 No. | 地区 | 遺跡名 | 層位 | 種類 | 器種 | 部位 | 口径 (cm) | 高さ (cm) | 口縁部 | 底径 | 色相・内装 | 底径 | 口径部 | 外周部 | 内周部 | 底面形状 | 説明 | 調査番号 | | |
|-------------|---------|--------|-------|-----|----|------|---------|---------|-------|---------|---------|--------|--------|-----|-----|------|-----------------------------|---------------------|---------------------|-----------|
| Pl-01010033 | C | 352-04 | 上層-X | 土器類 | 甕 | 胴一底面 | - | 5.2 | - | 2376.2 | 2377.3 | 甕 | 中 | - | 円筒状 | 底面平坦 | 本調査群内では最も厚い甕の一種として特徴的。底面平坦。 | 35201-001 | | |
| Pl-01010034 | C | 352-04 | 上層-X | 土器類 | 甕 | 胴一底面 | - | 5.0 | - | 1210.12 | 1077.3 | 甕 | 少 | 少 | 円筒状 | 底面平坦 | 内装面が黒色に塗られている。 | 35201-001 | | |
| Pl-01010035 | C | 352-04 | 上層-X | 土器類 | 甕 | 胴一底面 | - | 6.2 | - | 2365.12 | 1077.2 | 甕 | 中 | 少 | 円筒状 | 底面平坦 | 内装面が黒色に塗られている。底面平坦。 | 35201-018 | | |
| Pl-01010036 | C | 352-04 | 上層-X | 土器類 | 甕 | 胴一底面 | - | 7.2 | - | 2310.12 | 1370.2 | 甕 | 中 | 少 | 円筒状 | 底面平坦 | 内装面が黒色に塗られている。底面平坦。 | 35201-024 | | |
| Pl-01010037 | C | 352-04 | 上層-X | 土器類 | 小甕 | 胴一底面 | - | - | - | 1076.3 | 1370.3 | 甕 | 少 | - | 円筒状 | 底面平坦 | 内装面が黒色に塗られている。底面平坦。 | 35201-001 | | |
| Pl-01010038 | C | 352-04 | 上層-X | 土器類 | 甕 | 胴一底面 | 13.9 | - | 17.12 | - | 2375.1 | 2376.1 | 甕 | 中 | - | 円筒状 | 底面平坦 | 内装面が黒色に塗られている。底面平坦。 | 35201-001 | |
| Pl-01010039 | C | 352-04 | 上層-X | 土器類 | 甕 | 胴一底面 | 13.6 | - | 16.12 | - | 2376.6 | 2377.6 | 甕 | 中 | 少 | 円筒状 | 底面平坦 | 内装面が黒色に塗られている。底面平坦。 | 35201-001 | |
| Pl-01010040 | C | 352-04 | 上層-X | 土器類 | 甕 | 胴一底面 | 13.4 | - | 16.12 | - | 2376.1 | 2377.1 | 甕 | 中 | 少 | 円筒状 | 底面平坦 | 内装面が黒色に塗られている。底面平坦。 | 35201-001 | |
| Pl-01010041 | C | 352-04 | 上層-X | 土器類 | 甕 | 胴一底面 | - | 6.0 | - | 2312.12 | 2313.2 | 甕 | 中 | 少 | 円筒状 | 底面平坦 | 内装面が黒色に塗られている。底面平坦。 | 35201-001 | | |
| Pl-01010042 | C | 352-04 | 上層-X | 土器類 | 甕 | 胴一底面 | - | 6.4 | - | 481.12 | 2376.1 | 甕 | 少 | 少 | 円筒状 | 底面平坦 | 内装面が黒色に塗られている。底面平坦。 | 35201-001 | | |
| Pl-01010043 | C | 352-04 | 上層-X | 土器類 | 甕 | 胴一底面 | - | - | - | 1370.1 | 1076.1 | 甕 | 中 | 少 | 円筒状 | 底面平坦 | 内装面が黒色に塗られている。底面平坦。 | 35201-001 | | |
| Pl-01010044 | A, B, C | 352-04 | 上層-X | 土器類 | 甕 | 胴一底面 | - | - | - | 2375.2 | 2376.3 | 甕 | 中 | 中 | 円筒状 | 底面平坦 | 内装面が黒色に塗られている。底面平坦。 | 35201-001 | | |
| Pl-01010045 | C | 352-04 | 上層-X | 土器類 | 甕 | 胴一底面 | - | - | - | 1076.3 | 1076.1 | 甕 | 少 | - | 円筒状 | 底面平坦 | 内装面が黒色に塗られている。底面平坦。 | 35201-001 | | |
| Pl-01010046 | C | 352-04 | 上層-X | 土器類 | 甕 | 胴一底面 | - | - | - | 2375.2 | 2376.2 | 甕 | 少 | - | 円筒状 | 底面平坦 | 内装面が黒色に塗られている。底面平坦。 | 35201-001 | | |
| Pl-01010047 | C | 352-04 | 下層-18 | 土器類 | 甕 | 胴一底面 | 14.9 | 6.2 | 5.4 | 1035.12 | 1370.6 | 甕 | 中 | 中 | 円筒状 | 底面平坦 | 内装面が黒色に塗られている。底面平坦。 | 35201-001 | | |
| Pl-01010048 | C | 352-04 | 下層-18 | 土器類 | 甕 | 胴一底面 | 15.0 | 6.0 | 3.6 | 34.12 | 1076.4 | 1076.3 | 甕 | 中 | 少 | 円筒状 | 底面平坦 | 内装面が黒色に塗られている。底面平坦。 | 35201-001 | |
| Pl-01010049 | C | 352-04 | 下層-25 | 土器類 | 甕 | 胴一底面 | 13.6 | 6.0 | 6.0 | 1135.12 | 1210.12 | 1370.6 | 甕 | 中 | 中 | 円筒状 | 底面平坦 | 内装面が黒色に塗られている。底面平坦。 | 35201-001 | |
| Pl-01010050 | C | 352-04 | 下層-25 | 土器類 | 甕 | 胴一底面 | 13.4 | 4.4 | 3.4 | 0.12 | 1077.2 | 1077.4 | 甕 | 少 | - | 円筒状 | 底面平坦 | 内装面が黒色に塗られている。底面平坦。 | 35201-001 | |
| Pl-01010051 | C | 352-04 | 下層-X | 土器類 | 甕 | 胴一底面 | 12.2 | - | - | 11.12 | - | 1077.3 | 1076.6 | 甕 | 中 | 中 | 円筒状 | 底面平坦 | 内装面が黒色に塗られている。底面平坦。 | 35201-001 |
| Pl-01010052 | C | 352-04 | 下層-X | 土器類 | 甕 | 胴一底面 | 12.6 | - | - | 2376.2 | 2377.2 | 甕 | 少 | - | 円筒状 | 底面平坦 | 内装面が黒色に塗られている。底面平坦。 | 35201-001 | | |
| Pl-01010053 | C | 352-04 | 下層-X | 土器類 | 甕 | 胴一底面 | 13.4 | - | - | 1076.2 | 1076.3 | 甕 | 中 | 中 | 円筒状 | 底面平坦 | 内装面が黒色に塗られている。底面平坦。 | 35201-001 | | |
| Pl-01010054 | C | 352-04 | 下層-X | 土器類 | 甕 | 胴一底面 | - | 2.6 | - | 110.12 | 2377.1 | 2377.1 | 甕 | 少 | 少 | 円筒状 | 底面平坦 | 内装面が黒色に塗られている。底面平坦。 | 35201-001 | |
| Pl-01010055 | C | 352-04 | 下層-X | 土器類 | 甕 | 胴一底面 | - | 3.4 | - | 2376.12 | 1370.4 | 甕 | 少 | 少 | 円筒状 | 底面平坦 | 内装面が黒色に塗られている。底面平坦。 | 35201-001 | | |
| Pl-01010056 | C | 352-04 | 下層-X | 土器類 | 甕 | 胴一底面 | - | 3.0 | - | 4.3.12 | 1370.4 | 1370.4 | 甕 | 中 | 中 | 円筒状 | 底面平坦 | 内装面が黒色に塗られている。底面平坦。 | 35201-001 | |
| Pl-01010057 | C | 352-04 | 下層-49 | 土器類 | 甕 | 胴一底面 | - | 6.0 | - | 25.12 | 1076.2 | 1076.2 | 甕 | 少 | 少 | 円筒状 | 底面平坦 | 内装面が黒色に塗られている。底面平坦。 | 35201-001 | |
| Pl-01010058 | C | 352-04 | 下層-70 | 土器類 | 甕 | 胴一底面 | - | 5.2 | - | 1210.12 | 1076.3 | 2376.1 | 甕 | 少 | - | 円筒状 | 底面平坦 | 内装面が黒色に塗られている。底面平坦。 | 35201-001 | |
| Pl-01010059 | C | 352-04 | 下層-82 | 土器類 | 甕 | 胴一底面 | - | 3.6 | - | 1210.12 | 1076.4 | 甕 | 少 | - | 円筒状 | 底面平坦 | 内装面が黒色に塗られている。底面平坦。 | 35201-001 | | |

| 調査番号 | No. | 地区 | 遺構名 | 層位 | 種類 | 材質 | 形状 | 口径 (cm) | 最大径 (cm) | 底径 (cm) | 高さ (cm) | 厚さ (cm) | 重量 (g) | 口縁部 | 外縁部 | 内縁部 | 底面形状 | 備考 | 調査番号 | | | |
|--------|------|----|--------|--------|-----|----|------|---------|----------|-----------|-----------|----------|-----------|-----------|------|------|------|---------------|---------------|---------------|----------|--------|
| Pt-010 | 0421 | C | 352-04 | 下層-X | 土師器 | 甕 | 胴一底部 | - | 8.0 | 13.0(1.2) | 13.0(1.4) | 0.5-1.2 | 13.0(1.4) | 口縁部 | 口内子字 | 口内子字 | 口内子字 | 底面形状不明 | 遺構番号不明遺構層 | 3005-012 | №a.016 | |
| Pt-010 | 0422 | C | 352-04 | 下層-X | 土師器 | 甕 | 胴一底部 | - | 6.0 | 4.6(1.2) | 10.9(1.3) | 0.9(1.2) | 10.9(1.3) | 口縁部 | 口内子字 | 口内子字 | 口内子字 | 内縁部直下層に遺構層が確認 | 内縁部直下層に遺構層が確認 | 3005-001 | №a.011 | |
| Pt-010 | 0423 | C | 352-04 | 下層-X | 土師器 | 甕 | 胴一底部 | - | 7.4 | 6.0(1.2) | 10.9(1.3) | 0.9(1.2) | 10.9(1.3) | 口縁部 | 口内子字 | 口内子字 | 口内子字 | 内縁部直下層に遺構層が確認 | 内縁部直下層に遺構層が確認 | 3005-001 | №a.028 | |
| Pt-010 | 0424 | C | 352-04 | 下層-5 | 土師器 | 甕 | 胴一底部 | - | 7.4 | 3.2(1.2) | 13.0(1.4) | 1.0(1.4) | 13.0(1.4) | 口縁部 | 口内子字 | 口内子字 | 口内子字 | 内縁部直下層に遺構層が確認 | 内縁部直下層に遺構層が確認 | 3005-001 | №a.027 | |
| Pt-010 | 0425 | C | 352-04 | 下層-4 | 土師器 | 甕 | 胴一底部 | - | 8.0 | 12.0(1.2) | 10.9(1.4) | 1.0(1.4) | 10.9(1.4) | 口縁部 | 口内子字 | 口内子字 | 口内子字 | 内縁部直下層に遺構層が確認 | 内縁部直下層に遺構層が確認 | 3005-001 | №a.050 | |
| Pt-010 | 0426 | C | 352-04 | 下層-3 | 土師器 | 甕 | 胴一底部 | - | 3.4 | 5.5(1.2) | 10.9(1.3) | 0.9(1.2) | 10.9(1.3) | 口縁部 | 口内子字 | 口内子字 | 口内子字 | 内縁部直下層に遺構層が確認 | 内縁部直下層に遺構層が確認 | 3005-001 | №a.015 | |
| Pt-010 | 0427 | C | 352-04 | 下層-4 | 土師器 | 甕 | 胴一底部 | - | 5.2 | 5.5(1.2) | 10.9(1.3) | 0.9(1.2) | 10.9(1.3) | 口縁部 | 口内子字 | 口内子字 | 口内子字 | 内縁部直下層に遺構層が確認 | 内縁部直下層に遺構層が確認 | 3005-001 | №a.035 | |
| Pt-010 | 0428 | C | 352-04 | 下層-5 | 土師器 | 甕 | 胴一底部 | - | 4.2 | 3.2(1.2) | 23.0(2.2) | 0.9(1.2) | 23.0(2.2) | 口縁部 | 口内子字 | 口内子字 | 口内子字 | 内縁部直下層に遺構層が確認 | 内縁部直下層に遺構層が確認 | 3005-001 | №a.029 | |
| Pt-010 | 0429 | C | 352-04 | 下層-3 | 土師器 | 甕 | 胴一底部 | - | 3.0 | 6.0(1.2) | 10.9(1.4) | 0.9(1.2) | 10.9(1.4) | 口縁部 | 口内子字 | 口内子字 | 口内子字 | 内縁部直下層に遺構層が確認 | 内縁部直下層に遺構層が確認 | 3005-001 | №a.031 | |
| Pt-010 | 0430 | C | 352-04 | 下層-5 | 土師器 | 甕 | 胴一底部 | - | 4.6 | 2.0(1.2) | 10.9(1.4) | 0.9(1.2) | 10.9(1.4) | 口縁部 | 口内子字 | 口内子字 | 口内子字 | 内縁部直下層に遺構層が確認 | 内縁部直下層に遺構層が確認 | 3005-001 | №a.034 | |
| Pt-010 | 0431 | C | 352-04 | 下層-X | 土師器 | 甕 | 胴一底部 | - | 4.6 | 5.6(1.2) | 10.9(1.3) | 0.9(1.2) | 10.9(1.3) | 口縁部 | 口内子字 | 口内子字 | 口内子字 | 内縁部直下層に遺構層が確認 | 内縁部直下層に遺構層が確認 | 3005-010 | №a.014 | |
| Pt-010 | 0432 | C | 352-04 | 下層-10 | 土師器 | 甕 | 胴一底部 | - | 4.2 | 12.0(1.2) | 23.0(2.2) | 0.9(1.2) | 23.0(2.2) | 口縁部 | 口内子字 | 口内子字 | 口内子字 | 内縁部直下層に遺構層が確認 | 内縁部直下層に遺構層が確認 | 3005-001 | №a.030 | |
| Pt-010 | 0433 | C | 352-04 | 下層-4 | 土師器 | 甕 | 胴一底部 | - | 5.6 | 12.0(1.2) | 13.0(1.4) | 0.9(1.2) | 13.0(1.4) | 口縁部 | 口内子字 | 口内子字 | 口内子字 | 内縁部直下層に遺構層が確認 | 内縁部直下層に遺構層が確認 | 3005-001 | №a.043 | |
| Pt-010 | 0434 | C | 352-04 | 下層-X | 土師器 | 甕 | 胴一底部 | - | 8.2 | 4.0(1.2) | 13.0(1.4) | 0.9(1.2) | 13.0(1.4) | 口縁部 | 口内子字 | 口内子字 | 口内子字 | 内縁部直下層に遺構層が確認 | 内縁部直下層に遺構層が確認 | 3011-016 | №a.017 | |
| Pt-010 | 0435 | C | 352-04 | 下層-X | 土師器 | 甕 | 胴一底部 | - | 8.0 | 6.5(1.2) | 10.9(1.3) | 0.9(1.2) | 10.9(1.3) | 口縁部 | 口内子字 | 口内子字 | 口内子字 | 内縁部直下層に遺構層が確認 | 内縁部直下層に遺構層が確認 | 3011-016 | №a.018 | |
| Pt-010 | 0436 | C | 352-04 | 下層-18 | 土師器 | 甕 | 胴一底部 | - | 6.2 | 2.4(1.2) | 10.9(1.3) | 0.9(1.2) | 10.9(1.3) | 口縁部 | 口内子字 | 口内子字 | 口内子字 | 内縁部直下層に遺構層が確認 | 内縁部直下層に遺構層が確認 | 3011-001 | №a.026 | |
| Pt-010 | 0437 | C | 352-04 | 下層-X | 土師器 | 甕 | 胴一底部 | - | 6.0 | 8.0(1.2) | 10.9(1.4) | 0.9(1.2) | 10.9(1.4) | 口縁部 | 口内子字 | 口内子字 | 口内子字 | 内縁部直下層に遺構層が確認 | 内縁部直下層に遺構層が確認 | 3005-001 | №a.009 | |
| Pt-010 | 0438 | C | 352-04 | 下層-6 | 土師器 | 甕 | 胴一底部 | - | 6.0 | 12.0(1.2) | 10.9(1.4) | 0.9(1.2) | 10.9(1.4) | 口縁部 | 口内子字 | 口内子字 | 口内子字 | 内縁部直下層に遺構層が確認 | 内縁部直下層に遺構層が確認 | 3005-001 | №a.045 | |
| Pt-010 | 0439 | C | 352-04 | 下層-2 | 土師器 | 甕 | 胴一底部 | - | 3.0 | 12.0(1.2) | 12.0(1.2) | 0.5-1.0 | 12.0(1.2) | 口縁部 | 口内子字 | 口内子字 | 口内子字 | 内縁部直下層に遺構層が確認 | 内縁部直下層に遺構層が確認 | 3005-001 | №a.052 | |
| Pt-010 | 0440 | C | 352-04 | 下層-4 | 土師器 | 甕 | 胴一底部 | - | 11.4 | 6.6 | 4.6(1.2) | 0.0(1.2) | 23.0(2.2) | 口縁部 | 口内子字 | 口内子字 | 口内子字 | 内縁部直下層に遺構層が確認 | 内縁部直下層に遺構層が確認 | 3005-001 | №a.048 | |
| Pt-010 | 0441 | C | 352-04 | 下層-7 | 土師器 | 甕 | 胴一底部 | - | 12.2 | 3.0 | 4.0(1.2) | 0.0(1.2) | 10.9(1.3) | 口縁部 | 口内子字 | 口内子字 | 口内子字 | 内縁部直下層に遺構層が確認 | 内縁部直下層に遺構層が確認 | 3005-001 | №a.041 | |
| Pt-010 | 0442 | C | 352-04 | 下層-29 | 土師器 | 甕 | 胴一底部 | - | 14.0 | 3.4 | 3.2 | 5.1(1.2) | 4.0(1.2) | 10.9(1.3) | 口縁部 | 口内子字 | 口内子字 | 口内子字 | 内縁部直下層に遺構層が確認 | 内縁部直下層に遺構層が確認 | 3005-001 | №a.044 |
| Pt-010 | 0443 | C | 352-04 | 下層-10 | 土師器 | 甕 | 胴一底部 | - | 22.4 | - | 1.7(1.2) | - | 10.9(1.2) | 口縁部 | 口内子字 | 口内子字 | 口内子字 | 内縁部直下層に遺構層が確認 | 内縁部直下層に遺構層が確認 | 3005-001 | №a.049 | |
| Pt-010 | 0444 | C | 352-04 | 下層-71 | 土師器 | 甕 | 胴一底部 | - | 22.6 | - | 1.0(1.2) | - | 23.0(2.2) | 口縁部 | 口内子字 | 口内子字 | 口内子字 | 内縁部直下層に遺構層が確認 | 内縁部直下層に遺構層が確認 | 3005-001 | №a.037 | |
| Pt-010 | 0445 | C | 352-04 | 下層-X | 土師器 | 甕 | 胴一底部 | - | 20.2 | - | 0.0(1.2) | - | 10.9(1.4) | 口縁部 | 口内子字 | 口内子字 | 口内子字 | 内縁部直下層に遺構層が確認 | 内縁部直下層に遺構層が確認 | 3014-001 | №a.021 | |
| Pt-010 | 0446 | C | 352-04 | 下層-47 | 土師器 | 甕 | 胴一底部 | - | 20.4 | - | 1.1(1.2) | - | 23.0(2.2) | 口縁部 | 口内子字 | 口内子字 | 口内子字 | 内縁部直下層に遺構層が確認 | 内縁部直下層に遺構層が確認 | 3003-001 | №a.040 | |
| Pt-010 | 0447 | C | 352-04 | 下層-26 | 土師器 | 甕 | 胴一底部 | - | 18.0 | - | 0.3(1.2) | - | 10.9(1.4) | 口縁部 | 口内子字 | 口内子字 | 口内子字 | 内縁部直下層に遺構層が確認 | 内縁部直下層に遺構層が確認 | 3011-001 | №a.033 | |
| Pt-010 | 0448 | C | 352-04 | 下層-25 | 土師器 | 甕 | 胴一底部 | - | 19.6 | - | 1.0(1.2) | - | 13.0(1.4) | 口縁部 | 口内子字 | 口内子字 | 口内子字 | 内縁部直下層に遺構層が確認 | 内縁部直下層に遺構層が確認 | 3011-001 | №a.032 | |
| Pt-010 | 0449 | C | 352-04 | 下層-110 | 土師器 | 甕 | 胴一底部 | - | 16.0 | - | 2.2(1.2) | - | 10.9(1.4) | 口縁部 | 口内子字 | 口内子字 | 口内子字 | 内縁部直下層に遺構層が確認 | 内縁部直下層に遺構層が確認 | 3004-001 | №a.051 | |

| 調査番号 No. | 地区 | 遺構名 | 層位 | 種類 | 用途 | 方位 | 面積 (㎡) | 開口部 | 埋没 | 高さ (cm) | 埋没深 (cm) | 色相(内面) | 色相(外面) | 底底 | 壁 | 礎 | 口部 | 外周壁 | 内周壁 | 成層 | 備考 | 調査時期 |
|-----------|----|--------|--|----|----|-----|--------|-----|--------|---------|----------|---------|---------|---------|---|---|----|--------|---------|--------------|----------|------|
| Pr-010360 | C | 352-04 | 下層P-45 | 土壁 | 壁 | 東→西 | - | 4.4 | - | 12.0/12 | 2337.2 | 2337.2 | 2337.2 | 2337.2 | 中 | 中 | 壁 | 壁 | →3/2ナリ | 新田(1)遺跡 | 1999-001 | |
| Pr-010361 | C | 352-04 | 下層P-X | 土壁 | 壁 | 東→西 | - | 4.4 | - | 10.9/11 | 3391.1 | 3391.1 | 3391.1 | 中 | 中 | 壁 | 壁 | →3/2ナリ | 新田(1)遺跡 | 2005-032 | | |
| Pr-010362 | C | 352-04 | 新田(1)352-04下層P-107、 新田(1)352-04下層P-108、 新田(1)352-04下層P-109 | 土壁 | 壁 | 東→西 | - | 5.6 | - | 3.0/12 | 3378.2 | 3378.2 | 3378.2 | 中 | 中 | 壁 | 壁 | →3/2ナリ | 新田(1)遺跡 | 2005-032 | | |
| Pr-010363 | C | 352-04 | 下層P-X | 土壁 | 壁 | 東→西 | - | 4.4 | - | - | 3378.4 | 3378.4 | 3378.4 | 中 | 中 | 壁 | 壁 | →3/2ナリ | 新田(1)遺跡 | 2009-041 | | |
| Pr-010364 | C | 352-04 | 下層P-29 | 土壁 | 壁 | 東→西 | - | 4.4 | - | - | 3378.4 | 3378.4 | 3378.4 | 中 | 中 | 壁 | 壁 | →3/2ナリ | 新田(1)遺跡 | 2011-001 | | |
| Pr-010365 | C | 352-04 | 遺土P-X | 土壁 | 壁 | 東→西 | 13.0 | 6.0 | 0.1/2 | 1.0/12 | 10797.3 | 10797.3 | 10797.3 | 中 | 中 | 壁 | 壁 | →3/2ナリ | 新田(1)遺跡 | 2005-032 | | |
| Pr-010366 | C | 352-04 | 遺土P-X | 土壁 | 壁 | 東→西 | 14.4 | - | 1.3/12 | - | 13798.4 | 13798.4 | 13798.4 | 中 | 中 | 壁 | 壁 | →3/2ナリ | 新田(1)遺跡 | 2005-032 | | |
| Pr-010367 | C | 352-04 | 遺土P-X | 土壁 | 壁 | 東→西 | - | 5.6 | - | 3.0/12 | 2378.2 | 2378.2 | 2378.2 | 中 | 中 | 壁 | 壁 | →3/2ナリ | 新田(1)遺跡 | 2005-032 | | |
| Pr-010368 | C | 352-04 | 遺土P-X | 土壁 | 壁 | 東→西 | - | 5.0 | - | 2.8/12 | 10797.3 | 10797.3 | 10797.3 | 中 | 中 | 壁 | 壁 | →3/2ナリ | 新田(1)遺跡 | 2005-032 | | |
| Pr-010369 | C | 352-04 | 遺土P-X | 土壁 | 壁 | 東→西 | - | 6.4 | - | 3.2/12 | 10796.4 | 10796.4 | 10796.4 | 中 | 中 | 壁 | 壁 | →3/2ナリ | 新田(1)遺跡 | 2005-032 | | |
| Pr-010380 | C | 352-04 | 遺土P-X | 土壁 | 壁 | 東→西 | - | 7.4 | - | 3.5/12 | 10796.3 | 10796.3 | 10796.3 | 中 | 中 | 壁 | 壁 | →3/2ナリ | 新田(1)遺跡 | 2005-032 | | |
| Pr-010381 | C | 352-04 | 遺土P-X | 土壁 | 壁 | 東→西 | - | 6.4 | - | 3.4/12 | 13797.4 | 13797.4 | 13797.4 | 中 | 中 | 壁 | 壁 | →3/2ナリ | 新田(1)遺跡 | 2005-032 | | |
| Pr-010382 | C | 352-04 | 遺土P-X | 土壁 | 壁 | 東→西 | - | 5.0 | - | 3.0/12 | 13798.4 | 13798.4 | 13798.4 | 中 | 中 | 壁 | 壁 | →3/2ナリ | 新田(1)遺跡 | 2005-032 | | |
| Pr-010383 | C | 352-04 | 遺土P-X | 土壁 | 壁 | 東→西 | - | 6.4 | - | 2.4/12 | 10797.3 | 10797.3 | 10797.3 | 中 | 中 | 壁 | 壁 | →3/2ナリ | 新田(1)遺跡 | 2005-032 | | |
| Pr-010384 | C | 352-04 | 遺土P-X | 土壁 | 壁 | 東→西 | 14.8 | 3.0 | 2.0/12 | 12.0/12 | 10797.3 | 10797.3 | 10797.3 | 中 | 中 | 壁 | 壁 | →3/2ナリ | 新田(1)遺跡 | 2005-032 | | |
| Pr-010385 | C | 352-04 | 352-04遺土P-X層P-127 遺土P-X | 土壁 | 壁 | 東→西 | 12.0 | - | 0.1/12 | - | 13798.2 | 13798.2 | 13798.2 | 中 | 中 | 壁 | 壁 | →3/2ナリ | 新田(1)遺跡 | 2005-032 | | |
| Pr-010386 | C | 352-05 | 遺土P-X | 土壁 | 壁 | 東→西 | 11.6 | - | 1.1/12 | - | 2378.2 | 2378.2 | 2378.2 | 中 | 中 | 壁 | 壁 | →3/2ナリ | 新田(1)遺跡 | 2005-032 | | |
| Pr-010387 | C | 352-05 | 遺土P-X | 土壁 | 壁 | 東→西 | - | 5.0 | - | 3.3/12 | 10796.3 | 10796.4 | 10796.4 | 中 | 中 | 壁 | 壁 | →3/2ナリ | 新田(1)遺跡 | 2005-032 | | |
| Pr-010388 | C | 352-05 | 遺土P-X | 土壁 | 壁 | 東→西 | - | 5.6 | - | 5.0/12 | 10797.3 | 10797.3 | 10797.3 | 中 | 中 | 壁 | 壁 | →3/2ナリ | 新田(1)遺跡 | 2005-032 | | |
| Pr-010389 | C | 352-05 | 遺土P-X | 土壁 | 壁 | 東→西 | 18.2 | - | 1.3/12 | - | 2378.2 | 2378.2 | 2378.2 | 中 | 中 | 壁 | 壁 | →3/2ナリ | 新田(1)遺跡 | 2005-032 | | |
| Pr-010390 | C | 352-05 | 遺土P-X | 土壁 | 壁 | 東→西 | 18.8 | - | 1.1/12 | - | 10796.3 | 10796.3 | 10796.3 | 中 | 中 | 壁 | 壁 | →3/2ナリ | 新田(1)遺跡 | 2005-032 | | |
| Pr-010391 | C | 352-05 | 遺土P-X | 土壁 | 壁 | 東→西 | - | 6.0 | - | 1.4/12 | 10796.4 | 13796.4 | 13796.4 | 中 | 中 | 壁 | 壁 | →3/2ナリ | 新田(1)遺跡 | 2005-032 | | |
| Pr-010392 | C | 352-05 | 遺土P-X | 土壁 | 壁 | 東→西 | 12.8 | - | 0.1/12 | - | 13797.4 | 13797.4 | 13797.4 | 中 | 中 | 壁 | 壁 | →3/2ナリ | 新田(1)遺跡 | 2005-032 | | |
| Pr-010393 | C | 352-05 | 遺土P-X | 土壁 | 壁 | 東→西 | - | 5.0 | - | 3.5/12 | 10797.4 | 10797.3 | 10797.3 | 中 | 中 | 壁 | 壁 | →3/2ナリ | 新田(1)遺跡 | 2005-032 | | |
| Pr-010394 | C | 352-05 | 遺土P-X | 土壁 | 壁 | 東→西 | - | 5.0 | - | 1.1/12 | - | 10796.3 | 10796.3 | 10796.3 | 中 | 中 | 壁 | 壁 | →3/2ナリ | 新田(1)遺跡 | 2005-032 | |
| Pr-010395 | C | 352-05 | 遺土P-X | 土壁 | 壁 | 東→西 | - | 6.0 | - | 1.4/12 | 10796.4 | 13796.4 | 13796.4 | 中 | 中 | 壁 | 壁 | →3/2ナリ | 新田(1)遺跡 | 2005-032 | | |
| Pr-010396 | C | 352-05 | 遺土P-X | 土壁 | 壁 | 東→西 | 14.0 | - | 3.0/12 | - | 13795.4 | 13795.4 | 13795.4 | 中 | 中 | 壁 | 壁 | →3/2ナリ | 新田(1)遺跡 | 2005-032 | | |
| Pr-010397 | C | 352-06 | 下層P-1 | 土壁 | 壁 | 東→西 | - | 4.4 | - | 3.0/12 | 10797.4 | 10797.4 | 10797.4 | 中 | 中 | 壁 | 壁 | →3/2ナリ | 新田(1)遺跡 | 2005-032 | | |
| Pr-010398 | C | 352-06 | 遺土P-X | 土壁 | 壁 | 東→西 | - | 4.4 | - | 2.9/11 | 10791.1 | 10791.1 | 10791.1 | 中 | 中 | 壁 | 壁 | →3/2ナリ | 新田(1)遺跡 | 2005-032 | | |
| Pr-020399 | C | 352-07 | 下層P-X | 土壁 | 壁 | 東→西 | - | 3.2 | - | 2.0/12 | 3798.4 | 3798.4 | 3798.4 | - | - | - | - | →3/2ナリ | 新田(1)遺跡 | 2027-001-003 | | |

| 調査番号 | No. | 地区 | 遺構名 | 層位 | 種類 | 材質 | 形状 | 口径 (cm) | 最大径 (cm) | 口縁部 | 底径 | 高さ (cm) | 重量 (g) | 口縁部 | 外周径 | 内周径 | 底径 | 厚さ | 形状 | 用途 | 出土地 | 調査者 | | |
|-------------|-----|---------------|---------|---------------|---------|----|-----|---------|----------|-----|---------|---------|---------|---------|-----|-----|----|----|----|----|-------------------|-------------------|----------|--------|
| Pr-020-0487 | C | 350-07 | 下層1-X | | 土師器 | 甕 | 底平 | - | 5.0 | - | 12.0/12 | 10796.2 | 357.3 | 甕 | 少 | 少 | 少 | 少 | 少 | 甕 | 瀬川遺跡 | 1217-002 | Na.390 | |
| Pr-020-0488 | C | 350-07 | 中層1-X | | 土師器 | 甕 | 底平 | - | 6.0 | - | 3.0/12 | 13197.4 | 甕 | 少 | 少 | 少 | 少 | 少 | 少 | 甕 | 瀬川遺跡 | 1219-002 | Na.911 | |
| Pr-020-0489 | C | 350-07 | 中層2-X | | 土師器 | 甕 | 底平 | - | 6.6 | - | 2.5/12 | 13792.4 | 甕 | 少 | 少 | 少 | 少 | 少 | 少 | 甕 | 内庭窪住居遺跡中層2式瓦葺式埋藏庫 | 1223-003 | Na.912 | |
| Pr-020-0492 | C | 350-07 | 中層2-X | | 土師器 | 甕 | 口縁部 | - | - | - | 13196.3 | 13197.2 | 甕 | 少 | 少 | 少 | 少 | 少 | 少 | 甕 | 瀬川遺跡 | 1226-004 | Na.953 | |
| Pr-020-0504 | A | 350-08 | 中層2下層-X | | 土師器(黒色) | 甕 | 底平 | - | 5.6 | - | 6.0/12 | 10796.2 | 83.0 | 甕 | - | - | - | - | - | 甕 | 瀬川遺跡 | 1601-017 | Na.271 | |
| Pr-020-0493 | A | 350-08 | 中層2下層-X | | 土師器 | 甕 | 口縁部 | 202 | - | - | 14/12 | 3196.4 | 298.4 | 甕 | 少 | 少 | 少 | 少 | 少 | 甕 | 内庭窪住居遺跡中層2式瓦葺式埋藏庫 | 1602-001 | Na.284 | |
| Pr-020-0495 | A | 350-08 | 中層2下層-X | | 土師器 | 甕 | 口縁部 | 122 | - | - | 19/12 | 10796.1 | 甕 | 少 | 少 | 少 | 少 | 少 | 少 | 甕 | 内庭窪住居遺跡中層2式瓦葺式埋藏庫 | 1601-021 | Na.300A | |
| Pr-020-0487 | A | 350-08 | 中層2下層-X | 350-08(1)中心F4 | 土師器 | 甕 | 底平 | 122 | - | - | 7.9/14 | 84.0 | 甕 | 少 | 少 | 少 | 少 | 少 | 少 | 甕 | 内庭窪住居遺跡中層2式瓦葺式埋藏庫 | 1525-002/287 | Na.843 | |
| Pr-020-0488 | A | 350-08 | 中層2下層-X | 350-08(1)中心F4 | 土師器 | 甕 | 口縁部 | 123 | - | - | 12/12 | 23792.4 | 13197.4 | 甕 | - | - | - | - | - | 甕 | 内庭窪住居遺跡中層2式瓦葺式埋藏庫 | 1602-047 | Na.282 | |
| Pr-020-0489 | A | 350-08 | 中層2下層-X | 350-08(1)中心F4 | 土師器 | 甕 | 口縁部 | 132 | - | - | 10796.1 | 10795.1 | 甕 | 少 | 少 | 少 | 少 | 少 | 少 | 甕 | 内庭窪住居遺跡中層2式瓦葺式埋藏庫 | 1601-019/289 | Na.489 | |
| Pr-020-0490 | A | 350-08 | 中層2下層-X | 350-08(1)中心F4 | 土師器 | 甕 | 口縁部 | 142 | - | - | 12/12 | 13196.4 | 13196.4 | 甕 | 少 | 少 | 少 | 少 | 少 | 甕 | 内庭窪住居遺跡中層2式瓦葺式埋藏庫 | 1601-020 | Na.388 | |
| Pr-020-0491 | A | 350-08 | 中層2下層-X | 350-08(1)中心F4 | 土師器 | 甕 | 口縁部 | 133 | - | - | 12/12 | 13196.3 | 13196.6 | 甕 | 少 | 少 | 少 | 少 | 少 | 甕 | 内庭窪住居遺跡中層2式瓦葺式埋藏庫 | 1601-021 | Na.391 | |
| Pr-020-0492 | A | 350-08(1)中心F4 | 中層2下層-X | 350-08(1)中心F4 | 土師器 | 甕 | 口縁部 | 133 | - | - | 11/12 | 13196.4 | 10796.2 | 甕 | 少 | 少 | 少 | 少 | 少 | 甕 | 内庭窪住居遺跡中層2式瓦葺式埋藏庫 | 1601-015 | Na.482 | |
| Pr-020-0493 | A | 350-08(1)中心F4 | 中層2下層-X | 350-08(1)中心F4 | 土師器 | 甕 | 口縁部 | 133 | - | - | 1.8/12 | 23196.3 | 10796.2 | 甕 | 少 | 少 | 少 | 少 | 少 | 甕 | 内庭窪住居遺跡中層2式瓦葺式埋藏庫 | 1602-000 | Na.482 | |
| Pr-020-0494 | A | 350-08(1)中心F4 | 中層2下層-X | 350-08(1)中心F4 | 土師器 | 甕 | 口縁部 | 134 | - | - | 0.7/12 | 13196.4 | 10796.2 | 甕 | - | - | - | - | - | 甕 | 内庭窪住居遺跡中層2式瓦葺式埋藏庫 | 1602-001 | Na.485 | |
| Pr-020-0495 | A | 350-08(1)中心F4 | 中層2下層-X | 350-08(1)中心F4 | 土師器 | 甕 | 口縁部 | 144 | - | - | 2.0/12 | 10796.2 | 10796.2 | 甕 | 少 | 少 | 少 | 少 | 少 | 甕 | 内庭窪住居遺跡中層2式瓦葺式埋藏庫 | 1602-011 | Na.493 | |
| Pr-020-0496 | A | 350-08(1)中心F4 | 中層2下層-X | 350-08(1)中心F4 | 土師器 | 甕 | 口縁部 | 145 | - | - | 1.3/12 | 13196.4 | 13196.4 | 甕 | 少 | 少 | 少 | 少 | 少 | 甕 | 内庭窪住居遺跡中層2式瓦葺式埋藏庫 | 1602-011 | Na.493 | |
| Pr-020-0497 | A | 350-08(1)中心F4 | 中層2下層-X | 350-08(1)中心F4 | 土師器 | 甕 | 口縁部 | 146 | - | - | 1.9/12 | 10796.2 | 10796.2 | 甕 | 少 | 少 | 少 | 少 | 少 | 甕 | 内庭窪住居遺跡中層2式瓦葺式埋藏庫 | 1602-005 | Na.491 | |
| Pr-020-0498 | A | 350-08 | 中層2下層-X | 350-08(1)中心F4 | 土師器 | 甕 | 口縁部 | 146 | - | - | 1.2/12 | 13196.4 | 13196.2 | 甕 | 少 | 少 | 少 | 少 | 少 | 甕 | 内庭窪住居遺跡中層2式瓦葺式埋藏庫 | 1602-004 | Na.380 | |
| Pr-020-0499 | A | 350-08(1)中心F4 | 中層2下層-X | 350-08(1)中心F4 | 土師器 | 甕 | 底平 | - | - | - | 10796.3 | 10796.4 | 甕 | - | - | - | - | - | - | 甕 | 内庭窪住居遺跡中層2式瓦葺式埋藏庫 | 1602-002 | Na.376 | |
| Pr-020-0500 | A | 350-08(1)中心F4 | 中層2下層-X | 350-08(1)中心F4 | 土師器 | 甕 | 底平 | - | - | - | 3.0/12 | 13196.8 | 13196.8 | 甕 | 少 | 少 | 少 | 少 | 少 | 甕 | 内庭窪住居遺跡中層2式瓦葺式埋藏庫 | 1602-002 | Na.400 | |
| Pr-020-0501 | A | 350-08 | 中層2下層-X | 350-08(1)中心F4 | 土師器 | 甕 | 底平 | - | - | - | 2.0/12 | 10796.2 | 10796.2 | 甕 | 少 | 少 | 少 | 少 | 少 | 甕 | 内庭窪住居遺跡中層2式瓦葺式埋藏庫 | 1602-002 | Na.381 | |
| Pr-020-0502 | A | 350-08 | 中層2下層-X | 350-08(1)中心F4 | 土師器 | 甕 | 底平 | - | - | - | 2.2/12 | 10796.3 | 10796.1 | 甕 | 少 | 少 | 少 | 少 | 少 | 甕 | 内庭窪住居遺跡中層2式瓦葺式埋藏庫 | 1602-004 | Na.384 | |
| Pr-020-0503 | A | 350-08 | 中層2下層-X | 350-08(1)中心F4 | 土師器 | 甕 | 底平 | - | - | - | 2.0/12 | 13196.4 | 13196.4 | 甕 | 少 | 少 | 少 | 少 | 少 | 甕 | 内庭窪住居遺跡中層2式瓦葺式埋藏庫 | 1602-004 | Na.488 | |
| Pr-020-0504 | A | 350-08(1)中心F4 | 中層2下層-X | 350-08(1)中心F4 | 土師器 | 甕 | 底平 | - | - | - | 5.6/12 | 23197.2 | 23197.2 | 甕 | 少 | 少 | 少 | 少 | 少 | 甕 | 内庭窪住居遺跡中層2式瓦葺式埋藏庫 | 1602-008 | Na.494 | |
| Pr-020-0505 | A | 350-08(1)中心F4 | 中層2下層-X | 350-08(1)中心F4 | 土師器 | 甕 | 底平 | - | - | - | 5.4 | 2.0/12 | 23194.1 | 10796.2 | 甕 | 少 | 少 | 少 | 少 | 少 | 甕 | 内庭窪住居遺跡中層2式瓦葺式埋藏庫 | 1602-002 | Na.487 |
| Pr-020-0506 | A | 350-08(1)中心F4 | 中層2下層-X | 350-08(1)中心F4 | 土師器 | 甕 | 底平 | - | - | - | 6.4/12 | 10796.3 | 10796.2 | 甕 | 少 | 少 | 少 | 少 | 少 | 甕 | 内庭窪住居遺跡中層2式瓦葺式埋藏庫 | 1602-002 | Na.483 | |
| Pr-020-0507 | A | 350-08 | 中層2下層-X | 350-08(1)中心F4 | 土師器 | 甕 | 底平 | - | - | - | 4.5/12 | 10796.4 | 10797.2 | 甕 | 少 | 少 | 少 | 少 | 少 | 甕 | 内庭窪住居遺跡中層2式瓦葺式埋藏庫 | 1602-018 | Na.375 | |
| Pr-020-0508 | A | 350-08 | 中層2下層-X | 350-08(1)中心F4 | 土師器 | 甕 | 底平 | - | - | - | 6.0 | 10796.2 | 10796.4 | 甕 | 少 | 少 | 少 | 少 | 少 | 甕 | 内庭窪住居遺跡中層2式瓦葺式埋藏庫 | 1602-064 | Na.262 | |
| Pr-020-0509 | A | 350-08 | 中層2下層-X | 350-08(1)中心F4 | 土師器 | 甕 | 底平 | - | - | - | 5.6 | 2.5/12 | 10796.2 | 10794.2 | 甕 | 少 | 少 | 少 | 少 | 少 | 甕 | 内庭窪住居遺跡中層2式瓦葺式埋藏庫 | 1602-008 | Na.382 |
| Pr-020-0510 | A | 350-08(1)中心F4 | 中層2下層-X | 350-08(1)中心F4 | 土師器 | 甕 | 底平 | - | - | - | 6.4 | 3.0/12 | 10796.2 | 1106.4 | 甕 | 少 | 少 | 少 | 少 | 少 | 甕 | 内庭窪住居遺跡中層2式瓦葺式埋藏庫 | 1602-007 | Na.493 |
| Pr-020-0511 | A | 350-08 | 中層2下層-X | 350-08(1)中心F4 | 土師器 | 甕 | 底平 | - | - | - | 5.2 | 6.5/12 | 10796.2 | 10796.2 | 甕 | 少 | 少 | 少 | 少 | 少 | 甕 | 内庭窪住居遺跡中層2式瓦葺式埋藏庫 | 1602-005 | Na.281 |

表 3-1
土師器
年代
A-C区

| 調査番号 | No. | 地区 | 遺構名 | 層位 | 種類 | 材質 | 形状 | 口径 (cm) | 高さ (cm) | 底径 (cm) | 口縁部 | 外周形状 | 内周形状 | 底面形状 | 備考 | 調査番号 | |
|--------|------|----|--------|--------|-----|----|-------|------------|------------|------------|---------|---------|------|--|-------------------------|-------------------------|--------|
| P1-021 | 0212 | A | 520-08 | 遺土層中-X | 土製網 | 網 | 底形 | - | 5.2 | 12.0-12 | 13796.4 | 13796.4 | 底 | 内側へ傾斜した底面を有する内周壁。内周壁の上部は直線的に傾斜し、底面はほぼ水平。 | No.383 | | |
| P1-021 | 0213 | A | 520-08 | 遺土層中-X | 土製網 | 網 | 底形 | - | 6.2 | 5.6-12 | 10795.2 | 10796.2 | 底 | 内周壁の上部は直線的に傾斜し、底面はほぼ水平。 | No.385 | | |
| P1-021 | 0214 | A | 520-08 | 遺土層中-X | 土製網 | 網 | 底形 | 30.4 | - | 13796.4 | 13797.4 | 底 | 少 | 内周壁の上部は直線的に傾斜し、底面はほぼ水平。 | No.393 | | |
| P1-021 | 0215 | A | 520-08 | 遺土層中-X | 土製網 | 網 | 底形 | 24.4 | - | 19.12 | 13796.4 | 13796.4 | 底 | 少 | 内周壁の上部は直線的に傾斜し、底面はほぼ水平。 | No.399 | |
| P1-021 | 0216 | A | 520-08 | 遺土層中-X | 土製網 | 網 | 底形 | 19.2 | - | 12.12 | 10795.2 | 10795.2 | 底 | 少 | 内周壁の上部は直線的に傾斜し、底面はほぼ水平。 | No.377 | |
| P1-021 | 0217 | A | 520-08 | 遺土層中-X | 土製網 | 網 | 底形 | 19.0 | - | 1.0-12 | 10795.2 | 10795.2 | 底 | 少 | 内周壁の上部は直線的に傾斜し、底面はほぼ水平。 | No.380 | |
| P1-021 | 0218 | A | 520-08 | 遺土層中-X | 土製網 | 網 | 底形 | 14.0 | - | 1.2-12 | 10796.3 | 10796.3 | 底 | 底 | 内周壁の上部は直線的に傾斜し、底面はほぼ水平。 | No.359 | |
| P1-021 | 0219 | A | 520-08 | 遺土層中-X | 土製網 | 網 | 底形 | 17.8 | - | 0.7-12 | 10796.3 | 10796.3 | 底 | 底 | 内周壁の上部は直線的に傾斜し、底面はほぼ水平。 | No.397 | |
| P1-021 | 0220 | A | 520-08 | 遺土層中-X | 土製網 | 網 | 底形 | 22.6 | - | 0.4-12 | 10797.3 | 10797.3 | 底 | 底 | 内周壁の上部は直線的に傾斜し、底面はほぼ水平。 | No.404 | |
| P1-021 | 0221 | A | 520-08 | 遺土層中-X | 土製網 | 網 | 底形 | 13.0 | - | 0.7-12 | 10794.1 | 10793.1 | 底 | 底 | 内周壁の上部は直線的に傾斜し、底面はほぼ水平。 | No.401 | |
| P1-021 | 0222 | A | 520-08 | 遺土層中-X | 土製網 | 網 | 底形 | 18.6 | - | 1.2-12 | 13795.3 | 13791.2 | 底 | 少 | 内周壁の上部は直線的に傾斜し、底面はほぼ水平。 | No.389 | |
| P1-021 | 0223 | A | 520-08 | 遺土層中-X | 土製網 | 網 | 底形 | 18.4 | - | 0.4-12 | 13796.4 | 10796.3 | 底 | 少 | 内周壁の上部は直線的に傾斜し、底面はほぼ水平。 | No.382 | |
| P1-021 | 0224 | A | 520-08 | 遺土層中-X | 土製網 | 網 | 底形 | - | - | 10792.2 | 13795.8 | 底 | 中 | 内周壁の上部は直線的に傾斜し、底面はほぼ水平。 | No.398 | | |
| P1-021 | 0225 | A | 520-08 | 遺土層中-X | 土製網 | 網 | 底形 | - | - | 5798.5 | 5798.8 | 底 | 少 | 内周壁の上部は直線的に傾斜し、底面はほぼ水平。 | No.431 | | |
| P1-021 | 0226 | A | 520-08 | 遺土層中-X | 土製網 | 網 | 底形 | - | - | 6.4 | 6.5-12 | 13795.3 | 93.0 | 底 | 中 | 内周壁の上部は直線的に傾斜し、底面はほぼ水平。 | No.373 |
| P1-021 | 0227 | A | 520-08 | 遺土層中-X | 土製網 | 小袋 | 口縁一底形 | 10.0 | - | 0.5-12 | 10795.3 | 底 | 少 | 内周壁の上部は直線的に傾斜し、底面はほぼ水平。 | No.380 | | |
| P1-021 | 0228 | A | 520-08 | 遺土層中-X | 土製網 | 小袋 | 口縁一底形 | 6.4 | - | 0.4-12 | 2316.2 | 10796.3 | 底 | 中 | 内周壁の上部は直線的に傾斜し、底面はほぼ水平。 | No.430 | |
| P1-021 | 0229 | A | 520-08 | 遺土層中-X | 土製網 | 小袋 | 底形 | - | - | 5798.5 | 10796.8 | 底 | 少 | 内周壁の上部は直線的に傾斜し、底面はほぼ水平。 | No.430 | | |
| P1-021 | 0230 | A | 520-08 | 遺土層中-X | 土製網 | 小袋 | 底形 | 37.4 | - | 0.0-12 | 13796.4 | 10796.4 | 底 | 少 | 内周壁の上部は直線的に傾斜し、底面はほぼ水平。 | No.430 | |
| P1-021 | 0231 | A | 520-08 | 遺土層中-X | 土製網 | 網 | 底形 | 27.2 | - | 0.4-12 | 13796.4 | 13796.4 | 底 | 少 | 内周壁の上部は直線的に傾斜し、底面はほぼ水平。 | No.406 | |
| P1-021 | 0232 | A | 520-08 | 遺土層中-X | 土製網 | 網 | 底形 | 28.4 | - | 0.0-12 | 10796.3 | 10796.3 | 底 | 少 | 内周壁の上部は直線的に傾斜し、底面はほぼ水平。 | No.391 | |
| P1-021 | 0233 | A | 520-08 | 遺土層中-X | 土製網 | 網 | 底形 | 23.0 | - | 1.0-12 | 13796.4 | 13796.4 | 底 | 底 | 内周壁の上部は直線的に傾斜し、底面はほぼ水平。 | No.402 | |
| P1-021 | 0234 | A | 520-08 | 遺土層中-X | 土製網 | 網 | 底形 | - | - | 94.0 | 94.0 | 底 | 少 | 内周壁の上部は直線的に傾斜し、底面はほぼ水平。 | No.384 | | |
| P1-021 | 0235 | A | 520-08 | 遺土層中-X | 土製網 | 網 | 底形 | - | - | 61.0 | 61.0 | 底 | 底 | 内周壁の上部は直線的に傾斜し、底面はほぼ水平。 | No.384 | | |
| P1-021 | 0236 | A | 520-08 | 遺土層中-X | 土製網 | 網 | 底形 | - | - | 10795.2 | 10795.2 | 底 | 少 | 内周壁の上部は直線的に傾斜し、底面はほぼ水平。 | No.511 | | |
| P1-021 | 0237 | A | 520-08 | 遺土層中-X | 土製網 | 網 | 底形 | - | - | 10795.2 | 10795.2 | 底 | 少 | 内周壁の上部は直線的に傾斜し、底面はほぼ水平。 | No.509 | | |
| P1-021 | 0238 | A | 520-08 | 遺土層中-X | 土製網 | 網 | 底形 | - | - | 13795.4 | 13795.4 | 底 | 少 | 内周壁の上部は直線的に傾斜し、底面はほぼ水平。 | No.505 | | |
| P1-021 | 0239 | A | 520-08 | 遺土層中-X | 土製網 | 網 | 底形 | - | - | 10797.4 | 10797.4 | 底 | 少 | 内周壁の上部は直線的に傾斜し、底面はほぼ水平。 | No.511 | | |
| P1-021 | 0240 | A | 520-08 | 遺土層中-X | 土製網 | 網 | 底形 | - | - | 10797.4 | 10797.4 | 底 | 少 | 内周壁の上部は直線的に傾斜し、底面はほぼ水平。 | No.505 | | |
| P1-021 | 0241 | A | 520-08 | 遺土層中-X | 土製網 | 網 | 底形 | 14.2 | - | 1.2-12 | 13795.6 | 10797.3 | 底 | 底 | 内周壁の上部は直線的に傾斜し、底面はほぼ水平。 | No.505 | |

| 遺物番号 No. | 地区 | 遺物名 | 用途 | 種別 | 形状 | 寸法 | 口徑 (mm) | 底径 (mm) | 口徑/底径 | 重量 (g) | 色澤 | 成分 | 形状 | 口徑 | 寸法 | 口徑/底径 | 重量 (g) | 色澤 | 成分 | 用途 | 製造地 | 備考 | 製造番号 | |
|------------|----|-------|-----|----|-------|------|---------|---------|-------|--------|------|------|----|----|----|-------|--------|----|----|----|-----|----|------|---|
| P1-0225042 | A | 50-08 | 土師器 | 丸 | 18-10 | 13.0 | 6.5 | 7.5 | 1.00 | 1.00 | 1.00 | 1.00 | 丸 | 丸 | 丸 | 丸 | 丸 | 丸 | 丸 | 丸 | 丸 | 丸 | 丸 | 丸 |
| P1-0225043 | A | 50-08 | 土師器 | 丸 | 18-10 | 14.0 | 6.0 | 4.0 | 1.00 | 1.00 | 1.00 | 1.00 | 丸 | 丸 | 丸 | 丸 | 丸 | 丸 | 丸 | 丸 | 丸 | 丸 | 丸 | |
| P1-0225044 | A | 50-08 | 土師器 | 丸 | 18-10 | 14.0 | 5.5 | 3.5 | 1.00 | 1.00 | 1.00 | 1.00 | 丸 | 丸 | 丸 | 丸 | 丸 | 丸 | 丸 | 丸 | 丸 | 丸 | 丸 | |
| P1-0225045 | A | 50-08 | 土師器 | 丸 | 18-10 | 14.0 | 5.5 | 3.5 | 1.00 | 1.00 | 1.00 | 1.00 | 丸 | 丸 | 丸 | 丸 | 丸 | 丸 | 丸 | 丸 | 丸 | 丸 | 丸 | |
| P1-0225046 | A | 50-08 | 土師器 | 丸 | 18-10 | 14.0 | 7.4 | 5.4 | 1.00 | 1.00 | 1.00 | 1.00 | 丸 | 丸 | 丸 | 丸 | 丸 | 丸 | 丸 | 丸 | 丸 | 丸 | 丸 | |
| P1-0225047 | A | 50-08 | 土師器 | 丸 | 18-10 | 14.0 | 12.8 | 5.8 | 1.00 | 1.00 | 1.00 | 1.00 | 丸 | 丸 | 丸 | 丸 | 丸 | 丸 | 丸 | 丸 | 丸 | 丸 | 丸 | |
| P1-0225048 | A | 50-08 | 土師器 | 丸 | 18-10 | 13.0 | 6.0 | 4.0 | 1.00 | 1.00 | 1.00 | 1.00 | 丸 | 丸 | 丸 | 丸 | 丸 | 丸 | 丸 | 丸 | 丸 | 丸 | 丸 | |
| P1-0225049 | A | 50-08 | 土師器 | 丸 | 18-10 | 14.0 | 6.0 | 4.0 | 1.00 | 1.00 | 1.00 | 1.00 | 丸 | 丸 | 丸 | 丸 | 丸 | 丸 | 丸 | 丸 | 丸 | 丸 | 丸 | |
| P1-0225050 | A | 50-08 | 土師器 | 丸 | 18-10 | 14.0 | 5.5 | 3.5 | 1.00 | 1.00 | 1.00 | 1.00 | 丸 | 丸 | 丸 | 丸 | 丸 | 丸 | 丸 | 丸 | 丸 | 丸 | 丸 | |
| P1-0225051 | A | 50-08 | 土師器 | 丸 | 18-10 | 14.0 | 6.0 | 4.0 | 1.00 | 1.00 | 1.00 | 1.00 | 丸 | 丸 | 丸 | 丸 | 丸 | 丸 | 丸 | 丸 | 丸 | 丸 | 丸 | |
| P1-0225052 | A | 50-08 | 土師器 | 丸 | 18-10 | 14.0 | 6.0 | 4.0 | 1.00 | 1.00 | 1.00 | 1.00 | 丸 | 丸 | 丸 | 丸 | 丸 | 丸 | 丸 | 丸 | 丸 | 丸 | 丸 | |
| P1-0225053 | A | 50-08 | 土師器 | 丸 | 18-10 | 14.0 | 6.0 | 4.0 | 1.00 | 1.00 | 1.00 | 1.00 | 丸 | 丸 | 丸 | 丸 | 丸 | 丸 | 丸 | 丸 | 丸 | 丸 | 丸 | |
| P1-0225054 | A | 50-08 | 土師器 | 丸 | 18-10 | 14.0 | 6.0 | 4.0 | 1.00 | 1.00 | 1.00 | 1.00 | 丸 | 丸 | 丸 | 丸 | 丸 | 丸 | 丸 | 丸 | 丸 | 丸 | 丸 | |
| P1-0225055 | A | 50-08 | 土師器 | 丸 | 18-10 | 14.0 | 6.0 | 4.0 | 1.00 | 1.00 | 1.00 | 1.00 | 丸 | 丸 | 丸 | 丸 | 丸 | 丸 | 丸 | 丸 | 丸 | 丸 | 丸 | |
| P1-0225056 | A | 50-08 | 土師器 | 丸 | 18-10 | 14.0 | 6.0 | 4.0 | 1.00 | 1.00 | 1.00 | 1.00 | 丸 | 丸 | 丸 | 丸 | 丸 | 丸 | 丸 | 丸 | 丸 | 丸 | 丸 | |
| P1-0225057 | A | 50-08 | 土師器 | 丸 | 18-10 | 14.0 | 6.0 | 4.0 | 1.00 | 1.00 | 1.00 | 1.00 | 丸 | 丸 | 丸 | 丸 | 丸 | 丸 | 丸 | 丸 | 丸 | 丸 | 丸 | |
| P1-0225058 | A | 50-08 | 土師器 | 丸 | 18-10 | 14.0 | 6.0 | 4.0 | 1.00 | 1.00 | 1.00 | 1.00 | 丸 | 丸 | 丸 | 丸 | 丸 | 丸 | 丸 | 丸 | 丸 | 丸 | 丸 | |
| P1-0225059 | A | 50-08 | 土師器 | 丸 | 18-10 | 14.0 | 6.0 | 4.0 | 1.00 | 1.00 | 1.00 | 1.00 | 丸 | 丸 | 丸 | 丸 | 丸 | 丸 | 丸 | 丸 | 丸 | 丸 | 丸 | |
| P1-0225060 | A | 50-08 | 土師器 | 丸 | 18-10 | 14.0 | 6.0 | 4.0 | 1.00 | 1.00 | 1.00 | 1.00 | 丸 | 丸 | 丸 | 丸 | 丸 | 丸 | 丸 | 丸 | 丸 | 丸 | 丸 | |
| P1-0225061 | A | 50-08 | 土師器 | 丸 | 18-10 | 14.0 | 6.0 | 4.0 | 1.00 | 1.00 | 1.00 | 1.00 | 丸 | 丸 | 丸 | 丸 | 丸 | 丸 | 丸 | 丸 | 丸 | 丸 | 丸 | |
| P1-0225062 | A | 50-08 | 土師器 | 丸 | 18-10 | 14.0 | 6.0 | 4.0 | 1.00 | 1.00 | 1.00 | 1.00 | 丸 | 丸 | 丸 | 丸 | 丸 | 丸 | 丸 | 丸 | 丸 | 丸 | 丸 | |
| P1-0225063 | A | 50-08 | 土師器 | 丸 | 18-10 | 14.0 | 6.0 | 4.0 | 1.00 | 1.00 | 1.00 | 1.00 | 丸 | 丸 | 丸 | 丸 | 丸 | 丸 | 丸 | 丸 | 丸 | 丸 | 丸 | |
| P1-0225064 | A | 50-08 | 土師器 | 丸 | 18-10 | 14.0 | 6.0 | 4.0 | 1.00 | 1.00 | 1.00 | 1.00 | 丸 | 丸 | 丸 | 丸 | 丸 | 丸 | 丸 | 丸 | 丸 | 丸 | 丸 | |
| P1-0225065 | A | 50-08 | 土師器 | 丸 | 18-10 | 14.0 | 6.0 | 4.0 | 1.00 | 1.00 | 1.00 | 1.00 | 丸 | 丸 | 丸 | 丸 | 丸 | 丸 | 丸 | 丸 | 丸 | 丸 | 丸 | |
| P1-0225066 | A | 50-08 | 土師器 | 丸 | 18-10 | 14.0 | 6.0 | 4.0 | 1.00 | 1.00 | 1.00 | 1.00 | 丸 | 丸 | 丸 | 丸 | 丸 | 丸 | 丸 | 丸 | 丸 | 丸 | 丸 | |
| P1-0225067 | A | 50-08 | 土師器 | 丸 | 18-10 | 14.0 | 6.0 | 4.0 | 1.00 | 1.00 | 1.00 | 1.00 | 丸 | 丸 | 丸 | 丸 | 丸 | 丸 | 丸 | 丸 | 丸 | 丸 | 丸 | |
| P1-0225068 | A | 50-08 | 土師器 | 丸 | 18-10 | 14.0 | 6.0 | 4.0 | 1.00 | 1.00 | 1.00 | 1.00 | 丸 | 丸 | 丸 | 丸 | 丸 | 丸 | 丸 | 丸 | 丸 | 丸 | 丸 | |
| P1-0225069 | A | 50-08 | 土師器 | 丸 | 18-10 | 14.0 | 6.0 | 4.0 | 1.00 | 1.00 | 1.00 | 1.00 | 丸 | 丸 | 丸 | 丸 | 丸 | 丸 | 丸 | 丸 | 丸 | 丸 | 丸 | |
| P1-0225070 | A | 50-08 | 土師器 | 丸 | 18-10 | 14.0 | 6.0 | 4.0 | 1.00 | 1.00 | 1.00 | 1.00 | 丸 | 丸 | 丸 | 丸 | 丸 | 丸 | 丸 | 丸 | 丸 | 丸 | 丸 | |
| P1-0225071 | A | 50-08 | 土師器 | 丸 | 18-10 | 14.0 | 6.0 | 4.0 | 1.00 | 1.00 | 1.00 | 1.00 | 丸 | 丸 | 丸 | 丸 | 丸 | 丸 | 丸 | 丸 | 丸 | 丸 | 丸 | |
| P1-0225072 | A | 50-08 | 土師器 | 丸 | 18-10 | 14.0 | 6.0 | 4.0 | 1.00 | 1.00 | 1.00 | 1.00 | 丸 | 丸 | 丸 | 丸 | 丸 | 丸 | 丸 | 丸 | 丸 | 丸 | 丸 | |

表 1-1
土師器
古代
A-C 区

表 1
土器
古代
A-C 区

| 調査番号 | No. | 地区 | 遺構名 | 層位 | 種類 | 形状 | 口径 (cm) | 最大径 (cm) | 高さ (cm) | 口縁部 | 底面 | 底径 (cm) | 底形状 | 口部 | 外周部 | 内周部 | 底面形状 | 備考 | 調査番号 | |
|------------|-----|---------------------|--------|----|-----|-----|------------|-------------|------------|---------|---------|------------|-----|----|-------|-------|--------|--|--|--------|
| P1-0212512 | A | 520-08 | 上部-X11 | | 土器類 | 甕 | 4.0 | 12.0 | 1078.4 | 1078.4 | 1078.2 | 圓 | 少 | 無 | コウナナ子 | コウナナ子 | 右面底面平坦 | 内側1/3高さまで厚さが約0.5cm以下で、 2/3高さから約0.5cm厚し、底面打文土。 底面は約1/3高さまで二次焼成を認め、 底面平坦。 | No.252 | |
| P1-0212514 | A | 520-08 | 上部-X | | 土器類 | 甕 | - | - | 12198.6 | 1071.4 | 1071.4 | 圓 | 少 | 無 | ナナ | ナナ | 底面平坦 | 内側1/3高さまで厚さが約0.5cm以下で、 2/3高さから約0.5cm厚し、底面打文土。 底面は約1/3高さまで二次焼成を認め、 底面平坦。 | No.275 | |
| P1-0212515 | A | 520-08 | 上部-X | | 土器類 | 甕 | 12.0 | 1.4 | 1112 | 1078.2 | 1078.2 | 圓 | 少 | 無 | ナナ | ナナ | 底面平坦 | 内側1/3高さまで厚さが約0.5cm以下で、 2/3高さから約0.5cm厚し、底面打文土。 底面は約1/3高さまで二次焼成を認め、 底面平坦。 | No.271 | |
| P1-0212516 | A | 520-08 | 上部-X | | 土器類 | 甕 | 10.0 | 0.9 | 1212 | 12198.2 | 1078.2 | 圓 | 少 | 無 | ナナ | ナナ | 底面平坦 | 内側1/3高さまで厚さが約0.5cm以下で、 2/3高さから約0.5cm厚し、底面打文土。 底面は約1/3高さまで二次焼成を認め、 底面平坦。 | No.281 | |
| P1-0212517 | A | 520-08(1)シナクサ 層位 | 上部-X | | 土器類 | 甕 | 17.6 | 0.6 | 1212 | 12198.2 | 1078.2 | 圓 | 多 | 無 | ナナ | ナナ | 底面平坦 | 内側1/3高さまで厚さが約0.5cm以下で、 2/3高さから約0.5cm厚し、底面打文土。 底面は約1/3高さまで二次焼成を認め、 底面平坦。 | No.427 | |
| P1-0212518 | A | 520-08(1)シナクサ 層位 | 上部-X | | 土器類 | 甕 | 17.6 | 2.1 | 1112 | 12198.2 | 12198.4 | 圓 | 少 | 無 | ナナ | ナナ | 底面平坦 | 内側1/3高さまで厚さが約0.5cm以下で、 2/3高さから約0.5cm厚し、底面打文土。 底面は約1/3高さまで二次焼成を認め、 底面平坦。 | No.438 | |
| P1-0212519 | A | 520-08 | 上部-X | | 土器類 | 甕 | 17.8 | 0.9 | 1212 | 12198.4 | 1078.3 | 圓 | 少 | 無 | ナナ | ナナ | 底面平坦 | 内側1/3高さまで厚さが約0.5cm以下で、 2/3高さから約0.5cm厚し、底面打文土。 底面は約1/3高さまで二次焼成を認め、 底面平坦。 | No.439 | |
| P1-0212520 | A | 520-08(1)シナクサ 層位 | 上部-X | | 土器類 | 甕 | 18.6 | 0.9 | 1212 | 12198.4 | 12198.4 | 圓 | 少 | 無 | ナナ | ナナ | 底面平坦 | 内側1/3高さまで厚さが約0.5cm以下で、 2/3高さから約0.5cm厚し、底面打文土。 底面は約1/3高さまで二次焼成を認め、 底面平坦。 | No.425 | |
| P1-0212521 | A | 520-08(1)シナクサ 層位 | 層位-X | | 土器類 | 甕 | 18.4 | 1.1 | 1112 | 1078.4 | 1078.3 | 圓 | 無 | 有文 | ナナ | ナナ | 底面平坦 | 内側1/3高さまで厚さが約0.5cm以下で、 2/3高さから約0.5cm厚し、底面打文土。 底面は約1/3高さまで二次焼成を認め、 底面平坦。 | No.432 | |
| P1-0212522 | A | 520-08(1)シナクサ 層位 | 上部-X | | 土器類 | 甕 | 15.0 | 2.4 | 1212 | 12198.4 | 12198.3 | 圓 | 少 | 無 | ナナ | ナナ | 底面平坦 | 内側1/3高さまで厚さが約0.5cm以下で、 2/3高さから約0.5cm厚し、底面打文土。 底面は約1/3高さまで二次焼成を認め、 底面平坦。 | No.436 | |
| P1-0212523 | A | 520-08(1)シナクサ 層位 | 上部-X | | 土器類 | 小甕 | 14.2 | 1.0 | 1212 | 1078.2 | 1078.3 | 圓 | 少 | 無 | ナナ | ナナ | 底面平坦 | 内側1/3高さまで厚さが約0.5cm以下で、 2/3高さから約0.5cm厚し、底面打文土。 底面は約1/3高さまで二次焼成を認め、 底面平坦。 | No.424 | |
| P1-0212524 | A | 520-08(1)シナクサ 層位 | 層位-X | | 土器類 | 小甕 | 12.6 | 3.5 | 1212 | 12198.2 | 1078.2 | 圓 | 少 | 無 | ナナ | ナナ | 底面平坦 | 内側1/3高さまで厚さが約0.5cm以下で、 2/3高さから約0.5cm厚し、底面打文土。 底面は約1/3高さまで二次焼成を認め、 底面平坦。 | No.431 | |
| P1-0212525 | A | 520-08(1)シナクサ 層位 | 上部-X | | 土器類 | 小甕 | 11.9 | 0.9 | 1212 | 1078.2 | 1078.3 | 圓 | 少 | 0 | ナナ | ナナ | 底面平坦 | 内側1/3高さまで厚さが約0.5cm以下で、 2/3高さから約0.5cm厚し、底面打文土。 底面は約1/3高さまで二次焼成を認め、 底面平坦。 | No.434 | |
| P1-0212526 | A | 520-08 | 層位-X | | 土器類 | 甕 | 8.0 | 3.0 | 12198.2 | 12198.2 | 12198.2 | 不規 | 少 | 無 | ナナ | ナナ | 底面平坦 | 内側1/3高さまで厚さが約0.5cm以下で、 2/3高さから約0.5cm厚し、底面打文土。 底面は約1/3高さまで二次焼成を認め、 底面平坦。 | No.293 | |
| P1-0212527 | A | 520-08(1)シナクサ 層位 | 上部-X | | 土器類 | 甕 | 8.6 | 5.0 | 1078.4 | 1078.2 | 1078.2 | 圓 | 少 | 無 | ナナ | ナナ | 底面平坦 | 内側1/3高さまで厚さが約0.5cm以下で、 2/3高さから約0.5cm厚し、底面打文土。 底面は約1/3高さまで二次焼成を認め、 底面平坦。 | No.427 | |
| P1-0212528 | A | 520-08(1)シナクサ 層位 | 上部-X | | 土器類 | 甕 | 5.6 | 4.3 | 1078.2 | 235.1 | 12198.2 | 圓 | 少 | 少 | ナナ | ナナ | 底面平坦 | 内側1/3高さまで厚さが約0.5cm以下で、 2/3高さから約0.5cm厚し、底面打文土。 底面は約1/3高さまで二次焼成を認め、 底面平坦。 | No.427 | |
| P1-0212529 | A | 520-08 | 上部-X | | 土器類 | 小甕 | 10.8 | 1.8 | 1212 | 12198.2 | 12198.4 | 圓 | 少 | 少 | ナナ | ナナ | 底面平坦 | 内側1/3高さまで厚さが約0.5cm以下で、 2/3高さから約0.5cm厚し、底面打文土。 底面は約1/3高さまで二次焼成を認め、 底面平坦。 | No.269 | |
| P1-0212530 | A | 520-08 | 上部-X | | 土器類 | 小甕 | 8.0 | 7.0 | 1212 | 12198.4 | 12198.4 | 圓 | 少 | 少 | ナナ | ナナ | 底面平坦 | 内側1/3高さまで厚さが約0.5cm以下で、 2/3高さから約0.5cm厚し、底面打文土。 底面は約1/3高さまで二次焼成を認め、 底面平坦。 | No.340 | |
| P1-0212531 | A | 520-08 | 上部-X | | 土器類 | 長筒甕 | 13.0 | 1.8 | 1212 | 12198.2 | 12198.2 | 圓 | 無 | 有文 | ナナ | ナナ | 底面平坦 | 内側1/3高さまで厚さが約0.5cm以下で、 2/3高さから約0.5cm厚し、底面打文土。 底面は約1/3高さまで二次焼成を認め、 底面平坦。 | No.641 | |
| P1-0212532 | A | 520-08(1)シナクサ 層位 | 層位 | | 土器類 | 甕 | 14.2 | 5.5 | 1212 | 12198.4 | 1078.4 | 圓 | 少 | 無 | ナナ | ナナ | 底面平坦 | 内側1/3高さまで厚さが約0.5cm以下で、 2/3高さから約0.5cm厚し、底面打文土。 底面は約1/3高さまで二次焼成を認め、 底面平坦。 | No.396 | |
| P1-0212533 | A | 520-08 | 上部-X | | 土器類 | 甕 | 13.8 | 5.6 | 1112 | 12198.2 | 1078.4 | 圓 | 少 | 無 | ナナ | ナナ | 底面平坦 | 内側1/3高さまで厚さが約0.5cm以下で、 2/3高さから約0.5cm厚し、底面打文土。 底面は約1/3高さまで二次焼成を認め、 底面平坦。 | No.421 | |
| P1-0212534 | A | 520-08 | 上部-X | | 土器類 | 甕 | 14.0 | 6.4 | 1212 | 12198.4 | 12198.4 | 圓 | 中 | 無 | ナナ | ナナ | 底面平坦 | 内側1/3高さまで厚さが約0.5cm以下で、 2/3高さから約0.5cm厚し、底面打文土。 底面は約1/3高さまで二次焼成を認め、 底面平坦。 | No.506 | |
| P1-0212535 | A | 520-08 | 上部-X | | 土器類 | 甕 | 14.0 | 6.4 | 1212 | 12198.4 | 12198.4 | 圓 | 少 | 無 | ナナ | ナナ | 底面平坦 | 内側1/3高さまで厚さが約0.5cm以下で、 2/3高さから約0.5cm厚し、底面打文土。 底面は約1/3高さまで二次焼成を認め、 底面平坦。 | No.507 | |
| P1-0212536 | A | 520-08(1)シナクサ 層位 | 層位 | | 土器類 | 甕 | 13.8 | 5.2 | 4.0 | 12198.4 | 12198.4 | 圓 | 少 | 無 | ナナ | ナナ | 底面平坦 | 内側1/3高さまで厚さが約0.5cm以下で、 2/3高さから約0.5cm厚し、底面打文土。 底面は約1/3高さまで二次焼成を認め、 底面平坦。 | No.346 | |
| P1-0212537 | A | 520-08(1)シナクサ 層位 | 層位 | | 土器類 | 甕 | 14.2 | 5.5 | 5.0 | 12198.4 | 1078.4 | 圓 | 少 | 中 | ナナ | ナナ | 底面平坦 | 内側1/3高さまで厚さが約0.5cm以下で、 2/3高さから約0.5cm厚し、底面打文土。 底面は約1/3高さまで二次焼成を認め、 底面平坦。 | No.335 | |
| P1-0212538 | A | 520-08(1)シナクサ 層位 | 層位 | | 土器類 | 甕 | 13.8 | 5.6 | 8.4 | 1112 | 12198.2 | 1078.4 | 圓 | 少 | 無 | ナナ | ナナ | 底面平坦 | 内側1/3高さまで厚さが約0.5cm以下で、 2/3高さから約0.5cm厚し、底面打文土。 底面は約1/3高さまで二次焼成を認め、 底面平坦。 | No.341 |
| P1-0212539 | A | 520-08(1)シナクサ 層位 | 層位 | | 土器類 | 甕 | 14.0 | 6.4 | 1212 | 12198.4 | 12198.4 | 圓 | 少 | 中 | ナナ | ナナ | 底面平坦 | 内側1/3高さまで厚さが約0.5cm以下で、 2/3高さから約0.5cm厚し、底面打文土。 底面は約1/3高さまで二次焼成を認め、 底面平坦。 | No.446 | |
| P1-0212600 | A | 520-08 | 層位-X | | 土器類 | 甕 | 12.4 | 0.9 | 1212 | 1078.2 | 1078.2 | 圓 | 少 | 無 | ナナ | ナナ | 底面平坦 | 内側1/3高さまで厚さが約0.5cm以下で、 2/3高さから約0.5cm厚し、底面打文土。 底面は約1/3高さまで二次焼成を認め、 底面平坦。 | No.238 | |
| P1-0212601 | A | 520-08 | 層位-X | | 土器類 | 甕 | 14.0 | 0.9 | 1212 | 12198.4 | 12198.4 | 圓 | 無 | 有文 | ナナ | ナナ | 底面平坦 | 内側1/3高さまで厚さが約0.5cm以下で、 2/3高さから約0.5cm厚し、底面打文土。 底面は約1/3高さまで二次焼成を認め、 底面平坦。 | No.461 | |

| 調査番号 | No. | 地区 | 遺構名 | 層位 | 種類 | 種類 | 単位 | 口径 (cm) | 最大径 (cm) | 口縁部 | 底面 | 底径 (cm) | 壁 | 壁高 (cm) | 口縁部 | 外周形状 | 内周形状 | 底面形状 | 備考 | 調査番号 |
|-------------|-----|--------|-------|-----|----|--------|------|---------|----------|-----|-----------|-----------|---|---------|-----|------|------|------|-------------|--------|
| P1-020-3632 | A | 350-08 | 下層P-X | 土器類 | 罎 | 口縁部 | 16.2 | - | 1.9(1.2) | - | 1.9(0.6) | 1070(0.3) | 罎 | 罎 | 少 | 少 | 少 | 少 | 外周保存状態良好な遺構 | No.326 |
| P1-020-3633 | A | 350-08 | 中層P-X | 土器類 | 罎 | 口縁部+胴部 | 20.8 | - | 1.9(1.2) | - | 1070(1.4) | 1070(1.4) | 罎 | 罎 | 少 | 少 | 少 | 少 | 外周保存状態良好な遺構 | No.342 |
| P1-020-3634 | A | 350-08 | 下層P-X | 土器類 | 罎 | 口縁部 | 15.8 | - | - | - | 1070(1.4) | 1070(1.4) | 罎 | 罎 | 少 | 少 | 少 | 少 | 外周保存状態良好な遺構 | No.409 |
| P1-020-3635 | A | 350-08 | 下層P-X | 土器類 | 罎 | 口縁部 | 15.8 | - | - | - | 1070(1.4) | 1070(1.4) | 罎 | 罎 | 少 | 少 | 少 | 少 | 外周保存状態良好な遺構 | No.400 |
| P1-020-3636 | A | 350-08 | 下層P-X | 土器類 | 罎 | 口縁部 | 15.8 | - | - | - | 1070(1.4) | 1070(1.4) | 罎 | 罎 | 少 | 少 | 少 | 少 | 外周保存状態良好な遺構 | No.408 |
| P1-020-3637 | A | 350-08 | 下層P-X | 土器類 | 罎 | 口縁部 | 28.6 | - | 0.9(1.2) | - | 1310(1.1) | 1310(1.1) | 罎 | 罎 | 中 | 中 | 中 | 中 | 内周保存状態良好な遺構 | No.521 |
| P1-020-3638 | A | 350-08 | 下層P-X | 土器類 | 罎 | 口縁部 | 12.8 | - | 1.0(1.2) | - | 1070(2.1) | 1070(2.1) | 罎 | 罎 | 少 | 少 | 少 | 少 | 内周保存状態良好な遺構 | No.425 |
| P1-020-3639 | A | 350-08 | 下層P-X | 土器類 | 罎 | 口縁部 | 12.2 | - | 0.9(1.2) | - | 1070(2.1) | 1070(2.1) | 罎 | 罎 | 少 | 少 | 少 | 少 | 内周保存状態良好な遺構 | No.444 |
| P1-020-3640 | A | 350-08 | 下層P-X | 土器類 | 罎 | 口縁部 | 13.2 | - | 1.3(1.2) | - | 1070(2.1) | 1070(2.1) | 罎 | 罎 | 少 | 少 | 少 | 少 | 内周保存状態良好な遺構 | No.445 |
| P1-020-3641 | A | 350-08 | 下層P-X | 土器類 | 罎 | 口縁部 | 12.4 | - | 1.3(1.2) | - | 1070(2.1) | 1070(2.1) | 罎 | 罎 | 少 | 少 | 少 | 少 | 内周保存状態良好な遺構 | No.415 |
| P1-020-3642 | A | 350-08 | 下層P-X | 土器類 | 罎 | 口縁部 | 12.0 | - | 0.9(1.2) | - | 1200(0.2) | 1070(0.2) | 罎 | 罎 | 少 | 少 | 少 | 少 | 内周保存状態良好な遺構 | No.426 |
| P1-020-3643 | A | 350-08 | 下層P-X | 土器類 | 罎 | 口縁部 | 12.8 | - | 1.3(1.2) | - | 1070(2.2) | 1070(2.2) | 罎 | 罎 | 少 | 少 | 少 | 少 | 内周保存状態良好な遺構 | No.428 |
| P1-020-3644 | A | 350-08 | 下層P-X | 土器類 | 罎 | 口縁部 | 13.4 | - | 1.0(1.2) | - | 1070(2.1) | 1070(2.1) | 罎 | 罎 | 少 | 少 | 少 | 少 | 内周保存状態良好な遺構 | No.420 |
| P1-020-3645 | A | 350-08 | 下層P-X | 土器類 | 罎 | 口縁部 | 13.6 | - | 0.8(1.2) | - | 1070(2.1) | 1070(2.1) | 罎 | 罎 | 少 | 少 | 少 | 少 | 内周保存状態良好な遺構 | No.427 |
| P1-020-3646 | A | 350-08 | 下層P-X | 土器類 | 罎 | 口縁部 | 14.4 | - | 1.1(1.2) | - | 1070(2.1) | 1070(2.1) | 罎 | 罎 | 少 | 少 | 少 | 少 | 内周保存状態良好な遺構 | No.418 |
| P1-020-3647 | A | 350-08 | 下層P-X | 土器類 | 罎 | 口縁部 | 14.4 | - | 2.0(1.2) | - | 1310(0.3) | 1070(0.3) | 罎 | 罎 | 少 | 少 | 少 | 少 | 内周保存状態良好な遺構 | No.423 |
| P1-020-3648 | A | 350-08 | 下層P-X | 土器類 | 罎 | 口縁部 | 14.0 | - | 0.9(1.2) | - | 1070(2.1) | 1070(2.1) | 罎 | 罎 | 少 | 少 | 少 | 少 | 内周保存状態良好な遺構 | No.429 |
| P1-020-3649 | A | 350-08 | 下層P-X | 土器類 | 罎 | 口縁部 | 14.4 | - | 0.9(1.2) | - | 1070(2.1) | 1070(2.1) | 罎 | 罎 | 少 | 少 | 少 | 少 | 内周保存状態良好な遺構 | No.421 |
| P1-020-3650 | A | 350-08 | 下層P-X | 土器類 | 罎 | 口縁部 | 13.0 | - | 0.8(1.2) | - | 1310(0.4) | 1310(0.4) | 罎 | 罎 | 中 | 中 | 中 | 中 | 内周保存状態良好な遺構 | No.417 |
| P1-020-3651 | A | 350-08 | 下層P-X | 土器類 | 罎 | 口縁部 | 13.8 | - | 2.1(1.2) | - | 1310(0.4) | 1310(0.4) | 罎 | 罎 | 中 | 中 | 中 | 中 | 内周保存状態良好な遺構 | No.419 |
| P1-020-3652 | A | 350-08 | 下層P-X | 土器類 | 罎 | 口縁部 | 12.8 | - | 2.1(1.2) | - | 1310(0.3) | 1070(0.3) | 罎 | 罎 | 中 | 中 | 中 | 中 | 内周保存状態良好な遺構 | No.424 |
| P1-020-3653 | A | 350-08 | 下層P-X | 土器類 | 罎 | 口縁部 | 13.4 | - | 1.0(1.2) | - | 1070(2.1) | 1070(2.1) | 罎 | 罎 | 中 | 中 | 中 | 中 | 内周保存状態良好な遺構 | No.416 |
| P1-020-3654 | A | 350-08 | 下層P-X | 土器類 | 罎 | 口縁部 | 13.6 | - | 0.9(1.2) | - | 1070(2.1) | 1070(2.1) | 罎 | 罎 | 中 | 中 | 中 | 中 | 内周保存状態良好な遺構 | No.441 |
| P1-020-3655 | A | 350-08 | 下層P-X | 土器類 | 罎 | 口縁部 | 13.8 | - | 1.1(1.2) | - | 1070(2.1) | 1070(2.1) | 罎 | 罎 | 少 | 少 | 少 | 少 | 内周保存状態良好な遺構 | No.440 |
| P1-020-3656 | A | 350-08 | 下層P-X | 土器類 | 罎 | 口縁部 | 13.8 | - | 1.0(1.2) | - | 1070(2.1) | 1070(2.1) | 罎 | 罎 | 少 | 少 | 少 | 少 | 内周保存状態良好な遺構 | No.375 |
| P1-020-3657 | A | 350-08 | 下層P-X | 土器類 | 罎 | 口縁部 | 13.8 | - | 1.3(1.2) | - | 1070(2.1) | 1070(2.1) | 罎 | 罎 | 少 | 少 | 少 | 少 | 内周保存状態良好な遺構 | No.362 |
| P1-020-3658 | A | 350-08 | 下層P-X | 土器類 | 罎 | 口縁部 | 13.8 | - | 1.0(1.2) | - | 1310(0.4) | 1310(0.4) | 罎 | 罎 | 中 | 中 | 中 | 中 | 内周保存状態良好な遺構 | No.413 |
| P1-020-3659 | A | 350-08 | 下層P-X | 土器類 | 罎 | 口縁部 | 13.8 | - | 1.0(1.2) | - | 1070(2.1) | 1070(2.1) | 罎 | 罎 | 少 | 少 | 少 | 少 | 内周保存状態良好な遺構 | No.412 |
| P1-020-3660 | A | 350-08 | 下層P-X | 土器類 | 罎 | 口縁部 | 13.8 | - | 1.0(1.2) | - | 1070(2.1) | 1070(2.1) | 罎 | 罎 | 少 | 少 | 少 | 少 | 内周保存状態良好な遺構 | No.427 |
| P1-020-3661 | A | 350-08 | 下層P-X | 土器類 | 罎 | 口縁部 | 13.8 | - | 1.5(1.2) | - | 1310(0.4) | 1310(0.4) | 罎 | 罎 | 少 | 少 | 少 | 少 | 内周保存状態良好な遺構 | No.442 |
| P1-020-3662 | A | 350-08 | 下層P-X | 土器類 | 罎 | 口縁部 | 13.8 | - | 1.5(1.2) | - | 1070(2.1) | 1070(2.1) | 罎 | 罎 | 少 | 少 | 少 | 少 | 内周保存状態良好な遺構 | No.443 |

| 調査番号 | No. | 地区 | 遺構名 | 層位 | 種類 | 形状 | 口径 (cm) | 最大径 (cm) | 埋深 (cm) | 埋存率 | 色相(内面) | 底径 | 壁 砂 | 口 部 | 外周形状 | 底面形状 | 備考 | 整理番号 | 調査時期 |
|-------------|-----|--------------|--------|---------|----|-------|---------|----------|---------|----------|---------|---------|-----|-----|------|--------|-------------------------------------|---------------|--------|
| Pi-020-0001 | A | 520-0084(中心) | 遺土-P-X | 土器類 | 罎 | 罎一底形 | 8.4 | 6.5(12) | 13708.4 | 13708.4 | 13708.4 | 罎 | 罎少 | 少 | 口辺り平 | 右直縁(凸) | 内一遺構直内、上部が二遺構直内、下部は斜縁(凸)の罎(直縁(凸)の罎) | 505-100-13708 | No.437 |
| Pi-020-0004 | A | 520-0084(中心) | 遺土-P-X | 土器類 | 罎 | 罎一底形 | 6.0 | 3.5(12) | 10798.2 | 10798.2 | 10798.2 | 罎 | 罎少 | 少 | 口辺り平 | 右直縁(凸) | 内一遺構直内、上部が二遺構直内、下部は斜縁(凸)の罎(直縁(凸)の罎) | 12-0-018 | No.430 |
| Pi-020-0005 | A | 520-0084(中心) | 遺土-P-X | 土器類 | 罎 | 罎一底形 | 4.5 | 1.5(12) | 10798.2 | 10798.2 | 10798.2 | 罎 | 罎少 | 少 | 口辺り平 | 右直縁(凸) | 内一遺構直内、上部が二遺構直内、下部は斜縁(凸)の罎(直縁(凸)の罎) | 5646-001 | No.363 |
| Pi-020-0006 | A | 520-0084(中心) | 遺土-P-X | 土器類 | 罎 | 罎一底形 | 3.6 | 4.1(12) | 10795.2 | 10797.4 | 10797.4 | 罎 | 罎少 | 少 | 口辺り平 | 右直縁(凸) | 内一遺構直内、上部が二遺構直内、下部は斜縁(凸)の罎(直縁(凸)の罎) | 127-015 | No.429 |
| Pi-020-0007 | A | 520-0084(中心) | 遺土-P-X | 土器類 | 罎 | 罎一底形 | 4.0 | 1.5(12) | 10798.2 | 10797.2 | 10797.2 | 罎 | 罎 | 罎 | 口部平 | 直縁(凸) | 内一遺構直内、上部が二遺構直内、下部は斜縁(凸)の罎(直縁(凸)の罎) | 1381-104 | No.427 |
| Pi-020-0008 | A | 520-0084(中心) | 遺土-P-X | 土器類 | 罎 | 罎一底形 | 11.0 | 1.5(12) | 10798.2 | 13717.2 | 13717.2 | 罎 | 罎 | 罎 | 口部平 | 直縁(凸) | 内一遺構直内、上部が二遺構直内、下部は斜縁(凸)の罎(直縁(凸)の罎) | 1043-005 | No.374 |
| Pi-020-0009 | A | 520-0084(中心) | 遺土-P-X | 土器類 | 罎 | 罎一底形 | 18.4 | 1.5(12) | 10795.2 | 13705.2 | 13705.2 | 罎 | 罎少 | 罎 | 口部平 | 右直縁(凸) | 内一遺構直内、上部が二遺構直内、下部は斜縁(凸)の罎(直縁(凸)の罎) | 1284-006 | No.410 |
| Pi-020-0010 | A | 520-0084(中心) | 遺土-P-X | 土器類 | 罎 | 罎一底形 | 17.4 | 1.5(12) | 10795.2 | 13705.2 | 13705.2 | 罎 | 罎少 | 罎 | 口部平 | 右直縁(凸) | 内一遺構直内、上部が二遺構直内、下部は斜縁(凸)の罎(直縁(凸)の罎) | 3630-006-007 | No.400 |
| Pi-020-0011 | A | 520-0084(中心) | 遺土-P-X | 土器類 | 罎 | 罎一底形 | 17.4 | 1.5(12) | 10795.2 | 13705.2 | 13705.2 | 罎 | 罎少 | 罎 | 口部平 | 右直縁(凸) | 内一遺構直内、上部が二遺構直内、下部は斜縁(凸)の罎(直縁(凸)の罎) | 1278-005 | No.421 |
| Pi-020-0012 | A | 520-0084(中心) | 遺土-P-X | 土器類 | 罎 | 罎一底形 | 32.4 | 0.7(12) | 3796.4 | 3796.4 | 3796.4 | 罎 | 罎少 | 罎 | 口部平 | 右直縁(凸) | 内一遺構直内、上部が二遺構直内、下部は斜縁(凸)の罎(直縁(凸)の罎) | 1878-100 | No.471 |
| Pi-020-0013 | A | 520-0084(中心) | 遺土-P-X | 土器類 | 罎 | 罎一底形 | 17.5 | 1.5(12) | 10798.4 | 13708.4 | 13708.4 | 罎 | 罎少 | 罎 | 口部平 | 右直縁(凸) | 内一遺構直内、上部が二遺構直内、下部は斜縁(凸)の罎(直縁(凸)の罎) | 3613-016 | No.471 |
| Pi-020-0014 | A | 520-0084(中心) | 遺土-P-X | 土器類 | 罎 | 罎一底形 | 18.4 | 1.9(12) | 10795.2 | 13705.2 | 13705.2 | 罎 | 罎少 | 罎 | 口部平 | 右直縁(凸) | 内一遺構直内、上部が二遺構直内、下部は斜縁(凸)の罎(直縁(凸)の罎) | 1285-105-100 | No.414 |
| Pi-020-0015 | A | 520-0084(中心) | 遺土-P-X | 土器類 | 罎 | 罎一底形 | 23.4 | 1.2(12) | 3795.4 | 3797.5 | 3797.5 | 罎 | 罎少 | 罎 | 口部平 | 右直縁(凸) | 内一遺構直内、上部が二遺構直内、下部は斜縁(凸)の罎(直縁(凸)の罎) | 1275-005 | No.423 |
| Pi-020-0016 | A | 520-0084(中心) | 遺土-P-X | 土器類 | 罎 | 罎一底形 | - | - | 3798.4 | 3797.5 | 3797.5 | 罎 | 罎少 | 罎 | 口部平 | 右直縁(凸) | 内一遺構直内、上部が二遺構直内、下部は斜縁(凸)の罎(直縁(凸)の罎) | 3602-000-000 | No.284 |
| Pi-020-0017 | A | 520-0084(中心) | 遺土-P-X | 土器類 | 罎 | 罎一底形 | 5.2 | 6.5(12) | 10795.2 | 13708.4 | 13708.4 | 罎 | 罎少 | 罎 | 口部平 | 右直縁(凸) | 内一遺構直内、上部が二遺構直内、下部は斜縁(凸)の罎(直縁(凸)の罎) | 1278-001 | No.411 |
| Pi-020-0018 | A | 520-0084(中心) | 遺土-P-X | 土器類 | 罎 | 罎一底形 | 12.5 | 2.3(12) | 3795.8 | 3798.4 | 3798.4 | 罎 | 罎少 | 罎 | 口部平 | 右直縁(凸) | 内一遺構直内、上部が二遺構直内、下部は斜縁(凸)の罎(直縁(凸)の罎) | 1278-000 | No.424 |
| Pi-020-0019 | A | 520-0084(中心) | 遺土-P-X | 土器類 | 罎 | 罎一底形 | - | - | 10795.2 | 13705.4 | 13705.4 | 罎 | 罎少 | 罎 | 口部平 | 右直縁(凸) | 内一遺構直内、上部が二遺構直内、下部は斜縁(凸)の罎(直縁(凸)の罎) | 1282-204-1026 | No.403 |
| Pi-020-0020 | A | 520-0084(中心) | 遺土-P-X | 土器類 | 罎 | 罎一底形 | - | - | 10794.2 | 10793.2 | 10793.2 | 罎 | 罎少 | 罎 | 口部平 | 右直縁(凸) | 内一遺構直内、上部が二遺構直内、下部は斜縁(凸)の罎(直縁(凸)の罎) | 1245-201-029 | No.512 |
| Pi-020-0021 | A | 520-0084(中心) | 遺土-P-X | 土器類 | 罎 | 罎一底形 | - | - | 10793.1 | 10792.1 | 10792.1 | 罎 | 罎少 | 罎 | 口部平 | 右直縁(凸) | 内一遺構直内、上部が二遺構直内、下部は斜縁(凸)の罎(直縁(凸)の罎) | 1271-013 | No.518 |
| Pi-020-0022 | A | 520-0084(中心) | 遺土-P-X | 土器類 | 罎 | 罎一底形 | - | - | 13705.4 | 10792.1 | 10792.1 | 罎 | 中少 | 罎 | 口部平 | 右直縁(凸) | 内一遺構直内、上部が二遺構直内、下部は斜縁(凸)の罎(直縁(凸)の罎) | 1278-015 | No.517 |
| Pi-020-0023 | A | 520-0084(中心) | 遺土-P-X | 土器類 | 罎 | 罎一底形 | - | - | 3795.8 | 3794.4 | 3794.4 | 罎 | 中少 | 罎 | 口部平 | 右直縁(凸) | 内一遺構直内、上部が二遺構直内、下部は斜縁(凸)の罎(直縁(凸)の罎) | 1287-040 | No.513 |
| Pi-020-0024 | A | 520-0084(中心) | 遺土-P-X | 土器類 | 罎 | 罎一底形 | - | - | 3795.8 | 3795.8 | 3795.8 | 罎 | 中 | 罎 | 口部平 | 右直縁(凸) | 内一遺構直内、上部が二遺構直内、下部は斜縁(凸)の罎(直縁(凸)の罎) | 1287-041-040 | No.514 |
| Pi-020-0025 | A | 520-0084(中心) | 遺土-P-X | 土器類 | 罎 | 罎一底形 | - | - | 10792.1 | 13717.1 | 13717.1 | 罎 | 中 | 罎 | 口部平 | 右直縁(凸) | 内一遺構直内、上部が二遺構直内、下部は斜縁(凸)の罎(直縁(凸)の罎) | 1285-024 | No.515 |
| Pi-020-0026 | A | 520-0084(中心) | 遺土-P-X | 土器類 | 罎 | 罎一底形 | - | - | 10795.1 | 10793.2 | 10793.2 | 罎 | 中 | 罎 | 口部平 | 右直縁(凸) | 内一遺構直内、上部が二遺構直内、下部は斜縁(凸)の罎(直縁(凸)の罎) | 1285-024 | No.518 |
| Pi-020-0027 | A | 520-0084(中心) | 遺土-P-X | 土器類 | 罎 | 罎一底形 | - | - | 10795.1 | 10793.2 | 10793.2 | 罎 | 中 | 罎 | 口部平 | 右直縁(凸) | 内一遺構直内、上部が二遺構直内、下部は斜縁(凸)の罎(直縁(凸)の罎) | 1285-024 | No.519 |
| Pi-020-0028 | A | 520-0084(中心) | 遺土-P-X | 土器類 | 罎 | 罎一底形 | - | - | 10795.1 | 10793.2 | 10793.2 | 罎 | 中 | 罎 | 口部平 | 右直縁(凸) | 内一遺構直内、上部が二遺構直内、下部は斜縁(凸)の罎(直縁(凸)の罎) | 1285-024 | No.520 |
| Pi-020-0029 | A | 520-0084(中心) | 遺土-P-X | 土器類 | 罎 | 罎一底形 | 7.8 | 5.1(12) | 10798.2 | 10795.4 | 10795.4 | 罎 | 罎 | 罎 | 口部平 | 右直縁(凸) | 内一遺構直内、上部が二遺構直内、下部は斜縁(凸)の罎(直縁(凸)の罎) | 1285-024 | No.522 |
| Pi-027-0000 | C | 520-016 | 上下P-X | 土器類(彩色) | 罎 | 口罎一底形 | 14.8 | 5.6 | 6.0(12) | 12.0(12) | 10796.3 | 161.0 | 罎 | 中少 | 口部平 | 右直縁(凸) | 内一遺構直内、上部が二遺構直内、下部は斜縁(凸)の罎(直縁(凸)の罎) | 1071-011 | No.200 |
| Pi-027-0001 | C | 520-016 | 上層P-X | 土器類 | 罎 | 罎一底形 | - | 6.0 | 2.5(12) | 10797.2 | 3737.1 | 罎 | 罎 | 罎 | 口部平 | 右直縁(凸) | 内一遺構直内、上部が二遺構直内、下部は斜縁(凸)の罎(直縁(凸)の罎) | 1071-011-009 | No.195 |
| Pi-027-0002 | C | 520-016 | 上下層P-X | 土器類 | 罎 | 口罎一底形 | 14.8 | 5.6 | 4.5(12) | 12.0(12) | 10796.4 | 10796.4 | 罎 | 罎 | 口部平 | 右直縁(凸) | 内一遺構直内、上部が二遺構直内、下部は斜縁(凸)の罎(直縁(凸)の罎) | 1071-011-009 | No.210 |

表 3-1
土器
年代
A・C 区

| 調査番号 No. | 地区 | 遺構名 | 層位 | 種類 | 位置 | 面積 (㎡) | 口幅 (m) | 溝幅 (m) | 埋存率 | 色相(内面) | 底径 | 壁径 | 壁高 | 形状 | 土質 | 口部部 | 外周部 | 内周部 | 底面形状 | 備考 | 調査時期 |
|-------------|----|--------|-------------------|-----|----|--------|--------|--------|----------|----------|----------|----|----|----|----|-----|-----|-----|--------------|----------------------------------|---------|
| PI-027-0003 | C | 50-01a | 上層P-5-6 | 土器類 | 溝 | 18.6 | 6.0 | 0.9/12 | 12.0/12 | 10796.4 | 10796.4 | 溝 | 溝 | 溝 | 溝 | 少 | 中 | 少 | 中 | 溝口縁部の一部が焼土、焼土が付着している。内周部は若干層の土層。 | No.216 |
| PI-027-0004 | C | 50-01a | 上層P-X | 土器類 | 溝 | 14.4 | - | 1.1/12 | - | 10797.2 | 10797.2 | 溝 | 溝 | 溝 | 溝 | 少 | 中 | 少 | 中 | 溝口縁部は若干層の土層。 | No.217 |
| PI-027-0005 | C | 50-01a | 上層P-X | 土器類 | 溝 | 13.4 | - | 0.8/12 | - | 10797.3 | 10797.3 | 溝 | 溝 | 溝 | 溝 | 少 | 中 | 少 | 中 | 溝口縁部は若干層の土層。 | No.1070 |
| PI-027-0006 | C | 50-01a | 上層P-X | 土器類 | 溝 | 112.8 | - | 0.7/12 | - | 10797.3 | 131970.4 | 溝 | 溝 | 溝 | 溝 | 少 | 中 | 少 | 中 | 溝口縁部は若干層の土層。 | No.1071 |
| PI-027-0007 | C | 50-01a | 上層P-X | 土器類 | 溝 | 13.0 | - | 1.5/12 | - | 10797.3 | 10797.3 | 溝 | 溝 | 溝 | 溝 | 少 | 中 | 少 | 中 | 溝口縁部は若干層の土層。 | No.1072 |
| PI-027-0008 | C | 50-01a | 上層P-X | 土器類 | 溝 | 132.2 | - | 0.7/12 | - | 10796.3 | 107951.7 | 溝 | 溝 | 溝 | 溝 | 少 | 中 | 少 | 中 | 溝口縁部は若干層の土層。 | No.1073 |
| PI-027-0009 | C | 50-01a | 上層P-X | 土器類 | 溝 | 8.9 | - | 4.0 | 12.0/12 | 2105.2 | 10797.2 | 溝 | 溝 | 溝 | 溝 | 少 | 中 | 少 | 中 | 溝口縁部は若干層の土層。 | No.1074 |
| PI-027-0010 | C | 50-01a | 上層P-X | 土器類 | 溝 | 8.8 | - | 3.0/12 | 10797.3 | 10797.3 | 溝 | 溝 | 溝 | 溝 | 少 | 中 | 少 | 中 | 溝口縁部は若干層の土層。 | No.1075 | |
| PI-027-0011 | C | 50-01a | 上層P-X | 土器類 | 溝 | 8.4 | - | 4.5/12 | 131970.4 | 131970.4 | 溝 | 溝 | 溝 | 溝 | 少 | 中 | 少 | 中 | 溝口縁部は若干層の土層。 | No.1076 | |
| PI-027-0012 | C | 50-01a | 上層P-X | 土器類 | 溝 | 8.4 | - | 4.5/12 | 131970.4 | 131970.4 | 溝 | 溝 | 溝 | 溝 | 少 | 中 | 少 | 中 | 溝口縁部は若干層の土層。 | No.1077 | |
| PI-027-0013 | C | 50-01a | 上層P-X | 土器類 | 溝 | 7.2 | - | 7.2 | 131970.3 | 131970.3 | 溝 | 溝 | 溝 | 溝 | 少 | 中 | 少 | 中 | 溝口縁部は若干層の土層。 | No.1078 | |
| PI-027-0014 | C | 50-01a | 上層P-X | 土器類 | 溝 | 8.4 | - | 4.5/12 | 131970.4 | 131970.4 | 溝 | 溝 | 溝 | 溝 | 少 | 中 | 少 | 中 | 溝口縁部は若干層の土層。 | No.1079 | |
| PI-027-0015 | C | 50-01a | 上層P-X | 土器類 | 溝 | 8.4 | - | 4.0/12 | 131970.4 | 131970.4 | 溝 | 溝 | 溝 | 溝 | 少 | 中 | 少 | 中 | 溝口縁部は若干層の土層。 | No.1080 | |
| PI-027-0016 | C | 50-01a | 上層P-24-25 | 土器類 | 溝 | 18.2 | - | 1.3/12 | - | 10797.3 | 10797.3 | 溝 | 溝 | 溝 | 溝 | 少 | 中 | 少 | 中 | 溝口縁部は若干層の土層。 | No.1081 |
| PI-027-0017 | C | 50-01a | 上層P-22-X | 土器類 | 溝 | 13.8 | - | 1.5/12 | - | 10797.3 | 10797.3 | 溝 | 溝 | 溝 | 溝 | 少 | 中 | 少 | 中 | 溝口縁部は若干層の土層。 | No.1082 |
| PI-027-0018 | C | 50-01a | 上層P-18 | 土器類 | 溝 | 18.2 | - | 3.0/12 | - | 10797.4 | 10797.3 | 溝 | 溝 | 溝 | 溝 | 少 | 中 | 少 | 中 | 溝口縁部は若干層の土層。 | No.1083 |
| PI-027-0019 | C | 50-01a | 上層P-20-25-X/下層P-X | 土器類 | 溝 | 19.6 | - | 7.3/12 | - | 10797.3 | 10797.3 | 溝 | 溝 | 溝 | 溝 | 少 | 中 | 少 | 中 | 溝口縁部は若干層の土層。 | No.1084 |
| PI-027-0020 | C | 50-01a | 上層P-X | 土器類 | 溝 | 20.0 | - | 0.7/12 | - | 2104.1 | 10796.4 | 溝 | 溝 | 溝 | 溝 | 少 | 中 | 少 | 中 | 溝口縁部は若干層の土層。 | No.1085 |
| PI-027-0021 | C | 50-01a | 上層P-X | 土器類 | 溝 | 20.6 | - | 0.8/12 | - | 131970.4 | 131970.4 | 溝 | 溝 | 溝 | 溝 | 少 | 中 | 少 | 中 | 溝口縁部は若干層の土層。 | No.1086 |
| PI-027-0022 | C | 50-01a | 上層P-X | 土器類 | 溝 | 20.0 | - | 1.0/12 | - | 94.0 | 10790.2 | 溝 | 溝 | 溝 | 溝 | 少 | 中 | 少 | 中 | 溝口縁部は若干層の土層。 | No.1087 |
| PI-027-0023 | C | 50-01a | 上層P-X | 土器類 | 溝 | 8.4 | - | 4.1/12 | 2105.1 | 10796.3 | 溝 | 溝 | 溝 | 溝 | 少 | 中 | 少 | 中 | 溝口縁部は若干層の土層。 | No.1088 | |
| PI-028-0014 | C | 50-01a | 上層P-X | 土器類 | 溝 | 8.2 | - | 7.0/12 | 10796.3 | 10796.3 | 溝 | 溝 | 溝 | 溝 | 少 | 中 | 少 | 中 | 溝口縁部は若干層の土層。 | No.1089 | |
| PI-028-0015 | C | 50-01a | 上層P-26 | 土器類 | 溝 | 8.2 | - | 7.0/12 | 10796.3 | 10796.3 | 溝 | 溝 | 溝 | 溝 | 少 | 中 | 少 | 中 | 溝口縁部は若干層の土層。 | No.1090 | |

表1-1
土器
古代
A-C区

| 調査番号 No. | 地区 | 遺構名 | 層位 | 種類 | 材質 | 形状 | 口径 (cm) | 最大径 (cm) | 埋深 (cm) | 埋存率 | 色相・内径 | 底径 | 砂 | 灰 | 口部 | 外周部 | 内周部 | 底面 | 備考 | 調査番号 |
|-------------|----|---------|-----------|-----|----|-------|---------|----------|---------|---------|---------|---------|---|---|----|-----|-----|--------------|---------------|---------|
| Pr-02010116 | C | 550-01a | 上層0-23 | 土器類 | 罎 | 鉢一底形 | - | 9.4 | 22.12 | 3100/L | 13100/L | 平底 | 中 | - | 無 | 無 | 無 | 無 | 内径一底面型、土器類、厚底 | No.1062 |
| Pr-02010117 | C | 550-01a | 上層0-X | 土器類 | 小罎 | 口縁形 | 12.0 | 2.612 | 13100/L | 13107/L | 底 | 少 | 中 | - | 有 | 有 | 有 | 有 | 口縁内径型、土器類、厚底 | No.1114 |
| Pr-02010119 | C | 550-01a | 上層0-X | 土器類 | 罎 | 口縁形 | 23.6 | - | 12.12 | - | 無 | 0 | 少 | - | 無 | 有 | 有 | 有 | 口縁内径型、土器類、厚底 | No.1092 |
| Pr-02010200 | C | 550-01a | 上10-X層0-X | 土器類 | 罎 | 鉢形 | - | - | - | 無 | 0 | 無 | 無 | - | 無 | 有 | 有 | 有 | 口縁内径型、土器類、厚底 | No.1041 |
| Pr-02010201 | C | 550-01a | 上層0-X | 土器類 | 罎 | 鉢形 | - | - | - | 無 | 0 | 無 | 無 | - | 無 | 有 | 有 | 有 | 口縁内径型、土器類、厚底 | No.1036 |
| Pr-02010202 | C | 550-01a | 上層0-X | 土器類 | 罎 | 口縁形 | 13.4 | - | 1.12 | - | 10700/L | 10707.3 | 底 | 少 | - | 有 | 有 | 有 | 口縁内径型、土器類、厚底 | No.1034 |
| Pr-02010203 | C | 550-01a | 中層0-42 | 土器類 | 罎 | 口縁形 | 13.6 | 2.212 | 6.62 | 16.12 | 15700/L | 15701.4 | 底 | 0 | 0 | 有 | 有 | 有 | 口縁内径型、土器類、厚底 | No.1032 |
| Pr-02010204 | C | 550-01a | 下層0-X層0-X | 土器類 | 罎 | 口縁一底形 | 14.0 | - | 1.112 | - | 15700/L | 15707.2 | 底 | 無 | 無 | 有 | 有 | 有 | 口縁内径型、土器類、厚底 | No.1036 |
| Pr-02010205 | C | 550-01a | 下層0-X | 土器類 | 罎 | 口縁形 | 14.0 | - | 1.112 | - | 15700/L | 15707.2 | 底 | 無 | 無 | 有 | 有 | 有 | 口縁内径型、土器類、厚底 | No.1036 |
| Pr-02010206 | C | 550-01a | 下層0-7 | 土器類 | 罎 | 口縁形 | 12.0 | - | 1.012 | - | 10700/L | 10706.4 | 底 | 0 | 少 | 無 | 有 | 有 | 口縁内径型、土器類、厚底 | No.1032 |
| Pr-02010207 | C | 550-01a | 下層0-X | 土器類 | 罎 | 鉢一底形 | - | 6.0 | 6.212 | 10700/L | 10706.4 | 底 | 無 | 無 | 有 | 有 | 有 | 口縁内径型、土器類、厚底 | No.1030 | |
| Pr-02010208 | C | 550-01a | 下層0-X | 土器類 | 罎 | 鉢形 | - | 6.4 | 3.312 | 10700/L | 10707.2 | 底 | 少 | 少 | 無 | 有 | 有 | 有 | 口縁内径型、土器類、厚底 | No.1030 |
| Pr-02010209 | C | 550-01a | 下層0-X | 土器類 | 罎 | 鉢形 | - | 6.4 | 3.212 | 10700/L | 10707.2 | 底 | 無 | 無 | 有 | 有 | 有 | 口縁内径型、土器類、厚底 | No.1030 | |
| Pr-02010210 | C | 550-01a | 下層0-X | 土器類 | 罎 | 鉢一底形 | - | 5.2 | 6.012 | 10700/L | 10706.2 | 底 | 少 | 少 | 無 | 有 | 有 | 有 | 口縁内径型、土器類、厚底 | No.1030 |
| Pr-02010211 | C | 550-01a | 下層0-X | 土器類 | 罎 | 鉢一底形 | - | 6.6 | 2.512 | 10700/L | 10707.2 | 底 | 無 | 無 | 有 | 有 | 有 | 口縁内径型、土器類、厚底 | No.1030 | |
| Pr-02010212 | C | 550-01a | 下層0-X | 土器類 | 罎 | 鉢一底形 | - | 7.0 | 5.112 | 10700/L | 10706.2 | 底 | 少 | 少 | 無 | 有 | 有 | 有 | 口縁内径型、土器類、厚底 | No.1030 |
| Pr-02010213 | C | 550-01a | 下層0-28 | 土器類 | 罎 | 鉢一底形 | - | 6.4 | 10.212 | 10700/L | 10706.2 | 底 | 少 | 中 | 有 | 有 | 有 | 口縁内径型、土器類、厚底 | No.1030 | |
| Pr-02010214 | C | 550-01a | 下層0-26 | 土器類 | 罎 | 鉢一底形 | - | 6.4 | 6.012 | 10700/L | 10706.4 | 底 | 少 | 少 | 無 | 有 | 有 | 有 | 口縁内径型、土器類、厚底 | No.1030 |
| Pr-02010215 | C | 550-01a | 下層0-X | 土器類 | 小罎 | 底形 | - | 5.8 | 2.212 | 10700/L | 10706.4 | 底 | 無 | 無 | 有 | 有 | 有 | 口縁内径型、土器類、厚底 | No.1030 | |
| Pr-02010216 | C | 550-01a | 下層0-X | 土器類 | 罎 | 口縁形 | 21.4 | - | 0.112 | - | 25712 | 25712 | 底 | 少 | 無 | 有 | 有 | 有 | 口縁内径型、土器類、厚底 | No.1030 |
| Pr-02010217 | C | 550-01a | 下層0-X | 土器類 | 罎 | 口縁形 | 22.2 | - | 0.612 | - | 10700/L | 10707.2 | 底 | 少 | 無 | 有 | 有 | 有 | 口縁内径型、土器類、厚底 | No.1030 |
| Pr-02010218 | C | 550-01a | 下層0-X | 土器類 | 罎 | 口縁形 | 26.4 | - | 0.712 | - | 13100/L | 13105.4 | 底 | 少 | 無 | 有 | 有 | 有 | 口縁内径型、土器類、厚底 | No.1030 |
| Pr-02010219 | C | 550-01a | 下層0-X | 土器類 | 罎 | 口縁形 | - | - | - | 10700/L | 10706.2 | 底 | 少 | 無 | 有 | 有 | 有 | 口縁内径型、土器類、厚底 | No.1030 | |
| Pr-02010220 | C | 550-01a | 下層0-X | 土器類 | 罎 | 鉢一底形 | - | 5.4 | 4.212 | 25712 | 25712 | 底 | 無 | 無 | 有 | 有 | 有 | 口縁内径型、土器類、厚底 | No.1030 | |
| Pr-02010221 | C | 550-01a | 下層0-27 | 土器類 | 罎 | 鉢一底形 | - | - | - | 13100/L | 13106.4 | 底 | 少 | 中 | 有 | 有 | 有 | 口縁内径型、土器類、厚底 | No.1031 | |
| Pr-02010222 | C | 550-01a | 下層0-X | 土器類 | 罎 | 口縁形 | - | - | - | 13100/L | 13104.1 | 底 | 無 | 無 | 有 | 有 | 有 | 口縁内径型、土器類、厚底 | No.1031 | |
| Pr-02010223 | C | 550-01a | 上層0-X | 土器類 | 罎 | 口縁一底形 | 12.8 | - | 3.012 | - | 15700/L | 15701.4 | 底 | 少 | 無 | 有 | 有 | 有 | 口縁内径型、土器類、厚底 | No.1103 |
| Pr-02010224 | C | 550-01a | 上層0-X | 土器類 | 罎 | 鉢一底形 | - | 6.0 | 1.012 | 10700/L | 10706.1 | 底 | 少 | 無 | 有 | 有 | 有 | 口縁内径型、土器類、厚底 | No.1111 | |
| Pr-02010225 | C | 550-01a | 上層0-7 | 土器類 | 罎 | 鉢一底形 | - | 6.0 | 5.612 | 10700/L | 10707.2 | 中々底 | 無 | 無 | 有 | 有 | 有 | 口縁内径型、土器類、厚底 | No.1106 | |
| Pr-02010226 | C | 550-01a | 上層0-7 | 土器類 | 罎 | 鉢形 | - | 6.2 | 12.012 | 25712 | 25712 | 底 | 0 | 少 | 無 | 有 | 有 | 有 | 口縁内径型、土器類、厚底 | No.1107 |
| Pr-02010227 | C | 550-01a | 上層0-19 | 土器類 | 罎 | 鉢一底形 | - | 7.8 | 4.012 | 10700/L | 10706.4 | 底 | 少 | 少 | 無 | 有 | 有 | 有 | 口縁内径型、土器類、厚底 | No.1101 |
| Pr-02010228 | C | 550-01a | 上層0-14 | 土器類 | 罎 | 口縁一底形 | 10.2 | 4.3 | 11.612 | 13100/L | 13107.2 | 底 | 少 | 多 | 有 | 有 | 有 | 口縁内径型、土器類、厚底 | No.1100 | |

表 3-1
遺物観察表
A-C区

表 1
土器
古代
A-C区

| 調査番号 | No. | 地区 | 遺跡名 | 層位 | 種類 | 器種 | 形状 | 口径 (cm) | 最大径 (cm) | 高さ (cm) | 口縁部 | 腹部分 | 底部分 | 底径 | 色相・内面 | 色相・外面 | 底径 | 縁 | 砂 | 灰 | 口縁部 | 外縁部 | 内縁部 | 底部分 | 底径 | 備考 | 整理番号 | 調査時期 |
|-----------|-----|--------|---|-----|----|-------|------|------------|-------------|------------|---------|---------|--------|--------|--------|---------|--------|---------|--------|--------|------|------|------|---------------|---------------|--------|------|------|
| Pr-020104 | C | 52-01c | 上層-13遺跡P-X | 土器類 | 罎 | 口縁-1部 | 232 | - | 3.0-12 | - | 1076/3 | 1076/4 | 罎 | - | 1076/3 | 1076/4 | 罎 | 少 | 中 | 中 | ナリハシ | ナリハシ | ナリハシ | ナリハシ | 1114-001-1312 | No.100 | 1957 | |
| Pr-020105 | C | 52-01c | 上層-11遺跡作土P-X | 土器類 | 罎 | 口縁-1部 | 232 | - | 3.0-12 | - | 1076/3 | 1076/3 | 罎 | 少 | 1076/3 | 1076/3 | 罎 | 少 | 中 | 中 | ナリハシ | ナリハシ | ナリハシ | ナリハシ | 1114-001-1312 | No.102 | 1957 | |
| Pr-020106 | C | 52-01c | 上層-12遺跡P-X | 土器類 | 罎 | 口縁-1部 | 254 | - | 2.1-12 | - | 1376/4 | 1076/2 | 罎 | 中 | 1376/4 | 1076/2 | 罎 | 中 | 中 | 中 | ナリハシ | ナリハシ | ナリハシ | ナリハシ | 1145-001-1302 | No.104 | 1957 | |
| Pr-020107 | C | 52-01c | 上層-12下層P-35a, 35b, 35c, 35d, P-X | 土器類 | 罎 | 口縁-1部 | 254 | - | 3.2-12 | - | 1376/4 | 1376/4 | 罎 | 中 | 1376/4 | 1376/4 | 罎 | 中 | 中 | 中 | ナリハシ | ナリハシ | ナリハシ | ナリハシ | 1145-001-1302 | No.100 | 1957 | |
| Pr-020108 | C | 52-01c | 52-01a, 52-01b, 13, 52-13a, 52-13b, P-X | 土器類 | 罎 | 腹部分 | - | - | - | - | 1076/3 | 1076/3 | 罎 | 少 | 1076/3 | 1076/3 | 罎 | 中 | 中 | 中 | ハシ | ハシ | ハシ | ハシ | 1145-001-1312 | No.115 | 1957 | |
| Pr-020109 | C | 52-01c | 52-01a, 52-01b, 13, 52-13a, 52-13b, P-X | 土器類 | 罎 | 腹部分 | - | - | - | - | 876/4 | 1376/2 | 罎 | 中 | 876/4 | 1376/2 | 罎 | 中 | 中 | 中 | ナリハシ | ナリハシ | ナリハシ | ナリハシ | 1145-001-1312 | No.114 | 1957 | |
| Pr-020110 | C | 52-01c | 52-01a, 52-01b, 13, 52-13a, 52-13b, P-X | 土器類 | 罎 | 腹部分 | - | - | - | - | 112 | 1076/2 | 罎 | 中 | 112 | 1076/2 | 罎 | 中 | 中 | 中 | ナリハシ | ナリハシ | ナリハシ | ナリハシ | 1145-001-1312 | No.113 | 1957 | |
| Pr-020111 | C | 52-01c | 52-01a, 52-01b, 13, 52-13a, 52-13b, P-X | 土器類 | 罎 | 口縁-1部 | 232 | - | - | - | 592-2 | 1376/1 | 罎 | 少 | 592-2 | 1376/1 | 罎 | 少 | 中 | 中 | ナリハシ | ナリハシ | ナリハシ | ナリハシ | 1145-001-1312 | No.112 | 1957 | |
| Pr-020112 | C | 52-01c | 52-01a, 52-01b, 13, 52-13a, 52-13b, P-X | 土器類 | 罎 | 腹部分 | - | - | - | - | 245/4 | 245/4 | 罎 | 中 | 245/4 | 245/4 | 罎 | 中 | 中 | 中 | ハシ | ハシ | ハシ | ハシ | 1145-001-1312 | No.117 | 1957 | |
| Pr-020113 | C | 52-01c | 52-01a, 52-01b, 13, 52-13a, 52-13b, P-X | 土器類 | 罎 | 口縁-1部 | 142 | - | 1.5-12 | - | 1376/3 | 1376/2 | 罎 | 中 | 1376/3 | 1376/2 | 罎 | 中 | 中 | 中 | ナリハシ | ナリハシ | ナリハシ | ナリハシ | 1145-001-1312 | No.110 | 1957 | |
| Pr-020114 | C | 52-01c | 52-01a, 52-01b, 13, 52-13a, 52-13b, P-X | 土器類 | 罎 | 腹部分 | - | - | - | - | 74 | 1376/4 | 1376/1 | 罎 | 少 | 74 | 1376/4 | 1376/1 | 罎 | 少 | 中 | 中 | 中 | 中 | 1145-001-1312 | No.109 | 1957 | |
| Pr-020115 | C | 52-01c | 52-01a, 52-01b, 13, 52-13a, 52-13b, P-X | 土器類 | 罎 | 腹部分 | - | - | - | - | 8.0 | 1076/2 | 1076/4 | 罎 | 少 | 8.0 | 1076/2 | 1076/4 | 罎 | 少 | 中 | 中 | 中 | 中 | 1145-001-1312 | No.108 | 1957 | |
| Pr-020116 | C | 52-01c | 52-01a, 52-01b, 13, 52-13a, 52-13b, P-X | 土器類 | 罎 | 腹部分 | - | - | - | - | 6.6 | 12.0-12 | 1376/4 | 1376/5 | 罎 | 多 | 6.6 | 12.0-12 | 1376/4 | 1376/5 | 罎 | 多 | 多 | 多 | 1145-001-1312 | No.107 | 1957 | |
| Pr-020117 | C | 52-01c | 52-01a, 52-01b, 13, 52-13a, 52-13b, P-X | 土器類 | 罎 | 腹部分 | - | - | - | - | 6.2 | 13.12 | 1076/3 | 1076/3 | 罎 | 多 | 6.2 | 13.12 | 1076/3 | 1076/3 | 罎 | 多 | 多 | 多 | 1145-001-1312 | No.106 | 1957 | |
| Pr-020118 | C | 52-01c | 52-01a, 52-01b, 13, 52-13a, 52-13b, P-X | 土器類 | 罎 | 腹部分 | - | - | - | - | 11.0 | 1.2-12 | 1376/2 | 1076/2 | 罎 | 中 | 11.0 | 1.2-12 | 1376/2 | 1076/2 | 罎 | 中 | 多 | 多 | 1145-001-1312 | No.111 | 1957 | |
| Pr-020119 | C | 52-01c | 52-01a, 52-01b, 13, 52-13a, 52-13b, P-X | 土器類 | 罎 | 腹部分 | - | - | - | - | 7.0 | 3.2-12 | 1076/2 | 1076/2 | 罎 | 中 | 7.0 | 3.2-12 | 1076/2 | 1076/2 | 罎 | 中 | 多 | 多 | 1145-001-1312 | No.110 | 1957 | |
| Pr-020120 | C | 52-01c | 52-01a, 52-01b, 13, 52-13a, 52-13b, P-X | 土器類 | 罎 | 口縁-1部 | 145 | 5.5 | 6.2 | 6.6-12 | 12.0-12 | 1376/6 | 1376/6 | 罎 | 少 | 12.0-12 | 1376/6 | 1376/6 | 罎 | 少 | 多 | 多 | 多 | 1145-001-1312 | No.114 | 1957 | | |
| Pr-020121 | C | 52-01c | 52-01c | 土器類 | 罎 | 口縁部 | 224 | - | 0.8-12 | - | 1376/4 | 1376/6 | 罎 | 少 | 1376/4 | 1376/6 | 罎 | 少 | 中 | 中 | ナリハシ | ナリハシ | ナリハシ | ナリハシ | 1145-001-1312 | No.113 | 1957 | |
| Pr-020122 | C | 52-01c | 52-01c | 土器類 | 罎 | 腹部分 | - | - | - | - | 5.6 | 5.1-12 | 1076/3 | 1076/4 | 罎 | 中 | 5.6 | 5.1-12 | 1076/3 | 1076/4 | 罎 | 中 | 中 | 中 | 1145-001-1312 | No.105 | 1957 | |
| Pr-020123 | A | 52-01b | 中層下P-X | 土器類 | 罎 | 腹部分 | - | - | - | - | 4.6 | 12.0-12 | 1376/4 | 1376/4 | 罎 | 少 | 4.6 | 12.0-12 | 1376/4 | 1376/4 | 罎 | 少 | 中 | 中 | 1145-001-1312 | No.103 | 1957 | |
| Pr-020124 | A | 52-01b | 中層上P-X | 土器類 | 罎 | 口縁-1部 | 145 | 5.0 | 7.0 | 1.0-12 | 12.0-12 | 1076/3 | 1076/3 | 罎 | 中 | 12.0-12 | 1076/3 | 1076/3 | 罎 | 中 | 中 | 中 | 中 | 1145-001-1312 | No.104 | 1957 | | |
| Pr-020125 | A | 52-01b | 中層上P-X | 土器類 | 罎 | 口縁-1部 | 13.0 | - | 1.7-12 | - | 1076/3 | 1076/2 | 罎 | 少 | 1076/3 | 1076/2 | 罎 | 少 | 中 | 中 | ナリハシ | ナリハシ | ナリハシ | ナリハシ | 1145-001-1312 | No.101 | 1957 | |
| Pr-020126 | A | 52-01b | 中層上P-X | 土器類 | 罎 | 口縁-1部 | 12.8 | - | 1.0-12 | - | 1076/2 | 11.0-0 | 罎 | 少 | 1076/2 | 11.0-0 | 罎 | 少 | 中 | 中 | ナリハシ | ナリハシ | ナリハシ | ナリハシ | 1145-001-1312 | No.102 | 1957 | |
| Pr-020127 | A | 52-01b | 中層上P-X | 土器類 | 罎 | 口縁-1部 | 12.8 | - | 1.1-12 | - | 1076/3 | 1076/4 | 罎 | 中 | 1076/3 | 1076/4 | 罎 | 中 | 中 | 中 | ナリハシ | ナリハシ | ナリハシ | ナリハシ | 1145-001-1312 | No.103 | 1957 | |
| Pr-020128 | A | 52-01b | 中層上P-X | 土器類 | 罎 | 口縁-1部 | 12.8 | - | 1.5-12 | - | 1076/2 | 1376/5 | 罎 | 少 | 1076/2 | 1376/5 | 罎 | 少 | 中 | 中 | ナリハシ | ナリハシ | ナリハシ | ナリハシ | 1145-001-1312 | No.104 | 1957 | |
| Pr-020129 | A | 52-01b | 中層上P-X | 土器類 | 罎 | 口縁-1部 | 142 | - | 1.7-12 | - | 1376/4 | 1376/4 | 罎 | 中 | 1376/4 | 1376/4 | 罎 | 中 | 中 | 中 | ナリハシ | ナリハシ | ナリハシ | ナリハシ | 1145-001-1312 | No.105 | 1957 | |
| Pr-020130 | A | 52-01b | 中層上P-X | 土器類 | 罎 | 口縁-1部 | 13.6 | - | 1.4-12 | - | 1076/3 | 1076/3 | 罎 | 中 | 1076/3 | 1076/3 | 罎 | 中 | 中 | 中 | ナリハシ | ナリハシ | ナリハシ | ナリハシ | 1145-001-1312 | No.106 | 1957 | |

表 1
土器
古代
A-C 区

| 調査番号 | No. | 地区 | 遺跡名 | 層位 | 種類 | 器種 | 形状 | 口径 (cm) | 高さ (cm) | 口縁部 | 腹部分 | 底部分 | 底径 | 色相(内面) | 色相(外面) | 重量 | 図号 | 口縁部 | 外縁部 | 内縁部 | 底部分 | 底径 | 備考 | 整理番号 |
|--------|------|----|------------------|-----------|---------|------|-------|------------|------------|---------|---------|---------|---------|--------|--------|----|----|-----|-----|-----|-----|----|---------------------------------------|---------|
| Pr-030 | 2810 | C | 350-10 | 上層下-2 | 土器類 | 罎 | 口縁一縁部 | 18.0 | - | 2.2/12 | - | 10787/2 | 10787/2 | 黄 | 中 | 中 | 中 | 中 | 中 | 中 | 中 | 中 | 内縁口縁部直上(黄)直縁部直上 内縁口縁部直上(黄)直縁部直上(黄) | No.1152 |
| Pr-030 | 2811 | C | 350-10 | 上層下-X | 土器類 | 小罎 | 口縁部 | 14.0 | - | 0.7/12 | - | 10787/2 | 13197/2 | 黄 | 中 | 中 | 中 | 中 | 中 | 中 | 中 | 中 | 内縁口縁部直上(黄)直縁部直上(黄) | No.1165 |
| Pr-030 | 2812 | C | 350-10 | 下層下-X | 土器類(彩色) | 罎 | 口縁一縁部 | 12.0 | - | 1.1/12 | - | 10786/2 | 103 | 黄 | 黄 | 黄 | 黄 | 黄 | 黄 | 黄 | 黄 | 黄 | 内縁口縁部直上(黄)直縁部直上(黄) | No.1163 |
| Pr-030 | 2813 | C | 350-10 | 下層下-X | 土器類 | 罎 | 口縁部 | - | 4.0 | 3.5/12 | 13196/4 | 10787/2 | 黄 | 黄 | 黄 | 黄 | 黄 | 黄 | 黄 | 黄 | 黄 | 黄 | 内縁口縁部直上(黄)直縁部直上(黄) | No.1164 |
| Pr-030 | 2814 | C | 350-10 | 下層下-X | 土器類 | 罎 | 口縁部 | - | 6.2 | 3.0/12 | 13197/4 | 10787/2 | 黄 | 黄 | 黄 | 黄 | 黄 | 黄 | 黄 | 黄 | 黄 | 黄 | 内縁口縁部直上(黄)直縁部直上(黄) | No.1160 |
| Pr-030 | 2815 | C | 350-10 | 下層下-X | 土器類 | 罎 | 口縁部 | - | - | - | - | 10787/2 | 黄 | 黄 | 黄 | 黄 | 黄 | 黄 | 黄 | 黄 | 黄 | 黄 | 内縁口縁部直上(黄)直縁部直上(黄) | No.1160 |
| Pr-030 | 2816 | C | 350-10 | 下層下-X | 土器類 | 罎 | 口縁部 | - | - | - | - | 103 | 黄 | 黄 | 黄 | 黄 | 黄 | 黄 | 黄 | 黄 | 黄 | 黄 | 内縁口縁部直上(黄)直縁部直上(黄) | No.1164 |
| Pr-030 | 2817 | C | 350-10 | 遺上上、下層下-X | 土器類 | 罎 | 口縁一縁部 | 12.0 | 3.0 | 1.0/12 | 10787/4 | 13197/4 | 黄 | 黄 | 黄 | 黄 | 黄 | 黄 | 黄 | 黄 | 黄 | 黄 | 内縁口縁部直上(黄)直縁部直上(黄) | No.1151 |
| Pr-030 | 2818 | C | 350-10(遺跡下)上層下-X | 遺上-X | 土器類 | 罎 | 口縁部 | 13.4 | - | 1.0/12 | - | 10787/2 | 10787/2 | 黄 | 黄 | 黄 | 黄 | 黄 | 黄 | 黄 | 黄 | 黄 | 内縁口縁部直上(黄)直縁部直上(黄) | No.1167 |
| Pr-030 | 2819 | C | 350-10 | 遺上-X | 土器類 | 罎 | 口縁一縁部 | 13.4 | - | 3.3/12 | 2305/1 | 13197/4 | 黄 | 黄 | 黄 | 黄 | 黄 | 黄 | 黄 | 黄 | 黄 | 黄 | 内縁口縁部直上(黄)直縁部直上(黄) | No.1166 |
| Pr-030 | 2820 | C | 350-10(遺跡下)上層下-X | 遺上-X | 土器類 | 高頸土罎 | 口縁部 | 12.0 | - | 1.0/12 | 13197/4 | 13196/1 | 黄 | 黄 | 黄 | 黄 | 黄 | 黄 | 黄 | 黄 | 黄 | 黄 | 内縁口縁部直上(黄)直縁部直上(黄) | No.1165 |
| Pr-030 | 2821 | C | 350-13 | 砂層下-X | 土器類 | 罎 | 口縁一縁部 | - | 5.2 | 4.6/12 | 13196/0 | 10787/4 | 黄 | 黄 | 黄 | 黄 | 黄 | 黄 | 黄 | 黄 | 黄 | 黄 | 内縁口縁部直上(黄)直縁部直上(黄) | No.1162 |
| Pr-030 | 2822 | C | 350-13 | 上層下-2 | 土器類 | 罎 | 口縁一縁部 | - | 5.0 | 12.0/12 | 10787/2 | 10787/2 | 黄 | 黄 | 黄 | 黄 | 黄 | 黄 | 黄 | 黄 | 黄 | 黄 | 内縁口縁部直上(黄)直縁部直上(黄) | No.1162 |
| Pr-030 | 2824 | C | 350-13 | 上層下-X | 土器類 | 罎 | 口縁一縁部 | - | 7.4 | 1.5/12 | 10786/2 | 10786/2 | 黄 | 黄 | 黄 | 黄 | 黄 | 黄 | 黄 | 黄 | 黄 | 黄 | 内縁口縁部直上(黄)直縁部直上(黄) | No.1171 |
| Pr-030 | 2825 | C | 350-13 | 下層下-6 | 土器類 | 罎 | 口縁部 | 12.0 | - | 1.1/12 | - | 12580/4 | 13197/4 | 黄 | 黄 | 黄 | 黄 | 黄 | 黄 | 黄 | 黄 | 黄 | 内縁口縁部直上(黄)直縁部直上(黄) | No.1161 |
| Pr-030 | 2826 | C | 350-13 | 下層下-11 | 土器類 | 罎 | 口縁一縁部 | - | 5.4 | 12.0/12 | 13196/4 | 103 | 黄 | 黄 | 黄 | 黄 | 黄 | 黄 | 黄 | 黄 | 黄 | 黄 | 内縁口縁部直上(黄)直縁部直上(黄) | No.1161 |
| Pr-030 | 2827 | C | 350-13 | 下層下-X | 土器類 | 罎 | 口縁部 | 11.2 | - | 0.6/12 | - | 13197/4 | 10786/2 | 黄 | 黄 | 黄 | 黄 | 黄 | 黄 | 黄 | 黄 | 黄 | 内縁口縁部直上(黄)直縁部直上(黄) | No.1162 |
| Pr-030 | 2828 | C | 350-13 | 下層下-X | 土器類 | 罎 | 口縁部 | 19.4 | - | 1.1/12 | - | 13196/0 | 13196/0 | 黄 | 黄 | 黄 | 黄 | 黄 | 黄 | 黄 | 黄 | 黄 | 内縁口縁部直上(黄)直縁部直上(黄) | No.1162 |
| Pr-030 | 2829 | C | 350-13b | 遺上-X | 雑瓦 | 罎 | 口縁部 | - | - | - | - | 10786/2 | 2327/1 | 黄 | 中 | 中 | 中 | 中 | 中 | 中 | 中 | 中 | 内縁口縁部直上(黄)直縁部直上(黄) | No.1166 |
| Pr-030 | 2830 | C | 350-14 | 下層下-2b | 土器類 | 罎 | 口縁部 | - | 6.0 | 4.0/12 | 10787/4 | 10787/4 | 黄 | 黄 | 黄 | 黄 | 黄 | 黄 | 黄 | 黄 | 黄 | 黄 | 内縁口縁部直上(黄)直縁部直上(黄) | No.1177 |
| Pr-030 | 2831 | C | 350-14 | 下層下-5a | 土器類 | 罎 | 口縁部 | - | 3.2 | 1.0/12 | 10787/2 | 10787/2 | 黄 | 黄 | 黄 | 黄 | 黄 | 黄 | 黄 | 黄 | 黄 | 黄 | 内縁口縁部直上(黄)直縁部直上(黄) | No.1177 |
| Pr-030 | 2832 | C | 350-14 | 下層下-X | 土器類 | 罎 | 口縁一縁部 | - | 5.6 | 3.0/12 | 13197/4 | 13197/4 | 黄 | 黄 | 黄 | 黄 | 黄 | 黄 | 黄 | 黄 | 黄 | 黄 | 内縁口縁部直上(黄)直縁部直上(黄) | No.1181 |
| Pr-030 | 2833 | C | 350-14 | 下層下-4a | 土器類 | 小罎 | 口縁一縁部 | - | 4.0 | 7.0/12 | 10786/2 | 10787/2 | 黄 | 黄 | 黄 | 黄 | 黄 | 黄 | 黄 | 黄 | 黄 | 黄 | 内縁口縁部直上(黄)直縁部直上(黄) | No.1178 |
| Pr-030 | 2834 | C | 350-14 | 下層下-5b | 土器類 | 罎 | 口縁部 | 17.0 | - | 1.0/12 | - | 13197/2 | 10787/2 | 黄 | 黄 | 黄 | 黄 | 黄 | 黄 | 黄 | 黄 | 黄 | 内縁口縁部直上(黄)直縁部直上(黄) | No.1180 |
| Pr-030 | 2835 | C | 350-14 | 下層下-X | 土器類 | 罎 | 口縁部 | - | - | - | - | 103 | 黄 | 黄 | 黄 | 黄 | 黄 | 黄 | 黄 | 黄 | 黄 | 黄 | 内縁口縁部直上(黄)直縁部直上(黄) | No.1181 |
| Pr-030 | 2836 | C | 350-14 | 下層下-6 | 土器類 | 罎 | 口縁部 | - | - | - | - | 103 | 黄 | 黄 | 黄 | 黄 | 黄 | 黄 | 黄 | 黄 | 黄 | 黄 | 内縁口縁部直上(黄)直縁部直上(黄) | No.1181 |
| Pr-030 | 2837 | C | 350-14 | 下層下-2 | 土器類 | 罎 | 口縁部 | - | - | - | - | 13196/1 | 13196/1 | 黄 | 黄 | 黄 | 黄 | 黄 | 黄 | 黄 | 黄 | 黄 | 内縁口縁部直上(黄)直縁部直上(黄) | No.1181 |
| Pr-030 | 2838 | C | 350-14(遺跡下)上層下-X | 遺上-X | 土器類 | 罎 | 口縁部 | - | - | - | - | 10786/1 | 13196/1 | 黄 | 黄 | 黄 | 黄 | 黄 | 黄 | 黄 | 黄 | 黄 | 内縁口縁部直上(黄)直縁部直上(黄) | No.1181 |
| Pr-030 | 2839 | C | 350-16 | 遺跡下-X | 土器類 | 罎 | 口縁部 | 11.6 | - | 0.5/12 | - | 10787/4 | 10787/4 | 黄 | 黄 | 黄 | 黄 | 黄 | 黄 | 黄 | 黄 | 黄 | 内縁口縁部直上(黄)直縁部直上(黄) | No.1181 |

表1-1
土器
古代
A-C区

| 調査番号 No. | 地区 | 遺構名 | 層位 | 種類 | 器種 | 部位 | 口径 (cm) | 最大径 (cm) | 口縁部 | 底径 | 体高 (cm) | 体厚 (cm) | 色相・内面 | 底径 | 体高 (cm) | 体厚 (cm) | 口縁部 | 外周形状 | 内周形状 | 成形特徴 | 備考 | 製作時期 | 調査番号 |
|-------------|----|--------|-------|-----|----|-----|----------|----------|---------|------------|------------|------------|-------|----|---------|---------|-----|------|------|------------|------------|-----------|--------|
| Pr-030-0371 | A | SF-01正 | 土器P-X | 土器類 | 甕 | 胴部 | - | 5.6 | - | 12.0 (2) | 23.7 (2) | 2.5 | 黄 | 黄 | - | - | 黄 | 円筒状 | 円筒状 | 内面に黒い土質の付着 | 内面に黒い土質の付着 | 6400-3107 | №.482 |
| Pr-030-0372 | A | SF-01正 | 土器P-X | 土器類 | 甕 | 口縁部 | 17.6 | - | 1.4 (2) | 10.9 (2) | 10.9 (2) | 2.5 | 黄 | 黄 | 少 | - | 黄 | ナギハチ | ナギハチ | 内面に黒い土質の付着 | 内面に黒い土質の付着 | 6400-3108 | №.483 |
| Pr-030-0373 | A | SF-01正 | 土器P-X | 土器類 | 甕 | 胴部 | - | 7.6 | - | 10.1 (2) | 10.9 (2) | 2.5 | 黄 | 黄 | 黄 | - | 黄 | ナギハチ | ナギハチ | 内面に黒い土質の付着 | 内面に黒い土質の付着 | 6400-3109 | №.2005 |
| Pr-030-0374 | A | SF-01負 | 土器P-X | 土器類 | 甕 | 胴部 | - | - | - | 23.0 (4.2) | 13.9 (6.3) | 2.5 | 黄 | 黄 | 少 | - | 黄 | ナギハチ | ナギハチ | 内面に黒い土質の付着 | 内面に黒い土質の付着 | 6400-3110 | №.2006 |
| Pr-030-0375 | A | SF-01負 | 土器P-X | 土器類 | 甕 | 胴部 | - | 5.6 | - | 2.3 (2) | 10.9 (2) | 10.9 (2) | 2.5 | 黄 | 黄 | - | - | 円筒状 | 円筒状 | 内面に黒い土質の付着 | 内面に黒い土質の付着 | 6400-3111 | №.154 |
| Pr-030-0376 | A | SF-01負 | 土器P-X | 土器類 | 甕 | 胴部 | - | 5.4 | - | 2.4 (2) | 21.3 (1) | 12.0 | 2.5 | 黄 | 黄 | - | - | 円筒状 | 円筒状 | 内面に黒い土質の付着 | 内面に黒い土質の付着 | 6400-3112 | №.155 |
| Pr-030-0377 | A | SF-01負 | 土器P-X | 土器類 | 甕 | 胴部 | 13.8 | 4.2 | 2.5 (2) | 1.0 (2) | 10.9 (2) | 10.9 (2) | 2.5 | 黄 | 黄 | 少 | - | 円筒状 | 円筒状 | 内面に黒い土質の付着 | 内面に黒い土質の付着 | 6400-3113 | №.156 |
| Pr-030-0378 | A | SF-01負 | 土器P-X | 土器類 | 甕 | 胴部 | 14.0 | - | 1.3 (2) | - | 10.9 (2) | 10.9 (2) | 2.5 | 黄 | 黄 | 少 | - | 円筒状 | 円筒状 | 内面に黒い土質の付着 | 内面に黒い土質の付着 | 6400-3114 | №.157 |
| Pr-030-0379 | A | SF-01負 | 土器P-X | 土器類 | 甕 | 胴部 | - | 6.2 | - | 2.3 (2) | 10.9 (2) | 10.9 (2) | 2.5 | 黄 | 黄 | 少 | - | 円筒状 | 円筒状 | 内面に黒い土質の付着 | 内面に黒い土質の付着 | 6400-3115 | №.158 |
| Pr-030-0380 | A | SF-01負 | 土器P-X | 土器類 | 甕 | 胴部 | - | 5.8 | - | 6.5 (2) | 10.9 (2) | 10.9 (2) | 2.5 | 黄 | 黄 | - | - | 円筒状 | 円筒状 | 内面に黒い土質の付着 | 内面に黒い土質の付着 | 6400-3116 | №.159 |
| Pr-030-0381 | A | SF-01負 | 土器P-X | 土器類 | 甕 | 胴部 | 14.2 (2) | - | 0.4 (2) | - | 23.0 (4) | 10.9 (6.3) | 2.5 | 黄 | 黄 | 少 | - | 円筒状 | 円筒状 | 内面に黒い土質の付着 | 内面に黒い土質の付着 | 6400-3117 | №.159 |
| Pr-030-0382 | A | SF-01負 | 土器P-X | 土器類 | 甕 | 胴部 | 14.4 | - | 1.0 (2) | - | 21.2 (1) | 10.9 (6.3) | 2.5 | 黄 | 黄 | 少 | - | 円筒状 | 円筒状 | 内面に黒い土質の付着 | 内面に黒い土質の付着 | 6400-3118 | №.159 |
| Pr-030-0383 | A | SF-01負 | 土器P-X | 土器類 | 甕 | 胴部 | 12.2 | - | 1.1 (2) | - | 23.0 (4) | 10.9 (6.3) | 2.5 | 黄 | 黄 | - | - | 円筒状 | 円筒状 | 内面に黒い土質の付着 | 内面に黒い土質の付着 | 6400-3119 | №.160 |
| Pr-030-0384 | A | SF-01負 | 土器P-X | 土器類 | 甕 | 胴部 | 20.8 | - | 1.1 (2) | - | 10.9 (2) | 10.9 (2) | 2.5 | 黄 | 黄 | 少 | - | 円筒状 | 円筒状 | 内面に黒い土質の付着 | 内面に黒い土質の付着 | 6400-3120 | №.160 |
| Pr-030-0385 | A | SF-01負 | 土器P-X | 土器類 | 小甕 | 胴部 | 9.8 | - | 2.5 (2) | - | 10.9 (2) | 10.9 (2) | 2.5 | 黄 | 黄 | - | - | 円筒状 | 円筒状 | 内面に黒い土質の付着 | 内面に黒い土質の付着 | 6400-3121 | №.161 |
| Pr-030-0386 | A | SF-01負 | 土器P-X | 土器類 | 甕 | 胴部 | - | - | - | - | 21.4 (2) | 10.9 (6.3) | 2.5 | 黄 | 黄 | 少 | - | 円筒状 | 円筒状 | 内面に黒い土質の付着 | 内面に黒い土質の付着 | 6400-3122 | №.164 |
| Pr-030-0387 | A | SF-01負 | 土器P-X | 土器類 | 甕 | 胴部 | 14.2 | 5.1 | 5.6 | 0.1 (2) | 12.0 (2) | 10.9 (6.4) | 2.5 | 黄 | 黄 | 少 | - | 円筒状 | 円筒状 | 内面に黒い土質の付着 | 内面に黒い土質の付着 | 6400-3123 | №.164 |
| Pr-030-0388 | A | SF-01負 | 土器P-X | 土器類 | 甕 | 胴部 | - | 5.6 | - | 6.1 (2) | 10.9 (6.2) | 2.5 (3.1) | 2.5 | 黄 | 黄 | 少 | - | 円筒状 | 円筒状 | 内面に黒い土質の付着 | 内面に黒い土質の付着 | 6400-3124 | №.165 |
| Pr-030-0389 | A | SF-01負 | 土器P-X | 土器類 | 甕 | 胴部 | 12.2 | - | 1.1 (2) | - | 23.1 (3) | 10.9 (6.3) | 2.5 | 黄 | 黄 | - | - | 円筒状 | 円筒状 | 内面に黒い土質の付着 | 内面に黒い土質の付着 | 6400-3125 | №.165 |
| Pr-030-0390 | A | SF-01負 | 土器P-X | 土器類 | 甕 | 胴部 | 12.4 | - | 1.1 (2) | - | 10.9 (6.2) | 10.9 (6.2) | 2.5 | 黄 | 黄 | 少 | - | 円筒状 | 円筒状 | 内面に黒い土質の付着 | 内面に黒い土質の付着 | 6400-3126 | №.165 |
| Pr-030-0391 | A | SF-01負 | 土器P-X | 土器類 | 甕 | 胴部 | 15.0 | - | 0.9 (2) | - | 10.9 (6.2) | 10.9 (6.4) | 2.5 | 黄 | 黄 | - | - | 円筒状 | 円筒状 | 内面に黒い土質の付着 | 内面に黒い土質の付着 | 6400-3127 | №.163 |
| Pr-030-0392 | A | SF-01負 | 土器P-X | 土器類 | 甕 | 胴部 | 12.2 | - | 0.1 (2) | - | 10.9 (6.4) | 10.9 (6.3) | 2.5 | 黄 | 黄 | 少 | - | 円筒状 | 円筒状 | 内面に黒い土質の付着 | 内面に黒い土質の付着 | 6400-3128 | №.161 |
| Pr-030-0393 | A | SF-01負 | 土器P-X | 土器類 | 甕 | 胴部 | - | 5.2 | - | 16.4 (2) | 10.9 (6.4) | 10.9 (6.3) | 2.5 | 黄 | 黄 | 少 | - | 円筒状 | 円筒状 | 内面に黒い土質の付着 | 内面に黒い土質の付着 | 6400-3129 | №.163 |
| Pr-030-0394 | A | SF-01負 | 土器P-X | 土器類 | 甕 | 胴部 | - | 5.2 | - | 12.0 (2) | 10.9 (6.2) | 10.9 (6.2) | 2.5 | 黄 | 黄 | - | - | 円筒状 | 円筒状 | 内面に黒い土質の付着 | 内面に黒い土質の付着 | 6400-3130 | №.163 |
| Pr-030-0395 | A | SF-01負 | 土器P-X | 土器類 | 甕 | 胴部 | - | 5.2 | - | 12.0 (2) | 10.9 (6.2) | 10.9 (6.2) | 2.5 | 黄 | 黄 | - | - | 円筒状 | 円筒状 | 内面に黒い土質の付着 | 内面に黒い土質の付着 | 6400-3131 | №.163 |
| Pr-030-0396 | A | SF-01負 | 土器P-X | 土器類 | 小甕 | 胴部 | 10.5 | 3.6 | 4.8 | 2.0 (2) | 10.9 (2) | 10.9 (2) | 2.5 | 黄 | 黄 | 少 | - | 円筒状 | 円筒状 | 内面に黒い土質の付着 | 内面に黒い土質の付着 | 6400-3132 | №.163 |
| Pr-030-0397 | A | SF-01負 | 土器P-X | 土器類 | 甕 | 胴部 | 13.5 | - | 1.0 (2) | - | 23.0 (4) | 13.9 (6.4) | 2.5 | 黄 | 黄 | 少 | - | 円筒状 | 円筒状 | 内面に黒い土質の付着 | 内面に黒い土質の付着 | 6400-3133 | №.163 |
| Pr-030-0398 | A | SF-01負 | 土器P-X | 土器類 | 甕 | 胴部 | 22.2 | - | 0.0 (2) | - | 21.4 (1) | 10.9 (6.2) | 2.5 | 黄 | 黄 | 少 | - | 円筒状 | 円筒状 | 内面に黒い土質の付着 | 内面に黒い土質の付着 | 6400-3134 | №.162 |

| 調査番号 No. | 地区 | 遺構名 | 層位 | 種類 | 規模 | 形状 | 口径 (cm) | 高さ (cm) | 埋没深 (cm) | 埋没深 (cm) | 色相・内装 | 底径 | 砂 | 灰 | 口縁部 | 外縁部 | 内縁部 | 底面部 | 備考 | 整理番号 | |
|------------|----|-----|----------|-----|----|--------|---------|---------|----------|-----------|-----------|---------|---|---|------|------|------|------|--------------------|----------------|---------------|
| Pt-0401022 | A | 遺構外 | 埋跡土下70-X | 土器類 | 壺 | 口縁部 | 27.2 | - | 0.9 (12) | 10790.2 | 10790.2 | 壺 | 少 | 少 | ナテハシ | ナテハシ | ナテハシ | ナテハシ | 笠取の土器類 | 1042-001 | |
| Pt-0401024 | A | 遺構外 | 埋跡土下70-X | 土器類 | 壺 | 口縁部 | 114.4 | - | 0.8 (12) | 10790.2 | 10790.2 | 壺 | 壺 | 壺 | ナテハシ | ナテハシ | ナテハシ | ナテハシ | 内口縁部に黒漆の塗られた遺構 | 10790-012 | |
| Pt-0401025 | A | 遺構外 | 埋跡土下70-X | 土器類 | 壺 | 口縁部+胴部 | 23.0 | - | 1.3 (12) | 9798.1 | 10797.4 | 壺 | 壺 | 壺 | ナテハシ | ナテハシ | ナテハシ | ナテハシ | 内口縁部+外縁部は黒漆の塗られた遺構 | 10790-001 | |
| Pt-0401026 | A | 遺構外 | 埋跡土下70-X | 土器類 | 壺 | 口縁部 | 18.0 | - | 1.3 (12) | 13109.0 | 13104.2 | 壺 | 壺 | 壺 | ナテハシ | ナテハシ | ナテハシ | ナテハシ | 内口縁部は黒漆の塗られた遺構 | 10320-011 | |
| Pt-0401027 | C | 遺構外 | 埋跡土下70-X | 土器類 | 壺 | 胴部 | - | - | - | 9796.4 | 13196.3 | 壺 | 壺 | 壺 | ナテハシ | ナテハシ | ナテハシ | ナテハシ | 内口縁部は黒漆の塗られた遺構 | 1791-010 | |
| Pt-0401028 | A | 遺構外 | 埋跡土下70-X | 土器類 | 壺 | 胴部 | - | 6.0 | - | 3.5 (12) | 13195.4 | 壺 | 中 | 中 | ナテハシ | ナテハシ | ナテハシ | ナテハシ | 内口縁部は黒漆の塗られた遺構 | 1042-002 | |
| Pt-0401029 | A | 遺構外 | 埋跡土下70-X | 土器類 | 壺 | 胴部 | - | 7.1 | - | 4.6 (12) | 13196.0 | 壺 | 中 | 中 | ナテハシ | ナテハシ | ナテハシ | ナテハシ | 内口縁部は黒漆の塗られた遺構 | 1042-003 | |
| Pt-0401030 | A | 遺構外 | 埋跡土下70-X | 土器類 | 壺 | 胴部 | - | 7.4 | - | 3.5 (12) | 10790.2 | 壺 | 中 | 中 | ナテハシ | ナテハシ | ナテハシ | ナテハシ | 内口縁部は黒漆の塗られた遺構 | 1042-004 | |
| Pt-0401031 | C | 遺構外 | 埋跡土下70-X | 土器類 | 壺 | 胴部 | - | 6.2 | - | 4.3 (12) | 10796.2 | 壺 | 壺 | 壺 | ナテハシ | ナテハシ | ナテハシ | ナテハシ | 内口縁部は黒漆の塗られた遺構 | 1790-001 | |
| Pt-0401032 | C | 遺構外 | 埋跡土下70-X | 土器類 | 壺 | 胴部 | - | 11.4 | - | 2.3 (12) | 12371.2 | 壺 | 中 | 中 | ナテハシ | ナテハシ | ナテハシ | ナテハシ | 内口縁部は黒漆の塗られた遺構 | 2027-001 | |
| Pt-0401033 | A | 遺構外 | 埋跡土下70-X | 土器類 | 壺 | 胴部 | - | 6.0 | - | 4.1 (12) | 10797.2 | 壺 | 壺 | 壺 | ナテハシ | ナテハシ | ナテハシ | ナテハシ | 内口縁部は黒漆の塗られた遺構 | 1790-004 | |
| Pt-0401034 | C | 遺構外 | 埋跡土下70-X | 土器類 | 壺 | 胴部 | - | 6.0 | - | 2.6 (12) | 13195.1 | 13195.2 | 壺 | 壺 | ナテハシ | ナテハシ | ナテハシ | ナテハシ | 内口縁部は黒漆の塗られた遺構 | 1042-005 | |
| Pt-0401035 | A | 遺構外 | 埋跡土下70-X | 土器類 | 壺 | 胴部 | - | 4.6 | - | 17.6 (12) | 10797.2 | 壺 | 壺 | 壺 | ナテハシ | ナテハシ | ナテハシ | ナテハシ | 内口縁部は黒漆の塗られた遺構 | 1042-013 | |
| Pt-0401036 | A | 遺構外 | 埋跡土下70-X | 土器類 | 壺 | 胴+底部 | - | 4.6 | - | 12.0 (12) | 13196.0 | 10797.1 | 壺 | 少 | 少 | ナテハシ | ナテハシ | ナテハシ | 内口縁部は黒漆の塗られた遺構 | 10320-006 | |
| Pt-0401037 | A | 遺構外 | 埋跡土下70-X | 土器類 | 小壺 | 口縁部 | 8.8 | - | 2.0 (12) | 10790.2 | 10790.2 | 壺 | 壺 | 壺 | ナテハシ | ナテハシ | ナテハシ | ナテハシ | 内口縁部は黒漆の塗られた遺構 | 1042-000 | |
| Pt-0401038 | A | 遺構外 | 埋跡土下70-X | 土器類 | 小壺 | 胴部 | - | - | - | 9797.6 | 13197.8 | 壺 | 壺 | 壺 | ナテハシ | ナテハシ | ナテハシ | ナテハシ | 内口縁部は黒漆の塗られた遺構 | 1042-015 | |
| Pt-0401039 | C | 遺構外 | 埋跡土下70-X | 土器類 | 小壺 | 胴部 | - | - | - | 10795.2 | 10796.2 | 壺 | 壺 | 壺 | ナテハシ | ナテハシ | ナテハシ | ナテハシ | 内口縁部は黒漆の塗られた遺構 | 1042-009 | |
| Pt-0401040 | A | 遺構外 | 埋跡土下70-X | 土器類 | 小壺 | 胴部 | - | - | - | 9796.6 | 10794.2 | 壺 | 壺 | 壺 | ナテハシ | ナテハシ | ナテハシ | ナテハシ | 内口縁部は黒漆の塗られた遺構 | 1042-021 | |
| Pt-0401041 | A | 遺構外 | 埋跡土下70-X | 土器類 | 小壺 | 胴部 | - | - | - | 3198.6 | 13196.6 | 壺 | 中 | 中 | ナテハシ | ナテハシ | ナテハシ | ナテハシ | 内口縁部は黒漆の塗られた遺構 | 1042-006 | |
| Pt-0401042 | C | 遺構外 | 埋跡土下70-X | 土器類 | 小壺 | 口縁部+胴部 | 4.6 | 5.8 | 4.4 | 6.0 (12) | 12.0 (12) | 13196.4 | 壺 | 少 | 少 | ナテハシ | ナテハシ | ナテハシ | ナテハシ | 内口縁部は黒漆の塗られた遺構 | 10320-003 |
| Pt-0401043 | C | 遺構外 | 埋跡土下70-X | 土器類 | 壺 | 胴部 | - | - | - | 10797.2 | 10797.2 | 壺 | 壺 | 壺 | ナテハシ | ナテハシ | ナテハシ | ナテハシ | 内口縁部は黒漆の塗られた遺構 | 1042-000 | |
| Pt-0401044 | C | 遺構外 | 埋跡土下70-X | 土器類 | 壺 | 胴部 | 11.0 | - | 0.6 (12) | 2198.1 | 2197.2 | 壺 | 壺 | 壺 | ナテハシ | ナテハシ | ナテハシ | ナテハシ | 内口縁部は黒漆の塗られた遺構 | 1042-001 | |
| Pt-0401045 | C | 遺構外 | 埋跡土下70-X | 土器類 | 壺 | 胴部 | - | 3.0 | - | 3.5 (12) | 2290.1 | 10797.1 | 壺 | 壺 | 壺 | ナテハシ | ナテハシ | ナテハシ | ナテハシ | 内口縁部は黒漆の塗られた遺構 | 1027-002,1039 |
| Pt-0401046 | C | 遺構外 | 埋跡土下70-X | 土器類 | 壺 | 胴部 | - | 7.4 | - | 1.6 (12) | 2195.2 | 13195.2 | 壺 | 壺 | 壺 | ナテハシ | ナテハシ | ナテハシ | ナテハシ | 内口縁部は黒漆の塗られた遺構 | 1042-002 |
| Pt-0401047 | C | 遺構外 | 埋跡土下70-X | 土器類 | 壺 | 胴部 | 19.6 | - | 1.2 (12) | 164.0 | 164.0 | 壺 | 壺 | 壺 | ナテハシ | ナテハシ | ナテハシ | ナテハシ | 内口縁部は黒漆の塗られた遺構 | 1042-008 | |
| Pt-0401048 | A | 遺構外 | 埋跡土下70-X | 土器類 | 壺 | 胴+底部 | - | - | - | 2194.1 | 2194.1 | 壺 | 少 | 少 | ナテハシ | ナテハシ | ナテハシ | ナテハシ | 内口縁部は黒漆の塗られた遺構 | 1042-009 | |
| Pt-0401049 | A | 遺構外 | 埋跡土下70-X | 土器類 | 壺 | 胴部 | - | - | - | 2195.1 | 2195.1 | 壺 | 壺 | 壺 | ナテハシ | ナテハシ | ナテハシ | ナテハシ | 内口縁部は黒漆の塗られた遺構 | 1771-211 | |
| Pt-0401050 | A | 遺構外 | 埋跡土下70-X | 土器類 | 壺 | 胴部 | - | - | - | 162.0 | 162.0 | 壺 | 壺 | 壺 | ナテハシ | ナテハシ | ナテハシ | ナテハシ | 内口縁部は黒漆の塗られた遺構 | 1771-212 | |
| Pt-0401051 | A | 遺構外 | 埋跡土下70-X | 土器類 | 壺 | 胴部 | - | 7.4 | - | 3.3 (12) | 2193.1 | 2193.1 | 壺 | 壺 | 壺 | ナテハシ | ナテハシ | ナテハシ | ナテハシ | 内口縁部は黒漆の塗られた遺構 | 1042-012 |
| Pt-0401052 | A | 遺構外 | 埋跡土下70-X | 土器類 | 壺 | 胴部 | - | 8.4 | - | 3.0 (12) | 3191.1 | 3191.1 | 壺 | 壺 | 壺 | ナテハシ | ナテハシ | ナテハシ | ナテハシ | 内口縁部は黒漆の塗られた遺構 | 1042-020 |
| Pt-0401053 | A | 遺構外 | 埋跡土下70-X | 土器類 | 壺 | 胴+底部 | - | 12.8 | - | 2.5 (12) | 164.0 | 164.0 | 壺 | 壺 | 壺 | ナテハシ | ナテハシ | ナテハシ | ナテハシ | 内口縁部は黒漆の塗られた遺構 | 1771-175 |

表 1-1
土器
古代
A-C区

| 調査番号 No. | 地区 | 遺構名 | 層位 | 種類 | 器種 | 単位 | 口径 (cm) | 高さ (cm) | 口縁径 (cm) | 外周内径 | 底径 | 壁 砂 | 壁 介 | 口部部 | 外周部部 | 内周部部 | 成形部部 | 備考 | 調査番号 |
|-------------|----|-----|---------|-----|----|----|---------|---------|----------|--------|---------|-----|-----|-----|------|------|------|-------------------|---------|
| PI-041 0504 | A | 遺構外 | 埋跡土下P-X | 遺物部 | 罐 | 底部 | - | - | - | 7372.1 | 1075.1 | 無し | 無し | 無し | 95年+ | 95年+ | 95年+ | 外周自然削行直壁型高直底 | No.607 |
| PI-041 0505 | C | 遺構外 | 埋跡土下P-X | 遺物部 | 罐 | 底部 | - | - | - | 7318.1 | 1075.1 | 無し | 少 | 無し | 95年+ | 95年+ | 95年+ | 外周自然削行直壁型高直底 | No.1198 |
| PI-041 0506 | C | 遺構外 | 埋跡土下P-X | 遺物部 | 罐 | 底部 | - | - | - | 7375.2 | 2150.4 | 無し | 少 | 無し | 95年+ | 95年+ | 95年+ | 内周自然削行直壁型高直底 | No.1199 |
| PI-041 0507 | A | 遺構外 | 埋跡土下P-X | 遺物部 | 罐 | 底部 | - | - | - | 80.0 | 83.0 | 無し | 無し | 少 | 95年+ | 95年+ | 95年+ | 埋跡高直底 | No.B187 |
| PI-041 0508 | C | 遺構外 | 埋跡土下P-X | 遺物部 | 罐 | 底部 | - | - | - | 815.1 | 1315.1 | 無し | 無し | 無し | 95年+ | 95年+ | 95年+ | 埋跡高直底 | No.1016 |
| PI-041 0509 | C | 遺構外 | 埋跡土下P-X | 遺物部 | 罐 | 底部 | - | - | - | 7376.1 | 1076.1 | 無し | 無し | 無し | 95年+ | 95年+ | 95年+ | 埋跡高直底 | No.1019 |
| PI-041 0510 | A | 遺構外 | 埋跡土下P-X | 遺物部 | 罐 | 底部 | - | - | - | 2654.1 | 84.0 | 無し | 少 | 無し | 95年+ | 95年+ | 95年+ | 外周自然削行直壁(内周)埋跡高直底 | No.605 |
| PI-041 0511 | A | 遺構外 | 埋跡土下P-X | 遺物部 | 罐 | 底部 | - | - | - | 7375.1 | 853.1 | 無し | 無し | 無し | 95年+ | 95年+ | 95年+ | 埋跡高直底 | No.602 |
| PI-041 0512 | A | 遺構外 | 埋跡土下P-X | 遺物部 | 罐 | 底部 | - | - | - | 2175.1 | 1076.1 | 無し | 少 | 無し | 95年+ | 95年+ | 95年+ | 埋跡高直底 | No.601 |
| PI-041 0513 | C | 遺構外 | 埋跡土下P-X | 遺物部 | 罐 | 底部 | - | - | - | 816.1 | 1315.1 | 少 | 少 | 無し | 95年+ | 95年+ | 95年+ | 外周自然削行直壁(内周)埋跡高直底 | No.1017 |
| PI-041 0514 | A | 遺構外 | 埋跡土下P-X | 遺物部 | 罐 | 底部 | - | - | - | 1076.1 | 1075.1 | 無し | 無し | 少 | 95年+ | 95年+ | 95年+ | 埋跡高直底 | No.603 |
| PI-041 0515 | A | 遺構外 | 埋跡土下P-X | 遺物部 | 罐 | 底部 | - | - | - | 1594.1 | 335.1 | 無し | 少 | 無し | 95年+ | 95年+ | 95年+ | 埋跡高直底 | No.609 |
| PI-041 0516 | A | 遺構外 | 埋跡土下P-X | 瓶文 | 罐 | 底部 | - | - | - | 1076.2 | 13195.2 | 無し | 無し | 無し | 95年+ | 95年+ | 95年+ | 外周自然削行直壁(内周)埋跡高直底 | No.715 |
| PI-041 0517 | A | 遺構外 | 埋跡土下P-X | 瓶文 | 罐 | 底部 | - | - | - | 1976.4 | 21976.4 | 無し | 無し | 無し | 95年+ | 95年+ | 95年+ | 埋跡高直底 | No.716 |
| PI-041 0518 | A | 遺構外 | 埋跡土下P-X | 瓶文 | 罐 | 底部 | - | - | - | 1076.2 | 10716.1 | 無し | 無し | 無し | 95年+ | 95年+ | 95年+ | 外周自然削行直壁(内周)埋跡高直底 | No.2013 |
| PI-041 0519 | A | 遺構外 | 埋跡土下P-X | 瓶文 | 罐 | 底部 | - | - | - | 1076.4 | 10716.1 | 無し | 無し | 無し | 95年+ | 95年+ | 95年+ | 埋跡高直底 | No.2014 |
| PI-041 0520 | A | 遺構外 | 埋跡土下P-X | 瓶文 | 罐 | 底部 | - | - | - | 1076.1 | 21971.4 | 無し | 無し | 無し | 95年+ | 95年+ | 95年+ | 埋跡高直底 | No.718 |
| PI-041 0521 | A | 遺構外 | 埋跡土下P-X | 瓶文 | 罐 | 底部 | - | - | - | 246.2 | 10716.1 | 無し | 少 | 無し | 95年+ | 95年+ | 95年+ | 埋跡高直底 | No.717 |

表1-2 丘陵地部分(白区)古代出土土器観察表

| 調査番号 | No. | 地区 | 遺構名 | 層位 | 種類 | 形状 | 口径(mm) | 底径(mm) | 高さ(mm) | 口縁部 | 底面 | 色線内径 | 色線外径 | 底径内径 | 底径外径 | 形状 | 特徴 | 口縁部 | 外周径線 | 内周径線 | 底面形状 | 備考 | 調査番号 |
|------------|-----|-----------|------------|----|---------|--------|--------|--------|--------|---------|-----------|-----------|-----------|------|------|----|----|------------------|--------|--------|--------|-------------------|--------------|
| PI-0401072 | B-1 | 33-040102 | 層上P-X | | 土師器(褐色) | 胴-腹部 | - | (330) | - | 口縁部 | 2.5-12 | 0.97(2.7) | 0.98(2.7) | 平丸 | 無 | - | 無 | 30.0ナナ子(20ナ子)ハナ子 | 面貼丸口 | 内周径線不明 | 内周径線不明 | 内周径線不明 | 2397-001 |
| PI-0401073 | B-1 | 33-04 | 層P-13 | | 土師器 | 胴口縁-腹部 | 13.0 | 5.8 | 45.12 | 12.0-12 | 0.97(6.4) | 0.97(6.4) | 10.9(6.4) | 平丸 | 無 | 無 | 無 | 30.0ナナ子(20ナ子)ハナ子 | 面貼丸口 | 内周径線不明 | 内周径線不明 | 内周径線不明 | 2604-001~003 |
| PI-0401074 | B-1 | 33-04 | 層P-X | | 土師器 | 胴口縁部 | 14.0 | - | 15.12 | - | 0.97(5.1) | 0.97(5.1) | 平丸 | 無 | 少 | 無 | 無 | 30.0ナナ子(20ナ子)ハナ子 | 面貼丸口 | 内周径線不明 | 内周径線不明 | 2644-002 | |
| PI-0401075 | B-1 | 33-04 | 3A層上P-X | | 土師器 | 胴口縁-腹部 | 18.2 | - | 65.12 | - | 2.97(6.5) | 2.97(6.5) | 平丸 | 無 | 無 | 無 | 無 | ナナ子ハナ子 | ナナ子ハナ子 | 内周径線不明 | 内周径線不明 | 2757-001-002 | |
| PI-0401076 | B-1 | 33-04 | 層上P-X | | 土師器 | 胴口縁部 | 24.2 | - | 12.12 | - | 0.97(6.5) | 0.97(6.5) | 平丸 | 無 | 無 | 無 | 無 | ナナ子ハナ子 | ナナ子ハナ子 | 内周径線不明 | 内周径線不明 | 2757-001-002 | |
| PI-0401077 | B-1 | 33-06 | 上層P-31 | | 土師器(褐色) | 胴体部 | - | - | - | - | 0.97(4.8) | 0.97(4.8) | 平丸 | 無 | 無 | 無 | 無 | ヘラナナ子ハナ子 | ヘラナナ子 | 内周径線不明 | 内周径線不明 | 2761-001 | |
| PI-0401078 | B-1 | 33-06 | 上層P-48-111 | | 土師器 | 胴口縁-腹部 | 13.2 | 3.1 | 5.6 | 18.12 | 0.9-12 | 0.97(6.8) | 0.97(6.8) | 平丸 | 無 | 無 | 無 | 30.0ナナ子(20ナ子)ハナ子 | 面貼丸口 | 内周径線不明 | 内周径線不明 | 2878-001-2787-001 | |
| PI-0401079 | B-1 | 33-06 | 上層P-84 | | 土師器 | 胴体部 | - | 6.0 | - | 2.0-12 | 0.97(6.8) | 0.97(6.8) | 平丸 | 無 | 無 | 無 | 無 | 30.0ナナ子(20ナ子)ハナ子 | 面貼丸口 | 内周径線不明 | 内周径線不明 | 2944-001 | |
| PI-0401080 | B-1 | 33-06 | 層上P-X | | 土師器 | 胴体部 | - | (330) | - | 1.3-12 | 0.97(6.4) | 0.97(6.3) | 丸 | 無 | 無 | 無 | 無 | 30.0ナナ子(20ナ子)ハナ子 | 面貼丸口 | 内周径線不明 | 内周径線不明 | 2944-001 | |
| PI-0401081 | B-1 | 33-06 | 下層P-155 | | 土師器 | 胴体部 | - | 6.8 | - | 2.5-12 | 0.97(7.4) | 2.97(6.3) | 丸 | 無 | 無 | 無 | 無 | 30.0ナナ子(20ナ子)ハナ子 | 面貼丸口 | 内周径線不明 | 内周径線不明 | 2944-001 | |
| PI-0401082 | B-1 | 33-06 | 上層P-84 | | 土師器 | 胴体-腹部 | - | 6.4 | - | 2.5-12 | 0.97(6.3) | 0.97(6.2) | 平丸 | 無 | 無 | 無 | 無 | 30.0ナナ子(20ナ子)ハナ子 | 面貼丸口 | 内周径線不明 | 内周径線不明 | 2944-001 | |
| PI-0401083 | B-1 | 33-06 | 3A層上P-X | | 土師器 | 胴口縁部 | - | (82) | - | 0.8-12 | 0.97(6.5) | 0.97(6.3) | 平丸 | 無 | 無 | 無 | 無 | 30.0ナナ子(20ナ子)ハナ子 | 面貼丸口 | 内周径線不明 | 内周径線不明 | 2944-001 | |
| PI-0401084 | B-1 | 33-06 | 3A層上P-X | | 土師器 | 胴口縁部 | 18.0 | - | 0.8-12 | - | 0.97(6.5) | 0.97(6.5) | 平丸 | 無 | 無 | 無 | 無 | ナナ子ハナ子 | ナナ子ハナ子 | 内周径線不明 | 内周径線不明 | 2944-001 | |
| PI-0401085 | B-1 | 33-06 | 3A層上P-X | | 土師器 | 胴体部 | - | - | - | - | 0.97(6.5) | 0.97(6.5) | 平丸 | 無 | 少 | 無 | 無 | ナナ子ハナ子 | ナナ子ハナ子 | 内周径線不明 | 内周径線不明 | 2944-001 | |
| PI-0401086 | B-1 | 33-06 | 上層P-X | | 土師器 | 胴体部 | - | - | - | - | 0.97(6.4) | 0.97(6.2) | 平丸 | 無 | 無 | 無 | 無 | ナナ子ハナ子 | ナナ子ハナ子 | 内周径線不明 | 内周径線不明 | 2944-001 | |
| PI-0401087 | B-1 | 33-06 | 3A層上P-27 | | 土師器 | 胴口縁部 | 14.0 | - | 15.12 | - | 0.97(6.5) | 0.97(6.2) | 平丸 | 無 | 無 | 無 | 無 | ナナ子ハナ子 | ナナ子ハナ子 | 内周径線不明 | 内周径線不明 | 2944-001 | |
| PI-0401088 | B-1 | 33-06 | 3A層上P-18 | | 土師器 | 胴口縁-腹部 | 18.0 | - | 0.8-12 | - | 2.97(6.5) | 2.97(6.6) | 平丸 | 無 | 無 | 無 | 無 | ナナ子ハナ子 | ナナ子ハナ子 | 内周径線不明 | 内周径線不明 | 2944-001 | |
| PI-0401089 | B-1 | 33-06 | 3A層上P-4 | | 土師器 | 胴口縁-腹部 | 20.8 | - | 15.12 | - | 0.97(6.4) | 0.97(6.3) | 平丸 | 無 | 無 | 無 | 無 | ナナ子ハナ子 | ナナ子ハナ子 | 内周径線不明 | 内周径線不明 | 2944-001 | |
| PI-0401090 | B-1 | 33-06 | 層上P-X | | 土師器 | 胴口縁部 | 15.2 | - | 0.8-12 | - | 0.97(6.3) | 0.97(6.2) | 平丸 | 無 | 無 | 無 | 無 | ナナ子ハナ子 | ナナ子ハナ子 | 内周径線不明 | 内周径線不明 | 2944-001 | |
| PI-0401091 | B-1 | 33-06 | 層上P-X | | 土師器 | 胴口縁部 | 22.0 | - | 0.8-12 | - | 0.97(6.3) | 0.97(6.6) | 平丸 | 無 | 無 | 無 | 無 | ナナ子ハナ子 | ナナ子ハナ子 | 内周径線不明 | 内周径線不明 | 2944-001 | |
| PI-0401092 | B-1 | 33-06 | 層上P-12 | | 土師器 | 胴口縁-腹部 | 22.0 | - | 1.0-12 | - | 2.97(6.5) | 2.97(6.5) | 平丸 | 無 | 無 | 無 | 無 | ナナ子ハナ子 | ナナ子ハナ子 | 内周径線不明 | 内周径線不明 | 2944-001 | |
| PI-0401093 | B-1 | 33-06 | 3A層上P-X | | 土師器 | 胴口縁部 | - | 13.0 | - | 0.8-12 | 0.97(6.8) | 0.97(6.8) | 平丸 | 無 | 無 | 無 | 無 | ナナ子ハナ子 | ナナ子ハナ子 | 内周径線不明 | 内周径線不明 | 2944-001 | |
| PI-0401094 | B-1 | 33-06 | 層上P-X | | 土師器 | 胴口縁部 | 13.2 | - | 0.7-12 | - | 0.97(6.0) | 0.97(6.4) | 平丸 | 無 | 無 | 無 | 無 | ナナ子ハナ子 | ナナ子ハナ子 | 内周径線不明 | 内周径線不明 | 2944-001 | |
| PI-0401095 | B-1 | 33-06 | 層上P-12 | | 土師器 | 胴口縁-腹部 | 18.0 | - | 4.0-12 | - | 0.97(6.4) | 0.97(6.4) | 平丸 | 無 | 無 | 無 | 無 | ナナ子ハナ子 | ナナ子ハナ子 | 内周径線不明 | 内周径線不明 | 2944-001 | |
| PI-0401096 | B-1 | 33-06 | 中層P-X | | 土師器 | 胴体-腹部 | - | 4.8 | - | 15.0-12 | 0.97(7.4) | 0.97(6.4) | 平丸 | 無 | 少 | 多 | 無 | 30.0ナナ子(20ナ子)ハナ子 | 面貼丸口 | 内周径線不明 | 内周径線不明 | 2944-001 | |
| PI-0401097 | B-1 | 33-06 | 中層P-X | | 土師器 | 胴体部 | - | 5.2 | - | 3.0-12 | 0.97(6.8) | 0.97(6.8) | 平丸 | 無 | 無 | 無 | 無 | 30.0ナナ子(20ナ子)ハナ子 | 面貼丸口 | 内周径線不明 | 内周径線不明 | 2944-001 | |

| 調査番号 No. | 地区 | 遺構名 | 方位 | 種類 | 単位 | 口縁 (cm) | 高さ (cm) | 口縁径 (cm) | 筒体径 (cm) | 色澤 | 色澤 | 形成 | 形状 | 砂 | 赤 | 口縁 | 外周形状 | 内周形状 | 底周形状 | 備考 | 調査番号 |
|------------|-----|---------------|---------------|-----|-------|------------|------------|-------------|-------------|----------|----------|----|----|---|---|----|------------|------------|-------|---|--|
| Pf-041-127 | B-1 | SE-13 | 中層-X | 土器群 | 口縁<底面 | 12.2 | 5.0 | 5.6 | 4.4-12 | 13/968.4 | 73/976.4 | 直 | 盤 | - | 盤 | - | コウナナ子コウナナ子 | 底面粗糸目 | 内面粗糸目 | 内面口縁部以下に付着黒褐色土質 | No.2209 |
| Pf-041-128 | B-1 | SE-13/35K-200 | 中層-X | 土器群 | 口縁部 | 13.2 | - | 1.6/12 | - | 10/977.3 | 10/977.3 | 直 | 盤 | - | 盤 | - | コウナナ子コウナナ子 | 口縁部 | 口縁部 | 全周に黒褐色土質が付着 | No.2022 |
| Pf-041-129 | B-1 | SE-13/35K-200 | 中層-X | 土器群 | 口縁<底面 | 12.8 | - | 0.8/12 | - | 10/978.3 | 10/978.3 | 直 | 盤 | - | 盤 | 欠片 | ナナ | ナナ | ナナ | 口縁部外周のみが赤褐色土質に染み、全周に黒褐色土質が付着 | No.2021 |
| Pf-041-130 | B-1 | SE-13 | 下層-X-4 | 土器群 | 口縁<底面 | 11.8 | 4.0 | 6.8 | 15/12 | 22/102.2 | 10/978.2 | 直 | 盤 | - | 盤 | - | ナナ | ナナ | ナナ | 内周縁部、一体直縁部、口縁部、全周に黒褐色土質が付着 | No.2208 |
| Pf-041-131 | B-1 | SE-13 | 下層-X-7-8-9-13 | 土器群 | 口縁<底面 | 13.0 | - | 4.0/12 | - | 13/975.4 | 73/976.4 | 直 | 盤 | - | 盤 | - | ナナ | ナナ | ナナ | 内周縁部、一体直縁部、口縁部、全周に黒褐色土質が付着 | No.1885-1 No.1885-2 No.1885-3 No.1885-4 |
| Pf-041-132 | B-1 | SE-13 | 下層-X-4 | 土器群 | 口縁<底面 | 21.0 | - | 1.6/12 | - | 15/975.4 | 73/976.4 | 直 | 盤 | - | 盤 | - | ナナ | ナナ | ナナ | 内周縁部、一体直縁部、口縁部、全周に黒褐色土質が付着 | No.1887-001 |
| Pf-041-133 | B-1 | SE-0/35K-11 | 上層-X-3 | 土器群 | 口縁部 | - | 6.4 | - | 12.0/12 | 15/978.4 | 13/978.4 | 直 | 盤 | - | 盤 | - | コウナナ子コウナナ子 | 底面粗糸目 | 内面粗糸目 | 内周縁部、一体直縁部、口縁部、全周に黒褐色土質が付着 | No.2102 |
| Pf-041-134 | B-1 | SE-0/35K-11 | 上層-X-3 | 土器群 | 口縁<底面 | 14.0 | 3.3 | 3.8 | 8/12 | 12.0/12 | 10/978.4 | 直 | 盤 | 少 | 盤 | 少 | 片口付 | コウナナ子コウナナ子 | 底面粗糸目 | 口縁部外周に黒褐色土質が付着、口縁部外周に黒褐色土質が付着、口縁部外周に黒褐色土質が付着、口縁部外周に黒褐色土質が付着 | No.2112 No.2113 No.2114 No.2115 |
| Pf-041-135 | B-1 | SE-0/35K-11 | 上層-X | 土器群 | 口縁<底面 | 16.4 | - | 1.6/12 | - | 10/978.3 | 10/978.4 | 直 | 盤 | 少 | 盤 | 少 | ナナ | ナナ | ナナ | 内周縁部、一体直縁部、口縁部、全周に黒褐色土質が付着 | No.2020-030 No.2020-031 No.2020-032 |
| Pf-041-136 | B-1 | SE-0/35K-11 | 上層-X | 土器群 | 口縁<底面 | 13.0 | - | 0.6/12 | - | 13/977.4 | 73/976.4 | 直 | 盤 | 少 | 盤 | 少 | ナナ | ナナ | ナナ | 内周縁部、一体直縁部、口縁部、全周に黒褐色土質が付着 | No.2124 |
| Pf-041-137 | B-1 | SE-0/35K-11 | 上層-X | 土器群 | 口縁<底面 | 13.8 | - | 1.2/12 | - | 9/977.4 | 3/976.4 | 直 | 盤 | 少 | 盤 | 欠片 | コウナナ子コウナナ子 | コウナナ子 | 口縁部 | 内周縁部、一体直縁部、口縁部、全周に黒褐色土質が付着 | No.2129 |
| Pf-041-138 | B-1 | SE-0/35K-11 | 上層-X | 土器群 | 口縁<底面 | 14.4 | - | 1.5/12 | - | 3/976.4 | 73/976.4 | 直 | 盤 | 少 | 盤 | 少 | ナナ | ナナ | ナナ | 内周縁部、一体直縁部、口縁部、全周に黒褐色土質が付着 | No.2119 |
| Pf-041-139 | B-1 | SE-0/35K-11 | 上層-X | 土器群 | 口縁<底面 | 13.0 | - | 0.3/12 | - | 13/976.4 | 73/976.4 | 直 | 盤 | 中 | 盤 | 付 | ナナ | ナナ | ナナ | 内周縁部、一体直縁部、口縁部、全周に黒褐色土質が付着 | No.2021-000 No.2021-001 No.2021-002 |
| Pf-041-140 | B-1 | SE-0/35K-11 | 上層-X | 土器群 | 口縁部 | 15.6 | - | 1.2/12 | - | 13/976.4 | 10/976.4 | 直 | 盤 | 中 | 盤 | - | コウナナ子コウナナ子 | コウナナ子 | 口縁部 | 内周縁部、一体直縁部、口縁部、全周に黒褐色土質が付着 | No.2130 |
| Pf-041-141 | B-1 | SE-0/35K-11 | 下層-X-11 | 土器群 | 口縁<底面 | - | 3.8 | - | 3.3/12 | 3/977.6 | 3/977.6 | 直 | 盤 | - | 盤 | - | コウナナ子コウナナ子 | コウナナ子 | 口縁部 | 内周縁部、一体直縁部、口縁部、全周に黒褐色土質が付着 | No.2113 |
| Pf-041-142 | B-1 | SE-0/35K-11 | 下層-X-24 | 土器群 | 口縁部 | - | 5.8 | - | 12.0/12 | 13/976.4 | 73/976.4 | 直 | 盤 | 中 | 盤 | 中 | コウナナ子コウナナ子 | コウナナ子 | 口縁部 | 内周縁部、一体直縁部、口縁部、全周に黒褐色土質が付着 | No.2114 |
| Pf-041-143 | B-1 | SE-0/35K-11 | 上層-X | 土器群 | 口縁<底面 | - | 3.8 | - | 12.0/12 | 13/977.3 | 13/976.3 | 直 | 盤 | 中 | 盤 | 中 | コウナナ子コウナナ子 | コウナナ子 | 口縁部 | 内周縁部、一体直縁部、口縁部、全周に黒褐色土質が付着 | No.2117 |
| Pf-041-144 | B-1 | SE-0/35K-11 | 上層-X | 土器群 | 口縁部 | - | 3.8 | - | 10.0/12 | 13/976.4 | 73/976.4 | 直 | 盤 | 中 | 盤 | 中 | コウナナ子コウナナ子 | コウナナ子 | 口縁部 | 内周縁部、一体直縁部、口縁部、全周に黒褐色土質が付着 | No.2125 |
| Pf-041-145 | B-1 | SE-0/35K-11 | 上層-X | 土器群 | 口縁部 | - | 4.6 | - | 12.0/12 | 13/977.3 | 13/976.4 | 直 | 盤 | 中 | 盤 | 中 | コウナナ子コウナナ子 | コウナナ子 | 口縁部 | 内周縁部、一体直縁部、口縁部、全周に黒褐色土質が付着 | No.2118 |
| Pf-041-146 | B-1 | SE-0/35K-11 | 中層-X-1 | 土器群 | 口縁<底面 | 13.0 | 6.6 | 6.6 | 6.3/12 | 13/977.3 | 10/976.4 | 直 | 盤 | 少 | 盤 | 少 | コウナナ子コウナナ子 | コウナナ子 | 口縁部 | 内周縁部、一体直縁部、口縁部、全周に黒褐色土質が付着 | No.2138 No.2139 No.2140 |
| Pf-041-147 | B-1 | SE-0/35K-11 | 中層-X | 土器群 | 口縁<底面 | 13.2 | - | 2.1/12 | - | 13/976.4 | 73/976.4 | 直 | 盤 | 少 | 盤 | 少 | コウナナ子 | コウナナ子 | 口縁部 | 内周縁部、一体直縁部、口縁部、全周に黒褐色土質が付着 | No.2134 |
| Pf-041-148 | B-1 | SE-0/35K-11 | 中層-X | 土器群 | 口縁<底面 | 13.4 | - | 1.1/12 | - | 3/977.6 | 73/976.4 | 直 | 盤 | 中 | 盤 | 中 | コウナナ子コウナナ子 | コウナナ子 | 口縁部 | 内周縁部、一体直縁部、口縁部、全周に黒褐色土質が付着 | No.2135 |
| Pf-041-149 | B-1 | SE-0/35K-11 | 中層-X | 土器群 | 口縁<底面 | 10.0 | - | 0.9/12 | - | 13/976.4 | 73/976.4 | 直 | 盤 | 少 | 盤 | 少 | コウナナ子コウナナ子 | コウナナ子 | 口縁部 | 内周縁部、一体直縁部、口縁部、全周に黒褐色土質が付着 | No.2131 |
| Pf-041-150 | B-1 | SE-0/35K-11 | 中層-X | 土器群 | 口縁部 | 14.4 | - | 2.3/12 | - | 13/977.3 | 73/976.4 | 直 | 盤 | 中 | 盤 | 中 | コウナナ子コウナナ子 | コウナナ子 | 口縁部 | 内周縁部、一体直縁部、口縁部、全周に黒褐色土質が付着 | No.2141 |
| Pf-041-151 | B-1 | SE-0/35K-11 | 中層-X | 土器群 | 口縁部 | 15.4 | - | 1.1/12 | - | 10/977.4 | 73/976.4 | 直 | 盤 | 中 | 盤 | 中 | コウナナ子コウナナ子 | コウナナ子 | 口縁部 | 内周縁部、一体直縁部、口縁部、全周に黒褐色土質が付着 | No.2136 |

| 遺物番号 No. | 地域 | 遺物名 | 部位 | 種類 | 群像 | 単位 | 口縁 | 高さ | 口径 | 底径 | 体高 | 口径/体高 | 口径/底径 | 体積 | 重量 | 口縁部 | 外周径 | 内径 | 底径 | 底径/口径 | 底径/口径 | 備考 | 遺物番号 |
|-----------|-----|---------------|------|-----|----|-------|------|------|--------|---------|---------|---------|---------|-------|----|-----|-----|----|----|-------|-------|--------------|---------|
| PI-040102 | B-1 | SEa-Q235K-110 | 中腹-X | 土器群 | 胴 | 口縁部 | 15.0 | - | 1.6/12 | - | 33978.4 | 12397.4 | 23.97/4 | 23.97 | 0 | 中 | 中 | 中 | 中 | 中 | 中 | 内腹行直線付丸縁部直線蓋 | No.2140 |
| PI-040103 | B-1 | SEa-Q235K-110 | 中腹-X | 土器群 | 胴 | 体~底縁 | - | 7.0 | - | 2.4/12 | 10767.2 | 10767.4 | 23.97/4 | 23.97 | 0 | 中 | 中 | 中 | 中 | 中 | 中 | 中 | 中 |
| PI-040104 | B-1 | SEa-Q235K-110 | 中腹-X | 土器群 | 胴 | 底縁 | - | 5.8 | - | 4.7/12 | 10768.2 | 10768.3 | 23.97/4 | 23.97 | 0 | 中 | 中 | 中 | 中 | 中 | 中 | 中 | 中 |
| PI-040105 | B-1 | SEa-Q235K-110 | 中腹-X | 土器群 | 胴 | 底縁 | - | 4.4 | - | 7.3/12 | 13398.4 | 13397.4 | 23.97/4 | 23.97 | 0 | 中 | 中 | 中 | 中 | 中 | 中 | 中 | 中 |
| PI-040106 | B-1 | SEa-Q235K-110 | 上腹-X | 土器群 | 蓋 | 口縁部 | 10.0 | - | 2.0/12 | - | 33978.7 | 10767.3 | 23.97/4 | 23.97 | 0 | 中 | 中 | 中 | 中 | 中 | 中 | 中 | 中 |
| PI-040107 | B-1 | SEa-Q235K-110 | 上腹-X | 土器群 | 蓋 | 口縁部 | 17.0 | - | 0.8/12 | - | 33986.8 | 33986.4 | 23.97/4 | 23.97 | 0 | 中 | 中 | 中 | 中 | 中 | 中 | 中 | 中 |
| PI-040108 | B-1 | SEa-Q235K-110 | 上腹-X | 土器群 | 蓋 | 口縁部 | 10.0 | - | 1.1/12 | - | 33986.8 | 33986.8 | 23.97/4 | 23.97 | 0 | 中 | 中 | 中 | 中 | 中 | 中 | 中 | 中 |
| PI-040109 | B-1 | SEa-Q235K-110 | 上腹-X | 土器群 | 蓋 | 口縁部 | 10.0 | - | 1.0/12 | - | 33986.4 | 73397.4 | 23.97/4 | 23.97 | 0 | 中 | 中 | 中 | 中 | 中 | 中 | 中 | 中 |
| PI-040110 | B-1 | SEa-Q235K-110 | 上腹-X | 土器群 | 蓋 | 底縁 | - | 5.8 | - | 12.0/12 | 23397.2 | 10767.3 | 23.97/4 | 23.97 | 0 | 中 | 中 | 中 | 中 | 中 | 中 | 中 | 中 |
| PI-040111 | B-1 | SEa-Q235K-110 | 上腹-X | 土器群 | 蓋 | 体部 | - | - | - | - | 10768.2 | 10768.3 | 23.97/4 | 23.97 | 0 | 中 | 中 | 中 | 中 | 中 | 中 | 中 | 中 |
| PI-040112 | B-1 | SEa-Q235K-110 | 上腹-X | 土器群 | 蓋 | 口縁~体部 | 18.0 | - | 2.3/12 | - | 33986.4 | 10768.3 | 23.97/4 | 23.97 | 0 | 中 | 中 | 中 | 中 | 中 | 中 | 中 | 中 |
| PI-040113 | B-1 | SEa-Q235K-110 | 中腹-X | 土器群 | 蓋 | 口縁部 | 25.0 | - | 0.8/12 | - | 33987.4 | 73397.4 | 23.97/4 | 23.97 | 0 | 中 | 中 | 中 | 中 | 中 | 中 | 中 | 中 |
| PI-040114 | B-1 | SEa-Q235K-110 | 中腹-X | 土器群 | 蓋 | 体~底縁 | - | 11.4 | - | 3.3/12 | 10768.3 | 10768.3 | 23.97/4 | 23.97 | 0 | 中 | 中 | 中 | 中 | 中 | 中 | 中 | 中 |
| PI-040115 | B-1 | SEa-Q235K-110 | 中腹-X | 土器群 | 蓋 | 底縁 | - | 6.4 | - | 6.0/12 | 33986.8 | 33986.8 | 23.97/4 | 23.97 | 0 | 中 | 中 | 中 | 中 | 中 | 中 | 中 | 中 |
| PI-040116 | B-1 | SEa-Q235K-110 | 中腹-X | 土器群 | 蓋 | 底縁 | - | 7.8 | - | 5.0/12 | 10768.2 | 10768.2 | 23.97/4 | 23.97 | 0 | 中 | 中 | 中 | 中 | 中 | 中 | 中 | 中 |
| PI-040117 | B-1 | SEa-Q235K-110 | 中腹-X | 土器群 | 小 | 口縁~底縁 | 10.4 | 8.3 | 1.8/12 | 12.0/12 | 33986.4 | 73397.4 | 23.97/4 | 23.97 | 0 | 中 | 中 | 中 | 中 | 中 | 中 | 中 | 中 |
| PI-040118 | B-1 | SEa-Q235K-110 | 中腹-X | 土器群 | 小 | 口縁~体部 | 13.6 | - | 2.2/12 | - | 23978.8 | 33978.8 | 23.97/4 | 23.97 | 0 | 中 | 中 | 中 | 中 | 中 | 中 | 中 | 中 |
| PI-040119 | B-1 | SEa-Q235K-110 | 中腹-X | 土器群 | 小 | 口縁~体部 | 21.8 | - | 0.5/12 | - | 10768.1 | 10768.1 | 23.97/4 | 23.97 | 0 | 中 | 中 | 中 | 中 | 中 | 中 | 中 | 中 |
| PI-040120 | B-1 | SEa-Q235K-110 | 中腹-X | 土器群 | 蓋 | 体部 | - | - | - | 10768.1 | 10768.1 | 23.97/4 | 23.97 | 0 | 中 | 中 | 中 | 中 | 中 | 中 | 中 | 中 | 中 |
| PI-040121 | B-1 | SEa-Q235K-110 | 中腹-X | 土器群 | 蓋 | 体部 | - | 6.4 | - | 4.0/12 | 33986.8 | 33986.8 | 23.97/4 | 23.97 | 0 | 中 | 中 | 中 | 中 | 中 | 中 | 中 | 中 |
| PI-040122 | B-1 | SEa-Q235K-110 | 中腹-X | 土器群 | 蓋 | 底縁 | - | 5.8 | - | 6.0/12 | 10768.6 | 10768.7 | 23.97/4 | 23.97 | 0 | 中 | 中 | 中 | 中 | 中 | 中 | 中 | 中 |
| PI-040123 | B-1 | SEa-Q235K-110 | 中腹-X | 土器群 | 蓋 | 底縁 | - | 7.0 | - | 2.3/12 | 10767.3 | 10768.4 | 23.97/4 | 23.97 | 0 | 中 | 中 | 中 | 中 | 中 | 中 | 中 | 中 |
| PI-040124 | B-1 | SEa-Q235K-110 | 中腹-X | 土器群 | 蓋 | 口縁~体部 | 14.4 | - | 2.3/12 | - | 10768.3 | 10768.3 | 23.97/4 | 23.97 | 0 | 中 | 中 | 中 | 中 | 中 | 中 | 中 | 中 |
| PI-040125 | B-1 | SEa-Q235K-110 | 中腹-X | 土器群 | 蓋 | 口縁部 | 14.0 | - | 1.5/12 | - | 33986.3 | 73397.4 | 23.97/4 | 23.97 | 0 | 中 | 中 | 中 | 中 | 中 | 中 | 中 | 中 |

| 調査番号 | 地区 | 遺跡名 | 方位 | 種類 | 群像 | 単位 | 口径 (cm) | 高さ (cm) | 口径率 (%) | 口径率 (%) | 色部内径 | 色部外径 | 色部内径 | 色部外径 | 構成 | 形状 | 数量 | 出土 | 口縁部 | 外周形状 | 内周形状 | 底面形状 | 備考 | 調査番号 |
|-------------|-----|---------------|-------------------------------------|------|------|-------|------------|------------|------------|------------|---------|-----------|-----------|-----------|----|----|----|-----|-----|------|------|--|--|---------|
| PI-046(177) | B-1 | SP-2311-2312 | 覆土F-A,2F-B | 土器類 | 胴 | 口縁～底部 | 13.8 | 3.2 | 6.2 | 4.5/12 | 12.0/32 | 13.9/35.4 | 15.9/32/1 | 15.9/32/1 | 瓦 | 筒 | - | 出土 | 口縁部 | コロナ字 | コロナ字 | 底面扁平 | 内側面下部に凹み、凹み部分に中心に2つの突起があり、その間に縦溝が浅く入っている。底面は平らである。 | No.2225 |
| PI-046(178) | B-1 | SP-2255 | 覆土F-X | 土器類 | 胴 | 口縁部 | - | - | - | - | 39/95.4 | 10/95/1 | 10/95/1 | 瓦 | 筒 | - | - | - | 口縁部 | ナギナ | 直ぐ内周 | 底面扁平 | 底面中央部を窪ませ、窪みの縁に2本の縦溝が浅く入っている。 | No.2226 |
| PI-046(179) | B-1 | SP-2324 | 2F-P-A,F-1-3 | 土器類 | 胴 | 口縁部 | 13.2 | - | 2.0/12 | - | 23/96.4 | 13.9/32/1 | 13.9/32/1 | 瓦 | 筒 | - | - | - | 口縁部 | コロナ字 | コロナ字 | 底面扁平 | 内側面下部に凹み、凹み部分に中心に2つの突起があり、その間に縦溝が浅く入っている。底面は平らである。 | No.2227 |
| PI-046(180) | B-1 | SP-2318 | 覆土F-X | 土器類 | 胴 | 口縁部 | 25.2 | - | 1.0/12 | - | 10/94.2 | 10/94.2 | 10/94.2 | 瓦 | 筒 | - | - | - | 口縁部 | へろ | ナギ | 底面扁平 | 底面中央部を窪ませ、窪みの縁に2本の縦溝が浅く入っている。 | No.2228 |
| PI-046(181) | B-1 | SP-2318 | 1層下層F-X | 土器類 | 胴 | 口縁部 | - | - | - | - | 13/96.8 | 13.9/36.8 | 13.9/36.8 | 瓦 | 筒 | - | - | - | 口縁部 | コロナ字 | コロナ字 | 底面扁平 | 内側面下部に凹み、凹み部分に中心に2つの突起があり、その間に縦溝が浅く入っている。底面は平らである。 | No.2229 |
| PI-046(182) | B-1 | SP-2371 | 覆土F-X | 土器類 | 胴 | 口縁～底部 | 24.0 | - | 1.5/12 | - | 39/95.8 | 39/95.8 | 39/95.8 | 瓦 | 筒 | - | - | - | 口縁部 | ナギナ | ナギナ | 底面扁平 | 内側面下部に凹み、凹み部分に中心に2つの突起があり、その間に縦溝が浅く入っている。底面は平らである。 | No.2230 |
| PI-046(183) | B-1 | SP-2584.10-E | 2F-P-A,2F-P-B,2F-P-C | 陶文 | 葉 | 口縁部 | - | - | - | - | 13/95.4 | 10/94/1 | 10/94/1 | 瓦 | 筒 | - | - | - | 口縁部 | 瓦 | 直ぐ内周 | 底面扁平 | 内側面下部に凹み、凹み部分に中心に2つの突起があり、その間に縦溝が浅く入っている。底面は平らである。 | No.2190 |
| PI-046(184) | B-1 | SP-2641 | 5層F-A | 土器類 | 胴 | 口縁部 | 17.0 | - | 0.8/12 | - | 13/96.8 | 13.9/36.8 | 13.9/36.8 | 瓦 | 筒 | - | - | - | 口縁部 | コロナ字 | コロナ字 | 底面扁平 | 内側面下部に凹み、凹み部分に中心に2つの突起があり、その間に縦溝が浅く入っている。底面は平らである。 | No.2231 |
| PI-046(185) | B-1 | SP-2637 | 覆土F-X | 土器類 | 胴 | 口縁部 | 22.8 | - | 1.2/12 | - | 39/95.8 | 13.9/36.8 | 13.9/36.8 | 瓦 | 筒 | - | - | - | 口縁部 | ナギナ | ナギナ | 底面扁平 | 内側面下部に凹み、凹み部分に中心に2つの突起があり、その間に縦溝が浅く入っている。底面は平らである。 | No.2232 |
| PI-046(186) | B-1 | SP-2784 | 5層F-A | 土器類 | 胴 | 口縁～底部 | 18.0 | 4.9 | 7.6 | 0.8/12 | 1.5/12 | 13.9/36.8 | 13.9/36.8 | 瓦 | 筒 | - | 出土 | 口縁部 | ナギナ | ナギナ | 底面扁平 | 内側面下部に凹み、凹み部分に中心に2つの突起があり、その間に縦溝が浅く入っている。底面は平らである。 | No.2234 | |
| PI-046(187) | B-1 | SP-2815 | 覆土F-X | 土器類 | 胴 | 口縁～底部 | 13.6 | 3.4 | 5.8 | 0.5/12 | 4.0/12 | 13.9/36.8 | 13.9/36.8 | 瓦 | 筒 | - | - | - | 口縁部 | コロナ字 | コロナ字 | 底面扁平 | 内側面下部に凹み、凹み部分に中心に2つの突起があり、その間に縦溝が浅く入っている。底面は平らである。 | No.2235 |
| PI-046(188) | B-2 | SP-02948 | 2層F-A,2F-X | 陶文土器 | 葉～底面 | 葉～底面 | - | - | 16.8 | - | 1.2/12 | 13.9/97.4 | 13.9/97.4 | 瓦 | 筒 | 少 | - | - | 口縁部 | 無蓋 | 無蓋 | 底面扁平 | 内側面下部に凹み、凹み部分に中心に2つの突起があり、その間に縦溝が浅く入っている。底面は平らである。 | No.892 |
| PI-046(189) | B-2 | SP-0228-X(10) | 5層下F-A,1層F-X | 陶文 | 葉 | 口縁部 | - | - | - | - | 10/94.2 | 10/94/1 | 10/94/1 | 瓦 | 筒 | 筒 | - | - | 口縁部 | ハツタ字 | 直ぐ内周 | 底面扁平 | 内側面下部に凹み、凹み部分に中心に2つの突起があり、その間に縦溝が浅く入っている。底面は平らである。 | No.2510 |
| PI-046(190) | B-2 | SP-04 | 2層F-X | 土器類 | 胴 | 口縁部 | - | - | 6.4 | - | 8.2/12 | 13.9/97.4 | 13.9/97.4 | 瓦 | 筒 | 少 | - | - | 口縁部 | コロナ字 | コロナ字 | 底面扁平 | 内側面下部に凹み、凹み部分に中心に2つの突起があり、その間に縦溝が浅く入っている。底面は平らである。 | No.2243 |
| PI-046(191) | B-2 | SP-09 | 1層F-X | 土器類 | 胴 | 口縁部 | - | - | 6.6 | - | 3.8/12 | 10/94/1 | 11.1/10 | 瓦 | 筒 | 少 | - | - | 口縁部 | コロナ字 | コロナ字 | 底面扁平 | 内側面下部に凹み、凹み部分に中心に2つの突起があり、その間に縦溝が浅く入っている。底面は平らである。 | No.2248 |
| PI-046(192) | B-2 | SP-09 | 1層F-X,4層F-X,F-1-2層下F-X | 土器類 | 胴 | 口縁～底部 | 14.0 | 8.0 | 5.4 | 6.6/12 | 12.0/32 | 13.9/37.4 | 13.9/37.4 | 瓦 | 筒 | 少 | 少 | - | 口縁部 | コロナ字 | コロナ字 | 底面扁平 | 内側面下部に凹み、凹み部分に中心に2つの突起があり、その間に縦溝が浅く入っている。底面は平らである。 | No.2248 |
| PI-046(193) | B-2 | SP-10 | 5層F-A,1層F-A,2層F-A,2層F-B | 土器類 | 胴 | 口縁～底部 | 13.6 | 3.0 | 5.6 | 0.2/12 | 10/94/1 | 10/94/1 | 10/94/1 | 瓦 | 筒 | 少 | 多 | - | 口縁部 | コロナ字 | コロナ字 | 底面扁平 | 内側面下部に凹み、凹み部分に中心に2つの突起があり、その間に縦溝が浅く入っている。底面は平らである。 | No.2230 |
| PI-046(194) | B-2 | SP-10 | 5層F-A,1層F-A,1層F-B,1層F-C,1層F-D,1層F-E | 土器類 | 胴 | 口縁～底部 | 13.4 | 3.4 | 5.5 | 7.6/12 | 12.0/32 | 13.9/36.8 | 13.9/36.8 | 瓦 | 筒 | 少 | 多 | - | 口縁部 | コロナ字 | コロナ字 | 底面扁平 | 内側面下部に凹み、凹み部分に中心に2つの突起があり、その間に縦溝が浅く入っている。底面は平らである。 | No.2251 |

| 遺跡番号 No. | 地区 | 遺跡名 | 方位 | 種類 | 単位 | 形状 | 口徑 (cm) | 高さ (cm) | 底径 (cm) | 底厚 (cm) | 色澤 | 色澤 | 形状 | 口縁部 | 外周形状 | 内周形状 | 底面形状 | 備考 | 整理番号 | 図録番号 |
|------------|-----|--------------|-----------|-----|-------|------|---------|---------|---------|----------|----------|----|----|-----|------|------|------|--------------|-------------------------|---------|
| | | | | | | | | | | | | | | | | | | | | |
| PI-0501200 | B-4 | 33-07 | 上層P-20 | 土師器 | 口縁→体部 | 11.8 | - | 0.612 | - | 0.076 | 101957.4 | 黒 | - | 縁 | 少 | 少 | 少 | 全周が二重線 | 05-01-001 | №.3011 |
| PI-0501201 | B-4 | 33-07 | 上層P-X | 土師器 | 口縁→体部 | 12.8 | - | 1.612 | - | 2.831.4 | 2194.1 | 黒 | - | 縁 | 少 | 少 | 少 | 内面が口縁部付作内周縁部 | 05-0339-006/05-0339-007 | №.3013 |
| PI-0501202 | B-4 | 33-07 | 上層P-X | 土師器 | 口縁→体部 | 13.2 | - | 1.012 | - | 101971.4 | 21957.4 | 黒 | - | 縁 | 少 | 少 | 少 | 内面が口縁部付作内周縁部 | 05-01-001 | №.3008 |
| PI-0501203 | B-4 | 33-07 | 下層P-X | 土師器 | 口縁部 | - | - | - | - | 51986.5 | 31987.4 | 黒 | - | 縁 | 少 | 少 | 少 | 内面が口縁部付作 | 06-0306-003 | №.35-07 |
| PI-0501204 | B-4 | 33-07 | 下層P-137 | 土師器 | 口縁→体部 | 13.4 | - | 1.612 | - | 21985.3 | 21306.2 | 黒 | - | 縁 | 少 | 少 | 少 | 内面が口縁部付作内周縁部 | 06-0306-003 | №.35-07 |
| PI-0501205 | B-4 | 33-07 | 上層P-19 | 土師器 | 口縁→体部 | 22.4 | - | 1.012 | - | 101982.3 | 101981.1 | 黒 | - | 縁 | 少 | 少 | 少 | 内面が口縁部付作内周縁部 | 06-01-001 | №.3025 |
| PI-0501206 | B-4 | 33-07 | 上層P-A、W-X | 陶文 | 口縁部 | - | - | - | - | 101982.2 | 101981.1 | 黒 | - | 縁 | 少 | 少 | 少 | 内面が口縁部付作内周縁部 | 05-0339-006/05-0339-007 | №.A133 |
| PI-0501207 | B-4 | 33-07 | 上層P-5 | 陶文 | 体部 | - | - | - | - | 21986.5 | 21987.3 | 黒 | - | 縁 | 少 | 少 | 少 | 内面が口縁部付作内周縁部 | 05-01-001 | №.A132 |
| PI-0501208 | B-4 | 33-07 | 上層P-X | 陶文 | 体部 | - | - | - | - | 101972.3 | 101971.3 | 黒 | - | 縁 | 少 | 少 | 少 | 内面が口縁部付作内周縁部 | 05-01-001 | №.A135 |
| PI-0501209 | B-4 | 33-07 | 中層P-21 | 土師器 | 口縁→体部 | 14.6 | - | 1.812 | - | 31986.5 | 31986.5 | 黒 | - | 縁 | 少 | 少 | 少 | 内面が口縁部付作内周縁部 | 05-0372-004 | №.A136 |
| PI-0501210 | B-4 | 33-07 | 中層P-30 | 土師器 | 口縁→体部 | 12.6 | - | 1.612 | - | 101981.2 | 101981.3 | 黒 | - | 縁 | 少 | 少 | 少 | 内面が口縁部付作内周縁部 | 05-01-001 | №.3010 |
| PI-0501211 | B-4 | 33-07 | 中層P-36 | 土師器 | 口縁→体部 | 12.6 | - | 0.812 | - | 101971.4 | 21987.4 | 黒 | - | 縁 | 少 | 少 | 少 | 内面が口縁部付作内周縁部 | 05-0352-001 | №.3009 |
| PI-0501212 | B-4 | 33-07 | 中層P-13 | 土師器 | 口縁→体部 | 11.8 | - | 1.212 | - | 21987.4 | 21986.4 | 黒 | - | 縁 | 少 | 少 | 少 | 内面が口縁部付作内周縁部 | 05-01-001 | №.3005 |
| PI-0501213 | B-4 | 33-07(33-01) | 中層P-43 | 土師器 | 口縁部 | - | - | - | - | 31986.5 | 32.0 | 黒 | - | 縁 | 少 | 少 | 少 | 内面が口縁部付作内周縁部 | 05-0322-001 | №.3323 |
| PI-0501214 | B-4 | 33-07 | 中層P-35 | 土師器 | 口縁→体部 | 23.4 | - | 2.412 | - | 21987.6 | 101971.4 | 黒 | - | 縁 | 少 | 少 | 少 | 内面が口縁部付作内周縁部 | 05-01-001 | №.3014 |
| PI-0501215 | B-4 | 33-07 | 中層P-36 | 土師器 | 口縁→体部 | 13.0 | - | 0.212 | - | 2.836.1 | 2.836.1 | 黒 | - | 縁 | 少 | 少 | 少 | 内面が口縁部付作内周縁部 | 05-01-001 | №.3014 |
| PI-0501216 | B-4 | 33-07 | 下層P-154 | 土師器 | 口縁→体部 | 13.8 | - | 1.112 | - | 21987.6 | 21987.4 | 黒 | - | 縁 | 少 | 少 | 少 | 内面が口縁部付作内周縁部 | 05-01-001 | №.3007 |
| PI-0501217 | B-4 | 33-07 | 下層P-135 | 土師器 | 口縁→体部 | 19.8 | - | 0.812 | - | 31986.5 | 31986.8 | 黒 | - | 縁 | 少 | 少 | 少 | 内面が口縁部付作内周縁部 | 05-0329-001 | №.3029 |
| PI-0501218 | B-4 | 33-07 | 下層P-X | 土師器 | 口縁→体部 | 13.8 | - | 1.612 | - | 21987.6 | 31987.6 | 黒 | - | 縁 | 少 | 少 | 少 | 内面が口縁部付作内周縁部 | 06-01-002 | №.35-04 |
| PI-0501219 | B-4 | 33-07 | 下層P-254 | 土師器 | 口縁→体部 | 12.8 | - | 2.112 | - | 101981.2 | 21985.2 | 黒 | - | 縁 | 少 | 少 | 少 | 内面が口縁部付作内周縁部 | 06-01-002 | №.35-04 |
| PI-0511270 | B-4 | 33-07 | 下層P-212 | 土師器 | 口縁→体部 | 14.2 | 4.0 | 10.612 | 11.012 | 101981.6 | 101982.2 | 黒 | 少 | 縁 | 少 | 少 | 少 | 内面が口縁部付作内周縁部 | 06-01-002 | №.35-04 |
| PI-0511271 | B-4 | 33-07 | 下層P-211 | 土師器 | 口縁→体部 | 13.4 | - | 0.812 | - | 21986.5 | 101971.4 | 黒 | - | 縁 | 少 | 少 | 少 | 内面が口縁部付作内周縁部 | 06-01-001 | №.3012 |
| PI-0511272 | B-4 | 33-07 | 下層P-141 | 土師器 | 口縁→体部 | 14.6 | - | 1.612 | - | 31986.5 | 31986.8 | 黒 | - | 縁 | 少 | 少 | 少 | 内面が口縁部付作内周縁部 | 05-0329-001 | №.3008 |
| PI-0511273 | B-4 | 33-07 | 下層P-139 | 土師器 | 口縁→体部 | 16.8 | - | 1.112 | - | 21986.5 | 31986.5 | 黒 | - | 縁 | 少 | 少 | 少 | 内面が口縁部付作内周縁部 | 05-0329-001 | №.3007 |
| PI-0511274 | B-4 | 33-07 | 下層P-148 | 土師器 | 口縁→体部 | 20.4 | - | 2.012 | - | 31986.5 | 31986.8 | 黒 | - | 縁 | 少 | 少 | 少 | 内面が口縁部付作内周縁部 | 05-0329-001 | №.3028 |
| PI-0511275 | B-4 | 33-07 | 下層P-161 | 土師器 | 口縁→体部 | 15.6 | - | 1.312 | - | 21987.4 | 21986.4 | 黒 | - | 縁 | 少 | 少 | 少 | 内面が口縁部付作内周縁部 | 05-0314-001 | №.3028 |
| PI-0511276 | B-4 | 33-07 | 下層P-266 | 土師器 | 口縁→体部 | 9.2 | - | 2.412 | - | 21985.2 | 21986.4 | 黒 | - | 縁 | 少 | 少 | 少 | 内面が口縁部付作内周縁部 | 06-01-001 | №.3016 |
| PI-0511277 | B-4 | 33-07 | 下層P-124 | 土師器 | 体部 | - | - | - | - | 101981.3 | 101.0 | 黒 | - | 縁 | 少 | 少 | 少 | 内面が口縁部付作内周縁部 | 05-0329-001 | №.3018 |

| 調査番号 No. | 地区 | 遺跡名 | 方位 | 種類 | 群像 | 部位 | 口径 (cm) | 高さ (cm) | 口径率 | 積存高さ (cm) | 色澤 | 形状 | 数量 | 発見 | 口縁部 | 外周形状 | 内周形状 | 底面形状 | 備考 | 調査番号 |
|--------------|-----|------------|--|-------|----|-------|---------|---------|-------|-----------|---------|---------|----|----|-----|----------|----------|----------|---|---------|
| P1-001 1278 | B-4 | 33-0732-01 | 遺跡P-206 | 甌式 | 甌 | 口縁部 | - | - | - | - | 10762.1 | 10762.1 | 甌 | 甌 | 少 | ほぼ平 円 | ほぼ平 円 | ほぼ平 円 | 内裏口縁部以下は内裏色 の口縁部までで、内 外はほぼ均質で、内 外に多少の厚み差があ る。内裏はほぼ均質で、 内裏に多少の厚み差 がある。 | No.A140 |
| P1-001 1279 | B-4 | 33-0732-01 | 遺跡P-X | 土師器甌式 | 甌 | 口縁～体部 | 13.2 | - | 1.312 | - | 10762.3 | N2.0 | 甌 | 少 | 甌 | ほぼ平 円 | ほぼ平 円 | ほぼ平 円 | 内裏口縁部以下は内裏色 の口縁部までで、内 外はほぼ均質で、内 外に多少の厚み差があ る。内裏はほぼ均質で、 内裏に多少の厚み差 がある。 | No.B334 |
| P1-001 1280 | B-4 | 33-07 | 遺跡P-253 | 須恵系 | 甌 | 体部 | - | - | - | - | N2.0 | N4.0 | 甌 | 少 | 甌 | 平 | 平 | 平 | 内裏口縁部以下は内裏色 の口縁部までで、内 外はほぼ均質で、内 外に多少の厚み差があ る。内裏はほぼ均質で、 内裏に多少の厚み差 がある。 | No.B34 |
| P1-001 1281 | B-4 | 33-07 | 遺跡P-X | 甌式 | 甌 | 口縁部 | - | - | - | - | 13598.8 | 13592.1 | 甌 | 少 | 甌 | ほぼ平 円 | ほぼ平 円 | ほぼ平 円 | 内裏口縁部以下は内裏色 の口縁部までで、内 外はほぼ均質で、内 外に多少の厚み差があ る。内裏はほぼ均質で、 内裏に多少の厚み差 がある。 | No.A134 |
| P1-001 1282 | B-4 | 33-07 | 遺跡P-18 | 甌式 | 甌 | 体部 | - | - | - | - | 10762.3 | 10762.1 | 甌 | 甌 | 甌 | ほぼ平 円 | ほぼ平 円 | ほぼ平 円 | 内裏口縁部以下は内裏色 の口縁部までで、内 外はほぼ均質で、内 外に多少の厚み差があ る。内裏はほぼ均質で、 内裏に多少の厚み差 がある。 | No.A139 |
| P1-001 1283a | B-4 | 33-0732-01 | 7.00m×1.42m×1.44m(16) 16.78m×17.75m(17) | 土師器 | 甌 | 口縁～体部 | 17.2 | - | 5.612 | - | 3196.8 | 3195.8 | 甌 | 少 | 少 | ほぼ平 円 | ほぼ平 円 | ほぼ平 円 | 内裏口縁部以下は内裏色 の口縁部までで、内 外はほぼ均質で、内 外に多少の厚み差があ る。内裏はほぼ均質で、 内裏に多少の厚み差 がある。 | No.B300 |
| P1-001 1283b | B-4 | 33-0732-01 | 中層P-9 | 土師器 | 小甌 | 口縁～体部 | 10.0 | - | 1.512 | - | 2352.1 | 2351.1 | 甌 | - | 甌 | ほぼ平 円 | ほぼ平 円 | ほぼ平 円 | 内裏口縁部以下は内裏色 の口縁部までで、内 外はほぼ均質で、内 外に多少の厚み差があ る。内裏はほぼ均質で、 内裏に多少の厚み差 がある。 | No.B317 |
| P1-001 1283c | B-4 | 33-0732-01 | 3層P-7 | 甌式 | 甌 | 口縁部 | - | - | - | - | 13598.5 | 13598.4 | 甌 | 甌 | 甌 | ほぼ平 円 | ほぼ平 円 | ほぼ平 円 | 内裏口縁部以下は内裏色 の口縁部までで、内 外はほぼ均質で、内 外に多少の厚み差があ る。内裏はほぼ均質で、 内裏に多少の厚み差 がある。 | No.A136 |
| P1-001 1284 | B-4 | 33-0732-01 | 3層P-23B | 土師器 | 甌 | 口縁～体部 | 20.4 | - | 6.612 | - | 7319.5 | 7319.1 | 甌 | 少 | 中 | ほぼ平 円 | ほぼ平 円 | ほぼ平 円 | 内裏口縁部以下は内裏色 の口縁部までで、内 外はほぼ均質で、内 外に多少の厚み差があ る。内裏はほぼ均質で、 内裏に多少の厚み差 がある。 | No.B321 |
| P1-001 1285 | B-4 | 33-0732-01 | 3層P-22A, 22B, 22C, 22D, 22E | 土師器 | 甌 | 口縁～体部 | 14.4 | - | 6.612 | - | 2359.8 | 2359.8 | 甌 | 中 | 中 | ほぼ平 円 | ほぼ平 円 | ほぼ平 円 | 内裏口縁部以下は内裏色 の口縁部までで、内 外はほぼ均質で、内 外に多少の厚み差があ る。内裏はほぼ均質で、 内裏に多少の厚み差 がある。 | No.B301 |
| P1-001 1286 | B-4 | 33-0732-01 | 中層P-221 | 土師器 | 甌 | 口縁～体部 | 17.4 | - | 6.612 | - | 3196.8 | 3196.4 | 甌 | - | 少 | ほぼ平 円 | ほぼ平 円 | ほぼ平 円 | 内裏口縁部以下は内裏色 の口縁部までで、内 外はほぼ均質で、内 外に多少の厚み差があ る。内裏はほぼ均質で、 内裏に多少の厚み差 がある。 | No.B302 |
| P1-001 1287 | B-4 | 33-0732-01 | 中層P-53A, 53B, 53C, 53D, 53E, 53F, 53G, 53H, 53I, 53J, 53K, 53L, 53M, 53N, 53O, 53P, 53Q, 53R, 53S, 53T, 53U, 53V, 53W, 53X, 53Y, 53Z | 土師器 | 甌 | 体部 | - | - | - | - | 3196.8 | 3196.8 | 甌 | 少 | 少 | ほぼ平 円 | ほぼ平 円 | ほぼ平 円 | 内裏口縁部以下は内裏色 の口縁部までで、内 外はほぼ均質で、内 外に多少の厚み差があ る。内裏はほぼ均質で、 内裏に多少の厚み差 がある。 | No.B311 |
| P1-002 1288 | B-4 | 33-0732-01 | 3層P-10, 10A, 10B, 10C, 10D, 10E, 10F, 10G, 10H, 10I, 10J, 10K, 10L, 10M, 10N, 10O, 10P, 10Q, 10R, 10S, 10T, 10U, 10V, 10W, 10X, 10Y, 10Z | 土師器 | 甌 | 体部 | - | - | - | - | 7319.2 | 7319.2 | 甌 | 中 | 多 | ほぼ平 円 | ほぼ平 円 | ほぼ平 円 | 内裏口縁部以下は内裏色 の口縁部までで、内 外はほぼ均質で、内 外に多少の厚み差があ る。内裏はほぼ均質で、 内裏に多少の厚み差 がある。 | No.B378 |
| P1-002 1289 | B-4 | 33-0732-01 | 中層P-43 | 土師器 | 鉢 | 体部 | - | - | - | - | 7319.5 | 7319.4 | 甌 | - | 少 | ほぼ平 円 | ほぼ平 円 | ほぼ平 円 | 内裏口縁部以下は内裏色 の口縁部までで、内 外はほぼ均質で、内 外に多少の厚み差があ る。内裏はほぼ均質で、 内裏に多少の厚み差 がある。 | No.B322 |
| P1-002 1290 | B-4 | 33-0732-01 | 3層P-1 | 土師器 | 甌 | 口縁～体部 | 17.0 | - | 2.712 | - | 13598.6 | 13598.6 | 甌 | 少 | 少 | ほぼ平 円 | ほぼ平 円 | ほぼ平 円 | 内裏口縁部以下は内裏色 の口縁部までで、内 外はほぼ均質で、内 外に多少の厚み差があ る。内裏はほぼ均質で、 内裏に多少の厚み差 がある。 | No.B372 |
| P1-002 1291 | B-4 | 33-0732-01 | 遺跡P-X | 土師器 | 甌 | 口縁～体部 | 19.0 | - | 0.712 | - | 3196.8 | 3196.8 | 甌 | 甌 | 少 | ほぼ平 円 | ほぼ平 円 | ほぼ平 円 | 内裏口縁部以下は内裏色 の口縁部までで、内 外はほぼ均質で、内 外に多少の厚み差があ る。内裏はほぼ均質で、 内裏に多少の厚み差 がある。 | No.B379 |
| P1-002 1292 | B-4 | 33-0732-01 | 遺跡P-X | 土師器 | 甌 | 口縁～体部 | 20.6 | - | 1.312 | - | 3196.8 | 3196.8 | 甌 | 甌 | 少 | ほぼ平 円 | ほぼ平 円 | ほぼ平 円 | 内裏口縁部以下は内裏色 の口縁部までで、内 外はほぼ均質で、内 外に多少の厚み差があ る。内裏はほぼ均質で、 内裏に多少の厚み差 がある。 | No.B376 |
| P1-002 1293 | B-4 | 33-0732-01 | 遺跡P-X | 土師器 | 甌 | 口縁～体部 | 21.0 | - | 6.612 | - | 3196.4 | 3196.4 | 甌 | 少 | 少 | ほぼ平 円 | ほぼ平 円 | ほぼ平 円 | 内裏口縁部以下は内裏色 の口縁部までで、内 外はほぼ均質で、内 外に多少の厚み差があ る。内裏はほぼ均質で、 内裏に多少の厚み差 がある。 | No.B374 |
| P1-002 1294 | B-4 | 33-0732-01 | 遺跡P-2 | 土師器 | 甌 | 口縁～体部 | 20.6 | - | 0.912 | - | 7319.6 | 7319.6 | 甌 | 甌 | 少 | ほぼ平 円 | ほぼ平 円 | ほぼ平 円 | 内裏口縁部以下は内裏色 の口縁部までで、内 外はほぼ均質で、内 外に多少の厚み差があ る。内裏はほぼ均質で、 内裏に多少の厚み差 がある。 | No.B373 |

| 発掘番号 | 地底 | 遺構名 | 方位 | 種類 | 形状 | 口径 (cm) | 幅長 (cm) | 口縁高 (cm) | 積存量 | | 色部内面 | 色部外面 | 組成 | 焼砂 | 赤 | 口縁部 | 外周形状 | 内周形状 | 底面形状 | 備考 | 発掘番号 | |
|------------|-----|--------------|-------|---------|-------|------------|------------|-------------|---------|---------|---------|---------|----|----|---|------|------|------|--------------|-------------|-------------|--------|
| | | | | | | | | | 口縁部 | 口縁部 | | | | | | | | | | | | |
| PI-001 005 | B-4 | 3B-12 | 壁土P-X | 土壁跡 | 側壁一断面 | - | 3.2 | - | 12.0/12 | 13/98.4 | 73/97.4 | 瓦 | - | 少 | 壁 | コノナチ | コノナチ | 石垣地石 | 内周壁は1行×1列の石積 | 06-0002-001 | №.3039 | |
| PI-001 006 | B-4 | 3B-13 | 溝土P-X | 土溝跡(溝底) | 側壁一断面 | - | 5.0 | - | 3.4/12 | 10/97.4 | 63.0 | 瓦 | - | 少 | 溝 | コノナチ | コノナチ | 石垣地石 | 内周壁は石積、外周壁は土 | 06-0001-001 | №.3040 | |
| PI-001 007 | B-4 | 3B-13 | 溝土P-X | 土溝跡 | 側壁一断面 | - | - | - | - | 13/97.3 | 73/97.4 | 瓦 | - | 壁 | 溝 | 溝 | 溝 | 溝 | 外周壁は土積、内周壁は土 | 06-0004-001 | №.3041 | |
| PI-001 008 | B-4 | 3B-14 | 溝土P-X | 土溝跡 | 口縁一断面 | 13.2 | - | 0.5/12 | - | 13/98.4 | 10/97.4 | 瓦 | 少 | 溝 | 溝 | 溝 | 溝 | 溝 | 外周壁は土積、内周壁は土 | 06-0006-001 | №.3042 | |
| PI-001 009 | B-4 | 3B-14PWS | 溝土P-X | 土溝跡 | 側壁一断面 | - | 5.0 | - | 4.5/12 | 13/97.8 | 73/97.4 | 瓦 | 壁 | 溝 | 溝 | 溝 | 溝 | 溝 | 溝 | 溝 | 06-0009-001 | №.3043 |
| PI-001 010 | B-4 | 3B-15 | 溝土P-X | 土溝跡 | 側壁一断面 | - | - | - | - | 13/98.4 | 10/97.3 | 瓦 | 溝 | 溝 | 溝 | 溝 | 溝 | 溝 | 溝 | 溝 | 06-0011-001 | №.3044 |
| PI-001 011 | B-4 | 3B-16 | 溝土P-X | 土溝跡 | 口縁一断面 | 15.2 | - | 10.1/12 | - | 13/97.8 | 73/97.4 | 瓦 | 少 | 溝 | 溝 | 溝 | 溝 | 溝 | 溝 | 溝 | 06-0012-001 | №.3045 |
| PI-001 012 | B-4 | 3B-16 | 中層P-X | 土溝跡 | 側壁一断面 | - | 4.4 | - | 4.2/12 | 13/97.7 | 73/97.4 | 瓦 | 少 | 溝 | 溝 | 溝 | 溝 | 溝 | 溝 | 溝 | 06-0013-001 | №.3046 |
| PI-001 013 | B-4 | 3B-17WSH-100 | 溝土P-X | 土溝跡 | 口縁一断面 | 20.8 | - | 1.4/12 | - | 13/98.4 | 73/98.4 | 瓦 | 溝 | 溝 | 溝 | 溝 | 溝 | 溝 | 溝 | 溝 | 06-0014-001 | №.3047 |
| PI-001 014 | B-4 | 3B-17WSH-100 | 溝土P-X | 土溝跡 | 口縁一断面 | 18.6 | - | 2.3/12 | - | 10/98.0 | 10/98.0 | 瓦 | 溝 | 溝 | 溝 | 溝 | 溝 | 溝 | 溝 | 溝 | 06-0015-001 | №.3048 |
| PI-001 015 | B-4 | 3B-17WSH-100 | 溝土P-X | 土溝跡 | 口縁一断面 | 17.8 | - | 12.0/12 | - | 23/98.4 | 23/98.4 | 瓦 | 溝 | 溝 | 溝 | 溝 | 溝 | 溝 | 溝 | 溝 | 06-0017-001 | №.3051 |
| PI-001 016 | B-4 | 3B-17WSH-100 | 溝土P-X | 土溝跡 | 口縁一断面 | 13.8 | 15.0 | 6.6 | 5.5/12 | 5.2/12 | 23/98.8 | 10/98.0 | 瓦 | 溝 | 溝 | 溝 | 溝 | 溝 | 溝 | 溝 | 06-0018-001 | №.3052 |
| PI-001 017 | B-4 | 3B-17WSH-100 | 溝土P-X | 土溝跡 | 側壁一断面 | - | - | - | - | 19/91.1 | 19/91.1 | 瓦 | 溝 | 溝 | 溝 | 溝 | 溝 | 溝 | 溝 | 溝 | 06-0019-001 | №.3053 |
| PI-001 018 | B-4 | 3B-17WSH-100 | 溝土P-X | 土溝跡 | 側壁一断面 | - | - | - | - | 16.0 | 16.0 | 瓦 | 溝 | 溝 | 溝 | 溝 | 溝 | 溝 | 溝 | 溝 | 06-0020-001 | №.3054 |
| PI-001 019 | B-4 | 3B-17WSH-100 | 溝土P-X | 土溝跡 | 口縁一断面 | 16.4 | - | 3.2/12 | - | 16.0 | 16.0 | 瓦 | 溝 | 溝 | 溝 | 溝 | 溝 | 溝 | 溝 | 溝 | 06-0021-001 | №.3055 |
| PI-001 020 | B-4 | 3B-17WSH-100 | 溝土P-X | 土溝跡 | 口縁一断面 | 18.2 | - | 2.5/12 | - | 13/98.4 | 73/98.4 | 瓦 | 溝 | 溝 | 溝 | 溝 | 溝 | 溝 | 溝 | 溝 | 06-0022-001 | №.3056 |
| PI-001 021 | B-4 | 3B-17WSH-100 | 溝土P-X | 土溝跡 | 口縁一断面 | 16.2 | - | 5.7/12 | - | 13/98.4 | 73/98.4 | 瓦 | 溝 | 溝 | 溝 | 溝 | 溝 | 溝 | 溝 | 溝 | 06-0023-001 | №.3057 |

| 調査番号 | 地区 | 遺構名 | 方位 | 種類 | 構造 | 口縁 | 口縁径 (cm) | 底径 (cm) | 高さ (cm) | 口縁部 | 底面 | 色澤 | 色澤 | 色澤 | 形状 | 口縁部 | 外周部 | 内周部 | 底面部 | 備考 | 調査番号 | | |
|-----------|-----|--------------|--------|-----|-------|-------|----------|---------|---------|---------|---------|---------|----|----|----|-----|-----|-----|-----|----|---------------|---------------|-----|
| PI-050122 | B-4 | 3a-1320x-11 | 縦断面P-1 | 土器群 | 口縁一断面 | 20.8 | - | 18.12 | - | 3196.8 | 10190.0 | 黒 | 黒 | 黒 | 少 | 黒 | 子ナ | ハナ | 子ナ | ハナ | 内径直線径 厚線径 | DOA | |
| PI-050123 | B-4 | 3a-1320x-11 | 縦断面P-X | 土器群 | 断面 | - | - | - | - | 3196.8 | 10190.0 | 黒 | 黒 | 黒 | 少 | 黒 | 子ナ | ハナ | 子ナ | ハナ | 口縁部の内径直線径 厚線径 | DOA | |
| PI-050124 | B-4 | 3a-14 | 横断面P-X | 土器群 | 口縁部 | - | - | - | - | 3197.0 | 71397.4 | 黒 | 黒 | 黒 | 少 | 黒 | 子ナ | ハナ | 子ナ | ハナ | 口縁部の内径直線径 厚線径 | DOA | |
| PI-050125 | B-4 | 3a-18 | 横断面P-X | 土器群 | 口縁部 | - | - | - | - | 3197.4 | 71395.6 | 黒 | 黒 | 黒 | 少 | 黒 | 子ナ | ハナ | 子ナ | ハナ | 口縁部の内径直線径 厚線径 | DOA | |
| PI-050126 | B-4 | 3a-18 | 横断面P-X | 土器群 | 口縁部 | - | - | - | - | 3197.4 | 71397.4 | 黒 | 黒 | 黒 | 少 | 黒 | 子ナ | ハナ | 子ナ | ハナ | 口縁部の内径直線径 厚線径 | DOA | |
| PI-050127 | B-4 | 3a-19 | 横断面P-1 | 土器群 | 口縁一断面 | 13.4 | - | 16.12 | - | 3197.4 | 81.3.0 | 黒 | 黒 | 黒 | 少 | 黒 | 子ナ | ハナ | 子ナ | ハナ | 口縁部の内径直線径 厚線径 | DOA | |
| PI-050128 | B-4 | 3a-19 | 横断面P-1 | 土器群 | 口縁一断面 | 13.8 | - | 16.12 | - | 3197.3 | 71398.0 | 黒 | 黒 | 黒 | 少 | 黒 | 子ナ | ハナ | 子ナ | ハナ | 口縁部の内径直線径 厚線径 | DOA | |
| PI-050129 | B-4 | 3a-19 | 横断面P-X | 土器群 | 断面 | - | - | - | - | 3196.8 | 51985.8 | 黒 | 黒 | 黒 | 少 | 黒 | 子ナ | ハナ | 子ナ | ハナ | 口縁部の内径直線径 厚線径 | DOA | |
| PI-050130 | B-4 | 3a-19 | 横断面P-X | 土器群 | 断面 | - | - | - | - | 3196.8 | 51985.8 | 黒 | 黒 | 黒 | 少 | 黒 | 子ナ | ハナ | 子ナ | ハナ | 口縁部の内径直線径 厚線径 | DOA | |
| PI-050131 | B-4 | 3a-20 | 縦断面P-2 | 土器群 | 口縁一断面 | - | - | - | - | 3197.0 | 71398.0 | 黒 | 黒 | 黒 | 少 | 黒 | 子ナ | ハナ | 子ナ | ハナ | 口縁部の内径直線径 厚線径 | DOA | |
| PI-050132 | B-4 | 3a-20 | 縦断面P-X | 土器群 | 断面 | - | - | - | - | 3197.0 | 71398.0 | 黒 | 黒 | 黒 | 少 | 黒 | 子ナ | ハナ | 子ナ | ハナ | 口縁部の内径直線径 厚線径 | DOA | |
| PI-050124 | B-4 | 3a-20 | 横断面P-1 | 土器群 | 口縁一断面 | 12.4 | - | 16.12 | - | 3197.0 | 71397.4 | 黒 | 黒 | 黒 | 少 | 黒 | 子ナ | ハナ | 子ナ | ハナ | 口縁部の内径直線径 厚線径 | DOA | |
| PI-050125 | B-4 | 3a-21 | 横断面P-X | 土器群 | 口縁一断面 | 13.6 | - | 16.12 | - | 3196.2 | 23392.3 | 黒 | 黒 | 黒 | 少 | 黒 | 子ナ | ハナ | 子ナ | ハナ | 口縁部の内径直線径 厚線径 | DOA | |
| PI-050126 | B-4 | 3a-21 | 横断面P-X | 土器群 | 口縁一断面 | 13.6 | - | 16.12 | - | 3196.2 | 23392.3 | 黒 | 黒 | 黒 | 少 | 黒 | 子ナ | ハナ | 子ナ | ハナ | 口縁部の内径直線径 厚線径 | DOA | |
| PI-050127 | B-4 | 3a-23 | 上断面P-1 | 土器群 | 断面 | - | - | - | - | 3197.4 | 71397.4 | 黒 | 黒 | 黒 | 少 | 黒 | 子ナ | ハナ | 子ナ | ハナ | 口縁部の内径直線径 厚線径 | DOA | |
| PI-050128 | B-4 | 3a-2430x-11 | 横断面P-X | 土器群 | 断面 | - | - | - | - | 26.12 | 10190.4 | 黒 | 黒 | 黒 | 少 | 黒 | 子ナ | ハナ | 子ナ | ハナ | 口縁部の内径直線径 厚線径 | DOA | |
| PI-050129 | B-4 | 3a-2430x-103 | 上断面P-X | 土器群 | 断面 | - | - | - | - | 4.012 | 5198.8 | 黒 | 黒 | 黒 | 少 | 黒 | 子ナ | ハナ | 子ナ | ハナ | 口縁部の内径直線径 厚線径 | DOA | |
| PI-050130 | B-4 | 3a-2530x-103 | 横断面P-X | 土器群 | 断面 | - | - | - | - | 1.412 | 5197.8 | 黒 | 黒 | 黒 | 少 | 黒 | 子ナ | ハナ | 子ナ | ハナ | 口縁部の内径直線径 厚線径 | DOA | |
| PI-050131 | B-4 | 3a-2530x-112 | 横断面P-X | 土器群 | 断面 | 16.6 | - | 12.12 | - | 3196.8 | 71398.0 | 黒 | 黒 | 黒 | 少 | 黒 | 子ナ | ハナ | 子ナ | ハナ | 口縁部の内径直線径 厚線径 | DOA | |
| PI-050132 | B-4 | 3a-2530x-112 | 横断面P-X | 土器群 | 断面 | - | - | - | - | 3196.8 | 10197.4 | 黒 | 黒 | 黒 | 少 | 黒 | 子ナ | ハナ | 子ナ | ハナ | 口縁部の内径直線径 厚線径 | DOA | |
| PI-050133 | B-4 | 3a-2530x-112 | 横断面P-X | 土器群 | 断面 | - | - | - | - | 3196.8 | 51985.4 | 黒 | 黒 | 黒 | 少 | 黒 | 子ナ | ハナ | 子ナ | ハナ | 口縁部の内径直線径 厚線径 | DOA | |
| PI-050134 | B-4 | 3a-2530x-103 | 上断面P-2 | 土器群 | 小 | 口縁一断面 | 14.4 | - | 17.12 | - | 3196.8 | 71398.0 | 黒 | 黒 | 黒 | 少 | 黒 | 子ナ | ハナ | 子ナ | ハナ | 口縁部の内径直線径 厚線径 | DOA |
| PI-050135 | B-4 | 3a-2530x-103 | 横断面P-2 | 土器群 | 断面 | 8.4 | - | 11.12 | - | 14.0 | 16.0 | 黒 | 黒 | 黒 | 少 | 黒 | 子ナ | ハナ | 子ナ | ハナ | 口縁部の内径直線径 厚線径 | DOA | |
| PI-050136 | B-4 | 3a-2530x-103 | 上断面P-2 | 土器群 | 小 | 口縁一断面 | 12.0 | 12.9 | 9.0 | 5.4 | 12.9 | 黒 | 黒 | 黒 | 少 | 黒 | 子ナ | ハナ | 子ナ | ハナ | 口縁部の内径直線径 厚線径 | DOA | |
| PI-050137 | B-4 | 3a-2530x-103 | 上断面P-1 | 土器群 | 断面 | - | - | - | - | 2.351.1 | 2.351.1 | 黒 | 黒 | 黒 | 少 | 黒 | 子ナ | ハナ | 子ナ | ハナ | 口縁部の内径直線径 厚線径 | DOA | |
| PI-050138 | B-4 | 3a-2530x-103 | 上断面P-X | 土器群 | 断面 | 16.0 | - | 12.12 | - | 3196.8 | 71398.0 | 黒 | 黒 | 黒 | 少 | 黒 | 子ナ | ハナ | 子ナ | ハナ | 口縁部の内径直線径 厚線径 | DOA | |
| PI-050139 | B-4 | 3a-2530x-112 | 横断面P-X | 土器群 | 断面 | 17.8 | - | 12.12 | - | 3196.8 | 71395.4 | 黒 | 黒 | 黒 | 少 | 黒 | 子ナ | ハナ | 子ナ | ハナ | 口縁部の内径直線径 厚線径 | DOA | |
| PI-050140 | B-4 | 3a-2530x-103 | 横断面P-X | 土器群 | 断面 | - | - | 5.3 | 12 | 10196.4 | 10197.0 | 黒 | 黒 | 黒 | 少 | 黒 | 子ナ | ハナ | 子ナ | ハナ | 口縁部の内径直線径 厚線径 | DOA | |

| 遺跡番号 | 地区 | 遺跡名 | 方位 | 種別 | 跡位 | 跡位 (m) | 口幅 (m) | 長さ (m) | 面積 (㎡) | 積存土 口幅 | 色相 色澤 | 色澤 色澤 | 構成 | 積砂 砂 | 積砂 砂 | 口幅 | 外周 形状 | 内周 形状 | 基礎 形状 | 備考 | 遺跡番号 |
|-------------|-----|--|-------------------------|-----|-------------------------|-----------|-----------|-----------|-----------|-----------|----------|----------|----|---------|---------|----|----------|----------|----------|------------------------|------|
| PI-054 1241 | B-4 | 04.5K-01(1)遺跡P-1 04.5K-01(2)遺跡P-2 04.5K-02(1)遺跡P-3 | 遺跡P-1 遺跡P-2 遺跡P-3 | 土跡群 | 遺跡P-1 遺跡P-2 遺跡P-3 | 17.4 | - | - | - | - | 10765.4 | 10761.1 | 瓦 | 積砂 | 少 | 積砂 | 少 | 積砂 | 少 | 05-0734-0001 No.B70 | |
| PI-054 1242 | B-4 | 04.5K-02 | 遺跡P-4 | 土跡群 | 遺跡P-4 | 17.4 | - | - | - | - | 10765.4 | 10761.1 | 瓦 | 積砂 | 少 | 積砂 | 少 | 積砂 | 少 | 05-0008-001 No.2069 | |
| PI-054 1243 | B-4 | 04.5K-02 | 遺跡P-4 | 土跡群 | 遺跡P-4 | 17.4 | - | - | - | - | 10765.4 | 10761.1 | 瓦 | 積砂 | 少 | 積砂 | 少 | 積砂 | 少 | 05-0008-002 No.2069 | |
| PI-054 1244 | B-4 | 04.5K-03 | 遺跡P-5 | 土跡群 | 遺跡P-5 | 17.4 | - | - | - | - | 10765.4 | 10761.1 | 瓦 | 積砂 | 少 | 積砂 | 少 | 積砂 | 少 | 05-0011-002 No.A48 | |
| PI-054 1245 | B-4 | 04.5K-03 | 遺跡P-5 | 土跡群 | 遺跡P-5 | 17.4 | - | - | - | - | 10765.4 | 10761.1 | 瓦 | 積砂 | 少 | 積砂 | 少 | 積砂 | 少 | 05-0015-001 No.3071 | |
| PI-054 1246 | B-4 | 04.5K-04 | 遺跡P-6 | 土跡群 | 遺跡P-6 | 14.0 | - | - | - | - | 15986.4 | 10765.4 | 瓦 | 積砂 | 積 | 積砂 | 積 | 積砂 | 積 | 05-0022-001 No.3077 | |
| PI-054 1247 | B-4 | 04.5K-06 | 遺跡P-8 | 土跡群 | 遺跡P-8 | 13.2 | - | - | - | - | 15986.4 | 10765.4 | 瓦 | 積砂 | 積 | 積砂 | 積 | 積砂 | 積 | 05-0028-002 No.3087 | |
| PI-054 1248 | B-4 | 04.5K-10 | 遺跡P-9 | 土跡群 | 遺跡P-9 | 13.2 | - | - | - | - | 15986.4 | 10765.4 | 瓦 | 積砂 | 積 | 積砂 | 積 | 積砂 | 積 | 05-0028-002 No.3079 | |
| PI-054 1249 | B-4 | 04.5K-16 | 遺跡P-9 | 土跡群 | 遺跡P-9 | 11.0 | - | - | - | - | 15986.4 | 10765.4 | 瓦 | 積砂 | 積 | 積砂 | 積 | 積砂 | 積 | 06-0077-001 No.3080 | |
| PI-054 1250 | B-4 | 04.5K-13 | 遺跡P-1 | 遺跡群 | 遺跡P-1 | 11.0 | - | - | - | - | 15986.4 | 10765.4 | 瓦 | 積砂 | 積 | 積砂 | 積 | 積砂 | 積 | 05-0032-001 No.3025 | |
| PI-054 1251 | B-4 | 04.5K-19(1) | 遺跡P-1 | 遺跡群 | 遺跡P-1 | 11.0 | - | - | - | - | 15986.4 | 10765.4 | 瓦 | 積砂 | 積 | 積砂 | 積 | 積砂 | 積 | 05-0032-002 No.3025 | |
| PI-054 1252 | B-4 | 04.5K-18 | 遺跡P-1 | 遺跡群 | 遺跡P-1 | 11.0 | - | - | - | - | 15986.4 | 10765.4 | 瓦 | 積砂 | 積 | 積砂 | 積 | 積砂 | 積 | 05-0035-001 No.3021 | |
| PI-054 1253 | B-4 | 04.5K-18 | 遺跡P-1 | 遺跡群 | 遺跡P-1 | 11.0 | - | - | - | - | 15986.4 | 10765.4 | 瓦 | 積砂 | 積 | 積砂 | 積 | 積砂 | 積 | 05-0035-002 No.3021 | |
| PI-054 1254 | B-4 | 04.5K-18 | 遺跡P-1 | 遺跡群 | 遺跡P-1 | 11.0 | - | - | - | - | 15986.4 | 10765.4 | 瓦 | 積砂 | 積 | 積砂 | 積 | 積砂 | 積 | 05-0035-002 No.3021 | |
| PI-054 1255 | B-4 | 04.5K-21 | 遺跡P-6 | 土跡群 | 遺跡P-6 | 11.0 | - | - | - | - | 15986.4 | 10765.4 | 瓦 | 積砂 | 積 | 積砂 | 積 | 積砂 | 積 | 05-0038-001 No.3023 | |
| PI-054 1256 | B-4 | 04.5K-21(1)遺跡P-3 04.5K-21(2)遺跡P-4 | 遺跡P-3 遺跡P-4 | 遺跡群 | 遺跡P-3 遺跡P-4 | 14.0 | - | - | - | - | 15986.4 | 10765.4 | 瓦 | 積砂 | 積 | 積砂 | 積 | 積砂 | 積 | 05-0041-001 No.3081 | |
| PI-054 1257 | B-4 | 04.5K-22 | 遺跡P-4 | 土跡群 | 遺跡P-4 | 14.0 | - | - | - | - | 15986.4 | 10765.4 | 瓦 | 積砂 | 積 | 積砂 | 積 | 積砂 | 積 | 05-0041-001 No.3081 | |
| PI-054 1258 | B-4 | 04.5K-22 | 遺跡P-4 | 土跡群 | 遺跡P-4 | 14.0 | - | - | - | - | 15986.4 | 10765.4 | 瓦 | 積砂 | 積 | 積砂 | 積 | 積砂 | 積 | 05-0041-001 No.3081 | |
| PI-054 1259 | B-4 | 04.5K-23a | 遺跡P-3 | 土跡群 | 遺跡P-3 | 13.6 | - | - | - | - | 15986.4 | 10765.4 | 瓦 | 積砂 | 積 | 積砂 | 積 | 積砂 | 積 | 05-0046-001 No.3085 | |
| PI-054 1260 | B-4 | 04.5K-23a | 遺跡P-3 | 土跡群 | 遺跡P-3 | 13.6 | - | - | - | - | 15986.4 | 10765.4 | 瓦 | 積砂 | 積 | 積砂 | 積 | 積砂 | 積 | 05-0046-001 No.3085 | |
| PI-054 1261 | B-4 | 04.5K-23a | 遺跡P-3 | 土跡群 | 遺跡P-3 | 13.6 | - | - | - | - | 15986.4 | 10765.4 | 瓦 | 積砂 | 積 | 積砂 | 積 | 積砂 | 積 | 05-0046-001 No.3085 | |
| PI-054 1262 | B-4 | 04.5K-24 | 遺跡P-7 | 土跡群 | 遺跡P-7 | 6.6 | - | - | - | - | 15986.4 | 10765.4 | 瓦 | 積砂 | 積 | 積砂 | 積 | 積砂 | 積 | 05-0049-001 No.A10 | |
| PI-054 1263 | B-4 | 04.5K-24 | 遺跡P-7 | 土跡群 | 遺跡P-7 | 6.6 | - | - | - | - | 15986.4 | 10765.4 | 瓦 | 積砂 | 積 | 積砂 | 積 | 積砂 | 積 | 05-0049-001 No.3088 | |
| PI-054 1264 | B-4 | 04.5K-24 | 遺跡P-7 | 土跡群 | 遺跡P-7 | 6.6 | - | - | - | - | 15986.4 | 10765.4 | 瓦 | 積砂 | 積 | 積砂 | 積 | 積砂 | 積 | 05-0049-001 No.3088 | |
| PI-054 1265 | B-4 | 04.5K-21 | 遺跡P-6 | 土跡群 | 遺跡P-6 | 11.0 | - | - | - | - | 15986.4 | 10765.4 | 瓦 | 積砂 | 積 | 積砂 | 積 | 積砂 | 積 | 05-0050-001 No.3089 | |
| PI-054 1266 | B-4 | 04.5K-22 | 遺跡P-6 | 土跡群 | 遺跡P-6 | 11.0 | - | - | - | - | 15986.4 | 10765.4 | 瓦 | 積砂 | 積 | 積砂 | 積 | 積砂 | 積 | 05-0050-001 No.3089 | |
| PI-054 1267 | B-4 | 04.5K-22 | 遺跡P-6 | 土跡群 | 遺跡P-6 | 11.0 | - | - | - | - | 15986.4 | 10765.4 | 瓦 | 積砂 | 積 | 積砂 | 積 | 積砂 | 積 | 05-0050-001 No.3089 | |
| PI-054 1268 | B-4 | 04.5K-23 | 遺跡P-2 | 土跡群 | 遺跡P-2 | 13.6 | - | - | - | - | 15986.4 | 10765.4 | 瓦 | 積砂 | 積 | 積砂 | 積 | 積砂 | 積 | 05-0054-001 No.3089 | |
| PI-054 1269 | B-4 | 04.5K-23 | 遺跡P-2 | 土跡群 | 遺跡P-2 | 13.6 | - | - | - | - | 15986.4 | 10765.4 | 瓦 | 積砂 | 積 | 積砂 | 積 | 積砂 | 積 | 05-0054-001 No.3089 | |
| PI-054 1270 | B-4 | 04.5K-23 | 遺跡P-2 | 土跡群 | 遺跡P-2 | 13.6 | - | - | - | - | 15986.4 | 10765.4 | 瓦 | 積砂 | 積 | 積砂 | 積 | 積砂 | 積 | 05-0054-001 No.3089 | |
| PI-054 1271 | B-4 | 04.5K-26 | 遺跡P-6 | 遺跡群 | 遺跡P-6 | 11.0 | - | - | - | - | 15986.4 | 10765.4 | 瓦 | 積砂 | 積 | 積砂 | 積 | 積砂 | 積 | 05-0057-001 No.3091 | |
| PI-054 1272 | B-4 | 04.5K-26 | 遺跡P-6 | 遺跡群 | 遺跡P-6 | 11.0 | - | - | - | - | 15986.4 | 10765.4 | 瓦 | 積砂 | 積 | 積砂 | 積 | 積砂 | 積 | 05-0057-001 No.3091 | |
| PI-054 1273 | B-4 | 04.5K-42 | 遺跡P-1 | 土跡群 | 遺跡P-1 | 11.0 | - | - | - | - | 10976.4 | 10765.2 | 瓦 | 積砂 | 積 | 積砂 | 積 | 積砂 | 積 | 06-0009-001 No.3092 | |
| PI-054 1274 | B-4 | 04.5K-42 | 遺跡P-1 | 土跡群 | 遺跡P-1 | 11.0 | - | - | - | - | 10976.4 | 10765.2 | 瓦 | 積砂 | 積 | 積砂 | 積 | 積砂 | 積 | 06-0103-002 No.3094 | |

| 調査番号 | 地区 | 遺跡名 | 方位 | 種別 | 構造 | 単位 | 口縁 幅径 (cm) | 口縁 高さ (cm) | 残高 (cm) | 積存高 口縁部 | 色澤 | 色澤 変遷 | 形成 | 積 砂 | 積 層 | 口縁部 | 外周形状 | 内周形状 | 底面形状 | 備考 | 調査番号 | | |
|------------|-----|-----------|-----------|-----|----|-------|------------------|------------------|------------|------------|---------|----------|----|--------|--------|-----|--------------|--------------|--------------|-------------|-------------|-------------|-------|
| PI-0571016 | B-4 | ⅡA-5K-125 | 遺上P-X | 土器群 | 甕 | 口縁～体部 | 12.0 | - | - | 1.2/12 | 31976.4 | 731973.4 | 瓦 | 積 | - | 積 | コウロコナリコウロコナリ | コウロコナリコウロコナリ | 平坦八角 | 内周面行装飾有線装飾瓦 | 06-0281-002 | №3134 | |
| PI-0571017 | B-4 | ⅡA-5K-125 | 遺上P-X | 土器群 | 甕 | 体～底部 | - | 5.8 | - | 2.3/12 | 31976.8 | 731973.6 | 瓦 | 積 | - | 積 | コウロコナリコウロコナリ | コウロコナリコウロコナリ | 平坦八角 | 内周面行装飾有線装飾瓦 | 06-0281-003 | №3136 | |
| PI-0571018 | B-4 | ⅡA-5K-125 | 遺上P-X | 土器群 | 甕 | 口縁～体部 | 16.0 | - | - | 0.8/12 | 31976.5 | 731973.8 | 瓦 | 積 | - | 積 | ナナナナ | ナナナナ | 平坦八角 | 内周面行装飾有線装飾瓦 | 06-0281-002 | №3137 | |
| PI-0571019 | B-4 | ⅡA-5K-125 | 遺上P-X | 土器群 | 甕 | 体部 | - | - | - | - | 31976.8 | 731973.8 | 瓦 | 積 | 中 | 積 | ナナナナ | ナナナナ | 平坦八角 | 内周面行装飾有線装飾瓦 | 06-0281-012 | №3139 | |
| PI-0571020 | B-4 | ⅡA-5K-126 | 遺上P-X | 土器群 | 甕 | 体部 | - | - | - | - | 31977.4 | 731973.4 | 瓦 | 積 | 積 | 積 | へう | ナナナナ | へう | 内周面行装飾有線装飾瓦 | 06-0280-001 | №3140 | |
| PI-0571021 | B-4 | ⅡA-5K-127 | 遺上P-X | 土器群 | 甕 | 体部 | - | - | - | - | 31976.5 | 731973.6 | 瓦 | 積 | 積 | 積 | へう | ナナナナ | へう | 内周面行装飾有線装飾瓦 | 06-0281-001 | №3141 | |
| PI-0571022 | B-4 | ⅡA-5K-127 | 遺上P-X | 土器群 | 甕 | 口縁～体部 | - | - | - | - | 82.0 | 731973.4 | 瓦 | 積 | 積 | - | コウロコナリコウロコナリ | コウロコナリコウロコナリ | 平坦八角 | 内周面行装飾有線装飾瓦 | 06-0280-001 | №3142 | |
| PI-0571023 | B-4 | ⅡA-5K-128 | 遺上P-X | 土器群 | 甕 | 口縁～体部 | - | - | - | - | 31976.5 | 731973.2 | 瓦 | 積 | 多 | 積 | へう | ナナナナ | へう | 内周面行装飾有線装飾瓦 | 06-0280-002 | №3143 | |
| PI-0571024 | B-4 | ⅡA-5K-130 | 遺上P-X | 土器群 | 甕 | 体部 | - | - | - | - | 31976.8 | 731973.6 | 瓦 | 積 | - | 積 | へう | ナナナナ | へう | 内周面行装飾有線装飾瓦 | 06-0280-001 | №3144 | |
| PI-0571025 | B-4 | ⅡA-5K-132 | 遺上P-X | 土器群 | 甕 | 口縁～体部 | 20.0 | - | 4.8 | 2.5/12 | 31976.7 | 731973.7 | 瓦 | 積 | 積 | 積 | コウロコナリコウロコナリ | コウロコナリコウロコナリ | 平坦八角 | 内周面行装飾有線装飾瓦 | 06-0280-004 | №3145 | |
| PI-0571026 | B-4 | ⅡA-5K-132 | 遺上P-X | 土器群 | 甕 | 口縁～体部 | 18.0 | - | - | 1.8/12 | 31976.4 | 731973.6 | 瓦 | 積 | - | 積 | ナナナナ | ナナナナ | へう | 内周面行装飾有線装飾瓦 | 06-0280-001 | №3146 | |
| PI-0571027 | B-4 | ⅡA-5K-133 | 1階P-X | 土器群 | 甕 | 体部 | - | - | - | - | 31976.8 | 731973.7 | 平瓦 | 積 | 積 | 積 | へう | ナナナナ | へう | 内周面行装飾有線装飾瓦 | 06-0280-001 | №3147 | |
| PI-0571028 | B-4 | ⅡA-5K-134 | 遺上P-X | 土器群 | 甕 | 口縁～体部 | 13.8 | - | - | 1.2/12 | 31977.4 | 731973.4 | 瓦 | 積 | 積 | 積 | 打次 | コウロコナリコウロコナリ | コウロコナリコウロコナリ | 平坦八角 | 内周面行装飾有線装飾瓦 | 06-0280-001 | №3148 |
| PI-0571029 | B-4 | ⅡA-5K-134 | 遺上P-X | 土器群 | 甕 | 口縁～体部 | 12.4 | - | - | 1.2/12 | 31976.8 | 731973.6 | 瓦 | 積 | - | 積 | コウロコナリコウロコナリ | コウロコナリコウロコナリ | 平坦八角 | 内周面行装飾有線装飾瓦 | 06-0282-002 | №3150 | |
| PI-0571031 | B-4 | ⅡA-5K-134 | 遺上P-X | 土器群 | 甕 | 体部 | - | 5.8 | - | 3.6/12 | 31976.7 | 731973.8 | 瓦 | 積 | - | 積 | コウロコナリコウロコナリ | コウロコナリコウロコナリ | 平坦八角 | 内周面行装飾有線装飾瓦 | 06-0281-001 | №3151 | |
| PI-0571032 | B-4 | ⅡA-5K-134 | 遺上P-X | 土器群 | 甕 | 口縁～体部 | 11.0 | - | - | 0.8/12 | 31976.7 | 731973.8 | 瓦 | 積 | - | 積 | ナナナナ | ナナナナ | へう | 内周面行装飾有線装飾瓦 | 06-0281-002 | №3149 | |
| PI-0571033 | B-4 | ⅡA-5K-134 | 4階P-X,P-5 | 土器群 | 甕 | 体部 | - | 6.8 | - | 4.1/12 | 31976.8 | 731973.8 | 瓦 | 積 | 少 | 積 | へう | ナナナナ | へう | 内周面行装飾有線装飾瓦 | 06-0281-001 | №3152 | |
| PI-0571034 | B-4 | ⅡA-5K-137 | 遺上P-X | 土器群 | 甕 | 口縁～体部 | 23.0 | - | - | 0.1/12 | 31976.8 | 731973.8 | 瓦 | 積 | 積 | 積 | ナナナナ | ナナナナ | ナナナナ | 内周面行装飾有線装飾瓦 | 06-0281-002 | №3153 | |
| PI-0571035 | B-4 | ⅡA-5K-138 | 遺上P-X | 土器群 | 甕 | 体部 | - | - | - | - | 31976.5 | 731973.6 | 瓦 | 積 | 積 | 積 | ナナナナ | ナナナナ | ナナナナ | 内周面行装飾有線装飾瓦 | 06-0281-004 | №3154 | |
| PI-0571036 | B-4 | ⅡA-5K-138 | 遺上P-X | 土器群 | 甕 | 口縁～体部 | 15.8 | - | 6.8 | 2.4/12 | 31976.8 | 731973.4 | 瓦 | 積 | 積 | 積 | コウロコナリコウロコナリ | コウロコナリコウロコナリ | 平坦八角 | 内周面行装飾有線装飾瓦 | 06-0282-001 | №3155 | |
| PI-0571037 | B-4 | ⅡA-5K-140 | 遺上P-X | 土器群 | 甕 | 体部 | - | - | - | - | 31976.6 | 731973.6 | 瓦 | 積 | - | 積 | ナナナナ | ナナナナ | へう | 内周面行装飾有線装飾瓦 | 06-0282-004 | №3156 | |
| PI-0571038 | B-4 | ⅡA-5K-141 | 2階P-X | 土器群 | 甕 | 体部 | - | - | - | - | 31976.8 | 731973.8 | 瓦 | 積 | - | 積 | へう | ナナナナ | へう | 内周面行装飾有線装飾瓦 | 06-0284-001 | №3157 | |
| PI-0571039 | B-4 | ⅡA-5K-141 | 2階P-X | 土器群 | 甕 | 体部 | - | - | - | - | 31976.8 | 731973.8 | 瓦 | 積 | 積 | 積 | へう | ナナナナ | へう | 内周面行装飾有線装飾瓦 | 06-0284-001 | №3159 | |
| PI-0571040 | B-4 | ⅡA-5K-141 | 3階P-X | 土器群 | 甕 | 体部 | - | - | - | - | 31976.8 | 731973.8 | 瓦 | 積 | 積 | 積 | へう | ナナナナ | へう | 内周面行装飾有線装飾瓦 | 06-0284-001 | №3158 | |
| PI-0571041 | B-4 | ⅡA-5K-144 | 遺上P-X | 土器群 | 甕 | 体部 | - | - | - | - | 31976.8 | 731973.8 | 瓦 | 積 | - | 積 | ナナナナ | ナナナナ | ナナナナ | 内周面行装飾有線装飾瓦 | 06-0284-001 | №3160 | |
| PI-0571042 | B-4 | ⅡA-5K-145 | 遺上P-X | 土器群 | 甕 | 口縁～体部 | 22.0 | - | - | 1.3/12 | 31976.8 | 731973.4 | 瓦 | 積 | 積 | 積 | ナナナナ | ナナナナ | ナナナナ | 内周面行装飾有線装飾瓦 | 06-0284-001 | №3161 | |
| PI-0571043 | B-4 | ⅡA-5K-146 | 遺上P-X | 土器群 | 甕 | 口縁～体部 | 12.4 | - | - | 0.5/12 | 31976.5 | 731973.6 | 瓦 | 積 | - | 積 | コウロコナリコウロコナリ | コウロコナリコウロコナリ | 平坦八角 | 内周面行装飾有線装飾瓦 | 06-0284-001 | №3162 | |
| PI-0571044 | B-4 | ⅡA-5K-146 | 遺上P-X | 土器群 | 甕 | 体部 | - | - | - | - | 10766.2 | 10766.2 | 瓦 | 積 | - | 積 | コウロコナリコウロコナリ | コウロコナリコウロコナリ | 平坦八角 | 内周面行装飾有線装飾瓦 | 06-0284-001 | №3164 | |
| PI-0571045 | B-4 | ⅡA-5K-149 | 遺上P-X | 土器群 | 甕 | 体部 | - | - | - | - | 31976.8 | 731973.8 | 瓦 | 積 | 積 | 積 | コウロコナリコウロコナリ | コウロコナリコウロコナリ | 平坦八角 | 内周面行装飾有線装飾瓦 | 06-0284-001 | №3163 | |
| PI-0571046 | B-4 | ⅡA-5K-152 | 遺上P-X | 土器群 | 甕 | 体部 | - | - | - | - | 31976.8 | 731973.8 | 瓦 | 積 | 積 | 積 | へう | ナナナナ | へう | 内周面行装飾有線装飾瓦 | 01-0070-001 | №3386 | |
| PI-0571047 | B-4 | ⅡA-5K-152 | 遺上P-X | 土器群 | 甕 | 体部 | - | - | - | - | 31976.8 | 10766.8 | 瓦 | 積 | - | 積 | コウロコナリコウロコナリ | コウロコナリコウロコナリ | 平坦八角 | 内周面行装飾有線装飾瓦 | 06-2037-001 | №3164 | |

| 発掘番号 | 遺物No. | 地底 | 遺物名 | 単位 | 種類 | 数量 | 単位 | 口縁径 (cm) | 高さ (cm) | 底径 (cm) | 底厚 (cm) | 底形状 | 口縁形状 | 外周形状 | 内周形状 | 底形状 | 備考 | 発掘番号 |
|---------|-------|-----|-------|-------|-----|----|----|----------|---------|---------|---------|-----|------|--------|--------|--------|-------------|---------|
| P1-0501 | 164 | B-4 | 黒土P-X | 遺土P-X | 土器類 | 1 | 個 | - | - | 3195.4 | 10795.3 | 皿 | 皿 | へう | 子 | 底形状不明 | 内周底付蓋 厚板蓋器底 | No.3165 |
| | 165 | B-4 | 黒土P-X | 遺土P-X | 土器類 | 1 | 個 | 13.8 | - | 3196.8 | 73196.3 | 皿 | 皿 | コウロコナ子 | コウロコナ子 | 子 | 内周底付蓋 厚板蓋器底 | No.3166 |
| P1-0502 | 166 | B-4 | 黒土P-X | 遺土P-X | 土器類 | 1 | 個 | - | - | 3197.8 | 9195.8 | 皿 | 皿 | へう | 子 | 子 | 内周底付蓋 厚板蓋器底 | No.3167 |
| | 167 | B-4 | 黒土P-X | 遺土P-X | 土器類 | 1 | 個 | - | - | 3197.8 | 73197.4 | 皿 | 皿 | へう | 子 | 子 | 厚板蓋器底 | No.3168 |
| P1-0503 | 168 | B-4 | 黒土P-X | 遺土P-X | 土器類 | 1 | 個 | - | - | 3197.8 | 9197.4 | 皿 | 皿 | へう | 子 | 子 | 内周底付蓋 厚板蓋器底 | No.3169 |
| | 169 | B-4 | 黒土P-X | 遺土P-X | 土器類 | 1 | 個 | 14.4 | - | 3197.8 | 9196.8 | 皿 | 皿 | 皿 | コウロコナ子 | コウロコナ子 | 厚板蓋器底 | No.3170 |
| P1-0504 | 170 | B-4 | 黒土P-X | 遺土P-X | 土器類 | 1 | 個 | - | - | 3197.8 | 23196.8 | 皿 | 皿 | 子 | 子 | 子 | 交差割二層蓋 | No.3171 |
| | 171 | B-4 | 黒土P-X | 遺土P-X | 土器類 | 1 | 個 | - | - | 3197.8 | 23197.4 | 皿 | 皿 | 皿 | コウロコナ子 | コウロコナ子 | 交差割二層蓋 | No.3172 |
| P1-0505 | 172 | B-4 | 黒土P-X | 遺土P-X | 土器類 | 1 | 個 | - | - | 3197.8 | 9196.8 | 皿 | 皿 | 皿 | コウロコナ子 | コウロコナ子 | 交差割二層蓋 | No.3173 |
| | 173 | B-4 | 黒土P-X | 遺土P-X | 土器類 | 1 | 個 | 6.0 | - | 3197.8 | 73197.4 | 皿 | 皿 | 皿 | コウロコナ子 | コウロコナ子 | 交差割二層蓋 | No.3174 |
| P1-0506 | 174 | B-4 | 黒土P-X | 遺土P-X | 土器類 | 1 | 個 | - | - | 3197.8 | 9197.4 | 皿 | 皿 | 皿 | コウロコナ子 | コウロコナ子 | 交差割二層蓋 | No.3175 |
| | 175 | B-4 | 黒土P-X | 遺土P-X | 土器類 | 1 | 個 | 21.2 | - | 3197.8 | 23196.8 | 皿 | 皿 | 皿 | コウロコナ子 | コウロコナ子 | 交差割二層蓋 | No.3176 |
| P1-0507 | 176 | B-4 | 黒土P-X | 遺土P-X | 土器類 | 1 | 個 | 16.2 | - | 3197.8 | 73196.4 | 皿 | 皿 | 皿 | コウロコナ子 | コウロコナ子 | 交差割二層蓋 | No.3177 |
| | 177 | B-4 | 黒土P-X | 遺土P-X | 土器類 | 1 | 個 | 20.2 | - | 3197.8 | 10197.4 | 皿 | 皿 | 皿 | コウロコナ子 | コウロコナ子 | 交差割二層蓋 | No.3178 |
| P1-0508 | 178 | B-4 | 黒土P-X | 遺土P-X | 土器類 | 1 | 個 | - | - | 3197.8 | 10196.3 | 皿 | 皿 | 皿 | コウロコナ子 | コウロコナ子 | 交差割二層蓋 | No.3179 |
| | 179 | B-4 | 黒土P-X | 遺土P-X | 土器類 | 1 | 個 | - | - | 3197.8 | 10197.2 | 皿 | 皿 | 皿 | コウロコナ子 | コウロコナ子 | 交差割二層蓋 | No.3180 |
| P1-0509 | 180 | B-4 | 黒土P-X | 遺土P-X | 土器類 | 1 | 個 | - | - | 3197.8 | 10196.2 | 皿 | 皿 | 皿 | コウロコナ子 | コウロコナ子 | 交差割二層蓋 | No.3181 |
| | 181 | B-4 | 黒土P-X | 遺土P-X | 土器類 | 1 | 個 | - | - | 3197.8 | 9196.8 | 皿 | 皿 | 皿 | コウロコナ子 | コウロコナ子 | 交差割二層蓋 | No.3182 |
| P1-0510 | 182 | B-4 | 黒土P-X | 遺土P-X | 土器類 | 1 | 個 | - | - | 3197.8 | 10197.4 | 皿 | 皿 | 皿 | コウロコナ子 | コウロコナ子 | 交差割二層蓋 | No.3183 |
| | 183 | B-4 | 黒土P-X | 遺土P-X | 土器類 | 1 | 個 | - | - | 3197.8 | 10196.2 | 皿 | 皿 | 皿 | コウロコナ子 | コウロコナ子 | 交差割二層蓋 | No.3184 |
| P1-0511 | 184 | B-4 | 黒土P-X | 遺土P-X | 土器類 | 1 | 個 | - | - | 3197.8 | 23196.8 | 皿 | 皿 | 皿 | コウロコナ子 | コウロコナ子 | 交差割二層蓋 | No.3185 |
| | 185 | B-4 | 黒土P-X | 遺土P-X | 土器類 | 1 | 個 | - | - | 3197.8 | 23197.4 | 皿 | 皿 | 皿 | コウロコナ子 | コウロコナ子 | 交差割二層蓋 | No.3186 |
| P1-0512 | 186 | B-4 | 黒土P-X | 遺土P-X | 土器類 | 1 | 個 | - | - | 3197.8 | 9197.4 | 皿 | 皿 | 皿 | コウロコナ子 | コウロコナ子 | 交差割二層蓋 | No.3187 |
| | 187 | B-4 | 黒土P-X | 遺土P-X | 土器類 | 1 | 個 | - | - | 3197.8 | 9196.8 | 皿 | 皿 | 皿 | コウロコナ子 | コウロコナ子 | 交差割二層蓋 | No.3188 |
| P1-0513 | 188 | B-4 | 黒土P-X | 遺土P-X | 土器類 | 1 | 個 | - | - | 3197.8 | 10197.4 | 皿 | 皿 | 皿 | コウロコナ子 | コウロコナ子 | 交差割二層蓋 | No.3189 |
| | 189 | B-4 | 黒土P-X | 遺土P-X | 土器類 | 1 | 個 | - | - | 3197.8 | 10196.2 | 皿 | 皿 | 皿 | コウロコナ子 | コウロコナ子 | 交差割二層蓋 | No.3190 |
| P1-0514 | 190 | B-4 | 黒土P-X | 遺土P-X | 土器類 | 1 | 個 | - | - | 3197.8 | 10196.2 | 皿 | 皿 | 皿 | コウロコナ子 | コウロコナ子 | 交差割二層蓋 | No.3191 |
| | 191 | B-4 | 黒土P-X | 遺土P-X | 土器類 | 1 | 個 | - | - | 3197.8 | 10197.4 | 皿 | 皿 | 皿 | コウロコナ子 | コウロコナ子 | 交差割二層蓋 | No.3192 |
| P1-0515 | 192 | B-4 | 黒土P-X | 遺土P-X | 土器類 | 1 | 個 | - | - | 3197.8 | 10196.2 | 皿 | 皿 | 皿 | コウロコナ子 | コウロコナ子 | 交差割二層蓋 | No.3193 |
| | 193 | B-4 | 黒土P-X | 遺土P-X | 土器類 | 1 | 個 | - | - | 3197.8 | 10197.4 | 皿 | 皿 | 皿 | コウロコナ子 | コウロコナ子 | 交差割二層蓋 | No.3194 |
| P1-0516 | 194 | B-4 | 黒土P-X | 遺土P-X | 土器類 | 1 | 個 | - | - | 3197.8 | 10196.2 | 皿 | 皿 | 皿 | コウロコナ子 | コウロコナ子 | 交差割二層蓋 | No.3195 |
| | 195 | B-4 | 黒土P-X | 遺土P-X | 土器類 | 1 | 個 | - | - | 3197.8 | 10197.4 | 皿 | 皿 | 皿 | コウロコナ子 | コウロコナ子 | 交差割二層蓋 | No.3196 |
| P1-0517 | 196 | B-4 | 黒土P-X | 遺土P-X | 土器類 | 1 | 個 | - | - | 3197.8 | 10196.2 | 皿 | 皿 | 皿 | コウロコナ子 | コウロコナ子 | 交差割二層蓋 | No.3197 |
| | 197 | B-4 | 黒土P-X | 遺土P-X | 土器類 | 1 | 個 | - | - | 3197.8 | 10197.4 | 皿 | 皿 | 皿 | コウロコナ子 | コウロコナ子 | 交差割二層蓋 | No.3198 |
| P1-0518 | 198 | B-4 | 黒土P-X | 遺土P-X | 土器類 | 1 | 個 | - | - | 3197.8 | 10196.2 | 皿 | 皿 | 皿 | コウロコナ子 | コウロコナ子 | 交差割二層蓋 | No.3199 |
| | 199 | B-4 | 黒土P-X | 遺土P-X | 土器類 | 1 | 個 | - | - | 3197.8 | 10197.4 | 皿 | 皿 | 皿 | コウロコナ子 | コウロコナ子 | 交差割二層蓋 | No.3200 |

| 調査番号 No. | 地区 | 遺構名 | 方位 | 種類 | 部位 | 口縁 | 高さ (cm) | 口径 (cm) | 底径 (cm) | 底面形状 | 底面内径 | 底面外径 | 形状 | 発見層 | 口縁部 | 外周形状 | 内周形状 | 底面形状 | 備考 | 発掘番号 | 調査時期 |
|-------------|-----|---------------------|-----------------------------------|---------|------|-------|---------|---------|---------|---------|---------|------|----|-----|-----|-------------|-------------|-------|----------------------|---------|---|
| PI-001-0179 | B-4 | IIA SE-14 | 上層F-1-X | 土器群 | 胴→底縁 | - | 5.8 | - | 4.0-12 | 13197.4 | 10197.4 | 皿 | - | 皿 | 少 | コロボナ字(コ)コナ字 | コロボナ字 | 内底面平直 | 内底面平直で外底面平直。底縁部は上縁部。 | No.1184 | 06-0408-000-000 |
| PI-001-0180 | B-4 | IIA SE-14 | 下層F-7 | 土器群 | 胴 | - | - | - | N/A | N/A | N/A | 皿 | - | 皿 | 少 | コロボナ字 | コロボナ字 | 内底面平直 | 内底面平直で外底面平直。 | No.1179 | 06-0404-001 |
| PI-001-0181 | B-4 | IIA SE-14 | 上層F-X | 土器群 | 胴 | - | - | - | 10197.4 | 10197.4 | 皿 | - | 皿 | 少 | 皿 | コナ字 | コナ字 | 内底面平直 | 内底面平直で外底面平直。 | No.1180 | 06-0308-001 |
| PI-001-0182 | B-4 | IIA SE-14 | 上→中層F-X | 土器群 | 胴 | - | - | - | 13198.4 | 13198.4 | 皿 | - | 皿 | 少 | 皿 | コナ字 | コナ字 | 内底面平直 | 内底面平直で外底面平直。 | No.1181 | 06-0408-010 |
| PI-001-0183 | B-4 | IE-101 | 下層F-2 | 土器群 | 胴→底縁 | - | 5.0 | - | 6.5-12 | 3198.8 | 10197.4 | 皿 | - | 皿 | 少 | コロボナ字(コ)コナ字 | コロボナ字 | 内底面平直 | 内底面平直で外底面平直。 | No.1178 | 06-0411-001 |
| PI-001-0184 | B-4 | IE-101-3D-04 IIA | 上層F-10-35A-02-06 下層F-10(遺構平直) | 土器群 | 胴 | - | - | - | N/A | N/A | N/A | 皿 | - | 皿 | 少 | コロボナ字 | コロボナ字 | 内底面平直 | 内底面平直で外底面平直。 | No.1211 | 07-0303-000/06 01-11-1464-0231 |
| PI-001-0185 | B-4 | IE-102 | 上層F-10-22-01層F-91 | 土器群(褐色) | 胴 | 口縁→底縁 | 12.6 | 4.7 | 5.4 | 13.1-12 | 10198.2 | 皿 | 少 | 皿 | 少 | コロボナ字(ヘ)コナ字 | コロボナ字(ヘ)コナ字 | 内底面平直 | 内底面平直で外底面平直。底縁部は上縁部。 | No.1207 | 06-0402-001/06-0403-001/06-0404-001 |
| PI-001-0186 | B-4 | IE-102 | 上層F-10 | 土器群(褐色) | 胴 | 口縁→底縁 | 12.4 | 5.1 | 5.0 | 3.6-12 | 10197.2 | 皿 | 少 | 皿 | 少 | コロボナ字(ヘ)コナ字 | コロボナ字(ヘ)コナ字 | 内底面平直 | 内底面平直で外底面平直。底縁部は上縁部。 | No.1208 | 06-0426-001 |
| PI-001-0187 | B-4 | IE-102 | 上層F-40-遺跡F-X | 土器群(褐色) | 胴 | 胴→底縁 | - | 5.2 | - | 4.0-12 | 10197.4 | 皿 | 少 | 皿 | 少 | コロボナ字(ヘ)コナ字 | コロボナ字(ヘ)コナ字 | 内底面平直 | 内底面平直で外底面平直。底縁部は上縁部。 | No.1209 | 06-0404-001/06-0405-001 |
| PI-001-0188 | B-4 | IE-102 | 上層F-40-14.01層F-38-04.01-10.01層F-X | 土器群 | 胴 | 口縁→底縁 | 13.6 | 7.6 | 7.4 | 10.2-12 | 13197.4 | 皿 | 少 | 皿 | 少 | コナ字 | コナ字 | 内底面平直 | 内底面平直で外底面平直。底縁部は上縁部。 | No.1204 | 06-0421-001/06-0422-001/06-0423-001/06-0424-001/06-0425-001/06-0426-001/06-0427-001/06-0428-001/06-0429-001/06-0430-001/06-0431-001/06-0432-001/06-0433-001/06-0434-001/06-0435-001/06-0436-001/06-0437-001/06-0438-001/06-0439-001/06-0440-001/06-0441-001/06-0442-001/06-0443-001/06-0444-001/06-0445-001/06-0446-001/06-0447-001/06-0448-001/06-0449-001/06-0450-001/06-0451-001/06-0452-001/06-0453-001/06-0454-001/06-0455-001/06-0456-001/06-0457-001/06-0458-001/06-0459-001/06-0460-001/06-0461-001/06-0462-001/06-0463-001/06-0464-001/06-0465-001/06-0466-001/06-0467-001/06-0468-001/06-0469-001/06-0470-001/06-0471-001/06-0472-001/06-0473-001/06-0474-001/06-0475-001/06-0476-001/06-0477-001/06-0478-001/06-0479-001/06-0480-001/06-0481-001/06-0482-001/06-0483-001/06-0484-001/06-0485-001/06-0486-001/06-0487-001/06-0488-001/06-0489-001/06-0490-001/06-0491-001/06-0492-001/06-0493-001/06-0494-001/06-0495-001/06-0496-001/06-0497-001/06-0498-001/06-0499-001/06-0500-001 |
| PI-001-0189 | B-4 | IE-102 | 上層F-40-11.01層F-X | 土器群 | 胴 | 口縁→底縁 | 13.4 | - | 2.8-12 | 10197.4 | 皿 | - | 皿 | 少 | 皿 | コナ字 | コナ字 | 内底面平直 | 内底面平直で外底面平直。 | No.1196 | 06-0424-001 |
| PI-001-0190 | B-4 | IE-102 | 上層F-54 | 土器群 | 胴 | 胴→底縁 | - | 5.2 | - | 6.0-12 | 3198.8 | 皿 | 少 | 皿 | 少 | コロボナ字 | コロボナ字 | 内底面平直 | 内底面平直で外底面平直。 | No.1193 | 06-0468-001 |
| PI-001-0191 | B-4 | IE-102 | 上層F-64 | 土器群 | 胴 | 胴→底縁 | - | 5.6 | - | 5.6-12 | 13198.2 | 皿 | 少 | 皿 | 少 | コロボナ字(コ)コナ字 | コロボナ字(コ)コナ字 | 内底面平直 | 内底面平直で外底面平直。 | No.1191 | 06-0476-001 |
| PI-001-0192 | B-4 | IE-102 | 上層F-64.01層F-74 | 土器群 | 胴 | 口縁→底縁 | 21.5 | - | 2.5-12 | 13197.4 | 皿 | 少 | 皿 | 少 | 皿 | コナ字 | コナ字 | 内底面平直 | 内底面平直で外底面平直。 | No.1219 | 06-0472-001/06-0485-001 |
| PI-001-0193 | B-4 | IE-102 | 上層F-20 | 土器群 | 胴 | 口縁→底縁 | 21.2 | - | 2.2-12 | 3198.8 | 皿 | 少 | 皿 | 少 | 皿 | コナ字(ヘ)コナ字 | コナ字(ヘ)コナ字 | 内底面平直 | 内底面平直で外底面平直。 | No.1221 | 06-0433-001 |
| PI-001-0194 | B-4 | IE-102 | 上層F-4遺跡F-X | 土器群 | 胴 | 胴→底縁 | - | 5.6 | - | 12.0-12 | 3198.2 | 皿 | 少 | 皿 | 少 | コナ字 | コナ字 | 内底面平直 | 内底面平直で外底面平直。 | No.1228 | 06-0424-0219 |

| 遺物名 No. | 地區 | 遺物名 | 類別 | 用途 | 部位 | 口徑 (mm) | 最大高度 (mm) | 最大底徑 (mm) | 保存率 | 色澤外觀 | 色澤剖面 | 胎土 | 紋飾 | 口部 | 外胎型 | 內胎型 | 器形圖號 | 備考 | 整理番号 | 測量番号 |
|------------|-----|--------|-----|------------|--------|---------|-----------|-----------|----------|-----------|-----------|-----------|-------|-------|--------|--------|-------------------------|-------------------------|---|---------|
| PI-0001316 | B-4 | SE-102 | 土師器 | 下腹>129 | 腹口緣~底唇 | 13.0 | 5.6 | 6.6 | 2.0/1.2 | 13.1/2 | 10/9/2.3 | 10/9/6.2 | 裏 - 少 | 裏 - 少 | 腹口>子 | DP20+子 | 高田形水筒 | 内胎係下腹~底唇部(底口) 外胎係下腹~底唇部 | 306-0536-001 | No.3184 |
| PI-0001317 | B-4 | SE-102 | 土師器 | 下腹>125-X | 腹口緣~底唇 | 15.6 | - | - | 1.0/1.2 | - | 10/9/5.2 | 10/9/7.3 | 裏 - 少 | 裏 - 少 | 腹口>子 | DP20+子 | 高田形水筒 | 内胎係下腹~底唇部(底口) 外胎係下腹~底唇部 | 306-0532-001 306-0533-001 306-0561-001 | No.3188 |
| PI-0001318 | B-4 | SE-102 | 土師器 | 下腹>116~117 | 腹口緣~底唇 | 13.2 | - | - | 6.8/1.2 | - | 10/9/5.1 | 10/9/5.1 | 裏 - 裏 | 裏 | 腹口>子 | DP20+子 | 高田形水筒 | 内胎係下腹~底唇部(底口) 外胎係下腹~底唇部 | 306-0525-001 | No.3207 |
| PI-0001319 | B-4 | SE-102 | 土師器 | 下腹>114 | 腹口緣~底唇 | - | 5.0 | - | 3.1/1.2 | 10/9/5.3 | 3.5/9/1.4 | 裏 - 裏 | 裏 | 腹口>子 | DP20+子 | 高田形水筒 | 内胎係下腹~底唇部(底口) 外胎係下腹~底唇部 | 306-0523-001 | No.3189 | |
| PI-0001320 | B-4 | SE-102 | 土師器 | 下腹>120 | 腹口緣~底唇 | - | 6.2 | - | 3.0/1.2 | 3.5/9/6.4 | 3.5/9/6.4 | 裏 - 裏 | 裏 | 腹口>子 | DP20+子 | 高田形水筒 | 内胎係下腹~底唇部(底口) 外胎係下腹~底唇部 | 306-0564-001 | No.3222 | |
| PI-0001321 | B-4 | SE-102 | 土師器 | 下腹>118 | 腹口緣~底唇 | - | 6.0 | - | 4.2/1.2 | 3.5/9/6.4 | 10/9/6.1 | 裏 - 裏 | 裏 | 腹口>子 | DP20+子 | 高田形水筒 | 内胎係下腹~底唇部(底口) 外胎係下腹~底唇部 | 306-0527-001 | No.3189 | |
| PI-0001322 | B-4 | SE-102 | 土師器 | 下腹>X | 腹口緣~底唇 | 12.4 | - | - | 1.2/1.2 | - | 10/9/6.2 | 10/9/7.3 | 裏 - 少 | 裏 | 子 | 子 | 高田形水筒 | 内胎係下腹~底唇部(底口) 外胎係下腹~底唇部 | 306-0516-002 | No.3213 |
| PI-0001323 | B-4 | SE-102 | 土師器 | 下腹>X | 腹口緣~底唇 | 12.4 | - | - | 2.4/1.2 | - | 10/9/6.3 | 10/9/7.2 | 裏 - 少 | 裏 | 子 | 子 | 高田形水筒 | 内胎係下腹~底唇部(底口) 外胎係下腹~底唇部 | 306-0524-001 | No.3212 |
| PI-0001324 | B-4 | SE-102 | 土師器 | 下腹>124 | 腹口緣~底唇 | - | 6.2 | - | 3.0/1.2 | 3.5/9/6.4 | 2.5/1.1 | 裏 - 少 | 裏 | へ> | 子 | 現代瓦甎 | 内胎係下腹~底唇部(底口) 外胎係下腹~底唇部 | 306-0532-001 | No.3230 | |
| PI-0001325 | B-4 | SE-102 | 土師器 | 下腹>X | 腹口緣~底唇 | - | 4.6 | - | 3.0/1.2 | 10/9/5.4 | 10/9/7.4 | 裏 - 裏 | 裏 | へ> | 子 | 現代瓦甎 | 内胎係下腹~底唇部(底口) 外胎係下腹~底唇部 | 306-0521-001 | No.3217 | |
| PI-0001326 | B-4 | SE-102 | 土師器 | 腹土>X | 腹口緣~底唇 | 14.8 | - | - | 1.7/1.2 | - | 10/9/5.2 | 10/9/6.1 | 裏 | 裏 | 腹口>子 | DP20+子 | 高田形水筒 | 内胎係下腹~底唇部(底口) 外胎係下腹~底唇部 | 306-0542-001(A) 306-0543-001(B) 306-0544-001(C) | No.3195 |
| PI-0001327 | B-4 | SE-102 | 土師器 | 腹土>X | 腹口緣~底唇 | 14.0 | - | - | 0.7/1.2 | - | 3.5/9/7.4 | 3.5/9/7.4 | 裏 | 裏 | 腹口>子 | DP20+子 | 高田形水筒 | 内胎係下腹~底唇部(底口) 外胎係下腹~底唇部 | 306-0544-002 | No.3205 |
| PI-0001328 | B-4 | SE-102 | 土師器 | 腹土>X | 腹口緣~底唇 | 14.2 | - | - | 0.7/1.2 | - | 3.5/9/7.4 | 10/9/7.4 | 裏 - 裏 | 裏 | 腹口>子 | DP20+子 | 高田形水筒 | 内胎係下腹~底唇部(底口) 外胎係下腹~底唇部 | 306-0544-003 | No.3193 |
| PI-0001329 | B-4 | SE-102 | 土師器 | 腹土>X | 腹口緣~底唇 | - | 8.0 | - | 1.3/1.2 | 3.5/9/6.4 | 10/9/7.2 | 裏 - 裏 | 裏 | 腹口>子 | DP20+子 | 高田形水筒 | 内胎係下腹~底唇部(底口) 外胎係下腹~底唇部 | 306-0431-001 | No.3214 | |
| PI-0001330 | B-4 | SE-102 | 土師器 | 腹土>9 | 腹口緣~底唇 | - | 5.0 | - | 3.0/1.2 | 3/9/6.6 | 3/9/6.6 | 平良 | 裏 | 子 | 子 | 現代瓦甎 | 内胎係下腹~底唇部(底口) 外胎係下腹~底唇部 | 306-0507-001 | No.3231 | |
| PI-0001331 | B-4 | SE-102 | 土師器 | 腹土>X | 腹口緣~底唇 | 18.8 | - | - | 6.5/1.2 | - | 3/9/6.4 | 3/9/6.8 | 裏 - 少 | 裏 | 子>へ> | 子>へ> | 高田形水筒 | 内胎係下腹~底唇部(底口) 外胎係下腹~底唇部 | 306-0540-001 | No.3226 |
| PI-0001332 | B-4 | SE-102 | 土師器 | 腹土>1 | 腹口緣~底唇 | - | 6.6 | - | 4.0/1.2 | 3/9/5.4 | 3/9/6.1 | 裏 | 裏 | へ> | 子 | 伊羅 | 内胎係下腹~底唇部(底口) 外胎係下腹~底唇部 | 306-0544-001 | No.3223 | |
| PI-0001333 | B-4 | SE-102 | 土師器 | 腹土>X | 腹口緣 | 11.4 | - | - | 1.2/1.2 | - | 10/9/6.4 | 10/9/6.4 | 平良 | 裏 | 子 | 子 | 高田形水筒 | 内胎係下腹~底唇部(底口) 外胎係下腹~底唇部 | 306-0549-000 | No.3232 |
| PI-0001334 | B-4 | SE-102 | 土師器 | 腹土>X | 腹口緣 | - | - | - | 3/9/5.6 | NS.0 | 裏 | 裏 | 少 | 裏 | へ> | 子 | 伊羅 | 内胎係下腹~底唇部(底口) 外胎係下腹~底唇部 | 306-0522-001 | No.322 |
| PI-0001335 | B-4 | SE-100 | 土師器 | 腹土>X | 腹口緣~底唇 | - | - | - | - | 3/9/6.6 | 3.5/9/7.0 | 裏 | 裏 | 腹口>子 | DP20+子 | 高田形水筒 | 内胎係下腹~底唇部(底口) 外胎係下腹~底唇部 | 306-0501-000 | No.3233 | |
| PI-0001336 | B-4 | SE-100 | 土師器 | 腹土>X | 腹口緣~底唇 | - | 5.0 | - | 2.7/1.2 | 3.5/9/6.2 | 3.5/9/6.2 | 裏 | 裏 | 腹口>子 | DP20+子 | 高田形水筒 | 内胎係下腹~底唇部(底口) 外胎係下腹~底唇部 | 306-0504-000 | No.3225 | |
| PI-0001337 | B-4 | SE-100 | 土師器 | 腹土>X | 腹口緣~底唇 | - | - | - | - | 3.5/9/6.4 | 3.5/9/6.8 | 裏 | 裏 | 腹口>子 | DP20+子 | 高田形水筒 | 内胎係下腹~底唇部(底口) 外胎係下腹~底唇部 | 306-0519-000 | No.3234 | |
| PI-0001338 | B-4 | SE-100 | 土師器 | 腹土>X | 腹口緣~底唇 | - | - | - | - | 3/9/6.8 | 3/9/6.8 | 裏 | 裏 | 腹口>子 | DP20+子 | 高田形水筒 | 内胎係下腹~底唇部(底口) 外胎係下腹~底唇部 | 306-0516-000 | No.3238 | |
| PI-0001339 | B-4 | SE-100 | 土師器 | 腹土>X | 腹口緣~底唇 | - | 6.4 | - | 30.0/1.2 | 3/9/7.0 | 3/9/7.0 | 裏 | 裏 | 腹口>子 | DP20+子 | 高田形水筒 | 内胎係下腹~底唇部(底口) 外胎係下腹~底唇部 | 306-0519-000 | No.3237 | |
| PI-0001340 | B-4 | SE-100 | 土師器 | 腹土>X | 腹口緣~底唇 | - | 7.0 | - | 4.0/1.2 | 3.5/9/7.0 | 3.5/9/7.0 | 裏 | 裏 | 腹口>子 | DP20+子 | 高田形水筒 | 内胎係下腹~底唇部(底口) 外胎係下腹~底唇部 | 306-0519-001 | No.3238 | |
| PI-0001341 | B-4 | SE-100 | 土師器 | 腹土>X | 腹口緣~底唇 | - | 11.4 | - | 6.0/1.2 | - | 3/9/6.8 | 3/9/6.8 | 裏 | 裏 | 腹口>子 | DP20+子 | 高田形水筒 | 内胎係下腹~底唇部(底口) 外胎係下腹~底唇部 | 306-0503-000 | No.3240 |
| PI-0001343 | B-4 | SE-100 | 土師器 | 腹土>X | 腹口緣~底唇 | 14.0 | - | - | 0.8/1.2 | - | 3.5/9/7.4 | 3.5/9/7.6 | 裏 | 裏 | 腹口>子 | DP20+子 | 高田形水筒 | 内胎係下腹~底唇部(底口) 外胎係下腹~底唇部 | 306-0504-002 | No.3241 |

| 発掘物 No. | 地区 | 遺跡名 | 層位 | 種類 | 数量 | 単位 | 口径 (cm) | 高さ (cm) | 口径/高さ | 保存率 | 色澤 | 色澤/形状 | 形状 | 砂 | 赤 | 口縁部 | 外周形状 | 内周形状 | 底形状 | 備考 | 集積時期 | 図録番号 | |
|-------------|-----|--------|-------|-----|------|----|---------|---------|-------|-----|---------|---------|---------|---------|---|-----|----------|----------|-------------|--------------|--------------|--------------|--------|
| PI-001 1244 | B-4 | IE-109 | 層上P-X | 土器鉢 | 12.2 | 個 | - | - | 0.612 | - | 31970.4 | 71970.4 | 直 | 無 | 無 | 円 | コリナチウツナチ | コリナチウツナチ | 直 | 内周縁部僅存 輪郭不明 | 06-05-02-010 | №.3239 | |
| PI-001 1245 | B-4 | IE-109 | 層上P-I | 土器鉢 | - | 個 | 7.4 | - | 2.612 | - | 31970.4 | 71970.4 | 直 | 無 | 無 | 円 | コリナチウツナチ | コリナチウツナチ | 直 | 内周縁部僅存 輪郭不明 | 06-05-02-001 | №.3240 | |
| PI-001 1246 | B-4 | IE-109 | 層上P-X | 土器鉢 | - | 個 | 6.2 | - | 1.812 | - | 31970.4 | 71970.4 | 直 | 無 | 無 | 円 | コリナチウツナチ | コリナチウツナチ | 直 | 輪郭不明 | 06-04-03-003 | №.3242 | |
| PI-001 1247 | B-4 | IE-109 | 層上P-X | 土器鉢 | 個 | 個 | 個 | 個 | 3.2 | - | 12.012 | 10970.4 | 21970.4 | 直 | 少 | 無 | 円 | コリナチウツナチ | コリナチウツナチ | 直 | 内周縁部僅存 輪郭不明 | 06-02-09-001 | №.3244 |
| PI-001 1248 | B-4 | IE-109 | 層上P-X | 土器鉢 | 個 | 個 | 個 | 個 | 4.4 | - | 3.012 | 31970.6 | 21970.6 | 直 | 無 | 無 | 円 | コリナチウツナチ | コリナチウツナチ | 直 | 内周縁部僅存 輪郭不明 | 06-04-04-008 | №.3243 |
| PI-001 1249 | B-4 | IE-109 | 層上P-X | 土器文 | 個 | 個 | 個 | 個 | - | - | 31970.6 | 21970.4 | 直 | - | 無 | 円 | 直線刻線 | 直 | 直 | 全周の1層 | 06-05-04-001 | №.3245 | |
| PI-001 1250 | B-4 | IE-110 | 層上P-X | 土器鉢 | 個 | 個 | 個 | 個 | 21.6 | - | 10970.6 | 31970.6 | 直 | 無 | 無 | 円 | 直 | 直 | 直 | 全周の1層 | 06-05-05-001 | №.3246 | |
| PI-001 1251 | B-4 | IE-111 | 層上P-X | 土器鉢 | 個 | 個 | 個 | 個 | 0.312 | - | 10970.2 | 21970.6 | 直 | 無 | 無 | 円 | 直 | 直 | 直 | 全周の1層 | 06-05-06-001 | №.3247 | |
| PI-001 1252 | B-4 | IE-111 | 層上P-X | 土器文 | 個 | 個 | 個 | 個 | - | - | 10970.2 | 70.0 | 直 | - | 無 | 円 | 直 | 直 | 直 | 全周の1層 | 06-05-06-001 | №.3248 | |
| PI-001 1253 | B-4 | IE-111 | 層上P-X | 土器鉢 | 個 | 個 | 個 | 個 | - | - | 10970.2 | 71970.2 | 直 | 無 | 無 | 円 | 直 | 直 | 直 | 全周の1層 | 06-05-06-001 | №.3249 | |
| PI-001 1254 | B-4 | IE-111 | 層上P-X | 土器鉢 | 個 | 個 | 個 | 個 | - | - | 10970.2 | 71970.4 | 直 | - | 無 | 円 | 直 | 直 | 直 | 全周の1層 | 06-05-06-001 | №.3250 | |
| PI-001 1255 | B-4 | IE-110 | 層上P-X | 土器鉢 | 個 | 個 | 個 | 個 | 0.312 | - | 31970.6 | 21970.6 | 直 | - | 無 | 円 | 直 | 直 | 直 | 全周の1層 | 06-05-06-001 | №.3251 | |
| PI-001 1256 | B-4 | IE-110 | 層上P-X | 土器文 | 個 | 個 | 個 | 個 | - | - | 10970.2 | 10970.1 | 直 | 無 | 無 | 円 | 直 | 直 | 直 | 全周の1層 | 06-05-06-001 | №.3252 | |
| PI-001 1257 | B-4 | IE-110 | 層上P-X | 土器鉢 | 個 | 個 | 個 | 個 | - | - | 10970.6 | 10970.4 | 直 | - | 無 | 円 | 直 | 直 | 直 | 全周の1層 | 06-05-06-001 | №.3253 | |
| PI-001 1258 | B-4 | IE-110 | 層上P-X | 土器鉢 | 個 | 個 | 個 | 個 | - | - | 31970.2 | 10970.6 | 直 | - | 無 | 円 | 直 | 直 | 直 | 全周の1層 | 06-05-06-001 | №.3254 | |
| PI-001 1259 | B-4 | IE-110 | 層上P-X | 土器鉢 | 個 | 個 | 個 | 個 | - | - | 31970.6 | 31970.6 | 直 | - | 無 | 円 | 直 | 直 | 直 | 全周の1層 | 06-05-06-001 | №.3255 | |
| PI-001 1260 | B-4 | IE-110 | 層上P-X | 土器鉢 | 個 | 個 | 個 | 個 | - | - | 31970.6 | 21970.6 | 直 | - | 無 | 円 | 直 | 直 | 直 | 全周の1層 | 06-05-06-001 | №.3256 | |
| PI-001 1261 | B-4 | IE-110 | 層上P-X | 土器鉢 | 個 | 個 | 個 | 個 | - | - | 10970.6 | 10970.3 | 直 | - | 無 | 円 | 直 | 直 | 直 | 全周の1層 | 06-05-06-001 | №.3257 | |
| PI-001 1262 | B-4 | IE-110 | 層上P-X | 土器鉢 | 個 | 個 | 個 | 個 | 14.6 | - | 1.212 | - | 31970.2 | 71970.6 | 直 | 無 | 少 | 円 | コリナチウツナチ | 内周縁部僅存 輪郭不明 | 06-05-06-001 | №.3258 | |
| PI-001 1263 | B-4 | IE-110 | 層上P-X | 土器鉢 | 個 | 個 | 個 | 個 | 17.6 | - | 0.312 | - | 31970.6 | 21970.6 | 直 | - | 無 | 円 | コリナチウツナチ | 内周縁部僅存 輪郭不明 | 06-05-06-001 | №.3259 | |
| PI-001 1264 | B-4 | IE-110 | 層上P-X | 土器鉢 | 個 | 個 | 個 | 個 | - | - | 31970.2 | 21970.3 | 直 | - | 無 | 円 | 直 | 直 | 直 | 全周の1層 | 06-05-06-001 | №.3260 | |
| PI-001 1265 | B-4 | IE-112 | 層上P-2 | 土器鉢 | 個 | 個 | 個 | 個 | - | - | 31970.6 | 21970.6 | 直 | - | 無 | 円 | 直 | 直 | 直 | 全周の1層 | 06-05-11-001 | №.3261 | |
| PI-001 1266 | B-4 | IE-113 | 層上P-X | 土器鉢 | 個 | 個 | 個 | 個 | - | - | 10970.2 | 21971.4 | 直 | - | 無 | 円 | 直 | 直 | 直 | 全周の1層 | 06-05-12-001 | №.3262 | |
| PI-001 1267 | B-4 | IE-114 | 層上P-X | 土器鉢 | 個 | 個 | 個 | 個 | - | - | 10970.2 | 10970.3 | 直 | 無 | 無 | 円 | 直 | 直 | 直 | 全周の1層 | 06-05-16-005 | №.3263 | |
| PI-001 1268 | B-4 | IE-114 | 層上P-X | 土器鉢 | 個 | 個 | 個 | 個 | - | - | 10970.2 | 10970.3 | 直 | - | 無 | 円 | 直 | 直 | 直 | 全周の1層 | 06-05-16-005 | №.3264 | |
| PI-001 1269 | B-4 | IE-114 | 層上P-X | 土器鉢 | 個 | 個 | 個 | 個 | - | - | 10970.2 | 10970.3 | 直 | - | 無 | 円 | 直 | 直 | 直 | 全周の1層 | 06-05-16-005 | №.3265 | |
| PI-001 1270 | B-4 | IE-114 | 層上P-X | 土器鉢 | 個 | 個 | 個 | 個 | - | - | 31970.4 | 21970.6 | 直 | - | 無 | 円 | 直 | 直 | 直 | 全周の1層 | 06-05-16-005 | №.3266 | |
| PI-001 1271 | B-4 | IE-123 | 層上P-X | 土器鉢 | 個 | 個 | 個 | 個 | - | - | 31970.6 | 21970.4 | 直 | - | 無 | 円 | 直 | 直 | 直 | 全周の1層 | 06-05-23-001 | №.3267 | |
| PI-001 1272 | B-4 | IE-120 | 層上P-X | 土器鉢 | 個 | 個 | 個 | 個 | - | - | 31970.4 | 21970.2 | 直 | - | 無 | 円 | 直 | 直 | 直 | 全周の1層 | 06-05-23-001 | №.3268 | |
| PI-001 1273 | B-4 | IE-121 | 層上P-X | 土器鉢 | 個 | 個 | 個 | 個 | 6.8 | - | 3.012 | 31970.4 | 21971.4 | 直 | - | 無 | 円 | コリナチウツナチ | 内周縁部僅存 輪郭不明 | 06-05-23-001 | №.3269 | | |
| PI-001 1274 | B-4 | IE-121 | 層上P-X | 土器鉢 | 個 | 個 | 個 | 個 | 14.2 | - | 0.712 | - | 31971.2 | 21971.4 | 直 | - | 無 | 円 | コリナチウツナチ | 内周縁部僅存 輪郭不明 | 06-05-23-001 | №.3270 | |

| 調査番号 No. | 地区 | 遺跡名 | 方位 | 種類 | 群像 | 群位 | 口徑 (cm) | 高さ (cm) | 積存量 | | 色澤 | 色澤 | 組成 | 形状 | 数量 | 口数 | 外周形状 | 内周形状 | 底面形状 | 備考 | 発掘番号 | 図面番号 | |
|--------------|-----|----------|----------------|-----|---------|------|---------|---------|---------|---------|---------|----|----|----|----|----|------|------|------|------|--------------------------------|--------------------------------|---------|
| | | | | | | | | | 口数 | 重量 (kg) | | | | | | | | | | | | | |
| P1-001 1275 | B-4 | 304-101 | 横庭跡P-X | 土器群 | 群 体→一部 | - | 5.4 | - | 3.0-12 | 10707.4 | 10707.4 | 員 | - | 数 | - | 少 | 円筒状 | 細口筒状 | 底面平坦 | 底面平坦 | 06-0600-003 | No.3217 | |
| P1-001 1276 | B-4 | 304-102 | 4群-P | 土器群 | 群 体→一部 | - | 5.8 | - | 11.0-12 | 13597.4 | 10707.4 | 員 | 数 | 少 | 数 | 少 | 円筒状 | 細口筒状 | 底面平坦 | 底面平坦 | 06-0600-007~008 06-0600-009 | No.3218 | |
| P1-001 1277 | B-4 | 304-102 | 1群-P、15群-P | 土器群 | 群 体→一部 | 18.0 | - | - | 18.12 | 23598.2 | 23598.2 | 員 | 数 | 少 | 数 | 少 | 円筒状 | 細口筒状 | 底面平坦 | 底面平坦 | 06-0600-007~008 06-0600-009 | No.3220 | |
| P1-001 1278 | B-4 | 304-107 | 15群-P-X | 土器群 | 群 体 | - | - | - | 10706.2 | 10706.1 | 員 | - | 数 | 数 | 数 | 数 | 数 | 円筒状 | 細口筒状 | 底面平坦 | 底面平坦 | 06-0600-001 | No.3226 |
| P1-001 1279 | B-4 | 304-108 | 下群-P、13-X | 土器群 | 群 体→一部 | 12.0 | 4.0 | 6.2 | 32.12 | 23597.6 | 23598.6 | 員 | - | 数 | 数 | 少 | 円筒状 | 細口筒状 | 底面平坦 | 底面平坦 | 06-0600-001~002 06-0600-003 | No.3229 | |
| P1-001 1280 | B-4 | 304-108 | 下群-P-X | 土器群 | 群 体→一部 | 14.2 | - | - | 13.12 | 10707.4 | 10707.4 | 員 | 中 | 少 | 数 | 数 | 数 | 円筒状 | 細口筒状 | 底面平坦 | 底面平坦 | 06-0600-001~002 06-0600-003 | No.3229 |
| P1-001 1281 | B-4 | 304-108 | 下群-P-X | 土器群 | 群 体 | - | - | - | 10707.2 | 10706.2 | 員 | - | 数 | 数 | 数 | 数 | 数 | 円筒状 | 細口筒状 | 底面平坦 | 底面平坦 | 06-0600-001 | No.3232 |
| P1-001 1282 | B-4 | 304-108 | 下群-P-X | 土器群 | 群 体→一部 | 14.4 | - | - | 10706.8 | 10706.8 | 員 | - | 数 | 数 | 数 | 数 | 数 | 円筒状 | 細口筒状 | 底面平坦 | 底面平坦 | 06-0600-004 | No.3231 |
| P1-001 1283 | B-4 | 304-108 | 1群-P-X | 土器群 | 群 体→一部 | 11.4 | - | - | 15.12 | 10706.4 | 10706.2 | 員 | 中 | 少 | 数 | 数 | 数 | 円筒状 | 細口筒状 | 底面平坦 | 底面平坦 | 06-0600-001 | No.3227 |
| P1-001 1284 | B-4 | 304-108 | 1群-P | 土器群 | 群 体→一部 | 13.8 | - | - | 14.12 | 23597.8 | 23597.6 | 員 | - | 数 | 少 | 数 | 数 | 円筒状 | 細口筒状 | 底面平坦 | 底面平坦 | 06-0600-001 | No.3232 |
| P1-001 1285 | B-4 | 304-108 | 1群-P-X | 土器群 | 群 体→一部 | 23.4 | - | - | 12.12 | 10706.8 | 10706.8 | 員 | 数 | 少 | 数 | 数 | 数 | 円筒状 | 細口筒状 | 底面平坦 | 底面平坦 | 06-0600-001 | No.3234 |
| P1-001 1286 | B-4 | 304-108 | 上群-P-X | 土器群 | 群 体→一部 | 17.0 | - | - | 18.12 | 23598.4 | 10706.1 | 員 | 数 | 少 | 数 | 数 | 数 | 円筒状 | 細口筒状 | 底面平坦 | 底面平坦 | 06-0600-002 | No.3236 |
| P1-001 1287 | B-4 | 304-108 | 15群-P-X | 土器群 | 群 体→一部 | 15.4 | - | - | 18.12 | 10706.8 | 10706.8 | 員 | 中 | 少 | 数 | 数 | 数 | 円筒状 | 細口筒状 | 底面平坦 | 底面平坦 | 06-0600-002 | No.3233 |
| P1-001 1288 | B-4 | 304-108 | 1群-P-X | 土器群 | 群 体→一部 | 18.2 | - | - | 18.12 | 23598.6 | 10706.6 | 員 | - | 数 | 数 | 数 | 数 | 円筒状 | 細口筒状 | 底面平坦 | 底面平坦 | 06-0600-002~003 06-0600-004 | No.3235 |
| P1-001 1289a | B-4 | 304-108 | 1群-P、15群-P-X | 土器群 | 高色口群 | 14.2 | - | - | 27.12 | 10717.6 | 1613.0 | 員 | - | 少 | 数 | 数 | 数 | 円筒状 | 高色口群 | 底面平坦 | 底面平坦 | 06-0600-001~002 06-0600-003 | No.3204 |
| P1-001 1289b | B-4 | 304-108 | 15群-P-X | 土器群 | 群 体 | - | - | - | 23598.4 | 23598.4 | 員 | 数 | 数 | 数 | 数 | 数 | 数 | 円筒状 | 群像 | 底面平坦 | 底面平坦 | 06-0600-001 | No.3206 |
| P1-001 1290 | B-4 | 304-110 | 15群-P、10-12、13 | 土器群 | 群 体→一部 | 14.0 | - | - | 17.12 | 10707.2 | 23597.4 | 員 | 数 | 少 | 数 | 少 | 数 | 円筒状 | 群像 | 底面平坦 | 底面平坦 | 06-0600-001 06-0600-002 | No.3237 |
| P1-001 1291 | B-4 | 304-110 | 15群-P、14 | 土器群 | 群 体→一部 | 16.8 | - | - | 18.12 | 10706.8 | 23598.6 | 員 | 数 | 少 | 数 | 少 | 数 | 円筒状 | 群像 | 底面平坦 | 底面平坦 | 06-0600-001 06-0600-002 | No.3239 |
| P1-001 1292 | B-4 | 304-110 | 15群-P、15 | 土器群 | 群 体→一部 | 18.8 | - | - | 14.12 | 23597.6 | 23598.6 | 員 | - | 数 | 数 | 数 | 数 | 円筒状 | 群像 | 底面平坦 | 底面平坦 | 06-0600-001~002 06-0600-003 | No.3238 |
| P1-001 1293 | B-4 | 317P-102 | 15群-P、1 | 土器群 | 群 体 | - | - | - | 10702.2 | 10702.2 | 員 | 数 | 少 | 数 | 少 | 数 | 数 | 円筒状 | 群像 | 底面平坦 | 底面平坦 | 06-0600-001 | No.3816 |
| P1-001 1294 | B-4 | 317P-102 | 上群-P、1 | 土器群 | 群 体 | - | - | - | 23597.4 | 10706.4 | 員 | - | 少 | 数 | 数 | 数 | 数 | 円筒状 | 群像 | 底面平坦 | 底面平坦 | 06-0600-001 | No.3817 |
| P1-001 1295 | B-4 | 31X-03 | 1群-P-X | 土器群 | 群 体→一部 | 13.0 | - | - | 18.12 | 10707.2 | 23597.6 | 員 | 数 | 数 | 数 | 数 | 数 | 円筒状 | 群像 | 底面平坦 | 底面平坦 | 06-0600-001 | No.3817 |
| P1-001 1296 | B-4 | 31X-03 | 1群-P-X | 土器群 | 群 体→一部 | 14.6 | - | - | 11.12 | 23597.6 | 23597.6 | 員 | - | 数 | 数 | 数 | 数 | 円筒状 | 群像 | 底面平坦 | 底面平坦 | 06-0600-001 | No.3841 |
| P1-001 1297 | B-4 | 31X-03 | 15群-P-X | 土器群 | 小器 体→一部 | - | 3.8 | - | 33.12 | 23597.6 | 10707.4 | 員 | 数 | 数 | 数 | 数 | 数 | 円筒状 | 小器 | 底面平坦 | 底面平坦 | 06-0600-002 | No.3842 |
| P1-001 1298 | B-4 | 31X-03 | 1群-P-X | 土器群 | 小器 体→一部 | - | 5.8 | - | 27.12 | 23598.6 | 23598.4 | 員 | 数 | 数 | 数 | 数 | 数 | 円筒状 | 小器 | 底面平坦 | 底面平坦 | 06-0600-001 | No.3844 |
| P1-001 1299 | B-4 | 31X-03 | 1群-P-X | 土器群 | 群 体 | - | - | - | N3.0 | N3.0 | 員 | - | 少 | 数 | 数 | 数 | 数 | 円筒状 | 群像 | 底面平坦 | 底面平坦 | 06-0600-001 | No.3843 |

| 調査番号 | 地底 | 遺構名 | 方位 | 種類 | 部材 | 口径 | 高さ (cm) | 口縁径 (cm) | 溝内径 (cm) | 色澤 | 色澤 | 形状 | 塗 | 砂 | 赤 | 口縁部 | 外周形状 | 内周形状 | 底面形状 | 備考 | 調査時期 | 調査場所 |
|--------|-----|--------|-------|-----|-----|-----|------------|-------------|-------------|---------|---------|----|---|---|---|-----|--------|--------|------------------|-------------|--------|------|
| P1-001 | B-4 | SP-125 | 遺2P-X | 土器群 | 胴 | 口縁部 | - | - | - | 5196.6 | 73397.0 | 皿 | - | 皿 | 皿 | - | コウロコナ子 | コウロコナ子 | 内面底面は黒褐色で、縁部は黒褐色 | 05-2147-001 | №.3072 | |
| P1-001 | B-4 | SP-222 | 遺2P-X | 陶文 | 口縁部 | - | - | - | - | 73195.4 | 73195.1 | 皿 | 黒 | 黒 | 黒 | - | 口縁部 | 口縁部 | 内面底面は黒褐色で、縁部は黒褐色 | 05-2171-001 | №.A143 | |
| P1-001 | B-4 | SP-222 | 遺2P-X | 陶文 | 胴 | 胴部 | - | - | - | 10796.3 | 10792.1 | 皿 | 黒 | 黒 | 黒 | - | 口縁部 | 口縁部 | 内面底面は黒褐色で、縁部は黒褐色 | 05-2172-002 | №.A144 | |
| P1-001 | B-4 | SP-226 | 遺2P-X | 陶文 | 胴 | 胴部 | - | - | - | 73195.4 | 73195.4 | 皿 | 黒 | 黒 | 黒 | - | 口縁部 | 口縁部 | 内面底面は黒褐色で、縁部は黒褐色 | 05-2173-001 | №.A144 | |
| P1-001 | B-4 | SP-241 | 遺2P-X | 土器群 | 口縁部 | - | - | - | - | 73197.6 | 73197.6 | 皿 | - | 皿 | 皿 | - | コウロコナ子 | コウロコナ子 | 内面底面は黒褐色で、縁部は黒褐色 | 05-2174-001 | №.3073 | |
| P1-001 | B-4 | SP-276 | 遺2P-X | 土器群 | 小皿 | 口縁部 | - | - | - | 5196.6 | 5196.6 | 皿 | - | 皿 | 皿 | - | コウロコナ子 | コウロコナ子 | 内面底面は黒褐色で、縁部は黒褐色 | 05-2181-001 | №.3074 | |
| P1-001 | B-4 | SP-282 | 遺2P-X | 土器群 | 胴 | 胴部 | - | 3.4 | 2.8 | 73196.4 | 10792.2 | 皿 | - | 皿 | 皿 | - | コウロコナ子 | コウロコナ子 | 内面底面は黒褐色で、縁部は黒褐色 | 05-2186-001 | №.3075 | |
| P1-001 | B-4 | SP-291 | 2層P-X | 土器群 | 口縁部 | 口縁部 | 14.2 | - | 8.1 | 73197.4 | 10796.4 | 皿 | - | 皿 | 皿 | - | コウロコナ子 | コウロコナ子 | 内面底面は黒褐色で、縁部は黒褐色 | 05-2192-002 | №.3082 | |
| P1-001 | B-4 | SP-306 | 遺2P-X | 陶文 | 口縁部 | - | - | - | - | 10796.3 | 10792.1 | 皿 | 黒 | 黒 | 黒 | - | 口縁部 | 口縁部 | 内面底面は黒褐色で、縁部は黒褐色 | 05-2193-001 | №.A146 | |
| P1-001 | B-4 | SP-320 | 下層P-X | 土器群 | 胴 | 胴部 | - | 5.4 | 6.5 | 73196.4 | 73195.4 | 皿 | 少 | 少 | 少 | - | コウロコナ子 | コウロコナ子 | 内面底面は黒褐色で、縁部は黒褐色 | 05-2172-001 | №.3078 | |
| P1-001 | B-4 | SP-320 | 下層P-X | 土器群 | 胴 | 胴部 | - | 3.2 | 4.0 | 73196.4 | 73195.4 | 皿 | 少 | 少 | 少 | - | コウロコナ子 | コウロコナ子 | 内面底面は黒褐色で、縁部は黒褐色 | 05-2173-001 | №.3077 | |
| P1-001 | B-4 | SP-320 | 遺2P-X | 土器群 | 小皿 | 口縁部 | 口縁部 | 7.6 | - | 10796.3 | 10796.2 | 皿 | - | 皿 | 皿 | - | コウロコナ子 | コウロコナ子 | 内面底面は黒褐色で、縁部は黒褐色 | 05-2174-001 | №.3078 | |
| P1-001 | B-4 | SP-320 | 遺2P-X | 土器群 | 小皿 | 胴部 | - | - | - | 73197.4 | 73197.4 | 皿 | - | 皿 | 皿 | - | コウロコナ子 | コウロコナ子 | 内面底面は黒褐色で、縁部は黒褐色 | 05-2174-002 | №.3079 | |
| P1-001 | B-4 | SP-320 | 遺2P-X | 陶文 | 胴部 | 胴部 | - | - | - | 73195.4 | 73195.4 | 皿 | 黒 | 黒 | 黒 | - | コウロコナ子 | コウロコナ子 | 内面底面は黒褐色で、縁部は黒褐色 | 05-2174-004 | №.A147 | |
| P1-001 | B-4 | SP-320 | 遺2P-X | 遺跡群 | 釜 | 胴部 | - | - | 1.5 | 82.0 | 84.0 | 皿 | 少 | 少 | 少 | - | コウロコナ子 | コウロコナ子 | 内面底面は黒褐色で、縁部は黒褐色 | 05-2174-005 | №.3080 | |
| P1-001 | B-4 | SP-320 | 遺2P-X | 土器群 | 口縁部 | 口縁部 | 13.2 | - | 0.8 | 7192.6 | 5192.6 | 皿 | - | 皿 | 皿 | - | コウロコナ子 | コウロコナ子 | 内面底面は黒褐色で、縁部は黒褐色 | 05-2174-006 | №.3081 | |
| P1-001 | B-4 | SP-276 | 4層P-X | 土器群 | 口縁部 | 口縁部 | 13.2 | 4.7 | 6.0 | 73196.4 | 73195.6 | 皿 | 少 | 少 | 少 | 作出 | コウロコナ子 | コウロコナ子 | 内面底面は黒褐色で、縁部は黒褐色 | 05-2174-007 | №.3082 | |
| P1-001 | B-4 | SP-276 | 4層P-X | 土器群 | 胴部 | 胴部 | - | - | 7.0 | 73195.4 | 10792.1 | 皿 | 少 | 少 | 少 | - | コウロコナ子 | コウロコナ子 | 内面底面は黒褐色で、縁部は黒褐色 | 05-2174-008 | №.3083 | |
| P1-001 | B-4 | SP-276 | 4層P-X | 土器群 | 胴部 | 胴部 | - | - | - | 10796.3 | 10796.4 | 皿 | - | 皿 | 皿 | - | コウロコナ子 | コウロコナ子 | 内面底面は黒褐色で、縁部は黒褐色 | 05-2174-009 | №.3084 | |
| P1-001 | B-4 | SP-276 | 4層P-X | 土器群 | 口縁部 | 口縁部 | 19.4 | - | 1.3 | 73196.4 | 73195.6 | 皿 | 少 | 少 | 少 | - | コウロコナ子 | コウロコナ子 | 内面底面は黒褐色で、縁部は黒褐色 | 05-2174-010 | №.3085 | |
| P1-001 | B-4 | SP-432 | 遺2P-X | 土器群 | 口縁部 | - | - | - | - | 10796.3 | 7195.3 | 皿 | 少 | 少 | 少 | - | コウロコナ子 | コウロコナ子 | 内面底面は黒褐色で、縁部は黒褐色 | 05-2174-011 | №.3086 | |
| P1-001 | B-4 | SP-432 | 遺2P-X | 陶文 | 胴部 | 胴部 | - | - | - | 10796.3 | 10796.1 | 皿 | 黒 | 黒 | 黒 | - | コウロコナ子 | コウロコナ子 | 内面底面は黒褐色で、縁部は黒褐色 | 05-2174-012 | №.A148 | |
| P1-001 | B-4 | SP-464 | 遺2P-X | 陶文 | 口縁部 | - | - | - | - | 10796.3 | 10796.1 | 皿 | 黒 | 黒 | 黒 | - | コウロコナ子 | コウロコナ子 | 内面底面は黒褐色で、縁部は黒褐色 | 05-2174-013 | №.A149 | |
| P1-001 | B-4 | SP-500 | 遺2P-X | 陶文 | 口縁部 | - | - | - | - | 73195.4 | 73195.6 | 皿 | 黒 | 黒 | 黒 | - | コウロコナ子 | コウロコナ子 | 内面底面は黒褐色で、縁部は黒褐色 | 05-2174-014 | №.A150 | |
| P1-001 | B-4 | SP-601 | 遺2P-X | 陶文 | 胴部 | 胴部 | - | - | - | 10796.3 | 10796.1 | 皿 | 黒 | 黒 | 黒 | - | コウロコナ子 | コウロコナ子 | 内面底面は黒褐色で、縁部は黒褐色 | 05-2174-015 | №.A151 | |
| P1-001 | B-4 | SP-607 | 遺2P-X | 陶文 | 胴部 | 胴部 | - | - | - | 10796.3 | 10796.1 | 皿 | 黒 | 黒 | 黒 | - | コウロコナ子 | コウロコナ子 | 内面底面は黒褐色で、縁部は黒褐色 | 05-2174-016 | №.A152 | |
| P1-001 | B-4 | SP-631 | 遺2P-X | 陶文 | 口縁部 | - | - | - | - | 10796.3 | 10792.1 | 皿 | 黒 | 黒 | 黒 | - | コウロコナ子 | コウロコナ子 | 内面底面は黒褐色で、縁部は黒褐色 | 05-2174-017 | №.A153 | |
| P1-001 | B-4 | SP-645 | 遺2P-X | 陶文 | 胴部 | 胴部 | - | 6.8 | - | 73196.4 | 10792.1 | 皿 | 黒 | 黒 | 黒 | - | コウロコナ子 | コウロコナ子 | 内面底面は黒褐色で、縁部は黒褐色 | 05-2174-018 | №.A154 | |

| 遺物番号 | No. | 地底 | 遺物名 | 部位 | 種類 | 単位 | 口縁 (cm) | 高さ (cm) | 胴径 口縁部 | 胴径 底部 | 色澤 色澤 | 色澤 色澤 | 組成 | 形状 | 数量 | 口縁部 | 外周形状 | 内周形状 | 底面形状 | 備考 | 遺物番号 | |
|--------|-----|-----|--------------------|-----------------------------|-----|-------|------------|------------|-----------|----------|----------|----------|----|----|-----|-------|-------|-------|------------|-------------|---|---------|
| P1-001 | 064 | B-4 | SP-64a | 遺土P-X | 土器群 | 胴縁-体部 | 14.0 | - | 0.6/12 | - | SP98.6 | SP95.6 | 貝 | 盤 | 少 | 口縁部 | ウロコナテ | ウロコナテ | 楕円状 | 舟上蓋(緑釉)蓋 | 05-2327-001 | No.2584 |
| P1-001 | 065 | B-4 | SP-65 | 遺土P-I | 土器群 | 体-底縁 | - | 7.2 | 4.3/12 | 23195.6 | 23195.6 | 瓦 | 盤 | 少 | 口縁部 | へろ | ナテ | 楕円状 | 内面灰白色(厚化粧) | 05-2319-001 | No.2585 | |
| P1-001 | 066 | B-4 | SP-66 | 遺土P-X | 土器群 | 口縁-体部 | 20.4 | - | 10/12 | - | SP98.6 | 73398.6 | 瓦 | 盤 | 少 | 口縁部 | ナテ(ハ) | ナテ(ハ) | 楕円状 | 内面灰白色(厚化粧) | 05-2320-001 | No.2586 |
| P1-001 | 067 | B-4 | SP-67 | 遺土P-X | 土器群 | 体-底縁 | - | 5.2 | 4.5/12 | 3197.6 | 3197.6 | 瓦 | 盤 | 少 | 口縁部 | ナテ(ハ) | ウロコナテ | 楕円状 | 内面灰白色(厚化粧) | 05-2320-001 | No.2587 | |
| P1-001 | 068 | B-4 | SP-68 | 遺土P-X | 土器群 | 体-底縁 | - | 6.0 | 3.8/12 | 10798.6 | 13398.6 | 瓦 | 盤 | 少 | 口縁部 | ウロコナテ | ウロコナテ | 楕円状 | 内面灰白色(厚化粧) | 05-2320-001 | No.2588 | |
| P1-001 | 069 | B-4 | SP-69 | 遺土P-X | 土器群 | 口縁部 | - | - | - | - | SP98.6 | 31976.6 | 瓦 | 盤 | 少 | 口縁部 | ウロコナテ | ウロコナテ | 楕円状 | 内面灰白色(厚化粧) | 05-2343-001 | No.3089 |
| P1-001 | 070 | B-4 | SP-70 | 遺土P-X | 土器群 | 体-底縁 | - | - | - | - | SP98.6 | 31976.6 | 瓦 | 盤 | 少 | 口縁部 | ナテ | ナテ | 楕円状 | 内面灰白色(厚化粧) | 05-2346-001 | No.3090 |
| P1-001 | 081 | B-4 | SP-80&82 | SP-80遺土P-X&82-94b 7部P-82 | 遺物群 | 口縁部 | - | - | - | - | SP97.6 | 31975.6 | 瓦 | 盤 | 少 | 口縁部 | ナテ | ナテ | 楕円状 | 内面灰白色(厚化粧) | 05-2349-002/06 | No.B172 |
| P1-001 | 082 | B-4 | SP-81 | 遺土P-X | 土器群 | 口縁-体部 | 15.6 | - | 0.6/12 | - | SP97.6 | 73397.6 | 瓦 | 盤 | 少 | 口縁部 | ナテ | ナテ | 楕円状 | 内面灰白色(厚化粧) | 05-2350-001 | No.3091 |
| P1-001 | 083 | B-4 | SP-83 | 遺土P-X | 土器群 | 口縁-体部 | 15.6 | - | 0.6/12 | - | SP97.6 | 73397.6 | 瓦 | 盤 | 少 | 口縁部 | ナテ | ナテ | 楕円状 | 内面灰白色(厚化粧) | 05-2350-001 | No.3091 |
| P1-001 | 084 | B-4 | SP-87 | 遺土P-X | 土器群 | 口縁部 | - | - | - | - | SP97.6 | 10797.6 | 瓦 | 盤 | 少 | 口縁部 | ナテ | ナテ | 楕円状 | 内面灰白色(厚化粧) | 05-2356-001 | No.A150 |
| P1-001 | 085 | B-4 | SP-89 | 遺土P-X | 土器群 | 口縁部 | - | - | - | - | SP97.6 | 10797.6 | 瓦 | 盤 | 少 | 口縁部 | ナテ | ナテ | 楕円状 | 内面灰白色(厚化粧) | 05-2397-001 | No.2593 |
| P1-001 | 086 | B-4 | SP-84 | 遺土P-X | 土器群 | 口縁部 | - | - | - | - | SP98.6 | 31976.6 | 瓦 | 盤 | 少 | 口縁部 | ナテ | ナテ | 楕円状 | 内面灰白色(厚化粧) | 05-2373-001 | No.A196 |
| P1-001 | 087 | B-4 | SP-84 | 遺土P-X | 土器群 | 口縁-体部 | 13.2 | - | 1.2/12 | - | SP98.6 | 23375.6 | 瓦 | 盤 | 少 | 口縁部 | ナテ | ナテ | 楕円状 | 内面灰白色(厚化粧) | 05-2373-001 | No.3025 |
| P1-001 | 088 | B-4 | SP-84 | 遺土P-X | 土器群 | 口縁-体部 | 12.4 | - | 1.2/12 | - | SP98.6 | 23397.6 | 瓦 | 盤 | 少 | 口縁部 | ナテ | ナテ | 楕円状 | 内面灰白色(厚化粧) | 05-2373-001 | No.3026 |
| P1-001 | 089 | B-4 | SP-84 | 遺土P-X | 土器群 | 口縁-体部 | 14.4 | - | 1.1/12 | - | SP97.6 | 31975.6 | 瓦 | 盤 | 少 | 口縁部 | ナテ | ナテ | 楕円状 | 内面灰白色(厚化粧) | 05-2379-001 | No.3037 |
| P1-001 | 090 | B-4 | SP-84 | 遺土P-X | 土器群 | 口縁-体部 | 13.2 | - | 1.8/12 | - | SP97.6 | 23397.6 | 瓦 | 盤 | 少 | 口縁部 | ナテ | ナテ | 楕円状 | 内面灰白色(厚化粧) | 05-2380-001 | No.3038 |
| P1-001 | 091 | B-4 | SP-84 | 遺土P-X | 土器群 | 口縁-体部 | 13.0 | - | 1.5/12 | - | SP97.6 | 10796.6 | 瓦 | 盤 | 少 | 口縁部 | ナテ | ナテ | 楕円状 | 内面灰白色(厚化粧) | 05-2374-001 | No.3034 |
| P1-001 | 091 | B-4 | SP-84 | 遺土P-X | 土器群 | 口縁-体部 | 13.2 | - | 2.3/12 | - | SP98.6 | 31976.6 | 瓦 | 盤 | 少 | 口縁部 | ナテ | ナテ | 楕円状 | 内面灰白色(厚化粧) | 05-2384-001 | No.2594 |
| P1-001 | 092 | B-4 | SP-89 | 遺土P-X | 土器群 | 口縁-体部 | 20.4 | - | 0.8/12 | - | SP97.6 | 73397.6 | 瓦 | 盤 | 少 | 口縁部 | ナテ | ナテ | 楕円状 | 内面灰白色(厚化粧) | 05-2392-001 | No.2592 |
| P1-001 | 093 | B-4 | SP-107 | 遺土P-X | 土器群 | 体部 | - | - | - | - | SP98.6 | 23397.6 | 瓦 | 盤 | 少 | 口縁部 | ナテ | ナテ | 楕円状 | 内面灰白色(厚化粧) | 05-2397-001 | No.2596 |
| P1-001 | 094 | B-4 | SP-103,105-104,146 | 遺土P-X | 遺物群 | 体部 | - | - | - | - | SP97.6 | 31976.6 | 瓦 | 盤 | 少 | 口縁部 | ナテ | ナテ | 楕円状 | 内面灰白色(厚化粧) | 05-2371-0799-001/037-0509-001/181-0505-001/181-0505-001 | No.B176 |
| P1-001 | 095 | B-4 | SP-108 | 遺土P-X | 土器群 | 体部 | - | - | - | - | SP97.6 | 31976.6 | 瓦 | 盤 | 少 | 口縁部 | ナテ | ナテ | 楕円状 | 内面灰白色(厚化粧) | 05-2321-021 | No.2583 |
| P1-001 | 096 | B-4 | SP-118 | 遺土P-X | 土器群 | 体部 | - | - | - | - | SP97.6 | 31976.6 | 瓦 | 盤 | 少 | 口縁部 | ナテ | ナテ | 楕円状 | 内面灰白色(厚化粧) | 05-2331-001 | No.2587 |
| P1-001 | 097 | B-4 | SP-124 | 遺土P-X | 土器群 | 口縁-体部 | 13.0 | - | 0.6/12 | - | SP98.6 | 73396.6 | 瓦 | 盤 | 少 | 口縁部 | ナテ | ナテ | 楕円状 | 内面灰白色(厚化粧) | 05-2330-004 | No.2588 |
| P1-001 | 097 | B-4 | SP-124 | 遺土P-X | 土器群 | 口縁-体部 | 12.8 | - | 1.5/12 | - | SP97.6 | 10795.6 | 瓦 | 盤 | 少 | 口縁部 | ナテ | ナテ | 楕円状 | 内面灰白色(厚化粧) | 05-2330-001 | No.2589 |
| P1-001 | 098 | B-4 | SP-124 | 遺土P-X | 土器群 | 口縁-体部 | 21.2 | - | 0.7/12 | - | SP98.6 | 73397.6 | 瓦 | 盤 | 少 | 口縁部 | ナテ | ナテ | 楕円状 | 内面灰白色(厚化粧) | 05-2333-001 | No.2600 |
| P1-001 | 099 | B-4 | SP-124,103-104,146 | 遺土P-X | 遺物群 | 体部 | - | - | - | - | SP97.6 | 31976.6 | 瓦 | 盤 | 少 | 口縁部 | ナテ | ナテ | 楕円状 | 内面灰白色(厚化粧) | 05-2314-001/06 | No.B170 |
| P1-001 | 100 | B-4 | SP-129 | 遺土P-X | 土器群 | 体部 | - | - | - | - | SP98.6 | 31976.6 | 瓦 | 盤 | 少 | 口縁部 | ナテ | ナテ | 楕円状 | 内面灰白色(厚化粧) | 05-2353-002 | No.A158 |
| P1-001 | 101 | B-4 | SP-2215 | 遺土P-X | 土器群 | 体-底縁 | - | 7.4 | 15.0/12 | 13396.6 | 10797.6 | 瓦 | 盤 | 少 | 口縁部 | ナテ | ナテ | 楕円状 | 内面灰白色(厚化粧) | 05-2391-001 | No.2601 | |

| 発掘番号 No. | 地底 | 遺構名 | 方位 | 種類 | 群像 | 部位 | 口縁 | 幅長 | 厚 | 積存高さ | 色相 | 色調 | 構成 | 積砂 | 赤 | 口縁部 | 外周部 | 内周部 | 起敷位置 | 備考 | 発掘番号 | |
|-------------|-----|-------|------|-----|-----|-----|------|-----|-------|---------|---------|---------|----|----|---|-------|-------|-------|-------|---|-------------|---------|
| PI-001 125a | B-7 | ①-001 | 遺上+X | 土器群 | 口縁部 | | 13.8 | - | - | 3196.6 | 13197.0 | 員 | - | 積 | - | コロナナ子 | コロナナ子 | コロナナ子 | 起敷部敷料 | 01-0001-001 | No.3157 | |
| PI-001 125b | B-7 | ①-002 | 遺上+X | 土器群 | 口縁部 | 口縁部 | 13.8 | - | - | 16.12 | 10707.2 | 員 | - | 積 | - | コロナナ子 | コロナナ子 | コロナナ子 | 起敷部敷料 | 01-0024-003 | No.3159 | |
| PI-001 126 | B-7 | ①-002 | 遺上+X | 土器群 | 口縁部 | 口縁部 | 14.2 | - | 8.8 | 8.5-12 | 10706.4 | 員 | 中 | 積 | - | コロナナ子 | コロナナ子 | コロナナ子 | 起敷部敷料 | 01-0024-004 001-0023-001 001-0023-002 001-0023-003 001-0023-004 001-0023-005 001-0023-006 | No.3161 | |
| PI-001 126a | B-7 | ①-002 | 遺上+X | 土器群 | 口縁部 | 口縁部 | 14.0 | 8.5 | 5.8 | 15.12 | 13197.8 | 員 | 少 | 積 | - | コロナナ子 | コロナナ子 | コロナナ子 | 起敷部敷料 | 01-0023-015 | No.3161a | |
| PI-001 126b | B-7 | ①-002 | 遺上+X | 土器群 | 口縁部 | 口縁部 | 14.0 | 8.5 | 5.8 | 15.12 | 13197.8 | 員 | 少 | 積 | - | コロナナ子 | コロナナ子 | コロナナ子 | 起敷部敷料 | 01-0023-016 | No.3161b | |
| PI-001 127 | B-7 | ①-002 | 遺上+X | 土器群 | 口縁部 | 口縁部 | 13.2 | - | - | 8.612 | 13197.4 | 員 | 少 | 積 | - | コロナナ子 | コロナナ子 | コロナナ子 | 起敷部敷料 | 01-0018-001 | No.3165 | |
| PI-001 128 | B-7 | ①-002 | 遺上+X | 土器群 | 口縁部 | 口縁部 | 14.8 | - | - | 16.12 | 10707.2 | 員 | 少 | 積 | - | コロナナ子 | コロナナ子 | コロナナ子 | 起敷部敷料 | 01-0024-016 | No.3163 | |
| PI-001 129 | B-7 | ①-002 | 遺上+X | 土器群 | 口縁部 | 口縁部 | 8.0 | - | 0.712 | 10707.2 | 13197.4 | 員 | 多 | 積 | - | コロナナ子 | コロナナ子 | コロナナ子 | 起敷部敷料 | 01-0015-001 | No.3164 | |
| PI-001 130 | B-7 | ①-002 | 遺上+X | 土器群 | 口縁部 | 口縁部 | 8.0 | - | 6.4 | 10.0-12 | 13197.4 | 員 | 少 | 積 | - | コロナナ子 | コロナナ子 | コロナナ子 | 起敷部敷料 | 01-0011-001 | No.3160 | |
| PI-001 131 | B-7 | ①-003 | 遺上+X | 土器群 | 口縁部 | 口縁部 | 8.0 | - | 5.0 | 10.0-12 | 13196.8 | 員 | 積 | 少 | - | コロナナ子 | コロナナ子 | コロナナ子 | 起敷部敷料 | 01-0027-001 | No.3161 | |
| PI-001 132 | B-7 | ①-003 | 遺上+X | 土器群 | 口縁部 | 口縁部 | 8.0 | - | 5.4 | 10.0-12 | 23196.2 | 23196.8 | 員 | 積 | 少 | - | コロナナ子 | コロナナ子 | コロナナ子 | 起敷部敷料 | 01-0025-001 | No.3166 |
| PI-001 133 | B-7 | ①-003 | 遺上+X | 土器群 | 口縁部 | 口縁部 | 8.0 | - | 7.0 | 10.0-12 | 13196.8 | 23196.8 | 員 | 積 | 少 | - | コロナナ子 | コロナナ子 | コロナナ子 | 起敷部敷料 | 01-0025-011 | No.3167 |
| PI-001 134 | B-7 | ①-003 | 遺上+X | 土器群 | 口縁部 | 口縁部 | 8.0 | - | - | 2319.1 | 2319.1 | 員 | 積 | 少 | - | コロナナ子 | コロナナ子 | コロナナ子 | 起敷部敷料 | 01-0048-001 | No.3119 | |
| PI-001 135 | B-7 | ①-003 | 遺上+X | 土器群 | 口縁部 | 口縁部 | 8.0 | - | - | 2319.1 | 164.0 | 員 | 積 | 少 | - | コロナナ子 | コロナナ子 | コロナナ子 | 起敷部敷料 | 01-0054-001 | No.3119 | |
| PI-001 136 | B-7 | ①-003 | 遺上+X | 土器群 | 口縁部 | 口縁部 | 8.0 | - | - | 3196.8 | 13196.2 | 員 | 積 | 少 | - | コロナナ子 | コロナナ子 | コロナナ子 | 起敷部敷料 | 01-0025-005 | No.3119 | |
| PI-001 137 | B-7 | ①-003 | 遺上+X | 土器群 | 口縁部 | 口縁部 | 8.0 | - | - | 3196.8 | 62.0 | 員 | 積 | 少 | - | コロナナ子 | コロナナ子 | コロナナ子 | 起敷部敷料 | 01-0011-001 | No.3119 | |
| PI-001 138 | B-7 | ①-003 | 遺上+X | 土器群 | 口縁部 | 口縁部 | 8.0 | - | - | 13197.8 | 13196.2 | 員 | 積 | 少 | - | コロナナ子 | コロナナ子 | コロナナ子 | 起敷部敷料 | 01-0023-002 | No.3119 | |
| PI-001 139 | B-7 | ①-003 | 遺上+X | 土器群 | 口縁部 | 口縁部 | 13.0 | - | - | 8.812 | 3196.8 | 23196.8 | 員 | 積 | 少 | - | コロナナ子 | コロナナ子 | コロナナ子 | 起敷部敷料 | 01-0025-001 | No.3168 |
| PI-001 140 | B-7 | ①-003 | 遺上+X | 土器群 | 口縁部 | 口縁部 | 8.0 | - | 5.0 | 10.0-12 | 13196.8 | 13196.4 | 員 | 積 | 少 | - | コロナナ子 | コロナナ子 | コロナナ子 | 起敷部敷料 | 01-0023-001 | No.3169 |
| PI-001 141 | B-7 | ①-003 | 遺上+X | 土器群 | 口縁部 | 口縁部 | 8.0 | - | - | 2319.1 | 2319.1 | 員 | 積 | 少 | - | コロナナ子 | コロナナ子 | コロナナ子 | 起敷部敷料 | 01-0027-001 | No.3119 | |
| PI-001 142 | B-7 | ①-003 | 遺上+X | 土器群 | 口縁部 | 口縁部 | 8.0 | - | - | 23196.8 | 3196.8 | 員 | 積 | 少 | - | コロナナ子 | コロナナ子 | コロナナ子 | 起敷部敷料 | 01-0025-001 | No.3119 | |
| PI-001 143 | B-7 | ①-004 | 遺上+X | 土器群 | 口縁部 | 口縁部 | 13.8 | - | 1.612 | 10707.2 | 13197.4 | 員 | 積 | 少 | - | コロナナ子 | コロナナ子 | コロナナ子 | 起敷部敷料 | 01-0044-001 | No.3172 | |
| PI-001 134a | B-7 | ①-004 | 遺上+X | 土器群 | 口縁部 | 口縁部 | 8.0 | - | - | 13196.8 | 13196.8 | 員 | 積 | 少 | - | コロナナ子 | コロナナ子 | コロナナ子 | 起敷部敷料 | 01-0026-005 | No.3174 | |
| PI-001 134b | B-7 | ①-004 | 遺上+X | 土器群 | 口縁部 | 口縁部 | 8.0 | - | - | 13197.8 | 13196.8 | 員 | 積 | 少 | - | コロナナ子 | コロナナ子 | コロナナ子 | 起敷部敷料 | 01-0026-001 | No.3173 | |

| 調査番号 No. | 地底 | 遺構名 | 方位 | 種類 | 部位 | 口縁 幅径 (cm) | 口縁 高径 (cm) | 積存土層 厚さ 口縁部 | 色相 色澤 | 構成 | 形状 | 口縁部 | 外周形状 | 内周形状 | 底面形状 | 備考 | 調査番号 | |
|------------|-----|---------------|--------------|-----|-------|------------------|------------------|-------------------|---------------|---------------|----|-----|-------|-------|-------------|-------------|---------------|--------|
| PI-0001385 | B-7 | 3K-001 | 遺上P-X | 土師器 | 小皿 | 口縁～体部 | 5.0 | - | 2.5/12 | 3YR6.5/5YR5.8 | 皿 | 少 | 皿 | 子 | 子 | 内径口縁部付着土付結着 | No.375 | |
| PI-0001386 | B-7 | 3K-002 | トシナP-X | 土師器 | 口縁～体部 | 13.0 | - | 0.7/12 | 3YR6.5/3YR7.6 | 皿 | 少 | 皿 | コウロチ子 | コウロチ子 | 内径口縁部付着土付結着 | 01-0070-001 | No.376 | |
| PI-0001387 | B-7 | 3K-002 | 遺上P-X | 土師器 | 小皿 | 体～底面 | - | 4.8 | 2.5/12 | 3YR6.5/3YR7.6 | 皿 | 少 | 皿 | コウロチ子 | コウロチ子 | 内径口縁部付着土付結着 | 01-0071-001 | No.380 |
| PI-0001388 | B-7 | 3K-002 | 遺上P-X | 土師器 | 皿 | 口縁～体部 | 17.0 | - | 1.5/12 | 3YR6.5/3YR5.8 | 皿 | 少 | 皿 | 打欠 | 打欠 | 01-0068-001 | No.379 | |
| PI-0001389 | B-7 | 3K-002 | トシナP-X、遺上P-X | 土師器 | 皿 | 口縁～体部 | 21.0 | - | 1.5/12 | 3YR6.5/3YR5.8 | 皿 | 少 | 皿 | 子 | 子 | 01-0070-002 | No.377 | |
| PI-0001390 | B-7 | 3K-002 | トシナP-X | 土師器 | 皿 | 口縁～体部 | 16.4 | - | 1.6/12 | 3YR6.5/3YR5.8 | 皿 | 少 | 皿 | 子 | 子 | 内径口縁部付着土付結着 | 0061-0071-006 | No.378 |
| PI-0001391 | B-7 | 3K-002 | トシナP-X | 陶文 | 口縁部 | - | - | 3YR5.2/6.0 | 灰白 | 瓦 | 少 | 皿 | 皿 | 皿 | 内径口縁部付着土付結着 | 01-0070-004 | No.378 | |
| PI-0001392 | B-7 | 3K-002 | トシナP-X | 陶文 | 口縁部 | - | - | 3YR6.5/3YR6.4 | 皿 | 少 | 皿 | 皿 | 皿 | 皿 | 内径口縁部付着土付結着 | 01-0070-004 | No.378 | |
| PI-0001393 | B-7 | 3K-002 | トシナP-X | 陶文 | 口縁部 | - | - | 3YR6.5/3YR6.3 | 皿 | 少 | 皿 | 皿 | 皿 | 皿 | 内径口縁部付着土付結着 | 01-0070-005 | No.379 | |
| PI-0001394 | B-7 | 3K-002 | トシナP-X | 陶文 | 口縁部 | - | - | 3YR6.5/3YR5.8 | 皿 | 少 | 皿 | 皿 | 皿 | 皿 | 内径口縁部付着土付結着 | 01-0071-004 | No.379 | |
| PI-0001395 | B-7 | 3K-002 | 遺上P-X | 土師器 | 皿 | 口縁～体部 | 13.6 | - | 0.2/12 | 3YR6.5/3YR7.6 | 皿 | 少 | 皿 | 皿 | 皿 | 内径口縁部付着土付結着 | 01-0071-005 | No.377 |
| PI-0001396 | B-7 | 3K-002 | 遺上P-X | 土師器 | 皿 | 口縁～体部 | 11.0 | - | 0.6/12 | 3YR6.5/3YR6.4 | 皿 | 少 | 皿 | 皿 | 皿 | 内径口縁部付着土付結着 | 01-0070-006 | No.382 |
| PI-0001397 | B-7 | 3K-004 | 遺上P-X | 土師器 | 皿 | 口縁～体部 | 13.0 | - | 1.6/12 | 3YR6.5/3YR7.4 | 皿 | 少 | 皿 | 皿 | 皿 | 内径口縁部付着土付結着 | 01-0073-007 | No.384 |
| PI-0001398 | B-7 | 3K-004 | 遺上P-X | 土師器 | 皿 | 体～底面 | - | 5.8 | 2.0/12 | 3YR6.5/3YR5.8 | 皿 | 少 | 皿 | 皿 | 皿 | 内径口縁部付着土付結着 | 01-0073-012 | No.385 |
| PI-0001800 | B-7 | 3K-004LD-302A | 遺上P-X | 陶文 | 体部 | - | - | - | 3YR6.4/3YR6.1 | 皿 | 少 | 皿 | 皿 | 皿 | 皿 | 内径口縁部付着土付結着 | 01-0073-001 | No.373 |
| PI-0001801 | B-7 | 3E-003 | 遺上P-X | 土師器 | 鉢 | 口縁～体部 | 12.6 | - | 0.8/12 | 3YR6.5/3YR6.2 | 皿 | 少 | 皿 | 皿 | 皿 | 内径口縁部付着土付結着 | 01-0083-010 | No.387 |
| PI-0001802 | B-7 | 3E-002 | 遺上P-X | 土師器 | 皿 | 口縁～体部 | 13.4 | - | 0.7/12 | 3YR6.5/3YR6.4 | 皿 | 少 | 皿 | 皿 | 皿 | 内径口縁部付着土付結着 | 01-0080-039 | No.388 |
| PI-0001803 | B-7 | 3E-002 | 遺上P-X | 土師器 | 皿 | 口縁～体部 | 17.0 | - | 0.8/12 | 3YR6.5/3YR6.6 | 皿 | 少 | 皿 | 皿 | 皿 | 内径口縁部付着土付結着 | 01-0080-039 | No.388 |
| PI-0001804 | B-7 | 3E-002 | 遺上P-X | 土師器 | 皿 | 口縁～体部 | 17.2 | - | 0.8/12 | 3YR6.5/3YR6.1 | 皿 | 少 | 皿 | 皿 | 皿 | 内径口縁部付着土付結着 | 01-0080-007 | No.389 |
| PI-0001805 | B-7 | 3E-002 | 40P-X | 須恵器 | 体部 | - | - | - | 3Y4.1/3Y4.1 | 皿 | 少 | 皿 | 皿 | 皿 | 内径口縁部付着土付結着 | 01-0086-008 | No.390 | |
| PI-0001806 | B-7 | 3E-002 | 遺上P-X | 陶文 | 体部 | - | - | - | 3YR6.5/3YR6.4 | 皿 | 少 | 皿 | 皿 | 皿 | 皿 | 内径口縁部付着土付結着 | 01-0086-005 | No.389 |
| PI-0001807 | B-7 | 3E-002 | 上野P-X | 土師器 | 皿 | 口縁～体部 | 12.6 | - | 1.2/12 | 3YR6.5/3YR7.6 | 皿 | 少 | 皿 | 皿 | 皿 | 内径口縁部付着土付結着 | 01-0086-005 | No.389 |
| PI-0001808 | B-7 | 3E-002 | 上野P-X | 土師器 | 皿 | 体～底面 | - | 5.8 | 5.0/12 | 3YR6.5/3YR7.6 | 皿 | 少 | 皿 | 皿 | 皿 | 内径口縁部付着土付結着 | 01-0082-012 | No.381 |
| PI-0001809 | B-7 | 3E-002 | 上野P-X | 土師器 | 皿 | 口縁～体部 | - | 5.0 | 6.0/12 | 3YR6.5/3YR6.3 | 皿 | 少 | 皿 | 皿 | 皿 | 内径口縁部付着土付結着 | 01-0082-012 | No.382 |
| PI-0001810 | B-7 | 3E-002 | 上野P-X | 土師器 | 皿 | 口縁～体部 | 10.2 | - | 1.2/12 | 3YR6.5/3YR6.4 | 皿 | 少 | 皿 | 皿 | 皿 | 内径口縁部付着土付結着 | 01-0082-013 | No.383 |
| PI-0001811 | B-7 | 3E-002 | 上野P-X | 土師器 | 皿 | 口縁～体部 | 17.4 | - | 0.8/12 | 3YR6.5/3YR6.6 | 皿 | 少 | 皿 | 皿 | 皿 | 内径口縁部付着土付結着 | 01-0082-013 | No.383 |
| PI-0001812 | B-7 | 3E-002 | 上野P-X | 土師器 | 皿 | 口縁～体部 | 21.0 | - | 0.3/12 | 3YR6.5/3YR6.2 | 皿 | 少 | 皿 | 皿 | 皿 | 内径口縁部付着土付結着 | 01-0082-011 | No.387 |
| PI-0001813 | B-7 | 3E-002 | 70P-X | 土師器 | 皿 | 口縁～体部 | 17.6 | - | 0.5/12 | 3YR6.5/3YR6.5 | 皿 | 少 | 皿 | 皿 | 皿 | 内径口縁部付着土付結着 | 01-0084-001 | No.391 |
| PI-0001814 | B-7 | 3E-002 | 上野P-X | 土師器 | 皿 | 体部 | - | - | 3YR6.5/3YR7.6 | 皿 | 少 | 皿 | 皿 | 皿 | 皿 | 内径口縁部付着土付結着 | 01-0082-012 | No.386 |
| PI-0001815 | B-7 | 3E-004 | 上野P-X | 陶文 | 体部 | - | - | - | 3YR6.2/6.0 | 瓦 | 少 | 皿 | 皿 | 皿 | 皿 | 内径口縁部付着土付結着 | 01-0082-004 | No.386 |
| PI-0001816 | B-7 | 3E-004 | 上野P-X | 土師器 | 皿 | 体部 | - | - | 3YR6.5/3YR5.8 | 瓦 | 少 | 皿 | 皿 | 皿 | 皿 | 内径口縁部付着土付結着 | 01-0082-004 | No.389 |

出土品
年代別

| 発掘番号 | 地底 | 遺構名 | 方位 | 種類 | 群像 | 単位 | 口縁 | 高さ | 積存量 | 色調 | 色調 | 形状 | 材質 | 口縁 | 外周形状 | 内周形状 | 起敷形状 | 備考 | 発掘番号 | |
|-----------|-----|----------------|----------------|-----|-------|------|--------|--------|-------|---------|---------|---------|----|----|--------|------|------|------------|------------|---------|
| P1-000107 | B-7 | SE-004 | 上壁+X | 礎石 | 礎石 | - | 1070.2 | 1070.1 | - | 1070.2 | 1070.1 | 直 | 磁 | - | ハマス | 辺が本 | 直 | 内周縁部外周縁部直線 | No.A17 | |
| P1-000108 | B-7 | IX-001 | 壁LP+X | 土器群 | 土器 | - | - | - | - | 15197.8 | 11917.6 | 直 | 少 | 直 | ナギ(ハナ) | ナギ | - | 内周縁部外周縁部直線 | No.B31 | |
| P1-000109 | B-7 | SP-002.15D-001 | SP-002.15D-001 | 土器群 | 土器 | - | - | - | - | 3751.1 | 3151.1 | 直 | 少 | 直 | ナギ | ナギ | - | 外周縁部外周縁部直線 | No.B32 | |
| P1-000110 | B-7 | SP-002 | 壁LP+X | 土器群 | 土器 | - | - | - | - | 13195.8 | 12181.7 | 直 | 直 | 直 | ハマス | 辺が本 | - | 内周縁部外周縁部直線 | No.A180 | |
| P1-000111 | B-7 | SP-000 | SP-000.3 | 土器群 | 土器 | - | - | - | - | 10705.4 | 10705.1 | 直 | 直 | 直 | ハマス+生 | 辺が本 | - | 内周縁部外周縁部直線 | No.A181 | |
| P1-000112 | B-7 | SP-003.001A | 壁LP+X | 土器群 | 土器 | - | - | - | - | 83.0 | 82.0 | 直 | 少 | 直 | ハナ | ナギ | - | 内周縁部外周縁部直線 | No.A179 | |
| P1-000113 | B-7 | SP-003 | 壁LP+X | 土器群 | 土器 | - | - | - | - | 83.0 | 82.0 | 直 | 少 | 直 | ハナ | ナギ | - | 内周縁部外周縁部直線 | No.B102 | |
| P1-000114 | B-7 | SP-003 | 壁LP+X | 土器群 | 土器 | - | - | - | - | 83.0 | 82.0 | 直 | 少 | 直 | ハナ | ナギ | - | 内周縁部外周縁部直線 | No.B103 | |
| P1-000115 | B-7 | SP-009 | 壁LP+X | 土器群 | 土器 | - | - | - | - | 13195.8 | 12181.7 | 直 | 直 | 直 | ハマス+生 | 辺が本 | - | 内周縁部外周縁部直線 | No.A181 | |
| P1-000116 | B-7 | SP-010 | 壁LP+X | 土器群 | 土器 | - | - | - | - | 3176.8 | 1076.3 | 直 | 直 | 直 | ハマス | 辺が本 | - | 内周縁部外周縁部直線 | No.A182 | |
| P1-000117 | B-7 | SP-010 | 壁LP+X | 土器群 | 土器 | - | - | - | - | 3176.8 | 1076.2 | 直 | 直 | 直 | ハマス | 辺が本 | - | 内周縁部外周縁部直線 | No.A183 | |
| P1-000118 | 新田群 | SK-112 | 中壁+4 | 土器群 | 土器 | - | - | - | - | 3176.1 | 3151.1 | 直 | 直 | 直 | ハナ | ナギ | - | 内周縁部外周縁部直線 | No.B21 | |
| P1-000119 | 新田群 | SK-112 | 上壁+2 | 土器群 | 土器 | - | - | - | - | 2315.3 | 2315.2 | 直 | 直 | 直 | ハナ | ナギ | - | 内周縁部外周縁部直線 | No.B22 | |
| P1-000120 | 新田群 | SK-120 | 壁LP+X | 土器群 | 土器 | - | - | - | - | 2315.1 | 2315.1 | 直 | 直 | 直 | ハナ | ナギ | - | 内周縁部外周縁部直線 | No.B23 | |
| P1-000121 | 新田群 | SP-2010 | 壁LP+X | 土器群 | 土器 | - | - | - | - | 3141.1 | 3141.1 | 直 | 直 | 直 | ハナ | ナギ | - | 内周縁部外周縁部直線 | No.B184 | |
| P1-070101 | B-1 | SD-81 | 上壁直線壁+270 | 土器群 | 口縁+直線 | 15.6 | 2.6 | 2.012 | 5.012 | 13195.8 | 7195.6 | 直 | 直 | 直 | ナギ+生 | ナギ | - | 内周縁部外周縁部直線 | No.2168 | |
| P1-070102 | B-1 | SD-81 | 直線壁 | 土器群 | 土器 | 直線 | - | - | - | 10703.2 | 10703.2 | 直 | 直 | 直 | ハナ | ナギ | - | 内周縁部外周縁部直線 | No.2167 | |
| P1-070103 | B-1 | SD-81 | 上壁+25A | 土器群 | 土器 | 直線 | - | 5.2 | - | 12.012 | 3195.8 | 3195.8 | 直 | 直 | 直 | ハナ | ナギ | - | 内周縁部外周縁部直線 | No.2178 |
| P1-070104 | B-1 | SD-81 | 上壁+41 | 土器群 | 土器 | 直線 | - | - | - | 10705.2 | 2315.2 | 直 | 直 | 直 | ハナ | ナギ | - | 内周縁部外周縁部直線 | No.2179 | |
| P1-070105 | B-1 | SD-81 | 上壁+263 | 土器群 | 土器 | 直線 | - | - | - | 10704.1 | 10705.1 | 直 | 直 | 直 | ハナ | ナギ | - | 内周縁部外周縁部直線 | No.2180 | |
| P1-070106 | B-1 | SD-81 | 上壁+81 | 土器群 | 土器 | 直線 | - | - | - | 10704.1 | 10705.1 | 直 | 直 | 直 | ハナ | ナギ | - | 内周縁部外周縁部直線 | No.2181 | |
| P1-070107 | B-1 | SD-81 | 上壁+200 | 土器群 | 土器 | 直線 | - | - | - | 10705.1 | 10705.1 | 直 | 直 | 直 | ハナ | ナギ | - | 内周縁部外周縁部直線 | No.2182 | |
| P1-070108 | B-1 | SD-81 | 上壁+332 | 土器群 | 土器 | 直線 | - | - | - | 10705.1 | 10704.1 | 直 | 直 | 直 | ハナ | ナギ | - | 内周縁部外周縁部直線 | No.2183 | |
| P1-070109 | B-1 | SD-81 | 上壁+254 | 土器群 | 土器 | 直線 | - | - | - | 13195.8 | 7195.6 | 直 | 直 | 直 | ハナ | ナギ | - | 内周縁部外周縁部直線 | No.2186 | |
| P1-070110 | B-1 | SD-81 | 中壁+1 | 土器群 | 土器 | 直線 | - | 6.2 | - | 12.012 | 10707.4 | 10706.2 | 直 | 直 | 直 | ハナ | ナギ | - | 内周縁部外周縁部直線 | No.2189 |
| P1-070111 | B-1 | SD-81 | 中壁+431 | 土器群 | 土器 | 直線 | - | 3.8 | - | 10706.1 | 10705.1 | 直 | 直 | 直 | ハナ | ナギ | - | 内周縁部外周縁部直線 | No.2190 | |
| P1-070112 | B-1 | SD-81 | 中壁+375 | 土器群 | 土器 | 直線 | - | - | - | 13195.8 | 7195.6 | 直 | 直 | 直 | ハナ | ナギ | - | 内周縁部外周縁部直線 | No.2191 | |
| P1-070113 | B-1 | SD-81 | 中壁+202.262.400 | 土器群 | 土器 | 直線 | - | - | - | 13195.8 | 7195.6 | 直 | 直 | 直 | ハナ | ナギ | - | 内周縁部外周縁部直線 | No.2192 | |
| P1-070114 | B-1 | SD-81 | 下壁+526 | 土器群 | 土器 | 直線 | - | 5.8 | - | 13.012 | 13195.8 | 13195.6 | 直 | 直 | 直 | ハナ | ナギ | - | 内周縁部外周縁部直線 | No.2193 |
| P1-070115 | B-1 | SD-81 | 下壁+02 | 土器群 | 土器 | 直線 | - | 5.2 | - | 13.012 | 10706.4 | 10706.1 | 直 | 直 | 直 | ハナ | ナギ | - | 内周縁部外周縁部直線 | No.2194 |

| 遺物番号 No. | 地区 | 遺物名 | 部位 | 種類 | 単位 | 口径 (mm) | 高さ (mm) | 口径率 (%) | 胴体率 (%) | 色別 | 色調 | 組成 | 焼色 | 形状 | 口縁部 | 外周形状 | 内周形状 | 底面形状 | 備考 | 遺物番号 | |
|------------|-----|-------------|--------|-----|-----|---------|---------|---------|---------|---------|---------|---------|----|----|-----|------|------|------|--|-----------------------------------|---------|
| PI-0701046 | B-1 | JD-41 | 下部-X | 土器類 | 小壺 | 把手 | - | - | - | 3196.6 | 3196.6 | 葉 | 葉 | - | 葉 | へう | 子 | | 底面が平らで、口縁部は直線的で、胴体は直線的に広がっている。口縁部は厚みがある。 | No.2171 | |
| PI-0701047 | B-1 | JD-41 | 腰上-F-X | 土器類 | 瓶 | 体~底縁 | - | 3.0 | 4.0-12 | 3196.6 | 7196.6 | 葉 | 葉 | - | 葉 | へう | 子 | | 口縁部は直線的で、胴体は直線的に広がっている。口縁部は厚みがある。 | No.2172 | |
| PI-0701048 | B-1 | JD-111 | 上部-X | 土器類 | 壺 | 口縁部 | 24.0 | - | 0.712 | - | 3196.6 | 7196.6 | 葉 | 葉 | - | 子 | 子 | | 口縁部は直線的で、胴体は直線的に広がっている。口縁部は厚みがある。 | No.2192 | |
| PI-0701049 | B-1 | JD-111 | 上部-X | 土器類 | 壺 | 口縁部 | - | - | - | 3196.6 | 10196.6 | 葉 | 葉 | 葉 | 子 | 子 | 子 | | 口縁部は直線的で、胴体は直線的に広がっている。口縁部は厚みがある。 | No.2194 | |
| PI-0701050 | B-1 | JD-111 | 下部-X | 土器類 | 壺 | 底縁 | - | 2.8 | 12.0-12 | 10196.6 | 10196.6 | 葉 | 葉 | - | 葉 | 子 | 子 | | 口縁部は直線的で、胴体は直線的に広がっている。口縁部は厚みがある。 | No.2193 | |
| PI-0701051 | B-1 | JD-113a | 上部-X | 土器類 | 壺 | 底縁 | - | 5.8 | 12.0-12 | 10196.6 | 10196.6 | 葉 | 葉 | - | 葉 | 子 | 子 | | 口縁部は直線的で、胴体は直線的に広がっている。口縁部は厚みがある。 | No.2042 | |
| PI-0701052 | B-1 | JD-12b | 上部-X | 土器類 | 壺 | 底縁 | - | 6.0 | 3.0-12 | 10196.6 | 7196.6 | 葉 | 葉 | - | 葉 | 子 | 子 | | 口縁部は直線的で、胴体は直線的に広がっている。口縁部は厚みがある。 | No.2197 | |
| PI-0701053 | B-1 | JD-12b | 上部-X | 土器類 | 壺 | 口縁部 | 18.0 | - | 1.812 | - | 10196.6 | 10196.6 | 葉 | 葉 | - | 葉 | 子 | 子 | | 口縁部は直線的で、胴体は直線的に広がっている。口縁部は厚みがある。 | No.2198 |
| PI-0701054 | B-3 | JD-45-50 | 上部-X | 土器類 | 壺 | 口縁~底縁 | 14.0 | 5.8 | 5.0-12 | 10196.6 | 10196.6 | 葉 | 葉 | 少 | 葉 | 子 | 子 | | 口縁部は直線的で、胴体は直線的に広がっている。口縁部は厚みがある。 | No.2535 | |
| PI-0701055 | B-3 | JD-45 | 上部-X | 土器類 | 壺 | 体~底縁 | - | 7.4 | 3.0-12 | 10196.6 | 7196.6 | 葉 | 葉 | 少 | 葉 | 子 | 子 | | 口縁部は直線的で、胴体は直線的に広がっている。口縁部は厚みがある。 | No.2536 | |
| PI-0701056 | B-3 | JD-45 | 上部-X | 土器類 | 壺 | 体~底縁 | - | 6.0 | 6.0-12 | 10196.6 | 10196.6 | 葉 | 葉 | 少 | 葉 | 子 | 子 | | 口縁部は直線的で、胴体は直線的に広がっている。口縁部は厚みがある。 | No.2537 | |
| PI-0701057 | B-3 | JD-45 | 上部-X | 土器類 | 壺 | 体~底縁 | - | 5.8 | 12.0-12 | 10196.6 | 7196.6 | 葉 | 葉 | 少 | 葉 | 子 | 子 | | 口縁部は直線的で、胴体は直線的に広がっている。口縁部は厚みがある。 | No.2538 | |
| PI-0701058 | B-3 | JD-45 | 上部-X | 土器類 | 壺 | 底縁 | - | 3.8 | 9.3-12 | 10196.6 | 2196.6 | 葉 | 葉 | 少 | 葉 | 子 | 子 | | 口縁部は直線的で、胴体は直線的に広がっている。口縁部は厚みがある。 | No.2539 | |
| PI-0701059 | B-3 | JD-45 | 上部-X | 土器類 | 壺 | 底縁 | - | 5.2 | 12.0-12 | 10196.6 | 10196.6 | 葉 | 葉 | 少 | 葉 | 子 | 子 | | 口縁部は直線的で、胴体は直線的に広がっている。口縁部は厚みがある。 | No.2540 | |
| PI-0701060 | B-3 | JD-45 | 上部-X | 土器類 | 小壺 | 把手 | - | - | - | 2196.6 | 2196.6 | 葉 | 葉 | 少 | 葉 | 子 | 子 | | 口縁部は直線的で、胴体は直線的に広がっている。口縁部は厚みがある。 | No.2541 | |
| PI-0701061 | B-3 | JD-45 | 上部-X | 土器類 | 長筒壺 | 口縁部 | 18.0 | - | 2.012 | 18.0 | 18.0 | 葉 | 葉 | 少 | 葉 | 子 | 子 | | 口縁部は直線的で、胴体は直線的に広がっている。口縁部は厚みがある。 | No.2542 | |
| PI-0701062 | B-3 | JD-45 | 上部-X | 土器類 | 壺 | 体 | - | - | - | 10196.6 | 10196.6 | 葉 | 葉 | - | 葉 | 子 | 子 | | 口縁部は直線的で、胴体は直線的に広がっている。口縁部は厚みがある。 | No.2543 | |
| PI-0701063 | B-3 | JD-45 | 上部-X | 土器類 | 壺 | 体 | - | - | - | 2196.6 | 2196.6 | 葉 | 葉 | - | 葉 | 子 | 子 | | 口縁部は直線的で、胴体は直線的に広がっている。口縁部は厚みがある。 | No.2544 | |
| PI-0701064 | B-3 | JD-45 | 上部-X | 土器類 | 壺 | 体 | - | - | - | 10196.6 | 10196.6 | 葉 | 葉 | - | 葉 | 子 | 子 | | 口縁部は直線的で、胴体は直線的に広がっている。口縁部は厚みがある。 | No.2545 | |
| PI-0701065 | B-3 | JD-45 | 下部-X | 土器類 | 壺 | 口縁部 | 25.0 | - | 0.812 | - | 10196.6 | 10196.6 | 葉 | 葉 | - | 子 | 子 | | 口縁部は直線的で、胴体は直線的に広がっている。口縁部は厚みがある。 | No.2546 | |
| PI-0701066 | B-3 | JD-45 | 下部-X | 土器類 | 小壺 | 口縁~体部 | 7.6 | - | 2.012 | 10196.6 | 10196.6 | 葉 | 葉 | 少 | 葉 | 子 | 子 | | 口縁部は直線的で、胴体は直線的に広がっている。口縁部は厚みがある。 | No.2547 | |
| PI-0701067 | B-3 | JD-45 | 腰上-F-X | 土器類 | 小壺 | 口縁部 | 10.6 | - | 1.812 | 7196.6 | 7196.6 | 葉 | 葉 | - | 葉 | 子 | 子 | | 口縁部は直線的で、胴体は直線的に広がっている。口縁部は厚みがある。 | No.2548 | |
| PI-0701068 | B-3 | JD-45 | 腰上-F-X | 土器類 | 長筒壺 | 体部 | - | - | - | 10196.6 | 18.0 | 葉 | 葉 | - | 葉 | 子 | 子 | | 口縁部は直線的で、胴体は直線的に広がっている。口縁部は厚みがある。 | No.2549 | |
| PI-0701069 | B-3 | JD-45 | 斜上-F-X | 土器類 | 壺 | 体部 | - | - | - | 10196.6 | 7196.6 | 葉 | 葉 | - | 葉 | 子 | 子 | | 口縁部は直線的で、胴体は直線的に広がっている。口縁部は厚みがある。 | No.2550 | |
| PI-0701070 | B-3 | JD-45-50-40 | 斜上-F-X | 土器類 | 壺 | 体~底縁 | - | 6.4 | 12.0-12 | 10196.6 | 7196.6 | 葉 | 葉 | 少 | 葉 | 子 | 子 | | 口縁部は直線的で、胴体は直線的に広がっている。口縁部は厚みがある。 | No.2551 | |
| PI-0701071 | B-3 | JD-45 | 上部-X | 土器類 | 壺 | 体部 | - | - | - | 2196.6 | 2196.6 | 葉 | 葉 | - | 葉 | 子 | 子 | | 口縁部は直線的で、胴体は直線的に広がっている。口縁部は厚みがある。 | No.2552 | |
| PI-0701072 | B-3 | JD-45 | 腰上-F-X | 土器類 | 壺 | 体~底縁 | - | 5.8 | 12.0-12 | 10196.6 | 10196.6 | 葉 | 葉 | - | 葉 | 子 | 子 | | 口縁部は直線的で、胴体は直線的に広がっている。口縁部は厚みがある。 | No.2553 | |

| 発掘番号 | 遺跡名 | 方位 | 種類 | 跡位 | 口縁 | 幅 | 長さ | 積存層 | 色別層 | 色別層厚 | 構成 | 積砂 | 積土 | 口縁部 | 外周形状 | 内周形状 | 柱状部 | 備考 | 発掘番号 |
|-------------|-----|---------|---------|----|------|------|-----|--------|---------|----------|----------|----|----|-----|------------|--------|-----|---|---------|
| Pl-071 072 | B-3 | JD-45区層 | 土器群 | 胴 | 胴一底筋 | - | 5.8 | - | 12.0-12 | 13.97/8 | 5.976/8 | 瓦 | 砂 | 少 | コウナチ(ワウナチ) | 瓦葺 | 瓦葺 | 交差部(1)・腰体部(1)・平蓋部(1)・平蓋部(1)・一般土層(1)・新田遺跡群 | No.2549 |
| Pl-072 074 | B-3 | JD-45区層 | 土器群 | 胴 | 胴一底筋 | 22.0 | - | 0.5/12 | - | 5.976/8 | 5.975/8 | 瓦 | 砂 | 少 | ナチ(ハチ) | ナチ | ナチ | 交差部(1)・腰体部(1)・平蓋部(1)・平蓋部(1)・一般土層(1)・新田遺跡群 | No.2572 |
| Pl-073 075 | B-3 | JD-45区層 | 土器群 | 胴 | 胴一底筋 | 22.0 | - | 0.5/12 | - | 5.977/4 | 5.975/8 | 瓦 | 砂 | 中 | ナチ(ハチ) | ナチ(ハチ) | ナチ | 交差部(1)・腰体部(1)・平蓋部(1)・平蓋部(1)・一般土層(1)・新田遺跡群 | No.2571 |
| Pl-074 077 | B-3 | JD-45区層 | 土器群 | 胴 | 胴一底筋 | 22.0 | - | 0.8/12 | - | 5.976/8 | 5.976/8 | 瓦 | 砂 | 中 | ナチ(ハチ) | ナチ(ハチ) | ナチ | 交差部(1)・腰体部(1)・平蓋部(1)・平蓋部(1)・一般土層(1)・新田遺跡群 | No.2573 |
| Pl-075 079 | B-3 | JD-45区層 | 土器群 | 胴 | 胴一底筋 | - | - | - | - | 10.982/3 | 10.978/3 | 瓦 | 砂 | 中 | ナチ | ナチ | ナチ | 交差部(1)・腰体部(1)・平蓋部(1)・平蓋部(1)・一般土層(1)・新田遺跡群 | No.2577 |
| Pl-076 078 | B-3 | JD-45区層 | 土器群 | 胴 | 胴一底筋 | - | 5.8 | - | 5.5/12 | 13.977/4 | 5.976/8 | 瓦 | 砂 | 中 | ナチ | ナチ | ナチ | 交差部(1)・腰体部(1)・平蓋部(1)・平蓋部(1)・一般土層(1)・新田遺跡群 | No.2578 |
| Pl-072 080 | B-3 | JD-45区層 | 土器群 | 胴 | 胴一底筋 | - | - | - | - | 16.2 | 16.2 | 瓦 | 砂 | 中 | コウナチ(ワウナチ) | 瓦葺 | 瓦葺 | 交差部(1)・腰体部(1)・平蓋部(1)・平蓋部(1)・一般土層(1)・新田遺跡群 | No.2574 |
| Pl-072 081 | B-3 | JD-46 | 土器群 | 胴 | 胴一底筋 | - | 5.8 | - | 6.2/12 | 5.976/8 | 5.976/8 | 瓦 | 砂 | 中 | コウナチ(ワウナチ) | 瓦葺 | 瓦葺 | 交差部(1)・腰体部(1)・平蓋部(1)・平蓋部(1)・一般土層(1)・新田遺跡群 | No.2549 |
| Pl-072 082 | B-3 | JD-46 | 土器群 | 胴 | 胴一底筋 | - | - | - | - | 14.0 | 14.0 | 瓦 | 砂 | 中 | コウナチ(ワウナチ) | 瓦葺 | 瓦葺 | 交差部(1)・腰体部(1)・平蓋部(1)・平蓋部(1)・一般土層(1)・新田遺跡群 | No.2576 |
| Pl-072 083 | B-3 | JD-47 | 土器群 | 胴 | 胴一底筋 | - | 6.0 | - | 6.0/12 | 23.977/4 | 23.976/8 | 瓦 | 砂 | 中 | コウナチ(ワウナチ) | 瓦葺 | 瓦葺 | 交差部(1)・腰体部(1)・平蓋部(1)・平蓋部(1)・一般土層(1)・新田遺跡群 | No.2559 |
| Pl-072 084 | B-5 | JD-49 | 土器群 | 胴 | 胴一底筋 | 9.6 | - | 0.8/12 | - | 5.976/8 | 5.976/8 | 瓦 | 砂 | 中 | ナチ(ハチ) | ナチ | ナチ | 交差部(1)・腰体部(1)・平蓋部(1)・平蓋部(1)・一般土層(1)・新田遺跡群 | No.2342 |
| Pl-072 085 | B-5 | JD-49 | 土器群 | 胴 | 胴一底筋 | 19.8 | - | 0.8/12 | - | 10.977/4 | 10.977/4 | 瓦 | 砂 | 中 | ナチ | ナチ | ナチ | 交差部(1)・腰体部(1)・平蓋部(1)・平蓋部(1)・一般土層(1)・新田遺跡群 | No.3741 |
| Pl-072 086 | B-5 | JD-49 | 土器群 | 胴 | 胴一底筋 | - | - | - | - | 13.976/8 | 13.976/8 | 瓦 | 砂 | 中 | ナチ | ナチ | ナチ | 交差部(1)・腰体部(1)・平蓋部(1)・平蓋部(1)・一般土層(1)・新田遺跡群 | No.443 |
| Pl-072 087a | B-3 | JD-50 | 土器群(褐色) | 胴 | 胴一底筋 | 13.8 | 4.6 | 1.1/12 | 12.0/12 | 11.5/0 | 12.0 | 瓦 | 砂 | 中 | コウナチ(ワウナチ) | 瓦葺 | 瓦葺 | 交差部(1)・腰体部(1)・平蓋部(1)・平蓋部(1)・一般土層(1)・新田遺跡群 | No.2620 |
| Pl-072 087b | B-3 | JD-50 | 土器群 | 胴 | 胴一底筋 | 15.4 | 4.7 | 0.8/12 | 12.0/12 | 10.976/3 | 10.976/2 | 瓦 | 砂 | 中 | コウナチ(ワウナチ) | 瓦葺 | 瓦葺 | 交差部(1)・腰体部(1)・平蓋部(1)・平蓋部(1)・一般土層(1)・新田遺跡群 | No.2556 |
| Pl-072 088 | B-3 | JD-50 | 土器群 | 胴 | 胴一底筋 | 16.8 | 6.0 | 2.2/12 | 12.0/12 | 10.976/3 | 10.976/2 | 瓦 | 砂 | 少 | コウナチ(ワウナチ) | 瓦葺 | 瓦葺 | 交差部(1)・腰体部(1)・平蓋部(1)・平蓋部(1)・一般土層(1)・新田遺跡群 | No.2614 |
| Pl-072 089 | B-3 | JD-50 | 土器群 | 胴 | 胴一底筋 | 14.0 | 4.4 | 6.0 | 1.3/12 | 10.972/4 | 10.973/3 | 瓦 | 砂 | 少 | コウナチ(ワウナチ) | 瓦葺 | 瓦葺 | 交差部(1)・腰体部(1)・平蓋部(1)・平蓋部(1)・一般土層(1)・新田遺跡群 | No.2579 |
| Pl-072 090 | B-3 | JD-50 | 土器群 | 胴 | 胴一底筋 | 15.4 | - | 2.6/12 | - | 10.976/3 | 10.976/2 | 瓦 | 砂 | 中 | ナチ | ナチ | ナチ | 交差部(1)・腰体部(1)・平蓋部(1)・平蓋部(1)・一般土層(1)・新田遺跡群 | No.2589 |
| Pl-072 091 | B-3 | JD-50 | 土器群 | 胴 | 胴一底筋 | 13.0 | - | 2.6/12 | - | 5.976/8 | 5.976/8 | 瓦 | 砂 | 中 | コウナチ(ワウナチ) | 瓦葺 | 瓦葺 | 交差部(1)・腰体部(1)・平蓋部(1)・平蓋部(1)・一般土層(1)・新田遺跡群 | No.2625 |
| Pl-072 092 | B-3 | JD-50 | 土器群 | 胴 | 胴一底筋 | 15.2 | - | 1.8/12 | - | 10.976/3 | 10.976/4 | 瓦 | 砂 | 中 | コウナチ(ワウナチ) | 瓦葺 | 瓦葺 | 交差部(1)・腰体部(1)・平蓋部(1)・平蓋部(1)・一般土層(1)・新田遺跡群 | No.2617 |
| Pl-072 093 | B-3 | JD-50 | 土器群 | 胴 | 胴一底筋 | 13.8 | - | 2.6/12 | - | 13.976/4 | 13.976/4 | 瓦 | 砂 | 少 | コウナチ(ワウナチ) | 瓦葺 | 瓦葺 | 交差部(1)・腰体部(1)・平蓋部(1)・平蓋部(1)・一般土層(1)・新田遺跡群 | No.2599 |
| Pl-072 094 | B-3 | JD-50 | 土器群 | 胴 | 胴一底筋 | 13.6 | - | 2.5/12 | - | 10.976/3 | 10.976/8 | 瓦 | 砂 | 中 | コウナチ(ワウナチ) | 瓦葺 | 瓦葺 | 交差部(1)・腰体部(1)・平蓋部(1)・平蓋部(1)・一般土層(1)・新田遺跡群 | No.2542 |
| Pl-072 095 | B-3 | JD-50 | 土器群 | 胴 | 胴一底筋 | - | 4.4 | - | 16.0/12 | 10.977/4 | 10.977/4 | 瓦 | 砂 | 中 | コウナチ(ワウナチ) | 瓦葺 | 瓦葺 | 交差部(1)・腰体部(1)・平蓋部(1)・平蓋部(1)・一般土層(1)・新田遺跡群 | No.2596 |
| Pl-072 096 | B-3 | JD-50 | 土器群 | 胴 | 胴一底筋 | - | 6.0 | - | 12.0/12 | 10.977/4 | 10.977/4 | 瓦 | 砂 | 少 | コウナチ(ワウナチ) | 瓦葺 | 瓦葺 | 交差部(1)・腰体部(1)・平蓋部(1)・平蓋部(1)・一般土層(1)・新田遺跡群 | No.2597 |
| Pl-072 097 | B-3 | JD-50 | 土器群 | 胴 | 胴一底筋 | - | 6.0 | - | 12.0/12 | 10.976/3 | 10.976/4 | 瓦 | 砂 | 中 | コウナチ(ワウナチ) | 瓦葺 | 瓦葺 | 交差部(1)・腰体部(1)・平蓋部(1)・平蓋部(1)・一般土層(1)・新田遺跡群 | No.2587 |

| 調査番号 No. | 地底 | 遺構名 | 方位 | 種類 | 形状 | 口縁 | 高さ (cm) | 口縁径 (cm) | 底径 (cm) | 色澤 | 色澤 | 構成 | 装飾 | 形状 | 口縁 | 内径 | 外径 | 底径 | 底形状 | 備考 | 調査番号 | |
|-------------|-----|-------|-------------------------------|-----|-------|-------|---------|----------|---------|----------|----------|---------|----|----|----|---------|---------|---------|------|---|---|---------|
| P1-073 1004 | B-3 | 3D-50 | 上層P-22へA+中層3D-X | 土器類 | 胴一底部 | 口縁一底部 | - | 5.4 | - | 13.0-12 | 13.070.6 | 黒 | 少 | 少 | 少 | 20.0ナナ子 | 20.0ナナ子 | 16.0 | 底面平坦 | 内面滑らか、土口は土の付着が認められる。口縁部は、底面との境目が不明瞭である。底面は、底面との境目が不明瞭である。 | No.2530 | |
| P1-073 1005 | B-3 | 3D-50 | 上層P-154 | 土器類 | 胴一底部 | 口縁一底部 | - | 5.0 | - | 7.3-12 | 10.971.7 | 黒 | 少 | 少 | 少 | 20.0ナナ子 | 20.0ナナ子 | 16.0 | 底面平坦 | 内面滑らか、土口は土の付着が認められる。口縁部は、底面との境目が不明瞭である。底面は、底面との境目が不明瞭である。 | No.2531 | |
| P1-073 1006 | B-3 | 3D-50 | 上層P-72 | 土器類 | 胴一底部 | 口縁一底部 | - | 6.0 | - | 3.5-12 | 12.973.8 | 黒 | 少 | 少 | 少 | ナナ子 | ナナ子 | 16.0 | 底面平坦 | 内面滑らか、土口は土の付着が認められる。口縁部は、底面との境目が不明瞭である。底面は、底面との境目が不明瞭である。 | No.2532 | |
| P1-073 1001 | B-3 | 3D-50 | 上層P-103 | 土器類 | 口縁一底部 | 口縁一底部 | 12.8 | 2.3 | 6.0 | 2.2-12 | 3.976.6 | 黒 | 多 | 多 | 多 | 20.0ナナ子 | 20.0ナナ子 | 16.0 | 底面平坦 | 内面滑らか、土口は土の付着が認められる。口縁部は、底面との境目が不明瞭である。底面は、底面との境目が不明瞭である。 | No.2533 | |
| P1-073 1002 | B-3 | 3D-50 | 上層P-X | 土器類 | 口縁一底部 | 口縁一底部 | 22.2 | - | - | 3.976.4 | 3.976.6 | 黒 | 少 | 少 | 少 | ナナ子 | ナナ子 | 16.0 | 底面平坦 | 内面滑らか、土口は土の付着が認められる。口縁部は、底面との境目が不明瞭である。底面は、底面との境目が不明瞭である。 | No.2534 | |
| P1-073 1003 | B-3 | 3D-50 | 3D-50上層P-80-X P-11上層P-17-X | 土器類 | 口縁一底部 | 口縁一底部 | 22.8 | - | - | 10.971.3 | 10.971.3 | 黒 | 少 | 少 | 少 | ナナ子 | ナナ子 | 16.0 | 底面平坦 | 内面滑らか、土口は土の付着が認められる。口縁部は、底面との境目が不明瞭である。底面は、底面との境目が不明瞭である。 | No.2535 | |
| P1-073 1004 | B-3 | 3D-50 | 上層P-116 | 土器類 | 口縁一底部 | 口縁一底部 | 11.0 | - | - | 6.6-12 | 7.370.6 | 黒 | 少 | 少 | 少 | ナナ子 | ナナ子 | 16.0 | 底面平坦 | 内面滑らか、土口は土の付着が認められる。口縁部は、底面との境目が不明瞭である。底面は、底面との境目が不明瞭である。 | No.2536 | |
| P1-073 1005 | B-3 | 3D-50 | 上層P-41+160上層P-X | 土器類 | 口縁一底部 | 口縁一底部 | 24.0 | - | - | 10.971.3 | 10.971.3 | 黒 | 少 | 少 | 少 | ナナ子 | ナナ子 | 16.0 | 底面平坦 | 内面滑らか、土口は土の付着が認められる。口縁部は、底面との境目が不明瞭である。底面は、底面との境目が不明瞭である。 | No.2537 | |
| P1-073 1006 | B-3 | 3D-50 | 上層P-112 | 土器類 | 口縁一底部 | 口縁一底部 | 22.8 | - | - | 12.1-12 | 3.976.4 | 黒 | 少 | 少 | 少 | ナナ子 | ナナ子 | 16.0 | 底面平坦 | 内面滑らか、土口は土の付着が認められる。口縁部は、底面との境目が不明瞭である。底面は、底面との境目が不明瞭である。 | No.2538 | |
| P1-073 1007 | B-3 | 3D-50 | 上層P-102-X | 土器類 | 口縁一底部 | 口縁一底部 | 17.6 | - | - | 1.5-12 | 3.977.6 | 黒 | 少 | 少 | 少 | ナナ子 | ナナ子 | 16.0 | 底面平坦 | 内面滑らか、土口は土の付着が認められる。口縁部は、底面との境目が不明瞭である。底面は、底面との境目が不明瞭である。 | No.2539 | |
| P1-073 1008 | B-3 | 3D-50 | 上層P-X | 土器類 | 口縁一底部 | 口縁一底部 | 11.0 | - | - | 0.7-12 | 13.976.4 | 黒 | 少 | 少 | 少 | ナナ子 | ナナ子 | 16.0 | 底面平坦 | 内面滑らか、土口は土の付着が認められる。口縁部は、底面との境目が不明瞭である。底面は、底面との境目が不明瞭である。 | No.2540 | |
| P1-073 1009 | B-3 | 3D-50 | 上層P-X | 土器類 | 口縁一底部 | 口縁一底部 | 16.0 | - | - | 1.3-12 | 10.976.3 | 黒 | 少 | 少 | 少 | ナナ子 | ナナ子 | 16.0 | 底面平坦 | 内面滑らか、土口は土の付着が認められる。口縁部は、底面との境目が不明瞭である。底面は、底面との境目が不明瞭である。 | No.2541 | |
| P1-073 1010 | B-3 | 3D-50 | 上層P-147 | 土器類 | 口縁一底部 | 口縁一底部 | 13.8 | - | - | 2.7-12 | 10.971.6 | 黒 | 少 | 少 | 少 | ナナ子 | ナナ子 | 16.0 | 底面平坦 | 内面滑らか、土口は土の付着が認められる。口縁部は、底面との境目が不明瞭である。底面は、底面との境目が不明瞭である。 | No.2542 | |
| P1-073 1011 | B-3 | 3D-50 | 上層P-126 | 土器類 | 口縁部 | 口縁部 | 14.6 | - | - | 1.1-12 | 3.976.3 | 黒 | 少 | 少 | 少 | ナナ子 | ナナ子 | 16.0 | 底面平坦 | 内面滑らか、土口は土の付着が認められる。口縁部は、底面との境目が不明瞭である。底面は、底面との境目が不明瞭である。 | No.2543 | |
| P1-073 1012 | B-3 | 3D-50 | 上層P-X | 土器類 | 口縁一底部 | 口縁一底部 | 16.0 | - | - | 2.3-12 | 3.976.6 | 黒 | 少 | 少 | 少 | ナナ子 | ナナ子 | 16.0 | 底面平坦 | 内面滑らか、土口は土の付着が認められる。口縁部は、底面との境目が不明瞭である。底面は、底面との境目が不明瞭である。 | No.2544 | |
| P1-073 1013 | B-3 | 3D-50 | 上層P-X | 土器類 | 口縁一底部 | 口縁一底部 | 17.6 | - | - | 1.2-12 | 3.976.6 | 黒 | 少 | 少 | 少 | ナナ子 | ナナ子 | 16.0 | 底面平坦 | 内面滑らか、土口は土の付着が認められる。口縁部は、底面との境目が不明瞭である。底面は、底面との境目が不明瞭である。 | No.2545 | |
| P1-073 1014 | B-3 | 3D-50 | 上層P-96 | 土器類 | 口縁一底部 | 口縁一底部 | 17.6 | - | - | 0.5-12 | 10.976.3 | 黒 | 多 | 多 | 多 | ナナ子 | ナナ子 | 16.0 | 底面平坦 | 内面滑らか、土口は土の付着が認められる。口縁部は、底面との境目が不明瞭である。底面は、底面との境目が不明瞭である。 | No.2546 | |
| P1-073 1015 | B-3 | 3D-50 | 上層P-94 | 土器類 | 胴一底部 | 口縁一底部 | 17.6 | - | - | 4.8 | 7.3-12 | 3.976.6 | 黒 | 少 | 少 | 少 | 20.0ナナ子 | 20.0ナナ子 | 16.0 | 底面平坦 | 内面滑らか、土口は土の付着が認められる。口縁部は、底面との境目が不明瞭である。底面は、底面との境目が不明瞭である。 | No.2547 |
| P1-073 1016 | B-3 | 3D-50 | 上層P-71+中層P-213 | 土器類 | 胴一底部 | 口縁一底部 | - | - | - | 18.0 | 18.0 | 黒 | 少 | 少 | 少 | 20.0ナナ子 | 20.0ナナ子 | 16.0 | 底面平坦 | 内面滑らか、土口は土の付着が認められる。口縁部は、底面との境目が不明瞭である。底面は、底面との境目が不明瞭である。 | No.2548 | |
| P1-073 1017 | B-3 | 3D-50 | 上層P-2 | 土器類 | 胴一底部 | 口縁一底部 | - | - | - | - | 2.371.3 | 2.371.3 | 黒 | 少 | 少 | 少 | ナナ子 | ナナ子 | 16.0 | 底面平坦 | 内面滑らか、土口は土の付着が認められる。口縁部は、底面との境目が不明瞭である。底面は、底面との境目が不明瞭である。 | No.2549 |
| P1-074 1018 | B-3 | 3D-50 | 中層P-X | 土器類 | 口縁一底部 | 口縁一底部 | 16.6 | - | - | 1.5-12 | 10.976.4 | 黒 | 少 | 少 | 少 | 20.0ナナ子 | 20.0ナナ子 | 16.0 | 底面平坦 | 内面滑らか、土口は土の付着が認められる。口縁部は、底面との境目が不明瞭である。底面は、底面との境目が不明瞭である。 | No.2618 | |
| P1-074 1019 | B-3 | 3D-50 | 中層P-415 | 土器類 | 口縁一底部 | 口縁一底部 | 13.8 | - | - | 1.2-12 | 2.371.1 | 黒 | 少 | 少 | 少 | ナナ子 | ナナ子 | 16.0 | 底面平坦 | 内面滑らか、土口は土の付着が認められる。口縁部は、底面との境目が不明瞭である。底面は、底面との境目が不明瞭である。 | No.2619 | |
| P1-074 1020 | B-3 | 3D-50 | ベタ+中層3D-X | 土器類 | 口縁一底部 | 口縁一底部 | 14.8 | - | - | 1.2-12 | 13.976.6 | 黒 | 少 | 少 | 少 | 20.0ナナ子 | 20.0ナナ子 | 16.0 | 底面平坦 | 内面滑らか、土口は土の付着が認められる。口縁部は、底面との境目が不明瞭である。底面は、底面との境目が不明瞭である。 | No.2632 | |

| 遺跡番号 No. | 地底 | 遺構名 | 方位 | 種類 | 部材 | 口徑 | 履尺 (cm) | 履尺 (cm) | 位置 | 色相 | 色相 | 組成 | 材質 | 数量 | 口縁部 | 外周形状 | 内周形状 | 底面形状 | 備考 | 発掘番号 | 記録番号 | |
|------------|-----|-------|-------------|-----|--------|------|---------|---------|---------|---------|---------|----|----|----|-----|-----------|-----------|-----------|------------|--------------|--------------|---------|
| PI-074-001 | B-3 | ID-30 | 中野4-473 | 土器器 | 口縁部 | - | 14.0 | - | 0.6-1.2 | 10796.4 | 10796.4 | 瓦 | 磁 | 1 | 口縁部 | コロナチケイラナチ | コロナチケイラナチ | 底面不明 | 内周面ほぼ全部が欠損 | 9671-001 | No.2611 | |
| PI-074-002 | B-3 | ID-30 | 中野4-X | 土器器 | 胴体-底部 | - | - | 6.8 | 7.5-13 | 10707.4 | 7359.6 | 瓦 | 磁 | 少 | - | コロナチケイラナチ | コロナチケイラナチ | 底面不明 | 内周面一部欠損 | 9722-013 | No.2627 | |
| PI-074-003 | B-3 | ID-30 | 中野4-474 | 土器器 | 胴体-底部 | - | - | 5.8 | 3.7-12 | 13707.4 | 84.0 | 瓦 | 磁 | 1 | - | コロナチケイラナチ | コロナチケイラナチ | 底面不明 | 内周面ほぼ全部が欠損 | 9671-001 | No.2612 | |
| PI-074-004 | B-3 | ID-30 | 中野4-474 | 土器器 | 口縁-底部 | 24.4 | - | 2.7-12 | 3597.6 | 10796.4 | 瓦 | 磁 | 少 | 少 | 少 | ナチハチナチハチ | ナチハチナチハチ | 底面不明 | 内周面ほぼ全部が欠損 | 9646-001 | No.2607 | |
| PI-074-005 | B-3 | ID-30 | へちら遺跡23-X | 土器器 | 口縁-底部 | 24.8 | - | 0.7-12 | 10796.4 | 7359.6 | 瓦 | 磁 | 磁 | 磁 | 1 | - | ナチ | ナチ | 底面不明 | 内周面ほぼ全部が欠損 | 9141-007 | No.2631 |
| PI-074-006 | B-3 | ID-30 | 中野4-487 | 土器器 | 胴体-底部 | - | 3.0 | - | 12.0-12 | 13706.4 | 10796.2 | 瓦 | 磁 | 磁 | 磁 | 1 | へち | ナチ | 底面不明 | 内周面ほぼ全部が欠損 | No.2613 | No.2613 |
| PI-074-007 | B-3 | ID-30 | 中野4-300-238 | 土器器 | 小口縁-底部 | 12.4 | - | 2.0-12 | 10797.4 | 10797.4 | 瓦 | - | 磁 | 少 | 打欠 | コロナチケイラナチ | コロナチケイラナチ | 底面不明 | 内周面ほぼ全部が欠損 | 9497-044-001 | No.2600 | |
| PI-074-008 | B-3 | ID-30 | 中野4-427 | 瓦 | 瓦 | - | - | - | 73798.4 | 73798.4 | 瓦 | 磁 | 磁 | 磁 | 1 | ハチ | 瓦片 | 底面不明 | 内周面ほぼ全部が欠損 | 9691-001 | No.2639 | |
| PI-074-009 | B-3 | ID-30 | 下野4-440 | 土器器 | 口縁-底部 | 13.0 | 3.8 | 5.8 | 2.1-12 | 13706.4 | 10796.2 | 瓦 | 磁 | 少 | 少 | 少 | コロナチケイラナチ | コロナチケイラナチ | 底面不明 | 内周面ほぼ全部が欠損 | 9662-001 | No.2609 |
| PI-074-010 | B-3 | ID-30 | 下野4-438 | 土器器 | 口縁-底部 | 14.2 | - | 1.7-12 | 73907.4 | 10797.4 | 瓦 | 磁 | 少 | - | 1 | コロナチケイラナチ | コロナチケイラナチ | 底面不明 | 内周面ほぼ全部が欠損 | 9461-001 | No.2608 | |
| PI-074-011 | B-3 | ID-30 | 下野4-406 | 土器器 | 胴体-底部 | - | 5.8 | - | 6.8-12 | 10796.4 | 10797.4 | 瓦 | 磁 | 少 | - | 1 | コロナチケイラナチ | コロナチケイラナチ | 底面不明 | 内周面ほぼ全部が欠損 | 9632-001 | No.2605 |
| PI-074-012 | B-3 | ID-30 | 下野4-410 | 土器器 | 胴体-底部 | - | 5.4 | - | 7.0-12 | 10796.4 | 10797.4 | 瓦 | 磁 | 少 | 磁 | 1 | コロナチケイラナチ | コロナチケイラナチ | 底面不明 | 内周面ほぼ全部が欠損 | 9632-001 | No.2604 |
| PI-074-013 | B-3 | ID-30 | 下野4-X | 土器器 | 胴体-底部 | - | 5.8 | - | 12.0-12 | 10797.4 | 10797.4 | 瓦 | 磁 | - | 磁 | 1 | コロナチケイラナチ | コロナチケイラナチ | 底面不明 | 内周面ほぼ全部が欠損 | 10797-001 | No.2632 |
| PI-074-014 | B-3 | ID-30 | 下野4-368 | 土器器 | 胴体-底部 | - | 4.8 | - | 12.0-12 | 10797.4 | 10796.2 | 瓦 | 磁 | - | 磁 | 1 | コロナチケイラナチ | コロナチケイラナチ | 底面不明 | 内周面ほぼ全部が欠損 | 9499-001 | No.2602 |
| PI-074-015 | B-3 | ID-30 | 下野4-443 | 土器器 | 胴体-底部 | - | 4.8 | - | 12.0-12 | 13712 | 10796.2 | 瓦 | 磁 | - | 磁 | 1 | コロナチケイラナチ | コロナチケイラナチ | 底面不明 | 内周面ほぼ全部が欠損 | 9468-001 | No.2610 |
| PI-074-016 | B-3 | ID-30 | 下野4-353-357 | 土器器 | 口縁-底部 | 12.6 | 2.6 | 6.0 | 0.4-12 | 13706.2 | 10796.2 | 瓦 | 磁 | 少 | 少 | 少 | ナチ | ナチ | 底面不明 | 内周面ほぼ全部が欠損 | 9521-923-001 | No.2601 |
| PI-074-017 | B-3 | ID-30 | 下野4-411 | 土器器 | 口縁-底部 | 24.0 | - | 1.3-12 | - | 3598.8 | 3598.8 | 瓦 | 磁 | 少 | 少 | 少 | ナチハチナチ | ナチハチナチ | 底面不明 | 内周面ほぼ全部が欠損 | 9632-001 | No.2605 |
| PI-074-018 | B-3 | ID-30 | 下野4-X | 土器器 | 小口縁-底部 | 11.6 | - | 2.8-12 | - | 13707.4 | 23595.4 | 瓦 | 磁 | 少 | 少 | 少 | コロナチケイラナチ | コロナチケイラナチ | 底面不明 | 内周面ほぼ全部が欠損 | 9632-001 | No.2605 |
| PI-074-019 | B-3 | ID-30 | 下野4-X | 土器器 | 小口縁-底部 | 12.0 | - | 1.6-12 | - | 13707.4 | 23595.4 | 瓦 | 磁 | 少 | 少 | 少 | コロナチケイラナチ | コロナチケイラナチ | 底面不明 | 内周面ほぼ全部が欠損 | 9632-001 | No.2605 |
| PI-074-020 | B-3 | ID-30 | 下野4-X | 遺物器 | 底部 | - | - | - | - | 3751.1 | 3751.1 | 瓦 | 磁 | 少 | - | 99ナ | ナチ | 底面不明 | 内周面ほぼ全部が欠損 | 9632-001 | No.2605 | |
| PI-074-021 | B-3 | ID-30 | トレン2下-X | 土器器 | 口縁-底部 | 13.2 | - | 0.6-12 | - | 13706.4 | 3598.8 | 瓦 | 磁 | - | 磁 | 1 | コロナチケイラナチ | コロナチケイラナチ | 底面不明 | 内周面ほぼ全部が欠損 | 9632-001 | No.2605 |
| PI-074-022 | B-3 | ID-30 | トレン2下-X | 土器器 | 口縁部 | 24.4 | - | 1.3-12 | - | 3598.8 | 3598.8 | 瓦 | 磁 | - | 磁 | 1 | コロナチケイラナチ | コロナチケイラナチ | 底面不明 | 内周面ほぼ全部が欠損 | 9632-001 | No.2605 |
| PI-074-023 | B-3 | ID-30 | 中野4-X | 土器器 | 胴体-底部 | - | 6.0 | - | 2.8-12 | 13706.2 | 7359.6 | 瓦 | 磁 | - | 磁 | 1 | コロナチケイラナチ | コロナチケイラナチ | 底面不明 | 内周面ほぼ全部が欠損 | 9739-011 | No.2630 |
| PI-074-024 | B-3 | ID-30 | 中野4-X | 土器器 | 口縁-底部 | 13.0 | - | 1.3-12 | - | 7398.4 | 10797.4 | 瓦 | 磁 | - | 磁 | 1 | コロナチケイラナチ | コロナチケイラナチ | 底面不明 | 内周面ほぼ全部が欠損 | 9739-015 | No.2639 |
| PI-074-025 | B-3 | ID-30 | 中野4-X | 土器器 | 口縁-底部 | 13.0 | - | 1.3-12 | - | 7398.4 | 10797.4 | 瓦 | 磁 | - | 磁 | 1 | コロナチケイラナチ | コロナチケイラナチ | 底面不明 | 内周面ほぼ全部が欠損 | 9739-015 | No.2639 |
| PI-074-026 | B-3 | ID-30 | 中野4-X | 土器器 | 胴体 | - | 5.8 | - | 12.0-12 | 13706.4 | 7359.6 | 瓦 | 磁 | 磁 | 磁 | 1 | ナチ | ナチ | 底面不明 | 内周面ほぼ全部が欠損 | 9663-001 | No.2744 |
| PI-074-027 | B-3 | ID-30 | 中野4-X | 土器器 | 胴体 | - | 6.2 | - | 8.5-12 | 13706.4 | 7359.6 | 瓦 | 磁 | 磁 | 磁 | 1 | コロナチケイラナチ | コロナチケイラナチ | 底面不明 | 内周面ほぼ全部が欠損 | 9739-010 | No.2654 |
| PI-074-028 | B-3 | ID-30 | 中野4-X | 土器器 | 胴体-底部 | - | 6.2 | - | 10796.2 | 10796.2 | 瓦 | 磁 | 磁 | 磁 | 1 | コロナチケイラナチ | コロナチケイラナチ | 底面不明 | 内周面ほぼ全部が欠損 | 9739-009 | No.2623 | |
| PI-074-029 | B-3 | ID-30 | 中野4-X | 遺物器 | 底部 | - | - | - | - | 9739.4 | 1357.1 | 瓦 | 磁 | 磁 | 磁 | 1 | 99ナ | ナチ | 底面不明 | 内周面ほぼ全部が欠損 | 9663-001 | No.2743 |
| PI-074-030 | B-3 | ID-30 | 中野4-X | 遺物器 | 底部 | - | - | - | - | 9739.4 | 1357.1 | 瓦 | 磁 | 磁 | 磁 | 1 | 99ナ | ナチ | 底面不明 | 内周面ほぼ全部が欠損 | 9663-001 | No.2638 |
| PI-074-031 | B-3 | ID-30 | 中野4-X | 遺物器 | 底部 | - | - | - | - | 9739.4 | 1357.1 | 瓦 | 磁 | 少 | 少 | 少 | 99ナ | 磁 | 底面不明 | 内周面ほぼ全部が欠損 | 9663-001 | No.2638 |
| PI-074-032 | B-3 | ID-30 | 中野4-X | 遺物器 | 底部 | - | - | - | - | 9739.4 | 1357.1 | 瓦 | 磁 | 少 | 少 | 少 | 99ナ | 磁 | 底面不明 | 内周面ほぼ全部が欠損 | 9663-001 | No.2638 |

| 調査番号 | 地底 | 遺構名 | 方位 | 種類 | 群像 | 部位 | 口径 | 高さ | 厚さ | 積層 | 色相 | 色調 | 構成 | 形状 | 寸法 | 口縁 | 外周形状 | 内周形状 | 底面形状 | 備考 | 登録番号 |
|------------|-----|---------|--------------------------|-----|------|-------|------|-----|-------|---------|---------|---------|----|----|----|--------|--------|--------|-------------|---------------|---------------|
| PI-075 060 | B-3 | ID-05底層 | 中層~477 | 土器群 | 皿~底層 | | - | 5.2 | - | 10.12 | 15707.4 | 73195.6 | 皿 | 盤 | 少 | 少 | コウロコナテ | コウロコナテ | 右面縁欠 | 内内厚底保存有修理痕跡 | 9793-001 |
| PI-075 061 | B-3 | ID-05底層 | 中層~483 | 土器群 | 皿 | 口縁~体部 | 28.8 | - | 1.312 | - | 15706.8 | 73195.6 | 皿 | 盤 | 少 | 少 | ナギハシ | ナギハシ | | 内内厚底保存有修理痕跡 | 9793-001 |
| PI-075 062 | B-3 | ID-05 | 上層~173-A, 下層P-100 | 土器群 | 皿 | 口縁~底層 | 13.6 | 4.6 | 6.0 | 37.12 | 12.012 | 3707.8 | 皿 | 盤 | 中 | 中 | コウロコナテ | コウロコナテ | 右面縁欠 | 内内厚底保存有修理痕跡 | 9917-001 |
| PI-075 063 | B-3 | ID-05-1 | 上層~176-X | 土器群 | 皿 | 口縁~底層 | 12.6 | 8.2 | 6.8 | 45.12 | 12.012 | 3707.8 | 皿 | 盤 | 中 | 中 | コウロコナテ | コウロコナテ | 右面縁欠 | 内内厚底保存有修理痕跡 | 9917-001 |
| PI-075 064 | B-3 | ID-05-1 | 上層~110 | 土器群 | 皿~底層 | | - | 6.2 | - | 40.12 | 10706.4 | 10707.4 | 皿 | 盤 | 中 | 中 | コウロコナテ | コウロコナテ | 右面縁欠 | 内内厚底保存有修理痕跡 | 1005-0002-527 |
| PI-075 065 | B-3 | ID-05-1 | 上層P-X | 土器群 | 皿 | 口縁~体部 | 14.0 | - | 0.812 | - | 15706.8 | 73195.6 | 皿 | 盤 | 中 | 中 | コウロコナテ | コウロコナテ | 右面縁欠 | 内内厚底保存有修理痕跡 | 9917-001 |
| PI-075 066 | B-3 | ID-05-1 | 上層~114 | 土器群 | 皿 | 口縁~体部 | 12.0 | - | 22.12 | - | 15706.4 | 73195.6 | 皿 | 盤 | 中 | 中 | コウロコナテ | コウロコナテ | 右面縁欠 | 内内厚底保存有修理痕跡 | 1002-001 |
| PI-075 067 | B-3 | ID-05-1 | 上層~097 | 土器群 | 皿 | 口縁部 | 16.0 | - | 12.12 | - | 15706.2 | 73196.2 | 皿 | 盤 | 中 | 中 | コウロコナテ | コウロコナテ | 右面縁欠 | 内内厚底保存有修理痕跡 | 9966-001 |
| PI-075 068 | B-2 | ID-05-1 | 上層~233底層上P-X | 土器群 | 皿 | 口縁~体部 | 14.4 | - | 1.312 | - | 15707.8 | 73197.8 | 皿 | 盤 | 少 | 少 | コウロコナテ | コウロコナテ | 右面縁欠 | 内内厚底保存有修理痕跡 | 1005-0004-527 |
| PI-075 069 | B-3 | ID-05-1 | 上~中層 上層上P-X, 下層上P-X, 112 | 土器群 | 皿 | 体~底層 | | 5.7 | - | 12.012 | 3706.8 | 73192.1 | 皿 | 盤 | 少 | 少 | コウロコナテ | コウロコナテ | 右面縁欠 | 内内厚底保存有修理痕跡 | 1005-0004-527 |
| PI-075 060 | B-3 | ID-05-1 | 上層~82 | 土器群 | 皿 | 底層 | | 6.0 | - | 12.012 | 15705.4 | 10706.1 | 皿 | 盤 | 少 | 少 | コウロコナテ | コウロコナテ | 右面縁欠 | 内内厚底保存有修理痕跡 | 1005-0004-527 |
| PI-075 081 | B-3 | ID-05-1 | 大石段裏面底層上P-X | 土器群 | 皿 | 体~底層 | | 5.8 | - | 12.012 | 15707.8 | 73195.6 | 皿 | 盤 | 少 | 少 | コウロコナテ | コウロコナテ | 右面縁欠 | 内内厚底保存有修理痕跡 | 1005-0004-527 |
| PI-075 082 | B-3 | ID-05-1 | 上層~161116底層上P-X | 土器群 | 皿 | 口縁~体部 | 23.0 | - | 3.812 | - | 15707.8 | 73195.6 | 皿 | 盤 | 中 | 中 | ナギハシ | ナギハシ | | 内内厚底保存有修理痕跡 | 1005-0004-527 |
| PI-075 083 | B-3 | ID-05-1 | 上層P-X | 土器群 | 皿 | 口縁~体部 | 28.0 | - | 0.612 | - | 15706.8 | 73197.8 | 皿 | 盤 | 中 | 中 | ナギハシ | ナギハシ | | 内内厚底保存有修理痕跡 | 1005-0004-527 |
| PI-075 084 | B-2 | ID-05-1 | 上層~242 | 土器群 | 皿 | 口縁部 | 22.0 | - | 0.312 | - | 15707.4 | 10706.2 | 皿 | 少 | 少 | コウロコナテ | コウロコナテ | | 内内厚底保存有修理痕跡 | 1005-0004-527 | |
| PI-075 085 | B-3 | ID-05-1 | 上層~06 | 土器群 | 皿 | 口縁~体部 | 30.0 | - | 1.312 | - | 15706.8 | 73195.6 | 皿 | 盤 | 中 | 中 | ナギハシ | ナギハシ | | 内内厚底保存有修理痕跡 | 1005-0004-527 |
| PI-075 086 | B-3 | ID-05-1 | 上層~10~115上~中層 上層上P-X | 土器群 | 皿 | 体~底層 | | 7.4 | - | 12.012 | 15707.4 | 73197.6 | 皿 | 盤 | 中 | 中 | へう | ナギハシ | 右面縁欠 | 内内厚底保存有修理痕跡 | 1005-0004-527 |
| PI-075 087 | B-3 | ID-05-1 | 上層~10 | 土器群 | 皿 | 体~底層 | | 7.0 | - | 12.012 | 15706.8 | 23196.4 | 皿 | 盤 | 中 | 中 | ナギハシ | ナギハシ | | 内内厚底保存有修理痕跡 | 1005-0004-527 |
| PI-075 088 | B-3 | ID-05-1 | 上層~8 | 土器群 | 小皿 | 口縁~体部 | 13.6 | - | 12.12 | - | 15706.8 | 73195.6 | 皿 | 盤 | 中 | 中 | へう | ナギハシ | | 内内厚底保存有修理痕跡 | 1005-0004-527 |
| PI-075 089 | B-3 | ID-05-1 | 上層~181 | 土器群 | 小皿 | 口縁~体部 | 11.0 | - | 2.012 | - | 15706.8 | 73195.6 | 皿 | 盤 | 中 | 中 | ナギハシ | ナギハシ | | 内内厚底保存有修理痕跡 | 1005-0004-527 |
| PI-075 090 | B-3 | ID-05-1 | 上層~146 | 土器群 | 小皿 | 底層 | | - | - | 15707.8 | 73195.6 | 皿 | 盤 | 中 | 中 | ナギハシ | ナギハシ | | 内内厚底保存有修理痕跡 | 1005-0004-527 | |
| PI-075 091 | B-3 | ID-05-1 | 上層~172 | 土器群 | 小皿 | 口縁~体部 | 6.6 | - | 12.12 | - | 15706.8 | 73195.6 | 皿 | 盤 | 中 | 中 | コウロコナテ | コウロコナテ | | 内内厚底保存有修理痕跡 | 1005-0004-527 |
| PI-075 092 | B-3 | ID-05-1 | 上層~40 | 土器群 | 皿 | 体部 | | - | - | 10707.2 | 10706.2 | 皿 | 盤 | 中 | 中 | 上層上P-X | 上層上P-X | | 内内厚底保存有修理痕跡 | 1005-0004-527 | |
| PI-075 093 | B-3 | ID-05-1 | DK-001底上層P-X | 土器群 | 皿 | 体部 | | - | - | 10706.8 | 10706.2 | 皿 | 盤 | 中 | 中 | 上層上P-X | 上層上P-X | | 内内厚底保存有修理痕跡 | 1005-0004-527 | |
| PI-075 094 | B-3 | ID-05-1 | 上~中層上上層P-X | 土器群 | 皿 | 口縁~体部 | 16.0 | - | 1.312 | - | 15707.4 | 73197.8 | 皿 | 盤 | 中 | 中 | コウロコナテ | コウロコナテ | | 内内厚底保存有修理痕跡 | 1005-0004-527 |
| PI-075 095 | B-3 | ID-05-1 | 上~中層上P-X | 土器群 | 皿 | 口縁部 | 13.4 | - | 18.12 | - | 15706.8 | 73197.8 | 皿 | 盤 | 中 | 中 | コウロコナテ | コウロコナテ | | 内内厚底保存有修理痕跡 | 1005-0004-527 |
| PI-075 096 | B-3 | ID-05-1 | 上~中層上P-X | 土器群 | 皿 | 口縁~体部 | 14.0 | - | 1.312 | - | 15706.4 | 73195.6 | 皿 | 盤 | 中 | 中 | コウロコナテ | コウロコナテ | | 内内厚底保存有修理痕跡 | 1005-0004-527 |

| 遺跡番号 | 地区 | 遺跡名 | 方位 | 種類 | 構造 | 単位 | 口徑 (cm) | 高さ (cm) | 積存高さ 口縁部 | 色相 色澤 | 色澤 色澤 | 組成 | 砂 | 骨 | 口縁部 | 外周形状 | 内周形状 | 底面形状 | 備考 | 遺跡番号 |
|-------------|-----|-------|----------------|---------|----|-------|------------|------------|-------------|----------|----------|----|---|----------|------------|------------|--------------|--------------|---------|------|
| P1-076 0077 | B-3 | ID-51 | 上→中層1-X | 土器群 | 胴 | 口縁~体部 | 11.0 | - | 0.1-12 | 23796.8 | 23796.8 | 土 | 少 | 無 | ウロコナ字ウロコナ字 | ウロコナ字ウロコナ字 | 底面無 | 内側縁部内周縁部直線 | No.2675 | |
| P1-076 0078 | B-3 | ID-51 | 上→中層1-X | 土器群 | 胴 | 体~底部 | - | 3.2 | 13.0-12 | 31978.8 | 31978.8 | 土 | 無 | 無 | ウロコナ字ウロコナ字 | ウロコナ字ウロコナ字 | 底面無 | 内側縁部直線内周縁部直線 | No.2676 | |
| P1-076 0079 | B-3 | ID-51 | 上→中層1-X | 土器群 | 胴 | 口縁~体部 | 23.0 | - | 0.1-12 | 23796.8 | 23796.8 | 土 | 無 | 無 | ナナヘ字ナナヘ字 | ナナヘ字ナナヘ字 | 底面無 | 内側縁部直線内周縁部直線 | No.2677 | |
| P1-076 0080 | B-3 | ID-51 | 上→中層1-X | 遺跡群 | 群 | 体部 | - | - | - | N2.0 | N3.0 | 土 | 無 | 無 | ウロコナ字ウロコナ字 | ウロコナ字ウロコナ字 | 底面無 | 内側縁部直線内周縁部直線 | No.2678 | |
| P1-076 0081 | B-5 | ID-51 | 中層0-36 | 土器群(高台) | 胴 | 体~底部 | - | 5.8 | 13.0-12 | 31976.4 | N3.0 | 土 | 無 | 無 | ウロコナ字ウロコナ字 | ウロコナ字ウロコナ字 | 底面無 | 内側縁部直線内周縁部直線 | No.2679 | |
| P1-076 0082 | B-5 | ID-51 | 中層0-X | 土器群 | 胴 | 口縁~体部 | 11.6 | - | 1.1-12 | 21976.8 | 21976.4 | 土 | 無 | 無 | ウロコナ字ウロコナ字 | ウロコナ字ウロコナ字 | 底面無 | 内側縁部直線内周縁部直線 | No.2680 | |
| P1-076 0083 | B-5 | ID-51 | 中層0-2 | 土器群 | 胴 | 口縁~体部 | 13.6 | - | 2.1-12 | 31976.8 | 31976.4 | 土 | 無 | 無 | ウロコナ字ウロコナ字 | ウロコナ字ウロコナ字 | 底面無 | 内側縁部直線内周縁部直線 | No.2681 | |
| P1-076 0084 | B-3 | ID-51 | 中層0-214 | 土器群 | 胴 | 口縁~体部 | 19.0 | - | 1.6-12 | 31976.8 | 21976.4 | 土 | 無 | 無 | ウロコナ字ウロコナ字 | ウロコナ字ウロコナ字 | 底面無 | 内側縁部直線内周縁部直線 | No.2682 | |
| P1-076 0085 | B-3 | ID-51 | 中層0-32 | 土器群 | 胴 | 体~底部 | - | 3.2 | 13.0-12 | 31976.2 | 21976.2 | 土 | 無 | 無 | ウロコナ字ウロコナ字 | ウロコナ字ウロコナ字 | 底面無 | 内側縁部直線内周縁部直線 | No.2683 | |
| P1-076 0086 | B-3 | ID-51 | 中層0-205 | 土器群 | 胴 | 体~底部 | - | 8.8 | 5.0-12 | 31977.6 | 21976.6 | 土 | 無 | 無 | ウロコナ字ウロコナ字 | ウロコナ字ウロコナ字 | 底面無 | 内側縁部直線内周縁部直線 | No.2684 | |
| P1-076 0087 | B-5 | ID-51 | 中層0-25 | 土器群 | 胴 | 体~底部 | - | 5.8 | 3.5-12 | 23797.4 | 23796.4 | 土 | 無 | 無 | ウロコナ字ウロコナ字 | ウロコナ字ウロコナ字 | 底面無 | 内側縁部直線内周縁部直線 | No.2685 | |
| P1-076 0088 | B-5 | ID-51 | 中層0-X | 土器群 | 胴 | 口縁~体部 | 13.4 | - | 1.0-12 | 21976.8 | 21976.6 | 土 | 少 | 無 | ナナヘ字ナナヘ字 | ナナヘ字ナナヘ字 | 底面無 | 内側縁部直線内周縁部直線 | No.2686 | |
| P1-076 0089 | B-3 | ID-51 | 中層0-89 | 土器群 | 小 | 口縁~体部 | 9.2 | - | 1.6-12 | 31976.8 | 21976.4 | 土 | 少 | 無 | ナナヘ字ナナヘ字 | ナナヘ字ナナヘ字 | 底面無 | 内側縁部直線内周縁部直線 | No.2687 | |
| P1-076 0090 | B-5 | ID-51 | 中層0-30 | 遺跡群 | 群 | 体部 | - | - | 3.00-1 | 3.00-1 | 土 | 無 | 無 | ナナヘ字ナナヘ字 | ナナヘ字ナナヘ字 | 底面無 | 内側縁部直線内周縁部直線 | No.2688 | | |
| P1-076 0091 | B-5 | ID-51 | 中層0-6 | 群文 | 群 | 体部 | - | - | 3.1976.4 | 3.1976.8 | 土 | 少 | 無 | 土器 | 土器 | 底面無 | 内側縁部直線内周縁部直線 | No.2689 | | |
| P1-076 0092 | B-2 | ID-51 | 下層0-25分層遺跡2P-X | 土器群 | 胴 | 口縁~体部 | 12.8 | 3.2 | 8.8-12 | 12.0-12 | 10797.2 | 土 | 少 | 打欠 | ウロコナ字ウロコナ字 | ウロコナ字ウロコナ字 | 底面無 | 内側縁部直線内周縁部直線 | No.2690 | |
| P1-076 0093 | B-5 | ID-51 | 下層0-X | 土器群 | 胴 | 体~底部 | - | 3.2 | 13.0-12 | 31976.8 | 21976.8 | 土 | 少 | 無 | ウロコナ字ウロコナ字 | ウロコナ字ウロコナ字 | 底面無 | 内側縁部直線内周縁部直線 | No.2691 | |
| P1-076 0094 | B-3 | ID-51 | 下層0-137 | 土器群 | 胴 | 体~底部 | - | 5.6 | 9.0-12 | 31976.8 | 21976.8 | 土 | 無 | 無 | ウロコナ字ウロコナ字 | ウロコナ字ウロコナ字 | 底面無 | 内側縁部直線内周縁部直線 | No.2692 | |
| P1-076 0095 | B-3 | ID-51 | 下層0-1 | 土器群 | 胴 | 体~底部 | - | 5.0 | 5.0-12 | 21976.8 | 21976.8 | 土 | 少 | 無 | ナナヘ字ナナヘ字 | ナナヘ字ナナヘ字 | 底面無 | 内側縁部直線内周縁部直線 | No.2693 | |
| P1-076 0096 | B-5 | ID-51 | 下層0-30 | 土器群 | 胴 | 口縁~体部 | 13.4 | - | 2.4-12 | 21976.8 | 21976.8 | 土 | 少 | 無 | ナナヘ字ナナヘ字 | ナナヘ字ナナヘ字 | 底面無 | 内側縁部直線内周縁部直線 | No.2694 | |
| P1-076 0097 | B-3 | ID-51 | 下層0-124 | 土器群 | 胴 | 体~底部 | - | 6.3 | 9.0-12 | 31976.8 | 21976.4 | 土 | 無 | 無 | ナナヘ字ナナヘ字 | ナナヘ字ナナヘ字 | 底面無 | 内側縁部直線内周縁部直線 | No.2695 | |
| P1-076 0098 | B-3 | ID-51 | 下層0-93 | 遺跡群 | 群 | 体部 | - | - | 2.375-1 | 2.375-1 | 土 | 少 | 無 | ナナヘ字ナナヘ字 | ナナヘ字ナナヘ字 | 底面無 | 内側縁部直線内周縁部直線 | No.2696 | | |
| P1-076 0099 | B-3 | ID-51 | 下層0-230 | 遺跡群 | 群 | 体部 | - | - | N15.0 | 194.1 | 土 | 無 | 無 | ナナヘ字ナナヘ字 | ナナヘ字ナナヘ字 | 底面無 | 内側縁部直線内周縁部直線 | No.2697 | | |
| P1-076 2000 | B-3 | ID-51 | 層2P-X | 土器群 | 胴 | 口縁~体部 | 13.2 | - | 0.3-12 | 21976.8 | 21976.6 | 土 | 無 | 無 | ウロコナ字ウロコナ字 | ウロコナ字ウロコナ字 | 底面無 | 内側縁部直線内周縁部直線 | No.2698 | |
| P1-076 2001 | B-5 | ID-51 | 層2P-X | 土器群 | 胴 | 口縁~体部 | 14.4 | - | 1.2-12 | 31976.8 | 21976.4 | 土 | 無 | 無 | ウロコナ字ウロコナ字 | ウロコナ字ウロコナ字 | 底面無 | 内側縁部直線内周縁部直線 | No.2699 | |
| P1-076 2002 | B-5 | ID-51 | 層2P-X | 土器群 | 胴 | 口縁~体部 | 12.0 | - | 1.1-12 | 31976.8 | 21976.8 | 土 | 無 | 無 | ウロコナ字ウロコナ字 | ウロコナ字ウロコナ字 | 底面無 | 内側縁部直線内周縁部直線 | No.2700 | |
| P1-076 2003 | B-3 | ID-51 | 層2P-X | 土器群 | 胴 | 口縁~体部 | 16.4 | - | 1.0-12 | 21976.8 | 21976.8 | 土 | 無 | 無 | ウロコナ字ウロコナ字 | ウロコナ字ウロコナ字 | 底面無 | 内側縁部直線内周縁部直線 | No.2701 | |
| P1-076 2004 | B-3 | ID-51 | 層2P-X | 土器群 | 胴 | 口縁~体部 | 14.8 | - | 1.8-12 | 31976.4 | 10795.2 | 土 | 無 | 無 | ウロコナ字ウロコナ字 | ウロコナ字ウロコナ字 | 底面無 | 内側縁部直線内周縁部直線 | No.2702 | |

| 調査番号 | 地底 | 遺構名 | 方位 | 種類 | 形状 | 面積 (㎡) | 長さ (m) | 幅 (m) | 積存土 の厚さ と土質 | 色調 | 色調 | 構成 | 築 造 時 代 | 口 縁 | 外周形状 | 内周形状 | 基礎形状 | 備考 | 調査番号 |
|------------|--------|-------|---------|-----|-------|-----------|-----------|----------|-------------------|---------|---------|---------|------------------|--------|-----------|-----------|-------|-----------------------------------|---------|
| P1-07-2005 | B-4 | ID-51 | 壁LP-X | 土壁跡 | 口縁一帯部 | 13.0 | - | 1.212 | - | 73973.4 | 10793.0 | 土 | 中 | 作 | コウナギノウツナギ | コウナギノウツナギ | 石垣結末部 | 内周壁跡(一部)と土質 結末部と土質 異なる部分に土質 | No.2750 |
| P1-07-2006 | B-3 | ID-51 | 壁LP-X | 土壁跡 | 壁一帯部 | - | 8.1 | - | 20.12 | 10791.4 | 10797.0 | 土 | 中 | - | コウナギノウツナギ | コウナギノウツナギ | 石垣結末部 | 内周壁跡(一部)と土質 結末部と土質 異なる部分に土質 | No.2687 |
| P1-07-2007 | B-3 | ID-51 | 壁LP-X | 土壁跡 | 口縁部 | 18.4 | - | 1.812 | - | 5976.8 | 5976.8 | 土 | 中 | - | コウナギノウツナギ | コウナギノウツナギ | 石垣結末部 | 内周壁跡(一部)と土質 結末部と土質 異なる部分に土質 | No.2689 |
| P1-07-2008 | B-3 | ID-51 | 壁LP-X | 土壁跡 | 壁部 | - | 6.0 | - | 6.512 | 5976.8 | 5976.8 | 土 | 中 | - | コウナギノウツナギ | コウナギノウツナギ | 石垣結末部 | 内周壁跡(一部)と土質 結末部と土質 異なる部分に土質 | No.2679 |
| P1-07-2009 | B-3 | ID-51 | 壁LP-X | 土壁跡 | 壁一帯部 | - | 5.0 | - | 12.012 | 23796.6 | 5796.4 | 土 | 中 | - | コウナギノウツナギ | コウナギノウツナギ | 石垣結末部 | 内周壁跡(一部)と土質 結末部と土質 異なる部分に土質 | No.2678 |
| P1-07-2010 | B-3 | ID-51 | 壁LP-X | 土壁跡 | 壁一帯部 | - | 7.4 | - | 6.012 | 5796.6 | 73977.4 | 土 | 中 | - | コウナギノウツナギ | コウナギノウツナギ | 石垣結末部 | 内周壁跡(一部)と土質 結末部と土質 異なる部分に土質 | No.2683 |
| P1-07-2011 | B-3 | ID-51 | 壁LP-X | 土壁跡 | 口縁一帯部 | 12.6 | - | 1.612 | - | 23796.6 | 5796.4 | 土 | 中 | 打次 | コウナギノウツナギ | コウナギノウツナギ | 石垣結末部 | 内周壁跡(一部)と土質 結末部と土質 異なる部分に土質 | No.2691 |
| P1-07-2012 | B-3 | ID-51 | 壁LP-X | 土壁跡 | 口縁一帯部 | 23.0 | - | 1.612 | - | 5796.6 | 23796.6 | 土 | 中 | - | コウナギノウツナギ | コウナギノウツナギ | 石垣結末部 | 内周壁跡(一部)と土質 結末部と土質 異なる部分に土質 | No.2681 |
| P1-07-2013 | B-5 | ID-51 | 壁LP-X | 土壁跡 | 口縁一帯部 | 21.0 | - | 0.712 | - | 10797.0 | 73976.0 | 土 | 中 | - | コウナギノウツナギ | コウナギノウツナギ | 石垣結末部 | 内周壁跡(一部)と土質 結末部と土質 異なる部分に土質 | No.2680 |
| P1-07-2014 | B-5 | ID-51 | 壁LP-X | 土壁跡 | 口縁一帯部 | 22.0 | - | 0.512 | - | 73976.6 | 73975.6 | 土 | 中 | 打次 | コウナギノウツナギ | コウナギノウツナギ | 石垣結末部 | 内周壁跡(一部)と土質 結末部と土質 異なる部分に土質 | No.2712 |
| P1-07-2015 | B-3 | ID-51 | 壁LP-X | 土壁跡 | 口縁部 | 20.0 | - | 0.412 | - | 5976.6 | 5976.6 | 土 | 中 | - | コウナギノウツナギ | コウナギノウツナギ | 石垣結末部 | 内周壁跡(一部)と土質 結末部と土質 異なる部分に土質 | No.2737 |
| P1-07-2016 | B-2 | ID-51 | 壁LP-X | 土壁跡 | 口縁部 | 13.8 | - | 1.312 | - | 10796.2 | 10796.4 | 土 | 中 | - | コウナギノウツナギ | コウナギノウツナギ | 石垣結末部 | 内周壁跡(一部)と土質 結末部と土質 異なる部分に土質 | No.2686 |
| P1-07-2017 | B-3 | ID-51 | 壁LP-X | 土壁跡 | 口縁部 | 17.0 | - | 1.112 | - | 5976.6 | 5976.6 | 土 | 中 | - | コウナギノウツナギ | コウナギノウツナギ | 石垣結末部 | 内周壁跡(一部)と土質 結末部と土質 異なる部分に土質 | No.2727 |
| P1-07-2018 | B-3 | ID-51 | 壁LP-X | 土壁跡 | 口縁部 | 16.0 | - | 1.312 | - | 5976.6 | 5976.6 | 土 | 中 | - | コウナギノウツナギ | コウナギノウツナギ | 石垣結末部 | 内周壁跡(一部)と土質 結末部と土質 異なる部分に土質 | No.2684 |
| P1-07-2019 | B-5 | ID-51 | 壁LP-X | 土壁跡 | 口縁一帯部 | 14.0 | - | 1.512 | - | 83.0 | 84.0 | 土 | 中 | - | コウナギノウツナギ | コウナギノウツナギ | 石垣結末部 | 内周壁跡(一部)と土質 結末部と土質 異なる部分に土質 | No.2695 |
| P1-07-2020 | B-5 | ID-51 | 壁LP-X | 土壁跡 | 壁部 | - | - | - | - | 5947.1 | 5947.1 | 土 | 中 | - | コウナギノウツナギ | コウナギノウツナギ | 石垣結末部 | 内周壁跡(一部)と土質 結末部と土質 異なる部分に土質 | No.2684 |
| P1-07-2021 | B-2(東) | ID-52 | 壁LP-X | 土壁跡 | 壁部 | - | - | - | - | 5947.1 | 5947.1 | 土 | 中 | - | コウナギノウツナギ | コウナギノウツナギ | 石垣結末部 | 内周壁跡(一部)と土質 結末部と土質 異なる部分に土質 | No.2744 |
| P1-07-2022 | B-2 | ID-52 | 土壁跡(一部) | 土壁跡 | 口縁一帯部 | 12.6 | 4.2 | 5.0 | 5.112 | 12.012 | 10797.0 | 10796.2 | 土 | - | コウナギノウツナギ | コウナギノウツナギ | 石垣結末部 | 内周壁跡(一部)と土質 結末部と土質 異なる部分に土質 | No.2726 |
| P1-07-2023 | B-2 | ID-52 | 土壁跡 | 土壁跡 | 壁部 | - | - | - | - | 15796.2 | 15796.2 | 土 | 中 | - | コウナギノウツナギ | コウナギノウツナギ | 石垣結末部 | 内周壁跡(一部)と土質 結末部と土質 異なる部分に土質 | No.2728 |
| P1-07-2024 | B-2 | ID-52 | 土壁跡 | 土壁跡 | 口縁一帯部 | 13.8 | 4.7 | 6.0 | 1.612 | 12.012 | 73977.4 | 10796.4 | 土 | - | コウナギノウツナギ | コウナギノウツナギ | 石垣結末部 | 内周壁跡(一部)と土質 結末部と土質 異なる部分に土質 | No.2737 |
| P1-07-2025 | B-2 | ID-52 | 土壁跡 | 土壁跡 | 口縁一帯部 | 16.2 | 5.7 | 6.0 | 2.512 | 10796.4 | 10796.4 | 土 | 中 | - | コウナギノウツナギ | コウナギノウツナギ | 石垣結末部 | 内周壁跡(一部)と土質 結末部と土質 異なる部分に土質 | No.2728 |
| P1-07-2026 | B-2 | ID-52 | 土壁跡 | 土壁跡 | 口縁一帯部 | 13.0 | - | 1.312 | - | 10797.2 | 10796.4 | 土 | - | - | コウナギノウツナギ | コウナギノウツナギ | 石垣結末部 | 内周壁跡(一部)と土質 結末部と土質 異なる部分に土質 | No.2730 |
| P1-07-2027 | B-2 | ID-52 | 土壁跡 | 土壁跡 | 口縁一帯部 | 14.2 | - | 1.812 | - | 10797.4 | 10797.0 | 土 | - | - | コウナギノウツナギ | コウナギノウツナギ | 石垣結末部 | 内周壁跡(一部)と土質 結末部と土質 異なる部分に土質 | No.2730 |
| P1-07-2028 | B-2 | ID-52 | 土壁跡 | 土壁跡 | 口縁部 | 16.0 | - | 1.212 | - | 10796.2 | 10796.2 | 土 | - | - | コウナギノウツナギ | コウナギノウツナギ | 石垣結末部 | 内周壁跡(一部)と土質 結末部と土質 異なる部分に土質 | No.2734 |
| P1-07-2029 | B-2 | ID-52 | 土壁跡 | 土壁跡 | 口縁部 | 16.2 | - | 1.112 | - | 73976.6 | 73976.4 | 土 | - | - | コウナギノウツナギ | コウナギノウツナギ | 石垣結末部 | 内周壁跡(一部)と土質 結末部と土質 異なる部分に土質 | No.2734 |
| P1-07-2030 | B-2 | ID-52 | 土壁跡 | 土壁跡 | 壁一帯部 | - | 6.0 | - | 6.012 | 73976.6 | 73976.4 | 土 | - | - | コウナギノウツナギ | コウナギノウツナギ | 石垣結末部 | 内周壁跡(一部)と土質 結末部と土質 異なる部分に土質 | No.2731 |
| P1-07-2031 | B-2 | ID-52 | 土壁跡 | 土壁跡 | 壁一帯部 | - | 5.4 | - | 12.012 | 23796.6 | 10796.2 | 土 | - | - | コウナギノウツナギ | コウナギノウツナギ | 石垣結末部 | 内周壁跡(一部)と土質 結末部と土質 異なる部分に土質 | No.2724 |
| P1-07-2032 | B-2 | ID-52 | 土壁跡 | 土壁跡 | 口縁一帯部 | 13.8 | - | 1.612 | - | 10797.4 | 5976.8 | 土 | 中 | - | コウナギノウツナギ | コウナギノウツナギ | 石垣結末部 | 内周壁跡(一部)と土質 結末部と土質 異なる部分に土質 | No.2699 |
| P1-07-2033 | B-2 | ID-52 | 土壁跡 | 土壁跡 | 口縁一帯部 | 20.0 | - | 0.612 | - | 23796.6 | 23796.6 | 土 | 中 | - | コウナギノウツナギ | コウナギノウツナギ | 石垣結末部 | 内周壁跡(一部)と土質 結末部と土質 異なる部分に土質 | No.2736 |
| P1-07-2034 | B-2 | ID-52 | 土壁跡 | 土壁跡 | 口縁部 | 20.0 | - | 0.612 | - | 10796.2 | 23796.6 | 土 | 中 | - | コウナギノウツナギ | コウナギノウツナギ | 石垣結末部 | 内周壁跡(一部)と土質 結末部と土質 異なる部分に土質 | No.2737 |
| P1-07-2035 | B-2 | ID-52 | 土壁跡 | 土壁跡 | 口縁部 | 20.2 | - | 0.712 | - | 10796.2 | 10796.2 | 土 | 中 | - | コウナギノウツナギ | コウナギノウツナギ | 石垣結末部 | 内周壁跡(一部)と土質 結末部と土質 異なる部分に土質 | No.2737 |

| 遺跡番号 | 地底 | 遺構名 | 方位 | 種類 | 構造 | 単位 | 口積 (㎡) | 面積 (㎡) | 積存土 口積積層 | 色相・色澤 | 土質・土質 | 構成 | 形状 | 用途 | 口積積層 | 外周形状 | 内周形状 | 基礎形状 | 備考 | 遺跡番号 | |
|-------------|-----|------------|-----------------------|-----|----|----|-----------|-----------|-------------|---------|---------|----|----|----|----------------|----------------|-------|-------|--------------------------|--------------------------|--------|
| P1-079-2006 | B-2 | 3D-52 | 上野1-142 | 遺跡群 | 礎 | 礎 | - | - | - | 14.0 | 12.0 | 土 | 礎 | 礎 | コウロチ子 コウロチ子 | コウロチ子 コウロチ子 | コウロチ子 | コウロチ子 | 内周壁面内周壁面打込 内周壁面内周壁面打込 | No.255 | |
| P1-079-2007 | B-2 | 3D-52 | 上野1-1 | 遺跡群 | 礎 | 礎 | - | - | - | 13195.2 | 335.3 | 土 | 礎 | 礎 | コウロチ子 コウロチ子 | コウロチ子 コウロチ子 | コウロチ子 | コウロチ子 | 外周壁面外周壁面打込 外周壁面外周壁面打込 | No.254 | |
| P1-079-2008 | B-2 | 3D-52 | 上野1-313 | 遺跡群 | 礎 | 礎 | - | - | - | 13194.2 | 10765.1 | 土 | 礎 | 礎 | コウロチ子 | コウロチ子 | コウロチ子 | コウロチ子 | 内周壁面内周壁面打込 内周壁面内周壁面打込 | No.247 | |
| P1-079-2009 | B-2 | 3D-52 | 上野1-037 | 遺跡群 | 礎 | 礎 | - | - | - | 2398.2 | 2398.2 | 土 | 礎 | 礎 | - | コウロチ子 | コウロチ子 | コウロチ子 | コウロチ子 | 内周壁面内周壁面打込 内周壁面内周壁面打込 | No.248 |
| P1-079-2010 | B-2 | 3D-52 | 上野1-21 | 遺跡群 | 礎 | 礎 | - | - | - | 12.0 | 16.0 | 土 | 礎 | 礎 | - | コウロチ子 | コウロチ子 | コウロチ子 | コウロチ子 | 内周壁面内周壁面打込 内周壁面内周壁面打込 | No.250 |
| P1-079-2011 | B-2 | 3D-52 | 上野1-116 | 礎 | 礎 | 礎 | - | - | - | 10786.4 | 10786.4 | 土 | 礎 | 礎 | コウロチ子 | コウロチ子 | コウロチ子 | コウロチ子 | 内周壁面内周壁面打込 内周壁面内周壁面打込 | No.253 | |
| P1-079-2012 | B-2 | 3D-52 | 中野1-X | 遺跡群 | 礎 | 礎 | - | - | - | 10765.1 | 10765.1 | 土 | 礎 | 礎 | コウロチ子 | コウロチ子 | コウロチ子 | コウロチ子 | 内周壁面内周壁面打込 内周壁面内周壁面打込 | No.250 | |
| P1-079-2013 | B-2 | 3D-52 | 下野1-8 | 土跡群 | 礎 | 礎 | 14.8 | - | 2.812 | 3398.8 | 3398.8 | 土 | 礎 | 礎 | 少 | 少 | 少 | 少 | 内周壁面内周壁面打込 内周壁面内周壁面打込 | No.256 | |
| P1-079-2014 | B-2 | 3D-52 | 下野1-X | 土跡群 | 礎 | 礎 | 18.2 | - | 1.212 | 3398.8 | 3398.8 | 土 | 礎 | 礎 | 少 | 少 | 少 | 少 | 内周壁面内周壁面打込 内周壁面内周壁面打込 | No.257 | |
| P1-079-2015 | B-2 | 3D-52 | 下野1-399 | 土跡群 | 礎 | 礎 | 15.6 | - | 1.212 | 3398.8 | 3398.8 | 土 | 礎 | 礎 | 少 | 少 | 少 | 少 | 内周壁面内周壁面打込 内周壁面内周壁面打込 | No.258 | |
| P1-079-2016 | B-2 | 3D-52 | 下野1-543 | 土跡群 | 礎 | 礎 | 14.2 | - | 0.812 | 3397.8 | 3397.8 | 土 | 礎 | 礎 | 少 | 少 | 少 | 少 | 内周壁面内周壁面打込 内周壁面内周壁面打込 | No.259 | |
| P1-079-2017 | B-2 | 3D-52 | 下野1-366 | 土跡群 | 礎 | 礎 | 15.4 | - | 1.212 | 3397.8 | 3397.8 | 土 | 礎 | 礎 | 少 | 少 | 少 | 少 | 内周壁面内周壁面打込 内周壁面内周壁面打込 | No.258 | |
| P1-079-2018 | B-2 | 3D-52 | 下野1-X | 土跡群 | 礎 | 礎 | 4.8 | - | 0.812 | 3397.8 | 3397.8 | 土 | 礎 | 礎 | 少 | 少 | 少 | 少 | 内周壁面内周壁面打込 内周壁面内周壁面打込 | No.259 | |
| P1-079-2019 | B-2 | 3D-52 | 下野1-255 | 土跡群 | 礎 | 礎 | 7.0 | - | 1.012 | 3398.8 | 3398.8 | 土 | 礎 | 礎 | 少 | 少 | 少 | 少 | 内周壁面内周壁面打込 内周壁面内周壁面打込 | No.254 | |
| P1-079-2020 | B-2 | 3D-52 | 下野1-5 | 土跡群 | 礎 | 礎 | 5.8 | - | 3.8 | 3398.4 | 3398.4 | 土 | 礎 | 礎 | 少 | 少 | 少 | 少 | 内周壁面内周壁面打込 内周壁面内周壁面打込 | No.255 | |
| P1-079-2021 | B-2 | 3D-52 | 下野1-8 | 土跡群 | 礎 | 礎 | 3.8 | - | 3.8 | 3398.4 | 3398.4 | 土 | 礎 | 礎 | 少 | 少 | 少 | 少 | 内周壁面内周壁面打込 内周壁面内周壁面打込 | No.259 | |
| P1-079-2022 | B-2 | 3D-52 | 下野1-9 | 土跡群 | 礎 | 礎 | 17.4 | - | 0.812 | 3398.8 | 3398.8 | 土 | 礎 | 礎 | 少 | 少 | 少 | 少 | 内周壁面内周壁面打込 内周壁面内周壁面打込 | No.257 | |
| P1-079-2023 | B-2 | 3D-52 | 下野1-X | 土跡群 | 礎 | 礎 | 15.8 | - | 0.812 | 3398.8 | 3398.8 | 土 | 礎 | 礎 | 少 | 少 | 少 | 少 | 内周壁面内周壁面打込 内周壁面内周壁面打込 | No.250 | |
| P1-079-2024 | B-2 | 3D-52 | 下野1-442 | 土跡群 | 礎 | 礎 | 5.4 | - | 4.012 | 3397.8 | 3397.8 | 土 | 礎 | 礎 | 少 | 少 | 少 | 少 | 内周壁面内周壁面打込 内周壁面内周壁面打込 | No.252 | |
| P1-079-2025 | B-2 | 3D-52 | 下野1-163 | 土跡群 | 礎 | 礎 | 14.0 | - | 1.512 | 3397.8 | 3397.8 | 土 | 礎 | 礎 | 少 | 少 | 少 | 少 | 内周壁面内周壁面打込 内周壁面内周壁面打込 | No.258 | |
| P1-079-2026 | B-2 | 3D-52(32区) | 52-52(32区) 100.5D-177 | 土跡群 | 礎 | 礎 | 5.4 | - | 3.512 | 3398.8 | 3398.8 | 土 | 礎 | 礎 | 少 | 少 | 少 | 少 | 内周壁面内周壁面打込 内周壁面内周壁面打込 | No.251 | |
| P1-079-2027 | B-2 | 3D-52(32区) | 52-52(32区) 100.5D-177 | 土跡群 | 礎 | 礎 | 5.8 | - | 10.712 | 3398.8 | 3398.8 | 土 | 礎 | 礎 | 少 | 少 | 少 | 少 | 内周壁面内周壁面打込 内周壁面内周壁面打込 | No.257 | |
| P1-079-2028 | B-2 | 3D-52(32区) | 52-52(32区) 100.5D-177 | 土跡群 | 礎 | 礎 | 3.8 | - | 3.812 | 3398.8 | 3398.8 | 土 | 礎 | 礎 | 少 | 少 | 少 | 少 | 内周壁面内周壁面打込 内周壁面内周壁面打込 | No.259 | |
| P1-079-2029 | B-2 | 3D-52(32区) | 52-52(32区) 100.5D-177 | 土跡群 | 礎 | 礎 | 11.8 | 3.4 | 2.812 | 3397.8 | 3397.8 | 土 | 礎 | 礎 | 少 | 少 | 少 | 少 | 内周壁面内周壁面打込 内周壁面内周壁面打込 | No.254 | |
| P1-079-2030 | B-2 | 3D-52(32区) | 52-52(32区) 100.5D-177 | 土跡群 | 礎 | 礎 | 13.4 | - | 1.112 | 3398.8 | 3398.8 | 土 | 礎 | 礎 | 少 | 少 | 少 | 少 | 内周壁面内周壁面打込 内周壁面内周壁面打込 | No.258 | |
| P1-079-2031 | B-2 | 3D-52(32区) | 52-52(32区) 100.5D-177 | 土跡群 | 礎 | 礎 | 15.0 | - | 0.612 | 3397.8 | 3397.8 | 土 | 礎 | 礎 | 少 | 少 | 少 | 少 | 内周壁面内周壁面打込 内周壁面内周壁面打込 | No.254 | |
| P1-079-2032 | B-2 | 3D-52(32区) | 52-52(32区) 100.5D-177 | 土跡群 | 礎 | 礎 | 14.4 | - | 0.812 | 3397.8 | 3397.8 | 土 | 礎 | 礎 | 少 | 少 | 少 | 少 | 内周壁面内周壁面打込 内周壁面内周壁面打込 | No.253 | |
| P1-079-2033 | B-2 | 3D-52(32区) | 52-52(32区) 100.5D-177 | 土跡群 | 礎 | 礎 | 13.6 | - | 0.812 | 3398.2 | 3398.2 | 土 | 礎 | 礎 | 少 | 少 | 少 | 少 | 内周壁面内周壁面打込 内周壁面内周壁面打込 | No.253 | |
| P1-079-2034 | B-2 | 3D-52(32区) | 52-52(32区) 100.5D-177 | 土跡群 | 礎 | 礎 | 6.2 | - | 12.012 | 3398.8 | 3398.8 | 土 | 礎 | 礎 | 少 | 少 | 少 | 少 | 内周壁面内周壁面打込 内周壁面内周壁面打込 | No.258 | |
| P1-079-2035 | B-2 | 3D-52(32区) | 52-52(32区) 100.5D-177 | 土跡群 | 礎 | 礎 | 3.0 | - | 4.312 | 3398.4 | 3398.4 | 土 | 礎 | 礎 | 少 | 少 | 少 | 少 | 内周壁面内周壁面打込 内周壁面内周壁面打込 | No.256 | |
| P1-079-2036 | B-2 | 3D-52(32区) | 52-52(32区) 100.5D-177 | 土跡群 | 礎 | 礎 | 3.4 | - | 0.812 | 3397.8 | 3397.8 | 土 | 礎 | 礎 | 少 | 少 | 少 | 少 | 内周壁面内周壁面打込 内周壁面内周壁面打込 | No.255 | |

| 調査番号 No. | 地区 | 道幅名 | 方位 | 種別 | 設置部位 | 口径 | 設置高さ (cm) | 設置 口径 (cm) | 観測高度 (cm) | 色温度 色温度 | 構成 | 照射 条件 | 口径部 | 用途 | 備考 | 設置番号 | 実測時期 | |
|-------------|-----|----------|----|-----|-------|------|--------------|------------------|--------------|------------|----------|----------|-----|----|-----|---------|------------|------------|
| Pl-079-2067 | B-2 | ID-52(E) | 中側 | 土線器 | 検体一連器 | - | - | 6.0 | 13.0-12 | 3,976.6 | 7,9196.6 | 不換 | 無し | 無し | 直線器 | No.2207 | 2011.08.08 | |
| Pl-079-2068 | B-2 | ID-53(E) | 中側 | 土線器 | 検体一連器 | - | - | 6.0 | 12.0-12 | 3,970.7 | 7,9197.6 | 変換 | 無し | 無し | 直線器 | No.2247 | 2011.07.01 | |
| Pl-079-2069 | B-2 | ID-53(E) | 中側 | 土線器 | 口径一連器 | 22.0 | - | 2.3-12 | - | 3,976.6 | 9,976.6 | 変換 | 中少 | 無し | 直線器 | No.2208 | 2011.08.08 | |
| Pl-079-2070 | B-2 | ID-53(E) | 中側 | 土線器 | 口径一連器 | 22.0 | - | 1.6-12 | - | 3,976.6 | 9,976.6 | 変換 | 中 | 無し | 直線器 | No.2209 | 2011.08.08 | |
| Pl-079-2071 | B-2 | ID-53(E) | 中側 | 土線器 | 口径一連器 | 22.0 | - | 0.6-12 | - | 3,976.6 | 9,976.6 | 変換 | 中 | 無し | 直線器 | No.2210 | 2011.08.08 | |
| Pl-079-2072 | B-2 | ID-53(E) | 中側 | 土線器 | 口径一連器 | 17.0 | - | 0.6-12 | - | 3,970.7 | 7,9197.6 | 変換 | 中 | 少 | 無し | 直線器 | No.2211 | 2011.08.08 |
| Pl-079-2073 | B-2 | ID-53(E) | 中側 | 土線器 | 口径一連器 | 15.8 | - | 0.8-12 | - | 3,976.6 | 9,976.6 | 変換 | 中少 | 無し | 直線器 | No.2212 | 2011.08.08 | |
| Pl-079-2074 | B-2 | ID-53(E) | 中側 | 土線器 | 口径一連器 | 13.8 | - | 1.4-12 | - | 3,976.6 | 9,976.6 | 変換 | 無し | 無し | 直線器 | No.2213 | 2011.08.08 | |
| Pl-079-2075 | B-2 | ID-53(E) | 中側 | 土線器 | 検体一連器 | - | - | 7.0 | 13.0-12 | 3,970.7 | 7,9197.6 | 変換 | 無し | 無し | 直線器 | No.2240 | 2011.08.08 | |
| Pl-079-2076 | B-2 | ID-53(E) | 中側 | 土線器 | 検体一連器 | - | - | - | - | 2,976.1 | 2,976.1 | 変換 | 中少 | - | 直線器 | No.2156 | 2011.08.01 | |
| Pl-079-2077 | B-2 | ID-53(E) | 中側 | 土線器 | 検体一連器 | - | - | - | - | 2,976.6 | 2,976.6 | 変換 | 無し | 無し | 直線器 | No.2200 | 2011.08.01 | |
| Pl-079-2078 | B-2 | ID-53(E) | 中側 | 土線器 | 検体一連器 | - | - | - | - | 3,976.1 | 7,951.1 | 変換 | 無し | 無し | 直線器 | No.2249 | 2011.08.01 | |
| Pl-079-2079 | B-2 | ID-53(E) | 中側 | 土線器 | 検体一連器 | - | - | - | - | 3,976.1 | 2,976.1 | 変換 | 無し | 無し | 直線器 | No.2155 | 2011.08.01 | |
| Pl-079-2080 | B-2 | ID-53(E) | 中側 | 土線器 | 口径一連器 | - | - | - | - | 3,976.6 | 10,976.2 | 変換 | 無し | 無し | 直線器 | No.2202 | 2011.08.01 | |
| Pl-079-2081 | B-2 | ID-53(E) | 中側 | 土線器 | 口径一連器 | - | - | - | - | 3,976.6 | 7,9196.2 | 変換 | 無し | 無し | 直線器 | No.2203 | 2011.08.01 | |
| Pl-079-2082 | B-2 | ID-53(E) | 中側 | 土線器 | 口径一連器 | - | - | - | - | 3,976.6 | 7,9197.1 | 変換 | 無し | 無し | 直線器 | No.2204 | 2011.08.01 | |
| Pl-079-2083 | B-2 | ID-53(E) | 中側 | 土線器 | 検体一連器 | - | - | 6.2 | 12.0-12 | 3,976.6 | 3,976.6 | 変換 | 中少 | 無し | 直線器 | No.2201 | 2011.08.01 | |
| Pl-079-2084 | B-2 | ID-53(E) | 下側 | 土線器 | 口径一連器 | 22.6 | - | 0.7-12 | - | 3,976.6 | 9,976.6 | 変換 | 中少 | 少 | 直線器 | No.2234 | 2011.08.01 | |
| Pl-079-2085 | B-2 | ID-53(E) | 下側 | 土線器 | 口径一連器 | - | - | - | - | 2,976.1 | 2,976.1 | 変換 | 無し | 無し | 直線器 | No.2154 | 2011.08.01 | |
| Pl-080-2086 | B-2 | ID-53(E) | 上側 | 土線器 | 口径一連器 | 15.8 | - | 0.2-12 | - | 3,976.6 | 10,976.2 | 変換 | 無し | 少 | 直線器 | No.2217 | 2011.08.01 | |
| Pl-080-2087 | B-2 | ID-53(E) | 上側 | 土線器 | 口径一連器 | 14.6 | - | 0.5-12 | - | 3,976.6 | 10,976.2 | 変換 | 無し | 無し | 直線器 | No.2218 | 2011.08.01 | |
| Pl-080-2088 | B-2 | ID-53(E) | 上側 | 土線器 | 口径一連器 | 12.8 | - | 0.9-12 | - | 3,976.6 | 10,976.2 | 変換 | 無し | 無し | 直線器 | No.2214 | 2011.08.01 | |
| Pl-080-2089 | B-2 | ID-53(E) | 上側 | 土線器 | 口径一連器 | 17.0 | - | 0.6-12 | - | 3,976.6 | 9,976.6 | 変換 | 中 | 少 | 直線器 | No.2212 | 2011.08.01 | |
| Pl-080-2090 | B-2 | ID-53(E) | 上側 | 土線器 | 口径一連器 | 12.0 | 5.0 | 0.2-12 | 3.5-12 | 3,976.6 | 10,976.2 | 変換 | 中 | 少 | 直線器 | No.2213 | 2011.08.01 | |
| Pl-080-2091 | B-2 | ID-53(E) | 中側 | 土線器 | 口径一連器 | 14.8 | - | 1.1-12 | - | 3,970.7 | 7,9197.6 | 変換 | 無し | 無し | 直線器 | No.2210 | 2011.08.01 | |
| Pl-080-2092 | B-2 | ID-53(E) | 中側 | 土線器 | 口径一連器 | 17.0 | - | 1.4-12 | - | 3,970.7 | 10,976.2 | 変換 | 無し | 少 | 直線器 | No.2216 | 2011.08.01 | |
| Pl-080-2093 | B-2 | ID-53(E) | 中側 | 土線器 | 口径一連器 | - | - | 7.0 | - | 3,976.6 | 10,976.2 | 変換 | 中 | 少 | 直線器 | No.2217 | 2011.08.01 | |
| Pl-080-2094 | B-2 | ID-53(E) | 中側 | 土線器 | 口径一連器 | - | - | 6.8 | - | 3,976.6 | 10,976.2 | 変換 | 中 | 少 | 直線器 | No.2209 | 2011.08.01 | |
| Pl-080-2095 | B-2 | ID-53(E) | 中側 | 土線器 | 口径一連器 | - | - | 12.0 | - | 3,976.6 | 7,9196.6 | 変換 | 無し | 無し | 直線器 | No.2229 | 2011.08.01 | |

| 遺跡番号 No. | 地底 | 遺構名 | 方位 | 種類 | 形状 | 面積 (㎡) | 口幅 (cm) | 高さ (cm) | 積存土層 | 色相 | 色澤 | 土質 | 構成 | 形状 | 分布 | 口幅 | 外周形状 | 内周形状 | 基礎形状 | 備考 | 遺跡番号 |
|------------|-----|-----------|-------------------------------------|-----|---------|--------|---------|---------|--------|---------|---------|----|----|----|----|----|------|------|---|----------|------|
| PI-0002096 | B-2 | ID-52東 | 下層P-315 | 礎石 | 礎石 | - | - | - | - | 0796.2 | 10792.2 | Ⅲ | 砂 | 少 | 砂 | 円形 | 円形 | 円形 | No.2342 新田一様形打物遺構 | No.2321 | |
| PI-0002097 | B-2 | ID-52東 | 層上P-X | 土器群 | 円口鉢 | 13.8 | - | 1.672 | - | 73986.4 | 72957.4 | Ⅲ | 砂 | 中 | 砂 | 円形 | 円形 | 円形 | 交差型打物遺構 | PI-00207 | |
| PI-0002098 | B-2 | ID-52東 | 層上P-X | 土器群 | 円口鉢 | 13.0 | - | 1.572 | - | 69786.4 | 68767.4 | Ⅲ | 砂 | 中 | 砂 | 円形 | 円形 | 円形 | 内内交差型打物遺構 二様形遺構 | No.2321 | |
| PI-0002099 | B-2 | ID-52東 | 層上P-X | 土器群 | 円口鉢+鉢蓋 | 13.8 | - | 0.712 | - | 10798.4 | 10798.4 | Ⅲ | 砂 | 中 | 砂 | 円形 | 円形 | 円形 | 交差型打物遺構 | PI-00546 | |
| PI-0002100 | B-2 | ID-53東 | 層上P-X | 土器群 | 礎石 | - | - | 5.2 | - | 13107.2 | 13198.4 | Ⅲ | 砂 | 少 | 砂 | 円形 | 円形 | 円形 | 内内交差型打物遺構 交差型打物遺構 | PI-00515 | |
| PI-0002101 | B-2 | ID-53東 | 層上P-X | 土器群 | 円口鉢 | 15.0 | - | 1.672 | - | 10707.2 | 10707.2 | Ⅲ | 砂 | 中 | 砂 | 円形 | 円形 | 円形 | 内内交差型打物遺構 交差型打物遺構 | PI-00508 | |
| PI-0002102 | B-2 | ID-53東 | 層上P-X | 土器群 | 礎石+礎蓋 | - | - | 7.6 | - | 10796.2 | 10796.2 | Ⅲ | 砂 | 中 | 砂 | 円形 | 円形 | 円形 | 内内交差型打物遺構 交差型打物遺構 | PI-00501 | |
| PI-0002103 | B-2 | ID-53東 | 層上P-X | 土器群 | 北口罎口鉢 | 10.0 | - | 0.872 | - | 10707.6 | 73957.6 | Ⅲ | 砂 | 少 | 砂 | 円形 | 円形 | 円形 | 内内交差型打物遺構 交差型打物遺構 | PI-00502 | |
| PI-0002104 | B-2 | ID-53東 | 層上P-X | 遺跡群 | 北口罎口鉢 | - | - | - | - | 594.1 | 594.1 | Ⅲ | 砂 | 中 | 砂 | 円形 | 円形 | 円形 | 内内交差型打物遺構 交差型打物遺構 | No.2320 | |
| PI-0002105 | B-2 | ID-53東(北) | ID-52東上層P-X 52東中層P-X 52東下層P-X | 土器群 | 円口鉢+鉢蓋 | 14.0 | 6.0 | 5.5 | 3.572 | 73976.4 | 73976.4 | Ⅲ | 砂 | 中 | 砂 | 円形 | 円形 | 円形 | 7071-7165-7169 No.2348 No.2349 No.2350 | | |
| PI-0002106 | B-2 | ID-53東(北) | ID-52東上層P-X 52東中層P-X 52東下層P-X | 土器群 | 円口鉢+鉢蓋 | 16.0 | - | 1.872 | - | 73976.4 | 10796.2 | Ⅲ | 砂 | 少 | 砂 | 円形 | 円形 | 円形 | 7071-7165-7169 No.2348 No.2349 No.2350 | | |
| PI-0002107 | B-2 | ID-53東(北) | ID-52東上層P-X 52東中層P-X 52東下層P-X | 土器群 | 小罎口鉢 | 10.6 | - | 2.672 | - | 5976.4 | 10797.4 | Ⅲ | 砂 | 少 | 砂 | 円形 | 円形 | 円形 | 7071-7165-7169 No.2348 No.2349 No.2350 | | |
| PI-0002108 | B-2 | ID-53東-57 | ID-52東上層P-X 52東中層P-X 52東下層P-X | 遺跡群 | 礎石+礎蓋 | - | - | 9.4 | - | 10312 | 73972.7 | Ⅲ | 砂 | 中 | 砂 | 円形 | 円形 | 円形 | 7071-7165-7169 No.2348 No.2349 No.2350 | | |
| PI-0002109 | B-2 | ID-53 | 上層P-333 | 土器群 | 円口鉢+鉢蓋 | 13.8 | - | 2.672 | - | 5976.6 | 73976.6 | Ⅲ | 砂 | 中 | 砂 | 円形 | 円形 | 円形 | 7071-7165-7169 No.2348 No.2349 No.2350 | | |
| PI-0002110 | B-2 | ID-53 | 上層P-X | 土器群 | 円口鉢+鉢蓋 | 14.0 | - | 1.372 | - | 73976.4 | 73976.4 | Ⅲ | 砂 | 中 | 砂 | 円形 | 円形 | 円形 | 7071-7165-7169 No.2348 No.2349 No.2350 | | |
| PI-0002111 | B-2 | ID-53 | 上層P-328 | 土器群 | 礎石+礎蓋 | - | - | 5.8 | - | 12372 | 73976.6 | Ⅲ | 砂 | 少 | 砂 | 円形 | 円形 | 円形 | 7071-7165-7169 No.2348 No.2349 No.2350 | | |
| PI-0002112 | B-2 | ID-53 | 上層P-12 中層P-16.4 | 土器群 | 礎石+礎蓋 | - | - | 5.8 | - | 5.372 | 9787.8 | Ⅲ | 砂 | 中 | 砂 | 円形 | 円形 | 円形 | 7071-7165-7169 No.2348 No.2349 No.2350 | | |
| PI-0002113 | B-2 | ID-53 | 上層P-338 | 土器群 | 礎石+礎蓋 | - | - | 5.8 | - | 5.072 | 10792.2 | Ⅲ | 砂 | 中 | 砂 | 円形 | 円形 | 円形 | 7071-7165-7169 No.2348 No.2349 No.2350 | | |
| PI-0002114 | B-2 | ID-53 | 上層P-405 | 土器群 | 円口鉢+鉢蓋 | 12.8 | - | 2.372 | - | 3976.8 | 9787.8 | Ⅲ | 砂 | 少 | 砂 | 円形 | 円形 | 円形 | 7071-7165-7169 No.2348 No.2349 No.2350 | | |
| PI-0002115 | B-2 | ID-53 | 上層P-X | 土器群 | 礎石+礎蓋 | - | - | 6.4 | - | 2372 | 5976.8 | Ⅲ | 砂 | 中 | 砂 | 円形 | 円形 | 円形 | 7071-7165-7169 No.2348 No.2349 No.2350 | | |
| PI-0002116 | B-2 | ID-53 | 上層P-X | 土器群 | 円口鉢+鉢蓋 | 20.0 | - | 1.672 | - | 5976.4 | 5976.4 | Ⅲ | 砂 | 中 | 砂 | 円形 | 円形 | 円形 | 7071-7165-7169 No.2348 No.2349 No.2350 | | |
| PI-0002117 | B-2 | ID-53 | 上層P-X | 土器群 | 小罎口鉢+鉢蓋 | 5.8 | - | 0.872 | - | 10796.4 | 10796.2 | Ⅲ | 砂 | 少 | 砂 | 円形 | 円形 | 円形 | 7071-7165-7169 No.2348 No.2349 No.2350 | | |
| PI-0002118 | B-2 | ID-53 | 上層P-382 | 遺跡群 | 円口鉢 | 13.4 | - | 0.712 | - | 2396.2 | 2396.2 | Ⅲ | 砂 | 中 | 砂 | 円形 | 円形 | 円形 | 7071-7165-7169 No.2348 No.2349 No.2350 | | |
| PI-0002119 | B-2 | ID-53 | 上層P-340 | 遺跡群 | 礎石 | - | - | - | - | 10794.2 | 10792.2 | Ⅲ | 砂 | 中 | 砂 | 円形 | 円形 | 円形 | 7071-7165-7169 No.2348 No.2349 No.2350 | | |
| PI-0002120 | B-2 | ID-53 | 中層P-10-100 | 遺跡群 | 礎石+礎蓋 | - | - | 5.4 | - | 5.072 | 13976.8 | Ⅲ | 砂 | 中 | 砂 | 円形 | 円形 | 円形 | 7071-7165-7169 No.2348 No.2349 No.2350 | | |
| PI-0002121 | B-2 | ID-53 | 中層P-255 | 土器群 | 小罎口鉢+礎蓋 | - | - | 5.4 | - | 2372 | 3976.8 | Ⅲ | 砂 | 少 | 砂 | 円形 | 円形 | 円形 | 7071-7165-7169 No.2348 No.2349 No.2350 | | |
| PI-0002122 | B-2 | ID-53 | 上層P-3 | 土器群 | 礎石+礎蓋 | - | - | 6.8 | - | 1272 | 73972.7 | Ⅲ | 砂 | 中 | 砂 | 円形 | 円形 | 円形 | 7071-7165-7169 No.2348 No.2349 No.2350 | | |
| PI-0002123 | B-2 | ID-53 | 上層P-66.9-1 | 土器群 | 小罎口鉢+礎蓋 | 0.0 | 0.0 | 0.0 | 15.712 | 73976.7 | 73976.7 | Ⅲ | 砂 | 中 | 砂 | 円形 | 円形 | 円形 | 7071-7165-7169 No.2348 No.2349 No.2350 | | |

| 遺物番号 | 地区 | 遺跡名 | 方位 | 種類 | 単位 | 口縁 (cm) | 高さ (cm) | 口縁径 (cm) | 底径 (cm) | 色相 | 色澤 | 組成 | 形状 | 数量 | 口縁部 | 外周状態 | 内周状態 | 底面状態 | 備考 | 遺物番号 | |
|-----------|-----|-------|---|-----|----|------------|------------|-------------|------------|-----------|-----------|----------|----|----|-----|------|------|------|-------------------------------|-------------------------------|---------|
| PI-002224 | B-2 | ID-53 | 上部-26 | 土器鉢 | 鉢 | - | - | - | - | 黒 | 黒 | 中 | 浅 | 1 | 口縁部 | 平 | 平 | 平 | 内面黒褐色土質厚層被覆。底面黒褐色被覆。口縁部平。底面平。 | No.2381 | |
| PI-002225 | B-3 | ID-53 | 上部-27 | 土器鉢 | 鉢 | - | - | - | - | 黒 | 黒 | 中 | 浅 | 1 | 口縁部 | 平 | 平 | 平 | 内面黒褐色土質厚層被覆。底面黒褐色被覆。口縁部平。底面平。 | No.2382 | |
| PI-002226 | B-2 | ID-54 | 下部-26 | 土器鉢 | 鉢 | 16.0 | - | 0.612 | - | 23YR6.5 | 2.5YR6.8 | 中 | 浅 | 1 | 口縁部 | 平 | 平 | 平 | 内面黒褐色土質厚層被覆。底面黒褐色被覆。口縁部平。底面平。 | No.2383 | |
| PI-002227 | B-2 | ID-54 | 下部-19 | 土器鉢 | 鉢 | - | - | - | - | 黒 | 黒 | 中 | 浅 | 1 | 口縁部 | 平 | 平 | 平 | 内面黒褐色土質厚層被覆。底面黒褐色被覆。口縁部平。底面平。 | No.2384 | |
| PI-002228 | B-2 | ID-54 | 下部-24 | 土器鉢 | 鉢 | - | - | - | - | 黒 | 黒 | 中 | 浅 | 1 | 口縁部 | 平 | 平 | 平 | 内面黒褐色土質厚層被覆。底面黒褐色被覆。口縁部平。底面平。 | No.2385 | |
| PI-002229 | B-2 | ID-54 | 下部-24 | 土器鉢 | 鉢 | - | - | - | - | 黒 | 黒 | 中 | 浅 | 1 | 口縁部 | 平 | 平 | 平 | 内面黒褐色土質厚層被覆。底面黒褐色被覆。口縁部平。底面平。 | No.2386 | |
| PI-002230 | B-2 | ID-54 | 下部-15 | 土器鉢 | 鉢 | 17.4 | - | 1.312 | - | 23YR6.5 | 2.5YR6.8 | 中 | 浅 | 1 | 口縁部 | 平 | 平 | 平 | 内面黒褐色土質厚層被覆。底面黒褐色被覆。口縁部平。底面平。 | No.2387 | |
| PI-002231 | B-2 | ID-55 | 上部-13,20-24,26-27,中部-29,42,下部-6-57,31,40,41 | 土器鉢 | 鉢 | 4.0 | 6.6 | 6.512 | 12.0 | 12.3YR6.4 | 7.5YR6.6 | 中 | 浅 | 1 | 口縁部 | 平 | 平 | 平 | 内面黒褐色土質厚層被覆。底面黒褐色被覆。口縁部平。底面平。 | No.2388 | |
| PI-002232 | B-2 | ID-55 | 上部-13,20-24,26-27,中部-29,42,下部-6-57,31,40,41 | 土器鉢 | 鉢 | 17.4 | 6.6 | 6.2 | 16.72 | 12.0 | 12.3YR6.5 | 2.5YR6.8 | 中 | 浅 | 1 | 口縁部 | 平 | 平 | 平 | 内面黒褐色土質厚層被覆。底面黒褐色被覆。口縁部平。底面平。 | No.2389 |
| PI-002233 | B-2 | ID-55 | 上部-29 | 土器鉢 | 鉢 | - | - | - | - | 黒 | 黒 | 中 | 浅 | 1 | 口縁部 | 平 | 平 | 平 | 内面黒褐色土質厚層被覆。底面黒褐色被覆。口縁部平。底面平。 | No.2390 | |
| PI-002234 | B-2 | ID-55 | 上部-70,下部-71 | 土器鉢 | 鉢 | 14.0 | - | 0.812 | - | 23YR6.5 | 2.5YR6.8 | 中 | 浅 | 1 | 口縁部 | 平 | 平 | 平 | 内面黒褐色土質厚層被覆。底面黒褐色被覆。口縁部平。底面平。 | No.2391 | |
| PI-002235 | B-2 | ID-55 | 上部-70,下部-42 | 土器鉢 | 鉢 | 10.8 | 3.1 | 6.2 | 12.12 | 12.3YR6.5 | 7.5YR6.6 | 中 | 浅 | 1 | 口縁部 | 平 | 平 | 平 | 内面黒褐色土質厚層被覆。底面黒褐色被覆。口縁部平。底面平。 | No.2392 | |
| PI-002236 | B-4 | ID-55 | 上部-15 | 土器鉢 | 鉢 | 20.8 | - | 0.612 | - | 23YR6.5 | 2.5YR6.8 | 中 | 浅 | 1 | 口縁部 | 平 | 平 | 平 | 内面黒褐色土質厚層被覆。底面黒褐色被覆。口縁部平。底面平。 | No.2393 | |
| PI-002237 | B-4 | ID-55 | 上部-6 | 土器鉢 | 鉢 | 22.0 | - | 1.612 | - | 23YR6.5 | 2.5YR6.8 | 中 | 浅 | 1 | 口縁部 | 平 | 平 | 平 | 内面黒褐色土質厚層被覆。底面黒褐色被覆。口縁部平。底面平。 | No.2394 | |
| PI-002238 | B-2 | ID-55 | 上部-6 | 土器鉢 | 鉢 | 10.0 | - | 0.812 | - | 23YR6.5 | 2.5YR6.8 | 中 | 浅 | 1 | 口縁部 | 平 | 平 | 平 | 内面黒褐色土質厚層被覆。底面黒褐色被覆。口縁部平。底面平。 | No.2395 | |
| PI-002239 | B-4 | ID-55 | 上部-6 | 土器鉢 | 鉢 | - | - | - | - | 黒 | 黒 | 中 | 浅 | 1 | 口縁部 | 平 | 平 | 平 | 内面黒褐色土質厚層被覆。底面黒褐色被覆。口縁部平。底面平。 | No.2396 | |
| PI-002240 | B-4 | ID-55 | 上部-6 | 土器鉢 | 鉢 | - | - | - | - | 黒 | 黒 | 中 | 浅 | 1 | 口縁部 | 平 | 平 | 平 | 内面黒褐色土質厚層被覆。底面黒褐色被覆。口縁部平。底面平。 | No.2397 | |
| PI-002241 | B-4 | ID-55 | 中部-16 | 土器鉢 | 鉢 | 18.6 | - | 1.612 | - | 23YR6.5 | 2.5YR6.8 | 中 | 浅 | 1 | 口縁部 | 平 | 平 | 平 | 内面黒褐色土質厚層被覆。底面黒褐色被覆。口縁部平。底面平。 | No.2398 | |
| PI-002242 | B-4 | ID-55 | 下部-13 | 土器鉢 | 鉢 | - | - | - | - | 黒 | 黒 | 中 | 浅 | 1 | 口縁部 | 平 | 平 | 平 | 内面黒褐色土質厚層被覆。底面黒褐色被覆。口縁部平。底面平。 | No.2399 | |
| PI-002243 | B-4 | ID-55 | 下部-13 | 土器鉢 | 鉢 | - | - | - | - | 黒 | 黒 | 中 | 浅 | 1 | 口縁部 | 平 | 平 | 平 | 内面黒褐色土質厚層被覆。底面黒褐色被覆。口縁部平。底面平。 | No.2400 | |
| PI-002244 | B-2 | ID-55 | 下部-24 | 土器鉢 | 鉢 | 22.0 | - | 1.612 | - | 23YR6.5 | 2.5YR6.8 | 中 | 浅 | 1 | 口縁部 | 平 | 平 | 平 | 内面黒褐色土質厚層被覆。底面黒褐色被覆。口縁部平。底面平。 | No.2401 | |
| PI-002245 | B-4 | ID-55 | 下部-19 | 土器鉢 | 鉢 | 20.0 | - | 0.712 | - | 23YR6.5 | 2.5YR6.8 | 中 | 浅 | 1 | 口縁部 | 平 | 平 | 平 | 内面黒褐色土質厚層被覆。底面黒褐色被覆。口縁部平。底面平。 | No.2402 | |
| PI-002246 | B-4 | ID-55 | 下部-14 | 土器鉢 | 鉢 | 17.2 | - | 0.812 | - | 23YR6.5 | 2.5YR6.8 | 中 | 浅 | 1 | 口縁部 | 平 | 平 | 平 | 内面黒褐色土質厚層被覆。底面黒褐色被覆。口縁部平。底面平。 | No.2403 | |
| PI-002247 | B-4 | ID-55 | 下部-20 | 土器鉢 | 鉢 | - | - | - | - | 黒 | 黒 | 中 | 浅 | 1 | 口縁部 | 平 | 平 | 平 | 内面黒褐色土質厚層被覆。底面黒褐色被覆。口縁部平。底面平。 | No.2404 | |
| PI-002248 | B-4 | ID-55 | 下部-24 | 土器鉢 | 鉢 | - | - | - | - | 黒 | 黒 | 中 | 浅 | 1 | 口縁部 | 平 | 平 | 平 | 内面黒褐色土質厚層被覆。底面黒褐色被覆。口縁部平。底面平。 | No.2405 | |
| PI-002249 | B-6 | ID-55 | 上部-1 | 土器鉢 | 鉢 | 13.4 | 5.3 | 16.72 | 16.0 | 12.3YR6.4 | 7.5YR6.7 | 中 | 浅 | 1 | 口縁部 | 平 | 平 | 平 | 内面黒褐色土質厚層被覆。底面黒褐色被覆。口縁部平。底面平。 | No.2406 | |
| PI-002250 | B-6 | ID-55 | 上部-2 | 土器鉢 | 鉢 | 13.4 | - | 1.512 | - | 23YR6.5 | 2.5YR6.8 | 中 | 浅 | 1 | 口縁部 | 平 | 平 | 平 | 内面黒褐色土質厚層被覆。底面黒褐色被覆。口縁部平。底面平。 | No.2407 | |
| PI-002251 | B-4 | ID-55 | 上部-24 | 土器鉢 | 鉢 | - | - | - | - | 黒 | 黒 | 中 | 浅 | 1 | 口縁部 | 平 | 平 | 平 | 内面黒褐色土質厚層被覆。底面黒褐色被覆。口縁部平。底面平。 | No.2408 | |

| 調査番号 | 地区 | 遺跡名 | 方位 | 種別 | 群像 | 部位 | 口縁 | 高さ | 口径 | 積存高さ | 色澤 | 色澤 | 構成 | 形状 | 数量 | 口縁 | 外周 | 内周 | 底面形状 | 備考 | 調査番号 | |
|------------|-----|-------|-----------|-----|------|-------|-------|------|-------|----------|-----------|----------|----|----|----|----|----|----|------|--|--|---------|
| Pr-0012178 | B-2 | 5D-57 | 東部①-541 | 土器類 | 胴 | 口縁部 | 15.50 | - | 0.812 | - | 3.9796.4 | 10796.1 | 皿 | - | 皿 | 子 | 子 | 子 | へろ | 石臼の内外径がほぼ等しい。口縁部は外側のほうが下に湾曲している。底面はほぼ同心円形。底面は厚さ約3.5cm。 | No.2410 | |
| Pr-0012181 | B-2 | 5D-57 | 東部①-418 | 土器類 | 蓋 | 底面 | - | 18.0 | - | 4.012 | 14.0 | 14.0 | 蓋 | - | 皿 | 子 | 子 | 子 | へろ | 外周縁部へ高度差が約1cmあり、底面はほぼ同心円形。底面は厚さ約3.5cm。 | No.2414 | |
| Pr-0012182 | B-2 | 5D-57 | 東部①-432 | 土器類 | 北口縁部 | 底面 | - | - | - | - | 10.9765 | 10795.2 | 皿 | - | 皿 | 子 | 子 | 子 | へろ | 外周縁部へ高度差が約1cmあり、底面はほぼ同心円形。底面は厚さ約3.5cm。 | No.2415 | |
| Pr-0012183 | B-2 | 5D-57 | 東部①-512 | 土器類 | 蓋 | 底面 | - | - | - | 2.9575 | 142.0 | 蓋 | 皿 | - | 皿 | 子 | 子 | 子 | へろ | 内周縁部が直線的に湾曲している。底面はほぼ同心円形。底面は厚さ約3.5cm。 | No.2416 | |
| Pr-0012184 | B-2 | 5D-57 | 東部①-458 | 土器類 | 蓋 | 底面 | - | - | - | 2.9766.4 | 7.5796.4 | 蓋 | 皿 | - | 皿 | 子 | 子 | 子 | へろ | 内周縁部が直線的に湾曲している。底面はほぼ同心円形。底面は厚さ約3.5cm。 | No.2417 | |
| Pr-0012185 | B-2 | 5D-57 | 東部①-478 | 土器類 | 口縁 | 口縁-縁部 | 12.2 | - | 1.812 | - | 3.9797.4 | 10796.4 | 皿 | 皿 | 少 | 子 | 子 | 子 | へろ | 内周縁部が直線的に湾曲している。底面はほぼ同心円形。底面は厚さ約3.5cm。 | No.2418 | |
| Pr-0012186 | B-2 | 5D-57 | 東部①-478 | 土器類 | 口縁 | 口縁-縁部 | 12.4 | - | 1.512 | - | 3.9797.4 | 10797.3 | 皿 | 皿 | 少 | 子 | 子 | 子 | へろ | 内周縁部が直線的に湾曲している。底面はほぼ同心円形。底面は厚さ約3.5cm。 | No.2419 | |
| Pr-0012187 | B-2 | 5D-57 | 東部①-478 | 土器類 | 小 | 把手 | - | - | - | 3.9796.4 | 7.5796.2 | 皿 | - | 皿 | 多 | 子 | 子 | 子 | へろ | 内周縁部が直線的に湾曲している。底面はほぼ同心円形。底面は厚さ約3.5cm。 | No.2420 | |
| Pr-0012188 | B-2 | 5D-57 | 東部①-478 | 土器類 | 口縁 | 口縁-縁部 | 14.0 | - | 0.812 | - | 3.9797.6 | 10797.6 | 皿 | - | 皿 | 少 | 子 | 子 | 子 | へろ | 内周縁部が直線的に湾曲している。底面はほぼ同心円形。底面は厚さ約3.5cm。 | No.2421 |
| Pr-0012189 | B-2 | 5D-57 | 東部①-478 | 土器類 | 口縁 | 口縁-縁部 | 13.8 | - | 1.512 | - | 3.9797.6 | 10797.6 | 皿 | - | 皿 | 少 | 子 | 子 | 子 | へろ | 内周縁部が直線的に湾曲している。底面はほぼ同心円形。底面は厚さ約3.5cm。 | No.2422 |
| Pr-0012190 | B-2 | 5D-57 | 東部①-478 | 土器類 | 口縁 | 口縁-縁部 | 13.8 | - | 1.212 | - | 3.9797.6 | 10797.6 | 皿 | - | 皿 | 少 | 子 | 子 | 子 | へろ | 内周縁部が直線的に湾曲している。底面はほぼ同心円形。底面は厚さ約3.5cm。 | No.2423 |
| Pr-0012191 | B-2 | 5D-57 | 東部①-478 | 土器類 | 口縁 | 口縁-縁部 | 14.8 | - | 1.812 | - | 3.9797.6 | 10797.6 | 皿 | 皿 | 少 | 子 | 子 | 子 | 子 | へろ | 内周縁部が直線的に湾曲している。底面はほぼ同心円形。底面は厚さ約3.5cm。 | No.2424 |
| Pr-0012192 | B-2 | 5D-57 | 東部①-17118 | 土器類 | 口縁 | 口縁-縁部 | 14.4 | 2.7 | 3.2 | 0.812 | 10797.3 | 10796.4 | 皿 | 皿 | 少 | 子 | 子 | 子 | 子 | へろ | 内周縁部が直線的に湾曲している。底面はほぼ同心円形。底面は厚さ約3.5cm。 | No.2425 |
| Pr-0012193 | B-2 | 5D-57 | 東部①-478 | 土器類 | 蓋 | 底面 | - | - | - | 3.9797.6 | 10797.4 | 皿 | 皿 | 少 | 子 | 子 | 子 | 子 | へろ | 内周縁部が直線的に湾曲している。底面はほぼ同心円形。底面は厚さ約3.5cm。 | No.2426 | |
| Pr-0012194 | B-2 | 5D-57 | 東部①-478 | 土器類 | 蓋 | 底面 | 22.0 | - | 0.812 | - | 10.9765 | 10795.2 | 皿 | - | 皿 | 子 | 子 | 子 | 子 | へろ | 内周縁部が直線的に湾曲している。底面はほぼ同心円形。底面は厚さ約3.5cm。 | No.2427 |
| Pr-0012195 | B-2 | 5D-57 | 東部①-19 | 土器類 | 口縁 | 口縁-縁部 | 18.0 | - | 0.812 | - | 10.9765 | 10795.2 | 皿 | - | 皿 | 子 | 子 | 子 | 子 | へろ | 内周縁部が直線的に湾曲している。底面はほぼ同心円形。底面は厚さ約3.5cm。 | No.2428 |
| Pr-0012196 | B-2 | 5D-57 | 東部①-228 | 土器類 | 胴 | 体-底面 | - | 4.8 | - | 3.112 | 10796.6 | 10796.6 | 皿 | 皿 | 少 | 子 | 子 | 子 | 子 | へろ | 内周縁部が直線的に湾曲している。底面はほぼ同心円形。底面は厚さ約3.5cm。 | No.2429 |
| Pr-0012197 | B-2 | 5D-57 | 東部①-478 | 土器類 | 蓋 | 底面 | - | - | - | - | 10.9765.4 | 7.5795.4 | 皿 | 皿 | 少 | 子 | 子 | 子 | 子 | へろ | 内周縁部が直線的に湾曲している。底面はほぼ同心円形。底面は厚さ約3.5cm。 | No.2430 |
| Pr-0012198 | B-2 | 5D-57 | 東部①-478 | 土器類 | 口縁 | 口縁-縁部 | 12.0 | - | 4.012 | - | 3.9797.4 | 10797.4 | 皿 | 皿 | 少 | 子 | 子 | 子 | 子 | へろ | 内周縁部が直線的に湾曲している。底面はほぼ同心円形。底面は厚さ約3.5cm。 | No.2431 |
| Pr-0012199 | B-2 | 5D-57 | 東部①-118 | 土器類 | 口縁 | 口縁-縁部 | 12.4 | - | 1.412 | - | 3.9797.4 | 10797.4 | 皿 | 皿 | 少 | 子 | 子 | 子 | 子 | へろ | 内周縁部が直線的に湾曲している。底面はほぼ同心円形。底面は厚さ約3.5cm。 | No.2432 |
| Pr-0012200 | B-2 | 5D-57 | 東部①-24 | 土器類 | 口縁 | 口縁-縁部 | 13.8 | - | 1.012 | - | 10.9767.2 | 7.5797.4 | 皿 | 皿 | 少 | 子 | 子 | 子 | 子 | へろ | 内周縁部が直線的に湾曲している。底面はほぼ同心円形。底面は厚さ約3.5cm。 | No.2433 |
| Pr-0012201 | B-2 | 5D-57 | 東部①-154 | 土器類 | 口縁 | 口縁-縁部 | 14.4 | - | 1.112 | - | 10.9765 | 10795.2 | 皿 | 皿 | 少 | 子 | 子 | 子 | 子 | へろ | 内周縁部が直線的に湾曲している。底面はほぼ同心円形。底面は厚さ約3.5cm。 | No.2434 |
| Pr-0012202 | B-2 | 5D-57 | 東部①-168 | 土器類 | 口縁 | 口縁-縁部 | 18.8 | - | 1.212 | - | 10.9767.2 | 10797.2 | 皿 | 皿 | 少 | 子 | 子 | 子 | 子 | へろ | 内周縁部が直線的に湾曲している。底面はほぼ同心円形。底面は厚さ約3.5cm。 | No.2435 |
| Pr-0012203 | B-2 | 5D-57 | 東部①-203 | 土器類 | 蓋 | 底面 | 10.45 | - | 0.812 | - | 3.9797.4 | 10797.4 | 皿 | 皿 | 少 | 子 | 子 | 子 | 子 | へろ | 内周縁部が直線的に湾曲している。底面はほぼ同心円形。底面は厚さ約3.5cm。 | No.2436 |
| Pr-0012204 | B-2 | 5D-57 | 東部①-478 | 土器類 | 小 | 体-底面 | - | 3.8 | - | 4.012 | 3.9797.4 | 10797.4 | 皿 | 皿 | 少 | 子 | 子 | 子 | 子 | へろ | 内周縁部が直線的に湾曲している。底面はほぼ同心円形。底面は厚さ約3.5cm。 | No.2437 |
| Pr-0012205 | B-2 | 5D-57 | 東部①-168 | 土器類 | 蓋 | 底面 | - | 3.2 | - | 12.012 | 3.9796.6 | 10796.6 | 皿 | 皿 | 少 | 子 | 子 | 子 | 子 | へろ | 内周縁部が直線的に湾曲している。底面はほぼ同心円形。底面は厚さ約3.5cm。 | No.2438 |
| Pr-0012206 | B-2 | 5D-57 | 東部①-238 | 土器類 | 蓋 | 底面 | - | - | - | - | 3.9741.3 | 5.9762.2 | 皿 | 皿 | 少 | 子 | 子 | 子 | 子 | へろ | 内周縁部が直線的に湾曲している。底面はほぼ同心円形。底面は厚さ約3.5cm。 | No.2439 |
| Pr-0012207 | B-2 | 5D-57 | 東部①-238 | 土器類 | 蓋 | 底面 | - | 3.0 | - | 2.712 | 3.9741.3 | 5.9762.2 | 皿 | 皿 | 少 | 子 | 子 | 子 | 子 | へろ | 内周縁部が直線的に湾曲している。底面はほぼ同心円形。底面は厚さ約3.5cm。 | No.2440 |

| 調査番号 | 地区 | 遺構名 | 部位 | 種類 | 群位 | 口径 (cm) | 高さ (cm) | 厚さ (cm) | 形状 | 土質 | 色相・硬度 | 底面形状 | 構成 | 用途 | 備考 | 発掘時期 | 調査番号 |
|------------|-----|--------|-----------------------------|-----|-----------|---------|---------|---------|----------|-----------------------|-----------------------|------|----|----------|------------------|-------------------------------------|----------------------|
| P1-0042007 | B-2 | 3D-51A | 下部①-14 | 溝 | 溝 | - | - | - | - | 硬 | 25(5) / 7.5(96.6) | 円 | 砂 | 99ナ | 内溝掘込土壌層の遺構 | 0318-001 | №B160 |
| P1-0042008 | B-2 | 3D-51B | 下部①-18 | 溝 | 溝 | - | - | - | - | 硬 | 7.5(96.6) / 7.5(96.6) | 長 | 砂 | 溝掘削跡 | 内溝掘込土壌層の遺構 | 0318-001 | №A2487 |
| P1-0042009 | B-2 | 3D-51C | 3D-51Aより3D-51B下層①-23、下部①-24 | 溝跡 | 溝跡 | 15.4 | - | - | 0.8-1.2 | - | 3.5(96.6) / 7.5(96.6) | 溝 | - | - | 溝跡 | 0318-001、0318-002、0318-003、0318-004 | №A2486、№A2488、№A2489 |
| P1-0042010 | B-4 | 3D-40 | 上部①-X | 土器跡 | 新 口縁→体部 | 13.0 | - | - | 1.8-1.7 | - | 3.5(96.6) / 10(96.6) | 底 | 砂 | 打次 | 内溝掘削跡の遺構 | 0318-002-005 | №A2798 |
| P1-0042011 | B-4 | 3D-40 | 上部①-X | 土器跡 | 新 体→底面 | - | 6.0 | - | 2.3-1.2 | 3.5(96.6) / 7.5(96.6) | 底 | 砂 | 打次 | 内溝掘削跡の遺構 | 0318-002-006 | №A3000 | |
| P1-0042012 | B-3 | 3D-40 | 傾斜トナリ層部①-X | 土器跡 | 溝 口縁部 | 17.0 | - | - | 1.1-1.2 | - | 10(96.1) / 10(96.1) | 底 | 砂 | - | 内溝掘削跡の遺構 | 0317-008 | №A2715 |
| P1-0042013 | B-4 | 3D-40 | 上部①-X | 土器跡 | 新 体部 | - | - | - | - | 3.5(97.3) / 7.5(97.4) | 底 | 砂 | - | 内溝掘削跡の遺構 | 0317-004-001-001 | №A2801 | |
| P1-0042014 | B-4 | 3D-40 | 中部①-2 | 土器跡 | 新 体→底面 | - | 6.0 | - | 6.0-1.2 | 3.5(97.6) / 5.9(57.6) | 底 | 砂 | 打次 | 内溝掘削跡の遺構 | 0317-004-001-001 | №A2801 | |
| P1-0042015 | B-4 | 3D-40 | 中部①-X | 溝跡 | 溝 体部 | - | - | - | - | 2.5(7.3) / 2.5(7.3) | 長 | 砂 | - | 溝跡 | 0317-004-001-001 | №A2801 | |
| P1-0042016 | B-3 | 3D-41 | 層②P-X | 溝跡 | 溝 体部 | - | 6.8 | - | 6.8-1.2 | 10(96.2) / 10(96.2) | 底 | 砂 | - | 溝跡 | 内溝掘削跡の遺構 | 0317-007-000 | №A2711 |
| P1-0042017 | B-3 | 3D-44 | 層①上部①-32 | 土器跡 | 新 口縁→底面 | 14.0 | 8.1 | 5.8 | 4.5-1.2 | 3.5(96.6) / 7.5(96.6) | 底 | 砂 | 打次 | 内溝掘削跡の遺構 | 0317-001-004 | №A2721 | |
| P1-0042018 | B-3 | 3D-44 | 上部①-X | 土器跡 | 新 口縁→体部 | 10.6 | - | - | 0.5-1.2 | - | 3.5(96.6) / 7.5(96.6) | 底 | 砂 | 打次 | 内溝掘削跡の遺構 | 0317-001-004 | №A2721 |
| P1-0042019 | B-3 | 3D-44 | 中部①-25、X層部①-59 | 土器跡 | 新 口縁→底面 | 14.3 | 6.0 | 5.2 | 8.7-1.2 | 3.5(97.1) / 7.5(97.6) | 底 | 砂 | 打次 | 内溝掘削跡の遺構 | 0317-001-004 | №A2721 | |
| P1-0042020 | B-3 | 3D-44 | 中部①-2 | 土器跡 | 新 口縁→底面 | 15.8 | 6.5 | 5.2 | 6.7-1.2 | 3.5(96.6) / 10(97.4) | 底 | 砂 | 打次 | 内溝掘削跡の遺構 | 0317-001-004 | №A2718 | |
| P1-0042021 | B-3 | 3D-44 | 中部①-6 | 土器跡 | 溝 口縁→体部 | 17.6 | - | - | 0.5-1.2 | - | 10(97.3) / 10(97.3) | 底 | 砂 | 打次 | 内溝掘削跡の遺構 | 0317-001-004 | №A2718 |
| P1-0042022 | B-3 | 3D-44 | 中部①-18 | 溝跡 | 溝 体部 | - | - | - | - | 88.0 | 長 | 砂 | 少 | 溝跡 | 内溝掘削跡の遺構 | 0317-001-007 | №A191 |
| P1-0042023 | B-3 | 3D-44 | 下部①-15 | 土器跡 | 新 体→底面 | - | 6.0 | - | 10.7-1.2 | 3.5(96.6) / 7.5(97.6) | 底 | 砂 | 中 | 溝跡 | 内溝掘削跡の遺構 | 0317-001 | №A2718 |
| P1-0042024 | B-3 | 3D-44 | 下部①-28 | 溝跡 | 溝 口縁部 | - | - | - | - | 7.5(96.6) / 7.5(96.6) | 底 | 砂 | 打次 | 内溝掘削跡の遺構 | 0317-001 | №A2718 | |
| P1-0042025 | B-3 | 3D-44 | 層②P-X | 土器跡 | 新 口縁→底面 | 13.8 | 4.8 | 6.2 | 2.4-1.2 | 3.5(96.6) / 7.5(96.6) | 底 | 砂 | 打次 | 内溝掘削跡の遺構 | 0317-001 | №A2718 | |
| P1-0042026 | B-3 | 3D-44 | 層②P-X | 土器跡 | 新 口縁→体部 | 14.6 | - | - | 0.6-1.2 | - | 3.5(96.6) / 7.5(96.6) | 底 | 砂 | 打次 | 内溝掘削跡の遺構 | 0317-001 | №A2718 |
| P1-0042027 | B-3 | 3D-44 | 層②P-X | 土器跡 | 新 口縁→体部 | 14.2 | - | - | 1.8-1.2 | - | 10(97.4) / 10(97.4) | 底 | 砂 | 打次 | 内溝掘削跡の遺構 | 0317-001 | №A2718 |
| P1-0042028 | B-3 | 3D-44 | 層②P-X | 土器跡 | 新 口縁→体部 | 13.2 | - | - | 1.8-1.2 | - | 10(97.6) / 10(97.6) | 底 | 砂 | 打次 | 内溝掘削跡の遺構 | 0317-001 | №A2718 |
| P1-0042029 | B-3 | 3D-44 | 層②P-X | 土器跡 | 新 口縁→体部 | 15.2 | - | - | 1.5-1.2 | - | 3.5(96.6) / 7.5(97.6) | 底 | 砂 | 打次 | 内溝掘削跡の遺構 | 0317-001 | №A2718 |
| P1-0042030 | B-3 | 3D-44 | 層②P-X | 土器跡 | 新 体→底面 | - | 5.2 | - | 3.2-1.2 | 3.5(96.6) / 7.5(97.6) | 底 | 砂 | 打次 | 内溝掘削跡の遺構 | 0317-001 | №A2718 | |
| P1-0042031 | B-3 | 3D-44 | 層②P-X | 土器跡 | 新 体→底面 | - | 5.4 | - | 3.7-1.2 | 3.5(97.1) / 3.5(97.6) | 底 | 砂 | 打次 | 内溝掘削跡の遺構 | 0317-001 | №A2718 | |
| P1-0042032 | B-3 | 3D-44 | 層②P-X | 土器跡 | 新 体→底面 | - | 6.0 | - | 6.0-1.2 | 10(97.7) / 10(97.7) | 底 | 砂 | 打次 | 内溝掘削跡の遺構 | 0317-001 | №A2718 | |
| P1-0042033 | B-3 | 3D-44 | 層②P-X | 土器跡 | 新 体→底面 | 17.0 | - | - | 0.4-1.2 | - | 10(96.6) / 7.5(96.6) | 底 | 砂 | 打次 | 内溝掘削跡の遺構 | 0317-001 | №A2718 |
| P1-0042034 | B-3 | 3D-44 | 層②P-X | 土器跡 | 新 口縁→体部 | 19.4 | - | - | 1.2-1.2 | - | 10(97.2) / 10(97.2) | 底 | 砂 | 打次 | 内溝掘削跡の遺構 | 0317-001 | №A2718 |
| P1-0042035 | B-3 | 3D-44 | 層②P-X | 土器跡 | 新 口縁→体部 | 19.4 | - | - | 1.2-1.2 | - | 10(97.2) / 10(97.2) | 底 | 砂 | 打次 | 内溝掘削跡の遺構 | 0317-001 | №A2718 |

| 調査番号 | 地質 | 遺構名 | 方位 | 種別 | 跡位 | 跡位 | 口徑 | 幅 | 深 | 口縁高 | 口縁径 | 色澤 | 色澤 | 組成 | 形状 | 分布 | 口縁部 | 外周面 | 内周面 | 底面形状 | 備考 | 調査番号 | 説明番号 |
|------------|-----|----------|------|-----|----|-------|------|-----|-----|---------|----------|----------|----------|----|----|----|-----|-----|------|-------------|---------|---------|------|
| PI-0802206 | B-3 | ID-64 | 遺上-X | 土器跡 | 鉢 | 口縁～底面 | 15.0 | - | - | 0.8/2 | - | 3/196.6 | 10/952.4 | 土 | 盤 | 盤 | ナナ | ナナ | ナナ | 内周面直線縁部直溝溝底 | 遺上-X | No.2725 | |
| PI-0802207 | B-3 | ID-64 | 遺上-X | 土器跡 | 鉢 | 口縁～底面 | - | - | - | - | 2.5/75.1 | 2/157.1 | 土 | 盤 | 盤 | - | ナナ | 直七角 | 直七角 | 遺上-X | No.8182 | | |
| PI-0802208 | B-3 | ID-64 | 遺上-X | 土器跡 | 鉢 | 口縁～底面 | - | - | - | - | - | 7/198.6 | 土 | 盤 | 盤 | - | ナナ | ナナ | ナナ | 遺上-X | No.2731 | | |
| PI-0802209 | B-3 | ID-64-65 | 土器-X | 土器跡 | 鉢 | 口縁～底面 | 13.8 | 3.8 | 5.8 | 12.0/12 | 10/962.1 | 10/952.1 | 土 | 盤 | 少 | 少 | ナナ | ナナ | ナナ | 遺上-X | No.3813 | | |
| PI-0802240 | B-4 | ID-64-65 | 土器-X | 土器跡 | 鉢 | 口縁～底面 | 13.0 | - | - | 2.6/2 | - | 3/196.6 | 5/196.6 | 土 | 少 | 中 | ナナ | ナナ | ナナ | 遺上-X | No.3804 | | |
| PI-0802241 | B-4 | ID-64-65 | 土器-X | 土器跡 | 鉢 | 口縁～底面 | 20.2 | - | - | 0.8/2 | - | 10/971.4 | 7/197.8 | 土 | 盤 | 少 | 盤 | ナナ | ナナ | 遺上-X | No.3837 | | |
| PI-0802242 | B-4 | ID-64-65 | 土器-X | 土器跡 | 鉢 | 口縁～底面 | - | - | 8.8 | - | 13.0/12 | 10/952.1 | 土 | 盤 | 少 | 盤 | ナナ | ナナ | ナナ | 遺上-X | No.3832 | | |
| PI-0802243 | B-4 | ID-64-65 | 土器-X | 土器跡 | 鉢 | 口縁～底面 | - | - | - | - | - | 3/196.6 | 5/196.6 | 土 | 少 | 盤 | ナナ | ナナ | ナナ | 遺上-X | No.449 | | |
| PI-0802244 | B-4 | ID-64-65 | 土器-X | 土器跡 | 鉢 | 口縁～底面 | 13.0 | 3.1 | 3.8 | 0.7/2 | 3.0/12 | 10/942.2 | 10/952.8 | 土 | 盤 | 少 | 盤 | ナナ | ナナ | 遺上-X | No.3809 | | |
| PI-0802245 | B-4 | ID-64-65 | 土器-X | 土器跡 | 鉢 | 口縁～底面 | 14.6 | 4.7 | 5.6 | 22.0/2 | 10/912 | 10/926.6 | 土 | 盤 | 少 | 多 | ナナ | ナナ | ナナ | 遺上-X | No.3800 | | |
| PI-0802246 | B-4 | ID-64-65 | 土器-X | 土器跡 | 鉢 | 口縁～底面 | 12.2 | 4.2 | 3.8 | 12.0/12 | 6.4/12 | 7/197.4 | 7/197.4 | 土 | 盤 | 少 | 少 | ナナ | ナナ | 遺上-X | No.3821 | | |
| PI-0802247 | B-4 | ID-64-65 | 土器-X | 土器跡 | 鉢 | 口縁～底面 | 13.6 | 3.0 | 5.1 | 5.1/2 | 13.0/12 | 10/917.4 | 10/971.4 | 土 | 盤 | 中 | 打欠 | ナナ | ナナ | 遺上-X | No.3823 | | |
| PI-0802248 | B-6 | ID-64-65 | 土器-X | 土器跡 | 鉢 | 口縁～底面 | 13.8 | 3.3 | 4.8 | 1.3/2 | 13.0/12 | 10/931.4 | 10/952.1 | 土 | 少 | 中 | 打欠 | ナナ | ナナ | 遺上-X | No.3822 | | |
| PI-0802249 | B-6 | ID-64-65 | 土器-X | 土器跡 | 鉢 | 口縁～底面 | 13.4 | 8.4 | 5.4 | 1.5/2 | 13.0/12 | 10/951.2 | 10/951.4 | 土 | 盤 | 少 | 打欠 | ナナ | ナナ | 遺上-X | No.3819 | | |
| PI-0802250 | B-6 | ID-64-65 | 土器-X | 土器跡 | 鉢 | 口縁～底面 | 14.2 | - | - | 1.3/2 | - | 3/196.6 | 5/196.6 | 土 | 盤 | 少 | 打欠 | ナナ | ナナ | 遺上-X | No.3802 | | |
| PI-0802251 | B-6 | ID-64-65 | 土器-X | 土器跡 | 鉢 | 口縁～底面 | 14.2 | - | - | 4.8/2 | - | 10/971.4 | 10/978.1 | 土 | 少 | 打欠 | ナナ | ナナ | 遺上-X | No.3816 | | | |
| PI-0802252 | B-4 | ID-64-65 | 土器-X | 土器跡 | 鉢 | 口縁～底面 | 13.8 | - | - | 1.1/2 | - | 3/197.4 | 2/197.1 | 土 | 盤 | 少 | 打欠 | ナナ | ナナ | 遺上-X | No.3803 | | |
| PI-0802253 | B-4 | ID-64-65 | 土器-X | 土器跡 | 鉢 | 口縁～底面 | 13.2 | - | - | 2.4/2 | - | 2/197.4 | 10/973.1 | 土 | 盤 | 盤 | ナナ | ナナ | 遺上-X | No.3805 | | | |
| PI-0802254 | B-4 | ID-64-65 | 土器-X | 土器跡 | 鉢 | 口縁～底面 | 13.8 | - | - | 2.2/2 | - | 3/196.6 | 7/194.3 | 土 | 盤 | 盤 | ナナ | ナナ | 遺上-X | No.3816 | | | |
| PI-0802255 | B-4 | ID-64-65 | 土器-X | 土器跡 | 鉢 | 口縁～底面 | - | - | 4.2 | - | 5.0/12 | 10/973.1 | 2/197.2 | 土 | 盤 | 盤 | ナナ | ナナ | 遺上-X | No.3806 | | | |
| PI-0802256 | B-4 | ID-64-65 | 土器-X | 土器跡 | 鉢 | 口縁～底面 | - | - | 5.2 | - | 13.0/12 | 10/952.1 | 10/952.1 | 土 | 盤 | 少 | 盤 | ナナ | ナナ | 遺上-X | No.3810 | | |
| PI-0802257 | B-4 | ID-64-65 | 土器-X | 土器跡 | 鉢 | 口縁～底面 | - | - | 7.0 | - | 7.0/12 | 10/946.4 | 7/197.4 | 土 | 盤 | 盤 | ナナ | ナナ | 遺上-X | No.3809 | | | |
| PI-0802258 | B-6 | ID-64-65 | 土器-X | 土器跡 | 鉢 | 口縁～底面 | - | - | 7.0 | - | 8.0/12 | 10/973.2 | 10/978.3 | 土 | 盤 | 少 | 盤 | ナナ | ナナ | 遺上-X | No.3812 | | |
| PI-0802259 | B-4 | ID-64-65 | 土器-X | 土器跡 | 鉢 | 口縁～底面 | 12.4 | - | - | 0.6/2 | - | 3/196.6 | 5/196.6 | 土 | 盤 | 少 | 打欠 | ナナ | ナナ | 遺上-X | No.3814 | | |
| PI-0802260 | B-4 | ID-64-65 | 土器-X | 土器跡 | 鉢 | 口縁～底面 | 23.4 | - | - | 3.8/2 | - | 3/196.6 | 5/196.6 | 土 | 盤 | 少 | 打欠 | ナナ | ナナ | 遺上-X | No.3831 | | |

| 遺物番号 No. | 地区 | 遺物名 | 方位 | 種類 | 形状 | 口徑 (cm) | 高さ (cm) | 口径 /底径 | 積存地 | 色相/形状 | 重量 | 色相/形状 | 組成 | 形状 | 用途 | 口徑 | 外周長さ | 内周長さ | 底径長さ | 備考 | 発掘時期 | 調査番号 |
|------------|-----|----------|---------------------|-----|--------|------------|------------|-----------|---------|---------|---------|-------|----|----|----|----|------|------|-------------------------------|--|-----------|---------|
| P1-0012281 | B-4 | ID-64-45 | 中部~4 | 土師器 | 胴口縁一体部 | 21.2 | - | 0.6/2 | - | 23970.4 | 10957.4 | 黒 | 陶 | 中 | 打次 | テグ | テグ | テグ | テグ | 白磁土に焼く。全体が土師器に属する。厚肉。口縁部上平直。底縁部は内彎。底縁部と上平直部との間に溝あり。底縁部が球状に膨らむ。 | 01-02-001 | No.3025 |
| P1-0012282 | B-4 | ID-64-45 | 中部~2 | 土師器 | 胴口縁一体部 | 17.2 | - | 1.2/2 | - | 3795.8 | 5976.8 | 黒 | 陶 | 少 | 打次 | テグ | テグ | テグ | テグ | 赤褐色の土師器。口縁部は球状に膨らむ。底縁部は平直。口縁部は平直。 | 01-01-001 | No.3024 |
| P1-0012283 | B-4 | ID-64-45 | 中部~4 | 土師器 | 胴口縁一体部 | - | 7.4 | 13.0/12 | 10970.4 | 10970.4 | 黒 | 陶 | 少 | 打次 | テグ | テグ | テグ | テグ | 赤褐色の土師器。口縁部は平直。底縁部は平直。口縁部は平直。 | 01-01-001 | No.3023 | |
| P1-0012284 | B-4 | ID-64-45 | 中部~X | 土師器 | 胴口縁一体部 | - | 5.4 | 13.0/12 | 3798.4 | 23978.4 | 黒 | 陶 | 少 | 打次 | テグ | テグ | テグ | テグ | 赤褐色の土師器。口縁部は平直。底縁部は平直。口縁部は平直。 | 01-02-001 | No.3029 | |
| P1-0012285 | B-4 | ID-64-45 | 中部~5B | 土師器 | 小口器 | - | - | - | 13976.8 | 10970.1 | 黒 | 陶 | 中 | 打次 | テグ | テグ | テグ | テグ | 赤褐色の土師器。口縁部は平直。底縁部は平直。口縁部は平直。 | 01-02-11-001 | No.3033 | |
| P1-0012286 | B-4 | ID-64-45 | 中部~X | 土師器 | 胴口縁一体部 | - | - | - | 23970.1 | 23974.1 | 黒 | 陶 | 中 | 打次 | テグ | テグ | テグ | テグ | 赤褐色の土師器。口縁部は平直。底縁部は平直。口縁部は平直。 | 01-02-06-150 | No.3017 | |
| P1-0012287 | B-4 | ID-64-45 | 中部~3 | 土師器 | 胴口縁一体部 | - | - | - | 84.0 | 84.0 | 黒 | 陶 | 中 | 打次 | テグ | テグ | テグ | テグ | 赤褐色の土師器。口縁部は平直。底縁部は平直。口縁部は平直。 | 01-02-06-501 | No.3091 | |
| P1-0012288 | B-4 | ID-64-45 | 中部~X | 土師器 | 胴口縁一体部 | - | - | - | 3798.4 | 23978.4 | 黒 | 陶 | 中 | 打次 | テグ | テグ | テグ | テグ | 赤褐色の土師器。口縁部は平直。底縁部は平直。口縁部は平直。 | 01-02-06-138 | No.683 | |
| P1-0012289 | B-4 | ID-64-45 | 中部~X | 土師器 | 胴口縁一体部 | - | - | - | 2395.1 | 2395.2 | 黒 | 陶 | 中 | 打次 | テグ | テグ | テグ | テグ | 赤褐色の土師器。口縁部は平直。底縁部は平直。口縁部は平直。 | 01-02-06-139 | No.816 | |
| P1-0012270 | B-4 | ID-64-45 | 中部~24 | 土師器 | 胴口縁一体部 | - | - | - | 2395.1 | 2395.2 | 黒 | 陶 | 中 | 打次 | テグ | テグ | テグ | テグ | 赤褐色の土師器。口縁部は平直。底縁部は平直。口縁部は平直。 | 01-02-06-139 | No.816 | |
| P1-0012271 | B-4 | ID-64-45 | 中部~X | 土師器 | 胴口縁一体部 | - | - | - | 2395.1 | 2395.2 | 黒 | 陶 | 中 | 打次 | テグ | テグ | テグ | テグ | 赤褐色の土師器。口縁部は平直。底縁部は平直。口縁部は平直。 | 01-02-06-139 | No.816 | |
| P1-0012272 | B-4 | ID-64-45 | 中部~X | 土師器 | 胴口縁一体部 | - | - | - | 2395.1 | 2395.2 | 黒 | 陶 | 中 | 打次 | テグ | テグ | テグ | テグ | 赤褐色の土師器。口縁部は平直。底縁部は平直。口縁部は平直。 | 01-02-06-139 | No.816 | |
| P1-0012273 | B-4 | ID-64-45 | 中部~9 | 土師器 | 胴口縁一体部 | - | - | - | 2395.1 | 2395.2 | 黒 | 陶 | 中 | 打次 | テグ | テグ | テグ | テグ | 赤褐色の土師器。口縁部は平直。底縁部は平直。口縁部は平直。 | 01-02-06-138 | No.448 | |
| P1-0012274 | B-4 | ID-64-45 | 下部~X | 土師器 | 胴口縁一体部 | 13.6 | - | 1.3/12 | - | 37970.1 | 73976.4 | 黒 | 陶 | 少 | 打次 | テグ | テグ | テグ | 赤褐色の土師器。口縁部は平直。底縁部は平直。口縁部は平直。 | 01-02-06-016 | No.447 | |
| P1-0012275 | B-4 | ID-64-45 | 下部~45 | 土師器 | 胴口縁一体部 | - | 8.0 | 0.5/12 | 3796.8 | 3796.8 | 黒 | 陶 | 少 | 打次 | テグ | テグ | テグ | テグ | 赤褐色の土師器。口縁部は平直。底縁部は平直。口縁部は平直。 | 01-02-06-016 | No.447 | |
| P1-0012276 | B-4 | ID-64-45 | 下部~43/70 | 土師器 | 胴口縁一体部 | 18.2 | - | 0.5/12 | - | 3795.8 | 73976.4 | 黒 | 陶 | 少 | 打次 | テグ | テグ | テグ | 赤褐色の土師器。口縁部は平直。底縁部は平直。口縁部は平直。 | 01-02-06-016 | No.448 | |
| P1-0012277 | B-4 | ID-64-45 | 下部~71/72 | 土師器 | 胴口縁一体部 | 13.6 | - | 1.3/12 | - | 37970.1 | 73976.4 | 黒 | 陶 | 少 | 打次 | テグ | テグ | テグ | 赤褐色の土師器。口縁部は平直。底縁部は平直。口縁部は平直。 | 01-02-06-016 | No.448 | |
| P1-0012278 | B-4 | ID-64-45 | 腰土/胴土下部-X | 土師器 | 胴口縁一体部 | 13.6 | 3.4 | 2.0/12 | 10970.2 | 10970.2 | 黒 | 陶 | 少 | 打次 | テグ | テグ | テグ | テグ | 赤褐色の土師器。口縁部は平直。底縁部は平直。口縁部は平直。 | 01-02-06-016 | No.449 | |
| P1-0012279 | B-4 | ID-64-45 | 腰土/胴土下部-X | 土師器 | 胴口縁一体部 | - | - | - | 3795.1 | 3795.2 | 黒 | 陶 | 少 | 打次 | テグ | テグ | テグ | テグ | 赤褐色の土師器。口縁部は平直。底縁部は平直。口縁部は平直。 | 01-02-06-016 | No.449 | |
| P1-0012300 | B-3 | ID-45 | 中部~30 | 土師器 | 胴口縁一体部 | 12.2 | 4.1 | 1.8/12 | 10970.4 | 10970.4 | 黒 | 陶 | 少 | 打次 | テグ | テグ | テグ | テグ | 赤褐色の土師器。口縁部は平直。底縁部は平直。口縁部は平直。 | 10309-001 | No.2746 | |
| P1-0012281 | B-3 | ID-45 | 中部~34 | 土師器 | 胴口縁一体部 | 14.0 | 8.1 | 0.5/12 | 3796.8 | 73976.4 | 黒 | 陶 | 少 | 打次 | テグ | テグ | テグ | テグ | 赤褐色の土師器。口縁部は平直。底縁部は平直。口縁部は平直。 | 10309-001 | No.2748 | |
| P1-0012282 | B-3 | ID-45 | 中部~36 | 土師器 | 胴口縁一体部 | - | 4.4 | - | 780.12 | 10970.4 | 黒 | 陶 | 中 | 打次 | テグ | テグ | テグ | テグ | 赤褐色の土師器。口縁部は平直。底縁部は平直。口縁部は平直。 | 10309-001 | No.2748 | |
| P1-0012283 | B-3 | ID-45 | 下部~10/11/30/31/腰土/X | 土師器 | 胴口縁一体部 | 16.2 | 8.8 | 0.5/12 | 3796.8 | 5976.8 | 黒 | 陶 | 少 | 打次 | テグ | テグ | テグ | テグ | 赤褐色の土師器。口縁部は平直。底縁部は平直。口縁部は平直。 | 10309-001 | No.2746 | |
| P1-0012284 | B-3 | ID-45 | 下部~8 | 土師器 | 胴口縁一体部 | 12.2 | 8.2 | 1.2/12 | 10970.2 | 10970.2 | 黒 | 陶 | 少 | 打次 | テグ | テグ | テグ | テグ | 赤褐色の土師器。口縁部は平直。底縁部は平直。口縁部は平直。 | 10309-001 | No.2748 | |

| 調査番号 | 地区 | 遺跡名 | 方位 | 種類 | 群像 | 部位 | 口縁 | 高さ | 口径 | 容量 | 色澤 | 色澤 | 形成 | 形状 | 数量 | 出土 | 口縁部 | 外周部 | 内周部 | 底面形状 | 備考 | 整理番号 |
|-------------|-----|-------|------------------|---------|----|-------|------|-----|--------|----------|----------|----------|----|----|----|-----|-----|-----|--------|--------------|--------------|---------|
| PI-080-2205 | B-3 | JD-45 | 下層0-31 | 土師器 | 甕 | 口縁-体部 | 12.8 | - | 3.8(2) | - | 3.9(0.4) | 3.9(0.6) | 黒 | 少 | 少 | 打次 | 口縁部 | 口縁部 | 口縁部 | 底面形状不明 | 甕と土師器の間に存在する | No.2747 |
| PI-080-2206 | B-3 | JD-45 | 下層0-31 | 土師器 | 甕 | 口縁-体部 | 12.6 | - | 1.6(2) | - | 3.9(0.4) | 3.9(0.6) | 黒 | 少 | 少 | 打次 | 口縁部 | 口縁部 | 口縁部 | 底面形状不明 | 甕と土師器の間に存在する | No.2748 |
| PI-080-2207 | B-3 | JD-45 | 下層0-31 | 土師器 | 甕 | 口縁-体部 | 14.4 | - | 3.3(2) | - | 3.9(0.4) | 3.9(0.6) | 黒 | 少 | 少 | 打次 | 口縁部 | 口縁部 | 口縁部 | 底面形状不明 | 甕と土師器の間に存在する | No.2749 |
| PI-080-2208 | B-3 | JD-45 | 下層0-18 | 土師器 | 甕 | 体-底面 | - | 6.0 | - | 12.0(12) | 3.9(0.4) | 3.9(0.6) | 黒 | 中 | 中 | - | 口縁部 | 口縁部 | 口縁部 | 底面形状不明 | 甕と土師器の間に存在する | No.2750 |
| PI-080-2209 | B-3 | JD-45 | 下層0-24, 25 層上P-X | 土師器 | 甕 | 口縁-底面 | 12.8 | 8.7 | 5.0 | 3.5(2) | 3.9(0.4) | 3.9(0.6) | 黒 | 少 | 中 | - | 口縁部 | 口縁部 | 口縁部 | 底面形状不明 | 甕と土師器の間に存在する | No.2751 |
| PI-080-2210 | B-3 | JD-45 | 層上P-X | 土師器 | 甕 | 口縁-体部 | 14.0 | - | 1.4(2) | - | 3.9(0.4) | 3.9(0.6) | 黒 | 少 | 少 | 打次 | 口縁部 | 口縁部 | 口縁部 | 底面形状不明 | 甕と土師器の間に存在する | No.2752 |
| PI-080-2211 | B-3 | JD-45 | 層上P-X | 土師器 | 甕 | 口縁-体部 | 14.4 | - | 1.3(2) | - | 3.9(0.4) | 3.9(0.6) | 黒 | 少 | 少 | 打次 | 口縁部 | 口縁部 | 口縁部 | 底面形状不明 | 甕と土師器の間に存在する | No.2753 |
| PI-080-2212 | B-3 | JD-45 | 層上P-X | 土師器 | 甕 | 口縁-体部 | 10.0 | - | 0.5(2) | - | 3.9(0.4) | 3.9(0.6) | 黒 | 少 | 少 | 打次 | 口縁部 | 口縁部 | 口縁部 | 底面形状不明 | 甕と土師器の間に存在する | No.2754 |
| PI-080-2213 | B-4 | JD-45 | 層上P-X | 土師器 | 甕 | 口縁-体部 | 14.2 | - | 1.5(2) | - | 3.9(0.4) | 3.9(0.6) | 黒 | 少 | 少 | 打次 | 口縁部 | 口縁部 | 口縁部 | 底面形状不明 | 甕と土師器の間に存在する | No.2755 |
| PI-080-2214 | B-4 | JD-70 | 上層0-X | 土師器 | 甕 | 口縁-体部 | 13.8 | - | 0.8(2) | - | 3.9(0.4) | 3.9(0.6) | 黒 | 少 | 少 | 打次 | 口縁部 | 口縁部 | 口縁部 | 底面形状不明 | 甕と土師器の間に存在する | No.2756 |
| PI-080-2215 | B-4 | JD-70 | 上層0-X | 土師器 | 甕 | 口縁-体部 | 20.6 | - | 0.4(2) | - | 3.9(0.4) | 3.9(0.6) | 黒 | 中 | 中 | - | 口縁部 | 口縁部 | 口縁部 | 底面形状不明 | 甕と土師器の間に存在する | No.2757 |
| PI-080-2216 | B-2 | JD-72 | 上層0-17 | 土師器(褐色) | 甕 | 底面 | - | 4.8 | - | 5.0(2) | 3.9(0.4) | 3.9(0.6) | 黒 | 少 | 少 | 打次 | 口縁部 | 口縁部 | 口縁部 | 底面形状不明 | 甕と土師器の間に存在する | No.2758 |
| PI-080-2217 | B-4 | JD-72 | 上層0-11, 40 層上P-X | 土師器 | 甕 | 口縁-体部 | 16.0 | - | 4.2(2) | - | 3.9(0.4) | 3.9(0.6) | 黒 | 少 | 少 | 打次 | 口縁部 | 口縁部 | 口縁部 | 底面形状不明 | 甕と土師器の間に存在する | No.2759 |
| PI-080-2218 | B-4 | JD-72 | 下層0-24, 25 | 土師器 | 甕 | 口縁-体部 | 19.0 | - | 1.7(2) | - | 3.9(0.4) | 3.9(0.6) | 黒 | 少 | 少 | 打次 | 口縁部 | 口縁部 | 口縁部 | 底面形状不明 | 甕と土師器の間に存在する | No.2760 |
| PI-080-2219 | B-4 | JD-72 | 上層0-3 | 土師器 | 甕 | 体-底面 | - | 4.6 | - | 5.7(2) | 3.9(0.4) | 3.9(0.6) | 黒 | 少 | 少 | 打次 | 口縁部 | 口縁部 | 口縁部 | 底面形状不明 | 甕と土師器の間に存在する | No.2761 |
| PI-080-2220 | B-2 | JD-72 | 上層0-3 | 土師器 | 甕 | 体-底面 | - | 7.0 | - | 6.1(2) | 3.9(0.4) | 3.9(0.6) | 黒 | 少 | 少 | 打次 | 口縁部 | 口縁部 | 口縁部 | 底面形状不明 | 甕と土師器の間に存在する | No.2762 |
| PI-080-2221 | B-4 | JD-72 | 1層0-6 | 土師器 | 甕 | 口縁-体部 | 15.4 | - | 1.6(2) | - | 3.9(0.4) | 3.9(0.6) | 水 | 少 | 少 | 打次 | 口縁部 | 口縁部 | 口縁部 | 底面形状不明 | 甕と土師器の間に存在する | No.2763 |
| PI-080-2222 | B-4 | JD-72 | 上層0-X | 土師器 | 小甕 | 口縁-体部 | 14.8 | - | 0.7(2) | - | 3.9(0.4) | 3.9(0.6) | 黒 | 少 | 少 | 打次 | 口縁部 | 口縁部 | 口縁部 | 底面形状不明 | 甕と土師器の間に存在する | No.2764 |
| PI-080-2223 | B-4 | JD-72 | 上層0-32 | 土師器 | 小甕 | 口縁-体部 | 14.0 | - | 1.4(2) | - | 3.9(0.4) | 3.9(0.6) | 黒 | 少 | 少 | 打次 | 口縁部 | 口縁部 | 口縁部 | 底面形状不明 | 甕と土師器の間に存在する | No.2765 |
| PI-080-2224 | B-4 | JD-72 | 下層0-3 | 土師器 | 小甕 | 口縁-体部 | - | - | - | 3.9(0.4) | 3.9(0.6) | 黒 | 少 | 少 | 打次 | 口縁部 | 口縁部 | 口縁部 | 底面形状不明 | 甕と土師器の間に存在する | No.2766 | |
| PI-080-2225 | B-4 | JD-72 | 上層0-17 | 土師器 | 甕 | 口縁部 | - | - | - | 3.9(0.4) | 3.9(0.6) | 黒 | 少 | 少 | 打次 | 口縁部 | 口縁部 | 口縁部 | 底面形状不明 | 甕と土師器の間に存在する | No.2767 | |
| PI-080-2226 | B-4 | JD-72 | 上層0-34 | 土師器 | 甕 | 体部 | - | - | - | 3.9(0.4) | 3.9(0.6) | 黒 | 少 | 少 | 打次 | 口縁部 | 口縁部 | 口縁部 | 底面形状不明 | 甕と土師器の間に存在する | No.2768 | |
| PI-080-2227 | B-4 | JD-72 | 上層0-X | 土師器 | 甕 | 体部 | - | - | - | 3.9(0.4) | 3.9(0.6) | 黒 | 少 | 少 | 打次 | 口縁部 | 口縁部 | 口縁部 | 底面形状不明 | 甕と土師器の間に存在する | No.2769 | |
| PI-080-2228 | B-2 | JD-72 | 1層0-3 | 土師器 | 甕 | 体-底面 | - | 4.8 | - | 6.0(2) | 3.9(0.4) | 3.9(0.6) | 黒 | 少 | 少 | 打次 | 口縁部 | 口縁部 | 口縁部 | 底面形状不明 | 甕と土師器の間に存在する | No.2770 |
| PI-080-2229 | B-4 | JD-72 | 下層0-73 | 土師器 | 小甕 | 体-底面 | - | 4.8 | - | 6.0(2) | 3.9(0.4) | 3.9(0.6) | 黒 | 少 | 少 | 打次 | 口縁部 | 口縁部 | 口縁部 | 底面形状不明 | 甕と土師器の間に存在する | No.2771 |
| PI-080-2230 | B-4 | JD-72 | 下層0-70 | 土師器 | 甕 | 口縁部 | - | - | - | 3.9(0.4) | 3.9(0.6) | 黒 | 少 | 少 | 打次 | 口縁部 | 口縁部 | 口縁部 | 底面形状不明 | 甕と土師器の間に存在する | No.2772 | |
| PI-080-2231 | B-4 | JD-72 | 下層0-70 | 土師器 | 甕 | 口縁部 | - | - | - | 3.9(0.4) | 3.9(0.6) | 黒 | 少 | 少 | 打次 | 口縁部 | 口縁部 | 口縁部 | 底面形状不明 | 甕と土師器の間に存在する | No.2773 | |
| PI-080-2232 | B-2 | JD-72 | 下層0-79, 211 | 土師器 | 甕 | 口縁部 | 15.4 | - | 1.3(2) | - | 3.9(0.4) | 3.9(0.6) | 黒 | 少 | 少 | 打次 | 口縁部 | 口縁部 | 口縁部 | 底面形状不明 | 甕と土師器の間に存在する | No.2774 |

| 調査番号 | 地区 | 遺跡名 | 方位 | 種類 | 単位 | 口縁 (cm) | 高さ (cm) | 積存高 口縁部 | 色澤 | 色澤 | 構成 | 砂 | 赤 | 口縁部 | 外周形状 | 内周形状 | 底形状 | 備考 | 登録番号 |
|------------|-----|-------|---------|-----|-------|------------|------------|------------|-------|---------|---------|---|---|-----|----------|------|-----|--|---------|
| PI-0022295 | B-4 | ID-84 | 中層F-X | 土器群 | 口縁一断面 | 20.6 | - | 0.512 | - | 31986.6 | 10195.0 | 黒 | 黒 | 黒 | 十字ハコ | 十字 | 底なし | 内周面滑らかな器群。底面は厚さ 1000-2000-2000- 1000-200-200 | No.315 |
| PI-0022296 | B-4 | ID-84 | 中層F-24B | 土器群 | 小皿 | 体部 | - | - | - | 10107.2 | 10195.0 | 黒 | 黒 | 黒 | コウナナコウナナ | コウナナ | 底なし | 内周面滑らかな器群 | No.3209 |
| PI-0022297 | B-4 | ID-84 | 中層F-21B | 土器群 | 体部 | - | - | - | - | 80.0 | 80.0 | 黒 | 黒 | 黒 | ハコ | 十字 | 底なし | 底面滑らかな器群 | No.8177 |
| PI-0022298 | B-4 | ID-84 | 中層F-X | 土器群 | 口縁部 | - | - | - | - | 10195.2 | 13195.4 | 黒 | 黒 | 黒 | 底なし | 底なし | 底なし | 底面滑らかな器群 | No.6174 |
| PI-0022299 | B-4 | ID-84 | 中層F-307 | 土器群 | 体部 | - | - | - | - | 13195.4 | 10195.2 | 黒 | 少 | 黒 | 底なし | 底なし | 底なし | 底面滑らかな器群 | No.6171 |
| PI-0022300 | B-4 | ID-84 | 中層F-417 | 土器群 | 体部 | - | - | - | - | 13195.4 | 10195.2 | 黒 | 少 | 黒 | ハコ | 底なし | 底なし | 底面滑らかな器群 | No.6182 |
| PI-0022301 | B-4 | ID-84 | 中層F-X | 土器群 | 体部 | - | - | - | - | 13195.3 | 10195.4 | 黒 | 少 | 黒 | ハコ | 底なし | 底なし | 底面滑らかな器群 | No.6175 |
| PI-0022302 | B-4 | ID-84 | 下層F-637 | 土器群 | 体部一断面 | - | 5.6 | - | 5.212 | 10195.0 | 10195.0 | 黒 | 少 | 黒 | コウナナコウナナ | コウナナ | 底なし | 底面滑らかな器群 | No.3305 |
| PI-0022303 | B-4 | ID-84 | 下層F-708 | 土器群 | 体部一断面 | - | 7.4 | - | 13.12 | 10195.2 | 13195.4 | 黒 | 少 | 黒 | コウナナコウナナ | コウナナ | 底なし | 底面滑らかな器群 | No.3306 |
| PI-0022304 | B-4 | ID-84 | 下層F-284 | 土器群 | 小皿 | 口縁一断面 | 11.6 | - | 18.12 | 13195.6 | 13195.6 | 黒 | 黒 | 黒 | 十字ハコ | 十字 | 底なし | 底面滑らかな器群 | No.3318 |
| PI-0022305 | B-4 | ID-84 | 下層F-143 | 土器群 | 体部 | - | - | - | - | 80.0 | 80.0 | 黒 | 黒 | 黒 | 十字 | 底なし | 底なし | 底面滑らかな器群 | No.8174 |
| PI-0022306 | B-4 | ID-84 | 下層F-296 | 土器群 | 口縁部 | - | - | - | - | 80.0 | 80.0 | 黒 | 少 | 黒 | 底なし | 底なし | 底なし | 底面滑らかな器群 | No.6172 |
| PI-0022307 | B-4 | ID-84 | 下層F-X | 土器群 | 体部 | - | - | - | - | 13195.6 | 13195.4 | 黒 | - | 黒 | ハコ | 底なし | 底なし | 底面滑らかな器群 | No.6176 |
| PI-0022308 | B-4 | ID-84 | 下層F-102 | 土器群 | 体部 | - | - | - | - | 13195.4 | 80.0 | 黒 | 少 | 少 | ハコ | 底なし | 底なし | 底面滑らかな器群 | No.617 |
| PI-0022309 | B-4 | ID-84 | 下層F-209 | 土器群 | 体部 | - | - | - | - | 13195.6 | 13195.4 | 黒 | 少 | 少 | ハコ | 底なし | 底なし | 底面滑らかな器群 | No.6170 |
| PI-0022310 | B-4 | ID-84 | 下層F-66 | 土器群 | 体部 | - | - | - | - | 13195.6 | 13195.6 | 黒 | 少 | 少 | 底なし | 底なし | 底なし | 底面滑らかな器群 | No.6183 |
| PI-0022311 | B-4 | ID-84 | 下層F-26 | 土器群 | 体部 | 13.6 | - | 18.12 | - | 2327.1 | 80.0 | 黒 | - | 黒 | 底なし | 底なし | 底なし | 底面滑らかな器群 | No.2843 |
| PI-0022312 | B-4 | ID-84 | 下層F-X | 土器群 | 口縁一断面 | 16.2 | - | 12.12 | - | 10195.4 | 10195.4 | 黒 | 黒 | 黒 | 十字 | 十字 | 底なし | 底面滑らかな器群 | No.2196 |
| PI-0022313 | B-4 | ID-84 | 下層F-182 | 土器群 | 口縁一断面 | 15.0 | - | 14.12 | - | 13195.6 | 13195.6 | 黒 | - | 黒 | コウナナコウナナ | コウナナ | 底なし | 底面滑らかな器群 | No.3203 |
| PI-0022314 | B-4 | ID-84 | 下層F-251 | 土器群 | 口縁一断面 | 12.6 | 4.1 | 4.8 | 25.12 | 13195.6 | 13195.6 | 黒 | 黒 | 黒 | 十字 | 十字ハコ | 底なし | 底面滑らかな器群 | No.3201 |
| PI-0022315 | B-4 | ID-84 | 下層F-X | 土器群 | 口縁一断面 | 19.2 | - | 0.812 | - | 13195.6 | 13195.2 | 黒 | 黒 | 黒 | 十字 | 十字 | 底なし | 底面滑らかな器群 | No.3220 |
| PI-0022316 | B-4 | ID-84 | 下層F-X | 土器群 | 小皿 | 体部 | - | - | - | 13195.6 | 13195.6 | 黒 | 少 | 黒 | ハコ | 十字 | 底なし | 底面滑らかな器群 | No.3974 |
| PI-0022317 | B-4 | ID-84 | 下層F-X | 土器群 | 口縁部 | 13.0 | - | 0.512 | - | 13194.1 | 13194.1 | 黒 | 黒 | 黒 | コウナナコウナナ | コウナナ | 底なし | 底面滑らかな器群 | No.6188 |
| PI-0022318 | B-4 | ID-84 | 下層F-13 | 土器群 | 体部 | - | - | - | - | 2335.1 | 2335.1 | 黒 | 黒 | 黒 | コウナナコウナナ | コウナナ | 底なし | 底面滑らかな器群 | No.8187 |
| PI-0022319 | B-4 | ID-84 | 下層F-X | 土器群 | 体部 | - | - | - | - | 80.0 | 80.0 | 黒 | 少 | 黒 | 十字 | 十字 | 底なし | 底面滑らかな器群 | No.8173 |
| PI-0022320 | B-4 | ID-84 | 下層F-X | 土器群 | 体部 | - | - | - | - | 13195.3 | 13195.2 | 黒 | 少 | 少 | 十字 | 十字 | 底なし | 底面滑らかな器群 | No.8182 |
| PI-0022321 | B-4 | ID-84 | 下層F-X | 土器群 | 体部 | - | - | - | - | 13195.3 | 13195.2 | 黒 | 少 | 少 | 十字 | 十字 | 底なし | 底面滑らかな器群 | No.6181 |
| PI-0022322 | B-4 | ID-84 | 下層F-X | 土器群 | 体部 | - | - | - | - | 13195.4 | 13195.4 | 黒 | - | 黒 | 十字 | 十字 | 底なし | 底面滑らかな器群 | No.6184 |

| 発掘番号 | 地底 | 遺物名 | 部位 | 種類 | 単位 | 口縁 (cm) | 底径 (cm) | 高さ (cm) | 積存高さ 口縁部 | 色澤 | 色澤の濃淡 | 形状 | 数量 | 口縁部 | 外周形状 | 内周形状 | 底面形状 | 備考 | 整理番号 |
|-----------|-----|-------|-------|----|----|------------|------------|------------|-------------|--------|--------|----|----|-----|------|------|------|------|--------|
| P1-002202 | B-4 | ID-84 | 腰上P-X | 腰文 | 腰飾 | - | - | - | - | 3398.4 | 3398.6 | 腰中 | 少 | - | 丸型 | 丸型 | 底面平直 | 底面平直 | No.A45 |
| P1-002203 | B-4 | ID-84 | 腰上P-X | 腰文 | 腰飾 | - | - | - | - | 3398.4 | 3398.2 | 腰中 | 少 | - | 丸型 | 丸型 | 底面平直 | 底面平直 | No.A46 |
| P1-002203 | B-4 | ID-84 | 腰上P-X | 腰文 | 腰飾 | - | - | - | - | 3398.5 | 3398.1 | 腰中 | 少 | - | 丸型 | 丸型 | 底面平直 | 底面平直 | No.A77 |
| P1-002205 | B-4 | ID-84 | 腰上P-X | 腰文 | 腰飾 | - | - | - | - | 3398.2 | 3398.2 | 腰中 | 少 | - | 丸型 | 丸型 | 底面平直 | 底面平直 | No.A78 |
| P1-002207 | B-4 | ID-84 | 腰上P-X | 腰文 | 腰飾 | - | - | - | - | 3398.2 | 3398.0 | 腰中 | 少 | - | 丸型 | 丸型 | 底面平直 | 底面平直 | No.89 |
| P1-002208 | B-4 | ID-84 | 腰上P-X | 腰文 | 腰飾 | 18.4 | - | - | 18.12 | 3398.0 | 3398.0 | 腰中 | 少 | - | 丸型 | 丸型 | 底面平直 | 底面平直 | No.88 |
| P1-002209 | B-4 | ID-84 | 腰上P-X | 腰文 | 腰飾 | 13.2 | 4.6 | 2.0 | 2.12 | 3398.4 | 3398.0 | 腰中 | 少 | 少 | 丸型 | 丸型 | 底面平直 | 底面平直 | No.86 |
| P1-002201 | B-4 | ID-84 | 腰上P-X | 腰文 | 腰飾 | 12.0 | - | - | 22.12 | 3398.4 | 3398.6 | 腰中 | 少 | 少 | 丸型 | 丸型 | 底面平直 | 底面平直 | No.87 |
| P1-002202 | B-4 | ID-84 | 腰上P-X | 腰文 | 腰飾 | - | - | - | 16.4 | 3398.0 | 3398.0 | 腰中 | 少 | 少 | 丸型 | 丸型 | 底面平直 | 底面平直 | No.89 |
| P1-002203 | B-4 | ID-84 | 腰上P-X | 腰文 | 腰飾 | - | - | - | - | 3398.5 | 3398.2 | 腰中 | 少 | 少 | 丸型 | 丸型 | 底面平直 | 底面平直 | No.87 |
| P1-002204 | B-4 | ID-84 | 腰上P-X | 腰文 | 腰飾 | - | - | - | - | 3398.8 | 3398.4 | 腰中 | 少 | 少 | 丸型 | 丸型 | 底面平直 | 底面平直 | No.87 |
| P1-002205 | B-4 | ID-86 | 腰上P-X | 腰文 | 腰飾 | - | - | - | - | 3398.6 | 3398.6 | 腰中 | 少 | 少 | 丸型 | 丸型 | 底面平直 | 底面平直 | No.86 |
| P1-002206 | B-4 | ID-86 | 腰上P-X | 腰文 | 腰飾 | 12.4 | 3.0 | 5.8 | 28.12 | 3398.4 | 3398.4 | 腰中 | 少 | 少 | 丸型 | 丸型 | 底面平直 | 底面平直 | No.84 |
| P1-002207 | B-4 | ID-86 | 腰上P-X | 腰文 | 腰飾 | 13.8 | 6.2 | 5.0 | 5.4 | 3398.2 | 3398.4 | 腰中 | 少 | 少 | 丸型 | 丸型 | 底面平直 | 底面平直 | No.82 |
| P1-002208 | B-4 | ID-86 | 腰上P-X | 腰文 | 腰飾 | 17.4 | 6.0 | 7.2 | 6.12 | 3398.4 | 3398.4 | 腰中 | 少 | 少 | 丸型 | 丸型 | 底面平直 | 底面平直 | No.83 |
| P1-002209 | B-4 | ID-86 | 腰上P-X | 腰文 | 腰飾 | 14.6 | - | - | 28.12 | 3398.6 | 3398.6 | 腰中 | 少 | 少 | 丸型 | 丸型 | 底面平直 | 底面平直 | No.83 |
| P1-002210 | B-4 | ID-86 | 腰上P-X | 腰文 | 腰飾 | - | - | - | - | 3398.7 | 3398.4 | 腰中 | 少 | 少 | 丸型 | 丸型 | 底面平直 | 底面平直 | No.83 |
| P1-002211 | B-4 | ID-86 | 腰上P-X | 腰文 | 腰飾 | - | - | - | - | 3398.4 | 3398.4 | 腰中 | 少 | 少 | 丸型 | 丸型 | 底面平直 | 底面平直 | No.83 |
| P1-002212 | B-4 | ID-86 | 腰上P-X | 腰文 | 腰飾 | 20.8 | - | - | 15.12 | 3398.4 | 3398.4 | 腰中 | 少 | 少 | 丸型 | 丸型 | 底面平直 | 底面平直 | No.83 |
| P1-002213 | B-4 | ID-86 | 腰上P-X | 腰文 | 腰飾 | 17.4 | - | - | 15.12 | 3398.4 | 3398.4 | 腰中 | 少 | 少 | 丸型 | 丸型 | 底面平直 | 底面平直 | No.83 |
| P1-002214 | B-4 | ID-86 | 腰上P-X | 腰文 | 腰飾 | 14.0 | - | - | 3.12 | 3398.4 | 3398.4 | 腰中 | 少 | 少 | 丸型 | 丸型 | 底面平直 | 底面平直 | No.83 |
| P1-002215 | B-4 | ID-86 | 腰上P-X | 腰文 | 腰飾 | 11.8 | - | - | 18.12 | 3398.1 | 3398.1 | 腰中 | 少 | 少 | 丸型 | 丸型 | 底面平直 | 底面平直 | No.83 |
| P1-002216 | B-4 | ID-86 | 腰上P-X | 腰文 | 腰飾 | - | - | - | - | 3398.2 | 3398.2 | 腰中 | 少 | 少 | 丸型 | 丸型 | 底面平直 | 底面平直 | No.83 |

| 調査番号 | 地区 | 遺跡名 | 方位 | 種類 | 跡位 | 口縁 | 高さ | 直径 | 積存土 | 色澤 | 色澤 | 形状 | 形状 | 口縁 | 外周形状 | 内周形状 | 底面形状 | 備考 | 発掘番号 | |
|-----------|-----|-------|---------|-----|--------|------|-----|---------|---------|---------|---------|----|----|----|-------|------|------|-----------------------------------|-----------------------------------|------------|
| PI-000202 | B-4 | JD-84 | 上野1-382 | 土器群 | 口縁一断面 | 18.0 | - | 0.6-1.2 | - | 3396.6 | 10797.0 | 皿 | - | 皿 | ナシ/ハナ | ナシ | 円形 | 内口縁直下埋物を含む。内口縁直下埋物を含む。内口縁直下埋物を含む。 | No.250-001 | |
| PI-000203 | B-4 | JD-84 | 上野1-X | 土器群 | 口縁一断面 | 24.6 | - | 0.8-1.2 | - | 3196.6 | 12196.0 | 皿 | - | 皿 | ナシ/ハナ | ナシ | 円形 | 内口縁直下埋物を含む。内口縁直下埋物を含む。内口縁直下埋物を含む。 | No.250-054 | |
| PI-000204 | B-4 | JD-84 | 上野1-404 | 土器群 | 断面 | - | - | - | - | 82.0 | 84.0 | 皿 | 皿 | 皿 | ナシ | ナシ | 円形 | 内口縁直下埋物を含む。内口縁直下埋物を含む。内口縁直下埋物を含む。 | No.181-001 | |
| PI-000205 | B-4 | JD-84 | 上野1-X | 土器群 | 断面 | - | - | - | - | 1396.6 | 12196.4 | 皿 | 皿 | 皿 | ナシ | ナシ | 円形 | 内口縁直下埋物を含む。内口縁直下埋物を含む。内口縁直下埋物を含む。 | No.194-001 | |
| PI-000206 | B-2 | JD-84 | 中野1-47 | 土器群 | 断面一断面 | - | 3.2 | 6.2-12 | 3197.8 | 12197.8 | 皿 | 皿 | 皿 | 皿 | ナシ | ナシ | 円形 | 内口縁直下埋物を含む。内口縁直下埋物を含む。内口縁直下埋物を含む。 | No.250-002 | |
| PI-000207 | B-4 | JD-84 | 中野1-344 | 土器群 | 断面一断面 | - | 3.0 | 6.0-12 | 3196.6 | 12196.4 | 皿 | 皿 | 皿 | 皿 | ナシ | ナシ | 円形 | 内口縁直下埋物を含む。内口縁直下埋物を含む。内口縁直下埋物を含む。 | No.250-003 | |
| PI-000208 | B-4 | JD-84 | 中野1-47 | 土器群 | 口縁部 | 21.4 | - | 1.2-1.2 | - | 3196.6 | 12196.4 | 皿 | 少 | 皿 | ナシ | ナシ | 円形 | 内口縁直下埋物を含む。内口縁直下埋物を含む。内口縁直下埋物を含む。 | No.203 | |
| PI-000209 | B-4 | JD-84 | 中野1-244 | 土器群 | 口縁一断面 | 14.6 | - | 2.0-1.2 | - | 3196.6 | 10797.2 | 皿 | - | 皿 | ナシ | ナシ | 円形 | 内口縁直下埋物を含む。内口縁直下埋物を含む。内口縁直下埋物を含む。 | No.252-001 | |
| PI-000210 | B-4 | JD-84 | 上野1-X | 土器群 | 口縁一断面 | 15.6 | - | 1.3-1.2 | - | 3197.8 | 12197.8 | 皿 | 皿 | 皿 | 皿 | ナシ | ナシ | 円形 | 内口縁直下埋物を含む。内口縁直下埋物を含む。内口縁直下埋物を含む。 | No.194-007 |
| PI-000211 | B-4 | JD-84 | 上野1-X | 土器群 | 口縁一断面 | 10.0 | - | 0.8-1.2 | - | 3196.6 | 2197.2 | 皿 | 皿 | 皿 | 皿 | ナシ | ナシ | 円形 | 内口縁直下埋物を含む。内口縁直下埋物を含む。内口縁直下埋物を含む。 | No.205 |
| PI-000202 | B-4 | JD-84 | 上野1-X | 土器群 | 口縁一断面 | 25.8 | - | 0.8-1.2 | - | 2397.8 | 12197.4 | 皿 | 皿 | 皿 | 皿 | ナシ | ナシ | 円形 | 内口縁直下埋物を含む。内口縁直下埋物を含む。内口縁直下埋物を含む。 | No.202 |
| PI-000203 | B-2 | JD-84 | 上野1-X | 土器群 | 口縁部 | 19.2 | - | 1.0-1.2 | - | 3197.4 | 10797.2 | 皿 | 皿 | 皿 | 皿 | ナシ | ナシ | 円形 | 内口縁直下埋物を含む。内口縁直下埋物を含む。内口縁直下埋物を含む。 | No.194-010 |
| PI-000204 | B-4 | JD-84 | 上野1-X | 土器群 | 口縁一断面 | 17.0 | - | 0.3-1.2 | - | 3196.6 | 3196.6 | 皿 | - | 皿 | ナシ | ナシ | 円形 | 内口縁直下埋物を含む。内口縁直下埋物を含む。内口縁直下埋物を含む。 | No.207 | |
| PI-000205 | B-4 | JD-84 | 上野1-X | 土器群 | 小断面一断面 | 14.2 | - | 1.0-1.2 | - | 10797.0 | 10797.0 | 皿 | - | 皿 | ナシ | ナシ | 円形 | 内口縁直下埋物を含む。内口縁直下埋物を含む。内口縁直下埋物を含む。 | No.194-001 | |
| PI-000206 | B-2 | JD-84 | 上野1-X | 土器群 | 断面 | - | - | - | - | 10797.0 | 10797.0 | 皿 | 皿 | 皿 | ナシ | ナシ | 円形 | 内口縁直下埋物を含む。内口縁直下埋物を含む。内口縁直下埋物を含む。 | No.194-002 | |
| PI-000207 | B-4 | JD-84 | 上野1-X | 土器群 | 断面 | - | - | - | - | 3196.6 | 12197.4 | 皿 | 皿 | 皿 | ナシ | ナシ | 円形 | 内口縁直下埋物を含む。内口縁直下埋物を含む。内口縁直下埋物を含む。 | No.194-003 | |
| PI-000208 | B-4 | JD-84 | 上野1-X | 土器群 | 口縁一断面 | 14.6 | - | 1.2-1.2 | - | 10796.8 | 12197.4 | 皿 | 皿 | 皿 | 皿 | ナシ | ナシ | 円形 | 内口縁直下埋物を含む。内口縁直下埋物を含む。内口縁直下埋物を含む。 | No.202 |
| PI-000209 | B-4 | JD-84 | 上野1-X | 土器群 | 口縁一断面 | 14.6 | - | 1.5-1.2 | - | 3197.8 | 12197.4 | 皿 | - | 皿 | ナシ | ナシ | 円形 | 内口縁直下埋物を含む。内口縁直下埋物を含む。内口縁直下埋物を含む。 | No.194-004 | |
| PI-000210 | B-4 | JD-84 | 上野1-X | 土器群 | 断面 | - | - | - | - | 12197.4 | 2197.0 | 皿 | - | 皿 | ナシ | ナシ | 円形 | 内口縁直下埋物を含む。内口縁直下埋物を含む。内口縁直下埋物を含む。 | No.194-005 | |
| PI-000211 | B-4 | JD-84 | 上野1-37 | 土器群 | 口縁一断面 | 13.8 | 6.2 | 4.8-1.2 | 12.0-12 | 10797.4 | 12197.4 | 皿 | 少 | 皿 | ナシ | ナシ | 円形 | 内口縁直下埋物を含む。内口縁直下埋物を含む。内口縁直下埋物を含む。 | No.202 | |
| PI-000212 | B-4 | JD-84 | 上野1-404 | 土器群 | 口縁一断面 | 15.4 | - | 0.7-1.2 | - | 3196.6 | 3196.6 | 皿 | 皿 | 皿 | 皿 | ナシ | ナシ | 円形 | 内口縁直下埋物を含む。内口縁直下埋物を含む。内口縁直下埋物を含む。 | No.194-001 |
| PI-000213 | B-4 | JD-84 | 上野1-94 | 土器群 | 口縁一断面 | 14.0 | - | 3.8-1.2 | - | 3196.6 | 12196.4 | 皿 | 皿 | 皿 | 皿 | ナシ | ナシ | 円形 | 内口縁直下埋物を含む。内口縁直下埋物を含む。内口縁直下埋物を含む。 | No.194-001 |
| PI-000214 | B-4 | JD-84 | 上野1-64 | 土器群 | 口縁一断面 | 16.0 | - | 1.6-1.2 | - | 3196.6 | 12196.4 | 皿 | 皿 | 皿 | 皿 | ナシ | ナシ | 円形 | 内口縁直下埋物を含む。内口縁直下埋物を含む。内口縁直下埋物を含む。 | No.194-001 |
| PI-000215 | B-4 | JD-84 | 上野1-69 | 土器群 | 断面 | - | - | - | - | 3196.6 | 3196.4 | 皿 | - | 皿 | ナシ | ナシ | 円形 | 内口縁直下埋物を含む。内口縁直下埋物を含む。内口縁直下埋物を含む。 | No.194-001 | |
| PI-000216 | B-4 | JD-84 | 上野1-X | 土器群 | 断面一断面 | - | 3.8 | 6.3-1.2 | 12197.4 | 10797.4 | 皿 | 皿 | 皿 | 皿 | ナシ | ナシ | 円形 | 内口縁直下埋物を含む。内口縁直下埋物を含む。内口縁直下埋物を含む。 | No.194-001 | |
| PI-000217 | B-4 | JD-84 | 上野1-440 | 土器群 | 断面一断面 | - | 7.2 | 2.0-1.2 | 10797.4 | 10797.4 | 皿 | - | 皿 | 皿 | ナシ | ナシ | 円形 | 内口縁直下埋物を含む。内口縁直下埋物を含む。内口縁直下埋物を含む。 | No.194-001 | |
| PI-000218 | B-4 | JD-84 | 上野1-X | 土器群 | 断面一断面 | - | 5.4 | 4.7-1.2 | 10797.4 | 12197.4 | 皿 | 皿 | 皿 | 皿 | ナシ | ナシ | 円形 | 内口縁直下埋物を含む。内口縁直下埋物を含む。内口縁直下埋物を含む。 | No.274-009 | |
| PI-000219 | B-4 | JD-84 | 上野1-X | 土器群 | 断面一断面 | - | 4.0 | 3.0-1.2 | 12197.4 | 12197.4 | 皿 | - | 皿 | 皿 | ナシ | ナシ | 円形 | 内口縁直下埋物を含む。内口縁直下埋物を含む。内口縁直下埋物を含む。 | No.284-017 | |
| PI-000220 | B-4 | JD-84 | 上野1-33 | 土器群 | 断面一断面 | - | 4.8 | 3.2-1.2 | 12197.4 | 12197.4 | 皿 | 皿 | 皿 | 皿 | ナシ | ナシ | 円形 | 内口縁直下埋物を含む。内口縁直下埋物を含む。内口縁直下埋物を含む。 | No.182-001 | |

| 調査番号 | 地誌 | 遺構名 | 方位 | 種別 | 形状 | 口徑 (cm) | 幅長 (cm) | 口縁高 (cm) | 底面径 (cm) | 色部厚 | 色部径 | 構成 | 積砂 | 積土 | 口縁部 | 外周面 | 内周面 | 底面形状 | 備考 | 遺構番号 |
|------------|-----|--------|------------------------------|---------|----------|------------|------------|-------------|-------------|----------|----------|----|----|----|--------|--------|--------|---|---------|------|
| P1-0062321 | B-4 | 5D-946 | 上野-148 | 土師器 | 罎 | 口縁~体部 | 22.6 | - | 5.976.4 | 5.976.4 | 罎 | 罎 | 罎 | 罎 | 罎 | ナリハナナナ | ナリ | 内底は口縁部より下位に打釘 跡が認められる。底面直線部 は口縁部より内面側に20ナリ ほど入る。ナリ部は口縁部 直上を占める。 | No.3414 | |
| P1-0062322 | B-4 | 5D-946 | 上野-247 | 土師器 | 罎 | 口縁~体部 | 22.6 | - | 10.071.4 | 7.9397.4 | 罎 | 罎 | 罎 | 罎 | 罎 | ナリハナナナ | ナリ | 口縁部より下位に打釘 跡が認められる。底面直線部 は口縁部より内面側に20ナリ ほど入る。ナリ部は口縁部 直上を占める。 | No.3420 | |
| P1-0062323 | B-4 | 5D-946 | 上野-83 | 土師器 | 罎 | 口縁~体部 | 20.2 | - | 1.2/12 | 7.9396.4 | 7.9396.4 | 罎 | 罎 | 罎 | 罎 | ナリハナナナ | ナリ | 口縁部より下位に打釘 跡が認められる。底面直線部 は口縁部より内面側に20ナリ ほど入る。ナリ部は口縁部 直上を占める。 | No.3413 | |
| P1-0062324 | B-4 | 5D-946 | 上野-397 | 土師器 | 罎 | 口縁~体部 | 19.0 | - | 1.0/12 | 10.052.2 | 10.052.2 | 罎 | 罎 | 罎 | 罎 | ナリハナナナ | ナリ | 口縁部より下位に打釘 跡が認められる。底面直線部 は口縁部より内面側に20ナリ ほど入る。ナリ部は口縁部 直上を占める。 | No.3418 | |
| P1-0062325 | B-4 | 5D-946 | 上野-206 | 土師器 | 罎 | 口縁~体部 | 18.4 | - | 1.2/12 | 10.054.1 | 10.054.1 | 罎 | 罎 | 罎 | 罎 | ハナナナ | ナリ | 口縁部より下位に打釘 跡が認められる。底面直線部 は口縁部より内面側に20ナリ ほど入る。ナリ部は口縁部 直上を占める。 | No.3415 | |
| P1-0062326 | B-4 | 5D-946 | 上野-66,77野-173 | 土師器 | 罎 | 体~底面 | - | 9.4 | 1.0/12 | 10.052.2 | 10.052.2 | 罎 | 罎 | 罎 | ハナナナ | ナリ | ハナナナ | 口縁部より下位に打釘 跡が認められる。底面直線部 は口縁部より内面側に20ナリ ほど入る。ナリ部は口縁部 直上を占める。 | No.3423 | |
| P1-0062327 | B-4 | 5D-946 | 上野-623,63野-906 | 土師器 | 罎 | 口縁~体部 | 17.4 | - | 1.0/12 | 10.052.2 | 10.052.2 | 罎 | 罎 | 罎 | ハナナナ | ナリ | ナリ | 口縁部より下位に打釘 跡が認められる。底面直線部 は口縁部より内面側に20ナリ ほど入る。ナリ部は口縁部 直上を占める。 | No.3429 | |
| P1-0062328 | B-4 | 5D-946 | 上野-518 | 土師器 | 罎 | 口縁~体部 | 15.6 | - | 0.6/12 | 2.5106.4 | 5.976.2 | 罎 | 罎 | 罎 | ナリハナナナ | ナリ | ナリ | 口縁部より下位に打釘 跡が認められる。底面直線部 は口縁部より内面側に20ナリ ほど入る。ナリ部は口縁部 直上を占める。 | No.3427 | |
| P1-0062329 | B-4 | 5D-946 | 上野-402 | 土師器 | 罎 | 口縁~体部 | 13.6 | - | 1.1/12 | 2.9376.1 | 2.9376.1 | 罎 | 罎 | 罎 | ナリ | ナリ | ナリ | 口縁部より下位に打釘 跡が認められる。底面直線部 は口縁部より内面側に20ナリ ほど入る。ナリ部は口縁部 直上を占める。 | No.3422 | |
| P1-0062330 | B-4 | 5D-946 | 上野-X | 土師器 | 内底 土師 | 内底 | - | - | 10.054.1 | 10.054.1 | 罎 | 罎 | 罎 | 罎 | ナリ | ナリ | ナリ | 口縁部より下位に打釘 跡が認められる。底面直線部 は口縁部より内面側に20ナリ ほど入る。ナリ部は口縁部 直上を占める。 | No.3411 | |
| P1-0062331 | B-4 | 5D-946 | 上野-295 | 土師器 | 小壺 体部 | 小壺 体部 | - | - | 10.052.2 | 10.052.2 | 罎 | 罎 | 罎 | 罎 | ナリ | ナリ | ナリ | 口縁部より下位に打釘 跡が認められる。底面直線部 は口縁部より内面側に20ナリ ほど入る。ナリ部は口縁部 直上を占める。 | No.3430 | |
| P1-0062332 | B-4 | 5D-946 | 上野-194 | 土師器 | 卍 | 口縁~体部 | 11.0 | - | 0.6/12 | 2.937.2 | 2.937.2 | 罎 | 罎 | 罎 | - | ナリ | ナリ | 口縁部より下位に打釘 跡が認められる。底面直線部 は口縁部より内面側に20ナリ ほど入る。ナリ部は口縁部 直上を占める。 | No.3410 | |
| P1-0062333 | B-4 | 5D-946 | 上野(遺土-X,77野)-623 | 土師器 | 体部 | 体部 | - | - | 9.4/1 | 10.052.2 | 罎 | 罎 | 罎 | 罎 | ナリハナナナ | ナリハナナナ | ナリハナナナ | 口縁部より下位に打釘 跡が認められる。底面直線部 は口縁部より内面側に20ナリ ほど入る。ナリ部は口縁部 直上を占める。 | No.3416 | |
| P1-0062334 | B-4 | 5D-946 | 上野-410 | 土師文 | 罎 | 口縁部 | - | - | 5.976.4 | 5.976.4 | 罎 | 罎 | 罎 | 罎 | ナリハナナナ | ナリハナナナ | ナリハナナナ | 口縁部より下位に打釘 跡が認められる。底面直線部 は口縁部より内面側に20ナリ ほど入る。ナリ部は口縁部 直上を占める。 | No.3417 | |
| P1-0062335 | B-4 | 5D-946 | 上野-X,47野-97 | 土師文 | 体部 | 体部 | - | - | 10.052.1 | 10.052.1 | 罎 | 罎 | 罎 | 罎 | ナリハナナナ | ナリハナナナ | ナリハナナナ | 口縁部より下位に打釘 跡が認められる。底面直線部 は口縁部より内面側に20ナリ ほど入る。ナリ部は口縁部 直上を占める。 | No.3418 | |
| P1-0062336 | B-4 | 5D-946 | 上野-271 | 土師文 | 体部 | 体部 | - | - | 10.052.1 | 10.052.1 | 罎 | 罎 | 罎 | 罎 | ナリハナナナ | ナリハナナナ | ナリハナナナ | 口縁部より下位に打釘 跡が認められる。底面直線部 は口縁部より内面側に20ナリ ほど入る。ナリ部は口縁部 直上を占める。 | No.3419 | |
| P1-0062337 | B-4 | 5D-946 | 上野-538 | 土師文 | 体部 | 体部 | - | - | 10.052.1 | 10.052.1 | 罎 | 罎 | 罎 | 罎 | ナリハナナナ | ナリハナナナ | ナリハナナナ | 口縁部より下位に打釘 跡が認められる。底面直線部 は口縁部より内面側に20ナリ ほど入る。ナリ部は口縁部 直上を占める。 | No.3420 | |
| P1-0062338 | B-4 | 5D-946 | 中野-743 | 土師器(黒色) | 罎 | 口縁~体部 | 13.8 | - | 0.6/12 | 7.9396.4 | 10.15.0 | 罎 | 罎 | 罎 | ハナナナ | ナリ | ナリ | 口縁部より下位に打釘 跡が認められる。底面直線部 は口縁部より内面側に20ナリ ほど入る。ナリ部は口縁部 直上を占める。 | No.3390 | |
| P1-0062339 | B-4 | 5D-946 | 中野-X | 土師器(黒色) | 罎 | 口縁~体部 | 11.8 | - | 1.3/12 | 7.9396.4 | 10.15.0 | 罎 | 罎 | 罎 | ハナナナ | ナリ | ナリ | 口縁部より下位に打釘 跡が認められる。底面直線部 は口縁部より内面側に20ナリ ほど入る。ナリ部は口縁部 直上を占める。 | No.3391 | |
| P1-0062340 | B-4 | 5D-946 | 中野(遺土-X,411野)1-566 中野分P-X | 土師器 | 罎 | 口縁~体部 | 12.2 | 6.4 | 4.8/12 | 10.052.1 | 10.052.1 | 罎 | 罎 | 罎 | ナリハナナナ | ナリハナナナ | ナリハナナナ | 口縁部より下位に打釘 跡が認められる。底面直線部 は口縁部より内面側に20ナリ ほど入る。ナリ部は口縁部 直上を占める。 | No.3404 | |
| P1-0062341 | B-4 | 5D-946 | 中野-472 | 土師器 | 罎 | 口縁~体部 | 13.8 | - | 2.5/12 | 10.052.1 | 10.052.1 | 罎 | 罎 | 罎 | ナリハナナナ | ナリハナナナ | ナリハナナナ | 口縁部より下位に打釘 跡が認められる。底面直線部 は口縁部より内面側に20ナリ ほど入る。ナリ部は口縁部 直上を占める。 | No.3402 | |
| P1-0062342 | B-4 | 5D-946 | 中野-487 | 土師器 | 罎 | 体~底面 | - | 5.0 | 4.0/12 | 10.052.1 | 10.052.1 | 罎 | 罎 | 罎 | ナリハナナナ | ナリハナナナ | ナリハナナナ | 口縁部より下位に打釘 跡が認められる。底面直線部 は口縁部より内面側に20ナリ ほど入る。ナリ部は口縁部 直上を占める。 | No.3403 | |
| P1-0062343 | B-4 | 5D-946 | 中野-297 | 土師器 | 罎 | 体~底面 | - | 5.0 | 3.0/12 | 10.052.2 | 10.052.2 | 罎 | 罎 | 罎 | ナリハナナナ | ナリハナナナ | ナリハナナナ | 口縁部より下位に打釘 跡が認められる。底面直線部 は口縁部より内面側に20ナリ ほど入る。ナリ部は口縁部 直上を占める。 | No.3384 | |
| P1-0062344 | B-4 | 5D-946 | 中野(遺土-495)796 | 土師器 | 罎 | 体~底面 | - | 6.0 | 4.5/12 | 10.052.1 | 10.052.1 | 罎 | 罎 | 罎 | ナリハナナナ | ナリハナナナ | ナリハナナナ | 口縁部より下位に打釘 跡が認められる。底面直線部 は口縁部より内面側に20ナリ ほど入る。ナリ部は口縁部 直上を占める。 | No.3393 | |
| P1-0062345 | B-4 | 5D-946 | 中野(遺土-20)遺土-X | 土師器 | 罎 | 体~底面 | - | 6.0 | 8.3/12 | 10.052.1 | 10.052.1 | 罎 | 罎 | 罎 | ナリハナナナ | ナリハナナナ | ナリハナナナ | 口縁部より下位に打釘 跡が認められる。底面直線部 は口縁部より内面側に20ナリ ほど入る。ナリ部は口縁部 直上を占める。 | No.3389 | |

| 調査番号 | 地区 | 遺跡名 | 方位 | 種類 | 形状 | 口縁 | 高さ | 口径 | 積存層 | 色澤 | 色澤 | 構成 | 焼 | 砂 | 赤 | 口縁 | 外周形状 | 内周形状 | 底面形状 | 備考 | 調査番号 |
|------------|-----|--------|----------------------------|-----|----------|------|-----|-----|---------|---------|---------|---------|---|---|---|----|--------------|------|------|--|-------|
| P1-0972548 | B-4 | JD-946 | 中層~429 | 土器類 | 胴<底縁 | - | 4.0 | - | 12.0-12 | 3398.6 | 23394.1 | 瓦 | 焼 | 少 | 無 | 少 | ◇20ナナ子◇20ナナ子 | 平坦底 | 底面平坦 | 内面ほぼ平らで底縁付近に 底縁から一定の高さの分岐状に 底縁部を内側に凸出した口縁部 底縁部を内側に凸出した口縁部 底縁部を内側に凸出した口縁部 | №3388 |
| P1-0972547 | B-4 | JD-946 | 中層~693 | 土器類 | 胴<底縁 | - | 5.6 | - | 2.0-12 | 10976.2 | 10976.2 | 瓦 | 焼 | 無 | 無 | 無 | ◇20ナナ子◇20ナナ子 | 平坦底 | 底面平坦 | 内面ほぼ平らで底縁付近に 底縁部を内側に凸出した口縁部 底縁部を内側に凸出した口縁部 底縁部を内側に凸出した口縁部 | №3389 |
| P1-0972548 | B-4 | JD-946 | 中層~761 | 土器類 | 胴<底縁 | - | 4.0 | - | 12.0-12 | 3397.6 | 33976.6 | 瓦 | 焼 | 無 | 無 | 無 | ◇20ナナ子◇20ナナ子 | 平坦底 | 底面平坦 | 内面ほぼ平らで底縁付近に 底縁部を内側に凸出した口縁部 底縁部を内側に凸出した口縁部 底縁部を内側に凸出した口縁部 | №3394 |
| P1-0972549 | B-4 | JD-946 | 中層~444 | 土器類 | 口縁<底縁 | 20.8 | - | - | 15.12 | - | 3398.6 | 3398.6 | 瓦 | 焼 | 無 | 無 | ハナ | ナナ | ナナ | 内面ほぼ平らで底縁付近に 底縁部を内側に凸出した口縁部 底縁部を内側に凸出した口縁部 底縁部を内側に凸出した口縁部 | №3425 |
| P1-0972550 | B-4 | JD-946 | 中層~399 | 土器類 | 口縁<底縁 | 20.0 | - | - | 0.712 | - | 3398.6 | 3398.6 | 瓦 | 焼 | 無 | 無 | ハナ | ナナ | ナナ | 内面ほぼ平らで底縁付近に 底縁部を内側に凸出した口縁部 底縁部を内側に凸出した口縁部 底縁部を内側に凸出した口縁部 | №3417 |
| P1-0972551 | B-4 | JD-946 | 中層~688 | 土器類 | 口縁<底縁 | 16.0 | - | - | 1.712 | - | 3398.6 | 10977.0 | 瓦 | 焼 | 無 | 無 | ハナ | ナナ | ナナ | 内面ほぼ平らで底縁付近に 底縁部を内側に凸出した口縁部 底縁部を内側に凸出した口縁部 底縁部を内側に凸出した口縁部 | №3426 |
| P1-0972552 | B-4 | JD-946 | 中層~435,下層~018 | 土器類 | 胴 | - | - | - | 1.712 | - | 3398.6 | 1613.0 | 瓦 | 焼 | 少 | 無 | ハナ | ハナ | ハナ | 内面ほぼ平らで底縁付近に 底縁部を内側に凸出した口縁部 底縁部を内側に凸出した口縁部 底縁部を内側に凸出した口縁部 | №3263 |
| P1-0972553 | B-4 | JD-946 | 中層~390 | 土器類 | 小胴<口縁<底縁 | 11.8 | - | - | 1.012 | - | 3398.6 | 73392.6 | 瓦 | 焼 | 無 | 無 | ナナ | ハナ | ナナ | 内面ほぼ平らで底縁付近に 底縁部を内側に凸出した口縁部 底縁部を内側に凸出した口縁部 底縁部を内側に凸出した口縁部 | №3421 |
| P1-0972554 | B-4 | JD-946 | 中層~408 | 土器類 | 小胴<口縁<底縁 | 12.0 | - | - | 1.712 | - | 10976.2 | 10977.0 | 瓦 | 焼 | 無 | 無 | ナナ | ハナ | ナナ | 内面ほぼ平らで底縁付近に 底縁部を内側に凸出した口縁部 底縁部を内側に凸出した口縁部 底縁部を内側に凸出した口縁部 | №3424 |
| P1-0972555 | B-4 | JD-946 | 中層~98A,下層~026 1060-1061 | 土器類 | 胴<口縁<底縁 | 31.0 | - | - | 1.212 | - | 10976.6 | 3398.6 | 瓦 | 焼 | 無 | 無 | ハナ | ナナ | ハナ | 内面ほぼ平らで底縁付近に 底縁部を内側に凸出した口縁部 底縁部を内側に凸出した口縁部 底縁部を内側に凸出した口縁部 | №3430 |
| P1-0972556 | B-4 | JD-946 | 中層~0-X | 土器類 | 胴 | - | - | - | - | - | 10976.2 | 10977.0 | 瓦 | 焼 | 無 | 無 | 無 | 無 | 無 | 内面ほぼ平らで底縁付近に 底縁部を内側に凸出した口縁部 底縁部を内側に凸出した口縁部 底縁部を内側に凸出した口縁部 | №3405 |
| P1-0972557 | B-4 | JD-946 | 下層~0-X | 土器類 | 胴<底縁 | - | - | - | 5.4 | - | 2.0-12 | 3398.6 | 瓦 | 焼 | 無 | 無 | 無 | 無 | 無 | 内面ほぼ平らで底縁付近に 底縁部を内側に凸出した口縁部 底縁部を内側に凸出した口縁部 底縁部を内側に凸出した口縁部 | №3348 |
| P1-0972558 | B-4 | JD-946 | 下層~218 | 土器類 | 口縁<底縁 | 12.0 | 3.0 | 6.4 | 4.012 | 11.012 | 10976.1 | 73397.4 | 瓦 | 焼 | 少 | 無 | 無 | 無 | 無 | 内面ほぼ平らで底縁付近に 底縁部を内側に凸出した口縁部 底縁部を内側に凸出した口縁部 底縁部を内側に凸出した口縁部 | №3402 |
| P1-0972559 | B-4 | JD-946 | 下層~463,層~P-X | 土器類 | 口縁<底縁 | 16.6 | 3.5 | 5.8 | 1.712 | 3.3-12 | 10976.6 | 10976.6 | 瓦 | 焼 | 少 | 無 | 無 | 無 | 無 | 内面ほぼ平らで底縁付近に 底縁部を内側に凸出した口縁部 底縁部を内側に凸出した口縁部 底縁部を内側に凸出した口縁部 | №3403 |
| P1-0972560 | B-4 | JD-946 | 下層~0-X | 土器類 | 口縁<底縁 | 15.2 | - | - | 0.612 | - | 3398.6 | 73392.4 | 瓦 | 焼 | 少 | 無 | 無 | 無 | 無 | 内面ほぼ平らで底縁付近に 底縁部を内側に凸出した口縁部 底縁部を内側に凸出した口縁部 底縁部を内側に凸出した口縁部 | №3381 |
| P1-0972561 | B-4 | JD-946 | 下層~0-182 | 土器類 | 胴<底縁 | - | - | - | 5.0 | - | 10976.6 | 10977.0 | 瓦 | 焼 | 少 | 無 | 無 | 無 | 無 | 内面ほぼ平らで底縁付近に 底縁部を内側に凸出した口縁部 底縁部を内側に凸出した口縁部 底縁部を内側に凸出した口縁部 | №3385 |
| P1-0972562 | B-4 | JD-946 | 下層~614 | 土器類 | 胴<底縁 | - | - | - | 6.4 | - | 4.5-12 | 13397.6 | 瓦 | 焼 | 少 | 無 | 無 | 無 | 無 | 内面ほぼ平らで底縁付近に 底縁部を内側に凸出した口縁部 底縁部を内側に凸出した口縁部 底縁部を内側に凸出した口縁部 | №3390 |
| P1-0972563 | B-4 | JD-946 | 下層~0-X | 土器類 | 胴<底縁 | - | - | - | 6.0 | - | 2.5-12 | 3398.6 | 瓦 | 焼 | 無 | 無 | 無 | 無 | 無 | 内面ほぼ平らで底縁付近に 底縁部を内側に凸出した口縁部 底縁部を内側に凸出した口縁部 底縁部を内側に凸出した口縁部 | №3427 |
| P1-0972564 | B-4 | JD-946 | 下層~0-1082 | 土器類 | 口縁<底縁 | 22.2 | - | - | 1.712 | - | 10976.4 | 10977.4 | 瓦 | 焼 | 少 | 無 | 無 | 無 | 無 | 内面ほぼ平らで底縁付近に 底縁部を内側に凸出した口縁部 底縁部を内側に凸出した口縁部 底縁部を内側に凸出した口縁部 | №3431 |
| P1-0972565 | B-4 | JD-946 | 下層~203 | 土器類 | 口縁<底縁 | 21.0 | - | - | 1.212 | - | 3398.6 | 3398.6 | 瓦 | 焼 | 少 | 無 | 無 | 無 | 無 | 内面ほぼ平らで底縁付近に 底縁部を内側に凸出した口縁部 底縁部を内側に凸出した口縁部 底縁部を内側に凸出した口縁部 | №3419 |
| P1-0972566 | B-4 | JD-946 | 下層~442+443 | 土器類 | 口縁<底縁 | 22.0 | - | - | 1.212 | - | 3398.6 | 10977.0 | 瓦 | 焼 | 無 | 無 | 無 | 無 | 無 | 内面ほぼ平らで底縁付近に 底縁部を内側に凸出した口縁部 底縁部を内側に凸出した口縁部 底縁部を内側に凸出した口縁部 | №3423 |
| P1-0972567 | B-4 | JD-946 | 下層~287 | 土器類 | 口縁<底縁 | 18.0 | - | - | 2.012 | - | 3398.6 | 3398.6 | 瓦 | 焼 | 少 | 無 | 無 | 無 | 無 | 内面ほぼ平らで底縁付近に 底縁部を内側に凸出した口縁部 底縁部を内側に凸出した口縁部 底縁部を内側に凸出した口縁部 | №3416 |
| P1-0972568 | B-4 | JD-946 | 下層~908 | 土器類 | 口縁<底縁 | 13.6 | - | - | 2.012 | - | 23395.6 | 3398.6 | 瓦 | 焼 | 無 | 無 | 無 | 無 | 無 | 内面ほぼ平らで底縁付近に 底縁部を内側に凸出した口縁部 底縁部を内側に凸出した口縁部 底縁部を内側に凸出した口縁部 | №3422 |

| 調査番号 | 地区 | 遺跡名 | 方位 | 種類 | 構造 | 部位 | 口径 (cm) | 高さ (cm) | 積存土 口径 | 色相 | 色澤 | 構成 | 形状 | 寸法 | 外周形状 | 内周形状 | 底面形状 | 備考 | 調査番号 |
|-------------|-----|--------|----------------|-----|----|-------|------------|------------|-----------|---------|---------|----|----|----|--------|------|--|---------|------|
| Pf-009-2095 | B-4 | ID-201 | 下層P-54 | 土師器 | 鉢 | 口縁～体部 | 18.3 | - | 2.2-12 | 23/95.4 | 23/95.6 | 土 | 鉢 | 鉢 | へう | 子字 | 内底面平ら、口縁部直線状 O形一辺、底面はへら、底面直線 | No.1347 | |
| Pf-009-2096 | B-4 | ID-201 | 下層P-55 | 陶文 | 鉢 | 体部 | - | - | - | 10/95.5 | 10/95.1 | 土 | 鉢 | 直線 | 乱生 | 乱生 | 内底面平ら、内周の色相は土色、 外周の色相は土色、外周直線状 O形一辺、底面はへら、底面直線 | No.A107 | |
| Pf-009-2097 | B-4 | ID-201 | 層上P-X | 土師器 | 鉢 | 口縁～体部 | 14.0 | - | 0.7-12 | 5/95.5 | 5/95.2 | 土 | 鉢 | 直線 | 乱生 | 乱生 | 内底面平ら、内周の色相は土色、 外周の色相は土色、外周直線状 O形一辺、底面はへら、底面直線 | No.1348 | |
| Pf-009-2098 | B-4 | ID-201 | 層上P-X | 土師器 | 鉢 | 口縁～体部 | 17.0 | - | 0.8-12 | 5/95.6 | 5/95.6 | 土 | 鉢 | 直線 | 乱生 | 乱生 | 内底面平ら、内周の色相は土色、 外周の色相は土色、外周直線状 O形一辺、底面はへら、底面直線 | No.1349 | |
| Pf-009-2099 | B-4 | ID-201 | 層上P-X | 土師器 | 鉢 | 口縁～体部 | 18.2 | - | 0.7-12 | 5/95.6 | 5/95.6 | 土 | 鉢 | 直線 | 乱生 | 乱生 | 内底面平ら、内周の色相は土色、 外周の色相は土色、外周直線状 O形一辺、底面はへら、底面直線 | No.1344 | |
| Pf-009-2100 | B-4 | ID-201 | 層上P-X | 土師器 | 小皿 | 口縁～体部 | 11.0 | - | 1.5-12 | 10/94.2 | 10/94.2 | 土 | 鉢 | 直線 | 乱生 | 乱生 | 内底面平ら、内周の色相は土色、 外周の色相は土色、外周直線状 O形一辺、底面はへら、底面直線 | No.1341 | |
| Pf-009-2101 | B-4 | ID-201 | 層上P-X | 土師器 | 小皿 | 口縁～体部 | 3.4 | - | 3.5-12 | 10/97.1 | 23/97.8 | 土 | 鉢 | 直線 | 乱生 | 乱生 | 内底面平ら、内周の色相は土色、 外周の色相は土色、外周直線状 O形一辺、底面はへら、底面直線 | No.1345 | |
| Pf-009-2102 | B-4 | ID-201 | 層上P-44 | 陶文 | 鉢 | 口縁部 | - | - | - | 10/95.2 | 10/95.1 | 土 | 鉢 | 直線 | 乱生 | 乱生 | 内底面平ら、内周の色相は土色、 外周の色相は土色、外周直線状 O形一辺、底面はへら、底面直線 | No.A108 | |
| Pf-009-2103 | B-4 | ID-202 | 上層P-X | 土師器 | 鉢 | 口縁～体部 | - | - | - | 5/97.6 | 5/97.8 | 土 | 鉢 | 直線 | へう | 子字 | 内底面平ら、内周の色相は土色、 外周の色相は土色、外周直線状 O形一辺、底面はへら、底面直線 | No.1351 | |
| Pf-009-2104 | B-4 | ID-204 | 層上P-X | 土師器 | 鉢 | 口縁～体部 | 11.6 | - | 0.8-12 | 5/97.6 | 5/97.6 | 土 | 鉢 | 直線 | 乱生 | 乱生 | 内底面平ら、内周の色相は土色、 外周の色相は土色、外周直線状 O形一辺、底面はへら、底面直線 | No.1352 | |
| Pf-009-2105 | B-4 | ID-204 | 層上P-X | 土師器 | 鉢 | 口縁～体部 | 15.0 | - | 1.2-12 | 13/95.4 | 13/95.4 | 土 | 鉢 | 直線 | 乱生 | 乱生 | 内底面平ら、内周の色相は土色、 外周の色相は土色、外周直線状 O形一辺、底面はへら、底面直線 | No.1353 | |
| Pf-009-2106 | B-4 | ID-204 | 層上P-X | 土師器 | 鉢 | 口縁～体部 | 23.6 | - | 0.5-12 | 5/95.3 | 5/95.6 | 土 | 鉢 | 直線 | へう | 子字 | 内底面平ら、内周の色相は土色、 外周の色相は土色、外周直線状 O形一辺、底面はへら、底面直線 | No.1354 | |
| Pf-009-2107 | B-4 | ID-211 | 層上P-2 | 土師器 | 小皿 | 口縁～体部 | 5.8 | - | 1.4-12 | 13/95.4 | 13/95.4 | 土 | 鉢 | 直線 | 乱生 | 乱生 | 内底面平ら、内周の色相は土色、 外周の色相は土色、外周直線状 O形一辺、底面はへら、底面直線 | No.1375 | |
| Pf-009-2108 | B-4 | ID-211 | 層上P-2 | 陶文 | 鉢 | 体部 | - | - | - | 23/97.4 | 10/95.4 | 土 | 鉢 | 直線 | 乱生 | 乱生 | 内底面平ら、内周の色相は土色、 外周の色相は土色、外周直線状 O形一辺、底面はへら、底面直線 | No.1368 | |
| Pf-009-2109 | B-4 | ID-211 | 上層P-221下層P-108 | 土師器 | 鉢 | 口縁～体部 | 13.6 | 6.8 | 1.5-12 | 5/95.6 | 5/95.6 | 土 | 鉢 | 直線 | 乱生 | 乱生 | 内底面平ら、内周の色相は土色、 外周の色相は土色、外周直線状 O形一辺、底面はへら、底面直線 | No.A109 | |
| Pf-009-2110 | B-4 | ID-211 | 上層P-1471148 | 土師器 | 鉢 | 口縁～体部 | 10.8 | 5.6 | 0.2-12 | 13/95.4 | 13/95.4 | 土 | 鉢 | 直線 | 乱生 | 乱生 | 内底面平ら、内周の色相は土色、 外周の色相は土色、外周直線状 O形一辺、底面はへら、底面直線 | No.1367 | |
| Pf-009-2111 | B-4 | ID-211 | 上層P-118 | 土師器 | 鉢 | 口縁～体部 | 14.4 | - | 1.5-12 | 13/95.6 | 13/95.6 | 土 | 鉢 | 直線 | 子字 | 子字 | 内底面平ら、内周の色相は土色、 外周の色相は土色、外周直線状 O形一辺、底面はへら、底面直線 | No.1357 | |
| Pf-009-2112 | B-4 | ID-211 | 上層P-102 | 土師器 | 小皿 | 口縁～体部 | 14.4 | - | 0.8-12 | 13/95.4 | 13/95.4 | 土 | 鉢 | 直線 | 子字(へう) | 子字 | 内底面平ら、内周の色相は土色、 外周の色相は土色、外周直線状 O形一辺、底面はへら、底面直線 | No.1370 | |
| Pf-009-2113 | B-4 | ID-211 | 上層P-101 | 土師器 | 鉢 | 体部 | - | - | - | 8/0 | 5/94.1 | 土 | 鉢 | 直線 | へう | 子字 | 内底面平ら、内周の色相は土色、 外周の色相は土色、外周直線状 O形一辺、底面はへら、底面直線 | No.1362 | |
| Pf-009-2114 | B-4 | ID-211 | 上層P-137中層P-238 | 陶文 | 鉢 | 体部 | - | - | - | 10/94.2 | 23/97.1 | 土 | 鉢 | 直線 | 乱生 | 乱生 | 内底面平ら、内周の色相は土色、 外周の色相は土色、外周直線状 O形一辺、底面はへら、底面直線 | No.A95 | |
| Pf-009-2115 | B-4 | ID-211 | 上層P-185 | 陶文 | 鉢 | 体部 | - | - | - | 10/94.2 | 23/97.1 | 土 | 鉢 | 直線 | 乱生 | 乱生 | 内底面平ら、内周の色相は土色、 外周の色相は土色、外周直線状 O形一辺、底面はへら、底面直線 | No.A111 | |
| Pf-009-2116 | B-4 | ID-211 | 上層P-X | 陶文 | 鉢 | 体部 | - | - | - | 10/94.2 | 10/94.1 | 土 | 鉢 | 直線 | 乱生 | 乱生 | 内底面平ら、内周の色相は土色、 外周の色相は土色、外周直線状 O形一辺、底面はへら、底面直線 | No.A115 | |
| Pf-009-2117 | B-4 | ID-211 | 上層P-234 | 陶文 | 鉢 | 体～底面 | - | 7.8 | 3.0-12 | 13/95.4 | 10.0 | 土 | 少 | 子字 | へう | 子字 | 内底面平ら、内周の色相は土色、 外周の色相は土色、外周直線状 O形一辺、底面はへら、底面直線 | No.1354 | |
| Pf-009-2118 | B-4 | ID-211 | 中層P-40 | 土師器 | 鉢 | 口縁～体部 | 14.4 | - | 0.8-12 | 5/97.6 | 5/97.6 | 土 | 鉢 | 直線 | 子字 | 子字 | 内底面平ら、内周の色相は土色、 外周の色相は土色、外周直線状 O形一辺、底面はへら、底面直線 | No.1355 | |
| Pf-009-2119 | B-4 | ID-211 | 中層P-252 | 土師器 | 鉢 | 体～底面 | - | 7.0 | 3.0-12 | 5/97.6 | 73/95.4 | 土 | 鉢 | 直線 | 乱生 | 乱生 | 内底面平ら、内周の色相は土色、 外周の色相は土色、外周直線状 O形一辺、底面はへら、底面直線 | No.1342 | |
| Pf-009-2120 | B-4 | ID-211 | 中層P-253 | 土師器 | 鉢 | 体～底面 | - | 4.8 | 12.0-12 | 13/95.4 | 13/95.4 | 土 | 鉢 | 直線 | 乱生 | 乱生 | 内底面平ら、内周の色相は土色、 外周の色相は土色、外周直線状 O形一辺、底面はへら、底面直線 | No.1340 | |

| 遺跡番号 | 地区 | 遺跡名 | 方位 | 種別 | 形状 | 口径 (m) | 高さ (cm) | 積存層 口縁部 | 色澤 | 色澤 | 構成 | 形状 | 分布 | 口縁部 | 外周形状 | 内周形状 | 平面形状 | 備考 | 発掘番号 | |
|------------|-----|-------|-------------------------------------|---------|--------|-----------|------------|------------|-------|----------|----------|----------|----------|-----|-------|-------|-------|--------------------------------------|--------------------------------------|---------|
| P1-10-2678 | B-5 | 3D-13 | 上層P-135 | 土器群 | 圓 | 18.2 | - | 1,172 | - | 7,596.4 | 10,970.3 | 瓦 | 少 | 打次 | コロボナ子 | コロボナ子 | コロボナ子 | 佐賀県宇佐市下宮原(大内)遺跡遺物区(大内)中心部、東北に傾斜した土器群 | No.3719 | |
| P1-10-2679 | B-5 | 3D-13 | 上層P-195 | 土器群 | 圓 | 17.4 | - | 1,272 | - | 10,971.4 | 7,595.9 | 瓦 | 少 | 少 | コロボナ子 | コロボナ子 | コロボナ子 | 中層P-135(遺物群)遺物群 | No.3722 | |
| P1-10-2680 | B-5 | 3D-13 | 上層P-171 | 土器群 | 圓 | 15.2 | - | 851.12 | - | 5,995.4 | 5,995.6 | 瓦 | - | 遺物群 | コロボナ子 | コロボナ子 | コロボナ子 | 内層瓦器群(瓦器)遺物群 | No.3724 | |
| P1-10-2681 | B-5 | 3D-13 | 上層P-193 | 土器群 | 圓 | 12.8 | - | 2,312 | - | 7,597.4 | 7,595.4 | 瓦 | 少 | 中 | コロボナ子 | コロボナ子 | コロボナ子 | 中層土器群の1遺物群 | No.3726 | |
| P1-10-2682 | B-5 | 3D-13 | 上層P-311,下層P-278 | 土器群 | 圓 | 14.4 | 6.8 | 10,817.29 | 12.0 | 5,995.6 | 5,995.6 | 瓦 | 少 | 打次 | ナギハシ子 | ナギハシ子 | ナギハシ子 | 佐賀県宇佐市下宮原(大内)中心部、東北に傾斜した土器群(内層)の1遺物群 | No.3721 | |
| P1-10-2683 | B-5 | 3D-13 | 上層P-174 | 土器群 | 圓 | 30.4 | - | 8,812 | - | 7,597.4 | 5,995.6 | 瓦 | 少 | 少 | ナギハシ子 | ナギハシ子 | ナギハシ子 | 内層土器群(瓦器)遺物群 | No.3723 | |
| P1-10-2684 | B-5 | 3D-13 | 上層P-209 | 土器群 | 圓 | 18.6 | - | 8,812 | - | 7,597.4 | 7,595.4 | 瓦 | 少 | 少 | ナギハシ子 | ナギハシ子 | ナギハシ子 | 内層土器群(瓦器)遺物群 | No.3724 | |
| P1-10-2685 | B-5 | 3D-13 | 上層P-114,118,中層P-278,下層P-205-300,遺物群 | 土器群 | 圓 | 5.2 | - | 1,812 | - | 5,995.6 | 7,597.6 | 瓦 | 少 | 打次 | ナギハシ子 | ナギハシ子 | ナギハシ子 | 佐賀県宇佐市下宮原(大内)中心部、東北に傾斜した土器群(中層)の1遺物群 | No.3740 | |
| P1-10-2686 | B-5 | 3D-13 | 上層P-197 | 土器群 | 圓 | - | - | - | - | 5,995.1 | 5,995.1 | 瓦 | 遺物群 | 遺物群 | コロボナ子 | コロボナ子 | コロボナ子 | 佐賀県宇佐市下宮原(大内)中心部、東北に傾斜した土器群(中層)の1遺物群 | No.847 | |
| P1-10-2687 | B-5 | 3D-13 | 上層P-209 | 土器群 | 圓 | - | - | - | - | 7,595.2 | 7,572.1 | 瓦 | 少 | 遺物群 | 銅鍍鉄製 | 鉄製 | 鉄製 | 佐賀県宇佐市下宮原(大内)中心部、東北に傾斜した土器群(中層)の1遺物群 | No.A41 | |
| P1-10-2688 | B-5 | 3D-13 | 上層P-198 | 土器群 | 圓 | - | - | - | - | 7,595.4 | 10,970.3 | 瓦 | 遺物群 | 遺物群 | ハヤシ | 瓦器 | 瓦器 | 佐賀県宇佐市下宮原(大内)中心部、東北に傾斜した土器群(中層)の1遺物群 | No.A40 | |
| P1-10-2689 | B-5 | 3D-13 | 中層P-215 | 土器群(瓦器) | 圓 | 5.8 | - | 12.0 | 12 | 5,995.6 | 762.0 | 瓦 | 少 | 少 | コロボナ子 | コロボナ子 | コロボナ子 | 佐賀県宇佐市下宮原(大内)中心部、東北に傾斜した土器群(中層)の1遺物群 | No.3690 | |
| P1-10-2690 | B-5 | 3D-13 | 中層P-228 | 土器群 | 圓 | 5.8 | - | 8.0 | 12 | 10,971.4 | 10,976.4 | 瓦 | 遺物群 | 遺物群 | コロボナ子 | コロボナ子 | コロボナ子 | 佐賀県宇佐市下宮原(大内)中心部、東北に傾斜した土器群(中層)の1遺物群 | No.2681 | |
| P1-10-2691 | B-5 | 3D-13 | 中層P-164 | 土器群 | 圓 | 4.4 | 5.5 | 15.72 | 4.1 | 13,991.9 | 10,976.4 | 瓦 | 遺物群 | 遺物群 | コロボナ子 | コロボナ子 | コロボナ子 | 佐賀県宇佐市下宮原(大内)中心部、東北に傾斜した土器群(中層)の1遺物群 | No.3728 | |
| P1-10-2692 | B-5 | 3D-13 | 中層P-255 | 土器群 | 圓 | 13.6 | 3.1 | 6.6 | 17.12 | 13.0 | 12 | 10,970.3 | 10,970.3 | 瓦 | 遺物群 | 打次 | コロボナ子 | コロボナ子 | 佐賀県宇佐市下宮原(大内)中心部、東北に傾斜した土器群(中層)の1遺物群 | No.3730 |
| P1-10-2693 | B-5 | 3D-13 | 中層P-268 | 土器群 | 圓 | 14.4 | - | 8,812 | - | 7,597.4 | 5,995.6 | 瓦 | 遺物群 | 遺物群 | ナギハシ子 | ナギハシ子 | ナギハシ子 | 佐賀県宇佐市下宮原(大内)中心部、東北に傾斜した土器群(中層)の1遺物群 | No.3720 | |
| P1-10-2694 | B-5 | 3D-13 | 中層P-127,遺物群-228 | 土器群 | 有台付(鉢) | - | - | 3.4 | - | 153.12 | 13,997.3 | 10,992.2 | 瓦 | 少 | 遺物群 | ナギハシ子 | ナギハシ子 | ナギハシ子 | 佐賀県宇佐市下宮原(大内)中心部、東北に傾斜した土器群(中層)の1遺物群 | No.3732 |
| P1-10-2695 | B-5 | 3D-13 | 中層P-149 | 土器群 | 圓 | 19.6 | - | 8,812 | - | 5,995.2 | 10,970.3 | 瓦 | 遺物群 | 遺物群 | ナギハシ子 | ナギハシ子 | ナギハシ子 | 佐賀県宇佐市下宮原(大内)中心部、東北に傾斜した土器群(中層)の1遺物群 | No.3735 | |
| P1-10-2696 | B-5 | 3D-13 | 中層P-8 | 土器群 | 圓 | - | - | - | - | 7,596.2 | 7,594.2 | 瓦 | 遺物群 | 遺物群 | 銅鍍鉄製 | 鉄製 | 鉄製 | 佐賀県宇佐市下宮原(大内)中心部、東北に傾斜した土器群(中層)の1遺物群 | No.A39 | |
| P1-10-2697 | B-5 | 3D-13 | 下層P-300 | 土器群 | 圓 | 13.6 | - | 15.12 | - | 10,970.3 | 2,395.2 | 瓦 | 少 | 少 | コロボナ子 | コロボナ子 | コロボナ子 | 佐賀県宇佐市下宮原(大内)中心部、東北に傾斜した土器群(中層)の1遺物群 | No.3722 | |
| P1-10-2698 | B-5 | 3D-13 | 下層P-425 | 土器群 | 圓 | 13.2 | - | 1,812 | - | 10,971.4 | 10,971.4 | 瓦 | 少 | 少 | コロボナ子 | コロボナ子 | コロボナ子 | 佐賀県宇佐市下宮原(大内)中心部、東北に傾斜した土器群(中層)の1遺物群 | No.3721 | |

| 調査番号 | 地区 | 遺構名 | 部位 | 種類 | 群像 | 群位 | 口径 | 高さ (cm) | 長さ (cm) | 口径率 | 横断面 | 色澤 | 色澤の濃淡 | 構成 | 装飾 | 形状 | 口縁部 | 外周面 | 内周面 | 底面形状 | 備考 | 調査番号 |
|-----------|-----|------|--------|--------|----|-------|--------|------------|------------|---------|---------|---------|-------|----|----|----|-----|-----|-----|------|--------------------------------------|---------|
| P1-100201 | B-2 | 遺構外 | 埴土上P-X | 土器(黒色) | 甕 | 逆縁 | - | 6.6 | - | 4.5/12 | 3195.6 | 7205.17 | 黒 | 黒 | 黒 | 丸 | 丸 | 丸 | 丸 | 丸 | 底面が内周面より広く、内周面が外周面より狭い。口縁部が逆縁。底面が平ら。 | No.2500 |
| P1-100202 | B-2 | 遺構外 | 埴土上P-X | 土器 | 甕 | 口縁→体部 | 12.8 | - | 1.3/12 | - | 3196.6 | 9196.6 | 黒 | 黒 | 黒 | 丸 | 丸 | 丸 | 丸 | 丸 | 底面が内周面より広く、内周面が外周面より狭い。口縁部が逆縁。底面が平ら。 | No.2525 |
| P1-100203 | B-2 | 遺構外 | 埴土上P-X | 土器 | 甕 | 口縁→体部 | 13.0 | - | 4.6/12 | - | 3197.6 | 10197.4 | 黒 | 黒 | 黒 | 丸 | 丸 | 丸 | 丸 | 丸 | 底面が内周面より広く、内周面が外周面より狭い。口縁部が逆縁。底面が平ら。 | No.2531 |
| P1-100204 | B-2 | 遺構外 | 埴土上P-X | 土器 | 甕 | 口縁→体部 | 13.6 | - | 1.3/12 | - | 3197.7 | 10197.3 | 黒 | 黒 | 黒 | 丸 | 丸 | 丸 | 丸 | 丸 | 底面が内周面より広く、内周面が外周面より狭い。口縁部が逆縁。底面が平ら。 | No.2532 |
| P1-100205 | B-2 | 遺構外 | 埴土上P-X | 土器 | 甕 | 口縁→体部 | 13.0 | - | 10/12 | - | 3198.6 | 10198.3 | 黒 | 黒 | 黒 | 丸 | 丸 | 丸 | 丸 | 丸 | 底面が内周面より広く、内周面が外周面より狭い。口縁部が逆縁。底面が平ら。 | No.2536 |
| P1-100206 | B-2 | 遺構外 | 埴土上P-X | 土器 | 小甕 | 逆手 | - | - | - | - | 3197.7 | 10197.2 | 黒 | 黒 | 黒 | 丸 | 丸 | 丸 | 丸 | 丸 | 底面が内周面より広く、内周面が外周面より狭い。口縁部が逆縁。底面が平ら。 | No.2532 |
| P1-100207 | B-2 | 遺構外 | 埴土上P-X | 土器 | 甕 | 体部 | - | - | - | - | 3197.6 | 10197.6 | 黒 | 黒 | 黒 | 丸 | 丸 | 丸 | 丸 | 丸 | 底面が内周面より広く、内周面が外周面より狭い。口縁部が逆縁。底面が平ら。 | No.2523 |
| P1-100208 | B-2 | 遺構外 | 埴土上P-X | 土器 | 甕 | 体部 | - | - | - | - | 3197.5 | 2157.1 | 黒 | 黒 | 黒 | 丸 | 丸 | 丸 | 丸 | 丸 | 底面が内周面より広く、内周面が外周面より狭い。口縁部が逆縁。底面が平ら。 | No.2524 |
| P1-100209 | B-2 | 遺構外 | 埴土上P-X | 土器 | 甕 | 体部 | - | - | - | - | 2156.1 | 2151.1 | 黒 | 黒 | 黒 | 丸 | 丸 | 丸 | 丸 | 丸 | 底面が内周面より広く、内周面が外周面より狭い。口縁部が逆縁。底面が平ら。 | No.2527 |
| P1-100210 | B-2 | 遺構外 | 埴土上P-X | 土器 | 甕 | 体部 | - | - | - | - | 2152.3 | 182.0 | 黒 | 黒 | 黒 | 丸 | 丸 | 丸 | 丸 | 丸 | 底面が内周面より広く、内周面が外周面より狭い。口縁部が逆縁。底面が平ら。 | No.2528 |
| P1-100212 | B-2 | 遺構外 | 埴土上P-X | 土器 | 甕 | 体部→逆縁 | - | 3.4 | - | 12.0/12 | 2198.6 | 7219.6 | 黒 | 黒 | 黒 | 丸 | 丸 | 丸 | 丸 | 丸 | 底面が内周面より広く、内周面が外周面より狭い。口縁部が逆縁。底面が平ら。 | No.2528 |
| P1-100213 | B-2 | 遺構外 | 埴土上P-X | 土器 | 甕 | 逆縁 | - | 6.0 | - | 12.0/12 | 10198.3 | 10198.3 | 黒 | 黒 | 黒 | 丸 | 丸 | 丸 | 丸 | 丸 | 底面が内周面より広く、内周面が外周面より狭い。口縁部が逆縁。底面が平ら。 | No.2529 |
| P1-100214 | B-3 | 遺構外 | 埴土上P-X | 土器 | 甕 | 逆縁 | - | 6.2 | - | 3.0/12 | 3198.6 | 9198.6 | 黒 | 黒 | 黒 | 丸 | 丸 | 丸 | 丸 | 丸 | 底面が内周面より広く、内周面が外周面より狭い。口縁部が逆縁。底面が平ら。 | No.2773 |
| P1-100215 | B-3 | 遺構外 | 埴土上P-X | 土器 | 甕 | 口縁→体部 | 23.0 | - | 0.8/12 | - | 2197.4 | 72197.6 | 黒 | 黒 | 黒 | 丸 | 丸 | 丸 | 丸 | 丸 | 底面が内周面より広く、内周面が外周面より狭い。口縁部が逆縁。底面が平ら。 | No.2772 |
| P1-100216 | B-3 | 遺構外 | 埴土上P-X | 埴土器 | 甕 | 逆縁 | - | 3.12 | - | 6.0/12 | 3198.6 | 5197.6 | 黒 | 黒 | 黒 | 丸 | 丸 | 丸 | 丸 | 丸 | 底面が内周面より広く、内周面が外周面より狭い。口縁部が逆縁。底面が平ら。 | No.2774 |
| P1-100217 | B-3 | 遺構外 | 埴土上P-X | 土器 | 甕 | 体部 | - | - | - | - | 3197.2 | 9197.1 | 黒 | 黒 | 黒 | 丸 | 丸 | 丸 | 丸 | 丸 | 底面が内周面より広く、内周面が外周面より狭い。口縁部が逆縁。底面が平ら。 | No.2774 |
| P1-100218 | B-3 | 遺構外 | 埴土上P-X | 土器(黒色) | 甕 | 口縁部 | (14.2) | - | 0.8/12 | - | 3197.1 | 5197.2 | 黒 | 黒 | 黒 | 丸 | 丸 | 丸 | 丸 | 丸 | 底面が内周面より広く、内周面が外周面より狭い。口縁部が逆縁。底面が平ら。 | No.2774 |
| P1-100219 | B-3 | 遺構外 | 埴土上P-X | 土器 | 甕 | 体部 | 10.0 | - | 0.7/12 | - | 2197.9 | 2197.2 | 黒 | 黒 | 黒 | 丸 | 丸 | 丸 | 丸 | 丸 | 底面が内周面より広く、内周面が外周面より狭い。口縁部が逆縁。底面が平ら。 | No.2773 |
| P1-100220 | B-3 | 遺構外 | 埴土上P-X | 土器 | 甕 | 体部 | - | 6.2 | - | 3.3/12 | 3198.6 | 10198.2 | 黒 | 黒 | 黒 | 丸 | 丸 | 丸 | 丸 | 丸 | 底面が内周面より広く、内周面が外周面より狭い。口縁部が逆縁。底面が平ら。 | No.2772 |
| P1-100221 | B-4 | トレンチ | 埴土上P-X | 土器 | 甕 | 口縁→体部 | 14.2 | - | 0.8/12 | - | 3198.6 | 9198.6 | 黒 | 黒 | 黒 | 丸 | 丸 | 丸 | 丸 | 丸 | 底面が内周面より広く、内周面が外周面より狭い。口縁部が逆縁。底面が平ら。 | No.2600 |
| P1-100222 | B-4 | トレンチ | 埴土上P-X | 土器 | 甕 | 口縁→体部 | 18.0 | - | 1.7/12 | - | 2198.4 | 2198.6 | 黒 | 黒 | 黒 | 丸 | 丸 | 丸 | 丸 | 丸 | 底面が内周面より広く、内周面が外周面より狭い。口縁部が逆縁。底面が平ら。 | No.2600 |
| P1-100223 | B-4 | トレンチ | 埴土上P-X | 土器 | 小甕 | 口縁→体部 | 12.6 | - | 10/12 | - | 2197.6 | 2197.9 | 黒 | 黒 | 黒 | 丸 | 丸 | 丸 | 丸 | 丸 | 底面が内周面より広く、内周面が外周面より狭い。口縁部が逆縁。底面が平ら。 | No.2619 |
| P1-100224 | B-4 | トレンチ | 埴土上P-X | 土器 | 甕 | 口縁→体部 | 13.6 | - | 2.0/12 | - | 2197.6 | 9197.6 | 黒 | 黒 | 黒 | 丸 | 丸 | 丸 | 丸 | 丸 | 底面が内周面より広く、内周面が外周面より狭い。口縁部が逆縁。底面が平ら。 | No.2621 |
| P1-100225 | B-4 | トレンチ | 埴土上P-X | 土器 | 甕 | 体部→逆縁 | - | 6.4 | - | 4.3/12 | 10198.3 | 10198.3 | 黒 | 黒 | 黒 | 丸 | 丸 | 丸 | 丸 | 丸 | 底面が内周面より広く、内周面が外周面より狭い。口縁部が逆縁。底面が平ら。 | No.2622 |

| 遺跡番号 No. | 地区 | 遺跡名 | 方位 | 種類 | 群像 | 群位 | 口縁 (cm) | 底径 (cm) | 高さ (cm) | 積存高さ 口縁部 | 色澤 外側 | 色澤 内側 | 組成 | 砂 | 砂 | 赤 | 口縁部 | 外周部 | 内周部 | 底面形状 | 備考 | 遺跡番号 |
|-------------|-----|---------|-------------------------|-----|----|-------|------------|------------|------------|-------------|----------|----------|----|---|---|---|-----|-----|-----|------|----------------------|-------|
| Pt-107-2008 | B-4 | トレンP-3 | 遺上P-X | 土器類 | 甕 | 口縁→体部 | 22.2 | - | 0.712 | - | 23798.8 | 37975.8 | 土 | 無 | 無 | 無 | ナシ | ハナ | ナシ | 円筒形 | 内周面白色粉状土全面 施す。底面、 | №3823 |
| Pt-107-2007 | B-4 | トレンP-3 | 遺上P-X | 土器類 | 甕 | 口縁→体部 | 23.2 | - | 1.612 | - | 23795.8 | 37953.4 | 土 | 無 | 無 | 無 | ハナ | ハナ | ナシ | 円筒形 | 内周面白色粉状土全面 施す。底面、 | №3824 |
| Pt-107-2009 | B-4 | トレンP-3 | 遺上P-X | 土器類 | 甕 | 口縁→体部 | 14.0 | - | 1.612 | - | 23798.8 | 37976.6 | 土 | 無 | 無 | 無 | ナシ | ナシ | ナシ | 円筒形 | 内周面白色粉状土全面 施す。底面、 | №3825 |
| Pt-107-2010 | B-4 | トレンP-4 | 遺上高取部P-X | 土器類 | 甕 | 体→底面 | - | 6.0 | - | 23.12 | 3798.6 | 73370.3 | 土 | 無 | 少 | 無 | ナシ | ナシ | ナシ | 円筒形 | 内周面白色粉状土全面 施す。底面、 | №3826 |
| Pt-107-2011 | B-4 | トレンP-4 | 遺上中取部P-X | 土器類 | 甕 | 口縁部 | 13.2 | - | 0.712 | - | 3797.1 | 3797.1 | 土 | 無 | 少 | 無 | ナシ | ナシ | ナシ | 円筒形 | 内周面白色粉状土全面 施す。底面、 | №3827 |
| Pt-107-2012 | B-4 | トレンP-5 | 上群P-2 | 土器類 | 甕 | 口縁→体部 | 14.4 | - | 1.172 | - | 23798.8 | 37977.6 | 土 | 無 | 少 | 無 | ナシ | ナシ | ナシ | 円筒形 | 内周面白色粉状土全面 施す。底面、 | №3828 |
| Pt-107-2013 | B-4 | トレンP-5 | 遺上高取部P-X | 土器類 | 甕 | 口縁→体部 | 13.0 | - | 32.12 | - | 23798.8 | 73378.9 | 土 | 無 | 少 | 無 | ナシ | ナシ | ナシ | 円筒形 | 内周面白色粉状土全面 施す。底面、 | №3829 |
| Pt-107-2014 | B-4 | トレンP-5 | 遺上高取部P-X | 土器類 | 甕 | 口縁→体部 | 16.4 | - | 13.12 | - | 23798.8 | 73382.3 | 土 | 無 | 無 | 無 | ナシ | ナシ | ナシ | 円筒形 | 内周面白色粉状土全面 施す。底面、 | №3831 |
| Pt-107-2015 | B-4 | トレンP-5 | 遺上高取部P-X | 土器類 | 甕 | 体→底面 | - | 7.6 | - | 24.12 | 23797.6 | 73398.4 | 土 | 無 | 無 | 無 | ナシ | ナシ | ナシ | 円筒形 | 内周面白色粉状土全面 施す。底面、 | №3832 |
| Pt-107-2016 | B-4 | トレンP-5 | 遺上中取部P-X | 土器類 | 甕 | 体→底面 | - | 7.2 | - | 5.612 | 3797.6 | 37977.6 | 土 | 無 | 無 | 無 | ナシ | ナシ | ナシ | 円筒形 | 内周面白色粉状土全面 施す。底面、 | №3833 |
| Pt-107-2017 | B-4 | トレンP-5 | 遺上高取部P-X | 土器類 | 甕 | 口縁→体部 | 13.0 | - | 21.12 | - | 23798.8 | 10797.4 | 土 | 無 | 少 | 無 | ナシ | ナシ | ナシ | 円筒形 | 内周面白色粉状土全面 施す。底面、 | №3834 |
| Pt-107-2018 | B-4 | トレンP-5 | 上群P-2 | 土器類 | 甕 | 口縁→体部 | 23.4 | - | 0.572 | - | 23798.8 | 73398.6 | 土 | 無 | 少 | 無 | ナシ | ナシ | ナシ | 円筒形 | 内周面白色粉状土全面 施す。底面、 | №3835 |
| Pt-107-2019 | B-4 | トレンP-5 | トレンP-1群上層及び 5区中層部P-X | 土器類 | 甕 | 口縁→体部 | 19.4 | - | 0.872 | - | 23798.8 | 37976.6 | 土 | 無 | 無 | 無 | ナシ | ナシ | ナシ | 円筒形 | 内周面白色粉状土全面 施す。底面、 | №3836 |
| Pt-107-2020 | B-4 | トレンP-4 | 遺上P-X | 土器類 | 甕 | 口縁→体部 | 14.0 | - | 1.172 | - | 10798.8 | 73398.6 | 土 | 無 | 無 | 無 | ナシ | ナシ | ナシ | 円筒形 | 内周面白色粉状土全面 施す。底面、 | №3837 |
| Pt-107-2021 | B-4 | トレンP-4 | 遺上P-X | 土器類 | 小甕 | 口縁→体部 | 10.2 | - | 2.872 | - | 23798.8 | 37976.6 | 土 | 無 | 中 | 無 | ナシ | ナシ | ハナ | 円筒形 | 内周面白色粉状土全面 施す。底面、 | №3838 |
| Pt-107-2022 | B-4 | トレンP-4 | 遺上P-X | 土器類 | 小甕 | 口縁→体部 | 8.0 | - | 1.812 | - | 10797.4 | 23397.6 | 土 | 無 | 無 | 無 | ナシ | ナシ | ナシ | 円筒形 | 内周面白色粉状土全面 施す。底面、 | №3839 |
| Pt-107-2023 | B-4 | トレンP-7 | 上群P-X | 土器類 | 甕 | 体→底面 | - | 4.8 | - | 1.612 | 3798.6 | 37976.6 | 土 | 無 | 無 | 無 | ナシ | ナシ | ナシ | 円筒形 | 内周面白色粉状土全面 施す。底面、 | №3840 |
| Pt-107-2024 | B-4 | トレンP-7 | 上群P-X | 土器類 | 甕 | 口縁→体部 | 18.2 | - | 0.872 | - | 23797.6 | 73397.4 | 土 | 無 | 無 | 無 | ナシ | ナシ | ナシ | 円筒形 | 内周面白色粉状土全面 施す。底面、 | №3841 |
| Pt-107-2025 | B-4 | トレンP-7 | 下群P-X | 土器類 | 甕 | 口縁部 | - | - | - | - | 23798.8 | 23397.6 | 土 | 無 | 無 | 無 | ナシ | ナシ | ナシ | 円筒形 | 内周面白色粉状土全面 施す。底面、 | №3842 |
| Pt-107-2026 | B-4 | トレンP-7 | 中群P-3 | 土器類 | 小甕 | 体→底面 | - | 6.0 | - | 1.612 | 23395.8 | 23395.8 | 土 | 無 | 中 | 無 | ナシ | ナシ | ナシ | 円筒形 | 内周面白色粉状土全面 施す。底面、 | №3843 |
| Pt-107-2027 | B-4 | トレンP-7 | 遺上P-X | 土器類 | 甕 | 体→底面 | - | - | - | - | 3798.8 | 37976.6 | 土 | 無 | 無 | 無 | ナシ | ナシ | ナシ | 円筒形 | 内周面白色粉状土全面 施す。底面、 | №3844 |
| Pt-107-2028 | B-4 | トレンP-9 | 中群P-5 | 土器類 | 甕 | 口縁→体部 | 18.0 | - | 0.872 | - | 23798.8 | 73398.6 | 土 | 無 | 少 | 無 | ナシ | ナシ | ナシ | 円筒形 | 内周面白色粉状土全面 施す。底面、 | №3845 |
| Pt-107-2029 | B-4 | トレンP-9 | 中群P-X | 土器類 | 甕 | 体→底面 | - | 3.2 | - | 33.12 | 3798.4 | 37976.4 | 土 | 無 | 無 | 無 | ナシ | ナシ | ナシ | 円筒形 | 内周面白色粉状土全面 施す。底面、 | №3846 |
| Pt-107-2030 | B-4 | トレンP-10 | 上群P-6 | 土器類 | 甕 | 口縁→体部 | 14.6 | - | 1.212 | - | 3797.6 | 37977.6 | 土 | 無 | 無 | 無 | ナシ | ナシ | ナシ | 円筒形 | 内周面白色粉状土全面 施す。底面、 | №3847 |
| Pt-107-2031 | B-4 | トレンP-10 | 上群P-15 | 土器類 | 甕 | 体→底面 | - | 6.0 | - | 5.412 | 3798.6 | 37976.6 | 土 | 無 | 中 | 無 | ナシ | ナシ | ナシ | 円筒形 | 内周面白色粉状土全面 施す。底面、 | №3848 |
| Pt-107-2032 | B-4 | トレンP-10 | 上群P-4 | 土器類 | 甕 | 体→底面 | - | 5.6 | - | 33.12 | 3798.6 | 73398.6 | 土 | 無 | 中 | 無 | ナシ | ナシ | ナシ | 円筒形 | 内周面白色粉状土全面 施す。底面、 | №3849 |
| Pt-107-2033 | B-4 | トレンP-10 | 上群P-9 | 土器類 | 甕 | 体→底面 | - | 3.4 | - | 33.12 | 3797.6 | 37977.6 | 土 | 無 | 無 | 無 | ナシ | ナシ | ナシ | 円筒形 | 内周面白色粉状土全面 施す。底面、 | №3850 |
| Pt-107-2034 | B-4 | トレンP-10 | 中群P-16 | 土器類 | 甕 | 体→底面 | - | 5.2 | - | 12.012 | 3797.6 | 73397.6 | 土 | 無 | 無 | 無 | ナシ | ナシ | ナシ | 円筒形 | 内周面白色粉状土全面 施す。底面、 | №3851 |

| 調査号 No. | 地区 | 遺構名 | 方位 | 種別 | 階位 | 形状 | 口縁 | 高さ (cm) | 口径 (cm) | 底径 (cm) | 底面形状 | 底面 | 口縁部 | 外周形状 | 内周形状 | 底面形状 | 備考 | 調査番号 | 記録番号 |
|-------------|-----|--------|-----------|-----|-------|-------|------|---------|----------|------------|------|----|-----|-------------|--------|--------|------------------|-----------|-------|
| P1-100-2065 | B-4 | トランプ10 | 方位P-21 | 土器類 | 胴 | 胴一底面 | - | 6.0 | 4.0(12) | 3.97(8.7) | 圓 | 圓 | 圓 | コウロコ字のウロコナ字 | 面縁無 | 面縁無 | 白磁土で厚壁の打子文磁器 | №3045-001 | №3049 |
| P1-100-2066 | B-4 | トランプ10 | 方位P-30 | 土器類 | 胴 | 口縁一底面 | 13.6 | - | 12.12 | 13.98(6.4) | 圓 | 圓 | 圓 | ナデハチナ字 | ナデハチナ字 | 面縁無 | 内竹筒底面磁器(胴部)一層 | №3050-001 | №3052 |
| P1-100-2067 | B-4 | トランプ10 | 方位P-22 | 土器類 | 小胴 | 口縁一底面 | 13.4 | - | 0.9(12) | 13.97(7.6) | 圓 | 圓 | 圓 | ナデハチナ字 | ナデハチナ字 | 面縁無 | 内竹筒底面磁器(胴部)一層 | №3051-001 | №3053 |
| P1-100-2068 | B-4 | トランプ10 | 方位P-25 | 土器類 | 胴 | 胴一底面 | - | 6.4 | 12.0(12) | 13.97(8.4) | 圓 | 圓 | 圓 | へろ | ナデハチナ字 | へろ | 内面底面全体竹筒底面(胴部)一層 | №3052-001 | №3054 |
| P1-100-2069 | B-4 | トランプ10 | 方位P-X | 土器類 | 胴 | 胴一底面 | - | 6.8 | 8.5(12) | 13.97(8.4) | 圓 | 圓 | 圓 | コウロコ字のウロコナ字 | 面縁無 | 面縁無 | 二次焼成磁器(内周縁部) | №3053-001 | №3055 |
| P1-100-2070 | B-4 | トランプ10 | 方位P-X | 土器類 | 胴 | 胴一底面 | - | - | - | 13.97(8.4) | 圓 | 圓 | 圓 | ナデハチナ字 | ナデハチナ字 | 面縁無 | 内面底面全体竹筒底面(胴部)一層 | №3054-001 | №3056 |
| P1-100-2071 | B-4 | トランプ11 | 方位P-X | 土器類 | 胴 | 胴一底面 | - | - | - | 13.97(8.4) | 圓 | 圓 | 圓 | ナデハチナ字 | ナデハチナ字 | 面縁無 | 内面底面全体竹筒底面(胴部)一層 | №3055-001 | №3057 |
| P1-100-2072 | B-4 | トランプ11 | 方位P-X | 土器類 | 胴 | 胴一底面 | - | - | - | 13.97(8.4) | 圓 | 圓 | 圓 | コウロコ字のウロコナ字 | 面縁無 | 面縁無 | 内面底面全体竹筒底面(胴部)一層 | №3056-001 | №3058 |
| P1-100-2073 | B-4 | トランプ11 | 方位P-X | 土器類 | 胴 | 胴一底面 | - | 6.4 | 2.2(12) | 13.97(8.4) | 圓 | 圓 | 圓 | コウロコ字のウロコナ字 | 面縁無 | 面縁無 | 内面底面全体竹筒底面(胴部)一層 | №3057-001 | №3059 |
| P1-100-2074 | B-4 | トランプ11 | 方位P-X | 土器類 | 胴 | 胴一底面 | - | 5.6 | 1.3(12) | 13.97(8.4) | 圓 | 圓 | 圓 | コウロコ字のウロコナ字 | 面縁無 | 面縁無 | 内面底面全体竹筒底面(胴部)一層 | №3058-001 | №3060 |
| P1-100-2075 | B-4 | トランプ11 | 方位P-X | 土器類 | 胴 | 胴一底面 | - | 6.4 | 1.3(12) | 13.97(8.4) | 圓 | 圓 | 圓 | コウロコ字のウロコナ字 | 面縁無 | 面縁無 | 内面底面全体竹筒底面(胴部)一層 | №3059-001 | №3061 |
| P1-100-2076 | B-4 | トランプ12 | 方位P-3 | 土器類 | 胴 | 胴一底面 | - | - | - | 13.97(8.4) | 圓 | 圓 | 圓 | ナデハチナ字 | へろ | ナデハチナ字 | 内面底面全体竹筒底面(胴部)一層 | №3060-001 | №3062 |
| P1-100-2077 | B-4 | トランプ12 | 方位P-10 | 土器類 | 胴 | 口縁部 | - | - | - | 13.97(8.4) | 圓 | 圓 | 圓 | ナデハチナ字 | ナデハチナ字 | 面縁無 | 内面底面全体竹筒底面(胴部)一層 | №3061-001 | №3063 |
| P1-100-2078 | B-4 | トランプ13 | 方位P-X | 土器類 | 有台製胴部 | 胴一底面 | - | - | - | 13.97(8.4) | 圓 | 圓 | 圓 | ナデハチナ字 | ナデハチナ字 | 面縁無 | 内面底面全体竹筒底面(胴部)一層 | №3062-001 | №3064 |
| P1-100-2079 | B-4 | トランプ13 | 方位P-X | 土器類 | 胴 | 胴一底面 | - | - | - | 13.97(8.4) | 圓 | 圓 | 圓 | ナデハチナ字 | ナデハチナ字 | 面縁無 | 内面底面全体竹筒底面(胴部)一層 | №3063-001 | №3065 |
| P1-100-2080 | B-4 | トランプ13 | 方位P-X | 土器類 | 胴 | 胴一底面 | 14.2 | - | 5.3(12) | 13.97(8.4) | 圓 | 圓 | 圓 | へろ | ナデハチナ字 | へろ | 内面底面全体竹筒底面(胴部)一層 | №3064-001 | №3066 |
| P1-100-2081 | B-4 | トランプ13 | 方位P-X | 土器類 | 胴 | 胴一底面 | - | 6.8 | 2.0(12) | 13.97(8.4) | 圓 | 圓 | 圓 | コウロコ字のウロコナ字 | 面縁無 | 面縁無 | 内面底面全体竹筒底面(胴部)一層 | №3065-001 | №3067 |
| P1-100-2082 | B-4 | トランプ13 | 方位P-X | 土器類 | 胴 | 胴一底面 | 20.0 | - | 0.8(12) | 13.97(8.4) | 圓 | 圓 | 圓 | コウロコ字のウロコナ字 | 面縁無 | 面縁無 | 内面底面全体竹筒底面(胴部)一層 | №3066-001 | №3068 |
| P1-100-2083 | B-4 | トランプ13 | 方位P-X | 土器類 | 胴 | 胴一底面 | 20.0 | - | 0.8(12) | 13.97(8.4) | 圓 | 圓 | 圓 | ナデハチナ字 | ナデハチナ字 | 面縁無 | 内面底面全体竹筒底面(胴部)一層 | №3067-001 | №3069 |
| P1-100-2084 | B-4 | トランプ13 | 方位P-X | 土器類 | 胴 | 胴一底面 | 17.0 | - | 0.8(12) | 13.97(8.4) | 圓 | 圓 | 圓 | ナデハチナ字 | ナデハチナ字 | 面縁無 | 内面底面全体竹筒底面(胴部)一層 | №3068-001 | №3070 |
| P1-100-2085 | B-4 | トランプ13 | 方位P-X | 土器類 | 胴 | 胴一底面 | - | - | - | 13.97(8.4) | 圓 | 圓 | 圓 | ナデハチナ字 | ナデハチナ字 | 面縁無 | 内面底面全体竹筒底面(胴部)一層 | №3069-001 | №3071 |
| P1-100-2086 | B-4 | トランプ15 | 方位P-X | 土器類 | 胴 | 胴一底面 | - | 6.0 | 3.5(12) | 13.97(8.4) | 圓 | 圓 | 圓 | ナデハチナ字 | ナデハチナ字 | 面縁無 | 内面底面全体竹筒底面(胴部)一層 | №3070-001 | №3072 |
| P1-100-2087 | B-4 | トランプ15 | 方位P-X | 土器類 | 胴 | 胴一底面 | - | - | - | 13.97(8.4) | 圓 | 圓 | 圓 | ナデハチナ字 | ナデハチナ字 | 面縁無 | 内面底面全体竹筒底面(胴部)一層 | №3071-001 | №3073 |
| P1-100-2088 | B-4 | トランプ15 | 方位P-X | 土器類 | 胴 | 胴一底面 | - | - | - | 13.97(8.4) | 圓 | 圓 | 圓 | ナデハチナ字 | ナデハチナ字 | 面縁無 | 内面底面全体竹筒底面(胴部)一層 | №3072-001 | №3074 |
| P1-100-2089 | B-4 | 遺構外 | 遺土下層P-X | 土器類 | 胴 | 口縁一底面 | 14.8 | 5.2 | 0.3(12) | 13.97(8.4) | 圓 | 圓 | 圓 | コウロコ字のウロコナ字 | 面縁無 | 面縁無 | 内面底面全体竹筒底面(胴部)一層 | №3073-001 | №3075 |
| P1-100-2090 | B-4 | 遺構外 | 遺土下層P-27b | 土器類 | 胴 | 口縁一底面 | 13.8 | - | 1.2(12) | 13.97(8.4) | 圓 | 圓 | 圓 | コウロコ字のウロコナ字 | 面縁無 | 面縁無 | 内面底面全体竹筒底面(胴部)一層 | №3074-001 | №3076 |
| P1-100-2091 | B-4 | 遺構外 | 遺土下層P-X | 土器類 | 胴 | 口縁一底面 | 15.0 | - | 1.3(12) | 13.97(8.4) | 圓 | 圓 | 圓 | コウロコ字のウロコナ字 | 面縁無 | 面縁無 | 内面底面全体竹筒底面(胴部)一層 | №3075-001 | №3077 |
| P1-100-2092 | B-4 | 遺構外 | 遺土下層P-X | 土器類 | 胴 | 口縁一底面 | 16.0 | - | 1.4(12) | 13.97(8.4) | 圓 | 圓 | 圓 | コウロコ字のウロコナ字 | 面縁無 | 面縁無 | 内面底面全体竹筒底面(胴部)一層 | №3076-001 | №3078 |
| P1-100-2093 | B-4 | 遺構外 | 遺土下層P-1 | 土器類 | 胴 | 口縁一底面 | 11.0 | - | 2.0(12) | 13.97(8.4) | 圓 | 圓 | 圓 | コウロコ字のウロコナ字 | 面縁無 | 面縁無 | 内面底面全体竹筒底面(胴部)一層 | №3077-001 | №3079 |
| P1-100-2094 | B-4 | 遺構外 | 遺土下層P-X | 土器類 | 胴 | 口縁部 | - | - | - | 2.57(8.2) | 圓 | 圓 | 圓 | コウロコ字のウロコナ字 | 面縁無 | 面縁無 | 内面底面全体竹筒底面(胴部)一層 | №3078-001 | №3080 |

| 遺物番号 | 地区 | 遺物名 | 形状 | 種類 | 部位 | 口径 (mm) | 高さ (mm) | 保存 状態 | 色澤 | 重量 (g) | 組成 | 形状 | 寸法 | 口縁 | 外周 | 内周 | 底面 | 備考 | 遺物番号 | | |
|------------|-----|-----|----|----|-------|------------|------------|----------|----------|-----------|----------|----|----|------|------|------|------|--|--|--|--------|
| P1-1002024 | B-4 | 遺物A | 瓦片 | 土器 | 体一底面 | - | 5.0 | - | 10796.2 | - | 土 | 盤 | - | ワコナテ | ワコナテ | ワコナテ | 底面 | 内周径が不明、外周径は約10cm、高さは約1.5cm、底面は平らに削り出されている。 | No.301 | | |
| P1-1002025 | B-4 | 遺物A | 瓦片 | 土器 | 体一底面 | - | 4.4 | - | 12076.2 | - | 土 | 盤 | 少 | - | ワコナテ | ワコナテ | ワコナテ | 底面 | 内周径が不明、外周径は約10cm、高さは約1.5cm、底面は平らに削り出されている。 | No.302 | |
| P1-1002026 | B-4 | 遺物A | 瓦片 | 土器 | 体一底面 | - | 4.8 | - | 12076.2 | - | 土 | 盤 | 少 | - | ワコナテ | ワコナテ | ワコナテ | 底面 | 内周径が不明、外周径は約10cm、高さは約1.5cm、底面は平らに削り出されている。 | No.303 | |
| P1-1002027 | B-4 | 遺物A | 瓦片 | 土器 | 体一底面 | - | 4.0 | - | 12076.2 | - | 土 | 盤 | - | - | ワコナテ | ワコナテ | ワコナテ | 底面 | 内周径が不明、外周径は約10cm、高さは約1.5cm、底面は平らに削り出されている。 | No.304 | |
| P1-1002028 | B-4 | 遺物A | 瓦片 | 土器 | 口縁一底面 | 18.0 | - | 1.172 | 10796.2 | 7.3797.4 | 土 | 盤 | - | - | ワコナテ | ワコナテ | ワコナテ | 底面 | 内周径が不明、外周径は約10cm、高さは約1.5cm、底面は平らに削り出されている。 | No.305 | |
| P1-1002029 | B-4 | 遺物A | 瓦片 | 土器 | 口縁一底面 | 18.6 | - | 1.172 | 10796.2 | 5796.8 | 土 | 盤 | - | - | ワコナテ | ワコナテ | ワコナテ | 底面 | 内周径が不明、外周径は約10cm、高さは約1.5cm、底面は平らに削り出されている。 | No.306 | |
| P1-1002030 | B-4 | 遺物A | 瓦片 | 土器 | 口縁一底面 | 18.0 | - | 1.372 | 10796.2 | 10796.2 | 土 | 盤 | - | - | ワコナテ | ワコナテ | ワコナテ | 底面 | 内周径が不明、外周径は約10cm、高さは約1.5cm、底面は平らに削り出されている。 | No.307 | |
| P1-1002031 | B-4 | 遺物A | 瓦片 | 土器 | 小口 | 口縁一底面 | 13.6 | - | 1.572 | 10796.2 | 5796.8 | 土 | 盤 | - | - | ワコナテ | ワコナテ | ワコナテ | 底面 | 内周径が不明、外周径は約10cm、高さは約1.5cm、底面は平らに削り出されている。 | No.308 |
| P1-1002032 | B-4 | 遺物A | 瓦片 | 土器 | 小口 | 口縁一底面 | 10.0 | - | 1.872 | 10796.2 | 7.3797.4 | 土 | 盤 | - | - | ワコナテ | ワコナテ | ワコナテ | 底面 | 内周径が不明、外周径は約10cm、高さは約1.5cm、底面は平らに削り出されている。 | No.309 |
| P1-1002033 | B-4 | 遺物A | 瓦片 | 土器 | 口縁一底面 | - | - | - | 18.0 | 18.0 | 土 | 盤 | 少 | - | ワコナテ | ワコナテ | ワコナテ | 底面 | 内周径が不明、外周径は約10cm、高さは約1.5cm、底面は平らに削り出されている。 | No.310 | |
| P1-1002034 | B-4 | 遺物A | 瓦片 | 土器 | 体 | - | - | - | 2.576.2 | 2.576.2 | 土 | 盤 | - | - | ワコナテ | ワコナテ | ワコナテ | 底面 | 内周径が不明、外周径は約10cm、高さは約1.5cm、底面は平らに削り出されている。 | No.311 | |
| P1-1002035 | B-4 | 遺物A | 瓦片 | 土器 | 体 | - | - | - | 2.576.2 | 2.576.2 | 土 | 盤 | - | - | ワコナテ | ワコナテ | ワコナテ | 底面 | 内周径が不明、外周径は約10cm、高さは約1.5cm、底面は平らに削り出されている。 | No.312 | |
| P1-1002036 | B-4 | 遺物A | 瓦片 | 土器 | 体一底面 | - | 8.4 | - | 10796.2 | 10797.7 | 土 | 盤 | - | - | ワコナテ | ワコナテ | ワコナテ | 底面 | 内周径が不明、外周径は約10cm、高さは約1.5cm、底面は平らに削り出されている。 | No.313 | |
| P1-1002037 | B-4 | 遺物A | 瓦片 | 土器 | 体 | - | - | - | 10796.2 | 10796.2 | 土 | 盤 | - | - | ワコナテ | ワコナテ | ワコナテ | 底面 | 内周径が不明、外周径は約10cm、高さは約1.5cm、底面は平らに削り出されている。 | No.314 | |
| P1-1002038 | B-4 | 遺物A | 瓦片 | 土器 | 体 | - | - | - | 10796.2 | 10796.2 | 土 | 盤 | - | - | ワコナテ | ワコナテ | ワコナテ | 底面 | 内周径が不明、外周径は約10cm、高さは約1.5cm、底面は平らに削り出されている。 | No.315 | |
| P1-1002039 | B-4 | 遺物A | 瓦片 | 土器 | 体 | - | - | - | 10796.2 | 10796.2 | 土 | 盤 | - | - | ワコナテ | ワコナテ | ワコナテ | 底面 | 内周径が不明、外周径は約10cm、高さは約1.5cm、底面は平らに削り出されている。 | No.316 | |
| P1-1002040 | B-4 | 遺物A | 瓦片 | 土器 | 口縁一底面 | 13.0 | - | 0.672 | 10796.2 | 7.3797.4 | 土 | 盤 | - | - | ワコナテ | ワコナテ | ワコナテ | 底面 | 内周径が不明、外周径は約10cm、高さは約1.5cm、底面は平らに削り出されている。 | No.317 | |
| P1-1002041 | B-4 | 遺物A | 瓦片 | 土器 | 口縁一底面 | 16.0 | - | 0.772 | 10796.2 | 2797.4 | 土 | 盤 | - | - | ワコナテ | ワコナテ | ワコナテ | 底面 | 内周径が不明、外周径は約10cm、高さは約1.5cm、底面は平らに削り出されている。 | No.318 | |
| P1-1002042 | B-4 | 遺物A | 瓦片 | 土器 | 口縁一底面 | 15.2 | 3.8 | 7.2 | 12.72 | 7.5798.2 | 10796.2 | 土 | 盤 | 行次 | ワコナテ | ワコナテ | ワコナテ | 底面 | 内周径が不明、外周径は約10cm、高さは約1.5cm、底面は平らに削り出されている。 | No.319 | |
| P1-1102043 | B-5 | 遺物A | 瓦片 | 土器 | 体 | - | - | - | 2.577.2 | 10796.2 | 土 | 盤 | - | - | ワコナテ | ワコナテ | ワコナテ | 底面 | 内周径が不明、外周径は約10cm、高さは約1.5cm、底面は平らに削り出されている。 | No.320 | |
| P1-1102044 | B-5 | 遺物A | 瓦片 | 土器 | 体 | - | - | - | 2.576.2 | 10796.2 | 土 | 盤 | - | - | ワコナテ | ワコナテ | ワコナテ | 底面 | 内周径が不明、外周径は約10cm、高さは約1.5cm、底面は平らに削り出されている。 | No.321 | |
| P1-1102045 | B-5 | 遺物A | 瓦片 | 土器 | 口縁一底面 | 13.0 | - | 1.872 | 7.3797.4 | 7.3797.4 | 土 | 盤 | 行次 | - | ワコナテ | ワコナテ | ワコナテ | 底面 | 内周径が不明、外周径は約10cm、高さは約1.5cm、底面は平らに削り出されている。 | No.322 | |
| P1-1102046 | B-5 | 遺物A | 瓦片 | 土器 | 体一底面 | - | 5.8 | - | 3.872 | 10797.2 | 10796.2 | 土 | 盤 | - | - | ワコナテ | ワコナテ | ワコナテ | 底面 | 内周径が不明、外周径は約10cm、高さは約1.5cm、底面は平らに削り出されている。 | No.323 |
| P1-1102047 | B-4 | 遺物A | 瓦片 | 土器 | 口縁一底面 | 13.0 | - | 1.372 | - | 18.0 | 18.0 | 土 | - | - | ワコナテ | ワコナテ | ワコナテ | 底面 | 内周径が不明、外周径は約10cm、高さは約1.5cm、底面は平らに削り出されている。 | No.324 | |

表 1-2
土器
年代
別

表1-3 新田(1)遺跡中出土土器観察表

| 調査番号 | No. | 出土位置 | 遺構番号 | 単位 | 種類 | 形状 | 寸法 | | 高さ | | 色別内径 | 色別外径 | 口径 | 口縁部 | 内径部 | 内径部 | 底径部 | 備考 | 調査番号 | |
|--------|-------|------|--------|-------|------|------|--------|--------|--------|---------|---------|---------|----|-----|-----|-----|-----|----------|-----------|--------|
| | | | | | | | 口径(cm) | 底径(cm) | 口径(mm) | 底径(mm) | | | | | | | | | | |
| Pf-111 | MA001 | C | 5D-03 | 上層部-A | カキハシ | 片 | 9.2 | 7.0 | 5.0-12 | 3.2-12 | 10707/2 | 10707/2 | 片 | 少 | 片 | 少 | 片 | 少 | 1088-007 | No.139 |
| Pf-111 | MA002 | C | 5D-14 | 7層部-A | カキハシ | 片 | 14.6 | 12.0 | 13-12 | 13-12 | 13706/6 | 13707/4 | 片 | 少 | 片 | 少 | 片 | 少 | 1381-001 | No.142 |
| Pf-111 | MA003 | A | 5D-01 | 上層部-A | 甕 | 甕 | - | - | 18-12 | - | 1096/1 | 975/1 | 片 | 中 | 片 | 中 | 片 | 中 | 1025-003 | No.171 |
| Pf-111 | MA004 | C | 5D-01* | 上層部-A | 甕 | 甕 | 116.0 | - | 65-12 | - | 2367/1 | 2357/1 | 片 | 中 | 片 | 中 | 片 | 中 | 1025-004 | No.172 |
| Pf-111 | MA005 | C | 5D-03 | 上層部-A | 甕 | 甕 | - | - | - | - | 972 | 972 | 片 | 中 | 片 | 中 | 片 | 中 | 1163-004 | No.143 |
| Pf-111 | MA006 | C | 5D-03 | 上層部-A | 甕 | 甕 | - | - | - | - | 975.2 | 975.2 | 片 | 中 | 片 | 中 | 片 | 中 | 1037-001 | No.128 |
| Pf-111 | MA007 | C | 5D-03b | 7層部-A | 甕 | 甕 | 118.0 | - | 63-12 | - | 2356/6 | 2356.2 | 片 | 中 | 片 | 中 | 片 | 中 | 1041-002 | No.142 |
| Pf-111 | MA008 | C | 5D-04 | 遺構跡 | 甕 | 甕 | 133.0 | - | 58-12 | - | 1093.2 | 1079.2 | 片 | 中 | 片 | 中 | 片 | 中 | 1064-001 | No.138 |
| Pf-111 | MA009 | C | 5D-06 | 遺構跡 | 甕 | 甕 | - | 6.8 | - | 17-12 | 2356/6 | 2356(7) | 片 | 中 | 片 | 中 | 片 | 中 | 1183-001 | No.136 |
| Pf-111 | MA010 | C | 5D-06 | 遺構跡 | 甕 | 甕 | - | - | - | - | 1396.2 | 1396.2 | 片 | 中 | 片 | 中 | 片 | 中 | 1219-001 | No.134 |
| Pf-111 | MA011 | C | 5D-13 | 遺構跡 | 甕 | 甕 | - | - | - | - | 1396.2 | 1396.2 | 片 | 中 | 片 | 中 | 片 | 中 | 1343-001 | No.135 |
| Pf-111 | MA012 | C | 5D-13b | 遺構跡 | 甕 | 甕 | - | - | - | - | 1396.2 | 1396.2 | 片 | 中 | 片 | 中 | 片 | 中 | 1403-007 | No.134 |
| Pf-111 | MA013 | A | 5D-13b | 遺構跡 | 甕 | 甕 | 132 | - | 53-12 | - | 1396.2 | 1396.2 | 片 | 中 | 片 | 中 | 片 | 中 | 1403-001 | No.137 |
| Pf-111 | MA014 | A | 遺構跡 | 甕 | 甕 | 11.8 | - | 61-12 | - | 2320/1 | 2316/1 | 片 | 中 | 片 | 中 | 片 | 中 | 1733-003 | No.108 | |
| Pf-111 | MA015 | C | 遺構跡 | 甕 | 甕 | 13.0 | - | 63-12 | - | 1396.1 | 1396.1 | 片 | 中 | 片 | 中 | 片 | 中 | 1800-001 | No.147 | |
| Pf-111 | MA016 | A | 5D-13b | 遺構跡 | 甕 | 甕 | 13.4 | - | 18-12 | - | 2357/1 | 2357(7) | 片 | 中 | 片 | 中 | 片 | 中 | 1800-001 | No.137 |
| Pf-111 | MA017 | C | 5D-13b | 遺構跡 | 甕 | 甕 | - | - | - | - | 2320/1 | 2320/1 | 片 | 中 | 片 | 中 | 片 | 中 | 1473-108 | No.145 |
| Pf-111 | MA018 | A | 5D-13b | 遺構跡 | 甕 | 甕 | - | - | - | - | 2357/1 | 2357(7) | 片 | 中 | 片 | 中 | 片 | 中 | 1963-004 | No.128 |
| Pf-111 | MA019 | C | 遺構跡 | 甕 | 甕 | 14.0 | - | 65-12 | - | 1076.2 | 1076.2 | 片 | 中 | 片 | 中 | 片 | 中 | 1963-004 | No.129 | |
| Pf-111 | MA020 | C | 遺構跡 | 甕 | 甕 | 14.0 | - | 65-12 | - | 1396.2 | 1396.2 | 片 | 中 | 片 | 中 | 片 | 中 | 1963-004 | No.129 | |
| Pf-111 | MA021 | C | 遺構跡 | 甕 | 甕 | 14.0 | - | 65-12 | - | 1396.2 | 1396.2 | 片 | 中 | 片 | 中 | 片 | 中 | 1405-008 | No.103 | |
| Pf-111 | MA022 | A | 5D-13b | 遺構跡 | 甕 | 甕 | - | 6.8 | - | 11.5-12 | 1397/4 | 1076.2 | 片 | 中 | 片 | 中 | 片 | 中 | 1405-001 | No.101 |
| Pf-111 | MA023 | C | 遺構跡 | 甕 | 甕 | 14.0 | - | 65-12 | - | 1076.2 | 1076.2 | 片 | 中 | 片 | 中 | 片 | 中 | 1918-014 | No.105 | |
| Pf-111 | MA024 | A | 遺構跡 | 甕 | 甕 | 13.0 | - | 63-12 | - | 375.2 | 375.2 | 片 | 中 | 片 | 中 | 片 | 中 | 1793-020 | No.124 | |
| Pf-111 | MA025 | A | 遺構跡 | 甕 | 甕 | 13.0 | - | 63-12 | - | 1357/1 | 1357(7) | 片 | 中 | 片 | 中 | 片 | 中 | 1804-001 | No.133 | |
| Pf-111 | MA026 | C | 5D-13b | 遺構跡 | 甕 | 甕 | 10.2 | - | 63-12 | - | 2357/1 | 2357(1) | 片 | 中 | 片 | 中 | 片 | 中 | 1405-002 | No.100 |
| Pf-111 | MA027 | C | 5D-01 | 遺構跡 | 甕 | 甕 | - | - | - | - | 971 | 971 | 片 | 中 | 片 | 中 | 片 | 中 | 11465-001 | No.107 |

| 調査番号 | No. | 出土地区 | 遺構名 | 階位 | 種類 | 形状 | 方位 | 面積(m ²) | 長さ(m) | 幅(m) | 高さ(m) | 口縁径(m) | 底径(m) | 底面積(m ²) | 口縁径 | 傾 | 材 | 積 | 構造 | 色調 | 色調内径 | 色調外径 | 口縁径 | 内径 | 内径長さ | 断面形状 | 備考 | 調査番号 | 調査番号 |
|--------------|-----|--------|-----|----|------|-----|----|---------------------|--------|--------|--------|--------|--------|----------------------|-----|---|---|---|--------|--------|--------|--------|--------|--------|--------|----------|----------|----------|-------|
| P1-111 MA028 | C | 5D-01a | 白磁 | 蓋 | 口縁部 | 蓋 | 北東 | - | 5.5-12 | - | 3.9(7) | 3.9(7) | 3.9(7) | 3.9(7) | 蓋 | - | 少 | - | 蓋 | 3.9(7) | 3.9(7) | 3.9(7) | 3.9(7) | 3.9(7) | 3.9(7) | 口縁部 | 赤褐色土質灰土質 | 1231-000 | №.138 |
| P1-111 MA029 | C | 5D-01a | 白磁 | 蓋 | 底面 | 蓋 | 北東 | 4.0 | 2.3-12 | 1.9(7) | 10(7) | 10(7) | 10(7) | 蓋 | 蓋 | 蓋 | 蓋 | 蓋 | 10(7) | 10(7) | 10(7) | 10(7) | 10(7) | 10(7) | 口縁部 | 赤褐色土質灰土質 | 1231-000 | №.100 | |
| P1-111 MA030 | C | 5D-02b | 白磁 | 蓋 | 縁・底面 | 縁 | 北東 | 6.3 | 4.3-12 | 1.9(7) | 10(8) | 10(8) | 10(8) | 蓋 | 蓋 | 蓋 | 蓋 | 蓋 | 10(8) | 10(8) | 10(8) | 10(8) | 10(8) | 10(8) | 口縁部 | 赤褐色土質灰土質 | 1090-001 | №.2-7 | |
| P1-111 MA031 | C | 5D-13 | 白磁 | 蓋 | 縁部 | 縁部 | 北東 | - | - | 3.9(7) | 3.7(7) | 3.7(7) | 3.7(7) | 蓋 | 蓋 | 蓋 | 蓋 | 蓋 | 3.7(7) | 3.7(7) | 3.7(7) | 3.7(7) | 3.7(7) | 3.7(7) | 口縁部 | 赤褐色土質灰土質 | 1231-001 | №.134 | |
| P1-111 MA032 | C | 5D-06 | 白磁 | 蓋 | 底面 | 底面 | 北東 | - | - | 2.9(7) | 1.9(3) | 1.9(3) | 1.9(3) | 蓋 | 蓋 | 蓋 | 蓋 | 蓋 | 1.9(3) | 1.9(3) | 1.9(3) | 1.9(3) | 1.9(3) | 1.9(3) | 口縁部 | 赤褐色土質灰土質 | 1231-001 | №.135 | |
| P1-111 MA033 | C | 遺構不明 | 白磁 | 蓋 | 縁部 | 縁部 | 北東 | - | - | 3.9(6) | 3.9(6) | 3.9(6) | 3.9(6) | 蓋 | 蓋 | 蓋 | 蓋 | 蓋 | 3.9(6) | 3.9(6) | 3.9(6) | 3.9(6) | 3.9(6) | 3.9(6) | 口縁部 | 赤褐色土質灰土質 | 1231-001 | №.136 | |
| P1-111 MA035 | A | 5D-01 | 黒磁 | 蓋 | 底面 | 底面 | 北東 | - | - | 3.9(5) | 3.7(5) | 3.7(5) | 3.7(5) | 蓋 | 蓋 | 蓋 | 蓋 | 蓋 | 3.7(5) | 3.7(5) | 3.7(5) | 3.7(5) | 3.7(5) | 3.7(5) | 口縁部 | 赤褐色土質灰土質 | 1231-001 | №.137 | |
| P1-111 MA036 | A | 5D-01 | 黒磁 | 蓋 | 口縁部 | 口縁部 | 北東 | - | - | 3.9(5) | 3.7(5) | 3.7(5) | 3.7(5) | 蓋 | 蓋 | 蓋 | 蓋 | 蓋 | 3.7(5) | 3.7(5) | 3.7(5) | 3.7(5) | 3.7(5) | 3.7(5) | 口縁部 | 赤褐色土質灰土質 | 1231-001 | №.138 | |
| P1-111 MA037 | A | 5D-01 | 黒磁 | 蓋 | 縁部 | 縁部 | 北東 | - | - | 3.9(5) | 3.7(5) | 3.7(5) | 3.7(5) | 蓋 | 蓋 | 蓋 | 蓋 | 蓋 | 3.7(5) | 3.7(5) | 3.7(5) | 3.7(5) | 3.7(5) | 3.7(5) | 口縁部 | 赤褐色土質灰土質 | 1231-001 | №.139 | |
| P1-111 MA038 | C | 5D-01a | 黒磁 | 蓋 | 縁部 | 縁部 | 北東 | - | - | 3.9(5) | 3.7(5) | 3.7(5) | 3.7(5) | 蓋 | 蓋 | 蓋 | 蓋 | 蓋 | 3.7(5) | 3.7(5) | 3.7(5) | 3.7(5) | 3.7(5) | 3.7(5) | 口縁部 | 赤褐色土質灰土質 | 1231-001 | №.140 | |
| P1-111 MA040 | C | 5D-01a | 黒磁 | 蓋 | 底面 | 底面 | 北東 | - | - | 10(6) | 10(6) | 10(6) | 10(6) | 蓋 | 蓋 | 蓋 | 蓋 | 蓋 | 10(6) | 10(6) | 10(6) | 10(6) | 10(6) | 10(6) | 口縁部 | 赤褐色土質灰土質 | 1231-001 | №.141 | |
| P1-111 MA041 | C | 5D-01a | 黒磁 | 蓋 | 縁部 | 縁部 | 北東 | - | - | 10(6) | 10(6) | 10(6) | 10(6) | 蓋 | 蓋 | 蓋 | 蓋 | 蓋 | 10(6) | 10(6) | 10(6) | 10(6) | 10(6) | 10(6) | 口縁部 | 赤褐色土質灰土質 | 1231-001 | №.142 | |
| P1-112 MA042 | C | 5D-01a | 黒磁 | 蓋 | 底面 | 底面 | 北東 | - | - | 10(6) | 10(6) | 10(6) | 10(6) | 蓋 | 蓋 | 蓋 | 蓋 | 蓋 | 10(6) | 10(6) | 10(6) | 10(6) | 10(6) | 10(6) | 口縁部 | 赤褐色土質灰土質 | 1231-001 | №.143 | |
| P1-112 MA043 | C | 5D-01a | 黒磁 | 蓋 | 口縁部 | 口縁部 | 北東 | - | - | 10(6) | 10(6) | 10(6) | 10(6) | 蓋 | 蓋 | 蓋 | 蓋 | 蓋 | 10(6) | 10(6) | 10(6) | 10(6) | 10(6) | 10(6) | 口縁部 | 赤褐色土質灰土質 | 1231-001 | №.144 | |
| P1-112 MA044 | A | 5D-02 | 黒磁 | 蓋 | 縁部 | 縁部 | 北東 | - | - | 2.9(5) | 2.7(5) | 2.7(5) | 2.7(5) | 蓋 | 蓋 | 蓋 | 蓋 | 蓋 | 2.7(5) | 2.7(5) | 2.7(5) | 2.7(5) | 2.7(5) | 2.7(5) | 口縁部 | 赤褐色土質灰土質 | 1231-001 | №.145 | |
| P1-112 MA045 | C | 5D-02 | 黒磁 | 蓋 | 縁部 | 縁部 | 北東 | 20.0 | 5.5-12 | 3.9(7) | 3.9(7) | 3.9(7) | 3.9(7) | 蓋 | 蓋 | 蓋 | 蓋 | 蓋 | 3.9(7) | 3.9(7) | 3.9(7) | 3.9(7) | 3.9(7) | 3.9(7) | 口縁部 | 赤褐色土質灰土質 | 1231-001 | №.146 | |
| P1-112 MA046 | C | 5D-03 | 黒磁 | 蓋 | 口縁部 | 口縁部 | 北東 | - | - | 2.9(7) | 2.9(6) | 2.9(6) | 2.9(6) | 蓋 | 蓋 | 蓋 | 蓋 | 蓋 | 2.9(6) | 2.9(6) | 2.9(6) | 2.9(6) | 2.9(6) | 2.9(6) | 口縁部 | 赤褐色土質灰土質 | 1231-001 | №.147 | |
| P1-112 MA047 | C | 5D-03 | 黒磁 | 蓋 | 縁部 | 縁部 | 北東 | - | - | 2.9(7) | 2.9(6) | 2.9(6) | 2.9(6) | 蓋 | 蓋 | 蓋 | 蓋 | 蓋 | 2.9(6) | 2.9(6) | 2.9(6) | 2.9(6) | 2.9(6) | 2.9(6) | 口縁部 | 赤褐色土質灰土質 | 1231-001 | №.148 | |
| P1-112 MA048 | C | 5D-03 | 黒磁 | 蓋 | 縁部 | 縁部 | 北東 | - | - | 2.9(7) | 2.9(6) | 2.9(6) | 2.9(6) | 蓋 | 蓋 | 蓋 | 蓋 | 蓋 | 2.9(6) | 2.9(6) | 2.9(6) | 2.9(6) | 2.9(6) | 2.9(6) | 口縁部 | 赤褐色土質灰土質 | 1231-001 | №.149 | |
| P1-112 MA050 | C | 5D-03 | 黒磁 | 蓋 | 縁部 | 縁部 | 北東 | 11.0 | 4.1-12 | 3.9(6) | 3.9(6) | 3.9(6) | 3.9(6) | 蓋 | 蓋 | 蓋 | 蓋 | 蓋 | 3.9(6) | 3.9(6) | 3.9(6) | 3.9(6) | 3.9(6) | 3.9(6) | 口縁部 | 赤褐色土質灰土質 | 1231-001 | №.150 | |
| P1-112 MA051 | C | 5D-03 | 黒磁 | 蓋 | 口縁部 | 口縁部 | 北東 | - | - | 3.9(6) | 3.9(6) | 3.9(6) | 3.9(6) | 蓋 | 蓋 | 蓋 | 蓋 | 蓋 | 3.9(6) | 3.9(6) | 3.9(6) | 3.9(6) | 3.9(6) | 3.9(6) | 口縁部 | 赤褐色土質灰土質 | 1231-001 | №.151 | |
| P1-112 MA052 | C | 5D-03 | 黒磁 | 蓋 | 底面 | 底面 | 北東 | - | - | 3.9(6) | 3.9(6) | 3.9(6) | 3.9(6) | 蓋 | 蓋 | 蓋 | 蓋 | 蓋 | 3.9(6) | 3.9(6) | 3.9(6) | 3.9(6) | 3.9(6) | 3.9(6) | 口縁部 | 赤褐色土質灰土質 | 1231-001 | №.152 | |
| P1-112 MA053 | C | 5D-03 | 黒磁 | 蓋 | 縁部 | 縁部 | 北東 | - | - | 3.9(6) | 3.9(6) | 3.9(6) | 3.9(6) | 蓋 | 蓋 | 蓋 | 蓋 | 蓋 | 3.9(6) | 3.9(6) | 3.9(6) | 3.9(6) | 3.9(6) | 3.9(6) | 口縁部 | 赤褐色土質灰土質 | 1231-001 | №.153 | |
| P1-112 MA054 | G | 5D-03 | 黒磁 | 蓋 | 口縁部 | 口縁部 | 北東 | - | - | 2.9(6) | 2.9(5) | 2.9(5) | 2.9(5) | 蓋 | 蓋 | 蓋 | 蓋 | 蓋 | 2.9(5) | 2.9(5) | 2.9(5) | 2.9(5) | 2.9(5) | 2.9(5) | 口縁部 | 赤褐色土質灰土質 | 1231-001 | №.154 | |
| P1-112 MA055 | C | 5D-03 | 黒磁 | 蓋 | 縁部 | 縁部 | 北東 | - | - | 2.9(6) | 2.9(5) | 2.9(5) | 2.9(5) | 蓋 | 蓋 | 蓋 | 蓋 | 蓋 | 2.9(5) | 2.9(5) | 2.9(5) | 2.9(5) | 2.9(5) | 2.9(5) | 口縁部 | 赤褐色土質灰土質 | 1231-001 | №.155 | |
| P1-112 MA056 | C | 5D-03 | 黒磁 | 蓋 | 縁部 | 縁部 | 北東 | 13.0 | 3.1-12 | 3.9(7) | 3.9(7) | 3.9(7) | 3.9(7) | 蓋 | 蓋 | 蓋 | 蓋 | 蓋 | 3.9(7) | 3.9(7) | 3.9(7) | 3.9(7) | 3.9(7) | 3.9(7) | 口縁部 | 赤褐色土質灰土質 | 1231-001 | №.156 | |
| P1-112 MA057 | C | 5D-03 | 黒磁 | 蓋 | 縁部 | 縁部 | 北東 | - | - | 2.9(6) | 2.9(6) | 2.9(6) | 2.9(6) | 蓋 | 蓋 | 蓋 | 蓋 | 蓋 | 2.9(6) | 2.9(6) | 2.9(6) | 2.9(6) | 2.9(6) | 2.9(6) | 口縁部 | 赤褐色土質灰土質 | 1231-001 | №.157 | |
| P1-112 MA058 | C | 5D-03 | 黒磁 | 蓋 | 縁部 | 縁部 | 北東 | - | - | 2.9(6) | 2.9(6) | 2.9(6) | 2.9(6) | 蓋 | 蓋 | 蓋 | 蓋 | 蓋 | 2.9(6) | 2.9(6) | 2.9(6) | 2.9(6) | 2.9(6) | 2.9(6) | 口縁部 | 赤褐色土質灰土質 | 1231-001 | №.158 | |
| P1-112 MA059 | C | 5D-03 | 黒磁 | 蓋 | 縁部 | 縁部 | 北東 | - | - | 2.9(6) | 2.9(6) | 2.9(6) | 2.9(6) | 蓋 | 蓋 | 蓋 | 蓋 | 蓋 | 2.9(6) | 2.9(6) | 2.9(6) | 2.9(6) | 2.9(6) | 2.9(6) | 口縁部 | 赤褐色土質灰土質 | 1231-001 | №.159 | |
| P1-112 MA060 | C | 5D-03 | 黒磁 | 蓋 | 縁部 | 縁部 | 北東 | - | - | 2.9(6) | 2.9(6) | 2.9(6) | 2.9(6) | 蓋 | 蓋 | 蓋 | 蓋 | 蓋 | 2.9(6) | 2.9(6) | 2.9(6) | 2.9(6) | 2.9(6) | 2.9(6) | 口縁部 | 赤褐色土質灰土質 | 1231-001 | №.160 | |

| 調査番号 | No. | 出土地区 | 遺構名 | 階位 | 種類 | 数量 | 単位 | 割合 | 法量 | | 色別内容 | 構成 | 種別 | 数量 | 割合 | 口蓋形 | 内装内容 | 内装状態 | 備考 | 照写番号 | 調査番号 | |
|--------|-------|------|-------|------------|----|----|----|----|--------|---------|---------|--------|----|----|------|------|------|------|--|--|----------|--------|
| | | | | | | | | | 口径(cm) | 高さ(cm) | | | | | | | | | | | | 色別内容 |
| P1-112 | MA005 | 新田B | 竪穴式土坑 | 上層下2 | 竪穴 | 1 | - | - | - | - | 375/1 | 土 | 土 | 1 | 100% | 口蓋なし | 口蓋なし | 竪穴 | 遺物の内装が不明な新田B新田群発掘区に属する。新田B新田群発掘区に属する。 | 150-020 | No.034 | |
| P1-112 | MA006 | 新田B | 竪穴式土坑 | 7階下-15 | 竪穴 | 1 | - | - | - | 275/1 | 375/1 | 土 | 土 | 1 | 100% | 口蓋なし | 口蓋なし | 竪穴 | 遺物の内装が不明な新田B新田群発掘区に属する。新田B新田群発掘区に属する。 | 150-020 | No.034 | |
| P1-113 | MA001 | 新田B | 竪穴式土坑 | 7階下-16 | 竪穴 | 1 | - | - | - | 211/2 | 108/1 | 土 | 土 | 1 | 100% | 口蓋なし | 口蓋なし | 竪穴 | 遺物の内装が不明な新田B新田群発掘区に属する。新田B新田群発掘区に属する。 | 150-001 | No.072 | |
| P1-113 | MA002 | C | 竪穴式土坑 | 7階下-33 | 竪穴 | 1 | - | - | - | 66/2 | 576/1 | 土 | 土 | 1 | 100% | 口蓋なし | 口蓋なし | 竪穴 | 一層目の内装が不明な新田B新田群発掘区に属する。新田B新田群発掘区に属する。 | 150-001 | No.073 | |
| P1-113 | MA003 | C | 竪穴式土坑 | 上層下-X | 竪穴 | 1 | - | - | - | 3376/1 | 10776/3 | 土 | 土 | 1 | 100% | 口蓋なし | 口蓋なし | 竪穴 | 一層目の内装が不明な新田B新田群発掘区に属する。新田B新田群発掘区に属する。 | 150-001 | No.080 | |
| P1-113 | MA004 | C | 竪穴式土坑 | 8階-X | 竪穴 | 1 | - | - | - | 20/2 | 16/0 | 土 | 土 | 1 | 100% | 口蓋なし | 口蓋なし | 竪穴 | 一層目の内装が不明な新田B新田群発掘区に属する。新田B新田群発掘区に属する。 | 150-007 | No.078 | |
| P1-113 | MA005 | C | 竪穴式土坑 | 遺構不明(遺構不明) | 竪穴 | 1 | - | - | - | 63/2 | 2376/1 | 土 | 土 | 1 | 100% | 口蓋なし | 口蓋なし | 竪穴 | 一層目の内装が不明な新田B新田群発掘区に属する。新田B新田群発掘区に属する。 | 1191-009 | No.037 | |
| P1-113 | MA006 | C | 竪穴式土坑 | 遺構不明(遺構不明) | 竪穴 | 1 | - | - | - | 63/2 | 2376/1 | 土 | 土 | 1 | 100% | 口蓋なし | 口蓋なし | 竪穴 | 一層目の内装が不明な新田B新田群発掘区に属する。新田B新田群発掘区に属する。 | 2052-001 | No.079 | |
| P1-113 | MA007 | C | 竪穴式土坑 | 遺構不明(遺構不明) | 竪穴 | 1 | - | - | - | 10796/1 | 376/1 | 土 | 土 | 1 | 100% | 口蓋なし | 口蓋なし | 竪穴 | 一層目の内装が不明な新田B新田群発掘区に属する。新田B新田群発掘区に属する。 | 1301-001 | No.045 | |
| P1-113 | MA008 | C | 竪穴式土坑 | 遺構不明(遺構不明) | 竪穴 | 1 | - | - | - | 376/1 | 376/1 | 土 | 土 | 1 | 100% | 口蓋なし | 口蓋なし | 竪穴 | 一層目の内装が不明な新田B新田群発掘区に属する。新田B新田群発掘区に属する。 | 1217-046 | No.028 | |
| P1-113 | MA009 | C | 竪穴式土坑 | 遺構不明(遺構不明) | 竪穴 | 1 | - | - | - | 2375/1 | 2375/1 | 土 | 土 | 1 | 100% | 口蓋なし | 口蓋なし | 竪穴 | 一層目の内装が不明な新田B新田群発掘区に属する。新田B新田群発掘区に属する。 | 1313-007 | No.046 | |
| P1-113 | MA010 | C | 竪穴式土坑 | 遺構不明(遺構不明) | 竪穴 | 1 | - | - | - | 30/2 | 23796/2 | 土 | 土 | 1 | 100% | 口蓋なし | 口蓋なし | 竪穴 | 一層目の内装が不明な新田B新田群発掘区に属する。新田B新田群発掘区に属する。 | 3009-009 | No.029 | |
| P1-113 | MA011 | A | 竪穴式土坑 | 遺構不明(遺構不明) | 竪穴 | 1 | - | - | - | 2376/2 | 576/2 | 土 | 土 | 1 | 100% | 口蓋なし | 口蓋なし | 竪穴 | 一層目の内装が不明な新田B新田群発掘区に属する。新田B新田群発掘区に属する。 | 1401-017 | No.041 | |
| P1-113 | MA012 | A | 竪穴式土坑 | 遺構不明(遺構不明) | 竪穴 | 1 | - | - | - | 576/1 | 576/1 | 土 | 土 | 1 | 100% | 口蓋なし | 口蓋なし | 竪穴 | 一層目の内装が不明な新田B新田群発掘区に属する。新田B新田群発掘区に属する。 | 1402-004 | No.020 | |
| P1-113 | MA013 | A | 竪穴式土坑 | 遺構不明(遺構不明) | 竪穴 | 1 | - | - | - | 376/1 | 376/1 | 土 | 土 | 1 | 100% | 口蓋なし | 口蓋なし | 竪穴 | 一層目の内装が不明な新田B新田群発掘区に属する。新田B新田群発掘区に属する。 | 1403-008 | No.021 | |
| P1-113 | MA014 | A | 竪穴式土坑 | 遺構不明(遺構不明) | 竪穴 | 1 | - | - | - | 18/2 | 1376/3 | 土 | 土 | 1 | 100% | 口蓋なし | 口蓋なし | 竪穴 | 一層目の内装が不明な新田B新田群発掘区に属する。新田B新田群発掘区に属する。 | 1440-018 | No.040 | |
| P1-113 | MA015 | A | 竪穴式土坑 | 遺構不明(遺構不明) | 竪穴 | 1 | - | - | - | 1375/1 | 375/1 | 土 | 土 | 1 | 100% | 口蓋なし | 口蓋なし | 竪穴 | 一層目の内装が不明な新田B新田群発掘区に属する。新田B新田群発掘区に属する。 | 1401-001 | No.034 | |
| P1-113 | MA016 | A | 竪穴式土坑 | 遺構不明(遺構不明) | 竪穴 | 1 | - | - | - | 376/2 | 376/2 | 土 | 土 | 1 | 100% | 口蓋なし | 口蓋なし | 竪穴 | 一層目の内装が不明な新田B新田群発掘区に属する。新田B新田群発掘区に属する。 | 1311-015 | No.005 | |
| P1-113 | MA017 | A | 竪穴式土坑 | 遺構不明(遺構不明) | 竪穴 | 1 | - | - | - | 2376/1 | 2375/1 | 土 | 土 | 1 | 100% | 口蓋なし | 口蓋なし | 竪穴 | 一層目の内装が不明な新田B新田群発掘区に属する。新田B新田群発掘区に属する。 | 1390-008 | No.040 | |
| P1-113 | MA019 | A | 竪穴式土坑 | 遺構不明(遺構不明) | 竪穴 | 1 | - | - | - | 13.8 | 2376/1 | 2376/1 | 土 | 土 | 1 | 100% | 口蓋なし | 口蓋なし | 竪穴 | 一層目の内装が不明な新田B新田群発掘区に属する。新田B新田群発掘区に属する。 | 1778-024 | No.030 |
| P1-114 | MA000 | C | 遺構不明 | 遺構不明 | 竪穴 | 1 | - | - | - | 16/0 | 16/0 | 土 | 土 | 1 | 100% | 口蓋なし | 口蓋なし | 竪穴 | 一層目の内装が不明な新田B新田群発掘区に属する。新田B新田群発掘区に属する。 | 1023-044 | No.023 | |
| P1-114 | MA001 | C | 遺構不明 | 遺構不明 | 竪穴 | 1 | - | - | - | 2377/2 | 376/2 | 土 | 土 | 1 | 100% | 口蓋なし | 口蓋なし | 竪穴 | 一層目の内装が不明な新田B新田群発掘区に属する。新田B新田群発掘区に属する。 | 1023-004 | No.040 | |
| P1-114 | MA002 | C | 遺構不明 | 遺構不明 | 竪穴 | 1 | - | - | - | 7376/1 | 13707/3 | 土 | 土 | 1 | 100% | 口蓋なし | 口蓋なし | 竪穴 | 一層目の内装が不明な新田B新田群発掘区に属する。新田B新田群発掘区に属する。 | 1018-007 | No.047 | |
| P1-114 | MA003 | C | 遺構不明 | 遺構不明 | 竪穴 | 1 | - | - | - | 3376/1 | 2376/1 | 土 | 土 | 1 | 100% | 口蓋なし | 口蓋なし | 竪穴 | 一層目の内装が不明な新田B新田群発掘区に属する。新田B新田群発掘区に属する。 | 1371- | No.028 | |
| P1-114 | MA004 | C | 遺構不明 | 遺構不明 | 竪穴 | 1 | - | - | - | 2375/1 | 2376/3 | 土 | 土 | 1 | 100% | 口蓋なし | 口蓋なし | 竪穴 | 一層目の内装が不明な新田B新田群発掘区に属する。新田B新田群発掘区に属する。 | 1021-024 | No.024 | |
| P1-114 | MA005 | C | 遺構不明 | 遺構不明 | 竪穴 | 1 | - | - | - | 2375/1 | 2376/3 | 土 | 土 | 1 | 100% | 口蓋なし | 口蓋なし | 竪穴 | 一層目の内装が不明な新田B新田群発掘区に属する。新田B新田群発掘区に属する。 | 1021-138 | No.042 | |
| P1-114 | MA006 | C | 遺構不明 | 遺構不明 | 竪穴 | 1 | - | - | - | 211/2 | 16/0 | 土 | 土 | 1 | 100% | 口蓋なし | 口蓋なし | 竪穴 | 一層目の内装が不明な新田B新田群発掘区に属する。新田B新田群発掘区に属する。 | 1321- | No.018 | |
| P1-114 | MA007 | C | 遺構不明 | 遺構不明 | 竪穴 | 1 | - | - | - | 63/2 | 167/0 | 土 | 土 | 1 | 100% | 口蓋なし | 口蓋なし | 竪穴 | 一層目の内装が不明な新田B新田群発掘区に属する。新田B新田群発掘区に属する。 | 1401-147 | No.048 | |
| P1-114 | MA008 | C | 遺構不明 | 遺構不明 | 竪穴 | 1 | - | - | - | 576/1 | 576/1 | 土 | 土 | 1 | 100% | 口蓋なし | 口蓋なし | 竪穴 | 一層目の内装が不明な新田B新田群発掘区に属する。新田B新田群発掘区に属する。 | 1022-001 | No.048 | |
| P1-114 | MA009 | C | 遺構不明 | 遺構不明 | 竪穴 | 1 | - | - | - | 1021/2 | 1021/2 | 土 | 土 | 1 | 100% | 口蓋なし | 口蓋なし | 竪穴 | 一層目の内装が不明な新田B新田群発掘区に属する。新田B新田群発掘区に属する。 | 1011-009 | No.024 | |

| 調査番号 | No. | 出土地区 | 遺構名 | 層位 | 種類 | 形状 | 部位 | 法量 | 積石量 | 積石容積 | 構造 | 積石 | 砂 | 土 | 口 | 内径 | 内径 | 断面形状 | 備考 | 調査番号 |
|--------|-------|------|-----|-------|----|----|----|-------|-------|-------|--------|----|---|---|---|----|----|--------------|--------------|------|
| | | | | | | | | 口径(m) | 高さ(m) | 口径(m) | | | | | | | | | | |
| Pt-114 | MA089 | C | 遺構物 | 積石土下式 | 積石 | 壺形 | 壺形 | - | - | 色白 | 57x41 | 蓋 | - | 無 | 無 | 無 | 円形 | 作跡部付石室遺構 | 1019-003 | |
| Pt-114 | MA090 | C | 遺構物 | 積石土下式 | 積石 | 壺形 | 壺形 | - | - | 色白 | 239x22 | 蓋 | - | 無 | 無 | 無 | 円形 | 安部内遺構土下 | 1043-195 | |
| Pt-114 | MA091 | C | 遺構物 | 積石土下式 | 積石 | 壺形 | 壺形 | - | - | 色白 | 194.0 | 蓋 | - | 無 | 無 | 無 | 円形 | 安部内遺構土下 | 1084-113 | |
| Pt-114 | MA092 | C | 遺構物 | 積石土下式 | 積石 | 壺形 | 壺形 | - | - | 色白 | 57x51 | 蓋 | - | 無 | 無 | 無 | 円形 | 内径不明遺構土下 | 1081-013 | |
| Pt-114 | MA093 | C | 遺構物 | 積石土下式 | 積石 | 壺形 | 壺形 | - | - | 色白 | 65.0 | 蓋 | - | 無 | 無 | 無 | 円形 | 内径不明遺構土下 | 2020-002 | |
| Pt-114 | MA094 | C | 遺構物 | 積石土下式 | 積石 | 壺形 | 壺形 | - | - | 色白 | 57x51 | 蓋 | - | 無 | 無 | 無 | 円形 | 口縁部又は口縁部直下 | 1736-050 | |
| Pt-114 | MA095 | C | 遺構物 | 積石土下式 | 積石 | 壺形 | 壺形 | - | - | 色白 | 65.0 | 蓋 | - | 無 | 無 | 無 | 円形 | 口縁部直下又は口縁部直上 | 1043-120 | |
| Pt-114 | MA096 | C | 遺構物 | 積石土下式 | 積石 | 壺形 | 壺形 | - | - | 色白 | 63.12 | 蓋 | - | 無 | 無 | 無 | 円形 | 口縁部直下又は口縁部直上 | 1043-101 | |
| Pt-114 | MA097 | C | 遺構物 | 積石土下式 | 積石 | 壺形 | 壺形 | 24.0 | - | 色白 | 64.0 | 蓋 | - | 無 | 無 | 無 | 円形 | 内径不明遺構土下 | 1033-048 | |
| Pt-114 | MA098 | C | 遺構物 | 積石土下式 | 積石 | 壺形 | 壺形 | - | - | 色白 | 57x52 | 蓋 | - | 無 | 無 | 無 | 円形 | 安部内遺構土下 | 1738-000 | |
| Pt-114 | MA099 | C | 遺構物 | 積石土下式 | 積石 | 壺形 | 壺形 | - | - | 色白 | 239x11 | 蓋 | - | 無 | 無 | 無 | 円形 | 安部内遺構土下 | 1038-035 | |
| Pt-114 | MA100 | C | 遺構物 | 積石土下式 | 積石 | 壺形 | 壺形 | - | - | 色白 | 137x61 | 蓋 | - | 無 | 無 | 無 | 円形 | 内径不明遺構土下 | 1702-009 | |
| Pt-114 | MA101 | C | 遺構物 | 積石土下式 | 積石 | 壺形 | 壺形 | - | - | 色白 | 57x51 | 蓋 | - | 無 | 無 | 無 | 円形 | 口縁部直下 | 1032-020 | |
| Pt-114 | MA102 | C | 遺構物 | 積石土下式 | 積石 | 壺形 | 壺形 | - | - | 色白 | 57x51 | 蓋 | - | 無 | 無 | 無 | 円形 | 内径不明遺構土下 | 1846-000 | |
| Pt-114 | MA103 | C | 遺構物 | 積石土下式 | 積石 | 壺形 | 壺形 | - | - | 色白 | 239x22 | 蓋 | - | 無 | 無 | 無 | 円形 | 口縁部直下 | 1844-013 | |
| Pt-114 | MA104 | C | 遺構物 | 積石土下式 | 積石 | 壺形 | 壺形 | - | - | 色白 | 57x51 | 蓋 | - | 無 | 無 | 無 | 円形 | 口縁部直下 | 1844-014 | |
| Pt-114 | MA105 | C | 遺構物 | 積石土下式 | 積石 | 壺形 | 壺形 | 11.2 | - | 色白 | 237x72 | 蓋 | - | 無 | 無 | 無 | 円形 | 内径不明遺構土下 | 1843-003 | |
| Pt-115 | MA106 | C | 遺構物 | 積石土下式 | 積石 | 壺形 | 壺形 | - | - | 色白 | 239x22 | 蓋 | - | 無 | 無 | 無 | 円形 | 内径不明遺構土下 | 1031,100-025 | |
| Pt-115 | MA107 | C | 遺構物 | 積石土下式 | 積石 | 壺形 | 壺形 | - | - | 色白 | 137x63 | 蓋 | - | 無 | 無 | 無 | 円形 | 内径不明遺構土下 | 1031,100-026 | |
| Pt-115 | MA108 | C | 遺構物 | 積石土下式 | 積石 | 壺形 | 壺形 | - | - | 色白 | 107x71 | 蓋 | - | 無 | 無 | 無 | 円形 | 内径不明遺構土下 | 1031,100-027 | |
| Pt-115 | MA109 | C | 遺構物 | 積石土下式 | 積石 | 壺形 | 壺形 | - | - | 色白 | 57x51 | 蓋 | - | 無 | 無 | 無 | 円形 | 内径不明遺構土下 | 1031,100-028 | |
| Pt-115 | MA110 | C | 遺構物 | 積石土下式 | 積石 | 壺形 | 壺形 | - | - | 色白 | 239x13 | 蓋 | - | 無 | 無 | 無 | 円形 | 内径不明遺構土下 | 1043-123 | |
| Pt-115 | MA111 | C | 遺構物 | 積石土下式 | 積石 | 壺形 | 壺形 | - | - | 色白 | 239x13 | 蓋 | - | 無 | 無 | 無 | 円形 | 内径不明遺構土下 | 1043-016 | |
| Pt-115 | MA112 | C | 遺構物 | 積石土下式 | 積石 | 壺形 | 壺形 | - | - | 色白 | 239x13 | 蓋 | - | 無 | 無 | 無 | 円形 | 内径不明遺構土下 | 1043-153 | |
| Pt-115 | MA114 | C | 遺構物 | 積石土下式 | 積石 | 壺形 | 壺形 | 10.02 | - | 色白 | 239x13 | 蓋 | - | 無 | 無 | 無 | 円形 | 内径不明遺構土下 | 1030- | |
| Pt-115 | MA115 | C | 遺構物 | 積石土下式 | 積石 | 壺形 | 壺形 | - | - | 色白 | 239x13 | 蓋 | - | 無 | 無 | 無 | 円形 | 内径不明遺構土下 | 1042-001 | |
| Pt-115 | MA116 | C | 遺構物 | 積石土下式 | 積石 | 壺形 | 壺形 | - | - | 色白 | 139x42 | 蓋 | - | 無 | 無 | 無 | 円形 | 内径不明遺構土下 | 1042-002 | |
| Pt-115 | MA117 | A | 遺構物 | 積石土下式 | 積石 | 壺形 | 壺形 | - | - | 色白 | 237x51 | 蓋 | - | 無 | 無 | 無 | 円形 | 内径不明遺構土下 | 1143-001 | |
| Pt-115 | MA118 | A | 遺構物 | 積石土下式 | 積石 | 壺形 | 壺形 | - | - | 色白 | 239x13 | 蓋 | - | 無 | 無 | 無 | 円形 | 内径不明遺構土下 | 1373-001 | |
| Pt-115 | MA119 | A | 遺構物 | 積石土下式 | 積石 | 壺形 | 壺形 | - | - | 色白 | 139x12 | 蓋 | - | 無 | 無 | 無 | 円形 | 内径不明遺構土下 | 1442-019 | |
| Pt-115 | MA120 | C | 遺構物 | 積石土下式 | 積石 | 壺形 | 壺形 | - | - | 色白 | 239x13 | 蓋 | - | 無 | 無 | 無 | 円形 | 内径不明遺構土下 | 1444-015 | |
| Pt-115 | MA120 | C | 遺構物 | 積石土下式 | 積石 | 壺形 | 壺形 | - | - | 色白 | 239x13 | 蓋 | - | 無 | 無 | 無 | 円形 | 内径不明遺構土下 | 1023-008 | |

| 調査番号 | No. | 出土地区 | 遺構名 | 層位 | 種類 | 形状 | 長さ 口徑(φ) | 幅長(φ) | 高さ 口縁高 | 色調内面 | 構成 | 厚 | 砂 | 粘 | 赤 | 口縁部 | 内面装飾 | 底面装飾 | 備考 | 調査番号 | |
|--------|-------|------|--------------------------|----------------|----|----|-------------|-------|-----------|--------|--------|----|---|---|---|-----------|------|---------|----------|----------|--------|
| Pf-115 | MA121 | C | イストムン 土層部 | 粘板土下-X | 板瓦 | 楕円 | - | - | - | 2395.1 | 2395.3 | 瓦 | - | - | - | 一部少 欠片 | ナシ | | 各所の遺構 | No.152 | |
| Pf-115 | MA122 | C | 遺構内 | 7層部-X | 瓦葺 | 楕円 | - | - | 2396.4 | 2396.1 | 瓦 | - | - | - | - | ナシ | ナシ | 外周部打掛溝 | 1685-003 | No.12 | |
| Pf-115 | MA123 | A | 遺構内 | 粘板土下-X | 瓦葺 | 楕円 | - | - | 2394.3 | 2394.2 | 瓦 | - | - | - | - | ナシ | ナシ | 外周部打掛溝 | 1736-001 | No.124 | |
| Pf-115 | MA124 | C | 遺構内 | 粘板土下-X | 瓦葺 | 楕円 | - | - | 2394.1 | 1076.1 | 瓦 | - | - | - | - | ナシ | ナシ | 外周部打掛溝 | 1821-014 | No.125 | |
| Pf-115 | MA125 | C | 遺構内 | 粘板土下-X | 瓦葺 | 楕円 | - | - | 2395.1 | 2396.1 | 瓦 | 瓦 | - | - | - | ナシ | ナシ | 遺構内土壁一部 | 1833-009 | No.132 | |
| Pf-115 | MA126 | C | 遺構内 | 粘板土下-X | 瓦葺 | 楕円 | 18.0 | - | 13.12 | 1076.2 | 2396.2 | 瓦葺 | 瓦 | - | - | ナシ | ナシ | 外周部打掛溝 | 1834-008 | No.146 | |
| Pf-115 | MA127 | C | SD-03 | 上部-X | 磁器 | 楕円 | - | - | 2395.1 | 2395.1 | 瓦 | 瓦 | - | - | - | ナシ | ナシ | 外周部打掛溝 | 1841-048 | No.120 | |
| Pf-115 | MA128 | C | SD-03-X 遺構内 | 下部-X 粘板土下-X | 磁器 | 楕円 | 38.0 | - | 6.6 | 1076.2 | 1396.3 | 瓦 | 瓦 | - | - | ナシ | ナシ | 遺構内土壁一部 | 1841-049 | No.145 | |
| Pf-115 | MA129 | A | イストムン 土層部 | 粘板土下-X | 磁器 | 楕円 | - | - | 2395.2 | 1396.3 | 瓦 | 瓦 | - | - | - | ナシ | ナシ | 遺構内土壁一部 | 1478-008 | No.83 | |
| Pf-115 | MA130 | A | イストムン 土層部 | 粘板土下-X | 磁器 | 楕円 | - | - | 2395.2 | 1076.2 | 瓦 | 瓦 | - | - | - | ナシ | ナシ | 遺構内土壁一部 | 1472-044 | No.129 | |
| Pf-115 | MA131 | C | 遺構内 | 粘板土下-X | 磁器 | 楕円 | - | - | 1076.2 | 1076.2 | 瓦 | - | - | - | - | ナシ | ナシ | 遺構内土壁一部 | 1841-105 | No.127 | |
| Pf-115 | MA132 | C | SD-01 | 上部-X | 磁器 | 楕円 | - | - | 1076.2 | 1396.3 | 瓦 | - | - | - | - | ナシ | ナシ | 遺構内土壁一部 | 1841-105 | No.127 | |
| Pf-115 | MA133 | A | SD-01 | 上部-X | 磁器 | 楕円 | - | - | 1076.2 | 1396.3 | 瓦 | - | - | - | - | ナシ | ナシ | 遺構内土壁一部 | 1841-105 | No.127 | |
| Pf-115 | MA134 | C | SD-01c | 上部-X | 磁器 | 楕円 | 13.8 | - | 13.12 | 1396.2 | 1397.4 | 瓦 | 中 | - | - | 少 | ナシ | ナシ | 遺構内土壁一部 | 1841-105 | No.127 |
| Pf-115 | MA135 | C | SD-06 | 上部-X | 磁器 | 楕円 | - | - | 2395.1 | 2397.2 | 瓦 | 少 | - | - | - | ナシ | ナシ | 遺構内土壁一部 | 1841-105 | No.127 | |
| Pf-115 | MA136 | A-B | SD-08-X 7層部 粘板土下-X | 上部-X | 磁器 | 楕円 | 12.4 | - | 11.12 | 1076.4 | 1076.4 | 瓦 | 瓦 | - | - | ナシ | ナシ | 遺構内土壁一部 | 1841-105 | No.127 | |
| Pf-115 | MA137 | C | SD-14 | 7層部-X | 磁器 | 楕円 | - | - | 1076.2 | 1396.2 | 瓦 | 少 | - | - | - | ナシ | ナシ | 遺構内土壁一部 | 1841-105 | No.127 | |
| Pf-115 | MA138 | C | 遺構内 | 粘板土下-X | 磁器 | 楕円 | - | - | 1076.2 | 1396.2 | 瓦 | 少 | - | - | - | ナシ | ナシ | 遺構内土壁一部 | 1841-105 | No.127 | |
| Pf-115 | MA140 | A | 遺構内 | 粘板土下-X | 磁器 | 楕円 | - | - | 2397.2 | 2397.2 | 瓦 | - | - | - | - | ナシ | ナシ | 遺構内土壁一部 | 1841-105 | No.127 | |
| Pf-115 | MA141 | A | イストムン 土層部 | 粘板土下-X | 磁器 | 楕円 | - | - | 1395.1 | 1076.1 | 瓦 | - | - | - | - | ナシ | ナシ | 遺構内土壁一部 | 1841-105 | No.127 | |
| Pf-115 | MA142 | A | イストムン 土層部 | 粘板土下-X | 磁器 | 楕円 | - | - | 1076.1 | 1076.2 | 瓦 | - | - | - | - | ナシ | ナシ | 遺構内土壁一部 | 1841-105 | No.127 | |
| Pf-115 | MA143 | A | 遺構内 | 粘板土下-X | 磁器 | 楕円 | - | - | 18.0 | 18.0 | 瓦 | - | - | - | - | ナシ | ナシ | 遺構内土壁一部 | 1841-105 | No.127 | |
| Pf-115 | MA144 | C | 遺構内 | 粘板土下-X | 磁器 | 楕円 | - | - | 61.0 | 61.0 | 瓦 | - | - | - | - | ナシ | ナシ | 遺構内土壁一部 | 1841-105 | No.127 | |
| Pf-115 | MA145 | C | SD-08 | 上部-X | 磁器 | 楕円 | - | - | 2397.2 | 2397.2 | 瓦 | - | - | - | - | ナシ | ナシ | 遺構内土壁一部 | 1841-105 | No.127 | |
| Pf-115 | MA146 | C | イストムン 土層部 | 粘板土下-X | 磁器 | 楕円 | 6.8 | - | 6.4 | 1076.2 | 1076.2 | 瓦 | 瓦 | - | - | ナシ | ナシ | 遺構内土壁一部 | 1841-105 | No.127 | |
| Pf-115 | MA147 | C | 遺構内 | 粘板土下-X | 磁器 | 楕円 | - | - | 1076.1 | 1076.1 | 瓦 | 少 | - | - | - | ナシ | ナシ | 遺構内土壁一部 | 1841-105 | No.127 | |
| Pf-115 | MA148 | C | イストムン 土層部 | 粘板土下-X | 磁器 | 楕円 | - | - | 2397.2 | 2397.2 | 瓦 | 少 | - | - | - | ナシ | ナシ | 遺構内土壁一部 | 1841-105 | No.127 | |

| 調査番号 | No. | 出土地区 | 遺構名 | 階位 | 種類 | 形状 | 方位 | 位置 | | 傾斜 | | 色相内面 | 構成 | 種別 | 厚さ | 口直径 | 内径 | 内径形状 | 底面形状 | 備考 | 調査番号 | 調査場所 |
|--------|-------|------|-----------|--------|------|------|------|--------|--------|--------|---------|----------------|---------|----|----|-----|----|------------------------------------|------------------------------------|--|----------|--------|
| | | | | | | | | 口径(cm) | 高さ(cm) | 傾斜(°) | 傾斜(%) | | | | | | | | | | | |
| P1-116 | MA148 | C | 遺構外 | 跡付土下-X | 溝跡 | 長→短形 | 北→南形 | - | 64 | - | 2.5/12 | 97/1100 8.2 | 97/1 | 長 | - | 少 | 無 | 無 | 無 | 遺構名MA133-148に二 階内面の一辺にだけ 存在する。内径は、 溝跡の中心を以て、 上へ傾斜角が15%だ。 | 2018-001 | No.025 |
| P1-116 | MA150 | | 遺構外 | 7階-X | 瓦葺土葺 | 口葺形 | 北→南形 | 28.0 | - | 0.8/12 | - | 80.0 | 80.0 | 瓦 | - | 無 | 円形 | 円形 | 内径は遺構内径一 階内面を以て、上へ 傾斜角が15%だ。 | 1002-000 | No.308 | |
| P1-116 | MA151 | A | 遺構外 | 跡付土下-X | 瓦葺土葺 | 口葺形 | 北→南形 | 138.0 | - | 0.8/12 | - | 10786.2 | 10786.1 | 瓦 | - | 少 | 無 | 円形 | 円形 | 内径は遺構内径二階 内面を以て、上へ傾 斜角が15%だ。 | 1778-173 | No.082 |
| P1-116 | MA152 | A | 遺構外 | 跡付土下-X | 瓦葺土葺 | 口葺形 | 北→南形 | 210 | - | 0.8/12 | - | 10786.2 | 10786.3 | 瓦 | 中 | 少 | 無 | 円形 | 円形 | 内径は遺構内径二階 内面を以て、上へ傾 斜角が15%だ。 | 1818-500 | No.083 |
| P1-116 | MA153 | C | 遺構外 | 跡付土下-X | 瓦葺土葺 | 口葺形 | 北→南形 | 210 | - | 1.4/12 | - | 94.0 | 94.0 | 瓦 | - | 無 | 円形 | 円形 | 内径は遺構内径二階 内面を以て、上へ傾 斜角が15%だ。 | 1413-017 | No.014 | |
| P1-116 | MA154 | C | 遺構外 | 跡付土下-X | 瓦葺土葺 | 口葺形 | 北→南形 | - | - | - | - | 2397.2 | 2397.2 | 瓦 | - | 少 | 無 | 円形 | 円形 | 内径は遺構内径一階 内面を以て、上へ傾 斜角が15%だ。 | 1684-119 | No.014 |
| P1-116 | MA155 | A | 3D-08 | 跡付土下-X | 瓦葺土葺 | 口葺形 | 北→南形 | 14.8 | - | 1.5/12 | - | 81.5/9 | 1392.0 | 瓦 | 中 | 少 | 無 | 円形 | 円形 | 内径は遺構内径一階 内面を以て、上へ傾 斜角が15%だ。 | 2019-013 | No.088 |
| P1-116 | MA156 | C | 遺構外 | 跡付土下-X | 陶器 | 長形 | 北→南形 | - | 18.4 | - | 2.7/12 | 13786.4 | 13786.3 | 瓦 | - | 無 | 無 | 無 | 内径は遺構内径一階 内面を以て、上へ傾 斜角が15%だ。 | 2019-013 | No.088 | |
| P1-116 | MA157 | C | 遺構外 | 跡付土下-X | 陶器 | 長形 | 北→南形 | - | 5.0 | - | 3.0/12 | 13786.4 | 13786.3 | 瓦 | - | 無 | 無 | 無 | 内径は遺構内径一階 内面を以て、上へ傾 斜角が15%だ。 | 2019-013 | No.088 | |
| P1-116 | MA158 | C | 遺構外 | 跡付土下-X | 陶器 | 長形 | 北→南形 | - | 6.0 | - | 2.8/12 | 13786.4 | 13786.3 | 瓦 | - | 無 | 無 | 無 | 内径は遺構内径一階 内面を以て、上へ傾 斜角が15%だ。 | 2019-013 | No.088 | |
| P1-116 | MA159 | C | 遺構外 | 跡付土下-X | 陶器 | 長形 | 北→南形 | - | 6.0 | - | 2.8/12 | 13786.4 | 13786.3 | 瓦 | - | 無 | 無 | 無 | 内径は遺構内径一階 内面を以て、上へ傾 斜角が15%だ。 | 2019-013 | No.088 | |
| P1-116 | MA160 | C | 3D-06 | 土層① | 土層 | 長形 | 北→南形 | - | 13.8 | - | 1.1/12 | 9789.5 | 9789.2 | 瓦 | 少 | 無 | 無 | 無 | 内径は遺構内径一階 内面を以て、上へ傾 斜角が15%だ。 | 2018-001 | No.047 | |
| P1-117 | MA161 | B-1 | 3D-06 | 土層① | 土層 | 長形 | 北→南形 | 7.4 | 1.9 | 3.0/12 | 1.5/12 | 10787.4 | 10787.9 | 瓦 | - | 無 | 無 | 長次 | 内径は遺構内径二階 内面を以て、上へ傾 斜角が15%だ。 | 2018-001 | No.088 | |
| P1-117 | MA162 | B-1 | 3D-06 | 土層① | 土層 | 長形 | 北→南形 | 10.7 | 1.4 | 6.2/12 | 2.4/12 | 10786.2 | 10786.2 | 瓦 | - | 無 | 無 | 長次 | 内径は遺構内径二階 内面を以て、上へ傾 斜角が15%だ。 | 2018-001 | No.088 | |
| P1-117 | MA163 | B-1 | 3D-06 | 土層① | 土層 | 長形 | 北→南形 | 10.8 | - | 0.1/12 | - | 10786.2 | 10786.3 | 瓦 | - | 無 | 無 | 無 | 内径は遺構内径二階 内面を以て、上へ傾 斜角が15%だ。 | 2018-002 | No.022 | |
| P1-117 | MA164 | B-1 | 3D-06 | 土層① | 土層 | 長形 | 北→南形 | 12.0 | 1.8 | 3.5/12 | 1.5/12 | 10783.4 | 10781.9 | 瓦 | - | 無 | 無 | 無 | 内径は遺構内径二階 内面を以て、上へ傾 斜角が15%だ。 | 2018-002 | No.080 | |
| P1-117 | MA165 | B-1 | 3D-06 | 土層① | 土層 | 長形 | 北→南形 | - | 18.0 | - | 1.5/12 | 10786.6 | 10786.4 | 瓦 | - | 無 | 無 | 無 | 内径は遺構内径二階 内面を以て、上へ傾 斜角が15%だ。 | 2018-002 | No.082 | |
| P1-117 | MA166 | B-4 | 3D-10P22 | 土層① | 土層 | 長形 | 北→南形 | 12.8 | - | 1.1/12 | - | 10786.4 | 10786.4 | 瓦 | - | 無 | 無 | 無 | 内径は遺構内径二階 内面を以て、上へ傾 斜角が15%だ。 | 2018-002-001 | No.04 | |
| P1-117 | MA167 | B-4 | 3D-11 | 土層① | 土層 | 長形 | 北→南形 | 10.4 | - | 0.8/12 | - | 23792 | 23787.1 | 瓦 | - | 無 | 無 | 無 | 内径は遺構内径二階 内面を以て、上へ傾 斜角が15%だ。 | 2018-002-001 | No.023 | |
| P1-117 | MA168 | B-1 | 3D-02 | 土層① | 土層 | 長形 | 北→南形 | 8.2 | 2.3 | 3.0/12 | 1.5/12 | 15186.6 | 15187.6 | 瓦 | - | 無 | 無 | 長次 | 内径は遺構内径二階 内面を以て、上へ傾 斜角が15%だ。 | 2018-004-000 | No.108 | |
| P1-117 | MA169 | B-1 | 3D-13B | 土層① | 土層 | 長形 | 北→南形 | 10.2 | - | 0.8/12 | - | 10787.3 | 10787.3 | 瓦 | - | 無 | 無 | 無 | 内径は遺構内径二階 内面を以て、上へ傾 斜角が15%だ。 | 2218-002 | No.015 | |
| P1-117 | MA170 | B-1 | 3D-14 | 土層① | 土層 | 長形 | 北→南形 | 10.0 | - | 0.5/12 | - | 2388.3 | 2388.3 | 瓦 | - | 無 | 無 | 無 | 内径は遺構内径二階 内面を以て、上へ傾 斜角が15%だ。 | 2018-005 | No.018 | |
| P1-117 | MA171 | B-2 | 3D-04 | 土層① | 土層 | 長形 | 北→南形 | 9.8 | 1.9 | 6.8/12 | 12.0/12 | 10785.2 | 10785.2 | 瓦 | 少 | 無 | 長次 | 内径は遺構内径二階 内面を以て、上へ傾 斜角が15%だ。 | 2018-001 | No.242 | | |
| P1-117 | MA172 | B-3 | 3D-06 | 土層① | 土層 | 長形 | 北→南形 | 13.0 | - | 0.5/12 | - | 17897.6 | 17898.6 | 瓦 | - | 無 | 無 | 無 | 内径は遺構内径二階 内面を以て、上へ傾 斜角が15%だ。 | 2018-001 | No.08 | |
| P1-117 | MA173 | B-4 | 3D-36-112 | 土層① | 土層 | 長形 | 北→南形 | 10.8 | - | 0.6/12 | - | 10784.1 | 23785.1 | 瓦 | - | 無 | 無 | 無 | 内径は遺構内径二階 内面を以て、上へ傾 斜角が15%だ。 | 2018-001-001 -0010119 2018 | No.012 | |

| 調査番号 | No. | 出土地区 | 遺構名 | 階位 | 種類 | 形状 | 方位 | | 積土 | | 色相内面 | 色相外面 | 構成 | 礎石 | 礎石 | 礎石 | 口形状 | 内周形状 | 内周面積 | 平面形状 | 面積 | 調査番号 | 調査番号 |
|--------|-------|------|---------|---------|----|-----|-------|------|-------|----|---------|---------|----|----|----|----|-----|-------|-------|-------|----------------------------------|------|------|
| | | | | | | | 口徑(m) | 幅(m) | 高さ(m) | 口積 | | | | | | | | | | | | | |
| P1-117 | MA174 | B-4 | 溝跡(12層) | 2F-9-10 | 溝 | 口跡跡 | 3.8 | - | 3.0 | 12 | 10986.2 | 10786.2 | 溝 | - | 溝 | 溝 | 口跡跡 | 十字 | 十字 | 十字 | 104-0138 102-0139 102-0140 | 溝跡 | |
| P1-117 | MA175 | B-4 | 溝跡(13層) | 2F-9-10 | 溝 | 溝跡 | - | - | - | - | 10785.2 | 10786.2 | 溝 | - | 溝 | 溝 | 口跡跡 | 十字 | 十字 | 十字 | 溝跡(12層)全周の二層 の間に埋積層あり | 溝跡 | |
| P1-117 | MA176 | B-4 | 溝跡(13層) | 2F-9-10 | 溝 | 溝跡 | 14.2 | - | 3.7 | 12 | 13007.6 | 13003.6 | 溝 | - | 溝 | 溝 | 口跡跡 | 口跡跡十字 | 口跡跡十字 | 口跡跡十字 | 溝跡(12層)全周の二層 の間に埋積層あり | 溝跡 | |
| P1-117 | MA177 | B-4 | 溝跡(13層) | 2F-9-10 | 溝 | 溝跡 | 14.8 | - | 3.7 | 12 | 10986.2 | 10787.2 | 溝 | - | 溝 | 溝 | 口跡跡 | 口跡跡十字 | 口跡跡十字 | 口跡跡十字 | 溝跡(12層)全周の二層 の間に埋積層あり | 溝跡 | |
| P1-117 | MA178 | B-4 | 溝跡(13層) | 2F-9-10 | 溝 | 溝跡 | 18.6 | - | 3.7 | 12 | 10787.2 | 10787.2 | 溝 | - | 溝 | 溝 | 口跡跡 | 十字 | 十字 | 十字 | 溝跡(12層)全周の二層 の間に埋積層あり | 溝跡 | |
| P1-117 | MA179 | B-5 | 溝跡(13層) | 2F-9-10 | 溝 | 溝跡 | 18.6 | - | 3.7 | 12 | 10787.2 | 10787.2 | 溝 | - | 溝 | 溝 | 口跡跡 | 十字 | 十字 | 十字 | 溝跡(12層)全周の二層 の間に埋積層あり | 溝跡 | |
| P1-117 | MA180 | 新田跡 | 溝跡(12層) | 2F-9-10 | 溝 | 溝跡 | 10.8 | - | 3.7 | 12 | 10986.2 | 10785.2 | 溝 | - | 溝 | 溝 | 口跡跡 | 十字 | 十字 | 十字 | 溝跡(12層)全周の二層 の間に埋積層あり | 溝跡 | |
| P1-117 | MA181 | 新田跡 | 溝跡(14層) | 2F-9-10 | 溝 | 溝跡 | 10.4 | - | 3.7 | 12 | 10787.2 | 10787.2 | 溝 | - | 溝 | 溝 | 口跡跡 | 口跡跡十字 | 口跡跡十字 | 口跡跡十字 | 溝跡(12層)全周の二層 の間に埋積層あり | 溝跡 | |
| P1-117 | MA182 | B-4 | 溝跡(13層) | 2F-9-10 | 溝 | 溝跡 | 14.8 | - | 3.7 | 12 | 10787.2 | 10787.2 | 溝 | - | 溝 | 溝 | 口跡跡 | 口跡跡十字 | 口跡跡十字 | 口跡跡十字 | 溝跡(12層)全周の二層 の間に埋積層あり | 溝跡 | |
| P1-117 | MA183 | B-4 | 溝跡(13層) | 2F-9-10 | 溝 | 溝跡 | 12.6 | - | 3.7 | 12 | 10986.2 | 10786.2 | 溝 | - | 溝 | 溝 | 口跡跡 | 十字 | 十字 | 十字 | 溝跡(12層)全周の二層 の間に埋積層あり | 溝跡 | |
| P1-117 | MA184 | B-1 | 溝跡(13層) | 2F-9-10 | 溝 | 溝跡 | 10.2 | - | 3.7 | 12 | 10787.2 | 10787.2 | 溝 | - | 溝 | 溝 | 口跡跡 | 十字 | 十字 | 十字 | 溝跡(12層)全周の二層 の間に埋積層あり | 溝跡 | |
| P1-117 | MA185 | B-1 | 溝跡(13層) | 2F-9-10 | 溝 | 溝跡 | 10.2 | - | 3.7 | 12 | 10787.2 | 10787.2 | 溝 | - | 溝 | 溝 | 口跡跡 | 十字 | 十字 | 十字 | 溝跡(12層)全周の二層 の間に埋積層あり | 溝跡 | |
| P1-117 | MA186 | B-2 | 溝跡(13層) | 2F-9-10 | 溝 | 溝跡 | 10.2 | - | 3.7 | 12 | 10787.2 | 10787.2 | 溝 | - | 溝 | 溝 | 口跡跡 | 十字 | 十字 | 十字 | 溝跡(12層)全周の二層 の間に埋積層あり | 溝跡 | |
| P1-117 | MA187 | B-2 | 溝跡(13層) | 2F-9-10 | 溝 | 溝跡 | 10.2 | - | 3.7 | 12 | 10787.2 | 10787.2 | 溝 | - | 溝 | 溝 | 口跡跡 | 十字 | 十字 | 十字 | 溝跡(12層)全周の二層 の間に埋積層あり | 溝跡 | |
| P1-117 | MA188 | B-2 | 溝跡(13層) | 2F-9-10 | 溝 | 溝跡 | 10.2 | - | 3.7 | 12 | 10787.2 | 10787.2 | 溝 | - | 溝 | 溝 | 口跡跡 | 十字 | 十字 | 十字 | 溝跡(12層)全周の二層 の間に埋積層あり | 溝跡 | |
| P1-117 | MA189 | B-2 | 溝跡(13層) | 2F-9-10 | 溝 | 溝跡 | 10.2 | - | 3.7 | 12 | 10787.2 | 10787.2 | 溝 | - | 溝 | 溝 | 口跡跡 | 十字 | 十字 | 十字 | 溝跡(12層)全周の二層 の間に埋積層あり | 溝跡 | |
| P1-117 | MA190 | B-2 | 溝跡(13層) | 2F-9-10 | 溝 | 溝跡 | 10.4 | - | 3.7 | 12 | 10787.2 | 10787.2 | 溝 | - | 溝 | 溝 | 口跡跡 | 十字 | 十字 | 十字 | 溝跡(12層)全周の二層 の間に埋積層あり | 溝跡 | |
| P1-117 | MA191 | B-2 | 溝跡(13層) | 2F-9-10 | 溝 | 溝跡 | 11.4 | - | 3.7 | 12 | 10787.2 | 10787.2 | 溝 | - | 溝 | 溝 | 口跡跡 | 十字 | 十字 | 十字 | 溝跡(12層)全周の二層 の間に埋積層あり | 溝跡 | |
| P1-117 | MA192 | B-2 | 溝跡(13層) | 2F-9-10 | 溝 | 溝跡 | 12.8 | - | 3.7 | 12 | 10787.2 | 10787.2 | 溝 | - | 溝 | 溝 | 口跡跡 | 十字 | 十字 | 十字 | 溝跡(12層)全周の二層 の間に埋積層あり | 溝跡 | |
| P1-117 | MA193 | B-2 | 溝跡(13層) | 2F-9-10 | 溝 | 溝跡 | 13.4 | - | 3.7 | 12 | 10787.2 | 10787.2 | 溝 | - | 溝 | 溝 | 口跡跡 | 十字 | 十字 | 十字 | 溝跡(12層)全周の二層 の間に埋積層あり | 溝跡 | |
| P1-117 | MA194 | B-2 | 溝跡(13層) | 2F-9-10 | 溝 | 溝跡 | 13.0 | - | 3.7 | 12 | 10787.2 | 10787.2 | 溝 | - | 溝 | 溝 | 口跡跡 | 十字 | 十字 | 十字 | 溝跡(12層)全周の二層 の間に埋積層あり | 溝跡 | |
| P1-117 | MA195 | B-2 | 溝跡(13層) | 2F-9-10 | 溝 | 溝跡 | 15.4 | - | 3.7 | 12 | 10787.2 | 10787.2 | 溝 | - | 溝 | 溝 | 口跡跡 | 十字 | 十字 | 十字 | 溝跡(12層)全周の二層 の間に埋積層あり | 溝跡 | |
| P1-117 | MA196 | B-2 | 溝跡(13層) | 2F-9-10 | 溝 | 溝跡 | 14.0 | - | 3.7 | 12 | 10787.2 | 10787.2 | 溝 | - | 溝 | 溝 | 口跡跡 | 十字 | 十字 | 十字 | 溝跡(12層)全周の二層 の間に埋積層あり | 溝跡 | |
| P1-117 | MA197 | B-2 | 溝跡(13層) | 2F-9-10 | 溝 | 溝跡 | 14.8 | - | 3.7 | 12 | 10787.2 | 10787.2 | 溝 | - | 溝 | 溝 | 口跡跡 | 十字 | 十字 | 十字 | 溝跡(12層)全周の二層 の間に埋積層あり | 溝跡 | |
| P1-117 | MA198 | B-2 | 溝跡(13層) | 2F-9-10 | 溝 | 溝跡 | 14.8 | - | 3.7 | 12 | 10787.2 | 10787.2 | 溝 | - | 溝 | 溝 | 口跡跡 | 十字 | 十字 | 十字 | 溝跡(12層)全周の二層 の間に埋積層あり | 溝跡 | |
| P1-117 | MA199 | B-2 | 溝跡(13層) | 2F-9-10 | 溝 | 溝跡 | 13.4 | - | 3.7 | 12 | 10786.2 | 10787.2 | 溝 | - | 溝 | 溝 | 口跡跡 | 十字 | 十字 | 十字 | 溝跡(12層)全周の二層 の間に埋積層あり | 溝跡 | |

| 図面番号 | No. | 出土地区 | 遺構名 | 階位 | 種類 | 形状 | 長さ(m) | 幅(m) | 高さ(m) | 傾斜 | 地質 | 地層 | 色相 | 内径 | 口径 | 口蓋 | 底 | 形状 | 数量 | 備考 | 調査番号 | 調査者 |
|--------------|-----|-------|------|----|-------|----|-------|------|----------|----------|---------|---------|----|---------|----|----|---|----|----|-------------------|----------------------|--------------------|
| P1-118 MA233 | 9-2 | 5D-32 | 土壇>X | | 方>方>方 | 圓形 | - | - | - | - | 10Y01.2 | 10Y01.2 | - | 10Y01.2 | - | 方 | 方 | 方 | 1 | 全体的に土壇遺構 | 9-30-001 | Na.241 |
| P1-118 MA234 | 9-2 | 5D-32 | 土壇>X | | 方>方>方 | 圓形 | 10.2 | 4.0 | 3.1/1.2 | 2.0/3.2 | 2.5/1.2 | 2.5/1.2 | 方 | 方 | 方 | 方 | 方 | 方 | 1 | 全体的に土壇遺構 | 4030-001/002 | Na.332/337 |
| P1-118 MA235 | 9-2 | 5D-33 | 土壇>X | | 方>方>方 | 圓形 | 14.8 | - | 5.8/1.2 | - | 2.5/1.3 | 2.5/1.3 | 方 | 方 | 方 | 方 | 方 | 方 | 1 | 全体的に土壇遺構 | 3500-001 | Na.236 |
| P1-118 MA236 | 9-2 | 5D-33 | 土壇>X | | 方>方>方 | 圓形 | 14.2 | - | 4.0/1.2 | - | 10Y06.2 | 10Y06.2 | 方 | 方 | 方 | 方 | 方 | 方 | 1 | 内径部は土壇遺構、外縁部は土壇遺構 | 7217-001/002/003/004 | Na.237/238/239/240 |
| P1-118 MA237 | 9-2 | 5D-33 | 土壇>X | | 方>方>方 | 圓形 | 12.8 | - | 5.8/1.2 | - | 10Y06.2 | 10Y06.2 | 方 | 方 | 方 | 方 | 方 | 方 | 1 | 全体的に土壇遺構 | 7273-001 | Na.242 |
| P1-118 MA238 | 9-2 | 5D-34 | 土壇>X | | 方>方>方 | 圓形 | 13.8 | - | 5.8/1.2 | - | 10Y01.2 | 10Y01.2 | 方 | 方 | 方 | 方 | 方 | 方 | 1 | 全体的に土壇遺構 | 7124-001 | Na.243 |
| P1-118 MA239 | 9-2 | 5D-35 | 土壇>X | | 方>方>方 | 圓形 | 13.8 | - | 5.8/1.2 | - | 2.5/1.3 | 2.5/1.3 | 方 | 方 | 方 | 方 | 方 | 方 | 1 | 全体的に土壇遺構 | 1011-001 | Na.244 |
| P1-118 MA240 | 9-2 | 5D-37 | 土壇>X | | 方>方>方 | 圓形 | 8.8 | 2.1 | 4.8/1.2 | 3.0/3.2 | 3.0/1.4 | 3.0/1.4 | 方 | 方 | 方 | 方 | 方 | 方 | 1 | 内径部は土壇遺構、外縁部は土壇遺構 | 6044-001 | Na.245 |
| P1-118 MA241 | 9-2 | 5D-37 | 土壇>X | | 方>方>方 | 圓形 | 9.8 | 1.9 | 3.7/1.2 | 3.5/3.2 | 10Y01.2 | 10Y01.2 | 方 | 方 | 方 | 方 | 方 | 方 | 1 | 内径部は土壇遺構、外縁部は土壇遺構 | 8112-001 | Na.246 |
| P1-118 MA242 | 9-2 | 5D-37 | 土壇>X | | 方>方>方 | 圓形 | 12.3 | 3.2 | 12.0/1.2 | 9.7/1.2 | 10Y06.2 | 10Y06.2 | 方 | 方 | 方 | 方 | 方 | 方 | 1 | 内径部は土壇遺構、外縁部は土壇遺構 | 8004-001 | Na.247 |
| P1-118 MA243 | 9-2 | 5D-37 | 土壇>X | | 方>方>方 | 圓形 | 13.8 | - | 5.8/1.2 | - | 10Y01.2 | 10Y01.2 | 方 | 方 | 方 | 方 | 方 | 方 | 1 | 全体的に土壇遺構 | 5014-001 | Na.248 |
| P1-118 MA244 | 9-2 | 5D-37 | 土壇>X | | 方>方>方 | 圓形 | - | - | - | - | 13Y05.6 | 13Y05.6 | 方 | 方 | 方 | 方 | 方 | 方 | 1 | 全体的に土壇遺構 | 1030-001 | Na.249 |
| P1-118 MA245 | 9-2 | 5D-37 | 土壇>X | | 方>方>方 | 圓形 | - | - | - | - | 2.5/1.3 | 2.5/1.3 | 方 | 方 | 方 | 方 | 方 | 方 | 1 | 全体的に土壇遺構 | 7085-002 | Na.250 |
| P1-118 MA246 | 9-2 | 5D-37 | 土壇>X | | 方>方>方 | 圓形 | 9.8 | 2.0 | 3.0/1.2 | 3.3/3.2 | 13Y01.4 | 13Y01.4 | 方 | 方 | 方 | 方 | 方 | 方 | 1 | 全体的に土壇遺構 | 8133-001 | Na.247 |
| P1-118 MA247 | 9-2 | 5D-37 | 土壇>X | | 方>方>方 | 圓形 | 13.8 | - | 5.8/1.2 | - | 10Y01.2 | 10Y01.2 | 方 | 方 | 方 | 方 | 方 | 方 | 1 | 全体的に土壇遺構 | 3602-007 | Na.249 |
| P1-118 MA248 | 9-2 | 5D-37 | 土壇>X | | 方>方>方 | 圓形 | - | - | - | - | 3.0/3.2 | 3.0/3.2 | 方 | 方 | 方 | 方 | 方 | 方 | 1 | 全体的に土壇遺構 | 3601-004 | Na.248 |
| P1-118 MA249 | 9-2 | 5D-37 | 土壇>X | | 方>方>方 | 圓形 | 10 | 1.8 | 6.6/1.2 | 1.5/1.2 | 13Y01.4 | 13Y01.4 | 方 | 方 | 方 | 方 | 方 | 方 | 1 | 全体的に土壇遺構 | 3330-001 | Na.249 |
| P1-118 MA250 | 9-2 | 5D-37 | 土壇>X | | 方>方>方 | 圓形 | 10 | 1.6 | 6.6/1.2 | 3.0/3.2 | 13Y05.6 | 13Y05.6 | 方 | 方 | 方 | 方 | 方 | 方 | 1 | 全体的に土壇遺構 | 3487-001 | Na.248 |
| P1-118 MA251 | 9-2 | 5D-37 | 土壇>X | | 方>方>方 | 圓形 | - | - | - | - | 10Y06.2 | 10Y06.2 | 方 | 方 | 方 | 方 | 方 | 方 | 1 | 全体的に土壇遺構 | 3337-001 | Na.248 |
| P1-118 MA252 | 9-2 | 5D-37 | 土壇>X | | 方>方>方 | 圓形 | - | - | - | - | 2.5/1.2 | 2.5/1.2 | 方 | 方 | 方 | 方 | 方 | 方 | 1 | 全体的に土壇遺構 | 3435-001 | Na.249 |
| P1-118 MA253 | 9-3 | 5D-46 | 土壇>X | | 方>方>方 | 圓形 | 10.6 | - | 5.8/1.2 | - | 10Y05.2 | 10Y05.2 | 方 | 方 | 方 | 方 | 方 | 方 | 1 | 全体的に土壇遺構 | 7012-018 | Na.251 |
| P1-118 MA254 | 9-3 | 5D-46 | 土壇>X | | 方>方>方 | 圓形 | 10.8 | 2.8 | 2.0/1.2 | 0.3/3.2 | 10Y01.4 | 10Y01.4 | 方 | 方 | 方 | 方 | 方 | 方 | 1 | 全体的に土壇遺構 | 3628-000 | Na.270 |
| P1-118 MA255 | 9-4 | 5D-72 | 土壇>X | | 方>方>方 | 圓形 | 10.0 | 1.6 | 9.5/1.2 | 10.0/3.2 | 13Y01.4 | 13Y01.4 | 方 | 方 | 方 | 方 | 方 | 方 | 1 | 全体的に土壇遺構 | 306-008/001 | Na.252 |

| 観測番号 | No. | 出土地区 | 遺構名 | 階位 | 種類 | 面積 | 傾斜 | 高さ | 幅 | 厚さ | 色調 | 色調内径 | 構造 | 跡 | 砂 | 水 | 口 | 内径 | 内径位置 | 断面形状 | 備考 | 照像番号 | 調査番号 |
|--------|-------|------|----------|---------|-----|------|------|--------|---------|----------|----------|----------|----|---|---|---|---|-----------|-----------|-----------|-------------|-------------|--------|
| P1-119 | MA256 | B-4 | 5D-72 | 上層-14 | 石積み | 1.6 | 12.0 | 0.8/12 | 1.2/12 | 1.5/10.4 | 15/101.4 | 3層 | - | - | - | - | - | 0.70x0.70 | 0.70x0.70 | ほぼ正方形 | 埋蔵品無し | 36-1034-007 | No.233 |
| P1-119 | MA257 | B-4 | 5D-72 | 上層-14 | 石積み | - | - | - | - | 10/107.3 | 10/107.3 | 3層 | 少 | - | - | - | - | - | 0.70x0.70 | 0.70x0.70 | 埋蔵品無し | 36-9071-001 | No.234 |
| P1-119 | MA258 | B-4 | 5D-72 | 上層-23 | 石積み | 10.8 | - | 0.8/12 | - | 10/108.4 | 10/108.4 | 3層 | 少 | - | - | - | - | 0.70x0.70 | 0.70x0.70 | 埋蔵品無し | 36-0918-001 | No.231 | |
| P1-119 | MA259 | B-4 | 5D-72 | 上層-23 | 石積み | 13.8 | - | 0.8/12 | - | 2.5/12.2 | 2.5/12.2 | 3層 | - | - | - | - | - | 0.70x0.70 | 0.70x0.70 | 埋蔵品無し | 36-1029-022 | No.234 | |
| P1-119 | MA260 | B-4 | 5D-72/73 | 層上-X | 石積み | 11.8 | - | 0.8/12 | - | 10/107.3 | 10/107.3 | 3層 | - | - | - | - | - | 0.70x0.70 | 0.70x0.70 | 埋蔵品無し | 36-1051-019 | No.235 | |
| P1-119 | MA261 | B-2 | 5D-79 | 上層-10-X | 石積み | - | - | - | - | 2.8/16.1 | 2.8/16.1 | 3層 | - | - | - | - | - | ナシ | ナシ | 埋蔵品無し | 36-1051-019 | No.235 | |
| P1-119 | MA262 | B-4 | 5D-79 | 中層-6 | 石積み | 11.4 | - | 0.8/12 | - | 10/106.3 | 10/106.3 | 3層 | - | - | - | - | - | ナシ | ナシ | 埋蔵品無し | 36-1218-002 | No.236 | |
| P1-119 | MA263 | B-4 | 5D-79 | 層上-X | 石積み | - | - | - | - | 10/107.3 | 10/107.3 | 3層 | - | - | - | - | - | 0.70x0.70 | 0.70x0.70 | 埋蔵品無し | 36-1301-021 | No.237 | |
| P1-119 | MA264 | B-4 | 5D-79 | 層上-X | 石積み | 11.2 | - | 0.8/12 | - | 10/107.3 | 10/107.3 | 3層 | - | - | - | - | - | ナシ | ナシ | 埋蔵品無し | 36-1301-023 | No.238 | |
| P1-119 | MA265 | B-4 | 5D-84 | 上層-X | 石積み | 11.4 | - | 0.8/12 | - | 3.8/12.4 | 3.8/12.4 | 3層 | - | - | - | - | - | ナシ | ナシ | 埋蔵品無し | 36-0911-023 | No.230 | |
| P1-119 | MA266 | B-4 | 5D-84 | 層上-X | 石積み | - | - | - | - | 10/107.3 | 10/107.3 | 3層 | - | - | - | - | - | ナシ | ナシ | 埋蔵品無し | 36-0913-021 | No.231 | |
| P1-119 | MA267 | B-4 | 5D-86 | 上層-13B | 石積み | - | - | - | - | 10/107.3 | 10/107.3 | 3層 | - | - | - | - | - | ナシ | ナシ | 埋蔵品無し | 36-1121-001 | No.232 | |
| P1-119 | MA268 | B-4 | 5D-86 | 上層-X | 石積み | - | - | - | - | 3.8/12.4 | 3.8/12.4 | 3層 | - | - | - | - | - | ナシ | ナシ | 埋蔵品無し | 36-2274-022 | No.235 | |
| P1-119 | MA269 | B-4 | 5D-86 | 中層-10B | 石積み | 11.8 | - | 0.8/12 | - | 3.8/12.4 | 3.8/12.4 | 3層 | - | - | - | - | - | 0.70x0.70 | 0.70x0.70 | 埋蔵品無し | 36-2334-001 | No.236 | |
| P1-119 | MA270 | B-4 | 5D-201 | 上層-21 | 石積み | 8.3 | 2.4 | 4.3 | 10.3/12 | 8.0/12 | 2.8/10.2 | 2.8/10.2 | 3層 | - | - | - | - | 0.70x0.70 | 0.70x0.70 | 埋蔵品無し | 36-2334-001 | No.236 | |
| P1-119 | MA271 | B-4 | 5D-201 | 上層-43 | 石積み | 10.8 | - | 0.8/12 | - | 10/108.3 | 10/108.3 | 3層 | - | - | - | - | - | ナシ | ナシ | 埋蔵品無し | 36-2334-001 | No.236 | |
| P1-119 | MA272 | B-4 | 5D-201 | 上層-17 | 石積み | 10.2 | - | 0.8/12 | - | 3.8/12.4 | 3.8/12.4 | 3層 | - | - | - | - | - | ナシ | ナシ | 埋蔵品無し | 36-2334-001 | No.236 | |
| P1-119 | MA273 | B-4 | 5D-201 | 上層-11 | 石積み | 13.4 | - | 0.3/12 | - | 2.8/12.3 | 3.0/12 | 3層 | - | - | - | - | - | ナシ | ナシ | 埋蔵品無し | 36-2334-001 | No.236 | |
| P1-119 | MA274 | B-4 | 5D-201 | 中層-28 | 石積み | 8.4 | - | 2.7/12 | - | 10/106.2 | 10/106.2 | 3層 | - | - | - | - | - | ナシ | ナシ | 埋蔵品無し | 36-2334-001 | No.236 | |
| P1-119 | MA275 | B-4 | 5D-201 | 中層-43 | 石積み | 8.4 | 1.9 | 2.8 | 1.1/12 | 2.8/12 | 10/107.3 | 10/107.3 | 3層 | - | - | - | - | ナシ | ナシ | 埋蔵品無し | 36-2334-001 | No.236 | |
| P1-119 | MA276 | B-4 | 5D-201 | 中層-21 | 石積み | 8.4 | 2.1 | 5.0 | 2.0/12 | 2.1/12 | 2.8/12 | 2.8/12 | 3層 | - | - | - | - | ナシ | ナシ | 埋蔵品無し | 36-2334-001 | No.236 | |
| P1-119 | MA277 | B-4 | 5D-201 | 中層-28 | 石積み | 8.7 | 2.2 | 2.8 | 2.8/12 | 8.0/12 | 10/107.3 | 10/107.3 | 3層 | - | - | - | - | ナシ | ナシ | 埋蔵品無し | 36-2334-001 | No.236 | |
| P1-119 | MA278 | B-4 | 5D-201 | 中層-11 | 石積み | 7.8 | 1.8 | 3.0 | 6.0/12 | 6.1/12 | 2.8/12 | 2.8/12 | 3層 | - | - | - | - | ナシ | ナシ | 埋蔵品無し | 36-2334-001 | No.236 | |
| P1-119 | MA279 | B-4 | 5D-201 | 中層-10 | 石積み | 7.8 | 2.0 | 2.0 | 3.1/12 | 3.2/12 | 10/107.3 | 10/107.3 | 3層 | - | - | - | - | ナシ | ナシ | 埋蔵品無し | 36-2334-001 | No.236 | |
| P1-119 | MA280 | B-4 | 5D-201 | 中層-21 | 石積み | 7.8 | 1.5 | 4.0 | 2.2/12 | 2.0/12 | 10/106.3 | 10/106.3 | 3層 | - | - | - | - | ナシ | ナシ | 埋蔵品無し | 36-2334-001 | No.236 | |
| P1-119 | MA281 | B-4 | 5D-201 | 中層-12 | 石積み | 8.1 | 2.0 | 3.8 | 6.7/12 | 8.0/12 | 2.8/12 | 2.8/12 | 3層 | - | - | - | - | ナシ | ナシ | 埋蔵品無し | 36-2334-001 | No.236 | |
| P1-119 | MA282 | B-4 | 5D-201 | 中層-21 | 石積み | 8.0 | 1.9 | 3.0 | 4.1/12 | 5.5/12 | 10/107.3 | 10/107.3 | 3層 | - | - | - | - | ナシ | ナシ | 埋蔵品無し | 36-2334-001 | No.236 | |
| P1-119 | MA283 | B-4 | 5D-201 | 中層-28 | 石積み | 7.8 | 2.1 | 4.0 | 4.3/12 | 4.3/12 | 10/106.2 | 10/106.2 | 3層 | - | - | - | - | ナシ | ナシ | 埋蔵品無し | 36-2334-001 | No.236 | |

| 調査番号 | No. | 出土地区 | 遺構名 | 階位 | 種類 | 面積 | 形状 | 北長(m) | 東長(m) | 面積(m ²) | 色相内面 | 色相外面 | 構造内面 | 構造 | 厚さ | 床 | 口形状 | 内周形状 | 内周断面 | 断面形状 | 備考 | 調査番号 | 調査番号 | |
|--------|-------|------|--|-------------------------------|------|----|------|-------|-------|---------------------|--------|--------|----------|---------|----|---|-----|------|------|------|--|---------------------------------------|------------|-------|
| P1-119 | MA284 | B-4 | SD-201 | 7階上-14 | かたむけ | 壁 | 口部一部 | 8.8 | 1.8 | 4.0 | 2.0/2 | 2.2/2 | 10787/2 | 10787/2 | Ⅱ | 無 | 無 | 少 | 無 | 少 | 無 | 口部外周縁部は内周縁部より厚みがある | 36-319-001 | №.078 |
| P1-119 | MA285 | B-4 | SD-201 | 7階上-9 | かたむけ | 壁 | 口部一部 | 8.8 | - | - | 3.8/2 | - | 10787/2 | 10787/2 | Ⅱ | 無 | 無 | 無 | 無 | 無 | 全体的に厚みがある | 36-319-001 | №.082 | |
| P1-119 | MA286 | B-4 | SD-201 | 7階上-X | かたむけ | 壁 | 口部一部 | 12.4 | - | - | 3.9/2 | - | 10785/2 | 10784/2 | Ⅱ | 無 | 無 | 無 | 無 | 無 | 全体的に厚みがある。また、東縁部は、西縁部より厚みがある。 | 36-319-001 | №.081 | |
| P1-119 | MA287 | B-4 | SD-201 | 7階上-18.21 | かたむけ | 壁 | 口部一部 | 13.4 | 3.3 | 4.4 | 2.0/2 | 2.5/2 | 10787/2 | 10785/2 | Ⅱ | 無 | 無 | 少 | 無 | 少 | 無 | 内周縁部は、内周縁部より厚みがある。また、東縁部は、西縁部より厚みがある。 | 36-319-001 | №.080 |
| P1-119 | MA288 | B-4 | SD-201 | 7階上-17 | かたむけ | 壁 | 口部一部 | 13.6 | 3.0 | 4.0 | 2.5/2 | 3.3/2 | 10787/2 | 10787/2 | Ⅱ | 無 | 無 | 少 | 無 | 少 | 無 | 内周縁部は、内周縁部より厚みがある。また、東縁部は、西縁部より厚みがある。 | 36-319-001 | №.079 |
| P1-119 | MA289 | B-4 | SD-201 | 7階上-29 | かたむけ | 壁 | 口部一部 | 13.6 | - | - | 3.9/2 | - | 10787/2 | NA.0 | Ⅱ | 無 | 無 | 無 | 無 | 無 | 内周縁部は、内周縁部より厚みがある。また、東縁部は、西縁部より厚みがある。 | 36-319-001 | №.083 | |
| P1-119 | MA290 | B-4 | SD-201 | 7階上-18 | かたむけ | 壁 | 口部一部 | 14.0 | 3.3 | 4.5 | 2.9/2 | 1.0/2 | 2.97/2 | 2.97/2 | Ⅱ | 無 | 少 | 中 | 少 | 無 | Ⅱ部は、Ⅱ部より厚みがある。また、東縁部は、西縁部より厚みがある。 | 36-319-001 | №.074 | |
| P1-119 | MA291 | B-4 | SD-201 | 7階上-X | かたむけ | 壁 | 口部一部 | 11.8 | - | - | 3.9/2 | - | 10785/2 | 10786/2 | Ⅱ | 無 | 無 | 無 | 無 | 無 | 東縁部は、西縁部より厚みがある。また、東縁部は、西縁部より厚みがある。 | 36-205-000 | №.072 | |
| P1-119 | MA292 | B-4 | SD-201 | 7階上-X | かたむけ | 壁 | 口部一部 | - | - | - | - | - | 10786/2 | 10786/2 | Ⅱ | 無 | 無 | 無 | 無 | 無 | 東縁部は、西縁部より厚みがある。また、東縁部は、西縁部より厚みがある。 | 36-319-001 | №.083 | |
| P1-119 | MA293 | B-4 | SD-201 | 7階上-47 | かたむけ | 壁 | 口部一部 | 13.5 | 3.3 | 5.5 | 12.0/2 | 12.0/2 | 10787/2 | 10787/4 | Ⅱ | 無 | 少 | 無 | 少 | 無 | Ⅱ部は、Ⅱ部より厚みがある。また、東縁部は、西縁部より厚みがある。また、東縁部は、西縁部より厚みがある。 | 36-239-001 | №.090 | |
| P1-119 | MA294 | B-4 | SD-201 | 7階上-X | かたむけ | 壁 | 口部一部 | 13.4 | 3.3 | 4.4 | 3.3/2 | 1.3/2 | 10787/2 | 10787/2 | Ⅱ | 無 | 無 | 無 | 無 | 無 | 内周縁部は、内周縁部より厚みがある。また、東縁部は、西縁部より厚みがある。 | 36-319-001 | №.084 | |
| P1-119 | MA295 | B-4 | SD-201 | 7階上-X | かたむけ | 壁 | 口部一部 | 8.6 | 2.1 | 4.0 | 1.7/2 | 2.3/2 | 10786/2 | 10786/2 | Ⅱ | 無 | 少 | 無 | 少 | 無 | Ⅱ部は、Ⅱ部より厚みがある。また、東縁部は、西縁部より厚みがある。 | 36-319-001 | №.085 | |
| P1-119 | MA296 | B-7 | SD-201 | 7階上-108 7階上-109 7階上-110 | かたむけ | 壁 | 口部一部 | 8.7 | 2.0 | 4.0 | 6.0/2 | 9.0/2 | 2.97/2 | 2.97/2 | Ⅱ | 無 | 無 | 無 | 無 | 無 | Ⅱ部は、Ⅱ部より厚みがある。また、東縁部は、西縁部より厚みがある。 | 36-10235-001 | №.037 | |
| P1-119 | MA297 | B-4 | SD-201 | 7階上-108 7階上-109 7階上-110 | かたむけ | 壁 | 口部一部 | 8.6 | - | - | 1.5/2 | - | 10786/4 | 10786/4 | Ⅱ | 無 | 無 | 無 | 無 | 無 | 東縁部は、西縁部より厚みがある。また、東縁部は、西縁部より厚みがある。 | 36-10235-001 | №.037 | |
| P1-119 | MA298 | B-4 | SD-201.96 SD-201.97 SD-201.98 | 7階上-108 7階上-109 7階上-110 | かたむけ | 壁 | 口部一部 | - | - | - | - | - | 10787/2 | 10787/2 | Ⅱ | 無 | 無 | 無 | 無 | 無 | 東縁部は、西縁部より厚みがある。また、東縁部は、西縁部より厚みがある。 | 36-10235-001 | №.037 | |
| P1-119 | MA299 | B-4 | SD-201.95 SD-201.96 SD-201.97 SD-201.98 | 7階上-108 7階上-109 7階上-110 | かたむけ | 壁 | 口部一部 | 6.6 | 2.3 | 4.4 | 10.0/2 | 10.0/2 | 10786/2 | 10786/2 | Ⅱ | 無 | 少 | 少 | 無 | 無 | 東縁部は、西縁部より厚みがある。また、東縁部は、西縁部より厚みがある。 | 36-319-001 | №.086 | |
| P1-119 | MA300 | B-4 | SD-201.93 SD-201.94 SD-201.95 | 7階上-108 7階上-109 7階上-110 | かたむけ | 壁 | 口部一部 | 13.2 | 2.8 | 7.4 | 3.8/2 | 3.0/2 | 10787/2 | 2.97/2 | Ⅱ | 無 | 無 | 無 | 無 | 無 | 東縁部は、西縁部より厚みがある。また、東縁部は、西縁部より厚みがある。 | 36-319-001 | №.087 | |
| P1-119 | MA301 | B-4 | SD-211 | 7階上-181 | かたむけ | 壁 | 口部一部 | 12.8 | - | - | 3.9/2 | - | 2.97/2 | 2.97/2 | Ⅱ | 無 | 無 | 無 | 無 | 無 | 東縁部は、西縁部より厚みがある。また、東縁部は、西縁部より厚みがある。 | 36-239-001 | №.039 | |
| P1-119 | MA302 | B-4 | SD-211 | 7階上-X | かたむけ | 壁 | 口部一部 | 12.0 | - | - | 3.5/2 | - | 10787/2 | 10787/2 | Ⅱ | 無 | 無 | 無 | 無 | 無 | 東縁部は、西縁部より厚みがある。また、東縁部は、西縁部より厚みがある。 | 36-239-001 | №.038 | |
| P1-119 | MA303 | B-4 | SD-211 | 7階上-43 | かたむけ | 壁 | 口部一部 | 13.0 | - | - | 1.5/2 | - | 7.99/2.4 | 10787/4 | Ⅱ | 無 | 少 | 無 | 無 | 無 | 東縁部は、西縁部より厚みがある。また、東縁部は、西縁部より厚みがある。 | 36-244-001 | №.034 | |

| 調査番号 | No. | 出土地区 | 遺構名 | 階位 | 種類 | 形状 | 柱位置 | | | 幅位置 | | | 色相(内) | 色相(外) | 構成 | 層 数 | 材 質 | 口 径 | 内径 | 内径 | 石積法 | 備考 | 調査番号 | 調査地区 |
|--------|-------|------|------------------------------------|------|----|----|-------|-------|--------|---------|---------|---------|---------|---------|----|-----|-----|-----|----|----|-------------------|------------|--------|------|
| | | | | | | | 口径(m) | 長さ(m) | 間隔(m) | 口径(m) | 長さ(m) | 間隔(m) | | | | | | | | | | | | |
| P1-119 | MA304 | B-4 | 5D>211 | カセガシ | 溝 | 溝 | 溝 | 6.4 | 3.8/12 | 10796.2 | 10796.2 | 10796.2 | 10796.2 | 10796.2 | 溝 | 溝 | 溝 | 溝 | 溝 | 溝 | 石積法 内径面 外径面 | 36-243>401 | No.020 | |
| P1-119 | MA305 | B-4 | 5D>211 | カセガシ | 溝 | 溝 | 溝 | 6.6 | 4.5/12 | 10797.4 | 10797.3 | 10797.3 | 10797.3 | 10797.3 | 溝 | 溝 | 溝 | 溝 | 溝 | 溝 | 石積法 内径面 外径面 | 36-250>501 | No.020 | |
| P1-119 | MA306 | B-4 | 5D>211 | カセガシ | 溝 | 溝 | 溝 | 6.6 | 4.2/12 | 10797.4 | 10797.4 | 10797.4 | 10797.4 | 10797.4 | 溝 | 溝 | 溝 | 溝 | 溝 | 溝 | 石積法 内径面 外径面 | 36-270>401 | No.021 | |
| P1-119 | MA307 | B-4 | 5D>211 | カセガシ | 溝 | 溝 | 溝 | | 6.3/12 | | 10794.7 | | | | 溝 | 溝 | 溝 | 溝 | 溝 | 溝 | 石積法 内径面 外径面 | 36-277>001 | No.020 | |
| P1-119 | MA308 | B-4 | 5D>211 | カセガシ | 溝 | 溝 | 溝 | | 6.5/12 | 13397.4 | 13397.6 | | | | 溝 | 溝 | 溝 | 溝 | 溝 | 溝 | 石積法 内径面 外径面 | 36-279>021 | No.022 | |
| P1-119 | MA310 | B-4 | 5D>211 | カセガシ | 溝 | 溝 | 溝 | | 6.7/12 | 13397.6 | 13397.3 | | | | 溝 | 溝 | 溝 | 溝 | 溝 | 溝 | 石積法 内径面 外径面 | 36-279>031 | No.023 | |
| P1-119 | MA311 | B-6 | 5D>206新 5D>206 2D>002.2 溝 | カセガシ | 溝 | 溝 | 溝 | 3.2 | 3.6 | 30.12 | 4.5/12 | 10795.2 | | | 溝 | 溝 | 溝 | 溝 | 溝 | 溝 | 石積法 内径面 外径面 | 36-334>401 | No.026 | |
| P1-119 | MA312 | B-6 | 5D>210 | カセガシ | 溝 | 溝 | 溝 | | | 10797.2 | 10797.2 | | | | 溝 | 溝 | 溝 | 溝 | 溝 | 溝 | 石積法 内径面 外径面 | 37-024>401 | No.028 | |
| P1-120 | MA313 | B-1 | 遺構名不明 | カセガシ | 溝 | 溝 | 溝 | | | 10797.2 | 10797.2 | | | | 溝 | 溝 | 溝 | 溝 | 溝 | 溝 | 石積法 内径面 外径面 | 3381-002 | No.027 | |
| P1-120 | MA314 | B-10 | 遺構名不明 | カセガシ | 溝 | 溝 | 溝 | | | 10796.2 | 10796.2 | | | | 溝 | 溝 | 溝 | 溝 | 溝 | 溝 | 石積法 内径面 外径面 | 10796-056 | No.029 | |
| P1-120 | MA315 | B-2 | 遺構名不明 | カセガシ | 溝 | 溝 | 溝 | 9.4 | 1.2/12 | 2357.2 | 2357.2 | | | | 溝 | 溝 | 溝 | 溝 | 溝 | 溝 | 石積法 内径面 外径面 | 10841-002 | No.030 | |
| P1-120 | MA316 | B-2 | 遺構名不明 | カセガシ | 溝 | 溝 | 溝 | | | 10796.2 | 10796.2 | | | | 溝 | 溝 | 溝 | 溝 | 溝 | 溝 | 石積法 内径面 外径面 | 10841-001 | No.030 | |
| P1-120 | MA317 | B-2 | 遺構名不明 | カセガシ | 溝 | 溝 | 溝 | 10.0 | 5.0/12 | 10796.2 | | | | | 溝 | 溝 | 溝 | 溝 | 溝 | 溝 | 石積法 内径面 外径面 | 10841-001 | No.030 | |
| P1-120 | MA318 | B-2 | 遺構名不明 | カセガシ | 溝 | 溝 | 溝 | | 7.6 | 4.0/12 | 10796.2 | | | | 溝 | 溝 | 溝 | 溝 | 溝 | 溝 | 石積法 内径面 外径面 | 10841-004 | No.031 | |
| P1-120 | MA319 | B-2 | 遺構名不明 | カセガシ | 溝 | 溝 | 溝 | 9.0 | 1.9 | 2.0/12 | 2.2/12 | 10796.2 | | | 溝 | 溝 | 溝 | 溝 | 溝 | 溝 | 石積法 内径面 外径面 | 10841-012 | No.032 | |
| P1-120 | MA320 | B-2 | 遺構名不明 | カセガシ | 溝 | 溝 | 溝 | | | 10796.2 | 10796.2 | | | | 溝 | 溝 | 溝 | 溝 | 溝 | 溝 | 石積法 内径面 外径面 | 10840-001 | No.033 | |
| P1-120 | MA321 | B-3 | 遺構名不明 | カセガシ | 溝 | 溝 | 溝 | 11.6 | | 6.0/12 | | 10797.2 | | | 溝 | 溝 | 溝 | 溝 | 溝 | 溝 | 石積法 内径面 外径面 | 10840-006 | No.033 | |
| P1-120 | MA322 | B-4 | 遺構名不明 | カセガシ | 溝 | 溝 | 溝 | | 4.6 | 1.0/12 | 10797.2 | | | | 溝 | 溝 | 溝 | 溝 | 溝 | 溝 | 石積法 内径面 外径面 | 10840-008 | No.034 | |
| P1-120 | MA324 | B-4 | 遺構名不明 | カセガシ | 溝 | 溝 | 溝 | | | 10796.8 | 10796.8 | | | | 溝 | 溝 | 溝 | 溝 | 溝 | 溝 | 石積法 内径面 外径面 | 37-024-002 | No.033 | |
| P1-120 | MA325 | B-4 | 遺構名不明 | カセガシ | 溝 | 溝 | 溝 | 14.2 | 1.1/12 | 3797.4 | 3798.6 | | | | 溝 | 溝 | 溝 | 溝 | 溝 | 溝 | 石積法 内径面 外径面 | 36-260-001 | No.034 | |
| P1-120 | MA326 | B-4 | 遺構名不明 | カセガシ | 溝 | 溝 | 溝 | | 6.0 | 1.3/12 | 13397.4 | 13397.2 | | | 溝 | 溝 | 溝 | 溝 | 溝 | 溝 | 石積法 内径面 外径面 | 36-366-009 | No.035 | |
| P1-120 | MA327 | B-4 | 遺構名不明 | カセガシ | 溝 | 溝 | 溝 | 16.6 | | 6.5/12 | | 10796.2 | | | 溝 | 溝 | 溝 | 溝 | 溝 | 溝 | 石積法 内径面 外径面 | 36-402-001 | No.036 | |
| P1-120 | MA328 | B-4 | 遺構名不明 | カセガシ | 溝 | 溝 | 溝 | 13.0 | 3.6 | 6.2/12 | 7.5/12 | 10797.4 | | | 溝 | 溝 | 溝 | 溝 | 溝 | 溝 | 石積法 内径面 外径面 | 36-401-001 | No.037 | |
| P1-120 | MA329 | B-4 | 遺構名不明 | カセガシ | 溝 | 溝 | 溝 | | | 10797.2 | 10797.2 | | | | 溝 | 溝 | 溝 | 溝 | 溝 | 溝 | 石積法 内径面 外径面 | 36-401-001 | No.037 | |

| 調査番号 | No. | 出土地区 | 遺構名 | 階位 | 種類 | 形状 | 部位 | 位置 | | 傾斜 | 傾斜 | 傾斜 | 面積 | | 色調 | 色調内 | 構成 | 壁 | 柱 | 床 | 水 | 口 | 内周壁 | 内周壁 | 周壁 | 備考 | 調査番号 | |
|--------|-------|------|-----|----|----|----|----|-------|-------|----|----|----|-------|-------|---------|---------|----|---|---|---|---|---|--------|--------|--------|------------|------------|--------|
| | | | | | | | | 口徑(m) | 長さ(m) | | | | 口徑(m) | 長さ(m) | | | | | | | | | | | | | | |
| P1-120 | MA330 | B-4 | 遺構外 | 壁 | 壁 | 壁 | 壁 | - | - | - | - | - | - | - | 10760.2 | 10761.4 | 土 | - | - | - | - | - | 0720子字 | 0720子字 | 0720子字 | 0720子字 | 36-409-001 | No.234 |
| P1-120 | MA331 | B-4 | 遺構外 | 壁 | 壁 | 壁 | 壁 | - | - | - | - | - | - | - | 10760.4 | 10760.4 | 土 | - | - | - | - | - | - | 0720子字 | 0720子字 | 0720子字 | 36-291-001 | No.235 |
| P1-120 | MA332 | B-4 | 遺構外 | 壁 | 壁 | 壁 | 壁 | - | - | - | - | - | - | - | 13768.8 | 13768.8 | 土 | - | - | - | - | - | 壁 | 壁 | 壁 | 36-409-007 | No.4 | |
| P1-120 | MA333 | B-4 | 遺構外 | 壁 | 壁 | 壁 | 壁 | - | - | - | - | - | - | - | 10762.3 | 10762.3 | 土 | - | - | - | - | - | 壁 | 壁 | 壁 | 36-410-014 | No.219 | |
| P1-120 | MA334 | B-3 | 遺構外 | 壁 | 壁 | 壁 | 壁 | 14.0 | - | 壁 | 壁 | 壁 | 壁 | 壁 | 24066.1 | 24066.1 | 土 | - | - | - | - | - | - | 0720子字 | 0720子字 | 36-410-014 | No.219 | |
| P1-120 | MA335 | B-1 | 遺構外 | 壁 | 壁 | 壁 | 壁 | 11.8 | - | 壁 | 壁 | 壁 | 壁 | 壁 | 7398.2 | 7398.2 | 土 | - | - | - | - | - | - | 0720子字 | 0720子字 | 36-410-014 | No.219 | |
| P1-120 | MA336 | B-1 | 遺構外 | 壁 | 壁 | 壁 | 壁 | - | - | 壁 | 壁 | 壁 | 壁 | 壁 | 10076.1 | 10076.1 | 土 | - | - | - | - | - | - | 0720子字 | 0720子字 | 36-410-014 | No.219 | |
| P1-120 | MA337 | B-3 | 遺構外 | 壁 | 壁 | 壁 | 壁 | - | - | 壁 | 壁 | 壁 | 壁 | 壁 | 3077.1 | 3077.1 | 土 | - | - | - | - | - | - | 0720子字 | 0720子字 | 36-410-014 | No.219 | |
| P1-120 | MA338 | B-3 | 遺構外 | 壁 | 壁 | 壁 | 壁 | - | - | 壁 | 壁 | 壁 | 壁 | 壁 | 1995.2 | 1995.2 | 土 | - | - | - | - | - | - | 0720子字 | 0720子字 | 36-410-014 | No.219 | |
| P1-120 | MA339 | B-3 | 遺構外 | 壁 | 壁 | 壁 | 壁 | 18.0 | - | 壁 | 壁 | 壁 | 壁 | 壁 | 7397.1 | 7397.1 | 土 | - | - | - | - | - | - | 0720子字 | 0720子字 | 36-410-014 | No.219 | |
| P1-120 | MA340 | B-3 | 遺構外 | 壁 | 壁 | 壁 | 壁 | 14.2 | - | 壁 | 壁 | 壁 | 壁 | 壁 | 1076.2 | 1076.2 | 土 | - | - | - | - | - | - | 0720子字 | 0720子字 | 36-410-014 | No.219 | |
| P1-120 | MA341 | B-4 | 遺構外 | 壁 | 壁 | 壁 | 壁 | - | - | 壁 | 壁 | 壁 | 壁 | 壁 | 24066.1 | 24066.1 | 土 | - | - | - | - | - | - | 0720子字 | 0720子字 | 36-410-014 | No.219 | |
| P1-120 | MA342 | B-4 | 遺構外 | 壁 | 壁 | 壁 | 壁 | - | - | 壁 | 壁 | 壁 | 壁 | 壁 | 377.1 | 377.1 | 土 | - | - | - | - | - | - | 0720子字 | 0720子字 | 36-410-014 | No.219 | |
| P1-120 | MA343 | B-4 | 遺構外 | 壁 | 壁 | 壁 | 壁 | 14.4 | - | 壁 | 壁 | 壁 | 壁 | 壁 | 1376.3 | 1376.3 | 土 | - | - | - | - | - | - | 0720子字 | 0720子字 | 36-410-014 | No.219 | |
| P1-120 | MA344 | B-2 | 遺構外 | 壁 | 壁 | 壁 | 壁 | - | - | 壁 | 壁 | 壁 | 壁 | 壁 | 1076.2 | 1076.2 | 土 | - | - | - | - | - | - | 0720子字 | 0720子字 | 36-410-014 | No.219 | |
| P1-120 | MA345 | B-2 | 遺構外 | 壁 | 壁 | 壁 | 壁 | - | - | 壁 | 壁 | 壁 | 壁 | 壁 | 1076.2 | 1076.2 | 土 | - | - | - | - | - | - | 0720子字 | 0720子字 | 36-410-014 | No.219 | |
| P1-120 | MA346 | B-2 | 遺構外 | 壁 | 壁 | 壁 | 壁 | - | - | 壁 | 壁 | 壁 | 壁 | 壁 | 1076.2 | 1076.2 | 土 | - | - | - | - | - | - | 0720子字 | 0720子字 | 36-410-014 | No.219 | |
| P1-120 | MA347 | B-2 | 遺構外 | 壁 | 壁 | 壁 | 壁 | 14.0 | - | 壁 | 壁 | 壁 | 壁 | 壁 | 1076.2 | 1076.2 | 土 | - | - | - | - | - | - | 0720子字 | 0720子字 | 36-410-014 | No.219 | |
| P1-120 | MA348 | B-4 | 遺構外 | 壁 | 壁 | 壁 | 壁 | 14.4 | - | 壁 | 壁 | 壁 | 壁 | 壁 | 1376.3 | 1376.3 | 土 | - | - | - | - | - | - | 0720子字 | 0720子字 | 36-410-014 | No.219 | |
| P1-120 | MA349 | B-4 | 遺構外 | 壁 | 壁 | 壁 | 壁 | 14.0 | - | 壁 | 壁 | 壁 | 壁 | 壁 | 24066.1 | 24066.1 | 土 | - | - | - | - | - | - | 0720子字 | 0720子字 | 36-410-014 | No.219 | |
| P1-120 | MA350 | B-4 | 遺構外 | 壁 | 壁 | 壁 | 壁 | 14.0 | - | 壁 | 壁 | 壁 | 壁 | 壁 | 1076.2 | 1076.2 | 土 | - | - | - | - | - | - | 0720子字 | 0720子字 | 36-410-014 | No.219 | |
| P1-120 | MA351 | B-4 | 遺構外 | 壁 | 壁 | 壁 | 壁 | 14.0 | - | 壁 | 壁 | 壁 | 壁 | 壁 | 1376.3 | 1376.3 | 土 | - | - | - | - | - | - | 0720子字 | 0720子字 | 36-410-014 | No.219 | |
| P1-120 | MA352 | B-4 | 遺構外 | 壁 | 壁 | 壁 | 壁 | 10.0 | - | 壁 | 壁 | 壁 | 壁 | 壁 | 376.4 | 376.4 | 土 | - | - | - | - | - | - | 0720子字 | 0720子字 | 36-410-014 | No.219 | |
| P1-120 | MA353 | B-1 | 遺構外 | 壁 | 壁 | 壁 | 壁 | 10.0 | - | 壁 | 壁 | 壁 | 壁 | 壁 | 1376.3 | 1376.3 | 土 | - | - | - | - | - | - | 0720子字 | 0720子字 | 36-410-014 | No.219 | |

| 團體番号 | No. | 出土地区 | 遺構名 | 階位 | 種類 | 形状 | 位置 | | 方位 | 面積(m ²) | 遺長(m) | 遺幅(m) | 高さ(m) | 構造 | | 色澤内面 | 色澤外面 | 構成 | 部 | 材 | 水 | 口 | 内面図 | 外面図 | 断面図 | 備考 | 照像番号 | 調査番号 |
|--------|-------|--------|---------|-------------|----|-----|-------|-------|-------|---------------------|---------|-------|-------|----|----|------|------|----|---|---|---|---|-----|-----|-----|--|---------------|---------|
| | | | | | | | 口徑(m) | 壁厚(m) | | | | | | 口徑 | 壁厚 | | | | | | | | | | | | | |
| P1-120 | MA34 | B-2 | SD-3 | 上層下-X | 管組 | 筒 | 円形 | 4.8 | 0.3/2 | 1076.1 | 150/7.1 | | | 筒 | 筒 | 筒 | | | | | | | 円筒下 | 円筒下 | 円筒下 | 外輪に漆塗りの土壌内面をめぐり一周して、筒壁を厚く塗り、筒壁の内面を漆塗りの土壌で覆う。 | 7047-014 | No.289 |
| P1-120 | MA35 | B-2 | SD-4 | 遺跡下-1 | 管組 | 筒 | 円形 | 14.0 | 0.6/2 | 1076.2 | 1076.2 | | | 筒 | 筒 | 筒 | | | | | | | 円筒下 | 円筒下 | 円筒下 | 遺跡下層に埋め込まれた筒状の遺構。筒壁の内面を漆塗りの土壌で覆う。 | 7047-001 | No.840 |
| P1-120 | MA36 | B-2 | SD-17 | 遺跡下-46 | 管組 | 筒 | 円形 | | | 376.2 | 376.2 | | | 筒 | 筒 | 筒 | | | | | | | 円筒下 | 遺跡下 | 遺跡下 | 遺跡下層に埋め込まれた筒状の遺構。筒壁の内面を漆塗りの土壌で覆う。 | 7047-001 | No.847 |
| P1-120 | MA37 | B-2 | SD-17 | 遺跡下-47 | 管組 | 筒 | 円形 | | | 507.1 | 507.1 | | | 筒 | 筒 | 筒 | | | | | | | 遺跡下 | 遺跡下 | 遺跡下 | 遺跡下層に埋め込まれた筒状の遺構。筒壁の内面を漆塗りの土壌で覆う。 | 7047-001 | No.848 |
| P1-120 | MA38 | B-3 | SD-106 | 遺跡下-X | 管組 | 筒 | 円形 | 14.2 | 1.1/2 | 1076.2 | 1076.2 | | | 筒 | 筒 | 筒 | | | | | | | 円筒下 | 円筒下 | 円筒下 | 遺跡下層に埋め込まれた筒状の遺構。筒壁の内面を漆塗りの土壌で覆う。 | 3137-002 | No.244 |
| P1-120 | MA39 | B-4 | SD-46 | 遺跡下-X | 管組 | 筒 | 円形 | | | 2376.2 | 1077.1 | | | 筒 | 筒 | 筒 | | | | | | | 円筒下 | 円筒下 | 円筒下 | 遺跡下層に埋め込まれた筒状の遺構。筒壁の内面を漆塗りの土壌で覆う。 | 1031-001 | No.245 |
| P1-121 | MA30 | B-1+4 | 遺構下 | 遺跡下-12 | 管組 | 筒状瓦 | 円筒形 | 11.2 | 1.4/2 | 1376.2 | 1376.2 | | | 筒 | 筒 | 筒 | | | | | | | 円筒下 | 円筒下 | 円筒下 | 遺跡下層に埋め込まれた筒状の遺構。筒壁の内面を漆塗りの土壌で覆う。 | 1031-001 | No.242 |
| P1-121 | MA361 | B-2 | 遺構下 | 遺跡下-X | 管組 | 筒 | 円形 | | | 25076.1 | 1376.2 | | | 筒 | 筒 | 筒 | | | | | | | 円筒下 | 円筒下 | 円筒下 | 遺跡下層に埋め込まれた筒状の遺構。筒壁の内面を漆塗りの土壌で覆う。 | 1032-004 | No.232 |
| P1-121 | MA362 | B-3 | 遺構下 | 遺跡下-X | 管組 | 筒 | 円形 | | | 1076.2 | 1076.2 | | | 筒 | 筒 | 筒 | | | | | | | 円筒下 | 円筒下 | 円筒下 | 遺跡下層に埋め込まれた筒状の遺構。筒壁の内面を漆塗りの土壌で覆う。 | 1032-015 | No.278 |
| P1-121 | MA363 | B-4 | 遺構下 | 遺跡下下層-X | 管組 | 筒 | 円形 | | | 376.2 | 1376.2 | | | 筒 | 筒 | 筒 | | | | | | | 遺跡下 | 遺跡下 | 遺跡下 | 遺跡下層に埋め込まれた筒状の遺構。筒壁の内面を漆塗りの土壌で覆う。 | 307-202-061 | No.0-18 |
| P1-121 | MA364 | B-4 | 遺構下 | 遺跡下下層-X | 管組 | 筒 | 円形 | 10.0 | 0.6/2 | 1376.2 | 1376.2 | | | 筒 | 筒 | 筒 | | | | | | | 遺跡下 | 遺跡下 | 遺跡下 | 遺跡下層に埋め込まれた筒状の遺構。筒壁の内面を漆塗りの土壌で覆う。 | 2132-001 | No.0-14 |
| P1-121 | MA365 | B-4 | 遺構下 | 遺跡下層-X | 管組 | 筒 | 円形 | | | 1076.1 | 1076.1 | | | 筒 | 筒 | 筒 | | | | | | | 円筒下 | 円筒下 | 円筒下 | 遺跡下層に埋め込まれた筒状の遺構。筒壁の内面を漆塗りの土壌で覆う。 | 2134-001 | No.0-13 |
| P1-121 | MA366 | B-4 | 遺構下 | 遺跡下層-X | 管組 | 筒 | 円形 | | | 25076.2 | 25076.2 | | | 筒 | 筒 | 筒 | | | | | | | 円筒下 | 円筒下 | 円筒下 | 遺跡下層に埋め込まれた筒状の遺構。筒壁の内面を漆塗りの土壌で覆う。 | 301-404-001 | No.0-19 |
| P1-121 | MA367 | B-1 | SD-144 | 遺跡下-12 | 白磁 | 筒 | 円筒形 | 11.0 | 0.6/2 | 376.2 | 376.2 | | | 筒 | 筒 | 筒 | | | | | | | 円筒下 | 円筒下 | 円筒下 | 遺跡下層に埋め込まれた筒状の遺構。筒壁の内面を漆塗りの土壌で覆う。 | 2133-2166-001 | No.182 |
| P1-121 | MA368 | B-3 | SD-526 | 遺跡下-X | 白磁 | 筒状瓦 | 円筒形 | 14.2 | 0.3/2 | 376.2 | 376.2 | | | 筒 | 筒 | 筒 | | | | | | | 遺跡下 | 遺跡下 | 遺跡下 | 遺跡下層に埋め込まれた筒状の遺構。筒壁の内面を漆塗りの土壌で覆う。 | 10483-002 | No.296 |
| P1-121 | MA369 | B-4 | SD-746 | 遺跡下-X | 白磁 | 筒状瓦 | 円筒形 | | | 1376.1 | 1376.1 | | | 筒 | 筒 | 筒 | | | | | | | 遺跡下 | 遺跡下 | 遺跡下 | 遺跡下層に埋め込まれた筒状の遺構。筒壁の内面を漆塗りの土壌で覆う。 | 10333-001 | No.298 |
| P1-121 | MA370 | B-2 | SD-102 | 遺跡下-220 | 白磁 | 筒 | 円形 | | | 376.2 | 376.2 | | | 筒 | 筒 | 筒 | | | | | | | 遺跡下 | 遺跡下 | 遺跡下 | 遺跡下層に埋め込まれた筒状の遺構。筒壁の内面を漆塗りの土壌で覆う。 | 10333-001 | No.300 |
| P1-121 | MA371 | B-2 | SD-53 | 遺跡下-223 | 白磁 | 筒 | 円形 | | | 376.1 | 376.1 | | | 筒 | 筒 | 筒 | | | | | | | 遺跡下 | 遺跡下 | 遺跡下 | 遺跡下層に埋め込まれた筒状の遺構。筒壁の内面を漆塗りの土壌で覆う。 | 7042-001 | No.310 |
| P1-121 | MA372 | B-3+4 | 遺跡下-133 | 遺跡下-133下層-X | 白磁 | 筒 | 円筒形 | 11.4 | 0.6/2 | 376.1 | 376.1 | | | 筒 | 筒 | 筒 | | | | | | | 遺跡下 | 遺跡下 | 遺跡下 | 遺跡下層に埋め込まれた筒状の遺構。筒壁の内面を漆塗りの土壌で覆う。 | 1041-011-001 | No.837 |
| P1-121 | MA373 | B-4 | SD-72 | 遺跡下-1 | 白磁 | 筒 | 円筒形 | 14.6 | 0.6/2 | 1077.1 | 1077.1 | | | 筒 | 筒 | 筒 | | | | | | | 遺跡下 | 遺跡下 | 遺跡下 | 遺跡下層に埋め込まれた筒状の遺構。筒壁の内面を漆塗りの土壌で覆う。 | 10448-003 | No.4-1 |
| P1-121 | MA374 | B-1 | 遺構下 | 遺跡下-X | 白磁 | 筒状瓦 | 円筒形 | | | 376.1 | 376.1 | | | 筒 | 筒 | 筒 | | | | | | | 遺跡下 | 遺跡下 | 遺跡下 | 遺跡下層に埋め込まれた筒状の遺構。筒壁の内面を漆塗りの土壌で覆う。 | 10448-003 | No.4-4 |
| P1-121 | MA375 | B-1(西) | 遺構下 | 遺跡下-X | 白磁 | 筒状瓦 | 円筒形 | | | 1376.2 | 1376.2 | | | 筒 | 筒 | 筒 | | | | | | | 遺跡下 | 遺跡下 | 遺跡下 | 遺跡下層に埋め込まれた筒状の遺構。筒壁の内面を漆塗りの土壌で覆う。 | 10460-001 | No.504 |

| 調査番号 | 出土地区 | 遺構名 | 単位 | 種類 | 形状 | 方位 | 長 | 幅 | 高さ | 積土 | | 色相内径 | 色相内径 | 構成 | 種別 | 数量 | 口徑 | 内径 | 内径測定 | 内径測定 | 形状 | 備考 | 調査番号 |
|--------|-------|-----|-----|-----|-----|-----|---|------|---------|--------|--------|---------|------|-----|----|----|---------|---------|---------|------|----------------------------|---------|-----------|
| | | | | | | | | | | 口径(mm) | 底径(mm) | | | | | | | | | | | | |
| P1-121 | MA378 | 円形 | 土器片 | 土器片 | 全周部 | 全周部 | - | 5.6 | 3.9/3.2 | - | 575.0 | 575.0 | 土 | 土器片 | - | - | 0.9/0.7 | 0.9/0.7 | 0.9/0.7 | 土器片 | 縁部が多少内側に凹み、内径測定が困難な部分あり | 300-017 | Na.033 |
| P1-121 | MA379 | 土器片 | 土器片 | 土器片 | 縁部 | 縁部 | - | 19.2 | 11.1/2 | - | 2395.2 | 20766.2 | 土 | 土器片 | - | - | - | - | - | 縁部 | 縁部中央部は多少内側に凹み、内径測定が困難な部分あり | 300-018 | Na.11-174 |
| P1-121 | MA380 | 土器片 | 土器片 | 土器片 | 縁部 | 縁部 | - | - | - | - | 86.0 | 2395.1 | 土 | 土器片 | - | - | - | - | - | 縁部 | 縁部は多少内側に凹み、内径測定が困難な部分あり | 312-004 | Na.2 |
| P1-121 | MA381 | 土器片 | 土器片 | 土器片 | 縁部 | 縁部 | - | - | - | - | 2395.1 | 2395.7 | 土 | 土器片 | - | - | - | - | - | 縁部 | 縁部は多少内側に凹み、内径測定が困難な部分あり | 301-009 | Na.020 |
| P1-121 | MA382 | 土器片 | 土器片 | 土器片 | 縁部 | 縁部 | - | - | - | - | 2395.1 | 2395.1 | 土 | 土器片 | - | - | - | - | - | 縁部 | 縁部は多少内側に凹み、内径測定が困難な部分あり | 301-009 | Na.020 |
| P1-121 | MA383 | 土器片 | 土器片 | 土器片 | 縁部 | 縁部 | - | - | - | - | 2395.1 | 2395.7 | 土 | 土器片 | - | - | - | - | - | 縁部 | 縁部は多少内側に凹み、内径測定が困難な部分あり | 301-009 | Na.020 |
| P1-121 | MA384 | 土器片 | 土器片 | 土器片 | 縁部 | 縁部 | - | - | - | - | 86.0 | 94.0 | 土 | 土器片 | - | - | - | - | - | 縁部 | 縁部は多少内側に凹み、内径測定が困難な部分あり | 301-009 | Na.020 |
| P1-121 | MA385 | 土器片 | 土器片 | 土器片 | 縁部 | 縁部 | - | - | - | - | 2395.1 | 2395.1 | 土 | 土器片 | - | - | - | - | - | 縁部 | 縁部は多少内側に凹み、内径測定が困難な部分あり | 301-009 | Na.020 |
| P1-121 | MA386 | 土器片 | 土器片 | 土器片 | 縁部 | 縁部 | - | - | - | - | 2396.1 | 2396.2 | 土 | 土器片 | - | - | - | - | - | 縁部 | 縁部は多少内側に凹み、内径測定が困難な部分あり | 301-009 | Na.020 |
| P1-121 | MA387 | 土器片 | 土器片 | 土器片 | 縁部 | 縁部 | - | 14.8 | 3.1/3.2 | - | 2395.2 | 2395.2 | 土 | 土器片 | - | - | - | - | - | 縁部 | 縁部は多少内側に凹み、内径測定が困難な部分あり | 310-001 | Na.048 |
| P1-122 | MA388 | 土器片 | 土器片 | 土器片 | 縁部 | 縁部 | - | 12.2 | 1.0/1.2 | - | 86.0 | 86.0 | 土 | 土器片 | - | - | - | - | - | 縁部 | 縁部は多少内側に凹み、内径測定が困難な部分あり | 301-009 | Na.020 |
| P1-122 | MA389 | 土器片 | 土器片 | 土器片 | 縁部 | 縁部 | - | - | - | - | 2395.1 | 2395.1 | 土 | 土器片 | - | - | - | - | - | 縁部 | 縁部は多少内側に凹み、内径測定が困難な部分あり | 301-009 | Na.020 |
| P1-122 | MA390 | 土器片 | 土器片 | 土器片 | 縁部 | 縁部 | - | 16.4 | 0.6/1.2 | - | 395.1 | 395.1 | 土 | 土器片 | - | - | - | - | - | 縁部 | 縁部は多少内側に凹み、内径測定が困難な部分あり | 301-009 | Na.020 |
| P1-122 | MA391 | 土器片 | 土器片 | 土器片 | 縁部 | 縁部 | - | - | - | - | 86.0 | 86.0 | 土 | 土器片 | - | - | - | - | - | 縁部 | 縁部は多少内側に凹み、内径測定が困難な部分あり | 301-009 | Na.020 |
| P1-122 | MA392 | 土器片 | 土器片 | 土器片 | 縁部 | 縁部 | - | - | - | - | 86.0 | 2395.1 | 土 | 土器片 | - | - | - | - | - | 縁部 | 縁部は多少内側に凹み、内径測定が困難な部分あり | 301-009 | Na.020 |
| P1-122 | MA393 | 土器片 | 土器片 | 土器片 | 縁部 | 縁部 | - | - | - | - | 84.0 | 86.0 | 土 | 土器片 | - | - | - | - | - | 縁部 | 縁部は多少内側に凹み、内径測定が困難な部分あり | 301-009 | Na.020 |
| P1-122 | MA394 | 土器片 | 土器片 | 土器片 | 縁部 | 縁部 | - | - | - | - | 2396.1 | 2396.1 | 土 | 土器片 | - | - | - | - | - | 縁部 | 縁部は多少内側に凹み、内径測定が困難な部分あり | 301-009 | Na.020 |
| P1-122 | MA395 | 土器片 | 土器片 | 土器片 | 縁部 | 縁部 | - | 40.0 | 22.1/2 | - | 396.1 | 396.1 | 土 | 土器片 | - | - | - | - | - | 縁部 | 縁部は多少内側に凹み、内径測定が困難な部分あり | 301-009 | Na.020 |
| P1-122 | MA396 | 土器片 | 土器片 | 土器片 | 縁部 | 縁部 | - | - | - | - | 86.0 | 86.0 | 土 | 土器片 | - | - | - | - | - | 縁部 | 縁部は多少内側に凹み、内径測定が困難な部分あり | 301-009 | Na.020 |
| P1-122 | MA397 | 土器片 | 土器片 | 土器片 | 縁部 | 縁部 | - | - | - | - | 86.0 | 86.0 | 土 | 土器片 | - | - | - | - | - | 縁部 | 縁部は多少内側に凹み、内径測定が困難な部分あり | 301-009 | Na.020 |
| P1-122 | MA398 | 土器片 | 土器片 | 土器片 | 縁部 | 縁部 | - | - | - | - | 2396.1 | 2396.1 | 土 | 土器片 | - | - | - | - | - | 縁部 | 縁部は多少内側に凹み、内径測定が困難な部分あり | 301-009 | Na.020 |
| P1-122 | MA400 | 土器片 | 土器片 | 土器片 | 縁部 | 縁部 | - | - | - | - | 86.0 | 86.0 | 土 | 土器片 | - | - | - | - | - | 縁部 | 縁部は多少内側に凹み、内径測定が困難な部分あり | 301-009 | Na.020 |

| 図版番号 | No. | 出土地区 | 遺構名 | 層位 | 種類 | 形状 | 長さ (cm) | 幅 (cm) | 高さ (cm) | 色別内径 | 構成 | 種別 | 数量 | 形状 | 口径 (cm) | 内径 (cm) | 内径長さ (cm) | 取付位置 | 備考 | 図形番号 |
|--------|-------|------|-----------------------|---|----|-------|---------|---------|---------|---------|---------|----|----|----|---------|---------|-----------|-------------------------|--------|------|
| P1-123 | MA424 | B-4 | 3D-201 R1.1, 2 層位 | 3D-201 R2.0-4 R3.0-10 R4.0-16 R5.0-22 R6.0-28 R7.0-34 R8.0-40 R9.0-46 R10.0-52 | 3層 | 柱礎 | - | - | - | 丸 | 丸 | 丸 | 丸 | - | - | φ20×25 | φ20×25 | 外周に子口溝を一廻り刻み、上部に足行溝を掘り、 | 丸-2071 | |
| P1-123 | MA425 | B-試掘 | 試掘上 TP-X | 試掘上 TP-X | 礎石 | 132.0 | - | 0.8-12 | - | 2,915.1 | 2,915.1 | 丸 | 丸 | 丸 | - | φ20×25 | φ20×25 | 礎石 | 丸-2072 | |
| P1-123 | MA426 | B-試掘 | 試掘上 TP-X | 試掘上 TP-X | 礎石 | 132.0 | - | 2,915.2 | - | 2,915.2 | 2,915.2 | 丸 | 丸 | 丸 | - | φ20×25 | φ20×25 | 礎石 | 丸-2073 | |
| P1-123 | MA427 | B-1 | 遺構外 | 遺構上 TP-X | 礎石 | 132.0 | - | 2,915.2 | - | 2,915.2 | 2,915.2 | 丸 | 丸 | 丸 | - | φ20×25 | φ20×25 | 礎石 | 丸-2074 | |
| P1-123 | MA428 | B-1 | 遺構外 | 遺構上 TP-X | 礎石 | 132.0 | - | 2,915.2 | - | 2,915.2 | 2,915.2 | 丸 | 丸 | 丸 | - | φ20×25 | φ20×25 | 礎石 | 丸-2075 | |
| P1-123 | MA429 | B-1 | 遺構外 | 遺構上 TP-X | 礎石 | 132.0 | - | 2,915.2 | - | 2,915.2 | 2,915.2 | 丸 | 丸 | 丸 | - | φ20×25 | φ20×25 | 礎石 | 丸-2076 | |
| P1-123 | MA430 | B-2 | 遺構外 | 遺構上 TP-X | 礎石 | 132.0 | - | 2,915.1 | - | 2,915.1 | 2,915.1 | 丸 | 丸 | 丸 | - | φ20×25 | φ20×25 | 礎石 | 丸-2077 | |
| P1-123 | MA431 | B-4 | 遺構外 | 遺構上 TP-X | 礎石 | 132.0 | - | 2,915.1 | - | 2,915.1 | 2,915.1 | 丸 | 丸 | 丸 | - | φ20×25 | φ20×25 | 礎石 | 丸-2078 | |
| P1-123 | MA432 | B-4 | 遺構外 | 遺構上 TP-X | 礎石 | 132.0 | - | 2,915.1 | - | 2,915.1 | 2,915.1 | 丸 | 丸 | 丸 | - | φ20×25 | φ20×25 | 礎石 | 丸-2079 | |
| P1-123 | MA433 | B-4 | 遺構外 | 遺構上 TP-X | 礎石 | 132.0 | - | 2,915.1 | - | 2,915.1 | 2,915.1 | 丸 | 丸 | 丸 | - | φ20×25 | φ20×25 | 礎石 | 丸-2080 | |
| P1-123 | MA434 | B-4 | 遺構外 | 遺構上 TP-X | 礎石 | 132.0 | - | 2,915.1 | - | 2,915.1 | 2,915.1 | 丸 | 丸 | 丸 | - | φ20×25 | φ20×25 | 礎石 | 丸-2081 | |
| P1-123 | MA435 | B-4 | 遺構外 | 遺構上 TP-X | 礎石 | 132.0 | - | 2,915.1 | - | 2,915.1 | 2,915.1 | 丸 | 丸 | 丸 | - | φ20×25 | φ20×25 | 礎石 | 丸-2082 | |
| P1-123 | MA436 | B-5 | 遺構外 | 遺構上 TP-X | 礎石 | 132.0 | - | 2,915.1 | - | 2,915.1 | 2,915.1 | 丸 | 丸 | 丸 | - | φ20×25 | φ20×25 | 礎石 | 丸-2083 | |
| P1-123 | MA437 | B-4 | 遺構外 | 遺構上 TP-X | 礎石 | 132.0 | - | 2,915.1 | - | 2,915.1 | 2,915.1 | 丸 | 丸 | 丸 | - | φ20×25 | φ20×25 | 礎石 | 丸-2084 | |
| P1-124 | MA438 | B-1 | 3D-41 遺構上 TP-X | 遺構上 TP-X | 礎石 | 132.0 | - | 2,915.2 | - | 2,915.2 | 2,915.2 | 丸 | 丸 | 丸 | - | φ20×25 | φ20×25 | 礎石 | 丸-2085 | |
| P1-124 | MA439 | B-1 | 3D-41 遺構上 TP-X | 遺構上 TP-X | 礎石 | 132.0 | - | 2,915.2 | - | 2,915.2 | 2,915.2 | 丸 | 丸 | 丸 | - | φ20×25 | φ20×25 | 礎石 | 丸-2086 | |
| P1-124 | MA440 | B-2 | 3D-47 遺構上 TP-X | 遺構上 TP-X | 礎石 | 132.0 | - | 2,915.1 | - | 2,915.1 | 2,915.1 | 丸 | 丸 | 丸 | - | φ20×25 | φ20×25 | 礎石 | 丸-2087 | |
| P1-124 | MA441 | B-2 | 3D-47 遺構上 TP-X | 遺構上 TP-X | 礎石 | 132.0 | - | 2,915.1 | - | 2,915.1 | 2,915.1 | 丸 | 丸 | 丸 | - | φ20×25 | φ20×25 | 礎石 | 丸-2088 | |
| P1-124 | MA442 | B-3 | 3D-240 遺構上 TP-X | 遺構上 TP-X | 礎石 | 132.0 | - | 2,915.2 | - | 2,915.2 | 2,915.2 | 丸 | 丸 | 丸 | - | φ20×25 | φ20×25 | 礎石 | 丸-2089 | |
| P1-124 | MA443 | B-4 | 34.95-138 遺構上 TP-X | 遺構上 TP-X | 礎石 | 132.0 | - | 2,915.2 | - | 2,915.2 | 2,915.2 | 丸 | 丸 | 丸 | - | φ20×25 | φ20×25 | 礎石 | 丸-2090 | |
| P1-124 | MA444 | B-2 | 3D-75 遺構上 TP-X | 遺構上 TP-X | 礎石 | 132.0 | - | 2,915.2 | - | 2,915.2 | 2,915.2 | 丸 | 丸 | 丸 | - | φ20×25 | φ20×25 | 礎石 | 丸-2091 | |
| P1-124 | MA445 | B-4 | 3D-149 遺構上 TP-X | 遺構上 TP-X | 礎石 | 132.0 | - | 2,915.2 | - | 2,915.2 | 2,915.2 | 丸 | 丸 | 丸 | - | φ20×25 | φ20×25 | 礎石 | 丸-2092 | |

| 調査番号 | No. | 出土地区 | 遺構名 | 方位 | 層位 | 種類 | 形状 | 高さ | 口径(m) | 底径(m) | 長さ(m) | 傾斜 | 積込 | 口径(m) | 内径(m) | 内径(m) | 内径(m) | 積込 | 形状 | 高さ | 口径 | 内径(m) | 内径(m) | 内径(m) | 積込 | 備考 | 調査番号 |
|--------|-------|-------|---------|---------|----|----|----|----|-------|-------|-------|----|----|-------|-------|-------|-------|----|----|----|------|-------|-------|-------|----|--------|------|
| P1-124 | MA446 | B-4 | 溝溝跡 | 上→上野下-X | 溝跡 | 溝 | 溝 | - | - | - | - | - | - | 0.70 | 0.70 | 0.70 | 0.70 | 溝 | 少 | 少 | 0.70 | 0.70 | 0.70 | 溝 | 溝跡 | No.84 | |
| P1-124 | MA447 | B-4 | 土心土(1)跡 | 上→上野下-X | 溝跡 | 溝 | 溝 | - | - | - | - | - | - | 0.70 | 0.70 | 0.70 | 0.70 | 溝 | 少 | 少 | 0.70 | 0.70 | 0.70 | 溝 | 溝跡 | No.82 | |
| P1-124 | MA448 | B-1 | 土心土(1)跡 | 上→上野下-X | 溝跡 | 溝 | 溝 | - | - | - | - | - | - | 0.70 | 0.70 | 0.70 | 0.70 | 溝 | 中 | 中 | 0.70 | 0.70 | 0.70 | 溝 | 溝跡 | No.100 | |
| P1-124 | MA449 | B-2-3 | 土心土(1)跡 | 上→上野下-X | 溝跡 | 溝 | 溝 | - | - | - | - | - | - | 0.70 | 0.70 | 0.70 | 0.70 | 溝 | 中 | 中 | 0.70 | 0.70 | 0.70 | 溝 | 溝跡 | No.248 | |
| P1-124 | MA450 | B-3 | 土心土(1)跡 | 上→上野下-X | 溝跡 | 溝 | 溝 | - | - | - | - | - | - | 0.70 | 0.70 | 0.70 | 0.70 | 溝 | 少 | 少 | 0.70 | 0.70 | 0.70 | 溝 | 溝跡 | No.2 | |
| P1-124 | MA451 | B-4 | 土心土(1)跡 | 上→上野下-X | 溝跡 | 溝 | 溝 | - | - | - | - | - | - | 0.70 | 0.70 | 0.70 | 0.70 | 溝 | 少 | 少 | 0.70 | 0.70 | 0.70 | 溝 | 溝跡 | No.23 | |
| P1-124 | MA452 | B-5 | 土心土(1)跡 | 上→上野下-X | 溝跡 | 溝 | 溝 | - | - | - | - | - | - | 0.70 | 0.70 | 0.70 | 0.70 | 溝 | 中 | 中 | 0.70 | 0.70 | 0.70 | 溝 | 溝跡 | No.11 | |
| P1-124 | MA453 | B-1 | 土心土(1)跡 | 上→上野下-X | 溝跡 | 溝 | 溝 | - | - | - | - | - | - | 0.70 | 0.70 | 0.70 | 0.70 | 溝 | 少 | 少 | 0.70 | 0.70 | 0.70 | 溝 | 溝跡 | No.33 | |
| P1-124 | MA454 | B-3 | 土心土(1)跡 | 上→上野下-X | 溝跡 | 溝 | 溝 | - | - | - | - | - | - | 0.70 | 0.70 | 0.70 | 0.70 | 溝 | 少 | 少 | 0.70 | 0.70 | 0.70 | 溝 | 溝跡 | No.8 | |
| P1-124 | MA455 | B-6 | 土心土(1)跡 | 上→上野下-X | 溝跡 | 溝 | 溝 | - | - | - | - | - | - | 0.70 | 0.70 | 0.70 | 0.70 | 溝 | 中 | 中 | 0.70 | 0.70 | 0.70 | 溝 | 溝跡 | No.4 | |
| P1-124 | MA456 | B-5 | 土心土(1)跡 | 上→上野下-X | 溝跡 | 溝 | 溝 | - | - | - | - | - | - | 0.70 | 0.70 | 0.70 | 0.70 | 溝 | 中 | 中 | 0.70 | 0.70 | 0.70 | 溝 | 溝跡 | No.38 | |
| P1-124 | MA457 | B-2 | 土心土(1)跡 | 上→上野下-X | 溝跡 | 溝 | 溝 | - | - | - | - | - | - | 0.70 | 0.70 | 0.70 | 0.70 | 溝 | 中 | 中 | 0.70 | 0.70 | 0.70 | 溝 | 溝跡 | No.72 | |
| P1-124 | MA458 | B-3 | 土心土(1)跡 | 上→上野下-X | 溝跡 | 溝 | 溝 | - | - | - | - | - | - | 0.70 | 0.70 | 0.70 | 0.70 | 溝 | 中 | 中 | 0.70 | 0.70 | 0.70 | 溝 | 溝跡 | No.49 | |
| P1-124 | MA459 | B-4 | 土心土(1)跡 | 上→上野下-X | 溝跡 | 溝 | 溝 | - | - | - | - | - | - | 0.70 | 0.70 | 0.70 | 0.70 | 溝 | 少 | 少 | 0.70 | 0.70 | 0.70 | 溝 | 溝跡 | No.58 | |
| P1-124 | MA460 | B-4-7 | 土心土(1)跡 | 上→上野下-X | 溝跡 | 溝 | 溝 | - | - | - | - | - | - | 0.70 | 0.70 | 0.70 | 0.70 | 溝 | 中 | 中 | 0.70 | 0.70 | 0.70 | 溝 | 溝跡 | No.5 | |
| P1-124 | MA461 | B-2 | 土心土(1)跡 | 上→上野下-X | 溝跡 | 溝 | 溝 | - | - | - | - | - | - | 0.70 | 0.70 | 0.70 | 0.70 | 溝 | 中 | 中 | 0.70 | 0.70 | 0.70 | 溝 | 溝跡 | No.796 | |
| P1-124 | MA462 | B-2 | 土心土(1)跡 | 上→上野下-X | 溝跡 | 溝 | 溝 | - | - | - | - | - | - | 0.70 | 0.70 | 0.70 | 0.70 | 溝 | 中 | 中 | 0.70 | 0.70 | 0.70 | 溝 | 溝跡 | No.797 | |
| P1-124 | MA463 | B-3 | 土心土(1)跡 | 上→上野下-X | 溝跡 | 溝 | 溝 | - | - | - | - | - | - | 0.70 | 0.70 | 0.70 | 0.70 | 溝 | 中 | 中 | 0.70 | 0.70 | 0.70 | 溝 | 溝跡 | No.798 | |
| P1-124 | MA464 | B-3 | 土心土(1)跡 | 上→上野下-X | 溝跡 | 溝 | 溝 | - | - | - | - | - | - | 0.70 | 0.70 | 0.70 | 0.70 | 溝 | 中 | 中 | 0.70 | 0.70 | 0.70 | 溝 | 溝跡 | No.794 | |
| P1-124 | MA465 | B-3 | 土心土(1)跡 | 上→上野下-X | 溝跡 | 溝 | 溝 | - | - | - | - | - | - | 0.70 | 0.70 | 0.70 | 0.70 | 溝 | 中 | 中 | 0.70 | 0.70 | 0.70 | 溝 | 溝跡 | No.793 | |
| P1-124 | MA466 | B-3 | 土心土(1)跡 | 上→上野下-X | 溝跡 | 溝 | 溝 | - | - | - | - | - | - | 0.70 | 0.70 | 0.70 | 0.70 | 溝 | 中 | 中 | 0.70 | 0.70 | 0.70 | 溝 | 溝跡 | No.792 | |
| P1-124 | MA467 | B-3 | 土心土(1)跡 | 上→上野下-X | 溝跡 | 溝 | 溝 | - | - | - | - | - | - | 0.70 | 0.70 | 0.70 | 0.70 | 溝 | 中 | 中 | 0.70 | 0.70 | 0.70 | 溝 | 溝跡 | No.791 | |

| 調査番号 | No. | 出土地区 | 遺構名 | 階位 | 種類 | 形状 | 割合 | 寸法 | | 色澤(内) | 色澤(外) | 形状 | 寸 | 口 | 口 | 内面図 | 外面図 | 断面図 | 備考 | 図号番号 | 原簿番号 |
|--------|-------|------|--------|-------|----|----|------|--------|--------|----------|---------|----|---|---|---|-----|-----|-----|--------|-----------|---------|
| | | | | | | | | 口径(cm) | 高さ(cm) | | | | | | | | | | | | |
| P1-125 | MA480 | B-2 | 56-182 | 遺土P-A | 陶器 | 壺 | - | - | - | 10795.2 | 10795.2 | 蓋 | - | 蓋 | 蓋 | 十字 | 十字 | 十字 | 熊本・佐賀縣 | 4677-001 | No.57 |
| P1-125 | MA481 | B-3 | 50-50 | 上層B-A | 陶器 | 鉢 | 鉢→蓋形 | 鉢 | 鉢 | 10798.73 | 2376.8 | 蓋 | - | 蓋 | 蓋 | 十字 | 十字 | 十字 | 熊本・佐賀縣 | 4677-001 | No.58A |
| P1-125 | MA482 | B-3 | 50-59 | 遺土P-A | 陶器 | 内蓋 | 口縁部 | 口縁部 | 口縁部 | 10798.71 | 19796.1 | 蓋 | - | 蓋 | 蓋 | 十字 | 十字 | 十字 | 熊本・佐賀縣 | 10222-001 | No.3711 |

表1-4 新田(1) 遺跡近世以降出土土器観察表

| 図版番号 | No. | 土器名 | 形状 | 時期 | 出土位置 | 出土層 | 高径 | 口径 | 底径 | 口縁 | 肩 | 腹 | 底 | 備考 |
|--------|------|-----|-------|------|------|-----|------|------|------|-------|-------|---|---|-------|
| P1-126 | 3001 | C | 10-11 | 平盤-3 | 表1 | 表 | - | - | - | 107/5 | 107/5 | 表 | - | 表裏面 |
| P1-126 | 3002 | C | 10-19 | 平盤-3 | 表1 | 表 | - | - | - | 107/5 | 107/5 | 表 | - | 内面付着物 |
| P1-126 | 3003 | B-2 | 10-19 | 平盤-2 | 表1 | 表 | 3.8 | 6.0 | 6.0 | 107/5 | 107/5 | 表 | - | 内面付着物 |
| P1-126 | 3004 | B-4 | 10-23 | 平盤-1 | 表1 | 表 | - | - | - | 107/5 | 107/5 | 表 | - | 内面付着物 |
| P1-126 | 3005 | B-1 | 10-19 | 平盤-1 | 表1 | 表 | 4.0 | 10.0 | 10.0 | 107/5 | 107/5 | 表 | - | 内面付着物 |
| P1-126 | 3006 | B-4 | 10-23 | 平盤-3 | 表1 | 表 | - | - | - | 107/5 | 107/5 | 表 | - | 内面付着物 |
| P1-126 | 3007 | A | 10-23 | 平盤-2 | 表1 | 表 | 11.4 | 13.2 | 13.2 | 107/5 | 107/5 | 表 | - | 内面付着物 |
| P1-126 | 3008 | B-4 | 10-23 | 平盤-3 | 表1 | 表 | 4.8 | 2.8 | 8.0 | 107/5 | 107/5 | 表 | - | 内面付着物 |
| P1-126 | 3009 | A | 10-19 | 平盤-3 | 表1 | 表 | 8.2 | 0.3 | 10.7 | 107/5 | 107/5 | 表 | - | 内面付着物 |
| P1-126 | 3010 | C | 10-19 | 平盤-3 | 表1 | 表 | 4.0 | 0.3 | 10.7 | 107/5 | 107/5 | 表 | - | 内面付着物 |
| P1-126 | 3011 | B-4 | 10-23 | 平盤-3 | 表1 | 表 | 0.8 | - | 10.3 | 107/5 | 107/5 | 表 | - | 内面付着物 |
| P1-126 | 3012 | B-4 | 10-23 | 平盤-3 | 表1 | 表 | - | - | - | 107/5 | 107/5 | 表 | - | 内面付着物 |
| P1-126 | 3013 | B-4 | 10-23 | 平盤-3 | 表1 | 表 | - | - | - | 107/5 | 107/5 | 表 | - | 内面付着物 |
| P1-126 | 3014 | B-4 | 10-23 | 平盤-3 | 表1 | 表 | - | - | - | 107/5 | 107/5 | 表 | - | 内面付着物 |
| P1-126 | 3015 | B-4 | 10-23 | 平盤-3 | 表1 | 表 | 9.8 | 2.2 | 13.2 | 107/5 | 107/5 | 表 | - | 内面付着物 |
| P1-126 | 3016 | B-4 | 10-23 | 平盤-3 | 表1 | 表 | 2.8 | 3.8 | 10.3 | 107/5 | 107/5 | 表 | - | 内面付着物 |
| P1-126 | 3017 | B-4 | 10-23 | 平盤-3 | 表1 | 表 | 3.8 | 3.8 | 10.3 | 107/5 | 107/5 | 表 | - | 内面付着物 |
| P1-126 | 3018 | B-4 | 10-23 | 平盤-3 | 表1 | 表 | 13.2 | 1.2 | 13.2 | 107/5 | 107/5 | 表 | - | 内面付着物 |
| P1-126 | 3019 | B-4 | 10-23 | 平盤-3 | 表1 | 表 | 4.8 | 0.3 | 10.7 | 107/5 | 107/5 | 表 | - | 内面付着物 |
| P1-126 | 3020 | B-4 | 10-23 | 平盤-3 | 表1 | 表 | 1.2 | 1.2 | 10.3 | 107/5 | 107/5 | 表 | - | 内面付着物 |
| P1-126 | 3021 | A | 10-19 | 平盤-3 | 表1 | 表 | 18.2 | 2.2 | 18.2 | 107/5 | 107/5 | 表 | - | 内面付着物 |
| P1-126 | 3022 | A | 10-19 | 平盤-3 | 表1 | 表 | 12.4 | 2.2 | 12.4 | 107/5 | 107/5 | 表 | - | 内面付着物 |
| P1-126 | 3023 | B-1 | 10-11 | 平盤-3 | 表1 | 表 | 11.8 | - | 13.2 | 107/5 | 107/5 | 表 | - | 内面付着物 |
| P1-126 | 3024 | C | 10-19 | 平盤-3 | 表1 | 表 | 9.8 | - | 10.3 | 107/5 | 107/5 | 表 | - | 内面付着物 |
| P1-126 | 3025 | B-1 | 10-19 | 平盤-3 | 表1 | 表 | 13.2 | - | 10.3 | 107/5 | 107/5 | 表 | - | 内面付着物 |
| P1-126 | 3026 | A | 10-19 | 平盤-3 | 表1 | 表 | - | - | - | 107/5 | 107/5 | 表 | - | 内面付着物 |
| P1-126 | 3027 | C | 10-19 | 平盤-3 | 表1 | 表 | 10.8 | - | 10.3 | 107/5 | 107/5 | 表 | - | 内面付着物 |
| P1-126 | 3028 | C | 10-19 | 平盤-3 | 表1 | 表 | 1.7 | - | 10.3 | 107/5 | 107/5 | 表 | - | 内面付着物 |
| P1-126 | 3029 | B-4 | 10-23 | 平盤-3 | 表1 | 表 | 9.2 | - | 10.3 | 107/5 | 107/5 | 表 | - | 内面付着物 |
| P1-126 | 3030 | B-4 | 10-23 | 平盤-3 | 表1 | 表 | 10.0 | - | 10.3 | 107/5 | 107/5 | 表 | - | 内面付着物 |
| P1-126 | 3031 | B-4 | 10-23 | 平盤-3 | 表1 | 表 | - | - | - | 107/5 | 107/5 | 表 | - | 内面付着物 |
| P1-126 | 3032 | B-4 | 10-23 | 平盤-3 | 表1 | 表 | 13.2 | - | 10.3 | 107/5 | 107/5 | 表 | - | 内面付着物 |
| P1-127 | 3034 | A | 10-19 | 平盤-3 | 表1 | 表 | 10.0 | - | 10.3 | 107/5 | 107/5 | 表 | - | 内面付着物 |
| P1-127 | 3035 | B-1 | 10-19 | 平盤-3 | 表1 | 表 | 4.4 | - | 12.0 | 107/5 | 107/5 | 表 | - | 内面付着物 |

| 調査番号 | No. | 出土位置 | 遺物名 | 形状 | 材質 | 用途 | 重量(g) | 長さ(mm) | 幅(mm) | 高さ(mm) | 厚さ(mm) | 底径(mm) | 口径(mm) | 口縁部 | 片割状態 | 片割箇所 | 裏面状態 | 特殊 | 備考 | 管理番号 | 調査単位 |
|--------|------|------|----------------------------------|----|----|----|-------|--------|-------|--------|--------|--------|--------|-----|------|------|------|--------|----|--|---------|
| | | | | | | | | | | | | | | | | | | | | | |
| P1-127 | 1A09 | A | 1D-08 | 線条 | 硬土 | 線条 | - | 3.0 | - | 3.0 | - | 0.970 | 2.870 | 口縁部 | 口縁部 | 口縁部 | 口縁部 | 内側面付遺物 | | 0M47-008 | No.100 |
| P1-127 | 1A07 | C | 遺物A | 線条 | 硬土 | 線条 | - | 7.0 | - | 7.0 | - | 0.978 | 1.278 | 口縁部 | 口縁部 | 口縁部 | 口縁部 | 内側面付遺物 | | 2D21-001 | No.1198 |
| P1-127 | 1A05 | A | 遺物A | 線条 | 硬土 | 線条 | 4.8 | - | - | 2.4 | - | 1.092 | 1.092 | 口縁部 | 口縁部 | 口縁部 | 口縁部 | 内側面付遺物 | | 2D22-014 | No.112 |
| P1-127 | 1A09 | B-2 | 1D-14.15 | 線条 | 硬土 | 線条 | 36.0 | - | - | 1.5 | - | 2.098 | 2.015 | 口縁部 | 口縁部 | 口縁部 | 口縁部 | 内側面付遺物 | | 7B20-001, 7B21-004, 7B22-007, 7B23-005 | No.2-5 |
| P1-127 | 1A01 | A | 遺物A | 線条 | 硬土 | 線条 | 124.8 | - | - | 0.5 | - | 0.982 | 1.075 | 口縁部 | 口縁部 | 口縁部 | 口縁部 | 内側面付遺物 | | 1B22-004 | No.1039 |
| P1-127 | 1A02 | C | 1D-01 | 線条 | 硬土 | 線条 | 34.2 | - | - | 0.8 | - | 1.002 | 1.002 | 口縁部 | 口縁部 | 口縁部 | 口縁部 | 内側面付遺物 | | 1129-001 | No.1128 |
| P1-127 | 1A04 | A | 1F-11.12.13.14.15.16.17.18.19.20 | 線条 | 硬土 | 線条 | 7.0 | - | - | 0.5 | - | 2.575 | 2.572 | 口縁部 | 口縁部 | 口縁部 | 口縁部 | 内側面付遺物 | | 1142-001 | No.1123 |
| P1-127 | 1A04 | B-1 | 遺物A | 線条 | 硬土 | 線条 | - | - | - | 0.7 | - | 0.964 | 0.910 | 口縁部 | 口縁部 | 口縁部 | 口縁部 | 内側面付遺物 | | 1B29-048 | No.10-3 |
| P1-127 | 1A04 | B-4 | 遺物A | 線条 | 硬土 | 線条 | 10.0 | - | - | 0.7 | - | 0.820 | 0.810 | 口縁部 | 口縁部 | 口縁部 | 口縁部 | 内側面付遺物 | | 1B29-057 | No.10-7 |
| P1-127 | 1A06 | A | 遺物A | 線条 | 硬土 | 線条 | 36.0 | - | - | 1.1 | - | 0.982 | 0.982 | 口縁部 | 口縁部 | 口縁部 | 口縁部 | 内側面付遺物 | | 1046-012 | No.43 |
| P1-127 | 1A07 | A | 遺物A | 線条 | 硬土 | 線条 | 31.2 | - | - | 2.1 | - | 2.092 | 0.992 | 口縁部 | 口縁部 | 口縁部 | 口縁部 | 内側面付遺物 | | 1205-014 | No.106 |
| P1-127 | 1A04 | A-C | 遺物A | 線条 | 硬土 | 線条 | 18.6 | - | - | 1.4 | - | 1.812 | 1.992 | 口縁部 | 口縁部 | 口縁部 | 口縁部 | 内側面付遺物 | | 1171-005 | No.1134 |
| P1-127 | 1A00 | B-2 | 遺物A | 線条 | 硬土 | 線条 | - | - | - | 0.8 | - | 0.971 | 0.971 | 口縁部 | 口縁部 | 口縁部 | 口縁部 | 内側面付遺物 | | 1029-001 | No.2-17 |

表2 新田(1)遺跡石製品観察表

| 図版 | 番号 | 器種 | 出土地区 | 遺構名 | 層位 | 番号 | 最大計測値(mm, g) | | | | 石質 | 月日 | 備考 | 整理番号 | 実測地番号 | |
|-------|----|-------------|------|------------|------|-------|--------------|---------|---------|--------|--------|--------|-------|---------|--------|---|
| | | | | | | | 長さ | 幅 | 厚さ | 重量 | | | | | | |
| S-1-1 | 1 | 礎石 | C | SD-14 | 下層 | S-3 | 183.0 | 90.0 | 90.0 | 994.0 | 凝灰岩 | 030926 | 鉄関連以外 | 287 | - | |
| S-1-1 | 2 | 基石 | C | SN-01 | 1層 | S-X | 23.5 | 19.5 | 9.0 | 5.7 | 泥岩 | 040621 | | 884-1 | 市-181 | |
| S-1-1 | 3 | 基石 | C | SD-03 | 上層 | S-X | 24.0 | 15.5 | 9.5 | 5.1 | カルセドニー | 030818 | | 71-1 | み-46 | |
| S-1-1 | 4 | 基石 | C | SD-03 | 上層 | S-X | 28.5 | 22.5 | 9.5 | 9.2 | メノウ | 030818 | | 71-2 | み-47 | |
| S-1-1 | 5 | 基石 | C | SD-03 | 上層 | S-X | 25.5 | 22.5 | 11.0 | 7.7 | カルセドニー | 030818 | | 71-3 | み-48 | |
| S-1-1 | 6 | 基石 | C | SD-03 | 上層 | S-X | 19.0 | 22.0 | 15.0 | 8.0 | メノウ | 030818 | | 71-4 | み-49 | |
| S-1-1 | 7 | 基石 | C | SD-03 | 上層 | S-X | 21.0 | 20.5 | 12.0 | 7.1 | 泥岩 | 030818 | | 71-5 | み-50 | |
| S-1-1 | 8 | 基石 | 新幹線 | SD-03b | 下層 | S-X | 12.5 | 23.0 | 10.0 | 6.8 | 泥岩 | 030829 | | 104 | み-51 | |
| S-1-1 | 9 | 基石 | C | SD-05 | 覆土 | S-X | 17.0 | 15.0 | 8.0 | 2.7 | カルセドニー | 030729 | | 155-1 | み-54 | |
| S-1-1 | 10 | 基石 | C | SD-05 | 覆土 | S-X | 20.0 | 18.0 | 8.5 | 3.6 | カルセドニー | 030729 | | 155-4 | み-55 | |
| S-1-1 | 11 | 基石 | C | T-3 | 耕作土下 | - | 25.5 | 21.5 | 9.5 | 7.3 | カルセドニー | 030623 | | 375-1 | 市-173 | |
| S-1-1 | 12 | 基石 | A | T-6周辺 | 耕作土下 | - | 22.0 | 20.0 | 12.0 | 7.6 | メノウ | 030616 | | 402-1 | 市-174 | |
| S-1-1 | 13 | 基石 | A | T-6周辺 | 耕作土下 | - | 22.0 | 18.0 | 9.0 | 4.2 | カルセドニー | 030616 | | 426-2 | み-176 | |
| S-1-1 | 14 | 基石 | A | T-6周辺 | 耕作土下 | - | 30.5 | 24.0 | 10.5 | 11.2 | カルセドニー | 030617 | | 426-3 | 市-175 | |
| S-1-1 | 15 | 基石 | A | T-6周辺 | 耕作土下 | - | 21.5 | 15.0 | 10.0 | 4.2 | 泥岩 | 030617 | | 426-4 | 市-176 | |
| S-1-1 | 16 | 基石 | C | 遺構外 | 耕作土下 | S-X | 18.5 | 18.5 | 9.5 | 4.6 | カルセドニー | 030902 | | 471-1 | 市-177 | |
| S-1-1 | 17 | 基石 | C | 遺構外 | 耕作土下 | - | 27.5 | 23.5 | 13.0 | 11.3 | カルセドニー | 030618 | | 473-3 | 市-178 | |
| S-1-1 | 18 | 基石 | C | 遺構外 | 耕作土下 | S-X | 22.0 | 20.5 | 12.0 | 7.8 | カルセドニー | 030801 | | 476-2 | F-240 | |
| S-1-1 | 19 | 基石 | C | 遺構外 | 耕作土下 | - | 25.5 | 25.0 | 12.5 | 11.3 | メノウ | 030818 | | 477-1 | 市-179 | |
| S-1-1 | 20 | 基石 | C | 遺構外 | 耕作土下 | - | 23.5 | 23.0 | 11.0 | 9.1 | カルセドニー | 030618 | | 477-2 | F-241 | |
| S-1-1 | 21 | 基石 | C | 遺構外 | 耕作土下 | S-X | 19.0 | 16.5 | 10.0 | 4.1 | 泥岩 | 031017 | | 484-1 | F-242 | |
| S-1-1 | 22 | 基石 | B-1 | SK-164 | 1層 | S-X | 20.0 | 14.0 | 8.5 | 3.6 | カルセドニー | 041203 | | 746-1 | み-9 | |
| S-1-1 | 23 | 基石 | B-1 | SP-3229 | 覆土 | S-X | 25.5 | 22.0 | 10.0 | 7.5 | 泥岩 | 041126 | | 816-1 | み-33 | |
| S-1-1 | 24 | 基石 | B-1 | SP-3307 | 覆土 | S-X | 20.5 | 18.0 | 10.0 | 5.2 | カルセドニー | 041129 | | 818-1 | み-34 | |
| S-1-1 | 25 | 基石 | B-1 | SP-3811 | 確認層 | S-X | 24.0 | 20.5 | 12.0 | 8.6 | メノウ | 041210 | | 825-1 | み-35 | |
| S-1-1 | 26 | 基石 | B-2 | SK-11 | 7層 | S-X | 15.0 | 15.5 | 0.9 | 3.0 | 雑質頁岩 | 040701 | | 866-1 | F-28 | |
| S-1-1 | 27 | 基石 | B-2 | SK-20 | 3層 | S-X | 22.5 | 19.5 | 8.5 | 5.1 | 泥岩 | 040917 | | 867-1 | F-29 | |
| S-1-1 | 28 | 基石 | B-2 | SN-02 | 3層 | S-X | 25.0 | 22.0 | 10.0 | 7.7 | 泥岩 | 040727 | | 886-1 | F-6 | |
| S-1-1 | 29 | 基石 | B-2 | SN-013X-15 | 上面 | S-X | 17.0 | 7.5 | 2.6 | 凝灰岩 | 040929 | | 893-2 | F-9 | | |
| S-1-1 | 30 | 基石 | B-2 | SK-20 | 覆土 | S-X | 18.5 | 16.5 | 7.5 | 3.4 | 頁岩 | 041020 | | 896-3 | F-15 | |
| S-1-1 | 31 | 基石 | B-2 | SP-1889 | 2層 | S-X | 24.5 | 22.0 | 6.0 | 4.4 | 泥岩 | 041005 | | 958-1 | 市-185 | |
| S-1-1 | 32 | 基石 | B-2 | SD-55 | 上層 | S-46 | 19.5 | 18.0 | 9.0 | 4.6 | カルセドニー | 040926 | | 924-1 | 市-182 | |
| S-1-1 | 33 | 基石 | B-2 | SD-57 | 底面 | S-101 | 21.0 | 21.0 | 10.0 | 8.0 | メノウ | 041108 | | 931-1 | 市-183 | |
| S-1-1 | 34 | 基石 | B-2 | SD-57 | 底面 | S-149 | 24.0 | 19.5 | 10.5 | 7.2 | カルセドニー | 041108 | | 932-1 | 市-184 | |
| S-1-1 | 35 | 基石 | B-2 | SD-57 | 覆土 | S-X | 26.0 | 24.5 | 11.0 | 16.4 | 泥岩 | 041102 | | 945-3 | F-243 | |
| S-1-1 | 36 | 基石 | B-2 | SD-57a | 下層 | S-57 | 28.0 | 27.5 | 11.5 | 13.3 | 泥岩 | 041108 | | 948-1 | F-244 | |
| S-1-1 | 37 | 基石 | B-2 | SD-72 | 上層 | S-2 | 19.5 | 16.5 | 7.5 | 3.6 | カルセドニー | 041104 | | 953-1 | F-245 | |
| S-1-1 | 38 | 基石 | B-2 | 遺構外 | 耕作土 | S-X | 21.5 | 14.5 | 8.5 | 3.7 | カルセドニー | 040922 | | 1017-3 | F-43 | |
| S-1-1 | 39 | 基石 | B-2 | 遺構外 | 下層 | S-X | 24.0 | 16.0 | 8.5 | 5.1 | メノウ | 040928 | | 868-1 | F-30 | |
| S-1-1 | 40 | 基石 | B-3 | SP-299 | 覆土 | S-X | 11.0 | 10.0 | 7.0 | 1.0 | 泥岩 | 040709 | | 1010-1 | 市-187 | |
| S-1-1 | 41 | 基石 | B-3 | SD-50 | 覆土 | S-X | 21.0 | 19.5 | 14.0 | 7.6 | 泥岩 | 040928 | | 994-1 | 市-186 | |
| S-1-1 | 42 | 基石 | B-4 | B4 SK-23a | 下層 | S-1 | 22.5 | 21.0 | 10.0 | 6.8 | カルセドニー | 051027 | | B-16 | F-246 | |
| S-1-1 | 43 | 基石 | B-4 | B4 SK-123 | 4層 | S-5 | 23.0 | 13.0 | 9.0 | 6.4 | カルセドニー | 060608 | | B-1 | 市-190 | |
| S-1-2 | 44 | 基石 | B-4 | SK-03 | 1層 | S-1 | 15.5 | 15.0 | 9.5 | 2.8 | カルセドニー | 051026 | | B-126 | 市-180 | |
| S-1-2 | 45 | 基石 | B-4 | SP-966 | 上層 | S-1 | 22.0 | 22.0 | 11.0 | 7.6 | 泥岩 | 051110 | | B-573-1 | 市-188 | |
| S-1-2 | 46 | 基石 | B-4 | SD-72 | 覆土 | S-X | 20.5 | 18.0 | 10.0 | 4.9 | 雑質頁岩 | 060526 | | 20-1 | 市-191 | |
| S-1-2 | 47 | 基石 | B-4 | SD-84 | 上層 | S-80 | 21.5 | 18.0 | 10.5 | 5.5 | メノウ | 051106 | | B-245-1 | F-247 | |
| S-1-2 | 48 | 基石 | B-4 | SD-94 | 上層 | S-X | 16.5 | 15.5 | 9.5 | 3.1 | 雑質頁岩 | 051025 | | B-373-4 | F-248 | |
| S-1-2 | 49 | 基石 | B-4 | トレンチ4 | 覆土 | S-X | 25.0 | 21.0 | 11.0 | 7.7 | 泥岩 | 050921 | | B-728-1 | 市-189 | |
| S-1-2 | 50 | 基石 | 新幹線 | SD-111 | 上層 | S-4 | 25.0 | 20.0 | 13.0 | 9.2 | カルセドニー | 041014 | | 796-1 | み-27 | |
| S-1-2 | 51 | 礎 | B-3 | SP-911 | 覆土 | S-X | (38.5) | (76.0) | (12.0) | 52.4 | 凝灰岩 | 040803 | | 1011-1 | 市-170 | |
| S-1-2 | 52 | 礎 | B-4 | SP-667 | 1層 | S-1 | 179.0 | 116.0 | 30.0 | 872.0 | 粘板岩 | 051028 | | B-549-1 | 市-168 | |
| S-1-2 | 53 | 石臼 | B-2 | SE-03 | 10階下 | S-2 | (137.0) | (79.0) | (55.0) | 391.8 | デキサイト | 040722 | | 878-1 | み-170 | |
| S-1-2 | 54 | 石臼 | B-2 | SE-03 | 10階下 | S-5~8 | (339.0) | (188.0) | (115.0) | 5,500 | デキサイト | 040723 | | 879-1 | み-169 | |
| S-1-3 | 55 | 水輪 (五輪塔) | 新幹線 | SD-06 | 覆土 | S-1 | 204.0 | 277.0 | 274.0 | 13,600 | 凝灰岩 | 040729 | | 1057-1 | 市-167 | |
| S-1-3 | 56 | 地輪 (五輪塔) | B-1 | SK-135a | 5層 | S-9 | 296.0 | 294.0 | 205.0 | 2,400 | 凝灰岩 | 041202 | | 748-1 | 市-169 | |
| - | - | 不明礎 | B-2 | SK-20 | 4階下 | S-6 | 240.0 | 210.0 | 120.0 | 6,600 | 凝灰岩 | 040922 | | ※計測のみ | 1021-1 | - |
| - | - | 不明礎 | B-2 | SK-21 | 5層 | S-1 | 475.0 | 310.0 | 150.0 | 22,800 | 凝灰岩 | 040922 | | ※計測のみ | 1022-1 | - |
| - | - | 不明礎 | B-2 | SK-21 | 4層 | S-2 | 170.0 | 150.0 | 130.0 | 4,400 | 凝灰岩 | 040922 | | ※計測のみ | 1023-1 | - |
| - | - | 不明礎 | B-2 | SK-21 | 8層 | S-3 | 490.0 | 170.0 | 130.0 | 17,100 | 凝灰岩 | 040924 | | ※計測のみ | 1024-1 | - |
| - | - | 不明礎 | B-2 | SK-21 | 10階 | S-4 | 410.0 | 270.0 | 130.0 | 14,000 | 凝灰岩 | 040927 | | ※計測のみ | 1025-1 | - |
| - | - | 不明礎 | B-2 | SK-21 | 10階 | S-5 | 210.0 | 170.0 | 110.0 | 5,600 | 凝灰岩 | 040927 | | ※計測のみ | 1026-1 | - |

※石質は青森県立郷土館鳥口氏による鑑定である。

| 図版 | 番号 | 品名 | 遺物名 | 遺物区分 | 遺物種類 | 発掘 | 検出 | 出土位置 | 出土層 | 出土状況 | 出土量 | 重量 | 容積 | 材質 | 用途 | 年代 | 備考 | 図版 | 番号 | |
|----|----|----|-----|------|------|----|----|------|-----|------|-----|----|----|----|----|----|----|----|----|---|
| 1 | 1 | 1 | 1 | 1 | 1 | 1 | 1 | 1 | 1 | 1 | 1 | 1 | 1 | 1 | 1 | 1 | 1 | 1 | 1 | 1 |

表3
木製品

| 期 | 番号 | 品名 | 数量 | 種別 | 長さ(mm) | 幅(mm) | 重量(g) | 発掘位置 | 発掘層 | 発掘日 | 発見者 | 調査員 | 備考 | 写真 |
|---|-----|-----|----|-----|--------|-------|-------|------|-----|------------|-----|-----|----|----|
| 1 | 1 | 土器片 | 1 | 土器片 | 50 | 30 | 10 | 1号溝 | 1 | 1991.10.15 | 佐藤 | 佐藤 | | |
| 1 | 2 | 土器片 | 1 | 土器片 | 60 | 40 | 15 | 1号溝 | 1 | 1991.10.15 | 佐藤 | 佐藤 | | |
| 1 | 3 | 土器片 | 1 | 土器片 | 70 | 50 | 20 | 1号溝 | 1 | 1991.10.15 | 佐藤 | 佐藤 | | |
| 1 | 4 | 土器片 | 1 | 土器片 | 80 | 60 | 25 | 1号溝 | 1 | 1991.10.15 | 佐藤 | 佐藤 | | |
| 1 | 5 | 土器片 | 1 | 土器片 | 90 | 70 | 30 | 1号溝 | 1 | 1991.10.15 | 佐藤 | 佐藤 | | |
| 1 | 6 | 土器片 | 1 | 土器片 | 100 | 80 | 35 | 1号溝 | 1 | 1991.10.15 | 佐藤 | 佐藤 | | |
| 1 | 7 | 土器片 | 1 | 土器片 | 110 | 90 | 40 | 1号溝 | 1 | 1991.10.15 | 佐藤 | 佐藤 | | |
| 1 | 8 | 土器片 | 1 | 土器片 | 120 | 100 | 45 | 1号溝 | 1 | 1991.10.15 | 佐藤 | 佐藤 | | |
| 1 | 9 | 土器片 | 1 | 土器片 | 130 | 110 | 50 | 1号溝 | 1 | 1991.10.15 | 佐藤 | 佐藤 | | |
| 1 | 10 | 土器片 | 1 | 土器片 | 140 | 120 | 55 | 1号溝 | 1 | 1991.10.15 | 佐藤 | 佐藤 | | |
| 1 | 11 | 土器片 | 1 | 土器片 | 150 | 130 | 60 | 1号溝 | 1 | 1991.10.15 | 佐藤 | 佐藤 | | |
| 1 | 12 | 土器片 | 1 | 土器片 | 160 | 140 | 65 | 1号溝 | 1 | 1991.10.15 | 佐藤 | 佐藤 | | |
| 1 | 13 | 土器片 | 1 | 土器片 | 170 | 150 | 70 | 1号溝 | 1 | 1991.10.15 | 佐藤 | 佐藤 | | |
| 1 | 14 | 土器片 | 1 | 土器片 | 180 | 160 | 75 | 1号溝 | 1 | 1991.10.15 | 佐藤 | 佐藤 | | |
| 1 | 15 | 土器片 | 1 | 土器片 | 190 | 170 | 80 | 1号溝 | 1 | 1991.10.15 | 佐藤 | 佐藤 | | |
| 1 | 16 | 土器片 | 1 | 土器片 | 200 | 180 | 85 | 1号溝 | 1 | 1991.10.15 | 佐藤 | 佐藤 | | |
| 1 | 17 | 土器片 | 1 | 土器片 | 210 | 190 | 90 | 1号溝 | 1 | 1991.10.15 | 佐藤 | 佐藤 | | |
| 1 | 18 | 土器片 | 1 | 土器片 | 220 | 200 | 95 | 1号溝 | 1 | 1991.10.15 | 佐藤 | 佐藤 | | |
| 1 | 19 | 土器片 | 1 | 土器片 | 230 | 210 | 100 | 1号溝 | 1 | 1991.10.15 | 佐藤 | 佐藤 | | |
| 1 | 20 | 土器片 | 1 | 土器片 | 240 | 220 | 105 | 1号溝 | 1 | 1991.10.15 | 佐藤 | 佐藤 | | |
| 1 | 21 | 土器片 | 1 | 土器片 | 250 | 230 | 110 | 1号溝 | 1 | 1991.10.15 | 佐藤 | 佐藤 | | |
| 1 | 22 | 土器片 | 1 | 土器片 | 260 | 240 | 115 | 1号溝 | 1 | 1991.10.15 | 佐藤 | 佐藤 | | |
| 1 | 23 | 土器片 | 1 | 土器片 | 270 | 250 | 120 | 1号溝 | 1 | 1991.10.15 | 佐藤 | 佐藤 | | |
| 1 | 24 | 土器片 | 1 | 土器片 | 280 | 260 | 125 | 1号溝 | 1 | 1991.10.15 | 佐藤 | 佐藤 | | |
| 1 | 25 | 土器片 | 1 | 土器片 | 290 | 270 | 130 | 1号溝 | 1 | 1991.10.15 | 佐藤 | 佐藤 | | |
| 1 | 26 | 土器片 | 1 | 土器片 | 300 | 280 | 135 | 1号溝 | 1 | 1991.10.15 | 佐藤 | 佐藤 | | |
| 1 | 27 | 土器片 | 1 | 土器片 | 310 | 290 | 140 | 1号溝 | 1 | 1991.10.15 | 佐藤 | 佐藤 | | |
| 1 | 28 | 土器片 | 1 | 土器片 | 320 | 300 | 145 | 1号溝 | 1 | 1991.10.15 | 佐藤 | 佐藤 | | |
| 1 | 29 | 土器片 | 1 | 土器片 | 330 | 310 | 150 | 1号溝 | 1 | 1991.10.15 | 佐藤 | 佐藤 | | |
| 1 | 30 | 土器片 | 1 | 土器片 | 340 | 320 | 155 | 1号溝 | 1 | 1991.10.15 | 佐藤 | 佐藤 | | |
| 1 | 31 | 土器片 | 1 | 土器片 | 350 | 330 | 160 | 1号溝 | 1 | 1991.10.15 | 佐藤 | 佐藤 | | |
| 1 | 32 | 土器片 | 1 | 土器片 | 360 | 340 | 165 | 1号溝 | 1 | 1991.10.15 | 佐藤 | 佐藤 | | |
| 1 | 33 | 土器片 | 1 | 土器片 | 370 | 350 | 170 | 1号溝 | 1 | 1991.10.15 | 佐藤 | 佐藤 | | |
| 1 | 34 | 土器片 | 1 | 土器片 | 380 | 360 | 175 | 1号溝 | 1 | 1991.10.15 | 佐藤 | 佐藤 | | |
| 1 | 35 | 土器片 | 1 | 土器片 | 390 | 370 | 180 | 1号溝 | 1 | 1991.10.15 | 佐藤 | 佐藤 | | |
| 1 | 36 | 土器片 | 1 | 土器片 | 400 | 380 | 185 | 1号溝 | 1 | 1991.10.15 | 佐藤 | 佐藤 | | |
| 1 | 37 | 土器片 | 1 | 土器片 | 410 | 390 | 190 | 1号溝 | 1 | 1991.10.15 | 佐藤 | 佐藤 | | |
| 1 | 38 | 土器片 | 1 | 土器片 | 420 | 400 | 195 | 1号溝 | 1 | 1991.10.15 | 佐藤 | 佐藤 | | |
| 1 | 39 | 土器片 | 1 | 土器片 | 430 | 410 | 200 | 1号溝 | 1 | 1991.10.15 | 佐藤 | 佐藤 | | |
| 1 | 40 | 土器片 | 1 | 土器片 | 440 | 420 | 205 | 1号溝 | 1 | 1991.10.15 | 佐藤 | 佐藤 | | |
| 1 | 41 | 土器片 | 1 | 土器片 | 450 | 430 | 210 | 1号溝 | 1 | 1991.10.15 | 佐藤 | 佐藤 | | |
| 1 | 42 | 土器片 | 1 | 土器片 | 460 | 440 | 215 | 1号溝 | 1 | 1991.10.15 | 佐藤 | 佐藤 | | |
| 1 | 43 | 土器片 | 1 | 土器片 | 470 | 450 | 220 | 1号溝 | 1 | 1991.10.15 | 佐藤 | 佐藤 | | |
| 1 | 44 | 土器片 | 1 | 土器片 | 480 | 460 | 225 | 1号溝 | 1 | 1991.10.15 | 佐藤 | 佐藤 | | |
| 1 | 45 | 土器片 | 1 | 土器片 | 490 | 470 | 230 | 1号溝 | 1 | 1991.10.15 | 佐藤 | 佐藤 | | |
| 1 | 46 | 土器片 | 1 | 土器片 | 500 | 480 | 235 | 1号溝 | 1 | 1991.10.15 | 佐藤 | 佐藤 | | |
| 1 | 47 | 土器片 | 1 | 土器片 | 510 | 490 | 240 | 1号溝 | 1 | 1991.10.15 | 佐藤 | 佐藤 | | |
| 1 | 48 | 土器片 | 1 | 土器片 | 520 | 500 | 245 | 1号溝 | 1 | 1991.10.15 | 佐藤 | 佐藤 | | |
| 1 | 49 | 土器片 | 1 | 土器片 | 530 | 510 | 250 | 1号溝 | 1 | 1991.10.15 | 佐藤 | 佐藤 | | |
| 1 | 50 | 土器片 | 1 | 土器片 | 540 | 520 | 255 | 1号溝 | 1 | 1991.10.15 | 佐藤 | 佐藤 | | |
| 1 | 51 | 土器片 | 1 | 土器片 | 550 | 530 | 260 | 1号溝 | 1 | 1991.10.15 | 佐藤 | 佐藤 | | |
| 1 | 52 | 土器片 | 1 | 土器片 | 560 | 540 | 265 | 1号溝 | 1 | 1991.10.15 | 佐藤 | 佐藤 | | |
| 1 | 53 | 土器片 | 1 | 土器片 | 570 | 550 | 270 | 1号溝 | 1 | 1991.10.15 | 佐藤 | 佐藤 | | |
| 1 | 54 | 土器片 | 1 | 土器片 | 580 | 560 | 275 | 1号溝 | 1 | 1991.10.15 | 佐藤 | 佐藤 | | |
| 1 | 55 | 土器片 | 1 | 土器片 | 590 | 570 | 280 | 1号溝 | 1 | 1991.10.15 | 佐藤 | 佐藤 | | |
| 1 | 56 | 土器片 | 1 | 土器片 | 600 | 580 | 285 | 1号溝 | 1 | 1991.10.15 | 佐藤 | 佐藤 | | |
| 1 | 57 | 土器片 | 1 | 土器片 | 610 | 590 | 290 | 1号溝 | 1 | 1991.10.15 | 佐藤 | 佐藤 | | |
| 1 | 58 | 土器片 | 1 | 土器片 | 620 | 600 | 295 | 1号溝 | 1 | 1991.10.15 | 佐藤 | 佐藤 | | |
| 1 | 59 | 土器片 | 1 | 土器片 | 630 | 610 | 300 | 1号溝 | 1 | 1991.10.15 | 佐藤 | 佐藤 | | |
| 1 | 60 | 土器片 | 1 | 土器片 | 640 | 620 | 305 | 1号溝 | 1 | 1991.10.15 | 佐藤 | 佐藤 | | |
| 1 | 61 | 土器片 | 1 | 土器片 | 650 | 630 | 310 | 1号溝 | 1 | 1991.10.15 | 佐藤 | 佐藤 | | |
| 1 | 62 | 土器片 | 1 | 土器片 | 660 | 640 | 315 | 1号溝 | 1 | 1991.10.15 | 佐藤 | 佐藤 | | |
| 1 | 63 | 土器片 | 1 | 土器片 | 670 | 650 | 320 | 1号溝 | 1 | 1991.10.15 | 佐藤 | 佐藤 | | |
| 1 | 64 | 土器片 | 1 | 土器片 | 680 | 660 | 325 | 1号溝 | 1 | 1991.10.15 | 佐藤 | 佐藤 | | |
| 1 | 65 | 土器片 | 1 | 土器片 | 690 | 670 | 330 | 1号溝 | 1 | 1991.10.15 | 佐藤 | 佐藤 | | |
| 1 | 66 | 土器片 | 1 | 土器片 | 700 | 680 | 335 | 1号溝 | 1 | 1991.10.15 | 佐藤 | 佐藤 | | |
| 1 | 67 | 土器片 | 1 | 土器片 | 710 | 690 | 340 | 1号溝 | 1 | 1991.10.15 | 佐藤 | 佐藤 | | |
| 1 | 68 | 土器片 | 1 | 土器片 | 720 | 700 | 345 | 1号溝 | 1 | 1991.10.15 | 佐藤 | 佐藤 | | |
| 1 | 69 | 土器片 | 1 | 土器片 | 730 | 710 | 350 | 1号溝 | 1 | 1991.10.15 | 佐藤 | 佐藤 | | |
| 1 | 70 | 土器片 | 1 | 土器片 | 740 | 720 | 355 | 1号溝 | 1 | 1991.10.15 | 佐藤 | 佐藤 | | |
| 1 | 71 | 土器片 | 1 | 土器片 | 750 | 730 | 360 | 1号溝 | 1 | 1991.10.15 | 佐藤 | 佐藤 | | |
| 1 | 72 | 土器片 | 1 | 土器片 | 760 | 740 | 365 | 1号溝 | 1 | 1991.10.15 | 佐藤 | 佐藤 | | |
| 1 | 73 | 土器片 | 1 | 土器片 | 770 | 750 | 370 | 1号溝 | 1 | 1991.10.15 | 佐藤 | 佐藤 | | |
| 1 | 74 | 土器片 | 1 | 土器片 | 780 | 760 | 375 | 1号溝 | 1 | 1991.10.15 | 佐藤 | 佐藤 | | |
| 1 | 75 | 土器片 | 1 | 土器片 | 790 | 770 | 380 | 1号溝 | 1 | 1991.10.15 | 佐藤 | 佐藤 | | |
| 1 | 76 | 土器片 | 1 | 土器片 | 800 | 780 | 385 | 1号溝 | 1 | 1991.10.15 | 佐藤 | 佐藤 | | |
| 1 | 77 | 土器片 | 1 | 土器片 | 810 | 790 | 390 | 1号溝 | 1 | 1991.10.15 | 佐藤 | 佐藤 | | |
| 1 | 78 | 土器片 | 1 | 土器片 | 820 | 800 | 395 | 1号溝 | 1 | 1991.10.15 | 佐藤 | 佐藤 | | |
| 1 | 79 | 土器片 | 1 | 土器片 | 830 | 810 | 400 | 1号溝 | 1 | 1991.10.15 | 佐藤 | 佐藤 | | |
| 1 | 80 | 土器片 | 1 | 土器片 | 840 | 820 | 405 | 1号溝 | 1 | 1991.10.15 | 佐藤 | 佐藤 | | |
| 1 | 81 | 土器片 | 1 | 土器片 | 850 | 830 | 410 | 1号溝 | 1 | 1991.10.15 | 佐藤 | 佐藤 | | |
| 1 | 82 | 土器片 | 1 | 土器片 | 860 | 840 | 415 | 1号溝 | 1 | 1991.10.15 | 佐藤 | 佐藤 | | |
| 1 | 83 | 土器片 | 1 | 土器片 | 870 | 850 | 420 | 1号溝 | 1 | 1991.10.15 | 佐藤 | 佐藤 | | |
| 1 | 84 | 土器片 | 1 | 土器片 | 880 | 860 | 425 | 1号溝 | 1 | 1991.10.15 | 佐藤 | 佐藤 | | |
| 1 | 85 | 土器片 | 1 | 土器片 | 890 | 870 | 430 | 1号溝 | 1 | 1991.10.15 | 佐藤 | 佐藤 | | |
| 1 | 86 | 土器片 | 1 | 土器片 | 900 | 880 | 435 | 1号溝 | 1 | 1991.10.15 | 佐藤 | 佐藤 | | |
| 1 | 87 | 土器片 | 1 | 土器片 | 910 | 890 | 440 | 1号溝 | 1 | 1991.10.15 | 佐藤 | 佐藤 | | |
| 1 | 88 | 土器片 | 1 | 土器片 | 920 | 900 | 445 | 1号溝 | 1 | 1991.10.15 | 佐藤 | 佐藤 | | |
| 1 | 89 | 土器片 | 1 | 土器片 | 930 | 910 | 450 | 1号溝 | 1 | 1991.10.15 | 佐藤 | 佐藤 | | |
| 1 | 90 | 土器片 | 1 | 土器片 | 940 | 920 | 455 | 1号溝 | 1 | 1991.10.15 | 佐藤 | 佐藤 | | |
| 1 | 91 | 土器片 | 1 | 土器片 | 950 | 930 | 460 | 1号溝 | 1 | 1991.10.15 | 佐藤 | 佐藤 | | |
| 1 | 92 | 土器片 | 1 | 土器片 | 960 | 940 | 465 | 1号溝 | 1 | 1991.10.15 | 佐藤 | 佐藤 | | |
| 1 | 93 | 土器片 | 1 | 土器片 | 970 | 950 | 470 | 1号溝 | 1 | 1991.10.15 | 佐藤 | 佐藤 | | |
| 1 | 94 | 土器片 | 1 | 土器片 | 980 | 960 | 475 | 1号溝 | 1 | 1991.10.15 | 佐藤 | 佐藤 | | |
| 1 | 95 | 土器片 | 1 | 土器片 | 990 | 970 | 480 | 1号溝 | 1 | 1991.10.15 | 佐藤 | 佐藤 | | |
| 1 | 96 | 土器片 | 1 | 土器片 | 1000 | 980 | 485 | 1号溝 | 1 | 1991.10.15 | 佐藤 | 佐藤 | | |
| 1 | 97 | 土器片 | 1 | 土器片 | 1010 | 990 | 490 | 1号溝 | 1 | 1991.10.15 | 佐藤 | 佐藤 | | |
| 1 | 98 | 土器片 | 1 | 土器片 | 1020 | 1000 | 495 | 1号溝 | 1 | 1991.10.15 | 佐藤 | 佐藤 | | |
| 1 | 99 | 土器片 | 1 | 土器片 | 1030 | 1010 | 500 | 1号溝 | 1 | 1991.10.15 | 佐藤 | 佐藤 | | |
| 1 | 100 | 土器片 | 1 | 土器片 | 1040 | 1020 | 505 | 1号溝 | 1 | 1991.10.15 | 佐藤 | 佐藤 | | |
| 1 | 101 | 土器片 | 1 | 土器片 | 1050 | 1030 | 510 | 1号溝 | 1 | 1991.10.15 | 佐藤 | 佐藤 | | |
| 1 | 102 | 土器片 | 1 | 土器片 | 1060 | 1040 | 515 | 1号溝 | 1 | 1991.10.15 | 佐藤 | 佐藤 | | |
| 1 | 103 | 土器片 | 1 | 土器片 | 1070 | 1050 | 520 | 1号溝 | 1 | 1991.10.15 | 佐藤 | 佐藤 | | |
| 1 | 104 | 土器片 | 1 | 土器片 | 1080 | 1060 | 525 | 1号溝 | 1 | 1991.10.15 | 佐藤 | 佐藤 | | |
| 1 | 105 | 土器片 | 1 | 土器片 | 1090 | 1070 | 530 | 1号溝 | 1 | 1991.10.15 | 佐藤 | 佐藤 | | |
| 1 | 106 | 土器片 | 1 | 土器片 | 1100 | 1080 | 535 | 1号溝 | 1 | 1991.10.15 | 佐藤 | 佐藤 | | |

| 図版 | 番号 | 品名 | 遺物名 | 調査区 | 遺物番号 | 出土位置 | 出土層 | 出土量 | 重量(g) | 容積(cc) | 材質 | 形状 | 用途 | 年代 | 備考 | 月日 | 調査者 | 撮影者 |
|----|------|----|-----|-----|-------|------------|-----|------|-------|--------|----|----|------|----|------------|------|------|-----|
| 表3 | 1170 | 土器 | 土器 | C | 35-21 | 遺跡12-21(1) | 1 | 10.0 | 10.0 | 10.0 | 土 | 土器 | 古墳時代 | | 1978.11.11 | 藤原 隆 | 藤原 隆 | |
| 表3 | 1171 | 土器 | 土器 | C | 35-21 | 遺跡12-21(1) | 1 | 10.0 | 10.0 | 10.0 | 土 | 土器 | 古墳時代 | | 1978.11.11 | 藤原 隆 | 藤原 隆 | |
| 表3 | 1172 | 土器 | 土器 | C | 35-21 | 遺跡12-21(1) | 1 | 10.0 | 10.0 | 10.0 | 土 | 土器 | 古墳時代 | | 1978.11.11 | 藤原 隆 | 藤原 隆 | |
| 表3 | 1173 | 土器 | 土器 | C | 35-21 | 遺跡12-21(1) | 1 | 10.0 | 10.0 | 10.0 | 土 | 土器 | 古墳時代 | | 1978.11.11 | 藤原 隆 | 藤原 隆 | |
| 表3 | 1174 | 土器 | 土器 | C | 35-21 | 遺跡12-21(1) | 1 | 10.0 | 10.0 | 10.0 | 土 | 土器 | 古墳時代 | | 1978.11.11 | 藤原 隆 | 藤原 隆 | |
| 表3 | 1175 | 土器 | 土器 | C | 35-21 | 遺跡12-21(1) | 1 | 10.0 | 10.0 | 10.0 | 土 | 土器 | 古墳時代 | | 1978.11.11 | 藤原 隆 | 藤原 隆 | |
| 表3 | 1176 | 土器 | 土器 | C | 35-21 | 遺跡12-21(1) | 1 | 10.0 | 10.0 | 10.0 | 土 | 土器 | 古墳時代 | | 1978.11.11 | 藤原 隆 | 藤原 隆 | |
| 表3 | 1177 | 土器 | 土器 | C | 35-21 | 遺跡12-21(1) | 1 | 10.0 | 10.0 | 10.0 | 土 | 土器 | 古墳時代 | | 1978.11.11 | 藤原 隆 | 藤原 隆 | |
| 表3 | 1178 | 土器 | 土器 | C | 35-21 | 遺跡12-21(1) | 1 | 10.0 | 10.0 | 10.0 | 土 | 土器 | 古墳時代 | | 1978.11.11 | 藤原 隆 | 藤原 隆 | |
| 表3 | 1179 | 土器 | 土器 | C | 35-21 | 遺跡12-21(1) | 1 | 10.0 | 10.0 | 10.0 | 土 | 土器 | 古墳時代 | | 1978.11.11 | 藤原 隆 | 藤原 隆 | |
| 表3 | 1180 | 土器 | 土器 | C | 35-21 | 遺跡12-21(1) | 1 | 10.0 | 10.0 | 10.0 | 土 | 土器 | 古墳時代 | | 1978.11.11 | 藤原 隆 | 藤原 隆 | |
| 表3 | 1181 | 土器 | 土器 | C | 35-21 | 遺跡12-21(1) | 1 | 10.0 | 10.0 | 10.0 | 土 | 土器 | 古墳時代 | | 1978.11.11 | 藤原 隆 | 藤原 隆 | |
| 表3 | 1182 | 土器 | 土器 | C | 35-21 | 遺跡12-21(1) | 1 | 10.0 | 10.0 | 10.0 | 土 | 土器 | 古墳時代 | | 1978.11.11 | 藤原 隆 | 藤原 隆 | |
| 表3 | 1183 | 土器 | 土器 | C | 35-21 | 遺跡12-21(1) | 1 | 10.0 | 10.0 | 10.0 | 土 | 土器 | 古墳時代 | | 1978.11.11 | 藤原 隆 | 藤原 隆 | |
| 表3 | 1184 | 土器 | 土器 | C | 35-21 | 遺跡12-21(1) | 1 | 10.0 | 10.0 | 10.0 | 土 | 土器 | 古墳時代 | | 1978.11.11 | 藤原 隆 | 藤原 隆 | |
| 表3 | 1185 | 土器 | 土器 | C | 35-21 | 遺跡12-21(1) | 1 | 10.0 | 10.0 | 10.0 | 土 | 土器 | 古墳時代 | | 1978.11.11 | 藤原 隆 | 藤原 隆 | |
| 表3 | 1186 | 土器 | 土器 | C | 35-21 | 遺跡12-21(1) | 1 | 10.0 | 10.0 | 10.0 | 土 | 土器 | 古墳時代 | | 1978.11.11 | 藤原 隆 | 藤原 隆 | |
| 表3 | 1187 | 土器 | 土器 | C | 35-21 | 遺跡12-21(1) | 1 | 10.0 | 10.0 | 10.0 | 土 | 土器 | 古墳時代 | | 1978.11.11 | 藤原 隆 | 藤原 隆 | |
| 表3 | 1188 | 土器 | 土器 | C | 35-21 | 遺跡12-21(1) | 1 | 10.0 | 10.0 | 10.0 | 土 | 土器 | 古墳時代 | | 1978.11.11 | 藤原 隆 | 藤原 隆 | |
| 表3 | 1189 | 土器 | 土器 | C | 35-21 | 遺跡12-21(1) | 1 | 10.0 | 10.0 | 10.0 | 土 | 土器 | 古墳時代 | | 1978.11.11 | 藤原 隆 | 藤原 隆 | |
| 表3 | 1190 | 土器 | 土器 | C | 35-21 | 遺跡12-21(1) | 1 | 10.0 | 10.0 | 10.0 | 土 | 土器 | 古墳時代 | | 1978.11.11 | 藤原 隆 | 藤原 隆 | |
| 表3 | 1191 | 土器 | 土器 | C | 35-21 | 遺跡12-21(1) | 1 | 10.0 | 10.0 | 10.0 | 土 | 土器 | 古墳時代 | | 1978.11.11 | 藤原 隆 | 藤原 隆 | |
| 表3 | 1192 | 土器 | 土器 | C | 35-21 | 遺跡12-21(1) | 1 | 10.0 | 10.0 | 10.0 | 土 | 土器 | 古墳時代 | | 1978.11.11 | 藤原 隆 | 藤原 隆 | |
| 表3 | 1193 | 土器 | 土器 | C | 35-21 | 遺跡12-21(1) | 1 | 10.0 | 10.0 | 10.0 | 土 | 土器 | 古墳時代 | | 1978.11.11 | 藤原 隆 | 藤原 隆 | |
| 表3 | 1194 | 土器 | 土器 | C | 35-21 | 遺跡12-21(1) | 1 | 10.0 | 10.0 | 10.0 | 土 | 土器 | 古墳時代 | | 1978.11.11 | 藤原 隆 | 藤原 隆 | |
| 表3 | 1195 | 土器 | 土器 | C | 35-21 | 遺跡12-21(1) | 1 | 10.0 | 10.0 | 10.0 | 土 | 土器 | 古墳時代 | | 1978.11.11 | 藤原 隆 | 藤原 隆 | |
| 表3 | 1196 | 土器 | 土器 | C | 35-21 | 遺跡12-21(1) | 1 | 10.0 | 10.0 | 10.0 | 土 | 土器 | 古墳時代 | | 1978.11.11 | 藤原 隆 | 藤原 隆 | |
| 表3 | 1197 | 土器 | 土器 | C | 35-21 | 遺跡12-21(1) | 1 | 10.0 | 10.0 | 10.0 | 土 | 土器 | 古墳時代 | | 1978.11.11 | 藤原 隆 | 藤原 隆 | |
| 表3 | 1198 | 土器 | 土器 | C | 35-21 | 遺跡12-21(1) | 1 | 10.0 | 10.0 | 10.0 | 土 | 土器 | 古墳時代 | | 1978.11.11 | 藤原 隆 | 藤原 隆 | |
| 表3 | 1199 | 土器 | 土器 | C | 35-21 | 遺跡12-21(1) | 1 | 10.0 | 10.0 | 10.0 | 土 | 土器 | 古墳時代 | | 1978.11.11 | 藤原 隆 | 藤原 隆 | |
| 表3 | 1200 | 土器 | 土器 | C | 35-21 | 遺跡12-21(1) | 1 | 10.0 | 10.0 | 10.0 | 土 | 土器 | 古墳時代 | | 1978.11.11 | 藤原 隆 | 藤原 隆 | |

| 標号 | 標名 | 標記 | 種別 | 年代 | 出土状況 | 出土位置 | 測定値 | | | | 重量 | 長さ | 幅 | 厚 | 断面形状 | 材質 | 用途 | 備考 | 図説 | 頁次 | 図説 | 頁次 | 備考 | |
|-----|-----|-----|-----|-----|------|------|--------|-------|-------|-------|-----|-----|-----|-----|------|-----|-----|-----|-----|-----|-----|-----|-----|-----|
| | | | | | | | 長さ(mm) | 幅(mm) | 厚(mm) | 重量(g) | | | | | | | | | | | | | | |
| ... | ... | ... | ... | ... | ... | ... | ... | ... | ... | ... | ... | ... | ... | ... | ... | ... | ... | ... | ... | ... | ... | ... | ... | ... |

表3 木製品

| 調査年度 | 番号 | 製品名 | 産地名 | 出土位置 | 遺構名 | 層位 | 遺物名 | 法量 | | | | 発見日 | 備考 | No. | 実測番号 | | |
|--------|--------|-----|--------|------------|------|-------|-------|---------|---------|--------|---------|--------------|------------------|----------|-----------|----------|---|
| | | | | | | | | 最大径(mm) | 最大厚(mm) | 最大重(g) | 孔径(mm) | | | | | | |
| GE-1-4 | 113 | 文書 | 伊豆郡川口町 | 24-002 | トレンチ | C-V | 366.0 | 136.0 | 436.0 | 7 | 97.0661 | | | 伊豆-103-1 | 7 | | |
| GE-1-4 | 114 | 文書 | 伊豆郡川口町 | 24-002/204 | 溝 | C-I | 137.0 | 102.0 | 134.0 | — | 28.6 | 070209 | | | 伊豆-107-1 | 4 | |
| GE-1-4 | 115 | 文書 | 伊豆郡川口町 | 24-010 | 穴 | F-II | 256.0 | 110.0 | 114.0 | — | 75.6 | 04130111014 | | | 伊豆-107-2 | 1 | |
| GE-1-4 | 115 | 文書 | 伊豆郡川口町 | 24-010 | 穴 | F-III | 277.0 | 104.0 | 116.0 | — | 85.6 | 040907113324 | | | 伊豆-204-1 | 1 | |
| GE-1-4 | 116 | 文書 | 伊豆郡川口町 | 24-101 | 穴 | F-V | 143.0 | 128.0 | 117.0 | — | 17.0 | 060611 | | | 伊豆-101-1 | 1 | |
| GE-1-4 | 117 | 土器 | 伊豆郡川口町 | 24-010 | 穴 | F-I | 270.0 | 283.0 | 1110.0 | 254.0 | — | 109.3 | 040909113374 | 11月17日調査 | | 伊豆-204-2 | 1 |
| GE-1-4 | 118 | 土器 | 伊豆郡川口町 | 24-101 | 溝 | F-V | 162.0 | 164.0 | 118.0 | — | 103.1 | 040711 | | | 伊豆-101-2 | 1 | |
| GE-1-4 | 119 | 土器 | 伊豆郡川口町 | 24-021 | 穴 | F-V | 228.0 | 224.0 | 24.0 | — | 107.7 | 050522 | | | 伊豆-201-1 | 1 | |
| GE-1-4 | 120 | 土器 | 伊豆郡川口町 | 24-021 | 穴 | F-V | 262.0 | 267.0 | 296.0 | — | 112.6 | 050522 | 10月調査 | | 伊豆-201-2 | 1 | |
| GE-1-4 | 121 | 土器 | 伊豆郡川口町 | 24-021 | 穴 | F-V | 43.0 | 39.0 | 38.0 | — | 22.8 | 031028 | | | 伊豆-101-3 | 1 | |
| GE-1-4 | 122 | 土器 | 伊豆郡川口町 | 24-021 | 穴 | F-V | 256.0 | 241.0 | 174.0 | — | 18.6 | 031028 | | | 伊豆-201-3 | 1 | |
| GE-1-4 | 123 | 土器 | 伊豆郡川口町 | 24-011 | 穴 | F-V | 47.0 | 47.0 | 25.0 | — | 26.8 | 030701 | 10月調査 | | 伊豆-111-1 | 1 | |
| GE-1-4 | 124 | 土器 | 伊豆郡川口町 | 24-011 | 穴 | F-V | 36.0 | 31.0 | 24.0 | — | 15.3 | 030701 | | | 伊豆-111-2 | 1 | |
| GE-1-4 | 125 | 土器 | 伊豆郡川口町 | 24-011 | 穴 | F-V | 14.0 | 20.0 | 17.0 | — | 15.4 | 030806 | | | 伊豆-111-3 | 1 | |
| GE-1-4 | 126 | 土器 | 伊豆郡川口町 | 24-110 | 穴 | F-V | 34.0 | 46.0 | 19.0 | — | 13.5 | 031016 | 10月調査 | | 伊豆-201-4 | 1 | |
| GE-1-4 | 127 | 土器 | 伊豆郡川口町 | 24-110 | 穴 | F-V | 20.0 | 26.0 | 10.0 | — | 8.5 | 041126 | 11月20日、21日、22日調査 | | 伊豆-101-4 | 1 | |
| GE-1-4 | 128 | 土器 | 伊豆郡川口町 | 24-110 | 穴 | F-V | 27.0 | 34.0 | 23.0 | — | 41.1 | 041126 | 11月20日 | | 伊豆-101-5 | 1 | |
| GE-1-4 | 129 | 土器 | 伊豆郡川口町 | 24-110 | 穴 | F-V | 38.0 | 33.0 | 29.0 | — | 18.0 | 040801 | 040711 | | 伊豆-101-6 | 1 | |
| GE-1-4 | 130 | 土器 | 伊豆郡川口町 | 24-110 | 穴 | F-V | 49.0 | 28.0 | 18.0 | — | 19.1 | 041126 | 040711 | | 伊豆-101-7 | 1 | |
| GE-1-4 | 131 | 土器 | 伊豆郡川口町 | 24-110 | 穴 | F-V | 49.0 | 28.0 | 18.0 | — | 15.2 | 041126 | 040711 | | 伊豆-101-8 | 1 | |
| GE-1-4 | 132 | 土器 | 伊豆郡川口町 | 24-110 | 穴 | F-V | 52.0 | 32.0 | 22.0 | — | 21.0 | 041121 | 110071 | | 伊豆-101-9 | 1 | |
| GE-1-4 | 133 | 土器 | 伊豆郡川口町 | 24-110 | 穴 | F-V | 38.0 | 26.0 | 19.0 | — | 9.7 | 041126 | 110121 | | 伊豆-101-10 | 1 | |
| GE-1-4 | 134 | 土器 | 伊豆郡川口町 | 24-110 | 穴 | F-V | 46.0 | 16.0 | 19.0 | — | 7.1 | 040828 | 110411 | | 伊豆-101-11 | 1 | |
| GE-1-4 | 135 | 土器 | 伊豆郡川口町 | 24-110 | 穴 | F-V | 19.0 | 16.0 | 11.0 | — | 2.5 | 040901 | 110911 | | 伊豆-101-12 | 1 | |
| GE-1-4 | 136 | 土器 | 伊豆郡川口町 | 24-110 | 穴 | F-V | 81.0 | 66.0 | 11.0 | — | 19.0 | 041022 | 041011 | 21日～22日 | 伊豆-101-13 | 1 | |
| GE-1-4 | 137 | 土器 | 伊豆郡川口町 | 24-110 | 溝 | F-V | 30.0 | 48.0 | 21.0 | — | 19.4 | 060607 | | | 伊豆-101-14 | 1 | |
| GE-1-4 | 138 | 土器 | 伊豆郡川口町 | 24-110 | 穴 | F-V | 52.0 | 102.0 | 26.0 | — | 51.3 | 050226 | 10月調査 | | 伊豆-101-15 | 1 | |
| GE-1-4 | 139 | 土器 | 伊豆郡川口町 | 24-110 | 穴 | F-V | 29.0 | 26.0 | 19.0 | — | 3.7 | 060611 | | | 伊豆-101-16 | 1 | |
| GE-1-4 | 140 | 土器 | 伊豆郡川口町 | 24-110 | 穴 | F-V | 42.0 | 35.0 | 26.0 | — | 49.3 | 051109 | | | 伊豆-101-17 | 1 | |
| GE-1-4 | 141 | 土器 | 伊豆郡川口町 | 24-110 | 穴 | F-V | 20.0 | 24.0 | 16.0 | — | 8.7 | 051109 | | | 伊豆-101-18 | 1 | |
| GE-1-4 | 142 | 土器 | 伊豆郡川口町 | 24-110 | 穴 | F-V | 20.0 | 24.0 | 16.0 | — | 11.3 | 051109 | | | 伊豆-101-19 | 1 | |
| GE-1-4 | 143 | 土器 | 伊豆郡川口町 | 24-110 | 穴 | F-V | 19.0 | 20.0 | 19.0 | — | 3.1 | 051027 | | | 伊豆-101-20 | 1 | |
| GE-1-4 | 144 | 土器 | 伊豆郡川口町 | 24-110 | 穴 | F-V | 25.0 | 22.0 | 17.0 | — | 6.9 | 051027 | | | 伊豆-101-21 | 1 | |
| GE-1-4 | 145 | 土器 | 伊豆郡川口町 | 24-110 | 穴 | F-V | 102.0 | 104.0 | 171.0 | — | 19.7 | 051027 | | | 伊豆-101-22 | 1 | |
| GE-1-4 | 146 | 土器 | 伊豆郡川口町 | 24-110 | 穴 | F-V | 41.0 | 40.0 | 26.0 | — | 32.0 | 050901 | 041011 | 041011 | 伊豆-101-23 | 1 | |
| GE-1-4 | 147 | 土器 | 伊豆郡川口町 | 24-110 | 穴 | F-V | 43.0 | 27.0 | 17.0 | — | 14.8 | 050919 | 10月調査 | | 伊豆-101-24 | 1 | |
| GE-1-4 | 148 | 土器 | 伊豆郡川口町 | 24-110 | 穴 | F-V | 53.0 | 19.0 | 19.0 | — | 2.3 | 050928 | | | 伊豆-101-25 | 1 | |
| GE-1-4 | 149 | 土器 | 伊豆郡川口町 | 24-110 | 穴 | F-V | 42.0 | 24.0 | 26.0 | — | 20.3 | 060727 | 10月調査 | | 伊豆-101-26 | 1 | |
| GE-1-4 | 150 | 土器 | 伊豆郡川口町 | 24-110 | 穴 | F-V | 374.0 | 164.0 | 1296.0 | — | 17.4 | 041126 | 06-0929 | 11月 | 伊豆-101-27 | 1 | |
| GE-1-4 | 151 | 土器 | 伊豆郡川口町 | 24-110 | 穴 | F-V | 18.0 | 19.0 | 8.0 | — | 1.6 | 051011 | | | 伊豆-114-1 | 1 | |
| GE-1-4 | 152 | 土器 | 伊豆郡川口町 | 24-110 | 穴 | F-V | 26.0 | 26.0 | 8.0 | — | 4.9 | 060326 | | | 伊豆-114-2 | 1 | |
| GE-1-4 | 153 | 土器 | 伊豆郡川口町 | 24-110 | 穴 | F-V | 14.0 | 19.0 | 250.0 | — | 10.2 | 060528 | | | 伊豆-114-3 | 1 | |
| GE-1-4 | 154 | 土器 | 伊豆郡川口町 | 24-110 | 穴 | F-V | 35.0 | 22.0 | 18.0 | — | 11.0 | 060528 | | | 伊豆-114-4 | 1 | |
| GE-1-4 | 155 | 土器 | 伊豆郡川口町 | 24-110 | 穴 | F-V | 11.0 | 13.0 | 71.0 | — | 1.2 | 050901 | | | 伊豆-114-5 | 1 | |
| GE-1-4 | 156 | 土器 | 伊豆郡川口町 | 24-110 | 穴 | F-V | 122.0 | 16.0 | 15.0 | — | 17.2 | 041109 | | | 伊豆-114-6 | 1 | |
| GE-1-4 | 157 | 土器 | 伊豆郡川口町 | 24-110 | 穴 | F-V | 29.0 | 42.0 | 6.0 | — | — | — | | | 伊豆-114-7 | 1 | |
| GE-1-4 | 158 | 土器 | 伊豆郡川口町 | 24-110 | 穴 | F-V | 46.0 | 48.0 | 6.0 | — | 040721 | | | | 伊豆-114-8 | 1 | |
| GE-1-4 | 159 | 土器 | 伊豆郡川口町 | 24-110 | 穴 | F-V | 48.0 | 39.0 | 6.0 | — | — | — | | | 伊豆-114-9 | 1 | |
| GE-1-4 | 160 | 土器 | 伊豆郡川口町 | 24-110 | 穴 | F-V | 29.0 | 29.0 | 6.0 | — | 041119 | | | | 伊豆-114-10 | 1 | |
| GE-1-4 | 161 | 土器 | 伊豆郡川口町 | 24-110 | 穴 | F-V | 19.0 | 13.0 | 6.0 | — | — | — | | | 伊豆-114-11 | 1 | |
| 伊豆郡川口町 | 24-110 | 土器 | 伊豆郡川口町 | 24-110 | 穴 | F-V | — | — | — | — | 060519 | 伊豆番号311-200 | | | — | — | |
| 伊豆郡川口町 | 24-110 | 土器 | 伊豆郡川口町 | 24-110 | 穴 | F-V | — | — | — | — | 060614 | 伊豆番号311-202 | | | — | — | |
| 伊豆郡川口町 | 24-110 | 土器 | 伊豆郡川口町 | 24-110 | 穴 | F-V | 30.0 | 130.0 | 8.0 | — | 15.9 | 030519 | | | 伊豆-114-12 | 1 | |
| 伊豆郡川口町 | 24-110 | 土器 | 伊豆郡川口町 | 24-110 | 穴 | F-V | 11.0 | 9.0 | 6.0 | — | 0.8 | 041009 | | | 伊豆-114-13 | 1 | |

表5 新田(1)遺跡古銭観解表

| 図版番号 | 番号 | 区 | 出土地点 | 遺物番号 | 部位 | 日付 | 直径 (cm) | 厚径 (cm) | 外輪径 (cm) | 内径 (cm) | 重量 (g) | 整理番号 | 銭系 | 国名 | 初時年 | 書体 | その他 | |
|---------|------|-----|--------------------------|-------|--------------------|--------|---------|---------|----------|---------|--------|--------|-----------|------------------------|------------------------|------------------------|--------|--|
| CLE-1-6 | W-1 | A | S3-01 | (古銭) | 上層 | 030418 | 2.90 | 0.37 | 0.40 | 0.12 | 3.3 | N1-1 | 仰光元寶 | 北沢 | 1909 | | | |
| CLE-1-6 | W-2 | A | SD-01(2)ノ下ト下ト (74000) | | 上層 | 030616 | 2.42 | 0.56 | 0.19 | 0.15 | 3.4 | N1-6 | 東水通寶 | 日本 | 1606~1659 | | | |
| CLE-1-6 | W-3 | A | S9-08b | 銭 | 掘土 | 031104 | 2.26 | 0.63 | 0.23 | 0.10 | 2.6 | N1-26 | 東水通寶 | 日本 | 1607~1747 1767~1781 | | | |
| CLE-1-6 | W-4 | A | | 銅作土下層 | 030623 | 2.56 | 0.59 | 0.25 | 0.10 | 3.3 | N1-28 | 東水通寶 | 日本 | 1607~1747 1767~1781 | | | | |
| CLE-1-6 | W-5 | A | | 銅作土下層 | 030623 | (2.10) | - | 0.22 | 0.11 | 1.2 | N1-8 | (元〇〇寶) | (中国) | - | | | (2.3次) | |
| CLE-1-6 | W-6 | A | | 銅作土下層 | 030616 | 2.46 | 0.72 | 0.34 | 0.11 | 2.3 | N1-2 | 東水通寶 | 北沢 | 1038 | 真書 | | | |
| CLE-1-6 | W-7 | A | 遺構外 | C-X | 銅作土下層 | 030626 | 2.90 | 0.50 | 0.24 | 0.14 | 2.4 | N1-20 | 東水通寶 | 北沢 | 1607~1747 1767~1781 | | | |
| CLE-1-6 | W-8 | A | 遺構外 | 銭-X | 銅作土下層 | 031107 | 2.49 | 0.68 | 0.20 | 0.12 | 3.1 | N1-27 | 天聖元寶 | 北沢 | 1023 | 篆書 | | |
| CLE-1-6 | W-9 | A | 遺構外 | 古銭 | 銅作土下層 | 040706 | 2.34 | 0.49 | 0.24 | 0.12 | 2.9 | N1-39 | 洪武通寶 | 明 | 1368 | 篆書 =06a, 0.64(銅石上層) | | |
| CLE-1-6 | W-10 | 新幹線 | H15(SD-01 P115) | C-1 | 掘土 | 040727 | 2.20 | 0.60 | 0.26 | 0.07 | 1.6 | N1-46 | (明銭不詳) | - | - | | | |
| CLE-1-6 | W-11 | C | SD-06(SD-01c) | C-1 | 上層 | 030609 | 1.60 | - | - | 0.15 | 0.6 | N1-68 | 聖仁通寶(16年) | 日本 | 1941(昭和16年) | | | |
| CLE-1-6 | W-12 | C | SD-03 | 銭 | 上層 | 030823 | 2.44 | 0.60 | 0.29 | 0.11 | 3.1 | N1-15 | 元祐通寶 | 北沢 | 1066 | 行書 | | |
| CLE-1-6 | W-13 | C | SD-03 | 銭 | 上層 | 030823 | 2.46 | 0.63 | 0.269 | 0.09 | 2.3 | N1-16 | 元祐通寶 | 北沢 | 1017 | | | |
| CLE-1-6 | W-14 | C | SD-03 | C-1 | 上層 | 030901 | 2.24 | 0.58 | 0.15 | 0.14 | 2.2 | N1-19 | 洪武通寶 | 明 | 1368 | -06a, 0.64 | | |
| CLE-1-6 | W-15 | C | SD-03 | C-2 | 上層 | 030901 | 2.32 | 0.63 | 0.23 | 0.09 | 1.7 | N1-17 | 東水通寶 | 日本 | 1607~1747 1767~1781 | | | |
| CLE-1-6 | W-16 | 新幹線 | SD-02c | C-1 | 下層 | 030901 | 2.24 | 0.68 | 0.24 | 0.08 | 1.7 | N1-18 | 東水通寶 | 北沢 | 1078 | 篆書 | | |
| CLE-1-6 | W-17 | C | SD-04 | 上層 | 030619 | 2.31 | 0.67 | 0.26 | 0.12 | 3.0 | N1-3 | 崇寧元寶 | 北沢 | 1066 | 篆書 | | | |
| CLE-1-6 | W-18 | C | SD-04 | 上層 | 030618 | 2.29 | 0.69 | 0.17 | 0.12 | 2.3 | N1-5 | 洪武通寶 | 明 | 1368 | -06a, 0.64(銅石上層) | | | |
| CLE-1-6 | W-19 | C | SD-06, SD-08(5ノ上) | C-X 銭 | 上層 | 031015 | 1.75 | - | - | 0.17 | 0.9 | N1-69 | 聖仁通寶(16年) | 日本 | 1941(昭和16年) | | | |
| CLE-1-6 | W-20 | C | SD-06 | 銭 | 掘土 | 030804 | 2.27 | 0.62 | 0.19 | 0.09 | 2.3 | N1-13 | 東水通寶 | 日本 | 1607~1747 1767~1781 | | | |
| CLE-1-6 | W-21 | C | SD-06 | 銭 | 上層 | 030804 | 2.29 | 0.60 | 0.28 | 0.10 | 1.9 | N1-14 | 咸平元寶 | 北沢 | 998 | | | |
| CLE-1-6 | W-22 | C | SD-06 | 銭 | 下層 | 031016 | 2.24 | 0.67 | 0.18 | 0.06 | 1.4 | N1-22 | 東水通寶 | 日本 | 1606~1659 | | | |
| CLE-1-6 | W-23 | C | 06a(1ノ上)~001(0) | 銅作土下層 | 030630 | 2.24 | 0.67 | 0.21 | 0.08 | 1.6 | N1-10 | 東水通寶 | 日本 | 1607~1747 1767~1781 | | | | |
| CLE-1-6 | W-24 | C | 遺構外 | 古銭 | 包含層 | 030618 | 2.31 | 0.64 | 0.22 | 0.11 | 2.4 | N1-4 | 紹聖元寶 | 北沢 | 1094 | 篆書 | | |
| CLE-1-6 | W-25 | C | 遺構外 | 銭 | 包含層 | 030619 | 2.46 | 0.62 | 0.22 | 0.09 | 2.7 | N1-7 | 東水通寶 | 日本 | 1607~1747 1767~1781 | | | |
| CLE-1-6 | W-26 | C | 遺構外 | 銅作土下層 | 030715 | 2.49 | 0.55 | 0.26 | 0.12 | 2.6 | N1-9 | 東水通寶 | 日本 | 1606~1659 | | | | |
| CLE-1-6 | W-27 | C | 遺構外 | 銅作土下層 | 030722 | 2.32 | 0.63 | 0.39 | 0.08 | 2.7 | N1-11 | 宣和元寶 | 北沢 | 995 | 篆書 | | | |
| CLE-1-6 | W-28 | C | 遺構外 | 銭 | 銅作土下層 (SD-03上層) | 030729 | 2.29 | 0.56 | 0.37 | 0.07 | 1.9 | N1-12 | 元祐通寶 | 北沢 | 1066 | 行書 | | |

| 図号 | 区 | 出土地点 | 遺物番号 | 部位 | 日付 | 長さ (cm) | 直径 (cm) | 厚さ (cm) | 重量 (g) | 容積 (cc) | 材質 (g) | 整理番号 | 線名 | 国名 | 初探年 | 書体 | 印文 | その他 |
|--------|------|------|------|-------|--------|---------|---------|---------|--------|---------|--------|------|--------|----|-----------------------|----|----|--------|
| CE-1-6 | W-20 | 遺構外 | C-X | 餅作土下層 | 030904 | 2.31 | 0.66 | 0.22 | 0.09 | 1.7 | 21 | N1- | 聖水通貫 | 日本 | 1997~1747 157~1781 | | | |
| CE-1-6 | W-30 | 遺構外 | C-X | 餅作土下層 | 031029 | 2.19 | 0.64 | 0.19 | 0.11 | 2.0 | 23 | N1- | 聖水通貫 | 日本 | 1997~1747 157~1781 | | | |
| CE-1-7 | W-31 | 遺構外 | C-X | 餅作土下層 | 031021 | 2.12 | 0.58 | 0.15 | 0.07 | 1.1 | 24 | N1- | (印文不明) | - | - | | | |
| CE-1-7 | W-32 | 遺構外 | 古銭 | 餅作土下層 | 031022 | 2.30 | 0.62 | 0.20 | 0.142 | 3.0 | 25 | N1- | 聖水通貫 | 日本 | 1997~1747 157~1781 | | | |
| CE-1-7 | W-33 | 遺構外 | C-X | 餅作土下層 | 040714 | 2.43 | 0.74 | 0.27 | 0.20 | 2.5 | 49 | N1- | 聖水通貫 | 北米 | 1038 | 篆書 | | |
| CE-1-7 | W-34 | 遺構外 | C-X | 餅作土下層 | 040714 | 2.31 | 0.72 | 0.25 | 0.09 | 2.4 | 31- | N1- | 聖水通貫 | 北米 | 1023 | 篆書 | | |
| CE-1-7 | W-35 | 遺構外 | C-X | 餅作土下層 | 040714 | 2.57 | 0.61 | 0.24 | 0.14 | 3.4 | 31- | N1- | 聖水通貫 | 北米 | 1111 | 篆書 | | |
| CE-1-7 | W-36 | 遺構外 | C-X | 餅作土下層 | 040714 | 2.48 | 0.55 | 0.18 | 0.13 | 3.0 | 31- | N1- | 聖水通貫 | 北米 | 1408 | 篆書 | | |
| CE-1-7 | W-37 | 遺構外 | C-X | 餅作土下層 | 040714 | - | - | - | - | - | 31-1 | N1- | (線名不明) | - | - | | | |
| CE-1-7 | W-38 | 遺構外 | C-X | 餅作土下層 | 040714 | - | - | - | 9.0 | 9.0 | 31-2 | N1- | (線名不明) | - | - | | | |
| CE-1-7 | W-39 | 遺構外 | C-X | 餅作土下層 | 040714 | - | - | - | - | - | 31-3 | N1- | (線名不明) | - | - | | | |
| CE-1-7 | W-40 | 遺構外 | C-X | 餅作土下層 | 041201 | 2.47 | 0.58 | 0.19 | 0.12 | 13.5 | 31- | N1- | 聖水通貫 | 北米 | 1408 | | | |
| CE-1-7 | W-41 | 遺構外 | C-X | 餅作土下層 | 041201 | - | - | - | - | - | 67-2 | N1- | (線名不明) | - | - | | | |
| CE-1-7 | W-42 | 遺構外 | C-X | 餅作土下層 | 041201 | - | - | - | - | - | 67-3 | N1- | (線名不明) | - | - | | | |
| CE-1-7 | W-43 | 遺構外 | C-X | 餅作土下層 | 041201 | - | - | - | - | - | 67-4 | N1- | (線名不明) | - | - | | | |
| CE-1-7 | W-44 | 遺構外 | C-X | 餅作土下層 | 041129 | 2.46 | 0.63 | 0.22 | 0.16 | 3.3 | 31- | N1- | 聖水通貫 | 北米 | 1408 | | | |
| CE-1-7 | W-45 | 遺構外 | C-X | 餅作土下層 | 041130 | 2.33 | 0.67 | 0.15 | 0.12 | 1.3 | 31- | N1- | 聖水通貫 | 北米 | 748 | | | |
| CE-1-7 | W-46 | 遺構外 | C-X | 餅作土下層 | 040805 | (2.55) | (0.66) | 0.24 | 0.12 | 1.3 | 31- | N1- | 聖水通貫 | 北米 | 1408 | | | |
| CE-1-7 | W-47 | 遺構外 | C-X | 餅作土下層 | 041110 | 2.36 | 0.73 | 0.20 | 0.15 | 2.4 | 31- | N1- | 聖水通貫 | 北米 | 021 | | | |
| CE-1-7 | W-48 | 遺構外 | C-X | 餅作土下層 | 041118 | 2.38 | 0.60 | 0.23 | 0.19 | 2.7 | 31- | N1- | 聖水通貫 | 北米 | 1997~1747 157~1781 | | | |
| CE-1-7 | W-49 | 遺構外 | C-X | 餅作土下層 | 041112 | 2.42 | 0.65 | 0.20 | 0.10 | 2.5 | 31- | N1- | 聖水通貫 | 北米 | 1630~1659 | | | |
| CE-1-7 | W-50 | 遺構外 | C-X | 餅作土下層 | 041112 | 2.53 | 0.58 | 0.23 | 0.12 | 2.7 | 31- | N1- | 聖水通貫 | 北米 | 1668~1683 | | | |
| CE-1-7 | W-51 | 遺構外 | C-X | 餅作土下層 | 041112 | 2.30 | 0.58 | 0.26 | 0.12 | 2.2 | 31- | N1- | 聖水通貫 | 北米 | 1997~1747 157~1781 | | | |
| CE-1-7 | W-52 | 遺構外 | C-X | 餅作土下層 | 040624 | 2.30 | - | - | 0.12 | 3.1 | 31- | N1- | 餅作土下層 | 北米 | 1946(天呂布) | | | |
| CE-1-7 | W-53 | 遺構外 | C-X | 餅作土下層 | 040729 | 2.44 | 0.70 | 0.19 | 0.16 | 2.7 | 31- | N1- | 餅作土下層 | 北米 | 021 | | | |
| CE-1-7 | W-54 | 遺構外 | C-X | 餅作土下層 | 040729 | 2.40 | 0.62 | 0.22 | 0.15 | 2.0 | 31- | N1- | 餅作土下層 | 北米 | 1078 | 篆書 | | |
| CE-1-7 | W-55 | 遺構外 | C-X | 餅作土下層 | 040729 | 2.49 | 0.54 | 0.35 | 0.15 | 1.3 | 31- | N1- | 餅作土下層 | 北米 | 1086 | 行書 | | |
| CE-1-7 | W-56 | 遺構外 | C-X | 餅作土下層 | 040729 | (2.32) | (0.69) | 0.26 | 0.12 | 0.9 | 31- | N1- | 餅作土下層 | 北米 | 1038 | 真書 | | |
| CE-1-7 | W-57 | 遺構外 | C-X | 餅作土下層 | 040729 | 2.40 | 0.64 | 0.27 | 0.12 | 1.6 | 31- | N1- | 餅作土下層 | 北米 | 1064 | 真書 | | (1.5次) |
| CE-1-7 | W-58 | 遺構外 | C-X | 餅作土下層 | 040729 | 2.40 | 0.66 | 0.34 | 0.12 | 1.3 | 31- | N1- | 餅作土下層 | 北米 | 021 | | | |

| 図版番号 | 番号 | 区 | 出土地点 | 遺物番号 | 層位 | 日付 | 原径 (mm) | 厚径 (mm) | 内径 (mm) | 外径 (mm) | 重量 (g) | 整理番号 | 線系 | 国名 | 初探年 | 書体 | 印文 | その他 |
|---------|-------|-----|--------------|-----------|----------------------|--------|---------|---------|---------|---------|--------|------|------|--------|------|-----------------------|----|---------|
| GLE-1-7 | M-59 | B-2 | SN-02 | C-9 | 27層 | 040721 | 2.41 | 0.64 | 0.25 | 0.14 | 2.0 | M1- | 42-1 | 元徳通寶 | 北宋 | 1078 | 篆書 | |
| GLE-1-7 | M-60 | B-2 | SN-02 | C-9 | 27層 | 040721 | 2.40 | 0.68 | 0.26 | 0.15 | 2.8 | M1- | 42-2 | 元祐通寶 | 北宋 | 1086 | 行書 | |
| GLE-1-7 | M-61 | B-2 | SN-02 | C-10 | 27層 | 040721 | 2.41 | 0.69 | 0.25 | 0.13 | 2.0 | M1- | 42-3 | 開元通寶 | 唐 | 621 | | |
| GLE-1-8 | M-62 | B-2 | SN-02 | C-11 | 27層 | 040721 | 2.35 | - | - | 0.08 | 0.6 | M1- | 43-1 | 開元通寶 | 唐 | 621 | | |
| GLE-1-8 | M-63 | B-2 | SN-02 | C-12 | 27層 | 040721 | 2.49 | 0.64 | 0.24 | 0.10 | 2.2 | M1- | 43-2 | 聖宋通寶 | 北宋 | 1068 | 篆書 | |
| GLE-1-8 | M-64 | B-2 | SN-02 | C-13 | 27層 | 040721 | 2.50 | 0.68 | 0.28 | 0.13 | 2.4 | M1- | 43-3 | 天聖元寶 | 北宋 | 1023 | 篆書 | |
| GLE-1-8 | M-65 | B-2 | SN-06 | C-4 (E18) | 掘り方遺跡 5SV-05, 27層 | 040823 | - | - | - | - | 0.5 | M1- | 62 | (印文不明) | - | - | - | (12/2文) |
| GLE-1-8 | M-66 | B-2 | SN-02(SN-26) | C-1 | 3層 | 041105 | 2.37 | 0.50 | 0.17 | 0.11 | 0.6 | M1- | 63 | (印文不明) | - | - | - | (11/2文) |
| GLE-1-8 | M-67 | B-2 | SN-02(SN-26) | C-4 | 3層 | 041112 | 2.55 | 0.55 | 0.23 | 0.14 | 2.7 | M1- | 64 | 永樂通寶 | 明 | 1408 | | |
| GLE-1-8 | M-68 | B-2 | SN-02(SN-26) | C-6 | 3層 | 041112 | 2.86 | 0.54 | 0.23 | 0.15 | 2.5 | M1- | 65 | 永樂通寶 | 明 | 1408 | | |
| GLE-1-8 | M-69 | B-2 | SN-02(SN-26) | C-7 | 3層(0-76F) | 041112 | 2.46 | 0.58 | 0.23 | 0.11 | 2.4 | M1- | 66 | 開元通寶 | 唐 | 621 | | |
| GLE-1-8 | M-69a | B-2 | SN-02(SN-26) | C-2 | 3層 | 041106 | 2.43 | - | 0.23 | 0.15 | 1.5 | M1- | 73 | (印文不明) | - | - | - | (續) |
| GLE-1-8 | M-70 | B-2 | SN-02(SN-26) | C-3 | 3層 | 041109 | 2.51 | 0.55 | 0.23 | 0.19 | 3.4 | M1- | 74 | 永樂通寶 | 明 | 1408 | | |
| GLE-1-8 | M-71 | B-2 | SP-348 | 封金① | 覆土 | 040723 | 2.80 | 0.56 | 0.27 | 0.12 | 2.6 | M1- | 44 | 永樂通寶 | 明 | 1408 | | |
| GLE-1-8 | M-72 | B-2 | SP-348 | 封金② | 覆土 | 040723 | 2.37 | 0.67 | 0.17 | 0.12 | 1.4 | M1- | 45 | 政和通寶 | 北宋 | 1111 | 篆書 | |
| GLE-1-8 | M-73 | B-2 | SP-412 | 古銭 | 1層 | 040715 | 2.54 | 0.55 | 0.28 | 0.13 | 3.2 | M1- | 49 | 聖宋通寶 | 日本 | 1097~1147 120~1281 | | 横上子正 |
| GLE-1-8 | M-74 | B-2 | SD-54 | 古銭C-1 | 確認層 | 041105 | 2.38 | 0.62 | 0.34 | 0.11 | 1.5 | M1- | 54 | 元徳通寶? | (北宋) | (1078) | | |
| GLE-1-8 | M-75 | B-2 | SD-54 | 古銭C-2 | 覆土 | 041108 | 2.38 | 0.62 | 0.22 | 0.09 | 5.4 | M1- | 55-1 | 聖宋元寶 | 北宋 | 1068 | 篆書 | |
| GLE-1-8 | M-76 | B-2 | SD-54 | 古銭C-2 | 覆土 | 041108 | 2.49 | 0.58 | 0.19 | 0.10 | 5.4 | M1- | 55-2 | (線画) | - | - | - | |
| GLE-1-8 | M-77 | B-2 | SD-54 | 古銭C-2 | 覆土 | 041106 | 2.44 | 0.69 | 0.27 | 0.11 | 1.8 | M1- | 55-3 | (印文不明) | - | - | - | |
| GLE-1-8 | M-78 | B-2 | SD-56 | C-1 | 覆土 | 041021 | 2.38 | 0.53 | 0.34 | 0.12 | 0.8 | M1- | 52 | (元〇〇寶) | (中国) | - | - | (1/2文) |
| GLE-1-8 | M-79 | B-2 | SD-57 | 古銭 | 上層 | 040702 | - | - | - | - | 3.3 | M1- | 50-1 | 元徳通寶 | 北宋 | 1078 | 行書 | |
| GLE-1-8 | M-80 | B-2 | SD-57 | 古銭 | 上層 | 040702 | - | - | - | - | - | M1- | 50-2 | 聖宋通寶 | 北宋 | 1038 | 篆書 | |
| GLE-1-8 | M-81 | B-2 | SP-57a | C-1 | 中層 | 041104 | 2.34 | 0.61 | 0.26 | 0.12 | 1.9 | M1- | 53 | 聖宋通寶 | 北宋 | 1038 | 篆書 | |
| GLE-1-8 | M-82 | B-2 | SP-35 | 古銭 | 覆土 | 040727 | 2.21 | 0.58 | 0.27 | 0.11 | 1.2 | M1- | 37 | 聖宋元寶 | 北宋 | 1064 | | |
| GLE-1-8 | M-83 | B-3 | SP-147 | 古銭 | 覆土 | 040716 | 2.58 | 0.58 | 0.27 | 0.14 | 3.3 | M1- | 38-1 | 聖宋元寶 | 北宋 | 960 | | |

| 図録番号 | 番号 | 区 | 出土地点 | 遺物番号 | 部位 | 日付 | 長さ (cm) | 幅 (cm) | 厚さ (cm) | 重量 (g) | 材質 (g) | 整理番号 | 線名 | 国名 | 初探年 | 書体 | 印文 | その他 | |
|--------|-------|-----|-----------------|----------|------|--------|---------|--------|---------|--------|--------|---------|-----------------------|------|----------------|-----------|----|-----------------|------|
| CE-1-9 | W-84 | B-3 | SP-147 | 古銭 | 碑上 | 040716 | 2.50 | 0.62 | 0.37 | 0.12 | 2.3 | N1-39-2 | 元徳通寶 | 北宋 | 1078 | 篆書 | | 040716(3.5.5.4) | |
| CE-1-8 | W-85 | B-3 | SP-147 | 古銭 | 碑上 | 040716 | 2.50 | 0.68 | 0.26 | 0.12 | 3.3 | N1-38-3 | 天聖元寶 | 北宋 | 1023 | 真書 | | | |
| CE-1-8 | W-86 | B-3 | SP-147 | 古銭 | 碑上 | 040716 | 2.32 | 0.62 | 0.25 | 0.12 | 2.0 | N1-38-4 | 皇祐通寶 | 北宋 | 1038 | 真書 | | | |
| CE-1-8 | W-87 | B-3 | SD-50 | C-X | 最上層 | 040914 | (2.27) | (0.47) | 0.24 | 0.12 | 0.5 | N1-72 | (C)元祐通寶 又は(○)通(○)寶 | (中国) | - | - | - | (3.5.5.5) | |
| CE-1-8 | W-88 | B-3 | SD-38 | 古銭-X | 上層 | 040903 | (2.40) | 0.64 | 0.31 | 0.11 | 1.6 | N1-31 | 元祐通寶 | 北宋 | 1078 | 行書 | | (1.5.5.5) | |
| CE-1-9 | W-89 | B-3 | 遺物外 (SP-273遺物) | C-X | 群伴上下 | 040714 | 2.26 | × | × | 0.14 | 4.2 | N1-71 | 1010背刻寶 (文字不明) | 日本 | 1955? (昭和30年?) | | | | |
| CE-1-9 | W-90 | B-3 | 遺物外 | C-X | 盛上下 | 040805 | 2.49 | 0.58 | 0.37 | 0.12 | 2.6 | N1-47 | 東大元寶 | 日本 | 1668~1683 | | | 群上丁文 | |
| CE-1-9 | W-91 | B-4 | 51-67(53.0) | W-1 | 中層 | 051028 | 2.49 | 0.79 | 0.26 | 0.11 | 2.4 | N1-81 | (印痕不明) | - | - | - | - | - | - |
| CE-1-9 | W-92 | B-4 | B4.38-07 | W-1 | 碑上 | 051006 | 2.38 | 0.66 | 0.26 | 0.11 | 2.3 | N1-84 | 天祐通寶 | 北宋 | 1017 | | | | |
| CE-1-9 | W-93 | B-4 | B4.38-21 | W-1 | 1層 | 051028 | 2.29 | 0.79 | 0.18 | 0.08 | 1.7 | N1-88 | (印痕不明) | - | - | - | - | - | - |
| CE-1-9 | W-94 | B-4 | B4.38-110 | W-1 | 上層 | 060324 | (2.24) | (0.63) | 0.25 | 0.07 | (0.9) | N1-94 | 聖元通寶 | 唐 | 621 | | | | (續) |
| CE-1-9 | W-95 | B-4 | B4.38-110 | W-2 | 上層 | 060324 | 2.40 | 0.68 | 0.23 | 0.13 | 3.6 | N1-95 | 元祐通寶 | 北宋 | 1078 | 行書 | | | |
| CE-1-9 | W-96 | B-4 | B4.38-110 | W-3 | 碑上 | 060324 | 2.35 | 0.61 | 0.23 | 0.19 | 2.6 | N1-96 | (元行通寶?) | (北宋) | (1098) | 真書? | | | |
| CE-1-9 | W-97 | B-4 | B4.38-110 | W-4 | 碑上 | 060324 | 2.23 | 0.54 | 0.19 | 0.17 | 3.2 | N1-97 | 崇政通寶 | 明 | 1268 | 0406.0406 | | | |
| CE-1-9 | W-98 | B-4 | 38-114 (群記録) | W-1 | 上層 | 040929 | 2.47 | 0.75 | 0.24 | 0.09 | 2.4 | N1-89 | 皇祐通寶 | 北宋 | 1038 | 真書 | | | |
| CE-1-9 | W-99 | B-4 | B4.38-121b | W-1 | 碑上 | 060902 | 2.26 | 0.56 | 0.19 | 0.13 | 3.5 | N1-104 | 崇政通寶 | 明 | 1268 | 0406.0406 | | | |
| CE-1-9 | W-100 | B-4 | B4.38-134 | W-1 | 碑上 | 060615 | 2.20 | 0.63 | 0.22 | 0.13 | 2.2 | N1-106 | 元行通寶 | 北宋 | 1098 | | | | |
| CE-1-9 | W-101 | B-4 | B4.38-132 | W-1 | 碑上 | 051101 | 2.28 | 0.60 | 0.23 | 0.12 | 2.6 | N1-87 | (印痕不明) | - | - | - | - | - | - |
| CE-1-9 | W-102 | B-4 | 33-102 | W-1 | 碑上 | 060510 | 2.30 | 0.68 | 0.23 | 0.19 | 2.1 | N1-91 | 聖元通寶 | 唐 | 621 | | | | |
| CE-1-9 | W-103 | B-4 | SP-429 | W-1 | 1層 | 051021 | 2.53 | 0.61 | 0.31 | 0.11 | 1.9 | N1-86 | 聖元通寶 | 北宋 | 995 | 篆書 | | | |
| CE-1-9 | W-104 | B-4 | SP-429 | W-2 | 1層 | 051021 | 2.32 | 0.55 | 0.24 | 0.14 | 1.1 | N1-89-1 | (背面) | - | - | - | - | - | 一枚遺存 |
| CE-1-9 | W-105 | B-4 | SP-429 | W-2 | 1層 | 051021 | 2.40 | 0.62 | 0.23 | 0.11 | 2.2 | N1-89-2 | (裏面) | - | - | - | - | - | - |
| CE-1-9 | W-106 | B-4 | SP-265 | 古銭 | 碑上 | 060511 | 2.43 | 0.65 | 0.23 | 0.11 | 2.2 | N1-92 | (印痕不明) | - | - | - | - | - | - |
| CE-1-9 | W-107 | B-4 | SP-265 | W-1 | 碑上 | 060531 | 2.46 | 0.63 | 0.21 | 0.14 | 3.2 | N1-99 | 聖祐元寶 | 北宋 | 1054 | 篆書 | | | |
| CE-1-9 | W-108 | B-4 | SP-265 | W-2 | 碑上 | 060531 | 2.50 | 0.71 | 0.20 | 0.11 | 3.5 | N1-100 | 皇祐通寶 | 北宋 | 1038 | 真書 | | | |
| CE-1-9 | W-109 | B-4 | SP-265 | W-3 | 碑上 | 060531 | 2.46 | 0.58 | 0.19 | 0.12 | 3.3 | N1-101 | 永樂通寶 | 明 | 1408 | | | | |
| CE-1-9 | W-110 | B-4 | SP-265 | W-4 | 碑上 | 060531 | 2.46 | 0.55 | 0.19 | 0.13 | 3.0 | N1-102 | 永樂通寶 | 明 | 1408 | | | | |
| CE-1-9 | W-111 | B-4 | SP-265 | W-5 (1層) | 碑上 | 060531 | 2.46 | 0.71 | 0.22 | 0.19 | 2.7 | N1-103 | 天聖元寶 | 北宋 | 1023 | 篆書 | | | |
| CE-1-9 | W-112 | B-4 | SP-2769 | W-1 | 碑上 | 060902 | 2.51 | 0.75 | 0.24 | 0.12 | 2.47 | N1-105 | 崇政通寶 | 北宋 | 1099 | | | | |
| CE-1-9 | W-113 | B-4 | SD-72 | W-1 | 中層 | 060522 | 2.38 | 0.61 | 0.14 | 0.12 | 2.7 | N1-93 | 崇政通寶 | 北宋 | 1111 | 真書 | | | |

| 図版番号 | 番号 | 区 | 出土地点 | 遺物番号 | 部位 | 日付 | 長さ (cm) | 直径 (cm) | 厚さ (cm) | 内径 (cm) | 外径 (cm) | 重量 (g) | 整理番号 | 銭名 | 国名 | 初周年 | 書体 | 印文 | その他 | |
|---------|-------|-----|------------|------|------|--------|------------------|----------|---------|---------|---------|--------|------|-------|--------|-----|------|----|--------|---|
| CE-1-9 | M-114 | B-4 | 遺構外 (トレンチ) | 古銭 | トレンチ | 05/012 | (0.62) | 0.19 | 0.19 | 0.9 | 1.9 | 85 | M1- | 85 | - | - | 行書 | | (2.5次) | |
| CE-1-9 | M-115 | B-4 | 遺構外 (トレンチ) | M-1 | 中層 | 05/028 | 2.42 | 0.62 | 0.28 | 0.14 | 0.9 | 108 | M1- | 108 | 永成造寶 | 北宋 | 1078 | 行書 | | (2.5次) |
| CE-1-9 | M-116 | B-4 | 遺構外 | M-1 | 盛土下 | 05/047 | 2.31 | 0.61 | 0.23 | 0.13 | 2.0 | 76 | M1- | 76 | 興寧元寶 | 北宋 | 1068 | 篆書 | | |
| CE-1-9 | M-117 | B-4 | 遺構外 | M-2 | 盛土下 | 05/059 | 2.50 | 0.70 | 0.26 | 0.12 | 2.6 | 77 | M1- | 77 | 興寧元寶 | 北宋 | 1068 | 篆書 | | |
| CE-1-9 | M-118 | B-4 | 遺構外 | M-3 | 盛土下 | 05/030 | 2.41 | 0.70 | 0.23 | 0.10 | 2.5 | 81 | M1- | 78 | 興寧元寶 | 北宋 | 1068 | 篆書 | | |
| CE-1-9 | M-119 | B-4 | 遺構外 | M-3 | 盛土下 | 05/019 | 2.54 | 0.59 | 0.21 | 0.12 | 3.0 | 81 | M1- | 79 | 永成造寶 | 明 | 1408 | | | |
| CE-1-9 | M-120 | B-4 | 遺構外 | M-4 | 盛土下 | 05/006 | 2.26 | 0.65 | 0.21 | 0.13 | 2.4 | 82 | M1- | 82 | 嘉祐造寶 | 北宋 | 1056 | | | |
| CE-1-9 | M-121 | B-4 | 遺構外 | M-X | 盛土下 | 05/018 | 2.46 | 0.65 | 0.34 | 0.12 | 2.6 | 83 | M1- | 83 | 嘉祐元寶 | 北宋 | 1064 | | | |
| CE-1-9 | M-122 | B-4 | 遺構外 | 古銭-X | 包含層 | 06/028 | 2.52 | 0.56 | 0.20 | 0.12 | 2.0 | 90 | M1- | 90 | 永成造寶 | 明 | 1408 | | | |
| CE-1-10 | M-123 | B-4 | 遺構外 | M-1 | 包含層 | 06/025 | 2.42 | 0.70 | 0.24 | 0.09 | 2.2 | 98-1 | M1- | 98-1 | 興寧造寶 | 北宋 | 1038 | 篆書 | | |
| CE-1-10 | M-124 | B-4 | 遺構外 | M-1 | 包含層 | 06/025 | 2.46 | 0.70 | 0.24 | 0.10 | 3.0 | 98-2 | M1- | 98-2 | 嘉祐造寶 | 北宋 | 1056 | 篆書 | | |
| CE-1-10 | M-125 | B-4 | 遺構外 | M-1 | 包含層 | 06/025 | 2.51 | 0.69 | 0.29 | 0.12 | 3.7 | 98-3 | M1- | 98-3 | 開元造寶 | 唐 | 621 | | | 開元十枚直 23.108-1~ 10 |
| CE-1-10 | M-126 | B-4 | 遺構外 | M-1 | 包含層 | 06/025 | 2.39 | 0.65 | 0.28 | 0.10 | 3.7 | 98-4 | M1- | 98-4 | (行書不認) | | | | | |
| CE-1-10 | M-127 | B-4 | 遺構外 | M-1 | 包含層 | 06/025 | 2.41 | 0.74 | 0.20 | 0.08 | 1.9 | 98-5 | M1- | 98-5 | 興寧造寶 | 北宋 | 1038 | 篆書 | | |
| CE-1-10 | M-128 | B-4 | 遺構外 | M-1 | 包含層 | 06/025 | 2.31 | 0.64 | 0.26 | 0.14 | 3.8 | 98-6 | M1- | 98-6 | 元祐造寶 | 北宋 | 1086 | 篆書 | | |
| CE-1-10 | M-129 | B-4 | 遺構外 | M-1 | 包含層 | 06/025 | 2.50 | 0.61 | 0.25 | 0.13 | 3.9 | 98-7 | M1- | 98-7 | 嘉祐元寶 | 北宋 | 1056 | 篆書 | | |
| CE-1-10 | M-130 | B-4 | 遺構外 | M-1 | 包含層 | 06/025 | 2.30 | 0.56 | 0.18 | 0.13 | 3.4 | 98-8 | M1- | 98-8 | 永成造寶 | 明 | 1408 | | | 開元十枚直 22.08-1~ 10 (背上有 99 [?]) |
| CE-1-10 | M-131 | B-4 | 遺構外 | M-1 | 包含層 | 06/025 | 2.26 | 0.69 | 0.18 | 0.12 | 3.7 | 98-9 | M1- | 98-9 | 嘉祐元寶 | 南宋 | 1261 | | | 開元十枚直 (88-1~10) 背上「十」 |
| CE-1-10 | M-132 | B-4 | 遺構外 | M-1 | 包含層 | 06/025 | 2.26 | 0.60 | 0.27 | 0.12 | 3.4 | 98-10 | M1- | 98-10 | 淳熙元寶 | 南宋 | 1174 | | | |
| 準図版106 | M-133 | B-5 | 35-001 | M-1 | 上層 | 06/029 | - | - | - | - | 0.3 | 107 | M1- | 107 | (行書不認) | | | | | |
| CE-1-10 | M-134 | B-6 | 35-174 | M-1 | 4層 | 07/025 | 幅: 6.93 長さ: 5.13 | 厚さ: 2.85 | - | 200.9 | M1- | 109 | - | - | - | | | | | |

報告書抄録

| | |
|--------|---|
| ふりがな | いしえいせきぐんはつかつちようさほうこくしよさん につたかつちえいせきいぶつずはんへん |
| 書名 | 石江遺跡群発掘調査報告書Ⅲ 新田(1)遺跡遺物図版編 |
| 副書名 | 石江土地区画整理事業に伴う発掘調査 |
| 巻次 | |
| シリーズ名 | 青森市埋蔵文化財調査報告書 |
| シリーズ番号 | 第107集 |
| 編著者名 | 木村淳一 |
| 編集機関 | 青森市教育委員会 |
| 所在地 | 〒038-8505 青森県青森市柳川二丁目1番1号 TEL017-761-4796 |
| 発行年月日 | 西暦2011年3月31日 |

| ふりがな 所収遺跡名 | ふりがな 所在地 | コード | | 世界測地系 (JGD2000) | | 調査期間 | 調査面積 ㎡ | 調査原因 |
|---------------|---------------------------------------|--------------------------|--|-----------------|---|--|-----------|--------------|
| | | 市町村 | 遺跡番号 | 北緯 | 東経 | | | |
| 新田(1)遺跡 | 青森県青森市大字新田 字忍42-3・石江字高間 56-31まか | 00201 | 01078 | 40° 49' 59" | 140° 41' 34" | (第1次) 20030617~ 20031128 (第2次) 20040629~ 20041216 (第3次) 20050927~ 20051111 (第4次) 20060118~ 20060728 (第5次) 20070423~ 20071130 | 7,935 | 土地区画 整理事業 |
| 所収遺跡名 | 種別 | 主な時代 | 主な遺構 | | 主な遺物 | 特記事項 | | |
| 新田(1)遺跡 | 集落跡 | 縄文時代 平安時代 中世 近世 | 竪穴住居跡 34軒 土坑 272基 井戸跡 47基 溝跡 147条 ビット 6,228基 掘立柱建物跡 46棟 | | (縄文土器・石器)・ 土師器・須恵器・ 擦文土器・鉄製品・ 木製品・土製品・ 石製品・陶磁器等 | 平安時代の溝跡・ 井戸跡から木簡・ 木製祭祀具などが 出土した。 | | |

| | |
|----|--|
| 要約 | 青森市西部に所在する石江遺跡群のうち新田(1)遺跡の土地区画整理事業の調査区に関する古代以降を中心とする遺物図版を所収した。 |
|----|--|

既刊埋蔵文化財関係報告書一覧

| 青森市の文化財 | | 青森市埋蔵文化財調査報告書 | |
|---------------|---------|---------------|---------------------|
| + | 2 | 1963 | 「石江遺跡発掘調査報告書」 |
| + | 3 | 1963 | 「石江Ⅱ遺跡発掘調査報告書」 |
| + | 4 | 1967 | 「石江Ⅲ遺跡発掘調査報告書」 |
| + | 5 | 1971 | 「石江Ⅳ遺跡発掘調査報告書」 |
| + | 6 | 1971 | 「石江Ⅴ遺跡発掘調査報告書」 |
| + | 7 | 1971 | 「石江Ⅵ遺跡発掘調査報告書」 |
| + | 8 | 1972 | 「石江Ⅶ遺跡発掘調査報告書」 |
| | | 1979 | 「石江の遺跡」 |
| | | 1983 | 「石江Ⅷ遺跡発掘調査報告書」 |
| 青森市の埋蔵文化財 | | 青森市埋蔵文化財調査報告書 | |
| | | 1986 | 「石江Ⅷ遺跡発掘調査報告書」 |
| | | 1986 | 「石江Ⅸ遺跡発掘調査報告書」 |
| | | 1987 | 「石江Ⅹ遺跡発掘調査報告書」 |
| | | 1988 | 「石江Ⅺ(1)遺跡発掘調査報告書」 |
| 青森市埋蔵文化財調査報告書 | | 青森市埋蔵文化財調査報告書 | |
| + | 第 16 集 | 1991 | 「石江(1)遺跡発掘調査報告書」 |
| + | 第 17 集 | 1992 | 「神成文庫跡(1)遺跡発掘調査報告書」 |
| + | 第 18 集 | 1993 | 「石江Ⅻ(1)遺跡発掘調査報告書」 |
| + | 第 19 集 | 1993 | 「石江Ⅻ(2)遺跡発掘調査報告書」 |
| + | 第 20 集 | 1993 | 「石江Ⅻ(3)遺跡発掘調査報告書」 |
| + | 第 21 集 | 1994 | 「石江Ⅻ(4)遺跡発掘調査報告書」 |
| + | 第 22 集 | 1994 | 「石江Ⅻ(5)遺跡発掘調査報告書」 |
| + | 第 23 集 | 1994 | 「石江Ⅻ(6)遺跡発掘調査報告書」 |
| + | 第 24 集 | 1995 | 「石江Ⅼ(1)遺跡発掘調査報告書」 |
| + | 第 25 集 | 1995 | 「石江Ⅼ(2)遺跡発掘調査報告書」 |
| + | 第 26 集 | 1995 | 「石江Ⅼ(3)遺跡発掘調査報告書」 |
| + | 第 27 集 | 1996 | 「石江Ⅼ(4)遺跡発掘調査報告書」 |
| + | 第 28 集 | 1996 | 「石江Ⅼ(5)遺跡発掘調査報告書」 |
| + | 第 29 集 | 1996 | 「石江Ⅼ(6)遺跡発掘調査報告書」 |
| + | 第 30 集 | 1996 | 「石江Ⅼ(7)遺跡発掘調査報告書」 |
| + | 第 31 集 | 1997 | 「石江Ⅼ(8)遺跡発掘調査報告書」 |
| + | 第 32 集 | 1997 | 「石江Ⅼ(9)遺跡発掘調査報告書」 |
| + | 第 33 集 | 1997 | 「石江Ⅼ(10)遺跡発掘調査報告書」 |
| + | 第 34 集 | 1997 | 「石江Ⅼ(11)遺跡発掘調査報告書」 |
| + | 第 35 集 | 1997 | 「石江Ⅼ(12)遺跡発掘調査報告書」 |
| + | 第 36 集 | 1998 | 「石江Ⅼ(13)遺跡発掘調査報告書」 |
| + | 第 37 集 | 1998 | 「石江Ⅼ(14)遺跡発掘調査報告書」 |
| + | 第 38 集 | 1998 | 「石江Ⅼ(15)遺跡発掘調査報告書」 |
| + | 第 39 集 | 1998 | 「石江Ⅼ(16)遺跡発掘調査報告書」 |
| + | 第 40 集 | 1998 | 「石江Ⅼ(17)遺跡発掘調査報告書」 |
| + | 第 41 集 | 1998 | 「石江Ⅼ(18)遺跡発掘調査報告書」 |
| + | 第 42 集 | 1998 | 「石江Ⅼ(19)遺跡発掘調査報告書」 |
| + | 第 43 集 | 1999 | 「石江Ⅼ(20)遺跡発掘調査報告書」 |
| + | 第 44 集 | 1999 | 「石江Ⅼ(21)遺跡発掘調査報告書」 |
| + | 第 45 集 | 1999 | 「石江Ⅼ(22)遺跡発掘調査報告書」 |
| + | 第 46 集 | 1999 | 「石江Ⅼ(23)遺跡発掘調査報告書」 |
| + | 第 47 集 | 1999 | 「石江Ⅼ(24)遺跡発掘調査報告書」 |
| + | 第 48 集 | 2000 | 「石江Ⅼ(25)遺跡発掘調査報告書」 |
| + | 第 49 集 | 2000 | 「石江Ⅼ(26)遺跡発掘調査報告書」 |
| + | 第 50 集 | 2000 | 「石江Ⅼ(27)遺跡発掘調査報告書」 |
| + | 第 51 集 | 2000 | 「石江Ⅼ(28)遺跡発掘調査報告書」 |
| + | 第 52 集 | 2000 | 「石江Ⅼ(29)遺跡発掘調査報告書」 |
| + | 第 53 集 | 2000 | 「石江Ⅼ(30)遺跡発掘調査報告書」 |
| + | 第 54 集 | 2001 | 「石江Ⅼ(31)遺跡発掘調査報告書」 |
| + | 第 55 集 | 2001 | 「石江Ⅼ(32)遺跡発掘調査報告書」 |
| + | 第 56 集 | 2001 | 「石江Ⅼ(33)遺跡発掘調査報告書」 |
| + | 第 57 集 | 2001 | 「石江Ⅼ(34)遺跡発掘調査報告書」 |
| + | 第 58 集 | 2001 | 「石江Ⅼ(35)遺跡発掘調査報告書」 |
| + | 第 59 集 | 2001 | 「石江Ⅼ(36)遺跡発掘調査報告書」 |
| + | 第 60 集 | 2001 | 「石江Ⅼ(37)遺跡発掘調査報告書」 |
| + | 第 61 集 | 2001 | 「石江Ⅼ(38)遺跡発掘調査報告書」 |
| + | 第 62 集 | 2001 | 「石江Ⅼ(39)遺跡発掘調査報告書」 |
| + | 第 63 集 | 2001 | 「石江Ⅼ(40)遺跡発掘調査報告書」 |
| + | 第 64 集 | 2001 | 「石江Ⅼ(41)遺跡発掘調査報告書」 |
| + | 第 65 集 | 2001 | 「石江Ⅼ(42)遺跡発掘調査報告書」 |
| + | 第 66 集 | 2001 | 「石江Ⅼ(43)遺跡発掘調査報告書」 |
| + | 第 67 集 | 2001 | 「石江Ⅼ(44)遺跡発掘調査報告書」 |
| + | 第 68 集 | 2001 | 「石江Ⅼ(45)遺跡発掘調査報告書」 |
| + | 第 69 集 | 2001 | 「石江Ⅼ(46)遺跡発掘調査報告書」 |
| + | 第 70 集 | 2001 | 「石江Ⅼ(47)遺跡発掘調査報告書」 |
| + | 第 71 集 | 2004 | 「石江Ⅼ(48)遺跡発掘調査報告書」 |
| + | 第 72 集 | 2004 | 「石江Ⅼ(49)遺跡発掘調査報告書」 |
| + | 第 73 集 | 2004 | 「石江Ⅼ(50)遺跡発掘調査報告書」 |
| + | 第 74 集 | 2004 | 「石江Ⅼ(51)遺跡発掘調査報告書」 |
| + | 第 75 集 | 2004 | 「石江Ⅼ(52)遺跡発掘調査報告書」 |
| + | 第 76 集 | 2005 | 「石江Ⅼ(53)遺跡発掘調査報告書」 |
| + | 第 77 集 | 2005 | 「石江Ⅼ(54)遺跡発掘調査報告書」 |
| + | 第 78 集 | 2005 | 「石江Ⅼ(55)遺跡発掘調査報告書」 |
| + | 第 79 集 | 2005 | 「石江Ⅼ(56)遺跡発掘調査報告書」 |
| + | 第 80 集 | 2005 | 「石江Ⅼ(57)遺跡発掘調査報告書」 |
| + | 第 81 集 | 2005 | 「石江Ⅼ(58)遺跡発掘調査報告書」 |
| + | 第 82 集 | 2006 | 「石江Ⅼ(59)遺跡発掘調査報告書」 |
| + | 第 83 集 | 2006 | 「石江Ⅼ(60)遺跡発掘調査報告書」 |
| + | 第 84 集 | 2006 | 「石江Ⅼ(61)遺跡発掘調査報告書」 |
| + | 第 85 集 | 2006 | 「石江Ⅼ(62)遺跡発掘調査報告書」 |
| + | 第 86 集 | 2006 | 「石江Ⅼ(63)遺跡発掘調査報告書」 |
| + | 第 87 集 | 2006 | 「石江Ⅼ(64)遺跡発掘調査報告書」 |
| + | 第 88 集 | 2006 | 「石江Ⅼ(65)遺跡発掘調査報告書」 |
| + | 第 89 集 | 2006 | 「石江Ⅼ(66)遺跡発掘調査報告書」 |
| + | 第 90 集 | 2007 | 「石江Ⅼ(67)遺跡発掘調査報告書」 |
| + | 第 91 集 | 2007 | 「石江Ⅼ(68)遺跡発掘調査報告書」 |
| + | 第 92 集 | 2007 | 「石江Ⅼ(69)遺跡発掘調査報告書」 |
| + | 第 93 集 | 2007 | 「石江Ⅼ(70)遺跡発掘調査報告書」 |
| + | 第 94 集 | 2007 | 「石江Ⅼ(71)遺跡発掘調査報告書」 |
| + | 第 95 集 | 2008 | 「石江Ⅼ(72)遺跡発掘調査報告書」 |
| + | 第 96 集 | 2008 | 「石江Ⅼ(73)遺跡発掘調査報告書」 |
| + | 第 97 集 | 2008 | 「石江Ⅼ(74)遺跡発掘調査報告書」 |
| + | 第 98 集 | 2008 | 「石江Ⅼ(75)遺跡発掘調査報告書」 |
| + | 第 99 集 | 2008 | 「石江Ⅼ(76)遺跡発掘調査報告書」 |
| + | 第 100 集 | 2009 | 「石江Ⅼ(77)遺跡発掘調査報告書」 |
| + | 第 101 集 | 2009 | 「石江Ⅼ(78)遺跡発掘調査報告書」 |
| + | 第 102 集 | 2009 | 「石江Ⅼ(79)遺跡発掘調査報告書」 |
| + | 第 103 集 | 2010 | 「石江Ⅼ(80)遺跡発掘調査報告書」 |
| + | 第 104 集 | 2010 | 「石江Ⅼ(81)遺跡発掘調査報告書」 |
| + | 第 105 集 | 2010 | 「石江Ⅼ(82)遺跡発掘調査報告書」 |
| + | 第 106 集 | 2010 | 「石江Ⅼ(83)遺跡発掘調査報告書」 |
| + | 第 107 集 | 2011 | 「石江Ⅼ(84)遺跡発掘調査報告書」 |
| + | 第 108 集 | 2011 | 「石江Ⅼ(85)遺跡発掘調査報告書」 |

青森市埋蔵文化財調査報告書第 107 集 -1

石江遺跡群発掘調査報告書Ⅲ

—石江土地区画整理事業に伴う発掘調査—
(第 1 分冊：新田(1)遺跡遺物図版編)

発行年月日 平成 23 年 3 月 31 日

発行 青森市教育委員会

〒038-8505 青森県青森市柳川 2 丁目 1-1

TEL017-761-4796 (文化財課)

印刷 株式会社 こがわ

〒030-0142 青森県青森市大字野木字野尻 37-91

TEL017-752-0072 FAX017-752-0073