

青森市埋蔵文化財調査報告書 第97集

市内遺跡

発掘調査報告書16

平成19年度

青森市教育委員会

序

青森市では、近年、新幹線整備工事や土地区画整理事業等の大規模開発と共に住宅建設・上下水道工事等の小規模開発も増加しており、多くの貴重な埋蔵文化財が破壊の危機にさらされています。

当委員会では、これらの各種開発事業との円滑な調整を図りながら遺跡保護を推進するために、平成4年度から市内遺跡発掘調査事業を実施しております。

本書は、平成19年度に実施した分布調査や各遺跡の試掘・確認調査、発掘調査の成果をまとめたものであります。本書が本市における埋蔵文化財保護に資することができれば幸いです。

本書を刊行するにあたり文化庁記念物課・青森県教育庁文化財保護課をはじめ、関係者の方々に深く感謝の意を表します。

平成20年3月

青森市教育委員会

教育長 角田 詮二郎

例 言

1. 本書は、国と県の補助金交付を受けて平成19年度に実施した青森市内遺跡発掘調査事業の調査報告書であり、分布調査、試掘・確認調査、発掘調査の成果を収録したものである。
2. 本文及び表中の「青森地区」、「浪岡地区」の記述については、それぞれ旧青森市、旧浪岡町を示す。
3. 調査を実施した遺跡及び地区は下記のとおりである。
 - ①分布調査：新城地区、北西部地区、東部地区
 - ②試掘・確認調査：阿部野(1)遺跡、朝日山(3)遺跡、三内沢部(3)遺跡、山元(3)遺跡、野尻(4)遺跡、後沼遺跡隣接地、栄山(2)遺跡、玉水(3)遺跡、三内丸山(5)遺跡、山城溜池遺跡、大矢沢野田遺跡
 - ③発掘調査：山元(3)遺跡
4. 本書で使用した「試掘調査」とは原則的に埋蔵文化財の有無を確認するための調査（未登録地の調査）、「確認調査」とは周知の埋蔵文化財包蔵地の内容を把握するための部分的な調査を示す。
5. 本書の編集は青森市教育委員会が行った。執筆分担は文末に記した。
6. 挿図の縮尺は各図に示した。なお、遺物写真図版の縮尺は3分の1である。
7. 図版番号および表・写真番号は、「第〇図」、「第〇表」、「写真〇」とし、順番に通し番号を付した。
8. 方位については地図類が真北を示し、ほかは磁北を示している。
9. 本書の土層注記は、『新版標準土色帳』（小山正忠・竹原秀雄 1993）に準拠した。
10. 本書で使用した遺構等の略号は以下のとおりである。
土坑＝SK、ビット＝SP、焼土遺構＝SN、溝跡＝SD、井戸跡＝SE、ロームブロック＝LB、鉄滓＝F、トレンチ＝T
11. 出土遺物及び記録図面・写真関係資料は、青森市教育委員会が保管している。
12. 調査にあたっては、地権者の方々をはじめ、次の機関・諸氏にご指導・ご協力を賜った。深く感謝の意を表する次第である。（敬称略・順不同）
青森県埋蔵文化財調査センター、青森北部土地改良区、秋田県埋蔵文化財センター、後方羊蹄郷土史研究会、六枚橋水利委員会、六枚橋町会、穴澤 義功、磯村 亨、小田川 哲彦、葛西 勲、坂本 建、神 昌樹、中嶋 友文、武藤 祐浩

目次

序	
例言	
目次	
図表・写真目次	
第Ⅰ章 事業実施の概要	1
第Ⅱ章 事業照会の概要	4
第Ⅲ章 埋蔵文化財包蔵地の登録等	12
第Ⅳ章 分布調査	21
第1節 新城地区	21
第2節 北西部地区	21
第3節 東部地区	21
第Ⅴ章 試掘・確認調査	25
第1節 阿部野(1)遺跡①	25
第2節 朝日山(3)遺跡	26
第3節 三内沢部(3)遺跡	27
第4節 山元(3)遺跡①	29
第5節 山元(3)遺跡②	30
第6節 野尻(4)遺跡	32
第7節 後遺跡隣接地	34
第8節 柴山(2)遺跡	35
第9節 山元(3)遺跡③	36
第10節 玉水(3)遺跡	38
第11節 三内丸山(5)遺跡	39
第12節 山城溜池遺跡	41
第13節 大矢沢野田遺跡	44
第14節 阿部野(1)遺跡②	46
第Ⅵ章 発掘調査—山元(3)遺跡—	58
第1節 調査の概要	58
1 調査に至る経緯	58
2 調査要項	58
3 調査方法	61
4 調査経過	61
5 遺跡の環境	61
第2節 検出遺構と出土遺物	62
1 土坑	62
2 ビット	63
3 焼土遺構	64
4 溝跡	64
5 井戸跡	65
6 遺構外出土遺物	65
第3節 まとめ	70
青森市遺跡一覧	73
報告書抄録	80

図表・写真目次

図版目次

第1図	平成19年度調査対象遺跡①(青森地区) ……	2
第2図	平成19年度調査対象遺跡②(浪岡地区) ……	3
第3図	新規登録遺跡(新城平岡(6)遺跡) ……	12
第4図	新規登録遺跡(岡町(10)遺跡) ……	12
第5図	新規登録遺跡(玉水(5)遺跡) ……	13
第6図	新規登録遺跡(山城溜池遺跡) ……	13
第7図	新規登録遺跡(合子沢松森(4)遺跡) ……	13
第8図	範囲変更遺跡(新田(1)遺跡) ……	14
第9図	範囲変更遺跡(新田(2)遺跡) ……	14
第10図	範囲変更遺跡(中平遺跡) ……	14
第11図	範囲変更遺跡(磯部遺跡) ……	15
第12図	範囲変更遺跡(岡町(3)遺跡) ……	15
第13図	範囲変更遺跡(岡町(4)遺跡) ……	15
第14図	範囲変更遺跡(西田沢(5)遺跡) ……	16
第15図	範囲変更遺跡(夏井田(9)遺跡) ……	16
第16図	範囲変更遺跡(瀬戸子(3)遺跡) ……	16
第17図	範囲変更遺跡(前田(3)遺跡) ……	17
第18図	範囲変更遺跡(小橋(3)遺跡) ……	17
第19図	範囲変更遺跡(後湯(2)遺跡) ……	17
第20図	範囲変更遺跡(四戸橋(2)遺跡) ……	18
第21図	範囲変更遺跡(後湯(8)遺跡) ……	18
第22図	範囲変更遺跡(後湯(11)遺跡) ……	18
第23図	範囲変更遺跡(野木和(12)遺跡) ……	19
第24図	範囲変更遺跡(野木和(16)遺跡) ……	19
第25図	範囲変更遺跡(大矢沢野田遺跡) ……	19
第26図	範囲変更遺跡(三本木遺跡) ……	20
第27図	調査地点(阿部野(1)遺跡①) ……	25
第28図	調査地点(朝日山(3)遺跡) ……	26
第29図	調査地点(三内沢部(3)遺跡) ……	27
第30図	遺構確認状況(三内沢部(3)遺跡) ……	28
第31図	調査地点(山元(3)遺跡①) ……	29
第32図	調査地点(山元(3)遺跡②) ……	30
第33図	遺構確認状況(山元(3)遺跡②) ……	31
第34図	調査地点(野尻(4)遺跡) ……	32
第35図	遺構確認状況(野尻(4)遺跡) ……	33
第36図	調査地点(後沼遺跡隣接地) ……	34
第37図	調査地点(梁山(2)遺跡) ……	35
第38図	調査地点(山元(3)遺跡③) ……	36
第39図	遺構確認状況・出土遺物(山元(3)遺跡③) ……	37
第40図	調査地点(玉水(3)遺跡) ……	38
第41図	調査地点(三内丸山(5)遺跡) ……	39
第42図	出土遺物(三内丸山(5)遺跡) ……	40

第43図	調査地点(山城溜池遺跡) ……	42
第44図	出土遺物(山城溜池遺跡) ……	43
第45図	調査地点(大矢沢野田遺跡) ……	44
第46図	遺構確認状況・出土遺物(大矢沢野田遺跡) ……	45
第47図	調査地点(阿部野(1)遺跡②、鉄塔№.38) ……	46
第48図	調査地点(阿部野(1)遺跡②、鉄塔№.39) ……	47
第49図	遺構確認状況(阿部野(1)遺跡②、鉄塔№.38) ……	47
第50図	出土遺物(阿部野(1)遺跡②) ……	48
第51図	位置図(山元(3)遺跡) ……	59
第52図	遺構配置図 ……	60
第53図	基本層序 ……	61
第54図	SK・SP ……	67
第55図	SN・SD、SD-01出土遺物 ……	68
第56図	SE-01・02 ……	69
第57図	遺構外出土遺物 ……	69

表目次

第1表	平成18年度(平成19年1-3月) 民間からの事業照会一覧 ……	5
第2表	平成19年度(平成19年4-12月) 民間からの事業照会一覧 ……	6
第3表	平成19年度(平成19年4-12月) 庁内からの事業照会一覧 ……	11
第4表	遺構外出土遺物観察一覧 ……	69
第5表	青森市遺跡一覧(青森地区) ……	74
第6表	青森市遺跡一覧(浪岡地区) ……	78

写真目次

写真1	分布調査(1) ……	22
写真2	分布調査(2) ……	23
写真3	分布調査(3) ……	24
写真4	試掘・確認調査(1) ……	49
写真5	試掘・確認調査(2) ……	50
写真6	試掘・確認調査(3) ……	51
写真7	試掘・確認調査(4) ……	52
写真8	試掘・確認調査(5) ……	53
写真9	試掘・確認調査(6) ……	54
写真10	試掘・確認調査(7) ……	55
写真11	試掘・確認調査(8) ……	56
写真12	試掘・確認調査出土遺物(1) ……	56
写真13	試掘・確認調査出土遺物(2) ……	57
写真14	発掘調査(山元(3)遺跡) ……	71
写真15	発掘調査出土遺物(山元(3)遺跡) ……	72

第 I 章 事業実施の概要

1. 調査目的

近年、市内各所において、交通網の整備や土地区画整理などの大規模開発に加え、市民生活に必要な住宅建設や下水道整備などの小規模開発が増加しており、これに伴い破壊・消滅の危機に瀕している遺跡も増加している。貴重な文化財を保護し、各種開発行為との円滑な調整を図るためには、周知の埋蔵文化財包蔵地の現況・範囲・数の把握や今後開発が予想される地域における未発見の遺跡の新規登録などにより、市内に所在する遺跡に関する詳細な基礎資料を整備する必要がある。

これらを踏まえ、周知の埋蔵文化財包蔵地及び未登録地の分布調査や開発行為に先立つ、試掘・確認調査を実施するものである。なお、本事業は国・県の補助金交付を受けている。

2. 対象地域

① 分布調査

新城地区、北西部地区、東部地区

② 試掘・確認調査

阿部野 (1) 遺跡、朝日山 (3) 遺跡、三内沢野 (3) 遺跡、山元 (3) 遺跡、野尻 (4) 遺跡、後徳遺跡隣接地、栄山 (2) 遺跡、玉水 (3) 遺跡、山城溜池遺跡、三内丸山 (5) 遺跡、大矢沢野田遺跡

③ 発掘調査 山元 (3) 遺跡

3. 事業実施期間 平成19年4月3日～平成20年3月31日

4. 調査指導機関 文化庁文化財部記念物課、青森県教育庁文化財保護課

5. 調査体制

調査事務局 青森市教育委員会事務局

教 育 長	角 田 詮二郎
教 育 部 長	古 山 善 猛
教 育 次 長	相 馬 政 美
参事・文化財課長事務取扱	遠 藤 正 夫
主 幹	藤 村 和 人
主 査	工 藤 幸 子
文化財主査	木 村 淳 一 (調査担当)
文化財主事	小 野 貴 之 (")
"	児 玉 大 成 (")
"	設 楽 政 健 (")
主 事	吹 田 夕 貴 (庶務担当)
"	竹ヶ原 亜 希 (調整担当)

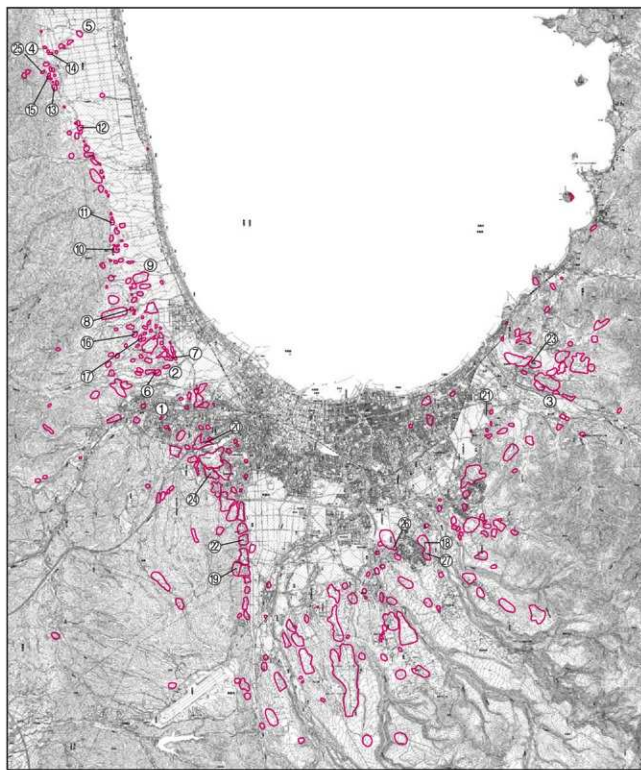

- | | | |
|---------------------|---------------------|---------------------|
| ①新城平岡 (6) 遺跡 (分布調査) | ⑩新戸子 (3) 遺跡 (分布調査) | ⑬朝日山 (3) 遺跡 (確認調査) |
| ②阿町 (10) 遺跡 (分布調査) | ⑪前田 (3) 遺跡 (分布調査) | ⑭三内丸山 (3) 遺跡 (確認調査) |
| ③玉水 (5) 遺跡 (分布調査) | ⑫小橋 (3) 遺跡 (分布調査) | ⑮後池遺跡跡地 (試掘調査) |
| ④山城釜池遺跡 (分布調査) | ⑬後淵 (2) 遺跡 (分布調査) | ⑯栄山 (2) 遺跡 (確認調査) |
| ⑤磯部遺跡 (分布調査) | ⑭四戸橋 (2) 遺跡 (分布調査) | ⑰玉水 (3) 遺跡 (確認調査) |
| ⑥阿町 (3) 遺跡 (分布調査) | ⑮後淵 (11) 遺跡 (分布調査) | ⑱三内丸山 (5) 遺跡 (確認調査) |
| ⑦阿町 (4) 遺跡 (分布調査) | ⑯野木和 (12) 遺跡 (分布調査) | ⑳山城釜池遺跡 (試掘調査) |
| ⑧西田沢 (5) 遺跡 (分布調査) | ⑰野木和 (16) 遺跡 (分布調査) | ㉑大矢沢野田遺跡 (確認調査) |
| ⑨夏井田 (9) 遺跡 (分布調査) | ⑱阿部野 (1) 遺跡① (確認調査) | ㉒阿部野 (1) 遺跡② (確認調査) |

第1図 平成19年度調査対象遺跡①(青森地区)

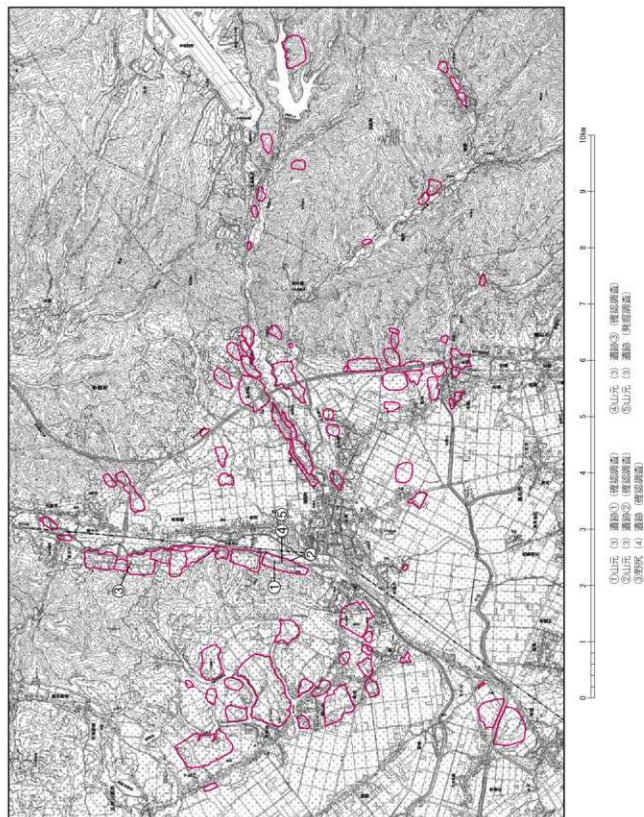

第2図 平成19年度調査対象遺跡② (浪岡地区)

第Ⅱ章 事業照会の概要

青森市内で登録されている周知の埋蔵文化財包蔵地（以下、「遺跡」とする）は、平成20年1月時点で399箇所（青森地区310箇所、浪岡地区89箇所）である（第Ⅲ章参照）。

文化財行政の基本となる文化財保護法には、遺跡内で各種開発行為を行う際の規定があることから、当委員会では広く市民に周知し、円滑な連絡調整を図ることを目的として、『広報あもり』（平成19年11月1日号）やリーフレット『青森市文化財情報 いにしえ青森』、当市ホームページに概要を掲載するとともに、事業計画の初期段階で計画地が遺跡となっていないか照会する業務を実施している。

事業照会は、常時、当委員会文化財課で受け付け、最新の遺跡登録台帳や遺跡地図を基に、照会者の希望に応じて書面、または口頭により回答している。

事業照会には、照会者が直接担当課を訪れ、所定の書面により行う場合と、庁内の関係課が関係法令（都市計画法、農地法、温泉法、青森県景観条例など）の規定に基づいて、書面により行う場合（第3表）とがあり、郵送やFAX、メールによる照会にも対応している。

照会后必要な場合は、文化財保護法遵守の精神に基づき事前調査を行うなど、文化財保護行政上必要不可欠な開発調整につとめている（第Ⅴ章参照）。

今年度は、4月1日から12月31日までに計449件（来課399件、庁内関係課50件）の照会があった。来課分を照会地域ごとにみると、青森地区368件、浪岡地区31件であり、昨年度と同じ時期までの照会件数（390件）とほぼ横ばいの値を示している。

照会に対する当課の回答は概ね、「遺跡に該当している」（表中Aと表記）、「遺跡に隣接している」（表中Bと表記）、「遺跡に該当していない」（表中Cと表記）となるが、AもしくはBとして回答した事例が72件と照会数全体の2割程度となった。AもしくはBと回答した照会のうち、土木工事や建設計画に係る事例については、個別に開発調整を行っている。

照会の目的としては、前年同様に、資産価値の判定や売買を目的とした照会（物件照会・不動産鑑定）が全体の8割以上を占める一方で、携帯電話無線基地局や電波塔、個人住宅などの中小規模の建設工事や、宅地分譲など土木工事に係るものが多い。

地域ごとにみると、青森地区では古川・中央・橋本などの中心市街地（商業地域）（71件）、東北新幹線建設に係る石江・新田地区（23件）、中心市街地周辺部（住宅地域）を対象とした照会が多い。市街地周辺部の中では、特に、大野・浜田地区（28件）、三内・安田地区（23件）、新城地区（11件）が際立って多い地域となっている。浪岡地区においては、国道7号浪岡バイパス一帯を対象とした照会が多い傾向が認められる。

照会件数はほぼ横ばいの値を示しているが、文化財保護法第93条、94条（土木工事等のための発掘に関する届出及び指示）による届出及び通知は、今年度4月1日から12月31日までに54件24遺跡（青森地区45件17遺跡、浪岡地区9件7遺跡）について提出され、前年度比160%以上の伸びを示している。近年は、特に東北新幹線建設並びに土地区画整理事業に係る通知が増加しているため、今後も遺跡内での届出及び通知件数は増加すると想定される。

事業照会は、埋蔵文化財保護事業の「入り口」としての性格をもっているため、今後も文化財保護法並びに遺跡の周知徹底をはかるとともに、適切な開発協議・調整につとめていく必要がある。

（竹ヶ原 亜希）

第1表 平成18年度(平成19年1～3月)民間からの事業照会一覧

No.	年月日	地区	照会地	照会目的	回答	備考
1	19.1.9	青森	本町2丁目	不動産鑑定評価	C	
2	19.1.9	青森	四ツ石字早見	不動産鑑定評価	B	野尻湖遺跡・大矢野田遺跡
3	19.1.9	青森	野内字菊川	不動産鑑定評価	B	野内遺跡・菊川遺跡
4	19.1.11	青森	古川2丁目	不動産鑑定評価	C	
5	19.1.11	青森	中央3丁目	不動産鑑定評価	C	
6	19.1.11	青森	旭川字山田	不動産鑑定評価	C	
7	19.1.15	青森	新町1丁目	不動産鑑定評価	C	
8	19.1.15	青森	旭川字大森	不動産鑑定評価	C	
9	19.1.15	青森	北島4丁目	不動産鑑定評価	C	
10	19.1.16	青森	第二岡屋町2丁目	不動産鑑定評価	C	
11	19.1.16	青森	石江字三好	不動産鑑定評価	C	
12	19.1.16	青森	新田3丁目	不動産鑑定評価	C	
13	19.1.16	青森	東大野2丁目	不動産鑑定評価	C	
14	19.1.16	青森	東大野2丁目	不動産鑑定評価	C	
15	19.1.17	青森	石江字原塚	土木工事計画	B	岡澤遺跡
16	19.1.17	青森	花園2丁目	不動産鑑定評価	C	
17	19.1.18	青森	駒込字朝ノ沢	不動産鑑定評価	C	
18	19.1.19	青森	安田字近野	不動産鑑定評価	B	安田近野(2)遺跡
19	19.1.19	青森	第二岡屋町1丁目	不動産鑑定評価	C	
20	19.1.19	青森	新城市福田、新城市平岡	不動産鑑定評価	B	西点校遺跡
21	19.1.19	青森	南船1丁目	不動産鑑定評価	C	
22	19.1.22	岩手	岩手字平野	不動産鑑定評価	C	
23	19.1.22	青森	鹿館2丁目	不動産鑑定評価	C	
24	19.1.22	青森	牛館字原塚	不動産鑑定評価	C	
25	19.1.23	青森	松川1丁目	不動産鑑定評価	C	
26	19.1.24	青森	本町2丁目	不動産鑑定評価	C	
27	19.1.25	青森	青柳1丁目	不動産鑑定評価	C	
28	19.1.25	青森	浜田3丁目	不動産鑑定評価	C	
29	19.1.25	青森	東大野2丁目	不動産鑑定評価	C	
30	19.1.25	青森	東大野2丁目	不動産鑑定評価	C	
31	19.1.26	青森	荒川字成瀬	不動産鑑定評価	C	
32	19.1.26	青森	四ツ石字山田	不動産鑑定評価	B	山田遺跡
33	19.1.26	青森	安田字近野	建設計画	B	安田近野(2)遺跡
34	19.1.29	青森	大野字前田	不動産鑑定評価	C	
35	19.1.29	青森	三内字丸山	建設計画	C	
36	19.1.31	青森	第二岡屋町2丁目	不動産鑑定評価	C	
37	19.2.1	青森	茂呂字山下	不動産鑑定評価	C	
38	19.2.2	青森	大野字山下	不動産鑑定評価	C	
39	19.2.2	青森	旭川字中道	不動産鑑定評価	C	
40	19.2.6	青森	藤田2丁目	不動産鑑定評価	C	
41	19.2.7	青森	北島2丁目	不動産鑑定評価	C	
42	19.2.7	青森	三内字丸山	不動産鑑定評価	B	三内丸山(3)遺跡
43	19.2.7	青森	三内字丸山	不動産鑑定評価	B	三内丸山(5)遺跡
44	19.2.7	青森	三内字丸山	不動産鑑定評価	A	三内丸山(6)遺跡
45	19.2.8	岩手	新城市福田	不動産鑑定評価	C	
46	19.2.8	岩手	下石川字岡田	建設計画	B	岡田遺跡
47	19.2.8	青森	石江字原塚	土木工事計画	B	岡澤遺跡
48	19.2.9	青森	三内字原塚	不動産鑑定評価	B	三内原塚(3)遺跡
49	19.2.9	青森	青葉3丁目	不動産鑑定評価	C	
50	19.2.9	青森	新町2丁目	不動産鑑定評価	C	
51	19.2.9	青森	南沢字古吉	不動産鑑定評価	C	
52	19.2.9	青森	小幡字平小幡	不動産鑑定評価	A	山口遺跡
53	19.2.13	青森	大野字新野	土木工事計画	C	
54	19.2.13	青森	通町字染野	不動産鑑定評価	C	
55	19.2.14	青森	大野字若宮	不動産鑑定評価	C	
56	19.2.16	青森	新城市平岡	建設計画	B	遺跡(2)遺跡
57	19.2.19	青森	吉田字大塚	不動産鑑定評価	C	
58	19.2.19	青森	安方2丁目	不動産鑑定評価	C	
59	19.2.19	青森	横内字亀井	不動産鑑定評価	C	
60	19.2.20	青森	駒込字沢沢	不動産鑑定評価	B	赤坂遺跡・泉沢遺跡
61	19.2.20	青森	合子字山崎	建設計画	B	横内(1)遺跡
62	19.2.21	青森	大野遊字山田	不動産鑑定評価	C	
63	19.2.21	青森	横内字亀井	不動産鑑定評価	B	塚塚(2)遺跡
64	19.2.22	青森	新城市福田	不動産鑑定評価	C	
65	19.2.22	青森	荒川字原塚	建設計画	C	
66	19.2.28	青森	旭川字山田	不動産鑑定評価	C	
67	19.2.28	青森	茂呂字堂谷	不動産鑑定評価	C	
68	19.3.5	岩手	女盛字平野	不動産鑑定評価	B	長瀬湖遺跡
69	19.3.5	岩手	北中野字北野	不動産鑑定評価	B	神林遺跡
70	19.3.5	青森	小幡字大幡谷	不動産鑑定評価	C	
71	19.3.5	青森	浜田字山田	不動産鑑定評価	C	
72	19.3.5	青森	新城市平岡	不動産鑑定評価	C	
73	19.3.8	青森	藤田3丁目	不動産鑑定評価	C	
74	19.3.8	青森	新城市平岡	不動産鑑定評価	C	
75	19.3.8	青森	新町2丁目	不動産鑑定評価	C	
76	19.3.13	青森	藤田1丁目	不動産鑑定評価	C	
77	19.3.14	青森	命高字平坂	不動産鑑定評価	C	
78	19.3.14	青森	妙見2丁目	不動産鑑定評価	C	
79	19.3.15	青森	花園1丁目	不動産鑑定評価	C	
80	19.3.16	青森	藤田1丁目	不動産鑑定評価	C	
81	19.3.19	青森	本町1丁目	不動産鑑定評価	C	
82	19.3.19	青森	大野字平岡	建設計画	C	
83	19.3.19	青森	五輪字大村	建設計画	C	

市内遺跡発掘調査報告書 16

No.	年月日	地区	照会地	照会目的	回答	備考
84	19.3.19	青森	新城市山田	不動態鑑定評価	C	
85	19.3.20	青森	長島2丁目	不動態鑑定評価	C	
86	19.3.22	青森	新市山田	建設計画	C	
87	19.3.22	青森	平舘字玉清水	建設計画	C	
88	19.3.23	青森	新城市山田	不動態鑑定評価	A	新城市山田(5)遺跡
89	19.3.23	青森	野木字山口	不動態鑑定評価	B	山口遺跡・新町野遺跡
90	19.3.26	青森	新町2丁目	不動態鑑定評価	C	
91	19.3.30	巡回	浪岡字林本	不動態鑑定評価	B	浪岡城遺跡
92	19.3.30	青森	幸徳字阿部野	不動態鑑定評価	A	阿部野(1)遺跡

第2表 平成19年度(平成19年4～12月)民間からの事業照会一覧

No.	年月日	地区	照会地	照会目的	回答	備考
1	19.4.2	青森	橋本3丁目	不動態鑑定評価	C	
2	19.4.2	青森	勝田1丁目	不動態鑑定評価	C	
3	19.4.3	青森	幸徳字松元	不動態鑑定評価	C	
4	19.4.3	青森	金沢3丁目	土木工事計画	C	
5	19.4.3	青森	奥内字宮田	建設計画	C	
6	19.4.3	青森	地川字美法	建設計画	C	
7	19.4.5	青森	松田6丁目	不動態鑑定評価	C	
8	19.4.5	青森	糠野2丁目	不動態鑑定評価	C	
9	19.4.5	青森	三内字沢原	不動態鑑定評価	A	三内沢原(3)遺跡
10	19.4.6	青森	糠田1丁目	不動態鑑定評価	C	
11	19.4.9	青森	新城市山田	不動態鑑定評価	C	
12	19.4.9	青森	勝井字八ッ橋	不動態鑑定評価	C	
13	19.4.9	青森	矢田新字本原	不動態鑑定評価	C	
14	19.4.10	青森	新町1丁目	不動態鑑定評価	C	
15	19.4.11	青森	大野字金沢	土木工事計画	C	
16	19.4.11	青森	金沢3丁目	不動態鑑定評価	C	
17	19.4.11	青森	金沢5丁目	不動態鑑定評価	C	
18	19.4.11	青森	糠田3丁目	不動態鑑定評価	C	
19	19.4.11	巡回	浪岡字平野	不動態鑑定評価	C	
20	19.4.11	青森	松田6丁目	不動態鑑定評価	C	
21	19.4.12	青森	引白字富田	建設計画・埋戻し制限計画	C	
22	19.4.13	青森	新町1丁目	不動態鑑定評価	C	
23	19.4.16	青森	地川字岡田	不動態鑑定評価	C	
24	19.4.17	青森	新町1丁目	不動態鑑定評価	C	
25	19.4.17	青森	石川字高岡	物件調査	B	高岡(6)遺跡・岡田遺跡
26	19.4.17	青森	三内字沢原	物件調査	C	
27	19.4.18	青森	勝井字八ッ橋	不動態鑑定評価	C	
28	19.4.19	青森	糠田1丁目	不動態鑑定評価	C	
29	19.4.23	青森	野木字野尻	不動態鑑定評価	C	
30	19.4.24	青森	新町2丁目	不動態鑑定評価	C	
31	19.4.24	青森	安田字若松	不動態鑑定評価	C	
32	19.4.25	青森	権尾字岡田	不動態鑑定評価	C	
33	19.4.26	青森	勝井字八ッ橋	不動態鑑定評価	C	
34	19.4.26	青森	幸徳3丁目	不動態鑑定評価	C	阿部野(1)遺跡
35	19.4.26	青森	水町1丁目	不動態鑑定評価	C	
36	19.4.26	青森	幸徳字阿部野	不動態鑑定評価	A	阿部野(1)遺跡
37	19.5.1	青森	古川1丁目	不動態鑑定評価	C	
38	19.5.1	青森	橋本2丁目	不動態鑑定評価	C	
39	19.5.2	青森	糠田1丁目	物件調査	C	
40	19.5.2	青森	新城市山田	不動態鑑定評価	C	
41	19.5.8	青森	南郷2丁目	物件調査	C	
42	19.5.8	青森	古川3丁目	物件調査	C	
43	19.5.8	青森	古川1丁目	物件調査	C	
44	19.5.9	青森	大野字小倉	物件調査	A, B	大野小倉遺跡
45	19.5.9	青森	小館字奥山	物件調査	A, B	奥山(1)遺跡・奥山(2)遺跡
46	19.5.9	青森	新町1丁目	不動態鑑定評価	C	
47	19.5.10	青森	聖宮字下権原	建設計画	C	
48	19.5.10	青森	三内字沢原	建設計画	A	三内沢原(3)遺跡
49	19.5.10	青森	糠野2丁目	建設計画	C	
50	19.5.10	青森	勝井字八ッ橋	建設計画	C	
51	19.5.11	青森	第二岡田3丁目	不動態鑑定評価	C	
52	19.5.11	青森	花畑1丁目	物件調査	C	
53	19.5.11	青森	島田3丁目	土木工事計画	C	
54	19.5.14	青森	安田字遊野	不動態鑑定評価	B	遊野遺跡
55	19.5.14	青森	浪田字玉川	建設計画	C	
56	19.5.15	青森	谷子沢字松森	不動態鑑定評価	C	
57	19.5.15	青森	三内字丸山	不動態鑑定評価	C	三内丸山(8)遺跡
58	19.5.15	巡回	新城市山田	物件調査	A	山内(3)遺跡
59	19.5.16	青森	田茂本野字阿部野	不動態鑑定評価	B	阿部野(3)遺跡
60	19.5.16	青森	田茂本野字大沢	不動態鑑定評価	B	田茂本野遺跡
61	19.5.16	青森	地川字岡田	不動態鑑定評価	C	
62	19.5.16	青森	諏訪沢字丸山	不動態鑑定評価	C	
63	19.5.16	青森	岩渡字織沢	不動態鑑定評価	C	
64	19.5.16	青森	戸門字上薬山	不動態鑑定評価	C	
65	19.5.16	青森	塩田字平字百	不動態鑑定評価	C	
66	19.5.16	青森	大野字若宮	不動態鑑定評価	C	
67	19.5.18	青森	東大野1丁目	不動態鑑定評価	C	
68	19.5.18	青森	栄町2丁目	不動態鑑定評価	C	
69	19.5.18	青森	三内字丸山	物件調査	A	三内丸山(5)遺跡
70	19.5.21	青森	駒込字深沢	不動態鑑定評価	A	深沢(2)遺跡
71	19.5.21	青森	榎木1丁目	不動態鑑定評価	C	

No.	年月日	地区	照会地	照会目的	回答	備考
72	19.5.22	青森	西森1丁目	建設計画	C	
73	19.5.22	青森	安田字岩野	不動産鑑定評価	B	安田岩野(1)遺跡
74	19.5.22	青森	安田字岩野	不動産鑑定評価	B	安田岩野(2)遺跡
75	19.5.23	青森	大野字前田	不動産鑑定評価	C	
76	19.5.24	岩手	福田1丁目	不動産鑑定評価	C	
77	19.5.24	岩手	福田3丁目	不動産鑑定評価	C	
78	19.5.25	岩手	杉沢字山元	建設計画	A	山元(3)遺跡
79	19.5.28	岩手	女鹿沢字平野	不動産鑑定評価	B	長瀬高瀬跡・杉田遺跡
80	19.5.28	青森	鶴田字山元	不動産鑑定評価	C	細越跡
81	19.5.29	青森	水町3丁目	物件調査	C	
82	19.5.29	青森	上野字山辺	不動産鑑定評価	C	
83	19.6.1	青森	高田字朝日山	不動産鑑定評価	C	
84	19.6.5	青森	古川1丁目	不動産鑑定評価	C	
85	19.6.5	青森	中央4丁目	物件調査	C	
86	19.6.5	青森	三内字張	物件調査	C	
87	19.6.6	青森	三内字張	物件調査	B	三内沢(3)遺跡
88	19.6.7	青森	奥野4丁目	不動産鑑定評価	C	
89	19.6.8	青森	安田字岩野	物件調査	A	岩野遺跡
90	19.6.8	青森	羽白字野木和	物件調査	B	
91	19.6.8	青森	花園1丁目	不動産鑑定評価	C	
92	19.6.11	岩手	大野遊字前田	物件調査	B	大野遊跡・早稲田跡遺跡
93	19.6.11	岩手	杉沢字山元	建設計画	A	山元(3)遺跡
94	19.6.12	青森	南越2丁目	不動産鑑定評価	C	
95	19.6.12	青森	古川3丁目	不動産鑑定評価	C	
96	19.6.12	青森	古川1丁目	不動産鑑定評価	C	
97	19.6.13	青森	細越字山元	建設計画	A	山元(2)遺跡
98	19.6.13	青森	高田字前田	物件調査	B	
99	19.6.13	青森	鶴田字山元	物件調査	B	野木和(4)遺跡
100	19.6.14	青森	奥野1丁目	物件調査	C	
101	19.6.14	青森	三内字丸山	建設計画	B	奥野(1)遺跡・吉野遺跡・三内丸山遺跡
102	19.6.14	青森	大野字若宮	建設計画	C	
103	19.6.14	青森	西森1丁目	建設計画	C	
104	19.6.15	青森	水町5丁目	不動産鑑定評価	C	
105	19.6.18	青森	大町田1丁目	不動産鑑定評価	C	
106	19.6.18	青森	奥野3丁目	物件調査	C	
107	19.6.18	青森	合渡2丁目	物件調査	C	
108	19.6.19	青森	以草な字1丁目	土木工事計画	C	
109	19.6.21	岩手	吉野字榎田	不動産鑑定評価	C	
110	19.6.21	岩手	下右川字平野	不動産鑑定評価	B	下右川平野遺跡
111	19.6.21	岩手	下右川字榎田	不動産鑑定評価	B	岡田遺跡
112	19.6.22	青森	鶴田字山元	土木工事計画	C	
113	19.6.26	青森	古川1丁目	不動産鑑定評価	C	
114	19.6.26	青森	幸野1丁目	不動産鑑定評価	B	大矢印甲見遺跡
115	19.6.26	青森	横内字亀井	不動産鑑定評価	C	横内(3)遺跡
116	19.6.26	岩手	北中野字北島	不動産鑑定評価	C	
117	19.6.27	青森	奥野1丁目	不動産鑑定評価	C	
118	19.6.27	青森	鶴田字山元	不動産鑑定評価	C	
119	19.6.27	青森	青森3丁目	不動産鑑定評価	C	
120	19.6.27	青森	中央2丁目	不動産鑑定評価	C	
121	19.6.28	岩手	女鹿沢字東花園	不動産鑑定評価	C	
122	19.6.29	青森	千賀1丁目	不動産鑑定評価	C	
123	19.7.2	岩手	大野遊字前田・沢井	砂利採取計画	C	
124	19.7.2	青森	中央2丁目	不動産鑑定評価	C	
125	19.7.2	青森	高田字山元	不動産鑑定評価	C	
126	19.7.2	青森	青森3丁目	不動産鑑定評価	C	
127	19.7.2	青森	奥野1丁目	不動産鑑定評価	C	
128	19.7.10	青森	三内字張	不動産鑑定評価	A	三内沢(3)遺跡
129	19.7.10	青森	幸野字阿部野	不動産鑑定評価	C	
130	19.7.10	青森	小橋字山元	不動産鑑定評価	C	
131	19.7.11	青森	奥野1丁目	不動産鑑定評価	C	
132	19.7.11	青森	鶴田字泉原	不動産鑑定評価	C	
133	19.7.11	青森	石江字三好	不動産鑑定評価	C	
134	19.7.17	青森	中央4丁目	不動産鑑定評価	C	
135	19.7.17	青森	松森3丁目	不動産鑑定評価	C	
136	19.7.17	青森	羽白字沢田	不動産鑑定評価	C	
137	19.7.17	青森	羽白字沢田	建設計画	C	
138	19.7.17	青森	奥野3丁目	建設計画	C	
139	19.7.18	青森	早見1丁目	建設計画	C	
140	19.7.18	青森	高田字五木	建設計画	A	五木(3)遺跡
141	19.7.20	青森	浅生字旅谷	不動産鑑定評価	C	
142	19.7.23	青森	安田字岩野	物件調査	A	岩野遺跡
143	19.7.23	青森	赤旗字前田	建設計画	C	
144	19.7.25	岩手	女鹿沢字平野	不動産鑑定評価	B	長瀬高瀬跡
145	19.7.25	青森	野沢字川原	不動産鑑定評価	C	
146	19.7.26	岩手	杉沢字山元	建設計画	A	山元(3)遺跡
147	19.7.26	青森	奥野3丁目	不動産鑑定評価	C	
148	19.7.26	青森	浅生字旅谷	不動産鑑定評価	C	
149	19.7.26	青森	鶴田2丁目	不動産鑑定評価	C	
150	19.7.26	青森	奥野1丁目	不動産鑑定評価	C	
151	19.7.26	青森	浅生字旅谷	不動産鑑定評価	C	
152	19.7.27	青森	水町5丁目	不動産鑑定評価	C	
153	19.7.27	青森	松木3丁目	不動産鑑定評価	C	
154	19.7.27	青森	奥野2丁目	不動産鑑定評価	C	
155	19.7.31	青森	奥田2丁目	不動産鑑定評価	C	
156	19.7.31	青森	合渡1丁目	不動産鑑定評価	C	

市内遺跡発掘調査報告書 16

No.	年月日	地区	照会地	照会目的	回答	備考
157	19.7.31	青森	榊木3丁目	不動態鑑定評価	C	
158	19.7.31	青森	榊木2丁目	不動態鑑定評価	C	
159	19.7.31	青森	榊木1丁目	不動態鑑定評価	C	
160	19.7.31	青森	榊田3丁目	不動態鑑定評価	C	
161	19.7.31	青森	榊田1丁目	不動態鑑定評価	C	
162	19.7.31	青森	花畑2丁目	不動態鑑定評価	C	
163	19.7.31	青森	大矢沢字里見	不動態鑑定評価	B	大矢沢野田遺跡
164	19.8.1	青森	小橋字平田	不動態鑑定評価	C	
165	19.8.1	青森	金沢1丁目	不動態鑑定評価	C	
166	19.8.1	青森	朝野1丁目	建設計画	C	
167	19.8.1	青森	三内字丸山	建設計画	C	
168	19.8.1	青森	栄町2丁目	不動態鑑定評価	C	
169	19.8.1	青森	八重田3丁目	不動態鑑定評価	B	露草遺跡
170	19.8.2	青森	栄方1丁目	不動態鑑定評価	C	
171	19.8.2	青森	駒込遺1丁目	不動態鑑定評価	C	
172	19.8.2	青森	栄栄堂1丁目	不動態鑑定評価	C	
173	19.8.2	青森	朝野1丁目	不動態鑑定評価	C	
174	19.8.3	青森	本町1丁目	物件調査	C	
175	19.8.6	青森	藤1丁目	不動態鑑定評価	C	
176	19.8.6	青森	熊塚町1丁目	不動態鑑定評価	C	
177	19.8.7	青森	戸内字山	不動態鑑定評価	C	
178	19.8.7	青森	榊田3丁目	不動態鑑定評価	C	
179	19.8.8	青森	大野字山下	物件調査	C	
180	19.8.8	青森	駒込字月見野	物件調査	C	
181	19.8.8	青森	久登坂字畑田	物件調査	C	
182	19.8.8	青森	新城市山田	物件調査	C	
183	19.8.8	青森	平町1丁目	不動態鑑定評価	C	
184	19.8.8	青森	成沢字本木	不動態鑑定評価	C	
185	19.8.8	青森	湯田字福田	不動態鑑定評価	C	
186	19.8.9	青森	榊木3丁目	物件調査	C	
187	19.8.9	青森	長島2丁目	物件調査	C	
188	19.8.10	青森	榊1丁目	不動態鑑定評価	C	
189	19.8.10	青森	湯田字松代	不動態鑑定評価	C	
190	19.8.10	青森	本町1丁目	物件調査	C	
191	19.8.10	青森	女鹿野字野尻	物件調査	C	
192	19.8.17	青森	榊木1丁目	不動態鑑定評価	C	
193	19.8.17	青森	金沢字福田	建設計画	C	
194	19.8.17	青森	金沢字伊吹	建設計画	C	
195	19.8.20	青森	石江字岡原	不動態鑑定評価	B	岡原遺跡
196	19.8.20	青森	女鹿野字野尻	建設計画	A	山元(3)遺跡
197	19.8.20	青森	榊田字福田	不動態鑑定評価	C	
198	19.8.20	青森	女鹿野字榊木	不動態鑑定評価	C	
199	19.8.21	青森	三内字丸山	不動態鑑定評価	B	三内丸山遺跡(6)
200	19.8.21	青森	地字平山本	不動態鑑定評価	B	早稲田遺跡
201	19.8.21	青森	里見1丁目	不動態鑑定評価	C	
202	19.8.21	青森	榊木1丁目	不動態鑑定評価	C	
203	19.8.22	青森	成沢字小倉沢	不動態鑑定評価	B	玉水(4)遺跡
204	19.8.22	青森	朝野字下輪屋	建設計画	C	
205	19.8.22	青森	大谷字小谷	不動態鑑定評価	C	
206	19.8.22	青森	五木松字平野	不動態鑑定評価	C	
207	19.8.22	青森	相沢字長沢	不動態鑑定評価	C	
208	19.8.22	青森	本郷字牧ノ尻	不動態鑑定評価	C	
209	19.8.22	青森	岩内字山下	不動態鑑定評価	C	
210	19.8.23	青森	中郷1丁目	物件調査	C	
211	19.8.23	青森	湯田字湯田	物件調査	C	
212	19.8.23	青森	三好1丁目	物件調査	C	
213	19.8.23	青森	石江字三好	物件調査	C	
214	19.8.24	青森	榊2丁目	土木工事計画	C	
215	19.8.24	青森	新城市山田	物件調査	C	
216	19.8.24	青森	三内字山	物件調査	A	三内丸山遺跡(6)
217	19.8.24	青森	湯田字泉原山	建設計画	C	
218	19.8.27	青森	羽白字野本郷	建設計画	B	野本郷(2)遺跡
219	19.8.28	青森	里見2丁目	土木工事計画	C	
220	19.8.29	青森	松原1丁目	不動態鑑定評価	C	
221	19.8.29	青森	新田2丁目	不動態鑑定評価	C	
222	19.8.29	青森	大野遊字畑田	不動態鑑定評価	B	早稲田遺跡
223	19.8.30	青森	小橋1丁目	不動態鑑定評価	C	
224	19.8.31	青森	三内字沢屋	不動態鑑定評価	A	三内沢屋(3)遺跡
225	19.8.31	青森	新城市山田	不動態鑑定評価	C	
226	19.8.31	青森	小橋2丁目	不動態鑑定評価	A	小橋遺跡
227	19.8.31	青森	羽白字沢田	不動態鑑定評価	C	
228	19.8.31	青森	石江字上郷	不動態鑑定評価	C	
229	19.8.31	青森	榊木3丁目	不動態鑑定評価	C	
230	19.8.31	青森	榊木3丁目	不動態鑑定評価	C	
231	19.9.3	青森	本町5丁目	不動態鑑定評価	C	
232	19.9.3	青森	新城市平野	不動態鑑定評価	C	
233	19.9.4	青森	本町1丁目	不動態鑑定評価	C	
234	19.9.5	青森	本町5丁目	物件調査	C	
235	19.9.5	青森	羽白字野本郷	不動態鑑定評価	C	
236	19.9.5	青森	安田字野尻	不動態鑑定評価	B	安田野尻(1)遺跡・安田(1)遺跡
237	19.9.5	青森	茂虫字菅谷	不動態鑑定評価	C	
238	19.9.5	青森	茂虫字山下	不動態鑑定評価	C	
239	19.9.10	青森	羽白字湯田	不動態鑑定評価	C	
240	19.9.10	青森	堀町2丁目	不動態鑑定評価	C	
241	19.9.11	青森	駒込字月見野	不動態鑑定評価	C	

No.	年月日	地区	照会地	照会目的	回答	備考
242	19.9.11	青森	自由ヶ丘1丁目	不動産鑑定評価	C	
243	19.9.11	青森	新町1丁目	不動産鑑定評価	C	
244	19.9.11	青森	野井字宮ノ下橋	不動産鑑定評価	C	
245	19.9.11	青森	栄町1丁目	不動産鑑定評価	C	
246	19.9.11	青森	興野2丁目	不動産鑑定評価	C	
247	19.9.11	青森	南船1丁目	不動産鑑定評価	C	
248	19.9.11	青森	八幡字品田	不動産鑑定評価	C	
249	19.9.11	青森	崎町2丁目	不動産鑑定評価	C	
250	19.9.12	青森	長島2丁目	不動産鑑定評価	C	
251	19.9.13	青森	笠笠字山吹	不動産鑑定評価	B	笠笠山吹(旧)遺跡
252	19.9.13	青森	高山字朝日山	不動産鑑定評価	C	
253	19.9.13	青森	中船1丁目	不動産鑑定評価	C	
254	19.9.19	青森	真田3丁目	不動産鑑定評価	C	
255	19.9.21	青森	幸澤字松元	不動産鑑定評価	C	
256	19.9.25	青森	新町1丁目	不動産鑑定評価	C	
257	19.9.25	青森	船越字品田	不動産鑑定評価	C	
258	19.9.28	青森	船3丁目	不動産鑑定評価	B	船遺跡
259	19.9.28	青森	青柳1丁目	不動産鑑定評価	C	
260	19.10.2	青森	三好2丁目	物件調査	C	
261	19.10.3	青森	三好2丁目	不動産鑑定評価	C	
262	19.10.3	青森	桜川1丁目	土木工事計画	C	
263	19.10.4	青森	一本木字川崎	不動産鑑定評価	C	一本木遺跡
264	19.10.4	青森	馬屋尻字清水渡	不動産鑑定評価	B	五木(4)遺跡
265	19.10.4	青森	馬屋尻字小倉沢	不動産鑑定評価	C	
266	19.10.4	青森	諏訪字平野田	不動産鑑定評価	C	
267	19.10.4	青森	新町1丁目	不動産鑑定評価	C	
268	19.10.5	青森	栄町1丁目	不動産鑑定評価	C	
269	19.10.5	青森	栄田字高野	不動産鑑定評価	B	
270	19.10.5	青森	船1丁目	不動産鑑定評価	C	船野遺跡
271	19.10.9	青森	荒川字南麓山	建設計画	C	
272	19.10.9	青森	古川2丁目	不動産鑑定評価	C	
273	19.10.9	青森	東方2丁目	不動産鑑定評価	C	
274	19.10.9	青森	長島2丁目	不動産鑑定評価	C	
275	19.10.9	青森	中船1丁目	不動産鑑定評価	C	
276	19.10.9	青森	新町1丁目	不動産鑑定評価	C	
277	19.10.9	青森	橋本1丁目	不動産鑑定評価	C	
278	19.10.10	青森	新城市平岡	建設計画	B	新嵐山田(1)遺跡・新城跡
279	19.10.11	青森	野沢字沢原	不動産鑑定評価	B	小根遺跡
280	19.10.11	青森	新町野字藤井	不動産鑑定評価	C	
281	19.10.11	青森	合子宮松森	不動産鑑定評価	B	合子宮松森(旧)遺跡
282	19.10.11	青森	田尻字大沢	不動産鑑定評価	C	
283	19.10.11	青森	南船2丁目	不動産鑑定評価	C	
284	19.10.11	青森	古川2丁目	不動産鑑定評価	C	
285	19.10.12	青森	第二回星町2丁目	不動産鑑定評価	C	
286	19.10.12	青森	西津3丁目	土木工事計画	C	
287	19.10.15	青森	小橋1丁目	不動産鑑定評価	C	
288	19.10.15	青森	忠節町津崎	不動産鑑定評価	C	
289	19.10.15	青森	船田2丁目	物件調査	C	
290	19.10.16	青森	南船1丁目	不動産鑑定評価	C	
291	19.10.16	青森	合渡2丁目	不動産鑑定評価	C	
292	19.10.17	青森	興野2丁目	不動産鑑定評価	C	
293	19.10.17	青森	船2丁目	不動産鑑定評価	C	
294	19.10.17	青森	平島町1丁目	不動産鑑定評価	C	
295	19.10.17	青森	高船字科	建設計画	C	
296	19.10.17	青森	桜川1丁目	土木工事計画	C	
297	19.10.17	青森	三好2丁目	不動産鑑定評価	C	
298	19.10.18	青森	長島3丁目	不動産鑑定評価	C	
299	19.10.18	青森	新町1丁目	不動産鑑定評価	C	
300	19.10.18	青森	中船1丁目	不動産鑑定評価	C	
301	19.10.18	青森	新町1丁目	不動産鑑定評価	C	
302	19.10.18	青森	東方2丁目	不動産鑑定評価	C	
303	19.10.19	青森	横内字観山	不動産鑑定評価	A, B	横内築沢遺跡
304	19.10.22	岩手	追分字平野	物件調査	C	
305	19.10.23	青森	幸澤5丁目	不動産鑑定評価	C	
306	19.10.23	青森	矢作1丁目	不動産鑑定評価	C	
307	19.10.24	青森	新田字玉川	建設計画	C	
308	19.10.24	青森	長島4丁目	不動産鑑定評価	C	
309	19.10.24	青森	花畑2丁目	不動産鑑定評価	C	
310	19.10.24	青森	船1丁目	不動産鑑定評価	C	
311	19.10.24	青森	岡造道2丁目	不動産鑑定評価	C	
312	19.10.24	青森	桜川9丁目	不動産鑑定評価	C	
313	19.10.25	青森	東方2丁目	不動産鑑定評価	C	
314	19.10.25	岩手	追分字藤村	建設計画	C	
315	19.10.29	青森	新町1丁目	不動産鑑定評価	C	
316	19.10.30	青森	駒込字柳ノ沢	不動産鑑定評価	C	
317	19.10.31	青森	神橋5丁目	不動産鑑定評価	C	
318	19.10.31	青森	大野字若宮	物件調査	C	
319	19.10.31	青森	青葉3丁目	不動産鑑定評価	C	
320	19.11.31	青森	船田字品田	不動産鑑定評価	C	
321	19.11.1	青森	三内丸山	不動産鑑定評価	B	三内丸山(8)遺跡
322	19.11.2	青森	小橋3丁目	不動産鑑定評価	C	
323	19.11.2	青森	石江字江渡	不動産鑑定評価	C	
324	19.11.6	青森	船1丁目	物件調査	C	
325	19.11.6	青森	長島2丁目	物件調査	C	
326	19.11.7	青森	新町2丁目	不動産鑑定評価	C	

市内遺跡発掘調査報告書 16

No.	年月日	地区	照会地	照会目的	回答	備考
327	19.11.7	青森	新城字平岡	物件調査	C	
328	19.11.8	青森	長崎2丁目	不動態鑑定評価	C	
329	19.11.9	青森	磯野2丁目	不動態鑑定評価	C	
330	19.11.12	青森	坊井字八ツ橋	不動態鑑定評価	C	
331	19.11.13	青森	花園1丁目	不動態鑑定評価	C	
332	19.11.13	青森	横内字嶺山	不動態鑑定評価	B	坂第(2)遺跡・横内惣沢遺跡
333	19.11.14	青森	野内字湯島	不動態鑑定評価	C	
334	19.11.15	青森	新田2丁目	不動態鑑定評価	C	
335	19.11.15	青森	第二四郎町1丁目	不動態鑑定評価	C	
336	19.11.15	青森	安方2丁目	不動態鑑定評価	C	
337	19.11.15	青森	青糠2丁目	不動態鑑定評価	C	
338	19.11.15	青森	横内字亀井	不動態鑑定評価	C	
339	19.11.16	青森	花園1丁目	不動態鑑定評価	C	
340	19.11.16	岩間	五木松字平野	不動態鑑定評価	A	沼原平(1)遺跡
341	19.11.16	青森	新田字志	建設計画	B	森田(1)遺跡
342	19.11.19	青森	本町1丁目	物件調査	C	
343	19.11.19	青森	浅虫字並谷	不動態鑑定評価	C	
344	19.11.19	青森	浅虫字坂本	不動態鑑定評価	C	
345	19.11.19	青森	浅虫字並谷	不動態鑑定評価	C	
346	19.11.21	青森	本町1丁目	不動態鑑定評価	C	
347	19.11.21	青森	新田字友田	不動態鑑定評価	C	
348	19.11.21	青森	新田字小野	不動態鑑定評価	C	
349	19.11.21	青森	大野字山下	不動態鑑定評価	C	
350	19.11.21	岩間	岩間字程松	不動態鑑定評価	C	
351	19.11.21	岩間	岩間字福村	不動態鑑定評価	C	
352	19.11.22	青森	駒込字月見野	不動態鑑定評価	A	月見野(5)遺跡
353	19.11.22	青森	金浜字新岡	不動態鑑定評価	C	
354	19.11.22	青森	湯沢町字松代	不動態鑑定評価	C	
355	19.11.22	青森	新田字新田1丁目	不動態鑑定評価	C	
356	19.11.22	青森	坊井字八ツ橋	不動態鑑定評価	C	
357	19.11.26	青森	石田字玉水	土木工事計画	A	玉水(3)遺跡
358	19.11.27	青森	石江字高岡	不動態鑑定評価	B	新城平岡(4)遺跡・新田(2)遺跡
359	19.11.27	青森	三好1丁目	不動態鑑定評価	C	
360	19.11.27	青森	鶴ヶ坂字田田	不動態鑑定評価	C	
361	19.11.27	青森	石江字平山	不動態鑑定評価	C	
362	19.11.27	青森	石江字高岡	不動態鑑定評価	C	
363	19.11.27	青森	南橋2丁目	不動態鑑定評価	C	
364	19.11.27	青森	石江字江渡	不動態鑑定評価	B	高岡(6)遺跡
365	19.11.27	青森	本町4丁目	不動態鑑定評価	C	
366	19.11.27	岩間	郷才字平山本	建設計画	C	
367	19.11.27	青森	石江字高岡	建設計画	C	
368	19.11.27	青森	鶴ヶ坂字山本	建設計画	C	
369	19.11.27	青森	滝川字下川原	建設計画	C	
370	19.11.27	青森	新城字平岡	建設計画	C	
371	19.11.27	青森	浅虫字並谷	建設計画	C	
372	19.11.28	青森	安田字石野	物件調査	A	石野遺跡
373	19.11.29	青森	安松2丁目	物件調査	C	
374	19.11.29	青森	戸門字山原	不動態鑑定評価	C	
375	19.12.2	青森	駒込字並谷	不動態鑑定評価	C	
376	19.12.2	青森	妙見3丁目	不動態鑑定評価	C	
377	19.12.4	青森	浜田3丁目	不動態鑑定評価	C	
378	19.12.6	青森	矢田新字本原	建設計画	C	
379	19.12.10	青森	新城字平岡	不動態鑑定評価	C	
380	19.12.10	青森	新田2丁目	不動態鑑定評価	C	
381	19.12.10	青森	千原1丁目	不動態鑑定評価	C	
382	19.12.10	青森	大野字新田	建設計画	C	
383	19.12.12	青森	新町2丁目	不動態鑑定評価	C	
384	19.12.12	青森	安方1丁目	物件調査	C	
385	19.12.12	青森	新田字志田	不動態鑑定評価	C	
386	19.12.13	青森	浅虫字ア内	建設計画	C	
387	19.12.14	青森	雲谷山吹	不動態鑑定評価	B	雲谷山吹(8)遺跡
388	19.12.14	青森	現町2丁目	不動態鑑定評価	C	
389	19.12.14	青森	浜野字科	不動態鑑定評価	C	
390	19.12.17	青森	野木字山口	土木工事計画	A	新野野遺跡
391	19.12.18	青森	金浜字伊吹	不動態鑑定評価	C	
392	19.12.18	青森	浜野字志田	不動態鑑定評価	C	
393	19.12.18	青森	大野字新田	建設計画	C	
394	19.12.19	青森	浪越一丁目	不動態鑑定評価	C	
395	19.12.21	青森	桑原字稲葉	土木工事計画	C	
396	19.12.25	青森	細1丁目	不動態鑑定評価	C	
397	19.12.27	青森	石田字玉水	不動態鑑定評価	B	玉水(1)遺跡・玉水(4)遺跡
398	19.12.27	青森	安田字石野	不動態鑑定評価	B	安田石野遺跡・安田(2)遺跡
399	19.12.27	青森	四ツ石字下川原	不動態鑑定評価	B	四ツ石(3)遺跡・横内崎跡

第3表 平成19年度(平成19年4～12月)庁内からの事業照会一覧

No.	年月日	担当課	照会地	照会目的	回答	道庁名
1	19.4.3	経済部 商工業課	真田字高栗山山頂森林	ふろさと緑化に係る照会	C	
2	19.4.4	都市整備部 用地課	保内字沢口	国土利用計画法に基づく調査	C	
3	19.4.17	都市整備部 用地課	幸畑二丁目	大矢岩地造成工事	A	大矢岩野田道庁
4	19.4.20	消防本部 消防課	桃造字前橋	原別荘団第4・7・8画機械器具置き場整備事業	B	桃造道庁
5	19.4.20	道庁事務所 市民課	真田大字五本松字平野	真田福郎公園開設工事	B	松山道庁・平野道庁
6	19.4.25	水道部 上下水道整備課	真田大字高栗山字上福田	高栗山地区域開発公社下水道事業	B	松山山元(4)道庁
			市内一円(山青森地区)	青森市公民下水道事業	A	高栗(1)道庁 外
			市内一円	横内浄水場導水管施設工事	A	坂本(1)道庁 外
7	19.4.11	都市整備部 用地課	市内一円	配水管整備事業	A	久米坂山元(1)道庁 外
8	19.5.2	企業より地産直営	小瀬字小杉	土地売買等届出	B	山口道庁
9	19.5.10	都市整備部 道路課 内課	三内(西部工業団地)	施設建設	C	
10	19.5.10	都市整備部 道路課 内課	三内(西部)	道路維持工事計画	A	三内(西部)道庁
11	19.5.10	都市整備部 道路課 内課	三内(西部)	道路補修工事計画	A	北野道庁
11	19.5.10	農林水産部 農業政策課	市内(山青森地区)	農業振興地域整備計画変更	A, B	久米坂山元(1)道庁 外
12	19.5.15	農林水産部 農業政策課	市内一円	農業振興地域整備計画変更	A, B	後志道庁・大林道庁
13	19.5.29	環境部 環境政策課	新橋字平野	岩石採取計画の認可申請	C	
14	19.5.28	環境部 環境政策課	鶴ヶ坂字山本	砂利採取計画の許可申請	C	
15	19.5.28	経済部 農産政策課	真田大字杉沢字山元	温泉開採	B	山元(3)道庁
16	19.5.30	経済部 農産政策課	真田大字大敷字中田	温泉開採	C	
17	19.6.1	経済部 農産政策課	細越字山本	温泉開採	C	山本(2)道庁
18	19.7.6	農林部 農地林務課	真田字水原	水産かん養保安林指定に係る調査	C	
19			新島字北原	水産かん養保安林解除に係る調査	C	
20	19.7.9	都市整備部 用地課	細野字日倉石	国土利用計画法に基づく調査	C	
21			真田大字千倉谷字片子都存森	国土利用計画法に基づく調査	C	
22			真田字玉川	国土利用計画法に基づく調査	C	
23	19.7.26	都市整備部 用地課	三内(西部)	国土利用計画法に基づく調査	C	三内(西部)道庁
24			真田大字堂中野字五輪	国土利用計画法に基づく調査	A	津井道庁
25	19.8.3	環境部 環境政策課	石渡字熊沢	砂利採取計画の許可申請	C	
26			真田大字新字杉田	土地売買等届出	A	神岡五道庁
27	19.8.9	農林水産部 農業政策課	真田大字杉沢字山元	農業振興地域整備計画変更	A	山元(3)道庁
28			真田大字女殿字福本	農業振興地域整備計画変更	C	
29			真田大字女殿字東福本	農業振興地域整備計画変更	C	
30	19.8.20	都市整備部 用地課	鶴ヶ坂字早稲田	土地売買等届出	C	
31			真原町一丁目	土地売買等届出	C	
32			大別内字葛野	土地売買等届出	A	葛野(3)道庁
33			合子沢字松森	土地売買等届出	A	山口道庁
34	19.8.20	都市整備部 用地課	早新田字池上	国土利用計画法に基づく調査	C	
35			大野字赤沢	国土利用計画法に基づく調査	C	
36			野沢字山本	国土利用計画法に基づく調査	C	
37			真田大字杉沢字敷積野山	国土利用計画法に基づく調査	C	
38	19.9.7	農林水産部 農業政策課	真田大字赤岡字福村	農業振興地域整備計画変更	C	
39	19.9.10	都市整備部 用地課	石渡字熊沢	土地売買等届出	C	
40	19.10.4	都市整備部 用地課	新橋字平野	土地売買等届出	C	
41	19.10.23	水道部	市内(山青森地区)31件	下水道改良・排設事業に係る照会	A, B, C	高栗(1)道庁 外
42			市内(山青森地区)12件	下水道改良・排設事業に係る照会	A, B, C	小牧野道庁
43			野沢字小牧野	土地売買等届出	A, B	小牧野道庁
44			埴内字北原	土地売買等届出	C	
45	19.11.9	都市整備部 用地課	高田字朝白山	国土利用計画法に基づく調査	C	
46			真田大字千倉谷字片子都存森	国土利用計画法に基づく調査	C	
47			真田大字大敷字山本	国土利用計画法に基づく調査	C	
48	19.11.19	道庁事務所 都市整備課	真田大字大敷字平野	道路改良工事計画	A, B, C	五箇道庁
49	19.12.11	都市整備部 用地課	四ツ字平見	国土利用計画法に基づく調査	B	四ツ字(1)道庁
50	19.12.26	水道部 上下水道整備課	真田大字五本松字岡本	下水道敷設事業に係る照会	A, B, C	加茂津江道庁・岡本道庁・真岡道庁

第Ⅲ章 埋蔵文化財包蔵地の登録等

青森市内における周知の埋蔵文化財包蔵地（以下、「遺跡」とする）は、平成18年12月31日時点では396遺跡（青森地区307遺跡、浪岡地区89遺跡）が登録されていた。

その後、新規登録が5遺跡、範囲変更が19遺跡、統合による抹消（欠番）が2遺跡となり、平成20年1月末日現在で399遺跡が登録されている。平成18年分と比較すると青森地区が5増2欠となっている。

平成20年1月までに行った新規登録や範囲変更等の遺跡の概要は、以下のとおりである。

1. 新規登録遺跡

遺跡番号	01323	第3図 
遺跡名	新城平岡（6）遺跡	
所在地	大字新城字平岡	
立地・現況	丘陵・宅地及び畑地	
時代	縄文	
遺物	縄文土器	
登録年月日	平成19年5月24日（青教文第304号）	
備考	当委員会分布調査による。	

遺跡番号	01324	第4図 
遺跡名	岡町（10）遺跡	
所在地	大字岡町字宮本	
立地・現況	丘陵・神社、山林	
時代	平安	
遺物	土師器	
登録年月日	平成19年11月12日（青教文第967号）	
備考	当委員会分布調査による。	

遺跡番号	01325	第5図 
遺跡名	玉水（5）遺跡	
所在地	大字宮田字玉水	
立地・現況	低丘陵・畑地	
時代	縄文（中）	
遺物	縄文土器	
登録年月日	平成19年11月12日（青教文第957号）	
備考	当委員会分布調査による。	

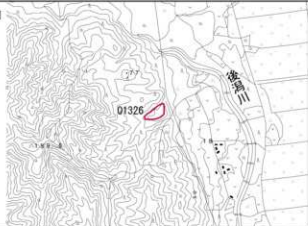
遺跡番号	01326	第6図 
遺跡名	山城溜池遺跡	
所在地	大字六枚橋字山越	
立地・現況	丘陵・溜池	
時代	縄文、平安、中世～近代	
遺物	縄文土器、鉄滓等	
登録年月日	平成20年1月18日（青教文第1177号）	
備考	当委員会試掘調査成果による。	

遺跡番号	01327	第7図 
遺跡名	合子沢松森（4）遺跡	
所在地	大字合子沢字松森	
立地・現況	丘陵・原野	
時代	縄文（中）	
遺物	縄文土器	
登録年月日	平成20年1月18日（青教文第1177号）	
備考	土地利用者の報告による。	

2. 範囲変更遺跡

遺跡番号	01078	第8図 
遺跡名	新田（1）遺跡	
所在地	大字新田字忍	
立地・現況	低丘陵・畑、道路等	
時代	縄文（早・前・後）、平安、中世～近代	
遺物	縄文土器、土師器等	
登録年月日	平成19年3月5日（青教文第1381号）	
備考	県及び当委員会発掘調査成果による。	

遺跡番号	01080	第9図 
遺跡名	新田（2）遺跡	
所在地	大字新田字忍	
立地・現況	低丘陵・畑等	
時代	平安	
遺物	土師器等	
登録年月日	平成19年3月5日（青教文第1381号）	
備考	当委員会発掘調査成果による。	

遺跡番号	29007	第10図 
遺跡名	中平遺跡	
所在地	浪岡大字吉野田字平野	
立地・現況	丘陵・果樹園	
時代	縄文（後）・平安	
遺物	縄文土器、土師器等	
登録年月日	平成19年6月6日（青教文第358号）	
備考	県教育委員会発掘調査成果による。	

道跡番号	01027	第11図 
道跡名	磯部道跡	
所在地	大字四戸橋字磯部	
立地・現況	丘陵・畑地	
時代	縄文、平安	
遺物	縄文土器、土師器等	
登録年月日	平成19年11月12日（青教文第967号）	
備考	当委員会分布調査による。	

道跡番号	01083	第12図 
道跡名	岡町（3）道跡	
所在地	大字新城字天田内	
立地・現況	丘陵・畑地、山林	
時代	縄文（後）、平安	
遺物	土師器	
登録年月日	平成19年11月12日（青教文第967号）	
備考	当委員会分布調査による。	

道跡番号	01084	第13図 
道跡名	岡町（4）道跡	
所在地	大字岡町字宮本	
立地・現況	丘陵・畑地、山林	
時代	縄文（後）、平安	
遺物	縄文土器、土師器	
登録年月日	平成19年11月12日（青教文第967号）	
備考	当委員会分布調査による。	

遺跡番号	01103	第14図
遺跡名	西田沢(5)遺跡	
所在地	大字西田沢字山辺	
立地・現況	丘陵・畑地、山林	
時代	縄文(後)、平安	
遺物	土師器	
登録年月日	平成19年11月12日(青教文第957号)	
備考	当委員会分布調査による。	

遺跡番号	01112	第15図
遺跡名	夏井田(9)遺跡	
所在地	大字飛鳥字塩越	
立地・現況	丘陵・畑地	
時代	縄文、平安	
遺物	縄文土器	
登録年月日	平成19年11月12日(青教文第957号)	
備考	統合により夏井田(7)遺跡(01110)抹消。	

遺跡番号	01119	第16図
遺跡名	瀬戸子(3)遺跡	
所在地	大字瀬戸子字神田、磯田	
立地・現況	丘陵・畑地、山林	
時代	縄文、平安	
遺物	土師器	
登録年月日	平成19年11月12日(青教文第957号)	
備考	当委員会分布調査による。	

遺跡番号	01124	第17図 
遺跡名	前田(3)遺跡	
所在地	大字奥内字前田	
立地・現況	丘陵・畑地、林地	
時代	縄文、平安	
遺物	縄文土器	
登録年月日	平成19年11月12日(青教文第957号)	
備考	当委員会分布調査による。	

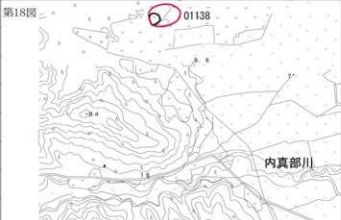
遺跡番号	01138	第18図 
遺跡名	小橋(3)遺跡	
所在地	大字左根字大科	
立地・現況	丘陵・畑地、水田	
時代	平安	
遺物	土師器	
登録年月日	平成19年11月12日(青教文第957号)	
備考	当委員会分布調査による。	

遺跡番号	01142	第19図 
遺跡名	後潟(2)遺跡	
所在地	大字六枚橋字六枚橋山	
立地・現況	丘陵・畑地、山林	
時代	縄文、平安	
遺物	縄文土器	
登録年月日	平成19年11月12日(青教文第957号)	
備考	当委員会分布調査による。	

遺跡番号	01147	第20図	
遺跡名	四戸橋（2）遺跡		
所在地	大字後潟字後潟山		
立地・現況	低丘陵・畑地、山林		
時代	縄文（後）、平安		
遺物	縄文土器、土師器		
登録年月日	平成19年11月12日（青教文第967号）		
備考	当委員会分布調査による。		

遺跡番号	01152	第21図	
遺跡名	後潟（8）遺跡		
所在地	大字四戸橋字磯部		
立地・現況	低丘陵・畑地、山林		
時代	縄文（前）、平安		
遺物	土師器		
登録年月日	平成19年11月12日（青教文第967号）		
備考	当委員会分布調査による。		

遺跡番号	01155	第22図	
遺跡名	後潟（11）遺跡		
所在地	大字六枚橋字六枚橋山		
立地・現況	丘陵・畑地、山林		
時代	平安		
遺物	土師器		
登録年月日	平成19年11月12日（青教文第967号）		
備考	当委員会分布調査による。		

遺跡番号	01179	第23図
遺跡名	野木和(12)遺跡	
所在地	大字羽白字野木和	
立地・現況	丘陵・原野、山林	
時代	縄文	
遺物	縄文土器	
登録年月日	平成19年11月12日(青教文第967号)	
備考	統合により野木和(15)遺跡(01182)抹消。	

遺跡番号	01183	第24図
遺跡名	野木和(16)遺跡	
所在地	大字羽白字野木和	
立地・現況	丘陵・畑地、山林	
時代	縄文、平安	
遺物	縄文土器、土師器	
登録年月日	平成19年11月12日(青教文第967号)	
備考	当委員会分布調査による。	

遺跡番号	01292	第25図
遺跡名	大矢沢野田遺跡	
所在地	大字大矢沢字野田・字里見、幸畑1丁目	
立地・現況	平野・丘陵、水田、果樹園	
時代	縄文(早～後)、平安	
遺物	縄文土器、土師器	
登録年月日	平成20年1月18日(青教文第1177号)	
備考	当委員会試掘調査成果による。	

遺跡番号	01299	第26図
遺跡名	三本木遺跡	
所在地	大字三本木字川崎	
立地・現況	扇状地・畑地、水田	
時代	縄文（後）、平安	
遺物	縄文土器、土師器	
登録年月日	平成19年11月12日（青教文第957号）	
備考	当委員会分布調査による。	

3. 統合により抹消となった遺跡

遺跡番号	01110（統合後：01112）	遺跡番号	01182（統合後：01179）
遺跡名	夏井田（7）遺跡（統合後：夏井田(9)遺跡）	遺跡名	野木和（15）遺跡（統合後：野木和(12)遺跡）
所在地	大字夏井田字沖津	所在地	大字羽白字野木和
抹消年月日	平成19年11月12日（青教文第957号）	抹消年月日	平成19年11月12日（青教文第957号）
備考	当委員会分布調査による。第15図参照。	備考	当委員会分布調査による。第23図参照。

第IV章 分布調査

第1節 新城地区

1. 調査概要

調査地：青森市大字新城字平岡 調査期間：平成19年4月24日

2. 調査に至る経過

新城地区において縄文土器が出土しているという情報が寄せられたため、発見者の案内で付近の分布調査を実施した。

3. 調査結果

調査の結果、一帯は住宅地であるが、所々に散在する畑地より縄文時代後期の土器や平安時代の土師器を数点確認した。遺跡の時期は縄文時代・平安時代と考えられる。

なお、本遺跡は平成19年5月24日付け青教文第304号で青森県教育委員会によって「新城平岡(6)遺跡」として登録された(第三章参照)。

第2節 北西部地区

1. 調査概要

調査地：青森市大字四戸橋・後潟・六枚橋・左堰・奥内・飛鳥・西田沢・瀬戸子・羽白・岡町
調査期間：平成19年6月25日～6月27日

2. 調査に至る経過

本市の北西部地区には範囲の曖昧な遺跡が多数所在しており、範囲を確定する必要があるため、分布調査を実施した。

3. 調査結果

調査の結果、新規登録は六枚橋地区で1件、羽白地区で1件確認した。拡張は、四戸橋地区で2遺跡、後潟地区で1遺跡、六枚橋地区で2遺跡、左堰地区で1遺跡、奥内地区で1遺跡、飛鳥地区で1遺跡、西田沢地区で1遺跡、瀬戸子地区で1遺跡、羽白地区で2遺跡、岡町地区で2遺跡確認した。なお、新規登録・範囲変更遺跡は平成19年11月12日付け、青教文第957号で登録された(第三章参照)。

第3節 東部地区

1. 調査概要

調査地：青森市大字三本木・久栗坂 調査期間：平成19年7月3日

2. 調査に至る経過

本市の東部地区にも北西部地区と同様に範囲の曖昧な遺跡がいくつか所在しており、範囲を確定する必要があるため、分布調査を実施した。

3. 調査結果

久栗坂地区においては踏査の結果、新規登録等の該当遺跡は見られなかったが、三本木地区においては、新規登録遺跡1件、範囲変更1件を確認した。なお、新規登録・範囲変更遺跡は平成19年11月12日付け、青教文第957号で登録された(第三章参照)。

(設楽 政健)



新城平岡 (6) 遺跡近景 (南→)



新城平岡 (6) 遺跡 遺物確認 (北→)



四戸橋 (2) 遺跡近景 (東→)



四戸橋 (2) 遺跡 遺物確認 (北→)



磯部遺跡近景 (西→)



磯部遺跡 遺物確認 (北→)



後潟 (2) 遺跡近景 (西→)



後潟 (2) 遺跡 遺物確認 (東→)



後潟 (8) 遺跡近景 (南→)



後潟 (8) 遺跡 遺物確認 (南→)



後潟 (11) 遺跡近景 (東→)



後潟 (11) 遺跡 遺物確認 (東→)



小橋 (3) 遺跡近景 (東→)



小橋 (3) 遺跡 遺物確認 (東→)



前田 (3) 遺跡近景 (西→)

写真 1 分布調査 (1)



前田 (3) 遺跡 遺物確認 (西→)



瀬戸子 (3) 遺跡近景 (東→)



瀬戸子 (3) 遺跡 遺物確認 (東→)



夏井田 (9) 遺跡近景 (北→)



夏井田 (9) 遺跡 遺物確認 (西→)



西田沢 (5) 遺跡近景 (東→)



西田沢 (5) 遺跡 遺物確認 (東→)



野木和 (12) 遺跡近景 (東→)



野木和 (16) 遺跡近景 (西→)



野木和 (16) 遺跡 遺物確認 (西→)



岡町 (3) 遺跡近景 (東→)



岡町 (3) 遺跡 遺物確認 (東→)



岡町 (4) 遺跡近景 (北→)



岡町 (4) 遺跡 遺物確認 (北→)



岡町 (10) 遺跡近景 (東→)

写真 2 分布調査 (2)



岡町 (10) 遺跡 遺物確認 (北→)



三本木遺跡近景 (西→)



三本木遺跡 遺物確認 (東→)



玉水 (5) 遺跡近景 (西→)



玉水 (5) 遺跡 遺物確認 (西→)

写真 3 分布調査 (3)

第V章 試掘・確認調査

第1節 阿部野(1)遺跡①

1. 調査概要

調査地：青森市大字幸畑字阿部野 開発行為：老人ホーム建設
 調査期間：平成19年4月19日 調査面積：31㎡

2. 調査に至る経緯

平成19年3月30日、当委員会文化財課に老人ホーム建設に係る「埋蔵文化財（遺跡）等協議書」が事業者より提出された。遺跡地図と照合した結果、建設予定地が阿部野(1)遺跡（青森県埋蔵文化財包蔵地番号01050）に該当していたことから、平成19年4月19日に発掘調査の可否を目的に確認調査を実施した。

3. 調査方法

開発予定地（734㎡）に4箇所のトレンチを設定し（第27図）、重機による掘削後、ジョレンがけにより遺構確認を行った。

4. 調査結果

調査の結果、本計画地全体は耕作により地山付近まで擾乱が激しく、遺構・遺物は確認できなかった。したがって、当委員会では慎重工事が望ましいと判断した。

（設案 政健）

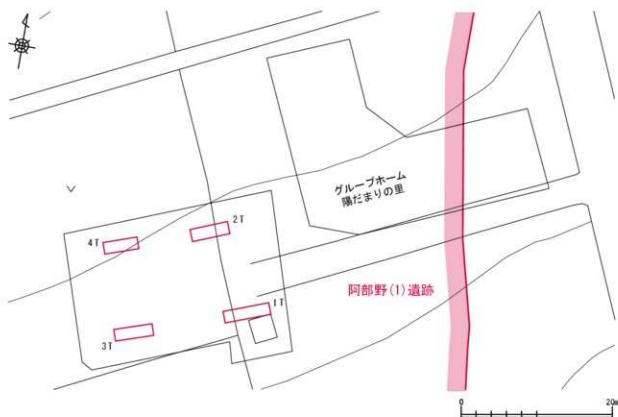

第27図 調査地点（阿部野(1)遺跡①）

第2節 朝日山(3)遺跡

1. 調査概要

調査地：青森市大字高田字朝日山 開発行為：鉄塔建設
 調査期間：平成19年5月16・17日 調査面積：9㎡

2. 調査に至る経緯

平成19年3月26日、当委員会文化財課に東北電力青森支店より市内の埋蔵文化財包蔵地における鉄塔等の建設について協議したい旨の連絡があった。協議の結果、まずは東北電力敷地内の鉄塔建設予定地について調査をお願いしたいとのことであった。遺跡地図と照合した結果、建設予定地が朝日山(3)遺跡(青森県埋蔵文化財包蔵地番号01197)に該当していたことから、平成19年4月19日に発掘調査の可否を目的に確認調査を実施した。

3. 調査方法

開発予定地(No.1:1,094㎡、No.2:1,156㎡)に各2箇所のトレンチを設定し(第28図)、人力による掘削後、ジョレンがけにより遺構確認を行った。

4. 調査結果

調査の結果、本計画地においては、プライマリーな堆積が認められたが、遺構・遺物は確認できなかった。したがって、当委員会では慎重工事が望ましいと判断した。

(設案 政健)

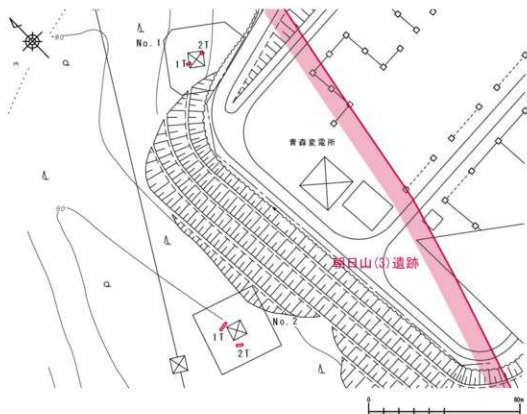

第28図 調査地点(朝日山(3)遺跡)

第3節 三内沢部(3)遺跡

1. 調査概要

調査地：青森市大字三内字沢部 開発行為：土地造成
 調査期間：平成19年5月23日 調査面積：25㎡

2. 調査に至る経緯

平成19年4月26日、当委員会文化財課に土地造成に係る「埋蔵文化財(遺跡)等協議書」が事業者より提出された。遺跡地図と照合した結果、対象地が三内沢部(3)遺跡(青森県埋蔵文化財包蔵地台帳番号01239)に該当していたことから、発掘調査の要否を目的に確認調査を実施した。

3. 調査方法

開発予定地(2,600㎡)に5箇所のトレンチを設定し(第29図)、重機による掘削後、ジョレンがけにより遺構確認を行った。

4. 調査結果

調査の結果、いくつかのトレンチでは、部分的に切土や攪乱等が見られたが、1・3号トレンチから時期不明の溝跡が確認できた(第30図)。確認した溝跡は1条に繋がっている可能性が高く、平成17年度に当委員会が調査を実施した三内沢部(3)遺跡から検出した溝跡と関連すると思われるが、時期の新しい溝跡と推定できる。したがって、当委員会では立会工事が望ましいと判断した。

(設案 政健)

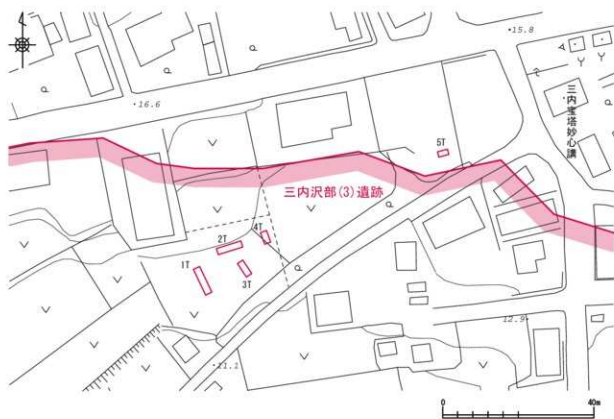

第29図 調査地点(三内沢部(3)遺跡)

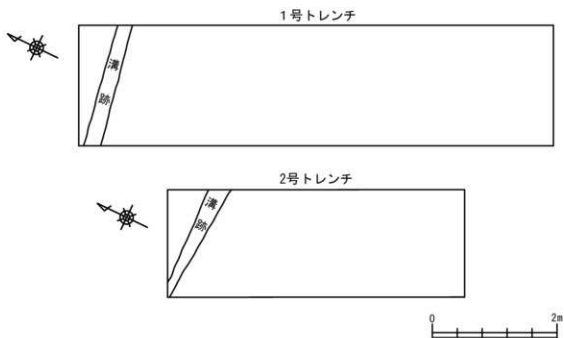

第 30 図 遺構確認状況（三内沢部（3）遺跡）

第4節 山元(3)遺跡①

1. 調査概要

調査地：青森市浪岡大字杉沢字山元 開発行為：土地売買
 調査期間：平成19年6月14日 調査面積：11㎡

2. 調査に至る経緯

平成19年5月25日、当委員会文化財課に土地売買に係る「埋蔵文化財（遺跡）等協議書」が事業者より提出された。遺跡地図と照合した結果、対象地が山元(3)遺跡（青森県埋蔵文化財包蔵地台帳番号29056）に該当していたことから、平成19年6月14日に発掘調査の可否を目的に確認調査を実施した。

3. 調査方法

開発予定地（860㎡）に3箇所のトレンチを設定し（第31図）、重機による掘削後、ジョレンがけにより遺構確認を行った。

4. 調査結果

調査の結果、本計画地全体にシラス等が盛られており、その下から地山と考えられる土層を確認したが、遺構・遺物は確認できなかった。したがって、当委員会では立会工事が望ましいと判断した。
 （設楽 政健）

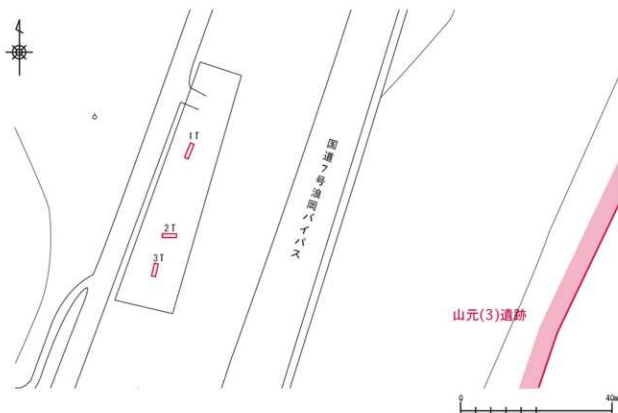

第31図 調査地点（山元(3)遺跡①）

第5節 山元(3)遺跡②

1. 調査概要

調査地：青森市浪岡大字杉沢字山元 開発行為：パークゴルフ場建設
調査期間：平成19年6月14日 調査面積：20㎡

2. 調査に至る経緯

平成19年6月11日、当委員会文化財課にパークゴルフ場建設に係る「埋蔵文化財(遺跡)等協議書」が事業者より提出された。遺跡地図と照合した結果、対象地が山元(3)遺跡(青森県埋蔵文化財包蔵地台帳番号29056)に該当していたことから、平成19年6月14日に発掘調査の要否を目的に確認調査を実施した。

3. 調査方法

開発予定地(21,706㎡)に4箇所のトレンチを設定し(第32図)、重機による掘削後、ジョレンがけにより遺構確認を行った。

4. 調査結果

調査の結果、本計画地は、りんご畑の耕作により擾乱を受けていたが、4号トレンチから土坑を確認した(第33図)。土坑はその土層堆積状況から時期不明の遺構と考えられたため、当委員会では盛土保護を条件に立会工事が望ましいと判断した。

(設楽 政健)

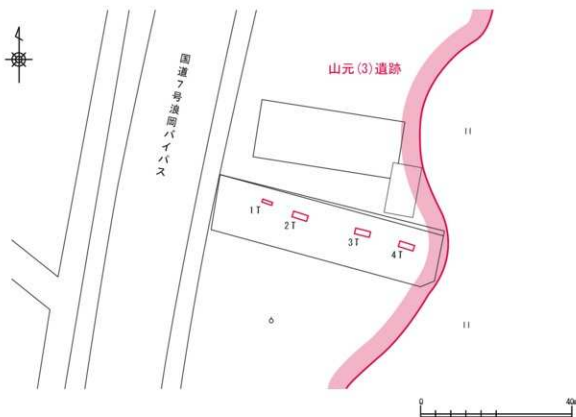

第32図 調査地点(山元(3)遺跡②)



第33図 遺構確認状況（山元（3）遺跡②）

第6節 野尻(4)遺跡

1. 調査概要

調査地：青森市浪岡大字徳才子字山本 開発行為：倉庫建築

調査期間：平成19年6月15日 調査面積：24㎡

2. 調査に至る経緯

平成18年10月30日、当委員会文化財課に倉庫建設に係る「埋蔵文化財(遺跡)等協議書」が事業者より提出された。遺跡地図と照合した結果、対象地が野尻(4)遺跡(青森県埋蔵文化財包蔵地台帳番号29063)に該当していたことから、平成18年11月16日に発掘調査の可否を目的に確認調査を実施した。調査の結果、平安時代と考えられる竪穴住居跡・溝跡を確認したことから、事業者と協議し、平成19年度に発掘調査を実施することとした。翌19年6月に現地の表土剥ぎを行ったが、実際の開発面積よりも狭く剥いでしまったため、残った部分について確認調査を実施した。

3. 調査方法

開発予定地(917㎡)に4箇所のトレンチを設定し(第34図)、重機による掘削後、ジョレンがけにより遺構確認を行った。

4. 調査結果

調査の結果、本計画地は一部削平され、その上に砂利とシラスが盛土されていたが、2・3号トレンチより同一のものと考えられる平安時代の溝跡を確認した。溝跡はその土層堆積状況から時期不明の遺構と考えられたため、当委員会では盛土保護を条件に慎重工事が望ましいと判断した。

(設案 政健)

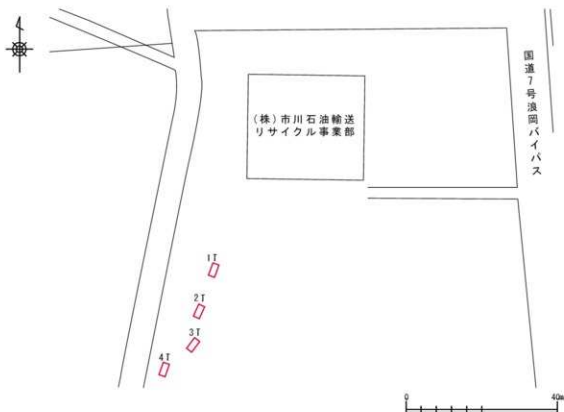

第34図 調査地点(野尻(4)遺跡)

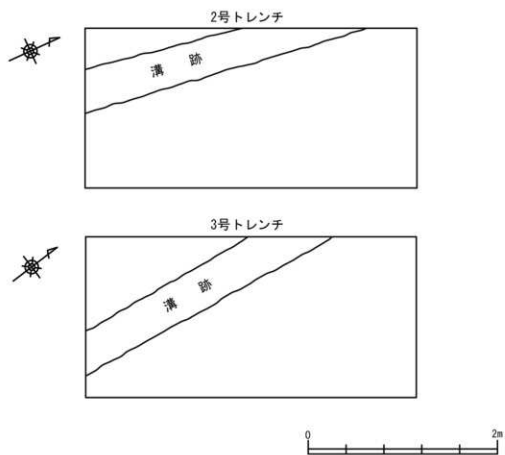

第35図 遺構確認状況（野尻（4）遺跡）

第7節 後蒔遺跡隣接地

1. 調査概要

調査地：青森市大字後蒔字前橋

開発行為：消防団機械器具置場建設

調査期間：平成19年6月22日

調査面積：2㎡

2. 調査に至る経緯

平成19年4月20日、当委員会文化財課に機械器具置場建設に係る「埋蔵文化財（遺跡）等協議書」が事業者より提出された。遺跡地図と照合した結果、対象地が後蒔遺跡（青森県埋蔵文化財包蔵地台帳番号01047）に隣接していたことから、平成19年6月14日に遺跡有無の確認を目的に試掘調査を実施した。

3. 調査方法

開発予定地（271㎡）に2箇所のトレンチを設定し（第36図）、重機による掘削後、ジョレンがけにより遺構確認を行った。

4. 調査結果

調査の結果、本計画地は、全体的に水田の耕作による擾乱を受けており、下位から地山を確認したが、遺構・遺物は確認できなかった。したがって当委員会では立会工事が望ましいと判断した。

（設楽 政健）

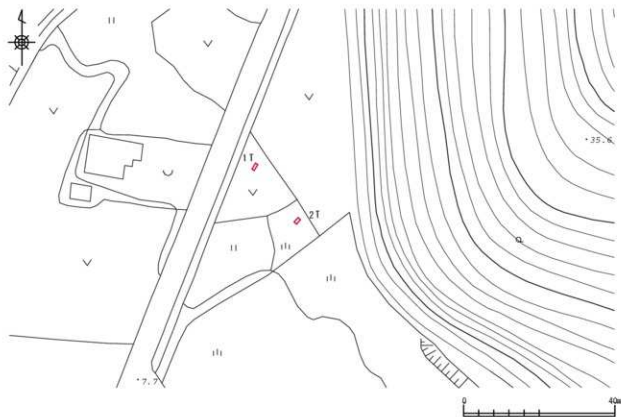

第36図 調査地点（後蒔遺跡隣接地）

第8節 栄山(2)遺跡

1. 調査概要

調査地：青森市大字細越字栄山

開発行為：老人ホーム建設

調査期間：平成19年6月28日

調査面積：24㎡

2. 調査に至る経緯

平成19年6月13日、当委員会文化財課に老人ホーム建設に係る「埋蔵文化財（遺跡）等協議書」が事業者より提出された。遺跡地図と照合した結果、対象地が栄山(2)遺跡（青森県埋蔵文化財包蔵地台帳番号01212）に該当していたことから、平成19年6月28日に発掘調査の可否を目的に確認調査を実施した。

3. 調査方法

開発予定地（361㎡）に7箇所のトレンチを設定し（第37図）、重機による掘削後、ジョレンがけにより遺構確認を行った。

4. 調査結果

調査の結果、本計画地は、耕作による攪乱を受けており、下位から地山を確認したが、遺構・遺物は確認できなかった。したがって当委員会では立会工事が望ましいと判断した。

（設楽 政健）



第37図 調査地点（栄山(2)遺跡）

第9節 山元(3)遺跡③

1. 調査概要

調査地：青森市浪岡大字杉沢字山元

開発行為：個人住宅建設

調査期間：平成19年8月22日～8月23日

調査面積：45㎡

2. 調査に至る経緯

平成19年7月26日、当委員会文化財課に個人住宅建設に係る「埋蔵文化財（遺跡）等協議書」が事業者より提出された。遺跡地図と照合した結果、対象地が山元(3)遺跡（青森県埋蔵文化財包蔵地台帳番号29056）に該当していたことから、平成19年8月22日～8月23日に発掘調査の要否を目的に確認調査を実施した。

3. 調査方法

開発予定地（1988㎡）に14箇所のトレンチを設定し（第38図）、人力による掘削後、ジョレンかけにより遺構確認を行った。

4. 調査結果

調査の結果、本計画地は、畑の耕作による攪乱を受けていたが、8号トレンチから平安時代と考えられる土坑2基を確認したほか、2・8号トレンチより土師器を計5点確認した（第39図）。したがって、当委員会では発掘調査が必要であると判断し、事業者にその旨を伝えた。

（設楽 政健）

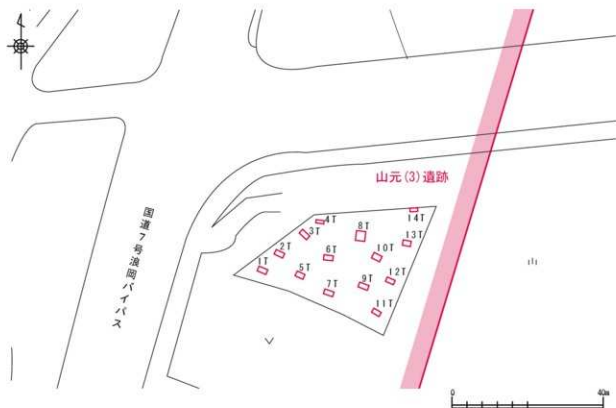

第38図 調査地点（山元(3)遺跡③）

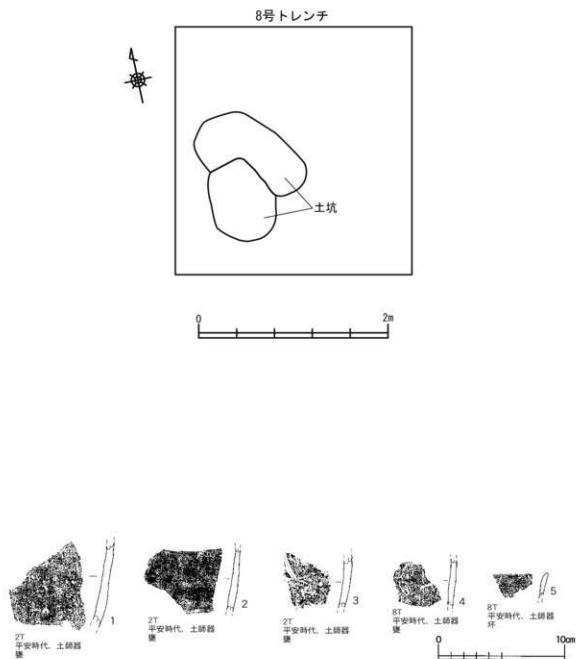

第39図 遺構確認状況・出土遺物（山元（3）遺跡③）

第 10 節 玉水 (3) 遺跡

1. 調査概要

調査地：青森市大字宮田字玉水

開発行為：個人住宅建設

調査期間：平成 19 年 8 月 29 日～ 8 月 31 日

調査面積：53 m²

2. 調査に至る経緯

平成 19 年 6 月 16 日、当委員会文化財課に個人住宅建設に係る「埋蔵文化財（遺跡）等協議書」が事業者より提出された。遺跡地図と照合した結果、対象地が玉水 (3) 遺跡（青森県埋蔵文化財包蔵地台帳番号 01290）に該当していたことから、平成 19 年 8 月 29 日～ 8 月 31 日に発掘調査の要否を目的に確認調査を実施した。

3. 調査方法

開発予定地（376 m²）に 10 箇所のトレンチを設定し（第 40 図）、人力による掘削後、ジョレンがけにより遺構確認を行った。

4. 調査結果

調査の結果、本計画地は、畑の耕作による擾乱を受けており、農業用のビニール等が混入しており、遺構・遺物は確認できなかった。したがって、当委員会では慎重工事が望ましいと判断した。

（設楽 政健）



第 40 図 調査地点（玉水 (3) 遺跡）

第11節 三内丸山(5)遺跡

1. 調査概要

調査地：青森市大字三内字丸山

開発行為：土地造成

調査期間：平成19年11月8日～11月15日

調査面積：26㎡

2. 調査に至る経緯

平成19年5月18日、当委員会文化財課に土地造成に係る「埋蔵文化財(遺跡)等協議書」が事業者より提出された。遺跡地図と照合した結果、対象地が三内丸山(5)遺跡(青森県埋蔵文化財包蔵地台帳番号01250)に該当していたことから、平成19年11月8日～11月15日の日程で発掘調査の要否を目的に確認調査を実施した。

3. 調査方法

開発予定地(11,447㎡)に9箇所のトレンチを設定し(第41図)、人力による掘削後、ジョレンがけにより遺構確認を行った。

4. 調査結果

調査の結果、1～7号トレンチを設定した緩斜面上には、プライマリーな堆積が残されており、3・4・7号トレンチより各1点ずつ縄文土器(第42図)を検出した。ただし、遺構プランは確認されず、すでに削平されている丘陵平坦面に遺構は分布していたものと推定される。また整地された丘陵上に8・9号トレンチを設定したが、表土を数cm掘り下げただけで地山ルームが露出し、遺構・遺物も確認できなかった。以上の結果を踏まえ、当委員会では立会工事が望ましいと判断した。

(野坂 知広)

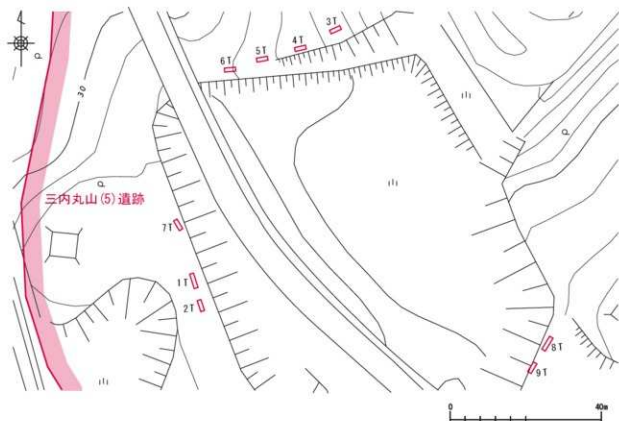

第41図 調査地点(三内丸山(5)遺跡)

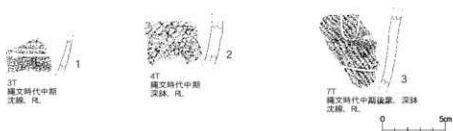

第 42 図 出土遺物（三内丸山（5）遺跡）

第12節 山城溜池遺跡

1. 調査概要

調査地：青森市大字六枚橋字山越

開発行為：遺構水没による浸食

調査期間：平成19年11月8日～11月27日

調査面積：358㎡

2. 調査に至る経緯

平成19年9月27日、当委員会文化財課に尻八館遺跡付近の溜池の岸から多量の鉄滓が出土しているという情報が寄せられた。発見者の案内で現地を確認したところ、溜池は周知の埋蔵文化財包蔵地範囲外にあり、水抜きされた岸の一部から舌状に突き出た先端に長軸14.5×短軸10.5mの範囲で多量の鉄滓が露出していた。個々の鉄滓は、全体的に大ぶりで県内初の中世以降に帰属する可能性があり、その重要性が高いことが考えられた。管理者である市農地林務課および青森北部土地改良区によると、現在はブラックバス駆除のため水を抜いているが、近々元に戻す予定で、その後5年以上は水抜きをしないとのことであった。いずれ溜池の水量が元に戻ることによって、鉄滓の流出・侵食の恐れがあることから、平成19年11月8日～平成19年11月27日の日程で遺跡の範囲・内容把握を目的に試掘調査を実施した。

3. 調査方法

鉄滓集中地区(100㎡)の中央に1箇所のトレンチを設定し、鉄滓の堆積具合を観察すると共に(第43図)、鉄滓集中地区付近の平場のジョレンがけにより遺構確認を行った。

4. 調査結果

調査の結果、鉄滓集中地区は製錬滓で構成され、上層から下層につれて次第に少なくなっていくものの、鉄滓が最大60cmの厚さで堆積していた。また、平場からは竪穴遺構・土坑・ピット・焼土遺構等の他(第43図)、製錬炉を確認した。これらの遺構の時期については、精査していないため詳細は不明であるが、一部遺構の上層から出土した遺物から、近世以降の可能性はある。ただし、製鉄炉については他県の事例との比較から形態的に中世の炉に類似しており、県内初の中世の炉の可能性はあるが、現時点では中世以降に留めておきたい。

上記によって、確認された遺構は、関係者の協力により、調査終了後に砂で保護した。また、周辺には縄文土器片も分布し、この一帯が平成20年1月18日付青教文第1177号で「山城溜池遺跡」として登録されている(第Ⅲ章参照)。

なお、鉄滓の分析や時期等については、次年度に報告する予定としている。

(設楽 政健)

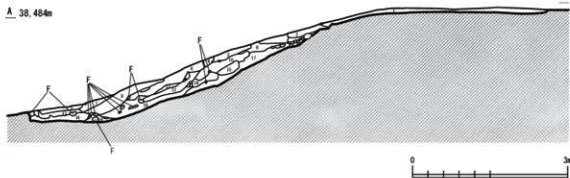
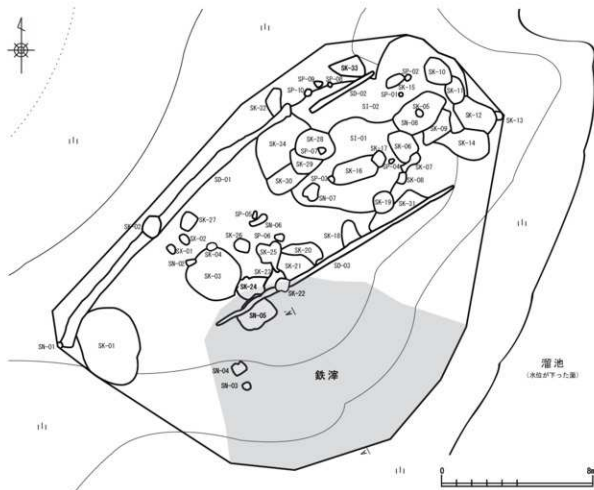

第1層	10YR3/1	黒褐色	ローム粒 (φ1~5mm) 少量、炭化粒 (φ3~7mm) 中量、焼土粒 (φ3~6mm) 少量、鉄滓少量
第2層	10YR3/2	黒褐色	ローム粒 (φ2~10mm) 少量、炭化粒 (φ4~6mm) 少量、焼土粒 (φ3~7mm) 中量、鉄滓 (φ5~15mm) 多量
第3層	10YR2/2	黒褐色	ローム粒 (φ1~10mm) 中量、炭化粒 (φ3~8mm) 中量、鉄滓 (φ4~30mm) 多量
第4層	10YR3/1	黒褐色	炭化粒 (φ3~5mm) 中量、焼土粒 (φ3~5mm) 少量、鉄滓少量
第5層	10YR3/3	暗褐色	ローム粒 (φ2~3mm) 多量、炭化粒 (φ4~9mm) 少量、鉄滓少量
第6層	10YR3/2	黒褐色	ローム粒 (φ2~7mm) 中量、炭化粒 (φ2~9mm) 少量、鉄滓少量
第7層	10YR3/1	黒褐色	ローム粒 (φ2~4mm) 中量、焼土粒 (φ5~8mm) 少量、炭化物 (φ3~10mm) 少量、鉄滓少量
第8層	10YR2/1	黒褐色	ローム粒 (φ2~3mm) 少量、炭化粒 (φ4~6mm) 少量、鉄滓中量
第9層	10YR3/3	暗褐色	ローム粒 (φ1~6mm) 中量、炭化粒 (φ3~4mm) 中量、鉄滓中量
第10層	10YR3/2	黒褐色	ローム粒 (φ2~6mm) 少量、炭化粒 (φ3~11mm) 多量、鉄滓少量
第11層	10YR3/4	暗褐色	ローム粒 (φ3~6mm) 多量、炭化粒 (φ5~7mm) 少量、鉄滓少量
第12層	7.5YR2/2	黒褐色	ローム粒 (φ1~3mm) 少量、炭化粒 (φ2~3mm) 少量、鉄滓少量
第13層	10YR3/1	黒褐色	ローム粒 (φ3~8mm) 多量、炭化粒 (φ3~7mm) 少量、鉄滓少量
第14層	10YR2/3	黒褐色	ローム粒 (φ2~3mm) 少量、炭化粒 (φ3~5mm) 微量、鉄滓少量
第15層	10YR3/3	暗褐色	ローム粒 (φ1~5mm) 中量、炭化粒 (φ4~9mm) 少量、鉄滓中量
第16層	10YR3/4	暗褐色	ローム粒 (φ3~4mm) 中量、炭化粒 (φ3~6mm) 中量、鉄滓少量
第17層	10YR3/2	黒褐色	ローム粒 (φ2~3mm) 中量、炭化粒 (φ4~5mm) 微量、鉄滓中量
第18層	10YR3/1	黒褐色	ローム粒 (φ2~5mm) 中量、ロームブロック (φ20~50mm) 少量、鉄滓中量
第19層	10YR2/3	黒褐色	ローム粒 (φ2~3mm) 少量、炭化粒 (φ4~6mm) 少量

第43図 調査地点 (山城溜池遺跡)

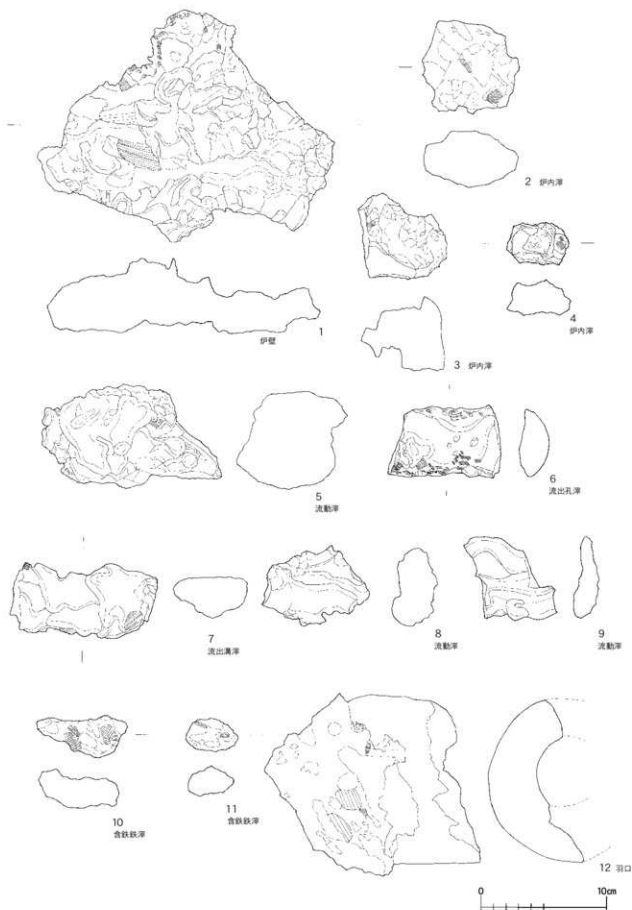

第44図 出土遺物(山城溜池遺跡)

第 13 節 大矢沢野田遺跡

1. 調査概要

調査地：青森市大字大矢沢字里見 開発行為：墓地移転
 調査期間：平成 19 年 11 月 19 日～ 30 日 調査面積：140 m²

2. 調査に至る経緯

平成 19 年 4 月 17 日、当委員会文化財課に墓地移転に係る「埋蔵文化財（遺跡）等協議書」が事業者より提出された。遺跡地図と照合した結果、対象地が大矢沢野田遺跡（青森県埋蔵文化財包蔵地台帳番号 01292）に該当していたことから、事業者と協議のうえ、平成 19 年 11 月 19 日～ 30 日の日程で確認調査を実施した。

3. 調査方法

開発予定地（1,500 m²）に任意のトレンチを 13 箇所設定し（第 45 図）、人力による掘削後、ジョレンがけにより遺構確認を行った。

4. 調査結果

調査の結果、調査区においては、プライマリーな堆積が残されており、2 号トレンチより土坑 1 基と溝跡 1 条、7 号トレンチより土坑 1 基と溝跡 1 基、10 号トレンチより土坑 1 基、11 号トレンチより土坑 1 基を確認した（第 46 図）。2・7 号トレンチの遺構上面からは炭化物が確認されている。また、4・9・12 号トレンチより各 1 点ずつの縄文土器、13 号トレンチからは近現代の播鉢が出土した（第 46 図）。以上の結果を踏まえ、当委員会では開発予定地における発掘調査の必要があると判断し、事業者にその旨を伝えた。

（野坂 知広）



第 45 図 調査地点（大矢沢野田遺跡）

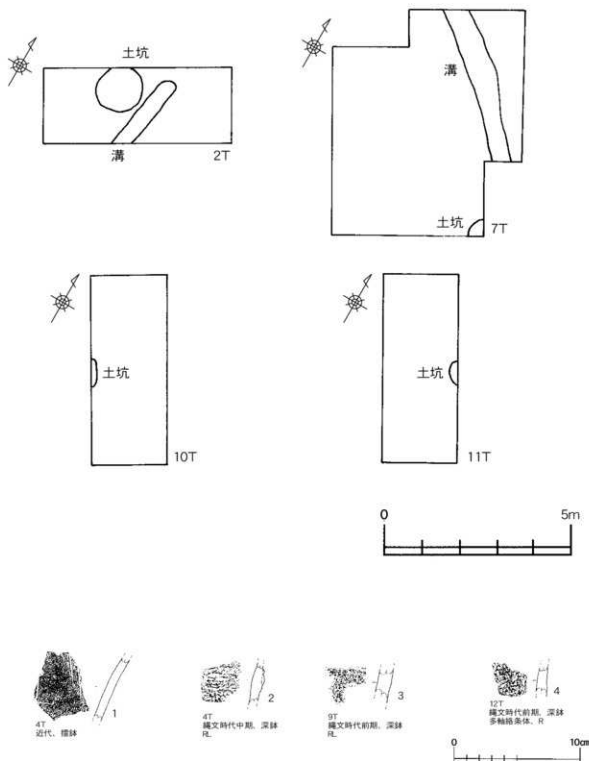

第 46 図 遺構確認状況・出土遺物（大矢沢野田遺跡）

第 14 節 阿部野 (1) 遺跡②

1. 調査概要

調査地：青森市大字幸畑字阿部野

開発行為：鉄塔建設

調査期間：平成 20 年 2 月 4 日～平成 20 年 2 月 25 日

調査面積：18 m²

2. 調査に至る経緯

平成 19 年 3 月 26 日、当委員会文化財課に東北電力青森支店より、市内の埋蔵文化財包蔵地と鉄塔の建設用地に付いて協議したい旨連絡があった。協議の結果、市内数箇所の鉄塔建設予定地のほか、阿部野 (1) 遺跡の確認調査の必要が生じたが、計画段階であったため、用地取得後に調査を実施することとした。その後、平成 20 年 2 月に入り、用地取得が完了したため、平成 20 年 2 月 4 日～2 月 25 日の日程で確認調査を実施した。

3. 調査方法

調査は、No.38 鉄塔 (64 m²) に 5 箇所のトレンチ、鉄塔 No.39 (64 m²) に 4 箇所のトレンチを設定し (第 45・46 図)、人力による掘削後、ジョレンかけにより遺構確認を実施した。

4. 調査結果

調査の結果、鉄塔 No.39 においては全体に攪乱が激しく、かろうじて地山を確認したものの、遺構・遺物は確認できなかった。鉄塔 No.38 においては全体的にプライマリーな堆積が認められ、2 号トレンチから土坑 1 基、3 号トレンチから土坑 1 基、ピット 2 基、4 号トレンチから土坑 1 基、5 号トレンチから土坑 1 基を確認したほか、各トレンチから縄文早期～後期の土器、磨石が出土した。

したがって、鉄塔 No.39 については慎重工事が望ましいと考えられ、鉄塔 No.38 については多くの遺構・遺物が確認できたことから、工事に先立って発掘調査を実施する必要があると判断し、事業者にもその旨を伝えた。

(設楽 政健)

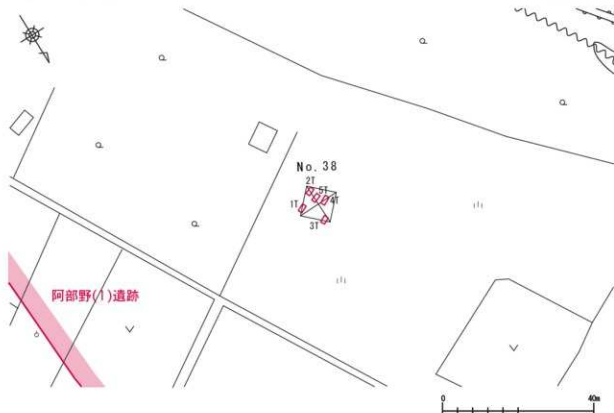

第 47 図 調査地点 (阿部野 (1) 遺跡②、鉄塔 No. 38)

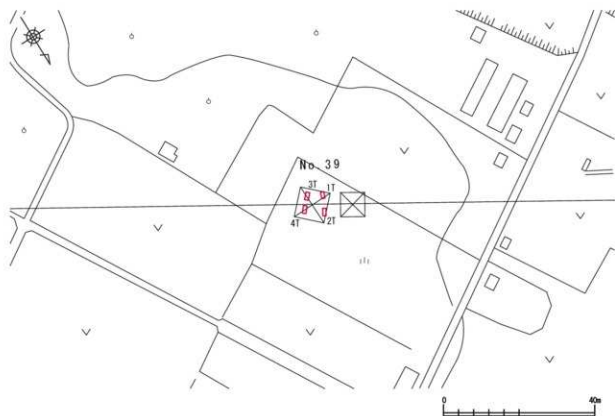

第48図 調査地点（阿部野（1）遺跡②、鉄塔No.39）

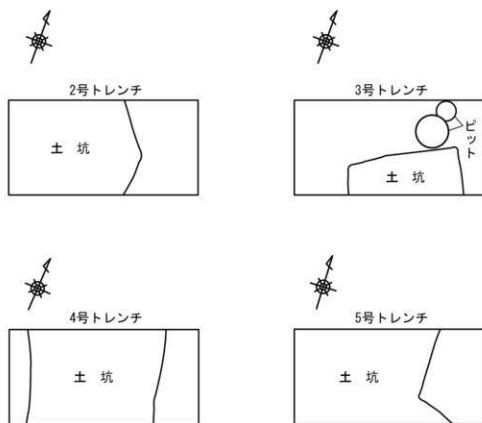

第49図 遺構確認状況（阿部野（1）遺跡②、鉄塔No.38）



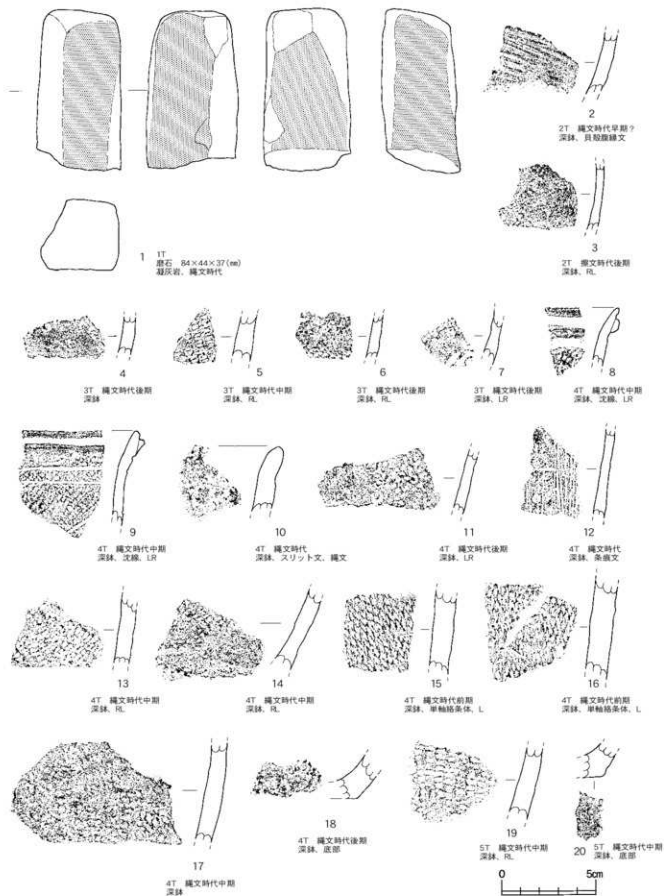

第 50 図 出土遺物 (阿部野 (1) 遺跡②)



阿部野 (1) 遺跡①調査前全景 (東→)



阿部野 (1) 遺跡① 1T (東→)



阿部野 (1) 遺跡① 2T (東→)



阿部野 (1) 遺跡① 3T (東→)



阿部野 (1) 遺跡① 4T (東→)



朝日山 (3) 遺跡① 1T (南東→)

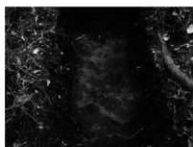

朝日山 (3) 遺跡① 2T (南東→)



朝日山 (3) 遺跡② 1T (東→)



朝日山 (3) 遺跡② 2T (東→)



三内沢部 (3) 遺跡調査風景 (北→)



三内沢部 (3) 遺跡 1T (南東→)

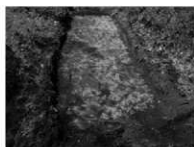

三内沢部 (3) 遺跡 2T (北東→)

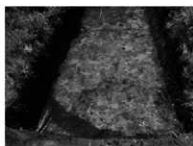

三内沢部 (3) 遺跡 3T 近景 (北西→)



三内沢部 (3) 遺跡 4T (北西→)



三内沢部 (3) 遺跡 5T (北東→)

写真4 試掘・確認調査 (1)



山元 (3) 遺跡①調査前全景 (北→)



山元 (3) 遺跡① 1T 調査風景 (北→)



山元 (3) 遺跡① 2T (東→)



山元 (3) 遺跡① 3T (南→)



山元 (3) 遺跡② 1T (南東→)



山元 (3) 遺跡② 2T (南東→)



山元 (3) 遺跡② 3T (南東→)



山元 (3) 遺跡② 4T (南東→)



野尻 (4) 遺跡 1T (南→)



野尻 (4) 遺跡 2T (南→)



野尻 (4) 遺跡 3T (南→)



野尻 (4) 遺跡 4T (南→)



後范遺跡隣接地調査区全景 (北東→)



後范遺跡隣接地 1T (西→)



後范遺跡隣接地 2T (東→)

写真 5 試掘・確認調査 (2)



栄山 (2) 遺跡調査風景 (西→)



栄山 (2) 遺跡 1T (東→)



栄山 (2) 遺跡 2T (東→)



栄山 (2) 遺跡 3T (東→)



栄山 (2) 遺跡 4T (東→)



栄山 (2) 遺跡 5T (東→)



栄山 (2) 遺跡 6T (東→)



栄山 (2) 遺跡 7T (西→)



山元 (3) 遺跡③ 1T (南東→)



山元 (3) 遺跡③ 2T (南東→)

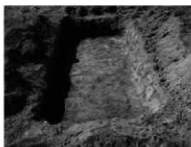

山元 (3) 遺跡③ 3T (南東→)



山元 (3) 遺跡③ 4T (南東→)



山元 (3) 遺跡③ 5T (南東→)



山元 (3) 遺跡③ 6T (南東→)



山元 (3) 遺跡③ 7T (南東→)

写真6 試掘・確認調査 (3)

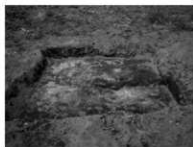

山元 (3) 遺跡③ 8T (南東→)

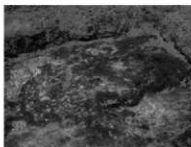

山元 (3) 遺跡③ 8T 焼土 (南東→)



山元 (3) 遺跡③ 9T (南東→)



山元 (3) 遺跡③ 10T (南東→)



山元 (3) 遺跡③ 11T (南東→)



山元 (3) 遺跡③ 12T (南東→)



山元 (3) 遺跡③ 13T (南東→)



山元 (3) 遺跡③ 14T (南東→)



玉水 (3) 遺跡 1T (西→)



玉水 (3) 遺跡 2T (西→)

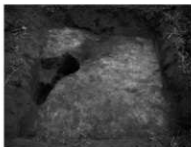

玉水 (3) 遺跡 3T (西→)



玉水 (3) 遺跡 4T (西→)

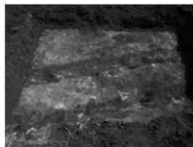

玉水 (3) 遺跡 5T (西→)



玉水 (3) 遺跡 6T (北→)



玉水 (3) 遺跡 7T (東→)

写真7 試掘・確認調査 (4)



玉水 (3) 遺跡 8T (北→)

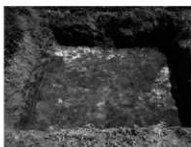

玉水 (3) 遺跡 9T (北→)

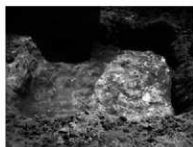

玉水 (3) 遺跡 10T (北→)



玉水 (3) 遺跡 11T (北→)



三内丸山 (5) 遺跡 1T (西→)

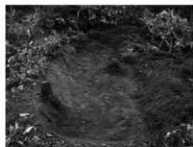

三内丸山 (5) 遺跡 2T (西→)



三内丸山 (5) 遺跡 3T (北→)



三内丸山 (5) 遺跡 4T (南→)



三内丸山 (5) 遺跡 5T (南→)



三内丸山 (5) 遺跡 6T (南→)



三内丸山 (5) 遺跡 7T (東→)



三内丸山 (5) 遺跡 8T (北→)

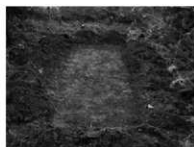

三内丸山 (5) 遺跡 9T (北→)



山城溜池遺跡調査区全景 (東→)



山城溜池遺跡鉄滓集中区 (南東→)

写真8 試掘・確認調査 (5)



山城溜池遺跡鉄滓集中区トレンチ(東→)

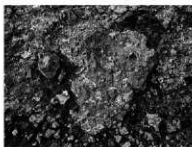

山城溜池遺跡鉄滓出土状況(南東→)



山城溜池遺跡 1T (南→)



山城溜池遺跡 2T (南→)



山城溜池遺跡 3T (南→)



山城溜池遺跡 4T (南→)

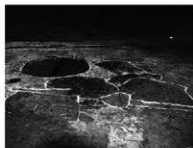

山城溜池遺跡平場遺構群近景(南→)



山城溜池遺跡 SN-02 (南→)



山城溜池遺跡 SN-03 (南→)

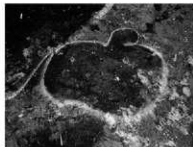

山城溜池遺跡 SN-04 (北西→)



山城溜池遺跡 SN-05 製錬炉 (南→)



山城溜池遺跡 SN-06 (南東→)



山城溜池遺跡 SN-07 断面 (南西→)

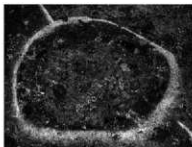

山城溜池遺跡 SK-02 (東→)

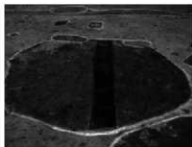

山城溜池遺跡 SK-03 (南→)

写真9 試掘・確認調査(6)



大矢沢野田遺跡調査区全景（北→）



大矢沢野田遺跡 1T（東→）



大矢沢野田遺跡 2T 近景（東→）



大矢沢野田遺跡 3T（東→）



大矢沢野田遺跡 4T（北→）



大矢沢野田遺跡 5T（北→）



大矢沢野田遺跡 6T（北→）



大矢沢野田遺跡 7T（北→）



大矢沢野田遺跡 8T（北→）



大矢沢野田遺跡 9T（北→）



大矢沢野田遺跡 10T（北→）



大矢沢野田遺跡 10T 近景（東→）



大矢沢野田遺跡 11T（北→）



大矢沢野田遺跡 12T（北→）



大矢沢野田遺跡 13T（北→）

写真 10 試掘・確認調査（7）

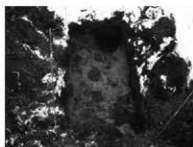

阿部野 (1) 遺跡② No. 39 : 1T



阿部野 (1) 遺跡② No. 39 : 2T

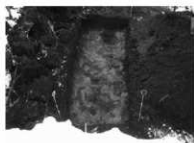

阿部野 (1) 遺跡② No. 39 : 3T



阿部野 (1) 遺跡② No. 39 : 4T



阿部野 (1) 遺跡② No. 38 : 1T



阿部野 (1) 遺跡② No. 38 : 2T



阿部野 (1) 遺跡② No. 38 : 3T



阿部野 (1) 遺跡② No. 38 : 4T



阿部野 (1) 遺跡② No. 38 : 5T

写真 11 試掘・確認調査 (8)

山元 (3) 遺跡③



39-1



39-2



39-3



39-4



39-5

三内丸山 (5) 遺跡



42-1



42-2



42-3

S=1/3

写真 12 試掘・確認調査出土遺物 (1)

大矢沢野田遺跡



46-1



46-2



46-3



46-4

S=1/3

山城溜池遺跡

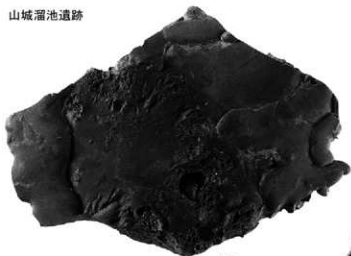

44-1



44-2



44-3



44-4



44-5



44-6



44-7



44-8



44-9



44-10



44-11



44-12

S=1/3

写真 13 試掘・確認調査出土遺物 (2)

第VI章 発掘調査－山元（3）遺跡－

第1節 調査の概要

1. 調査に至る経緯

平成19年7月26日、当委員会文化財課に青森市浪岡大字杉沢字山元の個人住宅建設に係る「埋蔵文化財（遺跡）等協議書」が、事業者である個人から提出された。建設予定地について遺跡地図と照合した結果、山元（3）遺跡（青森県埋蔵文化財包蔵地台帳番号29056）に該当していることが明らかになった。住宅建築工事と埋蔵文化財の取扱について事業者と協議した結果、平成19年8月22・23日に発掘調査の要否を目的に確認調査を実施することとした。調査の結果、予定地内に設定した14箇所のトレンチのうち、1箇所より平安時代と考えられる土坑2基を確認した（第V章第9節）。これを受けて調査成果について事業者と再度協議し、平成19年10月15日～11月6日の期間で発掘調査を実施することとなった。

2. 調査要項

調査の目的

個人住宅建設工事に先立ち、予定地内に所在する埋蔵文化財包蔵地の発掘調査を実施し、遺跡の記録保存を図り、地域における文化財の活用に資する。なお、本事業は営利を目的とした事業ではないため、国・県の補助金交付を受け実施するものである。

遺跡名及び所在地 山元（3）遺跡（青森県埋蔵文化財包蔵地台帳番号29056）

青森市浪岡大字杉沢字山元

事業実施期間 平成19年10月15日～平成20年3月31日

発掘調査期間 平成19年10月15日～平成19年11月6日

調査面積 161㎡

調査担当機関 青森市教育委員会事務局文化財課

調査指導機関 文化庁文化財部記念物課

青森県教育庁文化財保護課

調査体制

調査事務局 青森市教育委員会事務局

教 育 長	角田詮二郎	文 化 財 主 査	木村 淳一
教 育 部 長	古山 善猛	文 化 財 主 事	小野 貴之
教 育 次 長	相馬 政美	＃	児玉 大成（調整担当）
参事・文化財課長事務取扱	遠藤 正夫	＃	設楽 政健（調査担当）
主 幹	藤村 和人	主 事	吹田 夕貴（庶務担当）
主 査	工藤 幸子	＃	竹ヶ原亜希（調整担当）

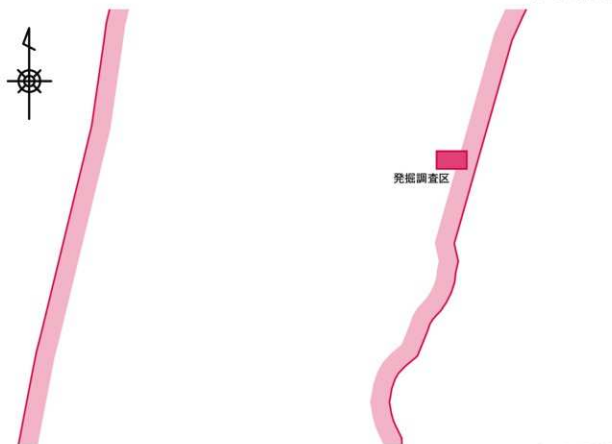

第51図 位置図(山元(3)遺跡)

S = 1 : 2,000

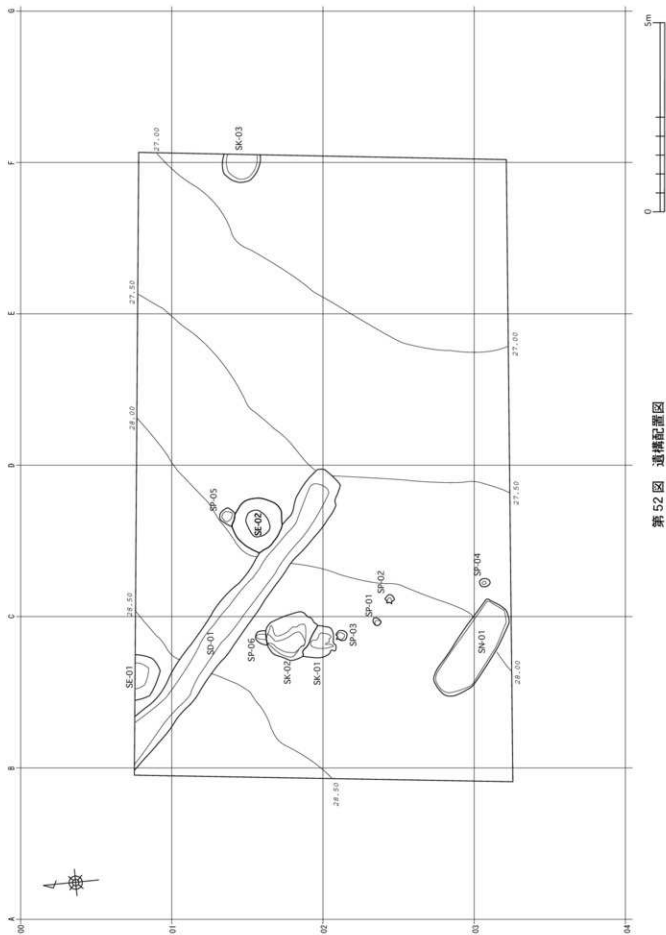

第 52 図 遺構配置図

3. 調査方法

グリッドの設定は、東西方向に長い長方形を呈する調査区全体を網羅できるように調査区北西端を起点に4×4mのメッシュを組んだ。それぞれの呼称については、起点から東西方向にA、B、C…の順にアルファベットを、南北方向に1、2、3…の順に算用数字を付し、それぞれの組み合わせで示した。測量原点については、旧国道7号と空港から浪岡方面へ続く道路との交差点付近にある一等水準点(H=27.546m)より移動を行い、各所へ設置した。各遺構は種類ごとに遺構番号を付した。遺構精査にあたっては原則として4分法・2分法を用いることとし、その他必要に応じて土層観察用ベルトを設置した。遺構実測図作成においては簡易遣り方測量で行い、縮尺は必要に応じて10分の1、20分の1、40分の1とした。写真については土層断面・完掘状況を中心に撮影し、フィルムはカラーリバーサル・モノクロフィルムを使用し、デジタルカメラも併用した。

4. 調査経過

発掘調査は、平成19年10月15日から開始した。器材搬入・プレハブ内の環境整備終了後、人力により調査区西側から粗掘りを行った。調査区は西～東側へ下る斜面になっており、東側に進むにつれて土が厚く手間取ったが、粗掘りは10月19日に終了した。22日からジョレンがけによる遺構確認を行い、23日から遺構精査に着手し、溝・土坑・井戸・ピット・焼土の順に進めていった。遺構精査は10月27日に終了した。10月29日からは人力により埋戻しを行い、11月6日に全ての調査を終了した。

5. 遺跡の環境

青森市浪岡地区は、北～西に梵珠山系の山地、東に八甲田山から西側へ続く山地、南に津軽平野が広がっている。本遺跡は北～西側に広がる梵珠山の南端部と大釈迦川が形成した三角州付近に所在している。平成4年には青森県教育委員会によって発掘調査が実施されており、平安時代の竪穴住居跡49軒のほか、竪穴遺構2基、掘立柱建物跡2棟、土坑34基、溝跡4条が検出されている。今回の調査区は、青森県教育委員会が発掘調査を実施した国道7号バイパスと空港道路のT字路南側にあたる。

基本層序は、7層に分層した。第Ⅱ層は平安時代に相当する層である。それ以外の層は無遺物である。

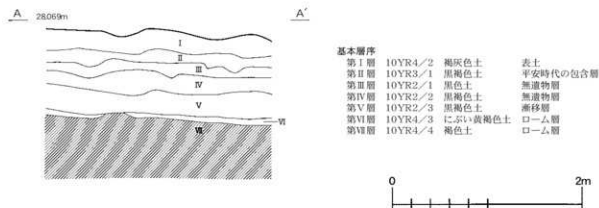

第53図 基本層序

第2節 検出遺構と出土遺物

発掘調査の結果、検出した遺構は土坑3基、ピット6基、溝跡1基、焼土遺構1基、井戸跡2基である。遺物は平安時代の土師器等がビニール袋で1袋出土したほか、近代以降と考えられる陶磁器が1点出土した。

1. 土坑

SK-01 (第54図)

- 〔位置〕 B-1・2グリッドより検出した。SK-02と重複しており、本遺構が古い。
- 〔平面〕 重複により全容は不明であるが、平面は楕円形を呈していると考えられる。
- 〔規模〕 残存する規模は、長軸86×短軸66×深さ24cmを測る。
- 〔断面〕 壁はほぼ垂直に立ち上がり、底面はやや起伏が見られる。
- 〔堆積土〕 5層に分層した。ローム粒・ロームブロックを混入する黒褐色を主体とした土層が堆積している。人為堆積と考えられる。
- 〔出土遺物〕 なし。
- 〔時期〕 不明である。

SK-02 (第54図)

- 〔位置〕 B・C-2グリッドより検出した。SK-01・SP-06と重複しており、本遺構が新しい。
- 〔平面〕 重複により全容は不明であるが、平面は円形を呈していると考えられる。
- 〔規模〕 残存する規模は、長軸132×短軸120×深さ24cmを測る。
- 〔断面〕 壁は緩やかな傾斜をもって立ち上がり、底面は起伏が見られる。
- 〔堆積土〕 8層に分層した。上層はローム粒・ロームブロック等を混入する黒褐色土、下層は焼土粒を混入するにぶい赤褐色土が堆積しており、焼成土坑と考えられる。また3層にはB-Tm火山灰がブロック状に混入している。人為堆積と考えられる。
- 〔出土遺物〕 なし。
- 〔時期〕 平安時代であるが、詳細は不明である。

SK-03 (第54図)

- 〔位置〕 A-1グリッドより検出した。
- 〔平面〕 東側部分が調査区外にあるため、全容は不明であるが、平面は円形を呈していると考えられる。
- 〔規模〕 規模は長軸102×短軸72×深さ118cmを測る。
- 〔断面〕 壁はほぼ垂直に立ち上がり、底面はほぼ平坦である。
- 〔堆積土〕 7層に分層した。黒褐色・黒色を主体とする土層が堆積している。部分的にローム粒・ロームブロックを含む。自然堆積と考えられる。
- 〔出土遺物〕 なし。
- 〔時期〕 詳細な時期は不明であるが、基本層序第Ⅱ層下から掘り込まれており、平安時代と考えられる。

2. ビット

SP-01 (第54図)

- [位置] B-2グリッドより検出した。
 [平面] 平面は円形を呈している。
 [規模] 規模は長軸22×短軸20×深さ20cmを測る。
 [断面] 壁はほぼ垂直に立ち上がり、底面はほぼ平坦である。
 [堆積土] 1層である。黒褐色土が堆積している。自然堆積と考えられる。
 [出土遺物] なし。
 [時期] 不明である。

SP-02 (第54図)

- [位置] C-2グリッドより検出した。
 [平面] 平面は円形を呈している。
 [規模] 規模は長軸28×短軸20×深さ26cmを測る。
 [断面] 壁はほぼ垂直に立ち上がり、底面は平坦である。
 [堆積土] 1層である。黒褐色土が堆積している。自然堆積と考えられる。
 [出土遺物] なし。
 [時期] 不明である。

SP-03 (第54図)

- [位置] B-2グリッドより検出した。
 [平面] 平面は円形を呈している。
 [規模] 規模は長軸30×短軸28×深さ14cmを測る。
 [断面] 壁はほぼ垂直に立ち上がり、底面は平坦である。
 [堆積土] 1層である。黒褐色土が堆積している。自然堆積と考えられる。
 [出土遺物] なし。
 [時期] 不明である。

SP-04 (第54図)

- [位置] C-3グリッドより検出した。
 [平面] 平面は円形を呈している。
 [規模] 規模は長軸30×短軸24×深さ40cmを測る。
 [断面] 壁はほぼ垂直に立ち上がり、底面はほぼ平坦である。
 [堆積土] 2層に分層した。暗褐色土・黒色土が堆積している。自然堆積と考えられる。
 [出土遺物] なし。
 [時期] 不明である。

SP-05 (第54図)

- [位置] C-1グリッドより検出した。SE-02と重複しており、本遺構が古い。
- [平面] 平面は円形を呈している。
- [規模] 規模は長軸42×短軸38×深さ6cmを測る。
- [断面] 壁は緩やかに立ち上がり、底面はほぼ平坦である。
- [堆積土] 1層である。黒褐色土が堆積している。人為堆積と考えられる。
- [出土遺物] なし。
- [時期] 不明である。

SP-06 (第54図)

- [位置] A-1グリッドより検出した。SK-02と重複しており、本遺構が古い。
- [平面] 重複により全容は不明であるが、円形を呈すると考えられる。
- [規模] 残存する規模は長軸36×短軸26×深さ18cmを測る。
- [断面] 壁はほぼ垂直に立ち上がり、底面はほぼ平坦である。
- [堆積土] 4層に分層した。黒褐色を主体とする土層が堆積している。人為堆積である。
- [出土遺物] なし。
- [時期] 不明である。

3. 焼土遺構

SN-01 (第55図)

- [位置] B・C-2・3グリッドより検出した。
- [平面] 平面は隅丸長方形を呈している。遺構北西端より長軸68×短軸55cmの焼土範囲を検出した。
- [規模] 規模は長軸282×短軸102×深さ18cmを測る。
- [断面] 壁はほぼ垂直に立ち上がり、底面はほぼ平坦である。
- [堆積土] 9層に分層した。黒褐色・にぶい黄褐色を主体とする土層が堆積している。人為堆積と考えられる。
- [出土遺物] なし。
- [時期] 不明である。

4. 溝跡

SD-01 (第55図)

- [位置] B-0・1、C-1・2グリッドより検出した。SE-02と重複しており、本遺構が古い。
- [平面] 調査区外に延びる部分があり、全容は不明であるが、残存部はほぼ直線的である。
- [規模] 残存する規模は長軸874×短軸96×深さ40cmを測る。
- [断面] 壁は緩やかな傾斜をもって立ち上がり、底面はほぼ平坦である。
- [堆積土] 4層に分層した。黒色・黒褐色を主体とする土層が堆積している。自然堆積と考えられる。

- 〔出土遺物〕 堆積土下層より土師器甕の胴部破片が2点出土した(第55図1・2)。1はやや砂粒が比較的多く混入している。外面はヘラケズリ、内面はヘラナデが施されている。色調はにぶい黄橙色を呈している。7は外面がやや黒味がかっており、被熱による影響と考えられる。また外面には粘土紐の継ぎ目が残っている。外面は不明であるが、内面にはヘラナデが施されている。色調は外面が黒褐色、内面ににぶい黄褐色である。
- 〔時期〕 出土土器により平安時代と考えられる。

5. 井戸跡

SE-01(第56図)

- 〔位置〕 B-0グリッドより検出した。
- 〔平面〕 北側部分が調査区外にあるため、全容は不明であるが、円形を呈している。
- 〔規模〕 残存する規模は長軸120×短軸68×深さ166cmを測る。
- 〔断面〕 壁は下半まで垂直に立ち上がり、上半からやや外反しながら立ち上がる。底面はほぼ平坦である。
- 〔堆積土〕 9層に分層した。黒褐色と黒色を主体とする土層が堆積している。人為堆積と考えられる。
- 〔出土遺物〕 なし。
- 〔時期〕 第II層下より掘り込まれており、平安時代と考えられる。

SE-02(第56図)

- 〔位置〕 C-1グリッドより検出した。SD-01・SP-05と重複しており、本遺構が新しい。
- 〔平面〕 重複により全容は不明であるが、円形を呈していると考えられる。
- 〔規模〕 残存する規模は長軸134×短軸130×深さ156cmを測る。
- 〔断面〕 壁は下半までが内傾し、上半は外反しながら立ち上がり、底面はほぼ平坦である。
- 〔堆積土〕 12層に分層した。黒褐色を主体とする土層が堆積している。人為堆積と考えられる。
- 〔出土遺物〕 なし。
- 〔時期〕 平安時代の可能性が高いが、詳細は不明である。

6. 遺構外出土遺物

本調査区より出土した遺構内出土遺物は、土師器甕の破片2点のみで、ほかは全て遺構外から出土したものである。遺構外出土遺物の内訳は、土師器杯の破片3点、土師器甕の破片4点、近代以降と考えられる陶磁器の破片1点である。いずれも小片で、全体形を把握できる資料は少ない。

土師器杯(第57図1~3)

3点出土した。いずれもロクロ成形である。1は口縁部破片である。口唇部の形状はやや丸みを帯びており、色調は黄橙色を呈する。2は口縁部破片である。全体的に摩耗している。口縁部付近からやや外反する形状であり、口唇部の断面形状は丸みを帯びている。色調はにぶい黄橙色を呈し、口径は12.1cmを測る。3は底部破片であり、底部切離しは回転糸切であるが、小片のため、回転方向は

不明である。色調はにぶい赤褐色を呈する。底径は 6.2 cm を測る。

土師器甕 (第 57 図 4～7)

4 点出土した。4 は口縁部破片である。全体に磨耗しており、調整方法は不明である。口縁部は口唇部をややつまみ出した形状を呈している。外面の口縁部付近にはスス状の黒色物質が付着している。色調はにぶい黄褐色である。5～7 は胴部破片である。5 はやや磨耗しているが、内外面共にヘラナデが施されている。色調は黄橙色を呈する。6 は外面にヘラナデ、内面にナデが施されている。色調はにぶい黄褐色を呈する。7 は底部付近の胴部破片である。内外面共にヘラナデが施されている。色調はにぶい黄褐色である。

近代以降の磁器 (第 57 図 8)

- 1 点出土した。青磁の小壺と考えられる。現代の可能性も考えられるが、近代以降としておきたい。
(設楽 政健)

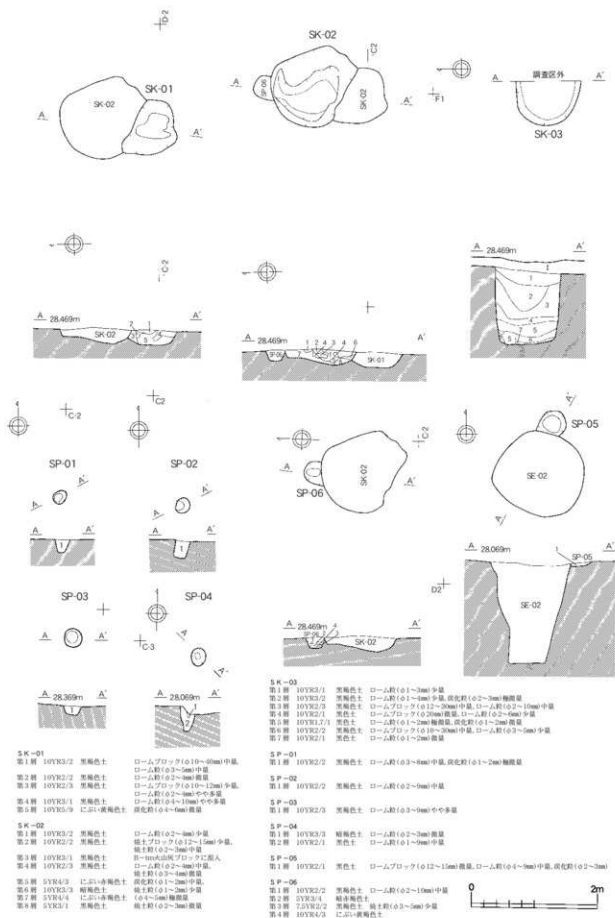

第54図 SK・SP

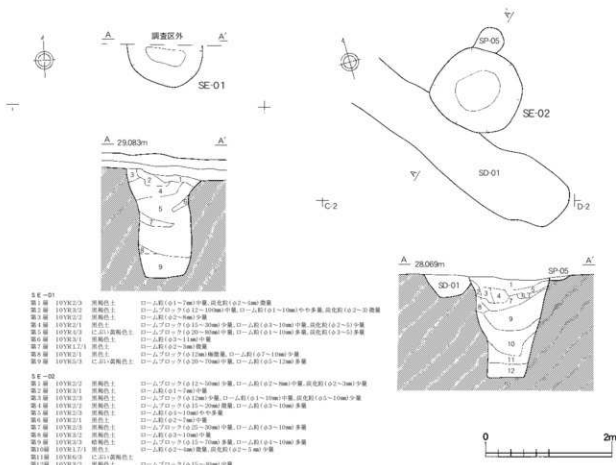

第56図 SE-01・02

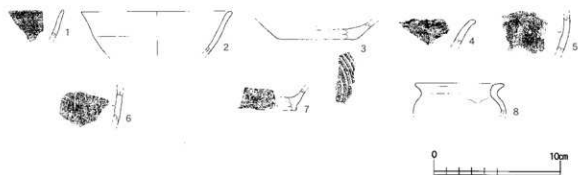

第57図 遺構外出土遺物

第4表 遺構外出土遺物観察一覧

番号	位置	層位	種別	器種	部位	色調外面	色調内面	焼成	外面調整	内面調整	底部調整
1	E-2	Ⅲ層	土師器	坏	口縁部	黄橙色	黄褐色	良	ロクロナデ	ロクロナデ	—
2	E-2	Ⅲ層	土師器	坏	口縁部	にぶい黄褐色	にぶい黄褐色	良	ロクロナデ	ロクロナデ	—
3	B-1	表採	土師器	坏	底部	にぶい赤褐色	黄褐色	良	ロクロナデ	ロクロナデ	回転糸切
4	E-2	Ⅲ層	土師器	甕	胴部	にぶい黄褐色	にぶい黄褐色	不良	—	—	—
5	C-3	Ⅲ層	土師器	甕	胴部	黄橙色	黄褐色	良	ヘラナデ	ヘラナデ	—
6	E-2	Ⅲ層	土師器	甕	胴部	にぶい黄褐色	にぶい黄褐色	不良	ヘラナデ	ナデ	—
7	C-3	Ⅲ層	土師器	甕	胴部	にぶい黄褐色	にぶい黄褐色	良	ヘラナデ	ナデ	—
8	E-1	V層	陶磁器	盥	口縁部	明青灰色	明青灰色	良	ロクロナデ	ロクロナデ	—

第3節 まとめ

発掘調査は、平成4年度に平安時代の竪穴住居跡49軒等を検出した青森県教育委員会（以下、県教委とする）調査区に隣接する標高27～29mの傾斜地について161㎡を対象に行った。調査の結果、土坑3基、焼土遺構1基、小ピット6基、溝跡1基、井戸跡2基のほか、平安時代の土師器9点・近代以降と考えられる磁器を1点検出した。検出した各遺構については、時期不明な遺構（SK-01・SN-01・小ピット6基）を除いて平安時代に帰属すると考えられる。

土坑は3基検出し、いずれも無遺物である。SK-01・02は重複しており、SK-03とはやや離れている。SK-02は焼成土坑と考えられる。県教委調査区においては11,000㎡という広大な面積の調査にもかかわらず、焼成土坑と考えられる遺構は少なく、本調査区周辺に位置している可能性がある。袋状を呈するSK-03は、118cmとやや深めの土坑で、井戸跡の可能性も否定できないが、井戸跡と比べて水量が少ないため袋状土坑とした。焼土遺構は調査区南側から1基検出した。隅丸長方形を呈する竪穴の西側にほぼ円形の焼土範囲が認められるものであり、平面形状は中世に一般的なカマド状遺構に類似するが、無遺物であり、詳しい時期は不明である。

小ピットは6基検出した。SP-05を除いてSK-01・02に隣接し、まとまって位置しているが、建物配置は認められなかった。溝跡は1基検出した。調査区北西隅から南東隅に向かってほぼ直線的に伸びている。区画・排水の用途が考えられるが、詳細は不明である。井戸跡は素掘りのものが2基検出した。県教委調査区において井戸跡は確認されておらず、本調査区は県教委調査区より低位に位置しているため、ある程度の掘削により湧水層まで到達できたことが想定される。

出土した遺物はSD-01出土土師器甕の破片2点と遺構外出土の土師器杯の破片3点、土師器甕の破片4点、近代以降の磁器1点である。杯・甕とも少数で全体形状も不明である。杯はいずれもロクロ成形で、黒色処理は認められない。甕はいずれも非ロクロ成形で、胴部にはヘラナデが認められる。

今回の調査区は、161㎡という狭小な面積ではあるものの、集落の中心と考えられる県教委調査区に比べると、遺構密度が低く、また出土遺物も散発的であり、居住域から離れた集落縁辺部の様相と考えられると共に、集落の中でも焼成土坑・焼土遺構・井戸跡のように生業に関連する役割を担っていたことが想定される。帰属時期については、少量の遺構・遺物から推定することは難しいが、県教委調査区における主体時期と同様に9世紀後半～10世紀初頭と考えられる。

最後になりましたが、地権者である佐々木睦夫氏はじめ、関係各位に対し深く感謝する次第であります。

(担当者一同)



調査区全景 (西→)



基本層序 (西→)



SK-01, 02断面 (西→)



SK-01, 02 (西→)



SK-03 (西→)



SN-01 (東→)



SE-01断面 (南→)

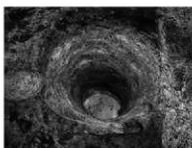

SE-02 (西→)

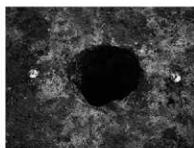

SP-01 (西→)

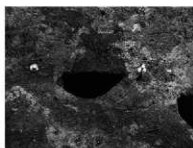

SP-02断面 (西→)

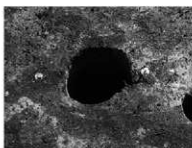

SP-03 (西→)



SP-04 (北→)

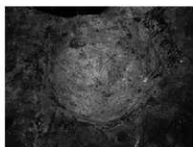

SP-05 (北→)



SP-06 (西→)



SD-01 (西→)

写真 14 発掘調査 (山元(3)遺跡)



写真 15 発掘調査出土遺物（山元（3）遺跡）

青森市遺跡一覧

- 本表は、青森県埋蔵文化財包蔵地台帳を基に作成したものである。
- 遺跡番号は、付図（青森市遺跡地図）の番号と合致する。
- 掲載した遺跡は、平成20年1月末日現在で青森地区が310遺跡（登録数327件中、欠番17件）、浪岡地区が89遺跡の計399遺跡である。

第5表 青森市遺跡一覧(青森地区)

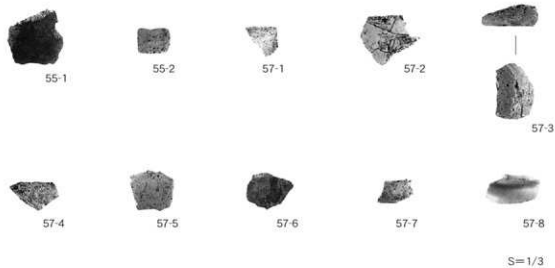
遺跡番号	名 称	フリガナ	所 在 地	時 代	種 別
01001	山形跡	ヤマノリ 跡	大字野内字浦島, 友田字牧原	縄文(後)	その他(埋蔵)
01002	長森遺跡	ナガモリ 跡	大字久田字山形野	縄文(後)	散布地
01003	築木新宮遺跡	タケノコ 新宮 跡	大字築木新宮町	縄文(前・中), 平安	散布地
01004	築木新宮引遺跡	タケノコ 引 跡	大字築木新宮町	縄文(前・中・後)	散布地
01005	尸山遺跡	シノヤマ 跡	大字尸山字赤坂	縄文, 平安	散布地
01006	玉清水(1)遺跡	タマシズキ 1 遺跡	大字駒込字月見野	縄文(後)	散布地
01007	玉清水(2)遺跡	タマシズキ 2 遺跡	大字駒込字月見野	不明	散布地
01008	玉清水(3)遺跡	タマシズキ 3 遺跡	大字駒込字月見野	縄文(前)	散布地
01009	月見野(新宮)遺跡	ツキミノ 新宮 跡	大字駒込字月見野	平安	散布地
01010	月見野(1)遺跡	ツキミノ 1 遺跡	大字駒込字新宮	縄文	散布地
01011	浪船(1)遺跡	ナミフネ 1 遺跡	大字三内字丸山	縄文(前)	散布地
01012	浪船(2)遺跡	ナミフネ 2 遺跡	大字浪船字平岡	縄文(中・後)	散布地
01013	堀越遺跡	ウツリ 遺跡	大字堀越字種元	縄文(後)	集落跡
01014	安田近野(1)遺跡	アサノ 近野 1 遺跡	大字安田字稲森(俗称, 水天宮)	縄文(後)	散布地
01015	安田(1)遺跡	アサノ 1 遺跡	大字安田字近野	縄文(前)	散布地
01016	安田(2)遺跡	アサノ 2 遺跡	大字安田字近野	縄文(前・後), 弥生, 平安	散布地
01017	欠番				
01018	三内盛岡遺跡	ミナト 盛岡 跡	大字三内字沢部	縄文(前・中)	散布地
01019	三内遺跡	ミナト 遺跡	大字三内字丸山	縄文, 平安	集落跡, 城跡
01020	欠番				
01021	三内丸山遺跡	ミナト 丸山 跡	大字三内字丸山, 安田字近野	縄文(中)	集落跡, その他(船石遺構)
01022	戸崎船遺跡	ウラサキ 船 跡	大字桑原字山崎, 大字戸崎字宮井, 大字磯崎字平岡		城跡
01023	岡野(1)遺跡	オカノ 1 遺跡	大字新橋字大田内	縄文	散布地
01024	大田内(1)遺跡	オホノウチ 1 遺跡	大字大田内字磯田	縄文, 平安	散布地
01025	大田内遺跡	オホノウチ 遺跡	大字大田内字磯田	縄文	散布地
01026	尻八郎遺跡	シラハチロウ 跡	大字後高字後山崎, 六枚橋字六枚橋山	中世	城跡
01027	磯崎遺跡	イソキ 跡	大字四ノ橋字磯田	縄文	散布地
01028	四ッ石(1)遺跡	ヨツシタ 1 遺跡	大字四ッ石字山見	縄文(中・後), 平安	散布地, 集落跡
01029	大石ノ嶺(1)遺跡	オホイシノミネ 1 遺跡	大字内真部字山下	縄文	散布地
01030	山城遺跡	ヤマノイ 跡	大字六枚橋字田崎	縄文, 平安	散布地
01031	篠田(1)遺跡	ノノタ 1 遺跡	大字四ノ橋字磯田	縄文	散布地
01032	不忠知遺跡	フチノチ 遺跡	大字六枚橋字不忠知	平安, 中世	散布地
01033	田沢遺跡	タザ 遺跡	大字西田沢字山辺	縄文(後)	散布地
01034	野木和(1)遺跡	ノボキ 和 1 遺跡	大字前白字野木和, 新城字大田内	縄文	散布地
01035	野木和公園遺跡	ノボキ 和 公園 遺跡	大字前白字野木和	縄文(後)	散布地
01036	油川城跡	アブ 城 跡	大字西田沢字高田	縄文, 平安, 中世	城跡
01037	西田沢(1)遺跡	ニシノタ 1 遺跡	大字西田沢字山田	平安	集落跡
01038	大堤遺跡	オホツツミ 跡	大字堀込字山田	縄文(前・後)	散布地
01039	山田遺跡	ヤマノエ 跡	大字堀込字磯田, 字岸田	縄文	散布地
01040	内真部(1)遺跡	ウチマエベ 1 遺跡	大字清水字生田	縄文(前・後), 奈良, 平安	散布地
01041	築木新宮遺跡	タケノコ 新宮 跡	大字築木新宮の井, 大字磯崎字下川原	平安	城跡
01042	沢山(1)遺跡	サキヤマ 1 遺跡	大字駒込字月見野	縄文(後)	散布地
01043	沢山(2)遺跡	サキヤマ 2 遺跡	大字沢山字平野	縄文, 平安, 中世	散布地
01044	沢山(3)遺跡	サキヤマ 3 遺跡	大字沢山字平野	平安	散布地
01045	橋山(1)遺跡	ハシヤマ 1 遺跡	大字磯崎字岸田, 字山辺	縄文(前・後)	集落跡
01046	倉原(1)遺跡	クラハラ 1 遺跡	大字赤松字山崎	縄文	散布地
01047	後高遺跡	アトタカ 跡	大字後高字丸山, 字久留	縄文, 平安	散布地
01048	駒込船遺跡	ウマノボ 船 跡	大字駒込字磯田	平安	城跡
01049	山の井遺跡	ヤマノイ 遺跡	大字築木新宮の井	縄文	散布地
01050	阿部野(1)遺跡	アベノ 1 遺跡	大字幸徳字阿部野	縄文, 奈良, 平安	集落跡
01051	沢田遺跡	サワタ 遺跡	大字高道字沢田	平安	集落跡
01052	橋内遺跡	ハシノウチ 遺跡	大字橋内字山科	縄文(後・晩)	集落跡
01053	赤坂遺跡	アカサカ 跡	大字尸山字赤坂	平安	散布地
01054	梨の木平遺跡	ウツノキ 平 遺跡	大字駒込字磯田	縄文(晩)	集落跡
01055	磯田遺跡	イソキ 遺跡	大字岩蔵字磯田	縄文	散布地
01056	石江遺跡	イソエ 遺跡	大字石江字平岡	縄文(前)	集落跡
01057	重沢遺跡	シロガサ 遺跡	大字駒込字月見野, 字蜜沢	縄文(前・中・後), 弥生, 平安	散布地
01058	佃遺跡	イノ 遺跡	大字松森字佃(郷3丁目)	平安	散布地
01059	小堀遺跡	コボリ 遺跡	大字小堀字唐崎(小堀3丁目)	平安	散布地
01060	野内遺跡	ノノチ 遺跡	大字野内字路倉	平安	散布地
01061	高直遺跡	タカナカ 跡	大字久田字高直	平安	散布地
01062	西坂遺跡	ニシノサカ 遺跡	大字駒込字平岡	弥生, 平安	散布地
01063	大前遺跡	オホノサキ 遺跡	大字野内字浦島	縄文(前・中・後), 弥生, 平安	倉庫跡, 貝塚, その他(製鹽跡)
01064	三内沢部(1)遺跡	ミナト 沢部 1 遺跡	大字三内字沢部	縄文(前)	集落跡
01065	近野遺跡	アサノ 遺跡	大字安田字近野, 大字三内字丸山	縄文(中)	集落跡
01066	堀越船遺跡	ウツリ 船 跡	大字堀越字山崎	平安	集落跡, 城跡
01067	新城平岡(1)遺跡	ニウシロ 平岡 1 遺跡	大字新城字平岡	縄文	城跡
01068	高直(6)遺跡	タカナカ 6 遺跡	大字駒込字深沢	縄文(後)	散布地
01069	新城平岡(2)遺跡	ニウシロ 平岡 2 遺跡	大字新城字平岡	縄文(後), 平安	散布地
01070	高岡(1)遺跡	タカノガ 1 遺跡	大字石江字高岡	縄文(前・中・後), 平安, 奈良, 古代	集落跡
01071	欠番				
01072	欠番				
01073	欠番				
01074	新城平岡(4)遺跡	ニウシロ 平岡 4 遺跡	大字新城字平岡	縄文(前・中・後), 平安, 奈良, 古代	集落跡
01075	高岡(6)遺跡	タカノガ 6 遺跡	大字石江字高岡	縄文(前・後), 平安, 奈良	集落跡
01076	岡部遺跡	オカベ 跡	大字石江字岡部	縄文	散布地
01077	欠番				
01078	新田(1)遺跡	ニウタ 1 遺跡	大字新田字忍	縄文(前・中・後), 平安, 奈良, 古代	散布地
01079	新城平岡(5)遺跡	ニウシロ 平岡 5 遺跡	大字新城字平岡	平安	散布地
01080	新田(2)遺跡	ニウタ 2 遺跡	大字新田字忍	平安	散布地
01081	欠番				

道跡番号	名称	フリガナ	所在地	時代	種別
01082	岡町(2)道跡	オカ町ニイ代	大字新橋字大田内	縄文(前・後), 平安	散布地
01083	岡町(3)道跡	オカ町ニイ代	大字新橋字大田内	縄文(前)	散布地
01084	岡町(4)道跡	オカ町ニイ代	大字新橋字大田内	縄文(前)	散布地
01085	岡町(5)道跡	オカ町ニイ代	大字別白字野木和, 字富田	縄文(前・後), 平安	散布地
01086	岡町(6)道跡	オカ町ニイ代	大字別白字野木和, 字富田	縄文(前・後), 平安	散布地
01087	岡町(7)道跡	オカ町ニイ代	大字別白字野木和	縄文(前・後), 平安	散布地
01088	岡町(8)道跡	オカ町ニイ代	大字別白字野木和	縄文(前)	散布地
01089	岡町(9)道跡	オカ町ニイ代	大字岡野字志本	縄文(前・後), 平安	散布地
01090	野木和(2)道跡	ノキワニイ代	大字別白字野木和	縄文(前・後)	散布地
01091	野木和(3)道跡	ノキワニイ代	大字別白字野木和	縄文(前)	散布地
01092	野木和(4)道跡	ノキワニイ代	大字別白字野木和	縄文(前・後)	散布地
01093	野木和(5)道跡	ノキワニイ代	大字別白字野木和	縄文(前・後)	散布地
01094	野木和(6)道跡	ノキワニイ代	大字別白字野木和	縄文(前・後)	散布地
01095	野木和(7)道跡	ノキワニイ代	大字別白字野木和	縄文(前)	散布地
01096	野木和(8)道跡	ノキワニイ代	大字別白字野木和	縄文(前), 平安	散布地
01097	野木和(9)道跡	ノキワニイ代	大字別白字野木和	縄文(前・後)	散布地
01098	野木和(10)道跡	ノキワニイ代	大字別白字野木和	縄文(前・後), 平安	散布地
01099	野木和(11)道跡	ノキワニイ代	大字別白字野木和	縄文(前)	散布地
01100	西田沢(2)道跡	ニシダザニイ代	大字西田沢字山辺	縄文(前・後)	城跡群
01101	西田沢(3)道跡	ニシダザニイ代	大字西田沢字山辺	平安	散布地
01102	西田沢(4)道跡	ニシダザニイ代	大字西田沢字山辺	縄文(前・後)	散布地
01103	西田沢(5)道跡	ニシダザニイ代	大字西田沢字山辺	縄文(前), 平安	散布地
01104	夏井田(1)道跡	ナツイ田ニイ代	大字西田沢字津津, 字山辺	縄文(前), 平安	散布地
01105	夏井田(2)道跡	ナツイ田ニイ代	大字西田沢字山辺	縄文(前)	散布地
01106	夏井田(3)道跡	ナツイ田ニイ代	大字西田沢字津津	縄文(前・後)	散布地
01107	夏井田(4)道跡	ナツイ田ニイ代	大字西田沢字津津	縄文(前・後), 平安	散布地
01108	夏井田(5)道跡	ナツイ田ニイ代	大字西田沢字津津	縄文(前・後), 平安	散布地
01109	夏井田(6)道跡	ナツイ田ニイ代	大字西田沢字津津	縄文	散布地
01110	欠番				
01111	夏井田(8)道跡	ナツイ田ニイ代	大字飛鳥字塚端	縄文(前), 平安	散布地
01112	夏井田(9)道跡	ナツイ田ニイ代	大字飛鳥字塚端	縄文	散布地
01113	飛鳥(1)道跡	トビノリイ代	大字飛鳥字塚端	縄文	散布地
01114	飛鳥(2)道跡	トビノリイ代	大字飛鳥字塚端, 字岸田	縄文(前・中・後), 平安	散布地
01115	飛鳥(3)道跡	トビノリイ代	大字飛鳥字塚端, 字岸田	古墳	散布地
01116	飛鳥(4)道跡	トビノリイ代	大字飛鳥字山田	縄文(前), 平安	散布地
01117	瀬戸子(1)道跡	セトコニイ代	大字瀬戸子字瀬田, 字磯田	縄文(前), 平安	散布地
01118	瀬戸子(2)道跡	セトコニイ代	大字瀬戸子字瀬田, 字磯田	縄文(前), 近世	散布地
01119	瀬戸子(3)道跡	セトコニイ代	大字瀬戸子字瀬田, 字磯田	縄文	散布地
01120	瀬戸子(4)道跡	セトコニイ代	大字瀬戸子字瀬田, 字磯田	縄文(前)	散布地
01121	前田(1)道跡	マエダニイ代	大字瀬戸子字瀬田, 字磯田	縄文(前), 平安	散布地
01122	前田(2)道跡	マエダニイ代	大字奥内字宮田	縄文	散布地
01123	前田(3)道跡	マエダニイ代	大字奥内字宮田	縄文(前), 平安	散布地
01124	前田(4)道跡	マエダニイ代	大字奥内字宮田	平安	散布地
01125	前田(5)道跡	マエダニイ代	大字奥内字宮田	縄文(前), 平安	散布地
01126	前田(6)道跡	マエダニイ代	大字奥内字宮田	平安	散布地
01127	前田(7)道跡	マエダニイ代	大字奥内字平塚	縄文(前), 平安	散布地
01128	前田(8)道跡	マエダニイ代	大字前田字中野	平安	散布地
01129	前田(9)道跡	マエダニイ代	大字前田字中野	平安	城跡群
01130	内真部(2)道跡	ウチマキベニイ代	大字前田字藤ノ沢	縄文(前), 平安	散布地
01131	内真部(3)道跡	ウチマキベニイ代	大字清水字成足	平安	散布地
01132	内真部(4)道跡	ウチマキベニイ代	大字清水字生田	平安	散布地
01133	内真部(5)道跡	ウチマキベニイ代	大字内真部字山下	縄文, 平安	散布地
01134	内真部(6)道跡	ウチマキベニイ代	大字内真部字山下	縄文, 平安	散布地
01135	内真部(7)道跡	ウチマキベニイ代	大字内真部字山下	平安	散布地
01136	小嶋(1)道跡	コジマニイ代	大字左衛門字大科	縄文, 平安	散布地
01137	小嶋(2)道跡	コジマニイ代	大字左衛門字大科	縄文(前), 平安	散布地
01138	小嶋(3)道跡	コジマニイ代	大字左衛門字大科	平安	散布地
01139	小嶋(4)道跡	コジマニイ代	大字六枚橋字山越	縄文(前), 平安	散布地
01140	小嶋(5)道跡	コジマニイ代	大字小嶋字福田	縄文, 平安	散布地
01141	小嶋(6)道跡	コジマニイ代	大字六枚橋字山越	平安	散布地
01142	後園(2)道跡	ウシノニイ代	大字六枚橋字六枚橋山	平安	散布地
01143	後園(3)道跡	ウシノニイ代	大字六枚橋字六枚橋山	平安	散布地
01144	後園(4)道跡	ウシノニイ代	大字六枚橋字六枚橋山	縄文(前)	散布地
01145	後園(5)道跡	ウシノニイ代	大字後園字後園山	縄文(前)	散布地
01146	四戸橋(1)道跡	ヨシノニイ代	大字後園字後園山	縄文(前)	散布地
01147	四戸橋(2)道跡	ヨシノニイ代	大字後園字後園山	縄文(前)	散布地
01148	四戸橋(3)道跡	ヨシノニイ代	大字四戸橋字富田	縄文(前)	散布地
01149	四戸橋(4)道跡	ヨシノニイ代	大字四戸橋字磯部	縄文(前・後)	散布地
01150	後園(6)道跡	ウシノニイ代	大字四戸橋字磯部	縄文(前)	散布地
01151	後園(7)道跡	ウシノニイ代	大字四戸橋字富田	縄文(前・後)	散布地
01152	後園(8)道跡	ウシノニイ代	大字四戸橋字磯部	縄文(前)	散布地
01153	後園(9)道跡	ウシノニイ代	大字後園字後園山	縄文(前)	散布地
01154	後園(10)道跡	ウシノニイ代	大字後園字後園山	縄文(前・後)	散布地
01155	後園(11)道跡	ウシノニイ代	大字六枚橋字六枚橋山	平安	散布地
01156	後園(12)道跡	ウシノニイ代	大字後園字後園山	縄文(前)	散布地
01157	後園(13)道跡	ウシノニイ代	大字六枚橋字六枚橋山	平安	散布地
01158	内真部(8)道跡	ウチマキベニイ代	大字清水字生田	縄文(前)	散布地
01159	内真部(9)道跡	ウチマキベニイ代	大字左衛門字大科	平安	城跡群
01160	田茂木野道跡	タモキノニイ代	大字大沢字野見	縄文(前)	集落跡
01161	新野道跡	ニノノニイ代	大字新野字野見	縄文(前・後), 平安	集落跡
01162	三内沢部(2)道跡	ミナリサベニイ代	大字三内字沢部	縄文(前)	集落跡
01163	江渡道跡	エワニイ代	大字石江字江渡	縄文(前・中・後), 近世(前), 平安(前)	集落跡
01164	横内(1)道跡	ヨコウチニイ代	大字倉石字山崎	縄文(前)	集落跡

遺跡番号	名称	フリガナ	所在地	時代	種別
01165	朝日山(1)遺跡	アサヒヤマ(1)	大字高田字朝日山	平安	集落跡
01166	新城山田(1)遺跡	シンジヤマ(1)	大字新城字山田	縄文(晩)、平安	散布地
01167	新橋跡	シンジヤマ	大字新城字新橋		城跡跡
01168	土山山館遺跡	ツチヤマ	大字土山字土山館	中世	城跡跡
01169	戸門館遺跡	トドノド	大字土山字山館		城跡跡
01170	高田城跡	タカダ	大字高田字朝日山		城跡跡
01171	高田観音跡	タカダ	大字高田字日野		城跡跡
01172	小館遺跡	コノ	大字小館字板高		城跡跡
01173	野尻館遺跡	ノシ	大字野尻字野田		城跡跡
01174	瀬川館跡	セガワ	大字瀬川字亀井	縄文、奈良、平安、中世	城跡跡
01175	多字井館遺跡	タシイ	大字多字山下		城跡跡
01176	小牧野遺跡	コウキ	大字野尻字小牧野	縄文(前・中・後)、奈良、平安	集落跡、その他(庵瓦状石)
01177	羽白沢田(1)遺跡	ハシラ	大字羽白字沢田	縄文、平安	散布地
01178	羽白沢田(2)遺跡	ハシラ	大字羽白字沢田	縄文	散布地
01179	野木和(1)遺跡	ノキ	大字羽白字野木和	縄文	散布地
01180	野木和(1)遺跡	ノキ	大字羽白字野木和	縄文	集落跡
01181	野木和(1)遺跡	ノキ	大字羽白字野木和	縄文	散布地
01182	文春	フユキ			
01183	野木和(1)遺跡	ノキ	大字羽白字野木和	縄文	散布地
01184	宮本(1)遺跡	ミヤノ	大字御町字宮本	縄文	散布地
01185	宮本(2)遺跡	ミヤノ	大字御町字宮本	縄文(前・後)	散布地
01186	山吹(1)遺跡	ヤマフキ	大字大宮内字山吹	縄文(中)	集落跡
01187	山吹(2)遺跡	ヤマフキ	大字大宮内字山吹	縄文	散布地
01188	山吹(3)遺跡	ヤマフキ	大字大宮内字山吹	縄文	散布地
01189	玉木(1)遺跡	タマキ	大字宮田字玉木	縄文、平安	散布地
01190	宮田山遺跡	ミヤノ	大字宮田字大木	縄文、古墳、平安、中世	散布地
01191	牛草畑遺跡	ウサ	大字諏訪字山田	縄文(中)、奈良、平安	散布地
01192	月見野(2)遺跡	ツキミ	大字諏訪字並沢	不明	散布地
01193	土山山遺跡	ツチヤマ	大字土山字土山山	縄文	散布地
01194	四ッ石(2)遺跡	ヨシ	大字四ッ石字見見	縄文(中・後)	散布地
01195	野木和(1)遺跡	ノキ	大字羽白字野木和	縄文	散布地
01196	野木和(1)遺跡	ノキ	大字羽白字野木和	縄文	散布地
01197	朝日山(2)遺跡	アサヒヤマ(2)	大字高田字朝日山、纏藤字梁山	縄文、平安	散布地、集落跡
01198	朝日山(3)遺跡	アサヒヤマ(3)	大字高田字朝日山	縄文、平安	散布地、集落跡
01199	栗谷山吹(1)遺跡	クリヤ	大字栗谷字山吹	縄文(後)	散布地
01200	久栗谷山田(1)遺跡	クサ	大字久栗谷字山田	縄文(晩)	散布地
01201	久栗谷山田(2)遺跡	クサ	大字久栗谷字山田	縄文(中)	散布地
01202	宮田山下遺跡	ミヤノ	大字宮田山下、大字諏訪字吉吉	縄文(中)	散布地
01203	新城山田(2)遺跡	シンジヤマ(2)	大字新城字山田	縄文	城跡跡
01204	虎崎山館跡	コノ	大字虎崎字山田	不明	城跡跡
01205	文春	フユキ			
01206	藤内(2)遺跡	フジノ	大字合子沢字山崎	縄文	散布地
01207	板家(1)遺跡	イタ	大字横内字板家	縄文(前・中・後)	散布地
01208	板家(2)遺跡	イタ	大字横内字板家、字亀井	縄文(前・中・後)	集落跡
01209	藤山遺跡	フジノ	大字横内字山崎	縄文(前・中・後)	散布地
01210	野木(1)遺跡	ノキ	大字野木字山口、字野尻、大字合子沢字松森	縄文、平安	散布地、集落跡
01211	栄山(1)遺跡	エ	大字纏藤字栄山	平安	散布地
01212	栄山(2)遺跡	エ	大字纏藤字栄山、大字高田字朝日山	縄文(前)、平安	散布地
01213	栄山(3)遺跡	エ	大字纏藤字栄山	縄文(前・後)、奈良、平安	集落跡
01214	栄山(4)遺跡	エ	大字纏藤字栄山	平安	集落跡
01215	四ッ石(3)遺跡	ヨシ	大字四ッ石字見見	縄文	散布地
01216	野木沢田遺跡	ノキ	大字野木字沢田	縄文、平安	散布地
01217	葛野(1)遺跡	クサ	大字大宮内字葛野	縄文、平安	集落跡
01218	葛野(2)遺跡	クサ	大字大宮内字葛野	縄文、奈良、平安	集落跡
01219	阿部野(2)遺跡	アベ	大字幸澤字阿部野	平安	散布地
01220	阿部野(3)遺跡	アベ	大字幸澤字阿部野	平安	散布地
01221	月見野(3)遺跡	ツキミ	大字鶴込字月見野	縄文(後)、平安	散布地
01222	朝日山(4)遺跡	アサヒヤマ(4)	大字高田字朝日山	平安	散布地
01223	朝日山(5)遺跡	アサヒヤマ(5)	大字高田字朝日山	平安	散布地
01224	前田(8)遺跡	マエダ	大字奥内字宮田	縄文	散布地
01225	湯ノ沢館遺跡	ユノ	大字前田字湯ノ沢		城跡跡
01226	小橋(7)遺跡	コノ	大字大木字大木	縄文	散布地
01227	大田(1)遺跡	オホタ	大字高橋字大田内		城跡跡
01228	大田(2)遺跡	オホタ	大字高橋字大田内	縄文、平安	散布地
01229	萬壽沢(1)遺跡	マンジュ	大字矢田字萬壽沢、字山野井	縄文(晩)	散布地
01230	萬壽沢(2)遺跡	マンジュ	大字矢田字萬壽沢	縄文(晩)	散布地
01231	宮田山遺跡	ミヤノ	大字宮田字米山	縄文	散布地
01232	諏訪沢山田遺跡	スワ	大字諏訪沢字山田	縄文	散布地
01233	深沢(1)遺跡	フカ	大字鶴込字深沢	縄文(後)	散布地
01234	深沢(2)遺跡	フカ	大字鶴込字深沢	縄文(前・後)	散布地
01235	月見野(4)遺跡	ツキミ	大字大宮内字月見野	縄文(中)	散布地
01236	大矢野里見遺跡	オホヤ	大字大矢野字里見	縄文	散布地
01237	山吹(4)遺跡	ヤマフキ	大字大宮内字山吹	縄文、平安	散布地
01238	川瀬遺跡	カノ	大字高田字川瀬	平安	散布地
01239	三内沢部(3)遺跡	ミナ	大字三内字沢部	縄文(中・後)、平安	集落跡
01240	三内沢部(4)遺跡	ミナ	大字三内字沢部	平安	散布地
01241	新橋平岡(3)遺跡	シンジ	大字新城字平岡	平安	散布地
01242	亀山(1)遺跡	カメ	大字小館字亀山	縄文(前・後)	散布地
01243	亀山(2)遺跡	カメ	大字小館字亀山	縄文(前・中)	散布地
01244	亀山(3)遺跡	カメ	大字小館字亀山	縄文(中)	散布地
01245	板家(1)遺跡	イタ	大字小館字板家	縄文(前・中・後)	散布地
01246	合子沢山崎遺跡	カノ	大字合子沢字山崎	縄文	散布地
01247	栗谷山崎遺跡	クリヤ	大字栗谷字山崎	縄文、平安	散布地

道跡番号	名称	フリガナ	所在地	時代	種別
01248	三内丸山(3)道跡	ウチノ内丸山	大字三内字丸山	平安	敷布地
01249	欠番				
01250	三内丸山(5)道跡	ウチノ内丸山	大字三内字丸山	縄文(中・晩)、平安	敷布地
01251	西田沢(6)道跡	ウチノ西田沢	大字西田沢字山辺	縄文	敷布地
01252	西田沢(7)道跡	ウチノ西田沢	大字西田沢字山辺	縄文	敷布地
01253	大田内(4)道跡	ウチノ大田内	大字新城市大田内	縄文	敷布地
01254	新城市山(3)道跡	ウチノ新城市山	大字新城市山	平安	敷布地
01255	二股(1)道跡	ウチノ二股	大字若狭字松沢	縄文	敷布地
01256	二股(2)道跡	ウチノ二股	大字若狭字松沢	縄文	敷布地
01257	新山(6)道跡	ウチノ新山	大字新山字新山	平安	敷布地
01258	新山(7)道跡	ウチノ新山	大字新山字新山	平安	敷布地
01259	坂京(2)道跡	ウチノ坂京	大字小幡字坂京	縄文	敷布地
01260	野木(2)道跡	ウチノ野木	大字小幡字小幡	縄文	敷布地
01261	合子沢松森(1)道跡	ウチノ合子沢松森	大字合子沢字松森	縄文	敷布地
01262	合子沢松森(2)道跡	ウチノ合子沢松森	大字合子沢字松森	縄文(早・前・後)、平安	敷布地、集落跡
01263	栗谷山吹(2)道跡	ウチノ栗谷山吹	大字栗谷山吹	縄文	敷布地
01264	月見野(5)道跡	ウチノ月見野	大字高田字月見野	縄文	敷布地
01265	雨沢(2)道跡	ウチノ雨沢	大字二本木字雨沢	縄文	敷布地
01266	新城市山(4)道跡	ウチノ新城市山	大字新城市山	縄文(中・晩)、平安	敷布地
01267	新城市山(5)道跡	ウチノ新城市山	大字新城市山	平安	敷布地
01268	欠番				
01269	欠番				
01270	新城市山(8)道跡	ウチノ新城市山	大字新城市山	平安	敷布地
01271	山ノ上道跡	ウチノ山ノ上	大字合子沢字松森、大字野木字山口、大字小幡字小幡	縄文(前・後)	敷布地
01272	跡森(1)道跡	ウチノ跡森	大字野内字跡森	縄文(晩)	敷布地
01273	跡森(2)道跡	ウチノ跡森	大字野内字跡森	縄文(晩)、前世	敷布地
01274	欠番				
01275	米山(1)道跡	ウチノ米山	大字高田字米山	縄文(中・晩)、平安	敷布地
01276	米山(2)道跡	ウチノ米山	大字高田字米山	縄文(前・後)、平安	敷布地
01277	山ノ上道跡	ウチノ山ノ上	大字高田字山ノ上、字玉木	平安	敷布地
01278	欠番				
01279	玉木(3)道跡	ウチノ玉木	大字高田字玉木	縄文(中・後)、平安	敷布地
01280	玉木(4)道跡	ウチノ玉木	大字高田字玉木、大字高田字小幡、大字高田字玉木	縄文(中・中)	敷布地
01281	上野原道跡	ウチノ上野原	大字矢田字上野原、大字高田字米山	縄文(前)、平安	敷布地
01282	三内丸山(6)道跡	ウチノ三内丸山	大字三内字丸山	縄文(中・後)、平安	敷布地
01283	野尻野田道跡	ウチノ野尻野田	大字野尻字野田	縄文	敷布地
01284	横内楢沢道跡	ウチノ横内楢沢	大字横内字楢沢	平安	敷布地
01285	栗谷山吹(3)道跡	ウチノ栗谷山吹	大字栗谷山吹	縄文	敷布地
01286	月見野(6)道跡	ウチノ月見野	大字高田字月見野	縄文	敷布地
01287	若狭小谷(1)道跡	ウチノ若狭小谷	大字若狭字小谷	縄文(前)、平安	集落跡
01288	沢山平野(1)道跡	ウチノ沢山平野	大字沢山字平野	縄文(前・中・晩)	敷布地
01289	沢山平野(2)道跡	ウチノ沢山平野	大字沢山字平野	縄文(前・中・晩)、平安	敷布地
01290	野木山口道跡	ウチノ野木山口	大字野木字山口	平安	敷布地
01291	欠番				
01292	大矢沢野田道跡	ウチノ大矢沢野田	大字大矢沢字野田・字里見、字磯一丁目	縄文(早・前・中・後)、平安	集落跡
01293	横内(3)道跡	ウチノ横内	大字横内字亀井	平安	敷布地
01294	湯田沢丸山道跡	ウチノ湯田沢丸山	大字湯田沢字丸山	縄文、平安	敷布地
01295	見玉道跡	ウチノ見玉	大字湯田沢字見玉	平安	敷布地
01296	奈良福富神社道跡	ウチノ奈良福富神社	大字奈良福富	平安	敷布地
01297	内丸部(9)道跡	ウチノ内丸部	大字内丸部字内丸部	平安	敷布地、その他(製塩跡)
01298	野木和(19)道跡	ウチノ野木和	大字野木和字野木和	縄文(前)	敷布地
01299	三本木道跡	ウチノ三本木	大字三本木字三本木	縄文(前)	敷布地
01300	岩瀬小谷(2)道跡	ウチノ岩瀬小谷	大字若狭字小谷	縄文、平安	集落跡
01301	岩瀬小谷(3)道跡	ウチノ岩瀬小谷	大字若狭字小谷	縄文(前)	敷布地
01302	岩瀬小谷(4)道跡	ウチノ岩瀬小谷	大字若狭字小谷	縄文(前)	敷布地
01303	栗谷山吹(4)道跡	ウチノ栗谷山吹	大字合子沢字栗谷山吹	縄文(中・晩)、前代	集落跡
01304	栗谷山吹(5)道跡	ウチノ栗谷山吹	大字合子沢字栗谷山吹	縄文(後・晩)、平安	集落跡
01305	栗谷山吹(6)道跡	ウチノ栗谷山吹	大字合子沢字栗谷山吹	縄文(前)、平安	集落跡
01306	栗谷山吹(7)道跡	ウチノ栗谷山吹	大字合子沢字栗谷山吹	縄文(前)、平安	集落跡
01307	欠番				
01308	葛野(3)道跡	ウチノ葛野	大字大畑内字葛野	縄文、弥生、平安、中世	集落跡
01309	安田沼野(2)道跡	ウチノ安田沼野	大字安田沼野	縄文(前)	敷布地
01310	栗谷山吹(8)道跡	ウチノ栗谷山吹	大字合子沢字栗谷山吹	縄文(前・後)	敷布地
01311	沢京(3)道跡	ウチノ沢京	大字小幡字沢京	縄文(前・後)	敷布地
01312	合子沢松森(3)道跡	ウチノ合子沢松森	大字合子沢字松森	平安	集落跡
01313	新城市山(9)道跡	ウチノ新城市山	大字新城市山	縄文	敷布地
01314	稲山(2)道跡	ウチノ稲山	大字湯田沢字山辺	縄文(後)	その他(灰石遺構)
01315	三内丸山(8)道跡	ウチノ三内丸山	大字三内字丸山	縄文、平安	集落跡
01316	湯田沼野道跡	ウチノ湯田沼野	大字湯田沼野	縄文、平安	敷布地
01317	桑原(2)道跡	ウチノ桑原	大字桑原字桑原	縄文(前・後)	敷布地
01318	内丸部道跡	ウチノ内丸部	大字内丸部字内丸部	縄文(前・後)	敷布地
01319	小牧野(2)道跡	ウチノ小牧野	大字野尻字小牧野	縄文(前)	敷布地
01320	菊川道跡	ウチノ菊川	大字野内字菊川	平安	敷布地
01321	三内丸山(9)道跡	ウチノ三内丸山	大字三内字丸山	縄文(中・晩)、平安	集落跡
01322	大谷小谷道跡	ウチノ大谷小谷	大字大谷字小谷	縄文(後・晩)、平安	敷布地
01323	新城市山(6)道跡	ウチノ新城市山	大字新城市山	縄文	敷布地
01324	岡町(10)道跡	ウチノ岡町	大字岡町字岡町	平安	敷布地
01325	玉木(5)道跡	ウチノ玉木	大字高田字玉木	縄文(中)	敷布地
01326	山崎園地道跡	ウチノ山崎園地	大字山崎園地	縄文、平安、中世～前代	稲作跡
01327	合子沢松森(4)道跡	ウチノ合子沢松森	大字合子沢字松森	縄文(中)	敷布地

第6表 青森市遺跡一覧(浪岡地区)

遺跡番号	名称	フリガナ	所在地	時代	種別
29001	早稲田原遺跡	ウヰノ 原 遺 跡	浪岡大学基千字早稲田	平安	散佈地
29002	大塚遺跡	オホウツカ 遺 跡	浪岡大学長沼字南藤巻	縄文(後・晩)、平安	散佈地
29003	高塚数遺跡	タカツカ 数 遺 跡	浪岡大学高塚数字野尻	平安	散佈地
29004	下下平遺跡	シタシタ 平 遺 跡	浪岡大学旭	平安	散佈地
29005	旭(1)遺跡	アサヒ(1) 遺 跡	浪岡大学旭字木ノ口	平安	散佈地
29006	旭(2)遺跡	アサヒ(2) 遺 跡	浪岡大学旭	平安	散佈地
29007	中平遺跡	ナカヘ 平 遺 跡	浪岡大学吉野田字平野	縄文(後)、平安	散佈地
29008	浪岡原遺跡	ナガノハラ 遺 跡	浪岡大学吉野田字浪岡	縄文(前)	散佈地
29009	熊沢沼池遺跡	クマザ 沼 池 遺 跡	浪岡大学熊沢字村元	縄文(中・後)、平安	散佈地
29010	水原遺跡	ミヅハラ 遺 跡	浪岡大学黒山前字水原	縄文(前・後)	散佈地
29011	上野遺跡	ウエノ 遺 跡	浪岡大学熊沢字村元	縄文(中・後)、平安	散佈地
29012	神明宮遺跡	シノミヤ 宮 遺 跡	浪岡大学熊沢字村元	縄文(前・晩)	散佈地
29013	山神宮遺跡	浪岡大学熊沢字村元	縄文(晩)	散佈地	
29014	長瀬池遺跡	ナガセ 池 遺 跡	浪岡大学松枝字野尻	縄文(中・晩)、平安	散佈地、墳墓
29015	大林遺跡	オホノ 林 遺 跡	浪岡大学熊沢字村元	平安	散佈地
29016	大沼遺跡	オホノ 沼 遺 跡	浪岡大学川倉字大沼袋	平安	散佈地
29017	羽黒平(1)遺跡	ハツクロ 平(1) 遺 跡	浪岡大学五本松字羽黒平	縄文、平安	散佈地
29018	羽黒平(2)遺跡	ハツクロ 平(2) 遺 跡	浪岡大学五本松字大坂橋	縄文(晩)、平安、中世	散佈地
29019	羽黒平(3)遺跡	ハツクロ 平(3) 遺 跡	浪岡大学五本松字羽黒平、字野藪	縄文(晩)、平安	散佈地
29020	浪岡岡遺跡	ナガノ 岡 遺 跡	浪岡大学浪岡字五所、字林本、大字五本松字松本	中世	城跡群
29021	加茂神社遺跡	カモ 社 遺 跡	浪岡大学五本松字松本	平安	散佈地
29022	沖林遺跡	オキノ 林 遺 跡	浪岡大学北中野	平安	散佈地
29023	浪岡崎(1)遺跡	ナガノ 崎(1) 遺 跡	浪岡大学北中野字天王	平安	散佈地
29024	浪岡崎(2)遺跡	ナガノ 崎(2) 遺 跡	浪岡大学北中野字天王	縄文(晩)	散佈地
29025	松山寺遺跡	マツヤマ 寺 遺 跡	浪岡大学五本松字野藪	縄文(中・後)、中世	散佈地
29026	松山遺跡	マツヤマ 遺 跡	浪岡大学五本松字野藪	縄文(中・後)、平安、中世	散佈地
29027	高常平遺跡	タカノ 常 平 遺 跡	浪岡大学北中野字上沢田	縄文(中・後)、平安	散佈地
29028	天狗平遺跡	テング 平 遺 跡	浪岡大学北中野字上沢田	縄文(中・後)、中世	城跡群
29029	王余魚沢(1)遺跡	オウゴ 魚 沢(1) 遺 跡	浪岡大学王余魚沢	縄文(後・晩)	散佈地
29030	王余魚沢(2)遺跡	オウゴ 魚 沢(2) 遺 跡	浪岡大学王余魚沢	縄文(後・晩)	散佈地
29031	王余魚沢(3)遺跡	オウゴ 魚 沢(3) 遺 跡	浪岡大学王余魚沢字北村元	縄文(後・晩)	散佈地
29032	原形森遺跡	ハラガタ 森 遺 跡	浪岡大学王余魚沢字原形森	平安、中世	散佈地、城跡群
29033	正平寺遺跡	マサヒラ 寺 遺 跡	浪岡大学相沢字猿沢	縄文(晩)	散佈地
29034	綱野遺跡	ツナノ 遺 跡	浪岡大学綱野字宮元	縄文(晩)	散佈地
29035	春日社遺跡	カスガ 社 遺 跡	浪岡大学北中野字沢田	縄文(後)	散佈地
29036	桃里(1)遺跡	モモリ(1) 遺 跡	浪岡大学北中野字桃里	平安	散佈地
29037	博奕打ノ沢遺跡	ハシラヒノ 沢 遺 跡	浪岡大学吉内字博奕打ノ沢	平安	散佈地
29038	杉ノ沢遺跡	スギノ 沢 遺 跡	浪岡大学吉内字杉ノ沢	縄文(後)、平安	散佈地
29039	吉内遺跡	ヨシノ 内 遺 跡	浪岡大学吉内字山下	平安	散佈地
29040	中原數遺跡	ナカノ 数 遺 跡	浪岡大学吉内字山下	縄文(晩)、平安	散佈地
29041	藤原遺跡	フジワラ 遺 跡	浪岡大学本郷字藤原	縄文(後)、弥生	散佈地
29042	田ノ沢遺跡	タノ 沢 遺 跡	浪岡大学本郷字田ノ沢	縄文(中・後)、平安	散佈地
29043	本郷遺跡	ホンノ 郷 遺 跡	浪岡大学本郷字柳田	縄文	散佈地
29044	松元遺跡	マツノ 元 遺 跡	浪岡大学本郷字松元	縄文(中・後)、平安	散佈地
29045	本郷八幡宮遺跡	ホンノ 八 幡 宮 遺 跡	浪岡大学本郷字松元	縄文(中・後)	散佈地
29046	牧ノ沢遺跡	ウシノ 沢 遺 跡	浪岡大学本郷字牧ノ沢	縄文(早・中・晩)	散佈地
29047	王田原遺跡	オウノ 原 遺 跡	浪岡大学北中野字桃里	平安	城跡群
29048	大帆池遺跡	オホノ 池 遺 跡	浪岡大学大帆池字前田	中世	城跡群
29049	山本遺跡	ヤマノ 本 遺 跡	浪岡大学基千字山本	平安	散佈地
29050	川原館	カハノ 館	浪岡大学浪岡字茂井	平安、中世	集落跡、城跡群
29051	巖館	イワノ 館	浪岡大学熊沢字村元、字上野	中世	城跡群
29052	北島館	キタノ 島 館	浪岡大学吉内字山下	中世	城跡群
29053	激湍水館	ウツクシ 水 館	浪岡大学王余魚沢	中世	城跡群
29054	山元(1)遺跡	ヤマノ 元(1) 遺 跡	浪岡大学杉沢字山元	縄文、平安	散佈地
29055	山元(2)遺跡	ヤマノ 元(2) 遺 跡	浪岡大学杉沢字山元	平安	散佈地
29056	山元(3)遺跡	ヤマノ 元(3) 遺 跡	浪岡大学杉沢字山元	縄文、平安	散佈地
29057	平野遺跡	ヘノ 野 遺 跡	浪岡大学五本松字平野	縄文、弥生、平安	集落跡
29058	杉田遺跡	スギノ 田 遺 跡	浪岡大学熊沢字村元	平安	散佈地
29059	寺原數平遺跡	テラノ 数 平 遺 跡	浪岡大学吉野田字荷崎沢	平安	散佈地
29060	野尻(1)遺跡	ノシラ 遺 跡(1)	浪岡大学高塚数字野尻	平安、縄文、弥生	集落跡
29061	野尻(2)遺跡	ノシラ 遺 跡(2)	浪岡大学高塚数字野尻	平安	集落跡、墳墓
29062	野尻(3)遺跡	ノシラ 遺 跡(3)	浪岡大学高塚数字野尻	平安、中世、近世	集落跡、墳墓
29063	野尻(4)遺跡	ノシラ 遺 跡(4)	浪岡大学高塚数字野尻	平安	集落跡
29064	山元(4)遺跡	ヤマノ 元(4) 遺 跡	浪岡大学杉沢字山元	中世	散佈地

道跡番号	名称	フリガナ	所在地	時代	種別
29065	小坂橋原池東道跡	コサカハシノヘノイ	浪岡大字五本松字小坂橋、字平野	縄文	散布地
29066	小坂橋原池西道跡	コサカハシノヘニ	浪岡大字五本松字小坂橋、字平野	平安	散布地
29067	板橋野山道跡	浪岡大字長沼字板橋野山	平安	散布地	
29068	宮元道跡	ミヤノイ	浪岡大字増船字宮元	平安	散布地
29069	本郷廻道跡	ホノノヘノイ	浪岡大字本郷字柳田	平安	城跡跡
29070	樽沢上野道跡	サノノヘノイ	浪岡大字樽沢字上野	縄文・平安	散布地
29071	薬山前村元道跡	ツルノヘノイ	浪岡大字薬山前字村元	平安	散布地
29072	下石川平野道跡	シノガハノイ	浪岡大字下石川字平野	縄文(中)、平安	散布地
29073	浪岡城道跡	ナガノヘノイ	浪岡大字浪岡字前田	平安、中世、近世	城跡跡
29074	岡本道跡	オノノイ	浪岡大字五本松字岡本	平安、中世、近世	集落跡
29075	片子都谷森道跡	カタリノイ	浪岡大字王金魚沢字片子都谷森	縄文(中・後)	散布地
29076	瀬野大沢(1)道跡	セノオノイ	浪岡大字瀬野字大沢	縄文	散布地
29077	瀬野大沢(2)道跡	セノオノニ	浪岡大字瀬野字大沢	縄文(後)、平安	散布地
29078	瀬野大沢(3)道跡	セノオノミ	浪岡大字瀬野字大沢	縄文	散布地
29079	相沢長沢道跡	サイノイ	浪岡大字相沢字長沢	縄文、平安	散布地
29080	桃里(2)道跡	モモリノイ	浪岡大字北中野字桃里	縄文(後)、平安	散布地
29081	杉ノ沢(2)道跡	スギノイ	浪岡大字吉内字杉ノ沢	縄文(後)	散布地
29082	杉ノ沢(3)道跡	スギノニ	浪岡大字吉内字杉ノ沢	縄文	散布地
29083	女前田道跡	メノイ	浪岡大字女前沢字東早稲田、字稲本	平安	散布地
29084	巖前田道跡	イノイ	浪岡大字巖字前田	平安	散布地
29085	橋沢村元道跡	ハシノヘノイ	浪岡大字樽沢字村元	縄文、平安	散布地
29086	杉沢板橋野山道跡	スギノヘノイ	浪岡大字杉沢字板橋野山	縄文(中・後)、平安	散布地
29087	岡田道跡	オノイ	浪岡大字下石川字岡田	平安	散布地
29088	西増田道跡	ニシノイ	浪岡大字女前沢字西増田	縄文、平安	散布地
29089	大沼袋道跡	オホノイ	浪岡大字下十川字大沼袋	平安	散布地

報告書抄録

ふりがな	しないいせきはつくつちょうきほうこくしょ16
書名	市内道跡発掘調査報告書16
副書名	
巻次	
シリーズ名	青森市埋蔵文化財調査報告書
シリーズ番号	第97集
編著者名	設楽政健、児玉大成、竹ヶ原重希、野坂知広
編集機関	青森市教育委員会
所在地	〒038-8505 青森県青森市柳川二丁目1番1号 TEL017-761-4796
発行年月日	西暦2008年3月31日

ふりがな 所収道跡名	ふりがな 所在地	コード		世界測地系(JGD2000)		調査期間	調査面積 ㎡	調査原因
		市町村	道跡番号	北緯	東経			
新城平岡(6)道跡	青森市 青森市大学新城字平岡	01201	01323	40°49'38"	140°59'11"	20070424	—	分布調査
四戸橋(2)道跡	青森市 青森市大学後潟字後潟山	01201	01147	40°56'56"	141°01'04"	20070625	—	分布調査
後潟(8)道跡	青森市 青森市大学四戸橋字磯辺	01201	01152	40°56'41"	141°01'47"	20070625	—	分布調査
磯部道跡	青森市 青森市大学四戸橋字磯辺	01201	01027	40°56'52"	141°01'28"	20070625	—	分布調査
後潟(11)道跡	青森市 青森市大学後潟字後潟山	01201	01155	40°56'02"	141°02'16"	20070625	—	分布調査
後潟(2)道跡	青森市 青森市大学六枚橋字六枚橋山	01201	01142	40°55'59"	141°01'53"	20070625	—	分布調査
小橋(3)道跡	青森市 青森市大学左衛門字大科	01201	01138	40°55'12"	141°01'18"	20070625	—	分布調査
前田(3)道跡	青森市 青森市大学奥内字前田	01201	01124	40°53'25"	140°00'26"	20070626	—	分布調査
瀬戸子(3)道跡	青森市 青森市大学瀬戸子字神田	01201	01119	40°52'54"	140°00'22"	20070626	—	分布調査
夏井田(6)道跡	青森市 青森市大学飛鳥字塩越	01201	01112	40°52'14"	140°59'10"	20070626	—	分布調査
西田沢(5)道跡	青森市 青森市大学西田沢字山辺	01201	01103	40°51'31"	140°59'53"	20070626	—	分布調査
野木和(12)道跡	青森市 青森市大学羽白字野木和	01201	01179	40°51'12"	140°59'53"	20070627	—	分布調査
野木和(16)道跡	青森市 青森市大学羽白字野木和	01201	01183	40°51'07"	140°59'43"	20070627	—	分布調査
岡町(3)道跡	青森市 青森市大学新城字天田内	01201	01083	40°50'34"	140°59'15"	20070627	—	分布調査
岡町(4)道跡	青森市 青森市大学岡町字宮本	01201	01084	40°50'30"	140°58'57"	20070627	—	分布調査
岡町(10)道跡	青森市 青森市大学岡町字宮本	01201	01324	40°50'37"	140°59'02"	20070627	—	分布調査
三本木道跡	青森市 青森市大学三本木字川崎	01201	01299	40°50'13"	140°50'02"	20070703	—	分布調査
玉水(5)道跡	青森市 青森市大学宮田字玉水	01201	01325	40°50'10"	140°50'10"	20070703	—	分布調査

ふりがな 所収遺跡名	ふりがな 所在地	コード		世界測地系(JGD2000)		調査期間	調査面積 ㎡	調査原因
		市町村	遺跡番号	北緯	東経			
阿部野(1)遺跡①	青森市大字幸畑字阿部野	02201	01050	40°47'08"	140°52'25"	20070419	31	確認調査
朝日山(3)遺跡	青森市大字高田字朝日山	02201	01197	40°49'51"	140°52'34"	20070516 ～ 20070517	9	確認調査
三内沢部(3)遺跡	青森市大字三内字沢部	02201	01239	40°50'03"	140°50'13"	20070523	25	確認調査
山元(3)遺跡①	青森市浪岡大字杉沢字山元	02201	29056	40°43'29"	141°04'53"	20070614	11	確認調査
山元(3)遺跡②	青森市浪岡大字杉沢字山元	02201	29056	40°43'17"	141°04'55"	20070614	20	確認調査
野尻(4)遺跡	青森市浪岡大字穂才字山元	02201	29063	40°44'50"	141°04'54"	20070615	24	確認調査
後池遺跡隣接地	青森市大字後池字前橋	02201	01047	40°49'42"	140°50'56"	20070622	2	試掘調査
栄山(2)遺跡	青森市大字細越字栄山	02201	01212	40°47'12"	140°57'03"	20070628	24	確認調査
山元(3)遺跡③	青森市浪岡大字杉沢字山元	02201	29056	40°43'25"	141°04'53"	20070822 ～ 20070823	45	確認調査
玉水(3)遺跡	青森市大字宮田字玉水	02201	01290	40°50'31"	141°49'56"	20070829 ～ 20070831	53	確認調査
三内丸山(5)遺跡	青森市大字三内字丸山	01201	01250	40°48'29"	140°57'51"	20071108 ～ 20071115	26	確認調査
山城館池遺跡	青森市大字六枚橋字山越	01201	01326	40°56'36"	140°36'27"	20071108 ～ 20071127	358	試掘調査
大矢沢野田遺跡	青森市大字大矢沢字里見	01201	01292	40°47'07"	140°53'14"	20071119 ～ 20071130	140	確認調査
阿部野(1)遺跡②	青森市大字幸畑字阿部野	01201	01050	40°46'52"	140°47'22"	20080204 ～ 20080225	18	確認調査
山元(3)遺跡	青森市浪岡大字杉沢字山元	01201	29056	40°43'25"	141°04'53"	20071015 ～ 20071031	161	発掘調査

所収遺跡名	種別	主な時代	主な遺構	主な遺物	
市内遺跡	—	縄文時代～近代	—	—	—

要 約	平成19年度は、3地区の分布調査と14事業の開発予定地内の試掘・確認調査を実施した。その結果、試掘・確認調査を行った3遺跡（野尻(4)遺跡、山元(3)遺跡、大矢沢野田遺跡)については、本調査が必要と判断し、開発事業との調整を図った。
-----	--

既刊埋蔵文化財関係報告書一覧

青森市の文化財1	1962	『三内遺跡発掘調査報告書』	*	第50集	2000	『小牧野遺跡発掘調査報告書Ⅴ』
"	2	1965 『四ツ石遺跡調査概報』	*	第51集	2000	『塚家(1)・雲谷山吹(3)遺跡発掘調査報告書』
"	3	1967 『玉清水道跡調査概報』	*	第52集	2000	『大矢沢野田(1)遺跡調査報告書』
"	4	1970 『三内丸山遺跡調査概報』	*	第53集	2000	『市内遺跡発掘調査報告書』
"	5	1971 『野木和道跡調査報告書』	*	第54集	2001	『新町野遺跡発掘調査報告書Ⅱ・野木遺跡発掘調査報告書Ⅱ』
"	6	1971 『玉清水Ⅱ遺跡発掘調査報告書』	*	第55集	2001	『小牧野遺跡発掘調査報告書Ⅵ』
"	7	1971 『大浦遺跡調査報告書』	*	第56集	2001	『福山遺跡発掘調査報告書Ⅰ』
"	8	1973 『篠内遺跡発掘調査報告書』	*	第57集	2001	『福山遺跡発掘調査概報Ⅱ』
	1979	『常沢遺跡』	*	第58集	2001	『大矢沢野田(1)遺跡発掘調査概報Ⅱ』
	1983	『四戸橋遺跡調査報告書』	*	第59集	2001	『市内遺跡発掘調査報告書』
青森市の埋蔵文化財	1983	『山野科遺跡』	*	第60集	2002	『小牧野遺跡発掘調査報告書Ⅶ』
	1985	『長森遺跡発掘調査報告書』	*	第61集	2002	『大矢沢野田(1)遺跡発掘調査報告書』
	1986	『田茂木野遺跡発掘調査報告書』	*	第62集	2002	『福山遺跡発掘調査報告書Ⅱ』
	1987	『横内城跡発掘調査報告書』	*	第63集	2002	『福山遺跡発掘調査報告書Ⅲ』
	1988	『三内丸山Ⅰ遺跡発掘調査報告書』	*	第64集	2002	『市内遺跡発掘調査報告書』
青森市埋蔵文化財調査報告書				第65集	2002	『雲谷山吹(4)～(7)遺跡発掘調査報告書』
* 第16集	1991	『山吹(1)遺跡発掘調査報告書』	*	第66集	2003	『福山遺跡発掘調査報告書』
* 第17集	1992	『埋蔵文化財出土遺物調査報告書』	*	第67集	2003	『深沢(3)遺跡発掘調査報告書』
* 第18集	1993	『三内丸山(2)遺跡発掘調査概報』	*	第68集	2003	『新町野遺跡発掘調査報告書』
* 第19集	1993	『市内遺跡発掘調査報告書』	*	第69集	2003	『市内遺跡発掘調査報告書Ⅷ』
* 第20集	1993	『小牧野遺跡発掘調査概報』	*	第70集	2003	『小牧野遺跡発掘調査報告書Ⅷ』
* 第21集	1994	『市内遺跡詳細分布調査報告書』	*	第71集	2004	『福山遺跡発掘調査報告書Ⅳ』
* 第22集	1994	『小三内遺跡発掘調査報告書』	*	第72集	2004	『福山遺跡発掘調査報告書Ⅴ』
* 第23集	1994	『三内丸山(2)・小三内遺跡発掘調査報告書』	*	第73集	2004	『新町野遺跡発掘調査概報』
* 第24集	1995	『横内遺跡・横内(2)遺跡発掘調査報告書』	*	第74集	2004	『市内遺跡発掘調査報告書Ⅸ』
* 第25集	1995	『市内遺跡詳細分布調査報告書』	*	第75集	2004	『江波遺跡発掘調査報告書』
* 第26集	1995	『塚家(2)遺跡発掘調査報告書』	*	第76集	2005	『塚山(3)遺跡発掘調査報告書』
* 第27集	1996	『塚家(1)遺跡発掘調査概報』	*	第77集	2005	『赤坂遺跡発掘調査報告書』
* 第28集	1996	『三内丸山(2)遺跡発掘調査報告書』	*	第78集	2005	『三内丸山(8)遺跡発掘調査報告書』
* 第29集	1996	『市内遺跡詳細分布調査報告書』	*	第79集	2005	『市内遺跡発掘調査報告書Ⅹ』
* 第30集	1996	『小牧野遺跡発掘調査報告書』	*	第80集	2005	『合子沢松森(2)遺跡発掘調査概報』
* 第31集	1997	『市内遺跡詳細分布調査報告書』	*	第81集	2005	『石江遺跡群発掘調査概報』
* 第32集	1997	『塚家(1)遺跡発掘調査概報Ⅱ』	*	第82集	2006	『三内丸山(3)遺跡発掘調査報告書』
* 第33集	1997	『新町野遺跡発掘調査報告書』	*	第83集	2006	『合子沢松森(2)遺跡発掘調査概報Ⅱ』
* 第34集	1997	『恵野(2)遺跡発掘調査報告書』	*	第84集	2006	『新町野遺跡発掘調査概報Ⅱ』
* 第35集	1997	『小牧野遺跡発掘調査報告書Ⅱ』	*	第85集	2006	『小牧野遺跡群発掘調査報告Ⅴ』
* 第36集	1998	『塚家(1)遺跡発掘調査報告書』	*	第86集	2006	『市内遺跡発掘調査報告書Ⅺ』
* 第37集	1998	『新町野遺跡発掘調査報告書』	*	第87集	2006	『新町野遺跡発掘調査報告書Ⅱ』
* 第38集	1998	『野木遺跡発掘調査報告書』	*	第88集	2006	『史跡高尾館遺跡埋蔵物調査報告書Ⅱ』
* 第39集	1998	『市内遺跡詳細分布調査報告書』	*	第89集	2006	『藤原遺跡発掘調査報告書』
* 第40集	1998	『小牧野遺跡発掘調査報告書Ⅲ』	*	第90集	2007	『月見野(1)遺跡発掘調査報告書』
* 第41集	1998	『野木遺跡発掘調査概報』	*	第91集	2007	『市内遺跡発掘調査報告書Ⅻ』
* 第42集	1998	『無沢遺跡発掘調査概報』	*	第92集	2007	『新町野遺跡発掘調査概報Ⅲ』
* 第43集	1999	『市内遺跡詳細分布調査報告書』	*	第93集	2007	『合子沢松森(2)遺跡発掘調査報告書』
* 第44集	1999	『恵野(2)遺跡発掘調査報告書Ⅱ』	*	第94集	2007	『石江遺跡群発掘調査報告書』
* 第45集	1999	『小牧野遺跡発掘調査報告書Ⅳ』	*	第95集	2008	『野尻(4)遺跡発掘調査報告書』
* 第46集	1999	『新町野・野木遺跡発掘調査概報』	*	第96集	2008	『新町野遺跡群発掘調査報告書』
* 第47集	1999	『福山遺跡発掘調査概報』	*	第97集	2008	『市内遺跡発掘調査報告書Ⅼ』
* 第48集	2000	『無沢遺跡発掘調査報告書』	*	第98集	2008	『新町野遺跡群発掘調査報告書Ⅳ』
* 第49集	2000	『福山遺跡発掘調査概報Ⅲ』	*			

青森市埋蔵文化財調査報告書第97集

市内遺跡発掘調査報告書 16

発行年月日 平成20年3月31日

発行 青森市教育委員会

〒038-8505 青森市柳川二丁目1番1号

TEL 017-761-4796

印刷 第一印刷株式会社

〒038-0003 青森市石江渡3-1

TEL 017-782-2333(代)