

# 石江遺跡群

## 発掘調査報告書Ⅱ

-石江土地地区画整理事業に伴う発掘調査-

(第 2 分冊：新田(1)遺跡遺構図版編)

平成 21 年度

青森市教育委員会



# 例 言

1. 本書は、青森市（担当：都市整備部石江区画整理事務所）より委託を受け、青森市教育委員会が平成15～19年度に発掘調査を実施した石江遺跡群に関する発掘調査報告書である。
2. 本書に掲載される内容は、石江遺跡群のうち石江土地区画整理事業造成予定箇所に該当した新田（1）遺跡（青森県遺跡台帳番号01078）7,935㎡の遺構図版についてまとめたものである。同一遺跡内の新幹線路線の調査部分1,200㎡については平成18年度刊行の『石江遺跡群発掘調査報告書』（青森市埋蔵文化財調査報告書第94集）中に掲載してある。
3. 基準点測量および遺構測量図化の一部は国際航業株式会社に委託した。
4. 本書の作成および編集は青森市教育委員会が行い、図版作成は木村淳一・嶋中加那子・本間順子・木立未来が担当した。編集については木村が担当した。
5. 掲載した資料に関する原図・データ等は、一括して青森市教育委員会が保管している。

# 凡 例

1. 図版番号は、本分冊中の通し番号で表記した。表記方法としては図版番号とともに分冊番号である2を先頭に付した。具体的には「図2-〇」という形とした。
2. 遺構の掲載について
  - (1) 方位は国土地理院第X系平面直角座標系に基づく座標北である。座標系は旧測地系に基づいている。
  - (2) 各図の縮尺は以下の縮尺を基本とし、それ以外のものについてはスケールを付けて図示した。  
1/500 1/400 1/300 1/200 1/180 1/150 1/100 1/60 1/30
  - (3) 水平基準は海抜高をメートル（m）で表示した。
  - (4) 遺構の略号は、SI＝竪穴建物（住居）跡、SK＝土坑、STP（B-4・5区）＝溝状土坑（Tビット）、SP＝ビット、SD＝溝跡、SN＝焼成遺構・炭窯・カマド状遺構・炉跡、SM＝円形周溝（状）遺構、SF＝道路状遺構、SG＝畦畔、SL＝鳥状遺構、SX＝その他の遺構である。掘立柱建物跡については第1分冊中で玉稿を賜った高島氏の原稿に集約して掲載している。本書で用いられる遺構の名称の中には、整理時に認定された資料も含まれる。整理時認定の資料については遺構略号の末尾にaを付した。具体的には「SKa-01」のような表記の仕方である。
  - (5) 本書の土層の注記については、『新版標準土色帖』（小山正忠・竹原秀雄1996）に準拠した。
  - (6) 本書の遺構図中で使用されるドット等の指示については下図のとおりである。

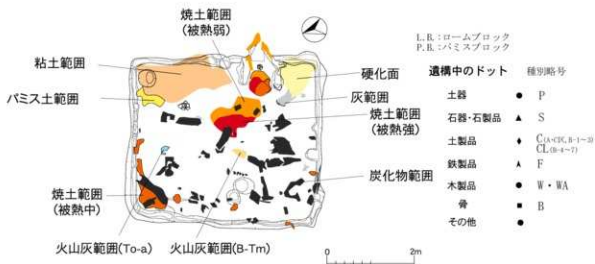

# 目 次

例言

凡例

目次

新田(1)遺跡遺構全体図・・・・・・・・・・・・・・・・・・・・・・ 1

## 第1章 沖積地部分の調査

1.A・C区・・・・・・・・・・・・・・・・・・・・・・・・・・・・・・ 3

## 第II章 丘陵地部分の調査

1.B-1区・・・・・・・・・・・・・・・・・・・・・・・・・・・・・・ 99

2.B-2区・・・・・・・・・・・・・・・・・・・・・・・・・・・・・・ 189

3.B-3区・・・・・・・・・・・・・・・・・・・・・・・・・・・・・・ 265

4.B-4区・・・・・・・・・・・・・・・・・・・・・・・・・・・・・・ 313

5.B-5区・・・・・・・・・・・・・・・・・・・・・・・・・・・・・・ 517

6.B-6区・・・・・・・・・・・・・・・・・・・・・・・・・・・・・・ 551

7.B-7区・・・・・・・・・・・・・・・・・・・・・・・・・・・・・・ 589

8.溝跡・・・・・・・・・・・・・・・・・・・・・・・・・・・・・・ 609



图 2-1 新田 (1) 遺跡遺構全体図 (S=1/500)

# 第 I 章 沖積地部分の調査

## 1. A・C区



図 2-2 新田(1)遺跡 A・C区遺構配置図(S=1/400)



図 2-3 A・C区 土坑-1

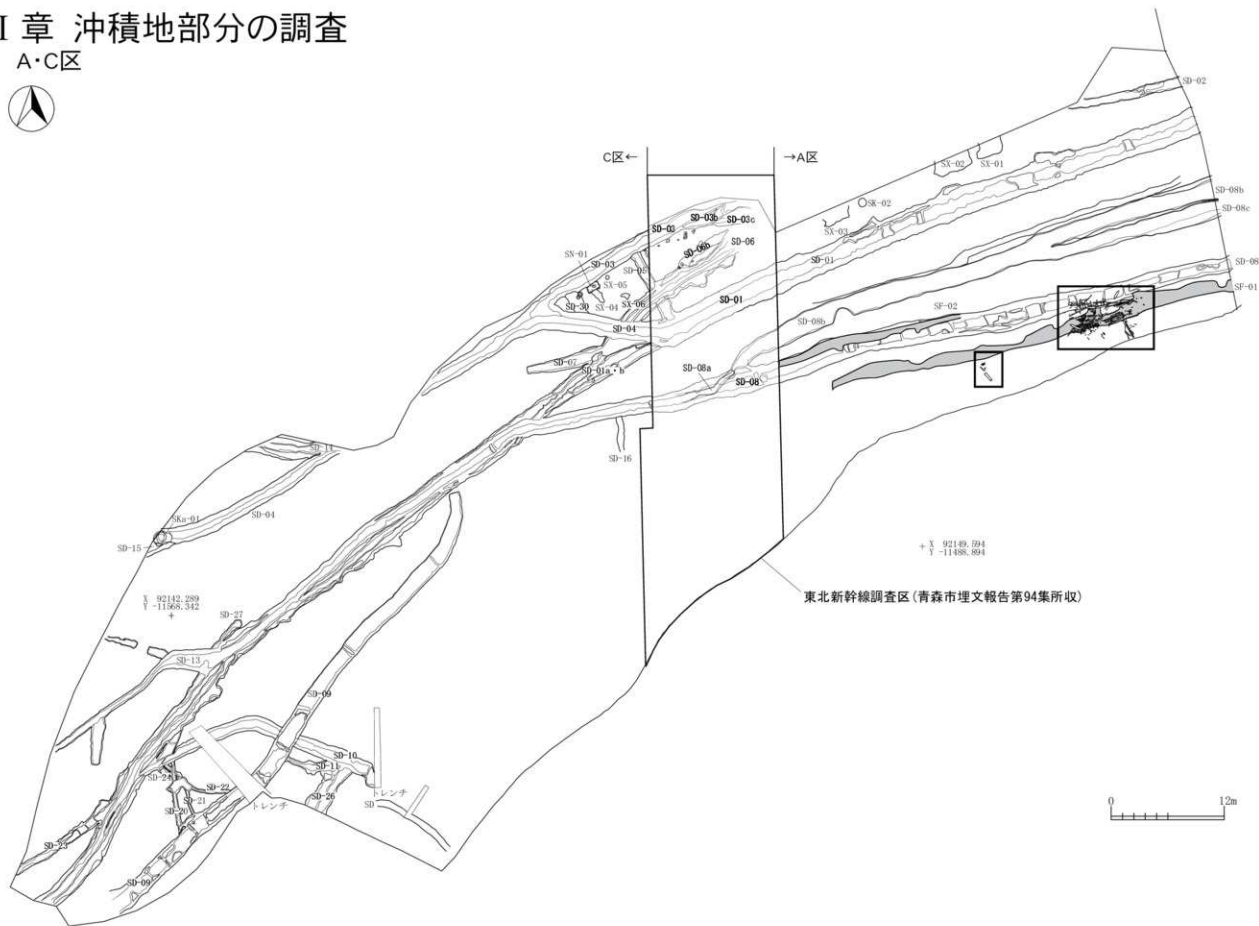

図2-4 A・C区 土坑-2



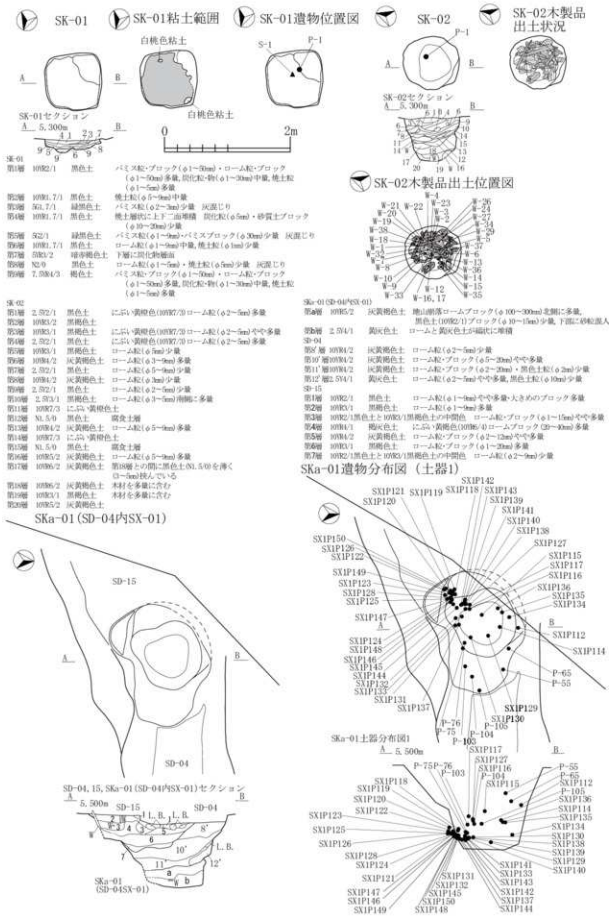

図2-5 C区 鉄関連遺物廃棄土坑,ピット,その他の遺構

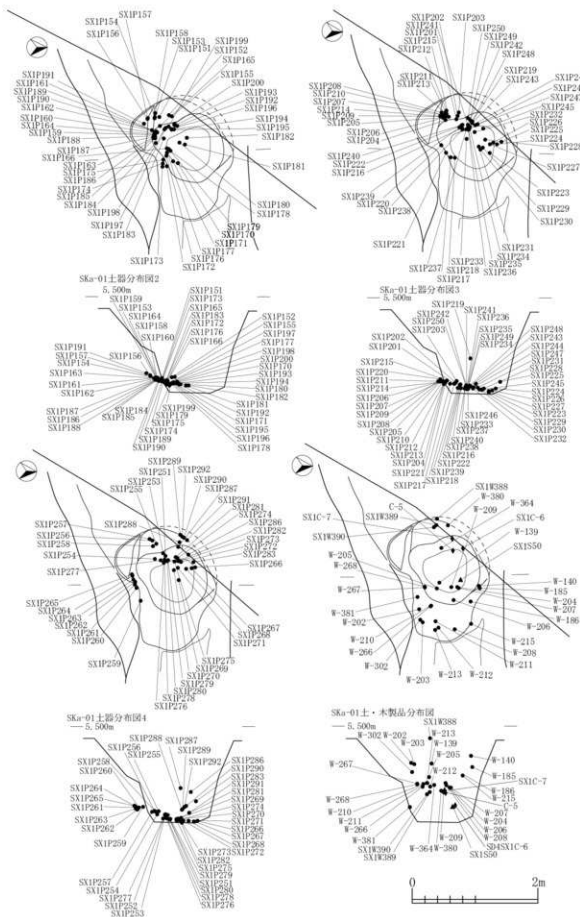

図2-6 A区 道路状遺構-1

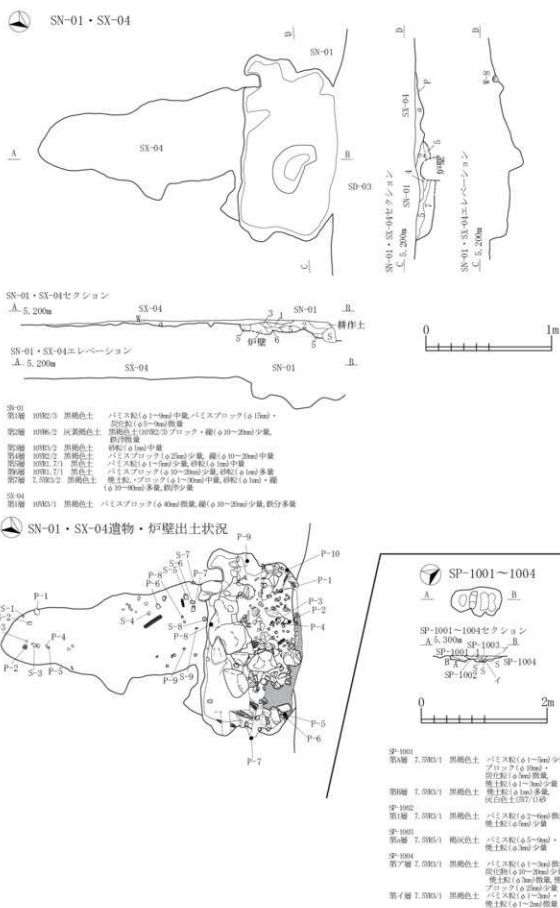

図 2-7 A 区 道路状遺構 -2 (SF-01 木組遺構)

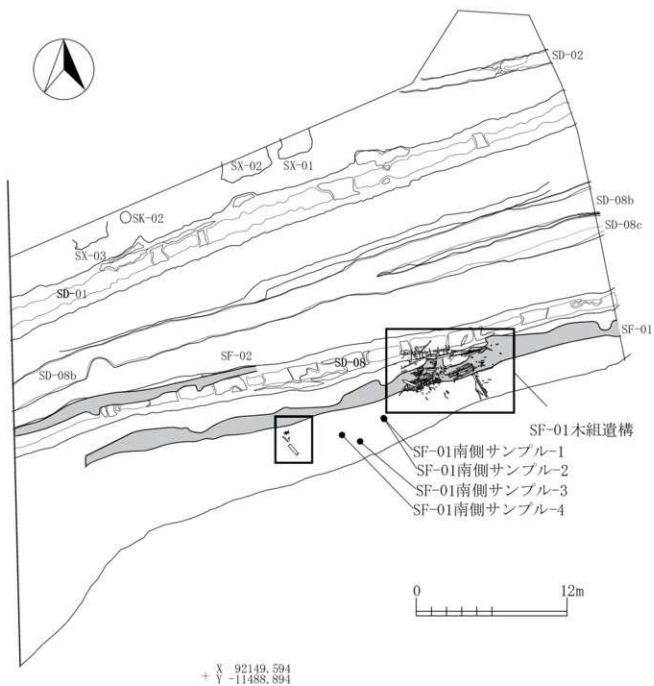

图 2-8 A·C 区 畦畔

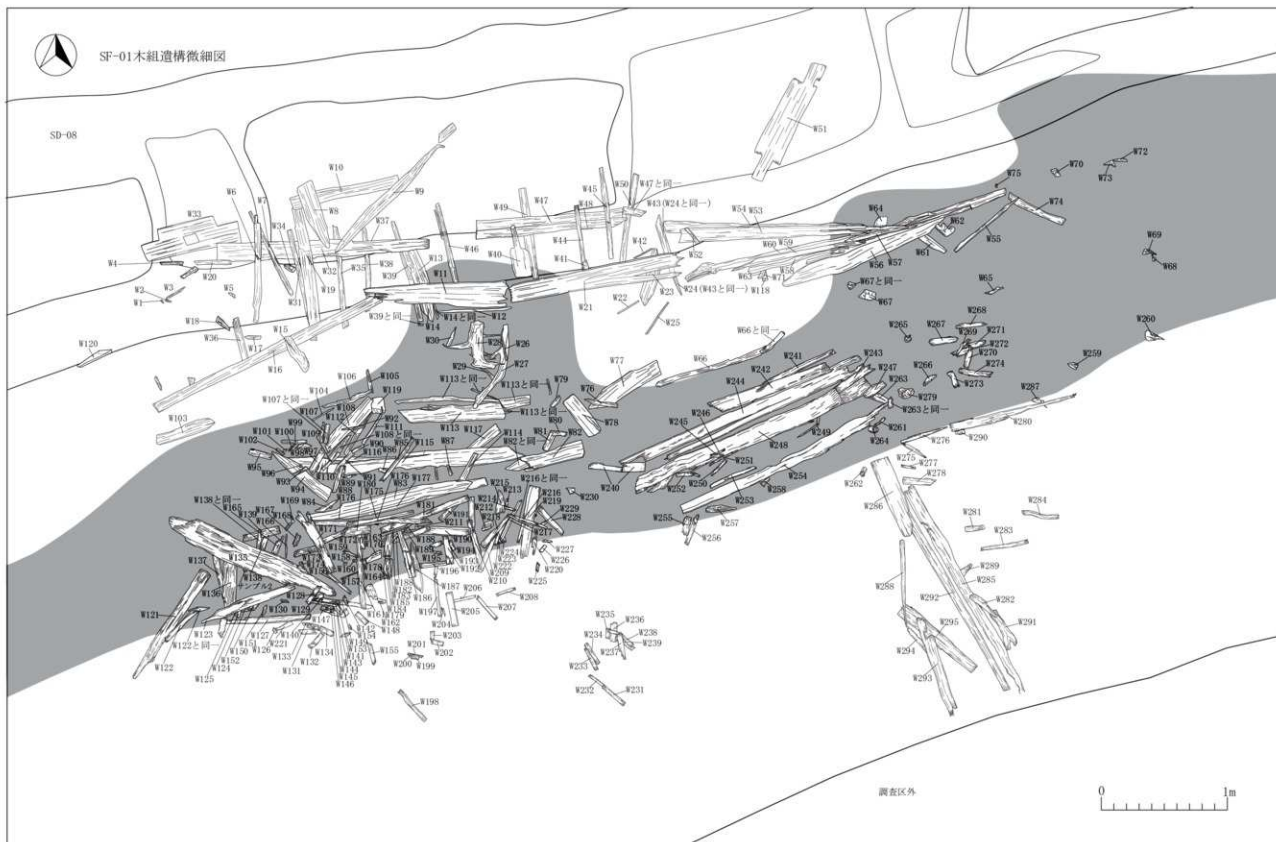

图 2-9 A·C 区 沟迹 1



図 2-10 A・C区 溝跡-2

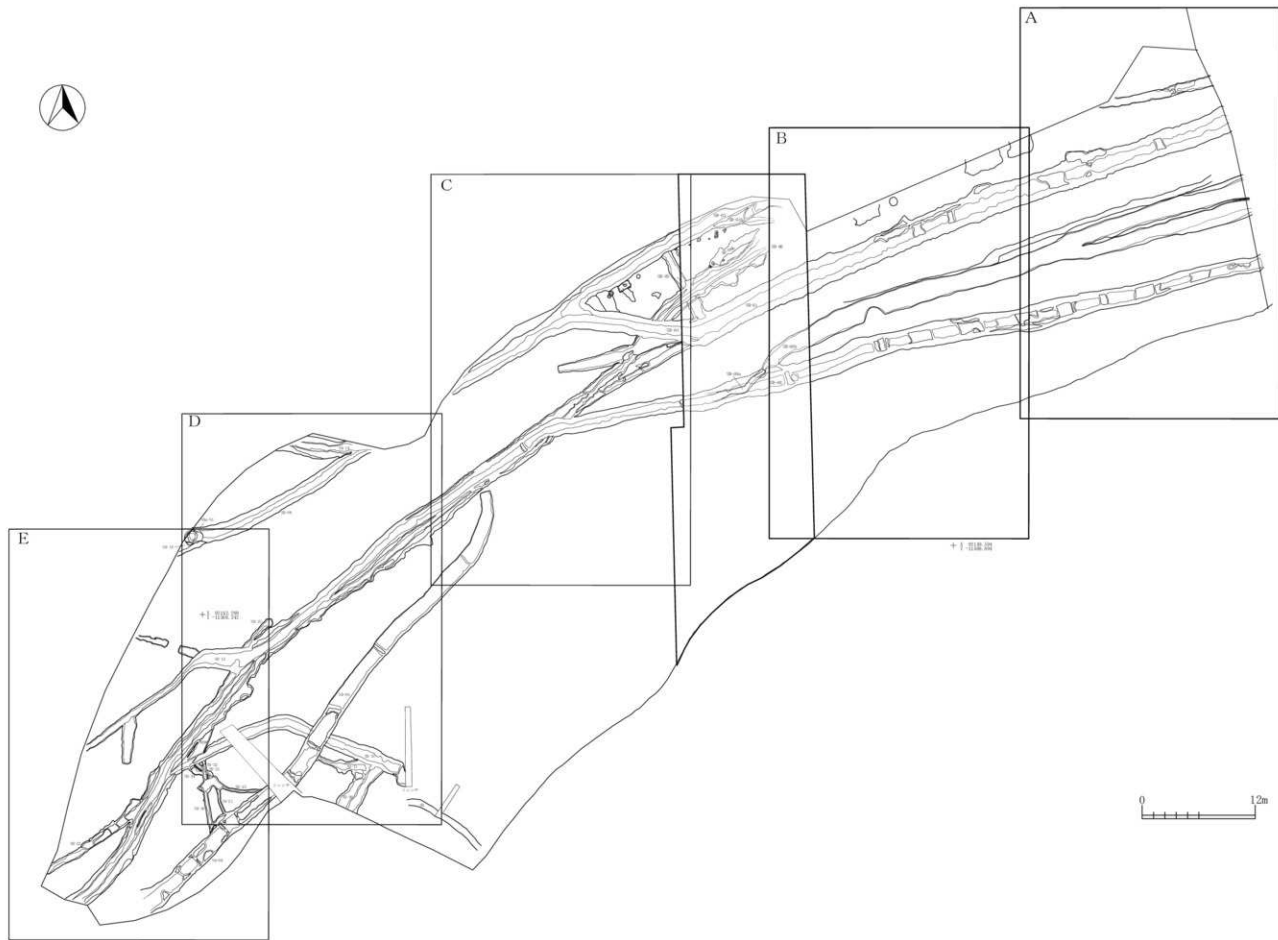

図 2-11 A・C区 溝跡-3

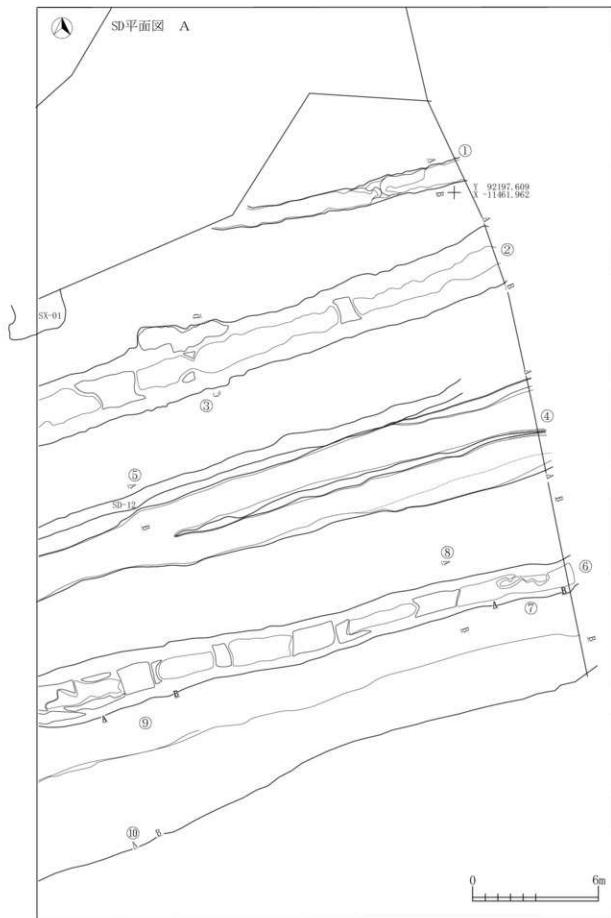

層	地層番号	地層名	説明
第1層	10K2/2	黒褐色砂	ローム状(φ1-3m)散見, B:Tei川砂礫(φ5-9m)・黒色土(10m)・粗砂中量, 白色浮石(φ1-3m)中量
第2層	10K2/1	黒褐色土	B:Tei川砂礫(φ1-3m)散見, 黒色土(10m), 7/1(φ1-3m)少量, 粗砂, 白色浮石(φ1-3m)散見, パミス粒(φ1-2m)極微量
第3層	10K2/2	黒褐色土	B:Tei川砂礫(φ1-5m)散見, 黒色土(10m), 7/1(φ1-3m)・粗砂, 白色浮石(φ1-5m)少量, パミス粒(φ1-2m)極微量
第4層	10K2/1	黒色土	粗砂(φ1-5m)・B:Tei川砂礫(φ1-9m)少量, 穴状ブロック(φ20m程度)散見, 黒色土(10m), 7/1(φ1-3m)少量, 白色土ブロック(φ20-30m)散見, 白色浮石(φ1-3m)散見, パミス粒(φ1-2m)極微量
第5層	10K2/2	黒褐色土	B:Tei川砂礫・黒色土(10m), 7/1(φ1-3m)散見, 粗砂中量, 白色浮石(φ1-3m)散見
第6層	10K2/2	黒褐色土	ローム状(φ1-5m)散見, B:Tei川砂礫(φ1-5m)・黒色土(10m), 7/1(φ1-3m)散見, パミス粒(φ1-2m)極微量
第7層	10K2/2	黒褐色土	粗砂少量, 白色浮石(φ1-3m)散見, パミス粒(φ1-3m)極微量
第8層	10K2/2	黒褐色土	穴状・黄褐色(10m)・黒色土(φ1-3m)・褐色(10m)に粘土ブロック(φ20-30m)散見, B:Tei川砂礫(φ1-5m)少量, B:Tei川砂礫ブロック(φ20-30m)散見, 黒色土(10m), 7/1(φ1-3m)・粗砂・ブロック(φ15-30m)散見, 白色浮石(φ1-5m)・粗砂・パミス粒(φ1-3m)極微量
第9層	10K3/3	暗褐色土	B:Tei川砂礫(φ1-3m)中量, B:Tei川砂礫ブロック(φ20-30m)・黒色土(10m), 7/1(φ1-3m)ブロック(φ20-30m)少量, 白色浮石(φ1-3m)散見, パミス粒(φ1-3m)少量, 粗砂中量
第10層	10K2/1	黒色土	B:Tei川砂礫(φ1-9m)・B:Tei川砂礫ブロック(φ20-30m)・黒色土(10m), 7/1(φ1-3m)少量, 黒色土ブロック(φ15-30m)散見, 暗褐色土(10K2/2)ブロック(φ20-30m)少量, 粗砂・白色浮石(φ1-5m)散見, パミス粒(φ1-3m)極微量
第11層	10K2/1	黒色土	B:Tei川砂礫(φ1-3m)・黒色土(10m), 7/1(φ1-3m)少量, 黒色土ブロック(φ20-30m)散見, 粗砂中量, 白色浮石(φ1-5m)散見
第12層	10K2/2	黒褐色土	B:Tei川砂礫(φ1-3m)少量, B:Tei川砂礫ブロック(φ20-30m)多量, 粗砂・黒色土(10m), 7/1(φ1-3m)少量
第13層	10K2/2	黒褐色土	B:Tei川砂礫(φ1-3m)・黒色土(10m), 7/1(φ1-3m)少量, 粗砂中量, 白色浮石(φ1-3m)少量, パミス粒(φ1-3m)極微量
第14層	10K2/2	黒褐色土	B:Tei川砂礫(φ1-3m)少量, 粗砂(φ10-20m程度)散見, 黒色土(10m), 7/1(φ1-3m)少量, 黒色土ブロック(φ30m程度)散見, 粗砂少量, 白色浮石・パミス粒(φ1-3m)散見
第15層	10K2/1	黒色土	B:Tei川砂礫(φ1-3m)・黒色土(10m), 7/1(φ1-3m)少量, 粗砂中量, 白色浮石(φ1-3m)散見, B:Tei川砂礫ブロック(φ20-30m)多量, 白色土ブロック(φ1-5m)散見
第16層	10K2/2	黒褐色土	B:Tei川砂礫(φ1-5m)・黒色土(10m), 7/1(φ1-3m)・粗砂少量, 白色浮石(φ1-3m)散見
第17層	10K2/2	黒褐色土	B:Tei川砂礫(φ1-9m)・黒色土(10m), 7/1(φ1-3m)少量, 粗砂中量, 白色浮石(φ1-3m)散見
第18層	2, 3K2/2	黒褐色土	B:Tei川砂礫・黒色土(10m), 7/1(φ1-3m)・粗砂少量, 白色浮石(φ1-3m)散見
第19層	10K2/2	黒褐色土	黒色土(φ10m), 7/1(φ1-3m)散見, 黒色土ブロック(φ15-30m)少量, 粗砂中量
第20層	10K4/3	褐色土	B:Tei川砂礫(φ1-5m)少量, B:Tei川砂礫ブロック(φ20-30m)中量, 黒色土(10m), 7/1(φ1-3m)・粗砂少量, 白色浮石(φ1-3m)散見
第21層	10K3/2	黒褐色砂	黒色土(10m), 7/1(φ1-3m)散見, 白色浮石(φ1-3m)極微量
第22層	10K2/2	黒褐色土	B:Tei川砂礫(φ1-9m)少量・B:Tei川砂礫ブロック(φ20-30m)中量, 黒色土(φ10m), 7/1(φ1-3m)少量, 白色浮石・パミス粒(φ1-3m)散見

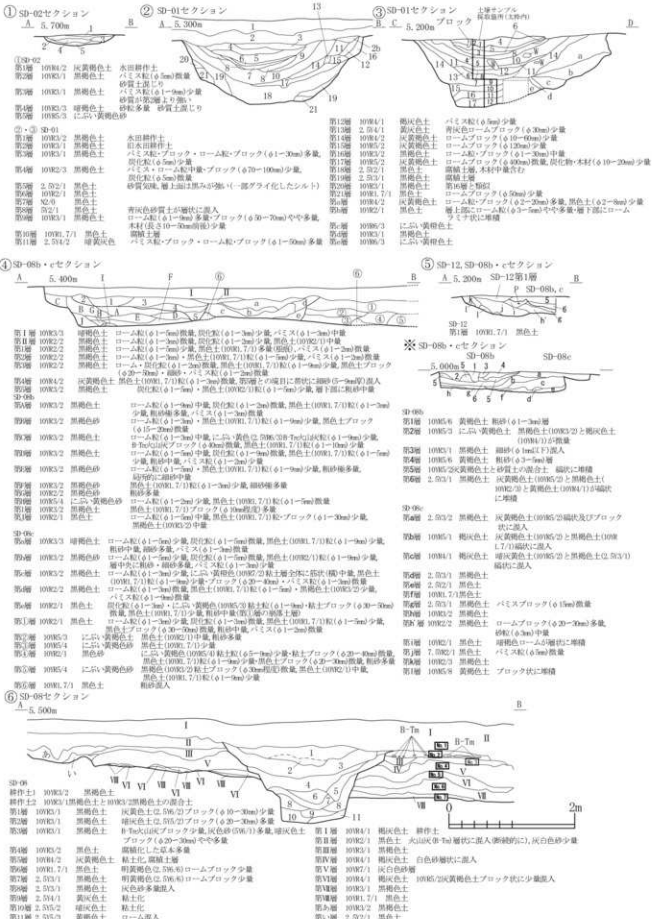
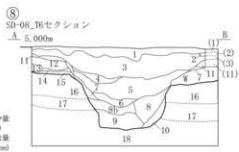

層	地層番号	地層名	説明
第1層	10K2/2	黒褐色土	パミスブロック(φ15m)散見, 白色土ブロック(φ1-3m)少量, 砂礫(φ1-3m)少量
第2層	10K2/1	黒色土	B:Tei川砂礫ブロック(φ20-30m)中量
第3層	10K2/2	黒褐色土	黒褐色土(10K5/4)・穴状ブロック(φ30m)少量, 粗砂中量, 砂礫(φ2-3m)局所的にブロック状に混入, 灰黄色土(10K5/2)ブロック(φ20-30m)中量
第4層	2, 5/4/1	黄褐色土	層理面二次灰黄色土(2, 5m)中量
第5層	2, 5/3/1	黒褐色土	有礫物少量
第6層	2, 5/2/1	黒色土	黄褐色土(2, 5/4/1)ブロック(φ30m)散見
第7層	2, 5/2/2	黒色土	砂礫(φ2-3m)局所的にブロック状に混入, 第5層との層理面二次粗砂が局所的に混入
第8層	10K2/1	黒色土	黄褐色土ブロック(φ20-30m)少量, 砂礫(φ3-5m)局所的にブロック状に混入
第9層	10K3/1	黒褐色土	灰黄色土(φ5m)少量, 砂礫(φ3-5m)多量, 黄褐色土(2, 5/4/1)ブロック(φ20-30m)・有礫物少量
第10層	10K2/2	黒褐色土	黄褐色土(10K5/6)パミスブロック(φ20m)少量, 黄褐色土(2, 5/4/1)ブロック(φ20-30m)少量
第11層	10K2/1	黒褐色土	パミスブロック(φ40m)散見 (第17層散見)
第12層	10K4/2	黄褐色土	層理面二次黄褐色土(φ20-30m)多量
第13層	10K2/2	黒褐色土	穴状土(φ2-3m)多量, 砂礫(φ3-5m)多量, 黄褐色土(2, 5/4/1)ブロック(φ20-30m)少量
第14層	10K3/3	暗褐色土	穴状土(φ2-3m)多量, 砂礫(φ3-5m)多量, 黄褐色土(2, 5/4/1)ブロック(φ20-30m)少量
第15層	2, 5K2/1	黒褐色土	穴状土(φ2-3m)多量, 砂礫(φ3-5m)多量, 黄褐色土(2, 5/4/1)ブロック(φ20-30m)少量
第16層	10K3/1	暗褐色土	穴状土(φ2-3m)多量, 砂礫(φ3-5m)多量, 黄褐色土(2, 5/4/1)ブロック(φ20-30m)少量
第17層	10K3/1	暗褐色土	穴状土(φ2-3m)多量, 砂礫(φ3-5m)多量, 黄褐色土(2, 5/4/1)ブロック(φ20-30m)少量
第18層	10K5/6	黄褐色土	穴状土(φ2-3m)多量, 砂礫(φ3-5m)多量, 黄褐色土(2, 5/4/1)ブロック(φ20-30m)少量

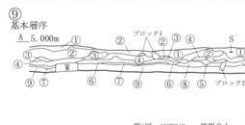

層	地層番号	地層名	説明
基本層序	10K2/1	黒色土	ローム状(φ1-9m)少量, 灰黄色土(10K5/2)ロームブロック(φ30m), 穴状土(φ2-3m)・粗砂(φ1-3m)散見
第2層	10K3/1	黒褐色土	ローム状(φ1-3m)・炭化灰(φ1-3m)散見, 黒色土(10K2/1)中量, 黒褐色土(10K2/1)ブロック(φ1-30m)少量
第3層	10K3/1	黒褐色土	黒色土(10K1/1), 7/1(φ1-3m)散見
第4層	10K2/1	黒褐色土	B:Tei川砂礫・ブロック(φ1-40m)中量, 黒褐色土(10K3/1)ブロック(φ2-30m)少量
第5層	10K2/2	黒褐色土	B:Tei川砂礫(φ5m)散見
第6層	10K3/1	黒褐色土	黒色土(10K2/1)少量, 炭化灰(φ2-3m)少量
第7層	10K3/1	黒褐色土	結核質多量
第8層	10K4/1	暗褐色土	ローム状(φ1-3m)・黒褐色土(10K2/2)散見
第9層	10K3/1	黒褐色土	ローム状(φ1-3m)・黒褐色土(10K2/2)散見
第10層	10K3/1	黒褐色土	ローム状(φ1-3m)・黒褐色土(10K2/2)散見
第11層	5K2/2	黒褐色土	黒褐色土
第12層	5, 7K1/1	黒褐色土	黒褐色土



層	地層番号	地層名	説明
第1層	10K2/3	黒褐色土	礫(φ15-20m)少量, 土厚(明瞭)上
第2層	10K2/3	黒褐色土	パミス粒・ブロック(φ1-10m)・炭化灰(φ5m)少量
第3層	10K3/2	黒褐色土	結核・土洞(明瞭)上
第4層	2, 3K2/2	黒褐色土	有礫物包含 耕作層下I)
第5層	2, 5/2/2	暗灰黄色土	炭化灰(φ1-2m)散見, 若干腐植になっている箇所有 耕作層下II)
第6層	10K3/3	暗褐色土	粗砂・ロームが全体の混入, 不透水層を形成 床土
第7層	10K2/2	黒褐色土	有礫物少量
第8層	10K3/1	黒褐色土	炭化灰(φ5-9m)少量, 結核質ブロック(φ20-30m)局所的に少量, 有礫物(自然土, 種子, 木葉等)多量, 動物(貝類, 土器, 瓦器)包含 有礫物・遺物多量包含
第9層	10K3/2	黒褐色土	有礫物少量
第10層	10K1/1	黒色土	凝結土層(有礫物多量)
第11層	5K2/2	黒褐色土	(ヤルク) 有礫物多量
第12層	2, 5K1/1	黒褐色土	無礫物層(暗I)

図 2-12 A・C区 溝跡-4





図 2-13 A・C区 溝跡-5



図 2-14 A・C区 溝跡-6

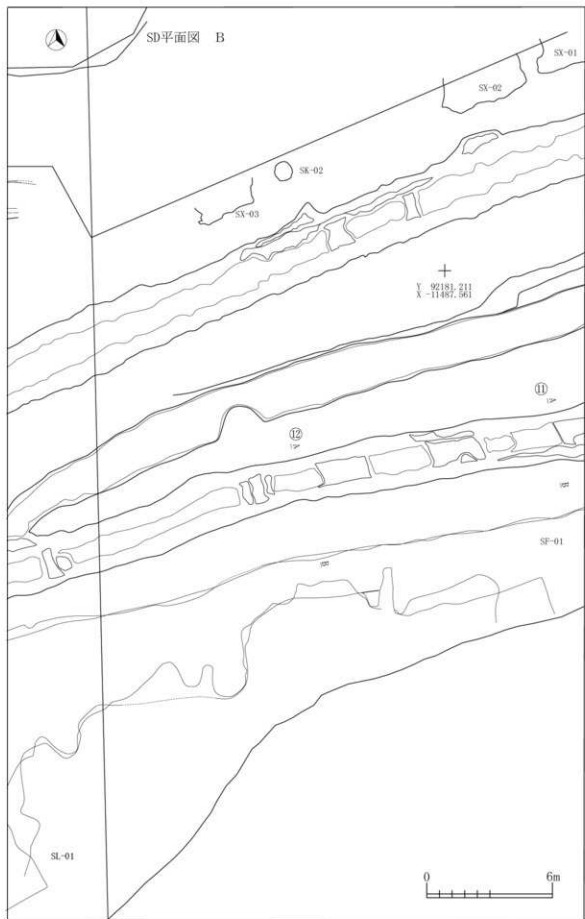

図 2-15 A・C区 溝跡-7



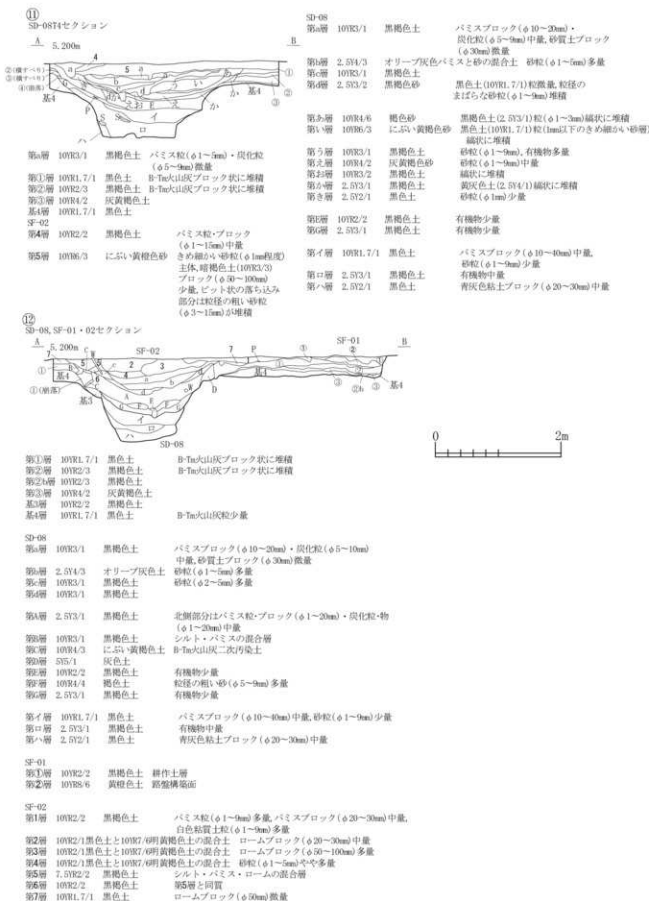

図 2-17 A・C区 溝跡-9

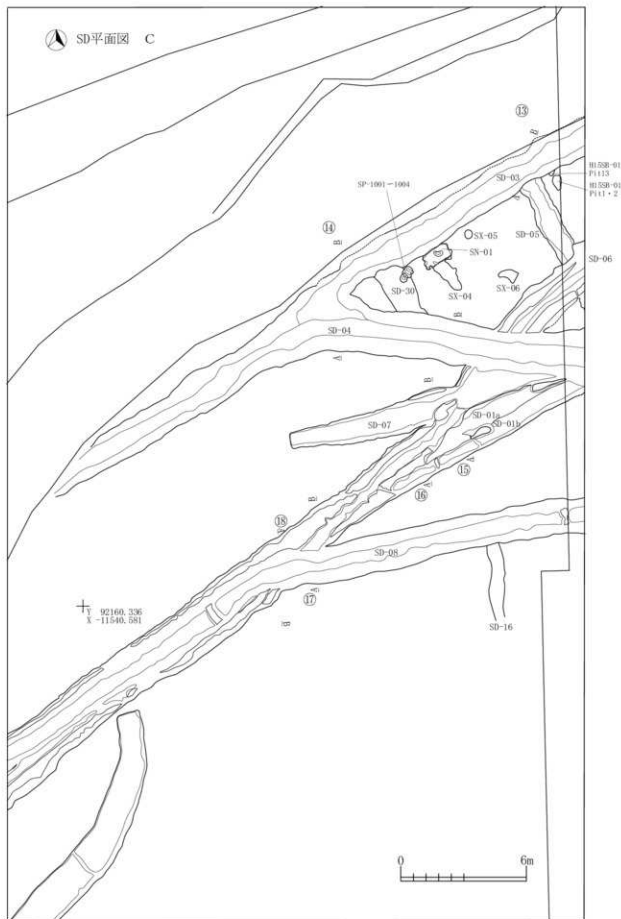

図2-18 A・C・E区 溝跡-10

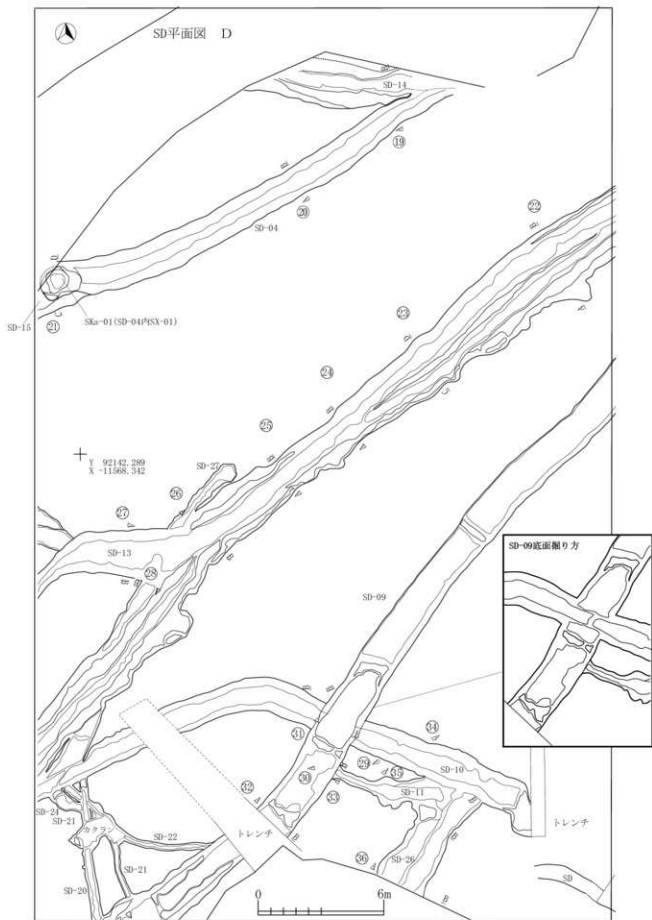

図 2-19 A・C区 溝跡-11

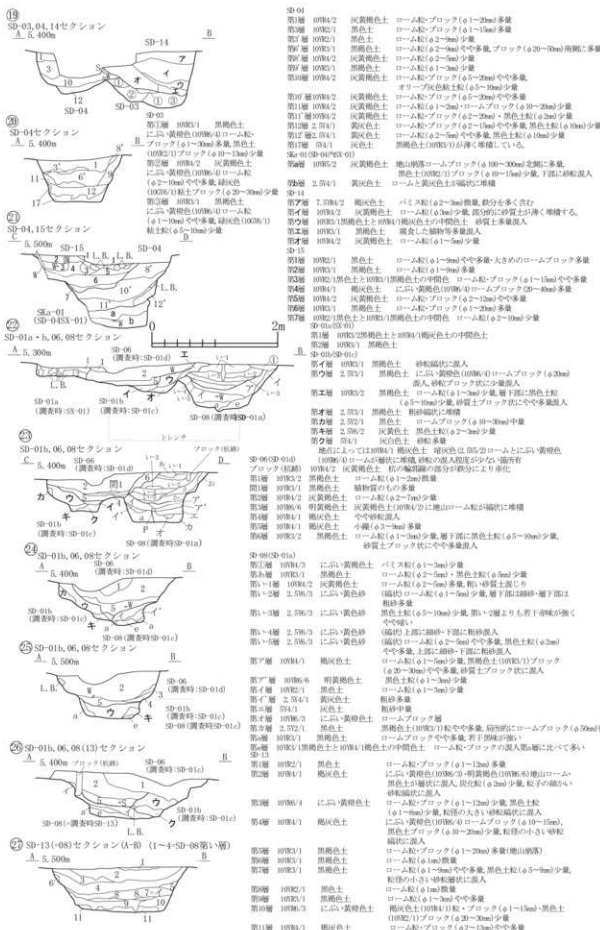

図 2-20 A・C区 溝跡-12



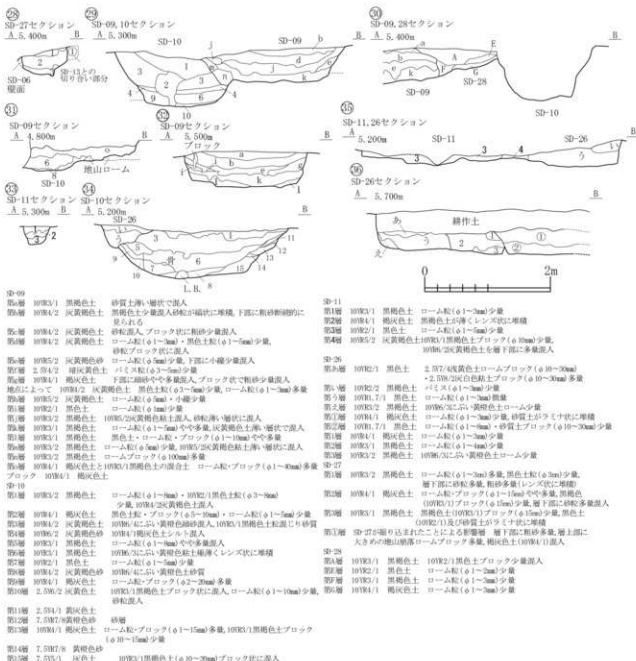

## SD-01b-c, 06, 10セクション

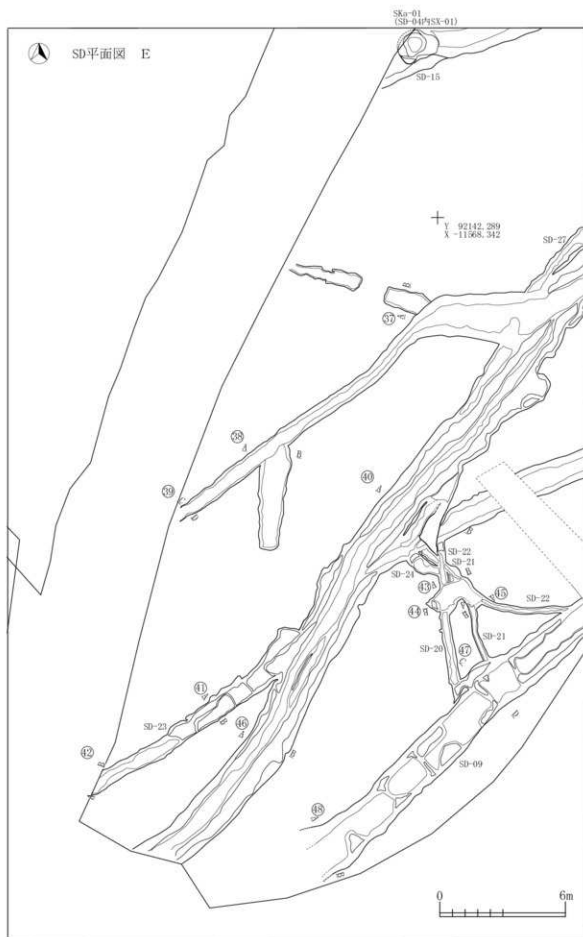
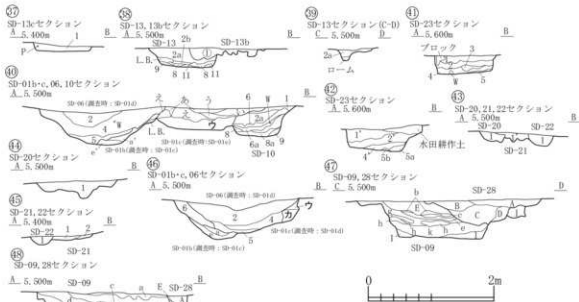
第5層 10R4/2 灰黄褐色土 ローム殻(φ1~5cm)、ロームブロック(φ20cm)やや多量  
第6層 2.5I2/1 黒褐色土 ローム殻(φ1~5cm)少量  
第7層 10R3/1 黒褐色土と2.5R3/1 黒褐色土の中間色 ローム殻(φ1~5cm)、ロームブロック(φ20cm)少量

第8層 2.5I3/2 灰黄褐色土と2.5R6/2 黒褐色土の混合層  
SD-01c(5P-01c)  
第1層 10R3/1 黒褐色土 黒色土(層厚1.7)にブロック(φ20~30cm)、砂粒混入  
第2層 10R5/2 灰黄褐色土 ローム殻(φ1~15cm)多量、黒色土とブロック(φ1~12cm)少量、層下に砂粒混入

第3層 2.5I5/2 暗灰黄色砂 偏状にローム殻・ブロック(φ1~12cm)少量  
第4層 10R6/3 に近い黄褐色土 ロームブロック(φ20~30cm)層上部に少量、黒色土粒(φ1~5mm)少量

第5層 10R1/1 灰白色土 ローム殻・ブロック(φ1~20cm)多量、黒色土粒(φ1~5mm)少量  
第6層 2.5I2/1 黒色土 ロームブロック(φ10~30cm)中量

SD-06 SD-01d  
第2層 10R4/2 灰黄褐色土 ローム殻(φ2~2cm)少量  
第3層 10R1/1 褐色土 やや砂粒混入  
第4層 10R1/1 褐色土砂 少量(φ3~9mm)多量、地点によって10R2/1 黒色土ブロック(φ10~15cm)少量、ローム殻(φ1~3cm)やや多量

第5層 10R4/2 灰黄褐色土と10R3/2 黒褐色土の中間色 ローム殻(φ1~2cm)少量  
SD-09  
第1層 10R3/1 黒褐色土 砂質土層に礫状混入  
第2層 10R4/2 灰黄褐色土 黒褐色土と黒褐色土に礫状に準じ、下部に粗粒砂質的に見られる

第3層 10R1/2 灰黄褐色土 砂粒混入、ブロック状に粗粒少量混入  
第4層 10R1/2 灰黄褐色土 ローム殻(φ1~3cm)、黒色土粒(φ1~5mm)少量、砂粒ブロック状に混入

第5層 10R5/2 灰黄褐色土 ローム殻(φ5mm)少量、層下に小礫少量混入  
第6層 2.5I1/2 暗灰黄色土 パイ土粒(φ3~5mm)少量

第7層 10R1/1 褐色土 層下に粗粒やや多量混入、ブロック状に粗粒少量混入  
地点によって 10R1/2 灰黄褐色土 黒色土粒(φ3~5mm)少量、ローム殻(φ1~3cm)多量

第8層 10R5/2 灰黄褐色土 ローム殻(φ5mm)、小礫少量  
第9層 10R2/2 黒色土 ローム殻(φ5mm)少量  
第10層 10R2/2 黒褐色土 10R3/2 灰黄褐色土混入、砂粒・礫状に混入

第11層 10R3/1 黒褐色土 ローム殻(φ1~5cm)やや多量、礫状に混入  
第12層 10R3/1 黒褐色土 黒色土・ローム殻(φ1~10mm)やや多量  
第13層 10R3/2 黒褐色土 ローム殻(φ5mm)少量、10R5/2 灰黄褐色土に礫・礫状に混入

第14層 10R3/2 黒褐色土 ロームブロック(φ10cm)多量  
第15層 10R1/1 褐色土と10R3/1 黒褐色土の中間色 ローム殻・ブロック(φ1~40cm)多量  
ブロック 10R1/1 褐色土

SD-10  
第1層 10R3/2 黒褐色土 ローム殻(φ1~5mm)、10R2/1 黒色土粒(φ3~9mm)少量、10R4/2 灰黄褐色土混入  
ローム殻・ブロック(φ1~20cm)偏状に多量混入

第2層 10R3/1 黒褐色土 10R6/2 に近い黄褐色土層下層に準じ  
第3層 2.5I3/1 黒褐色土砂 ローム殻(φ5~9mm)少量、粗砂多量  
10R6/2 に近い黄褐色土砂質

第4層 10R3/1 黒褐色土 ローム殻(φ1~5mm)やや多量、砂質土ブロック状に少量混入  
第5層 10R1/1 褐色土 ローム殻・ブロック(φ2~20cm)多量

## SD-13

第2層 10R1/1 褐色土 ローム殻・ブロック(φ1~20cm)やや多量、

第3層 10R1/1 褐色土 灰層より下部が強く砂粒の混入量が少ない  
第4層 10R2/1 黒色土 ローム殻(φ1~3cm)少量  
第5層 10R1/1 黒褐色土 ローム殻(φ1~3cm)やや多量

第6層 10R1/1 褐色土 ローム殻・ブロック(φ2~13cm)やや多量  
SD-13  
第1層 10R4/2 灰黄褐色土 ローム殻・ブロック(φ1~30cm)少量、黒色土粒(φ2~9mm)少量、SD-13cの土に類似

SD-15c  
第1層 10R4/2 灰黄褐色土 ローム殻・ブロック(φ1~15cm)多量、黒色土粒(φ1~5mm)少量

SD-20  
第1層 10R1/1 褐色土 ローム殻・ブロック(φ1~20cm)多量  
SD-21  
第1層 10R5/1 黒褐色土 ローム殻(φ1~3cm)やや多量

第2層 10R3/1 黒褐色土 10R1/1 褐色土と(φ1~5mm)やや多量  
第3層 10R1/1 褐色土 黒色土と(φ1~9mm)やや多量

SD-22  
第1層 10R2/1 黒色土 10R1/1 褐色土ブロック(φ10~20cm)少量、ローム殻・ブロック(φ1~30cm)多量

SD-21  
第1層 2.5R3/1 黒褐色土と10R3/1 黒褐色土の中間層 ローム殻(φ1~2cm)極少量  
第2層 2.5R3/1 黒褐色土 10R4/2 灰黄褐色土ブロック状に混入、ローム殻・ブロック(φ1~15cm)少量

第3層 10R4/2 灰黄褐色土 ローム殻(φ1~3cm)少量、層下に砂質土多量混入  
第4層 10R4/2 灰黄褐色土 砂粒少量

第5層 10R6/2.6/4 に近い黄褐色土 10R1/1 褐色土ブロック(φ10cm)少量、砂質土層

第6層 10R1/1 褐色土 ローム殻(φ1~10cm)少量、砂粒混入  
第7層 10R1/1 褐色土 10R3/1 黒褐色土と(φ1~5mm)、ローム殻(φ1~3cm)少量

第8層 2.5I5/1 黄灰色砂 粗粒多量  
第9層 2.5I5/1 黄灰色土 粗粒少量  
水田耕作土 10R1/1 褐色土 ローム殻(φ1~3cm)少量、砂粒少量

ブロック 10R3/1 黒褐色土 10R2/1 黒色土粒(φ1~5mm)混入、1層の黒褐色土粒(φ5mm)、ローム殻(φ1~3cm)少量

SD-28  
第1層 10R2/1 黒褐色土 10R2/2 黒色土ブロック少量  
第2層 10R1/1 褐色土 ローム殻・ブロック(φ1~20cm)多量

第3層 10R3/1 黒褐色土 ローム殻・ブロック(φ1~20cm)多量  
第4層 10R1/1 褐色土 10R1/1 褐色土と(φ1~5mm)やや多量

第5層 10R3/2 黒褐色土 ローム殻・ブロック多量、10R1/1 褐色土粒(φ5mm)少量  
第6層 10R2/1 黒色土 ローム殻(φ1~2cm)少量

第7層 10R5/1 黒褐色土 ローム殻(φ1~3cm)少量  
第8層 10R1/1 褐色土 ローム殻(φ1~3cm)少量

図 2-21 A・C区 溝跡-13



图 2-22 A·C 区 沟迹 -14



図 2-23 A・C区 溝跡-15

1-1 A-C区

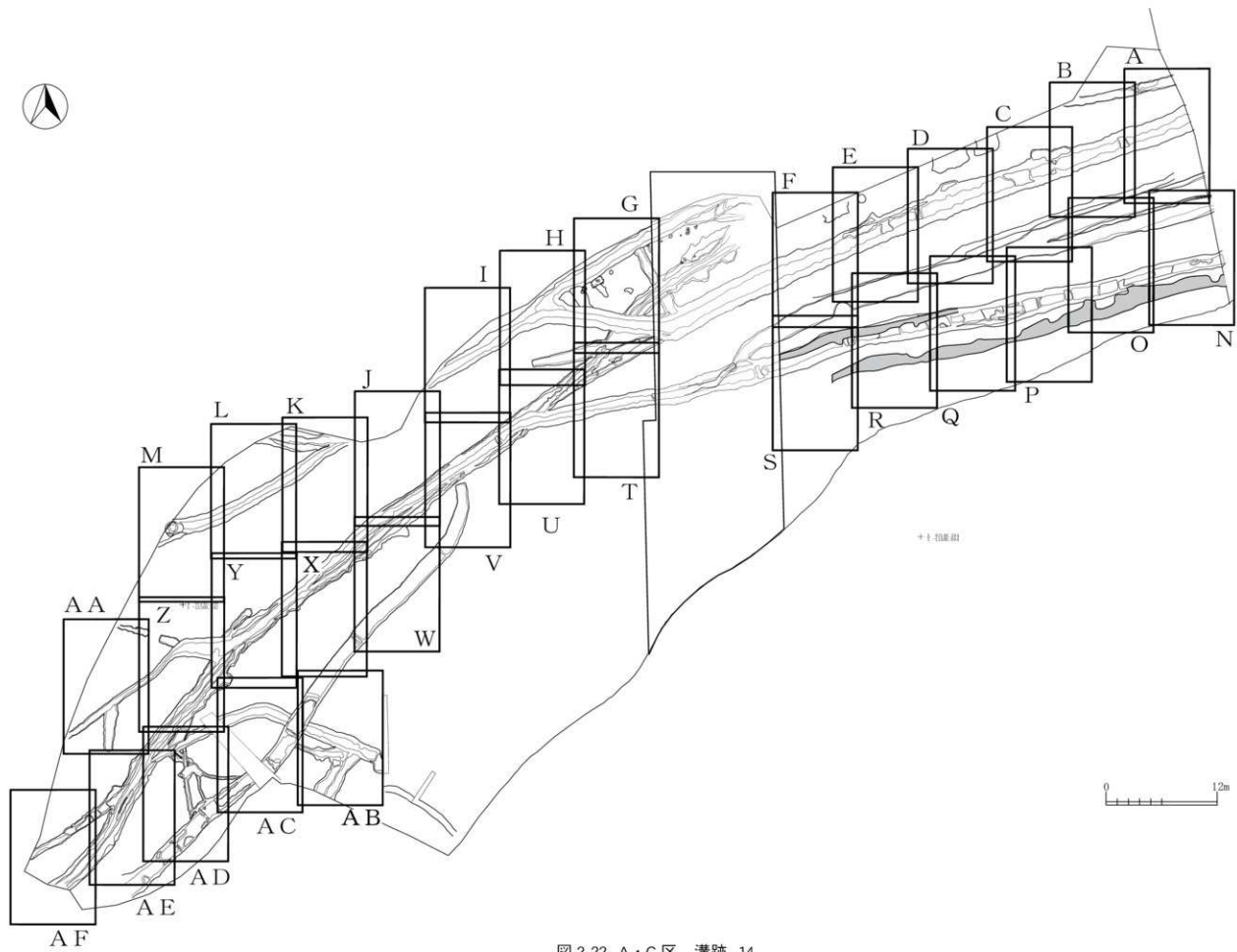

図 2-24 A・C区 溝跡-16

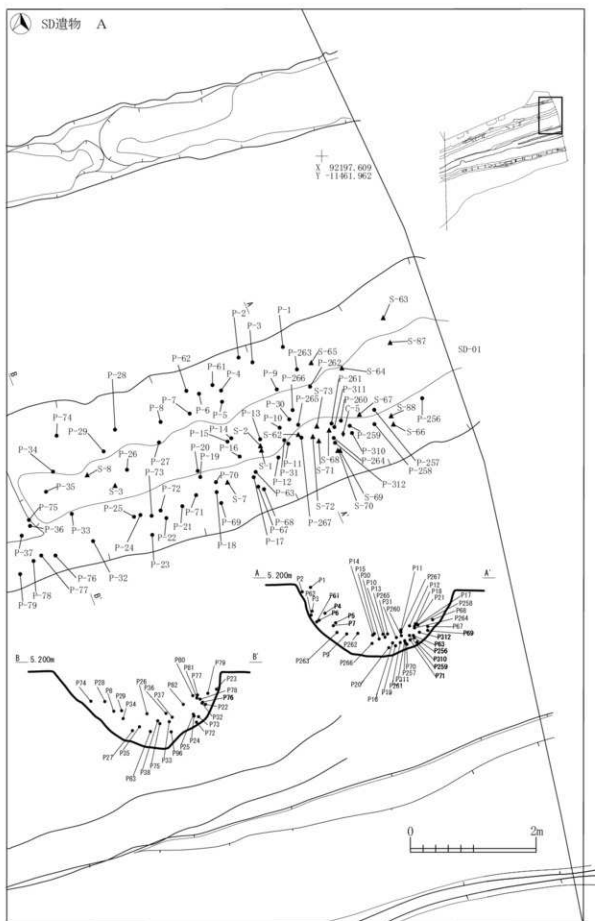

図 2-25 A・C区 溝跡-17

I-1 A・C区

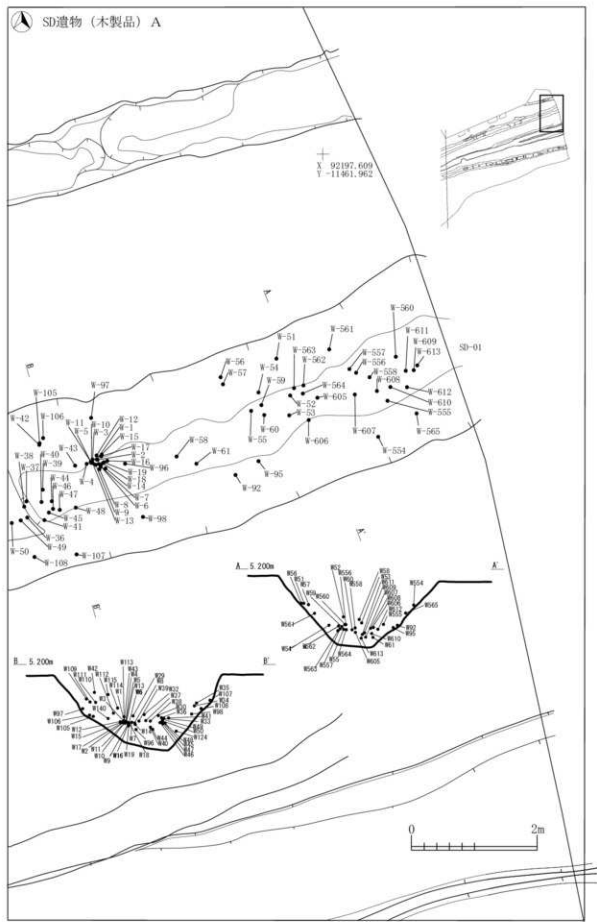

図 2-26 A・C区 溝跡-18

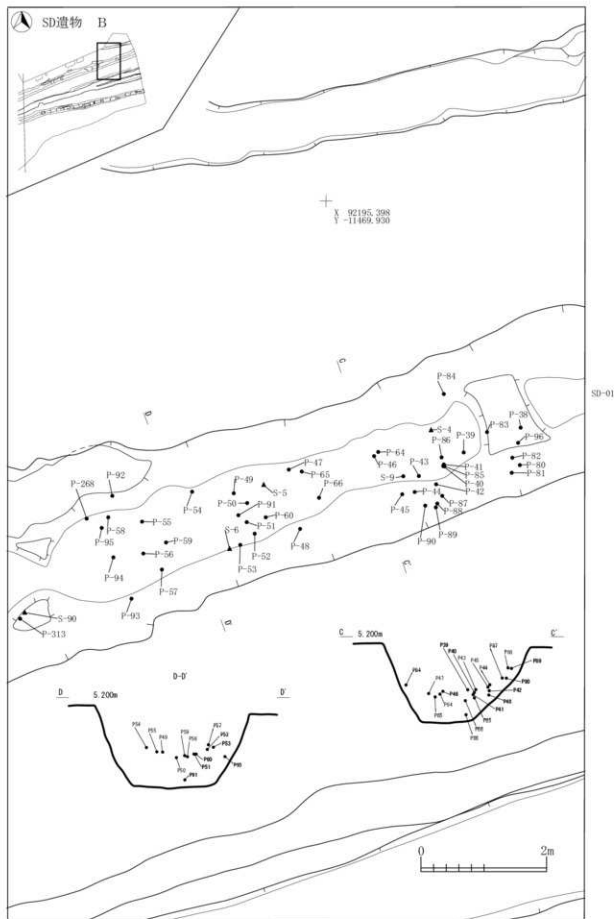

図 2-27 A・C区 溝跡-19

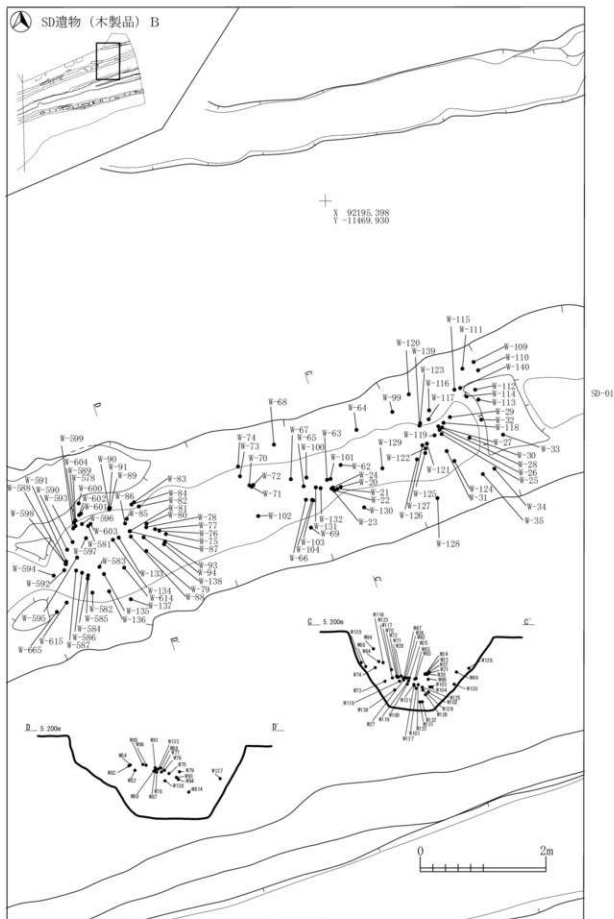

図 2-28 A・C区 溝跡-20



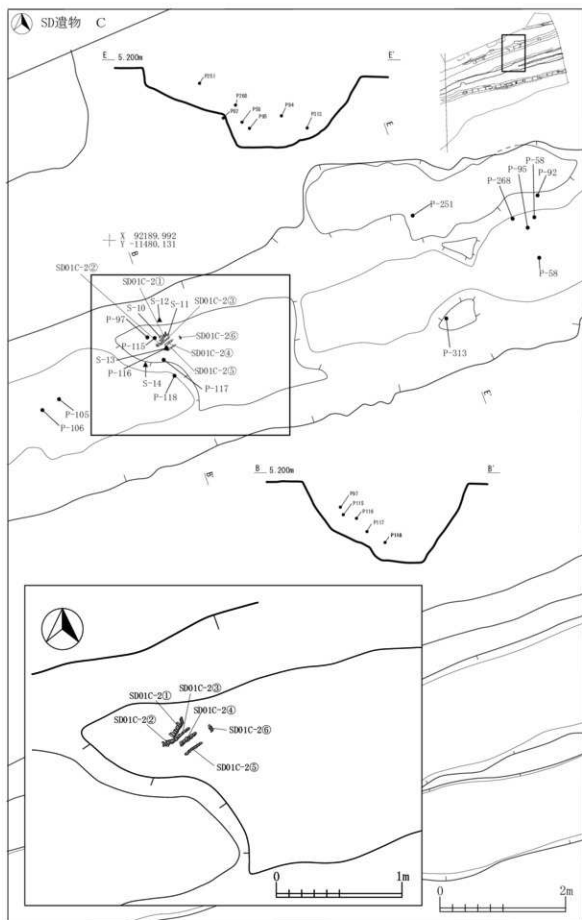

図 2-29 A・C区 溝跡-21

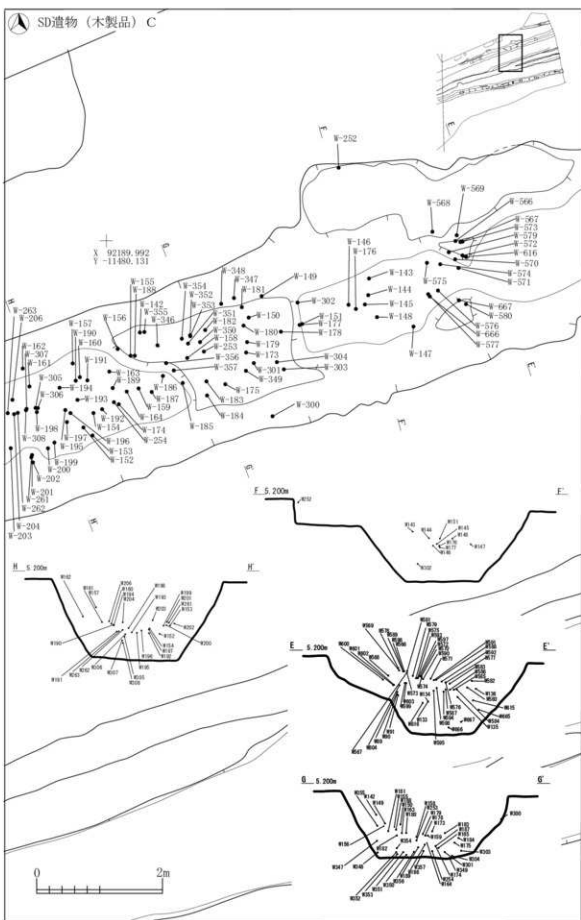

図 2-30 A・C区 溝跡-22

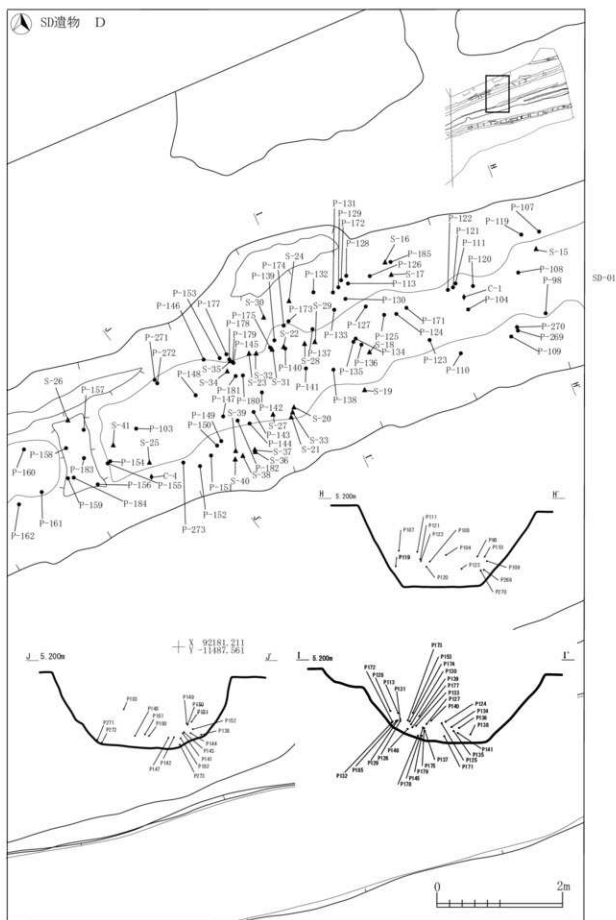

図 2-31 A・C区 溝跡-23

I-1 A・C区

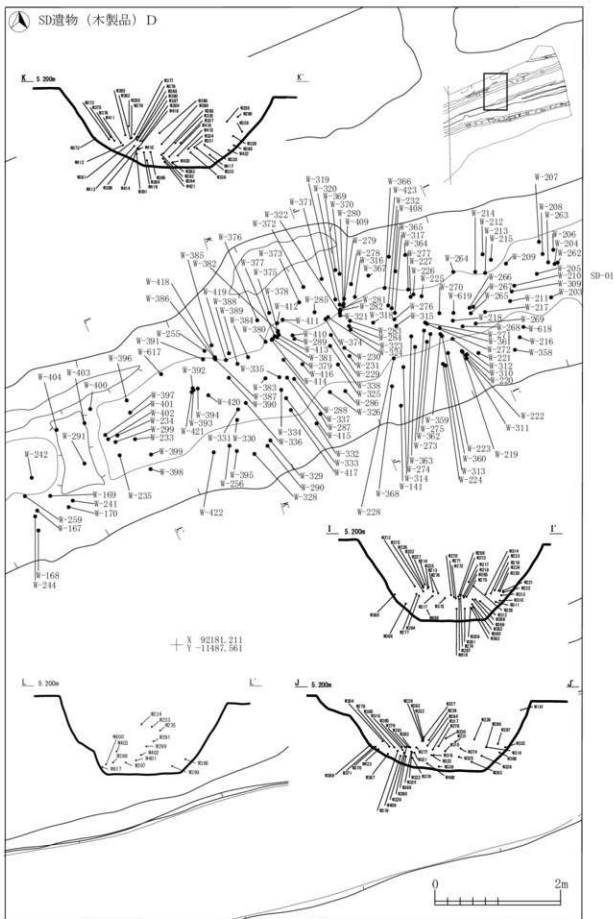

図 2-32 A・C区 溝跡-24

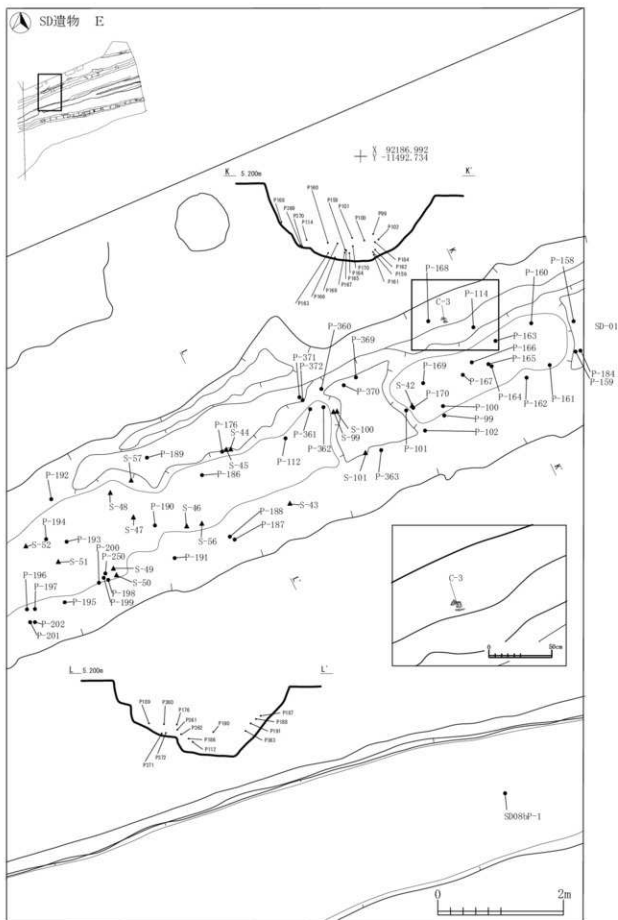

図 2-33 A・C区 溝跡-25

I-1 A-C区



図 2-34 A・C区 溝跡-26

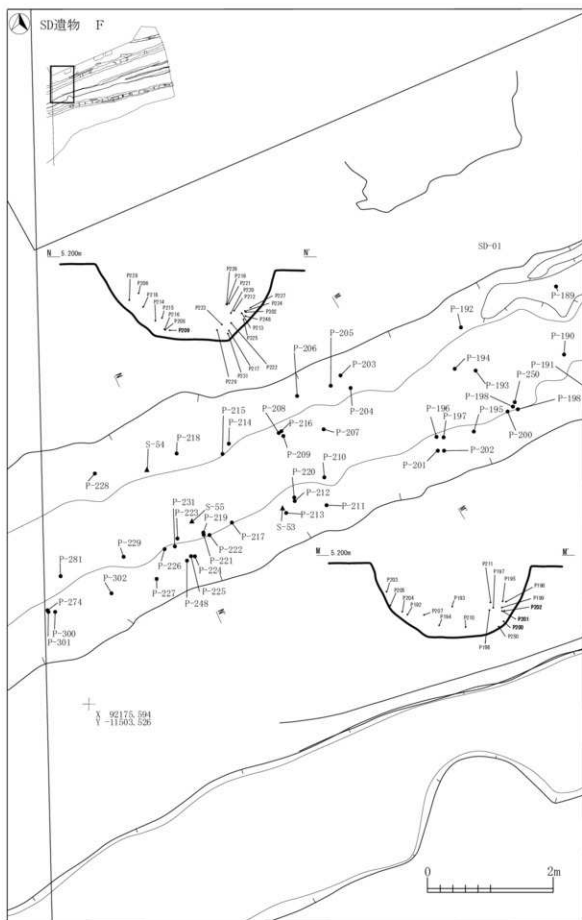

図 2-35 A・C区 溝跡-27

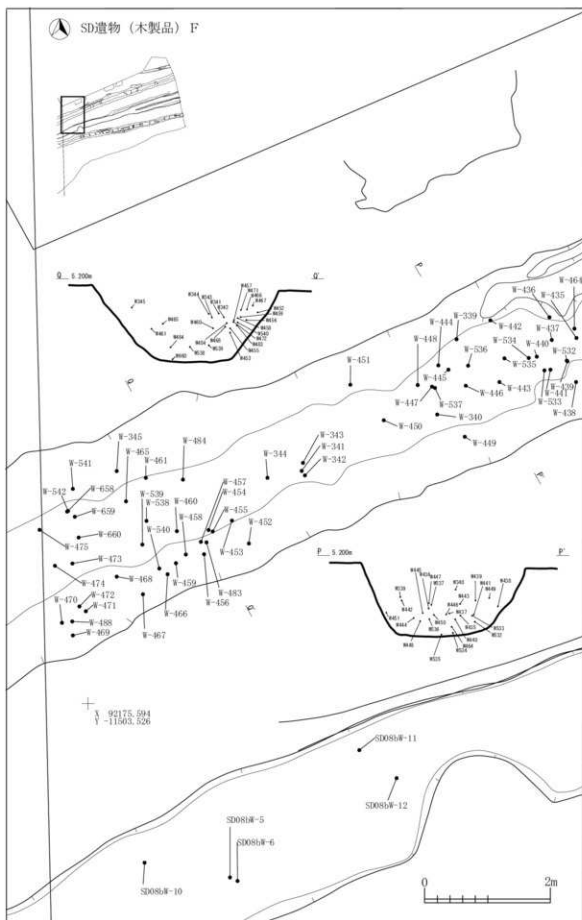

図 2-36 A・C区 溝跡-28



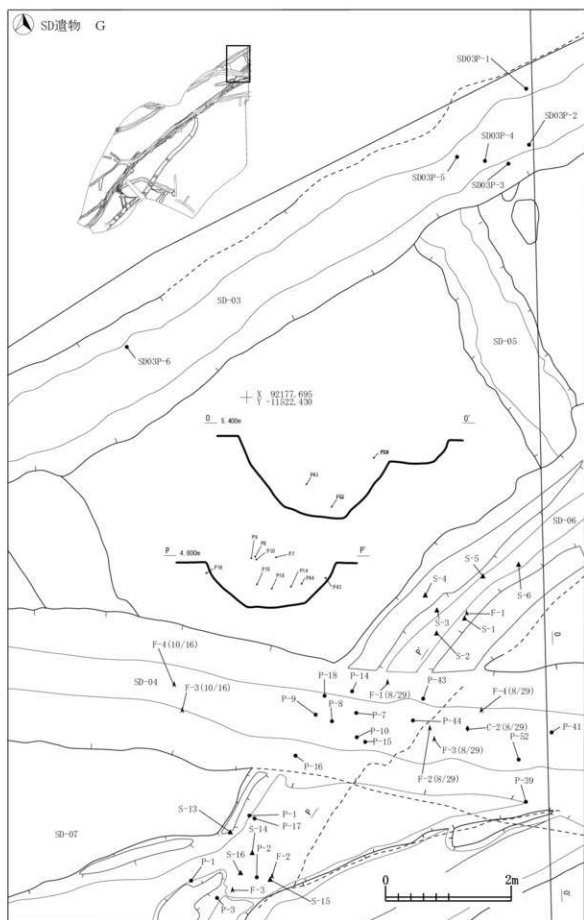

SD-03木製品微細

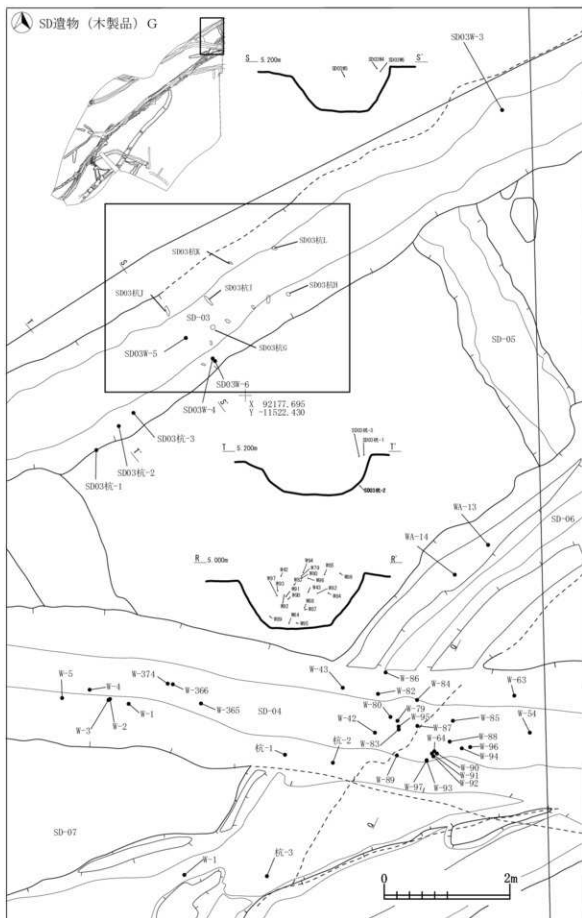

図 2-37 A・C区 溝跡-29



図 2-38 A・C区 溝跡-30

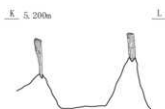
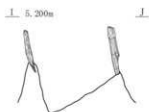
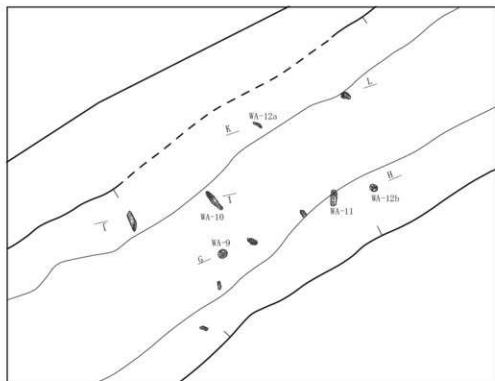

図 2-39 A・C区 溝跡-31

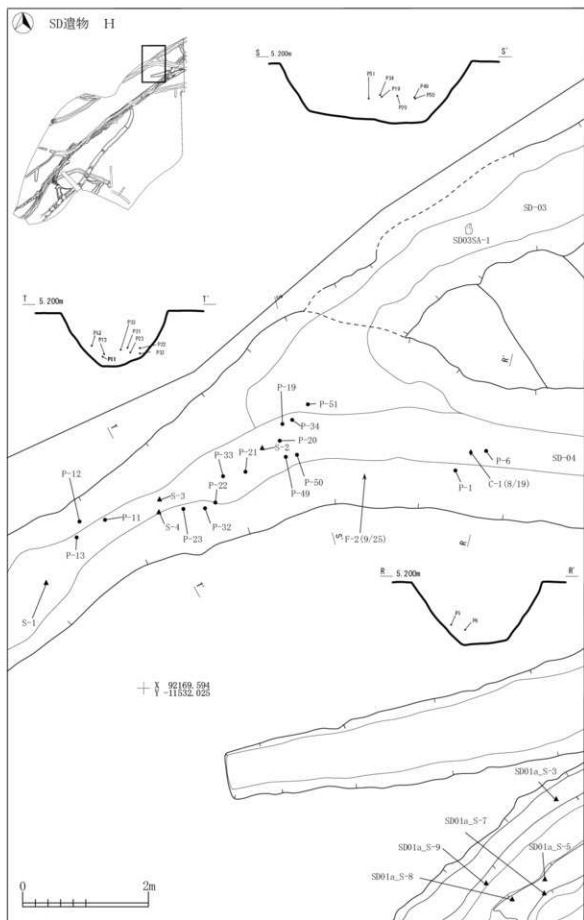

SD-03木製品微細

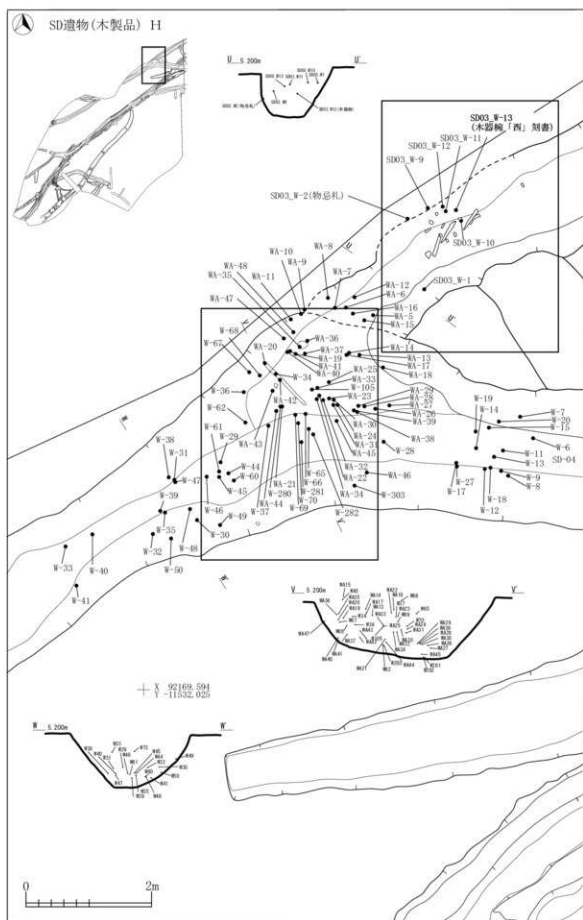
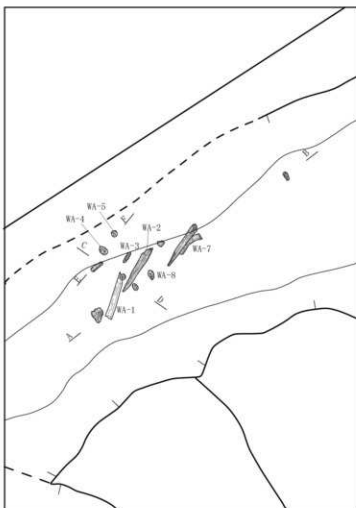

A 5,200m



B



C 5,300m



D

E 5,300m



F



図 2-40 A・C区 溝跡-32



SD-04木製品微細

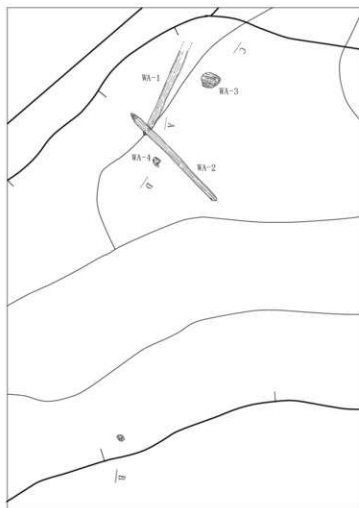

A 5,300m

B



C 5,300m

D



図 2-41 A・C区 溝跡-33



図 2-42 A・C区 溝跡-34

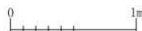
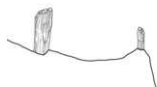

図 2-43 A・C区 溝跡-35

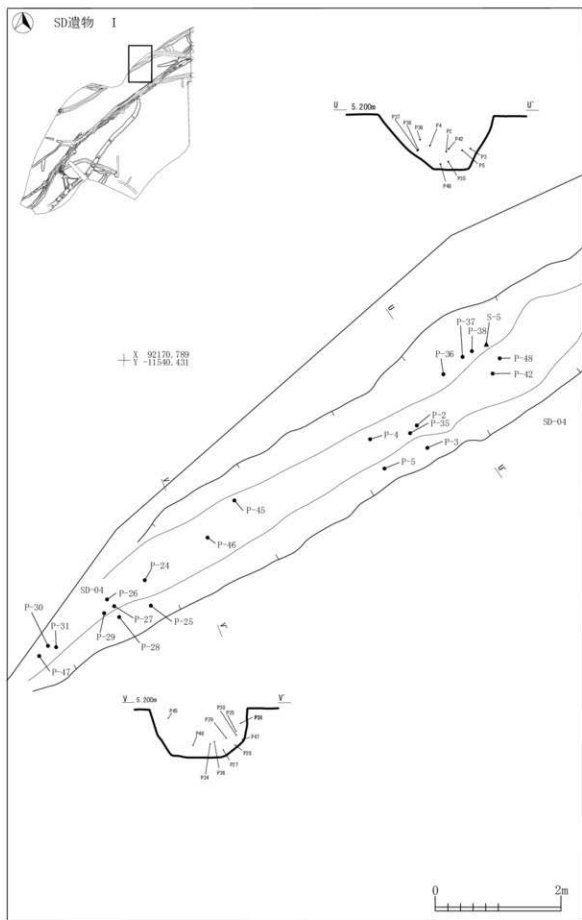

図 2-44 A・C区 溝跡-36



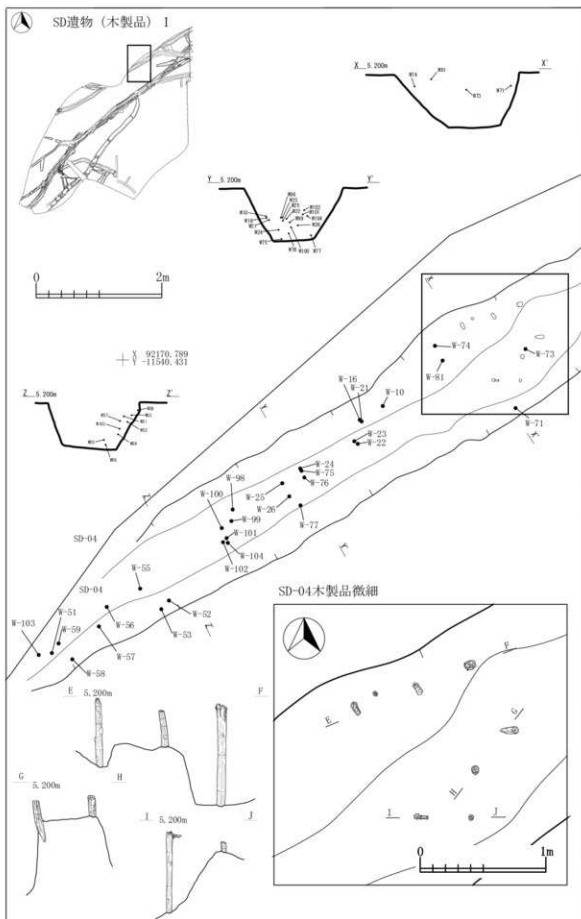

図 2-45 A・C区 溝跡-37

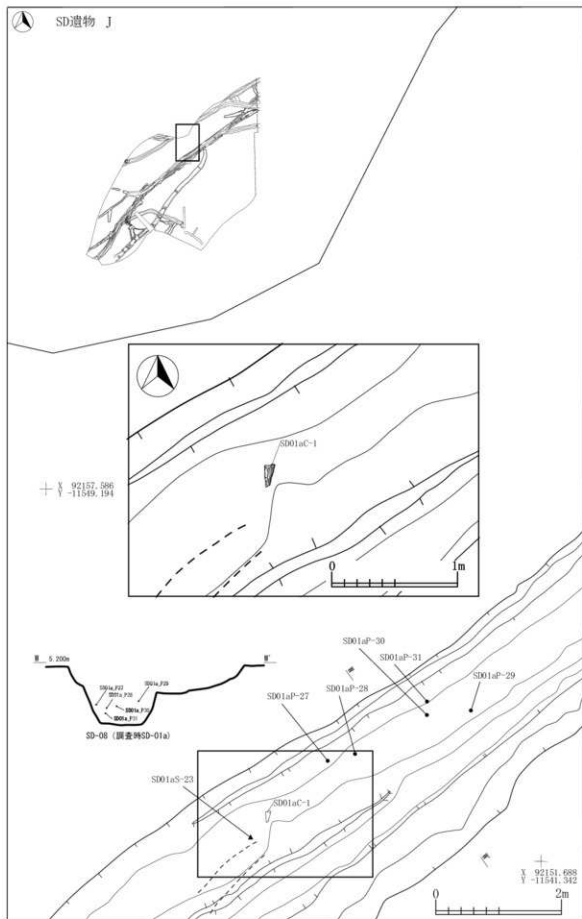

図 2-46 A・C区 溝跡-38

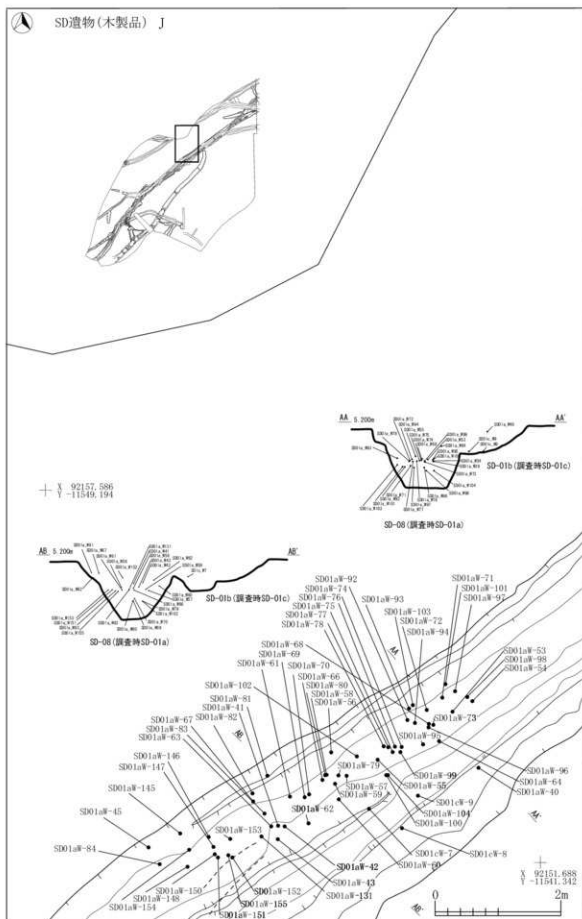

図2-47 A・C区 溝跡-39

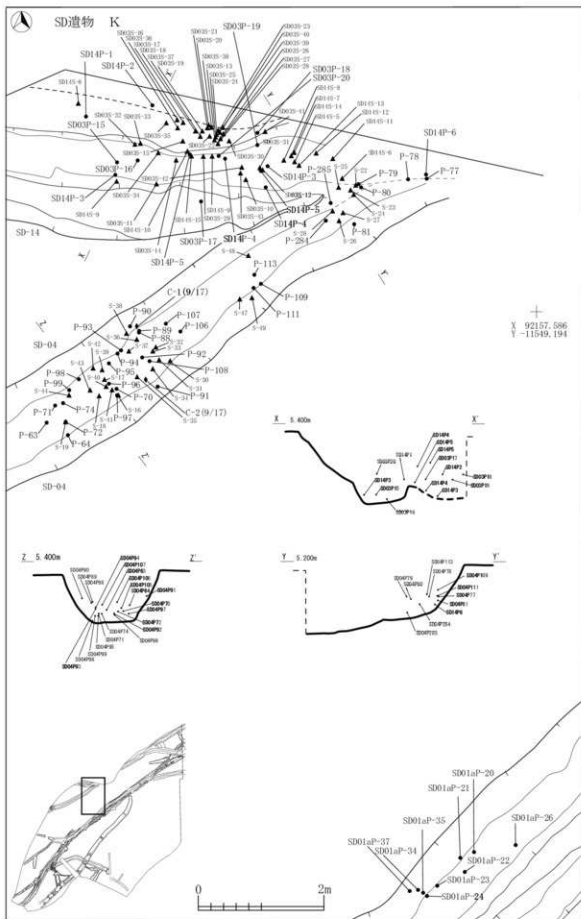

図 2-48 A・C区 溝跡-40

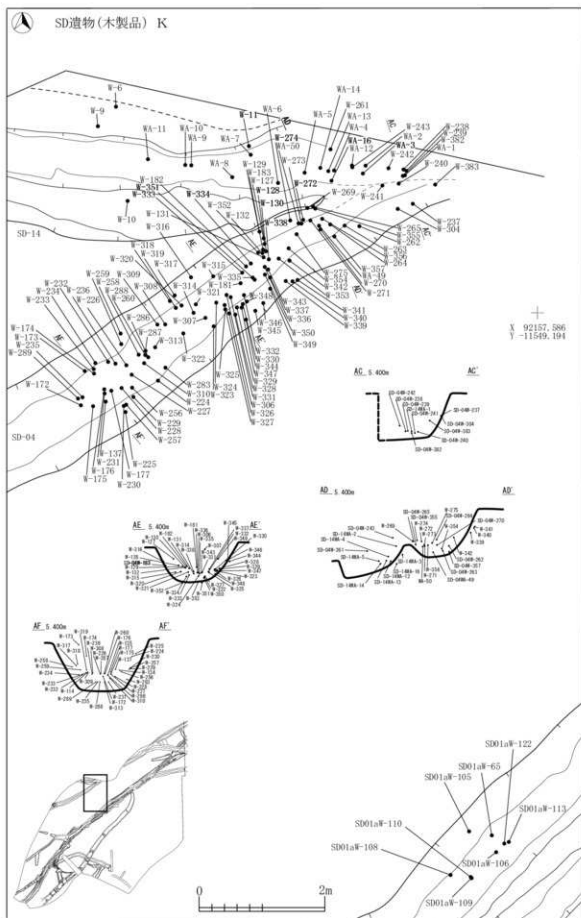

図 2-49 A・C区 溝跡-41

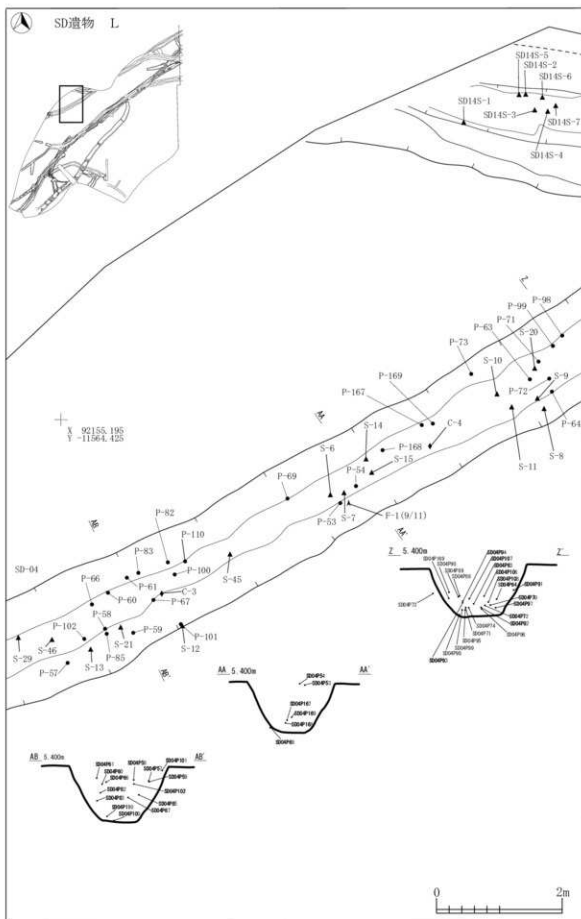

図 2-50 A・C区 溝跡-42

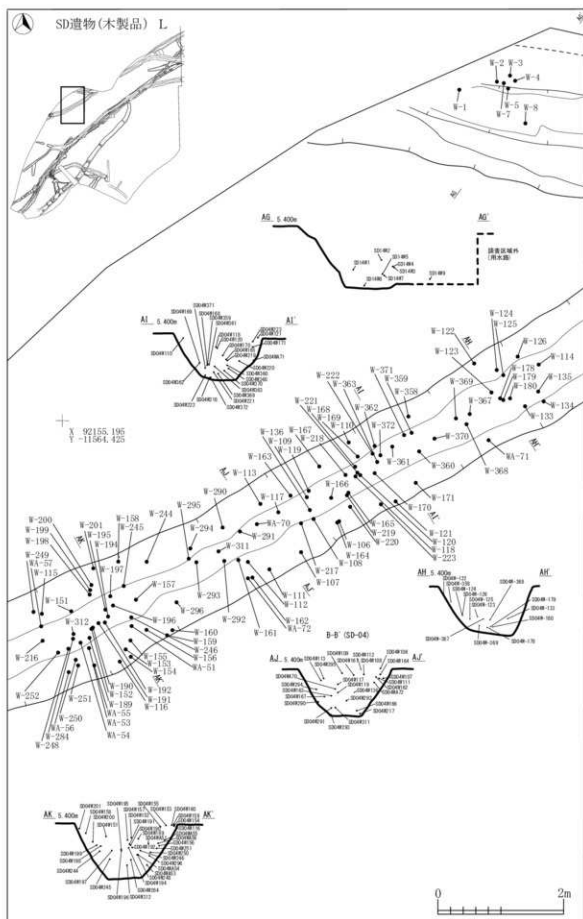

図 2-51 A・C区 溝跡-43

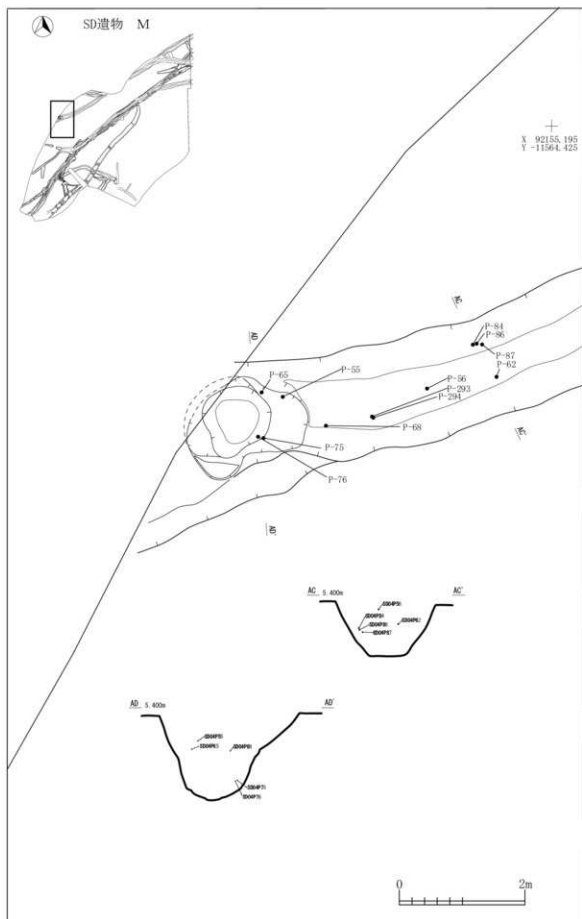

図 2-52 A・C区 溝跡-44



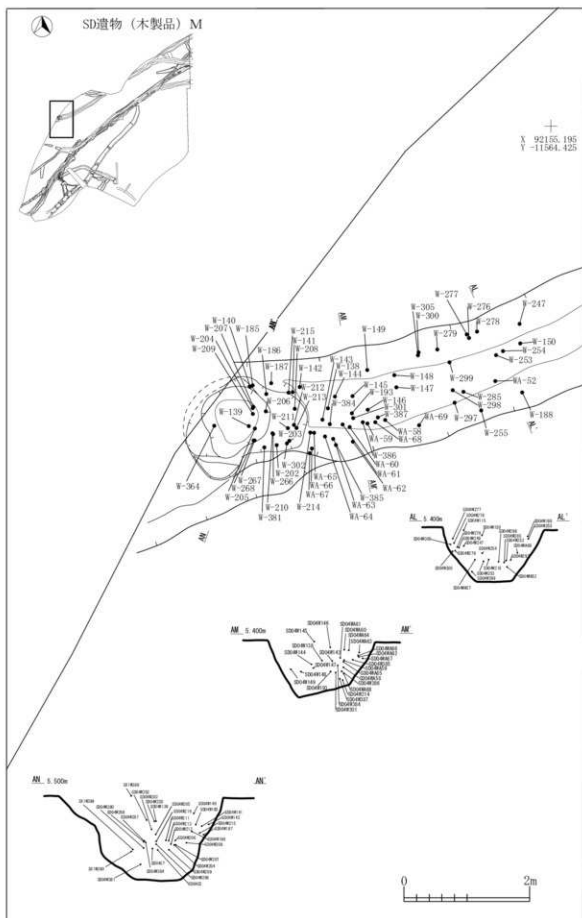

図 2-53 A・C区 溝跡-45

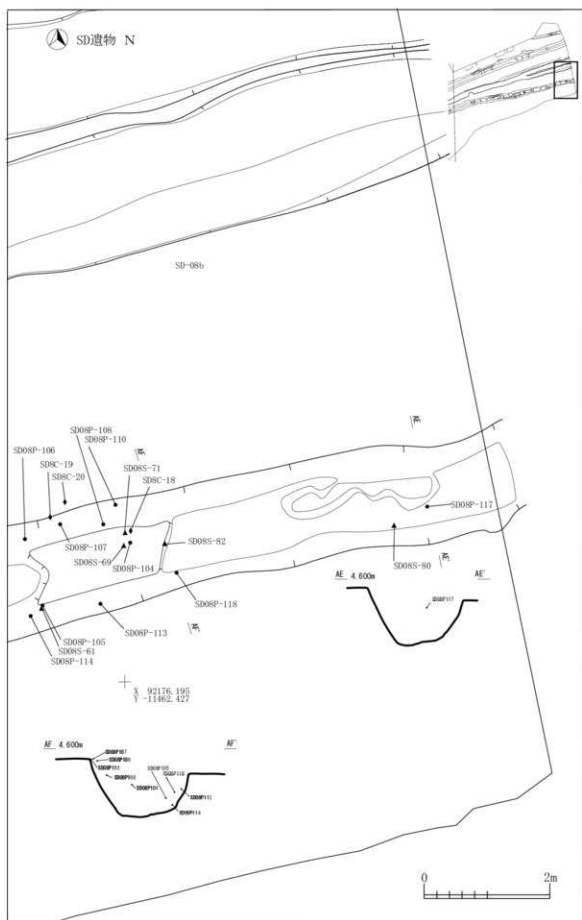

図 2-54 A・C区 溝跡-46

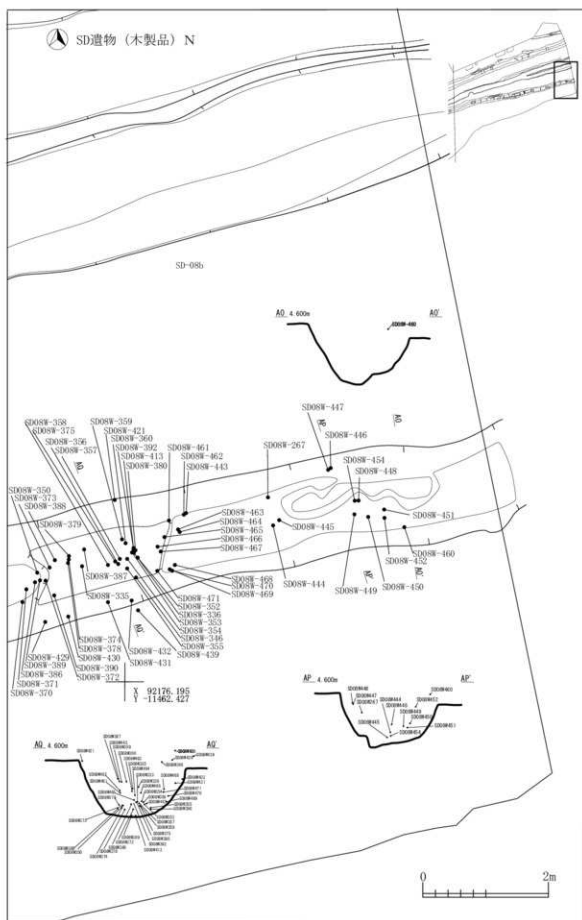

図 2-55 A・C区 溝跡-47

I-1 A-C区

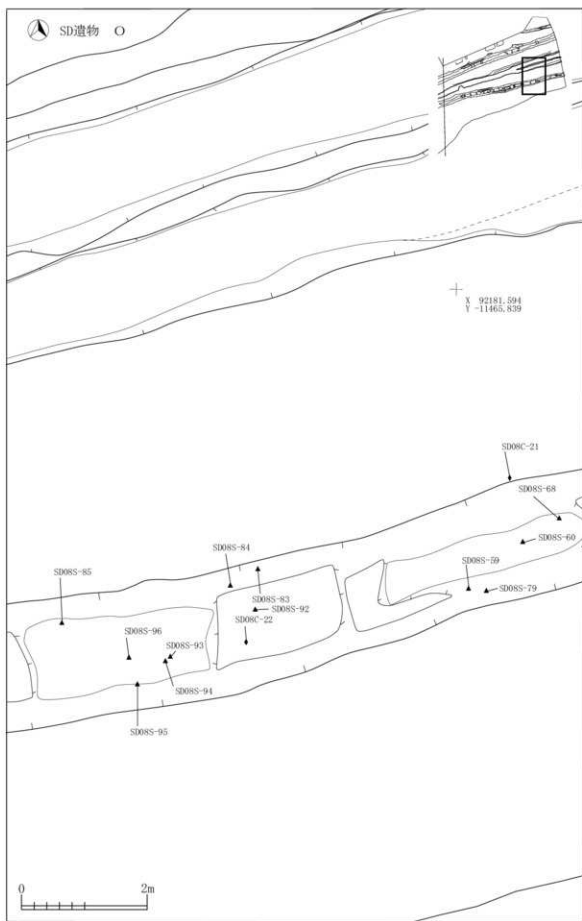

図 2-56 A・C区 溝跡-48

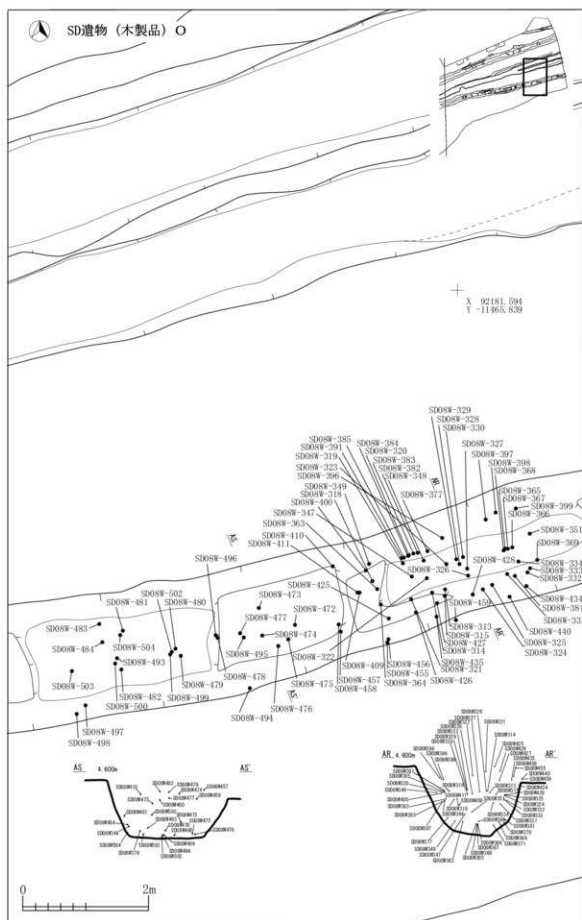

図 2-57 A・C区 溝跡-49

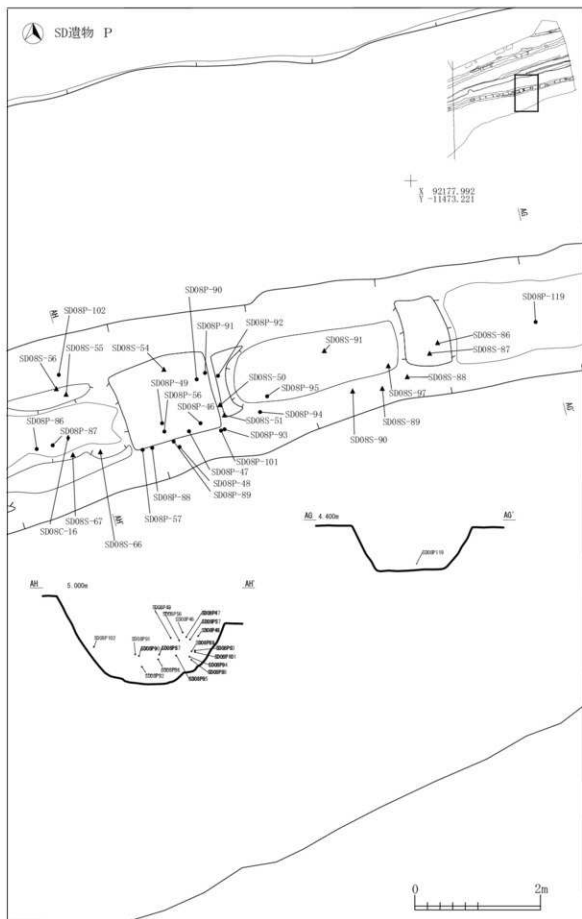

図 2-58 A・C区 溝跡-50

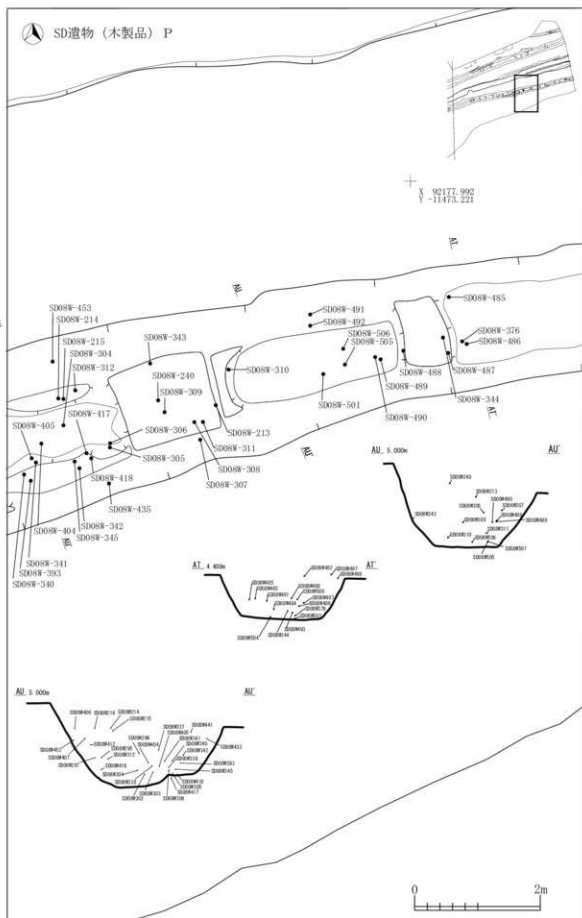

図 2-59 A・C区 溝跡-51

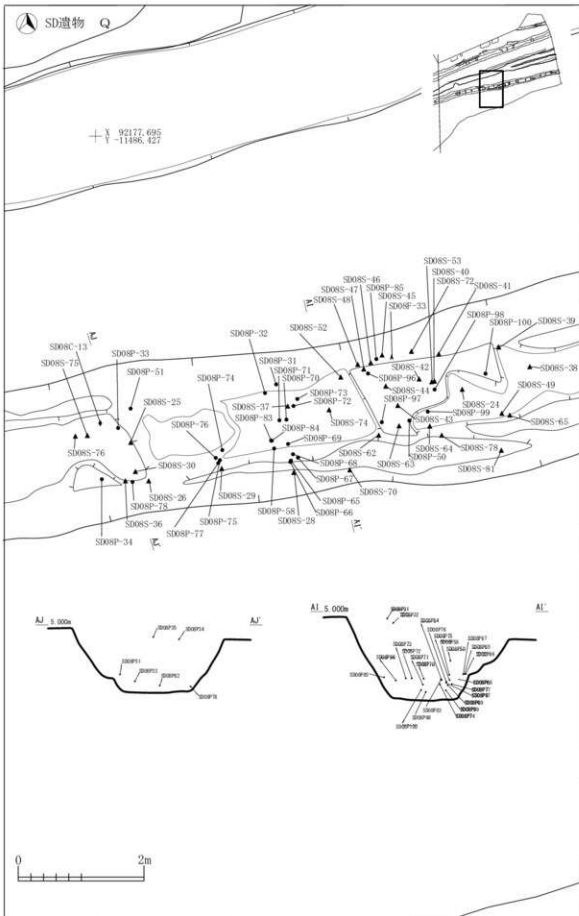

図 2-60 A・C区 溝跡-52



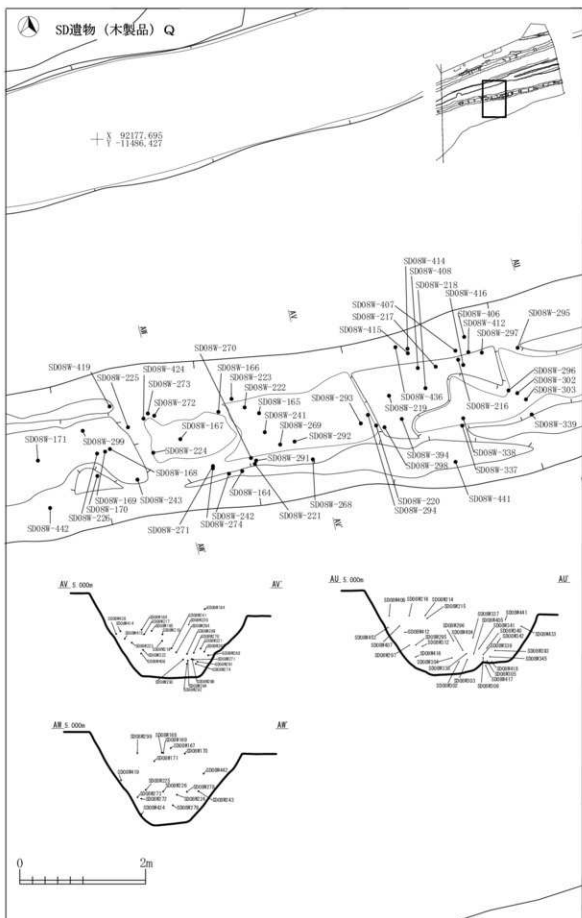

図 2-61 A・C区 溝跡-53

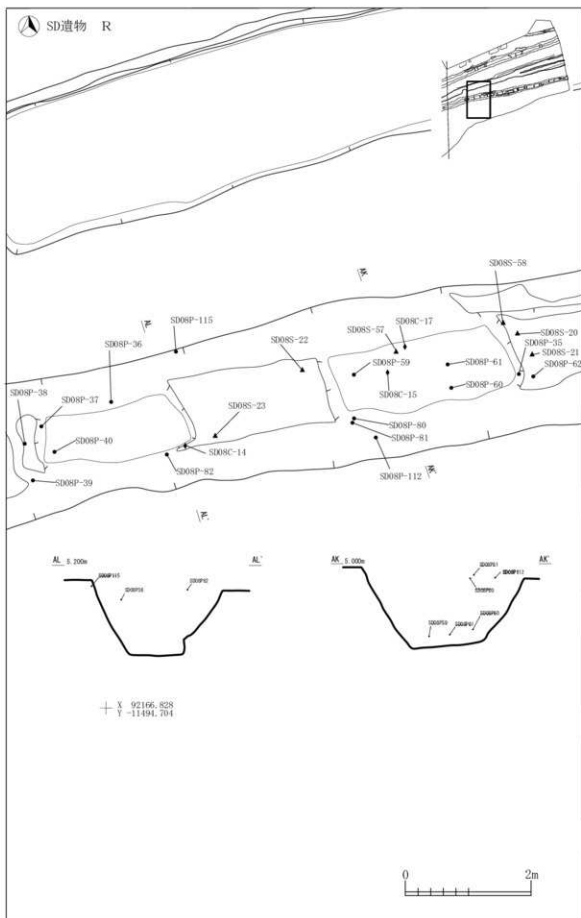

図 2-62 A・C区 溝跡-54

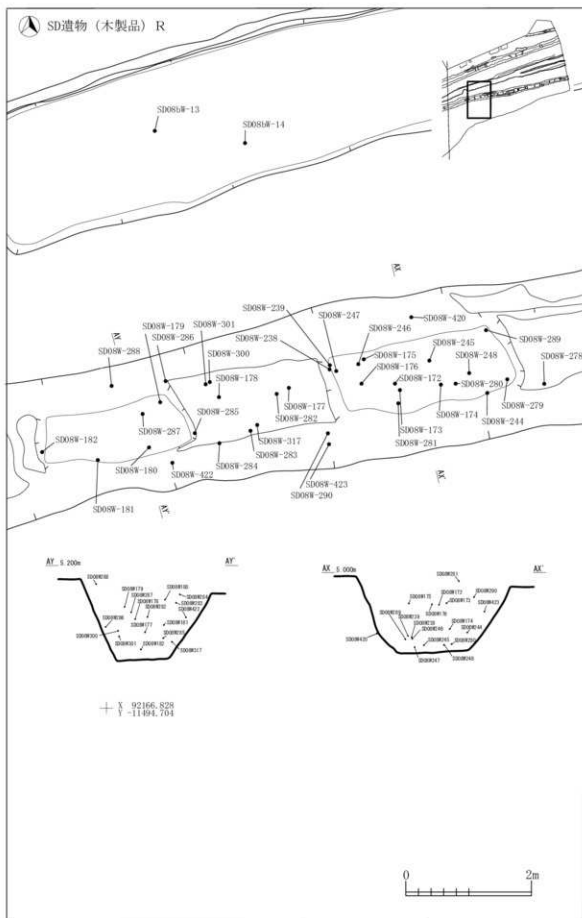

図 2-63 A・C区 溝跡-55

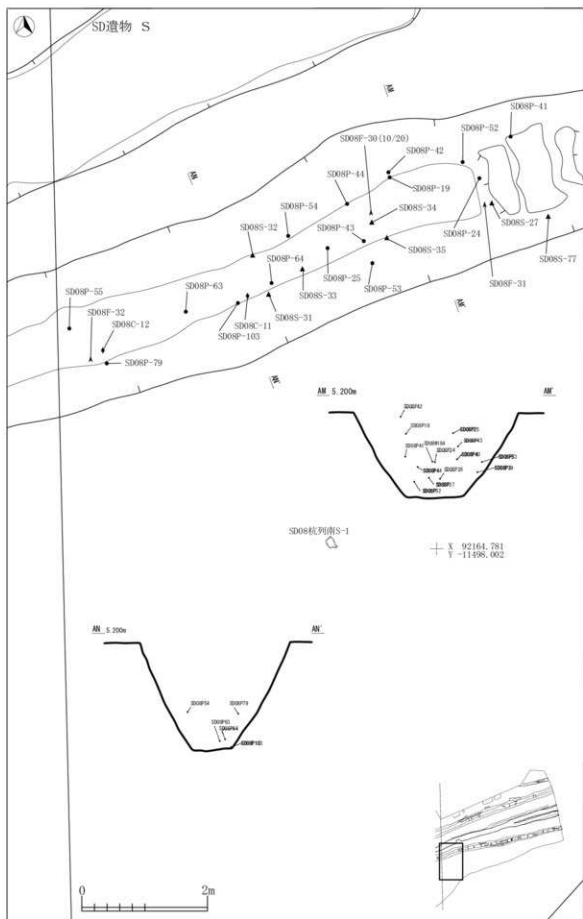

図 2-64 A・C区 溝跡-56

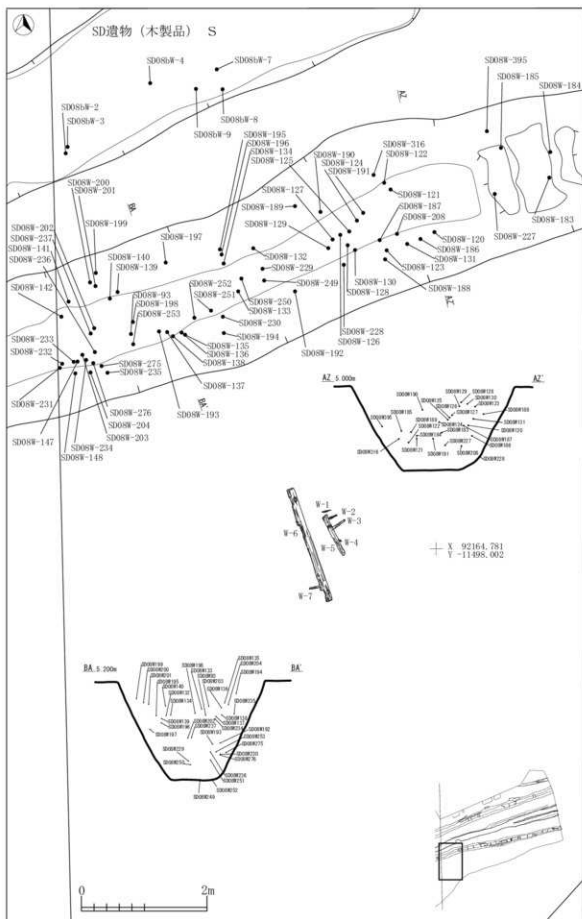

図 2-65 A・C区 溝跡-57

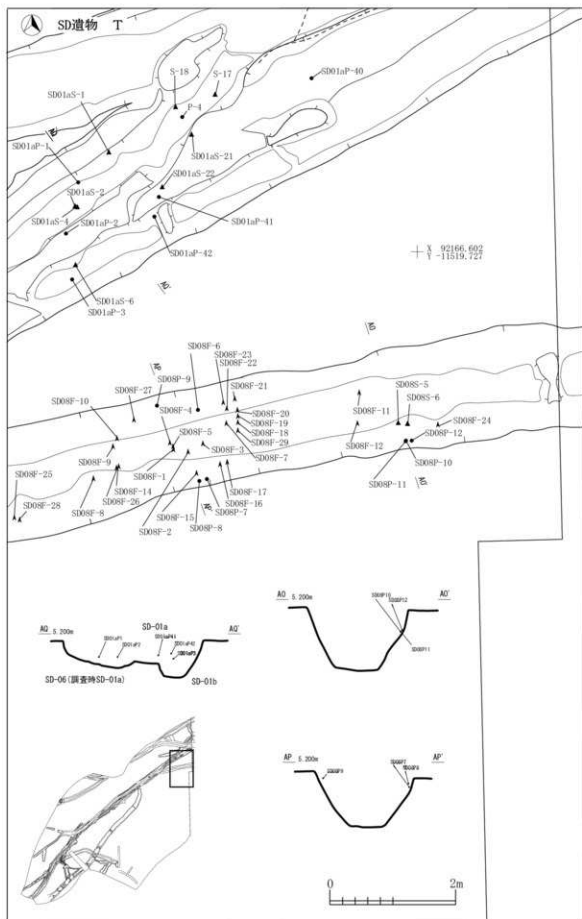

SD-01a木製品微細

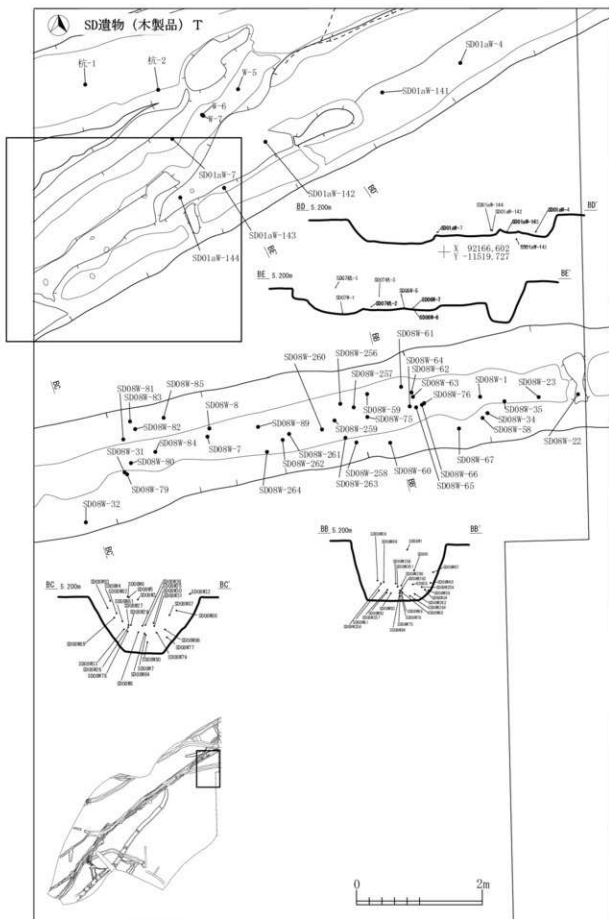
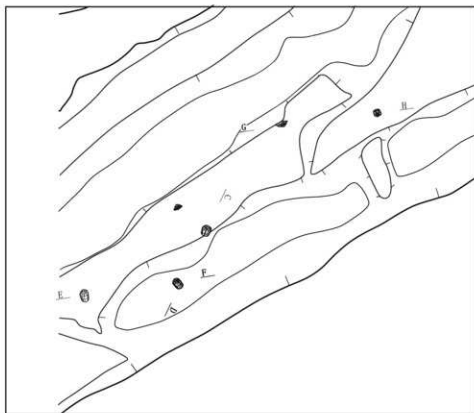

C 5.300m

D

E 5.300m

F

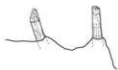

G 5.200m

H



図 2-66 A・C区 溝跡 -58



図 2-67 A・C区 溝跡-59



図 2-68 A・C区 溝跡-60



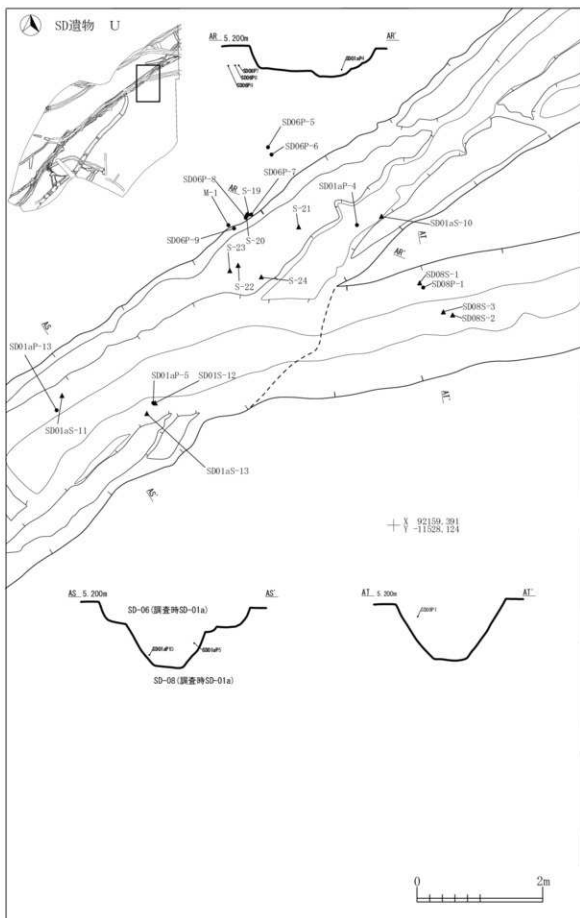

図 2-69 A・C区 溝跡-61

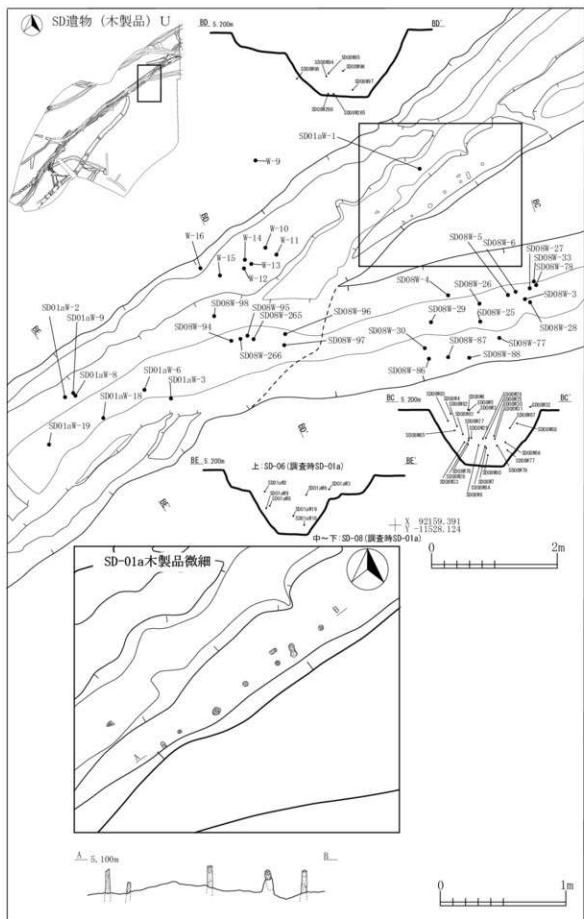

図 2-70 A・C区 溝跡-62

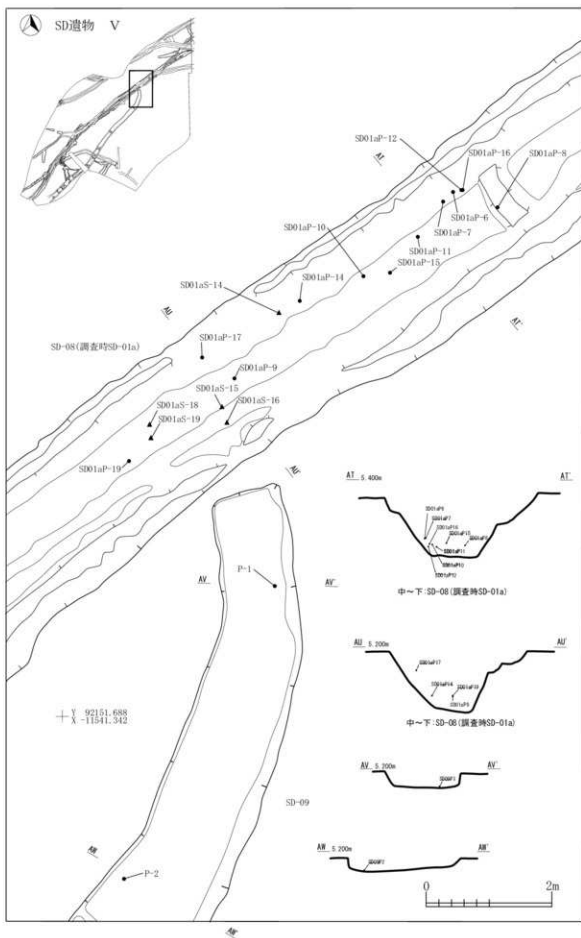

図2-71 A・C区 溝跡-63



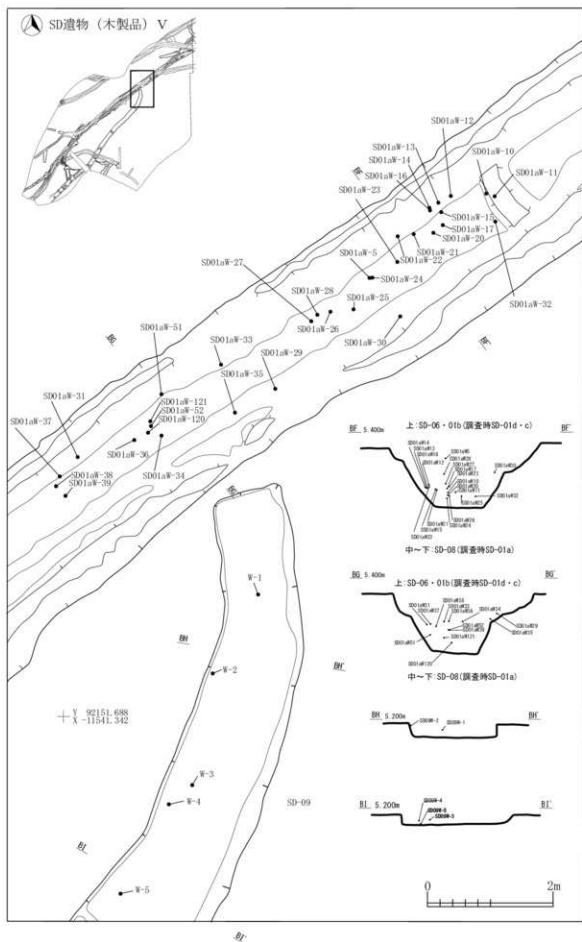

図 2-73 A・C区 溝跡-65

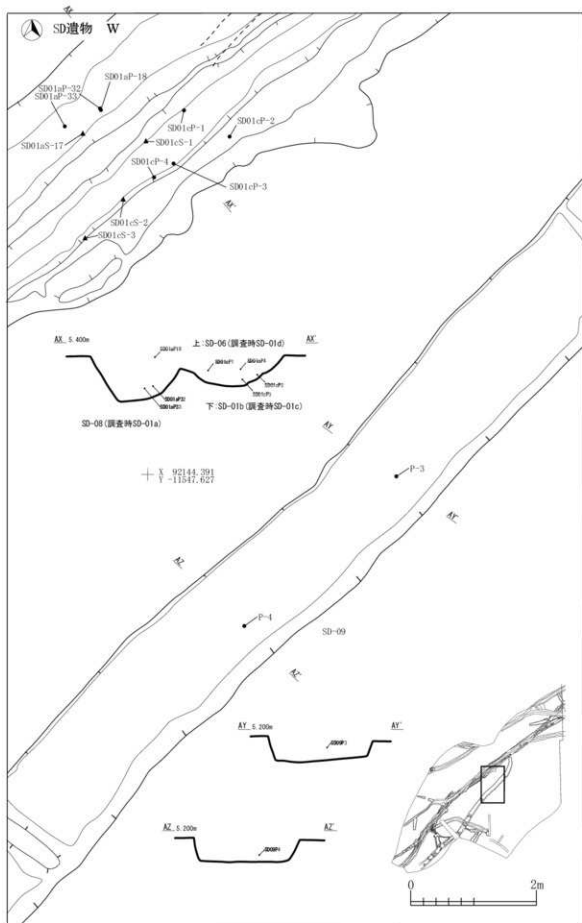

図 2-74 A・C区 溝跡-66

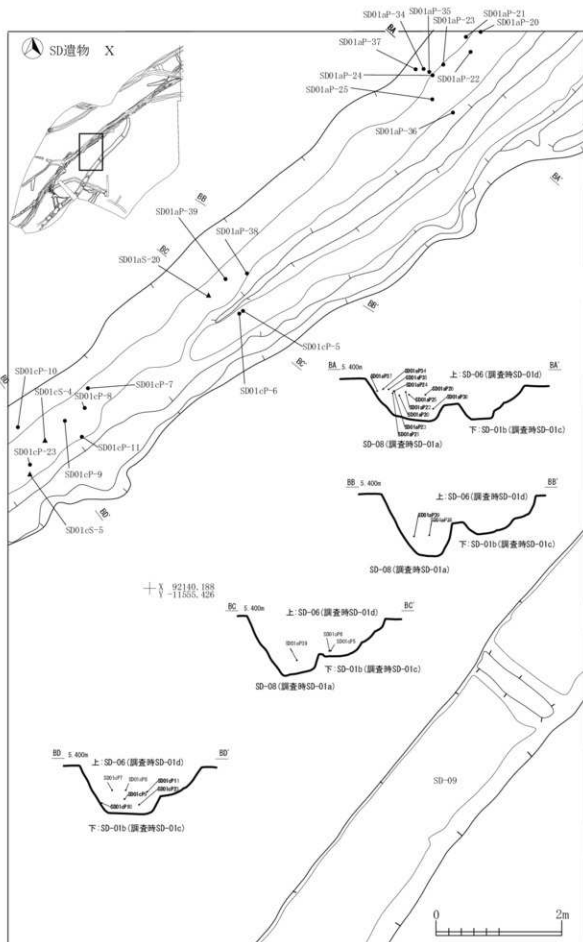

図 2-75 A・C区 溝跡-67

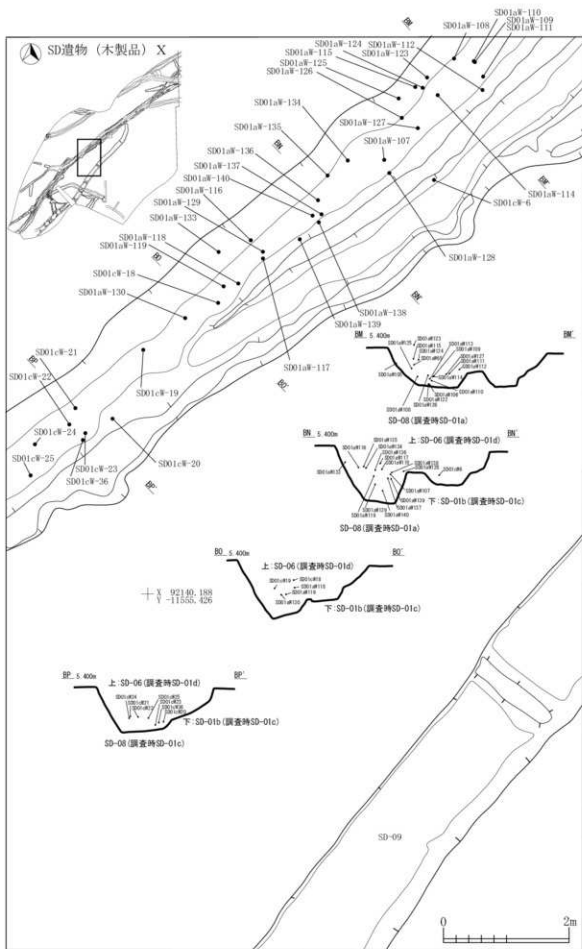

図 2-76 A・C区 溝跡-68

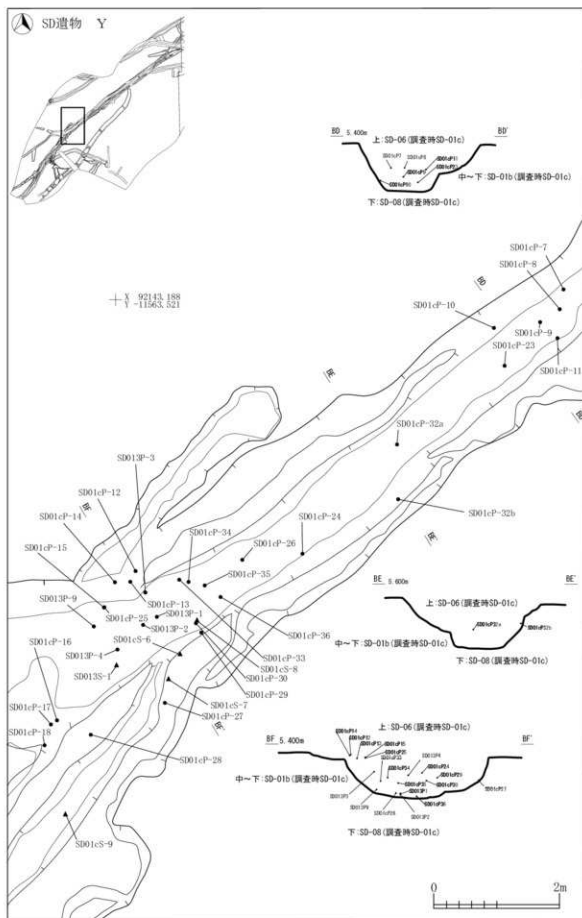

SD-06 (調査時SD-01c) 杭列

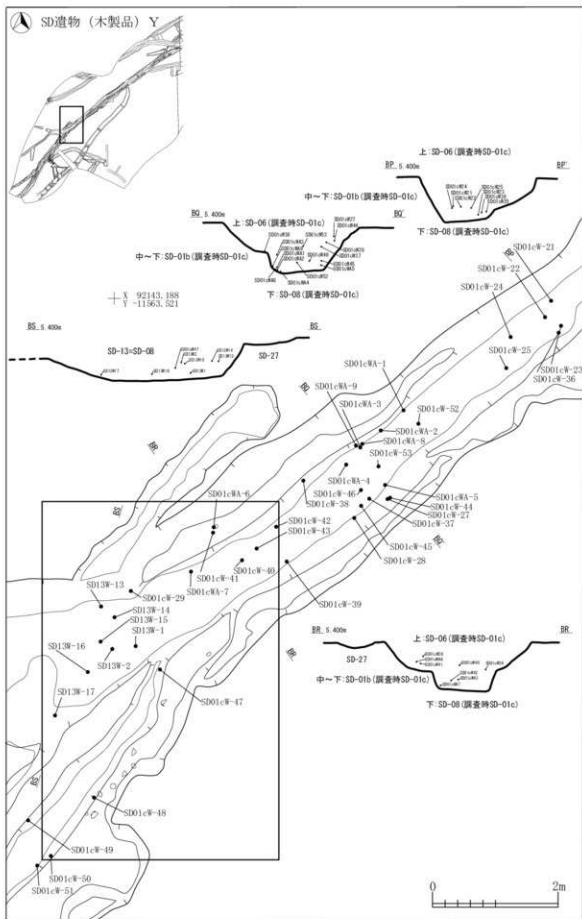

図 2-77 A・C区 溝跡-69



図 2-78 A・C区 溝跡-70

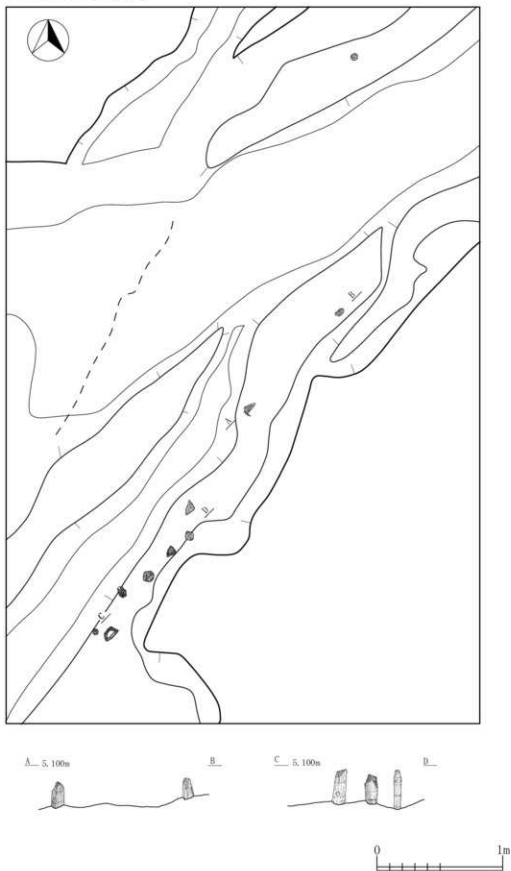

図 2-79 A・C区 溝跡-71

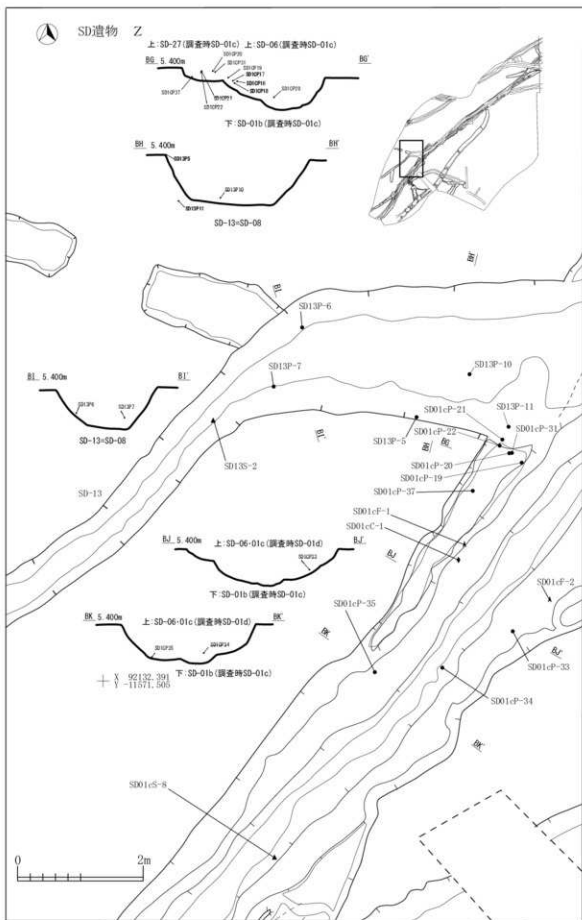

図 2-80 A・C区 溝跡-72

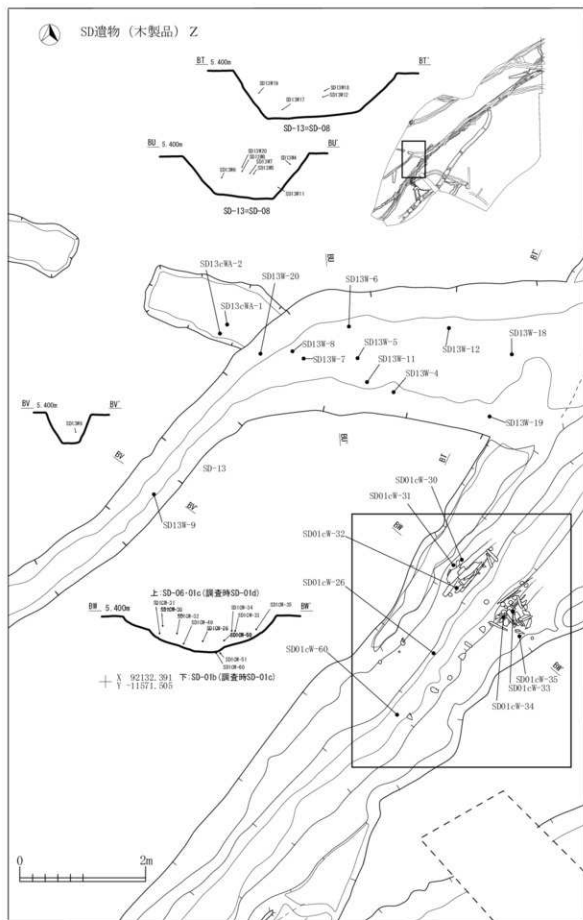

図 2-81 A・C区 溝跡-73

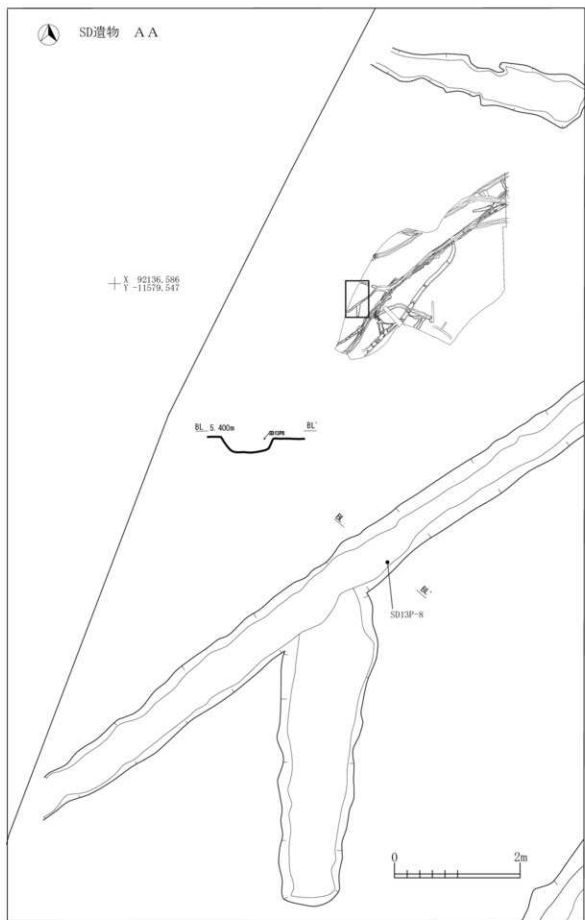

図 2-82 A・C区 溝跡-74

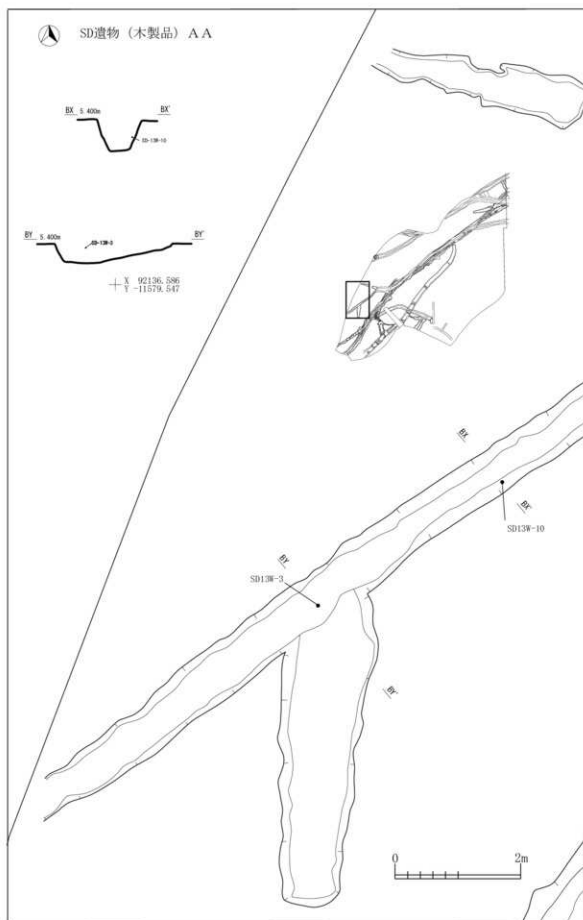

図 2-83 A・C区 溝跡-75

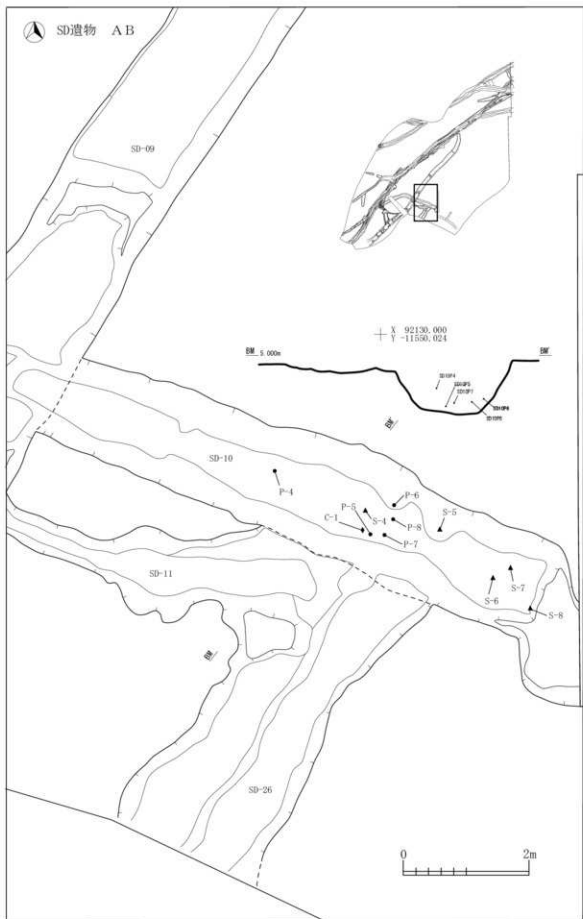

図 2-84 A・C区 溝跡 -76



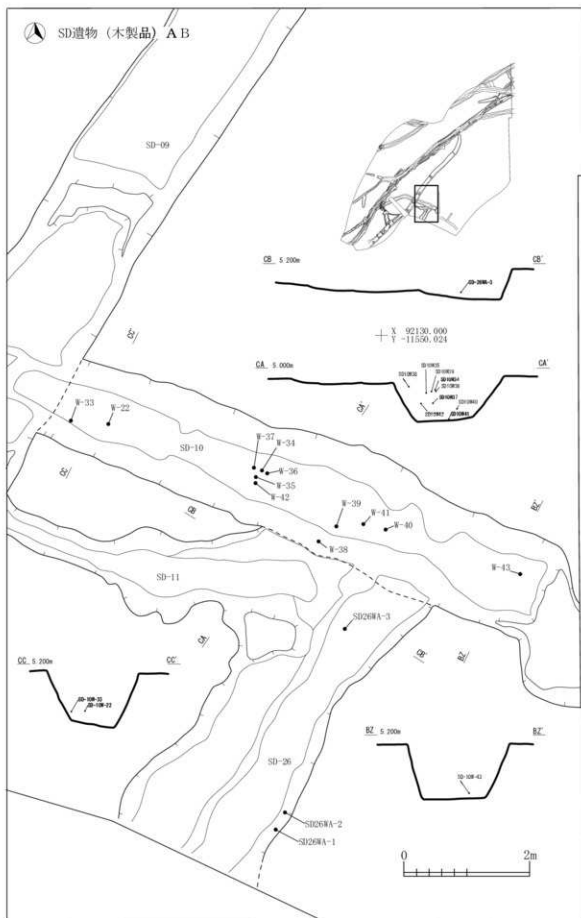

図 2-85 A・C区 溝跡-77



図 2-86 A・C区 溝跡-78

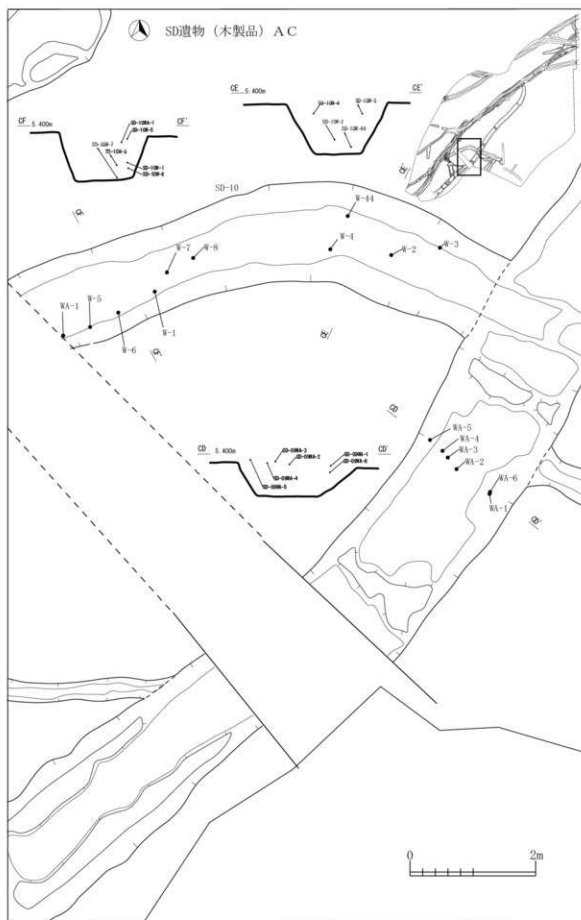

図 2-87 A・C区 溝跡-79

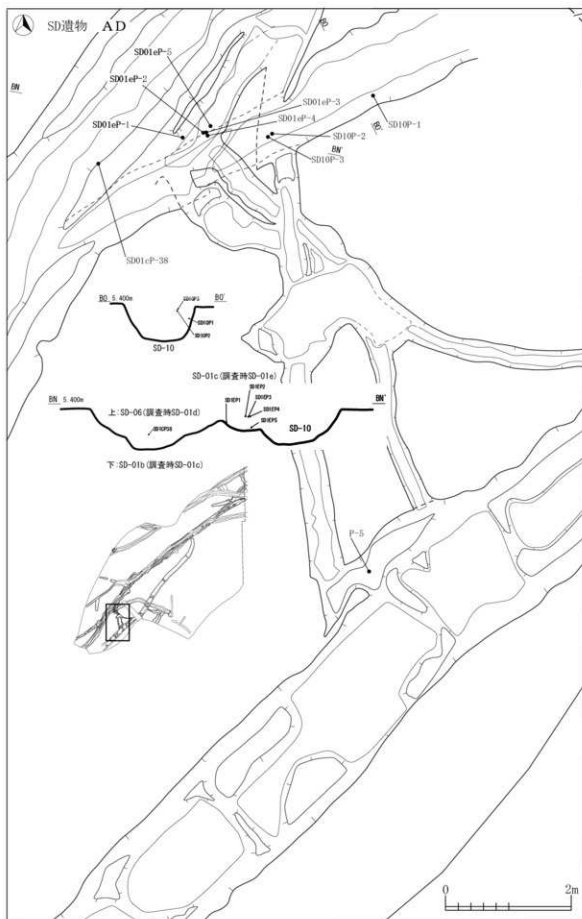

図 2-88 A・C区 溝跡-80

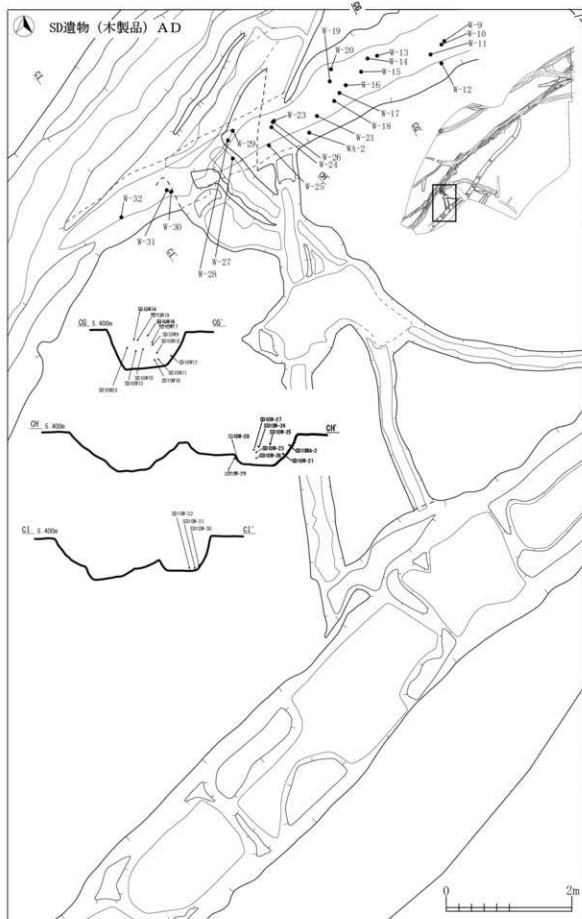

図 2-89 A・C区 溝跡-81

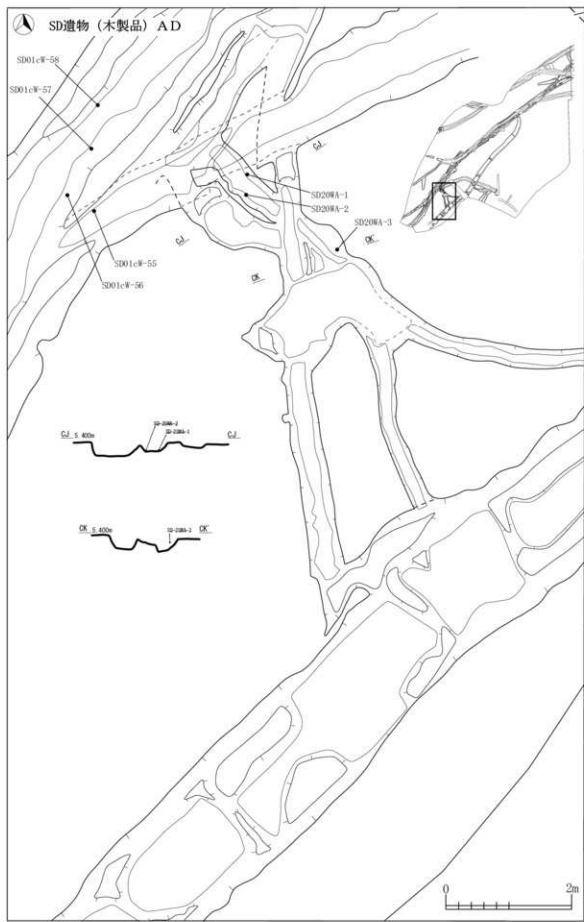

図 2-90 A・C区 溝跡-82

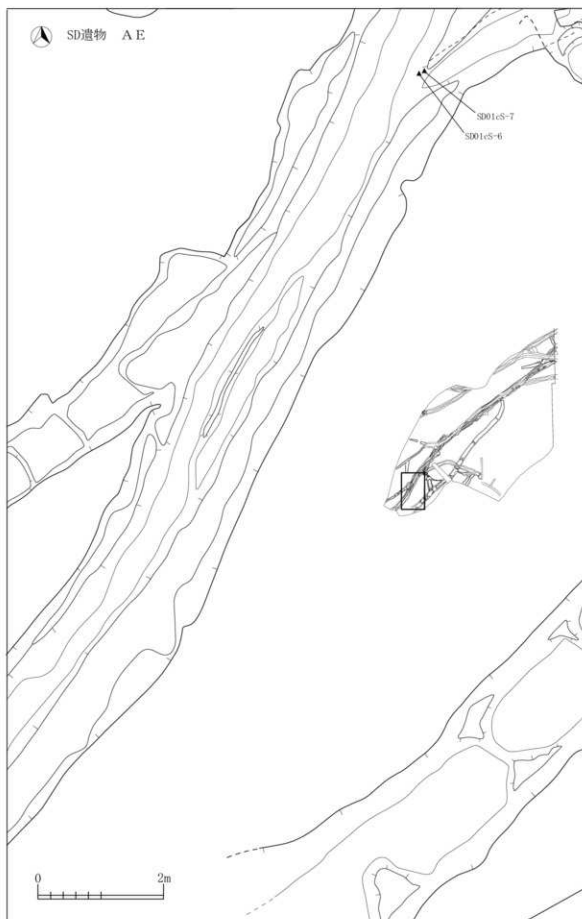

図 2-91 A・C区 溝跡-83

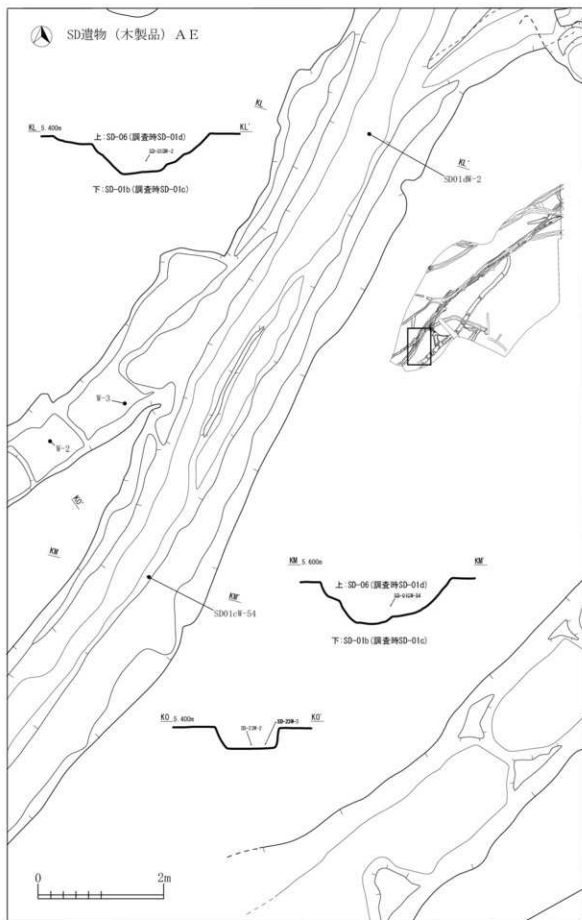

図 2-92 A・C区 溝跡-84

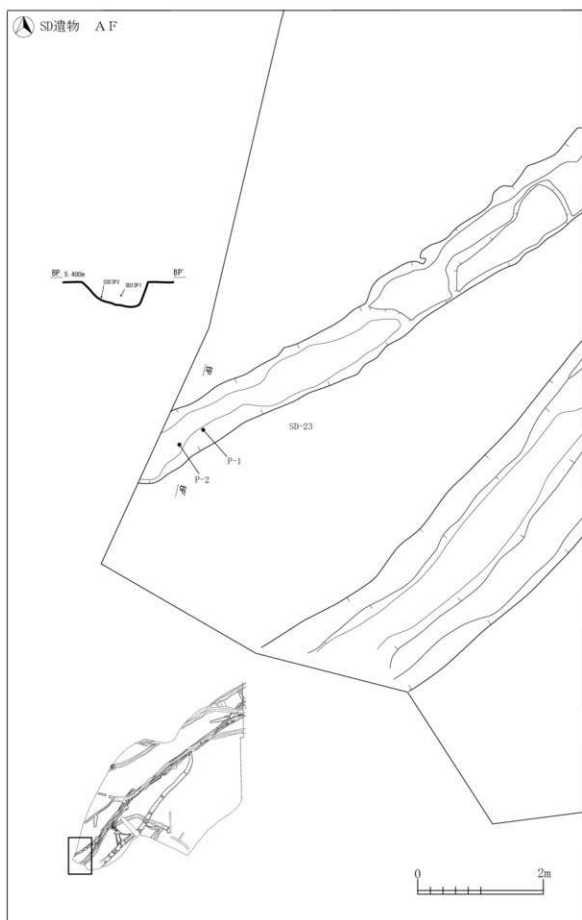

## 第二章 丘陵地部分の調査

### 1. B-1区

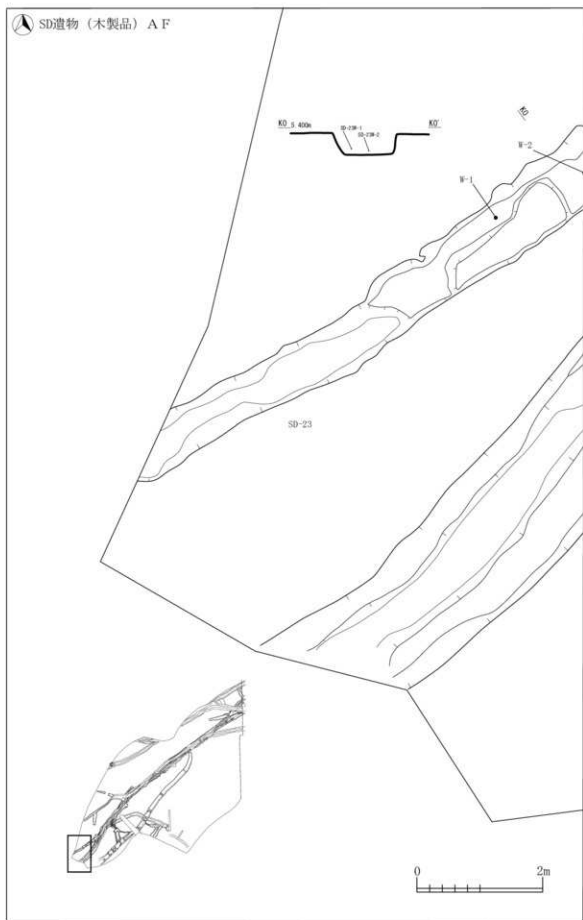

図 2-93 新田 (1) 遺跡 B-1 区遺構配置図 [新幹線調査区含] (S=1/180)



図 2-94 B-1区 竪穴住居跡-1



SI-04内Pit②, SK, SD

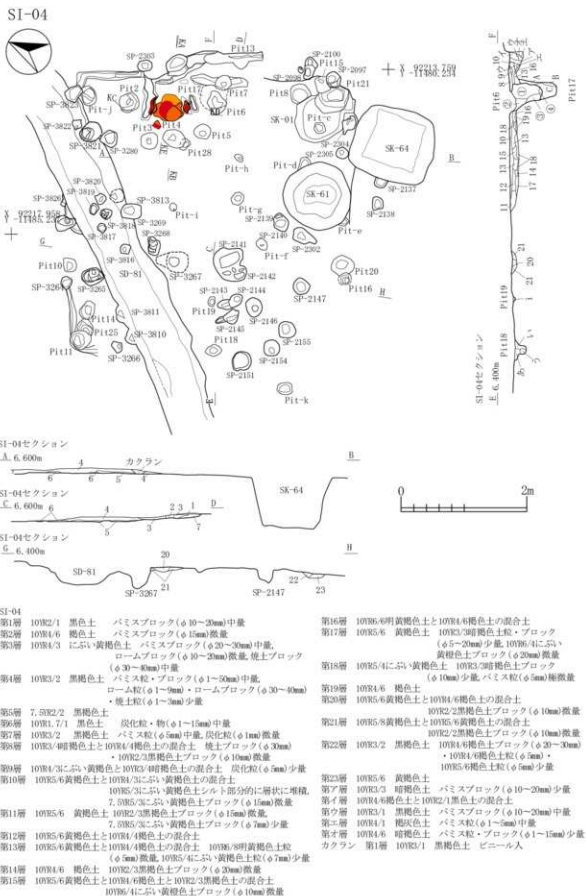
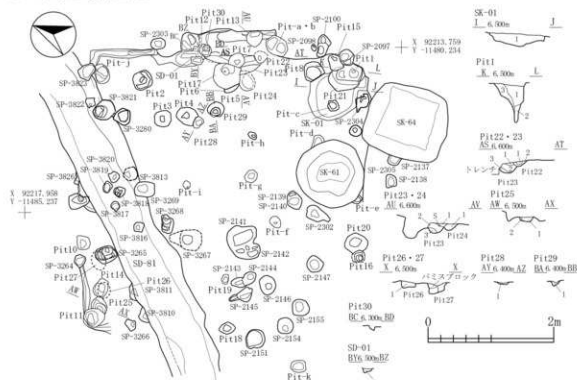

SI-04SK-01  
 第1層 10YR2/3 黒褐色土 バミス粒(φ5~9mm)・バミスブロック(φ30~60mm)少量、ロームブロック(φ20~30mm)微量、炭化物(φ20~30mm)少量

SI-04Pit1  
 第1層 10YR3/3 暗褐色土 バミス粒(φ1~5mm)中量、バミスブロック(φ10~30mm)少量  
 第2層 10YR1/3 近い黄褐色土 バミスブロック(φ20~30mm)微量  
 第3層 10YR3/4 暗褐色土 バミスブロック(φ10~30mm)多量、炭化粒(φ5~9mm)少量、焼土粒(φ5mm)微量

SI-04Pit22  
 第1層 10YR4/4 褐色土 7.5YR5/8明褐色土ブロック(φ20mm)微量、バミス粒(φ1~2mm)極微量  
 第2層 10YR2/2 黒褐色土 バミス粒(φ1~5mm)少量、バミスブロック(φ10mm)微量、炭化粒(φ1mm)極微量

SI-04Pit23  
 第1層 10YR1/6 褐色土 バミス粒(φ1~3mm)微量、バミスブロック(φ10mm)少量  
 第2層 10YR3/3 暗褐色土 バミス粒(φ1~5mm)・バミスブロック(φ10~12mm)少量、ロームブロック(φ15mm)・炭化粒(φ1~3mm)・焼土粒(φ3mm)極微量  
 第3層 10YR2/2 黒褐色土 バミス粒(φ1~2mm)・バミスブロック(φ10mm)微量

SI-04Pit24  
 第1層 10YR3/3 暗褐色土 バミス粒(φ1~5mm)中量、バミスブロック(φ10~12mm)・ローム粒(φ1~3mm)・ロームブロック(φ10mm)少量

SI-04Pit25  
 第1層 10YR3/4 暗褐色土 バミス粒・ブロック(φ1~20mm)少量、10YR2/2黒褐色土ブロック微量  
 第2層 10YR6/6 明黄褐色土 バミスブロック(φ10~20mm)少量

SI-04Pit26  
 第1層 10YR2/2 黒褐色土 バミス粒(φ1~3mm)微量、バミスブロック(φ10~20mm)少量、ローム粒(φ1~8mm)微量、炭化粒(φ3mm)極微量

SI-04Pit27  
 第1層 10YR2/2 黒褐色土 バミス粒(φ1~2mm)微量、バミスブロック(φ10~20mm)・ローム粒(φ1~5mm)・ロームブロック(φ10~50mm)少量、炭化・焼土粒(φ2mm)極微量

SI-04Pit28  
 第1層 10YR2/1 黒色土 ローム粒(φ1~8mm)少量

SI-04Pit29  
 第1層 10YR3/2 黒褐色土 バミス・ローム粒(φ1~3mm)少量、炭化粒(φ2mm)極微量

SI-04SD-01  
 第1層 7.5YR3/4 暗褐色土 バミス粒(φ5mm)・焼土粒(φ1~5mm)微量

図 2-96 B-1 区 竪穴住居跡-3

SI-04炭範囲・遺物出土位置図

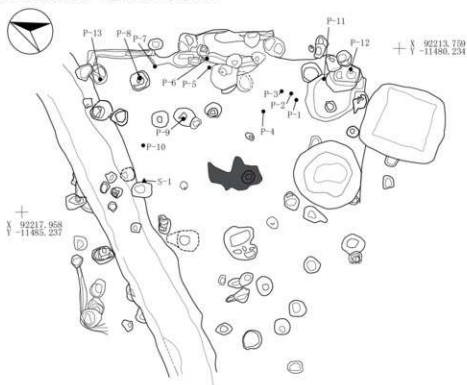

SI-04掘り方



図 2-97 B-1区 竪穴住居跡-4

SI-04カマド

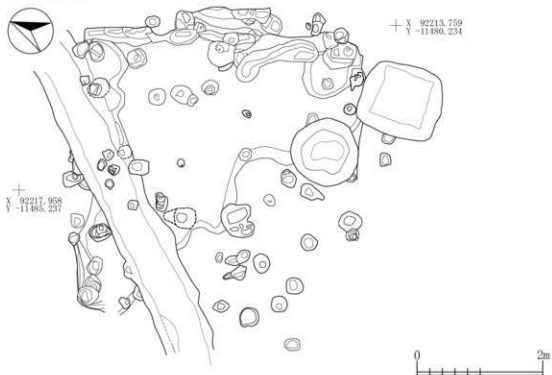

図 2-98 B-1 区 竪穴住居跡-5

Ⅱ-1-B-1区

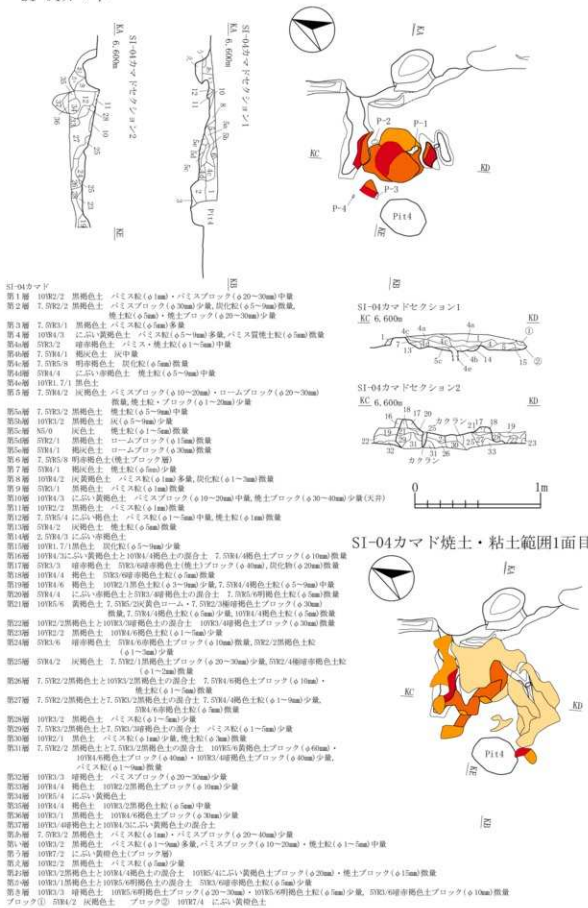
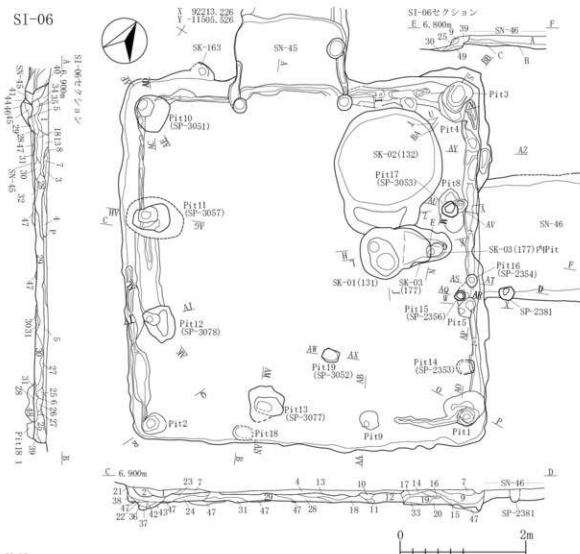

層	土質	説明	層	土質	説明
第1層	10R2/1 黒色土	バミスブロック(φ10m)少量	第31層	10R3/3 暗褐色土	バミス粒(φ2-3mm)多量
第2層	10R2/1 黒色土	ローム粒(φ5-9mm)・ブロック(φ60-80cm)少量	第32層	10R3/3 暗褐色土	バミス粒(φ5-9mm)中量, 炭化粒(φ15mm)少量
第3層	10R2/2 黒褐色土	バミス・ローム粒(φ5-9mm)中量	第33層	10R3/1 黒褐色土	バミス粒・ブロック(φ1-9cm)中量
第4層	10R2/2 黒褐色土	バミスブロック(φ30-50cm)中量, 下部に炭化物が層状に混入	第34層	10R3/2 黒褐色土	バミス粒(φ1-9cm)中量, 炭化・焼土粒
第5層	10R2/3 黒褐色土	バミスブロック(φ40-50cm)少量, ロームブロック(φ10-30cm)中量	第35層	10R3/2 黒褐色土	バミス粒(φ1-9cm)中量, バミスブロック(φ15cm)少量
第6層	10R2/1 黒色土	バミス粒(φ3-5mm)少量	第36層	10R3/2 黒褐色土	バミス粒(φ3-9cm)中量, バミスブロック(φ20cm)・焼土粒(φ5mm)少量
第7層	10R2/3 黒褐色土	バミス粒(φ5-9mm)中量, ロームブロックが層状に混入	第37層	10R3/2 黒褐色土	バミス粒・ブロック(φ1-70cm)少量
第8層	10R2/1 黒色土	バミス粒(φ5-9mm)少量, バミスブロック(φ30-40cm)少量	第38層	10R3/2 黒褐色土	バミスブロック(φ10cm)少量
第9層	10R2/3 暗褐色土	バミスブロック(φ30-40cm)少量, ロームブロック(φ20cm)少量	第39層	10R3/2 黒褐色土	バミス粒(φ5-9mm)少量
第10層	10R3/3 暗褐色土	バミス粒(φ5-9mm)少量	第40層	10R3/1 黒色土	バミス粒(φ3-9mm)多量, バミスブロック(φ20cm)・焼土粒(φ5mm)少量
第11層	10R1.7/1 黒色土	(炭化層)	第41層	10R3/2 黒褐色土	バミス粒(φ3-9mm)中量, バミスブロック(φ10-15cm)中量
第12層	10R2/3 黒褐色土	バミス粒(φ5-9mm)・ブロック(φ30-30cm)少量	第42層	10R3/1 暗褐色土	バミスブロック(φ10cm)少量
第13層	10R2/2 黒褐色土	バミス粒(φ5-9mm)少量, バミスブロック(φ30-40cm)少量	第43層	10R3/6 黄褐色土	黒褐色土少量
第14層	10R3/3 暗褐色土	バミスブロック(φ30-40cm)少量, ロームブロック(φ20cm)少量	第44層	10R3/1 暗褐色土	バミス粒(φ1-9mm)多量
第15層	10R2/3 黒褐色土	バミス粒(φ5-9mm)多量, ローム粒(φ5mm)少量	第45層	10R3/2 黒褐色土	バミス粒(φ2-9mm)少量, バミスブロック(φ10-20cm)中量, ロームブロック(φ10-15cm)少量, 炭化・焼土粒(φ3-9mm)少量
第16層	10R3/6 黄褐色土	(ロームブロック層)	第46層	10R3/6 黄褐色土	バミス粒・ブロック(φ5-15cm)・ロームブロック(φ10-30cm)中量, 炭化粒(φ5-9mm)・粘土ブロック(φ10-15cm)少量
第17層	10R2/2 黒褐色土	バミス粒(φ3-9mm)中量, バミスブロック(φ20cm)少量	第47層	10R3/6 黄褐色土	バミス粒(φ5-9mm)少量
第18層	10R2/2 黒褐色土	バミスブロック(φ20-30cm)少量	第48層	10R3/6 褐色土	バミス粒・ブロック(φ5-15cm)・ロームブロック(φ10-30cm)中量, 炭化粒(φ5-9mm)・粘土ブロック(φ10-15cm)少量
第19層	10R2/3 黒褐色土	バミスブロック(φ15-30cm)少量	第49層	10R1.7/1 黒色土	バミス粒(φ3-9mm)少量
第20層	10R2/2 黒褐色土	バミス粒(φ5-9mm)中量	第50層	10R2/2 黒褐色土	バミス粒・ブロック(φ1-30cm)中量, ロームブロック(φ10-20cm)少量
第21層	10R2/2 黒褐色土	ローム粒(φ5-9cm)・ブロック(φ80-100cm)少量			
第22層	10R2/2 黒褐色土	ローム粒(φ5-9cm)・ブロック(φ60-80cm)少量			
第23層	10R2/1 黒色土	バミスブロック(φ30-50cm)中量			
第24層	10R2/3 黒褐色土	バミスブロック(φ60-70cm)多量, ロームブロック(φ20-30cm)少量			
第25層	10R3/3 暗褐色土	バミス粒(φ5mm)・ブロック(φ30-40cm)少量, 砂質			
第26層	10R2/3 黒褐色土	バミス粒(φ5-9mm)・ブロック(φ60-80cm)少量			
第27層	10R2/2 黒褐色土	バミス粒(φ5-9mm)少量			
第28層	10R2/2 黒褐色土	バミス粒(φ5-9mm)中量, バミスブロック(φ20-30cm)少量			
第29層	10R2/3 黒褐色土	バミス粒(φ5-9mm)多量, バミスブロック(φ30-70cm)中量, 炭化粒(φ10cm)少量			
第30層	10R3/2 黒褐色土	バミスブロック(φ60-70cm)多量, ロームブロック(φ20-30cm)少量			

図 2-99 B-1 区 竪穴住居跡-6

## SI-06内SK・Pit



図 2-100 B-1 区 竪穴住居跡-7



SI-06遺物出土位置図

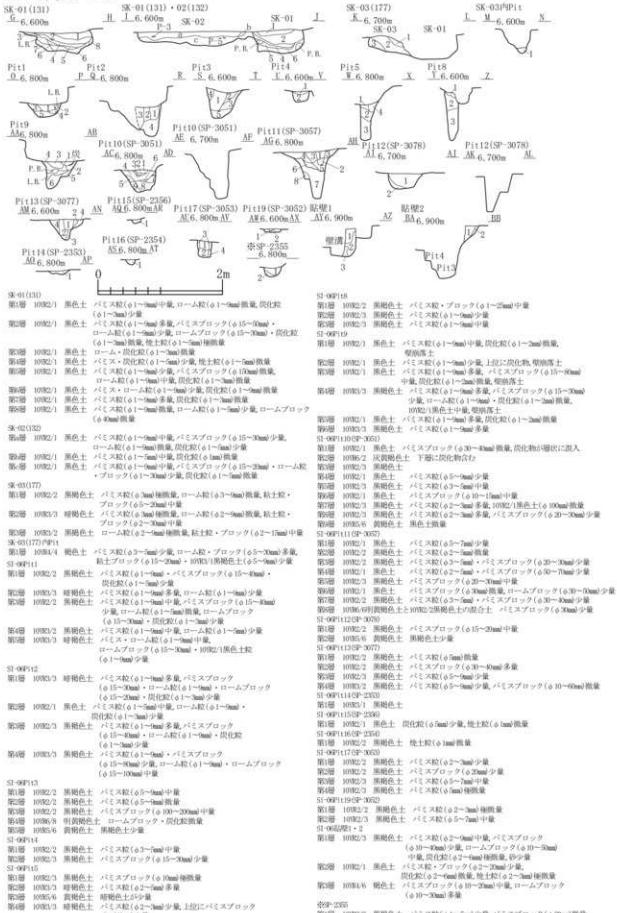
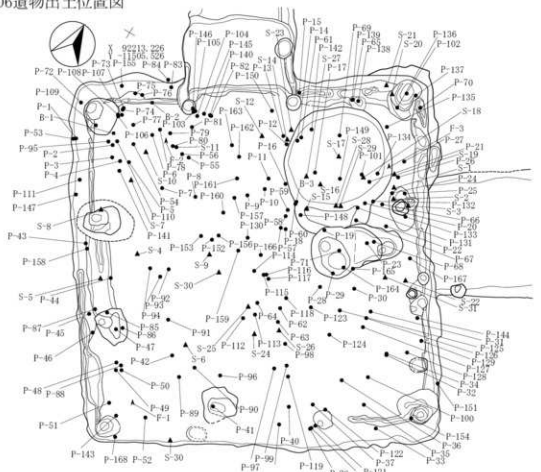

SI-06炭・灰・焼土範囲図



SI-06掘り方



図 2-101 竪穴住居跡-8



図 2-102 竪穴住居跡-9

SI-08内Pit①

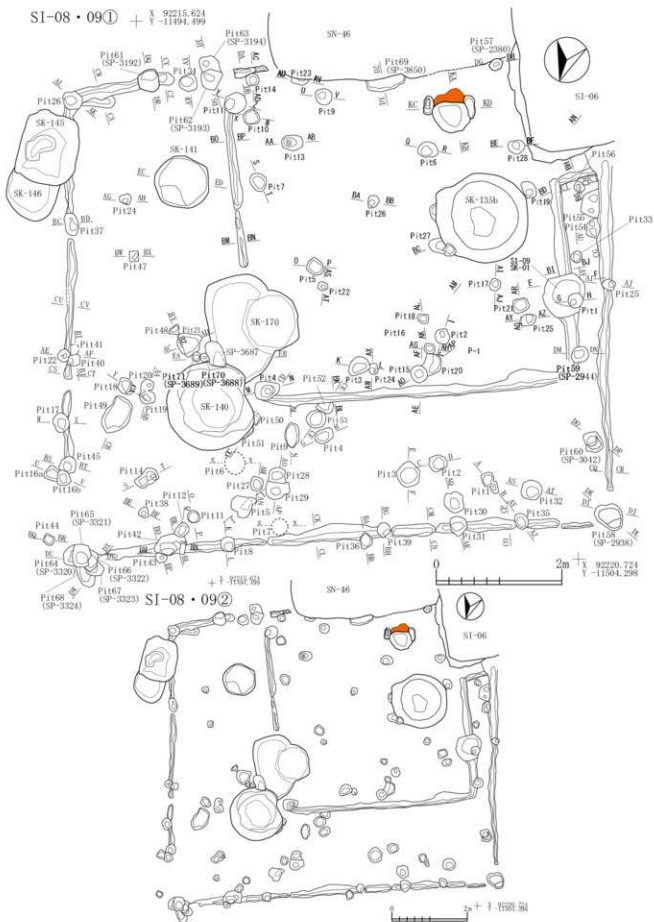
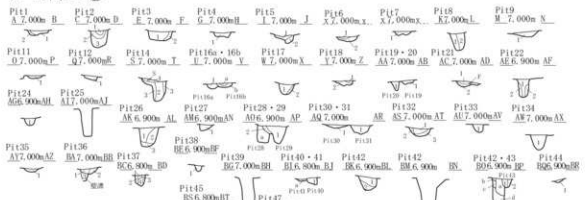

- SI-09P11  
第1層 109K2.2 黒褐色土 バミス灰(φ1-1mm)・  
バミスブロック(φ20-40mm)少量、炭化灰(φ2-4mm)・  
焼土粒(φ3mm)少量  
第2層 109K3.4 暗褐色土 バミス灰(φ1-1mm)多量、バミスブロック(φ20mm)少量  
SI-09P12  
第1層 109K2.2 黒褐色土 バミス灰(φ1-1mm)・  
焼土粒(φ2-5mm)少量  
第2層 109K3.3 黒褐色土 炭化灰(φ5mm)少量  
第3層 109K3.3 黒褐色土 炭化灰(φ5mm)少量  
SI-09P13  
第1層 109K2.2 黒褐色土 バミス灰(φ1-1mm)少量、バミスブロック(φ10-40mm)・  
炭化灰・砂(φ3-10mm)中量、焼土粒(φ3mm)少量  
第2層 109K4.4 にはい・黄褐色土 バミス灰(φ1-1mm)中量、炭化灰・砂(φ3-10mm)少量  
SI-09P14  
第1層 109K2.2 黒褐色土 バミス灰(φ1-1mm)少量、バミスブロック(φ15-40mm)多量、  
炭化灰(φ5mm)少量  
SI-09P15  
第1層 109K2.2 黒褐色土 バミス灰(φ1-1mm)・炭化灰(φ5mm)少量  
第2層 109K3.3 黒褐色土 バミス灰・ブロック(φ1-20mm)中量  
SI-09P16  
第1層 109K2.2 黒褐色土 バミス灰(φ1-1mm)少量、炭化灰(φ5mm)少量  
第2層 109K4.4 褐色土 バミス灰(φ1-1mm)多量、焼土粒(φ3mm)少量  
SI-09P17  
第1層 109K2.2 黒褐色土 バミス灰・ブロック(φ1-20mm)中量、炭化灰(φ5mm)少量  
SI-09P18  
第1層 109K4.3 にはい・黄褐色土 バミス灰(φ1-1mm)多量、バミスブロック(φ20mm)少量  
第2層 109K2.3 黒褐色土 バミス灰(φ1-1mm)少量  
SI-09P19  
第1層 109K2.2 黒褐色土 バミス灰・ブロック(φ1-20mm)・炭化灰(φ2-1mm)少量  
SI-09P110  
第1層 109K2.2 黒褐色土 バミス灰・ブロック(φ1-20mm)中量  
SI-09P111  
第1層 109K2.2 黒褐色土 バミス灰・ブロック(φ1-20mm)多量、炭化灰(φ5mm)少量  
SI-09P112  
第1層 109K2.2 黒褐色土 バミス灰・ブロック(φ1-40mm)中量  
第2層 109K3.4 暗褐色土 バミス灰(φ1-1mm)中量、バミスブロック(φ20mm)少量  
第3層 109K4.4 褐色土と109K2.2黒褐色土の混合土 バミス灰・ブロック(φ1-40mm)多量  
SI-09P116  
第1層 109K2.3 黒褐色土 バミス灰(φ1-1mm)少量、バミスブロック(φ20-30mm)少量  
SI-09P116b  
第1層 109K2.3 黒褐色土 バミス灰(φ1-1mm)少量  
第2層 109K3.3 暗褐色土 焼土粒(φ5-9mm)少量  
第3層 109K3.3 暗褐色土 バミス灰・ブロック(φ1-20mm)少量  
SI-09P117  
第1層 109K3.3 暗褐色土 バミス灰(φ1-1mm)少量、バミスブロック(φ20mm)少量、  
ロームブロック(φ20mm)少量、109K3.3暗褐色土少量  
SI-09P118  
第1層 109K4.4 褐色土 バミスブロック(φ20mm)少量、109K3.3暗褐色土少量  
第2層 109K2.3 黒褐色土 バミス灰・バミスブロック(φ3-20mm)少量  
第3層 109K4.4 褐色土 バミス灰・ブロック(φ1-20mm)多量、ロームブロック(φ20mm)少量  
SI-09P119  
第1層 109K2.2 黒褐色土  
SI-09P120  
第1層 109K2.3 黒褐色土  
SI-09P121  
第1層 109K2.2 黒褐色土 バミス灰・ブロック(φ1-20mm)・炭化灰(φ3-9mm)少量、  
焼土粒(φ5-9mm)少量  
第2層 109K4.3 にはい・黄褐色土 バミス灰・ブロック(φ1-20mm)多量、ロームブロック  
(φ15-20mm)少量  
SI-09P122  
第1層 109K2.2 黒褐色土 バミス灰(φ2-9mm)少量、バミスブロック(φ10-30mm)中量、  
炭化灰(φ2-1mm)少量  
第2層 7.50K5.6 明褐色土(ローム質) バミス灰(φ4-9mm)少量  
SI-09P124  
第1層 109K2.2 黒褐色土 バミス灰(φ2-9mm)中量、バミスブロック(φ20-30mm)少量  
SI-09P126  
第1層 109K2.2 黒褐色土 バミス灰(φ2-9mm)中量、バミスブロック(φ10-30mm)多量、  
炭化灰(φ2-4mm)少量、109K3.3暗褐色土少量  
第2層 109K2.2 黒褐色土 バミス灰(φ2-9mm)少量、炭化灰(φ2-4mm)・焼土粒  
(φ2-3mm)極少量  
第3層 109K5.6 黄褐色土 (バミス灰) 炭化灰(φ2-3mm)極少量  
SI-09P127  
第1層 109K2.2 黒褐色土 バミス灰(φ1-1mm)多量、炭化灰(φ1-2mm)少量、  
焼土粒(φ1-2mm)少量  
SI-09P128  
第1層 109K2.2 黒褐色土 バミス灰(φ1-1mm)中量、炭化灰(φ2-4mm)・焼土粒  
(φ3-9mm)少量

- SI-09P129  
第1層 109K2.2 黒褐色土 バミス灰(φ1-1mm)中量、炭化灰(φ2-4mm)・  
焼土粒(φ3-5mm)少量  
第2層 109K3.4 暗褐色土 バミス灰・ブロック(φ1-20mm)多量、焼土粒  
(φ2-3mm)少量  
SI-09P130  
第1層 109K2.2 黒褐色土 バミス灰(φ1-1mm)・炭化灰(φ1-1mm)少量  
SI-09P131  
第1層 109K2.2 黒褐色土 バミス灰(φ1-1mm)少量、バミスブロック(φ10-30mm)多量、炭化灰(φ1-3mm)少量  
SI-09P132  
第1層 109K2.2 黒褐色土 バミス灰(φ1-1mm)少量、バミスブロック  
(φ10-20mm)少量、炭化灰(φ1-1mm)少量  
第2層 109K3.3 暗褐色土 バミス灰(φ1-1mm)中量、炭化灰(φ2-4mm)少量  
バミス灰・ブロック(φ1-20mm)多量、炭化灰  
(φ5mm)少量  
SI-09P134  
第1層 109K2.1 褐色土 バミス灰・ブロック(φ2-30mm)中量、炭化灰  
(φ2-1mm)少量  
SI-09P135  
第1層 109K2.2 黒褐色土 バミス灰・ブロック(φ1-20mm)中量  
SI-09P136  
第1層 109K2.2 黒褐色土 バミス灰・ブロック(φ1-12mm)中量、炭化灰  
(φ1-2mm)少量  
第2層 109K2.2 黒褐色土 バミス灰・ブロック(φ1-12mm)多量、炭化灰  
(φ1-2mm)少量  
第3層 109K2.3 黒褐色土 バミス灰(φ1-1mm)多量  
SI-09P137  
第1層 109K2.3 黒褐色土 バミス灰(φ1-1mm)多量  
第2層 109K2.2 黒褐色土 バミス灰(φ1-1mm)中量、炭化灰(φ1-2mm)少量  
第3層 109K2.3 黒褐色土 バミス灰(φ1-2mm)多量  
第4層 109K5.6黄褐色土と109K2.2黒褐色土の混合土  
SI-09P138  
第1層 109K2.2 黒褐色土 バミス灰・炭化灰(φ1-5mm)少量  
SI-09P140  
第1層 109K2.3 黒褐色土 バミス灰(φ1-1mm)少量、バミスブロック(φ10-40mm)  
多量、炭化灰(φ3-5mm)少量、焼土粒(φ5mm)少量  
SI-09P141  
第1層 109K2.3 黒褐色土 バミス灰(φ1-5mm)少量、バミスブロック(φ10-25mm)  
多量、炭化灰(φ5mm)少量  
SI-09P142  
第1層 109K2.2 黒褐色土 バミス灰(φ1-1mm)中量、バミスブロック(φ10-20mm)少量  
第2層 109K4.3 にはい・黄褐色土 バミス灰・ブロック(φ1-20mm)多量  
SI-09P143  
第1層 109K2.2 黒褐色土 バミス灰・炭化灰(φ1-2mm)少量、  
焼土粒(φ1-2mm)少量  
第2層 109K5.6 黄褐色土 と109K2.2黒褐色土の混合土  
第3層 109K3.1 黒褐色土 バミス灰・ブロック(φ1-20mm)中量  
第4層 109K5.6 黄褐色土  
第5層 109K2.3 にはい・黄褐色土 バミス灰・ブロック(φ1-12mm)中量  
第6層 109K2.2 黒褐色土 バミス灰(φ1-5mm)少量  
SI-09P144  
第1層 109K2.2 黒褐色土 バミス灰・ブロック(φ1-15mm)多量  
SI-09P145  
第1層 109K2.2 黒褐色土 バミス灰(φ1-12mm)中量、ローム灰(φ2-3mm)少量、  
炭化灰(φ2-5mm)中量、焼土粒(φ1-2mm)少量  
第2層 109K2.2 黒褐色土 バミス灰・ブロック(φ1-20mm)多量、  
ローム灰(φ2-5mm)・炭化灰(φ2-5mm)少量  
SI-09P147  
第1層 109K2.2 黒褐色土 バミス灰(φ1-1mm)中量、炭化灰(φ2-5mm)少量  
第2層 109K2.3 黒褐色土 バミス灰(φ1-1mm)多量  
第3層 109K5.6 黄褐色土  
SI-09P148  
第1層 109K2.2 黒褐色土 バミス灰・ブロック(φ1-12mm)中量  
SI-09P149  
第1層 109K5.6 黄褐色土 バミスブロック(φ10-30mm)多量、ロームブロック  
(φ30-30mm)中量、109K2.3黒褐色土少量

図 2-103 B-1 区 竪穴住居跡-10

SI-08内Pit②・壁溝

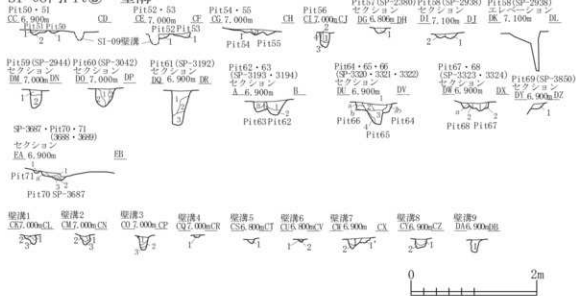

- SI-08P1150  
第1層 10YR2/2 黒褐色土 バミス粒(φ1-2mm)微量
- SI-08P1151  
第1層 10YR2/2 黒褐色土 バミス粒(φ1-9mm)中量,炭化粒(φ1-3mm)微量  
第2層 10YR5/6 黄褐色土 バミスブロック(φ9mm)微量
- SI-08P1152  
第1層 10YR5/6 黄褐色土 バミス粒・ブロック(φ1-20mm)多量,炭化粒(φ1-3mm)微量
- SI-08P1153  
第1層 10YR2/2 黒褐色土 バミス粒・ブロック中量,炭化粒(φ1-2mm)微量,焼土粒(φ5mm)極微量
- SI-08P1154  
第1層 10YR2/3 黒褐色土 バミス粒・ブロック(φ1-20mm)多量,炭化粒(φ1-2mm)微量
- SI-08P1155  
第6層 10YR2/3 黒褐色土 バミス粒・ブロック(φ1-20mm)多量,炭化粒(φ1-3mm)中量,焼土粒(φ2-3mm)微量
- SI-08P1156  
第1層 10YR2/2 黒褐色土 バミス粒(φ1-3mm)少量,ローム粒・ブロック(φ5-15mm)・炭化粒(φ1-2mm)少量,焼土粒(φ1-3mm)微量  
第2層 10YR2/2 黒褐色土 バミス粒(φ1-9mm)多量,ローム粒(φ2-3mm)微量  
第3層 10YR3/4 暗褐色土と10YR5/6黄褐色土の混合土  
第4層 7.5YR5/6 明褐色土(ロームブロック)
- SI-08P1157(SP-2380)  
第1層 10YR3/4 暗褐色土 ローム粒・ブロック(φ1-15mm)少量,炭化粒(φ1-3mm)微量
- SI-08P1158(SP-2938)  
第1層 10YR3/2 黒褐色土 バミス粒(φ5-9mm)中量  
第2層 10YR2/3 黒褐色土 バミスブロック(φ20-30mm)中量
- SI-08P1159(SP-2944)  
第1層 10YR2/1 黒色土 バミス粒(φ5-9mm)微量  
第2層 10YR2/2 黒褐色土 バミス粒(φ5-9mm)極微量
- SI-08P160(SP-3042)  
第1層 10YR2/3 黒褐色土 炭化粒(φ5mm)微量  
第2層 10YR2/3 黒褐色土 バミス粒・ブロック(φ5-20mm)中量
- SI-08P161(SP-3192)  
第1層 10YR2/2 黒褐色土 バミス粒(φ1-5mm)少量,炭化粒(φ40mm)極微量  
第2層 10YR5/6 明褐色土 バミスブロック層
- 第3層 10YR3/2 黒褐色土 バミスブロック(φ20-30mm)少量
- SI-08P162(SP-3193)  
第1層 10YR3/4 暗褐色土 バミス粒(φ5-9mm)多量,バミスブロック(φ20mm)・ローム粒・ブロック(φ1-15mm)・炭化粒(φ10mm)少量  
第2層 10YR3/2 黒褐色土 バミス粒(φ1-9mm)少量
- SI-08P163(SP-3194)  
第6層 10YR4/3 暗褐色土 バミス粒(φ5-9mm)少量  
第7層 10YR4/3 暗褐色土 バミス粒・ブロック(φ1-15mm)少量
- SI-08P164(SP-3220)  
第6層 10YR2/3 黒褐色土 バミス粒(φ1-5mm)少量,バミスブロック(φ15mm)微量
- SI-08P165(SP-3321)  
第1層 10YR2/3 黒褐色土 バミス粒(φ5-9mm)少量,バミスブロック(φ30mm)・炭化粒(φ4mm)少量  
第2層 10YR3/2 黒褐色土 バミス粒(φ5mm)・バミスブロック(φ10-20mm)少量  
第3層 10YR3/3 暗褐色土 バミス粒・ブロック(φ1-15mm)多量  
第4層 10YR7/6 明黄褐色土 バミスブロック層

- SI-08P166(SP-3222)  
第6層 10YR3/2 黒褐色土 バミス粒(φ5-9mm)多量  
第7層 10YR5/6 黄褐色土 バミス層
- SI-08P167(SP-3323)  
第1層 10YR2/3 黒褐色土 バミス粒(φ5-9mm)少量,バミスブロック(φ10-15mm)中量  
第2層 10YR3/2 黒褐色土 バミス粒(φ5-9mm)多量
- SI-08P168(SP-3324)  
第6層 10YR3/2 黒褐色土 バミスブロック(φ20-30mm)多量  
SI-08P169(SP-3800)  
第1層 10YR2/2 黒褐色土 バミス粒(φ5mm)・焼土粒(φ5-9mm)・灰(φ5-15mm)微量
- SP-3687  
第1層 10YR2/1 黒色土 バミス粒(φ2-5mm)微量  
第2層 10YR2/2 黒褐色土 バミス粒(φ5-9mm)多量  
第3層 10YR2/2 黒褐色土 バミス粒(φ3-5mm)微量  
SI-08P170(SP-3688)  
第6層 10YR2/2 黒褐色土 バミス粒(φ3-5mm)微量  
SI-08P171(SP-3689)  
第1層 10YR2/1 黒色土 バミス粒(φ5-9mm)微量  
SI-08壁溝1  
第1層 10YR2/2 黒褐色土 バミス粒(φ1-5mm)中量  
第2層 10YR4/4 褐色土 バミス粒(φ1-5mm)多量  
第3層 10YR5/6 黄褐色土 バミス主体
- SI-08壁溝2  
第1層 10YR2/2 黒褐色土 バミス粒(φ1-9mm)少量  
第2層 10YR2/2 黒褐色土 バミス粒(φ1-9mm)少量  
第3層 10YR5/6 黄褐色土 バミス主体
- SI-08壁溝3  
第1層 10YR2/1 黒色土 バミス粒(φ1-9mm)・バミスブロック(φ25-50mm)微量  
第2層 10YR4/4 褐色土 バミス粒・ブロック(φ1-15mm)中量  
第3層 10YR5/6 黄褐色土 バミス主体
- SI-08壁溝4  
第1層 10YR2/2 黒褐色土 バミス粒(φ1-5mm)中量,炭化粒(φ1-5mm)微量  
SI-08壁溝5  
第1層 10YR3/2 黒褐色土 バミス粒(φ1-9mm)中量,バミスブロック(φ35mm)微量
- SI-08壁溝6  
第1層 10YR2/2 黒褐色土 バミス粒(φ1-9mm)少量  
第2層 10YR4/4 褐色土 バミス粒(φ1-5mm)少量,バミスブロック(φ20mm)微量
- SI-08壁溝7  
第1層 10YR3/2 黒褐色土 バミス粒(φ1-9mm)多量,バミスブロック(φ10-25mm)中量,炭化粒(φ1-9mm)微量  
第2層 10YR5/6 黄褐色土 バミスブロック(φ10-15mm)少量,炭化粒(φ1-5mm)微量
- SI-08壁溝8  
第1層 10YR2/2 黒褐色土 バミス粒(φ1-5mm)少量,バミスブロック(φ10-15mm)・炭化粒(φ1-5mm)微量  
第2層 10YR5/6 黄褐色土 バミス主体,10YR3/2黒褐色土(φ1-5mm)少量
- SI-08壁溝9  
第1層 10YR2/1 黒色土 バミス粒(φ1-9mm)少量

図 2-104 B-1区 竪穴住居跡-11

## SI-09内土坑・Pit・壁溝

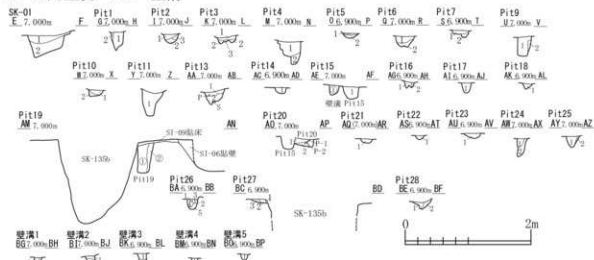

- SI-09K-01  
第1層 1093/4 暗褐色土 パミス灰(φ1-5mm)中量,パミスブロック(φ10-70mm)多量,ローム灰・ブロック(φ5-30mm)中量,炭化灰(φ1-5mm)少量  
第2層 1093/4 褐色土 パミス灰(φ1-5mm)多量,パミスブロック(φ10-70mm)中量
- SI-09F11  
第1層 1092/2 黒褐色土 パミス灰・ブロック(φ1-15mm)少量,炭化灰(φ1-2mm)微量  
第2層 1092/3 暗褐色土 パミス灰(φ1-2mm)多量,炭化灰(φ1-2mm)少量  
第3層 1092/2 黒褐色土 パミス灰(φ1-5mm)中量,パミスブロック(φ15mm)少量
- SI-09F12  
第1層 1092/2 黒褐色土 1092/2黒褐色土の混合土  
第2層 1093/6 黄褐色土
- SI-09F13  
第1層 1092/3 黒褐色土 パミス灰(φ1-5mm)少量,炭化灰(φ2-3mm)微量  
第2層 1093/6 黄褐色土 1092/3黒褐色土(φ2-5mm)中量  
第3層 1093/4 褐色土 パミス灰(φ2-3mm)中量
- SI-09F14  
第1層 1092/3 黒褐色土 パミス灰(φ1-2mm)中量,粘土粒(φ3-5mm)少量  
第2層 1092/3 黒褐色土 パミス灰・ブロック(φ1-15mm)多量
- SI-09F15  
第1層 1092/2 黒褐色土 パミス灰(φ1-5mm)・炭化灰(φ1-2mm)少量,粘土粒(φ1-2mm)少量  
第2層 1093/6 黄褐色土 1093/3暗褐色土少量
- SI-09F16  
第1層 1092/2 黒褐色土 パミス灰(φ1-2mm)・炭化灰(φ1-2mm)少量,粘土粒(φ1-2mm)微量  
第2層 1092/3 黒褐色土 パミス灰(φ1-5mm)多量
- SI-09F17  
第1層 1092/2 黒褐色土 パミス灰(φ1-2mm)少量,炭化灰(φ1-2mm)・粘土粒(φ1-2mm)微量  
第2層 1092/2 黒褐色土 パミス灰・ブロック(φ3-20mm)多量
- SI-09F19  
第1層 1092/3 黒褐色土 パミス灰(φ1-5mm)・炭化灰(φ1-5mm)少量,粘土粒(φ1-2mm)微量  
第2層 1093/4 暗褐色土 1092/3黒褐色土の混合土
- SI-09F110  
第1層 1092/2 黒褐色土 パミス灰(φ1-5mm)少量,炭化灰(φ1-3mm)・粘土粒(φ1-2mm)少量  
第2層 1093/6 黄褐色土 1093/3暗褐色土少量
- SI-09F111  
第1層 1092/3 黒褐色土 パミス灰・ブロック(φ1-15mm)中量,ローム灰(φ1-5mm)微量,炭化灰(φ1-3mm)少量,粘土粒(φ1-2mm)微量
- SI-09F113  
第1層 1092/3 黒褐色土 パミス灰(φ1-9mm)中量,炭化灰(φ2-5mm)微量,粘土粒(φ2-9mm)中量  
第2層 1093/1,7/1 黒色土(固着) パミス灰(φ2-5mm)微量,パミスブロック(φ10-30mm)少量,炭化灰(φ1-3mm)中量
- SI-09F114  
第1層 1092/2 黒褐色土 パミス灰・ブロック(φ2-15mm)中量  
第2層 1092/2 黒褐色土 パミス灰(φ2-9mm)少量,パミスブロック(φ10-15mm)微量,炭化灰(φ2-9mm)・粘土粒(φ2-3mm)微量
- SI-09F115  
第1層 1092/2 黒褐色土 パミス灰(φ2-9mm)少量,パミスブロック(φ10-15mm)微量,炭化灰(φ2-9mm)・粘土粒(φ2-3mm)微量
- SI-09F116  
第1層 1092/2 黒褐色土 パミス灰(φ2-9mm)中量,パミスブロック(φ10-25mm)少量,炭化灰(φ2-2mm)微量
- SI-09F118  
第1層 1092/2 黒褐色土 パミス灰(φ1-9mm)・炭化灰(φ1-3mm)少量,粘土粒(φ1-2mm)微量  
第2層 1093/6 黄褐色土 1093/2黒褐色土少量

- SI-09F117  
第1層 1092/2 黒褐色土 パミス灰(φ1-5mm)中量,炭化灰(φ1-3mm)少量  
SI-09F118  
第1層 1092/2 黒褐色土 パミス灰(φ1-3mm)中量,炭化灰(φ1-2mm)少量  
SI-09F119  
第1層 1092/2 黒褐色土 パミス灰・ブロック(φ2-20mm)中量  
第2層 1092/2 黒褐色土 パミス灰(φ2-9mm)中量,炭化灰(φ2-6mm)微量,粘土粒(φ2-3mm)微量
- SI-09床柱  
第1層 1092/2 黒褐色土 パミス灰(φ2-9mm)中量,パミスブロック(φ10-60mm)多量,ロームブロック(φ20-30mm)少量,炭化灰(φ2-5mm)微量,砂少量
- SI-09F120  
第1層 1092/2 黒褐色土 パミス灰(φ2-9mm)中量,炭化灰(φ3-9mm)少量  
第2層 1093/4 褐色土 パミス灰(φ2-9mm)少量,炭化灰(φ2-9mm)微量
- SI-09F121  
第1層 1092/2 黒褐色土 パミス灰(φ2-9mm)少量,炭化灰(φ2-6mm)微量  
SI-09F122  
第1層 1092/3 暗褐色土 パミス灰(φ1-5mm)少量,炭化灰(φ1-2mm)微量  
SI-09F123  
第1層 1092/2 黒褐色土 パミス灰(φ1-5mm)中量,炭化灰(φ1-2mm)微量  
第2層 1093/3 暗褐色土 パミス灰・ブロック(φ1-15mm)中量,炭化灰(φ1-2mm)微量
- SI-09F124  
第1層 1093/3 暗褐色土 パミス灰(φ1-5mm)少量,パミスブロック(φ10-25mm)中量  
第2層 1093/4 褐色土 パミス灰(φ1-5mm)中量
- SI-09F125  
第1層 1092/2 黒褐色土 パミス灰(φ1-5mm)少量,パミスブロック(φ10-25mm)中量  
第2層 1092/2 黒褐色土 パミス灰(φ1-5mm)中量
- SI-09F126  
第1層 1092/1 黒色土 パミス灰(φ1-5mm)少量,粘土ブロック(φ10-25mm)微量  
第2層 1093/3 暗褐色土 パミス灰(φ1-5mm)少量,パミスブロック(φ25mm)微量  
第3層 1093/6 黄褐色土 パミスブロック層  
第4層 1093/6 黄褐色土 パミスブロック層  
第5層 1093/3 暗褐色土 パミス灰(φ1-5mm)中量
- SI-09F127  
第1層 1092/1 黒色土 パミス灰(φ1-5mm)少量,粘土ブロック(φ10-25mm)微量  
第2層 1093/4 暗褐色土 パミス灰(φ1-5mm)多量,パミスブロック(φ10-30mm)中量  
第3層 1093/6 黄褐色土 パミスブロック主体,1092/1黒色土(φ10)少量,ロームブロック(φ25mm)微量
- SI-09F128  
第1層 1092/2 黒褐色土 パミス灰(φ1-5mm)中量,パミスブロック(φ10-20mm)中量  
第2層 1093/2 黒褐色土 パミス灰(φ1-5mm)・パミスブロック(φ10-15mm)中量
- SI-09F129  
第1層 1092/3 黒褐色土 パミス灰(φ1-5mm)少量,パミスブロック(φ15-30mm)中量,炭化灰(φ3mm)・粘土粒(φ5-9mm)微量  
第2層 1093/6 黄褐色土 パミスブロック(φ15-30mm)多量,ロームブロック(φ20mm)微量
- SI-09F130  
第1層 1093/4 暗褐色土 パミス灰(φ1-5mm)少量,炭化灰(φ1-3mm)・粘土粒(φ1-2mm)少量  
第2層 1093/2 黒褐色土 パミス灰(φ1-5mm)中量,炭化灰(φ3mm)微量
- SI-09F131  
第1層 1092/2 黒褐色土 パミス灰(φ1-5mm)少量,パミスブロック(φ10-20mm)中量,炭化灰(φ3mm)微量  
第2層 1093/4 褐色土 パミス灰(φ1-5mm)少量,パミスブロック(φ10-60mm)多量
- SI-09F132  
第1層 1092/2 黒褐色土 パミス灰(φ1-5mm)中量,パミスブロック(φ10-20mm)中量,炭化灰(φ3mm)微量  
第2層 1093/6 黄褐色土
- SI-09F133  
第1層 1092/3 黒褐色土 パミス灰(φ1-5mm)中量,パミスブロック(φ15-30mm)中量,炭化灰(φ3mm)・粘土粒(φ5-9mm)微量  
第2層 1093/4 褐色土 パミス灰(φ1-5mm)少量,パミスブロック(φ10-60mm)多量
- SI-09F134  
第1層 1092/2 黒褐色土 パミス灰(φ1-5mm)少量,パミスブロック(φ10-20mm)中量,炭化灰(φ3mm)微量  
第2層 1093/4 褐色土 パミス灰(φ1-5mm)多量,パミスブロック(φ10-30mm)中量,炭化灰(φ3-5mm)少量

図2-105 B-1区 竪穴住居跡-12

SI-08・09遺物出土位置図・炭範囲・貼床範囲・掘り方

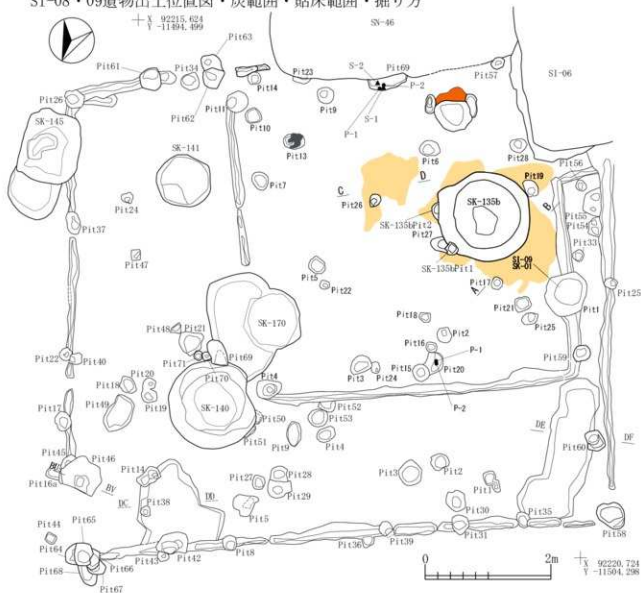

SI-08P146 距6.900m BY	SI-08掘り方1セクション DC.7.000m	SI-08掘り方2セクション DE.7.000m	SI-09貼床1セクション A.6.900m	SI-09貼床2セクション C.6.900m
Pit166 SI-09P146 第1層 10YR2/2 黒褐色土 バミス粒・ブロック(φ1~20mm)少量,炭化灰(φ5~9mm)中量 第2層 10YR3/3 暗褐色土 バミス粒・ブロック(φ1~8mm)中量,ロームブロック(φ30mm)少量 第3層 10YR5/6 黄褐色土 バミスブロック(φ20~60mm)多量,ロームブロック(φ20~80mm)・10YR2/2黒褐色土少量	Pit160 SI-08掘り方1 第1層 10YR2/2 黒褐色土 バミス粒(φ1~9mm)多量,バミスブロック(φ10~50mm)中量,炭化灰(φ5~9mm)少量 第2層 10YR3/2 黒褐色土 バミス粒(φ1~9mm)多量,バミスブロック(φ10~20mm)多量	Pit150 SI-08掘り方2 第1層 10YR2/2 黒褐色土 バミス粒(φ2~9mm)中量,バミスブロック(φ10~50mm)少量,炭化灰(φ1~3mm)少量,焼土粒(φ2~3mm)極微量 第2層 10YR2/2 黒褐色土 バミス粒(φ2~9mm)少量,バミスブロック(φ10~20mm)多量,炭化灰(φ2~4mm)少量	SI-09貼床1 第1層 10YR2/2 黒褐色土 バミス粒・ブロック(φ2~25mm)中量,炭化灰(φ2~4mm)微量,焼土粒(φ2~3mm)極微量 第2層 10YR3/3 暗褐色土 バミス粒(φ2~9mm)多量,バミスブロック(φ30~60mm)中量,炭化灰(φ2~4mm)極微量	SI-09貼床2 第1層 10YR2/2 黒褐色土 バミス粒・ブロック(φ2~25mm)中量,炭化灰(φ2~4mm)微量,焼土粒(φ2~3mm)極微量 第2層 10YR3/3 暗褐色土 バミス粒(φ2~9mm)多量,バミスブロック(φ30~60mm)中量,炭化灰(φ2~4mm)極微量

図 2-106 B-1 区 竪穴住居跡 -13

II-1-B-1区

SI-08・09カマド

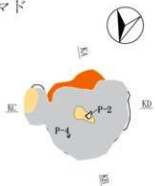

SI-08・09カマドセクション

K1 7,000m K2



SI-08・09カマド灰範囲



SI-08・09カマド

- 第1層 10YR2/3 黒褐色土 パミス粒(φ2~4mm)中量、ローム粒(φ2~4mm)・  
焼土粒(φ2~9mm)・灰少量、粘土ブロック  
(φ10~80mm)中量、7.5YR4/3褐色土粘土ブロック  
(φ10~20mm)微量
- 第2層 10YR5/4 にぶい黄褐色土(灰層) パミス粒(φ2~5mm)少量、  
炭化粒(φ2~3mm)極微量、焼土粒(φ2~3mm)中量、  
灰多量、骨片?(φ2~6mm)少量
- 第3層 10YR1/7.1 黒色土(炭層) パミス粒(φ2~6mm)微量、炭化物(φ10~20mm)  
・焼土粒(φ2~9mm)少量、灰中量、骨片?  
(φ2~6mm)少量
- 第4層 7.5YR4/6 褐色土 パミス粒(φ2~6mm)少量
- 第5層 7.5YR4/4 褐色土 パミス粒(φ3~9mm)少量、炭化粒(φ2~3mm)微量、  
焼土粒・粘土ブロック(φ2~15mm)中量、灰微量
- 第6層 7.5YR3/3 暗褐色土 パミス粒(φ2~5mm)微量、炭化粒(φ2~3mm)極微量、  
焼土粒(φ2~9mm)中量

SI-08・09カマド炭範囲



SI-08・09カマド遺物出土位置図

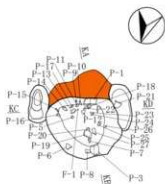

SI-08・09カマド掘り方



図 2-107 B-1 区 竪穴住居跡 -14

SI-10

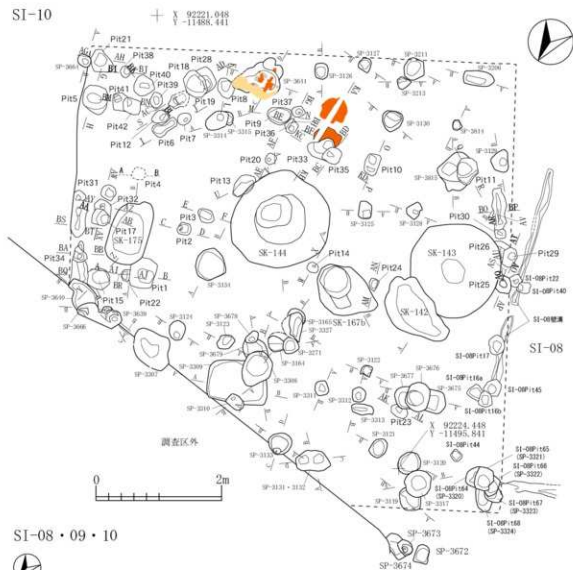

SI-08・09・10



図 2-108 B-1 区 竪穴住居跡 -15





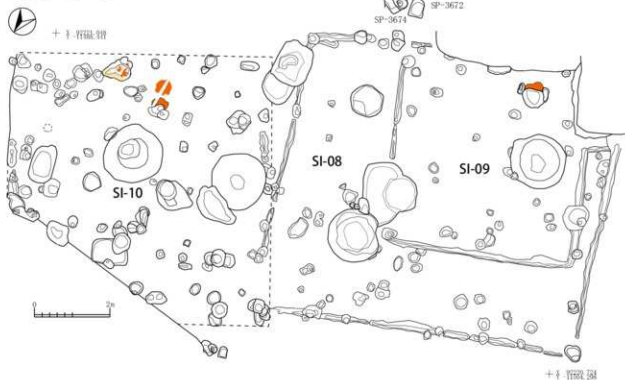

参考2: SI-10内検出ピットセクション



SI-10遺物出土位置図



図 2-111 B-1区 竪穴住居跡-18

SI-10掘り方

+

X 92221.048  
Y -11488.411

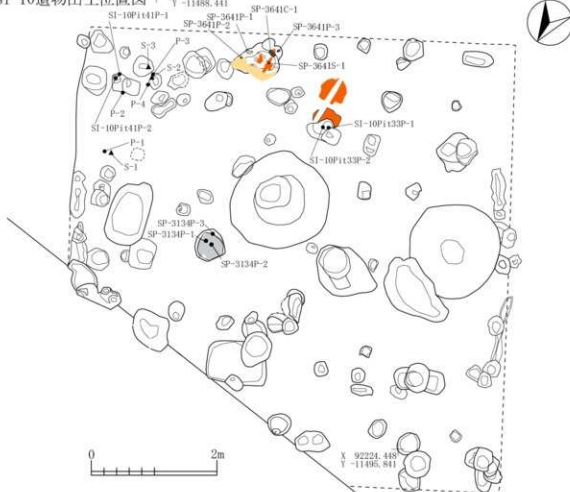

SI-10掘り方

- 第1層 10YK2/2 黒褐色土 ローム粒(φ1~9mm)少量,炭化粒(φ2~3mm)・粘土ブロック(φ15mm)微量  
第2層 10YK3/6 黄褐色土 ローム層  
第3層 10YK4/4 褐色土 パテ土粒(φ5mm)極微量,ローム粒(φ3~5mm)少量

SI-10カマド

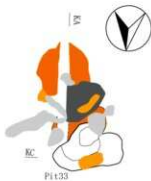

SI-10カマド遺物出土位置図

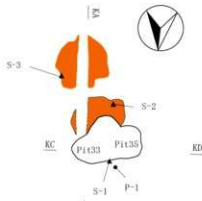

SI-10カマドセクション

KC 6.784m

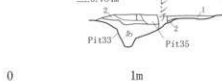

SI-10カマド

- 第1層 10YK2/2 黒褐色土 ローム粒(φ1~5mm)・炭化粒(φ1~3mm)微量,粘土粒・ブロック(φ1~20mm)少量  
第2層 10YK2/2 黒褐色土 ローム粒(φ1~5mm)少量,炭化粒(φ1~3mm)微量,焼土粒(φ1~2mm)極微量  
第3層 10YK3/2 黒褐色土 ローム粒(φ1~9mm)少量,炭化粒(φ2~5mm)微量,焼土粒(φ3~9mm)少量,粘土ブロック(φ10~15mm)微量  
第4層 10YK3/2 黒褐色土 ローム粒(φ2~5mm)微量,炭化粒(φ2mm)・焼土粒(φ2mm)極微量  
第5層 7.53K3/3 暗褐色土 炭化粒(φ1~2mm)極微量,焼土粒(φ1~2mm)・粘土粒(φ2~5mm)微量  
第6層 10YK3/3 暗褐色土 ローム粒(φ1~9mm)中量,焼土粒(φ1mm)極微量  
第7層 7.53K4/4 褐色土 焼土層,ローム粒(φ1~3mm)極微量  
SI-10P1133  
第8層 10YK3/2 黒褐色土 ローム粒(φ1~5mm)少量,炭化粒(φ2~3mm)微量

図 2-112 B-1区 竪穴住居跡 -19



図 2-113 B-1区 土坑-1



SK-67・68・316, SD-83・126 (SD-110), SP-1038セクション

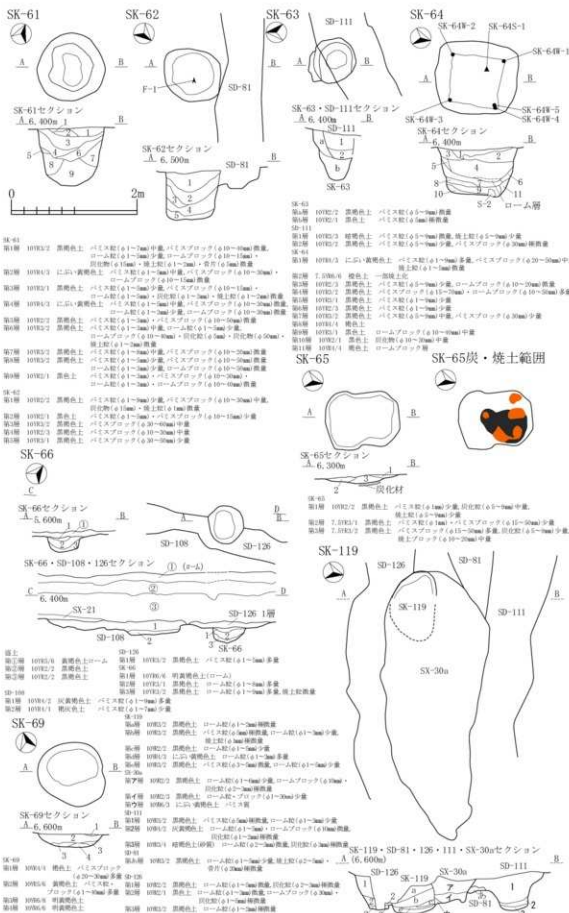
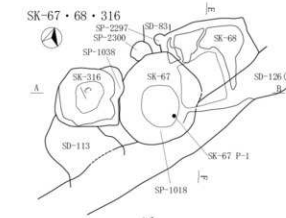
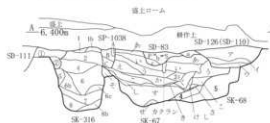

地上ローム 1993/2 褐色土  
 地上 1992/2 黄褐色土  
 耕作土 1992/2 黒褐色土

- SK-67  
 第1層 1992/2 黒褐色土 パリス泥(φ1~2mm)少量, パリスブロック(φ10~20mm)・  
 ロームブロック(φ10mm) 同位相(φ1~2mm)・黄土粒
- 第1層 1992/2 黒褐色土 パリス泥(φ1~2mm)少量, パリスブロック(φ10~20mm)多量,  
 ローム(φ1~2mm)・ロームブロック(φ10~20mm)少量,  
 同位相(φ1~2mm)・黄土粒(φ1~2mm)同位相
- 第3層 1992/2 黒褐色土 パリス泥(φ1~2mm)・パリスブロック(φ10~20mm)少量,  
 ローム(φ1~2mm)同位相, 同位相(φ10~20mm)・黄土粒(φ1~2mm)同位相
- 第4層 1992/2 褐色土 江戸 黄褐色土上 1992/2同位相上少量, パリスブロック(φ10~20mm)・  
 ローム(φ1~2mm)同位相, ロームブロック(φ10~20mm)少量,  
 同位相(φ1~2mm)同位相, 同位相(φ10~20mm)・黄土粒(φ1~2mm)少量
- 第5層 1992/2 黒褐色土 パリス泥(φ1~2mm)・パリスブロック(φ10~20mm)少量,  
 ローム(φ1~2mm)同位相, ロームブロック(φ10~20mm)少量,  
 同位相(φ1~2mm)同位相
- 第6層 1992/2 黄褐色土 パリスブロック
- 第7層 1992/2 黒褐色土 パリス泥(φ1~2mm)少量, パリスブロック(φ10mm)同位相,  
 ローム(φ1~2mm)同位相, ロームブロック(φ20mm)・同位相  
 (φ2mm)・黄土粒(φ2mm)同位相
- 第7層 1992/2 褐色土 江戸 黄褐色土(ローム層)
- 第8層 1992/2 黒褐色土 パリス泥(φ1~2mm)・パリスブロック(φ10~20mm)・  
 ローム(φ1~2mm)同位相・ロームブロック(φ10~20mm)少量,  
 同位相(φ1~2mm)同位相, 同位相(φ10~20mm)同位相
- 第9層 1992/2 褐色土 江戸 黄褐色土(ローム層)
- 第10層 1992/2 黒褐色土 パリス泥(φ1~2mm)少量, 同位相(φ1~2mm)同位相
- 第11層 1992/2 黒褐色土 パリス泥(φ1~2mm)少量, 同位相(φ1~2mm)同位相
- 第12層 1992/2 黒褐色土 ローム・黄土・ブロック(φ1~20mm)少量, 1992/2同位相上(φ10mm)少量
- 第13層 1992/2 黒褐色土 ローム・黄土・ブロック(φ1~15mm)・1992/2同位相上(φ10mm)少量
- 第14層 1992/2 黒褐色土 ローム・黄土・ブロック(φ1~15mm)多量
- 第15層 1992/2 黄褐色土(ローム層) 1992/2同位相上(ローム層)多量
- 第16層 1992/2 黄褐色土上1992/2同位相上(ローム層)・ローム・黄土・ブロック多量,  
 褐色土上(ローム層)・黄土上(ローム層)同位相
- 第16層 1992/2 黒褐色土 褐色土上(ローム層)・黄土上(ローム層)同位相  
 同位相(φ1~2mm)・黄土上(ローム層)同位相(φ10~20mm)少量
- 第17層 1992/2 黒褐色土 パリス泥(φ1~2mm)・パリスブロック(φ10~20mm)少量,  
 ローム(φ1~2mm)同位相, 同位相(φ10~20mm)同位相
- 第17層 1992/2 黄褐色土 ローム・黄土・ブロック(φ1~2mm)多量
- 第18層 1992/2 黄褐色土 1992/2同位相上(ローム層)上(ローム層)多量
- 第19層 1992/2 褐色土 パリス・ローム(φ1~2mm)同位相, 同位相(φ1~2mm)・  
 黄土粒(φ1~2mm)同位相
- 第20層 1992/2 黒褐色土 パリス泥(φ1~2mm)・ローム(φ1~2mm)同位相,  
 ロームブロック(φ10~20mm)少量, 同位相(φ1~2mm)同位相

SK-316, SD-126 (SD-110)・113セクション

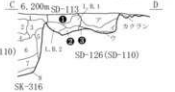

SK-67・68セクション



- 第1層 1992/2 黄褐色土 沖積土層  
 第2層 1992/2 黒褐色土 パリス泥(φ1~2mm)多量, 同位相(φ10mm)同位相
- SP-113  
 第1層 1992/2 黒褐色土 ローム・黄土・ブロック(φ10~20mm)多量
- 第2層 1992/2 黒褐色土 ローム(φ1~2mm)少量
- 第3層 1992/2 黒褐色土 ローム(φ1~2mm)少量
- SK-60  
 第1層 1992/2 江戸 黄褐色土 パリスブロック(φ20~40mm)多量
- 第2層 1992/2 江戸 黄褐色土 パリスブロック(φ20~40mm)多量
- 第3層 1992/2 黄褐色土 ローム・黄土・ブロック(φ10~20mm)少量
- 第4層 1992/2 黄褐色土 パリス・ローム・黄土・ブロック(φ10~20mm)少量
- 第5層 1992/2 黄褐色土 黒褐色土上(ローム層)同位相
- 第6層 1992/2 黄褐色土 ローム・黄土・ブロック(φ20~40mm)少量
- SK-63  
 第1層 1992/2 黒褐色土 パリス泥(φ1~2mm)同位相, 同位相(φ1~2mm)同位相
- 第2層 1992/2 黒褐色土 パリス泥(φ1~2mm)・同位相(φ1~2mm)同位相,  
 黄土上(ローム層)同位相
- 第3層 1992/2 黒褐色土 パリス泥(φ1~2mm)同位相, 同位相(φ10~20mm)少量,  
 黄土上(ローム層)同位相
- SP-118 (SP-110)  
 第1層 1992/2 黒褐色土 パリス泥(φ1~2mm)同位相, ローム(φ1~2mm)・  
 ローム・黄土・ブロック(φ10~20mm)同位相, 同位相(φ1~2mm)同位相
- 第2層 1992/2 黒褐色土 パリス・同位相(φ1~2mm)・同位相(φ10~20mm)同位相
- 第3層 1992/2 黒褐色土 パリス・ローム(φ1~2mm)少量, 同位相(φ1~2mm)同位相
- SP-119  
 第1層 1992/2 黒褐色土 パリス泥(φ1~2mm)同位相, パリスブロック(φ10mm)・  
 同位相(φ1~2mm)同位相
- 第2層 1992/2 黒褐色土 パリス泥(φ1~2mm)少量, パリスブロック(φ10mm)同位相,  
 同位相(φ1~2mm)同位相
- 第3層 1992/2 黒褐色土 パリス泥(φ1~2mm)少量, パリスブロック(φ10mm)同位相,  
 同位相(φ1~2mm)同位相
- 第4層 1992/2 黒褐色土 パリス泥(φ1~2mm)同位相, パリスブロック(φ10mm)同位相,  
 同位相(φ1~2mm)同位相, 黄土上(ローム層)同位相
- 第5層 1992/2 黒褐色土 パリス泥(φ1~2mm)同位相, パリスブロック(φ10mm)同位相,  
 同位相(φ1~2mm)同位相, 黄土上(ローム層)同位相
- SP-2999  
 SP-2998  
 SP-2297  
 SP-2301  
 SP-2296  
 SP-2285  
 SP-2300  
 SP-2301  
 SP-1018  
 SP-1038  
 SP-2296  
 SP-1011  
 SP-1016  
 SP-1017

図 2-114 B-1区 土坑-2



図 2-115 B-1 区 土坑-3





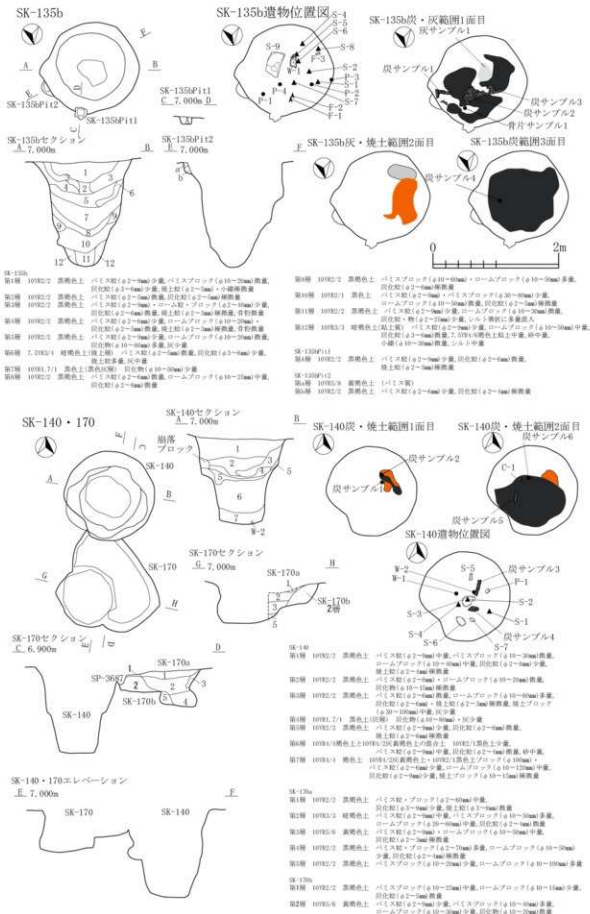
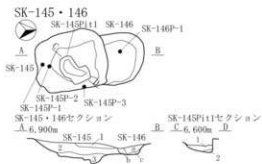

- SK-145  
第1層 10YR3/1 黒褐色土 パミス灰(φ1~5mm)微量,パミスブロック(φ10~30mm)少量,焼土粒(φ3~5mm)微量  
第2層 10YR3/2 黒褐色土 パミス灰、ブロック(φ1~50mm)多量,炭化粒(φ5mm)、焼土粒(φ5mm)微量  
第3層 10YR5/6 黄褐色土(バクミ質)  
SK-145P-1  
第1層 10YR4/4 褐色土(ローム質) パミスブロック(φ35mm)少量  
第2層 10YR3/3 暗褐色土 パミス灰、ブロック(φ5~20mm)中量
- SK-146  
第1層 10YR2/2 黒褐色土 パミス灰(φ1~9mm)中量,パミスブロック(φ10~35mm)少量,炭化粒(φ5mm)微量  
第2層 10YR5/8 黄褐色土(バクミ質)  
第3層 10YR3/4 暗褐色土 パミス灰、ブロック(φ1~15mm)少量

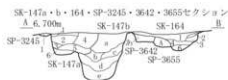
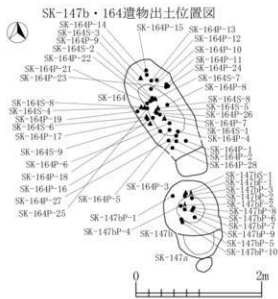
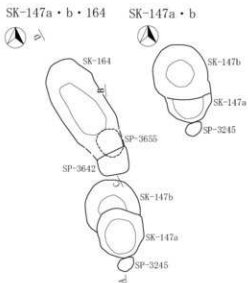

- SK-147a  
第1層 10YR3/1 黒褐色土 パミス灰(φ1~5mm)中量,炭化粒(φ1~3mm)微量  
第2層 10YR3/1 黒褐色土 パミス灰(φ1~7mm)少量,パミスブロック(φ15mm)、炭化粒(φ1~2mm)微量  
第3層 10YR3/1 黒褐色土 パミス灰(φ1~5mm)微量,パミスブロック(φ25mm)微量  
第4層 10YR3/1 黒褐色土 パミス灰、ブロック(φ1~35mm)中量,ロームブロック(φ35mm)、炭化粒(φ1~9mm)、焼土粒(φ1~3mm)、灰(φ10~25mm)微量  
第5層 10YR3/1 黒褐色土 パミス灰、ブロック(φ1~40mm)中量  
第6層 10YR5/8 黄褐色土 パミスブロック(φ10~40mm)多量,ロームブロック(φ10~40mm)中量
- SK-147b  
第1層 10YR2/2 黒褐色土 パミス灰(φ1~5mm)中量,パミスブロック(φ10~45mm)少量,ローム粒(φ3~5mm)微量,炭化粒(φ1~7mm)少量,焼土粒(φ3~5mm)微量  
第2層 10YR2/1 黒褐色土 パミス灰(φ1~5mm)中量,パミスブロック(φ30mm)、炭化粒(φ3~9mm)微量  
第3層 10YR2/2 黒褐色土 パミス灰(φ1~5mm)微量,ローム粒(φ1~5mm)少量,炭化粒(φ1~5mm)少量,ロームブロック(φ10~40mm)中量,炭化粒(φ10~70mm)少量,薪状に散入,灰ブロック状に散入  
第4層 10YR3/4 暗褐色土 パミスブロック(φ10~20mm)少量,ロームブロック(φ30~40mm)微量  
第5層 10YR4/6 暗褐色土 パミス灰(φ1~9mm)多量,パミスブロック(φ10~30mm)中量



SK-147b灰範囲・SK-164炭範囲



- SK-164  
第1層 10YR2/2 黒褐色土 パミス灰(φ1~5mm)、炭化粒(φ3~5mm)微量  
第2層 10YR3/1 黒褐色土 パミス灰(φ1~5mm)少量  
第3層 10YR2/2 黒褐色土 パミス灰(φ1~5mm)少量,炭化粒(φ1~2mm)微量  
第4層 10YR3/1 黒褐色土 パミス灰(φ1~5mm)少量,パミス、ロームブロック(φ15mm)、灰ブロック(φ10mm)微量  
第5層 10YR3/2 黒褐色土 パミス灰(φ1~5mm)少量  
第6層 10YR5/8 黄褐色土 パミス、ロームブロック層  
第7層 10YR1/7 黒褐色土 黒色灰層 焼土灰層  
第8層 10YR2/2 黒褐色土 パミス灰(φ1~5mm)少量,ローム粒(φ5mm)微量  
第9層 10YR2/2 黒褐色土 パミスブロック(φ20~30mm)、ロームブロック(φ20~40mm)中量  
第10層 10YR2/2 黒褐色土 パミス灰(φ1~9mm)少量,パミスブロック(φ20~50mm)中量,ロームブロック(φ10~50mm)多量
- SP-3245  
第1層 10YR3/1 黒褐色土 パミス灰(φ1~5mm)中量,炭化粒(φ1~3mm)微量  
SP-3642  
第1層 10YR2/2 黒褐色土 パミス灰(φ1~5mm)少量,パミスブロック(φ20~50mm)多量  
SP-3655  
第1層 10YR2/2 黒褐色土 パミス灰、ブロック(φ1~50mm)多量,焼土粒(φ5mm)微量

図 2-117 B-1区 土坑-5



図2-118 B-1区 土坑-6

SK-153



SK-153掘削範囲

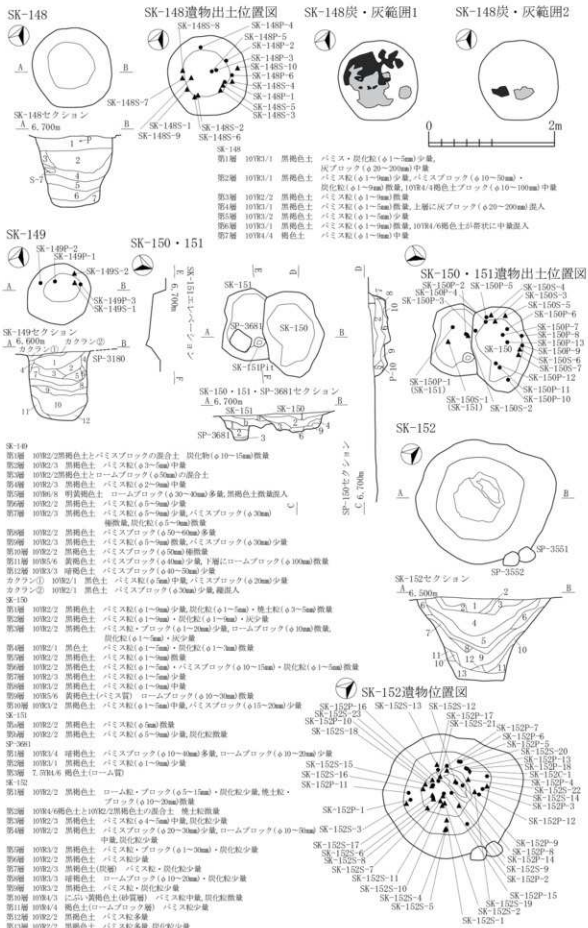
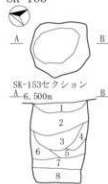
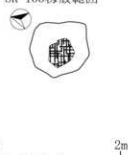

SK-153遺物位置図

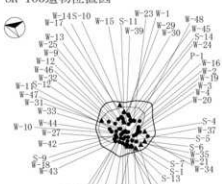

SK-153

- 第1層 10YR2/3 黒褐色土 バミス・炭化粒少量
- 第2層 10YR2/3 黒褐色土 バミス粒中量,炭化粒少量,焼土粒微量
- 第3層 10YR2/3 黒褐色土 バミス粒・ブロック(φ5-15㎝)・ローム粒(φ4-5㎝)・炭化粒(φ4-5㎝)中量
- 第4層 10YR2/2 黒褐色土 バミス粒少量,バミスブロック(φ10-20㎝)中量,炭化粒少量
- 第5層 10YR2/2 黒褐色土 バミス粒・ブロック(φ1-20㎝)・炭化粒少量
- 第6層 10YR2/2 黒褐色土 バミス粒・バミスブロック(φ10-30㎝)・ロームブロック(φ10-20㎝)・炭化粒少量
- 第7層 10YR3/2 黒褐色土 バミス粒・炭化粒少量
- 第8層 10YR2/2 黒褐色土 バミス粒多量,バミスブロック(φ10-30㎝)・炭化粒少量,焼土粒入

SK-154・167a



SK-155



SK-154

- 第1層 10YR2/2 黒褐色土 バミス粒中量,バミスブロック(φ10-30㎝)多量
- 第2層 10YR2/2 黒褐色土 バミス粒中量,バミスブロック(φ10-30㎝)多量
- 第3層 10YR2/2 黒褐色土 バミス粒中量,バミスブロック(φ10-70㎝)少量,炭化粒中量
- 第4層 10YR2/2 黒褐色土 バミス粒中量,炭化粒少量
- 第5層 10YR2/3 暗褐色土 バミス粒多量,バミスブロック(φ10-15㎝)・炭化粒少量
- SP-3588 黒褐色土 バミス粒中量,炭化粒少量
- SP-3589 黒褐色土 バミス粒中量,炭化粒少量
- SP-3590 黒褐色土 バミス粒中量,炭化粒少量
- 第5層 10YR3/2 黒褐色土 バミス粒中量,炭化粒少量
- 第6層 10YR3/2 黒褐色土 バミス粒中量,炭化粒少量
- 第7層 10YR3/3 暗褐色土 バミス粒中量,炭化粒少量

SK-160

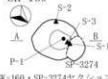

SK-160炭範囲



SK-160

- 第1層 10YR2/2 黒褐色土 バミス粒(φ5㎝)・バミスブロック(φ30㎝)少量
- 第2層 10YR2/2 黒褐色土 バミス粒(φ3-5㎝)少量,炭化粒(φ5-5㎝)・骨片(φ20-30㎝)中量
- 第3層 10YR2/3 黒褐色土 バミス粒(φ5-9㎝)・ロームブロック(φ30㎝)少量
- 第4層 10YR2/2 黒褐色土 バミスブロック(φ15-20㎝)中量
- 第5層 10YR2/3 黒褐色土 バミス粒(φ3-5㎝)少量,炭化粒(φ5㎝)微量
- 第6層 10YR2/2 黒褐色土 ロームブロック(φ40-50㎝)中量
- 第7層 10YR3/4 暗褐色土 ロームブロック(φ30㎝)微量
- 第8層 10YR2/3 黒褐色土 ロームブロック(φ15-30㎝)微量
- 第9層 10YR2/2 黒褐色土 バミス・ロームブロック(φ30-30㎝)多量
- 第10層 10YR2/3 暗褐色土 バミスブロック(φ30㎝)少量
- 第11層 10YR1/7/1 黒褐色土 炭化粒(φ2-3㎝)多量,炭少量
- 第12層 10YR3/3 暗褐色土 バミスブロック(φ15-20㎝)微量
- SK-163 第1層 10YR3/1 黒褐色土 バミス粒(φ1-5㎝)多量,バミスブロック(φ10-20㎝)少量
- 第2層 10YR3/1 黒褐色土 バミス粒・ブロック(φ1-40㎝)少量,炭化粒(φ5㎝)微量
- 第3層 10YR3/3 暗褐色土 バミス粒・ブロック(φ1-25㎝)中量,炭化粒(φ5㎝)微量
- 第4層 10YR3/4 暗褐色土 バミス粒(φ1-5㎝)中量
- 第5層 10YR2/3 黒褐色土 バミス粒少量,バミスブロック(φ10-20㎝)中量,炭化粒少量
- 第6層 10YR2/2 黒褐色土 バミス粒中量,バミスブロック(φ10-15㎝)・炭化粒少量,骨粒微量
- 第7層 10YR2/3 暗褐色土 バミス粒・ブロック(φ1-10㎝)中量
- 第8層 10YR4/6 褐色土 炭化粒少量

SK-157

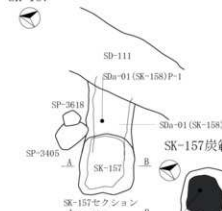

SK-157

- 第1層 10YR3/3 暗褐色土 バミス粒(φ1-5㎝)・ロームブロック(φ10-10㎝)・炭化粒(φ1-5㎝)・焼土粒(φ1-5㎝)少量
- 第2層 10YR3/4 暗褐色土 バミス粒(φ1-5㎝)多量,炭化粒(φ1-5㎝)微量,焼土粒(φ1-5㎝)少量
- 第3層 10YR2/1 黒色土 バミス粒(φ1-5㎝)・炭化粒(φ1-5㎝)・焼土粒(φ1-9㎝)少量,砂粒
- 第4層 10YR3/4 暗褐色土 バミス粒(φ5-5㎝)多量,炭化粒(φ1-5㎝)少量,焼土粒(φ1-5㎝)微量
- 第5層 10YR6/6 明黄褐色土 炭化粒(φ1-5㎝)微量

SK-166セクション



SK-167b



SK-167b

- 第1層 10YR2/2 黒褐色土 ロームブロック(φ20-30㎝)中量
- 第2層 10YR2/2 黒褐色土 バミスブロック(φ30-60㎝)少量
- 第3層 10YR2/2 黒褐色土 バミスブロック(φ30-60㎝)の混合土
- 第4層 10YR2/3 暗褐色土 バミスブロック(φ30-60㎝)中量

SK-167b遺物出土位置図



図 2-119 B-1 区 土坑-7



図 2-120 B-1区 土坑-8

SK-301・302・303・304・324・328・329  
 赤青市埋蔵報告第94集掲載中国版を再現

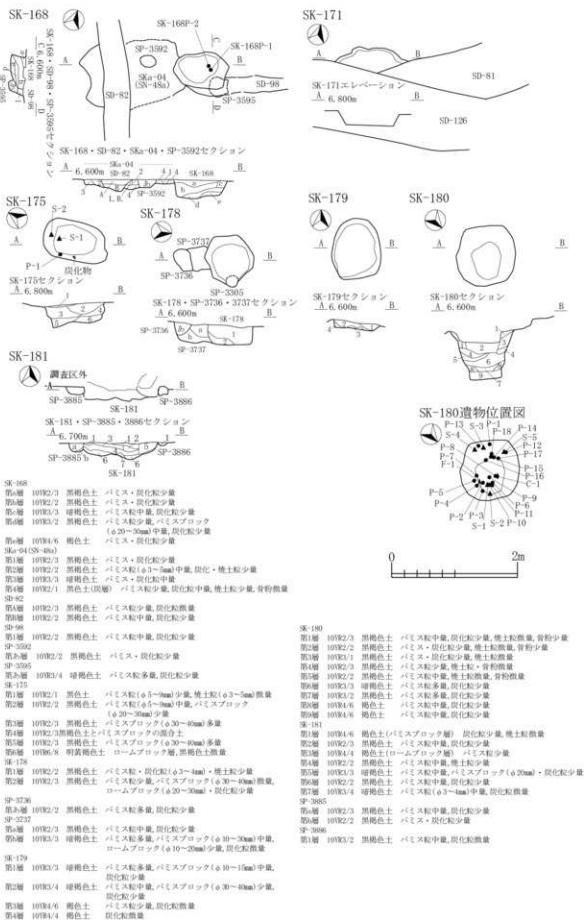
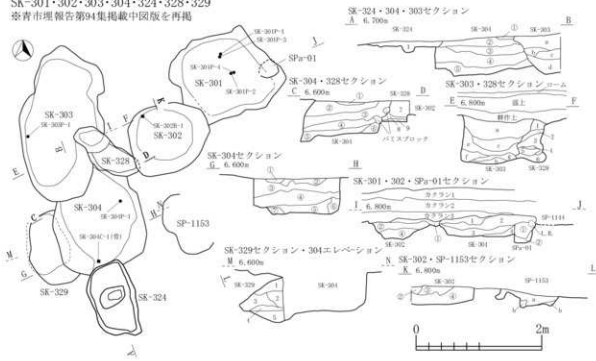

- SK-301**  
 第1層 10YR2/2 黒褐色土 バミス灰(φ1~3mm)少量  
 第2層 10YR3/1 黒褐色土 バミス灰(φ1~3mm)少量  
 10YR2/1黒色土(φ10mm)や中多量  
 バミス灰(φ1~10mm)や中多量  
 第3層 10YR3/2 黒褐色土 バミス灰(φ1~3mm)や中多量  
 第4層 10YR3/2 黒褐色土 バミス灰(φ1~3mm)や中多量  
 SK-302  
 第1層 10YR3/2 黒褐色土 バミス灰(φ1~3mm)少量  
 第2層 10YR3/2 黒褐色土 バミス灰(φ1~10mm)や中多量、炭化灰(φ1~3mm)少量  
 第3層 10YR3/2 黒褐色土 バミス灰(φ1~5mm)や中多量  
 第4層 10YR3/2 黒褐色土 バミス灰(φ1~10mm)多量、焼土粒・炭化灰(φ1~3mm)少量  
 SP-01(SK-301と重積)  
 第1層 10YR3/2 黒褐色土 バミス灰(φ1~3mm)多量、10YR3/1黒褐色土(φ10mm)少量  
 第2層 10YR3/1 黒褐色土 SP-1153(SK-302と重積)  
 第3層 10YR4/2 灰黄褐色土 バミス灰(φ1~3mm)少量  
 第4層 10YR4/2 灰黄褐色土 バミスブロック(φ3~50mm)多量  
 第5層 10YR3/3 暗褐色土 バミス灰(φ1~5mm)少量  
 第6層 10YR3/2 黒褐色土 バミス灰・ブロック(φ1~20mm)多量  
 SK-303  
 第1層 10YR2/1 黒色土 バミス灰(φ1~8mm)少量、バミスブロック(φ10~15mm)・炭化灰(φ1~5mm)少量  
 第2層 10YR2/1 黒色土 バミス灰(φ1~8mm)少量、ロームブロック(φ15mm)少量、炭化灰(φ1~20mm)少量  
 第3層 10YR2/2 黒褐色土 バミス灰(φ1~3mm)少量、炭化灰(φ1~3mm)少量  
 第4層 10YR3/3 暗褐色土 黄褐色(10YR5/6)バミス灰(φ1~5mm)多量  
 バミス灰(φ1~5mm)中量、ローム粒(φ1~3mm)少量、炭化灰(φ1~20mm)少量  
 第5層 10YR2/1 黒色土 バミス灰(φ1~3mm)少量、明黄色土(10YR6/6)ロームと黒色土(10YR2/1)が混在し混入

- SK-304**  
 第1層 10YR2/1 黒色土 バミス灰(φ1~3mm)少量、炭化灰(φ1~2mm)少量  
 第2層 10YR2/2 黒褐色土 バミス灰(φ1~5mm)・炭化灰(φ1~2mm)少量  
 第3層 10YR2/2 黒褐色土 バミス灰(φ1~5mm)少量、バミスブロック(φ10~60mm)少量、炭化灰(φ1~3mm)少量  
 第4層 10YR3/6 明黄色土 バミス10YR2/1黒色土に混在し混入、バミス灰(φ1~8mm)少量・ブロック(φ10~20mm)少量、炭化灰(φ1~3mm)・鉄線層  
 第5層 10YR2/2 黒褐色土 バミス灰(φ1~8mm)少量、炭化灰(φ1~3mm)少量  
 第6層 10YR3/2 黒褐色土 バミス灰(φ1~5mm)少量、バミスブロック(φ40~50mm)多量、ローム粒(φ1~3mm)少量、バミスブロック(φ30mm)・炭化灰(φ1~2mm)少量  
 SK-324  
 第1層 10YR2/2 黒褐色土 バミス灰(φ1~5mm)中量、炭化灰(φ1~2mm)少量  
 SK-328  
 第1層 10YR2/1 黒色土 バミス灰(φ1~3mm)中量、バミスブロック(φ40mm)・炭化灰(φ1~2mm)少量  
 第2層 10YR2/2 黒褐色土 バミス灰(φ1~2mm)少量、炭化灰(φ1~2mm)少量  
 第3層 10YR3/3 暗褐色土 バミス灰(φ1~8mm)中量、炭化灰(φ1~2mm)少量  
 第4層 10YR6/6 明黄色土 バミス  
 第5層 10YR3/2 黒褐色土 バミス灰(φ1~8mm)少量、バミスブロック(φ10~15mm)・黒色土(10YR2/1)粒・ブロック(φ3~40mm)少量  
 第6層 10YR3/2 黒褐色土 バミス灰(φ1~3mm)少量、黄褐色土(10YR5/6)中量  
 第7層 10YR2/1 黒色土 バミス灰(φ1~8mm)少量、炭化灰(φ1~2mm)・焼土粒(φ1~2mm)少量  
 SK-329  
 第1層 10YR3/3 暗褐色土 バミス灰(φ1~2mm)少量、バミスブロック(φ40mm)少量  
 第2層 10YR2/2 黒褐色土 バミス灰(φ1~3mm)少量  
 第3層 10YR2/2 黒褐色土 バミス灰(φ1~3mm)少量、炭化灰(φ1mm)少量  
 第4層 10YR2/2 黒褐色土 バミス灰(φ1~5mm)少量、炭化灰(φ1~2mm)少量、ローム粒(φ1~3mm)少量、バミスブロック(φ15~20mm)少量  
 第5層 10YR2/2 黒褐色土 バミス灰(φ5~9mm)・ブロック(φ15~20mm)少量  
 第6層 10YR4/3 暗褐色土 バミス灰(φ5~9mm)・ブロック(φ15mm)少量  
 第7層 10YR4/3 暗褐色土 バミスブロック(φ20~30mm)多量

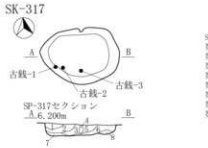

- SK-317**  
 第1層 10YR3/2 暗褐色土 バミス灰(φ1~3mm)少量、バミスブロック(φ10~20mm)少量  
 第2層 10YR3/4 暗褐色土 バミス灰(φ1~3mm)少量、バミスブロック(φ10~20mm)中量  
 第3層 10YR3/3 暗褐色土 バミス灰(φ1~9mm)・ブロック(φ15~20mm)少量  
 第4層 10YR3/2 暗褐色土 バミス灰(φ1~5mm)中量  
 第5層 10YR3/3 暗褐色土 バミス灰(φ5~9mm)少量、バミスブロック(φ20mm)中量  
 第6層 10YR3/2 暗褐色土 バミス灰(φ5~9mm)・ブロック(φ15~20mm)少量  
 第7層 10YR2/3 黒褐色土 バミス灰(φ5~9mm)・ブロック(φ15mm)少量  
 第8層 10YR4/3 暗褐色土 バミスブロック(φ20~30mm)多量

図 2-121 B-1 区 土坑-9



図 2-122 B-1 区 土坑 -10



図 2-123 B-1 区 土坑 -11

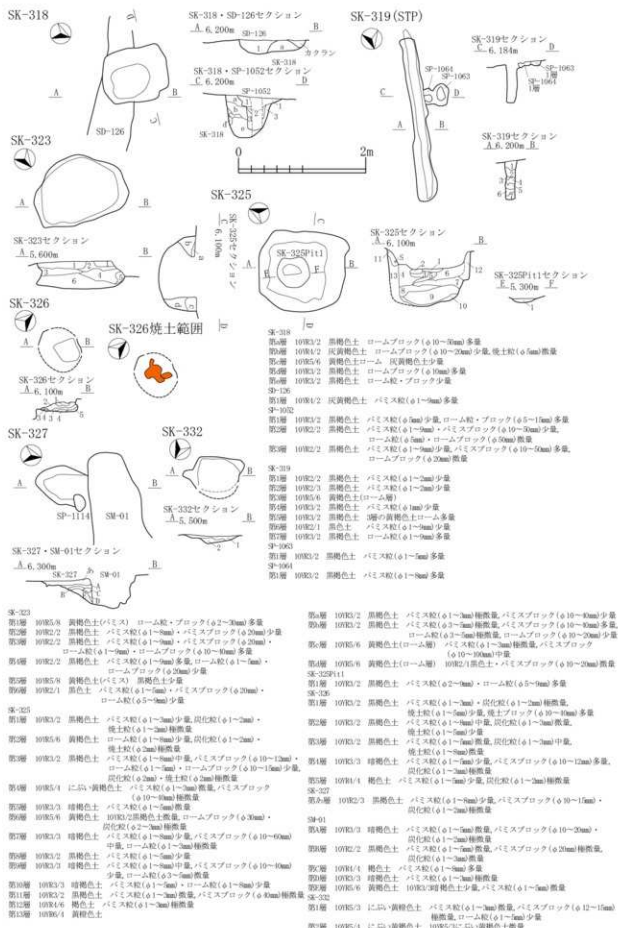

図 2-124 B-1 区 土坑-12, 円形周溝状遺構

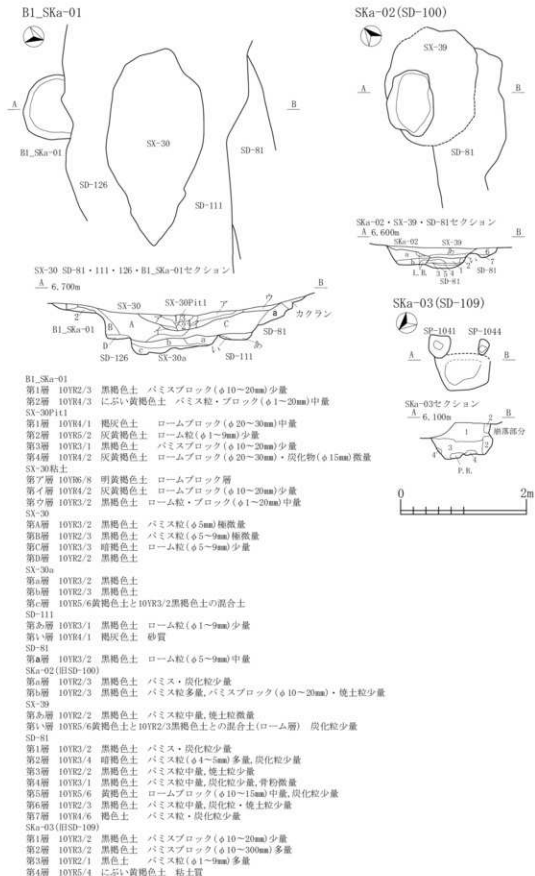

SE-12

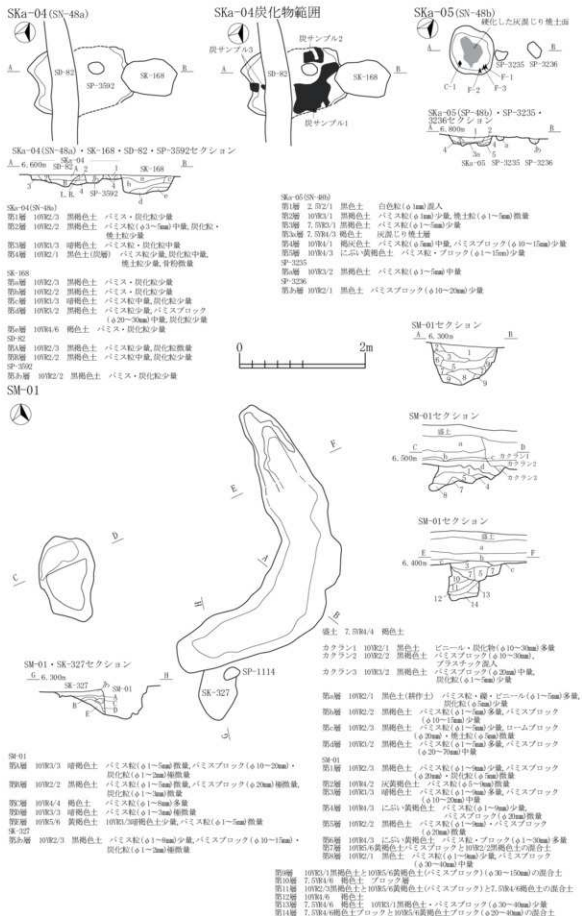
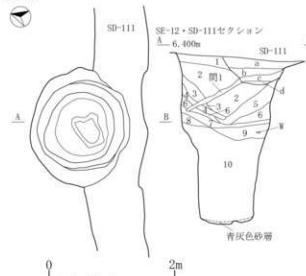

SE-12遺物位置図

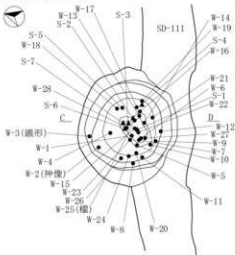

SE-12遺物垂直分布図

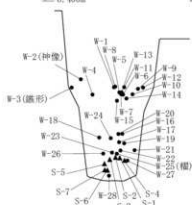

- SE-12
- 第1層 10B2/3 黒褐色土 バミス粒・ブロック(φ5-20mm)少量
  - 第2層 10B2/2 黒褐色土 バミス粒(φ1-9mm)少量,バミスブロック(φ30-50mm)微量
  - 第3層 10B2/4 暗褐色土(バミス層)
  - 第4層 10B2/3 黒褐色土(ローム層)
  - 第5層 10B2/3 黒褐色土 バミス粒(φ5-9mm)少量
  - 第6層 10B2/2 黒褐色土(ローム層)
  - 第7層 10B2/4 暗褐色土 バミス粒(φ5-9mm)・炭化物(φ20mm)微量
  - 第8層 10B2/6 暗褐色土
  - 第9層 2.3S2 黒褐色土 ロームブロック(φ50-60mm)少量
  - 第10層 2.3S2/2 黒褐色土 ローム粒・ブロック(φ1-5mm)中量,黒色土ブロック(φ30-40mm)少量
- 第11層 10B4/3 灰白・黄褐色土 砂粒(φ1-9mm)中量
- SE-11
- 第1層 2.3S2 黒褐色土 バミス粒(φ5-9mm)中量,ローム粒(φ5-9mm)少量
  - 第2層 2.3S2/1 黒褐色土 バミス粒(φ5-9mm)多量
  - 第3層 2.3S4/1 黄灰色土 バミスブロック(φ10-20mm)少量
  - 第4層 10B6/6 明黄褐色土(砂層)

SE-13

SE-13遺物微細



SE-13セクション

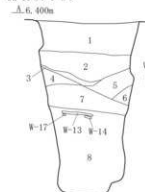

SE-13遺物垂直分布図

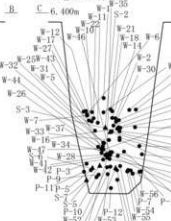

SE-13遺物位置図

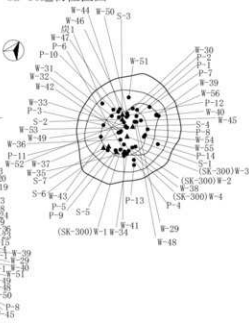

- SE-13
- 第1層 10B3/7 暗褐色土 バミス粒(φ5-9mm)多量,バミスブロック(φ30-30mm)微量,炭化物(φ10-20mm)中量,焼土粒(φ5-9mm)微量,骨片(φ5-9mm)中量
  - 第2層 10B2/2 黒褐色土 ロームブロック(φ30-50mm)少量
  - 第3層 10B2/1 黒褐色土
  - 第4層 10B5/4黄褐色土と10B5/3灰白・黄褐色土の混合土(バミス土層)

- 第5層 10B3/2 黒褐色土 バミスブロック(φ10-30mm)少量
- 第6層 10B4/2 灰黄褐色土 ロームブロック(φ30-30mm)中量
- 第7層 2.3S3/1 黒褐色土 バミス・ロームブロック(φ10-50mm)少量
- 第8層 2.3S4/2 灰黄褐色土 バミスブロック(φ10-40mm)中量

図 2-125 B-1 区 井戸跡-1

SEa-01 (SI-11)

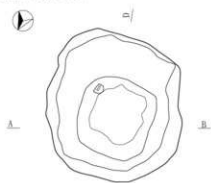

SEa-01 (SI-11)セクション

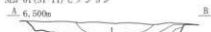

SEa-01遺物位置図

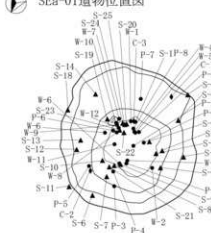

SEa-02 (SK-118)



SEa-02 (SK-118)セクション

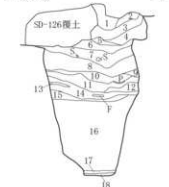

SEa-01炭範囲

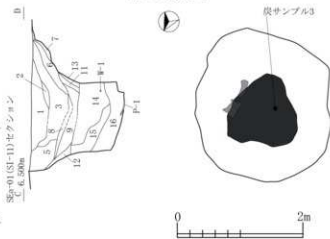

SEa-01(SI-11)	第1層	10YR2/2	黒褐色土	パミス粒(φ1~5mm)・ローム粒(φ5~50mm)・炭化粒・粘土粒(φ1~5mm)少量
第2層	10YR2/2	黒褐色土	パミス粒(φ1~5mm)・炭化粒(φ1~5mm)少量	
第3層	10YR2/3	黒褐色土	パミス粒・ブロッコ(φ1~20mm)少量, 11~ローム粒(φ1~5mm)少量	
第4層	10YR2/2	黒褐色土	炭化粒・物(φ1~15mm)少量, 粘土粒(φ1~5mm)少量	
第5層	10YR2/2	黒褐色土	パミス粒(φ1~5mm)・炭化粒(φ1~5mm)少量	
第6層	10YR2/3	黒褐色土	パミス・炭化粒(φ1~5mm)少量, 粘土粒(φ1~5mm)少量	
第7層	10YR3/4	暗褐色土	パミス粒(φ1~5mm)少量, ローム粒(φ5~50mm)・炭化粒(φ1~5mm)少量	
第8層	10YR2/2	黒褐色土(粘質)	パミス粒(φ1~5mm)少量	
第9層	10YR3/3	暗褐色土	パミス粒・ブロッコ(φ1~15mm)・炭化粒(φ1~5mm)少量	
第10層	10YR3/4	暗褐色土(粘質)	パミス粒(φ1~5mm)中量, ロームブロッコ(φ10~25mm)・炭化粒(φ1~5mm)少量	
第11層	10YR2/2	黒褐色土	パミス粒・ブロッコ(φ1~15mm)・ロームブロッコ(φ30~35mm)少量, 炭化粒(φ1~5mm)・粘土ブロッコ(φ10~20mm)少量	
第12層	10YR5/6	黄褐色土(粘質)	炭化粒(φ1~5mm)少量	
第13層	10YR2/3	黒褐色土	パミス粒(φ1~5mm)少量, 炭化粒(φ1~5mm)少量	
第14層	T.00K5/6	明褐色土(粘質)	パミス粒(φ1~5mm)・ロームブロッコ(φ30~50mm)多量, 炭化粒(φ1~5mm)少量	
第15層	10YR3/3	暗褐色土(粘質)	パミス粒(φ1~5mm)・ロームブロッコ(φ30~70mm)多量, 炭化粒(φ1~5mm)少量	
第16層	10YR3/3	暗褐色土(粘質)	パミス粒(φ1~5mm)・ロームブロッコ(φ30~30mm)・炭化粒・物(φ1~15mm)少量	

SEa-02(SK-118)

SEa-02(SK-118)	第1層 <th>10YR2/2 <th>黒褐色土 <th>ローム粒(φ1~5mm)・炭化粒(φ2mm)極微量, 10YR2/1黒色土中量</th> </th></th>	10YR2/2 <th>黒褐色土 <th>ローム粒(φ1~5mm)・炭化粒(φ2mm)極微量, 10YR2/1黒色土中量</th> </th>	黒褐色土 <th>ローム粒(φ1~5mm)・炭化粒(φ2mm)極微量, 10YR2/1黒色土中量</th>	ローム粒(φ1~5mm)・炭化粒(φ2mm)極微量, 10YR2/1黒色土中量
第2層	10YR2/1	黒色土	ローム粒(φ1~5mm)少量, ロームブロッコ(φ20mm)・粘土粒(φ1mm)極微量	
第3層	10YR2/2	黒褐色土	ローム粒(φ1~5mm)・ロームブロッコ(φ20mm)・炭化粒(φ2mm)少量, 粘土粒(φ1~5mm)少量, 粘土ブロッコ(φ10~20mm)中量	
第4層	10YR2/1	黒色土	ローム粒(φ1~5mm)少量, 炭化粒(φ1~5mm)少量, 粘土粒(φ1~2mm)極微量	
第5層	10YR2/2	黒褐色土	ローム粒(φ1~5mm)・炭化粒(φ2~2mm)少量	
第6層	10YR2/2	黒褐色土	ローム粒(φ1~5mm)少量, ロームブロッコ(φ20mm)・炭化粒(φ2mm)少量, 粘土粒(φ1~2mm)少量	
第7層	10YR2/2	黒褐色土	ローム粒(φ1~5mm)少量, ロームブロッコ(φ15~30mm)少量, 炭化粒(φ5~50mm)少量	
第8層	10YR2/1	黒色土	パミス粒(φ5mm)極微量, ローム粒(φ1~5mm)・ロームブロッコ(φ15~30mm)少量, 炭化粒(φ2~5mm)少量	
第9層	T.03K6/6	棕色土(粘土層)		
第10層	T.50K6/6	棕色土(粘土層)	10YR2/1黒色土少量, ローム粒(φ2~5mm)・ロームブロッコ(φ10~30mm)少量	
第11層	10YR2/2	黒褐色土	ローム粒(φ1~5mm)少量, ロームブロッコ(φ15~25mm)・炭化粒(φ2~5mm)・粘土粒(φ10~15mm)少量	
第12層	10YR3/4	にじみ黄褐色土	粘土粒・ブロッコ(φ5~30mm)多量	
第13層	T.50K6/6	棕色土(粘土層)		
第14層	10YR2/1	黒色土	ローム粒(φ1~5mm)少量, ロームブロッコ(φ15~25mm)・炭化粒(φ5mm)極微量	
第15層	10YR3/2	黒褐色土	ローム粒(φ1~5mm)中量, ロームブロッコ(φ15~30mm)少量	
第16層	10YR3/1	黒褐色土	炭化粒・粘土少量, 小礫中量(木片出土)	
第17層	40YR	赤褐色土		
第18層	10YR3/5	にじみ黄褐色土(砂層)	小礫中量	

図2-126 B-1区 井戸跡-2

SEa-02遺物(木製品)位置図

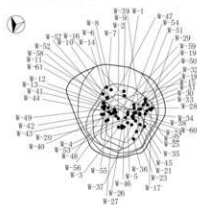

SEa-02遺物(土器等)位置図

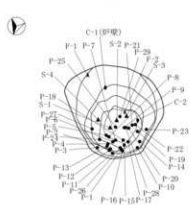

SEa-03(SK-156)



- SEa-03(SK-156)
- 第1層 1092/2 黒褐色土 パミス粒(φ1~9mm)・炭化・焼土粒(φ1~5mm)少量
- 第2層 1092/3 黒褐色土 パミス粒(φ1~9mm)少量、ロームブロック(φ10~40mm)多量、炭化粒(φ1~5mm)少量
- 第3層 1092/2 黒褐色土 パミス粒・ブロック(φ1~20mm)・炭化粒(φ1~5mm)少量、焼土粒(φ1~5mm)少量
- 第4層 1092/3 黒褐色土 パミス粒(φ1~9mm)多量、炭化・焼土粒(φ1~5mm)少量
- 第5層 1092/2 黒褐色土 パミス粒(φ1~9mm)・ローム粒・ブロック(φ5~30mm)・炭化粒・物(φ1~20mm)少量、焼土粒・ブロック(φ5~15mm)少量
- 第6層 1092/2 黒褐色土 パミス粒(φ1~9mm)多量、炭化粒・物(φ1~25mm)少量、焼土粒(φ1~5mm)少量
- 第7層 1092/3 黒褐色土 パミス粒・ブロック(φ1~20mm)多量、ロームブロック(φ10~30mm)・炭化粒(φ1~9mm)少量
- 第8層 1092/3 黒褐色土 パミス粒(φ1~9mm)・ローム粒・ブロック(φ5~40mm)多量、炭化粒(φ1~9mm)少量、焼土粒(φ5~9mm)少量
- 第9層 1092/3 黒褐色土 パミス粒(φ1~9mm)・焼土粒(φ1~5mm)少量
- 第10層 1092/3 黒褐色土 パミス粒・ブロック(φ1~15mm)少量、ロームブロック(φ10~40mm)多量、炭化粒(φ1~9mm)少量
- 第11層 1092/2 黒褐色土 パミス粒(φ1~9mm)・炭化粒(φ5~9mm)少量
- 第12層 1092/4 黒褐色土 パミス粒・ブロック(φ1~20mm)多量、ロームブロック(φ10~60mm)・炭化粒・物(φ1~30mm)少量
- 第13層 1092/8 黒褐色土 パミス粒(φ1~9mm)・ロームブロック(φ10~30mm)・炭化粒・物(φ1~30mm)少量
- SD-82 第1層 1092/2 黒褐色土 パミス粒(φ1~9mm)・ロームブロック(φ10mm)・炭化粒(φ1~7mm)少量

SEa-03遺物出土位置図1



SEa-03遺物出土位置図2



図 2-127 B-1 区 井戸跡-3

I-B-1区



図2-128 B-1区 炭窯-1

SN-45遺物出土位置図



SN-45焼土・炭化材・粘土検出状況(上面)

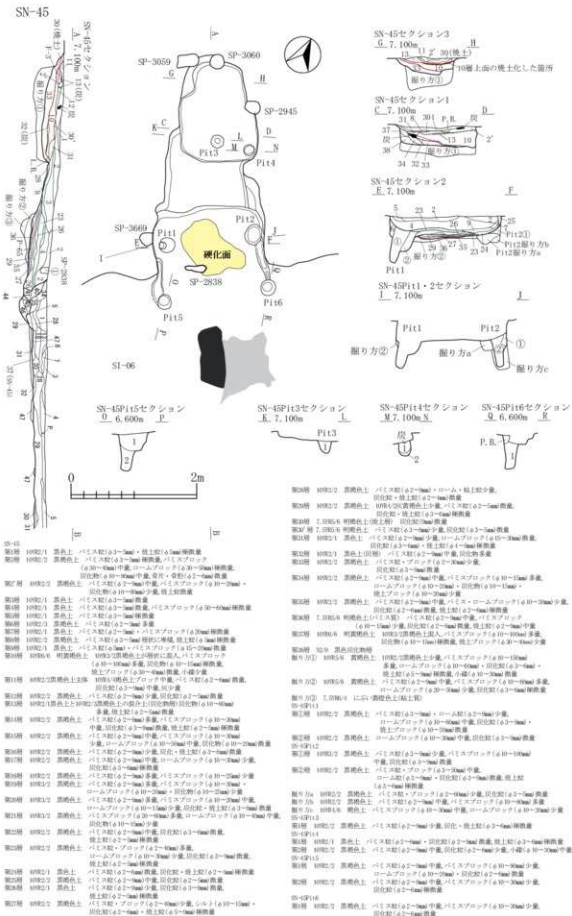
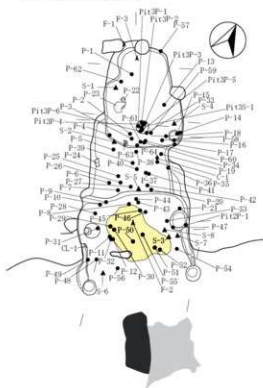

SN-45焼土・炭化材・粘土検出状況(下面)



SN-45鉄製品出土位置図

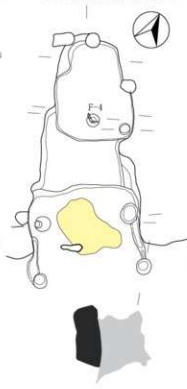

SN-45掘り方



図 2-129 B-1区 炭窯-2



## SN-46

第1層	101R2/2	黒褐色土	パミス紀・ブロック(φ2~25mm)中量,炭化紀(φ2~6mm)微量
第2層	101R2/2	黒褐色土	パミス紀(φ2~9mm)中量,パミスブロック(φ10~50mm)・ ロームブロック(φ10~30mm)少量,炭化紀(φ2~9mm)・ 炭化物(φ10~30mm)微量
第3層	101R1/7/1	黒色土(炭層)	焼土紀(φ2~6mm)少量
第4層	101R2/2	黒褐色土	パミス紀(φ2~9mm)少量,ロームブロック(φ10~60mm)・ 炭化紀(φ2~6mm)微量,焼土紀(φ2~4mm)極微量
第5層	101R2/2	黒褐色土	パミス紀(φ2~9mm)少量,ロームブロック(φ10~15mm)微量, 炭化紀(φ2~6mm)少量,焼土紀(φ2~3mm)極微量
第6層	101R3/2	黒褐色土	パミス紀(φ2~9mm)多量,パミスブロック(φ10~20mm)中量, 炭化紀(φ2~6mm)極微量
第7層	101R3/2	黒褐色土	パミス紀(φ2~9mm)中量,パミスブロック(φ10~60mm)多量, 炭化紀(φ2~6mm)・焼土ブロック(φ10~15mm)極微量
第8層	101R2/2	黒褐色土	パミス紀(φ2~6mm)少量,炭化紀(φ2~3mm)極微量
第9層	101R2/1	黒褐色土	パミス紀(φ2~9mm)少量,パミスブロック(φ10~30mm)微量, 炭化紀(φ2~6mm)極微量
第10層	101R2/3	黒褐色土	パミス紀(φ2~9mm)多量,ロームブロック(φ10~15mm)・ 炭化紀(φ2~6mm)微量
第11層	101R2/1	褐色土	パミス紀・ブロック(φ1~15mm)中量
第12層	101R4/4	褐色土	ロームブロック(φ10~15mm)少量,炭化紀(φ2~3mm)極微量
第13層	101R1/1	褐色土	パミス紀(φ2~9mm)少量,パミスブロック(φ10~50mm)・ ロームブロック(φ10~20mm)中量
第14層	101R4/4	褐色土	パミス紀(φ2~4mm)少量,炭化紀(φ2~3mm)極微量
掘り方	101R4/6	褐色土	パミスブロック(φ10~20mm)・ロームブロック(φ10~25mm)中量

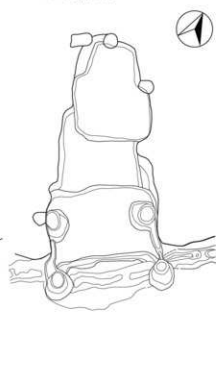
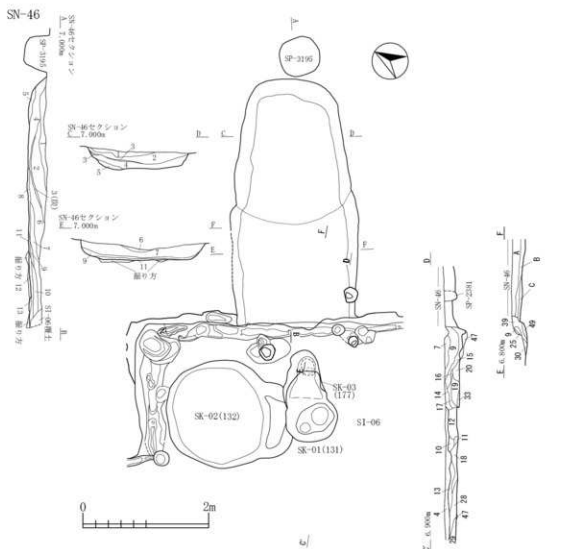
図 2-130 B-1区 炭窯-3

SN-46炭化物・灰範囲



SN-46掘り方

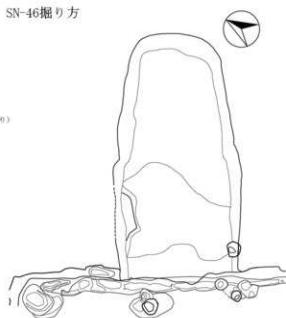

SN-47

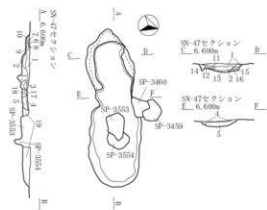

層	土質	炭化物	灰	焼土
第1層	10YR2/2	黒褐色土	パミス・炭化・焼土粒少量	
第2層	10YR3/3	暗褐色土	パミス・炭化・焼土粒少量、 焼土ブロック(φ10~15mm)中量	
第3層	10YR2/3	黒褐色土	パミス・炭化・焼土粒少量	
第4層	10YR2/1	黒色土(炭層)	パミス粒少量,炭化粒多量,焼土粒少量	
第5層	10YR2/3	黒褐色土	パミス粒中量,パミスブロック(φ10~70mm)少量	
第6層	7.5YR4/6	褐色土(焼土層)	パミス・炭化粒少量	
第7層	5YR4/8	赤褐色土(焼土層)	焼土粒微量	
第8層	10YR3/3	暗褐色土	パミス・炭化粒少量,焼土粒中量	
第9層	10YR3/4	暗褐色土	パミス粒(φ5~9mm)微量,炭化・焼土粒少量	
第10層	10YR4/6	褐色土	パミス・炭化粒少量,焼土粒微量	
第11層	10YR2/1	黒色土(炭層)	焼土粒微量	
第12層	10YR2/2	黒褐色土	炭化粒多量,焼土粒少量	
第13層	10YR3/4	暗褐色土	パミス・炭化粒中量,焼土粒少量	
第14層	10YR4/3	にじみ黄褐色土	パミス粒少量,炭化粒中量	
第15層	10YR2/3	黒褐色土	パミス・炭化粒中量,焼土粒少量	
第16層	10YR4/4	褐色土	炭化粒少量	
第17層	10YR4/6	褐色土(粘土層)	炭化粒微量	
第18層	10YR3/2	黒褐色土	パミス・炭化粒中量	
第19層	10YR4/6	褐色土	パミス粒(φ4~5mm)中量,炭化粒少量	

SN-47焼土・炭化物範囲



SN-47掘り方



図 2-131 B-1 区 炭窯-4,カマド状遺構-1



図 2-132 B-1区 その他の遺構-1



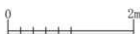
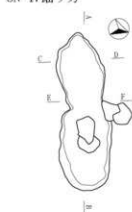

図 2-133 B-1区 その他の遺構-2

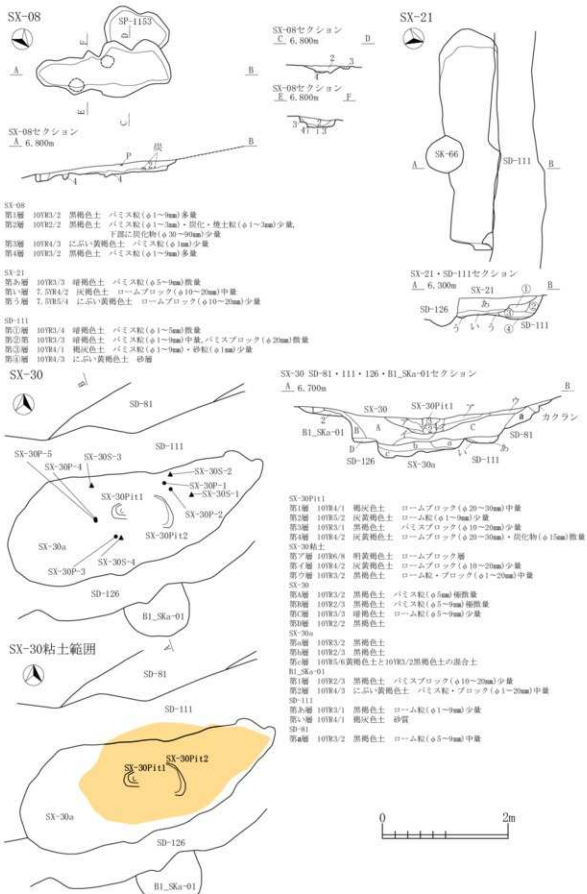

図 2-134 B-1 区 ピット-1

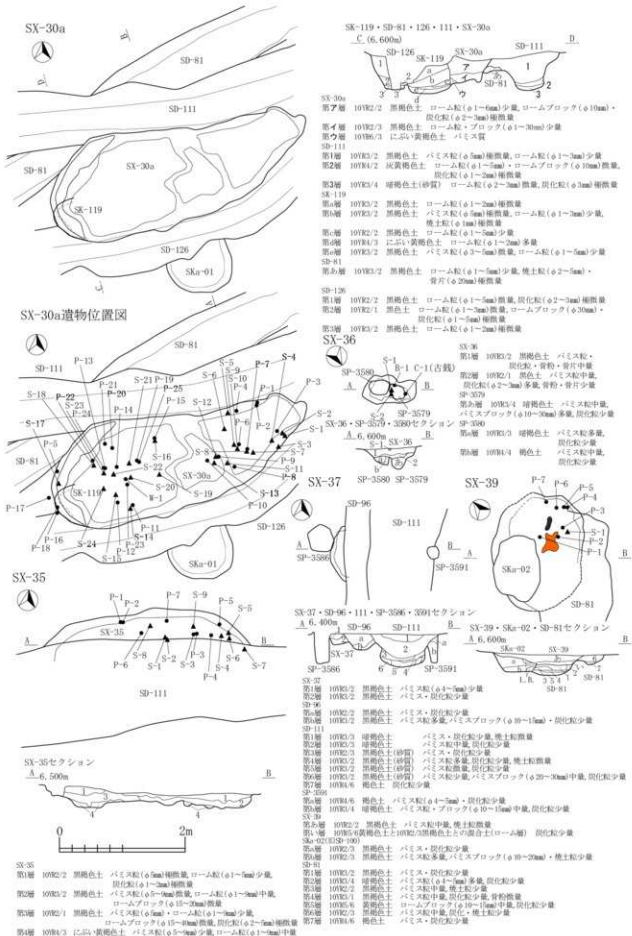

図 2-135 B-1区 ビット-2

Ⅱ-1 B-1区



図 2-136 B-1区 ビット-3



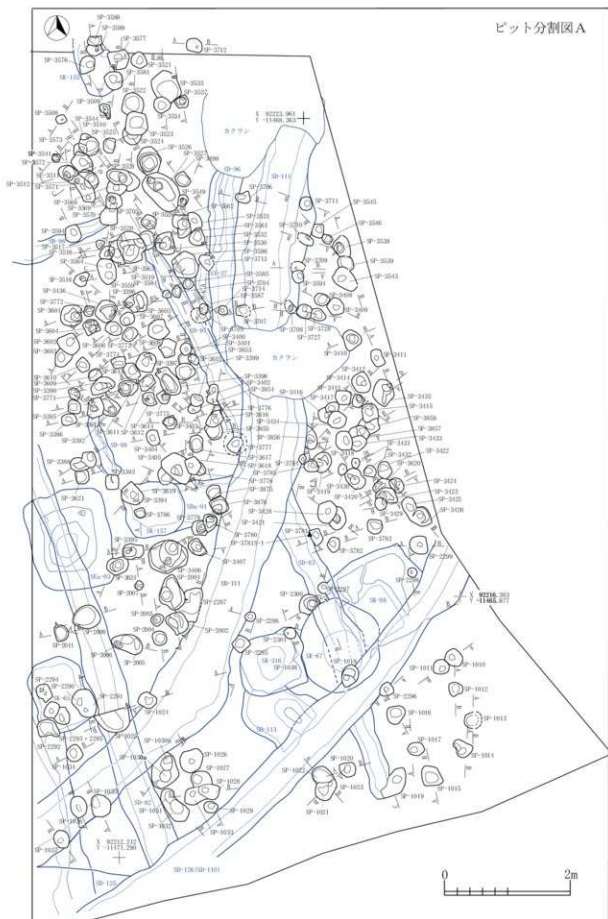
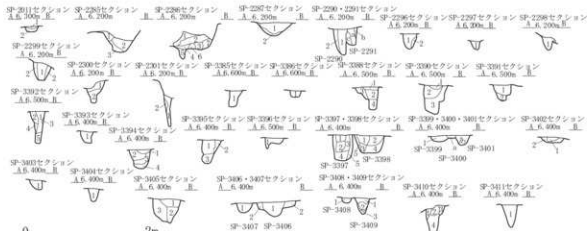

SP-2911	第1層 10Y2.2	黒褐色土	バミス灰・ブロック(φ1-30mm)多量
第2層 10Y5.2	灰黄色土	バミス灰(φ1-5mm)多量	
SP-2907	第1層 10Y3.1	黒褐色土	ローム灰(φ5-9mm)少量
第2層 10Y4.2	灰黄色土	バミスブロック(φ40-20mm)多量	
第3層 10Y5.2	灰黄色土	ロームブロック(φ30mm)少量	
SP-2906	第1層 10Y3.2	黒褐色土	黒色土ブロック
第2層 10Y6.6	明黄色土	バミスブロック(φ10-30mm)	
第3層 10Y5.2	灰黄色土		
第4層 10Y3.2	灰黄色土	焼土ブロック(φ50-50mm)	
第5層 10Y4.2	灰黄色土	バミス灰(φ1-5mm)少量	
第6層 10Y6.6	明黄色土		
第7層 10Y4.2	いり・黄褐色土	バミス灰(φ5-9mm)少量	
SP-2905	第1層 10Y3.2	黒褐色土	ローム灰(φ1-5mm)少量
第2層 10Y3.2	黒褐色土	ローム灰・ブロック(φ5-20mm)少量	
SP-2904	第1層 10Y4.2	灰黄色土	バミス灰(φ5-9mm)少量
第2層 10Y4.2	いり・黄褐色土	黒色土ブロック	
第3層 10Y3.2	暗褐色土	バミス灰(φ5-9mm)中量	
SP-2903	第1層 10Y3.2	黒褐色土	ローム灰(φ1-5mm)中量
第2層 10Y6.6	明黄色土		
第3層 10Y4.2	いり・黄褐色土		
SP-2902	第1層 10Y4.1	灰褐色土	バミス灰(φ1-5mm)多量
第2層 10Y3.2	黒褐色土	バミス灰(φ1-5mm)中量, バミスブロック(φ20mm)少量	
SP-2901	第1層 10Y4.1	灰褐色土	バミス灰(φ1-5mm)多量
SP-2900	第1層 10Y3.3	暗褐色土	バミスブロック(φ20-30mm)少量
第2層 10Y4.2	灰黄色土	バミスブロック(φ20-30mm)少量	
SP-2900	第1層 10Y4.2	灰黄色土	バミスブロック(φ5-9mm)中量
第2層 10Y3.2	黒褐色土	ローム灰(φ5-9mm)多量	
SP-3302	第1層 10Y3.1	黒褐色土	ローム灰(φ5-9mm)少量
第2層 10Y4.2	灰黄色土		
SP-3303	第1層 10Y3.2	暗褐色土	バミス灰(φ1-5mm)少量, 炭化灰(φ1-5mm)微量
第2層 10Y2.2	暗褐色土	バミス灰(φ1-5mm)少量, 炭化灰(φ1-5mm)微量	
第3層 10Y2.2	暗褐色土	焼土灰(φ1-5mm)微量	
第4層 10Y3.4	暗褐色土	バミス灰(φ1-5mm)少量, 炭化灰(φ1-5mm)微量	
第5層 10Y2.2	暗褐色土	バミス灰(φ1-5mm)少量, ロームブロック(φ40mm)微量	
SP-3304	第1層 10Y3.2	暗褐色土	バミス灰(φ1-5mm)少量, 炭化灰(φ1-5mm)微量
第2層 10Y3.2	暗褐色土	バミス灰(φ1-5mm)少量, 炭化灰(φ1-5mm)少量	
第3層 10Y3.2	暗褐色土	バミス灰(φ1-5mm)少量, 炭化灰(φ1-5mm)少量	
第4層 10Y3.2	暗褐色土	バミス灰(φ1-5mm)少量, 炭化灰(φ1-5mm)微量	
SP-3305	第1層 10Y3.2	暗褐色土	バミス灰・ブロック(φ1-15mm)少量, 炭化灰(φ1-5mm)少量
第2層 10Y2.2	暗褐色土	バミス灰(φ1-5mm)多量, 炭化灰(φ1-5mm)少量	
第3層 10Y2.2	暗褐色土	バミス灰(φ1-5mm)多量, 炭化灰(φ1-5mm)少量	
第4層 10Y3.3	暗褐色土	バミス灰・ブロック(φ1-20mm)多量, 炭化灰(φ1-5mm)少量	
第5層 10Y3.6	黄褐色土	バミス灰(φ1-5mm)少量, 炭化灰(φ1-5mm)微量	
SP-3306	第1層 10Y3.2	暗褐色土	バミス灰・ブロック(φ1-15mm)多量, ロームブロック(φ30-40mm)少量, 炭化灰(φ1-5mm)少量
第2層 10Y2.2	暗褐色土	バミス灰・ブロック(φ1-40mm)少量, 炭化灰(φ1-5mm)少量	
第3層 10Y3.2	暗褐色土	バミス灰(φ1-5mm)多量, 炭化灰(φ1-5mm)微量	
第4層 10Y3.2	暗褐色土	バミス灰(φ1-5mm)多量, 炭化灰(φ1-5mm)微量	
第5層 10Y3.3	暗褐色土	バミス灰(φ1-5mm)多量, 炭化灰(φ1-5mm)微量	
SP-3307	第1層 10Y3.2	暗褐色土	バミス灰(φ1-5mm)少量, 炭化灰(φ1-5mm)少量
第2層 10Y3.4	暗褐色土	バミス灰(φ1-5mm)少量, 炭化灰(φ1-5mm)少量	
第3層 10Y3.4	暗褐色土	バミス灰(φ1-5mm)少量, 炭化灰(φ1-5mm)少量	
第4層 10Y3.3	暗褐色土	バミス灰(φ1-5mm)多量, 炭化灰(φ1-5mm)微量	
SP-3308	第1層 10Y3.2	暗褐色土	バミス灰(φ1-5mm)少量, ローム灰(φ5-9mm)少量, 炭化灰(φ1-5mm)微量
第2層 10Y2.2	暗褐色土	バミス灰(φ1-5mm)少量, 炭化灰(φ1-5mm)少量	
第3層 10Y3.2	暗褐色土	バミス灰(φ1-5mm)少量, 炭化灰(φ1-5mm)少量	
第4層 10Y3.3	暗褐色土	バミス灰(φ1-5mm)多量, 炭化灰(φ1-5mm)微量	
SP-3309	第1層 10Y3.2	暗褐色土	バミス灰(φ1-5mm)少量, ローム灰(φ5-9mm)少量, 炭化灰(φ1-5mm)微量
第2層 10Y3.2	暗褐色土	バミス灰(φ1-5mm)少量, 炭化灰(φ1-5mm)少量	
第3層 10Y3.2	暗褐色土	バミス灰(φ1-5mm)少量, 炭化灰(φ1-5mm)少量	
第4層 10Y3.3	暗褐色土	バミス灰(φ1-5mm)多量, 炭化灰(φ1-5mm)微量	
SP-3402	第1層 10Y3.2	暗褐色土	バミス灰(φ1-5mm)少量, 炭化灰(φ1-5mm)少量
第2層 10Y3.2	暗褐色土	バミス灰(φ1-5mm)少量, 炭化灰(φ1-5mm)少量	
第3層 10Y3.2	暗褐色土	バミス灰(φ1-5mm)少量, 炭化灰(φ1-5mm)少量	
第4層 10Y3.3	暗褐色土	バミス灰(φ1-5mm)少量, 炭化灰(φ1-5mm)微量	
SP-3403	第1層 10Y3.2	暗褐色土	バミス灰(φ1-5mm)少量, 炭化灰(φ1-5mm)少量
第2層 10Y3.2	暗褐色土	バミス灰(φ1-5mm)少量, 炭化灰(φ1-5mm)少量	
第3層 10Y3.2	暗褐色土	バミス灰(φ1-5mm)少量, 炭化灰(φ1-5mm)少量	
第4層 10Y3.3	暗褐色土	バミス灰(φ1-5mm)少量, 炭化灰(φ1-5mm)少量	
SP-3404	第1層 10Y3.3	暗褐色土	バミス灰(φ1-5mm)多量, ローム灰(φ5-9mm)微量, 炭化灰(φ1-5mm)少量
SP-3405	第1層 10Y3.2	暗褐色土	バミス灰・ブロック(φ1-15mm)少量, 炭化灰(φ1-5mm)少量
第2層 10Y2.2	暗褐色土	バミス灰(φ1-5mm)多量, 炭化灰(φ1-5mm)少量	
第3層 10Y2.2	暗褐色土	バミス灰(φ1-5mm)多量, 炭化灰(φ1-5mm)少量	
第4層 10Y3.3	暗褐色土	バミス灰・ブロック(φ1-20mm)多量, 炭化灰(φ1-5mm)少量	
第5層 10Y3.6	黄褐色土	バミス灰(φ1-5mm)少量, 炭化灰(φ1-5mm)微量	
SP-3406	第1層 10Y3.2	暗褐色土	バミス灰・ブロック(φ1-15mm)多量, ロームブロック(φ30-40mm)少量, 炭化灰(φ1-5mm)少量
第2層 10Y2.2	暗褐色土	バミス灰・ブロック(φ1-40mm)少量, 炭化灰(φ1-5mm)少量	
第3層 10Y3.2	暗褐色土	バミス灰(φ1-5mm)多量, 炭化灰(φ1-5mm)微量	
第4層 10Y3.2	暗褐色土	バミス灰(φ1-5mm)多量, 炭化灰(φ1-5mm)微量	
第5層 10Y3.3	暗褐色土	バミス灰(φ1-5mm)多量, 炭化灰(φ1-5mm)微量	
SP-3407	第1層 10Y3.2	暗褐色土	バミス灰(φ1-5mm)少量, 炭化灰(φ1-5mm)少量
第2層 10Y3.4	暗褐色土	バミス灰(φ1-5mm)少量, 炭化灰(φ1-5mm)少量	
第3層 10Y3.4	暗褐色土	バミス灰(φ1-5mm)少量, 炭化灰(φ1-5mm)少量	
第4層 10Y3.3	暗褐色土	バミス灰(φ1-5mm)多量, 炭化灰(φ1-5mm)微量	
SP-3408	第1層 10Y3.2	暗褐色土	バミス灰(φ1-5mm)少量, 炭化灰(φ1-5mm)少量
第2層 10Y3.4	暗褐色土	バミス灰(φ1-5mm)少量, 炭化灰(φ1-5mm)少量	
第3層 10Y3.6	暗褐色土	バミス灰(φ1-5mm)少量, 炭化灰(φ1-5mm)微量	
第4層 10Y3.3	暗褐色土	バミス灰(φ1-5mm)多量, 炭化灰(φ1-5mm)微量	
SP-3409	第1層 10Y3.2	暗褐色土	バミス灰(φ1-5mm)少量, 炭化灰(φ1-5mm)少量
第2層 10Y3.2	暗褐色土	バミス灰(φ1-5mm)少量, 炭化灰(φ1-5mm)少量	
第3層 10Y3.6	暗褐色土	バミス灰(φ1-5mm)少量, 炭化灰(φ1-5mm)微量	
第4層 10Y3.3	暗褐色土	バミス灰(φ1-5mm)多量, 炭化灰(φ1-5mm)微量	
SP-3410	第1層 10Y3.2	暗褐色土	バミス灰(φ1-5mm)少量, 炭化灰(φ1-5mm)少量
第2層 10Y3.2	暗褐色土	バミス灰(φ1-5mm)少量, 炭化灰(φ1-5mm)少量	
第3層 10Y3.4	暗褐色土	バミス灰(φ1-5mm)少量, 炭化灰(φ1-5mm)少量	
第4層 10Y3.3	暗褐色土	バミス灰(φ1-5mm)多量, 炭化灰(φ1-5mm)微量	
SP-3411	第1層 10Y3.2	暗褐色土	バミス灰(φ1-5mm)少量, 炭化灰(φ1-5mm)少量
第2層 10Y3.2	暗褐色土	バミス灰(φ1-5mm)少量, 炭化灰(φ1-5mm)少量	
第3層 10Y3.4	暗褐色土	バミス灰(φ1-5mm)少量, 炭化灰(φ1-5mm)少量	
第4層 10Y3.4	暗褐色土	バミス灰(φ1-5mm)少量, 炭化灰(φ1-5mm)少量	
第5層 10Y3.3	暗褐色土	バミス灰(φ1-5mm)少量, 炭化灰(φ1-5mm)少量	

図 2-138 B-1 区 ビット-5



図 2-139 B-1区 ビット-6

II-B-1区



図 2-140 B-1 区 ピット-7

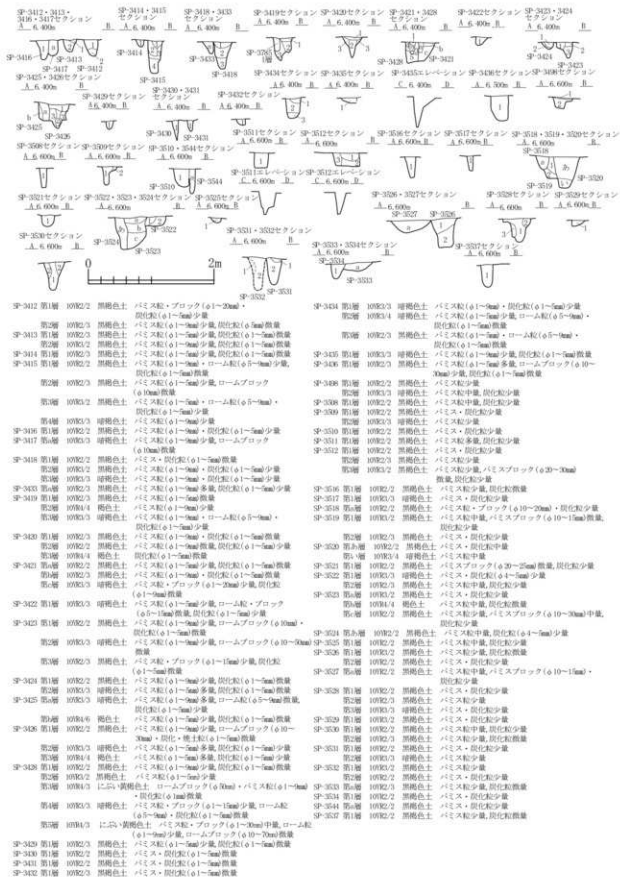



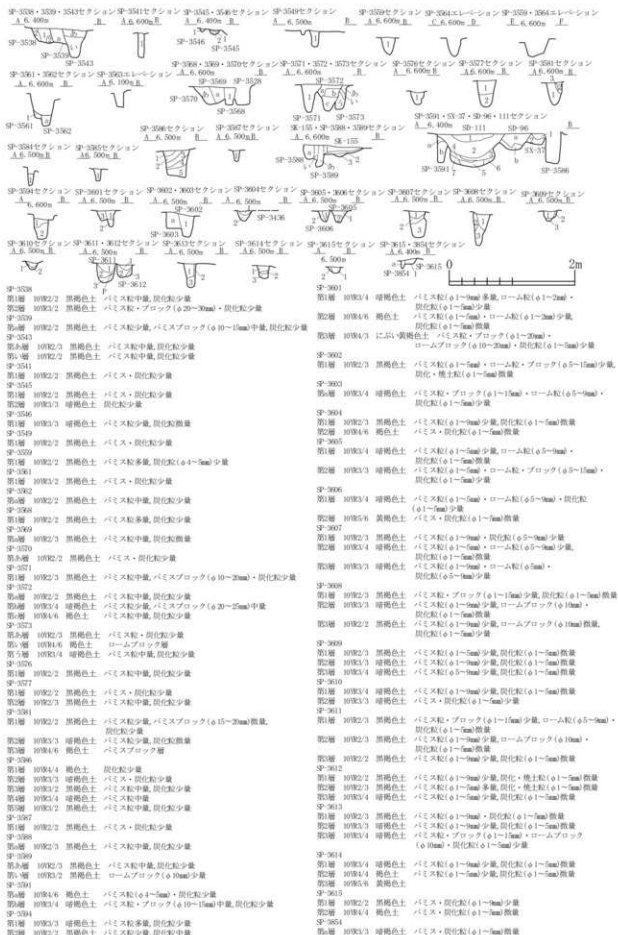

図 2-142 B-1区 ビット-9



図 2-143 B-1 区 ビット-10

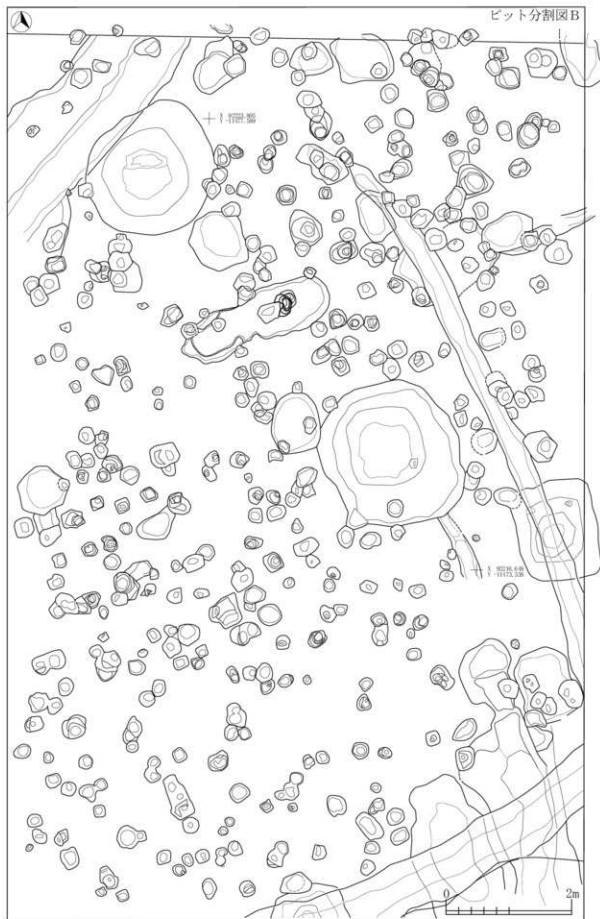

図 2-144 B-1 区 ビット-11

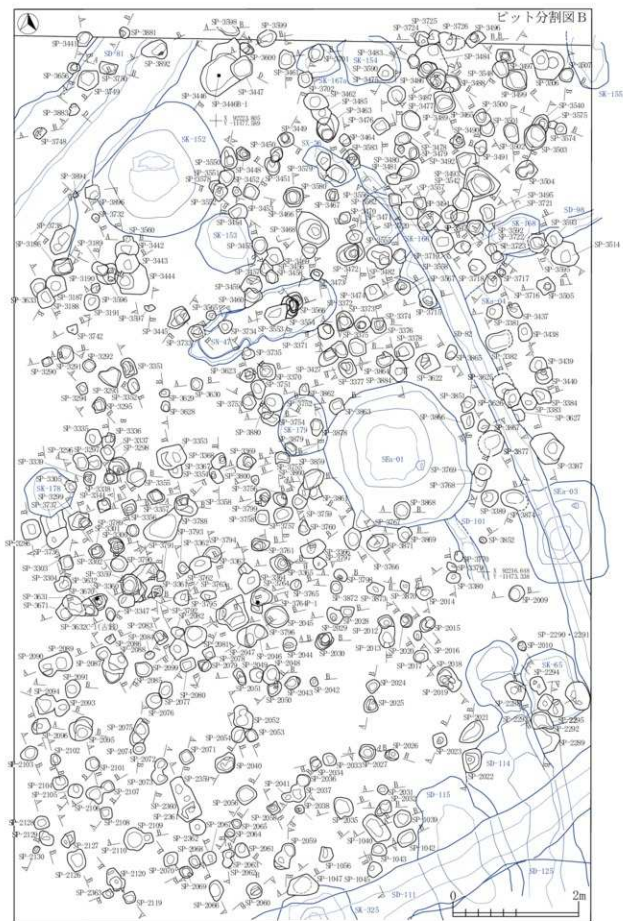

図 2-145 B-1 区 ビット-12

I-B-1区



図 2-146 B-1区 ピット-13

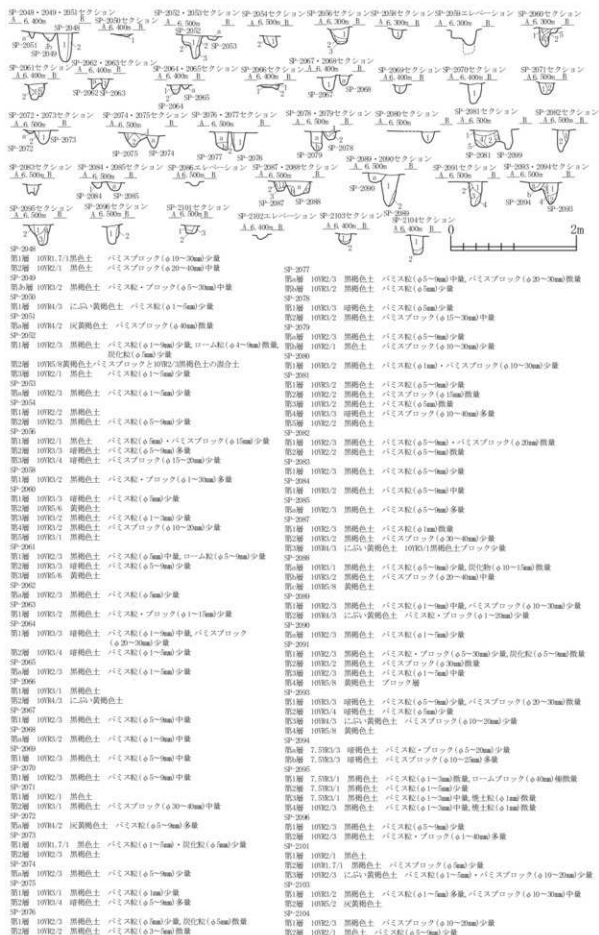



図 2-148 B-1区 ピット-15

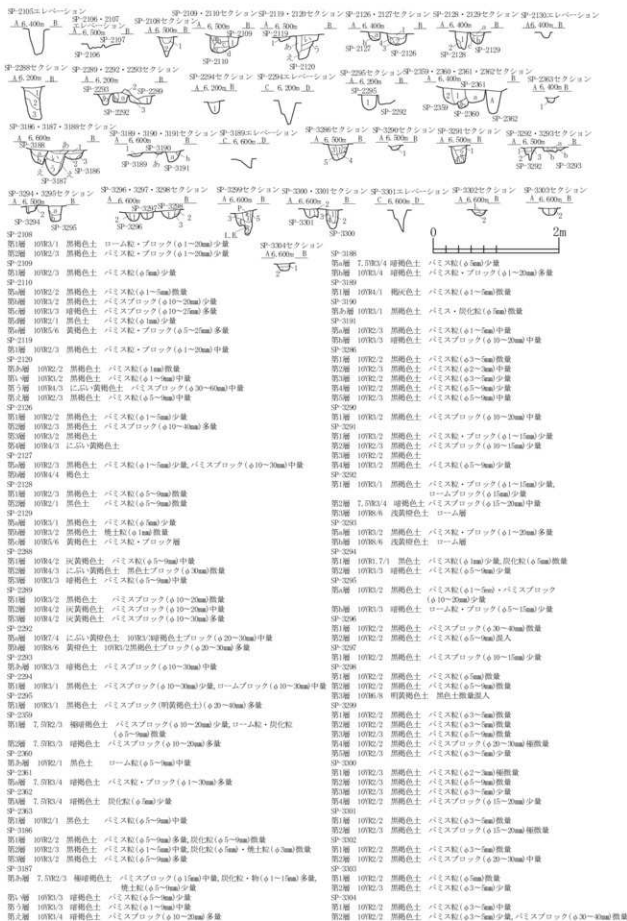



図 2-149 B-1区 ビット - 16

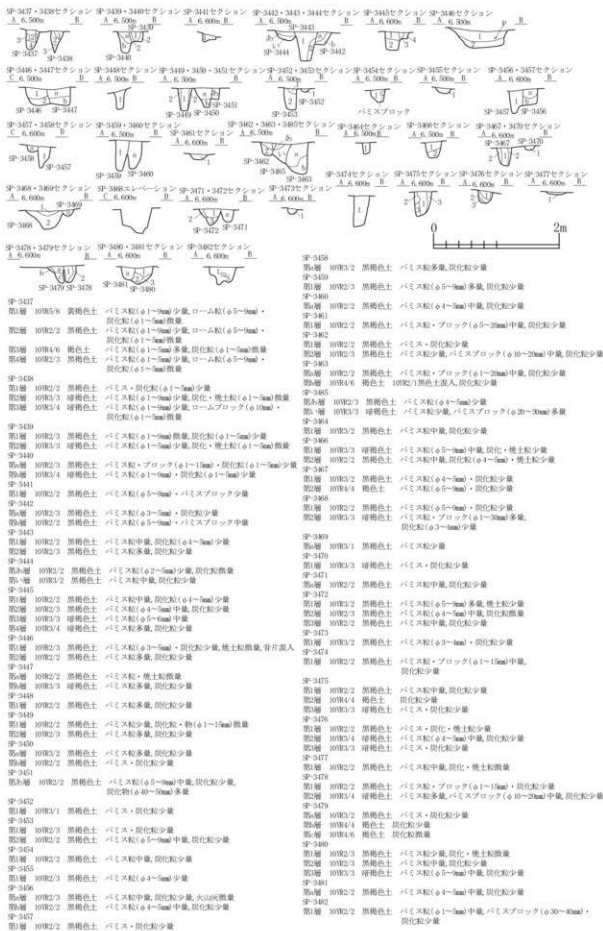

Ⅱ-1 B-1区

図2-150 B-1区 ピット-17

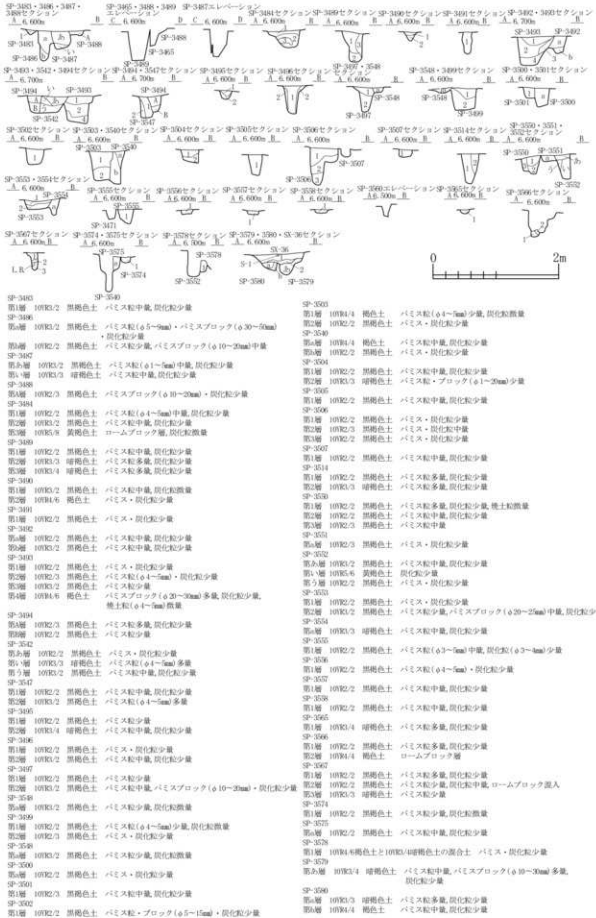



図 2-152 B-1区 ピット-19



図 2-153 B-1区 ビット-20

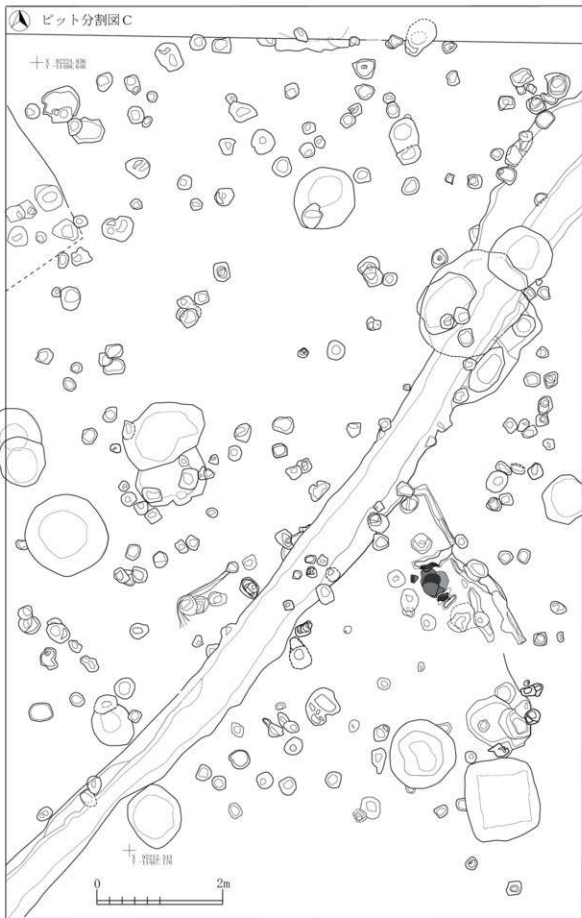

図 2-154 B-1区 ピット-21



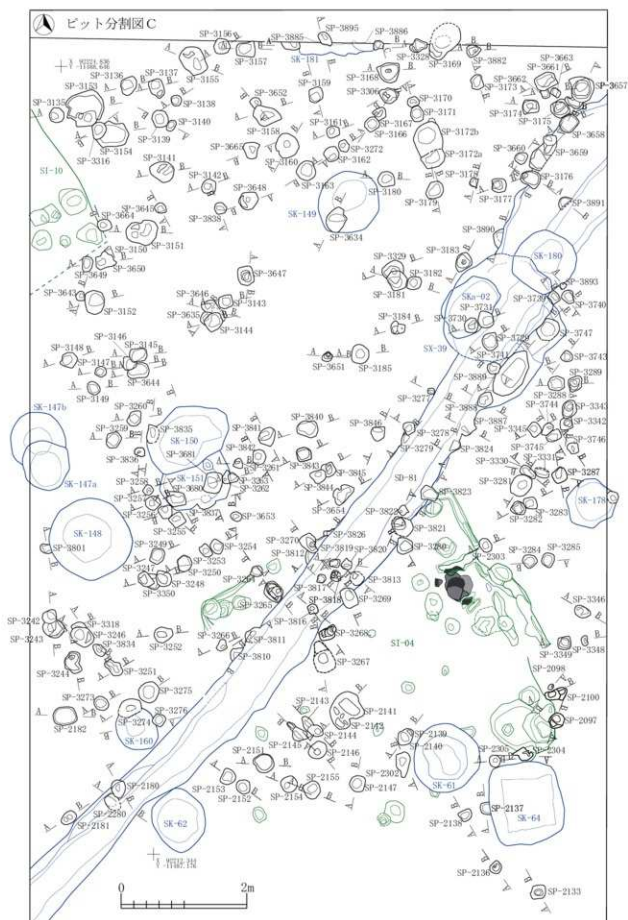



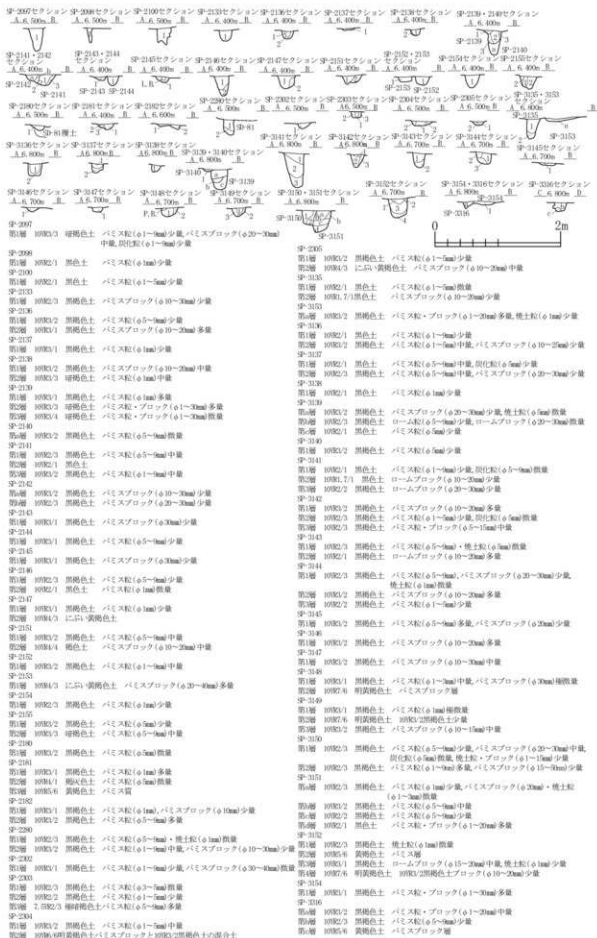

図 2-157 B-1区 ビット-24

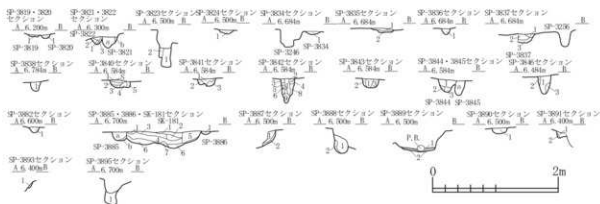

- 第層 SP-3019 2階褐色土 ローム殻(φ3~5mm)少量
- 第層 SP-3020 2階褐色土 ローム殻(φ2~3mm)微量,ロームブロック(φ40mm)極微量
- 第層 SP-3021 1階黒土 ローム殻(φ3~5mm)中量
- 第層 SP-3022 1階黒土 ローム殻(φ3mm)少量
- 第層 SP-3023 1階黄褐色土 ローム殻(φ2~3mm)微量,焼土粒(φ7mm)極微量
- 第層 SP-3024 1階黄褐色土 バミズ殻(φ30~40mm)極微量
- 第層 SP-3025 1階黄褐色土 黒褐色土少量
- 第層 SP-3026 2階褐色土 バミズ殻(φ5~9mm)微量
- 第層 SP-3027 2階褐色土 バミズブロック(φ50mm)極微量
- SP-3028
- 第層 SP-3029 2階褐色土 バミズ殻(φ5~9mm)微量
- SP-3034
- 第層 SP-3032 2階褐色土 ローム殻(φ1~5mm)、ロームブロック(φ10~30mm)少量,炭化灰(φ5mm)微量,焼土粒(φ2mm)極微量
- SP-3035
- 第層 SP-3032 2階褐色土 ローム殻(φ1~5mm)少量,炭化灰(φ5mm)微量,焼土粒(φ1mm)極微量
- 第層 SP-3034 1階黄褐色土 ローム殻(φ7mm)微量,ロームブロック(φ20mm)多量
- 第層 SP-3036 1階褐色土 ローム殻(φ1~5mm)少量,炭化灰(φ5mm)、焼土粒(φ2mm)微量
- 第層 SP-3037 2階褐色土 ローム殻(φ1~5mm)少量,炭化灰(φ1~5mm)中量,炭化灰(φ1~5mm)中量,焼土粒(φ20mm)中量
- 第層 SP-3038 1階褐色土 ローム殻(φ1~5mm)、ロームブロック(φ10~20mm)少量,炭化灰(φ5mm)微量,焼土粒(φ5mm)微量
- SP-3038
- 第層 SP-3032 2階褐色土 ローム殻(φ1~5mm)少量,炭化灰(φ1~3mm)、焼土粒(φ2mm)微量
- SP-3040
- 第層 SP-3033 2階褐色土 ローム殻(φ1~5mm)、ロームブロック(φ10~30mm)少量,炭化灰(φ1~5mm)、焼土粒(φ1~3mm)微量
- 第層 SP-3034 2階褐色土 ローム殻(φ5mm)微量,ロームブロック(φ10~15mm)少量,炭化灰(φ5mm)微量,焼土粒(φ2mm)極微量
- 第層 SP-3035 1階黄褐色土 ローム殻(φ5mm)微量,焼土粒(φ10~40mm)多量,10階黄褐色土少量
- 第層 SP-3036 2階褐色土 ローム殻(φ1~5mm)少量,炭化灰(φ2mm)微量
- 第層 SP-3037 1階褐色土 ローム殻(φ1~5mm)、ロームブロック(φ10~15mm)多量,炭化灰(φ1mm)、焼土粒(φ2mm)極微量,粘土ブロック(φ20mm)微量
- SP-3041
- 第層 SP-3033 2階褐色土 ローム殻(φ1~5mm)少量,炭化灰(φ1~7mm)、焼土粒(φ1~2mm)微量,焼土粒(φ1mm)少量
- 第層 SP-3034 2階褐色土 ローム殻(φ1~5mm)少量,炭化灰(φ2mm)、焼土粒(φ2mm)極微量
- 第層 SP-3035 2階褐色土 ローム殻(φ2~5mm)少量,焼土粒(φ2~9mm)多量
- SP-3042
- 第層 SP-3032 1階黒土 ローム・炭化灰(φ1~2mm)極微量
- 第層 SP-3033 2階褐色土 ローム殻(φ1~3mm)微量,炭化灰(φ1~2mm)極微量
- 第層 SP-3036 1階黄褐色土 ローム殻(φ1~2mm)少量,炭化灰(φ1~2mm)極微量,10階黄褐色土少量
- 第層 SP-3037 2階褐色土 ローム殻(φ1~5mm)少量,炭化灰(φ1~2mm)、焼土粒(φ2mm)極微量
- 第層 SP-3038 1階黒土 ローム殻(φ1~3mm)微量,炭化灰(φ1~2mm)極微量
- 第層 SP-3039 1階黄褐色土 10階黄褐色土の混合土 ローム殻(φ3mm)、炭化灰(φ1~2mm)、焼土粒(φ3mm)微量,粘土ブロック(φ15~20mm)中量
- 第層 SP-3040 1階褐色土 ローム殻(φ1~5mm)、ロームブロック(φ10~20mm)少量,炭化灰(φ5mm)微量
- SP-3044
- 第層 SP-3032 2階褐色土 ローム殻(φ1~5mm)少量,炭化灰(φ1~3mm)、ロームブロック(φ10~30mm)中量,炭化灰(φ1~3mm)微量
- SP-3045
- 第層 SP-3032 2階褐色土 バミズ殻(φ1~2mm)、ローム殻(φ1~3mm)、ロームブロック(φ10~30mm)少量,炭化灰(φ1~2mm)微量
- 第層 SP-3033 2階褐色土 バミズ殻(φ1~2mm)微量,ローム殻(φ1~2mm)少量,炭化灰(φ1~2mm)極微量
- 第層 SP-3035 1階黄褐色土 ロームブロック少量,黒褐色土(10階)少量

図 2-158 B-1 区 ビット-25

Ⅱ-1-B-1区



図 2-159 B-1区 ピット-26

Ⅱ-1 B-1区



図 2-160 B-1区 ピット-27



図 2-161 B-1 区 ビット-28



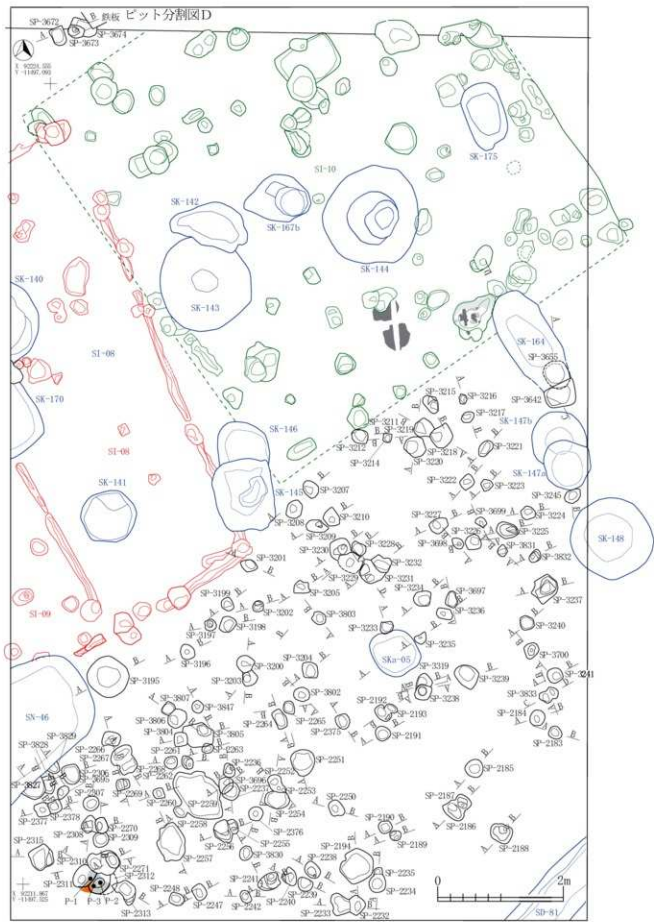



図 2-164 B-1区 ピット-31



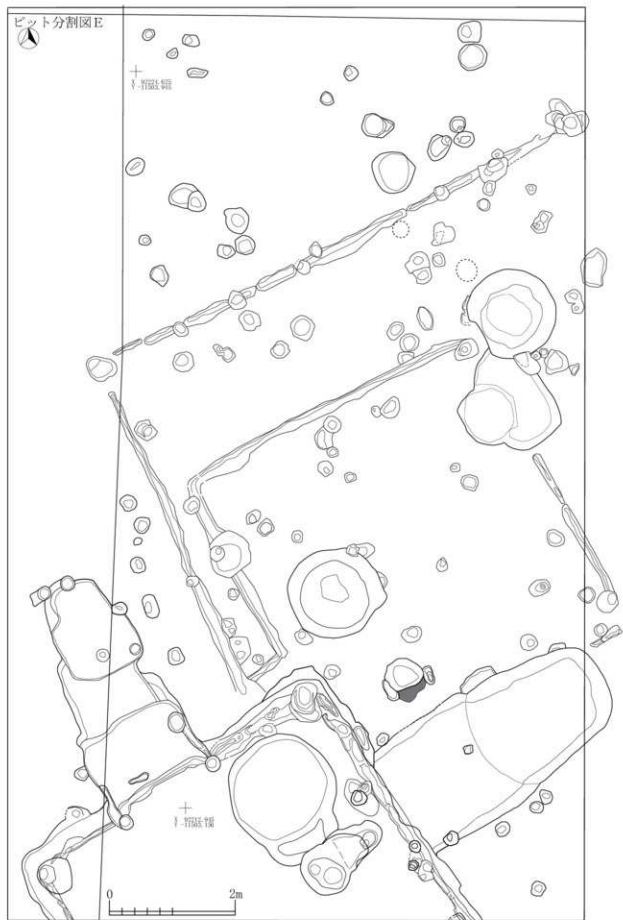

図2-165 B-1区 ビット-32

II-B-1区



図 2-166 B-1 区 ピット-33

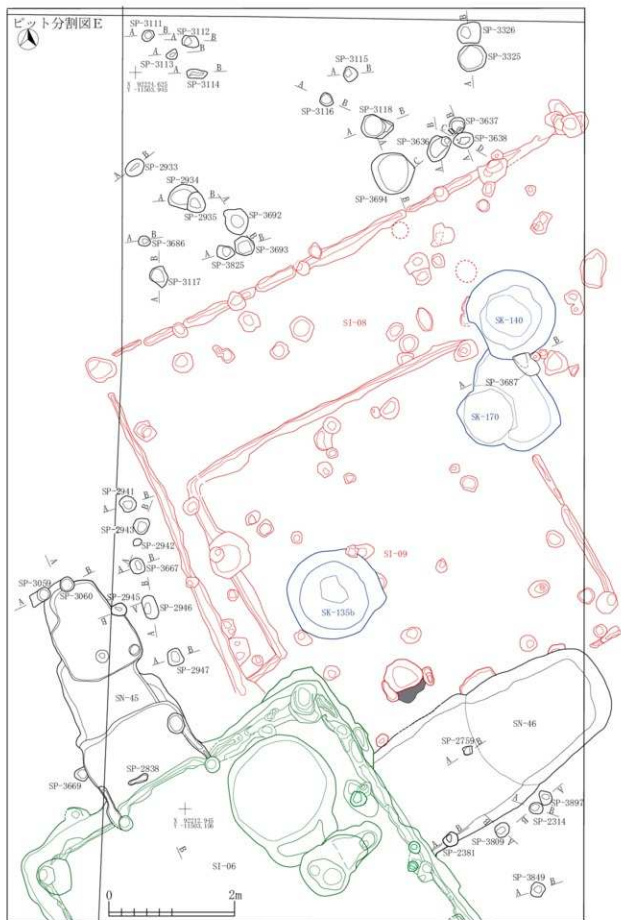

図 2-167 B-1区 ピット -34

Ⅱ-1 B-1区



図 2-168 B-1 区 ビット-35

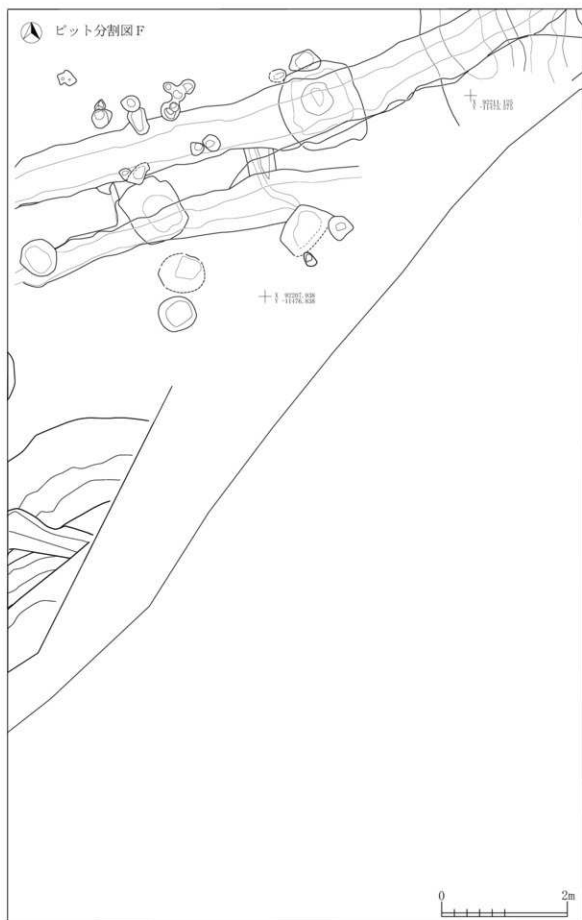

図 2-169 B-1区 ピット-36

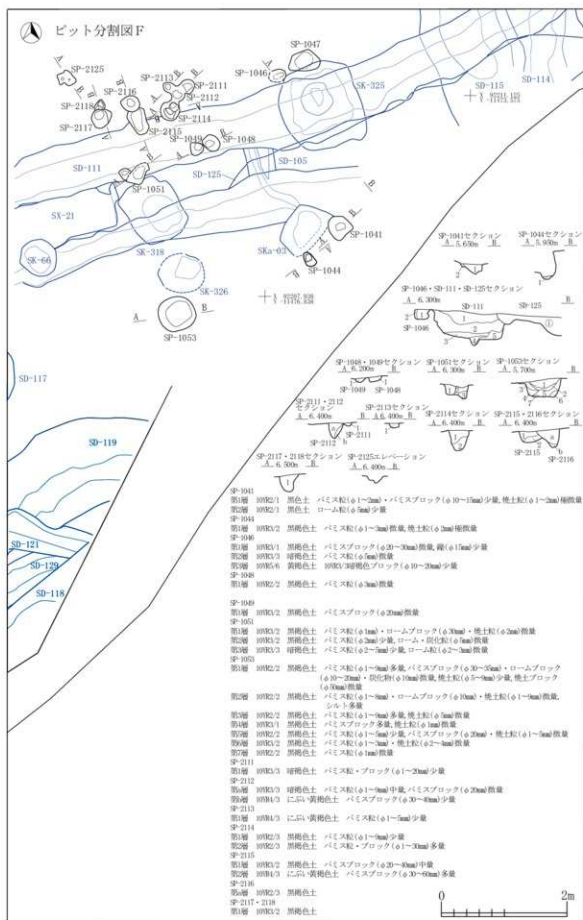

図 2-170 B-1 区 ビット-37

Ⅱ-1 B-1区

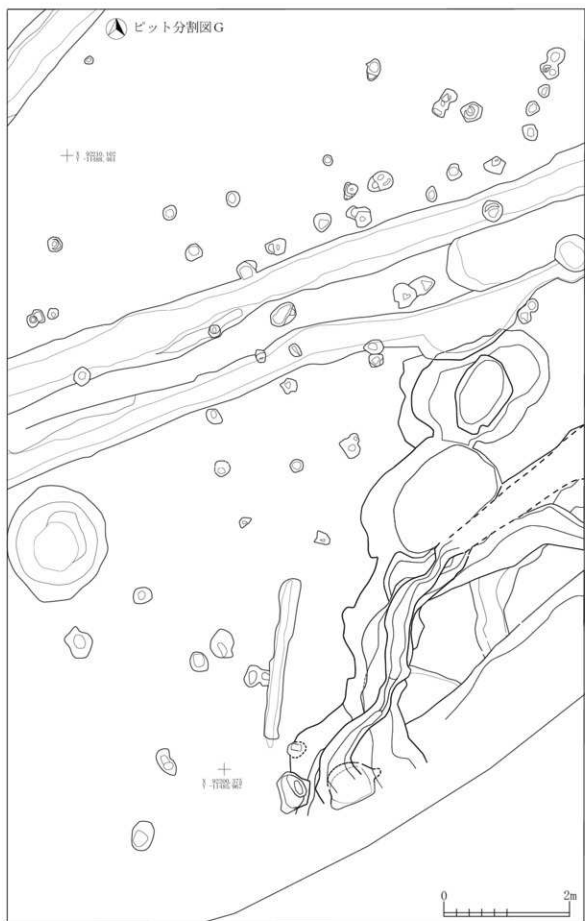

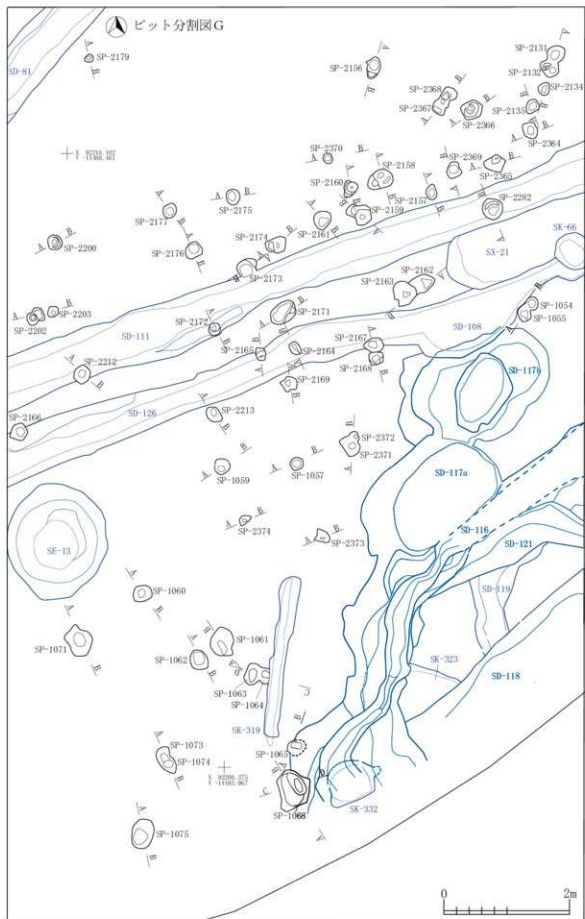

図 2-172 B-1区 ビット-39





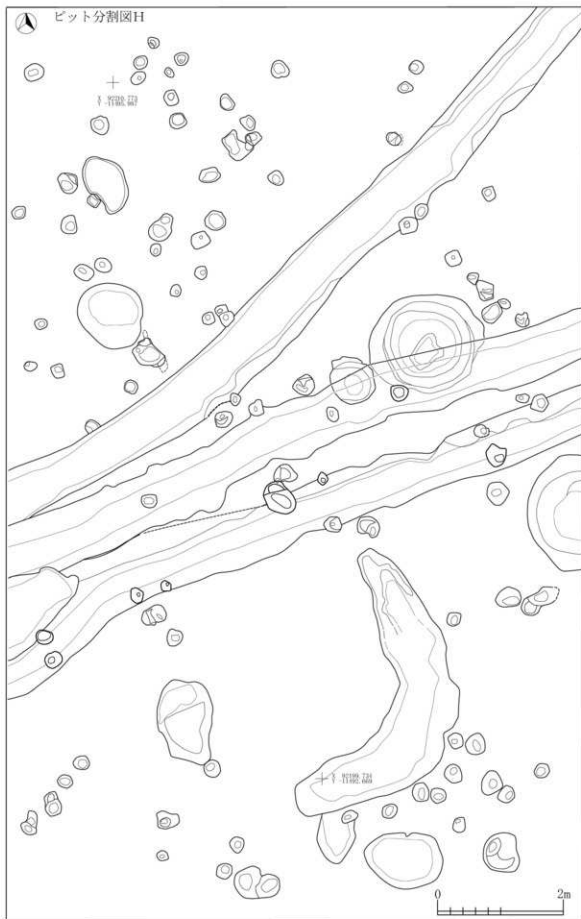

図2-174 B-1区 ビット-41



- SP-222  
第1層 10R3/2 黒褐色土 バミス軟・ブロック(φ1~20㎝)少量  
第2層 10R3/2 黒褐色土 バミス軟(φ1~9㎝)多量,バミスブロック(φ10~20㎝)少量,  
塊土粒(φ1㎜)微量
- SP-223  
第1層 10R4/2 灰黄褐色土 バミス軟(φ5~9㎝)多量  
第2層 10R3/2 黒褐色土 バミス軟・ブロック(φ1~20㎝)中量
- SP-224  
第1層 10R2/3 黒褐色土 バミス軟(φ5~9㎝)中量,バミスブロック(φ10~20㎝)微量  
第2層 10R7/6 明黄褐色土  
第3層 10R2/1 黒色土 バミス軟(φ1~5㎝)少量
- SP-225  
第1層 10R3/3 暗褐色土 バミス軟(φ5~9㎝)多量  
第2層 10R4/3 に近い黄褐色土 バミス軟(φ5~9㎝)中量
- SP-226  
第1層 10R3/2 黒褐色土 バミス軟(φ5~9㎝)少量,炭化粒(φ5㎜)微量
- SP-227  
第1層 10R4/3 に近い黄褐色土 バミスブロック(φ10~20㎝)微量
- SP-228  
第1層 10R3/2 黒褐色土 バミス軟(φ1~3㎝)微量
- SP-229  
第1層 10R4/2 灰黄褐色土 バミス軟(φ1~3㎝)微量
- SP-230  
第1層 10R3/2 黒褐色土 バミスブロック(φ10~20㎝)中量
- SP-231  
第1層 10R3/1 黒褐色土 バミス軟(φ1~5㎝)少量
- 第2層 10R3/1 暗褐色土 バミス軟(φ5~9㎝)少量
- SP-232  
第1層 10R3/3 黒褐色土 バミス軟(φ5㎜)少量  
第2層 10R3/4 暗褐色土 バミス軟(φ1~5㎝)中量
- SP-233  
第1層 10R3/1 黒褐色土 バミス軟(φ5~9㎝)少量  
第2層 10R3/2 暗褐色土 バミスブロック(φ10~20㎝)微量  
第3層 10R3/3 暗褐色土 バミス軟(φ1~3㎝)微量
- SP-234  
第1層 10R3/1 黒褐色土 バミス軟(φ5~9㎝)少量  
第2層 10R3/2 暗褐色土 バミスブロック(φ10~20㎝)少量  
第3層 10R3/3 暗褐色土 バミス軟(φ1~3㎝)微量
- 第4層 10R6/6 明黄褐色土(バミス層)  
第5層 10R5/3 に近い黄褐色土 バミス軟(φ1~5㎝)少量  
第6層 10R3/2 暗褐色土 バミス軟(φ5㎜)少量  
第7層 10R3/2 暗褐色土 バミスブロック(φ10~20㎝)少量
- SP-235  
第1層 10R3/1 黒褐色土 バミス軟(φ5~9㎝)少量  
第2層 10R6/6 明黄褐色土(バミス層)  
第3層 10R5/3 に近い黄褐色土 バミス軟(φ1~5㎝)少量  
第4層 10R3/2 暗褐色土 バミス軟(φ5㎜)少量  
第5層 10R6/4 に近い黄褐色土
- SP-236  
第1層 10R3/2 暗褐色土 バミス軟(φ1~5㎝)少量  
塊土粒(φ5~9㎝)少量
- SP-237  
第1層 10R3/4 暗褐色土 ローム粒(φ1㎜)微量
- SP-238  
第1層 10R4/1 灰褐色土 ローム粒(φ5~9㎝)微量
- SP-239  
第1層 10R2/3 黒褐色土 バミス軟(φ1~9㎝)中量,バミスブロック(φ10~20㎝)微量  
第2層 10R2/3 黒褐色土 バミス軟(φ5~9㎝)中量
- SP-240  
第1層 10R3/1 黒褐色土  
第2層 10R3/1 暗褐色土
- SP-241  
第1層 10R2/2 暗褐色土 バミス軟(φ5~9㎝)微量
- SP-242  
第1層 10R3/1 黒褐色土 バミス軟(φ1~5㎝)少量  
第2層 10R3/2 暗褐色土 バミス軟(φ5~9㎝)少量
- SP-243  
第1層 10R2/3 暗褐色土 バミス軟(φ5~9㎝)少量  
第2層 10R3/1 黒褐色土 バミス軟(φ1~5㎝)中量,バミスブロック(φ10~20㎝)少量  
第3層 10R3/2 暗褐色土 バミス軟(φ5~9㎝)中量
- SP-244  
第1層 10R3/2 暗褐色土 バミス軟(φ5~9㎝)少量,炭化粒(φ5㎜)微量  
第2層 10R3/3 暗褐色土 バミスブロック(φ10~20㎝)中量
- SP-245  
第1層 10R3/2 暗褐色土 バミス軟(φ20~30㎝)微量  
第2層 10R3/2 暗褐色土 バミス軟(φ5~9㎝)中量
- SP-246  
第1層 10R3/2 暗褐色土 バミス軟(φ5~9㎝)少量,バミスブロック(φ10~20㎝)中量
- SP-247  
第1層 10R3/2 暗褐色土 バミス軟(φ20~30㎝)微量
- 第2層 10R4/3 に近い黄褐色土 バミスブロック(φ20~30㎝)多量  
第3層 10R6/6 明黄褐色土 バミスブロック層
- SP-248  
第1層 10R3/2 暗褐色土 バミス軟(φ5~9㎝)中量  
第2層 10R4/4 褐色土 バミスブロック(φ10~20㎝)少量

- SP-249  
第1層 10R2/3 暗褐色土 バミス軟(φ1~5㎝)少量,バミスブロック(φ1㎜)微量  
第2層 10R2/2 暗褐色土 バミス軟(φ20㎝)少量
- SP-250  
第1層 10R2/3 暗褐色土 バミス軟(φ1㎜)微量  
第2層 10R2/2 暗褐色土 バミスブロック(φ10~20㎝)少量
- SP-251  
第1層 10R6/6 明黄褐色土 バミス軟(φ10~20㎝)中量  
第2層 7.0R4/3 褐色土 バミス軟・ブロック(φ1~30㎝)中量
- SP-252  
第1層 10R3/1 暗褐色土 バミス軟(φ5~9㎝)少量,炭化粒(φ5㎜)微量  
第2層 10R2/2 暗褐色土
- SP-253  
第1層 10R2/3 暗褐色土 バミス軟(φ1~5㎝)中量  
第2層 7.0R3/2 暗褐色土 バミス軟(φ1~5㎝)少量,ロームブロック(φ20~30㎝)中量
- SP-254  
第1層 10R1/7/1 黒色土 バミス軟(φ10~20㎝)少量  
第2層 10R2/1 黒色土 バミス軟(φ10~20㎝)少量  
第3層 10R1/7/1 黒色土 バミス軟(φ1~5㎝)少量
- SP-255  
第1層 10R2/3 暗褐色土 バミス軟(φ5~9㎝)少量  
第2層 10R3/1 暗褐色土 バミスブロック(φ20~30㎝)中量  
第3層 10R4/1 褐色土 バミス軟(φ1~5㎝)多量
- SP-256  
第1層 10R3/2 暗褐色土 バミス軟・ブロック(φ1~25㎝)多量  
第2層 10R3/6 黄褐色土
- SP-257  
第1層 10R3/1 暗褐色土 バミス軟(φ5~9㎝)少量  
第2層 10R3/2 暗褐色土 バミスブロック(φ10~20㎝)少量  
第3層 10R3/3 暗褐色土 バミス軟(φ1~3㎝)微量
- SP-258  
第1層 10R3/1 暗褐色土 バミス軟(φ5~9㎝)少量  
第2層 10R6/6 明黄褐色土(バミス層)  
第3層 10R5/3 に近い黄褐色土 バミス軟(φ1~5㎝)少量  
第4層 10R3/2 暗褐色土 バミス軟(φ5㎜)少量  
第5層 10R6/4 に近い黄褐色土
- SP-259  
第1層 10R3/2 暗褐色土 ロームブロック(φ10~20㎝)中量,  
塊土粒(φ5~9㎝)少量
- SP-260  
第1層 10R3/3 暗褐色土 バミスブロック(φ10~20㎝)中量  
第2層 10R3/1 暗褐色土 バミス軟(φ1~5㎝)少量  
第3層 10R3/3 暗褐色土 バミス軟(φ5~9㎝)少量  
第4層 10R3/3 暗褐色土 バミス軟(φ5~9㎝)少量,炭化粒(φ5㎜)少量
- SP-261  
第1層 10R2/1 黒色土 バミス軟(φ1~5㎝)少量  
第2層 10R2/1 黒色土 バミス軟・ブロック(φ1~30㎝)多量

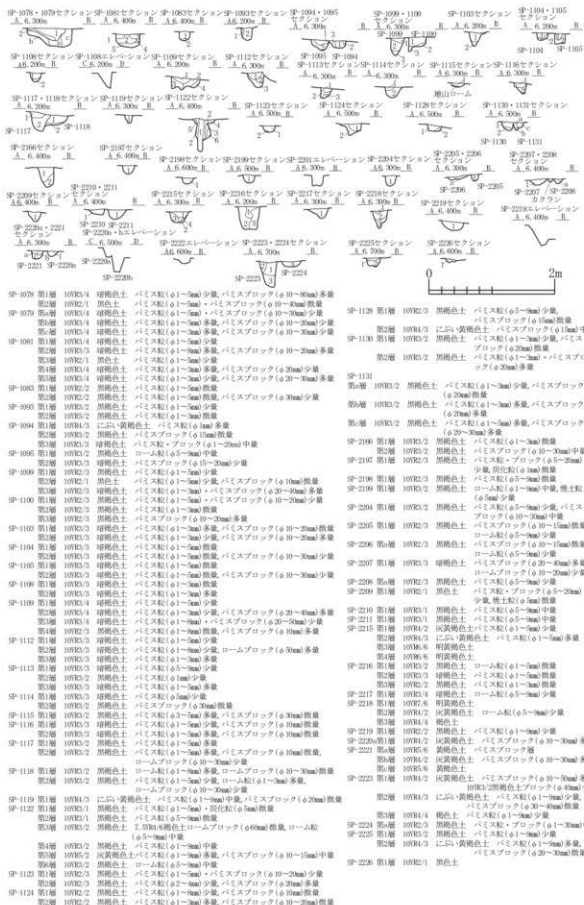
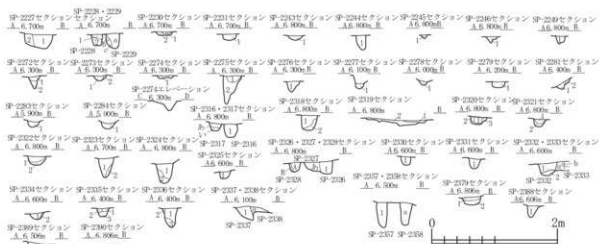
図 2-175 B-1区 ピット-42



図 2-176 B-1区 ピット-43

Ⅱ-1 B-1区

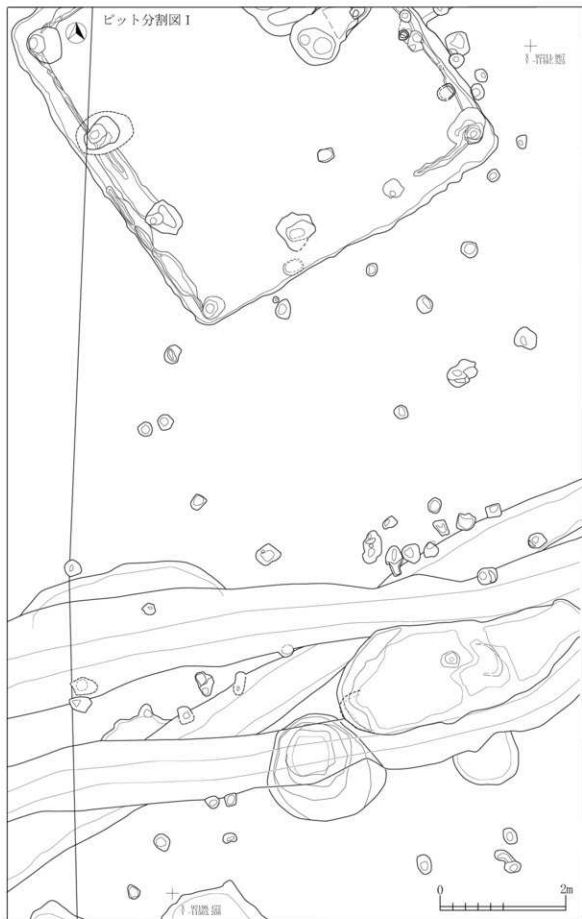

図 2-177 B-1区 ビット-44

II-B-1区

II-B-1区

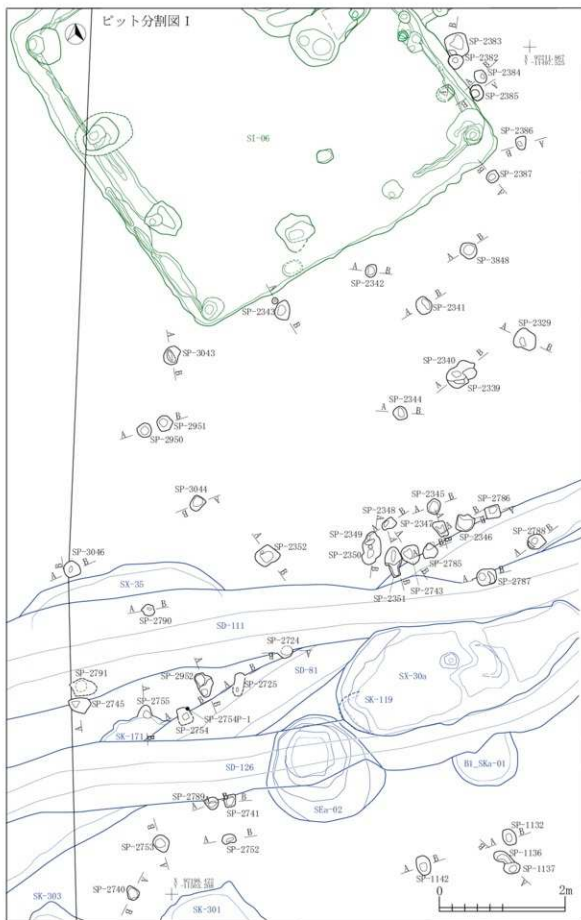
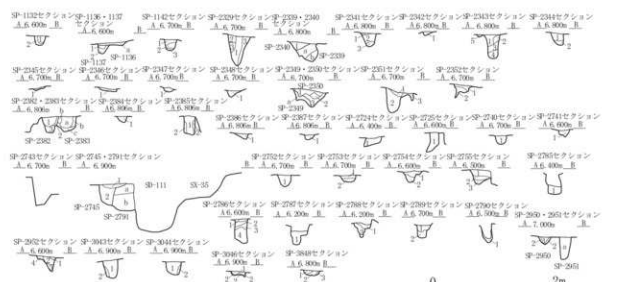

SP-1132 第1層	10192/2	黒褐色土	パミス灰 (φ1~8mm)少量
第2層	10192/3	黒褐色土	パミス灰 (φ1~8mm)少量, パミスブロック (φ20~40mm)少量
SP-1136 第1層	10192/2	黒褐色土	パミス灰・ローム泥 (φ1~5mm)・ロームブロック (φ10~20mm)少量
SP-1137 第1層	10192/2	黒褐色土	パミス灰 (φ1~3mm)・ローム泥 (φ5~9mm)微量, ロームブロック (φ20~40mm)少量
SP-1142 第1層	10192/2	黒褐色土	パミス灰・ブロック (φ1~20mm)少量
第2層	10192/3	黒褐色土	パミス灰 (φ1~3mm)・パミスブロック (φ10mm)微量
第3層	10192/3	黒褐色土	パミス灰 (φ1~5mm)・パミスブロック (φ20~40mm)多量
SP-229 第1層	10193/4	暗褐色土	パミス灰 (φ5~9mm)中量
第2層	10193/5	黄褐色土	パミスブロック
第3層	10193/6	明黄褐色土	パミス灰 (φ1~9mm)・パミスブロック (φ20~40mm)少量, ローム泥 (φ1~2mm)少量
SP-239 第1層	10192/2	黒褐色土	パミス灰 (φ1~3mm)中量
第2層	10192/3	黒褐色土	パミスブロック (φ10~30mm)中量
SP-230 第1層	10192/2	黒褐色土	パミス灰 (φ1~5mm)多量
SP-231 第1層	10192/1	黒褐色土	パミス灰 (φ5~9mm)少量
第2層	10192/2	黒褐色土	石灰化 (φ20mm)少量
第3層	10192/3	黒色土	
SP-232 第1層	10191/1	黒色土	
第2層	10193/2	黒褐色土	パミス灰 (φ1~3mm)中量, パミスブロック (φ10~20mm)微量
第3層	10192/2	黒褐色土	パミス灰 (φ1~5mm)・パミスブロック (φ20mm)中量
第4層	10191/1	黒色土	パミス灰 (φ1mm)少量
SP-243 第1層	10193/1	黒褐色土	パミスブロック (φ5~9mm)少量
第2層	10193/2	黒褐色土	パミス灰 (φ5~9mm)少量, 粘土 (φ1mm)微量
SP-244 第1層	10192/1	黒色土	パミス灰 (φ5~9mm)少量
第2層	10191/1	黒色土	パミス灰 (φ5~9mm)少量
SP-245 第1層	10192/2	黒褐色土	パミス灰 (φ5~9mm)少量
SP-246 第1層	10192/2	黒褐色土	パミス灰 (φ5~9mm)少量
SP-248 第1層	10194/2	灰黄褐色土	パミスブロック (φ20~30mm)中量
SP-249 第1層	10193/6	明黄褐色土	
第2層	10193/3	黒褐色土	パミス灰 (φ1~5mm)少量
第3層	10193/2	黒褐色土	パミス灰 (φ1mm)・パミスブロック (φ20~40mm)少量
SP-251 第1層	10193/1	黒褐色土	パミスブロック (φ8mm)微量
第2層	10191/1	黒色土	パミス灰 (φ1~5mm)少量
第3層	10191/1	黒色土	パミス灰 (φ5~9mm)中量
第4層	10191/1	黒褐色土	パミス灰 (φ1~5mm)少量
SP-252 第1層	10194/2	灰黄褐色土	パミス灰 (φ5~9mm)少量
第2層	10193/2	黒褐色土	パミス灰・ブロック (φ1~5mm)少量, 石灰化 (φ1~2mm)微量
第3層	10193/3	黒褐色土	ローム泥 (φ1~7mm)中量, 石灰化 (φ1~2mm)少量
第4層	10193/2	黒褐色土	ローム泥 (φ1~5mm)・石灰化 (φ1~2mm)少量
SP-263 第1層	10193/2	黒褐色土	パミス灰 (φ1~5mm)少量
第2層	10193/1	明黄褐色土	ローム泥・ブロック (φ1~20mm)中量, 石灰化 (φ1~2mm)少量
第3層	10193/2	黒褐色土	ローム泥 (φ1~3mm)少量, 石灰化 (φ1~2mm)微量
SP-264 第1層	10192/3	黒褐色土	パミスブロック (φ20~30mm)多量
SP-265 第1層	10192/2	黒褐色土	パミス灰 (φ5~9mm)中量
SP-266 第1層	10192/2	黒褐色土	パミス灰 (φ5~9mm)少量
第2層	10192/3	黒褐色土	パミス灰・ブロック (φ5~20mm)少量
SP-267 第1層	10192/2	黒褐色土	パミス灰・ブロック (φ1~20mm)少量
第2層	10192/3	暗褐色土	パミス灰 (φ5~9mm)中量
SP-274 第1層	10192/2	黒褐色土	パミス灰 (φ3~5mm)微量, ローム泥 (φ1~9mm)少量
SP-275 第1層	10193/2	黒褐色土	パミス灰 (φ5mm)微量, ローム泥 (φ1~9mm)微量
SP-276 第1層	10194/6	褐色土	ローム泥 (φ1~8mm)微量, ロームブロック (φ20~40mm)中量, 石灰化 (φ1~2mm)少量
SP-271 第1層	10193/2	黒褐色土	パミス灰 (φ1~3mm)微量, ローム泥・ブロック (φ10~20mm)少量
SP-2745 第1層	10192/3	黒褐色土	パミス灰 (φ1~3mm)・パミスブロック (φ10~20mm)少量, 石灰化 (φ2mm)微量
第2層	10192/2	黒褐色土	パミス灰 (φ1~2mm)・パミスブロック (φ1~2mm)微量, パミス灰 (φ1~5mm)少量, 石灰化 (φ1~2mm) (φ1~2mm)微量
SP-2791 第1層	10193/2	黒褐色土	パミス灰 (φ1~3mm)・石灰化 (φ1~2mm)少量, 焼土粒 (φ1~2mm)微量
第2層	10193/2	黒褐色土	パミス灰 (φ1~2mm)微量, ローム泥 (φ1~5mm)中量, 石灰化 (φ1~4mm)・焼土粒 (φ1~2mm)微量
SP-2752 第1層	10193/3	暗褐色土	パミス灰 (φ1~5mm)中量, 石灰化 (φ1~2mm)少量
SP-2753 第1層	10193/8	黄褐色土	パミス灰 (φ1~5mm)中量, 石灰化 (φ1~2mm)少量
第2層	10193/9	黄褐色土	パミス灰 (φ1~3mm)・石灰化 (φ1~2mm)少量
SP-2754 第1層	10193/2	黒褐色土	パミス灰 (φ1~3mm)・ローム泥 (φ1~6mm)微量, 石灰化 (φ1mm)極微量
第2層	10193/3	暗褐色土	パミス灰 (φ1~3mm)・ローム泥 (φ1~6mm)微量, 石灰化 (φ1mm)極微量
SP-2755 第1層	10192/3	黒褐色土	パミス灰 (φ1~2mm)微量, ローム泥 (φ1~9mm)少量, ロームブロック (φ11mm)極微量, 石灰化 (φ1~3mm)・焼土粒 (φ1~2mm)微量
第2層	10192/2	黒褐色土	パミス灰 (φ1~2mm)極微量, ローム泥 (φ1~5mm)微量, 石灰化 (φ2mm)極微量
SP-2763 第1層	10192/2	暗褐色土	パミス灰 (φ2~9mm)少量, ローム泥 (φ1~9mm)中量, 粘土ブロック (φ15~20mm)多量
SP-2768 第1層	10193/2	暗褐色土	ローム泥 (φ2~9mm)少量, 粘土ブロック (φ20mm)微量
第2層	10193/1	黒褐色土	ローム泥 (φ1~3mm)極微量
第3層	10192/1	黒色土	ローム泥・ブロック (φ1~20mm)中量
SP-2797 第1層	10192/2	暗褐色土	ローム泥 (φ1~9mm)少量
第2層	10192/2	暗褐色土	粘土・ブロック (φ1~30mm)中量
SP-2798 第1層	10192/2	暗褐色土	粘土・ブロック (φ1~20mm)中量
SP-2799 第1層	10193/2	暗褐色土	ローム泥 (φ1~2mm)中量
SP-2796 第1層	10192/1	暗褐色土	パミス灰 (φ1~5mm)少量
第2層	10192/4	黄褐色土	パミス灰 (φ1~5mm)少量
SP-2853 第1層	10192/1	黒色土	パミス灰 (φ1~5mm)少量
SP-2852 第1層	10193/1	明黄褐色土	パミス灰 (φ5mm)少量
第2層	10193/1	暗褐色土	パミス灰 (φ5mm)・ローム泥 (φ1mm)微量
第3層	10193/1	暗褐色土	パミス灰 (φ5~9mm)中量
第4層	10193/1	暗褐色土	
SP-3003 第1層	10192/1	黒色土	石灰化 (φ5~50mm)中量
第2層	10191/1	黒色土	パミス灰 (φ1~5mm)少量
SP-3004 第1層	10192/1	黒色土	パミス灰 (φ1~5mm)少量
第2層	10192/2	暗褐色土	パミスブロック (φ20~30mm)多量
SP-3006 第1層	10192/2	暗褐色土	パミス灰 (φ5~9mm)中量
第2層	10192/3	暗褐色土	パミス灰 (φ5~9mm)少量
SP-3848 第1層	10192/1	黒色土	パミス灰 (φ5mm)微量
第2層	10192/2	暗褐色土	パミスブロック (φ30~50mm)少量
第3層	10193/3	暗褐色土	パミス灰 (φ5~9mm)中量

図 2-178 B-1区 ビット-45



図 2-179 B-1区 ビット-46



図2-180 B-1区 ビット-47

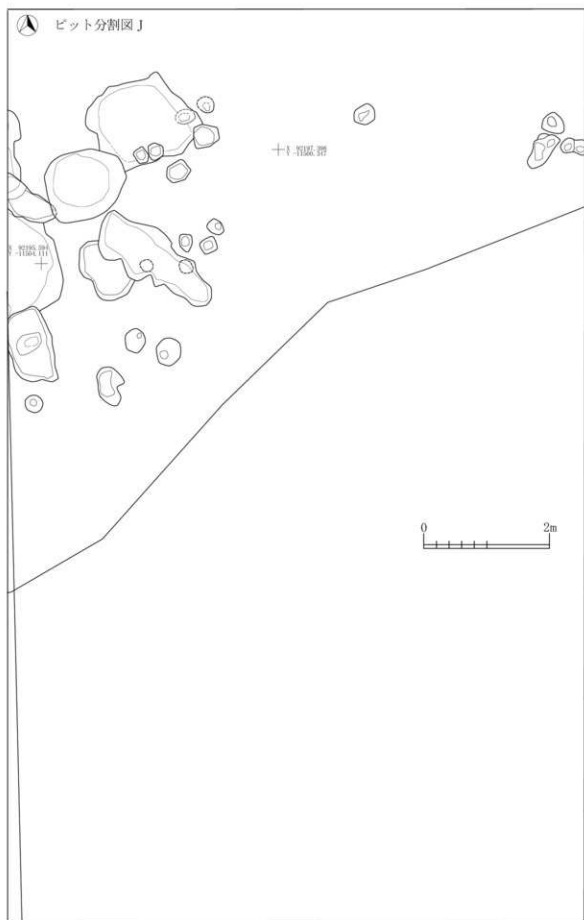

2. B-2区

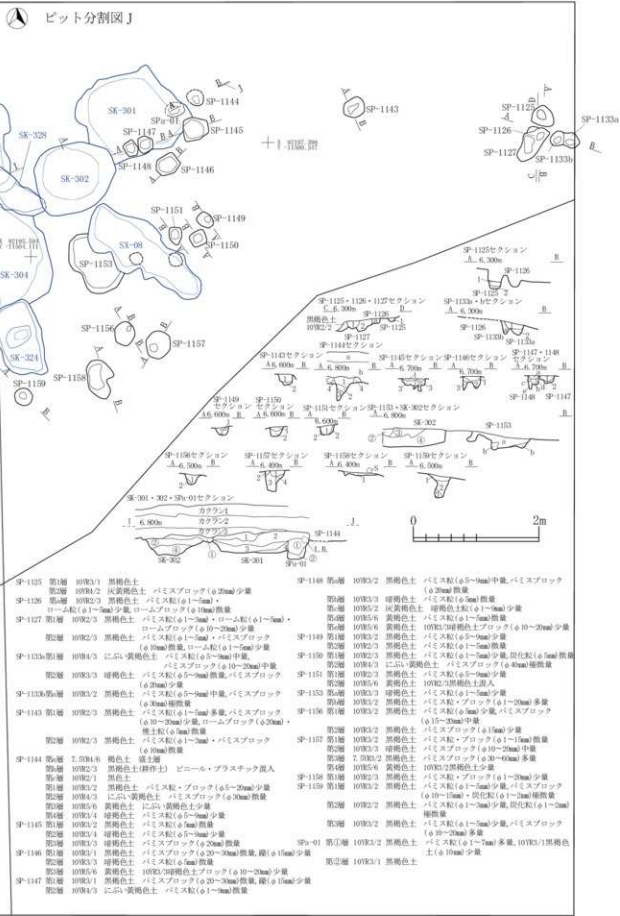

図 2-181 新田(1)遺跡 B-2 区遺構配置図(S=1/180)

SI-03(SX-10)

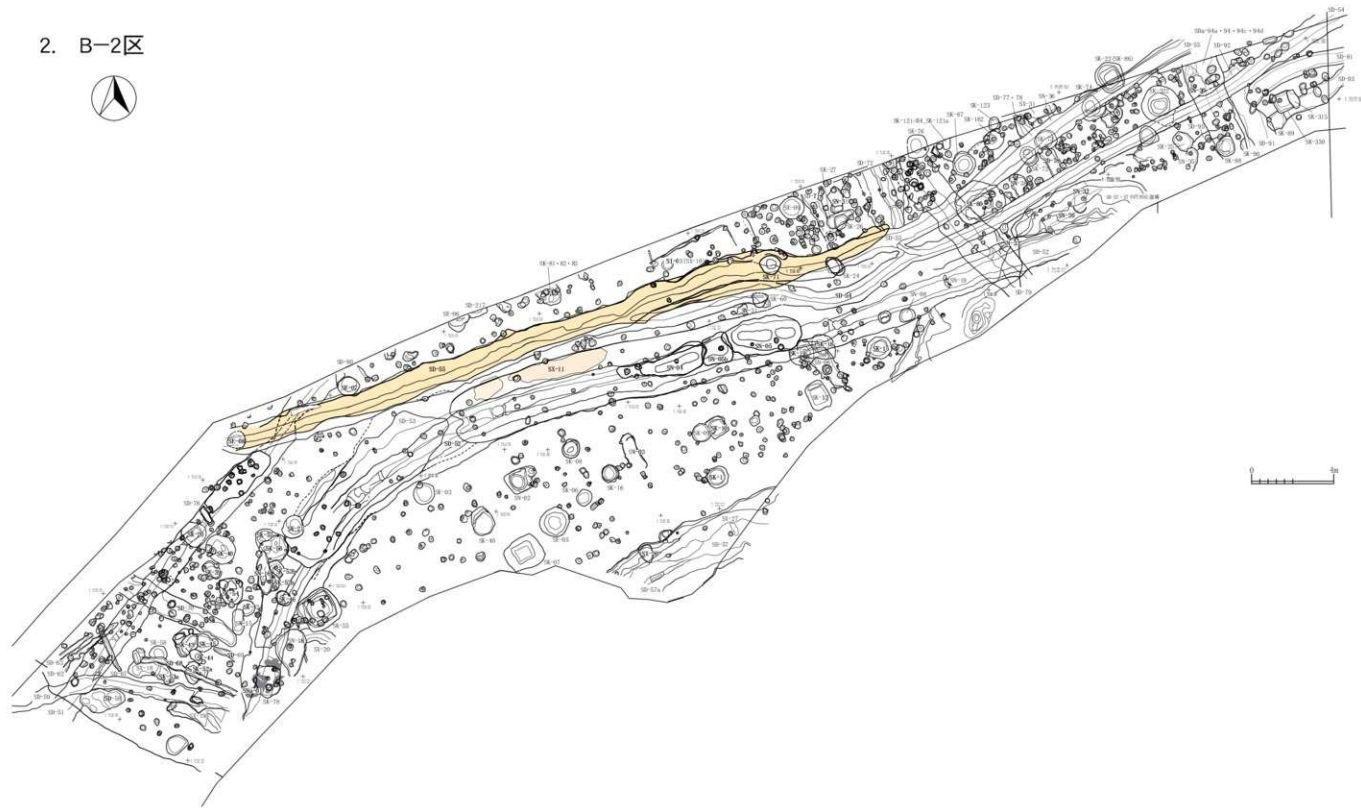
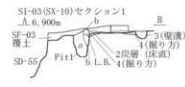
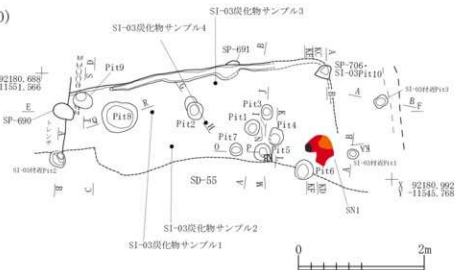

SI-03(SX-10)

第1層 10YR3/3黒褐色土

バミス灰(φ2~9mm)少量,バミスブロック(φ10~40mm)中量,ローム灰(φ2~9mm)微量,ロームブロック(φ20~40mm)少量,炭化灰(φ3~9mm)微量,炭化物(φ10~40mm)少量,焼土ブロック(φ10~25mm)微量

第2層 10YR2/1黒色灰土

バミス灰(φ2~9mm)少量,炭化物(φ10~20mm)多量,10YR3/2黒褐色土混入

第3層 10YR3/2黒褐色土

バミス灰(φ2~9mm)少量,バミスブロック(φ10~50mm)中量,ロームブロック(φ10~30mm)少量,炭化灰(φ3~6mm)微量,一部10YR2/2黒褐色土混入,樹皮

第4層 10YR5/6黄褐色土

10YR5/6黄褐色土と10YR3/2黒褐色土の混合土 ロームブロックとバミスブロックの混合、一部で10YR2/2黒褐色土混入

第5層 10YR2/1黒色土

バミス灰(φ2~9mm)少量,バミスブロック(φ10~25mm)中量

第6層 10YR3/2黒褐色土

バミス灰(φ2~9mm)・ロームブロック(φ10~40mm)少量,炭化灰(φ3~6mm)微量,焼土灰(φ2~4mm)極微量

カクラン1 10YR2/2黒褐色土

バミス灰(φ2~9mm)中量,ローム灰(φ2~9mm)微量,炭化灰(φ3~6mm)微量,焼土灰(φ2~4mm)極微量

カクラン2 10YR2/2黒褐色土

バミス灰(φ2~9mm)少量,バミスブロック(φ10~25mm)中量,ロームブロック(φ10~20mm)少量,炭化灰(φ2~9mm)微量,焼土灰(φ2~9mm)極微量

SI-03(SX-10)Pit11

バミス灰(φ2~9mm)少量,ローム灰(φ2~9mm)微量,炭化灰(φ2~9mm)微量,焼土灰(φ2~5mm)極微量

第1層 10YR2/2黒褐色土

バミス灰(φ2~9mm)少量,ロームブロック(φ10~80mm)中量,炭化灰(φ3~9mm)微量

SI-03(SX-10)Pit12

バミス灰(φ2~9mm)多量,炭化灰(φ3~9mm)少量,焼土灰(φ2~9mm)極微量

第1層 10YR2/2黒褐色土

バミス灰(φ2~9mm)中量,炭化灰(φ3~9mm)・焼土灰(φ5~9mm)少量

SI-03(SX-10)Pit13

バミス灰(φ2~9mm)少量,バミスブロック(φ10~20mm)・炭化灰(φ2~5mm)・焼土灰(φ3~9mm)微量

SI-03(SX-10)Pit14

バミス灰(φ2~6mm)少量,炭化灰(φ2~3mm)極微量

第1層 10YR2/2黒褐色土

バミス灰(φ2~9mm)中量,ロームブロック(φ10~40mm)多量

第2層 10YR2/2黒褐色土

バミス灰(φ2~9mm)少量,バミスブロック(φ10~20mm)微量,ロームブロック(φ10~15mm)少量,炭化灰(φ2~4mm)微量

第3層 10YR2/2黒褐色土

バミス灰(φ2~9mm)微量,ロームブロック(φ10~30mm)多量,炭化・焼土灰(φ2~3mm)極微量

SI-03(SX-10)Pit17

バミス灰(φ2~9mm)・ロームブロック(φ10~40mm)少量,炭化灰(φ2~6mm)微量

SI-03(SX-10)Pit18

バミス灰,ブロック(φ2~30mm)・ローム灰(φ2~9mm)・炭化物(φ10~30mm)少量,焼土灰(φ2~5mm)極微量

第1層 10YR5/6黄褐色土

バミス灰(φ2~9mm)少量,ロームブロック(10~70mm)中量,炭化灰(φ2~9mm)極微量,全体にローム質

SI-03(SX-10)Pit19

バミス灰(φ2~9mm)微量,炭化灰(φ2~5mm)・焼土灰(φ2~3mm)極微量

SI-03(SX-10)Pit10

バミス灰(φ5mm)少量

SI-03(SX-10)Pit15

バミス灰(φ2~9mm)中量

SI-03(SX-10)Pit16

バミス灰(φ2~9mm)少量,ロームブロック(φ10~30mm)少量,炭化灰(φ3~9mm)微量,焼土灰(φ2~9mm)極微量

SI-03(SX-10)Pit17

バミス灰(φ2~9mm)少量,炭化灰(φ3~6mm)微量

SI-03(SX-10)Pit18

バミス灰(φ2~9mm)少量,炭化灰(φ3~6mm)微量

図 2-182 B-2 区 竪穴住居跡-1

SI-03(SX-10)炭化物・焼土範囲・遺物出土遺物位置図

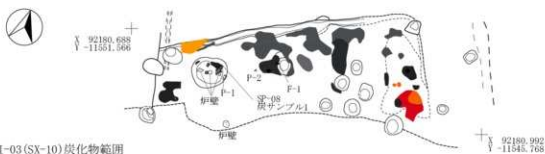

SI-03(SX-10)炭化物範囲

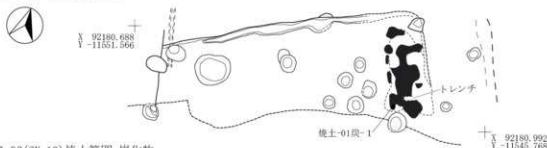

SI-03(SX-10)焼土範囲・炭化物

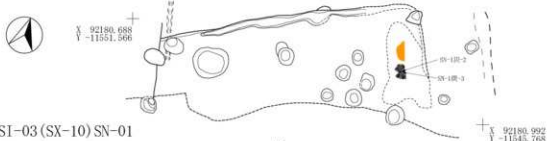

SI-03(SX-10)SN-01

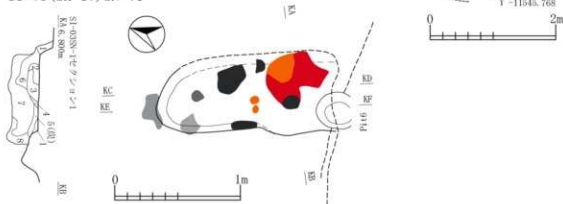

SI-03SN-1セクション2  
M. 6.900m

SI-03SN-1セクション3  
KE 6.900m



SI-03内SN-1

- 第1層 10YR2/2黒褐色土 パミス粒(φ2~9mm)中量,炭化粒(φ2~5mm)微量,焼土粒(φ2~5mm)極微量
- 第2層 10YR3/3暗褐色土 パミス粒(φ2~9mm)中量,パミスブロック(φ10~25mm)少量,焼土粒(φ2~9mm)微量
- 第3層 7.5YR4/6褐色土 パミス・炭化粒(φ2~9mm)少量,焼土ブロック(φ20~50mm)微量,ローム質とパミス質の混合土
- 第4層 10YR2/3黒褐色土 パミス粒(φ2~9mm)少量,炭化粒(φ2~9mm)中量
- 第5層 10YR2/1黒色炭層 焼土粒(φ2~9mm)少量
- 第6層 10YR2/2黒褐色土 パミス粒(φ2~9mm)少量,パミスブロック(φ10~20mm)・炭化粒(φ2~9mm)微量,焼土粒(φ2~5mm)極微量
- 第7層 10YR5/4黄褐色土 パミスブロック(φ10~40mm)少量,全体にローム質
- 第8層 10YR3/2黒褐色土 パミス粒・ブロック(φ2~30mm)少量,炭化粒(φ2~5mm)極微量

図 2-183 B-2 区 竪穴住居跡-2

II-2 B-2区



図 2-184 B-2 区 土坑-1

II-2-B-2区

SK-09・10

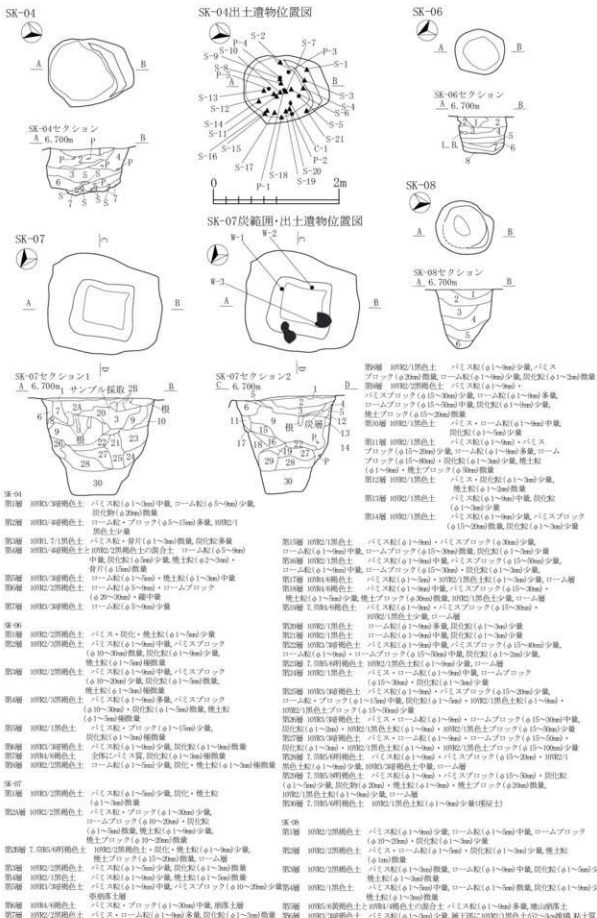
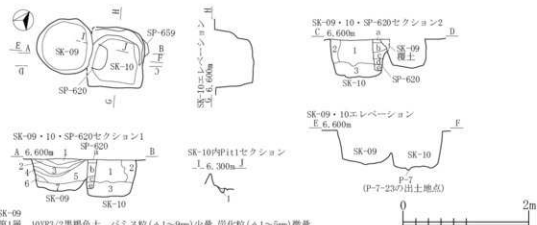

SK-09

- 第1層 10YR3/2黒褐色土 パミス粒(φ1~9mm)少量,炭化粒(φ1~5mm)微量
- 第2層 10YR3/2黒褐色土 パミス粒(φ1~9mm)中量,ロームブロック(φ10~50mm)多量,炭化粒(φ1~3mm)極微量
- 第3層 10YR2/2黒褐色土 パミス粒(φ1~9mm)多量,炭化粒(φ1~9mm)・焼土粒(φ1~3mm)極微量,骨片(φ20mm)少量
- 第4層 10YR2/1黒色土 パミス粒(φ1~5mm)微量
- 第5層 10YR2/2黒褐色土 パミス粒(φ1~9mm)多量,パミスブロック(φ10~30mm)少量,炭化粒(φ1~5mm)極微量
- 第6層 10YR4/6褐色土 パミス質(崩落土)
- 第7層 10YR2/1黒色土 パミス粒(φ1~9mm)多量,パミスブロック(φ10~15mm)中量,炭化粒(φ1~9mm)極微量

SK-10

- 第1層 10YR2/2黒褐色土 パミス粒・ブロック(φ1~30mm)少量,炭化粒(φ1~9mm)微量,焼土粒(φ1~3mm)極微量,骨片(φ1~20mm)少量
- 第2層 10YR2/2黒褐色土 パミス粒(φ1~9mm)多量,パミスブロック(φ10~60mm)中量,炭化粒(φ1~3mm)微量,骨片(φ1~5mm)少量
- 第3層 10YR3/2黒褐色土 パミス粒(φ1~9mm)少量,炭化・焼土粒(φ1~5mm)微量,骨片(1~5mm)少量,10YR4/3に多い黄褐色粘土ブロック混入

SK-10内P(1)

- 第1層 10YR2/1黒色土 ローム粒(φ2~5mm)・ロームブロック(φ10~20mm)少量

SK-09・10遺物出土位置図1

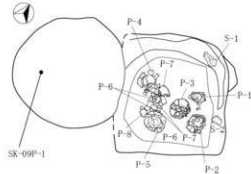

SK-09・10遺物出土位置図2

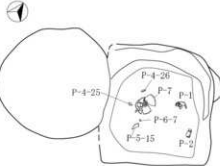

SK-09・10遺物出土位置図3

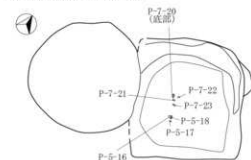

SK-10遺物取上げ後確認埋設箇所



図 2-185 B-2 区 土坑-2

Ⅱ-2 B-2区





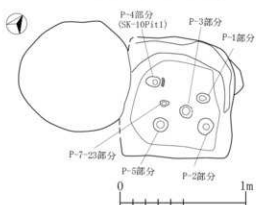

図 2-188 B-2 区 土坑-5



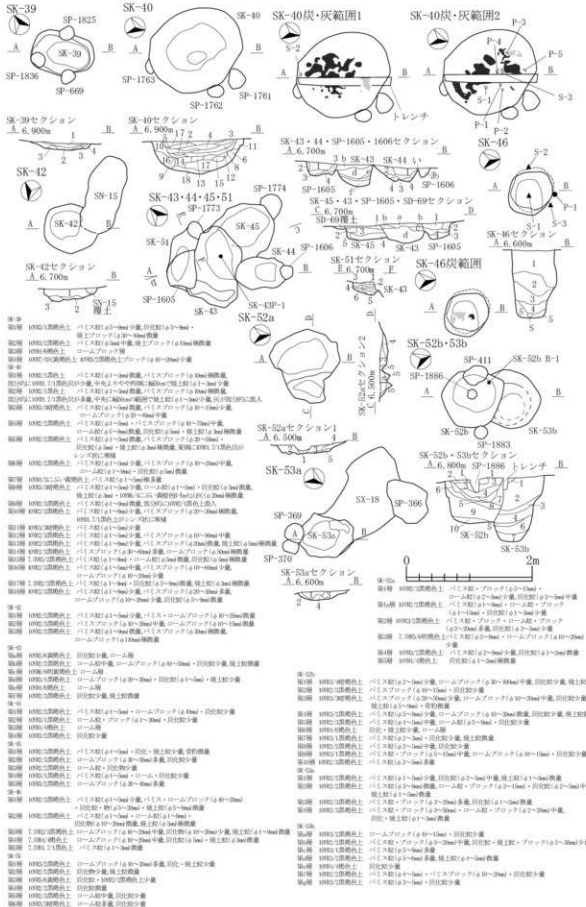

図2-189 B-2区 土坑-6

Ⅱ-2 B-2区



SK-80炭焼囲

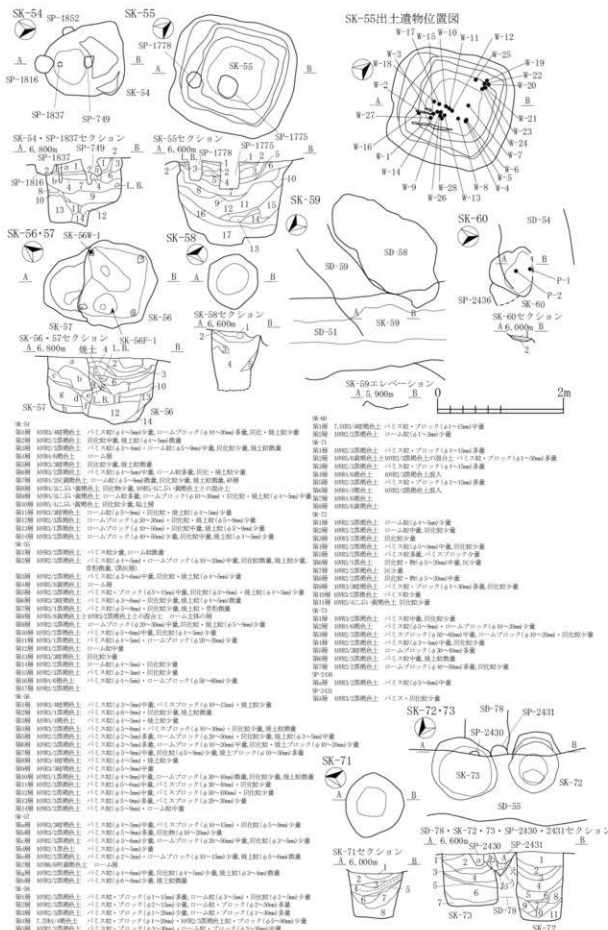

SK-80出土遺物位置図1

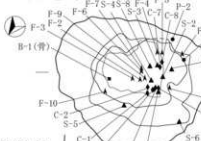

SK-80出土遺物位置図2

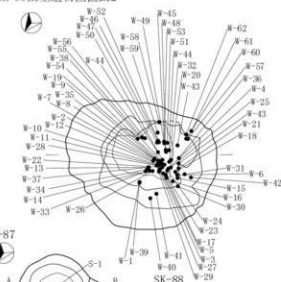

SK-81・82・83



SK-81・82・83セクション



SK-89・330



SK-89セクション



SK-330セクション



SK-87



SK-87・SP-2457セクション



SK-88



SK-88セクション



SK-90



SK-90セクション



SK-162



SK-162セクション



0 2m

- SK-81 100%焼土上 100%焼土層上段・ブロンク(a)2~3mm少量
- SK-82 100%焼土上 100%焼土層上段・ブロンク(a)1~10mm少量
- SK-83 100%焼土上 100%焼土層上段・ブロンク(a)1~5mm少量
- SK-84 100%焼土上 100%焼土層上段・ブロンク(a)2~3mm少量
- SK-85 100%焼土上 100%焼土層上段・ブロンク(a)2~3mm少量
- SK-86 100%焼土上 100%焼土層上段・ブロンク(a)2~3mm少量
- SK-87 100%焼土上 100%焼土層上段・ブロンク(a)2~3mm少量
- SK-88 100%焼土上 100%焼土層上段・ブロンク(a)2~3mm少量
- SK-89 100%焼土上 100%焼土層上段・ブロンク(a)2~3mm少量
- SK-90 100%焼土上 100%焼土層上段・ブロンク(a)2~3mm少量
- SK-162 100%焼土上 100%焼土層上段・ブロンク(a)2~3mm少量

- SK-87 100%焼土上 100%焼土層上段・ブロンク(a)2~3mm少量
- SK-88 100%焼土上 100%焼土層上段・ブロンク(a)2~3mm少量
- SK-89 100%焼土上 100%焼土層上段・ブロンク(a)2~3mm少量
- SK-90 100%焼土上 100%焼土層上段・ブロンク(a)2~3mm少量
- SK-162 100%焼土上 100%焼土層上段・ブロンク(a)2~3mm少量
- SK-162 100%焼土上 100%焼土層上段・ブロンク(a)2~3mm少量
- SK-162 100%焼土上 100%焼土層上段・ブロンク(a)2~3mm少量
- SK-162 100%焼土上 100%焼土層上段・ブロンク(a)2~3mm少量
- SK-162 100%焼土上 100%焼土層上段・ブロンク(a)2~3mm少量
- SK-162 100%焼土上 100%焼土層上段・ブロンク(a)2~3mm少量
- SK-162 100%焼土上 100%焼土層上段・ブロンク(a)2~3mm少量

図 2-191 B-2 区 土坑 - 8

Ⅱ-2 B-2区

SK-315



SK-315セクション  
A. 6,700m

SK-315

第1層 10YK3/2 黒褐色土 パミズブロック(φ15~20mm)微量, ロームブロック(φ30mm)極微量

SK-322

第1層 10YR2/1黒色土 パミズ粒(φ1~5mm)少量, 炭化粒(φ5mm)微量, 10YR2/2黒褐色土が部分的に混入  
第2層 10YR2/3黒褐色土 パミズ粒(φ1~9mm)少量, パミズブロック(φ20mm)微量  
第3層 10YR3/4暗褐色土 ローム粒(φ5~9mm)多量  
第4層 10YR2/1黒色土 パミズ粒(φ1~5mm)・ローム粒(φ5~9mm)微量, 炭化粒(φ5mm)極微量  
第5層 10YR2/1黒色土 パミズブロック(φ10~50mm)中量  
第6層 10YR3/2黒褐色土 パミズ粒(φ1~5mm)微量, ローム粒(φ1~5mm)中量, 炭化粒(φ5~9mm)微量, 埴土粒(φ5mm)極微量

SK-322

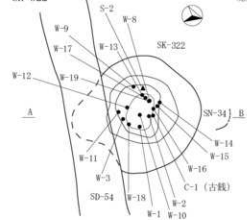

SK-322出土木製品位置図

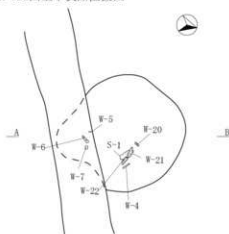

SK-322・SD-54セクション  
A. 6,600m



SE-03 (SK-12)



SE-03 (SK-12)セクション  
A. 6,800m

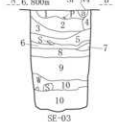

SE-03 (SK-12) 炭範囲・出土遺物位置図

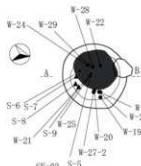

SE-03

第1層 10YK3/3暗褐色土 パミズ粒(φ1~9mm)少量, 炭化・埴土粒(φ1~5mm)微量  
第2層 7.5YK3/2黒褐色土 パミズ粒(φ1~5mm)少量, パミズブロック(φ10~20mm)微量, 炭化・埴土粒(φ1~5mm)微量  
第3層 7.5YK3/2黒褐色土 パミズ粒(φ1~5mm)少量, パミズブロック(φ10~20mm)微量, 炭化・埴土粒(φ1~5mm)微量  
第4層 7.5YK3/2黒褐色土 パミズ粒(φ1~5mm)微量  
第5層 10YR2/2黒褐色土 パミズ粒(φ1~5mm)・パミズブロック(φ10~20mm)微量  
第6層 7.5YK2/2黒褐色土 パミズ粒(φ1~5mm)微量, パミズブロック(φ10mm)極微量  
第7層 10YR2/2黒褐色土 パミズ粒(φ1~5mm)微量  
第8層 10YK3/2黒褐色土 パミズ粒(φ1~9mm)・パミズブロック(φ20~30mm)微量  
第9層 10YR2/2黒褐色土 パミズ粒(φ1~9mm)少量, パミズブロック(φ10~20mm)微量, 炭化粒(φ1~5mm)少量, 埴土粒(φ5mm)極微量, 10YR1.7/1黒色土が局所的にレンズ状に堆積  
第10層 10YR2/1黒色土 パミズ粒(φ1~5mm)少量, ロームブロック(φ50mm)が底面近くで堆積, 炭化粒(φ1~5mm)微量

SE-03 (SK-12) 出土遺物位置図



図 2-192 B-2区 土坑-9, 井戸跡-1



図 2-193 B-2 区 井戸跡-2

II-2 B-2区

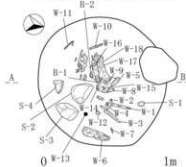

図 2-194 B-2 区 焼成関連土坑 - 1

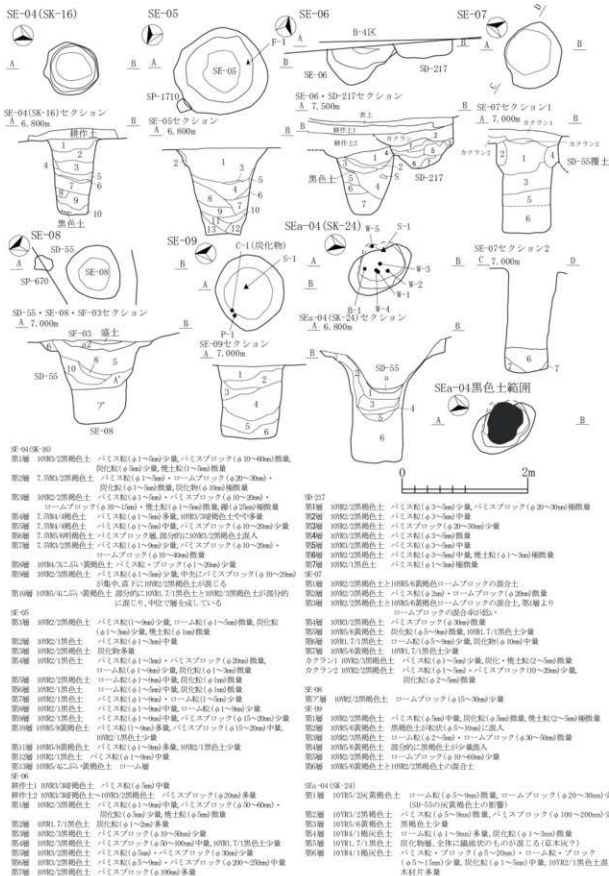
II-2-B-2区

SN-02焼土・灰・炭範囲(4面目)・出土遺物位置図

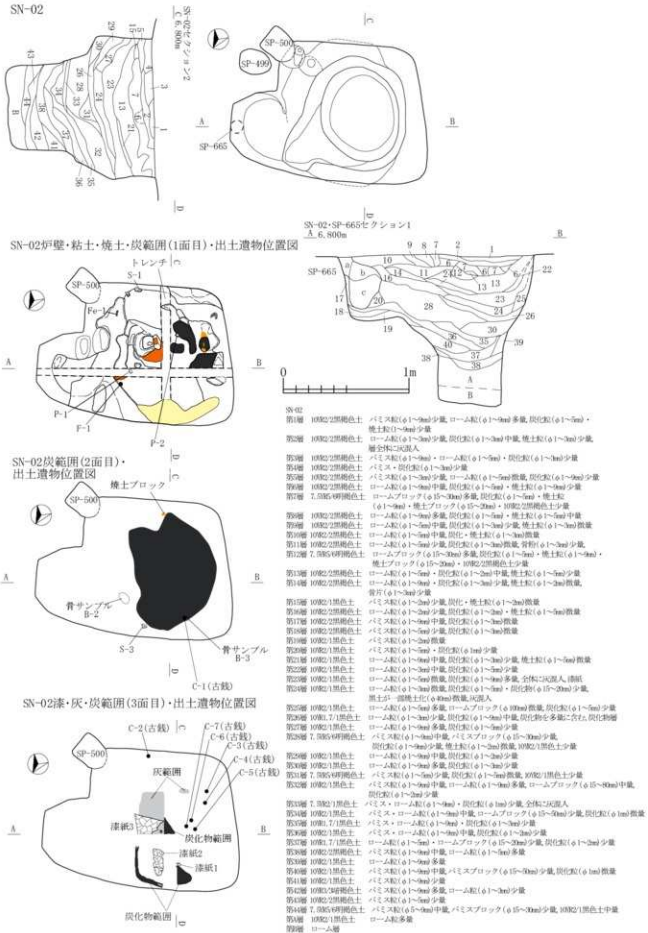
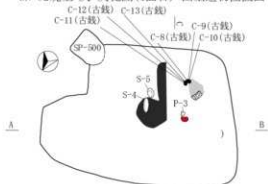

SN-02粘土・炭範囲(5面目)・出土遺物位置図

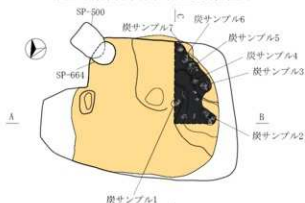

SN-03

SN-03平面・被熱・還元範囲



SN-03セクション1

A. 6.700m

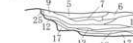

SN-03焼土・粘土・炭範囲(1面目)

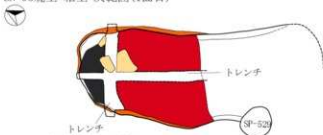

SN-03粘土範囲(2面目)



SN-03炭・還元範囲(3面目)

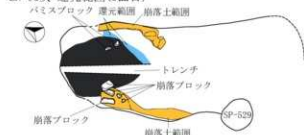

SN-03セクション2

C. 6.700m

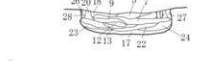

SN-03セクション3

E. 6.700m



B.

SN-03

- 第1層 10YR2.2黒褐色土 パミス灰(φ1~9mm)・ローム・炭化灰(φ1~3mm)少量,焼土粒(φ1~3mm)微量
- 第2層 10YR2.1黒色土 パミス灰(φ1~9mm)中量,ローム粒(φ1~9mm)・炭化灰(φ1~9mm)少量,焼土粒(φ1~3mm)微量
- 第3層 10YR2.2黒褐色土 パミス灰(φ1~9mm)・炭化灰(φ1~3mm)少量,焼土粒(φ1~2mm)中量
- 第4層 10YR2.2黒褐色土と30Y5.6黄褐色パミスとの混合土炭化灰(φ1~3mm)少量
- 第5層 7.5YR2.2暗褐色土 パミス灰(φ1~5mm)少量,ローム粒(φ1~3mm)多量,ロームブロック(φ15~20mm)・炭化灰(φ1~3mm)・焼土粒(φ1~5mm)少量,焼土ブロック(φ20mm)微量
- 第6層 5YR5.8明赤褐色土 パミス灰(φ1~3mm)・炭化灰(φ1~5mm)・30Y2.1棕色土少量
- 第7層 10YR2.2黒褐色土 パミス灰(φ1~5mm)中量,ローム粒(φ1~5mm)・炭化・焼土粒(φ1~3mm)少量
- 第8層 7.5YR4.6褐色土 パミス灰(φ1~5mm)・炭化灰(φ1~3mm)少量,焼土粒(φ1~9mm)中量,焼土ブロック(φ15~20mm)少量
- 第9層 10YR2.2黒褐色土 パミス灰(φ1~9mm)中量,パミスブロック(φ15~20mm)・炭化灰(φ1~9mm)少量,焼土粒(φ1~9mm)中量
- 第10層 10YR2.2黒褐色土 パミス灰(φ1~9mm)・炭化灰(φ1~3mm)少量,焼土粒(φ1~9mm)多量
- 第11層 7.5YR5.6明褐色土 パミス灰(φ1~9mm)中量,ロームブロック(φ20mm)・炭化灰(φ20mm)・焼土ブロック(φ20mm),砂質土
- 第12層 10YR1.7.1白色土 パミス灰(φ1~9mm)少量,炭化灰多量,炭化物塊,第2次焼炭面
- 第13層 10YR1.7.1白色土 パミス灰(φ1~9mm)中量,炭化灰(φ1~3mm)少量
- 第14層 7.5YR4.2褐色土 パミス灰(φ1~9mm)中量,炭化灰(φ1~3mm)少量,焼土粒(φ3mm)微量
- 第15層 10YR2.1黒色土 パミス・ローム粒(φ1~9mm)・炭化灰(φ1~3mm)少量,焼土粒(φ1~3mm)微量
- 第16層 10YR1.7.1白色土 パミス灰(φ1~9mm)少量,炭化物多量,焼土粒(φ1~5mm)少量,第2次焼炭面
- 第17層 10YR5.6黄褐色土 パミス灰(φ1~9mm)中量
- 第18層 10YR2.1黒色土 パミス・ローム粒(φ1~9mm)少量,炭化灰(φ1mm)少量,焼土粒(φ1~5mm)中量
- 第19層 10YR2.2黒褐色土 パミス灰(φ1~3mm)・炭化灰(φ1mm)少量,焼土粒(φ1~9mm)中量
- 第20層 10YR2.2黒褐色土 パミス灰(φ1~5mm)多量,炭化灰(φ6mm)微量
- 第21層 10YR5.6黄褐色土 30Y2.2暗褐色土少量,パミス層
- 第22層 10YR5.6黄褐色土 パミス灰(φ1~5mm)少量,炭化物多量
- 第23層 10YR3.0暗褐色土 パミス灰(φ1~5mm)少量,ローム多量
- 第24層 10YR2.2黒褐色土 パミス灰(φ1~9mm)多量,パミスブロック(φ15~20mm)微量,炭化灰(φ1~5mm)中量,焼土粒(φ1~9mm)・焼土ブロック(φ20mm)微量
- 第25層 7.5YR5.6明褐色土 炭化灰(φ1~3mm)少量,パミス層
- 第26層 2.5YR4.8暗褐色土 パミス灰(φ1~3mm)微量,炭化灰(φ6mm)微量
- 第27層 7.5YR5.8明褐色土 パミス灰(φ1~5mm)微量,パミス層
- 第28層 7.5YR5.8明褐色土 パミス灰(φ1~5mm)微量,パミス層

図 2-195 B-2 区 焼成関連土坑-2, 炭窯-1

Ⅱ-2 B-2区



図 2-196 B-2 区 炭窯-2

II-2-B-2区



Ⅱ-2 B-2区

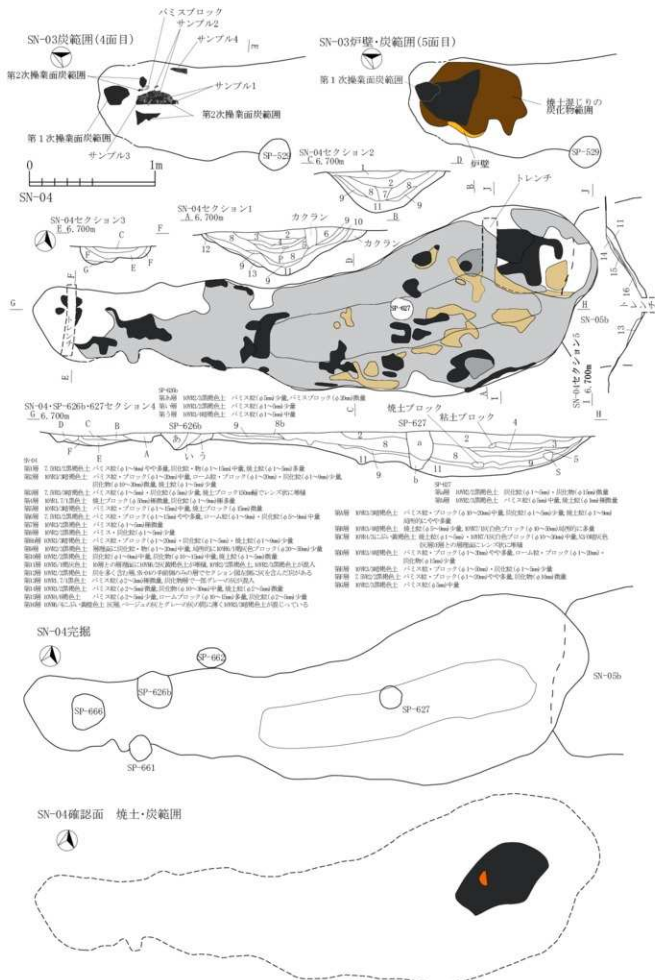

図 2-197 B-2 区 炭窯-3



SN-05第1次検査面灰範囲 SN-05第1次検査面灰・焼土・灰範囲 SN-05第2次検査面灰・焼土範囲 SN-05第2次検査面平面図・出土遺物位置図

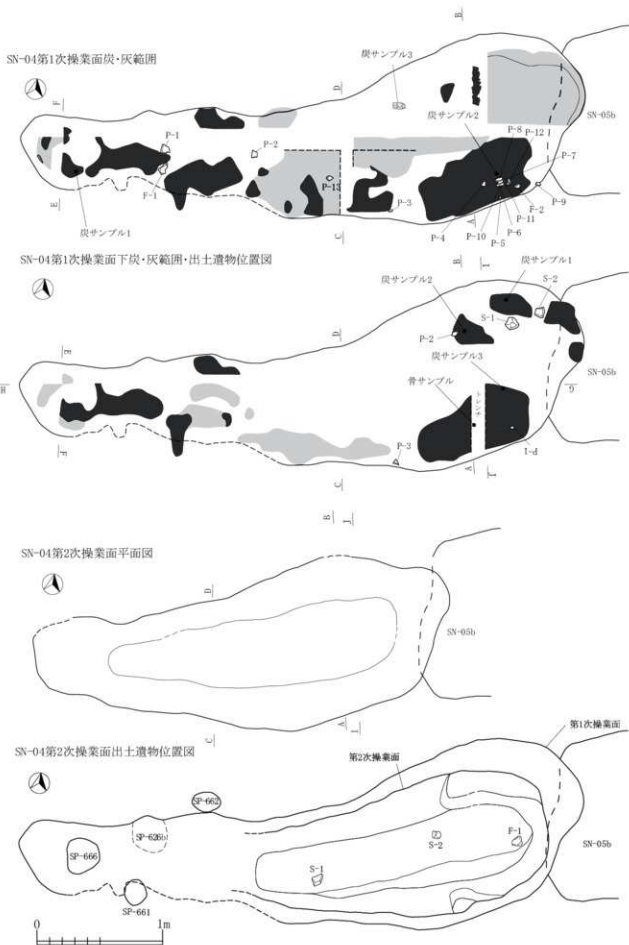

図 2-199 B-2 区 炭窯-5



図 2-200 B-2 区 カマド状遺構 -1

SN-07

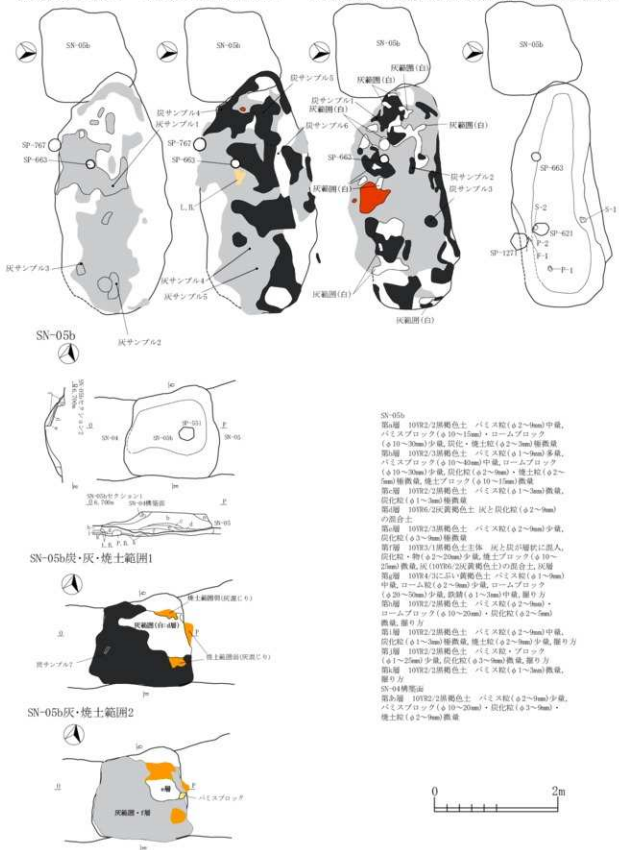

SN-07  
第1層 10YR2/3黒褐色土 パミス粒(φ5mm)多量,カクラン  
第2層 2.5YR5/6明赤褐色土  
第3層 10YR2/3黒褐色土 パミス粒(φ5mm)・10YR2/1黒色土少量

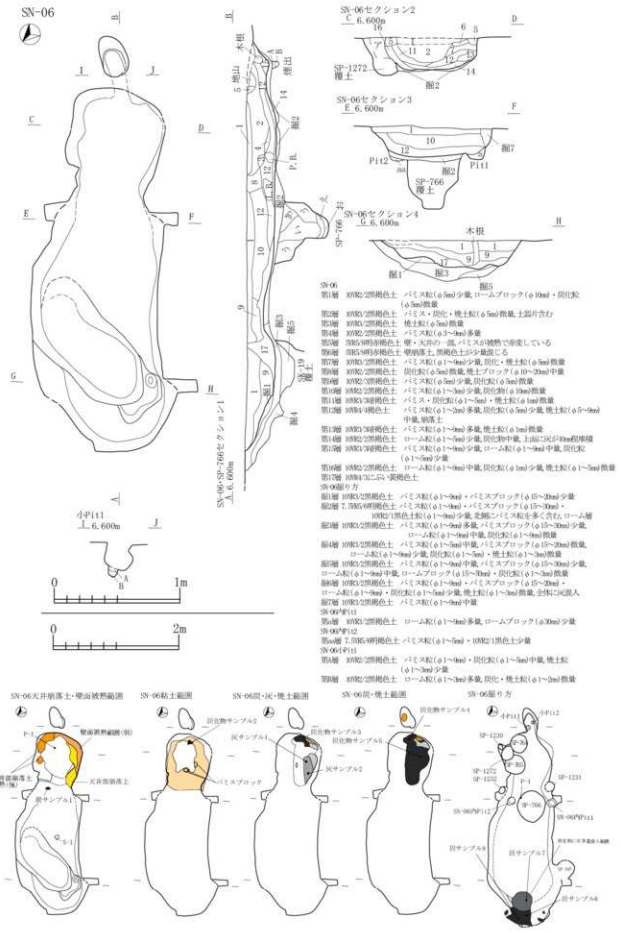
SN-08セクション1  
△6,400m



炭層

SN-08炭層図

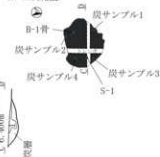

SN-15



SN-16



SN-15

第1層 10YR2/3黒褐色土  
第2層 2.5YR5/6明赤褐色土  
第3層 7.5YR3/2暗褐色土  
第4層 7.5YR3/2暗褐色土  
第5層 10YR2/3黒褐色土  
第6層 10YR2/3黒褐色土  
第7層 10YR2/3黒褐色土  
第8層 7.5YR3/2暗褐色土  
第9層 10YR2/1黒色土  
第10層 10YR1/7黒色土  
第11層 7.5YR2/2暗褐色土  
第12層 7.5YR2/2暗褐色土  
第13層 10YR2/1黒色土

SN-16

第1層 10YR2/3黒褐色土  
第2層 10YR2/3黒褐色土  
第3層 10YR2/3黒褐色土  
第4層 10YR2/3黒褐色土  
第5層 10YR2/3黒褐色土  
第6層 10YR2/3黒褐色土  
第7層 10YR2/3黒褐色土  
第8層 10YR2/3黒褐色土  
第9層 10YR2/3黒褐色土  
第10層 10YR2/3黒褐色土  
第11層 10YR2/3黒褐色土  
第12層 10YR2/1黒色土  
第13層 10YR2/3黒褐色土  
第14層 10YR2/3黒褐色土  
第15層 10YR2/3黒褐色土  
第16層 10YR2/3黒褐色土  
第17層 10YR2/3黒褐色土  
第18層 10YR2/3黒褐色土  
第19層 10YR2/3黒褐色土  
第20層 10YR2/3黒褐色土  
第21層 10YR1/7黒色土  
第22層 7.5YR4/4暗褐色土  
第23層 10YR1/7黒色土  
第24層 7.5YR4/4暗褐色土

SN-08

第1層 10YR2/2黒褐色土 パミス粒(φ2~5mm)少量,炭化粒(φ2~5mm)極微量,焼土粒(φ2~5mm)微量,炭極微量  
炭と灰の混入土,焼土粒(φ3~9mm)微量,下部に骨片(φ1~5mm)微量,上面に灰が薄く堆積している

炭層

炭層

炭層

炭層

炭層

炭層

炭層

炭層

炭層

炭層

炭層

炭層

炭層

炭層

炭層

炭層

炭層

炭層

炭層

炭層

炭層

炭層

炭層

炭層

炭層

炭層

炭層

炭層

炭層

炭層

炭層

炭層

炭層

炭層

炭層

炭層

炭層

炭層

炭層

炭層

炭層

炭層

炭層

炭層

炭層

炭層

炭層

炭層

炭層

炭層

炭層

炭層

炭層

炭層

炭層

炭層

炭層

炭層

SN-15炭層図



SN-15炭層図



SN-16炭・焼土層図1・粘土層図



SN-16炭・焼土層図2



SN-16炭・焼土層図3・出土物位置図

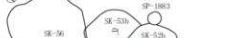

SN-16炭・焼土層図4



SN-16炭・焼土層図4

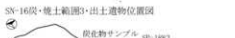

SN-16炭・焼土層図4



SN-16炭・焼土層図4



SN-16炭・焼土層図4



SN-16炭・焼土層図4



SN-16炭・焼土層図4



SN-16炭・焼土層図4

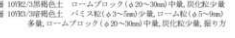

SN-16炭・焼土層図4



SN-16炭・焼土層図4



SN-16炭・焼土層図4

図2-201 B-2区 焼成関連遺構-1



図 2-202 B-2 区 焼成関連遺構 -2

II-2-B-2区



- SN-20
- 第1層 10YR1.7/1 黒色土 炭化灰(φ4~5mm)多量, 焼土粒少量
- 第2層 10YR2.1/1 黒色土 炭化灰(φ3~4mm)中量, 煎汗多量, 骨片少量
- 第3層 10YR2.3/1 黒色土 炭化灰少量
- SN-20f
- 第4層 10YR2.2/1 黒褐色土 パミス灰(φ4~5mm)・炭化灰少量
- 第5層 10YR2.3/1 黒褐色土 パミス灰・炭化灰少量
- 第6層 10YR2.1/1 黒色土 パミス灰少量
- 第7層 10YR2.3/1 黒褐色土 パミス灰中量
- SP-52・57 半円形状遺構
- 第8層 10YR2.3/1 黒褐色土 パミス灰・ブロッコ(φ1~2mm)・ロームブロッコ(φ20~30mm)少量
- 第9層 10YR2.3/1 黒褐色土 パミス灰(φ5~6mm)・パミスブロッコ(φ15~30mm)中量
- 第10層 10YR3.1/1 黒褐色土 パミス灰(φ4~5mm)少量
- 第11層 10YR2.1/1 黒褐色土 パミスブロッコ(φ20~50mm)多量
- 第12層 10YR2.3/1 黒褐色土 パミス灰多量
- 第13層 10YR2.3/1 黒褐色土 パミス灰(φ4~6mm)・炭化灰少量
- 第14層 7.5YR4.6/1 赤褐色土 炭化灰少量, 砂質土層
- 第15層 10YR2.1/1 黒褐色土 パミス灰少量, 炭化灰少量, 砂質土層
- 第16層 10YR2.3/1 黒褐色土 パミスブロッコ(φ10~30mm)少量
- 第17層 10YR2.1/1 黒色土 焼土粒・ブロッコ(φ5~15mm)下位に中量
- 第18層 10YR2.2/1 黒褐色土 焼土粒(φ1~2mm)中量
- 第19層 10YR2.1/1 黒色土 パミス灰(φ2~5mm)少量
- 第20層 10YR2.2/1 黒褐色土 パミスブロッコ(φ10mm)極微量
- 第21層 10YR2.1/1 黒色土 焼土粒(φ1~2mm)少量
- 第22層 10YR2.1/1 黒色土 焼土粒(φ1~2mm)少量
- 第23層 10YR2.2/1 黒褐色土 焼土粒(φ2~5mm)・焼土粒・ブロッコ(φ5~10mm)少量
- 第24層 10YR2.2/1 黒褐色土 焼土粒(φ5mm)少量
- 第25層 10YR2.1/1 黒色土 焼土粒・ブロッコ(φ5~15mm)少量
- 第11層 10YR2.2/1 黒褐色土 上部にパミス灰(φ5mm)中量, 上部が赤色化している
- 第12層 10YR5.6/1 黄褐色土 黒褐色土が少量(煎汗土), 上部が赤色化している
- 第13層 10YR3.2/1 黒褐色土 炭化灰(φ2~5mm)中量, 焼土粒(φ2~5mm)微量
- 第14層 10YR2.2/1 黒褐色土 ロームブロッコ(φ30~100mm)極微量, 焼土粒(φ5mm)少量
- 第15層 10YR2.2/1 黒褐色土 パミス灰(φ1~2mm)少量
- 第16層 10YR4.1/1 赤褐色土 大塚面
- 第17層 10YR5.6/1 黄褐色土 パミス灰(φ5mm)微量, 黒褐色土少量煎汗り方
- 第18層 10YR2.1/1 黒色土 パミス灰(φ1~2mm)少量煎汗り方
- 第19層 10YR2.1/1 黒色土 パミス灰・ブロッコ(φ5~15mm)少量, ロームブロッコ(φ10mm)微量煎汗り方

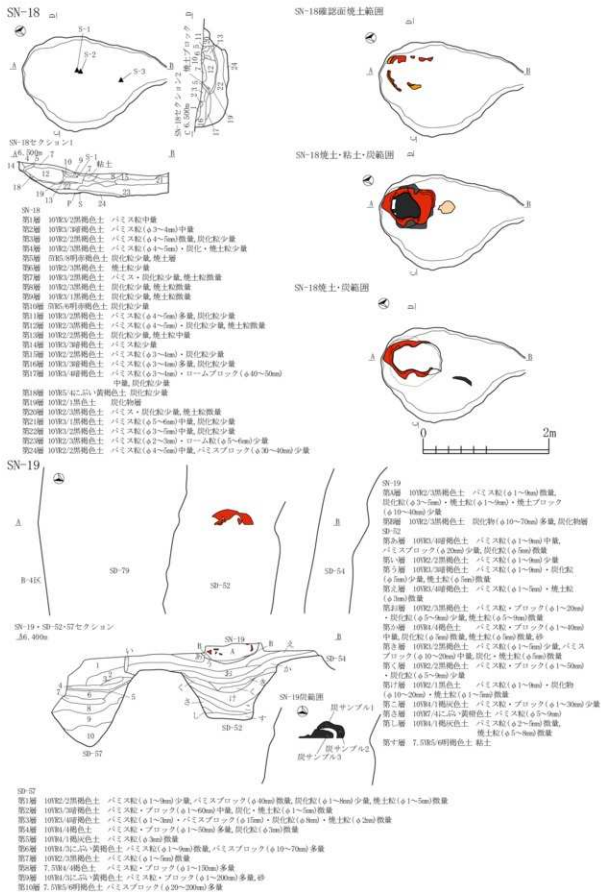

図 2-203 B-2 区 焼成関連遺構-3, カマド状遺構-2



図 2-204 B-2 区 焼成関連遺構-4, カマド状遺構-3

II-2-B-2区

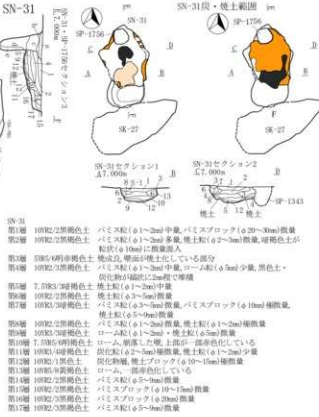
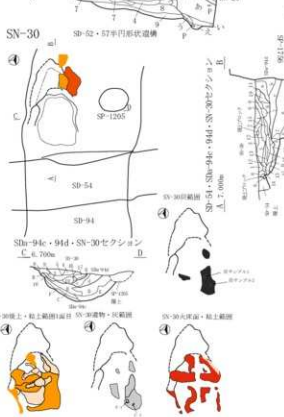

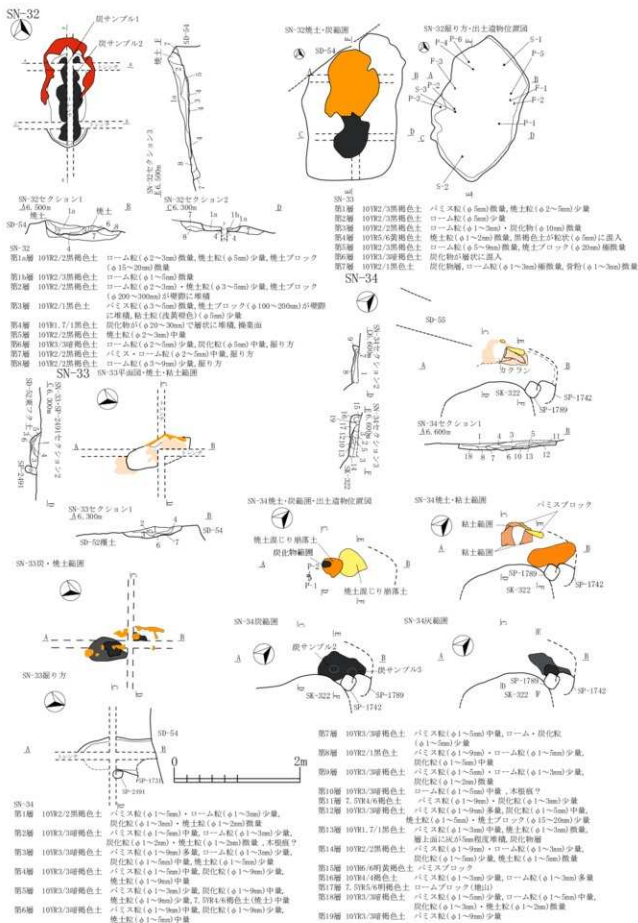

図 2-205 B-2 区 焼成関連遺構 -5, カマド状遺構 -4



図 2-206 B-2 区 その他の遺構 -1



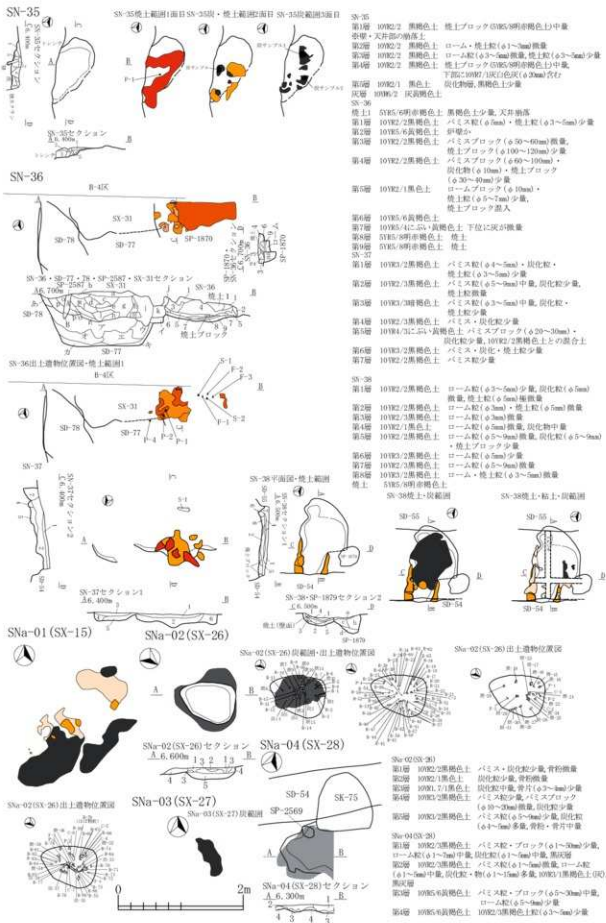

図 2-208 B-2 区 ピット -1

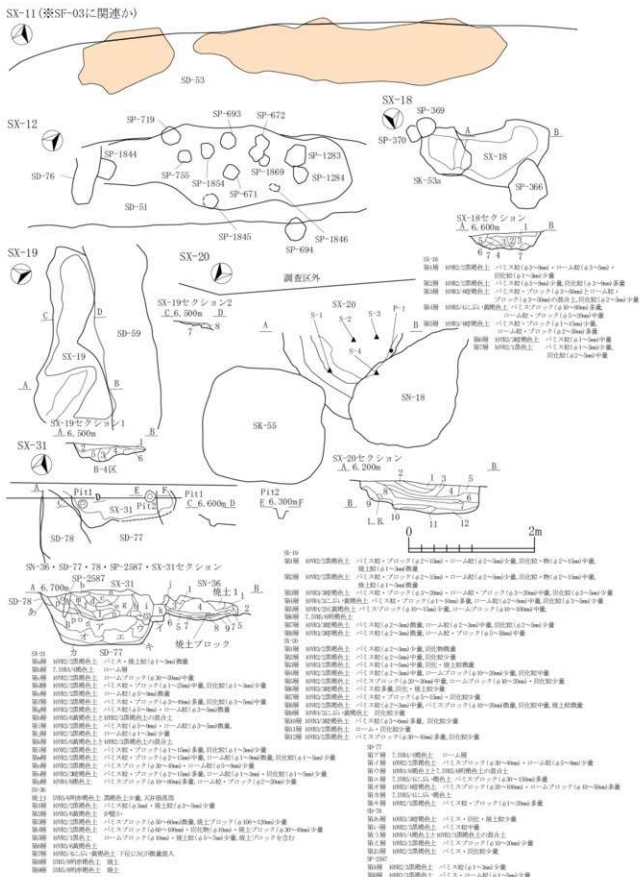

II-2-B-2区

図 2-209 B-2 区 ビット -2

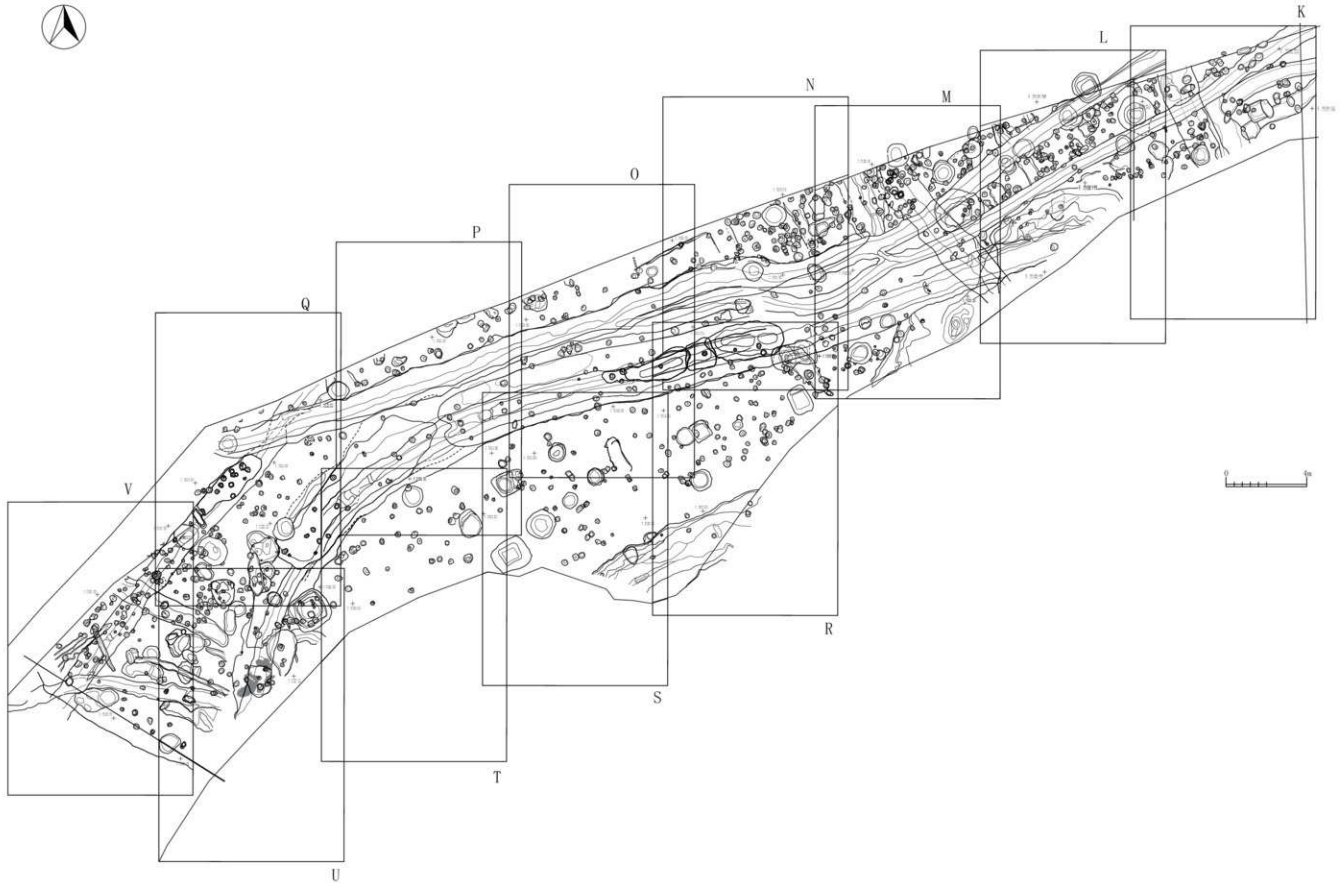
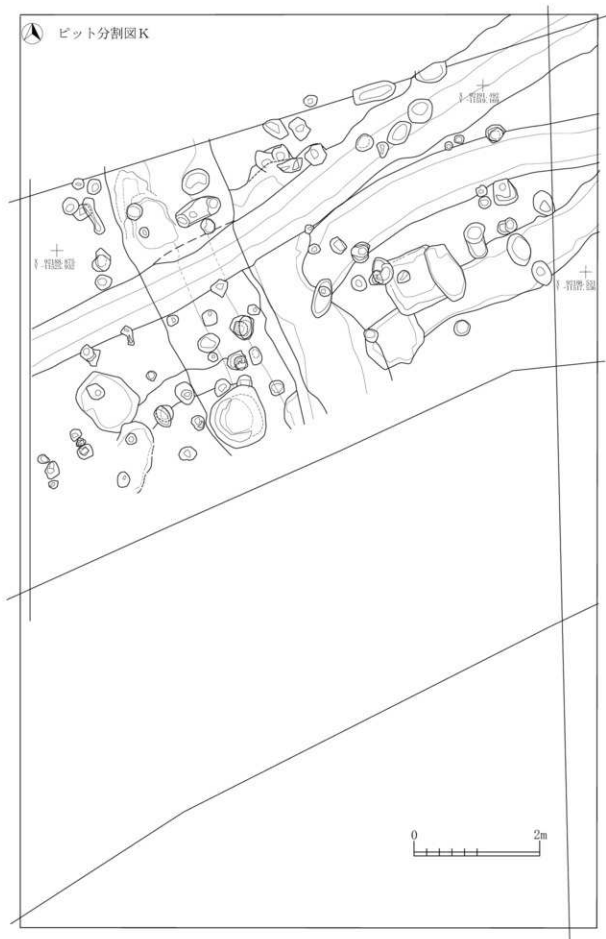
Ⅱ-2 B-2区



図 2-210 B-2 区 ビット-3



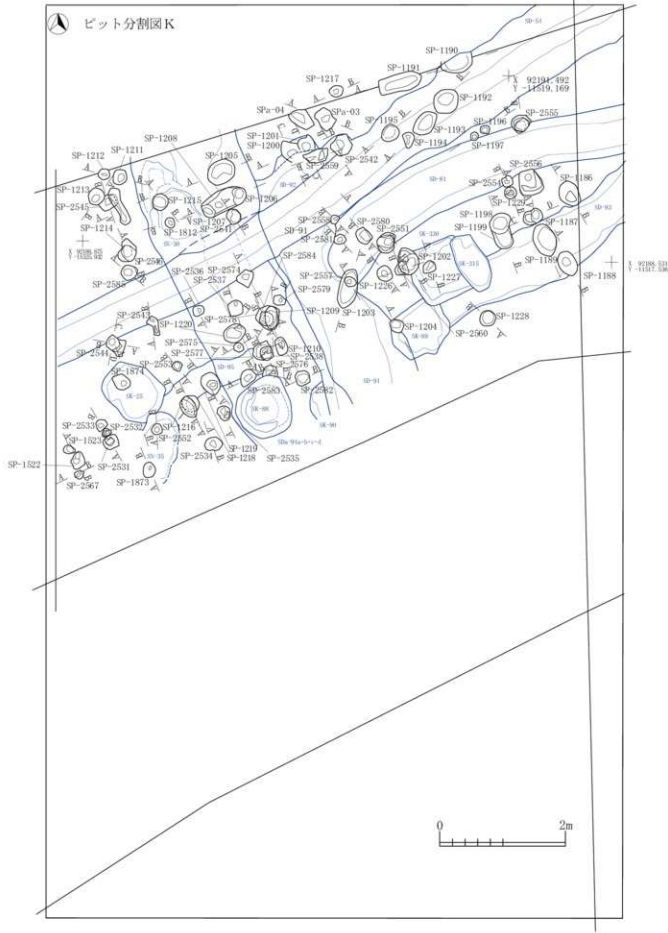

図 2-212 B-2 区 ピット-5

Ⅱ-2 B-2区



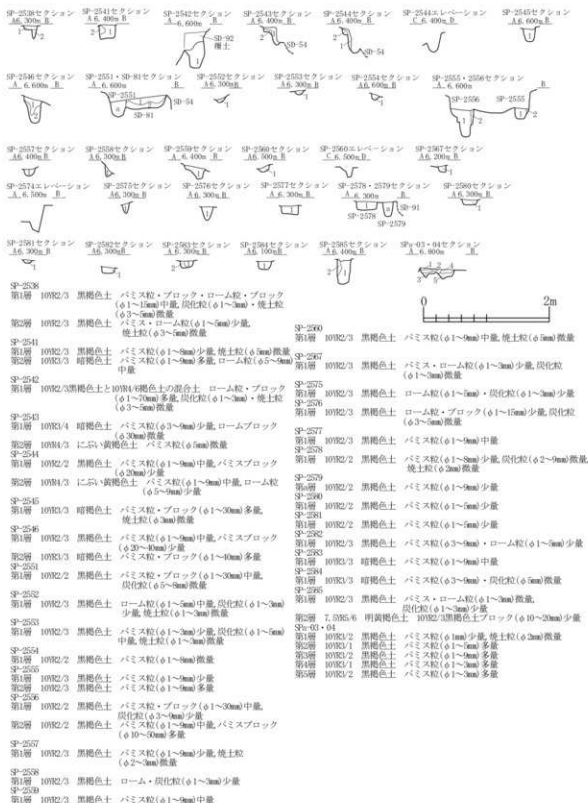
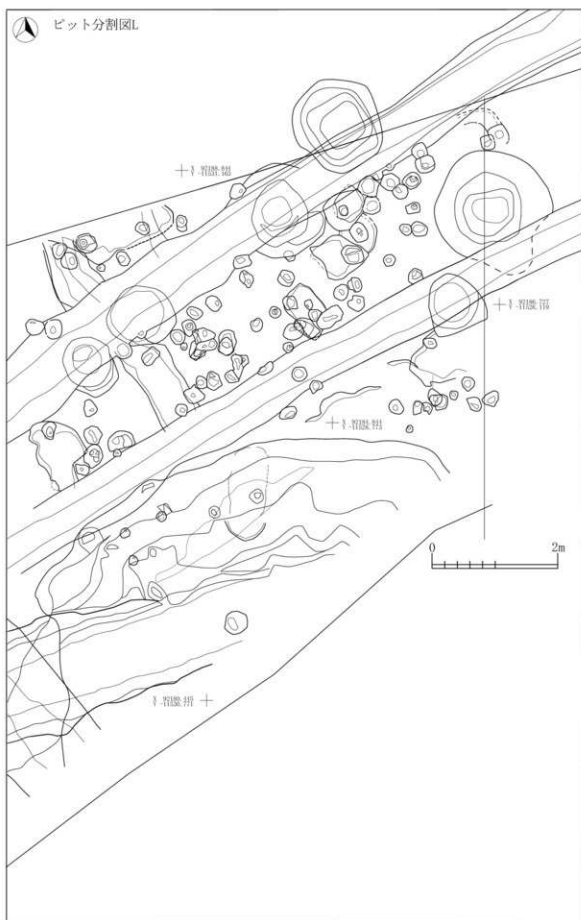

II-2B-2区

図 2-213 B-2区 ビット-6







図 2-216 B-2 区 ピット-9

Ⅱ-2 B-2区

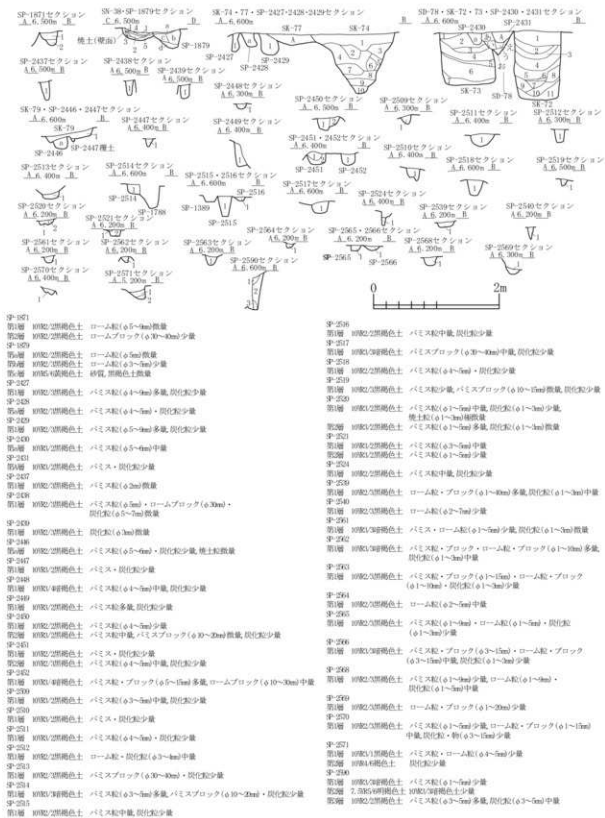
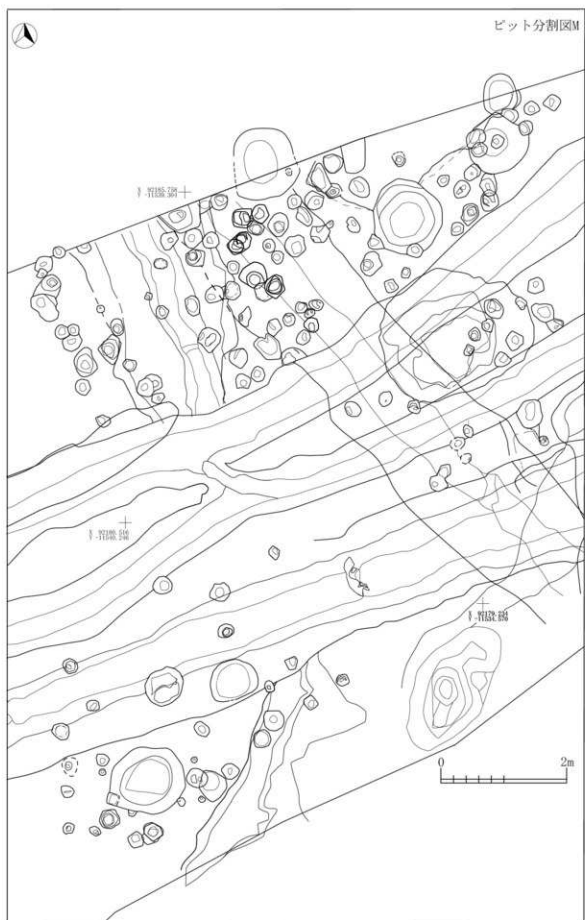

II-2-B-2区

図 2-217 B-2 区 ビット -10



図 2-218 B-2区 ピット-11

Ⅱ-2 B-2区





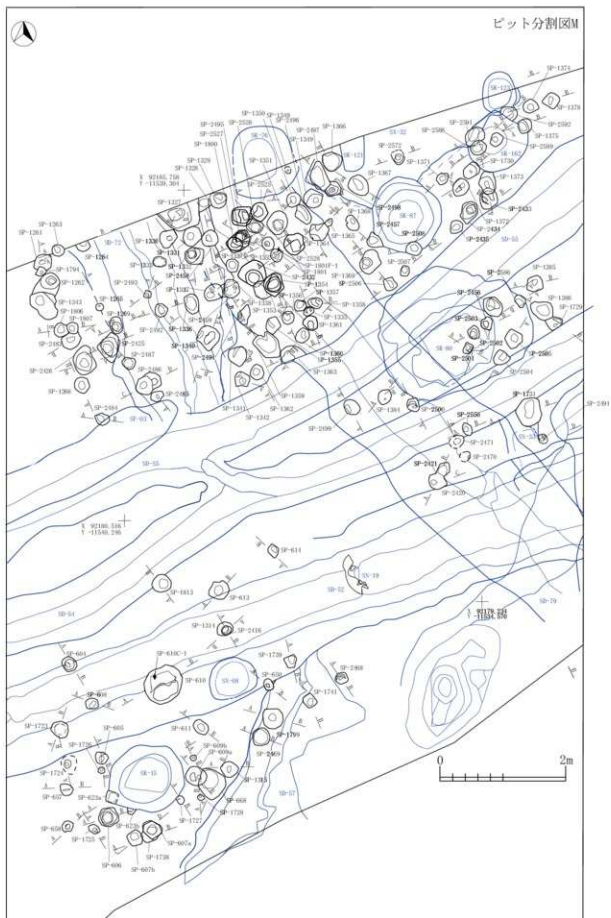





図 2-222 B-2区 ビット-15



図 2-223 B-2 区 ビット -16



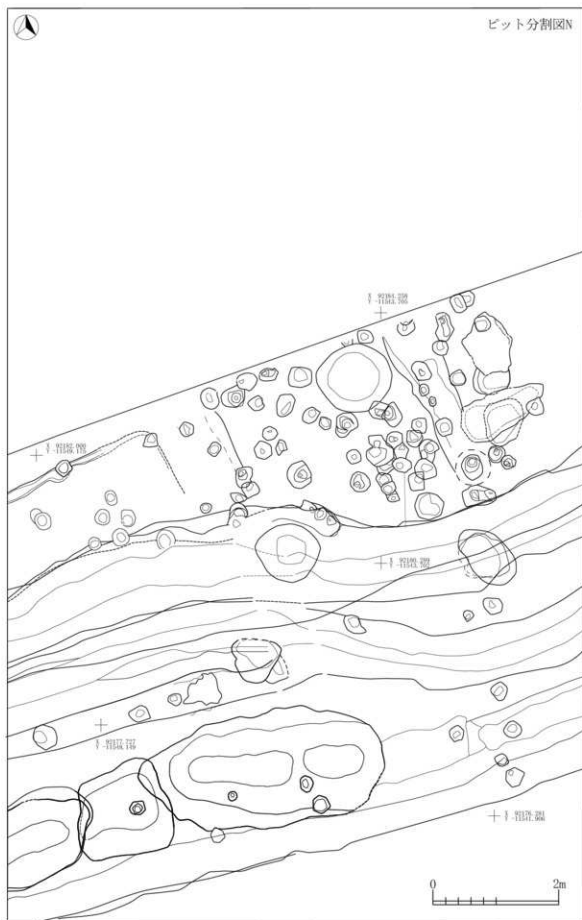

- |                           |  |                                |                           |                                |                           |                           |                           |
|---------------------------|--|--------------------------------|---------------------------|--------------------------------|---------------------------|---------------------------|---------------------------|
| SP-178                    | SP-178セクション<br>A. 7.100m                 | SP-176・3N-31セクション<br>B. 7.000m | SP-1805セクション<br>A. 6.900m | SP-1831セクション<br>A. 7.000m      | SP-1847セクション<br>B. 7.000m | SP-1847<br>A. 7.000m      | SP-1849セクション<br>B. 7.000m |
| SP-26                     | SP-27・27・SP-71・SP-1678セクション<br>A. 7.000m | SP-176<br>B. 7.000m            | SP-1807セクション<br>A. 6.900m | SP-1831<br>A. 7.000m           | SP-1279<br>A. 7.000m      | SP-2407セクション<br>A. 7.000m | SP-2408セクション<br>A. 9.000m |
| SP-2436セクション<br>A. 6.900m | SP-2407セクション<br>A. 7.000m                | SP-2441セクション<br>A. 7.200m      | SP-2442セクション<br>A. 7.200m | SP-2444・2445セクション<br>A. 7.200m | SP-2406セクション<br>A. 6.900m | SP-2407セクション<br>A. 2.200m | SP-2477セクション<br>A. 7.000m |
| SP-2479セクション<br>A. 6.900m | SP-2480セクション<br>A. 6.900m                | SP-2481・2482セクション<br>A. 6.900m | SP-2444<br>A. 6.900m      | SP-1809・1809セクション<br>A. 6.900m | SP-2406セクション<br>A. 6.900m | SP-2475セクション<br>A. 2.200m | SP-2478セクション<br>A. 9.000m |
| SP-25                     | SP-26                                    | SP-27                          | SP-28                     | SP-29                          | SP-30                     | SP-31                     | SP-32                     |
| SP-33                     | SP-34                                    | SP-35                          | SP-36                     | SP-37                          | SP-38                     | SP-39                     | SP-40                     |
| SP-41                     | SP-42                                    | SP-43                          | SP-44                     | SP-45                          | SP-46                     | SP-47                     | SP-48                     |
| SP-49                     | SP-50                                    | SP-51                          | SP-52                     | SP-53                          | SP-54                     | SP-55                     | SP-56                     |
| SP-57                     | SP-58                                    | SP-59                          | SP-60                     | SP-61                          | SP-62                     | SP-63                     | SP-64                     |
| SP-65                     | SP-66                                    | SP-67                          | SP-68                     | SP-69                          | SP-70                     | SP-71                     | SP-72                     |
| SP-73                     | SP-74                                    | SP-75                          | SP-76                     | SP-77                          | SP-78                     | SP-79                     | SP-80                     |
| SP-81                     | SP-82                                    | SP-83                          | SP-84                     | SP-85                          | SP-86                     | SP-87                     | SP-88                     |
| SP-89                     | SP-90                                    | SP-91                          | SP-92                     | SP-93                          | SP-94                     | SP-95                     | SP-96                     |
| SP-97                     | SP-98                                    | SP-99                          | SP-100                    | SP-101                         | SP-102                    | SP-103                    | SP-104                    |
| SP-105                    | SP-106                                   | SP-107                         | SP-108                    | SP-109                         | SP-110                    | SP-111                    | SP-112                    |
| SP-113                    | SP-114                                   | SP-115                         | SP-116                    | SP-117                         | SP-118                    | SP-119                    | SP-120                    |
| SP-121                    | SP-122                                   | SP-123                         | SP-124                    | SP-125                         | SP-126                    | SP-127                    | SP-128                    |
| SP-129                    | SP-130                                   | SP-131                         | SP-132                    | SP-133                         | SP-134                    | SP-135                    | SP-136                    |
| SP-137                    | SP-138                                   | SP-139                         | SP-140                    | SP-141                         | SP-142                    | SP-143                    | SP-144                    |
| SP-145                    | SP-146                                   | SP-147                         | SP-148                    | SP-149                         | SP-150                    | SP-151                    | SP-152                    |
| SP-153                    | SP-154                                   | SP-155                         | SP-156                    | SP-157                         | SP-158                    | SP-159                    | SP-160                    |
| SP-161                    | SP-162                                   | SP-163                         | SP-164                    | SP-165                         | SP-166                    | SP-167                    | SP-168                    |
| SP-169                    | SP-170                                   | SP-171                         | SP-172                    | SP-173                         | SP-174                    | SP-175                    | SP-176                    |
| SP-177                    | SP-178                                   | SP-179                         | SP-180                    | SP-181                         | SP-182                    | SP-183                    | SP-184                    |
| SP-185                    | SP-186                                   | SP-187                         | SP-188                    | SP-189                         | SP-190                    | SP-191                    | SP-192                    |
| SP-193                    | SP-194                                   | SP-195                         | SP-196                    | SP-197                         | SP-198                    | SP-199                    | SP-200                    |
| SP-201                    | SP-202                                   | SP-203                         | SP-204                    | SP-205                         | SP-206                    | SP-207                    | SP-208                    |
| SP-209                    | SP-210                                   | SP-211                         | SP-212                    | SP-213                         | SP-214                    | SP-215                    | SP-216                    |
| SP-217                    | SP-218                                   | SP-219                         | SP-220                    | SP-221                         | SP-222                    | SP-223                    | SP-224                    |
| SP-225                    | SP-226                                   | SP-227                         | SP-228                    | SP-229                         | SP-230                    | SP-231                    | SP-232                    |
| SP-233                    | SP-234                                   | SP-235                         | SP-236                    | SP-237                         | SP-238                    | SP-239                    | SP-240                    |
| SP-241                    | SP-242                                   | SP-243                         | SP-244                    | SP-245                         | SP-246                    | SP-247                    | SP-248                    |
| SP-249                    |  |                                |                           |                                |                           |                           |                           |

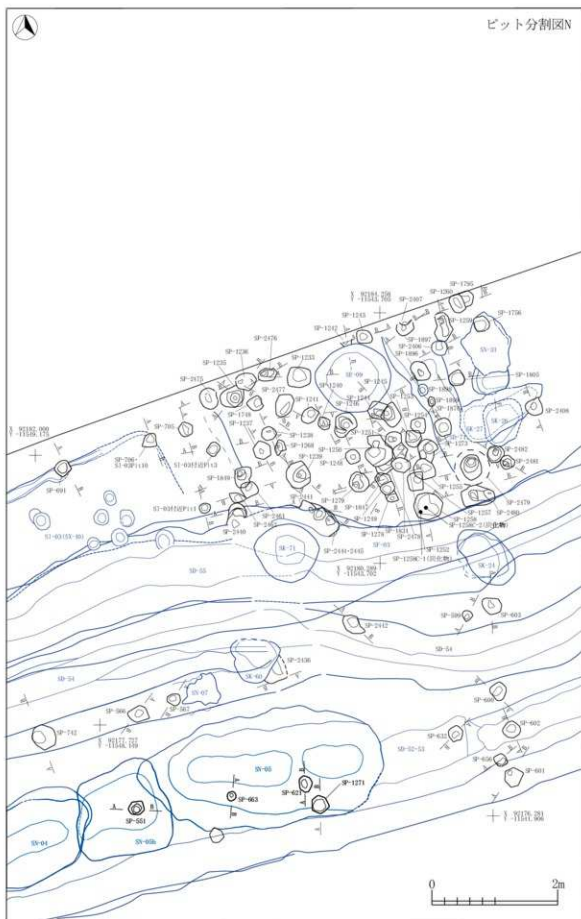
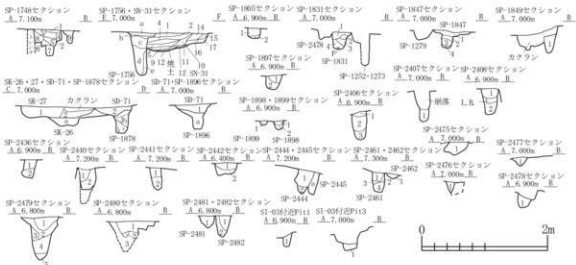
図 2-225 B-2区 ビット-18

Ⅱ-2 B-2区



図 2-226 B-2区 ピット -19



図 2-227 B-2 区 ビット -20



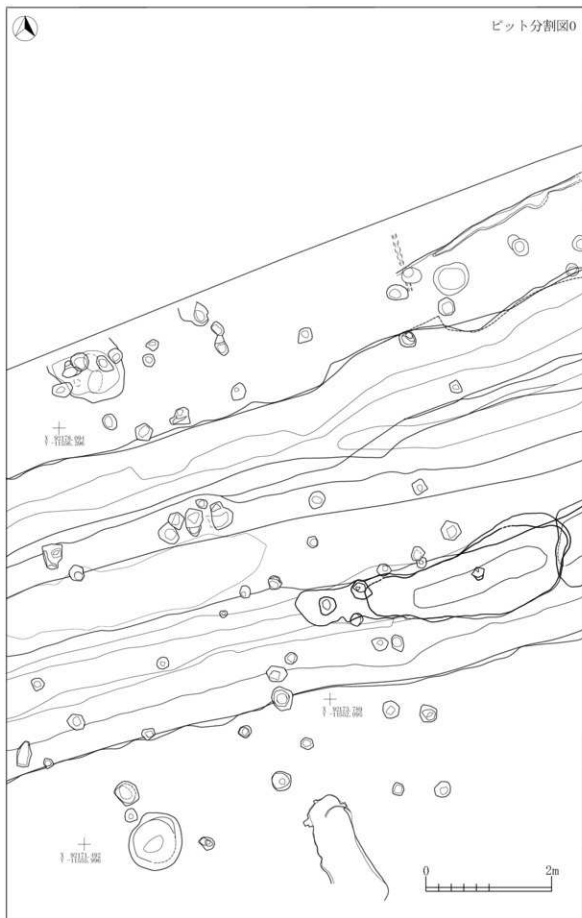

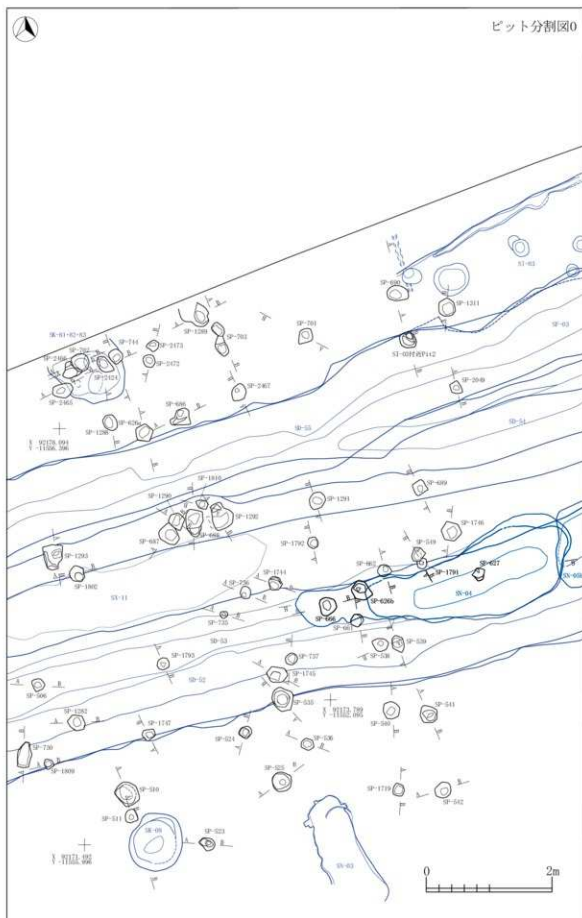

図 2-229 B-2 区 ピット -22



図 2-230 B-2 区 ビット -23

Ⅱ-2 B-2区

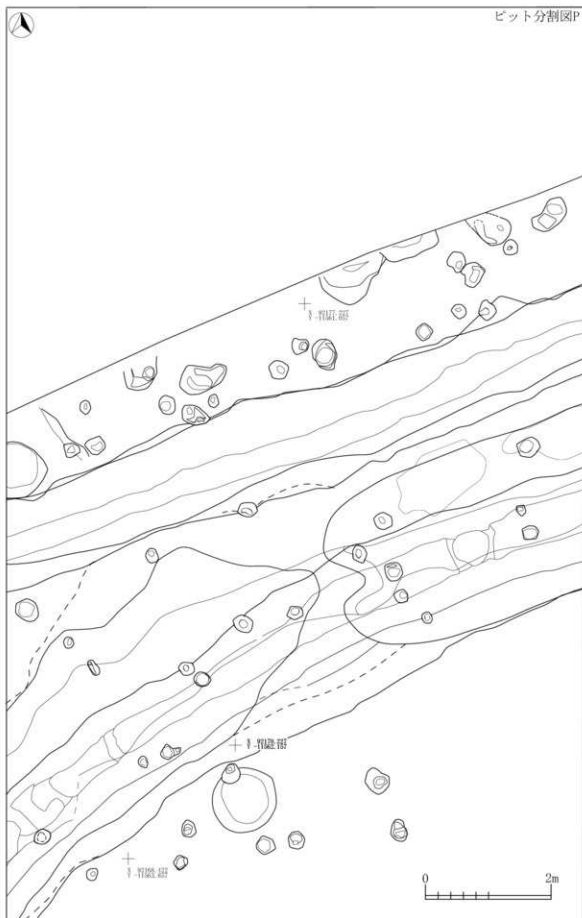

図 2-231 B-2区 ピット -24

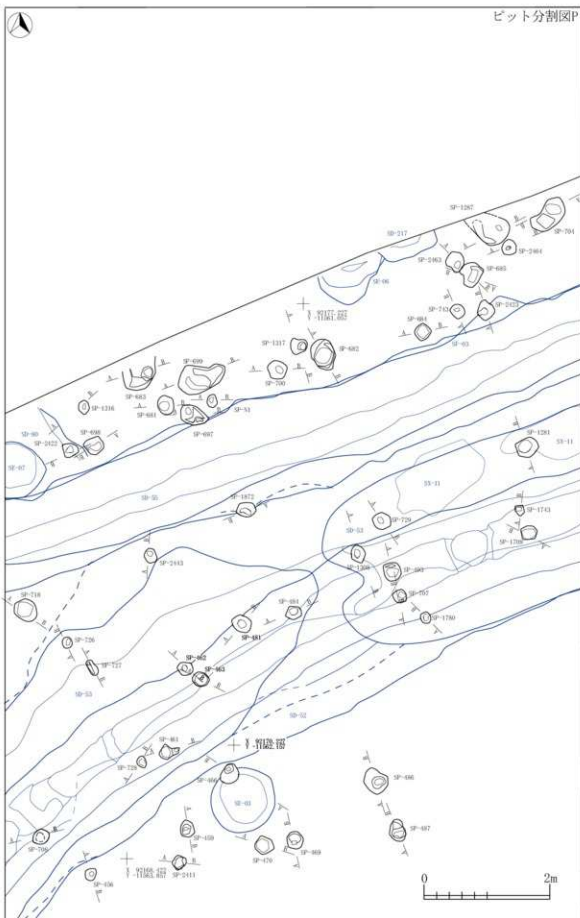

図 2-232 B-2区 ピット-25



図 2-233 B-2区 ビット-26

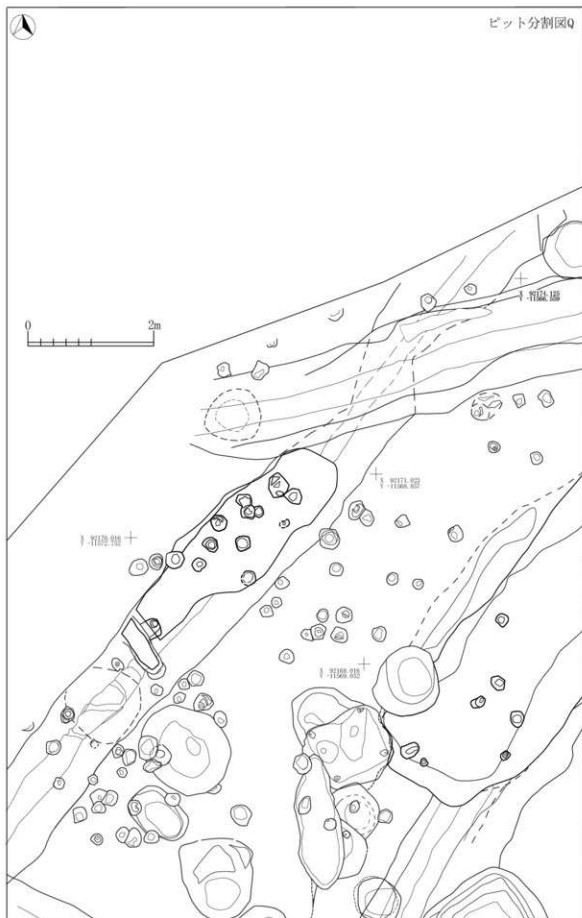

図 2-234 B-2 区 ピット-27

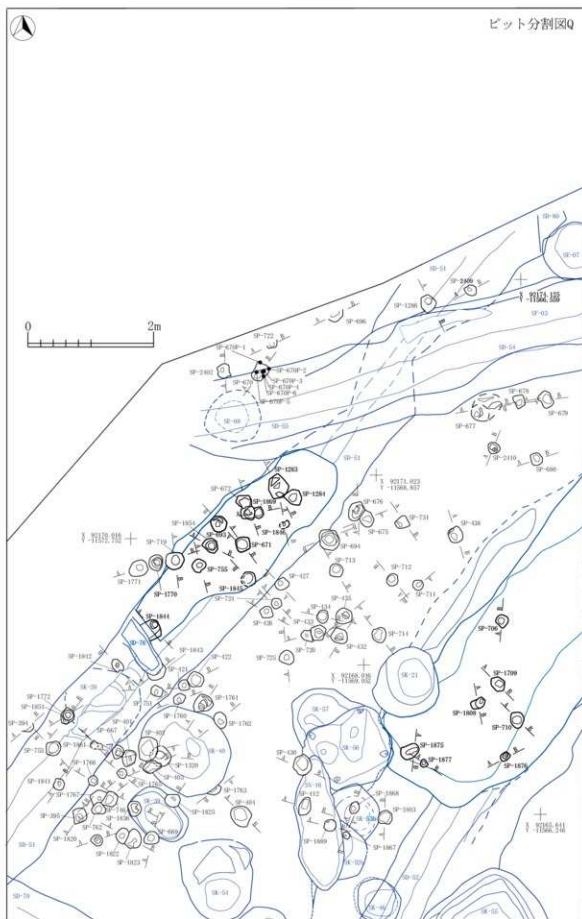

図 2-235 B-2 区 ビット -28

II-2-B-2区

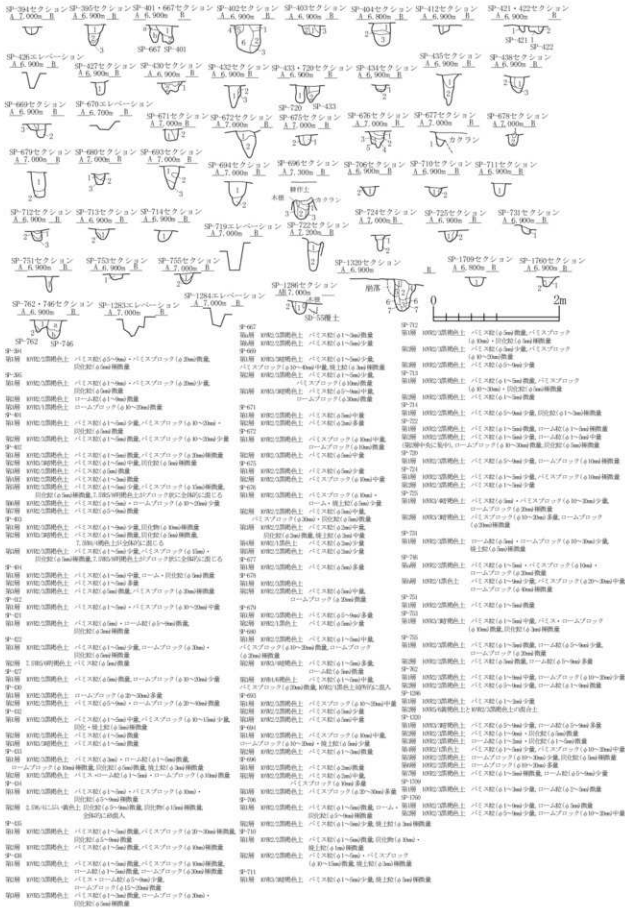

図 2-236 B-2 区 ピット -29

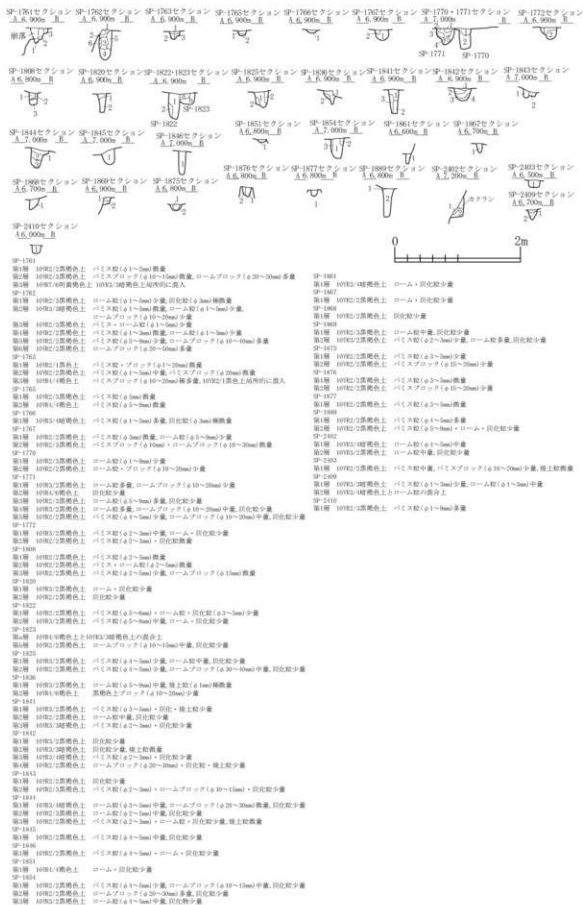



図 2-237 B-2区 ビット-30

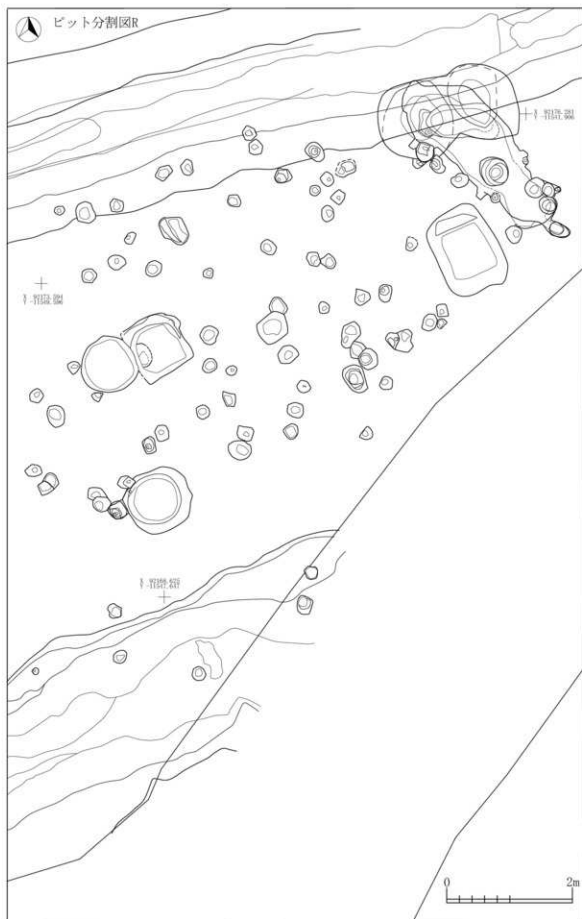

図 2-238 B-2 区 ビット-31

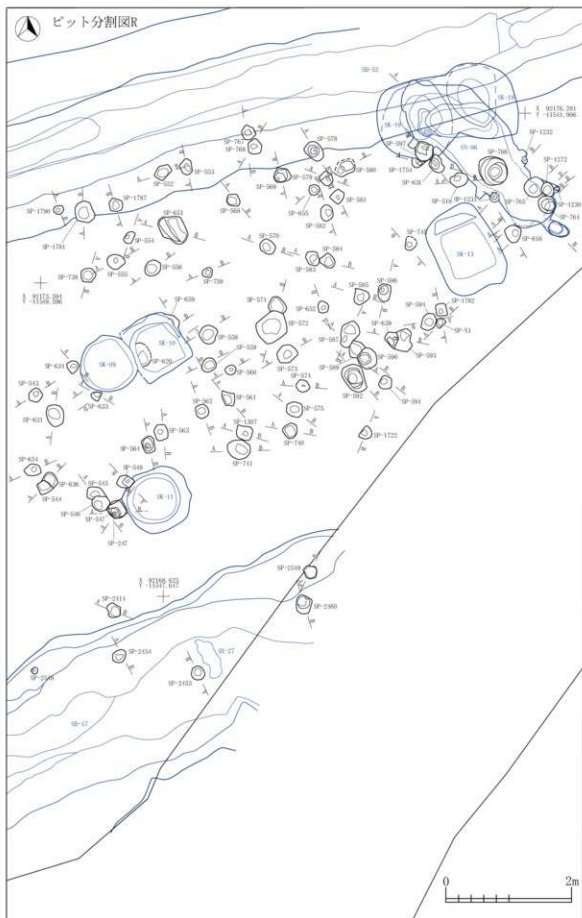

図 2-239 B-2 区 ピット-32

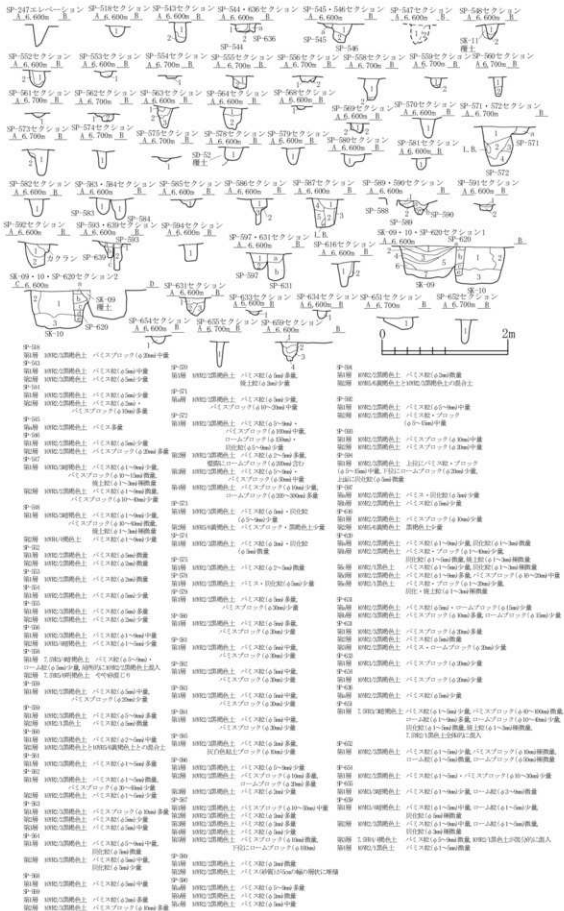

図 2-240 B-2区 ピット-33



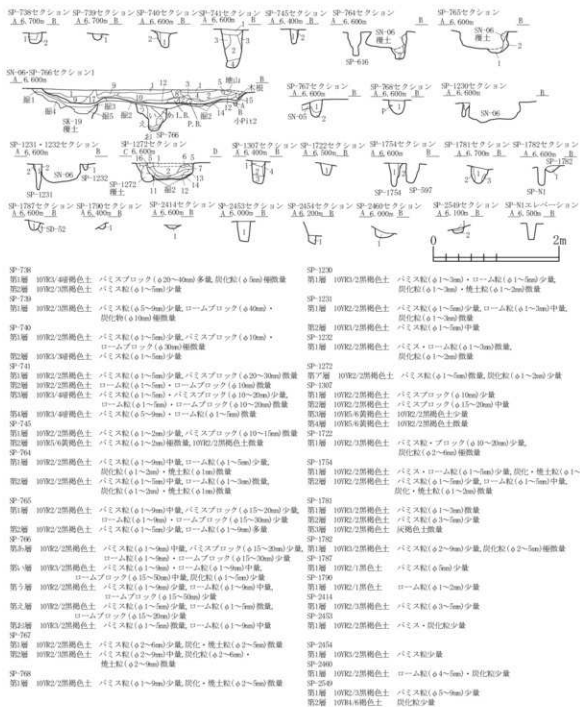

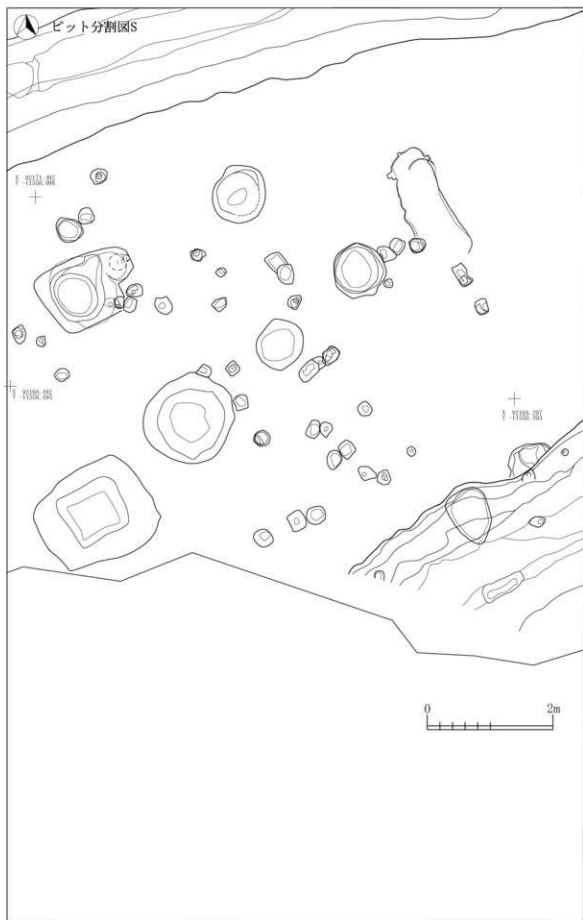
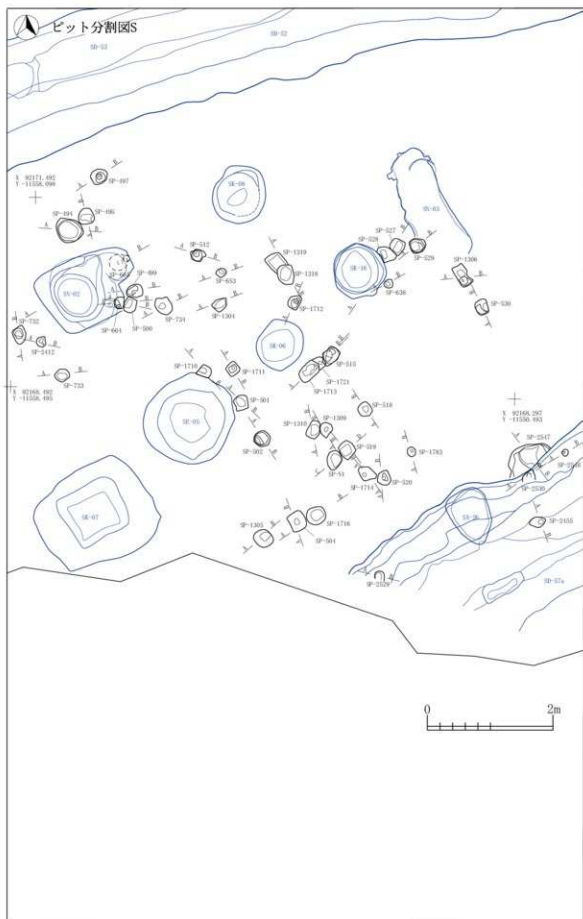

図 2-243 B-2 区 ピット -36



図 2-244 B-2区 ビット-37



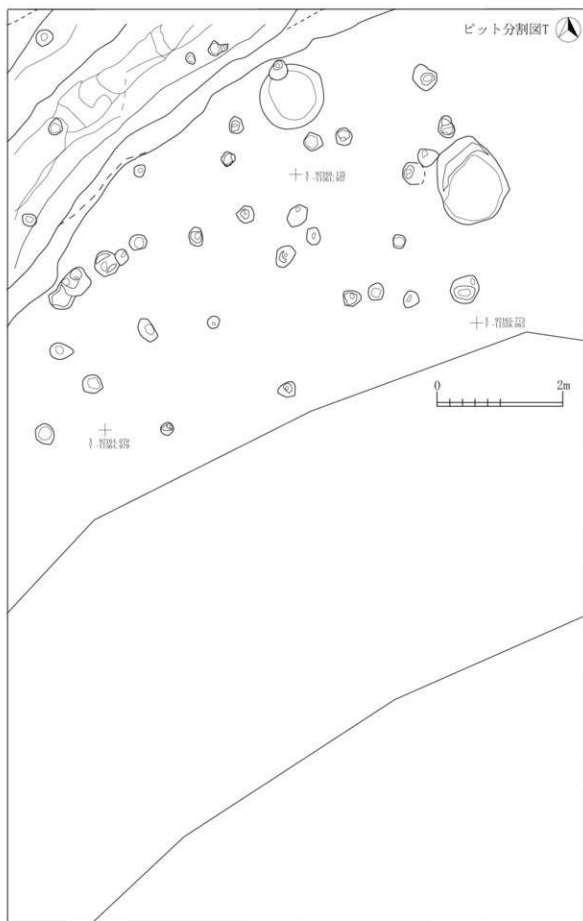

図 2-245 B-2 区 ビット -38

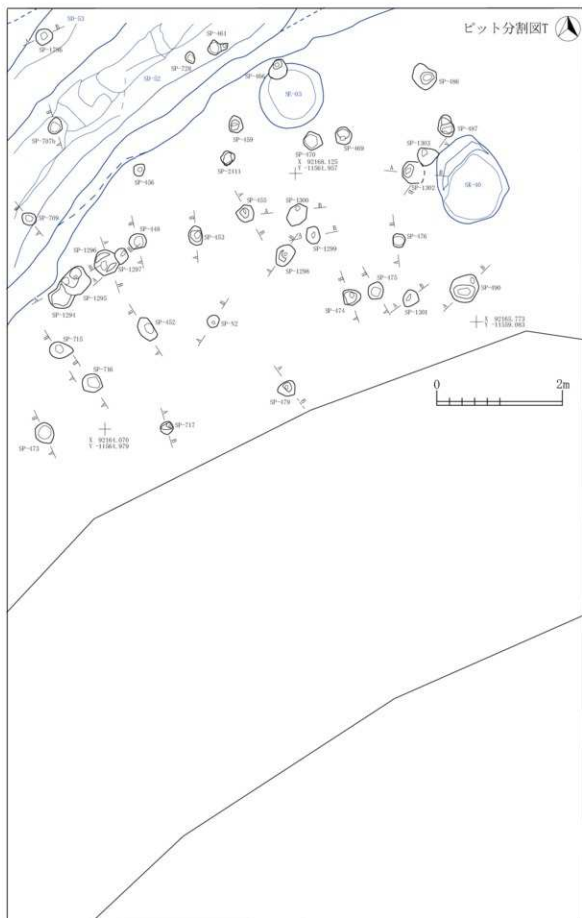

図 2-246 B-2区 ピット-39



図 2-247 B-2 区 ビット-40

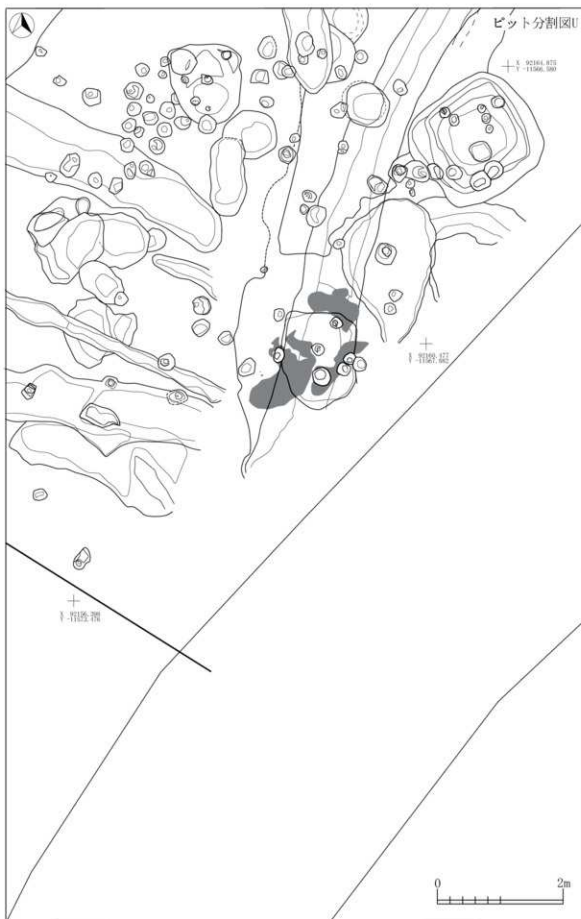

図 2-248 B-2 区 ビット -41

Ⅱ-2 B-2区

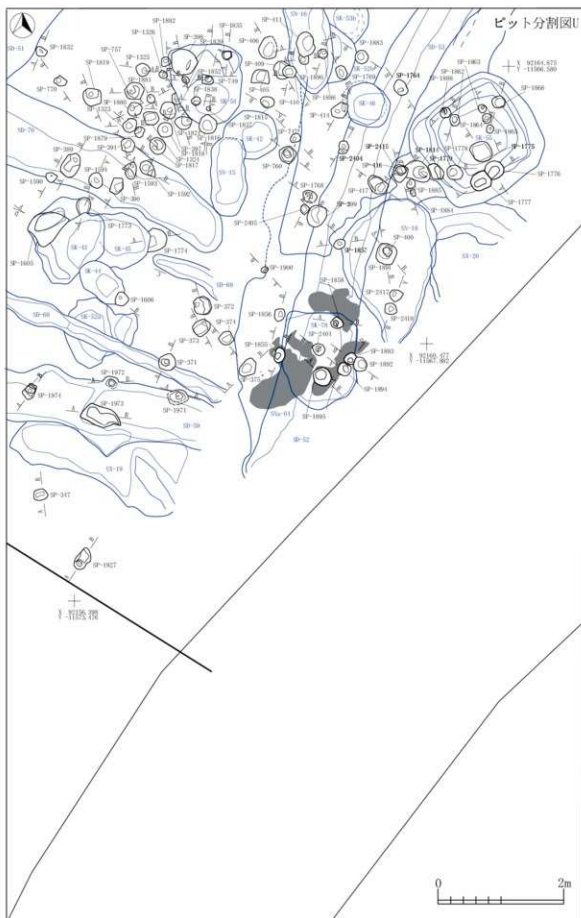

図 2-249 B-2区 ピット-42

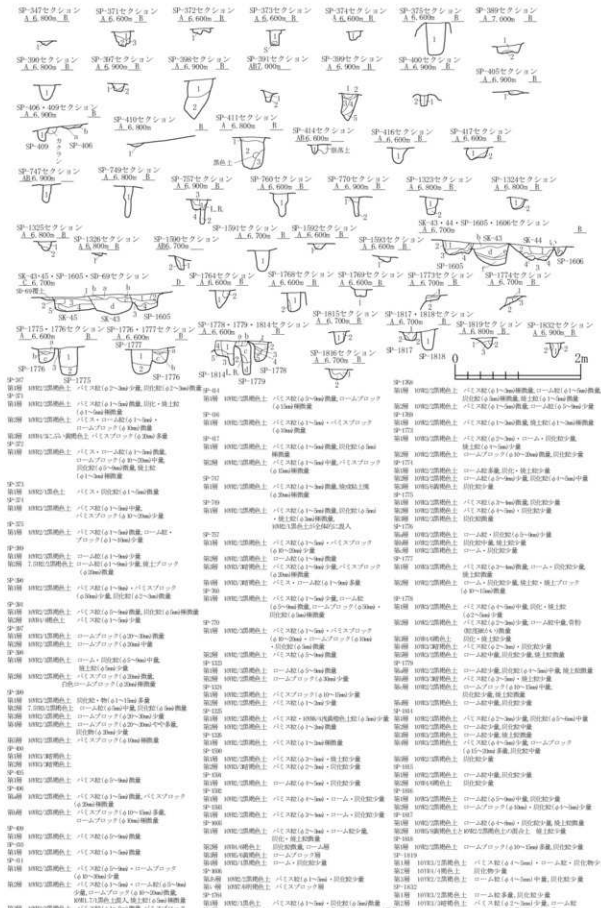

図 2-250 B-2 区 ビット-43



II-2-B-2区

図 2-251 B-2 区 ビット -44

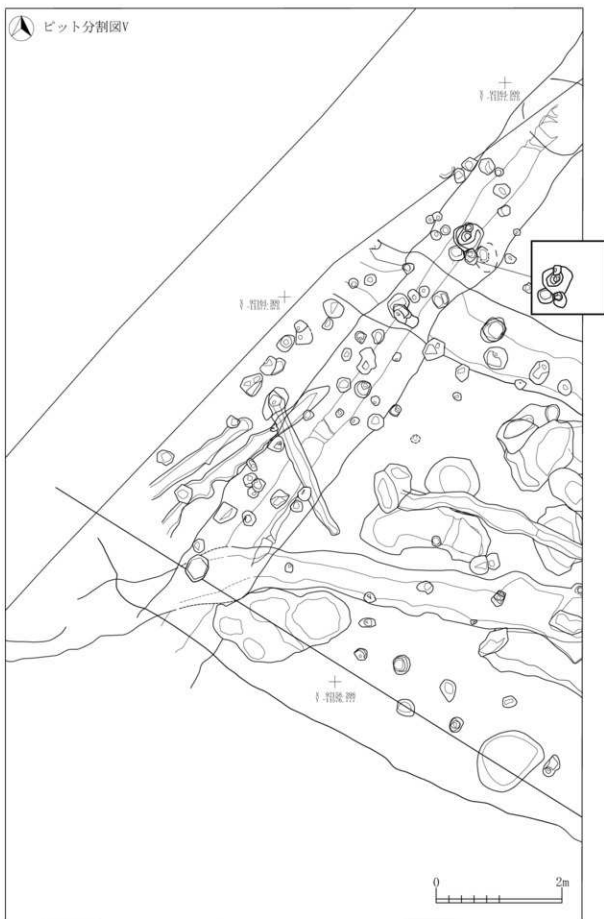
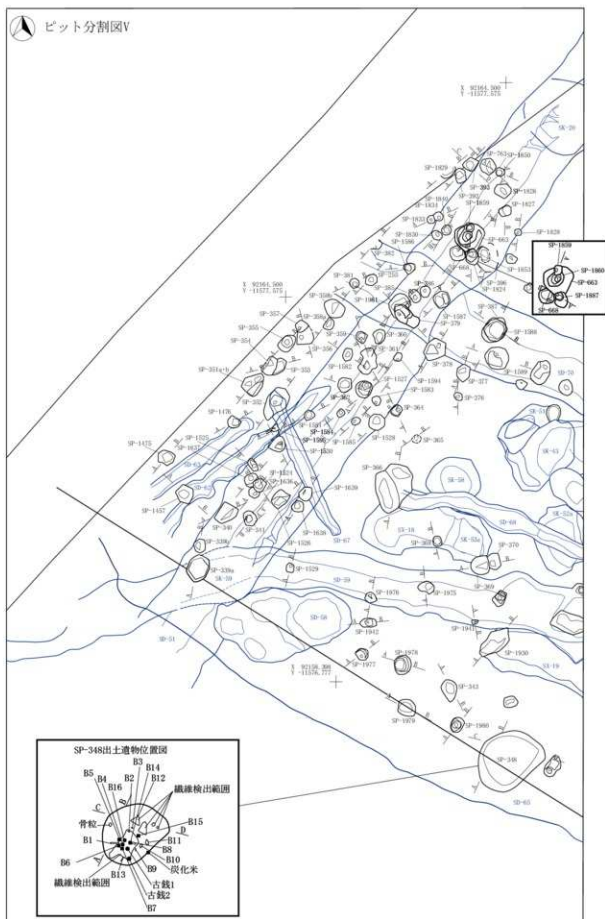





Ⅱ-2 B-2区



図 2-254 B-2 区 道路状遺構

3. B-3区

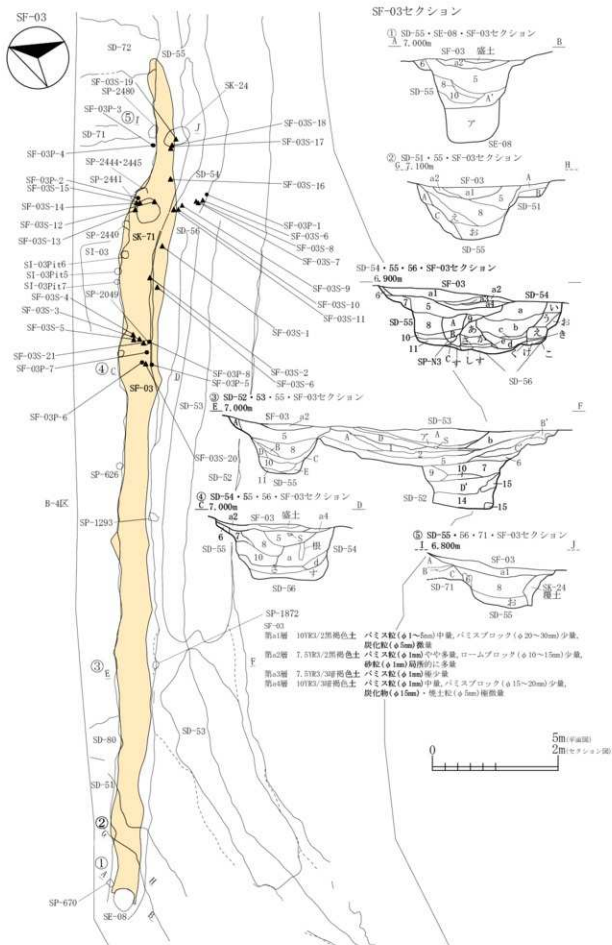

II-3-B-3区

図 2-255 新田(1)遺跡 B-3区遺構配置図(S=1/180)



SI-01遺物位置図

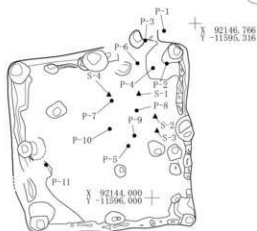

SI-01炭・焼土・貼床範囲

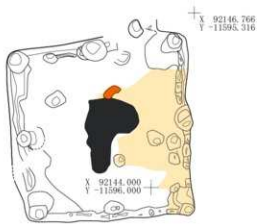

SI-02

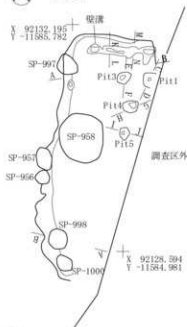

- SI-02
- 第1層 10YR2/2 黒褐色土 パミス灰・ブロック(φ1~4mm)・炭化灰(φ1~5mm)中量
- 第2層 10YR3/2 黒褐色土と10YR4/3 黄褐色土の混合土。パミス灰・ブロック(φ1~30mm)多量
- 第3層 10YR2/2 黒褐色土 パミス灰(φ1~5mm)少量,炭化灰(φ1~5mm)中量
- 第4層 10YR2/2 黒褐色土 パミス灰・ブロック(φ1~4mm)中量,炭化灰(φ1~5mm)少量
- 第5層 10YR4/4 褐色土 パミスブロック(φ30~30mm)少量
- 第1層 10YR3/2 黒褐色土 パミス灰・ブロック(φ1~10mm)・炭化灰(φ1~5mm)少量
- 第2層 10YR3/4 暗褐色土 パミス灰(φ1~2mm)多量
- SI-02壁跡
- 第1層 7.5YR2/3 柿味褐色土 パミス灰(φ1~5mm)少量
- 第2層 7.5YR4/3 褐色土 パミス灰・ブロック(φ1~35mm)多量
- 第3層 10YR5/4 にじみ・黄褐色土 パミス灰(φ5~10mm)少量
- SI-02P113
- 第1層 7.5YR2/3 柿味褐色土 パミス灰(φ1mm)極微量
- 第2層 7.5YR2/3 柿味褐色土 パミス灰(φ1~2mm)少量
- 第3層 7.5YR2/3 柿味褐色土と10YR5/6 黄褐色土の混合土
- SI-02P114
- 第1層 7.5YR2/3 柿味褐色土 パミス灰(φ2mm)微量・パミスブロック(φ15mm)極微量
- SI-02P115
- 第1層 7.5YR2/3 黒褐色土 パミスブロック(φ30mm)極微量
- 第2層 7.5YR4/3 褐色土 パミスブロック(φ20~30mm)微量
- SI-02P116
- 第1層 10YR3/4 暗褐色土 パミス灰・ブロック(φ5~15mm)少量
- 第2層 10YR5/6 黄褐色土 パミスブロック層
- SP-998
- 第1層 10YR3/1 黒褐色土 パミス・炭化・焼土灰(φ1~2mm)微量
- 第2層 10YR3/1 黒褐色土 パミス灰・ブロック(φ1~10mm)多量
- 第3層 10YR3/1 黒褐色土 パミス灰・ブロック(φ1~10mm)少量
- 第4層 10YR3/1 黒褐色土 パミス灰・ブロック(φ1~15mm)多量

SI-02炭・骨範囲その1



SI-02炭・骨範囲その2



図 2-257 B-3 区 竪穴住居跡-2

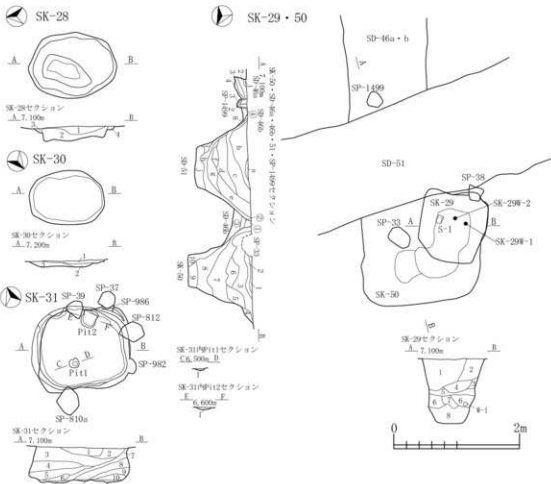

- SK-28  
第1層 7.004.6 褐色土 100級土照褐色土ブロック(φ30~40mm)・パミス粒・ブロック(φ1~30mm)少量
- 第2層 10.002.2 黒褐色土 パミス粒・ブロック(φ5~30mm)・ローム土・ブロック(φ5~30mm)少量
- 第3層 10.004.3 赤い・黄褐色土 パミスブロック(φ30mm)少量
- SK-29  
第1層 7.004.2 黒褐色土 パミス粒(φ5~9mm)中量
- 第2層 10.002.3 黒褐色土 パミス粒・ブロック(φ1~30mm)多量、ロームブロック(φ10~20mm)・炭化粒・物(φ3~15mm)・焼土粒・ブロック(φ3~20mm)少量
- 第3層 10.002.3 黒褐色土 パミスブロック(φ10~40mm)中量、ロームブロック(φ30~200mm)多量、炭化粒・物(φ3~10mm)中量、焼土ブロック(φ10mm)極微量
- 第4層 7.004.6 褐色土 ロームブロック層
- 第5層 10.002.3 黒褐色土 パミス粒・ブロック(φ1~30mm)中量、炭化・焼土粒(φ3~5mm)微量
- 第6層 10.002.3 黒褐色土 パミス粒・ブロック(φ1~30mm)少量、炭化・焼土粒(φ3~5mm)微量
- 第7層 10.002.3 黒褐色土 パミスブロック(φ10~100mm)多量
- SK-30  
第1層 10.003.2 黒褐色土 パミス粒(φ1~9mm)・炭化粒(φ3~9mm)中量、焼土粒(φ1~3mm)少量
- SK-30  
第1層 10.002.3 黒褐色土 パミスブロック(φ10~30mm)中量、炭化粒(φ5~9mm)少量、焼土ブロック(φ10mm)微量
- 第2層 10.002.3 黒褐色土 パミス粒・ブロック(φ1~30mm)中量、ロームブロック(φ30mm)少量
- 第3層 10.003.2 黒褐色土 パミス粒・ブロック(φ1~40mm)少量、ローム土・ブロック(φ1~40mm)中量
- SK-31  
第1層 10.002.2 黒褐色土 パミス粒・ブロック(φ1~30mm)多量、ロームブロック(φ40~50mm)少量、炭化粒(φ5mm)微量
- 第2層 10.002.2 黒褐色土 パミス粒(φ1~9mm)中量、パミスブロック(φ10~30mm)多量、ロームブロック(φ20~40mm)少量
- 第3層 10.001.7/1 黒色土 パミス粒(φ1~9mm)少量、パミスブロック(φ10~40mm)中量
- 第4層 10.001.4 褐色土 パミス粒・ブロック(φ1~20mm)多量、ロームブロック(φ40~100mm)少量
- 第5層 10.002.1 黒色土 パミス粒(φ1~9mm)少量・ブロック(φ40~80mm)中量
- 第6層 10.001.7/1 黒色土 パミス粒(φ9mm)少量・ブロック(φ10~20mm)中量
- 第7層 10.002.3 黒褐色土 パミス粒・ブロック(φ1~40mm)中量
- 第8層 10.002.2 黒褐色土 パミス粒・ブロック(φ1~70mm)少量
- 第9層 10.002.3 黒褐色土 パミス粒・ブロック(φ1~40mm)中量
- 第10層 10.002.3 黒褐色土 パミス粒・ブロック(φ1~40mm)多量
- 第11層 10.001.7/1 黒色土 パミス粒・ブロック(φ1~200mm)少量、ロームブロック(φ40~60mm)中量
- SK-31P11  
第1層 10.001.7/1 黒色土 パミス粒(φ3~9mm)中量、パミスブロック(φ13mm)少量
- SK-31P12  
第1層 10.001.7/1 黒色土と10.003.2照褐色土の混合土 パミスブロック(φ10~40mm)中量

図 2-258 B-3 区 土坑-1



図2-259 B-3区 土坑-2



図 2-260 B-3 区 井戸跡, 焼成関連遺構 - 1



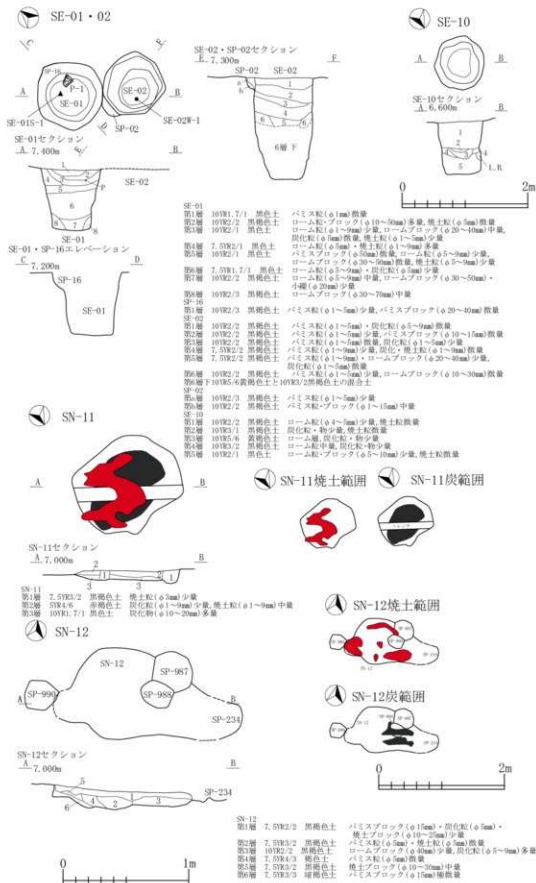

図 2-261 B-3区 焼成関連遺構 -2

II-3-B-3区



図 2-262 B-3 区 カマド状遺構



- |  |   |
|--|---|
| <p><b>SX-13</b></p> <p>第1層 10YR2/1 黒褐色土 黒灰土、パミス灰(φ3~4m)・ローム灰少量、炭化粒・物中量、粘土粒少量</p> <p>第2層 10YR2/2 黒色土 パミス灰(φ2~3m)少量</p> <p>第3層 10YR2/3 黒褐色土 炭化粒・物中量、粘土粒少量</p> <p>第4層 10YR4/4 褐色土 ローム層、炭化粒・物少量、粘土粒(φ4~5m)中量</p> <p>第5層 10YR2/2 黒褐色土 パミス灰(φ5~6m)、ローム灰、炭化粒、物、粘土粒少量</p> <p>第6層 10YR2/2 黒褐色土 ローム灰(φ3~5m)多量、炭化粒・物、粘土粒(φ2~3m)中量、背散炭粒</p> <p>第7層 10YR3/1 黒褐色土 ローム灰、炭化粒・物中量</p> <p>第8層 10YR2/2 黒褐色土 パミス灰(φ5~6m)少量、炭化粒、物中量、粘土粒少量</p> <p>第9層 10YR2/2 黒褐色土 ローム灰、炭化粒、物少量</p> <p>第10層 10YR2/2 黒褐色土 炭化粒・物少量、粘土粒微量</p> <p><b>SX-13基層</b></p> <p>第1層 10YR2/2 黒褐色土 パミス灰・ブロック(φ5~20m)少量</p> <p>第1'層 10YR2/3 黒褐色土 1層の崩落堆積層(φ15~20m)少量</p> <p>第1''層 10YR2/3 黒褐色土 1層目層の崩落層、縦(φ15~20m)中量</p> <p>第2層 10YR2/3 黒褐色土 パミス灰(φ5~9m)中量</p> <p>第3層 10YR2/2 黒褐色土 パミス灰(φ5~9m)少量</p> <p>第IV層 2.5Y3/1 黒褐色土 パミスブロック(φ10~20m)中量</p> <p><b>SD-45</b></p> <p>第1層 10YR2/1 黒色土</p> <p>第2層 3Y/1 灰白色土</p> <p>第3層 3Y/2 灰オリーブ色土</p> <p>第4層 3Y/1 オリーブ黒色土 結實土</p> <p>第5層 3Y/1 黒色土</p> <p>第6層 3Y/2 オリーブ黒色土 砂混入、砂粒(φ3~5m)多量、縦(φ20m)微量</p> <p>第7層 3Y/2 オリーブ黒色土 砂混入、砂粒(φ1~3m)多量</p> <p>第8層 3Y/1 黒色土 パミスブロック(φ20~30m)・砂粒(φ3~15m)中量</p> <p><b>SD-45上面(SX-13)</b></p> <p>第9層 2.5YR4/4 褐色土 粘土ブロック(φ20~30m)中量</p> <p>第10層 2.5Y2/1 黒色土 炭粒、炭化粒(φ5m)少量</p> <p>第11層 10YR2/3 黒褐色土 炭粒中量、浮石(φ10m)微量</p> <p>第12層 10YR4/2 灰黄色土 粘土色(φ5~9m)少量</p> <p>第13層 2.5Y3/2 黒褐色土 パミス灰(φ1~5m)中量</p> <p>第14層 2.5YR4/2 灰褐色土 粘土粒(φ1~5m)少量</p> <p><b>SD-47</b></p> <p>第15層 2.5Y4/1 黄灰色土 パミス灰(φ5~9m)少量</p> <p>第16層 10YR4/1 褐色土 炭化粒(φ5~9m)少量</p> <p>第17層 3Y/1 黒色土 炭化粒、物中量、粘土粒少量</p> <p>第18層 3Y/2 黒褐色土 炭粒、炭化粒(φ5m)微量</p> | <p><b>SD-50</b></p> <p>第1層 10YR2/3 黒褐色土 パミス灰(φ5~9m)・ブロック(φ20m)微量</p> <p>第2層 2.5Y3/1 黒褐色土 パミス灰(φ1~9m)中量・ブロック(φ10~20m)少量、粘土粒(φ3~5m)少量・ブロック(φ10~20m)微量</p> <p>第3層 2.5Y3/2 黒褐色土 パミス灰・ブロック(φ1~30m)中量、ローム灰・ブロック(φ1~10m)、炭化粒(φ5m)少量</p> <p>第4層 2.5Y2/1 黒色土 パミス灰(φ1~9m)・ブロック(φ20~40m)少量</p> <p>第5層 3Y/1 オリーブ黒色土 パミス灰(φ5~9m)、ロームブロック(φ30~40m)中量</p> <p>第6層 3Y/2 オリーブ黒色土 パミス灰・ブロック(φ5~9m)、ローム灰・ブロック(φ1~10m)多量多量</p> <p>第7層 3Y/2 灰オリーブ色土 パミス灰(φ1~9m)多量多量</p> <p>第8層 10YR2/7 黒色土 パミス灰(φ1~5m)、パミスブロック(φ20m)中量(φ10~15m)少量</p> <p>第9層 10YR2/1 黒色土 パミス灰・ブロック(φ1~20m)中量</p> <p>第10層 10YR4/6 褐色土 パミスの変色層、10YR2/1黒色土中量</p> <p>第11層 10YR4/6褐色土・ロームと10YR5/6黄褐色土・パミスブロック(φ15~100m)の混合土</p> <p>第12層 10YR4/6褐色土・ロームと10YR5/6黄褐色土・パミスブロック(φ10~20m)の混合土</p> <p>第13層 3Y/2 オリーブ黒色土 パミスブロック(φ10~30m)多量</p> <p>第14層 2.5Y4/2 暗灰黄色土 パミスブロック(φ10~15m)微量</p> <p>第15層 2.5Y3/1 黒褐色土 パミス灰・ブロック(φ1~15m)中量</p> <p>第16層 3Y/2 オリーブ黒色土 パミス灰・ブロック(φ1~15m)中量、ロームブロック(φ20~40m)中量</p> <p>第17層 3Y/1 オリーブ黒色土 パミス灰・ブロック(φ10~30m)少量</p> <p>第18層 10YR2/2 黒褐色土 ロームブロック(φ15~20m)微量</p> <p>第19層 10YR1/7 黒色土 パミスブロック(φ10~70m)多量</p> <p>第20層 10YR2/1 黒色土 パミスブロック(φ20~50m)中量、ロームブロック(φ20~40m)少量</p> <p>第21層 10YR3/2 黒褐色土 パミスブロック(φ20~40m)中量、炭化物(φ15m)微量</p> <p>第22層 10YR4/3 に近い黄褐色土 パミスブロック(φ30~70m)微量</p> <p>第23層 10YR2/3 暗褐色土 パミス灰(φ5~9m)少量、パミスブロック(φ30m)微量</p> <p>第24層 2.5Y3/3 暗オリーブ褐色土 パミス灰(φ5~9m)多量、ブロック(φ20~30m)少量</p> <p>第25層 10YR2/1 黒色土 パミス灰(φ5~9m)少量、ブロック(φ40m)微量</p> <p>第26層 10YR3/1 黒褐色土 パミスブロック(φ30~50m)多量、ロームブロック(φ20~50m)中量</p> <p>第27層 10YR6/6 暗黄褐色土 10YR3/1黒褐色土粒(φ3~9m)中量</p> <p>第28層 10YR3/1 黒褐色土 ローム灰(φ5~9m)微量</p> <p>第29層 10YR2/1 黒色土 パミスブロック(φ10~30m)多量</p> <p>第30層 2.5Y2/1 黒色土 砂粒(φ1~9m)中量</p> <p>第31層 10YR5/6 黄褐色土 10YR2/2黒褐色土ブロック中量</p> <p>第32層 2.5Y3/2 暗灰黄色土 10YR7/1灰白色土ブロック(φ20m)微量</p> <p>SP-1965</p> <p>第1層 10YR3/2 黒褐色土 パミス灰(φ5~9m)中量</p> <p>第11層 10YR2/3 暗褐色土 パミス灰・ブロック(φ1~30m)少量</p> |
|--|---|

図 2-263 B-3 区 その他の遺構 -1

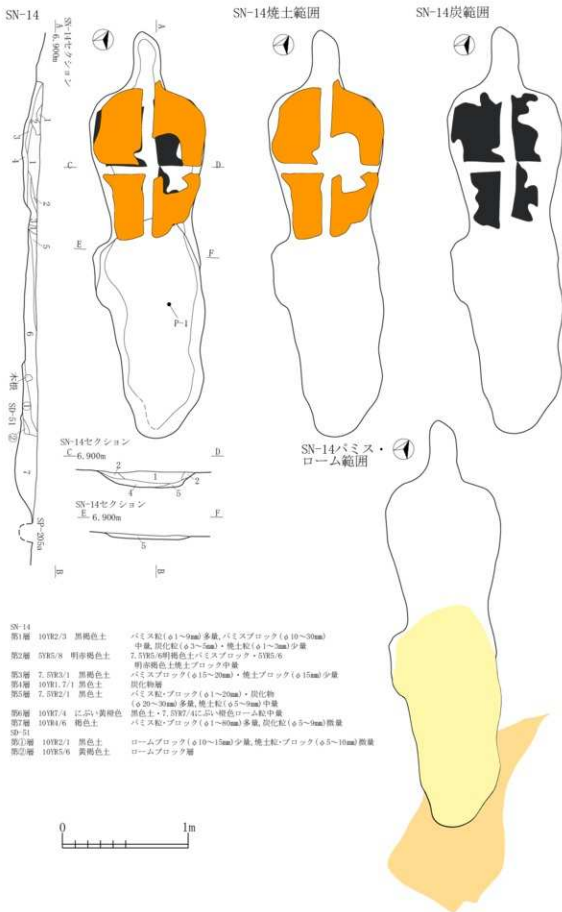
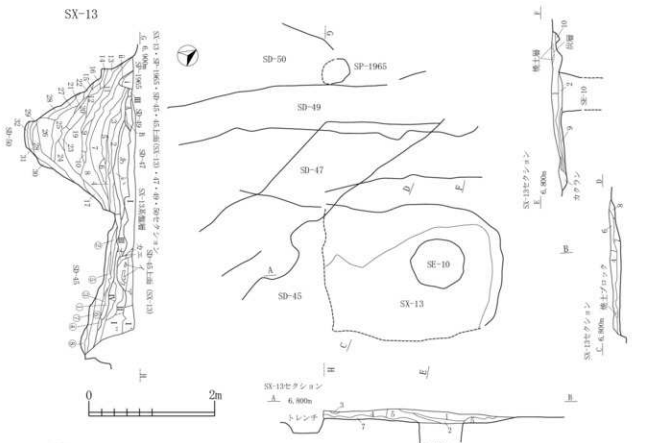
II-3-B-3区

SX-13遺物位置図

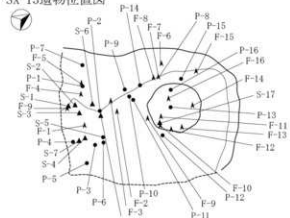

SX-13炭・焼土・ローム・黒灰層範囲

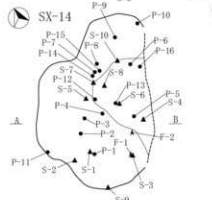

層	土質	特徴
SX-14 第1層	10YR3/1 黒褐色土	炭化粒・物少量, 焼土粒微量
第2層	10YR2/2 黒褐色土	パミス粒(φ3~1mm)微量, ローム・焼土・炭化粒・物少量
第3層	10YR3/2 黒褐色土	パミス粒(φ2~1mm)中量, 炭化粒・物・焼土粒少量
SX-16a 第4層	10YK3/4 暗褐色土	パミス粒・ブロック(φ1~30mm)・ローム粒・ブロック(φ1~30mm)多量, 炭化粒(φ2~5mm)中量, 焼土粒(φ3~5mm)少量
第5層	T.5YR5.6/明褐色土と10YR7/4に広い黄褐色土の混合土	ローム・パミスブロック(φ70~200mm)多量
第6層	10YR4/3 に広い黄褐色土	パミス粒・ブロック(φ5~30mm)・ローム粒・ブロック(φ5~15mm)多量, 炭化粒(φ3~9mm)中量
第7層	10YR7/4 に広い黄褐色土	パミス粒・ブロック(φ1~20mm)・ローム粒(φ1~5mm)多量, ロームブロック(φ10~20mm)少量, 炭化粒・物(φ1~15mm)中量
第8層	10YR4/3 に広い黄褐色土	パミス粒・ブロック(φ5~30mm)・ローム粒・ブロック(φ5~15mm)多量, 炭化粒(φ3~9mm)中量
第9層	10YR3/4 暗褐色土	パミス・ローム粒(φ1~5mm)中量, 炭化粒(φ3~5mm)少量
第10層	10YR3/3 暗褐色土	パミス粒(φ1~5mm)中量
第11層	10YR3/4 暗褐色土	パミス粒(φ1~9mm)・ローム粒・ブロック(φ1~15mm)多量, 炭化粒(φ2~5mm)中量
SX-16b 第1層	10YR2/3 暗褐色土	パミス粒(φ1~7mm)・ローム粒・ブロック(φ1~15mm)・炭化粒(φ1~5mm)中量
第2層	10YR3/3 暗褐色土	パミスブロック(φ10~30mm)・ロームブロック(φ10~100mm)・炭化粒(φ1~3mm)少量
第3層	T.5YR5.6/明褐色土	ロームブロック(φ80mm)と10YR5/4に広い黄褐色土パミスブロック(φ60mm)の混合土
第4層	7.5YR4/4 褐色土	パミス・ローム粒(φ1~5mm)多量
第5層	10YR3/3 暗褐色土	パミス粒(φ1~5mm)少量, ローム粒(φ1~5mm)中量, 炭化粒(φ1~3mm)中量, 焼土粒(φ1~3mm)微量
SX-17 第1層	10YR1.7/1 黒色土	パミス粒・ブロック(φ1~30mm)微量
第2層	10YR2/2 灰黄褐色土	パミス粒・ブロック(φ1~20mm)中量
第3層	10YR4/2 灰黄褐色土	パミス粒(φ1~9mm)少量, パミスブロック(φ10~70mm)中量
第4層	10YR2/2 黒褐色土	パミス粒・ブロック(φ1~30mm)中量, ロームブロック(φ20~40mm)少量
第5層	10YR4/1 褐色土	パミス粒(φ1~9mm)多量, パミスブロック(φ10~30mm)中量
第6層	10YR3/3 暗褐色土	パミス粒(φ1~9mm)少量

図 2-264 B-3 区 その他の遺構 -2

Ⅱ-3 B-3区



図 2-265 B-3区 ビット-1





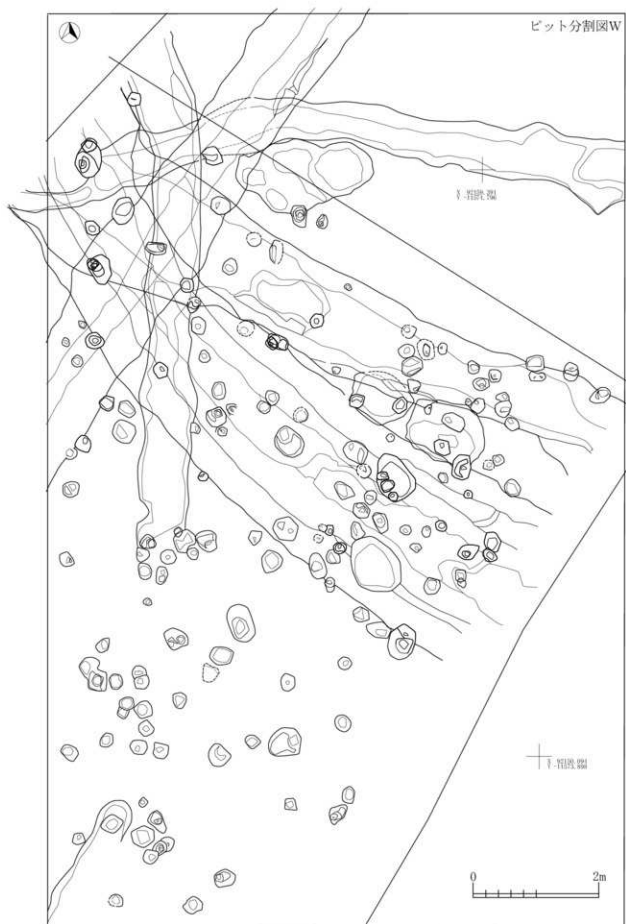
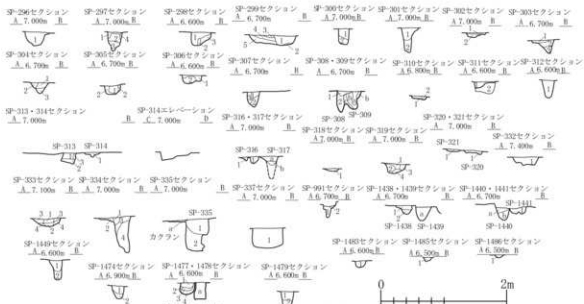

- |         |     |          |      |  |
|---------|-----|----------|------|--|
| SP-296  | 第1層 | SP301/4  | 埋め戻し | バースト(φ17-18cm)少量                                   |
| SP-297  | 第1層 | 上段2      | 埋め戻し | バースト(φ15cm)少量                                      |
| SP-298  | 第1層 | 上段3/4    | 埋め戻し | バースト(φ15-18cm)少量, バーストブロック(φ10-12cm)散見             |
| SP-299  | 第1層 | 上段4      | 埋め戻し | バースト(φ15cm)少量, ロームブロック(φ10-12cm)散見                 |
| SP-300  | 第1層 | 上段3/4    | 埋め戻し | バースト(φ15-18cm)少量, 同径(φ15cm)散見, ロームブロック(φ10-12cm)散見 |
| SP-301  | 第1層 | SP302/3  | 埋め戻し | バースト(φ17-18cm)少量                                   |
| SP-302  | 第1層 | SP302/3  | 埋め戻し | 同径(φ15cm)少量  |
| SP-303  | 第1層 | SP302/3  | 埋め戻し | バースト(φ17-18cm)少量, 同径(φ15cm)散見                      |
| SP-304  | 第1層 | SP302/3  | 埋め戻し | バースト(φ17-18cm)少量                                   |
| SP-305  | 第1層 | SP302/3  | 埋め戻し | バースト(φ17-18cm)少量                                   |
| SP-306  | 第1層 | SP302/3  | 埋め戻し | 同径(φ15cm)少量  |
| SP-307  | 第1層 | SP302/3  | 埋め戻し | バースト(φ17-18cm)少量                                   |
| SP-308  | 第1層 | SP302/3  | 埋め戻し | 同径(φ15cm)少量  |
| SP-309  | 第1層 | SP302/3  | 埋め戻し | 同径(φ15cm)少量  |
| SP-310  | 第1層 | SP302/3  | 埋め戻し | 同径(φ15cm)少量  |
| SP-311  | 第1層 | SP302/3  | 埋め戻し | 同径(φ15cm)少量  |
| SP-312  | 第1層 | SP302/3  | 埋め戻し | 同径(φ15cm)少量  |
| SP-313  | 第1層 | SP302/3  | 埋め戻し | 同径(φ15cm)少量  |
| SP-314  | 第1層 | SP302/3  | 埋め戻し | 同径(φ15cm)少量  |
| SP-315  | 第1層 | SP302/3  | 埋め戻し | 同径(φ15cm)少量  |
| SP-316  | 第1層 | SP302/3  | 埋め戻し | 同径(φ15cm)少量  |
| SP-317  | 第1層 | SP302/3  | 埋め戻し | 同径(φ15cm)少量  |
| SP-318  | 第1層 | SP302/3  | 埋め戻し | 同径(φ15cm)少量  |
| SP-319  | 第1層 | SP302/3  | 埋め戻し | 同径(φ15cm)少量  |
| SP-320  | 第1層 | SP302/3  | 埋め戻し | 同径(φ15cm)少量  |
| SP-321  | 第1層 | SP302/3  | 埋め戻し | 同径(φ15cm)少量  |
| SP-322  | 第1層 | SP302/3  | 埋め戻し | 同径(φ15cm)少量  |
| SP-323  | 第1層 | SP302/3  | 埋め戻し | 同径(φ15cm)少量  |
| SP-324  | 第1層 | SP302/3  | 埋め戻し | 同径(φ15cm)少量  |
| SP-325  | 第1層 | SP302/3  | 埋め戻し | 同径(φ15cm)少量  |
| SP-326  | 第1層 | SP302/3  | 埋め戻し | 同径(φ15cm)少量  |
| SP-327  | 第1層 | SP302/3  | 埋め戻し | 同径(φ15cm)少量  |
| SP-328  | 第1層 | SP302/3  | 埋め戻し | 同径(φ15cm)少量  |
| SP-329  | 第1層 | SP302/3  | 埋め戻し | 同径(φ15cm)少量  |
| SP-330  | 第1層 | SP302/3  | 埋め戻し | 同径(φ15cm)少量  |
| SP-331  | 第1層 | SP302/3  | 埋め戻し | 同径(φ15cm)少量  |
| SP-332  | 第1層 | SP302/3  | 埋め戻し | 同径(φ15cm)少量  |
| SP-333  | 第1層 | SP302/3  | 埋め戻し | 同径(φ15cm)少量  |
| SP-334  | 第1層 | SP302/3  | 埋め戻し | 同径(φ15cm)少量  |
| SP-335  | 第1層 | SP302/3  | 埋め戻し | 同径(φ15cm)少量  |
| SP-336  | 第1層 | SP302/3  | 埋め戻し | 同径(φ15cm)少量  |
| SP-337  | 第1層 | SP302/3  | 埋め戻し | 同径(φ15cm)少量  |
| SP-338  | 第1層 | SP302/3  | 埋め戻し | 同径(φ15cm)少量  |
| SP-339  | 第1層 | SP302/3  | 埋め戻し | 同径(φ15cm)少量  |
| SP-1476 | 第1層 | SP1476/1 | 埋め戻し | 同径(φ15cm)少量  |
| SP-1477 | 第1層 | SP1477/1 | 埋め戻し | 同径(φ15cm)少量  |
| SP-1478 | 第1層 | SP1478/1 | 埋め戻し | 同径(φ15cm)少量  |
| SP-1479 | 第1層 | SP1479/1 | 埋め戻し | 同径(φ15cm)少量  |
| SP-1480 | 第1層 | SP1480/1 | 埋め戻し | 同径(φ15cm)少量  |
| SP-1481 | 第1層 | SP1481/1 | 埋め戻し | 同径(φ15cm)少量  |
| SP-1482 | 第1層 | SP1482/1 | 埋め戻し | 同径(φ15cm)少量  |
| SP-1483 | 第1層 | SP1483/1 | 埋め戻し | 同径(φ15cm)少量  |
| SP-1484 | 第1層 | SP1484/1 | 埋め戻し | 同径(φ15cm)少量  |
| SP-1485 | 第1層 | SP1485/1 | 埋め戻し | 同径(φ15cm)少量  |
| SP-1486 | 第1層 | SP1486/1 | 埋め戻し | 同径(φ15cm)少量  |
| SP-1487 | 第1層 | SP1487/1 | 埋め戻し | 同径(φ15cm)少量  |
| SP-1488 | 第1層 | SP1488/1 | 埋め戻し | 同径(φ15cm)少量  |
| SP-1489 | 第1層 | SP1489/1 | 埋め戻し | 同径(φ15cm)少量  |
| SP-1490 | 第1層 | SP1490/1 | 埋め戻し | 同径(φ15cm)少量  |
| SP-1491 | 第1層 | SP1491/1 | 埋め戻し | 同径(φ15cm)少量  |
| SP-1492 | 第1層 | SP1492/1 | 埋め戻し | 同径(φ15cm)少量  |
| SP-1493 | 第1層 | SP1493/1 | 埋め戻し | 同径(φ15cm)少量  |
| SP-1494 | 第1層 | SP1494/1 | 埋め戻し | 同径(φ15cm)少量  |
| SP-1495 | 第1層 | SP1495/1 | 埋め戻し | 同径(φ15cm)少量  |
| SP-1496 | 第1層 | SP1496/1 | 埋め戻し | 同径(φ15cm)少量  |
| SP-1497 | 第1層 | SP1497/1 | 埋め戻し | 同径(φ15cm)少量  |
| SP-1498 | 第1層 | SP1498/1 | 埋め戻し | 同径(φ15cm)少量  |
| SP-1499 | 第1層 | SP1499/1 | 埋め戻し | 同径(φ15cm)少量  |
| SP-1500 | 第1層 | SP1500/1 | 埋め戻し | 同径(φ15cm)少量  |

図 2-268 B-3区 ビット-4

II-B-3区





図 2-269 B-3 区 ビット-5

II B-3区

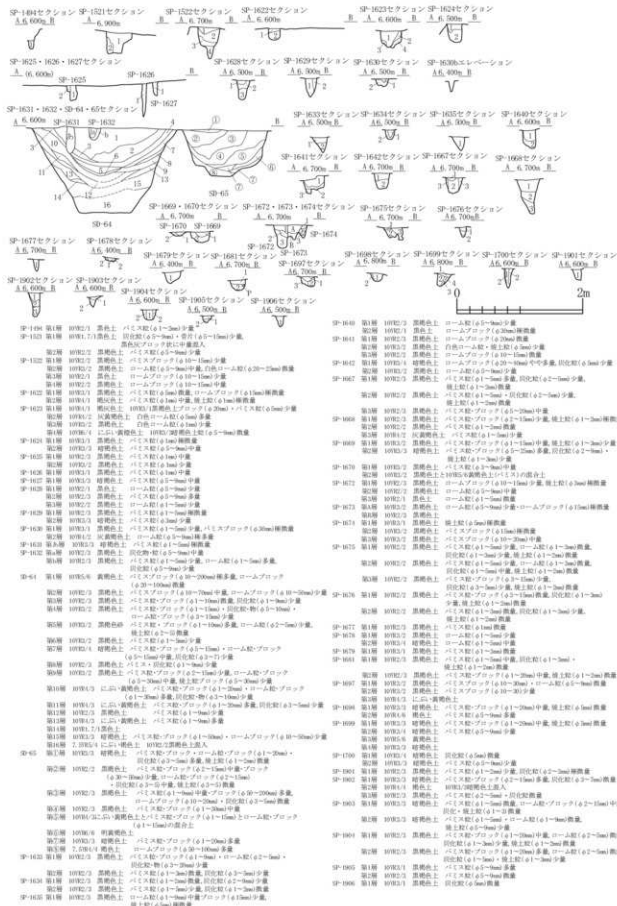
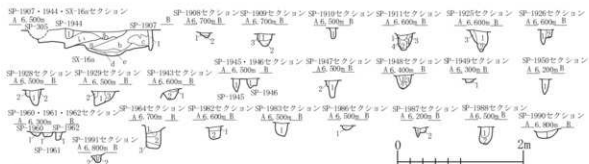

- SP-1907  
第1層 101K3/3 暗褐色土 バミス灰(φ1~5m)中量
- SP-1944  
第1層 101K3/4 暗褐色土 バミス灰(φ1~9m)・ローム錠・ブロック(φ1~15m)少量,炭化灰(φ2~5m)中量
- SI-156  
第1層 101K3/4 暗褐色土 バミス灰・ブロック・ローム錠・ブロック(φ1~30m)少量,炭化灰・物(φ2~5m)中量,焼土粒(φ3~7m)少量
- 第1層 7.30K5/8 明褐色土と101K7/2に白い黄褐色土の混在土,ローム・バミス灰・ブロック(φ5~30m),ローム錠・ブロック(φ5~15m)少量,炭化灰・物(φ3~9m)中量
- 第1層 101K4/3 に白い黄褐色土 バミス灰・ブロック(φ1~20m),ローム錠(φ1~5m)少量,ローム・ブロック(φ10~20m)少量,炭化灰・物(φ1~15m)中量
- 第1層 101K7/4 に白い黄褐色土 バミス灰・ブロック(φ5~30m),ローム錠・ブロック(φ5~15m)少量,炭化灰・物(φ3~9m)中量
- 第1層 101K4/3 暗褐色土 バミス灰・ローム錠(φ1~5m)中量,炭化灰・物(φ3~5m)少量
- SP-1908  
第1層 7.31K3/3 暗褐色土 バミス灰(φ5m)少量
- 第2層 7.31K3/4 暗褐色土 バミス灰・ブロック(φ5~15m)中量
- SP-1909  
第1層 7.31K3/3 暗褐色土 バミス灰(φ5m)少量
- 第2層 101K2/3 暗褐色土 バミス灰(φ1~5m)少量,炭化灰(φ5~9m),焼土粒(φ3~10m)少量
- 第3層 101K4/3 に白い黄褐色土 バミス灰(φ5m)少量
- SP-1910  
第1層 101K3/1 黒褐色土
- SP-1911  
第1層 101K3/1 黒褐色土
- 第2層 101K2/3 黒褐色土
- 第3層 101K3/4 暗褐色土 バミス灰(φ5m)少量
- 第4層 101K2/3 黒褐色土 バミスブロック(φ10~20m)少量
- SP-1925  
第1層 101K4/3 に白い黄褐色土 白色バミスブロック(φ30~90m)少量,炭化灰(φ5m)少量
- 第2層 101K3/2 黒褐色土 バミス灰(φ5~9m)中量
- 第3層 101K2/3 黒褐色土 ローム錠(φ1~5m)少量
- SP-1926  
第1層 101K2/3 黒褐色土 バミス灰(φ5~9m)少量,炭化灰(φ5m)少量
- 第2層 101K3/2 黒褐色土 バミスブロック(φ10~20m)中量
- SP-1928  
第1層 101K2/3 黒褐色土 バミス灰・ブロック(φ1~15m)中量,ローム・ブロック(φ20m)極少量,炭化灰(φ2~5m)少量,焼土粒(φ2~7m)少量
- 第2層 101K2/3 黒褐色土 バミス灰・ブロック(φ1~15m)少量,ローム錠・ブロック(φ1~20m)少量,炭化・焼土粒(φ2~5m)少量
- SP-1929  
第1層 101K2/3 黒褐色土 バミス灰(φ1~5m)中量,炭化灰(φ1~7m)少量,焼土粒(φ1~7m)少量
- 第2層 101K3/3 暗褐色土 バミス灰(φ1~3m)少量,炭化灰(φ1m),焼土粒(φ1~2m)少量
- 第3層 101K3/3 暗褐色土 バミス灰(φ1~5m)少量,ローム錠(φ1~3m)少量,白色ローム錠(φ1~5m)少量,炭化灰(φ1~3m),焼土粒・ブロック(φ1~15m)中量
- SP-1943  
第1層 101K2/1 黒土 バミス灰(φ1~3m)極少量
- 第2層 101K2/2 黒褐色土 バミス・ローム錠(φ1~9m)少量
- SP-1945  
第1層 101K2/2 黒褐色土 バミス・炭化灰(φ1~3m)少量
- SP-1946  
第1層 101K3/2 黒褐色土 バミス灰(φ1~5m)少量,ローム錠(φ2~5m)少量,炭化灰(φ2~5m)少量
- SP-1947  
第1層 101K3/3 暗褐色土 バミス灰(φ1~5m)中量,炭化灰(φ2~5m)少量,焼土粒(φ1~2m)少量
- 第2層 101K3/4 暗褐色土 バミス灰(φ1~9m)中量
- SP-1948  
第1層 101K2/1 黒土 バミス灰(φ1~3m)少量,炭化灰(φ1~5m)少量
- 第2層 101K2/2 黒褐色土 バミス灰(φ1~5m)少量
- 第3層 101K2/3 暗褐色土 バミス灰・ブロック(φ1~15m)中量,ローム錠・ブロック(φ3~10m)少量
- SP-1949  
第1層 101K2/3 黒褐色土 バミス・ローム錠(φ1~5m)少量,炭化灰(φ1~3m)少量
- SP-1950  
第1層 101K2/3 黒褐色土 バミス灰(φ1~2m)・炭化灰(φ2~3m)少量,焼土粒(φ1~5m)少量
- SP-1960  
第1層 101K2/3 黒褐色土 バミス灰(φ1~3m)・ローム錠(φ1~5m)・炭化灰(φ1~7m)少量
- SP-1961  
第1層 101K2/3 黒褐色土 バミス灰(φ1~3m)・ローム錠(φ1~5m)・炭化灰(φ1~2m)少量
- SP-1962  
第1層 101K2/2 黒褐色土 バミス・炭化灰(φ1~3m)少量
- SP-1964  
第1層 101K2/2 黒褐色土 バミス灰(φ1~5m)少量・ブロック(φ15m)少量
- 第2層 101K3/3 暗褐色土 バミス灰(φ1~9m)・ローム錠(φ5~9m)少量,ローム・ブロック(φ30~90m)中量
- 第3層 101K4/2 灰黄褐色土 ローム・ブロック(φ30m)少量
- SP-1982  
第1層 101K2/3 黒褐色土 バミス灰(φ2~3m)・ローム錠(φ1~9m),炭化灰(φ2~5m),焼土粒(φ2~3m)少量
- 第2層 101K3/3 暗褐色土 バミス灰(φ2~9m)・ローム錠・ブロック(φ2~20m)中量
- SP-1985  
第1層 101K2/3 黒褐色土 バミス灰・ブロック(φ1~15m)少量
- SP-1986  
第1層 101K2/3 黒褐色土 バミス・ローム錠(φ5~5m)中量,焼土粒(φ1~2m)極少量
- SP-1987  
第1層 101K3/2 黒褐色土 バミス・ローム錠(φ1~3m)少量
- 第2層 101K3/2 暗褐色土 バミス・ローム錠(φ1~3m)中量
- SP-1988  
第1層 101K2/3 黒褐色土 バミス・ローム錠(φ2~5m)少量,炭化灰(φ2~5m)少量
- 第2層 101K2/3 暗褐色土 バミス灰・ブロック(φ2~15m)少量,ローム・炭化灰(φ2~5m)少量
- SP-1990  
第1層 101K3/2 黒褐色土 バミス灰(φ1~9m)中量,炭化灰(φ3m)少量
- SP-1991  
第1層 101K3/2 暗褐色土 バミス灰(φ3~9m)少量
- 第2層 101K4/2 灰黄褐色土 バミス灰(φ1~3m)少量

図 2-270 B-3 区 ヒット-6

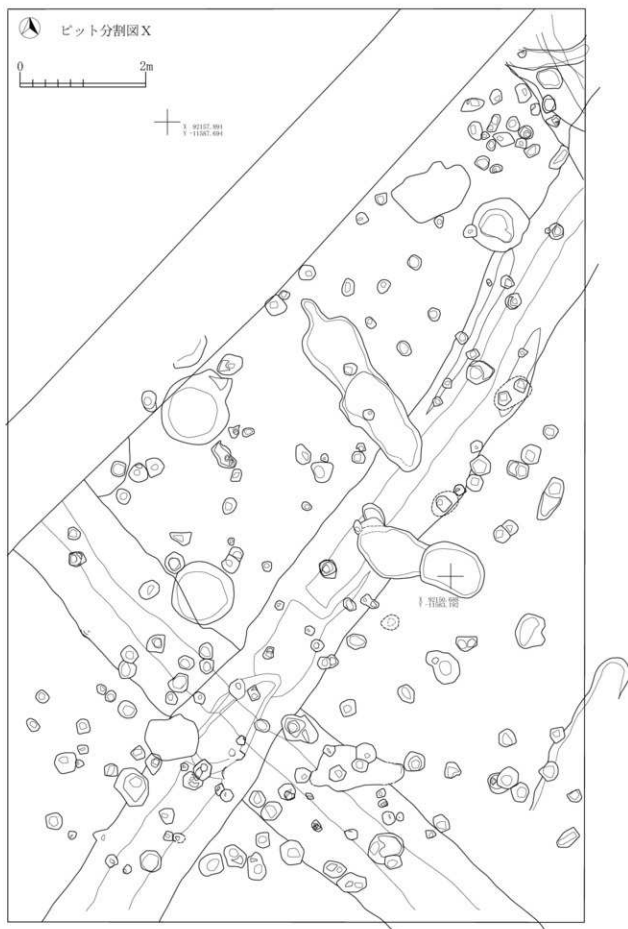

II-3-B-3区

図2-271 B-3区 ピット-7



図 2-272 B-3区 ピット-8

Ⅱ-3 B-3区

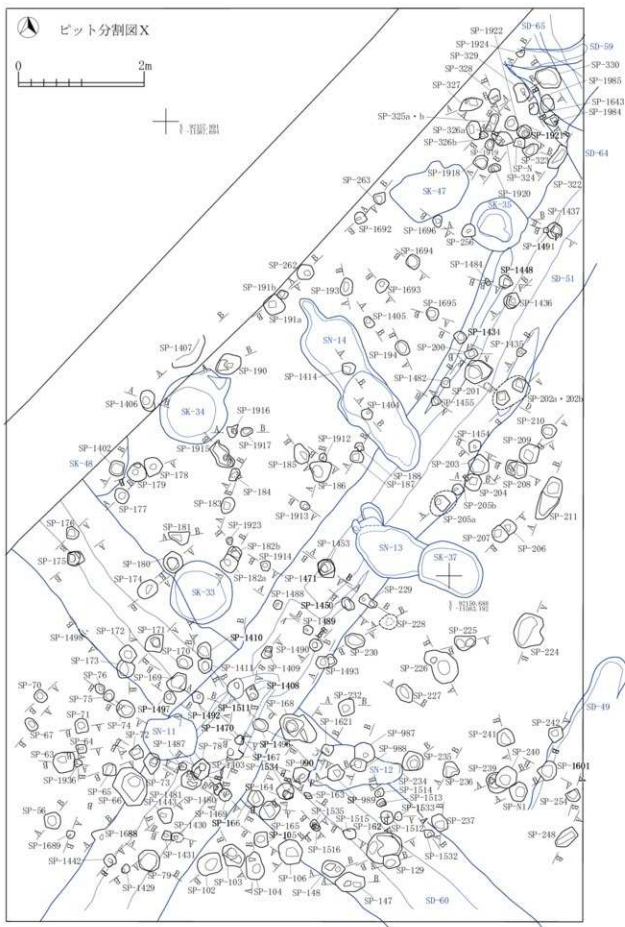
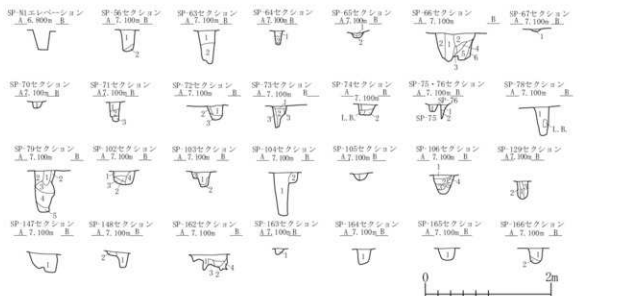

- SP-66  
第1層 101K3/1 黒褐色土 ローム粒・炭化粒・物少量
- 第2層 101K2/2 黒褐色土 ローム粒中量,炭化粒・物少量
- SP-63  
第1層 101K2/1 黒褐色土 ローム粒中量,炭化粒・物少量,堆土粒微量
- 第2層 101K3/1 ローム粒・ブロック(φ10cm)・炭化粒・物少量
- SP-64  
第1層 101K3/1 黒褐色土 ローム粒中量
- 第2層 101K2/2 黒褐色土 ローム粒中量,炭化粒・物少量
- SP-65  
第1層 101K4/1 にじみ・黄褐色土 パミス粒・ブロック(φ1~10cm)多量
- 第2層 101K5/6 黄褐色土 10層4区にじみ・黄褐色土ブロック(φ10~20cm)中量
- SP-66  
第1層 101K3/1 黒褐色土 パミス粒・ブロック(φ1~10cm)微量,炭化粒(φ1~5mm)少量
- 第2層 101K2/2 暗褐色土 パミス粒・ブロック(φ1~20cm)中量,ローム粒・ブロック(φ5~90cm)・炭化粒(φ1~5mm)微量
- 第3層 101K3/2 黒褐色土 パミス粒(φ1~5mm)微量
- 第4層 101K3/2 黒褐色土 パミス粒・ブロック(φ1~10cm)少量
- 第5層 101K4/2 にじみ・黄褐色土 パミス粒・ブロック(φ1~50cm)多量,炭化粒(φ1~5mm)微量
- 第6層 101K4/3 にじみ・黄褐色土 パミス粒・ブロック(φ1~50cm)中量
- SP-67  
第1層 7.35R5/4明褐色土と10層4区白褐色土の混生土 ローム層,炭化粒(φ1~3cm)少量
- SP-70  
第1層 101K2/1 黒色土 パミス粒(φ1~10cm)中量,炭化粒(φ1~5mm)少量
- SP-71  
第1層 101K3/1 黒褐色土 ローム粒中量,炭化粒(φ5~6mm)少量
- 第2層 101K2/2 黒褐色土 ローム粒中量,炭化粒・物少量
- 第3層 101K3/2 黒褐色土 ローム粒・炭化粒・物少量
- SP-72  
第1層 101K2/3 黒褐色土 パミス粒(φ1~9cm)多量・ブロック(φ100mm)1個,炭化粒(φ1~10mm)微量
- 第2層 101K3/3 暗褐色土 パミス粒・ブロック(φ1~20cm)中量
- 第3層 101K3/3 暗褐色土 パミス粒・ブロック(φ1~20cm)少量
- SP-73  
第1層 101K2/2 黒褐色土 パミス粒(φ1~5cm)・炭化粒(φ1~5mm)・堆土粒・ブロック(φ1~20mm)微量
- 第2層 101K2/3 黒褐色土 パミス粒・ブロック(φ1~5cm)微量
- 第3層 101K2/3 黒褐色土 ローム粒・炭化粒・物少量,堆土粒微量
- SP-74  
第1層 101K2/3 黒褐色土 パミス粒・ブロック(φ1~20cm)少量
- SP-76  
第1層 101K3/3 暗褐色土 パミス粒・ブロック(φ1~10cm)少量
- 第2層 101K2/3 黒褐色土 パミス粒・ブロック(φ1~10cm)中量,炭化粒(φ1~5mm)少量
- 第3層 101K2/3 黒褐色土 パミス粒・ブロック(φ1~30cm)中量,ロームブロック(φ20~30cm)微量
- 第4層 101K2/3 黒褐色土 パミス粒・ブロック(φ1~30cm)中量,ロームブロック(φ20~30cm)微量
- 第5層 101K2/3 黒褐色土 パミス粒・ブロック(φ1~30cm)中量

- SP-102  
第1層 101K3/1 黒褐色土 ローム粒多量,炭化粒少量
- 第2層 101K2/2 黒褐色土 ローム・炭化・堆土粒少量
- 第3層 101K3/2 黒褐色土 ローム粒中量,炭化粒少量
- 第4層 101K3/2 黒褐色土 ローム粒多量,炭化粒少量
- SP-103  
第1層 101K2/2 黒褐色土 ローム・炭化粒少量
- 第2層 101K2/1 黒褐色土 ローム・炭化・堆土粒微量
- 第3層 101K3/2 黒褐色土 パミス粒(φ5mm)微量,ロームブロック(φ10~20mm)多量,炭化粒少量
- SP-104  
第1層 101K3/1 黒褐色土 ローム粒・ブロック(φ5~10cm)中量,炭化粒少量,堆土粒微量
- 第2層 101K2/2 黒褐色土 ローム粒・ブロック(φ1~20cm)少量,炭化粒少量
- SP-105  
第1層 101K2/2 黒褐色土 ローム粒中量,炭化粒少量
- SP-106  
第1層 101K3/1 黒褐色土 ローム粒中量,炭化粒少量
- 第2層 101K2/2 黒褐色土 ローム粒多量,炭化粒少量,堆土粒微量
- 第3層 101K2/2 黒褐色土 ローム・炭化粒少量
- 第4層 101K2/1 黒色土 炭化粒少量
- 第5層 101K3/3 暗褐色土 ローム粒・ブロック(φ5~10cm)多量,炭化粒少量
- SP-129  
第1層 101K2/2 黒褐色土 パミス粒(φ1~5cm)微量
- 第2層 101K2/3 黒褐色土 パミス粒・ブロック(φ1~10cm)少量
- 第3層 101K2/3 黒褐色土 パミス粒・ブロック(φ1~10cm)中量,炭化粒(φ1~5mm)少量
- SP-147  
第1層 101K3/1 黒褐色土 ローム粒少量,ロームブロック(φ10~15cm)微量,炭化粒・物少量
- SP-148  
第1層 101K3/1 黒褐色土 ローム粒中量,炭化粒・物・堆土粒微量
- 第2層 101K2/2 黒褐色土 ローム粒少量,炭化粒・物微量
- SP-149  
第1層 101K2/3 黒褐色土 パミス粒・ブロック(φ1~50cm)多量,ロームブロック(φ10~15cm)微量
- 第2層 101K4/3 にじみ・黄褐色土 101K3/3暗褐色土ブロック(φ10~30cm)多量
- 第3層 101K4/3 にじみ・黄褐色土 101K3/3暗褐色土土ブロック(φ1~20cm)少量
- 第4層 101K2/3 黒褐色土 パミス粒・ブロック(φ1~20cm)少量
- SP-163  
第1層 101K3/1 黒褐色土 ローム粒中量,炭化粒・物少量
- 第2層 101K2/2 黒褐色土 ローム粒少量,炭化粒・物少量
- SP-164  
第1層 101K3/1 黒褐色土 ローム粒中量,炭化粒・物少量,堆土粒微量
- SP-165  
第1層 101K3/1 黒褐色土 ローム粒(φ5mm)・炭化粒・物少量
- SP-166  
第1層 101K2/2 黒褐色土 ローム粒少量,炭化粒・物少量
- 第2層 101K2/3 黒褐色土 ローム粒中量,炭化粒・物少量

II-B-3区

図 2-273 B-3区 ピット-9



図 2-274 B-3 区 ビット-10

Ⅱ-B-3区

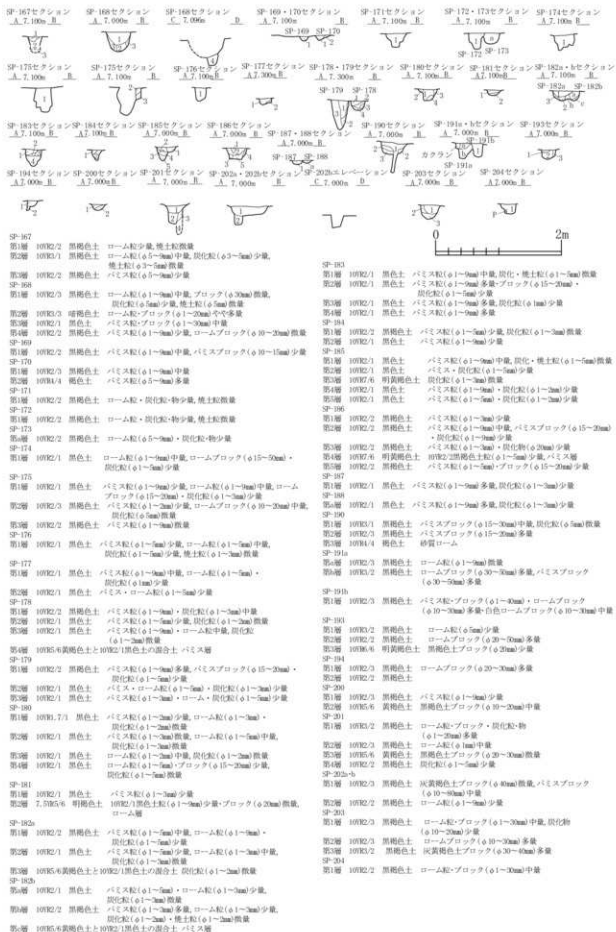

図 2-275 B-3 区 ヒット-11

II B-3区

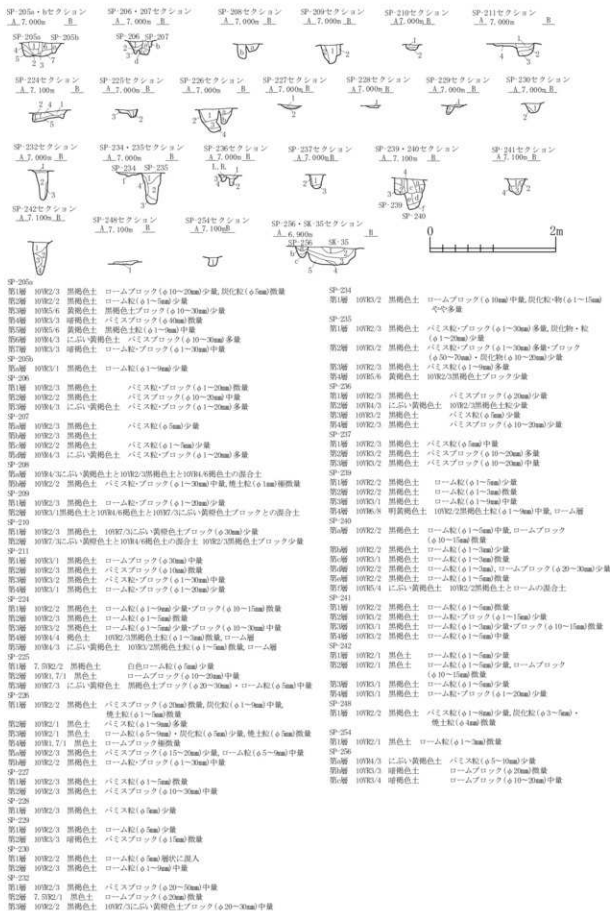

図 2-276 B-3区 ピット-12

II-B-3区



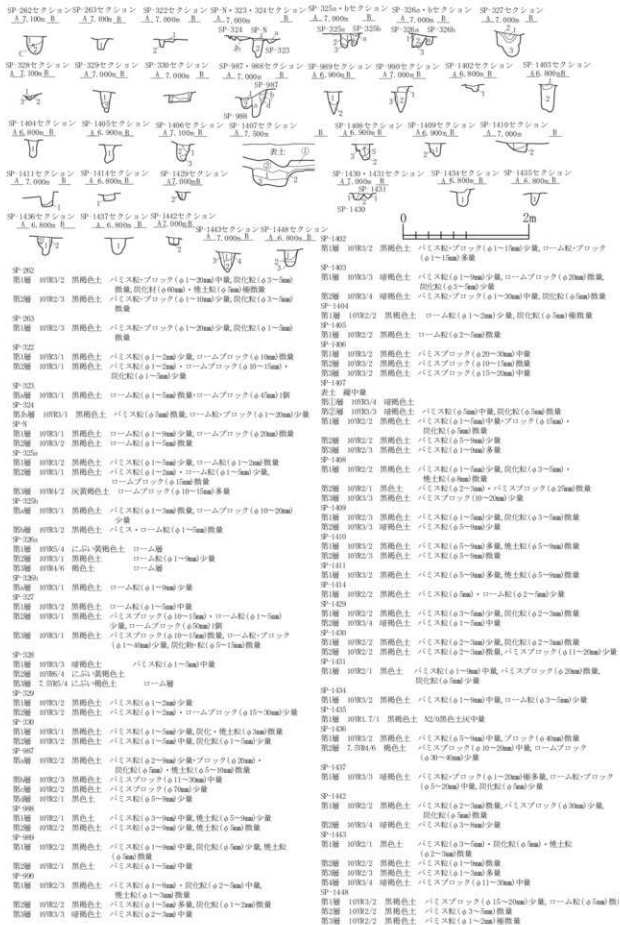

図 2-277 B-3 区 ビット-13

II-B-3区

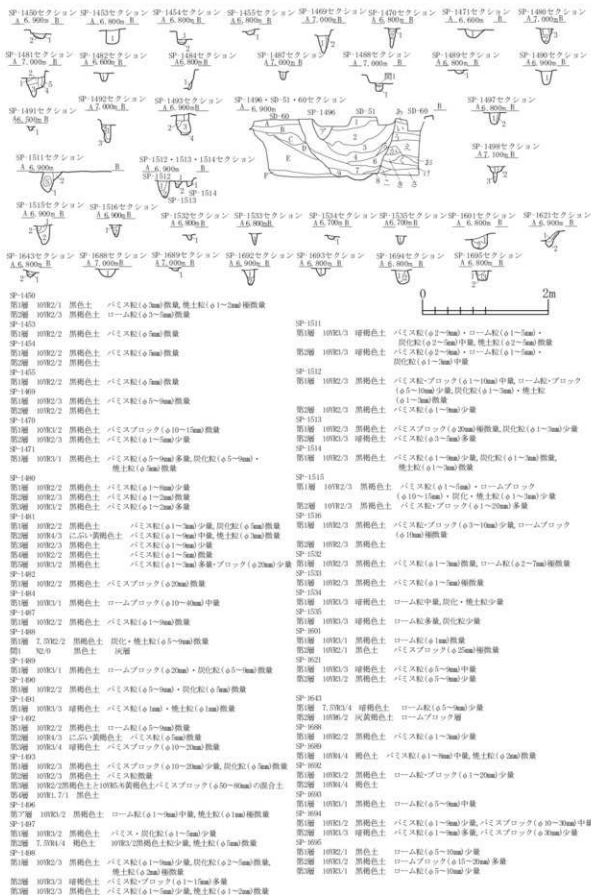
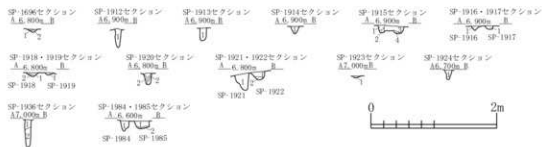

- SP-1906  
 第1層 10YR3/1 黒褐色土 ロームブロック(φ10~15mm)少量  
 第2層 10YR3/2 黒褐色土 ローム粒(φ5mm)少量  
 SP-1912  
 第1層 10YR3/2 黒褐色土 バミス粒(φ5~9mm)少量  
 SP-1913  
 第1層 10YR3/2 黒褐色土 バミス粒(φ5~9mm)・ローム粒(φ5mm)少量  
 SP-1914  
 第1層 10YR3/3 暗褐色土 バミス粒(φ5~9mm)中量,バミスブロック(φ20~30mm)少量  
 SP-1915  
 第1層 10YR4/3 にぶい黄褐色土 バミス粒(φ5~9mm)中量  
 第2層 10YR4/4 褐色土 ロームブロック層  
 第3層 10YR3/2 黒褐色土 バミスブロック(φ20~30mm)多量  
 第4層 10YR4/4と10YR3/2の混合土  
 SP-1916  
 第1層 10YR3/1 黒褐色土 バミス粒・ブロック(φ1~50mm)微量  
 SP-1917  
 第1層 10YR3/1 黒褐色土 バミス粒・ブロック(φ1~50mm)微量  
 SP-1918  
 第1層 10YR3/1 黒褐色土 バミス粒(φ5~9mm)中量  
 第2層 10YR4/6 褐色土  
 SP-1919  
 第1層 10YR3/1 黒褐色土 バミス粒(φ5~9mm)中量  
 SP-1920  
 第1層 10YR3/1 黒褐色土 バミス粒(φ5~9mm)中量  
 第2層 10YR7/4 にぶい黄褐色土 10YR3/1黒褐色土粒(φ5~9mm)中量  
 SP-1921  
 第1層 10YR3/4 暗褐色土 ロームブロック(φ15~20mm)少量  
 SP-1922  
 第1層 10YR3/4 暗褐色土 ロームブロック(φ15~20mm)少量  
 第2層 10YR3/4 暗褐色土 バミスブロック(φ15~20mm)少量,ロームブロック(φ15~20mm)中量  
 SP-1923  
 第1層 10YR3/2 黒褐色土 バミスブロック(φ10~30mm)極多量  
 SP-1924  
 第1層 10YR1.7/1 黒色土  
 SP-1936  
 第1層 10YR2/2 黒褐色土 バミス粒(φ1~9mm)少量,バミスブロック(φ10~40mm)中量  
 第2層 10YR2/2 黒褐色土 バミス粒(φ1~5mm)少量  
 SP-1984  
 第1層 10YR2/3 黒褐色土 バミス粒(φ1~3mm)少量  
 SP-1985  
 第1層 10YR2/3 黒褐色土 バミス粒(φ1~3mm)・ローム粒・ブロック(φ1~15mm)少量  
 第2層 10YR2/3黒褐色土とロームブロックの混合土

図 2-278 B-3 区 ビット-14



図 2-279 B-3区 ビット-15



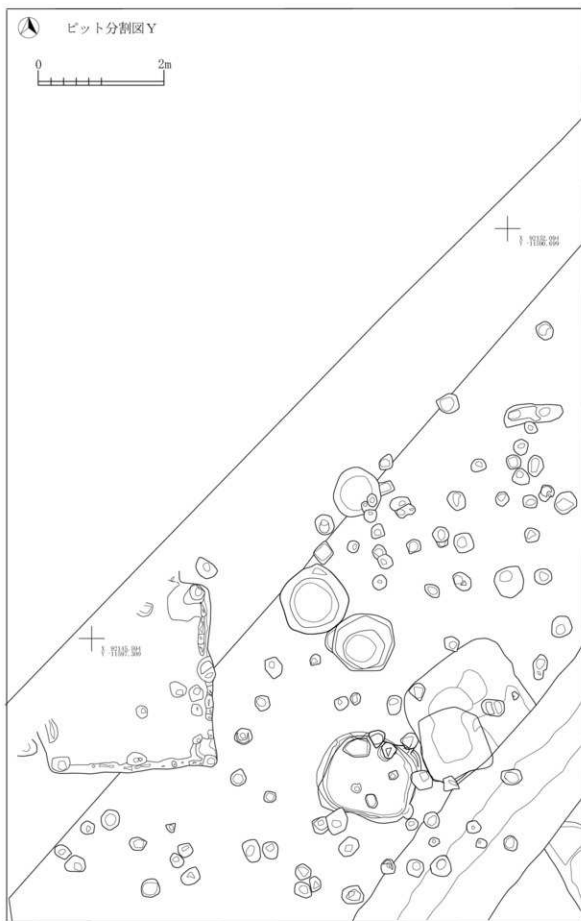

図 2-281 B-3 区 ピット -17

II-B-3区

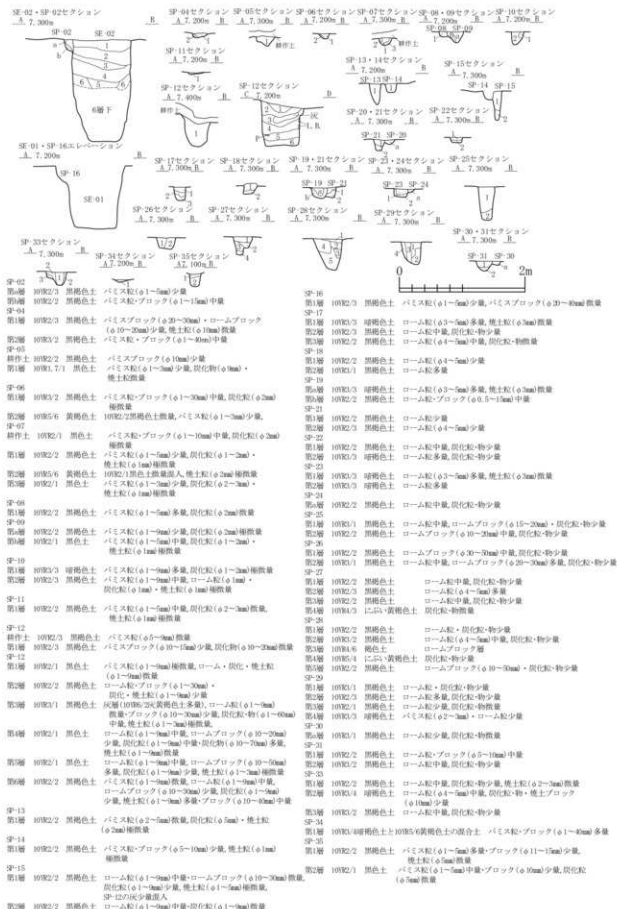

図 2-282 B-3 区 ビット - 18

II-3 B-3区

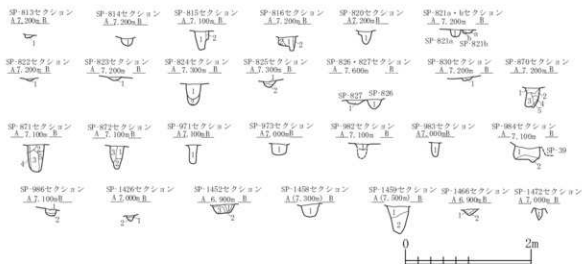

- |  |  |
|--|--|
| SP-813<br>第1層 10R2/3 黒褐色土 バミスロック・ブロック(φ1-15m)中量                            | SP-982<br>第1層 10R2/1 黒色土 バミスロ(φ5-9m)少量,バミスロブロック(φ6m)中量                                     |
| SP-814<br>第1層 7.5R2/2 黒褐色土 塊土ブロック(φ10-15m)微量                               | SP-983<br>第1層 10R1/7 黒色土 バミスロ(φ5-9m)微量   |
| SP-815<br>第1層 10R2/3 黒褐色土 バミスロ(φ5-9m)中量                                    | SP-984<br>第1層 10R1/4 褐色土と10R3/3暗褐色土の混合土 バミスロ・ブロック(φ5-8m)中量                                 |
| 第2層 10R2/2 黒褐色土 バミスロ(φ1-5m)少量  | 第2層 10R2/1 黒色土 バミスロ(φ5-9m)少量,バミスロブロック(φ20-30m)少量   |
| SP-816<br>第1層 10R3/3 暗褐色土 バミスロブロック(φ15-25m)中量                              | SP-986<br>第2層 10R3/2 黒褐色土 バミスロ(φ2-3m)微量,ROMブロック(φ40m)・<br>炭化灰(φ3-5m)・塊土粒(φ2-5m)少量          |
| 第2層 10R4/3 濃い黄褐色土 バミスロ・ブロック(φ1-20m)多量                                      | 第2層 10R3/3 黒褐色土 バミスロ(φ2-3m)微量,ROMブロック(φ20-30m)中量<br>塊土粒(φ3-5m)微量                           |
| SP-819<br>第1層 10R2/3 黒褐色土 バミスロ(φ1-5m)極多量                                   | SP-1428<br>第1層 10R2/1 黒色土 バミスロ(φ1-5m)中量  |
| SP-821a<br>第1層 10R2/2 黒褐色土 バミスロ・ブロック(φ5-15m)中量                             | 第2層 10R3/3 暗褐色土 バミスロ(φ1-5m)中量,塊土粒(φ20m)微量  |
| SP-821b<br>第2層 10R2/2 黒褐色土 バミスロ・ブロック(φ5-20m)やや多量                           | SP-1432<br>第1層 10R3/1 黒褐色土 バミスロ(φ1-3m)少量,塊土粒(φ3-5m)微量                                      |
| 第3層 10R4/6 褐色土 10R3/2黒褐色土少量  | 第2層 10R3/2 黒褐色土 バミスロ・ブロック(φ5-25m)少量  |
| SP-822<br>第1層 10R2/2 黒褐色土 バミスロ(φ5-9m)少量                                    | 第3層 10R3/2 黒褐色土 バミスロ(φ1-6m)多量,炭化灰(φ5m)中量,<br>塊土ブロック(φ10-20m)微量                             |
| SP-823<br>第1層 10R2/1 黒色土 バミスロブロック(φ10-15m)少量                               | SP-1438<br>第2層 10R2/3 黒褐色土 バミスロ・ブロック(φ2-8m)少量,炭化灰(φ2-3m)<br>少量,塊土粒(φ2-3m)微量                |
| 第1層 10R2/2 黒褐色土 バミスロ・ブロック(φ1-15m)少量,<br>炭化灰(φ1-9m)多量                       | SP-1439<br>第1層 10R2/2 黒褐色土 バミスロ・ブロック(φ2-10m)少量,ROMブロック<br>(φ30m)微量,炭化灰(φ3-5m)微量            |
| 第2層 10R2/3 黒褐色土 バミスロ(φ1-9m)中量,バミスロブロック(φ10-20m)多量                          | SP-1466<br>第1層 10R2/2 黒褐色土 バミスロ(φ1-6m)中量,バミスロブロック(φ20m)微量,<br>ROMブロック(φ40m)微量,炭化灰(φ3-9m)少量 |
| SP-825<br>第1層 10R2/3 黒褐色土 バミスロ(φ1-9m)少量,バミスロブロック(φ10-20m)中量                | 第2層 10R2/1 黒色土 バミスロ(φ5-9m)中量   |
| 第2層 10R2/2暗褐色土と10R5/6黄褐色土の混合土  | 第1層 10R2/2 黒褐色土 バミスロ(φ1-3m)少量,塊土粒(φ3m)微量   |
| SP-826<br>第1層 10R2/2 黒褐色土 バミスロ・ブロック(φ1-30m)多量                              |  |
| SP-830<br>第1層 10R2/1 黒色土 バミスロブロック(φ30m)中量                                  |  |
| SP-833<br>第1層 10R3/1 黒褐色土 ROM・塊(φ1-9m)少量,ROMブロック(φ20-30m)中量                |  |
| 第2層 10R3/1 黒褐色土 バミスロ(φ5m)少量  |  |
| 第3層 10R3/2 黒褐色土 バミスロ(φ5-9m)・バミスロブロック(φ20m)微量                               |  |
| 第4層 7.5R2/1 黒褐色土 バミスロブロック(φ20-30m)中量                                       |  |
| 第5層 10R3/2 黒褐色土 バミスロ(φ5m)少量  |  |
| SP-871<br>第1層 10R2/2 黒褐色土 バミスロ(φ1-5m)中量,炭化灰(φ5m)極微量                        |  |
| 第2層 10R2/3 黒褐色土 バミスロ(φ1-5m)やや多量,バミスロブロック(φ15m)極微量                          |  |
| 第3層 10R2/1 黒色土 バミスロ(φ1-9m)少量   |  |
| 第4層 10R2/2 黒褐色土 バミスロ(φ1-5m)極微量   |  |
| 第5層 10R2/3 黒褐色土 バミスロ(φ1-9m)少量,バミスロブロック(φ10-20m)多量                          |  |
| SP-872<br>第1層 10R2/3 黒褐色土 ROM・ブロック(φ30m)極微量                                |  |
| 第2層 10R2/2 黒褐色土 バミスロ(φ5m)微量  |  |
| 第3層 10R3/2 黒褐色土 バミス・ROMブロック(φ5.5m)微量,塊土粒(φ5m)極微量                           |  |
| SP-873<br>第1層 10R2/2 黒褐色土 バミスロ(φ1-5m)中量,バミスロブロック(φ11-15m)・<br>炭化灰(φ2-2m)少量 |  |
| SP-973<br>第1層 10R2/1 黒色土 バミスロ(φ2-9m)微量                                     |  |

図 2-283 B-3 区 ビット-19

II-3-B-3区



図 2-284 B-3区 ピット-20





図 2-285 B-3 区 ビット-21

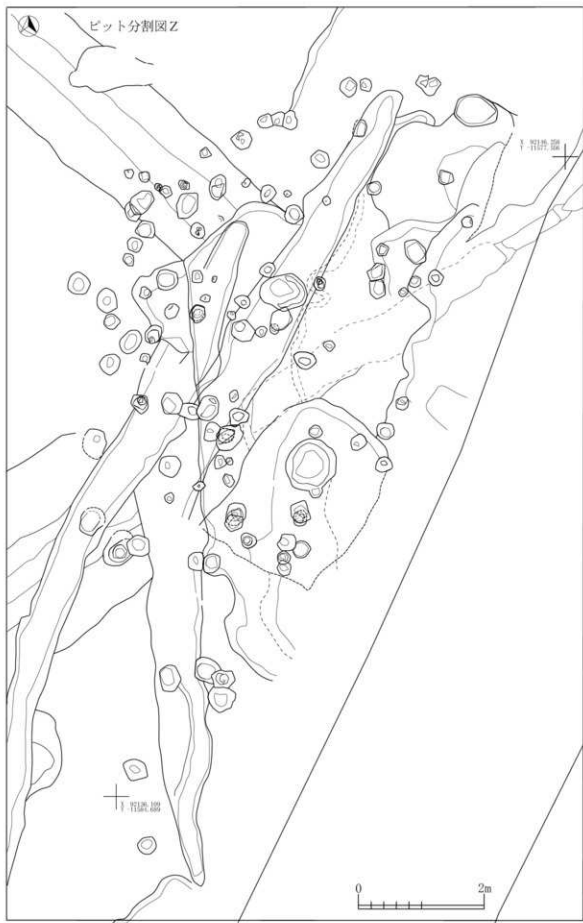

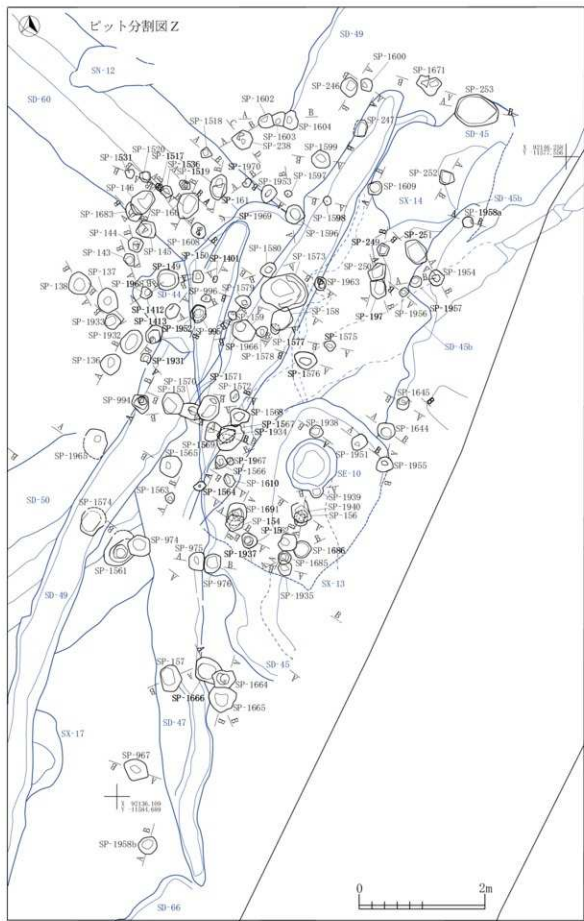

図 2-287 B-3区 ピット-23

II-3-B-3区

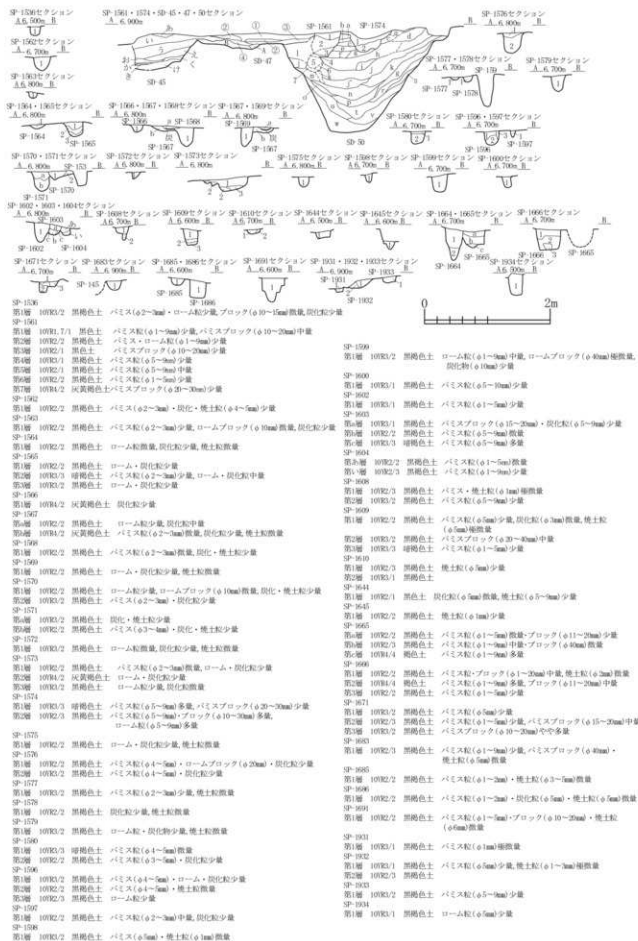

図 2-288 B-3 区 ビット-24

Ⅱ-3 B-3 区

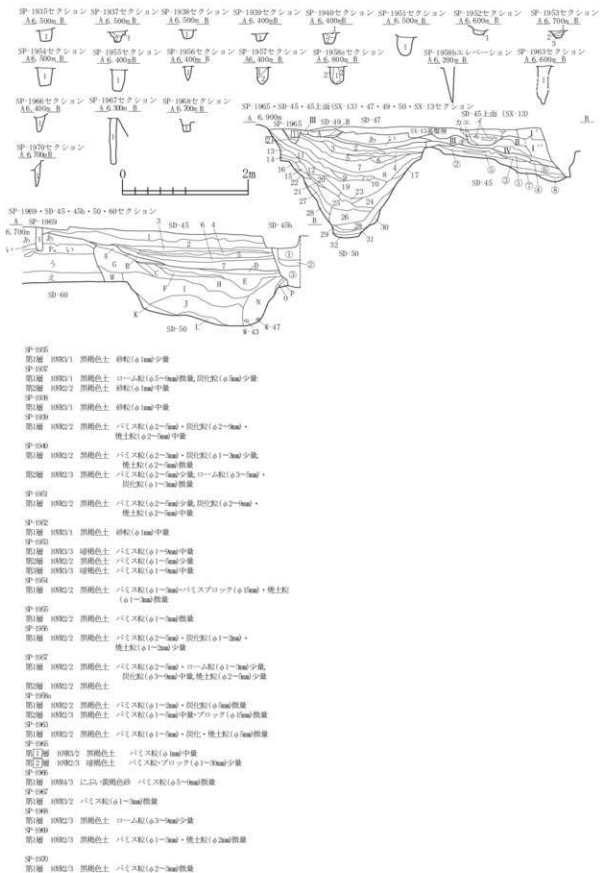

図 2-289 B-3 区 ビット -25

II-3-B-3区

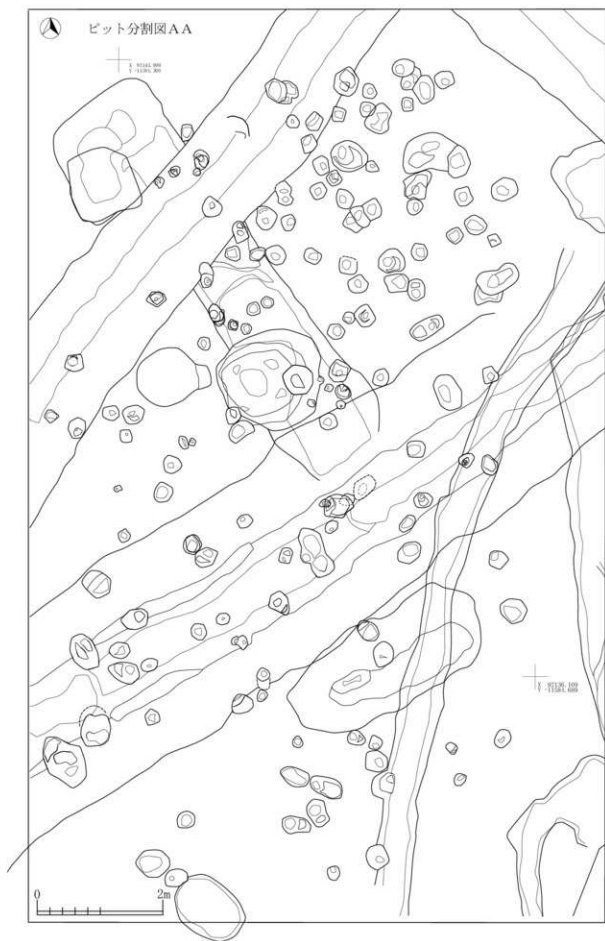

図 2-290 B-3区 ピット-26

Ⅱ-3 B-3区

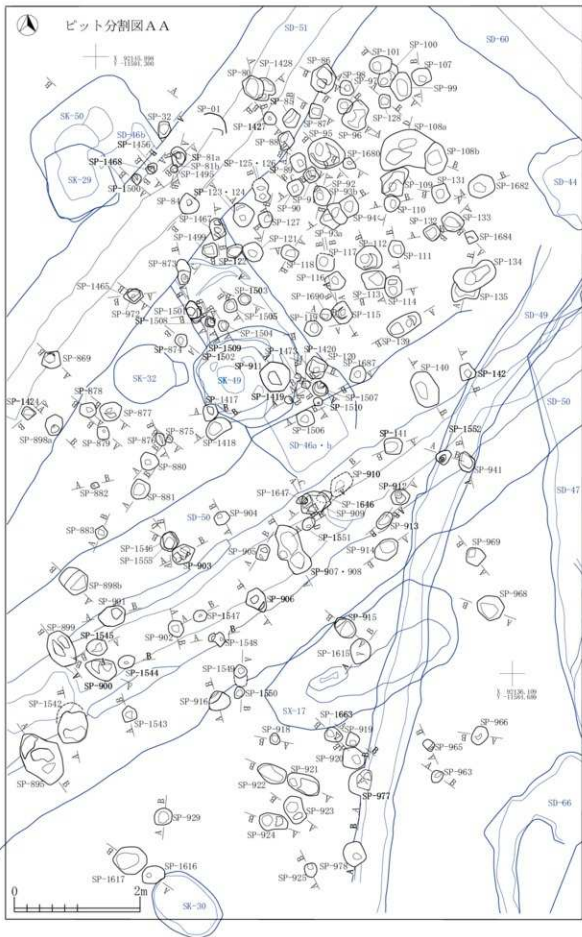
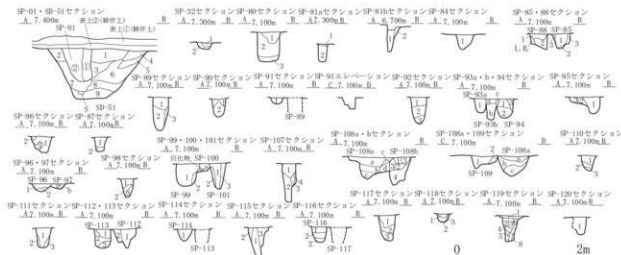

SP-01 第2層 第3層	103K2/2 103K2/3	黒褐色土 黒褐色土	バミス灰・ブロック(φ1-20mm)少量 バミス灰・ブロック(φ1-20mm)中量,バミスブロック(φ30-100mm)少量,堆積ロームブロック(φ20mm)・腐植物(φ30mm)少量	SP-108 第2層	103K3/1	黒褐色土	ローム粒(φ1-10mm)少量,ロームブロック(φ10-20mm)少量
SP-32 第1層 第2層	103K2/2 103K5/5	黒褐色土 黄褐色土	ローム粒(φ1-10mm)中量 ローム粒・粉砂,腐植物・粉砂	第2層	103K3/1	黒褐色土	ローム粒(φ1-10mm)少量,ロームブロック
SP-90 第1層 第2層	103K2/2 103K3/1	黒褐色土 黒褐色土	ローム粒中量,ロームブロック(φ10-30mm)少量 ローム粒中量,腐植物・粉砂	SP-108 第3層	103K3/1	黒褐色土	バミスブロック(φ20-30mm)少量,ローム粒(φ1-10mm)・ロームブロック(φ20-30mm)中量
SP-81a 第1層	103K2/3	暗褐色土	ローム粒中量	第2層	103K2/2	黒褐色土	バミス灰(φ5-10mm)少量,バミスブロック(φ30-100mm)少量,堆積ロームブロック(φ20mm)少量
SP-81b 第1層	103K2/2	黒褐色土	ローム粒・腐植物少量,堆積粉砂	第3層	103K2/3	黒褐色土	バミス灰・ブロック(φ1-10mm)少量
SP-84 第1層	103K2/2	黒褐色土	バミス灰(φ1-10mm)少量	SP-109 第1層	103K2/2	黒褐色土	バミス灰・ブロック(φ10-20mm)多量
SP-85 第1層	103K2/2	黒褐色土	バミス灰(φ1-10mm)少量,ロームブロック(φ90mm)1個,腐植物(φ2-3mm)少量	第2層	103K2/2	黒褐色土	バミス灰・ブロック(φ10-20mm)中量,バミスブロック(φ20-30mm)少量
SP-86 第1層	103K2/1	黒褐色土	ローム・腐植物少量	SP-110 第1層	103K2/1	黒褐色土	バミス灰(φ1-10mm)少量,バミスブロック(φ10-15mm)堆積物
SP-87 第1層	103K3/1	黒褐色土	ローム・腐植物少量	第2層	103K2/1	黒褐色土	バミス灰(φ1-10mm)中量,バミスブロック(φ10-20mm)少量,腐植物(φ1-2mm)堆積物
SP-88 第1層	103K2/2	黒褐色土	ローム粒中量,腐植物少量	SP-111 第1層	103K2/1	黒褐色土	バミス灰(φ1-10mm)多量,腐植物(φ1-2mm)堆積物
SP-89 第1層	103K2/2	黒褐色土	ローム粒(φ1-10mm)多量,腐植物(φ1-2mm)少量	第2層	103K2/4	褐色土	バミス灰(φ1-10mm)少量
SP-90 第1層	103K2/1	黒褐色土	バミス灰・ブロック(φ1-20mm)多量	SP-112 第1層	103K2/2	黒褐色土	バミス灰(φ1-10mm)多量
SP-91 第1層	103K2/1	黒褐色土	バミス灰(φ1-10mm)中量,バミスブロック(φ10-20mm)・腐植物(φ1-10mm)少量	SP-112 第2層	103K2/2	黒褐色土	バミス灰(φ2-10mm)中量,バミスブロック(φ10-30mm)少量,腐植物(φ2-10mm)中量
SP-92 第1層	103K2/2	黒褐色土	バミス灰・ブロック(φ1-20mm)多量	SP-113 第1層	103K2/1	黒褐色土	バミス灰・ブロック(φ1-10mm)中量,腐植物(φ2-10mm)少量
SP-93a 第1層	103K2/1	黒褐色土	バミス灰・ブロック(φ10-15mm)少量	第2層	103K2/3	黒褐色土	バミス灰(φ1-10mm)多量,バミスブロック(φ10-30mm)少量
SP-93b 第1層	103K2/2	黒褐色土	バミス灰(φ1-10mm)多量,バミスブロック(φ15mm)少量	SP-114 第1層	103K2/2	黒褐色土	バミス灰・ブロック(φ1-10mm)多量,腐植物(φ10-20mm)少量
SP-94 第1層	103K2/2	黒褐色土	バミス灰・ブロック(φ1-20mm)多量,腐植物(φ2-3mm)少量	SP-115 第1層	103K2/1	黒褐色土	ローム粒(φ1-20mm)少量,堆積土粒(φ1-10mm)堆積物
SP-95 第1層	103K3/3	暗褐色土	バミス灰・ブロック(φ2-20mm)多量	第2層	103K2/2	黒褐色土	ローム粒(φ1-10mm)少量
第2層	103K2/2	黒褐色土	ローム粒中量,ロームブロック(φ10-20mm)・腐植物少量,堆積土粒	SP-116 第1層	103K2/1	黒褐色土	バミス灰・ブロック(φ1-10mm)多量
第3層	103K3/3	黒褐色土	ローム粒・ブロック(φ1-10mm)中量,腐植物少量	第2層	103K2/1	黒褐色土	バミス灰・ブロック(φ1-10mm)多量
SP-96 第1層	103K3/1	黒褐色土	バミス灰少量,ローム多量,腐植物少量	SP-117 第1層	103K2/2	黒褐色土	バミス灰(φ1-10mm)中量,腐植物(φ2-10mm)少量
第2層	103K3/6	褐色土	バミス灰少量,ローム中量	第2層	103K2/2	黒褐色土	バミス灰(φ1-10mm)少量
SP-97 第1層	103K3/1	黒褐色土	ローム・腐植物少量	第3層	103K2/2	黒褐色土	バミス灰(φ2-10mm)少量,バミスブロック(φ10-15mm)少量
第2層	103K4/6	褐色土	バミス灰(φ1-10mm)少量	SP-118 第1層	103K2/1	黒褐色土	バミス灰(φ2-10mm)中量,腐植物(φ2-10mm)少量,堆積土粒(φ3mm)少量
SP-98 第1層	103K3/1	黒褐色土	ローム中量,ロームブロック(φ10-20mm)少量	第2層	103K3/3	暗褐色土	バミス灰・ブロック(φ10-15mm)少量
第2層	103K2/2	黒褐色土	ローム・腐植物少量	SP-119 第1層	103K2/1	黒褐色土	ローム粒(φ1-10mm)少量
第3層	103K2/3	黒褐色土	ローム粒中量,腐植物少量	第2層	103K2/2	黒褐色土	ローム粒(φ1-10mm)少量
SP-99 第1層	103K2/2	黒褐色土	ローム粒多量,ロームブロック(φ10-20mm)・腐植物少量	第3層	103K2/2	黒褐色土	ローム粒(φ1-10mm)少量,バミスブロック(φ10-15mm)少量
第2層	103K5/6	黄褐色土	バミス灰少量	SP-120 第1層	103K2/2	黒褐色土	ローム粒(φ1-10mm)少量
SP-100 第1層	103K3/1	黒褐色土	ローム中量,腐植物少量	第2層	103K2/2	黒褐色土	ローム粒(φ1-10mm)少量
SP-101 第1層	103K2/2	黒褐色土	ローム中量,腐植物少量	第3層	103K2/2	黒褐色土	ローム中量,腐植物少量
SP-107 第1層	103K3/1	黒褐色土	ローム中量,腐植物少量	第2層	103K2/2	黒褐色土	ローム中量,腐植物少量
第2層	103K2/2	黒褐色土	ローム中量,腐植物少量	第3層	103K2/2	黒褐色土	ローム中量,腐植物少量
第3層	103K4/4	褐色土	腐植物少量				
第4層	103K4/6	褐色土	バミス・腐植物少量				

図 2-291 B-3 区 ビット-27

II-3-B-3区

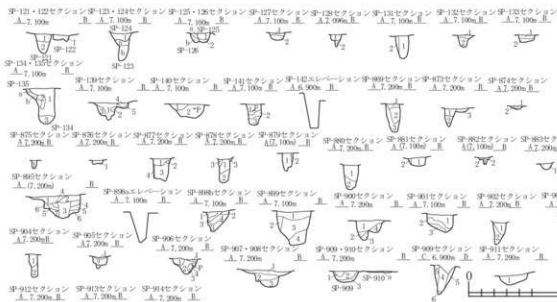

SP-121 第9層	K092.2	黒褐色土	バミス灰(0.1~0.2m)・ブツク(0.15~0.2m)、灰化土(0.5m)少量
第8層	K092.2	黒褐色土	バミス灰(0.5~0.6m)少量
SP-122 第9層	K092.2	黒褐色土	バミス灰(0.1~0.3m)少量、バミスブロック(0.2m)極微量
SP-123 第9層	K092.2	黒褐色土	バミス灰(0.1~0.2m)少量
第8層	K093.1	黒褐色土	バミス灰(0.1~0.2m)少量
SP-131 第9層	K092.2	黒褐色土	バミス灰(0.1~0.1m)バミスブロック(0.20~0.3m)少量
SP-135 第9層	K092.2	黒褐色土	バミス灰(0.5~0.6m)少量
第8層	K092.2	黒褐色土	バミス灰(0.6~0.9m)少量多量
SP-125 第9層	K092.2	黒褐色土	バミス灰(0.1~0.2m)少量、バミスブロック(0.15~0.2m)少量
第8層	K092.2	黒褐色土	バミス灰(0.1~0.2m)少量、地土(0.5m)少量
第7層	K093.1	黒褐色土	バミス灰(0.1~0.2m)中量、バミスブロック(0.20~0.25m)少量
SP-127 第9層	K092.2	黒褐色土	バミス灰(0.1~0.2m)中量、地土(0.1~0.1m)少量
第8層	K093.0	にじみ・黄褐色土	バミスブロック(0.20~0.3m)中量
SP-138 第9層	K092.2	黒褐色土	バミス灰(0.1~0.1m)少量
第8層	K092.2	黒褐色土	バミス灰(0.1~0.2m)中量
SP-133 第9層	K092.2	黒褐色土	バミス灰(0.1~0.1m)少量、バミスブロック(0.10~0.15m)中量
第8層	K092.2	黒褐色土	バミス灰(0.1~0.1m)少量
SP-130 第9層	K092.1	黒褐色土	バミス灰(0.1~0.2m)少量
第8層	K092.1	黒褐色土	バミス灰(0.1~0.1m)少量
SP-134 第9層	K092.1	黒褐色土	バミス灰(0.1~0.1m)少量、地土(0.1~0.2m)極微量
第8層	K092.1	黒褐色土	バミス灰(0.1~0.1m)少量、バミスブロック(0.15~0.2m)微量
第7層	K092.1	黒褐色土	バミス灰(0.1~0.2m)中量、地土(0.1~0.2m)少量
第6層	K092.1	黒褐色土	バミス灰(0.1~0.2m)中量、バミスブロック(0.10~0.2m)少量、バミスブロック(0.2m)極微量、地土(0.1~0.1m)少量
第5層	K092.1	黒褐色土	バミス灰(0.2~0.3m)極微量
SP-135 第9層	K092.1	黒褐色土	バミス灰(0.1~0.2m)少量、地土(0.1~0.2m)少量
第8層	K092.1	黒褐色土	バミス灰(0.1~0.2m)中量、バミスブロック(0.10~0.2m)少量
SP-137 第9層	K092.1	黒褐色土	バミス灰(0.1~0.1m)少量
第8層	K092.1	黒褐色土	バミス灰(0.1~0.1m)少量
SP-140 第9層	K092.1	黒褐色土	バミス灰(0.1~0.2m)少量、バミスブロック(0.10~0.15m)少量
第8層	K092.1	黒褐色土	バミス灰(0.1~0.2m)少量、バミスブロック(0.15~0.2m)少量
第7層	K092.2	黒褐色土	地土(0.1m)極微量
SP-141 第9層	K092.2	黒褐色土	バミス灰(0.1~0.1m)中量、バミスブロック(0.10~0.15m)極微量
第8層	K092.2	黒褐色土	バミス灰(0.2m)少量、地土(0.1~0.1m)少量
SP-142 第9層	K092.3	緑褐色土	バミス灰(0.1~0.2m)中量、地土(0.2m)微量
第8層	K092.1	黒褐色土	バミス灰(0.1~0.1m)少量
SP-149 第9層	K092.2	黒褐色土	バミス灰(0.5~0.6m)少量
第8層	K092.2	黒褐色土	バミス灰(0.1~0.2m)中量、バミスブロック(0.20~0.3m)少量
SP-151 第9層	K092.1	黒褐色土	バミス灰(0.5~0.7m)少量
第8層	K092.1	黒褐色土	バミス灰(0.1~0.2m)中量、バミスブロック(0.15~0.2m)少量
SP-152 第9層	K092.3	緑褐色土	バミス灰(0.1~0.2m)中量、地土(0.2m)微量
第8層	K092.2	黒褐色土	バミス灰(0.5~0.6m)少量
SP-153 第9層	K092.2	黒褐色土	バミス灰(0.1~0.2m)少量、バミスブロック(0.15~0.2m)少量
第8層	K092.2	黒褐色土	バミス灰(0.1~0.2m)少量、地土(0.1~0.2m)少量
SP-154 第9層	K092.2	黒褐色土	バミス灰(0.1~0.2m)少量、バミスブロック(0.15~0.2m)少量
第8層	K092.2	黒褐色土	バミス灰(0.1~0.2m)少量、バミスブロック(0.15~0.2m)少量
第7層	K092.2	黒褐色土	バミス灰(0.1~0.2m)少量
SP-155 第9層	K092.2	黒褐色土	バミス灰(0.1~0.2m)少量
第8層	K092.2	黒褐色土	バミス灰(0.1~0.2m)少量
SP-156 第9層	K092.2	黒褐色土	バミス灰(0.1~0.2m)少量
第8層	K092.2	黒褐色土	バミス灰(0.1~0.2m)少量
SP-157 第9層	K092.2	黒褐色土	バミス灰(0.1~0.2m)少量
第8層	K092.2	黒褐色土	バミス灰(0.1~0.2m)少量
第7層	K092.2	黒褐色土	バミス灰(0.1~0.2m)少量
SP-158 第9層	K092.2	黒褐色土	バミス灰(0.1~0.2m)少量
第8層	K092.2	黒褐色土	バミス灰(0.1~0.2m)少量
第7層	K092.2	黒褐色土	バミス灰(0.1~0.2m)少量
SP-159 第9層	K092.2	黒褐色土	バミス灰(0.1~0.2m)少量
第8層	K092.2	黒褐色土	バミス灰(0.1~0.2m)少量
第7層	K092.2	黒褐色土	バミス灰(0.1~0.2m)少量
SP-160 第9層	K092.2	黒褐色土	バミス灰(0.1~0.2m)少量
第8層	K092.2	黒褐色土	バミス灰(0.1~0.2m)少量
第7層	K092.2	黒褐色土	バミス灰(0.1~0.2m)少量
SP-161 第9層	K092.2	黒褐色土	バミス灰(0.1~0.2m)少量
第8層	K092.2	黒褐色土	バミス灰(0.1~0.2m)少量
第7層	K092.2	黒褐色土	バミス灰(0.1~0.2m)少量
SP-162 第9層	K092.2	黒褐色土	バミス灰(0.1~0.2m)少量
第8層	K092.2	黒褐色土	バミス灰(0.1~0.2m)少量
第7層	K092.2	黒褐色土	バミス灰(0.1~0.2m)少量
SP-163 第9層	K092.2	黒褐色土	バミス灰(0.1~0.2m)少量
第8層	K092.2	黒褐色土	バミス灰(0.1~0.2m)少量
第7層	K092.2	黒褐色土	バミス灰(0.1~0.2m)少量
SP-164 第9層	K092.2	黒褐色土	バミス灰(0.1~0.2m)少量
第8層	K092.2	黒褐色土	バミス灰(0.1~0.2m)少量
第7層	K092.2	黒褐色土	バミス灰(0.1~0.2m)少量
SP-165 第9層	K092.2	黒褐色土	バミス灰(0.1~0.2m)少量
第8層	K092.2	黒褐色土	バミス灰(0.1~0.2m)少量
第7層	K092.2	黒褐色土	バミス灰(0.1~0.2m)少量
SP-166 第9層	K092.2	黒褐色土	バミス灰(0.1~0.2m)少量
第8層	K092.2	黒褐色土	バミス灰(0.1~0.2m)少量
第7層	K092.2	黒褐色土	バミス灰(0.1~0.2m)少量
SP-167 第9層	K092.2	黒褐色土	バミス灰(0.1~0.2m)少量
第8層	K092.2	黒褐色土	バミス灰(0.1~0.2m)少量
第7層	K092.2	黒褐色土	バミス灰(0.1~0.2m)少量
SP-168 第9層	K092.2	黒褐色土	バミス灰(0.1~0.2m)少量
第8層	K092.2	黒褐色土	バミス灰(0.1~0.2m)少量
第7層	K092.2	黒褐色土	バミス灰(0.1~0.2m)少量
SP-169 第9層	K092.2	黒褐色土	バミス灰(0.1~0.2m)少量
第8層	K092.2	黒褐色土	バミス灰(0.1~0.2m)少量
第7層	K092.2	黒褐色土	バミス灰(0.1~0.2m)少量
SP-170 第9層	K092.2	黒褐色土	バミス灰(0.1~0.2m)少量
第8層	K092.2	黒褐色土	バミス灰(0.1~0.2m)少量
第7層	K092.2	黒褐色土	バミス灰(0.1~0.2m)少量
SP-171 第9層	K092.2	黒褐色土	バミス灰(0.1~0.2m)少量
第8層	K092.2	黒褐色土	バミス灰(0.1~0.2m)少量
第7層	K092.2	黒褐色土	バミス灰(0.1~0.2m)少量
SP-172 第9層	K092.2	黒褐色土	バミス灰(0.1~0.2m)少量
第8層	K092.2	黒褐色土	バミス灰(0.1~0.2m)少量
第7層	K092.2	黒褐色土	バミス灰(0.1~0.2m)少量
SP-173 第9層	K092.2	黒褐色土	バミス灰(0.1~0.2m)少量
第8層	K092.2	黒褐色土	バミス灰(0.1~0.2m)少量
第7層	K092.2	黒褐色土	バミス灰(0.1~0.2m)少量
SP-174 第9層	K092.2	黒褐色土	バミス灰(0.1~0.2m)少量
第8層	K092.2	黒褐色土	バミス灰(0.1~0.2m)少量
第7層	K092.2	黒褐色土	バミス灰(0.1~0.2m)少量
SP-175 第9層	K092.2	黒褐色土	バミス灰(0.1~0.2m)少量
第8層	K092.2	黒褐色土	バミス灰(0.1~0.2m)少量
第7層	K092.2	黒褐色土	バミス灰(0.1~0.2m)少量

図 2-292 B-3 区 ビット -28



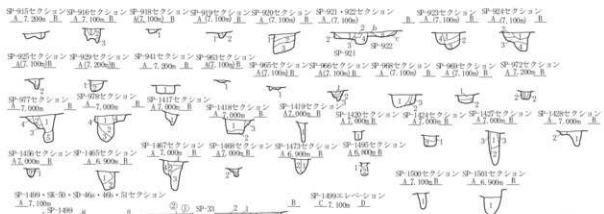

- SP-915 第1層 10YR2/3 暗褐色土 バミスブロック(φ10-20mm)中量
- SP-916 第1層 10YR2/3 暗褐色土 バミスブロック(φ1-15mm)少量  
第2層 10YR2/3 暗褐色土 バミスブロック(φ1-15mm)少量  
第3層 10YR2/3 暗褐色土 バミスブロック(φ1-15mm)少量  
第4層 10YR2/3 暗褐色土 バミスブロック(φ1-15mm)少量
- SP-918 第1層 10YR2/3 暗褐色土 バミスブロック(φ1-15mm)少量
- SP-919 第1層 10YR3/4 暗褐色土 バミスブロック(φ5mm)微量  
第2層 10YR2/3 暗褐色土 10YR3/1暗褐色土少量
- SP-920 第1層 10YR2/3 暗褐色土 バミスブロック(φ10-30mm)中量  
第2層 10YR2/3 暗褐色土 バミスブロック(φ10mm)微量  
第3層 10YR3/3 暗褐色土 バミスブロック(φ30-30mm)少量
- SP-921 第1層 10YR2/3 暗褐色土 バミスブロック(φ1mm)少量  
第2層 10YR2/3 暗褐色土 バミスブロック(φ1-15mm)中量  
第3層 10YR2/3 暗褐色土 バミスブロック(φ20-30mm)多量  
第4層 10YR2/1 灰色土 バミスブロック(φ10-20mm)少量
- SP-922 第1層 10YR3/4 暗褐色土 バミスブロック(φ15mm)少量  
第2層 10YR2/2 暗褐色土 バミスブロック(φ5-9mm)少量
- SP-924 第1層 10YR2/2 暗褐色土 バミスブロック(φ5-9mm)・炭化粒(φ5mm)微量  
第2層 10YR3/4 暗褐色土 バミスブロック(φ1mm)多量  
第3層 10YR2/3 暗褐色土 バミスブロック(φ1-15mm)微量  
第4層 7.5R2/2 暗褐色土 バミスブロック(φ1-15mm)・ブロック(φ20-30mm)中量
- SP-924 第1層 10YR2/3 暗褐色土 バミスブロック(φ10-20mm)中量  
第2層 10YR2/3 暗褐色土 バミスブロック(φ1-15mm)微量  
第3層 10YR3/4 暗褐色土 ローム粒(φ1-5mm)少量
- SP-925 第1層 10YR2/3 暗褐色土  
第2層 10YR4/3 暗褐色土 バミスブロック(φ5mm)微量
- SP-929 第1層 10YR2/2 暗褐色土 バミスブロック(φ5mm)微量  
第2層 10YR2/2 暗褐色土 バミスブロック(φ1mm)・ブロック(φ15mm)中量,炭化粒(φ5mm)微量
- SP-941 第1層 10YR3/2 暗褐色土 ローム粒(φ1-5mm)中量,炭化粒(φ15mm)微量
- SP-943 第1層 10YR3/3 暗褐色土 バミスブロック(φ5mm)微量
- SP-945 第1層 10YR3/4 暗褐色土 バミスブロック(φ5mm)微量
- SP-946 第1層 10YR2/3 暗褐色土  
第2層 10YR3/3 暗褐色土 バミスブロック(φ10-30mm)多量  
第3層 10YR4/3 暗褐色土 バミスブロック(φ1-5mm)少量
- SP-948 第1層 10YR2/3 暗褐色土 バミスブロック(φ5mm)微量,焼土粒(φ5mm)微量  
第2層 10YR4/3 暗褐色土 バミスブロック(φ1-5mm)中量・ブロック(φ15-25mm)多量  
第3層 10YR3/3 暗褐色土 バミスブロック(φ20mm)少量
- SP-969 第1層 暗褐色土 バミスブロック(φ5mm)微量,焼土粒(φ5mm)微量  
第2層 10YR4/3 暗褐色土 バミスブロック(φ1-5mm)中量・ブロック(φ15-25mm)多量
- SP-972 第1層 10YR2/2 暗褐色土 バミスブロック(φ2-3mm)微量,炭化粒  
第2層 10YR2/2 暗褐色土 バミスブロック(φ2-3mm)中量,炭化粒(φ5mm)微量,焼土粒(φ2-5mm)中量
- SP-977 第1層 10YR2/3 暗褐色土 ローム粒・ブロック(φ5-20mm)・炭化粒(φ5mm)少量  
第2層 10YR3/4 暗褐色土 バミスブロック(φ1-20mm)多量  
第3層 10YR3/3 暗褐色土 バミスブロック(φ1-5mm)少量  
第4層 10YR4/3 暗褐色土 バミスブロック(φ1-5mm)多量  
第5層 10YR2/2 暗褐色土 バミスブロック(φ30mm)少量

- SP-978 第1層 10YR2/3 暗褐色土 バミスブロック(φ5-15mm)中量,ローム粒(φ5mm)少量  
第2層 10YR2/2 暗褐色土 バミスブロック(φ5mm)・ブロック(φ30mm)少量  
第3層 10YR2/1 灰色土 バミスブロック(φ1mm)少量  
第4層 10YR2/3 暗褐色土 バミスブロック(φ1mm)中量
- SP-1417 第1層 10YR2/3 暗褐色土 バミスブロック(φ1-5mm)中量,炭化粒(φ5mm)少量
- SP-1418 第1層 10YR2/2 暗褐色土 バミスブロック(φ1-5mm)・炭化粒(φ1-5mm)少量  
第2層 10YR3/4 暗褐色土 バミスブロック(φ3-5mm)少量  
第3層 10YR2/3 暗褐色土 バミスブロック(φ1-5mm)多量,バミスブロック(φ40mm)微量
- SP-1419 第1層 10YR2/2 暗褐色土 バミスブロック(φ3-5mm)・ブロック(φ15mm)微量
- SP-1420 第1層 10YR2/2 暗褐色土 バミスブロック(φ1-5mm)少量,炭化・焼土粒(φ2-3mm)微量
- SP-1421 第1層 10YR2/2 暗褐色土 バミスブロック(φ1-5mm)・焼土粒(φ5mm)微量  
第2層 10YR2/2 暗褐色土 バミスブロック(φ1-5mm)少量
- SP-1427 第1層 10YR2/2 暗褐色土 バミスブロック(φ1-5mm)少量,炭化粒(φ2-3mm)微量  
第2層 10YR2/1 暗褐色土 バミスブロック(φ1-5mm)・ブロック(φ20mm)微量  
第3層 10YR2/3 暗褐色土 バミスブロック(φ1-5mm)中量
- SP-1428 第1層 10YR2/2 暗褐色土 バミスブロック(φ2-3mm)微量  
第2層 10YR2/1 暗褐色土 バミスブロック(φ1-5mm)少量,焼土粒(φ5mm)微量
- SP-1436 第1層 10YR2/2 暗褐色土 バミスブロック(φ1-5mm)少量,炭化粒(φ3-5mm)中量  
第2層 10YR2/3 暗褐色土 バミスブロック(φ1-5mm)中量,炭化粒(φ3-5mm)少量
- SP-1465 第1層 10YR2/1 暗褐色土 バミスブロック(φ1-5mm)少量,焼土粒(φ2mm)微量  
第2層 10YR2/2 暗褐色土 バミスブロック(φ1-5mm)中量,炭化粒(φ5mm)微量
- SP-1499 第1層 10YR2/3 暗褐色土 バミスブロック(φ1-40mm)中量,ロームブロック(φ20mm)・炭化粒(φ1-5mm)微量,焼土粒(φ2-3mm)微量  
第2層 10YR2/2 暗褐色土 バミスブロック(φ1-20mm)少量,焼土粒(φ1-5mm)中量,焼土ブロック(φ20-30mm)少量  
第3層 10YR2/2 暗褐色土 バミスブロック(φ1-5mm)・焼土粒(φ5-9mm)少量  
第4層 10YR2/3 暗褐色土 バミスブロック(φ3-5mm)微量
- 第1層 10YR2/3 暗褐色土 バミスブロック(φ1-5mm)少量,バミス・ロームブロック(φ20mm)微量  
第2層 10YR2/3 暗褐色土 バミスブロック(φ1-5mm)中量  
SP-1473 第1層 10YR2/3 暗褐色土 バミスブロック(φ1-5mm)・ブロック(φ30mm)・焼土粒(φ2mm)微量  
第2層 10YR2/3 暗褐色土 バミスブロック(φ1-5mm)中量,バミスブロック(φ10-30mm)少量
- SP-1495 第1層 10YR2/2 暗褐色土 バミスブロック(φ1-5mm)少量  
第2層 10YR3/3 暗褐色土 バミスブロック(φ5-9mm)少量,ローム粒(φ5-9mm)少量,炭化粒(φ5mm)微量
- SP-1499 第1層 10YR2/2 暗褐色土 バミスブロック(φ1-5mm)多量,バミスブロック(φ10-20mm)・ロームブロック(φ10-15mm)少量  
第2層 10YR5/6 黄褐色土 バミスブロック(φ10-20mm)少量  
第3層 10YR3/3 暗褐色土 バミスブロック(φ5-9mm)多量
- SP-1500 第1層 10YR2/3 暗褐色土 バミスブロック(φ1-5mm)少量,焼土ブロック(φ10mm)微量
- SP-1501 第1層 10YR2/3 暗褐色土 バミスブロック(φ1-5mm)・ローム粒・ブロック(φ1-20mm)少量

図 2-293 B-3 区 ビット -29

II-3-B-3区



図 2-294 B-3 区 ビット -30

II-B-3区

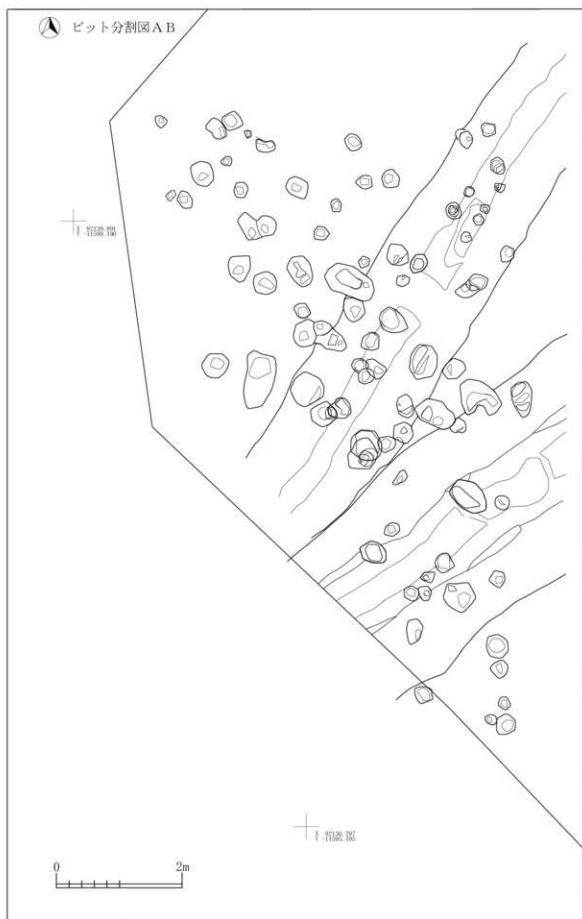

II-3-B-3区

図 2-295 B-3 区 ビット-31



図 2-296 B-3 区 ビット-32

Ⅱ-3 B-3区





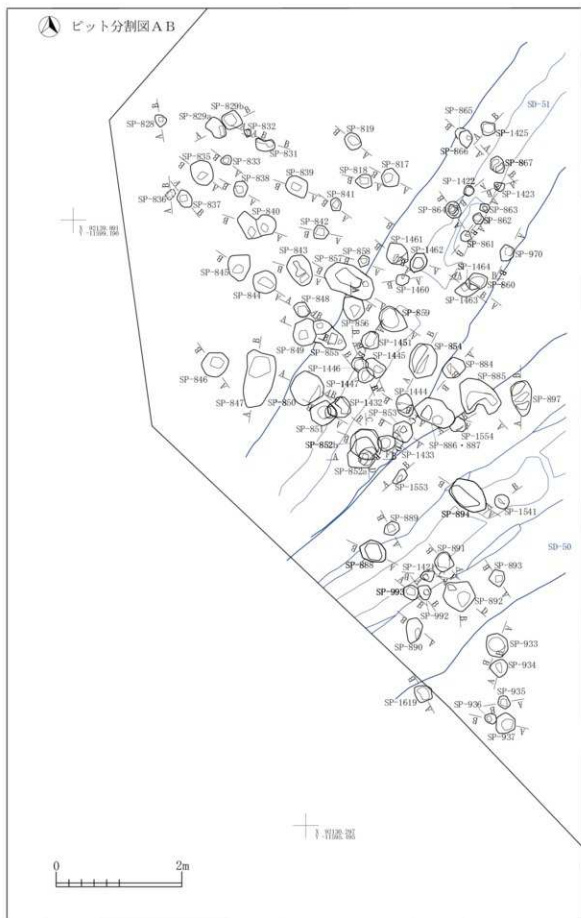

図 2-299 B-3 区 ビット -35



図 2-300 B-3区 ビット-36

Ⅱ-3 B-3区

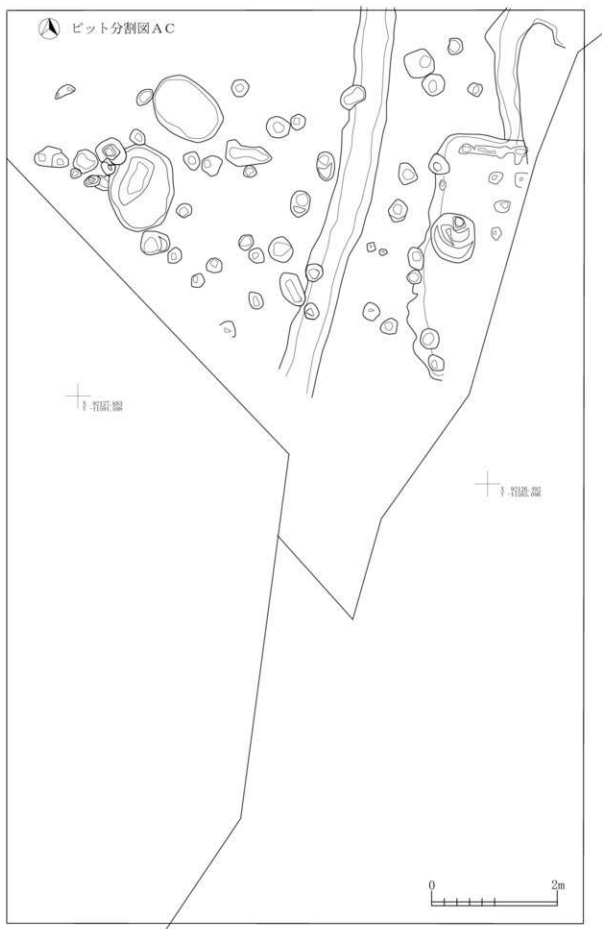

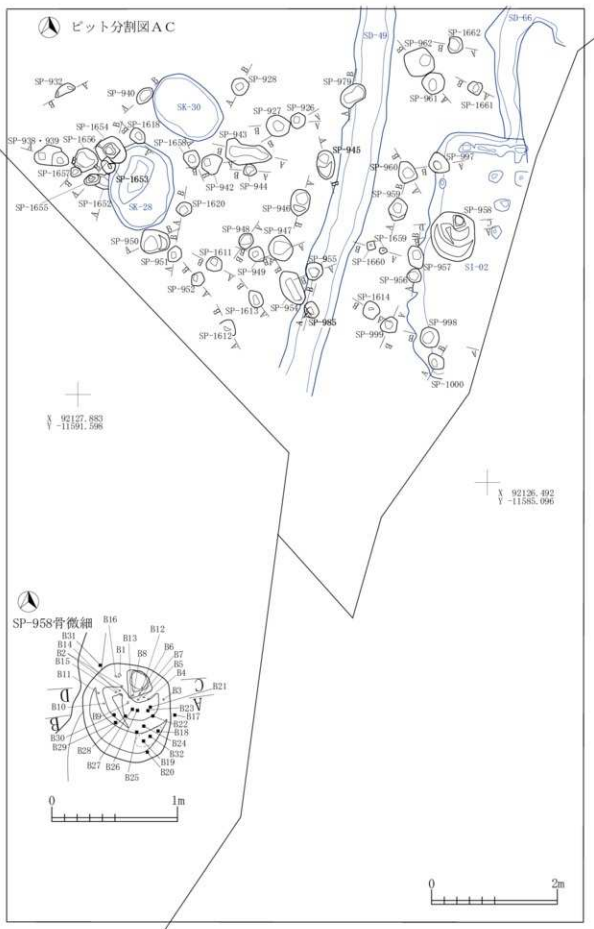
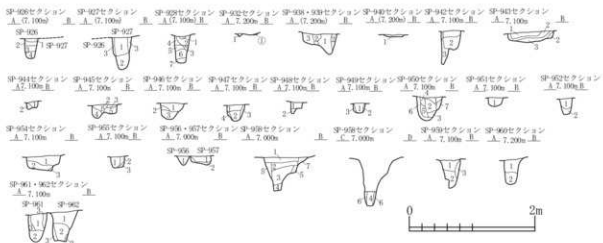

SP-908セクション A. 7.100m B. A. 7.100m SP-907セクション A. 7.100m B. A. 7.100m SP-909セクション A. 7.100m B. A. 7.300m SP-932セクション A. 7.300m B. A. 7.300m SP-908・909セクション A. 7.300m B. A. 7.300m SP-940セクション A. 7.100m B. A. 7.100m SP-942セクション A. 7.100m B. A. 7.100m

SP-905  
第1層 109K3/2 黒褐色土 バミス灰(φ1-5m)少量  
第2層 109K3/3 暗褐色土 バミス灰(φ1-5m)少量  
第3層 109K3/3 暗褐色土 バミス灰(φ1-5m)中量,バミスブロック(φ10-15m)少量  
第4層 109K3/2 暗褐色土 バミス灰(φ1m)少量  
SP-927  
第1層 109K2/1 黒色土 バミス灰(φ1m)-ブロック(φ15m)少量  
第2層 109K1/7/1 黒色土 バミス灰(φ1-5m)中量,バミスブロック(φ10-15m)少量  
第3層 109K3/3 暗褐色土 バミス灰(φ1-5m)中量,バミスブロック(φ10-15m)少量  
SP-928  
第1層 109K2/3 黒褐色土 バミス灰(φ1-9m)少量  
第2層 7.30K2/2 暗褐色土 バミス灰(φ1-9m)少量,バミスブロック(φ10-20m)中量  
第3層 109K2/1 黒色土 バミス灰(φ1m)少量  
第4層 109K2/2 暗褐色土 バミス灰(φ1m)少量  
第5層 109K2/1 黒色土 バミスブロック(φ10-20m)中量  
第6層 109K2/2 暗褐色土 バミス灰(φ1m)少量  
第7層 109K2/1 黒色土 バミスブロック(φ10-20m)少量  
SP-932  
第1層 109K3/2 黒褐色土 バミス灰(φ1-3m)極少量,堆土(φ3m)極少量  
第2層 109K3/3 黒褐色土 バミス灰(φ1-2m)少量,バミスブロック(φ15m)1割  
SP-939-939  
第1層 109K2/3 暗褐色土 バミス灰(φ1-5m)中量,バミスブロック(φ15-25m)少量  
第2層 109K3/4 暗褐色土 バミス灰(φ1-9m)少量,バミスブロック(φ20m)少量  
第3層 109K2/2 暗褐色土 バミス灰(φ1-5m)少量  
SP-940  
第1層 109K3/4 暗褐色土 バミス灰・ブロック(φ1-20m)少量  
SP-942  
第1層 109K2/2 暗褐色土 バミス灰・ブロック(φ1-20m)中量,ローム(φ1-5m)少量,炭化灰(φ1-5m)少量,堆土(φ1-3m)少量  
第2層 109K2/2 暗褐色土 バミス灰・ブロック(φ1-5m)中量,ローム(φ1-5m)少量,炭化灰(φ1-5m)少量,堆土(φ1-3m)少量  
SP-935  
第1層 109K3/6 黄褐色土 109K3/2暗褐色土混入  
SP-943  
第1層 109K3/3 暗褐色土 バミス・炭化灰(φ1-5m)少量  
第2層 109K3/6 黄褐色土 109K3/2暗褐色土少量  
第3層 109K2/3 暗褐色土 バミス灰(φ1-2m)少量  
SP-944  
第1層 109K2/3 暗褐色土 バミス・炭化灰(φ1-5m)少量  
第2層 109K4/3 黒褐色土 109K3/2暗褐色土混入  
SP-945  
第1層 109K2/3 暗褐色土 バミス灰・ブロック(φ1-20m)少量,炭化灰(φ1-5m)  
・炭ブロック(φ15m)少量  
第2層 109K3/2 暗褐色土 バミス灰(φ1-2m)少量  
第3層 109K2/3 暗褐色土 バミス・炭化灰(φ1-2m)少量  
堆土(φ1-2m)極少量  
第4層 109K3/3 暗褐色土 109K3/2暗褐色土ブロック少量  
SP-946  
第1層 109K2/3 暗褐色土 バミス灰(φ1-9m)少量,ローム(φ1-5m)極少量,  
炭化灰(φ1-5m)少量,堆土(φ1-2m)極少量  
第2層 109K3/3 暗褐色土 バミス灰・ブロック(φ1-15m)少量  
第3層 109K3/2 暗褐色土 バミス灰・ブロック(φ1-20m)少量  
SP-947  
第1層 109K2/2 暗褐色土 バミス灰・ブロック(φ1-15m)・炭化灰(φ1-3m)  
第2層 109K2/3 暗褐色土 バミス灰・ブロック(φ1-15m)少量  
第3層 109K3/2 暗褐色土 バミス灰・ブロック(φ1-30m)少量  
第4層 109K2/2 暗褐色土 バミス灰・ブロック(φ1-30m)少量  
SP-948  
第1層 109K3/2 暗褐色土 バミス灰・ブロック(φ1-15m)中量,堆土(φ1-2m)  
少量,炭ブロック(φ15m)1割  
第2層 109K4/6 褐色土 109K3/2暗褐色土(φ1-2m)少量  
SP-949  
第1層 109K2/2 暗褐色土 バミス灰(φ1-5m)少量,炭化灰(φ1-5m)少量,  
堆土(φ1-2m)少量  
第2層 109K2/3 暗褐色土 バミス灰・ブロック(φ1-10m)少量  
第3層 109K3/3 暗褐色土 バミス灰・ブロック(φ1-20m)少量

SP-950  
第1層 109K2/3 暗褐色土 バミス灰・ブロック(φ1-20m)・炭化灰(φ1-5m)  
少量,堆土(φ1-5m)少量  
第2層 109K3/2 暗褐色土 バミス灰・ブロック(φ1-20m)中量,ロームブロック  
(φ20m)1割,炭化灰(φ1-5m)・堆土(φ1-3m)少量  
第3層 109K2/3 暗褐色土 バミスブロック(φ10m)少量  
第4層 109K2/3 暗褐色土 バミス灰(φ1-2m)・炭化灰(φ1-5m)少量  
第5層 109K3/2 暗褐色土 バミス・炭化灰(φ1-5m)少量  
第6層 109K3/2 暗褐色土 バミス灰・ブロック(φ1-20m)少量  
第7層 109K4/3 黒褐色土 バミス灰・ブロック(φ1-30m)中量  
SP-951  
第1層 109K2/2 暗褐色土 バミス灰(φ1-5m)少量,炭化灰(φ1-5m)中量  
第2層 109K2/2 暗褐色土 バミス灰・ブロック(φ1-10m)中量  
第3層 109K4/3 黒褐色土 109K2/2暗褐色土・ブロック中量  
SP-954  
第1層 109K2/3 暗褐色土 バミス灰・ブロック(φ1-10m)少量,炭化灰  
(φ1-9m)少量  
第2層 109K2/3 暗褐色土 バミス灰・ブロック(φ1-20m)中量  
第3層 109K3/6 黄褐色土 109K3/2暗褐色土少量  
SP-955  
第1層 109K2/2 暗褐色土 バミス灰(φ5m)極少量,炭化灰(φ1-9m)中量,  
堆土(φ1-9m)極少量  
第2層 109K3/2 暗褐色土 バミス灰(φ1-5m)少量,炭化灰(φ1-5m)少量  
第3層 109K3/6 黄褐色土 109K3/2暗褐色土少量  
SP-956  
第1層 109K2/2 暗褐色土 バミス灰(φ2-9m)・炭化灰(φ5m)少量  
第2層 109K2/2 暗褐色土 バミス灰(φ1-5m)少量  
第3層 109K3/2 暗褐色土 バミス灰・ブロック(φ1-20m)中量,  
炭化灰(φ1-5m)少量  
第4層 109K2/2 暗褐色土 バミス灰・ブロック(φ1-20m)中量,  
炭化灰(φ1-5m)少量  
第5層 109K2/2 暗褐色土 バミス灰・ブロック(φ1-20m)少量  
第6層 109K2/2 暗褐色土 バミス灰・ブロック(φ1-20m)少量  
第7層 109K2/2 暗褐色土 バミス灰(φ1-5m)少量,バミスブロック(φ10m)少量  
SP-959  
第1層 109K2/2 暗褐色土 バミス灰(φ1-9m)少量,炭化灰(φ5m)少量  
第2層 109K2/1 暗褐色土 バミス灰(φ5-9m)少量  
第3層 109K2/3 暗褐色土 バミス灰(φ1-5m)少量  
SP-960  
第1層 109K2/3 暗褐色土 バミス灰(φ1-9m)少量  
第2層 109K2/2 暗褐色土 バミス灰(φ1-9m)少量,バミスブロック(φ40m)少量  
SP-961  
第1層 109K2/2 暗褐色土 バミス灰(φ1-9m)少量,炭化灰(φ5-9m)少量  
第2層 109K2/1 黒色土 バミス灰(φ1-9m)少量  
第3層 109K2/3 暗褐色土 バミス灰(φ1-9m)少量,バミスブロック  
(φ9m)少量,炭化灰(φ5m)少量  
SP-962  
第1層 109K2/2 暗褐色土 バミス灰・ブロック(φ1-20m)中量,  
炭化灰(φ5-9m)少量  
第2層 109K2/1 黒色土 バミス灰(φ5-9m)少量  
第3層 109K2/2 暗褐色土 バミス灰(φ1-9m)少量,バミスブロック  
(φ10-20m)少量

図 2-301 B-3 区 ビット -37

II-3-B-3区

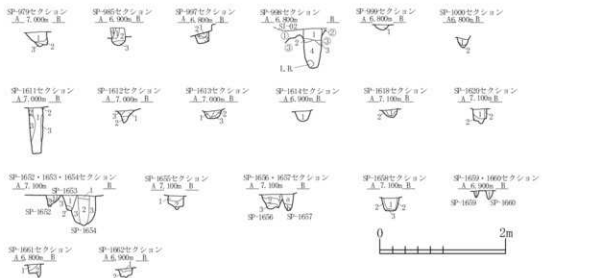

SP-979	第1層 10932/3	黒褐色土	パミス灰(φ5mm)少量, 炭化灰(φ5mm)微量
	第2層 10932/2	黒褐色土	パミス灰(φ5~9mm)多量
	第3層 10932/2	黒褐色土	パミス灰(φ1~9mm)少量
SP-985	第1層 10932/2	黒褐色土	パミス灰(φ5~9mm)+ブロック(φ20mm)+炭化灰(φ5mm)少量
	第2層 10932/2	黒褐色土	パミス灰(φ1~9mm)少量
	第3層 10932/2	黒褐色土	パミス灰(φ1~9mm)少量
	第4層 10932/2	黒褐色土	パミス灰(φ1~9mm)少量
SP-997	第1層 10932/3	黒褐色土	パミス灰+ブロック(φ1~15mm)中量, ローム土(φ3~9mm)少量, 炭化灰(φ3~9mm)中量, 焼土粒(φ1~9mm)少量
	第2層 10934/6	褐色土	パミス灰(φ1~9mm)少量, ロームブロック(φ20mm)微量
	第3層 10932/2	黒褐色土	パミス灰+ブロック(φ3~15mm)中量, ローム土(φ3~9mm)少量, 炭化灰(φ3~9mm)中量, 焼土粒(φ1~9mm)少量
SP-998	第1層 10932/1	黒褐色土	パミス・炭化・焼土粒(φ1~2mm)微量
	第2層 10931/1	黒褐色土	パミス灰+ブロック(φ1~10mm)多量
	第3層 10931/1	黒褐色土	パミス灰+ブロック(φ1~10mm)少量
	第4層 10931/1	黒褐色土	パミス灰+ブロック(φ1~15mm)少量
SP-999	第1層 10932/2	黒褐色土	パミス灰+ブロック(φ3~20mm)少量, 炭化灰(φ1~9mm)中量, 焼土粒(φ1~9mm)微量
SP-1000	第1層 10932/2	黒褐色土	パミス灰(φ1~9mm)+炭化灰(φ1~2mm)微量, 焼土粒(φ2mm)微量
	第2層 10932/2	黒褐色土	パミス灰+ブロック(φ1~20mm)多量
SP-1611	第1層 10932/3	黒褐色土	パミス灰(φ1~9mm)微量
	第2層 10932/3	黒褐色土	パミス灰(φ1~9mm)+炭化灰(φ5mm)微量
	第3層 10932/2	黒褐色土	パミス灰+ブロック(φ1~20mm)中量
	第4層 10932/3	黒褐色土	10935/6黄褐色土との混合土
SP-1612	第1層 10932/2	黒褐色土	パミス灰(φ1~9mm)微量
	第2層 10932/2	黒褐色土	パミス灰(φ1~9mm)中量
	第3層 10934/4	褐色土	パミス灰(φ1~2mm)微量
SP-1613	第1層 10932/1	黒色土	パミス灰(φ1~9mm)微量
	第2層 10934/4	褐色土	パミス灰(φ1~9mm)微量, パミスブロック(φ20~40mm)多量
	第3層 10934/4	褐色土	パミス灰(φ1~2mm)微量
SP-1614	第1層 10932/2	黒褐色土	パミス灰(φ1~9mm)+炭化灰(φ5mm)微量
SP-1619	第1層 10932/3	黒褐色土	パミス灰(φ1~9mm)少量
	第2層 10932/3	黒褐色土	パミス灰(φ1~9mm)多量
SP-1620	第1層 10932/2	黒褐色土	パミス灰(φ1~9mm)少量, パミスブロック(φ20mm)微量, ロームブロック(φ20~40mm)少量
	第2層 10934/4	褐色土	パミス灰(φ1~9mm)多量
SP-1652	第1層 10932/2	黒褐色土	パミス灰(φ1~9mm)中量, パミスブロック(φ20mm)少量, 焼土粒(φ5mm)微量
	第2層 10934/6	褐色土	パミス灰(φ1~9mm)少量
	第3層 10934/6	褐色土	パミス灰(φ1~2mm)微量
SP-1653	第1層 10932/2	黒褐色土	パミス灰(φ1~9mm)中量, パミスブロック(φ20mm)少量
	第2層 10934/6	褐色土	パミス灰(φ1~9mm)少量
SP-1654	第1層 10932/2	黒褐色土	パミス灰(φ1~9mm)少量, 炭化灰(φ3mm)微量
	第2層 10932/2	黒褐色土	パミス灰(φ1~9mm)少量
SP-1656	第1層 10932/2	黒褐色土	パミス灰(φ1~9mm)少量, 炭化灰(φ3mm)微量
	第2層 10932/2	黒褐色土	パミス灰(φ1~9mm)少量
SP-1657	第1層 10932/2	黒褐色土	パミス灰(φ1~9mm)少量, 炭化灰(φ3mm)微量
	第2層 10932/2	黒褐色土	パミス灰(φ1~9mm)少量
SP-1659	第1層 10932/2	黒褐色土	パミス灰(φ1~9mm)少量, パミスブロック(φ20mm)微量
	第2層 10932/2	黒褐色土	パミス灰(φ1~9mm)少量, ロームブロック(φ20mm)微量
SP-1659・1660	第1層 10932/2	黒褐色土	パミス灰(φ1~9mm)少量, 炭化灰(φ3mm)微量
	第2層 10932/2	黒褐色土	パミス灰(φ1~9mm)少量, ロームブロック(φ20mm)微量
SP-1659	第1層 10932/2	黒褐色土	パミス灰(φ1~9mm)少量, 炭化灰(φ3mm)微量
	第2層 10932/2	黒褐色土	パミス灰(φ1~9mm)少量
SP-1660	第1層 10932/2	黒褐色土	パミス灰(φ1~9mm)少量, 炭化灰(φ3mm)微量
	第2層 10932/2	黒褐色土	パミス灰(φ1~9mm)少量

図 2-302 B-3 区 ビット-38

4. B-4区



図 2-303 新田 (1) 遺跡 B-4 区遺構配置図 (S=1/200)





- |              |        |      |  |
|--------------|--------|------|--|
| 第I層          | 1092/2 | 黒褐色土 | パリス軟(0.2~0.5m)・同化軟(0.2~0.5m)中層、粘土状(0.2~0.5m)表層   |
| 第II層         | 1092/3 | 黒色土  | パリス軟・フロップ(0.10~0.20m)少量、同化軟(0.2~0.5m)表層、同化軟(0.2~0.5m)中層                                  |
| 第III層        | 1092/4 | 黒色土  | パリス軟・フロップ(0.1~0.20m)少量、同化軟(0.2~0.5m)表層   |
| 第IV層         | 1092/5 | 黒色土  | パリス軟(0.1~0.5m)少量、パリスフロップ(0.10~0.20m)中層、同化軟(0.2~0.5m)表層                                   |
| 第V層          | 1092/2 | 黒褐色土 | パリス軟(0.1~0.5m)中層   |
| 第VI層         | 1092/2 | 黒褐色土 | パリス軟(0.1~0.5m)多量、パリスフロップ(0.10~0.20m)中層、同化・硬土状(0.1~0.5m)表層                                |
| SP-07(SX-01) |        | 黒褐色土 | パリス軟(0.2~0.5m)中層、硬土状(0.2~0.5m)表層   |
| 第A層          | 1092/2 | 黒褐色土 | パリス軟(0.1~0.5m)中層、同化軟(0.2~0.5m)表層、硬土状(0.2~0.5m)中層   |
| 第B層          | 1092/2 | 黒褐色土 | パリス軟(0.1~0.5m)少量、パリスフロップ(0.10~0.20m)表層、硬土状(0.2~0.5m)中層                                   |
| 第C層          | 1092/2 | 黒褐色土 | パリス軟(0.1~0.5m)中層、同化軟(0.2~0.5m)表層   |
| 第D層          | 1092/2 | 黒褐色土 | パリス軟(0.1~0.5m)・同化軟(0.2~0.5m)表層、粘土状(0.10~0.20m)表層、硬土状(0.2~0.5m)中層                         |
| 第E層          | 1092/2 | 黒色土  | パリス軟(0.1~0.5m)・同化軟(0.2~0.5m)少量、同化物(0.10~0.20m)表層、硬土状(0.2~0.5m)中層                         |
| 第F層          | 1092/2 | 黒褐色土 | パリス軟(0.1~0.5m)表層、ロームフロップ(0.10~0.20m)多量、同化軟(0.2~0.5m)中層                                   |
| 第G層          | 1092/2 | 黒褐色土 | パリス軟(0.1~0.5m)少量、ロームフロップ(0.10~0.20m)表層、同化軟(0.2~0.5m)少量、同化物(0.10~0.20m)中層、硬土状(0.2~0.5m)表層 |
| SD-84        |        | 黒褐色土 | パリス軟・フロップ(0.10~0.20m)少量、ロームフロップ(0.10~0.20m)表層、同化軟(0.2~0.5m)少量、硬土状(0.2~0.5m)表層、中央部(10~15) |
| 第F層          | 1092/2 | 黒褐色土 | パリス軟・フロップ(0.1~0.20m)少量、同化軟(0.2~0.5m)表層   |
| 第F層          | 1092/2 | 黒褐色土 | パリス軟・フロップ(0.1~0.20m)・ロームフロップ(0.10~0.20m)中層、同化軟(0.2~0.5m)表層                               |
| 第G層          | 1092/2 | 黒色土  | パリス軟(0.1~0.5m)中層、同化軟(0.2~0.5m)・硬土状(0.2~0.5m)表層   |
| SD-10        |        | 黒褐色土 | パリス軟(0.1~0.5m)中層、同化軟(0.2~0.5m)表層   |
| 第h層          | 1092/3 | 黒色土  | パリス軟(0.1~0.5m)少量、ロームフロップ(0.10~0.20m)表層、同化軟(0.1~0.5m)中層                                   |
| 第g層          | 1092/3 | 黒色土  | パリス軟・フロップ(0.1~0.20m)中層、同化軟(0.2~0.5m)表層   |
| 第d層          | 1092/3 | 黒色土  | パリス軟(0.1~0.5m)・同化軟(0.2~0.5m)表層   |
| 第e層          | 1092/3 | 黒色土  | パリス軟(0.1~0.5m)少量、パリスフロップ(0.10~0.20m)多量   |
| 第f層          | 1092/2 | 黒褐色土 | パリス軟(0.1~0.5m)・ロームフロップ(0.10~0.20m)少量、同化軟(0.2~0.5m)表層                                     |
| 第g層          | 1092/2 | 黒褐色土 | パリス軟(0.1~0.5m)・ロームフロップ(0.2~0.5m)少量、同化軟(0.2~0.5m)表層                                       |
| 第h層          | 1092/2 | 黒褐色土 | パリス軟(0.1~0.5m)表層、同化軟(0.2~0.5m)中層、硬土状(0.2~0.5m)表層   |
| 第i層          | 1092/2 | 黒褐色土 | パリス軟(0.1~0.5m)表層、同化軟(0.2~0.5m)中層、硬土状(0.2~0.5m)表層   |
| 第j層          | 1092/3 | 黒色土  | パリス軟(0.1~0.5m)・硬土状(0.2~0.5m)中層、同化軟(0.2~0.5m)表層   |
| 第k層          | 1092/3 | 黒色土  | パリス軟(0.1~0.5m)・硬土状(0.2~0.5m)中層、同化軟(0.2~0.5m)表層   |
| 第l層          | 1092/3 | 黒色土  | パリス軟(0.1~0.5m)表層、同化軟(0.2~0.5m)中層   |

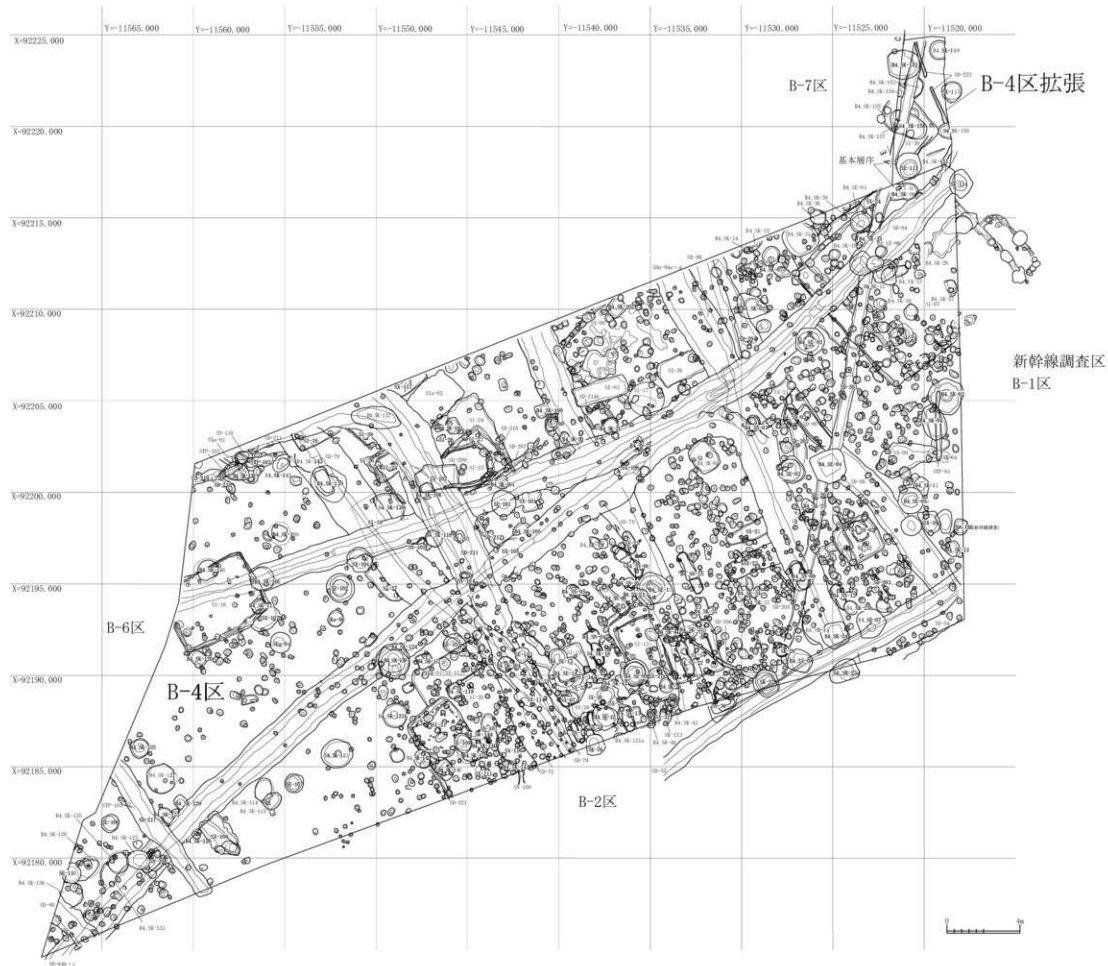
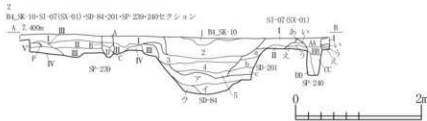

図 2-305 B-4 区 竪穴住居跡-2

SI-07(SX-01)遺物(土器P-1~120)出土位置図1



SI-07(SX-01)遺物(土器P-121~258)出土位置図2

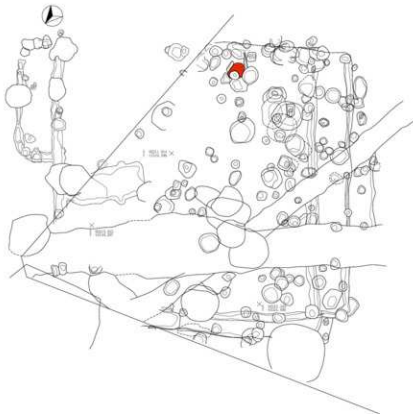
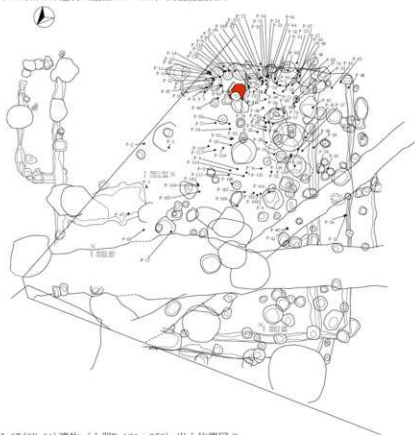

図 2-306 B-4区 竪穴住居跡-3



図 2-307 B-4区 竪穴住居跡-4



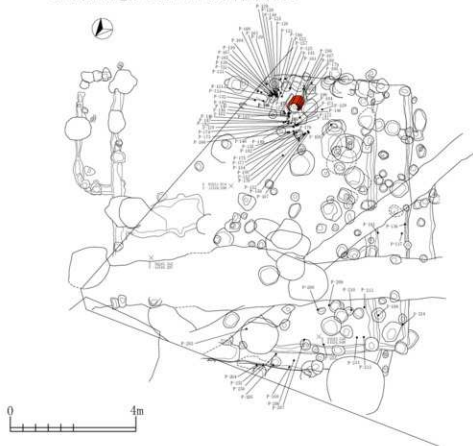

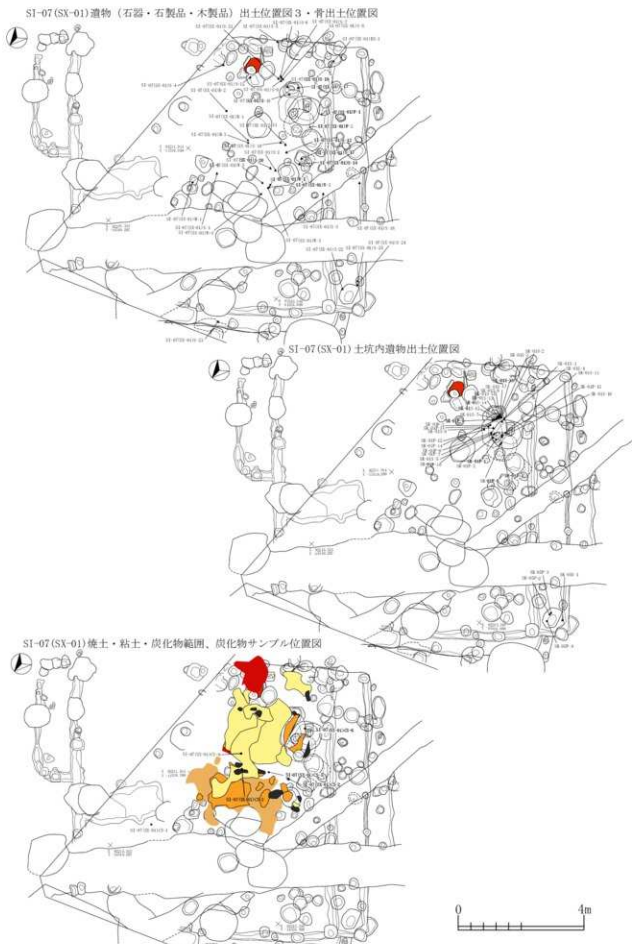

図 2-309 B-4 区 竪穴住居跡-6

SI-13

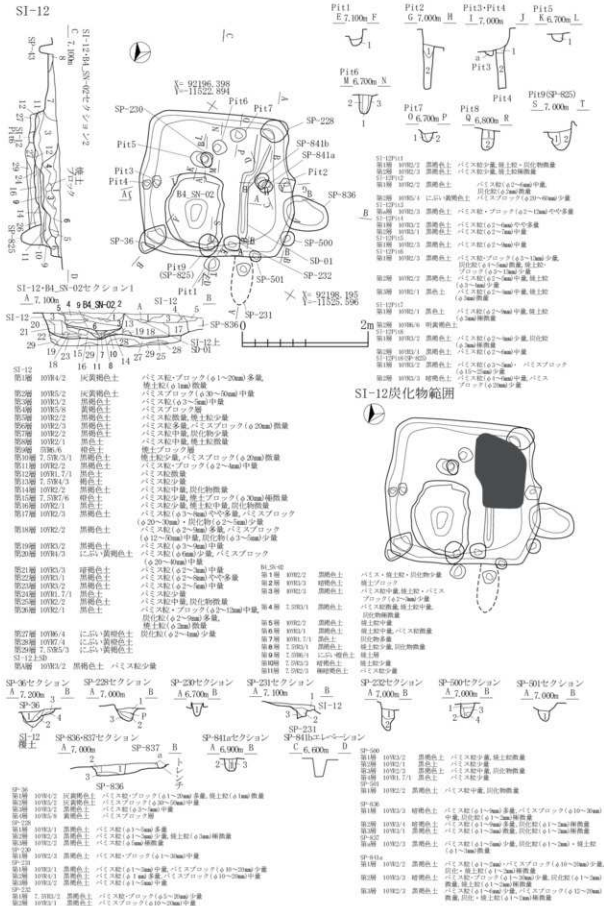
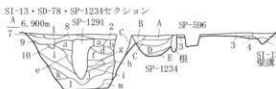
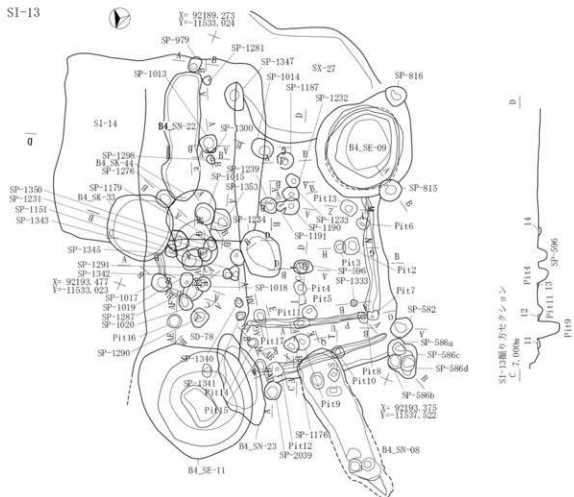

SI-13	1018/2	灰褐色土	ロームブロック(φ30~100cm)少量	SI-14	1013/3	暗褐色土	バニス灰(φ1~2cm)少量, 中級, 炭化灰(φ1~10cm)
1018/3	暗褐色土	バニス灰(φ1~2cm)多数, ローム灰(φ5~50cm)少量	1013/4	暗褐色土	バニス灰(φ1~10cm)少量, 中級, 炭化灰(φ1~10cm)少量, 後土灰(φ1~2cm)少量		
1019/1	暗褐色土	ローム灰(φ5~10cm)多数, 炭化灰(φ1~5cm)少量	1013/5	暗褐色土	バニス灰(φ1~10cm)少量, 中級, 炭化灰(φ1~10cm)少量, 後土灰(φ1~2cm)少量		
1019/2	暗褐色土	ローム灰(φ5~10cm)少量	1013/6	暗褐色土	バニス灰(φ1~10cm)少量, 中級, 炭化灰(φ1~10cm)少量, 後土灰(φ1~2cm)少量		
1019/3	暗褐色土	ロームブロック(φ10~15cm)少量, 後土灰(φ1~2cm)少量	1013/7	暗褐色土	バニス灰(φ1~10cm)少量, 中級, 炭化灰(φ1~10cm)少量, 後土灰(φ1~2cm)少量		
1019/4	暗褐色土	ロームブロック(φ10~15cm)少量, 後土灰(φ1~2cm)少量	1013/8	暗褐色土	バニス灰(φ1~10cm)少量, 中級, 炭化灰(φ1~10cm)少量, 後土灰(φ1~2cm)少量		
1019/5	暗褐色土	ロームブロック(φ10~15cm)少量, 後土灰(φ1~2cm)少量	1013/9	暗褐色土	バニス灰(φ1~10cm)少量, 中級, 炭化灰(φ1~10cm)少量, 後土灰(φ1~2cm)少量		
1019/6	暗褐色土	ロームブロック(φ10~15cm)少量, 後土灰(φ1~2cm)少量	1013/10	暗褐色土	バニス灰(φ1~10cm)少量, 中級, 炭化灰(φ1~10cm)少量, 後土灰(φ1~2cm)少量		
1019/7	暗褐色土	ロームブロック(φ10~15cm)少量, 後土灰(φ1~2cm)少量	1013/11	暗褐色土	バニス灰(φ1~10cm)少量, 中級, 炭化灰(φ1~10cm)少量, 後土灰(φ1~2cm)少量		
1019/8	暗褐色土	ロームブロック(φ10~15cm)少量, 後土灰(φ1~2cm)少量	1013/12	暗褐色土	バニス灰(φ1~10cm)少量, 中級, 炭化灰(φ1~10cm)少量, 後土灰(φ1~2cm)少量		
1019/9	暗褐色土	ロームブロック(φ10~15cm)少量, 後土灰(φ1~2cm)少量	1013/13	暗褐色土	バニス灰(φ1~10cm)少量, 中級, 炭化灰(φ1~10cm)少量, 後土灰(φ1~2cm)少量		
1019/10	暗褐色土	ロームブロック(φ10~15cm)少量, 後土灰(φ1~2cm)少量	1013/14	暗褐色土	バニス灰(φ1~10cm)少量, 中級, 炭化灰(φ1~10cm)少量, 後土灰(φ1~2cm)少量		
1019/11	暗褐色土	ロームブロック(φ10~15cm)少量, 後土灰(φ1~2cm)少量	1013/15	暗褐色土	バニス灰(φ1~10cm)少量, 中級, 炭化灰(φ1~10cm)少量, 後土灰(φ1~2cm)少量		
1019/12	暗褐色土	ロームブロック(φ10~15cm)少量, 後土灰(φ1~2cm)少量	1013/16	暗褐色土	バニス灰(φ1~10cm)少量, 中級, 炭化灰(φ1~10cm)少量, 後土灰(φ1~2cm)少量		
1019/13	暗褐色土	ロームブロック(φ10~15cm)少量, 後土灰(φ1~2cm)少量	1013/17	暗褐色土	バニス灰(φ1~10cm)少量, 中級, 炭化灰(φ1~10cm)少量, 後土灰(φ1~2cm)少量		
1019/14	暗褐色土	ロームブロック(φ10~15cm)少量, 後土灰(φ1~2cm)少量	1013/18	暗褐色土	バニス灰(φ1~10cm)少量, 中級, 炭化灰(φ1~10cm)少量, 後土灰(φ1~2cm)少量		
1019/15	暗褐色土	ロームブロック(φ10~15cm)少量, 後土灰(φ1~2cm)少量	1013/19	暗褐色土	バニス灰(φ1~10cm)少量, 中級, 炭化灰(φ1~10cm)少量, 後土灰(φ1~2cm)少量		
1019/16	暗褐色土	ロームブロック(φ10~15cm)少量, 後土灰(φ1~2cm)少量					

図 2-310 B-4 区 竪穴住居跡-7







SI-13炭化物範囲



図 2-313 B-4 区 竪穴住居跡 -10







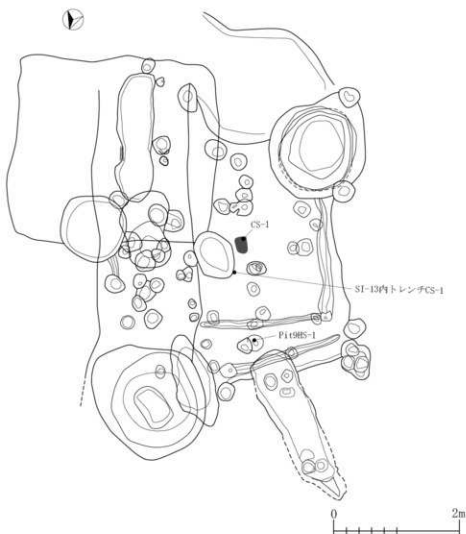

SI-16

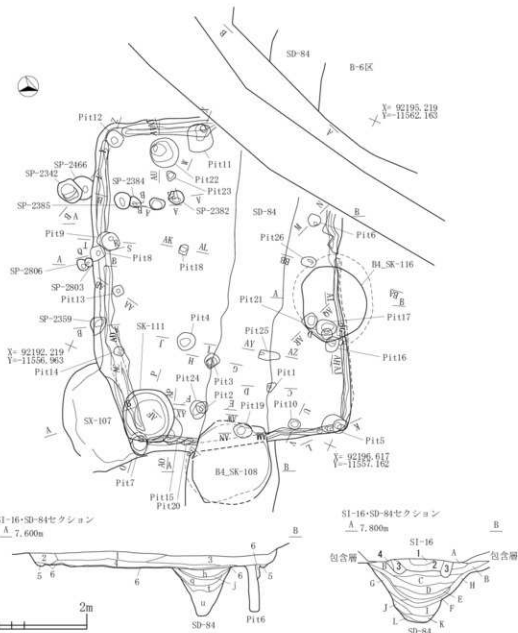

SI-16	層別	土質	内容
SI-16	第1層	10W3/2 黒褐色土	パリス灰(φ1~5mm)中量, パミスブロック(φ10~20mm)少量, ロームブロック(φ10~15mm)・炭化灰(φ1~4mm)・焼土粒・ブロック(φ1~12mm)・骨・珪石(炭化) (φ2~5mm) 散見, B-7山田Cブロック(φ10~12mm)少量
	第2層	10W3/3 暗褐色土	パリス灰(φ1~5mm)中量, パミスブロック(φ10~15mm)少量, ロームブロック(φ10~15mm)・炭化灰(φ1~4mm)・焼土粒(φ1~12mm)散見
	第3層	10W3/4 黒褐色土	パリス灰・ブロック(φ1~15mm)少量, ロームブロック(φ10~15mm)・炭化灰(φ1~4mm)・焼土粒(φ1~12mm)散見
	第4層	10W3/2 黒褐色土	パリス灰(φ1~5mm)・ブロック(φ10mm)少量, 炭化灰(φ1~3mm)・焼土粒(φ1~2mm)散見, 層下部に炭少量
	第5層	10W3/2 黒褐色土	パリス灰(φ1~5mm)中量, パミスブロック(φ10mm)少量, 炭化灰(φ1~2mm)・焼土粒(φ1~12mm)散見
	第6層	10W3/4 上に黄褐色土	パリス・炭化灰(φ1~2mm)散見
SD-84	第1層	10W3/2 黒褐色土	パリス灰(φ1~5mm)少量, パミスブロック(φ10~25mm)・炭化灰(φ1~5mm)・焼土粒(φ1~3mm)散見
	第2層	10W3/2 黒褐色土	パリス灰(φ1~2mm)少量, 炭化灰(φ1~3mm)少量
	第3層	10W3/2 黒褐色土	パリス灰(φ1~5mm)中量, 炭化灰(φ1~3mm)少量
	第4層	10W3/1 黒褐色土	パリス灰(φ1~2mm)少量, ローム・ブロック(φ10~15mm)少量, 炭化・焼土粒(φ1~5mm)散見
	第5層	10W3/2 黒褐色土	パリス灰(φ1~5mm)散見, パミスブロック(φ10~25mm)中量, 炭化灰(φ1~2mm)・焼土粒(φ1~3mm)散見
	SI-16	第1層	10W3/2 黒褐色土
第2層		10W3/2 黒褐色土	パリス灰(φ1~5mm)中量, パミスブロック(φ10~20mm)散見, 炭化灰(φ1~2mm)・焼土粒(φ1~2mm)少量・第三層
第3層		10W3/2 黒褐色土	パリス灰(φ1~5mm)少量, 炭化灰(φ1~2mm)散見, 焼土粒(φ1~5mm)少量, 硬質部分・第三層
第4層		10W3/3 黒褐色土	パリス灰(φ1~5mm)少量, 炭化灰(φ1~2mm)散見
第5層		10W3/3 暗褐色土	パリス灰(φ1~3mm)・炭化灰(φ1~2mm)散見
第6層		10W3/2 暗褐色土	パリス灰(φ1~3mm)・炭化灰(φ1~2mm)散見
第7層		10W3/2 暗褐色土	パリス灰(φ1~3mm)・炭化灰(φ1~2mm)散見
第8層		10W3/2 暗褐色土	パリス灰(φ1~3mm)・炭化灰(φ1~2mm)散見
第9層		10W3/2 暗褐色土	パリス灰(φ1~3mm)・炭化灰(φ1~2mm)散見
第10層		10W3/2 暗褐色土	パリス灰(φ1~3mm)・炭化灰(φ1~2mm)散見

図 2-317 B-4 区 竪穴住居跡 -14





SI-16灰・火山灰範囲・出土遺物位置図

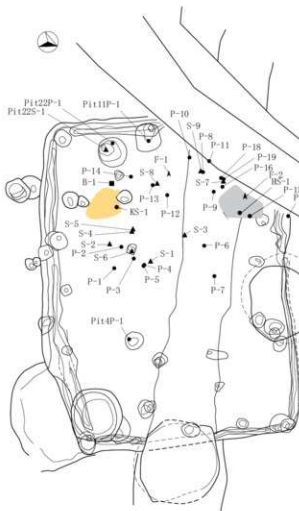

- SP-2319セクション A 7,400s B  
1-1 覆土
- SP-2382セクション A 7,400s B  
SP-2382  
SI-16 覆土
- SP-2383セクション A 7,400s B  
SI-16 覆土
- SP-2384セクション A 7,400s B  
SP-2384  
SP-2385
- SP-2466セクション A 7,500s B  
3 2 1
- SP-2803-2806セクション A 7,500s B  
ア  
SP-2803  
SP-2806
- SP-2319  
第1層 109K4/3 にごい・黄褐色土 パミス灰・ブロック(φ1~15mm)多量
- SP-2382  
第1層 109K3/1 黒褐色土 パミス灰・ブロック(φ4~12mm)少量、ローム灰(φ3~7mm)・ロームブロック(φ10~12mm)・炭化灰(φ5~5mm)・焼土灰(φ1~7mm)・Br・Tr・Si灰(φ2~3mm)少量
- SP-2383  
第1層 109K2/2 黒褐色土 パミス灰(φ1~9mm)少量、炭化灰(φ2~7mm)・焼土灰(φ1~7mm)少量、Br・Tr・Si灰(φ10~12mm)・ブロック(φ20~25mm)少量
- SP-2384  
第1層 109K2/2 黒褐色土 パミス灰(φ2~8mm)少量、パミスブロック(φ17~23mm)少量、炭化灰(φ1~2mm)・焼土灰(φ1~3mm)少量
- SP-2466  
第1層 109K2/2 黒褐色土 パミス灰(φ3~6mm)少量、パミスブロック(φ10~12mm)少量、炭化灰(φ2~3mm)少量
- SP-2806  
第1層 109K2/2 黒褐色土 パミス灰(φ1~3mm)少量、炭化・焼土灰(φ1~2mm)少量
- 第2層 109K3/3 暗褐色土 パミス灰・ブロック(φ1~10mm)多量
- 第3層 109K2/2 黒褐色土 パミス灰(φ1~3mm)少量
- SP-2803  
第1層 109K4/2 灰黄褐色土 パミス灰(φ1~9mm)中量、パミスブロック(φ10~12mm)少量、炭化灰(φ1~5mm)少量
- SP-2806  
第1層 109K5/4 にごい・黄褐色土 パミス灰(φ1~9mm)少量、パミスブロック(φ10mm)・炭化灰(φ1~2mm)少量、パミス灰
- SP-2511  
第1層 109K2/1 黒色土 パミス灰(φ1~5mm)少量、パミスブロック(φ25mm)・炭化灰(φ1~2mm)・焼土灰(φ2mm)少量
- BL\_SK-108  
第1層 109K4/4 褐色土 パミス灰(φ1~9mm)多量、パミスブロック(φ10~20mm)少量、炭化灰(φ1~5mm)少量
- 第2層 109K3/4 暗褐色土 パミス灰(φ1~5mm)中量、パミスブロック(φ11mm)少量、炭化・焼土灰(φ1~2mm)少量
- 第3層 109K3/3 暗褐色土 パミス灰(φ1~5mm)中量、ローム灰(φ1~5mm)少量、ロームブロック(φ20mm)・炭化灰(φ1~5mm)・焼土灰(φ2mm)少量
- 第4層 109K4/3 にごい・黄褐色土 パミス灰(φ1~9mm)中量、パミスブロック(φ10~15mm)少量、ローム灰(φ1~2mm)・ブロック(φ11mm)少量

- SP-84  
第1層 109K2/3 黒褐色土 パミス灰(φ1~5mm)少量、パミスブロック(φ10~25mm)・炭化灰(φ1~5mm)・焼土灰(φ1~3mm)少量
- 第2層 109K2/2 黒褐色土 パミス灰(φ1~3mm)・パミスブロック(φ35mm)少量、炭化灰(φ2mm)少量、焼土灰(φ2mm)少量
- 第3層 109K2/1 黒色土 パミス灰(φ1~2mm)少量、炭化灰(φ1~3mm)少量
- 第4層 109K3/4 暗褐色土 パミス灰(φ1~3mm)・パミスブロック(φ10~25mm)中量
- 第5層 109K3/4 暗褐色土 パミス灰(φ1~5mm)中量、炭化灰(φ2mm)少量
- 第6層 109K3/1 黒褐色土 パミス灰(φ1~3mm)・パミスブロック(φ10mm)・炭化灰(φ2mm)少量
- 第7層 109K3/3 暗褐色土 パミス灰(φ1~3mm)中量、パミスブロック(φ10~30mm)・炭化灰(φ1~5mm)少量
- 第8層 109K3/2 黒褐色土 パミス灰(φ1~5mm)少量、炭化灰(φ1~5mm)少量
- 第9層 109K2/2 黒褐色土 パミス灰(φ1~5mm)・炭化灰(φ1~3mm)少量
- 第10層 109K3/2 暗褐色土 パミス灰(φ1~9mm)中量、炭化灰(φ2mm)少量
- 第11層 109K3/2 暗褐色土 パミス灰・ブロック(φ1~7mm)中量、ロームブロック(φ40mm)・炭化灰(φ2mm)少量
- 第12層 109K3/3 暗褐色土 パミス灰(φ1~7mm)・ロームブロック(φ10~15mm)少量、炭化・焼土灰(φ1~5mm)少量
- 第13層 109K3/2 暗褐色土 パミス灰(φ1~9mm)中量、炭化灰(φ10~25mm)中量、ロームブロック(φ10~50mm)多量、炭化灰(φ1~7mm)・焼土灰(φ1~3mm)少量
- BL\_SK-116  
第1層 109K3/4 暗褐色土 パミス灰(φ1~3mm)多量、ローム灰(φ1~7mm)中量
- 第2層 109K2/3 黒褐色土 パミス灰(φ1~3mm)・ローム灰(φ3~5mm)少量
- 第3層 109K3/3 暗褐色土 パミス灰(φ1~3mm)・炭化灰(φ3~5mm)少量
- 第4層 109K2/3 暗褐色土 パミス灰(φ3~5mm)中量、パミスブロック(φ10~15mm)少量
- 第5層 109K2/2 黒褐色土 パミス灰(φ1~3mm)中量、炭化灰(φ3~5mm)少量
- 第6層 109K3/2 黒褐色土 パミス灰(φ1~3mm)少量
- 第7層 109K2/1 黒色土 パミス灰(φ5mm)少量
- 第8層 109K3/2 黒褐色土 パミス灰(φ5mm)少量
- 第9層 109K3/3 暗褐色土 パミス灰(φ5mm)少量
- 第10層 109K4/3 にごい・黄褐色土 ロームブロック(φ10~30mm)中量
- 第11層 109K3/3 にごい・黄褐色土 ロームブロック(φ10~30mm)中量
- 第12層 109K7/6 明黄褐色土 ロームブロック混合
- 第13層 109K4/5 にごい・黄褐色土 ロームブロック(φ50~70mm)少量
- 第1層 109K3/4 暗褐色土 パミス灰(φ1~9mm)・炭化灰(φ1~5mm)少量
- BL\_SK-116P11  
第1層 109K2/2 黒褐色土 パミス灰(φ1~9mm)少量、炭化灰(φ1~9mm)少量
- 第2層 109K3/3 暗褐色土 パミス灰(φ1~9mm)少量、炭化灰(φ1~9mm)少量、ロームブロック(φ10~12mm)少量

図 2-319 B-4 区 竪穴住居跡 -16

SI-17(SD-214・SN-103)

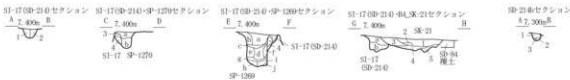
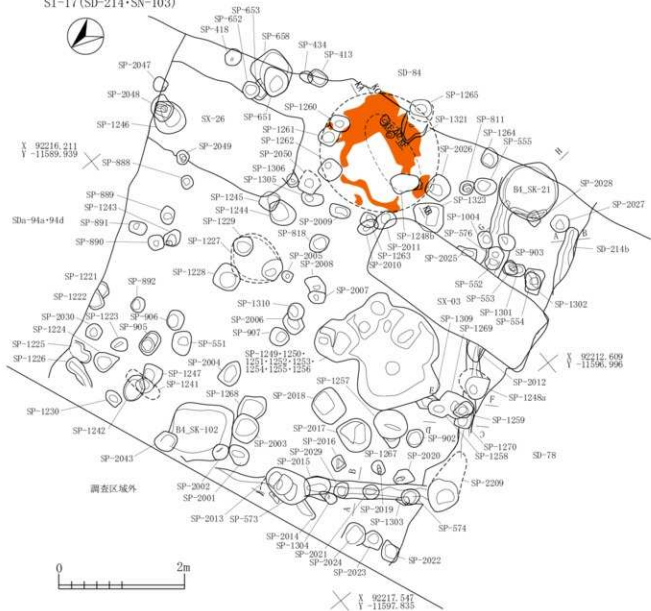

- SI-17(SD-214)
- 第1層 10R2/3 黒褐色土 バミス灰(φ1~3mm)中量,バミスブロック(φ10~15mm)微量
  - 第2層 10R2/8 黒褐色土 バミスブロック微量
  - 第3層 10R4/2 灰褐色土 バミス灰(φ1~5mm)少量
  - 第4層 10R2/6 明黄褐色土 バミス灰(φ1~5mm)極多量
- SI-170
- 第6層 10R3/2 黒褐色土 バミス灰(φ3~5mm)中量,ローム粒(φ5mm)灰化粒(φ3mm)微量
  - 第7層 10R2/3 黒褐色土 バミス灰(φ3~5mm)中量
- SP-907
- 第1層 10R3/1 黒褐色土 バミス灰(φ1~5mm)+バミスブロック(φ10~20mm)少量,灰化粒(φ1~3mm),焼土粒(φ2mm),ローム粒(φ5~10mm)微量
  - 第2層 10R3/3 黒褐色土 バミス灰(φ1~7mm)+バミスブロック(φ10~25mm)中量,灰化粒(φ1~3mm)+焼土粒(φ2mm)+ブロック(φ15mm)微量
  - 第3層 10R3/2 黒褐色土 バミス灰+ブロック(φ1~20mm)中量,灰化粒(φ1~3mm)微量
- BL\_SK-21
- 第1層 10R3/1 黒褐色土 バミス灰(φ1~2mm)微量,バミスブロック(φ10~20mm)極微量,灰化粒(φ2~3mm)微量,焼土粒(φ1mm)極微量
  - 第2層 10R2/2 黒褐色土 バミス灰(φ1~2mm)少量,灰化粒(φ1mm)極微量
  - 第3層 10R2/1 赤色土 灰化粒(φ1~3mm)微量,焼土粒(φ1mm)極微量
  - 第4層 10R2/1 赤色土 バミス灰(φ1~3mm)微量,バミスブロック(φ10~30mm)極微量
  - 第5層 10R2/2 黒褐色土 バミス灰(φ1~3mm)+バミスブロック(φ10~30mm)少量,灰化粒(φ3mm)極微量
- SI-17(SD-214)
- 第6層 10R3/3 黒褐色土 バミス灰(φ1~3mm)+バミスブロック(φ10~30mm)少量,灰化粒(φ2mm)極微量
  - 第7層 10R2/2 黒褐色土 バミス灰(φ1~3mm)+バミスブロック(φ10~50mm)微量
- SD-214b
- 第1層 10R3/2 黒褐色土 バミスブロック(φ10~20mm)少量
  - 第2層 10R3/3 黒褐色土 バミス灰(φ3~5mm)少量
  - 第3層 10R2/6 明黄褐色土 バミス灰(φ3~5mm)少量

図 2-320 B-4 区 竪穴住居跡 -17

Ⅱ-4 B-4区

SI-17カマド(SN-103)

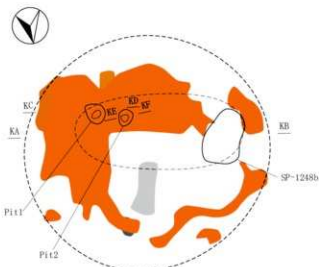

SI-17カマド(SN-103)

- 第A層 7.53E/1 黒褐色土  
 第B層 2.53R/4 赤褐色土  
 第C層 2.53E/3 濃い赤褐色土  
 第D層 10W1.7/1 黒色土  
 第E層 10W2/2 黒褐色土  
 第F層 10W7.6 明褐色土  
 第G層 10W3/2 黒褐色土  
 第H層 10W5/3 濃い黄褐色土  
 SP-1248b  
 第1層 10W3/3 暗褐色土  
 第2層 10W1/3 暗褐色土  
 第3層 10W3/2 黒褐色土  
 SI-17カマド(SN-103)P111  
 第1層 7.53R/6 褐色土  
 第2層 7.53E/1 黒褐色土  
 第3層 7.53E/2 黒褐色土  
 SI-17カマド(SN-103)P112  
 第1層 10W2/3 黒褐色土
- 性土粒(φ1~9mm)多量、  
 塊土ブロック(φ10~15mm)散見、  
 塊土ブロック層  
 炭化粒(φ5~9mm)少量  
 炭化粒(φ5~9mm)少量  
 炭化粒(φ1~9mm)多量  
 炭化粒(φ1~9mm)少量  
 パリスブロック層  
 パリス粒(φ3~5mm)少量  
 パリス粒(φ3~5mm)少量  
 パリス粒(φ5~9mm)少量  
 パリス粒(φ5~9mm)・炭化粒(φ5mm)散見  
 ローム粒(φ5mm)散見  
 塊土ブロック(φ10~20mm)中量  
 塊土粒(φ3~9mm)中量  
 パリス・塊土粒(φ1~5mm)散見  
 パリス粒(φ1~3mm)少量

SI-17カマド(SN-103)・SP-1248bセクション

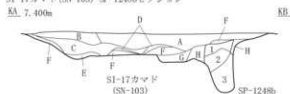

SI-17カマド(SN-103)P111 SI-17カマド(SN-103)P112



SI-17カマド(SN-103)出土遺物位置図



図 2-321 B-4区 竪穴住居跡-18





図 2-323 B-4 区 竪穴住居跡-20

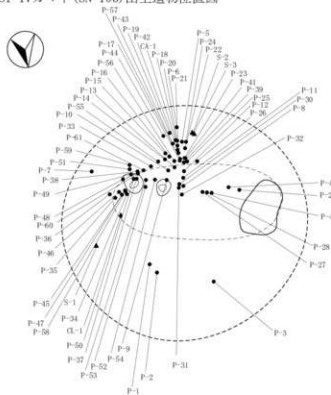

図2-324 B-4区 竪六住居跡-21

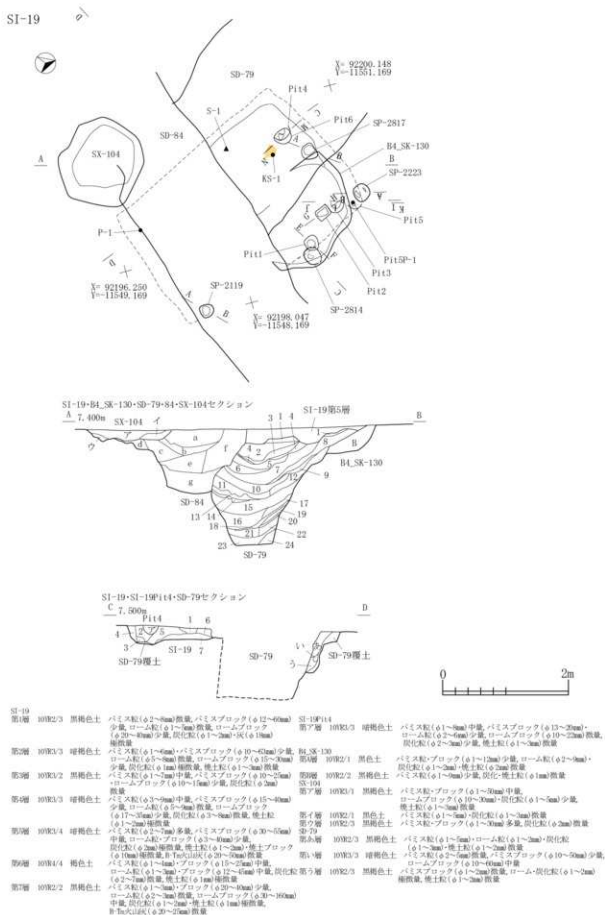

SI-20

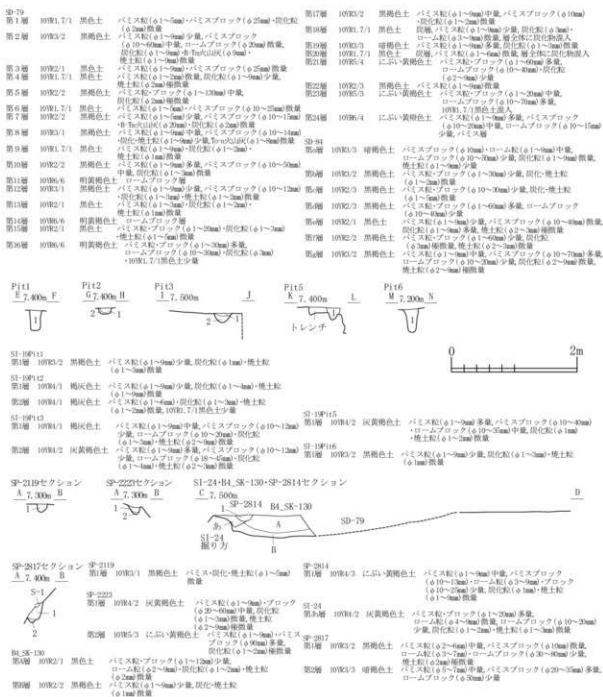
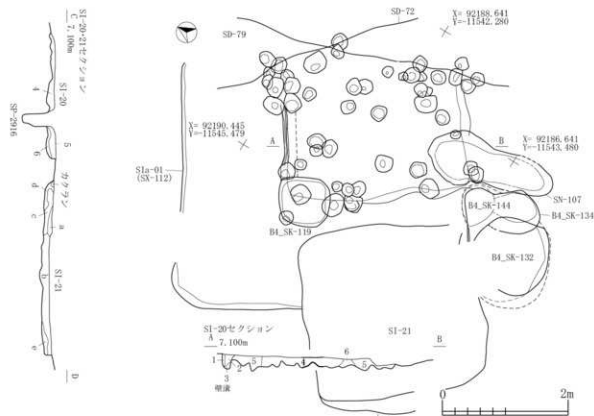

SI-20	層別	土質	特徴
第1層	10YR3/3	暗褐色土	パミス粒(φ1~5mm)少量, ローム粒(φ1~9mm)+埴土粒(φ1~2mm)微量
第2層	10YR3/3	暗褐色土	パミス粒(φ1~9mm)中量, ローム粒(φ1~5mm)少量, 炭化粒(φ1~3mm)微量, 埴土粒(φ1~5mm)極微量
第3層	10YR4/6	褐色土	パミス粒(φ1~9mm)中量, ローム粒(φ1~9mm)少量
第4層	10YR4/4	褐色土	パミス粒(φ10~40mm)少量, ローム粒(φ10~40mm)中量, 炭化粒(φ1~5mm)微量(カタラン)
第5層	10YR3/4	暗褐色土	パミス粒(φ1~9mm)少量, パミスブロック(φ10~40mm)+ローム粒(φ1~9mm)中量, ロームブロック(φ10~30mm)少量, 炭化粒(φ1~9mm)+埴土粒(φ1~5mm)微量
第6層	10YR3/3	暗褐色土	パミスブロック(φ10~60mm)少量, ローム粒(φ6~9mm)少量, 炭化粒(φ1~3mm)極微量
SI-21			
第1層	10YR3/3	暗褐色土	パミス粒(φ1~5mm)微量, 炭化粒(φ1~2mm)極微量
第2層	10YR3/3	暗褐色土	パミス粒(φ1~9mm)少量, パミスブロック(φ10~30mm)中量, ローム粒(φ1~9mm)少量, 炭化粒(φ1~5mm)微量
第3層	10YR2/2	黒褐色土	パミス粒(φ1~9mm)少量, ローム粒(φ1~9mm)中量, 炭化粒(φ1~3mm)微量, 埴土粒(φ1~2mm)極微量
第4層	10YR3/3	暗褐色土	パミス粒(φ1~9mm)少量, ローム粒(φ1~9mm)+ブロック(φ10~30mm)中量, 炭化粒(φ1~2mm)極微量
第5層	10YR3/2	暗褐色土	パミス粒(φ1~9mm)少量, ローム粒(φ1~9mm)少量, 炭化粒(φ1~2mm)極微量
第6層	10YR3/2	暗褐色土	パミス粒(φ1~9mm)少量, ローム粒(φ1~9mm)+ロームブロック(φ10~50mm)中量
第7層	10YR3/2	暗褐色土	パミス粒(φ1~9mm)少量, パミスブロック(φ10~30mm)微量, 炭化粒(φ1~9mm)少量
第8層	10YR3/2	暗褐色土	パミス粒(φ1~9mm)+炭化粒(φ1~5mm)少量, 埴土粒(φ1~5mm)微量



図 2-325 B-4 区 竪穴住居跡-22

II-4-B-4区



図 2-326 B-4 区 竪穴住居跡 -23

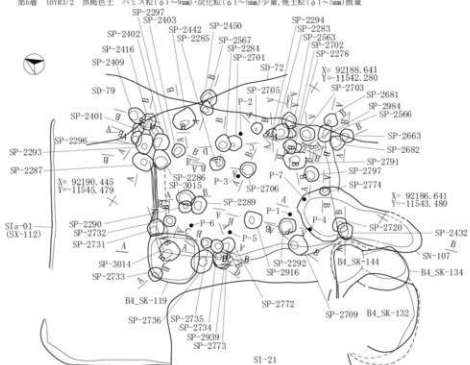

SI-21

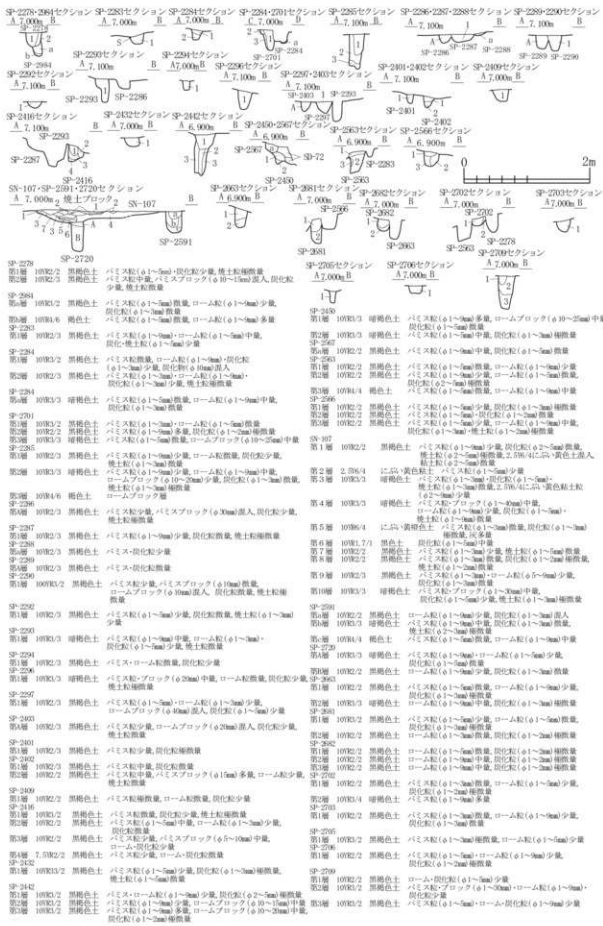
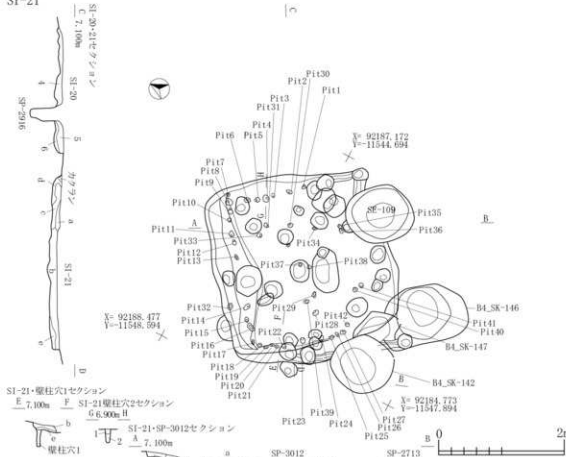

SI-21	10R3/3	暗褐色土	パミス粒(φ1~2mm)微量,炭化粒(φ1~2mm)微量
95層	10R3/3	暗褐色土	パミス粒(φ1~2mm)少量,パミスブロック(φ10~30mm)中量,ローム粒(φ1~5mm)少量,炭化粒(φ1~2mm)微量
96層	10R3/2	黒褐色土	パミス粒(φ1~2mm)少量,ローム粒(φ1~5mm)中量,炭化粒(φ1~2mm)微量,焼土粒(φ1~2mm)微量
97層	10R3/3	暗褐色土	パミス粒(φ1~2mm)少量,ローム粒(φ1~5mm)中量,ロームブロック(φ10~30mm)中量,炭化粒(φ1~2mm)微量
98層	10R3/2	黒褐色土	パミス粒(φ1~2mm)少量,炭化粒(φ1~2mm)微量
99層	10R3/2	黒褐色土	パミス粒(φ1~2mm)少量,炭化粒(φ1~2mm)微量,焼土粒(φ1~2mm)微量
SI-21壁柱穴1	10R3/2	黒褐色土	パミス粒(φ1~2mm)・ロームブロック(φ10~20mm)中量
SI-21壁柱穴2	10R3/2	黒褐色土	パミス粒(φ1~2mm)少量,ローム粒(φ1~5mm)中量
91層	10R3/2	暗褐色土	ローム粒(φ1~5mm)中量
92層	10R3/3	暗褐色土	パミス粒(φ1~2mm)少量,ローム粒(φ1~5mm)・焼土粒(φ1~2mm)微量
93層	10R3/3	暗褐色土	パミス粒(φ1~2mm)中量,ローム粒(φ1~5mm)少量,炭化粒(φ1~2mm)微量,焼土粒(φ1~2mm)微量
94層	10R3/4	褐色土	パミス粒(φ1~2mm)中量,ローム粒(φ1~5mm)多量
95層	10R3/4	褐色土	パミス粒(φ1~2mm)多量,炭化粒(φ1~2mm)中量,ロームブロック(φ10~30mm)中量
96層	10R3/4	褐色土	炭化粒(φ1~2mm)多量
97層	10R3/3	暗褐色土	パミス粒(φ1~2mm)多量,パミスブロック(φ10~30mm)中量,ローム粒(φ1~5mm)中量
98層	10R3/3	暗褐色土	炭化粒(φ1~2mm)多量,ローム粒(φ1~5mm)少量
99層	10R3/3	暗褐色土	炭化粒(φ1~2mm)・焼土粒(φ1~2mm)微量
SP-3012	10R3/2	暗褐色土	ローム粒(φ1~5mm)少量,炭化粒(φ1~2mm)微量
99層	10R3/2	暗褐色土	ローム粒(φ1~5mm)多量



図 2-328 B-4 区 竪穴住居跡 -25



図 2-329 B-4 区 竪穴住居跡-26

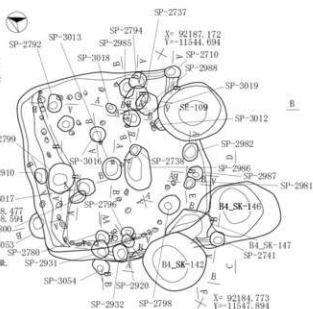

第1層	10K2/2	黒褐色土	パミス粒(φ1~6mm)少量,ローム・炭化粒(φ1~9mm)微量,焼土粒(φ1~3mm)極微量	B4_SK-146	第1層	10K3/3	暗褐色土	パミス粒・ブロック(φ1~90mm)多量,ロームブロック(φ10~30mm)少量,炭化粒(φ1~3mm)極微量
第2層	10K2/2	黒褐色土	パミス・ローム粒(φ1~9mm)微量,炭化粒(φ1~5mm)極微量,河砂,焼土粒(φ1~3mm)極微量		第2層	10K2/2	黒褐色土	パミス粒(φ1~9mm)多量,炭化粒(φ10~20mm)中量,ローム・ブロック(φ30~50mm)少量
第3層	10K2/2	黒褐色土	パミス粒(φ1~5mm)極微量,ローム粒(φ1~5mm)微量,炭化粒(φ1~9mm)中量,炭多量		第3層	10K2/2	黒褐色土	パミス粒(φ1~9mm)中量,パミスブロック(φ10~20mm)少量,ローム粒(φ1~9mm)少量
第4層	10K2/2	黒褐色土	パミス粒(φ1~9mm)少量,ローム・炭化粒・物(φ1~30mm)・灰少量		第4層	10K3/3	暗褐色土	パミスブロック(φ10~40mm)少量,ロームブロック(φ10~60mm)中量,炭化粒(φ1~3mm)極微量
第5層	10K2/2	黒褐色土	パミス粒(φ1~9mm)微量,ローム粒(φ1~9mm)中量,炭化粒(φ1~9mm)微量		第5層	10K5/6	灰褐色土	パミスブロック(φ10~30mm)多量,ロームブロック(φ10~30mm)少量,炭化粒(φ1~9mm)少量
第6層	10K3/3	黒褐色土(灰層)と黒色灰層の混合土	ローム粒(φ1~5mm)微量,炭化粒(φ1~5mm)少量		SP-305			
第7層	10K3/2	黒褐色土	パミス粒(φ1~5mm)微量,ローム粒(φ1~9mm)少量,ロームブロック(φ10~30mm)・炭化粒(φ1~5mm)微量,焼土粒(φ1~3mm)極微量,一部に灰色砂中量混入		SP-305	10K3/3	暗褐色土	パミス粒(φ1~9mm)中量,パミスブロック(φ10~20mm)・ローム粒(φ1~9mm)少量,炭化粒(φ1~3mm)微量
第8層	10K2/2	暗褐色土	パミス粒(φ1~9mm)微量,ローム粒(φ1~9mm)中量,ロームブロック(φ10~30mm)少量,炭化粒(φ1~5mm)微量		第9層	10K4/4	褐色土	パミス粒(φ1~9mm)多量,パミスブロック(φ10~30mm)中量
第9層	10K2/2	暗褐色土	パミス粒(φ1~9mm)微量,ローム粒(φ1~9mm)中量,ロームブロック(φ10~30mm)少量,炭化粒(φ1~5mm)微量		第10層	10K2/3	暗褐色土	パミス粒(φ1~9mm)中量,ローム粒(φ1~9mm)少量
第10層	10K4/6	褐色土	砂中量		第11層	10K3/3	暗褐色土	パミス粒(φ1~9mm)多量,ローム粒(φ1~9mm)中量,炭化粒(φ1~3mm)極微量
B4_SK-142					SI-21壁溝			
第1層	10K3/2	黒褐色土	パミス粒(φ3~5mm)少量,パミスブロック(φ10~15mm)微量,ローム粒(φ1~9mm)少量		第1層	10K3/2	黒褐色土	パミス粒(φ1~9mm)多量,ローム粒(φ1~9mm)少量,炭化粒(φ1~3mm)極微量
第2層	10K3/2	黒褐色土	パミス粒(φ3~9mm)少量,パミスブロック(φ20~30mm)中量,ローム粒・ブロック(φ1~9mm)・炭化粒(φ2~5mm)少量		B4_SK-147			
第3層	7.53K2/2	黒褐色土	パミス粒(φ1~5mm)少量,パミスブロック(φ10~25mm)微量,ローム粒(φ1~5mm)少量,ロームブロック(φ10~25mm)微量,炭化粒(φ3~5mm)少量		第1層	10K5/6	明黄褐色土	パミス粒(φ1~9mm)少量,ロームブロック(φ10~20mm)中量,炭化粒(φ1~3mm)微量
第4層	10K2/2	黒褐色土	パミス粒(φ1~3mm)少量,パミスブロック(φ50mm)多量,ローム粒(φ1~3mm)・ロームブロック(φ10~15mm)微量,炭化粒極微量		第2層	10K3/2	黒褐色土	パミス粒(φ1~9mm)多量,ローム粒(φ1~9mm)中量
第5層	10K2/1	黒色土	パミス粒(φ1~3mm)・パミスブロック(φ10~30mm)・ローム粒(φ1~2mm)・ブロック(φ10mm)微量,炭化粒極微量		第3層	10K3/2	灰褐色土	パミス粒・ブロック(φ1~9mm)・ロームブロック(φ10~60mm)中量,炭化粒(φ1~3mm)極微量
第6層	10K4/6	褐色土	パミス・ブロック(φ30~50mm)多量,ローム粒(φ1~9mm)中量,ロームブロック(φ30~60mm)少量,炭化粒極微量					
第7層	10K2/2	黒褐色土	パミス粒(φ3~5mm)・ブロック(φ20mm)中量,ローム粒(φ1~3mm)微量					

SI-21炭化物範囲・出土遺物位置図

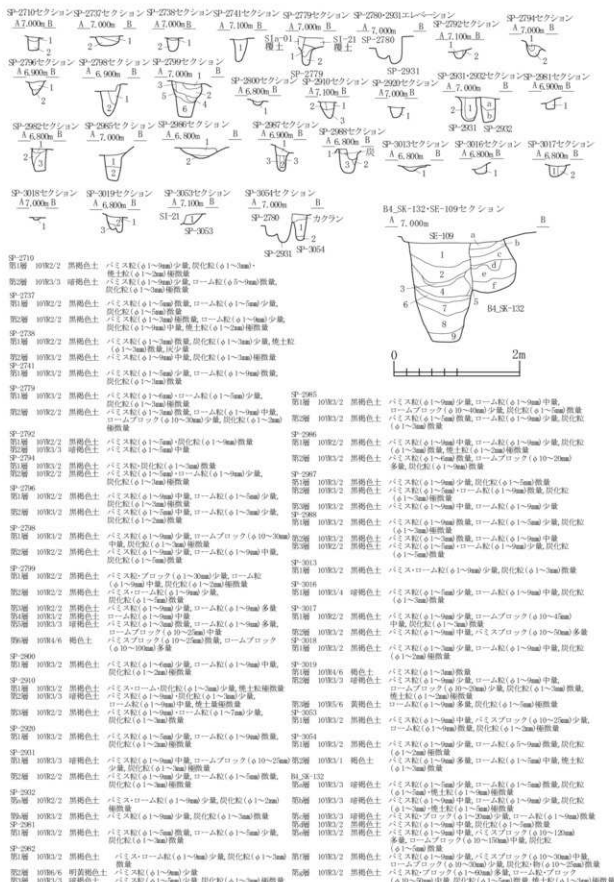
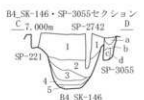

図 2-330 B-4 区 竪穴住居跡 -27

SI-22・23・25

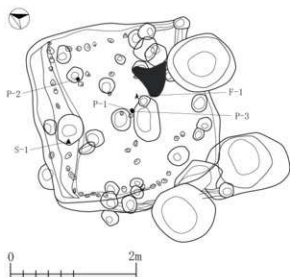
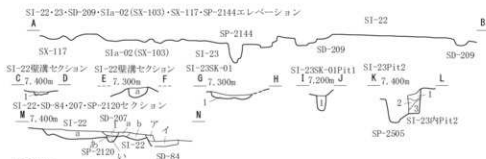
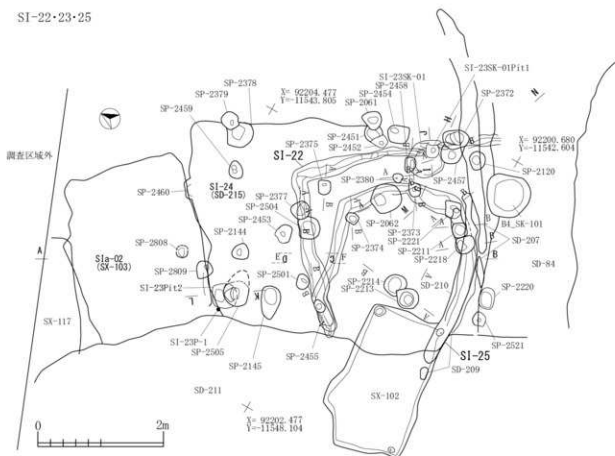

SI-22埋溝	第1層 10YR3/2	黒褐色土	パミス粒(φ1~9mm)中量,パミスブロック(φ10~15mm)少量,炭化土粒(φ1~3mm)微量
SI-22埋溝	第6層 10YR2/2	黒褐色土	パミス粒(φ1~9mm)少量,パミスブロック(φ15~40mm)中量,炭化土粒(φ1~9mm)微量,焼土粒(φ2mm)微量
SI-23SK-01	第1層 10YR3/1	黒褐色土	パミス粒(φ1~9mm)中量,パミスブロック(φ10~50mm)多量,炭化土粒(φ1~9mm)微量
SI-23SK-01P11	第1層 10YR3/2	黒褐色土	パミス粒・ブロック(φ1~90mm)中量,炭化土粒(φ1~9mm)微量
SI-23P12	第1層 10YR3/3	暗褐色土	パミス粒(φ1~9mm)中量,パミスブロック(φ10~40mm)多量,炭化土粒(φ1~9mm)微量
SI-23P12	第2層 10YR3/1	黒褐色土	パミス粒(φ1~9mm)中量,パミスブロック(φ10~50mm)少量,炭化土粒(φ1~9mm)微量
SI-23P12	第3層 10YR5/6	黄褐色土	パミス粒(φ1~9mm)・ブロック(φ10~200mm)多量,パミスブロック層
SI-22(SD-215)	第6層 10YR2/1	黒色土	パミス粒(φ2~9mm)中量,パミスブロック(φ10~100mm)多量,炭化土粒(φ2~9mm)微量,焼土粒(φ3~8mm)微量
SI-22(SD-215)	第6層 10YR2/2	黒褐色土	パミス粒(φ1~9mm)・ブロック(φ20~90mm)少量,炭化土粒(φ2~9mm)・焼土粒(φ1~9mm)微量
SP-210	第5層 10YR4/1	にぶ・黄褐色土	パミス粒(φ2~3mm)・パミスブロック(φ30mm)多量,炭化土粒(φ1~2mm)微量
SP-210	第5層 10YR3/1	黒褐色土	パミス粒(φ1~9mm)中量,パミスブロック(φ10~90mm)多量,炭化土粒(φ1~9mm)微量
SD-84	第7層 10YR3/2	黒褐色土	パミス粒(φ1~9mm)・炭化土粒(φ1~2mm)・焼土粒(φ1~9mm)微量
SD-84	第7層 10YR2/2	黒褐色土	パミス粒(φ1~9mm)少量,炭化土粒(φ1~3mm)・焼土粒(φ1~2mm)微量
SD-207	第1層 10YR3/3	暗褐色土	パミス粒(φ1~9mm)少量,炭化土粒(φ1~9mm)微量,焼土粒(φ1~2mm)微量

図 2-331 B-4区 竪穴住居跡-28

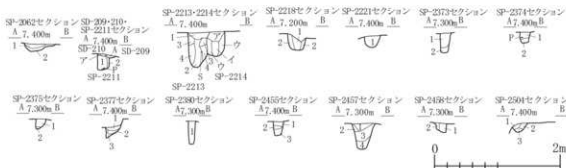

SP-2062	103K2/1	黒色土	バミス粒(φ1~3mm)・焼土粒(φ1~2mm)少量,炭化粒(φ1~2mm)中量
第2層	103K2/1	黒色土	バミス粒(φ1~5mm)中量
SD-209			
第A層	103K3/2	黒褐色土	バミス粒(φ1~5mm)少量,炭化粒(φ1~3mm)・焼土粒(φ1~2mm)微量
SD-210			
第A層	103K2/1	黒色土	バミス粒(φ1~5mm)中量,炭化粒(φ1~3mm)・焼土粒(φ1~2mm)微量
SP-2211			
第1層	103K2/2	黒褐色土	バミス粒(φ1~5mm)・炭化粒(φ2mm)・焼土粒(φ1~3mm)微量
第2層	103K3/2	黒褐色土	バミス粒(φ1~5mm)中量,炭化粒(φ3mm)微量
SP-2213			
第1層	103K3/3	暗褐色土	バミス粒(φ1~5mm)少量,バミスブロック(φ10mm)微量,ロームブロック(φ10mm)極微量,炭化粒(φ1~5mm)微量
第2層	103K3/1	黒褐色土	バミス粒(φ1~5mm)少量,バミスブロック(φ10~15mm)極微量,炭化粒(φ1~5mm)微量
第3層	103K6/6	明黄褐色土	バミスブロック,バミス粒(φ1~5mm)・103K3/2黒褐色土少量
第4層	103K3/2	黒褐色土	バミス粒(φ1~5mm)少量,バミスブロック(φ10mm)・炭化粒(φ1~5mm)微量
SP-2214			
第A層	103K3/2	黒褐色土	バミス粒(φ1~5mm)少量,バミスブロック(φ10~15mm)・炭化・焼土粒(φ1~5mm)微量
第I層	103K2/1	黒色土	バミス粒(φ1~5mm)微量,バミスブロック(φ10mm)・炭化粒(φ1~5mm)極微量,焼土粒(φ1~5mm)少量
第ウ層	103K3/1	黒褐色土	バミス粒(φ1~5mm)中量,バミスブロック(φ10~20mm)微量,炭化・焼土粒(φ1~5mm)極微量
SP-2218			
第1層	103K2/1	黒色土	バミス粒(φ1~9mm)少量,バミスブロック(φ10~20mm)微量,炭化粒(φ1~6mm)極微量,焼土粒(φ1~3mm)微量
第2層	103K2/2	黒褐色土	バミス粒(φ1~9mm)・ブロック(φ10~60mm)中量,炭化粒(φ1~3mm)極微量
SP-2221			
第1層	103K2/1	黒色土	バミス粒(φ1~9mm)中量,バミスブロック(φ10~15mm)少量,炭化粒(φ1~3mm)・焼土粒(φ1~2mm)極微量
SP-2373			
第1層	103K3/2	黒褐色土	バミス粒(φ1~3mm)少量,焼土粒(φ1~3mm)微量
第2層	103K3/3	暗褐色土	バミス粒(φ1~3mm)微量
SP-2374			
第1層	103K2/3	暗褐色土	バミス粒(φ1~3mm)中量,バミスブロック(φ10~15mm)微量
第2層	103K2/2	黒褐色土	バミス粒(φ1~3mm)微量
SP-2375			
第1層	103K2/3	黒褐色土	バミス粒(φ1~3mm)少量
第2層	103K3/2	黒褐色土	バミスブロック(φ10~20mm)中量
SP-2377			
第1層	103K3/4	暗褐色土	バミスブロック(φ10~20mm)中量
第2層	103K3/2	黒褐色土	バミス粒(φ1~9mm)少量,バミスブロック(φ10~15mm)やや多量
第3層	103K4/4	褐色土	バミス粒(φ1~3mm)多量
SP-2380			
第1層	103K3/3	暗褐色土	バミス粒(φ1~5mm)微量,炭化粒(φ5mm)極微量
SP-2455			
第1層	103K3/1	黒褐色土	バミス粒(φ1~3mm)中量,炭化・焼土粒(φ3mm)微量
第2層	103K2/1	黒色土	バミス粒(φ3~5mm)微量,バミスブロック(φ10~20mm)少量
第3層	103K2/2	黒褐色土	バミス粒(φ1~5mm)微量
SP-2457			
第1層	103K3/2	黒褐色土	バミス粒(φ1~5mm)極多量,バミスブロック(φ20~30mm)中量
第2層	103K7/6	明黄褐色土	バミスブロック層,103K3/2部褐色土少量
第3層	103K3/3	暗褐色土	バミス粒(φ1~9mm)少量,焼土粒(φ1mm)極微量
第4層	103K3/2	黒褐色土	バミス粒(φ5~9mm)少量
SP-2458			
第1層	103K2/2	黒褐色土	バミス粒(φ1~3mm)中量
第2層	103K2/3	黒褐色土	バミス粒(φ1~5mm)中量,バミスブロック(φ30mm)少量
SP-2504			
第1層	103K2/3	黒褐色土	バミス粒(φ1~5mm)少量
第2層	103K3/4	暗褐色土	バミス粒(φ1~3mm)中量,バミスブロック(φ10~30mm)少量
第3層	103K2/3	黒褐色土	バミスブロック(φ10~30mm)中量

図 2-332 B-4 区 竪穴住居跡 -29





図 2-333 B-4 区 竪穴住居跡 -30



図 2-334 B-4 区 竪穴住居跡 -31

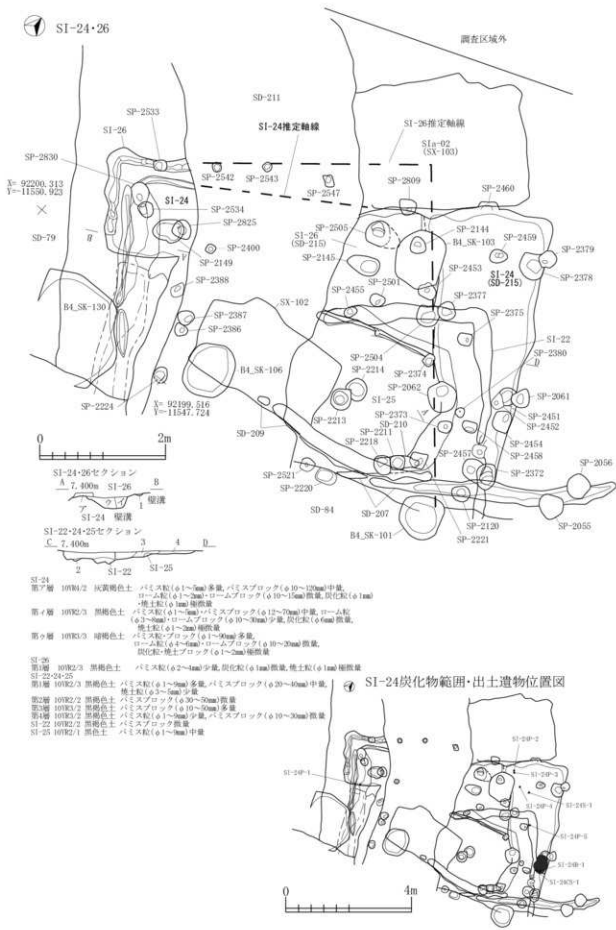

図 2-335 B-4区 竪穴住居跡 -32

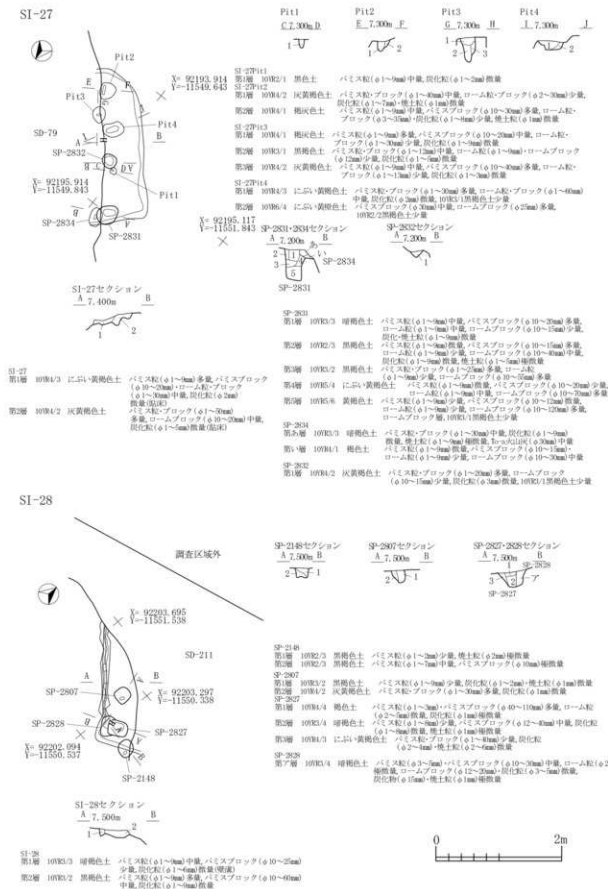

図 2-336 B-4 区 竪穴住居跡 -33

Ⅱ-4 B-4区

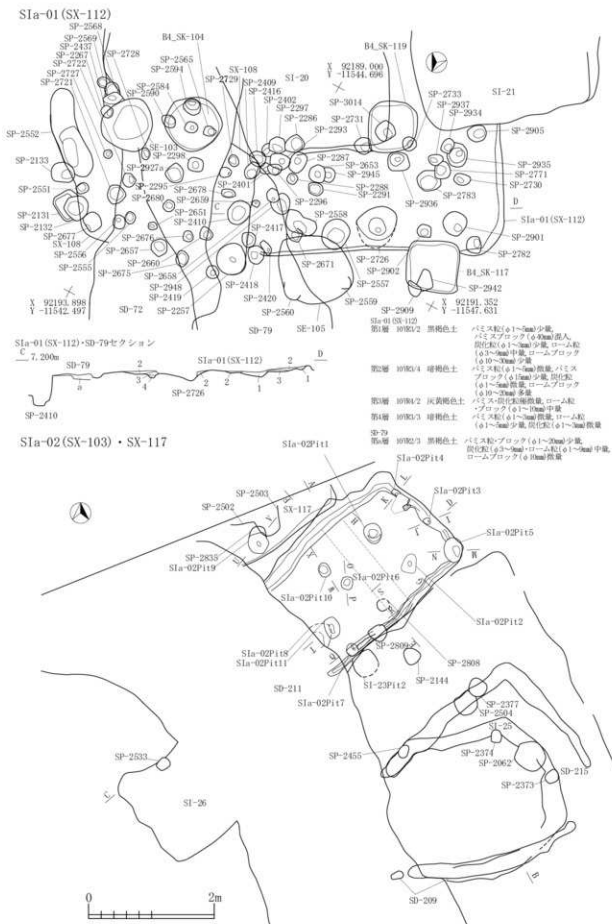
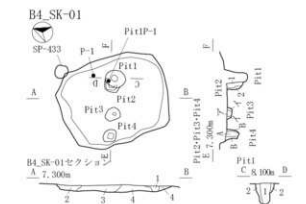

- B4\_SK-01**
- 第1層 10YR3/1 黒褐色土 パミス灰(φ1~6mm)・炭化・焼土粒(φ1~2mm)微量  
 第2層 10YR3/3 黒褐色土 パミス灰(φ1~3mm)少量,炭化・焼土粒(φ1~2mm)微量  
 第3層 10YR3/3 黒褐色土 パミス灰(φ1~9mm)中量,炭化粒(φ1~3mm)・焼土粒(φ1~2mm)微量  
 第4層 10YR3/2 黒褐色土 パミス灰(φ1~3mm)中量,パミスブロック(φ10~40mm)少量,炭化粒(φ1~3mm)微量
- B4\_SK-01 Pit1**
- 第1層 10YR2/2 黒褐色土 パミス灰・ブロック(φ1~20mm)少量,炭化粒(φ1~2mm)微量  
 第2層 10YR2/2 黒褐色土 パミス灰・ブロック(φ1~15mm)・炭化粒(φ1~6mm)微量  
 B4\_SK-01 Pit2  
 第1層 10YR3/1 黒褐色土 パミス灰・ブロック(φ1~40mm)少量  
 第2層 10YR2/1 黒褐色土 パミス灰(φ1~6mm)中量,パミスブロック(φ10~30mm)少量  
 B4\_SK-01 Pit3  
 第1層 10YR3/2 黒褐色土 パミス灰(φ1~9mm)少量,パミスブロック(φ10mm)微量  
 第2層 10YR4/2 灰黄褐色土 パミス灰(φ1~9mm)中量,パミスブロック(φ10mm)少量  
 B4\_SK-01 Pit4  
 第1層 10YR2/3 黒褐色土 パミス灰・ブロック(φ1~10mm)少量,炭化粒(φ1~2mm)微量  
 第2層 10YR2/3 黒褐色土 パミス灰(φ1~12mm)少量,炭化粒(φ1mm)・炭化粒(φ20mm)微量

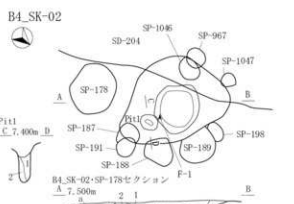

- B4\_SK-02**
- 第1層 10YR3/1 黒褐色土 パミス灰(φ1~6mm)少量,パミスブロック(φ20mm)微量  
 第2層 10YR2/3 黒褐色土 パミス灰(φ1~9mm)少量,パミスブロック(φ10~30mm)中量,炭化粒(φ5mm)微量
- B4\_SK-02 Pit1**
- 第1層 10YR3/1 黒褐色土 パミス灰(φ1~5mm)・パミスブロック(φ10~30mm)少量  
 第2層 10YR2/3 黒褐色土 パミス灰・ブロック(φ1~70mm)中量,炭化粒(φ1~3mm)少量  
 第3層 10YR4/2 灰黄褐色土 パミス灰(φ1~7mm)少量,パミスブロック(φ10~15mm)多量,炭化粒(φ3mm)微量
- B4\_SK-02 Pit11**
- 第1層 10YR3/3 暗褐色土 パミス灰(φ2~4mm)微量,パミスブロック(φ10~20mm)少量,焼土粒(φ3~5mm)・炭化粒(φ2mm)微量  
 第2層 10YR3/4 暗褐色土 パミス灰(φ3~5mm)微量,パミスブロック(φ15~20mm)少量  
 SP-178  
 第1層 10YR2/2 黒褐色土 パミス灰(φ1~5mm)・炭化粒(φ1~3mm)・焼土粒(φ1~2mm)微量  
 第2層 7.5YR5/3 に近い褐色土 パミス灰(φ1~7mm)・炭化粒(φ1mm)微量,焼土粒  
 第3層 10YR3/3 暗褐色土 パミス灰(φ1~5mm)中量,パミスブロック(φ1~2mm)・焼土粒(φ2mm)微量  
 第4層 10YR4/2 灰黄褐色土 パミス灰(φ1~5mm)・パミスブロック(φ10~30mm)中量,炭化粒(φ2mm)微量,焼土粒(φ2mm)・焼土ブロック(φ10mm)少量

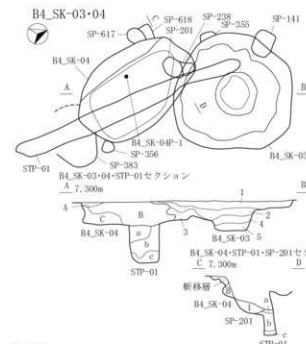

- B4\_SK-03**
- 第1層 10YR3/2 黒褐色土 パミス灰(φ2~9mm)中量,パミスブロック(φ10~40mm)少量,炭化粒(φ2~6mm)・焼土粒(φ2~3mm)微量  
 第2層 10YR3/2 黒褐色土 パミス灰(φ2~9mm)中量,パミスブロック(φ10~60mm)少量,炭化粒(φ3~5mm)微量  
 第3層 10YR3/2 黒褐色土 パミス灰(φ2~9mm)中量,パミスブロック(φ10~60mm)少量,炭化粒(φ3~5mm)微量  
 第4層 10YR3/6 黄褐色土 パミスブロック(φ10~50mm)少量,炭化粒(φ3~6mm)微量
- B4\_SK-04**
- 第1層 10YR3/1 黒褐色土 パミス灰(φ2~3mm)微量,炭化粒(φ2~5mm)少量  
 第2層 10YR1/7/1 黒色土 パミス灰(φ2~9mm)少量,炭化粒(φ2~6mm)・焼土粒(φ3~5mm)微量  
 第3層 10YR2/1 黒色土 パミス灰(φ2~9mm)少量  
 STP-01  
 第1層 10YR2/2 黒褐色土 パミス灰・ブロック(φ2~30mm)少量,  
 10YR3/2 暗褐色土少量  
 第2層 10YR2/2 黒褐色土 パミス灰(φ2~6mm)少量,パミスブロック(φ10~60mm)微量  
 第3層 10YR2/2 黒褐色土 パミス灰(φ2~9mm)少量,炭化粒(φ2~3mm)微量  
 SP-201  
 第1層 10YR2/1 黒色土 パミス灰(φ2~9mm)少量,炭化粒(φ2~3mm)微量

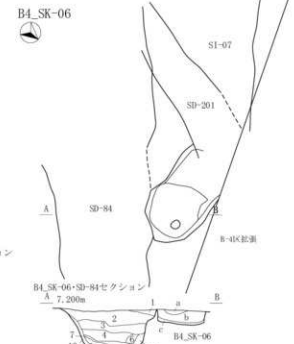

- B4\_SK-06**
- 第1層 10YR3/1 黒褐色土 パミス灰・ブロック(φ5~20mm)少量  
 第2層 10YR2/3 暗褐色土 パミス灰(φ1~3mm)中量,パミスブロック(φ10~30mm)中量  
 第3層 10YR3/4 暗褐色土 パミス灰(φ1~3mm)中量,炭化粒(φ5mm)微量  
 SD-84  
 第1層 10YR1/2 黒褐色土 パミス灰・ブロック(φ1~20mm)・ローム土(φ1~5mm)少量  
 第2層 10YR2/3 暗褐色土 パミス灰(φ1~3mm)中量,パミスブロック(φ15mm)少量  
 第3層 10YR2/2 黒褐色土 パミス灰(φ1~3mm)・パミスブロック(φ10~20mm)少量  
 第4層 10YR2/3 暗褐色土 パミス灰(φ1~3mm)少量,パミスブロック(φ10~15mm)少量  
 第5層 10YR2/2 黒褐色土 パミス灰(φ1~3mm)中量,パミスブロック(φ10~20mm)少量  
 第6層 10YR3/4 暗褐色土 パミス灰(φ1~3mm)少量  
 第7層 10YR1/2 黒褐色土 パミスブロック(φ15~20mm)少量  
 第8層 10YR3/4 暗褐色土 パミス灰(φ1~3mm)少量  
 第9層 10YR1/4 暗褐色土 パミス灰(φ1~5mm)・パミスブロック(φ10~30mm)多量  
 第10層 10YR4/2 灰黄褐色土 パミス灰(φ1~5mm)少量  
 第11層 10YR3/2 灰黄褐色土 パミスブロック(φ10~30mm)少量

図 2-337 B-4 区 土坑-1

II-4-B-1区



発掘	層	土質	説明
B4_SK-07	第1層	101R2/3 黒褐色土	ハイスド(φ1~1.5cm)少量, ハイスプロック(φ10~20cm)・炭化(φ1~1.5cm)・焼土(φ1~1.5cm)少量, 炭化(φ1~1.5cm)少量
	第2層	101R2/2 黒褐色土	ハイスド(φ1~1.5cm)少量, 炭化(φ1~1.5cm)少量, 焼土(φ1~1.5cm)少量, 炭化(φ1~1.5cm)少量
	第3層	101R2/2 黒褐色土	ハイスド(φ1~1.5cm)少量, 炭化(φ1~1.5cm)少量, 焼土(φ1~1.5cm)少量
SK-67P1	第1層	101R3/1 黒褐色土	ハイスド(φ1~2cm)少量, 炭化(φ1.5cm)少量
	第2層	101R3/2 黒褐色土	ハイスド(φ1~1.5cm)少量, ハイスプロック(φ10~25cm)少量, 炭化(φ1.5cm)少量, 炭化(φ10~20cm)少量, 焼土(φ1~1.5cm)少量
	第3層	101R3/2 黒褐色土	ハイスド(φ1~1.5cm)少量, 炭化(φ2.5cm)少量, 焼土(φ1.5cm)少量
B4_SK-09	第1層	101R2/2 黒褐色土	ハイスド(φ2~6cm)少量, 炭化(φ2~3cm)・焼土(φ2~3cm)・焼(φ2~3cm)少量
	第2層	101R2/2 黒褐色土	ハイスド(φ2~9cm)少量, ロームブロック(φ10~50cm)少量, 炭化(φ2~9cm)・焼土(φ5~9cm)少量
	第3層	101R2/2 黒褐色土	ハイスド(φ2~9cm)少量, ロームブロック(φ10~50cm)少量, 炭化(φ2~9cm)・焼土(φ5~9cm)少量

発掘	層	土質	説明
B4_SK-09	第4層	101R2/2 黒褐色土	ハイスド(φ2~9cm)少量, 炭化(φ2~6cm)少量, 焼土(φ2~9cm)少量, 炭化(φ2~9cm)少量
	第5層	101R2/2 黒褐色土	ハイスド(φ2~9cm)少量, 炭化(φ2~9cm)少量, 焼土(φ2~9cm)少量, 炭化(φ2~9cm)少量
	第6層	101R2/2 黒褐色土	ハイスド(φ2~9cm)少量, 炭化(φ2~9cm)少量, 焼土(φ2~9cm)少量, 炭化(φ2~9cm)少量
SK-94	第1層	101R3/1 黒褐色土	ハイスド(φ2~9cm)少量, ロームブロック(φ10~20cm)少量, 炭化(φ2~9cm)少量, ハイスプロック(φ10~20cm)少量
	第2層	101R3/2 黒褐色土	ハイスド(φ2~9cm)少量, 炭化(φ2~9cm)少量, 焼土(φ2~9cm)少量, 炭化(φ2~9cm)少量
	第3層	101R3/2 黒褐色土	ハイスド(φ2~9cm)少量, 炭化(φ2~9cm)少量, 焼土(φ2~9cm)少量, 炭化(φ2~9cm)少量

図 2-338 B-4 区 土坑-2





図 2-340 B-4 区 土坑-4





図 2-341 B-4区 土坑-5

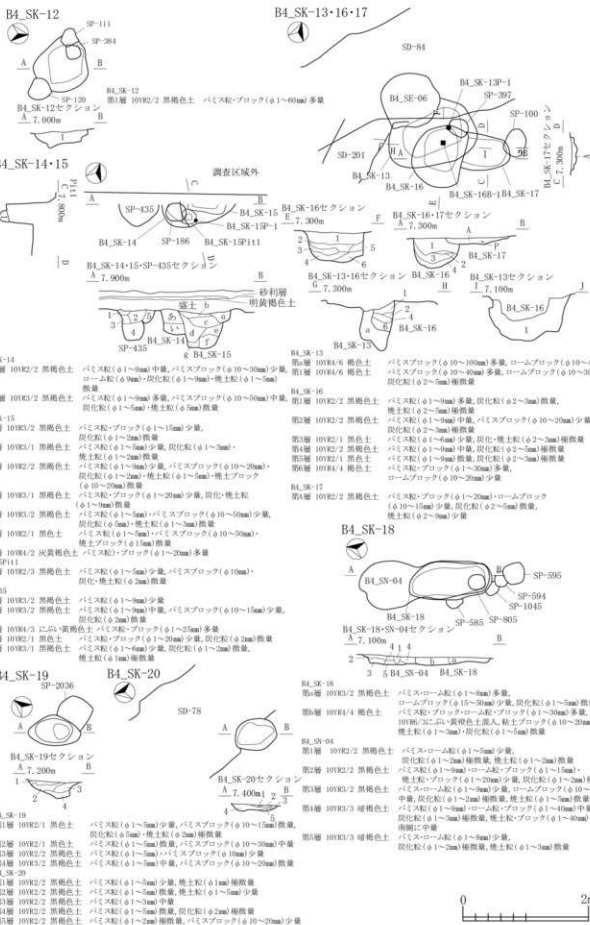

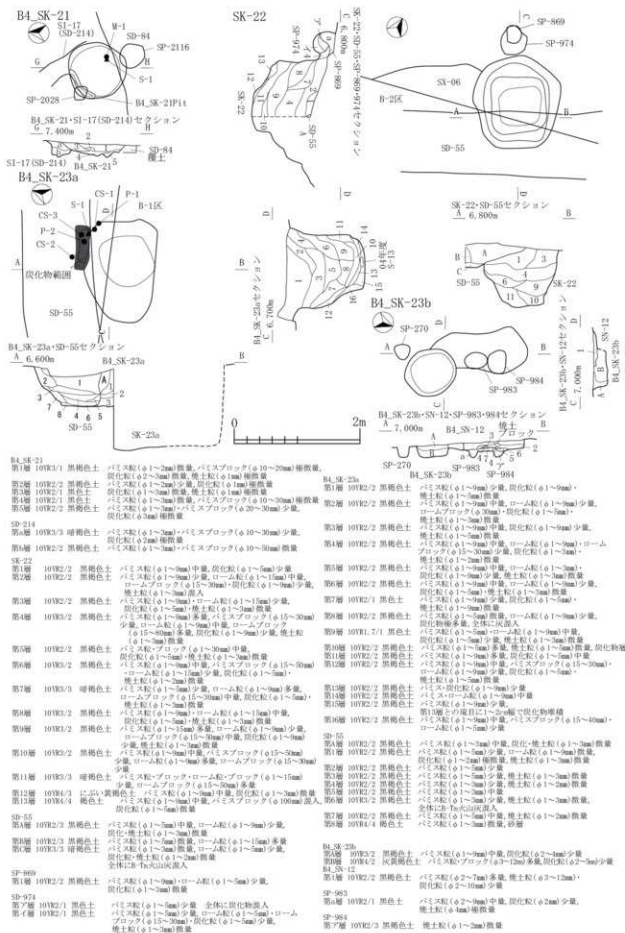

図 2-343 B-4 区 土坑 -7

II-4-B-4区

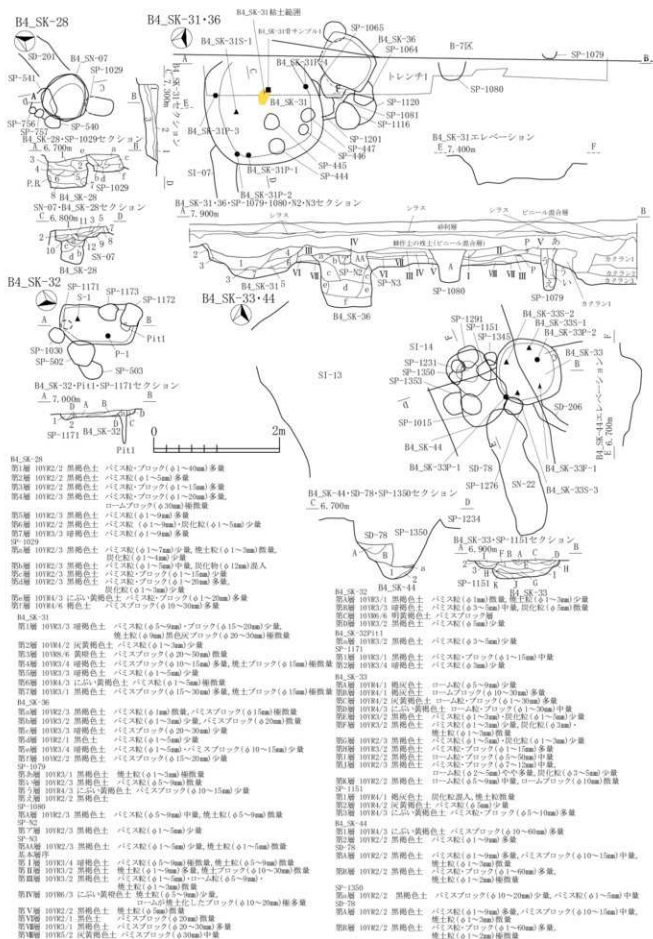

図 2-344 B-4 区 土坑-8

Ⅱ-4 B-4区

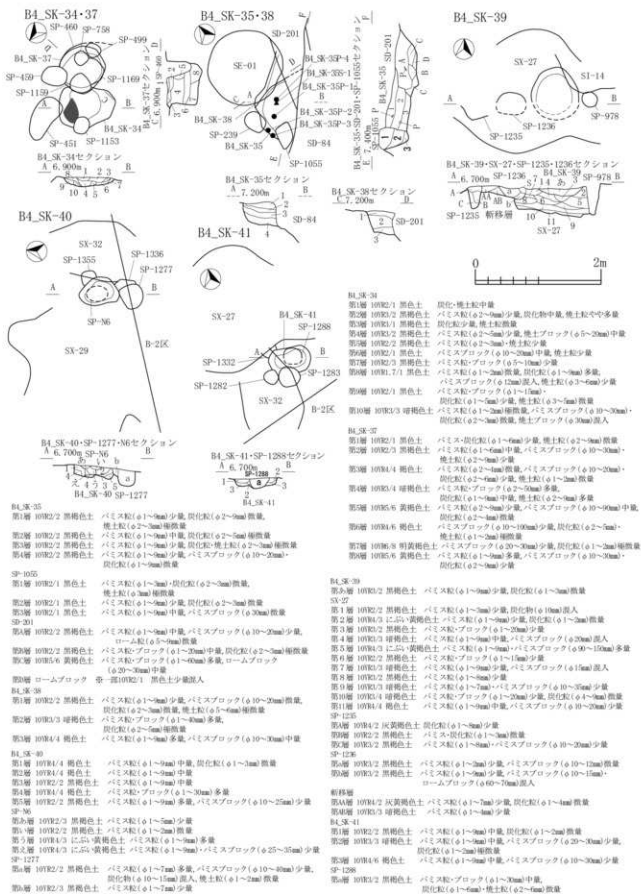

図 2-345 B-4 区 土坑 -9

II-4-B-4区

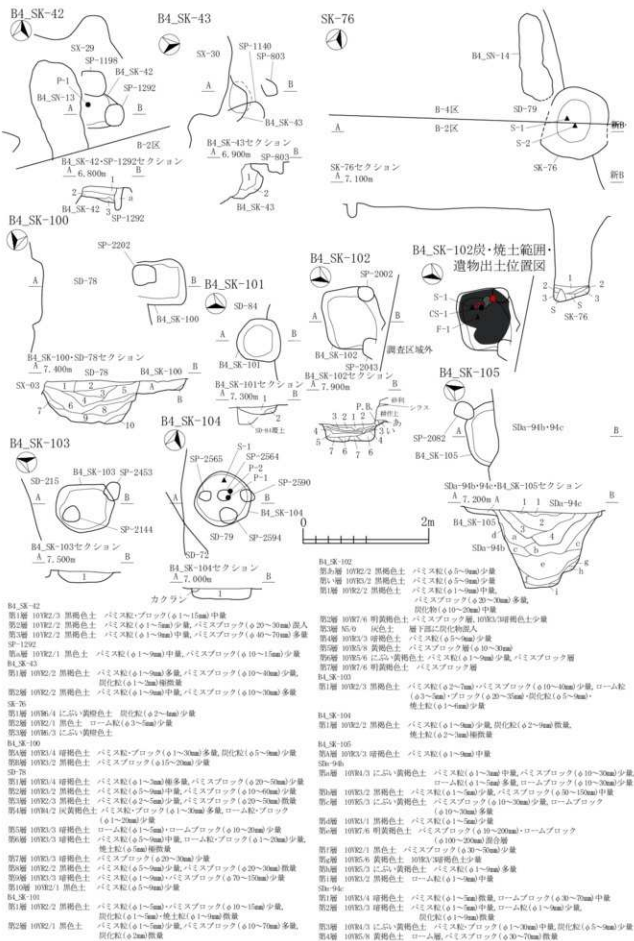

図 2-346 B-4 区 土坑 -10

Ⅱ-4 B-4区

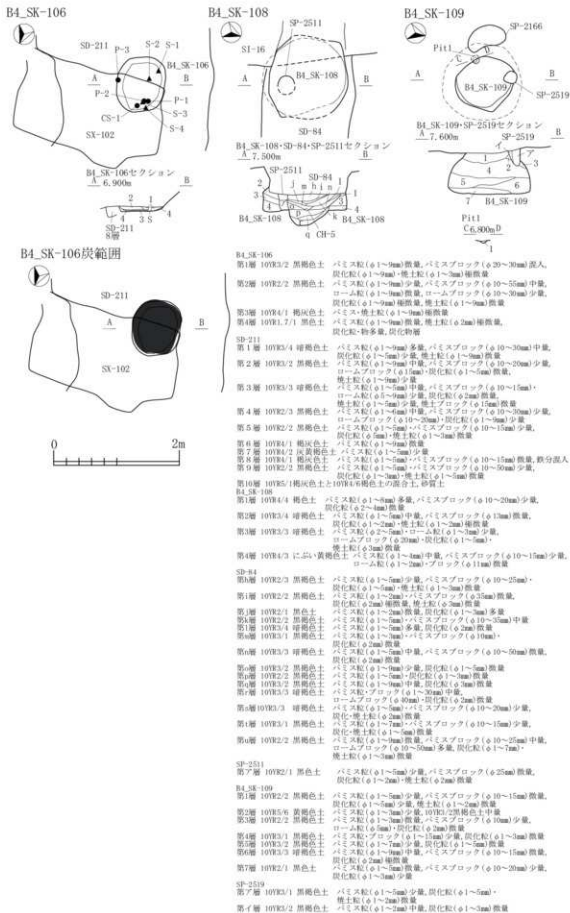
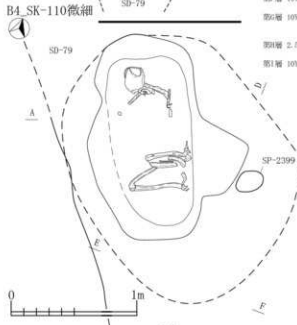
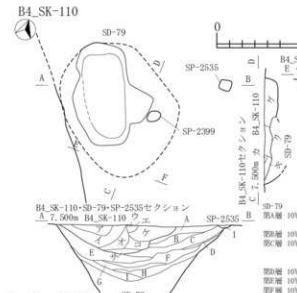

- B4\_SK-110**
- 第1層 10YR3/3 暗褐色土 パミズ灰(φ1~7cm)中量, パミズブロック(φ10~20cm)・ロームブロック(φ10~20cm)少量, 炭化灰(φ1~6cm)微量, 焼土粒(φ1~9mm)少量
  - 第2層 10YR3/4 暗褐色土 パミズ灰(φ1~9cm)中量, ロームブロック(φ10~30cm)少量, 炭化灰(φ1~6cm)微量, 炭化物(φ20cm)・焼土粒(φ1~20cm)少量
  - 第3層 10YR5/6 黄褐色土 パミズ灰(φ1~9cm)・ロームブロック(φ30cm)少量
  - 第4層 10YR4/2 灰褐色土 パミズ灰(φ1~9cm)中量, パミズブロック(φ10~15cm)・ロームブロック(φ10~30cm)少量, 炭化灰(φ2cm)・焼土粒(φ1~3cm)微量
  - 第5層 10YR2/2 黒褐色土 パミズ灰・ブロック(φ1~15cm)少量, ロームブロック(φ10~25cm)微量, 炭化灰(φ1~9cm)少量, 焼土粒(φ1~5mm)微量
  - 第6層 10YR2/2 黒褐色土 パミズ灰(φ1~9cm)中量, パミズブロック(φ20~113cm)少量, 炭化灰(φ1~3cm)微量, 焼土粒(φ1~9cm)少量
  - 第7層 2.5YR4/6 赤褐色土 10YR2/2 黒褐色土との混合物, パミズ灰(φ1~9cm)微量, ロームブロック(φ10~60cm)中量, 炭化灰(φ1~9cm)微量, 焼土粒(φ1~9cm)中量, 焼土ブロック多量, 片穴山沢(φ20cm)少量
  - 第8層 10YR3/3 暗褐色土 パミズ灰(φ1~9cm)中量, パミズブロック(φ10~20cm)少量, ロームブロック(φ10~5cm)・炭化・焼土粒(φ1~9cm)少量, 炭(φ30cm)微量
  - 第9層 10YR2/2 黒褐色土 パミズ灰(φ1~5cm)・ロームブロック(φ10~20cm)少量, 炭化灰(φ1~9cm)中量, 焼土粒・ブロック(φ1~15cm)少量
  - 第10層 10YR2/2 黒褐色土 パミズ灰(φ1~9cm)中量, パミズブロック(φ10~50cm)・ロームブロック(φ30cm)少量, 炭化灰(φ2cm)微量

**B4\_SK-110遺物・炭・焼土・粘土範囲**  
B4\_SK-110F-2, B4\_SK-110F-1

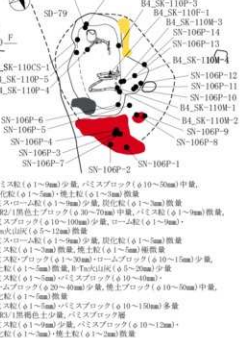

**B4\_SK-111**

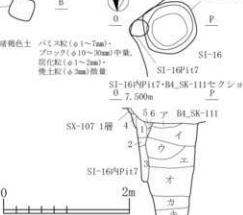

- B4\_SK-111**
- 第1層 10YR3/3 暗褐色土 パミズ灰(φ1~7cm)・ブロック(φ10~30cm)中量, 炭化灰(φ1~2cm)・焼土粒(φ3cm)微量
  - 第2層 10YR3/1 黒褐色土 パミズ灰(φ1~9cm)少量, ロームブロック(φ10~200cm)中量, 炭化灰(φ3~6cm)・焼土粒(φ2~2cm)微量
  - 第3層 10YR2/3 暗褐色土 パミズ灰(φ1~9cm)中量, パミズブロック(φ10~15cm)・ロームブロック(φ30~50cm)少量, 炭化灰(φ2~9cm)微量, 炭化物(φ10cm)・焼土粒(φ1~2cm)微量
  - 第4層 10YR3/1 黒褐色土 パミズ灰(φ5~9cm)・パミズブロック(φ20~30cm)・ロームブロック(φ2~9cm)少量, ロームブロック(φ25~45cm)中量, 炭化灰(φ1~2cm)微量, 焼土粒(φ1~2cm)微量
  - 第5層 10YR2/2 黒褐色土 パミズ灰(φ1~9cm)中量, パミズブロック(φ10~20cm)少量, ロームブロック(φ10~20cm)・炭化灰(φ1~5cm)少量
  - 第6層 10YR4/2 灰褐色土 パミズブロック(φ10~100cm)少量
  - 第7層 10YR2/2 黒褐色土 パミズ灰(φ1~9cm)少量, パミズブロック(φ12cm)・炭化・焼土粒(φ1~3cm)微量
  - 第8層 10YR2/1 黒褐色土 パミズ灰(φ1~9cm)・炭化灰(φ1~2cm)・焼土粒(φ2cm)微量
  - 第9層 10YR2/2 暗褐色土 パミズ灰・ブロック(φ1~13cm)少量
  - 第10層 10YR3/3 暗褐色土 パミズ灰(φ1~5cm)少量, 炭化灰(φ1~2cm)微量
  - 第11層 10YR4/6 褐色土 パミズ灰(φ1~2cm)・パミズブロック(φ10~25cm)少量, ロームブロック(φ18~20cm)多量, 炭化灰(φ1~8cm)微量, 焼土粒(φ1~2cm)微量
  - 第12層 10YR3/1 黒褐色土 パミズ灰(φ3~5cm)少量, パミズブロック(φ30cm)微量, ロームブロック(φ15cm)多量, 炭化灰(φ2~3cm)微量
  - 第13層 10YR2/2 黒褐色土 パミズ灰(φ1~9cm)多量, 炭化灰(φ1cm)微量

図 2-347 B-4区 土坑-11

Ⅱ-4-B-4区



図 2-348 B-4 区 土坑-12



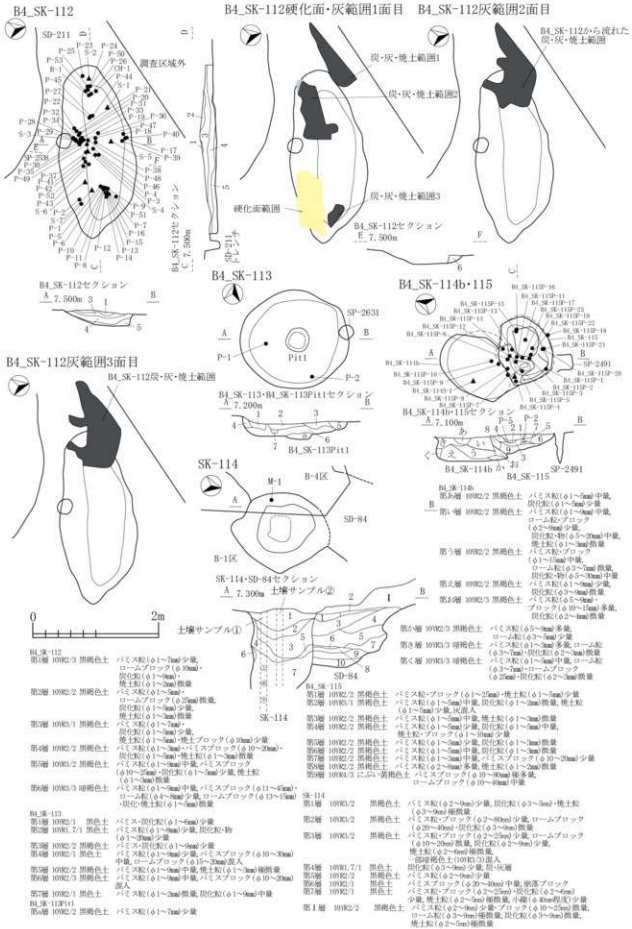

図 2-349 B-4 区 土坑 -13

II-4-B区



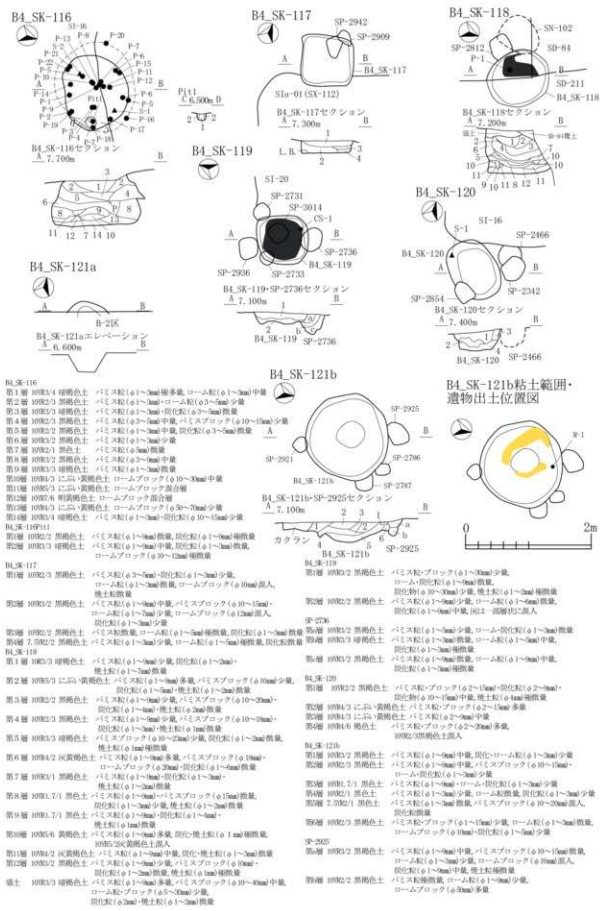

図 2-351 B-4 区 土坑 - 15



B4\_SK-130

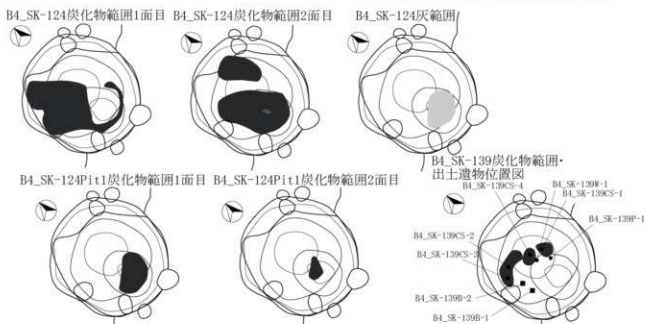
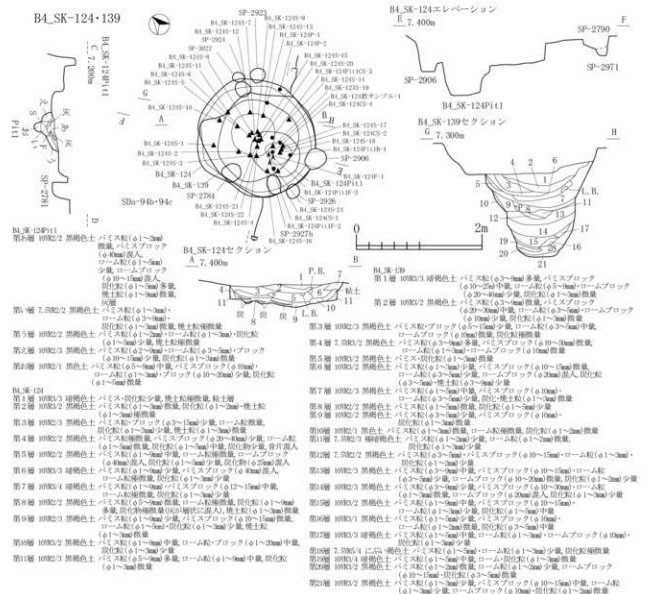
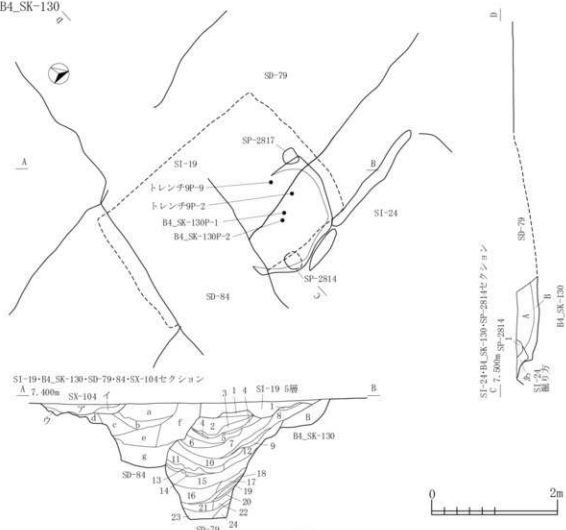

SI-19-B, B4\_SK-130P-1, SD-79-84, SX-104セクション  
A 7.400m SX-104 イ

B4_SK-130 取層 10YR1/1	黒色土	パシス状・ブロック (φ 1~12mm) 少量, ローム状 (φ 2~5mm) 散在, 炭化灰 (φ 1~2mm)・堆土状 (φ 2mm) 散在	
取層 10YR2/2	黒褐色土	パシス状 (φ 1~5mm) 少量, 炭化・堆土状 (φ 1mm) 散在	
SI-19 取層 10YR4/3	にじみ黄褐色土	パシス状 (φ 1~10mm) 多量, パシスブロック (φ 10~20mm) 中量, ローム状 (φ 1~5mm) 少量, ロームブロック (φ 10~20mm) 中量, 炭化灰 (φ 1~2mm)・堆土状 (φ 1~2mm) 散在	
SI-24掘り方			
取層 10YR4/2	灰黄褐色土	パシス状・ブロック (φ 1~20mm) 多量, ローム状 (φ 1~5mm) 散在, ロームブロック (φ 10~20mm) 少量, 炭化灰 (φ 1~2mm)・堆土状 (φ 1~2mm) 散在	
SP-2814 取層 10YR4/2	にじみ黄褐色土	パシス状 (φ 1~5mm) 中量, パシスブロック (φ 10~15mm)・ローム状・ブロック (φ 10~25mm) 少量, 炭化灰 (φ 1mm)・堆土状 (φ 1~2mm) 散在	
SX-104 取層 10YR1/1	黒褐色土	パシス状・ブロック (φ 1~20mm) 中量, ロームブロック (φ 10~30mm) 散在, 炭化灰 (φ 1~2mm) 少量, 堆土状 (φ 1~2mm) 散在	
取層 10YR2/1	灰色土	パシス状 (φ 1~5mm)・炭化灰 (φ 1~2mm) 散在	
取層 10YR2/2	黒褐色土	パシス状・ブロック (φ 1~20mm) 多量, 炭化灰 (φ 2mm) 散在	
取層 10YR3/3	暗緑褐色土	パシスブロック (φ 10mm)・ローム状 (φ 1~5mm) 中量, ロームブロック (φ 10~30mm) 少量, 炭化灰 (φ 1~2mm) 散在, 堆土状 (φ 1~2mm) 少量	
取層 10YR3/2	黒褐色土	パシス状・ブロック (φ 1~20mm) 少量, 炭化灰 (φ 1~2mm)・堆土状 (φ 1~2mm) 散在	
取層 10YR2/3	黒褐色土	パシス状・ブロック (φ 1~30mm) 少量, 炭化・堆土状 (φ 1~2mm) 散在	
取層 10YR2/2	黒褐色土	パシス状・ブロック (φ 1~40mm) 多量, ロームブロック (φ 10~40mm) 少量	
取層 10YR2/1	灰色土	パシス状 (φ 1~5mm) 少量, パシスブロック (φ 10~40mm) 散在, 炭化灰 (φ 1~2mm) 多量, 堆土状 (φ 2~5mm) 散在	
取層 10YR2/2	黒褐色土	パシス状 (φ 1~2mm) 中量, パシスブロック (φ 10~20mm) 多量, ロームブロック (φ 10~20mm) 少量, 炭化灰 (φ 2~5mm) 散在, 堆土状 (φ 2~5mm) 散在	
SD-79 第1層	10YR1/1	灰色土	パシス状 (φ 1~5mm)・パシスブロック (φ 25mm) 炭化灰 (φ 2mm) 散在
第2層	10YR3/2	黒褐色土	パシス状 (φ 1~5mm) 少量, パシスブロック (φ 10~40mm) 中量, ロームブロック (φ 10~30mm) 散在, パシス・炭化灰 (φ 1~2mm) 散在, 堆土状 (φ 1~2mm) 散在
第3層	10YR2/1	灰色土	パシス状 (φ 1~5mm) 少量, パシスブロック (φ 10~20mm) 中量
第4層	10YR1/2	灰色土	パシス状 (φ 1~2mm) 散在, 炭化灰 (φ 1~2mm) 散在, 堆土状 (φ 2mm) 散在
第5層	10YR2/2	黒褐色土	パシス状・ブロック (φ 1~10mm) 中量, 炭化灰 (φ 1mm) 散在
第6層	10YR1/1	灰色土	パシス状 (φ 1~5mm)・パシスブロック (φ 10~25mm) 散在
第7層	10YR2/2	黒褐色土	パシス状 (φ 1~5mm) 少量, パシスブロック (φ 10~25mm) 中量, パシス・炭化灰 (φ 2mm) 散在, 堆土状 (φ 2mm) 散在
第8層	10YR3/1	黒褐色土	パシス状 (φ 1~5mm) 中量, パシスブロック (φ 10~15mm) 少量, ローム状 (φ 1~2mm) 散在
第9層	10YR1/1	灰色土	パシス状 (φ 1~5mm)・炭化灰 (φ 1~2mm)・堆土状 (φ 1mm) 散在
第10層	10YR2/2	黒褐色土	パシス状 (φ 1~5mm) 多量, パシスブロック (φ 10~15mm) 中量, 炭化灰 (φ 1~2mm) 散在
第11層	10YR6/6	明黄褐色土	ロームブロック層
第12層	10YR3/1	黒褐色土	パシス状 (φ 1~5mm) 少量, パシスブロック (φ 10~12mm)・炭化灰 (φ 1~2mm)・堆土状 (φ 1~2mm) 散在
第13層	10YR2/1	灰色土	パシス状・ブロック (φ 1~20mm) 多量, 炭化灰 (φ 2mm) 散在
第14層	10YR6/6	明黄褐色土	ロームブロック層
第15層	10YR2/1	灰色土	パシス状・ブロック (φ 1~25mm) 炭化灰 (φ 1~2mm) 散在, 堆土状 (φ 1~2mm) 散在
第16層	10YR6/6	明黄褐色土	パシス状・ブロック (φ 1~25mm) 多量, 炭化灰 (φ 2mm) 散在, 堆土状 (φ 2mm) 散在
第17層	10YR2/2	黒褐色土	パシス状 (φ 1~5mm) 少量, パシスブロック (φ 10mm)・炭化灰 (φ 1~2mm) 散在
第18層	10YR1/1	灰色土	炭層, パシス状 (φ 1~5mm) 少量, 炭化灰 (φ 2mm)・ローム状 (φ 1~5mm) 散在, 堆土状 (φ 2mm) 散在
第19層	10YR3/3	暗緑褐色土	パシス状 (φ 1~5mm) 少量, 炭化灰 (φ 1~2mm) 散在
第20層	10YR1/1	灰色土	炭層, パシス状 (φ 1~5mm) 散在, 堆土状 (炭化) 散在
第21層	10YR4/4	にじみ黄褐色土	パシス状・ブロック (φ 10~40mm) 炭化灰 (φ 2~5mm) 少量, ロームブロック (φ 10~40mm) 散在
第22層	10YR2/2	黒褐色土	パシス状 (φ 1~5mm) 少量, パシスブロック (φ 10~20mm) 少量, 炭化灰 (φ 1~2mm) 散在
第23層	10YR2/2	黒褐色土	パシス状・ブロック (φ 1~20mm) 中量, ロームブロック (φ 10~15mm) 少量
第24層	10YR6/6	にじみ黄褐色土	パシス状 (φ 1~5mm) 多量, パシスブロック (φ 10~15mm) 中量, ロームブロック (φ 10~15mm) 少量

図 2-353 B-4 区 土坑 -17

B4\_SK-132・134・144

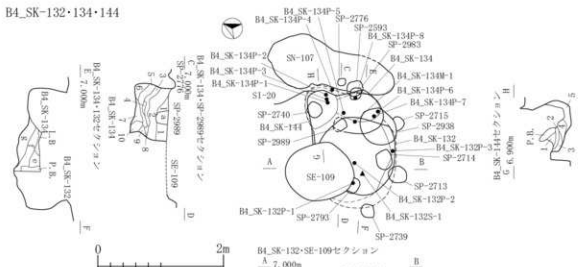

層	土層	土質	特徴
第1層	10YR3/3	暗褐色土	パミス粒(φ1~5mm)中量, ローム粒(φ1~5mm)少量, 炭化粒(φ1~3mm)微量, 焼土粒(φ1~5mm)微量
第2層	10YR3/2	黒褐色土	パミス粒・ブロック(φ1~30mm)・ローム・ブロック(φ10~60mm)少量, 炭化粒(φ1~3mm)微量
第3層	10YR3/3	暗褐色土	パミス粒(φ1~5mm)微量, ロームブロック(φ10~60mm)少量
第4層	10YR3/7	黒色土(黒色灰層)	炭化粒(φ1~5mm)多量, ローム粒(φ1~5mm)微量, 灰中量
第5層	10YR3/3	暗褐色土	パミス粒(φ1~5mm)少量, ローム粒(φ1~5mm)少量, 炭化粒(φ1~5mm)微量, 焼土粒(φ1~5mm)少量
第6層	10YR3/3	暗褐色土	パミス粒(φ1~5mm)微量, ローム粒・ブロック(φ1~60mm)少量, 炭化粒(φ1~3mm)微量
第7層	10YR4/4	褐色土	パミス粒(φ1~5mm)少量, ローム粒・ブロック(φ1~30mm)多量, 炭化粒(φ1~3mm)微量
第8層	10YR3/3	暗褐色土	パミス粒(φ1~5mm)中量, 炭化粒(φ1~3mm)微量
第9層	10YR3/3	暗褐色土	パミス粒(φ1~5mm)微量, 炭化粒(φ1~3mm)微量
第10層	10YR3/2	暗褐色土	パミス粒・ブロック(φ1~30mm)・ローム粒(φ1~5mm)中量, 炭化粒(φ1~3mm)微量
SE-109		黒褐色土	パミス粒(φ1~6mm)少量, ローム・炭化粒(φ1~5mm)微量, 焼土粒(φ1~5mm)微量
第3層	10YR2/2	黒褐色土	パミス・ローム粒(φ1~5mm)微量, 炭化粒(φ1~3mm)微量, 焼土粒(φ1~5mm)微量
第4層	10YR3/2	黒褐色土	炭化粒(φ1~5mm)微量, 灰土粒(φ1~5mm)少量
第5層	10YR3/2	黒褐色土	パミス粒(φ1~5mm)微量, ローム粒(φ1~5mm)少量, 炭化粒・物(φ1~30mm)灰中量
第6層	10YR3/1	黒褐色土(灰層)	パミス粒(φ1~5mm)微量, ローム粒(φ1~5mm)中量, 炭化粒(φ1~5mm)微量
第7層	10YR3/2	暗褐色土	パミス粒(φ1~5mm)少量, 炭化粒(φ1~5mm)少量, ロームブロック(φ10~30mm)・炭化粒(φ1~5mm)少量, (φ1~5mm)焼土粒(φ1~5mm)微量
第8層	10YR2/2	暗褐色土	パミス粒(φ1~5mm)中量, ローム粒(φ1~5mm)中量, 炭化粒(φ1~5mm)少量
第9層	10YR4/6	褐色土	砂中量

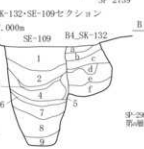

層	土層	土質	特徴
第1層	10YR3/3	暗褐色土	パミス粒(φ1~5mm)少量, ローム粒(φ1~5mm)微量, 炭化粒(φ1~3mm)微量
第2層	10YR3/3	暗褐色土	パミス粒(φ1~5mm)中量, 炭化粒(φ1~3mm)微量, 焼土粒(φ1~5mm)少量
第3層	10YR3/3	暗褐色土	炭化粒(φ1~3mm)・焼土粒(φ1~5mm)微量
第4層	10YR3/2	暗褐色土	パミス粒(φ1~5mm)中量, 炭化粒(φ1~5mm)微量
第5層	10YR3/2	暗褐色土	パミス粒(φ1~5mm)中量, 炭化粒(φ1~5mm)微量, ロームブロック(φ10~15mm)中量, 炭化粒(φ1~5mm)微量
第6層	10YR3/2	暗褐色土	パミス粒(φ1~5mm)少量, パミスブロック(φ10~12mm)少量, ロームブロック(φ10~30mm)少量, 炭化粒(φ1~5mm)微量
第7層	10YR3/2	暗褐色土	パミス粒(φ1~5mm)少量, ローム粒(φ1~5mm)中量, 炭化粒(φ1~5mm)少量
第8層	10YR3/2	暗褐色土	パミス粒(φ1~5mm)中量, 炭化粒(φ1~5mm)少量
第9層	10YR5/6	黄褐色土	パミス粒(φ1~5mm)少量, ロームブロック(φ10~30mm)多量
第10層	10YR5/6	黄褐色土	ロームブロック(φ10~30mm)多量

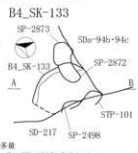

B4\_SK-136

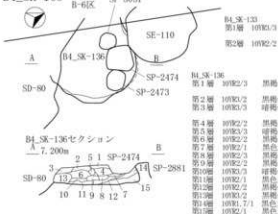

層	土層	土質	特徴
第1層	10YR3/3	暗褐色土	パミス粒(φ1~5mm)少量, 炭化粒(φ1~3mm)微量
第2層	10YR2/2	黒褐色土	パミス粒(φ1~5mm)中量, ローム粒(φ3~9mm)・炭化粒(φ1~5mm)微量, 焼土粒(φ1~5mm)微量
第1層	10YR2/3	暗褐色土	パミス粒(φ1~5mm)・ローム粒(φ1~5mm)少量, ロームブロック(φ10~30mm)中量, 炭化粒(φ1~3mm)少量, 炭化粒(φ10~12mm)灰入
第2層	10YR3/2	暗褐色土	パミス粒(φ1~5mm)中量, 炭化粒(φ1~3mm)少量, 焼土粒(φ1~5mm)微量
第3層	10YR3/3	暗褐色土	パミス粒(φ1~5mm)少量, 炭化粒(φ1~3mm)少量
第4層	10YR2/2	暗褐色土	パミス粒(φ1~5mm)中量, 炭化粒(φ1~5mm)少量
第5層	10YR2/2	暗褐色土	パミス粒(φ1~5mm)少量, 炭化粒(φ1~5mm)微量, 焼土粒(φ1~5mm)微量
第7層	10YR2/1	黒色土	パミス粒(φ1~5mm)少量, パミスブロック(φ20~30mm)灰入
第8層	10YR2/2	暗褐色土	パミス粒(φ1~5mm)少量
第9層	10YR2/2	暗褐色土	パミス粒(φ1~5mm)少量, 炭化粒(φ2~4mm)微量
第10層	10YR2/1	黒色土	パミス粒(φ1~5mm)中量, 炭化粒(φ1~5mm)少量
第11層	10YR2/2	暗褐色土	パミス粒(φ1~5mm)少量, 炭化粒(φ1~5mm)微量
第12層	10YR3/2	暗褐色土	パミス粒(φ1~5mm)少量, パミスブロック(φ10~15mm)少量
第13層	10YR3/1	黒色土	パミス粒(φ1~5mm)中量
第14層	10YR2/1	黒色土	パミス粒(φ1~5mm)中量

図 2-354 B-4 区 土坑-18

Ⅱ-4 B-4区



図 2-355 B-4 区 土坑 - 19

B4\_SK-143・145・148



図2-356 B-4区 土坑-20

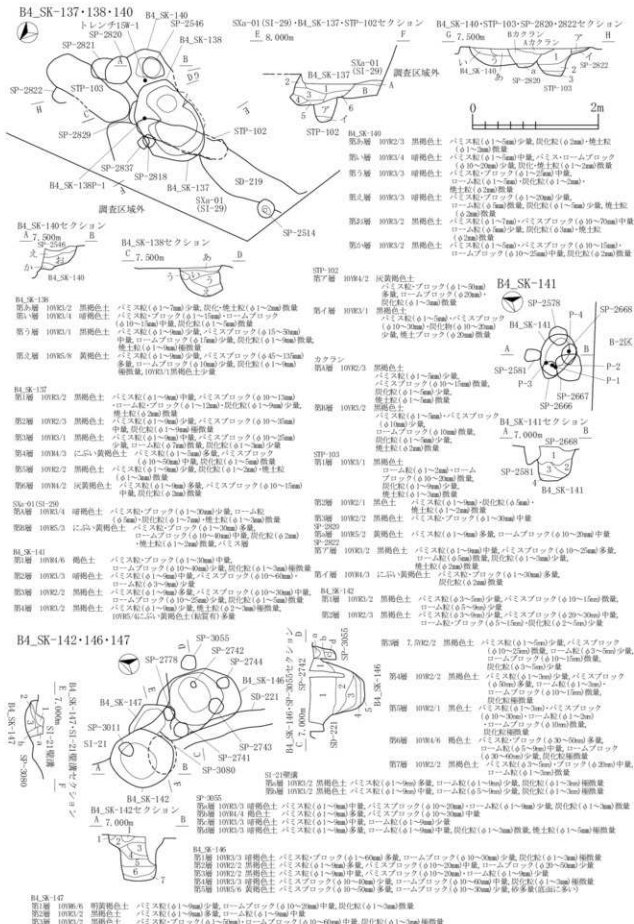



- B4\_SK-152**  
 第1層 10R3/2 黒褐色土 パミス灰(φ1~2mm)中量, ローム粒(φ1~2mm)微量, 炭化灰(φ1~2mm)微量  
 第2層 10R3/2 黒褐色土 パミス灰(φ1~2mm)少量, パミスブロック(φ10~20mm)中量, 炭化灰(φ1~2mm)微量, 灰少量  
 第3層 10R2/2 黒褐色土 パミス灰(φ1~2mm)少量, ローム粒(φ1~2mm)微量, 炭化灰(φ1~2mm)少量  
 第4層 10R2/2 黒褐色土 パミス灰(φ1~2mm)少量, 炭化灰(φ1~2mm)微量  
**B4\_SK-153**  
 第1層 10R2/2 黒色土 パミス灰(φ1~2mm)微量, 炭化灰(φ1~2mm)微量  
 第2層 10R2/2 黒褐色土 パミス灰(φ1~2mm)少量, 炭化灰(φ1~2mm)微量  
 第3層 10R3/2 暗褐色土と10R2/2黒褐色土の混合土 パミス灰(φ1~2mm)少量, ローム粒(φ1~2mm)微量, 炭化灰(φ1~2mm)微量  
 第4層 10R2/2 黒色土 パミス灰(φ1~2mm)微量, 炭化灰(φ1~2mm)微量  
**B4\_SK-155**  
 第1層 10R2/2 黒色土 パミス灰(φ1~2mm)多量, パミスブロック(φ10~25mm)中量, 炭化灰(φ1~2mm)微量  
**B4\_SK-156**  
 第1層 10R3/2 黒褐色土 パミス灰(φ1~2mm)多量, パミスブロック(φ10~25mm)中量, 炭化灰(φ1~2mm)微量  
 第2層 10R2/2 黒褐色土 パミス灰(φ1~2mm)多量, 炭化灰(φ1~2mm)微量  
 第3層 10R2/2 黒褐色土 パミス灰(φ1~2mm)少量, 炭化灰(φ1~2mm)少量  
**B4\_SK-157**  
 第1層 10R2/2 黒褐色土 パミス灰(φ1~2mm)少量, ローム粒(φ1~2mm)微量  
 第2層 10R2/2 黒褐色土 パミス灰(φ1~2mm)少量, 炭化灰(φ1~2mm)微量  
 第3層 10R2/2 黒褐色土 パミス灰(φ1~2mm)少量, 炭化灰(φ1~2mm)微量  
**B4\_SK-158**  
 第1層 10R3/2 暗褐色土 パミス灰(φ1~2mm)少量, 炭化灰(φ1~2mm)少量, ローム粒(φ1~2mm)少量  
 第2層 10R2/2 黒褐色土 パミス灰(φ1~2mm)少量, 炭化灰(φ1~2mm)少量  
 第3層 10R3/2 暗褐色土 ローム粒(φ1~2mm)少量, パミスブロック(φ10~20mm)少量

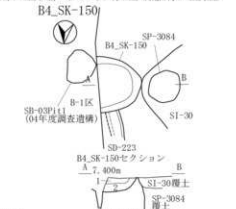
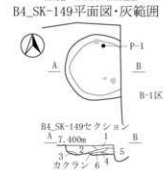
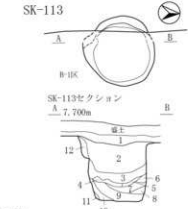
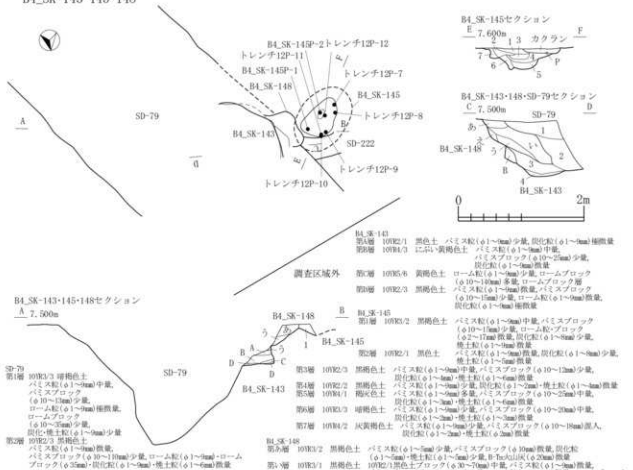
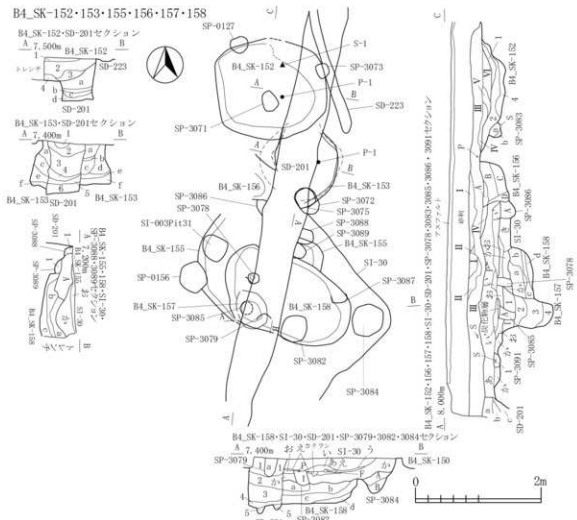
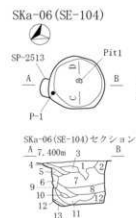

- SKa-06 (SE-104)**  
 第1層 10R3/2 黒褐色土 パミス灰(φ1~2mm)多量  
 第2層 10R3/2 灰黄褐色土 パミス灰(φ3~5mm)中量, パミスブロック(φ10~15mm)少量  
 第3層 10R2/2 黒褐色土 パミス灰(φ1~2mm)少量, 炭化灰(φ1~2mm)微量  
 第4層 10R3/2 灰黄褐色土 パミス灰(φ3~5mm)中量  
 第5層 10R4/3 褐色土 パミス灰(φ1~2mm)微量  
 第6層 10R4/4 褐色土 パミス灰(φ10~20mm)少量  
 第7層 10R4/4 褐色土 パミス灰(φ10~20mm)少量  
 第8層 10R4/4 暗褐色土 パミス灰(φ10~20mm)少量  
 第9層 10R3/2 黒褐色土 パミス灰(φ1~2mm)少量, パミスブロック(φ10~15mm)少量  
 第10層 10R3/2 黄褐色土 パミス灰(φ10~20mm)少量  
 第11層 10R2/2 黒褐色土 パミス灰(φ10~20mm)少量  
 第12層 10R3/1 黒褐色土 パミス灰(φ10~20mm)少量  
 第13層 10R3/3 暗褐色土 パミス灰(φ1~2mm)少量  
 SE-104P11  
 第1層 10R2/2 黒色土 パミス灰(φ1~2mm)少量, 炭化灰(φ1~2mm)微量

図 2-357 B-4 区 土坑 - 21

II-4-B-4区

STP-01

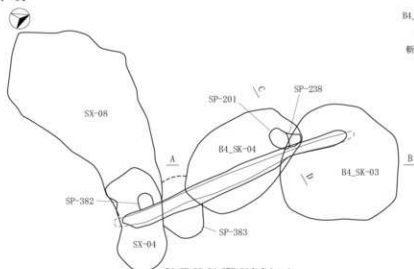

B4\_SK-04・STP-01・SP-201セクション  
C 7,300m D



B4\_SK-03・04・STP-01セクション  
A 7,300m B

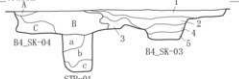

STP-01

- 第a層 10YR3/2 黒褐色土 バミス粒・ブロック(φ2~30mm)・10YR3/3暗褐色土少量
- 第b層 10YR2/2 黒褐色土 バミス粒(φ2~6mm)少量,バミスブロック(φ10~60mm)微量
- 第c層 10YR3/2 黒褐色土 バミス粒(φ2~3mm)微量

B4\_SK-03

- 第1層 10YR3/2 黒褐色土 バミス粒(φ2~9mm)中量,バミスブロック(φ10~40mm)少量,炭化粒(φ2~6mm)・焼土粒(φ2~3mm)極微量,礫(φ5~9mm)微量

第2層

- 10YR3/2 黒褐色土 バミス粒(φ2~9mm)中量,バミスブロック(φ10~60mm)少量,礫(φ3~5mm)極微量

第3層

- 10YR3/2 黒褐色土 バミス粒・ブロック(φ2~150mm)中量

第4層

- 10YR3/2 黒褐色土 バミス粒(φ2~9mm)少量,炭化粒(φ1~2mm)極微量

第5層

- 10YR5/6 黄褐色土 バミスブロック(φ10~50mm)少量,礫(φ3~6mm)極微量

B4\_SK-04

第a層

- 10YR3/1 黒褐色土 バミス粒(φ2~3mm)極微量,礫(φ2~5mm)少量

第b層

- 10YR1.7/1 黒色土 バミス粒(φ2~9mm)少量,炭化粒(φ2~6mm)・礫(φ2~5mm)微量

第c層

- 10YR2/1 黒色土 バミス粒(φ2~9mm)少量

SP-201

第1層

- 10YR2/1 黒色土 バミス粒(φ2~9mm)少量,炭化粒(φ2~3mm)極微量

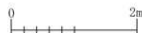

STP-101

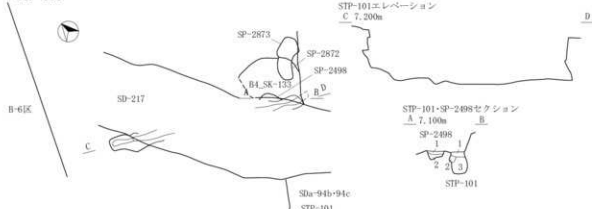

STP-101エレベーション  
C 7,200m D

STP-101・SP-2498セクション  
A 7,100m B



STP-101

- 第1層 10YR2/1 黒色土 バミス粒(φ1~5mm)少量,炭化粒(φ2~5mm)微量
  - 第2層 7.5YR4/6 褐色土 10YR2/2黒褐色土少量
  - 第3層 10YR2/2 黒褐色土 バミス粒(φ1~5mm)・炭化粒(φ2mm)少量
- SP-2498
- 第1層 10YR2/1 黒色土 バミス粒(φ1~5mm)少量,炭化粒(φ2mm)微量
  - 第2層 10YR2/1 黒色土 バミス粒(φ1~5mm)・ローム粒(φ3~9mm)少量,炭化粒(φ2mm)混入

図 2-358 B-4 区 溝状土坑 -1

Ⅱ-4 B-4区



図 2-359 B-4 区 溝状土坑-2

II-4-B-4区



図 2-360 B-4 区 井戸跡-1

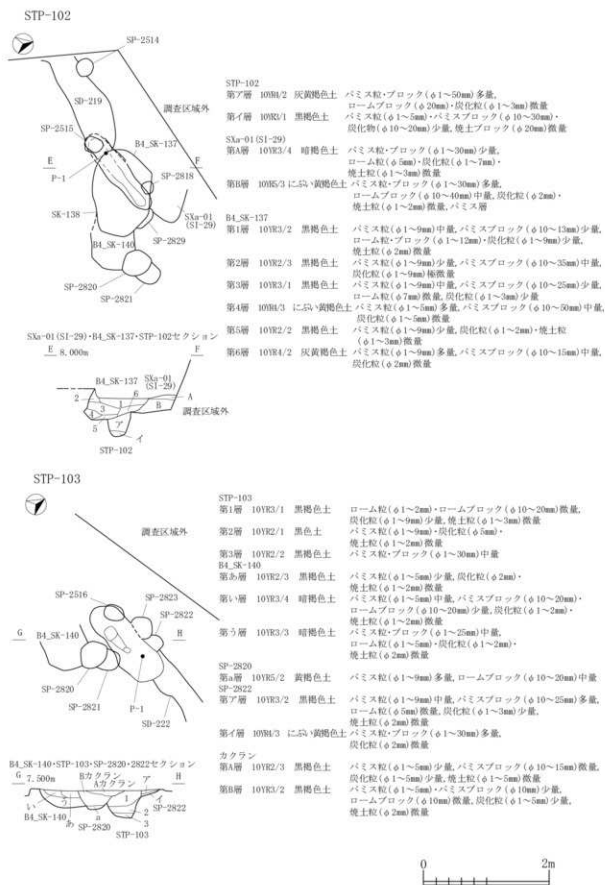

**B4\_SE-04**

第1層	10YR4/1	黄褐色土	パリス灰(φ1~2mm)少量, 炭化灰(φ1mm)・焼土粒(φ5~9mm)散見
第2層	10YR2/2	黒褐色土	パリス灰(φ1mm)散見
第3層	10YR3/2	黒褐色土	パリス灰(φ5~9mm)少量, パリスブロック(φ10~15mm)散見, 炭化灰(φ1~2mm)少量
第4層	10YR3/4	暗褐色土	パリスブロック(φ10~15mm)散見, 焼土・炭化灰(φ1mm)散見
第5層	10YR3/3	黒褐色土	パリス灰(φ5~9mm)少量, パリスブロック(φ10~15mm)少量, ローム灰(φ1~9mm)・ロームブロック(φ10~20mm)中量, 炭化灰(φ1~2mm)散見, 焼土粒(φ5~9mm)少量
第6層	10YR2/2	黒褐色土	パリス灰(φ5~9mm)中量, パリスブロック(φ10~20mm)・ローム灰(φ1~9mm)少量, 炭化灰(φ1mm)少量
第7層	10YR3/2	黒褐色土	パリス灰(φ1~9mm)少量, パリスブロック(φ10~20mm)・ローム灰(φ1~9mm)中量, ロームブロック(φ10~20mm)少量
第8層	10YR4/2	灰黄褐色土	ローム灰(φ1~9mm)少量, ロームブロック(φ10~20mm)少量, 炭化灰(φ1~2mm)少量
第9層	10YR4/2	灰黄褐色土	ローム灰(φ5~9mm)少量, ロームブロック(φ10~19mm)中量
第10層	10YR7/0	赤褐色土	パリスブロック(φ10~20mm)中量, ロームブロック(φ10~20mm)少量
第11層	10YR5/2	灰黄褐色土	ローム灰(φ1~9mm)中量, ロームブロック(φ10~20mm)少量
第12層	10YR3/1	黒褐色土	ローム灰(φ1~9mm)少量, 焼(φ30~70mm)中量

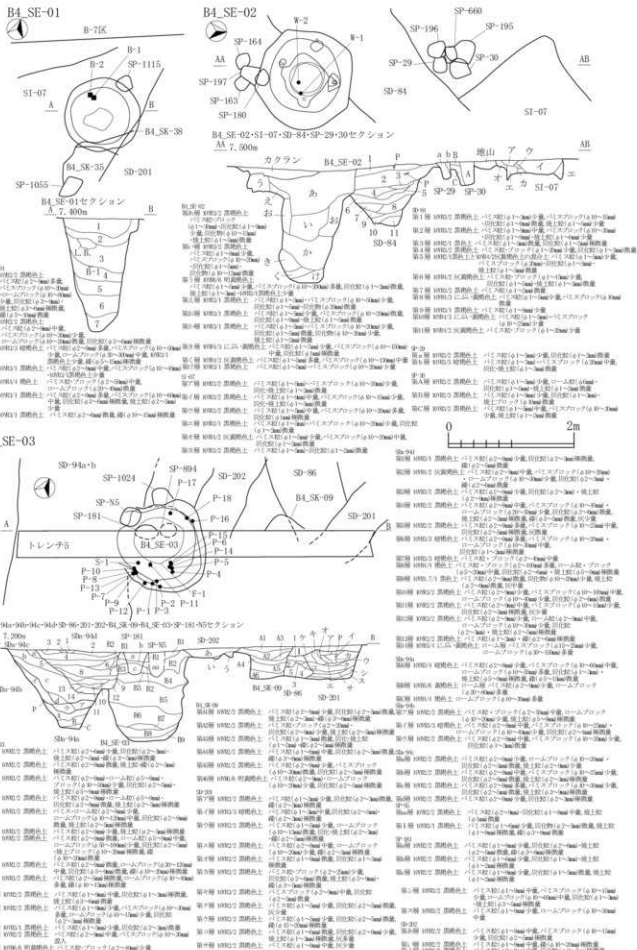
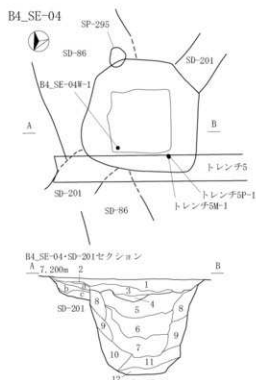
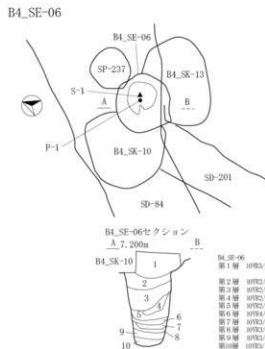

**B4\_SE-06**

第1層	10YR3/2	黒褐色土	パリス灰(φ1~2mm)少量, ロームブロック(φ10~15mm)散見, 炭化灰(φ2~5mm)散見, 焼土粒(φ2~3mm)散見
第2層	10YR2/1	黒褐色土	パリス灰(φ1~9mm)・炭化灰(φ2~5mm)散見
第3層	10YR2/1	黒褐色土	パリス灰(φ1~9mm)散見
第4層	10YR2/1	黒褐色土	パリス灰(φ1~9mm)散見, ロームブロック(φ10~19mm)中量, 炭化灰(φ1~2mm)散見
第5層	10YR2/1	黒褐色土	パリス灰(φ1~2mm)散見
第6層	10YR4/1	黄褐色土	デフラク化している, 焼結灰
第7層	10YR3/1	黒褐色土	パリス灰(φ1~9mm)散見, 焼結灰
第8層	10YR3/1	黒褐色土	パリス灰(φ1~9mm)・炭化灰(φ2~5mm)散見, ロームブロック(φ10~19mm)中量
第9層	10YR3/1	黒褐色土	パリス灰(φ1~9mm)・炭化灰(φ2~5mm)散見, ロームブロック(φ10~19mm)中量
第10層	10YR3/1	黒褐色土	パリス灰(φ2~5mm)少量, ロームブロック(φ10~20mm)層状に中量, 炭化灰(φ2~5mm)少量

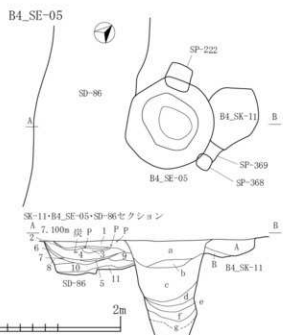

**B4\_SE-05**

第1層	10YR3/2	黒褐色土	ローム灰(φ1~2mm)中量, ロームブロック(φ10~19mm)・炭化灰(φ5~9mm)少量
第2層	10YR3/1	黒褐色土	ローム灰(φ1~2mm)少量, パリスブロック(φ10~20mm)少量
第3層	10YR3/2	黒褐色土	パリスブロック(φ10~20mm)散見, ローム灰(φ1~2mm)少量, 骨片(φ10~20mm)少量
第4層	10YR3/3	暗褐色土	ロームブロック(φ10~20mm)少量
第5層	10YR2/1	黒褐色土	炭化灰(φ10~20mm)中量
第6層	10YR3/3	暗褐色土	パリス灰(φ1~2mm)・パリスブロック(φ15mm)少量
第7層	10YR3/3	暗褐色土	パリスブロック(φ10~20mm)少量
第8層	10YR2/3	黒褐色土	パリス灰(φ1~2mm)少量
第9層	10YR2/3	黒褐色土	パリスブロック(φ10~20mm)少量
第10層	10YR2/3	黒褐色土	パリスブロック(φ10~20mm)少量
第11層	10YR2/3	暗褐色土	パリス灰(φ1~2mm)中量, ローム灰(φ3~9mm)・炭化灰(φ1~2mm)散見
第12層	10YR2/1	黒褐色土	パリス灰(φ1~9mm)散見
第13層	10YR2/2	黒褐色土	パリス灰(φ1~9mm)散見
第14層	10YR2/2	黒褐色土	炭化灰(φ1~2mm)散見, 焼土粒(φ1~2mm)散見
第15層	10YR3/2	黒褐色土	パリス灰(φ1~9mm)少量, ローム灰(φ1mm)散見, 焼土ブロック(φ20~70mm)散見
第16層	10YR3/2	暗褐色土	パリス灰(φ1~9mm)中量, 炭化灰(φ3~5mm)・焼土粒(φ1~2mm)散見
第17層	10YR2/1	黒褐色土	パリス灰(φ1~9mm)散見
第18層	10YR2/2	黒褐色土	パリス灰(φ1~9mm)散見
第19層	10YR2/2	黒褐色土	パリス灰(φ1~9mm)少量
第20層	10YR3/4	暗褐色土	パリス灰(φ2~5mm)少量, パリスブロック(φ11~20mm)中量
第21層	10YR4/2	灰黄褐色土	パリス灰(φ10~20mm)層状に中量, 炭化灰(φ3~5mm)少量
第22層	10YR2/3	黒褐色土	パリス灰(φ1~2mm)少量
第23層	10YR2/3	黒褐色土	パリス灰(φ1~2mm)中量
第24層	10YR2/3	黒褐色土	パリス灰(φ1~2mm)中量
第25層	10YR2/3	黒褐色土	パリス灰(φ1~2mm)・パリスブロック(φ10~20mm)少量



**B4\_SE-05 灰範囲・出土遺物位置図**

第1層	10YR3/2	黒褐色土	ローム灰(φ1~2mm)中量, ロームブロック(φ10~19mm)散見, 炭化灰(φ2~5mm)散見, 焼土粒(φ2~3mm)散見
第2層	10YR2/1	黒褐色土	パリス灰(φ1~9mm)・炭化灰(φ2~5mm)散見
第3層	10YR2/1	黒褐色土	パリス灰(φ1~9mm)散見
第4層	10YR2/1	黒褐色土	パリス灰(φ1~9mm)散見, ロームブロック(φ10~19mm)中量, 炭化灰(φ1~2mm)散見
第5層	10YR2/1	黒褐色土	パリス灰(φ1~2mm)散見
第6層	10YR4/1	黄褐色土	デフラク化している, 焼結灰
第7層	10YR3/1	黒褐色土	パリス灰(φ1~9mm)散見, 焼結灰
第8層	10YR3/1	黒褐色土	パリス灰(φ1~9mm)・炭化灰(φ2~5mm)散見, ロームブロック(φ10~19mm)中量
第9層	10YR3/1	黒褐色土	パリス灰(φ1~9mm)・炭化灰(φ2~5mm)散見, ロームブロック(φ10~19mm)中量
第10層	10YR3/1	黒褐色土	パリス灰(φ2~5mm)少量, ロームブロック(φ10~20mm)層状に中量, 炭化灰(φ2~5mm)少量

図 2-361 B-4 区 井戸跡-2

II-B-4区

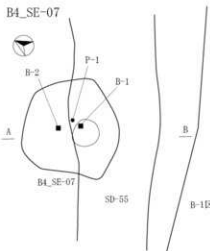

B4_SE-07			
第1層	10YR2/2	黒褐色土	パミス粒(φ1~5mm)中量, ローム粒(φ1~9mm)・炭化・焼土粒(φ1~3mm)微量
第2層	10YR2/2	黒褐色土	パミス粒(φ1~9mm)中量, ローム粒(φ1~5mm)微量, 炭化粒(φ1~3mm)少量, 炭化物(φ20mm)微量, 焼土粒(φ1~5mm)少量
第3層	10YR2/2	黒褐色土	パミス粒(φ1~9mm)少量, ローム粒(φ1~9mm)少量, 炭化粒(φ1~5mm)・焼土粒(φ1~3mm)微量
第4層	10YR2/2	黒褐色土	パミス・ローム粒(φ1~9mm)少量, 炭化・焼土粒(φ1~3mm)微量
第5層	10YR2/2	黒褐色土	パミス粒(φ1~9mm)中量, 炭化粒(φ1~3mm)・焼土粒(φ1~5mm)微量
第6層	10YR2/2	黒褐色土	パミス粒(φ1~9mm)中量, ローム粒(φ1~5mm)少量, 炭化粒(φ1~5mm)・焼土粒(φ1~3mm)微量
第7層	10YR2/2	黒褐色土	パミス粒(φ1~9mm)少量, パミスブロック(φ15~25mm)微量, ローム粒(φ1~9mm)少量
第8層	10YR2/2	黒褐色土	パミス・ローム粒(φ1~9mm)少量, ロームブロック(φ15~30mm)微量
第9層	10YR2/2	黒褐色土	パミス粒(φ1~9mm)中量, 炭化粒(φ1~3mm)・焼土粒(φ1~5mm)微量
第10層	10YR2/1	黒色土	パミス粒(φ1~9mm)多量, ローム粒(φ1~9mm)少量, 炭化粒(φ1~3mm)・焼土粒(φ1mm程度)微量
第11層	10YR2/2	黒褐色土	パミス粒(φ1~9mm)少量, 炭化・焼土粒・骨片(φ1~3mm)微量
第12層	10YR2/2	黒褐色土	パミス粒(φ1~9mm)中量, 炭化粒(φ1~3mm)微量
第13層	10YR2/2	黒褐色土	パミス粒(φ1~9mm)多量, パミスブロック(φ15~50mm)少量, 炭化粒(φ1~3mm)微量
第14層	10YR2/2	黒褐色土	パミス粒(φ1~9mm)多量, パミスブロック(φ15~30mm)中量, ローム粒(φ1~9mm)・ロームブロック(φ15~50mm)少量, 炭化・焼土粒(φ1~3mm)微量
第15層	10YR6/6	明褐色土	10YR2/2黒褐色土少量, 炭化粒(φ1~5mm)微量, パミス層
第16層	10YR2/1	黒色土	パミス粒(φ1~9mm)中量, 炭化粒(φ1~3mm)微量
第17層	10YR2/2	黒褐色土	パミス粒(φ1~9mm)少量, パミスブロック(φ15~100mm)少量, 炭化粒(φ1~3mm)微量
第18層	7.5YR6/6	褐色土	ローム層
第19層	10YR2/2	黒褐色土	ローム粒(φ1~9mm)多量

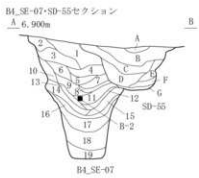

SD-55			
第A層	10YR2/2	黒褐色土	パミス粒(φ1~5mm)少量
第B層	10YR2/2	黒褐色土	パミス粒(φ1~9mm)少量, 焼土粒(φ1~5mm)微量
第C層	10YR2/2	黒褐色土	パミス粒(φ1~9mm)・炭化粒(φ1~5mm)少量, 焼土粒(φ1~5mm)微量
第D層	10YR2/2	黒褐色土	パミス粒(φ1~9mm)中量, 炭化・焼土粒(φ1~3mm)微量
第E層	10YR2/2	黒褐色土	パミス粒(φ1~9mm)中量, ローム粒(φ1~5mm)少量
第F層	10YR2/2	黒褐色土	パミス粒(φ1~9mm)少量, パミスブロック(φ15~20mm)微量
第G層	10YR4/2	灰黄褐色土	ローム粒(φ1~9mm)微量, 全体にB-2式瓦片混入

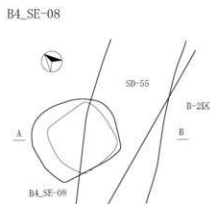
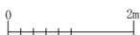

B4\_SE-08炭範囲・出土遺物位置図

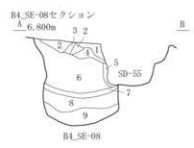
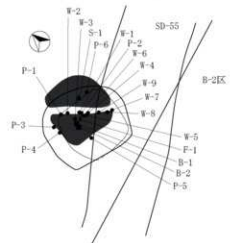

B4_SE-08			
第1層	10YR2/2	黒褐色土	ローム粒(φ1~3mm)・炭化粒(φ1~2mm)・焼土粒(φ1~3mm)微量
第2層	10YR2/2	黒褐色土	ローム粒(φ1~5mm)少量, 炭化・焼土粒(φ1~3mm)微量
第3層	10YR2/2	黒褐色土	パミス粒(φ1~3mm)少量, ローム・炭化・焼土粒(φ1~3mm)微量
第4層	10YR2/2	黒褐色土	パミス粒(φ1~3mm)少量, ローム・炭化・焼土粒(φ1~3mm)微量
第5層	10YR2/2	黒褐色土	パミス・ローム・炭化粒(φ1~9mm)少量, 焼土粒(φ1~3mm)微量
第6層	10YR2/2	黒褐色土	パミス粒(φ1~9mm)・ローム粒(φ1~9mm)少量, 焼土粒(φ1~5mm)微量, 骨片(φ1~5mm)少量
第7層	10YR1.7/1	黒色土	パミス粒(φ1~3mm)微量, ローム粒(φ1~9mm)少量, 炭化物層
第8層	10YR2/2	黒褐色土	パミス粒(φ1~15mm)多量, パミスブロック(φ15~100mm)少量, ローム粒(φ1~9mm)中量, ロームブロック(φ15~30mm)少量, 炭化粒(φ1~3mm)・焼土粒(φ1~3mm)微量
第9層	10YR2/1	黒色土	パミス粒(φ1~15mm)多量, パミスブロック(φ15~50mm)・ローム粒(φ1~15mm)少量, 炭化粒(φ1~5mm)・焼土粒(φ1~3mm)微量

図 2-362 B-4 区 井戸跡-3

Ⅱ-4 B-4区

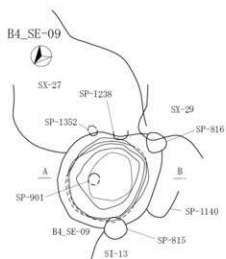

B4\_SE-09-SP-901セクション

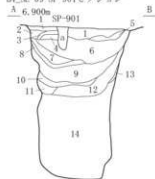

層	土質	特徴
第1層	10R2/2	黒褐色土 パミス粒(φ1~7mm)多量,炭化粒(φ1~2mm)少量
第2層	10R2/1	黒褐色土 パミス粒(φ1~5mm)中量,炭化粒(φ1~2mm)微量
第3層	10R3/3	黒褐色土 パミス粒(φ1~5mm)微量,炭化粒(φ1~2mm)微量
第4層	7, 33R2/1	黒褐色土 パミス粒(φ1~5mm)微量,炭化粒(φ1~2mm)微量
第5層	10R2/2	黒褐色土 パミス粒(φ1~5mm)多量,パミスブロック(φ10~15mm)微量,炭化粒(φ1~2mm)微量
第6層	10R1/7/1	黒褐色土 パミス粒(φ1~7mm)中量,パミスブロック(φ10~15mm)・炭化粒(φ1~5mm)微量,炭化粒(φ1~7mm)少量
第7層	10R1/7/1	黒褐色土 パミス粒(φ1~5mm)少量,パミスブロック(φ10~25mm)微量,炭化粒(φ2~5mm)微量
第8層	10R3/3	暗褐色土 パミス粒(φ1~5mm)少量,炭化粒(φ1~2mm)微量,粘土粒(φ1~5mm)少量
第9層	10R1/7/1	黒褐色土 パミス粒(φ1~5mm)少量,パミスブロック(φ10~20mm)微量,炭化粒(φ1~2mm)微量
第10層	10R2/2	黒褐色土 パミス粒(φ1~5mm)多量,パミスブロック(φ10~15mm)少量
第11層	10R2/2	黒褐色土 パミス粒(φ1~5mm)少量,炭化粒(φ1~2mm)微量
第12層	10R3/1	黒褐色土 パミス粒(φ1~5mm)多量,パミスブロック(φ10~30mm)中量,炭化粒(φ1~5mm)微量
第13層	10R1/7/1	黒褐色土 パミス粒(φ1~5mm)微量
第14層	10R3/2	黒褐色土 パミス粒(φ1~5mm)多量,炭化粒(φ1~2mm)微量
第15層	10R3/2	黒褐色土 パミス粒(φ1~5mm)中量

B4\_SE-09出土遺物位置図3面目

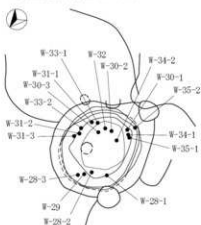

B4\_SE-09出土遺物位置図1面目

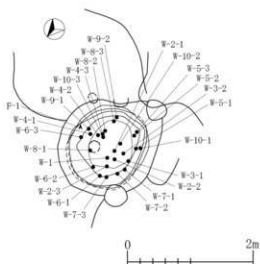

B4\_SE-09出土遺物位置図2面目

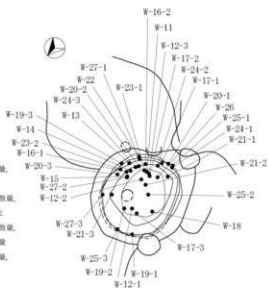

B4\_SE-09出土遺物位置図4面目



図 2-363 B-4 区 井戸跡-4

B4\_SE-11



B4\_SE-11・SP-1192・1193セクション

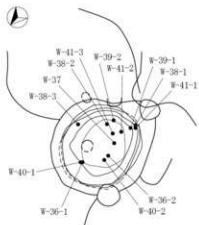
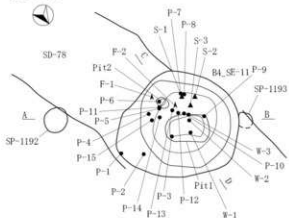
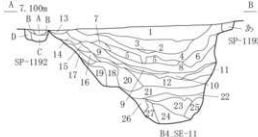

B4\_SE-11エレベーション

C. 7,000m



B4\_SE-11

層	土質	説明
第1層	黄褐色土	バニス灰(φ2~7mm)・ローム灰(φ1~3mm)少量、ロームブロック(φ30mm)散在、埴土(φ2~7mm)散在、(φ2~6mm)少量
第2層	黄褐色土	バニス灰(φ1~3mm)・ロームブロック(φ10~20mm)中量、埴土(φ1~2mm)中量、埴土(φ1~2mm)散在
第3層	黄褐色土	バニス灰(φ1~3mm)少量、埴土(φ1~2mm)中量、埴土(φ1~2mm)散在
第4層	黄褐色土	バニス灰(φ1~3mm)中量、ロームブロック(φ10~20mm)・埴土(φ1~2mm)少量、埴土(φ1~2mm)散在
第5層	黄褐色土	バニス灰(φ1~3mm)中量、ロームブロック(φ10~20mm)少量、ロームブロック(φ30~70mm)中量、埴土(φ1~2mm)少量、埴土(φ1~2mm)散在
第6層	黄褐色土	バニス灰(φ1~3mm)中量、埴土(φ1~2mm)散在
第7層	黄褐色土	バニス灰(φ1~3mm)中量、埴土(φ1~2mm)散在
第8層	黄褐色土	バニス灰(φ1~3mm)中量、埴土(φ1~2mm)散在
第9層	黄褐色土	バニス灰(φ1~3mm)中量、埴土(φ1~2mm)散在
第10層	黄褐色土	バニス灰(φ1~3mm)中量、埴土(φ1~2mm)散在
第11層	黄褐色土	バニス灰(φ1~3mm)中量、埴土(φ1~2mm)散在
第12層	黄褐色土	バニス灰(φ1~3mm)中量、埴土(φ1~2mm)散在
第13層	黄褐色土	バニス灰(φ1~3mm)中量、埴土(φ1~2mm)散在
第14層	黄褐色土	バニス灰(φ1~3mm)中量、埴土(φ1~2mm)散在
第15層	黄褐色土	バニス灰(φ1~3mm)中量、埴土(φ1~2mm)散在
第16層	黄褐色土	バニス灰(φ1~3mm)中量、埴土(φ1~2mm)散在
第17層	黄褐色土	バニス灰(φ1~3mm)中量、埴土(φ1~2mm)散在
第18層	黄褐色土	バニス灰(φ1~3mm)中量、埴土(φ1~2mm)散在
第19層	黄褐色土	バニス灰(φ1~3mm)中量、埴土(φ1~2mm)散在
第20層	黄褐色土	バニス灰(φ1~3mm)中量、埴土(φ1~2mm)散在
第21層	黄褐色土	バニス灰(φ1~3mm)中量、埴土(φ1~2mm)散在
第22層	黄褐色土	バニス灰(φ1~3mm)中量、埴土(φ1~2mm)散在
第23層	黄褐色土	バニス灰(φ1~3mm)中量、埴土(φ1~2mm)散在
第24層	黄褐色土	バニス灰(φ1~3mm)中量、埴土(φ1~2mm)散在
第25層	黄褐色土	バニス灰(φ1~3mm)中量、埴土(φ1~2mm)散在
第26層	黄褐色土	バニス灰(φ1~3mm)中量、埴土(φ1~2mm)散在

B4\_SE-12

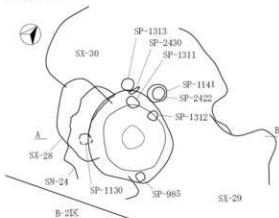

B4\_SE-12・SX-28・29・30・SP-1130セクション



B4\_SE-12

A. 7,000m



B4\_SE-12

層	土質	説明
第1層	黄褐色土	バニス灰(φ1~3mm)・ローム灰(φ1~3mm)少量、ロームブロック(φ30mm)散在、埴土(φ1~2mm)中量、埴土(φ1~2mm)散在
第2層	黄褐色土	バニス灰(φ1~3mm)少量、埴土(φ1~2mm)中量、埴土(φ1~2mm)散在
第3層	黄褐色土	バニス灰(φ1~3mm)少量、埴土(φ1~2mm)中量、埴土(φ1~2mm)散在
第4層	黄褐色土	バニス灰(φ1~3mm)中量、埴土(φ1~2mm)散在
第5層	黄褐色土	バニス灰(φ1~3mm)中量、埴土(φ1~2mm)散在
第6層	黄褐色土	バニス灰(φ1~3mm)中量、埴土(φ1~2mm)散在
第7層	黄褐色土	バニス灰(φ1~3mm)中量、埴土(φ1~2mm)散在
第8層	黄褐色土	バニス灰(φ1~3mm)中量、埴土(φ1~2mm)散在
第9層	黄褐色土	バニス灰(φ1~3mm)中量、埴土(φ1~2mm)散在
第10層	黄褐色土	バニス灰(φ1~3mm)中量、埴土(φ1~2mm)散在
第11層	黄褐色土	バニス灰(φ1~3mm)中量、埴土(φ1~2mm)散在
第12層	黄褐色土	バニス灰(φ1~3mm)中量、埴土(φ1~2mm)散在
第13層	黄褐色土	バニス灰(φ1~3mm)中量、埴土(φ1~2mm)散在
第14層	黄褐色土	バニス灰(φ1~3mm)中量、埴土(φ1~2mm)散在
第15層	黄褐色土	バニス灰(φ1~3mm)中量、埴土(φ1~2mm)散在
SP-1192	黄褐色土	バニス灰(φ1~3mm)中量、埴土(φ1~2mm)少量、埴土(φ1~2mm)散在
SP-1193	黄褐色土	バニス灰(φ1~3mm)中量、埴土(φ1~2mm)少量、埴土(φ1~2mm)散在
SP-1130	黄褐色土	バニス灰(φ1~3mm)中量、埴土(φ1~2mm)少量、埴土(φ1~2mm)散在
SX-28	黄褐色土	バニス灰(φ1~3mm)中量、埴土(φ1~2mm)少量、埴土(φ1~2mm)散在
SX-29	黄褐色土	バニス灰(φ1~3mm)中量、埴土(φ1~2mm)少量、埴土(φ1~2mm)散在
SX-30	黄褐色土	バニス灰(φ1~3mm)中量、埴土(φ1~2mm)少量、埴土(φ1~2mm)散在

図 2-364 B-4 区 井戸跡-5





SE-102

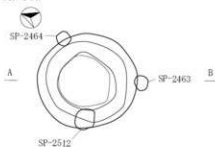

SE-102セクション

A 7.600m

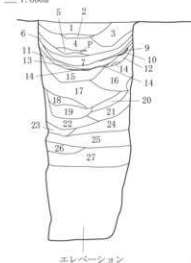

エレベーション

SE-102炭・焼土範囲



SE-102出土土器位置図1

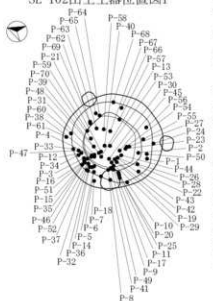

SE-102出土土器微細図

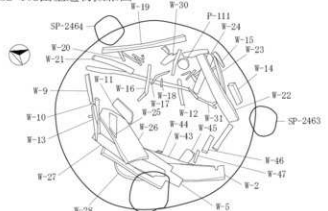

SE-102出土土器位置図2

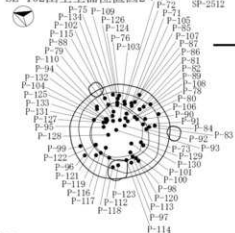

SE-102	層	坑	土質	出土品
第1層	10K3/4		黒褐色土	ハミス粒(φ2~10mm)多量, ハミスブロック(φ10~40mm)少量, ローム粒(φ3~7mm)中量, ロームブロック(φ10~25mm)灰化粒(φ1~3mm)少量, 灰化粒(φ10~12mm)微量, 焼土粒(φ1~3mm)少量
第2層	10K3/2		黒褐色土	ハミス粒(φ1~3mm)少量, ハミスブロック(φ10mm)微量, ロームブロック(φ20~25mm)微量, 灰化粒(φ2~5mm)/焼土粒(φ1~3mm)少量
第3層	10K3/2		黒褐色土	ハミス粒(φ2~5mm)中量, ハミスブロック(φ20~100mm)中量, ローム(φ1~5mm)少量, ロームブロック(φ10~25mm)中量, 灰化粒(φ1~5mm)少量, 灰化物(φ15~25mm)微量, 焼土粒(φ1~9mm)少量
第4層	10K3/2		黒褐色土	ハミス粒(φ2~5mm)中量, ハミスブロック(φ12~20mm)微量, ローム粒(φ2~8mm)少量, ロームブロック(φ11~15mm)灰化粒(φ1~2mm)微量, 灰化物(φ10~20mm)/焼土粒(φ1~3mm)少量, 焼土ブロック(φ15~18mm)微量
第5層	7.5R5/3		紅土・褐色土	ハミス粒(φ1~2mm)/ハミスブロック(φ10mm)微量, 灰化粒(φ1mm)/灰化物(φ12mm)微量, 焼土粒(φ1mm)微量, 焼土ブロック(φ18~71mm)多量, 焼土
第6層	10K2/2		黒褐色土	ハミス粒(φ1~2mm)少量, ハミスブロック(φ10mm)微量, 灰化粒(φ1~6mm)焼土粒(φ1~2mm)少量, 焼土ブロック(φ10~30mm)微量
第7層	10K2/2		黒褐色土	ハミス粒(φ1~6mm)少量, ハミスブロック(φ10~15mm)/灰化粒(φ1~3mm)微量, 灰化物(φ2~15mm)少量, 焼土粒(φ1~5mm)微量
第8層	10K2/2		黒褐色土	ハミス粒(φ1~2mm)極微量, ハミスブロック(φ12~20mm)微量, 灰化粒(φ2~5mm)微量, 灰化物(φ10mm)少量, 焼土粒(φ1~2mm)微量, 焼土ブロック(φ10~12mm)少量
第9層	7.5R3/3		褐色土	ハミス粒(φ1~6mm)微量, ハミスブロック(φ11~40mm)少量, 灰化粒(φ2~6mm)/灰化物(φ20~30mm)微量, 焼土粒(φ2~3mm)/焼土ブロック(φ10~30mm)多量, 焼土
第10層	10K2/1		黒褐色土	ハミス粒(φ1~2mm)多量, 焼土ブロック(φ20~30mm)微量, 灰化粒(φ1~2mm)少量, 焼土
第11層	10K2/2		黒褐色土	ハミス粒(φ1~2mm)極微量, ハミスブロック(φ12~20mm)微量, 灰化粒(φ1~2mm)微量, 灰化物(φ12~30mm)少量, 焼土粒(φ1~6mm)微量, 焼土ブロック(φ10~13mm)中量
第12層	7.5R5/4		紅土・褐色土	ハミス粒(φ1~3mm)/ハミスブロック(φ20~40mm)/灰化粒(φ2~6mm)微量, 焼土粒(φ2~15mm)/焼土ブロック(φ20~45mm)少量, 焼土, 焼土
第13層	7.5R3/3		褐色土	ハミス粒(φ10mm)極微量, 灰化物(φ15mm)微量, 焼土ブロック(φ10mm)中量, 焼土
第14層	10H1/7/1		黒褐色土	ハミス粒(φ1~2mm)極微量, 灰化物(φ100mm)中量, 灰化物
第15層	10K3/3		黒褐色土	ハミス粒(φ1~2mm)極微量, ハミスブロック(φ12~20mm)微量, 灰化粒(φ1~6mm)微量, 灰化物(φ10~12mm)/焼土粒(φ1~2mm)微量, 焼土ブロック(φ12mm)極微量
第16層	10K3/1		黒褐色土	ハミス粒(φ2~7mm)/ハミスブロック(φ20~30mm)少量, 灰化粒(φ1mm)極微量
第17層	10K3/2		黒褐色土	ハミス粒(φ2~5mm)/ハミスブロック(φ10~30mm)多量, ローム粒(φ2~4mm)微量, ロームブロック(φ40~120mm)中量, 焼土粒(φ1mm)極微量
第18層	10K3/1		黒褐色土	ハミス粒(φ1~6mm)少量, ハミスブロック(φ15~30mm)微量, 焼土粒(φ2mm)極微量, 10K2/1黒褐色土ブロック(φ30mm)少量
第19層	10K5/4		紅土・黄褐色土	ハミスブロック(φ10~15mm)少量, ローム粒(φ1~5mm)多量, 焼土粒(φ1mm)極微量
第20層	10K2/1		黒褐色土	ハミス粒(φ3~3mm)/ハミスブロック(φ15~70mm)少量
第21層	10K3/2		灰褐色土	ロームブロック
第22層	10K2/1		黒褐色土	ロームブロック(φ10~30mm)少量
第23層	10K6/6		明黄褐色土	ロームブロック, 10K3/3紅土・黄褐色土少量
第24層	10K2/2		黒褐色土	ロームブロック(φ10~25mm)少量
第25層	10K3/2		黒褐色土	ハミス粒(φ1~6mm)中量, ハミスブロック(φ10~70mm)少量
第26層	10K3/3		黒褐色土	ハミス粒・ブロック(φ1~30mm)多量
第27層	10K3/1		黒褐色土	ハミス粒(φ1~1mm)/ハミスブロック(φ15mm)少量

図 2-366 B-4 区 井戸跡-7





図 2-368 B-4 区 井戸跡-9



SE-110	層	土層	説明
第1層	109K2	黒褐色土	パミス灰(φ1~0.5mm)・炭化灰(φ2~7mm)少量、炭化物少量
第2層	109K4	にじみ・黄褐色土(ローム層)	109K2と同褐色土と炭質
第3層	109K2	黒褐色土	パミス灰(φ1~0.5mm)少量
第4層	109K2	黒褐色土	パミス灰(φ1~0.5mm)少量、ロームブロック(φ10cm)・炭化灰(φ2~7mm)少量
第5層	109K2	黒褐色土	パミス灰(φ1~0.5mm)少量、ロームブロック(φ10cm)・炭化灰(φ2~7mm)少量
第6層	109K2	黒褐色土	パミス灰(φ1~0.5mm)少量、ロームブロック(φ10cm)・炭化灰(φ2~7mm)少量
第7層	109K2	黒褐色土	パミス灰(φ1~0.5mm)少量、ロームブロック(φ10~20cm)少量、炭化灰(φ2~7mm)少量
第8層	109K2	黒褐色土	パミス灰(φ1~0.5mm)少量、ロームブロック(φ10~20cm)少量、炭化灰(φ2~7mm)少量
第9層	109K2	黒褐色土	パミス灰(φ1~0.5mm)少量、ロームブロック(φ10~20cm)少量、炭化灰(φ2~7mm)少量
第10層	109K2	黒褐色土	パミス灰(φ1~0.5mm)少量、ロームブロック(φ10~20cm)少量、炭化灰(φ2~7mm)少量
第11層	109K2	黒褐色土	パミス灰(φ1~0.5mm)少量、ロームブロック(φ10~20cm)少量、炭化灰(φ2~7mm)少量
第12層	109K2	黒褐色土	パミス灰(φ1~0.5mm)少量、ロームブロック(φ10~20cm)少量、炭化灰(φ2~7mm)少量
第13層	109K4	褐色土	パミス灰(φ1~0.5mm)少量、炭化灰(φ2~7mm)少量
第14層	109K4	褐色土	パミス灰(φ1~0.5mm)少量、炭化灰(φ2~7mm)少量
第15層	109K4	褐色土	パミス灰(φ1~0.5mm)少量、炭化灰(φ2~7mm)少量
第16層	109K4	褐色土	パミス灰(φ1~0.5mm)少量、炭化灰(φ2~7mm)少量
第17層	109K2	黒褐色土	パミス灰(φ1~0.5mm)少量、炭化灰(φ2~7mm)少量

SEa-04(B4_SK-107)	層	土層	説明
第1層	109K2	黒褐色土	パミス灰(φ1~0.5mm)・炭化灰(φ1~0.5mm)・焼土粒(φ1~0.5mm)少量
第2層	109K4	灰褐色土	パミス灰(φ1~0.5mm)少量、炭化灰(φ1~0.5mm)少量、焼土粒(φ1~0.5mm)少量、焼土(10~20cm)層全体に混入
第3層	109K3	黒褐色土	パミス灰(φ1~0.5mm)少量、パミスブロック(φ10~20cm)少量、炭化灰(φ2~7mm)少量
第4層	109K2	黒褐色土	パミス灰(φ1~0.5mm)少量、パミスブロック(φ10~20cm)少量、炭化灰(φ2~7mm)少量
第5層	109K2	黒褐色土	パミス灰(φ1~0.5mm)少量、パミスブロック(φ10~20cm)少量、炭化灰(φ2~7mm)少量
第6層	109K2	黒褐色土	パミス灰(φ1~0.5mm)少量、炭化灰(φ2~7mm)少量
第7層	109K3	暗褐色土	パミス灰(φ1~0.5mm)少量、炭化灰(φ2~7mm)少量
第8層	109K3	暗褐色土	パミス灰(φ1~0.5mm)少量、炭化灰(φ2~7mm)少量
第9層	109K2	黒褐色土	パミス灰(φ1~0.5mm)少量、炭化灰(φ2~7mm)少量
第10層	109K3	暗褐色土	パミス灰(φ1~0.5mm)少量、炭化灰(φ2~7mm)少量
第11層	109K3	暗褐色土	パミス灰(φ1~0.5mm)少量、炭化灰(φ2~7mm)少量
第12層	109K3	暗褐色土	パミス灰(φ1~0.5mm)少量、炭化灰(φ2~7mm)少量
第13層	109K3	暗褐色土	パミス灰(φ1~0.5mm)少量、炭化灰(φ2~7mm)少量
第14層	109K2	黒褐色土	パミス灰(φ1~0.5mm)少量、炭化灰(φ2~7mm)少量
第15層	109K2	黒褐色土	パミス灰(φ1~0.5mm)少量、炭化灰(φ2~7mm)少量
第16層	109K4	褐色土	パミス灰(φ1~0.5mm)少量、炭化灰(φ2~7mm)少量
第17層	109K2	黒褐色土	パミス灰(φ1~0.5mm)少量、炭化灰(φ2~7mm)少量

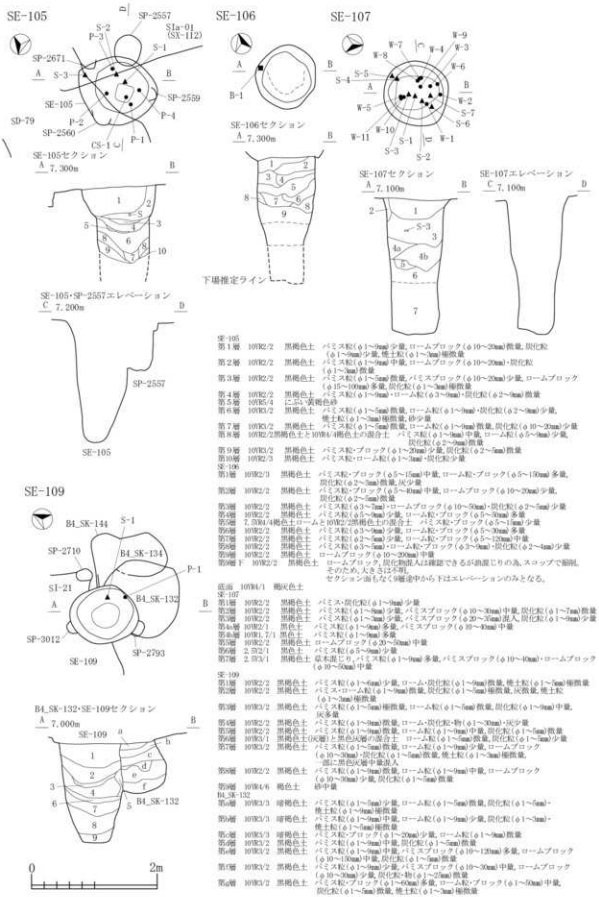
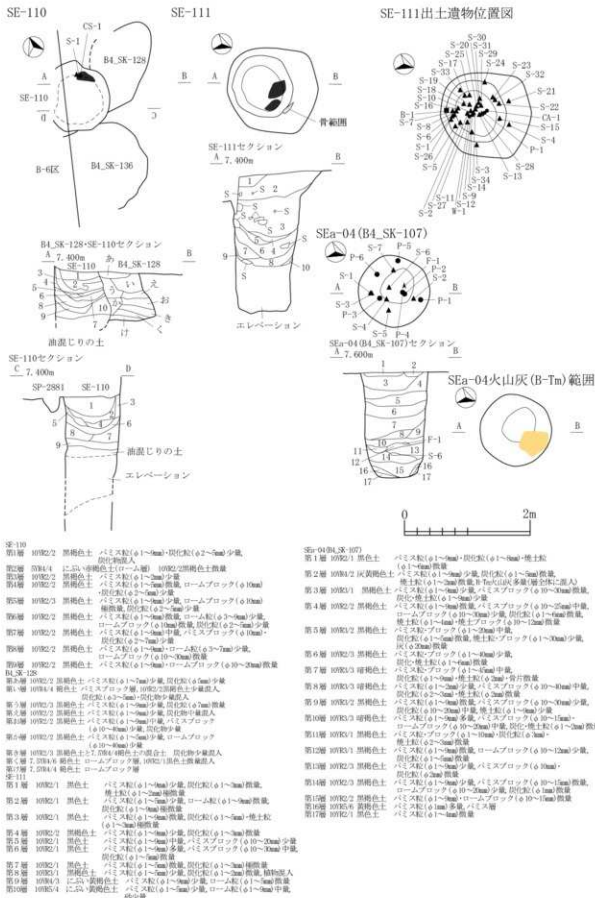
図 2-369 B-4 区 井戸跡 -10

II-4-B4区



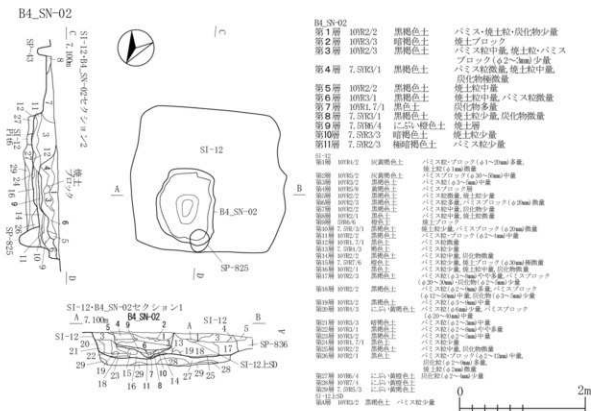

B4\_SN-02焼土範囲・出土遺物位置図

B4\_SN-02灰範囲1面目

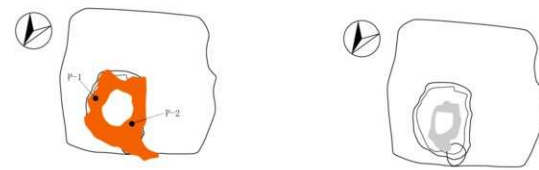

B4\_SN-02灰範囲2面目

B4\_SN-02炭化物範囲



図 2-371 B-4区 焼成関連遺構 -1

II-4-B-4区



B4\_SN-03炭化物範囲・出土遺物位置図

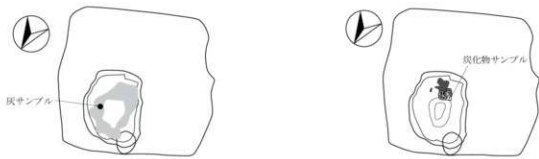
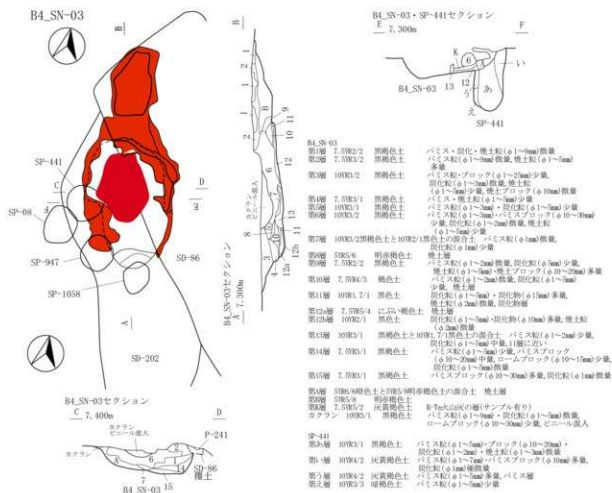
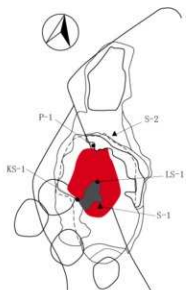

SN-03掘り方



図 2-372 B-4 区 カマド状遺構-2



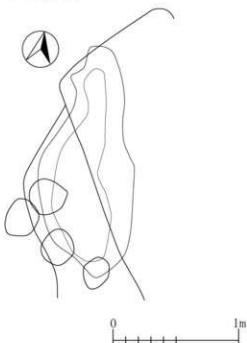

図 2-373 B-4区 カマド状遺構-3

B4\_SN-05

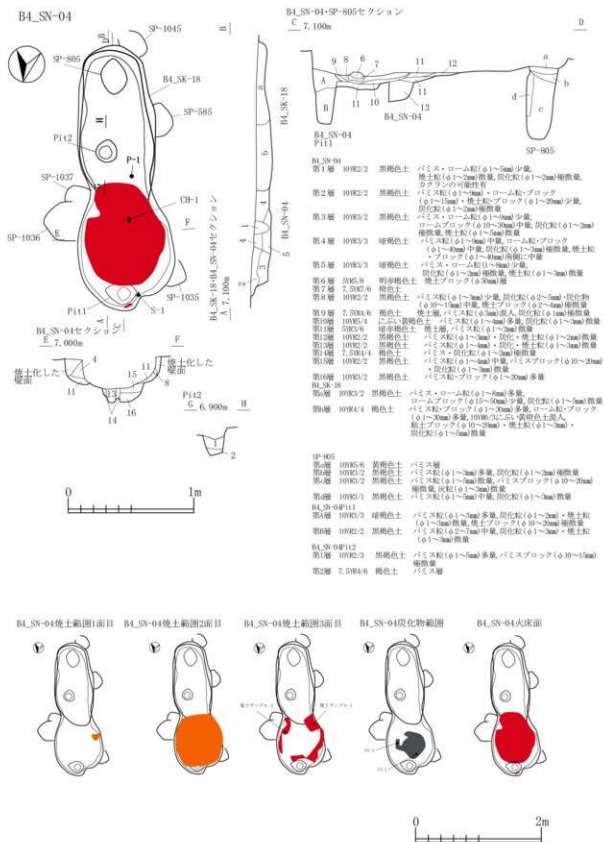
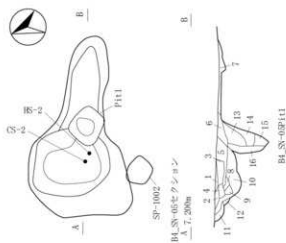

B4_SN-05			
第1層	109K2/2	黒褐色土	パミス・ローム粒(φ1~5mm)微量,炭化粒(φ1~5mm)極微量
第2層	109K2/3	黒褐色土	パミス・ローム粒(φ1~5mm)中量, ロームブロック(φ10~15mm)微量,炭化粒(φ1~5mm)少量, 焼土粒(φ1~3mm)極微量
第3層	109K2/3	黒褐色土	パミス・ローム粒(φ1~5mm)多量
第4層	109K2/2	黒褐色土	ロームブロック(φ10~15mm)中量,炭化・焼土粒(φ1~2mm)極微量, パミス・ローム粒(φ1~3mm)微量
第5層	109K2/2	黒褐色土	炭化粒(1~5mmφ)少量,焼土粒(φ1mm)極微量, パミス・ローム粒(φ1~3mm) + 炭化粒(φ1~2mm)極微量, 焼土粒(φ1~5mm)少量
第6層	109K2/2	黒褐色土	パミス・ローム粒(φ1~3mm)微量,炭化粒(φ1~2mm)極微量, 焼土粒(φ1~5mm)微量
第7層	109K3/2	黒褐色土	パミス・ローム粒(φ1~3mm)少量,炭化粒 (φ1~5mm) + 焼土粒(φ1~2mm)微量
第8層	109K2/1	黒色土	パミス粒(φ1~3mm)微量,炭化粒(φ1~2mm)中量, 焼土粒(φ1mm)微量
第9層	109K3/1	黒褐色土	パミス粒(φ1mm)混入,炭化粒(φ1~2mm)微量,焼土粒 (φ1mm)混入
第10層	109K1/7/1	黒色土	パミス粒(φ1~6mm)多量,焼土粒(φ1~2mm)極微量,炭化粒 (φ1~5mm)中量
第11層	109K3/4	暗褐色土	パミス粒(φ1~6mm)微量,焼土粒(φ1~6mm)中量,炭化粒 (φ1mm)微量
第12層	T.508/4	褐色土	パミス粒,炭化・焼土粒による褐色化,炭化粒(φ1mm)極微量
第13層	109K2/2	黒褐色土	パミス粒(φ1~5mm)中量,炭化粒(φ1~3mm)微量
第14層	109K1/7/1	黒色土	パミス粒(φ1~5mm)多量,炭化粒(φ1~3mm)微量
第15層	109K2/2	黒褐色土	パミス粒(φ1~3mm)少量
第16層	109K2/3	黒褐色土	パミス粒(φ1~6mm)多量,パミスブロック(φ15~30mm) 微量,炭化粒(φ1~2mm)極微量

B4\_SN-05炭化物範囲

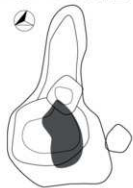

B4\_SN-05焼土範囲1面目

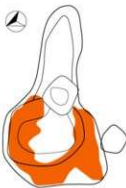

B4\_SN-05焼土範囲2面目



図 2-374 B-4 区 カマド状遺構-4

Ⅱ-4 B-4区



B4\_SN-06焼土範囲1面目・出土遺物位置図 B4\_SN-06焼土範囲2面目 B4\_SN-06掘り方

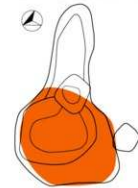
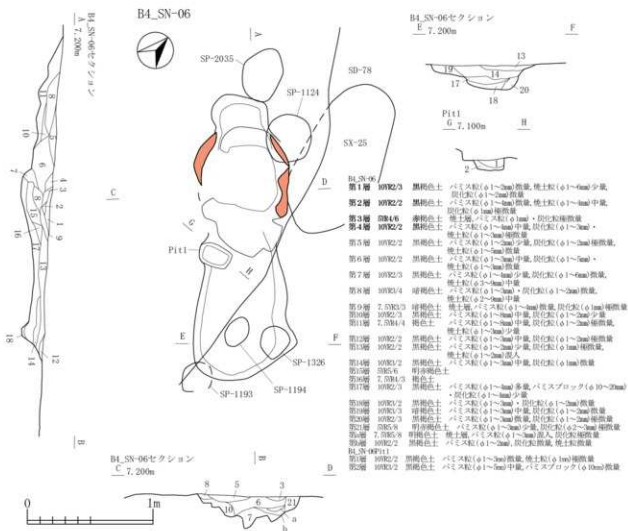

図 2-375 B-4区 カマド状遺構 -5

B4\_SN-07

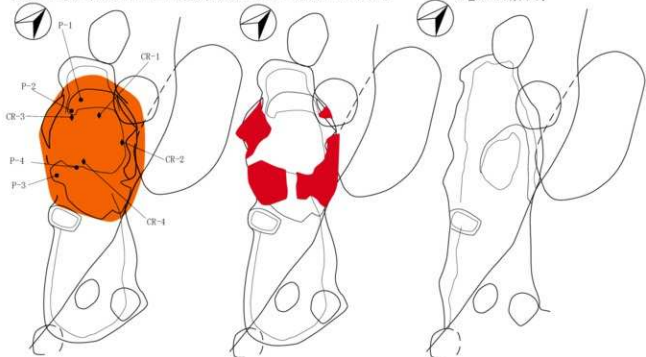
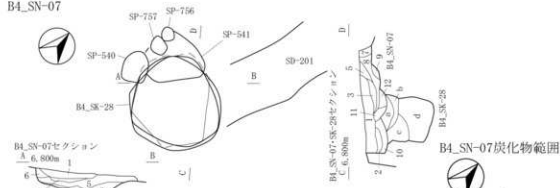

- B4\_SN-07セクション**
- A 6,800m
- 1 2 3 4 5 6 7 8 9 10 11 12 13 14
- 1層 1002/0 黒褐色土 パスチ状(α1~5mm)少量, 同比較(α2~1mm)少量  
 2層 1002/1 黒褐色土 パスチ状(α1~5mm)少量  
 3層 1002/2 黒褐色土 パスチ状(α1~5mm)少量  
 4層 1002/3 黒褐色土 パスチ状(α1~5mm)少量  
 5層 1002/4 黒褐色土 パスチ状(α1~5mm)少量  
 6層 1002/5 黒褐色土 パスチ状(α1~5mm)少量  
 7層 1002/6 黒褐色土 パスチ状(α1~5mm)少量  
 8層 1002/7 黒褐色土 パスチ状(α1~5mm)少量  
 9層 1002/8 黒褐色土 パスチ状(α1~5mm)少量  
 10層 1002/9 黒褐色土 パスチ状(α1~5mm)少量  
 11層 1002/10 黒褐色土 パスチ状(α1~5mm)少量  
 12層 1002/11 黒褐色土 パスチ状(α1~5mm)少量  
 13層 1002/12 黒褐色土 パスチ状(α1~5mm)少量  
 14層 1002/13 黒褐色土 パスチ状(α1~5mm)少量

B4\_SN-07炭化物範囲



B4\_SN-08

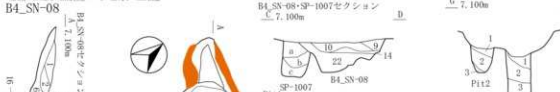

- B4\_SN-08セクション**
- A 7,100m
- 1 2 3 4 5 6 7 8 9 10 11 12 13 14
- 1層 1002/0 黒褐色土 パスチ状(α1~5mm)少量, 同比較(α2~1mm)少量  
 2層 1002/1 黒褐色土 パスチ状(α1~5mm)少量  
 3層 1002/2 黒褐色土 パスチ状(α1~5mm)少量  
 4層 1002/3 黒褐色土 パスチ状(α1~5mm)少量  
 5層 1002/4 黒褐色土 パスチ状(α1~5mm)少量  
 6層 1002/5 黒褐色土 パスチ状(α1~5mm)少量  
 7層 1002/6 黒褐色土 パスチ状(α1~5mm)少量  
 8層 1002/7 黒褐色土 パスチ状(α1~5mm)少量  
 9層 1002/8 黒褐色土 パスチ状(α1~5mm)少量  
 10層 1002/9 黒褐色土 パスチ状(α1~5mm)少量  
 11層 1002/10 黒褐色土 パスチ状(α1~5mm)少量  
 12層 1002/11 黒褐色土 パスチ状(α1~5mm)少量  
 13層 1002/12 黒褐色土 パスチ状(α1~5mm)少量  
 14層 1002/13 黒褐色土 パスチ状(α1~5mm)少量

- B4\_SN-08・SP-1007セクション**
- C 7,100m
- 1 2 3 4 5 6 7 8 9 10 11 12 13 14
- 1層 1002/0 黒褐色土 パスチ状(α1~5mm)少量, 同比較(α2~1mm)少量  
 2層 1002/1 黒褐色土 パスチ状(α1~5mm)少量  
 3層 1002/2 黒褐色土 パスチ状(α1~5mm)少量  
 4層 1002/3 黒褐色土 パスチ状(α1~5mm)少量  
 5層 1002/4 黒褐色土 パスチ状(α1~5mm)少量  
 6層 1002/5 黒褐色土 パスチ状(α1~5mm)少量  
 7層 1002/6 黒褐色土 パスチ状(α1~5mm)少量  
 8層 1002/7 黒褐色土 パスチ状(α1~5mm)少量  
 9層 1002/8 黒褐色土 パスチ状(α1~5mm)少量  
 10層 1002/9 黒褐色土 パスチ状(α1~5mm)少量  
 11層 1002/10 黒褐色土 パスチ状(α1~5mm)少量  
 12層 1002/11 黒褐色土 パスチ状(α1~5mm)少量  
 13層 1002/12 黒褐色土 パスチ状(α1~5mm)少量  
 14層 1002/13 黒褐色土 パスチ状(α1~5mm)少量

B4\_SN-08焼土範囲

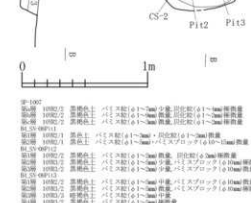

B4\_SN-08掘り方



図 2-376 B-4 区 焼成関連遺構 -2, カマド状遺構 -6

Ⅱ-4 B-4区

B4\_SN-09

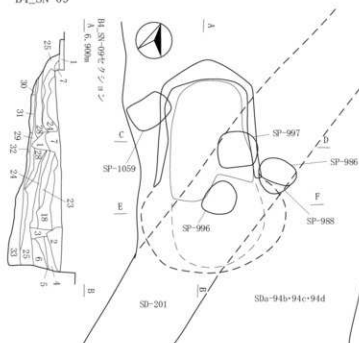

B4\_SN-09セクション

C 6,900m

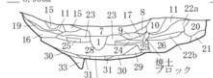

B4\_SN-09セクション

E 6,900m



第1層	7.59K/2	灰褐色土	焼土粒(φ3~5mm)中量、炭化粒(φ3~15mm)微量
第2層	109K/3	にじみ黄褐色土	パミス粒(φ3~5mm)多量、パミスブロック(φ3~15mm)少量
第3層	109K/2	黒褐色土	パミス粒(φ3~5mm)中量、焼土粒(φ3mm)微量
第4層	109K/3	暗褐色土	パミス粒(φ3~5mm)中量、焼土粒(φ3~5mm)少量
第5層	109K/3	暗褐色土	パミス粒(φ3~5mm)中量、焼土粒(φ3~5mm)少量
第6層	109K/4	暗褐色土	パミス粒(φ3~5mm)中量、パミスブロック(φ10~15mm)少量
第7層	7.59K/2	黒褐色土	焼土粒(φ3~5mm)少量、パミス粒(φ3~5mm)中量、パミスブロック(φ3~15mm)微量
第8層	7.59K/3	暗褐色土	焼土粒(φ3~5mm)、炭(φ1mm)多量
第9層	7.59K/3	黒褐色土	炭(φ1mm)多量、焼土粒(φ3~15mm)少量、炭(φ1mm)少量
第10層	7.59K/2	黒褐色土	パミス粒(φ3~5mm)極多量、パミス粒(φ1~5mm)極多量、ロームブロック(φ10~15mm)少量
第11層	109K/3	暗褐色土	パミス粒(φ3~5mm)少量
第12層	109K/1	黒褐色土	炭(φ1mm)少量
第13層	109K/4	暗褐色土	パミスブロック(φ10~15mm)中量、パミス粒(φ3mm)微量
第14層	7.59K/2	黒褐色土	焼土粒(φ3~5mm)少量、炭(φ3mm)微量
第15層	7.59K/3	暗褐色土	焼土粒(φ3~15mm)多量、炭(φ3mm)微量
第16層	7.59K/3	暗褐色土	焼土粒(φ3~15mm)多量、パミス粒(φ3~5mm)多量、パミス粒(φ1~5mm)微量
第17層	59K/4	褐色土	焼土粒(φ3~5mm)中量
第18層	59K/4	褐色土	焼土粒(φ3~5mm)中量
第19層	59K/4	褐色土	焼土粒(φ3~5mm)中量
第20層	109K/3	にじみ黄褐色土	パミス粒(φ2~5mm)中量、パミスブロック(φ2~5mm)微量、炭化粒(φ2~6mm)少量
第21層	109K/3	黒褐色土	パミス粒(φ2~5mm)微量、炭化粒(φ2~5mm)少量
第22a層	109K/2	黒褐色土	パミス粒・ブロック(φ4~12mm)、パミス粒少量
第22b層	109K/2	黒褐色土	炭化粒(φ2~6mm)少量、炭化粒(φ2~6mm)微量
第23層	7.59K/2	黒褐色土	焼土粒(φ2~5mm)微量、炭化粒(φ2~6mm)少量
第24層	109K/1	黒褐色土	パミス粒(φ2~4mm)、炭化粒(φ2~6mm)少量
第25層	7.59K/3	にじみ黄褐色土	炭化粒(φ2~6mm)少量、焼土粒(φ2~5mm)少量
第26層	109K/2	黒褐色土	パミス粒(φ3~5mm)中量、炭(φ4~5mm)少量、焼土粒(φ2mm)極微量
第27層	109K/3	黒褐色土	パミス粒(φ3~5mm)、炭化粒(φ2~4mm)、焼土粒(φ2~5mm)少量
第28層	539b.6	褐色土	焼土粒
第29層	109K/3	にじみ黄褐色土	焼土粒
第30層	109K/1	黒褐色土	パミス粒(φ3~13mm)中量、炭化粒(φ3~10mm)少量
第31層	109K/1	黒褐色土	炭化粒(φ4~13mm)多量、炭ブロック(φ5~20mm)中量
第32層	109K/2	黒褐色土	パミス粒(φ2~5mm)少量
第33層	109K/1	黒褐色土	焼土粒(φ4~10mm)少量

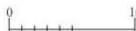

B4\_SN-09焼土範囲1面目・出土遺物位置図

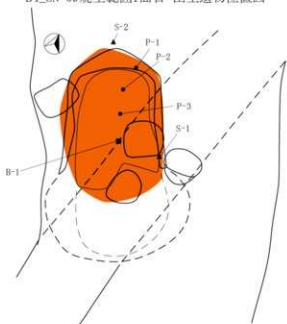

B4\_SN-09焼土範囲2面目・炭化物範囲



図 2-377 B-4 区 カマド状遺構 -7



図 2-378 B-4 区 焼成関連遺構 -3, カマド状遺構 -8

Ⅱ-4 B-4区

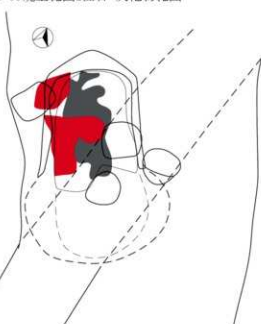

B4\_SN-12焼土範囲・出土遺物位置図

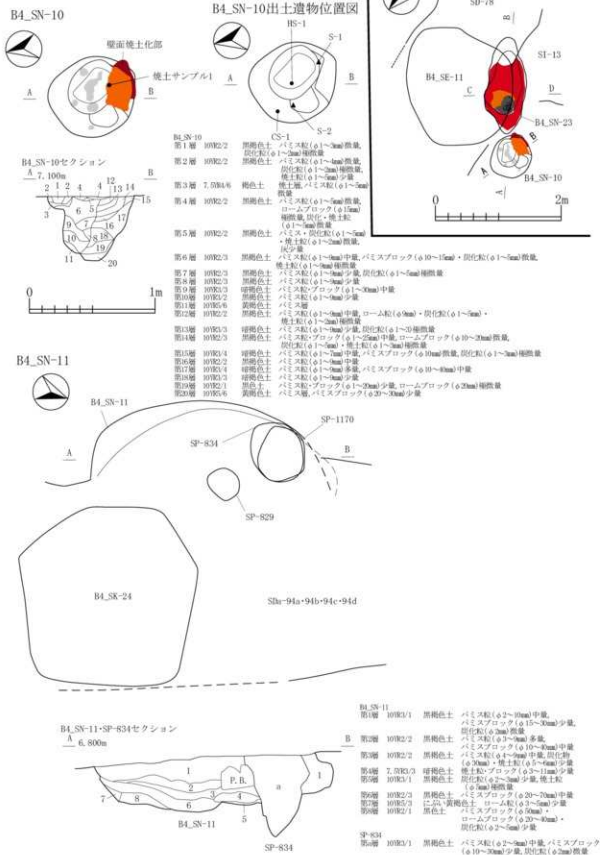
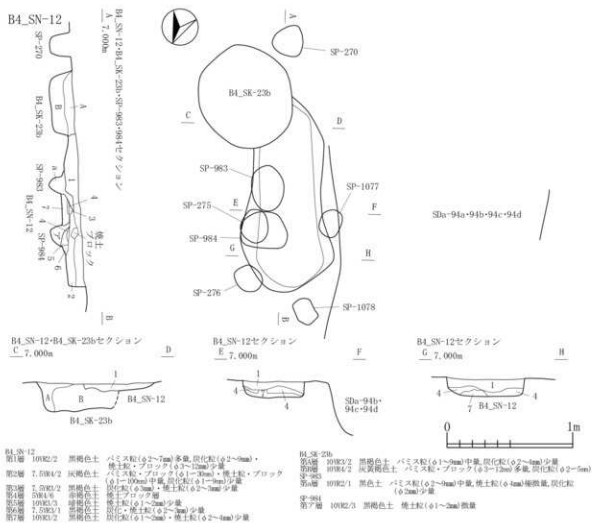
B4\_SN-12掘り方



図 2-379 B-4区 カマド状遺構-9

B4\_SN-13



B4\_SN-13焼土範囲・出土遺物位置図

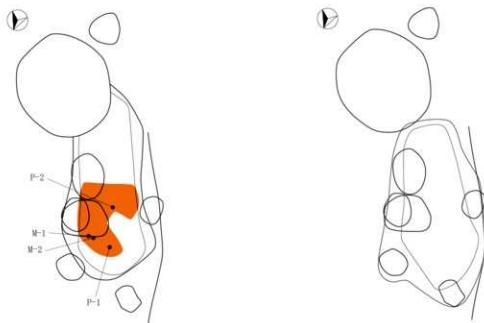
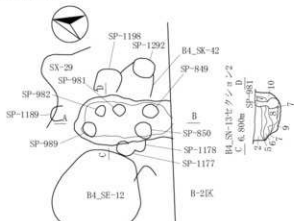
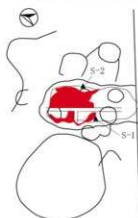

B4\_SN-13セクション1



B4\_SN-13

第1層	10K2/3	黒褐色土	パミス粒(φ1~7mm)中量,パミスブロック(φ20mm)散量,炭化灰(φ2~6mm)少量,焼土粒(φ3~5mm)・焼土ブロック(φ20mm)少量
第2層	10K2/2	黒褐色土	パミス粒(φ3~6mm)少量,焼土粒・ブロック(φ2~12mm)散量
第3層	10K3/1	黒褐色土	パミスブロック(φ10~20mm)少量,焼土粒・ブロック(φ2~12mm)散量
第4層	10K2/1	黒色土	パミス粒(φ1~2mm)少量
第5層	10K3/2	黒褐色土	パミス粒(φ2~6mm)中量,焼土粒(φ2~3mm)少量
第6層	10K2/2	黒褐色土	パミス粒(φ4~9mm)・炭化灰(φ2~5mm)少量
第7層	53A/8	赤褐色土	パミス粒(φ2~3mm)少量,炭化灰(φ1~2mm)中量
第8層	10K3/1	黒色土	炭化物多量
第9層	10K3/7/1	黒色土	パミス粒(φ2~6mm)少量,炭化灰(φ2~3mm)中量
第10層	10K2/1	黒色土	パミス粒(φ1~5mm)少量,炭化灰(φ1~2mm)極微量,焼土粒・ブロック(φ1~3mm)少量
第11層	7.03K/1	黒褐色土	パミス粒(φ1~2mm)散量,炭化灰(φ1~5mm)多量,焼土粒(φ1~3mm)散量,炭層

B4\_SN-13炭化物範囲



B4\_SN-13灰範囲



B4\_SN-13掘り方



図 2-380 B-4 区 カマド状遺構 -10



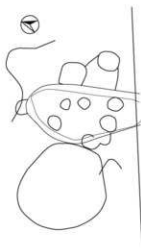

図2-381 B-4区 カマド状遺構 -11

B4\_SN-15

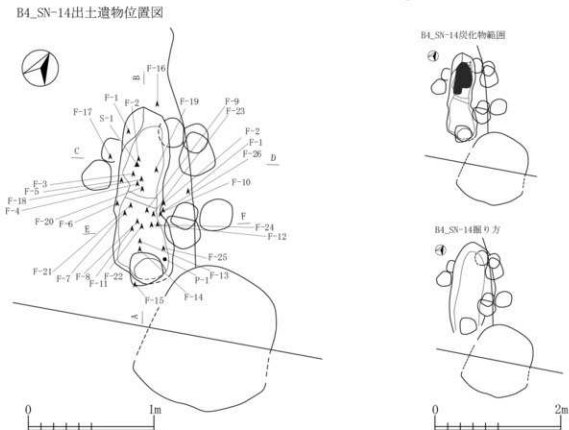
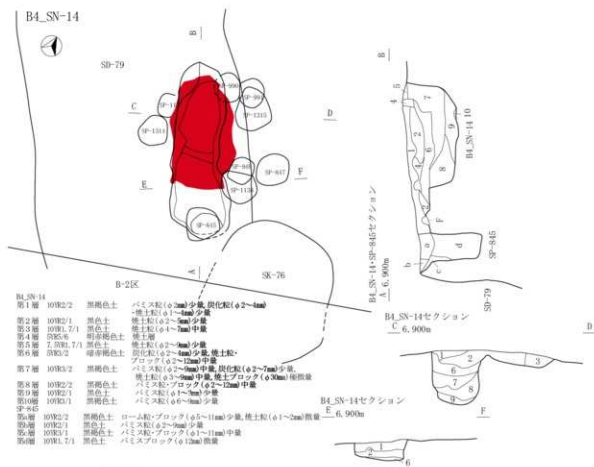
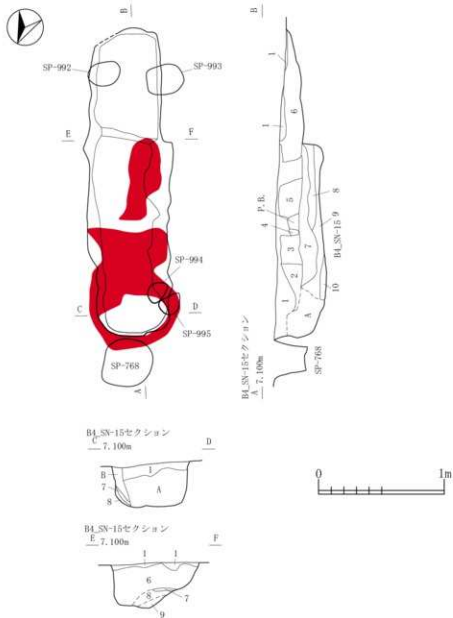

B4\_SN-15

第1層	10YR3/1	黒褐色土	パミス粒・ブロック(φ2~11mm)中量,炭化粒(φ1~2mm)少量
第2層	10YR3/2	黒褐色土	ローム粒(φ2~9mm)中量,炭化粒(φ2~3mm)微量
第3層	10YR3/3	暗褐色土	パミス粒(φ4~8mm)やや多量,炭化粒(φ2~4mm)少量
第4層	10YR4/3	にぶい黄褐色土	パミス粒(φ3~6mm)やや多量
第5層	10YR3/4	暗褐色土	パミス粒(φ2~9mm)中量
第6層	10YR2/2	黒褐色土	パミス粒(φ2mm)少量
第6層	7.5YR3/2	黒褐色土	パミス粒・ブロック(φ1~15mm)中量,焼土粒・ブロック(φ1~15mm)・炭化物(φ10~15mm)少量
第6層	10YR3/2	黒褐色土	パミスブロック(φ10~15mm)少量,ローム粒(φ2~9mm)微量,炭化粒(φ2~3mm)微量,焼土粒少量
第7層	5YR5/8	明赤褐色土	パミス粒(φ2~5mm)微量,炭化粒(φ1~2mm)種微量
第8層	10YR2/2	黒褐色土	パミス粒(φ1~9mm)少量,焼土粒(φ1~3mm)・炭化粒(φ1~2mm)種微量
第9層	10YR3/2	黒褐色土	パミス粒・ブロック(φ1~20mm)中量,焼土・炭化粒(φ1~2mm)種微量
第10層	5YR4/8	赤褐色土	パミス粒(φ1~9mm)微量,パミスブロック(φ10~30mm)少量,焼土粒(φ1~3mm)微量,炭化粒(φ2~5mm)種微量

図 2-382 B-4 区 カマド状遺構 -12

B4\_SN-21

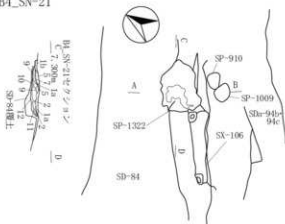

B4_SN-21			
第1層	T.50K3/2	黒褐色土	パミス粒(φ5mm)散見,炭化粒(φ1~5mm)・ 焼土粒(φ1~5mm)・焼土ブロック(φ10mm)少量
第10層	T.50K3/2	黒褐色土	パミス粒(φ1~5mm)少量,パミスアロップ (φ12mm)炭化灰(φ1~2mm)散見
第2層	T.50K2/2	黒褐色土	焼土粒(φ1~5mm)少量 パミス粒(φ5mm)散見,炭化粒(φ1~5mm)少量, 焼土粒(φ1~5mm)中量,焼土ブロック (φ20mm)少量
第3層	T.50K2/1	黒色土	パミス粒(φ5mm)炭化粒(φ1mm)極散見, 焼土粒(φ1~5mm)少量
第4層	50K3/6	緑赤褐色土	焼土層
第5層	T.50K4/2	灰褐色土	炭化粒(φ1~5mm)散見,焼土粒(φ1~5mm)中量, 焼土ブロック(φ30~20mm)多量
第6層	T.50K3/3	緑褐色土	パミス粒(φ5mm)散見,炭化土粒(φ1~5mm)少量
第7層	T.50K1/2/1	黒色土	炭化物層,焼土粒(φ1~5mm)散見
第8層	10W4/2	灰黄褐色土	パミス粒(φ1~2mm)炭化粒 (φ1~2mm)散見,焼土粒(φ1~5mm)中量
第9層	50K6/6	褐色土	炭化粒(φ5mm)散見,焼土層
第10層	T.50K4/2	灰褐色土	炭化・焼土粒(φ1~5mm)少量
第11層	T.50K6/4	にじみ褐色土	焼土層(砂状)
第12層	10W3/2	黒褐色土	炭化物層,パミス粒(φ1~2mm)散見



B4\_SN-21焼土・炭化物・灰範囲・出土遺物位置図

B4\_SN-21焼土・炭化物範囲2面図



B4\_SN-21炭化物範囲3面図

B4\_SN-21掘り方



図 2-383 B-4 区 カマド状遺構 -13

B4\_SN-22



B4\_SN-22焼土・炭化物範囲

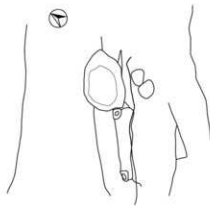
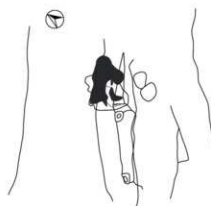
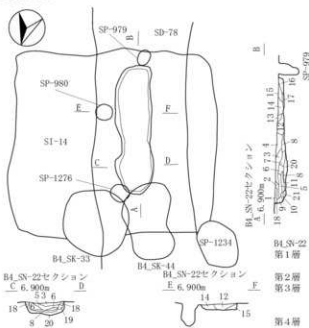
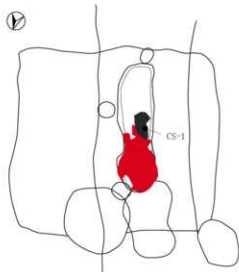

B4\_SN-22炭化物範囲

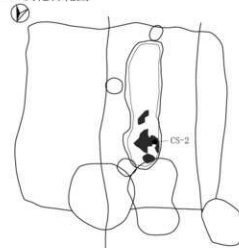

B4\_SN-22

- |      |        |          |   |
|------|--------|----------|---|
| 第1層  | 103K/2 | 黒褐色土     | パミス粒(φ2~6mm)・ローヌ粒(φ3~9mm)・炭化粒(φ2~5mm)・焼土粒(φ1~6mm)少量                     |
| 第2層  | 103K/2 | 黒褐色土     | パミス粒(φ1~3mm)・炭化・焼土粒(φ1~2mm)微量   |
| 第3層  | 103K/3 | 黒褐色土     | パミス粒(φ1~4mm)微量,炭化粒(φ1~7mm)・焼土粒(φ2~6mm)少量,焼土ブロック(φ10mm)混入                |
| 第4層  | 103K/3 | 暗褐色土     | パミス粒(φ1~6mm)・パミスブロック(φ10~15mm)少量,炭化粒(φ2~4mm)微量,焼土粒(φ1~7mm)少量            |
| 第5層  | 103K/3 | 暗褐色土     | パミス粒(φ1~2mm)極微量,炭化粒(φ1~2mm)・焼土粒(φ1~2mm)少量                               |
| 第6層  | 7.5B/3 | 暗褐色土     | パミス粒(φ2~9mm)・炭化粒・物(φ1~20mm)少量,焼土粒(φ1~9mm)多量,焼土ブロック(φ10~20mm)中量          |
| 第7層  | 7.5B/4 | 暗褐色土     | パミス粒(φ1~2mm)中量,炭化粒(φ1~3mm)微量,炭化物(φ20mm)混入,焼土粒(φ1~9mm)多量,焼土ブロック(φ10mm)混入 |
| 第8層  | 103B/3 | 黄褐色土     | パミス粒(φ1~6mm)多量,パミスブロック(φ30mm)混入,炭化粒・物(φ1~30mm)多量,焼土粒(φ1~9mm)少量          |
| 第9層  | 103K/2 | 黒褐色土     | パミス粒(φ1~2mm)微量,パミスブロック(φ13mm)混入,炭化粒(φ1~3mm)微量,焼土粒(φ1~3mm)少量             |
| 第10層 | 7.5B/4 | 褐色土      | パミス粒(φ1~2mm)・炭化粒(φ1~7mm)微量,焼土粒(φ1~9mm)・焼土ブロック(φ20~30mm)中量               |
| 第11層 | 103K/4 | 暗褐色土     | パミス粒(φ1~9mm)・炭化粒(φ1~3mm)少量,焼土粒(φ1~2mm)中量                                |
| 第12層 | 103K/2 | 黒褐色土     | パミス粒(φ1~9mm)中量,炭化・焼土粒(φ1~2mm)微量   |
| 第13層 | 103K/2 | 黒褐色土     | パミス粒(φ1~2mm)極微量,炭化粒(φ2~6mm)微量,焼土粒(φ1~2mm)少量                             |
| 第14層 | 103K/4 | 暗褐色土     | パミス粒(φ1~9mm)中量,焼土粒(φ1~5mm)・炭化粒(φ1~3mm)微量                                |
| 第15層 | 103K/2 | 黒褐色土     | パミス粒・ブロック(φ1~30mm)少量,炭化粒(φ3~6mm)微量,焼土粒(φ1~2mm)極微量                       |
| 第16層 | 103K/4 | 暗褐色土     | パミス粒・ブロック(φ1~30mm)多量,炭化粒(φ1~5mm)少量,焼土粒(φ1~2mm)微量                        |
| 第17層 | 103B/3 | にじみ・黄褐色土 | パミス粒(φ1~3mm)・炭化・焼土粒(φ1~2mm)微量   |
| 第18層 | 53B/8  | 赤褐色土     | パミス粒(φ1~2mm)少量,炭化粒(φ1~2mm)極微量   |
| 第19層 | 103K/3 | 黒褐色土     | パミス粒(φ1~3mm)・炭化粒(φ1~2mm)・焼土粒(φ2~6mm)少量                                  |
| 第20層 | 103K/3 | 暗褐色土     | パミス粒(φ2~6mm)少量,炭化粒(φ2~4mm)微量,焼土粒(φ1~9mm)中量                              |
| 第21層 | 103K/1 | 黒色土      | パミス粒(φ1~2mm)微量  |



図 2-384 B-4 区 カマド状遺構 - 14



図2-385 B-4区 カマド状遺構-15



SN-100

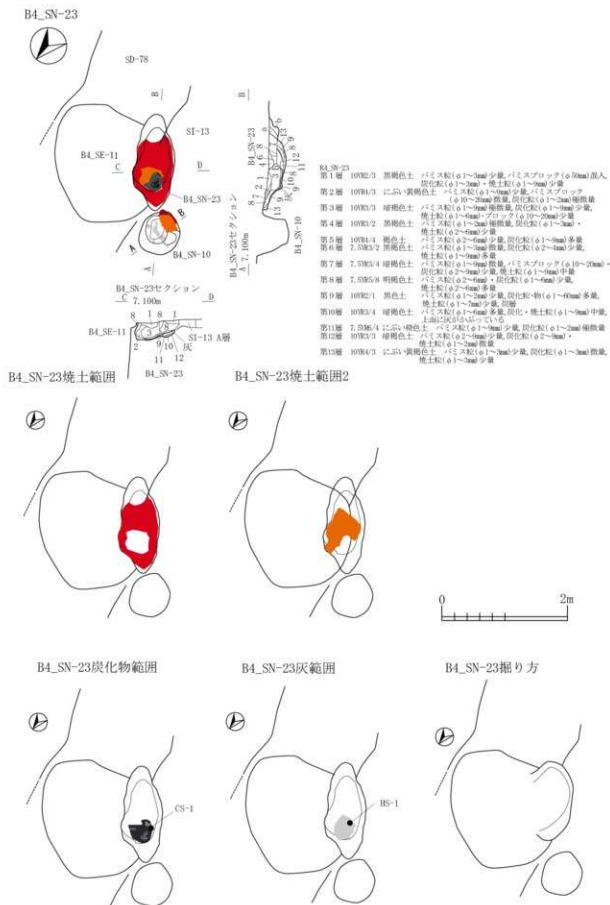
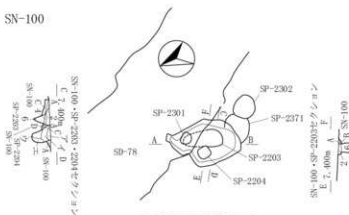

SN-100焼土・灰・炭化物範囲1面目

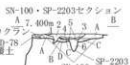

SN-100炭化物範囲2面目



SN-100	第1層 2.036/6	黒色土	白色パミズブロック(φ20mm)少量
	第2層 N2/0	黒色	炭化物類
	取埋 7.038/2	明褐色土	
	第3層 2.038/7	黒色土	
SP-2303	第1層 2.038/8	明赤褐色土	
	第2層 10.032/1	黒褐色土	パミズ粒(φ5~9mm)・焼土粒(φ1~5mm)少量
	第3層 7.038/2	灰褐色土	
	第4層 10.035/3	にぶ・黄褐色土	焼土粒(φ5~9mm)少量
	第5層 10.037/4	にぶ・黄褐色土	
	取埋 7.038/2	黒色土	パミズ粒(φ1~5mm)少量
SP-2304	第1層 7.038/1	黒色土	焼土ブロック(φ20~30mm)少量
	第2層 7.038/1	黒褐色土	パミズ、焼土粒(φ5~9mm)少量
	第3層 7.038/2	黒褐色土	パミズ粒(φ5~9mm)微量
	第4層 10.035/4	にぶ・黄褐色土	パミズブロック(φ10~20mm)少量

SN-101

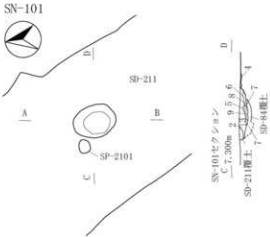

SN-101焼土・炭化物・灰範囲1面目・出土遺物位置図

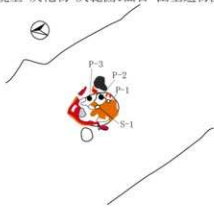

SN-101焼土・炭化物・灰・火山灰範囲2面目



SN-101	第1層 7.038/2	黒褐色土	パミズ粒(φ1~3mm)微量
	第2層 0.035/3	明赤褐色土	焼土層
	第3層 7.038/1	黒褐色土	パミズ粒(φ1~5mm)微量、炭化粒(φ1~5mm)・炭化物(φ10~15mm)少量
	第4層 10.032/2	黒褐色土	パミズ粒(φ1~5mm)・炭化粒(φ1~3mm)微量、焼土層
	第5層 7.038/1	黒褐色土	パミズ粒(φ1mm)微量、焼土粒(φ1~9mm)多量
	第6層 3.035/8	明赤褐色土	焼土層
	第7層 10.035/2	灰褐色土と7.035/2の褐色土の混合土	灰層、炭化粒(φ5mm)微量
	第8層 7.038/2	黒褐色土	パミズ粒(φ1~3mm)・炭化粒(φ1~2mm)微量
	第9層 7.038/1	黒色	焼土粒(φ5mm)微量、炭化物類

図 2-387 B-4区 焼成関連遺構-5

SN-102

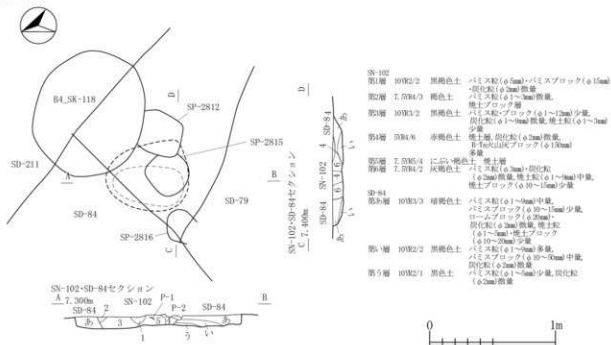

SN-102火山灰範囲・出土遺物位置図

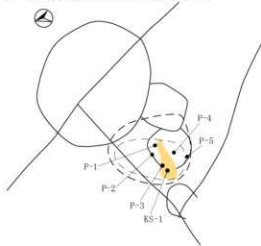

SN-102焼土範囲



SN-102掘り方



図 2-388 B-4 区 焼成関連遺構 -6

Ⅱ-4 B-4区



SN-104

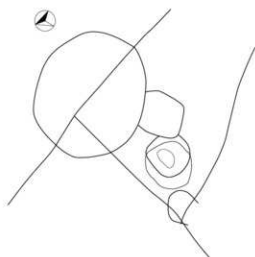
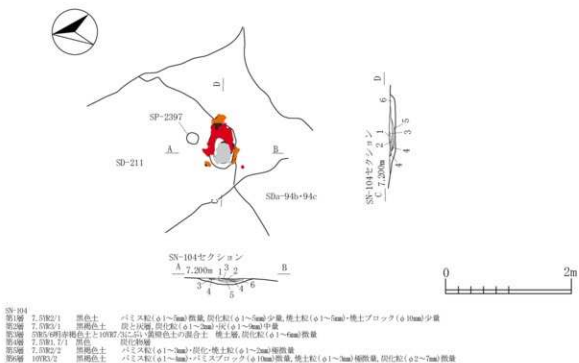

SN-104灰範囲

SN-104焼土範囲

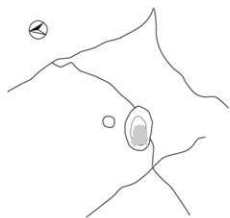

SN-104炭化物範囲

SN-104掘り方



図 2-389 B-4 区 焼成関連遺構 -7

SN-107



SN-107 2面目・出土遺物位置図

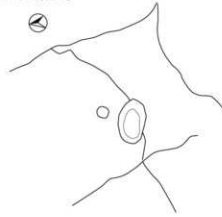
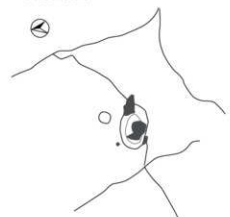
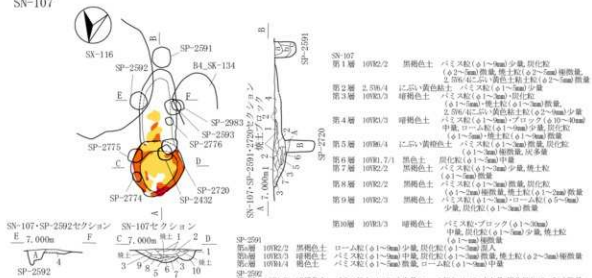
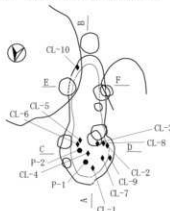

SN-107焼土範囲1面目



SN-107炭化物範囲

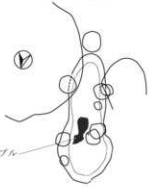

SN-107焼土範囲2面目



図 2-390 B-4 区 カマド状遺構 -17

SN-108



平面図・出土遺物位置図

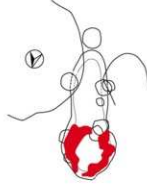
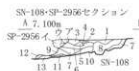
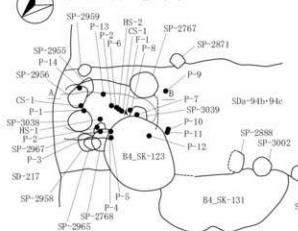

SN-108			
第1層	109K3/2	黒褐色土	パミス灰(φ1~2mm)少量
第2層	109K2/2	黒褐色土	炭化灰(φ2~3mm)少量, 焼土ブロック(φ1mm)散入
第3層	2.338/4	褐色土	焼土ブロック(φ2mm)散量
第4層	109K5/2	灰褐色土	
第5層	109K3/2	黒褐色土	焼土灰(φ2~3mm)少量, 灰散入
第6層	109K1,7/1	褐色土	パミス灰(φ3~5mm)散量, 焼土灰(φ2~3mm)散量
第7層	109K2/3	黒褐色土	パミス灰・ブロック(φ5~20mm)中量, 骨片(φ2~3mm)少量
第8層	109K1/1	黒色土	パミス灰(φ1~2mm)散量
第9層	109K3/4	暗褐色土	パミス灰(φ1~2mm)散量, パミスブロック(φ10~20mm)少量, ロームブロック(φ30mm)散入
第10層	109K2/1	黒色土	パミス灰(φ2~3mm)散量
第11層	109K1,7/1	褐色土	パミス灰(φ1~2mm)散量, 焼土灰(φ1~2mm)散量, 炭化灰(φ1~2mm)散量
第12層	109K4/4	褐色土	パミス灰(φ1~2mm)パミスブロック(φ10~30mm)少量, ローム灰(φ1~3mm)中量
第13層	109K3/2	黒褐色土	パミス灰(φ1~2mm)炭化灰(φ1~3mm)散量
SP-2956			
第1層	109K3/4	暗褐色土	パミス灰(φ1~2mm)少量, 炭化灰(φ1~2mm)少量
第2層	109K2/3	黒褐色土	パミス灰(φ2~3mm)少量, ローム・ブロック(φ2~3mm)少量, パミスブロック(φ2~3mm)散量
第3層			
第4層			
第5層			
第6層			
第7層			
第8層			
第9層			
第10層			
第11層			
第12層			
第13層			

1. SN-108焼土範囲1面目

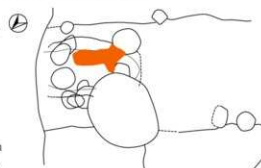

2. SN-108炭化物範囲1面目

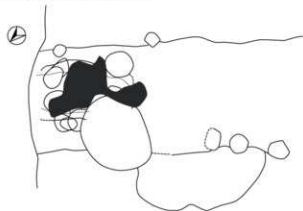

3. SN-108焼土範囲2面目

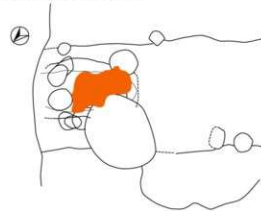

4. SN-108灰範囲1面目

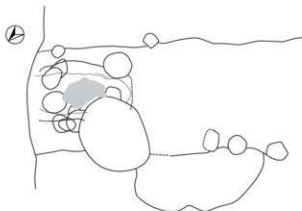

5. SN-108焼土範囲3面目



図2-391 B-4区 焼成関連遺構-8

6. SN-108灰範囲2面目



7. SN-108炭化物範囲2面目

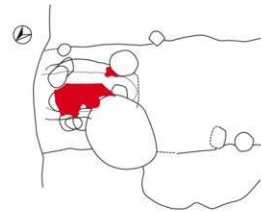
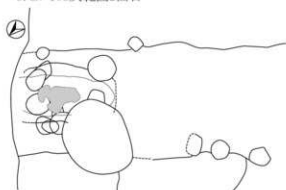
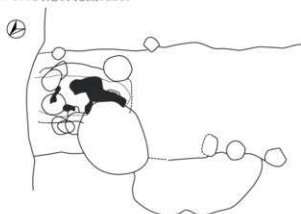

8. SN-108炭化物範囲3面目

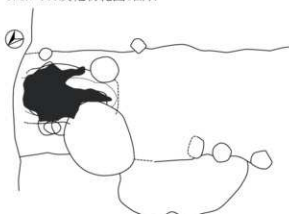

9. SN-108灰範囲3面目

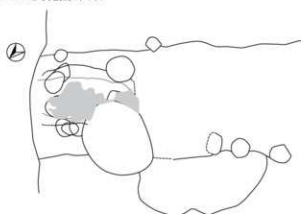

10. SN-108焼土範囲4面目

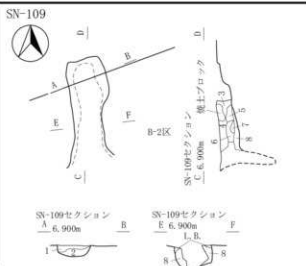
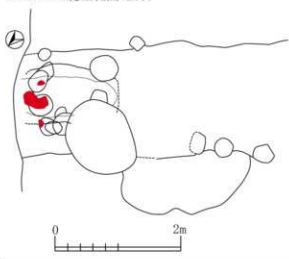

層	層番号	層名	説明
第1層	100R3/3	暗褐色土	パミス粒(φ1~5mm)・パミスブロック(φ10~20mm)散見、炭化粒(φ1~3mm)稀散、焼土粒(φ1~5mm)少量
第2層	7.00R3/4	暗褐色土	パミス粒(φ1~5mm)・ローム粒(φ1~5mm)少量、炭化粒(φ1~2mm)少量、焼土ブロック(φ10~20mm)中量
第3層	100R4/4	褐色土	炭化粒(φ1~2mm)稀散、パミス粒(φ1~5mm)中量、焼土粒(φ1~2mm)少量
第4層	100R3/3	暗褐色土	パミス粒(φ1~5mm)散見、焼土粒(φ1~3mm)少量
第5層	7.00R4/6	褐色土	炭化粒(φ1~2mm)稀散、焼土粒(φ1~3mm)多量
第6層	100R3/6	暗赤褐色土	パミス粒(φ1~5mm)少量、炭化粒(φ1~2mm)少量
第7層	100R3/3	暗褐色土	パミス粒(φ1~5mm)散見、焼土粒(φ1~2mm)少量
第8層	100R4/8	赤褐色土	パミス粒(φ1~3mm)・ローム粒(φ1~5mm)散見

SN-109焼土範囲1面目

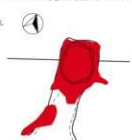

SN-109焼土範囲2面目



図 2-392 B-4 区 焼成関連遺構 -9, カマド状遺構 -18

Ⅱ-4 B-4区

SN-110

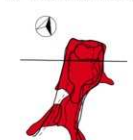
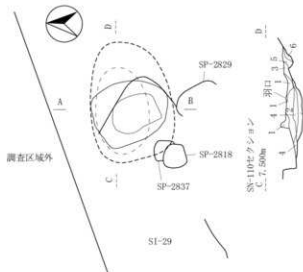

SN-110セクション  
A 8.000m



SN-110出土遺物位置図

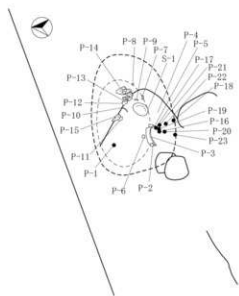

SN-110			
第1層 5YR5/1	黒褐色土	パミス粒(φ1~9mm)少量,炭化粒(φ1~5mm)混入, 焼土粒(φ1~6mm)中量,骨片(φ1~3mm)少量	
第2層 5YR5/4	にがい赤褐色土	パミス粒(φ1~3mm)・炭化粒(φ1~2mm)微量, 焼土粒(φ1~3mm)少量,焼土層	
第3層 2.5YR4/6	赤褐色土	パミス粒(φ1~6mm)・炭化粒(φ1~2mm)微量, 焼土粒(φ1~9mm)中量,焼土ブロック (φ10~12mm)多量,骨片(φ1~6mm)中量, 焼土層	
第4層 5YR3/2	暗赤褐色土	パミス粒・ブロック(φ1~10mm)微量, 炭化粒(φ1~9mm)少量,焼土粒(φ1~9mm)中量, 焼土ブロック(φ12mm)少量, 骨片(φ1~3mm)微量,焼土層	
第5層 7.5YR2/1	黒色土	パミス粒・ブロック(φ1~10mm)・ 炭化粒(φ1~3mm)少量,焼土粒(φ1~2mm)微量	
第6層 10YR6/3	にがい黄褐色土	パミス粒・ブロック(φ1~9mm)多量, 炭化粒(φ2mm)微量	
第7層 5YR5/8	明赤褐色土	炭化粒(φ1~9mm)微量,火床面	
第8層 7.5YR3/1	黒褐色土	パミス粒(φ1~9mm)中量,パミスブロック (φ10~20mm)多量,焼土粒(φ1~9mm)中量, 焼土粒(φ1~9mm)微量,焼土ブロック (φ10mm)中量	

SN-110焼土範囲1面目

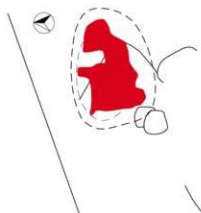

SN-110骨片範囲

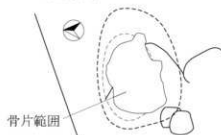

SN-110焼土範囲2面目



図 2-393 B-4区 焼成関連遺構 - 10



図 2-394 B-4 区 その他の遺構 -1

SX-07・27・28・29・30・32・33・34

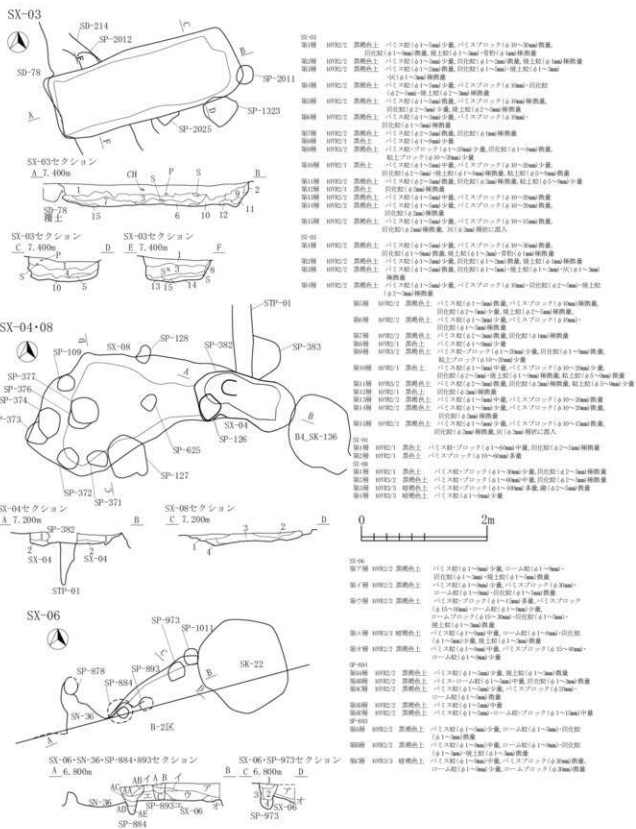

図2-395 B-4区 その他の遺構-2

SX-07・27・28・29・30・32・33・34遺物出土位置図



SX-07炭化物出土範囲 1

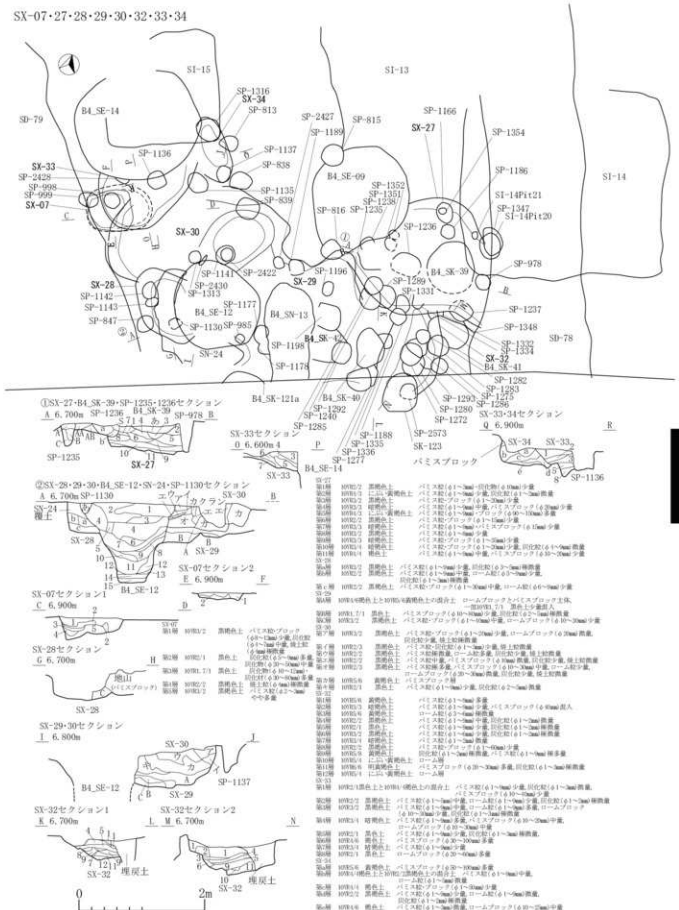
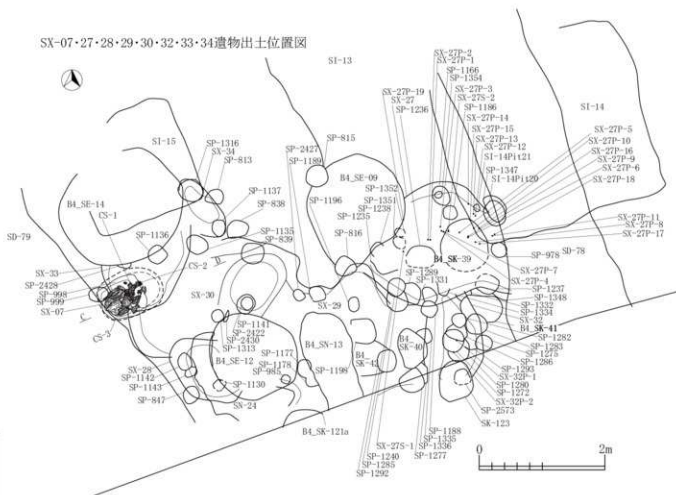

SX-07炭化物出土範囲 2



図 2-396 B-4 区 その他の遺構 -3

Ⅱ-4 B-4区



SX-09



図 2-397 B-4 区 その他の遺構 -4



図 2-398 B-4 区 その他の遺構 -5

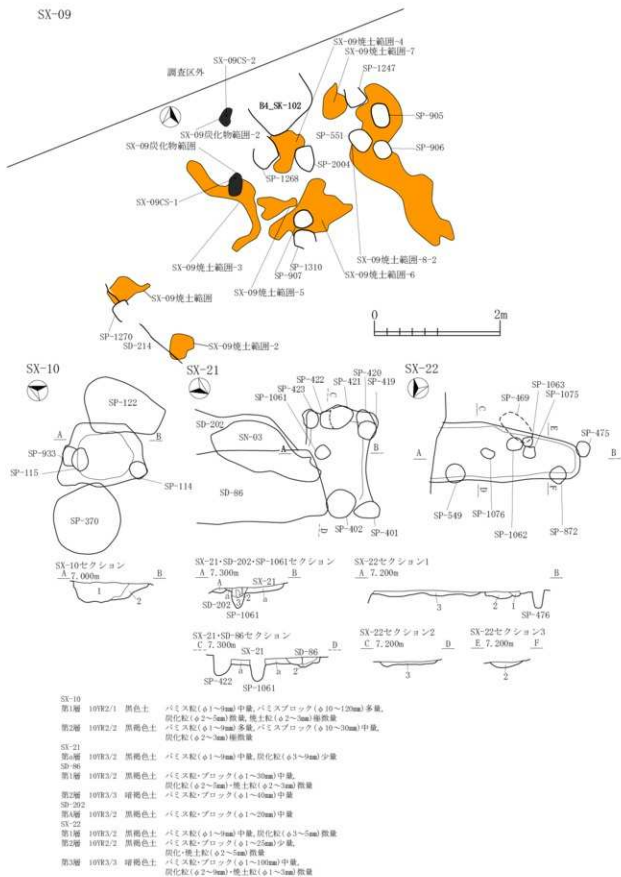

図 2-399 B-4 区 その他の遺構 -6

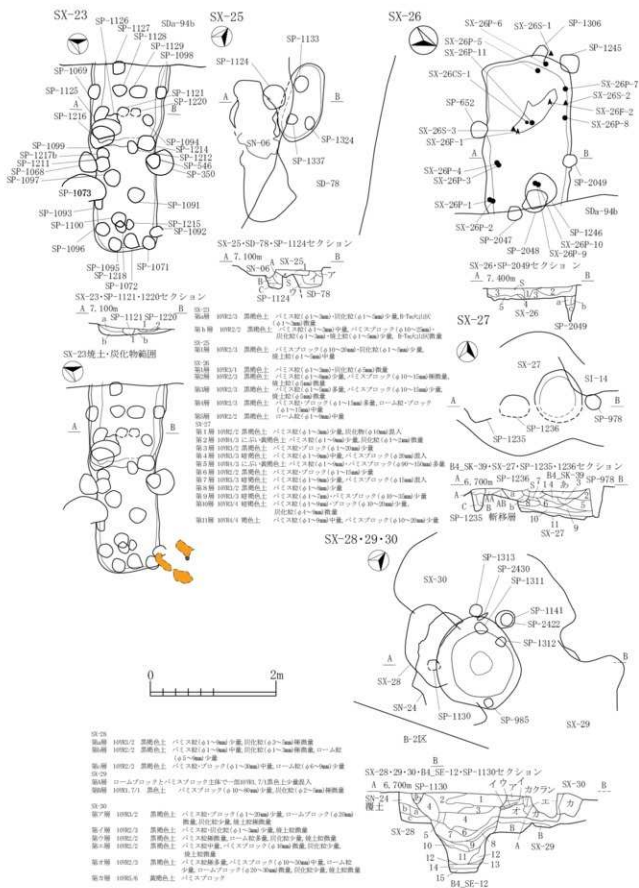

図 2-400 B-4 区 その他の遺構 -7

Ⅱ-4 B-4区

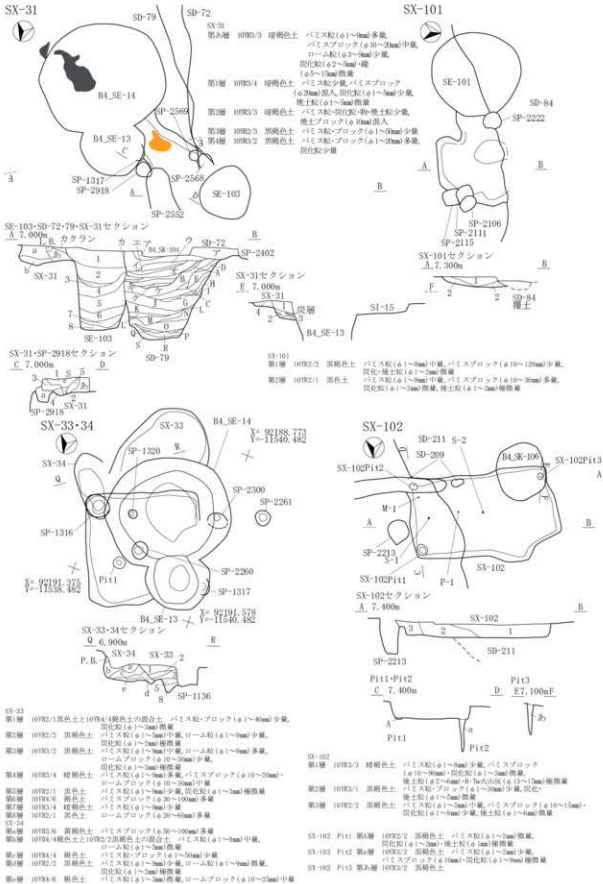

図 2-401 B-4 区 その他の遺構 -8

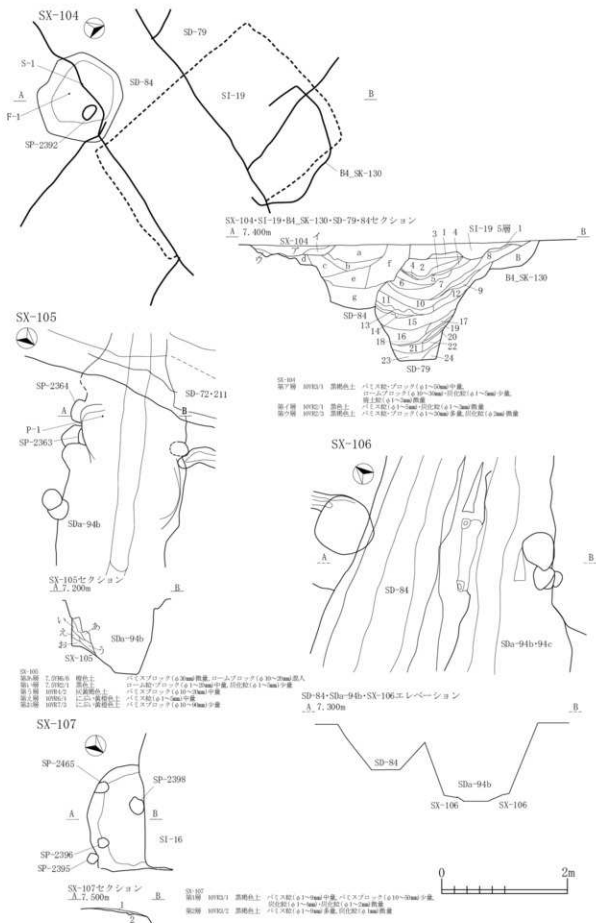

図 2-402 B-4 区 その他の遺構 -9

Ⅱ-4 B-4区

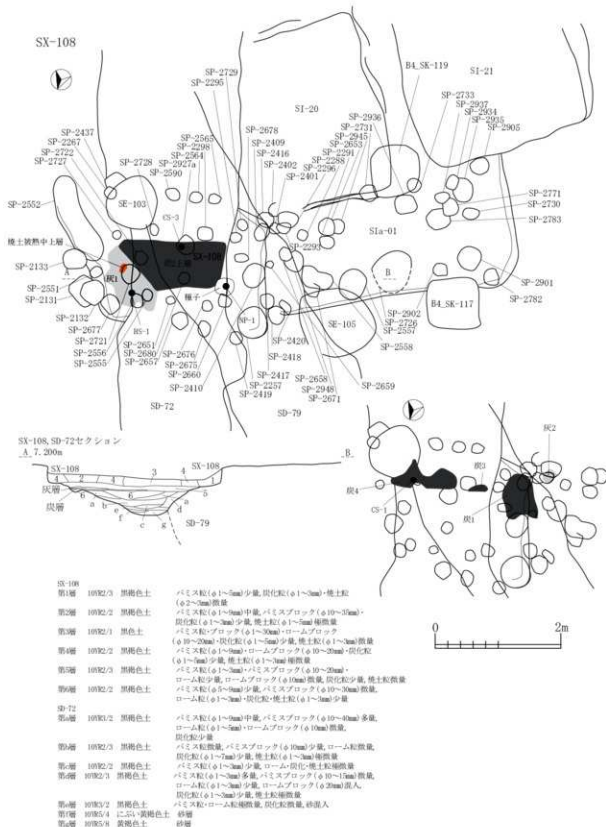

図 2-403 B-4 区 その他の地構 - 10

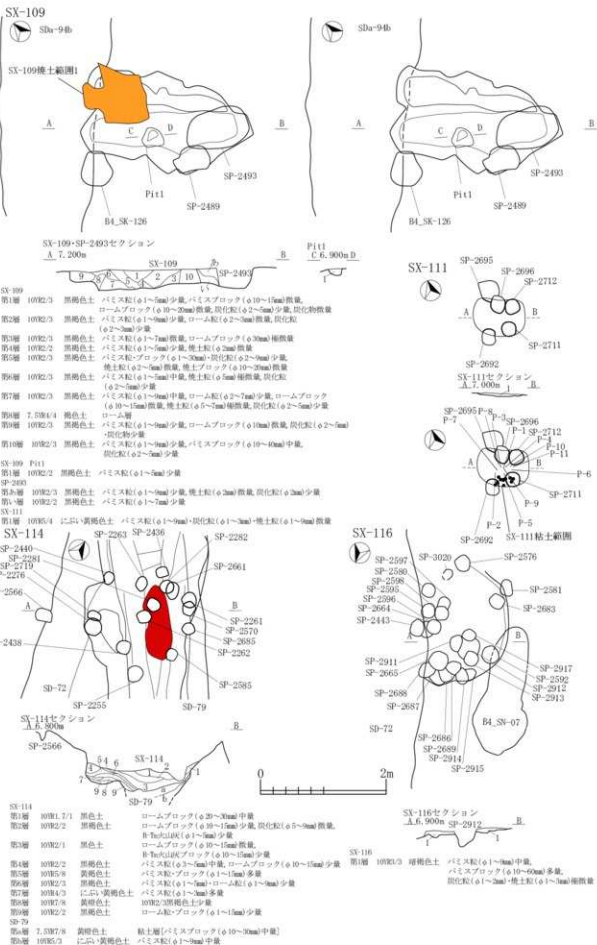

B-4区拡張部セクション

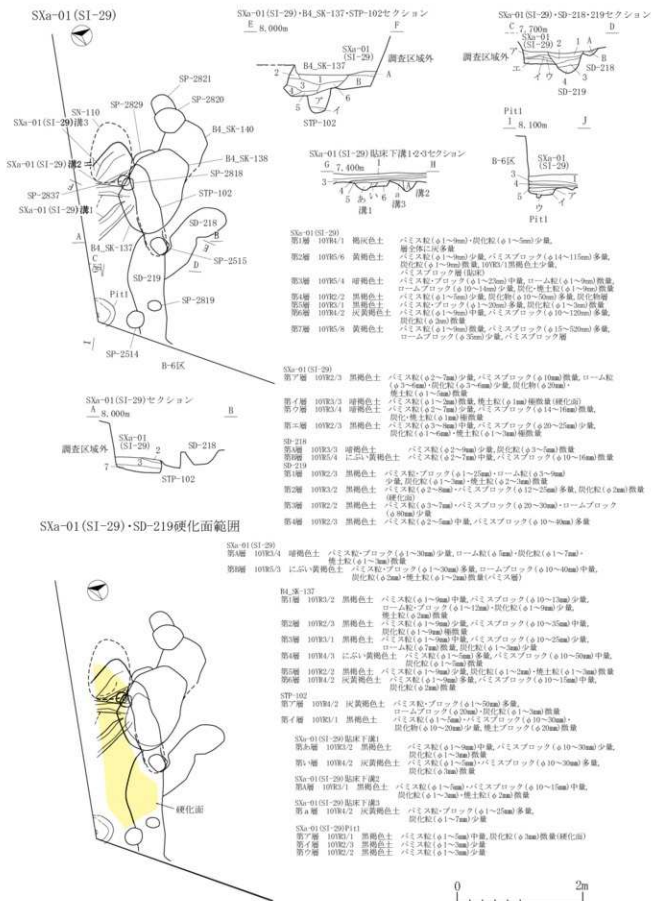
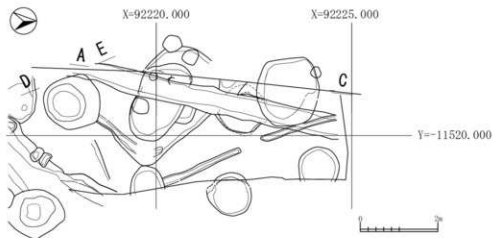
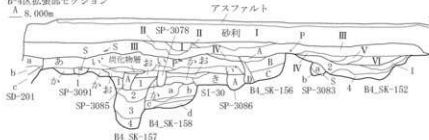

B-4区拡張部南壁セクション

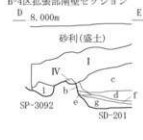

第I層	10YR4/3	に黄い黄褐色土	パミス粒(φ1~5mm)少量, ローム粒(φ1~9mm)中量, 靫(φ.5~9mm)少量, 炭化粒(φ1~9mm)微量		
第II層	10YR3/2	黒褐色土	ローム粒(φ1~9mm)中量, ロームブロック(φ10~100mm)多量, 炭化粒(φ1~9mm)微量		
第III層	10YR3/2	黒褐色土	パミス粒(φ1~3mm)微量, 炭化粒(φ1~5mm)少量, 焼土粒(φ1~2mm)微量		
第IV層	10YR2/2	黒褐色土	パミス粒(φ1~3mm)微量, 炭化粒(φ1~3mm)・ローム土粒(φ1~9mm)少量, パミスブロック(φ10~30mm)少量, 炭化粒(φ1~5mm)極微量		
第V層	10YR3/2	黒褐色土	パミス粒(φ1~9mm)少量, パミスブロック(φ10~20mm)・炭化粒(φ1~3mm)極微量		
第VI層	10YR2/2	黒褐色土	パミス粒(φ1~9mm)中量, パミスブロック(φ10~20mm)少量, ローム粒(φ1~9mm)微量, 炭化粒(φ1~9mm)少量		
第7層	10YR2/2	黒褐色土と7.5YR2/2黒褐色土の混合土	パミス・炭化粒(φ1~9mm)・炭化粒(φ10~20mm)少量, 焼土ブロック(φ10~30mm)中量, 炭少量		
第8層	灰層		炭少量混入		
第9層	10YR3/2	黒褐色土	パミス粒(φ1~9mm)中量, ローム粒(φ1~5mm)・炭化粒(φ1~9mm)少量		
第10層	10YR2/2	黒褐色土	パミス粒(φ1~9mm)少量, ローム粒(φ1~9mm)・ブロック(φ10~30mm)中量, 炭化粒(φ1~5mm)微量, 砂粒(φ10~20mm)少量, 靫(φ10~20mm)微量		
第11層	10YR2/2	黒褐色土	パミス粒(φ1~9mm)中量, パミスブロック(φ10~30mm)少量, ロームブロック(φ10~25mm)少量		
第12層	10YR2/2	黒褐色土	パミス粒(φ1~9mm)中量, パミスブロック(φ10~30mm)少量, ローム粒(φ1~5mm)微量, 炭化粒(φ1~9mm)少量		
第13層	10YR3/2	暗褐色土	パミス粒(φ1~9mm)多量, パミスブロック(φ10~20mm)・ローム粒(φ1~9mm)少量		
第14層	10YR3/2	暗褐色土	パミス粒(φ1~9mm)多量, パミスブロック(φ10~30mm)中量, ロームブロック(φ10~20mm)少量		
第15層	10YR2/2	黒褐色土	パミス粒(φ1~9mm)多量, パミスブロック(φ10~20mm)・ローム粒(φ1~9mm)少量		
第16層	10YR2/2	黒褐色土	パミス粒(φ1~9mm)多量, パミスブロック(φ10~20mm)中量, ロームブロック(φ1~5mm)微量, 炭少量		
第17層	10YR2/2	黒褐色土	パミス粒(φ1~9mm)中量, 炭化粒(φ1~5mm)極微量		
第18層	10YR3/4	暗褐色土	パミス粒(φ1~9mm)中量, 炭化粒(φ1~5mm)極微量		
第19層	10YR2/2	黒褐色土	パミス・ローム粒(φ1~5mm)少量, 炭化粒(φ1~3mm)極微量		
第20層	10YR5/2	灰黄褐色土	パミス粒(φ1~9mm)中量, ローム粒(φ1~9mm)多量, ロームブロック(φ10~25mm)中量, 炭化粒(φ1~5mm)微量, 焼土粒(φ1~3mm)極微量		
第21層	10YR3/2	黒褐色土	パミス粒(φ1~9mm)多量, パミスブロック(φ10~30mm)中量, 炭化粒(φ1~3mm)極微量		
第22層	10YR3/2	暗褐色土	パミス粒(φ1~9mm)・ローム粒(φ1~9mm)少量, 炭化粒(φ1~5mm)・土粒(φ1~3mm)極微量		
第23層	10YR2/2	黒褐色土	パミス粒(φ1~9mm)中量, 炭化粒(φ1~5mm)極微量, 炭少量混入		
第24層	10YR2/2	黒褐色土	パミス粒(φ1~9mm)少量, 炭化粒(φ1~5mm)混入, 炭少量		

図 2-404 B-4 区拡張部 基本層序

Ⅱ-4 B-4区





図 2-405 B-4 区 ビット-1



II-4B-4区

図 2-406 B-4区 ピット-2

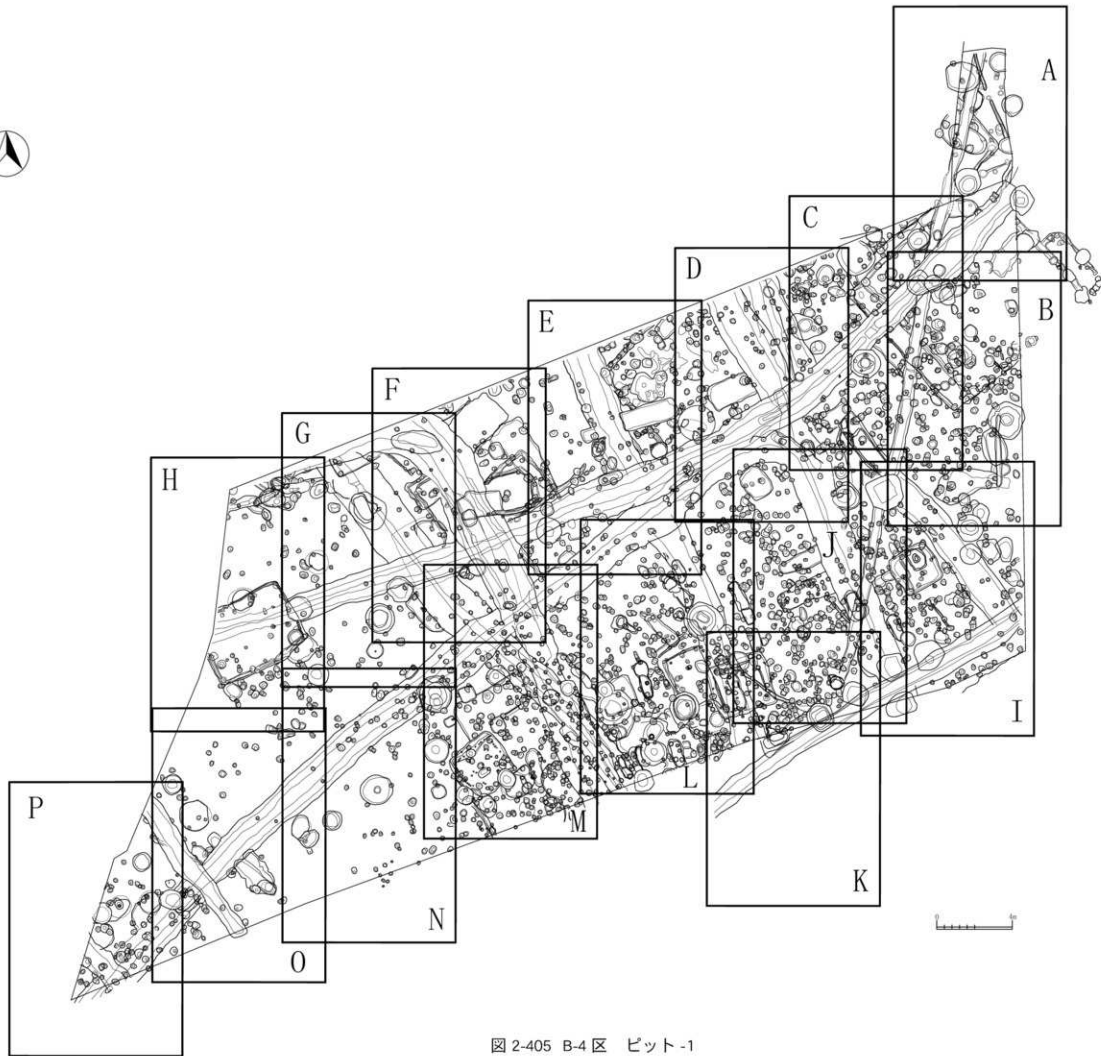
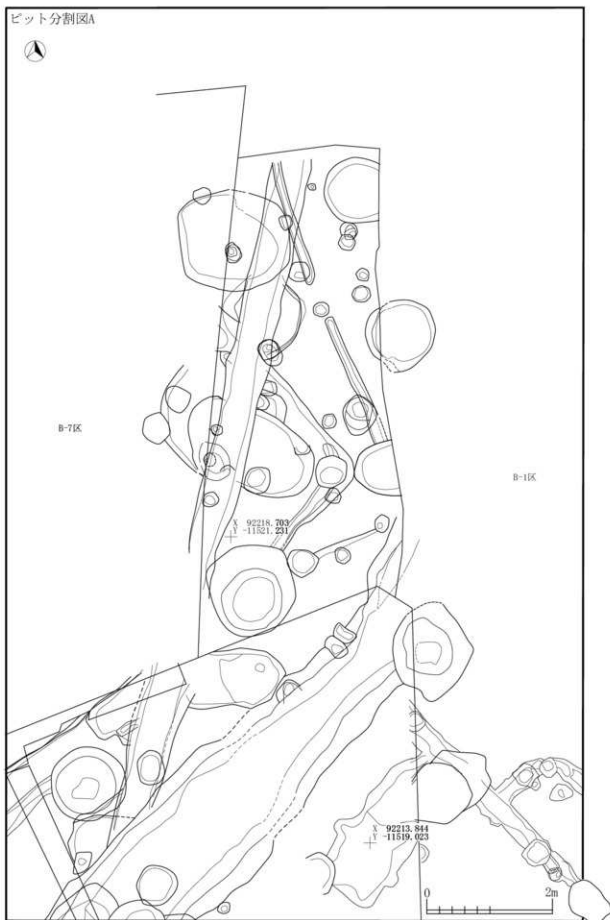





図 2-409 B-4 区 ビット-5

Ⅱ-4 B-4区

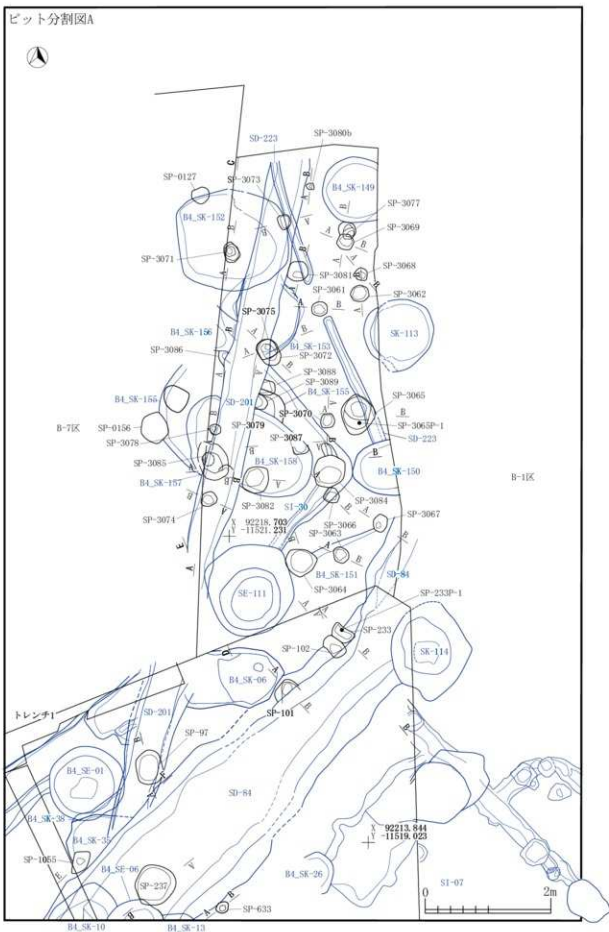

図 2-410 B-4区 ビット-6

トレンチ2 B4\_SK-35



図 2-411 B-4区 ビット-7

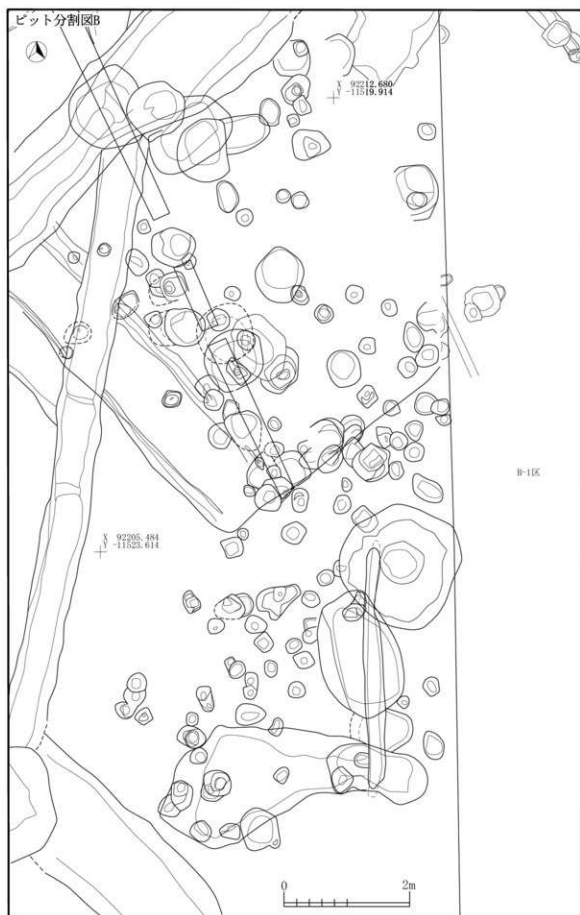

図 2-412 B-4 区 ビット-8

II-B-4区

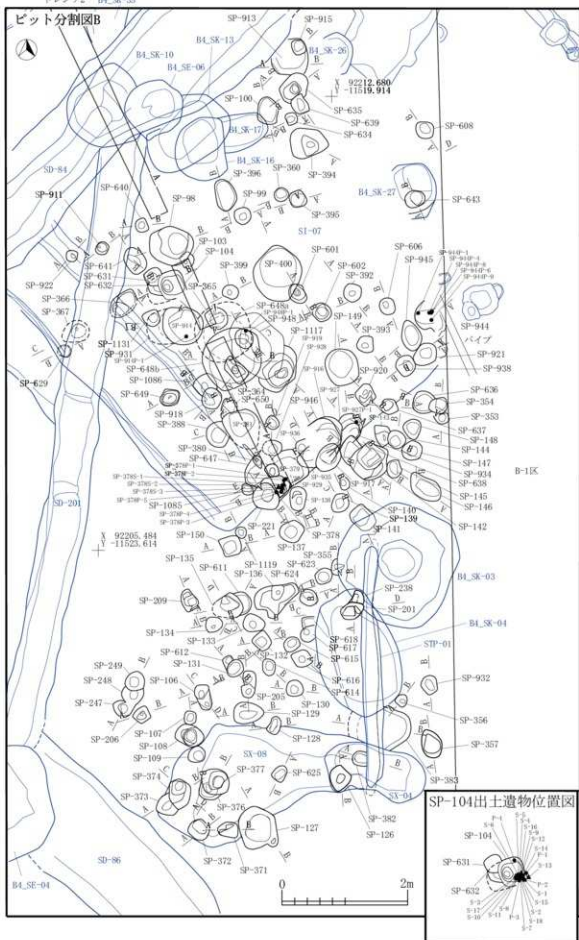

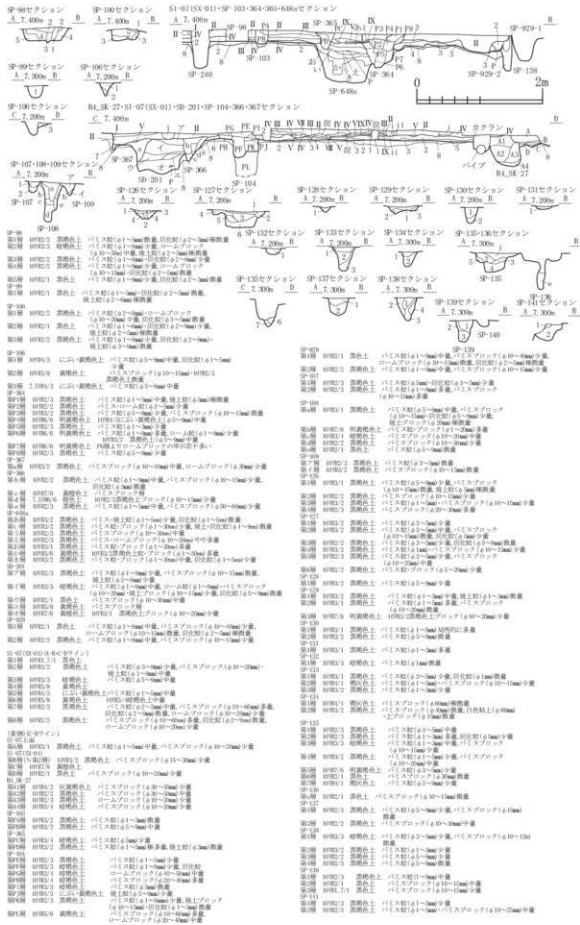

図 2-413 B-4 区 ビット-9

Ⅱ-4 B-4区

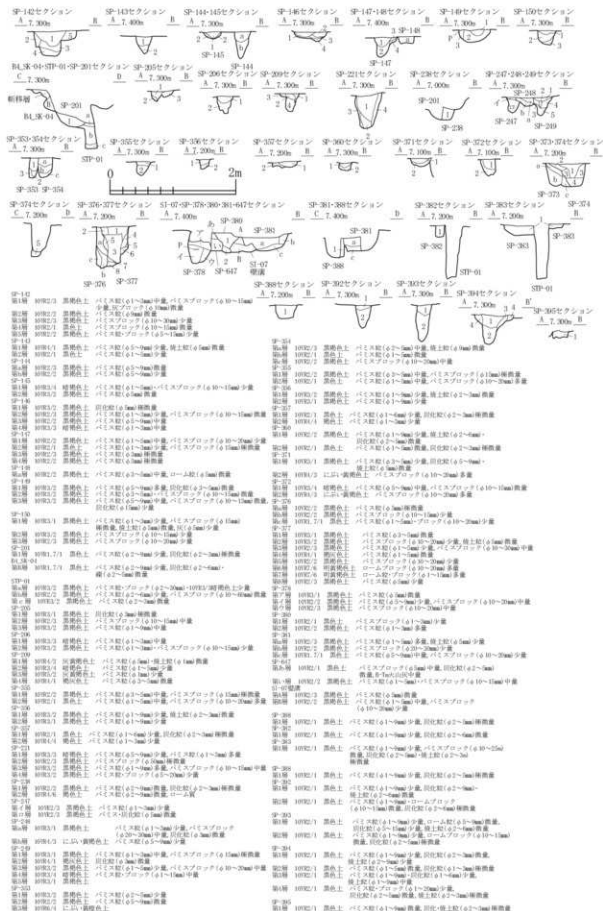

図 2-14 B-4 区 ピット-10

II-4-B区

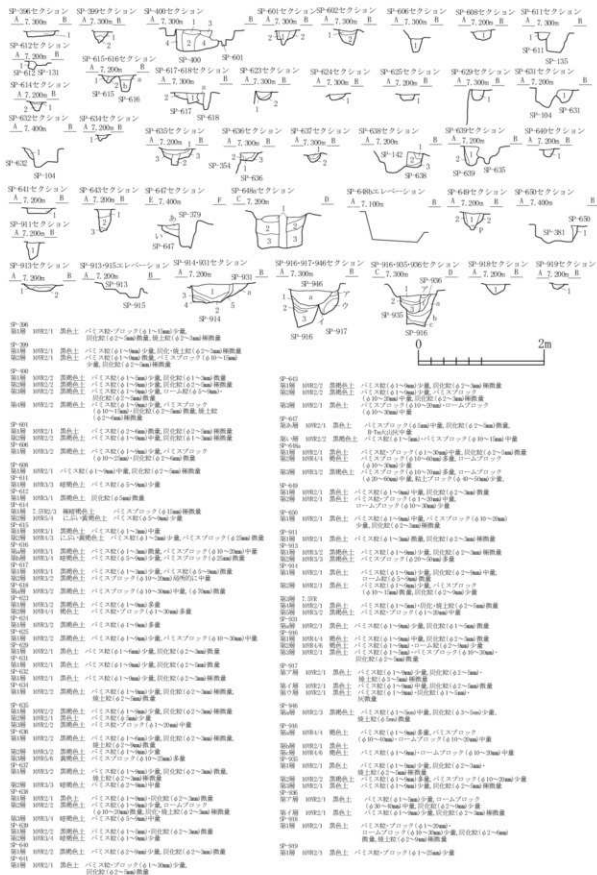
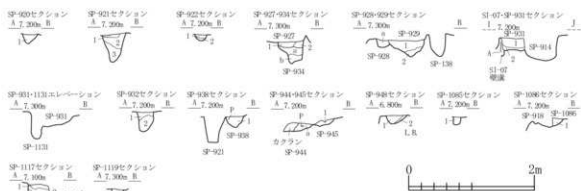

- SP-900  
第1層 101R2/2 黒褐色土 パミス粒(φ1~9mm)中量,パミスブロック(φ10~25mm)少量
- SP-921  
第1層 101R2/1 黒色土 パミス粒(φ1~9mm)微量,炭化粒(φ2~3mm)極微量
- 第2層 101R2/2 黒褐色土 パミス粒+ブロック(φ1~20mm)中量
- 第3層 101R2/1 黒色土 パミス粒(φ1~9mm)中量,炭化粒(φ2~9mm)少量
- SP-922  
第1層 101R2/1 黒色土 パミス粒(φ1~9mm)微量,炭化粒(φ1~3mm)極微量
- 第2層 101R2/1 黒色土 パミス粒(φ1~9mm)少量
- SP-927  
第1層 101R2/1 黒色土 パミス粒(φ1~9mm)少量,炭化粒(φ2~3mm)極微量
- 第2層 101R2/2 黒褐色土 パミス粒(φ1~9mm)少量,炭化粒(φ2~3mm)極微量
- SP-934  
第1層 101R2/2 黒褐色土 パミス粒(φ1~9mm)多量,パミスブロック(φ10~20mm)+ローム粒(φ5~9mm)少量
- 第2層 101R2/1 黒色土 パミス粒(φ1~9mm)少量,パミスブロック(φ10~50mm)中量
- SP-938  
第1層 101R2/1 黒色土 パミス粒(φ1~9mm)少量,パミスブロック(φ10~25mm)微量,焼土粒(φ5~9mm)極微量
- SP-929  
第1層 101R2/1 黒色土 パミス粒(φ1~9mm)中量,パミスブロック(φ10~40mm)少量,ロームブロック(φ10~15mm)微量,炭化粒(φ2~5mm)極微量
- 第2層 101R2/2 黒褐色土 パミス粒(φ1~9mm)中量,パミスブロック(φ10~15mm)少量
- SP-931  
第1層 101R2/1 黒色土 パミス粒(φ1~9mm)中量,炭化粒(φ2~5mm)微量,焼土粒(φ5~9mm)極微量
- 第2層 101R2/1 黒色土 パミス粒(φ1~9mm)中量,パミスブロック(φ10~25mm)少量
- SI-07壕溝  
第1層 101R2/1 黒色土 パミス粒(φ1~9mm)中量,ロームブロック(φ10~20mm)少量
- SP-933  
第1層 101R2/2 黒褐色土 パミス粒(φ1~9mm)中量,炭化粒(φ2~5mm)極微量
- 第2層 101R2/1 黒色土 パミス粒(φ1~9mm)少量,炭化粒(φ2~3mm)極微量
- SP-936  
第1層 101R2/2 黒褐色土 パミス粒(φ1~9mm)中量,炭化・焼土粒(φ2~3mm)微量
- SP-944  
第1層 101R2/1 黒色土 パミス粒(φ1~9mm)+炭化粒(φ2~5mm)少量,焼土粒+ブロック(φ1~20mm)少量
- SP-945  
第1層 101R2/1 黒色土 パミス粒(φ1~9mm)少量,炭化粒(φ1~5mm)極微量,焼土ブロック(φ10~60mm)少量
- SP-948  
第1層 101R2/1 黒色土 パミス粒(φ1~9mm)中量,ロームブロック(φ10~50mm)少量
- 第2層 ロームブロック層
- SP-1065  
第1層 101R2/2 黒褐色土 パミス粒(φ1~5mm)微量,炭化粒(φ2~3mm)極微量
- SP-1086  
第1層 101R2/2 黒褐色土 パミス粒(φ1~9mm)中量,炭化粒(φ2~3mm)+焼土粒(φ2~5mm)極微量
- SP-1117  
第1層 101R2/2 黒褐色土 パミス粒+ブロック(φ1~20mm)中量,ローム粒(φ8~9mm)少量
- 第2層 101R4/4 褐色土 パミス粒(φ1~9mm)少量,ロームブロック(φ10~20mm)中量
- 第3層 101R4/4褐色土と101R2/2黒褐色土との混合土,パミス粒(φ1~9mm)少量,パミスブロック(φ10~50mm)多量,ローム粒(φ5~9mm)少量
- 第4層 101R5/6 黄褐色土 パミスブロック(φ10~30mm)多量,ロームブロック(φ10~40mm)中量
- SP-1119  
第1層 101R2/2 黒褐色土 パミス粒(φ1~9mm)少量,炭化・焼土粒(φ2~3mm)極微量

図 2-415 B-4 区 ピット -11

Ⅱ-4 B-4区

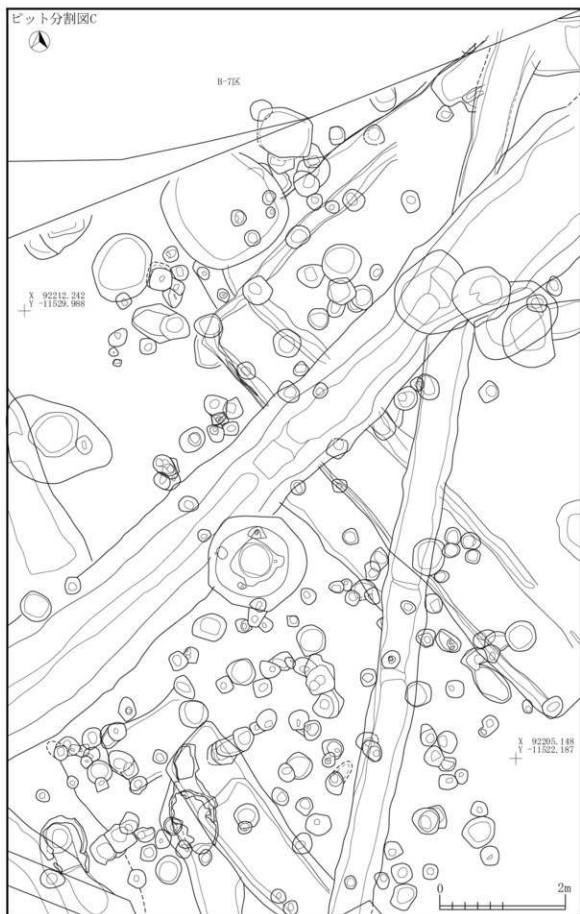

II-4B-4区

図 2-416 B-4区 ビット-12



図 2-417 B-4区 ビット-13





図 2-419 B-4 区 ビット -15

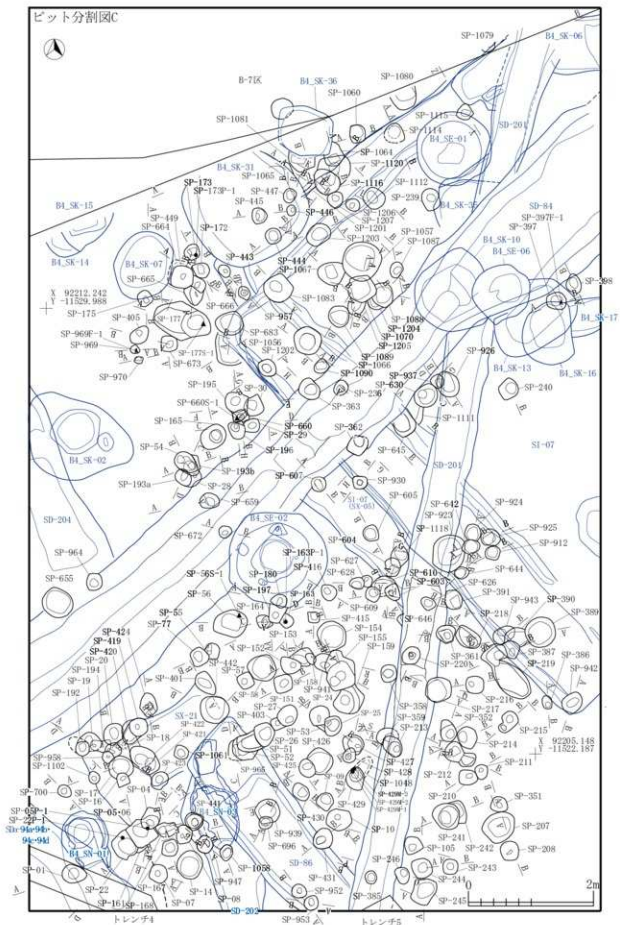



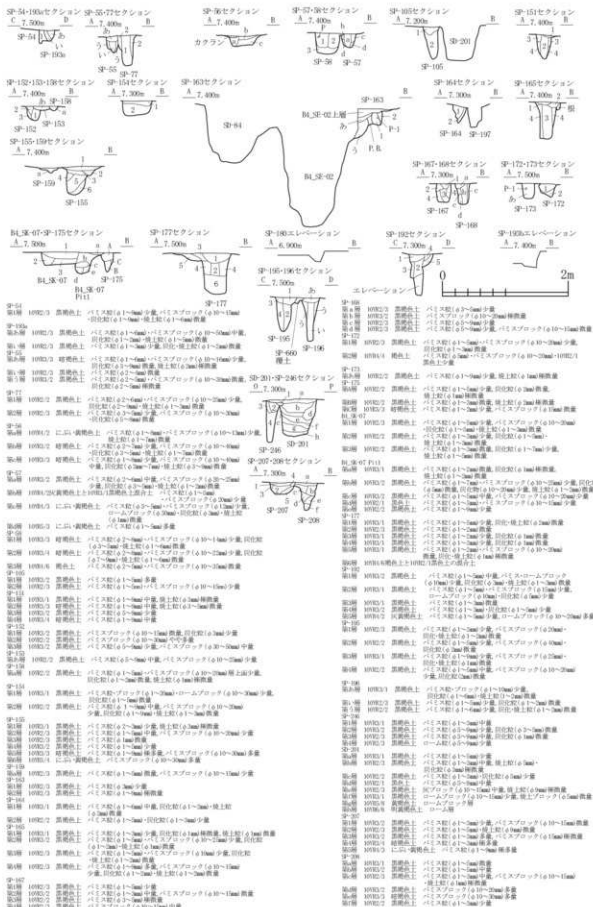

図 2-421 B-4 区 ビット -17



図 2-422 B-4 区 ビット-18



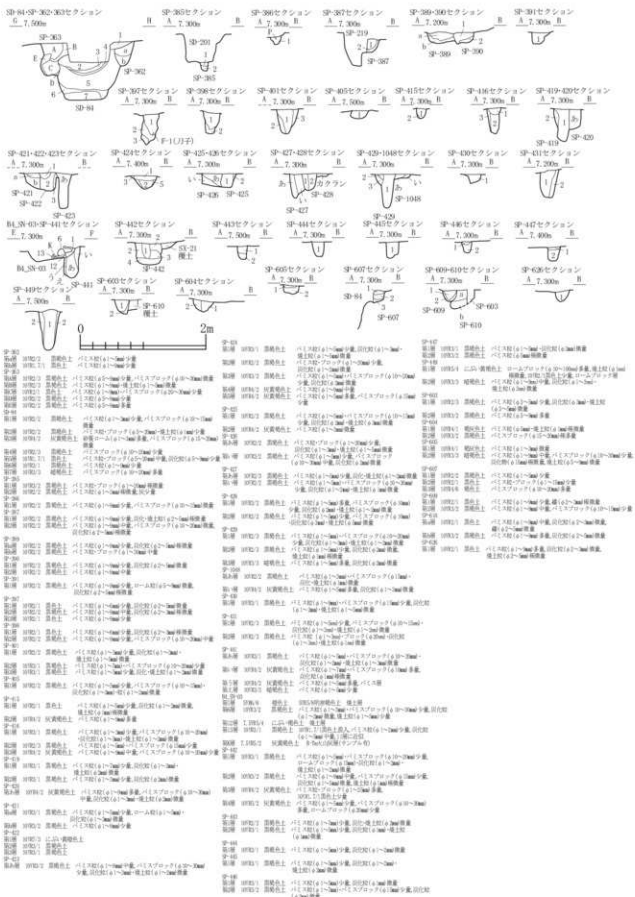

II-4B-4区

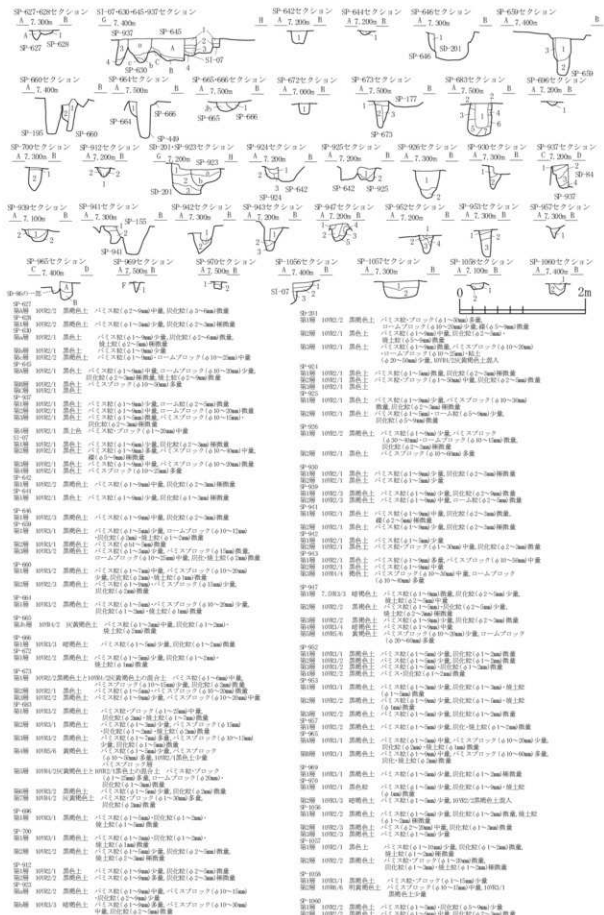
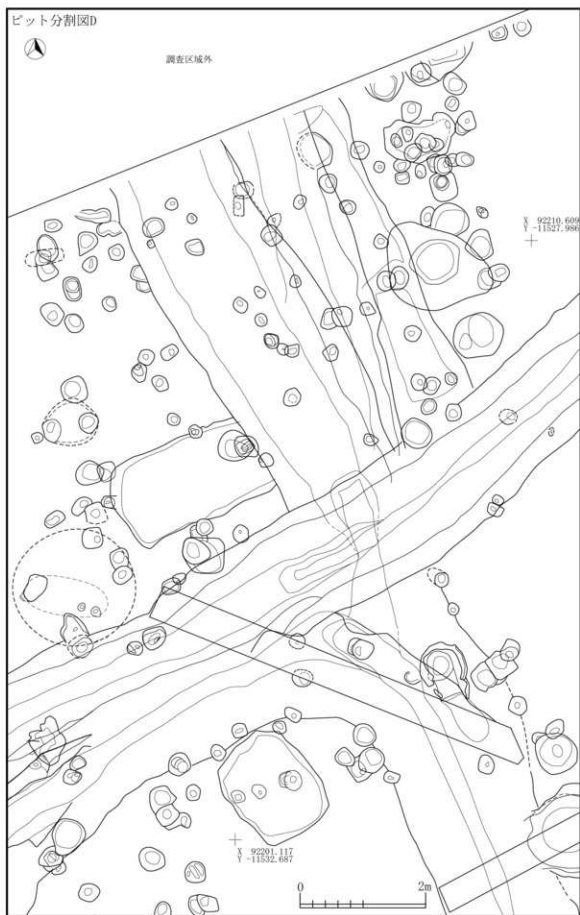
図 2-424 B-4 区 ピット -20



図 2-425 B-4 区 ビット-21





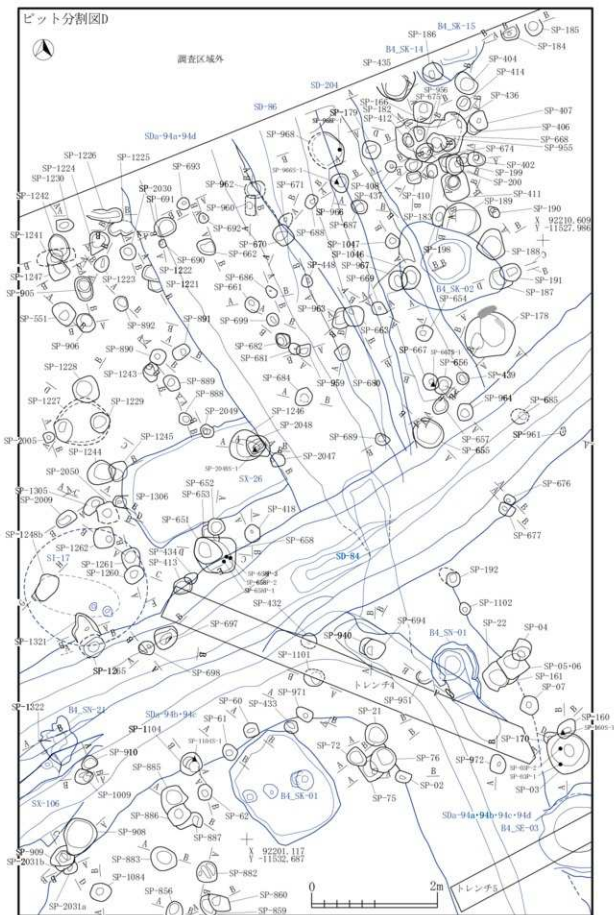

図 2-428 B-4 区 ビット -24

II-B-4区



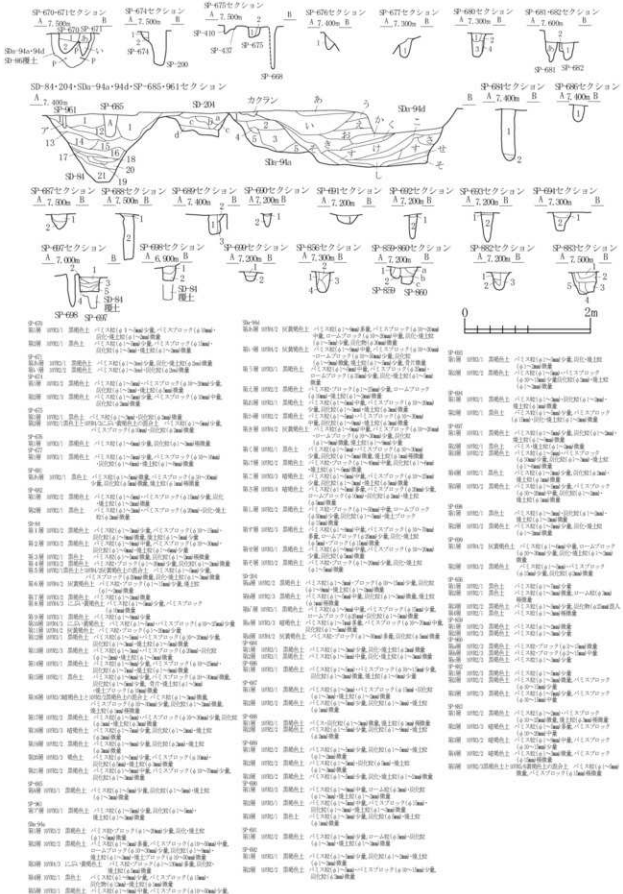

図 2-429 B-4 区 ビット-25

Ⅱ-4 B-4区



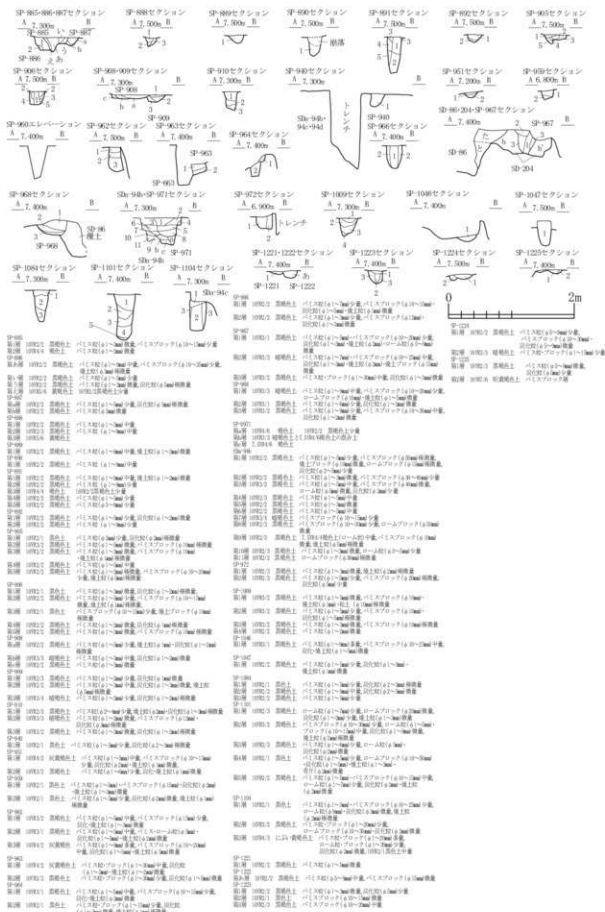

図 2-431 B-4 区 ピット -27



図 2-432 B-4区 ビット-28

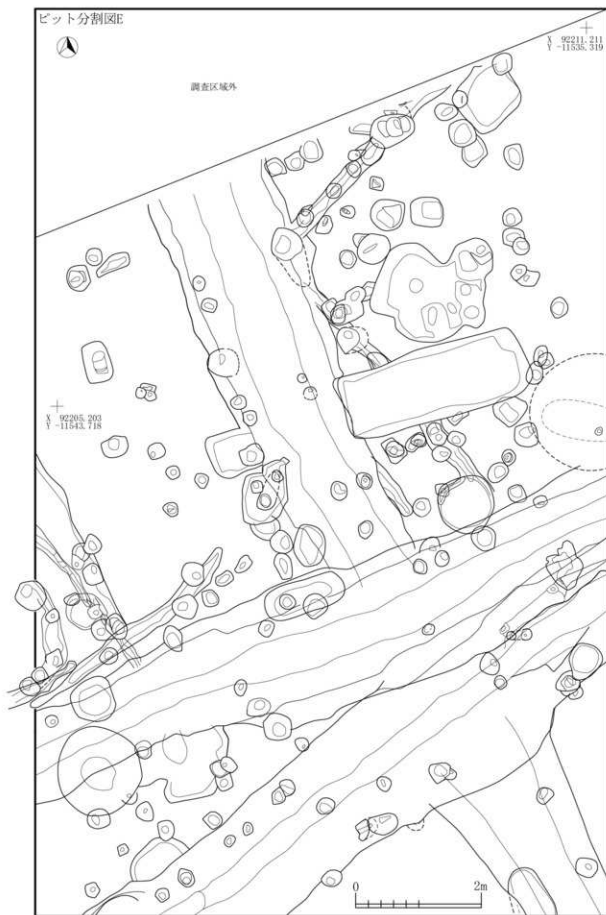

図 2-433 B-4 区 ビット-29

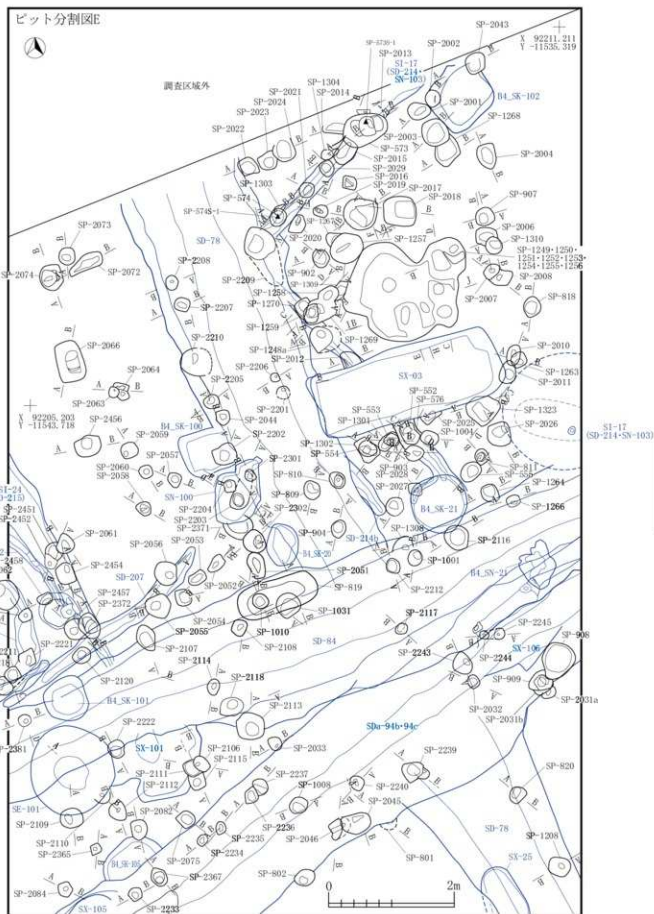

図 2-434 B-4 区 ピット-30

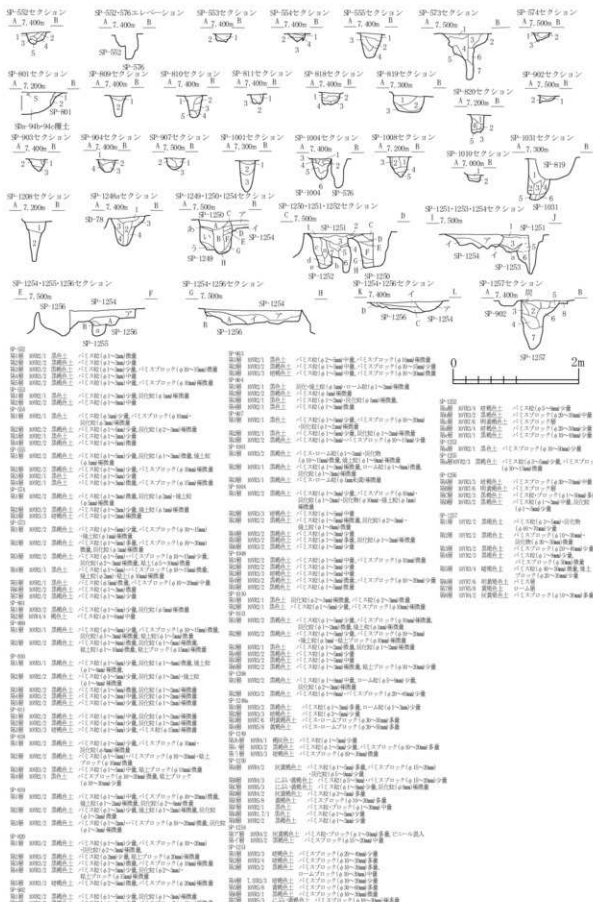

SP-2026セクション A 7.400m B	SP-2027セクション A 7.400m B SP-2027	SP-2032セクション A 7.200m B 1	SP-2033セクション A 7.300m B 2-F1	SP-2043セクション A 7.700m B	SP-2044セクション A 7.300m B	SP-2045セクション A 7.300m B
SP-2046セクション A 7.200m B	SP-2051セクション A 7.400m B 1	SP-2052セクション A 7.400m B SP-2052 SP-2052	SP-2054+2055セクション A 7.400m B 1 SP-2054 2	SP-2056セクション A 7.400m B 1 2	SP-2072セクション A 7.400m B 1 2 3	SP-2073セクション A 7.700m B 1 2 3
SP-2079+2080セクション A 7.300m B 1 2 3 4	SP-2081セクション A 7.500m B 1 2	SP-2083+2084セクション A 7.500m B 1 2 3 4 5	SP-2086セクション A 7.300m B 1 2	SP-2072セクション A 7.700m B 1 2 3	SP-2073セクション A 7.700m B 1 2 3	SP-2077セクション A 7.300m B 1 2 3
SP-2089セクション A 7.300m B 1 2	SP-2092セクション A 7.300m B 1 2	SP-2094セクション A 7.300m B 1 2	SP-2101+2109+2111セクション A 7.300m B 1 2 3 4 5 6 7 8 9 10 11 12 13 14 15 16 17 18 19 20 21 22 23 24 25 26 27 28 29 30 31 32 33 34 35 36 37 38 39 40 41 42 43 44 45 46 47 48 49 50 51 52 53 54 55 56 57 58 59 60 61 62 63 64 65 66 67 68 69 70 71 72 73 74 75 76 77 78 79 80 81 82 83 84 85 86 87 88 89 90 91 92 93 94 95 96 97 98 99 100 101 102 103 104 105 106 107 108 109 110 111 112 113 114 115 116 117 118 119 120 121 122 123 124 125 126 127 128 129 130 131 132 133 134 135 136 137 138 139 140 141 142 143 144 145 146 147 148 149 150 151 152 153 154 155 156 157 158 159 160 161 162 163 164 165 166 167 168 169 170 171 172 173 174 175 176 177 178 179 180 181 182 183 184 185 186 187 188 189 190 191 192 193 194 195 196 197 198 199 200 201 202 203 204 205 206 207 208 209 210 211 212 213 214 215 216 217 218 219 220 221 222 223 224 225 226 227 228 229 230 231 232 233 234 235 236 237 238 239 240 241 242 243 244 245 246 247 248 249 250 251 252 253 254 255 256 257 258 259 260 261 262 263 264 265 266 267 268 269 270 271 272 273 274 275 276 277 278 279 280 281 282 283 284 285 286 287 288 289 290 291 292 293 294 295 296 297 298 299 300 301 302 303 304 305 306 307 308 309 310 311 312 313 314 315 316 317 318 319 320 321 322 323 324 325 326 327 328 329 330 331 332 333 334 335 336 337 338 339 340 341 342 343 344 345 346 347 348 349 350 351 352 353 354 355 356 357 358 359 360 361 362 363 364 365 366 367 368 369 370 371 372 373 374 375 376 377 378 379 380 381 382 383 384 385 386 387 388 389 390 391 392 393 394 395 396 397 398 399 400 401 402 403 404 405 406 407 408 409 410 411 412 413 414 415 416 417 418 419 420 421 422 423 424 425 426 427 428 429 430 431 432 433 434 435 436 437 438 439 440 441 442 443 444 445 446 447 448 449 450 451 452 453 454 455 456 457 458 459 460 461 462 463 464 465 466 467 468 469 470 471 472 473 474 475 476 477 478 479 480 481 482 483 484 485 486 487 488 489 490 491 492 493 494 495 496 497 498 499 500 501 502 503 504 505 506 507 508 509 510 511 512 513 514 515 516 517 518 519 520 521 522 523 524 525 526 527 528 529 530 531 532 533 534 535 536 537 538 539 540 541 542 543 544 545 546 547 548 549 550 551 552 553 554 555 556 557 558 559 560 561 562 563 564 565 566 567 568 569 570 571 572 573 574 575 576 577 578 579 580 581 582 583 584 585 586 587 588 589 590 591 592 593 594 595 596 597 598 599 600 601 602 603 604 605 606 607 608 609 610 611 612 613 614 615 616 617 618 619 620 621 622 623 624 625 626 627 628 629 630 631 632 633 634 635 636 637 638 639 640 641 642 643 644 645 646 647 648 649 650 651 652 653 654 655 656 657 658 659 660 661 662 663 664 665 666 667 668 669 670 671 672 673 674 675 676 677 678 679 680 681 682 683 684 685 686 687 688 689 690 691 692 693 694 695 696 697 698 699 700 701 702 703 704 705 706 707 708 709 710 711 712 713 714 715 716 717 718 719 720 721 722 723 724 725 726 727 728 729 730 731 732 733 734 735 736 737 738 739 740 741 742 743 744 745 746 747 748 749 750 751 752 753 754 755 756 757 758 759 760 761 762 763 764 765 766 767 768 769 770 771 772 773 774 775 776 777 778 779 780 781 782 783 784 785 786 787 788 789 790 791 792 793 794 795 796 797 798 799 800 801 802 803 804 805 806 807 808 809 810 811 812 813 814 815 816 817 818 819 820 821 822 823 824 825 826 827 828 829 830 831 832 833 834 835 836 837 838 839 840 841 842 843 844 845 846 847 848 849 850 851 852 853 854 855 856 857 858 859 860 861 862 863 864 865 866 867 868 869 870 871 872 873 874 875 876 877 878 879 880 881 882 883 884 885 886 887 888 889 890 891 892 893 894 895 896 897 898 899 900 901 902 903 904 905 906 907 908 909 910 911 912 913 914 915 916 917 918 919 920 921 922 923 924 925 926 927 928 929 930 931 932 933 934 935 936 937 938 939 940 941 942 943 944 945 946 947 948 949 950 951 952 953 954 955 956 957 958 959 960 961 962 963 964 965 966 967 968 969 970 971 972 973 974 975 976 977 978 979 980 981 982 983 984 985 986 987 988 989 990 991 992 993 994 995 996 997 998 999 1000			

図 2-435 B-4 区 ビット-31

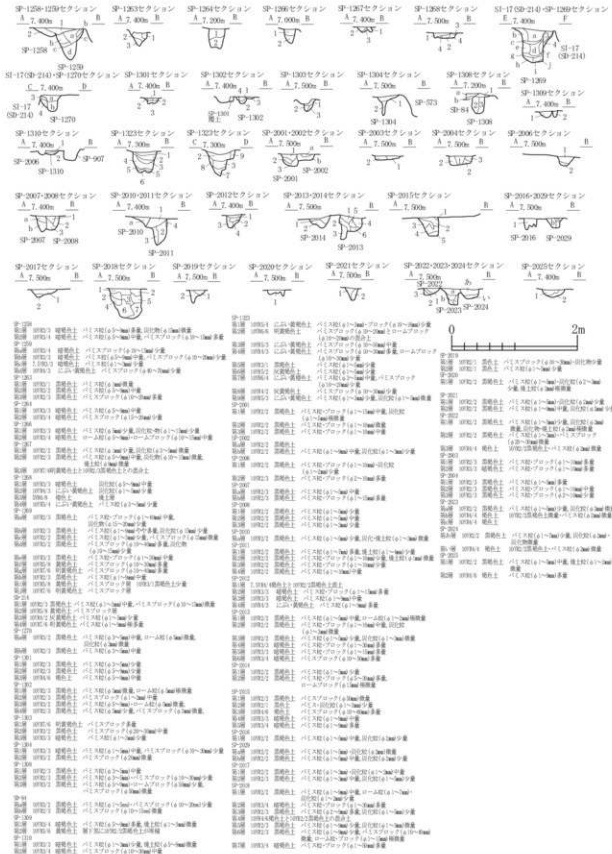
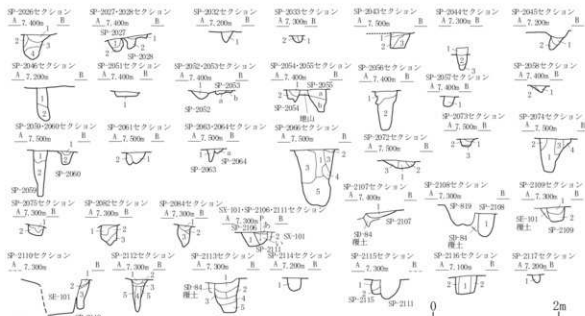
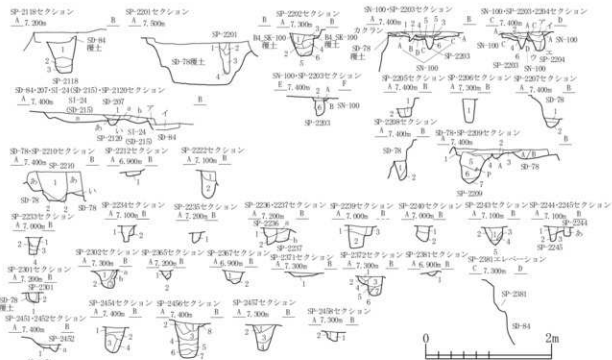

図号	地質	説明	図号	地質	説明	図号	地質	説明
SP-219	硬土	片石混入硬土	SP-2201	硬土	片石混入硬土	SP-2202	硬土	片石混入硬土
SP-2203	硬土	片石混入硬土	SP-2204	硬土	片石混入硬土	SP-2205	硬土	片石混入硬土
SP-2206	硬土	片石混入硬土	SP-2207	硬土	片石混入硬土	SP-2208	硬土	片石混入硬土
SP-2210	硬土	片石混入硬土	SP-2211	硬土	片石混入硬土	SP-2212	硬土	片石混入硬土
SP-2215	硬土	片石混入硬土	SP-2216	硬土	片石混入硬土	SP-2217	硬土	片石混入硬土
SP-2220	硬土	片石混入硬土	SP-2221	硬土	片石混入硬土	SP-2222	硬土	片石混入硬土
SP-2223	硬土	片石混入硬土	SP-2224	硬土	片石混入硬土	SP-2225	硬土	片石混入硬土
SP-2228	硬土	片石混入硬土	SP-2229	硬土	片石混入硬土	SP-2230	硬土	片石混入硬土
SP-2233	硬土	片石混入硬土	SP-2234	硬土	片石混入硬土	SP-2235	硬土	片石混入硬土
SP-2238	硬土	片石混入硬土	SP-2239	硬土	片石混入硬土	SP-2240	硬土	片石混入硬土
SP-2245	硬土	片石混入硬土	SP-2246	硬土	片石混入硬土	SP-2247	硬土	片石混入硬土
SP-2252	硬土	片石混入硬土	SP-2253	硬土	片石混入硬土	SP-2254	硬土	片石混入硬土
SP-2259	硬土	片石混入硬土	SP-2260	硬土	片石混入硬土	SP-2261	硬土	片石混入硬土
SP-2266	硬土	片石混入硬土	SP-2267	硬土	片石混入硬土	SP-2268	硬土	片石混入硬土
SP-2275	硬土	片石混入硬土	SP-2276	硬土	片石混入硬土	SP-2277	硬土	片石混入硬土
SP-2282	硬土	片石混入硬土	SP-2283	硬土	片石混入硬土	SP-2284	硬土	片石混入硬土
SP-2291	硬土	片石混入硬土	SP-2292	硬土	片石混入硬土	SP-2293	硬土	片石混入硬土
SP-2300	硬土	片石混入硬土	SP-2301	硬土	片石混入硬土	SP-2302	硬土	片石混入硬土
SP-2311	硬土	片石混入硬土	SP-2312	硬土	片石混入硬土	SP-2313	硬土	片石混入硬土
SP-2322	硬土	片石混入硬土	SP-2323	硬土	片石混入硬土	SP-2324	硬土	片石混入硬土
SP-2335	硬土	片石混入硬土	SP-2336	硬土	片石混入硬土	SP-2337	硬土	片石混入硬土
SP-2346	硬土	片石混入硬土	SP-2347	硬土	片石混入硬土	SP-2348	硬土	片石混入硬土
SP-2357	硬土	片石混入硬土	SP-2358	硬土	片石混入硬土	SP-2359	硬土	片石混入硬土
SP-2370	硬土	片石混入硬土	SP-2371	硬土	片石混入硬土	SP-2372	硬土	片石混入硬土
SP-2383	硬土	片石混入硬土	SP-2384	硬土	片石混入硬土	SP-2385	硬土	片石混入硬土
SP-2398	硬土	片石混入硬土	SP-2399	硬土	片石混入硬土	SP-2400	硬土	片石混入硬土

図 2-436 B-4区 ビット-32

Ⅱ-B-4区





図 2-437 B-4 区 ビット-33



図 2-438 B-4 区 ビット-34

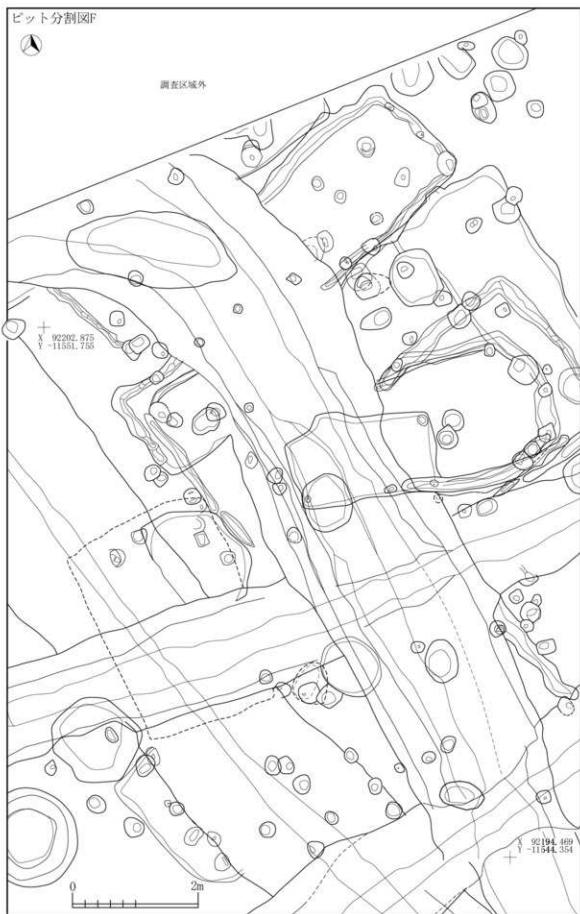

図 2-439 B-4 区 ピット -35

Ⅱ-4-B-4区

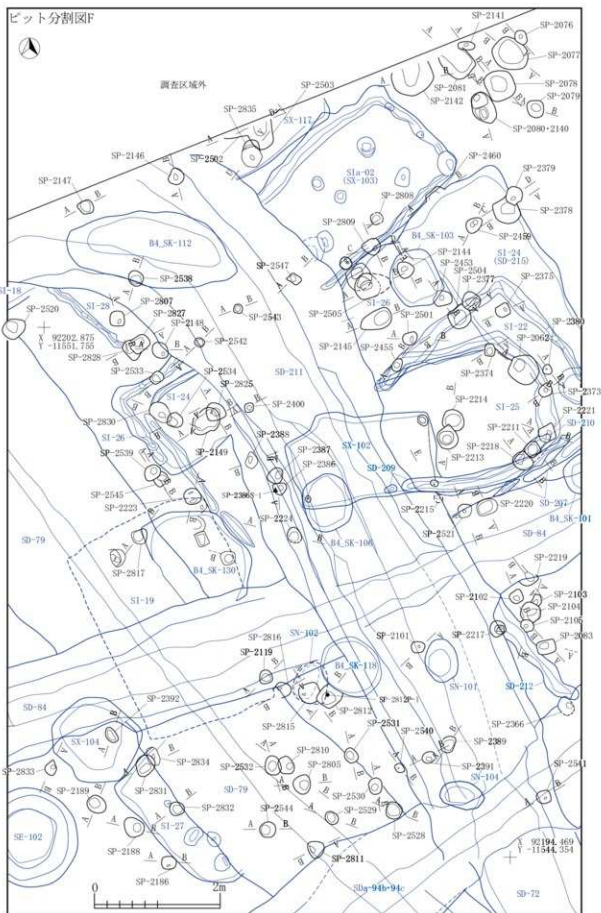

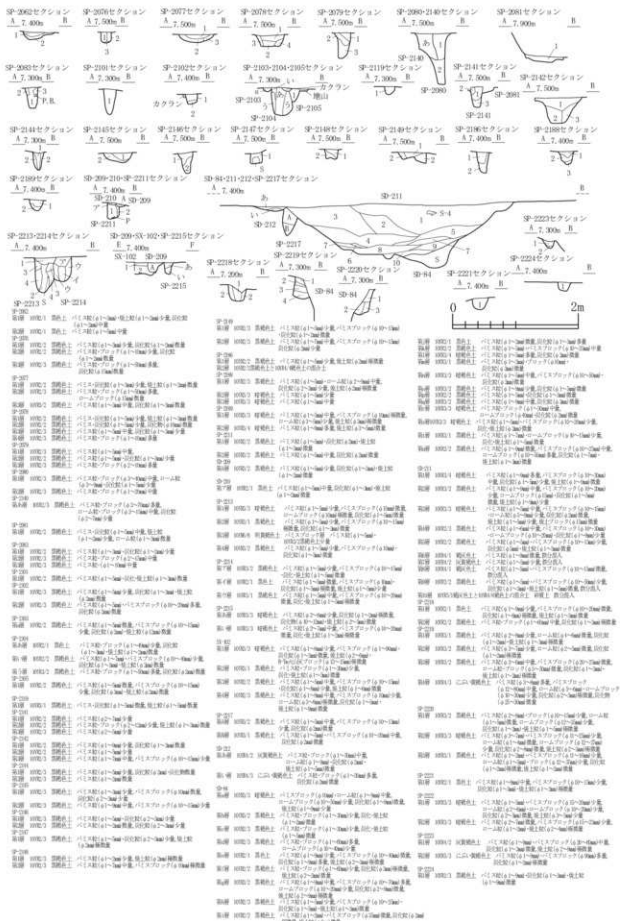
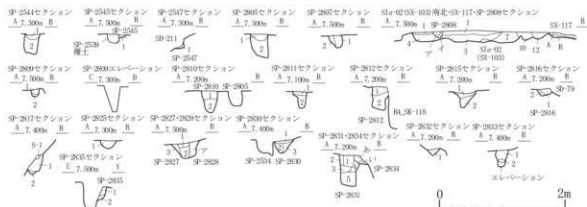

- SP-254  
第1層 109K2/1 黒色土 パミス灰(φ1~5mm)少量, 焼土粒(φ1mm)少量
- 第2層 109K2/2 黒色土 パミス灰(φ1~5mm)少量, パミスブロック(φ10~25mm)少量, 灰化土(φ1~2mm)焼土粒(φ1~5mm)少量
- SP-255  
第1層 109K6/6 明褐色土 パミス灰・ブロック(φ1~25mm)多量, 灰化土(φ2mm)焼土, 109K1/1褐色土少量
- SP-257  
第1層 109K1/1 黒色土 パミス灰(φ1~5mm)・灰化土(φ1mm)少量, 灰化物(φ1mm)少量
- SP-265  
第1層 109K1/1 黒色土 パミス灰(φ1~5mm)少量, パミスブロック(φ10~40mm)少量, ローム灰(φ1~5mm)少量, 灰化土(φ1~2mm)少量
- 第2層 109K2/2 黒色土 パミス灰(φ1~5mm)少量, パミスブロック(φ10~20mm)少量, ローム灰(φ1~5mm)少量, 灰化土(φ1~2mm)少量
- SP-267  
第1層 109K2/2 黒色土 パミス灰(φ1~5mm)少量, 灰化土(φ1~2mm)・焼土粒(φ1mm)少量
- 第2層 109K4/2 灰黄褐色土 パミス灰・ブロック(φ1~30mm)多量, 灰化土(φ1mm)少量
- SP-269  
第7層 109K2/1 褐色土 パミス灰(φ1~5mm)・灰化土(φ1~5mm)少量
- 第8層 109K2/2 褐色土 パミス灰(φ1~5mm)少量
- 第1層 109K2/3 黒色土 パミス灰(φ1~5mm)少量, パミスブロック(φ10~30mm)少量, 灰化土(φ1~2mm)少量, 灰化物(φ10~50mm)少量, 焼土粒(φ10~50mm)少量
- 第2層 7.59K1/3 黒色土 パミス灰(φ1~5mm)・灰化土(φ1~5mm)少量, 灰化物(φ10~50mm)・焼土粒(φ1~5mm)少量, パミスブロック(φ10~30mm)少量
- 第3層 109K4/2 灰黄褐色土 パミス灰・ブロック(φ1~25mm)多量, 灰化土(φ1~2mm)少量
- 第4層 109K2/2 黒色土 パミス灰(φ1~5mm)多量, パミスブロック(φ10~25mm)中量, 灰化土(φ5mm)少量
- 第5層 109K2/2 黒色土 パミス灰(φ1~5mm)・パミスブロック(φ10~30mm)少量, 灰化土(φ1~2mm)少量, 灰化物(φ10~50mm)少量
- 第6層 109K2/2 黒色土 パミス灰(φ1~5mm)中量, パミスブロック(φ10~30mm)多量, ローム灰(φ1mm)・灰化土(φ1mm)・焼土粒(φ1~5mm)少量
- 第7層 109K3/3 暗褐色土 パミス灰(φ1~5mm)少量, パミスブロック(φ20~130mm)極少量
- 第8層 109K2/2 黒色土 パミス灰(φ1~5mm)・パミスブロック(φ10~40mm)少量, 灰化土(φ1~2mm)・灰化物(φ10~30mm)・焼土粒(φ1~5mm)少量
- 第9層 109K4/2 灰黄褐色土 パミス灰・ブロック(φ1~40mm)多量, ローム灰(φ5mm)・ロームブロック(φ15mm)・灰化土(φ5mm)少量
- 第10層 109K4/3 にごい・黄褐色土 パミス灰(φ1~5mm)中量, パミスブロック(φ20~40mm)多量, 灰化土(φ2mm)少量
- 第11層 109K4/3 にごい・黄褐色土 パミス灰(φ1~5mm)中量, パミスブロック(φ10~30mm)少量
- 第12層 109K2/2 褐色土 パミス灰(φ1~5mm)・灰化土(φ1~5mm)少量, 焼土粒(φ1~5mm)少量

- SP-266  
第1層 109K3/2 黒褐色土 パミス灰・ブロック(φ1~30mm)少量, ローム灰(φ3~5mm)少量, ロームブロック(φ10~25mm)少量
- 第2層 109K3/3 黒褐色土 パミス灰・ブロック(φ1~20mm)多量, 灰化土(φ1~2mm)少量
- SP-267  
第1層 109K2/2 黒褐色土 パミス灰(φ3~5mm)中量, パミスブロック(φ10mm)少量, ローム灰(φ3~5mm)・ロームブロック(φ30~60mm)少量, 焼土粒(φ5mm)少量
- 第2層 109K3/3 暗褐色土 パミス灰(φ1~5mm)中量, パミスブロック(φ20~35mm)多量, ロームブロック(φ50mm)少量
- SP-268  
第1層 109K3/4 暗褐色土 パミス灰(φ3~5mm)・パミスブロック(φ10~30mm)中量, ローム灰(φ3~5mm)・ロームブロック(φ30~60mm)少量, 焼土粒(φ5mm)少量
- 第2層 109K4/4 褐色土 パミス灰(φ1~5mm)・パミスブロック(φ40~130mm)多量, ローム灰(φ3~5mm)少量, 灰化土(φ1mm)極少量
- 第3層 109K4/4 暗褐色土 パミス灰(φ1~5mm)中量, 灰化土(φ1~2mm)少量, 灰化物(φ10~20mm)中量, 灰化土(φ1~2mm)少量, 焼土粒(φ1mm)少量
- 第4層 109K4/3 にごい・黄褐色土 パミス灰・ブロック(φ1~30mm)少量, 灰化土(φ2~5mm)・焼土粒(φ2~5mm)少量
- SP-269  
第7層 109K4/3 暗褐色土 パミス灰(φ3~5mm)・パミスブロック(φ10~30mm)中量, ローム灰(φ3~5mm)少量, 灰化土(φ3~5mm)少量, 灰化物(φ15mm)少量, 焼土粒(φ1mm)極少量
- SP-270  
第1層 109K3/3 暗褐色土 パミス灰(φ1~5mm)・ローム多量, パミスブロック(φ10~30mm)中量, ローム灰(φ5~7mm)少量, 灰化土(φ1~2mm)少量
- 第2層 109K2/2 黒褐色土 パミス灰(φ2~6mm)・パミスブロック(φ40~70mm)少量, 灰化土(φ1~2mm)少量, 焼土粒(φ1mm)極少量
- 第3層 109K4/2 灰黄褐色土 パミス灰(φ1~5mm)多量, ローム灰(φ20~100mm)多量, ロームブロック(φ15mm)少量
- SP-282  
第1層 109K3/3 暗褐色土 パミス灰(φ1~5mm)中量, パミスブロック(φ10~20mm)多量, ローム灰(φ1~5mm)中量, ロームブロック(φ10~15mm)少量
- 第2層 109K2/3 黒褐色土 パミス灰(φ1~5mm)少量, 灰化土(φ1~2mm)少量, ローム灰(φ1~5mm)少量, ロームブロック(φ10~15mm)多量, ローム灰(φ1~5mm)少量, ロームブロック(φ10~15mm)少量, 灰化土(φ1~2mm)少量, 灰化物(φ1~5mm)少量, 焼土粒(φ1~5mm)少量
- 第3層 109K2/2 黒褐色土 パミス灰・ブロック(φ1~25mm)多量, ローム灰(φ1~5mm)少量, ロームブロック(φ10~60mm)多量
- 第4層 109K5/4 にごい・黄褐色土 パミス灰(φ1~5mm)少量, ローム灰(φ1~5mm)中量, ロームブロック(φ10~15mm)少量, ローム灰(φ1~5mm)少量, ロームブロック(φ10~15mm)少量, 灰化土(φ1~2mm)少量, 灰化物(φ10~12mm)少量, ローム・ブロック(φ10K1/1)褐色土少量
- SP-283  
第1層 109K3/3 暗褐色土 パミス灰・ブロック(φ1~30mm)中量, 灰化土(φ1~5mm)少量, 焼土粒(φ1~5mm)極少量, 109K1/1褐色土少量
- 第2層 109K4/1 褐色土 パミス灰(φ1~5mm)少量, 灰化土(φ10~15mm)・ローム灰(φ1~5mm)少量, ロームブロック(φ10~15mm)中量
- SP-282  
第1層 109K4/2 灰黄褐色土 パミス灰・ブロック(φ1~30mm)多量, ローム灰(φ1~5mm)少量, 灰化土(φ2mm)少量, 109K3/2褐色土少量, パミス灰
- SP-283  
第1層 109K2/1 褐色土 パミス灰(φ1~5mm)少量, ローム灰(φ5mm)・灰化土(φ1~2mm)少量, 灰化物(φ1~2mm)少量
- 第2層 109K3/3 暗褐色土 パミス灰(φ1~5mm)少量, ローム・ブロック(φ25mm)少量
- 第3層 109K4/2 灰黄褐色土 パミス灰(φ1~5mm)・パミスブロック(φ10mm)中量, ローム灰(φ5mm)少量, 灰化土(φ2mm)少量
- 第4層 109K4/2 にごい・黄褐色土 パミス灰(φ1~5mm)少量, パミスブロック(φ10~20mm)少量
- SP-282  
第1層 109K4/3 にごい・黄褐色土 パミス灰(φ1~5mm)中量, パミスブロック(φ10~25mm)少量, 灰化土(φ1~2mm)・焼土粒(φ1~5mm)少量
- 第2層 109K5/4 にごい・黄褐色土 パミス灰(φ1~5mm)・灰化土(φ1~2mm)少量, 灰化物(φ1~2mm)少量
- SP-285  
第1層 109K2/2 黒褐色土 パミス灰(φ1~5mm)中量, パミスブロック(φ10mm)少量, ローム灰(φ1~5mm)・灰化土(φ1~2mm)少量
- 第2層 109K2/1 黒色土 パミス灰(φ1~5mm)少量, 灰化土(φ1~5mm)少量

図 2-441 B-4 区 ビット-37

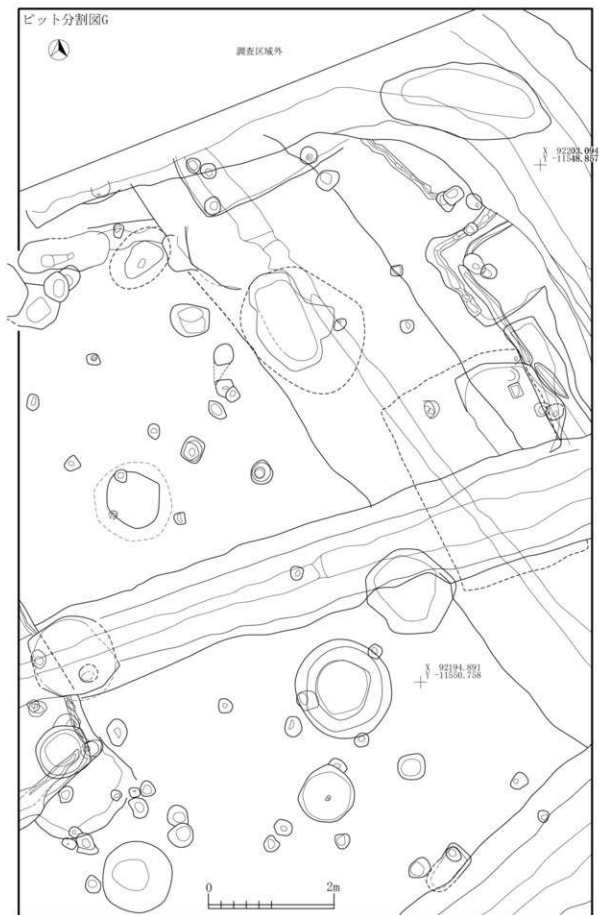

II-4B-4区

図 2-442 B-4区 ピット -38



図 2-443 B-4 区 ピット-39



図 2-444 B-4 区 ビット-40

II-4-B-4区

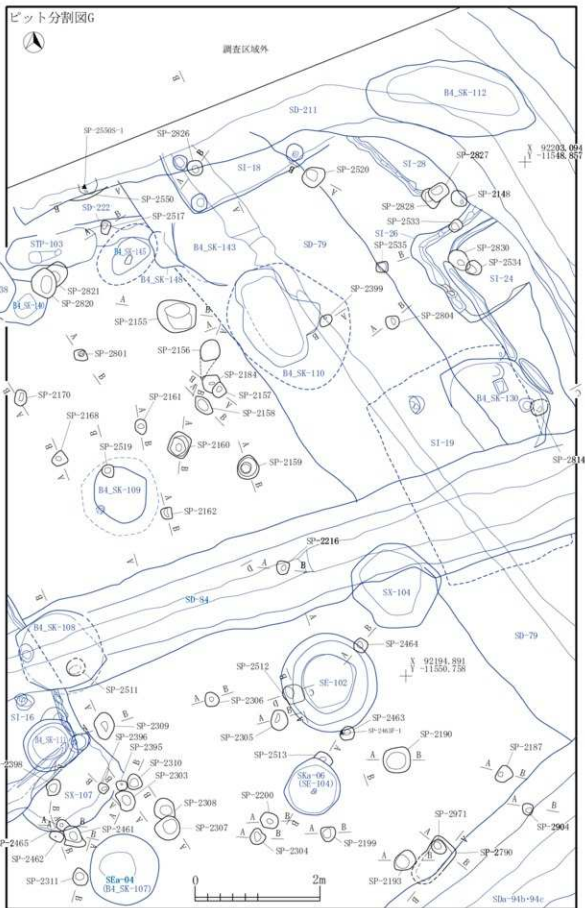



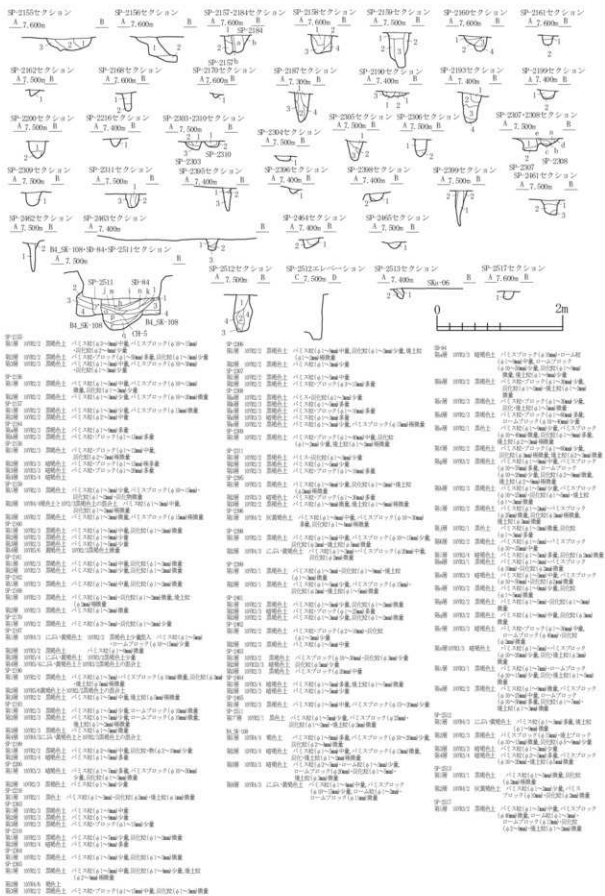
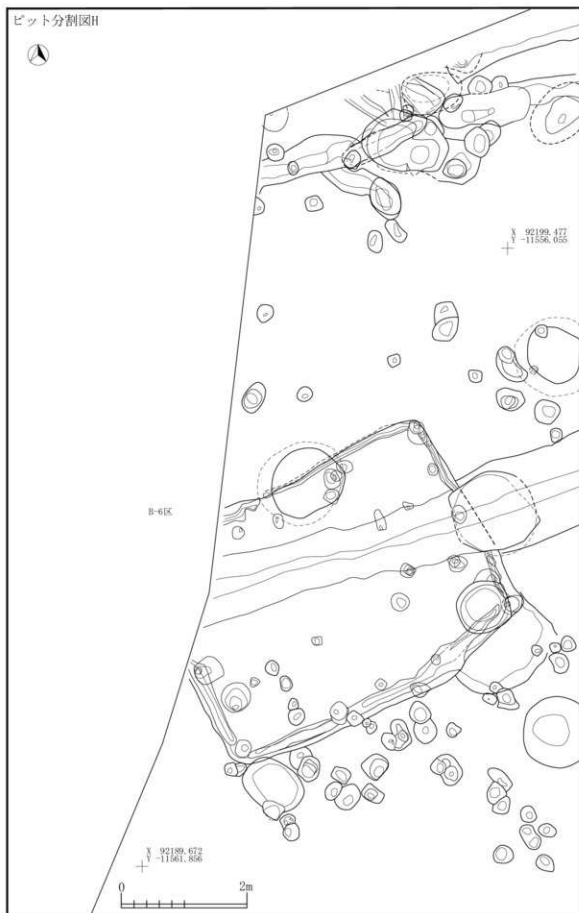

II-4B-4区

図 2-446 B-4区 ピット -42





図 2-448 B-4 区 ビット-44

II-4-B区



図 2-449 B-4 区 ヒット-45



II-4-B-4区

図 2-450 B-4 区 ビット -46

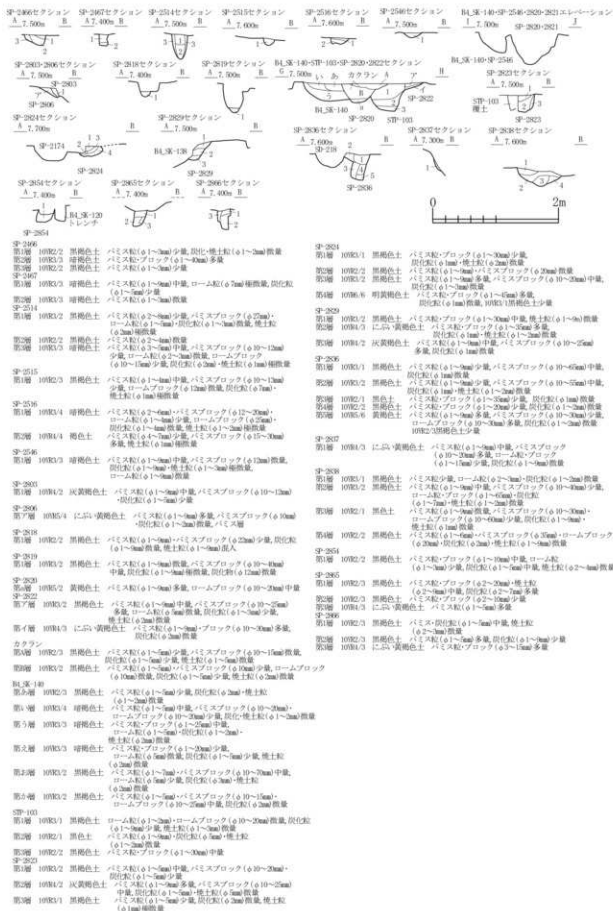
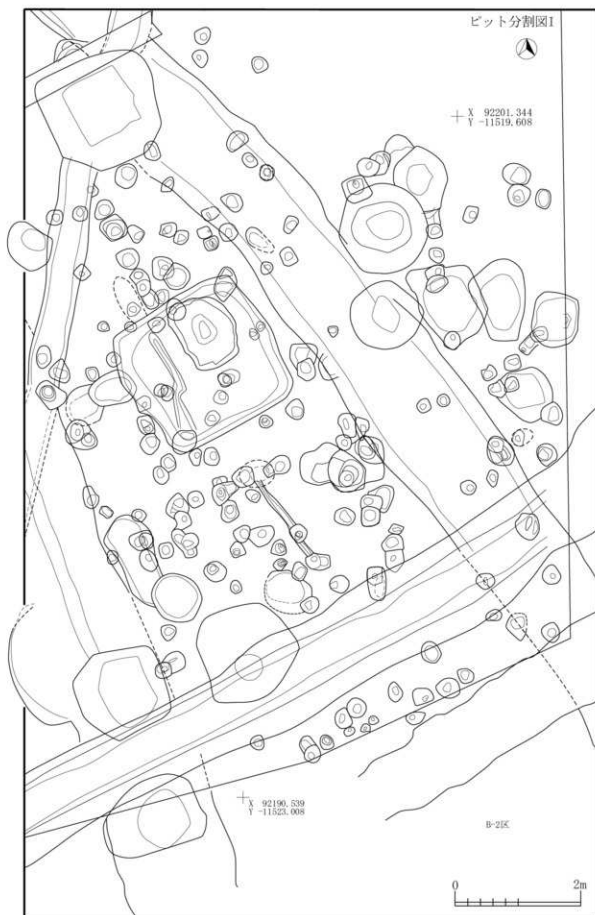
Ⅱ-4 B-4区



図 2-451 B-4 区 ビット -47



図 2-452 B-4 区 ピット-48

II-4-B区

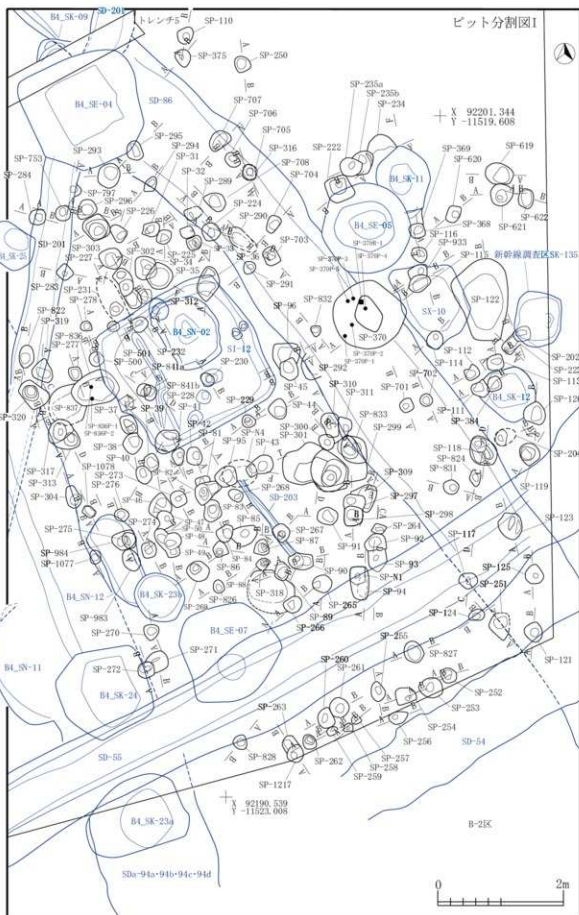

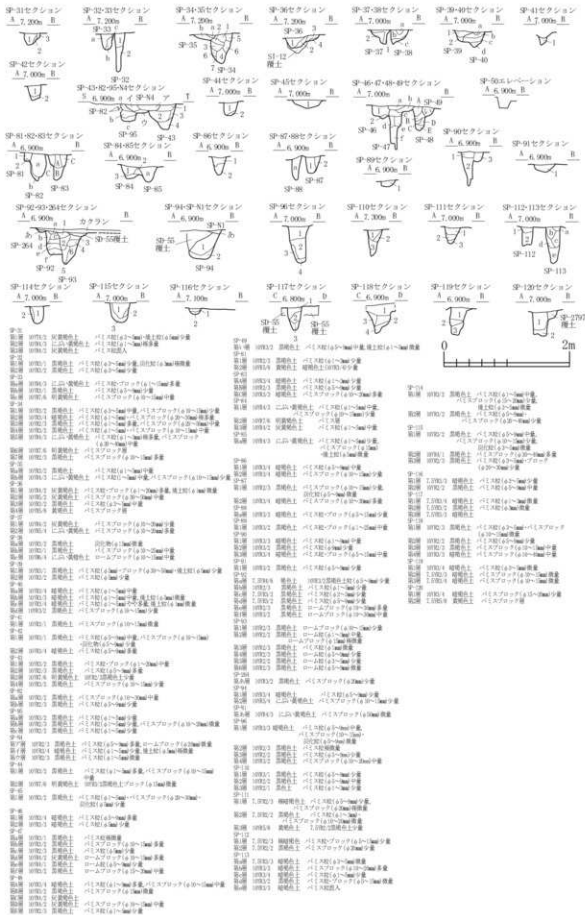

図 2-453 B-4 区 ビット -49

Ⅱ-4 B-4区

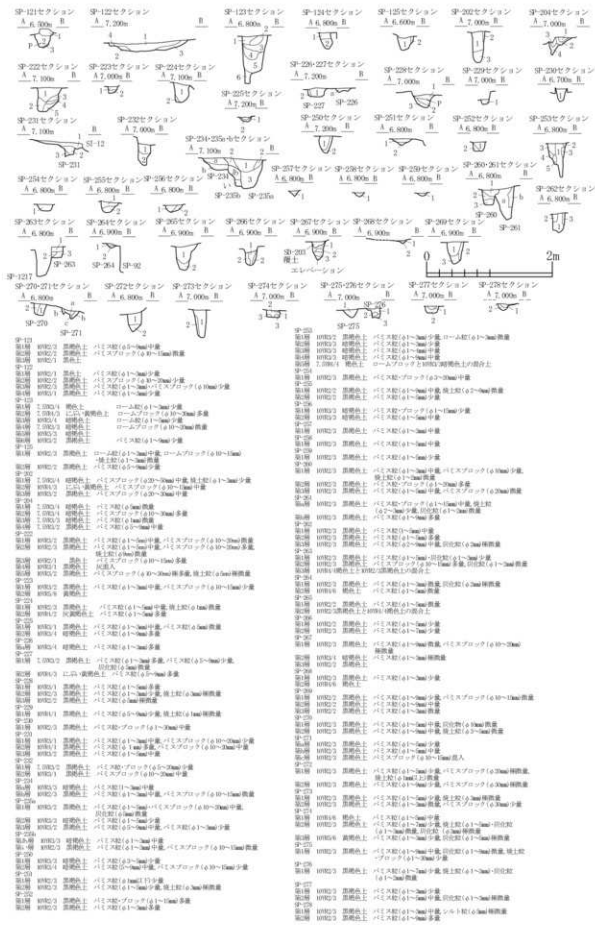

図 2-454 B-4 区 ピット-50

II-4-B4区



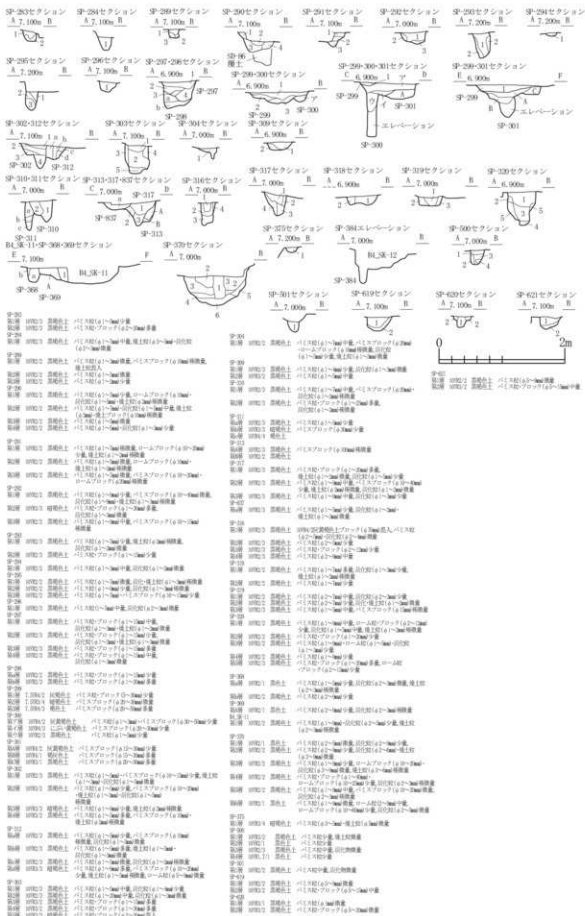
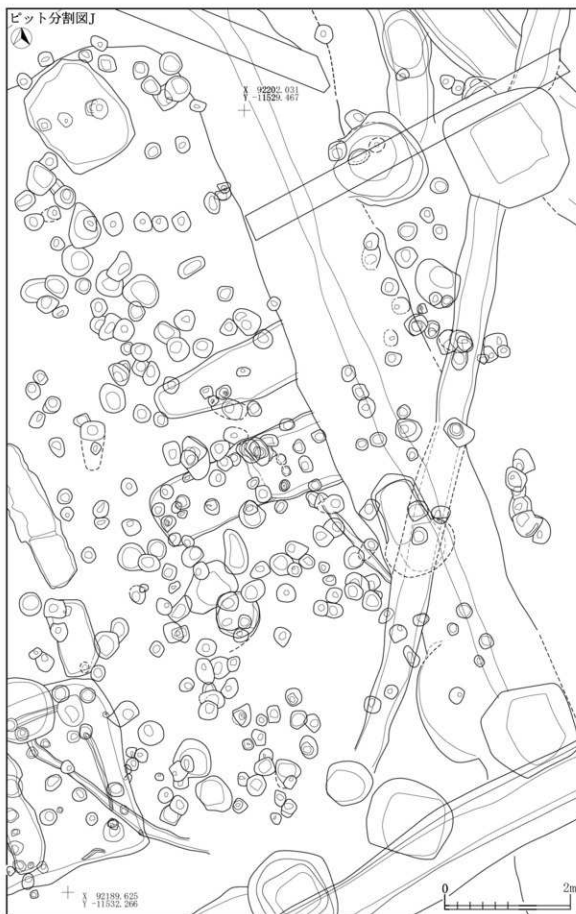

II-4B-4区

図 2-456 B-4 区 ビット -52







図 2-459 B-4 区 ピット -55



図 2-460 B-4 区 ビット -56



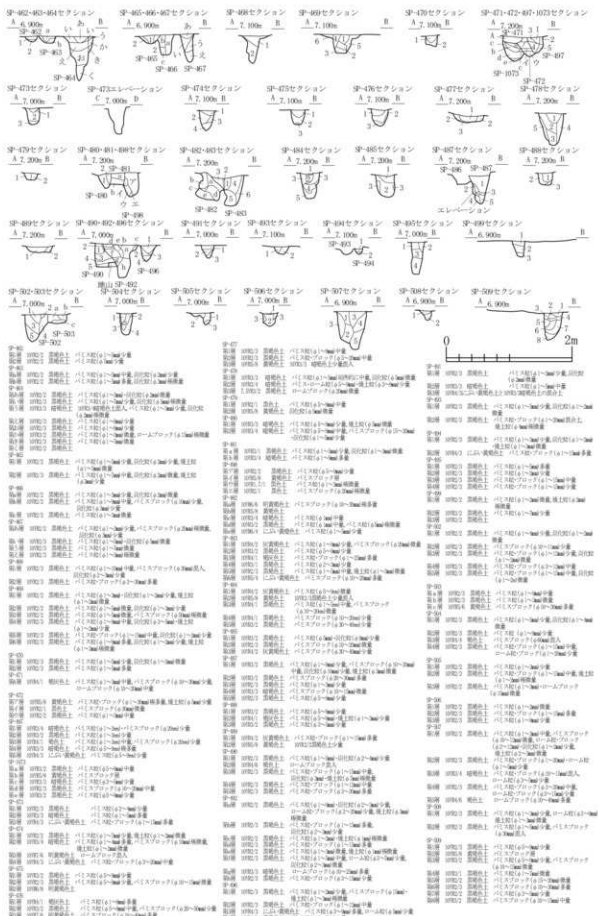

図2-461 B-4区 ビット-57

II-4 B-4区

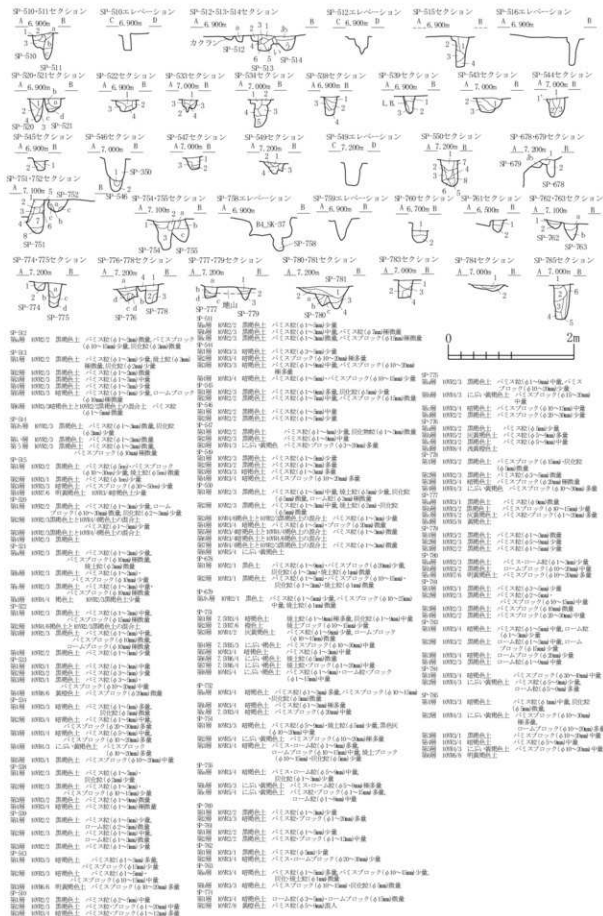

図 2-462 B-4区 ピット-58

II-4-B-4区

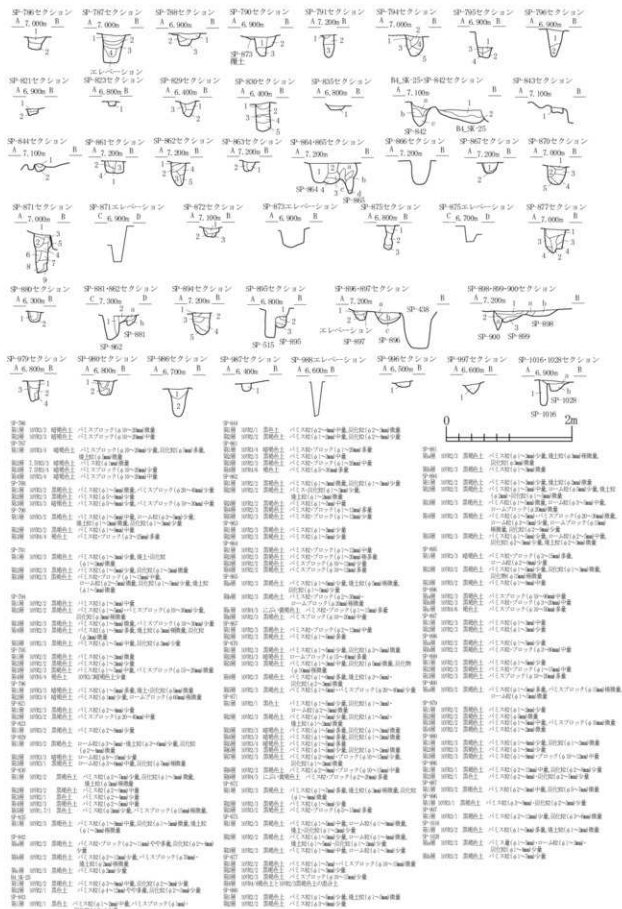

図 2-463 B-4 区 ビット-59

Ⅱ-4 B-4区

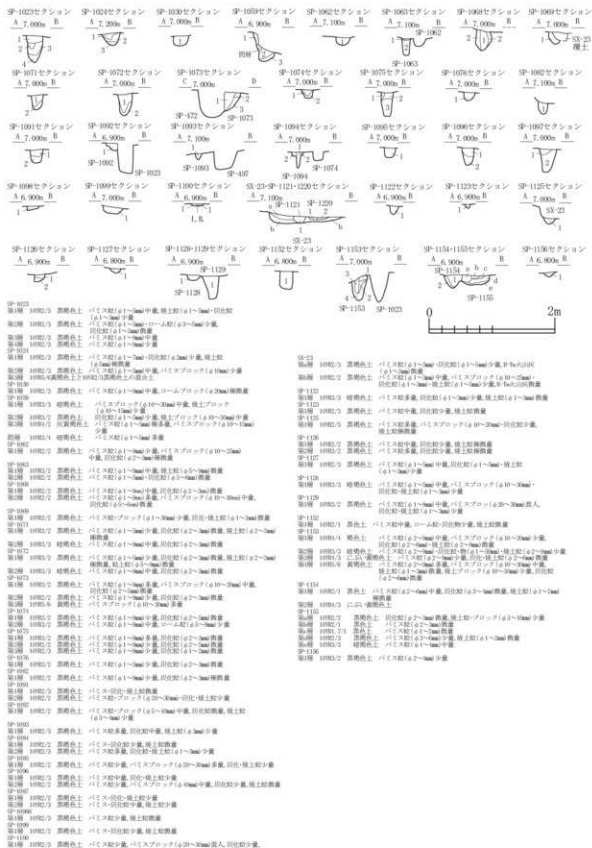

図 2-464 B-4 区 ビット -60

II-4-B区

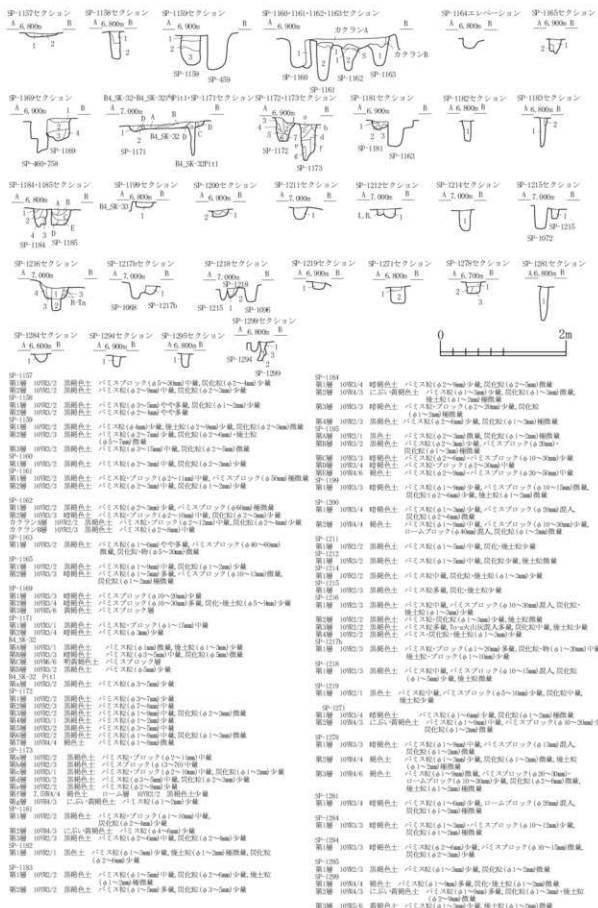

図 2-465 B-4 区 ピット -61

Ⅱ-4 B-4区

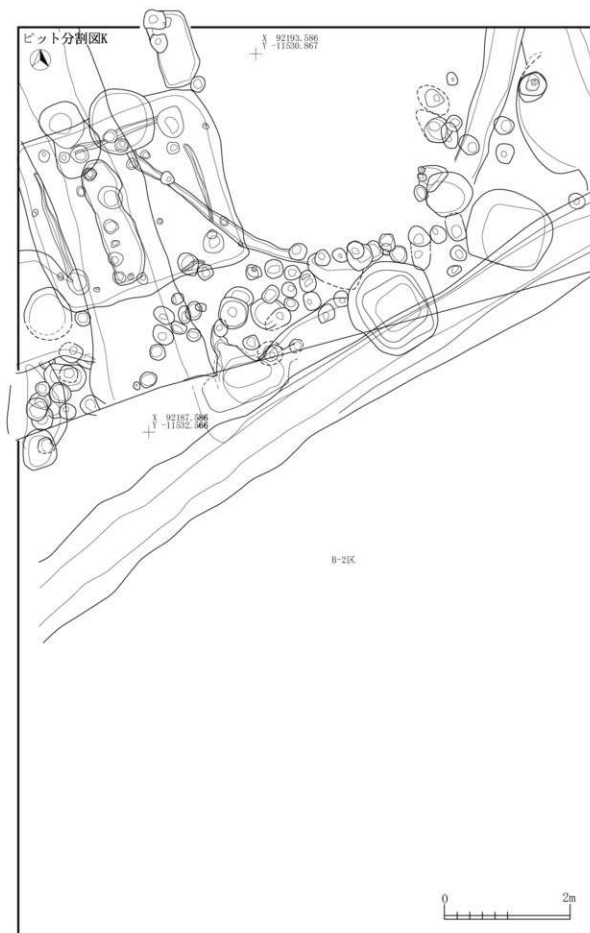
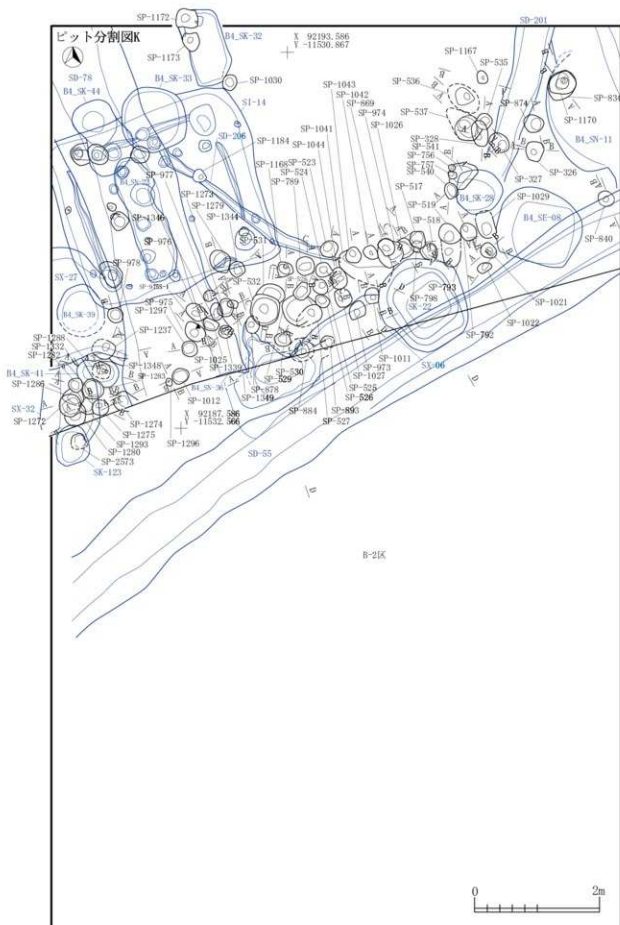

II-4B-4区

図 2-466 B-4 区 ビット -62



図 2-467 B-4 区 ビット -63

Ⅱ-4 B-4区





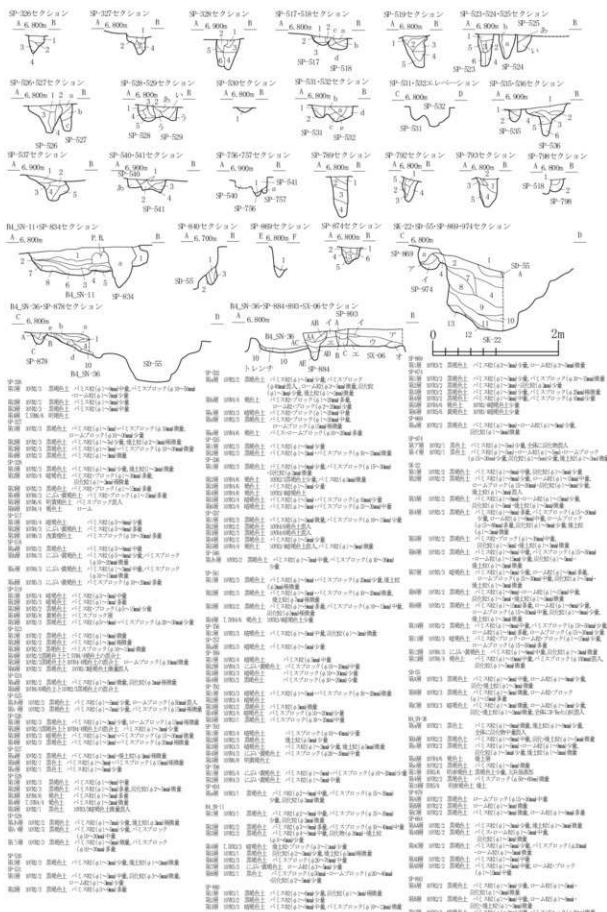
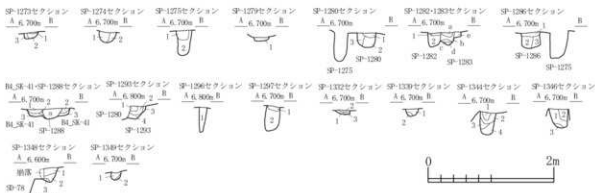

- SP-1273 1093/3 埴輪色土 バミス粒(φ1~2mm)・炭化配(φ1~2mm)少量
- 1093/4 褐色土 バミス・ローム配(φ1~2mm)・炭化配(φ1~2mm)少量
- 1093/4 3 濃い黄褐色土 バミス粒(φ1~2mm)中量,バミスブロック(φ30~15mm)・炭化配(φ1~2mm)少量
- SP-1274 1093/2 黒褐色土 バミス粒(φ1~2mm)中量,バミスブロック(φ10~30mm)・炭化配(φ2~5mm)少量
- 1093/4 埴輪色土 バミス粒(φ1~2mm)中量,バミスブロック(φ10~15mm)・炭化配(φ2~5mm)少量
- SP-1275 1093/3 埴輪色土 バミス粒(φ1~2mm)中量,バミスブロック(φ10~30mm)少量,炭化配(φ2~5mm)少量
- 1093/2 黒褐色土 バミス粒(φ2~5mm)少量,バミスブロック(φ10~30mm)中量,炭化配(φ1~2mm)極微量
- SP-1279 1093/3 濃い黄褐色土 バミス粒・ブロック(φ1~2mm)中量,炭化配(φ2~5mm)少量
- SP-1280 1092/1 棕色土 バミス粒(φ1~2mm)・炭化配(φ1~2mm)少量
- 1092/2 黒褐色土 バミス粒・ブロック(φ1~15mm)少量
- 1092/3 埴輪色土 バミス粒(φ1~6mm)少量,炭化配(φ1~2mm)微量
- SP-1282 1093/3 埴輪色土 バミス粒(φ1~2mm)中量,炭化配(φ1~2mm)微量
- 1093/4 褐色土 バミス粒(φ1~2mm)中量,炭化配(φ10~60mm)多量
- SP-1283 1092/3 埴輪色土 バミス粒(φ1~2mm)中量,炭化配・砂(φ1~12mm)少量
- 1092/2 埴輪色土 バミス粒(φ1~2mm)少量
- 1092/4 褐色土 バミス粒(φ1~2mm)多量
- 1093/4 3 濃い黄褐色土 バミス粒(φ1~6mm)少量,バミスブロック(φ10mm)混入,炭化配(φ1~2mm)微量
- SP-1286 1093/3 埴輪色土 バミス粒(φ1~2mm)中量,炭化配(φ2~5mm)微量
- 1092/2 埴輪色土 バミス粒(φ1~2mm)少量,バミスブロック(φ10~30mm)中量
- 1093/4 褐色土 バミス粒(φ1~2mm)中量,バミスブロック(φ10~20mm)少量
- SP-1289 1093/2 黒褐色土 バミス粒・ブロック(φ1~30mm)中量,埴土粒(φ1~6mm)微量
- 1092/2 埴輪色土 バミス粒(φ1~2mm)中量,炭化配(φ1~2mm)微量
- 1093/3 埴輪色土 バミス粒(φ1~2mm)中量,バミスブロック(φ20~30mm)少量,炭化配(φ1~2mm)極微量
- 1093/4 褐色土 バミス粒(φ1~2mm)中量,バミスブロック(φ10~30mm)少量
- SP-1291 1092/1 棕色土 バミス粒(φ1~2mm)多量
- 1092/2 埴輪色土 バミス粒・ブロック(φ1~60mm)多量
- 1093/4 3 濃い黄褐色土 バミス粒(φ1~2mm)少量
- 1093/4 褐色土 バミス粒(φ1~2mm)少量
- SP-1296 1093/2 黒褐色土 バミス粒(φ1~6mm)微量,炭化配(φ1~2mm)極微量
- SP-1297 1093/4 埴輪色土 バミス粒(φ1~2mm)中量,炭化配(φ1~6mm)・埴土粒(φ1~2mm)微量
- 1092/2 黒褐色土 バミス粒(φ1~6mm)少量,炭化配(φ1~2mm)少量
- SP-1332 1092/2 黒褐色土 バミス粒(φ1~2mm)中量
- 1092/3 埴輪色土 バミス粒(φ1~2mm)少量
- 1092/3 埴輪色土 バミス粒・ブロック(φ1~15mm)少量
- SP-1333 1093/3 埴輪色土 バミス粒(φ1~2mm)中量,埴土粒(φ1~2mm)極微量
- 1092/2 棕色土 バミス粒(φ1~2mm)少量
- SP-1344 1093/4 埴輪色土 バミス粒(φ1~2mm)多量,バミスブロック(φ10~15mm)中量,炭化配(φ1~2mm)極微量
- 1092/4 褐色土 バミス粒(φ1~2mm)中量,バミスブロック(φ10~30mm)多量
- 1092/2 黒褐色土 バミス粒(φ1~2mm)中量,バミスブロック(φ10~60mm)中量
- 1093/2 埴輪色土 バミス粒(φ1~2mm)多量,バミスブロック(φ10~12mm)・炭化配(φ1~2mm)少量
- SP-1346 1093/3 埴輪色土 バミス粒(φ1~2mm)中量,バミスブロック(φ10~20mm)・炭化配(φ1~2mm)少量,埴土粒(φ1~2mm)微量
- 1093/4 褐色土 バミス粒(φ1~2mm)少量,ロームブロック(φ25~30mm)混入,炭化配(φ1~2mm)少量,埴土粒(φ1~2mm)極微量
- 1093/2 黒褐色土 バミス粒(φ1~2mm)中量,バミスブロック(φ10~30mm)混入,ロームブロック(φ30~50mm)多量,炭化配・砂(φ10mm)混入
- SP-1348 1093/3 埴輪色土 バミス粒(φ1~2mm)中量,バミスブロック(φ10~30mm)少量
- 1092/2 埴輪色土 バミス粒(φ1~2mm)中量,バミスブロック(φ10~15mm)少量
- SP-1349 1092/3 埴輪色土 バミス粒(φ1~2mm)中量,バミスブロック(φ10~15mm)少量
- 1092/2 埴輪色土 バミス粒(φ1~6mm)・炭化配(φ1~2mm)・埴土粒(φ3~5mm)少量
- 1093/4 褐色土 バミス・ローム配(φ1~2mm)少量,炭化配(φ1~2mm)微量

Ⅱ-4 B-4区

図 2-469 B-4区 ビット-65

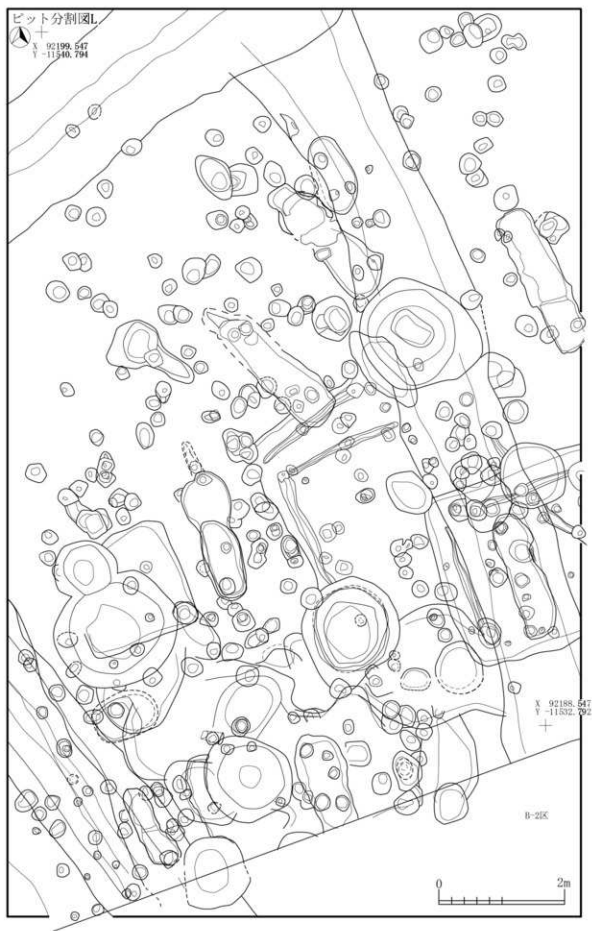

II-4B-4区

図 2-470 B-4区 ピット-66







図 2-473 B-4 区 ビット -69



図 2-474 B-4 区 ビット-70

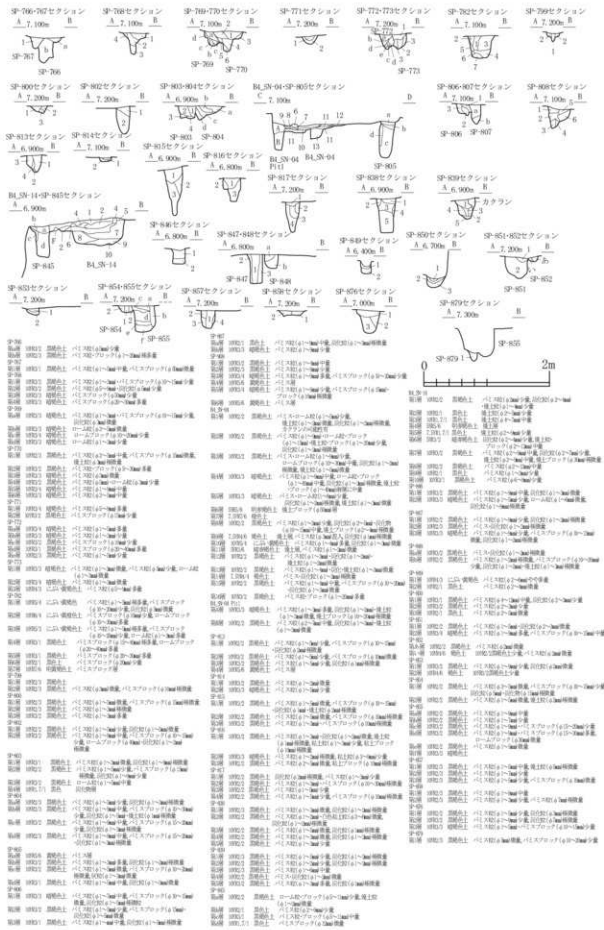

図 2-475 B-4区 ピット-71

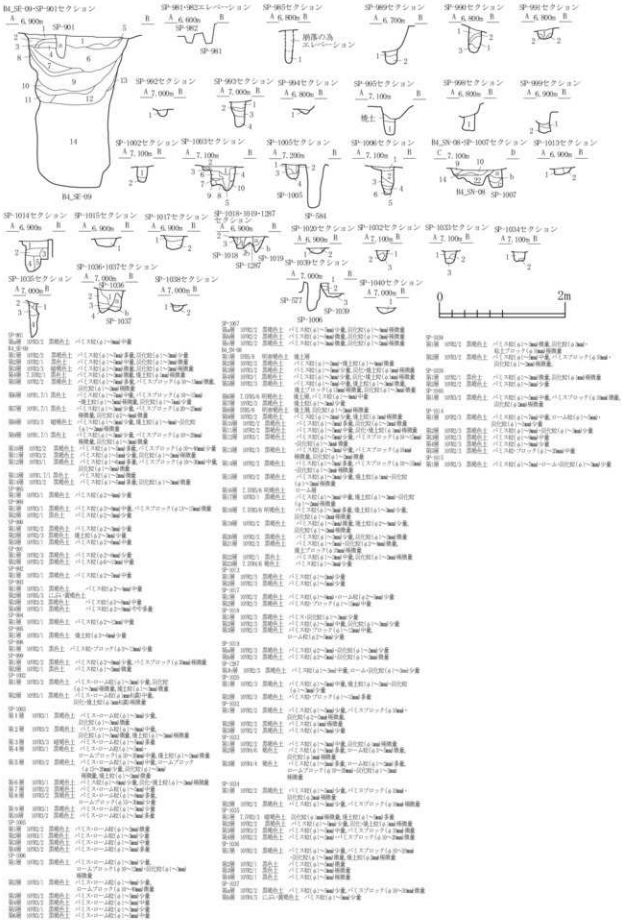

図 2-476 B-4区 ピット-72

II-4-B-4区

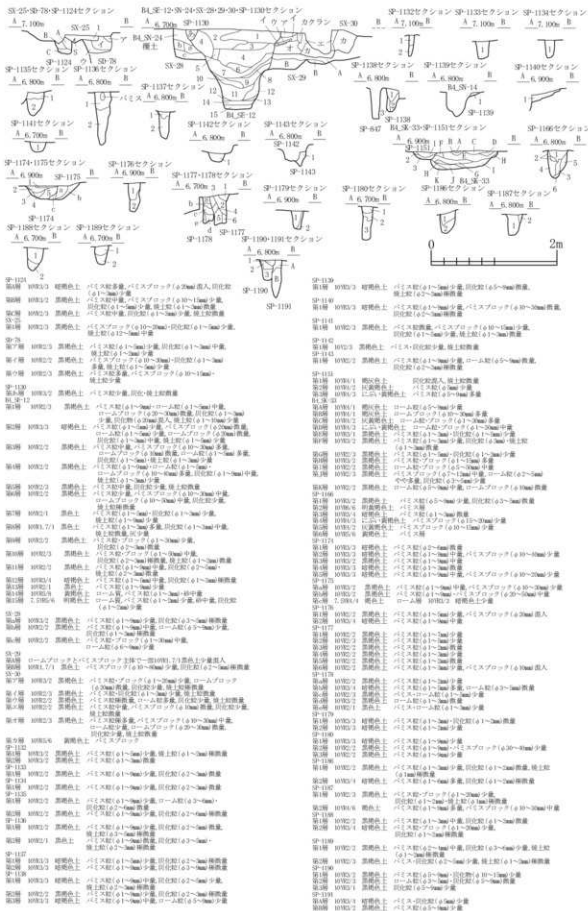

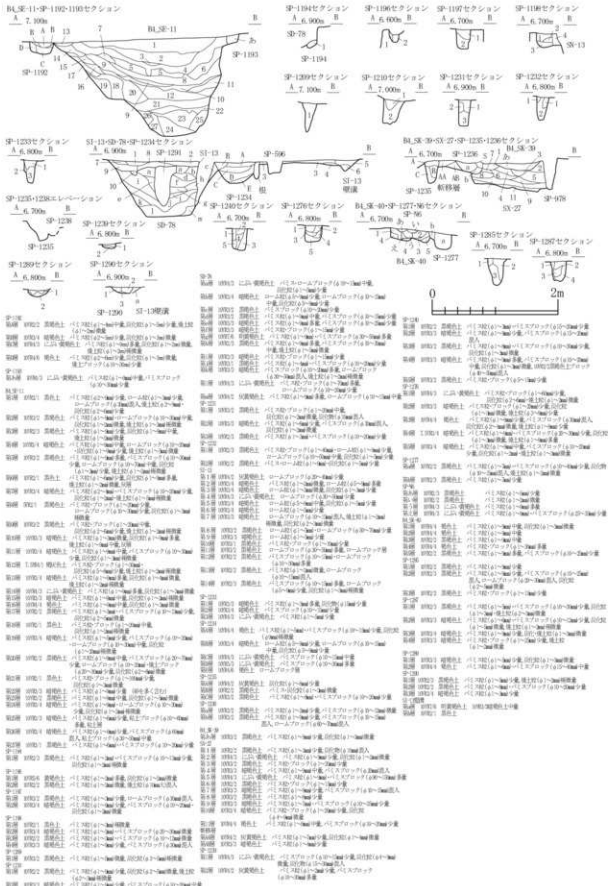

図 2-477 B-4 区 ヒット-73



図 2-478 B-4 区 ビット-74

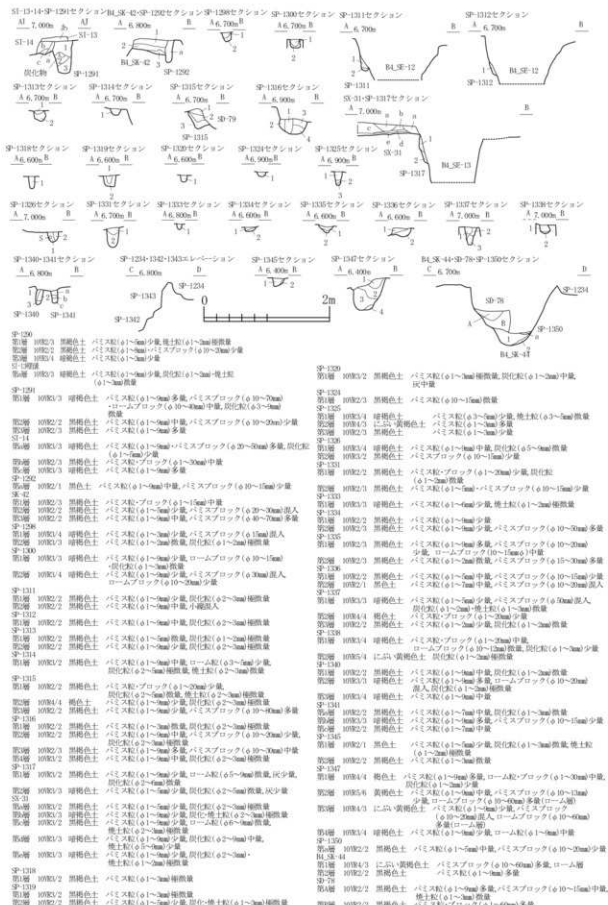

図 2-479 B-4 区 ピット-75

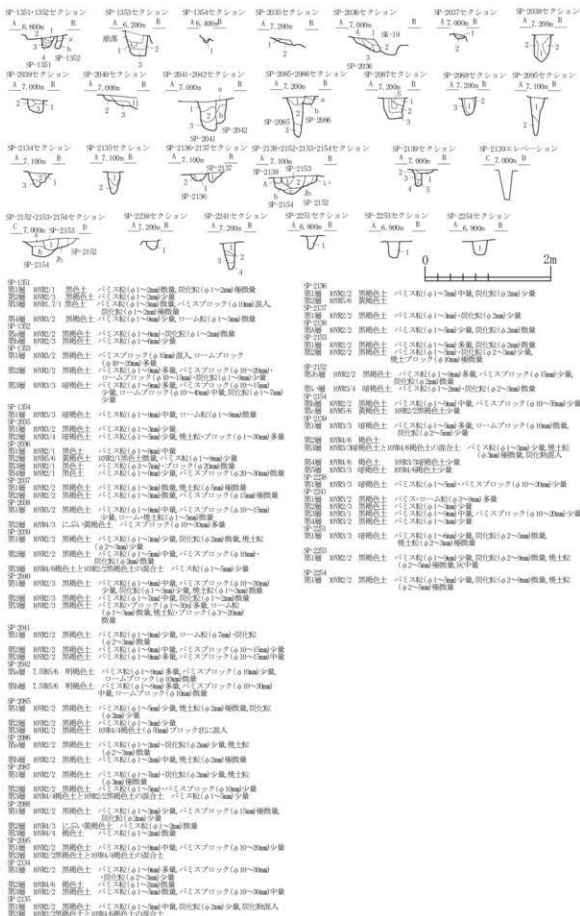

図 2-480 B-4区 ビット-76

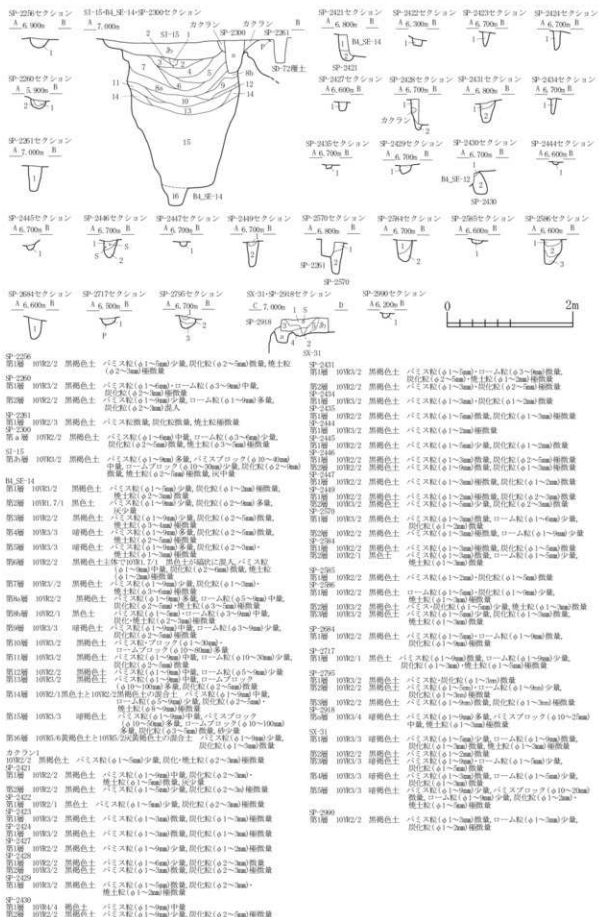

図 2-481 B-4区 ビット-77



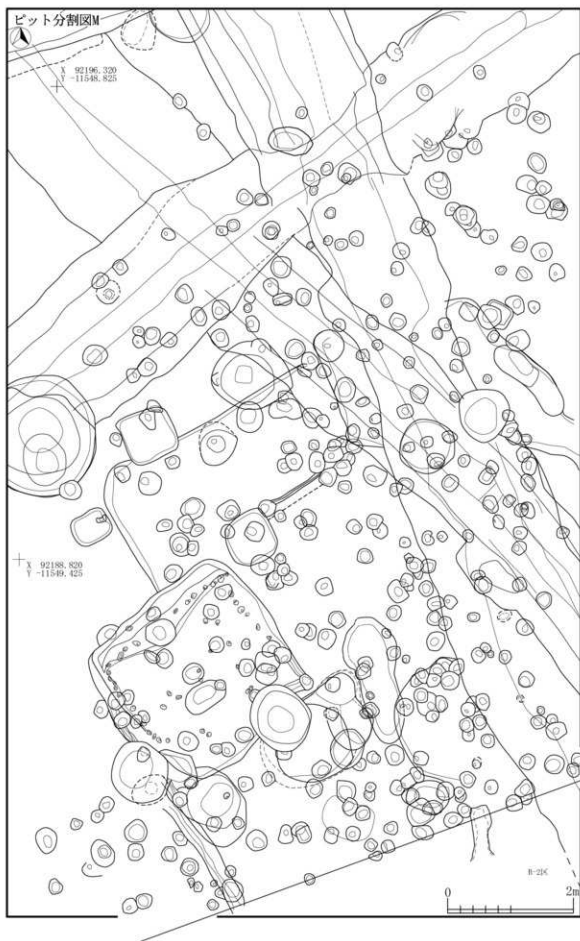

図 2-483 B-4 区 ビット-79

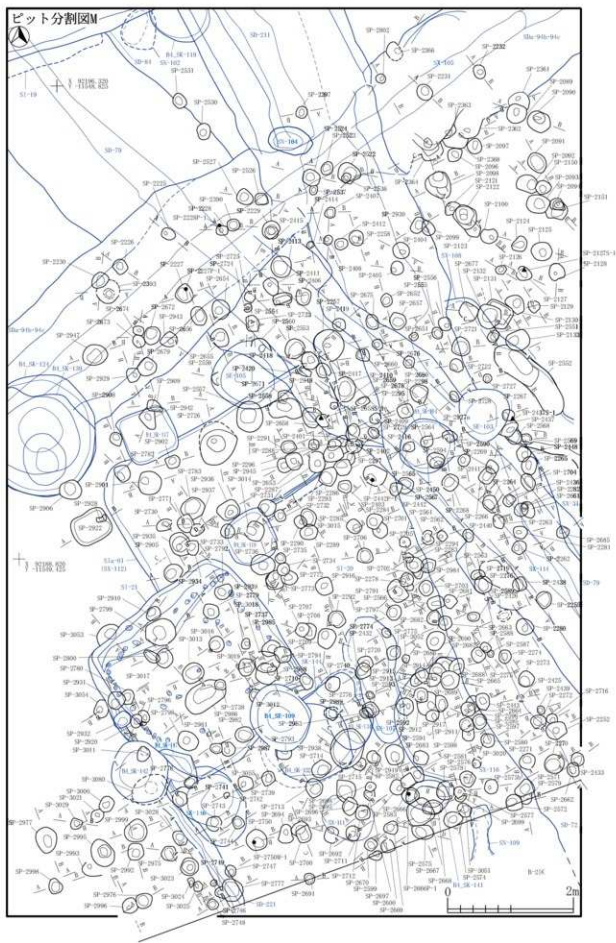



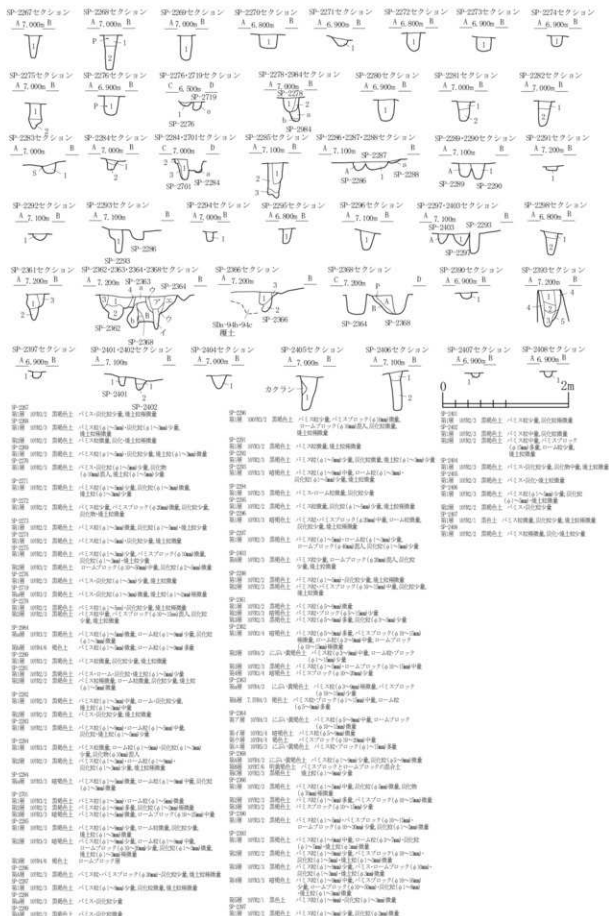
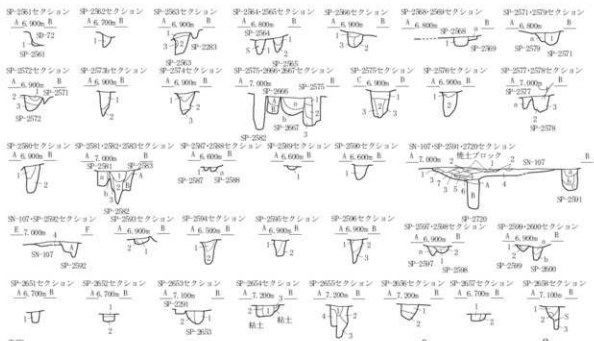

<p>SP-2561 セクション A. 6.900m B. 1 SP-72 SP-2561</p> <p>SP-2562 セクション A. 6.700m B. 1 SP-2562</p> <p>SP-2563 セクション A. 6.900m B. 1 3 SP-2563 SP-2563</p> <p>SP-2564-2565 セクション A. 6.800m B. 1 S SP-2564 5 SP-2565</p> <p>SP-2566 セクション A. 6.900m B. 1 3 SP-2566</p> <p>SP-2568-2569 セクション A. 6.800m B. 1 1 SP-2568 SP-2569</p> <p>SP-2571-2572 セクション A. 6.400m B. 1 SP-2571 SP-2572</p> <p>SP-2572 セクション A. 6.900m B. 2 3 SP-2572</p> <p>SP-2574 セクション A. 6.900m B. 1 3 SP-2574</p> <p>SP-2575-2606-3667 セクション A. 7.000m B. 1 SP-2575 SP-2606 SP-3667</p> <p>SP-2575 セクション A. 6.900m B. 3 3 SP-2575</p> <p>SP-2576 セクション A. 6.900m B. 1 1 SP-2576</p> <p>SN-107-SP-2592 セクション A. 7.000m B. 1 SN-107 SP-2592</p> <p>SP-2590 セクション A. 6.900m B. 1 1 SP-2590</p> <p>SN-107-SP-2591-2592 セクション A. 7.000m B. 1 1 3 6 7 SP-2591 1 3 6 7 SP-2592</p> <p>SP-2591 セクション A. 6.900m B. 1 1 SP-2591</p> <p>SP-2594 セクション A. 6.900m B. 1 1 SP-2594</p> <p>SP-2596 セクション A. 6.900m B. 1 1 SP-2596</p> <p>SP-2598 セクション A. 6.900m B. 1 1 SP-2598</p> <p>SP-2599-2598 セクション A. 6.900m B. 1 2 SP-2599 1 SP-2598</p> <p>SP-2599 セクション A. 6.900m B. 1 1 SP-2599</p> <p>SP-2599-2600 セクション A. 6.900m B. 1 2 SP-2599 1 SP-2600</p> <p>SP-2601 セクション A. 7.000m B. 1 1 SP-2601</p>	<p>SP-2592 セクション A. 6.900m B. 1 1 SP-2592</p> <p>SP-2594 セクション A. 6.900m B. 1 1 SP-2594</p> <p>SP-2596 セクション A. 6.900m B. 1 1 SP-2596</p> <p>SP-2598 セクション A. 6.900m B. 1 1 SP-2598</p> <p>SP-2599-2600 セクション A. 6.900m B. 1 2 SP-2599 1 SP-2600</p> <p>SP-2599 セクション A. 6.900m B. 1 1 SP-2599</p> <p>SP-2599-2600 セクション A. 6.900m B. 1 2 SP-2599 1 SP-2600</p> <p>SP-2599 セクション A. 6.900m B. 1 1 SP-2599</p> <p>SP-2599-2600 セクション A. 6.900m B. 1 2 SP-2599 1 SP-2600</p> <p>SP-2599 セクション A. 6.900m B. 1 1 SP-2599</p> <p>SP-2599-2600 セクション A. 6.900m B. 1 2 SP-2599 1 SP-2600</p> <p>SP-2599 セクション A. 6.900m B. 1 1 SP-2599</p> <p>SP-2599-2600 セクション A. 6.900m B. 1 2 SP-2599 1 SP-2600</p> <p>SP-2599 セクション A. 6.900m B. 1 1 SP-2599</p> <p>SP-2599-2600 セクション A. 6.900m B. 1 2 SP-2599 1 SP-2600</p> <p>SP-2599 セクション A. 6.900m B. 1 1 SP-2599</p> <p>SP-2599-2600 セクション A. 6.900m B. 1 2 SP-2599 1 SP-2600</p> <p>SP-2599 セクション A. 6.900m B. 1 1 SP-2599</p> <p>SP-2599-2600 セクション A. 6.900m B. 1 2 SP-2599 1 SP-2600</p> <p>SP-2599 セクション A. 6.900m B. 1 1 SP-2599</p> <p>SP-2599-2600 セクション A. 6.900m B. 1 2 SP-2599 1 SP-2600</p> <p>SP-2599 セクション A. 6.900m B. 1 1 SP-2599</p> <p>SP-2599-2600 セクション A. 6.900m B. 1 2 SP-2599 1 SP-2600</p> <p>SP-2599 セクション A. 6.900m B. 1 1 SP-2599</p> <p>SP-2599-2600 セクション A. 6.900m B. 1 2 SP-2599 1 SP-2600</p> <p>SP-2599 セクション A. 6.900m B. 1 1 SP-2599</p> <p>SP-2599-2600 セクション A. 6.900m B. 1 2 SP-2599 1 SP-2600</p> <p>SP-2599 セクション A. 6.900m B. 1 1 SP-2599</p> <p>SP-2599-2600 セクション A. 6.900m B. 1 2 SP-2599 1 SP-2600</p> <p>SP-2599 セクション A. 6.900m B. 1 1 SP-2599</p> <p>SP-2599-2600 セクション A. 6.900m B. 1 2 SP-2599 1 SP-2600</p> <p>SP-2599 セクション A. 6.900m B. 1 1 SP-2599</p> <p>SP-2599-2600 セクション A. 6.900m B. 1 2 SP-2599 1 SP-2600</p> <p>SP-2599 セクション A. 6.900m B. 1 1 SP-2599</p> <p>SP-2599-2600 セクション A. 6.900m B. 1 2 SP-2599 1 SP-2600</p> <p>SP-2599 セクション A. 6.900m B. 1 1 SP-2599</p> <p>SP-2599-2600 セクション A. 6.900m B. 1 2 SP-2599 1 SP-2600</p>
--	--

図 2-485 B-4 区 ピット-81

Ⅱ-4-B-4区



図 2-486 B-4 区 ピット -82



Ⅱ-4 B-4区

図 2-487 B-4 区 ビット-83

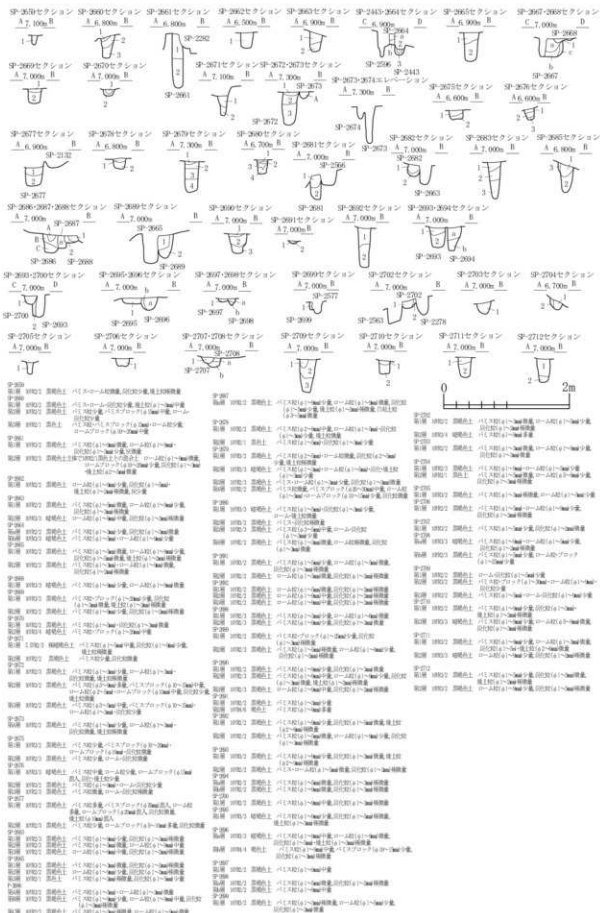
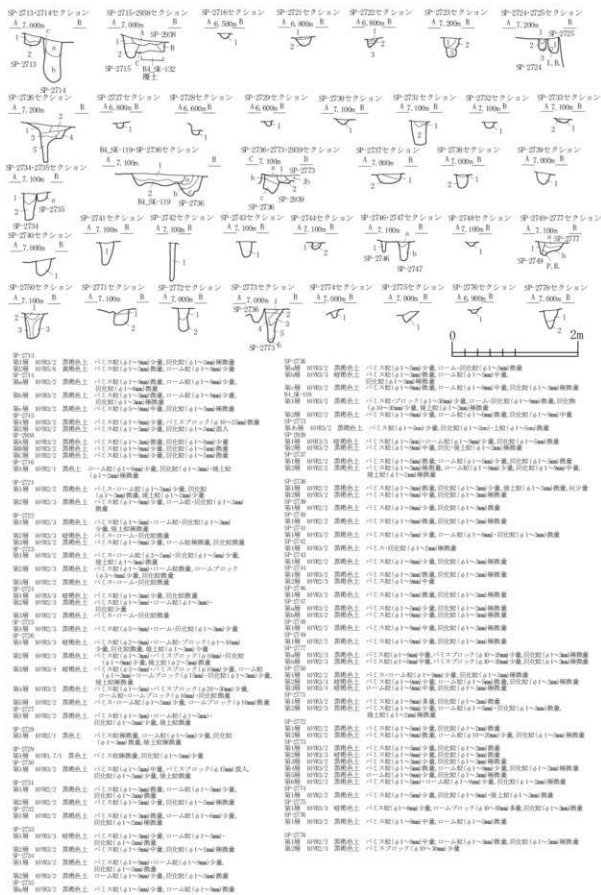

図 2-488 B-4区 ピット-84



図 2-489 B-4 区 ピット -85

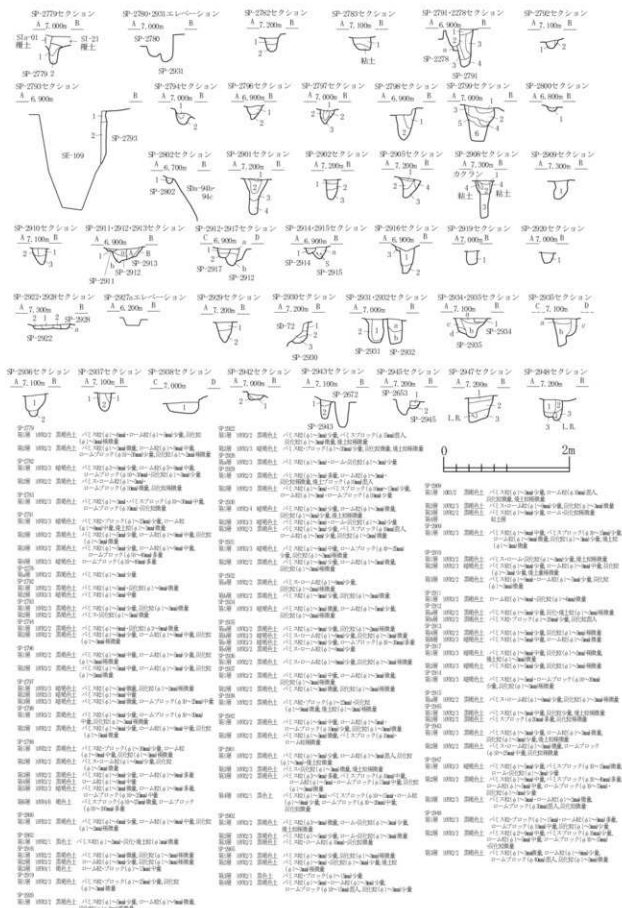

II-4B-4区

図 2-490 B-4 区 ビット -86

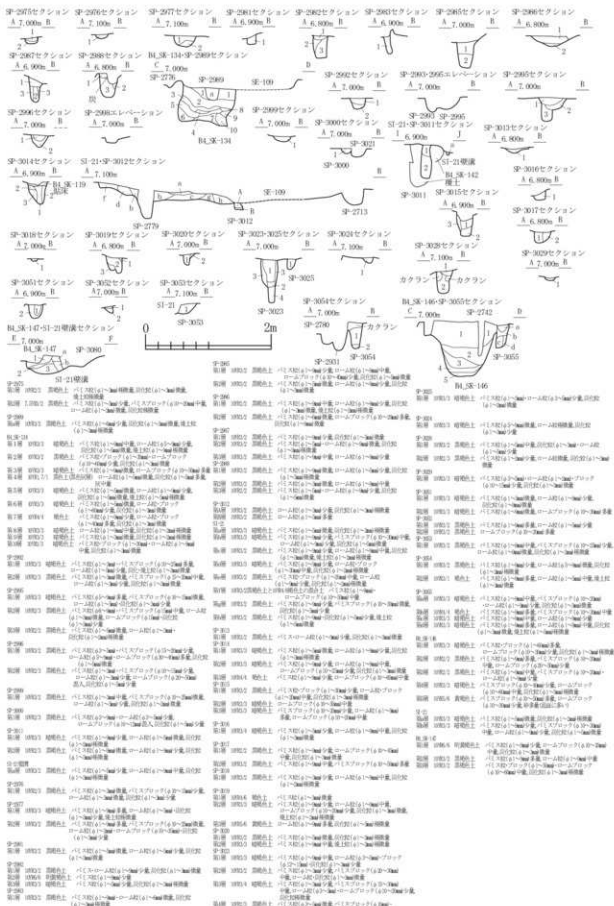
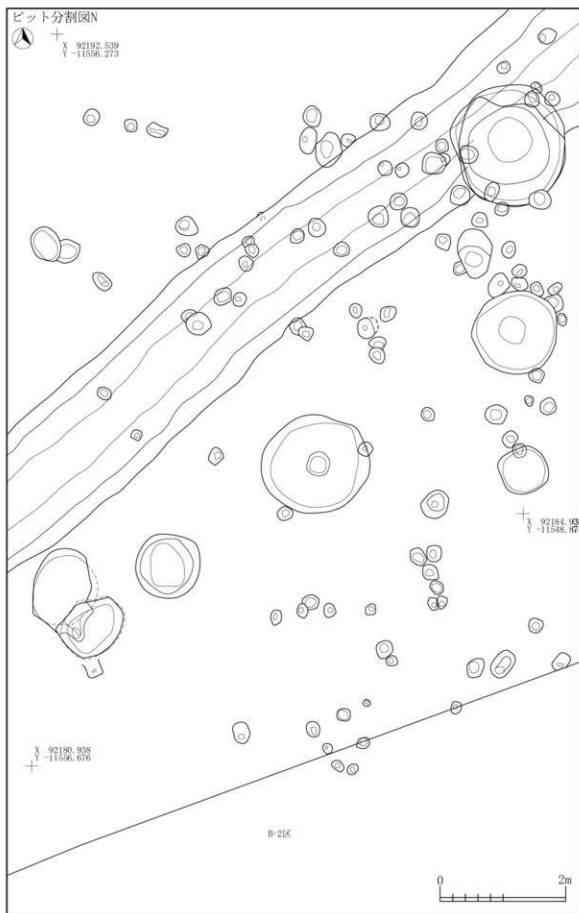

図 2-491 B-4 区 ビット -87



図 2-492 B-4 区 ビット -88

II-4-B区

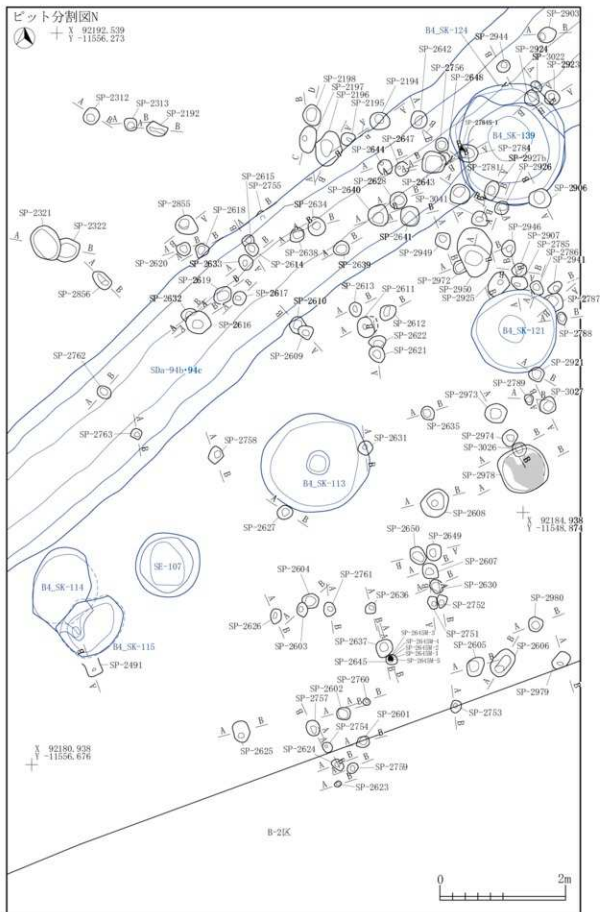



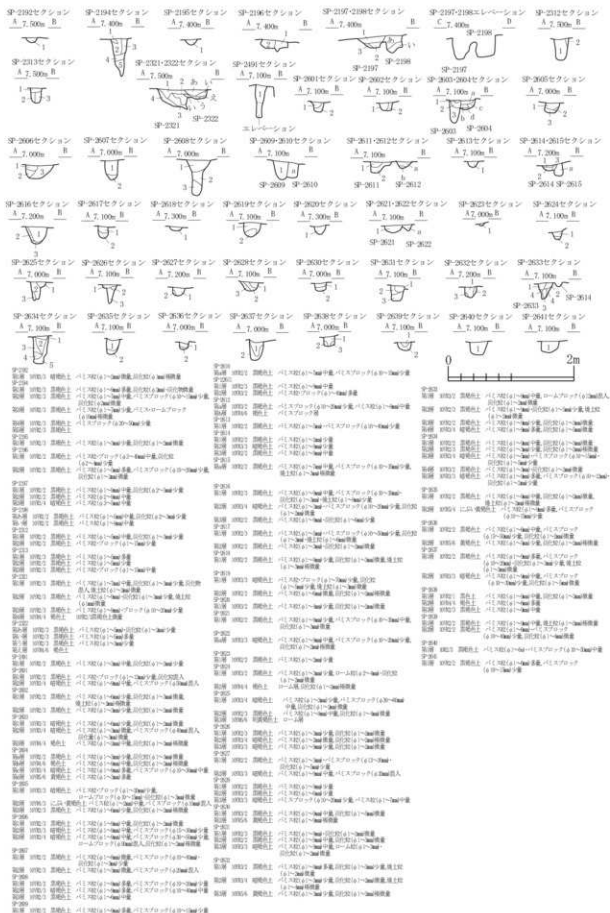

図 2-494 B-4 区 ビット-90



図 2-495 B-4 区 ピット-91



II-4-B-4区

図 2-496 B-4区 ピット-92

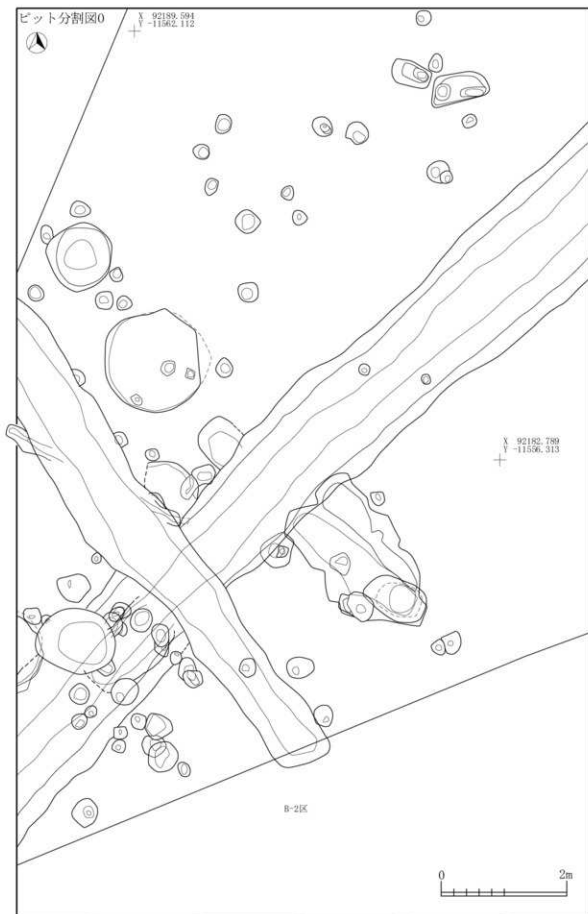
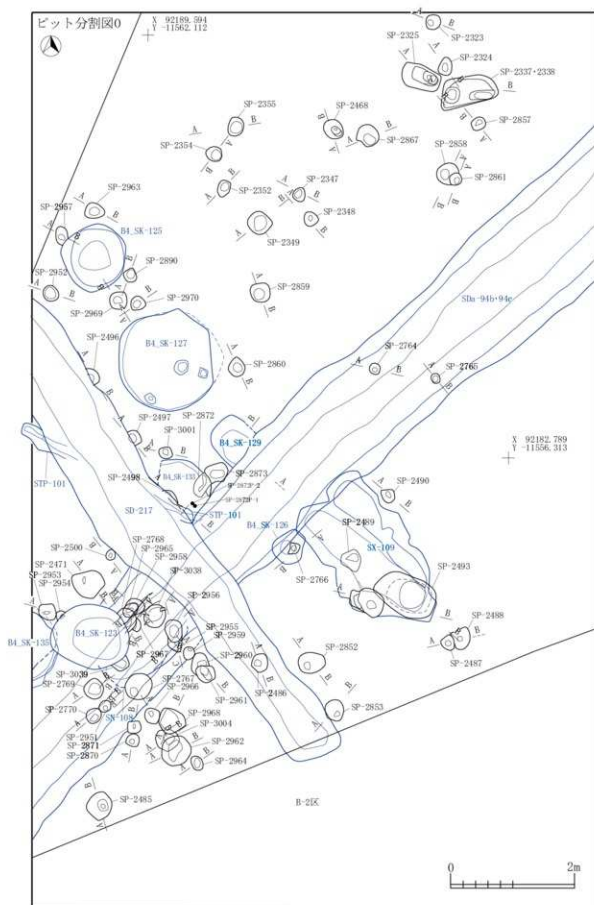

図 2-497 B-4 区 ビット-93



SP-2999	第1層 101K3/2 黒褐色土	バミス粒(φ1~4mm)少量
第2層 101K3/2 黒褐色土	バミス粒(φ1~4mm)少量, ロームブロック(φ10~10mm)中量	
SP-2992	第1層 101K3/2 黒褐色土	バミス粒(φ1~7mm)少量, 炭化粒(φ1~9mm)中量
第2層 101K3/2 黒褐色土	バミス粒(φ1~6mm)少量, バミスブロック(φ10~25mm)中量	
SP-2993	第1層 101K3/2 黒褐色土	バミス粒(φ1~9mm)中量, バミスブロック(φ10~50mm)多量
SP-2954	第1層 101K3/2 黒褐色土	バミス粒(φ1~9mm)少量, ローム粒(φ1~9mm)微量, 炭化粒(φ1~3mm)少量
SP-2956	第1層 101K3/4 暗褐色土	バミス粒(φ1~3mm)少量, 炭化粒(φ1~2mm)少量
第2層 101K3/2 黒褐色土	バミス粒(φ2~3mm)少量, ローム粒(φ2~10mm), 焼土粒(φ2~2mm)微量, バミスブロック(φ1~3mm)微量	
第3層 101K3/2 黒褐色土	バミス粒(φ1~3mm)少量, 炭化粒(φ1~2mm)少量, バミスブロック(φ10~20mm)少量, ロームブロック(φ20~30mm)少量	
SP-2957	第1層 101K3/2 黒褐色土	バミス粒(φ1~6mm)少量
第2層 101K3/2 暗褐色土	バミス粒(φ1~2mm)少量, 炭化粒(φ1~2mm)少量, 焼土粒(φ1~2mm)少量, バミスブロック(φ10~20mm)少量, ロームブロック(φ20~30mm)少量	
第3層 101K3/2 暗褐色土	バミス粒(φ1~2mm)少量, 炭化粒(φ1~2mm)少量, 焼土粒(φ1~2mm)少量, バミスブロック(φ10~20mm)少量, ロームブロック(φ20~30mm)少量	
SP-2955	第1層 101K3/2 暗褐色土	バミス粒(φ1~6mm)少量
第2層 101K3/2 暗褐色土	バミス粒(φ1~2mm)少量, 炭化粒(φ1~2mm)少量, 焼土粒(φ1~2mm)少量, バミスブロック(φ10~20mm)少量, ロームブロック(φ20~30mm)少量	
SP-2958	第1層 101K3/2 暗褐色土	バミス粒(φ1~6mm)少量
第2層 101K3/2 暗褐色土	バミス粒(φ1~2mm)少量, 炭化粒(φ1~2mm)少量, 焼土粒(φ1~2mm)少量, バミスブロック(φ10~20mm)少量, ロームブロック(φ20~30mm)少量	
SP-2959	第1層 101K3/2 暗褐色土	バミス粒(φ1~3mm)少量, 炭化粒(φ1~2mm)微量
第2層 101K3/2 暗褐色土	バミス粒(φ1~3mm)少量, 炭化粒(φ1~2mm)微量	
SP-2960	第1層 101K3/4 暗褐色土	バミス粒(φ1~9mm)中量, バミスブロック(φ10~50mm)多量, ロームブロック(φ20~30mm)少量
第2層 101K3/2 暗褐色土	バミス粒(φ1~3mm)少量, バミスブロック(φ10~20mm)少量, ロームブロック(φ20~30mm)少量	
第3層 101K3/4 暗褐色土	バミス粒(φ1~9mm)少量, ロームブロック(φ10~60mm)中量	
SP-2961	第1層 101K3/2 暗褐色土	バミス粒(φ1~9mm)中量, バミスブロック(φ10~20mm), ローム粒(φ2~6mm)微量
第2層 101K3/2 暗褐色土	バミス粒(φ1~9mm)中量, バミスブロック(φ10~20mm)少量, ロームブロック(φ30mm)混入	
第3層 101K3/4 暗褐色土	バミス粒(φ1~9mm)多量, バミスブロック(φ10~30mm)中量	

SP-2964	第1層 101K3/2 暗褐色土	バミス粒(φ1~2mm)中量, 炭化粒(φ1~5mm)少量
SP-2965	第1層 101K3/2 暗褐色土	バミス粒(φ1~9mm)少量, 炭化粒(φ1~5mm)少量, 焼土粒(φ1~9mm)少量
第2層 101K3/2 暗褐色土	バミス粒(φ1~9mm)少量, ロームブロック(φ10~30mm)中量, 炭化粒(φ2~5mm)微量	
SP-2966	第1層 101K3/2 暗褐色土	バミス粒(φ1~9mm)少量, 炭化粒(φ1~6mm)少量
第2層 101K3/2 暗褐色土	バミス粒(φ1~9mm)少量, バミスブロック(φ10~20mm)中量, 炭化粒(φ1~3mm)微量	
SP-2967	第1層 101K3/2 暗褐色土	バミス, 炭化, 焼土粒(φ1~2mm)微量
第2層 101K3/2 暗褐色土	バミス粒(φ1~6mm)少量, バミスブロック(φ20mm)混入, 炭化粒(φ1~9mm)微量, 焼土粒(φ1~2mm)少量	
SP-2969	第1層 101K3/2 暗褐色土	バミス, 炭化, 焼土粒(φ1~2mm)微量
第2層 101K3/2 暗褐色土	バミス粒(φ1~9mm)多量, バミスブロック(φ10~40mm)中量, 炭化, 焼土粒(φ1~2mm)微量	
SP-2969	第1層 101K3/4 暗褐色土	バミス粒(φ1~9mm)少量, ローム粒(φ1~6mm)中量, ロームブロック(φ10~20mm)少量
第2層 101K3/4 暗褐色土	バミス粒(φ1~9mm)少量, ロームブロック(φ10~20mm)少量	
SP-2970	第1層 101K3/2 暗褐色土	バミス粒(φ1~9mm)少量, 炭化粒(φ2~5mm)少量
SP-3001	第1層 101K3/2 暗褐色土	バミス粒(φ1~2mm), バミスブロック(φ10~15mm)少量
SP-3004	第1層 101K3/2 暗褐色土	バミス粒(φ1~9mm)中量, バミスブロック(φ10~60mm), ロームブロック(φ30~60mm)少量, 炭化粒(φ1~2mm)微量
第2層 101K3/4 暗褐色土	バミス粒(φ1~9mm)中量, ロームブロック(φ60mm)混入	
SP-3003	第1層 101K3/2 暗褐色土	バミス粒(φ1~9mm)多量, ロームブロック(φ10~60mm)少量, 炭化粒(φ2~3mm)微量
SP-3003	第1層 101K3/2 暗褐色土	バミス粒(φ1~2mm)少量, バミスブロック(φ10~15mm)微量, ローム粒(φ2~9mm), 炭化粒(φ1~9mm)少量
第2層 101K3/2 暗褐色土	バミス粒(φ5~9mm)微量, 焼土粒(φ5~9mm)微量	
第3層 101K3/1 暗褐色土	バミス粒(φ1~2mm)少量, 炭化粒(φ1~2mm)微量	
第4層 101K3/2 暗褐色土	バミス粒(φ2~9mm)微量, ロームブロック(φ30mm)混入, 炭化粒(φ1~2mm)微量	

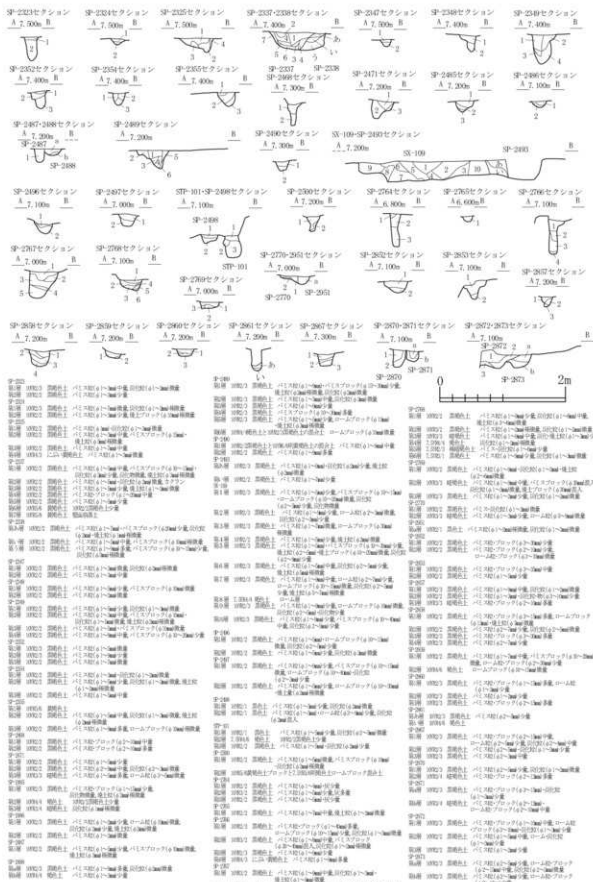
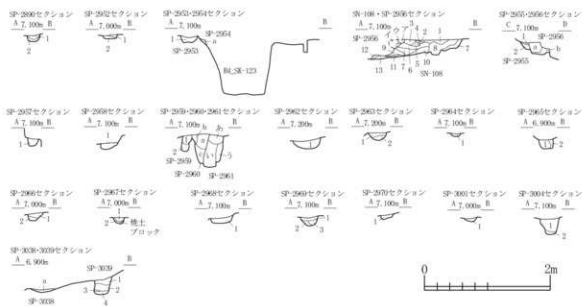
図 2-498 B-4 区 ピット-94



図 2-499 B-4 区 ビット -95



図 2-500 B-4 区 ビット -96



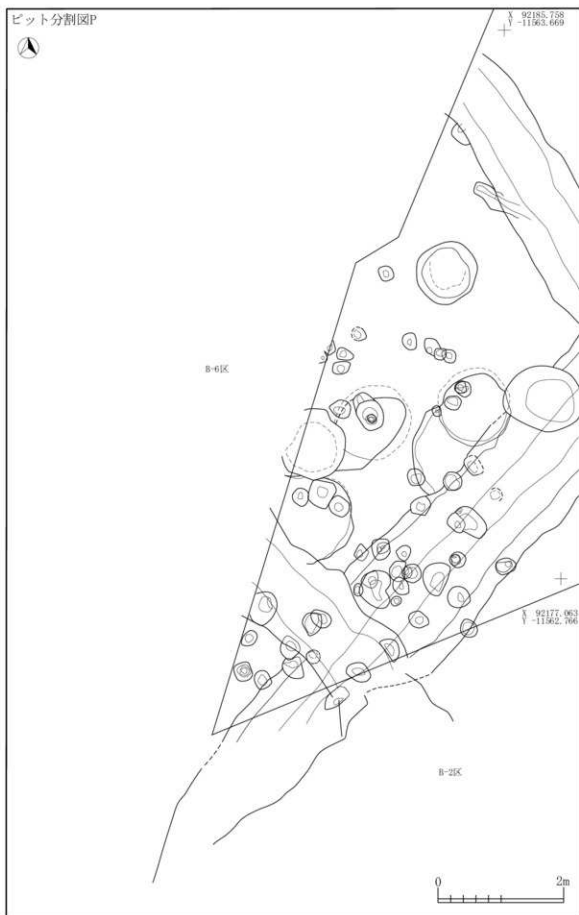

図 2-501 B-4 区 ビット -97

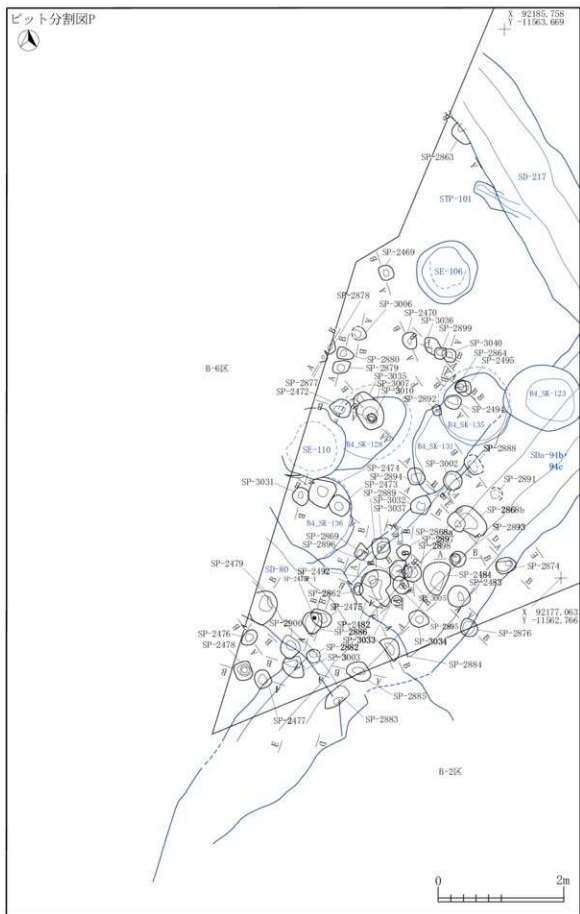
Ⅱ-4-B-4区



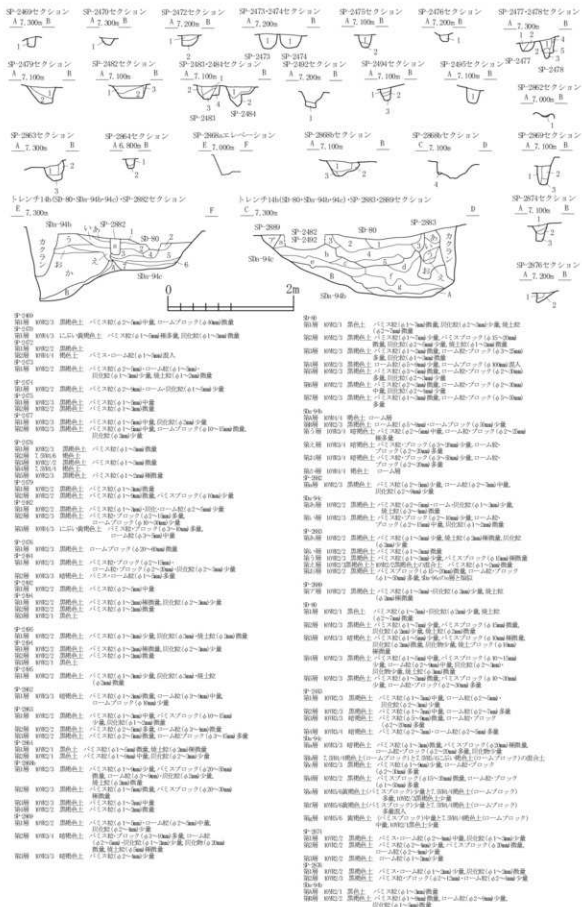

5. B-5区



図 2-504 新田(1)遺跡 B-5区遺構配置図(S=1/150)

SI-0001



図2-505 B-5区 竪穴住居跡-1

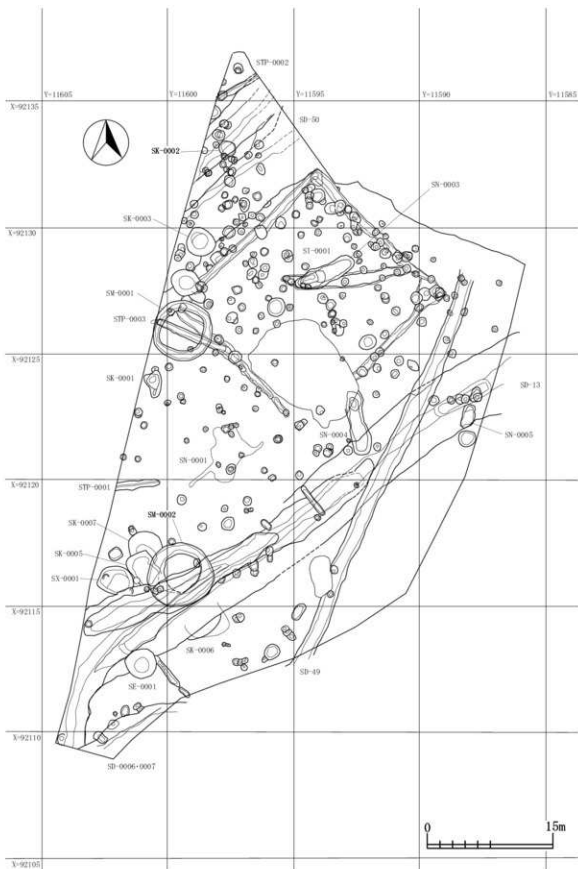

図 2-506 B-5 区 竪穴住居跡-2

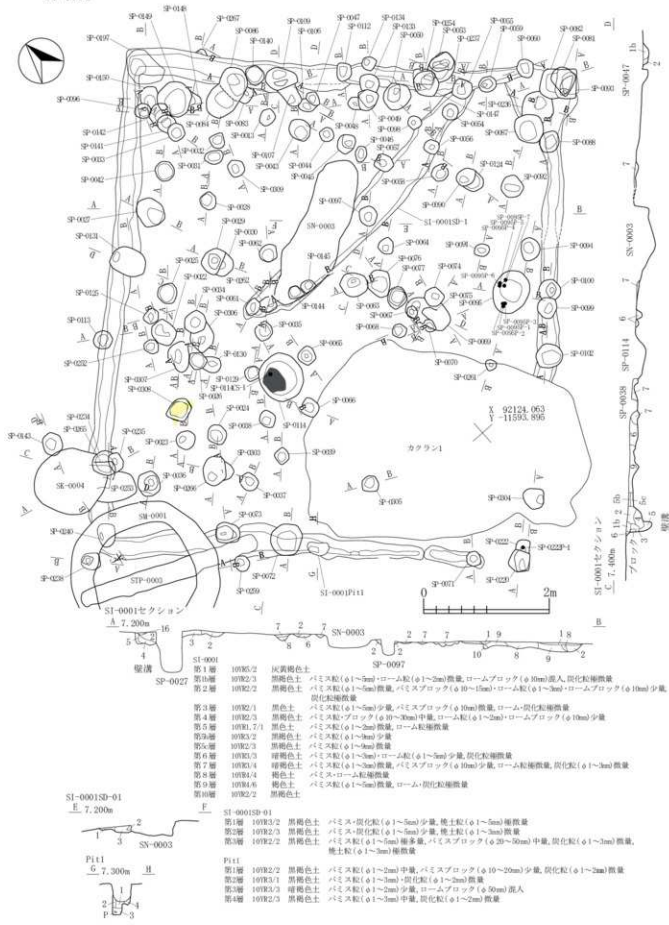

図 2-507 B-5 区 竪穴住居跡 -3

Ⅱ-5-B-5区

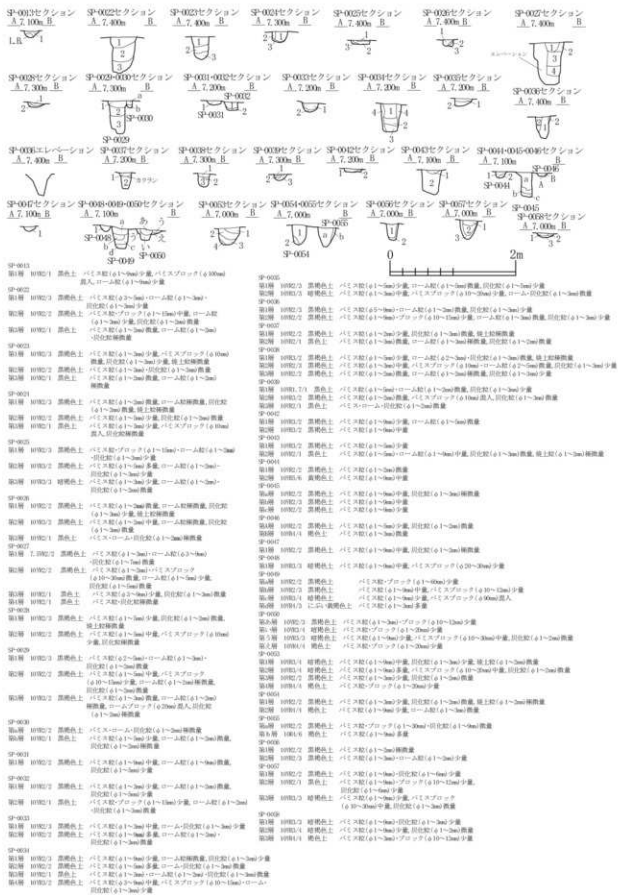



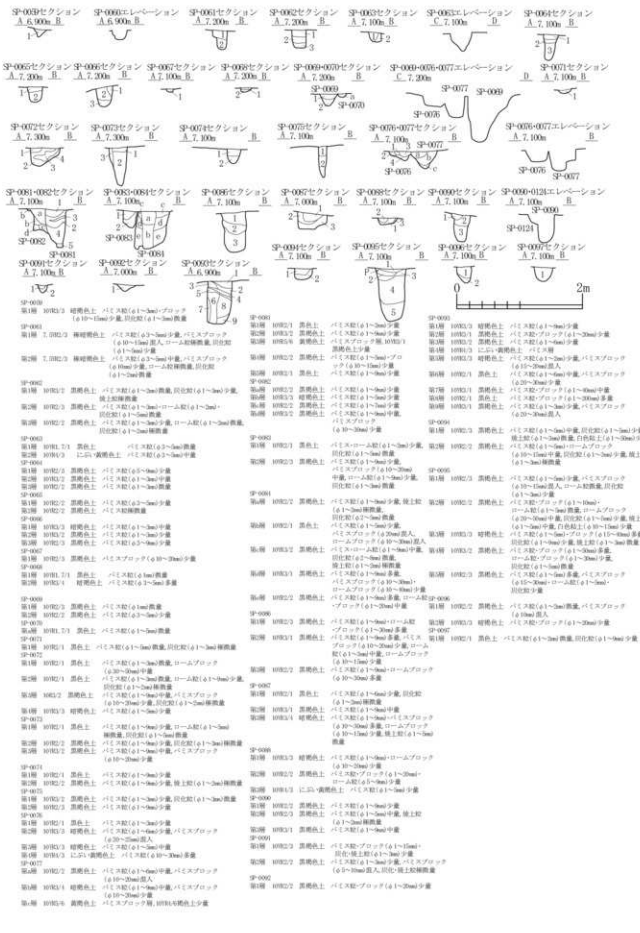
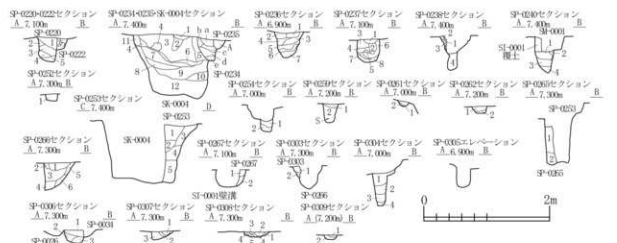

SP-0220 A 7.100m B SP-0220 3 4 5 6 7 8 9 10 11 12	SP-0234-0235-38-0004セクション A 7.400m B 1 2 3 4 5 6 7 8 9 10 11 12	SP-0236セクション A 6.900m B 1 2 3 4 5 6 7	SP-0237セクション A 7.100m B 1 2 3 4 5 6 7	SP-0238セクション A 7.400m B 1 2 3 4 5 6 7	SP-0300セクション A 7.400m B 1 2 3 4
SP-0252セクション A 7.300m B 1 2 3 4 5 6 7 8 9 10 11 12	SP-0254セクション A 7.000m B 1 2 3 4 5 6 7	SP-0259セクション A 7.200m B 1 2 3 4 5 6 7	SP-0301セクション A 7.700m B 1 2 3 4 5 6 7	SP-0302セクション A 7.200m B 1 2 3 4 5 6 7	SP-0305セクション A 7.300m B 1 2 3 4
SP-0266セクション A 7.300m B 1 2 3 4 5 6 7 8 9 10 11 12	SP-0307セクション A 7.100m B 1 2 3 4 5 6 7	SP-0308セクション A 7.400m B 1 2 3 4 5 6 7	SP-0309セクション A 7.000m B 1 2 3 4 5 6 7	SP-0305ニレレーション A 6.900m B 1 2 3 4	SP-0305 1 2 3 4
SP-0306セクション A 7.300m B 1 2 3 4 5 6 7 8 9 10 11 12	SP-0309セクション A 7.300m B 1 2 3 4 5 6 7	SP-0308セクション A 7.300m B 1 2 3 4 5 6 7	SP-0309セクション A 7.200m B 1 2 3 4 5 6 7		

II-5-B-5区

図 2-509 B-5 区 竪穴住居跡-5



図 2-510 B-5区 土坑-1

I-5-B-5区

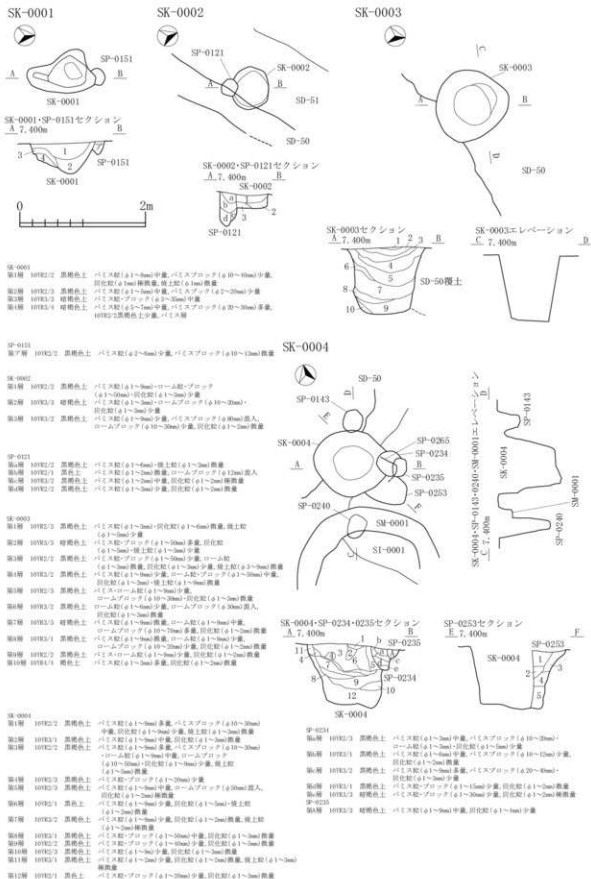

図 2-511 B-5 区 土坑-2

SK-0005炭・焼土混じり炭範囲



SK-0005・0006遺物位置図

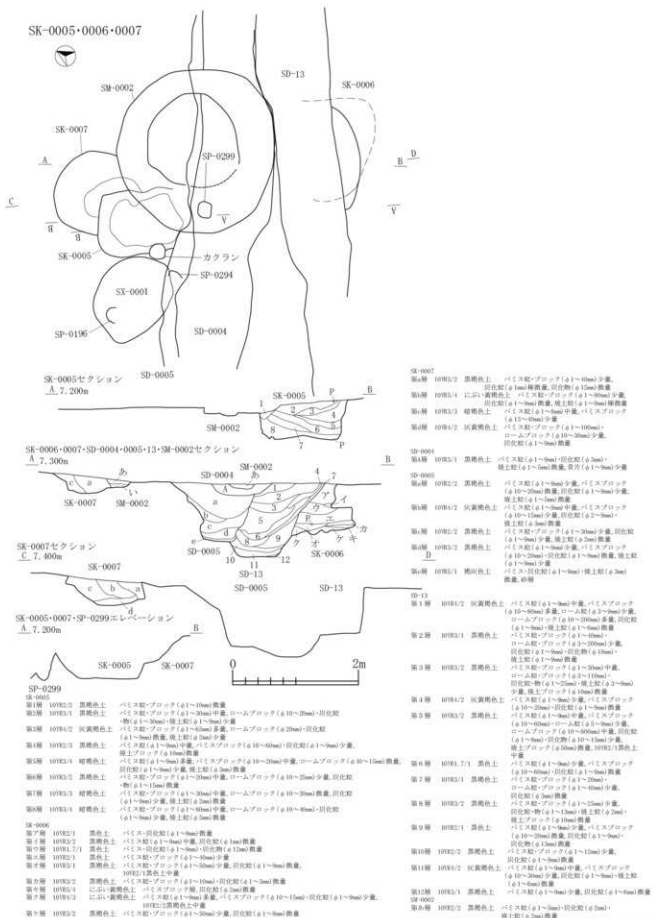
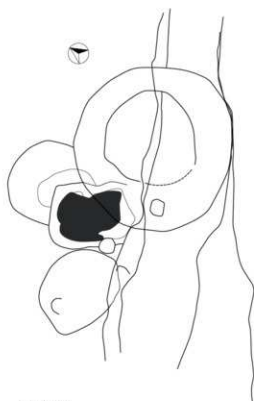
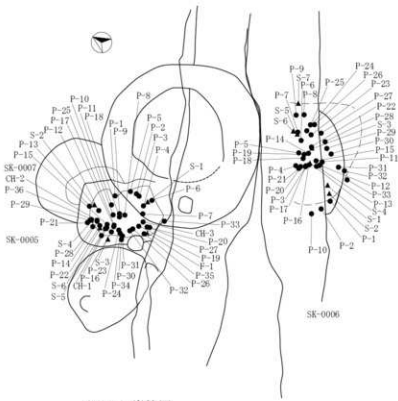

SE-0001

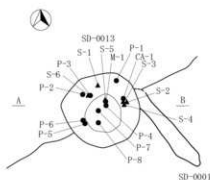

SE-0001炭範囲

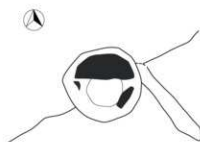

SE-0001-SD-0001セクション

A 7.100m B

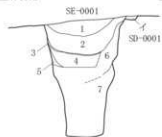

SE-0001

- |     |           |        |   |
|-----|-----------|--------|---|
| 第1層 | 10YR3/2   | 黒褐色土   | パミス粒(φ1~5mm)少量,パミスブロック(φ10~20mm)微量                        |
| 第2層 | 10YR2/3   | 黒褐色土   | パミス粒(φ1~5mm)・パミスブロック(φ15mm)微量,炭化粒(φ1~2mm)少量,焼土粒(φ1~3mm)微量 |
| 第3層 | 10YR1.7/1 | 黒色土    | パミス粒(φ3mm)微量,炭化物層   |
| 第4層 | 10YR2/2   | 黒褐色土   | パミス粒(φ1~5mm)・パミスブロック(φ10~30mm)少量,炭化粒(φ2mm)微量              |
| 第5層 | 10YR5/4   | 灰・黄褐色土 | パミス粒・ブロック(φ1~100mm)多量,炭化粒(φ1~3mm)少量                       |
| 第6層 | 10YR3/1   | 黒褐色土   | パミス粒(φ1~5mm)・炭化・焼土粒(φ1~3mm)少量                             |
| 第7層 | 10YR5/4   | 灰・黄褐色土 | パミスブロック(φ130mm)多量,パミスブロック層                                |

SD-0001

- |     |         |       |   |
|-----|---------|-------|---|
| 第7層 | 10YR2/2 | 黒褐色土  | パミス粒(φ1~3mm)・炭化粒(φ1~2mm)・焼土粒(φ1mm)微量        |
| 第4層 | 10YR4/2 | 灰黄褐色土 | パミス粒(φ1~5mm)少量,ロームブロック(φ30mm)・炭化粒(φ1~3mm)微量 |

図 2-512 B-5 区 土坑 -3, 井戸跡

II-5-B-5区

STP-0001

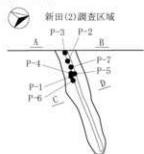

STP-0001セクション1



STP-0001セクション2



- STP-0001
- 第1層 10YR2/3 黒褐色土 バミス粒(φ1~5mm)、焼土粒(φ3mm)少量
  - 第2層 10YR3/2 黒褐色土 バミス粒/ブロック(φ1~15mm)、炭化粒(φ1~9mm)少量
  - 第3層 10YR2/3 黒褐色土 バミス粒(φ1~9mm)少量、バミスブロック(φ10~12mm)少量、炭化粒(φ1~9mm)少量
  - 第4層 10YR2/2 黒褐色土 バミス粒(φ1~9mm)少量、バミスブロック(φ10~30mm)、炭化粒(φ1~5mm)少量
  - 第5層 10YR3/1 黒褐色土 バミス粒(φ1~9mm)少量、炭化粒(φ1~9mm)極微量
  - 第6層 10YR3/2 黒褐色土 バミス粒(φ1~9mm)少量、バミスブロック(φ10~20mm)少量
  - 第7層 10YR3/2 黒褐色土 バミス粒(φ1~9mm)少量、炭化粒(φ1~9mm)極微量
  - 第8層 10YR3/2 黒褐色土 バミス粒(φ1~9mm)少量、バミスブロック(φ10~30mm)少量、炭化粒(φ1~9mm)少量

STP-0002

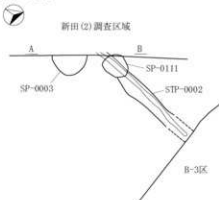

STP-0002-SP-0003-0110セクション

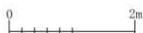
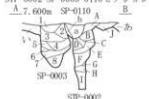

- STP-0002
- 第A層 10YR2/3 黒褐色土 バミス粒(φ1~3mm)少量、焼土粒(φ3mm)少量
  - 第B層 10YR2/2 黒褐色土 バミス粒(φ1~5mm)中量、バミスブロック(φ10~15mm)少量
  - 第C層 10YR2/1 黒色土 バミス粒(φ1~5mm)少量、バミスブロック(φ10~15mm)中量
  - 第D層 10YR2/1 黒色土 バミス粒(φ1~5mm)中量
  - 第E層 10YR2/2 黒褐色土 バミス粒(φ1~9mm)少量、バミスブロック(φ10~30mm)少量
  - 第F層 10YR2/1 黒色土 バミス粒(φ3~5mm)中量
  - 第G層 10YR1.7/1 黒色土 バミスブロック(φ10~15mm)少量
  - 第H層 10YR2/2 黒褐色土 バミス粒(φ1~5mm)少量
  - 第I層 10YR2/1 黒色土 バミス粒(φ1~5mm)少量、バミスブロック(φ10~15mm)少量
  - 第J層 7.5YR2/2 黒褐色土 バミス粒(φ5mm)少量(カクラン)
  - 第K層 10YR4/3 に近い黄褐色土 バミス粒(φ1~9mm)極多量

- SP-0003
- 第1層 10YR2/3 黒褐色土 バミス粒(φ1~3mm)中量、焼土粒(φ5mm)少量
  - 第2層 10YR3/2 黒褐色土 バミス粒(φ1~3mm)中量、バミスブロック(φ10mm)、焼土粒(φ3~5mm)少量
  - 第3層 10YR3/1 黒褐色土 バミス粒(φ1~5mm)少量、ローム粒(φ3~5mm)中量
  - 第4層 10YR3/2 黒褐色土 ローム粒(φ5~9mm)少量、ロームブロック(φ20~30mm)少量、焼土粒(φ5mm)極微量
  - 第5層 10YR2/1 黒色土 ローム粒(φ3~5mm)少量、焼土粒(φ3~5mm)少量
  - 第6層 10YR6/4 に近い黄褐色土 ロームブロック少量
  - 第7層 10YR2/2 黒褐色土 ローム粒(φ3~5mm)少量
  - 第8層 10YR2/1 黒色土 ロームブロック(φ30mm)極微量

- SP-0110
- 第6層 10YR3/2 黒褐色土 バミス粒(φ3~5mm)少量、焼土粒(φ5mm)少量
  - 第8層 10YR2/1 黒色土 バミス粒(φ3~5mm)少量

STP-0003

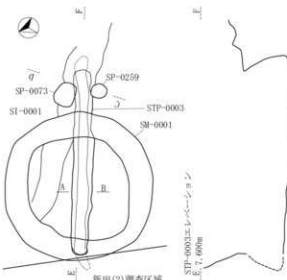

STP-0003セクションA



STP-0003セクションB



STP-0003

- 第1層 10YR2/1 黒褐色土 バミス粒(φ1~4mm)少量
- 第2層 10YR3/1 黒褐色土 バミス粒(φ1~2mm)少量
- 第3層 10YR2/1 黒色土 バミス粒(φ1~2mm)少量
- 第4層 10YR3/2 黒褐色土 バミス粒(φ1~3mm)少量
- 第5層 10YR2/1 黒色土 バミス粒(φ1~9mm)少量

- 第6層 10YR3/2 黒褐色土 バミス粒(φ1~9mm)中量
- 第7層 10YR2/1 黒色土 バミス粒(φ1~7mm)少量
- 第8層 10YR4/4 褐色土 バミス粒/ブロック(φ1~30mm)少量、バミス粒
- 第9層 10YR3/1 黒褐色土 バミス粒(φ1~5mm)少量

図 2-513 B-5区 溝状土坑

II-5 B-5区

SM-0001

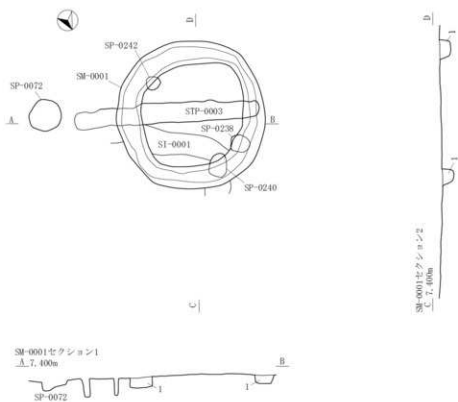

SM-0001  
第1層 10F02/3 黒褐色土 パミス粒(φ1~3mm)少量、炭化・焼土粒(φ1~3mm)微量

SM-0001遺物出土位置図



図 2-514 B-5区 円形周溝状遺構 -1

SM-0002

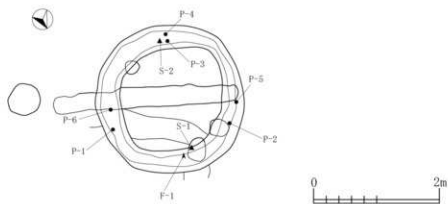
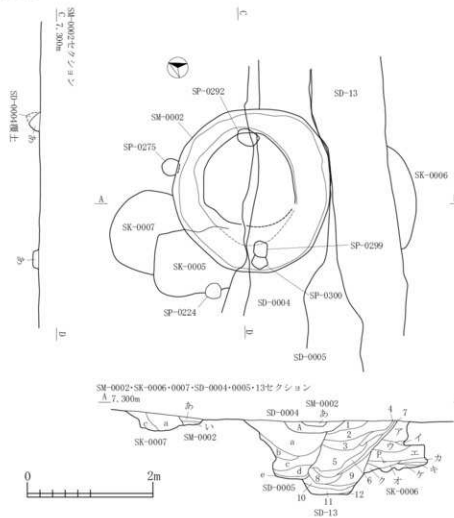

- SM-0002  
第3層 10192/2 黒褐色土 バニス灰(φ1~5cm)・硝子・焼土層(φ2.5cm)散見  
第11層 10192/1 黒色土 バニス灰(φ1~5cm)・バニスブロッコ(φ12~15cm)少量、硝子・焼土層(φ1cm)散見
- SK-0006  
第3層 10192/1 黒色土 バニス・硝子層(φ1~5cm)散見  
第4層 10192/2 黒褐色土 バニス灰(φ1~5cm)中量、硝子層(φ1cm)散見  
第5層 10192/3 黒色土 バニス・硝子層(φ1~5cm)少量、硝子層(φ1.5cm)散見  
第6層 10192/4 黒色土 バニス灰・ブロッコ(φ1~5cm)少量、硝子層(φ1~5cm)散見  
第7層 10192/5 黒褐色土 (φ1~5cm)散見、10192/1黒色土中量  
第8層 10192/6 黒褐色土 バニス灰・ブロッコ(φ1~5cm)・硝子層(φ1~3cm)散見  
第9層 10192/4 じょうり黄褐色土 じょうり黄褐色土、硝子層(φ2cm)散見  
第10層 10191/3 じょうり黄褐色土 バニス灰(φ1~5cm)少量、バニスブロッコ(φ10~15cm)・硝子層(φ1~5cm)少量、10192/5黒褐色土少量  
第11層 10192/2 黒褐色土 バニス灰・ブロッコ(φ1~5cm)少量、硝子層(φ1~5cm)散見  
SK-0007  
第3層 10193/1 黒褐色土 バニス灰・ブロッコ(φ1~10cm)少量、硝子層(φ1cm)・焼土層、硝子層(φ1.5cm)散見  
第4層 10193/1 じょうり黄褐色土 バニス灰・ブロッコ(φ1~10cm)少量、硝子層(φ1~5cm)散見、硝子層(φ1~5cm)少量、10193/2黒褐色土少量  
第5層 10193/3 黒褐色土 バニス灰(φ1~5cm)中量、バニスブロッコ(φ13~10cm)少量  
第6層 10193/2 灰黄褐色土 バニス灰・ブロッコ(φ1~10cm)・ローム・硝子層(φ10~20cm)少量、硝子層(φ1~5cm)散見

- SD-13  
第3層 10193/2 灰黄褐色土 バニス灰(φ1~5cm)中量、バニスブロッコ(φ10~50cm)少量、ローム層(φ1~5cm)少量、ロームブロッコ(φ10~20cm)少量、硝子層(φ1~5cm)・硝子層(φ1~5cm)散見  
第4層 10193/1 黒褐色土 バニス灰・ブロッコ(φ1~10cm)少量、硝子層(φ3~20cm)少量、硝子層(φ1~5cm)・硝子層(φ10cm)・硝子層(φ3~20cm)少量、硝子層(φ1~5cm)・硝子層(φ10cm)・硝子層(φ3~10cm)・硝子層(φ1~25cm)・硝子層(φ3~5cm)少量、硝子層(φ10cm)散見  
第5層 10193/2 黒褐色土 バニス灰(φ1~5cm)少量、バニスブロッコ(φ10~25cm)散見、硝子層(φ1~5cm)散見  
第6層 10193/2 黒褐色土 バニス灰(φ1~5cm)中量、バニスブロッコ(φ10~40cm)・硝子層(φ1~5cm)・硝子層(φ10cm)少量、ロームブロッコ(φ10~40cm)中量、硝子層(φ1~5cm)少量、硝子層(φ50cm)散見  
第7層 10193/1 黒色土 バニス灰(φ1~5cm)少量、バニスブロッコ(φ10~40cm)・硝子層(φ1~5cm)散見  
第8層 10193/1 黒褐色土 バニス灰・ブロッコ(φ1~25cm)少量、硝子層・ブロッコ(φ1~15cm)少量、硝子層、硝子層(φ3cm)散見  
第9層 10193/2 黒褐色土 バニス灰・ブロッコ(φ1~25cm)少量、硝子層・硝子層(φ1~15cm)・硝子層(φ3cm)・硝子層(φ15cm)散見  
第10層 10192/1 黒色土 バニス灰(φ1~5cm)少量、バニスブロッコ(φ10~25cm)散見、硝子層(φ1~5cm)・硝子層(φ5cm)散見  
第11層 10193/2 黒褐色土 バニス灰・ブロッコ(φ1~10cm)少量、硝子層(φ1~5cm)散見  
第12層 10193/1 黒褐色土 バニス灰(φ1~5cm)・硝子層(φ1~5cm)少量、硝子層(φ1~5cm)散見

- SD-004  
第3層 10193/1 黒褐色土 バニス灰(φ1~5cm)・硝子層(φ3cm)・硝子層(φ1~5cm)少量、硝子(φ1~5cm)少量
- SD-005  
第3層 10192/2 黒褐色土 バニス灰(φ1~5cm)少量、バニスブロッコ(φ10~25cm)散見、硝子層(φ1~5cm)少量、硝子層(φ1~5cm)散見  
第4層 10193/2 灰黄褐色土 バニス灰(φ1~5cm)中量、バニスブロッコ(φ10~15cm)少量、硝子層(φ3~5cm)・硝子層(φ3cm)散見  
第5層 10192/2 黒褐色土 バニス灰・ブロッコ(φ1~20cm)・硝子層(φ1~5cm)少量、硝子層(φ2cm)散見  
第6層 10193/2 黒褐色土 バニス灰(φ1~5cm)少量、バニスブロッコ(φ10~20cm)・硝子層(φ1~5cm)散見、硝子層(φ1~5cm)少量  
第7層 10193/1 黒褐色土 バニス灰・硝子層(φ1~5cm)・硝子層(φ3cm)散見、硝子層

図 2-515 B-5 区 円形周溝状遺構 - 2

Ⅱ-5 B-5区

SN-0001焼土範囲

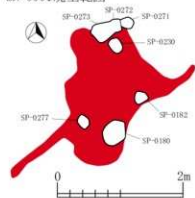

層	土質	構成
SN-0003 第1層	10YR2/3 暗褐色土	パミス・炭化・焼土粒(φ1~3mm)微量
第2層	10YR2/2 暗褐色土	パミス粒(φ1~2mm)・パミスブロック(φ10mm)・炭化粒(φ1~2mm)少量, 焼土粒(φ1~5mm)微量
第3層	10YR2/3 暗褐色土	パミス粒(φ1~5mm)少量, 炭化粒(φ1~3mm)・焼土粒(φ1~5mm)微量, 焼土ブロック(φ50mm)混入
第4層	10YR2/2 暗褐色土	パミス粒(φ1~2mm)微量, 炭化粒(φ1~2mm)・焼土粒(φ1~5mm)少量, 焼土ブロック(φ10mm)微量
第5層	7.5YR2/1 棕色土	パミス粒微量, 炭化粒(φ1~2mm)微量, 焼土粒極微量
第6層	7.5YR2/2 暗褐色土	パミス粒極微量, 炭化・焼土粒(φ1~2mm)微量, 焼土ブロック(φ50mm)混入
第7層	7.5YR2/3 暗褐色土	パミス粒極微量, 炭化粒(φ1~2mm)・焼土粒(φ1~5mm)微量
第8層	7.5YR4/6 褐色土	パミス粒極微量, 炭化粒(φ1~5mm)・焼土粒(φ1~2mm)少量
第9層	7.5YR5/4 にごり褐色土	パミス粒極微量, 炭化粒(φ1~2mm)微量, 焼土粒極微量, 白色粘土多量
第10層	10YR2/3 暗褐色土	パミス・ローム粒(φ1~3mm)微量
第11層	10YR2/2 暗褐色土	炭化粒(φ1~9mm)極多量, 焼土粒(φ1~2mm)微量, パミス粒(φ1~3mm)少量, 炭化粒(φ1~3mm)少量, 焼土粒(φ1~9mm)中量, 焼土ブロック(φ10~30mm)・炭少量
第12層	7.5YR2/1 棕色土	パミス粒(φ1~5mm)微量, 炭化・焼土粒極微量
第13層	7.5YR2/3 暗褐色土	パミス粒(φ1~2mm)少量, 炭化粒(φ1~2mm)微量, 焼土粒(φ1~5mm)少量
第14層	10YR2/2 暗褐色土	パミス粒(φ1~5mm)多量, 炭化粒(φ1~2mm)少量, 焼土粒(φ1~5mm)微量
第15層	10YR2/3 暗褐色土	パミス粒(φ1~2mm)少量, パミスブロック(φ100mm)微量, 炭化粒(φ1~2mm)少量, 焼土粒極微量
第16層	7.5YR2/2 暗褐色土	パミス粒(φ1~5mm)・パミスブロック(φ50~100mm)少量, ローム粒(φ1~9mm)多量, ロームブロック(φ10~15mm)少量, 炭化粒極微量

SN-0003

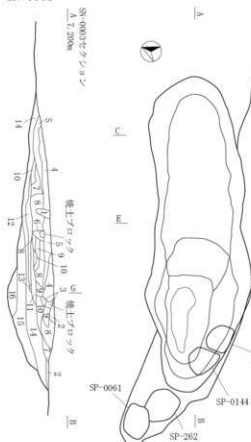

SI-0001PSP-01

SN-0003炭・焼土範囲 SN-0003遺物位置図

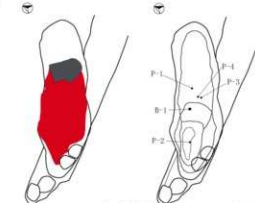

SN-0003炭範囲

SN-0003粘土範囲

SN-0003灰範囲

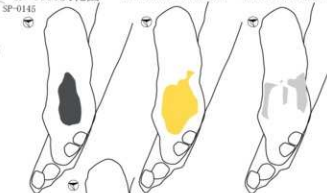

SN-0003焼土範囲



図 2-516 B-5 区 焼成関連遺構-1, カマド状遺構-1

I-5-B-5区



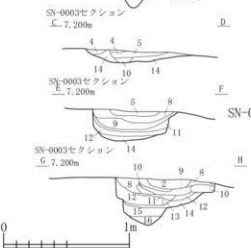

図 2-517 B-5 区 カマド状遺構-2

II-5 B-5区

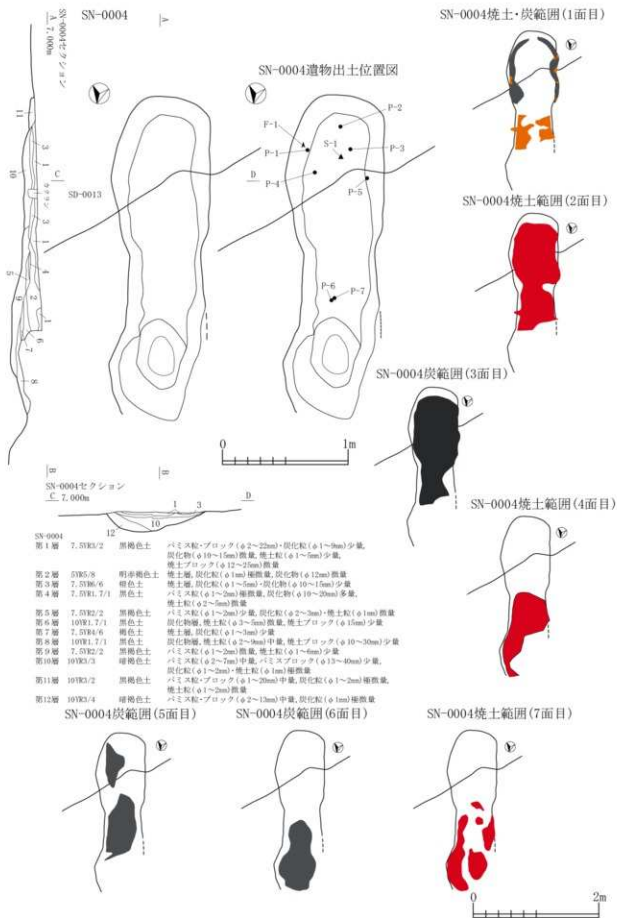
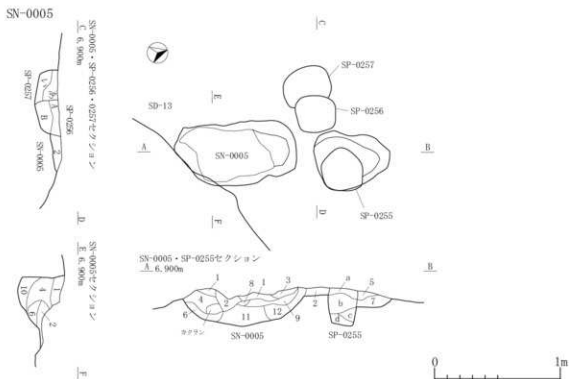

- SN-0005
- 第1層 K092/1 黒色土 炭化物質、パミス粒(φ1~5mm)、灰少量  
 第2層 K092/1 黒褐色土 パミス粒(φ1~4mm)、炭化粒(φ1~3mm)少量、焼土粒(φ1~2mm)種散見、(炭化)灰
- 第3層 K092/2 黒褐色土 パミス粒(φ1~4mm)、炭化粒(φ1~3mm)少量  
 第4層 K092/3 暗褐色土 パミス粒(φ1~4mm)中量、パミスブロック(φ10~20mm)少量  
 第5層 K092/1 黒褐色土 パミス粒(φ1~3mm)、ローム粒(φ1~4mm)少量  
 第6層 K092/2 黒褐色土 パミス粒(φ1~3mm)少量、炭化粒(φ1~2mm)種散見  
 第7層 K092/2 黒褐色土 パミス粒(φ1~3mm)中量、ローム粒(φ1~4mm)少量、ロームブロック(φ15~20mm)散見、焼土粒(φ1~3mm)、炭化粒(φ1~2mm)種散見
- 第8層 K092/3 黒色土 骨片散見  
 第9層 K092/2 黒褐色土 パミス粒(φ1~2mm)、骨片少量  
 第10層 K092/3 黒褐色土 パミス粒(φ1~4mm)中量  
 第11層 K092/1 黒褐色土 パミス粒(φ1~4mm)少量、パミスブロック(φ10~20mm)中量、ロームブロック(φ10~20mm)少量  
 第12層 K092/3 暗褐色土 パミス粒(φ1~5mm)少量、ローム粒(φ1~4mm)中量、ロームブロック(φ10~20mm)少量

- SP-0255
- 第層 K092/3 黒褐色土 パミスブロック(φ10~15mm)少量、パミス粒(φ1~4mm)中量、ローム粒(φ1~4mm)少量  
 第層 K092/2 黒褐色土 パミス粒(φ1~4mm)、Toxoid100少量  
 第層 K092/3 黒褐色土 パミス粒(φ1~5mm)中量  
 SP-0256 第層 K092/1 黒褐色土 パミス粒(φ1~3mm)少量  
 SP-0255 第層 K092/2 黒褐色土 パミス粒(φ1~5mm)少量  
 第層 K092/2 黒褐色土 パミス粒(φ1~4mm)、パミスブロック(φ10~20mm)少量  
 SP-0255 第層 K092/2 黒褐色土 パミス粒(φ1~4mm)少量  
 第層 K092/3 黒褐色土 パミス粒(φ1~5mm)少量

SN-0005炭・火山灰・硬化面範囲



SN-0005骨範囲



図 2-518 B-5区 焼成関連遺構-2

SX-0001

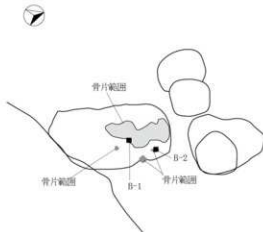
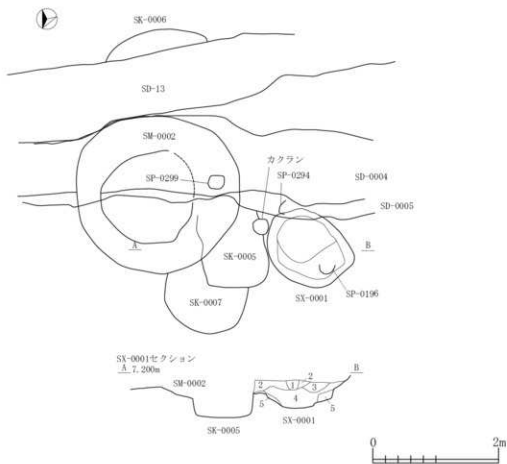

SX-0001

第1層 10YR4/2 灰黄褐色土

第2層 10YR5/2 灰黄褐色土

第3層 10YR3/2 黒褐色土

第4層 10YR5/3 にぶい黄褐色土

第5層 10YR6/6 明黄褐色土

バミス粒・ブロック(φ1~40mm)少量, ローム粒(φ5~9mm)・炭化粒(φ2mm)微量

バミス粒(φ1~9mm)少量, バミスブロック(φ10~75mm)・ロームブロック(φ10~50mm)中量, 炭化粒(φ1~3mm)微量

バミス粒(φ1~9mm)少量, バミスブロック(φ10~50mm)中量, 炭化粒(φ1~9mm)微量

ロームブロック(φ10~100mm)中量, 10YR3/2黒褐色土少量

ローム層

図 2-519 B-5 区 その他の遺構

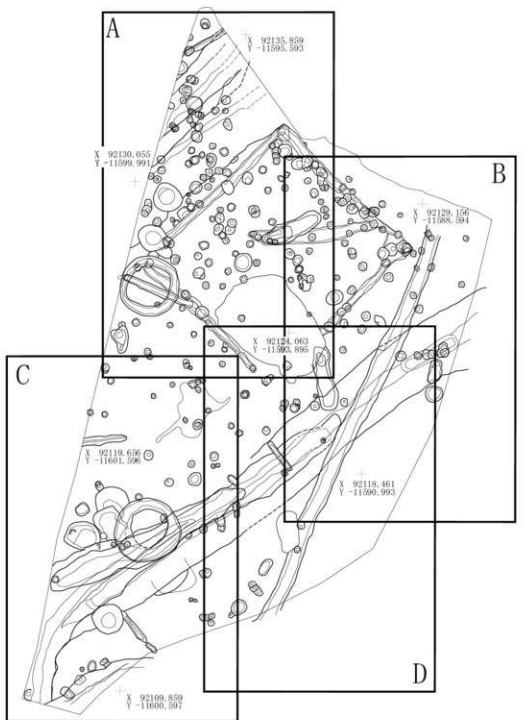

II-5-B-5区

図 2-520 B-5 区 ビット-1



図 2-521 B-5 区 ビット-2



図 2-522 B-5 区 ビット-3

I-5 B-5 区

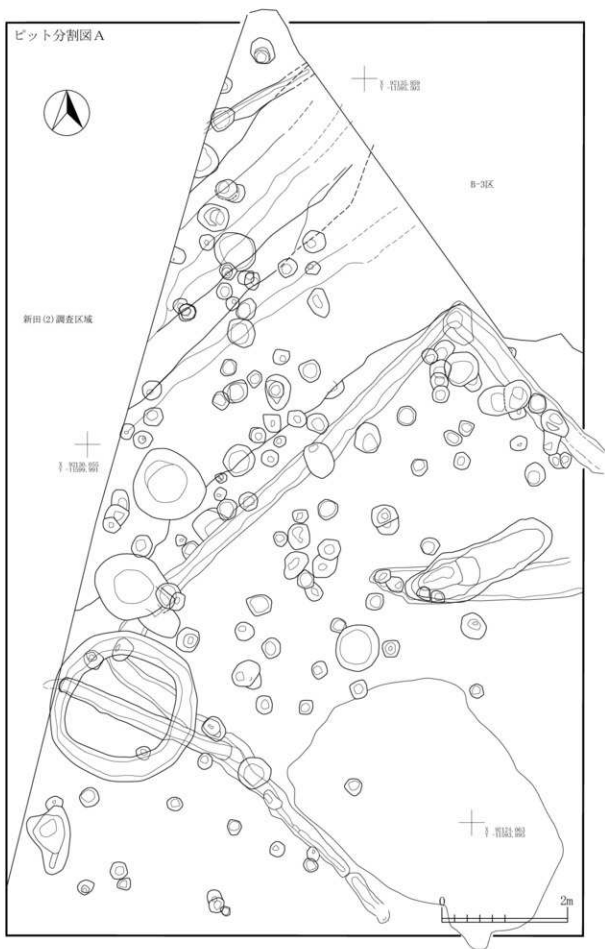

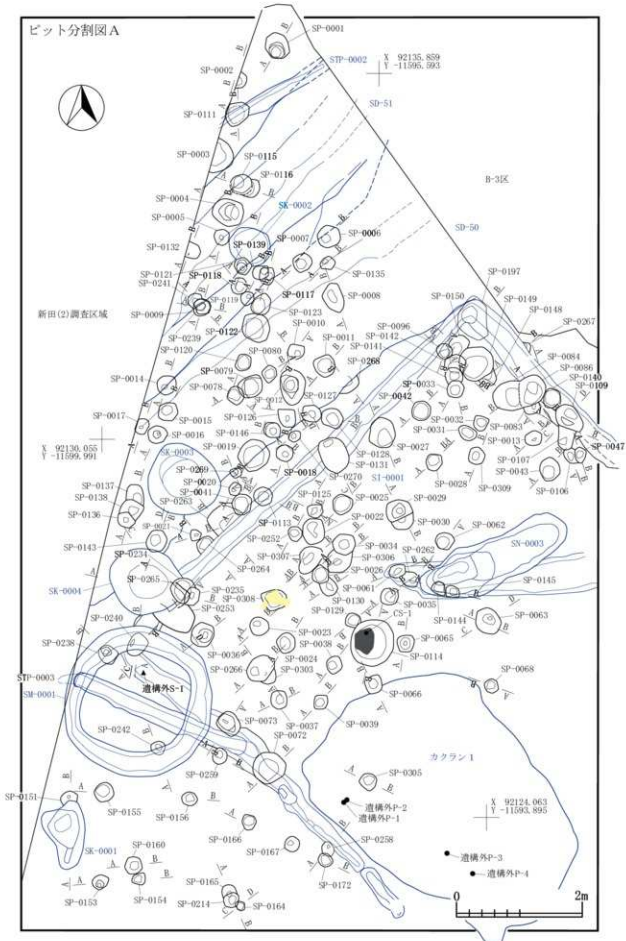

図 2-524 B-5 区 ピット-5

I-5-B-5区



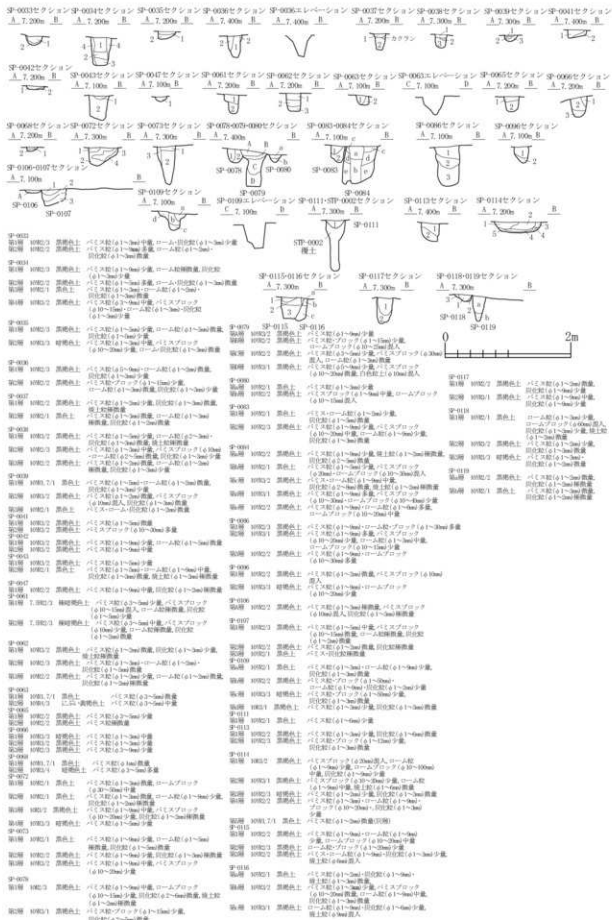

図 2-525 B-5 区 ピット-6

Ⅱ-5-B-5区

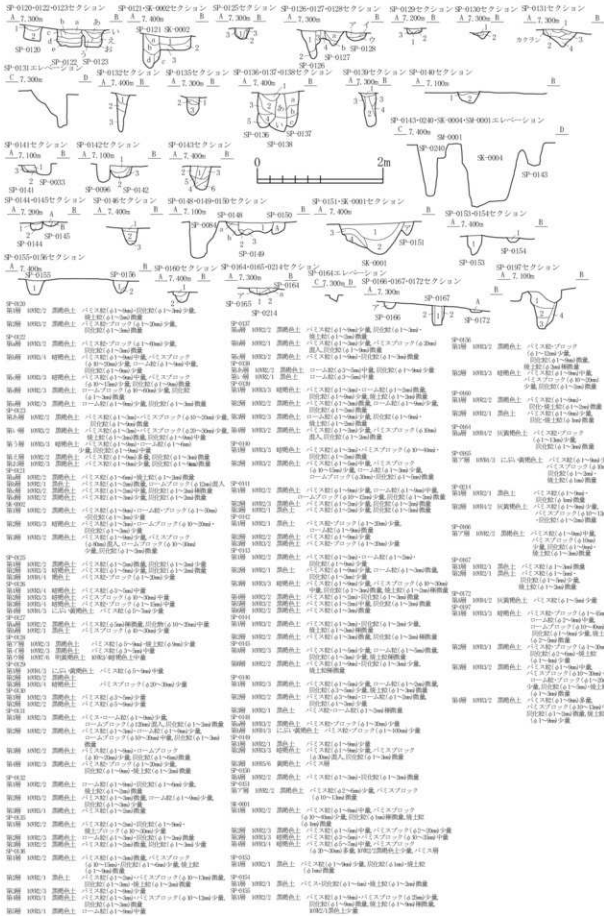

図 2-526 B-5区 ビット-7

I-5-B5区



図 2-527 B-5 区 ビット-8

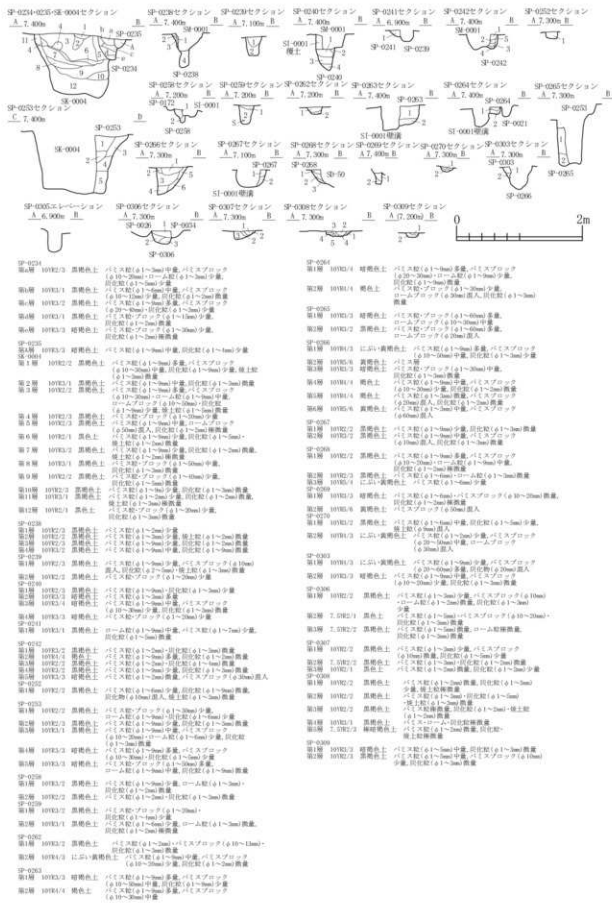

図 2-528 B-5区 ビット-9



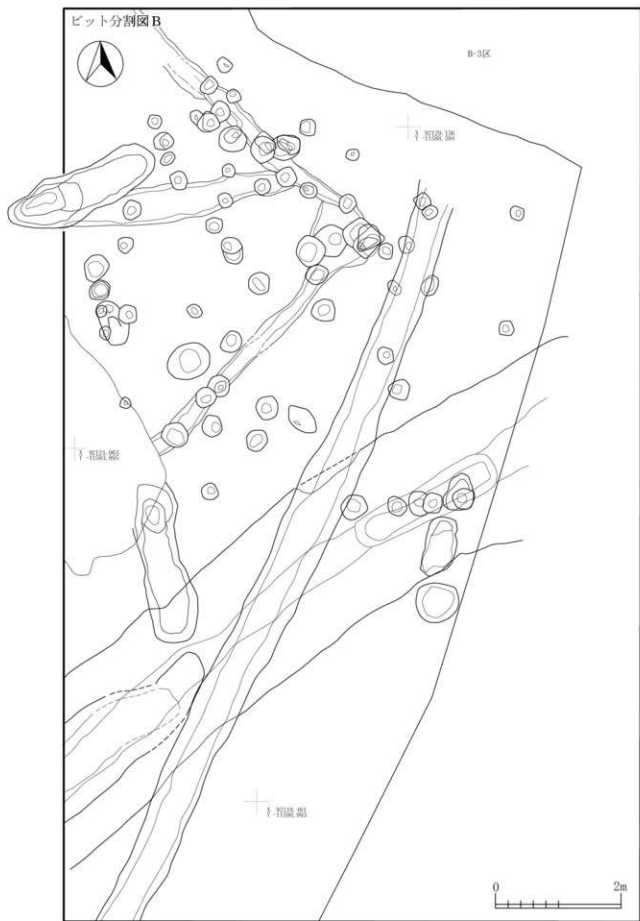

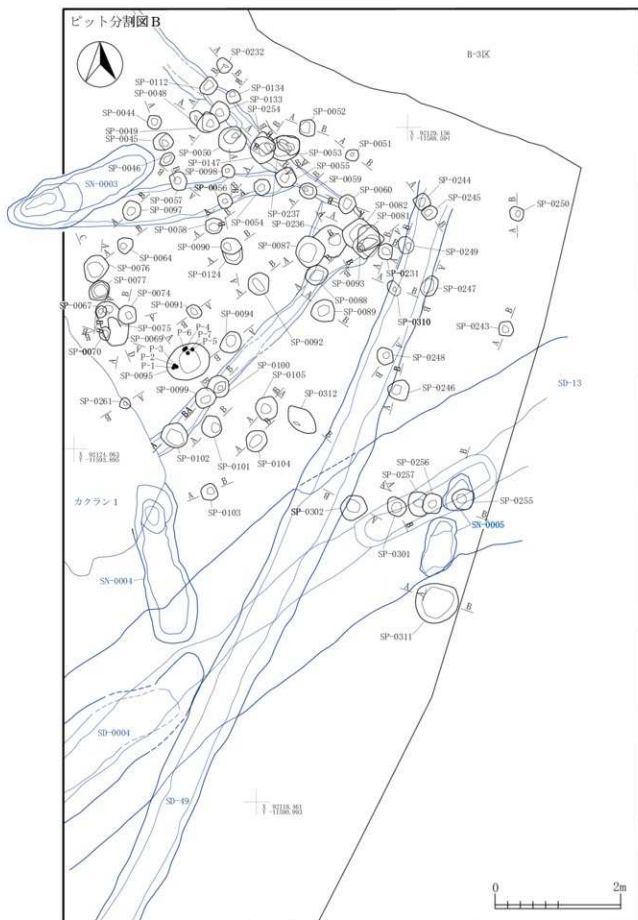

図 2-531 B-5 区 ビット -12



図 2-532 B-5 区 ビット -13



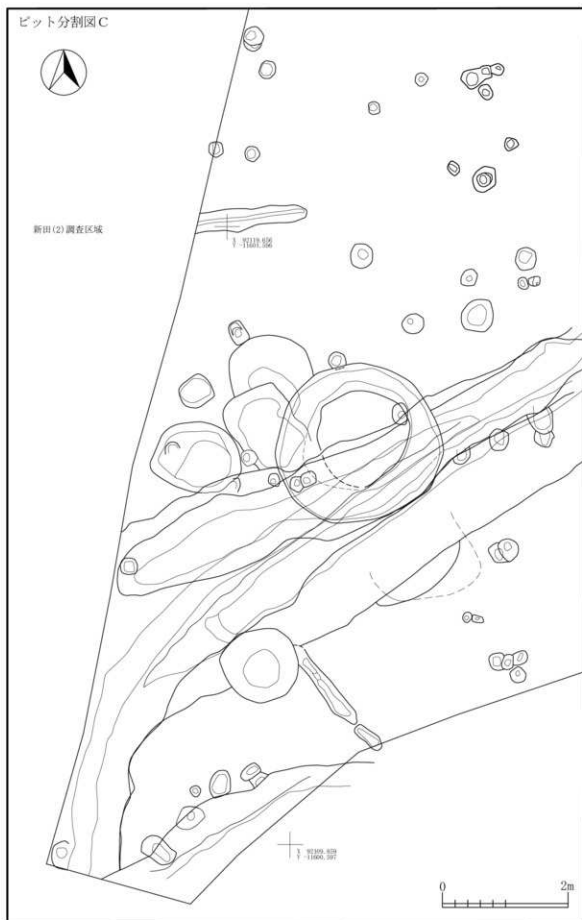

図 2-533 B-5 区 ビット-14

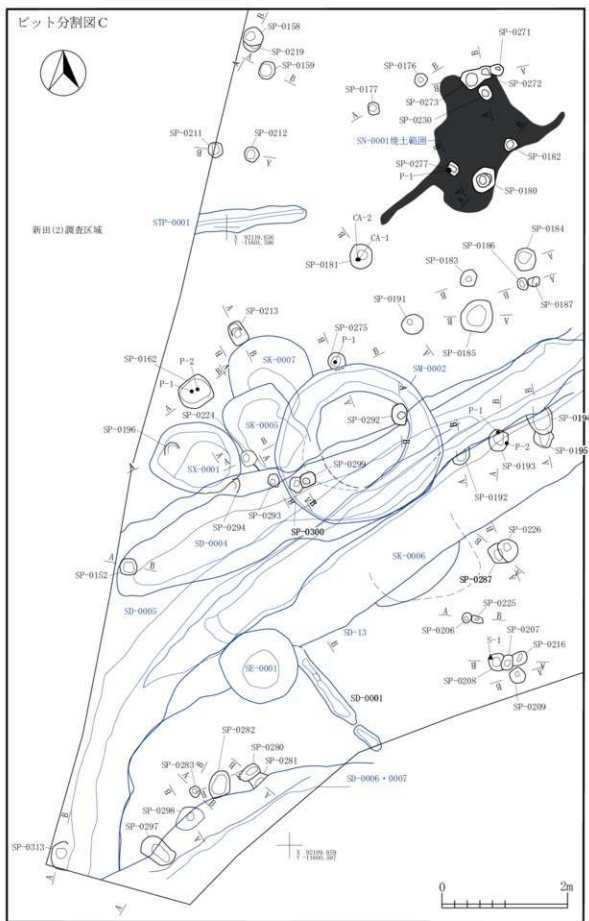

SP-0271 第7層 10YR2/2 黒褐色土	バミス灰・ブロック(φ1~4)少量、 炭化灰(φ2m)微量、焼土粒(φ1~9m)少量	SP-0275 第1層 10YR2/1 黒色土	バミス灰(φ1~9m)少量、バミスブロック (φ10~11m)・炭化灰(φ1~9m)・焼土粒 (φ1~9m)微量	SP-0281 第2層 10YR3/2 黒褐色土	バミス灰(φ1~9m)少量、炭化灰(φ2m)微量、 10YR3/1黒褐色土少量
SP-0272 第1層 10YR3/3 暗褐色土	バミス灰(φ1~9m)少量、炭化灰(φ1~3m)少量、焼土粒(φ1~9m)多量、焼土ブロック(φ10~30m)少量	SP-0277 第1層 10YR2/1 黒色土	バミス灰(φ1~9m)少量、バミスブロック (φ10~25m)微量、炭化灰(φ1~3m)少量、焼土粒 (φ1~9m)多量	SP-0282 第1層 10YR3/2 黒褐色土	バミス灰・ブロック(φ1~15m)少量、 炭化灰(φ1~2m)・焼土粒(φ1~4m)微量
SP-0273 第2層 10YR2/2 黒褐色土	バミス灰(φ1~9m)多量、バミスブロック (φ10~25m)中量、炭化灰(φ1m)少量、焼土粒 (φ1~9m)多量	SP-0278 第1層 10YR2/1 黒色土	バミス灰(φ1~9m)少量、バミスブロック(φ16m) ・炭化灰(φ1~5m)・焼土粒(φ1~3m)微量	SP-0283 第1層 10YR2/2 黒褐色土	バミス灰・ブロック(φ1~12m)微量、 炭化灰(φ1~9m)・焼土粒(φ1~2m)微量
SP-0275 第1層 10YR2/1 黒色土	バミス灰(φ1~9m)少量、バミスブロック (φ10~11m)・炭化灰(φ1~9m)・焼土粒 (φ1~9m)微量	SP-0279 第1層 10YR4/1 褐色土	バミス灰(φ1~9m)少量、炭化灰(φ2m)・ 焼土粒(φ1~2m)微量、硬化石	SP-0284 第1層 10YR4/2 灰黄褐色土	バミス灰(φ1~7m)・バミスブロック(φ11m~14m)少量、 焼土粒(φ1m)微量
SP-0277 第2層 10YR3/2 黒褐色土	バミス灰(φ1~9m)少量、炭化灰(φ1~3m)少量、焼土粒(φ1~9m)多量、焼土ブロック(φ10~30m)少量	SP-0280 第2層 10YR2/2 黒褐色土	バミス灰(φ1~9m)少量、バミスブロック (φ10~25m)中量、炭化灰(φ2m)・焼土粒 (φ1~2m)微量、硬化石	SP-0285 第2層 10YR2/2 黒褐色土	バミス灰(φ1~7m)・バミスブロック(φ11m~14m)少量、 焼土粒(φ1m)微量
SP-0279 第3層 10YR4/2 灰黄褐色土	バミス灰(φ1~9m)中量、炭化灰(φ2m)・焼土粒(φ1~2m)微量、硬化石	SP-0281 第2層 10YR3/1 黒褐色土	バミス灰(φ1~9m)少量、炭化灰(φ2m)・ 焼土粒(φ1~2m)微量、硬化石	SP-0286 第1層 10YR4/2 灰黄褐色土	バミス灰(φ3~6m)中量、バミスブロック(φ20m) 少量、ローム粒(φ2~3m)微量、ロームブロック (φ30~40m)中量
SP-0281 第4層 10YR4/2 灰黄褐色土	バミス灰(φ1~9m)少量、炭化灰(φ1m)少量、焼土粒(φ1~9m)多量、焼土ブロック(φ10~30m)少量	SP-0282 第2層 10YR3/2 黒褐色土	バミス灰(φ1~9m)少量、炭化灰(φ2m)・ 焼土粒(φ1~2m)微量、硬化石	SP-0287 第1層 10YR2/2 黒褐色土	バミス灰(φ1~9m)少量、炭化灰(φ1~3m)・ 焼土粒(φ1m)微量
SP-0283 第5層 10YR3/2 黒褐色土	バミス灰(φ1~9m)少量、炭化灰(φ1m)微量、 ロームブロック(φ20~100m)多量	SP-0283 第2層 10YR3/2 黒褐色土	バミス灰(φ1~9m)少量、炭化灰(φ2m)・ 焼土粒(φ1~2m)微量、硬化石	SP-0288 第2層 10YR3/2 黒褐色土	バミス灰(φ1~6m)・炭化灰(φ1~2m)微量、 焼土粒(φ1~2m)微量
SP-0285 第6層 10YR2/2 黒褐色土	バミス灰(φ1~9m)少量、炭化灰(φ1m)少量、焼土粒(φ1~9m)多量	SP-0284 第3層 10YR4/2 灰黄褐色土	バミス灰(φ1~9m)少量、炭化灰(φ2m)・ 焼土粒(φ1~2m)微量、硬化石	SP-0289 第1層 10YR3/1 黒褐色土	バミス灰(φ1~9m)・炭化灰(φ1~2m)微量、 焼土粒(φ1~2m)微量
SP-0287 第7層 10YR2/2 黒褐色土	バミス灰(φ1~9m)少量、炭化灰(φ1~3m)少量、焼土粒(φ1~9m)多量、焼土ブロック(φ10~30m)少量	SP-0285 第4層 10YR4/2 灰黄褐色土	バミス灰(φ1~9m)少量、炭化灰(φ2m)・ 焼土粒(φ1~2m)微量、硬化石	SP-0290 第2層 10YR3/2 黒褐色土	バミス灰(φ1~9m)少量、炭化灰(φ1~2m)微量、 ロームブロック(φ10~11m)中量、炭化灰(φ1~2m) 微量
SP-0289 第8層 10YR3/1 黒褐色土	バミス灰(φ1~9m)少量、炭化灰(φ1m)少量、焼土粒(φ1~9m)多量、焼土ブロック(φ10~30m)少量	SP-0286 第5層 10YR3/2 黒褐色土	バミス灰(φ1~9m)少量、炭化灰(φ2m)・ 焼土粒(φ1~2m)微量、硬化石	SP-0291 第9層 10YR2/1 黒色土	バミス灰(φ1~7m)少量、バミスブロック(φ18m) 微量、炭化灰(φ2m)微量、焼土粒(φ1~2m)微量
SP-0291 第9層 10YR2/1 黒色土	バミス灰(φ1~9m)少量、炭化灰(φ1m)少量、焼土粒(φ1~9m)多量、焼土ブロック(φ10~30m)少量	SP-0287 第6層 10YR2/2 黒褐色土	バミス灰(φ1~9m)少量、炭化灰(φ2m)・ 焼土粒(φ1~2m)微量、硬化石	SP-0292 第10層 10YR4/1 褐色土	バミス灰(φ1~6m)中量、バミスブロック (φ13~15m)微量、ローム粒(φ2~9m)中量、 ロームブロック(φ15~45m)少量、炭化灰 (φ1~3m)微量
SP-0293 第10層 10YR4/1 褐色土	バミス灰(φ1~9m)少量、炭化灰(φ2m)・ 焼土粒(φ1~2m)微量、硬化石	SP-0288 第7層 10YR2/2 黒褐色土	バミス灰(φ1~9m)少量、炭化灰(φ2m)・ 焼土粒(φ1~2m)微量、硬化石	SP-0293 第1層 10YR4/2 灰黄褐色土	バミス灰(φ3~6m)中量、バミスブロック(φ20m) 少量、ローム粒(φ2~3m)微量、ロームブロック (φ30~40m)中量
SP-0295 第11層 10YR2/2 黒褐色土	バミス灰(φ1~9m)少量、炭化灰(φ1~3m)少量、焼土粒(φ1~9m)多量、焼土ブロック(φ10~30m)少量	SP-0289 第8層 10YR3/1 黒褐色土	バミス灰(φ1~9m)少量、炭化灰(φ2m)・ 焼土粒(φ1~2m)微量、硬化石	SP-0294 第1層 10YR3/1 黒褐色土	バミス灰(φ1~9m)・炭化灰(φ1~2m)微量、 焼土粒(φ1~2m)微量
SP-0297 第12層 10YR2/2 黒褐色土	バミス灰(φ2~5m)・バミスブロック(φ10~15m)少量、 ローム粒(φ1~2m)微量、ロームブロック (φ25~30m)中量	SP-0290 第9層 10YR2/1 黒色土	バミス灰(φ1~9m)少量、炭化灰(φ2m)・ 焼土粒(φ1~2m)微量、硬化石	SP-0295 第2層 10YR3/2 黒褐色土	バミス灰(φ1~9m)少量、炭化灰(φ1~2m)微量、 ロームブロック(φ10~11m)中量、炭化灰(φ1~2m) 微量
SP-0299 第13層 10YR4/3 近い黄褐色土	バミス灰(φ1~6m)中量、ロームブロック (φ20~30m)多量、焼土粒(φ1m)微量	SP-0291 第10層 10YR4/1 褐色土	バミス灰(φ1~9m)少量、炭化灰(φ2m)・ 焼土粒(φ1~2m)微量、硬化石	SP-0296 第3層 10YR4/2 灰黄褐色土	バミス灰(φ1~7m)中量、バミスブロック (φ13~15m)微量、ローム粒(φ2~9m)中量、 ロームブロック(φ15~45m)少量、炭化灰 (φ1~3m)微量

図 2-534 B-5区 ビット-15

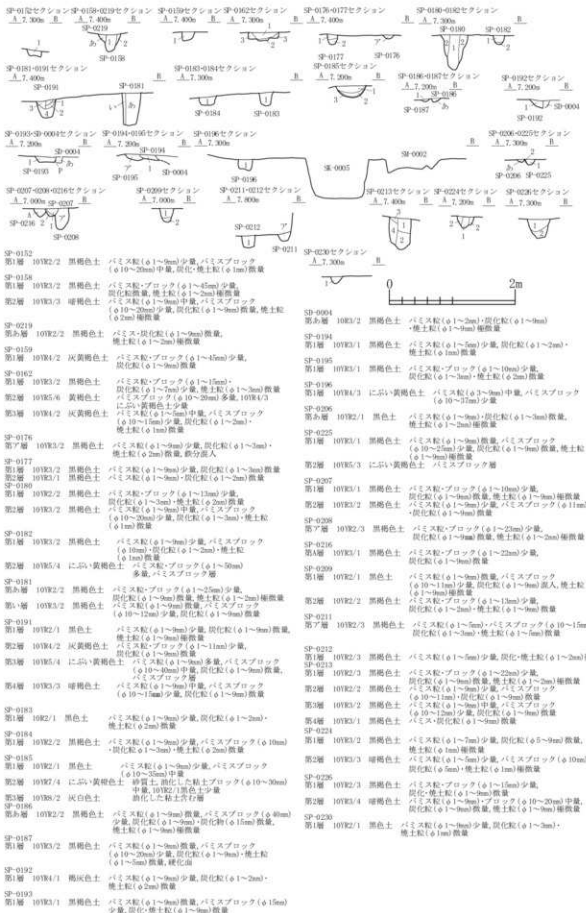
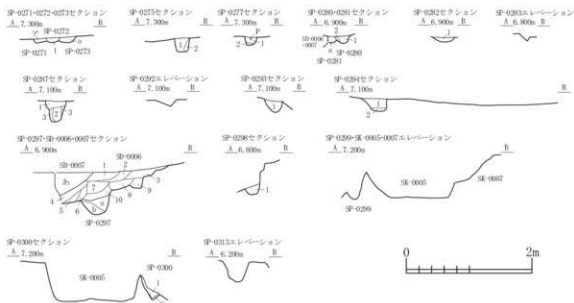

図 2-535 B-5 区 ビット -16





6. B-6区

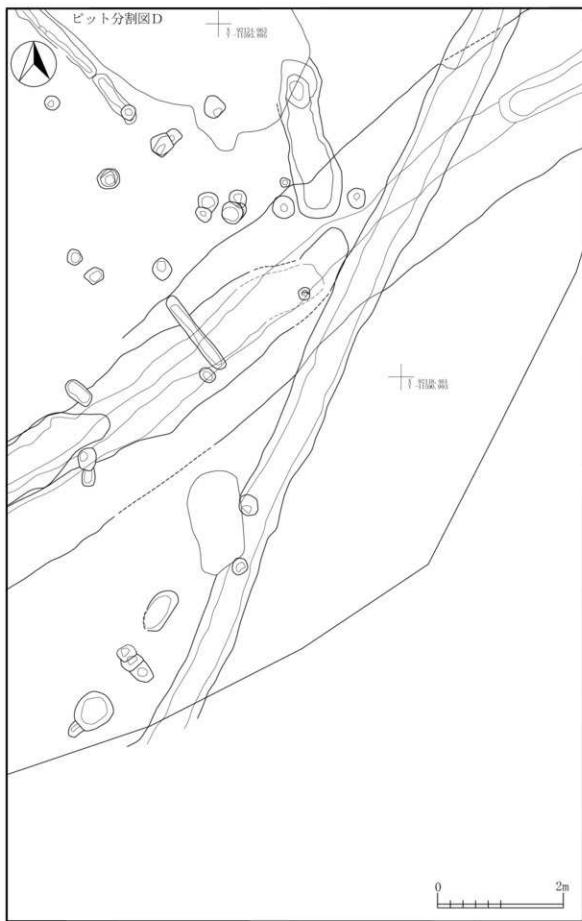
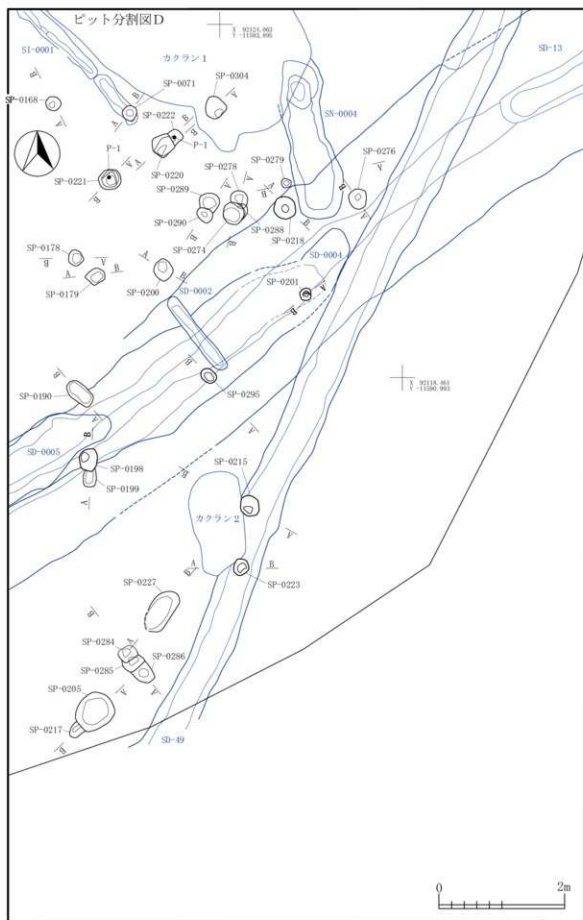

図 2-538 新田(1)遺跡 B-6 区遺構配置図 (S=1/180)



図 2-539 B-6区 竪穴住居跡-1

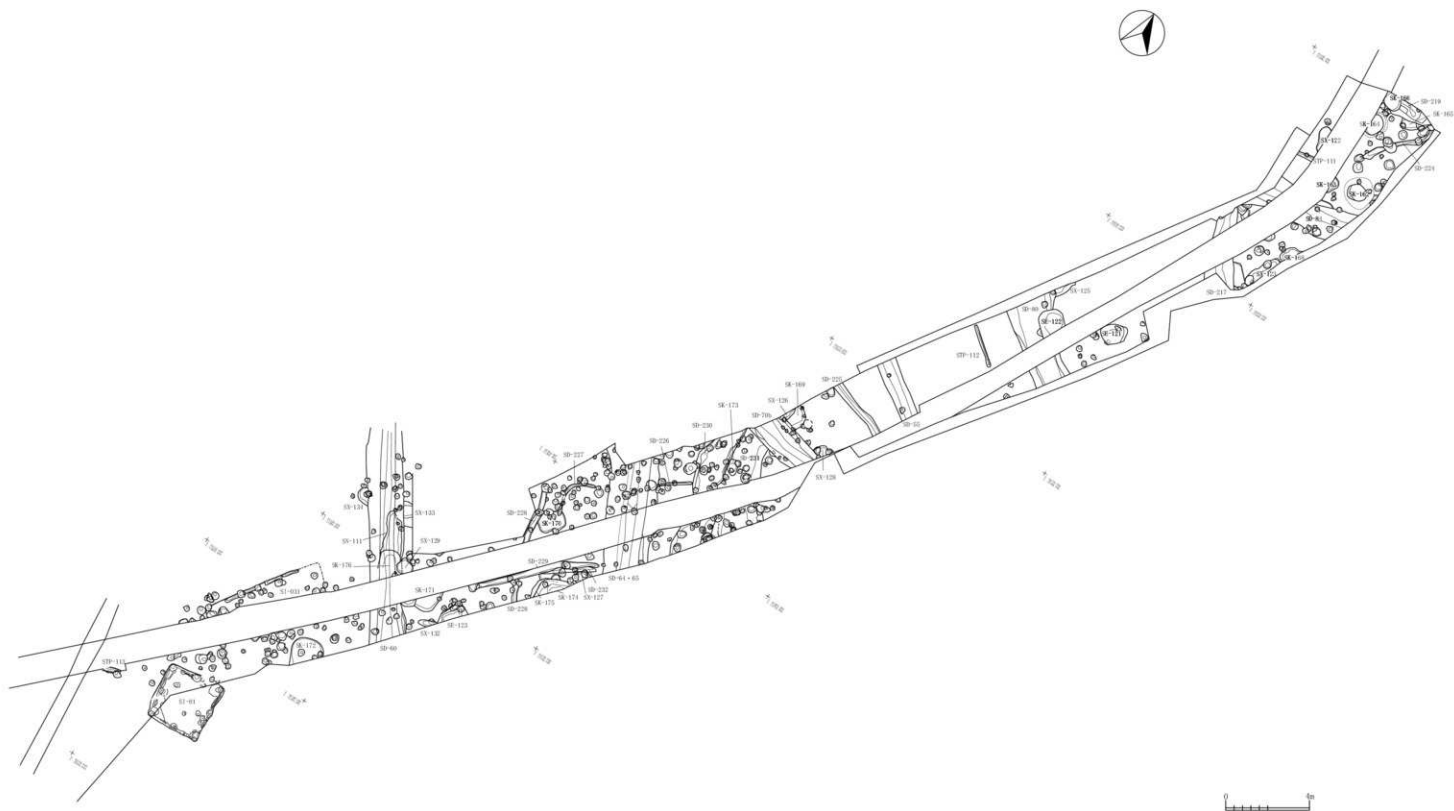

図 2-540 B-6 区 竪穴住居跡 -2

II-6 B-6区

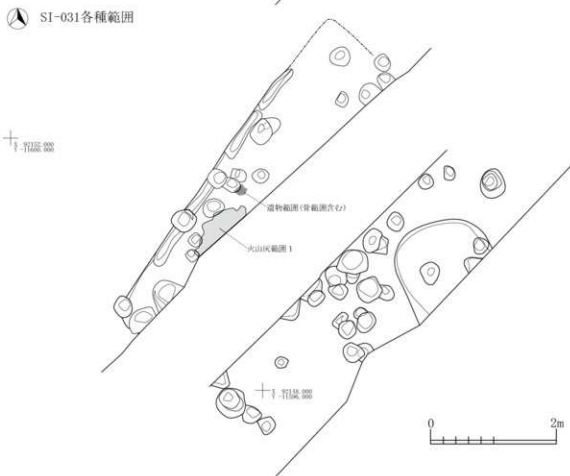
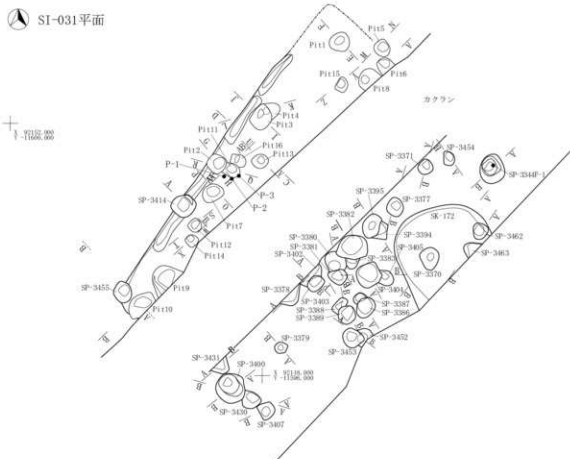

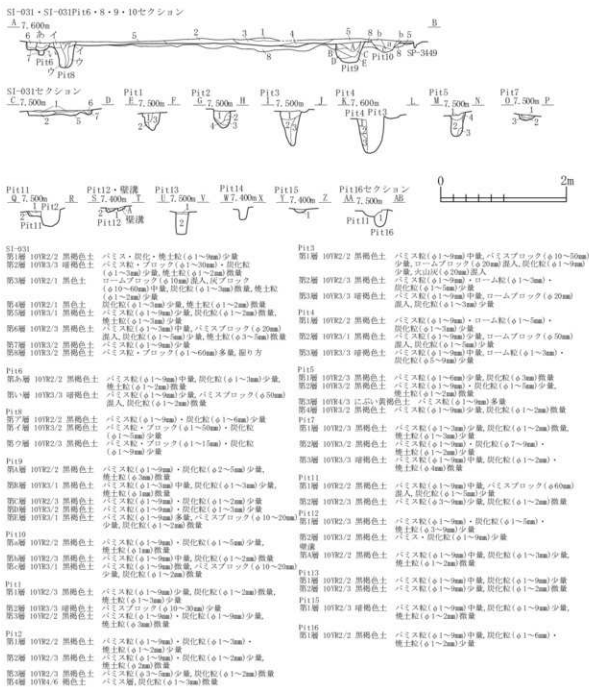

図 2-541 B-6 区 土坑 -1

II-6-B-6区



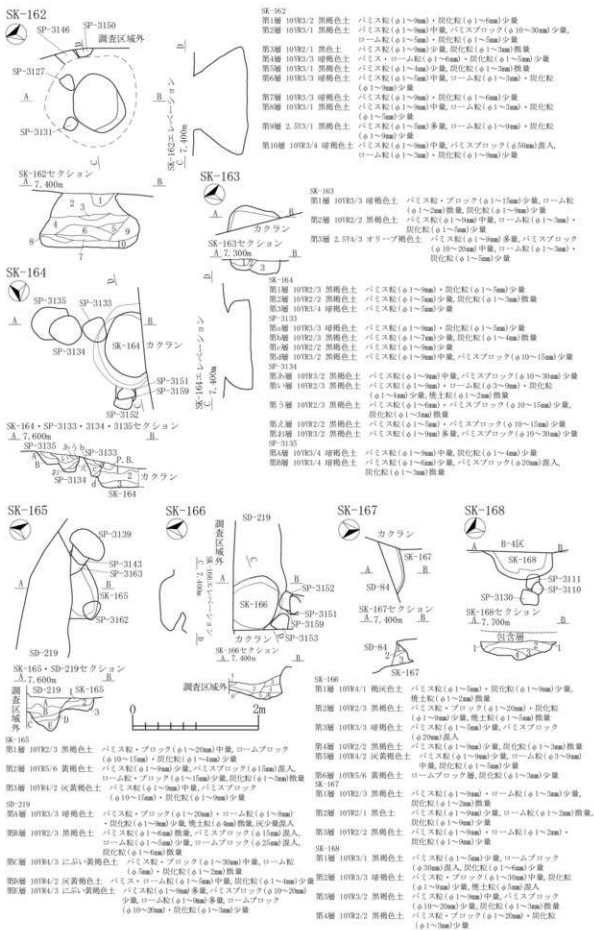

図 2-543 B-6区 井戸跡



図 2-544 B-6 区 カマド状遺構、溝状土坑

II-6 B-6区

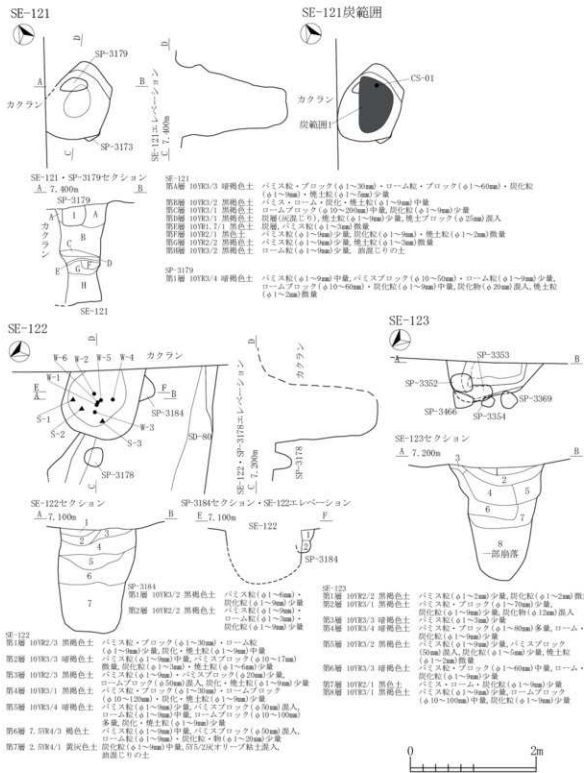

図 2-545 B-6 区 その他の遺構 -1

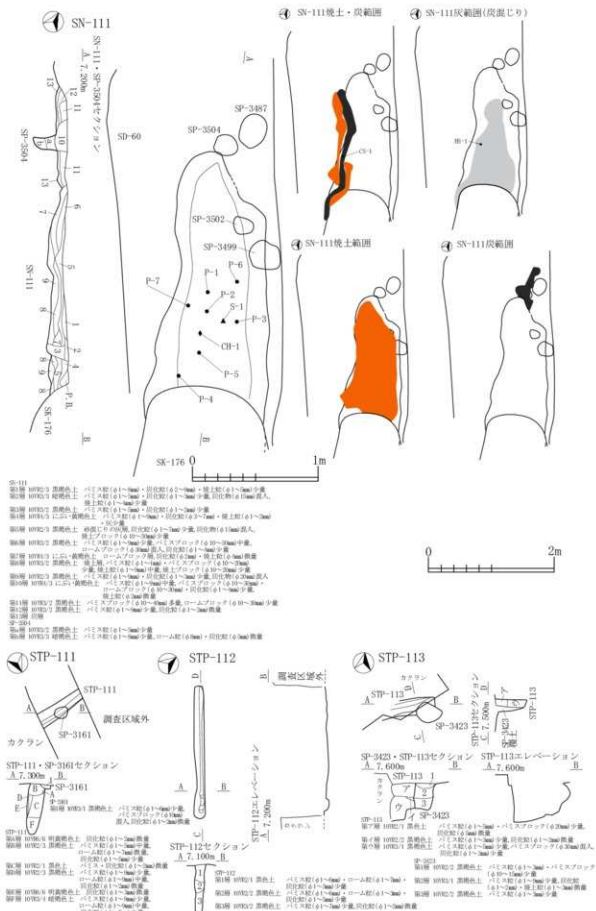

- SX-131  
 第1層 10YR2/3 黒褐色土 バミス粒(φ1~9mm)・ローム・炭化粒(φ1~3mm)・焼土粒(φ1~9mm)少量  
 第2層 10YR5/6 黄褐色土 バミス粒(φ1~9mm)多量,炭化粒(φ1~2mm)微量  
 SD-232  
 第A層 10YR4/2 灰黄褐色土 バミス粒(φ1~2mm)・炭化粒(φ5~9mm)少量,  
 焼土粒(φ1~2mm)微量  
 SX-132  
 第1層 10YR2/2 黒褐色土 バミス粒(φ1~9mm)・ローム粒(φ3~5mm)・  
 炭化粒(φ1~3mm)・焼土粒(φ2~3mm)少量  
 第2層 10YR3/2 黒褐色土 バミス粒(φ1~9mm)中量,バミスブロック  
 (φ10~30mm)・炭化粒(φ1~9mm)少量  
 第3層 10YR3/1 黒褐色土 バミス粒(φ1~9mm)少量,炭化粒(φ1~2mm)微量  
 第4層 10YR3/2 黒褐色土 バミス粒・ブロック(φ1~20mm)・  
 炭化粒(φ1~9mm)少量  
 SP-3471  
 第A層 10YR2/3 黒褐色土 バミス粒(φ1~9mm)中量,バミスブロック(φ10~15mm)  
 ・炭化粒(φ3~6mm)少量  
 第B層 10YR3/2 黒褐色土 バミス粒(φ1~9mm)多量,炭化粒(φ1~2mm)微量  
 第C層 10YR5/6 黄褐色土 バミス層,炭化粒(φ1~2mm)微量  
 SX-133  
 第1層 10YR3/3 暗褐色土 バミス粒(φ1~9mm)中量,炭化粒(φ1~8mm)・  
 焼土粒(φ1~3mm)少量  
 第2層 10YR2/3 黒褐色土 バミス粒・ブロック(φ1~35mm)・ローム粒  
 (φ1~9mm)・炭化粒(φ2~5mm)少量,焼土粒  
 (φ2mm)微量  
 第3層 10YR3/2 黒褐色土 バミス粒(φ1~6mm)中量,バミスブロック(φ10~15mm)  
 少量,ローム粒(φ8mm)微量,炭化粒(φ1~3mm)少量  
 第4層 10YR3/2 黒褐色土 バミス粒・ブロック(φ1~70mm)多量,ロームブロック  
 (φ15~20mm)・炭化粒(φ1~5mm)少量  
 第5層 10YR3/3 暗褐色土 バミス粒(φ1~5mm)中量,バミスブロック(φ10~25mm)  
 少量,炭化粒(φ1~4mm)少量,炭化物(φ20mm)混入,  
 焼土粒(φ1~2mm)微量  
 SX-134  
 第a層 10YR2/3 黒褐色土 バミス粒(φ1~9mm)少量,バミスブロック(φ15mm)  
 微量,炭化粒(φ1~6mm)少量,焼土粒(φ1~3mm)微量  
 SP-3495  
 第1層 10YR2/3 黒褐色土 バミス粒(φ1~6mm)・炭化粒(φ1~7mm)少量  
 第2層 10YR2/3 黒褐色土 バミス粒(φ1~9mm)多量  
 SP-3496  
 第a層 10YR2/3 黒褐色土 バミス粒(φ1~8mm)少量,バミスブロック(φ20mm)  
 混入,炭化粒(φ1~6mm)少量  
 第b層 10YR2/2 黒褐色土 バミス粒(φ1~9mm)・炭化粒(φ2~9mm)少量  
 第c層 10YR3/2 黒褐色土 バミス粒(φ1~9mm)中量,炭化粒(φ2mm)微量

図 2-546 B-6 区 その他の遺構 -2

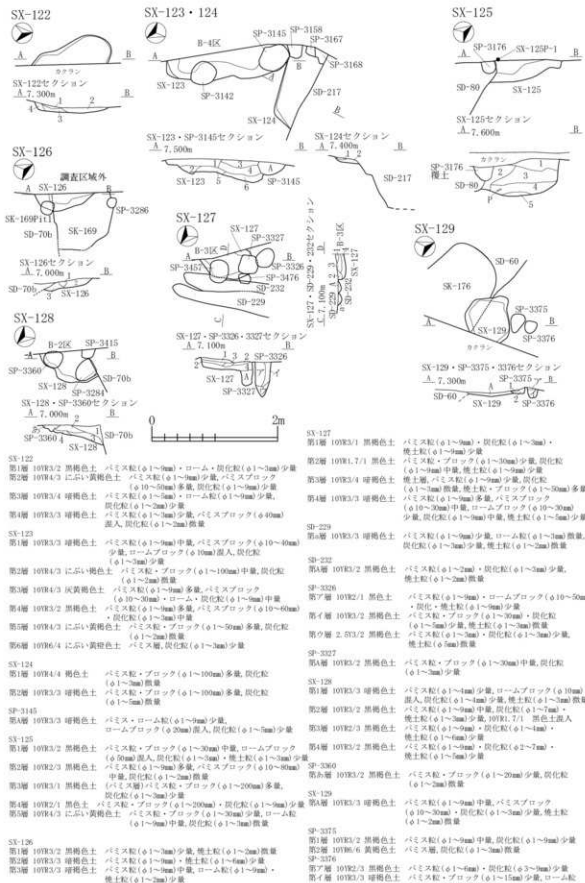
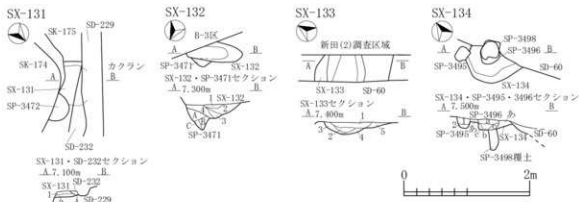

図 2-547 B-6 区 ビット-1



図 2-548 B-6 区 ピット -2



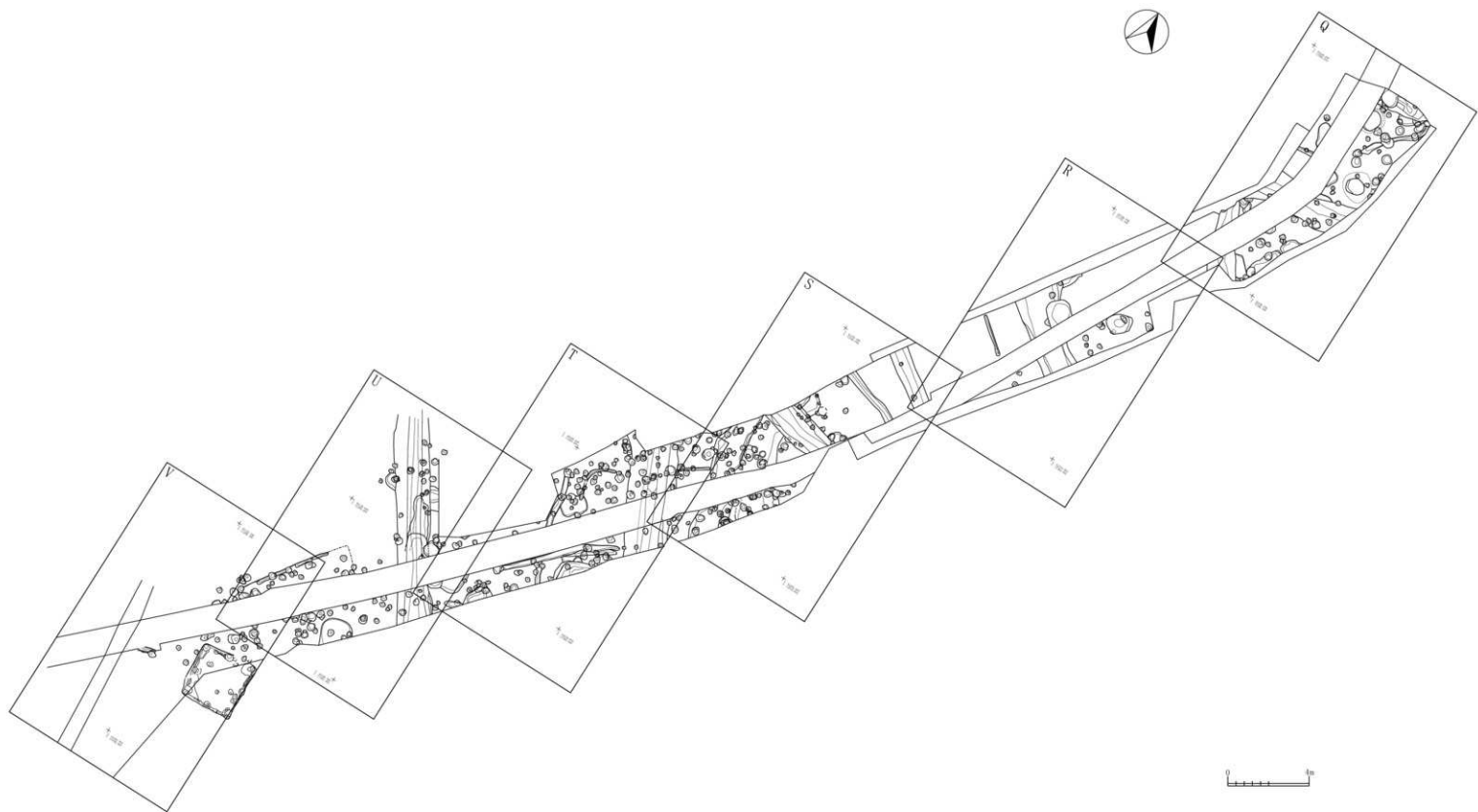



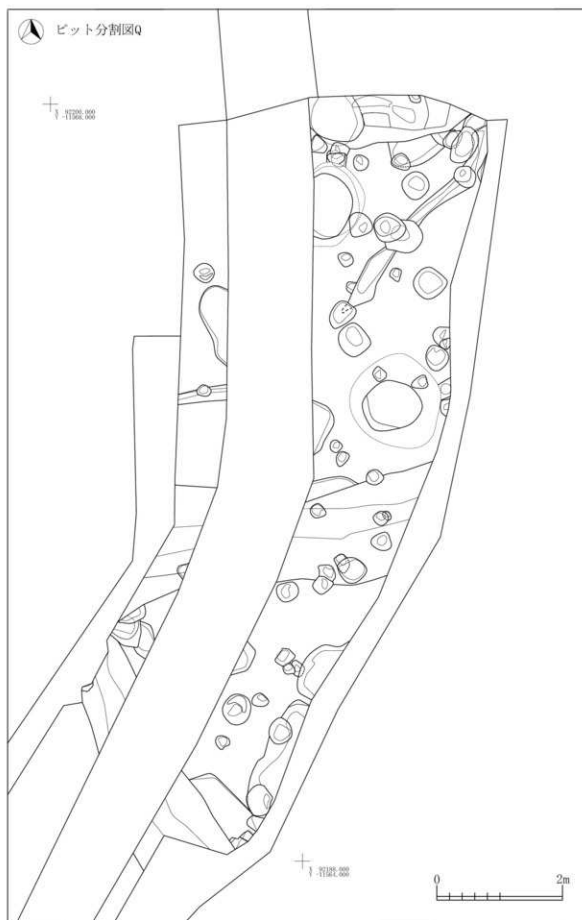

図 2-551 B-6 区 ビット-5



図 2-552 B-6区 ピット-6



図 2-553 B-6区 ビット-7

II-6 B-6区

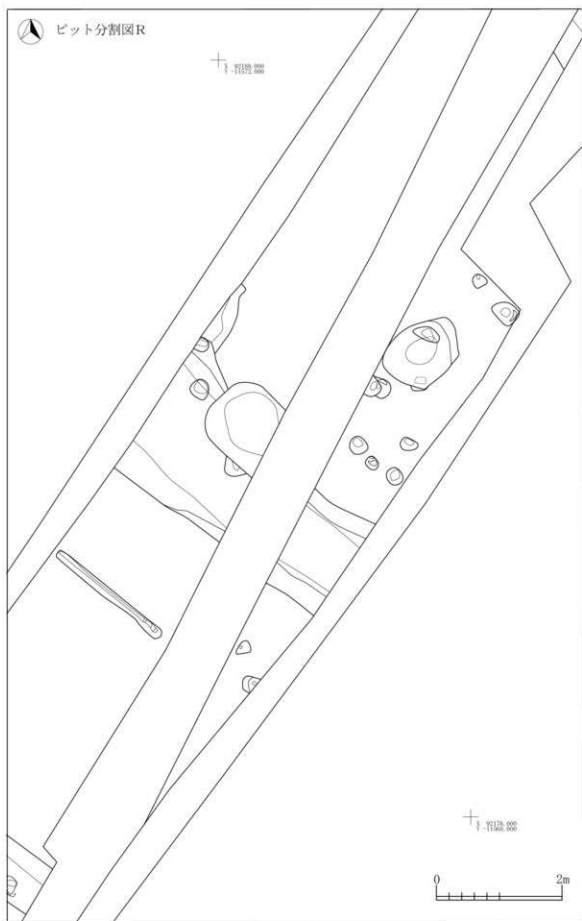

図 2-554 B-6 区 ビット-8

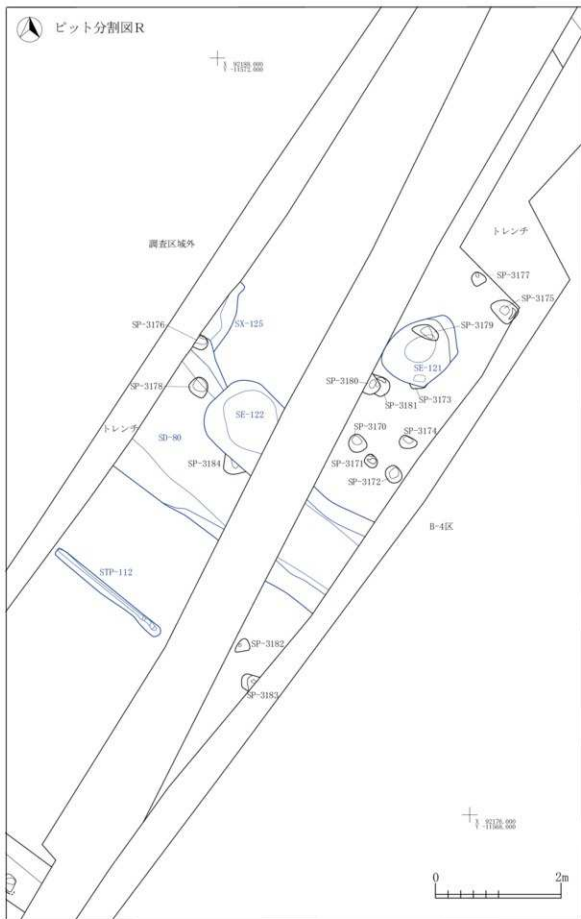

図 2-555 B-6 区 ピット -9

II-6 B-6区

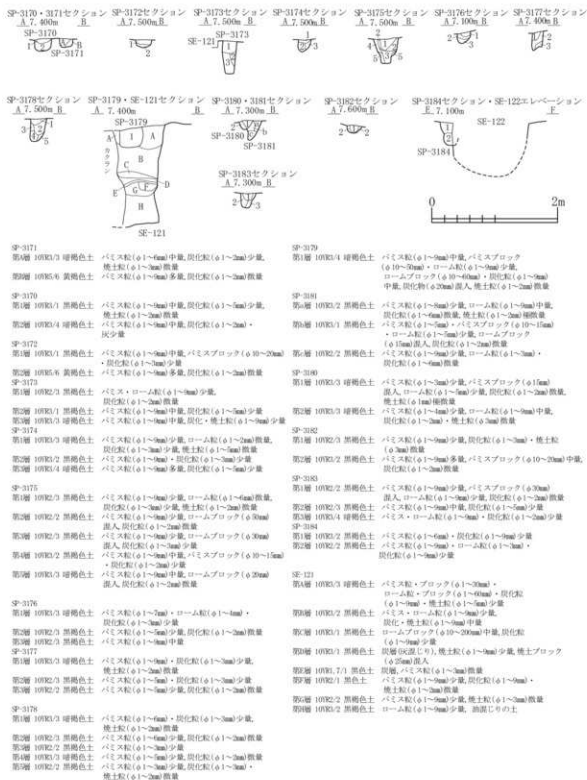

図 2-556 B-6区 ビット -10

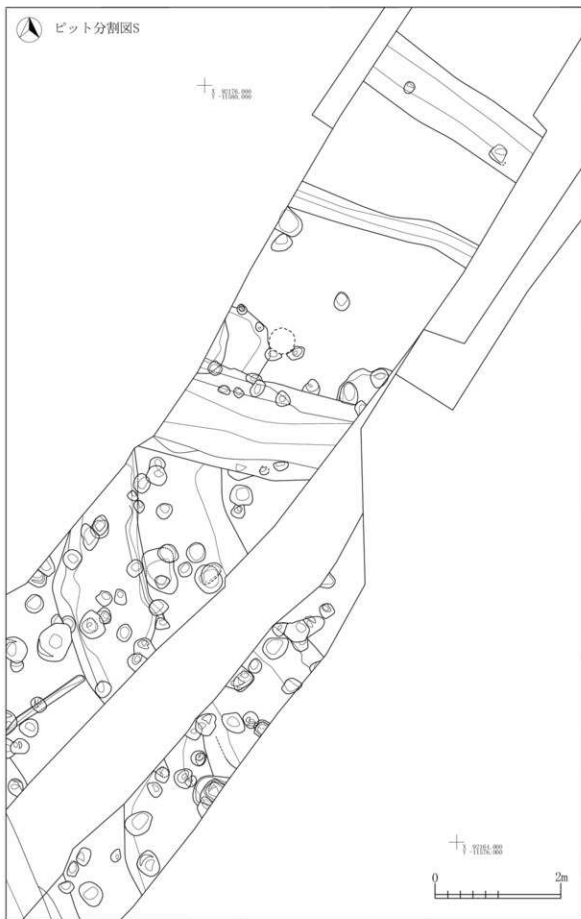

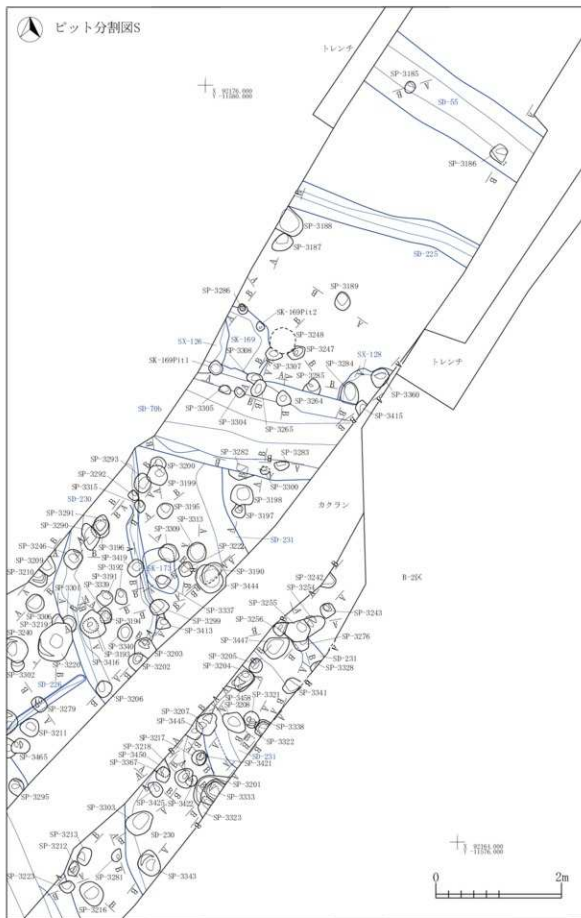

図 2-557 B-6区 ピット-11

II-B-6区

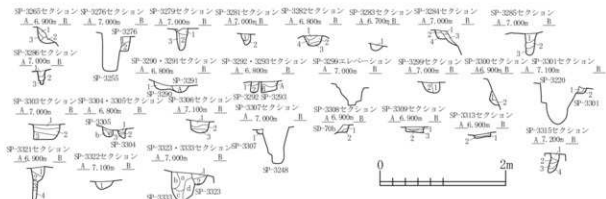

- SP-3265  
第1層 101K3/2 黒褐色土  
第2層 101K2/2 黒褐色土  
第3層 101K3/2 黒褐色土  
第4層 101K2/2 黒褐色土  
第5層 101K2/2 黒褐色土  
第6層 101K2/2 黒褐色土  
第7層 101K2/2 黒褐色土  
第8層 101K2/2 黒褐色土  
第9層 101K3/2 黒褐色土  
第10層 101K3/2 黒褐色土  
第11層 101K3/2 黒褐色土  
第12層 101K3/2 黒褐色土  
第13層 101K3/2 黒褐色土  
第14層 101K3/2 黒褐色土  
第15層 101K3/2 黒褐色土  
第16層 101K3/2 黒褐色土  
第17層 101K3/2 黒褐色土  
第18層 101K3/2 黒褐色土  
第19層 101K3/2 黒褐色土  
第20層 101K3/2 黒褐色土  
第21層 101K3/2 黒褐色土  
第22層 101K3/2 黒褐色土  
第23層 101K3/2 黒褐色土  
第24層 101K3/2 黒褐色土  
第25層 101K3/2 黒褐色土  
第26層 101K3/2 黒褐色土  
第27層 101K3/2 黒褐色土  
第28層 101K3/2 黒褐色土  
第29層 101K3/2 黒褐色土  
第30層 101K3/2 黒褐色土  
第31層 101K3/2 黒褐色土  
第32層 101K3/2 黒褐色土  
第33層 101K3/2 黒褐色土  
第34層 101K3/2 黒褐色土  
第35層 101K3/2 黒褐色土  
第36層 101K3/2 黒褐色土  
第37層 101K3/2 黒褐色土  
第38層 101K3/2 黒褐色土  
第39層 101K3/2 黒褐色土  
第40層 101K3/2 黒褐色土  
第41層 101K3/2 黒褐色土  
第42層 101K3/2 黒褐色土  
第43層 101K3/2 黒褐色土  
第44層 101K3/2 黒褐色土  
第45層 101K3/2 黒褐色土  
第46層 101K3/2 黒褐色土  
第47層 101K3/2 黒褐色土  
第48層 101K3/2 黒褐色土  
第49層 101K3/2 黒褐色土  
第50層 101K3/2 黒褐色土  
第51層 101K3/2 黒褐色土  
第52層 101K3/2 黒褐色土  
第53層 101K3/2 黒褐色土  
第54層 101K3/2 黒褐色土  
第55層 101K3/2 黒褐色土  
第56層 101K3/2 黒褐色土  
第57層 101K3/2 黒褐色土  
第58層 101K3/2 黒褐色土  
第59層 101K3/2 黒褐色土  
第60層 101K3/2 黒褐色土  
第61層 101K3/2 黒褐色土  
第62層 101K3/2 黒褐色土  
第63層 101K3/2 黒褐色土  
第64層 101K3/2 黒褐色土  
第65層 101K3/2 黒褐色土  
第66層 101K3/2 黒褐色土  
第67層 101K3/2 黒褐色土  
第68層 101K3/2 黒褐色土  
第69層 101K3/2 黒褐色土  
第70層 101K3/2 黒褐色土  
第71層 101K3/2 黒褐色土  
第72層 101K3/2 黒褐色土  
第73層 101K3/2 黒褐色土  
第74層 101K3/2 黒褐色土  
第75層 101K3/2 黒褐色土  
第76層 101K3/2 黒褐色土  
第77層 101K3/2 黒褐色土  
第78層 101K3/2 黒褐色土  
第79層 101K3/2 黒褐色土  
第80層 101K3/2 黒褐色土  
第81層 101K3/2 黒褐色土  
第82層 101K3/2 黒褐色土  
第83層 101K3/2 黒褐色土  
第84層 101K3/2 黒褐色土  
第85層 101K3/2 黒褐色土  
第86層 101K3/2 黒褐色土  
第87層 101K3/2 黒褐色土  
第88層 101K3/2 黒褐色土  
第89層 101K3/2 黒褐色土  
第90層 101K3/2 黒褐色土  
第91層 101K3/2 黒褐色土  
第92層 101K3/2 黒褐色土  
第93層 101K3/2 黒褐色土  
第94層 101K3/2 黒褐色土  
第95層 101K3/2 黒褐色土  
第96層 101K3/2 黒褐色土  
第97層 101K3/2 黒褐色土  
第98層 101K3/2 黒褐色土  
第99層 101K3/2 黒褐色土  
第100層 101K3/2 黒褐色土

図 2-558 B-6 区 ピット-12

II-B-6区





図 2-560 B-6区 ビット-14



図 2-561 B-6 区 ビット -15

Ⅱ-6 B-6区

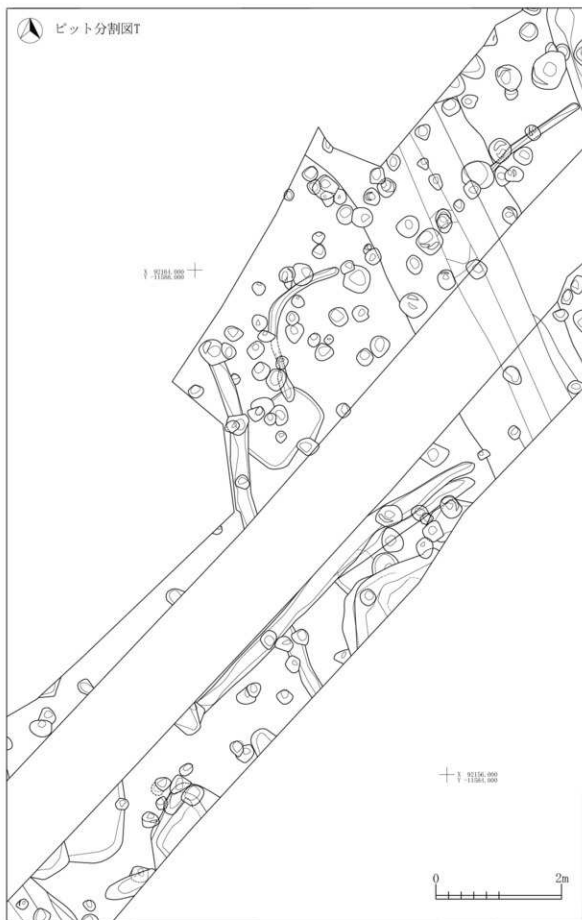

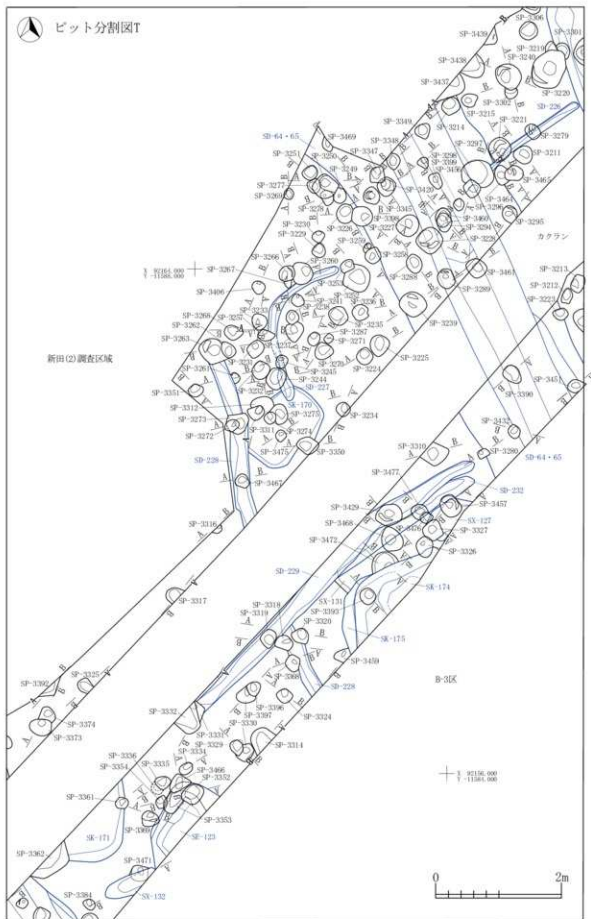

図 2-563 B-6 区 ビット-17

I-B-6区

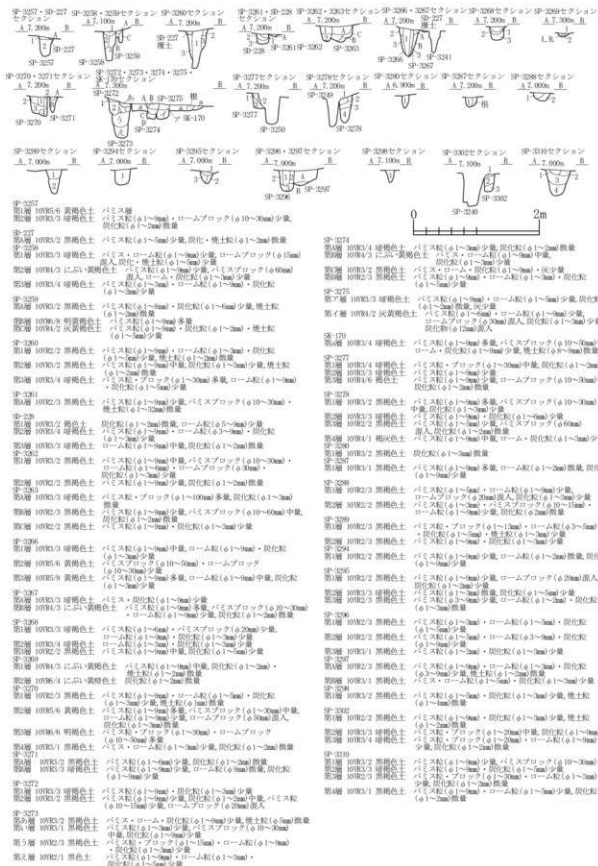

図 2-564 B-6 区 ヒット - 18

II - 6 - B - 6 区





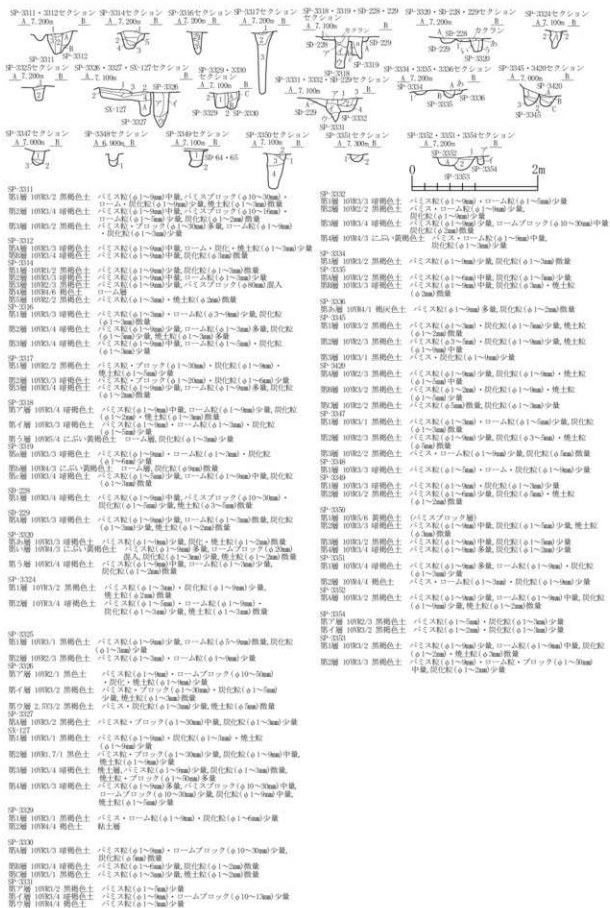
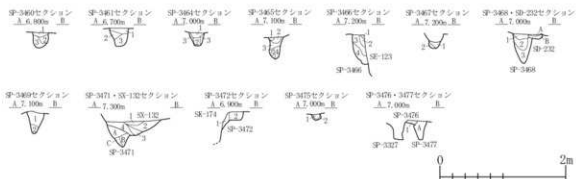

SP-3460 第1層 10R2/3 黒褐色土	バミズ粒(φ1~7mm)・ローム・炭化粒(φ1~6mm)少量
第2層 10R2/2 黒褐色土	バミズ粒(φ1~6mm)少量, 焼土粒(φ1~3mm)微量
第3層 10R2/3 黒褐色土	バミズ粒(φ1~5mm)少量, 焼土粒(φ1~2mm)微量
SP-3461 第1層 10R2/3 暗褐色土	バミズ・炭化粒(φ1~9mm)少量, 焼土粒(φ1~2mm)微量, 灰少量
第2層 10R2/2 黒褐色土	バミズ粒(φ1~5mm)・バミズブロック(φ10~15mm) ・炭化粒(φ2~7mm)少量
第3層 10R2/3 黒褐色土	バミズ粒(φ1~7mm)少量, 焼土粒(φ3mm)微量
SP-3464 第1層 10R2/3 黒褐色土	バミズ粒(φ1~9mm)・ローム粒(φ1~6mm)・炭化粒 (φ1~4mm)少量, 焼土粒(φ1~3mm)微量
第2層 10R2/2 黒褐色土	バミズ粒(φ1~9mm)少量, 炭化粒(φ2mm)微量
第3層 10R2/2 黒褐色土	バミズ粒(φ2~9mm)・ローム粒(φ1~6mm)少量, ロームブロック(φ10mm)混入, 炭化粒(φ1~3mm)少量
SP-3465 第1層 10R3/3 暗褐色土	バミズ粒(φ1~6mm)・ローム粒(φ1~5mm)・炭化粒 (φ2~3mm)少量, 焼土粒(φ2mm)微量
第2層 10R2/3 黒褐色土	バミズ粒(φ1~6mm)・炭化粒(φ2~3mm)少量
第3層 10R3/4 暗褐色土	バミズ粒(φ1~9mm)少量, バミズブロック(φ7mm)混入, ロームブロック(φ15~20mm)・炭化粒(φ1~3mm)少量, 炭化物(φ10mm)混入
第4層 10R3/3 暗褐色土	バミズ粒(φ1~9mm)少量, 炭化粒(φ1~2mm)微量
第5層 10R3/4 暗褐色土	バミズ粒(φ1~3mm)・ローム粒(φ1~9mm)少量
SP-3466 第1層 10R4/6 褐色土	ローム層, 炭化粒(φ1~3mm)微量
第2層 10R3/2 黒褐色土	バミズ粒(φ1~5mm)中量, 炭化粒(φ1~3mm)少量, 炭化物 (φ20mm)混入
第3層 10R3/3 暗褐色土	バミズ粒(φ1~5mm)・ローム粒(φ1~3mm)・炭化粒 (φ1~9mm)少量
第4層 10R3/2 黒褐色土	バミズ粒(φ1~9mm)・炭化粒(φ1~3mm)少量
SP-3467 第1層 10R3/2 黒褐色土	ロームブロック(φ10~30mm)・炭化粒(φ1~9mm)少量, 焼土粒(φ1~3mm)微量
第2層 10R3/3 黒褐色土	ロームブロック(φ5mm)少量, 炭化粒(φ1~2mm)微量
SP-3468 第1層 10R5/4 にぶい・黄褐色土	ローム層
第2層 10R3/1 黒褐色土	バミズ粒(φ1~9mm)少量, バミズブロック(φ10~30mm)中量, ロームブロック(φ10~60mm)中量, 炭化粒(φ1~3mm)少量
第3層 10R4/3 にぶい・黄褐色土	バミズ粒(φ1~9mm)多量, バミズブロック(φ10~30mm) 中量, 炭化粒(φ1~5mm)微量
SP-232 第1層 10R2/2 黒褐色土	バミズ・ローム粒(φ1~9mm)・炭化粒(φ1~5mm)少量
第2層 10R5/6 明黄褐色土	炭化粒(φ1~3mm)微量
SP-3469 第1層 10R2/3 黒褐色土	バミズ粒(φ3~9mm)・ローム粒(φ1~3mm)・炭化粒 (φ3~9mm)・焼土粒(φ1~3mm)少量
第2層 10R3/1 黒褐色土	炭化粒(φ1~2mm)微量
SP-3471 第1層 10R2/3 黒褐色土	バミズ粒(φ1~9mm)中量, バミズブロック(φ10~15mm)・ 炭化粒(φ3~6mm)少量
第2層 10R3/2 黒褐色土	バミズ粒(φ1~9mm)多量, 炭化粒(φ1~2mm)微量
第3層 10R5/6 黄褐色土	バミズ層, 炭化粒(φ1~2mm)微量
SP-3472 第1層 10R2/2 黒褐色土	バミズ粒(φ1~9mm)・ローム粒(φ3~5mm)・炭化粒 (φ1~3mm)・焼土粒(φ2~3mm)少量
第2層 10R3/2 黒褐色土	バミズ粒(φ1~3mm)中量, バミズブロック(φ10~30mm)・ 炭化粒(φ1~9mm)少量
第3層 10R3/1 黒褐色土	バミズ粒(φ1~9mm)少量, 炭化粒(φ1~2mm)微量
第4層 10R3/2 黒褐色土	バミズ粒・ブロック(φ1~20mm)・ 炭化粒(φ1~9mm)少量
SP-3472 第1層 10R2/2 黒褐色土	バミズ粒(φ1~9mm)中量, ローム粒(φ1~9mm)・ 炭化粒(φ1~2mm)少量
第2層 10R4/3 にぶい・黄褐色土	バミズ粒(φ1~9mm)中量, ローム粒(φ1~9mm)多量, 炭化粒(φ1~3mm)少量, 炭化物(φ13mm)混入
SP-3475 第1層 10R2/3 黒褐色土	バミズ粒(φ1~9mm)・ローム粒(φ8~9mm)・ 炭化粒(φ1~9mm)少量
第2層 10R4/4 褐色土	炭化粒(φ1~3mm)微量
SP-3476 第1層 10R3/4 暗褐色土	バミズ粒(φ1~9mm)中量, ロームブロック(φ10~30mm) 少量, 炭化粒(φ1~2mm)微量
SP-3477 第1層 10R2/3 黒褐色土	バミズ粒(φ1~5mm)・バミズブロック(φ3mm)・ 炭化粒(φ1~9mm)少量, 焼土粒(φ1~3mm)微量

図 2-566 B-6区 ビット-20



図 2-567 B-6 区 ピット -21

II-6 B-6区



図 2-568 B-6区 ビット-22

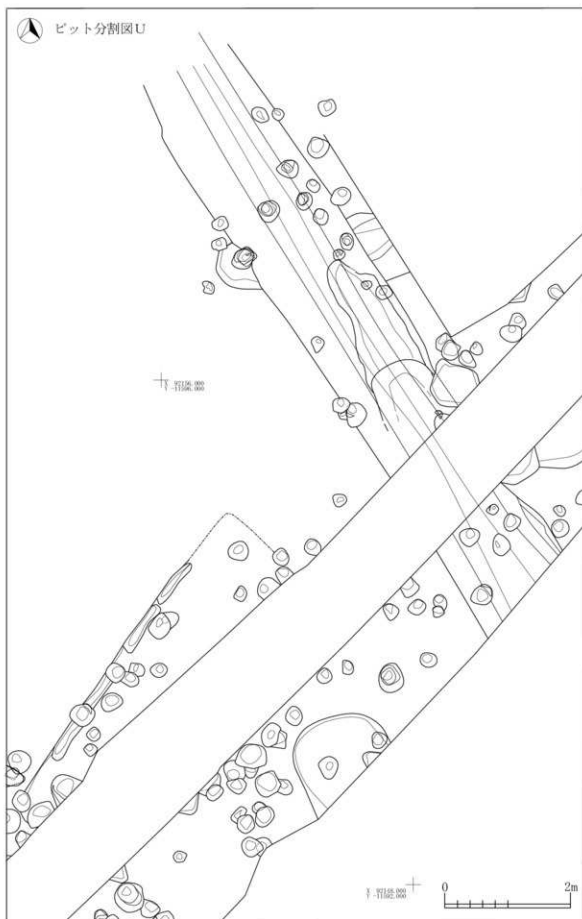

図 2-569 B-6 区 ビット-23

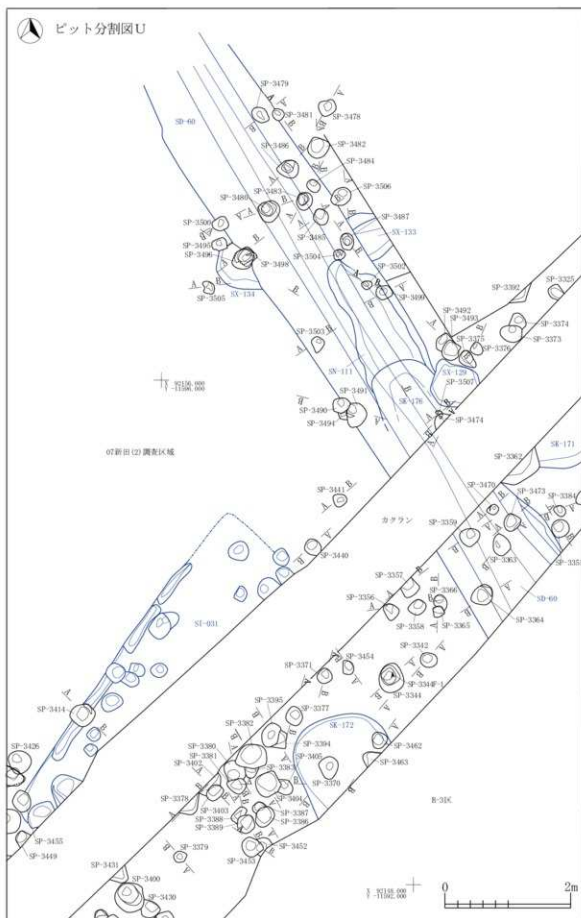

図 2-570 B-6 区 ビット-24

II-6-B-6区

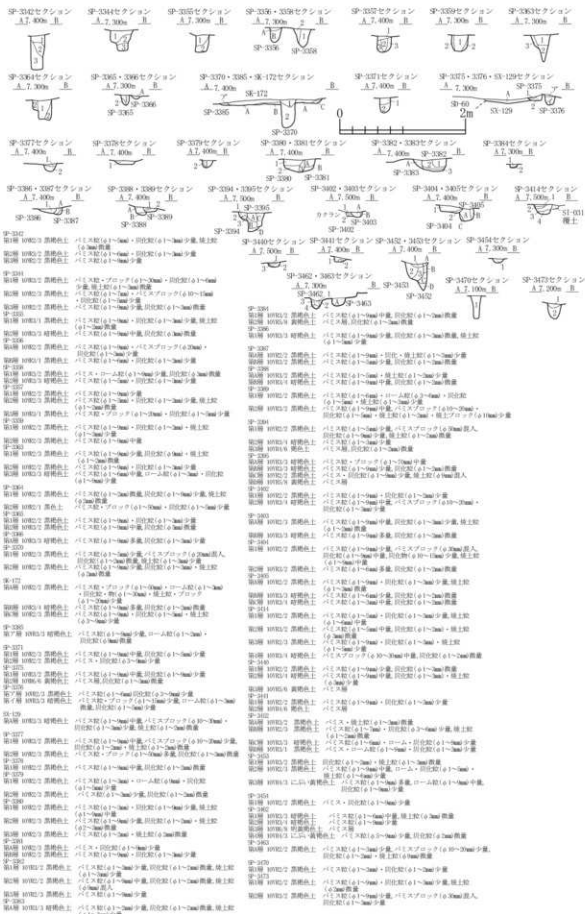

図 2-571 B-6区 ピット-25



図 2-572 B-6区 ビット-26



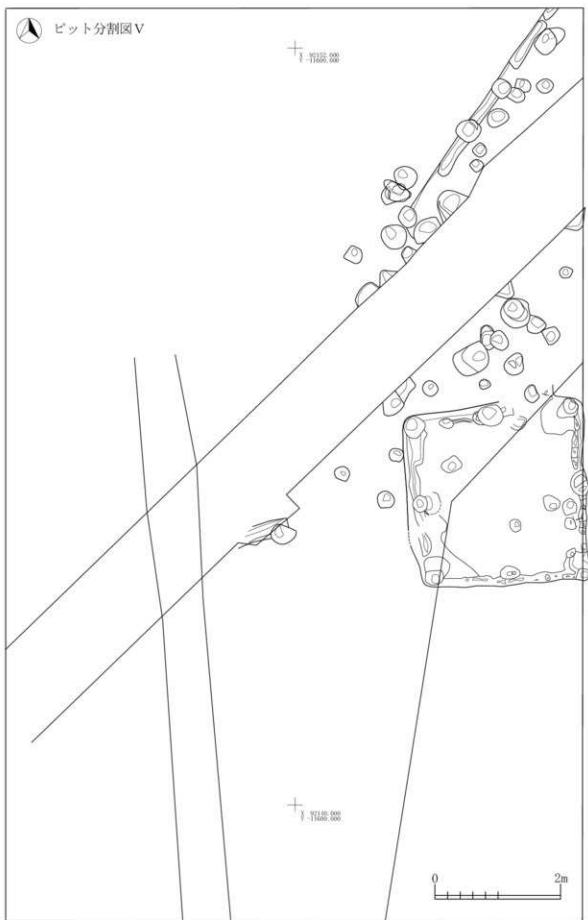

7. B-7区

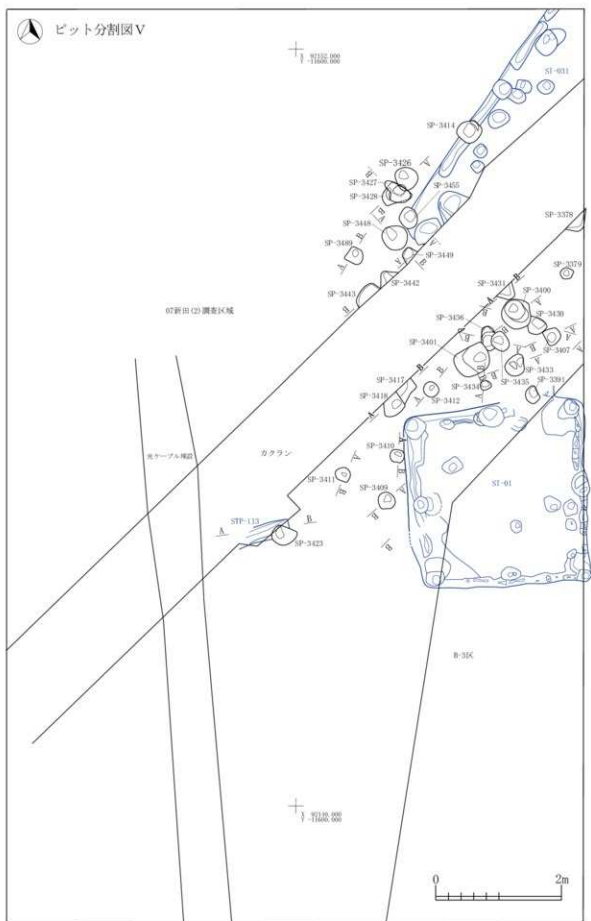

図 2-574 新田(1)遺跡 B-7 区遺構配置図(S=1/100)





図 2-576 B-7 区 竪穴住居跡 -1

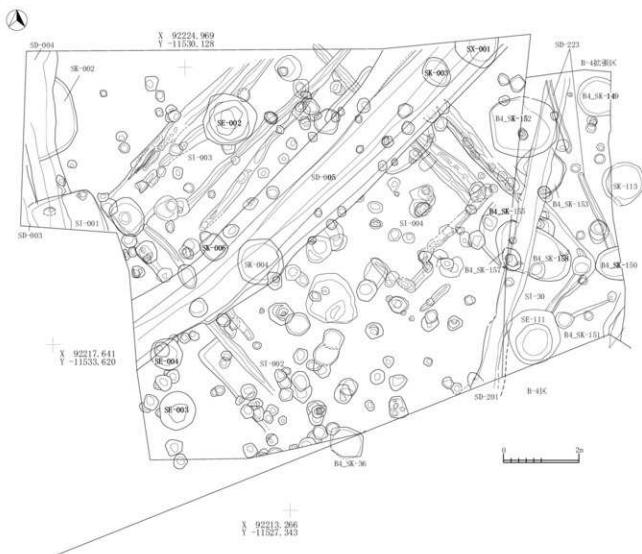

図 2-577 B-7 区 竪穴住居跡 -2



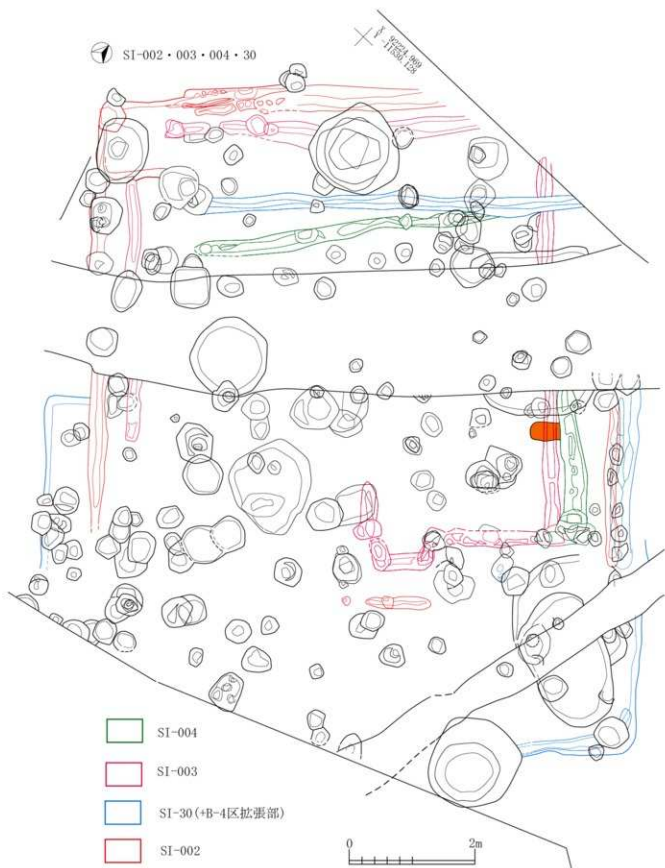

※調査時SI-003遺構探り

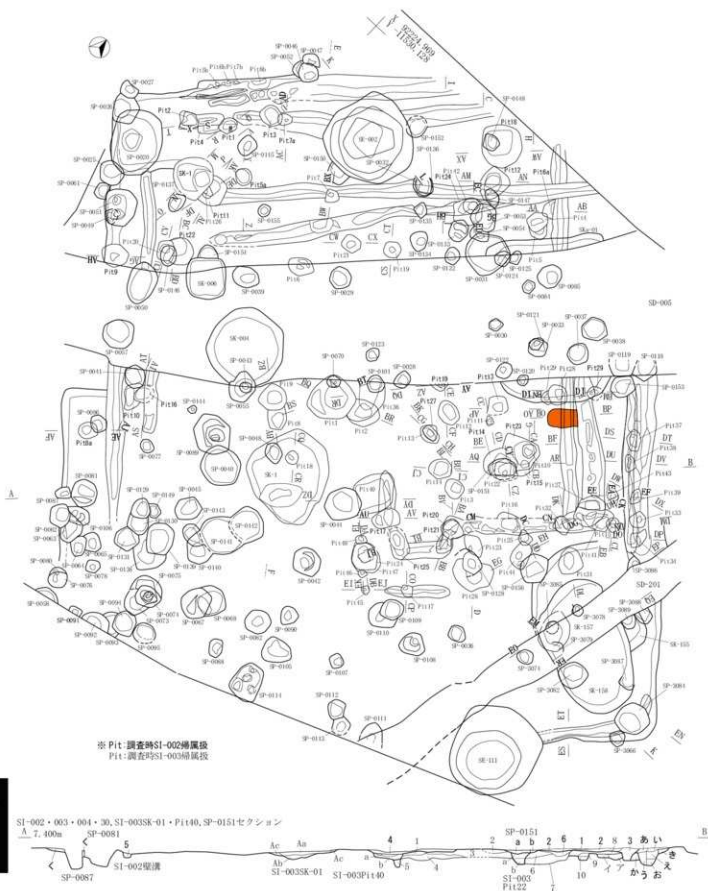

図 2-580 B-7 区 竪穴住居跡-5



※調査時SI-003遺構找2

- SI-003P132  
第1層 03R6.6 黒色土 炭化物(φ10~15mm)・灰中量  
第2層 03R7.2 黒褐色土 パミス灰(φ1~15mm)中量,炭化灰(φ5~15mm)少量
- 第3層 03R7.3 黒褐色土 パミス灰(φ3~5mm)多量,ロームブロック(10~30mm)中量  
SI-003P133  
第1層 03R7.2 黒褐色土 パミス灰(φ1~3mm)多量,ロームブロック(φ15mm)少量  
第2層 03R7.6 明黄褐色土 (パミスブロック層)
- SI-003P134  
第1層 03R7.6 明黄褐色土 (パミスブロック層)
- SI-003P135  
第1層 03R7.2 黒褐色土 パミス灰・ブロック(φ1~30mm)中量  
SI-003P136  
第1層 03R6.4 にぶい黄褐色土 (パミスブロック層)  
第2層 03R7.2 黒褐色土 パミス灰(φ1mm)多量  
第3層 03R7.2 黒褐色土 パミス灰(φ1~5mm)多量  
第4層 03R7.5 にぶい黄褐色土 パミス灰(φ5mm)少量  
第5層 03R7.3 黒褐色土 パミス灰・ブロック(φ1~15mm)中量  
SI-003P140  
第1層 03R7.2 黒褐色土 パミスブロック(φ10~30mm)・炭化灰(φ1~9mm)少量,粘土ブロック(φ10~40mm)多量  
第2層 03R7.2 黒褐色土 パミス灰(φ1~30mm)少量,炭化灰(φ10~15mm)・焼土粒・ブロック(φ1~15mm)少量  
第3層 03R7.2 黒褐色土 パミス灰(φ1~5mm)多量,炭化物(φ10~20mm)少量  
第4層 03R7.2 黒褐色土 パミス灰(φ1~5mm)多量,炭化物(φ10~20mm)少量  
第5層 03R7.3 黒褐色土 パミス灰(φ1~5mm)少量,焼土粒(φ1~3mm)少量,炭化灰(φ1~5mm)少量,粘土粒(φ1~3mm)少量

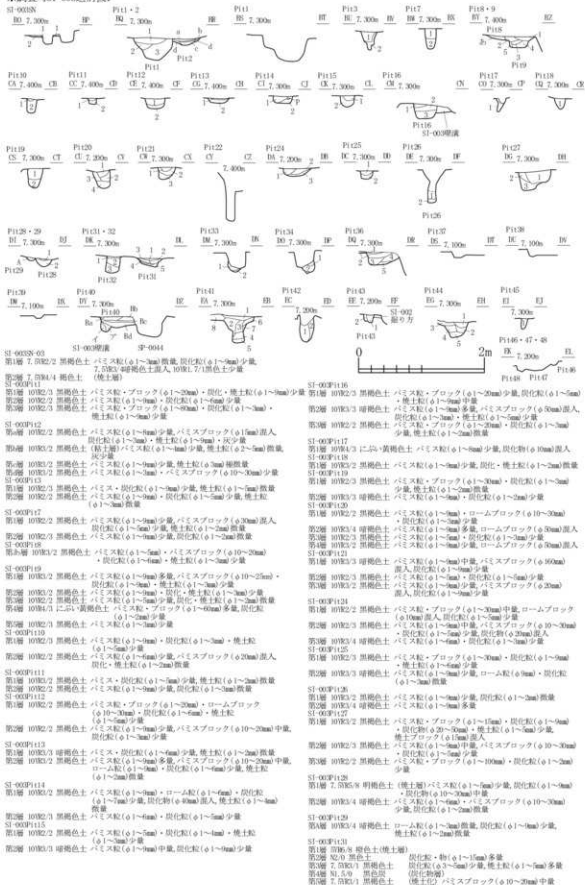
- SI-003P141  
第1層 03R7.4 暗褐色土 パミス灰(φ3~5mm)多量,ロームブロック(φ10~15mm)少量,炭化灰(φ5~9mm)少量,土質に硬く,粘土化している  
第2層 03R7.3 にぶい黄褐色土 パミス灰(φ1~15mm)少量,パミスブロック(φ10~30mm)中量,ロームブロック(φ10~15mm)少量,03R7.7灰白色ブロック少量  
第3層 03R7.3 暗褐色土 パミス灰(φ5~50mm)少量,ロームブロック(φ20~30mm)少量,炭化灰(φ5mm)少量  
第4層 03R7.1 黒褐色土 少土  
第5層 03R7.1 黒褐色土 パミスブロック(φ10~70mm)中量  
第6層 03R7.2 黒褐色土 パミス灰・ブロック(φ1~30mm)多量  
第7層 03R7.8 明黄褐色土 (パミスブロック層)
- SI-003P142  
第1層 03R7.2 黒褐色土 パミス灰(φ1~30mm)多量,ロームブロック(φ10~50mm)中量,ローム・灰・ブロック(φ1~30mm)少量,炭化灰(φ1~3mm)少量  
第2層 03R7.8 黄褐色土 (パミス層)
- SI-003P143  
第1層 03R7.1 黒褐色土 パミス灰(φ1~3mm)少量  
第2層 03R7.2 黒褐色土 パミス灰(φ3~5mm)少量  
第3層 03R7.2 黒褐色土 パミス灰・ブロック(φ1~30mm)多量  
SI-003P144  
第1層 03R7.3 黒褐色土 パミス灰(φ3~5mm)中量,炭化灰(φ3mm)少量  
第2層 03R7.4 にぶい黄褐色土  
第3層 03R7.6 明黄褐色土 (パミス層)
- 第4層 03R7.3 にぶい黄褐色土  
第5層 03R7.8 黄褐色土 パミス灰・ブロック(φ1~30mm)中量  
SI-003P145  
第1層 03R7.2 灰黄褐色土 パミス灰(φ5~50mm)少量

SI-30

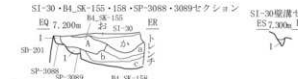
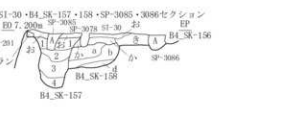
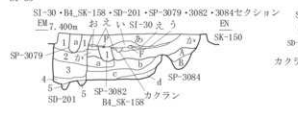

- SI-30  
第1層 03R2/2 黒褐色土 パミス灰(φ1~9mm)中量,パミスブロック(φ10~30mm)少量,炭化灰(φ1~9mm)少量,ローム粒(φ1~9mm)少量  
第2層 03R2/2 黒褐色土と7.高段の黒褐色土の薄層。パミス灰(φ1~3mm)少量,炭化灰(φ1~3mm)少量,粘土ブロック(φ10~30mm)中量,灰少量,焼土粒(φ1~9mm)少量
- 第3層 03R3/2 黒褐色土 炭化灰(φ1~9mm)中量,ローム粒(φ1~9mm)少量  
第4層 03R2/2 黒褐色土 パミス灰(φ1~9mm)中量,ローム粒(φ1~9mm)・ロームブロック(φ10~30mm)中量,炭化灰(φ1~5mm)少量,粘土土(φ10~20mm)少量,炭(φ10~20mm)少量  
第5層 03R2/2 黒褐色土 パミス灰(φ1~9mm)少量,ローム粒(φ1~9mm)少量,炭化灰(φ1~9mm)少量,ロームブロック(φ10~20mm)多量,ロームブロック(φ10~20mm)少量,炭化灰(φ5~9mm)少量
- B4\_SK-158  
第1層 03R2/1 黒色土と03R2/2 黒褐色土の混合土 パミス灰(φ1~9mm)少量,炭化灰(φ1~9mm)少量  
第2層 03R2/2 黒褐色土 パミス灰・ブロック(φ1~30mm)少量,炭化灰(φ1~5mm)少量
- 第3層 03R3/3 暗褐色土 パミス灰(φ1~9mm)多量,ロームブロック(φ10~30mm)少量  
第4層 03R3/3 暗褐色土 パミス灰(φ1~9mm)少量,パミスブロック(φ10~20mm)少量,ロームブロック(φ10~20mm)少量  
第5層 03R3/3 暗褐色土 パミス灰(φ1~9mm)少量,パミスブロック(φ10~20mm)少量,炭化灰(φ1~9mm)少量,ロームブロック(φ10~20mm)少量
- SP-201  
第1層 03R2/2 黒褐色土 パミス灰(φ1~9mm)多量,パミスブロック(φ10~70mm)中量,ローム・炭化灰(φ1~9mm)少量  
第2層 03R2/2 黒褐色土 パミス灰(φ1~9mm)多量,パミスブロック(φ10~40mm)少量,ロームブロック(φ10~20mm)少量,炭化灰(φ1~9mm)少量
- 第3層 03R2/2 黒褐色土 パミス灰(φ1~9mm)中量,パミスブロック(φ10~60mm)少量,炭化灰(φ1~9mm)少量  
第4層 03R3/2 黒褐色土 パミス灰(φ1~9mm)中量,ローム粒(φ1~9mm)少量,炭化灰(φ1~9mm)少量,粘土土粒,灰少量  
第5層 03R2/2 黒褐色土 パミス・ローム・灰(φ1~9mm)中量,炭化灰(φ1~9mm)少量  
第6層 03R2/2 黒褐色土 パミス灰(φ1~9mm)少量,炭化灰(φ1~3mm)少量

- SP-3082  
第1層 03R2/2 黒褐色土 パミス灰(φ1~9mm)少量,炭化灰(φ1~9mm)少量,焼土粒(φ1~9mm)少量  
第2層 03R2/2 黒褐色土 パミス灰(φ1~9mm)少量,炭化灰(φ1~9mm)少量  
第3層 03R2/2 黒褐色土 パミス灰・ブロック(φ1~60mm)多量,ロームブロック(φ10~20mm)少量,炭化灰(φ1~9mm)少量
- B4\_SK-157  
第1層 03R2/2 黒褐色土 パミス灰(φ1~9mm)少量,ローム粒(φ1~9mm)・炭化灰(φ1~9mm)少量  
第2層 03R2/2 黒褐色土 パミス灰・ブロック(φ1~30mm)少量,ローム粒(φ1~9mm)少量  
第3層 03R2/2 黒褐色土 パミス灰・ブロック(φ1~30mm)中量,ロームブロック(φ10~20mm)少量,炭化灰(φ1~3mm)少量  
第4層 03R2/2 黒褐色土 パミス灰(φ1~9mm)少量,パミスブロック(φ10~30mm)多量,ロームブロック(φ10~20mm)少量,炭化灰(φ1~9mm)少量
- SP-3085  
第1層 03R5/2 灰黄褐色土 パミス灰(φ1~9mm)少量,ローム・炭(φ1~9mm)少量,ロームブロック(φ10~25mm)中量,炭化灰(φ1~9mm)少量,粘土土(φ1~9mm)少量
- SP-3086  
第1層 03R2/2 黒褐色土 パミス灰(φ1~9mm)少量,パミスブロック(φ10~30mm)中量,炭化灰(φ1~3mm)少量  
第2層 03R2/2 黒褐色土 パミス灰(φ1~9mm)少量,パミスブロック(φ10~25mm)中量,炭化灰(φ1~9mm)少量
- SP-3088  
第1層 03R2/2 黒褐色土 パミス灰(φ1~9mm)少量,パミスブロック(φ10~30mm)多量,ロームブロック(φ10~20mm)少量  
第2層 03R2/2 黒褐色土 パミス灰(φ1~9mm)少量,パミスブロック(φ10~20mm)少量,ローム・灰(φ5~9mm)少量
- SI-30 塀溝  
第1層 03R2/2 黒褐色土 パミス灰(φ1~9mm)少量,炭化灰(φ1~9mm)少量



図 2-581 B-7 区 竪穴住居跡-6

II-7 B-7区

SI-002・003・004・30焼土・炭化物範囲1

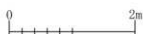
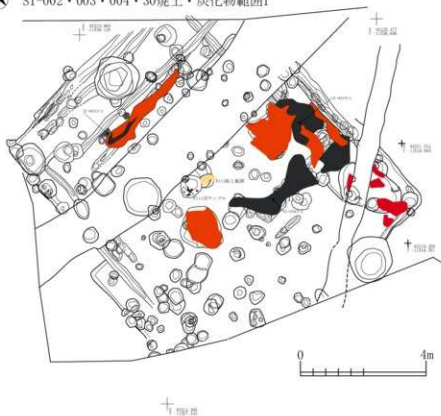

SI-002・003・30焼土・炭化物範囲2



図 2-582 B-7 区 竪穴住居跡 -7

▲ SI-002・003・30遺物位置図



▲ SI-002・003・004・30掘り方

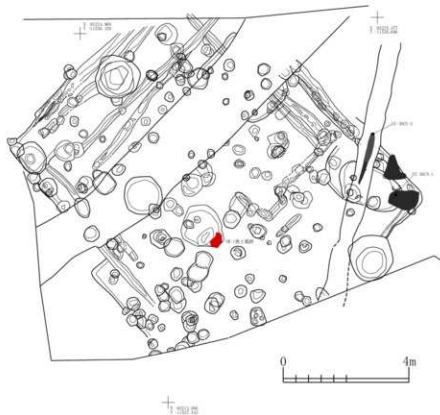
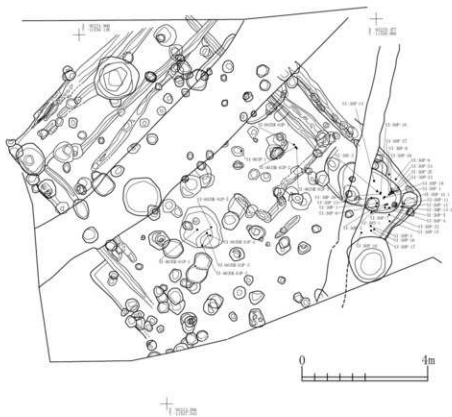

図 2-583 B-7 区 竪穴住居跡-8



図 2-584 B-7 区 土坑

SE-002

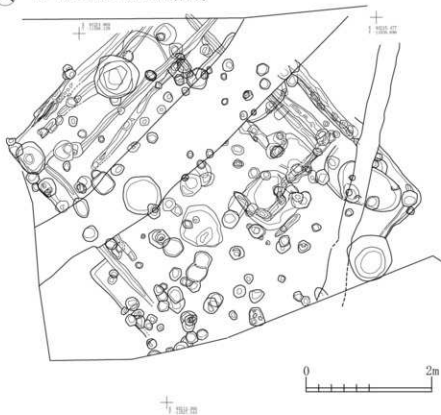

SE-002出土遺物位置図

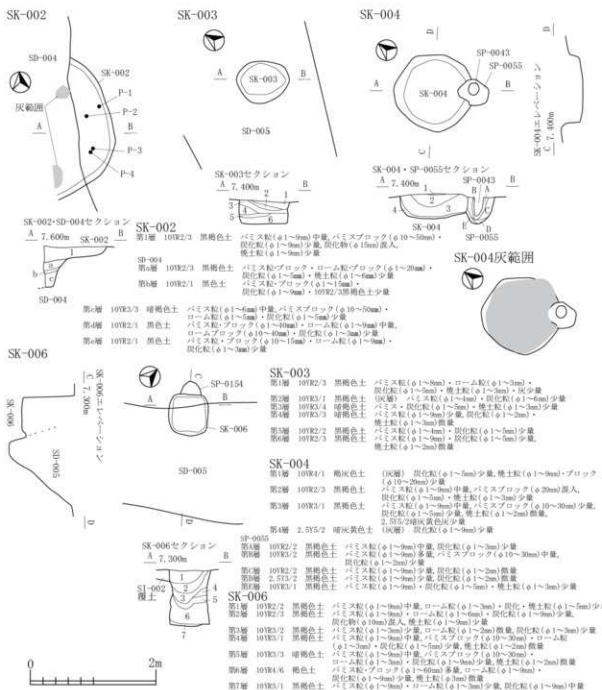
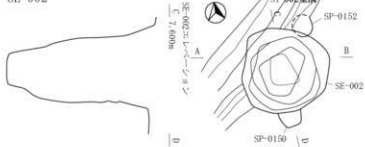
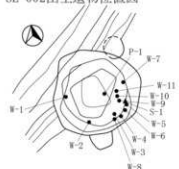

SE-003

- 第1層 10YR3/2 黒褐色土 パミス粒・ブロック(φ1~40mm)・炭化・焼土粒(φ1~5mm)少量
- 第2層 10YR2/1 黒色土 パミス粒・ブロック(φ1~20mm)・炭化粒(φ1~9mm)・焼土粒(φ1~5mm)少量
- 第3層 10YR3/3 暗褐色土 パミス粒・ブロック(φ1~60mm)中量、炭化粒(φ1~9mm)・焼土粒(φ1~5mm)少量
- 第4層 10YR3/4 暗褐色土 パミス粒(φ1~9mm)少量、炭化粒(φ1~9mm)少量、炭化物(φ30mm)散入、焼土粒(φ1~9mm)少量
- 第5層 10YR3/4 暗褐色土 パミス粒・ブロック(φ1~90mm)・炭化粒(φ1~9mm)少量、焼土粒(φ1~2mm)少量
- 第6層 10YR6/6 明黄褐色土(ローム層) 炭化粒(φ1~9mm)少量
- 第7層 痕跡により土層編号不可(灰層)

SE-002・SI-002セクション

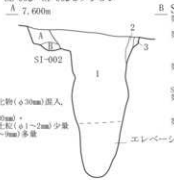

B SE-002

- 第1層 10YR2/2 黒褐色土 パミス・炭化・焼土粒(φ1~9mm)少量
- 第2層 10YR2/3 黒褐色土 パミス粒(φ1~5mm)少量、ロームブロック(φ20mm)散入、炭化粒(φ1~3mm)少量、焼土粒(φ1~5mm)微量
- 第3層 10YR2/2 黒褐色土 パミス粒(φ1~5mm)少量、炭化粒(φ1~5mm)少量、焼土粒(φ1~2mm)散入、炭化粒(φ1~5mm)少量
- SI-002
- 第4層 10YR2/2 黒褐色土 パミス粒(φ1~9mm)少量、炭化粒(φ1~5mm)微量、焼土粒(φ1~5mm)少量
- 第5層 10YR3/2 黒褐色土 パミス粒・ブロック(φ1~10mm)中量、炭化粒(φ1~2mm)微量

SE-003

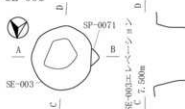

SE-003・SP-0071セクション

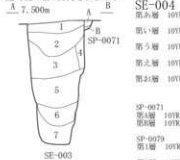

SE-004

- 第1層 10YR3/2 黒褐色土 パミス粒(φ1~9mm)中量、パミスブロック(φ10~90mm)・炭化粒(φ1~9mm)少量、焼土粒(φ1~4mm)微量
- 第2層 10YR3/2 黒褐色土 パミス粒(φ1~9mm)少量、パミスブロック(φ10~50mm)中量、炭化粒(φ1~9mm)少量、焼土粒(φ1~5mm)微量
- 第3層 10YR2/3 黒褐色土 パミス粒・ブロック(φ1~30mm)微量、炭化粒(φ1~5mm)少量
- 第4層 10YR2/2 黒褐色土 パミス粒(φ1~6mm)少量、パミスブロック(φ15mm)散入、炭化粒(φ1~4mm)少量
- 第5層 10YR4/2 灰黄褐色土 パミス粒(φ1~9mm)少量、パミスブロック(φ10~30mm)・ローム層(φ1~9mm)中量、ロームブロック(φ10~90mm)少量、炭化粒(φ1~6mm)・炭化物(φ10~40mm)少量

SP-0071

- 第1層 10YR2/2 黒褐色土 パミス粒(φ1~3mm)少量
- 第2層 10YR3/4 暗褐色土 パミス粒(φ1~9mm)少量、炭化粒(φ1~2mm)微量

SP-0079

- 第1層 10YR2/3 黒褐色土 パミス粒(φ1~9mm)・炭化粒(φ1~5mm)少量、焼土粒(φ1~2mm)微量
- 第2層 10YR3/3 暗褐色土 パミス粒(φ1~9mm)中量、炭化粒(φ1~5mm)少量
- 第3層 10YR2/2 黒褐色土 パミス粒(φ1~9mm)・炭化粒(φ1~3mm)少量

SE-004



SE-004・SP-0079セクション

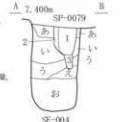

SE-003炭化物範囲1面目



SE-003炭化物範囲2面目



SX-001



SX-001

- 第1層 10YR2/2 黒褐色土 パミス・ローム層(φ1~9mm)・炭化粒・物(φ1~20mm)・焼土粒(φ1~2mm)少量
- 第2層 10YR3/3 暗褐色土 炭化粒(φ1~3mm)・パミス粒(φ1~6mm)少量

SX-001セクション



図 2-585 B-7 区 井戸跡

II-7 B-7区



図 2-586 B-7区 ビット-1



図 2-587 B-7 区 ビット-2

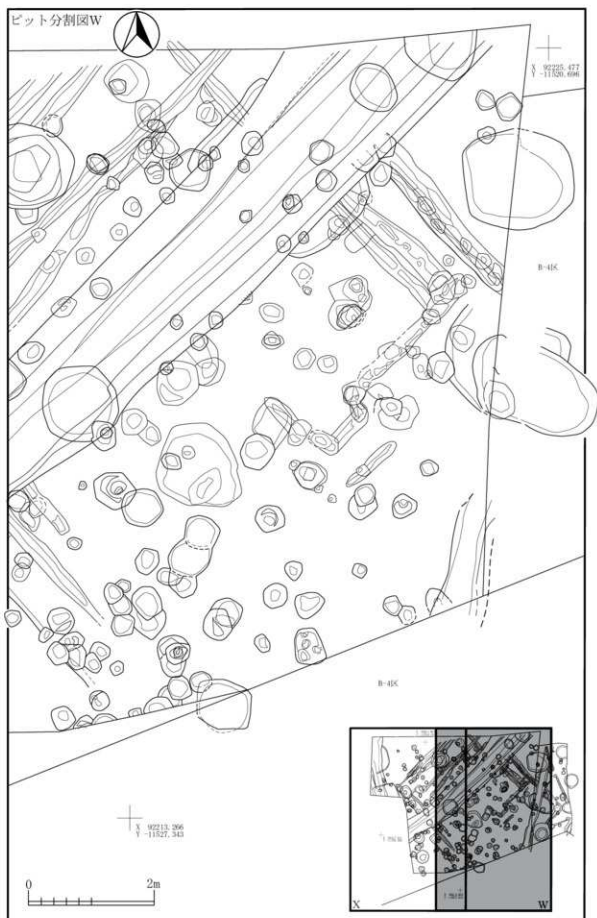

図 2-588 B-7 区 ビット-3

II-7-B7区

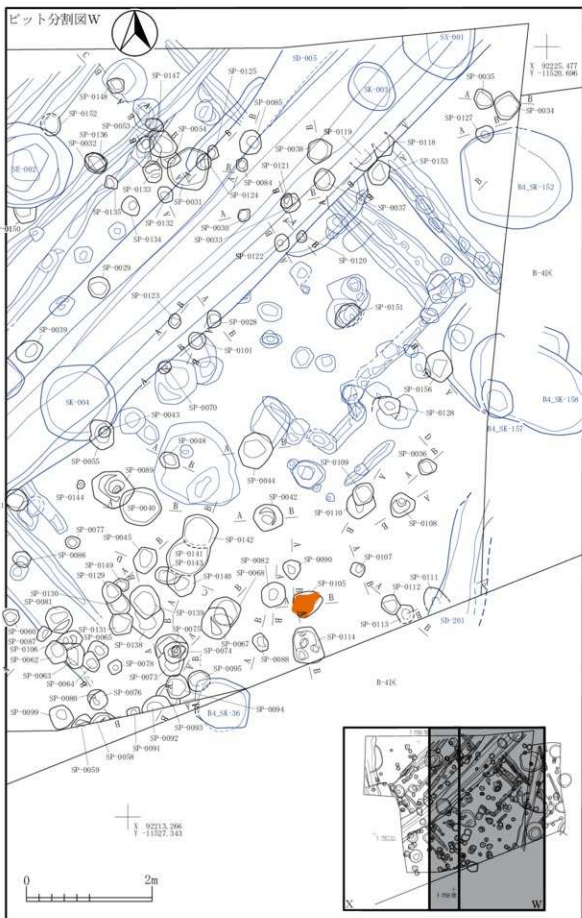

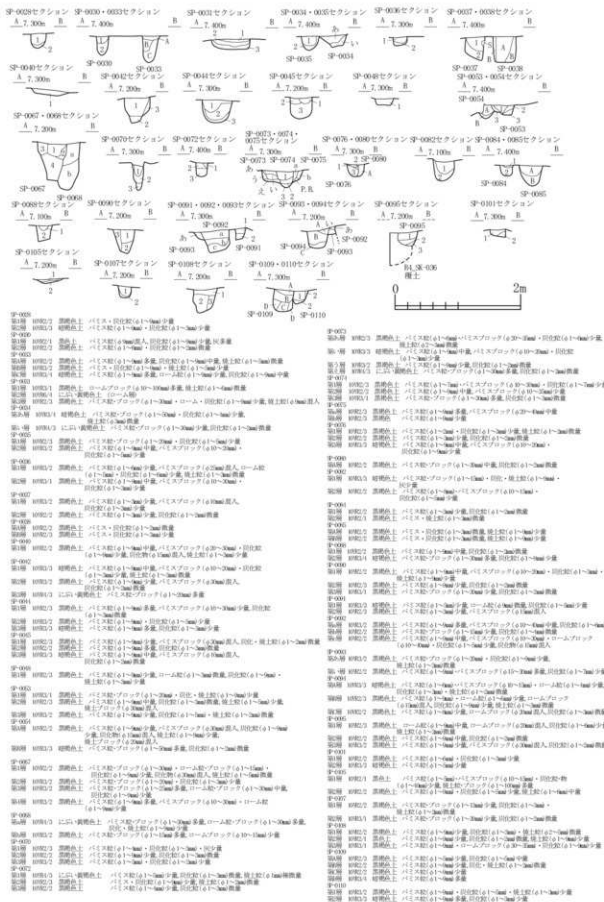
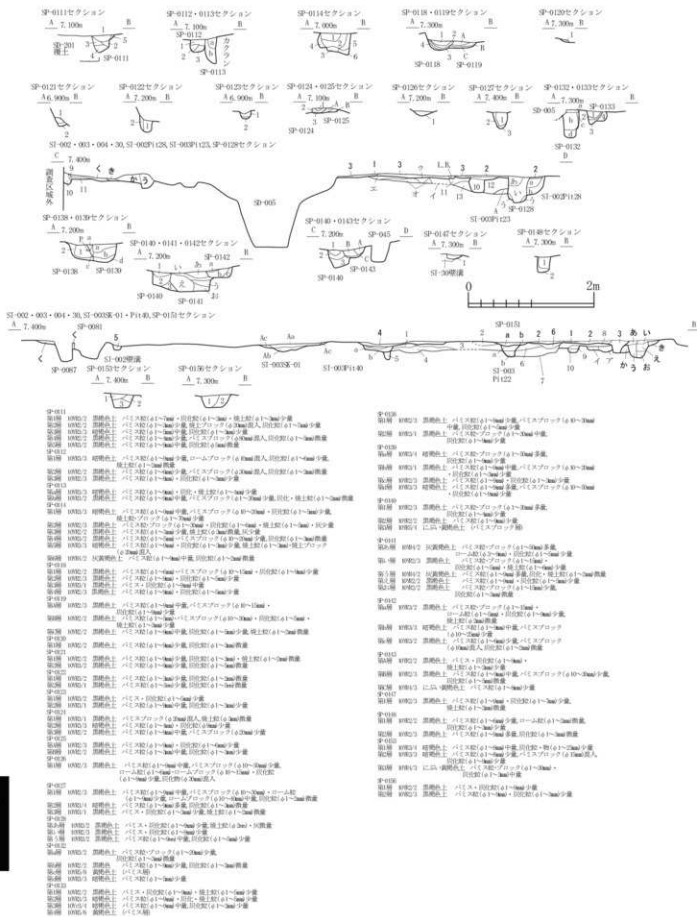

Ⅱ-7-B-7区

図 2-589 B-7 区 ビット-4



図 2-590 B-7区 ビット-5



図 2-591 B-7 区 ビット-6

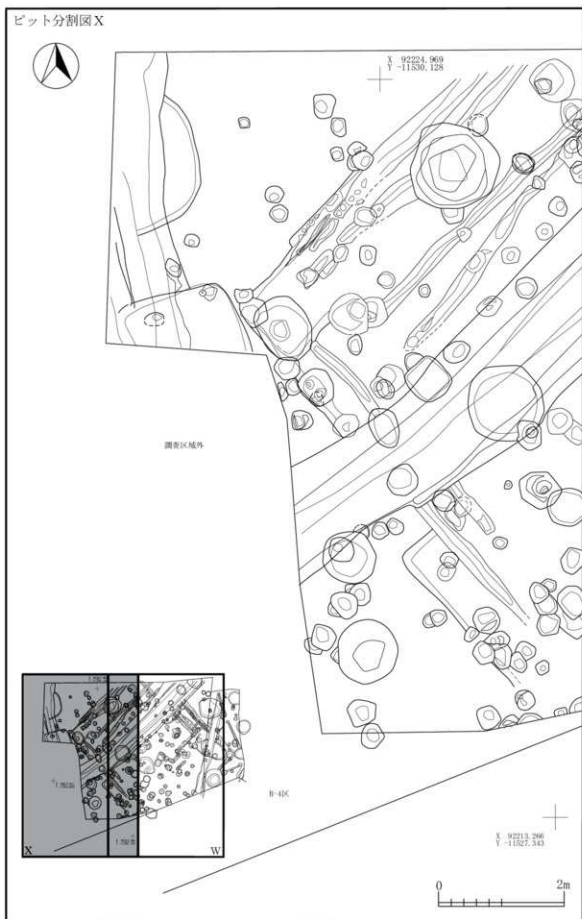

図 2-592 B-7 区 ビット-7

II-7-B-7区

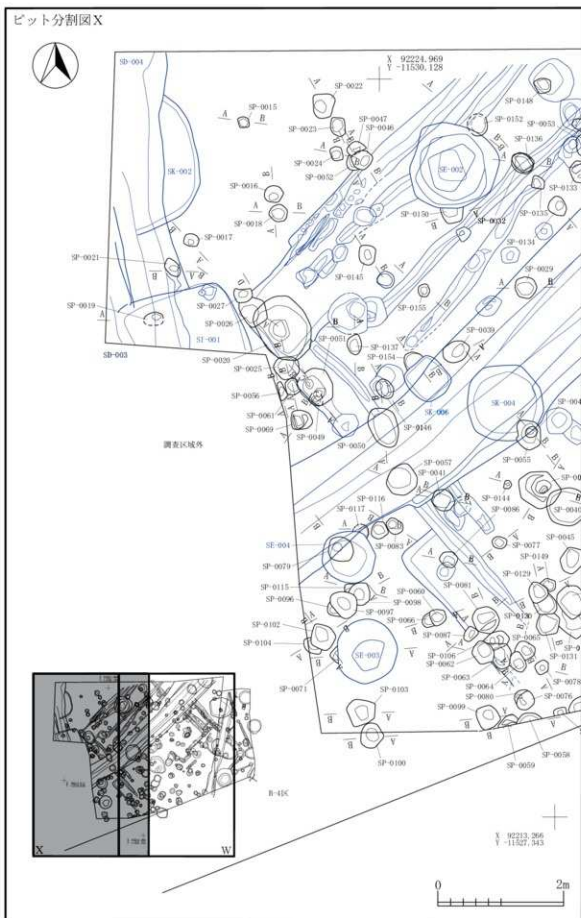

図 2-593 B-7 区 ビット-8

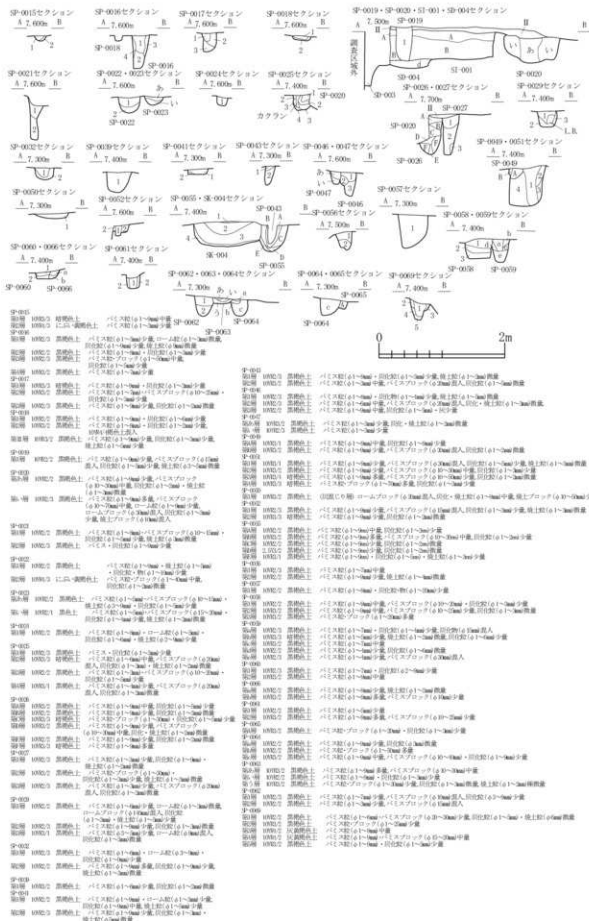
II-7-B-7区

8. 溝跡

B-1区

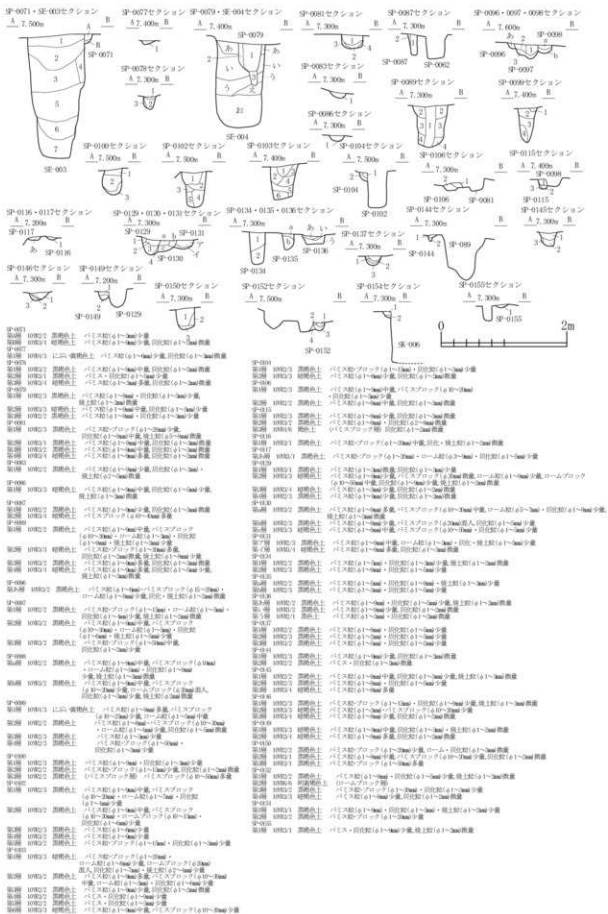

図 2-594 B-1区 溝跡-1



図 2-595 B-1 区 溝跡-2

II-8 溝跡

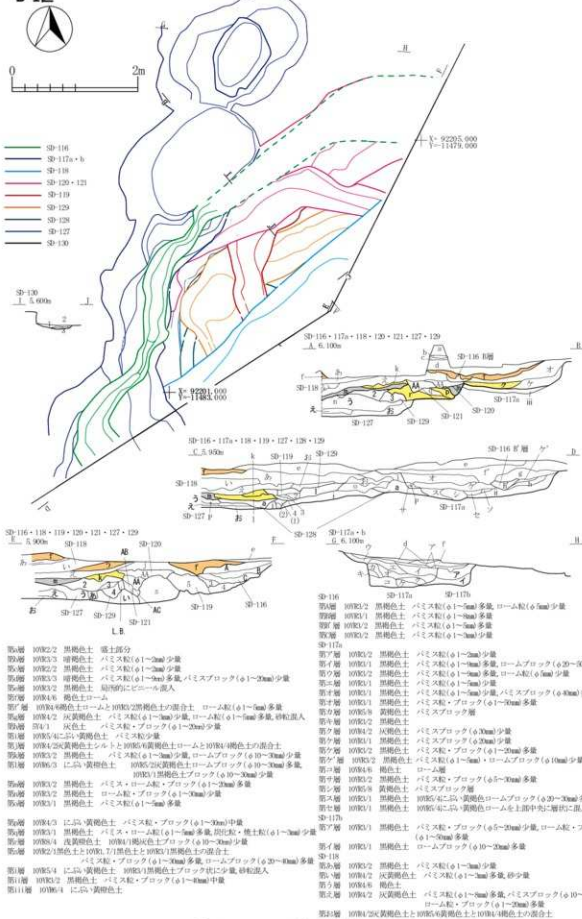
SD-81・82・83・96・97・98・101・105・108・111・113・114・115・125・126

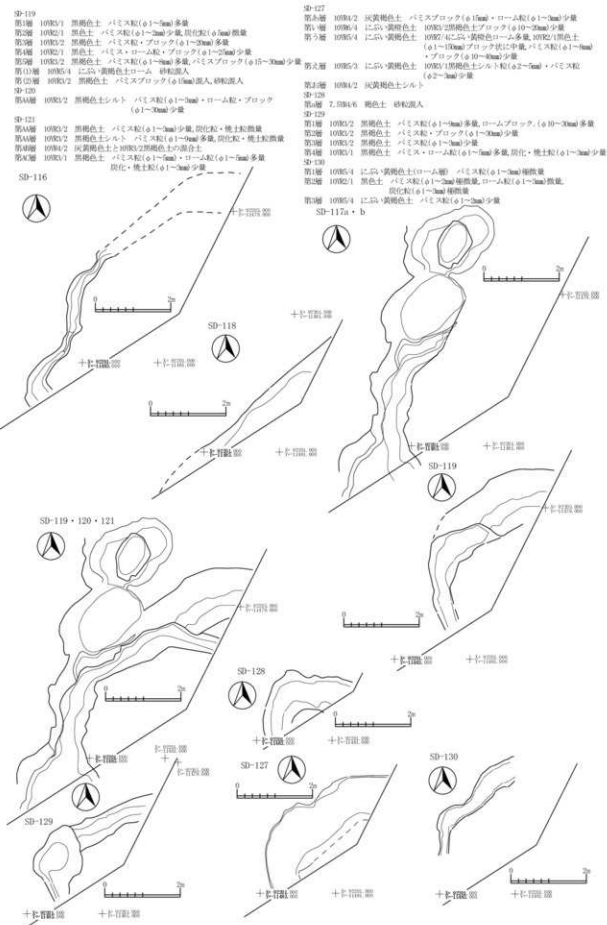

図 2-596 B-1 区 溝跡-3





図 2-597 B-2～7区 溝跡-1

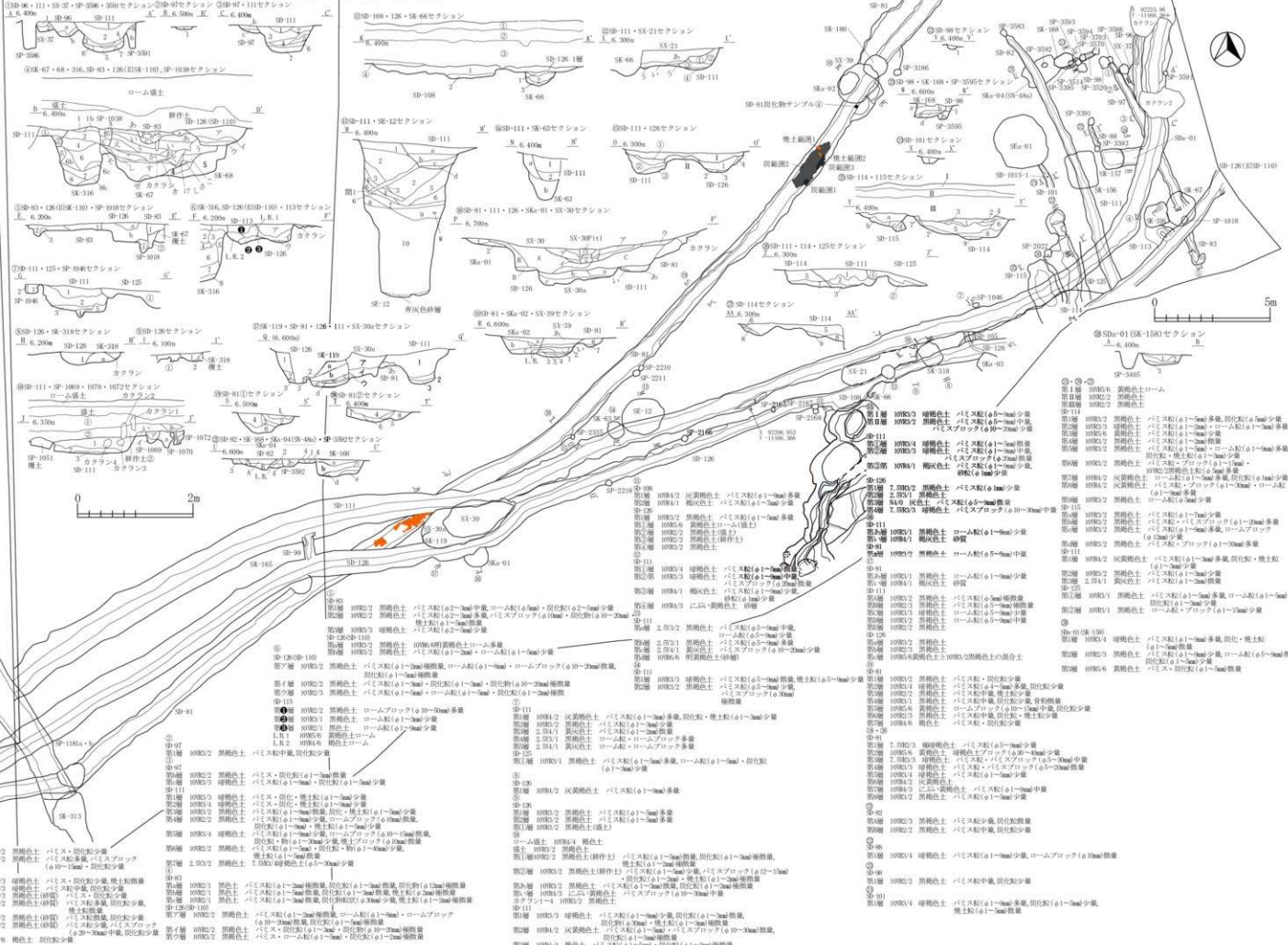

図 2-598 B-2 ~ 7 区 溝跡-2



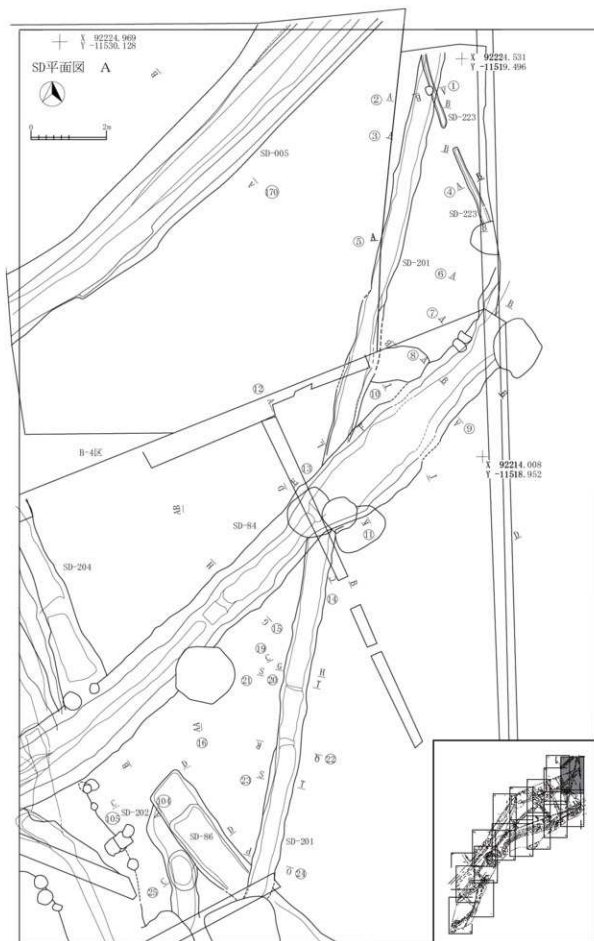



図 2-601 B-2～7区 溝跡-5





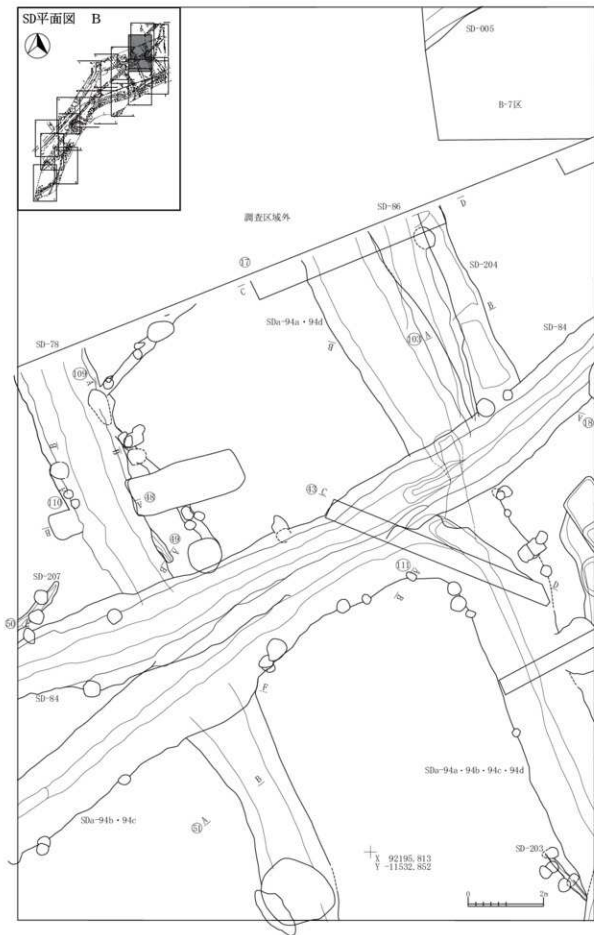

図 2-604 B-2～7区 溝跡-8





図 2-605 B-2 ~ 7 区 溝跡-9

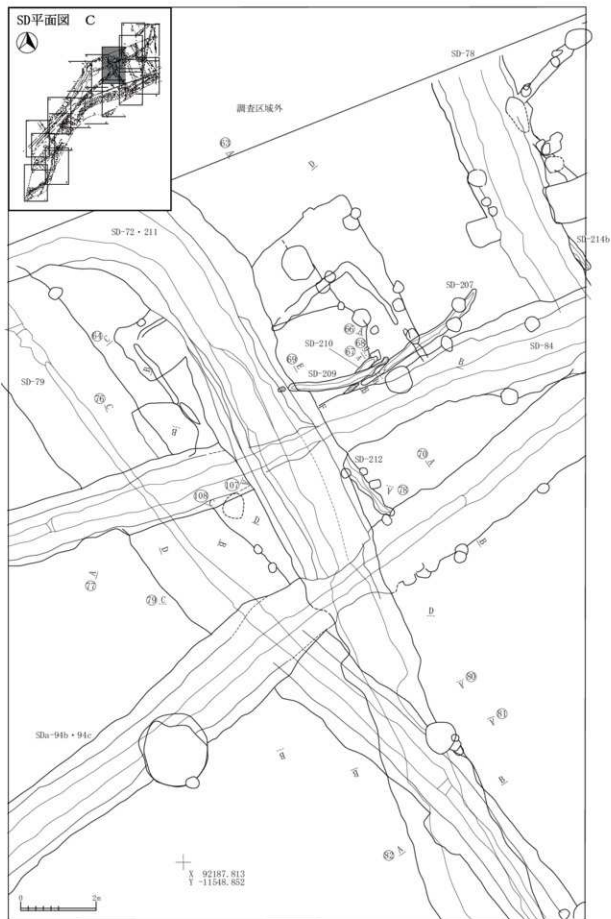

図 2-606 B-2 ~ 7 区 溝跡 - 10



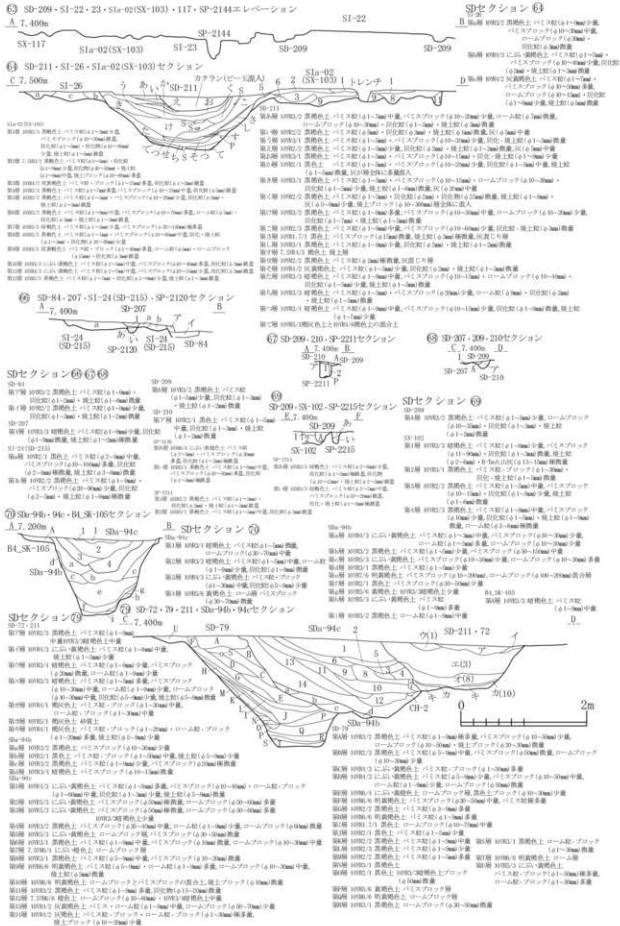

図 2-608 B-2 ~ 7 区 溝跡 -12





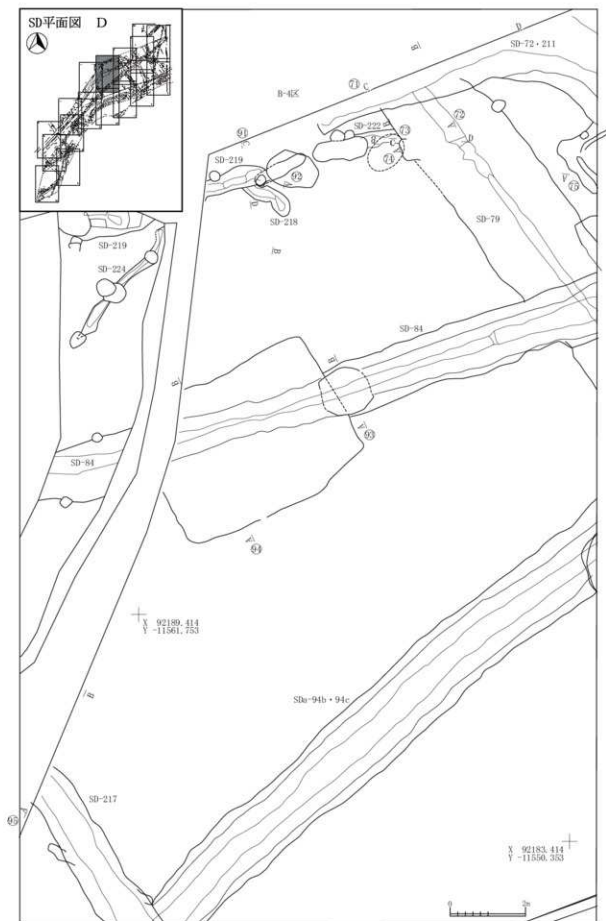

図 2-611 B-2～7区 溝跡-15



図 2-612 B-2 ~ 7 区 溝跡 - 16

II-8 溝跡

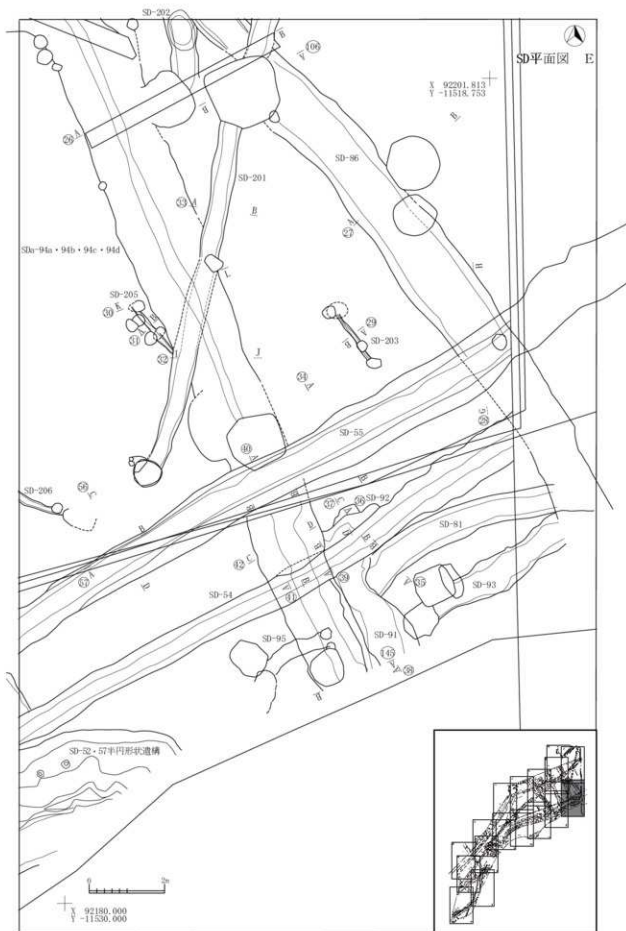

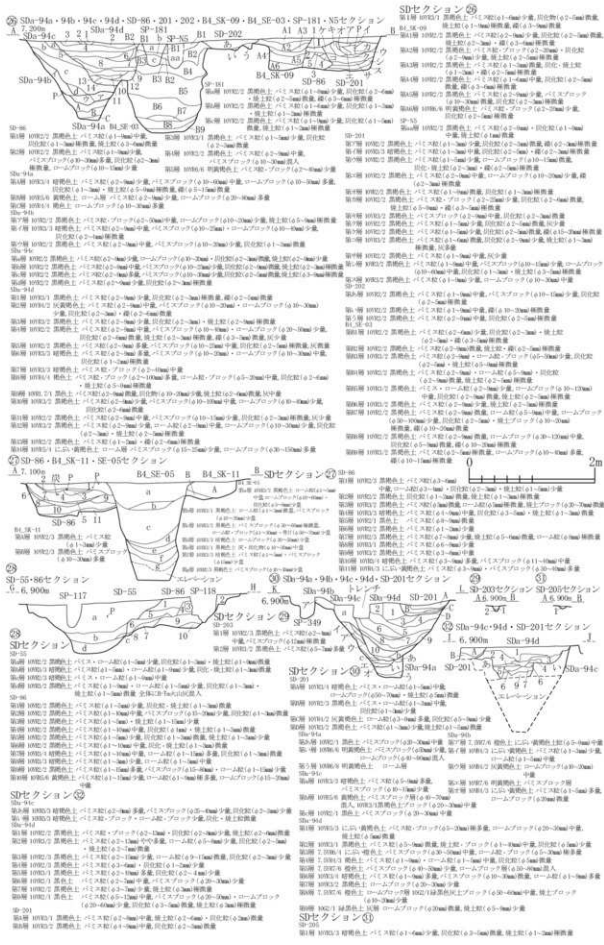

図 2-613 B-2 ~ 7 区 溝跡 - 17



図 2-614 B-2～7区 溝跡-18



図 2-615 B-2 ~ 7 区 溝跡 - 19



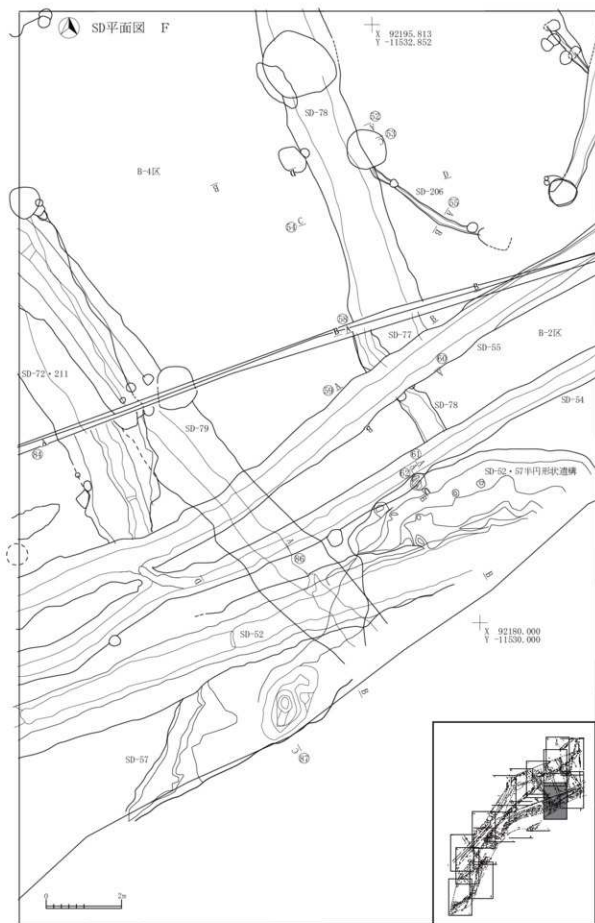

図 2-617 B-2～7区 溝跡-21

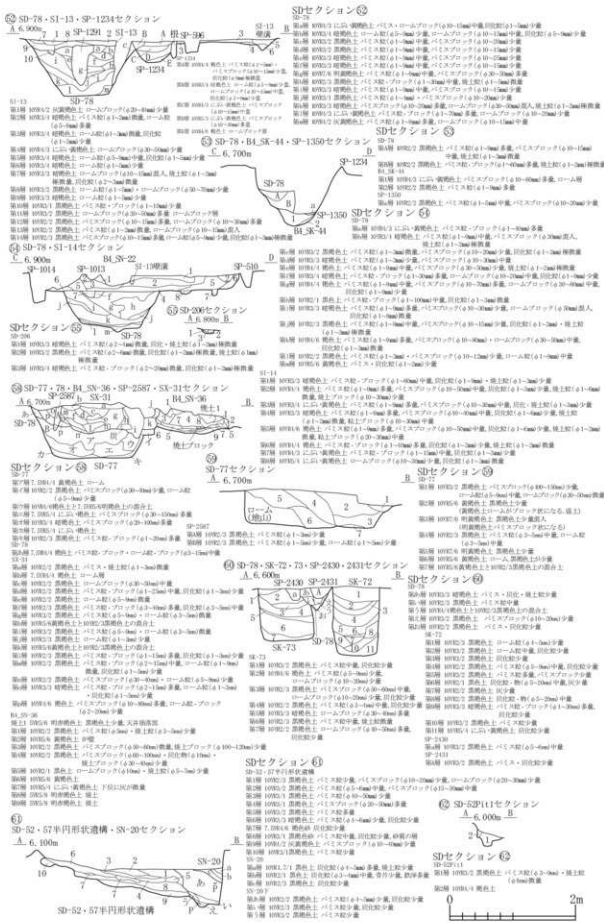



図 2-619 B-2～7区 溝跡-23

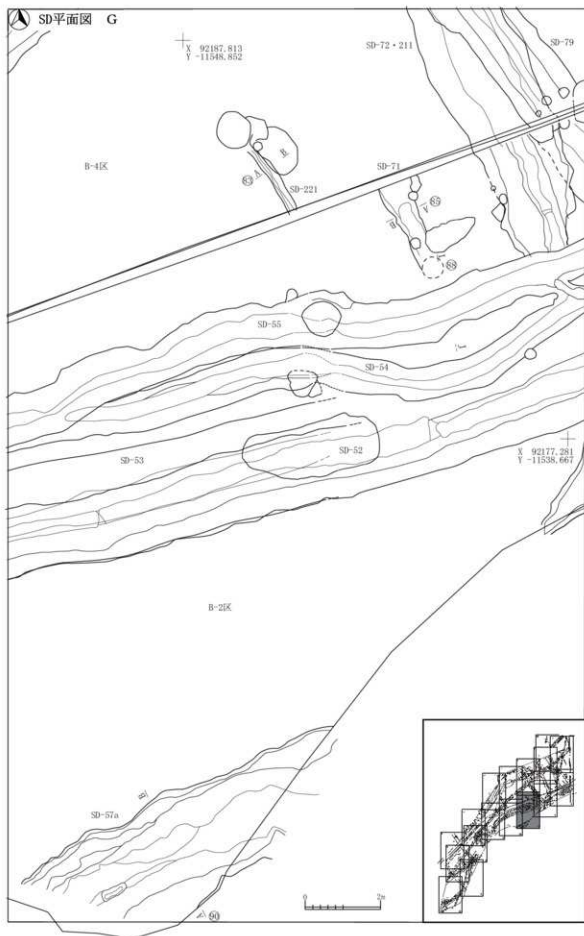



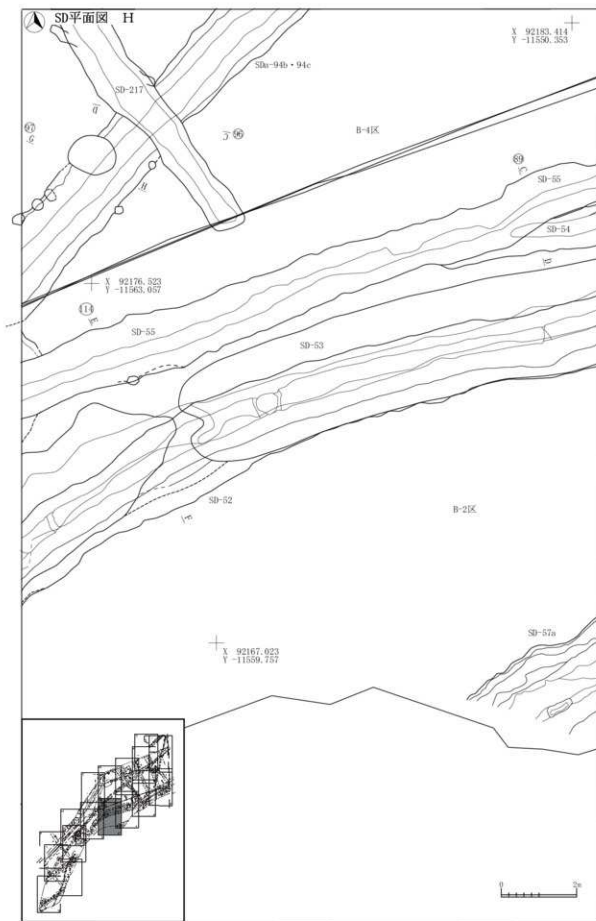

図 2-621 B-2～7区 溝跡-25



図 2-622 B-2 ~ 7 区 溝跡 - 26

II-8 溝跡

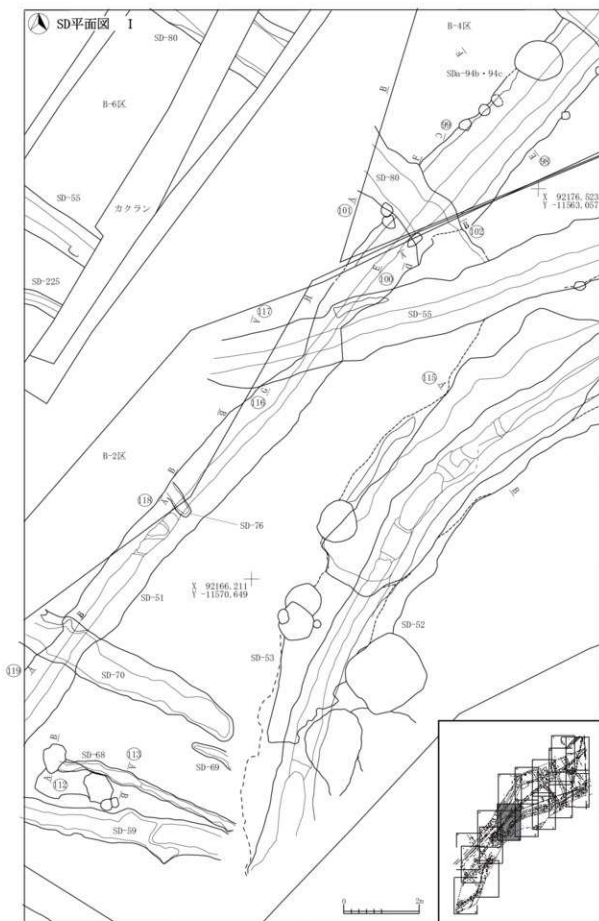

図 2-623 B-2～7区 溝跡-27

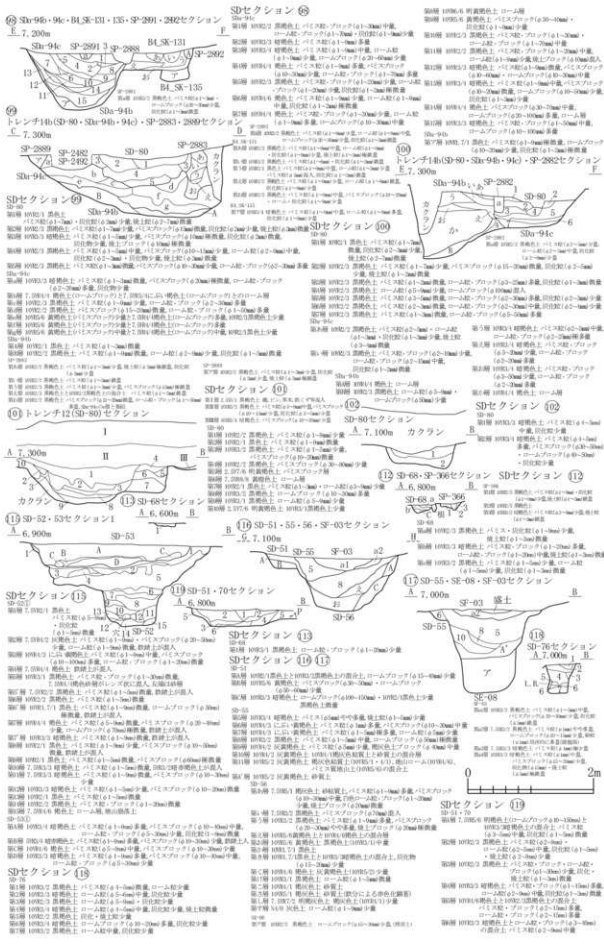

図 2-624 B-2 ~ 7 区 溝跡-28

II-8 溝跡

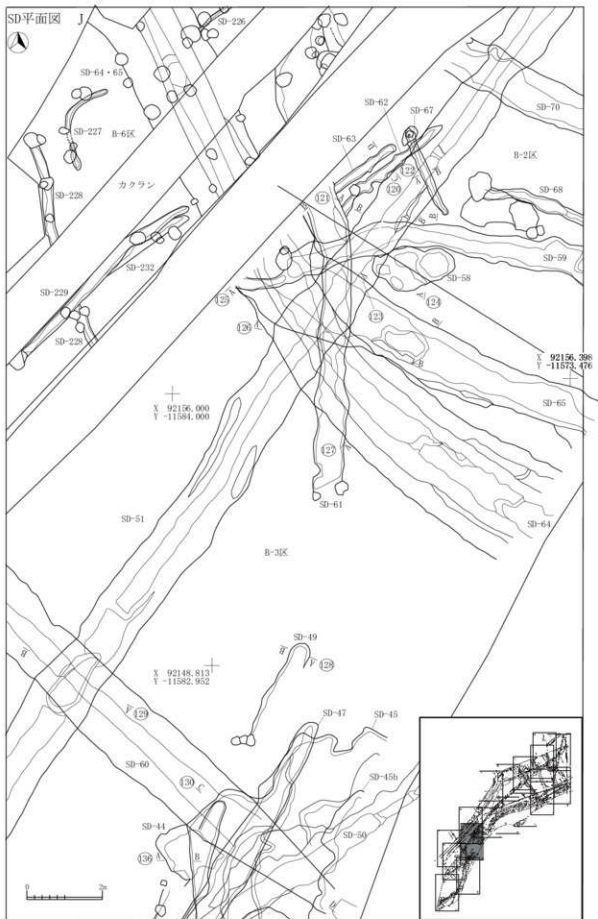

- SD-45  
 第1層 1970/2 経断面上、パリス泥(φ1-3mm)中量、パリスブロック(φ10-30mm)少量、同位砂(φ1-5mm)・  
 塊土(φ1-5mm)少量  
 第2層 1970/2 経断面上、パリス泥(φ1-3mm)中量、パリスブロック(φ20-40mm)・ロームブロック  
 (φ20-40mm)少量、同位砂(φ1-5mm)少量、塊土(φ1-5mm)少量  
 第3層 1970/4 砂状土  
 第4層 1970/4 砂状土、パリス泥(φ1-3mm)少量、パリスブロック(φ10-30mm)中量、ロームブロック(φ20mm)  
 少量、塊土(φ1-5mm)少量、同位砂(φ1-5mm)少量  
 第5層 1970/2 経断面上、パリス泥、ブロック(φ1-3mm)・同位砂(φ1-5mm)中量  
 第6層 1970/4 砂状土、パリス泥(φ1-3mm)中量、パリスブロック(φ10-30mm)・ロームブロック  
 (φ20-30mm)少量、同位砂(φ1-5mm)少量  
 第7層 1970/2 反露断面上、パリス泥(φ1-3mm)・ローム泥・ブロック(φ5-10mm)中量、同位砂(φ1-5mm)少量  
 第8層 1970/1 砂状土、パリス泥(φ1-3mm)少量、ローム泥(φ5-10mm)中量、ロームブロック(φ10-30mm)中量  
 第9層 1970/4 砂状土、パリス泥(φ1-3mm)少量、ローム泥(φ5-10mm)中量、ロームブロック(φ10-30mm)少量  
 第10層 1970/2 反露断面上、パリス泥(φ1-3mm)少量、パリスブロック(φ10-30mm)中量、同位砂(φ1-5mm)少量  
 第11層 1970/1 砂状土、パリス泥(φ1-3mm)少量、パリスブロック(φ10-30mm)中量、ローム泥(φ1-3mm)少量  
 第12層 1970/1 砂状土、パリス泥(φ1-3mm)少量、パリスブロック(φ10-30mm)中量、同位砂(φ1-5mm)少量  
 第13層 1970/2 反露断面上、パリス泥(φ1-3mm)少量、パリスブロック(φ10-30mm)少量

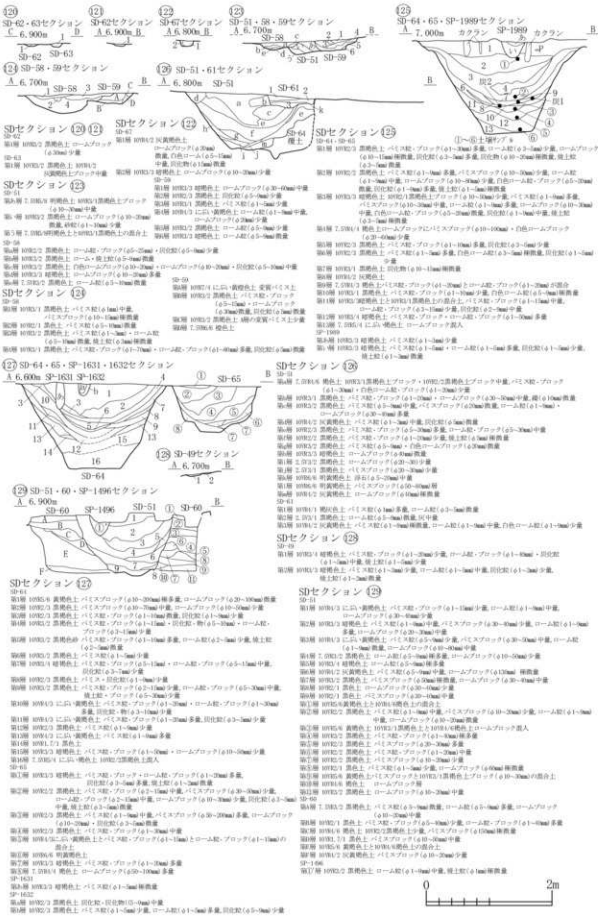
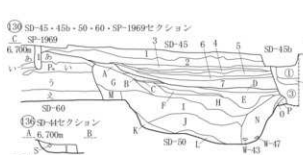
- SDセクション ⑬  
 第1層 1970/2 経断面上、パリス泥、ブロック(φ1-3mm)少量、同位砂(φ1-5mm)少量  
 第2層 1970/2 経断面上、パリス泥(φ1-3mm)少量、パリスブロック(φ10-30mm)少量、同位砂(φ1-5mm)少量、塊土(φ1-5mm)少量  
 第3層 1970/2 経断面上、パリス泥(φ1-3mm)中量、同位砂(φ1-5mm)少量  
 第4層 1970/2 反露断面上、パリス泥(φ1-3mm)少量、同位砂(φ1-5mm)少量  
 第5層 1970/2 経断面上、パリス泥(φ1-3mm)中量、同位砂(φ1-5mm)少量、塊土ブロック(φ1-5mm)少量  
 第6層 1970/2 反露断面上、同位砂(φ1-5mm)・塊土(φ1-5mm)少量  
 SD-150  
 第1層 1970/2 経断面上、パリス泥(φ1-3mm)中量、パリスブロック(φ20mm)少量  
 第2層 1970/2 経断面上、パリス泥(φ1-3mm)中量、ロームブロック(φ10-30mm)少量  
 第3層 1970/2 経断面上、パリス泥(φ1-3mm)中量、ロームブロック(φ10-30mm)少量  
 第4層 1970/2 経断面上、パリス泥(φ1-3mm)少量  
 第5層 1970/2 経断面上、パリス泥(φ1-3mm)中量、パリスブロック(φ10-30mm)・ロームブロック  
 (φ20-30mm)・同位砂(φ1-5mm)少量  
 第6層 1970/2 経断面上、パリス泥、ブロック(φ1-3mm)・ロームブロック(φ10-30mm)少量  
 第7層 1970/2 経断面上、パリス泥、ブロック(φ1-3mm)・ロームブロック(φ10-30mm)少量  
 SD-60  
 第1層 1970/2 経断面上、パリス泥(φ1-3mm)少量、塊土(φ1-5mm)少量  
 SD-44  
 第1層 1970/2 経断面上、パリス泥(φ1-3mm)中量、パリスブロック(φ10-30mm)・同位砂  
 (φ1-5mm)少量、塊土(φ1-5mm)少量



図 2-625 B-2 ~ 7 区 溝跡 -29



図 2-626 B-2 ~ 7 区 溝跡-30



図 2-627 B-2 ~ 7 区 溝跡-31



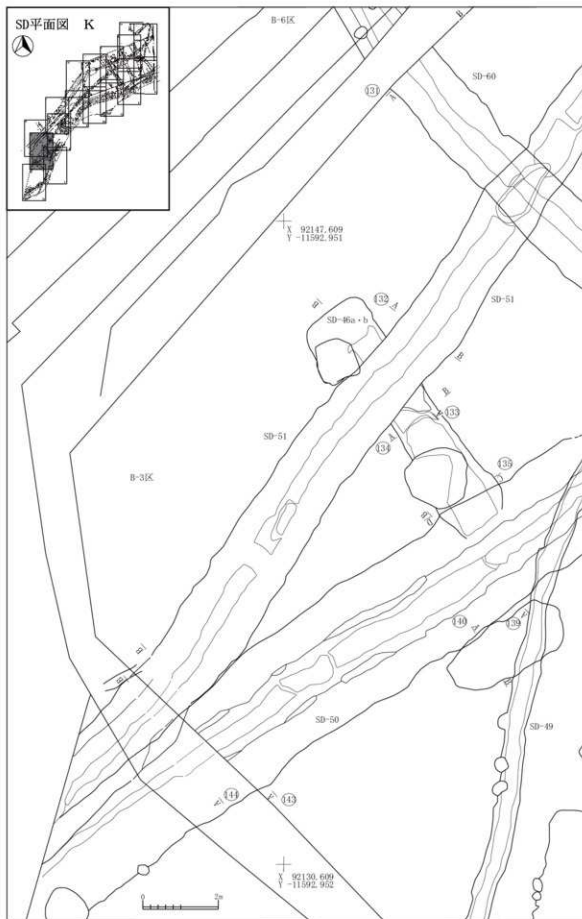

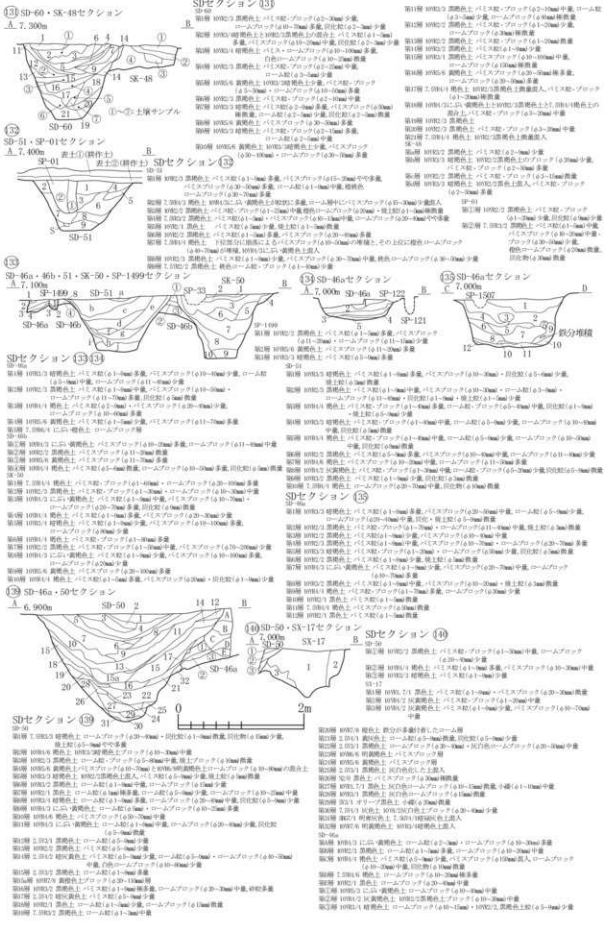

図 2-629 B-2～7区 溝跡-33





図 2-631 B-2～7区 溝跡-35

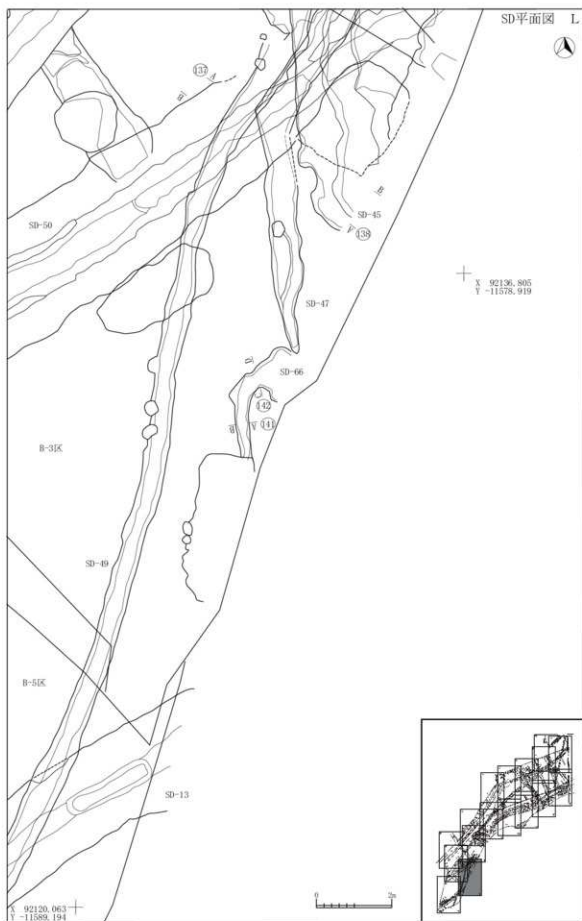

図 2-632 B-2 ~ 7 区 溝跡-36

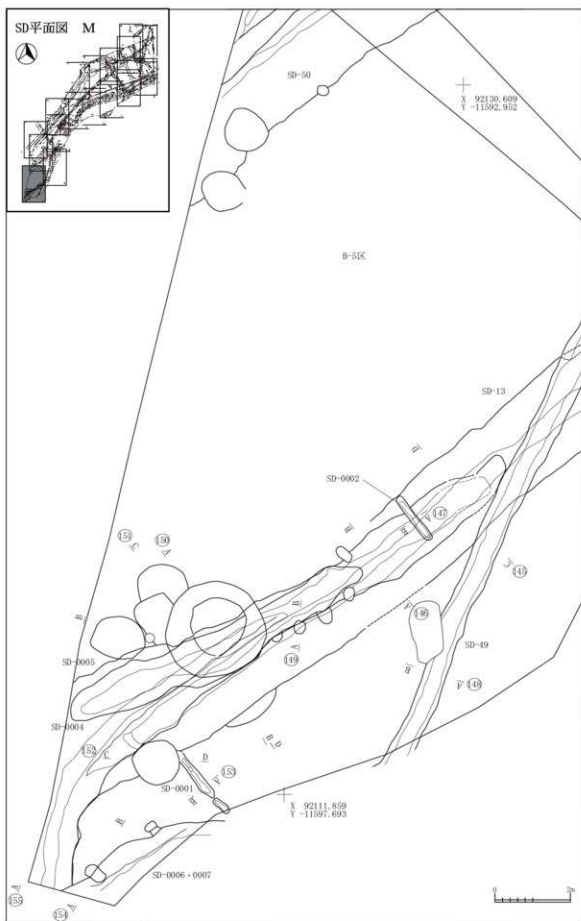

図 2-633 B-2 ~ 7 区 溝跡-37



図 2-634 B-2～7区 溝跡-38

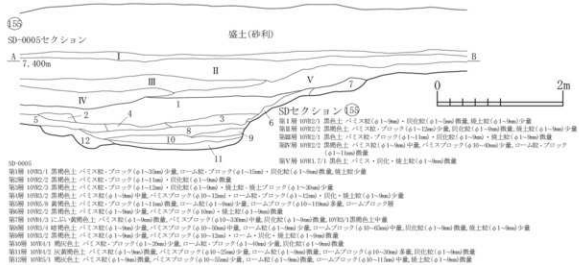

- SDセクション ⑭**  
 SD-219  
 第1層 10YR3/3 暗褐色土 バミス粒(φ1~20μ)少量、ローム粒(φ1~8μ)、炭化粒(φ1~9μ)少量、焼土粒(φ<2μ)微量、灰土層  
 第2層 10YR2/3 黒褐色土 バミス粒(φ1~6μ)微量、バミスブロック(φ15μ)混入、ローム粒(φ1~5μ)少量、ロームブロック(φ25μ)混入、炭化粒(φ1~6μ)微量  
 第3層 10YR4/3 に近い黄褐色土 バミス粒・ブロック(φ1~30μ)中量、ローム粒(φ5μ)、炭化粒(φ1~2μ)微量  
 第4層 10YR4/2 灰黄褐色土 バミス・ローム粒(φ1~5μ)中量、炭化粒(φ1~1.5μ)少量  
 第5層 10YR4/3 に近い黄褐色土 バミス粒(φ1~9μ)少量、バミスブロック(φ10~20μ)少量、ローム粒(φ1~9μ)多量、ロームブロック(φ10~20μ)、炭化粒(φ1~3μ)少量  
 SK-165  
 第1層 10YR2/3 暗褐色土 バミス粒・ブロック(φ1~20μ)中量、ロームブロック(φ10~15μ)、炭化粒(φ1~4μ)少量  
 第2層 10YR5/6 黄褐色土 バミス粒(φ1~9μ)少量、バミスブロック(φ15μ)混入、ローム粒・ブロック(φ1~5μ)少量、炭化粒(φ1~3μ)微量  
 第3層 10YR4/2 灰黄褐色土 バミス粒(φ1~8μ)中量、バミスブロック(φ10~15μ)、炭化粒(φ1~9μ)少量  
**SDセクション ⑮**  
 SD-224  
 第1層 10YR3/3 暗褐色土 バミス粒(φ1~9μ)少量、炭化粒(φ1~2μ)微量  
 第2層 10YR3/4 に近い黄褐色土 バミス粒(φ1~6μ)少量  
 第3層 10YR4/3 に近い黄褐色土 バミス粒(φ1~9μ)少量、バミスブロック(φ10~40μ)中量  
 SP-3118  
 第1層 10YR4/3 に近い黄褐色土 バミス粒・ブロック(φ1~30μ)少量、炭化粒(φ1~2μ)微量  
**SDセクション ⑯**  
 SD-224  
 第1層 10YR3/3 暗褐色土 バミス粒(φ1~9μ)少量、炭化粒(φ1~2μ)微量  
 第2層 10YR5/4 に近い黄褐色土 バミス粒(φ1~6μ)少量  
 第3層 10YR4/3 に近い黄褐色土 バミス粒(φ1~9μ)多量、バミスブロック(φ10~40μ)中量  
 SP-3116  
 第1層 10YR2/3 暗褐色土 バミス粒(φ1~9μ)中量、バミスブロック(φ10~20μ)、炭化粒(φ1~4μ)少量  
 SP-3117  
 第4層 10YR2/3 暗褐色土 バミス粒(φ1~9μ)少量、炭化粒(φ1~4μ)、焼土粒(φ1~2μ)微量  
 第5層 10YR3/2 黒褐色土 バミス粒(φ1~9μ)中量、バミスブロック(φ10~20μ)少量、炭化粒(φ1~9μ)微量  
**SDセクション ⑰**  
 SD-224  
 第1層 10YR2/3 暗褐色土 バミス粒(φ1~9μ)少量、バミスブロック(φ10~20μ)中量、炭化粒(φ1~3μ)少量  
 第2層 10YR2/3 暗褐色土 バミス粒(φ1~6μ)、ローム粒(φ1~3μ)、炭化粒(φ1~2μ)少量  
 第3層 10YR4/3 に近い黄褐色土 バミス粒・ブロック(φ1~50μ)、炭化粒(φ1~5μ)少量  
 第4層 10YR3/3 暗褐色土 バミス粒(φ1~9μ)微量、炭化粒(φ1~9μ)少量  
 第5層 10YR5/8 黄褐色土 バミス層、炭化粒(φ1~2μ)微量  
 第6層 10YR4/2 暗褐色土 バミス粒・ブロック(φ1~30μ)中量、炭化粒(φ1~3μ)微量  
 第7層 10YR3/3 暗褐色土 バミス粒・ブロック(φ1~60μ)中量、炭化粒(φ1~9μ)少量  
 SP-3164  
 第1層 10YR3/3 暗褐色土 バミス粒(φ1~9μ)少量、バミスブロック(φ20μ)混入  
 第2層 10YR4/3 に近い黄褐色土 バミス粒(φ1~9μ)中量、炭化粒(φ1~3μ)少量  
 第3層 10YR3/3 暗褐色土 バミス粒(φ1~9μ)少量、炭化粒(φ1~9μ)微量  
 第4層 10YR3/3 暗褐色土 バミス粒(φ1~9μ)少量、バミスブロック(φ20~30μ)多量、炭化粒(φ1~9μ)少量  
 第5層 10YR2/3 暗褐色土 バミス粒(φ1~9μ)中量、バミスブロック(φ10~20μ)少量、ローム粒(φ1~3μ)微量、炭化粒(φ1~3μ)少量

- SDセクション ⑱**  
 SD-84  
 第1層 10YR3/4 暗褐色土 バミス粒(φ1~3μ)、炭化粒(φ1~2μ)微量  
 第2層 10YR2/2 黒褐色土と10YR2/1 黒色土との混合土 バミス粒(φ1~9μ)少量、バミスブロック(φ15μ)混入、炭化粒(φ1~9μ)、焼土粒(φ1~4μ)少量  
 第3層 10YR3/2 黒褐色土 バミス粒・ブロック(φ10~15μ)、ローム・炭化粒(φ1~3μ)少量  
 第4層 10YR3/3 暗褐色土 バミス粒・ブロック(φ1~60μ)、炭化粒(φ1~10μ)少量  
 第5層 10YR3/4 暗褐色土 バミス粒(φ1~9μ)中量、バミスブロック(φ20μ)少量、炭化粒(φ1~9μ)少量  
 第6層 10YR3/2 暗褐色土 バミス粒(φ1~9μ)少量、炭化粒(φ1~9μ)中量、焼土粒(φ1~3μ)微量  
 第7層 10YR2/1 黒褐色土 バミス粒(φ1~9μ)中量、ローム・炭化粒(φ1~3μ)少量  
 第8層 10YR3/3 暗褐色土 バミス粒(φ1~9μ)中量、ローム粒(φ1~5μ)、炭化粒(φ1~2μ)少量  
 第9層 10YR3/2 黒褐色土 バミス粒(φ1~9μ)少量、バミスブロック(φ10~30μ)中量、炭化粒(φ1~5μ)少量  
 第10層 10YR4/2 灰黄褐色土 バミス粒(φ1~9μ)多量、バミスブロック(φ10~20μ)中量、炭化粒(φ1~3μ)少量  
 第11層 10YR4/2 灰黄褐色土 バミス粒(φ1~9μ)多量、バミスブロック(φ10~20μ)中量、炭化粒(φ1~5μ)少量  
 第12層 10YR2/1 黒色土 バミス粒・ブロック(φ1~20μ)少量、炭化粒(φ1~3μ)微量  
 SI-16  
 第1層 10YR2/3 暗褐色土 バミス粒(φ1~6μ)中量、バミスブロック(φ10~30μ)少量、焼土・炭化粒(φ1~2μ)微量  
 第2層 10YR2/2 暗褐色土 バミス粒(φ1~3μ)少量、バミスブロック(φ20μ)混入、炭化粒(φ1~3μ)、焼土粒(φ1~2μ)少量  
 第3層 10YR3/2 暗褐色土 バミス粒(φ1~6μ)少量、炭化粒(φ1~3μ)微量、焼土粒(φ1~5μ)少量、明溝部分  
 第4層 10YR3/3 暗褐色土 バミス粒(φ1~9μ)少量、炭化粒(φ1~2μ)微量  
**SDセクション ⑲**  
 SD-217  
 第1層 10YR2/3 暗褐色土 バミス粒(φ1~9μ)少量、バミスブロック(φ10~20μ)中量、炭化粒(φ1~9μ)少量  
 第2層 10YR2/3 暗褐色土 バミス粒(φ1~6μ)、ローム粒(φ1~3μ)、炭化粒(φ1~2μ)少量  
 第3層 10YR4/3 に近い黄褐色土 バミス粒・ブロック(φ1~10μ)、炭化粒(φ1~5μ)少量  
 第4層 10YR3/3 暗褐色土 バミス粒(φ1~9μ)微量、炭化粒(φ1~9μ)少量  
 第5層 10YR5/8 黄褐色土 バミス層、炭化粒(φ1~2μ)微量  
 第6層 10YR3/4 暗褐色土 バミス粒・ブロック(φ1~20μ)中量、炭化粒(φ1~3μ)少量  
 第7層 10YR3/3 暗褐色土 バミス粒・ブロック(φ1~60μ)中量、炭化粒(φ1~9μ)少量  
 SP-3164  
 第1層 10YR3/1 暗褐色土 バミス粒(φ1~9μ)少量、バミスブロック(φ20μ)混入  
 第2層 10YR4/3 に近い黄褐色土 バミス粒(φ1~9μ)中量、炭化粒(φ1~3μ)少量  
 第3層 10YR3/3 暗褐色土 バミス粒(φ1~9μ)少量、炭化粒(φ1~9μ)微量  
 第4層 10YR3/3 暗褐色土 バミス粒(φ1~9μ)少量、バミスブロック(φ20~30μ)多量、炭化粒(φ1~9μ)少量  
 第5層 10YR2/3 暗褐色土 バミス粒(φ1~9μ)中量、バミスブロック(φ10~20μ)少量、ローム粒(φ1~3μ)微量、炭化粒(φ1~3μ)少量

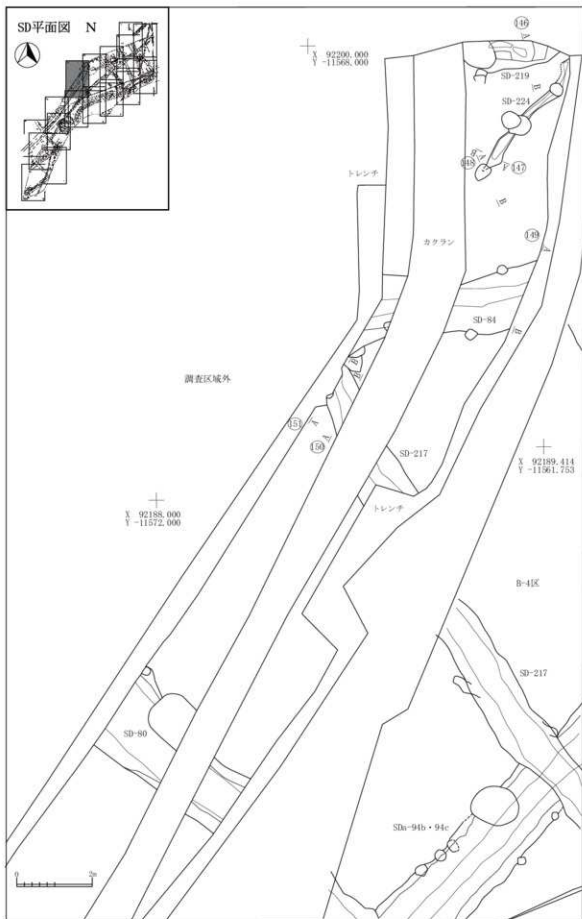
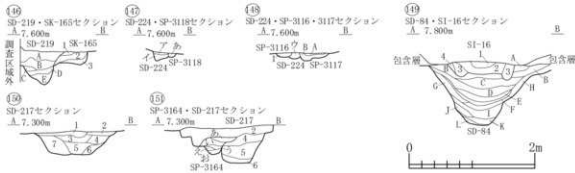
図 2-635 B-2 ~ 7 区 溝跡 -39



図 2-636 B-2～7区 溝跡-40



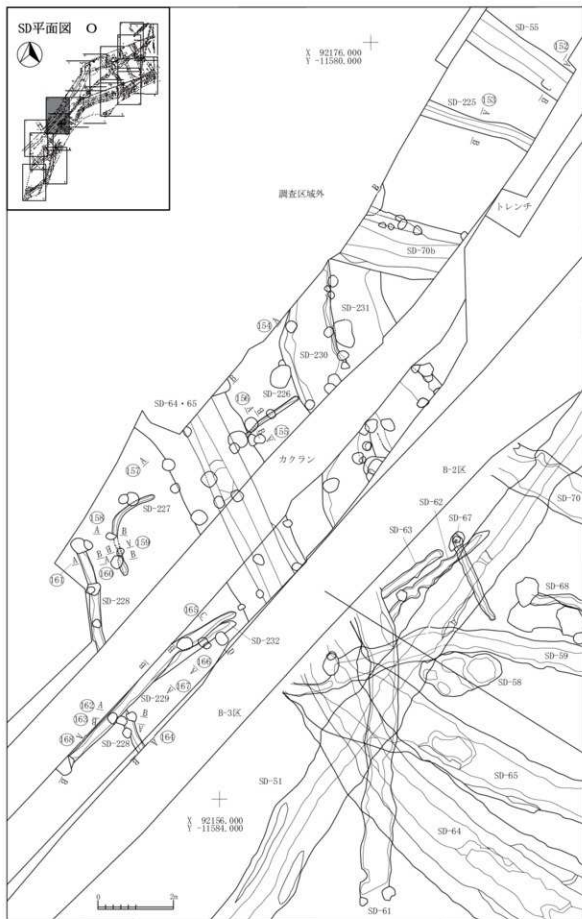

図 2-637 B-2 ~ 7 区 溝跡-41

SDセクション ⑩

SP-227  
第1層 100%2 遺構地上 バス大股(φ1~3mm)・同比較(φ1~3mm)少量,瓦造物(φ1.5mm)散入  
SP-231  
第1層 100%3 以上の遺構地上 バス大股(φ1~3mm)中量,バススプロック(φ10~15mm)少量  
第2層 100%3 瓦礫地上 バス大股(φ1~3mm)少量  
第3層 100%3 瓦礫地上 バス大股・フロック(φ1~3mm)中量,同比較(φ1~3mm)・焼土粒(φ1~3mm)散量

SDセクション ⑪

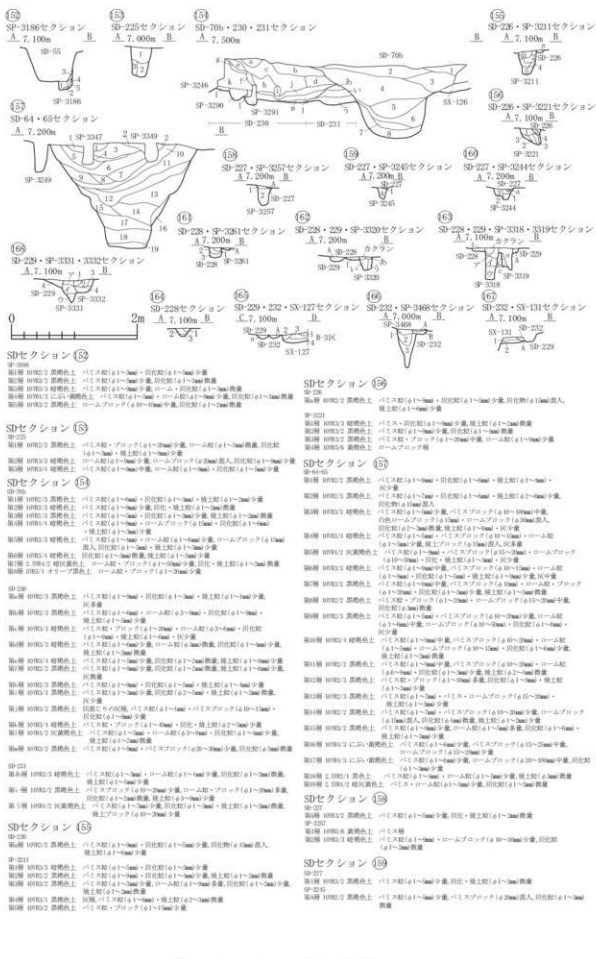
SP-228  
第1層 100%2 遺構地上 同比較(φ1~3mm)散量,ローム股(φ1~3mm)少量  
第2層 100%2 埋残地上 バス大股(φ1~3mm)・ローム股(φ1~3mm)・同比較(φ1~3mm)少量  
第3層 100%2 埋残地上 バス大股(φ1~3mm)少量,同比較(φ1~3mm)散量  
SP-232  
第1層 100%2 埋残地上 バス大股(φ1~3mm)少量,バススプロック(φ10~30mm)・焼土粒(φ1~3mm)散量

SDセクション ⑫⑬⑭

SP-229  
第1層 100%3 埋残地上 バス大股(φ1~3mm)中量,バススプロック(φ10~30mm)・同比較(φ1~3mm)少量,焼土粒(φ1~3mm)散量  
SP-229  
第1層 100%3 埋残地上 バス大股(φ1~3mm)少量,ローム股(φ1~3mm)散量,同比較(φ1~3mm)少量,焼土粒(φ1~3mm)散量

SP-233

第7層 100%4 埋残地上 バス大股(φ1~3mm)中量,ローム股(φ1~3mm)少量,同比較(φ1~3mm)・焼土粒(φ1~3mm)散量

第4層 100%3 埋残地上 バス大股(φ1~3mm)・ローム股(φ1~3mm)・同比較(φ1~3mm)少量

第5層 100%4 以上の遺構地上 ローム股,同比較(φ1~3mm)少量

SP-239

第1層 100%2 埋残地上 バス大股(φ1~3mm)・ローム股(φ1~3mm)・同比較(φ1~3mm)少量  
第2層 100%2 以上の遺構地上 バス大股(φ1~3mm)少量,同比較(φ1~3mm)散量

第3層 100%2 埋残地上 バス大股(φ1~3mm)中量,ローム股(φ1~3mm)少量,同比較(φ1~3mm)散量

SP-240

第1層 100%3 埋残地上 バス大股(φ1~3mm)少量  
第2層 100%3 埋残地上 バス大股(φ1~3mm)・ローム股(φ1~3mm)少量,同比較(φ1~3mm)散量

SP-242

第1層 100%2 埋残地上 バス大股(φ1~3mm)・ローム股(φ1~3mm)少量  
第2層 100%2 埋残地上 バス大股(φ1~3mm)・同比較(φ1~3mm)少量  
第3層 100%2 埋残地上 バス大股(φ1~3mm)少量,ローム股(φ1~3mm)中量,同比較(φ1~3mm)散量

第4層 100%3 以上の遺構地上 バス大股(φ1~3mm)少量,同比較(φ1~3mm)少量

SDセクション ⑯

SP-228  
第1層 100%2 遺構地上 ローム股(φ1~3mm)少量,同比較(φ1~3mm)散量  
第2層 100%2 埋残地上 バス大股(φ1~3mm)・ローム股(φ1~3mm)・同比較(φ1~3mm)少量  
第3層 100%2 埋残地上 ローム股(φ1~3mm)中量,同比較(φ1~3mm)散量

SDセクション ⑰

SP-229  
第1層 100%3 埋残地上 バス大股(φ1~3mm)少量,ローム股(φ1~3mm)散量,同比較(φ1~3mm)少量,焼土粒(φ1~3mm)散量

SP-232

第1層 100%2 遺構地上 バス大股(φ1~3mm)・同比較(φ1~3mm)少量,焼土粒(φ1~3mm)散量

SP-227

第1層 100%2 遺構地上 バス大股(φ1~3mm)・同比較(φ1~3mm)・焼土粒(φ1~3mm)少量

第2層 100%2 埋残地上

SP-231

第1層 100%3 埋残地上 焼土の塊,バス大股(φ1~3mm)少量,同比較(φ1~3mm)散量,焼土粒・フロック(φ1~3mm)少量

第2層 100%3 埋残地上 バス大股(φ1~3mm)少量,バススプロック(φ10~30mm)中量,ロームフロック(φ10~30mm)少量,同比較(φ1~3mm)中量,焼土粒(φ1~3mm)少量

SDセクション ⑱

SP-232  
第1層 100%2 埋残地上 バス大股(φ1~3mm)・同比較(φ1~3mm)少量

第2層 100%6 埋残地上 同比較(φ1~3mm)散量

SP-308

第1層 100%4 以上の遺構地上 ローム股

第2層 100%2 埋残地上 バス大股(φ1~3mm)少量,バススプロック(φ10~30mm)中量,ロームフロック(φ10~30mm)中量,同比較(φ1~3mm)少量

第3層 100%3 以上の遺構地上 バス大股(φ1~3mm)少量,バススプロック(φ10~30mm)中量,同比較(φ1~3mm)散量

SDセクション ⑳

SP-227  
第1層 100%2 埋残地上 バス大股(φ1~3mm)・同比較(φ1~3mm)少量,焼土粒(φ1~3mm)散量

SP-231

第1層 100%3 埋残地上 バス大股(φ1~3mm)・ローム・同比較(φ1~3mm)・焼土粒(φ1~3mm)少量

第2層 100%3 埋残地上

第3層 100%6 埋残地上

バス大股(φ1~3mm)少量,同比較(φ1~3mm)散量



図 2-639 B-2 ~ 7 区 溝跡-43



図 2-640 B-2 ~ 7 区 溝跡-44

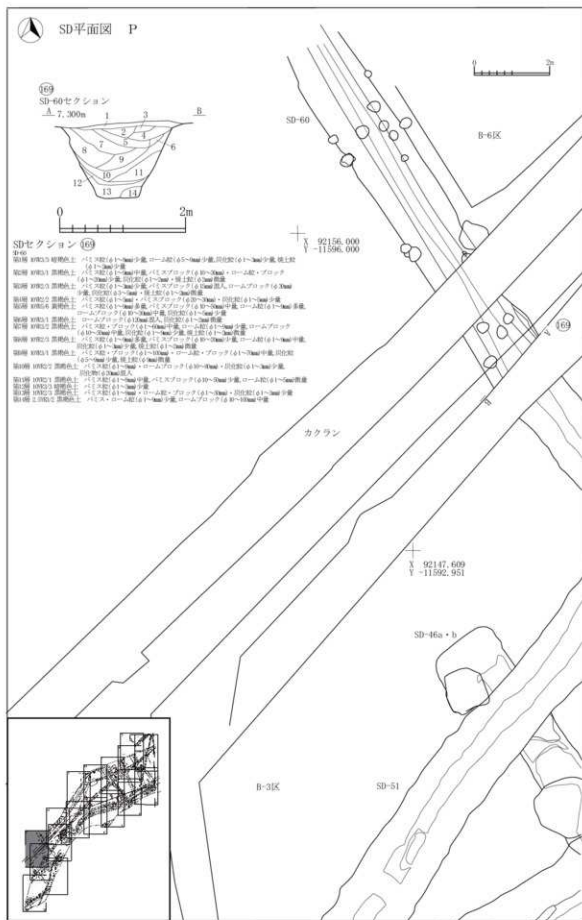

図 2-641 B-2～7区 溝跡-45

▲ SD各種範囲 分割枠A

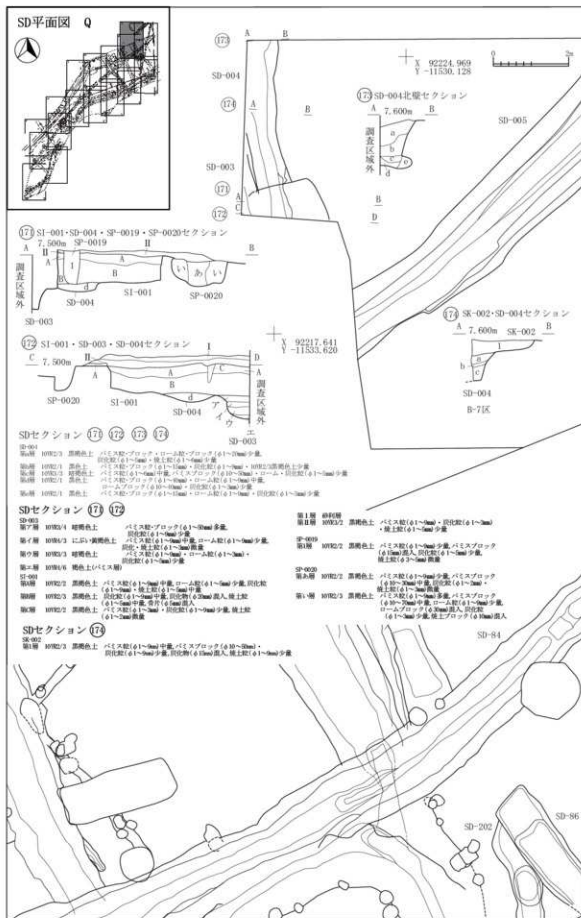

SD-201範囲(1-1区)

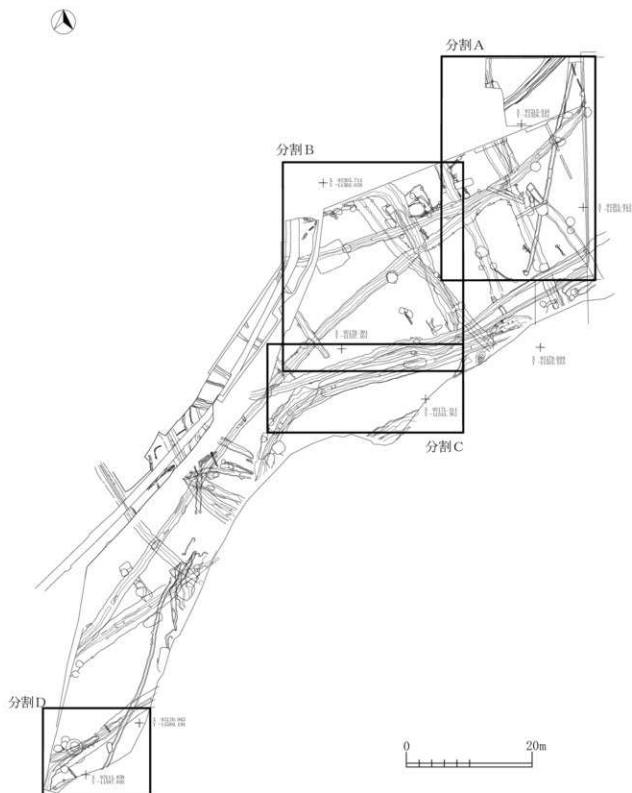

SD-201範囲(1-2区)



SD-202範囲(2-1区)



SD-202範囲(2-2区)



SD-202範囲(2-3区)



SD-202範囲(2-4区)



SD-84範囲(3-1区)



SDa-94a範囲(3-2区)

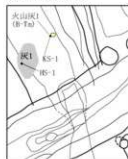

SD-84範囲(4区)



図 2-642 B-2 ~ 7 区 溝跡-46

Ⅱ-8 溝跡



図 2-643 B-2～7区 溝跡-47

SD各種範囲 分割枠B-2



図 2-644 B-2～7区 溝跡-48

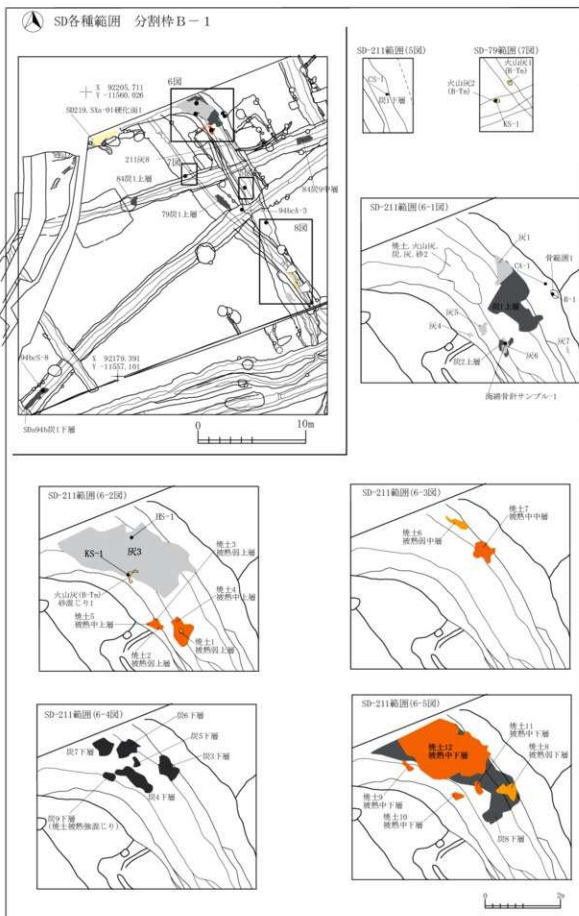

SD各種範囲 分割枠C

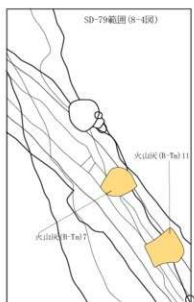
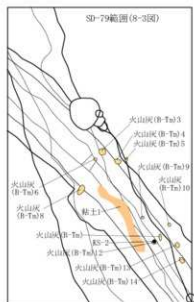
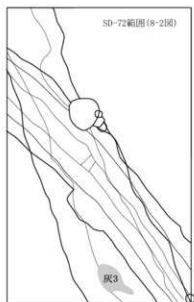
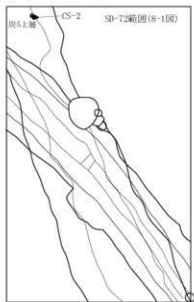
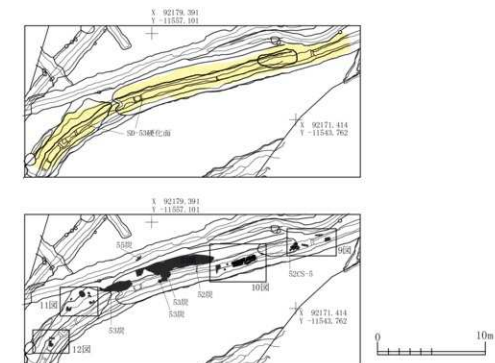

SD-52(東)範囲(9-1区)

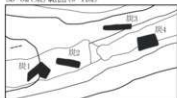

SD-52(西)範囲(9-2区)

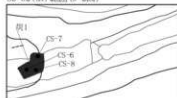

SD-52(西)範囲(10区) B-24 ~ B-23

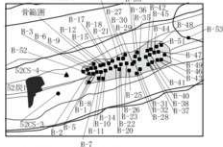

SD-53範囲(11区)

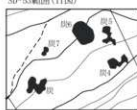

SD-53(西)範囲(12区)



SD各種範囲 分割枠D



図 2-645 B-2 ~ 7 区 溝跡 -49



図 2-646 B-1 区 溝跡出土遺物 -1

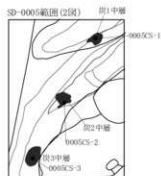
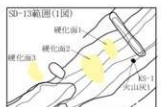
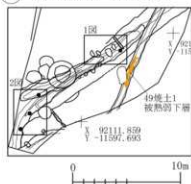

図 2-647 B-1 区 溝跡出土遺物-2

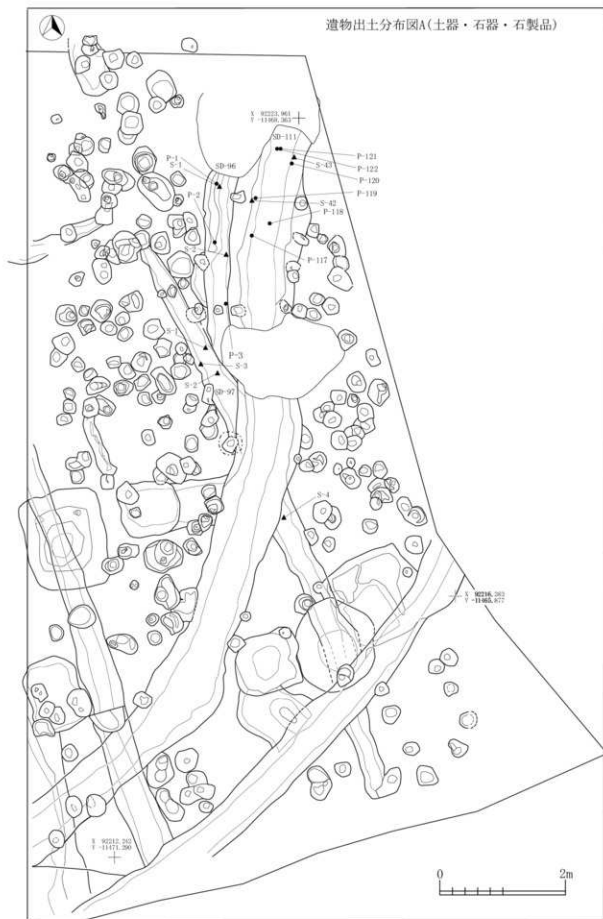

図 2-648 B-1 区 溝跡出土遺物-3

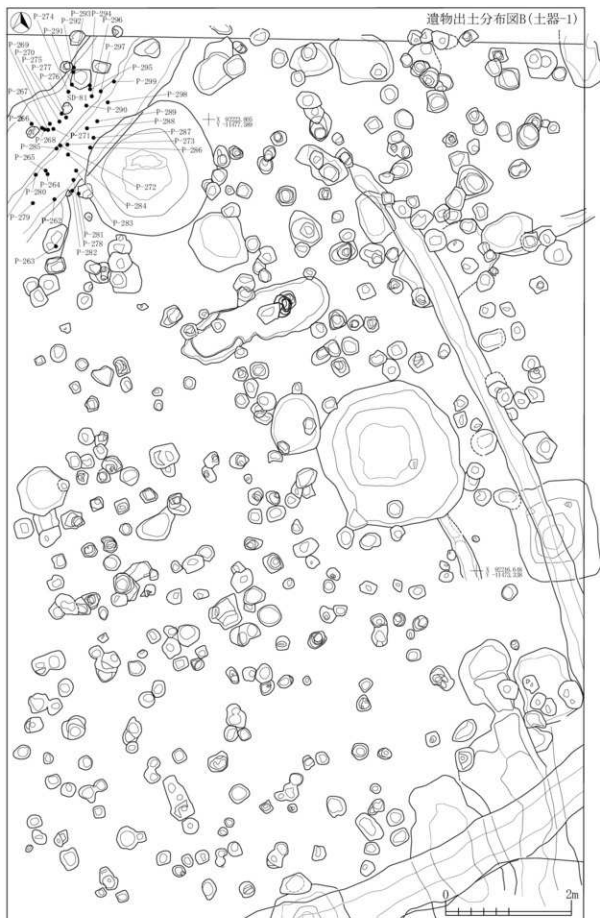

図 2-649 B-1 区 溝跡出土遺物 -4

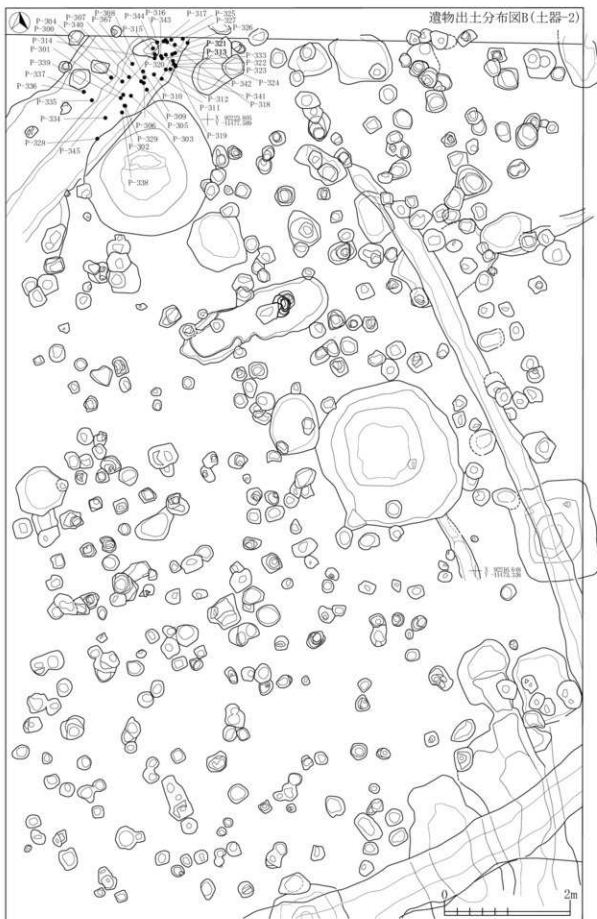

図 2-650 B-1 区 溝跡出土遺物-5

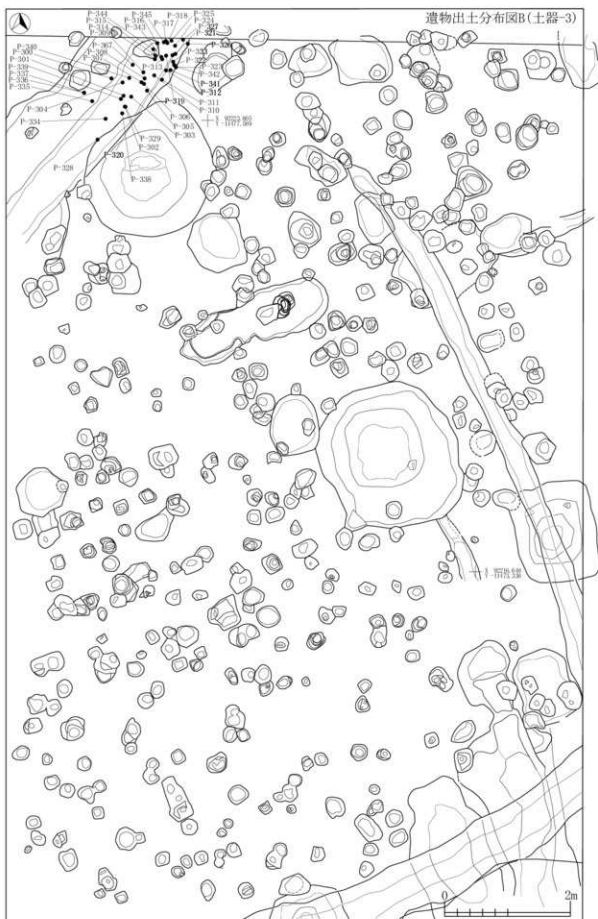

図 2-651 B-1 区 溝跡出土遺物 -6

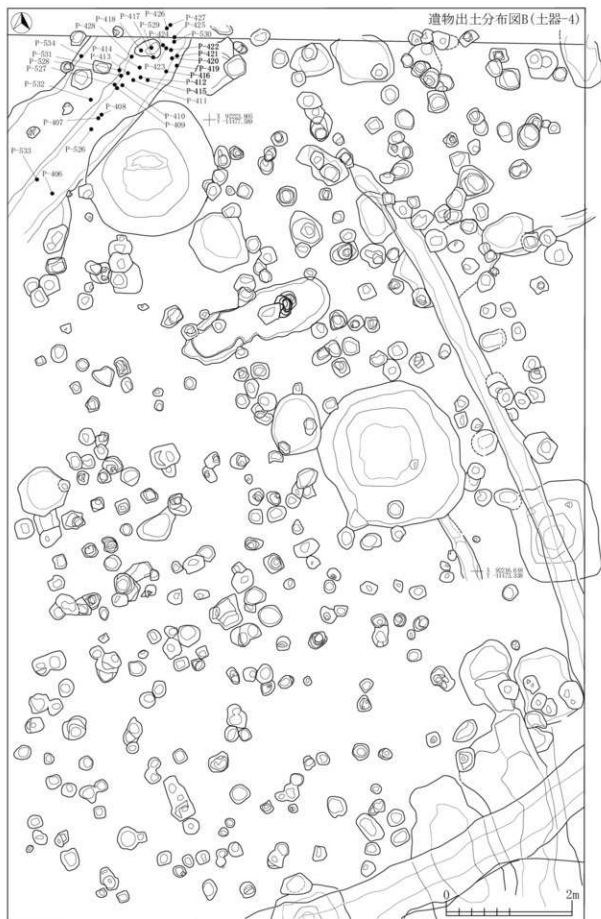

図 2-652 B-1 区 溝跡出土遺物 -7



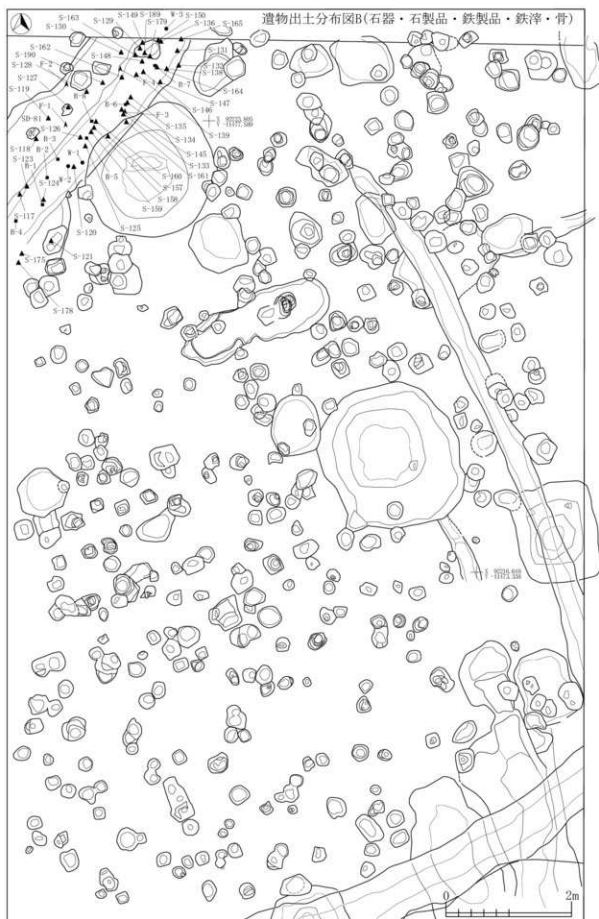

図 2-653 B-1 区 溝跡出土遺物 -8

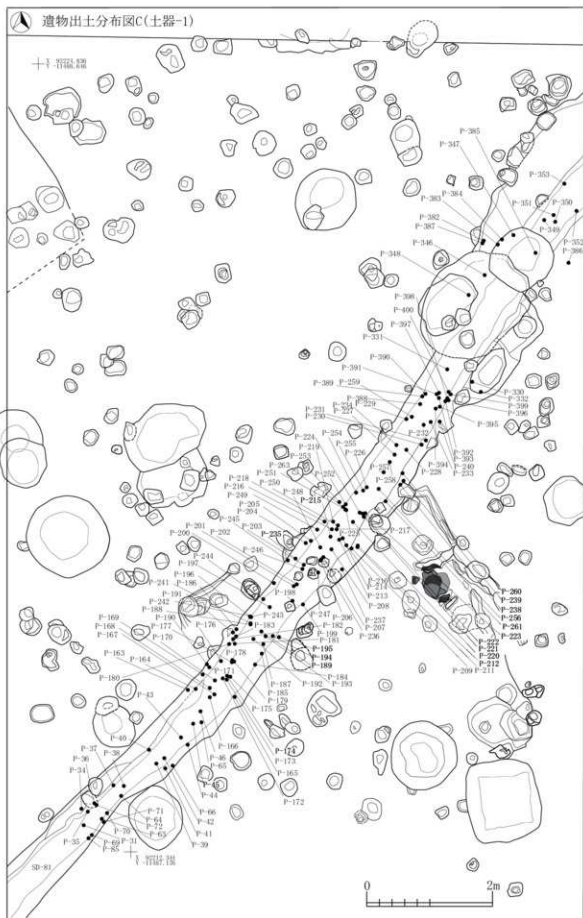

図 2-654 B-1 区 溝跡出土遺物-9

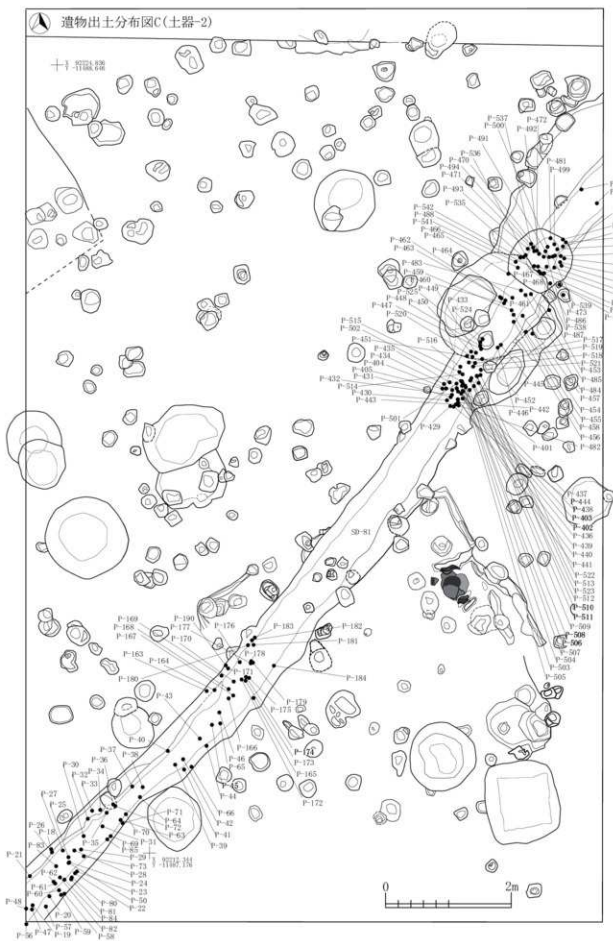

図 2-655 B-1 区 溝跡出土遺物 -10

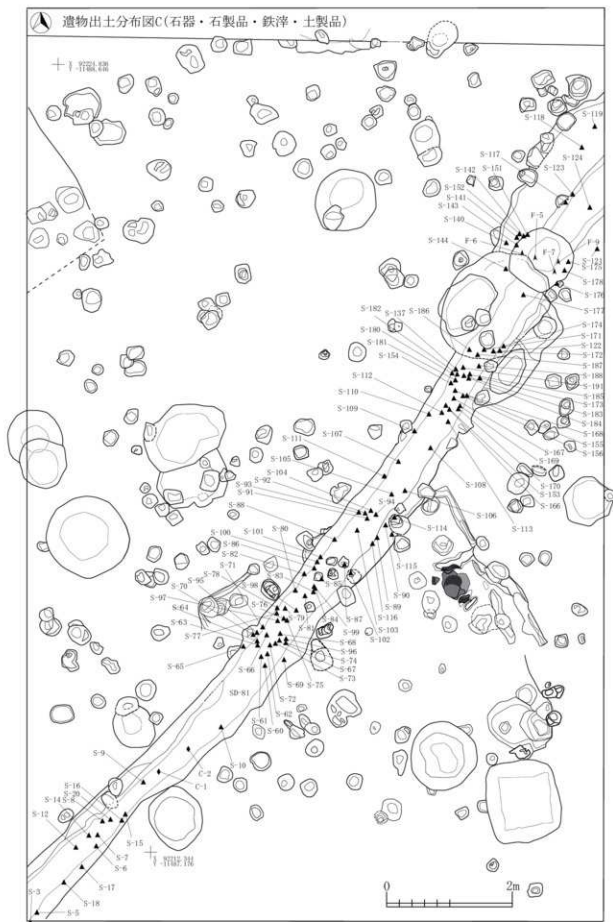

図 2-656 B-1 区 溝跡出土遺物 - 11

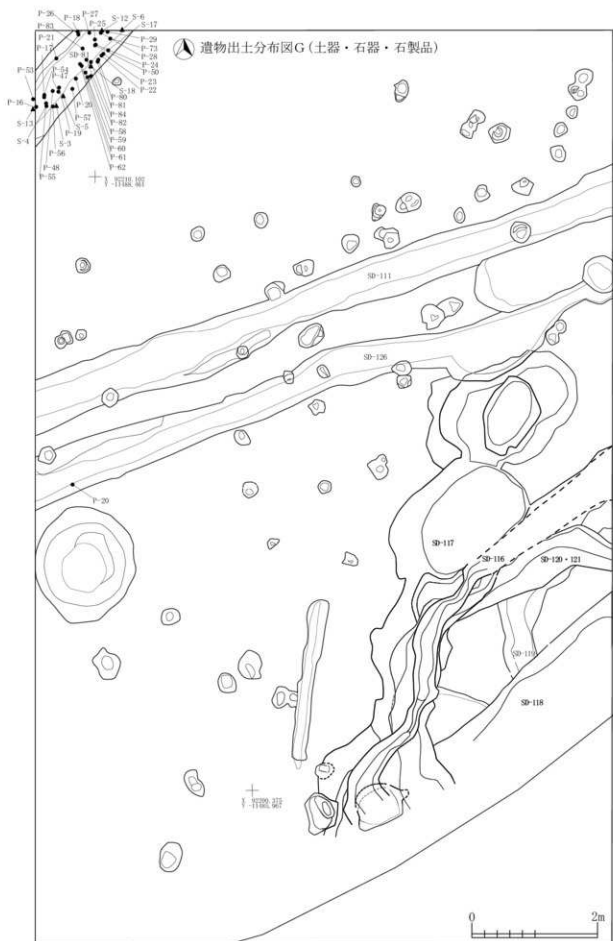

図 2-657 B-1 区 溝跡出土遺物 -12

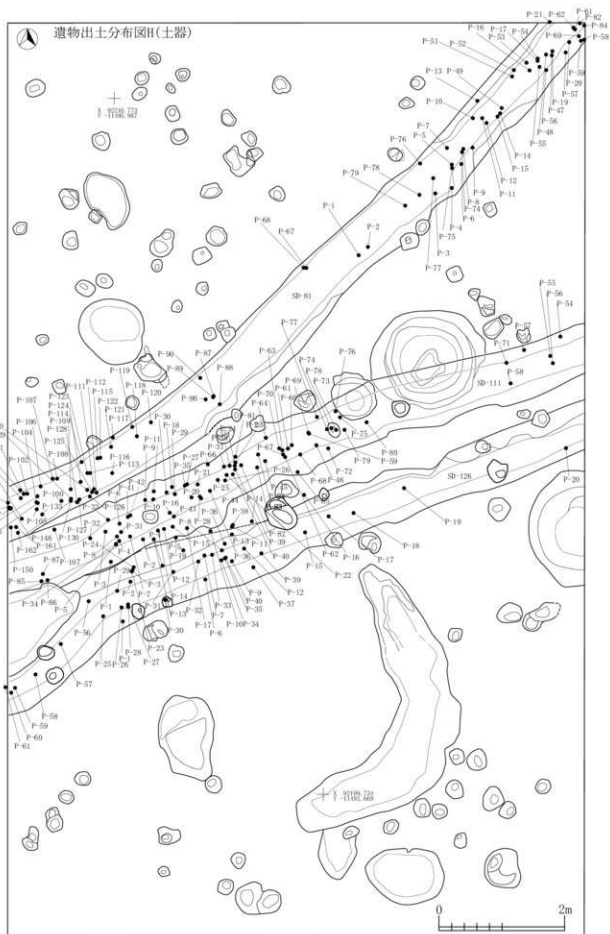

図 2-658 B-1 区 溝跡出土遺物 -13

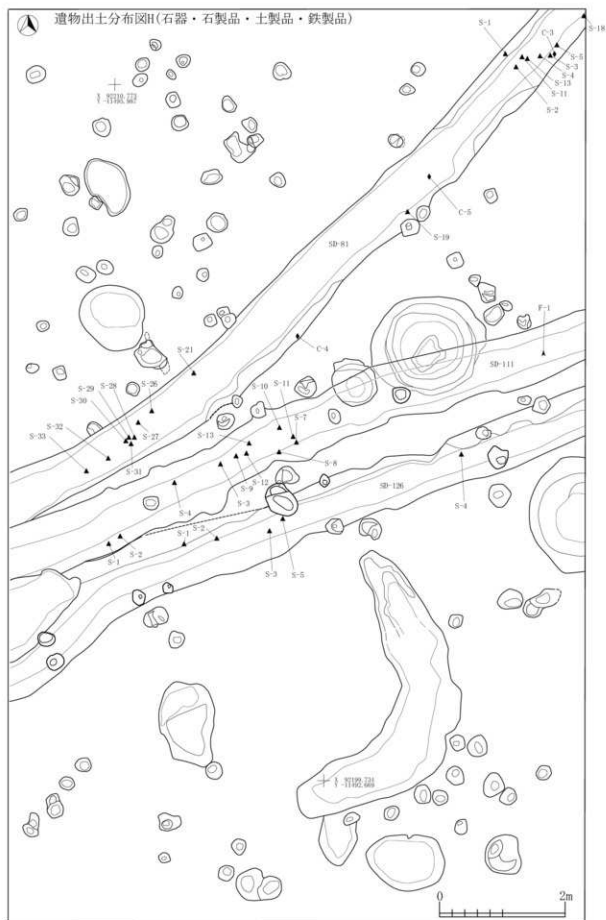

図 2-659 B-1 区 溝跡出土遺物 -14

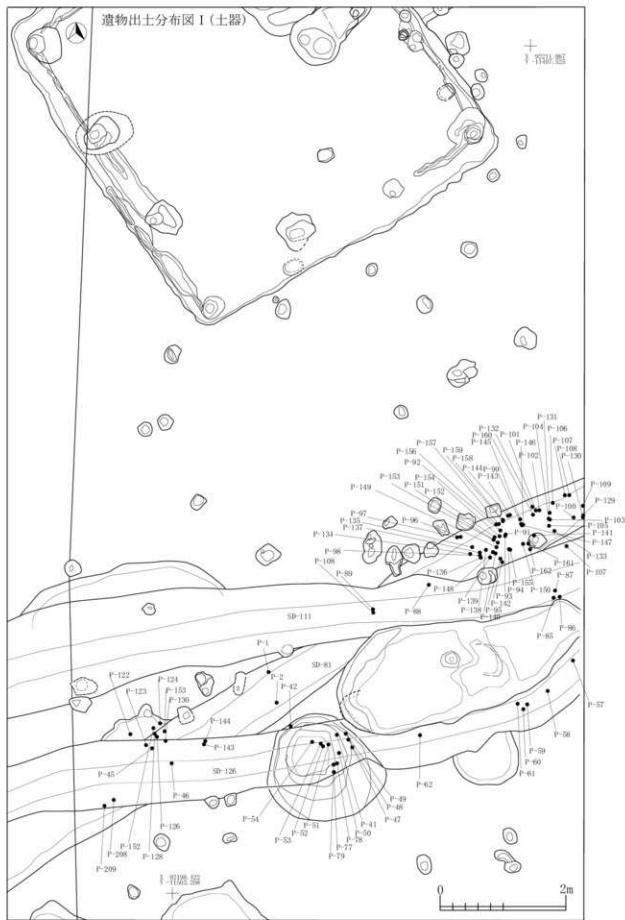

図 2-660 B-2 ~ 7 区 溝跡出土遺物 -1



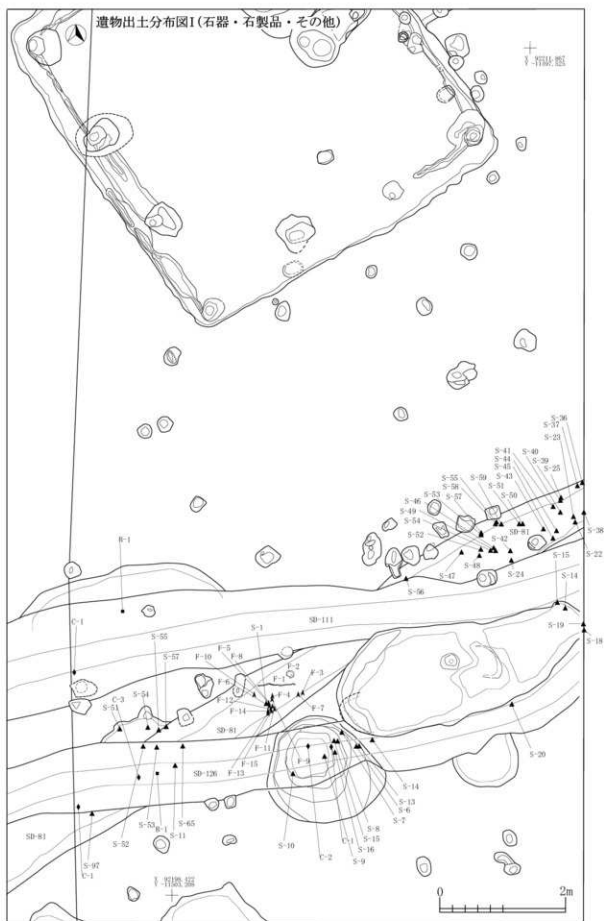

図 2-661 B-2 ~ 7 区 溝跡出土遺物 -2

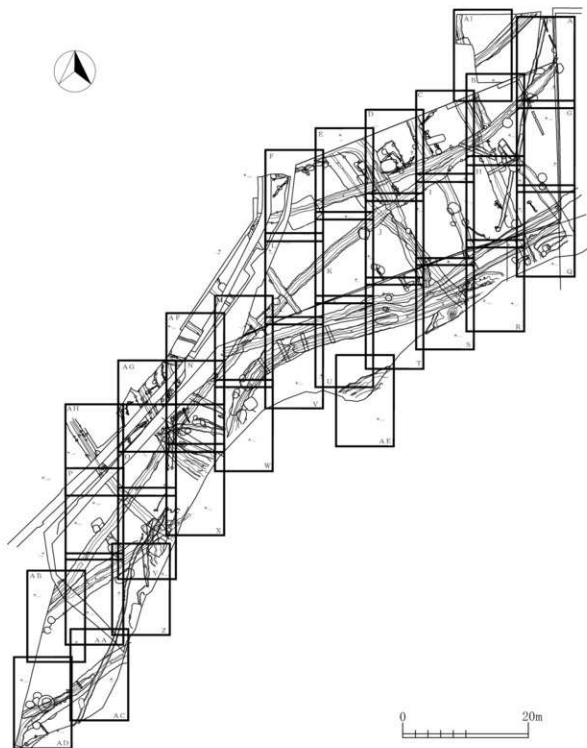

図 2-662 B-2 ~ 7 区 溝跡出土遺物-3

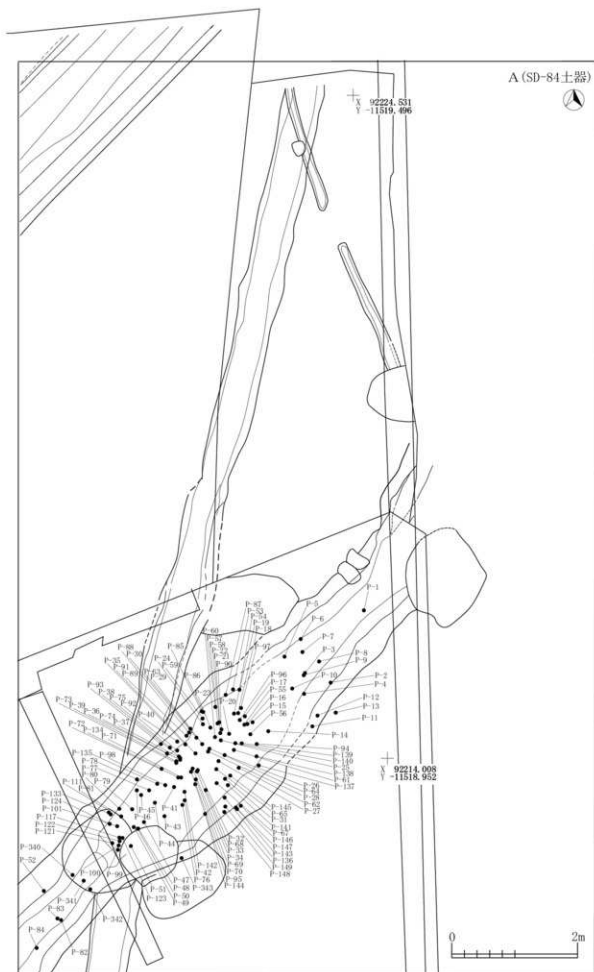

図 2-663 B-2 ~ 7 区 溝跡出土遺物-4

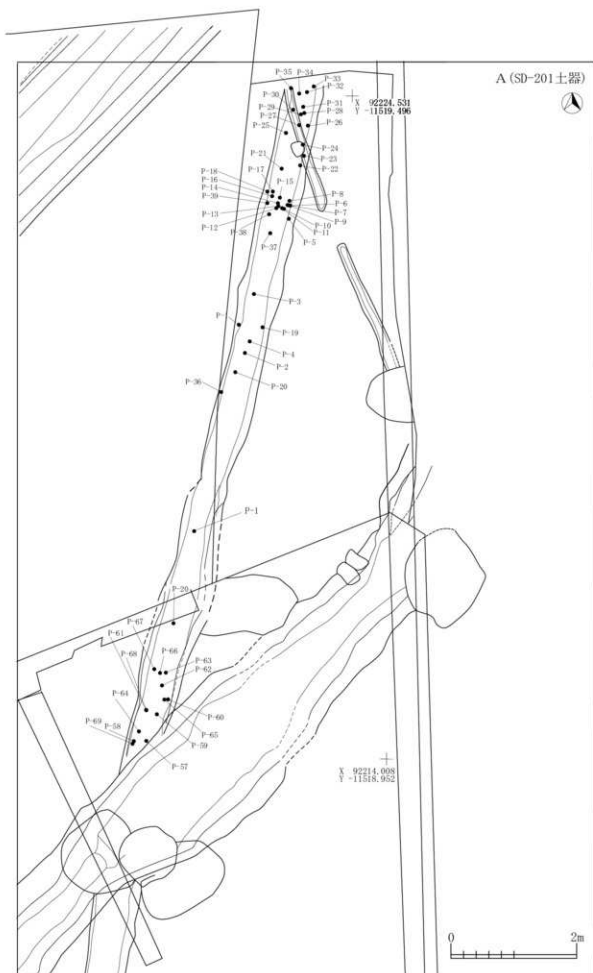

図 2-664 B-2 ~ 7 区 溝跡出土遺物 -5

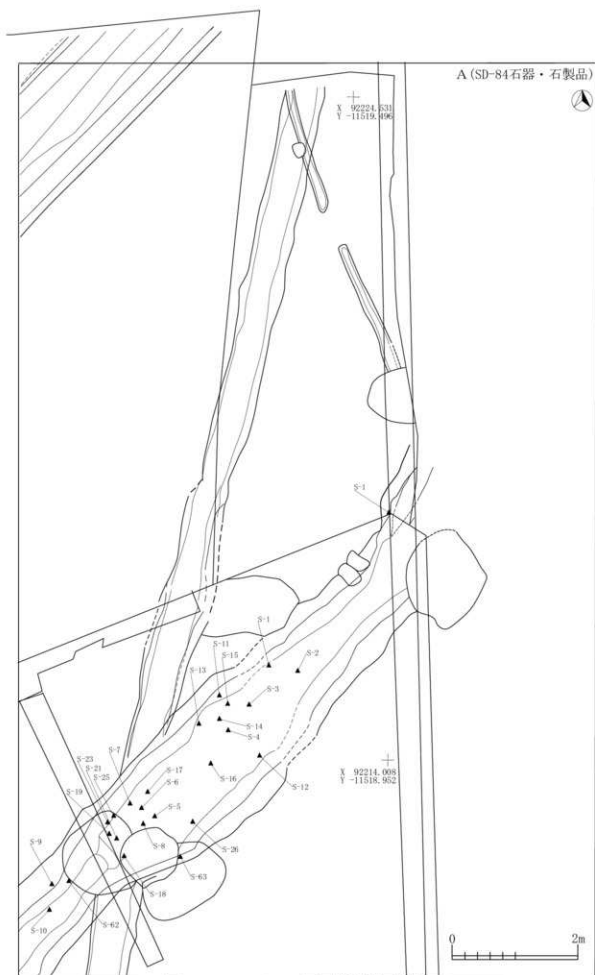

図 2-665 B-2 ~ 7 区 溝跡出土遺物-6

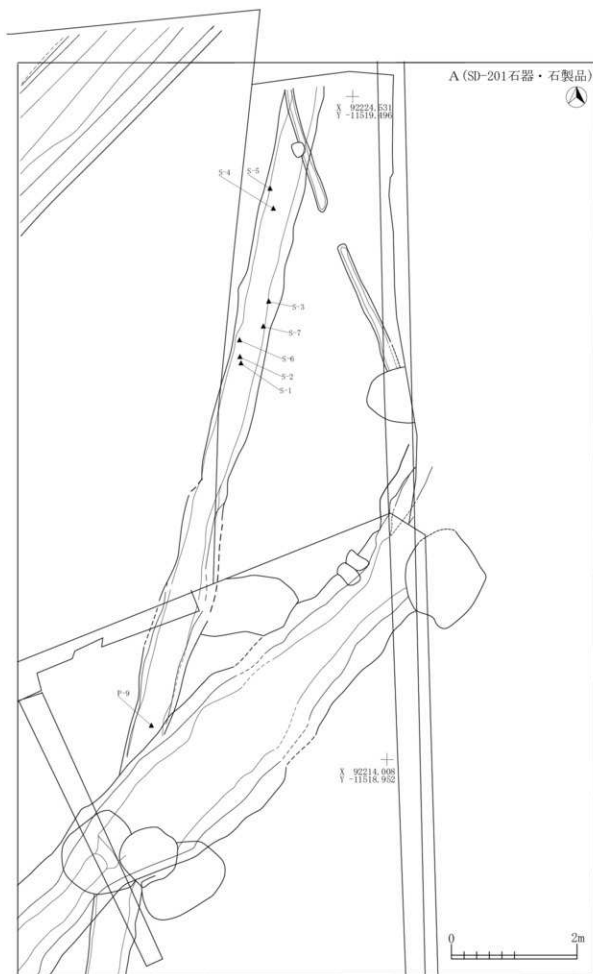

図 2-666 B-2 ~ 7 区 溝跡出土遺物 - 7

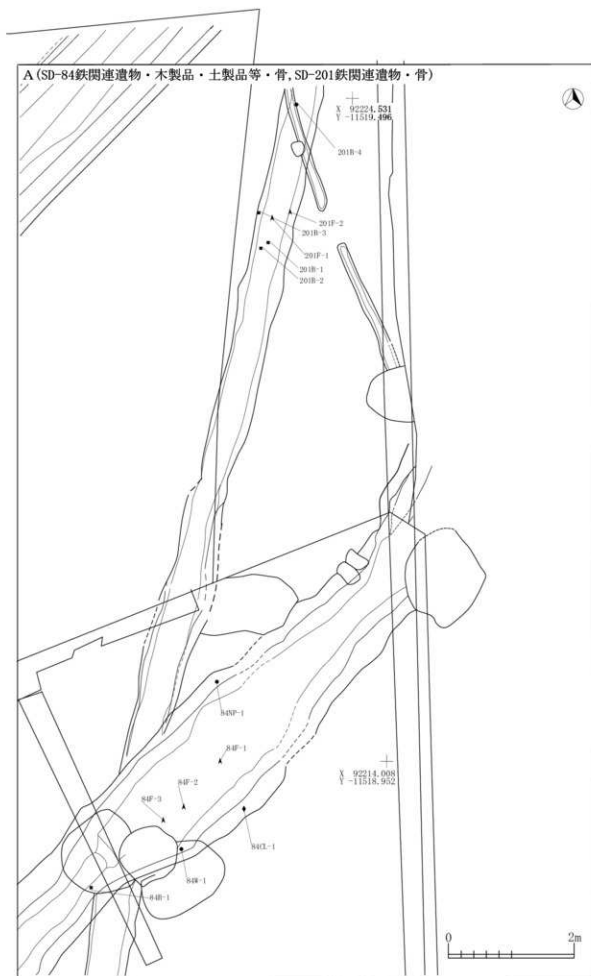

図 2-667 B-2 ~ 7 区 溝跡出土遺物 - 8

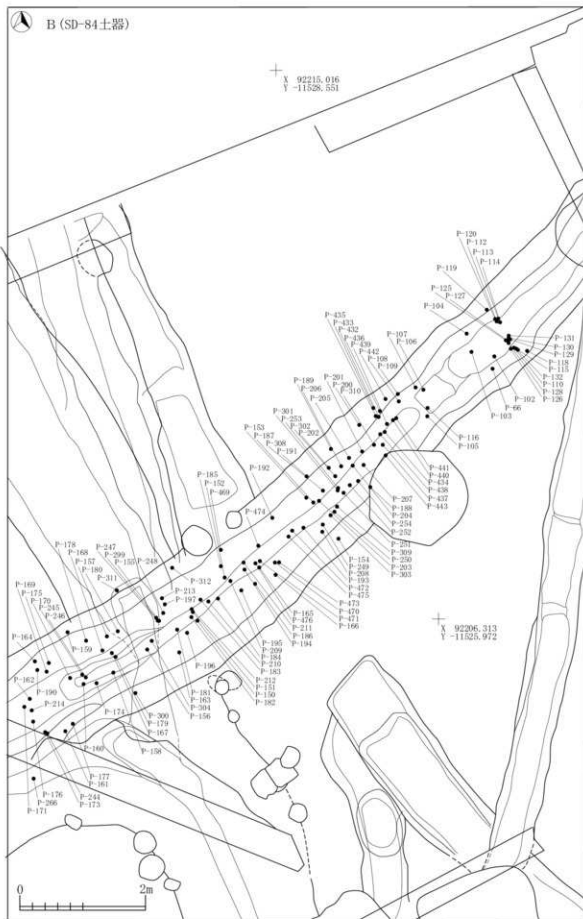

図 2-668 B-2 ~ 7 区 溝跡出土遺物-9





図 2-669 B-2 ~ 7 区 溝跡出土遺物 -10

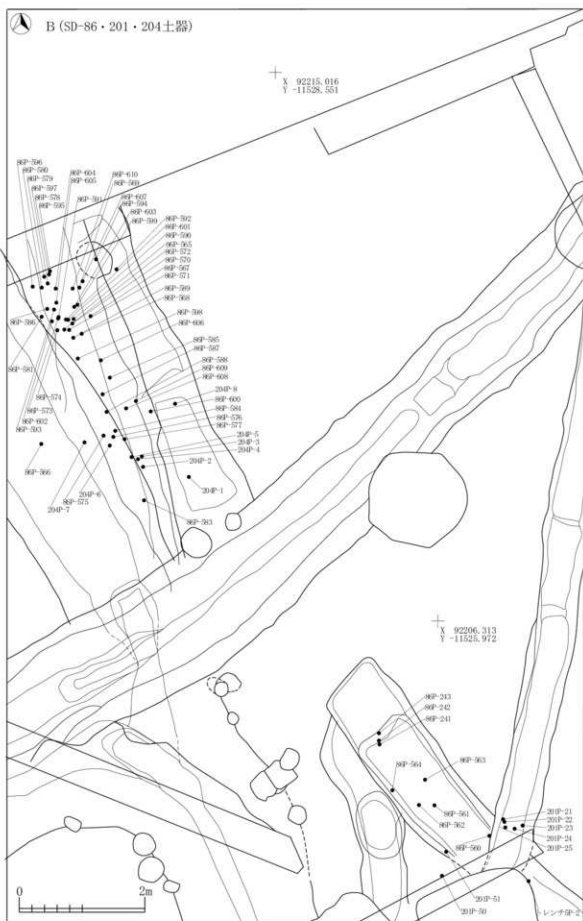

図 2-670 B-2 ~ 7 区 溝跡出土遺物 -11

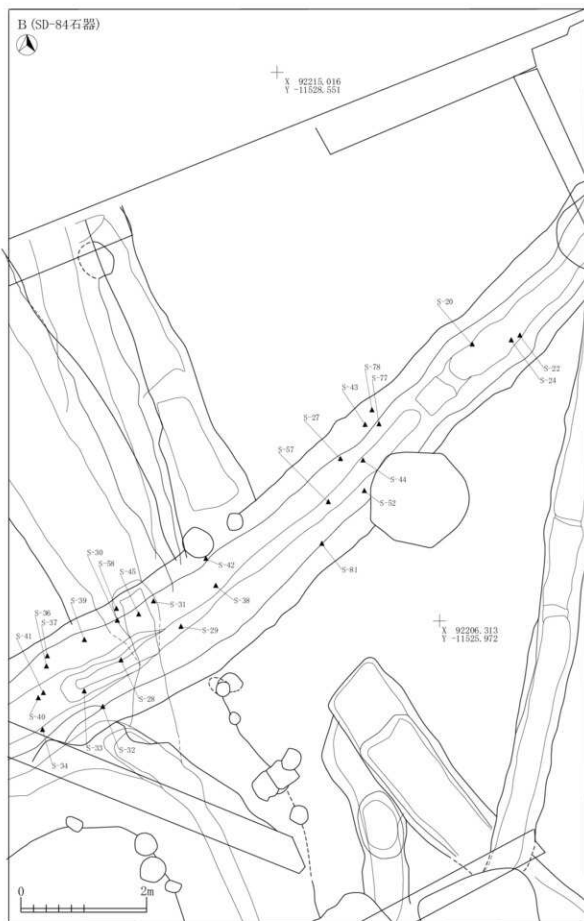

図 2-671 B-2～7区 溝跡出土遺物 -12

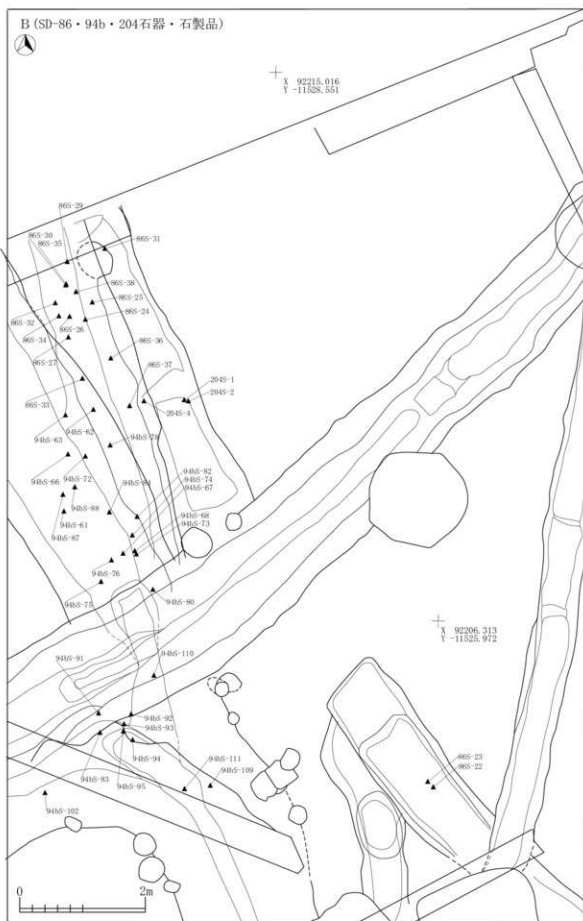

図 2-672 B-2 ~ 7 区 溝跡出土遺物 -13

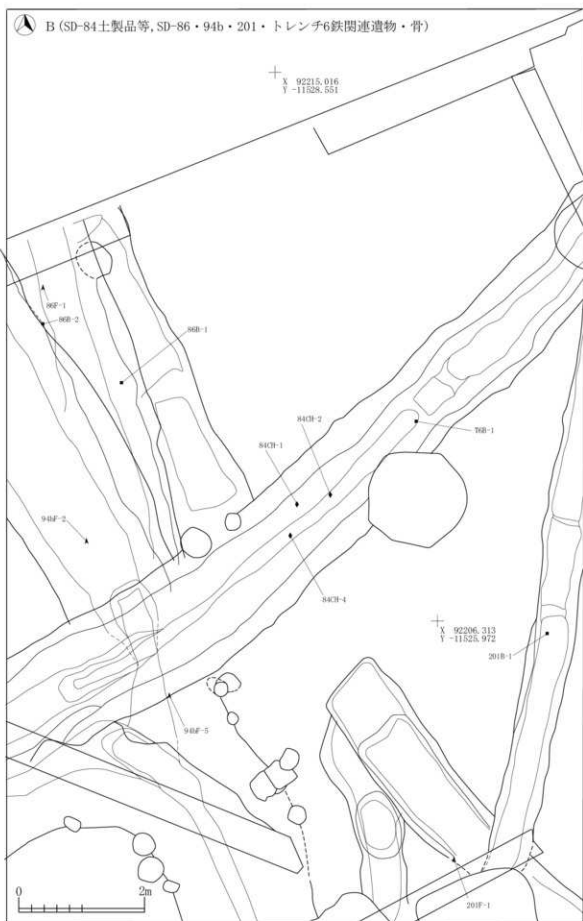

図 2-673 B-2 ~ 7 区 溝跡出土遺物 -14



図 2-674 B-2～7区 溝跡出土遺物 -15



図 2-675 B-2～7区 溝跡出土遺物 -16

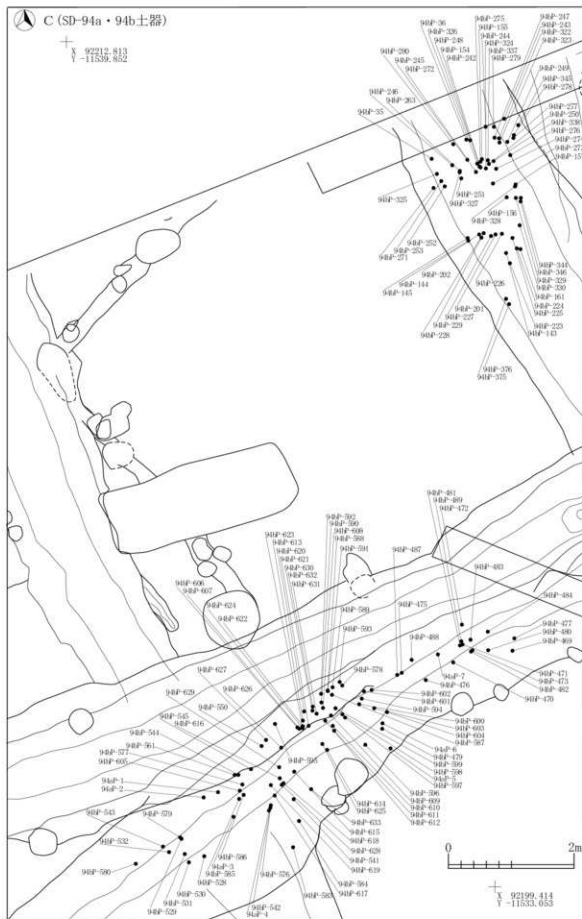

図 2-676 B-2～7区 溝跡出土遺物 -17





図 2-677 B-2 ~ 7 区 溝跡出土遺物 - 18

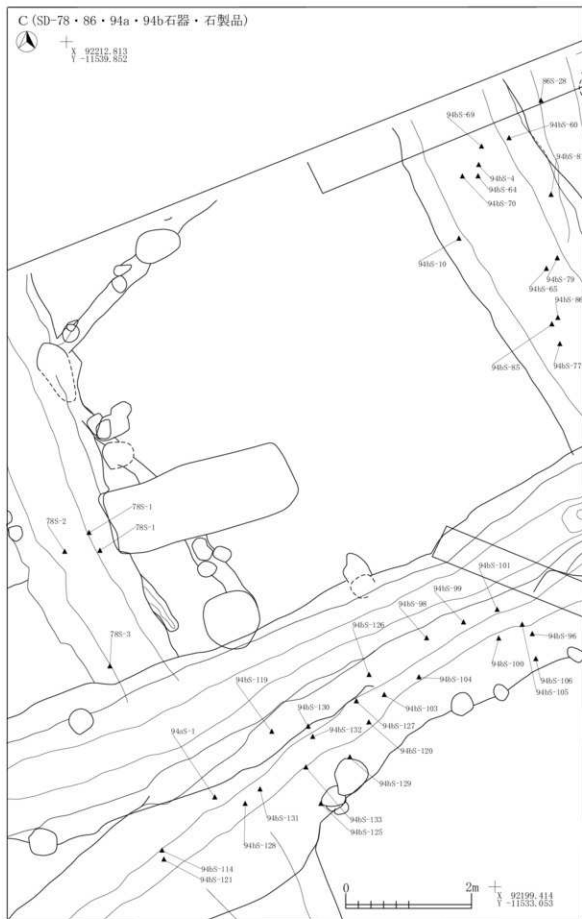

図 2-678 B-2～7区 溝跡出土遺物-19

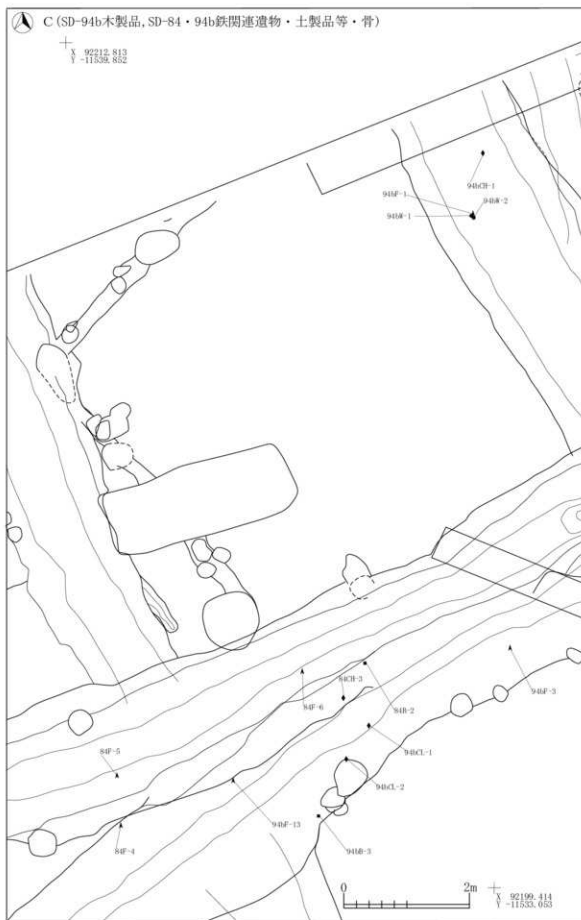

図 2-679 B-2 ~ 7 区 溝跡出土遺物 -20

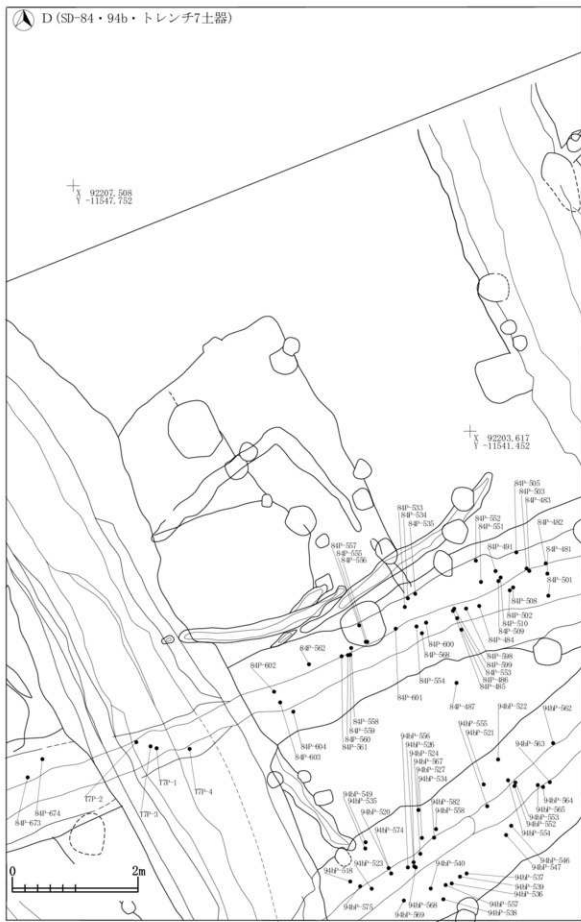

図 2-680 B-2～7区 溝跡出土遺物-21

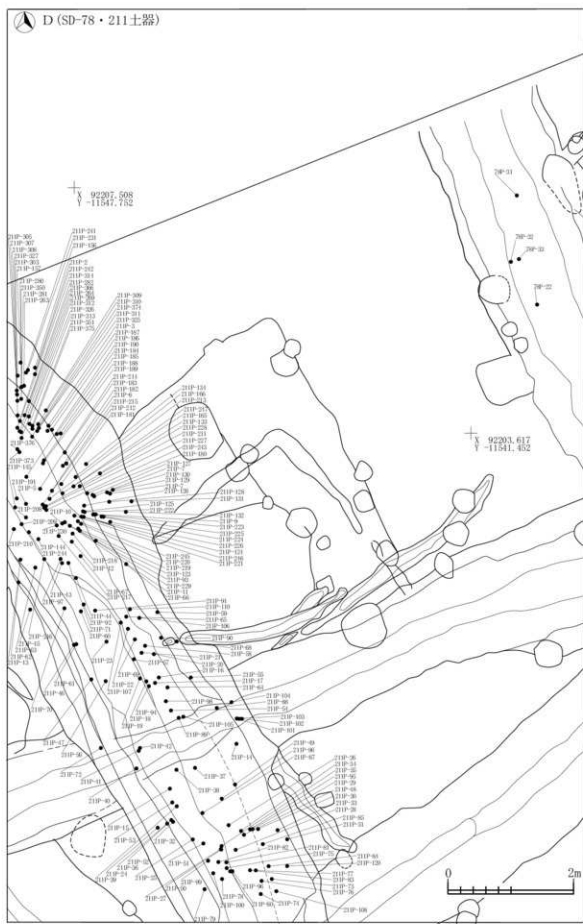

図 2-681 B-2 ~ 7 区 溝跡出土遺物 -22

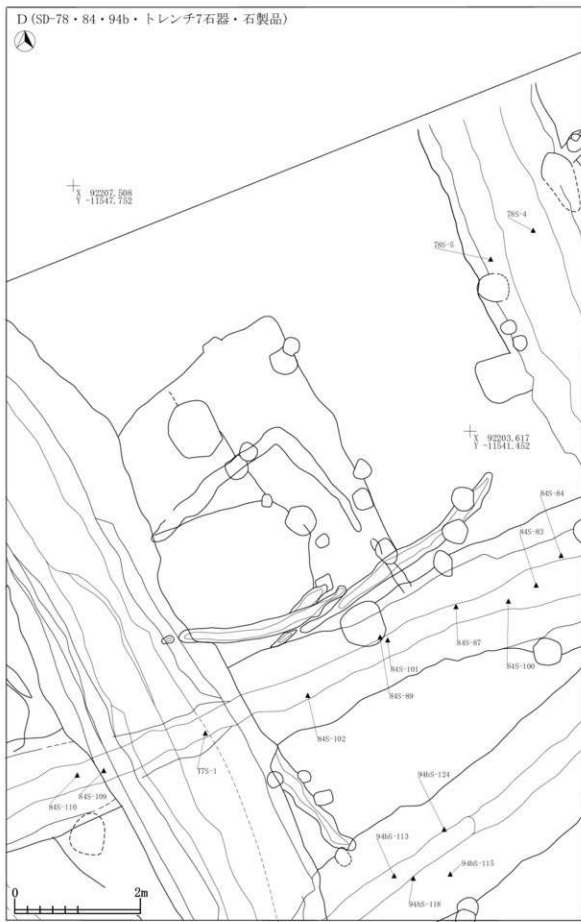

図 2-682 B-2 ~ 7 区 溝跡出土遺物 -23

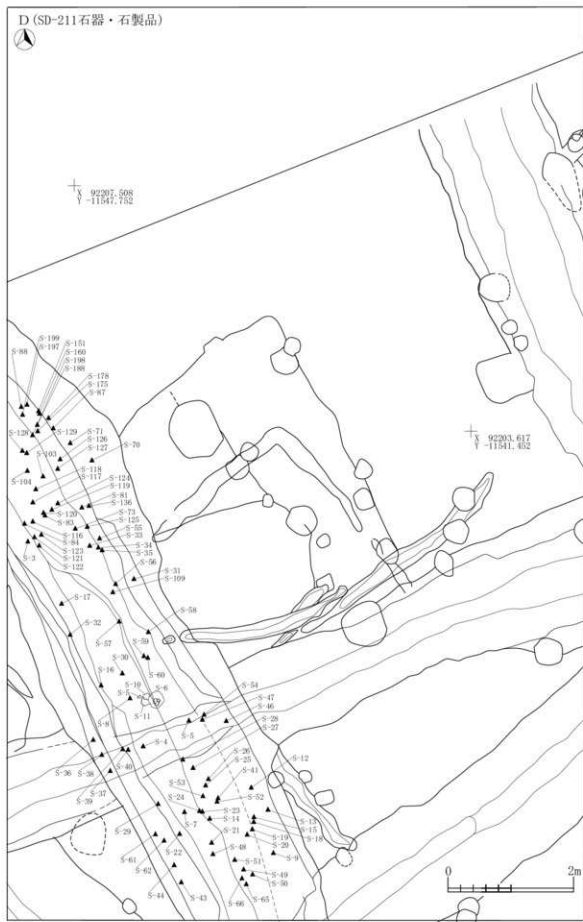

図 2-683 B-2～7区 溝跡出土遺物 -24

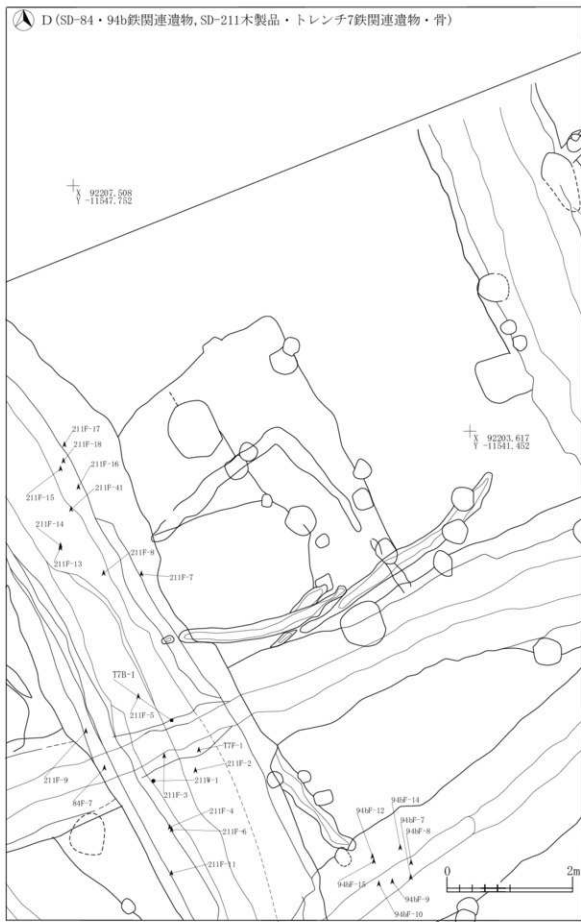

図 2-684 B-2 ~ 7 区 溝跡出土遺物 -25





図 2-685 B-2 ~ 7 区 溝跡出土遺物 -26



図 2-686 B-2～7区 溝跡出土遺物-27



図 2-687 B-2～7区 溝跡出土遺物 -28

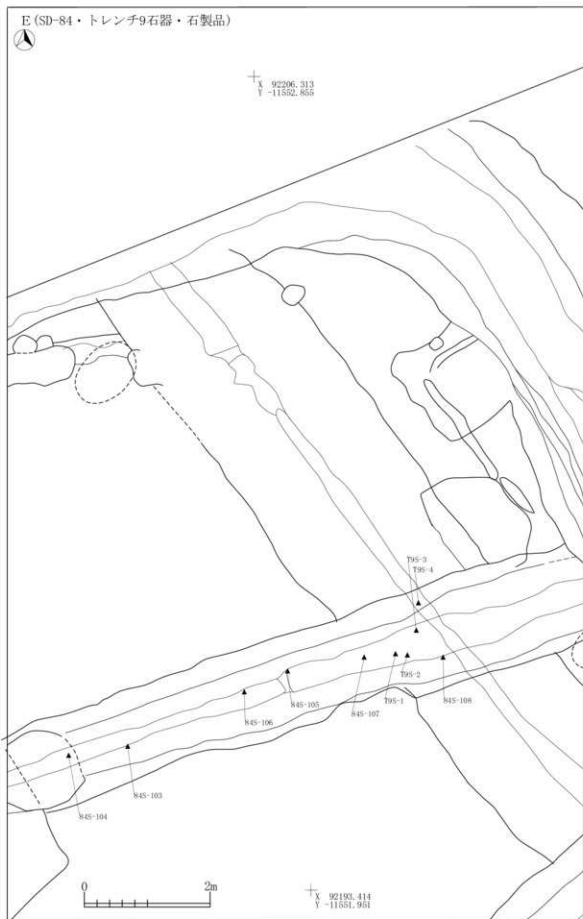

図 2-688 B-2～7区 溝跡出土遺物 -29

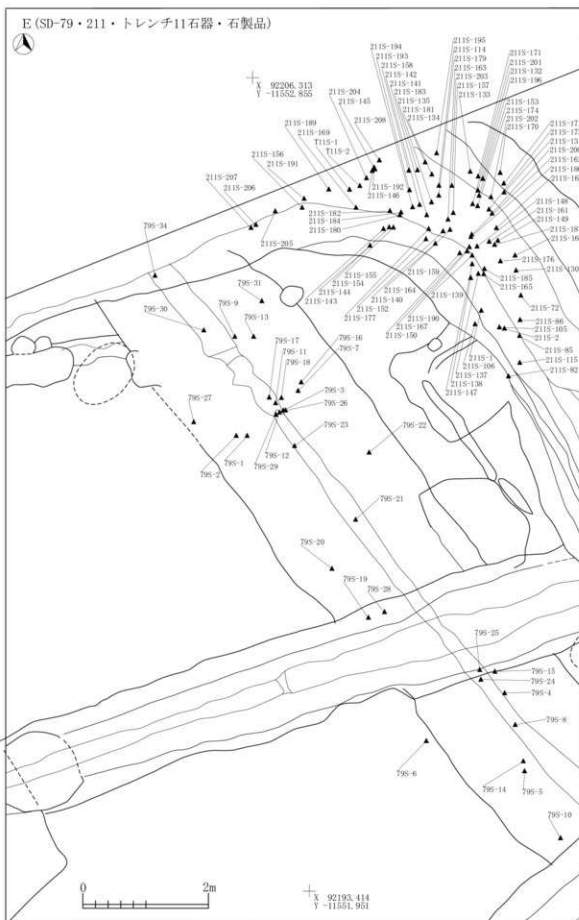

図 2-689 B-2 ~ 7 区 溝跡出土遺物 -30

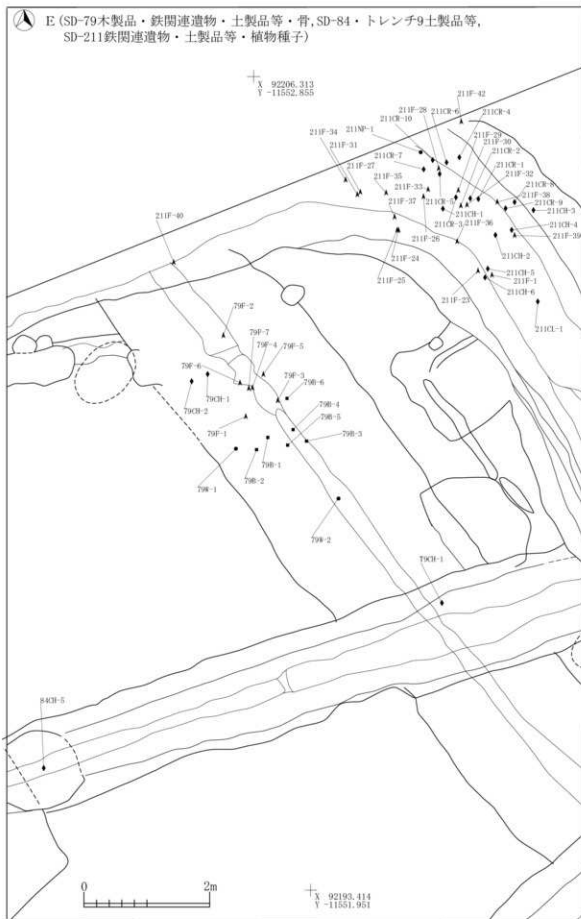

図 2-690 B-2 ~ 7 区 溝跡出土遺物 -31

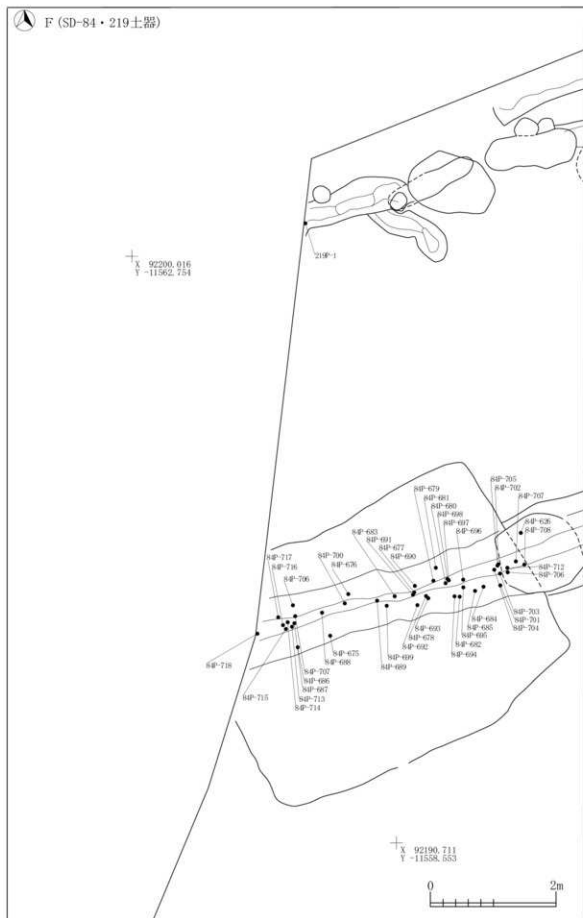

図 2-691 B-2 ~ 7区 溝跡出土遺物 -32

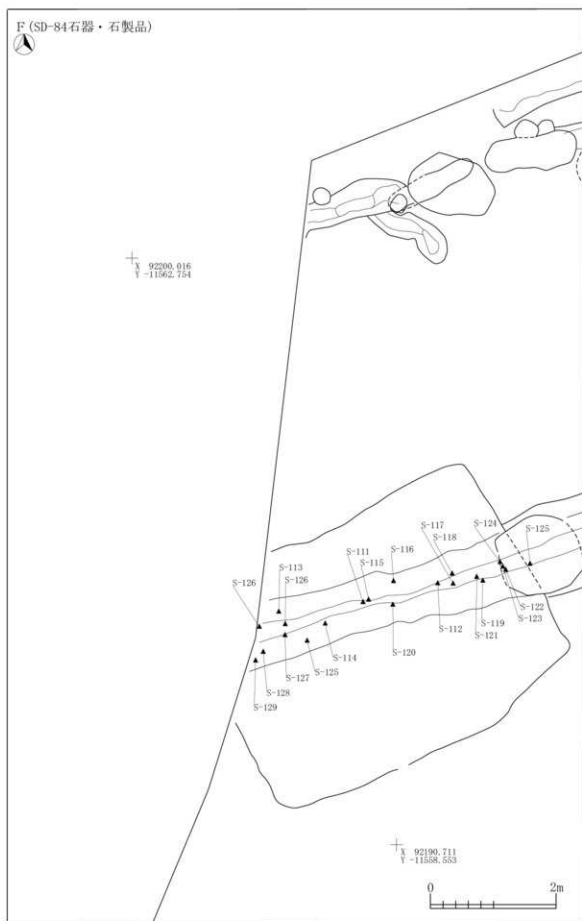

図 2-692 B-2 ~ 7 区 溝跡出土遺物 -33

Ⅱ-8 溝跡

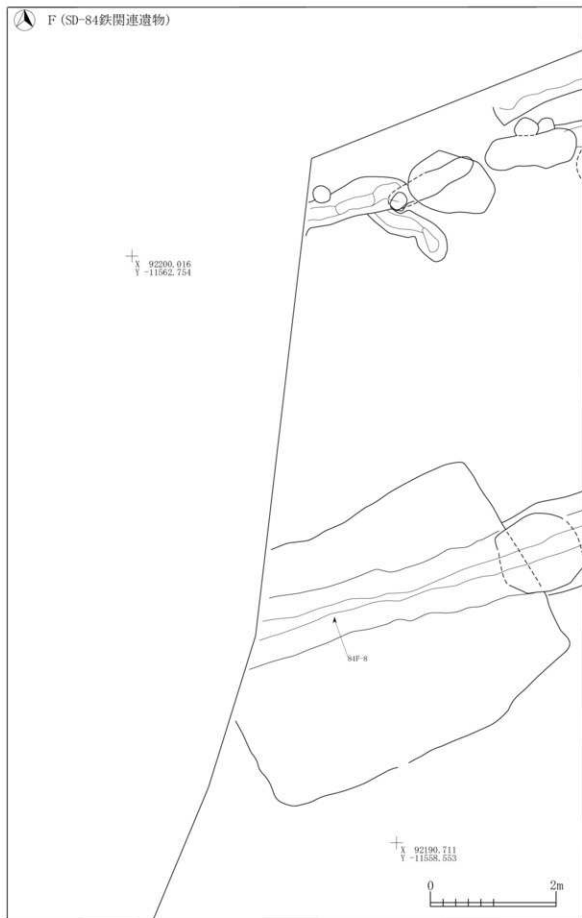

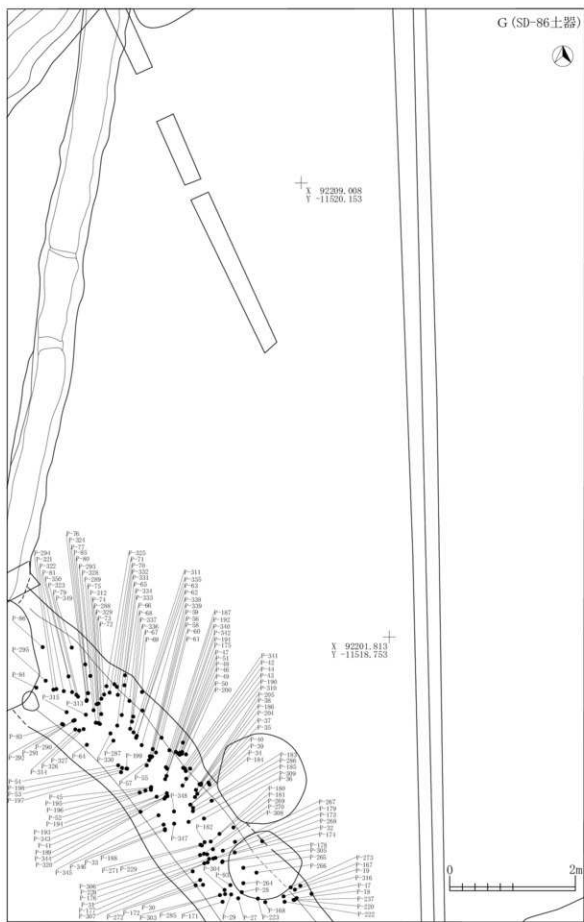

図 2-693 B-2 ~ 7 区 溝跡出土遺物 -34



図 2-694 B-2 ~ 7 区 溝跡出土遺物 -35

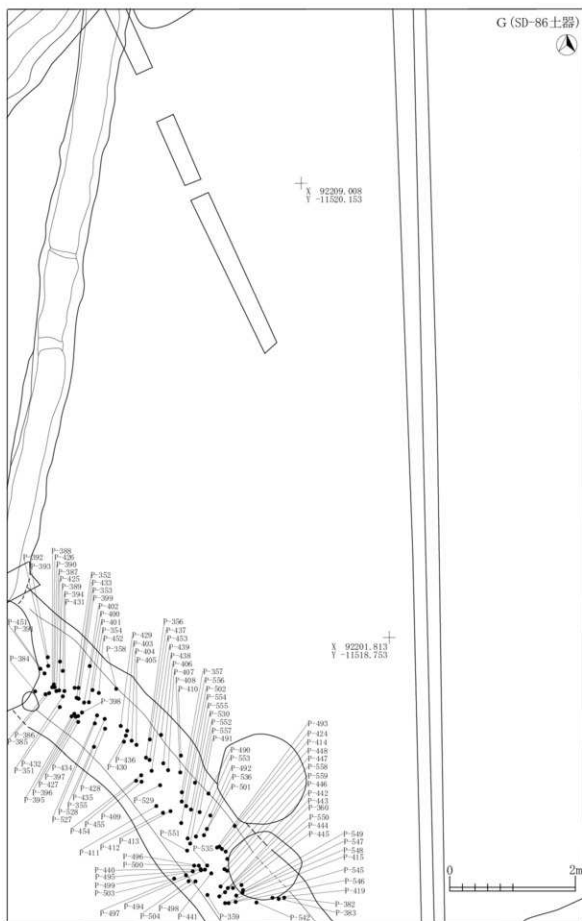

図 2-695 B-2～7区 溝跡出土遺物 -36

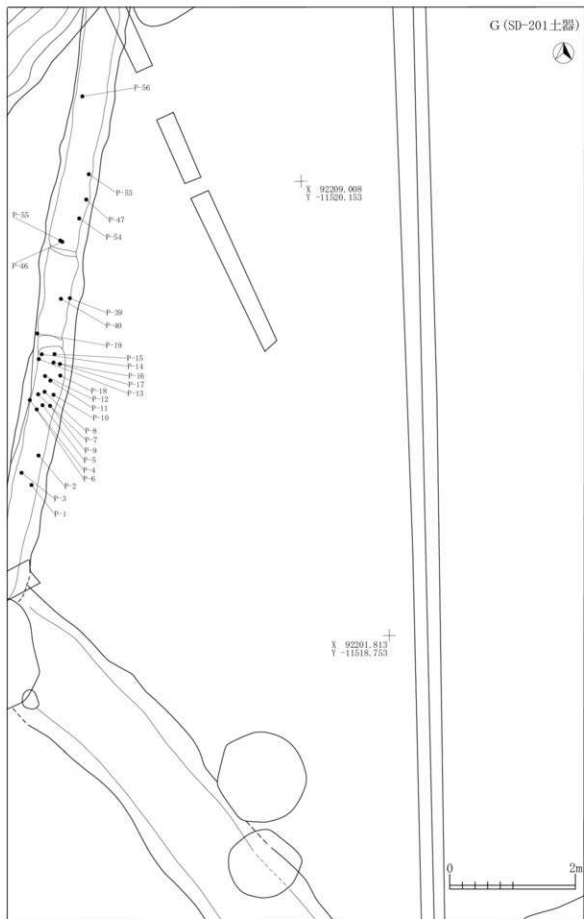

図 2-696 B-2～7区 溝跡出土遺物 -37

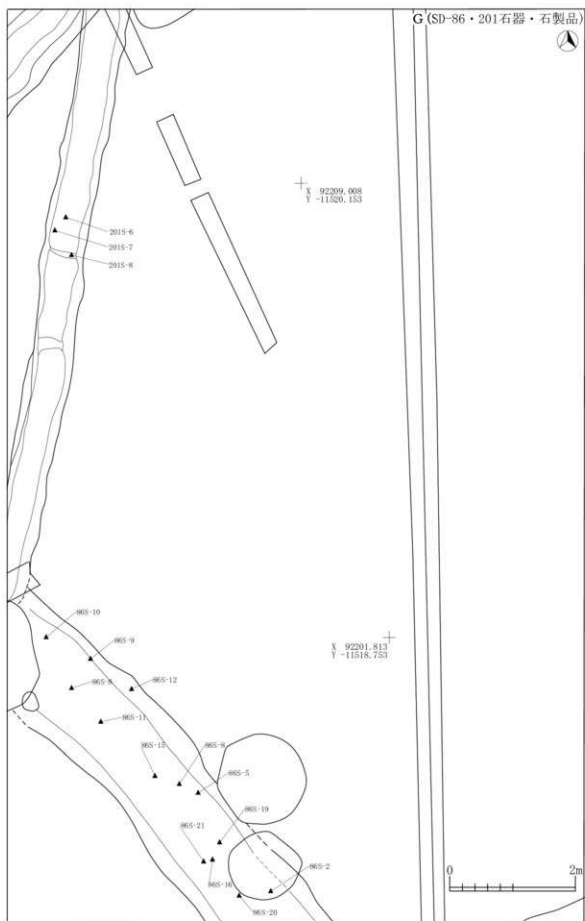

図 2-697 B-2～7区 溝跡出土遺物 -38

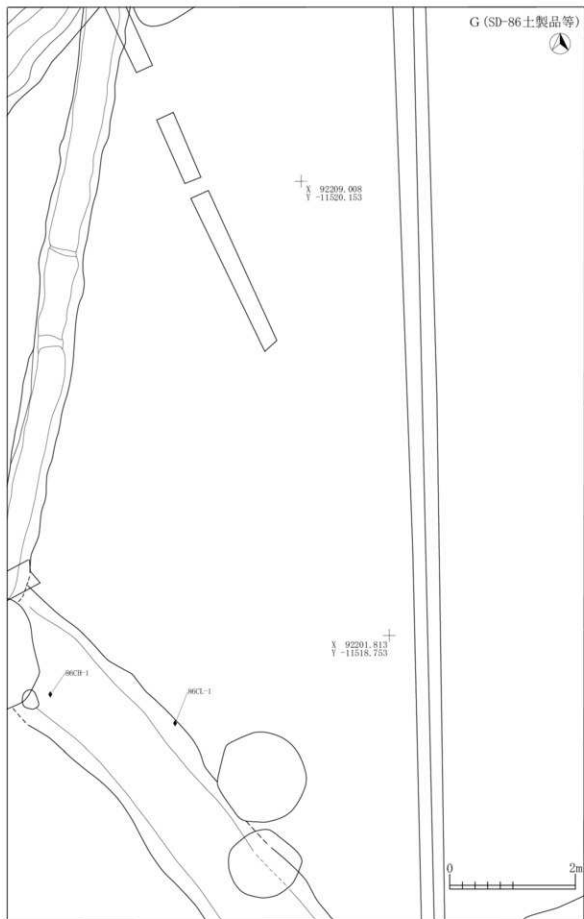

図 2-698 B-2 ~ 7 区 溝跡出土遺物 -39

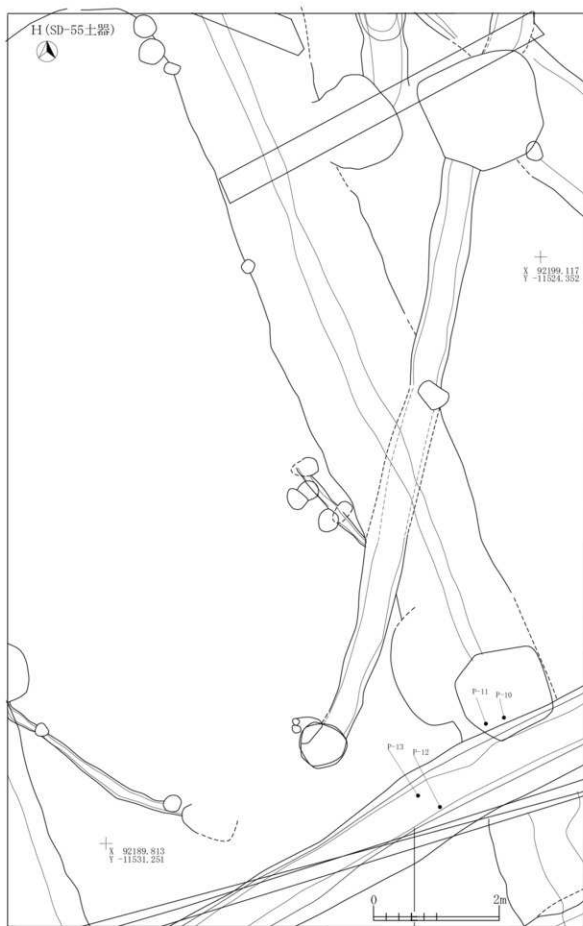

図 2-699 B-2 ~ 7 区 溝跡出土遺物-40



図 2-700 B-2～7区 溝跡出土遺物-41



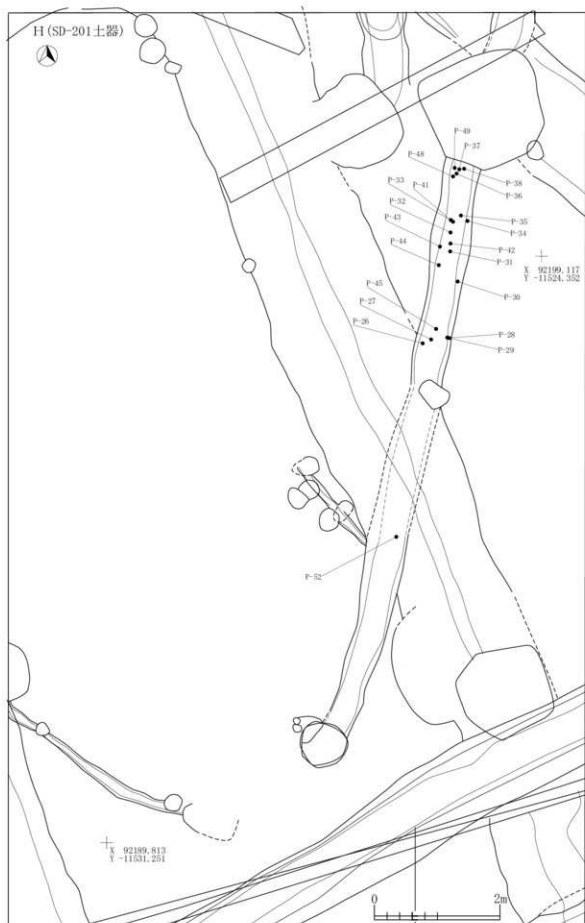

図 2-701 B-2～7区 溝跡出土遺物-42

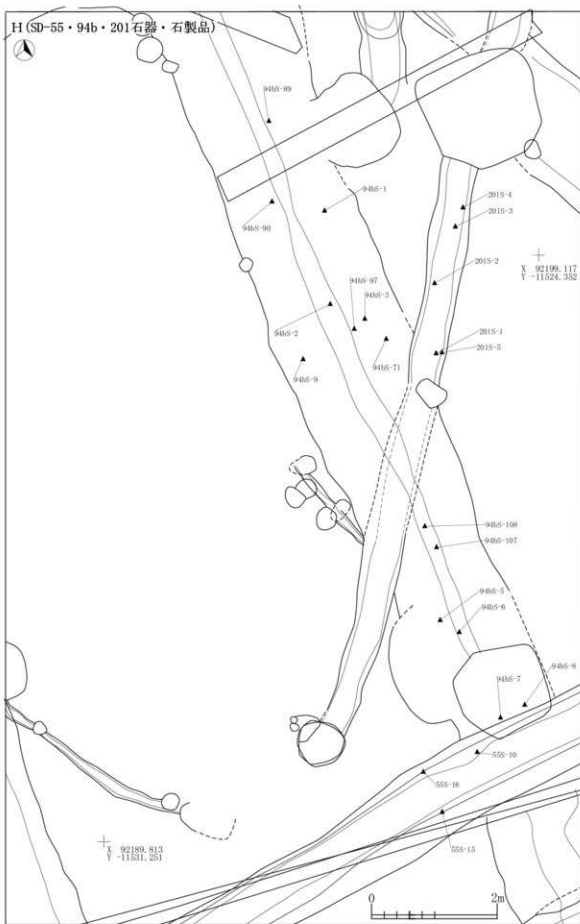

図 2-702 B-2～7区 溝跡出土遺物-43

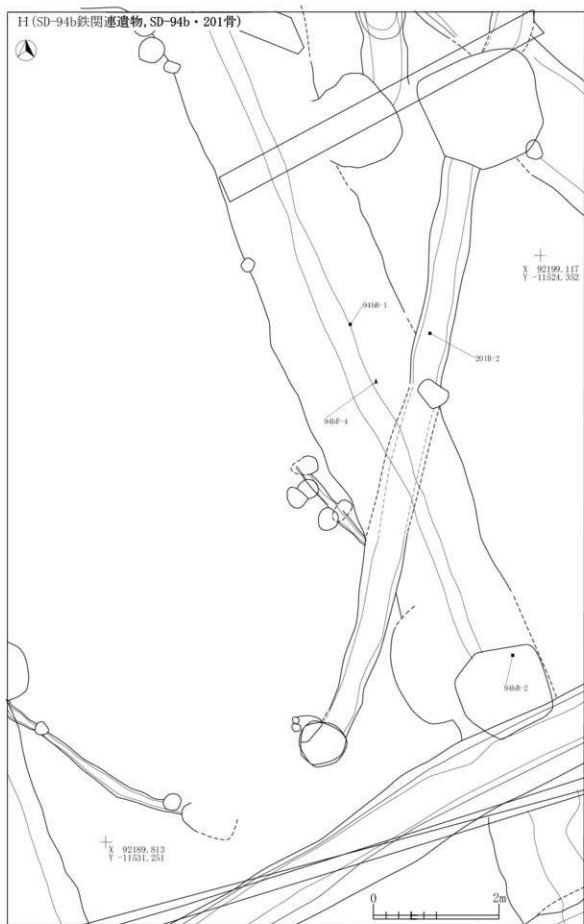

図 2-703 B-2 ~ 7 区 溝跡出土遺物 -44

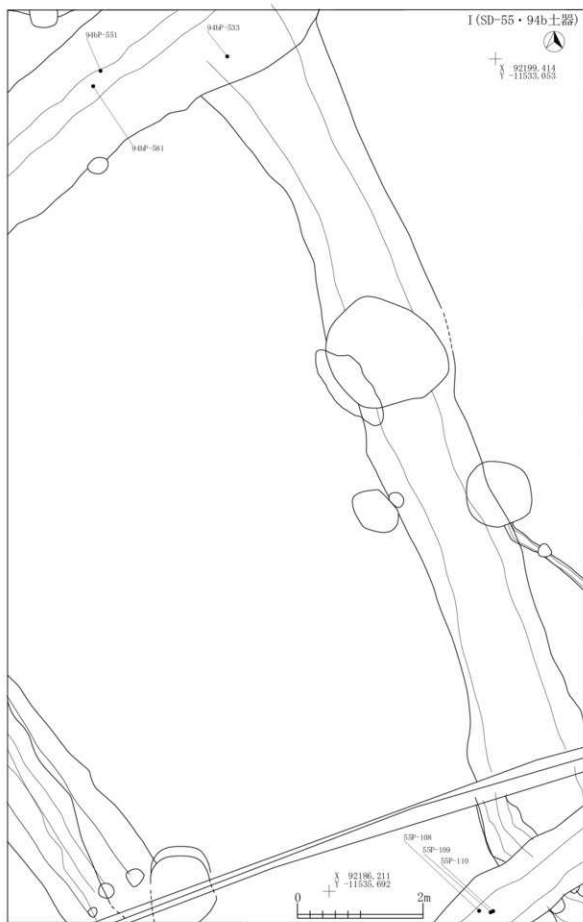

図 2-704 B-2～7区 溝跡出土遺物 -45

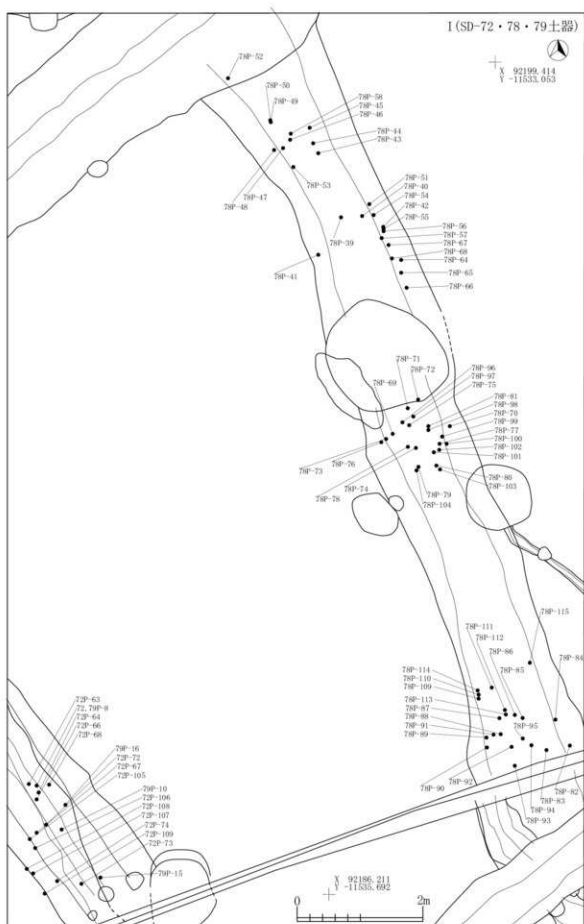

図 2-705 B-2 ~ 7 区 溝跡出土遺物 -46

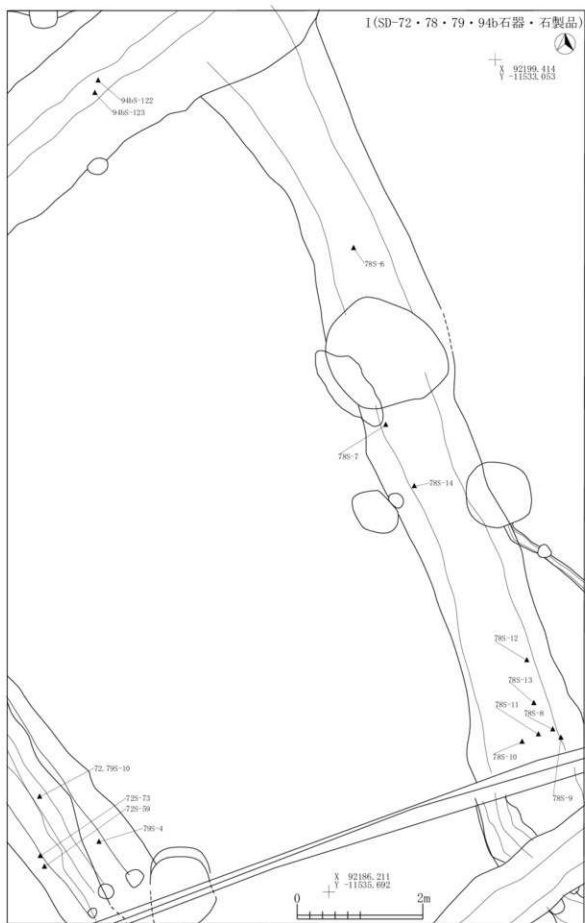

図 2-706 B-2～7区 溝跡出土遺物 -47

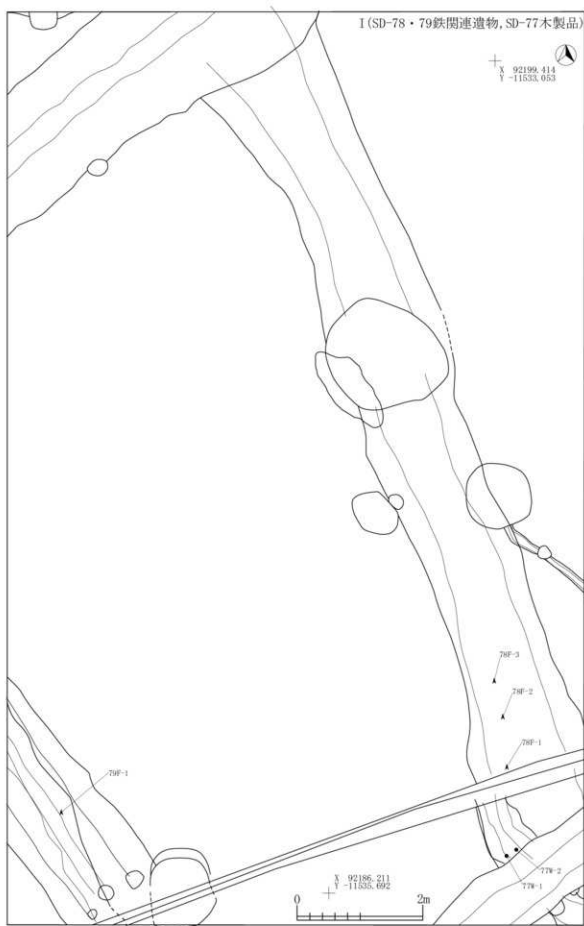

図 2-707 B-2～7区 溝跡出土遺物-48

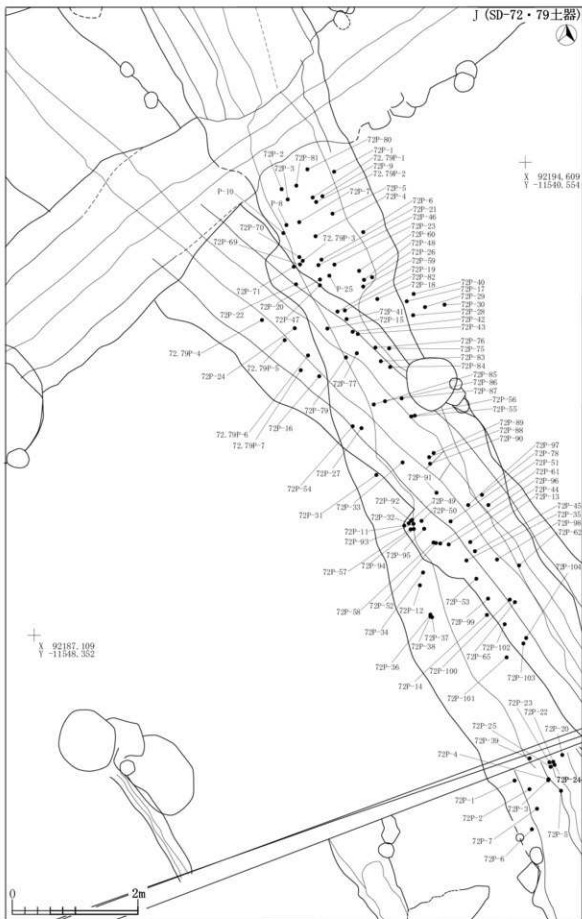

図 2-708 B-2～7区 溝跡出土遺物 -49



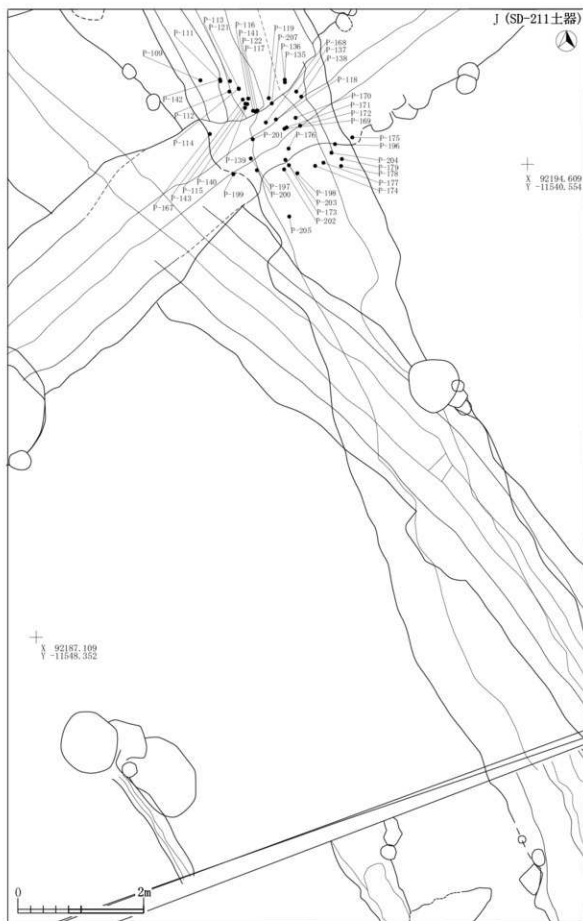

図 2-709 B-2 ~ 7 区 溝跡出土遺物 -50

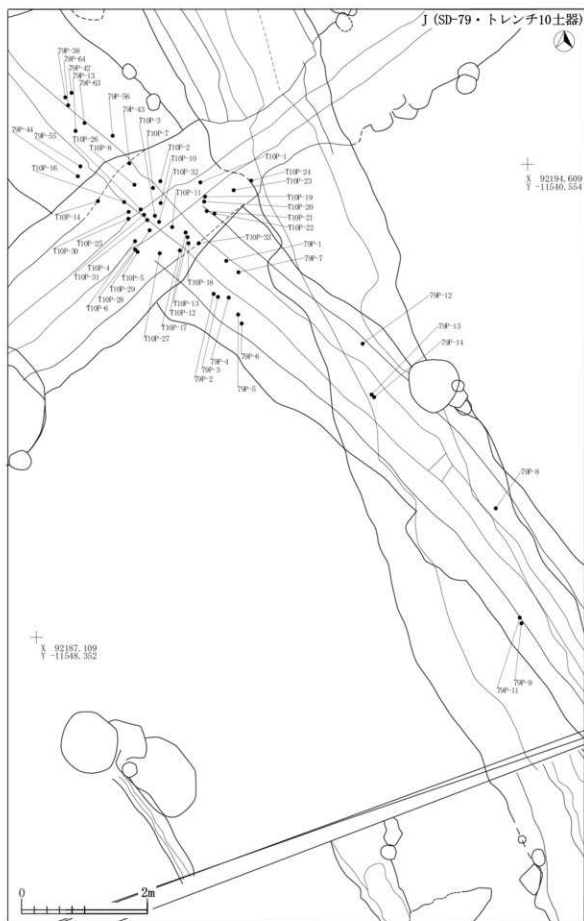

図 2-710 B-2～7区 溝跡出土遺物-51

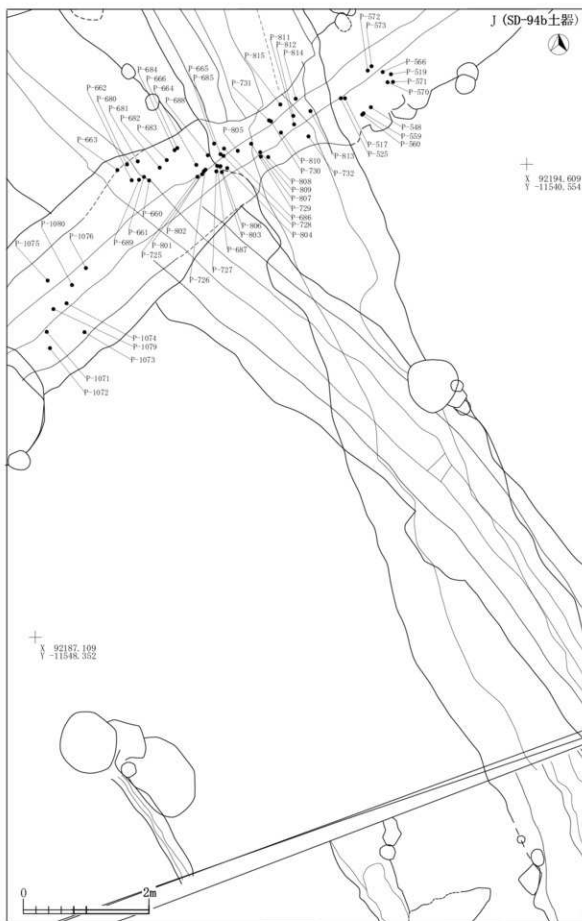

図 2-711 B-2～7区 溝跡出土遺物 -52

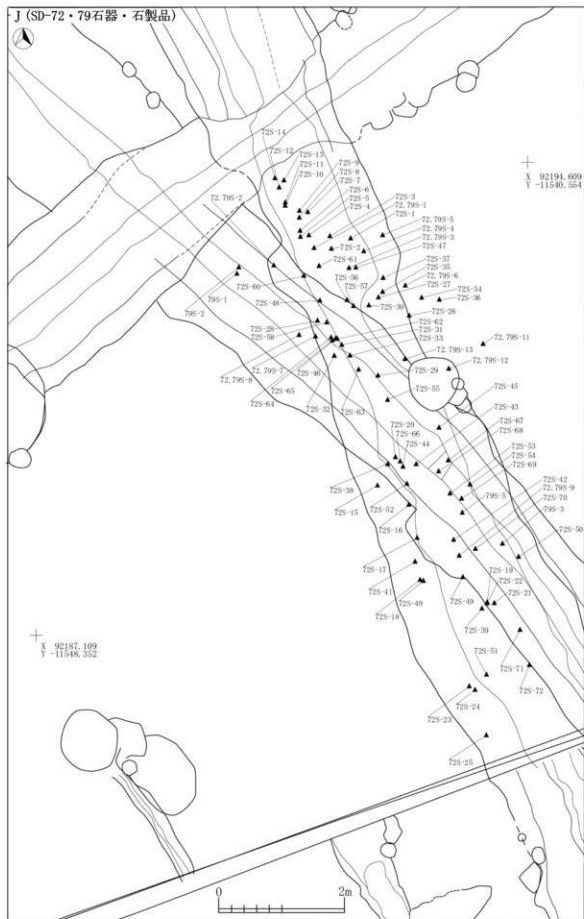

図 2-712 B-2 ~ 7 区 溝跡出土遺物-53

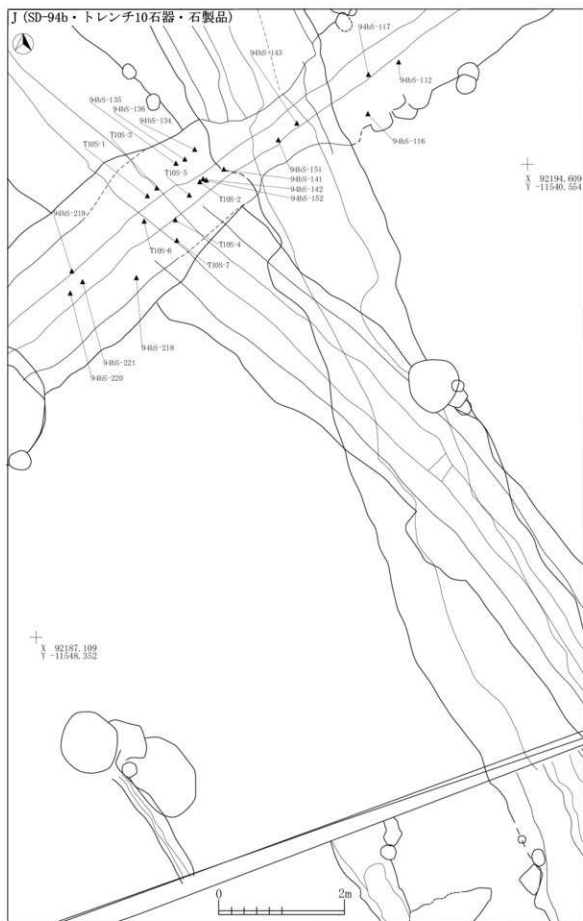

図 2-713 B-2～7区 溝跡出土遺物-54

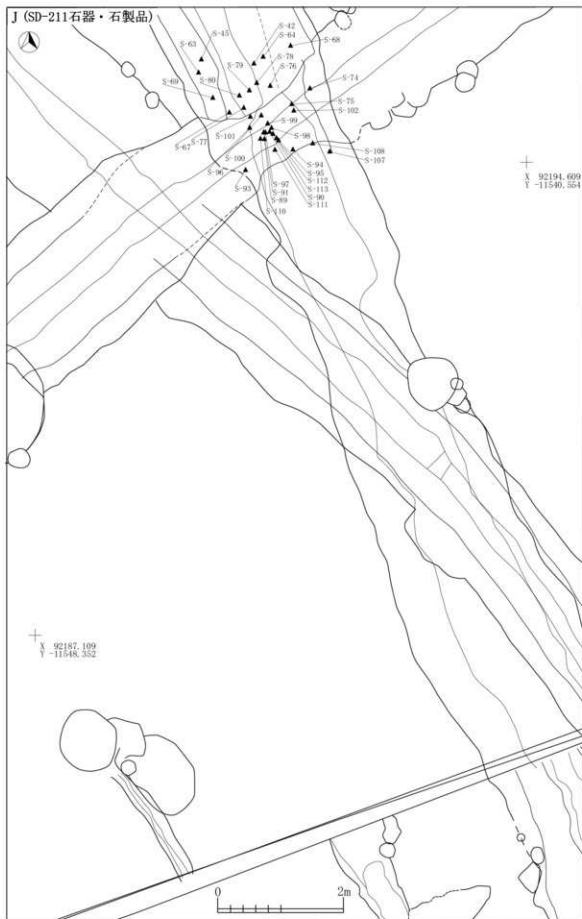

図 2-714 B-2 ~ 7 区 溝跡出土遺物 -55

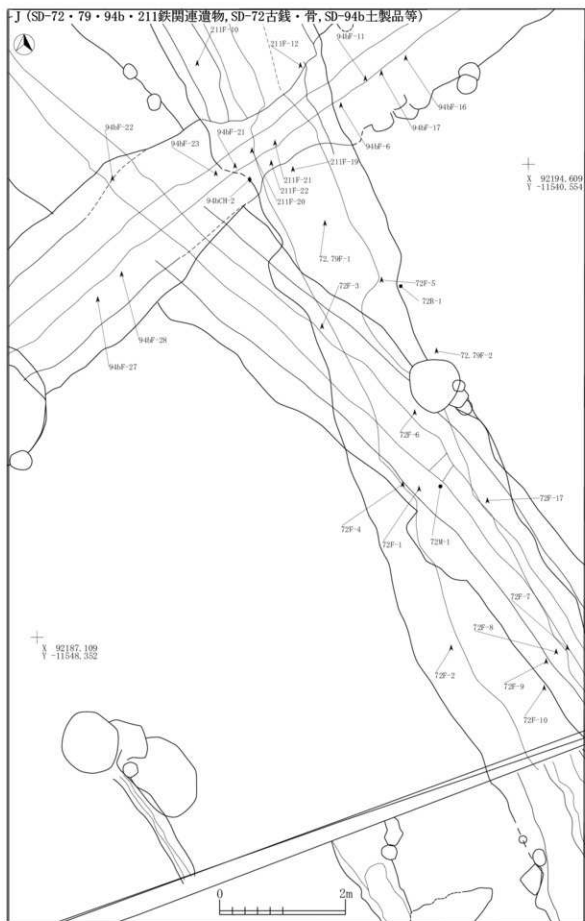

図 2-715 B-2 ~ 7 区 溝跡出土遺物 -56

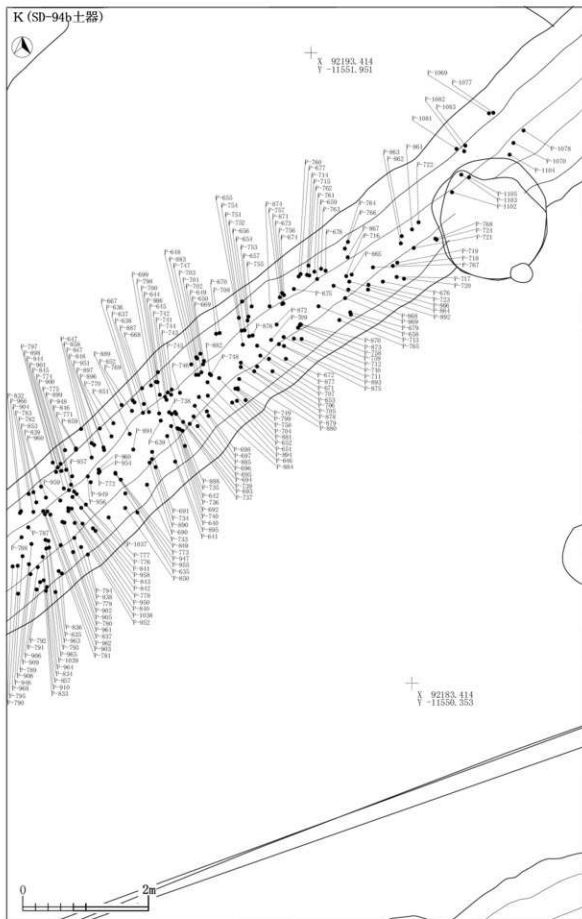

図 2-716 B-2～7区 溝跡出土遺物 -57



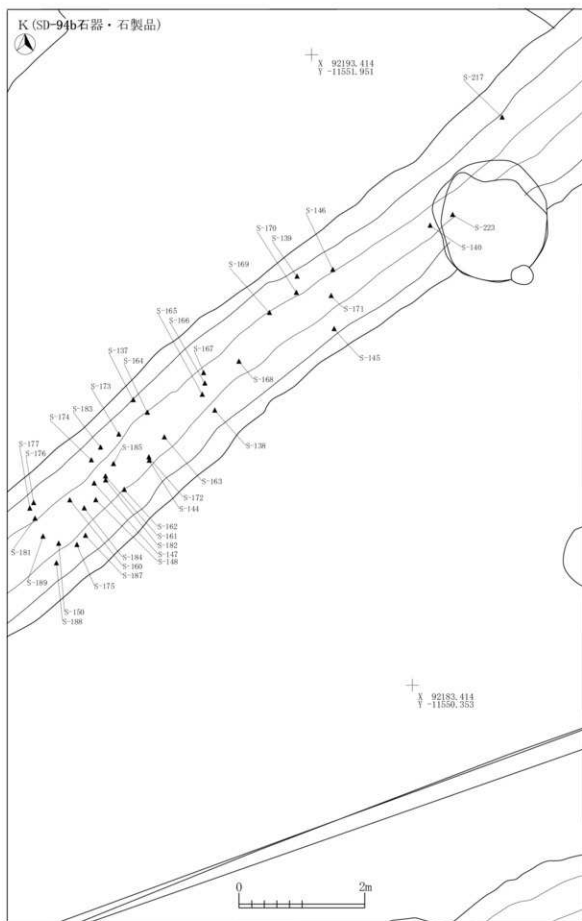

図 2-717 B-2 ~ 7 区 溝跡出土遺物 -58

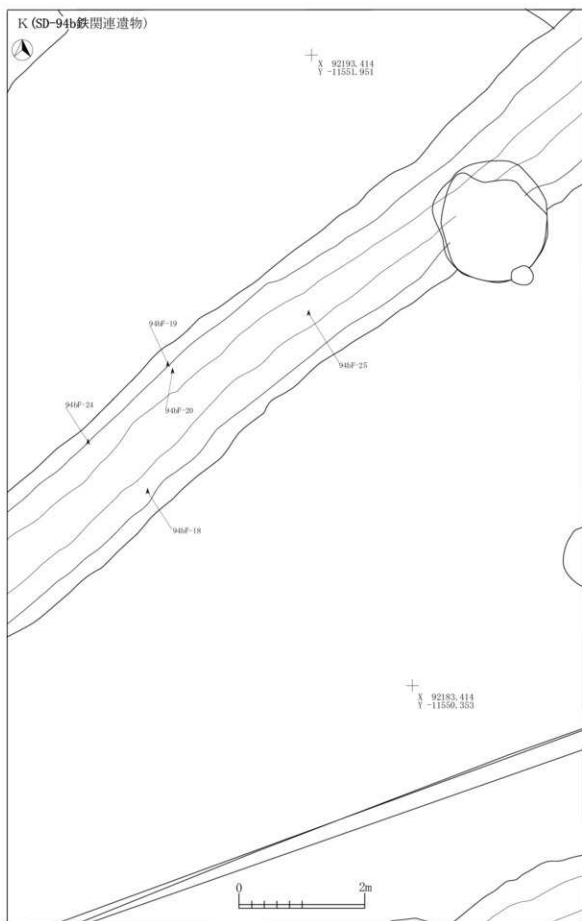

図 2-718 B-2～7区 溝跡出土遺物 -59



図 2-719 B-2～7区 溝跡出土遺物 -60

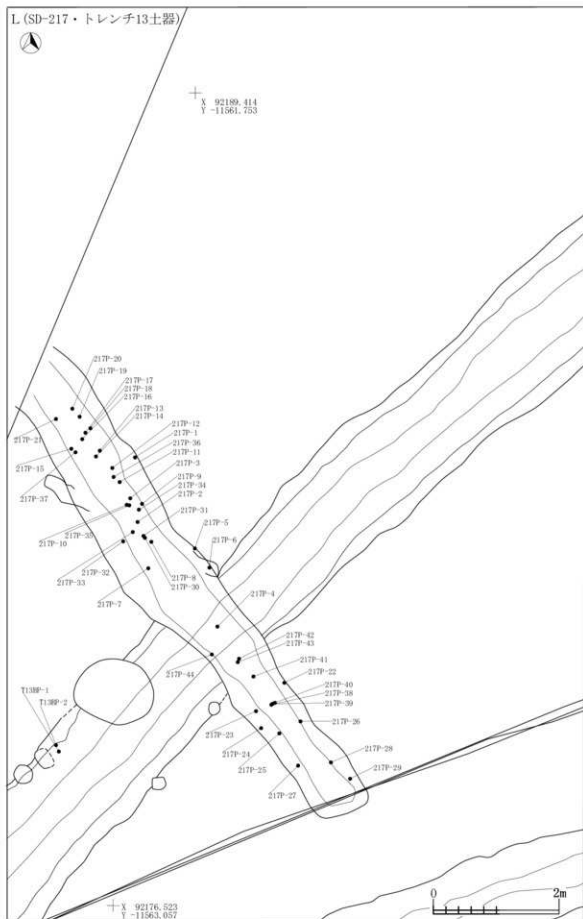

図 2-720 B-2 ~ 7 区 溝跡出土遺物 -61

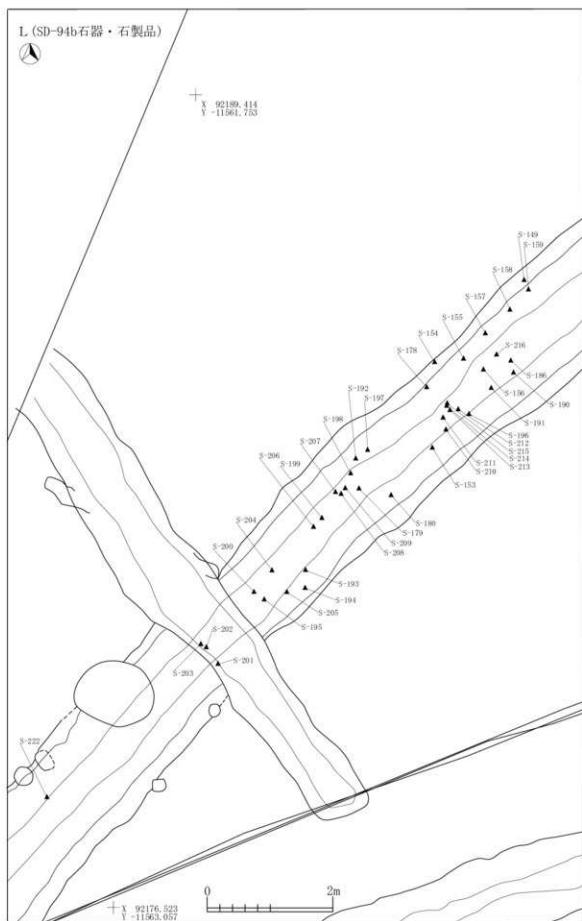

図 2-721 B-2 ~ 7 区 溝跡出土遺物 -62

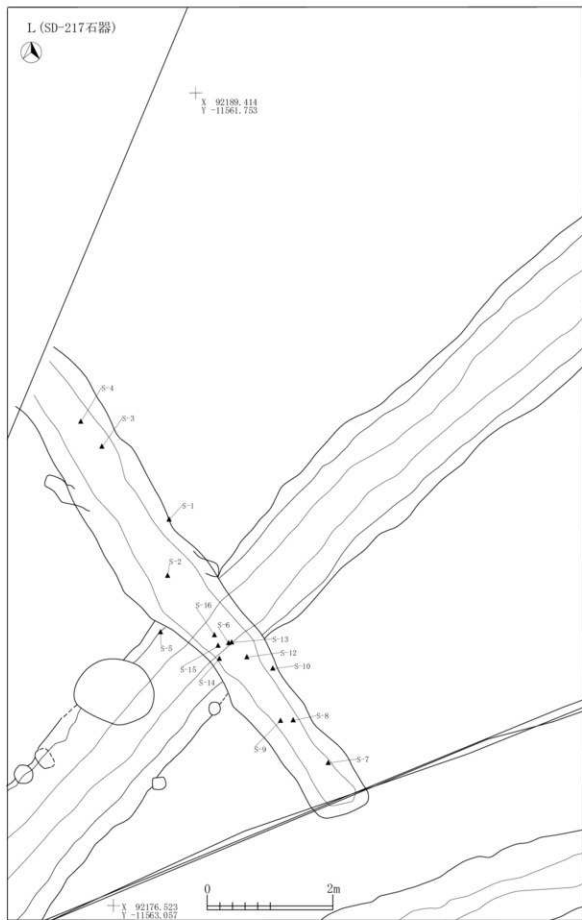

図 2-722 B-2 ~ 7 区 溝跡出土遺物-63

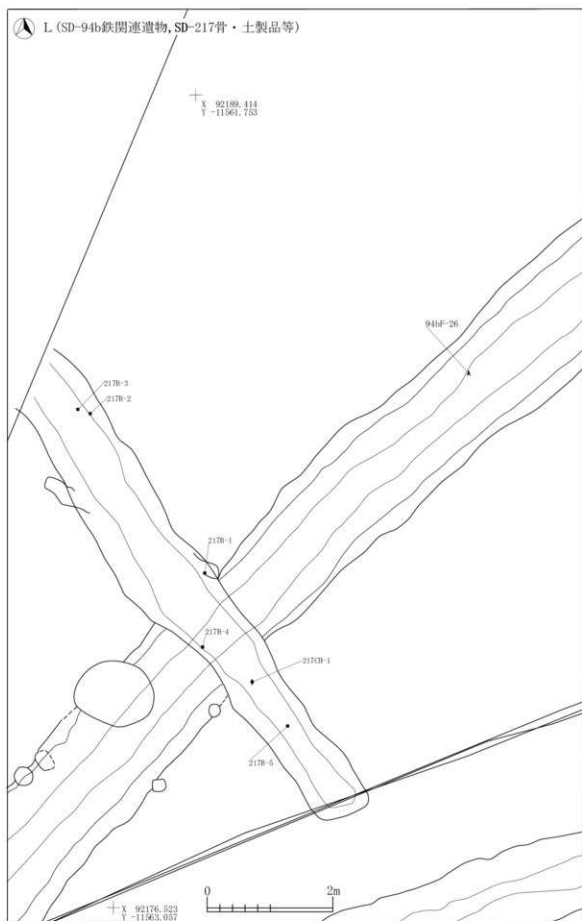

図 2-723 B-2 ~ 7 区 溝跡出土遺物 -64

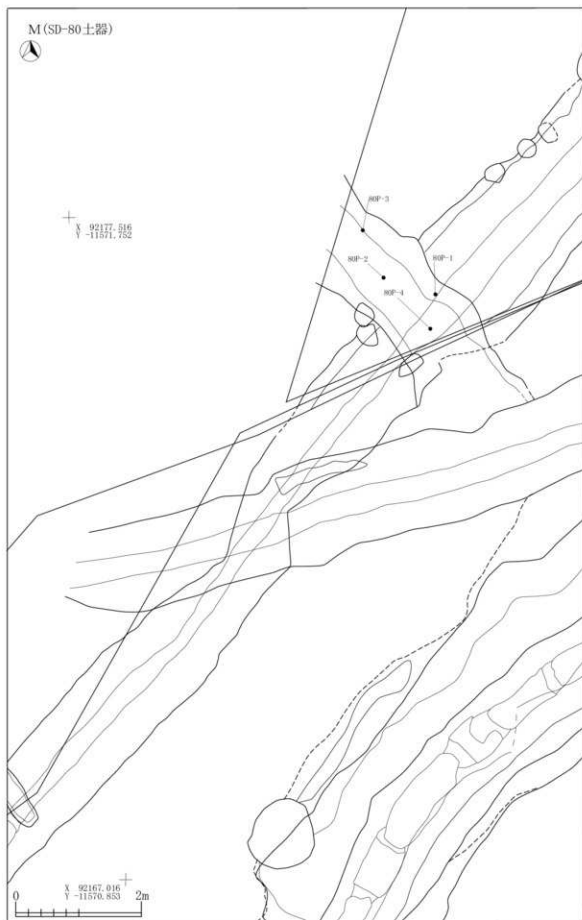

図 2-724 B-2 ~ 7 区 溝跡出土遺物 -65



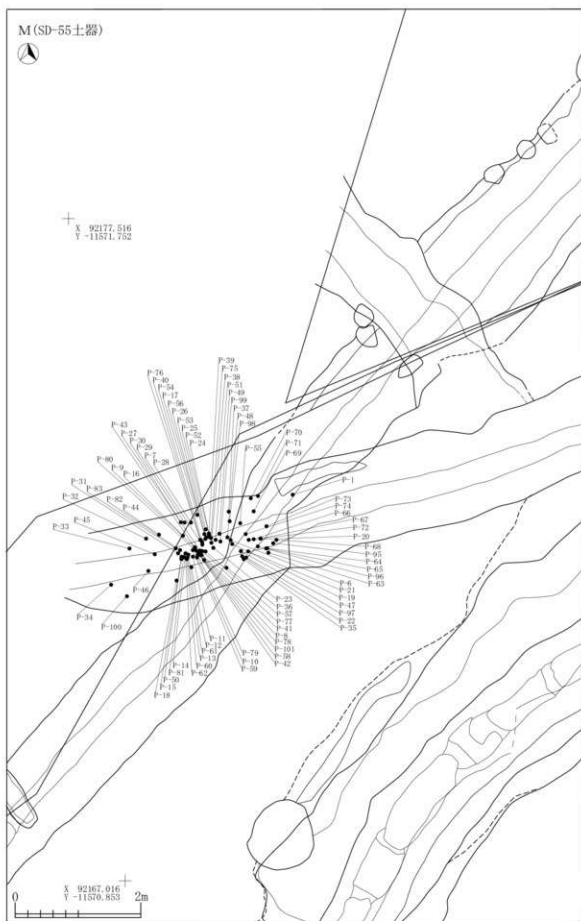

図 2-725 B-2～7区 溝跡出土遺物-66

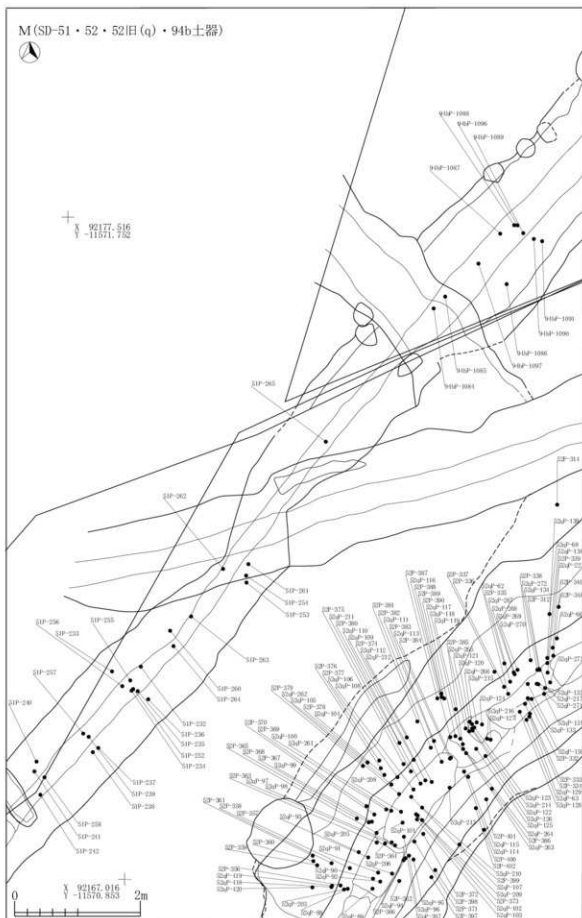

図 2-726 B-2～7区 溝跡出土遺物-67

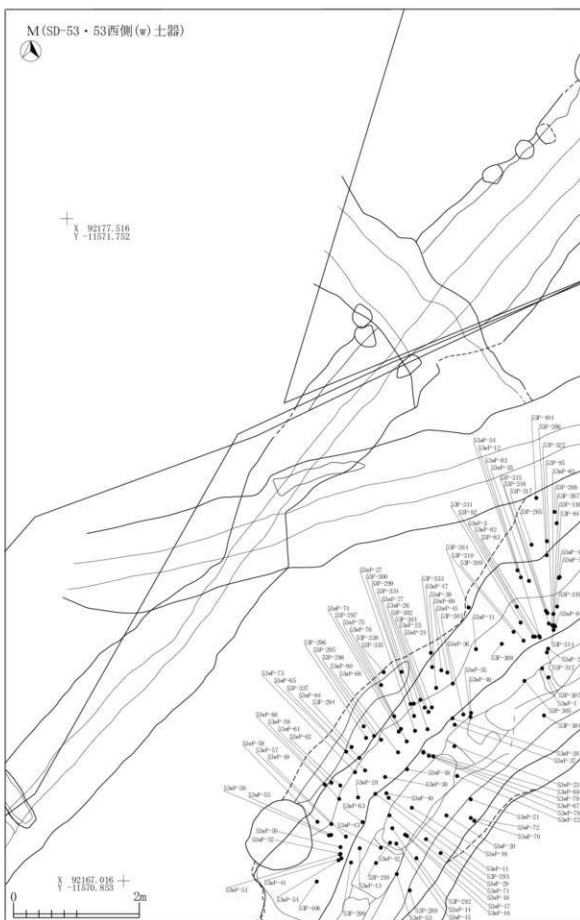

図 2-727 B-2～7区 溝跡出土遺物-68



図 2-728 B-2～7区 溝跡出土遺物 -69

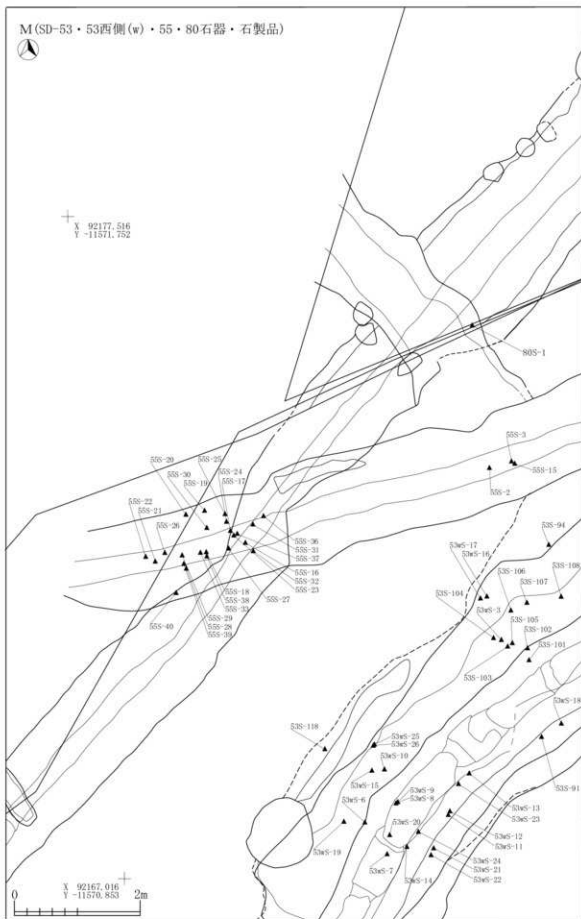

図 2-729 B-2～7区 溝跡出土遺物 -70

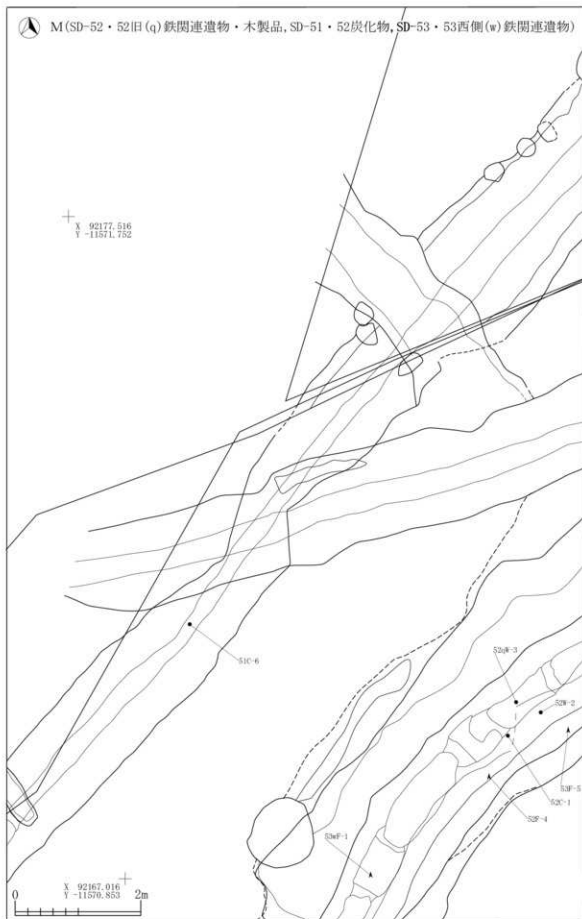

図 2-730 B-2 ~ 7 区 溝跡出土遺物 -71

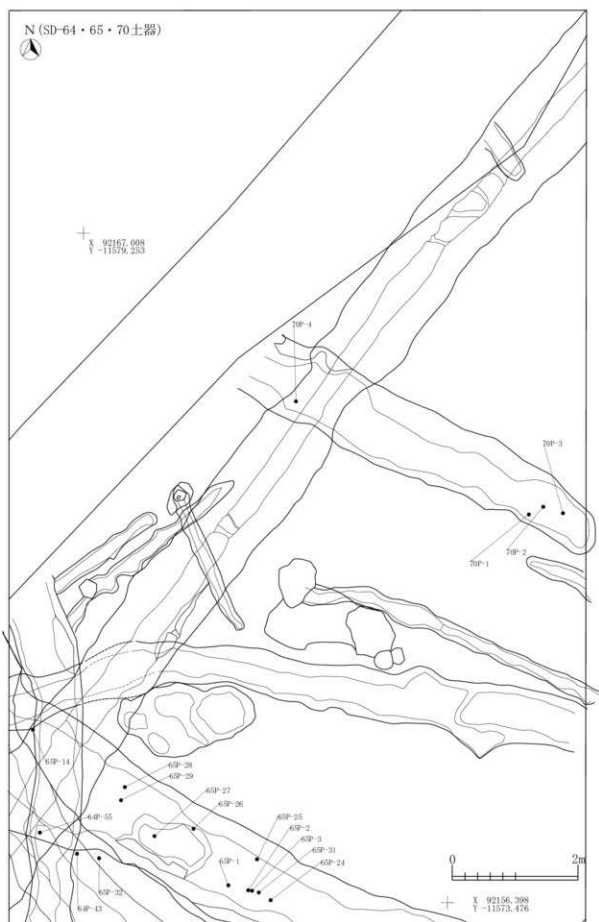

図 2-731 B-2～7区 溝跡出土遺物 -72

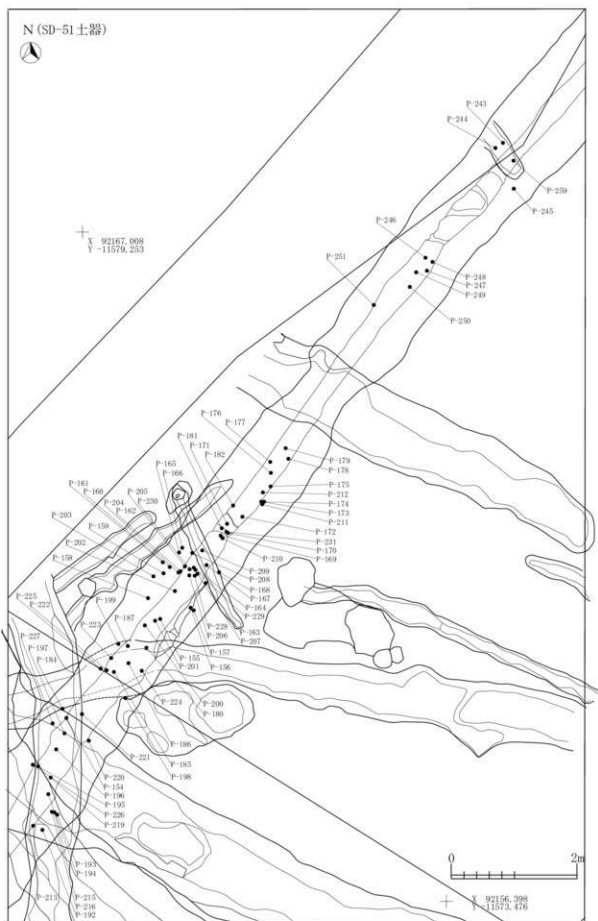

図 2-732 B-2～7区 溝跡出土遺物-73



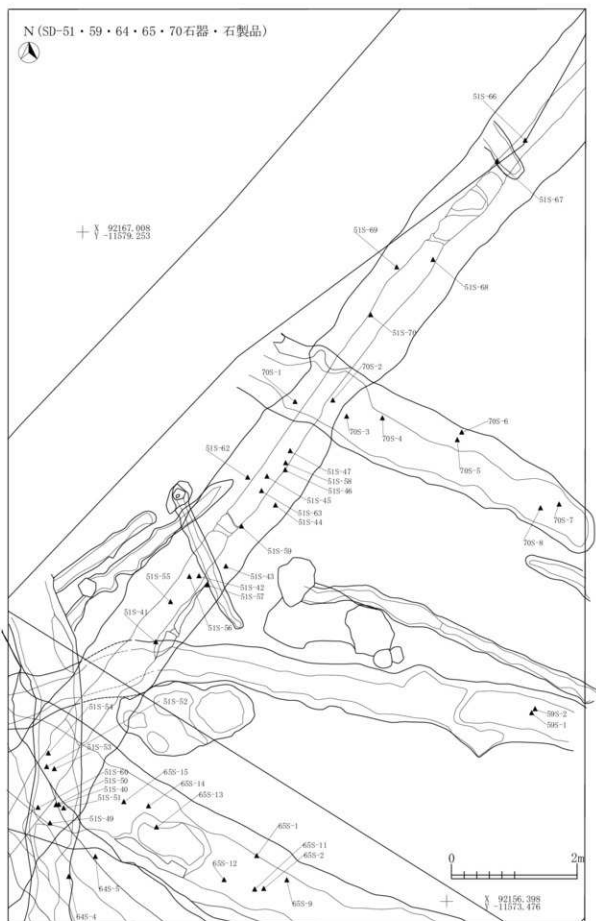

図 2-733 B-2～7区 溝跡出土遺物-74

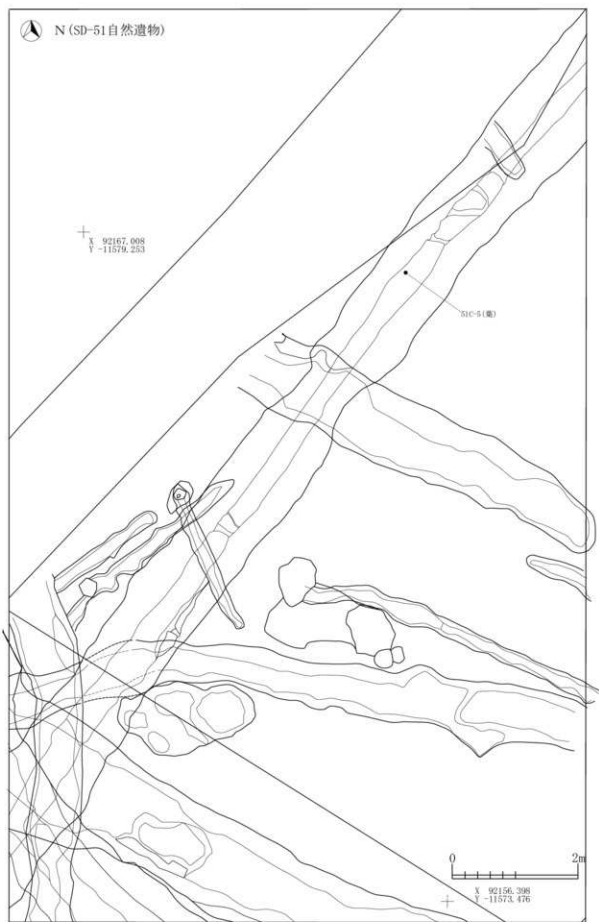

図 2-734 B-2 ~ 7 区 溝跡出土遺物 -75



図 2-735 B-2 ~ 7 区 溝跡出土遺物 -76

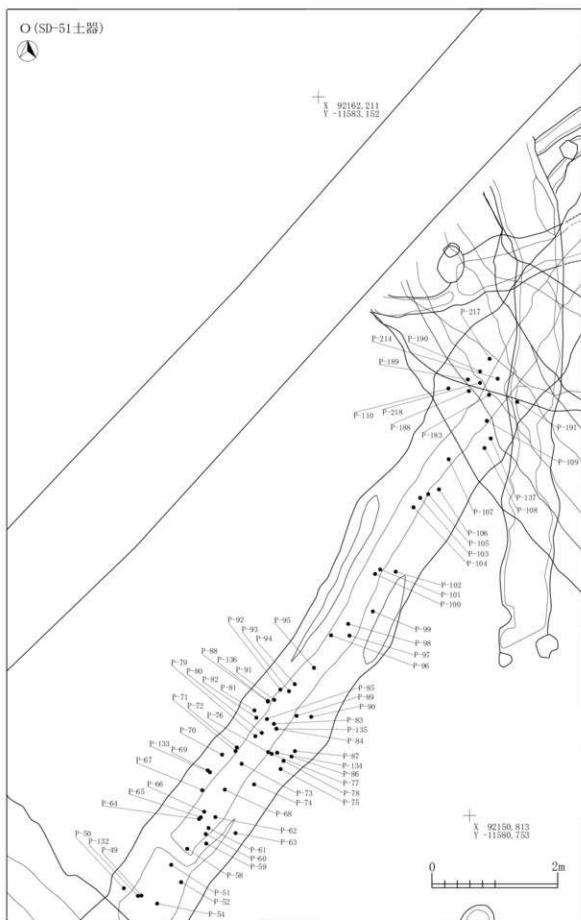

図 2-736 B-2～7区 溝跡出土遺物-77

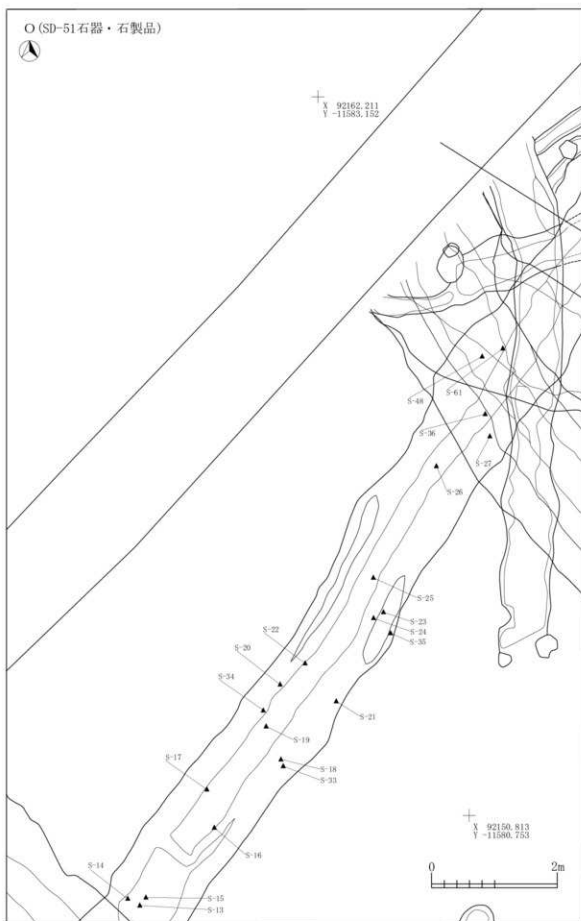

図 2-737 B-2～7区 溝跡出土遺物-78



図 2-738 B-2 ~ 7 区 溝跡出土遺物-79

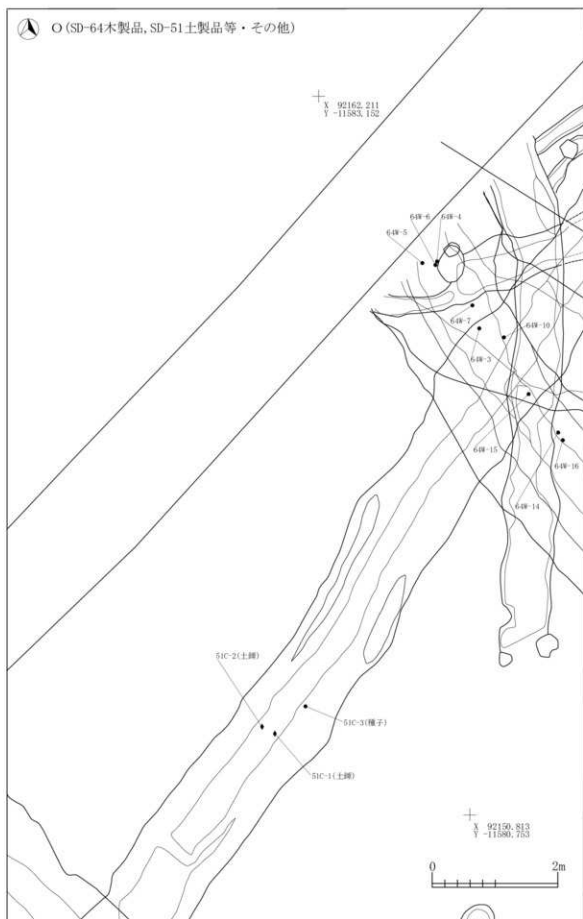

図 2-739 B-2～7区 溝跡出土遺物-80

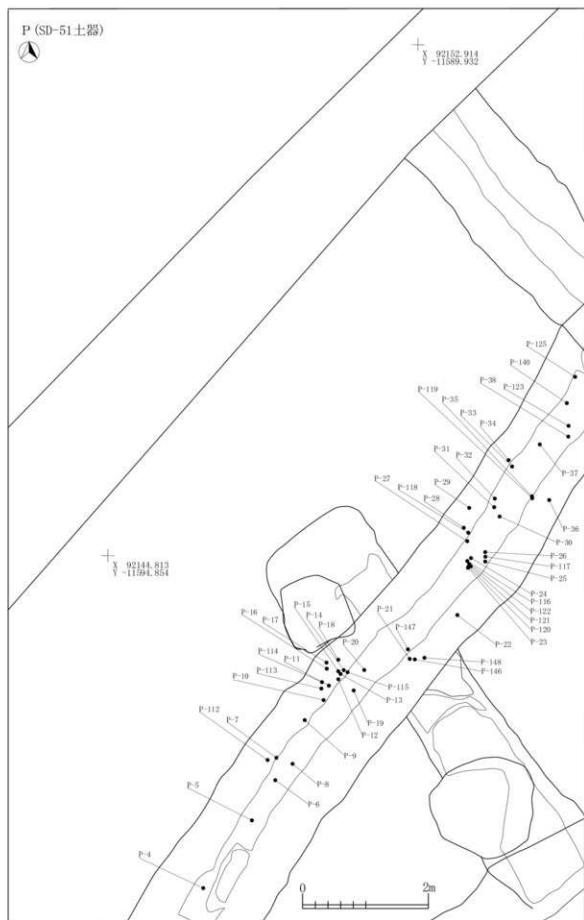

図 2-740 B-2 ~ 7 区 溝跡出土遺物-81



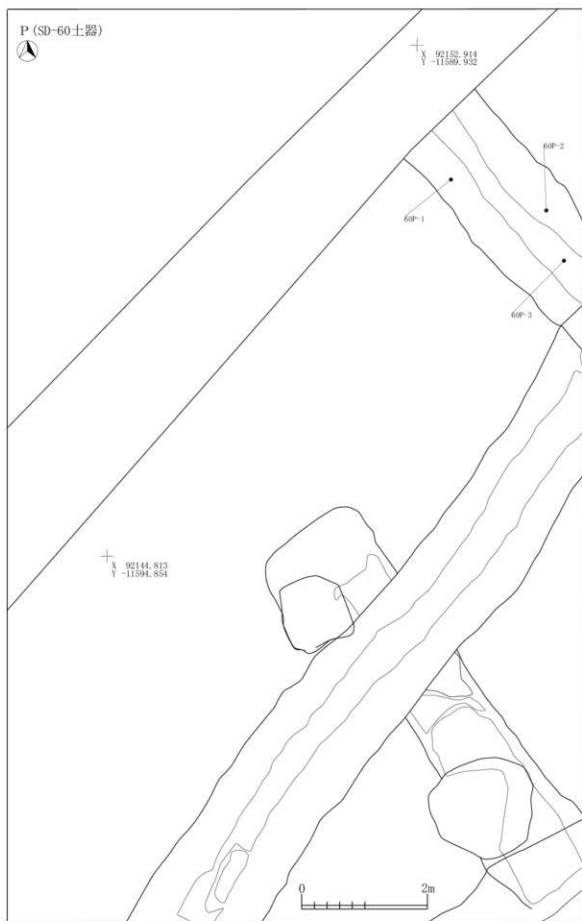

図 2-741 B-2 ~ 7 区 溝跡出土遺物 -82

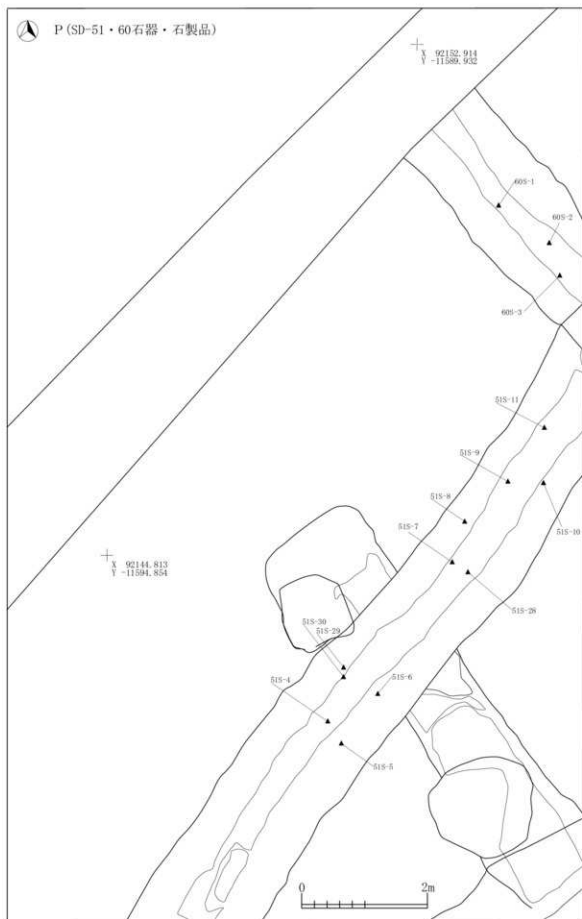

図 2-742 B-2～7区 溝跡出土遺物 -83

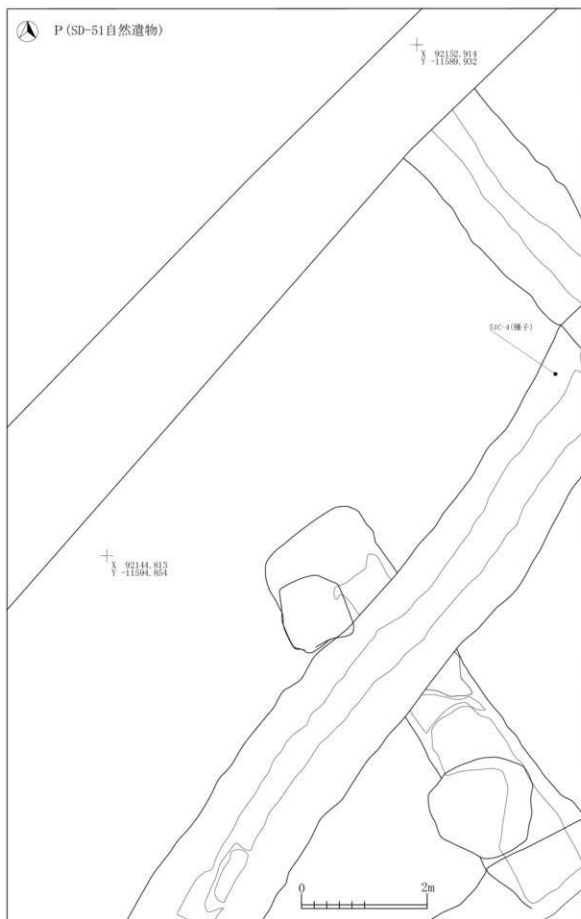

図 2-743 B-2 ~ 7 区 溝跡出土遺物 -84

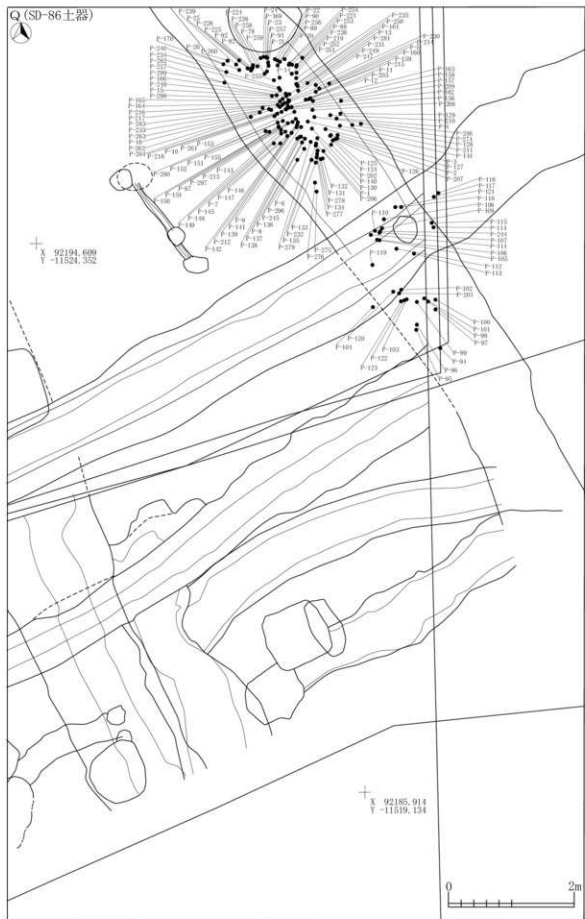

図 2-744 B-2～7区 溝跡出土遺物 -85

Ⅱ-8 溝跡

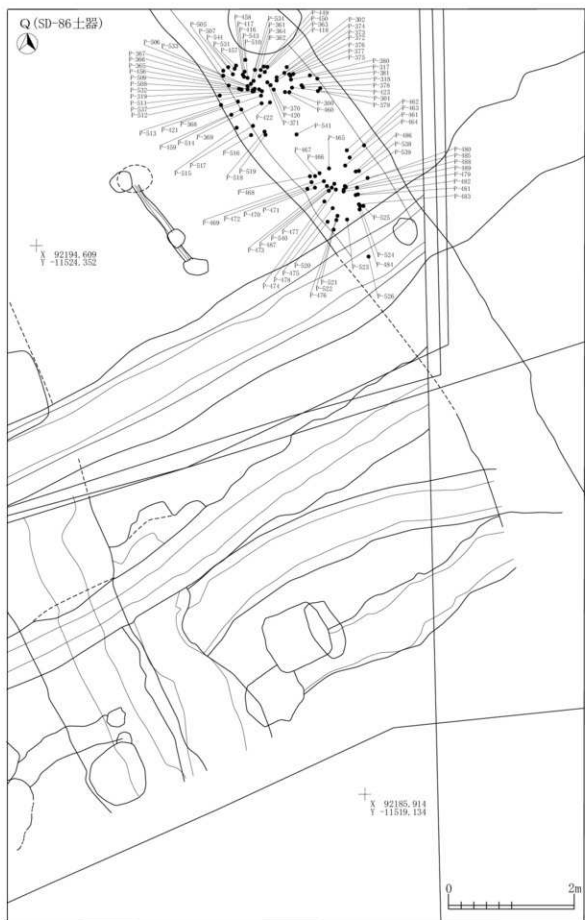

図 2-745 B-2～7区 溝跡出土遺物-86

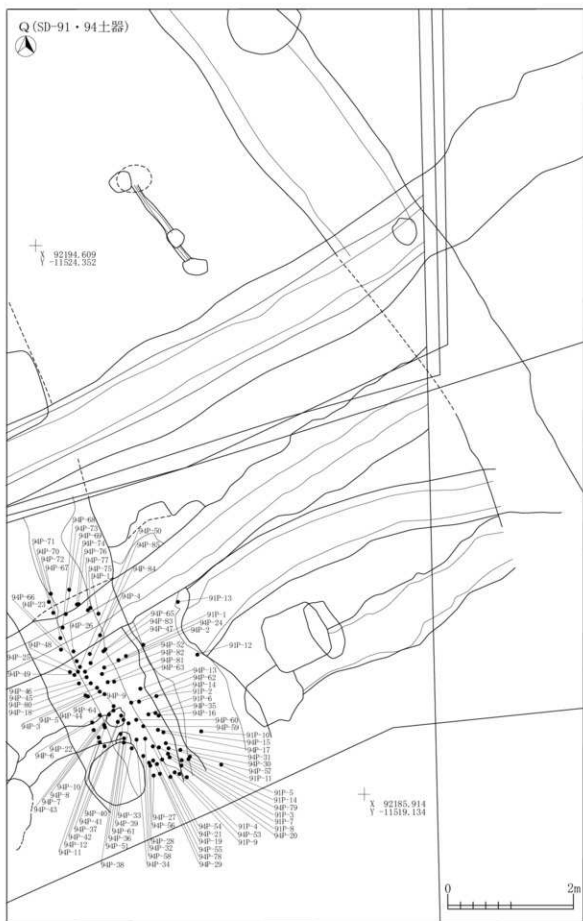

図 2-746 B-2 ~ 7 区 溝跡出土遺物 -87

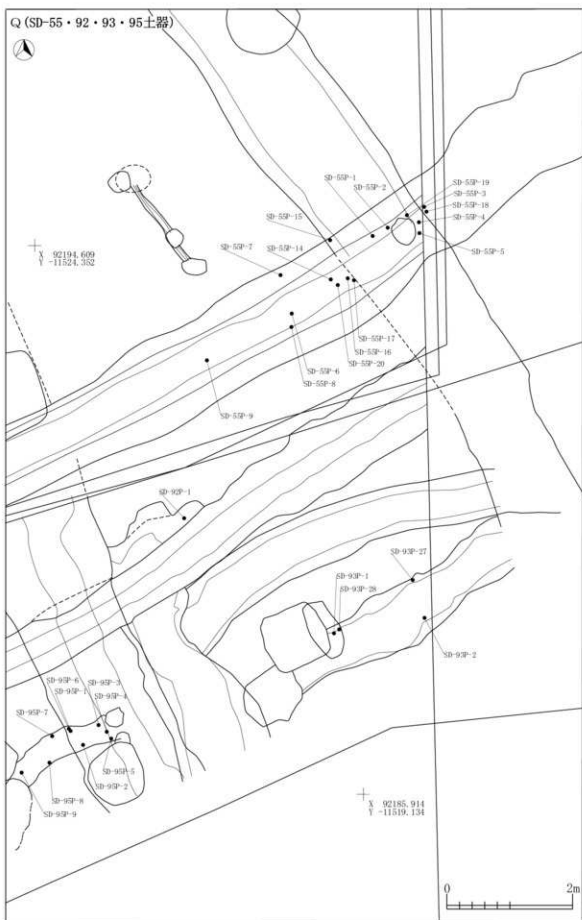

図 2-747 B-2～7区 溝跡出土遺物-88

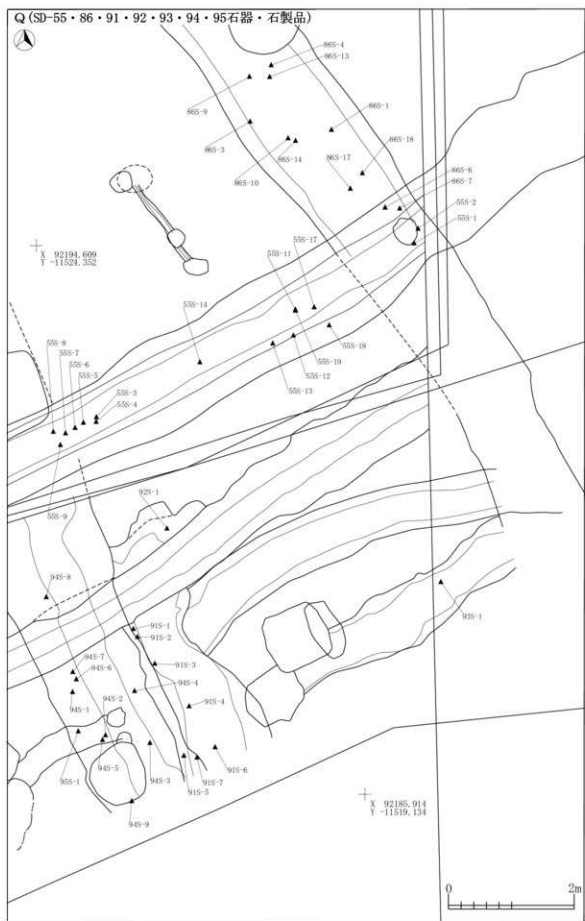

図 2-748 B-2～7区 溝跡出土遺物-89



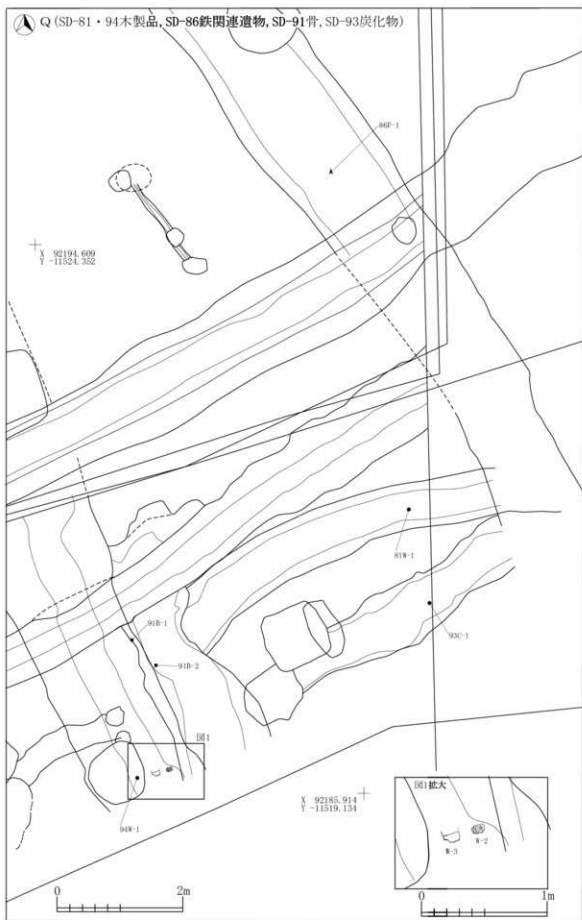

図 2-749 B-2～7区 溝跡出土遺物-90

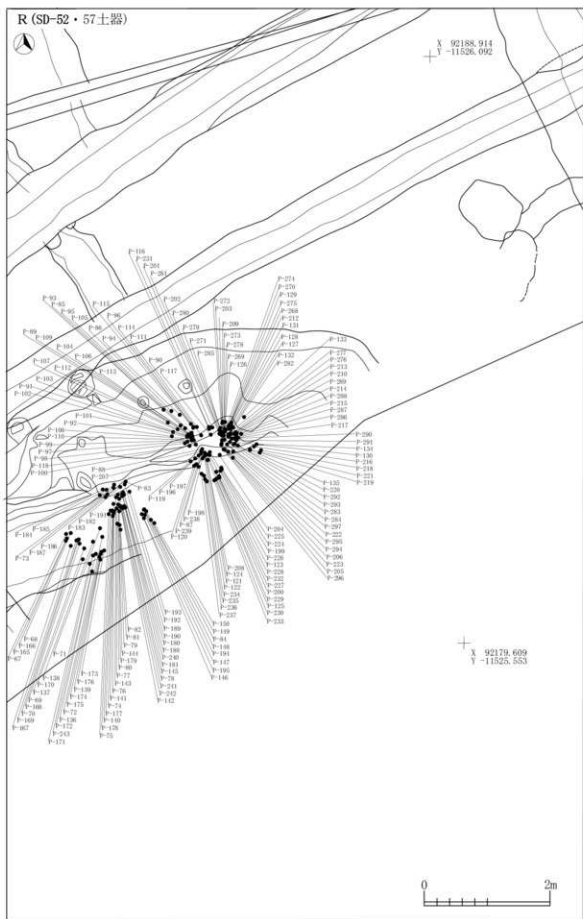

図 2-750 B-2～7区 溝跡出土遺物-91

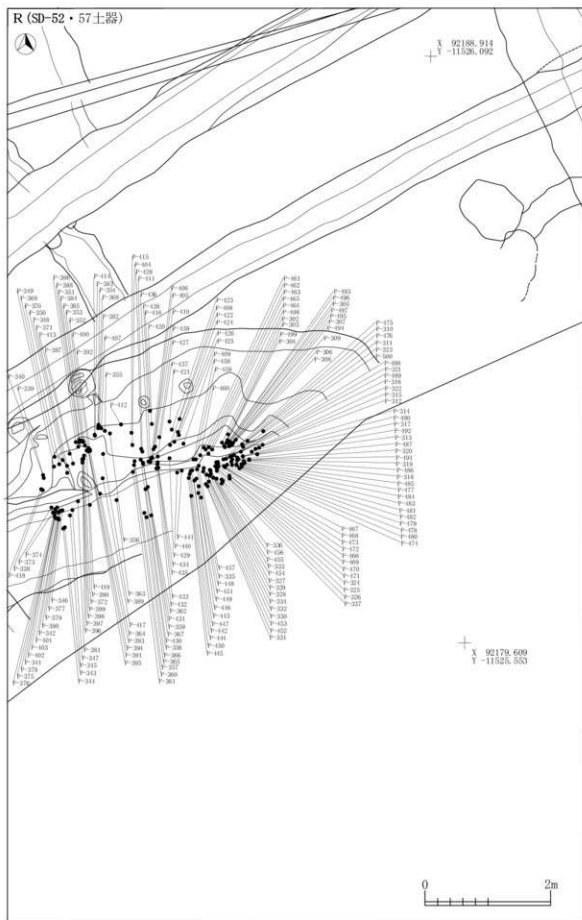

図 2-751 B-2～7区 溝跡出土遺物-92

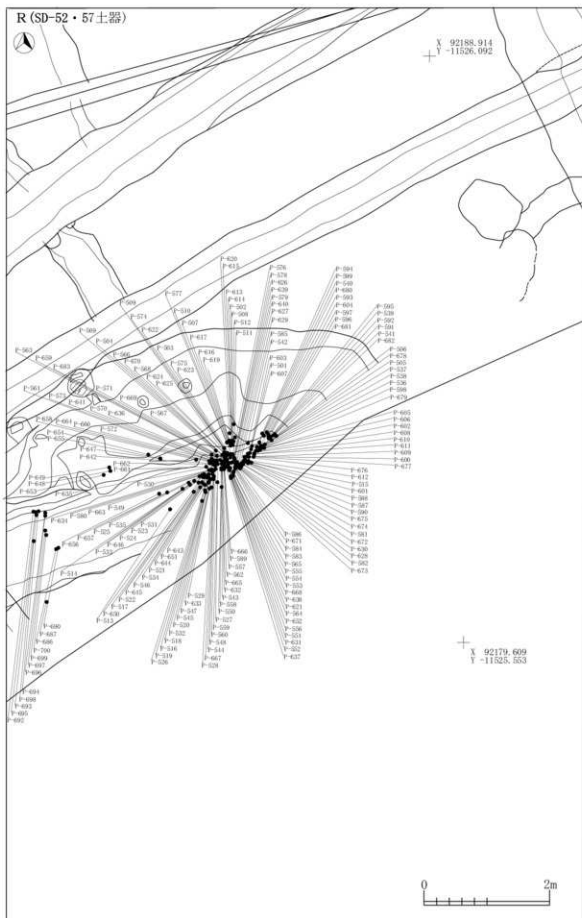

図 2-752 B-2 ~ 7 区 溝跡出土遺物-93



図 2-753 B-2～7区 溝跡出土遺物-94

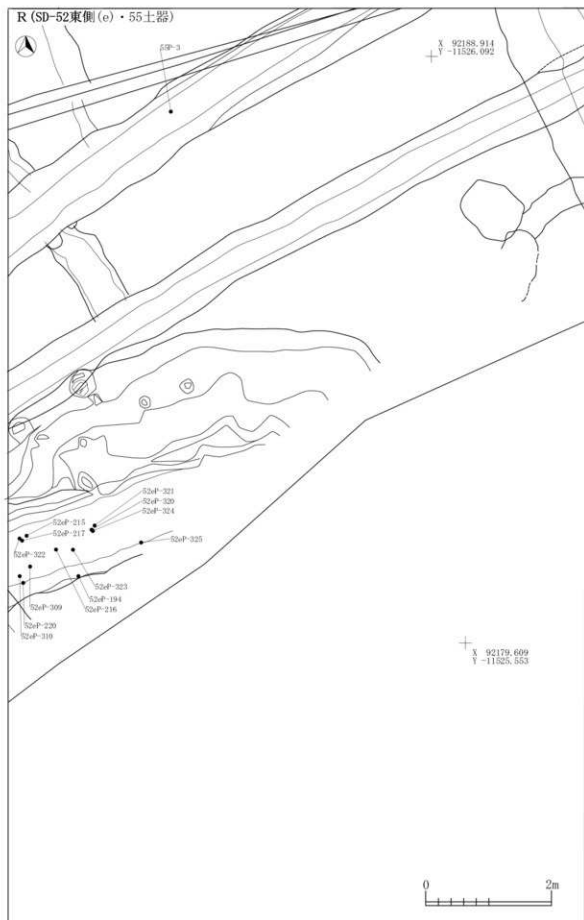

図 2-754 B-2 ~ 7 区 溝跡出土遺物 -95

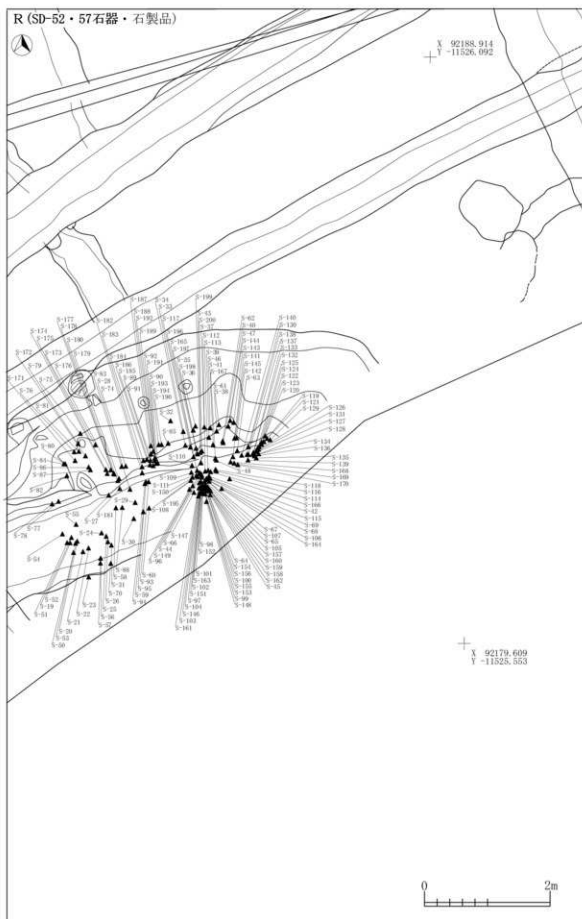

図 2-755 B-2～7区 溝跡出土遺物-96

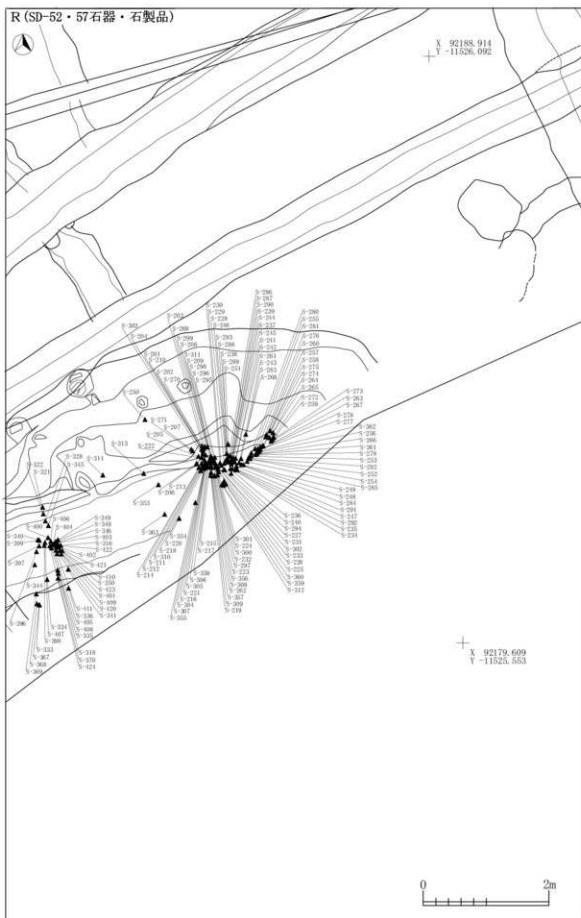

図 2-756 B-2～7区 溝跡出土遺物-97





図 2-757 B-2～7区 溝跡出土遺物 -98

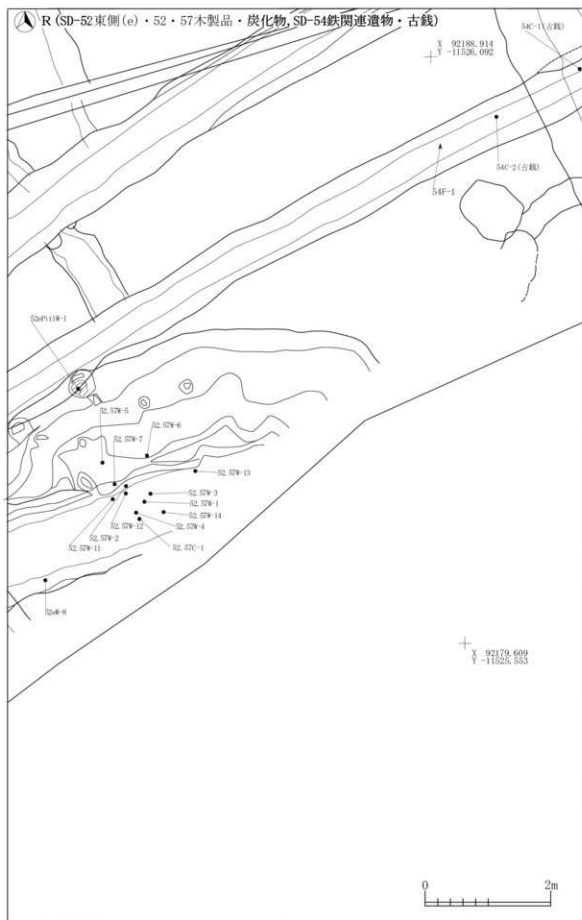

図 2-758 B-2 ~ 7 区 溝跡出土遺物-99

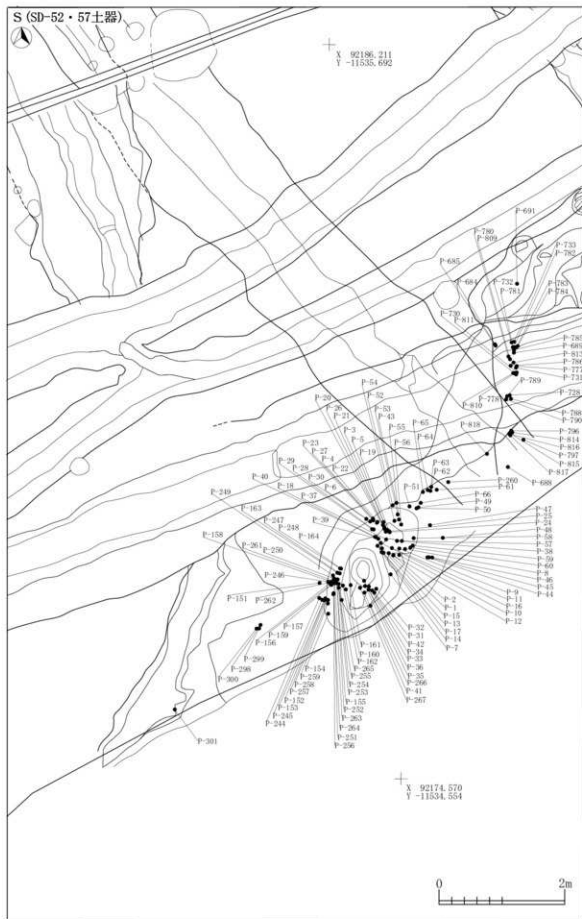

図 2-759 B-2 ~ 7 区 溝跡出土遺物 -100



図 2-760 B-2～7区 溝跡出土遺物 -101



図 2-761 B-2～7区 溝跡出土遺物-102



図 2-762 B-2 ~ 7 区 溝跡出土遺物 -103



図 2-763 B-2～7区 溝跡出土遺物-104

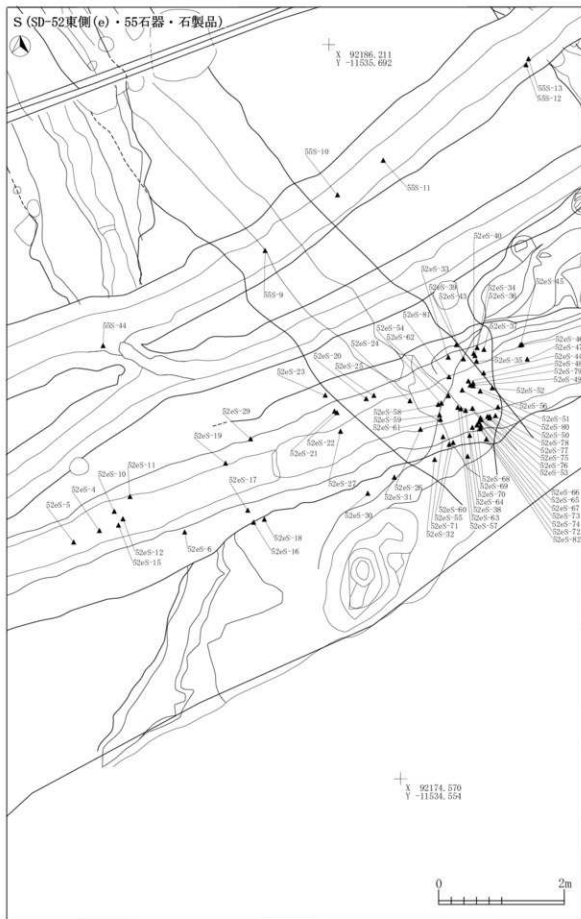

図 2-764 B-2～7区 溝跡出土遺物 -105





図 2-765 B-2～7区 溝跡出土遺物-106



図 2-766 B-2～7区 溝跡出土遺物 -107

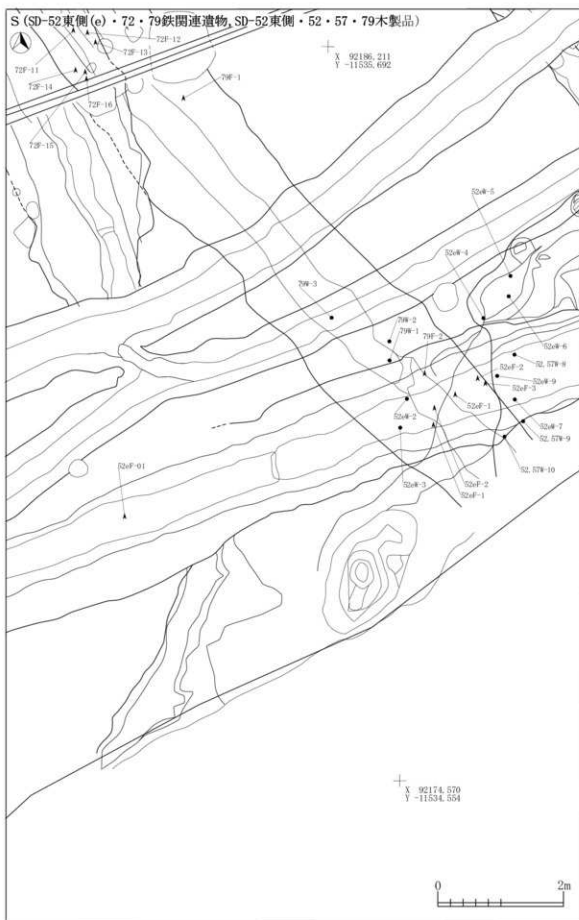

図 2-767 B-2～7区 溝跡出土遺物-108



図 2-768 B-2 ~ 7 区 溝跡出土遺物 -109



図 2-769 B-2 ~ 7 区 溝跡出土遺物-110

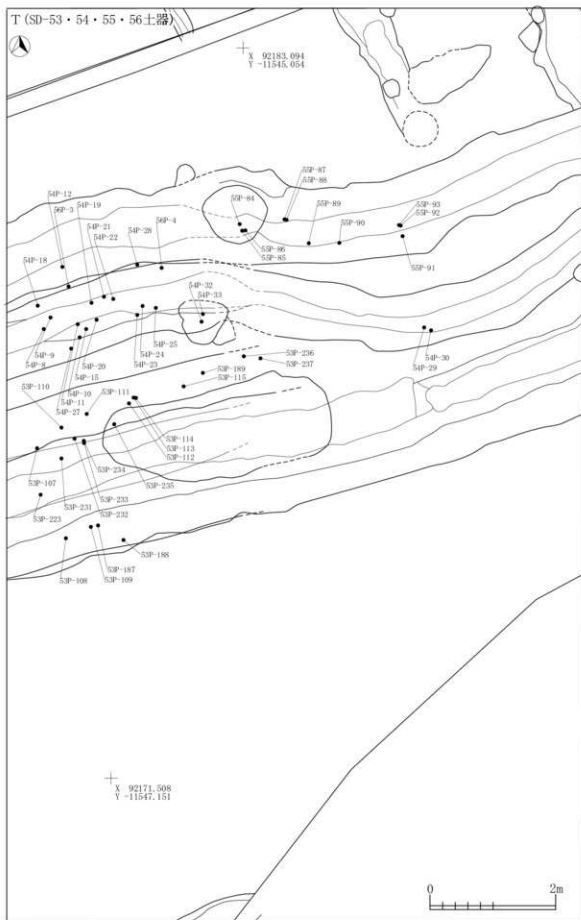

図 2-770 B-2～7区 溝跡出土遺物 -111

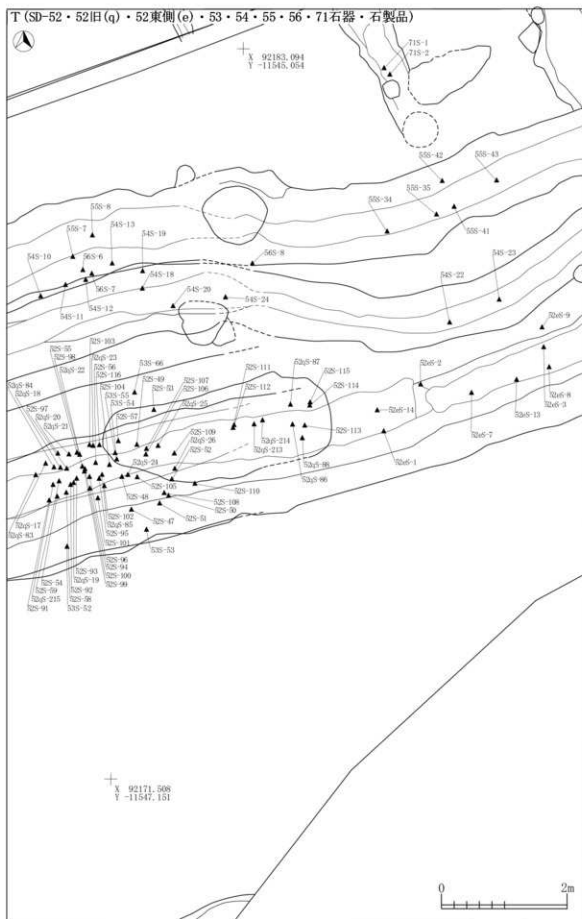

図 2-771 B-2～7区 溝跡出土遺物-112

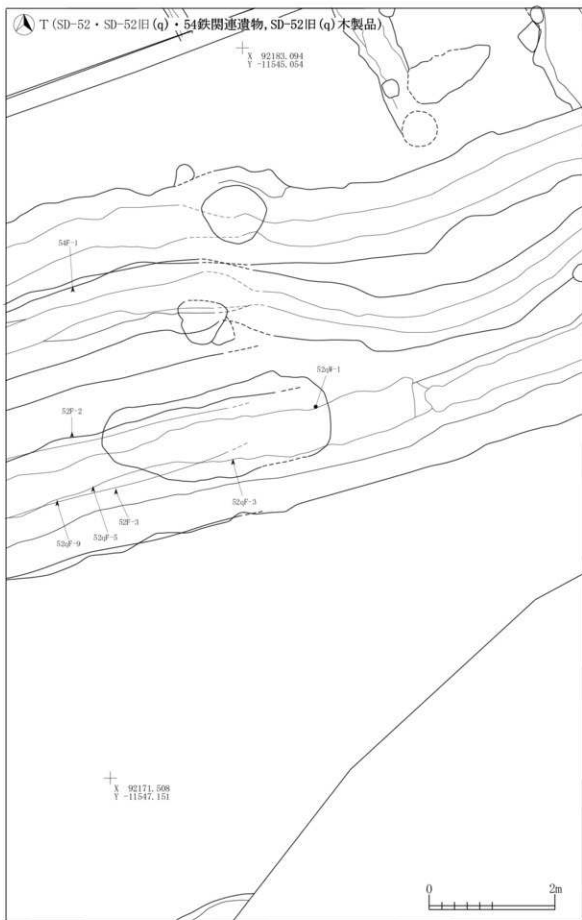

図2-772 B-2～7区 溝跡出土遺物-113

Ⅱ-8 溝跡

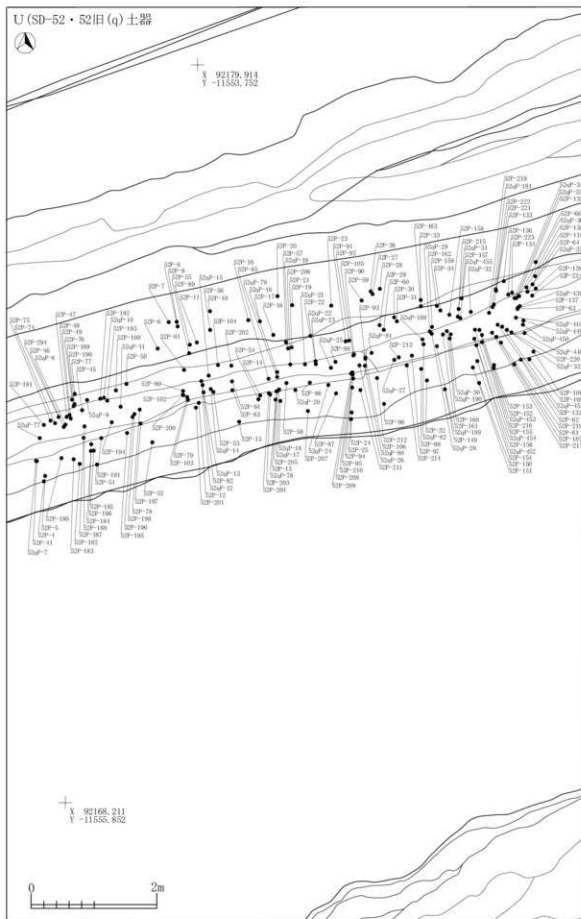

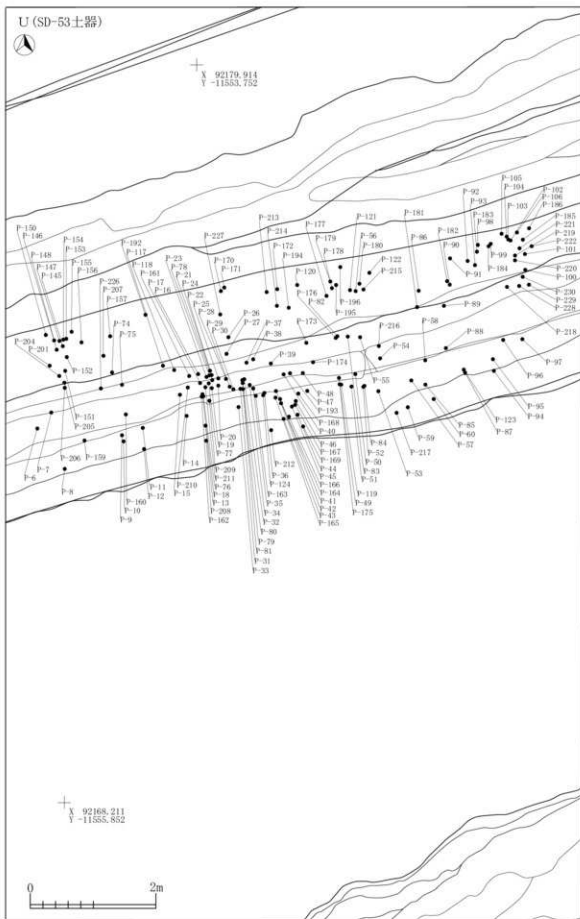

図 2-773 B-2～7区 溝跡出土遺物 -114



図 2-774 B-2 ~ 7 区 溝跡出土遺物 -115

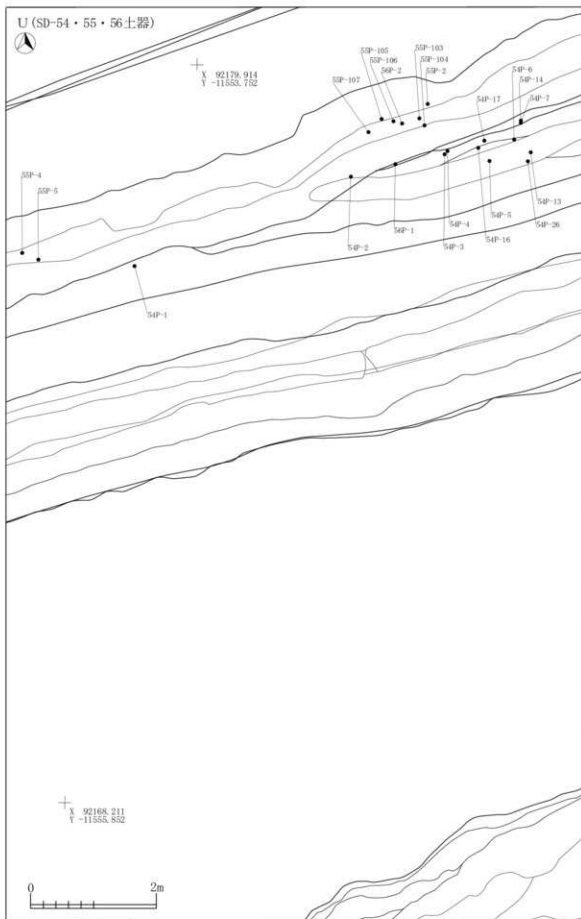

図 2-775 B-2 ~ 7 区 溝跡出土遺物 -116

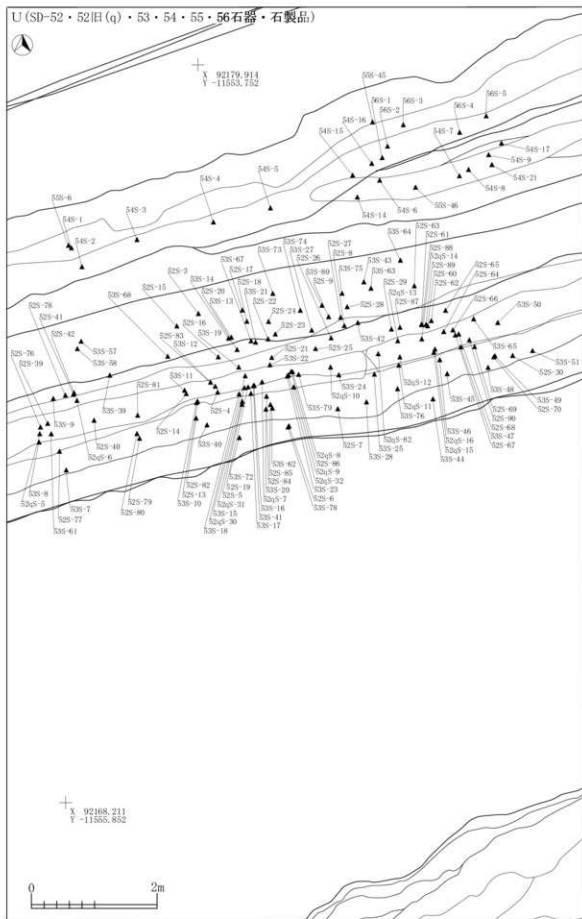

図 2-776 B-2 ~ 7 区 溝跡出土遺物 -117

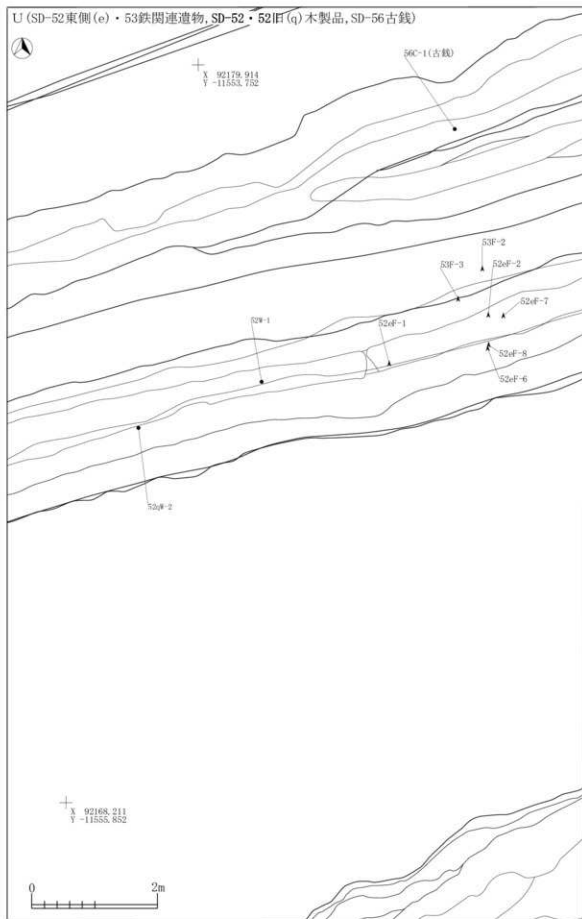

図 2-777 B-2 ~ 7 区 溝跡出土遺物 -118

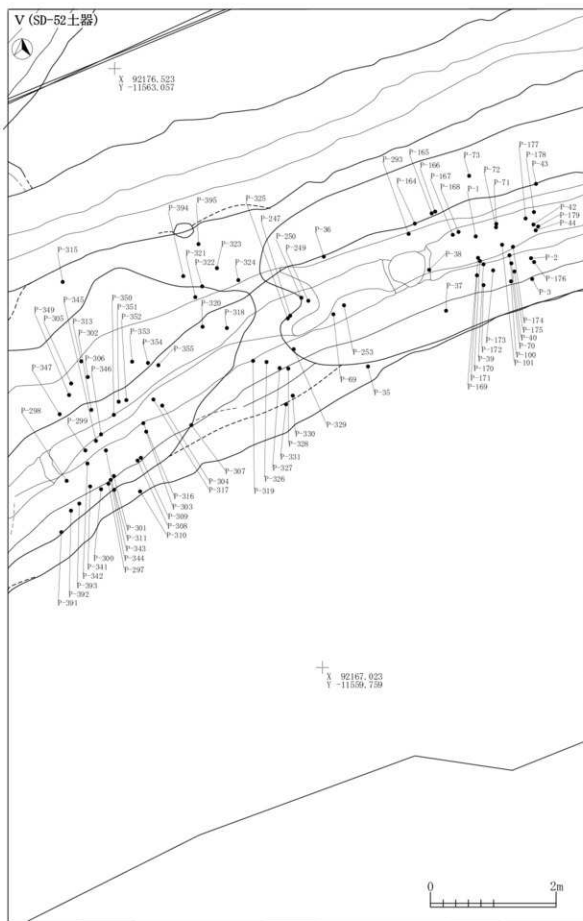

図 2-778 B-2～7区 溝跡出土遺物-119

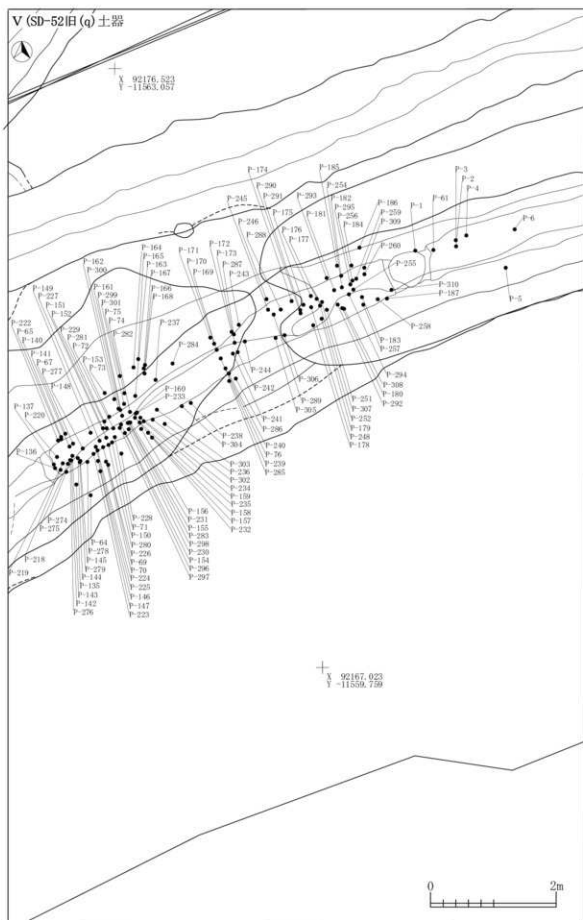

図 2-779 B-2～7区 溝跡出土遺物 -120

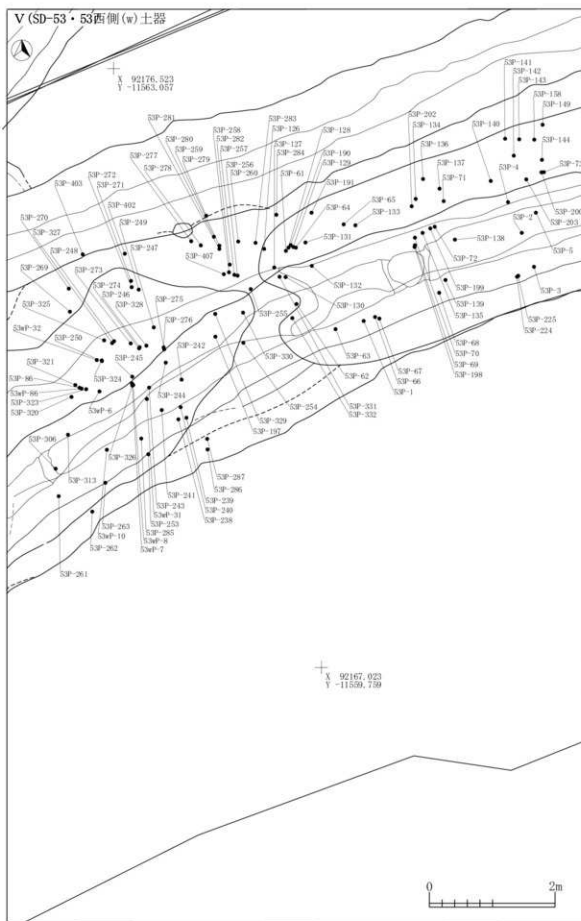

図 2-780 B-2～7区 溝跡出土遺物 -121



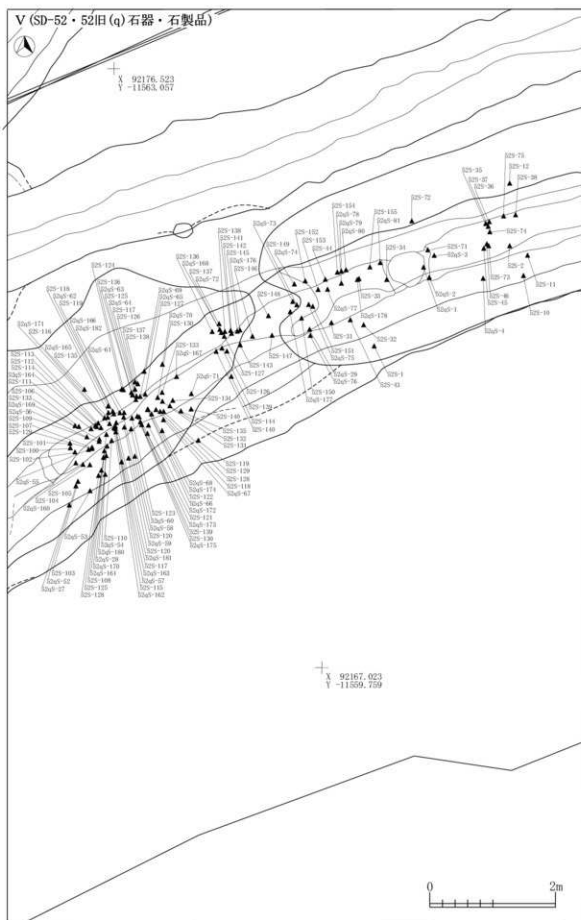

図 2-781 B-2～7区 溝跡出土遺物-122

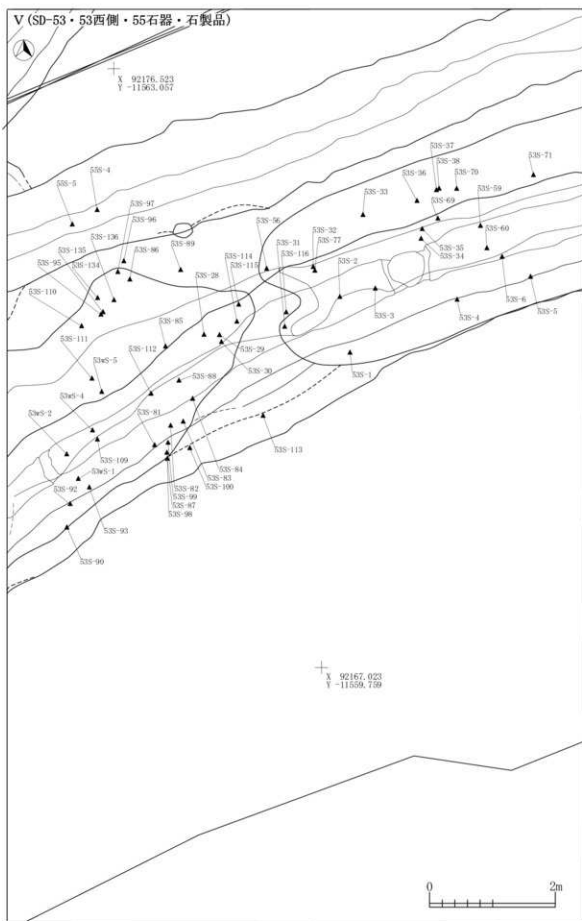

図 2-782 B-2 ~ 7 区 溝跡出土遺物 -123

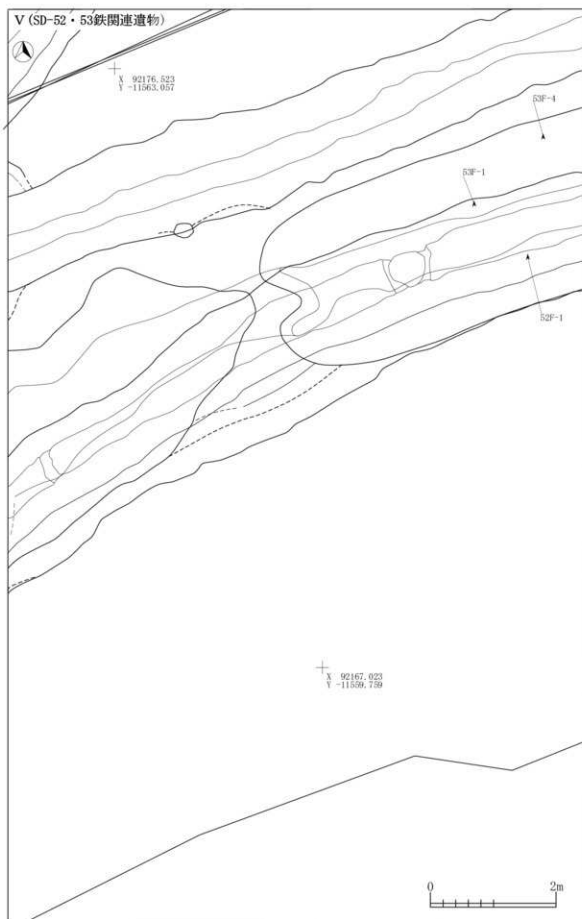

図 2-783 B-2 ~ 7 区 溝跡出土遺物 -124

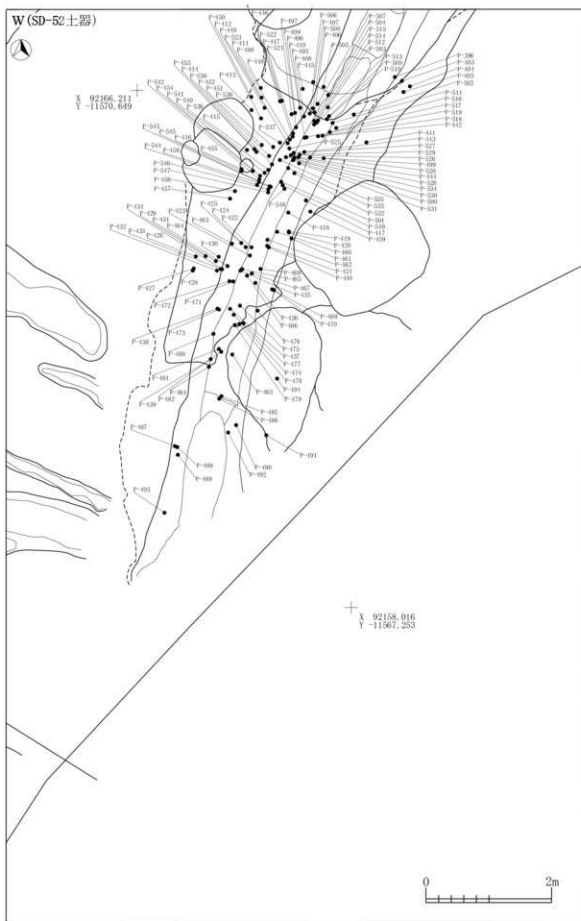

図 2-784 B-2～7区 溝跡出土遺物 -125

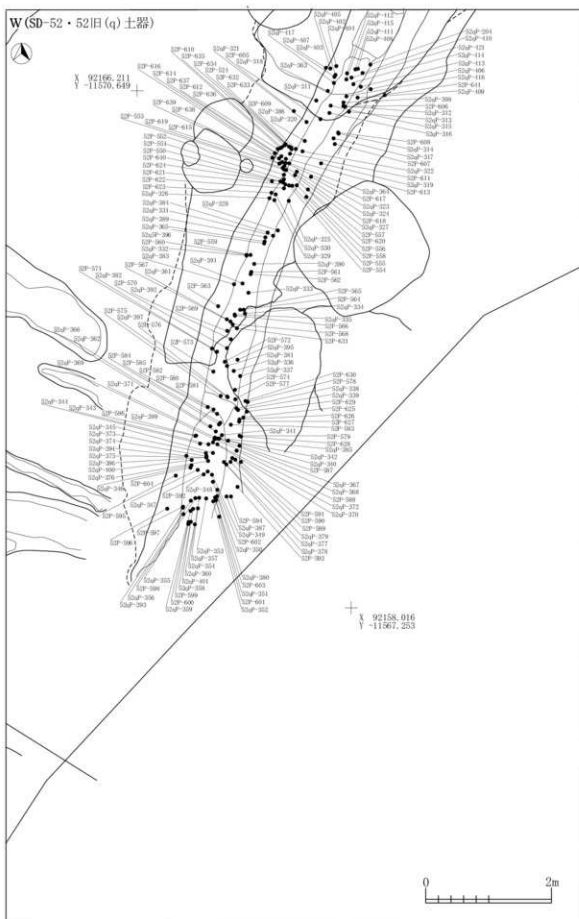

図 2-785 B-2～7区 溝跡出土遺物 -126

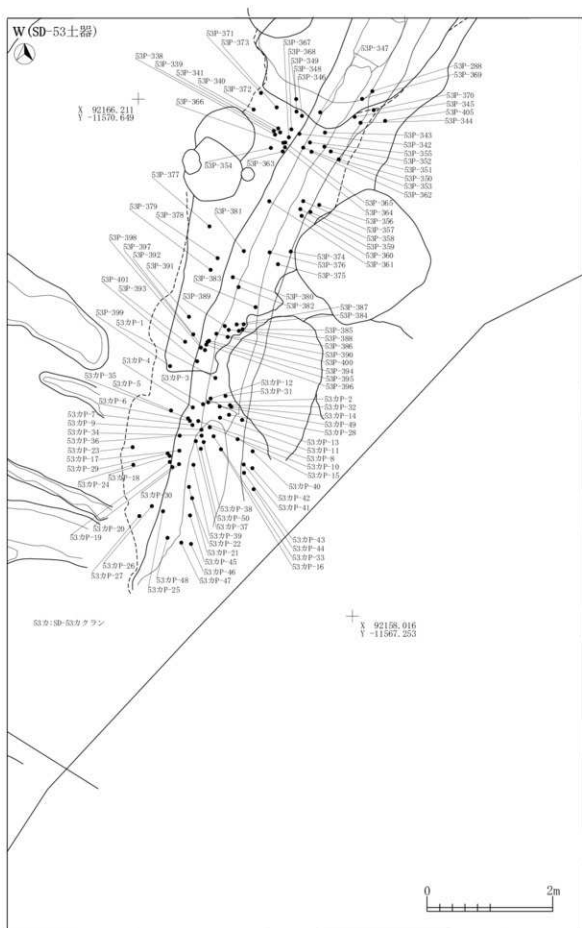

図 2-786 B-2～7区 溝跡出土遺物 -127

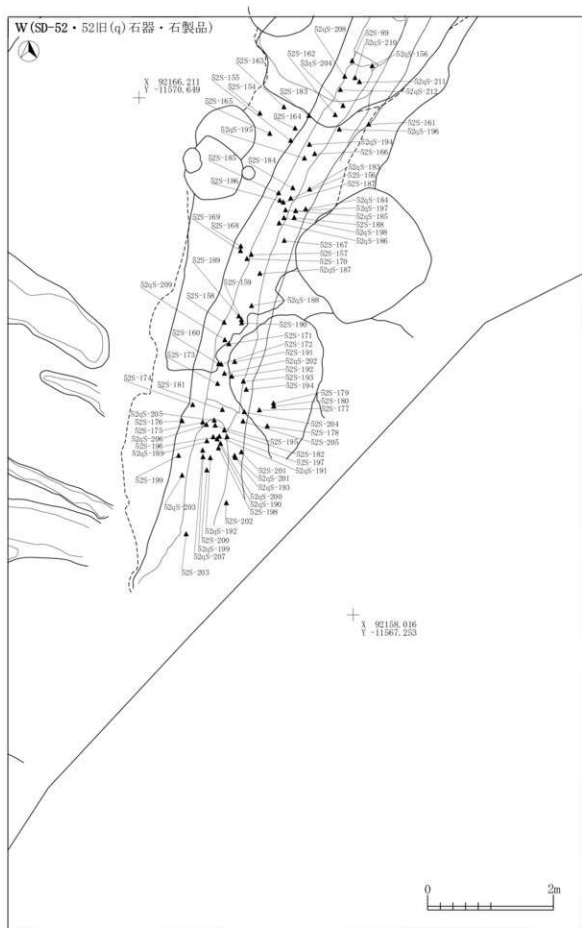

図 2-787 B-2～7区 溝跡出土遺物 -128



図 2-788 B-2 ~ 7 区 溝跡出土遺物 -129



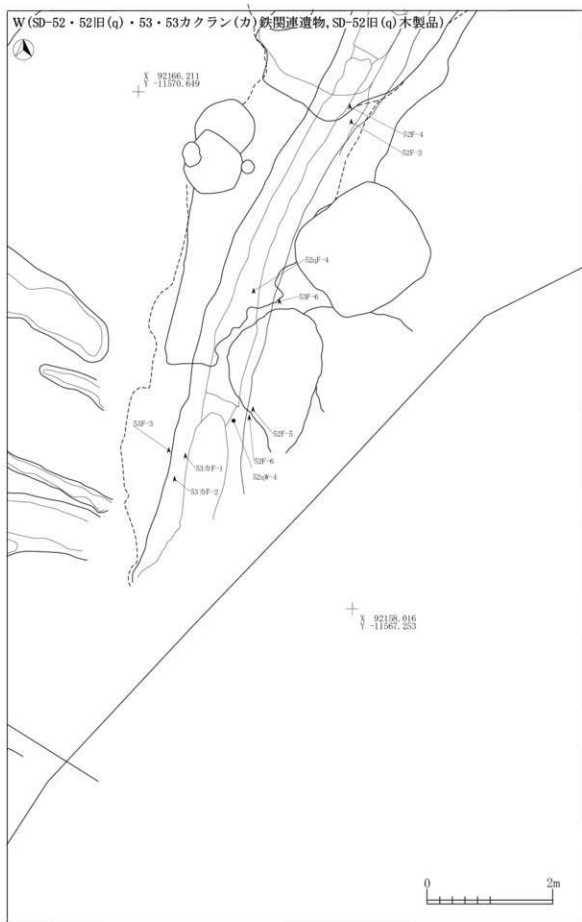

図 2-789 B-2 ~ 7 区 溝跡出土遺物 -130

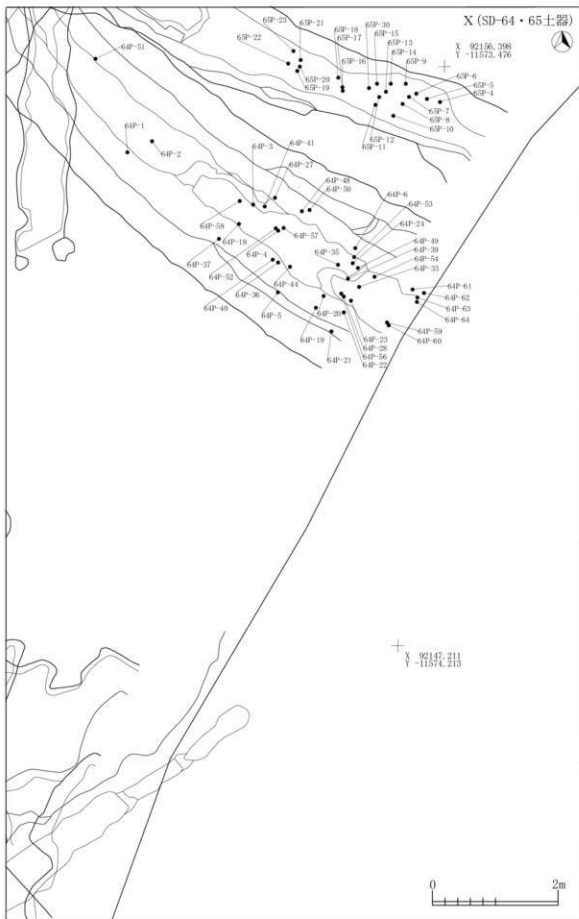

図 2-790 B-2 ~ 7 区 溝跡出土遺物 -131

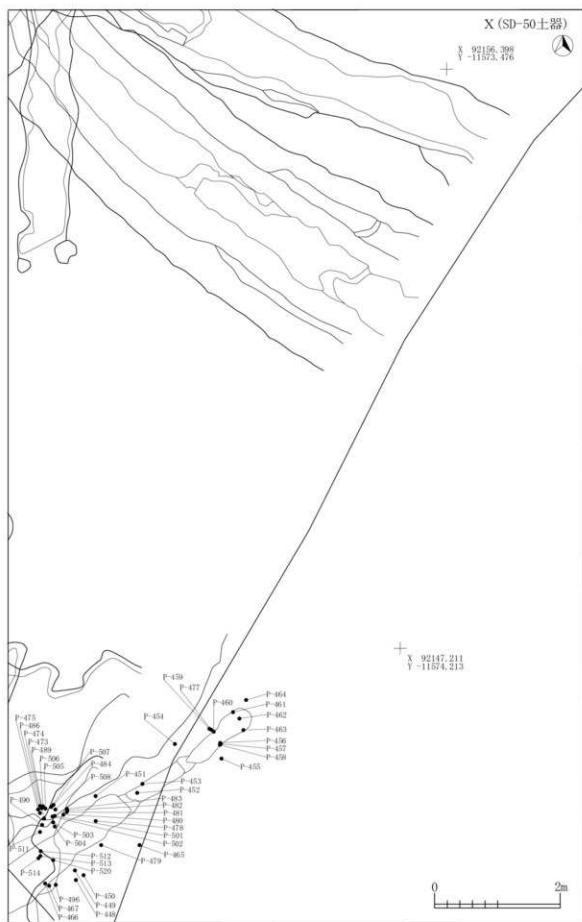

図 2-791 B-2～7区 溝跡出土遺物-132

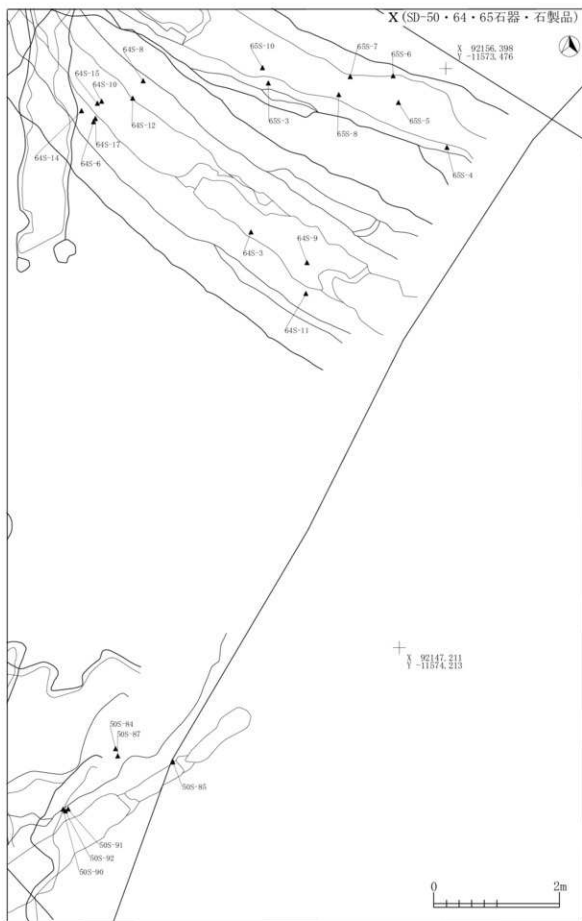

図 2-792 B-2 ~ 7 区 溝跡出土遺物 -133

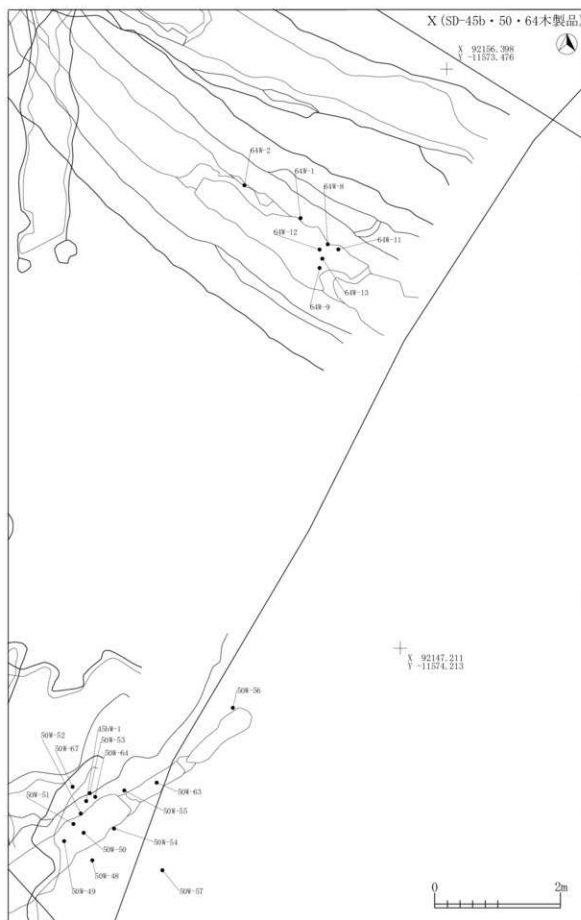

図 2-793 B-2 ~ 7 区 溝跡出土遺物 -134

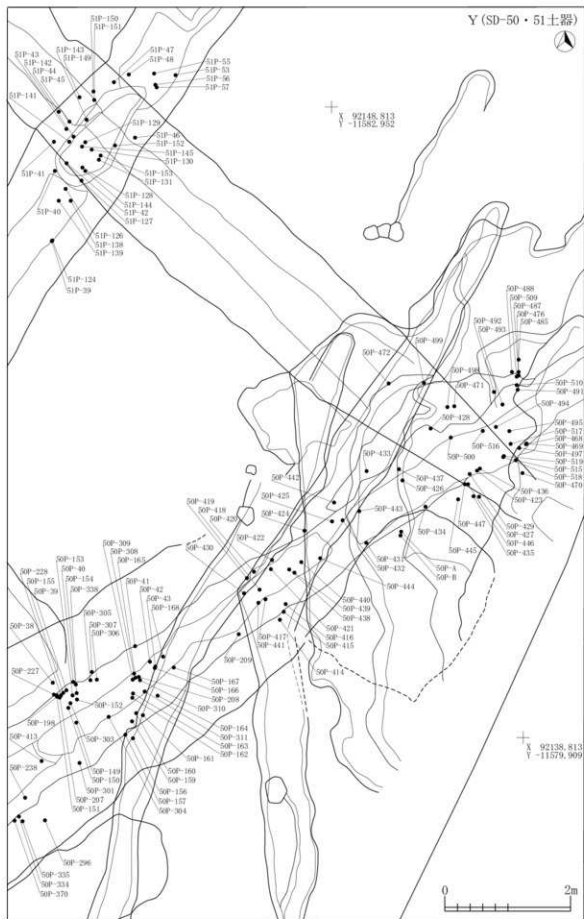

図 2-794 B-2～7区 溝跡出土遺物 -135

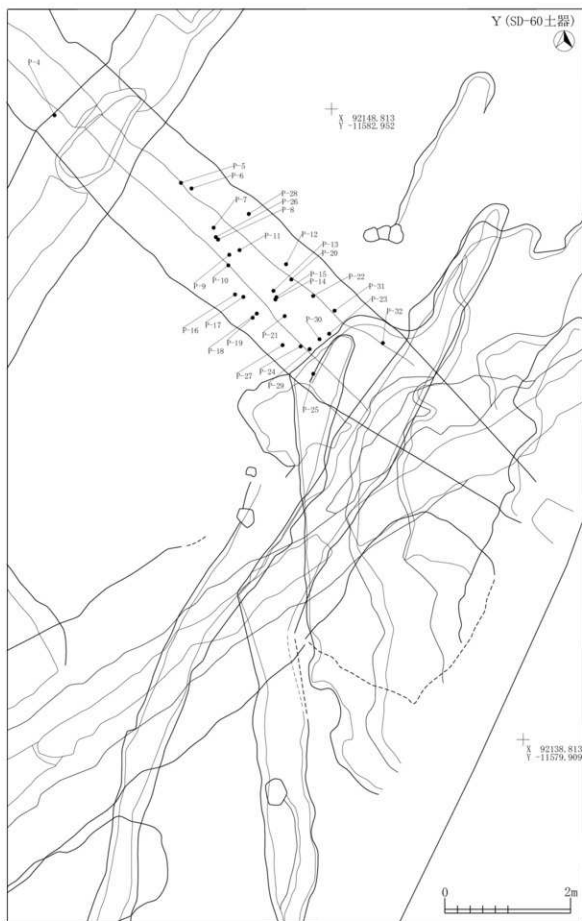

図 2-795 B-2 ~ 7 区 溝跡出土遺物 -136

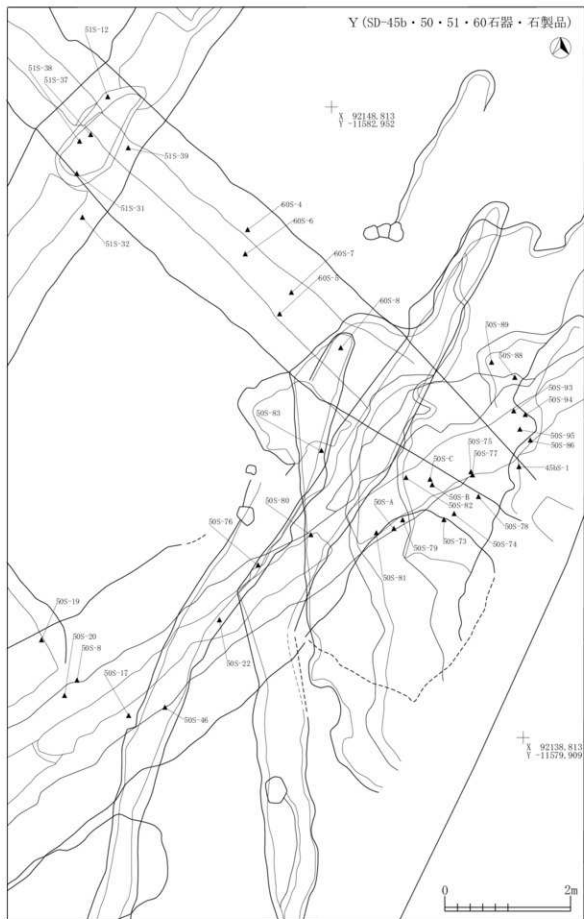

図 2-796 B-2 ~ 7 区 溝跡出土遺物 -137



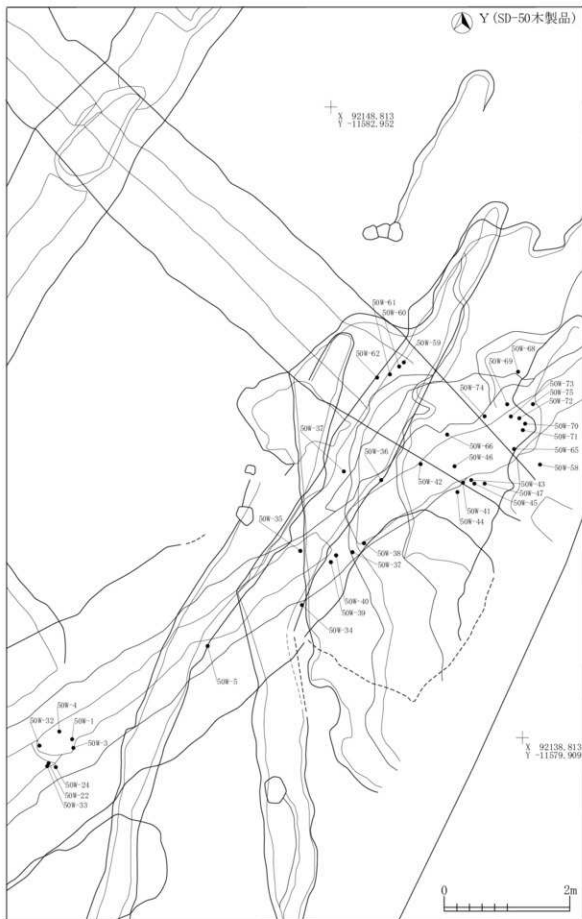

図 2-797 B-2～7区 溝跡出土遺物 -138

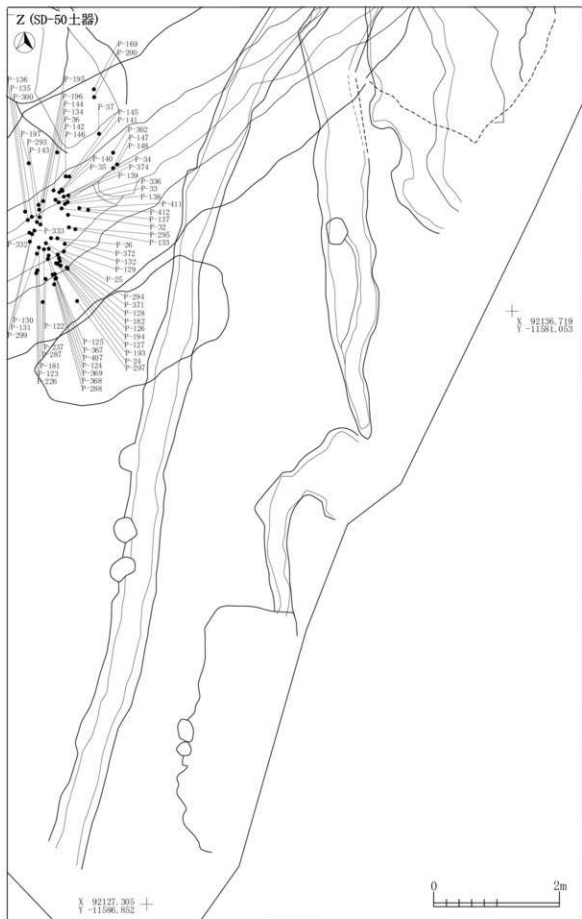

図 2-798 B-2 ~ 7 区 溝跡出土遺物 -139



図 2-799 B-2 ~ 7 区 溝跡出土遺物 -140



図 2-800 B-2～7区 溝跡出土遺物-141



図 2-801 B-2～7区 溝跡出土遺物 -142

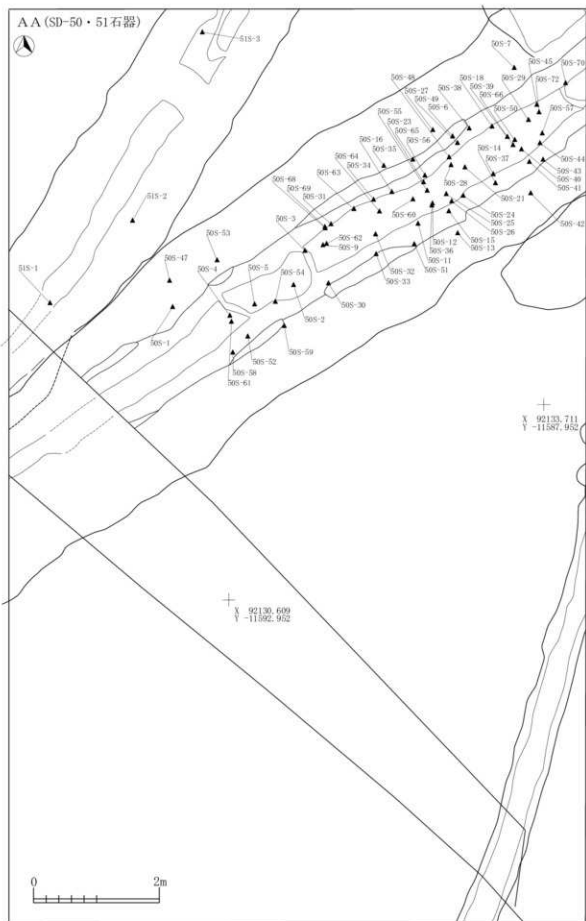

図 2-802 B-2～7区 溝跡出土遺物 -143

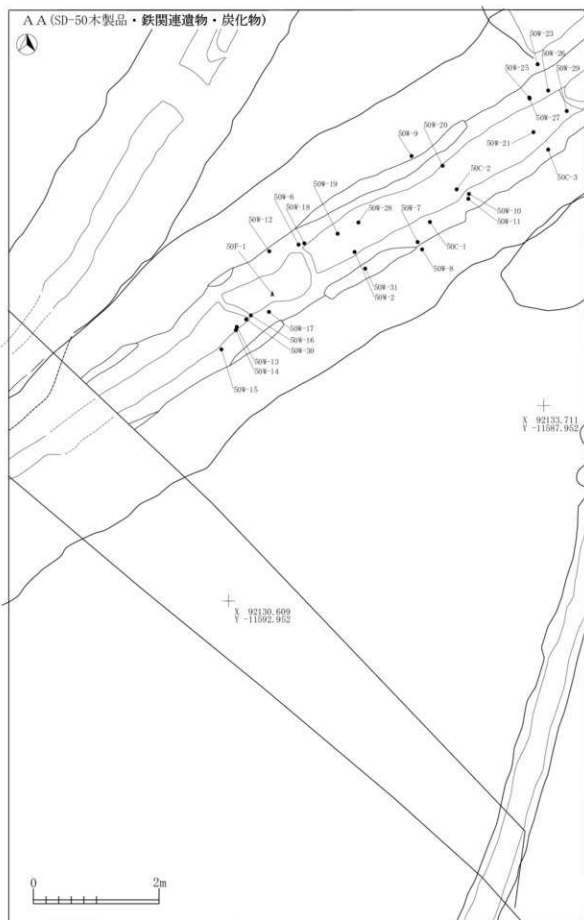

図 2-803 B-2 ~ 7 区 溝跡出土遺物 -144

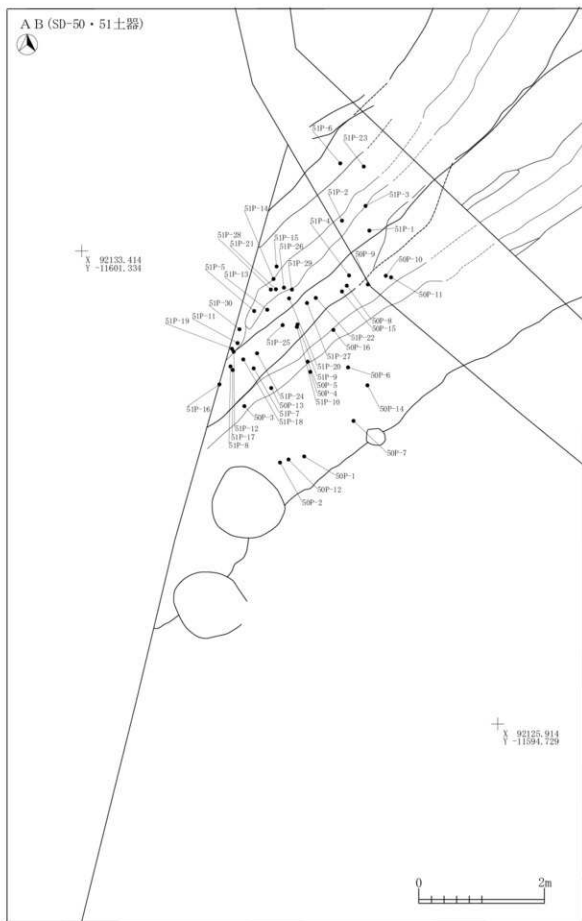

図 2-804 B-2 ~ 7 区 溝跡出土遺物 -145



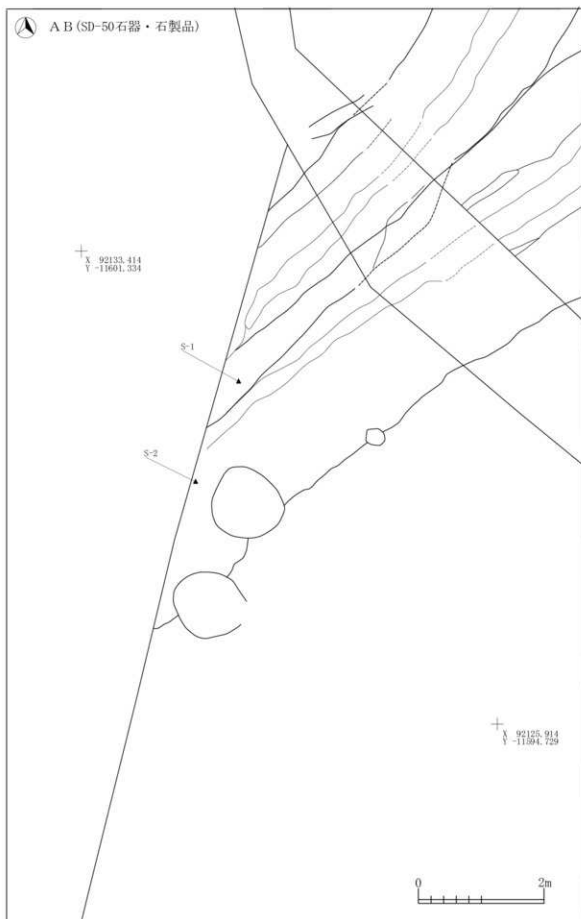

図 2-805 B-2 ~ 7 区 溝跡出土遺物 -146

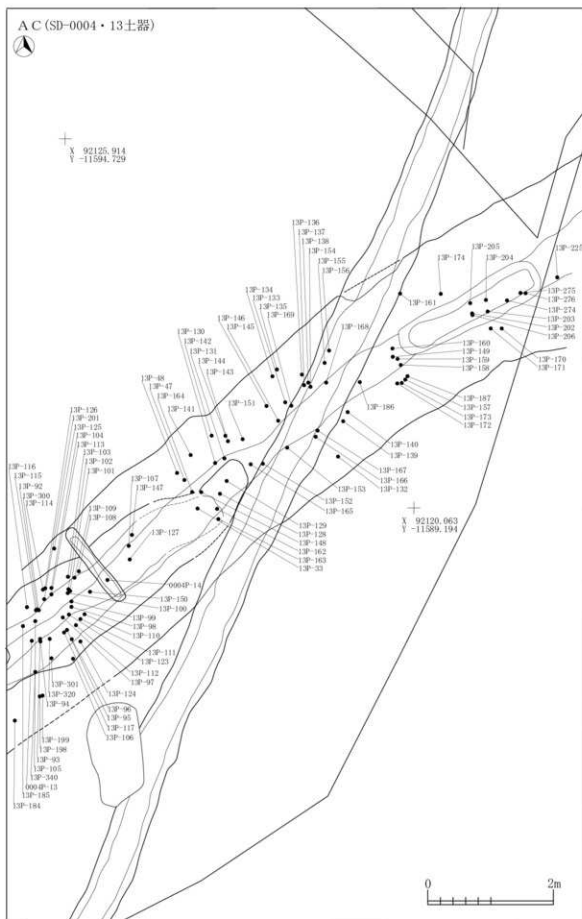

図 2-806 B-2～7区 溝跡出土遺物 -147

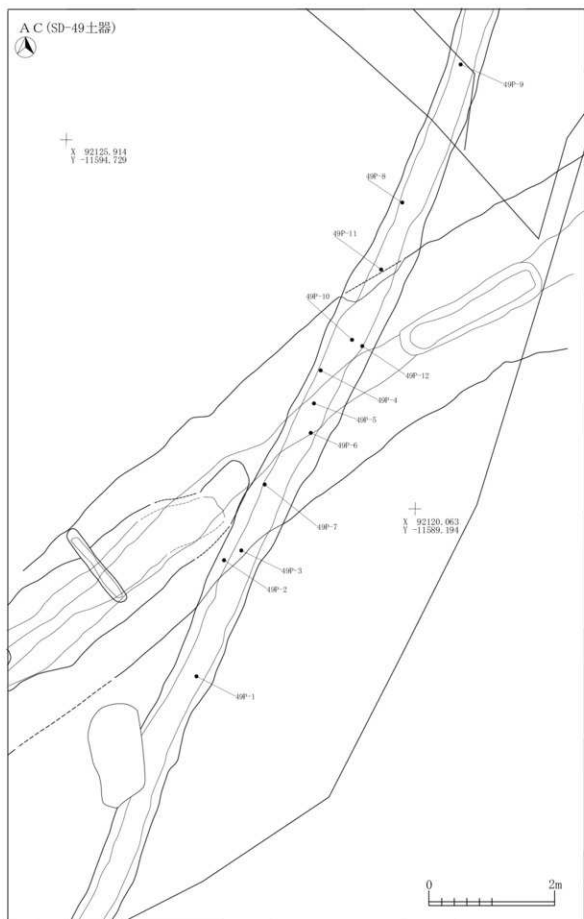

図 2-807 B-2 ~ 7 区 溝跡出土遺物-148

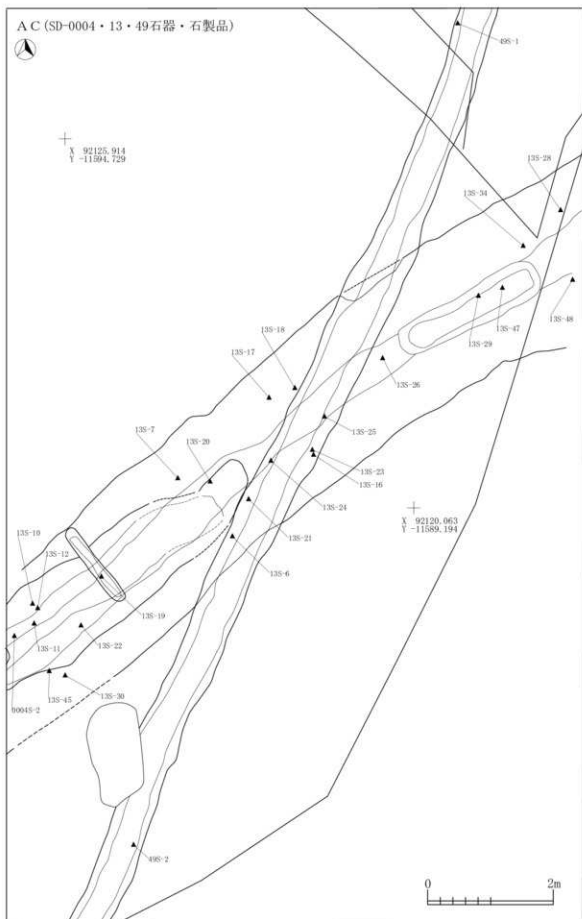

図 2-808 B-2～7区 溝跡出土遺物 -149

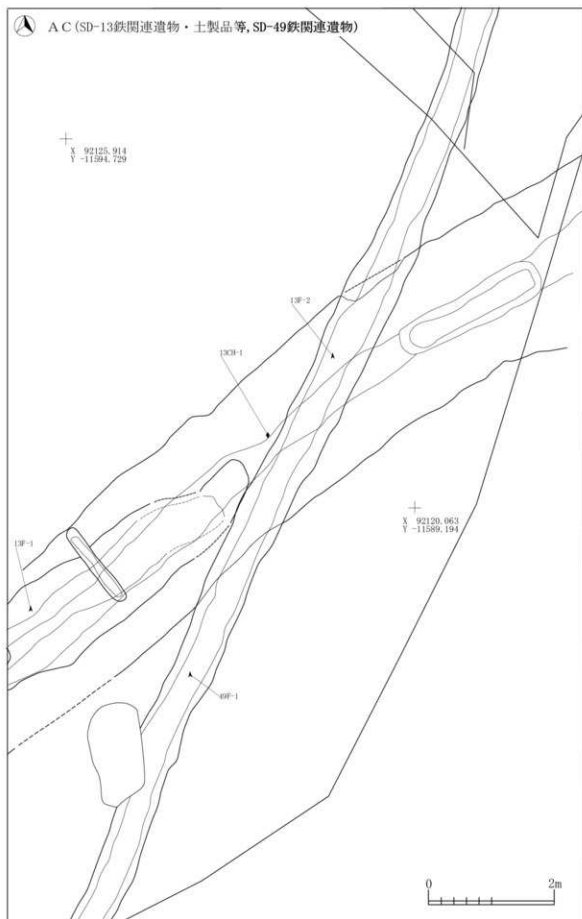

図 2-809 B-2 ~ 7 区 溝跡出土遺物 -150

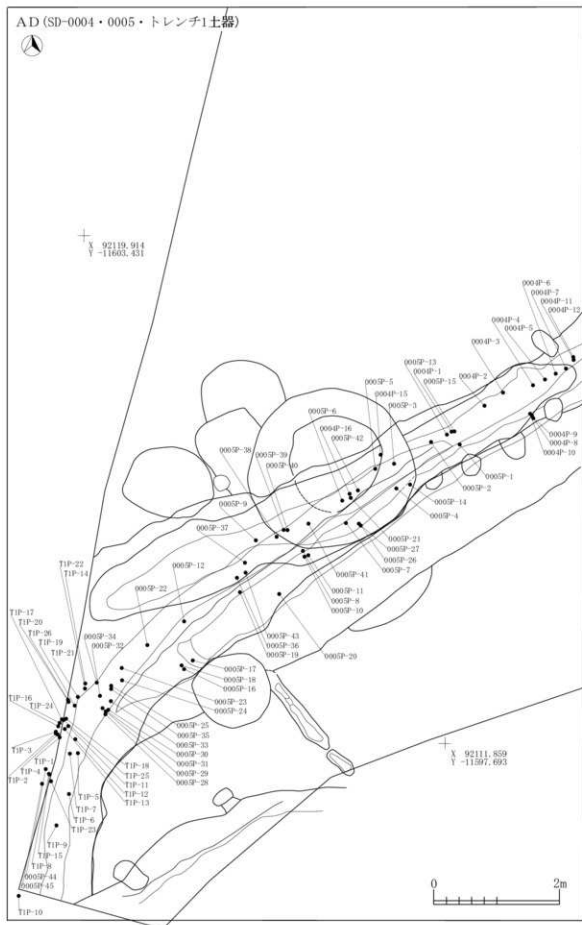

図 2-810 B-2 ~ 7 区 溝跡出土遺物 -151

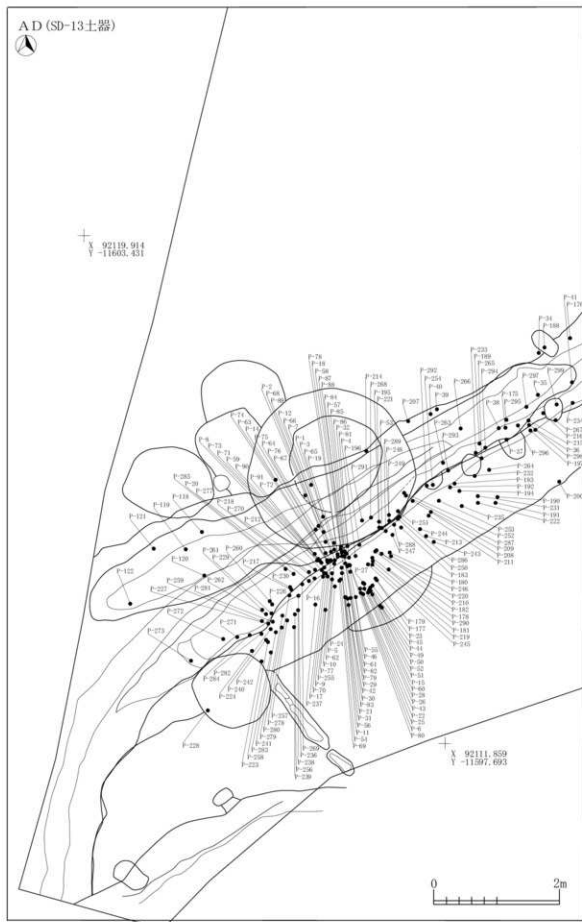

図 2-811 B-2～7区 溝跡出土遺物 -152

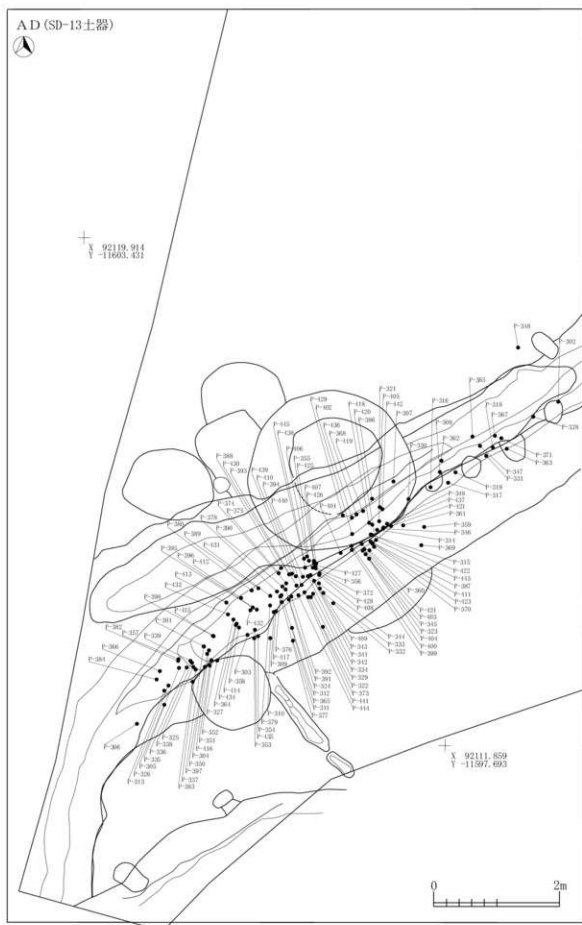

図 2-812 B-2～7区 溝跡出土遺物 -153



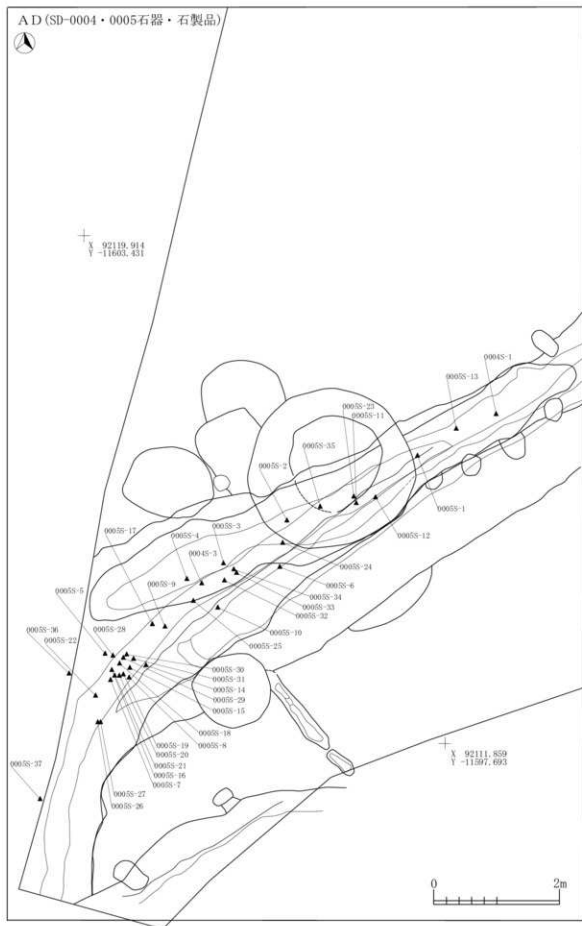

図 2-813 B-2～7区 溝跡出土遺物 -154

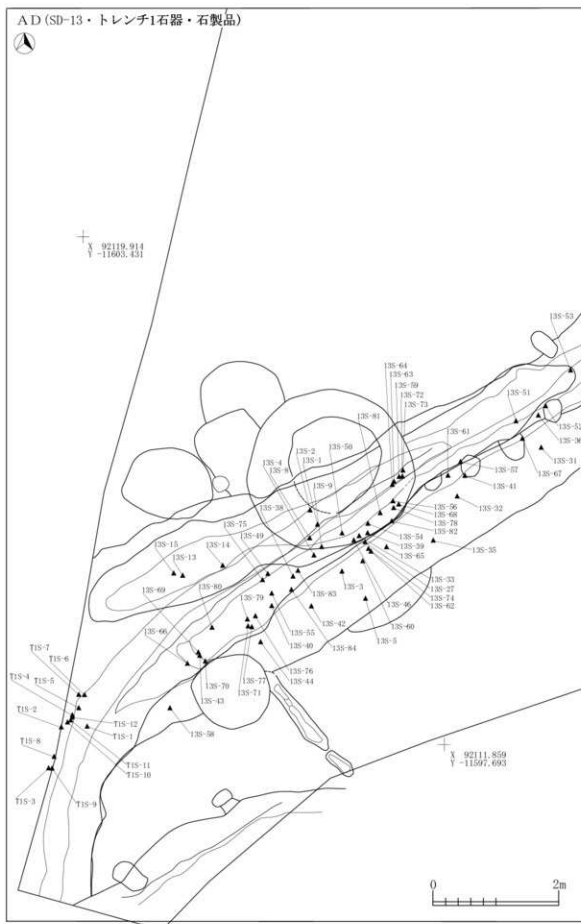

図 2-814 B-2 ~ 7 区 溝跡出土遺物 -155

Ⅱ-8 溝跡

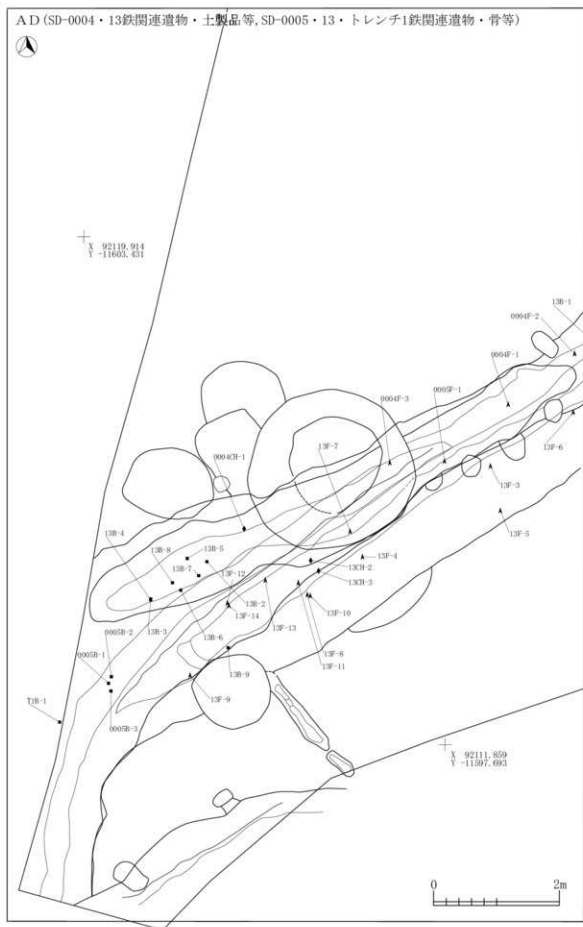

図 2-815 B-2～7 区 溝跡出土遺物 -156

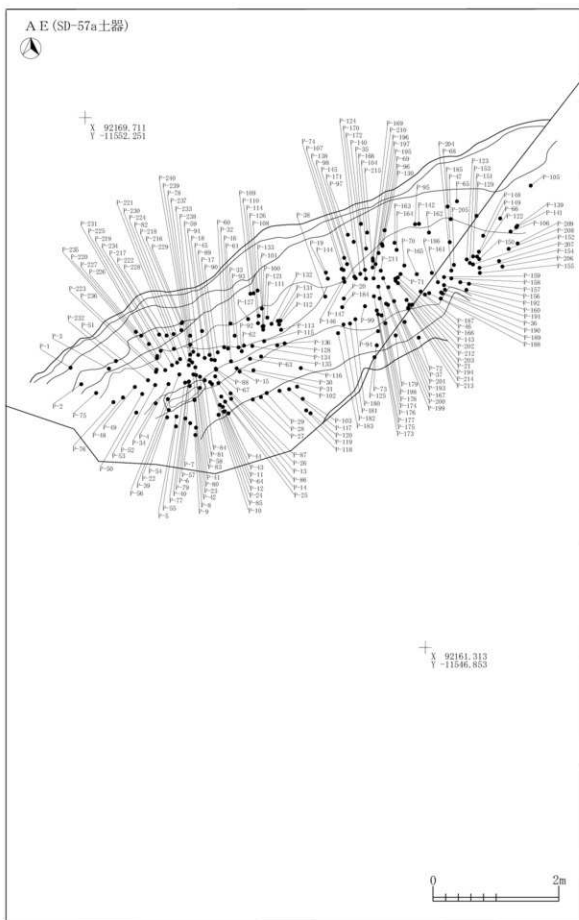

図 2-816 B-2 ~ 7 区 溝跡出土遺物 -157

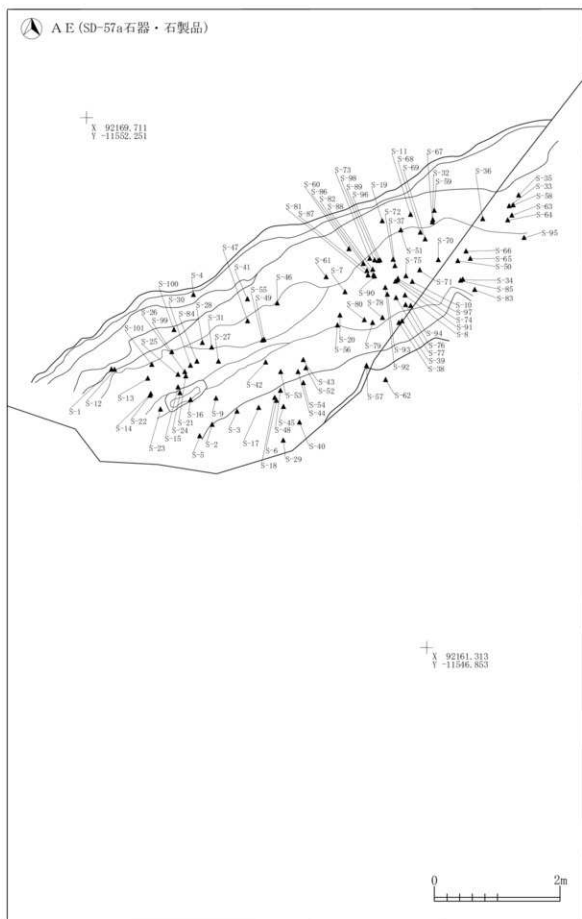

図 2-817 B-2 ~ 7 区 溝跡出土遺物 -158

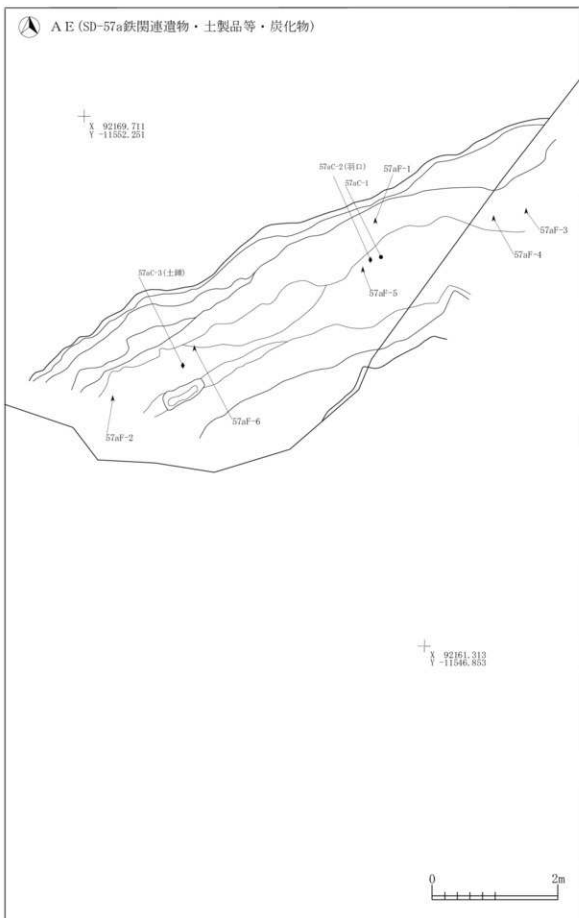

図 2-818 B-2 ~ 7 区 溝跡出土遺物 -159

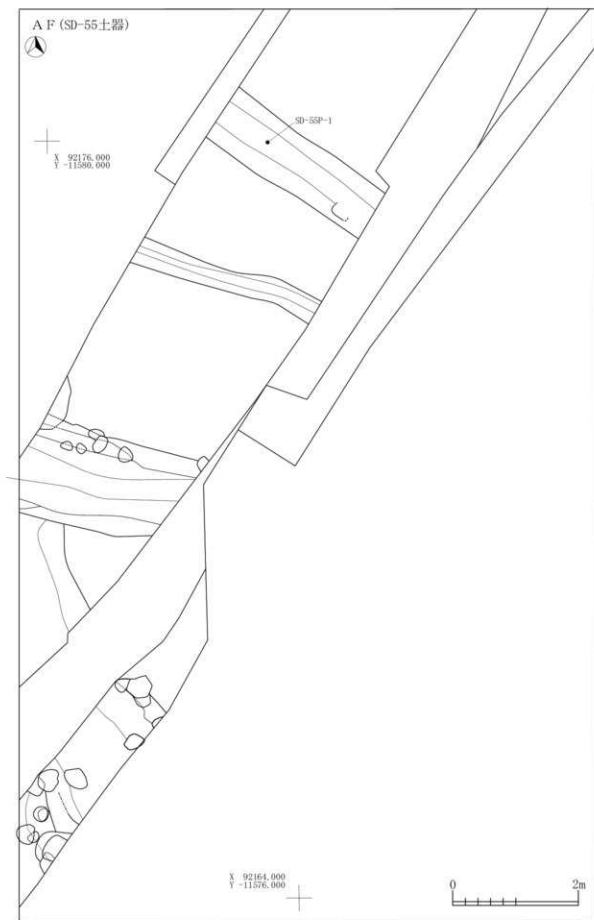

図 2-819 B-2 ~ 7 区 溝跡出土遺物 -160

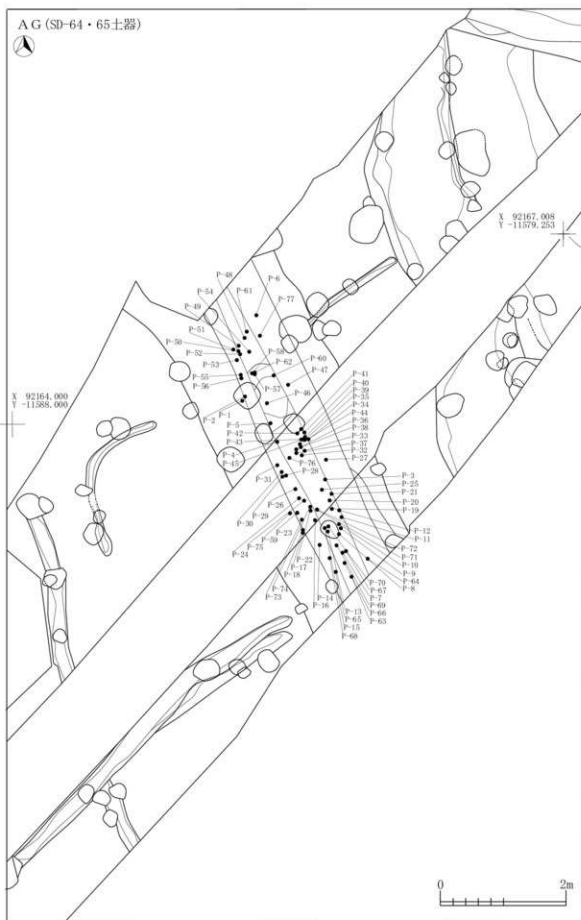

図 2-820 B-2～7区 溝跡出土遺物 -161



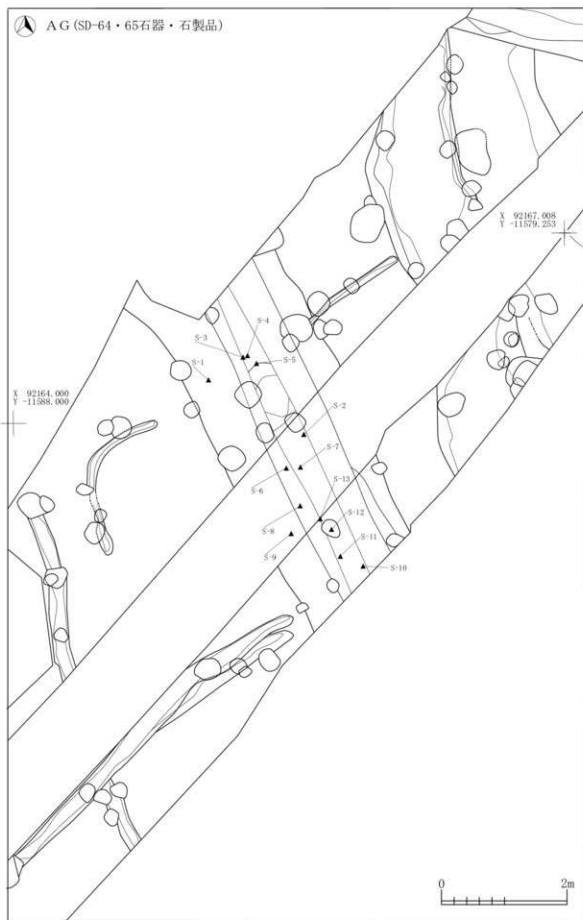

図 2-821 B-2 ~ 7 区 溝跡出土遺物 -162

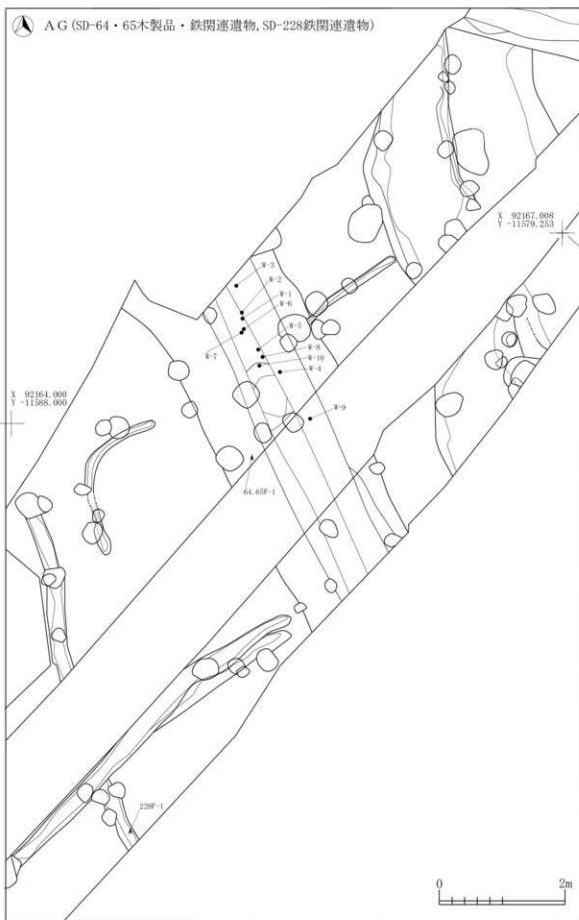

図 2-822 B-2 ~ 7 区 溝跡出土遺物 -163

## 報告書抄録

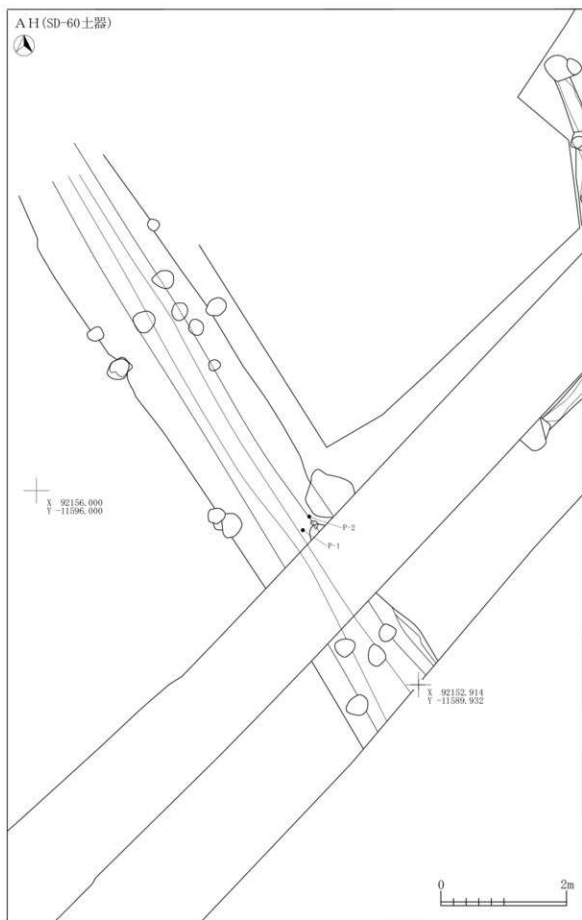
ふりがな	いしえいせきぐんぱつくつちょうさほうこくしょに につかつこいちいせきいこうずはんへん
書名	石江遺跡群発掘調査報告書Ⅱ 新田(1)遺跡遺構図版編
副書名	石江土地区画整理事業に伴う発掘調査
巻次	
シリーズ名	青森市埋蔵文化財調査報告書
シリーズ番号	第106集-2
編著者名	木村淳一、嶋中加那子、本間順子、木立未来
編集機関	青森市教育委員会
所在地	〒038-8505 青森県青森市柳川二丁目1番1号 TEL017-761-4796
発行年月日	西暦2010年3月31日

ふりがな 所収遺跡名	ふりがな 所在地	コード		世界測地系 (JGD2000)		調査期間	調査面積 ㎡	調査原因
		市町村	遺跡番号	北緯	東経			
新田(1)遺跡	青森県青森市大字新田 字忍42-3・石江字高間 56-31王カ	00201	01078	40° 49' 59"	140° 41' 34"	(第1次) 20030617- 20031128 (第2次) 20040629- 20041216 (第3次) 20050927- 20051111 (第4次) 20060418- 20060728 (第5次) 20070423- 20071130	7,935	土地区画 整理事業
所収遺跡名	種別	主な時代		主な遺構		主な遺物		特記事項
新田(1)遺跡	集落跡	縄文時代 平安時代 中世 近世		竪穴住居跡 35軒 土坑 271基 井戸跡 47基 溝跡 148条 ピット 6,211基 (掘立柱建物跡 46棟)		(縄文土器・石器・ 土師器・須恵器・ 擦文土器・鉄製品・ 木製品・土製品・ 石製品・人骨等)		平安時代の溝跡・ 井戸跡から木簡・ 木製祭祀具などが 出土した。

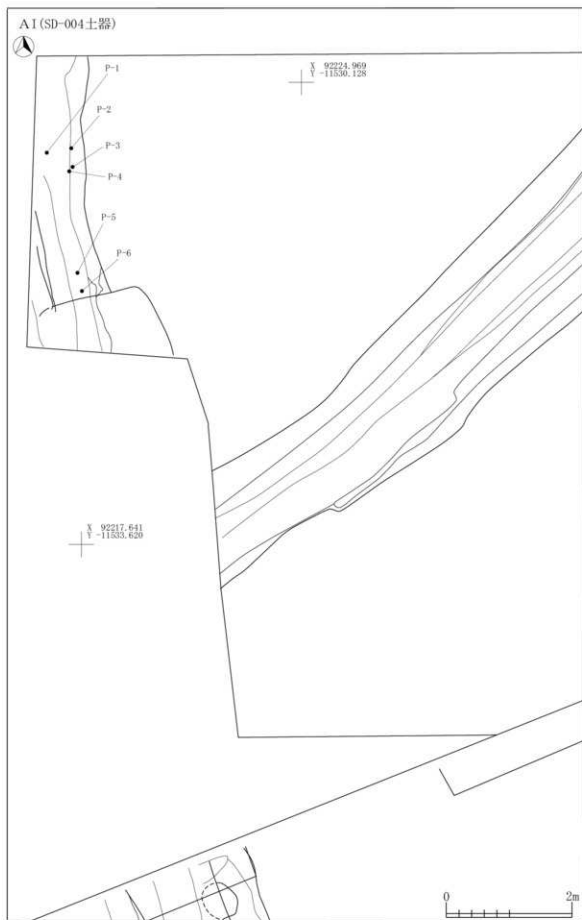
要約	<p>青森市西部に所在する石江遺跡群のうち新田(1)遺跡の土地区画整理事業の調査区に関する遺構図版を所収した。</p> <p>標高4.5~5.4mの沖積地上と標高6.4~7.3mの丘陵地上の2地点の調査を実施した。</p> <p>主体を占める平安時代の遺構群は溝跡で囲郭された中に竪穴住居跡・井戸跡の居住施設が設けられ、一段低い沖積地上には溝跡が主に展開する。沖積地状の溝跡からは木簡や木製祭祀具等が出土した。古代以降の中・近世においても居住が継続され、掘立柱建物跡や井戸跡を抽出した。</p>
----	---

## 既刊埋藏文化財關係報告書一覽

青森市文化財部	1962	『石江遺跡群調査報告書』	青森市埋藏文化財調査報告書		
＊	2	1963	『石江遺跡群調査報告書』	＊	第14集
＊	3	1967	『石江遺跡群調査報告書』	＊	第15集
＊	4	1959	『石江遺跡群調査報告書』	＊	第16集
＊	5	1975	『石江遺跡群調査報告書』	＊	第17集
＊	6	1975	『石江遺跡群調査報告書』	＊	第18集
＊	7	1975	『石江遺跡群調査報告書』	＊	第19集
＊	8	1975	『石江遺跡群調査報告書』	＊	第20集
		1979	『家紋遺跡』	＊	第21集
		1983	『西川遺跡調査報告書』	＊	第22集
青森市埋藏文化財部	1983	『山崎遺跡』	＊	第23集	
		1983	『山崎遺跡調査報告書』	＊	第24集
		1986	『石江遺跡群調査報告書』	＊	第25集
		1987	『石江遺跡群調査報告書』	＊	第26集
		1988	『石江遺跡群調査報告書』	＊	第27集
青森市埋藏文化財調査報告書				＊	第28集
＊	第16集	1984	『石江遺跡群調査報告書』	＊	第29集
＊	第17集	1985	『石江遺跡群調査報告書』	＊	第30集
＊	第18集	1985	『石江遺跡群調査報告書』	＊	第31集
＊	第19集	1985	『石江遺跡群調査報告書』	＊	第32集
＊	第20集	1985	『石江遺跡群調査報告書』	＊	第33集
＊	第21集	1984	『石江遺跡群調査報告書』	＊	第34集
＊	第22集	1984	『石江遺跡群調査報告書』	＊	第35集
＊	第23集	1984	『石江遺跡群調査報告書』	＊	第36集
＊	第24集	1985	『石江遺跡群調査報告書』	＊	第37集
＊	第25集	1985	『石江遺跡群調査報告書』	＊	第38集
＊	第26集	1986	『石江遺跡群調査報告書』	＊	第39集
＊	第27集	1986	『石江遺跡群調査報告書』	＊	第40集
＊	第28集	1986	『石江遺跡群調査報告書』	＊	第41集
＊	第29集	1986	『石江遺跡群調査報告書』	＊	第42集
＊	第30集	1986	『石江遺跡群調査報告書』	＊	第43集
＊	第31集	1987	『石江遺跡群調査報告書』	＊	第44集
＊	第32集	1987	『石江遺跡群調査報告書』	＊	第45集
＊	第33集	1987	『石江遺跡群調査報告書』	＊	第46集
＊	第34集	1987	『石江遺跡群調査報告書』	＊	第47集
＊	第35集	1987	『石江遺跡群調査報告書』	＊	第48集
＊	第36集	1987	『石江遺跡群調査報告書』	＊	第49集
＊	第37集	1989	『石江遺跡群調査報告書』	＊	第50集
＊	第38集	1989	『石江遺跡群調査報告書』	＊	第51集
＊	第39集	1989	『石江遺跡群調査報告書』	＊	第52集
＊	第40集	1989	『石江遺跡群調査報告書』	＊	第53集
＊	第41集	1989	『石江遺跡群調査報告書』	＊	第54集
＊	第42集	1989	『石江遺跡群調査報告書』	＊	第55集
＊	第43集	1989	『石江遺跡群調査報告書』	＊	第56集
＊	第44集	1989	『石江遺跡群調査報告書』	＊	第57集
＊	第45集	1989	『石江遺跡群調査報告書』	＊	第58集
＊	第46集	1989	『石江遺跡群調査報告書』	＊	第59集
＊	第47集	1989	『石江遺跡群調査報告書』	＊	第60集
＊	第48集	1989	『石江遺跡群調査報告書』	＊	第61集
＊	第49集	1989	『石江遺跡群調査報告書』	＊	第62集
＊	第50集	1989	『石江遺跡群調査報告書』	＊	第63集
＊	第51集	1989	『石江遺跡群調査報告書』	＊	第64集
＊	第52集	1989	『石江遺跡群調査報告書』	＊	第65集
＊	第53集	1989	『石江遺跡群調査報告書』	＊	第66集

青森市埋藏文化財調査報告書第106集-2

## 石江遺跡群発掘調査報告書Ⅱ

—石江土地区画整理事業に伴う発掘調査—

(第2分冊：新田(1)遺跡遺構図版編)

発行年月日 平成22年3月31日

発行 青森市教育委員会

〒038-8505 青森県青森市柳川2丁目1-1

TEL 017-761-4796 (文化財課)

印刷 第一印刷株式会社

〒038-0003 青森県青森市大字石江字江渡3番1号

TEL 017-782-2333 FAX 017-781-9153