

青森市埋蔵文化財調査報告書 第99集

市 内 遺 跡

発掘調査報告書17

平成20年度

青森市教育委員会

序

東北新幹線新青森駅開業を間近に控え、新駅周辺では道路建設や土地区画整理、住宅建設、下水道工事等が増加しております。

当委員会では、このような各種開発事業との円滑な調整を図りながら埋蔵文化財保護を推進するために、平成4年度から市内遺跡発掘調査事業を継続しております。

本書は、平成20年度に実施した分布調査や各遺跡の試掘・確認調査の成果等をまとめたものであり、本市における埋蔵文化財保護および啓蒙の一助となれば幸いです。

本書を刊行するにあたり、文化庁記念物課、青森県教育庁文化財保護課をはじめ、関係機関ならびに関係各位のご理解とご協力で深く感謝いたします。

平成21年3月

青森市教育委員会

教育長 角田 詮二郎

例 言

1. 本書は、国と県の補助金交付を受けて平成20年度に実施した青森市内遺跡発掘調査事業の調査報告書であり、分布調査、試掘・確認調査の成果等を取録したものである。
2. 本文および表中の「青森地区」、「浪岡地区」の記述については、それぞれ旧青森市、旧浪岡町を示す（平成17年4月合併）。
3. 調査を実施した遺跡および地区は下記の通りである。
 - ①分布調査：野木和地区、葛野地区、四ツ石地区、浪岡社元地区
 - ②試掘・確認調査：安田（1）遺跡、長溜池遺跡、新町野遺跡、雲谷山吹（8）遺跡、野尻（3）遺跡、朝日山（3）遺跡隣接地、二股（2）遺跡隣接地、朝日山（1）遺跡、朝日山（3）遺跡、浪岡城跡・加茂神社遺跡・岡本遺跡、王余魚沢（3）遺跡隣接地、本郷八幡宮遺跡、玉水（4）遺跡隣接地、野木和（7）遺跡隣接地、細越館遺跡、三内沢部（4）遺跡、湯ノ島遺跡、安田近野（1）遺跡、桜峯（1）遺跡
4. 本書で使用した「試掘調査」とは、原則的に埋蔵文化財の有無を確認するための調査（未登録地の調査）、「確認調査」とは、周知の埋蔵文化財包蔵地の内容を把握するための部分的な調査を示す。
5. 本書の編集は青森市教育委員会が行った。執筆分担は各文末に記した。
6. 図版の縮尺は各図毎に示した。なお、写真図版の縮尺は統一していない。
7. 遺物写真図版の縮尺は1/3である。なお、遺物写真図版には、個々に遺物実測図の図版番号を付してある。（例：10-1＝第10図1）
8. 図版番号および表・写真番号は、「第〇図」、「第〇表」、「写真〇」とし、順番に通し番号を付した。
9. 遺構の略称は、SI＝住居跡、ST＝掘立柱建物跡、SK＝土坑、SN＝焼土、SP＝小ピット、SD＝溝状遺構・濠状遺構、SX＝その他の遺構とした。
10. 方位は、地図類の上が真北を示し、ほかは磁北を示している。
11. 出土遺物および記録図面、写真関係資料は青森市教育委員会が保管している。
12. 調査にあたっては、地権者の方々をはじめ、次の機関・諸氏にご指導・ご協力を賜った。記して謝意を表する次第である（敬称略・順不同）。

文化庁文化財部記念物課、青森県教育庁文化財保護課、青森県埋蔵文化財調査センター、青森市経済部観光課、青森市都市整備部道路建設課、青森市都市整備部公園河川課、浪岡事務所都市整備課、青森市企業局上水道整備課、青森市史編さん室、青森市立栄山小学校、秋田県埋蔵文化財センター、本郷八幡宮、東北電力株式会社青森支店、穴澤義功、葛西 勲、北林八洲晴、木村浩一、工藤清泰、三宅徹也、関根達人、磯村 亨

目次

序	
例言	
目次	
図表・写真目次	
第Ⅰ章 事業実施の概要	1
第Ⅱ章 事業照会・開発協議の概要	4
第Ⅲ章 埋蔵文化財包蔵地の登録等	18
第Ⅳ章 分布調査	38
第1節 野木和地区	38
第2節 葛野地区	39
第3節 四ツ石地区	40
第4節 浪岡社元地区	41
第Ⅴ章 試掘・確認調査	43
第1節 安田(1)遺跡	43
第2節 長溜池遺跡	44
第3節 新町野遺跡	46
第4節 雲谷山吹(8)遺跡	47
第5節 野尻(3)遺跡	49
第6節 朝日山(3)遺跡隣接地	57
第7節 二股(2)遺跡隣接地	58
第8節 朝日山(1)遺跡	59
第9節 朝日山(3)遺跡	60
第10節 浪岡城跡・加茂神社遺跡・岡本遺跡	61
第11節 王余魚沢(3)遺跡隣接地	69
第12節 本郷八幡宮遺跡	70
第13節 玉水(4)遺跡隣接地	72
第14節 野木和(7)遺跡隣接地	73
第15節 細越館遺跡	74
第16節 三内沢部(4)遺跡	76
第17節 湯ノ島遺跡	77
第18節 安田近野(1)遺跡	78
第19節 桜峯(1)遺跡	79
青森市遺跡一覧	95
報告書抄録	102

図表・写真目次

図版目次

第1図	平成20年度調査対象遺跡①(青森地区) ……	2	第36図	範囲変更遺跡(王金魚沢(1)遺跡) ……	29
第2図	平成20年度調査対象遺跡②(浪岡地区) ……	3	第37図	範囲変更遺跡(王金魚沢(2)遺跡) ……	29
第3図	新規登録遺跡(社元遺跡) ……	18	第38図	範囲変更遺跡(王金魚沢(3)遺跡) ……	30
第4図	範囲変更遺跡(安田近野(1)遺跡) ……	18	第39図	範囲変更遺跡(屋形森遺跡) ……	30
第5図	範囲変更遺跡(山城遺跡) ……	19	第40図	範囲変更遺跡(正平寺遺跡) ……	30
第6図	範囲変更遺跡(後潟(1)遺跡) ……	19	第41図	範囲変更遺跡(細野遺跡) ……	31
第7図	範囲変更遺跡(小柳遺跡) ……	19	第42図	範囲変更遺跡(博奕打ヶ沢遺跡) ……	31
第8図	範囲変更遺跡(露草遺跡) ……	20	第43図	範囲変更遺跡(杉ノ沢遺跡) ……	31
第9図	範囲変更遺跡(西高校遺跡) ……	20	第44図	範囲変更遺跡(中屋敷遺跡) ……	32
第10図	範囲変更遺跡(細越館遺跡) ……	20	第45図	範囲変更遺跡(篠原遺跡) ……	32
第11図	範囲変更遺跡(梨の木平牧場遺跡) ……	21	第46図	範囲変更遺跡(松元遺跡) ……	32
第12図	範囲変更遺跡(高間(1)遺跡) ……	21	第47図	範囲変更遺跡(山元(1)遺跡) ……	33
第13図	範囲変更遺跡(新城平岡(4)遺跡) ……	21	第48図	範囲変更遺跡(山元(3)遺跡) ……	33
第14図	範囲変更遺跡(新田(1)遺跡) ……	22	第49図	範囲変更遺跡(杉田遺跡) ……	33
第15図	範囲変更遺跡(前田蝦夷館遺跡) ……	22	第50図	範囲変更遺跡(野尻(2)遺跡) ……	34
第16図	範囲変更遺跡(内真部(5)遺跡) ……	22	第51図	範囲変更遺跡(野尻(3)遺跡) ……	34
第17図	範囲変更遺跡(小橋(5)遺跡) ……	23	第52図	範囲変更遺跡(野尻(4)遺跡) ……	34
第18図	範囲変更遺跡(四戸橋(4)遺跡) ……	23	第53図	範囲変更遺跡(杉沢山元(4)遺跡) ……	35
第19図	範囲変更遺跡(後潟(9)遺跡) ……	23	第54図	範囲変更遺跡(板橋野山遺跡) ……	35
第20図	範囲変更遺跡(後潟(10)遺跡) ……	24	第55図	範囲変更遺跡(宮元遺跡) ……	35
第21図	範囲変更遺跡(後潟(13)遺跡) ……	24	第56図	範囲変更遺跡(樽沢上野遺跡) ……	36
第22図	範囲変更遺跡(新町野遺跡) ……	24	第57図	範囲変更遺跡(郷山前村元遺跡) ……	36
第23図	範囲変更遺跡(牛芳畑遺跡) ……	25	第58図	範囲変更遺跡(下石川平野遺跡) ……	36
第24図	範囲変更遺跡(月見野(2)遺跡) ……	25	第59図	範囲変更及び名称変更遺跡 (多字耕館遺跡→多字末井館遺跡) ……	37
第25図	範囲変更遺跡(久栗坂浜田(2)遺跡) ……	25	第60図	範囲変更及び名称変更遺跡 (川原館(川原御所)遺跡→川原館遺跡) ……	37
第26図	範囲変更遺跡(桜塚(1)遺跡) ……	26	第61図	範囲変更及び名称変更遺跡 (銀館(杉銀館、尾林館)遺跡→銀館遺跡) ……	37
第27図	範囲変更遺跡(野木(1)遺跡) ……	26	第62図	採集遺物(野木和(18)遺跡①) ……	38
第28図	範囲変更遺跡(山吹(4)遺跡) ……	26	第63図	採集遺物(野木和(18)遺跡②) ……	39
第29図	範囲変更遺跡(玉水(3)遺跡) ……	27	第64図	採集遺物(四ツ石(4)遺跡) ……	40
第30図	範囲変更遺跡(神明宮遺跡) ……	27	第65図	調査地点(安田(1)遺跡) ……	43
第31図	範囲変更遺跡(山神宮遺跡) ……	27	第66図	遺構確認状況(長沼池遺跡) ……	44
第32図	範囲変更遺跡(長沼池遺跡) ……	28	第67図	調査地点(長沼池遺跡) ……	45
第33図	範囲変更遺跡(大林遺跡) ……	28	第68図	調査地点(新町野遺跡) ……	46
第34図	範囲変更遺跡(大沼遺跡) ……	28			
第35図	範囲変更遺跡(羽黒平(2)遺跡) ……	29			

第69回	調査地点(雲谷山吹(8)遺跡)	47
第70回	遺構確認状況(雲谷山吹(8)遺跡)	48
第71回	調査地点(野尻(3)遺跡)	50
第72回	遺構確認状況(野尻(3)遺跡①)	51
第73回	遺構確認状況(野尻(3)遺跡②)	52
第74回	遺構確認状況(野尻(3)遺跡③)	53
第75回	出土遺物(野尻(3)遺跡①)	54
第76回	出土遺物(野尻(3)遺跡②)	55
第77回	出土遺物(野尻(3)遺跡③)	56
第78回	調査地点(朝日山(3)遺跡隣接地)	57
第79回	調査地点(二股(2)遺跡隣接地)	58
第80回	調査地点(朝日山(1)遺跡)	59
第81回	調査地点(朝日山(3)遺跡)	60
第82回	調査地点 (浪岡城跡・加茂神社遺跡・岡本遺跡)	62
第83回	遺構確認状況 (浪岡城跡・加茂神社遺跡・岡本遺跡)	63・64
第84回	出土遺物 (浪岡城跡・加茂神社遺跡・岡本遺跡①)	65
第85回	出土遺物 (浪岡城跡・加茂神社遺跡・岡本遺跡②)	66
第86回	出土遺物 (浪岡城跡・加茂神社遺跡・岡本遺跡③)	67
第87回	出土遺物 (浪岡城跡・加茂神社遺跡・岡本遺跡④)	68
第88回	調査地点(王余魚沢(3)遺跡隣接地)	69
第89回	調査地点(本郷八幡宮遺跡)	70
第90回	出土遺物(本郷八幡宮遺跡)	71
第91回	調査地点(玉水(4)遺跡隣接地)	72
第92回	調査地点(野木和(7)遺跡隣接地)	73
第93回	調査地点(細越館遺跡)	74
第94回	遺構確認状況(細越館遺跡)	75
第95回	調査地点(三内沢部(4)遺跡)	76
第96回	調査地点(湯ノ島遺跡)	77
第97回	調査地点(安田近野(1)遺跡)	78
第98回	調査地点(桜峯(1)遺跡)	79

表目次

第1表	平成19年度(平成20年1-3月) 民間からの事業照会一覧	5
第2表	平成20年度(平成20年4-12月) 民間からの事業照会一覧	7
第3表	平成19年度(平成20年1-3月) 市関係課からの事業照会一覧	12
第4表	平成20年度(平成20年4-12月) 市関係課からの事業照会一覧	12
第5表	平成20年度(4-12月) 進達の埋蔵文化財包蔵地内における土木工事 等に係る届け一覧(文化財保護法第93条第1項 (届出)・第94条(通知)関係)	16
第6表	トレンチ一覧(野尻(3)遺跡)	50
第7表	出土遺物観察一覧(野尻(3)遺跡)	56
第8表	出土遺物観察一覧 (浪岡城跡・加茂神社遺跡・岡本遺跡)	68
第9表	青森市遺跡一覧	95

写真目次

写真1	分布調査	41
写真2	分布調査採集遺物	42
写真3	試掘・確認調査(1)	80
写真4	試掘・確認調査(2)	81
写真5	試掘・確認調査(3)	82
写真6	試掘・確認調査(4)	83
写真7	試掘・確認調査(5)	84
写真8	試掘・確認調査(6)	85
写真9	試掘・確認調査(7)	86
写真10	試掘・確認調査(8)	87
写真11	試掘・確認調査(9)	88
写真12	試掘・確認調査(10)	89
写真13	試掘・確認調査(11)	90
写真14	試掘・確認調査出土遺物(1)	91
写真15	試掘・確認調査出土遺物(2)	92
写真16	試掘・確認調査出土遺物(3)	93
写真17	試掘・確認調査出土遺物(4)	94

第 I 章 事業実施の概要

1. 調査目的

近年、市内各所において、交通網の整備や土地区画整理などの大規模開発に加え、市民生活に必要な住宅建設や下水道整備などの小規模開発も増加しており、これに伴い破壊・消滅の危機に瀕している遺跡が増加している。貴重な埋蔵文化財を保護し、各種開発行為との円滑な調整を図るためには、周知の埋蔵文化財包蔵地（遺跡）の現況・範囲の把握、今後開発が予想される地域における未発見の遺跡の新規登録など詳細な基礎資料を整備する必要がある。

以上の点を踏まえ、周知の埋蔵文化財包蔵地および未登録地の分布調査や開発行為に先立つ試掘・確認調査を実施するものである。なお、本事業は国・県の補助金交付を受けている。

2. 対象地域

①分布調査

野木和地区、葛野地区、四ツ石地区、浪岡社元地区

②試掘・確認調査

安田（1）遺跡（平成19年度）、長溜池遺跡、新町野遺跡、雲谷山吹（8）遺跡、野尻（3）遺跡、朝日山（3）遺跡隣接地、二股（2）遺跡隣接地、朝日山（1）遺跡、朝日山（3）遺跡、浪岡城跡・加茂神社遺跡・岡本遺跡、王余魚沢（3）遺跡隣接地、本郷八幡宮遺跡、玉水（4）遺跡隣接地、野木和（7）遺跡隣接地、細越館遺跡、三内沢部（4）遺跡、湯ノ島遺跡、安田近野（1）遺跡、桜峯（1）遺跡

3. 事業実施期間 平成20年4月1日～平成21年3月31日

4. 調査指導機関 文化庁文化財部記念物課、青森県教育庁文化財保護課

5. 調査体制

調査事務局 青森市教育委員会事務局

教 育 長	角 田 詮二郎	文化財主査	木 村 淳 一（調査担当）
教 育 部 長	古 山 善 猛	文化財主事	児 玉 大 成（＃）
教 育 次 長	今 村 貴 宏	＃	設 楽 政 健（＃）
幹事・文化財課長事務取扱	遠 藤 正 夫	主 事	越 谷 美 由 紀（庶務担当）
主 幹	藤 村 和 人	＃	竹ヶ原 亜 希（調整担当）
文化財主査	小 野 貴 之（調査担当）	埋蔵文化財調査員	野 坂 知 広（調査担当）

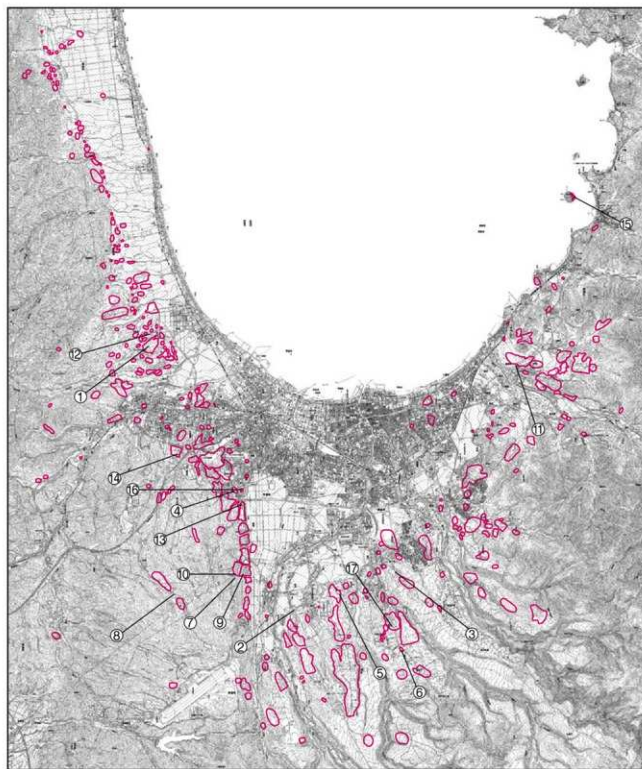

- ①野木和 (18) 遺跡 (分布調査)
- ②鹿野 (4) 遺跡 (分布調査)
- ③四ツ石 (4) 遺跡 (分布調査)
- ④安田 (1) 遺跡 (確認調査)
- ⑤新町野遺跡 (確認調査)
- ⑥露谷山吹 (8) 遺跡 (確認調査)
- ⑦朝日山 (3) 遺跡隣接地 (試掘調査)
- ⑧二股 (2) 遺跡隣接地 (試掘調査)
- ⑨朝日山 (1) 遺跡 (確認調査)

- ⑩朝日山 (3) 遺跡 (確認調査)
- ⑪玉水 (4) 遺跡隣接地 (試掘調査)
- ⑫野木和 (7) 遺跡隣接地 (試掘調査)
- ⑬稲越館遺跡 (確認調査)
- ⑭三内沢部 (4) 遺跡 (確認調査)
- ⑮瀬ノ島遺跡 (確認調査)
- ⑯安田近野 (1) 遺跡 (確認調査)
- ⑰板峯 (1) 遺跡 (確認調査)

第 1 図 平成 20 年度調査対象遺跡① (青森地区)

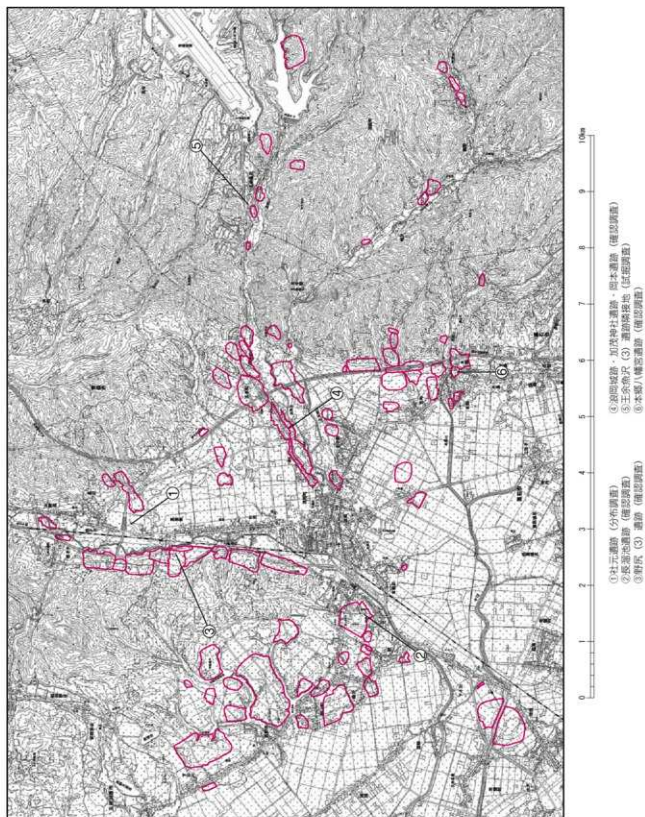

第2図 平成20年度調査対象通路②(浪岡地区)

第二章 事業照会・開発協議の概要

青森市内で登録されている周知の埋蔵文化財包蔵地（以下遺跡とする）は、分布調査などにより昨年に比べて1ヶ所増加し、平成21年1月31日時点で400ヶ所（青森地区310ヶ所、浪岡地区90ヶ所）である（第三章参照）。

文化財行政の元となる文化財保護法および関連法令には、遺跡や指定文化財（天然記念物等）内での開発事業に係る規制がある。このため、当委員会では、広く市民に周知し、円滑な連絡調整をはかることを目的として、『広報おおもり』（平成20年11月1日号）や、当市ホームページ等の広報媒体に掲載し、事業計画の初期段階で計画地が該当していないか照会するようすすめている。

事業照会は、常時、当委員会文化財課で受けつけ、最新の遺跡登録台帳や遺跡地図を元に、照会者（市内部の関係課を含む）の希望に応じて書面または口頭により回答している（第1～5表）。

照会にあたっては、所定の書面により、照会者が担当課を訪れ直接照会するだけでなく、郵送、FAX、メールなどによる照会にも対応している。

照会后必要な場合は、地方公共団体の義務として、文化財保護法遵守の精神に基づき、開発協議ならびに事前調査を行うなど、文化財行政上必要不可欠な調整を行った（第V章参照）。

以下に、今年度の事業照会の概要をまとめる。

昨年度1月から3月にかけての照会概要を第1・3表、今年度12月31日までの概要を第2・4表にまとめた。今年度は、4月1日から12月31日までに計585件（民間427件、市関係課（公共事業を含む）158件）の照会があった。照会件数は、前年度の同じ時期まで（449件、うち民間399件、市関係課50件）と比較すると、全体として約1.3倍となっている。今年度は、特に市関係課からの照会件数が3倍以上に増加しており、文化財保護法など各種法令や手続きの周知徹底が一因にあると判断される。

件数の7割以上を占める民間からの照会を地域ごとにもと、青森地区399件、浪岡地区28件である。青森地区では平成17年度から年々増加傾向にあり、昨年まで増加傾向にあった石江・新田地区では一転して減少傾向にある一方で、長島・中央・古川などの中心市街地（商業地域）、中心市街地周辺部の大野・浜田地区、三内・安田地区、新城地区では増加傾向にある。

浪岡地区では、近年件数としては横ばい傾向にあるが、今年度は国道7号浪岡バイパスを中心とした一帯だけでなく、国道・県道などの主要地方道沿いに集中する傾向がみられた。照会内容としては、遺跡の有無を確認するものが大部分であるが、ほかにも、採石法・温泉法など関係法令に基づく意見照会がある。

照会の目的は、民間については前年同様に、資産価値の判定や売買を目的とした照会（物件調査・不動産鑑定）が344件と全体の8割以上を占める一方で、個人住宅や携帯電話無線基地局など中小規模の建設工事や宅地分譲などの土木工事に係るものが多い。

当課からの回答には、おおむね「遺跡に該当している」（表中Aと表記）、「遺跡に隣接している」（表中Bと表記）、「遺跡に該当していない」（表中Cと表記）があるが、AもしくはBとして回答した事例が、民間では79件（19%）、市関係課では54件（34%）となった。これら遺跡に該当もしくは隣接すると回答した照会のうち、土木工事や建設計画に係る事例については、個別に開発協議を行った。

さらに、文化財保護法第93条、第94条（土木工事等のための発掘に関する届出および指示）による届出および通知は、今年度4月1日から12月31日までに42件32遺跡（青森地区27件18遺跡、浪岡地区15件14遺跡）について行われた（第5表）。第93条に係る届出（民間による事業）は12件あり、第94条に係る通知（公共事業）30件のうち、国・県からの提出が13件、市からの提出が17件あった。

届出および通知の件数は昨年度の同じ時期まで（53件）と比べて減少しているが、近年増加傾向にあっ

た東北新幹線建設ならびに大規模土地区画整理事業に係るものが減少し、今年度は民間の開発事業や道路改良事業に伴う届出や通知が増加している。

事業照会は、埋蔵文化財保護事業の「入り口」としての性格をもっているため、今後も文化財保護法ならびに遺跡の周知徹底をはかるとともに、適切な開発協議・調整につとめていく必要がある。

(竹ヶ原 亜希)

第1表 平成19年度(平成20年1～3月) 民間からの事業照会一覧

No.	年月日	計画(照会)種		照会内容	照会目的	回答	備考(遺跡・指定文化財名)
		地区	町・丁名				
1	20.1.7	青森	栄町2丁目	遺跡の有無	不動産鑑定評価	C	
2	20.1.7	青森	新町1丁目	遺跡の有無	不動産鑑定評価	C	
3	20.1.7	青森	安方1丁目	遺跡の有無	不動産鑑定評価	C	
4	20.1.7	青森	駒込字片見野	遺跡の有無	不動産鑑定評価	B	遺跡遺跡
5	20.1.8	青森	旗船前田2丁目	遺跡の有無	建設計画	C	
6	20.1.9	青森	三内字丸山	遺跡の有無	物件調査	B	遺跡(1)遺跡
7	20.1.10	青森	藤町2丁目	遺跡の有無	不動産鑑定評価	C	
8	20.1.11	青森	泉野字内野	遺跡の有無	不動産鑑定評価	C	
9	20.1.11	青森	泉野字野廻	遺跡の有無	不動産鑑定評価	C	
10	20.1.11	青森	本町5丁目	遺跡の有無	物件調査	C	
11	20.1.15	青森	熊屋町1丁目	遺跡の有無	不動産鑑定評価	C	
12	20.1.15	青森	高野敷字野尻	遺跡の有無	土木工事計画	A	野尻(3)遺跡
13	20.1.15	青森	橋本3丁目	遺跡の有無	物件調査	C	
14	20.1.15	青森	千盛町1丁目	遺跡の有無	不動産鑑定評価	C	
15	20.1.16	青森	錦船字志田	遺跡の有無	不動産鑑定評価	C	
16	20.1.16	青森	船打2丁目	遺跡の有無	不動産鑑定評価	C	
17	20.1.18	青森	新町1丁目	遺跡の有無	不動産鑑定評価	C	
18	20.1.18	青森	赤谷5丁目	遺跡の有無	不動産鑑定評価	C	
19	20.1.18	青森	古郷字大郷	遺跡の有無	不動産鑑定評価	C	
20	20.1.18	青森	油川字大郷	遺跡の有無	不動産鑑定評価	C	
21	20.1.21	青森	三野字大野	遺跡の有無	不動産鑑定評価	C	
22	20.1.21	青森	舟橋1丁目	遺跡の有無	不動産鑑定評価	C	
23	20.1.23	青森	下石川字瀬田	遺跡の有無	建設計画	B	瀬田遺跡
24	20.1.24	青森	板田6丁目	遺跡の有無	不動産鑑定評価	C	
25	20.1.24	青森	新田1丁目	遺跡の有無	不動産鑑定評価	C	
26	20.1.24	青森	油川字大郷	遺跡の有無	不動産鑑定評価	C	
27	20.1.24	青森	神船3丁目	遺跡の有無	不動産鑑定評価	C	
28	20.1.24	青森	神船4丁目	遺跡の有無	不動産鑑定評価	C	
29	20.1.24	青森	石江字柳郷	遺跡の有無	不動産鑑定評価	B	同部遺跡
30	20.1.25	青森	榎木2丁目	遺跡の有無	不動産鑑定評価	C	
31	20.1.25	青森	三内字柳郷	遺跡の有無	不動産鑑定評価	C	
32	20.1.25	青森	木蔵字松元	遺跡の有無	不動産鑑定評価	B	松元遺跡
33	20.1.25	青森	本蔵字田ノ沢	遺跡の有無	不動産鑑定評価	B	藤原遺跡
34	20.1.28	青森	北金沢1丁目	遺跡の有無	不動産鑑定評価	C	
35	20.1.30	青森	安方2丁目	遺跡の有無	不動産鑑定評価	C	
36	20.1.30	青森	榎木3丁目	遺跡の有無	不動産鑑定評価	C	
37	20.1.30	青森	大野	遺跡の有無	不動産鑑定評価	C	
38	20.1.30	青森	三内字野廻	遺跡の有無	不動産鑑定評価	B	三内(原)3遺跡
39	20.1.31	青森	半郷字阿波野	遺跡の有無	不動産鑑定評価	B	阿波野(1)遺跡
40	20.1.31	青森	新田3丁目	遺跡の有無	不動産鑑定評価	C	
41	20.1.31	青森	東大野2丁目	遺跡の有無	不動産鑑定評価	C	
42	20.1.31	青森	三内字丸山	遺跡の有無	物件調査	B	三内丸山9遺跡
43	20.1.31	青森	本町2丁目	遺跡の有無	物件調査	C	
44	20.1.31	青森	旗船前田1丁目	遺跡の有無	物件調査	C	
45	20.2.1	青森	久裏坂字久裏坂山	遺跡の有無	岩石採取	B	山野跡遺跡
46	20.2.1	青森	新田1丁目	遺跡の有無	鑑定評価	C	
47	20.2.1	青森	芝田2丁目	遺跡の有無	土木工事	C	
48	20.2.5	青森	杉沢	遺跡の有無	建設計画	A	山沢(3)遺跡
49	20.2.6	青森	橋本2丁目	文化財の有無	建設計画	C	
50	20.2.6	青森	西森字釜本	文化財の有無	建設計画	C	
51	20.2.6	青森	大野字野廻	文化財の有無	建設計画	C	
52	20.2.6	青森	駒込字2丁目	文化財の有無	建設計画	C	
53	20.2.6	青森	大矢字片見野	文化財の有無	建設計画	C	
54	20.2.6	青森	三内字丸山	文化財の有無	建設計画	C	
55	20.2.6	青森	千盛2丁目	文化財の有無	建設計画	C	
56	20.2.6	青森	駒込字柳ノ沢	文化財の有無	建設計画	C	
57	20.2.6	青森	旗船1丁目	文化財の有無	建設計画	C	
58	20.2.6	青森	三内字柳郷	文化財の有無	建設計画	C	
59	20.2.6	青森	新町野字菅谷	文化財の有無	建設計画	C	
60	20.2.6	青森	旗田字玉川	文化財の有無	建設計画	C	
61	20.2.6	青森	矢田前字本原	文化財の有無	建設計画	C	
62	20.2.6	青森	駒込字大郷	文化財の有無	建設計画	C	
63	20.2.6	青森	旗船2丁目	文化財の有無	建設計画	C	
64	20.2.6	青森	榎木4丁目	文化財の有無	建設計画	C	
65	20.2.6	青森	新町1丁目	文化財の有無	建設計画	C	

市内遺跡発掘調査報告書 17

No.	年月日	計画(調査)地		照会内容	照会目的	回答	備考(遺跡・指定文化財名)
		地区	町・丁名				
66	20.2.6	青森	栄町1丁目	文化財の有無	建設計画	C	
67	20.2.6	青森	松野3丁目	文化財の有無	建設計画	C	
68	20.2.6	青森	新田平野田	文化財の有無	建設計画	C	
69	20.2.6	青森	本町2丁目	文化財の有無	建設計画	C	
70	20.2.6	青森	幸徳2丁目	文化財の有無	建設計画	C	
71	20.2.7	青森	林本3丁目	遺跡の有無	建設計画	C	
72	20.2.8	青森	須白字野木和	遺跡の有無	建設計画	C	B 野木和(3)遺跡
73	20.2.12	青森	はまな平1丁目	遺跡の有無	建設計画	C	
74	20.2.12	青森	徳間1丁目	遺跡の有無	建設計画	C	
75	20.2.14	青森	はまな平1丁目	遺跡の有無	鑑定評価	C	
76	20.2.14	青森	田原数字畑田	遺跡・文化財の有無	建設計画	C	
77	20.2.14	青森	大野字表片岡	遺跡・文化財の有無	鑑定評価	C	
78	20.2.14	青森	柳1丁目	遺跡の有無	建設計画	C	
79	20.2.14	青森	柳2丁目	遺跡の有無	建設計画	C	
80	20.2.15	青森	安田字近野	遺跡の有無	物件調査	A	安田近野(1)遺跡
81	20.2.15	青森	新城市平岡	遺跡の有無	物件調査	C	
82	20.2.15	青森	新城市山田	遺跡の有無	物件調査	C	
83	20.2.15	青森	駒込字瀬ノ沢	遺跡の有無	物件調査	C	
84	20.2.15	青森	本町2丁目	遺跡の有無	不動産鑑定評価	C	
85	20.2.18	青森	栄町1丁目	遺跡の有無	不動産鑑定評価	C	
86	20.2.18	青森	坂田字上川	遺跡の有無	不動産鑑定評価	C	
87	20.2.18	青森	中畑1丁目	遺跡の有無	不動産鑑定評価	C	
88	20.2.18	青森	松岡2丁目	遺跡の有無	不動産鑑定評価	C	
89	20.2.18	青森	新城市山田	遺跡の有無	不動産鑑定評価	C	
90	20.2.21	青森	新田2丁目	遺跡の有無	不動産鑑定評価	C	
91	20.2.21	青森	三内字丸山	遺跡の有無	不動産鑑定評価	B	三内丸山(5)遺跡
92	20.2.25	青森	松森1丁目	遺跡の有無	不動産鑑定評価	C	
93	20.2.25	青森	大矢沢字芝見	遺跡の有無	不動産鑑定評価	A, B	大矢沢野田遺跡
94	20.2.25	青森	石江字渡	遺跡の有無	不動産鑑定評価	B	石江遺跡・石江遺跡
95	20.2.25	青森	自由ヶ丘1丁目	遺跡の有無	不動産鑑定評価	C	
96	20.2.25	青森	三内字丸山	遺跡の有無	不動産鑑定評価	A	三内丸山(5)遺跡
97	20.2.26	青森	石江字岡部	遺跡の有無	不動産鑑定評価	B	岡部遺跡
98	20.2.26	青森	新城市山田	遺跡の有無	不動産鑑定評価	C	
99	20.2.26	青森	安田字近野	遺跡の有無	物件調査	B	安田近野(1)遺跡
100	20.2.26	青森	松森1丁目	遺跡の有無	不動産鑑定評価	C	
101	20.2.26	青森	新町2丁目	遺跡の有無	不動産鑑定評価	C	
102	20.2.26	青森	大野字金沢	遺跡の有無	不動産鑑定評価	C	
103	20.2.26	青森	原野2丁目	遺跡の有無	不動産鑑定評価	C	
104	20.2.26	青森	新町2丁目	遺跡の有無	物件調査	C	
105	20.2.28	青森	新町2丁目	遺跡の有無	不動産鑑定評価	C	
106	20.2.28	青森	安方2丁目	遺跡の有無	不動産鑑定評価	C	
107	20.2.27	青森	石江字岡部	遺跡の有無	不動産鑑定評価	B	岡部遺跡
108	20.2.27	青森	新城市山田	遺跡の有無	不動産鑑定評価	C	
109	20.2.27	青森	新町2丁目	遺跡の有無	物件調査	C	
110	20.2.28	青森	石江字岡部	遺跡の有無	不動産鑑定評価	B	岡部遺跡
111	20.2.28	青森	新城市山田	遺跡の有無	不動産鑑定評価	C	
112	20.2.28	青森	原野2丁目	遺跡の有無	不動産鑑定評価	C	
113	20.2.28	青森	新町2丁目	遺跡の有無	不動産鑑定評価	C	
114	20.2.28	青森	大野字金沢	遺跡の有無	不動産鑑定評価	C	
115	20.2.29	青森	某字山吹・字柳野太	遺跡の有無	不動産鑑定評価	B	某山吹(1)遺跡
116	20.3.3	青森	安田字野沢	遺跡の有無	建設計画	C	
117	20.3.4	青森	新沢字月見野	遺跡の有無	物件調査	B	宮沢遺跡
118	20.3.4	青森	本町5丁目	遺跡の有無	不動産鑑定評価	C	
119	20.3.4	青森	新町2丁目	遺跡の有無	物件調査	C	
120	20.3.4	青森	新田2丁目	遺跡の有無	不動産鑑定評価	C	
121	20.3.4	青森	野木字山口	遺跡の有無	不動産鑑定評価	A	野木(1)遺跡
122	20.3.5	青森	安田字近野	遺跡の有無	不動産鑑定評価	B	近野遺跡
123	20.3.5	青森	高森数字村元	遺跡の有無	不動産鑑定評価	C	
124	20.3.5	青森	小柳4丁目	遺跡の有無	不動産鑑定評価	C	
125	20.3.6	青森	高森字村	遺跡の有無	建設計画	C	
126	20.3.6	青森	大野字近野	遺跡の有無	建設計画	B	近野(1)遺跡
127	20.3.6	青森	幸徳4丁目	遺跡の有無	不動産鑑定評価	B	阿部野(1)遺跡
128	20.3.6	青森	野沢字川部	遺跡の有無	不動産鑑定評価	C	
129	20.3.6	青森	小柳1丁目	遺跡の有無	不動産鑑定評価	C	
130	20.3.6	青森	安方2丁目	遺跡の有無	不動産鑑定評価	C	
131	20.3.7	青森	三内字丸山	遺跡の有無	不動産鑑定評価	C	
132	20.3.7	青森	長中野字北原	遺跡の有無	不動産鑑定評価	C	
133	20.3.10	青森	三内字丸山	その他	文化財保護法による開発規制について	-	
134	20.3.10	青森	安田字近野	遺跡の有無	建設計画	A	安田(1)遺跡
135	20.3.10	青森	安田字近野	遺跡の有無	物件調査	A	近野遺跡
136	20.3.10	青森	新田2丁目	遺跡の有無	不動産鑑定評価	C	
137	20.3.10	青森	伊賀字土ヶ崎	遺跡の有無	建設計画	C	
138	20.3.10	青森	水島4丁目	遺跡の有無	不動産鑑定評価	C	
139	20.3.10	青森	藤田1丁目	遺跡の有無	建設計画	C	
140	20.3.10	青森	高森数字元	遺跡の有無	建設計画	B	坂崎野山遺跡
141	20.3.12	青森	青柳2丁目	遺跡の有無	建設計画	C	
142	20.3.12	青森	野沢字長巻	遺跡の有無	物件調査	A	大森遺跡
143	20.3.13	青森	三内字丸山	遺跡の有無	建設計画	C	
144	20.3.13	青森	西森3丁目	遺跡の有無	不動産鑑定評価	B	三内丸山(2)遺跡
145	20.3.13	青森	浦水字飯元	遺跡の有無	不動産鑑定評価	C	
146	20.3.13	青森	新城市山田	遺跡の有無	不動産鑑定評価	C	
147	20.3.13	青森	駒込字宮古	遺跡の有無	建設計画	C	
148	20.3.14	青森	松島2丁目	遺跡の有無	不動産鑑定評価	C	
149	20.3.17	青森	古瀬1丁目	遺跡の有無	建設計画	C	

No.	年月日	訪問(照会)地		照会内容	照会目的	回答	備考(講師・指定文化財名)
		地区	町・丁名				
150	20.3.17	青森	三内丸山	遺跡の有無	不動産鑑定評価	C	三内丸山(6)遺跡
151	20.3.17	青森	千金魚沢字千金魚沢	遺跡の有無	建設計画	A	千金魚沢(2)遺跡
152	20.3.18	青森	新町1丁目	遺跡・文化財の有無	不動産鑑定評価	C	
153	20.3.19	青森	藤田2丁目	遺跡の有無	不動産鑑定評価	C	
154	20.3.19	青森	藤田2丁目	遺跡の有無	不動産鑑定評価	C	
155	20.3.19	青森	坂町2丁目	遺跡の有無	不動産鑑定評価	C	
156	20.3.19	青森	中央1丁目	遺跡の有無	不動産鑑定評価	C	
157	20.3.19	青森	古川3丁目	遺跡の有無	不動産鑑定評価	C	
158	20.3.19	青森	柳野2丁目	遺跡の有無	不動産鑑定評価	C	
159	20.3.19	青森	本町3丁目	遺跡の有無	不動産鑑定評価	C	
160	20.3.19	青森	長島2丁目	遺跡の有無	不動産鑑定評価	C	
161	20.3.19	青森	安方2丁目	遺跡の有無	不動産鑑定評価	C	
162	20.3.25	青森	新井字八ツ橋	遺跡・文化財の有無	不動産鑑定評価	C	
163	20.3.25	青森	松田1丁目	遺跡・文化財の有無	不動産鑑定評価	C	
164	20.3.25	青森	鶴ヶ坂字山本	文化財の有無	建設計画	C	
165	20.3.25	青森	戸門字上薬山	文化財の有無	建設計画	C	
166	20.3.25	青森	藤岡字藤岡	文化財の有無	建設計画	C	
167	20.3.25	青森	千金魚沢字北村元	文化財の有無	建設計画	C	
168	20.3.28	青森	新田1丁目	遺跡の有無	不動産鑑定評価	C	
169	20.3.28	青森	林木1丁目	遺跡の有無	不動産鑑定評価	C	
170	20.3.28	青森	駒込字観ノ沢	遺跡の有無	不動産鑑定評価	C	
171	20.3.31	青森	三内丸山	遺跡の有無	建設計画	A	三内丸山(6)遺跡

第2表 平成20年度(平成20年4～12月) 民間からの事業照会一覧

No.	年月日	訪問(照会)地		照会内容	照会目的	回答	備考(講師・指定文化財名)
		地区	町・丁名				
1	20.4.2	青森	藤崎字吉野	遺跡の有無	不動産鑑定評価	B	藤崎(2)遺跡
2	20.4.4	青森	窪田2丁目	遺跡の有無	建設計画	C	
3	20.4.4	青森	井原1丁目	遺跡の有無	物件調査	C	
4	20.4.4	青森	岡原町2丁目	遺跡の有無	物件調査	C	
5	20.4.7	青森	大野字前田	遺跡の有無	建設計画	C	
6	20.4.7	青森	千金魚沢字北村元	遺跡の有無	建設計画	B	千金魚沢(3)遺跡
7	20.4.9	青森	柳野2丁目	遺跡・文化財の有無	物件調査	A	柳野遺跡
8	20.4.9	青森	岡原道1丁目	遺跡・文化財の有無	物件調査	B	小柳遺跡、新道遺跡
9	20.4.9	青森	松森1丁目	遺跡・文化財の有無	物件調査	C	
10	20.4.9	青森	井原2丁目	遺跡・文化財の有無	物件調査	C	
11	20.4.9	青森	新藤原1丁目	遺跡・文化財の有無	物件調査	C	
12	20.4.9	青森	坂町2丁目	遺跡・文化財の有無	物件調査	C	
13	20.4.9	青森	松原3丁目	遺跡・文化財の有無	物件調査	C	
14	20.4.9	青森	岡原道1丁目	遺跡の有無	物件調査	C	
15	20.4.9	青森	井原2丁目	遺跡の有無	物件調査	C	
16	20.4.10	青森	藤川字大森	遺跡の有無	土木工事計画	C	
17	20.4.15	青森	新野字藤岡	遺跡の有無	建設計画	C	
18	20.4.16	青森	野木字野沢	遺跡・文化財の有無	不動産鑑定評価	C	
19	20.4.17	青森	新井字八ツ橋	遺跡の有無	不動産鑑定評価	C	
20	20.4.17	青森	柳野3丁目	遺跡の有無	建設計画	C	
21	20.4.22	青森	第二岡原町	遺跡の有無	不動産鑑定評価	C	
22	20.4.23	青森	久米坂字山辺	遺跡の有無	建設計画	C	
23	20.4.23	青森	築港2丁目	遺跡の有無	物件調査	C	
24	20.4.23	青森	第二岡原町3丁目	遺跡の有無	物件調査	C	
25	20.4.23	青森	浅虫字内野	遺跡の有無	物件調査	C	
26	20.4.23	青森	浅虫字外山	遺跡の有無	物件調査	B	浅虫遺跡
27	20.4.23	青森	新藤原字藤岡	遺跡の有無	不動産鑑定評価	C	
28	20.4.23	青森	本町1丁目	遺跡の有無	不動産鑑定評価	C	
29	20.4.23	青森	新井字八ツ橋	遺跡の有無	不動産鑑定評価	C	
30	20.4.23	青森	坂町1丁目	遺跡の有無	不動産鑑定評価	C	
31	20.4.23	青森	岡原町1丁目	遺跡の有無	不動産鑑定評価	C	
32	20.4.23	青森	幸町2丁目	遺跡の有無	不動産鑑定評価	B	阿部町(1)遺跡
33	20.4.30	青森	野内字前田	遺跡の有無	不動産鑑定評価	C	
34	20.4.30	青森	川内字杉ノ沢	遺跡の有無	土木工事計画(石石採取)	C	
35	20.4.30	青森	野内字藤島	遺跡の有無	建設計画	C	
36	20.5.1	青森	女鹿沢字藤本	遺跡の有無	土木工事計画	C	
37	20.5.7	青森	古瀬1丁目	遺跡の有無	不動産鑑定評価	C	
38	20.5.8	青森	17やき1丁目	遺跡の有無	不動産鑑定評価	C	
39	20.5.9	青森	藤岡字山田	遺跡・文化財の有無	建設計画	A	新山山田(5)遺跡
40	20.5.9	青森	大矢沢字早見	遺跡の有無	不動産鑑定評価	C	
41	20.5.14	青森	矢作3丁目	遺跡の有無	不動産鑑定評価	C	
42	20.5.15	青森	高森数字野尻	遺跡の有無	建設計画	B	野尻(2)遺跡
43	20.5.15	青森	杉沢字下野	遺跡の有無	不動産鑑定評価	C	
44	20.5.15	青森	藤川字大森	遺跡の有無	不動産鑑定評価	C	
45	20.5.21	青森	八ツ段字斧音	遺跡の有無	不動産鑑定評価	C	
46	20.5.21	青森	藤岡字藤岡	遺跡・文化財の有無	建設計画	C	
47	20.5.22	青森	本町1丁目	遺跡の有無	不動産鑑定評価	C	
48	20.5.22	青森	柳野3丁目	遺跡の有無	建設計画	C	
49	20.5.22	青森	17やき1丁目	遺跡の有無	建設計画	C	
50	20.5.26	青森	松森2丁目	遺跡の有無	不動産鑑定評価	C	
51	20.5.26	青森	坂町1丁目	遺跡の有無	不動産鑑定評価	C	
52	20.5.26	青森	坂町1丁目	遺跡の有無	不動産鑑定評価	C	
53	20.5.26	青森	川本字岡本	遺跡の有無	不動産鑑定評価	A	岡本遺跡
54	20.5.26	青森	女川町字本郷	遺跡の有無	建設計画	C	
55	20.5.27	青森	野木字山口	遺跡・文化財の有無	不動産鑑定評価	C	山口遺跡
56	20.5.27	青森	中央2丁目	遺跡・文化財の有無	不動産鑑定評価	C	

市内遺跡発掘調査報告書 17

No.	年月日	計画(調査)地		照会内容	照会目的	回答	備考(遺跡・指定文化財名)
		地区	町・丁名				
57	20.5.27	青森	鶴ヶ坂字田台	遺跡・文化財の有無	不動産鑑定評価	C	
58	20.5.27	青森	西虫	遺跡の有無	不動産鑑定評価	C	
59	20.5.27	青森	津本字原	遺跡の有無	不動産鑑定評価	C	
60	20.5.28	青森	安町1丁目	遺跡の有無	建設計画	C	
61	20.5.29	青森	戸田字赤坂	遺跡の有無	物件調査	C	
62	20.5.30	青森	安田字赤野	遺跡の有無	建設計画	B	安田近野(1)遺跡
63	20.6.2	青森	三宮字福元	遺跡の有無	建設計画	C	
64	20.6.3	青森	新田字玉川	遺跡の有無	物件調査	C	
65	20.6.4	青森	安田字水本	遺跡・文化財の有無	建設計画	B	玉水(1)遺跡
66	20.6.4	青森	相沢字野木島	遺跡の有無	土木工事計画(砂利採取)	C	
67	20.6.4	青森	西蔵1丁目	遺跡の有無	物件調査	C	
68	20.6.4	青森	安方2丁目	遺跡・文化財の有無	不動産鑑定評価	C	
69	20.6.4	青森	本町2丁目	遺跡・文化財の有無	不動産鑑定評価	C	
70	20.6.4	青森	中沢1丁目	遺跡・文化財の有無	不動産鑑定評価	C	
71	20.6.4	青森	新町1丁目	遺跡・文化財の有無	不動産鑑定評価	C	
72	20.6.4	青森	吉川1丁目	遺跡・文化財の有無	不動産鑑定評価	C	
73	20.6.4	青森	吉川2丁目	遺跡・文化財の有無	不動産鑑定評価	C	
74	20.6.4	青森	五島2丁目	遺跡・文化財の有無	不動産鑑定評価	C	
75	20.6.5	青森	安田1丁目	遺跡の有無	物件調査	C	
76	20.6.5	青森	安田2丁目	遺跡の有無	物件調査	C	
77	20.6.5	青森	松島1丁目	遺跡の有無	物件調査	C	
78	20.6.5	青森	新田字玉川	遺跡の有無	不動産鑑定評価	C	
79	20.6.6	青森	平新田字森越	遺跡の有無	建設計画	C	
80	20.6.9	青森	鶴田1丁目	遺跡の有無	不動産鑑定評価	C	
81	20.6.9	青森	鶴ヶ坂字田台	遺跡の有無	建設計画	C	
82	20.6.9	青森	駒込字赤沢	遺跡の有無	不動産鑑定評価	B	赤沢遺跡
83	20.6.9	青森	藤田2丁目	遺跡の有無	不動産鑑定評価	C	
84	20.6.9	青森	緑3丁目	遺跡の有無	不動産鑑定評価	C	
85	20.6.10	青森	女鹿沢字榎本	遺跡の有無	物件調査	C	
86	20.6.11	青森	新町2丁目	遺跡の有無	土木工事計画	C	
87	20.6.12	青森	東大野1丁目	指定文化財の有無	物件調査	C	
88	20.6.13	青森	新田1丁目	遺跡の有無	物件調査	C	
89	20.6.13	青森	大宮内字葛野	遺跡の有無	建設計画	B	葛野(3)遺跡
90	20.6.16	青森	内宮字部	遺跡の有無	物件調査	A	三内沢部(3)遺跡
91	20.6.17	青森	駒込字藤ノ沢	遺跡の有無	土木工事計画	C	
92	20.6.17	青森	新田4丁目	遺跡の有無	物件調査	C	
93	20.6.17	青森	早見1丁目	遺跡の有無	不動産鑑定評価	C	
94	20.6.18	青森	はまなす1丁目	遺跡の有無	不動産鑑定評価	C	
95	20.6.18	青森	東大野2丁目	遺跡・文化財の有無	不動産鑑定評価	C	
96	20.6.19	青森	赤坂字新田	遺跡の有無	建設計画	C	
97	20.6.20	青森	新田字中野	遺跡の有無	不動産鑑定評価	C	
98	20.6.20	青森	石江字岡部	遺跡の有無	不動産鑑定評価	B	岡部遺跡
99	20.6.23	青森	大矢沢字早見	遺跡の有無	物件調査	B	大矢沢野田遺跡
100	20.6.24	青森	野沢字榎手	遺跡の有無	土木工事計画	C	
101	20.6.24	青森	本町1丁目	遺跡の有無	物件調査	C	
102	20.6.25	青森	大宮内字葛野	遺跡の有無	建設計画	B	葛野(3)遺跡
103	20.6.25	青森	千余魚沢字北村元	遺跡の有無	建設計画	B	千余魚沢(3)遺跡
104	20.6.25	青森	新城市山田	指定文化財の有無	不動産鑑定評価	B	新城市山田(1)遺跡
105	20.6.25	青森	新田2丁目	指定文化財の有無	不動産鑑定評価	C	
106	20.6.26	青森	本町1丁目	遺跡の有無	不動産鑑定評価	C	
107	20.6.26	青森	野内字新田	遺跡の有無	建設計画	C	
108	20.6.27	青森	小嶋6丁目	遺跡の有無	不動産鑑定評価	B	野内遺跡
109	20.6.27	青森	吉原1丁目	遺跡の有無	不動産鑑定評価	C	
110	20.6.27	青森	松島3丁目	遺跡の有無	物件調査	C	
111	20.6.27	青森	新田1丁目	遺跡の有無	不動産鑑定評価	C	
112	20.6.30	青森	野木字原	遺跡の有無	不動産鑑定評価	C	
113	20.6.30	青森	平新田字森越	遺跡の有無	建設計画	C	
114	20.6.30	青森	新城市山田	遺跡・文化財の有無	建設計画	B	新城市山田(3)遺跡
115	20.6.30	青森	石江字平山	遺跡・文化財の有無	建設計画	C	
116	20.6.30	青森	石江字渡	遺跡・文化財の有無	建設計画	C	
117	20.6.30	青森	鶴田1丁目	遺跡の有無	遺跡・文化財の有無	C	
118	20.6.30	青森	新町3丁目	遺跡・文化財の有無	建設計画	C	
119	20.6.30	青森	安田字赤野	遺跡・文化財の有無	建設計画	B	近野遺跡
120	20.6.30	青森	八ツ段字上林	遺跡・文化財の有無	建設計画	C	
121	20.6.30	青森	戸田字赤坂	遺跡・文化財の有無	建設計画	C	
122	20.6.30	青森	本町1丁目	遺跡の有無	土木工事計画	C	
123	20.6.30	青森	新田字豊田	遺跡の有無	土木工事計画	C	
124	20.7.2	青森	本町5丁目	遺跡の有無	不動産鑑定評価	C	
125	20.7.2	青森	矢作2丁目	遺跡の有無	不動産鑑定評価	C	
126	20.7.2	青森	五島2丁目	遺跡の有無	建設計画	C	
127	20.7.2	青森	榎木1丁目	遺跡の有無	建設計画	C	
128	20.7.3	青森	旭城字津浦赤成	指定文化財の有無	物件調査	C	
129	20.7.4	青森	坂田9丁目	遺跡の有無	物件調査	C	
130	20.7.8	青森	女鹿沢字榎本	遺跡の有無	不動産鑑定評価	C	
131	20.7.8	青森	赤坂字新田	遺跡の有無	不動産鑑定評価	C	
132	20.7.8	青森	新田字中野	遺跡の有無	不動産鑑定評価	C	
133	20.7.8	青森	赤坂字新田	遺跡の有無	建設計画	C	
134	20.7.8	青森	女鹿沢字西富田	遺跡の有無	不動産鑑定評価	C	
135	20.7.8	青森	新町2丁目	遺跡の有無	不動産鑑定評価	C	
136	20.7.9	青森	荒川字栗木沢	遺跡の有無	不動産鑑定評価	C	
137	20.7.14	青森	岡造1丁目	遺跡の有無	建設計画	C	
138	20.7.15	青森	駒込字藤ノ沢	遺跡の有無	物件調査	C	
139	20.7.15	青森	東大野2丁目	遺跡の有無	不動産鑑定評価	C	
140	20.7.15	青森	小嶋字原町	遺跡の有無	不動産鑑定評価	C	

No.	年月日	訪問(照会)地		照会内容	照会目的	回答	備考(遊跡・指定文化財名)
		地区	町・丁名				
141	20.7.15	青森	右江字1丁目	遊跡の有無	物件調査	C	
142	20.7.16	青森	右江字一好	遊跡の有無	不動産鑑定評価	C	
143	20.7.16	青森	小幡1丁目	遊跡の有無	不動産鑑定評価	B	小幡遊跡
144	20.7.16	青森	釜田1丁目	遊跡の有無	不動産鑑定評価	C	
145	20.7.16	青森	塚町1丁目	遊跡の有無	不動産鑑定評価	C	
146	20.7.18	青森	安田字赤野	遊跡の有無	不動産鑑定評価	B	安田赤野(1)遊跡
147	20.7.18	青森	大野字平崎	遊跡の有無	建設計画	C	
148	20.7.18	青森	新田1丁目	遊跡の有無	不動産鑑定評価	C	
149	20.7.18	青森	松城字山田	遊跡の有無	不動産鑑定評価	C	
150	20.7.18	青森	新田1丁目	遊跡の有無	不動産鑑定評価	C	
151	20.7.22	青森	砂見3丁目	遊跡の有無	不動産鑑定評価	C	
152	20.7.22	青森	堀町3丁目	遊跡の有無	不動産鑑定評価	C	
153	20.7.22	青森	松原2丁目	遊跡の有無	不動産鑑定評価	C	
154	20.7.22	青森	新郷字山田	遊跡の有無	不動産鑑定評価	C	
155	20.7.22	青森	安方1丁目	遊跡の有無	不動産鑑定評価	C	
156	20.7.22	青森	郷子字山本	遊跡の有無	不動産鑑定評価	C	
157	20.7.23	青森	滝沢字下原	遊跡の有無	不動産鑑定評価	C	
158	20.7.23	青森	高田字野田	遊跡の有無	不動産鑑定評価	C	
159	20.7.23	青森	花畑2丁目	遊跡の有無	不動産鑑定評価	C	
160	20.7.24	青森	熊井字久ノ橋	遊跡・文化財の有無	不動産鑑定評価	C	
161	20.7.24	青森	緑3丁目	遊跡・文化財の有無	不動産鑑定評価	C	
162	20.7.24	青森	橋本1丁目	遊跡・文化財の有無	不動産鑑定評価	C	
163	20.7.24	青森	本町5丁目	遊跡・文化財の有無	不動産鑑定評価	C	
164	20.7.24	青森	本町1丁目	遊跡・文化財の有無	不動産鑑定評価	C	
165	20.7.24	青森	杉沢字石元	遊跡の有無	建設・土木工事計画	C	
166	20.7.24	青森	新町1丁目	遊跡の有無	物件調査	C	
167	20.7.24	青森	安町2丁目	遊跡の有無	物件調査	C	
168	20.7.24	青森	駒込字月見野	遊跡の有無	物件調査	B	遊沢遊跡
169	20.7.24	青森	熊井字久ノ橋	遊跡・文化財の有無	不動産鑑定評価	C	
170	20.7.24	青森	緑3丁目	遊跡・文化財の有無	不動産鑑定評価	C	
171	20.7.24	青森	橋本1丁目	遊跡・文化財の有無	不動産鑑定評価	C	
172	20.7.24	青森	本町5丁目	遊跡・文化財の有無	不動産鑑定評価	C	
173	20.7.24	青森	本町1丁目	遊跡・文化財の有無	不動産鑑定評価	C	
174	20.7.24	青森	大野字平崎	遊跡・文化財の有無	建設計画	C	
175	20.7.25	青森	杉沢字石元	遊跡の有無	建設計画	C	山元(3)遊跡
176	20.7.25	青森	赤沢3丁目	遊跡・文化財の有無	不動産鑑定評価	C	
177	20.7.25	青森	駒込字柳ノ沢	遊跡・文化財の有無	不動産鑑定評価	C	
178	20.7.25	青森	塚町2丁目	遊跡・文化財の有無	不動産鑑定評価	C	
179	20.7.25	青森	高田字野田	遊跡・文化財の有無	不動産鑑定評価	B	瀬日山(7)遊跡
180	20.7.29	青森	一好1丁目	遊跡の有無	不動産鑑定評価	C	
181	20.7.29	青森	新町1丁目	遊跡の有無	不動産鑑定評価	C	
182	20.7.29	青森	西成2丁目	遊跡・文化財の有無	不動産鑑定評価	C	
183	20.7.29	青森	油川字開田	遊跡・文化財の有無	不動産鑑定評価	C	
184	20.7.29	青森	安田字赤野	遊跡・文化財の有無	不動産鑑定評価	B	安田(2)遊跡
185	20.7.29	青森	堀内字家郷	遊跡の有無	不動産鑑定評価	B	堀内橋沢遊跡
186	20.7.29	青森	堀内字開田	遊跡の有無	不動産鑑定評価	C	
187	20.7.29	青森	阿部町1丁目	遊跡の有無	物件調査	C	
188	20.7.29	青森	安町1丁目	遊跡の有無	物件調査	C	
189	20.7.30	青森	下川字村元	遊跡の有無	不動産鑑定評価	C	
190	20.7.30	青森	大野字山下	遊跡の有無	不動産鑑定評価	C	
191	20.7.30	青森	大矢沢字平見	遊跡の有無	不動産鑑定評価	B	大矢沢里見遊跡
192	20.7.31	青森	右江字開田	遊跡・文化財の有無	不動産鑑定評価	C	
193	20.7.31	青森	花畑2丁目	遊跡の有無	物件調査	C	
194	20.7.31	青森	中央1丁目	遊跡の有無	物件調査	C	
195	20.8.4	青森	駒込1丁目	遊跡・文化財の有無	物件調査	B	駒込遊跡
196	20.8.4	青森	大野字平見	遊跡・文化財の有無	建設計画	C	
197	20.8.4	青森	油川字開田	遊跡・文化財の有無	建設計画	C	
198	20.8.6	青森	安町2丁目	遊跡の有無	不動産鑑定評価	C	
199	20.8.6	青森	橋本2丁目	遊跡の有無	不動産鑑定評価	C	
200	20.8.6	青森	橋本1丁目	遊跡の有無	不動産鑑定評価	C	
201	20.8.6	青森	松原2丁目	遊跡の有無	不動産鑑定評価	C	
202	20.8.6	青森	西成1丁目	遊跡の有無	不動産鑑定評価	C	
203	20.8.6	青森	幸野字阿部野	遊跡の有無	不動産鑑定評価	B	阿部野(2)遊跡
204	20.8.6	青森	諏訪沢字岩田	遊跡の有無	物件調査	C	
205	20.8.6	青森	油川字開田	遊跡の有無	不動産鑑定評価	C	
206	20.8.8	青森	堀内字家郷	遊跡の有無	不動産鑑定評価	C	
207	20.8.8	青森	北金沢2丁目	遊跡の有無	不動産鑑定評価	C	
208	20.8.8	青森	北金沢1丁目	遊跡の有無	不動産鑑定評価	C	
209	20.8.8	青森	一好1丁目	遊跡の有無	不動産鑑定評価	C	
210	20.8.11	青森	神郷	遊跡の有無	建設計画	C	
211	20.8.13	青森	橋本2丁目	遊跡の有無	建設計画	C	
212	20.8.13	青森	駒込字柳ノ沢	遊跡・文化財の有無	不動産鑑定評価	C	
213	20.8.19	青森	中央1丁目	遊跡の有無	不動産鑑定評価	C	
214	20.8.19	青森	中央3丁目	遊跡の有無	不動産鑑定評価	C	
215	20.8.19	青森	北金沢2丁目	遊跡の有無	不動産鑑定評価	C	
216	20.8.21	青森	高田1丁目	遊跡・文化財の有無	建設計画	C	
217	20.8.21	青森	高田1丁目	遊跡・文化財の有無	建設計画	C	
218	20.8.21	青森	神郷5丁目	遊跡・文化財の有無	建設計画	C	
219	20.8.21	青森	高田字平川	遊跡の有無	不動産鑑定評価	C	
220	20.8.26	青森	三内字沢部	遊跡の有無	建設計画	A	三内沢部(2)遊跡
221	20.8.27	青森	松原1丁目	遊跡の有無	物件調査	C	
222	20.8.27	青森	高田字平川	遊跡の有無	不動産鑑定評価	C	
223	20.8.27	青森	堀沢字古吉	遊跡の有無	不動産鑑定評価	C	
224	20.8.27	青森	松森3丁目	遊跡の有無	不動産鑑定評価	C	

No.	年月日	計画(調査)地		照会内容	照会目的	回答	備考(遺跡・指定文化財名)
		地区	町・丁名				
225	20.8.28	青森	岡志道1丁目	遺跡の有無	物件調査	B	小幡遺跡
226	20.8.29	青森	駒込字深沢	遺跡の有無	不動産鑑定評価	C	
227	20.9.1	青森	青柳2丁目	遺跡の有無	不動産鑑定評価	C	
228	20.9.1	青森	花畑1丁目	遺跡の有無	不動産鑑定評価	C	
229	20.9.1	青森	岡志道1丁目	遺跡の有無	不動産鑑定評価	C	
230	20.9.1	青森	松森1丁目	遺跡の有無	不動産鑑定評価	C	
231	20.9.1	青森	新築町1丁目	遺跡の有無	不動産鑑定評価	C	
232	20.9.1	青森	女鹿沢字東花岡	遺跡の有無	不動産鑑定評価	C	
233	20.9.3	青森	森田1丁目	遺跡の有無	不動産鑑定評価	C	
234	20.9.4	青森	須田字富田	遺跡の有無	不動産鑑定評価	C	
235	20.9.4	青森	新築字富田	遺跡の有無	不動産鑑定評価	C	
236	20.9.8	青森	桜川6丁目	遺跡の有無	不動産鑑定評価	C	
237	20.9.10	青森	藤田2丁目	遺跡の有無	不動産鑑定評価	C	
238	20.9.10	青森	藤田2丁目	遺跡の有無	不動産鑑定評価	C	
239	20.9.11	青森	藤田2丁目	遺跡の有無	不動産鑑定評価	C	
240	20.9.11	青森	金沢字富田	遺跡の有無	不動産鑑定評価	C	
241	20.9.11	青森	飯田字豊田	遺跡の有無	不動産鑑定評価	C	
242	20.9.11	青森	林木3丁目	遺跡の有無	不動産鑑定評価	C	
243	20.9.11	青森	大野字宇宮	遺跡の有無	不動産鑑定評価	C	
244	20.9.11	青森	通町字藤本	遺跡の有無	不動産鑑定評価	C	
245	20.9.11	青森	大野字鳴滝	遺跡の有無	不動産鑑定評価	C	
246	20.9.11	青森	上野字藤塚	遺跡の有無	不動産鑑定評価	C	
247	20.9.11	青森	野木字深沢	遺跡の有無	不動産鑑定評価	C	
248	20.9.11	青森	林木3丁目	遺跡の有無	不動産鑑定評価	C	
249	20.9.11	青森	飯田字山田	遺跡の有無	不動産鑑定評価	C	
250	20.9.11	青森	林木3丁目	遺跡の有無	不動産鑑定評価	C	
251	20.9.11	青森	飯田字豊田	遺跡の有無	不動産鑑定評価	C	
252	20.9.11	青森	通町字豊野	遺跡の有無	不動産鑑定評価	C	
253	20.9.12	青森	新築1丁目	遺跡の有無	物件調査	C	
254	20.9.12	青森	山田2丁目	遺跡の有無	不動産鑑定評価	C	
255	20.9.12	青森	新築字山田	遺跡の有無	不動産鑑定評価	C	
256	20.9.16	青森	須田3丁目	遺跡の有無	不動産鑑定評価	C	
257	20.9.16	青森	西田沢字飯田	遺跡の有無	建設計画	C	
258	20.9.16	青森	西田沢字飯田	遺跡の有無	建設計画	C	
259	20.9.16	青森	飯田字宇野	遺跡の有無	建設計画	C	
260	20.9.17	青森	飯配字科	遺跡の有無	不動産鑑定評価	C	
261	20.9.17	青森	戸山字赤坂	遺跡の有無	不動産鑑定評価	B	戸山遺跡
262	20.9.17	青森	佛館1丁目	遺跡の有無	不動産鑑定評価	C	
263	20.9.17	青森	熊井字八丁橋	遺跡の有無	不動産鑑定評価	C	
264	20.9.17	青森	駒込字見野	遺跡の有無	不動産鑑定評価	B	浪走遺跡
265	20.9.17	青森	白根ヶ丘1丁目	遺跡の有無	不動産鑑定評価	C	
266	20.9.17	青森	本町1丁目	遺跡の有無	不動産鑑定評価	C	
267	20.9.17	青森	通町2丁目	遺跡の有無	不動産鑑定評価	C	
268	20.9.18	青森	東田字豊野	遺跡の有無	不動産鑑定評価	B	東田(豊野)1丁目
269	20.9.22	青森	石巻1丁目	遺跡の有無	建設計画	C	
270	20.9.22	青森	野内字藤島	遺跡の有無	不動産鑑定評価	C	
271	20.9.24	青森	大野字鳴滝	遺跡の有無	不動産鑑定評価	C	
272	20.9.25	青森	塚町2丁目	遺跡の有無	不動産鑑定評価	C	
273	20.9.25	青森	藤田2丁目	遺跡の有無	不動産鑑定評価	C	
274	20.9.25	青森	女鹿沢字東花岡	遺跡の有無	不動産鑑定評価	C	
275	20.9.25	青森	藤田1丁目	遺跡の有無	物件調査	C	
276	20.9.26	青森	藤田2丁目	遺跡の有無	不動産鑑定評価	C	
277	20.9.26	青森	女鹿沢字東花岡	遺跡の有無	物件調査	C	
278	20.9.26	青森	新田	遺跡の有無	建設計画	A	新田2遺跡
279	20.9.29	青森	新築字富田	遺跡の有無	建設計画	C	
280	20.9.29	青森	新築字富田	遺跡の有無	不動産鑑定評価	B	新築平岡(2)遺跡
281	20.9.30	青森	通町2丁目	遺跡の有無	不動産鑑定評価	C	
282	20.10.1	青森	三内字丸山	遺跡の有無	建設計画	B	三内丸山遺跡・宮野遺跡
283	20.10.2	青森	駒込字駒ノ沢	遺跡の有無	物件調査	C	
284	20.10.2	青森	高田字野	遺跡の有無	建設計画	B	高田遺跡
285	20.10.6	青森	山ノ下	遺跡の有無	物件調査	C	
286	20.10.6	青森	堀内字龜巻	遺跡の有無	建設計画	C	
287	20.10.7	青森	駒ヶ坂字山本	遺跡の有無	土木工事計画(砂利採取)	C	
288	20.10.9	青森	高岸数字北元	遺跡の有無	建設計画	C	
289	20.10.9	青森	赤沢4丁目	遺跡の有無	不動産鑑定評価	C	
290	20.10.10	青森	富田1丁目	遺跡の有無	土木工事計画	C	
291	20.10.14	青森	三内字丸山	遺跡の有無	建設計画	A	三内丸山(6)遺跡
292	20.10.17	青森	飯田字豊田	遺跡の有無	不動産鑑定評価	C	
293	20.10.17	青森	幸徳1丁目	遺跡の有無	不動産鑑定評価	B	大矢沢里見遺跡
294	20.10.17	青森	堀内字龜巻	遺跡の有無	不動産鑑定評価	B	堀内3遺跡
295	20.10.21	青森	平塚2丁目	遺跡の有無	物件調査	C	
296	20.10.21	青森	大宮(和)ノ内	遺跡の有無	不動産鑑定評価	C	
297	20.10.21	青森	龍2丁目	遺跡の有無	不動産鑑定評価	C	
298	20.10.21	青森	大野字前田	遺跡の有無	不動産鑑定評価	C	
299	20.10.21	青森	小幡沢字小杉	遺跡の有無	不動産鑑定評価	A	山口遺跡
300	20.10.21	青森	三内字丸山	遺跡の有無	不動産鑑定評価	A	三内遺跡
301	20.10.21	青森	須田字藤島	遺跡の有無	建設計画	C	
302	20.10.21	青森	新築字山田	遺跡の有無	不動産鑑定評価	C	
303	20.10.28	青森	飯田字宇野	遺跡の有無	不動産鑑定評価	C	
304	20.10.29	青森	新築字山田	遺跡の有無	建設計画	A	山田(2)遺跡
305	20.10.30	青森	新築字山田	遺跡の有無	建設計画	C	
306	20.10.30	青森	飯田字山田	遺跡の有無	不動産鑑定評価	C	
307	20.10.31	青森	新築字山田	遺跡・文化財の有無	不動産鑑定評価	B	新築平岡(2)遺跡
308	20.11.1	青森	三内字丸山	遺跡の有無	建設計画	B	三内丸山遺跡・宮野遺跡

No.	年月日	訪問(照会)先		照会内容	照会目的	回答	備考(遊跡/指定文化財名)
		地区	野・丁名				
309	20.11.4	青森	茂虫字坂本	遊跡の有無	不動産鑑定評価	C	
310	20.11.4	青森	茂虫字坂谷	遊跡の有無	不動産鑑定評価	C	
311	20.11.4	青森	茂虫字坂谷	遊跡の有無	不動産鑑定評価	C	
312	20.11.5	青森	女鹿沢字家原 早稲田	遊跡の有無	建設計画	B	女鹿沢遺跡・沖村遺跡
313	20.11.5	青森	滝川字柳田	遊跡・文化財の有無	不動産鑑定評価	C	
314	20.11.5	青森	藤田2丁目	遊跡の有無	不動産鑑定評価	C	
315	20.11.6	青森	八ツ段字天伴	遊跡の有無	物件調査	C	
316	20.11.7	青森	藤田字藤田	遊跡の有無	物件調査	C	
317	20.11.10	青森	安田4丁目	遊跡の有無	物件調査	C	
318	20.11.10	青森	沖崎5丁目	遊跡の有無	物件調査	C	
319	20.11.11	青森	女鹿沢字西花園	遊跡の有無	建設・土木工事計画	C	
320	20.11.11	青森	花岡町2丁目	遊跡の有無	物件調査	C	
321	20.11.12	青森	松森1丁目	遊跡の有無	不動産鑑定評価	C	
322	20.11.12	青森	安方2丁目	遊跡の有無	不動産鑑定評価	C	
323	20.11.12	青森	八ツ段字天伴	遊跡の有無	不動産鑑定評価	C	
324	20.11.12	青森	駒込字深沢	遊跡の有無	不動産鑑定評価	B	深沢(2)遊跡
325	20.11.12	青森	糠内字坂巻	遊跡の有無	不動産鑑定評価	B	坂巻(2)遊跡
326	20.11.12	青森	藤田3丁目	遊跡・文化財の有無	不動産鑑定評価	C	
327	20.11.13	青森	安田4丁目	遊跡の有無	不動産鑑定評価	A	神宮町遺跡
328	20.11.13	青森	安方2丁目	遊跡の有無	不動産鑑定評価	C	
329	20.11.14	青森	藤田字玉川	遊跡の有無	不動産鑑定評価	C	
330	20.11.14	青森	藤田字藤田	遊跡・文化財の有無	物件調査	C	
331	20.11.17	青森	安田字必野	遊跡の有無	物件調査	A	近野遊跡
332	20.11.17	青森	藤田1丁目	遊跡の有無	物件調査	C	
333	20.11.19	青森	山田字山田	遊跡の有無	建設・土木工事計画	C	
334	20.11.19	青森	藤田2丁目	遊跡の有無	不動産鑑定評価	C	
335	20.11.19	青森	藤田2丁目	遊跡の有無	不動産鑑定評価	C	
336	20.11.19	青森	野内字菊川	遊跡の有無	不動産鑑定評価	C	
337	20.11.19	青森	藤田2丁目	遊跡の有無	不動産鑑定評価	B	藤田遊跡
338	20.11.19	青森	安田字必野	遊跡の有無	不動産鑑定評価	B	安田必野(1)遊跡、安田(2)遊跡
339	20.11.20	青森	大野字金沢	遊跡の有無	不動産鑑定評価	C	
340	20.11.20	青森	大野字平沢	遊跡の有無	不動産鑑定評価	C	
341	20.11.20	青森	新田2丁目	遊跡の有無	不動産鑑定評価	C	
342	20.11.20	青森	大里山1丁目	遊跡の有無	不動産鑑定評価	C	
343	20.11.20	青森	新城市山田	遊跡の有無	不動産鑑定評価	B	新城市山田(2)遊跡
344	20.11.20	青森	新城市山田	遊跡の有無	不動産鑑定評価	B	新城市山田(3)遊跡
345	20.11.20	青森	藤田字坂巻	遊跡の有無	不動産鑑定評価	C	
346	20.11.20	青森	田及木野字大沢	遊跡の有無	不動産鑑定評価	C	
347	20.11.20	青森	藤田字東藤田山	遊跡の有無	不動産鑑定評価	C	
348	20.11.20	青森	藤田字下川原	遊跡の有無	不動産鑑定評価	C	
349	20.11.20	青森	藤田字下川原	遊跡の有無	不動産鑑定評価	C	
350	20.11.21	青森	三内字穴部	遊跡の有無	建設計画	A	三内穴部(4)遊跡
351	20.11.21	青森	安田字必野	遊跡の有無	不動産鑑定評価	A	近野遊跡
352	20.11.21	青森	藤田1丁目	遊跡の有無	不動産鑑定評価	C	
353	20.11.21	青森	駒込字深沢	遊跡の有無	物件調査	C	
354	20.11.21	青森	駒込字月見野	遊跡の有無	物件調査	C	
355	20.11.21	青森	駒込字月見野	遊跡の有無	物件調査	B	月見野(3)遊跡
356	20.11.21	青森	新町野字藤井	遊跡の有無	物件調査	C	
357	20.11.21	青森	三内字丸山	遊跡の有無	物件調査	B	三内丸山(5)遊跡、三内丸山(6)遊跡
358	20.11.25	青森	松原3丁目	遊跡の有無	物件調査	C	
359	20.11.25	青森	金巻1丁目	遊跡の有無	不動産鑑定評価	B	岩田遊跡
360	20.11.26	青森	藤井1丁目	遊跡の有無	不動産鑑定評価	C	
361	20.11.26	青森	藤原前田1丁目	遊跡の有無	不動産鑑定評価	C	
362	20.11.26	青森	新城市山田	遊跡の有無	不動産鑑定評価	B	新城市山田(3)遊跡
363	20.11.27	青森	六田1丁目	遊跡の有無	不動産鑑定評価	C	
364	20.11.27	青森	金巻1丁目	遊跡の有無	不動産鑑定評価	C	
365	20.11.27	青森	藤田1丁目	遊跡の有無	不動産鑑定評価	C	
366	20.11.27	青森	野尻字野田	遊跡の有無	不動産鑑定評価	B	野尻野田遊跡
367	20.11.27	青森	大矢沢字里見	遊跡の有無	不動産鑑定評価	B	大矢沢里見遊跡
368	20.11.27	青森	野尻字野田	遊跡の有無	不動産鑑定評価	C	
369	20.11.27	青森	野尻字野田	遊跡の有無	不動産鑑定評価	B	野尻野田遊跡
370	20.11.28	青森	大野字前田	遊跡の有無	不動産鑑定評価	C	
371	20.11.28	青森	野木字野尻	遊跡の有無	不動産鑑定評価	C	
372	20.11.28	青森	野木字野尻	遊跡の有無	不動産鑑定評価	C	
373	20.12.2	青森	大野字野尻	遊跡の有無	不動産鑑定評価	C	
374	20.12.2	青森	藤田1丁目	遊跡の有無	不動産鑑定評価	C	
375	20.12.2	青森	藤田1丁目	遊跡の有無	不動産鑑定評価	C	
376	20.12.2	青森	大野字前田	遊跡の有無	不動産鑑定評価	C	
377	20.12.2	青森	大野字鳴滝	遊跡の有無	不動産鑑定評価	C	
378	20.12.2	青森	大野字野尻	遊跡の有無	不動産鑑定評価	C	
379	20.12.2	青森	大野字山下	遊跡の有無	不動産鑑定評価	C	
380	20.12.2	青森	藤田1丁目	遊跡の有無	不動産鑑定評価	C	
381	20.12.2	青森	藤田字玉川	遊跡の有無	不動産鑑定評価	C	
382	20.12.2	青森	東大野1丁目	遊跡の有無	不動産鑑定評価	C	
383	20.12.2	青森	青森1丁目	遊跡の有無	不動産鑑定評価	C	
384	20.12.2	青森	藤田字玉川	遊跡の有無	不動産鑑定評価	C	
385	20.12.2	青森	藤田字野尻	遊跡の有無	不動産鑑定評価	C	
386	20.12.2	青森	藤田字藤田	遊跡の有無	不動産鑑定評価	C	
387	20.12.2	青森	藤田字玉川	遊跡の有無	不動産鑑定評価	C	
388	20.12.2	青森	藤田1丁目	遊跡の有無	不動産鑑定評価	C	
389	20.12.2	青森	大野字鳴滝	遊跡の有無	不動産鑑定評価	C	
390	20.12.2	青森	大野字鳴滝	遊跡の有無	不動産鑑定評価	C	
391	20.12.2	青森	大野字山下	遊跡の有無	不動産鑑定評価	C	
392	20.12.2	青森	大野字野尻	遊跡の有無	不動産鑑定評価	C	

No.	年月日	照会者	計画(照会)地		照会内容	照会目的	回答	備考(遺跡・指定文化財名)
			区域	町・丁名				
393	20.12.2	青森	大野字唯庵	遺跡の有無	不動産鑑定評価	C		
394	20.12.2	青森	野木字野沢	遺跡の有無	不動産鑑定評価	C		
395	20.12.2	青森	荒田字福山	遺跡の有無	建設計画	C		
396	20.12.4	青森	曲淵字笠野	遺跡の有無	物件調査	A, B	遺跡(1)遺跡、魚鱗(2)遺跡	
397	20.12.4	青森	岩渡字小谷	遺跡の有無	物件調査	A, B	日輪(5)遺跡、日輪(6)遺跡、日輪(7)遺跡	
398	20.12.5	青森	跡井3丁目	遺跡の有無	建設計画	C		
399	20.12.5	青森	横内字亀井	遺跡の有無	不動産鑑定評価	C		
400	20.12.5	青森	五島4丁目	遺跡の有無	不動産鑑定評価	C		
401	20.12.8	青森	森町2丁目	遺跡の有無	建設計画	C		
402	20.12.8	岩手	浪岡字玄中野	遺跡の有無	土木工事計画(岩石採取)	B	天狗平遺跡	
403	20.12.11	青森	野内字福島	遺跡の有無	物件調査	B	大森遺跡	
404	20.12.11	青森	新城市平岡	遺跡の有無	建設計画	A	新城市平岡(4)遺跡	
405	20.12.11	青森	松原	遺跡の有無	不動産鑑定評価	C		
406	20.12.12	青森	安田字笠野	遺跡の有無	物件調査	C	安田笠野(1)遺跡	
407	20.12.15	青森	森町2丁目	遺跡の有無	物件調査	C		
408	20.12.15	青森	林木3丁目	遺跡の有無	物件調査	C		
409	20.12.18	青森	岡倉道1丁目	遺跡の有無	物件調査	B	沢田遺跡	
410	20.12.18	青森	小柳2丁目	遺跡の有無	物件調査	A	小柳遺跡	
411	20.12.18	青森	湯川字平道	遺跡の有無	物件調査	C		
412	20.12.22	青森	湯川字福田	遺跡の有無	建設計画	C		
413	20.12.22	青森	湯川字福田	遺跡の有無	建設計画	C		
414	20.12.22	青森	新城市福田	遺跡の有無	建設計画	C		
415	20.12.22	青森	石巻1丁目	遺跡の有無	不動産鑑定評価	C		
416	20.12.22	青森	神船4丁目	遺跡の有無	不動産鑑定評価	C		
417	20.12.22	青森	林木1丁目	遺跡の有無	不動産鑑定評価	C		
418	20.12.22	青森	富田4丁目	遺跡の有無	不動産鑑定評価	C		
419	20.12.22	青森	藤田1丁目	遺跡の有無	不動産鑑定評価	C		
420	20.12.22	青森	藤田1丁目	遺跡の有無	不動産鑑定評価	C		
421	20.12.22	青森	大野字福田	遺跡の有無	不動産鑑定評価	C		
422	20.12.22	青森	鶴町1丁目	遺跡の有無	不動産鑑定評価	C		
423	20.12.24	青森	新城市山田	遺跡の有無	不動産鑑定評価	C		
424	20.12.24	青森	青柳1丁目	遺跡の有無	不動産鑑定評価	C		
425	20.12.24	青森	鶴1丁目	遺跡の有無	不動産鑑定評価	C		
426	20.12.25	青森	湯川字藤原	遺跡の有無	物件調査	C		
427	20.12.25	青森	石江字江渡	遺跡の有無	建設計画	B	江渡遺跡	

第3表 平成19年度(平成20年1-3月) 市関係課からの事業照会一覧

No.	年月日	照会者	計画(照会)地		事業内容・照会(調査)目的	回答	備考(遺跡・指定文化財名)
			区域	町・丁名			
1	20.1.15	用地課長	青森	三内字丸山	国土利用計画法に基づく調査	C	三内丸山(5)遺跡
2	20.2.14	環境部長	青森	鶴+坂字田川	探石法に基づく意見照会(岩石採取)	B	戸門遺跡
3	20.2.25	上下水道課長	青森	三内字丸山	下水道整備事業	A	三内丸山(8)遺跡
4	20.3.4	環境部長	青森	久業坂字久業山	探石法に基づく意見照会(岩石採取)	B	山野村遺跡

第4表 平成20年度(平成20年4-12月) 市関係課からの事業照会一覧

No.	年月日	照会者	計画(照会)地		事業内容・照会(調査)目的	回答	備考(遺跡・指定文化財名)
			区域	町・丁名			
1			青森	新城市平岡	国土利用計画法に基づく調査	C	
2	20.4.18	用地課長	青森	細越字外長沢	国土利用計画法に基づく調査	C	
3			青森	安田字福森	国土利用計画法に基づく調査	B	安田笠野(1)遺跡
4			岩手	大沢字前田	国土利用計画法に基づく調査	C	
5	20.4.28	環境部長	青森	久業坂字福田	探石法に基づく意見照会(岩石採取)	A	大森遺跡
6	20.5.13	農林水産部長	青森	後沼字前橋	農業振興地域計画変更に係る意見照会	C	
7	20.5.13	政策推進課長	青森	安方1丁目、柳川1丁目	青森駅周辺ふるさとミュージアム整備事業	C	
8	20.5.13	上下水道課長	岩手	湯川字浅井、五本松字平野、字野島	湯川地区流域開発公共下水道事業	A	川原崎遺跡、松山遺跡
9	20.5.14	情報管理課長	青森	鶴+坂字早稲田	青森市情報施設(新ごみ処理施設)建設事業	C	
10			青森	細越字野盤	国土利用計画法に基づく調査	C	
11			青森	細越字野盤	国土利用計画法に基づく調査	C	
12			青森	はまなす1丁目	国土利用計画法に基づく調査	C	
13	20.5.19	用地課長	青森	本町5丁目	国土利用計画法に基づく調査	C	
14			青森	本町5丁目	国土利用計画法に基づく調査	C	
15			青森	本町5丁目	国土利用計画法に基づく調査	C	
16			青森	本町5丁目	国土利用計画法に基づく調査	C	

No.	年月日	照会者	計画(照会)地		事業内容・照会(調査)目的	回答	備考(道路・指定文化財名)
			地区	町・丁名			
17	20.5.19	用地課長	青森	本町5丁目	国土利用計画法に基づく調査	C	
18			青森	富田2丁目	国土利用計画法に基づく調査	C	
19			青森	富田2丁目	国土利用計画法に基づく調査	C	
20			青森	富田2丁目	国土利用計画法に基づく調査	C	
21			青森	富田2丁目	国土利用計画法に基づく調査	C	
22	20.5.21	上下水道課長	青森	市内	青森市内公共下水道事業	A, B	和川(藤田)線、藤田(藤田)線、藤田(藤田)線、藤田(藤田)線、藤田(藤田)線
23	20.5.22	道路建設課長	青森	大矢沢字里見	開井幸楽沼地帯道路建設事業	A	大矢沢野田遊歩
24			青森	五江字回廊、字江渡、字高岡	市道石神線道路改良事業	B	高岡(1)遊歩、高岡(6)遊歩
25	20.5.26	農林水産部部長	浪岡	吉野田字高越沢	吉野田地域交流施設整備事業	C	
26	20.5.26	学務課長	青森	藤越字梁山	梁山小学校法面補修工事	A	藤越遊歩
27	20.5.26	観光課長	青森	茂虫字炭谷(湯ノ島)	湯ノ島観光案内施設設置工事	A	湯ノ島遊歩
28			青森	駒込字深沢	八甲田温泉前公衆便所改修工事	B	市指定文化財田代平温泉植物群落
29			青森	駒込字曲駒込山	田代地区給水施設配管改修工事	C	
30	20.5.29	市民生活課長	青森	大別内字葛野	八甲田霊園整備事業	A	葛野(3)遊歩
31	20.5.30	経済部長	青森	荒川字鎌倉	温泉法第3条第1項に基づく意見照会	C	
32	20.5.30	市民協働推進課長	青森	安田字志野	桜和菜園コミュニティセンター整備	B	安田(1)遊歩
33	20.6.13	用地課長	青森	岩渡字熊沢	国土利用計画法に基づく調査	B	二股(1)遊歩
34			青森	岩渡字熊沢	国土利用計画法に基づく調査	C	
35	20.6.18	公園河川課長	青森	新城市山田	新城市山田地区水路改善事業	B	新城市山田(5)遊歩、新城市山田(1)遊歩
36			青森	牛館	都市基盤牛館川河川改修事業	B	新町野遊歩
37	20.7.14	用地課長	青森	大野字鳴滝	国土利用計画法に基づく調査	C	
38			青森	浜田字玉川	国土利用計画法に基づく調査	C	
39			青森	浜崎4丁目	国土利用計画法に基づく調査	C	
40			浪岡	本郷字牧ノ沢	国土利用計画法に基づく調査	C	
41	20.8.5	農林水産部部長	青森	桑原字結葉	農業振興地域計画変更に係る意見照会	C	
42			浪岡	高屋数字野沢	農業振興地域計画変更に係る意見照会	B	野沢(2)遊歩、野沢(4)遊歩
43			浪岡	大沢数字中田	農業振興地域計画変更に係る意見照会	C	
44	20.8.18	道路建設課長	青森	金沢1丁目	金沢1丁目4号線道路改良事業	C	
45			青森	矢作	矢作地区融雪管整備工事	C	
46			青森	桜川・鴛井	桜川鴛井地区流域管整備工事	C	
47			青森	四戸橋	四戸橋1号線道路改良工事	C	
48			青森	徳	徳地区融雪管整備工事	C	
49	20.8.21	用地課長	青森	桑原	桑原29号線道路改良工事	C	
50			青森	大野字今井	国土利用計画法に基づく調査	C	
51			青森	西田沢字山辺	国土利用計画法に基づく調査	B	西田沢(6)遊歩、西田沢(7)遊歩
52			青森	新田3丁目	国土利用計画法に基づく調査	C	
53			青森	新城市平岡	国土利用計画法に基づく調査	C	
54			浪岡	北中野字上沢田	国土利用計画法に基づく調査	C	
55	20.8.27	公園河川課長	浪岡	北中野字上沢田	国土利用計画法に基づく調査	C	
56			青森	三内	三内下堤整備工事	B	三内富澤遊歩、石江遊歩
57			青森	津川	市兵庫川整備工事	C	
58	20.8.27	公園河川課長	青森	新町野	新町野地区排水路工事	C	

No.	年月日	照会者	計画(照会)地		事業内容・照会(調査)目的	回答	備考(遺跡・指定文化財名)
			地区	町・丁名			
59	20. 8. 27	公園河川課長	青森	桑原	桑原地区排水路工事	B	桑原稲荷神社遺跡
60			青森	矢田前	八重田川護岸工事	C	
61			青森	新町野	新町野地区排水路(その2)工事	C	
62			青森	大矢沢	大矢沢地区排水路工事	B	大矢沢野田遺跡
63			青森	高田	高田地区排水路工事	B	川瀬遺跡
64			青森	規島	規島地区排水路工事	C	
65			青森	六枚橋	六枚橋地区排水路工事	C	
66			青森	小柳	小柳地区排水路工事	B	小柳遺跡
67			青森	諏訪沢	諏訪沢地区排水路工事	C	
68			青森	野沢字回辺	大柳辺地区排水路工事	C	
69	20. 8. 29	健康福祉政策課長	青森	細越字梁山	細越児童遊園地所水洗化工事	A	梁山(1)遺跡
70			青森	小幡字板戸	小幡児童遊園地所水洗化工事	A	小幡遺跡
71			青森	高田字田野	高田児童遊園地所水洗化工事	B	高田城跡
72			青森	浪船字志野	浪船児童遊園地所水洗化工事	B	浪船(2)遺跡, 安田近野(2)遺跡
73			青森	宮田字玉水	宮田児童遊園地所水洗化工事	B	玉水(1)遺跡, 玉水(4)遺跡
74			青森	早新田字森越	早新田児童遊園地所水洗化工事	C	
75			青森	浅虫字山下	浅虫児童遊園地所水洗化工事	C	
76			青森	雲谷字山吹	雲谷児童遊園地所水洗化工事	C	
77			青森	油川字大浜	油川児童遊園地所水洗化工事	C	
78			青森	油川字千羽	新井田児童遊園地所水洗化工事	C	
79	青森	三内字武部	三内児童遊園地所水洗化工事	C			
80	20. 9. 12	用地区長	青森	羽白字富田	国土利用計画法に基づく調査	C	
81			青森	新城市平岡	国土利用計画法に基づく調査	C	
82	20. 9. 16	健康福祉課長(兼務)	浪岡	吉野田字木戸口	吉野田児童館下水道取り付け工事	B	中平遺跡
83			浪岡	女鹿字野尻	国民保養センター花岡下水道取り付け工事	B	長根南遺跡
84			浪岡	本郷字浮田	本郷保育所下水道取り付け工事	B	本郷南遺跡
85			浪岡	下石川字岡田	下石川ふれあいセンター下水道取り付け工事	B	岡田遺跡
86	20. 9. 18	用地区長	浪岡	王金魚沢字坊主畑	国土利用計画法に基づく調査	B	王金魚沢(1)遺跡, 王金魚沢(3)遺跡
87	20. 9. 30	上下水道課	青森	戸門字山部, 字見通, 鶴ヶ坂字田川, 字川合	浪遊鶴ヶ坂千羽線線有蓋防止工事に伴う配水管施設工事	A, B	
88			青森		石江上地区両側整理事業に伴う配水管施設工事その18	C	
89			青森		石江上地区両側整理事業に伴う配水管施設工事その19	A, B	
90			青森		石江上地区両側整理事業に伴う配水管施設工事その20	A, B	
91			青森	石江字岡部, 字江渡, 字高岡	石江上地区両側整理事業に伴う配水管施設工事その21	A, B	高岡(1)遺跡, 高岡(6)遺跡, 新城平岡(2)遺跡, 新城平岡(4)遺跡, 新田(1)遺跡, 新田(2)遺跡
92			青森		石江上地区両側整理事業に伴う配水管施設工事その22	A, B	
93			青森		石江上地区両側整理事業に伴う配水管施設工事その23	A, B	
94			青森		石江上地区両側整理事業に伴う配水管施設工事その24	A, B	
95			青森	安方1丁目	青森駅前配水管施設工事その1	C	
96			青森	新町1丁目	青森駅前配水管施設工事その2	C	
97	青森	古川2丁目	古川2丁目地区配水管施設工事	C			
98	青森	藤田3丁目	藤田3丁目地区配水管施設工事	C			
99	青森	千刈4丁目	千刈4丁目地区配水管施設工事その1	C			
100	青森	千刈4丁目	千刈4丁目地区配水管施設工事その2	C			

No.	年月日	照会者	計画(照会)地		事業内容・照会(調査)目的	回答	備考(道路・指定文化財名)
			地区	町・丁名			
101	20. 9. 30	上下水道課	青森	石江字三好	石江・新田地区配水管布設工事その1	C	
102			青森	久保1丁目	久保1丁目地区配水管布設工事	C	
103			青森	石江字回廊、字江崎、字流間	石江土地区画整理事業に伴う配水管移設工事その1	A, B	区道(1)道線、志保(4)道線、赤城平原(4)道線、新田(1)道線、新田(2)道線
104			青森	石江字江崎、字平山、字西字原	新青森駅南通り線道路整備工事に伴う配水管布設工事その1	A, B	石江道線、三内(西)区(3)道線
105			青森	石江字江崎、字平山、字西字原	新青森駅南通り線道路整備工事に伴う配水管布設工事その2	A, B	
106			青森	千代1丁目、藤田1丁目	千代・藤田地区配水管整備(国道候補)実施詳細設計業務委託	C	
107			青森	花岡2丁目	花岡2丁目地区配水管布設工事その1	C	
108			青森	花岡2丁目	花岡2丁目地区配水管布設工事その2	C	
109			青森	はまなす1丁目、2丁目	はまなす2丁目地区配水管布設工事その1	B	沢田道線、小柳道線
110			青森	はまなす1丁目、2丁目	はまなす2丁目地区配水管布設工事その2	B	
111			青森	古館字大柳、駒込字願ノ沢	古館・駒込地区配水管布設工事その1	C	
112			青森	台満2丁目	台満2丁目地区配水管布設工事その1	C	
113			青森	台満2丁目	台満2丁目地区配水管布設工事その2	C	
114			青森	造道1丁目、2丁目	造道1丁目地区配水管布設工事その1	C	
115			青森	坂川3丁目～7丁目	坂川・新井地区融氷雪害調整に伴う配水管移設工事その1	C	
116			青森	坂川3丁目～7丁目	坂川・新井地区融氷雪害調整に伴う配水管移設工事その2	C	
117			青森	桑原字松葉、後沼字前橋、字久野	桑原・後沼地区配水管布設工事	C	
118			青森	後沼字久野、平新田字森崎	後沼地区配水管布設工事その1	C	
119			青森	後沼字久野、平新田字森崎	後沼地区配水管布設工事その2	C	
120			青森	貫川字柴田	弘道青森公園線道路工事に伴う配水管布設工事	C	
121			青森	高田字川瀬	高田地区排水路改修工事に伴う配水管移設工事	C	
122			青森	横内字亀井	横内亀井地区配水管布設工事	C	横内横路
123			青森	横内字亀井、字坂家、字鶴山、雲谷字山吹	横内～雲谷間配水管(送水用)布設工事その1	A	
124			青森	横内字亀井、字坂家、字鶴山、雲谷字山吹	横内～雲谷間配水管(送水用)布設工事その2	A	坂家(1)道線
125			青森	横内字亀井、四ツ石字下川原	横内～雲谷間配水管(送水用)布設工事その2	A	
126			青森	横内字亀井、四ツ石字下川原	横内川改修(上四ツ石橋)に伴う配水管仮設工事	B	野尻間道線
127			青森	横内字亀井	横内浄水場導水管布設工事その3	B	鏡山道線
128			青森	浅虫字雲谷、字山下	弘道増田浅虫線電線共同調整に伴う配水管移設工事その1	C	
129			青森	浅虫字雲谷、字山下	弘道増田浅虫線電線共同調整に伴う配水管移設工事その2	C	
130			岩手	浪岡字女蔵沢	国道7号浪岡バイパス道路工事に伴う配水管移設工事	B	大沼袋道線
131			青森	洞白字沢田	洞川中学校通り配水管布設工事その1	C	
132			青森	洞白字沢田	洞川中学校通り配水管布設工事その2	C	
133			青森	石江字三好、新田字志	石江・新田地区配水管布設工事その2	C	
134	青森	矢作1丁目、2丁目	矢作地区融氷雪害調整に伴う配水管移設工事	C			
135	青森	涌川字大浜、字御津、西田字沢田	国道280号津吉雪害防止工事に伴う配水管移設工事	C			
136	青森	涌川字大浜	津軽岩城(津)涌川線雪害雪害防止工事に伴う配水管移設工事	C			
137	20. 10. 14	経済部長	青森	駒込字深沢	温泉法第3条第1項に基づく意見照会	C	
138	20. 10. 17	用地課長	青森	新城市平岡	国土利用計画法に基づく調査	C	
139			青森	新城市平岡	国土利用計画法に基づく調査	C	
140			青森	新城市平岡	国土利用計画法に基づく調査	C	
141			青森	四ツ石字里見	国土利用計画法に基づく調査	C	
142	20. 10. 16	電電部長	青森	鶴ヶ坂字山本	桜石法に基づく意見照会(岩石採取)	C	

No.	年月日	照会者	計画(照会)地		事業内容・照会(調査)目的	回答	備考(遺跡・指定文化財名)
			地区	町・丁名			
143	20.11.6	学校給食課長	青森	浪田字豊田	中央中学校給食共同調理場下水道切替工事	C	
144	20.12.4	用地課長	青森	野辺字沢沢	国土利用計画法に基づく調査	B	沢山(C)遺跡
145			浪岡	高尾数字野尻	国土利用計画法に基づく調査	A	野尻(4)遺跡
146	20.12.5	農林水産課長	青森	戸山字荒井	農業振興地域計画変更に係る意見照会	C	
147			浪岡	杉沢字山元	農業振興地域計画変更に係る意見照会	B	山元(3)遺跡
148	20.12.2	公園課長	青森	細越字梁山	細越児童遊園使所水洗化工事	A	梁山(1)遺跡
149			青森	小船字坂刈	小船児童遊園使所水洗化工事	A	小船遺跡
150			青森	浪船字志野	浪船児童遊園使所水洗化工事	B	浪船(C)遺跡、安田近野(C)遺跡
151			青森	宮田字玉木	宮田児童遊園使所水洗化工事	B	玉木(1)遺跡、玉木(4)遺跡
152			青森	浅虫字山下	浅虫児童遊園使所水洗化工事	C	
153			青森	雲谷字山吹	雲谷児童遊園使所水洗化工事	C	
154			青森	地川字大浜	地川児童遊園使所水洗化工事	C	
155			青森	津川字千刈	新井田児童遊園使所水洗化工事	C	
156			青森	三内字沢部	三内児童遊園使所水洗化工事	C	
157			20.12.22	用地課長	青森	原野田丁目	国土利用計画法に基づく調査
158	青森	船ヶ坂字早稲田			国土利用計画法に基づく調査	C	
158	21.1.8	用地課長	青森	高田字朝日山	国土利用計画法に基づく調査	B	朝日山(D)遺跡

第5表 平成20年度(4～12月)進達の埋蔵文化財包蔵地内における土木工事等に係る届け一覧
(文化財保護法第93条第1項(届出)・第94条(通知)関係)

No.	年月日	地区	開発事業概要	工 事 届			照会委員会からの開発事業への対応に係る通知		
				条 文	提出月日	提出者	通知月日	文書番号	通知内容
1	玉木(4)遺跡	青森	下水道整備	94条	H20.4.15	青森市	H20.4.21	青教文第141号	工事立会
2	大矢沢野田遺跡	青森	墓地移転	94条	H20.4.15	青森市	H20.4.21	青教文第142号	発掘調査終了後の工事着手
3	羽黒平(1)遺跡・羽黒平(3)遺跡	浪岡	下水道整備	94条	H20.5.1	青森市	H20.5.14	青教文第237号	工事立会
4	大矢沢野田遺跡	青森	道路舗装補修事業	94条	H20.5.14	青森市	H20.5.20	青教文第272号	工事立会
5	高岡(6)遺跡	青森	事業用地整備等	93条	H20.5.15	民間企業	H20.5.19	青教文第271号	工事立会
6	新町野遺跡	青森	電力感建設	93条	H20.5.15	民間企業	H20.5.22	青教文第282号	工事立会
7	近野遺跡	青森	配水路整備	94条	H20.5.16	青森市	H20.5.22	青教文第281号	慎重工事
8	近野遺跡	青森	道路(甲見・丸山線)整備事業	94条	H20.6.3	東青地城阻役局	H20.6.16	青教文第107号	慎重注意
9	野尻(C)遺跡	浪岡	盛土造成	93条	H20.6.13	民間企業	H20.6.23	青教文第412号	慎重工事
10	中平遺跡	浪岡	盛土造成	93条	H20.6.23	個人	H20.6.30	青教文第436号	慎重注意
11	加茂神社遺跡・岡本遺跡	浪岡	上水道整備	94条	H20.7.9	青森市	H20.7.22	青教文第506号	発掘調査終了後の工事着手
12	宮田船遺跡	青森	下水道整備	94条	H20.8.6	青森市	H20.8.20	青教文第630号	工事立会
13	松元遺跡	浪岡	下水道整備	94条	H20.8.6	青森市	H20.8.20	青教文第630号	工事立会
14	米山(1)遺跡	青森	汚水排水管整備	94条	H20.8.11	東青地城阻役局	H20.8.20	青教文第616号	慎重工事
15	米山(C)遺跡	青森	汚水排水管整備	94条	H20.8.12	東青地城阻役局	H20.8.20	青教文第616号	慎重工事
16	中平遺跡	浪岡	電柱移設	94条	H20.8.7	東青地城阻役局	H20.8.20	青教文第629号	工事立会
17	本郷八幡宮遺跡	浪岡	神社石造物補修	93条	H20.8.15	個人	H20.8.21	青教文第634号	慎重注意・発掘調査終了後の工事着手
18	西高校遺跡	青森	法面補修(災害復旧)工事	94条	H20.8.20	青森市教育委員会	H20.8.21	青教文第633号	慎重注意・発掘調査終了後の工事着手
19	細越船遺跡	青森	法面補修(災害復旧)工事	94条	H20.8.20	青森市教育委員会	H20.8.22	青教文第649号	工事立会
20	高岡(1)遺跡	青森	道路緊急(石江区西整理事業)	94条	H20.8.26	青森市	H20.9.5	青教文第681号	慎重工事
21	新城平岡(4)遺跡	青森	道路緊急(石江区西整理事業)	94条	H20.8.26	青森市	H20.9.5	青教文第681号	慎重工事

No.	年月日	地区	開発事業概要	工事場			照会委員会からの開発事業への対応に係る通知		
				本文	投出月日	提出者	通知月日	文書番号	通知内容
22	長瀬池遺跡	浜岡	道路(野尻本線)改良事業	94表	H20.8.28	青森市	H20.9.8	青教文第683号	発掘調査終了後の工事着手
23	新田(1)遺跡	青森	新野森村帯工事(新城川開通)	94表	H20.9.1	秋田県陸奥市	H20.9.10	青教文第697号	工事立会
24	近野遺跡	青森	県立美術館施設付帯工事	94表	H20.8.27	青森県立美術館	H20.9.11	青教文第702号	慎重工事
25	山元(3)遺跡	浜岡	店舗建設工事	93表	H20.9.4	個人	H20.9.17	青教文第717号	慎重工事
26	米山(1)遺跡	青森	地質ボーリング調査	94表	H20.9.5	東青地域振興局	H20.9.17	青教文第716号	慎重工事
27	米山(2)遺跡	青森	土地造成工事	94表	H20.9.5	東青地域振興局	H20.9.17	青教文第716号	工事立会
28	上野遺跡	浜岡	公衆電話移転	93表	H20.9.16	民間企業	H20.10.6	青教文第794号	工事立会
29	玉水(4)遺跡	青森	県立工業高校建設	94表	H20.9.26	青森県教育委員会	H20.10.15	青教文第834号	慎重工事
30	上野遺跡	浜岡	電柱移設・建替	93表	H20.10.2	民間企業	H20.10.15	青教文第836号	工事立会
31	王金魚沢(3)遺跡	浜岡	携帯電話塔建設	93表	H20.10.14	民間企業	H20.10.17	青教文第848号	工事立会
32	上野遺跡	浜岡	電柱撤去・新設	93表	H20.10.23	民間企業	H20.10.28	青教文第899号	工事立会
33	野木和(7)遺跡	青森	土砂採取	93表	H20.11.10	民間企業	H20.12.2	青教文第1059号	慎重工事
34	高岡(1)遺跡	青森	新青森駅前公園整備事業	94表	H20.12.4	青森市	H20.12.12	青教文第1101号	発掘調査終了後の工事着手
35	高岡(6)遺跡	青森	新青森駅前公園整備事業	94表	H20.12.4	青森市	H20.12.12	青教文第1101号	慎重工事
36	三内沢部(4)遺跡	青森	携帯電話(近モバイ)工事建設	93表	H20.12.10	民間企業	H21.1.13	青教文第1188号	慎重工事
37	新町野遺跡	青森	新野森村部施設整備	94表	H20.12.11	秋田県陸奥市	H20.12.15	青教文第1104号	工事立会
38	関ノ島遺跡	青森	看板設置工事	94表	H20.12.12	青森市	H20.12.15	青教文第1105号	工事立会
39	染山(1)遺跡	青森	児童遊園使所水洗化工事	94表	H20.12.12	青森市	H20.12.18	青教文第1129号	工事立会
40	小館遺跡	青森	児童遊園使所水洗化工事	94表	H20.12.12	青森市	H20.12.18	青教文第1129号	工事立会
41	正平寺遺跡	浜岡	道路拡幅工事	94表	H20.12.19	東青地域振興局	H21.1.14	青教文第1201号	慎重注意
42	小飯橋東遺跡	浜岡	水路整備事業	94表	H20.12.19	東青地域振興局	H21.1.14	青教文第1201号	慎重注意

第三章 埋蔵文化財包蔵地の登録等

青森市内における周知の埋蔵文化財包蔵地（以下、遺跡とする）は、平成 19 年 1 月 31 日時点で 399 遺跡（青森地区 310 遺跡、浪岡地区 89 遺跡）が登録されていた。

その後、新規登録が 1 遺跡、範囲変更が 58 遺跡（うち 3 遺跡が名称変更）となり、平成 21 年 1 月末日現在で 400 遺跡が登録されている。

平成 21 年 1 月までに行った新規登録や範囲変更等の遺跡の概要は、以下のとおりである。今回は、青森県教育庁文化財保護課が平成 21 年度末に遺跡地図を刊行することに伴って、青森市遺跡地図と県埋蔵文化財包蔵地台帳（以下、県台帳）を照合した結果、県台帳の修正が必要な遺跡が 46 遺跡あった。また、平成 20 年 12 月 5 日付け青教文第 1076 号で青森県教育庁文化財保護課より「遺跡番号の取扱いについて」において、平成 21 年度より新遺跡番号が適用される旨の通知があった。これにより、現在の 5 桁から 6 桁になるとともに、青森地区・浪岡地区で分かれていた遺跡番号が通し番号として改訂された。

なお、巻末に遺跡番号の新旧一覧表を掲げた（第 9 表）。

（児玉 大成）

1. 新規登録遺跡

遺跡番号	29090（新201-417）	第3図 
遺跡名	社元遺跡	
所在地	浪岡大字高屋敷字社元、長沼字小沢	
種別	散布地	
時代	平安	
遺物	土師器、須恵器	
登録年月日	平成21年1月20日（青教文第1217号）	
備考	当委員会分布調査による。	

2. 範囲変更遺跡

遺跡番号	01014（新201-014）	第4図 
遺跡名	安田近野(1)遺跡	
所在地	大字安田字福森（俗称、水天宮）	
種別	散布地	
時代	縄文（後）	
遺物		
登録年月日	平成21年1月20日（青教文第1217号）	
備考	県台帳の範囲を市遺跡地図に合わせる。	

遺跡番号	01030 (新201-030)	第5図
遺跡名	山城遺跡	
所在地	大字六枚橋字山越	
種別	散布地	
時代	縄文、平安	
遺物		
登録年月日	平成21年1月20日 (青教文第1217号)	
備考	県台帳の見直しによる拡張。	

遺跡番号	01031 (新201-031)	第6図
遺跡名	後淵(1)遺跡	
所在地	大字四戸橋字磯部	
種別	散布地	
時代	縄文	
遺物		
登録年月日	平成20年12月17日 (青教文第1113号)	
備考	県教育委員会による。	

遺跡番号	01059 (新201-059)	第7図
遺跡名	小柳遺跡	
所在地	大字小柳字唐橋 (小柳3丁目)	
種別	散布地	
時代	平安	
遺物		
登録年月日	平成21年1月20日 (青教文第1217号)	
備考	県台帳の範囲を市道跡地図に合わせる。	

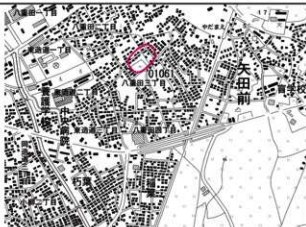
遺跡番号	01061 (新201-061)	第8図 
遺跡名	露草遺跡	
所在地	大字八重田字露草	
種別	散布地	
時代	平安	
遺物		
登録年月日	平成21年1月20日 (青教文第1217号)	
備考	県台帳の範囲を市道跡地図に合わせる。	

遺跡番号	01062 (新201-062)	第9図 
遺跡名	西高校遺跡	
所在地	大字新城字平岡	
種別	散布地	
時代	弥生、平安	
遺物		
登録年月日	平成21年1月20日 (青教文第1217号)	
備考	県台帳の範囲を市道跡地図に合わせる。	

遺跡番号	01066 (新201-066)	第10図 
遺跡名	細越館遺跡	
所在地	大字細越字柴山	
種別	集落跡、城館跡	
時代	平安	
遺物		
登録年月日	平成21年1月20日 (青教文第1217号)	
備考	県台帳の見直しによる拡張。	

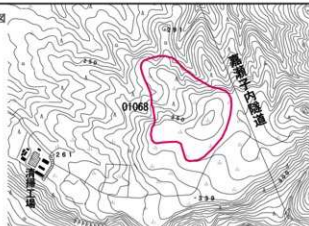
遺跡番号	01068 (新201-068)	第11図 
遺跡名	梨の木平牧場遺跡	
所在地	大字駒込字蛭沢	
種別	散布地	
時代	縄文(後)	
遺物		
登録年月日	平成21年1月20日(青教文第1217号)	
備考	県台帳の範囲を市台帳地図に合わせる。	

遺跡番号	01070 (新201-070)	第12図 
遺跡名	高間(1)遺跡	
所在地	大字石江字高間	
種別	集落跡	
時代	縄文(前・中・後)、平安、近世、近代	
遺物		
登録年月日	平成20年6月11日(青教文第349号)	
備考	発掘調査成果による拡張。	

遺跡番号	01074 (新201-074)	第13図 
遺跡名	新城平岡(4)遺跡	
所在地	大字新城字平岡	
種別	集落跡	
時代	縄文(前・中・後)、平安、近世、近代	
遺物		
登録年月日	平成20年6月11日(青教文第349号)	
備考	発掘調査成果による拡張。	

遺跡番号	01078 (新201-078)	第14図 
遺跡名	新田(1)遺跡	
所在地	大字新田字忍	
種別	散布地	
時代	縄文(早・前・中・後)、平安、近世、近代	
遺物		
登録年月日	平成20年12月17日(青教文第1113号)	
備考	県教育委員会による。	

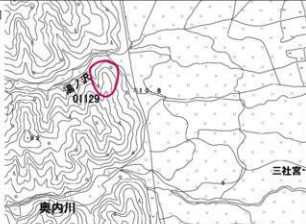
遺跡番号	01129 (新201-129)	第15図 
遺跡名	前田蝦夷館遺跡	
所在地	大字前田字中野	
種別	城館跡	
時代	平安	
遺物		
登録年月日	平成21年1月20日(青教文第1217号)	
備考	県台帳の範囲を市台帳地図に合わせる。	

遺跡番号	01133 (新201-133)	第16図 
遺跡名	内真部(5)遺跡	
所在地	大字内真部字山下	
種別	散布地	
時代	縄文、平安	
遺物		
登録年月日	平成21年1月20日(青教文第1217号)	
備考	県台帳の範囲を市台帳地図に合わせる。	

遺跡番号	01140 (新201-140)	第17図
遺跡名	小橋(5)遺跡	
所在地	大字小橋字福田	
種別	散布地	
時代	縄文、平安	
遺物		
登録年月日	平成21年1月20日 (青教文第1217号)	
備考	県台帳の範囲を市台帳地図に合わせる。	

遺跡番号	01149 (新201-149)	第18図
遺跡名	四戸橋(4)遺跡	
所在地	大字四戸橋字磯部	
種別	散布地	
時代	縄文(前・後)	
遺物		
登録年月日	平成21年1月20日 (青教文第1217号)	
備考	県台帳の範囲を市台帳地図に合わせる。	

遺跡番号	01153 (新201-153)	第19図
遺跡名	後函(9)遺跡	
所在地	大字後函字後湯山	
種別	散布地	
時代	縄文(前・後)	
遺物		
登録年月日	平成21年1月20日 (青教文第1217号)	
備考	県台帳の範囲を市台帳地図に合わせる。	

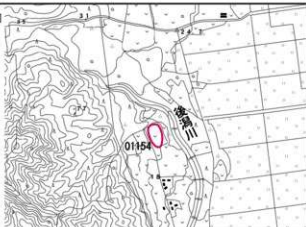
遺跡番号	01154 (新201-154)	第20図 
遺跡名	後潟(10)遺跡	
所在地	大字後潟字後潟山	
種別	散布地	
時代	縄文 (前・後)	
遺物		
登録年月日	平成21年1月20日 (青教文第1217号)	
備考	県台帳の範囲を市台帳地図に合わせる。	

遺跡番号	01157 (新201-157)	第21図 
遺跡名	後潟(13)遺跡	
所在地	大字六枚橋字六枚橋山	
種別	散布地	
時代	平安	
遺物		
登録年月日	平成21年1月20日 (青教文第1217号)	
備考	県台帳の範囲を市台帳地図に合わせる。	

遺跡番号	01161 (新201-161)	第22図 
遺跡名	新町野遺跡	
所在地	大字新町野字菅谷	
種別	集落跡	
時代	縄文 (前・後)、平安	
遺物		
登録年月日	平成20年6月3日 (青教文第317号)	
備考	発掘調査成果による拡張。	

遺跡番号	01191 (新201-191)	第23図 
遺跡名	牛蒡畑遺跡	
所在地	大字諏訪沢字山辺	
種別	散布地	
時代	縄文(中)、弥生、平安	
遺物		
登録年月日	平成21年1月20日(青教文第1217号)	
備考	県台帳の範囲を市台帳地図に合わせる。	

遺跡番号	01192 (新201-192)	第24図 
遺跡名	月見野(2)遺跡	
所在地	大字駒込字蛭沢	
種別	散布地	
時代	不明	
遺物		
登録年月日	平成21年1月20日(青教文第1217号)	
備考	県台帳の見直しによる拡張。	

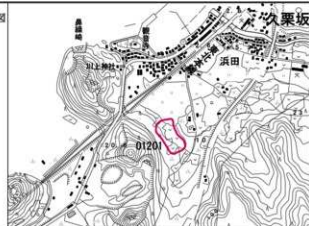
遺跡番号	01201 (新201-201)	第25図 
遺跡名	久栗坂派田(2)遺跡	
所在地	大字久栗坂字派田	
種別	散布地	
時代	縄文(中)	
遺物		
登録年月日	平成21年1月20日(青教文第1217号)	
備考	県台帳の範囲を市台帳地図に合わせる。	

遺跡番号	01207 (新201-207)	第26図 
遺跡名	桜峯(1)遺跡	
所在地	大字横内字桜峯	
種別	散布地	
時代	縄文(前・中・後)	
遺物		
登録年月日	平成21年1月20日(青教文第1217号)	
備考	県台帳の範囲を市台帳地図に合わせる。	

遺跡番号	01210 (新201-210)	第27図 
遺跡名	野木(1)遺跡	
所在地	大字野木字山口、字野尻、大字合子沢字松森	
種別	散布地、集落跡	
時代	縄文、平安	
遺物		
登録年月日	平成20年6月3日(青教文第317号)	
備考	発掘調査成果による拡張および更正。	

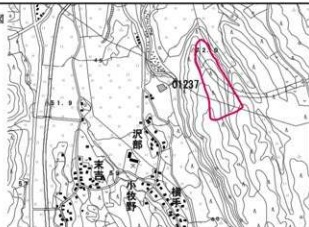
遺跡番号	01237 (新201-237)	第28図 
遺跡名	山吹(4)遺跡	
所在地	大字大別内字山吹	
種別	散布地	
時代	縄文、平安	
遺物		
登録年月日	平成21年1月20日(青教文第1217号)	
備考	県台帳の範囲を市台帳地図に合わせる。	

道跡番号	01279 (新201-279)	第29図
道跡名	玉水(3)道跡	
所在地	大字宮田字玉水	
種別	散布地	
時代	縄文(中・後)、平安	
遺物		
登録年月日	平成21年1月20日(青教文第1217号)	
備考	県台帳の見直しによる拡張。	

道跡番号	29012 (新201-339)	第30図
道跡名	神明宮道跡	
所在地	浪岡大字銀字杉田	
種別	散布地	
時代	縄文(前・晩)、平安	
遺物		
登録年月日	平成21年1月20日(青教文第1217号)	
備考	県台帳の範囲を市台帳地図に合わせる。	

道跡番号	29013 (新201-340)	第31図
道跡名	山神宮道跡	
所在地	浪岡大字樽沢字村元	
種別	散布地	
時代	縄文(晩)	
遺物		
登録年月日	平成21年1月20日(青教文第1217号)	
備考	県台帳の範囲を市台帳地図に合わせる。	

遺跡番号	29014 (新201-341)	第32図 
遺跡名	長溜池遺跡	
所在地	浪岡大字松枝字野尻、女鹿沢字平野	
種別	散布地、墳墓	
時代	縄文(中・晩)、平安	
遺物		
登録年月日	平成21年1月20日(青教文第1217号)	
備考	県台帳の範囲を市台帳地図に合わせる。	

遺跡番号	29015 (新201-342)	第33図 
遺跡名	大林遺跡	
所在地	浪岡大字銀字杉田	
種別	散布地	
時代	平安	
遺物		
登録年月日	平成21年1月20日(青教文第1217号)	
備考	県台帳の範囲を市台帳地図に合わせる。	

遺跡番号	29016 (新201-343)	第34図 
遺跡名	大沼遺跡	
所在地	浪岡大字川倉字大沼袋	
種別	散布地	
時代	平安	
遺物		
登録年月日	平成21年1月20日(青教文第1217号)	
備考	県台帳の範囲を市台帳地図に合わせる。	

遺跡番号	29018 (新201-345)	第35図	
遺跡名	羽黒平(2)遺跡		
所在地	浪岡大字五本松字大板橋		
種別	散布地		
時代	縄文(晩)、平安、中世		
遺物			
登録年月日	平成21年1月20日(青教文第1217号)		
備考	県台帳の範囲を市台帳地図に合わせる。		

遺跡番号	29029 (新201-356)	第36図	
遺跡名	玉余魚沢(1)遺跡		
所在地	浪岡大字玉余魚沢		
種別	散布地		
時代	縄文(後・晩)		
遺物			
登録年月日	平成21年1月20日(青教文第1217号)		
備考	県台帳の範囲を市台帳地図に合わせる。		

遺跡番号	29030 (新201-357)	第37図	
遺跡名	玉余魚沢(2)遺跡		
所在地	浪岡大字玉余魚沢		
種別	散布地		
時代	縄文(後・晩)		
遺物			
登録年月日	平成21年1月20日(青教文第1217号)		
備考	県台帳の範囲を市台帳地図に合わせる。		

遺跡番号	29031 (新201-358)	第38図 
遺跡名	王余魚沢(3)遺跡	
所在地	浪岡大字王余魚沢字北村元	
種別	散布地	
時代	縄文(後・晩)	
遺物		
登録年月日	平成20年10月10日(青教文第825号)	
備考	試掘調査成果による拡張。	

遺跡番号	29032 (新201-359)	第39図 
遺跡名	屋形森遺跡	
所在地	浪岡大字王余魚沢字屋形森	
種別	散布地、城館跡	
時代	平安、中世	
遺物		
登録年月日	平成21年1月20日(青教文第1217号)	
備考	県台帳の範囲を市台帳地図に合わせる。	

遺跡番号	29033 (新201-360)	第40図 
遺跡名	正平寺遺跡	
所在地	浪岡大字相沢字猿沢	
種別	散布地	
時代	縄文(晩)	
遺物		
登録年月日	平成21年1月20日(青教文第1217号)	
備考	県台帳の範囲を市台帳地図に合わせる。	

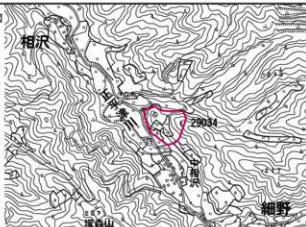
遺跡番号	29034 (新201-361)	第41図 
遺跡名	細野遺跡	
所在地	浪岡大字細野字宮元	
種別	散布地	
時代	縄文 (晩)	
遺物		
登録年月日	平成21年1月20日 (青教文第1217号)	
備考	県台帳の範囲を市台帳地図に合わせる。	

遺跡番号	29037 (新201-364)	第42図 
遺跡名	博奕打ヶ沢遺跡	
所在地	浪岡大字吉内字博奕打ヶ沢	
種別	散布地	
時代	平安	
遺物		
登録年月日	平成21年1月20日 (青教文第1217号)	
備考	県台帳の範囲を市台帳地図に合わせる。	

遺跡番号	29038 (新201-365)	第43図 
遺跡名	杉ノ沢遺跡	
所在地	浪岡大字吉内字杉ノ沢	
種別	散布地	
時代	縄文 (後)、平安	
遺物		
登録年月日	平成21年1月20日 (青教文第1217号)	
備考	県台帳の範囲を市台帳地図に合わせる。	

遺跡番号	29040 (新201-367)	第44図
遺跡名	中屋敷遺跡	
所在地	浪岡大字吉内字山下	
種別	散布地	
時代	縄文(晩)、平安	
遺物		
登録年月日	平成21年1月20日(青教文第1217号)	
備考	県台帳の範囲を市台帳地図に合わせる。	

遺跡番号	29041 (新201-368)	第45図
遺跡名	篠原遺跡	
所在地	浪岡大字本郷字篠原	
種別	散布地	
時代	縄文(後)、弥生	
遺物		
登録年月日	平成21年1月20日(青教文第1217号)	
備考	県台帳の範囲を市台帳地図に合わせる。	

遺跡番号	29044 (新201-371)	第46図
遺跡名	松元遺跡	
所在地	浪岡大字本郷字松元	
種別	散布地	
時代	縄文(中・後)、平安	
遺物		
登録年月日	平成21年1月20日(青教文第1217号)	
備考	県台帳の範囲を市台帳地図に合わせる。	

道跡番号	29054 (新201-381)	第47図 
道跡名	山元(1)道跡	
所在地	浪岡大字杉沢字山元	
種別	散布地	
時代	縄文、平安	
遺物		
登録年月日	平成21年1月20日 (青教文第1217号)	
備考	県台帳の範囲を市台帳地図に合わせる。	

道跡番号	29056 (新201-383)	第48図 
道跡名	山元(3)道跡	
所在地	浪岡大字杉沢字山元	
種別	散布地	
時代	縄文、平安	
遺物		
登録年月日	平成21年1月20日 (青教文第1217号)	
備考	県台帳の範囲を市台帳地図に合わせる。	

道跡番号	29058 (新201-385)	第49図 
道跡名	杉田道跡	
所在地	浪岡大字銀字杉田	
種別	散布地	
時代	平安	
遺物		
登録年月日	平成21年1月20日 (青教文第1217号)	
備考	県台帳の見直しによる拡張。	

遺跡番号	29061 (新201-388)	第50図
遺跡名	野尻(2)遺跡	
所在地	浪岡大字高屋敷字野尻	
種別	集落跡、墳墓	
時代	平安	
遺物		
登録年月日	平成21年1月20日 (青教文第1217号)	
備考	県台帳の範囲を市台帳地図に合わせる。	

遺跡番号	29062 (新201-389)	第51図
遺跡名	野尻(3)遺跡	
所在地	浪岡大字高屋敷字野尻	
種別	集落跡、墳墓	
時代	平安、中世、近世	
遺物		
登録年月日	平成21年1月20日 (青教文第1217号)	
備考	県台帳の範囲を市台帳地図に合わせる。	

遺跡番号	29063 (新201-390)	第52図
遺跡名	野尻(4)遺跡	
所在地	浪岡大字高屋敷字野尻	
種別	集落跡	
時代	平安	
遺物		
登録年月日	平成21年1月20日 (青教文第1217号)	
備考	県台帳の範囲を市台帳地図に合わせる。	

遺跡番号	29064 (新201-391)	第53図
遺跡名	杉沢山元(4)遺跡	
所在地	浪岡大字杉沢字山元	
種別	散布地	
時代	中世	
遺物		
登録年月日	平成21年1月20日 (青教文第1217号)	
備考	県台帳の範囲を市台帳地図に合わせる。	

遺跡番号	29067 (新201-394)	第54図
遺跡名	板橋野山遺跡	
所在地	浪岡大字長沼字板橋野山	
種別	散布地	
時代	平安	
遺物		
登録年月日	平成21年1月20日 (青教文第1217号)	
備考	県台帳の範囲を市台帳地図に合わせる。	

遺跡番号	29068 (新201-395)	第55図
遺跡名	宮元遺跡	
所在地	浪岡大字増館字宮元	
種別	散布地	
時代	平安	
遺物		
登録年月日	平成21年1月20日 (青教文第1217号)	
備考	県台帳の範囲を市台帳地図に合わせる。	

遺跡番号	29070 (新201-397)	第56図 
遺跡名	櫛沢上野遺跡	
所在地	浪岡大字櫛沢字上野	
種別	散布地	
時代	縄文、平安	
遺物		
登録年月日	平成21年1月20日 (青教文第1217号)	
備考	県台帳の範囲を市台帳地図に合わせる。	

遺跡番号	29071 (新201-398)	第57図 
遺跡名	郷山前村元遺跡	
所在地	浪岡大字郷山前字村元	
種別	散布地	
時代	平安	
遺物		
登録年月日	平成21年1月20日 (青教文第1217号)	
備考	県台帳の範囲を市台帳地図に合わせる。	

遺跡番号	29072 (新201-399)	第58図 
遺跡名	下石川平野遺跡	
所在地	浪岡大字下石川字平野	
種別	散布地	
時代	縄文(中)、平安	
遺物		
登録年月日	平成21年1月20日 (青教文第1217号)	
備考	県台帳の範囲を市台帳地図に合わせる。	

3. 範囲変更及び名称変更

遺跡番号	01175 (新201-175)	第59図
遺跡名	多字耕館遺跡 → 多字末井館遺跡	
所在地	大字浅虫字山下	
種別	城館跡	
時代		
遺物		
登録年月日	平成21年1月20日 (青教文第1217号)	
備考	県台帳の範囲を市台帳地図に合わせる。	

遺跡番号	29050 (新201-377)	第60図
遺跡名	川原館 (川原御所) 遺跡 → 川原館遺跡	
所在地	浪岡大字浪岡字浅井	
種別	集落跡、城館跡	
時代	平安、中世	
遺物		
登録年月日	平成21年1月20日 (青教文第1217号)	
備考	県台帳の範囲を市台帳地図に合わせる。	

遺跡番号	29051 (新201-378)	第61図
遺跡名	銀館 (杉銀館、尾林館) 遺跡 → 銀館遺跡	
所在地	浪岡大字銀字杉田、字上野	
種別	城館跡	
時代	中世	
遺物		
登録年月日	平成21年1月20日 (青教文第1217号)	
備考	県台帳の範囲を市台帳地図に合わせる。	

第IV章 分布調査

第1節 野木和地区

1. 調査概要

調査地：青森市大字羽白字野木和 調査期間：平成20年10月29日・30日

2. 調査に至る経過

野木和地区において、遺跡破壊および弥生土器が採集できるという情報が寄せられたため、現況を確認するために周辺の分布調査を実施した。

3. 調査結果

野木和(7)遺跡(青森県埋蔵文化財包蔵地台帳番号01095)および隣接地において大規模な土取り作業が行われていた。工事範囲内より遺構・遺物は確認できなかったが、無届工事であったため、業者に事情を説明し、工事届・顔末書を提出してもらい、11月20日の日程で工事未着手部分(遺跡隣接地)の試掘調査を実施した(第V章第14節参照)。

また、野木和公園内の野木和(18)遺跡(青森県埋蔵文化財包蔵地台帳番号01196)の範囲内に、一部重機で表土のみを整地した痕跡があり、その周辺より弥生土器や石器など十数点が発見された(第62・63図)。本遺跡の時期はこれまで縄文時代とされていたが、これに弥生時代を加える必要がある。

野木和(19)遺跡(青森県埋蔵文化財包蔵地台帳番号01298)の範囲内においても、土地造成の痕跡があり、すでに数年間放置されているような状況ではあったが、縄文土器の破片を散見することができた(写真1、遺物未採集)。



第62図 採集遺物(野木和(18)遺跡①)

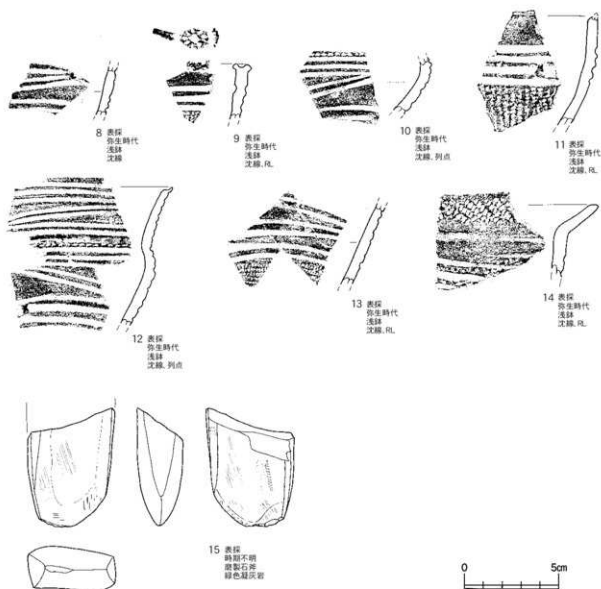

第 63 図 採集遺物（野木和（18）遺跡②）

第 2 節 葛野地区

1. 調査概要

調 査 地：青森市大字大別内字葛野 調査期間：平成 20 年 11 月 14 日

2. 調査に至る経過

葛野地区において、畑地より土器が拾えるという情報が寄せられたため、現況を確認するために周辺の分布調査を実施した。

3. 調査結果

一帯は葛野（1）遺跡（青森県埋蔵文化財包蔵地台帳番号 01217）から北側へ続く微高丘陵先端部にあたり、畑地・山林になっているが、金浜小学校管理の畑地周辺より数点の土師器が発見された（写真 2：①）。遺跡の時期は平安時代と考えられる。なお、本遺跡は平成 21 年度に「葛野（4）遺跡」として登録予定である。

第3節 四ツ石地区

1. 調査概要

調査地：青森市大字四ツ石字里見

調査期間：平成 20 年 11 月 14 日

2. 調査に至る経過

四ツ石地区において、畑地より土器が拾えるという情報が寄せられたため、現況を確認するために周辺の分布調査を実施した。

3. 調査結果

一帯は畑地・果樹園・山林となっており、畑地より縄文前・中期の土器が数点発見された（第 64 図）。遺跡の帰属時期は縄文時代中期と考えられる。なお、本遺跡は平成 21 年度に「四ツ石（4）遺跡」として登録予定である。

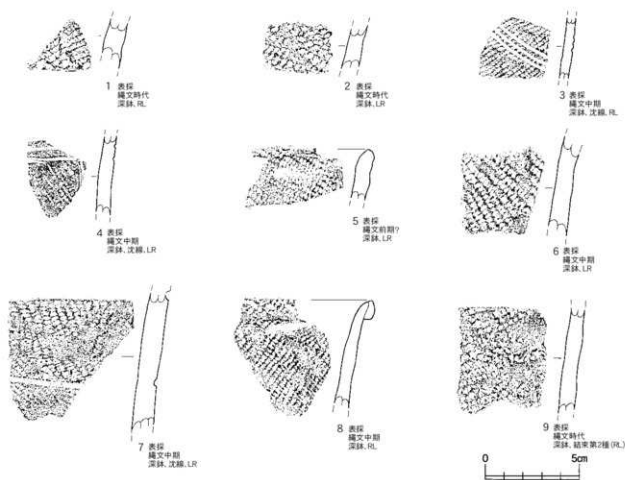

第 64 図 採集遺物（四ツ石（4）遺跡）

第4節 浪岡社元地区

1. 調査概要

調査地：青森市浪岡大字高屋数字社元 調査期間：平成20年11月18日

2. 調査に至る経過

浪岡地区における遺跡分布の希薄な社元地区について、遺跡の分布を再確認するために分布調査を実施した。

3. 調査結果

一帯は宅地・畑地・果樹園となっているが、表面観察の容易な畑地を中心に分布調査を実施し、水田および旧業師宮周辺から土師器・須恵器が発見された（写真2：②～⑤）。遺跡の時期は平安時代と考えられる。なお、新規登録遺跡は平成21年1月20日付け青教文第1217号で「社元遺跡」として登録された（第Ⅲ章参照）。

（設楽 政健）



野木和 (18) 遺跡近景 (西→)



野木和 (18) 遺跡近景 (南→)

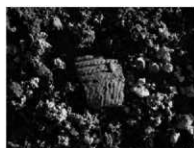

野木和 (18) 遺跡遺物確認 (南→)



野木和 (19) 遺跡近景 (南→)



野木和 (19) 遺跡遺物確認 (東→)



墓野 (4) 遺跡近景 (南→)



四ツ石 (4) 遺跡近景 (西→)



四ツ石 (4) 遺跡近景 (東→)

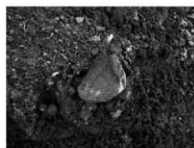

四ツ石 (4) 遺跡遺物確認 (東→)

写真1 分布調査

野木和 (18) 遺跡

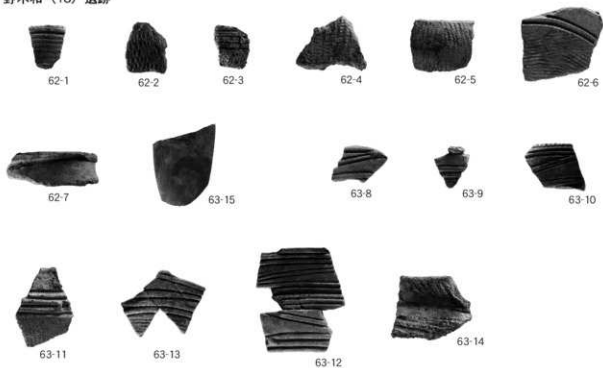

葛野 (4) 遺跡



四ツ石 (4) 遺跡

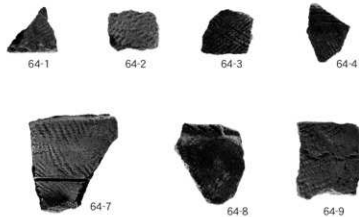

社元遺跡



(S=1/3)

写真 2 分布調査採集遺物

第V章 試掘・確認調査

第1節 安田(1)遺跡

1. 調査概要

調査地：青森市大字安田字近野 開発行為：集合住宅建設
 調査期間：平成20年3月25日 調査面積：8㎡

2. 調査に至る経緯

平成20年3月10日、当委員会文化財課に集合住宅建設に係る「埋蔵文化財（遺跡）等協議書」が事業者より提出された。遺跡地図と照合した結果、対象地が安田(1)遺跡（青森県埋蔵文化財包蔵地台帳番号01015）に該当していたことから、平成20年3月25日の日程で発掘調査の可否を目的に確認調査を実施した。

3. 調査方法

開発予定地（500㎡）に5ヶ所のトレンチを設定し（第65図）、重機による掘削後、ジョレンがけにより遺構確認を行った。

4. 調査結果

表土上位は一部攪乱を受けているが、地表面から約20～30cm下位で地山ローム層が露出し、おおむねプライマリーな堆積を確認することができた。出土遺物はなく、遺構プランも確認することができなかった。以上の結果を踏まえ、当委員会では慎重工事が望ましいと判断した。

（設楽 政健）

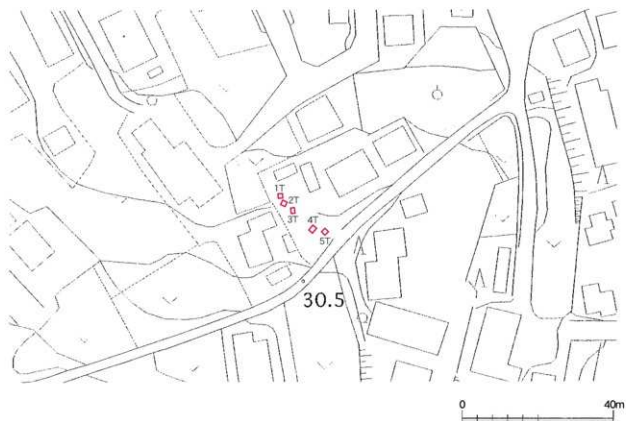

第65図 調査地点（安田(1)遺跡）

第2節 長溜池遺跡

1. 調査概要

調査地：青森市浪岡大字松枝字野尻、大字女鹿沢字平野

開発行為：道路改良工事

調査期間：平成20年4月21日～4月25日

調査面積：117㎡

2. 調査に至る経緯

平成18年6月12日、当委員会文化財課に道路改良工事に係る「埋蔵文化財（遺跡）等協議書」が浪岡事務所都市整備課より提出された。遺跡地図と照合した結果、対象地が長溜池遺跡（青森県埋蔵文化財包蔵地台帳番号29014）に該当していたことから、平成20年4月21日～4月25日の日程で発掘調査の可否を目的に確認調査を実施した。

3. 調査方法

開発予定地（482㎡）に42ヶ所のトレンチを設定し（第67図）、重機による掘削後、ジョレンがけにより遺構確認を行った。

4. 調査結果

リンゴ果樹園の耕作により若干の攪乱を受けている箇所もあるが、おおむねプライマリーな堆積が残されており、11号トレンチより住居跡1軒、13号トレンチより土坑2基、19号トレンチより住居跡1軒、20号トレンチより住居跡1軒の遺構プランを確認した（第66図）。トレンチ内からの出土遺物はなく、34号トレンチ付近より須恵器甕の破片1点（第67図1）を採集したのみである。以上の結果を踏まえ、当委員会は工事予定地内における発掘調査が必要であると判断した。

（野坂 知広）

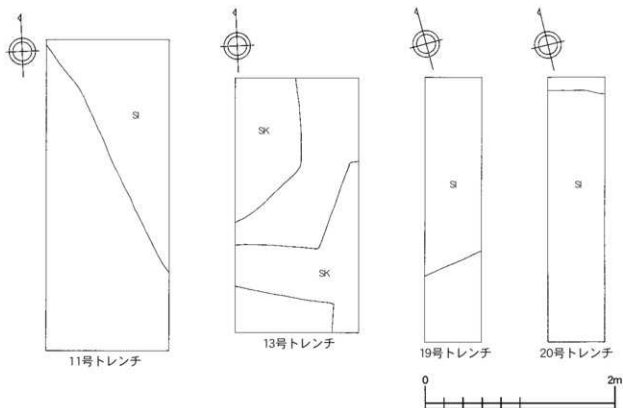

第66図 遺構確認状況（長溜池遺跡）

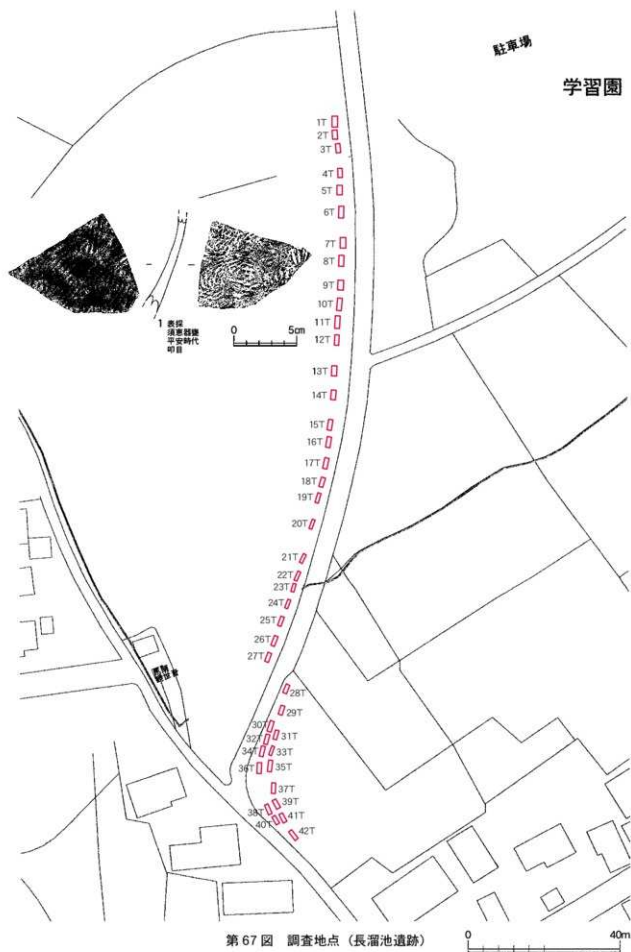

第 67 図 調査地点 (長溜池遺跡)

第3節 新町野遺跡

1. 調査概要

調査地：青森市大字新町野字菅谷

開発行為：高圧送電線鉄塔建設

調査期間：平成20年5月12日

調査面積：8㎡

2. 調査に至る経緯

平成19年3月26日、当委員会文化財課に東北電力株式会社青森支店より高圧送電線鉄塔建設用地について協議したい旨連絡があった。遺跡地図と照合した結果、対象地が新町野遺跡（青森県埋蔵文化財包蔵地台帳番号01161）に該当していたことから、平成20年5月12日の日程で発掘調査の要否を目的に確認調査を実施した。

3. 調査方法

開発予定地（118㎡）に5ヶ所のトレンチを設定し（第68図）、人力による掘削後、ジョレンがけにより遺構確認を行った。

4. 調査結果

表土は耕作により攪乱されていたが、表土下位にはプライマリーな堆積が残されていた。1号トレンチより縄文土器（前期中葉）の土器片（第68図2）、2号トレンチより平安時代の土師器（第68図1）が出土したほか、調査区外の畑から縄文中期の土器および土師器が数点表採されている（第68図3～6）。ただし、トレンチ内から遺構プランは確認されず、建設予定地内における遺構破壊の可能性は低いものと思われる。以上の結果を踏まえ、当委員会では立会い工事が望ましいと判断した。

（設楽 政健）

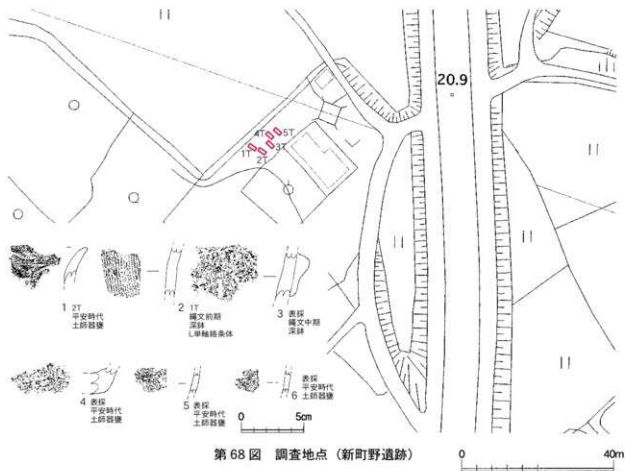

第68図 調査地点（新町野遺跡）

第4節 雲谷山吹(8)遺跡

1. 調査概要

調査地：青森市大字雲谷字山吹

開発行為：土地売買のための事前調査

調査期間：平成20年5月19日～5月21日

調査面積：334㎡

2. 調査に至る経緯

平成19年4月18日、当委員会文化財課に土地売買予定地における埋蔵文化財包蔵地の有無について照会があった。遺跡地図と照合した結果、対象地が雲谷山吹(8)遺跡(青森県埋蔵文化財包蔵地台帳番号01310)に該当していたことから、平成20年5月19日～5月21日の日程で発掘調査の要否を目的に確認調査を実施した。

3. 調査方法

開発予定地(3,600㎡)に15ヶ所のトレンチを設定し(第69図)、重機による掘削後、ジョレンがけにより遺構確認を行った。

4. 調査結果

調査区は、すでに土地造成が行われている可能性が高く、地山下位までの掘乱や盛土が認められた。表土堆積の薄い調査区東側を中心にプライマリーな堆積が残されており、4号トレンチより溝跡1条、5号トレンチより焼土遺構1基、6号トレンチより土坑1基・焼土遺構1基、7号トレンチより土坑1基、9号トレンチよりピット1基を確認した。出土遺物は確認されず、4号トレンチの溝跡は土地造成後の排水溝の痕跡とも思われる。以上の結果を踏まえ、当委員会では部分的な発掘調査が必要であると判断した。

(野坂 知広)

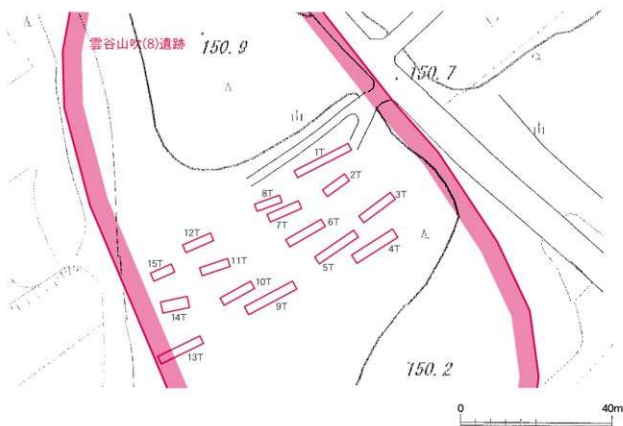

第69図 調査地点(雲谷山吹(8)遺跡)

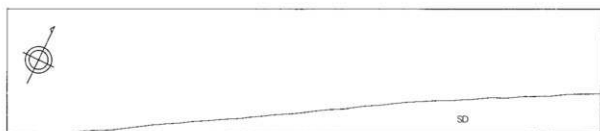

4号トレンチ



5号トレンチ

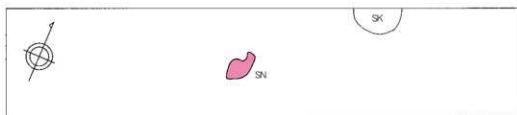

6号トレンチ



7号トレンチ



9号トレンチ

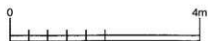

第70図 遺構確認状況（雲谷山吹（8）遺跡）

第5節 野尻(3)遺跡

1. 調査概要

調査地：青森市浪岡大字高屋数字野尻 開発行為：土地造成
 調査期間：平成20年5月26日～5月30日 調査面積：534㎡

2. 調査に至る経緯

平成20年1月5日、当委員会文化財課に土地造成に係る「埋蔵文化財（遺跡）等協議書」が事業者より提出された。遺跡地図と照合した結果、対象地が野尻(3)遺跡（青森県埋蔵文化財包蔵地台帳番号29062）に該当していたことから、平成20年5月26日～5月30日の日程で発掘調査の要否および造成工法の検討を目的に確認調査を実施した。

3. 調査方法

開発予定地（5,440㎡）に27ヶ所のトレンチを設定し（第71図）、重機による掘削後、ジョレンがけにより遺構確認を行った。

4. 調査結果

開発予定地内にはほぼ全域に亘ってプライマリーな堆積が残されており、表土から遺構確認面までの深さは調査区南西側で0.2～0.3m、調査区東側で0.6～1.2mであった。本調査区に隣接する国道7号浪岡バイパス部分は、平成6年度・15年度に青森県教育委員会により発掘調査が実施されている（青森県教育委員会1996・2006）。本調査区にも同様の遺構群が広がっていることが想定されていたが、ほとんどのトレンチより遺構プランが確認され、集落遺跡の中核部にあたるものと思われる。住居跡21軒、土坑22基、ピット26基、濠状遺構5条、溝状遺構25条の遺構プランが検出された（第72～74図）。出土遺物には土師器・須恵器・鉄製品等（第75～77図）があり、土師器把手や耳皿なども確認されている。その所産期はおおよそ平安時代（10世紀後半～11世紀代）に比定されよう。各トレンチの様相は第6表に纏めた。

なお、今回の調査で検出された各遺構プランには、過去の調査で検出されている遺構群との関連性が窺える。例えば、18号トレンチの住居跡は平成15年度調査の第24号住居跡、19号・26号・27号トレンチの溝状遺構は平成15年度調査の第2号濠跡、24号トレンチの濠状遺構は平成15年度調査の第1号濠跡、25号トレンチの濠状遺構は平成15年度調査の第3号濠跡にそれぞれ比定されるであろう。

以上の結果を踏まえ、事業者と再度協議し、対象地における盛土保護を条件に慎重工事が望ましいと判断した。

（野坂 知広）



第71図 調査地点(野尻(3)遺跡)

第6表 トレンチ一覧(野尻(3)遺跡)

番号	遺構	遺物	面積(m ²)	備考
1T	溝状遺構2条	土師器・須恵器		B-1m埋積
2T	住居跡1軒			B-1m埋積
3T	住居跡1軒, 土坑2基, ビット1基	土師器		
4T	住居跡1軒	土師器		カマドあり
5T	住居跡2軒, 土坑2基, 溝状遺構1条			
6T	住居跡2軒, 土坑2基, ビット1基	土師器		
7T	住居跡2軒, 土坑1基, 溝状遺構1条	土師器		
8T	溝状遺構2条			
9T	住居跡1軒, 土坑1基, 溝状遺構1条			
10T	住居跡1軒, ビット2基, 溝状遺構2条			
11T	土坑2基, 溝状遺構2条			
12T	住居跡1軒, 土坑1基, ビット1基			
13T	溝状遺構1条			
14T	溝状遺構1条			
15T	溝状遺構1条, 土坑1基	須恵器		
16T	住居跡2軒, 土坑1基, ビット2基, 溝状遺構1条	土師器・須恵器・須恵器		カマドあり
17T	住居跡1軒, 溝状遺構1条	土師器		
18T	住居跡1軒			
19T	住居跡2軒, 土坑1基, ビット1基, 溝状遺構2条			
20T	住居跡1基, 溝状遺構1条			
21T	土坑1基	土師器		
22T	土坑2基, ビット6基			断面(崖山より20cm上段)に地上(カマド大床面方)
23T	土坑2基, ビット4基, 溝状遺構1条			
24T	溝状遺構1条			
25T	溝状遺構1条, 住居跡1軒, ビット2基			
26T	住居跡1軒, 土坑1基, 溝状遺構2条			
27T	住居跡1軒, 土坑1基, 溝状遺構3条			地先住居跡少

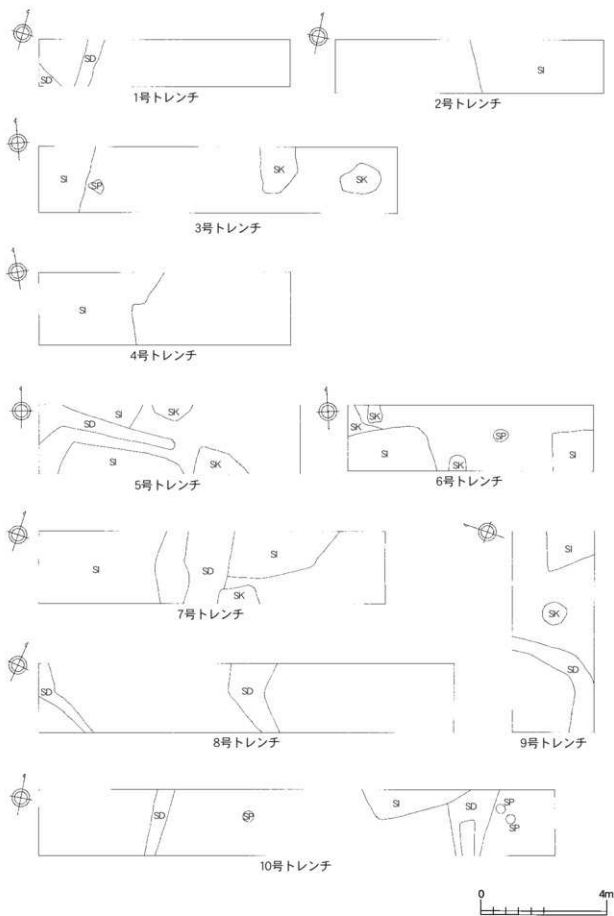

第72図 遺構確認状況(野尻(3)遺跡①)

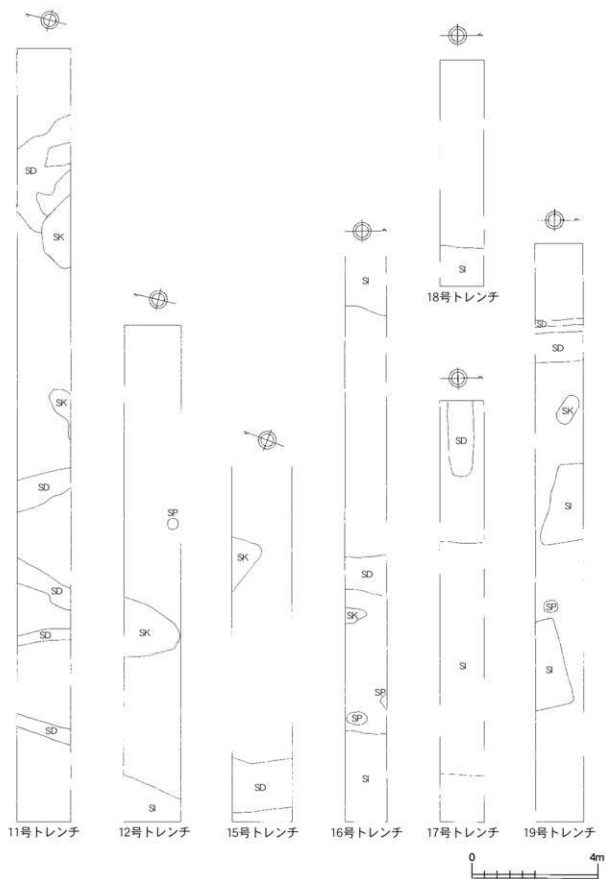

第73図 遺構確認状況(野尻(3)遺跡②)

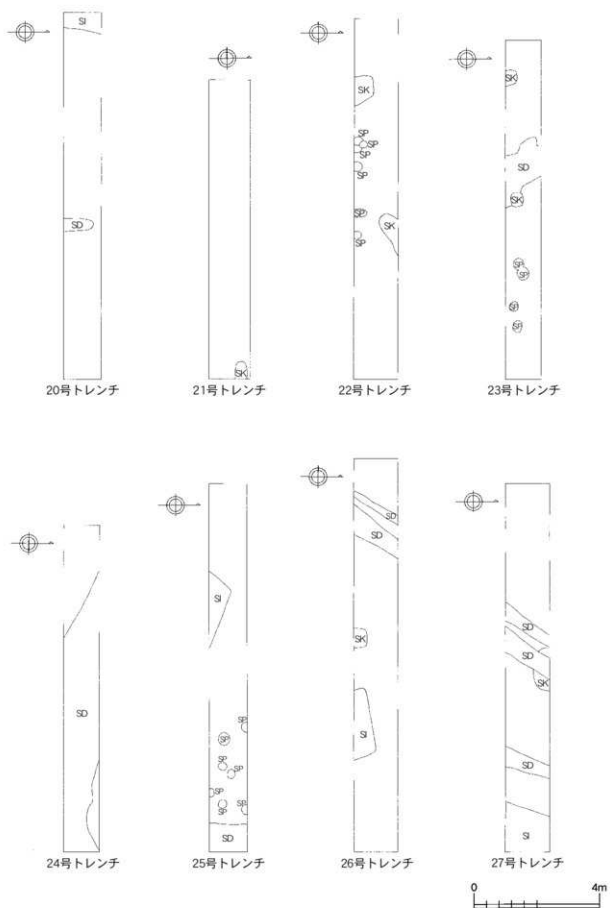

第74図 遺構確認状況(野尻(3)遺跡③)

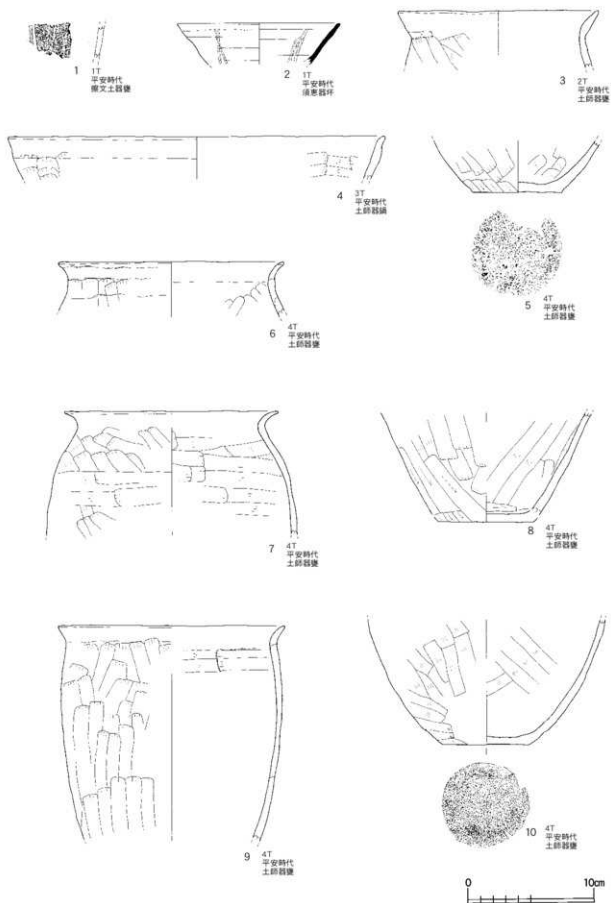

第75図 出土遺物(野尻(3)遺跡①)

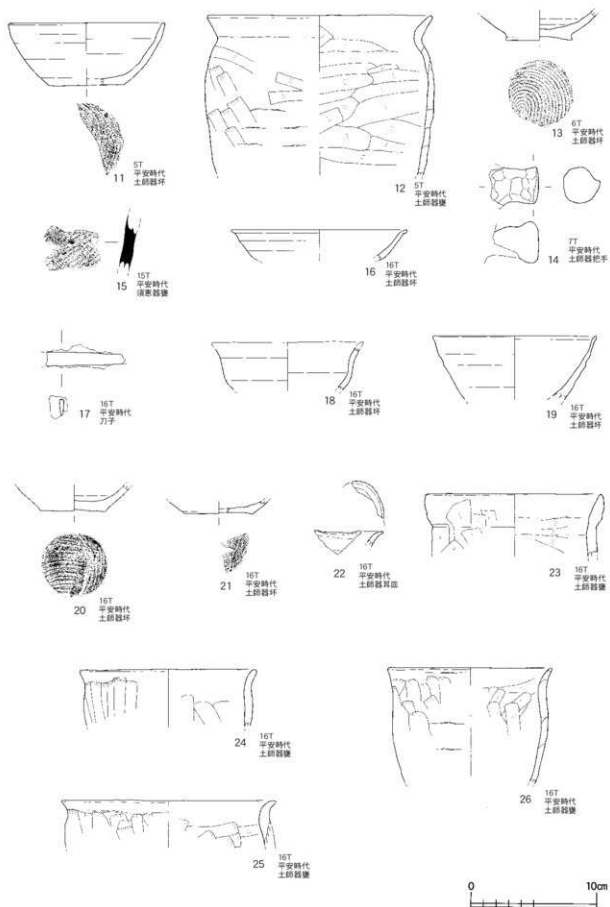

第76圖 出土遺物(野尻(3)遺跡②)

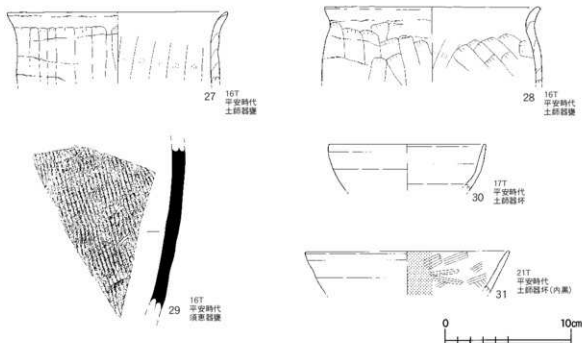

第 77 図 出土遺物(野尻(3)遺跡③)

第 7 表 出土遺物観察一覧(野尻(3)遺跡)

図例番号	器種	出土位置	計測値 (cm)			外面調整	内面調整	底面調整	時 期	備 考
			口径	底径	器高					
第7581	押文土師器	1T	-	-	-	ヘラナデ	ヘラナデ	-	平安時代(10~11世紀代)	縦位成瀬
第7582	滑車器鉢	1T	12.9	-	-	ロクロ	ロクロ	-	平安時代(10~11世紀代)	大ダヌキ瓶
第7583	土師器鉢	2T	15.8	-	-	ヘラナデ	ヘラナデ	-	平安時代(10~11世紀代)	
第7584	土師器鉢	3T	29.8	-	-	ヘラナデ	ヘラナデ	-	平安時代(10~11世紀代)	
第7585	土師器鉢	4T	-	7.1	-	ヘラナデ・ヘラケズリ	ヘラナデ	砂底	平安時代(10~11世紀代)	
第7586	土師器鉢	4T	17.7	-	-	ヘラナデ	ヘラナデ	-	平安時代(10~11世紀代)	
第7587	土師器鉢	4T	16.9	-	-	ヘラナデ	ヘラナデ	-	平安時代(10~11世紀代)	
第7588	土師器鉢	4T	-	7.6	-	ヘラナデ・ヘラケズリ	ヘラナデ	ヘラケズリ	平安時代(10~11世紀代)	
第7589	土師器鉢	4T	17.8	-	-	ヘラナデ	ヘラナデ	-	平安時代(10~11世紀代)	
第7590	土師器鉢	4T	-	6.9	-	ヘラナデ・ヘラケズリ	ヘラナデ	ヘラケズリ	平安時代(10~11世紀代)	
第76181	土師器杯	5T	12.9	5.9	5.1	ロクロ	ロクロ	回転系切(右)	平安時代(10~11世紀代)	
第76182	土師器杯	5T	17.7	-	-	ヘラナデ	ヘラナデ	-	平安時代(10~11世紀代)	
第76183	土師器杯	6T	-	5.1	-	ロクロ	ロクロ	回転系切(右)	平安時代(10~11世紀代)	
第76184	土師器杯	7T	現存径3.8cm, 現存幅2.9cm, 現存厚2.9cm, 外面ナデ調整	-	-	-	-	-	平安時代(10~11世紀代)	把手
第76185	滑車器鉢	15T	-	-	-	明日	-	-	平安時代(10~11世紀代)	外面に僅かな自然釉
第76186	土師器杯	16T	13.9	-	-	ロクロ	ロクロ	-	平安時代(10~11世紀代)	
第76187	刀 子	16T	現存長6.2cm, 現存幅1.1cm, 現存厚0.3cm, 重量8g	-	-	-	-	-	平安時代(10~11世紀代)	
第76188	土師器杯	16T	-	-	-	ロクロ	ロクロ	-	平安時代(10~11世紀代)	
第76189	土師器杯	16T	12.8	-	-	ロクロ	ロクロ	-	平安時代(10~11世紀代)	
第76190	土師器杯	16T	-	5.1	-	ロクロ	ロクロ	静止系切	平安時代(10~11世紀代)	
第76191	土師器杯	16T	-	5.5	-	ロクロ	ロクロ	回転系切(右)	平安時代(10~11世紀代)	
第76192	土師器杯	16T	-	-	-	ロクロ	ロクロ	-	平安時代(10~11世紀代)	
第76193	土師器鉢	16T	13.8	-	-	ヘラケズリ	ヘラナデ	-	平安時代(10~11世紀代)	口縁部と胴部に段差
第76194	土師器鉢	16T	13.9	-	-	ヘラナデ	ヘラナデ	-	平安時代(10~11世紀代)	
第76195	土師器鉢	16T	16.9	-	-	ヘラナデ	ヘラナデ	-	平安時代(10~11世紀代)	
第771826	土師器鉢	16T	12.8	-	-	ヘラナデ	ヘラナデ	-	平安時代(10~11世紀代)	
第771827	土師器鉢	16T	17.4	-	-	ヘラナデ	ヘラナデ	-	平安時代(10~11世紀代)	
第771828	土師器鉢	16T	16.9	-	-	ヘラナデ	ヘラナデ	-	平安時代(10~11世紀代)	
第771829	滑車器鉢	16T	-	-	-	明日	-	-	平安時代(10~11世紀代)	
第771830	土師器杯	17T	12.3	-	-	ロクロ	ロクロ	-	平安時代(10~11世紀代)	
第771831	土師器杯	21T	16.1	-	-	ロクロ	ヘラナデ	-	平安時代(10~11世紀代)	内面黒色処理

第6節 朝日山(3)遺跡隣接地

1. 調査概要

調査地：青森市大字高田字朝日山

開発行為：高压送電線鉄塔建設

調査期間：平成20年6月17日・18日

調査面積：9㎡

2. 調査に至る経緯

平成19年3月26日、当委員会文化財課に東北電力株式会社青森支店より高压送電線鉄塔建設用地について協議したい旨連絡があった。遺跡地図と照合した結果、対象地（鉄塔No.3）が朝日山(3)遺跡（青森県埋蔵文化財包蔵地台帳番号01198）に隣接していたことから、平成20年6月17日・18日の日程で遺跡の有無確認を目的に試掘調査を実施した。

3. 調査方法

開発予定地（289㎡）に4ヶ所のトレンチを設定し（第78図）、人力による掘削後、ジョレンがけにより遺構確認を行った。

4. 調査結果

対象地は丘陵斜面上に占地しており、表土上位には腐葉土が堆積していたが、表土下位にはプライマリな堆積が残されていた。3号・4号トレンチより1点ずつの縄文土器片（縄文前期末葉）が出土したが（第78図1・2）、丘陵上部からの流れ込みと思われる、遺構プランも確認されなかった。以上の結果を踏まえ、当委員会では慎重工事が望ましいと判断した。

（野坂 知広）

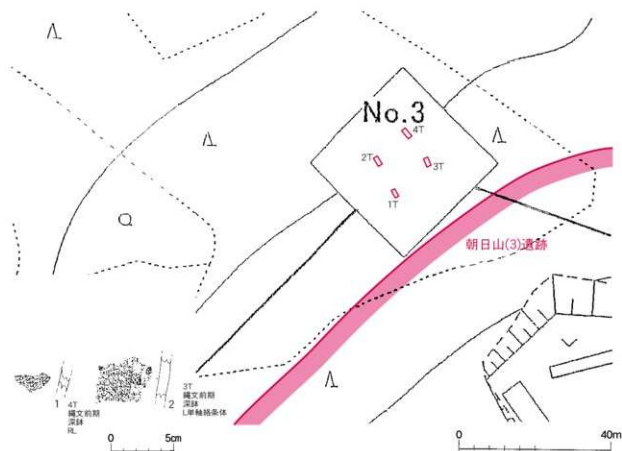

第78図 調査地点（朝日山(3)遺跡隣接地）

第7節 二股 (2) 遺跡隣接地

1. 調査概要

調査地：青森市大字岩渡字熊沢

開発行為：高圧送電線鉄塔建設

調査期間：平成20年6月19日・20日

調査面積：15 m²

2. 調査に至る経緯

平成19年3月26日、当委員会文化財課に東北電力株式会社青森支店より高圧送電線鉄塔建設用地について協議したい旨連絡があった。遺跡地図と照合した結果、対象地（鉄塔No.11）が二股（2）遺跡（青森県埋蔵文化財包蔵地台帳番号01256）に隣接していたことから、平成20年6月19日・20日の日程で遺跡の有無確認を目的に試掘調査を実施した。

3. 調査方法

開発予定地（578 m²）に5ヶ所のトレンチを設定し（第79図）、人力による掘削後、ジョレンがけにより遺構確認を行った。

4. 調査結果

対象地は丘陵緩斜面上に占地しており、表土上位には笹竹等の植物根および腐葉土が堆積していたが、表土下位にはプライマリーな堆積が残されていた。各トレンチから出土遺物はなく、遺構プランも確認されなかった。以上の結果を踏まえ、当委員会では慎重工事が望ましいと判断した。

（野坂 知広）

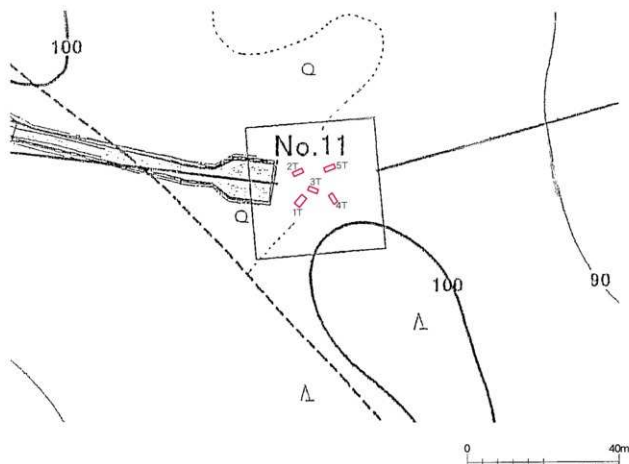

第79図 調査地点（二股（2）遺跡隣接地）

第8節 朝日山(1)遺跡

1. 調査概要

調査地：青森市大字高田字朝日山

開発行為：高压送電線铁塔建設

調査期間：平成20年7月22日・8月29日

調査面積：11㎡

2. 調査に至る経緯

平成19年3月26日、当委員会文化財課に東北電力株式会社青森支店より高压送電線铁塔建設用地について協議したい旨連絡があった。遺跡地図と照合した結果、対象地(铁塔No.1)が朝日山(1)遺跡(青森県埋蔵文化財包蔵地台帳番号01165)に該当していたことから、平成20年7月22日および8月29日の日程で発掘調査の要否を目的に確認調査を実施した。

3. 調査方法

開発予定地(400㎡)に5ヶ所のトレンチを設定し(第80図)、人力による掘削後、ジョレンがけにより遺構確認を行った。

4. 調査結果

対象地は丘陵斜面上に占地しており、表土上位には腐葉土・盛土が厚く堆積していたが、表土下位にはプライマリーな堆積が残されていた。1号トレンチより白頭山苦小牧(B-tm)火山灰が検出されたほか、3号・5号トレンチより縄文土器および土師器小片が出土したが(第80図1~3)、遺構プランは確認されなかった。以上の結果を踏まえ、当委員会では立会い工事が望ましいと判断した。

(野坂 知広)

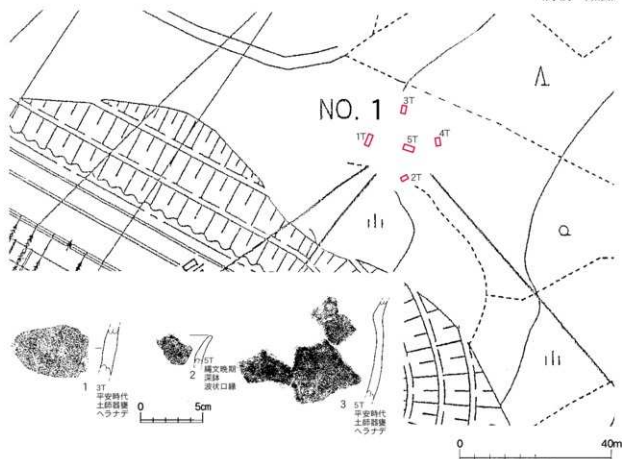

第80図 調査地点(朝日山(1)遺跡)

第9節 朝日山(3)遺跡

1. 調査概要

調査地：青森市大字高田字朝日山

開発行為：高圧送電線鉄塔建設

調査期間：平成20年7月23日

調査面積：8㎡

2. 調査に至る経緯

平成19年3月26日、当委員会文化財課に東北電力株式会社青森支店より高圧送電線鉄塔建設用地について協議したい旨連絡があった。遺跡地図と照合した結果、対象地(鉄塔No.2)が朝日山(3)遺跡(青森県埋蔵文化財包蔵地台帳番号01198)に該当していたことから、平成20年7月23日の日程で発掘調査の要否を目的に確認調査を実施した。

3. 調査方法

開発予定地(880㎡)に5ヶ所のトレンチを設定し(第81図)、人力による掘削後、ジョレンがけにより遺構確認を行った。

4. 調査結果

対象地は丘陵斜面上に占地しており、表土上位には薄く腐葉土が堆積していたが、表土下位にはプライマリーな堆積が残されていた。トレンチ内からの出土遺物はなく、遺構プランも確認されなかった。以上の結果を踏まえ、当委員会では慎重工事が望ましいと判断した。

(設楽 政健)

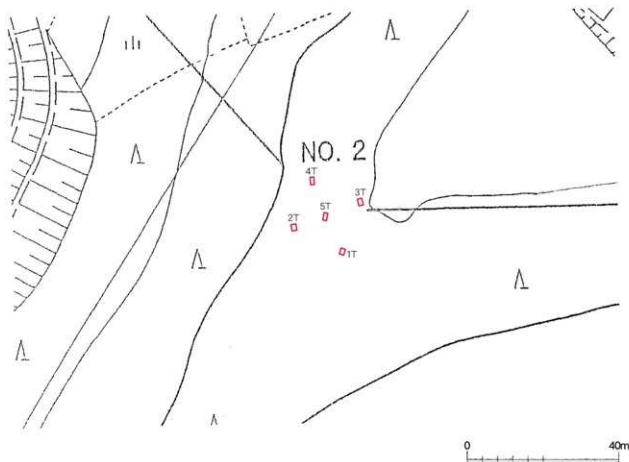

第81図 調査地点(朝日山(3)遺跡)

第10節 浪岡城跡・加茂神社遺跡・岡本遺跡

1. 調査概要

調査地：青森市浪岡大字五本松字松本

開発行為：給水施設設置・水道管敷設工事

調査期間：平成20年7月10日・7月24日～8月1日

調査面積：55㎡

2. 調査に至る経緯

平成19年12月26日、当委員会文化財課に青森市企業局上水道整備課より給排水設備工事に係る「埋蔵文化財（遺跡）等協議書」が提出された。遺跡地図と照合した結果、対象地が国指定史跡・浪岡城跡（青森県埋蔵文化財包蔵地台帳番号29020）および加茂神社遺跡（29021）、岡本遺跡（29074）に該当していたことから、平成20年7月10日に給水施設設置部分、平成20年7月24日～8月1日に水道管敷設部分の確認調査を実施した。

3. 調査方法

給水施設設置部分（4㎡）に2ヶ所のトレンチ（1号・2号トレンチ）を設定し、人力による掘削後、ジョレンがけにより遺構確認を実施した。水道管敷設部分（53㎡）に1ヶ所のトレンチ（3号トレンチ）を設定し、重機および人力による掘削後、ジョレンがけにより遺構確認を行った（第82図）。

4. 調査結果

給水施設設置部分（1号・2号トレンチ）は浪岡城跡新館東側にあたる。1号トレンチでは地表面より約60cm掘り下げた地点から中世のものと思われる土坑1基・ピット1基を確認し、2号トレンチでは地表面より約50cm掘り下げた地点からピット1基・溝跡1条を確認した。給水施設設置工事では深さ約60cmまで掘削する計画となっていたため、両トレンチの遺構確認面を削平してしまう危険があり、工事の設計変更あるいは工事予定地の変更を上水道整備課と協議した結果、工事の設計を変更し、掘削深度を40cmまでで留めることになった。

水道管敷設部分（3号トレンチ）は、浪岡城跡と加茂神社遺跡・岡本遺跡の境界付近にあたり、地表面から約40cm掘り下げた地点で16世紀代の所産と思われる美濃・瀬戸灰釉陶器（第87図2）を包含する土層が認められた。さらに下位の黒色土層より硬化面2ヶ所（SX-01・02）、土坑10基（SK-01～10）、掘立柱建物跡（ST-01）1棟、ピット1基（SP-01）、溝跡1条（SD-01）、を確認した。硬化面および溝跡はともに道路跡の可能性もあるが、調査面積が狭いために詳細は不明である（第83図）。

出土遺物は、3号トレンチを主体に土師器・須恵器（10世紀代）や中世城館期（15世紀後半～16世紀末）の船載陶磁器（青磁・白磁・染付）、国産陶磁器および近世以降の遺物が出土している（第84～87図、写真15・16）。中世城館期以前の資料には、縄文土器も数点出土しているが（第85図2・3）、およそ10世紀代の土師器・須恵器（第84図、第85図1・4・6～15）が主体である。扁平なボタン状で中心に孔を持つ土玉も2点出土している（第86図1・2）。中世城館期の資料には、船載陶磁器と国産陶磁器が混在しており、船載陶磁器には青磁・白磁・染付（青花）がある。13世紀代（宋・元）の白磁皿（第87図3）も出土しているが、伝世品の可能性があろう。青磁碗（写真16：①）、白磁皿（第87図1）、染付皿（写真16：②）は、およそ16世紀代（明）の所産と思われる。唐津皿（写真16：③）は16世紀後半、天正年間（1573～1591）以降、当地に搬入されたものである。毛抜鉢（第86図7）、鉄釘（第86図8）、不明鉄製品（第86図9）は中世の資料と思

われるが、鉄滓（第 86 図 10）・炉壁（第 86 図 11）は古代のものか中世のものか判然としない。古銭には開元通宝（第 86 図 3）・皇宋通宝（第 86 図 4）・無文銭（第 86 図 5）・寛永通宝（第 86 図 6）があり、第 86 図 3～5 は中世城館期、第 86 図 6 は近世・近代の資料であろう。なお、第 86 図 4 は文字の判読が不明瞭であったが、下側の「宋」字が異体字であったことなどを勘案して、本遺跡から多く出土している皇宋通宝と判断した。中世城館期と近世以降の資料には一定期間の断絶期があり、浪岡北畠氏の滅亡（天正 6 年＝1578 年）以降、近世には浪岡城が破却されていたことを示す出土傾向と理解することも可能である。表土上位には近現代の遺物も多く、1 号トレンチからは後生車が廃棄されたような状況で出土した（第 86 図 12）。以上の結果を踏まえ、当委員会では立会い工事が望ましいと判断した。

（設楽 政健・野坂 知広）

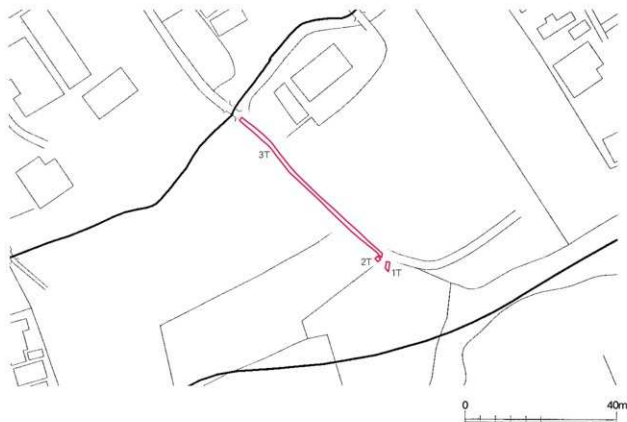

第 82 図 調査地点（浪岡城跡・加茂神社遺跡・岡本遺跡）



3号トレンチ (北半)

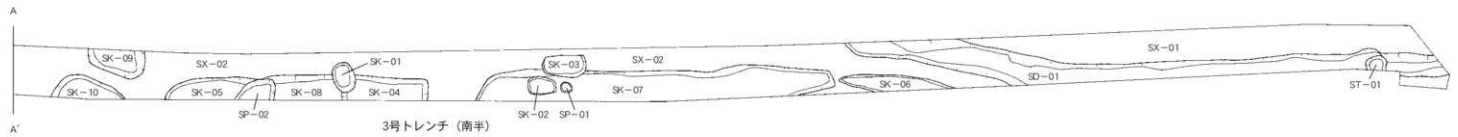

3号トレンチ (南半)



2号トレンチ

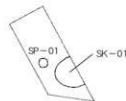

1号トレンチ

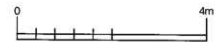

第83図 遺構確認状況 (浪岡城跡・加茂神社遺跡・岡本遺跡)

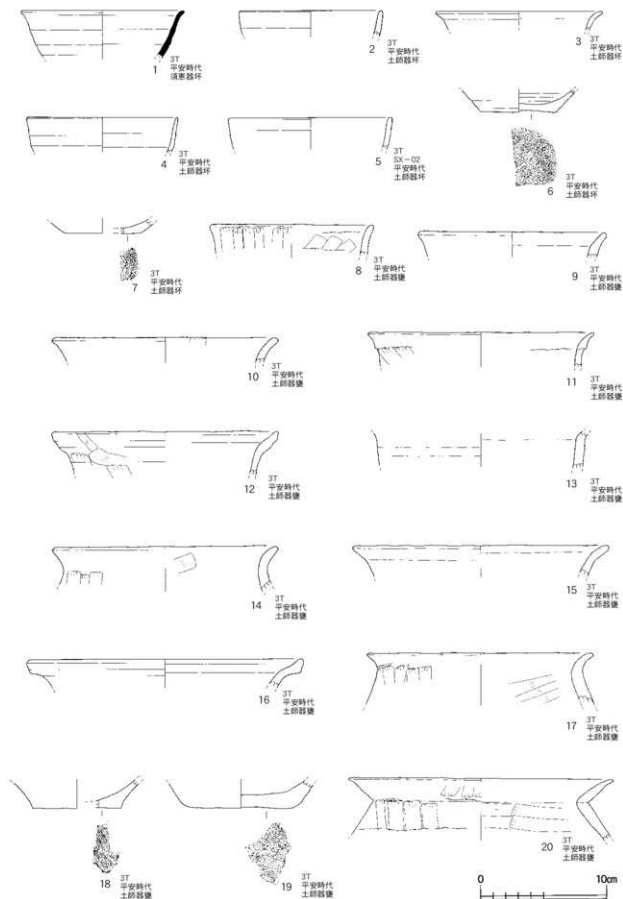

第84図 出土遺物(浪岡城跡・加茂神社遺跡・岡本遺跡①)

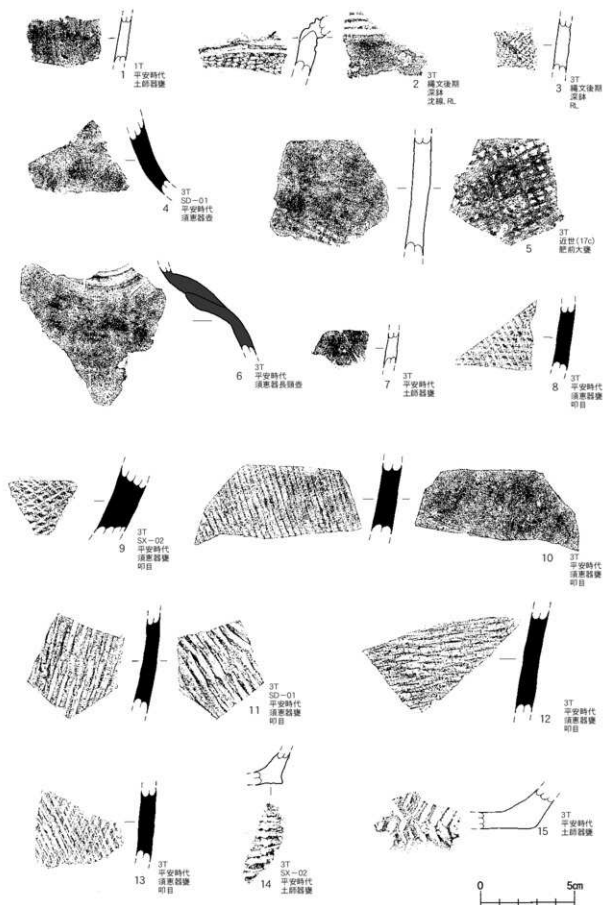

第 85 図 出土遺物(浪岡城跡・加茂神社遺跡・岡本遺跡②)

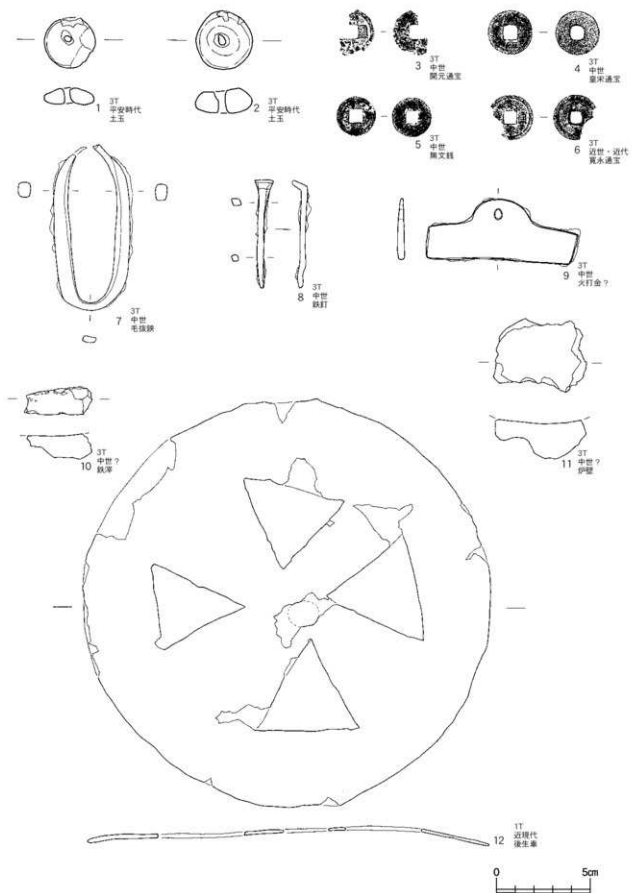

第86図 出土遺物(浪岡城跡・加茂神社遺跡・阿本遺跡③)

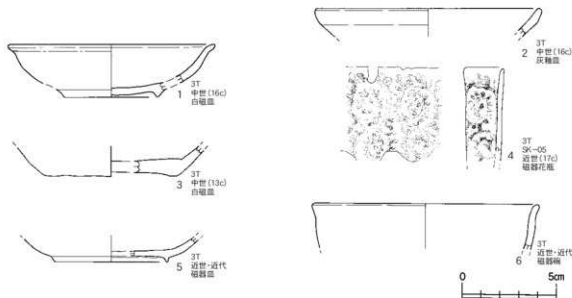

第 87 図 出土遺物（浪岡城跡・加茂神社遺跡・岡本遺跡④）

第 8 表 出土遺物観察一覽（浪岡城跡・加茂神社遺跡・岡本遺跡）

図版番号	品 種	出土位置	計測値(cm)			外面調整	内面調整	底面調整	時 期	備 考
			口径	底径	高さ					
第84181	瀬戸系灰	3T	17.8	—	—	ロクロ	ロクロ	—	平安時代(10世紀)	
第84182	上瀬戸系	3T	11.1	—	—	ロクロ	ロクロ	—	平安時代(10世紀)	
第84183	上瀬戸系	3T	18.1	—	—	ロクロ	ロクロ	—	平安時代(10世紀)	
第84184	上瀬戸系	3T	11.0	—	—	ロクロ	ロクロ	—	平安時代(10世紀)	
第84185	上瀬戸系	3T	12.9	—	—	ロクロ	ロクロ	—	平安時代(10世紀)	
第84186	上瀬戸系	3T	—	5.0	—	ロクロ	ロクロ	内縁:糸切(右)	平安時代(10世紀)	
第84187	上瀬戸系	3T	—	5.0	—	ロクロ	ロクロ	内縁:糸切(右)	平安時代(10世紀)	
第84188	上瀬戸系	3T	12.7	—	—	ヘラナデ	ヘラナデ	—	平安時代(10世紀)	
第84189	上瀬戸系	3T	14.6	—	—	ヘラナデ	ヘラナデ	—	平安時代(10世紀)	
第84190	上瀬戸系	3T	17.5	—	—	ヘラナデ	ヘラナデ	—	平安時代(10世紀)	
第84191	上瀬戸系	3T	17.9	—	—	ヘラナデ	ヘラナデ	—	平安時代(10世紀)	
第84192	上瀬戸系	3T	17.8	—	—	ロクロ	ロクロ	—	平安時代(10世紀)	
第84193	上瀬戸系	3T	—	—	—	ロクロ	ロクロ	—	平安時代(10世紀)	
第84194	上瀬戸系	3T	17.4	—	—	ヘラナデ	ヘラナデ	—	平安時代(10世紀)	
第84195	上瀬戸系	3T	20.2	—	—	ヘラナデ	ヘラナデ	—	平安時代(10世紀)	
第84196	上瀬戸系	3T	21.7	—	—	ロクロ	ロクロ	—	平安時代(10世紀)	
第84197	上瀬戸系	3T	17.8	—	—	ヘラナデ	ヘラナデ	—	平安時代(10世紀)	
第84198	上瀬戸系	3T	6.9	—	—	ロクロ	ロクロ	内縁:糸切(右)	平安時代(10世紀)	
第84199	上瀬戸系	3T	7.7	—	—	ヘラナデ	ヘラナデ	内縁	平安時代(10世紀)	
第84199-2	上瀬戸系	3T	21.1	—	—	ヘラナデ	ヘラナデ	—	平安時代(10世紀)	
第85182	瀬戸系灰	1T	—	—	—	ヘラナデ	ヘラナデ	—	平安時代(10世紀)	
第85182	瀬戸系灰	3T	—	—	—	割縁(各側)・沈線・足	割縁(内側)・沈線	—	平安時代後葉	
第85183	瀬戸系灰	3T	—	—	—	割縁(1長・1短)	—	—	平安時代後葉	
第85184	瀬戸系灰	3T	—	—	—	ロクロ	ロクロ	—	平安時代(10世紀)	
第85185	瀬戸系灰	3T	—	—	—	ロクロ	ロクロ	—	平安時代(10世紀)	
第85186	瀬戸系灰	3T	—	—	—	ロクロ	ロクロ	—	平安時代(10世紀)	
第85187	瀬戸系灰	3T	—	—	—	ヘラナデ	ヘラナデ	—	平安時代(10世紀)	
第85188	瀬戸系灰	3T	—	—	—	ロクロ	ロクロ	—	平安時代(10世紀)	
第85189	瀬戸系灰	3T	—	—	—	ロクロ	ロクロ	—	平安時代(10世紀)	
第85190	瀬戸系灰	3T	—	—	—	ロクロ	ロクロ	—	平安時代(10世紀)	
第85191	瀬戸系灰	3T	—	—	—	ロクロ	ロクロ	—	平安時代(10世紀)	
第85192	瀬戸系灰	3T	—	—	—	ロクロ	ロクロ	—	平安時代(10世紀)	
第85193	瀬戸系灰	3T	—	—	—	ロクロ	ロクロ	—	平安時代(10世紀)	
第85194	瀬戸系灰	3T	—	—	—	ヘラナデ	ヘラナデ	割縁(各側)	平安時代(10世紀)	
第85195	瀬戸系灰	3T	—	—	—	ヘラナデ	ヘラナデ	割縁(各側)	平安時代(10世紀)	
第87181	白磁器	3T	10.0	4.0	3.8	—	ヘラナデ	—	平安時代(10世紀)	現代
第87182	瀬戸系灰	3T	12.0	—	—	—	—	—	中世(16世紀)	
第87183	白磁器	3T	6.9	—	—	—	—	—	中世(13世紀)	宋・元代、一次焼成
第87184	瀬戸系灰	3T	1.9	—	—	染付(胡堂草)	—	—	室町(17世紀後半)	
第87185	瀬戸系灰	3T	—	5.0	—	—	—	—	室町	
第87186	瀬戸系灰	3T	11.7	—	—	—	—	—	室町・近代	
図版番号	品 種	出土位置	計 測 値			材 質		時 期	備 考	
第86181	土	3T	最大径27.0cm、最大幅24.0cm、最大厚0.5cm、穿径0.8cm、重量60g	—		—	平安時代(10世紀)			
第86182	土	3T	最大径33.0cm、最大幅30.0cm、最大厚1.3cm、穿径0.7cm、重量120g	—		—	平安時代(10世紀)			
第86183	陶瓦片	3T	直径14.0cm、片径0.8cm、外輪幅0.3cm、最大厚0.1cm、重量1g	—		—	中世(16世紀)	初編621年(唐)		
第86184	陶瓦片	3T	直径18.0cm、片径0.8cm、外輪幅0.3cm、最大厚0.1cm、重量2g	—		—	中世(16世紀)	初編1037年(宋末)		
第86185	陶瓦片	3T	直径14.0cm、片径0.5cm、外輪幅0.1cm、重量1g	—		—	中世(16世紀)	初編747年(唐)		
第86186	陶瓦片	3T	直径13.0cm、片径0.7cm、外輪幅0.3cm、最大厚0.1cm、重量2g	—		—	室町・近代	初編1636年(江戸)		
第86187	土片	3T	最大径8.8cm、最大幅4.0cm、最大厚0.4cm、重量44g	—		—	平安時代(10世紀)			
第86188	土片	3T	最大径5.0cm、最大幅0.3cm、重量6g	—		—	平安時代(10世紀)			
第86189	不明系陶器	3T	最大径7.0cm、最大幅3.0cm、最大厚0.4cm、重量32g	—		—	中世(16世紀)	木打金か		
第86190	灰土	3T	現存径3.4cm、現存幅1.3cm、現存厚1.3cm、重量6g	—		—	中・近	瀬古津か		
第86191	灰土	3T	現存径4.3cm、現存幅3.8cm、現存厚1.8cm、重量22g	—		—	中・近	瀬古津か		
第86192	灰土	3T	直径21.3cm、最大厚0.2cm、重量196g、破片	—		—	古瓦片			
写真番号	品 種	出土位置	材 質	計 測 値	時 期	備 考				
写真16(1)	青磁鉢	3T	体部:無文	—	—	現代				
写真16(2)	染付(胡堂草)	3T	体部:土質獅子文・小孩	—	—	中世(16世紀)	現代			
写真16(3)	染付(胡堂草)	3T	体部:無文	—	—	中世(16世紀後半)				
写真16(4)	瀬戸系陶器	3T	体部:無文	—	—	室町・近代				
写真16(5)	瀬戸系陶器	3T	体部:外面紺緑色・内面沈線	—	—	中世(15世紀後半)				

第11節 王余魚沢(3)遺跡隣接地

1. 調査概要

調査地：青森市浪岡大字王余魚沢字北村元 開発行為：携帯電話無線基地局建設
 調査期間：平成20年8月22日 調査面積：17㎡

2. 調査に至る経緯

平成20年4月7日、当委員会文化財課に携帯電話無線基地局建設用地に係る「埋蔵文化財（遺跡）等協議書」が事業者より提出された。遺跡地図と照合した結果、対象地が王余魚沢(3)遺跡（青森県埋蔵文化財包蔵地台帳番号29031）に隣接していたことから、平成20年8月22日の日程で遺跡の有無確認を目的に試掘調査を実施した。

3. 調査方法

開発予定地（205㎡）に3ヶ所のトレンチを設定し（第88図）、重機による掘削後、ジョレンがけにより遺構確認を行った。

4. 調査結果

対象地は丘陵先端の平坦地上に占地しており、表土上位には耕作地の黒色土および攪乱が観察されたが、表土下位にはプライマリーな堆積が残されていた。1号トレンチより縄文時代中期の土器片2点、2号トレンチより縄文時代前期の土器片1点が出土したほか、隣接する畑地より土製品を1点採集した（第88図1～4）。各トレンチの地山ロームは表土の攪乱により削られており、明確な遺構プランは確認されなかった。以上の結果を踏まえ、当委員会では立会い工事が望ましいと判断した。

（野坂 知広）

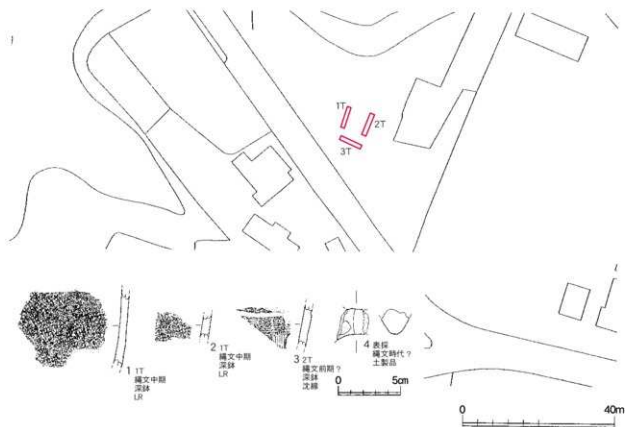

第88図 調査地点（王余魚沢(3)遺跡隣接地）

第 12 節 本郷八幡宮遺跡

1. 調査概要

調査地：青森市浪岡大字本郷字松元

開発行為：神社石造物補修工事

調査期間：平成 20 年 9 月 8 日

調査面積：20 m²

2. 調査に至る経緯

平成 20 年 7 月 28 日、当委員会文化財課に本郷八幡宮遺跡（青森県埋蔵文化財包蔵地台帳番号 29045）内において石造物（燈籠）の基礎補修工事が行われており、周辺から多くの縄文土器が出土しているという通報があった。事業者と協議し、工事届・願末書を提出してもらうこととなり、今後補修予定の石造物が 2 基あることから、当該部分を対象に平成 20 年 9 月 8 日の日程で発掘調査の要否を目的に確認調査を実施した。

3. 調査方法

開発予定地（80 m²）の石造物を中心に 2ヶ所のトレンチを設定し（第 89 図）、人力による掘削後、ジョレンがけにより遺構確認を行った。

4. 調査結果

調査区は神社境内にあり、すでにある程度の土地造成が想定されていたが、表土下位よりプライマリーな堆積を確認することができた。また、トレンチ周辺からは 10 数点の縄文土器（前期～後期）などが表採されている。狭い調査面積ながらトレンチ内からも約 20 点の縄文土器（前期末葉～中期初頭）や土偶（縄文中期初頭）平安時代の土師器・須恵器が出土したが、遺構プランを確認することはできなかった（第 90 図）。以上の結果を踏まえ、当委員会では慎重工事が望ましいと判断した。

（設楽 政健）

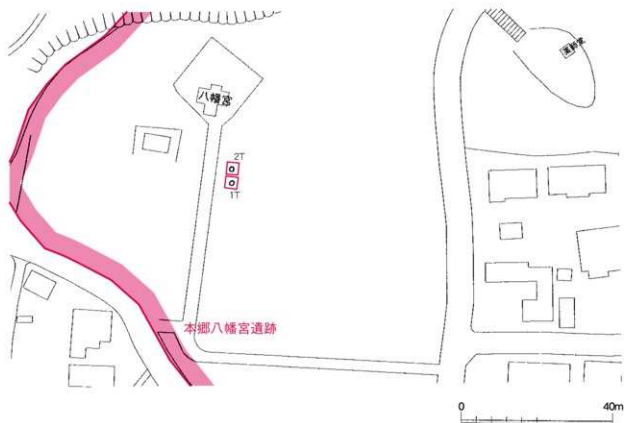

第 89 図 調査地点（本郷八幡宮遺跡）

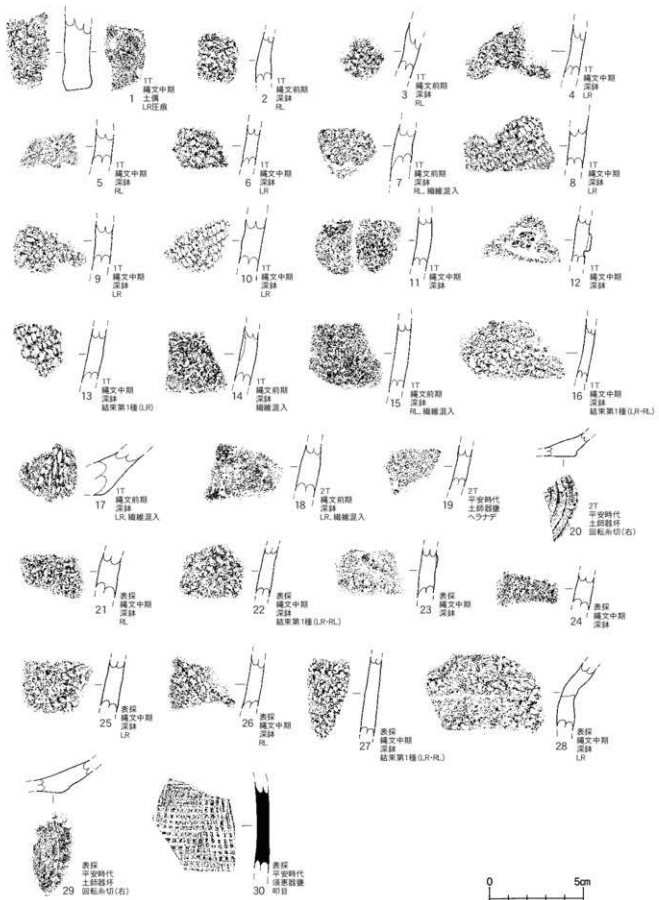

第90図 出土遺物(本郷八幡宮遺跡)

第 13 節 玉水 (4) 遺跡隣接地

1. 調査概要

調査地：青森市大字馬屋尻字小金沢

開発行為：畑地造成

調査期間：平成 20 年 10 月 21 日

調査面積：51 ㎡

2. 調査に至る経緯

平成 20 年 9 月 7 日、当委員会文化財課に畑地造成に係る「埋蔵文化財（遺跡）等協議書」が事業者より提出された。遺跡地図と照合した結果、対象地が玉水（4）遺跡（青森県埋蔵文化財包蔵地台帳番号 01280）に隣接していたことから、平成 20 年 10 月 21 日の日程で遺跡の有無確認を目的に試掘調査を実施した。

3. 調査方法

開発予定地（659 ㎡）に 6 ヶ所のトレンチを設定し（第 91 図）、重機による掘削後、ジョレンがけにより遺構確認を行った。

4. 調査結果

対象地周辺は、広範囲に亘って盛土がなされていたが、表土下位よりおおむねプライマリーな堆積を確認することができた。出土遺物はなく、遺構プランも確認することができなかった。以上の結果を踏まえ、当委員会では慎重工事が望ましいと判断した。

（設楽 政健）

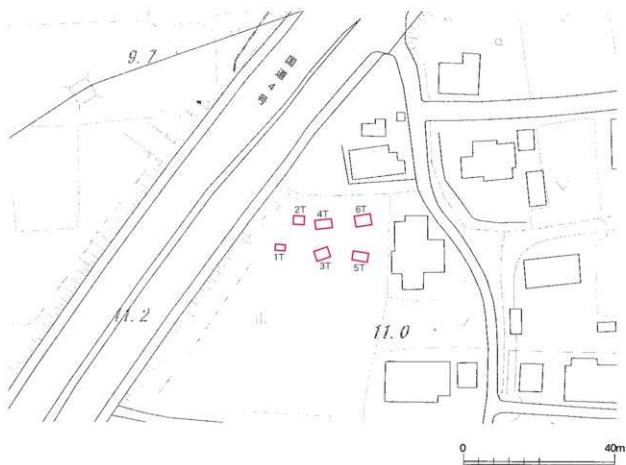

第 91 図 調査地点（玉水（4）遺跡隣接地）

第14節 野木和(7)遺跡隣接地

1. 調査概要

調査地：青森市大字羽白字野木和 開発行為：土取り工事

調査期間：平成20年11月20日 調査面積：42㎡

2. 調査に至る経緯

平成20年10月29日、当委員会文化財課に野木和地区（野木和湖北域）で遺跡が破壊されているとの通報があり、現地を確認したところ、土取り作業により野木和(7)遺跡および隣接地が一部掘削されていた。無届工事であったため、すぐに事業者と協議し、工事届・顔末書を提出してもらうこととなった。対象地が野木和(7)遺跡（青森県埋蔵文化財包蔵地台帳番号01095）に隣接していたことを再度確認し、工事未着手部分について平成20年11月20日の日程で遺跡の有無確認を目的に試掘調査を実施した（第IV章第1節参照）。

3. 調査方法

対象地（3,272㎡）に4ヶ所のトレンチを設定し（第92図）、重機による掘削後、ジョレンがけにより遺構確認を行った。

4. 調査結果

対象地周辺は、土取り作業前は緩斜面上に畑地が広がっており、表土上位には一部盛土がなされていたが、表土下位よりおおむねプライマリーな堆積を確認することができた。出土遺物はなく、遺構プランも確認することができなかった。以上の結果を踏まえ、当委員会では慎重工事が望ましいと判断した。

（野坂 知広）

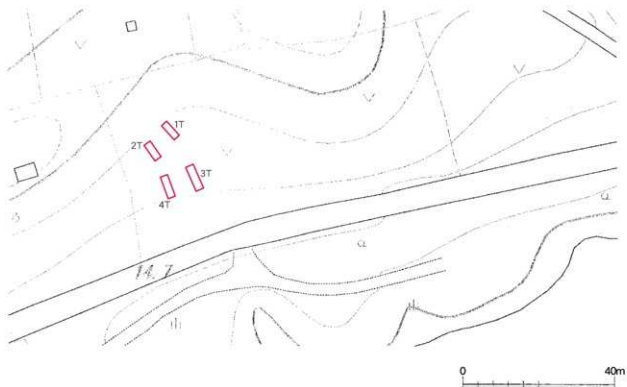

第92図 調査地点（野木和(7)遺跡隣接地）

第 15 節 細越館遺跡

1. 調査概要

調査地：青森市大字細越字栄山

開発行為：校庭法面補修工事

調査期間：平成 20 年 12 月 4 日

調査面積：17 m²

2. 調査に至る経緯

平成 19 年 11 月 12 日、大雨のため栄山小学校校庭の西側斜面が崩落し、平成 20 年 12 月、法面補修工事が実施されることになった。対象地が細越館遺跡（青森県埋蔵文化財包蔵地台帳番号 01066）に該当していたことから、平成 20 年 12 月 2・3 日の両日、校庭法面補修工事に立ち会ったところ遺構を確認したため、平成 20 年 12 月 4 日の日程で発掘調査の要否を目的に確認調査を実施した。

3. 調査方法

対象地（50 m²）全体にジョレンがけおよび一部トレンチを設定し（第 93 図）、重機および人力による掘削後、ジョレンがけにより遺構確認を行った。

4. 調査結果

対象地周辺は、確認調査を開始する段階で焼土範囲が見えており、立会い工事の時点で少量の遺物が出土している。表土上位から焼土遺構 1 基、表土下位から溝状遺構 1 条の遺構プランを確認した（第 94 図）。

第 94 図 1 は、太型始刃石斧の刃部資料であり、立会い工事の時点で出土したものである。基部を欠損しているが、現存長 11.3cm、現存幅 6.4cm、現存厚 4.9cm、現存重量 527g を測り、刃部先端には使用痕と思しき若干の潰れが観察される。石材は安山岩である。以上の結果を踏まえ、当委員会では発掘調査が必要であると判断し、事業者側にその旨を伝えた。

（小野 貴之・設楽 政健）

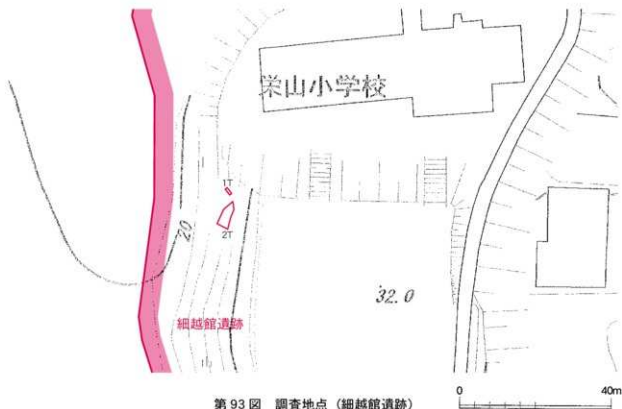

第 93 図 調査地点（細越館遺跡）

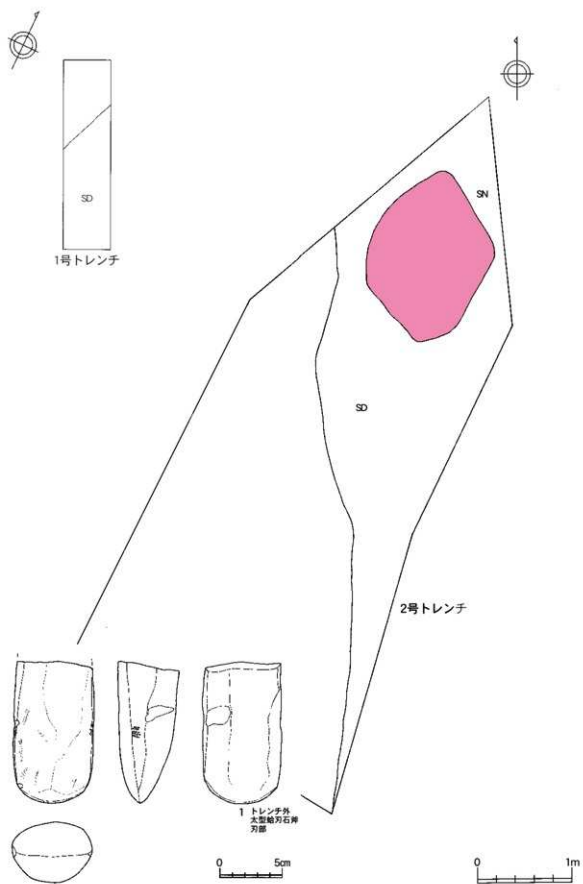

第94図 遺構確認状況（細越館遺跡）

第 16 節 三内沢部 (4) 遺跡

1. 調査概要

調査地：青森市大字三内沢部

開発行為：携帯電話鉄塔建設

調査期間：平成 20 年 12 月 10 日～ 17 日

調査面積：34 m²

2. 調査に至る経緯

平成 20 年 11 月 21 日、当委員会文化財課に携帯電話鉄塔建設に係る「埋蔵文化財（遺跡）等協議書」が事業者より提出された。遺跡地図と照合した結果、対象地が三内沢部 (4) 遺跡（青森県埋蔵文化財包蔵地台帳番号 01240）に該当していたことから、平成 20 年 12 月 10 日～ 12 月 17 日の日程で発掘調査の可否を目的に確認調査を実施した。

3. 調査方法

対象地（400 m²）に 6ヶ所のトレンチを設定し（第 95 図）、重機による掘削後、ジョレンがけにより遺構確認を行った。

4. 調査結果

対象地周辺は、すでに土地造成がなされており、1m 以上の盛土（碎石・砂利・シラス等）が観察された。その下位から地山ローム層を確認したが、おそらく隣接する資材置場を造成する際に自然面もある程度削平されてしまったものと思われる。出土遺物はなく、遺構プランも確認することができなかった。以上の結果を踏まえ、当委員会では慎重工事が望ましいと判断した。

（野坂 知広）



第 95 図 調査地点（三内沢部 (4) 遺跡）

第17節 湯ノ島遺跡

1. 調査概要

調査地：青森市大字浅虫字蛸谷 開発行為：観光案内板設置工事
 調査期間：平成20年12月19日 調査面積：2㎡

2. 調査に至る経緯

平成20年5月26日、当委員会文化財課に青森市観光課より観光案内板設置工事に係る照会があった。対象地が湯ノ島遺跡（青森県埋蔵文化財包蔵地台帳番号01316）に該当していたことから、両課で協議し、平成20年12月19日の日程で立会い調査を実施することとなった。

3. 調査方法

対象地（1㎡、観光案内板基礎部分）に2ヶ所のトレンチを設定し、工事掘削深度70cmを目安に、人力による掘削後、ジョレンがけにより遺構調査を行った（第96図）。

4. 調査結果

両トレンチともに植物根が混入する表土が約30cm堆積しており、下位に握り拳大の礫・ガラス片・近現代陶磁器などが混入する黒褐色土層（1層）・暗褐色土層（2層）が認められ、2号トレンチでは2層下位より砂層（3層）を確認した。1号トレンチからは製塩土器も出土している。製塩土器は平安時代の所産であり、輪積み痕（巻き上げ技法）が明瞭に残る。ただし、表面は摩滅が著しく詳細は不明である。近現代陶磁器（お猪口、第96図2）には、謡曲“高砂”の一節「高砂の（四海波静かにて、国も治ま）る（時つ）風、枝を鳴らさぬ御代なれや」と熊手・箒の図柄が呉須（コバルト）で描かれている。“高砂”の図柄を描いた陶磁器は、現在でも祝言などに用いられることがあり、おそらく戦後以降の所産であろうと推定される。以上の結果を踏まえ、当委員会では慎重工事が望ましいと判断した。

（木村 淳一・野坂 知広）

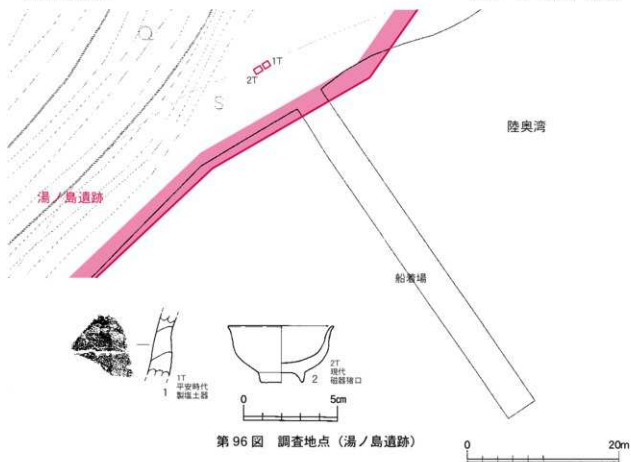

第96図 調査地点（湯ノ島遺跡）

第 18 節 安田近野(1)遺跡

1. 調査概要

調査地：青森市大字安田字近野

開発行為：携帯電話鉄塔建設

調査期間：平成 21 年 2 月 16 日

調査面積：25 m²

2. 調査に至る経緯

平成 20 年 12 月 12 日、当委員会文化財課に携帯電話鉄塔建設に係る「埋蔵文化財（遺跡）等協議書」が事業者より提出された。遺跡地図と照合した結果、対象地が安田近野(1)遺跡（青森県埋蔵文化財包蔵地台帳番号 01014）に該当していたことから、平成 21 年 2 月 16 日の日程で発掘調査の要否を目的に確認調査を実施した。

3. 調査方法

開発予定地（10 m）に 2ヶ所のトレンチを設定し（第 97 図）、重機による掘削後、ジョレンがけにより遺構確認を行った。

4. 調査結果

対象地周辺の表土は約 20 cm の厚さで、調査開始後すぐに地山ローム層が検出された。すでに削平等の土地改変を受けているものと思われる。遺構プランは確認されず、遺物の出土もなかった。以上の結果を踏まえ、当委員会では慎重工事が望ましいと判断した。

（設楽 政健）



第 97 図 調査地点（安田近野(1)遺跡）

第19節 桜峯(1)遺跡

1. 調査概要

調査地：青森市大字横内字桜峯

開発行為：教会施設拡張工事

調査期間：平成21年2月17日

調査面積：22㎡

2. 調査に至る経緯

平成20年1月27日、当委員会文化財課に教会（聖パトリック教会）施設拡張工事に係る「埋蔵文化財（遺跡）等協議書」が事業者より提出された。遺跡地図と照合した結果、対象地が桜峯(1)遺跡（青森県埋蔵文化財包蔵地台帳番号01207）に該当していたことから、平成21年2月17日の日程で発掘調査の可否を目的に確認調査を実施した。

3. 調査方法

開発予定地（200㎡）に2ヶ所のトレンチを設定し（第98図）、重機による掘削後、ジョレンがけにより遺構確認を行った。

4. 調査結果

対象地周辺の表土上位には、芝生が張られており、表土から約10cmで地山ローム層が確認された。また、伐採された木根が多量に入り込んでおり、すでにある程度の土地造成がなされたものと思われる。地山ロームは若干の凹凸が観察されたが、遺構プランは確認されず、遺物の出土もなかった。以上の結果を踏まえ、当委員会では慎重工事が望ましいと判断した。

（設楽 政健）



第98図 調査地点（桜峯(1)遺跡）



安田 (1) 遺跡 1T (北→)



安田 (1) 遺跡 2T (北→)



安田 (1) 遺跡 3T (北→)



安田 (1) 遺跡 4T (南西→)



安田 (1) 遺跡 5T (南西→)



安田 (1) 遺跡調査風景 (東→)

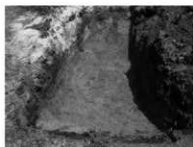

長溜池遺跡 1T (東→)

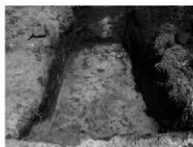

長溜池遺跡 2T (東→)



長溜池遺跡 3T (東→)



長溜池遺跡 4T (東→)

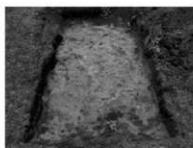

長溜池遺跡 5T (東→)

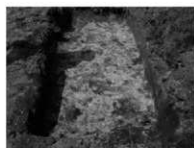

長溜池遺跡 6T (東→)

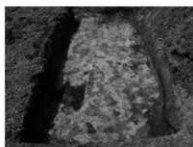

長溜池遺跡 7T (東→)



長溜池遺跡 8T (東→)



長溜池遺跡 9T (東→)

写真3 試掘・確認調査 (1)

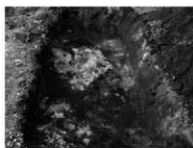

長溜池遺跡 10T (東→)



長溜池遺跡 11T (東→)



長溜池遺跡 12T (西→)



長溜池遺跡 13T (南→)



長溜池遺跡 14T (南→)



長溜池遺跡 15T (南→)



長溜池遺跡 16T (南→)

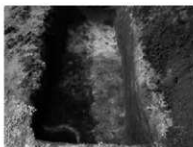

長溜池遺跡 17T (南→)



長溜池遺跡 18T (南→)



長溜池遺跡 19T (南→)



長溜池遺跡 20T (南→)



長溜池遺跡 21T (南→)



長溜池遺跡 22T (南→)



長溜池遺跡 23T (南→)



長溜池遺跡 24T (南→)

写真4 試掘・確認調査(2)



長溜池遺跡 25T (南→)



長溜池遺跡 26T (南→)



長溜池遺跡 27T (南→)



長溜池遺跡 28T (北→)



長溜池遺跡 29T (北→)



長溜池遺跡 30T (北→)



長溜池遺跡 31T (北→)



長溜池遺跡 32T (北→)



長溜池遺跡 33T (北→)



長溜池遺跡 34T (北→)



長溜池遺跡 35T (北→)



長溜池遺跡 36T (北→)



長溜池遺跡 37T (北→)



長溜池遺跡 38T (北→)

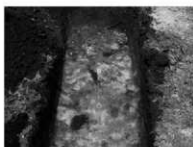

長溜池遺跡 39T (北→)

写真5 試掘・確認調査(3)

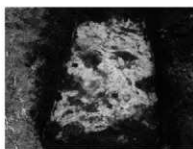

長溜池遺跡 40T (南→)

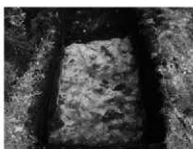

長溜池遺跡 41T (南→)



長溜池遺跡 42T (南→)



新町野遺跡 1T (南→)

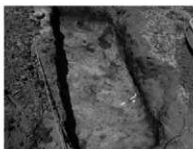

新町野遺跡 2T (南→)



新町野遺跡 3T (北西→)



新町野遺跡 4T (南西→)

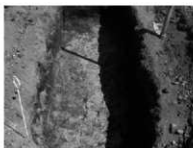

新町野遺跡 5T (北西→)



雲谷山吹 (8) 遺跡 1T (西→)



雲谷山吹 (8) 遺跡 2T (西→)



雲谷山吹 (8) 遺跡 3T (西→)

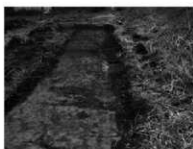

雲谷山吹 (8) 遺跡 4T (西→)



雲谷山吹 (8) 遺跡 5T (西→)



雲谷山吹 (8) 遺跡 6T (西→)



雲谷山吹 (8) 遺跡 7T (西→)

写真6 試掘・確認調査 (4)



雲谷山吹 (8) 遺跡 8T (東→)



雲谷山吹 (8) 遺跡 9T (東→)



雲谷山吹 (8) 遺跡 10T (西→)



雲谷山吹 (8) 遺跡 11T (東→)



雲谷山吹 (8) 遺跡 12T (西→)



雲谷山吹 (8) 遺跡 13T (東→)



雲谷山吹 (8) 遺跡 14T (東→)



雲谷山吹 (8) 遺跡 15T (東→)



野尻 (3) 遺跡 1T (西→)

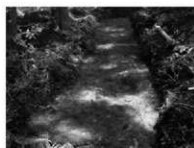

野尻 (3) 遺跡 2T (西→)



野尻 (3) 遺跡 3T (西→)



野尻 (3) 遺跡 4T (西→)

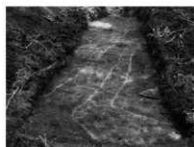

野尻 (3) 遺跡 5T (西→)



野尻 (3) 遺跡 6T (西→)



野尻 (3) 遺跡 7T (西→)

写真7 試掘・確認調査 (5)



野尻 (3) 遺跡 8T (西→)



野尻 (3) 遺跡 9T (西→)



野尻 (3) 遺跡 10T (西→)

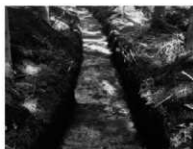

野尻 (3) 遺跡 11T (西→)



野尻 (3) 遺跡 12T (西→)



野尻 (3) 遺跡 13T (西→)



野尻 (3) 遺跡 14T (西→)



野尻 (3) 遺跡 15T (西→)



野尻 (3) 遺跡 16T (東→)



野尻 (3) 遺跡 17T (東→)



野尻 (3) 遺跡 18T (東→)



野尻 (3) 遺跡 19T (東→)



野尻 (3) 遺跡 20T (東→)



野尻 (3) 遺跡 21T (東→)



野尻 (3) 遺跡 22T (東→)

写真8 試験・確認調査 (6)



野尻 (3) 遺跡 23T (東→)



野尻 (3) 遺跡 24T (東→)



野尻 (3) 遺跡 25T (東→)



野尻 (3) 遺跡 26T (東→)



野尻 (3) 遺跡 27T (東→)



朝日山 (3) 遺跡隣接地 1T (南東→)



朝日山 (3) 遺跡隣接地 2T (南東→)



朝日山 (3) 遺跡隣接地 3T (南東→)

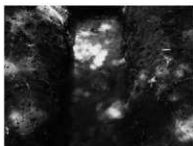

朝日山 (3) 遺跡隣接地 4T (南東→)



二股 (2) 遺跡隣接地 1T (南→)



二股 (2) 遺跡隣接地 2T (南→)



二股 (2) 遺跡隣接地 3T (東→)

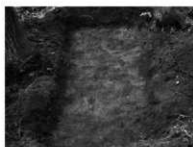

二股 (2) 遺跡隣接地 4T (東→)



二股 (2) 遺跡隣接地 5T (南→)



朝日山 (1) 遺跡 1T (西→)

写真 9 試掘・確認調査 (7)



朝日山 (1) 遺跡 2T (南→)



朝日山 (1) 遺跡 3T (西→)

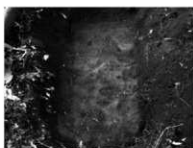

朝日山 (1) 遺跡 4T (西→)



朝日山 (1) 遺跡 5T (南→)



朝日山 (3) 遺跡 1T (東→)



朝日山 (3) 遺跡 2T (東→)

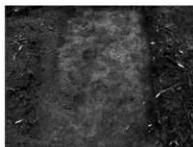

朝日山 (3) 遺跡 3T (東→)

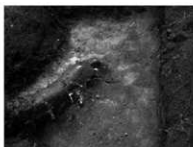

朝日山 (3) 遺跡 4T (北東→)



朝日山 (3) 遺跡 5T (北→)



浪岡城跡ほか 1T (北→)



浪岡城跡ほか 2T (南東→)



浪岡城跡ほか 3T (南→)

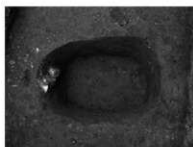

浪岡城跡ほか 3TSK - 01 (東→)

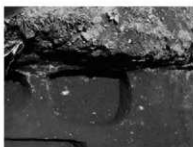

浪岡城跡ほか 3TSK - 02 (南→)

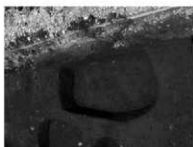

浪岡城跡ほか 3TSK - 03 (南→)

写真 10 試掘・確認調査 (8)

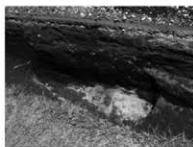

浪岡城跡ほか 3TSK - 04 (南→)

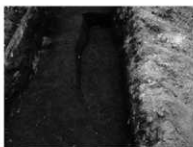

浪岡城跡ほか 3TSK - 05 (北→)



浪岡城跡ほか 3TSD - 01 (南東→)



王余魚沢 (3) 遺跡隣接地 1T (南→)



王余魚沢 (3) 遺跡隣接地 2T (南→)

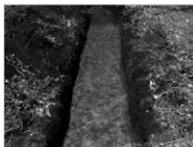

王余魚沢 (3) 遺跡隣接地 3T (東→)



本郷八幡宮遺跡近景 (南→)



本郷八幡宮遺跡 1T (東→)



本郷八幡宮遺跡 2T (東→)



玉水 (4) 遺跡隣接地 1T (北→)



玉水 (4) 遺跡隣接地 2T (北→)



玉水 (4) 遺跡隣接地 3T (北→)



玉水 (4) 遺跡隣接地 4T (北→)



玉水 (4) 遺跡隣接地 5T (北→)



玉水 (4) 遺跡隣接地 6T (南→)

写真 11 試掘・確認調査 (9)



野木和 (7) 遺跡隣接地 1T (北→)

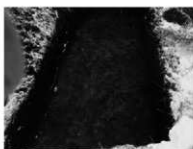

野木和 (7) 遺跡隣接地 2T (北→)



野木和 (7) 遺跡隣接地 3T (北→)



野木和 (7) 遺跡隣接地 4T (北→)



細越館遺跡 1T (西→)

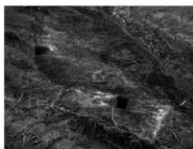

細越館遺跡 2T (北→)



細越館遺跡調査風景 (西→)



三内沢部 (4) 遺跡 1T (東→)



三内沢部 (4) 遺跡 2T (東→)



三内沢部 (4) 遺跡 3T (東→)



三内沢部 (4) 遺跡 4T (西→)



三内沢部 (4) 遺跡 5T (西→)



三内沢部 (4) 遺跡 6T (西→)



湯ノ島遺跡遠景 (南東→)



湯ノ島遺跡 1T・2T (東→)

写真 12 試掘・確認調査 (10)



安田近野(1)遺跡調査前風景(南→)



安田近野(1)遺跡1 T(南→)



安田近野(1)遺跡2 T(南→)



桜峯(1)遺跡調査前風景(北西→)



桜峯(1)遺跡調査区全景(北→)



桜峯(1)遺跡調査区全景(北西→)

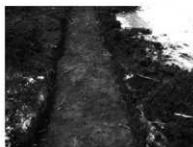

桜峯(1)遺跡1 T(南→)



桜峯(1)遺跡2 T(南→)



桜峯(1)遺跡2 T(南→)

写真 13 試掘・確認調査(11)

長溜地遺跡



新町野遺跡



野尻(3)遺跡



(S=1/3)

写真 14 試掘・確認調査出土遺物(1)

野尻 (3) 遺跡

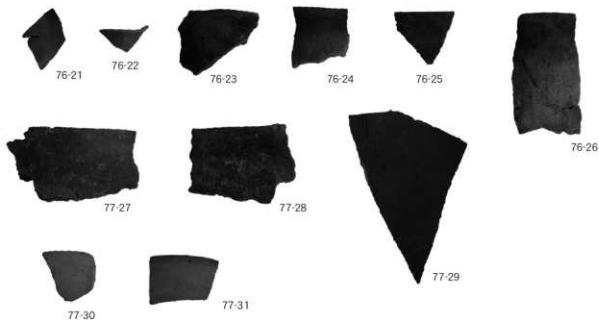

朝日山 (3) 遺跡



朝日山 (1) 遺跡

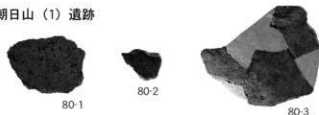

浪岡城跡・加茂神社遺跡・岡本遺跡

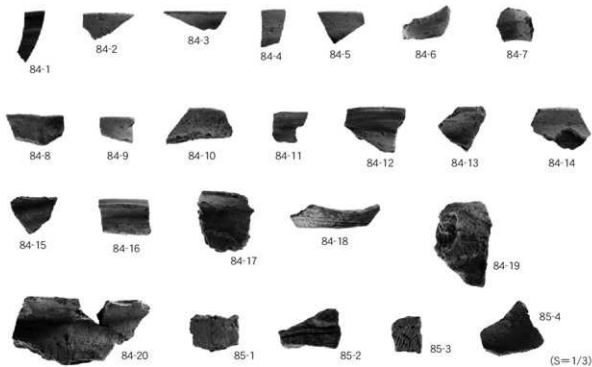

(S=1/3)

写真 15 試掘・確認調査出土遺物 (2)

浪岡城跡・加茂神社遺跡・岡本遺跡



写真 16 試掘・確認調査出土遺物 (3)

王余魚沢 (3) 遺跡隣接地



本郷八幡宮遺跡

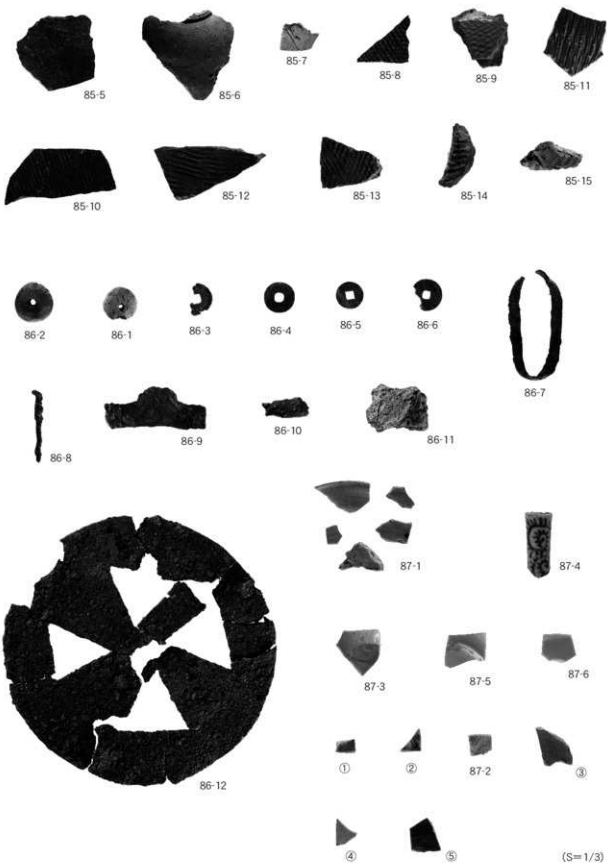
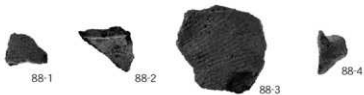
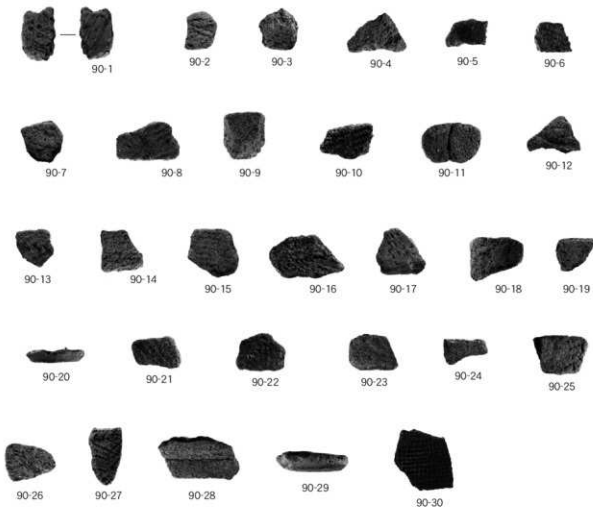

細越館遺跡



湯ノ島遺跡



(S=1/3)

写真 17 試掘・確認調査出土遺物 (4)

青森市遺跡一覧

- 本表は、青森県埋蔵文化財包蔵地台帳を基に作成したものである。
- 掲載した遺跡は、平成21年1月末日現在で青森地区が310遺跡（登録数327件中、欠番17件）、浪岡地区が90遺跡の計400遺跡である。

第9表 青森市遺跡一覧

右欄番号	新編番号 (平成24年～)	遺跡名称	フリガナ	所在地	時代	種別
01-001	201-001	山形科遺跡	ヤマノケ(科)	久栗取字久栗町山、矢田字牧原、野内字福島	縄文(後)	その他(墓域)
01-002	201-002	長森遺跡	チガキ(村)	矢田字山野井	縄文(後)	散布地
01-003	201-003	築本築岩瀬遺跡	チノサキ(村)	築本築字岩瀬	縄文(前・中)・平安	散布地
01-004	201-004	築本築本引遺跡	チノサキ(村)	滝沢字下川原	縄文(前・中)	散布地
01-005	201-005	戸山遺跡	トヤマ(村)	戸山字赤坂	縄文・平安	散布地
01-006	201-006	玉清水(1)遺跡	タマシズキ(1)(村)	駒込字月見野	縄文(後)	散布地
01-007	201-007	玉清水(2)遺跡	タマシズキ(2)(村)	駒込字月見野	縄文(後)	散布地
01-008	201-008	玉清水(3)遺跡	タマシズキ(3)(村)	駒込字月見野	縄文(前)	散布地
01-009	201-009	月見野重道遺跡	ツキミ(重道)	駒込字月見野	平安	散布地
01-010	201-010	月見野(1)遺跡	ツキミ(1)(村)	駒込字月見野、字重沢	縄文	散布地
01-011	201-011	道取(1)遺跡	ツミ(1)(村)	三内字丸山	縄文(前)	散布地
01-012	201-012	道取(2)遺跡	ツミ(2)(村)	道取字近野、字平岡	縄文(中・後)	散布地
01-013	201-013	細越遺跡	ホソコ(村)	細越字穂元、字浅田	縄文(後)	集落跡
01-014	201-014	安田近野(1)遺跡	ヤシ(1)(村)	安田字近野	縄文(後)	散布地
01-015	201-015	安田(1)遺跡	ヤシ(1)(村)	安田字近野	縄文(前)	散布地
01-016	201-016	安田(2)遺跡	ヤシ(2)(村)	安田字近野、細越字栄山	縄文(前・後)・弥生・平安	散布地
01-017	201-017	欠番(旧三内西遺跡)	ヤシ(西)(村)		縄文(前・後)	集落跡
01-018	201-018	三内重道遺跡	ヤシ(重道)	三内字沢部	縄文(前・中)	散布地
01-019	201-019	三内遺跡	ヤシ(村)	三内字丸山	縄文(前・中・後)・平安	集落跡、城跡跡
01-020	201-020	欠番(旧三内丸山(1)遺跡)	ヤシ(丸山)(1)(村)		縄文(中)・平安	集落跡、その他(遺物包含層)
01-021	201-021	三内丸山遺跡	ヤシ(丸山)(村)	三内字丸山、安田字近野	縄文(中)	その他(配石遺構)、集落跡
01-022	201-022	戸崎崎遺跡	ウラサキ(村)	諏訪沢字野田、桑原字山崎、戸崎字若井		城跡跡
01-023	201-023	新野(1)遺跡	ニフ(1)(村)	新野字天田内	縄文	散布地
01-024	201-024	天田内(1)遺跡	ニフ(1)(村)	新野字天本	縄文・平安	散布地
01-025	201-025	入内遺跡	ニフ(入内)	入内字駒田	縄文	散布地
01-026	201-026	尻八幡跡	シラヤ(跡)	後前字後高山、六枚橋字六枚橋山	中世(南北朝時代)	城跡跡
01-027	201-027	磯部遺跡	シラヤ(村)	四ノ橋字磯部	縄文	散布地
01-028	201-028	四ノ石(1)遺跡	シラヤ(1)(村)	四ノ石字里見	縄文(中・後)・平安	散布地、集落跡、具塚、生産遺産
01-029	201-029	大科支樋口遺跡	シラヤ(支樋口)	内真部字山下	縄文・平安	散布地
01-030	201-030	山崎遺跡	シラヤ(山崎)	後前字後高山、六枚橋字山崎	縄文	散布地
01-031	201-031	後前(1)遺跡	シラヤ(後前)	四ノ橋字磯部	縄文	散布地
01-032	201-032	不取知遺跡	シラヤ(不取知)	六枚橋字不取知	平安・中世(鎌倉・南北朝時代)	散布地
01-033	201-033	田沢遺跡	シラヤ(田沢)	西田沢字山辺	縄文(後)	散布地
01-034	201-034	野木和(1)遺跡	シラヤ(野木和)	岡野字宮本	縄文	散布地
01-035	201-035	野木和公園遺跡	シラヤ(野木和)	岡野字野木和	縄文(後)	散布地
01-036	201-036	池山城跡	シラヤ(池山城)	西田沢字新田、字山辺	縄文・平安・中世	城跡跡
01-037	201-037	西田沢(1)遺跡	シラヤ(西田沢)	西田沢字山辺、磯島字集落	平安	集落跡
01-038	201-038	大堤遺跡	シラヤ(大堤)	西田沢字山辺	縄文(前・後)・平安	散布地
01-039	201-039	山辺遺跡	シラヤ(山辺)	磯島字集落、字平田、瀬戸字平橋田	縄文	散布地
01-040	201-040	内真部(1)遺跡	シラヤ(内真部)	清水字生田	縄文(前・後)・奈良・平安	散布地
01-041	201-041	築本館遺跡	チノサキ(館)	築本館字山ノ井、滝沢字下川原	平安	城跡跡
01-042	201-042	沢山(1)遺跡	チノサキ(沢山)	沢山字平野、駒込字月見野	縄文(後)	散布地
01-043	201-043	沢山(2)遺跡	チノサキ(沢山)	沢山字平野	縄文・平安・中世(鎌倉時代)	散布地
01-044	201-044	沢山(3)遺跡	チノサキ(沢山)	沢山字平野	平安	散布地
01-045	201-045	桑原山崎遺跡	チノサキ(山崎)	諏訪沢字新田	縄文(前・後)	集落跡
01-046	201-046	桑原山崎遺跡	チノサキ(山崎)	桑原字山崎	縄文	散布地
01-047	201-047	後浪遺跡	チノサキ(後浪)	後浪字外山、字平橋	縄文・平安	散布地
01-048	201-048	駒込必遺跡	チノサキ(必)	駒込字月見野、字ノ沢	縄文・平安	城跡跡
01-049	201-049	山の井遺跡	チノサキ(山の井)	滝沢字下川原、築本館字布引、字山ノ井	縄文	散布地
01-050	201-050	阿部野(1)遺跡	チノサキ(阿部野)	幸徳字阿部野、幸徳4丁目	縄文・奈良・平安	集落跡
01-051	201-051	沢田遺跡	チノサキ(沢田)	造道3丁目	平安	集落跡
01-052	201-052	橋内遺跡	チノサキ(橋内)	橋内字山科、字沢口	縄文(後・晩)	集落跡
01-053	201-053	赤高遺跡	チノサキ(赤高)	戸山字赤坂、駒込字重沢	平安	散布地
01-054	201-054	室ノ木平遺跡	チノサキ(室ノ木平)	駒込字深沢	縄文(後)	集落跡
01-055	201-055	磯沢遺跡	チノサキ(磯沢)	岩鹿字磯沢、字小谷	縄文	集落跡
01-056	201-056	石江遺跡	チノサキ(石江)	石江字平山、三内字沢部	縄文(前)	集落跡
01-057	201-057	張沢遺跡	チノサキ(張沢)	駒込字重沢、駒込字月見野	縄文(早・中・後)・弥生・平安	集落跡
01-058	201-058	額遺跡	チノサキ(額)	額3丁目	平安	散布地
01-059	201-060	小柳遺跡	チノサキ(小柳)	小柳1丁目、2丁目 興造道2丁目、3丁目	平安	散布地

右欄番号	新台帳番号 (平成24年4月～)	道踏名称	フリガナ	所在地	時代	種別
01-060	201-060	野内道踏	ノウチ	野内字路森		散在地
01-061	201-061	高遠道踏	タカト	八重田3丁目、矢作3丁目	平安	散在地
01-062	201-062	西高校道踏	ニシコウ	新城市平岡	平安、平安	散在地
01-063	201-063	大前道踏	オホマエ	野内字浦島	鎌文(前・中・後・晩)、 弥生、平安	散在地、貝塚、その他(製鉄跡)
01-064	201-064	三内(部)1道踏	ミナト	三内字沢部	鎌文(早)	集落跡
01-065	201-065	岩野道踏	イワノ	安田字岩野、三内字丸山	鎌文(中)	集落跡
01-066	201-066	細越道踏	ホソコシ	細越字堂山	平安	集落跡、城跡跡
01-067	201-067	新城平岡(1)道踏	ニジマ	新城市平岡	鎌文(後)	散在地
01-068	201-068	梨ノ木平牧場道踏	ナノキ	駒込字深沢	鎌文(後)	散在地
01-069	201-069	新城平岡(2)道踏	ニジマ	新城市平岡	鎌文(前・中・後)、 平安、近世、近代	集落跡
01-070	201-070	高岡(1)道踏	タカノ	石江字高岡		散在地
01-071	201-071	矢番(田高岡(2)道踏)	ヤハ		鎌文(前・後)	その他(包含地)
01-072	201-072	矢番(田高岡(3)道踏)	ヤハ		鎌文(後)、平安	その他(包含地)
01-073	201-073	矢番(田高岡(4)道踏)	ヤハ		鎌文(前・後)、平安	散在地
01-074	201-074	新城平岡(4)道踏	ニジマ	新城市平岡、字福田	鎌文(前・中・後)、 平安、近世、近代	集落跡
01-075	201-075	高岡(6)道踏	タカノ	石江字高岡	鎌文(中・後)、平安、 近世	集落跡
01-076	201-076	岡田道踏	オカ	石江字岡田		散在地
01-077	201-077	矢番(田西バイパス (1)道踏)	ヤハ		鎌文(前・後)、平安	その他(包含地)
01-078	201-078	新田(1)道踏	ニハ	新田字忌、石江字高岡、新城市平岡	鎌文(前・中・後)、 平安、中世、近世	散在地、集落跡
01-079	201-079	新城平岡(5)道踏	ニジマ	新城市平岡	平安	散在地
01-080	201-080	新田(2)道踏	ニハ	新田字忌、新城市平岡	平安、中世、近世	散在地、集落跡
01-081	201-081	矢番(田西バイパス (5)道踏)	ヤハ		平安	その他(包含地)
01-082	201-082	岡町(2)道踏	オカ	新城市天田内	鎌文(前・後)、平安	散在地
01-083	201-083	岡町(3)道踏	オカ	新城市天田内	鎌文(後)、平安	散在地
01-084	201-084	岡町(4)道踏	オカ	岡町字宮本	鎌文(後)、平安	散在地
01-085	201-085	岡町(5)道踏	オカ	岡町字宮本	鎌文(前・後)、平安	散在地
01-086	201-086	岡町(6)道踏	オカ	岡町字宮本、羽白字野木和	鎌文(前・後)、平安	散在地
01-087	201-087	岡町(7)道踏	オカ	岡町字宮本	鎌文(前・後)、平安	散在地
01-088	201-088	岡町(8)道踏	オカ	岡町字宮本	鎌文(前・後)、平安	散在地
01-089	201-089	岡町(9)道踏	オカ	岡町字宮本	鎌文(前・後)、平安	散在地
01-090	201-090	野木和(2)道踏	ノキ	羽白字野木和	鎌文(前・後)	散在地
01-091	201-091	野木和(3)道踏	ノキ	羽白字野木和	鎌文(後)、平安	散在地
01-092	201-092	野木和(4)道踏	ノキ	羽白字野木和	鎌文(前・後)	散在地
01-093	201-093	野木和(5)道踏	ノキ	羽白字野木和	鎌文(後・晩)	散在地
01-094	201-094	野木和(6)道踏	ノキ	羽白字野木和	鎌文(早・後)	散在地
01-095	201-095	野木和(7)道踏	ノキ	羽白字野木和	鎌文(後)	散在地
01-096	201-096	野木和(8)道踏	ノキ	羽白字野木和	鎌文(後)、平安	散在地
01-097	201-097	野木和(9)道踏	ノキ	羽白字野木和	鎌文(前・後)	散在地
01-098	201-098	野木和(10)道踏	ノキ	羽白字野木和	鎌文(前・後)、平安	散在地
01-099	201-099	野木和(11)道踏	ノキ	羽白字野木和	中世(鎌倉、南北朝、 室町時代)	城跡跡
01-100	201-100	西田沢(2)道踏	ニシダ	西田沢字山辺	平安、平安	散在地
01-101	201-101	西田沢(3)道踏	ニシダ	西田沢字山辺	平安	散在地
01-102	201-102	西田沢(4)道踏	ニシダ	西田沢字山辺	鎌文(前・後)	散在地
01-103	201-103	西田沢(5)道踏	ニシダ	西田沢字山辺	鎌文(後)、平安	散在地
01-104	201-104	夏井田(1)道踏	ナツイ	西田沢字山辺	鎌文(前)、平安	散在地
01-105	201-105	夏井田(2)道踏	ナツイ	西田沢字山辺	鎌文(前・後)	散在地
01-106	201-106	夏井田(3)道踏	ナツイ	西田沢字神津	鎌文(前・後)	散在地
01-107	201-107	夏井田(4)道踏	ナツイ	西田沢字神津	鎌文(前・後)、平安	散在地
01-108	201-108	夏井田(5)道踏	ナツイ	西田沢字神津	鎌文(前・後)、平安	散在地
01-109	201-109	夏井田(6)道踏	ナツイ	西田沢字神津	鎌文	散在地
01-110	201-110	矢番(田夏井田(7)道踏)	ヤハ		鎌文(後)	散在地
01-111	201-111	夏井田(8)道踏	ナツイ	西田沢字神津、字山辺、飛鳥字塩越	鎌文(前)、平安	散在地
01-112	201-112	夏井田(9)道踏	ナツイ	西田沢字神津、飛鳥字塩越	鎌文、平安	散在地
01-113	201-113	飛鳥(1)道踏	トビ	西田沢字神津	鎌文	散在地
01-114	201-114	飛鳥(2)道踏	トビ	飛鳥字塩越	鎌文(前・中・後)、 平安	散在地
01-115	201-115	飛鳥(3)道踏	トビ	飛鳥字山辺、字塩越	近世	散在地
01-116	201-116	飛鳥(4)道踏	トビ	飛鳥字山辺	鎌文(後)、平安	散在地
01-117	201-117	瀬戸子(1)道踏	セトコ	瀬戸子字神田、字磯田	鎌文(後)、平安	散在地
01-118	201-118	瀬戸子(2)道踏	セトコ	瀬戸子字神田、字磯田	鎌文(後)、近世	散在地
01-119	201-119	瀬戸子(3)道踏	セトコ	瀬戸子字神田、字磯田	鎌文、平安	散在地
01-120	201-120	瀬戸子(4)道踏	セトコ	瀬戸子字神田、字磯田	鎌文(前)	散在地
01-121	201-121	瀬戸子(5)道踏	セトコ	瀬戸子字神田、字磯田	鎌文(後)、平安	散在地
01-122	201-122	前田(1)道踏	マエ	野内字宮田	鎌文	散在地

市内遺跡発掘調査報告書 17

右欄番号	新発掘番号 (平成24年～)	遺跡名称	フリガナ	所在地	時代	種別
01-123	201-123	前田(2)遺跡	229 229(1)代	奥内字宮田	縄文(後)、平安	散在地
01-124	201-124	前田(3)遺跡	229 229(2)代	奥内字宮田	縄文、平安	散在地
01-125	201-125	前田(4)遺跡	229 229(3)代	奥内字宮田	縄文(後)、平安	散在地
01-126	201-126	前田(5)遺跡	229 229(4)代	奥内字宮田	平安	散在地
01-127	201-127	前田(6)遺跡	229 229(5)代	奥内字平塚、前田字中野	縄文(前)、平安	散在地
01-128	201-128	前田(7)遺跡	229 229(6)代	前田字中野	平安	散在地
01-129	201-129	前田榎町遺跡	229 229 7(1)代	前田字中野、奥内字平塚、字前田	平安	城跡跡
01-130	201-130	内真部(2)遺跡	229 229(2)代	前田字函の沢	縄文(前)、平安	散在地
01-131	201-131	内真部(3)遺跡	229 229(3)代	清水字成見、前田字函の沢	縄文(前)、平安	散在地
01-132	201-132	内真部(4)遺跡	229 229(4)代	清水字生田	平安	散在地
01-133	201-133	内真部(5)遺跡	229 229(5)代	清水字生田、内真部字山下、字岸田	縄文、平安	散在地
01-134	201-134	内真部(6)遺跡	229 229(6)代	内真部字山下	縄文、平安	散在地
01-135	201-135	内真部(7)遺跡	229 229(7)代	内真部字山下	縄文(後)	散在地
01-136	201-136	小橋(1)遺跡	229 229(1)代	左瀬字大科、内真部字山下	縄文、平安	散在地
01-137	201-137	小橋(2)遺跡	229 229(2)代	左瀬字大科	縄文(前)、平安	散在地
01-138	201-138	小橋(3)遺跡	229 229(3)代	左瀬字大科、小橋字福田	平安	散在地
01-139	201-139	小橋(4)遺跡	229 229(4)代	六枚橋字山崎	縄文(前)、平安	散在地
01-140	201-140	小橋(5)遺跡	229 229(5)代	小橋字福田	縄文、平安	散在地
01-141	201-141	小橋(6)遺跡	229 229(6)代	六枚橋字山崎	平安	散在地
01-142	201-142	後園(2)遺跡	229 229(2)代	六枚橋字六枚橋山	縄文、平安	散在地
01-143	201-143	後園(3)遺跡	229 229(3)代	六枚橋字六枚橋山	平安	散在地
01-144	201-144	後園(4)遺跡	229 229(4)代	六枚橋字六枚橋山	縄文	散在地
01-145	201-145	後園(5)遺跡	229 229(5)代	後園字後園山、六枚橋字六枚橋山	縄文(前)	散在地
01-146	201-146	西戸橋(1)遺跡	229 229(1)代	西戸橋字富田、後園字後園山	縄文(後)	散在地
01-147	201-147	西戸橋(2)遺跡	229 229(2)代	西戸橋字富田、後園字後園山	縄文(後)、平安	散在地
01-148	201-148	西戸橋(3)遺跡	229 229(3)代	西戸橋字富田、後園字後園山	縄文(前)	散在地
01-149	201-149	西戸橋(4)遺跡	229 229(4)代	西戸橋字磯部、字富田	縄文(前・後)	散在地
01-150	201-150	後園(6)遺跡	229 229(6)代	西戸橋字磯部	縄文(前)	散在地
01-151	201-151	後園(7)遺跡	229 229(7)代	西戸橋字磯部	縄文(前・後)	散在地
01-152	201-152	後園(8)遺跡	229 229(8)代	西戸橋字磯部	縄文(前)、平安	散在地
01-153	201-153	後園(9)遺跡	229 229(9)代	後園字後園山	縄文(前・後)	散在地
01-154	201-154	後園(10)遺跡	229 229(10)代	後園字後園山	縄文(前・後)	散在地
01-155	201-155	後園(11)遺跡	229 229(11)代	六枚橋字六枚橋山	平安	散在地
01-156	201-156	後園(12)遺跡	229 229(12)代	六枚橋字六枚橋山	縄文(前)	散在地
01-157	201-157	後園(13)遺跡	229 229(13)代	六枚橋字六枚橋山、後園字後園山	平安	散在地
01-158	201-158	内真部(8)遺跡	229 229(8)代	清水字生田	縄文(後)	散在地
01-159	201-159	内真部無遺跡	229 229 7(1)代	内真部字山下、左瀬字野田	平安	城跡跡
01-160	201-160	田茂木野遺跡	229 229 7(1)代	田茂木野字大沢、字野野尻、大矢野字里見、西ヶ字里見	縄文(後)	集落跡
01-161	201-161	新野遺跡	229 229 7(1)代	新野野字岩谷、野木字野尻、合子沢字松森	縄文(前・後)、平安	散在地、集落跡
01-162	201-162	三内沢部(2)遺跡	229 229 9(2)代	三内字沢部	縄文(後)	集落跡
01-163	201-163	江萬遺跡	229 229 7(1)代	石江字江萬	縄文(前・中・後)、弥生(前)、平安、近代	集落跡
01-164	201-164	横内(1)遺跡	229 229(1)代	合子沢字山崎	縄文(前)	集落跡
01-165	201-165	朝日山(1)遺跡	229 229(1)代	高田字朝日山	縄文(後)	集落跡
01-166	201-166	新城市山(1)遺跡	229 229(1)代	新城市山	縄文(前)、平安	散在地
01-167	201-167	新城跡	229 229 7(1)代	新城字平塚	城跡跡	城跡跡
01-168	201-168	土塚山前遺跡	229 229 7(1)代	戸内字土塚山	中世(室町時代?)	城跡跡
01-169	201-169	戸内前遺跡	229 229 7(1)代	戸内字山部	城跡跡	城跡跡
01-170	201-170	高田城跡	229 229 7(1)代	高田字川原	城跡跡	城跡跡
01-171	201-171	高田榎町遺跡	229 229 7(1)代	高田字朝日山	城跡跡	城跡跡
01-172	201-172	小島遺跡	229 229 7(1)代	小島字板刈、野沢字小牧野	城跡跡	城跡跡
01-173	201-173	野尻城跡	229 229 7(1)代	西ヶ字石里見、野尻字野田	城跡跡	城跡跡
01-174	201-174	横内城跡	229 229 7(1)代	横内字亀井、西ヶ字下川原	縄文、奈良、平安、中世	城跡跡
01-175	201-175	多字平井遺跡	229 229 7(1)代	浅虫字山下	城跡跡	城跡跡
01-176	201-176	小牧野遺跡	229 229 7(1)代	野沢字小牧野	縄文(前・中・後)、弥生、平安	散在地、集落跡、その他(横状列石)
01-177	201-177	朝日山(2)遺跡	229 229(2)代	朝日字野木和、字沢田	縄文、平安	散在地
01-178	201-178	朝日山(2)遺跡	229 229(2)代	朝日字野木和	縄文	散在地
01-179	201-179	野木和(1)遺跡	229 229(1)代	朝日字野木和	縄文	散在地
01-180	201-180	野木和(1)遺跡	229 229(1)代	朝日字野木和	縄文	集落跡
01-181	201-181	野木和(1)遺跡	229 229(1)代	朝日字野木和	縄文	散在地
01-182	201-182	穴番(野木和(1)遺跡)	229 229(1)代	229 229(1)代	縄文	散在地
01-183	201-183	野木和(1)遺跡	229 229(1)代	朝日字野木和	縄文、平安	散在地
01-184	201-184	宮本(1)遺跡	229 229(1)代	岡野字宮本	縄文	散在地
01-185	201-185	宮本(2)遺跡	229 229(2)代	岡野字宮本	縄文(前・後)	散在地
01-186	201-186	山吹(1)遺跡	229 229(1)代	大朝内字山吹	縄文(中)	集落跡
01-187	201-187	山吹(2)遺跡	229 229(2)代	大朝内字山吹	縄文	散在地
01-188	201-188	山吹(3)遺跡	229 229(3)代	大朝内字山吹	縄文	散在地
01-189	201-189	玉水(1)遺跡	229 229(1)代	宮田字玉水	縄文、平安	散在地

右欄番号	新台番号 (平成24年4月)	道踏名称	フリガナ	所在地	時代	種別
01-190	201-190	宮田郡道踏	計野 7 代	高田字玉木, 字山下, 三本木字山	縄文, 古墳, 平安, 中世	城跡跡
01-191	201-191	牛巻道踏	丁 4 66 9 代	瀧崎沢字山辺	縄文(中), 弥生, 平安	散在地
01-192	201-192	月見野(2)道踏	計 1 2 代	駒込字月見野, 駒込字平野	縄文	散在地
01-193	201-193	土峯山道踏	計 1 2 代	戸門字土峯山, 字山部	縄文	散在地
01-194	201-194	四ッ石(2)道踏	計 1 2 代	四ッ石字里見, 字前岳	縄文(中-後)	散在地
01-195	201-195	野木和(1)道踏	計 1 2 代	羽生字野木和, 岡野字宮本	縄文	散在地
01-196	201-196	野木和(1)道踏	計 1 2 代	羽生字野木和	縄文	散在地
01-197	201-197	朝日山(2)道踏	計 1 2 代	高田字朝日山, 藤越字梁山	縄文, 平安	散在地, 集落跡, 墓
01-198	201-198	朝日山(3)道踏	計 1 2 代	高田字朝日山	縄文, 平安	散在地, 集落跡
01-199	201-199	雲谷山吹(1)道踏	計 1 2 代	横内字山吹, 字野木本	縄文(中-後)	散在地
01-200	201-200	久栗坂高田(1)道踏	計 1 2 代	久栗坂字高田	縄文(後)	散在地
01-201	201-201	久栗坂高田(2)道踏	計 1 2 代	久栗坂字高田	縄文(中)	散在地
01-202	201-202	宮田山下道踏	計 1 2 代	宮田字山下, 滝沢字住吉	縄文(前)	散在地
01-203	201-203	新城山田(2)道踏	計 1 2 代	新城字山田	縄文	散在地
01-204	201-204	飛鳥山道踏	計 1 2 代	飛鳥字山田	縄文	城跡跡
01-205	201-205	穴巻	計 1 2 代			
01-206	201-206	横内(2)道踏	計 1 2 代	合子沢字山崎	縄文	散在地
01-207	201-207	坂本(1)道踏	計 1 2 代	横内字山崎, 字坂本, 雲谷字山吹	縄文(前-中), 後	散在地, 集落跡
01-208	201-208	坂本(2)道踏	計 1 2 代	横内字山崎, 字坂本	縄文(前-中), 後	集落跡
01-209	201-209	鏡山道踏	計 1 2 代	横内字鏡山, 雲谷字野木本, 字山吹	縄文(前-中), 後	散在地
01-210	201-210	野木(1)道踏	計 1 2 代	野木字山崎, 合子沢字松森	縄文, 平安	散在地, 集落跡
01-211	201-211	梁山(1)道踏	計 1 2 代	藤越字梁山	平安	散在地
01-212	201-212	梁山(2)道踏	計 1 2 代	藤越字梁山	縄文(前), 平安	散在地
01-213	201-213	梁山(3)道踏	計 1 2 代	藤越字梁山	縄文(前-後), 弥生, 平安	散在地
01-214	201-214	梁山(4)道踏	計 1 2 代	藤越字梁山, 字内長沢	平安	集落跡
01-215	201-215	四ッ石(3)道踏	計 1 2 代	四ッ石字里見, 字下山原	縄文	散在地
01-216	201-216	野木沢田道踏	計 1 2 代	野木字沢田, 字山口	平安	散在地
01-217	201-217	葛野(1)道踏	計 1 2 代	大朝内字葛野, 字原原	縄文, 平安	集落跡
01-218	201-218	葛野(2)道踏	計 1 2 代	大朝内字葛野	縄文, 弥生, 平安	集落跡
01-219	201-219	阿部野(2)道踏	計 1 2 代	幸徳字阿部野	平安	散在地
01-220	201-220	阿部野(3)道踏	計 1 2 代	幸徳字阿部野	平安	散在地
01-221	201-221	月見野(3)道踏	計 1 2 代	駒込字月見野	縄文(後), 平安	散在地
01-222	201-222	朝日山(4)道踏	計 1 2 代	高田字朝日山	平安	散在地
01-223	201-223	朝日山(5)道踏	計 1 2 代	高田字朝日山	平安	散在地
01-224	201-224	前田(8)道踏	計 1 2 代	前田字前田	縄文	城跡跡
01-225	201-225	前田(9)道踏	計 1 2 代	前田字前田, 清水字生田	縄文	城跡跡
01-226	201-226	小堀(7)道踏	計 1 2 代	小堀字大科	縄文	散在地
01-227	201-227	天田内(2)道踏	計 1 2 代	新城字天田内	縄文	散在地
01-228	201-228	天田内(3)道踏	計 1 2 代	新城字天田内, 岡野字宮本	縄文, 平安	散在地
01-229	201-229	葛藤沢(1)道踏	計 1 2 代	矢田字葛藤沢	縄文(後)	散在地
01-230	201-230	葛藤沢(2)道踏	計 1 2 代	矢田字山野井, 字葛藤沢	縄文(後)	散在地
01-231	201-231	宮田米山道踏	計 1 2 代	宮田字米山, 字山下	縄文	散在地
01-232	201-232	瀧崎沢山辺道踏	計 1 2 代	瀧崎沢字山辺, 字丸山	縄文	散在地
01-233	201-233	深沢(1)道踏	計 1 2 代	駒込字深沢	縄文(後)	散在地
01-234	201-234	深沢(2)道踏	計 1 2 代	駒込字深沢	縄文(前-後)	散在地
01-235	201-235	月見野(4)道踏	計 1 2 代	駒込字深沢, 字月見野, 字朝ノ沢	縄文(後)	散在地
01-236	201-236	大矢沢里見道踏	計 1 2 代	大矢沢字里見, 四ッ石字里見	縄文	散在地
01-237	201-237	山吹(4)道踏	計 1 2 代	大朝内字山吹, 字葛野	縄文, 平安	散在地
01-238	201-238	川巻道踏	計 1 2 代	高田字川巻	平安	散在地
01-239	201-239	三内沢部(3)道踏	計 1 2 代	三内字沢部	縄文, 平安	散在地
01-240	201-240	三内沢部(4)道踏	計 1 2 代	三内字沢部, 石江字平山	平安	散在地
01-241	201-241	新城平岡(3)道踏	計 1 2 代	新城字平岡	平安	散在地
01-242	201-242	亀山(1)道踏	計 1 2 代	小堀字亀山	縄文(後-後)	散在地
01-243	201-243	亀山(2)道踏	計 1 2 代	小堀字亀山	縄文(前-中)	散在地
01-244	201-244	亀山(3)道踏	計 1 2 代	小堀字亀山	縄文(後)	散在地
01-245	201-245	坂町(1)道踏	計 1 2 代	小堀字坂町, 入内字駒田	縄文(前-中), 後	散在地
01-246	201-246	合子沢山崎道踏	計 1 2 代	合子沢字山崎	縄文	散在地
01-247	201-247	雲谷山崎道踏	計 1 2 代	合子沢字山崎	縄文, 平安	散在地
01-248	201-248	三内丸山(3)道踏	計 1 2 代	三内字丸山	平安	散在地
01-249	201-249	穴巻(田三内丸山(4))道踏	計 1 2 代		縄文(前-中), 平安	散在地, 集落跡
01-250	201-250	三内丸山(5)道踏	計 1 2 代	三内字丸山, 安田字道野	縄文(中-後)	散在地
01-251	201-251	西山沢(6)道踏	計 1 2 代	西山沢字山辺	縄文	散在地
01-252	201-252	西山沢(7)道踏	計 1 2 代	西山沢字山辺	縄文	散在地
01-253	201-253	天田内(4)道踏	計 1 2 代	岡野字宮本	縄文	散在地
01-254	201-254	新城山田(3)道踏	計 1 2 代	新城字山田	平安	散在地
01-255	201-255	二股(1)道踏	計 1 2 代	岩鹿字熊沢	縄文	散在地
01-256	201-256	二股(2)道踏	計 1 2 代	岩鹿字熊沢	縄文	散在地
01-257	201-257	朝日山(6)道踏	計 1 2 代	高田字朝日山	平安	散在地
01-258	201-258	朝日山(7)道踏	計 1 2 代	高田字朝日山	平安	散在地

市内遺跡発掘調査報告書 17

右欄番号	新編番号 (平成14年～)	遺跡名称	フリガナ	所在地	時代	種別
01-259	201-259	板町(2)遺跡	イタチ 板町2(イ)	小瀬字板町	縄文	散布地
01-260	201-260	野木(2)遺跡	ノノキ 2(イ)	合子沢字松森, 小瀬沢字小瀬	縄文	散布地
01-261	201-261	合子沢松森(1)遺跡	イノシシ 合子沢松森(イ)	合子沢字松森, 野木字野尻	縄文	散布地
01-262	201-262	合子沢松森(2)遺跡	イノシシ 合子沢松森(イ)	合子沢字松森	縄文(早・前・後), 平安	散布地, 集落跡
01-263	201-263	雲谷山吹(2)遺跡	クモリ 雲谷山吹(イ)	雲谷字山吹	縄文	散布地
01-264	201-264	月見野(5)遺跡	ツキミ 月見野(イ)	駒込字月見野	縄文	散布地
01-265	201-265	扇沢遺跡	オウギ 扇沢	三本木字扇沢, 滝沢字吉吉	縄文	散布地
01-266	201-266	新城山田(4)遺跡	イナカ 新城山田(イ)	新城字山田	縄文(中・晩), 平安	散布地
01-267	201-267	新城山田(5)遺跡	イナカ 新城山田(イ)	新城字山田	平安	散布地, 集落跡
01-268	201-268	矢倉(旧新城山田(6))遺跡	イナカ 新城山田(イ)	新城字山田	平安	散布地
01-269	201-269	矢倉(旧新城山田(7))遺跡	イナカ 新城山田(イ)	新城字山田	平安	散布地
01-270	201-270	新城山田(8)遺跡	イナカ 新城山田(イ)	新城字山田, 宇天田内	平安	散布地
01-271	201-271	山口遺跡	イナカ 山口	野木字山口, 小瀬沢字小瀬, 大別内字麩野, 合子沢字松森	縄文(前・後)	散布地
01-272	201-272	跡森(1)遺跡	イナカ 跡森(イ)	野内字跡森	縄文(後)	散布地
01-273	201-273	跡森(2)遺跡	イナカ 跡森(イ)	野内字跡森	縄文(後), 近世	散布地
01-274	201-274	矢倉(旧小瀬沢遺跡)	イナカ 小瀬沢(イ)	宮田字栗山, 宇山下	縄文(中・晩), 平安	散布地
01-275	201-275	栗山(1)遺跡	イナカ 栗山(イ)	宮田字栗山, 宇山下	縄文(中・後), 平安	散布地
01-276	201-276	栗山(2)遺跡	イナカ 栗山(イ)	宮田字栗山, 宇山下	縄文(中・後), 平安	散布地
01-277	201-277	山下遺跡	イナカ 山下	宮田字山下, 宇高瀬, 宇玉水	平安	散布地
01-278	201-278	矢倉(旧玉水(2))遺跡	イナカ 玉水(イ)	宮田字玉水, 宮田字高瀬	平安	散布地
01-279	201-279	玉水(3)遺跡	イナカ 玉水(イ)	宮田字玉水, 馬屋尻字清水流, 字小金沢	縄文(中・後), 平安	散布地, 集落跡
01-280	201-280	玉水(4)遺跡	イナカ 玉水(イ)	宮田字高瀬, 宇栗山, 矢田字山野井, 宇野尻	縄文(前), 平安	散布地, 集落跡
01-281	201-281	上野尻遺跡	イナカ 上野尻	三内字丸山, 藤崎字栗山	縄文(中・後)	散布地
01-282	201-282	三内丸山(6)遺跡	イナカ 三内丸山(イ)	野尻字野田	平安	散布地
01-283	201-283	野尻野田遺跡	イナカ 野尻野田	横内字横沢, 宇藤山	平安	散布地
01-284	201-284	横内横沢遺跡	イナカ 横内横沢	雲谷字山吹, 横内字板筆	縄文	散布地
01-285	201-285	雲谷山吹(3)遺跡	クモリ 雲谷山吹(イ)	駒込字月見野, 字深沢	縄文(前)	散布地
01-286	201-286	月見野(6)遺跡	ツキミ 月見野(イ)	沢山字野郎, 宇平野	縄文(前・中・晩), 平安	散布地
01-287	201-287	岩渡小谷(1)遺跡	イナカ 岩渡小谷(イ)	岩渡字小谷	縄文(前)	散布地
01-288	201-288	中山平野(1)遺跡	イナカ 中山平野(イ)	中山字野郎, 宇平野	縄文(前・中・晩), 平安	散布地
01-289	201-289	西山平野(2)遺跡	イナカ 西山平野(イ)	野木字山口	平安	散布地
01-290	201-290	野木山口遺跡	イナカ 野木山口	野木字山口	平安	散布地
01-291	201-291	矢倉(旧三内丸山(7))遺跡	イナカ 三内丸山(イ)	野尻字野田, 大矢沢字野田, 宇里見, 幸藤1丁目	縄文(早・前・中・後), 平安	集落跡
01-292	201-292	大矢沢野田遺跡	イナカ 大矢沢野田	横内字魚井	平安	散布地
01-293	201-293	横内(3)遺跡	イナカ 横内(イ)	滝沢沢字山辺	縄文, 平安	散布地
01-294	201-294	滝沢沢山辺遺跡	イナカ 滝沢沢山辺	駒込字月見野	平安	散布地
01-295	201-295	見古遺跡	イナカ 見古	桑原字山崎	平安	散布地
01-296	201-296	桑原福向神社遺跡	イナカ 桑原福向神社	内原字幸田	平安	散布地, その他(集落跡)
01-297	201-297	内原(9)遺跡	イナカ 内原(イ)	岡形字宮本	縄文(前)	散布地
01-298	201-298	野木和(1)遺跡	イナカ 野木和(イ)	三本木字田崎, 宮田字玉水	縄文(前), 平安	散布地
01-299	201-299	三本木遺跡	イナカ 三本木	岩渡字小谷	縄文, 平安	集落跡
01-300	201-300	岩渡小谷(2)遺跡	イナカ 岩渡小谷(イ)	岩渡字小谷	縄文(前)	散布地
01-301	201-301	岩渡小谷(3)遺跡	イナカ 岩渡小谷(イ)	岩渡字小谷	縄文(前)	散布地
01-302	201-302	岩渡小谷(4)遺跡	イナカ 岩渡小谷(イ)	岩渡字小谷	縄文(前)	散布地
01-303	201-303	雲谷山吹(4)遺跡	クモリ 雲谷山吹(イ)	雲谷字山吹, 横内字板筆, 合子沢字山崎	縄文(中・後), 近世	集落跡
01-304	201-304	雲谷山吹(5)遺跡	クモリ 雲谷山吹(イ)	合子沢字山崎	縄文(後・晩), 平安	集落跡
01-305	201-305	雲谷山吹(6)遺跡	クモリ 雲谷山吹(イ)	合子沢字山崎	縄文(後), 平安	集落跡
01-306	201-306	雲谷山吹(7)遺跡	クモリ 雲谷山吹(イ)	合子沢字山崎	縄文(前), 平安	集落跡
01-307	201-307	矢倉(旧田崎遺跡)	イナカ 田崎(イ)	大別内字麩野, 宇山吹	縄文, 弥生, 平安, 中世	集落跡
01-308	201-308	麩野(3)遺跡	イナカ 麩野(イ)	安田字岩野	縄文(前)	散布地
01-309	201-309	安田岩野(2)遺跡	イナカ 安田岩野(イ)	雲谷字山吹	縄文(中・後)	散布地
01-310	201-310	雲谷山吹(8)遺跡	クモリ 雲谷山吹(イ)	深沢(3)遺跡	縄文(前・中・後・晩), 平安	集落跡
01-311	201-311	深沢(3)遺跡	イナカ 深沢(イ)	合子沢字松森	平安	集落跡
01-312	201-312	合子沢松森(3)遺跡	イナカ 合子沢松森(イ)	新城字天田内	縄文	散布地
01-313	201-313	新城山田(9)遺跡	イナカ 新城山田(イ)	滝沢沢字山辺	縄文(後)	散布地
01-314	201-314	福山(2)遺跡	イナカ 福山(イ)	三内字丸山	縄文, 平安	集落跡
01-315	201-315	三内丸山(8)遺跡	イナカ 三内丸山(イ)	茂虫字栗沢	縄文, 平安	散布地
01-316	201-316	栗ノ島遺跡	イナカ 栗ノ島	桑原字山崎	縄文(前・後)	散布地
01-317	201-317	桑原(2)遺跡	イナカ 桑原(イ)	藤崎字外長沢	縄文(前・後)	散布地
01-318	201-318	内長沢遺跡	イナカ 内長沢	野沢字小牧野	縄文(前)	散布地
01-319	201-319	小牧野(2)遺跡	イナカ 小牧野(イ)	野内字菊川	平安	散布地
01-320	201-320	菊川遺跡	イナカ 菊川			

右欄番号	新台帳番号 (平成24年4月)	遺跡名称	フリガナ	所在地	時代	種別
01-321	201-321	三内丸山(9)遺跡	サウチマルヤマ(9)イシ	三内字丸山	縄文(中・晩)、平安	集落跡
01-322	201-322	大谷小弓遺跡	オホニイコウ	大谷字小弓	縄文(後・晩)、平安	散在地
01-323	201-323	新橋平岡(6)遺跡	ニウハシラ(6)イシ	新橋字平岡	平安	散在地
01-324	201-324	岡野(1)遺跡	オカノ	岡野字宮本、新橋字天田内	平安	散在地
01-325	201-325	玉水(5)遺跡	タマミヅ	宮田字玉水	縄文(中)	散在地
01-326	201-326	山城部池遺跡	ヤマキベ	後崎字後岡山	縄文、平安、中世、近世、近代	散在地、生産遺跡
01-327	201-327	合子沢松森(4)遺跡	カウサザカモリ	合子沢字松森	縄文(中)	集落跡
29001	201-328	早稲田原遺跡	イハヒノ	浪岡大字大釈尊字前田、穂子字山本	平安	散在地
29002	201-329	大泉沢遺跡	オホイズミ	浪岡大字長沼字赤巻巻	縄文(後・晩)、平安	散在地
29003	201-330	高塚新田遺跡	タカツカ	浪岡大字高塚新田字尾田	平安	散在地、集落跡
29004	201-331	下下平遺跡	シタシタ	浪岡大字吉野田字鏡沢	平安、縄文(後)	散在地
29005	201-332	旭(1)遺跡	アサヒ	浪岡大字吉野田字重沢、字鏡沢	平安	散在地
29006	201-333	旭(2)遺跡	アサヒ	浪岡大字吉野田字鏡沢	平安	散在地
29007	201-334	中平遺跡	ナカヘ	浪岡大字吉野田字平野、字鏡沢、字堂沢	縄文(後)、平安	集落跡、集落跡
29008	201-335	浪岡堂沢遺跡	ナガノ	浪岡大字吉野田字重沢	縄文(前)	散在地
29009	201-336	熊沢池遺跡	クマザ	浪岡大字吉野田字鏡沢、藤沢字村元	平安	散在地
29010	201-337	永原遺跡	トコノ	浪岡大字藤山前字水原、字上野	縄文(前・後)	散在地
29011	201-338	上野遺跡	ウエノ	浪岡大字藤沢字村元、藤山前字上野、字村元	縄文(中・後)、平安、中世、近世	散在地、集落跡
29012	201-339	神岡遺跡	カミノ	浪岡大字藤字村田	縄文(前・晩)、平安	散在地、集落跡
29013	201-340	山岸遺跡	ヤマノ	浪岡大字藤沢字村元、藤字村田	縄文(晩)	散在地
29014	201-341	長尾遺跡	ナガオ	浪岡大字堂沢字平野、藤字村田	縄文(中・晩)、平安、弥生、中世	散在地、墳墓
29015	201-342	大林遺跡	オホノ	浪岡大字藤字村田	平安、縄文	散在地
29016	201-343	大沼遺跡	オホヌマ	浪岡大字下下川字大沼	平安	散在地
29017	201-344	羽黒平(1)遺跡	ハク	浪岡大字五本松字羽黒、字平野	縄文、平安、弥生	散在地、集落跡
29018	201-345	羽黒平(2)遺跡	ハク	浪岡大字五本松字平野	縄文(晩)、平安、中世	散在地
29019	201-346	羽黒平(3)遺跡	ハク	浪岡大字五本松字羽黒平、字平野、字野脇、字上宮本	縄文(晩)、平安、中世	散在地、集落跡
29020	201-347	浪岡城跡	ナガノ	浪岡大字浪岡字五所、字宮本、字前田、字林本、字岡田、五本松字宮本	中世、平安	城跡跡
29021	201-348	加茂神社遺跡	カモ	浪岡大字五本松字五松、字岡本、浪岡字宮本	平安、縄文(後)、中世	散在地、集落跡
29022	201-349	神林遺跡	カミノ	浪岡大字北中野字五松	平安	散在地
29023	201-350	高岡(1)遺跡	タカノ	浪岡大字北中野字天王	平安	散在地
29024	201-351	高岡(2)遺跡	タカノ	浪岡大字北中野字中塚、字沢田	縄文(晩)	散在地
29025	201-352	松山寺遺跡	マツヤマ	浪岡大字五本松字野脇	縄文(中・後)、中世、平安	散在地
29026	201-353	松山遺跡	マツヤマ	浪岡大字五本松字野脇、字平野	縄文(中・後)、平安、中世	散在地、集落跡、墓
29027	201-354	潮草平遺跡	ウシノ	浪岡大字北中野字上沢田、字一本木、浪岡字岸田、五本松字宮本	縄文(中・後)、平安、中世	散在地、集落跡、城跡
29028	201-355	天狗平遺跡	テウヘ	浪岡大字王余魚沢字天狗平、北中野字上沢田	縄文(中・後)、中世	城跡跡
29029	201-356	王余魚沢(1)遺跡	オウゴ	浪岡大字王余魚沢字北村元、字村元	縄文(後・晩)	散在地
29030	201-357	王余魚沢(2)遺跡	オウゴ	浪岡大字王余魚沢字柳畑坂	縄文(後・晩)	散在地
29031	201-358	王余魚沢(3)遺跡	オウゴ	浪岡大字王余魚沢字北村元、字村元	縄文(後・晩)、平安	散在地
29032	201-359	屋形寺遺跡	ヤカテ	浪岡大字王余魚沢字屋形森、字坊主塚	平安、中世	散在地、城跡跡
29033	201-360	正平寺遺跡	マサヘ	浪岡大字藤野字大田、字泉原、相沢字鏡沢	縄文(晩)	散在地
29034	201-361	藤野遺跡	フジノ	浪岡大字藤野字大田、字泉原、字宮本、相沢字鏡沢	縄文(晩)	散在地
29035	201-362	春日社遺跡	カスガ	浪岡大字北中野字上沢田	縄文(後)	散在地
29036	201-363	桃里(1)遺跡	モモリ	浪岡大字北中野字桃里、吉内字山下	平安	散在地
29037	201-364	博奕打ノ沢遺跡	ハカシ	浪岡大字吉内字博奕打ノ沢、字杉ノ沢、北中野字桃里	平安、縄文	散在地
29038	201-365	杉ノ沢遺跡	カシ	浪岡大字吉内字杉ノ沢、字山下、字博奕打ノ沢、北中野字桃里、本郷字田ノ沢	縄文(後)、平安	散在地、集落跡
29039	201-366	吉内遺跡	ヨシノ	浪岡大字吉内字山下、字杉ノ沢、本郷字田ノ沢	平安、縄文、弥生	散在地、集落跡
29040	201-367	中屋敷遺跡	ナカヤ	浪岡大字本郷字藤原、字田ノ沢、吉内字山下	縄文(後)、平安	散在地、集落跡
29041	201-368	藤原遺跡	フジノ	浪岡大字本郷字田ノ沢、字藤原	縄文(後)、弥生	散在地、集落跡
29042	201-369	田ノ沢遺跡	タノ	浪岡大字本郷字田ノ沢	縄文(前・後)、平安	散在地

右欄番号	新台帳番号 (平成21年4月)	遺跡名称	フリガナ	所在地	時代	種別
29043	201-370	本郷遺跡	ほんごういせ	鹿岡大字本郷字柳田、字柳原	縄文	散在地
29044	201-371	松元遺跡	まつもと	鹿岡大字本郷字松元	縄文(中・後)、平安	散在地、集落跡
29045	201-372	本郷八幡宮遺跡	ほんごうやしろいせ	鹿岡大字本郷字松元	縄文(中・後)、平安	散在地
29046	201-373	敦ノ沢遺跡	あつのみさわ	鹿岡大字本郷字川ノ沢	縄文(早・中・後)	散在地
29047	201-374	玉田原遺跡	たまのはら	鹿岡大字北中野字横里、字大沢	平安	城跡跡
29048	201-375	大池遺跡	おほいけ	鹿岡大字大池遺跡中田、字前田	中世	城跡跡
29049	201-376	山元遺跡	やまもと	鹿岡大字熊ノ子字山本、字早稲田	平安	散在地、集落跡
29050	201-377	川原館遺跡	かわのたに	鹿岡大字鹿岡字浅井	平安、中世	集落跡、城跡跡
29051	201-378	熊館遺跡	くまのたに	鹿岡大字熊ノ子字山本	中世	城跡跡
29052	201-379	北島館	きたしまのたに	鹿岡大字北中野字横里	中世	城跡跡
29053	201-380	渡津水館	わたづみづ	鹿岡大字王余魚沢字村元、五本松字元沢	中世	城跡跡
29054	201-381	山元(1)遺跡	やまもと(1)	鹿岡大字杉沢字山元	縄文、平安	散在地、集落跡
29055	201-382	山元(2)遺跡	やまもと(2)	鹿岡大字杉沢字山元	平安	散在地、集落跡
29056	201-383	山元(3)遺跡	やまもと(3)	鹿岡大字杉沢字山元、女殿沢字野元	縄文、平安	散在地、集落跡
29057	201-384	平野遺跡	ひらの	鹿岡大字五本松字平野	縄文(後・晩)、平安、弥生	集落跡、墳墓
29058	201-385	杉田遺跡	すぎた	鹿岡大字藤字杉田	平安	散在地
29059	201-386	寺島敷平野遺跡	てらしまのひらの	鹿岡大字吉野田字藤崎	平安	散在地
29060	201-387	野尻(1)遺跡	のしり(1)	鹿岡大字熊ノ子字山本	平安、縄文、弥生	集落跡
29061	201-388	野尻(2)遺跡	のしり(2)	鹿岡大字高屋敷字野尻、字安田	平安、縄文	集落跡、墳墓
29062	201-389	野尻(3)遺跡	のしり(3)	鹿岡大字高屋敷字野尻	平安、中世、近世	集落跡、墳墓
29063	201-390	野尻(4)遺跡	のしり(4)	鹿岡大字高屋敷字野尻、熊ノ子字山元	平安	集落跡
29064	201-391	杉沢山元(4)遺跡	すぎたやまもと(4)	鹿岡大字杉沢字山元	中世	散在地
29065	201-392	小板橋原池東遺跡	こいたかはらひがし	鹿岡大字杉沢字大板橋	縄文、平安	散在地
29066	201-393	小板橋原池西遺跡	こいたかはらにし	鹿岡大字杉沢字大板橋、字小板橋、字野子	平安	散在地
29067	201-394	板橋野山遺跡	いたかはら	鹿岡大字杉沢字板橋野山、長沼字南藤倉、字大沢、高屋敷字社元	平安	散在地
29068	201-395	宮元遺跡	みやもと	鹿岡大字熊館字宮元	平安	散在地
29069	201-396	本郷館遺跡	ほんごうのたに	鹿岡大字本郷字柳田	平安	城跡跡
29070	201-397	藤沢上野遺跡	ふじのさわ	鹿岡大字藤沢字村元、吉野田字藤沢	縄文、平安	散在地
29071	201-398	藤山前村元遺跡	ふじのさわまへ	鹿岡大字藤沢字村元、藤山前字村元	平安	散在地
29072	201-399	下石川平野遺跡	したいしかのひらの	鹿岡大字下石川字平野、吉野田字木ノ口、字宮沢、字熊沢	縄文(中)、平安	散在地
29073	201-400	鹿岡城遺跡	かのう	鹿岡大字鹿岡字林本、字前田、五本松字松本	平安、近世、中世	集落跡、城跡跡
29074	201-401	岡本遺跡	おかもと	鹿岡大字五本松字岡本、字黒沼	平安、中世、近世	集落跡
29075	201-402	片子都谷森遺跡	かたはら	鹿岡大字王余魚沢字片子都谷森、字小谷	縄文(中・後)	散在地
29076	201-403	鹿野大沢(1)遺跡	かののほら(1)	鹿岡大字鹿野字大沢	縄文	散在地
29077	201-404	鹿野大沢(2)遺跡	かののほら(2)	鹿岡大字鹿野字大沢	縄文(後)、平安	散在地
29078	201-405	鹿野大沢(3)遺跡	かののほら(3)	鹿岡大字鹿野字大沢	縄文(後)	散在地
29079	201-406	畑長沢遺跡	はたながさわ	鹿岡大字畑長沢	縄文、平安	散在地
29080	201-407	横里(2)遺跡	よこはら(2)	鹿岡大字北中野字横里、字大沢	縄文(後)、平安	散在地
29081	201-408	松ノ沢(2)遺跡	まつのみさわ(2)	鹿岡大字吉内字松ノ沢	縄文(後)	散在地
29082	201-409	松ノ沢(3)遺跡	まつのみさわ(3)	鹿岡大字吉内字松ノ沢	縄文(後)	散在地
29083	201-410	女殿沢遺跡	おんなのたに	鹿岡大字女殿沢字福本、字東早稲田	平安	散在地
29084	201-411	鹿前田遺跡	かのまへ	鹿岡大字熊ノ子字前田、字福田	平安	散在地
29085	201-412	藤沢村元遺跡	ふじのさわ	鹿岡大字藤沢字村元	縄文、平安	散在地
29086	201-413	杉沢板橋野山遺跡	すぎたいたかはら	鹿岡大字杉沢字大板橋	縄文(中・後)、平安	散在地
29087	201-414	岡山遺跡	おの	鹿岡大字下石川字岡山	平安	散在地
29088	201-415	西田原遺跡	にしのはら	鹿岡大字女殿沢字西田原、字赤茶	縄文、平安	散在地
29089	201-416	大沼原遺跡	おほの	鹿岡大字下石川字大沼原	平安	散在地
29090	201-417	社元遺跡	やしろ	鹿岡大字高屋敷字社元、長沼字小沢	平安	散在地

報告書抄録

ふりがな	しないいせきはつちつちようさほうこくしょ17
書名	市内遺跡発掘調査報告書17
副書名	
巻次	
シリーズ名	青森市埋蔵文化財調査報告書
シリーズ番号	第99集
編著者名	設楽政健, 児玉大成, 竹ヶ原亜希, 木村淳一, 小野貴之, 野坂知広
編集機関	青森市教育委員会
所在地	〒038-8505 青森県青森市柳川二丁目1番1号 TEL017-761-4796
発行年月日	西暦2009年3月31日

ふりがな 所収遺跡名	ふりがな 所在地	コード		世界測地系 (JGD2000)		調査期間	調査面積 ㎡	調査原因
		市町村	遺跡番号	北緯	東経			
野木和(18)遺跡	青森市大字羽白字野木和	02201	01196	36°51'11"	138°38'57"	20081029 ~ 20081030	—	分布調査
葛野(4)遺跡	青森市大字大別内字葛野	02201	—	36°45'55"	138°35'29"	20081114	—	分布調査
四ツ石(4)遺跡	青森市大字四ツ石字里見	02201	—	36°46'19"	138°32'46"	20081114	—	分布調査
社元遺跡	青森市浪岡大字高屋敷字社元	02201	29090	36°44'55"	138°43'39"	20081118	—	分布調査
安田(1)遺跡	青森市大字安田字近野	02201	01015	36°48'18"	138°36'47"	20080325	8	確認調査
長瀬池遺跡	青森市浪岡大字松枝字野尻	02201	29014	36°42'39"	138°44'44"	20080421 ~ 20080425	117	確認調査
新町野遺跡	青森市大字新町字菅谷	02201	01161	36°46'20"	138°34'26"	20080512	8	確認調査
雲谷山吹(8)遺跡	青森市大字雲谷山吹	02201	01310	36°45'12"	138°32'55"	20080519 ~ 20080521	334	確認調査
野尻(3)遺跡	青森市浪岡大字高屋敷字野尻	02201	29062	36°44'23"	138°44'01"	20080526 ~ 20080530	534	確認調査
朝日山(3)遺跡隣接地	青森市大字高田字朝日山	02201	01198	36°46'37"	138°36'56"	20080617 20080618	9	試掘調査
二股(2)遺跡隣接地	青森市大字岩殿字熊沢	02201	01256	36°46'18"	138°38'26"	20080620	15	試掘調査
朝日山(1)遺跡	青森市大字高田字朝日山	02201	01165	36°46'38"	138°36'49"	20080722 20080829	11	確認調査
朝日山(3)遺跡	青森市大字高田字朝日山	02201	01198	36°46'38"	138°36'54"	20080723	8	確認調査

ふりがな 所収遺跡名	ふりがな 所在地	コード		世界測地系(JGD2000)		調査期間	調査面積 ㎡	調査原因
		市町村	遺跡番号	北緯	東経			
浪岡城跡 加茂神社遺跡 岡本遺跡	青森市浪岡大字浪岡字五所	02201	29020 29021 29074	36° 43' 23"	138° 42' 30"	20080710 20080724 20080801	55	確認調査
主余魚沢(3)遺跡隣接地	青森市浪岡大字主余魚沢字北村元	02201	29031	36° 43' 47"	138° 39' 51"	20080822	17	試掘調査
本郷八幡宮遺跡	青森市浪岡大字本郷字松元	02201	29045	36° 41' 49"	138° 41' 51"	20080908	20	確認調査
玉水(4)遺跡隣接地	青森市大字宮田字玉水	01201	01280	36° 50' 40"	138° 30' 10"	20081021	51	試掘調査
野木和(7)遺跡隣接地	青森市大字羽白字野木和	02201	01095	36° 51' 20"	138° 39' 02"	20081120	42	試掘調査
細越館遺跡	青森市大字細越字梁山	02201	01066	36° 47' 58"	138° 36' 47"	20081204	17	確認調査
三内沢部(4)遺跡	青森市大字三内字沢部	02201	01240	36° 49' 02"	138° 38' 15"	20081210 20081217	34	確認調査
湯ノ島遺跡	青森市大字茂田字蛭谷	02201	01316	36° 53' 59"	138° 30' 49"	20081219	2	確認調査
安田近野(1)遺跡	青森市大字安田字近野	02201	01014	36° 06' 49"	138° 29' 03"	20090216	25	確認調査
板峯(1)遺跡	青森市大字横内字板峯	02201	01207	36° 45' 43"	138° 33' 14"	20090217	22	確認調査

所収遺跡名	種別	主な時代	主な遺構	主な遺物	特記事項
市内遺跡	—	縄文時代～中世	—	—	—

要 約	平成20年度は、分布調査と19の開発事業予定地内の試掘・確認調査を実施した。その結果、試掘・確認調査を行った2遺跡(長前池遺跡・細越館遺跡)については、本調査が必要と判断し、開発事業との調整を図った。
-----	--

既刊埋蔵文化財関係報告書一覽

青森市の文化財	1962	『三内遺跡遺跡調査概報』	* 第 52 集	2000	『大矢沢野田 (1) 遺跡調査報告書』
	* 2	1965 『四ツ石遺跡調査概報』	* 第 53 集	2000	『市内遺跡発掘調査報告書』
	* 3	1967 『玉清水遺跡調査概報』	* 第 54 集	2001	『新町野遺跡発掘調査報告書Ⅱ・野木遺跡発掘調査報告書Ⅱ』
	* 4	1970 『三内丸山遺跡調査概報』			
	* 5	1971 『野木和道跡調査報告書』	* 第 55 集	2001	『小牧野遺跡発掘調査報告書Ⅵ』
	* 6	1971 『玉清水Ⅲ遺跡発掘調査報告書』	* 第 56 集	2001	『福山遺跡発掘調査報告書Ⅰ』
	* 7	1971 『大瀧遺跡調査報告書』	* 第 57 集	2001	『福山遺跡発掘調査報告書Ⅱ』
	* 8	1973 『福内遺跡発掘調査報告書』	* 第 58 集	2001	『大矢沢野田 (1) 遺跡発掘調査概報Ⅱ』
	1979	『釜沢遺跡』	* 第 59 集	2001	『市内遺跡発掘調査報告書Ⅲ』
	1983	『四戸橋遺跡調査報告書』	* 第 60 集	2002	『小牧野遺跡発掘調査報告書Ⅶ』
青森市の埋蔵文化財	1983	『山田野跡遺跡』	* 第 61 集	2002	『大矢沢野田 (1) 遺跡発掘調査報告書』
	1985	『長森遺跡発掘調査報告書』	* 第 62 集	2002	『福山遺跡発掘調査報告書Ⅱ』
	1986	『田茂木野遺跡発掘調査報告書』	* 第 63 集	2002	『福山遺跡発掘調査報告書Ⅳ』
	1987	『福内城跡発掘調査報告書』	* 第 64 集	2002	『市内遺跡発掘調査報告書』
	1988	『三内丸山Ⅰ遺跡発掘調査報告書』	* 第 65 集	2003	『雲谷山吹 (4) ~ (7) 遺跡発掘調査報告書』
青森市埋蔵文化財調査報告書			* 第 66 集	2003	『福山遺跡発掘調査報告書Ⅲ』
	* 第 16 集	1991 『山吹 (1) 遺跡発掘調査報告書』	* 第 67 集	2003	『深沢 (3) 遺跡発掘調査報告書』
	* 第 17 集	1992 『埋蔵文化財出土遺物調査報告書』	* 第 68 集	2003	『近野遺跡発掘調査報告書』
	* 第 18 集	1993 『三内丸山 (2) 遺跡発掘調査概報』	* 第 69 集	2003	『市内遺跡発掘調査報告書Ⅰ』
	* 第 19 集	1993 『市内遺跡発掘調査報告書』	* 第 70 集	2003	『小牧野遺跡発掘調査報告書Ⅶ』
	* 第 20 集	1993 『小牧野遺跡発掘調査概報』	* 第 71 集	2004	『福山遺跡発掘調査報告書Ⅴ』
	* 第 21 集	1994 『市内遺跡詳細分布調査報告書』	* 第 72 集	2004	『福山遺跡発掘調査報告書Ⅵ』
	* 第 22 集	1994 『小三内遺跡発掘調査報告書』	* 第 73 集	2004	『新町野遺跡発掘調査報告書Ⅱ』
	* 第 23 集	1994 『三内丸山 (2)・小三内遺跡発掘調査報告書』	* 第 74 集	2004	『市内遺跡発掘調査報告書Ⅱ』
	* 第 24 集	1995 『福内遺跡・福内 (2) 遺跡発掘調査報告書』	* 第 75 集	2004	『江渡遺跡発掘調査報告書』
	* 第 25 集	1995 『市内遺跡詳細分布調査報告書』	* 第 76 集	2005	『栄山 (3) 遺跡発掘調査報告書』
	* 第 26 集	1995 『塚塚 (2) 遺跡発掘調査報告書』	* 第 77 集	2005	『赤坂遺跡発掘調査報告書』
	* 第 27 集	1996 『塚塚 (1) 遺跡発掘調査概報』	* 第 78 集	2005	『三内丸山 (8) 遺跡発掘調査報告書』
	* 第 28 集	1996 『三内丸山 (2) 遺跡発掘調査報告書』	* 第 79 集	2005	『市内遺跡発掘調査報告書Ⅲ』
	* 第 29 集	1996 『市内遺跡詳細分布調査報告書』	* 第 80 集	2005	『合子沢松森 (2) 遺跡発掘調査概報』
	* 第 30 集	1996 『小牧野遺跡発掘調査報告書』	* 第 81 集	2005	『石江遺跡群発掘調査概報』
	* 第 31 集	1997 『市内遺跡詳細分布調査報告書』	* 第 82 集	2006	『三内沢部 (3) 遺跡発掘調査報告書』
	* 第 32 集	1997 『塚塚 (1) 遺跡発掘調査概報Ⅱ』	* 第 83 集	2006	『合子沢松森 (2) 遺跡発掘調査概報Ⅱ』
	* 第 33 集	1997 『新町野遺跡試掘調査報告書』	* 第 84 集	2006	『市内遺跡発掘調査報告書Ⅱ』
	* 第 34 集	1997 『葛野 (2) 遺跡発掘調査報告書』	* 第 85 集	2006	『小牧野遺跡発掘調査報告書Ⅳ』
	* 第 35 集	1997 『小牧野遺跡発掘調査報告書Ⅱ』	* 第 86 集	2006	『市内遺跡発掘調査報告書Ⅳ』
	* 第 36 集	1998 『塚塚 (1) 遺跡発掘調査報告書』	* 第 87 集	2006	『新町野遺跡発掘調査報告書Ⅲ』
	* 第 37 集	1998 『新町野遺跡発掘調査報告書』	* 第 88 集	2006	『史跡高野館跡埋蔵地整備調査書Ⅱ』
	* 第 38 集	1998 『野木遺跡発掘調査報告書』	* 第 89 集	2006	『藤原遺跡発掘調査報告書』
	* 第 39 集	1998 『市内遺跡詳細分布調査報告書』	* 第 90 集	2007	『月見野 (1) 遺跡発掘調査報告書』
	* 第 40 集	1998 『小牧野遺跡発掘調査報告書Ⅲ』	* 第 91 集	2007	『市内遺跡発掘調査報告書Ⅴ』
	* 第 41 集	1998 『野木遺跡発掘調査概報』	* 第 92 集	2007	『新町野遺跡発掘調査報告書Ⅳ』
	* 第 42 集	1998 『福沢遺跡発掘調査報告書』	* 第 93 集	2007	『合子沢松森 (2) 遺跡発掘調査報告書Ⅱ』
	* 第 43 集	1999 『市内遺跡詳細分布調査報告書』	* 第 94 集	2007	『石江遺跡群発掘調査報告書』
	* 第 44 集	1999 『葛野 (2) 遺跡発掘調査報告書Ⅱ』	* 第 95 集	2008	『野尻 (4) 遺跡発掘調査報告書』
	* 第 45 集	1999 『小牧野遺跡発掘調査報告書Ⅳ』	* 第 96 集	2008	『葛野遺跡群発掘調査報告書Ⅱ』
	* 第 46 集	1999 『新町野・野木遺跡発掘調査概報』	* 第 97 集	2008	『市内遺跡発掘調査報告書Ⅵ』
	* 第 47 集	1999 『福山遺跡発掘調査概報』	* 第 98 集	2008	『新町野遺跡発掘調査報告書Ⅴ』
	* 第 48 集	2000 『福山遺跡発掘調査報告書』	* 第 99 集	2009	『市内遺跡発掘調査報告書Ⅶ』
	* 第 49 集	2000 『福山遺跡発掘調査概報Ⅱ』	* 第 100 集	2009	『阿部野 (1) 遺跡発掘調査報告書』
	* 第 50 集	2000 『小牧野遺跡発掘調査報告書Ⅴ』	* 第 101 集	2009	『大矢沢野田遺跡発掘調査報告書Ⅲ』
	* 第 51 集	2000 『塚塚 (1)・雲谷山吹 (3) 遺跡発掘調査報告書』	* 第 102 集	2009	『福越館遺跡発掘調査報告書』

青森市埋蔵文化財調査報告書 第99集

市内遺跡発掘調査報告書 17

発行年月日 平成 21 年 3 月 31 日

発 行 青森市教育委員会

〒 038-8505 青森市柳川二丁目 1 番 1 号

TEL 017-761-4796

印 刷 第一印刷株式会社

〒 038-0003 青森市石江渡 3-1

TEL 017-782-2333 (代)