

青森県埋蔵文化財調査報告書 第444集

三内丸山遺跡32

平成 18 年度

青森県教育委員会

青森県埋蔵文化財調査報告書 第444集

三内丸山遺跡32

—旧野球場建設予定地発掘調査報告書 8—

平成 18 年度

青森県教育委員会



第12号堀立柱建物跡木柱出土状況（1）



第12号堀立柱建物跡木柱出土状況（2）



第25号掘立柱建物跡

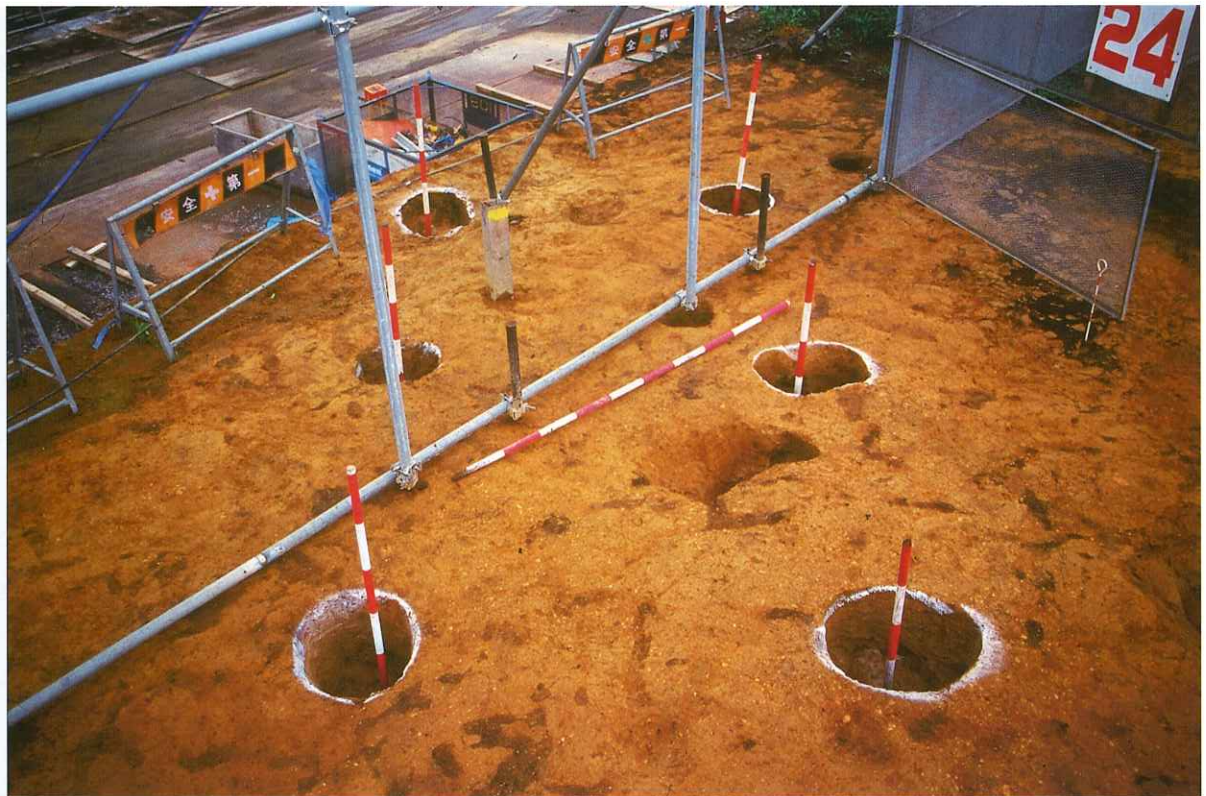

第31号掘立柱建物跡

序

青森市に所在する三内丸山遺跡は青森県総合運動公園拡張整備事業に係る新県営野球場建設に先立ち、平成4年度から県教育委員会が発掘調査を行ってまいりました。

調査の結果、本遺跡は縄文時代・平安時代・中世の複合遺跡であることが明らかとなりました。特に大規模な遺構、多種多量の出土遺物から、縄文時代前期中葉から中期にかけて約1500年以上継続して営まれた円筒土器文化を代表する大規模な集落跡であることが判明しました。

本書はその成果の一部をまとめたものですが、今後三内丸山遺跡の解明及び埋蔵文化財の保護と研究に役立てば幸いです。

最後に調査及び本書作成にご尽力いただいた関係各位に対し、厚くお礼申し上げます。

平成19年3月

青森県教育委員会

教育長 田村 充治

例 言

- 1 本報告書は平成4～6年度に実施した青森県総合運動公園拡張整備事業に係る三内丸山遺跡の発掘調査のうち、旧野球場建設予定地で『三内丸山(2)遺跡Ⅱ』（青森県埋蔵文化財調査報告書第157集 平成5年度 青森県教育委員会）及び『三内丸山遺跡30』（青森県埋蔵文化財調査報告書第423集 青森県教育委員会）に報告された部分を除く縄文時代の掘立柱建物跡の報告書である。他の遺構の報告書については『特別史跡三内丸山遺跡発掘調査報告書一覧』（p133）を参考にさせていただきたい。
- 2 調査の概要については、『三内丸山遺跡X』（青森県埋蔵文化財調査報告書第250集 平成9年度 青森県教育委員会）の「第Ⅰ章 調査に至る経過と調査要項」、「第Ⅱ章 調査の方法と経過」、「第Ⅲ章 遺跡の概要」を参照されたい。
- 3 三内丸山遺跡は、平成14年3月19日付けで周知の遺跡範囲に変更がなされている。旧遺跡名での小三内遺跡（旧遺跡番号01017）、近野遺跡（同01065）の一部、三内丸山(1)遺跡（同01020）、三内丸山(2)遺跡（同01021）が統合され、三内丸山遺跡となった。新遺跡番号は01021番である。
- 4 本遺跡の遺構番号は、種類毎に通し番号を付してある。
- 5 挿図の縮尺は、各図に示している。
- 6 遺構図面の記載にあたっては、土器－P、石器・石－S、ロームブロック－L.B.の略号を用いた。
- 7 掘立柱建物跡については発掘調査時及び整理作業時に高島成侑 前八戸工業大学教授の指導を受けた。
- 8 石器・石製品の石材の種類鑑定は、山口義伸青森県立浪岡高校教諭に依頼した。
- 9 遺構・遺物の文・図中での表現は原則として次の様式・基準に従った。
 - (1) 遺構番号は一部を除いて発掘調査時のものを用いている。
 - (2) 遺構内外の堆積土の注記は、「新版標準土色帖」（小山、竹原1990）を用いた。
 - (3) 原則として、遺物には観察表・計測表を付し、出土地点、法量及び諸特徴を一覧できるようにした。
 - (4) 遺構名については配置図・観察表中で以下の略称で表記している。
第○号掘立柱建物跡－○掘立 第○号ピット－○P
 - (5) 縄文原体は、山内清男「日本先史土器の縄紋」（先史考古学会 1979）を参考に分類し、記述はそれに従った。ただし、観察表では以下のように省略した。
結節回転文－結回、単軸絡条体○類－単絡○、結束第○種－結束○、多軸絡条体－多軸絡
また表中では、縄文原体の回転文の場合は種類のみ、押圧文（捺糸圧痕・側面圧痕）の場合は種類の後に「押」を付けている。馬蹄形の圧痕については「R馬蹄押」のように表記を分けている。隆帯・貼付帯上の施文文様は「貼」の直後に括弧書きした。
 - (6) 観察表中では、以下の略語で縄文原体以外の土器文様や付着物等を記載している。
竹管状工具による刺突－竹管刺突、半截竹管状工具による刺突－半竹刺突、ヘラ状工具による刺突－ヘラ刺突、折り返し口縁－折返、炭化物付着（部位）－炭（部位）、漆塗布（部位）－漆（部位）、赤色顔料付着（部位）－赤色（部位）。

付着物等の部位については、外面全体－外、内面全体－内、口頸部外面－口外、口頸部内面－口内、胴部外面－胴外、胴部内面－胴内、胴部外面の上半部－胴外上、胴部外面の下半部－胴外下、胴部内面の上半部－胴内上、胴部内面の下半部－胴内下、底部外面－底内、底部外面－底内と略記した。

(7) 石質は以下のように略称する。

玉髓－玉、頁岩－頁、玉髓質珪質頁岩－玉珪、珪質頁岩－珪頁、黒曜石－黒、鉄石英－鉄、凝灰岩－凝、砂岩－砂、安山岩－安、流紋岩－流、閃緑岩－閃、緑色細粒凝灰岩－緑細凝、細粒凝灰岩－細凝、溶結凝灰岩－溶凝、軽石－軽、輝緑岩－輝、花崗岩－花、花崗閃緑岩－花閃

10 発掘調査における出土遺物・実測図・写真等は、現在、青森県教育庁文化財保護課三内丸山遺跡対策室が保管している。

11 図中に使用したスクリーントーンは以下のものを表す。

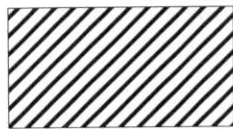

地山

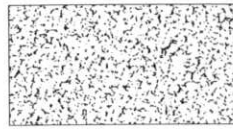

石器磨面

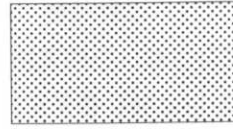

石器敲打痕



石器光沢

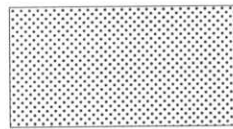

柱痕跡・木柱

12 遺物の分類

(1) 土器

土器は時代ごとに次のように分類した。

第Ⅰ群 縄文時代草創期～早期

第Ⅱ群 縄文時代前期

1類 円筒下層 a 式より古く位置付けられる土器群

2類 円筒下層 a 式に位置づけられるもの

3類 円筒下層 b 式に位置づけられるもの

4類 円筒下層 c 式に位置づけられるもの

5類 円筒下層 d 式に位置づけられるもの
さらに2つに細分する 1 d1式

2 d2式

6類 1～5類で時期を特定できないもの

第Ⅲ群 縄文時代中期

1類 円筒上層 a 式に位置づけられるもの

2類 円筒上層 b 式に位置づけられるもの

3類 円筒上層 c 式に位置づけられるもの

4類 円筒上層 d 式に位置づけられるもの

5類 円筒上層 e 式に位置づけられるもの

6類 1～5類で時期を特定できないもの

7類 榎林式以前に位置づけられる大木式土器系のもの

8類 榎林式に位置づけられるもの

9類 最花式・中の平Ⅲ式に位置づけられるもの

10類 大木10式併行に位置づけられるもの

11類 8～10類で時期を特定できないもの

第Ⅳ群 縄文時代後期

1類 十腰内遺跡第Ⅰ群以前に位置づけられるもの

2類 十腰内遺跡第Ⅰ群に位置づけられるもの

- もの
- 第V群 縄文時代晩期
- 第VI群 弥生時代

(2)石器

石器は形態・機能ごとに次のように分類した。

A類 石鏃

- a 有茎T基のもの
- b 有茎Y基 〃
- c 尖基 〃
- d 平基 〃
- e 円基 〃
- f 凹基 〃

B類 石槍

- a 無茎のもの
- b 有茎 〃

C類 石匙

- a 縦型のもの（以下のd～gに該当するものを除く）
- b 横型のもの（ 〃 ）
- c 斜型のもの（ 〃 ）
- d 両面加工で石槍状の先端をもつもの
- e 〃 石錐状の 〃
- f 四角形の短辺部分に抉りをもち、長辺部分を刃部とするもの
- g 細部加工がほとんど加えられないもの

D類 石錐

- a 棒状のもの
- b つまみがあるもの（以下のcに該当するものを除く）
- c 先端のみつくりだしたもの
- d 石鏃を転用したもの

E類 石篋

- a 短冊型のもの
- b 撥形 〃

F類 ピエス・エスキーユ

G類 不定形石器

- a いわゆるスクレイパー類
- b いわゆるR. フレイク
- c いわゆるU. フレイク

H類 石斧

- a 磨製石斧
- b 打製石斧

I類 敲磨器類

- a 主に凹のあるもの
- b 〃 敲打痕 〃
- c 〃 磨痕 〃

J類 半円状扁平打製石器

K類 抉入磨製石斧

L類 石皿・台石

M類 石棒類

- a 石棒
- b 石刀

N類 石錘

O類 石冠

- a 北海道式石冠
- b 三角柱状もしくは斧上の突出部を持つ磨製石器

P類 石核類

- a 石核
- b 原石
- c 剥片・碎片（剥片石器の製作に関するもの）
- d 剥片・碎片（礫石器の製作・使用に関するもの）

Q類 その他

R類 異形石器

S類 砥石

- a 楕円礫を素材とし、顕著な擦痕をもつもの
- b 扁平あるいは板状の礫を素材とするもの

- c 大型のもの（L類から分離されるもの）
- T類 軽石・軽石製品
 - a 使用痕・加工痕の認められないもの
 - b 使用痕・加工痕の認められるもの

- U類 角柱状の礫・礫石器
 - a 使用痕・加工痕の認められないもの
 - b 使用痕・加工痕の認められるもの
- V類 擦切具
- W類 礫・礫片

目 次

口 絵

序

例 言

目 次

第IV章 縄文時代の検出遺構と出土遺物

第7節 掘立柱建物跡(2).....	1
(遺構図版).....	6
(遺物図版).....	13
第8節 ピット	48
報告書一覧	133
報告書抄録	135

第7節 掘立柱建物跡 (2)

第21号掘立柱建物跡 (1 図・2 図・8 図～23 図・28 図～40 図・42 図)

[位置と確認] VIF-H-96～99に位置する。9610号ピット・9601号ピット・8554号ピット・8796号ピットを先に検出し、個々に精査を実施中に他のピットを確認し、掘立柱建物跡を構成すると考えられたため、途中から第21号掘立柱建物跡として精査を行った。

[重複] なし。

[規模] 桁行方向の張り出し部間の総長13.1m、梁行方向の総長5.4mである。建物跡の主軸方位はN-69°-Wである。

[平面形式] 主柱穴6本と桁行方向に張り出した支柱穴2本からなる8本柱の亀甲形を呈する。

[柱穴・柱痕] 掘り方は確認面で径124cm～152cm、深さは130cm～150cmである。全ての柱穴で柱痕跡が認められた。いずれも不整円形を呈する。

[柱間寸法] 柱間寸法は桁方向で3.5～4.2m、梁方向で3.5～4.5mである。

[出土遺物] ピット2の堆積土からはⅡ群5類1・5類2・6類、Ⅲ群1・2・4・6類土器が平箱(トロール函)で9箱出土している。Ⅱ群5類1・2とⅢ群1類で8割以上を占める。最深ピット出土とされたものにはⅢ群1類より新しいものは含まれない。10図-2・4・5はピット2堆積土から出土したものとそれぞれ接合している。堆積土出土のものからは僅かにⅢ群2・4類の小破片も出土している。このほか、ピット3堆積土出土と接合したものがある。ピット3からはⅡ群3・5類1・5類2・6類、Ⅲ群1・3・4・6・9類の土器が平箱で2箱出土している。Ⅱ群5類1・2、Ⅲ群1類を主体とする。Ⅲ群3・4類が少量みられるほか、沈線文の土器片が1点出土した(15図11)。ピット5からはⅡ群3・5類1・5類2・6類、Ⅲ群1・2・4・11類の土器が平箱で2箱出土している。2群5類1と5類2が主体的で、Ⅲ群2・4・5・11類土器が小片で僅かに含まれる。ピット7からはⅡ群3・5類1・5類2、Ⅲ群1～4・6類の土器が平箱で6箱出土している。Ⅱ群5類1～Ⅲ群1類が主体で8割以上を占める。第8796号ピットからはⅢ群4・6類の土器が4点出土している。第9601号ピットからはⅡ群3・5類1・5類2、Ⅲ群1・4・6類の土器が少量出土した。第9610号ピットからはⅡ群5類1・5類2・6類の土器が少量出土した。

石器は、ピット2の29点・ピット3の12点・ピット5の9点・ピット7の35点・9601ピットの11点、計96点を図示した。剥片石器では石鏃、石槍、石匙、石錐、不定形石器、石核類などが、礫石器では半円状扁平打製石器、擦切具、敲打痕のある礫、石皿・台石類、砥石、磨痕のある礫、角柱状の礫、敲打痕のある磨製石斧などが出土している。28図2、35図7は石槍としたが調整が粗く、スクレイパー類または未製品の可能性も考えられる。29図4は刃が潰れ滑らかになっている。38図6は砥石としたが、素材が硬質(安山岩製)であることから、石製品の破片である可能性もある。

ピット2堆積土から土偶脚部片、ミニチュア土器、不明土製品、焼成粘土塊各1点が出土している。42図1はピット2の最深ピットの堆積土から出土したもので、北盛土VIF-98第Ⅲa層出土のものとの接合資料である。裏面の凹線に沿って縦に割れており、表面のヘソ部分は欠損している。42図3はI字状を呈し、上部には横位の貫通孔を有する。貫通孔があることから垂飾品の可能性もある。ピット3堆積土からは、円盤状土製品3点、焼成粘土塊2点が出土した。42図7の焼成粘土塊には、ケズ

りの痕跡が見られる。ピット5堆積土からはミニチュア土器、土器片を利用した円盤状土製品、不明石製品各1点が出土した。9は楕円形を呈するとみられる。ピット7堆積土からは、土偶片2点と焼成粘土塊1点が出土した。

〔時期〕 縄文時代中期と考えられる。

第22号掘立柱建物跡（3図）

〔位置と確認〕 VI J・K-133~134に位置する。地山まで下げたところで、複数の円形のおちこみを確認した。

〔重複〕 なし。

〔規模〕 桁行2間（総長4.5m）×梁行1間（総長2.5m）である。建物跡の主軸方位はN-29°-Wである。

〔平面形式〕 長方形を呈する。

〔柱穴・柱痕〕 掘り方は確認面で径50cm~60cm、深さは26cm~49cmである。柱痕跡はピット2~5で確認した。いずれも円形ないしは不整円形を呈する。

〔柱間寸法〕 柱間寸法は桁方向で2.2~2.3m、梁方向で2.3~2.4mである。

〔出土遺物〕 なし。

〔時期〕 縄文時代中期と考えられる。

第23号掘立柱建物跡（4図・24図・25図・40図・41図）

〔位置と確認〕 VI N~P-132~134に位置する。地山まで下げたところで複数の円形のおちこみを確認した。

〔重複〕 なし。

〔規模〕 桁行2間（総長3.8m）×梁行1間（総長4.1m）である。建物跡の主軸方位はN-31°-Wである。

〔平面形式〕 長方形を呈する。

〔柱穴・柱痕〕 掘り方は確認面で径107cm~152cm、深さは22cm~65cmである。柱痕跡はピット1・4で確認した。いずれも不整円形を呈する。

〔柱間寸法〕 柱間寸法は桁方向で3.8m、梁方向で4.0~4.1mである。

〔出土遺物〕 ピット1~4から出土した土器はいずれもⅢ群4類を主体とし、ピット4の出土量が多い。ピット1からはⅢ群4・9類が、ピット2からはⅢ群4~6類、ピット3からはⅢ群4~6類が、ピット4からはⅡ群5類1・5類2、Ⅲ群4・7類が少量出土した。

石器は、ピット1の5点、ピット2の1点、ピット4の1点、計7点を図示した。剥片石器では定形的なものはみられず、不定形石器と剥片のみである。礫石器では、角柱状の礫と敲打痕のある礫が出土している。

〔時期〕 縄文時代中期と考えられる。

第25号掘立柱建物跡（5図・6図・26図・27図・41図）

〔位置と確認〕 VI T～VII B-123～125に位置する。第Ⅲ層で円形のおちこみを確認した。当初は掘立柱建物跡ではなく、第11030・10733・10735・10736・10741・10897ピットとして調査を行った。

〔重複〕 なし。

〔規模〕 桁行2間（総長8.84m）×梁行1間（総長3.64m）である。建物跡の主軸方位はN-65°-Eである。

〔平面形式〕 梁行よりそれぞれの桁行の柱間寸法が長い長方形を呈する。

〔柱穴・柱痕〕 掘り方は確認面で径132cm～196cm、深さは38cm～89cmである。柱痕跡は全ての柱穴に認められ、不整円形を呈する。また、全ての柱穴の底面に木柱の一部が残存していた。

〔柱間寸法〕 柱間寸法は桁方向で4.06～4.67m、梁方向で3.38～3.64mである。

〔出土遺物〕 全体的に破片が小さく、摩滅したものが多い。10733号ピットからⅡ群6類、Ⅲ群4～6・9・11類の土器が少量出土した。10736号ピットからⅢ群6・11類の土器が4点出土した。摩滅の顕著な胴部片のみで、時期の判別できるものは含まれない。10897号ピットからⅢ群6・9・11類とみられる土器が少量出土したが、いずれも摩滅が激しい。11030号ピットからⅡ群2・5類1・5類2・6類、Ⅲ群3・4・6・9類の土器が平箱1/4箱分出土した。本ピットの出土遺物が最も多く、大きい破片が目立つ。Ⅱ群土器が主体的で、これらはどれも摩滅が激しい。

石器は、10733号ピット・10735号ピット・10741号ピット・11030号ピットの各1点、計4点を図示した。剥片石器はR。フレイクのみであり、礫石器では敲打痕のある礫、敲打痕と磨痕の両使用痕跡をもつ礫が出土している。

第10897号ピット堆積土から、土器片を利用した円盤状土製品が1点出土した。胎土には繊維が混入し、LRの原体が並行して押圧されており、円筒下層d式の口縁部を利用したと考えられる。

〔時期〕 確認状況及び出土遺物から縄文時代中期と考えられる。

第31号掘立柱建物跡（7図）

〔位置と確認〕 VI I・J-113・114に位置する。地山まで下げたところで複数の円形の落ち込みを確認した。

〔重複〕 なし。

〔規模〕 桁行2間（総長3.57m）×梁行1間（総長1.92m）である。建物跡の主軸方位はN-61°-Wである。

〔平面形式〕 梁行間がそれぞれの桁行の柱間寸法よりやや長い長方形を呈する。

〔柱穴・柱痕〕 掘り方は確認面で径41cm～51cm、深さは22cm～42cmである。柱痕跡は認められなかった。

〔柱間寸法〕 柱間寸法は桁方向で1.69～1.88m、梁方向で1.83～1.92mである。

〔出土遺物〕 遺物は出土しなかった。

〔時期〕 確認状況から縄文時代と考えられる。

第32号掘立柱建物跡（7図）

〔位置と確認〕 VIR～T-85～87に位置する。第Ⅲ層で複数の円形のおちこみを確認した。保存のため柱痕跡を確認した段階で調査を中止し、精査は行っていない。

〔重複〕 なし。

〔規模〕 桁行2間（総長6.14m）×梁行1間（総長2.80m）である。建物跡の主軸方位はN-48°-Eである。

〔平面形式〕 梁行間がそれぞれの桁行の柱間寸法より短い長方形を呈する。

〔柱穴・柱痕〕 掘り方は確認面で径85cm～119cmである。柱痕跡はピット1～3・5・6に認められた。いずれも不整円形を呈する。

〔柱間寸法〕 柱間寸法は桁方向で2.80～3.15m、梁方向で2.67～2.80mである。

〔時期〕 確認状況から縄文時代と考えられる。

第34号掘立柱建物跡（7図）

〔位置と確認〕 VI K・L-134に位置する。第Ⅲ層で円形のおちこみを確認した。

〔重複〕 なし。

〔規模〕 桁行1間（総長2.75m）×梁行1間（総長2.26m）である。建物跡の主軸方位はN-75°-Eである。

〔平面形式〕 梁行間が桁行の柱間寸法より短い長方形を呈する。

〔柱穴・柱痕〕 掘り方は確認面で径36cm～40cmである。柱痕跡は認められなかった。

〔柱間寸法〕 柱間寸法は桁方向で2.43～2.75m、梁方向で2.16～2.26mである。

〔出土遺物〕 遺物は出土しなかった。

〔時期〕 確認状況から縄文時代と考えられる。

掘立柱建物跡柱穴一覧表

掘立番号	調査時の遺構名	位 置	開 口 部		底 部		備 考
			長径cm	短径cm	長径cm	短径cm	
第21号掘立柱建物跡	9,610号ピット	VI F-96	90	84	61	60	柱痕跡有り
	9,601号ピット	VI G-96・97	136	82	110	50	柱痕跡有り
	8,554号ピット	VI G・H-97	130	120	90	80	柱痕跡有り
	ピット5	VI H-98	106	100	50	50	
	9,064号ピット	VI G・H-99	62	52	30	30	柱痕跡有り
	ピット2	VI G・H-98・99	170	120	100	80	
	ピット3	VI F・G-97・98	180	90	110	70	
	ピット7	VI F-97	180	176	160	80	
第22号掘立柱建物跡	ピット1	VI K-133	56	28	50	28	
	ピット2	VI K-134	52	46	44	36	柱痕跡有り
	ピット3	VI K-134	58	52	32	38	柱痕跡有り
	ピット4	VI J-134	58	58	40	36	柱痕跡有り
	ピット5	VI J-133・134	64	54	42	36	柱痕跡有り
	ピット6	VI K-133	50	50	30	28	
第23号掘立柱建物跡	ピット1	VI D-133・134	124	(100)	106	(84)	柱痕跡有り
	ピット2	VI C-133	106	106	92	90	
	ピット3	VI C・D-132	126	124	116	104	
	ピット4	VI D・E-132・133	152	150	138	132	柱痕跡有り
第25号掘立柱建物跡	11,030号ピット	VI A-124	200	160	160	124	柱痕跡有り
	10,735号ピット	VI A-124	150	142	124	116	柱痕跡有り
	10,736号ピット	VI B-124・125	138	134	126	116	柱痕跡有り
	10,897号ピット	VI B-125	176	164	142	136	柱痕跡有り
	10,733号ピット	VI A-125	196	170	170	144	柱痕跡有り
	10,741号ピット	VI T-124・125	134	126	126	114	柱痕跡有り
第31号掘立柱建物跡	ピット1	VI I-113	130	105	100	90	
	ピット2	VI I-113	115	145	105	100	
	ピット3	VI I-113	130	150	150	90	
	ピット4	VI I-114	160	140	75	70	
	ピット5	VI I-113	110	95	75	75	
	ピット6	VI J-113	180	165	90	70	
第32号掘立柱建物跡	ピット1	VI R・S-88	98	/	96	/	
	ピット2	VI R-87	120	/	108	/	柱痕跡有り
	ピット3	VI Q-87	106	/	104	/	柱痕跡有り
	ピット4	VI R-86	10	/	94	/	柱痕跡有り
	ピット5	VI R・S-87	100	/	90	/	柱痕跡有り
	ピット6	VI S-87	84	/	76	/	柱痕跡有り
第34号掘立柱建物跡	ピット1	VI L-134	38	32	24	26	
	ピット2	VI L-134	32	30	26	20	
	ピット3	VI K-134	34	32	24	24	
	ピット4	VI K-134	36	32	20	20	

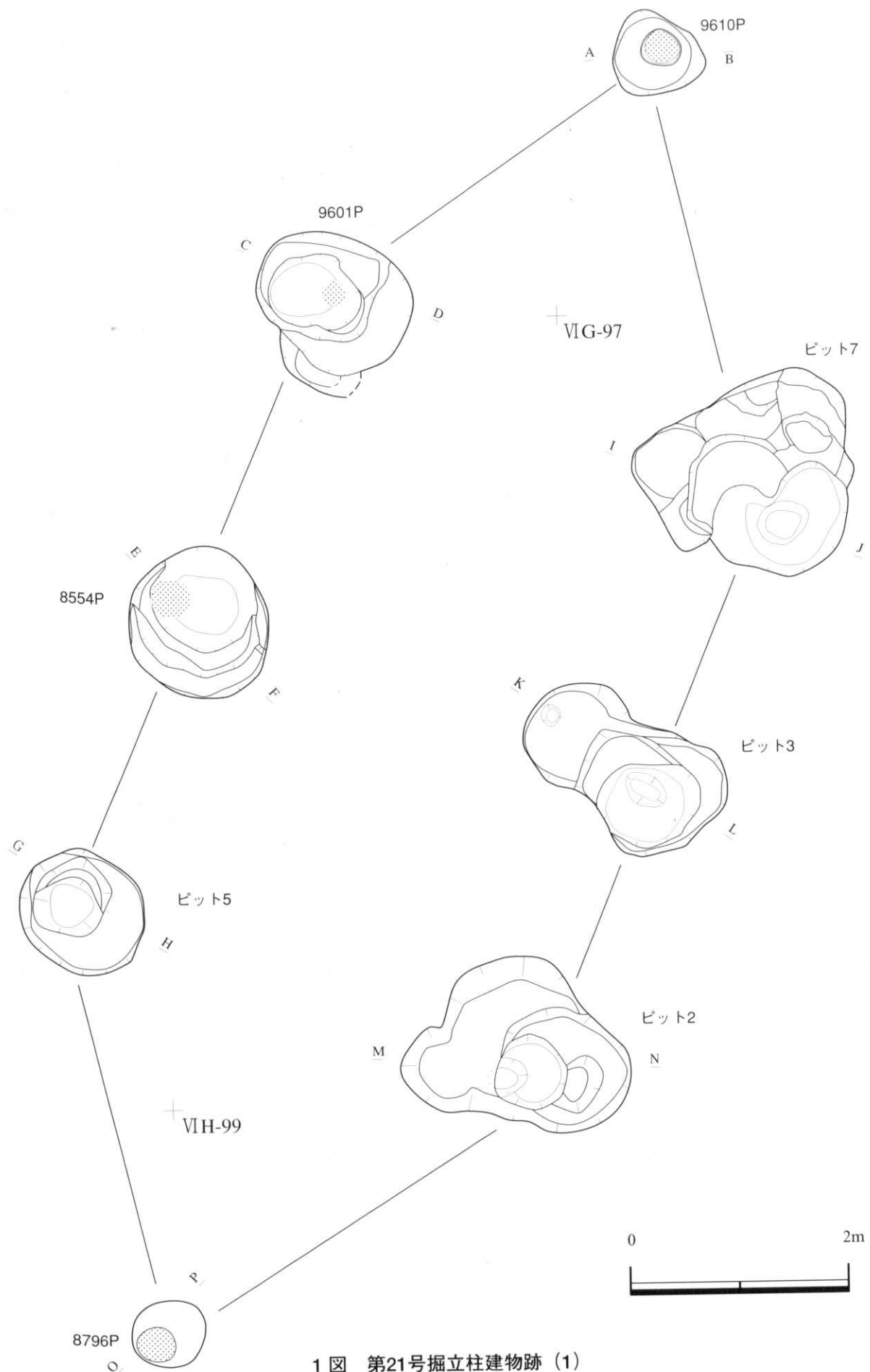

1 図 第21号掘立柱建物跡 (1)

A B 16.40m

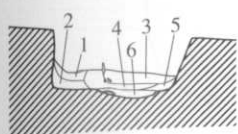

- 第1層 黒色土 10YR2/3 ローム粒少量、炭化物微量。
- 第2層 褐色土 10YR4/4 ローム多量、炭化物微量。
- 第3層 暗褐色土 10YR3/4 炭化物多量、焼土ブロック、灰ブロック少量。
- 第4層 黒褐色土 10YR2/3 炭化物微量、焼土極微量、ロームまだらに混入。
- 第5層 黄褐色土 10YR5/6 炭化物粒極微量。
- 第6層 黒褐色土 10YR2/3 炭化物微量、焼土極微量。

I J 16.40m

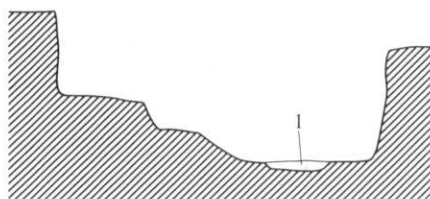

- 第1層 黒褐色土 10YR2/3 ローム粒多量、炭化物粒少量、L.B.微量、粘土質ブロック極微量。

C D 16.40m

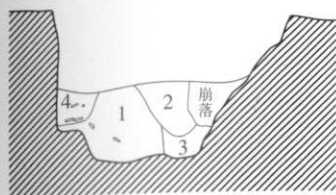

- 第1層 黒褐色土 10YR3/2 ローム粒多量、炭化物粒・焼土粒少量。
- 第2層 暗褐色土 10YR3/3 炭化物粒少量、焼土ブロック極微量。
- 第3層 暗褐色土 10YR3/4 ローム粒中量、炭化物粒少量。
- 第4層 暗褐色土 10YR3/4 炭化物粒微量、焼土粒極々微量。

K L 16.40m

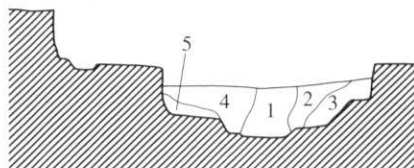

- 第1層 黒褐色土 10YR2/3 ローム粒・炭化物粒少量、粘土ブロック微量、L.B.極微量。
- 第2層 暗褐色土 10YR3/4 L.B.・粘土ブロック多量、ローム粒・炭化物粒微量。
- 第3層 暗褐色土 10YR3/3 炭化物粒中量、L.B.・ローム粒少量。
- 第4層 暗褐色土 10YR3/3 ローム粒多量、炭化物粒中量、粘土ブロック極々微量。
- 第5層 暗褐色土 10YR3/4 ローム粒中量、L.B.・褐色土少量、炭化物粒微量。

E F 16.40m

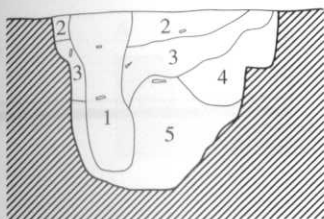

- 第1層 黒褐色土 10YR2/3 炭化物多量、土器片混入。(柱痕)
- 第2層 褐色土 10YR4/4 ローム粒少量、白色ローム粒微量、土器片混入。
- 第3層 にぶい黄褐色土 10YR4/3 ローム・L.B.微量、炭化物粒微量。
- 第4層 灰黄褐色土 10YR4/2 ローム粒少量、炭化物少量、L.B.微量。
- 第5層 灰黄褐色土 10YR4/2 L.B.多量。

M N 16.40m

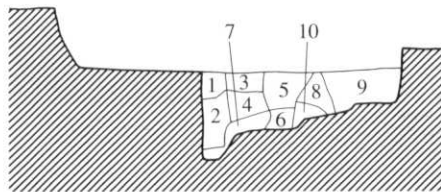

- 第1層 暗褐色土 10YR3/4 ローム粒微量、炭化物粒微量。
- 第2層 暗褐色土 10YR3/3 ローム粒多量、L.B.微量、炭化物粒極々微量。
- 第3層 暗褐色土 10YR3/3 炭化物粒微量、ローム粒極微量。
- 第4層 黒褐色土 10YR3/2 炭化物粒・粘土ブロック少量。
- 第5層 暗褐色土 10YR3/4 L.B.・ローム粒・炭化物粒多量、粘土ブロック微量。
- 第6層 明黄褐色土 10YR6/6
- 第7層 明黄褐色土 10YR6/6
- 第8層 暗褐色土 10YR3/3 ローム粒多量、炭化物粒少量。
- 第9層 暗褐色土 10YR3/4 L.B.・ローム粒多量、炭化物粒少量。
- 第10層 明黄褐色土 10YR6/8

G H 16.40m

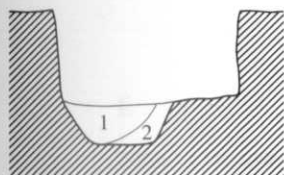

- 第1層 黒褐色土 10YR2/3 ローム粒・粘土ブロック多量、炭化物粒少量、L.B.微量。
- 第2層 黒褐色土 10YR3/2 L.B.・ローム粒多量、炭化物粒中量、粘土ブロック微量。

O P 16.40m

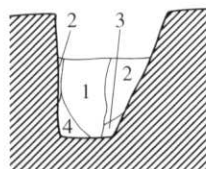

- 第1層 暗褐色土 10YR3/4 L.B.・ローム粒微量、炭化物粒極々微量。
- 第2層 褐色土 10YR4/6 L.B.・ローム多量、炭化物粒微量。
- 第3層 明黄褐色土 10YR6/6
- 第4層 明黄褐色土 10YR6/6



2図 第21号掘立柱建物跡(2)

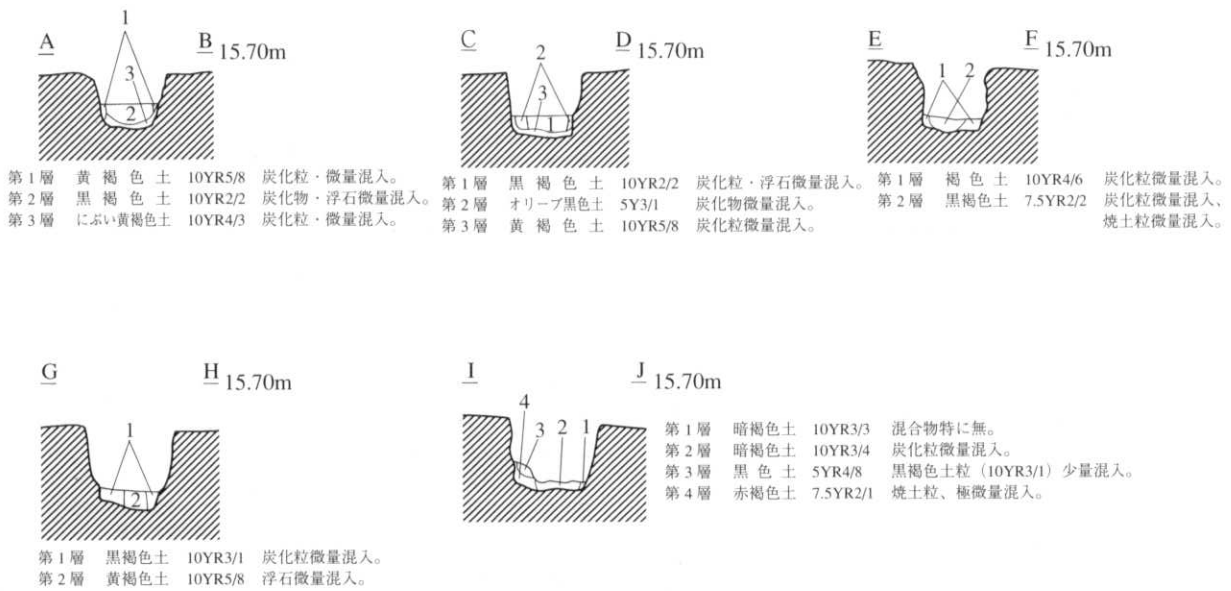
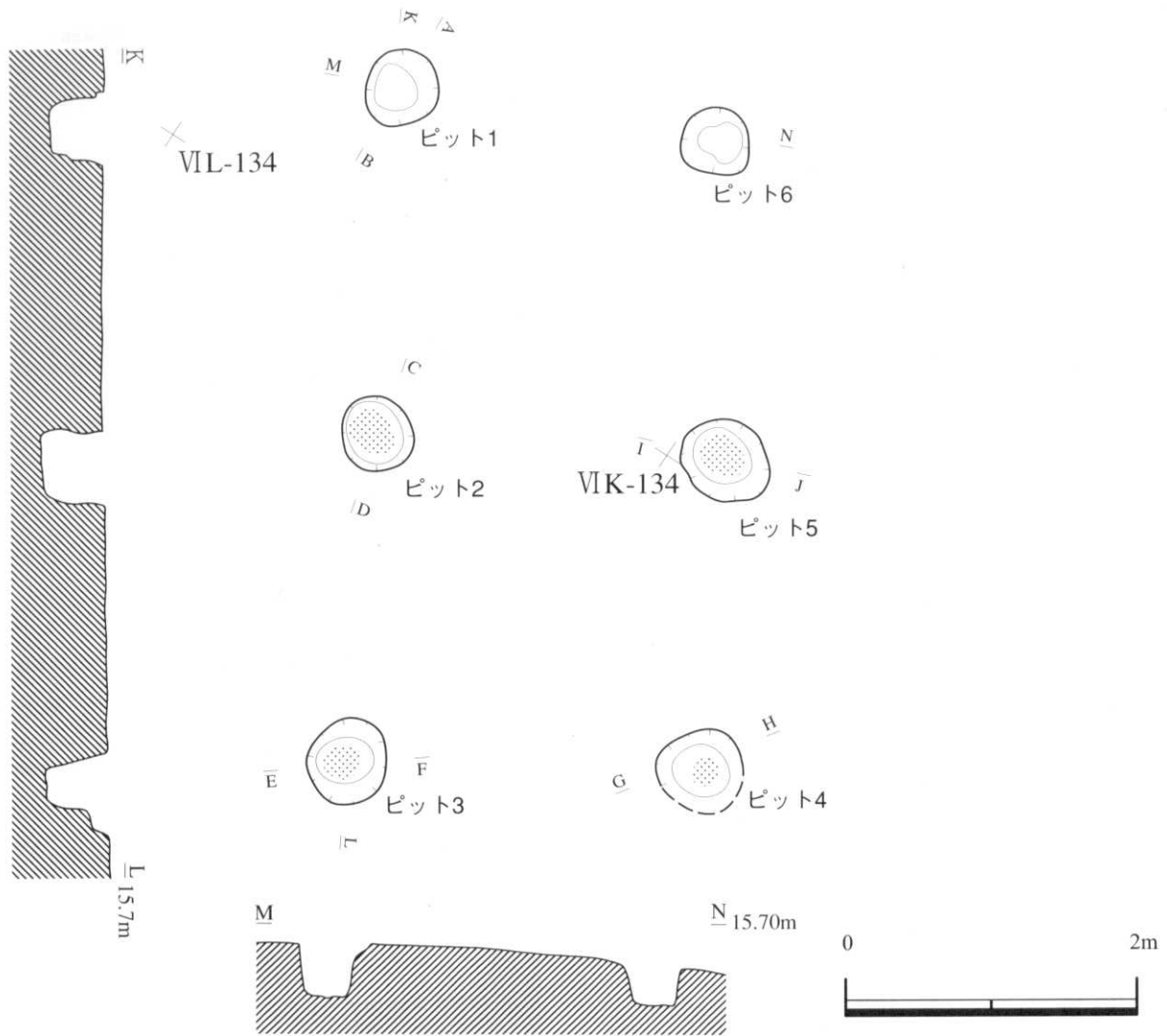

3 図 第22号掘立柱建物跡

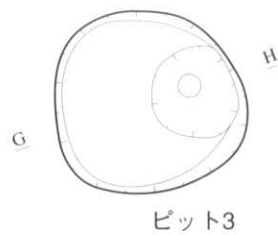
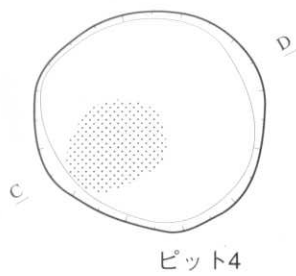

VID-133

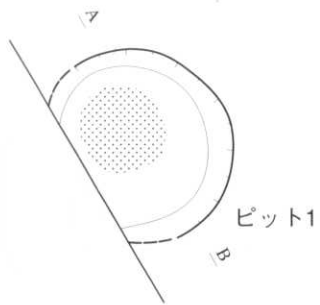

VID-134

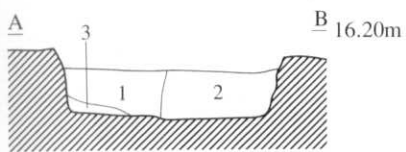
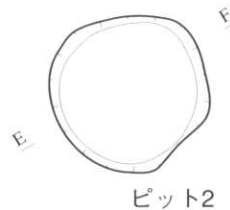

第1層 黒褐色土 10YR3/1 焼土粒、炭化物、微量。
 第2層 明赤褐色土 5YR5/8 焼土粒、炭化粒、微量。
 第3層 暗褐色土 10YR3/4 焼土粒、微量。

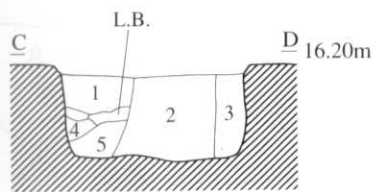

第1層 暗褐色土 10YR3/3 ロームブロック少量。焼土粒、浮石、微量。
 第2層 黒褐色土 10YR2/3 焼土粒、微量。炭化粒、中量。
 第3層 黄褐色土 10YR5/8 ローム粒、炭化粒、焼土粒、微量。
 第4層 にぶい黄褐色土 10YR4/4 ロームブロック混入。
 第5層 黒褐色土 10YR3/2 炭化粒、微量。ロームブロック混入。

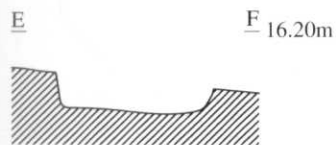

4 図 第23号掘立柱建物跡

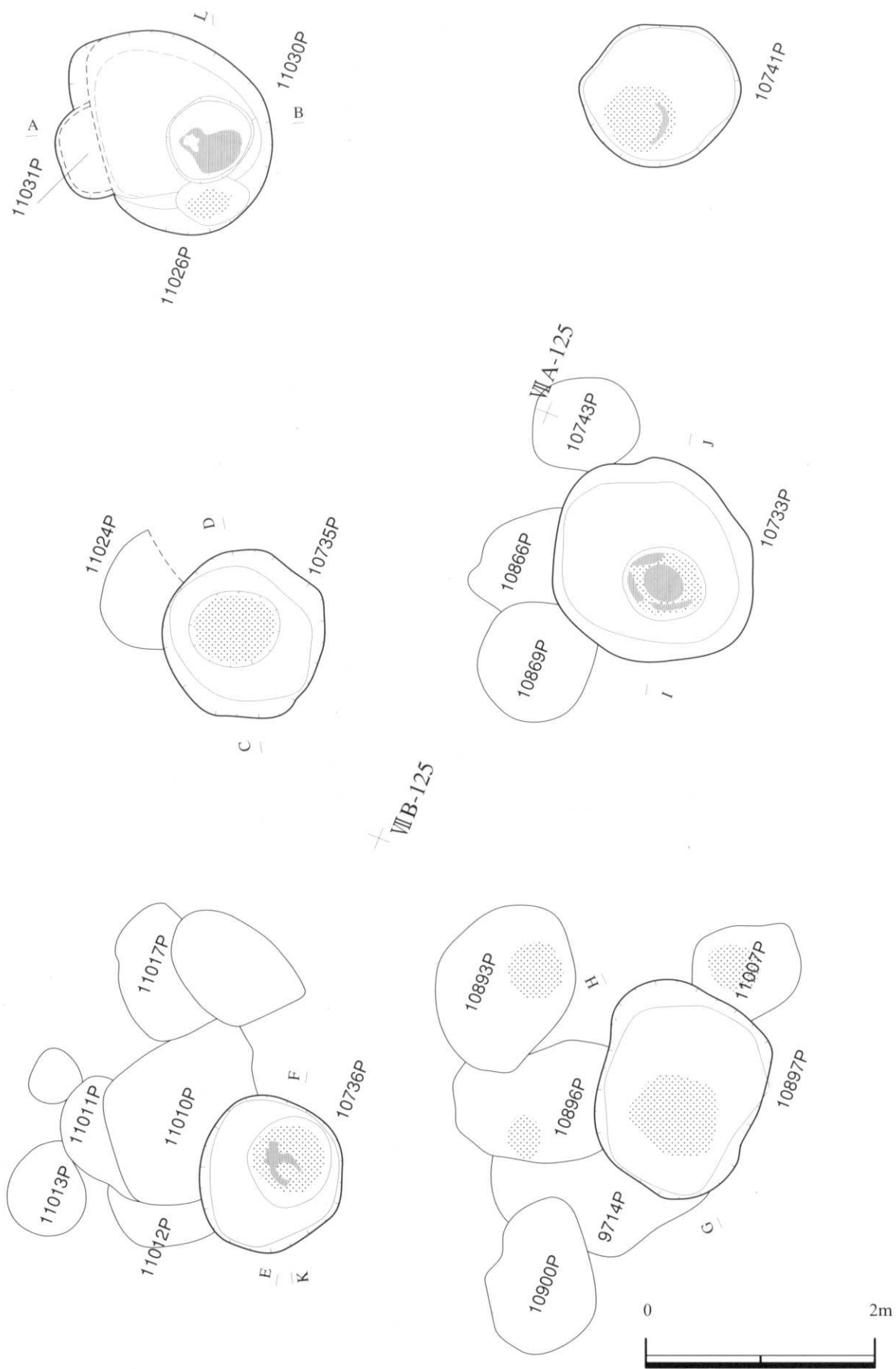

5 図 第25号掘立柱建物跡 (1)

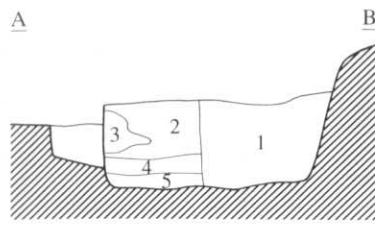

B 16.70m

- 第1層 暗褐色土 10YR3/4 ローム粒・炭化物微量。
- 第2層 暗褐色土 10YR3/4 炭化物微量、焼土粒極微量。
- 第3層 黄橙色土 10YR7/8 炭化物微量。
- 第4層 黄橙色土 10YR7/8 炭化物微量。
- 第5層 暗褐色土 10YR3/3 ローム粒微量。

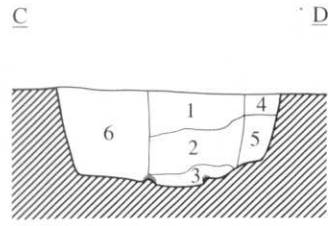

D 16.70m

- 第1層 暗褐色土 10YR3/4 炭化物微量、焼土粒・ローム粒極微量。
- 第2層 暗褐色土 10YR3/3 炭化物・浮石極微量。
- 第3層 暗褐色土 炭化物。
- 第4層 褐色土 10YR4/4 ローム粒微量。
- 第5層 明黄橙色土 10YR6/8 炭化物極微量。
- 第6層 明黄橙色土 10YR6/8 炭化物・焼土極微量。

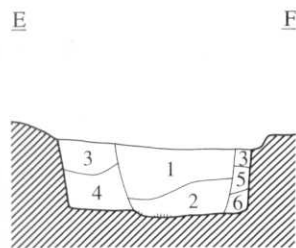

F 16.70m

- 第1層 褐色土 10YR4/6 焼土粒・炭化物微量
- 第2層 暗褐色土 10YR3/4 炭化物微量
- 第3層 褐色土 10YR4/6 炭化物微量
- 第4層 明黄橙色土 10YR6/6 粘土粒少量
- 第5層 灰白色土 10YR7/1
- 第6層 褐灰色土 10YR5/1 炭化物少量

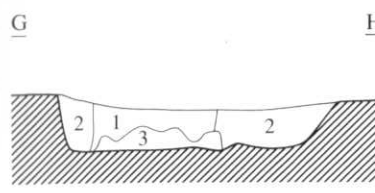

H 16.70m

- 第1層 褐色土 10YR4/4
- 第2層 暗褐色土 10YR2/3 炭化物・焼土粒微量
- 第3層 暗褐色土 10YR3/4 層表面に炭附着

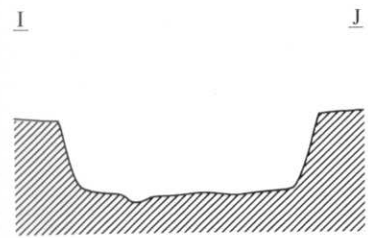

J 16.70m



2m

6図 第25号掘立柱建物跡 (2)



ピット3



ピット2



ピット1

× VI-114



ピット6



ピット5



ピット4

× VJ-114

× VIS-86



ピット6

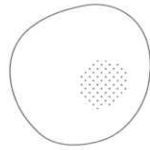

ピット5

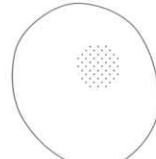

ピット4

VIS-87

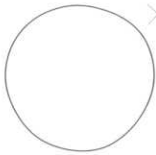

ピット1

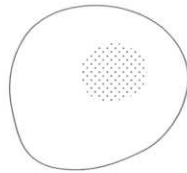

ピット2



ピット3

× VIL-134



ピット1



ピット4



ピット2



ピット3

× VIL-135



7 図 第31・32・34号掘立柱建物跡

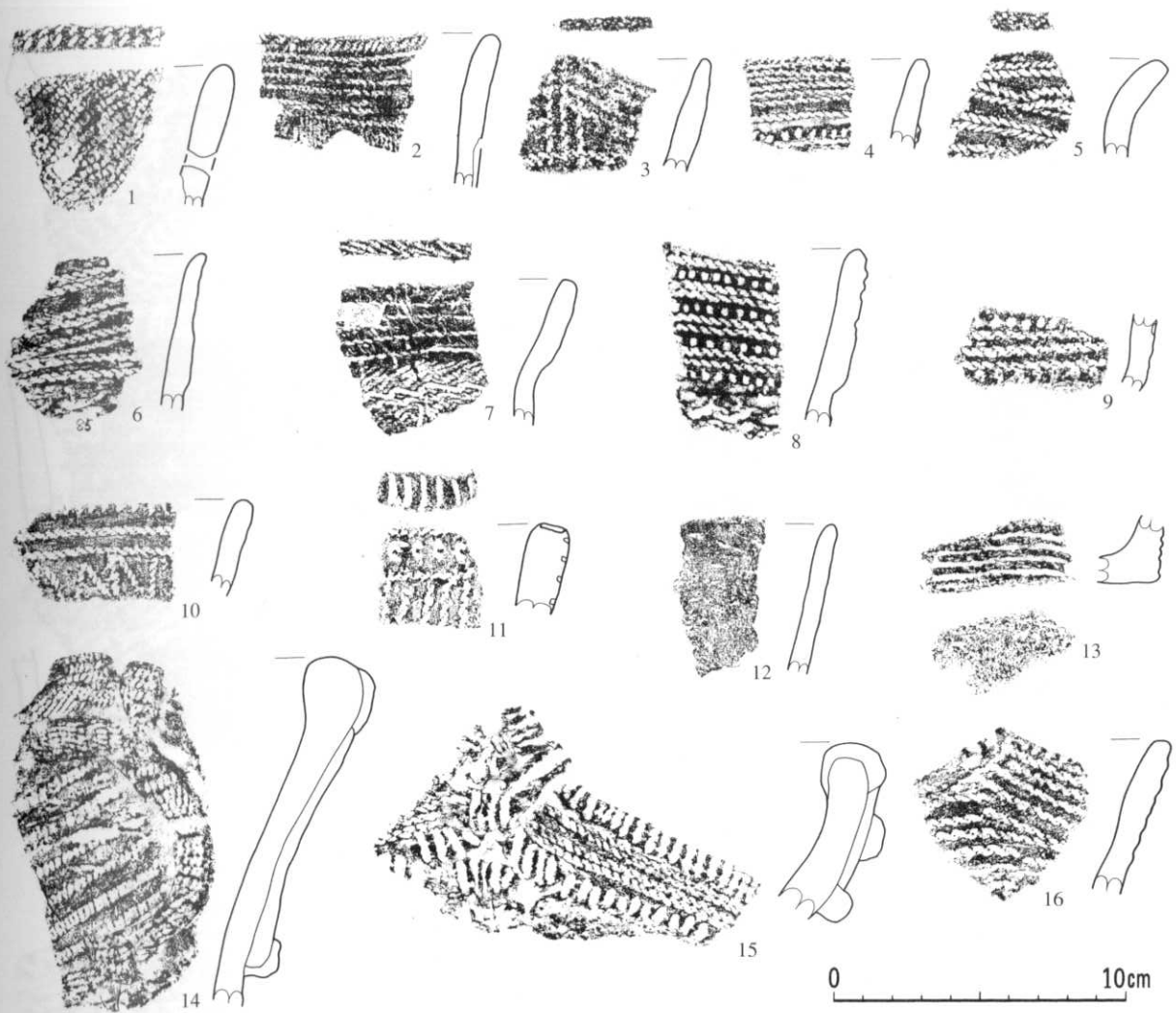

番号	出土地点	層位	外 面 文 様			内面調整	底面	分類	備 考	整理番号
			口縁部	胴部上半	胴部下半					
1	21層立(ビナト?最深ビナト)	堆積土	口唇上面LR押、LR、貫通孔			ミガキ(横)		Ⅱ-6	繊維含む	FP-91
2	〃	〃	LR押	R単絡1		〃		Ⅱ-5-1	〃	FP-100
3	〃	〃	小波状、LR押			〃		Ⅱ-5-2		FP-161
4	〃	〃	口唇上面LR回転、LR押、低隆帯、刺突			〃		Ⅱ-5-1	繊維含む	FP-158
5	〃	〃	L・R押			〃		〃	〃	FP-156
6	〃	〃	LR押圧	結回(原体不明)		〃		Ⅱ-5-2		FP-97
7	〃	〃	L押	R結回、LR		〃		Ⅱ-5-1	繊維含む	FP-155
8	〃	〃	口唇上面LR押、LR押、刺突	LR結回		〃		Ⅱ-5-2		FP-93
9	〃	〃	LR押、刺突			〃		Ⅱ-5-1・2	繊維含む	FP-157
10	〃	〃	口唇上面LR押、LR押(平行・鋸歯状)			〃		Ⅱ-5-2		FP-163
11	〃	〃	口唇上面刻み、LR押、刺突			〃		〃		FP-147
12	〃	〃	無文(ミニチュア土器)	無文		〃		Ⅱ-6	繊維少量	FP-165
13	〃	〃			横位平行沈線			〃	繊維含む	FP-166
14	〃	〃	波状、貼付、R単絡1押			ミガキ(横)		Ⅱ-5-2		FP-98
15	〃	〃	波状、貼付、L R押			〃		Ⅲ-1		FP-95
16	〃	〃	山形状、LR押			一部ミガキ		Ⅱ-5-2		FP-88

8 図 第21号掘立柱建物跡出土土器 1

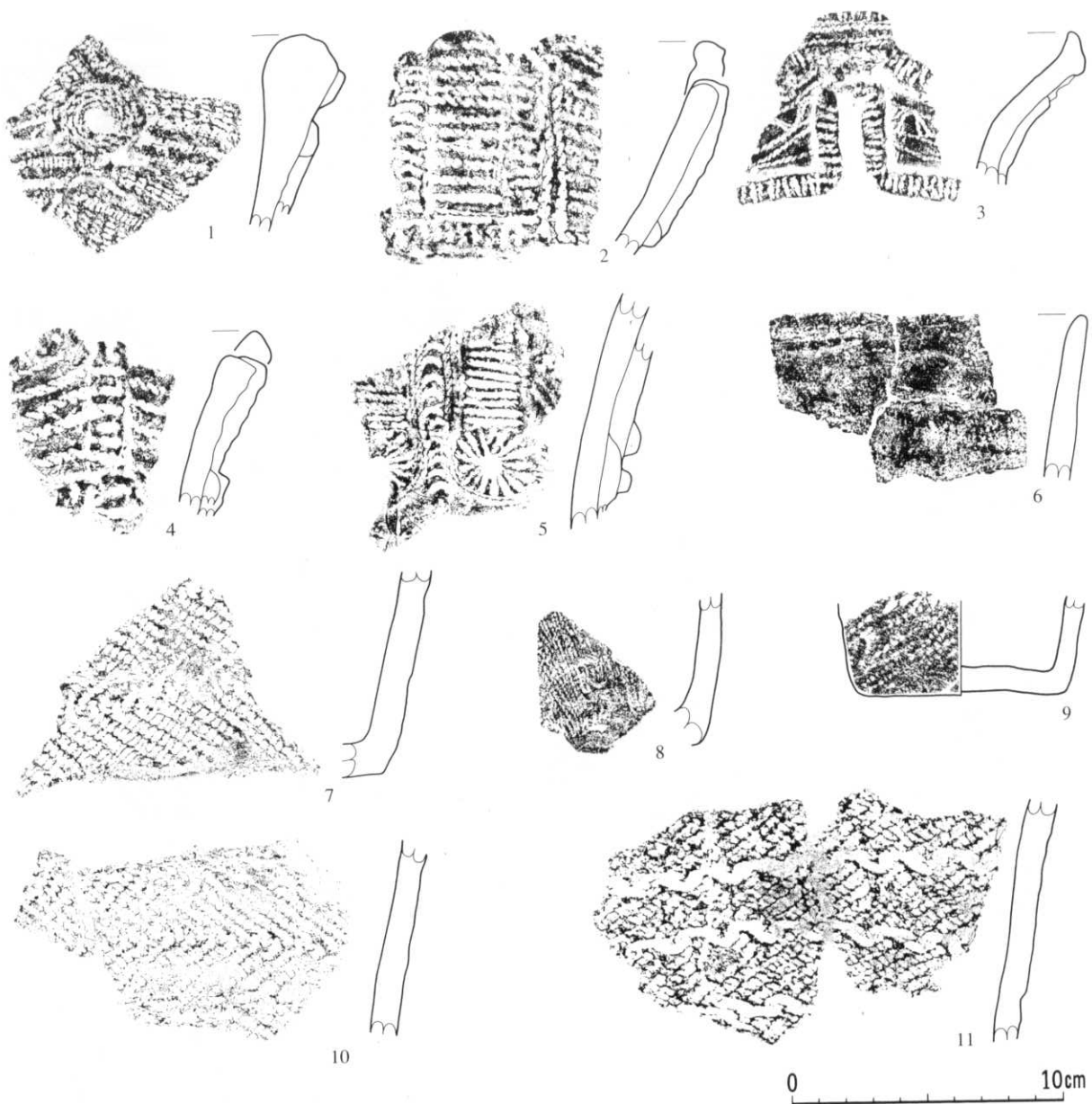

番号	出土地点	層位	外面文様			内面調整	底面	分類	備考	整理番号
			口縁部	胴部上半	胴部下半					
1	21号立(ビツ)2号深(ビツ)	堆積土	山形突起、貼付、R単絡1・LR押			ミガキ(横)	II-5-2		FP-92	
2	〃	〃	2山形突起、貼付、LR押、刺突			〃	〃		FP-87	
3	〃	〃	山形突起、貼付、R押			〃	III-1		FP-139	
4	〃	〃	波状、貼付、LR押			〃	II-5-2		FP-89	
5	〃	〃	貼付、LR押、LR馬蹄形押			ミガキ(横・斜)	III-1		FP-96	
6	〃	〃	無文			ミガキ(横)	II-6	繊維含む	FP-99	
7	〃	〃			結束1	〃	〃	〃	FP-82	
8	〃	〃			L単絡1A	ミガキ(縦)	〃	〃	FP-85	
9	〃	〃			LR	ミガキ(横)	無文	〃	FP-164	
10	〃	〃			結束1	〃	〃	〃	FP-151	
11	〃	〃			LR、R結回	〃	〃	〃	FP-94	

9 図 第21号掘立柱建物跡出土土器 2

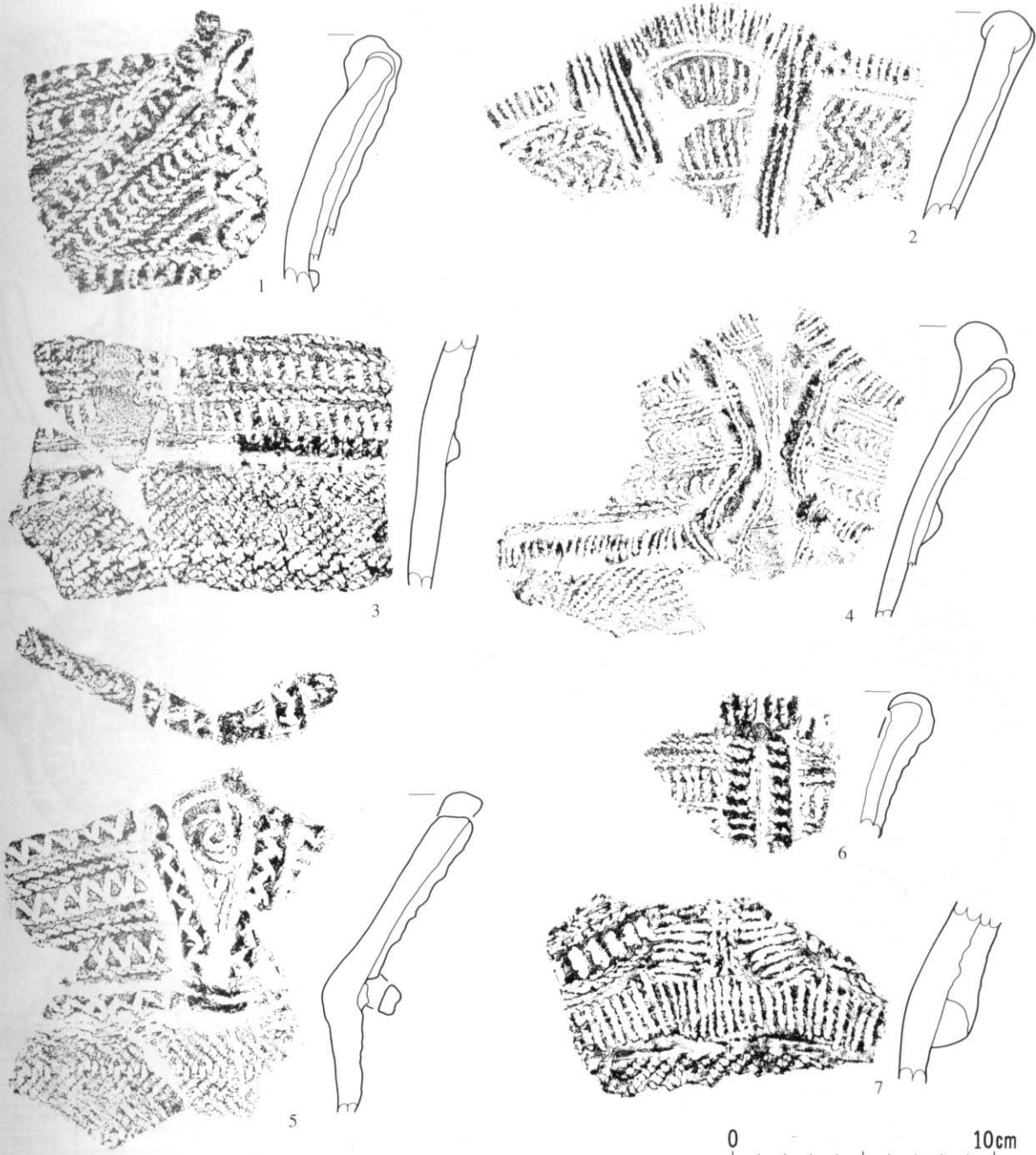

番号	出土地点	層位	外 面 文 様			内面調整	底面	分類	備 考	整理番号
			口縁部	胴部上半	胴部下半					
1	ビット2 (ビット2 堆積土)	堆積土	小突起、貼付、刺突、LR押			ミガキ (横)		II-5-2		FP-90
2	〃	〃	波状 (頂部に貼付)、貼付、LR押 (縦・横)			〃		III-1	ビット2 堆積土と接合	FP-125
3	〃	〃	LR押 (縦・横)、貼付 (剥落顕著)	結束1 (LR・LR)		〃		〃		FP-83
4	〃	〃	二股突起、貼付、LR・L押	結束1		〃		〃	ビット2 堆積土と接合	FP-134
5	〃	〃	山形突起、LR押 (平行・縦歯・渦巻状)	結束1		〃		〃	〃	FP-126
6	〃	〃	小突起、貼付、LR押			剥落		〃		FP-154
7	〃	〃	貼付上面R押、L・R押	LR		ミガキ (横)		〃		FP-86

10図 第21号掘立柱建物跡出土土器 3

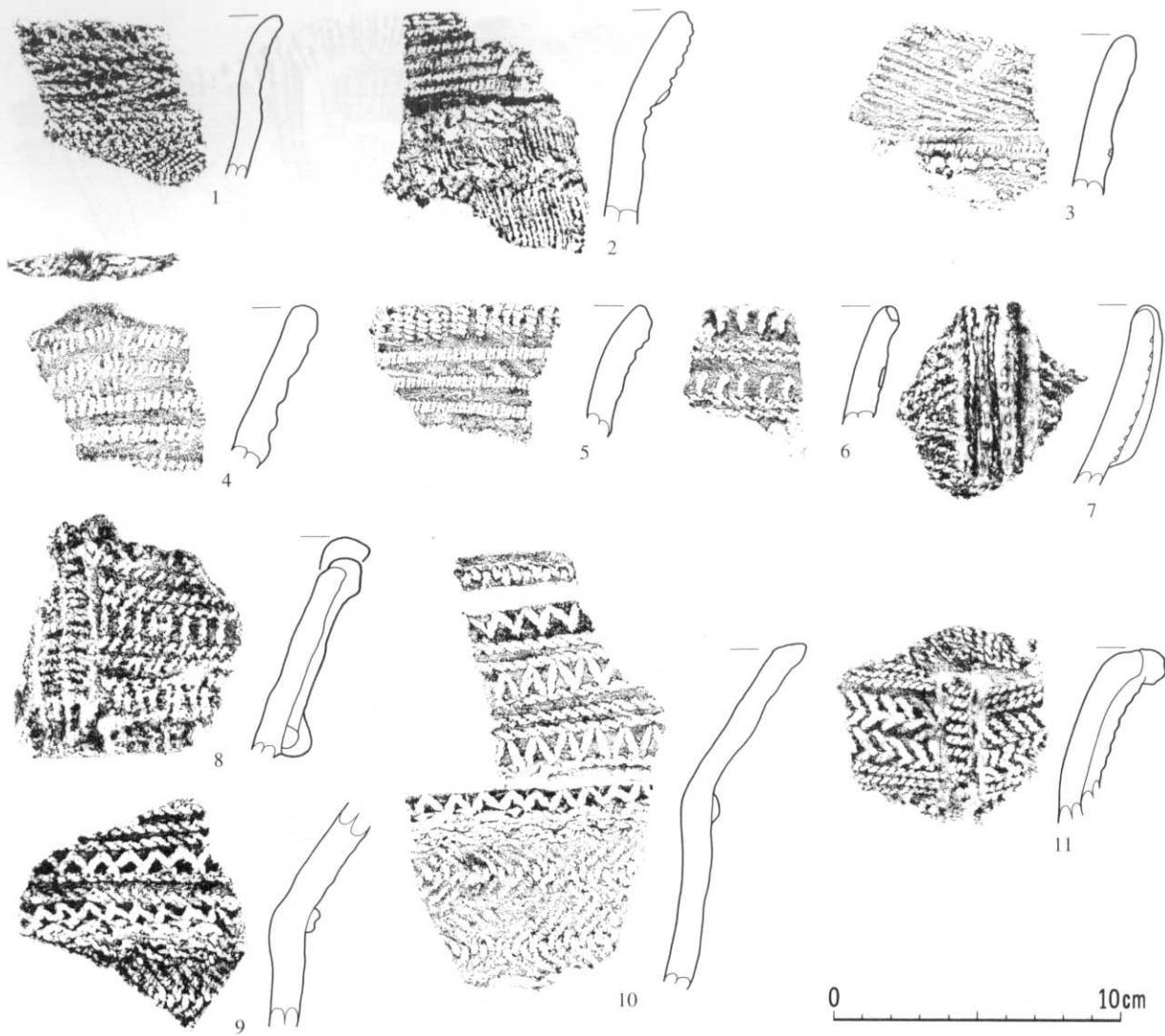

番号	出土地点	層位	外 面 文 様			内面調整	底面	分類	備 考	整理番号
			口縁部	胴部上半	胴部下半					
1	21掘立(ピット2)	堆積土	LR押	LR		ミガキ(横)	II-5-1		FP-103	
2	〃	〃	口唇肥厚、R単絡1押	R結回、R単絡1回			〃		FP-117	
3	〃	〃	波状、RL押圧、低隆帯、刺突			ミガキ(横)	II-5-2		FP-140	
4	〃	〃	R単絡1押			〃	〃		FP-145	
5	〃	〃	口唇単絡1押、口縁R単絡1押			〃	〃		FP-143	
6	〃	〃	刺突、LR押			〃	〃		FP-142	
7	〃	〃	山形突起、貼付、RL押・刺突			〃	〃		FP-120	
8	〃	〃	小突起、貼付、R単絡1・LR押			ミガキ(横)	〃		FP-123	
9	〃	〃	LR押(平行・縦溝状)、貼付上面にも縦溝状押圧	R結回、結束1		〃	III-1	FP-129と同一個体	FP-112	
10	〃	〃	LR押(平行・縦溝状)、貼付上面にも縦溝状押圧	R結回、結束1		〃	〃		FP-129	
11	〃	〃	貼(R押圧)、R・RL押			〃	II-5-2		FP-110	

11図 第21号掘立柱建物跡出土土器 4

番号
1
2
3
4
5
6
7
8
9
10
11
12
13

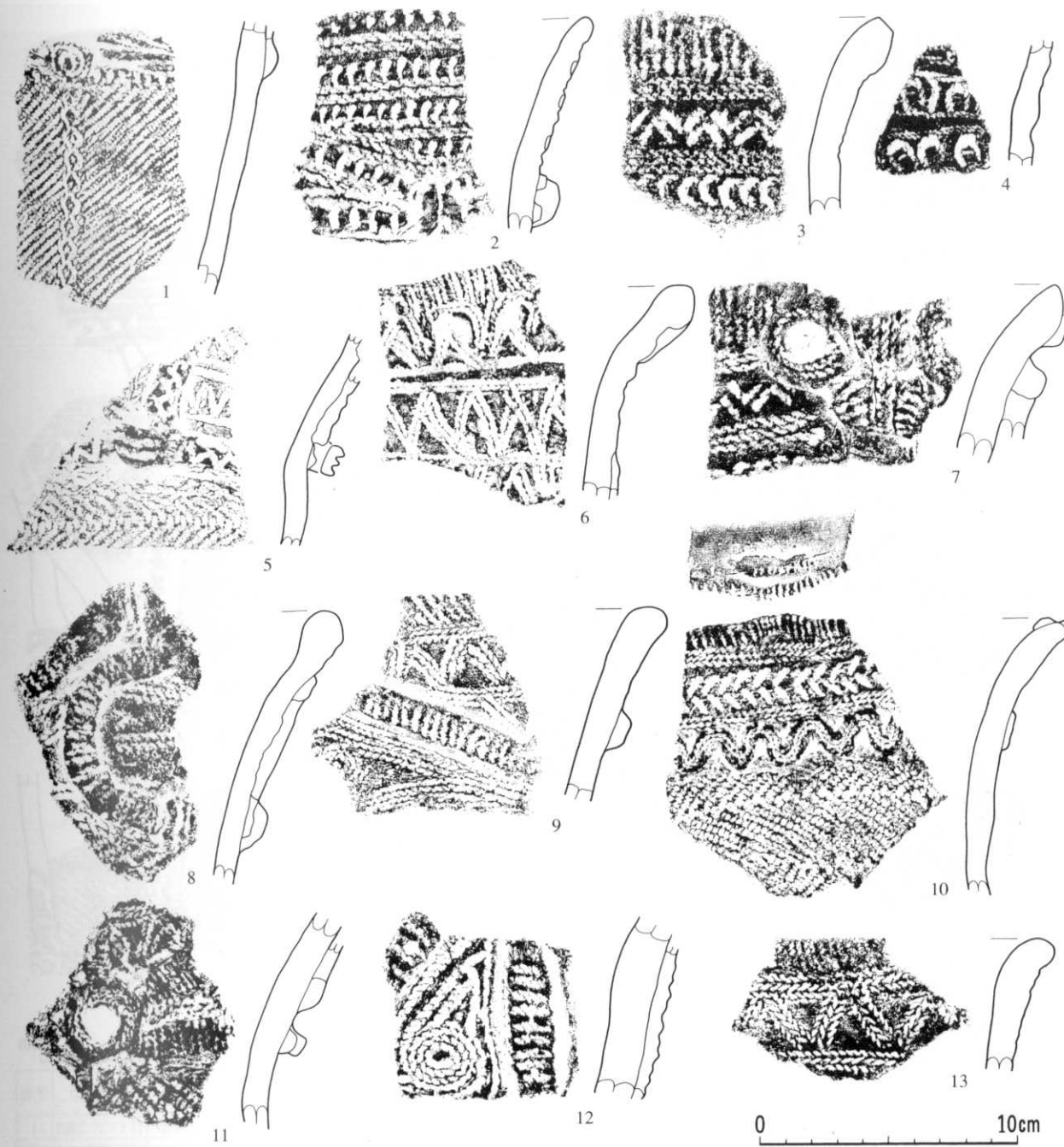

番号	出土地点	層位	外 面 文 様			内面調整	底面	分類	備 考	整理番号
			口縁部	胴部上半	胴部下半					
1	21掘立(ピット2)	堆積土	円形貼付、LR押	LR、R結回		ミガキ(横)		II-5-2		FP-128
2	〃	〃	貼付、刺突、LR押			〃		〃		FP-115
3	〃	〃	口唇肥厚、LR押(平行・鋸歯・馬蹄形)			〃		III-1		FP-102
4	〃	〃	LR押(平行・馬蹄形)			〃		II-5-2		FP-121
5	〃	〃	貼付、LR押(平行・鋸歯状)			〃		III-1		FP-149
6	〃	〃	貼付、L押(平行・鋸歯状)			〃		〃		FP-135
7	〃	〃	貼付、LR押(平行・鋸歯状)			〃		〃		FP-113
8	〃	〃	山形突起、貼付、R押			〃		〃		FP-130
9	〃	〃	貼付、L・R押			ミガキ(横)		〃		FP-133
10	〃	〃	小波状、L・R押、波状貼付	結束1		〃		〃	小波状内部にも貼付	FP-114
11	〃	〃	貼付、L・R押	結束1		〃		〃		FP-116
12	〃	〃	貼付、R押			〃		II-5-2		FP-122
13	〃	〃	L・R押(平行・鋸歯状)			〃		III-1		FP-118

12図 第21号掘立柱建物跡出土土器 5



番号	出土地点	層位	外 面 文 様			内面調整	底面	分類	備 考	整理番号
			口縁部	胴部上半	胴部下半					
1	21掘立(ピット2)	堆積土	貼付、R押(平行・縦位・籠歯状)	RL		ミガキ(横)	Ⅲ-1		FP-137	
2	〃	〃	波頂部、貫通孔、貼付、L・R押			〃	〃		FP-138	
3	〃	〃	突起、貼付、L・R押(平行・籠歯状)			〃	〃		FP-119	
4	〃	〃		LR、貼付、L押		ミガキ(斜)	Ⅲ-4		FP-148	
5	〃	〃	橋状把手、LR、RL押			ミガキ(横)	Ⅲ-1		FP-127	
6	〃	〃	貼付、L押圧、L馬蹄形押			〃	Ⅲ-2		FP-111	
7	〃	〃		貼付			Ⅲ-4		FP-105	
8	〃	〃		結束1、貼付		ミガキ(横)	〃		FP-136	
9	〃	〃	無文			〃	Ⅱ-6	繊維含む、FP-99と同一個体	FP-141	
10	〃	〃		LR、燃戻し??		ミガキ(縦・斜)	〃		FP-107	

13図 第21号掘立柱建物跡出土土器 6

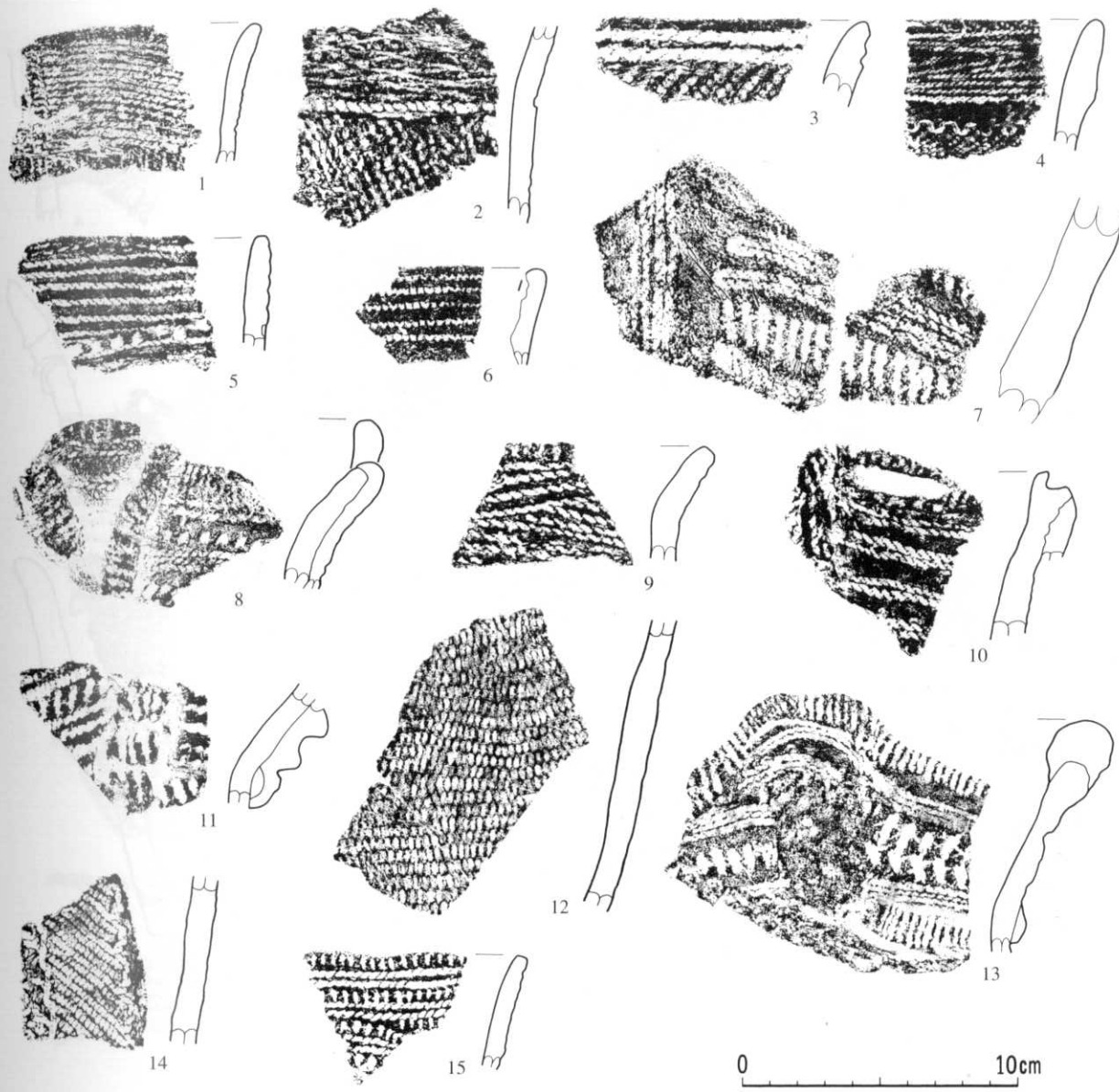

番号	出土地点	層位	外面文様			内面調整	底面	分類	備考	整理番号
			口縁部	胴部上半	胴部下半					
1	21掘立(ピット3)	堆積土	R単絡1、R押	R単絡1		ミガキ(横)		II-3		FP-179
2	〃	〃	R単絡5、LR押	LR単絡1				〃		FP-185
3	〃	〃	LR、RLR押			ミガキ(横)		〃		FP-180
4	〃	〃	口唇肥厚、RL押	L結回、LR		〃		II-5-1		FP-175
5	〃	〃	LR押、刺突			〃		II-5-2		FP-191
6	〃	〃	単絡5押			剥落		II-5-1		FP-195
7	〃	〃	LR押、縦位貼付剥落			ミガキ(横)		III-1		FP-171
8	〃	〃	山形突起、貼付、L・R押、刺突			〃		〃		FP-194
9	〃	〃	LR押圧			ミガキ(横)		II-5-2		FP-197
10	〃	〃	貼付、LR押			〃		〃		FP-192
11	〃	〃	貼付、LR・R単絡1押			〃		〃		FP-181
12	〃	〃		多軸絡		ミガキ(縦・斜)		II-6	繊維含む	FP-173
13	〃	〃	山形突起、貼付、LR・RL押			ミガキ(横)		III-1	縦位貼付剥落	FP-176
14	〃	〃		RL、LR結回、R結回				III-6		FP-196
15	〃	〃	R押(平行・縦位)			ミガキ(横)		II-5-2		FP-177

14図 第21号掘立柱建物跡出土土器 7

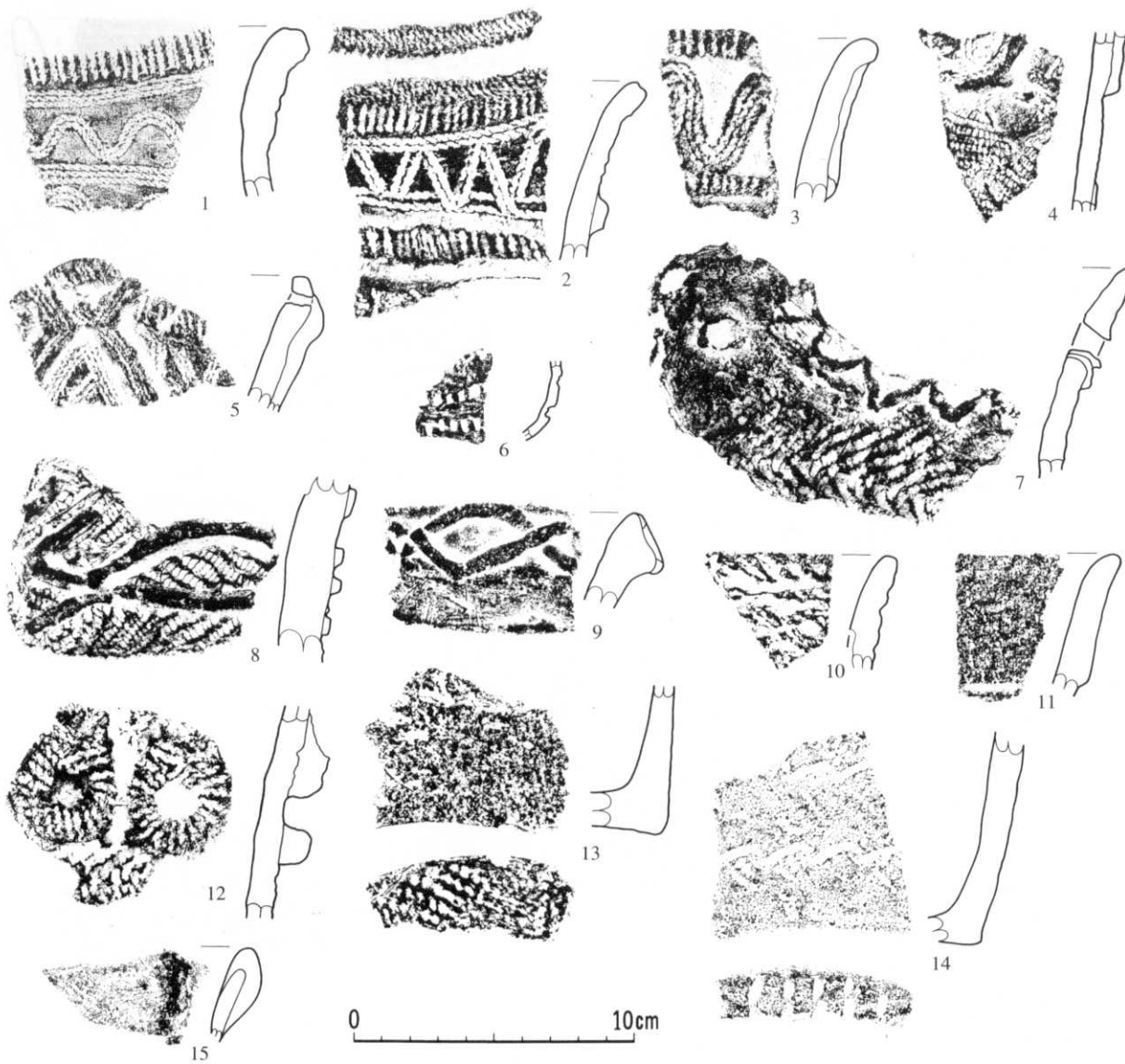

番号	出土地点	層位	外面文様			内面調整	底面	分類	備考	整理番号
			口縁部	胴部上半	胴部下半					
1	21掘立(ピット3)	堆積土	口唇肥厚、LR押(平行・波状)			ミガキ(横)		Ⅲ-1		FP-186
2	〃	〃	LR押(平行・鋸歯状)			〃		〃		FP-188
3	〃	〃	貼付、LR押			〃		〃		FP-182
4	〃	〃	貼付、RL押	RL		〃		〃		FP-172
5	〃	〃	山形突起、貫通孔、貼付、L押			〃		〃		FP-189
6	〃	〃		刺突		ミガキ		Ⅲ-3	ミニチュア	FP-169
7	〃	〃	波状、口唇鋸歯状貼付、結束1			ミガキ(横)		Ⅲ-4		FP-168
8	〃	〃		結束1、貼付		〃		〃		FP-167
9	〃	〃	口唇肥厚、貼付			〃		〃		FP-170
10	〃	〃	R結回			〃		Ⅱ-3		FP-198
11	〃	〃	無文帯?沈線			〃		Ⅲ-9		FP-193
12	〃	〃	貼付、LR押	結束1		ミガキ(横)		Ⅲ-1・2		FP-187
13	〃	〃			摩滅により不明	〃	LR単絡1?	Ⅱ-6		FP-178
14	〃	〃			結束1、結回	〃	スグレ状圧痕	Ⅲ-6		FP-199
15	〃	〃	小突起(貼付)、LR			〃		Ⅱ-5-2		FP-200

15図 第21号掘立柱建物跡出土土器 8

番号
1
2
3
4
5
6
7
8
9
10
11
12
13
14
15

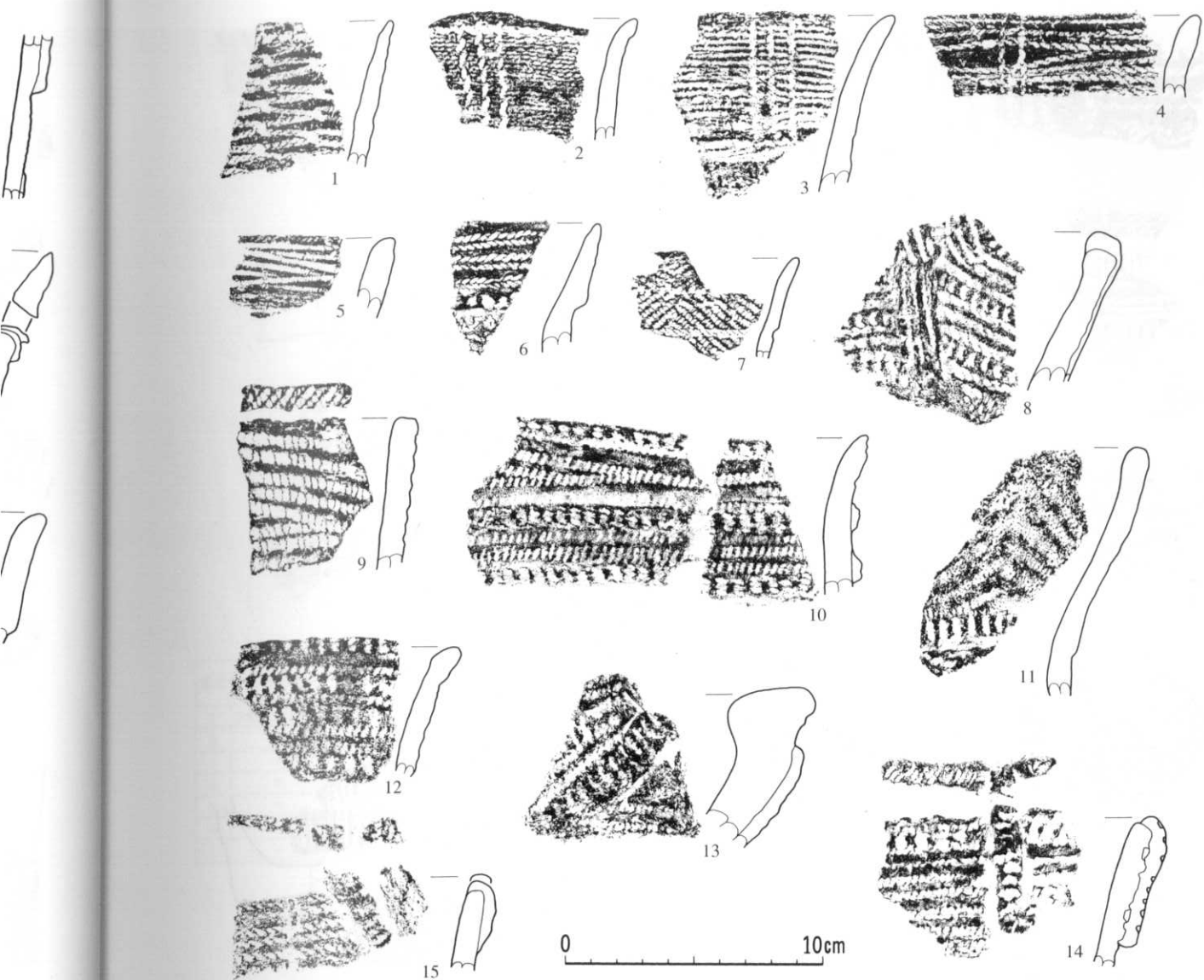

番号
 -186
 -188
 -182
 -172
 -189
 -169
 -168
 -167
 -170
 -198
 -193
 -187
 -178
 -199
 -200

番号	出土地点	層位	外面文様			内面調整	底面	分類	備考	整理番号
			口縁部	胴部上半	胴部下半					
1	21掘立(ピット5)	堆積土	R単絡6					Ⅱ-3		FP-217
2	〃	〃	R単絡1、LR押			ミガキ(横)		Ⅱ-5-1		FP-210
3	〃	〃	R単絡1、LR押、低隆帯(縄文押)			〃		Ⅱ-3		FP-214
4	〃	〃	LR押			〃		Ⅱ-5-1		FP-213
5	〃	〃	R単絡1押			〃		〃		FP-218
6	〃	〃	L・R押、低隆帯(刺突)			〃		〃		FP-202
7	〃	〃	結束1(LR・RL)?、LR押			〃		〃		FP-209
8	〃	〃	山形突起、貼付(L押)、L押、刺突			〃		Ⅱ-5-2		FP-206
9	〃	〃	口唇上面LR、LR押			〃		〃		FP-227
10	〃	〃	貼付(R単絡1押)、R単絡1押			〃		〃		FP-228
11	〃	〃	単絡1押、刺突			〃		〃		FP-212
12	〃	〃	口唇上面刻み、LR・L単絡1押			〃		〃		FP-208
13	〃	〃	貼付(R単絡1押)、R単絡1押					Ⅲ-1		FP-225
14	〃	〃	口唇上面単絡1押、貼付(刺突)、L単絡1押、刺突			ミガキ(横)		Ⅱ-5-2		FP-223
15	〃	〃	山形突起、貼付(LR押)、LR押			〃		〃		FP-203

16図 第21号掘立柱建物跡出土土器 9

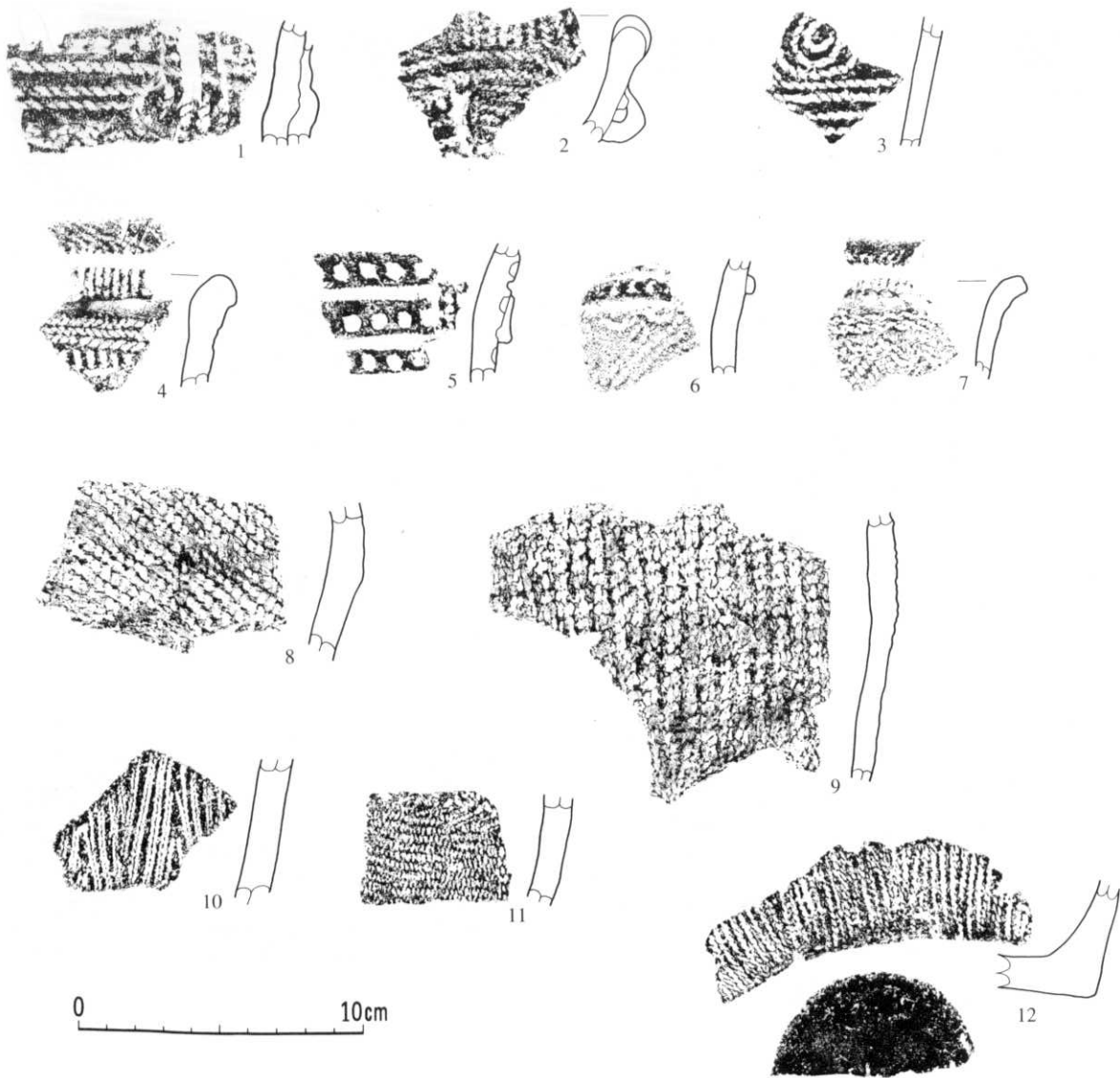

番号	出土地点	層位	外 面 文 様			内面調整	底面	分類	備 考	整理番号
			口縁部	胴部上半	胴部下半					
1	21掘立(ピット5)	堆積土	貼付(LR押)、LR押、刺突			ミガキ(横)		II-5-2		FP-224
2	〃	〃	二股突起、貼付(R押)、LR・R押			〃		〃		FP-205
3	〃	〃	LR押(平行・渦巻)			〃		〃		FP-204
4	〃	〃	口唇肥厚、L・R押			〃		III-1		FP-211
5	〃	〃	貼付(縄文押)、L多軸結押、刺突			〃		II-5-2		FP-230
6	〃	〃	貼(刺突)	LR・R結回		〃		〃		FP-365
7	〃	〃	LR押、	LR?		〃		II-6		FP-364
8	〃	〃		RLR		〃		〃	繊維含む	FP-221
9	〃	〃		RLR		ミガキ(縦・斜)		〃	〃	FP-229
10	〃	〃		R単絡1A		ミガキ(横)		〃		FP-231
11	〃	〃			R多軸結、結束(LR・RL)	〃		〃		FP-226
12	〃	〃			R単絡1	〃		〃		FP-219

17図 第21号掘立柱建物跡出土土器10

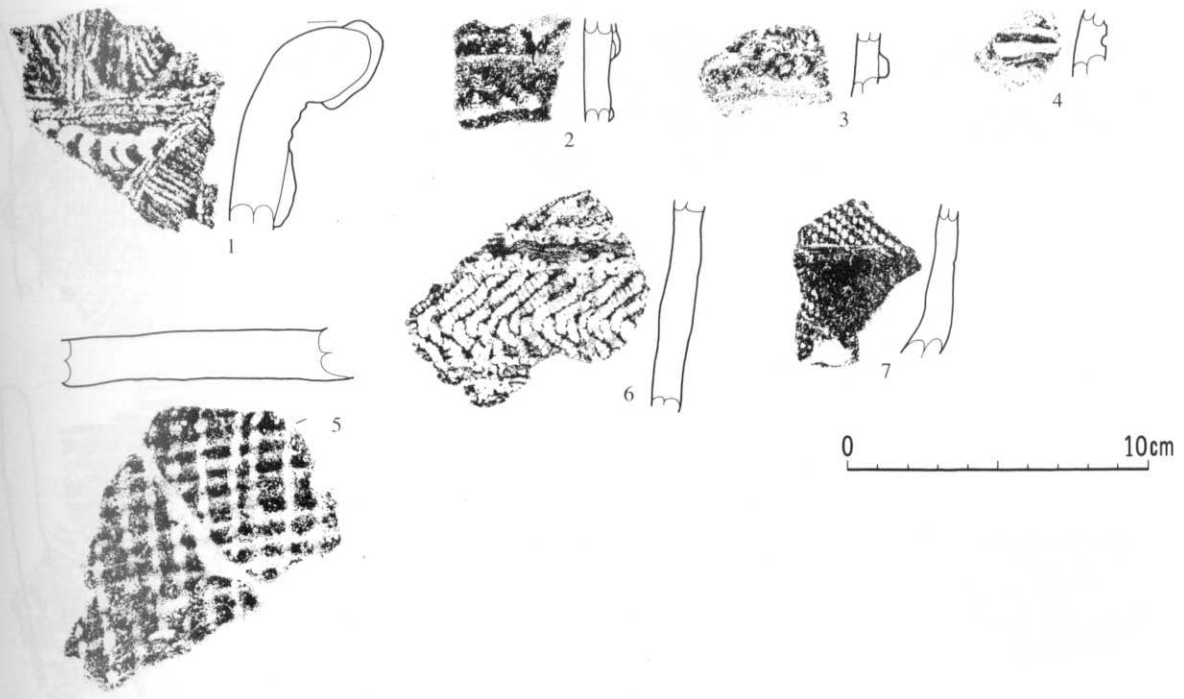

番号	出土地点	層位	外 面 文 様			内面調整	底面	分類	備 考	整理番号
			口縁部	胴部上半	胴部下半					
1	21掘立(ピット5)	堆積土	貼付(L押)、L・R押、L馬蹄形押			ミガキ(横)		Ⅲ-2		FP-220
2	〃	〃		RL、貼付		〃		Ⅲ-4		FP-207
3	〃	〃	貼(L押)、単絡1押			〃		Ⅱ-5-2		FP-367
4	〃	〃		沈線		〃		Ⅲ-5・11		FP-366
5	〃	〃					網代痕	Ⅲ-6		FP-201
6	〃	〃	結束I(LR・RL)			ミガキ(縦)		〃		FP-216
7	〃	〃	RL、沈線					Ⅲ-11		FP-215

18図 第21号掘立柱建物跡出土土器11

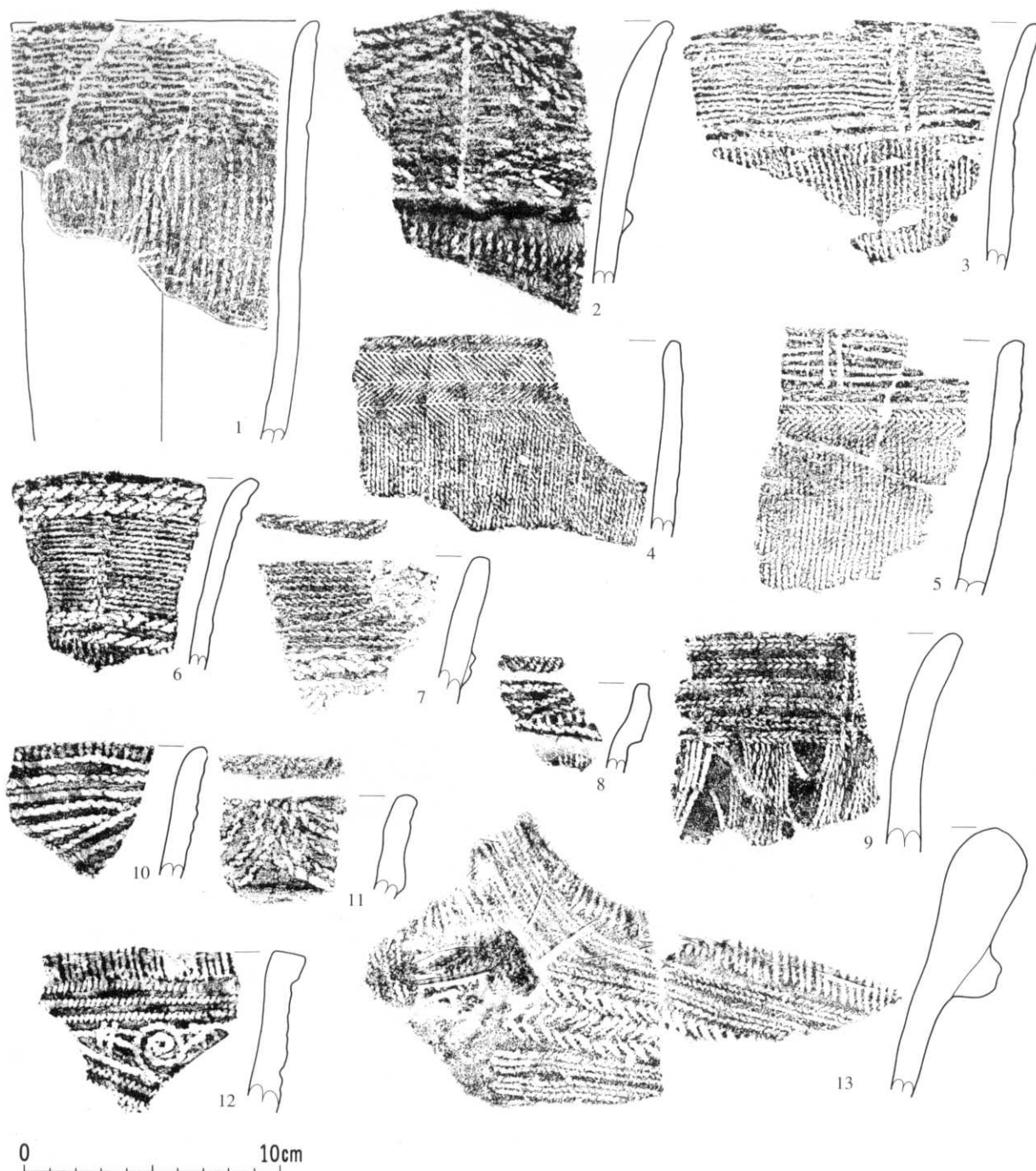

番号	出土地点	層位	外面文様			内面調整	底面	分類	備考	整理番号
			口縁部	胴部上半	胴部下半					
1	21掘立(ピット7)									
2	〃	堆積土	R単絡6A、LR押、低隆帯	LR単絡1		ミガキ(横)	II-3	繊維含む	FP-266	
3	〃	〃	R単絡1回、LR押	R単絡1		〃	〃	〃	FP-239	
4	〃	〃	結束1	R単絡1		〃	II-5-1	〃	FP-233	
5	〃	〃	R単絡1押	結束1、RL		〃	〃	〃	FP-278	
6	〃	〃	R単絡6A、RLR押	R?単絡1		〃	II-3	繊維含む	FP-254	
7	〃	〃	LR押、低隆帯(太いLR押)	LR?		〃	II-5-2	〃	FP-280	
8	〃	〃	口唇肥厚、LR押、刺突	頸部括れ、R単絡1		〃	II-5-1	ミニチュア?	FP-251	
9	〃	〃	L・R押	R単絡1A		〃	〃	〃	FP-270	
10	〃	〃	口唇上端刺突、LR押			〃	II-5-2	〃	FP-296	
11	〃	〃	口唇上面LR回、LR押			〃	〃	〃	FP-281	
12	〃	〃	R・R単絡1・LR押			〃	〃	〃	FP-285	
13	〃	〃	二股突起、貼付、LR・L押			〃	III-1	〃	FP-262	

19図 第21号掘立柱建物跡出土土器12

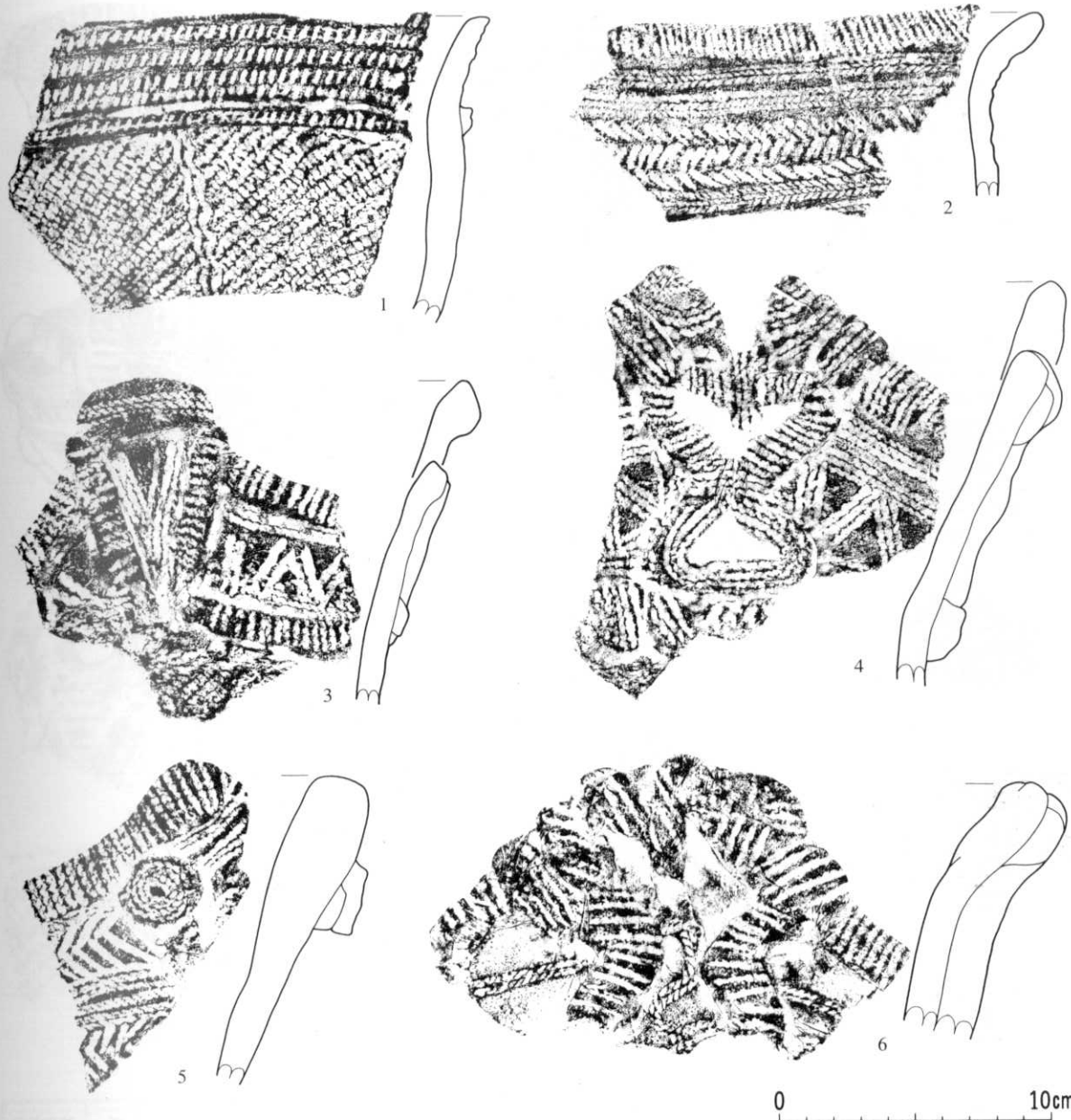

番号	出土地点	層位	外 面 文 様			内面調整	底面	分類	備 考	整理番号
			口縁部	胴部上半	胴部下半					
1	21掘立(ピット7)	堆積土	小突起、貼付、R単絡1押	LR、R結回		ミガキ(横)		II-5-2		FP-269
2	〃	〃	L・R押			〃		III-1		FP-267
3	〃	〃	山形突起、貼付、LR押	LR		〃		〃		FP-245
4	〃	〃	二股突起、貼付、LR押			〃		〃		FP-284
5	〃	〃	二股突起、貼付、L押			〃		〃		FP-283
6	〃	〃	波状、貼付、R押			〃		〃		FP-272

20図 第21号掘立柱建物跡出土土器13

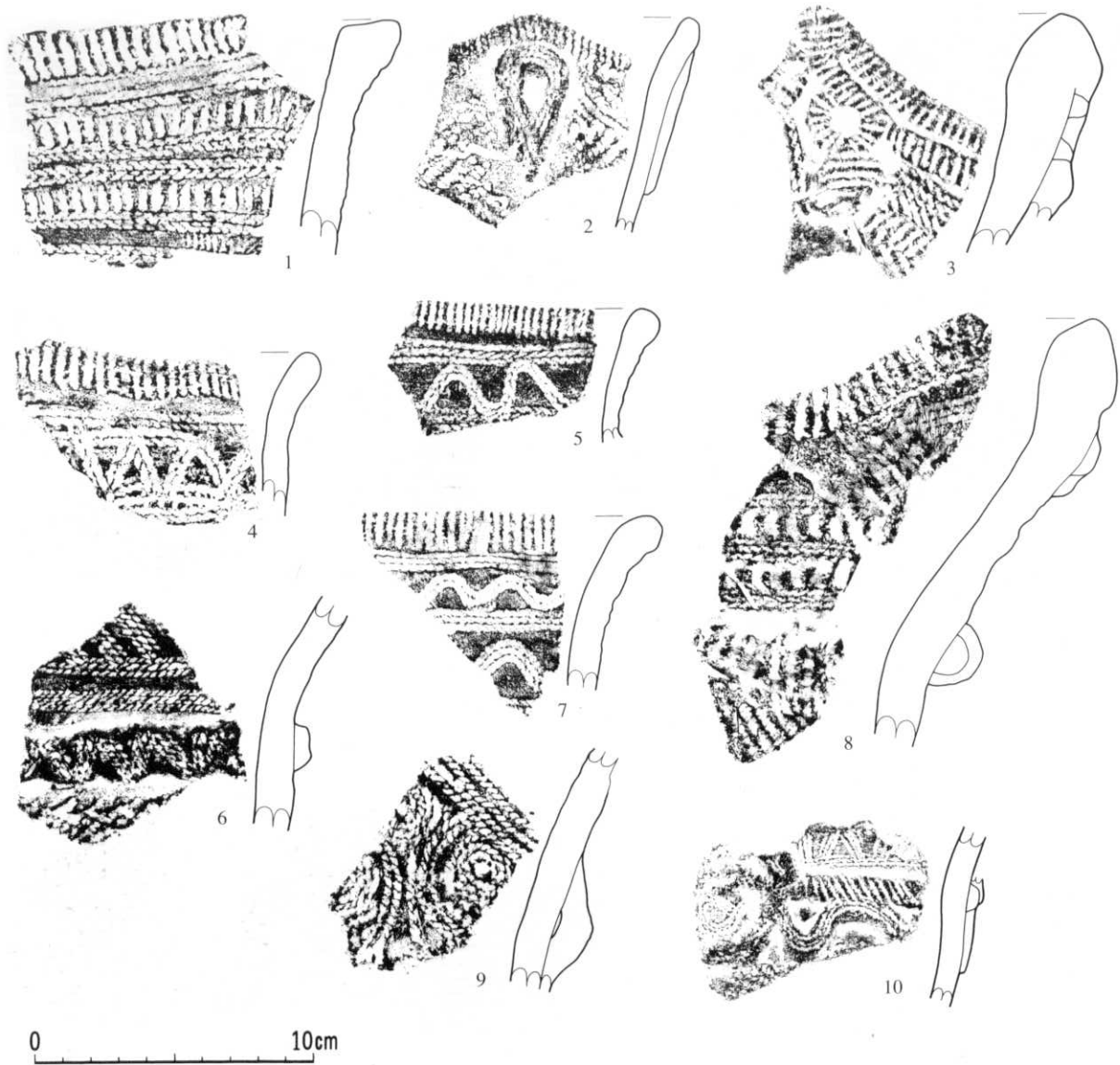

番号	出土地点	層位	外面文様			内面調整	底面	分類	備考	整理番号
			口縁部	胴部上半	胴部下半					
1	21掘立(ビット7)	堆積土	口唇肥厚、LR押(平行・縦位)			ミガキ(横)		Ⅲ-1		FP-238
2	〃	〃	波状、貼付、L・R押、結束1					〃		FP-273
3	〃	〃	口唇肥厚、貼付、L押			ミガキ(横)		〃		FP-236
4	〃	〃	口唇肥厚、LR押(平行・鋸歯状)			〃		〃		FP-277
5	〃	〃	口唇肥厚、LR押(平行・鋸歯状)			〃		〃		FP-252
6	〃	〃	貼付、R押(平行・鋸歯状)			〃		〃		FP-263
7	〃	〃	口唇肥厚、LR押(平行・鋸歯状)			〃		〃		FP-289
8	〃	〃	口唇肥厚、貼付、L押(平行・馬蹄形)	RL				Ⅲ-2		FP-294
9	〃	〃	貼付、R押(平行・渦巻状)			ミガキ(横)		Ⅲ-1		FP-259
10	〃	〃	貼付、L押(平行・鋸歯状)	RL		ミガキ(横・縦)		〃		FP-265

21図 第21号掘立柱建物跡出土土器14

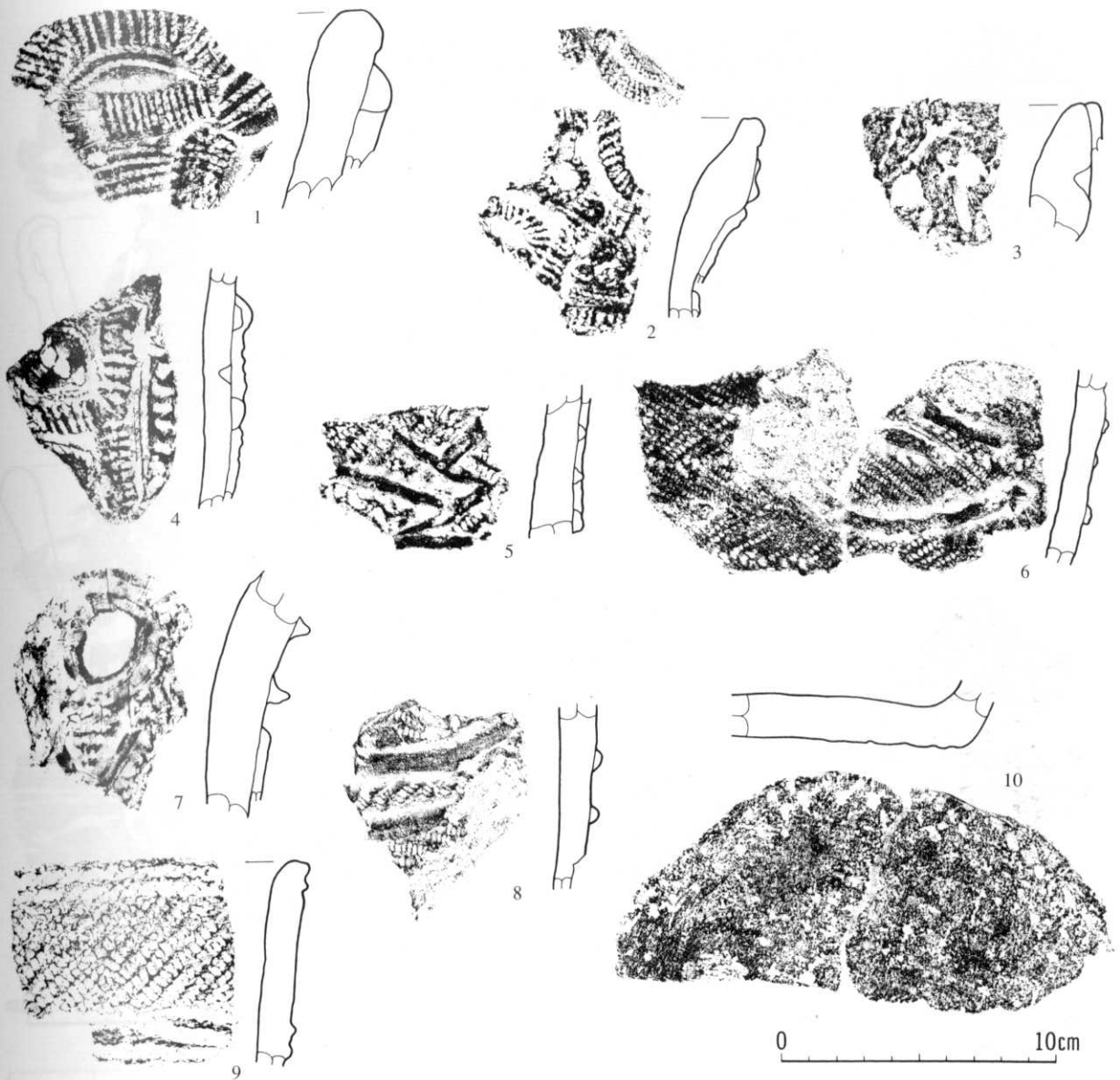

番号	出土地点	層位	外 面 文 様			内面調整	底面	分類	備 考	整理番号
			口縁部	胴部上半	胴部下半					
1	21掘立(ピット7)	堆積土	波頂部、貼付、L押			ミガキ(横)		Ⅲ-1		FP-282
2	〃	〃	波頂部、貼付、R押、R馬蹄形押			〃		〃		FP-260
3	〃	〃	貼付(大部分剥落)、刺突			〃		Ⅲ-3		FP-240
4	〃	〃	貼付、L押圧、刺突			ミガキ(横・斜)		〃		FP-275
5	〃	〃		結束1、貼付		ミガキ(横)		Ⅲ-4	FP-288と同一個体	FP-268
6	〃	〃		結束1、貼付		ミガキ(縦)		〃		FP-271
7	〃	〃	環状貼付、結束1、貼付			ミガキ(横・斜)		〃		FP-297
8	〃	〃		結束1、貼付		ミガキ(横)		〃		FP-288
9	〃	〃	LR、RLR押圧、隆帯上面LR押圧			〃		Ⅱ-3	繊維含む	FP-232
10	〃	〃					スグレ状圧痕	Ⅲ-6		FP-276

22図 第21号掘立柱建物跡出土土器15

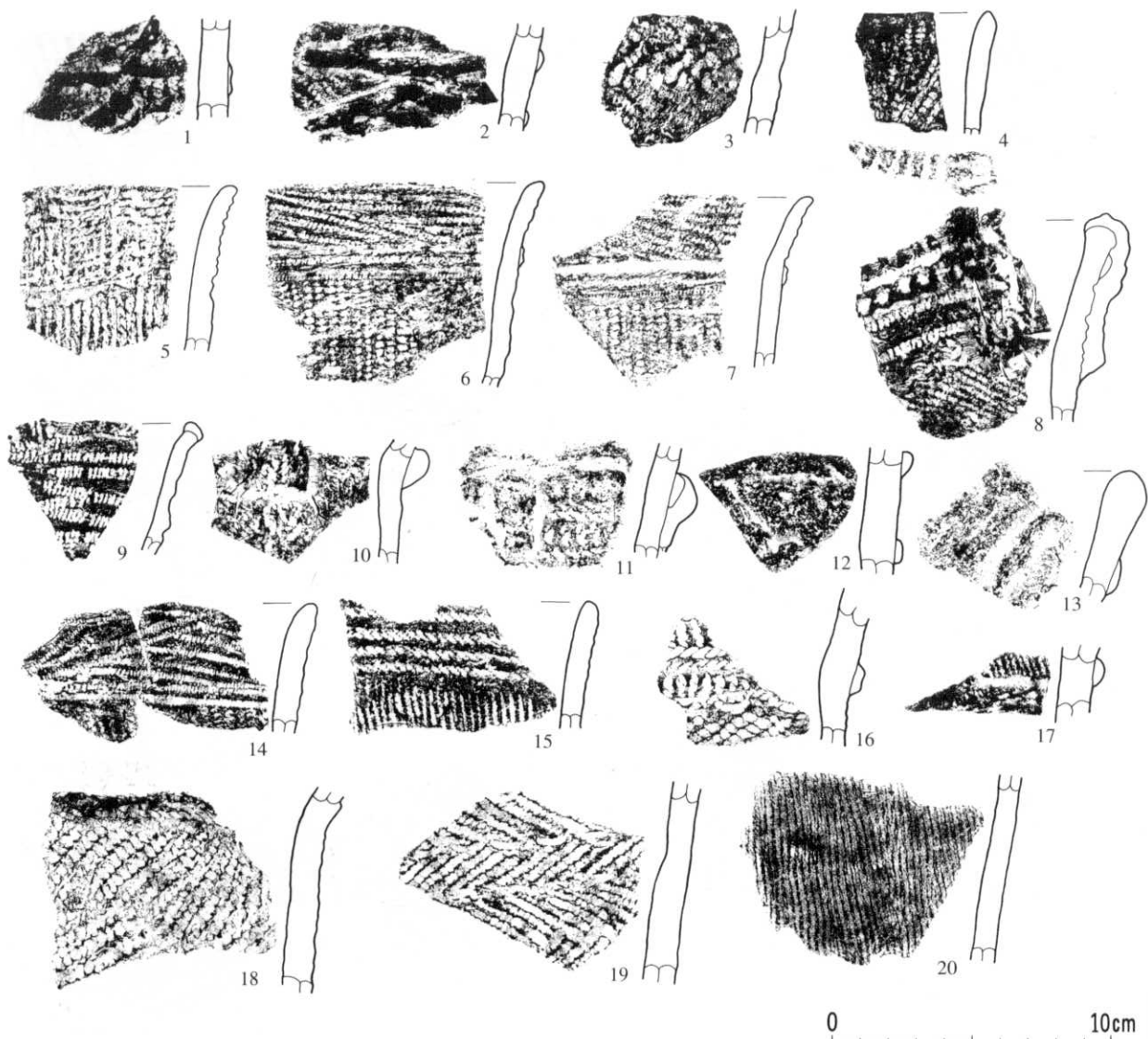

番号	出土地点	層位	外 面 文 様			内面調整	底面	分類	備 考	整理番号
			口縁部	胴部上半	胴部下半					
1	21掘立(8796ピット)	堆積土		結束1、貼付		ミガキ(横)		Ⅲ-4	FP-320と同一個体	FP-319
2	〃	〃		結束1、貼付		〃		〃		FP-320
3	〃	〃		結束1		〃		Ⅲ-6		FP-321
4	〃	〃	LR			〃		〃		FP-322
5	21掘立(9601ピット)	〃	R単絡1(横)	R単絡1(縦)				Ⅱ-3		FP-309
6	〃	〃	単絡1押、低隆帯	RL		ミガキ(横)		Ⅱ-5-1		FP-298
7	〃	〃	単絡1押圧、低隆帯	RL		〃		〃	FP-298と同一個体	FP-307
8	〃	〃	小突起、貼付、刺突、R単絡1押	RL		〃		Ⅱ-5-2		FP-305
9	〃	〃	小突起状、L単絡1押			〃		〃		FP-303
10	〃	〃	鼓状貼付、L・R押	LR、LR結回		〃		〃		FP-308
11	〃	〃	貼付、LR押、刺突			〃		Ⅲ-1		FP-300
12	〃	〃	貼付					Ⅲ-4		FP-306
13	〃	〃	貼付					Ⅲ-6	摩滅顕著	FP-302
14	21掘立(9610ピット)	〃	単絡1押	RL?		ミガキ(横)		Ⅱ-5-1	FP-316と同一個体	FP-314
15	〃	〃	LR押	R単絡1				〃	繊維含む	FP-312
16	〃	〃	貼付、R押	LR		ミガキ(横)		Ⅱ-5-2		FP-313
17	〃	〃	貼(L押)	縄文		〃		Ⅱ-5-2・Ⅲ-6		FP-311
18	〃	底面	L押	LR		ミガキ(横・斜)		Ⅱ-5-2	頸部外反	FP-315
19	〃	〃		結束2		ミガキ(横)		〃		FP-318
20	〃	堆積土		R単絡1		ミガキ(縦)		Ⅱ-6		FP-310

23図 第21号掘立柱建物跡出土土器16

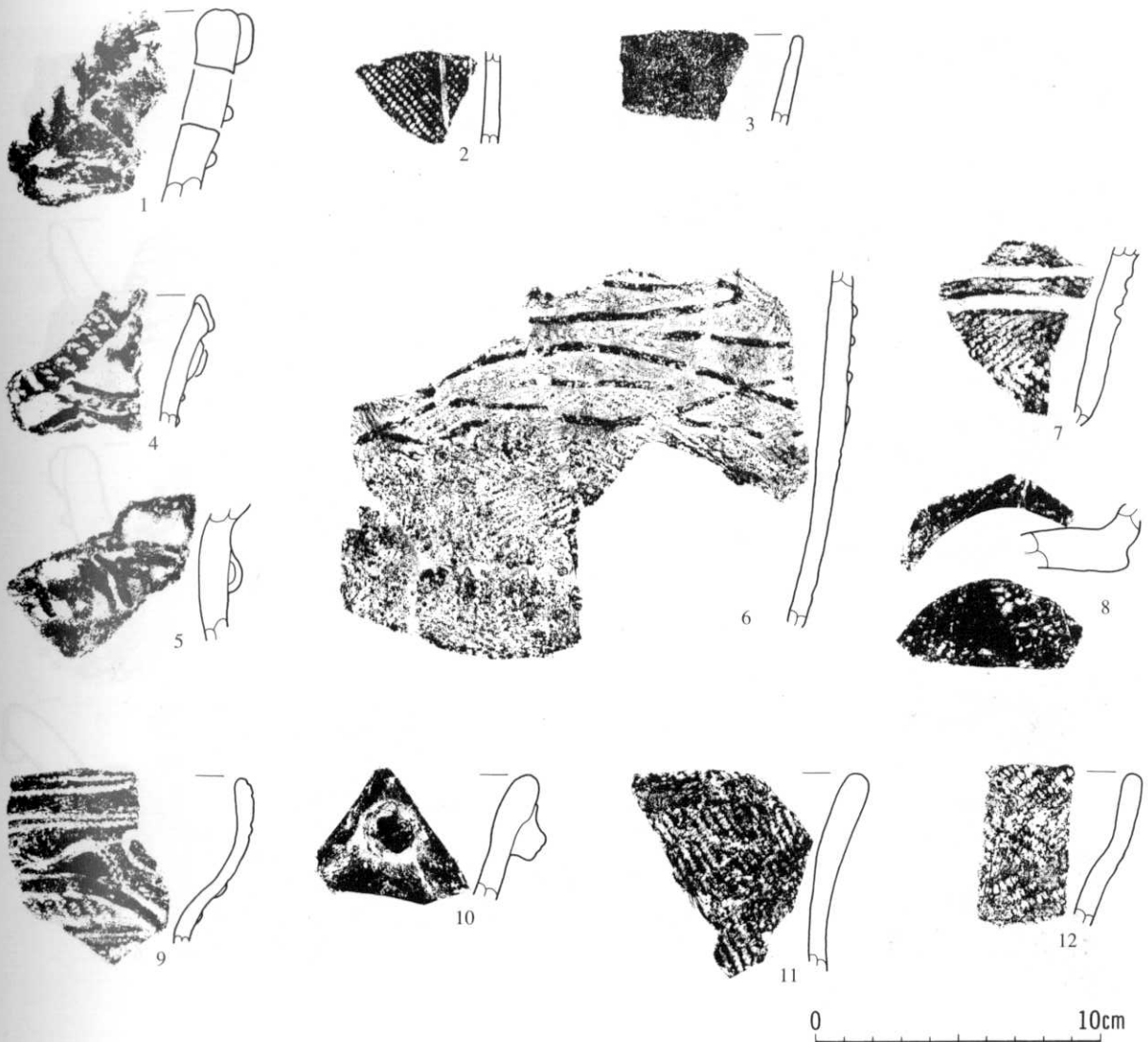

番号	出土地点	層位	外 面 文 様			内面調整	底面	分類	備 考	整理番号
			口縁部	胴部上半	胴部下半					
1	23掘立(ピット1)	堆積土	山形突起、貫通孔、貼付			ミガキ(斜)		Ⅲ-4		FP-343
2	〃	〃		RL、沈線		ミガキ(横)		Ⅲ-9		FP-329
3	〃	〃	無文帯			〃		〃		FP-332
4	23掘立(ピット2)	〃	波頂部、貼付、RL押	LR、貼付		〃		Ⅲ-4		FP-328
5	〃	〃	貼付			〃		Ⅲ-6		FP-340
6	〃	〃		結束1(LR・RL)、貼付		ミガキ(斜)		Ⅲ-4		FP-324
7	〃	〃		結束1(LR・RL)、沈線		ミガキ(横)		Ⅲ-5		FP-330
8	〃	〃			無文		無文	Ⅲ-6・11		FP-339
9	23掘立(ピット3)	〃	口縁内湾、LR押、貼付			〃		Ⅲ-4	大木8 a 的	FP-325
10	〃	〃	突起部、貼付			〃		Ⅲ-4・5		FP-341
11	〃	〃	口唇上面刻み、RL	RL		〃		〃		FP-334
12	〃	〃		結束1(LR・RL)		〃		Ⅲ-6		FP-338

24図 第23号掘立柱建物跡出土土器 1

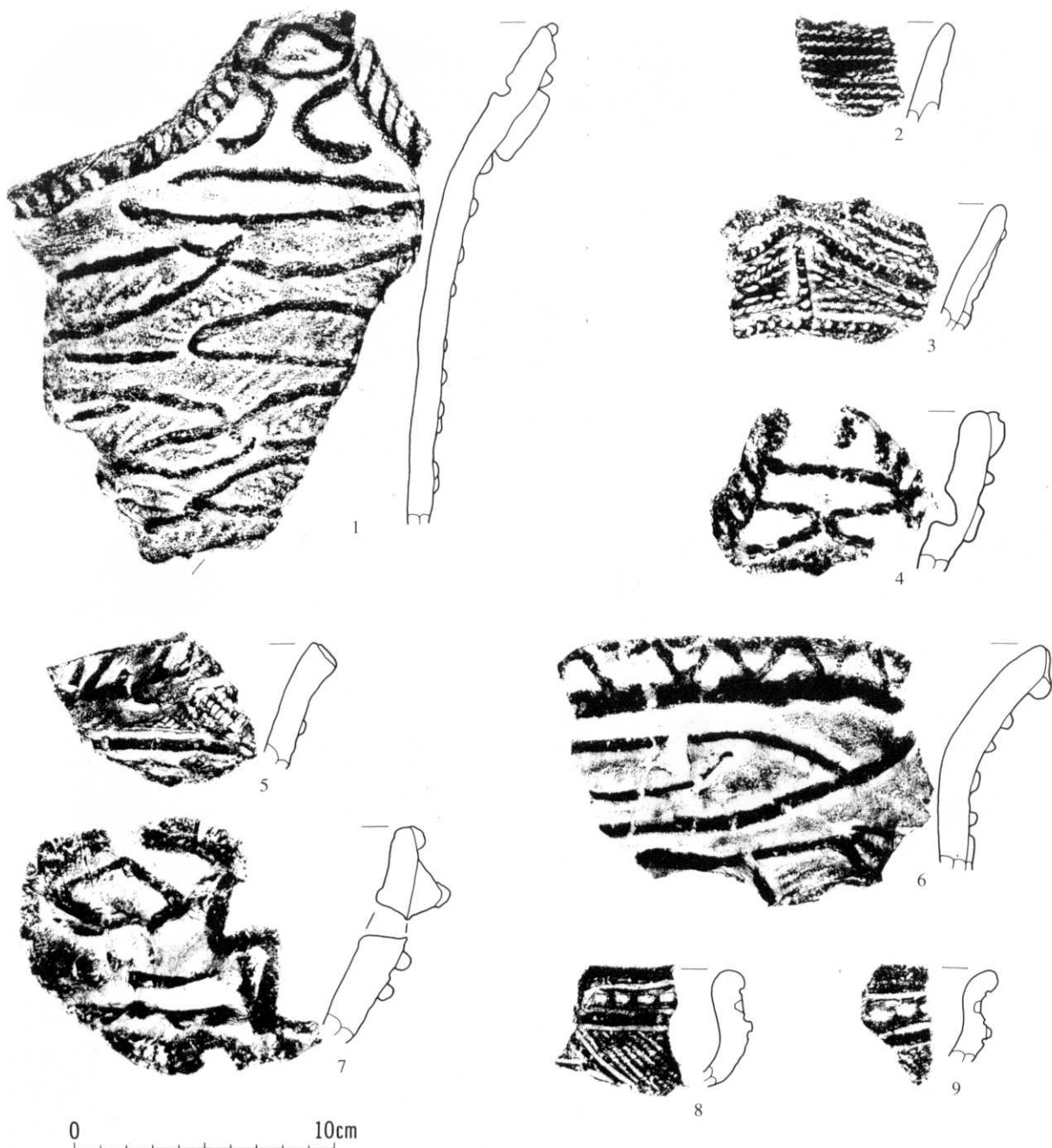

番号	出土地点	層位	外 面 文 様			内面調整	底面	分類	備 考	整理番号
			口縁部	胴部上半	胴部下半					
1	23掘立 (ビット3)	堆積土	口唇肥厚、LR押、刻み、貼付	結束1、貼付			Ⅲ-4		FP-323	
2	23掘立 (ビット4)	〃	RL押			ミガキ(横)	Ⅱ-5-1		FP-335	
3	〃	〃	二股小突起、貼付、刺突、LR・R押			〃	Ⅱ-5-2		FP-327	
4	〃	〃	二股突起、貼付				Ⅲ-4	内面に盲孔	FP-337	
5	〃	〃	口唇肥厚、結束1、貼付			ミガキ(横)	〃		FP-333	
6	〃	〃	貼付	RL、貼付		〃	〃		FP-342	
7	〃	〃	波頂部、貫通孔、貼付			ミガキ(縦・斜)	〃		FP-326	
8	〃	〃	貼付、沈線、LR(縦)			ミガキ(横)	Ⅲ-7	FP-336と同一個体	FP-331	
9	〃	〃	貼付、沈線、LR(縦)			〃	〃		FP-336	

25図 第23号掘立柱建物跡出土土器 2

番
1
2
3
4
5
6
7
8
9
10
11
12
13
14
15

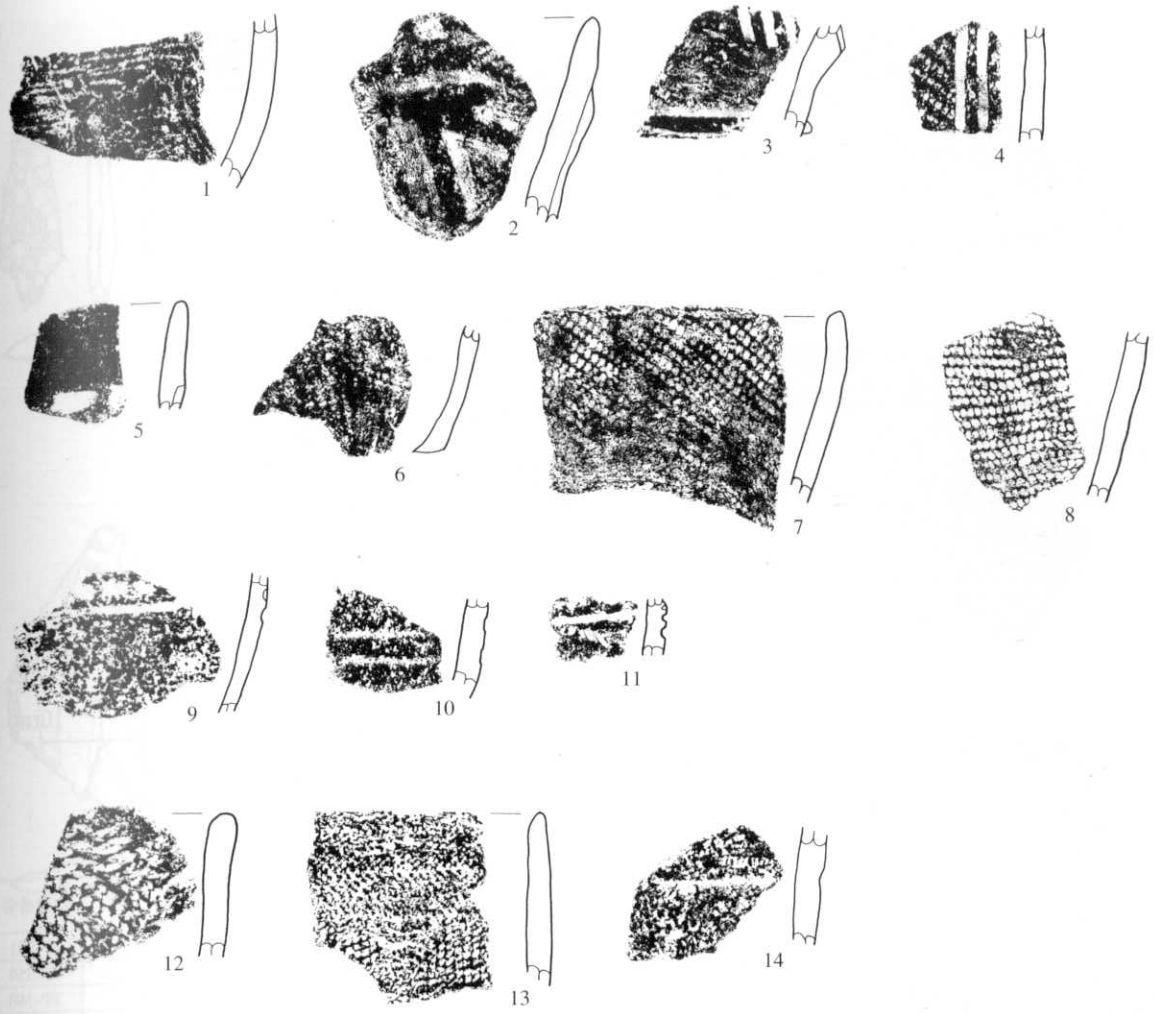

0 10cm

番号	出土地点	層位	外 面 文 様			内面調整	底面	分類	備 考	整理番号
			口縁部	胴部上半	胴部下半					
1	25掘立 (10733ピット)	堆積土		不明				Ⅱ-6	繊維含む	FP-348
2	〃	〃	口唇L押、貼付 (L押)					Ⅲ-4		FP-346
3	〃	〃	口唇刻み、貼付			ミガキ (横)		〃		FP-345
4	〃	〃		LR、沈線		〃		Ⅲ-5		FP-350
5	〃	〃	無文帯、刺突					Ⅲ-9		FP-344
6	〃	〃			RL			Ⅲ-6	ミニチュア土器	FP-349
7	〃	〃	RL					Ⅲ-11		FP-347
8	25掘立 (10736ピット)	〃		LR				〃		FP-351
9	25掘立 (10897ピット)	〃		刺突、沈線				Ⅲ-9		FP-352
10	〃	〃		沈線				Ⅲ-11		FP-354
11	〃	〃		刺突?沈線?				Ⅱ-6・Ⅲ-6		FP-353
12	25掘立 (11030ピット)	〃	LR結回、	RLR		ミガキ (横)		Ⅱ-2		FP-358
13	〃	〃	結束1	RL				Ⅱ-5-1		FP-362
14	〃	〃	単絡1押	単絡1回		ミガキ (横)		〃		FP-359

26図 第25号掘立柱建物跡出土土器 1

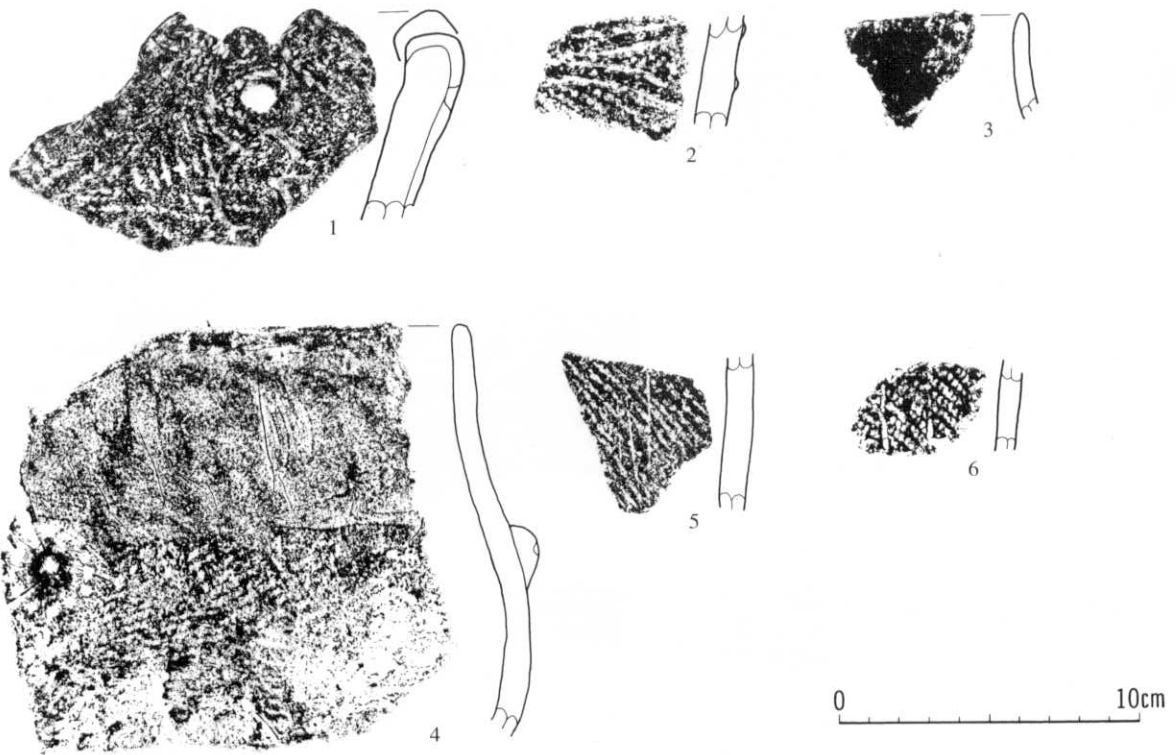

番号	出土地点	層位	外 面 文 様			内面調整	底面	分類	備 考	整理番号
			口縁部	胴部上半	胴部下半					
1	25竪立 (1100ピット)	堆積土	二股突起、貼付、L・R押			ミガキ (横)		Ⅱ-5-2		FP-361
2	〃	〃		結束1、貼付		〃		Ⅲ-4		FP-356
3	〃	〃	無文帯			〃		Ⅲ-9		FP-360
4	〃	〃	無文帯、円形貼付、刺突	LR?		ミガキ (横・斜)		〃		FP-363
5	〃	〃		単緒1回		ミガキ (縦)		Ⅱ-6		FP-355
6	〃	〃		RL、沈線		ミガキ (横)		Ⅲ-9		FP-357

27図 第25号掘立柱建物跡出土土器 2

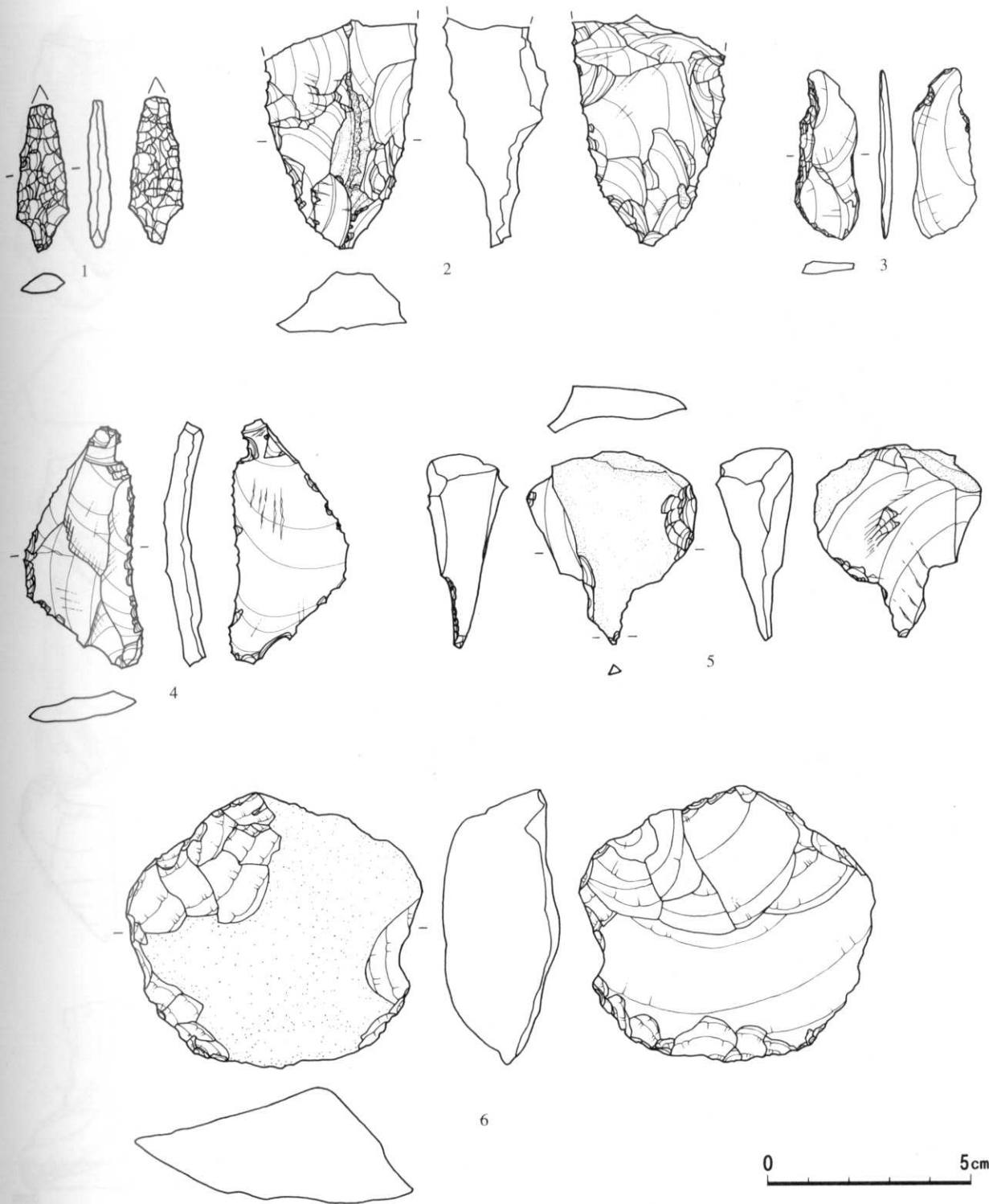

番号	出土地点	層位	長さ (mm)	幅 (mm)	厚さ (mm)	重さ (g)	石質	分類	備考	整理番号
1	21掘立 (ビット2)	堆積土	(37)	13	5	(2.4)	珪質頁岩	Ab		51711
2	〃	〃	(57)	(48)	(26)	(38.8)	〃	Ba		52325
3	〃	〃	42	16	3	2.2	〃	Ca		51598
4	〃	〃	60	30	10	11.0	〃	〃		52293
5	〃	〃	47	41	19	25.9	〃	Dc		50009
6	〃	〃	68	73	28	118.4	〃	Ga		50005

28図 第21号掘立柱建物跡出土石器 1

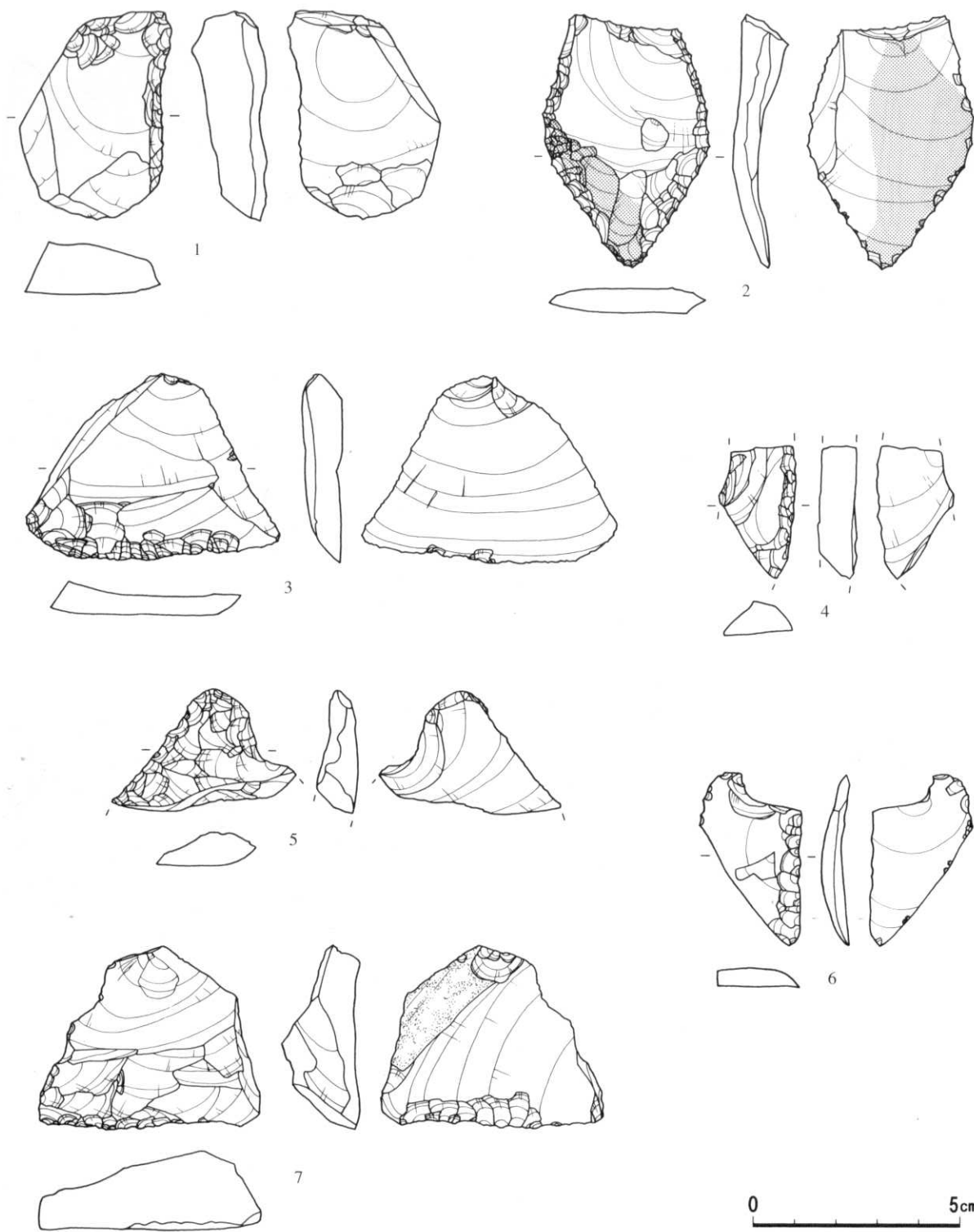

番号	出土地点	層位	長さ (mm)	幅 (mm)	厚さ (mm)	重さ (g)	石質	分類	備考	整理番号
1	21掘立 (ビット2)	堆積土	51	37	18	29.3	珪質頁岩	Ga	光沢有	50020
2	〃	〃	62	40	13	20.2	〃	〃		52309
3	〃	〃	45	62	10	20.3	〃	〃		51731
4	〃	〃	(32)	(18)	9	(5.7)	〃	〃		51594
5	〃	〃	(30)	(44)	(10)	(8.0)	〃	〃		51596
6	〃	〃	42	25	7	6.7	〃	〃		51612
7	〃	〃	45	54	19	32.4	〃	〃		51593

29図 第21号掘立柱建物跡出土石器 2

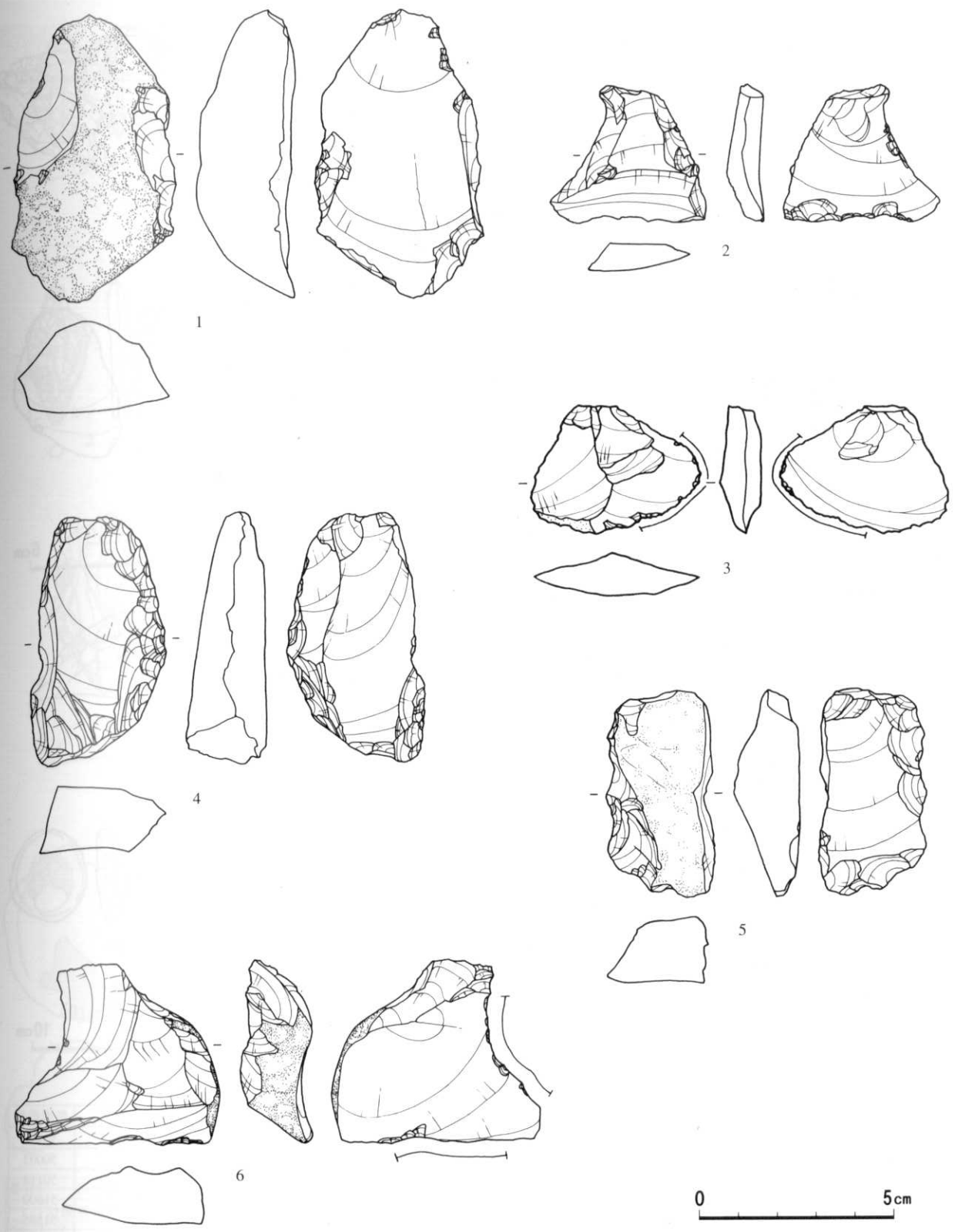

番号	出土地点	層位	長さ (mm)	幅 (mm)	厚さ (mm)	重さ (g)	石質	分類	備考	整理番号
1	21掘立 (ビット2)	堆積土	75	44	25	78.2	珪質頁岩	Gb		50006
2	〃	〃	35	40	9	8.7	〃	〃		51597
3	〃	〃	33	43	11	12.4	〃	Gc		51004
4	〃	〃	65	36	21	50.2	〃	Ga		51592
5	〃	〃	53	28	17	25.4	〃	Gb		51591
6	〃	〃	47	53	18	36.5	〃	Gc		51590

30図 第21号掘立柱建物跡出土石器 3

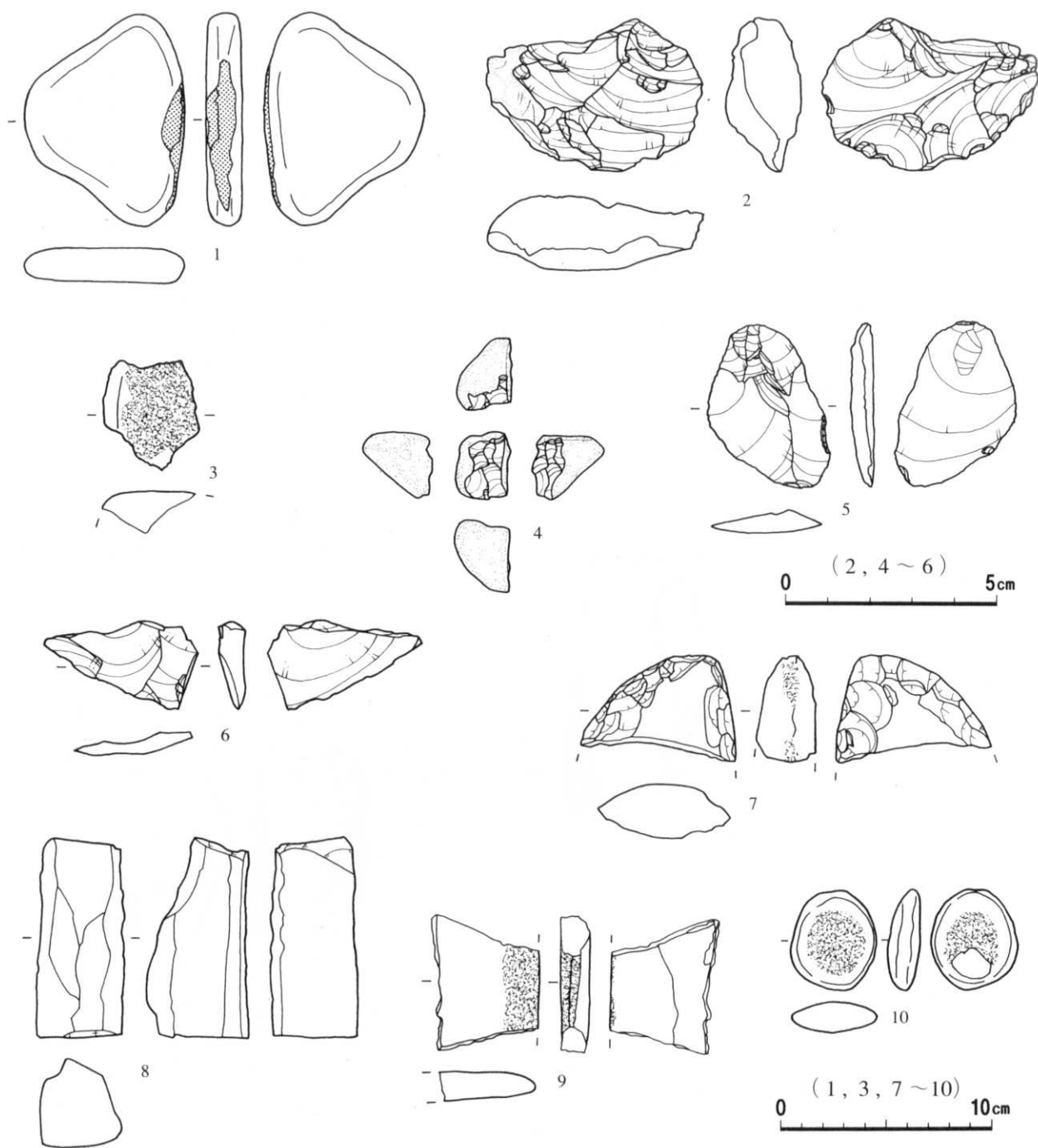

番号	出土地点	層位	長さ (mm)	幅 (mm)	厚さ (mm)	重さ (g)	石質	分類	備考	整理番号
1	21掘立 (ピット2)	堆積土	101	76	18	208.8	安山岩	Ib		50123
2	〃	〃	37	51	18	28.0	珪質頁岩	Pa		50003
3	〃	〃	(53)	(46)	(19)	(37.0)	安山岩	Ic		50114
4	〃	〃	16	13	17	3.2	黒曜石	Pa	黒曜石No389	51600
5	〃	〃	39	29	5	5.5	珪質頁岩	Gc		51595
6	〃	〃	21	36	6	2.2	〃	Pc		50045
7	〃	〃	(51)	(73)	(28)	(100.7)	安山岩	J		50117
8	〃	〃	96	41	49	228.3	流紋岩	Ua		50121
9	〃	〃	(65)	(51)	(14)	(65.6)	凝灰岩	V		52768
10	〃	〃	48	41	16	10.3	軽石	Tb, Ic		50109

31図 第21号掘立柱建物跡出土石器 4

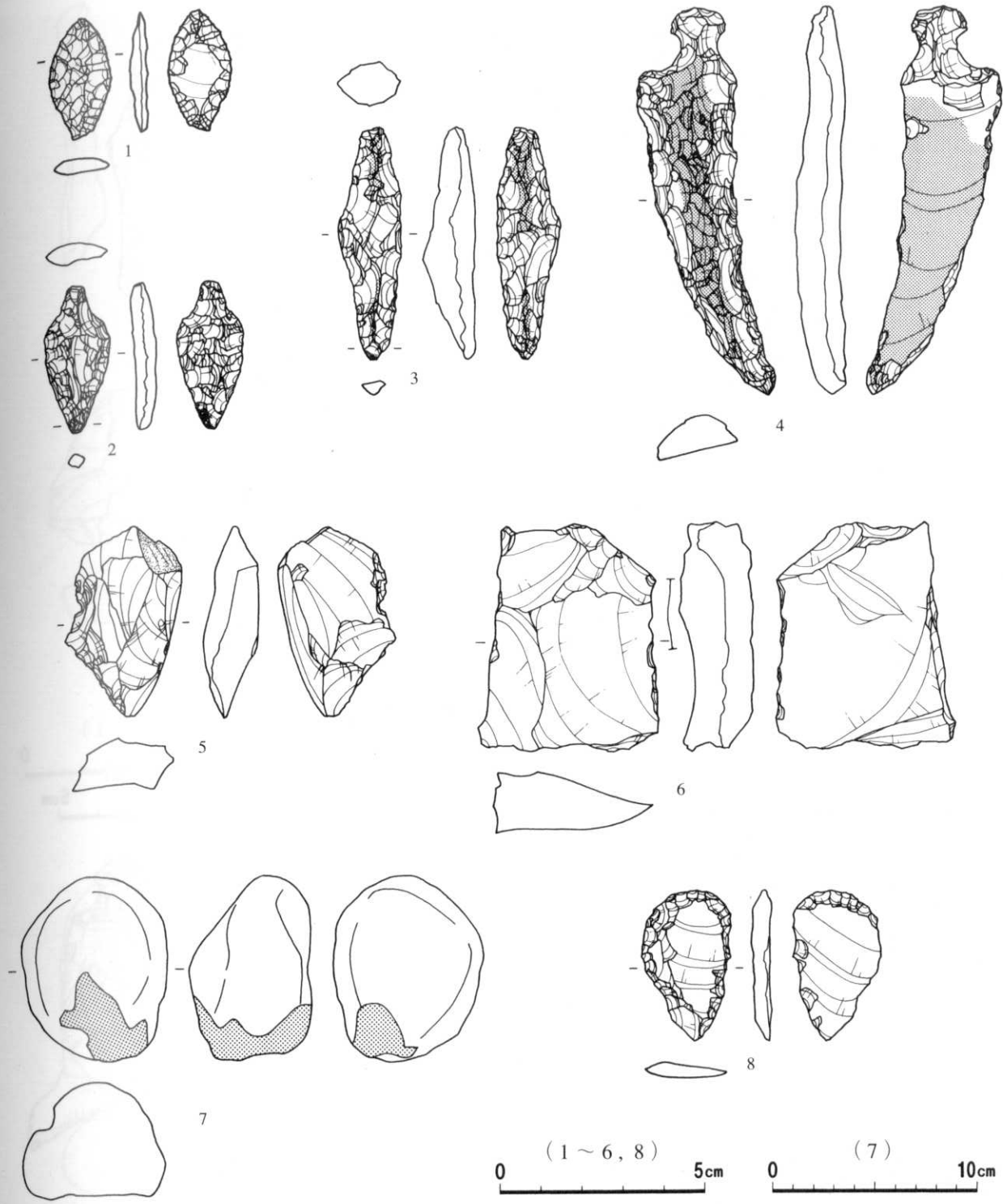

番号	出土地点	層位	長さ (mm)	幅 (mm)	厚さ (mm)	重さ (g)	石質	分類	備考	整理番号
1	21掘立 (ピット3)	堆積土	30	16	4	1.5	珪質頁岩	Ac		51717
2	〃	〃	36	16	6	3.0	〃	Dd		51713
3	〃	〃	57	16	13	8.6	〃	Da		51712
4	〃	〃	95	33	12	23.9	〃	Ca	光沢有	51714
5	〃	〃	47	29	13	12.8	〃	〃		50024
6	〃	〃	56	44	18	47.5	〃	Gc		50028
7	〃	〃	45	37	30	59.2	玉髓	Ib		50025
8	〃	〃	37	22	5	3.4	珪質頁岩	Ga		51715

32図 第21号掘立柱建物跡出土石器 5

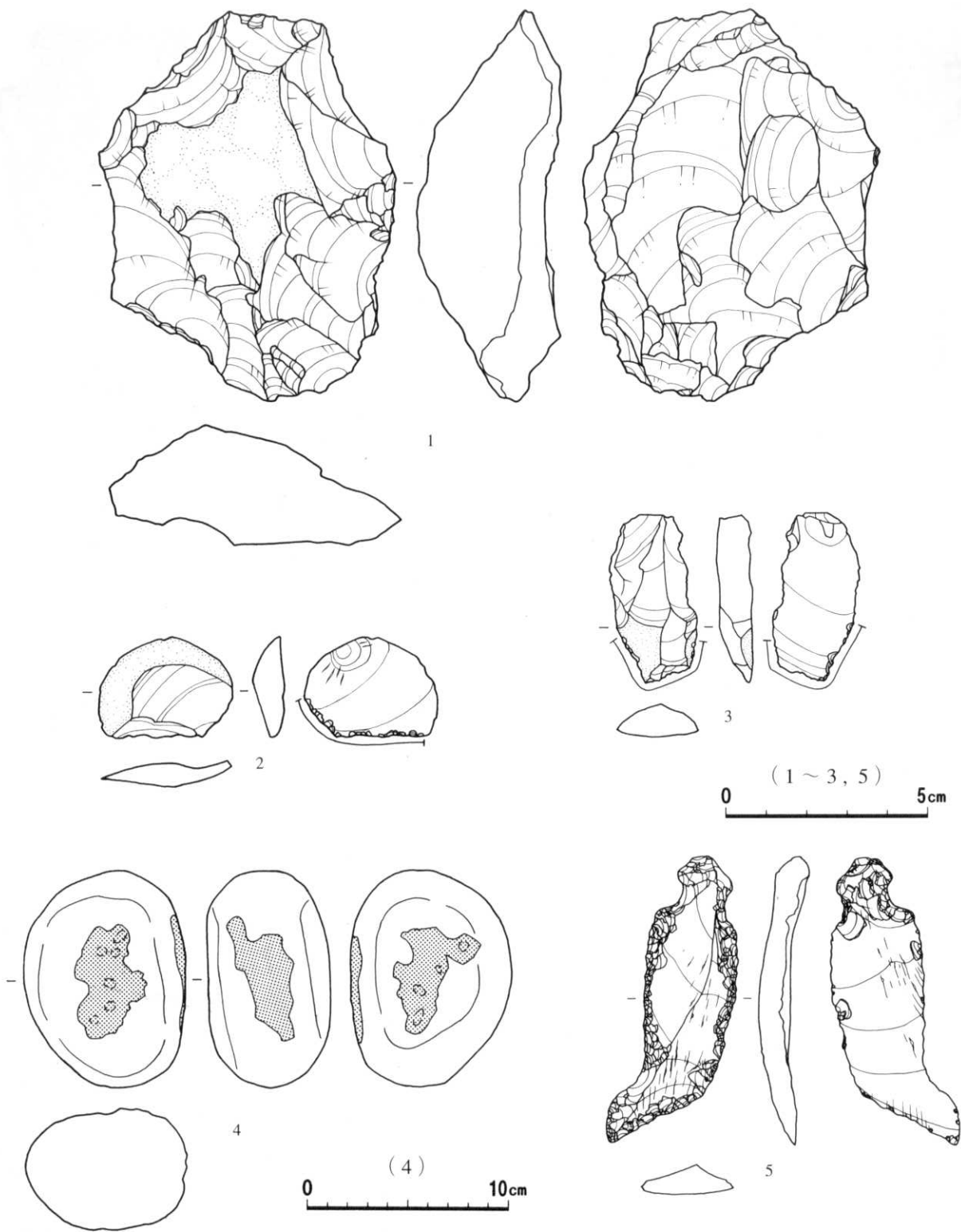

番号	出土地点	層位	長さ (mm)	幅 (mm)	厚さ (mm)	重さ (g)	石質	分類	備考	整理番号
1	21掘立 (ビット3)	堆積土	97	74	35	200.9	珪質頁岩	Pa		50029
2	〃	〃	25	33	8	5.8	玉髓質珪質頁岩	Pc		50022
3	〃	〃	42	22	9	7.2	玉髓質珪質頁岩	〃		50011
4	〃	〃	108	80	61	592.0	流紋岩	Ib		50127
5	21掘立 (ビット5)	〃	72	32	12	12.2	珪質頁岩	Ca		51899

33図 第21号掘立柱建物跡出土石器 6

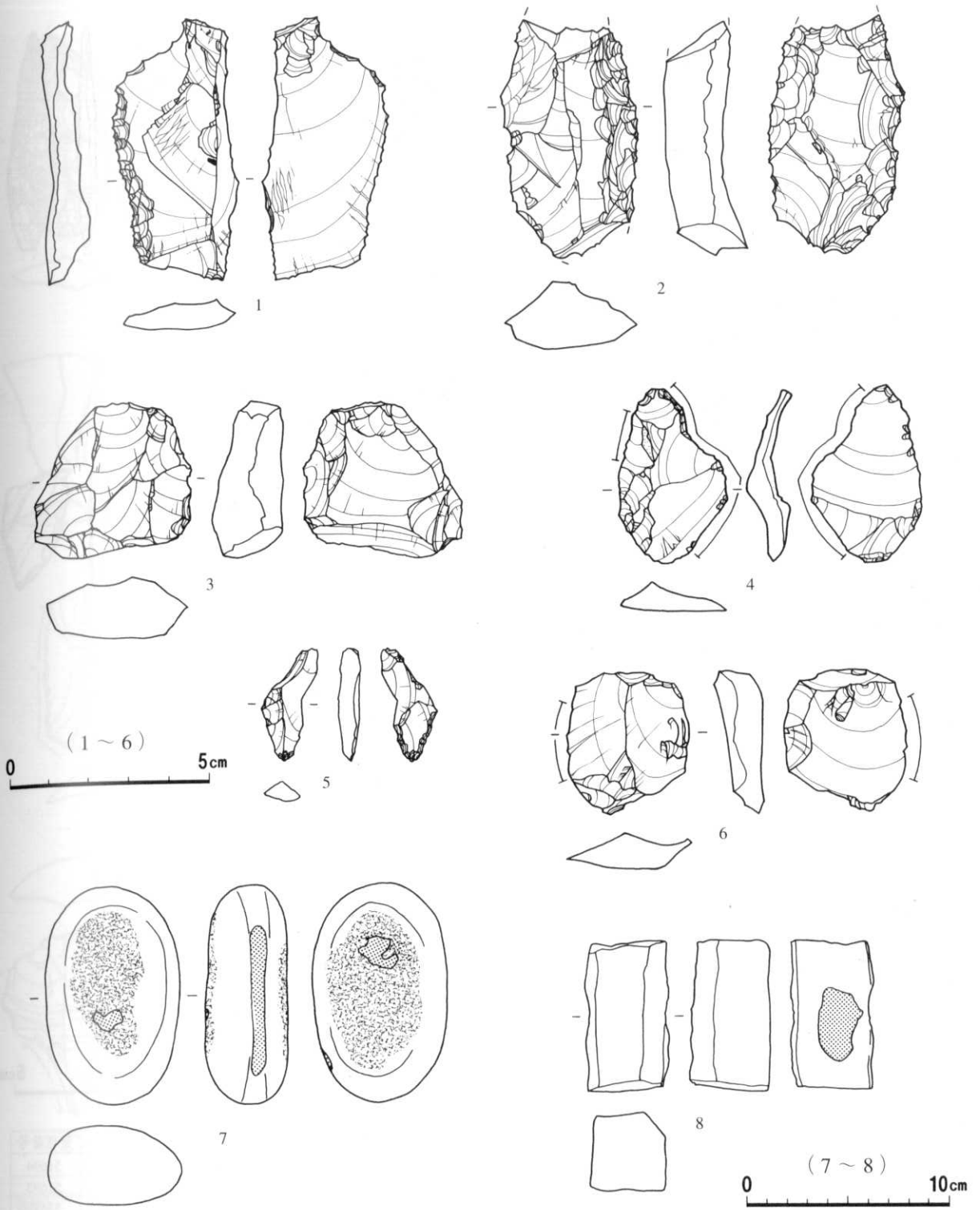

番号	出土地点	層位	長さ (mm)	幅 (mm)	厚さ (mm)	重さ (g)	石質	分類	備考	整理番号
1	21掘立 (ピット5)	堆積土	66	31	12	17.9	珪質頁岩	Ga		52323
2	〃	〃	(60)	34	21	(35.9)	〃	〃		52326
3	〃	〃	38	39	17	27.6	〃	Pa		50042
4	〃	〃	43	27	11	6.7	〃	Gb		50039
5	〃	〃	28	14	5	1.2	〃	〃		50041
6	〃	〃	35	31	12	11.3	〃	Gc		50036
7	〃	〃	108	67	40	409.2	流紋岩	Ib, Ic		50130
8	〃	〃	75	41	40	205.5	〃	Ib, Ub		50129

34図 第21号掘立柱建物跡出土石器 7

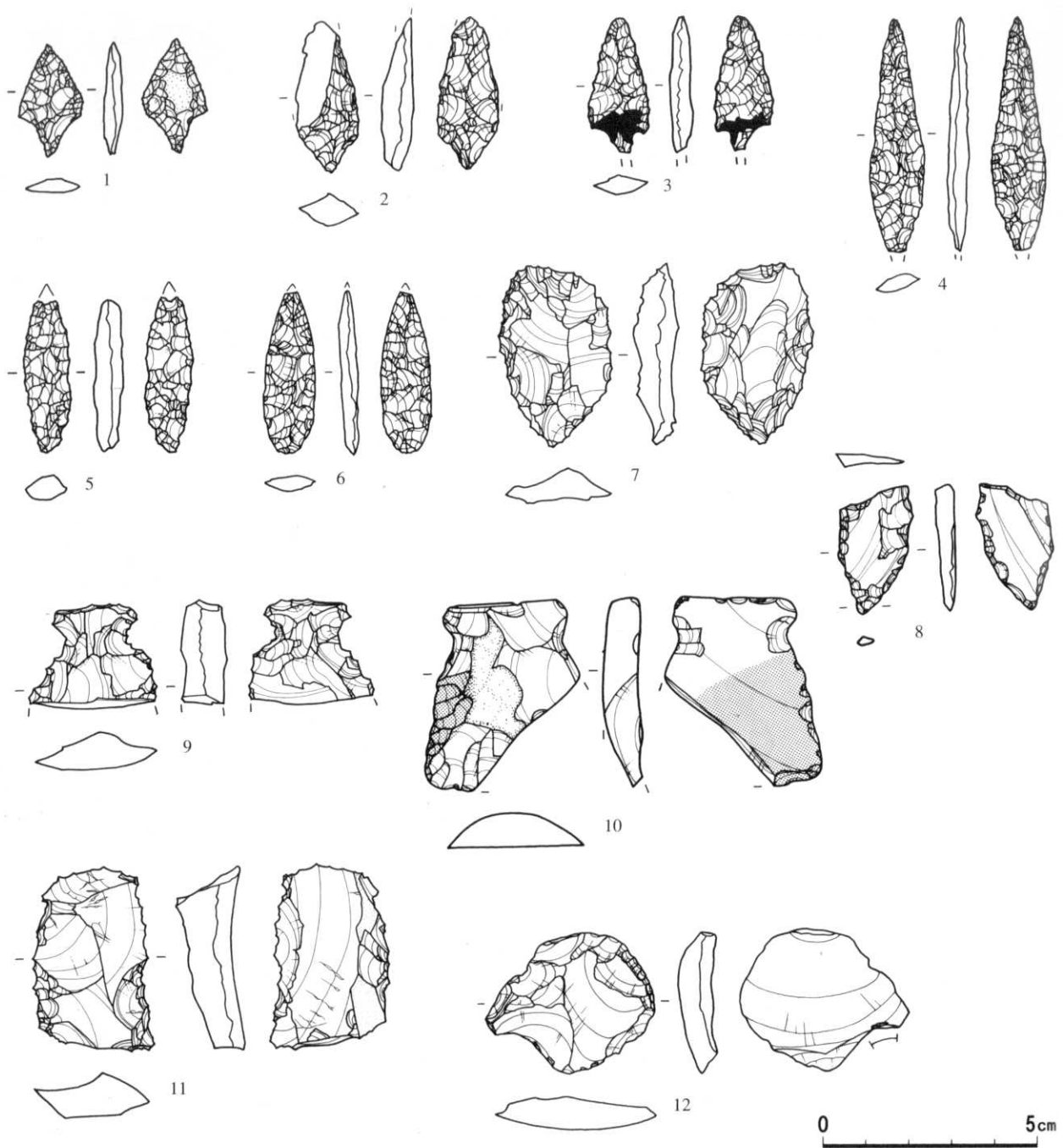

番号	出土地点	層位	長さ (mm)	幅 (mm)	厚さ (mm)	重さ (g)	石質	分類	備考	整理番号
1	21掘立 (ピット7)	堆積土	28	16	4	1.2	珪質頁岩	Ab		51694
2	〃	〃	(36)	(15)	8	(3.1)	〃	〃		51693
3	〃	〃	(32)	14	5	(2.1)	〃	Aa	アスファルト付着	53439
4	〃	〃	(55)	13	5	(2.8)	〃	Ac		51698
5	〃	〃	(36)	11	7	(2.5)	〃	〃		51697
6	〃	〃	(38)	12	5	(1.6)	〃	〃		51695
7	〃	〃	42	26	10	10.2	〃	Ba		52320
8	〃	〃	30	18	4	2.1	〃	Dc		53921
9	〃	〃	(25)	(29)	11	(6.9)	〃	C	摘み部のみ	52291
10	〃	〃	(45)	(37)	(9)	(14.7)	〃	Ca	光沢有	53925
11	〃	〃	44	29	16	15.6	〃	Ga		52310
12	〃	〃	33	40	9	8.7	〃	〃		51700

35図 第21号掘立柱建物跡出土石器 8

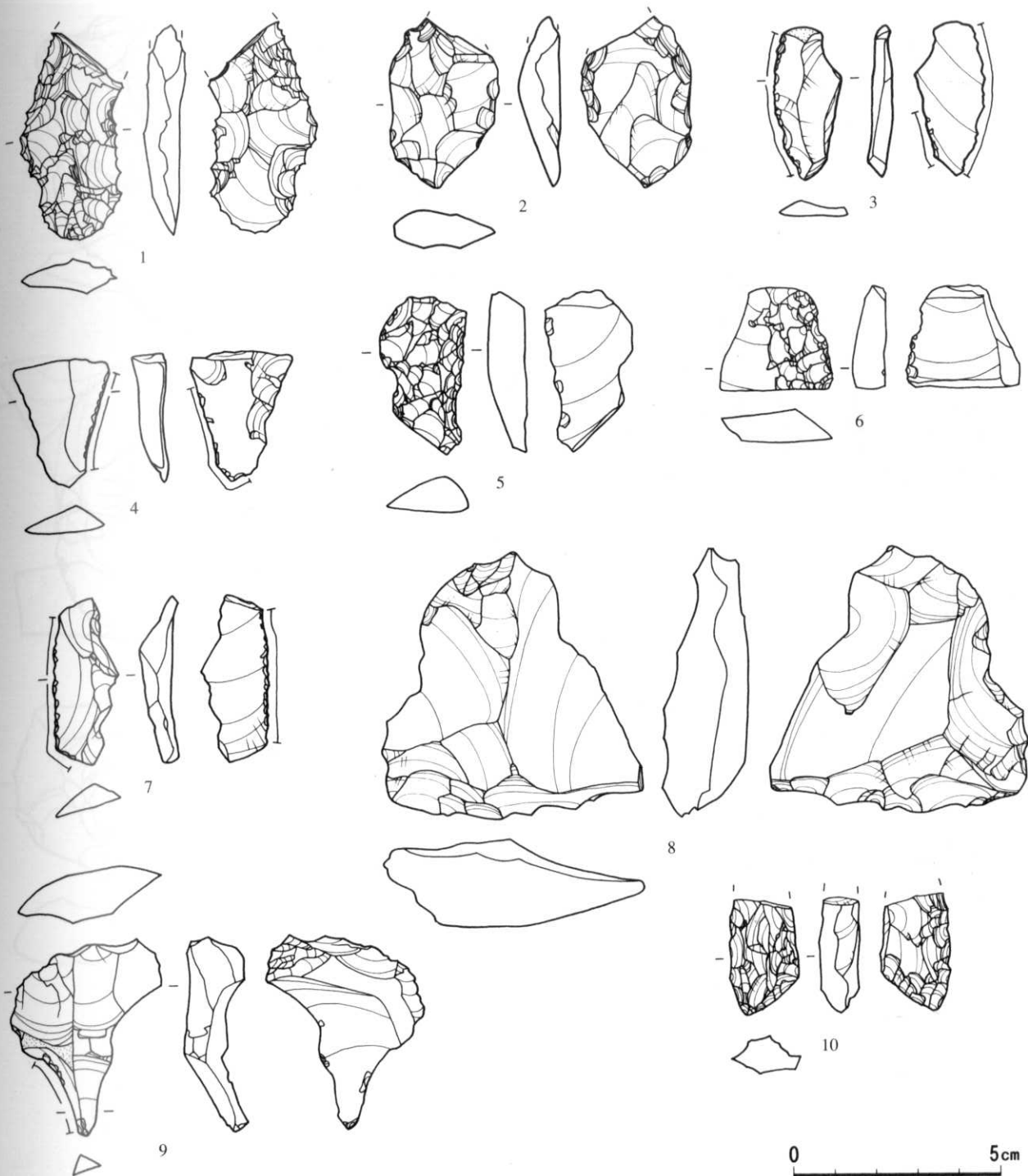

番号	出土地点	層位	長さ (mm)	幅 (mm)	厚さ (mm)	重さ (g)	石質	分類	備考	整理番号
1	21掘立 (ビット7)	堆積土	(51)	(26)	11	(11.6)	珪質頁岩	Gb		52319
2	〃	〃	(42)	26	10	(9.9)	〃	〃		53920
3	〃	〃	37	17	7	2.7	〃	Gc		53874
4	〃	〃	32	25	9	4.4	〃	〃		53922
5	〃	〃	39	21	9	7.1	〃	Ga		53924
6	〃	〃	25	27	8	6.4	〃	〃		53923
7	〃	〃	40	16	9	3.0	〃	Gc		50050
8	〃	〃	65	63	21	59.4	〃	〃		53942
9	〃	〃	47	38	15	11.8	〃	〃		51704
10	〃	〃	(28)	17	10	(5.1)	〃	Ga		53881

36図 第21号掘立柱建物跡出土石器 9

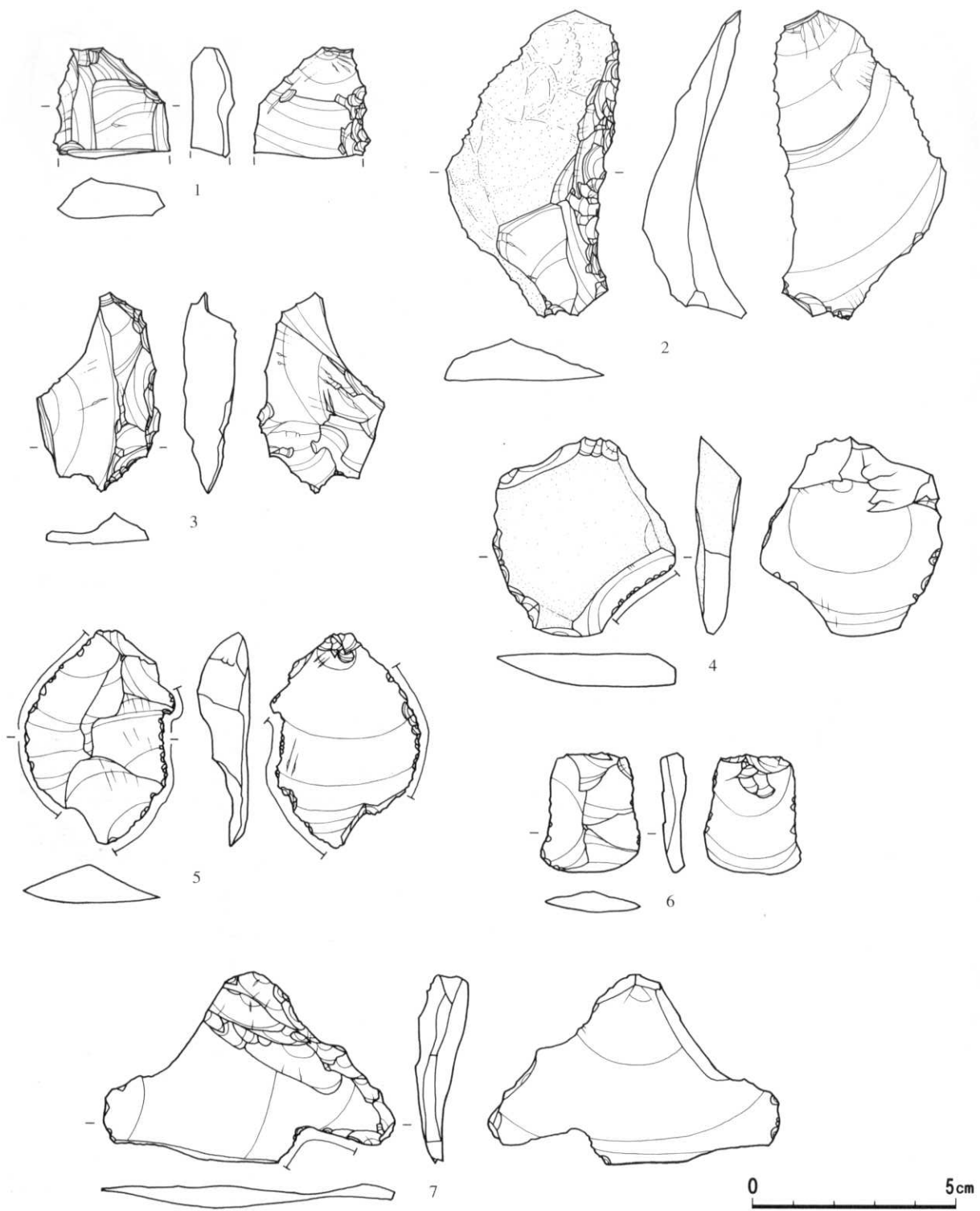

番号	出土地点	層位	長さ (mm)	幅 (mm)	厚さ (mm)	重さ (g)	石質	分類	備考	整理番号
1	21掘立 (ビット7)	不明	(28)	(29)	10	(8.5)	珪質頁岩	Gb		52316
2	〃	堆積土	77	43	26	37.8	〃	Ga		52330
3	〃	〃	49	31	13	13.2	〃	Gb		52324
4	〃	〃	49	45	11	20.8	〃	Gc		53941
5	〃	〃	53	37	13	15.8	〃	〃		53930
6	〃	〃	29	24	6	3.5	〃	〃		52856
7	〃	〃	47	72	13	20.4	〃	〃		51707

37図 第21号掘立柱建物跡出土石器10

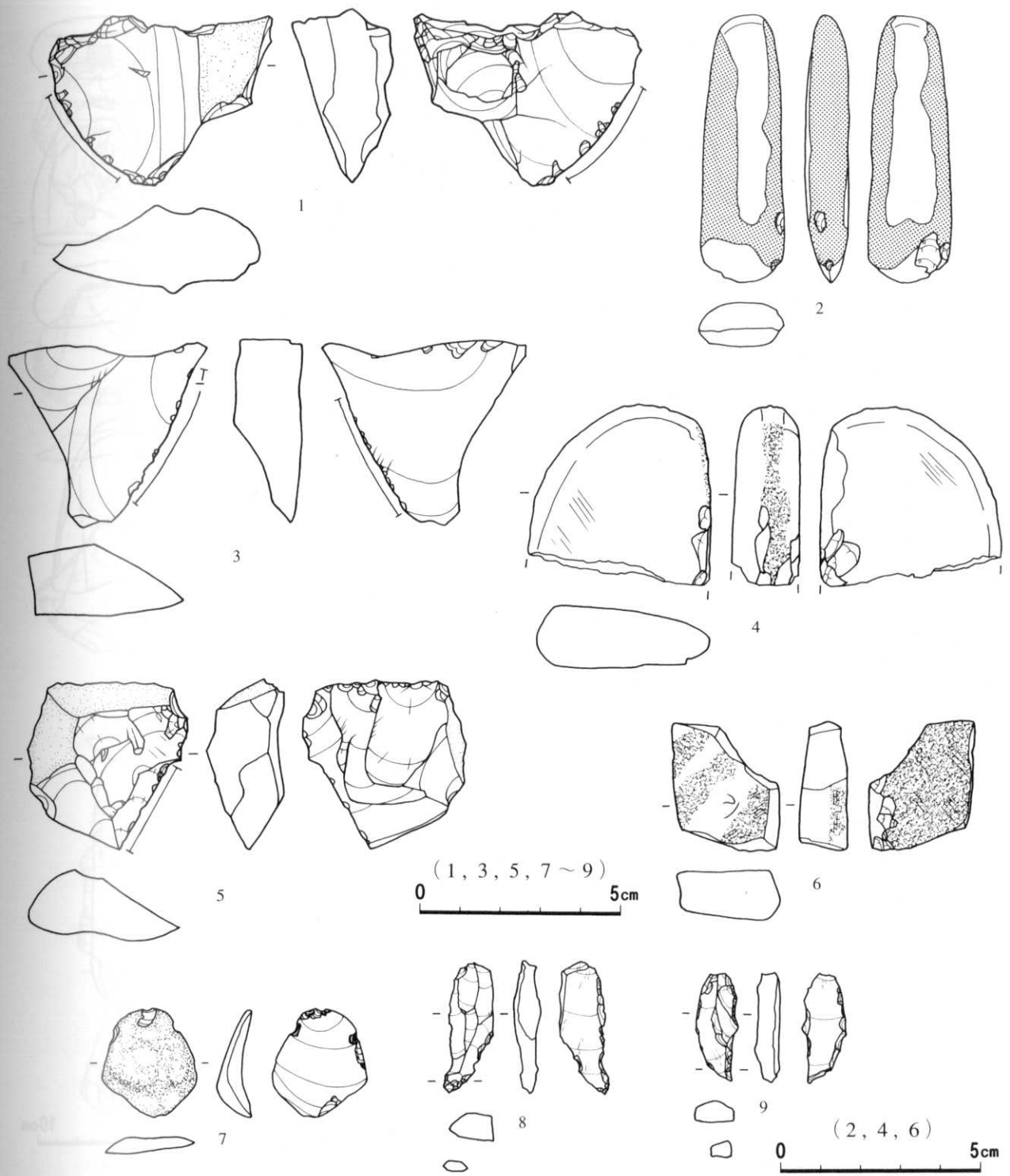

番号	出土地点	層位	長さ (mm)	幅 (mm)	厚さ (mm)	重さ (g)	石質	分類	備考	整理番号
1	21掘立 (ビット7)	堆積土	43	51	25	43.3	珩質頁岩	Gc		53936
2	〃	〃	133	41	22	196.8	閃緑岩	Ha, Ib		51841
3	〃	〃	46	51	17	28.6	珩質頁岩	Gc		53937
4	〃	〃	(90)	(90)	(34)	(384.3)	斑岩	J		53860
5	〃	〃	42	41	19	25.6	珩質頁岩	Gc		53935
6	〃	〃	64	54	24	113.1	安山岩	S	石製品の可能性あり	50134
7	21掘立 (9601ビット)	〃	27	24	9	3.3	黒曜石	Cg	分析No.80913, 黒曜石No.395, 年報8参照	51274
8	〃	〃	33	12	5	2.4	珩質頁岩	Dc		51265
9	〃	〃	27	11	5	1.9	〃	Da		51209

38図 第21号掘立柱建物跡出土石器11



番号	出土地点	層位	長さ (mm)	幅 (mm)	厚さ (mm)	重さ (g)	石質	分類	備考	整理番号
1	21掘立 (9601ビット)	堆積土	35	27	5	6.0	珪質頁岩	Ga	光沢有	51263
2	〃	〃	64	45	12	20.0	〃	Gc		51276
3	〃	〃	(72)	57	31	(191.9)	安山岩	Ib		52491
4	〃	〃	(183)	(96)	81	(1160.4)	〃	L		52632
5	〃	〃	56	41	45	132.5	流紋岩	L		52492
6	〃	〃	(88)	65	24	(211.3)	安山岩	J, Ib		52600
7	〃	〃	131	93	59	869.5	〃	Tb, Ic		52631

39図 第21号掘立柱建物跡出土石器12

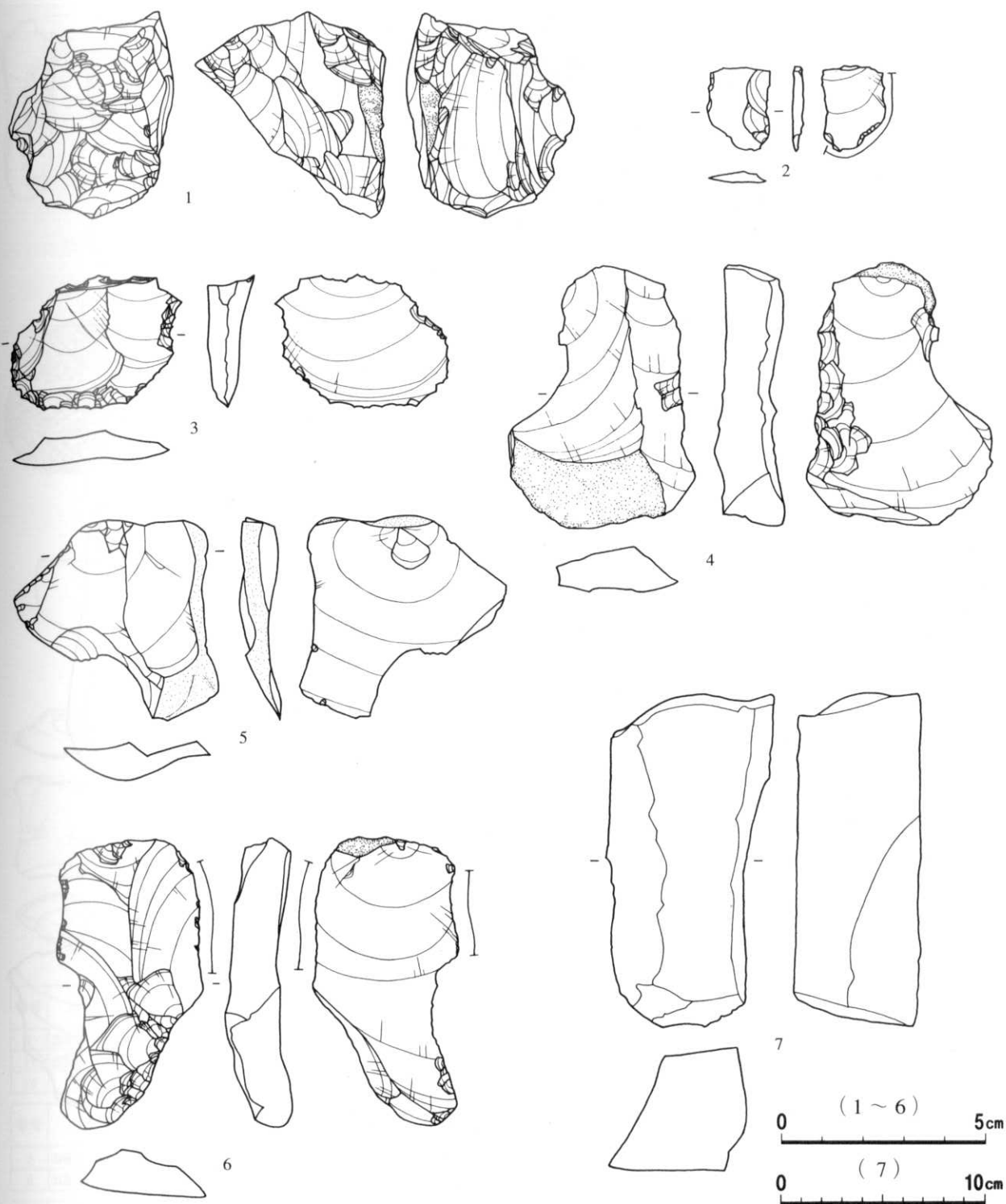

番号	出土地点	層位	長さ (mm)	幅 (mm)	厚さ (mm)	重さ (g)	石質	分類	備考	整理番号
1	21掘立 (9601ビット)	堆積土	51	41	47	76.4	珪質頁岩	Pa		51279
2	23掘立 (ビット1)	〃	21	15	2	1.0	〃	Gc		50076
3	〃	不明	33	42	12	13.5	〃	Ga		52279
4	〃	〃	64	45	17	39.7	〃	Gb		50072
5	〃	〃	50	51	10	14.1	〃	Gc		50071
6	23掘立 (ビット2)	〃	71	36	16	20.6	〃	〃		50082
7	23掘立 (ビット1)	〃	164	82	62	1089.2	凝灰岩	Ua		50140

40図 第21号・第23号掘立柱建物跡出土石器13



番号	出土地点	層位	長さ (mm)	幅 (mm)	厚さ (mm)	重さ (g)	石質	分類	備考	整理番号
1	23掘立 (ビット4)	堆積土	154	64	43	495.1	凝灰岩	Ib		52761
2	25掘立 (10733ビット)	〃	17	37	8	3.6	珪質頁岩	Gc		51484
3	25掘立 (10735ビット)	〃	143	67	45	508.8	安山岩	Ib		52621
4	25掘立 (10741ビット)	〃	86	64	52	390.0	流紋岩	Ib, Ic		52524
5	25掘立 (11030ビット)	〃	45	42	10	7.8	珪質頁岩	Ga		51547

41図 第23号・25号掘立柱建物跡出土石器14

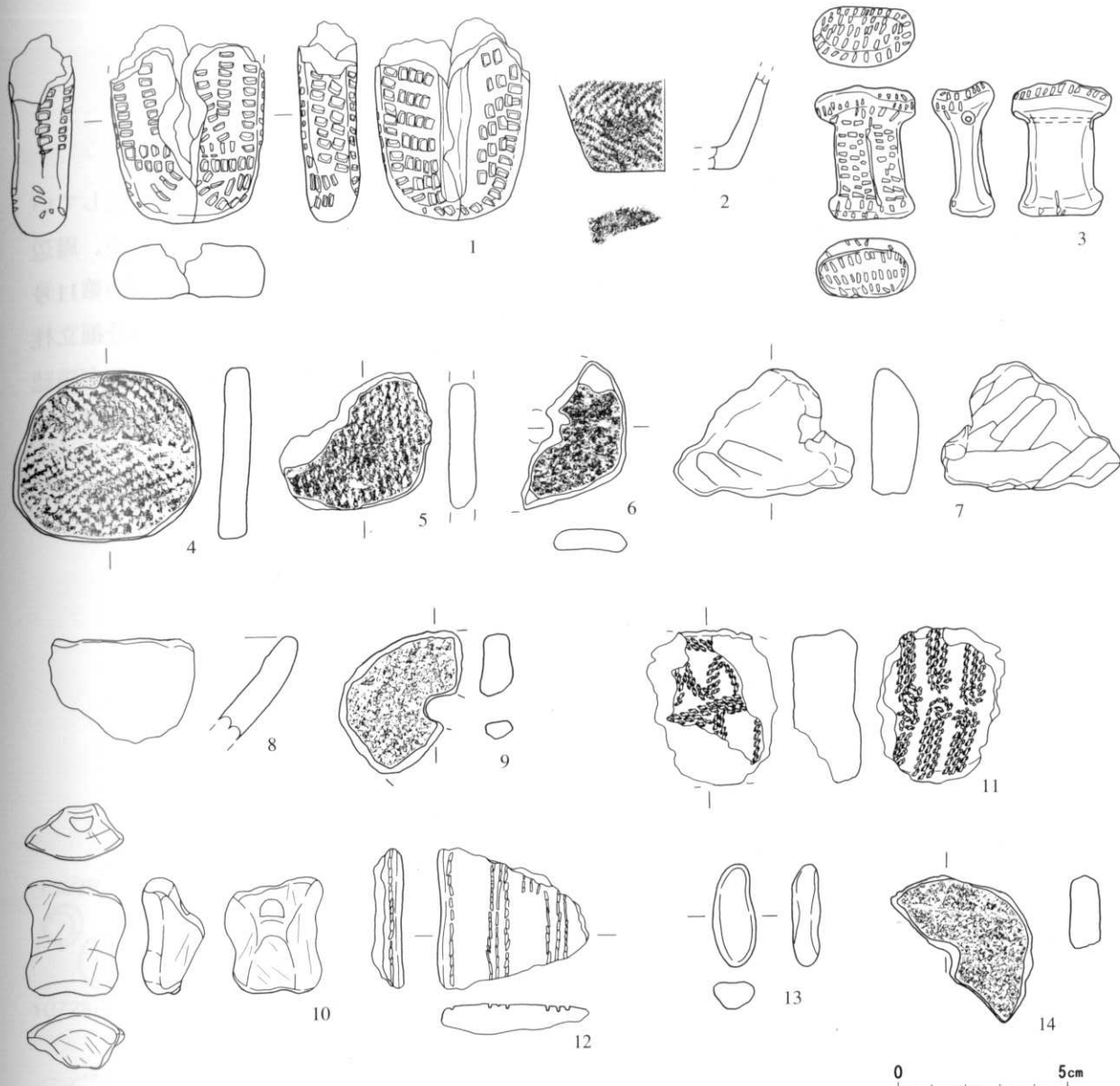

番号	出土地点	層位	計測値 (mm)			文様		種類	備考	整理番号
			長さ	幅	厚さ	表面	裏面			
1	21掘立(ピット2)	堆積土	(59)	(45)	(13)	刺突	刺突、凹線	土偶	胴部、北盛土(391)と接合	985
11	21掘立(ピット7)	〃	(47)	(40)	(19)	L押	LR押	〃	腕部?	586
12	〃	〃	(45)	(45)	(10)	剥落	押引細沈線	〃	胴部、胎土に繊維混入	10623

番号	出土地点	層位	外面文様			内面調整	底面	分類	備考	整理番号
			口縁部	胴部上半	胴部下半					
2	21掘立(ピット2)	堆積土			結束I (RL, LR)			ミニチュア土器	焼成・胎土良好。胎土に海綿骨針混入	5371
8	21掘立(ピット5)	〃	無文					〃	胎土に砂粒混入	5370

番号	出土地点	層位	長さ(mm)	幅(mm)	厚さ(mm)	重さ(g)	表面	裏面	種類	備考	整理番号
3	21掘立(ピット2)	堆積土	40	30	18	12.7	刺突	無文	土製垂飾		1669
4	21掘立(ピット3)	〃	(51)	(54)	(11)	(28.4)	縦刺I (RL, LR, 縦刺)	無文	円盤状土製品	土器片利用、側面全面スリ、胎土に繊維混入	7306
5	〃	〃	(40)	(45)	(9)	(11.6)	LR単絡I	無文	〃	土器片利用、側面部分的にスリ、胎土に繊維混入	7308
6	〃	〃	(44)	(31)	(7)	(7.1)	無文	無文	〃	土器片利用、側面全面スリ、胎土に繊維混入	7307
7	〃	〃	(37)	(53)	(14)	(22.1)	無文	ケズリ	焼成粘土塊		7309
9	21掘立(ピット5)	〃	(41)	(37)	(10)	(13.4)	LR	無文	円盤状土製品	土器片利用	3907
13	21掘立(ピット7)	〃	30	12	8	3.1	無文	無文	焼成粘土塊		1482

番号	出土地点	層位	長さ(mm)	幅(mm)	厚さ(mm)	重さ(g)	石質	種類	備考	整理番号
10	21掘立(ピット5)	堆積土	(35)	(29)	(17)	(10.5)		不明石製品	破損品、破断面にもスリ	4363

番号	出土地点	層位	長さ(mm)	幅(mm)	厚さ(mm)	重さ(g)	表面	裏面	種類	備考	整理番号
14	25掘立(10897ピット)	堆積土	(42)	(43)	(9)	(13.2)	LR押	無文	円盤状土製品	土器片利用、穿孔、胎土に繊維混入	3903

42図 第21号掘立柱建物跡出土土製品・石製品

第8節 ピット

『三内丸山遺跡30』及び本報告書に掲載した掘立柱建物跡の周辺には、多数のピットが存在している。この中には柱痕跡が確認され掘立柱建物を構成する柱穴と考えられるものも含まれるため、周辺で確認・調査されたピットを大きく2つの区域に分け、ここに記載する。一つは集落北西部の第11号～第15号掘立柱建物跡の周辺で精査されたもの（P49～P58）、もう一つは集落南西部の第25号掘立柱建物跡周辺で確認・精査されたもの（P59～P93）である。この地域の柱穴は保存のため柱痕跡が確認された段階で調査を終了しているものが多い。なお、平面図は全て掲載しているが、断面図に関しては柱痕跡が確認されたもののみ、地区毎に番号順に掲載した。

VIS-88

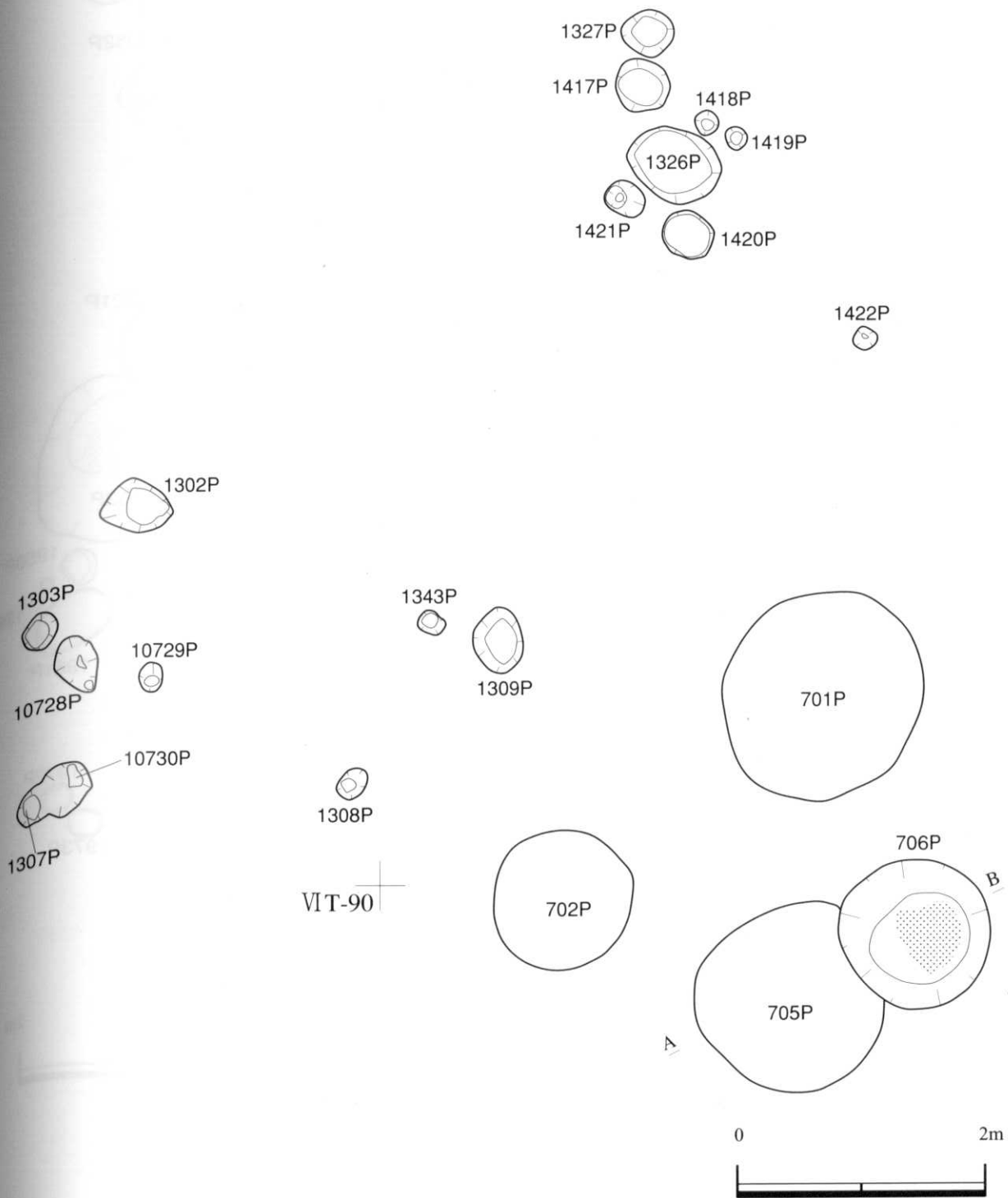

43図 北西部の柱穴・ピット1

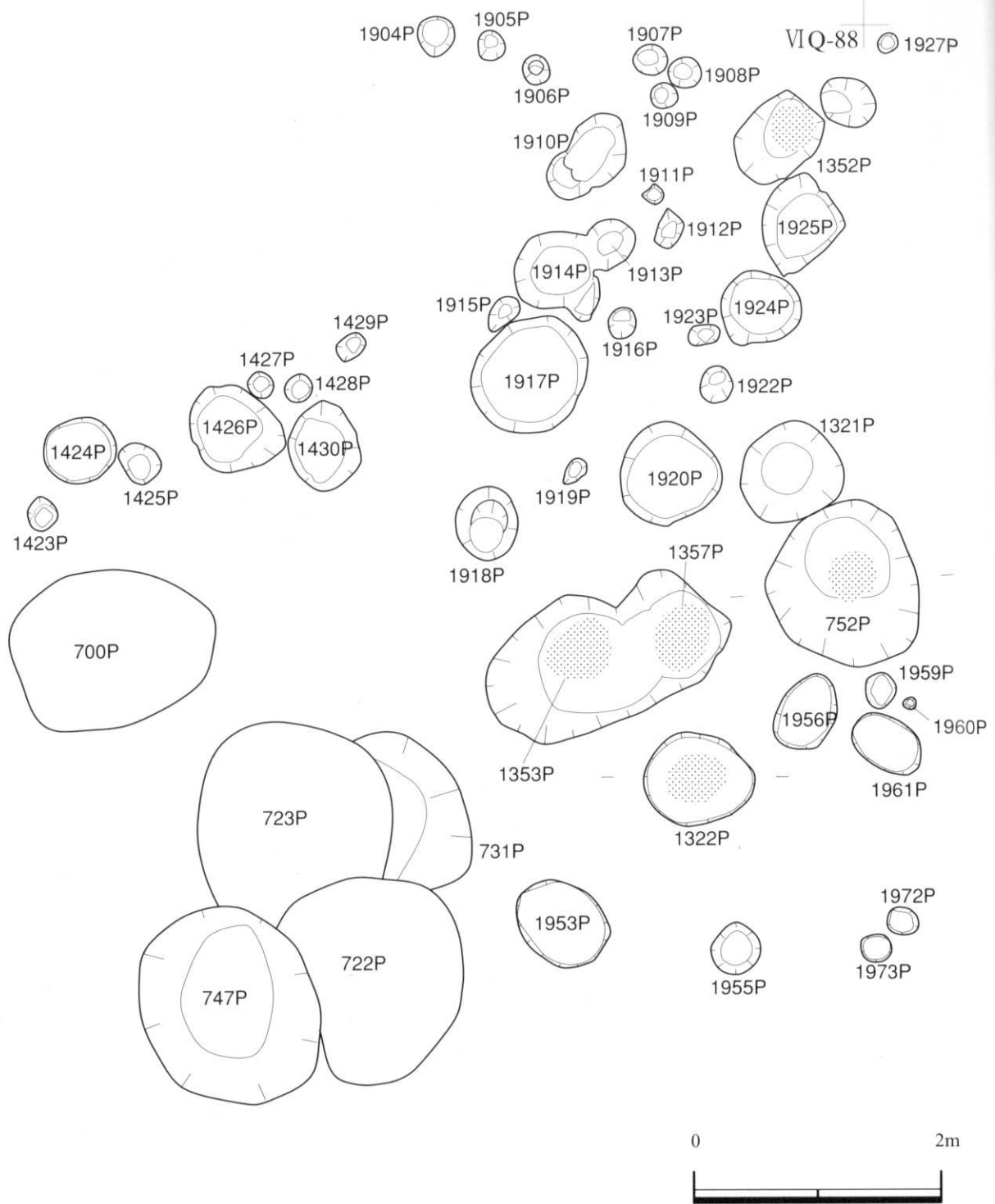

44図 北西部の柱穴・ピット 2

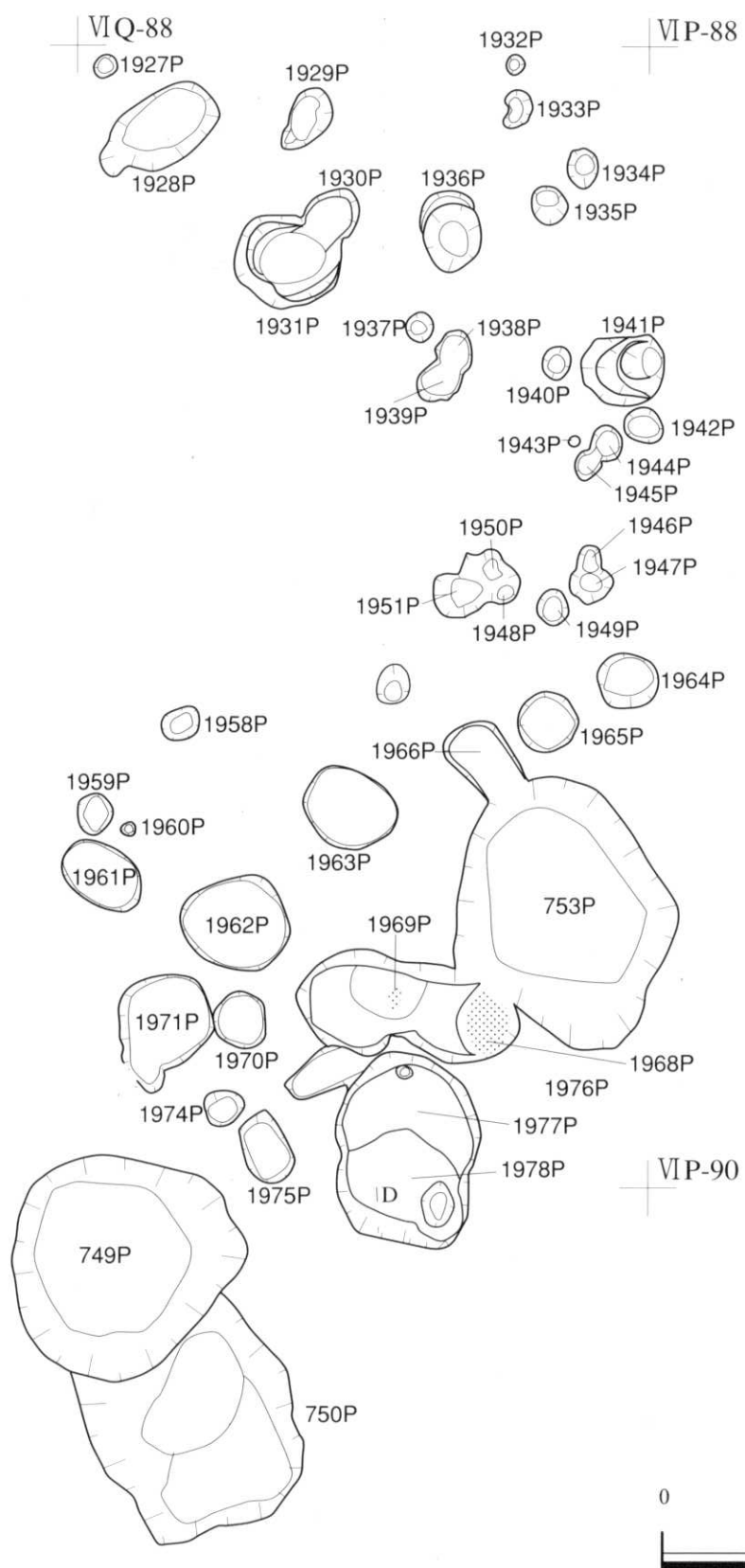

45図 北西部の柱穴・ピット 3

VIS-90

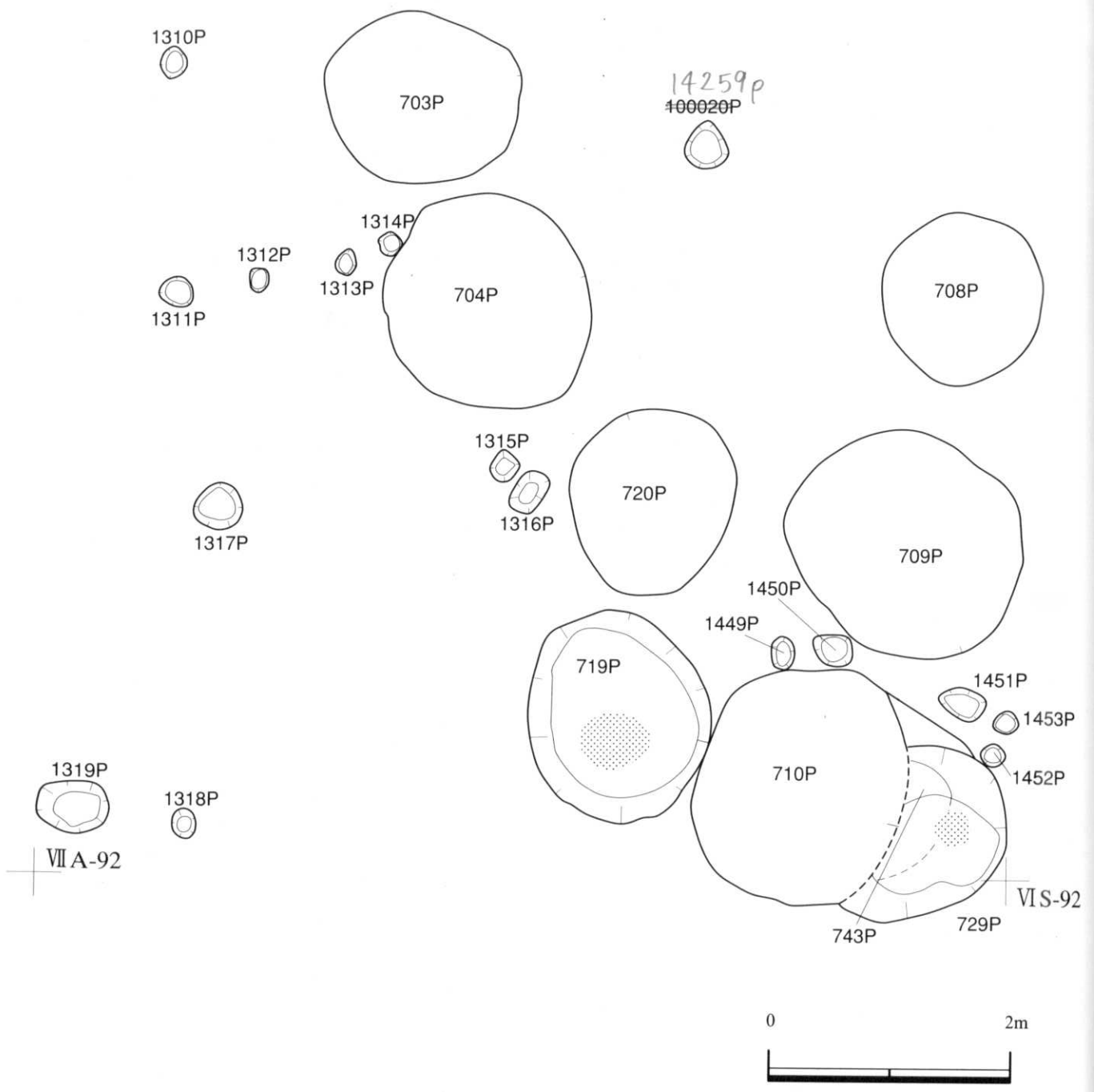

46図 北西部の柱穴・ピット4

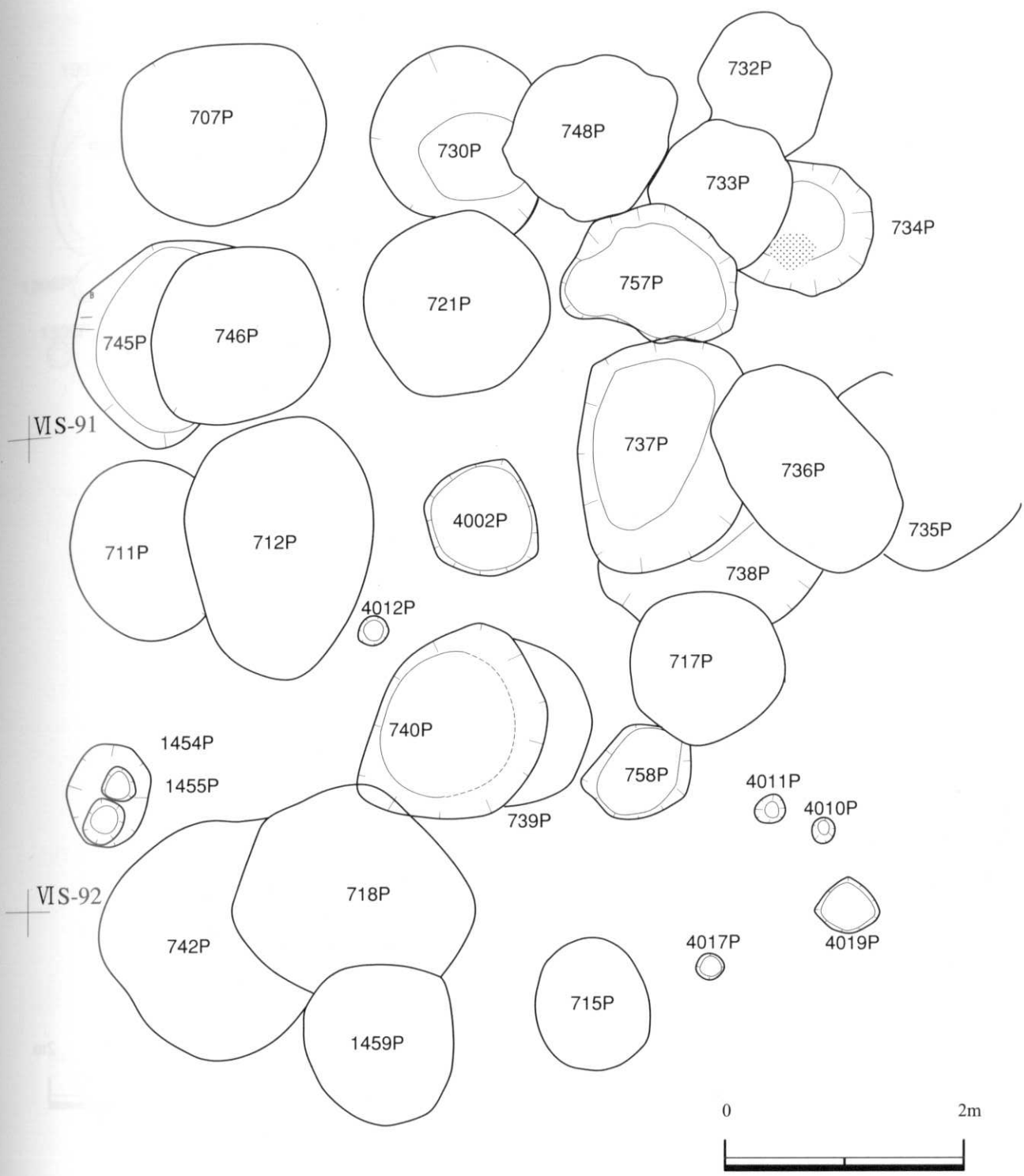

47図 北西部の柱穴・ピット5

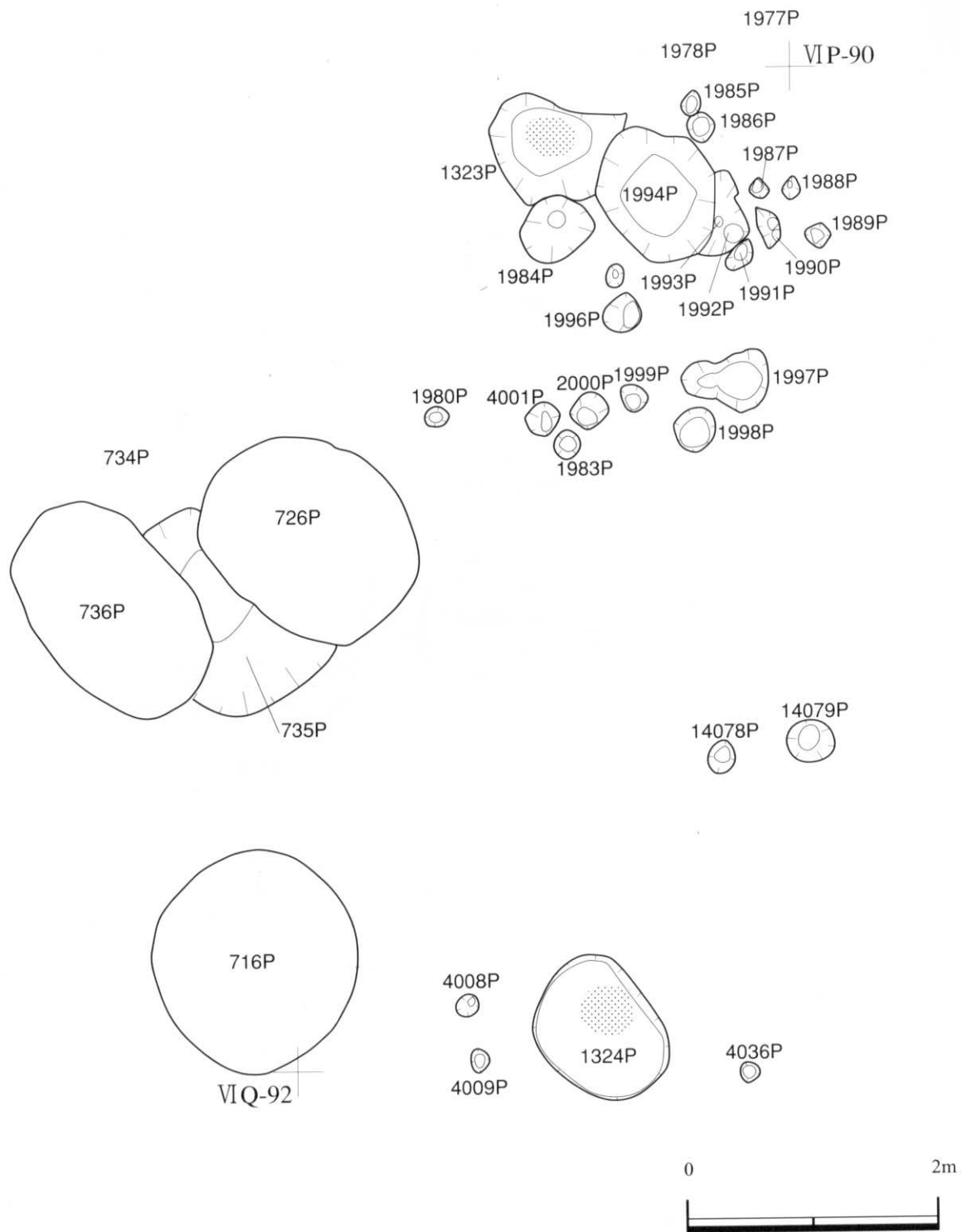

48図 北西部の柱穴・ピット 6

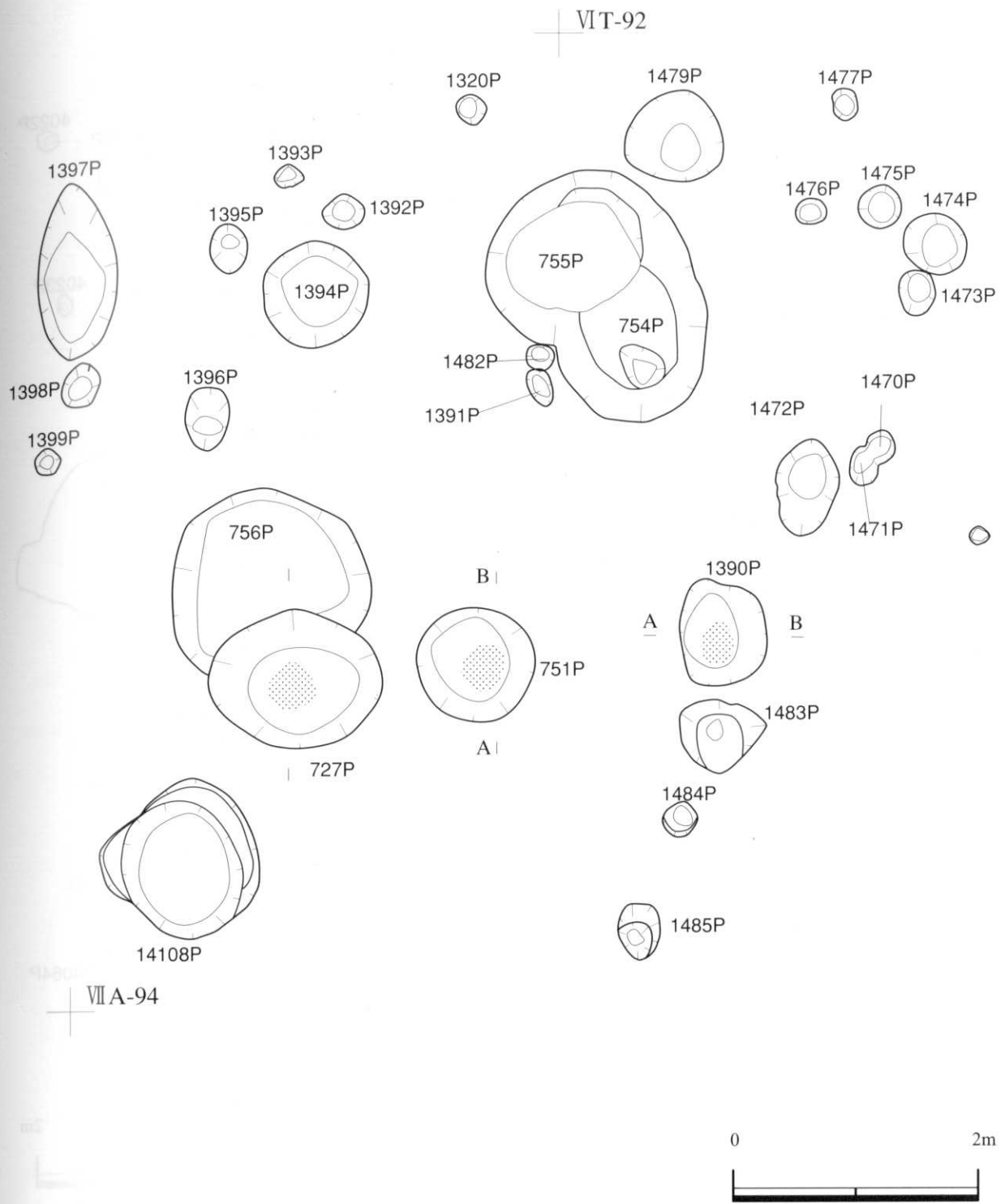

49図 北西部の柱穴・ピット7

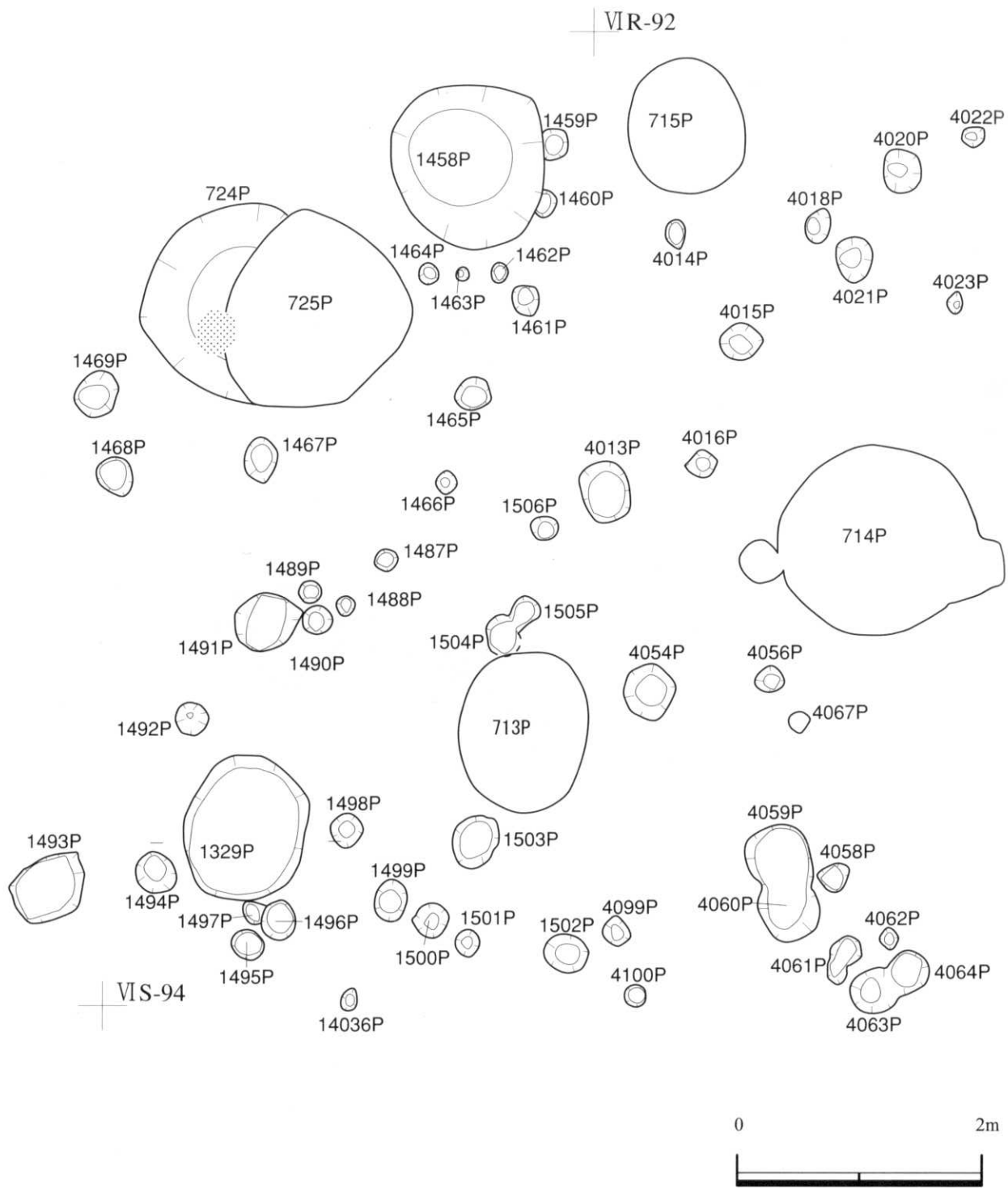

50図 北西部の柱穴・ピット 8

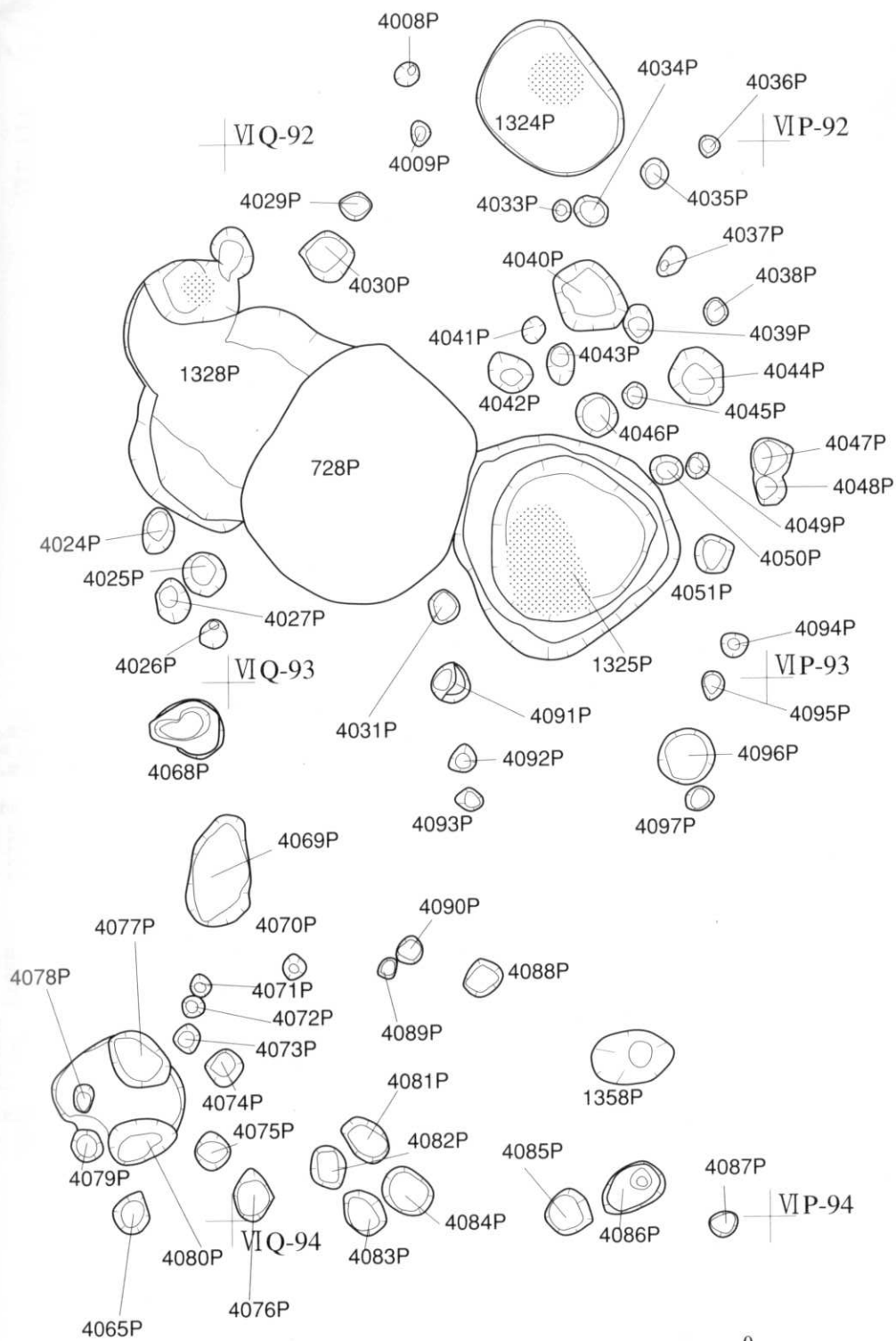

51図 北西部の柱穴・ピット 9

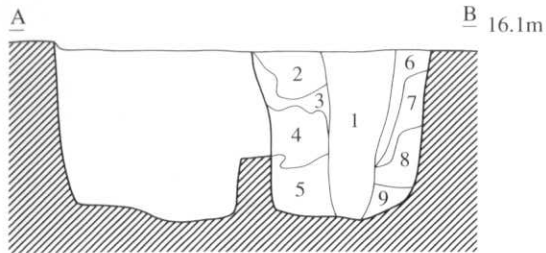

- | | | | |
|-----|---------|---------|-----------------------------|
| 第1層 | 褐色土 | 10YR4/4 | φ5mmの焼土・φ5~10mmの灰白色ブロック少量 |
| 第2層 | にぶい黄褐色土 | 10YR6/3 | 炭化粒少量 |
| 第3層 | にぶい黄褐色土 | 10YR6/4 | 炭化粒微量 |
| 第4層 | にぶい黄褐色土 | 10YR7/6 | 炭化粒微量、灰白色土が綿状に混入 |
| 第5層 | 灰白色土 | 10YR8/1 | |
| 第6層 | 褐色土 | 10YR4/4 | φ10~50mmのLB多量、φ5mmの炭化ブロック少量 |
| 第7層 | 褐色土 | 10YR4/4 | φ10~30mmのLB少量 |
| 第8層 | にぶい黄褐色土 | 10YR6/4 | 炭化粒微量 |
| 第9層 | にぶい黄褐色土 | 10YR7/6 | 炭化粒微量、灰白色土が綿状に混入 |

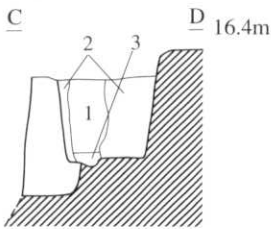

- | | | | |
|-----|-------|---------|------------------|
| 第1層 | 褐色土 | 10YR4/4 | 炭化物多量。 |
| 第2層 | 黄褐色土 | 10YR5/6 | 炭化物中量、白っぽい粘土塊多量。 |
| 第3層 | 灰黄褐色土 | 10YR5/2 | |

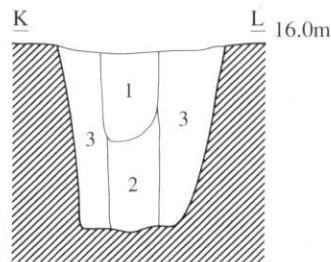

- | | | | |
|-----|------|---------|---------------|
| 第1層 | 黄橙色土 | 10YR7/8 | φ2~5mmのLB.多量。 |
| 第2層 | 暗褐色土 | 10YR3/3 | φ1~5mmのLB.多量。 |
| 第3層 | 褐色土 | 10YR4/4 | φ1~5mmのLB.多量。 |

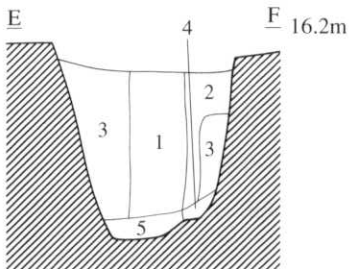

- | | | | |
|-----|---------|---------|-----------------------------|
| 第1層 | 褐色土 | 10YR4/4 | φ3~5mmの炭化物微量。 |
| 第2層 | 褐色土 | 10YR4/6 | 黑色粘土少量。 |
| 第3層 | 黄褐色土 | 10YR5/8 | φ3~5mmの炭化物微量、φ5cmの白色ブロック中量。 |
| 第4層 | にぶい黄橙色土 | 10YR7/2 | |
| 第5層 | にぶい黄褐色土 | 10YR5/3 | φ3~5mmの炭化物極微量。 |

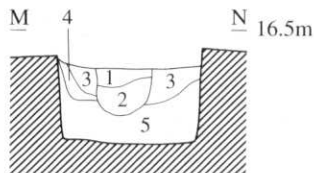

- | | | | |
|-----|---------|---------|--------------------------|
| 第1層 | にぶい黄褐色土 | 10YR4/3 | 炭化物少量、ローム粒微量。 |
| 第2層 | 褐色土 | 10YR4/6 | 炭化物多量、φ1cmのLB.少量。 |
| 第3層 | 褐色土 | 10YR4/6 | ローム粒少量、炭化物微量。 |
| 第4層 | 黄褐色土 | 10YR5/6 | 炭化物極微量。 |
| 第5層 | 灰黄褐色土 | 10YR6/2 | 炭化物多量、黄褐色土(10YR5/6)の塊微量。 |

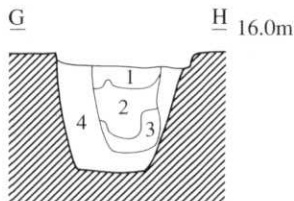

- | | | | |
|-----|------|---------|------------------|
| 第1層 | 褐色土 | 10YR4/6 | 炭化物・φ1~3mmLB.少量。 |
| 第2層 | 黄褐色土 | 10YR5/8 | φ3~5mmのLB.少量。 |
| 第3層 | 黄褐色土 | 10YR5/6 | φ1~5mmのLB.多量。 |
| 第4層 | 黄橙色土 | 10YR7/8 | φ3~5mmのLB.多量。 |

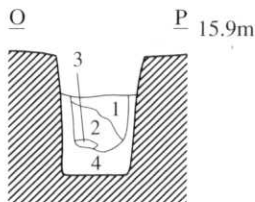

- | | | | |
|-----|---------|---------|---------------------|
| 第1層 | 褐色土 | 10YR4/4 | |
| 第2層 | にぶい黄褐色土 | 10YR5/3 | 炭化物少量、φ1~2cmのLB.微量。 |
| 第3層 | 黄褐色土 | 10YR5/8 | |
| 第4層 | 黄褐色土 | 10YR5/6 | 炭化物少量。 |

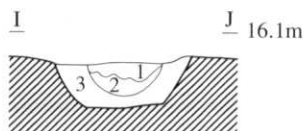

- | | | | |
|-----|-------|---------|--------------|
| 第1層 | 黄褐色土 | 10YR5/8 | φ2~3mmLB.少量。 |
| 第2層 | 明黄褐色土 | 10YR6/8 | φ3~5mm少量。 |
| 第3層 | 明黄褐色土 | 10YR6/8 | ローム粒少量。 |

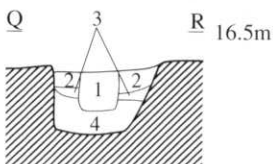

- | | | | |
|-----|---------|---------|-------------------------|
| 第1層 | 暗褐色土 | 10YR3/4 | 炭化物・ローム粒微量。 |
| 第2層 | にぶい黄褐色土 | 10YR4/3 | 炭化物多量。 |
| 第3層 | 黄褐色土 | 10YR5/6 | 炭化物少量。 |
| 第4層 | にぶい黄橙色土 | 10YR7/2 | 炭化物少量、褐色土(10YR4/6)の塊微量。 |



52図 北西部の柱穴断面図



VIE-111

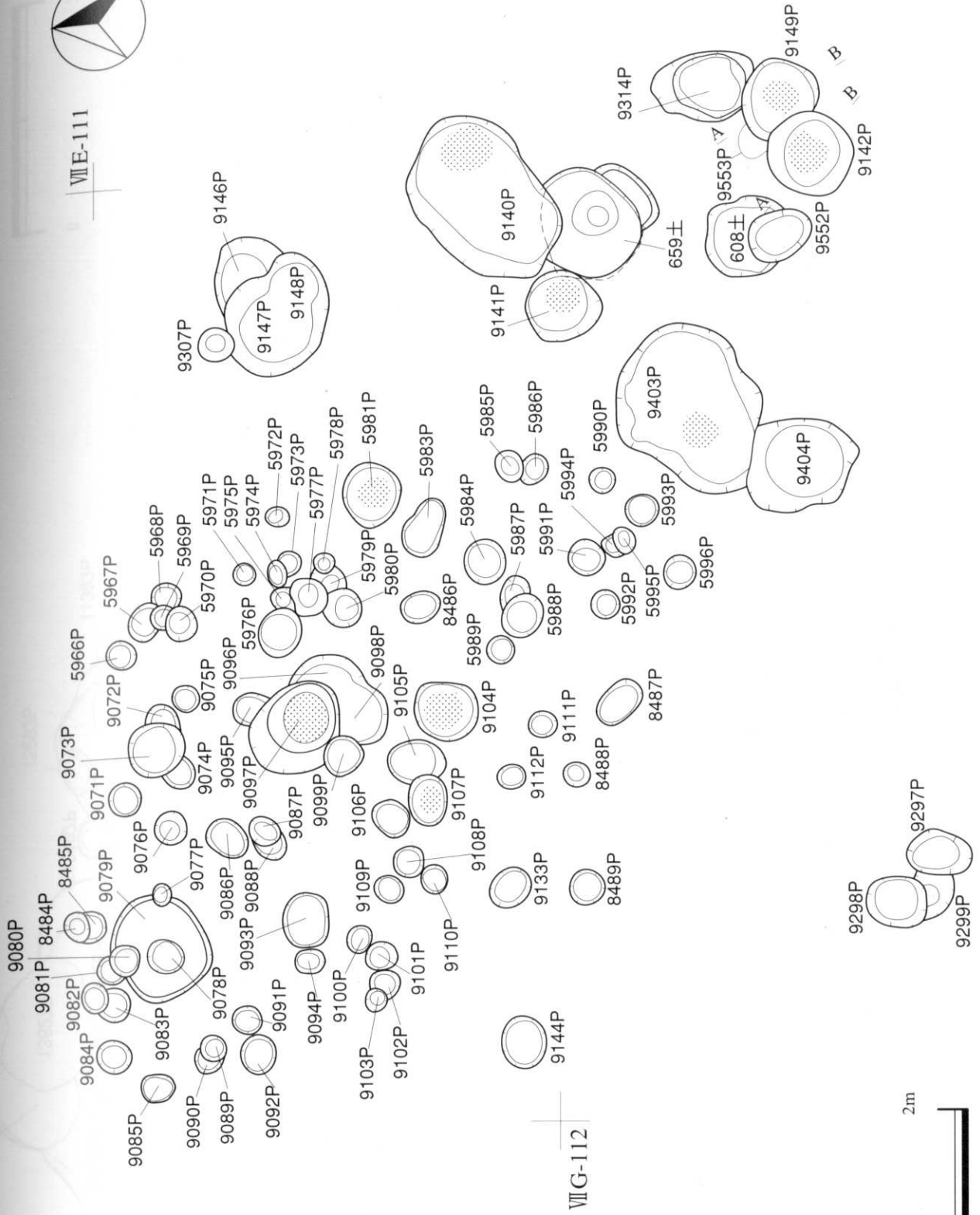

53図 南西部の柱穴・ピット 1



VIB-111

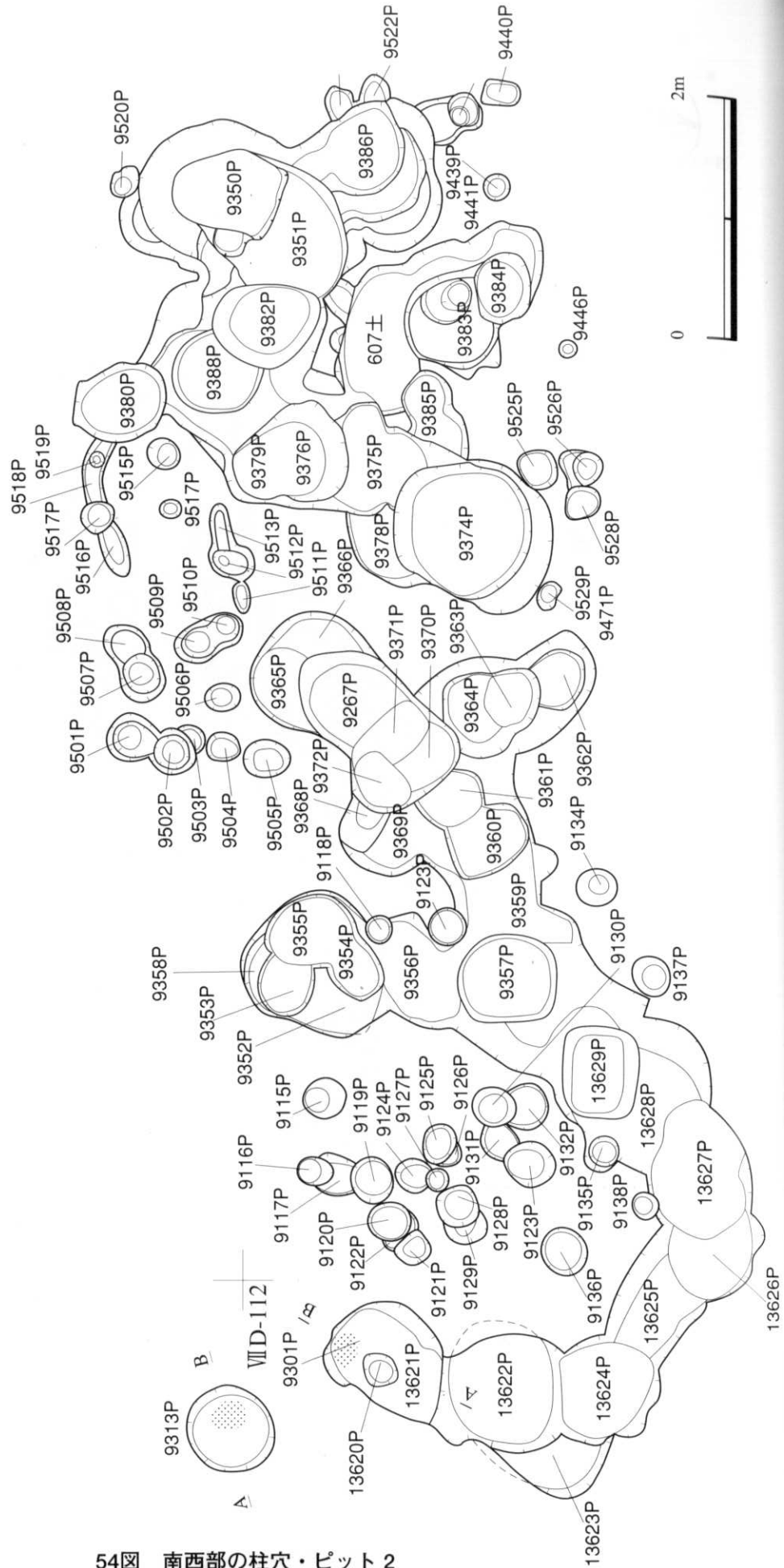

54図 南西部の柱穴・ピット 2

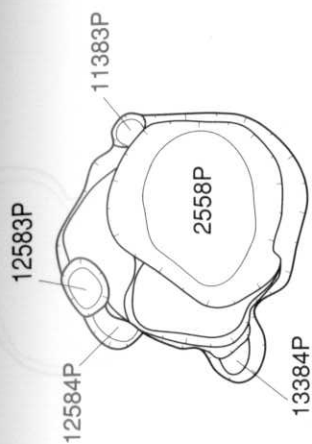

VIS-111

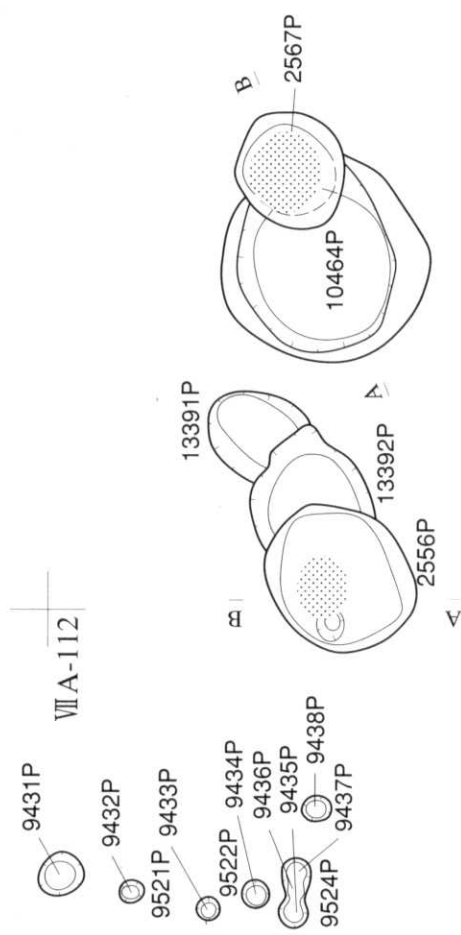

55図 南西部の柱穴・ピット 3

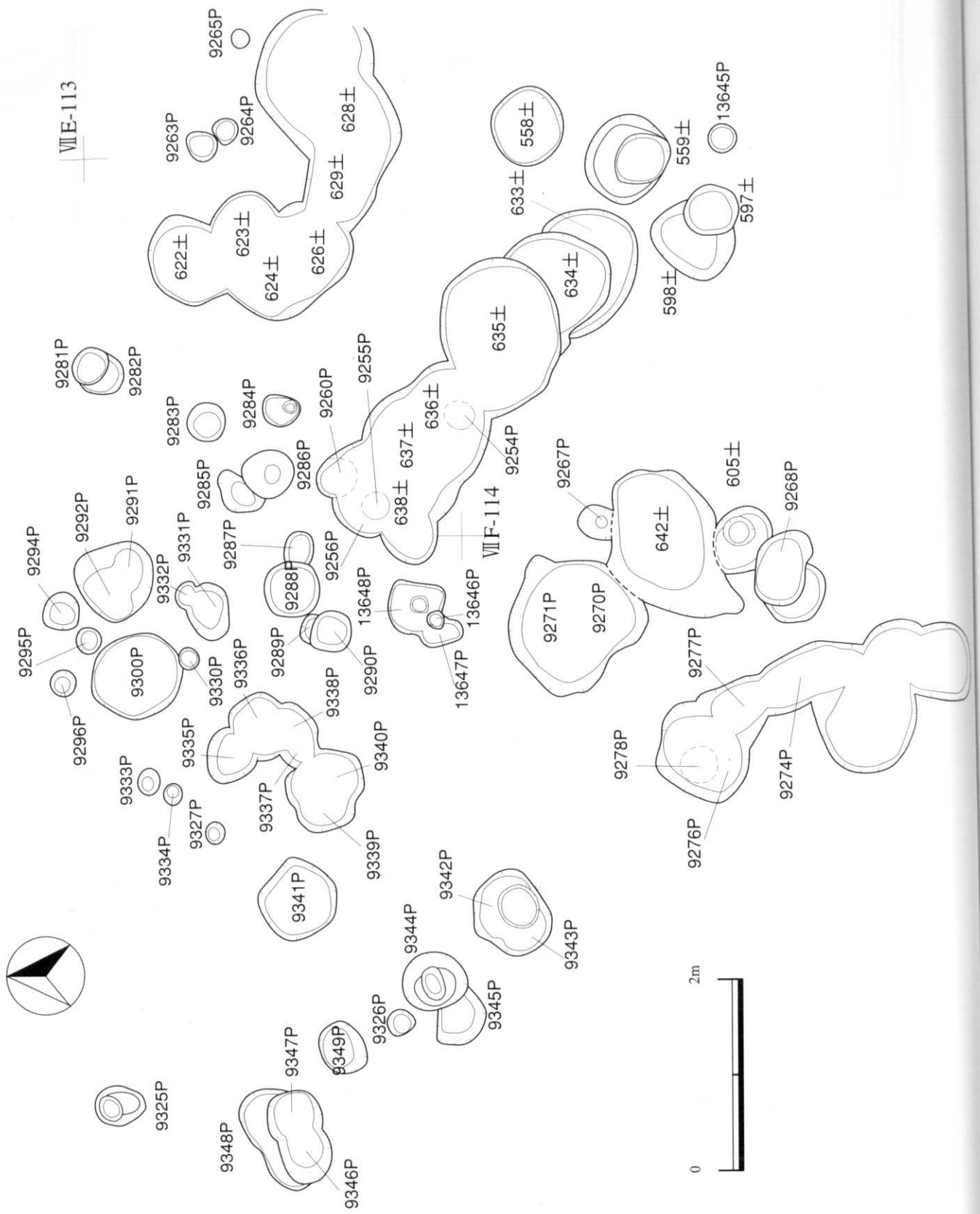

56図 南西部の柱穴・ピット 4

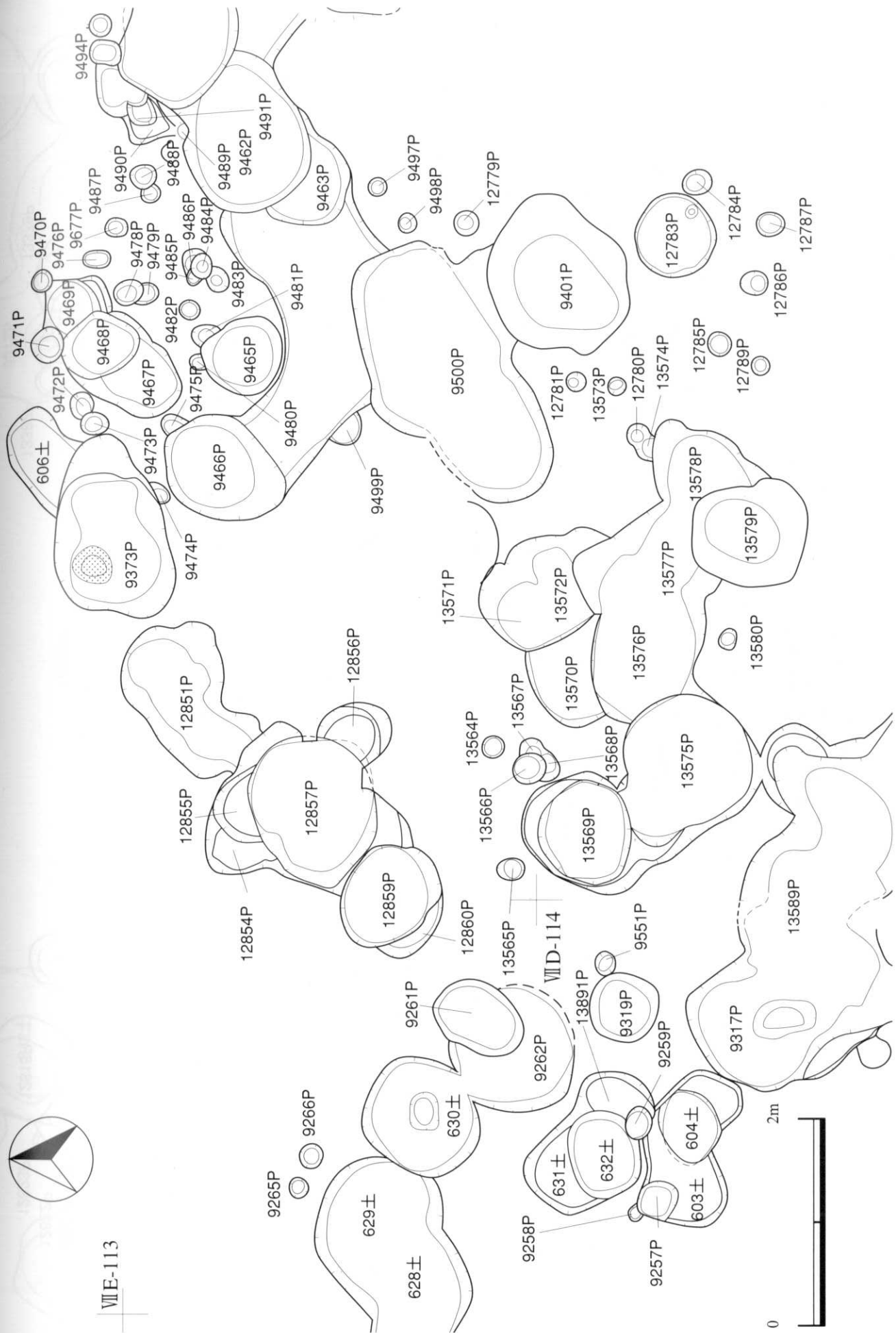

57図 南西部の柱穴・ピット 5

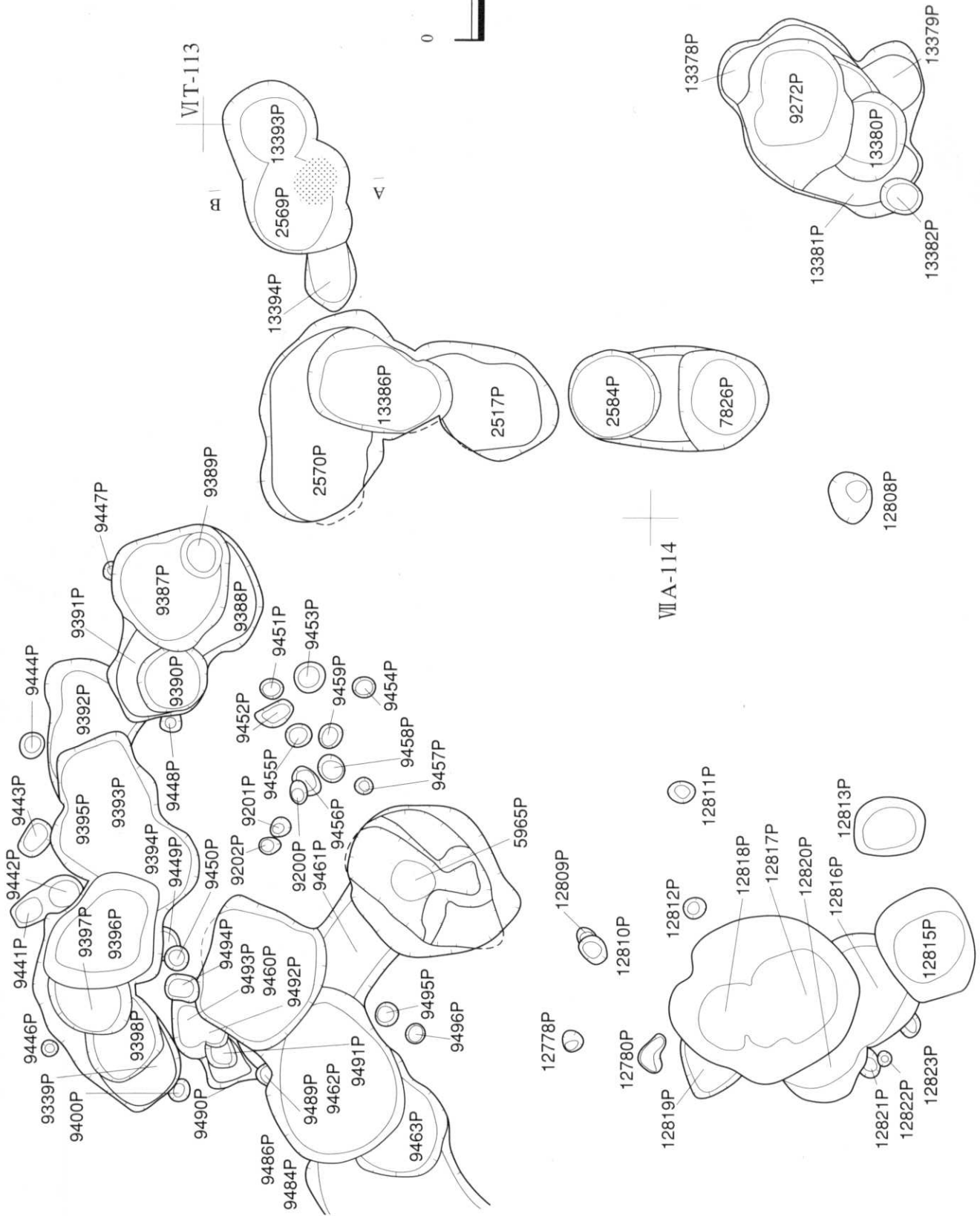

58図 南西部の柱穴・ピット6

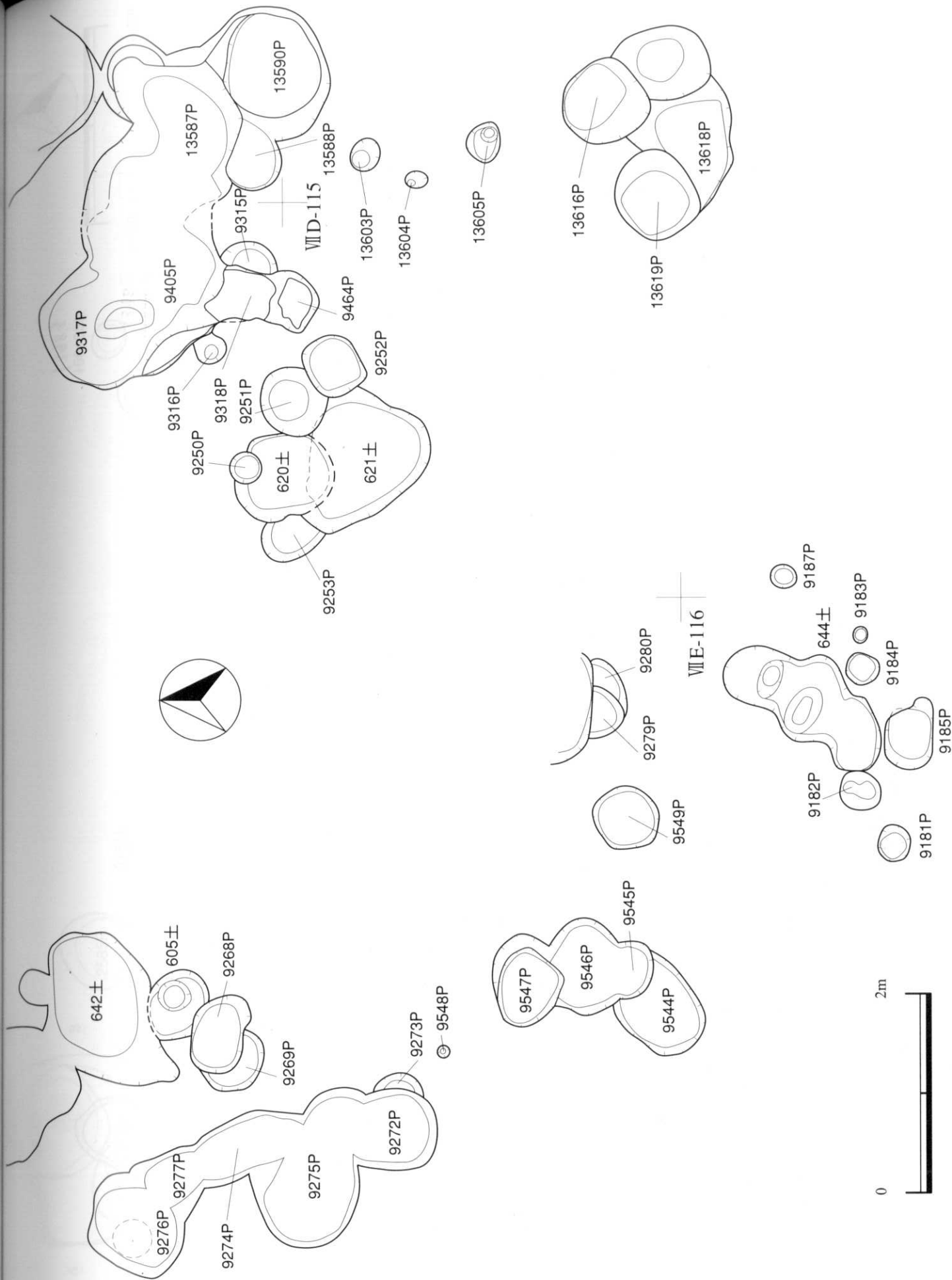

59図 南西部の柱穴・ピット 7

100102P
134183



VIR-115

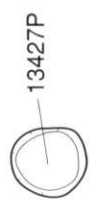
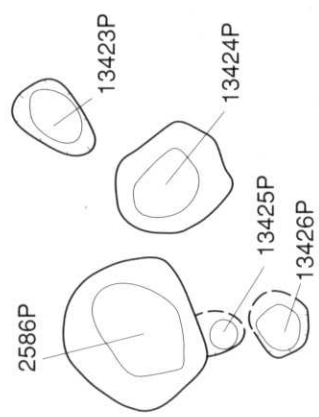
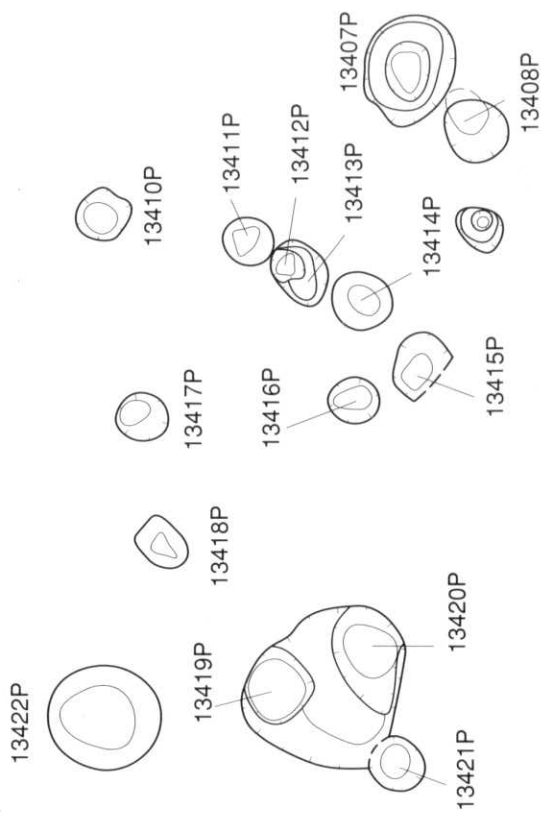
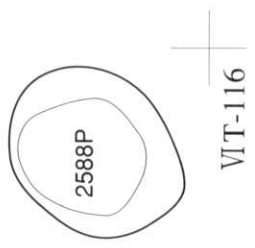

61図 南西部の柱穴・ピット 9

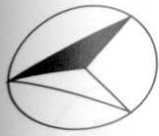

VIT-117

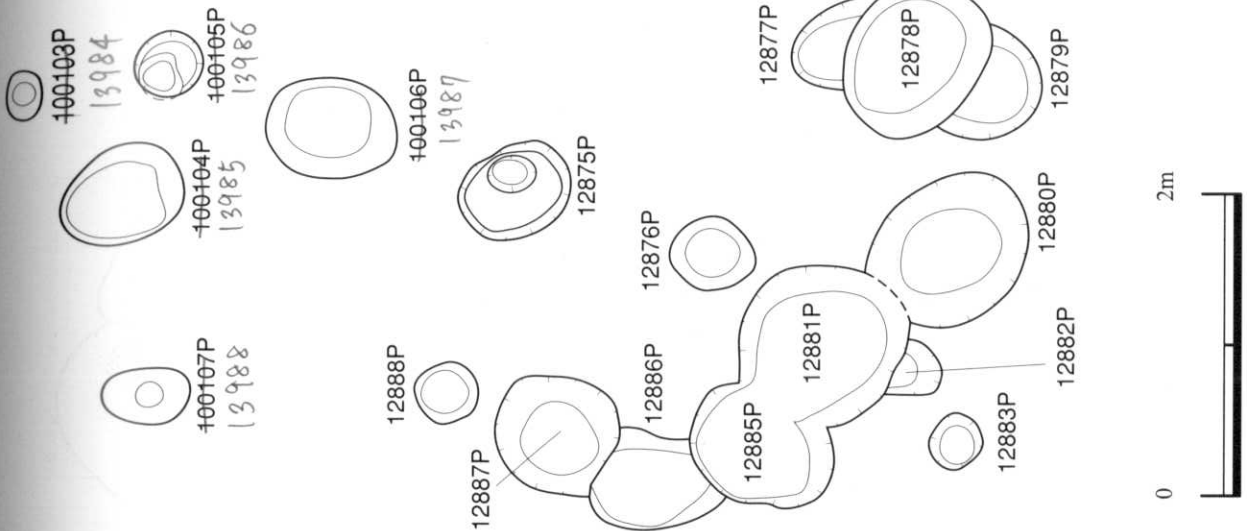
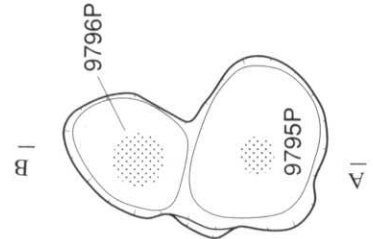
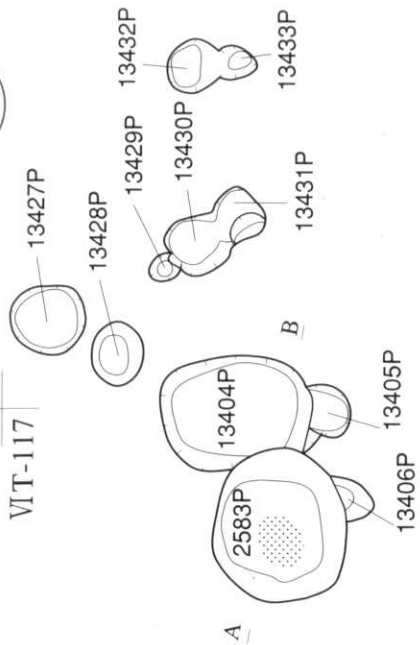

63図 南西部の柱穴・ピット11



VQ-117

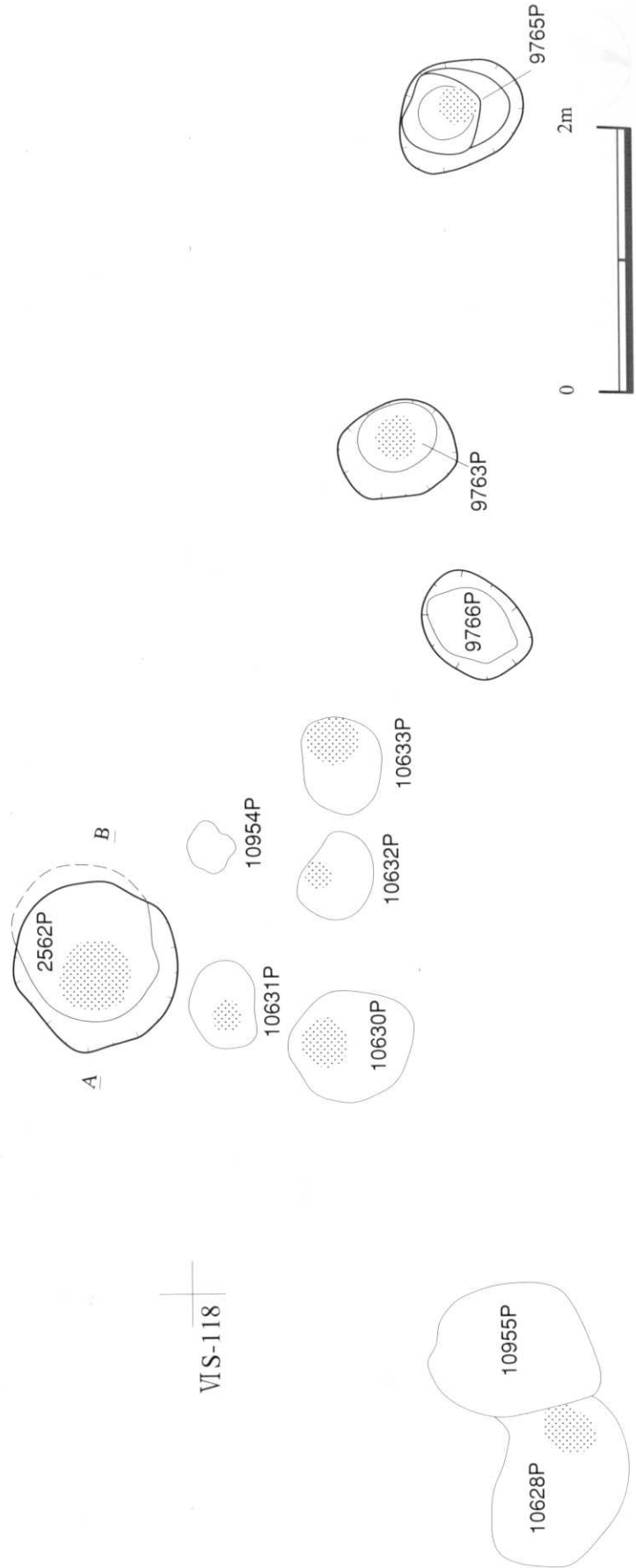

64図 南西部の柱穴・ピット12



VII F-119

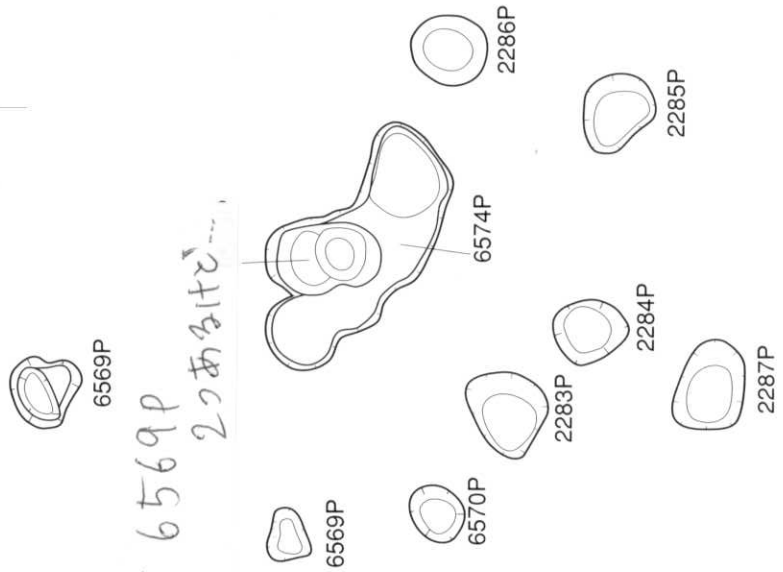

VII G-120

65図 南西部の柱穴・ピット13

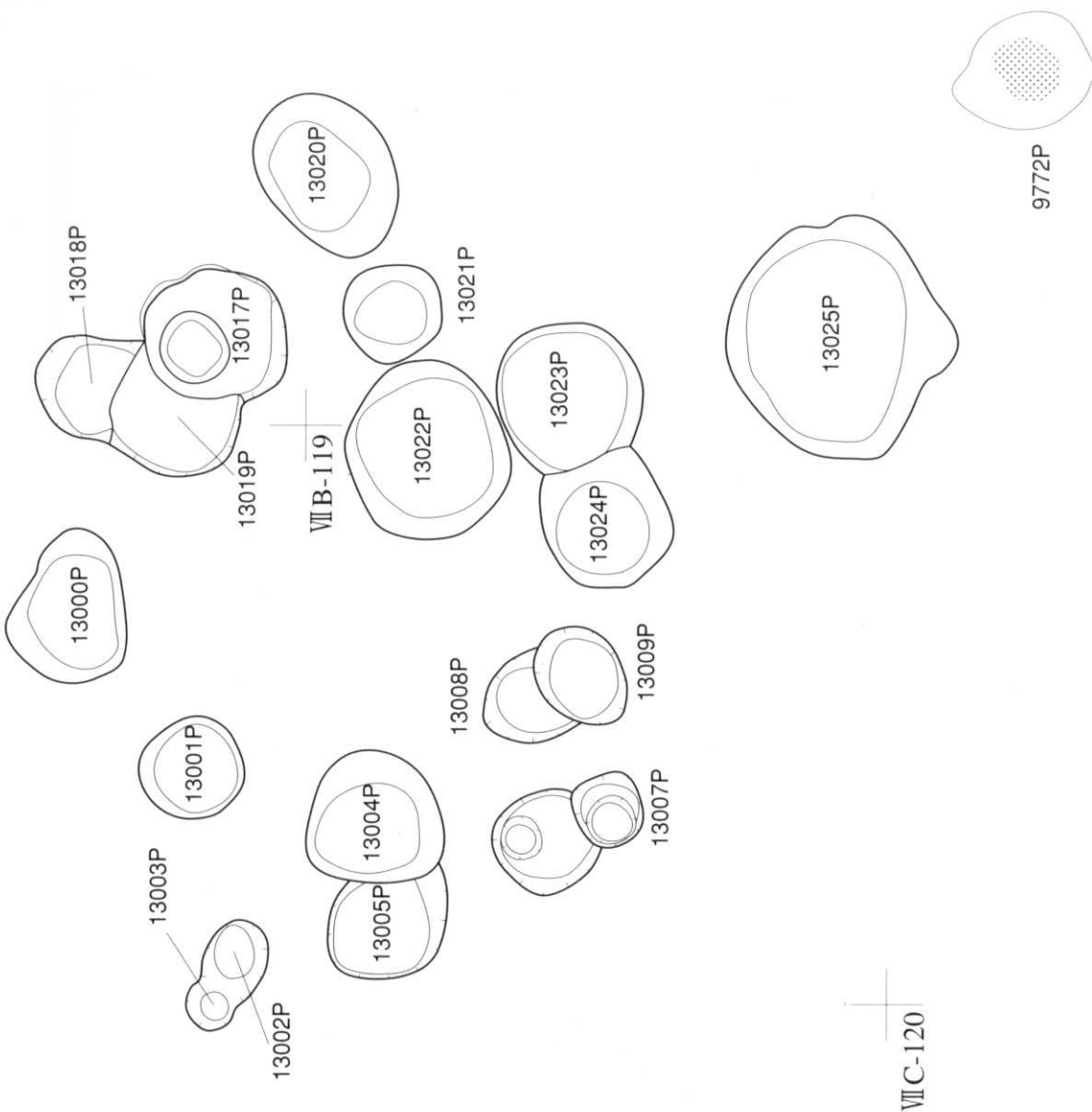

66図 南西部の柱穴・ピット14

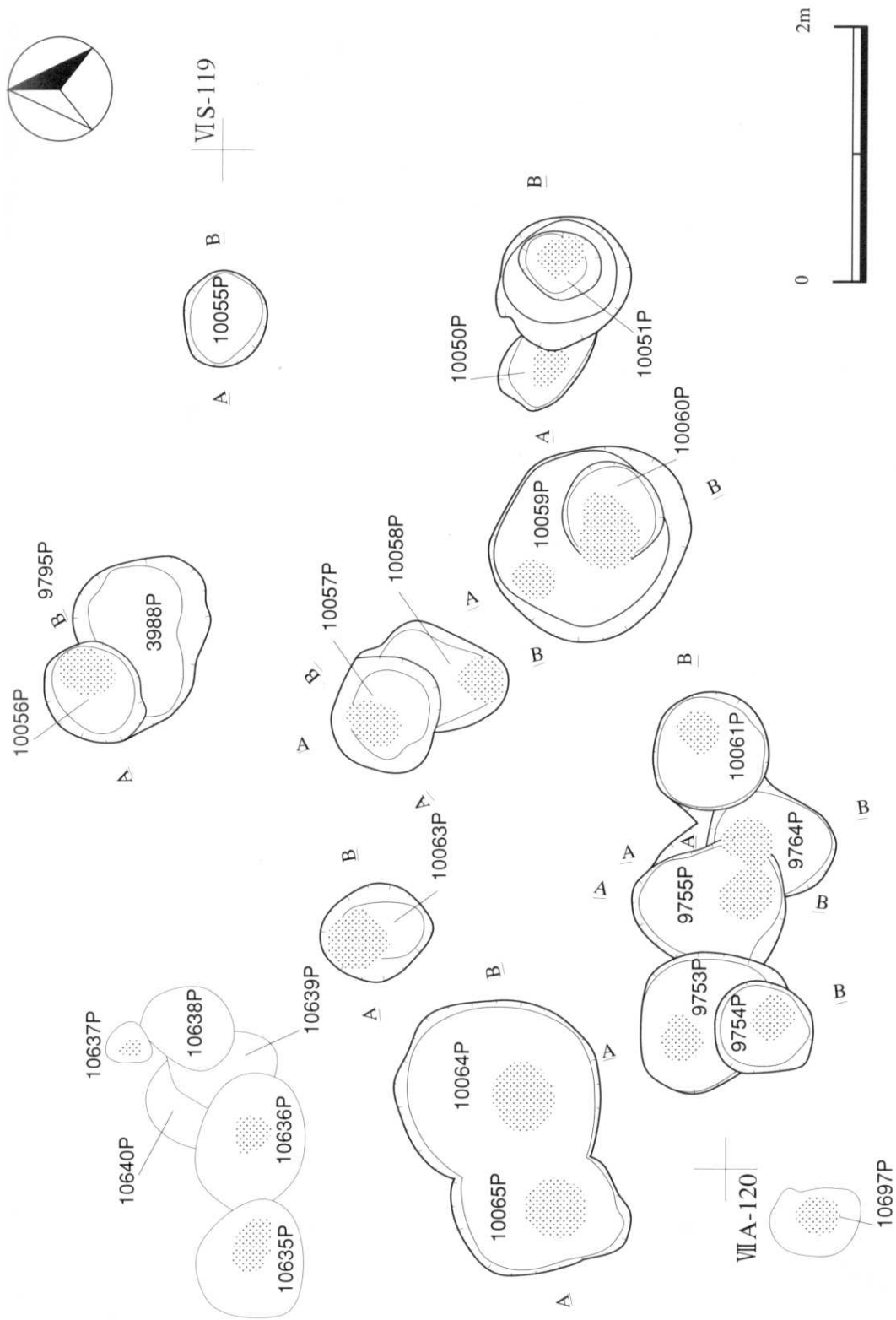

67図 南西部の柱穴・ピット15

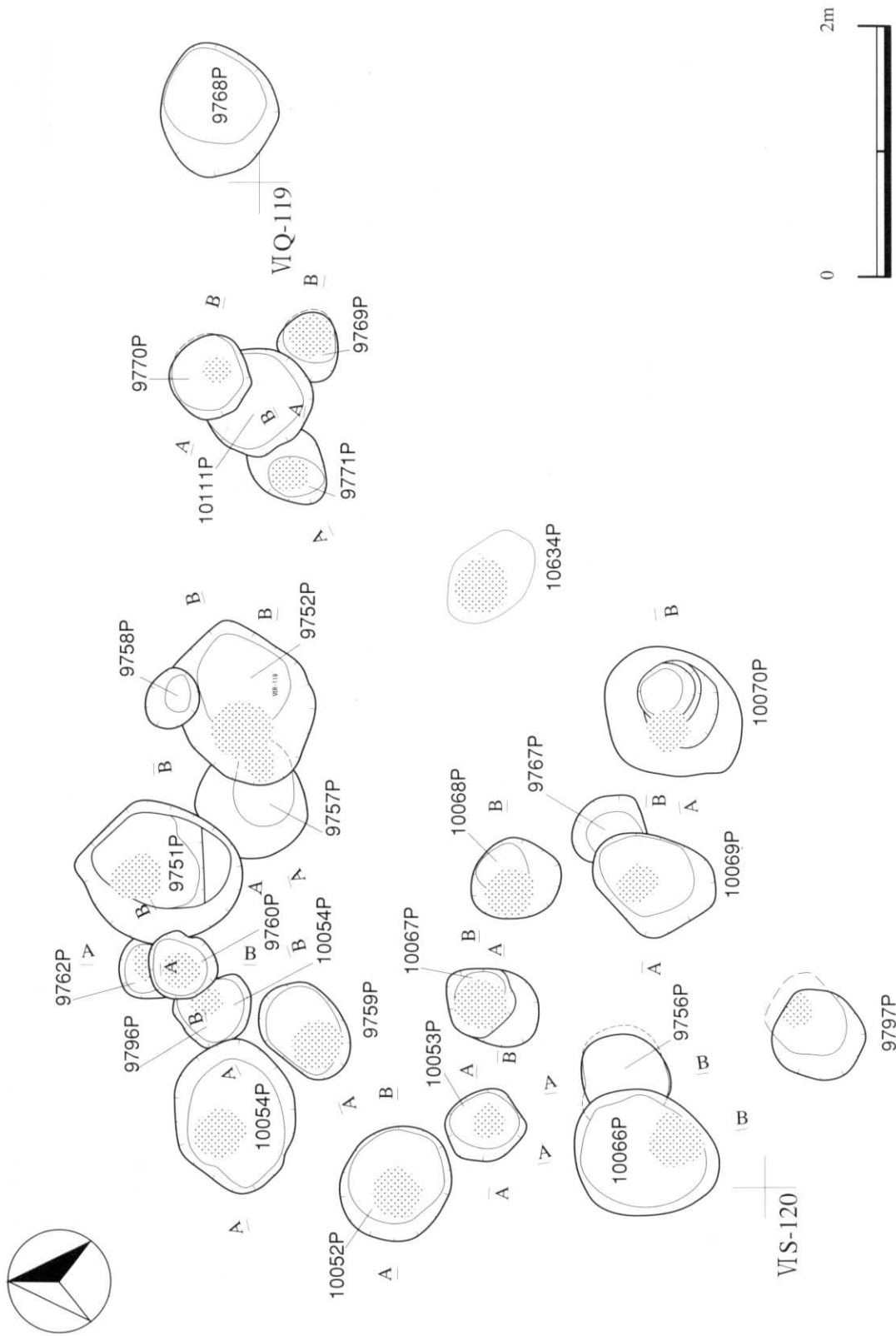

68図 南西部の柱穴・ピット16



9320P



9321P



VII F-121

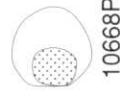

10668P



10667P

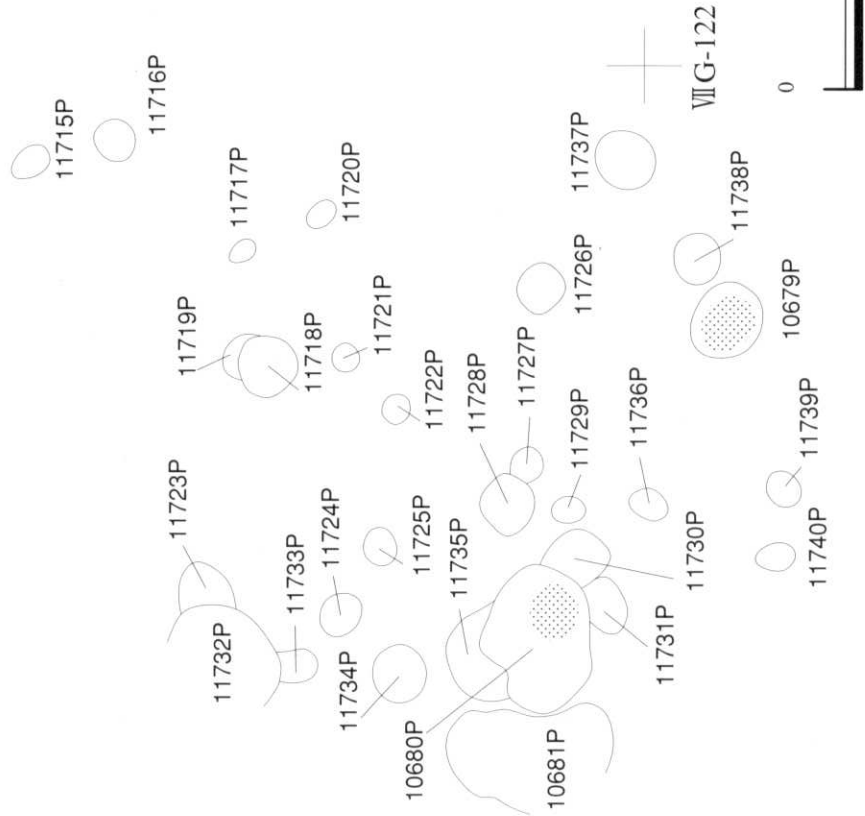

2m

0

VII G-122

69図 南西部の柱穴・ピット17

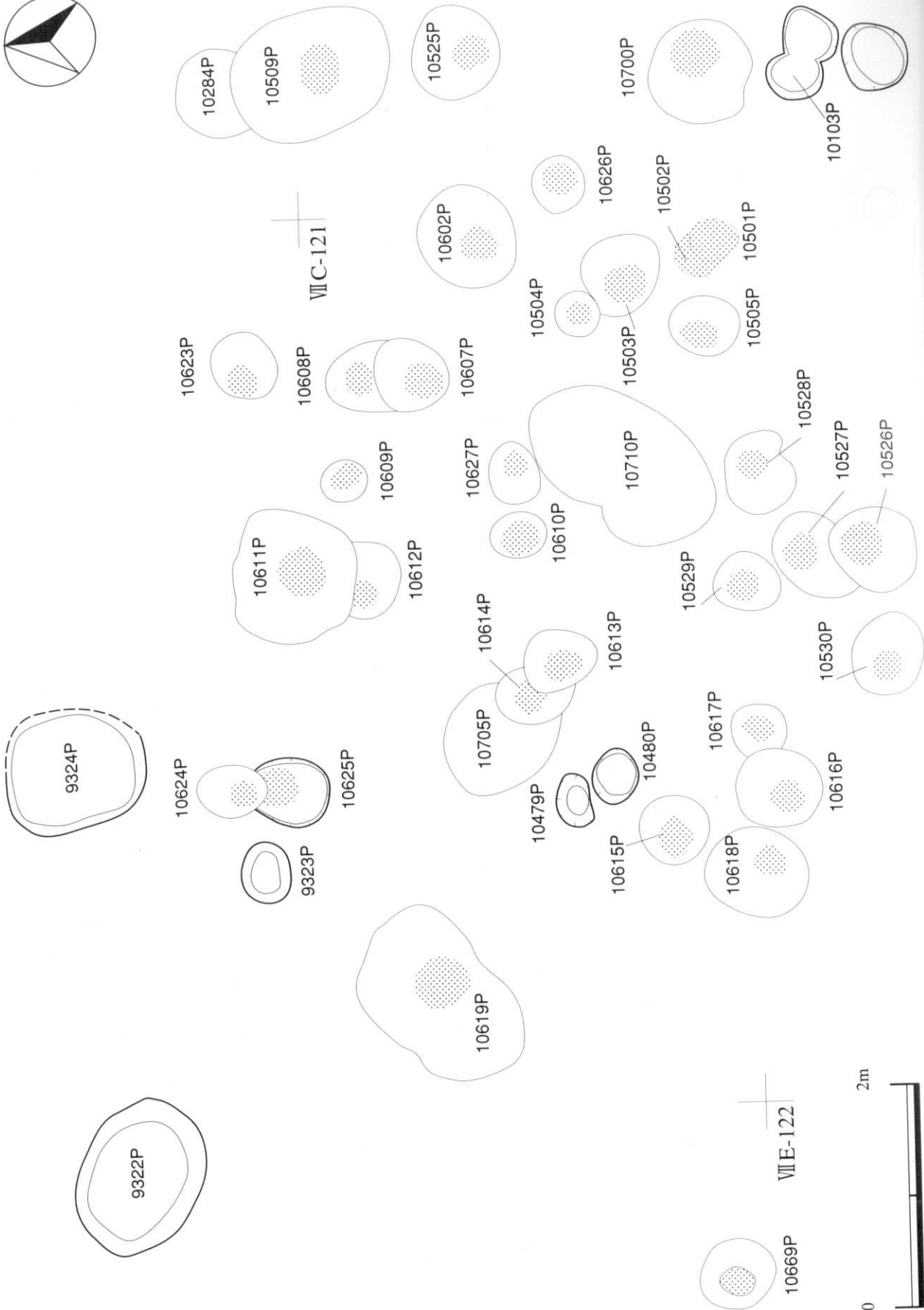

70図 南西部の柱穴・ピット18



MT-121

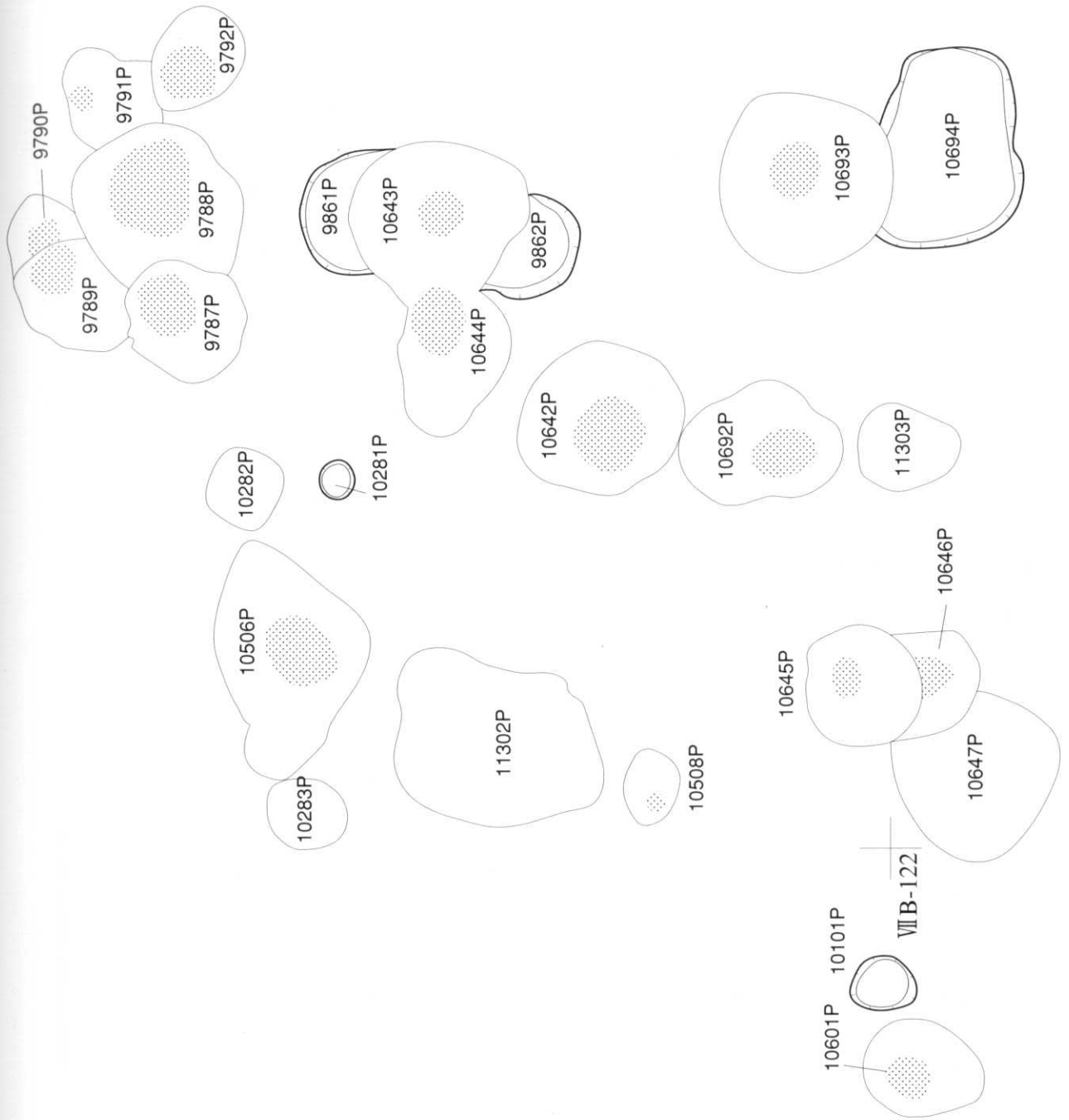

71図 南西部の柱穴・ピット19

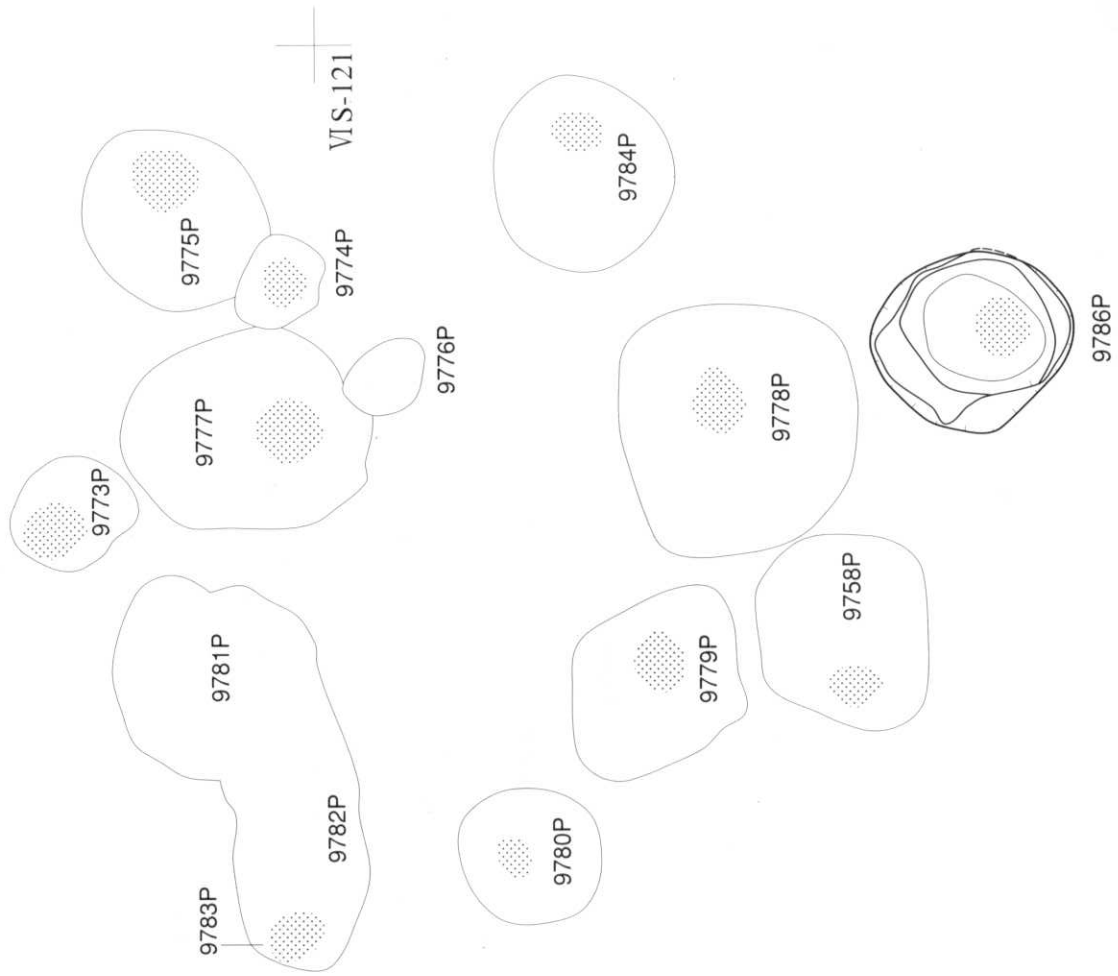

72図 南西部の柱穴・ピット20

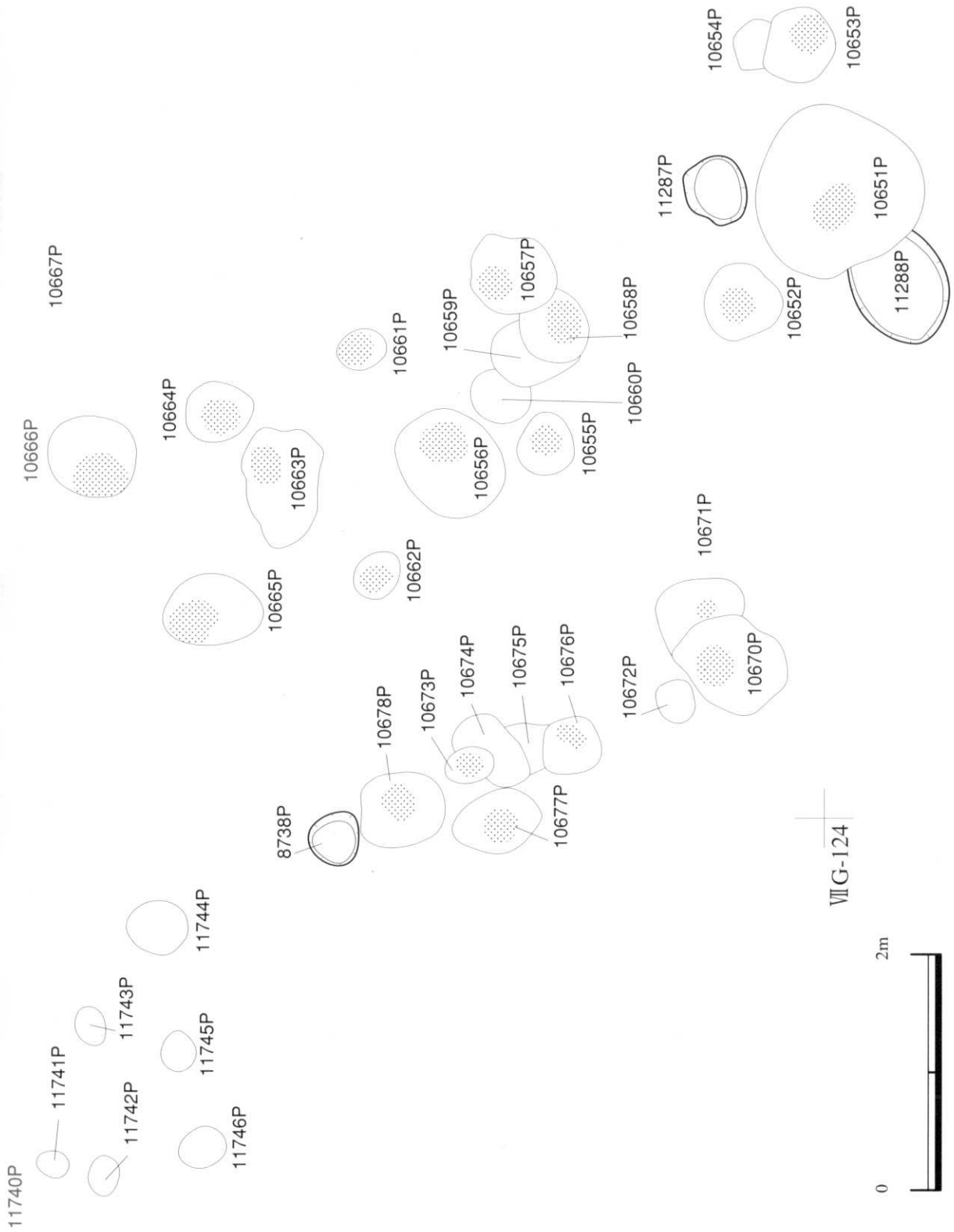

73図 南西部の柱穴・ピット21

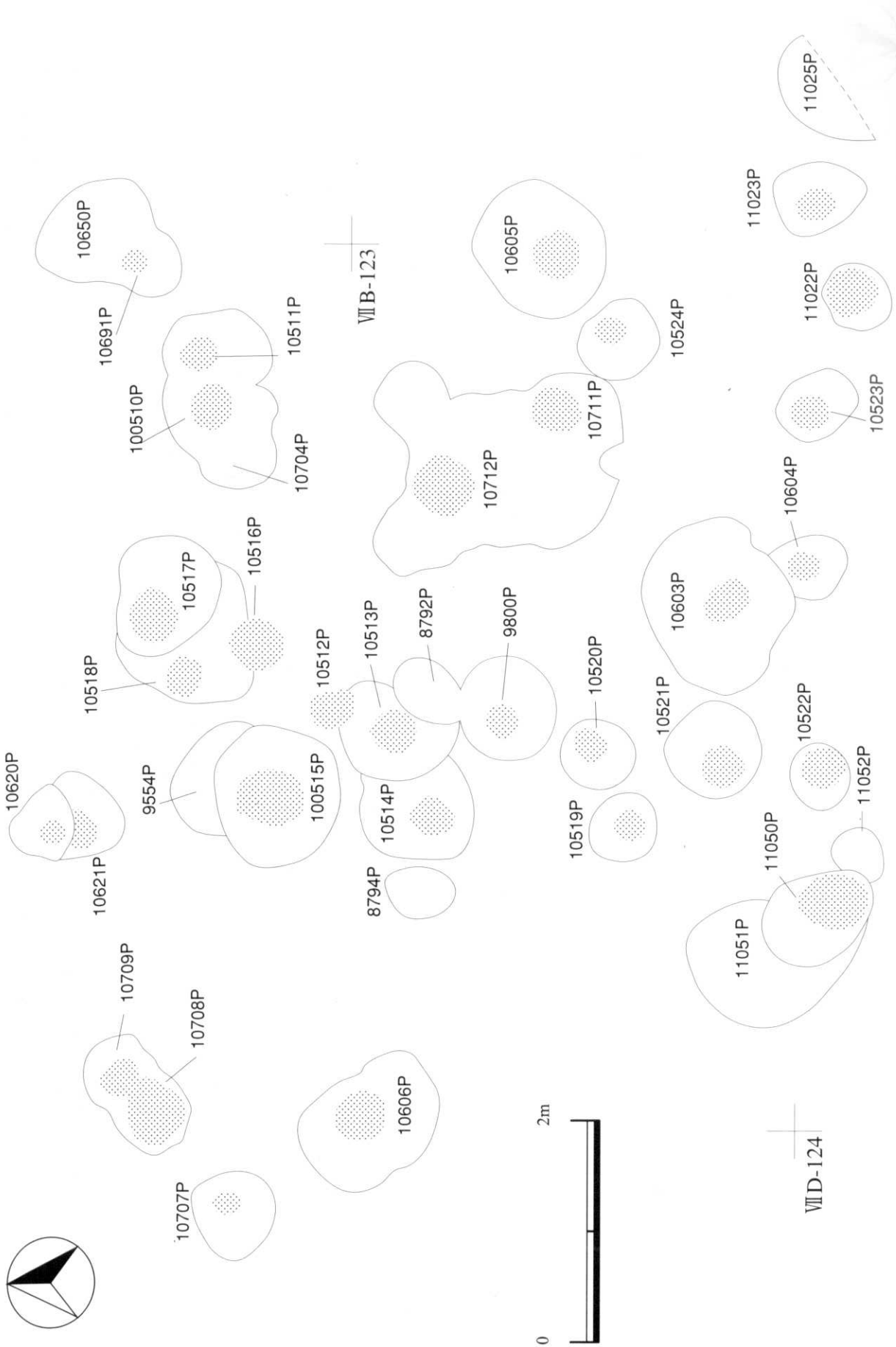

74図 南西部の柱穴・ピット22

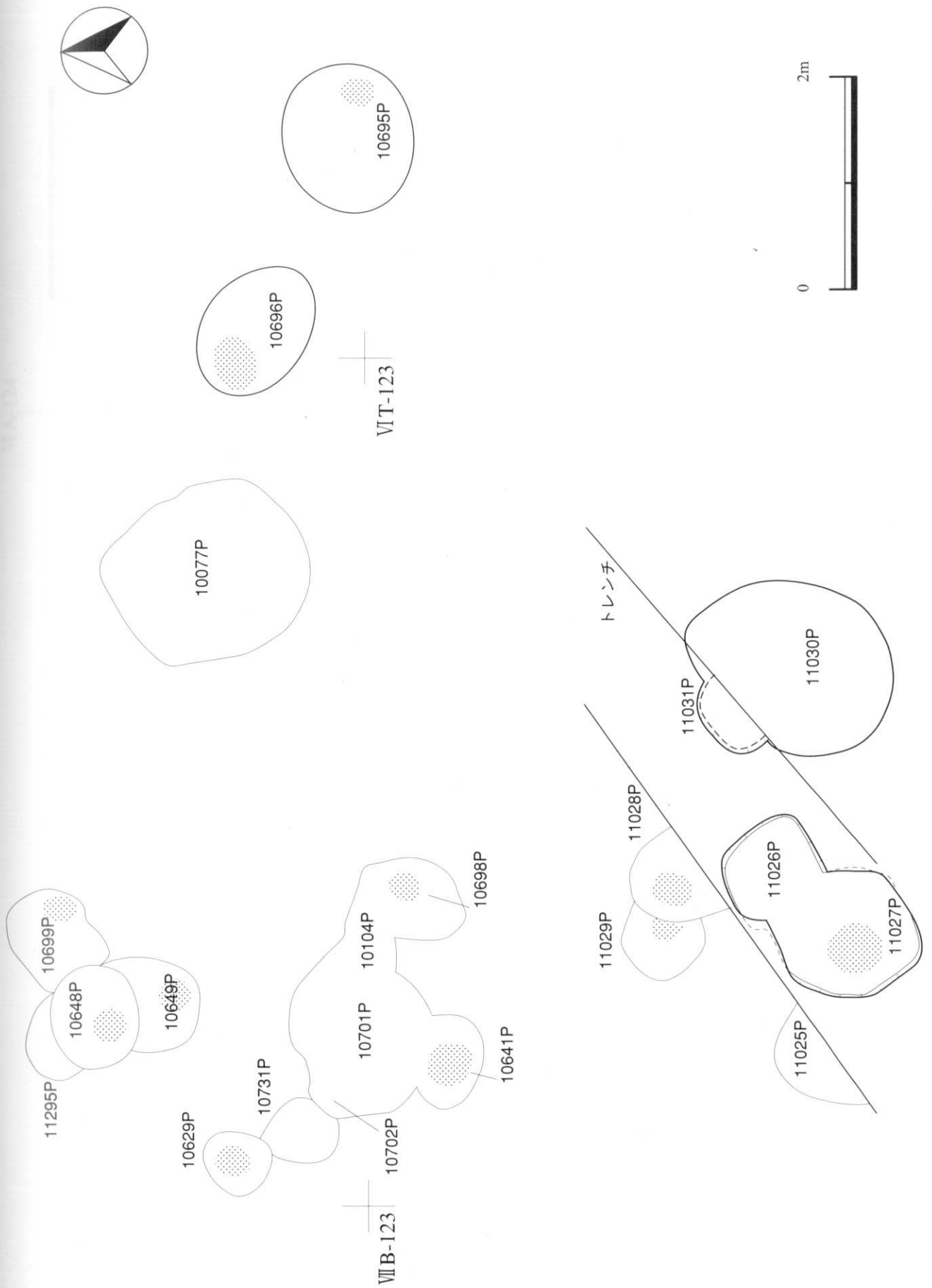

75図 南西部の柱穴・ピット23



VII D-124

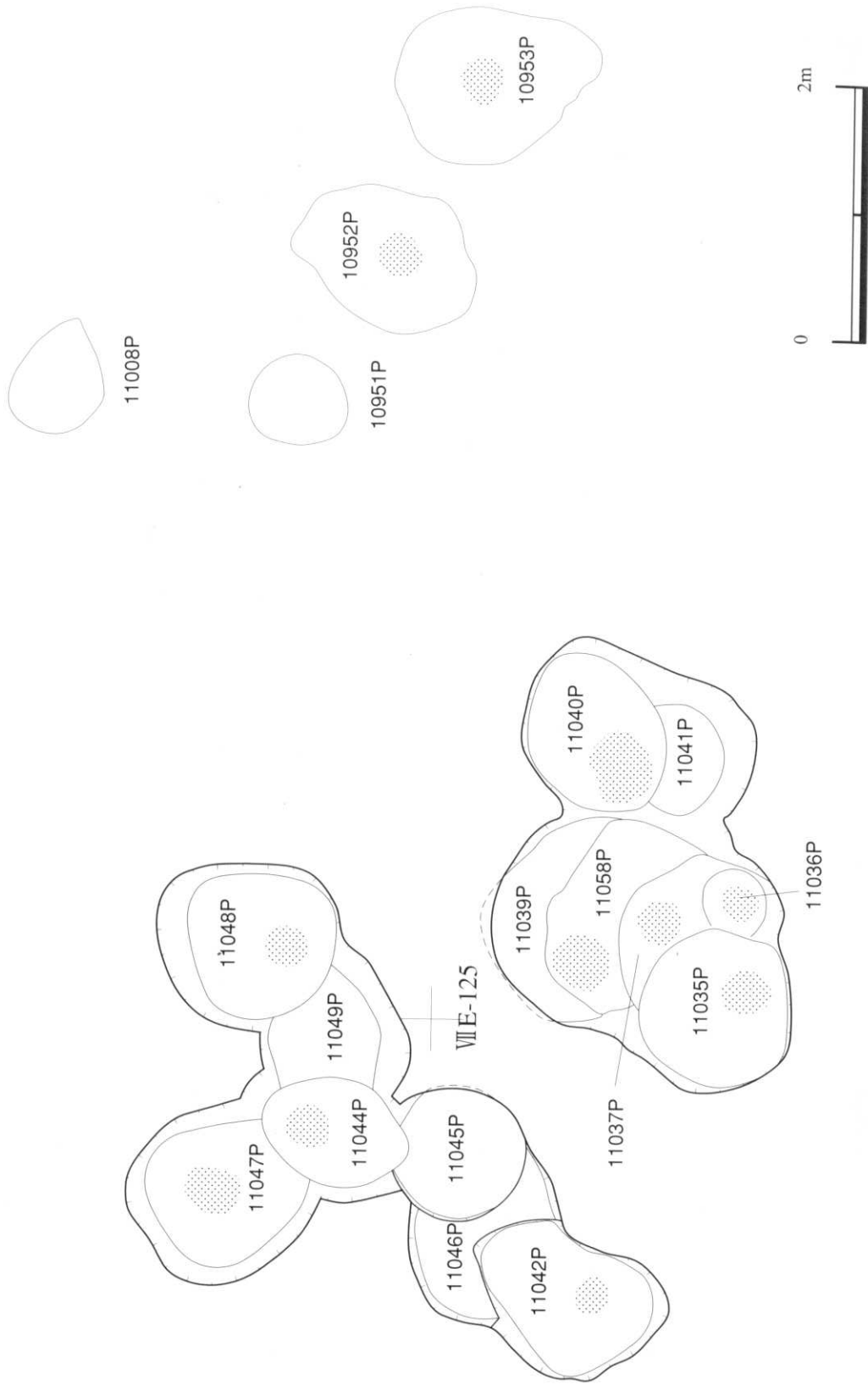

76図 南西部の柱穴・ピット24

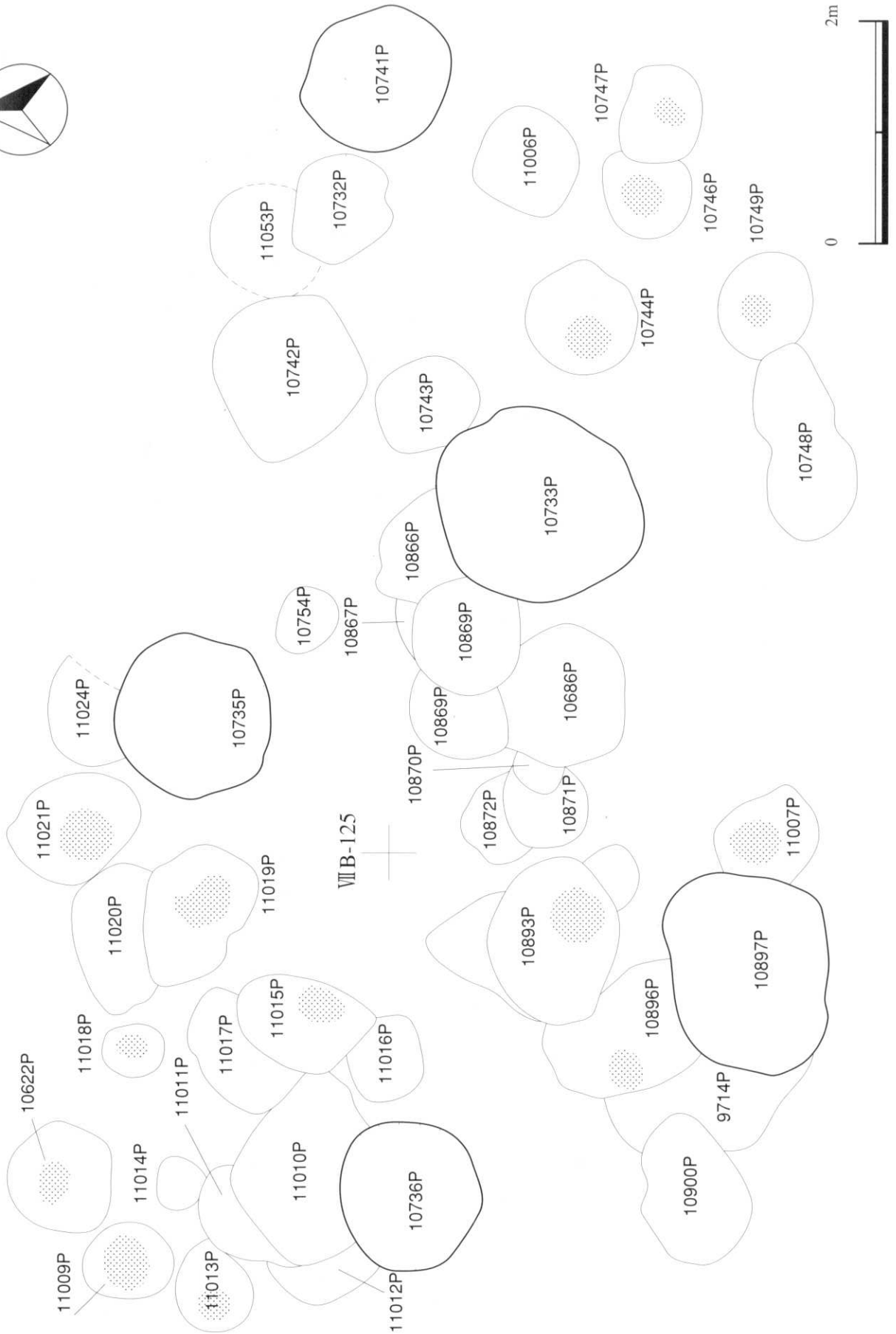

77図 南西部の柱穴・ピット25

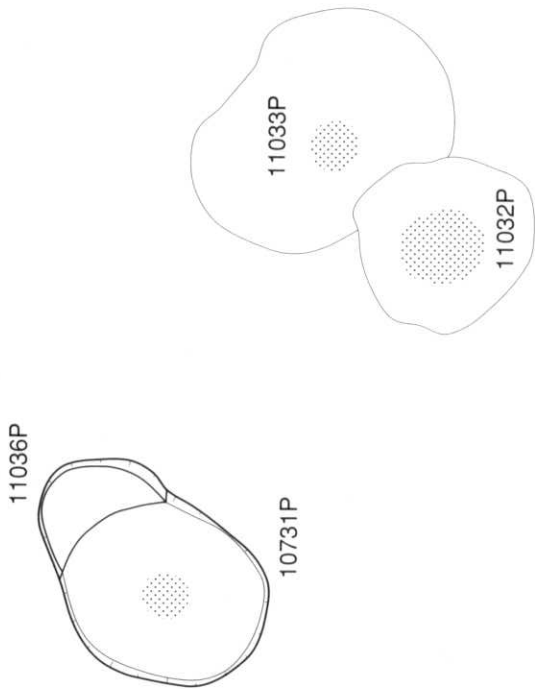
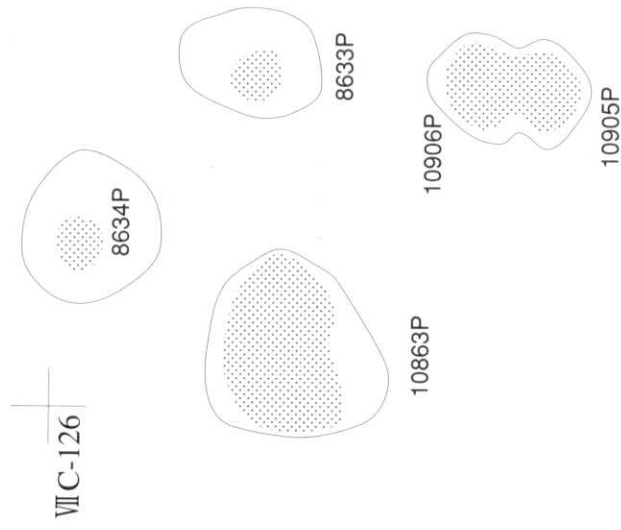

78図 南西部の柱穴・ピット26

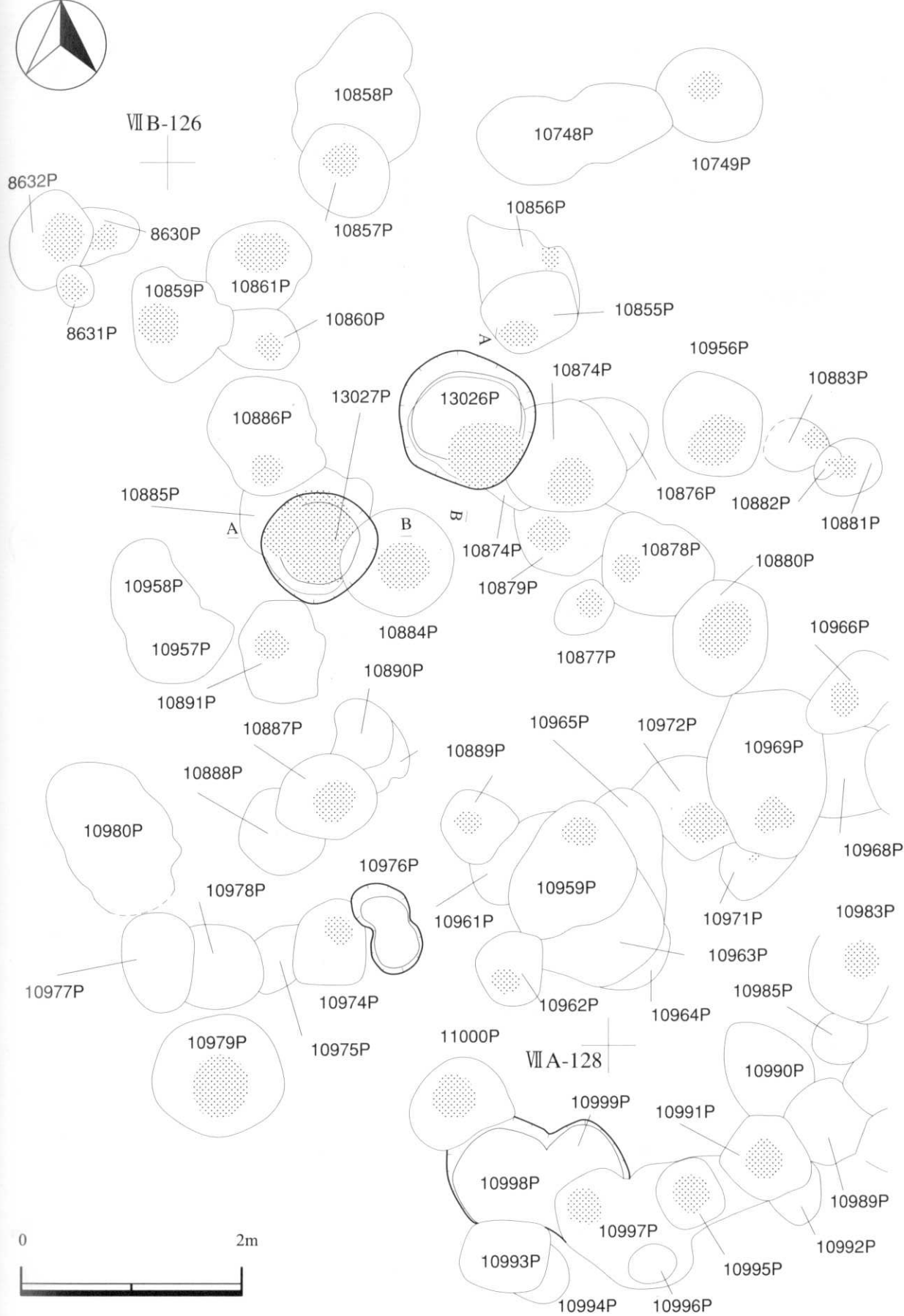

79図 南西部の柱穴・ピット27

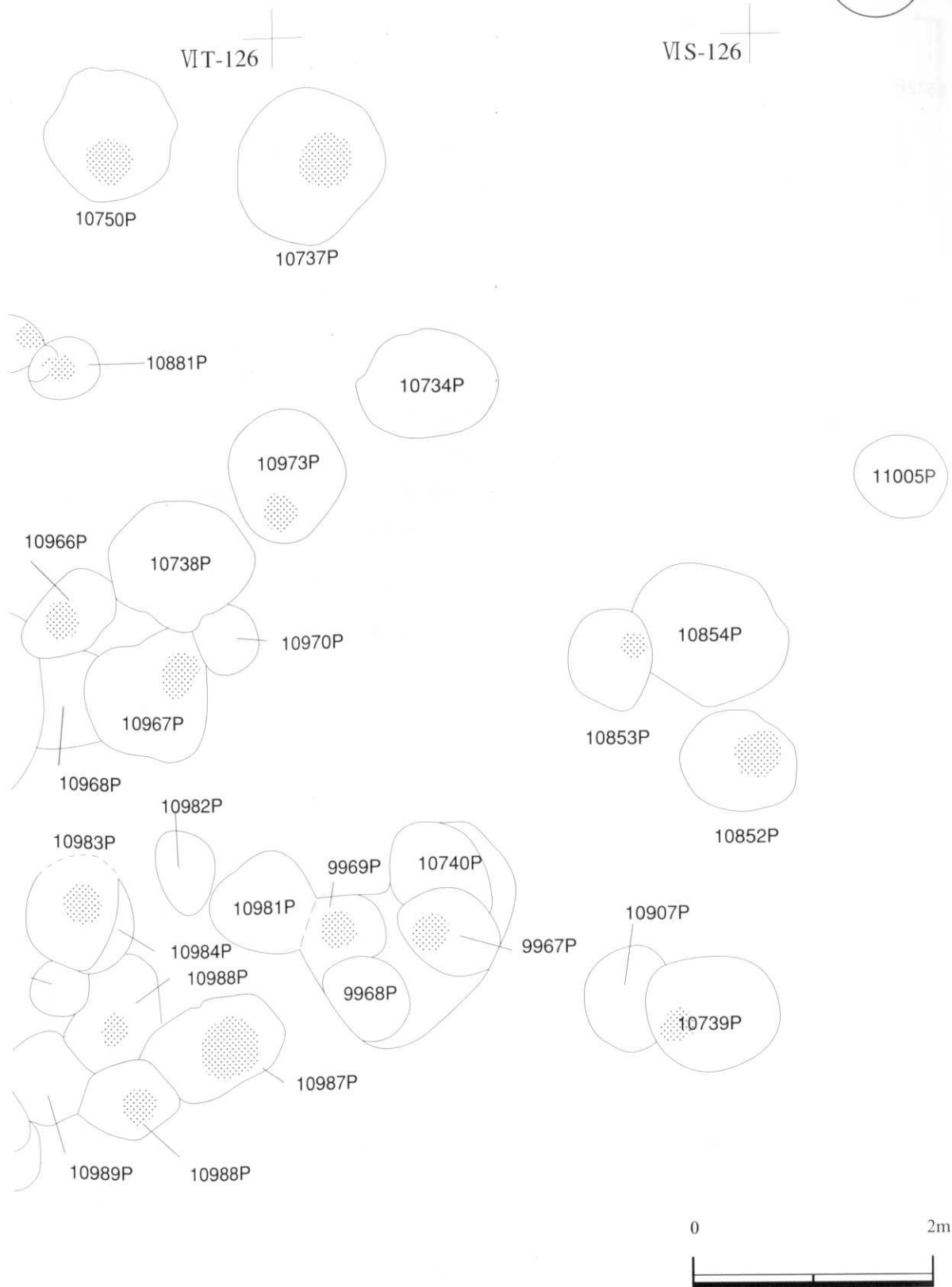

80図 南西部の柱穴・ピット28

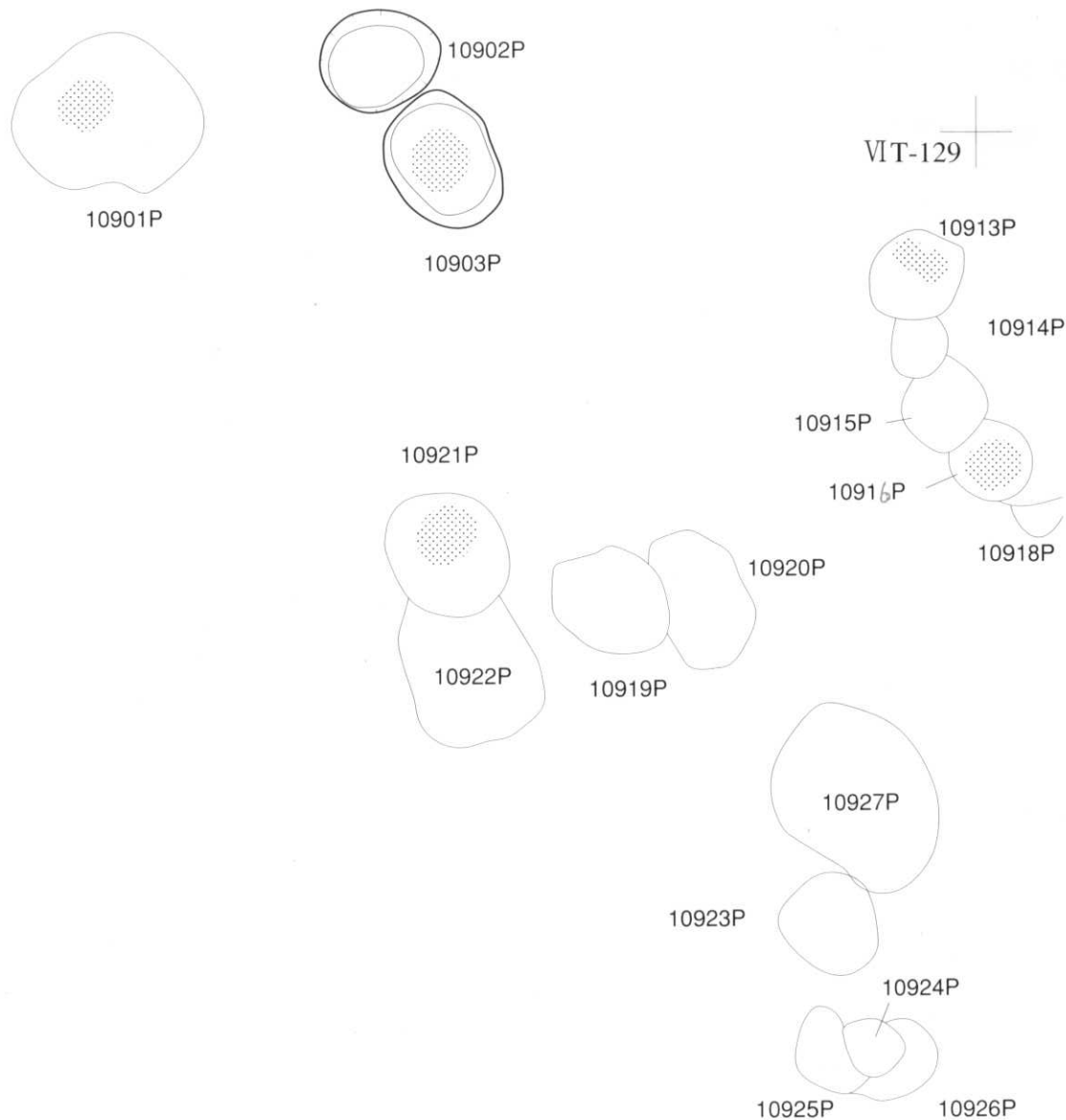

VII A-131



81図 南西部の柱穴・ピット29

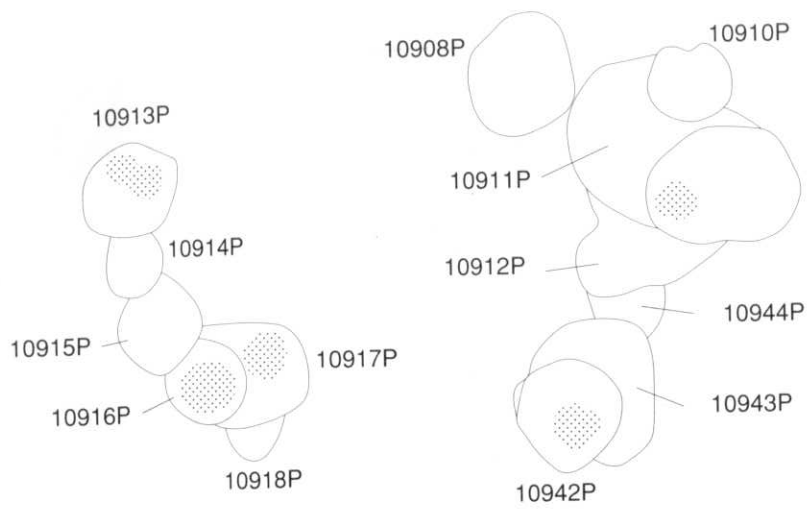

VIS-130

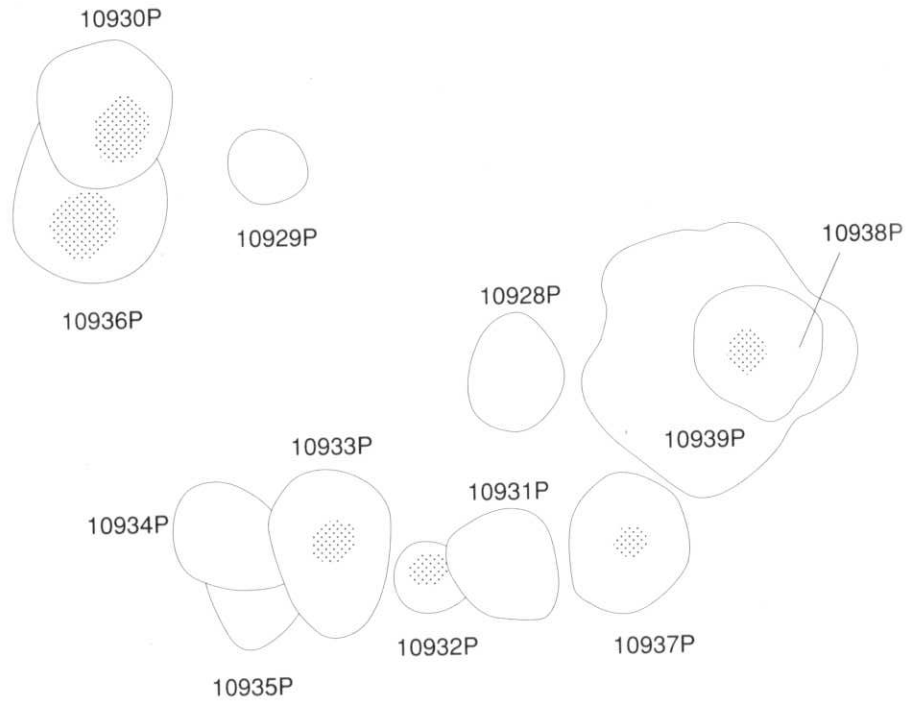

VIT-131

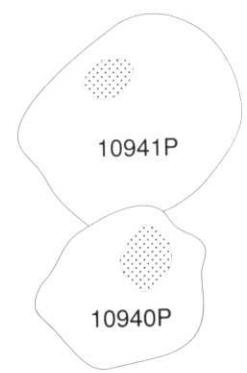

82図 南西部の柱穴・ピット30

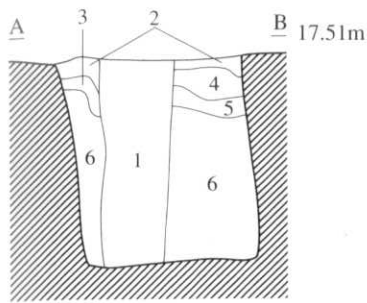

- 第2562号ピット
- | | | | |
|-----|------|---------|--------------|
| 第1層 | 黒褐色土 | 10YR2/3 | ローム粒少量、炭化物微量 |
| 第2層 | 暗褐色土 | 10YR3/4 | ローム粒中量、炭化物微量 |
| 第3層 | 暗褐色土 | 10YR3/4 | 炭化物・黄褐色土微量 |
| 第4層 | 黄褐色土 | 10YR5/8 | 暗褐色土少量 |
| 第5層 | 暗褐色土 | 10YR3/4 | ローム粒中量、炭化物微量 |
| 第6層 | 黄褐色土 | 10YR5/8 | 暗褐色土微量 |

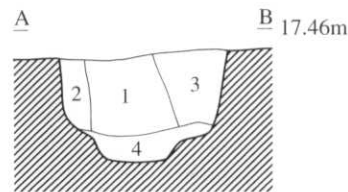

- 2573号ピット
- | | | | |
|-----|------|---------|---------------|
| 第1層 | 黒褐色土 | 10YR2/3 | 炭化物・焼土粒微量 |
| 第2層 | 暗褐色土 | 10YR3/4 | 黄褐色土少量、炭化物微量 |
| 第3層 | 暗褐色土 | 10YR3/4 | 浅黄褐色土多量、炭化物少量 |
| 第4層 | 暗褐色土 | 10YR3/3 | 黄褐色土少量、炭化物微量 |

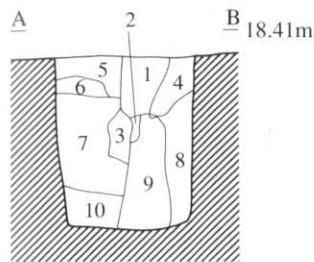

- 2566号ピット
- | | | | |
|------|-------|---------|------------------------------|
| 第1層 | 黒色土 | 10YR2/1 | 炭化物・焼土粒・ローム粒・骨粉微量 |
| 第2層 | 明黄褐色土 | 10YR6/6 | 暗褐色土中量、炭化物・焼土粒微量 |
| 第3層 | 灰黄褐色土 | 10YR5/2 | 明褐色土中量、浅黄褐色土少量、炭化物・暗褐色土微量 |
| 第4層 | 黒褐色土 | 10YR3/2 | 炭化物中量、焼土粒・ローム粒・L.B.・骨粉・バミス微量 |
| 第5層 | 黒褐色土 | 10YR3/2 | 炭化物中量、焼土粒・ローム粒・バミス微量 |
| 第6層 | 黒褐色土 | 10YR3/2 | 褐色土中量、炭化物・焼土粒微量 |
| 第7層 | 明黄褐色土 | 10YR6/6 | 暗褐色土中量、炭化物・焼土粒微量 |
| 第8層 | 褐色土 | 10YR4/6 | 明黄褐色土多量、炭化物・焼土粒微量 |
| 第9層 | 黒褐色土 | 10YR3/2 | 炭化物中量、焼土粒・ローム粒微量 |
| 第10層 | 明黄褐色土 | 10YR6/6 | 暗褐色土多量、炭化物微量 |

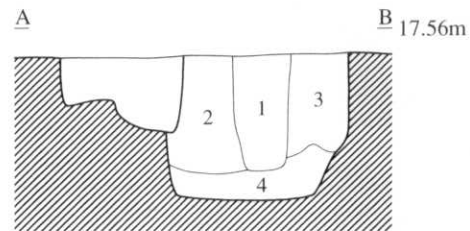

- 2577号ピット
- | | | | |
|-----|------|---------|--------------|
| 第1層 | 黒褐色土 | 10YR2/3 | 炭化物・焼土粒微量 |
| 第2層 | 暗褐色土 | 10YR3/3 | 炭化物・焼土粒微量 |
| 第3層 | 暗褐色土 | 10YR3/3 | L.B.少量、炭化物微量 |
| 第4層 | 暗褐色土 | 10YR3/3 | L.B.中量、炭化物微量 |

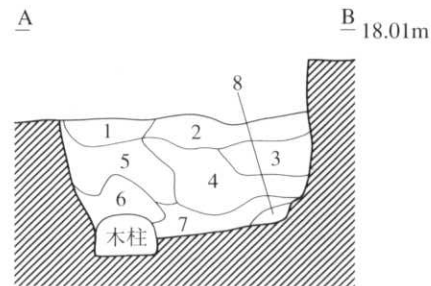

- 2578号ピット
- | | | | |
|-----|---------|---------|----------------------------------|
| 第1層 | 暗褐色土 | 10YR3/3 | L.B.・ローム粒中量、暗褐色土・炭化物少量、焼土粒極微量 |
| 第2層 | 褐色土 | 10YR4/4 | L.B.・ローム粒中量、褐色土・炭化物少量、焼土粒微量 |
| 第3層 | 褐色土 | 10YR4/4 | L.B.・ローム粒多量、炭化物少量、焼土粒微量 |
| 第4層 | 暗褐色土 | 10YR3/3 | L.B.・ローム粒中量、暗褐色土・炭化物少量、焼土粒極微量 |
| 第5層 | にぶい黄褐色土 | 10YR4/3 | L.B.・ローム粒多量、にぶい黄褐色土・炭化物少量、焼土粒極微量 |
| 第6層 | 黒褐色土 | 10YR2/3 | 炭化物少量、ローム粒微量、焼土粒極微量 |
| 第7層 | にぶい黄褐色土 | 10YR5/4 | にぶい黄褐色土・褐色土・炭化物少量、焼土粒微量 |
| 第8層 | 褐色土 | 10YR4/4 | 褐色土・炭化物少量、ローム粒・焼土粒微量 |

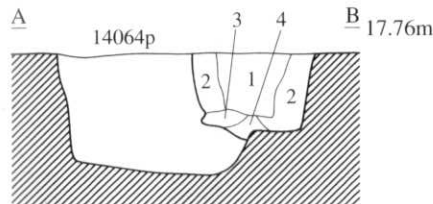

- 2567号ピット
- | | | | |
|-----|------|---------|-----------------------|
| 第1層 | 黒褐色土 | 10YR3/2 | 炭化物少量、焼土粒微量、ローム粒微量 |
| 第2層 | 黒褐色土 | 10YR3/2 | ローム粒・L.B.多量、炭化物・焼土粒微量 |
| 第3層 | 黒褐色土 | 10YR3/2 | 炭化物微量、ローム粒中量 |
| 第4層 | 黒褐色土 | 10YR3/2 | 炭化物微量、ローム粒微量 |

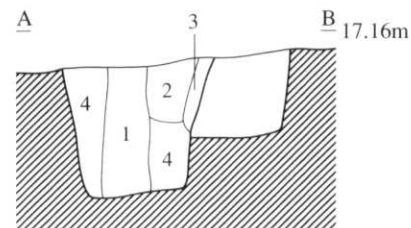

- 2583号ピット
- | | | | |
|-----|---------|---------|--------------|
| 第1層 | 暗褐色土 | 10YR3/3 | ローム粒少量、炭化物微量 |
| 第2層 | 暗褐色土 | 10YR3/3 | L.B.中量、炭化物少量 |
| 第3層 | 黄褐色土 | 10YR5/6 | 暗褐色土・炭化物微量 |
| 第4層 | にぶい黄褐色土 | 10YR6/4 | 暗褐色土少量、炭化物微量 |

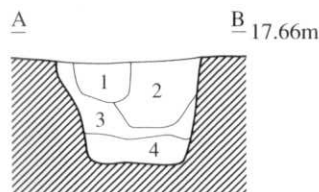

- 2569号ピット
- | | | | |
|-----|------|---------|--------------------|
| 第1層 | 黒褐色土 | 10YR3/1 | 炭化物少量、焼土粒・褐色土・骨粉微量 |
| 第2層 | 黒褐色土 | 10YR2/3 | 黄褐色土・炭化物中量、焼土粒微量 |
| 第3層 | 黄褐色土 | 10YR5/6 | 黒褐色土少量、炭化物・焼土粒微量 |
| 第4層 | 黄褐色土 | 10YR5/6 | 黒褐色土・炭化物微量 |

83図 南西部の柱穴断面図 1

A B 18.20m

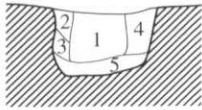

9142号ピット

- 第1層 黒褐色土 10YR2/3 炭化物微量
- 第2層 暗褐色土 10YR3/3 炭化物微量
- 第3層 明黄褐色土 10YR6/6 ローム粒少量
- 第4層 暗褐色土 10YR3/3 ローム粒多量
- 第5層 黒褐色土 10YR2/3

A B 17.90m

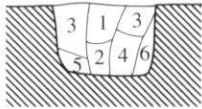

9149号ピット

- 第1層 暗褐色土 10YR3/3 焼土粒少量
- 第2層 暗褐色土 10YR3/4 焼土粒少量
- 第3層 暗褐色土 10YR3/4 ローム粒多量、炭化物微量
- 第4層 暗褐色土 10YR3/4 ローム粒微量
- 第5層 暗褐色土 10YR3/4 ローム粒多量
- 第6層 暗褐色土 10YR3/4 ローム粒多量、炭化物微量

A B 17.90m



9301号ピット

- 第1層 黒褐色土 10YR3/2 ローム粒少量
- 第2層 黒色土 10YR2/1 炭化粒多量
- 第3層 褐色土 10YR4/6 ローム粒極微量
- 第4層 におい黄褐色土 10YR4/3 L.B.含む
- 第5層 暗褐色土 10YR3/4
- 第6層 におい黄褐色土 10YR4/3 L.B.含む
- 第7層 暗褐色土 10YR3/4
- 第8層 暗褐色土 10YR3/4 ローム粒少量
- 第9層 黒褐色土 10YR3/3
- 第10層 明黄褐色土 10YR6/6 ローム粒少量

A B 18.20m

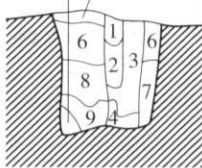

9313号ピット

- 第1層 におい黄褐色土 10YR4/3 炭化物微量
- 第2層 暗褐色土 10YR3/3 炭化物少量
- 第3層 黒褐色土 10YR2/2 ローム粒微量、炭化物多量
- 第4層 黒褐色土 10YR2/3 炭化物少量、ローム粒微量
- 第5層 明黄褐色土 10YR6/8 ローム質
- 第6層 におい黄褐色土 10YR4/3 炭化物少量
- 第7層 黄褐色土 10YR5/8
- 第8層 暗褐色土 10YR3/4 ローム粒・炭化物少量
- 第9層 褐色土 10YR4/6 炭化物少量
- 第10層 黄褐色土 10YR5/6

A B 17.20m

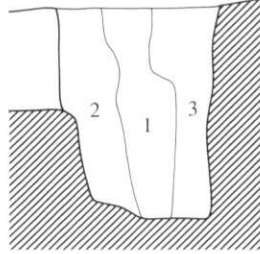

9751号ピット

- 第1層 暗褐色土 10YR3/3 炭化物・焼土・黄褐色土微量
- 第2層 明黄褐色土 10YR7/6 灰白色土・褐色土少量
- 第3層 黄褐色土 10YR5/8 灰白色土・褐色土・明黄褐色土微量

A B 17.20m

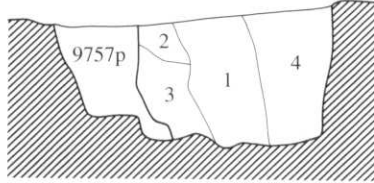

9752号ピット

- 第1層 暗褐色土 10YR3/3 明黄褐色土・炭化物・焼土粒微量
- 第2層 褐色土 10YR4/4 明黄褐色土中量、炭化物微量
- 第3層 褐色土 10YR4/4 明黄褐色土少量、黒色土・炭化物微量
- 第4層 褐色土 10YR4/4 明黄褐色土・におい黄褐色土少量、炭化物微量

A B 17.00m

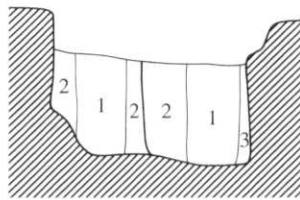

9753号ピット

- 第1層 褐色土 10YR4/4 黄褐色土・砂微量
- 第2層 黄褐色土 10YR7/8 黄褐色土少量、砂・炭化物微量

9754号ピット

- 第1層 褐色土 10YR4/4 炭化物・焼土微量
- 第2層 褐色土 10YR4/4 黄褐色土少量、炭化物・焼土微量
- 第3層 褐色土 10YR4/6 炭化物・焼土微量

A B 16.90m

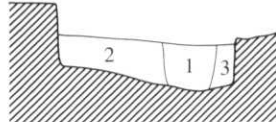

9755号ピット

- 第1層 褐色土 10YR4/4 炭化物・焼土微量
- 第2層 褐色土 10YR4/4 黄褐色土少量、炭化物・焼土微量
- 第3層 黄橙色土 10YR7/8 褐色土少量

A B 17.00m

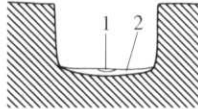

9756号ピット

- 第1層 褐色土 10YR4/4 黄褐色土・浅黄褐色土少量
- 第2層 黄橙色土 10YR7/8 浅黄褐色土・砂少量

84図 南西部の柱穴断面図 2

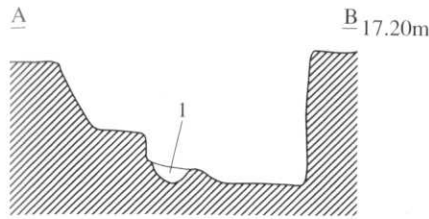

9757号ピット
第1層 暗褐色土 10YR3/3 黄橙色土微量

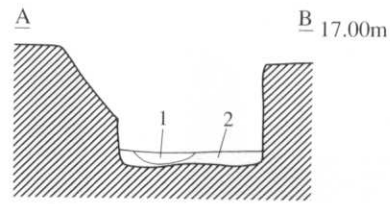

9764号ピット
第1層 暗褐色土 10YR3/4 明黄褐色土微量
第2層 褐色土 10YR4/4 明黄褐色土少量、砂微量

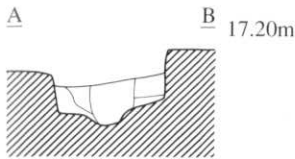

9759号ピット
第1層 褐色土 10YR4/4 炭化物・焼土粒微量
第2層 浅黄橙色土 10YR8/4 黄橙色土少量、褐色土微量
第3層 褐色土 10YR4/4 炭化物・焼土粒・黄橙色土微量
第4層 褐色土 10YR4/4 にぶい黄褐色土微量
第5層 黄橙色土 10YR7/8 黄褐色土少量、砂微量

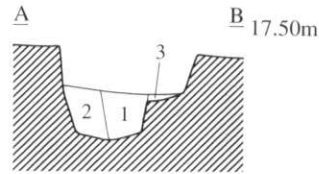

9765号ピット
第1層 暗褐色土 10YR3/4 黄褐色土・炭化物微量
第2層 暗褐色土 10YR3/4 黄褐色土・明黄褐色土・炭化物微量
第3層 暗褐色土 10YR3/3 黄褐色土・炭化物微量

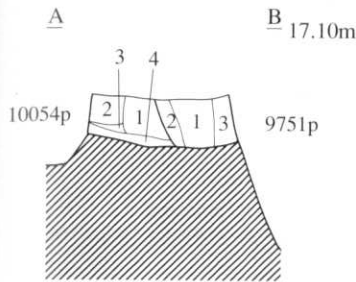

9760号ピット
第1層 褐色土 10YR4/4 炭化物・焼土粒・明黄褐色土微量
第2層 黄橙色土 10YR8/6 黄褐色土・暗褐色土微量
第3層 黄褐色土 10YR5/8 炭化物・焼土粒・褐色土微量
9761号ピット
第1層 褐色土 10YR4/4 黄橙色土・黒褐色土少量、炭化物・焼土粒微量
第2層 黄褐色土 10YR7/8 黒褐色土・浅黄橙色土少量、砂微量
第3層 浅黄橙色土 10YR8/4 砂中量、黄橙色土微量
第4層 浅黄橙色土 10YR8/3 砂中量、黄橙色土微量

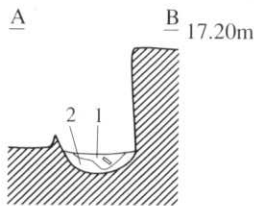

9769号ピット
第1層 黒褐色土 10YR2/3 明黄褐色土少量、炭化物・焼土微量
第2層 浅黄橙色土 10YR8/4 砂少量、黄橙色土微量

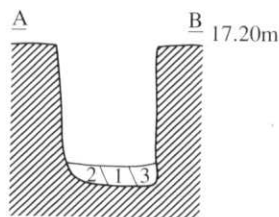

9770号ピット
第1層 褐色土 10YR4/4 黄橙色土・炭化物微量
第2層 明黄褐色土 10YR6/8 浅黄橙色土少量、暗褐色土・炭化物微量
第3層 黄橙色土 10YR8/6 黄褐色土・黄褐色土微量

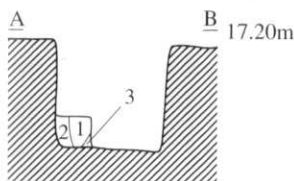

9762号ピット
第1層 褐色土 10YR4/6 炭化物微量
第2層 明黄褐色土 10YR6/8 黄橙色土微量
第3層 明黄褐色土 10YR6/8 黄褐色土少量

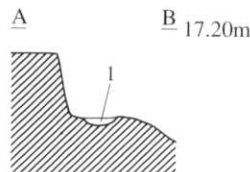

9771号ピット
第1層 暗褐色土 10YR3/4 明黄褐色土・暗褐色土微量

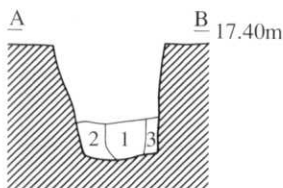

9763号ピット
第1層 暗褐色土 10YR3/3 明黄褐色土・炭化物微量
第2層 黄橙色土 10YR7/8 黄褐色土・暗褐色土少量、炭化物・焼土微量
第3層 明黄褐色土 10YR6/8 暗褐色土・黒色土・浅黄橙色土微量

85図 南西部の柱穴断面図 3

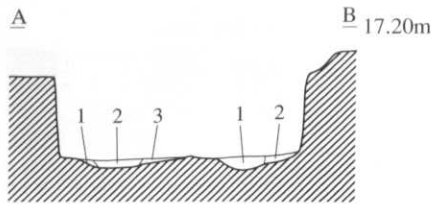

9795号ピット

第1層 褐色土 10YR4/6 ローム粒微量
 第2層 褐色土 10YR4/4 明黄褐色土少量、ローム粒微量
 第3層 褐色土 10YR4/6 黄褐色土少量、ローム粒微量

9796号ピット

第1層 にぶい黄褐色土 10YR5/4 ローム粒少量、明黄褐色土・炭化物微量
 第2層 にぶい黄褐色土 10YR5/4 浅黄橙色土・炭化物・焼土微量

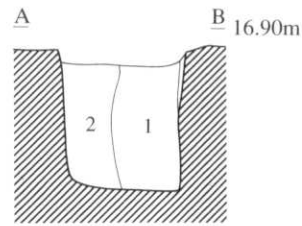

10056号ピット

第1層 暗褐色土 10YR3/3 炭化物微量
 第2層 褐色土 10YR4/4 白色粘土多量、炭化物微量

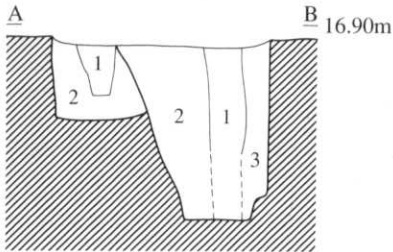

10050号ピット

第1層 褐色土 10YR4/4 黄褐色土・炭化物・焼土微量
 第2層 にぶい黄褐色土 10YR6/4 褐色土・炭化物微量

10051号ピット

第1層 にぶい黄褐色土 10YR4/3 褐色土・炭化物微量
 第2層 にぶい黄褐色土 10YR7/4 褐色土多量、灰白色土微量
 第3層 黄褐色土 10YR5/8 褐色土多量、灰白色土・明黄褐色土微量

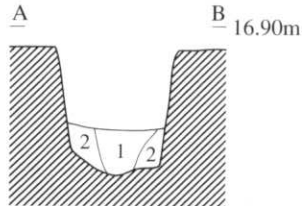

10057号ピット

第1層 暗褐色土 10YR3/4 砂少量
 第2層 にぶい黄褐色土 10YR5/4 L.B.多量、黒色土少量

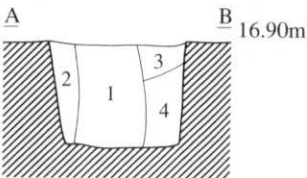

10052号ピット

第1層 褐色土 10YR4/4 にぶい黄橙色土・炭化物微量
 第2層 褐色土 10YR4/6 にぶい黄橙色土中量、明黄褐色土少量
 第3層 黄褐色土 10YR5/8 褐色土少量、明黄褐色土・焼土微量
 第4層 にぶい黄橙色土 10YR7/4 褐色土中量、黄褐色土少量、焼土微量

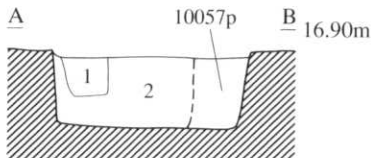

10058号ピット

第1層 褐色土 10YR4/4 明黄褐色土・炭化物微量
 第2層 黄橙色土 10YR8/6 褐色土中量、明黄褐色土・炭化物微量

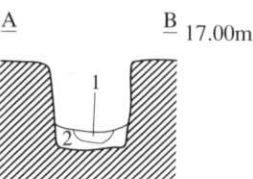

10053号ピット

第1層 褐色土 10YR4/4 にぶい黄橙色土少量、炭化物微量
 第2層 褐色土 10YR4/4

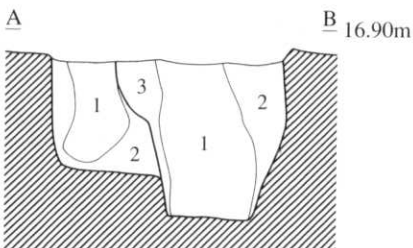

10059号ピット

第1層 褐色土 10YR4/4 炭化物少量、灰白色土・褐色土微量
 第2層 褐色土 10YR4/6 灰白色土中量、明黄褐色土・炭化物微量

10060号ピット

第1層 褐色土 10YR4/4 灰白色土・明黄褐色土少量、炭化物微量
 第2層 褐色土 10YR4/6 灰白色土・にぶい黄褐色土少量、炭化物微量
 第3層 褐色土 10YR4/4 灰白色土多量、黄褐色土少量、炭化物微量

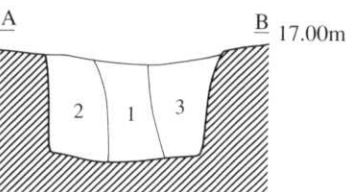

10054号ピット

第1層 褐色土 10YR4/4 炭化物・焼土粒・黄褐色土微量
 第2層 褐色土 10YR4/6 炭化物・黒褐色土・灰白色土・明黄褐色土微量
 第3層 にぶい黄橙色土 10YR5/4 炭化物・焼土粒・明黄褐色土・灰白色土微量

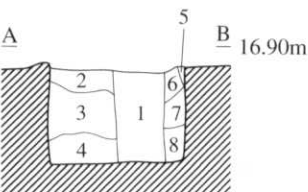

10061号ピット

第1層 褐色土 10YR4/4 黄褐色土・炭化物微量
 第2層 褐色土 10YR4/6 明黄褐色土少量、炭化物・焼土微量
 第3層 褐色土 10YR4/6 明黄褐色土少量、炭化物微量
 第4層 黄褐色土 10YR5/6 褐色土少量、暗褐色土・炭化物微量
 第5層 褐色土 10YR4/4 黄褐色土微量
 第6層 明黄褐色土 10YR6/8 褐色土微量
 第7層 褐色土 10YR4/6 明黄褐色土・炭化物微量
 第8層 黄褐色土 10YR5/6 褐色土・炭化物微量

86図 南西部の柱穴断面図 4

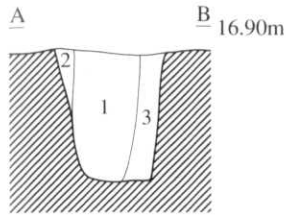

10063号ピット
 第1層 暗褐色土 10YR3/3 炭化物微量
 第2層 明黄褐色土 10YR6/6 砂少量、炭化物微量
 第3層 明黄褐色土 10YR6/6 砂少量、炭化物微量

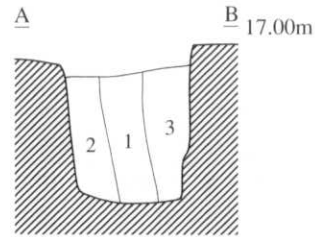

10069号ピット
 第1層 浅黄橙色 10YR8/4 暗褐色土中量、焼土粒少量、灰白色土・炭化物微量
 第2層 褐色土 10YR4/4 浅黄橙色土・炭化物・焼土粒微量
 第3層 黄褐色土 10YR5/6 暗褐色土・灰白色土少量、砂・炭化物・焼土粒微量

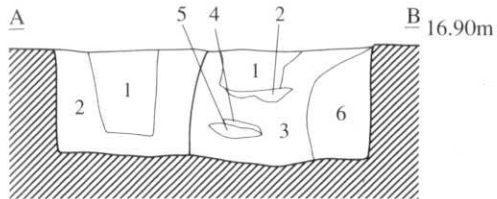

10064号ピット
 第1層 褐色土 10YR7/6 黄褐色土・炭化物・焼土微量
 第2層 暗褐色土 10YR4/4 炭化物少量、焼土微量
 第3層 暗褐色土 10YR4/4 黄褐色土・焼土中量、炭化物微量
 第4層 にぶい黄褐色土 10YR7/4 褐色土少量、焼土微量
 第5層 暗褐色土 10YR3/4 炭化物少量
 第6層 にぶい黄褐色土 10YR7/4 焼土中量、黄褐色土微量

10065号ピット
 第1層 明黄褐色土 10YR7/6 褐色土少量、炭化物・暗褐色土微量
 第2層 褐色土 10YR4/4 炭化物微量

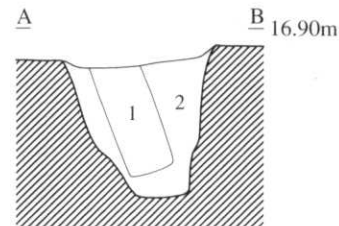

10070号ピット
 第1層 暗褐色土 10YR3/3 明黄褐色土・炭化物・焼土粒微量
 第2層 暗褐色土 10YR3/4 明黄褐色土少量、砂・炭化物・焼土粒微量

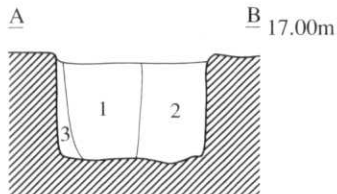

10066号ピット
 第1層 褐色土 10YR4/4 炭化物・焼土微量
 第2層 褐色土 10YR4/6 明黄褐色土中量、黄褐色土少量、炭化物微量
 第3層 にぶい黄橙色土 10YR7/3 黄褐色土中量、褐色土・黄橙色土少量

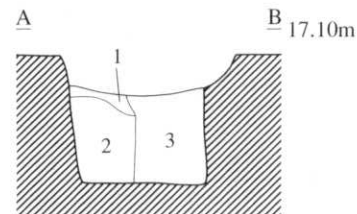

13026号ピット
 第1層 暗褐色土 10YR3/3
 第2層 黄褐色土 10YR5/6 ローム粒多量
 第3層 褐色土 10YR4/6 L.B.多量、黒色土ブロック少量

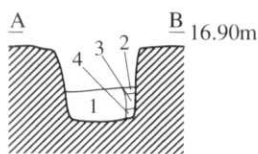

10067号ピット
 第1層 褐色土 10YR4/6 にぶい黄橙色土少量、炭化物・焼土粒微量
 第2層 にぶい黄橙色土 10YR7/3 黄橙色土微量
 第3層 褐色土 10YR4/4 にぶい黄橙色土・炭化物微量
 第4層 浅黄橙色土 10YR8/3 褐色土微量

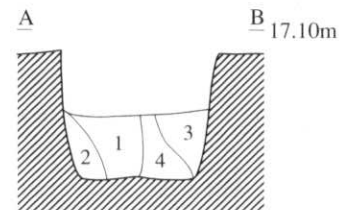

13027号ピット
 第1層 黒褐色土 10YR2/3 L.B.少量
 第2層 褐色土 10YR4/6 L.B.・黒色土少量
 第3層 黄褐色土 10YR5/8 ローム粒多量
 第4層 暗褐色土 10YR3/4 L.B.・白色粘土少量

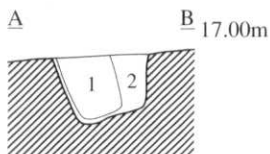

10068号ピット
 第1層 暗褐色土 10YR3/3 褐色土・炭化物・焼土粒微量
 第2層 黄橙色土 10YR7/8 暗褐色土・にぶい黄橙色土少量

87図 南西部の柱穴断面図 5

北西部の柱穴一覧表

ピット番号	調査状況	グリッド	調査年度	柱痕	セクション図	エレベーション図	備考
706	終了	VIR・S-89/90	1992	有	有	有	
719	終了	VIS-91	1993	有	有	無	
724	終了	VIR-92	1993	有	有	無	
727	終了	VIT-93	1992	有	有	無	
729	終了	VIS-91/92	1993	有	有	無	
730	終了	VIQ・R-90	1993	無	有	無	
731	終了	VIQ・R-89	1993	有	有	無	
734	終了	VIQ-90	1993	有	有	無	
735	終了	VIP・Q-90/91	1993	無	無	無	
737	終了	VIQ-90/91	1993	無	無	無	
738	終了	VIQ-90/91	1993	無	無	無	
739	終了	VIQ・R-91	1993	無	無	無	
743	終了	VIS-91	1993	無	有	無	
745	終了	VIR-90/91	1992	無	無	無	
747	終了	VIR-89/90	1993	無	無	無	
749	終了	VIP・Q-89/90	1993	無	無	無	1981号ピットから番号変更
750	終了	VIP・Q-89/90	1993	無	無	無	1982/1983号ピットから番号変更
751	終了	VIT-93	1992	有	有	無	
752	終了	VIP・Q-88/89	1993	有	有	無	1957号ピットから番号変更
753	終了	VIO・P-89	1993	無	無	無	1967号ピットから番号変更
754	終了	VIS・T-92	1993	無	無	無	
755	終了	VIS・T-92	1993	無	無	無	
756	終了	VIT-92/93	1992	無	無	無	1401号ピットから番号変更
757	終了	VIQ-90	1993	無	無	無	1980号ピットから番号変更
758	終了	VIQ-91	1993	無	無	無	
1302	終了	VIT-89	1993	無	無	無	
1303	終了	VIT-89	1993	無	無	無	
1307	終了	VIT-89	1993	無	無	無	
1308	終了	VIT-89	1993	無	無	無	
1309	終了	VIS・T-89	1993	無	無	無	
1310	終了	VIT-90	1992	無	無	無	
1311	終了	VIT-90	1992	無	無	無	
1312	終了	VIT-90	1992	無	無	無	
1313	終了	VIT-90	1992	無	無	無	
1314	終了	VIT-90	1992	無	無	無	
1315	終了	VIS・T-91	1993	無	無	無	
1316	終了	VIS・T-91	1993	無	無	無	
1317	終了	VIT-91	1993	無	無	無	
1318	終了	VIT-91	1993	無	無	無	
1319	終了	VIT-91	1993	無	無	無	
1320	終了	VIT-92	1993	無	無	無	
1321	終了	VIQ-88	1993	有	有	無	1921号ピットから番号変更
1322	終了	VIQ-89	1993	有	有	無	1954号ピットから番号変更
1323	終了	VIP-90	1993	有	有	無	
1324	終了	VIP-91	1993	有	無	無	
1325	終了	VIP-92	1993	有	無	無	
1326	終了	VIS-88	1993	無	有	有	

ピット番号	調査状況	グリッド	調査年度	柱痕	セクション 図	エレベーター 図	備考
1327	終了	VIS-88	1993	無	有	有	
1328	終了	VIP・Q-92	1993	有	無	無	
1329	終了	VIR-93	1993	有	有	有	
1343	終了	VIT-89	1993	無	無	無	
1352	終了	VIQ-88	1993	有	有	有	
1353	終了	VIQ-89	1993	有	有	無	
1357	終了	VIQ-89	1993	有	有	無	
1358	終了	VIP-93	1993	有	有	有	
1390	終了	VIS-93	1993	有	有	有	1328号ピットから番号変更
1391	終了	VIT-92	1993	無	無	無	
1392	終了	VIT-92	1993	無	無	無	
1393	終了	VIT-92	1993	無	無	無	
1394	終了	VIT-92	1993	無	無	無	
1395	終了	VIT-92	1993	無	無	無	
1396	終了	VIT-92	1993	無	無	無	
1397	終了	VIT・VIIA-92	1993	無	無	無	
1398	終了	VIT・VIIA-92	1993	無	無	無	
1399	終了	VIT・VIIA-92	1993	無	無	無	
1417	終了	VIS-88	1993	無	無	無	
1418	終了	VIS-88	1993	無	無	無	
1419	終了	VIS-88	1993	無	無	無	
1420	終了	VIS-88	1993	無	無	無	
1421	終了	VIS-88	1993	無	無	無	
1422	終了	VIR・S-88	1993	無	無	無	
1423	終了	VIR-88/89	1993	無	無	無	
1424	終了	VIR-88	1993	無	無	無	
1425	終了	VIR-88	1993	無	無	無	
1426	終了	VIR-88	1993	無	無	無	
1427	終了	VIR-88	1993	無	無	無	
1428	終了	VIR-88	1993	無	無	無	
1429	終了	VIR-88	1993	無	無	無	
1430	終了	VIR-88	1993	無	無	無	
1449	終了	VIS-91	1993	無	無	無	
1450	終了	VIS-91	1993	無	無	無	
1451	終了	VIS-91	1993	無	無	無	
1452	終了	VIS-91	1993	無	無	無	
1453	終了	VIR・S-91	1993	無	無	無	1451号ピットから番号変更
1454	終了	VIR-91	1993	無	無	無	
1455	終了	VIR-91	1993	無	無	無	
1458	終了	VIR-92	1993	無	有	有	194土から番号変更
1464	終了	VIR-92	1993	無	無	無	
1465	終了	VIR-92	1993	無	無	無	
1466	終了	VIR-92	1993	無	無	無	
1467	終了	VIR-92	1993	無	無	無	
1468	終了	VIR・S-92	1993	無	無	無	
1469	終了	VIR・S-92	1993	無	無	無	
1470	終了	VIS-92	1993	無	無	無	
1471	終了	VIS-92	1993	無	無	無	

ピット番号	調査状況	グリッド	調査年度	柱痕	セクション 図	エレベーター シヨン図	備考
1472	終了	VIS-92/93	1993	無	無	無	
1473	終了	VIS-92	1993	無	無	無	
1474	終了	VIS-92	1993	無	無	無	
1475	終了	VIS-92	1993	無	無	無	
1476	終了	VIS-92	1993	無	無	無	
1477	終了	VIS-92	1993	無	無	無	
1479	終了	VIS-92	1993	無	無	無	
1482	終了	VIT-92	1993	無	無	無	
1483	終了	VIS-93	1993	無	無	無	
1484	終了	VIS-93	1993	無	無	無	
1485	終了	VIS-93	1993	無	無	無	
1486	終了	VIS-93	1993	無	無	無	
1488	終了	VIR-93	1993	無	無	無	
1489	終了	VIR-93	1993	無	無	無	
1490	終了	VIR-93	1993	無	無	無	
1491	終了	VIR-93	1993	無	無	無	
1492	終了	VIR-93	1993	無	無	無	
1493	終了	VIS-93	1993	無	無	無	
1494	終了	VIR-93	1993	無	無	無	
1495	終了	VIR-93	1993	無	無	無	
1496	終了	VIR-93	1993	無	無	無	
1497	終了	VIR-93	1993	無	無	無	
1498	終了	VIR-93	1993	無	無	無	
1499	終了	VIR-93	1993	無	無	無	
1500	終了	VIR-93	1993	無	無	無	
1501	終了	VIR-93	1993	無	無	無	
1502	終了	VIR-93	1993	無	無	無	
1503	終了	VIR-93	1993	無	無	無	
1504	終了	VIR-93	1993	無	無	無	
1505	終了	VIR-93	1993	無	無	無	
1506	終了	VIR-92/93	1993	無	無	無	
1904	終了	VIQ-87/88	1993	無	無	無	
1905	終了	VIQ-88	1993	無	無	無	
1906	終了	VIQ-88	1993	無	無	無	
1907	終了	VIQ-88	1993	無	無	無	
1908	終了	VIQ-88	1993	無	無	無	
1909	終了	VIQ-88	1993	無	無	無	
1910	終了	VIQ-88	1993	無	無	無	
1911	終了	VIQ-88	1993	無	無	無	
1912	終了	VIQ-88	1993	無	無	無	
1913	終了	VIQ-88	1993	無	無	無	
1914	終了	VIQ-88	1993	無	無	無	
1915	終了	VIQ-88	1993	無	無	無	
1916	終了	VIQ-88	1993	無	無	無	
1917	終了	VIQ-88	1993	無	無	無	
1918	終了	VIQ-88/89	1993	無	無	無	
1919	終了	VIQ-88	1993	無	無	無	
1920	終了	VIQ-88/89	1993	無	無	無	

ピット番号	調査状況	グリッド	調査年度	柱痕	セクション 図	エレベーター 図	備考
1922	終了	VIQ-88	1993	無	無	無	
1923	終了	VIQ-88	1993	無	無	無	
1924	終了	VIQ-88	1993	無	無	無	
1925	終了	VIQ-88	1993	無	無	無	
1926	終了	VIP・Q-88	1993	無	無	無	
1927	終了	VIP-88	1993	無	無	無	
1928	終了	VIP-88	1993	無	無	無	
1929	終了	VIP-88	1993	無	無	無	
1930	終了	VIP-88	1993	無	無	無	
1931	終了	VIP-88	1993	無	無	無	
1932	終了	VIP-88	1993	無	無	無	
1933	終了	VIP-88	1993	無	無	無	
1934	終了	VIP-88	1993	無	無	無	
1935	終了	VIP-88	1993	無	無	無	
1936	終了	VIP-88	1993	無	無	無	
1937	終了	VIP-88	1993	無	無	無	
1938	終了	VIP-88	1993	無	無	無	
1939	終了	VIP-88	1993	無	無	無	
1940	終了	VIP-88	1993	無	無	無	
1941	終了	VIO・P-88	1993	無	無	無	
1942	終了	VIO・P-88	1993	無	無	無	
1943	終了	VIP-88	1993	無	無	無	
1944	終了	VIP-88	1993	無	無	無	
1945	終了	VIP-88	1993	無	無	無	
1946	終了	VIP-88	1993	無	無	無	
1947	終了	VIP-88	1993	無	無	無	
1948	終了	VIP-88/89	1993	無	無	無	
1949	終了	VIP-88	1993	無	無	無	
1950	終了	VIP-89	1993	無	無	無	
1951	終了	VIP-90	1993	無	無	無	
1952	終了	VIP-89	1993	無	無	無	
1953	終了	VIQ-89	1993	無	無	無	
1955	終了	VIQ-89	1993	無	無	無	
1956	終了	VIQ-89	1993	無	無	無	
1958	終了	VIP-89	1993	無	無	無	
1959	終了	VIP-89	1993	無	無	無	
1960	終了	VIP-89	1993	無	無	無	
1961	終了	VIP・Q-89	1993	無	無	無	
1962	終了	VIP-89	1993	無	無	無	
1963	終了	VIP-89	1993	無	無	無	
1964	終了	VIO・P-89	1993	無	無	無	
1965	終了	VIP-89	1993	無	無	無	
1966	終了	VIP-89	1993	無	無	無	
1968	終了	VIP-89	1993	無	無	無	
1969	終了	VIP-89	1993	無	無	無	
1970	終了	VIP-89	1993	無	無	無	
1971	終了	VIP-89	1993	無	無	無	
1972	終了	VIP-89	1993	無	無	無	

ピット番号	調査状況	グリッド	調査年度	柱痕	セクション図	エレベーション図	備考
1973	終了	VIP・Q-89	1993	無	無	無	
1974	終了	VIP-89	1993	無	無	無	
1975	終了	VIP-89	1993	無	無	無	
1976	終了	VIP-89	1993	無	無	無	
1977	終了	VIP-89	1993	無	無	無	
1978	終了	VIP-89/90	1993	無	無	無	
1980	終了	VIP-90	1993	無	無	無	
1983	終了	VIP-90	1993	無	無	無	
1984	終了	VIP-90	1993	無	無	無	
1985	終了	VIP-90	1993	無	無	無	
1986	終了	VIP-90	1993	無	無	無	
1987	終了	VIP-90	1993	無	無	無	
1988	終了	VIO・P-90	1993	無	無	無	
1989	終了	VIO-90	1993	無	無	無	
1990	終了	VIP-90	1993	無	無	無	
1991	終了	VIP-90	1993	無	無	無	
1992	終了	VIP-90	1993	無	無	無	
1993	終了	VIP-90	1993	無	無	無	
1994	終了	VIP-90	1993	無	無	無	
1995	終了	VIP-90	1993	無	無	無	
1996	終了	VIP-90	1993	無	無	無	
1997	終了	VIP-90	1993	無	無	無	
1998	終了	VIP-90	1993	無	無	無	
1999	終了	VIP-90	1993	無	無	無	
2000	終了	VIP-90	1993	無	無	無	
4001	終了	VIP-90	1993	無	無	無	
4002	終了	VIQ・R-91	1993	無	無	無	
4008	終了	VIP-91	1993	無	無	無	
4009	終了	VIP-91	1993	無	無	無	
4010	終了	VIQ-91	1993	無	無	無	
4011	終了	VIQ-91	1993	無	無	無	
4012	終了	VIR-91	1993	無	無	無	
4013	終了	VIQ-92	1993	無	無	無	
4014	終了	VIQ-92	1993	無	無	無	
4015	終了	VIQ-92	1993	無	無	無	
4016	終了	VIQ-92	1993	無	無	無	
4017	終了	VIQ-92	1993	無	無	無	
4018	終了	VIQ-92	1993	無	無	無	
4019	終了	VIQ-92	1993	無	無	無	
4020	終了	VIQ-92	1993	無	無	無	
4021	終了	VIQ-92	1993	無	無	無	
4022	終了	VIQ-92	1993	無	無	無	
4023	終了	VIQ-92	1993	無	無	無	
4024	終了	VIQ-92	1993	無	無	無	
4025	終了	VIQ-92	1993	無	無	無	
4026	終了	VIQ-92	1993	無	無	無	
4027	終了	VIQ-92	1993	無	無	無	
4029	終了	VIP-92	1993	無	無	無	

ピット番号	調査状況	グリッド	調査年度	柱痕	セクション 図	エレベーター シヨン図	備考
4030	終了	VIP-92	1993	無	無	無	
4031	終了	VIP-92	1993	無	無	無	
4033	終了	VIP-92	1993	無	無	無	
4034	終了	VIP-92	1993	無	無	無	
4035	終了	VIP-92	1993	無	無	無	
4036	終了	VIP-91/92	1993	無	無	無	
4037	終了	VIP-92	1993	無	無	無	
4038	終了	VIP-92	1993	無	無	無	
4039	終了	VIP-92	1993	無	無	無	
4040	終了	VIP-92	1993	無	無	無	
4041	終了	VIP-92	1993	無	無	無	
4042	終了	VIP-92	1993	無	無	無	
4043	終了	VIP-92	1993	無	無	無	
4044	終了	VIP-92	1993	無	無	無	
4045	終了	VIP-92	1993	無	無	無	
4046	終了	VIP-92	1993	無	無	無	
4047	終了	VIQ・P-92	1993	無	無	無	
4048	終了	VIQ・P-92	1993	無	無	無	
4049	終了	VIP-92	1993	無	無	無	
4050	終了	VIP-92	1993	無	無	無	
4051	終了	VIP-92	1993	無	無	無	
4054	終了	VIQ-93	1993	無	無	無	
4055	終了	VIQ-93	1993	無	無	無	
4056	終了	VIQ-93	1993	無	無	無	
4057	終了	VIQ-93	1993	無	無	無	
4058	終了	VIQ-93	1993	無	無	無	
4059	終了	VIQ-93	1993	無	無	無	
4060	終了	VIQ-93	1993	無	無	無	
4061	終了	VIQ-93	1993	無	無	無	
4062	終了	VIQ-93	1993	無	無	無	
4063	終了	VIQ-93/94	1993	無	無	無	
4064	終了	VIQ-93	1993	無	無	無	
4065	終了	VIQ-93/94	1993	無	無	無	
4068	終了	VIQ-93	1993	無	無	無	
4069	終了	VIP・Q-93	1993	無	無	無	
4070	終了	VIP-93	1993	無	無	無	
4071	終了	VIQ-93	1993	無	無	無	
4072	終了	VIQ-93	1993	無	無	無	
4073	終了	VIQ-93	1993	無	無	無	
4074	終了	VIP・Q-93	1993	無	無	無	
4075	終了	VIQ-93	1993	無	無	無	
4076	終了	VIP-93	1993	無	無	無	
4077	終了	VIQ-93	1993	無	無	無	
4078	終了	VIQ-93	1993	無	無	無	
4079	終了	VIQ-93	1993	無	無	無	
4080	終了	VIQ-93	1993	無	無	無	
4081	終了	VIP-93	1993	無	無	無	
4082	終了	VIP-93	1993	無	無	無	

ピット番号	調査状況	グリッド	調査年度	柱痕	セクション図	エレベーション図	備考
4083	終了	VIP-93/94	1993	無	無	無	
4084	終了	VIP-93	1993	無	無	無	
4085	終了	VIP-93/94	1993	無	無	無	
4086	終了	VIP-93	1993	無	無	無	
4087	終了	VIP-93/94	1993	無	無	無	
4088	終了	VIP-93	1993	無	無	無	
4089	終了	VIP-93	1993	無	無	無	
4090	終了	VIP-93	1993	無	無	無	
4091	終了	VIP-92/93	1993	無	無	無	4032号ピットから番号変更
4092	終了	VIP-93	1993	無	無	無	
4093	終了	VIP-93	1993	無	無	無	
4094	終了	VIP-92	1993	無	無	無	4052号ピットから番号変更
4095	終了	VIP-92/93	1993	無	無	無	4053号ピットから番号変更
4096	終了	VIP-93	1993	無	無	無	
4097	終了	VIP-93	1993	無	無	無	
4099	終了	VIQ-93	1993	無	無	無	
4100	終了	VIQ-93	1993	無	無	無	
10728	終了	VIT-89	1993	無	無	無	1304号ピットから番号変更
10729	終了	VIT-89	1993	無	無	無	1305号ピットから番号変更
10730	終了	VIT-89	1993	無	無	無	1306号ピットから番号変更
14036	終了	VIR-93/94	1993	無	無	無	
14078	終了	VIP-91	1993	無	無	無	4005号ピットから番号変更
14079	終了	VIO・P-91	1993	無	無	無	4006号ピットから番号変更
14108	終了	VIT-93	1993	無	無	無	1400号ピットから番号変更
14261	終了	VIR-92	1992	無	無	無	1459号ピットから番号変更
14262	終了	VIR-93	1992	無	無	無	1460号ピットから番号変更
14263	終了	VIR-94	1992	無	無	無	1461号ピットから番号変更
14264	終了	VIR-95	1992	無	無	無	1462号ピットから番号変更
14265	終了	VIR-96	1992	無	無	無	1463号ピットから番号変更

南西部の柱穴一覧表

ピット番号	調査状況	グリッド	調査年度	柱痕	セクション 図	エレベーター 図	備考
2253	終了	VIC・D-112/113	1993	無	無	無	
2254	終了	VII D-113	1993	無	無	無	
2255	終了	VII D-113	1993	無	無	無	
2256	終了	VII D-113	1993	無	無	無	
2257	終了	VII D-113	1993	無	無	無	
2258	終了	VII D-113	1993	無	無	無	
2278	終了	VII D-113	1993	無	無	無	
2279	終了	VII D-113	1993	無	無	無	
2280	終了	VII D-113	1993	無	無	無	
2281	終了	VII D-113	1993	無	無	無	
2282	終了	VII D-112/113	1993	無	無	無	
2283	終了	VII F-119	1993	無	無	無	
2284	終了	VII F-119/120	1993	無	無	無	
2285	終了	VII E・F-119/120	1993	無	無	無	
2286	終了	VII E-119	1993	無	無	無	
2287	終了	VII F-120	1993	無	無	無	
2558	終了	VIT-110/111	1993	無	有	有	
2562	終了	VIR-117	1993	有	有	有	
2566	終了	VIT・VII A-112	1993	有	有	有	
2567	終了	VIT-112	1993	有	有	無	
2569	終了	VIT-113	1993	有	有	有	
2570	終了	VIT-113	1993	無	有	有	
2571	終了	VIT-113	1993	無	有	有	
2572	終了	VIS・T-114	1993	無	有	有	
2573	終了	VIT-115	1993	有	有	有	
2574	終了	VIT-117	1993	無	有	有	
2577	終了	VIT-114/115	1993	有	有	有	
2578	終了	VIT・VII A-115	1993	有	有	有	
2583	終了	VIT-117	1994	有	有	有	
2584	終了	VIT-113/114	1993	無	有	無	
2585	終了	VIS・T-114/115	1993	無	有	有	
2586	終了	VIS-116	1993	無	無	無	
2588	終了	VIT-115	1994	無	有	有	
3988	終了	VS・VIT-118	1994	無	無	有	9776号ピットから番号変更
5965	終了	VII A-113	1993	無	無	無	
5966	終了	VII E・F-111	1993	無	無	無	
5967	終了	VII E-111	1993	無	無	無	
5968	終了	VII E-111	1993	無	無	無	
5969	終了	VII E-111	1993	無	無	無	
5970	終了	VII E-111	1993	無	無	無	
5971	終了	VII E-111	1993	無	無	無	
5972	終了	VII E-111	1993	無	無	無	
5973	終了	VII E-111	1993	無	無	無	
5974	終了	VII E-111	1993	無	無	無	
5975	終了	VII E-111	1993	無	無	無	
5976	終了	VII E-111	1993	無	無	無	
5977	終了	VII E-111	1993	無	無	無	

ピット番号	調査状況	グリッド	調査年度	柱痕	セクション 図	エレベーター シヨン図	備考
5978	終了	VIE-111	1993	無	無	無	
5979	終了	VIE-111	1993	無	無	無	
5980	終了	VIE-111	1993	無	無	無	
5981	終了	VIE-111	1993	有	無	無	
5982	終了	VIE-111	1993	無	無	無	
5983	終了	VIE-111	1993	無	無	無	
5984	終了	VIE-111	1993	無	無	無	
5985	終了	VIE-111	1993	無	無	無	
5986	終了	VIE-111	1993	無	無	無	
5987	終了	VIE-111	1993	無	無	無	
5988	終了	VIE-111	1993	無	無	無	
5989	終了	VIE・F-111	1993	無	無	無	
5990	終了	VIE-112	1993	無	無	無	
5991	終了	VIE-112	1993	無	無	無	
5992	終了	VIE-112	1993	無	無	無	
5993	終了	VIE-112	1993	無	無	無	
5994	終了	VIE-112	1993	無	無	無	
5995	終了	VIE-112	1993	無	無	無	
5996	終了	VIE-112	1993	無	無	無	
6569	終了	VIF-119	1993	無	無	無	
6570	終了	VIF-119	1993	無	無	無	
6571	終了	VIF-119	1993	無	無	無	
6573	終了	VIF-119	1993	無	無	無	
6574	終了	VIF-119	1993	無	無	無	
7825	終了	VIT-113/114	1993	無	無	無	
7826	終了	VIT-114	1993	無	無	無	
8484	終了	VIF-110	1993	無	無	無	
8485	終了	VIF-110/111	1993	無	無	無	
8486	終了	VIE-111	1993	無	無	無	5983号ピットから番号変更
8487	終了	VIF-112	1993	無	無	無	
8488	終了	VIF-112	1993	無	無	無	
8489	終了	VIF-112	1993	無	無	無	
8630	確認のみ	VIB-126	1994	有	無	無	
8631	確認のみ	VIB-126	1994	有	無	無	
8632	確認のみ	VIB-126	1994	有	無	無	
8633	確認のみ	VIB-126	1994	有	無	無	
8634	確認のみ	VIB-125/126	1994	有	無	無	
8738	終了	VIF・G-122/123	1994	無	無	無	
8792	確認のみ	VIB・C-123	1994	無	無	無	
8794	確認のみ	VIC-123	1994	無	無	無	
9071	終了	VIF-111	1993	無	無	無	
9072	終了	VIF-111	1993	無	無	無	
9073	終了	VIF-111	1993	無	無	無	
9074	終了	VIF-111	1993	無	無	無	
9075	終了	VIF-111	1993	無	無	無	
9076	終了	VIF-111	1993	無	無	無	
9077	終了	VIF-111	1993	無	無	無	
9078	終了	VIF-111	1993	無	無	無	

ピット番号	調査状況	グリッド	調査年度	柱痕	セクション 図	エレベーター 図	備考
9079	終了	VII F-111	1993	無	無	無	
9080	終了	VII F-111	1993	無	無	無	
9081	終了	VII F-111	1993	無	無	無	
9082	終了	VII F-110/111	1993	無	無	無	
9083	終了	VII F-111	1993	無	無	無	
9084	終了	VII F-111	1993	無	無	無	
9085	終了	VII F-111	1993	無	無	無	
9086	終了	VII F-111	1993	無	無	無	
9087	終了	VII F-111	1993	無	無	無	
9088	終了	VII F-111	1993	無	無	無	
9089	終了	VII F-111	1993	無	無	無	
9090	終了	VII F-111	1993	無	無	無	
9091	終了	VII F-111	1993	無	無	無	
9092	終了	VII F-111	1993	無	無	無	
9093	終了	VII F-111	1993	無	無	無	
9094	終了	VII F-111	1993	無	無	無	
9095	終了	VII F-111	1993	無	無	無	
9096	終了	VII F-111	1993	無	無	無	
9097	終了	VII F-111	1993	有	無	無	
9098	終了	VII F-111	1993	無	無	無	
9099	終了	VII F-111	1993	無	無	無	
9100	終了	VII F-111	1993	無	無	無	
9101	終了	VII F-111	1993	無	無	無	
9102	終了	VII F-111	1993	無	無	無	
9103	終了	VII F-111	1993	無	無	無	
9104	終了	VII F-111	1993	有	無	無	
9105	終了	VII F-111	1993	無	無	無	
9106	終了	VII F-111	1993	無	無	無	
9107	終了	VII F-111	1993	有	無	無	
9108	終了	VII F-111	1993	無	無	無	
9109	終了	VII F-111	1993	無	無	無	
9110	終了	VII F-111	1993	無	無	無	
9111	終了	VII F-111	1993	無	無	無	
9112	終了	VII F-111	1993	無	無	無	
9113	終了	VII F-111	1993	無	無	無	
9114	終了	VII F-111	1993	無	無	無	
9115	終了	VII C-112	1993	無	無	無	
9116	終了	VII C-112	1993	無	無	無	
9117	終了	VII C-112	1993	無	無	無	
9118	終了	VII C-112	1993	無	無	無	
9119	終了	VII C-112	1993	無	無	無	
9120	終了	VII C-112	1993	無	無	無	
9121	終了	VII C-112	1993	無	無	無	
9122	終了	VII C-112	1993	無	無	無	
9123	終了	VII C-112	1993	無	無	無	
9124	終了	VII C-112	1993	無	無	無	
9125	終了	VII C-112	1993	無	無	無	
9126	終了	VII C-112	1993	無	無	無	

ピット番号	調査状況	グリッド	調査年度	柱痕	セクション図	エレベーション図	備考
9127	終了	VII C-112	1993	無	無	無	
9128	終了	VII C-112	1993	無	無	無	
9129	終了	VII C-112	1993	無	無	無	
9130	終了	VII C-112	1993	無	無	無	
9131	終了	VII C-112	1993	無	無	無	
9132	終了	VII C-112	1993	無	無	無	
9133	終了	VII C-112	1993	無	無	無	
9134	終了	VII C-112	1993	無	無	無	
9135	終了	VII C-112	1993	無	無	無	
9136	終了	VII C-112	1993	無	無	無	
9137	終了	VII C-112	1993	無	無	無	
9138	終了	VII C-112	1993	無	無	無	
9140	終了	VII D・E-111/112	1994	無	有	無	
9141	終了	VII E-111/112	1994	無	有	無	
9142	終了	VII D・E-112	1993	有	有	無	
9146	終了	VII E-111	1993	無	無	無	
9147	終了	VII E-111	1993	無	無	無	
9148	終了	VII E-111	1993	無	無	無	
9149	終了	VII D-112	1993	有	有	無	
9180	終了	VII E-116	1993	無	無	無	
9181	終了	VII E-116	1993	無	無	無	
9182	終了	VII E-116	1993	無	無	無	
9183	終了	VII E-116	1993	無	無	無	
9184	終了	VII E-116	1993	無	無	無	
9185	終了	VII E-116	1993	無	無	無	
9186	終了	VII C-116	1993	無	無	無	
9187	終了	VII C-116	1993	無	無	無	
9188	終了	VII C-116	1993	無	無	無	
9189	終了	VII C-116	1993	無	無	無	
9190	終了	VII B・C-116	1993	無	無	無	
9191	終了	VII B・C-116	1993	無	無	無	
9192	終了	VII B-116	1993	無	無	無	
9193	終了	VII B-116	1993	無	無	無	
9194	終了	VII B-116	1993	無	無	無	
9195	終了	VII B-116	1993	無	無	無	
9196	終了	VII B-116	1993	無	無	無	
9197	終了	VII B-116	1993	無	無	無	
9198	終了	VII B-116	1993	無	無	無	
9199	終了	VII B-116	1993	無	無	無	
9200	終了	VII A-113	1993	無	無	無	
9201	終了	VII A-113	1993	無	無	無	
9202	終了	VII A-113	1993	無	無	無	
9250	終了	VII D-114	1993	無	無	無	
9251	終了	VII D-114/115	1993	無	無	無	
9252	終了	VII D-115	1993	無	無	無	
9253	終了	VII D-114/115	1993	無	無	無	
9254	確認のみ	VII E-113/114	1993	無	無	無	
9255	確認のみ	VII E-113	1993	無	無	無	

ピット番号	調査状況	グリッド	調査年度	柱痕	セクション図	エレベーション図	備考
9256	終了	VII E・F-113	1993	無	無	無	
9257	終了	VII D-114	1994	無	無	無	
9258	終了	VII D-114	1994	無	無	無	
9260	確認のみ	VII E-113	1993	無	無	無	
9261	終了	VII D-113	1993	無	無	無	
9262	終了	VII D-113/114	1993	無	無	無	
9263	終了	VII D・E-113	1993	無	無	無	
9264	終了	VII D-113	1993	無	無	無	
9265	終了	VII D-113	1993	無	無	無	
9266	終了	VII D-113	1993	無	無	無	
9266	終了	VII D-113	1993	無	無	無	
9267	終了	VII E・F-114	1993	無	無	無	
9268	終了	VII E・F-114	1993	無	無	無	
9269	終了	VII F-114	1993	無	無	無	
9270	終了	VII F-114	1993	無	無	無	
9271	終了	VII F-114	1993	無	無	無	
9272	終了	VII F-115	1993	無	無	無	
9273	終了	VII F-115	1993	無	無	無	
9274	終了	VII F-114	1993	無	無	無	
9275	終了	VII F-114/115	1993	無	無	無	
9276	終了	VII F-114	1993	無	無	無	
9277	終了	VII F-114	1993	無	無	無	
9278	終了	VII F-114	1993	無	無	無	
9279	終了	VII E-115	1993	無	無	無	
9280	終了	VII E-115	1993	無	無	無	
9281	終了	VII E-112/113	1993	無	無	無	
9282	終了	VII E-112/113	1993	無	無	無	
9283	終了	VII E-113	1993	無	無	無	
9284	終了	VII E-113	1993	無	無	無	
9285	終了	VII E-113	1993	無	無	無	
9286	終了	VII E-113	1993	無	無	無	
9287	終了	VII E・F-113	1993	無	無	無	
9288	終了	VII F-113	1993	無	無	無	
9289	終了	VII F-113	1993	無	無	無	
9290	終了	VII F-113	1993	無	無	無	
9291	終了	VII F-113	1993	無	無	無	
9292	終了	VII F-112/113	1993	無	無	無	
9293	終了	VII F-112/113	1993	無	無	無	
9294	終了	VII F-112	1993	無	無	無	
9295	終了	VII F-112/113	1993	無	無	無	
9296	終了	VII F-112	1993	無	無	無	
9297	終了	VII F-112	1993	無	無	無	
9298	終了	VII F-112	1993	無	無	無	
9299	終了	VII F-112	1993	無	無	無	
9300	終了	VII F-113	1993	無	無	無	
9301	終了	VII D-112	1993	有	有	無	
9302	終了	VII E-111	1993	無	無	無	
9313	終了	VII D-111/112	1994	有	有	無	

ビット番号	調査状況	グリッド	調査年度	柱痕	セクション図	エレベーション図	備考
9314	終了	VII D-114	1993	無	無	無	
9315	終了	VII D-114	1993	無	無	無	
9316	終了	VII D-114	1993	無	無	無	
9317	終了	VII D-114	1993	無	無	無	
9318	終了	VII D-114	1993	無	無	無	
9319	終了	VII D-114	1993	無	無	無	
9320	終了	VII E・F-120	1993	無	無	無	
9321	終了	VII F-120	1993	無	無	無	
9322	終了	VII D・E-120	1993	無	無	無	
9323	終了	VII D-120	1993	無	無	無	
9324	終了	VII D-120	1993	無	無	無	
9325	終了	VII G-113	1993	無	無	無	
9326	終了	VII G-113	1993	無	無	無	
9327	終了	VII F-113	1993	無	無	無	
9330	終了	VII F-113	1993	無	無	無	
9331	終了	VII F-113	1993	無	無	無	
9332	終了	VII F-113	1993	無	無	無	
9333	終了	VII F-113	1993	無	無	無	
9334	終了	VII F-113	1993	無	無	無	
9335	終了	VII F-113	1993	無	無	無	
9336	終了	VII F-113	1993	無	無	無	
9337	終了	VII F-113	1993	無	無	無	
9338	終了	VII F-113	1993	無	無	無	
9339	終了	VII F-113	1993	無	無	無	
9340	終了	VII F-113	1993	無	無	無	
9341	終了	VII F・G-113	1993	無	無	無	
9342	終了	VII F・G-113	1993	無	無	無	
9343	終了	VII F・G-113	1993	無	無	無	
9344	終了	VII G-113/114	1993	無	無	無	
9345	終了	VII G-113/114	1993	無	無	無	
9346	終了	VII G-113	1993	無	無	無	
9347	終了	VII G-113	1993	無	無	無	
9348	終了	VII G-113	1993	無	無	無	
9349	終了	VII G-113	1993	無	無	無	
9350	終了	VII A-111/112	1994	無	有	無	
9351	終了	VII A-111/112	1994	無	有	無	
9352	終了	VII C-112	1994	無	無	無	
9353	終了	VII C-112	1994	無	無	無	
9354	終了	VII C-112	1994	無	無	無	
9355	終了	VII C-112	1994	無	無	無	
9356	終了	VII C-112	1994	無	無	無	
9357	終了	VII C-112	1994	無	無	無	
9358	終了	VII C-111/112	1994	無	無	無	
9359	終了	VII C-112	1994	無	無	無	
9360	終了	VII C-112	1994	無	無	無	
9361	終了	VII B・C-112	1994	無	無	無	
9362	終了	VII B-112	1994	無	無	無	
9363	終了	VII B-112	1994	無	無	無	

ピット番号	調査状況	グリッド	調査年度	柱痕	セクション図	エレベーション図	備考
9364	終了	VII B-112	1994	無	無	無	
9365	終了	VII B-112	1994	無	無	無	
9366	終了	VII B-112	1994	無	無	無	
9367	終了	VII B-112	1994	無	無	無	
9368	終了	VII C-112	1994	無	無	無	
9369	終了	VII C-112	1994	無	無	無	
9370	終了	VII B-112	1994	無	無	無	
9371	終了	VII B-112	1994	無	無	無	
9372	終了	VII B・C-112	1994	無	無	無	
9373	終了	VII B・C-112/113	1994	有	無	有	
9374	終了	VII B-112	1993	無	有	無	
9375	終了	VII B-112	1993	無	有	無	
9376	終了	VII B-112	1993	無	有	無	
9377	終了	VII B-111/112	1993	無	有	無	
9378	終了	VII B-112	1993	無	無	無	
9379	終了	VII B-111/112	1993	無	無	無	
9380	終了	VII B-111	1993	無	無	無	
9381	終了	VII B-111/112	1993	無	無	無	
9382	終了	VII A・B-111/112	1993	無	無	無	
9383	終了	VII A・B-112	1993	無	無	無	
9384	終了	VII A・B-112	1993	無	無	無	
9385	終了	VII B-112	1993	無	無	無	
9386	終了	VII A-112	1993	無	無	無	
9387	終了	VIT・VII A-112/113	1993	無	無	無	
9388	終了	VIT・VII A-112/113	1993	無	無	無	
9389	終了	VIT・VII A-112/113	1993	無	無	無	
9390	終了	VII A-112/113	1993	無	無	無	
9391	終了	VII A-112	1993	無	無	無	
9392	終了	VII A-112	1993	無	無	無	
9393	終了	VII A-112	1993	無	無	無	
9394	終了	VII A-112	1993	無	無	無	
9395	終了	VII A-112	1993	無	無	無	
9396	終了	VII A-112	1993	無	無	無	
9397	終了	VII A-112	1993	無	無	無	
9398	終了	VII A-112	1993	無	無	無	
9399	終了	VII A-112	1993	無	無	無	
9400	終了	VII A-112	1993	無	無	無	
9401	終了	VII B-113/114	1993	無	無	無	
9402	終了	VII A-115	1993	無	無	無	
9403	終了	VII E-112	1993	有	無	無	
9404	終了	VII E-112	1993	無	無	無	
9405	終了	VII D-114	1993	無	無	無	
9431	終了	VII A-111/112	1993	無	無	無	
9432	終了	VII A-112	1993	無	無	無	
9433	終了	VII A-112	1993	無	無	無	
9434	終了	VII A-112	1993	無	無	無	
9435	終了	VII A-112	1993	無	無	無	
9436	終了	VII A-112	1993	無	無	無	

ピット番号	調査状況	グリッド	調査年度	柱痕	セクション図	エレベーション図	備考
9437	終了	VII A-112	1993	無	無	無	
9438	終了	VII A-112	1993	無	無	無	
9439	終了	VII A-112	1993	無	無	無	
9440	終了	VII A-112	1993	無	無	無	
9441	終了	VII A-112	1993	無	無	無	
9442	終了	VII A-112	1993	無	無	無	
9443	終了	VII A-112	1993	無	無	無	
9444	終了	VII A-112	1993	無	無	無	
9445	終了	VII A-112	1993	無	無	無	
9446	終了	VII A-112	1993	無	無	無	
9447	終了	VIT・VII A-112	1993	無	無	無	
9448	終了	VII A-112	1993	無	無	無	
9449	終了	VII A-112	1993	無	無	無	
9450	終了	VII A-112	1993	無	無	無	
9451	終了	VII A-113	1993	無	無	無	
9452	終了	VII A-113	1993	無	無	無	
9453	終了	VII A-113	1993	無	無	無	
9454	終了	VII A-113	1993	無	無	無	
9455	終了	VII A-113	1993	無	無	無	
9456	終了	VII A-113	1993	無	無	無	
9457	終了	VII A-113	1993	無	無	無	
9458	終了	VII A-113	1993	無	無	無	
9459	終了	VII A-113	1993	無	無	無	
9460	終了	VII A・B-112/113	1993	無	無	無	
9461	終了	VII A-113	1993	無	無	無	
9462	終了	VII A・B-113	1993	無	無	無	
9463	終了	VII B-113	1993	無	無	無	
9464	終了	VII D-114/115	1993	無	無	無	9313号ピットから番号変更
9465	終了	VII B-113	1993	無	無	無	
9466	終了	VII B・C-113	1993	無	無	無	
9467	終了	VII B-112/113	1993	無	無	無	
9468	終了	VII B-112/113	1993	無	無	無	
9469	終了	VII B-112	1993	無	無	無	
9470	終了	VII B-112	1993	無	無	無	
9471	終了	VII B-112	1993	無	無	無	
9472	終了	VII B-112	1993	無	無	無	
9473	終了	VII B-112	1993	無	無	無	
9474	終了	VII B・C-113	1993	無	無	無	
9475	終了	VII B-113	1993	無	無	無	
9476	終了	VII B-112	1993	無	無	無	
9477	終了	VII B-112/113	1993	無	無	無	
9478	終了	VII B-112/113	1993	無	無	無	
9479	終了	VII B-113	1993	無	無	無	
9480	終了	VII B-113	1993	無	無	無	
9481	終了	VII B-113	1993	無	無	無	
9482	終了	VII B-113	1993	無	無	無	
9483	終了	VII B-113	1993	無	無	無	
9484	終了	VII B-113	1993	無	無	無	

ピット番号	調査状況	グリッド	調査年度	柱痕	セクション図	エレベーション図	備考
9485	終了	VII B-113	1993	無	無	無	
9486	終了	VII B-113	1993	無	無	無	
9487	終了	VII B-113	1993	無	無	無	
9488	終了	VII B-113	1993	無	無	無	
9489	終了	VII B-113	1993	無	無	無	
9490	終了	VII B-113	1993	無	無	無	
9491	終了	VII B-113	1993	無	無	無	
9492	終了	VII B-113	1993	無	無	無	
9493	終了	VII A・B-112/113	1993	無	無	無	
9494	終了	VII A-112	1993	無	無	無	
9495	終了	VII A・B-113	1993	無	無	無	
9496	終了	VII B-113	1993	無	無	無	
9497	終了	VII B-113	1993	無	無	無	
9498	終了	VII B-113	1993	無	無	無	
9499	終了	VII B-113	1993	無	無	無	
9500	終了	VII B-113	1993	無	無	無	
9501	終了	VII B-111	1993	無	無	無	
9502	終了	VII B-111	1993	無	無	無	
9503	終了	VII B-111	1993	無	無	無	
9504	終了	VII B-111	1993	無	無	無	
9505	終了	VII B-112	1993	無	無	無	
9506	終了	VII B-111	1993	無	無	無	
9507	終了	VII B-111	1993	無	無	無	
9508	終了	VII B-111	1993	無	無	無	
9509	終了	VII B-111	1993	無	無	無	
9510	終了	VII B-111	1993	無	無	無	
9511	終了	VII B-111/112	1993	無	無	無	
9512	終了	VII B-111/112	1993	無	無	無	
9513	終了	VII B-111	1993	無	無	無	
9514	終了	VII B-111	1993	無	無	無	
9515	終了	VII B-111	1993	無	無	無	
9516	終了	VII B-111	1993	無	無	無	
9517	終了	VII B-111	1993	無	無	無	
9518	終了	VII B-111	1993	無	無	無	
9519	終了	VII B-111	1993	無	無	無	
9520	終了	VII A-111	1993	無	無	無	
9521	終了	VII A-112	1993	無	無	無	
9522	終了	VII A-112	1993	無	無	無	
9523	終了	VII A-112	1993	無	無	無	
9524	終了	VII A-112	1993	無	無	無	
9525	終了	VII B-112	1993	無	無	無	
9526	終了	VII B-112	1993	無	無	無	
9527	終了	VII B-112	1993	無	無	無	
9528	終了	VII B-112	1993	無	無	無	
9529	終了	VII B-112	1993	無	無	無	
9530	終了	VII D・E-112/113	1993	無	無	無	
9531	終了	VII D-112	1993	無	無	無	
9532	終了	VII D-112	1993	無	無	無	

ピット番号	調査状況	グリッド	調査年度	柱痕	セクション図	エレベーション図	備考
9533	終了	VIE-112/113	1993	無	無	無	
9534	終了	VIE-112/113	1993	無	無	無	
9544	終了	VIE・F-115/116	1993	無	無	無	
9545	終了	VIE・F-115	1993	無	無	無	
9546	終了	VIE・F-115	1993	無	無	無	
9547	終了	VIE・F-115	1993	無	無	無	
9548	終了	VIF-115	1993	無	無	無	
9549	終了	VIE-115	1993	無	無	無	
9551	終了	VID-114	1993	無	無	無	
9552	終了	VIE-112	1993	無	無	無	
9553	確認のみ	VID-112	1993	無	無	無	
9554	確認のみ	VIC-122	1994	無	無	無	
9714	確認のみ	VIB-125	1994	無	無	無	
9751	終了	VIR-118	1994	有	有	有	
9752	終了	VIQ・R-118/119	1994	有	無	有	
9753	終了	VIT-119/120	1994	有	有	有	
9754	終了	VIT-119/120	1994	有	有	無	
9755	終了	VIT-119/120	1994	有	有	有	
9756	終了	VIR-119	1994	無	有	無	
9757	終了	VIR-118/119	1994	有	無	有	
9758	終了	VIQ・R-118	1994	無	無	有	
9759	終了	VIR-119	1994	有	有	有	
9760	終了	VIR-118	1994	有	有	無	
9761	終了	VIR-118	1994	有	有	無	
9762	終了	VIR-118	1994	有	有	有	
9763	終了	VIQ-118	1994	有	有	有	
9764	終了	VIT-119/120	1994	有	有	有	
9765	終了	VIP-118	1994	有	有	有	
9766	終了	VIQ-118	1994	無	無	無	
9768	終了	VIP-118/119	1994	無	無	無	
9769	終了	VIQ-119	1994	有	有	有	
9770	終了	VIQ-118	1994	有	有	有	
9771	終了	VIQ-118/119	1994	有	有	有	
9772	確認のみ	VIA-120	1994	有	無	無	
9773	確認のみ	VIS-120	1994	有	無	無	
9774	確認のみ	VIS-120/121	1994	有	無	無	
9775	確認のみ	VIS-120	1994	有	無	無	
9776	確認のみ	VIS-121	1994	無	無	無	
9777	確認のみ	VIS-120/121	1994	有	無	無	
9778	確認のみ	VIS-121	1994	有	無	無	
9779	確認のみ	VIS・T-121	1994	有	無	無	
9780	確認のみ	VIT-121	1994	有	無	無	
9781	確認のみ	VIS・T-120/121	1994	無	無	無	
9782	確認のみ	VIT-120/121	1994	有	無	無	
9783	確認のみ	VIT-120/121	1994	有	無	無	
9784	確認のみ	VIS-121	1994	有	無	無	
9785	確認のみ	VIS・T-121/122	1994	有	無	無	
9786	終了	VIS-121/122	1994	無	無	無	

ピット番号	調査状況	グリッド	調査年度	柱痕	セクション 図	エレベーター 図	備考
9787	確認のみ	VIT・VIIA-120	1994	有	無	無	
9788	確認のみ	VIT-120	1994	有	無	無	
9789	確認のみ	VIT・VIIA-120	1994	有	無	無	
9790	確認のみ	VIT-120	1994	有	無	無	
9791	確認のみ	VIT-120	1994	有	無	無	
9792	確認のみ	VIT-120	1994	有	無	無	
9795	終了	VIS-118	1994	有	有	無	
9796	終了	VIS-118	1994	有	有	無	
9797	終了	VIR-120	1994	無	無	無	
9800	確認のみ	VII B・C-123	1994	有	無	無	
9861	終了	VIT-120	1994	無	無	無	
9862	終了	VIT-121	1994	無	無	無	
9967	確認のみ	VIS-127	1994	無	無	無	11044号ピットから番号変更
9968	確認のみ	VIS-127/128	1994	無	無	無	11045号ピットから番号変更
9969	確認のみ	VIS-127	1994	無	無	無	11046号ピットから番号変更
10050	終了	VIS-119	1994	有	有	有	
10051	終了	VIS-119	1994	有	有	有	
10052	終了	VIR・S-119	1994	有	有	有	
10053	終了	VIR-119	1994	有	有	有	
10054	終了	VIR・S-118/119	1994	有	有	有	
10055	終了	VIS-118/119	1994	無	有	有	
10056	終了	VS・VIT-118	1994	有	有	有	
10057	終了	VIT-119	1994	有	有	有	
10058	終了	VIS・T-119	1994	有	有	有	
10059	終了	VIS-119	1994	有	有	有	
10060	終了	VIS-119	1994	有	有	有	
10061	終了	VIT-119/120	1994	有	有	有	
10062	終了	VIT-120	1994	無	無	無	
10063	終了	VIT-119	1994	有	有	有	
10064	終了	VIT-119	1994	有	有	有	
10065	終了	VIT・VIIA-119	1994	有	有	有	
10066	終了	VIR・S-119	1994	有	有	有	
10067	終了	VIR-119	1994	無	有	有	
10068	終了	VIR-119	1994	有	有	有	
10069	終了	VIR-119	1994	有	有	有	
10070	終了	VIQ・R-119	1994	有	有	有	
10077	確認のみ	VIT-122	1994	無	無	無	
10078	確認のみ	VIR-123	1994	有	無	無	
10101	終了	VII B-121/122	1994	無	無	無	
10102	終了	VII B-122	1994	無	無	無	
10103	終了	VII B-122	1994	無	無	無	
10104	確認のみ	VII A-122/123	1994	無	無	無	
10105	確認のみ	VII B-123	1994	無	無	無	
10106	確認のみ	VII B-123	1994	無	無	無	
10111	終了	VIQ-118/119	1994	無	無	無	
10281	終了	VII A-120	1994	無	無	無	
10282	確認のみ	VII A-120	1994	無	無	無	
10283	確認のみ	VII A-120	1994	無	無	無	

ピット番号	調査状況	グリッド	調査年度	柱痕	セクション図	エレベーション図	備考
10284	確認のみ	VII B-120	1994	無	無	無	
10479	終了	VII D-121	1994	無	無	無	
10480	終了	VII D-121	1994	無	無	無	
10501	確認のみ	VII C-121	1994	有	無	無	
10502	確認のみ	VII C-121	1994	有	無	無	
10503	確認のみ	VII C-121	1994	有	無	無	
10504	確認のみ	VII C-121	1994	有	無	無	
10505	確認のみ	VII C-121	1994	有	無	無	
10506	確認のみ	VII A-120	1994	有	無	無	
10508	確認のみ	VII A-121	1994	有	無	無	
10509	確認のみ	VII B-120/121	1994	有	無	無	
10510	確認のみ	VII B-122	1994	有	無	無	
10511	確認のみ	VII B-122	1994	有	無	無	
10512	確認のみ	VII C-122/123	1994	無	無	無	
10513	確認のみ	VII B・C-122/123	1994	有	無	無	
10514	確認のみ	VII C-123	1994	有	無	無	
10515	確認のみ	VII C-122	1994	有	無	無	
10516	確認のみ	VII B-122	1994	無	無	無	
10517	確認のみ	VII B-122	1994	有	無	無	
10518	確認のみ	VII B・C-122	1994	有	無	無	
10519	確認のみ	VII C-123	1994	有	無	無	
10520	確認のみ	VII C-123	1994	有	無	無	
10521	確認のみ	VII C-123	1994	有	無	無	
10522	確認のみ	VII C-123/124	1994	有	無	無	
10523	確認のみ	VII B-123/124	1994	有	無	無	
10524	確認のみ	VII B-123	1994	有	無	無	
10525	確認のみ	VII B-121	1994	有	無	無	
10526	確認のみ	VII C-122	1994	有	無	無	
10527	確認のみ	VII C-122	1994	有	無	無	
10528	確認のみ	VII C-121/122	1994	有	無	無	
10529	確認のみ	VII C-121/122	1994	有	無	無	
10530	確認のみ	VII C・D-122	1994	有	無	無	
10601	確認のみ	VII B-121/122	1994	有	無	無	
10602	確認のみ	VII B・C-121	1994	有	無	無	
10603	確認のみ	VII B・C-123	1994	有	無	無	
10604	確認のみ	VII B-123/124	1994	有	無	無	
10605	確認のみ	VII A・B-123	1994	有	無	無	
10606	確認のみ	VII C・D-122/123	1994	有	無	無	
10607	確認のみ	VII C-121	1994	有	無	無	
10608	確認のみ	VII C-121	1994	有	無	無	
10609	確認のみ	VII C-121	1994	有	無	無	
10610	確認のみ	VII C-121	1994	有	無	無	
10611	確認のみ	VII C-120/121	1994	有	無	無	
10612	確認のみ	VII C-121	1994	有	無	無	
10613	確認のみ	VII C・D-121	1994	有	無	無	
10614	確認のみ	VII D-121	1994	有	無	無	
10615	確認のみ	VII D-121	1994	有	無	無	
10616	確認のみ	VII D-121/122	1994	有	無	無	

ピット番号	調査状況	グリッド	調査年度	柱痕	セクション図	エレベーション図	備考
10617	確認のみ	VII D-121/122	1994	有	無	無	
10618	確認のみ	VII D-121/122	1994	有	無	無	
10619	確認のみ	VII D-121	1994	有	無	無	
10620	確認のみ	VII C-122	1994	有	無	無	
10621	確認のみ	VII C-122	1994	有	無	無	
10622	確認のみ	VII B-124	1994	有	無	無	
10624	確認のみ	VII D-120	1994	有	無	無	
10625	確認のみ	VII D-120/121	1994	有	無	無	
10626	確認のみ	VII B-121	1994	有	無	無	
10627	確認のみ	VII C-121	1994	有	無	無	
10628	確認のみ	VIS-118	1994	有	無	無	
10629	確認のみ	VII A-122	1994	有	無	無	
10630	確認のみ	VIR-118	1994	有	無	無	
10631	確認のみ	VIR-118	1994	有	無	無	
10632	確認のみ	VIR-118	1994	有	無	無	
10633	確認のみ	VIQ・R-118	1994	有	無	無	
10634	確認のみ	VIQ-119	1994	有	無	無	
10635	確認のみ	VII A-118/119	1994	有	無	無	
10636	確認のみ	VIT・VII A-118/119	1994	有	無	無	
10637	確認のみ	VIT-118	1994	有	無	無	
10638	確認のみ	VIT-118/119	1994	無	無	無	
10639	確認のみ	VIT-118/119	1994	無	無	無	
10640	確認のみ	VIT-118	1994	無	無	無	
10641	確認のみ	VII A-123	1994	有	無	無	
10642	確認のみ	VIT・VII A-121	1994	有	無	無	
10643	終了	VIT-120/121	1994	有	無	無	
10644	終了	VIT・VII A-121	1994	有	無	無	
10645	確認のみ	VII A-121/122	1994	有	無	無	
10646	確認のみ	VII A-122	1994	有	無	無	
10647	確認のみ	VII A・B-122	1994	無	無	無	
10648	確認のみ	VII A-122	1994	有	無	無	
10649	確認のみ	VII A-122	1994	有	無	無	
10650	確認のみ	VII A・B-122	1994	無	無	無	
10651	確認のみ	VII E-123/124	1994	有	無	無	
10652	確認のみ	VII E-123	1994	有	無	無	
10653	確認のみ	VII E-123/124	1994	有	無	無	
10654	確認のみ	VII E-123	1994	無	無	無	
10655	確認のみ	VII F-123	1994	有	無	無	
10656	確認のみ	VII F-123	1994	有	無	無	
10657	確認のみ	VII E-123	1994	有	無	無	
10658	確認のみ	VII E・F-123	1994	有	無	無	
10659	確認のみ	VII E・F-123	1994	無	無	無	
10660	確認のみ	VII F-123	1994	無	無	無	
10661	確認のみ	VII E・F-122/123	1994	有	無	無	
10662	確認のみ	VII F-123	1994	有	無	無	
10663	確認のみ	VII F-122	1994	有	無	無	
10664	確認のみ	VII F-122	1994	有	無	無	
10665	確認のみ	VII F-122	1994	有	無	無	

ピット番号	調査状況	グリッド	調査年度	柱痕	セクション 図	エレベーター シヨン図	備考
10666	確認のみ	VII F-122	1994	有	無	無	
10667	確認のみ	VII E-122	1994	有	無	無	
10668	確認のみ	VII F-121	1994	有	無	無	
10669	確認のみ	VII E-121/122	1994	有	無	無	
10670	確認のみ	VII F-123	1994	有	無	無	
10671	確認のみ	VII F-123	1994	有	無	無	
10672	確認のみ	VII F-123	1994	無	無	無	
10673	確認のみ	VII F-123	1994	有	無	無	
10674	確認のみ	VII F-123	1994	無	無	無	
10675	確認のみ	VII F-123	1994	無	無	無	
10676	確認のみ	VII F-123	1994	有	無	無	
10677	確認のみ	VII F・G-123	1994	有	無	無	
10678	確認のみ	VII F・G-123	1994	有	無	無	
10679	確認のみ	VII G-122	1994	有	無	無	
10680	確認のみ	VII G・H-121	1994	有	無	無	
10681	確認のみ	VII H-121	1994	無	無	無	
10691	確認のみ	VII A・B-122	1994	有	無	無	
10692	確認のみ	VII A-121	1994	有	無	無	
10693	確認のみ	VII T-121/122	1994	有	無	無	
10694	終了	VII T-121/122	1994	有	無	無	
10695	確認のみ	VII S-122/123	1994	有	無	無	
10696	確認のみ	VII S・T-122	1994	有	無	無	
10697	確認のみ	VII A-120	1994	有	無	無	
10698	確認のみ	VII A-122/123	1994	無	無	無	
10699	確認のみ	VII A-122	1994	有	無	無	
10700	確認のみ	VII C-121/122	1994	無	無	無	
10701	確認のみ	VII A-122/123	1994	無	無	無	
10702	確認のみ	VII A-122	1994	無	無	無	
10703	確認のみ	VII A-122	1994	無	無	無	
10704	終了	VII B-122	1994	無	無	無	
10705	確認のみ	VII D-121	1994	無	無	無	
10706	終了	VII B-122	1994	無	無	無	
10707	確認のみ	VII D-122	1994	有	無	無	
10708	確認のみ	VII C・D-122	1994	有	無	無	
10709	確認のみ	VII C-122	1994	有	無	無	
10710	確認のみ	VII C-121	1994	無	無	無	
10711	確認のみ	VII B-123	1994	無	無	無	
10712	確認のみ	VII B-123	1994	有	無	無	
10731	終了	VII D・E-125/126	1994	有	無	無	
10732	確認のみ	VII T-124	1994	無	無	無	
10734	確認のみ	VII S-126	1994	無	無	無	
10737	確認のみ	VII T・VII A-126	1994	有	無	無	
10738	確認のみ	VII T-126/127	1994	無	無	無	
10739	確認のみ	VII R・S-127/128	1994	無	無	無	
10740	確認のみ	VII S-127	1994	無	無	無	
10742	確認のみ	VII T・VII A-124	1994	無	無	無	
10743	確認のみ	VII T・VII A-124/125	1994	無	無	無	
10744	確認のみ	VII T-125	1994	有	無	無	

ピット番号	調査状況	グリッド	調査年度	柱痕	セクション図	エレベーション図	備考
10745	確認のみ	VII A-124	1994	無	無	無	
10746	確認のみ	VIT-125	1994	有	無	無	
10747	確認のみ	VIT-125	1994	有	無	無	
10748	確認のみ	VIT・VII A-125/126	1994	無	無	無	
10749	確認のみ	VIT・VII A-125/126	1994	有	無	無	
10750	確認のみ	VIT-126	1994	有	無	無	
10852	確認のみ	VIR・S-127	1994	有	無	無	
10853	確認のみ	VIS-127	1994	有	無	無	
10854	確認のみ	VIR・S-127	1994	無	無	無	
10855	確認のみ	VII A-126	1994	有	無	無	
10856	確認のみ	VII A-126	1994	有	無	無	
10857	確認のみ	VII A-125/126	1994	有	無	無	
10858	確認のみ	VII A-125	1994	無	無	無	
10859	確認のみ	VII A・B-126	1994	有	無	無	
10860	確認のみ	VII A-126	1994	有	無	無	
10861	確認のみ	VII A-126	1994	有	無	無	
10862	確認のみ	VII B・C-126	1994	有	無	無	
10864	確認のみ	VII A-125	1994	無	無	無	
10865	確認のみ	VII A-125	1994	無	無	無	
10866	確認のみ	VII A-124/125	1994	無	無	無	
10867	確認のみ	VII A-125	1994	無	無	無	
10868	確認のみ	VII A-125	1994	無	無	無	
10869	確認のみ	VII A-125	1994	無	無	無	
10870	確認のみ	VII A-125	1994	無	無	無	
10871	確認のみ	VII A-125	1994	無	無	無	
10872	確認のみ	VII A・B-125	1994	無	無	無	
10873	確認のみ	VII A-126	1994	有	無	無	
10874	確認のみ	VIT・VII A-126	1994	有	無	無	
10875	確認のみ	VII A-126	1994	無	無	無	
10876	確認のみ	VIT・VII A-126	1994	無	無	無	
10877	確認のみ	VIT・VII A-126/127	1994	有	無	無	
10878	確認のみ	VIT・VII A-126/127	1994	有	無	無	
10879	確認のみ	VIT・VII A-126	1994	有	無	無	
10880	確認のみ	VIT-126/127	1994	有	無	無	
10880	確認のみ	VIT-126/127	1994	有	無	無	
10881	確認のみ	VIT-126	1994	有	無	無	
10882	確認のみ	VIT-126	1994	有	無	無	
10883	確認のみ	VIT-126	1994	有	無	無	
10884	確認のみ	VII A-126/127	1994	有	無	無	
10885	確認のみ	VII A-126	1994	有	無	無	
10886	確認のみ	VII A-126	1994	有	無	無	
10887	確認のみ	VII A-127	1994	有	無	無	
10888	確認のみ	VII A-127	1994	無	無	無	
10889	確認のみ	VII A-127	1994	無	無	無	
10890	確認のみ	VII A-127	1994	無	無	無	
10891	確認のみ	VII A-126/127	1994	有	無	無	
10893	確認のみ	VII A・B-125	1994	有	無	無	
10896	確認のみ	VII B-125	1994	有	無	無	

ピット番号	調査状況	グリッド	調査年度	柱痕	セクション 図	エレベーター シヨン図	備考
10900	確認のみ	VIA・B-125	1994	無	無	無	
10901	確認のみ	VIA-128/129	1994	有	無	無	
10902	終了	VIT・VIA-128	1994	無	無	無	
10903	終了	VIT・VIA-128/129	1994	有	無	無	
10905	確認のみ	VIB-126	1994	有	無	無	
10906	確認のみ	VIB-126	1994	有	無	無	
10907	確認のみ	VIS-127/128	1994	無	無	無	
10908	確認のみ	VIS-128/129	1994	無	無	無	
10909	確認のみ	VIR・S-129	1994	有	無	無	
10910	確認のみ	VIS-129	1994	無	無	無	
10911	確認のみ	VIS-129	1994	無	無	無	
10912	確認のみ	VIS-129	1994	無	無	無	
10913	確認のみ	VIT-129	1994	有	無	無	
10914	確認のみ	VIT-129	1994	無	無	無	
10915	確認のみ	VIS・T-129	1994	無	無	無	
10916	確認のみ	VIS・T-129	1994	有	無	無	
10917	確認のみ	VIS-129	1994	有	無	無	
10918	確認のみ	VIS-129	1994	無	無	無	
10919	確認のみ	VIT-129	1994	無	無	無	
10920	確認のみ	VIT-129	1994	無	無	無	
10921	確認のみ	VIT・VIA-129	1994	有	無	無	
10922	確認のみ	VIT・VIA-129/130	1994	無	無	無	
10923	確認のみ	VIT-130	1994	無	無	無	
10924	確認のみ	VIT-130	1994	無	無	無	
10925	確認のみ	VIT-130	1994	無	無	無	
10926	確認のみ	VIT-130	1994	無	無	無	
10927	確認のみ	VIT-129/130	1994	無	無	無	
10928	確認のみ	VIR・S-130	1994	無	無	無	
10929	確認のみ	VIS-130	1994	無	無	無	
10930	確認のみ	VIS-130	1994	有	無	無	
10931	確認のみ	VIR・S-130/131	1994	無	無	無	
10932	確認のみ	VIS-131	1994	無	無	無	
10933	確認のみ	VIS-130/131	1994	無	無	無	
10934	確認のみ	VIS-130/131	1994	無	無	無	
10935	確認のみ	VIS-131	1994	無	無	無	
10936	確認のみ	VIS-130	1994	有	無	無	
10937	確認のみ	VIR-130/131	1994	無	無	無	
10938	確認のみ	VIR-130	1994	有	無	無	
10939	確認のみ	VIR-130	1994	無	無	無	
10940	確認のみ	VIR-131	1994	有	無	無	
10941	確認のみ	VIR-131	1994	有	無	無	
10942	確認のみ	VIS-129	1994	有	無	無	
10943	確認のみ	VIS-129	1994	無	無	無	
10944	確認のみ	VIS-129	1994	無	無	無	
10951	確認のみ	VIC-124	1994	無	無	無	
10952	確認のみ	VIC-124/125	1994	有	無	無	
10953	確認のみ	VIC-124/125	1994	有	無	無	
10954	確認のみ	VIR-118	1994	無	無	無	

ピット番号	調査状況	グリッド	調査年度	柱痕	セクション 図	エレベーター 図	備考
10955	確認のみ	VIR・S-118	1994	無	無	無	
10956	確認のみ	VIT-126	1994	有	無	無	10883号ピットから番号変更
10957	確認のみ	VIA・B-126/127	1994	有	無	無	
10958	確認のみ	VIA・B-126/127	1994	無	無	無	
10959	確認のみ	VIT・VIA-127	1994	有	無	無	
10960	確認のみ	VIA-127	1994	有	無	無	
10961	確認のみ	VIA-127	1994	無	無	無	
10962	確認のみ	VIA-127	1994	有	無	無	
10963	確認のみ	VIT・VIA-127	1994	無	無	無	
10964	確認のみ	VIT・VIA-127	1994	無	無	無	
10965	確認のみ	VIT・VIA-127	1994	無	無	無	
10966	確認のみ	VIT-127	1994	有	無	無	
10967	確認のみ	VIT-127	1994	有	無	無	
10968	確認のみ	VIT-127	1994	無	無	無	
10969	確認のみ	VIT-127	1994	有	無	無	
10970	確認のみ	VIT-127	1994	無	無	無	
10971	確認のみ	VIT-127	1994	無	無	無	
10972	確認のみ	VIT-127	1994	有	無	無	
10973	確認のみ	VIS・T-126/127	1994	有	無	無	
10974	確認のみ	VIA-127	1994	有	無	無	
10975	確認のみ	VIA-127	1994	無	無	無	
10976	終了	VIA-127	1994	無	無	無	
10977	確認のみ	VIA・B-127	1994	無	無	無	
10978	確認のみ	VIA-127/128	1994	無	無	無	
10979	確認のみ	VIA-127	1994	有	無	無	
10980	確認のみ	VIA・B-127	1994	無	無	無	
10981	確認のみ	VIS・T-127	1994	無	無	無	
10982	確認のみ	VIT-127	1994	無	無	無	
10983	確認のみ	VIT-127	1994	有	無	無	
10984	確認のみ	VIT-127	1994	無	無	無	
10985	確認のみ	VIT-127/128	1994	無	無	無	
10986	確認のみ	VIT-128	1994	有	無	無	
10987	確認のみ	VIT-127/128	1994	有	無	無	
10988	確認のみ	VIT-127/128	1994	有	無	無	
10989	確認のみ	VIT-128	1994	無	無	無	
10990	確認のみ	VIT-127/128	1994	無	無	無	
10991	確認のみ	VIT-128	1994	有	無	無	
10992	確認のみ	VIT-128	1994	無	無	無	
10993	確認のみ	VIA-128	1994	無	無	無	
10994	確認のみ	VIA-128	1994	無	無	無	
10995	確認のみ	VIT-128	1994	有	無	無	
10996	確認のみ	VIT・VIA-128	1994	有	無	無	
10997	確認のみ	VIT・VIA-128	1994	有	無	無	
10998	終了	VIA-128	1994	無	無	無	
10999	終了	VIT-128	1994	無	無	無	
11000	確認のみ	VIA-128	1994	有	無	無	
11001	確認のみ	VIA-128	1994	有	無	無	
11002	確認のみ	VIA-128	1994	無	無	無	

ピット番号	調査状況	グリッド	調査年度	柱痕	セクション 図	エレベーター 図	備考
11003	確認のみ	VIIA-128	1994	無	無	無	
11004	確認のみ	VIIA-128	1994	有	無	無	
11005	確認のみ	VIR-126/127	1994	無	無	無	
11006	確認のみ	VIT-125	1994	無	無	無	
11007	確認のみ	VIIA・B-125	1994	無	無	無	
11008	確認のみ	VII C-124	1994	無	無	無	
11009	確認のみ	VII B-124	1994	有	無	無	
11010	確認のみ	VII B-124	1994	無	無	無	
11011	確認のみ	VII B-124	1994	無	無	無	
11012	確認のみ	VII B・C-124	1994	無	無	無	
11013	確認のみ	VII B・C-124	1994	有	無	無	
11014	確認のみ	VII B-124	1994	無	無	無	
11015	確認のみ	VII B-124	1994	有	無	無	
11016	確認のみ	VII B-124/125	1994	無	無	無	
11017	確認のみ	VII B-124	1994	無	無	無	
11018	確認のみ	VII B-124	1994	有	無	無	
11019	確認のみ	VII A・B-124	1994	有	無	無	
11020	確認のみ	VII B-124	1994	無	無	無	
11021	確認のみ	VII A・B-124	1994	有	無	無	
11022	確認のみ	VII B-124	1994	有	無	無	
11023	確認のみ	VII A-123/124	1994	有	無	無	
11024	確認のみ	VII A-124	1994	無	無	無	
11025	確認のみ	VII A-123/124	1994	無	無	無	
11026	確認のみ	VII A-123/124	1994	無	無	無	
11027	確認のみ	VII A-123/124	1994	有	無	無	
11028	確認のみ	VII A-123	1994	有	無	無	
11029	確認のみ	VII A-123	1994	有	無	無	
11031	確認のみ	VIT-123	1994	無	無	無	
11032	確認のみ	VII D-126	1994	有	無	無	
11033	確認のみ	VII D-125/126	1994	有	無	無	
11034	終了	VII D・E-125	1994	無	無	無	
11035	終了	VII D・E-125	1994	有	無	無	
11036	確認のみ	VII D-125	1994	有	無	無	
11037	確認のみ	VII D-125	1994	有	無	無	
11038	確認のみ	VII D-125	1994	有	無	無	
11039	終了	VII D・E-125	1994	無	無	無	
11040	終了	VII D-125	1994	有	無	無	
11041	終了	VII D-125	1994	無	無	無	
11042	終了	VII E-125	1994	有	無	無	
11043	終了	VII E-125	1994	無	無	無	
11044	終了	VII E-124	1994	有	無	無	
11045	終了	VII E-124/125	1994	無	無	無	
11046	終了	VII E-124/125	1994	無	無	無	
11047	終了	VII E-124	1994	有	無	無	
11048	終了	VII D・E-124	1994	有	無	無	
11049	終了	VII D・E-124	1994	無	無	無	
11050	確認のみ	VII C-123/124	1994	有	無	無	
11051	確認のみ	VII C-123/124	1994	無	無	無	

ピット番号	調査状況	グリッド	調査年度	柱痕	セクション図	エレベーション図	備考
11052	確認のみ	VII C-124	1994	無	無	無	
11053	確認のみ	VII T-124	1994	無	無	無	
11054	確認のみ	VII T-123/124	1994	有	無	無	
11287	終了	VII E-123	1994	無	無	無	
11288	終了	VII E-124	1994	無	無	無	
11291	終了	-	1994	無	無	無	10989号ピットから番号変更
11295	確認のみ	VII A-122	1994	無	無	無	
11302	確認のみ	VII A-121	1994	無	無	無	
11303	確認のみ	VII A-121/122	1994	無	無	無	
11715	確認のみ	VII G-120/121	1994	無	無	無	
11716	確認のみ	VII G-121	1994	無	無	無	
11717	確認のみ	VII G-121	1994	無	無	無	
11718	確認のみ	VII G-121	1994	無	無	無	
11719	確認のみ	VII G-121	1994	無	無	無	
11720	確認のみ	VII G-121	1994	無	無	無	
11721	確認のみ	VII G-121	1994	無	無	無	
11722	確認のみ	VII G-121	1994	無	無	無	
11723	確認のみ	VII G-121	1994	無	無	無	
11724	確認のみ	VII G-121	1994	無	無	無	
11725	確認のみ	VII G-121	1994	無	無	無	
11726	確認のみ	VII G-121	1994	無	無	無	
11727	確認のみ	VII G-121	1994	無	無	無	
11728	確認のみ	VII G-121	1994	無	無	無	
11729	確認のみ	VII G-121	1994	無	無	無	
11730	確認のみ	VII G-121	1994	無	無	無	
11731	確認のみ	VII G-121	1994	無	無	無	
11732	確認のみ	VII G・H-121	1994	無	無	無	
11733	確認のみ	VII G・H-121	1994	無	無	無	
11734	確認のみ	VII G・H-121	1994	無	無	無	
11735	確認のみ	VII G・H-121	1994	無	無	無	
11736	確認のみ	VII G-121/122	1994	無	無	無	
11737	確認のみ	VII G-121/122	1994	無	無	無	
11738	確認のみ	VII G-122	1994	無	無	無	
11739	確認のみ	VII G-122	1994	無	無	無	
11740	確認のみ	VII G-122	1994	無	無	無	
11741	確認のみ	VII G-122	1994	無	無	無	
11742	確認のみ	VII G-122	1994	無	無	無	
11743	確認のみ	VII G-122	1994	無	無	無	
11744	確認のみ	VII G-122	1994	無	無	無	
11745	確認のみ	VII G-122	1994	無	無	無	
11746	確認のみ	VII G-122	1994	無	無	無	
12583	終了	VII T-110	1993	無	無	有	
12584	終了	VII T-110	1993	無	無	無	
12778	終了	VII B-113	1993	無	無	無	
12779	終了	VII B-113	1993	無	無	無	
12780	終了	VII B-113/114	1993	無	無	無	
12781	終了	VII B-114	1993	無	無	無	
12782	終了	VII B-114	1993	無	無	無	

ピット番号	調査状況	グリッド	調査年度	柱痕	セクション 図	エレベーター シヨン図	備考
12783	終了	VII B-114	1993	無	無	無	
12784	終了	VII B-114	1993	無	無	無	
12785	終了	VII B-114	1993	無	無	無	
12786	終了	VII B-114	1993	無	無	無	
12787	終了	VII B-114	1993	無	無	無	
12788	終了	VII B-114	1993	無	無	無	
12789	終了	VII B-114	1993	無	無	無	
12790	終了	VII B-114	1993	無	無	無	
12791	終了	VII B-114	1993	無	無	無	
12792	終了	VII B-114	1993	無	無	無	
12793	終了	VII B-114	1993	無	無	無	
12794	終了	VII B-114	1993	無	無	無	
12795	終了	VII B-114/115	1993	無	無	無	
12796	終了	VII B-114/115	1993	無	無	無	
12797	終了	VII B-114/115	1993	無	無	無	
12798	終了	VII B-115	1993	無	無	無	
12799	終了	VII B-115	1993	無	無	無	
12800	終了	VII B-115	1993	無	無	無	
12801	終了	VII B-115	1993	無	無	無	
12802	終了	VII B-115	1993	無	無	無	
12803	終了	VII B-115	1993	無	無	無	
12804	終了	VII B-115	1993	無	無	無	
12805	終了	VII B-115	1993	無	無	無	
12806	終了	VII B-115	1993	無	無	無	
12807	終了	VII B-115	1993	無	無	無	
12808	終了	VII T-114	1993	無	無	無	
12809	終了	VII A-113	1993	無	無	無	
12810	終了	VII A-114	1993	無	無	無	
12811	終了	VII A-114	1993	無	無	無	
12812	終了	VII A-114	1993	無	無	無	
12813	終了	VII A-114	1993	無	無	無	
12814	終了	VII A-114	1993	無	無	無	
12815	終了	VII A-114	1993	無	無	無	
12816	終了	VII A・B-114	1993	無	無	無	
12817	終了	VII A・B-114	1993	無	無	無	
12818	終了	VII A・B-114	1993	無	無	無	
12819	終了	VII B-114	1993	無	無	無	
12820	終了	VII B-114	1993	無	無	無	
12821	終了	VII B-114	1993	無	無	無	
12822	終了	VII B-114	1993	無	無	無	
12823	終了	VII B-114	1993	無	無	無	
12851	終了	VII C-113	1994	無	無	無	
12852	終了	VII C-113	1994	無	無	無	
12853	終了	VII C-113	1994	無	無	無	
12854	終了	VII C-113	1994	無	無	無	
12855	終了	VII C-113	1994	無	無	無	
12856	終了	VII C-113	1994	無	無	無	
12857	終了	VII C-113	1994	無	無	無	

ピット番号	調査状況	グリッド・	調査年度	柱痕	セクション 図	エレベーター シヨン図	備考
12858	終了	VII C-113	1994	無	無	無	
12859	終了	VII C・D-113	1994	無	無	無	
12860	終了	VII C・D-113	1994	無	無	無	
12875	終了	VII A-117	1993	無	無	無	
12876	終了	VII A-117	1993	無	無	無	
12877	確認のみ	VII A-117/118	1993	無	無	無	
12878	終了	VII A-118	1993	無	無	無	
12879	終了	VII A-118	1993	無	無	無	
12880	終了	VII A・B-118	1993	無	無	無	
12881	終了	VII A・B-117/118	1993	無	無	無	
12882	確認のみ	VII B-118	1993	無	無	無	
12883	終了	VII B-118	1993	無	無	無	
12884	終了	VII B-118	1993	無	無	無	
12885	終了	VII B-117/118	1993	無	無	無	
12886	終了	VII B-117	1993	無	無	無	
12887	終了	VII B-117	1993	無	無	無	
12888	終了	VII B-117	1993	無	無	無	
12889	終了	VII B-117	1993	無	無	無	
12890	終了	VII B-117	1993	無	無	無	
12891	終了	VII B-117	1993	無	無	無	
12892	終了	VII C-117	1993	無	無	無	
12893	終了	VII C-117	1993	無	無	無	
12894	終了	VII C-117	1993	無	無	無	
12895	終了	VII C-117	1993	無	無	無	
12896	終了	VII C-117	1993	無	無	無	
12897	終了	VII C-117	1993	無	無	無	
12898	終了	VII C-117	1993	無	無	無	
12899	終了	VII C-117	1993	無	無	無	
12900	終了	VII C-117	1993	無	無	無	
12901	終了	VII C-117	1993	無	無	無	
12902	終了	VII C-117	1993	無	無	無	
12903	終了	VII C-117	1993	無	無	無	
12904	終了	VII C-117	1993	無	無	無	
12905	終了	VII C-117	1993	無	無	無	
12906	終了	VII C-117	1993	無	無	無	
12907	終了	VII C-117	1993	無	無	無	
12908	終了	VII C-117	1993	無	無	無	
12909	終了	VII C・D-117	1993	無	無	無	
12910	終了	VII C-118	1993	無	無	無	
12911	終了	VII C-118	1993	無	無	無	
12912	終了	VII C-118	1993	無	無	無	
12913	終了	VII C-118	1993	無	無	無	
12914	終了	VII D-117	1993	無	無	無	
12915	終了	VII D-117	1993	無	無	無	
12916	終了	VII D-117	1993	無	無	無	
12917	終了	VII D-117	1993	無	無	無	
12918	終了	VII D-117	1993	無	無	無	
12919	終了	VII D-117	1993	無	無	無	

ピット番号	調査状況	グリッド	調査年度	柱痕	セクション 図	エレベーター 図	備考
12920	終了	VII D-117	1993	無	無	無	
12921	終了	VII D-117	1993	無	無	無	
12922	終了	VII D-117	1993	無	無	無	
12923	終了	VII D-117	1993	無	無	無	
12924	終了	VII D-117	1993	無	無	無	
12925	終了	VII D-117	1993	無	無	無	
12926	終了	VII D-117	1993	無	無	無	
12927	終了	VII D-117	1993	無	無	無	
12928	終了	VII D-117	1993	無	無	無	
12929	終了	VII D-117	1993	無	無	無	
12930	終了	VII D-117	1993	無	無	無	
12931	終了	VII D-117	1993	無	無	無	
12932	終了	VII D-117	1993	無	無	無	
12933	終了	VII D-117	1993	無	無	無	
12934	終了	VII D-117	1993	無	無	無	
12935	終了	VII D-117	1993	無	無	無	
12936	終了	VII D-117	1993	無	無	無	
12937	終了	VII D-117	1993	無	無	無	
12938	終了	VII D-117	1993	無	無	無	
12939	終了	VII D-117	1993	無	無	無	
12940	終了	VII D-117	1993	無	無	無	
12941	終了	VII D-117	1993	無	無	無	
12942	終了	VII D-118	1993	無	無	無	
12943	終了	VII D・E-117	1993	無	無	無	
12944	終了	VII E-117	1993	無	無	無	
12945	終了	VII E-117	1993	無	無	無	
12946	終了	VII E-117	1993	無	無	無	
12947	終了	VII E-117	1993	無	無	無	
12948	終了	VII E-117	1993	無	無	無	
12949	終了	VII E-117	1993	無	無	無	
12950	終了	VII E-117	1993	無	無	無	
12968	終了	VII B-118	1993	無	無	無	
12969	終了	VII B-118	1993	無	無	無	
12970	終了	VII B-118	1993	無	無	無	
12971	終了	VII B・C-118	1993	無	無	無	
12972	終了	VII C-118	1993	無	無	無	
12973	終了	VII C-117	1993	無	無	無	
12974	終了	VII C-117	1993	無	無	無	
12975	終了	VII C-117	1993	無	無	無	
12976	終了	VII C-117	1993	無	無	無	
12977	終了	VII C-117	1993	無	無	無	
12978	終了	VII C-117	1993	無	無	無	
12979	終了	VII C-117	1993	無	無	無	
12980	終了	VII C-117	1993	無	無	無	
12981	終了	VII C-117	1993	無	無	無	
12982	終了	VII C-117	1993	無	無	無	
12983	終了	VII C-117	1993	無	無	無	
12984	終了	VII C-117	1993	無	無	無	

ピット番号	調査状況	グリッド	調査年度	柱痕	セクション図	エレベーション図	備考
12985	終了	VII C-117	1993	無	無	無	
12986	終了	VII C-117	1993	無	無	無	
12987	終了	VII C-117	1993	無	無	無	
12988	終了	VII C-117	1993	無	無	無	
12989	終了	VII C-117	1993	無	無	無	
12990	終了	VII C・D-117	1993	無	無	無	
12991	終了	VII C-118	1993	無	無	無	
12992	終了	VII C-118	1993	無	無	無	
12993	終了	VII C-118	1993	無	無	無	
12994	終了	VII C-118	1993	無	無	無	
12995	終了	VIT-118	1993	無	無	無	
12996	終了	VIT・VII A-118	1993	無	無	無	
12997	終了	VIT・VII A-118	1993	無	無	無	
12998	終了	VII A-118	1993	無	無	無	
12999	終了	VII A-118	1993	無	無	無	
13000	終了	VII B-118	1994	無	無	無	
13001	終了	VII B-118	1994	無	無	無	
13002	終了	VII B-118	1994	無	無	無	
13003	終了	VII B・C-118	1994	無	無	無	
13004	終了	VII B-118/119	1994	無	無	無	
13005	終了	VII B-119	1994	無	無	無	
13006	終了	VII B-119	1994	無	無	無	
13007	終了	VII B-119	1994	無	無	無	
13008	終了	VII B-119	1994	無	無	無	
13009	終了	VII B-119	1994	無	無	無	
13010	終了	VII A・B-119/120	1993	無	無	無	
13011	終了	VII B-118/119	1994	無	無	無	
13012	終了	VII B-119	1994	無	無	無	
13013	終了	VII B-119	1994	無	無	無	
13014	終了	VII B-119	1994	無	無	無	
13015	終了	VII B-119	1994	無	無	無	
13016	終了	VII B-119	1994	無	無	無	
13017	終了	VII A-118	1993	無	無	無	
13018	終了	VII A・B-118	1993	無	無	無	
13019	終了	VII A・B-118	1993	無	無	無	
13020	終了	VII A-118/119	1993	無	無	無	
13021	終了	VII A-119	1993	無	無	無	
13022	終了	VII A・B-119	1993	無	無	無	
13023	終了	VII A・B-119	1993	無	無	無	
13024	終了	VII B-119	1993	無	無	無	
13025	終了	VII A・B-119/120	1993	無	無	無	
13026	終了	VII A-126	1994	有	有	無	-685号ピットから番号変更
13027	終了	VII A-126	1994	有	有	無	-686号ピットから番号変更
13378	終了	VIS-114	1993	無	無	無	
13379	終了	VIS・T-114	1993	無	無	有	
13380	終了	VIS・T-114	1993	無	無	無	
13381	終了	VIT-114	1993	無	無	無	
13382	終了	VIT-114	1993	無	無	有	

ピット番号	調査状況	グリッド	調査年度	柱痕	セクション 図	エレベーター シヨン図	備考
13383	終了	VIT-110	1993	無	無	無	
13384	終了	VIT-110/111	1993	無	無	無	
13386	終了	VIT-113	1993	無	無	有	
13391	終了	VIT-112	1993	無	無	有	
13392	終了	VIT-112	1993	無	無	有	
13393	終了	VIS・T-113	1993	無	無	有	
13394	終了	VIT-113	1993	無	無	無	
13395	終了	VIA-115	1993	無	無	無	
13396	終了	VIA-115	1993	無	無	無	
13397	終了	VIA-115	1993	無	無	無	
13398	終了	VIA-115/116	1993	無	無	無	
13399	終了	VIT-117	1993	無	無	有	
13401	終了	VIT-114/115	1993	無	無	無	
13404	終了	VIS・T-117	1994	無	無	有	
13405	終了	VIS・T-117	1994	無	無	無	
13406	終了	VIT-117	1994	無	無	無	
13407	終了	VIQ-116	1993	無	無	無	
13408	終了	VIQ-116	1993	無	無	無	
13409	終了	VIQ・R-116	1993	無	無	無	
13410	終了	VIQ・R-116	1993	無	無	無	
13411	終了	VIR-116	1993	無	無	無	
13412	終了	VIR-116	1993	無	無	無	
13413	終了	VIR-116	1993	無	無	無	
13414	終了	VIR-116	1993	無	無	無	
13415	終了	VIR-116	1993	無	無	無	
13416	終了	VIR-116	1993	無	無	無	
13417	終了	VIR-116	1993	無	無	無	
13418	終了	VIR-116	1993	無	無	無	
13419	終了	VIR-116	1993	無	無	無	
13420	終了	VIR-116	1993	無	無	無	
13421	終了	VIR-116	1993	無	無	無	
13422	終了	VIR-115/116	1993	無	無	無	
13423	終了	VIS-116	1993	無	無	無	
13424	終了	VIS-116	1993	無	無	無	
13425	終了	VIS-116	1993	無	無	無	
13426	終了	VIS-116	1993	無	無	無	
13427	終了	VIS-117	1993	無	無	無	
13428	終了	VIS-117	1993	無	無	無	
13429	終了	VIS-117	1993	無	無	無	
13430	終了	VIS-117	1993	無	無	無	
13431	終了	VIS-117	1993	無	無	無	
13432	終了	VIS-117	1993	無	無	無	
13433	終了	VIS-117	1993	無	無	無	
13564	終了	VIC-113	1994	無	無	無	
13565	終了	VIC-113	1994	無	無	無	
13566	終了	VIC-113/114	1994	無	無	無	
13567	終了	VIC-113/114	1994	無	無	無	
13568	終了	VIC-114	1994	無	無	無	

ピット番号	調査状況	グリッド	調査年度	柱痕	セクション図	エレベーション図	備考
13569	終了	VII C-113/114	1994	無	無	無	
13570	終了	VII C-113/114	1994	無	無	無	
13571	終了	VII C-113/114	1994	無	無	無	
13572	終了	VII C-113/114	1994	無	無	無	
13573	終了	VII B-114	1994	無	無	無	
13574	終了	VII B-114	1994	無	無	無	
13575	終了	VII C-114	1994	無	無	無	
13576	終了	VII C-114	1994	無	無	無	
13577	終了	VII C-114	1994	無	無	無	
13578	終了	VII B・C-114	1994	無	無	無	
13579	終了	VII B・C-114	1994	無	無	無	
13580	終了	VII C-114	1994	無	無	無	
13581	終了	VII C-114	1994	無	無	無	
13582	終了	VII C-114	1994	無	無	無	
13583	終了	VII C-114	1994	無	無	無	
13584	終了	VII C-114	1994	無	無	無	
13585	終了	VII C-114	1994	無	無	無	
13586	終了	VII B・C-114	1994	無	無	無	
13587	終了	VII C-114	1994	無	無	無	
13588	終了	VII C-114/115	1994	無	無	無	
13589	終了	VII C-114	1994	無	無	無	
13590	終了	VII C-114/115	1994	無	無	無	
13591	終了	VII C-114/115	1994	無	無	無	
13592	終了	VII C-115	1994	無	無	無	
13593	終了	VII C-115	1994	無	無	無	
13594	終了	VII C-115	1994	無	無	無	
13595	終了	VII C-115	1994	無	無	無	
13596	終了	VII C-115	1994	無	無	無	
13597	終了	VII B・C-115	1994	無	無	無	
13598	終了	VII C-115	1994	無	無	無	
13599	終了	VII C-115	1994	無	無	無	
13600	終了	VII C-115	1994	無	無	無	
13601	終了	VII C-115	1994	無	無	無	
13602	終了	VII C-115	1994	無	無	無	
13603	終了	VII C-115	1994	無	無	無	
13604	終了	VII C-115	1994	無	無	無	
13605	終了	VII C-115	1994	無	無	無	
13606	終了	VII C-115	1994	無	無	無	
13607	終了	VII C-115	1994	無	無	無	
13608	終了	VII C-115	1994	無	無	無	
13609	終了	VII C-115	1994	無	無	無	
13610	終了	VII C-115	1994	無	無	無	
13611	終了	VII C-115	1994	無	無	無	
13612	終了	VII C-115	1994	無	無	無	
13613	終了	VII C-115	1994	無	無	無	
13614	終了	VII C-115	1993	無	無	無	
13615	終了	VII C-115	1993	無	無	無	
13616	終了	VII C-115	1993	無	無	無	

ピット番号	調査状況	グリッド	調査年度	柱痕	セクション 図	エレベーター 図	備考
13617	終了	VII C-115/116	1993	無	無	無	
13618	終了	VII C-115/116	1993	無	無	無	
13619	終了	VII C・D-115/116	1993	無	無	無	
13620	終了	VII D-112	1993	無	無	無	
13621	終了	VII D-112	1993	無	有	無	
13622	終了	VII D-112	1993	無	無	無	
13623	終了	VII D-112	1993	無	無	無	
13624	終了	VII D-112	1993	無	無	無	
13625	終了	VII C・D-112	1993	無	無	無	
13626	終了	VII C・D-112/113	1993	無	無	無	
13627	終了	VII C-112/113	1993	無	無	無	
13628	終了	VII C-112	1993	無	無	無	
13629	終了	VII C-112	1993	無	無	無	
13630	終了	VII A・B-115	1993	無	無	無	
13891	終了	VII D-114	1993	無	無	無	9259号ピットから番号変更
13978	終了	VII A-116	1993	無	無	無	100097号ピットから番号変更
13979	終了	VII A-115/116	1993	無	無	無	100098号ピットから番号変更
13980	終了	VII A-115/116	1993	無	無	無	100099号ピットから番号変更
13981	終了	VII A-116	1993	無	無	無	100100号ピットから番号変更
13982	終了	VII A-116	1993	無	無	無	100101号ピットから番号変更
13983	終了	VII A-116	1993	無	無	無	100102号ピットから番号変更
13984	終了	VII A-116	1993	無	無	無	100103号ピットから番号変更
13985	終了	VII A-116	1993	無	無	無	100104号ピットから番号変更
13986	終了	VII A-116/117	1993	無	無	無	100105号ピットから番号変更
13987	終了	VII A-117	1993	無	無	無	100106号ピットから番号変更
13989	終了	VII B-116	1993	無	無	無	100108号ピットから番号変更
14064	終了	VII T-112	1993	無	有	有	100184号ピットから番号変更

柱穴と考えられる土坑

ピット番号	調査状況	グリッド	調査年度	柱痕	セクション 図	エレベーター 図	備考
660	終了	VII D-112/113	1993	無	無	無	
659	終了	VII D・E-112/113	1993	無	無	無	
657	終了	VII C-116/117	1994	無	有	無	
656	終了	VII B・C-116	1994	無	有	無	
655	終了	VII C-116	1994	無	有	無	
654	終了	VII C-116	1994	無	有	無	
654	終了	VII C-116/117	1994	無	有	無	
652	終了	VII C-116	1993	無	有	無	
651	終了	VII C-116	1993	無	有	無	
646	終了	VII B-116	1993	無	有	無	
645	終了	VII C-116	1993	無	有	無	
643	終了	VII E-116	1993	無	有	無	
644	終了	VII E-116	1993	無	有	無	
642	終了	VII E・F-114	1993	無	有	無	
638	終了	VII E・F-113	1994	無	有	無	
637	終了	VII E-113/114	1994	無	有	無	
636	終了	VII E-113/114	1994	無	有	無	
635	終了	VII E-113/114	1994	無	有	無	

ピット番号	調査状況	グリッド	調査年度	柱痕	セクション 図	エレベーター シヨン図	備考
634	終了	VII E-114	1994	無	有	無	
633	終了	VII E-114	1994	無	有	無	
632	終了	VII D-114	1993	無	有	無	
631	終了	VII D-113/114	1993	無	有	無	
630	終了	VII D-113	1994	無	有	無	
629	終了	VII D-113	1994	無	有	無	
628	終了	VII D・E-114	1994	無	有	無	
627	終了	VII E-115	1994	無	有	無	
626	終了	VII E-116	1994	無	有	無	
624	終了	VII E-117	1994	無	有	無	
623	終了	VII E-118	1994	無	有	無	
622	終了	VII E-119	1994	無	有	無	
620	終了	VII D-114/115	1994	無	有	無	
621	終了	VII D-115	1994	無	有	無	
608	終了	VII E-112	1993	無	有	無	
607	終了	VII A・B-112	1993	無	無	無	
606	終了	VII B・C-112	1994	無	無	有	
605	終了	VII E・F-114	1993	無	有	無	
604	終了	VII D-114	1993	無	有	無	
603	終了	VII D-114	1993	無	有	無	
598	終了	VII D-114	1993	無	有	無	
597	終了	VII D-114	1993	無	有	無	
558	終了	VII D・E-114	1993	無	有	無	
559	終了	VII D・E-114	1993	無	有	無	

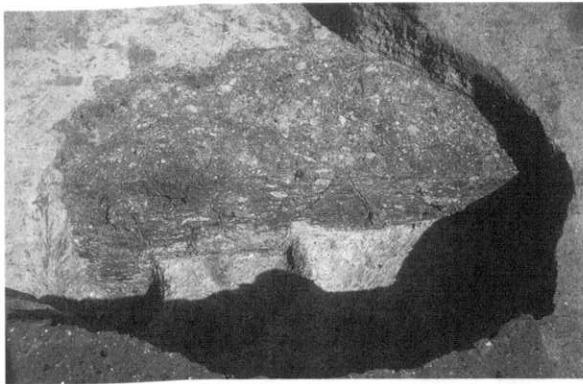

第21号掘立柱建物跡ピット2 セクション

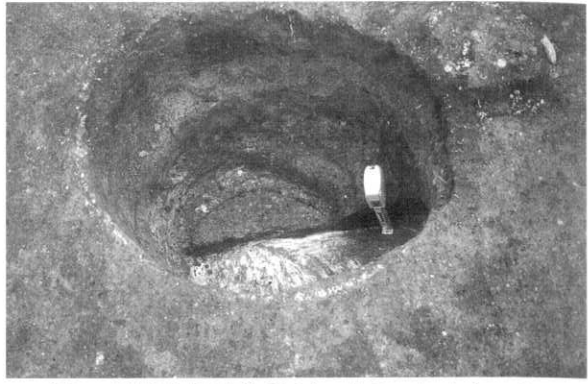

第21号掘立柱建物跡ピット5 セクション

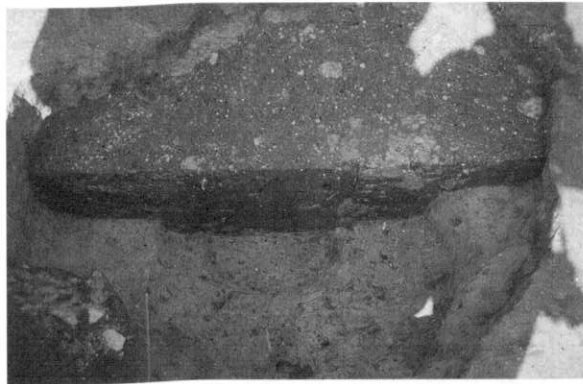

第21号掘立柱建物跡ピット3 セクション



第21号掘立柱建物跡ピット7 柱痕確認



第21号掘立柱建物跡ピット7 セクション



第21号掘立柱建物跡（第9610号ピット） セクション



第21号掘立柱建物跡（第9601号ピット） 柱痕確認

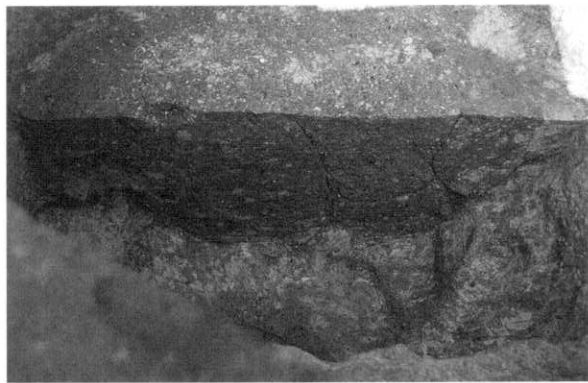

第21号掘立柱建物跡（第9601号ピット） セクション

写真1 第21号掘立柱建物跡（1）

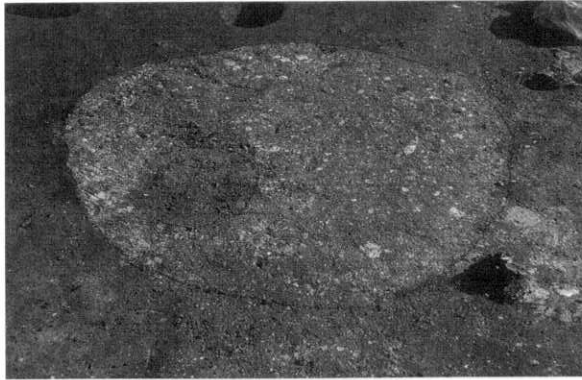

第21号掘立柱建物跡（第8554号ピット） 柱痕確認



第21号掘立柱建物跡（第8554号ピット） セクション

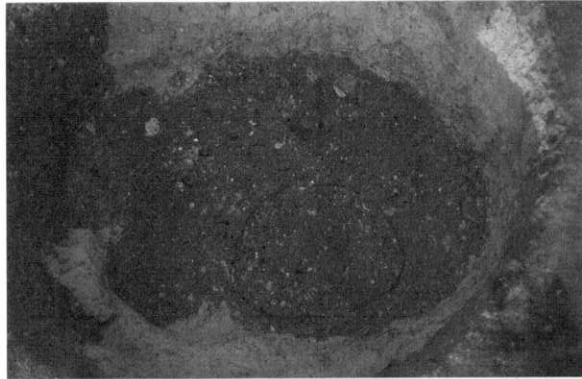

第21号掘立柱建物跡（第9064号ピット） 柱痕確認

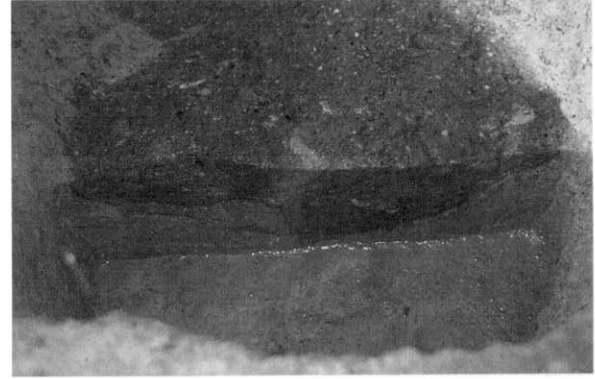

第21号掘立柱建物跡（第9064号ピット） セクション

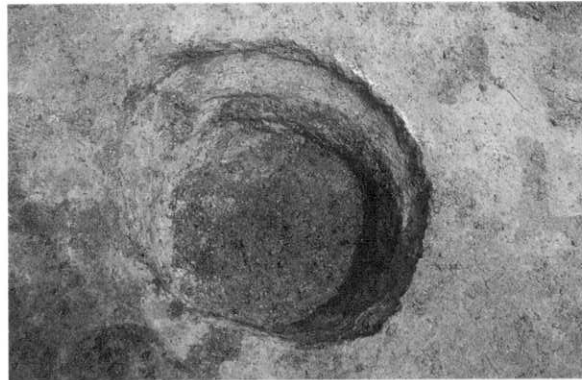

第22号掘立柱建物跡ピット1 柱痕確認



第22号掘立柱建物跡ピット1 セクション

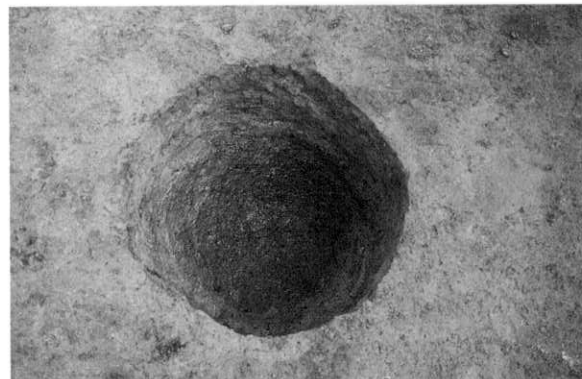

第22号掘立柱建物跡ピット2 柱痕確認

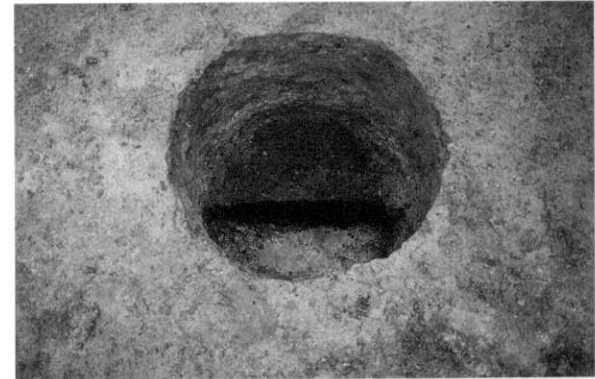

第22号掘立柱建物跡ピット2 セクション

写真2 第21号掘立柱建物跡（2）・第22号掘立柱建物跡（1）



第22号掘立柱建物跡ピット3 柱痕確認

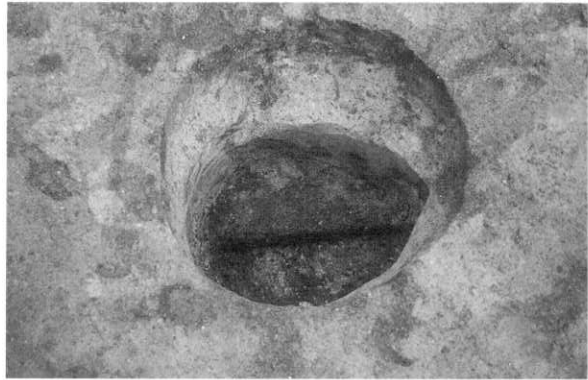

第22号掘立柱建物跡ピット3 セクション



第22号掘立柱建物跡ピット4 セクション



第22号掘立柱建物跡ピット5 セクション



第22号掘立柱建物跡全景



第23号掘立柱建物跡ピット1 柱痕確認



第23号掘立柱建物跡ピット1 セクション

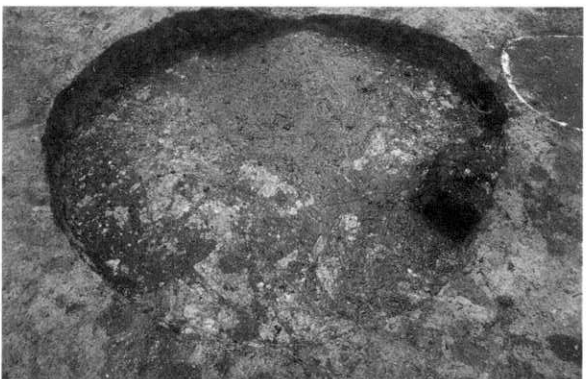

第23号掘立柱建物跡ピット4 柱痕確認

写真3 第22号掘立柱建物跡(2)・第23号掘立柱建物跡(1)



第23号掘立柱建物跡全景

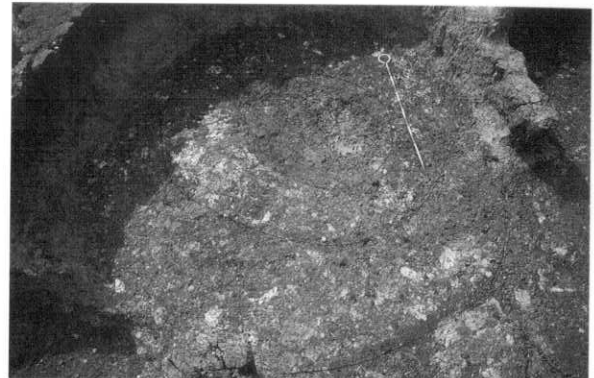

第25号掘立柱建物跡（第10733号ピット） 柱痕確認



第25号掘立柱建物跡（第10733号ピット） セクション

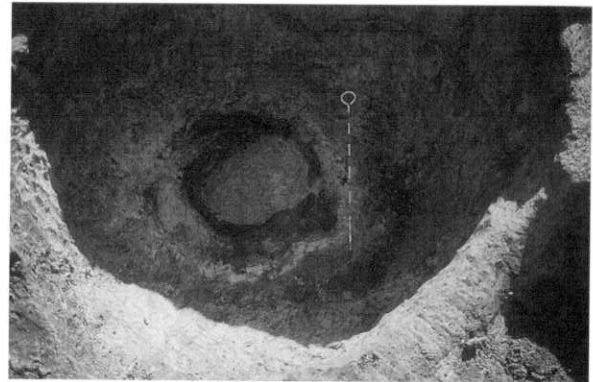

第25号掘立柱建物跡（第10735号ピット） 柱痕確認



第25号掘立柱建物跡（第10735号ピット） セクション



第25号掘立柱建物跡（第10736号ピット） 柱痕確認

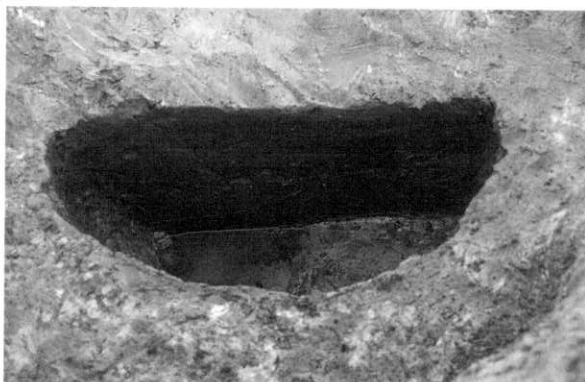

第25号掘立柱建物跡（第10736号ピット） セクション

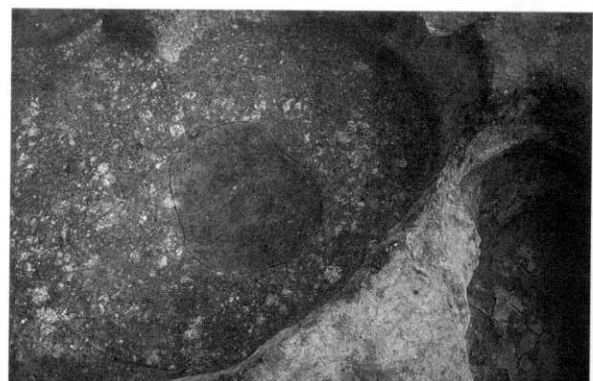

第25号掘立柱建物跡（第10897号ピット） 柱痕確認

写真4 第23号掘立柱建物跡（2）・第25号掘立柱建物跡（1）



第25号掘立柱建物跡（第10897号ピット） セクション



第25号掘立柱建物跡（第10897号ピット） 木柱検出状況



第25号掘立柱建物跡（第11030号ピット 右側） 柱痕確認

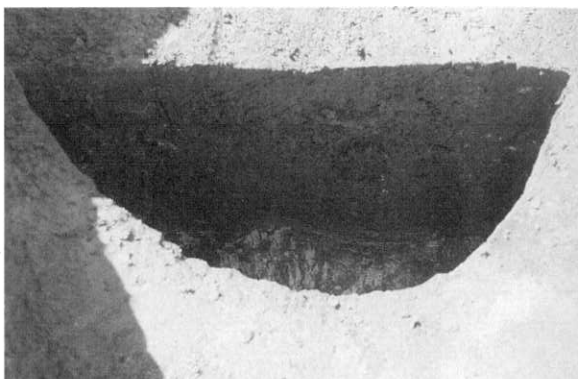

第25号掘立柱建物跡（第11030号ピット 右側） セクション



第25号掘立柱建物跡（第11030号ピット 右側） 木柱検出状況

写真 5 第25号掘立柱建物跡（2）

特別史跡三内丸山遺跡発掘調査報告書一覧（県教委発行分）

年度	書名	県埋蔵文化財報告書	内容
昭和 51	近野遺跡発掘調査報告書(Ⅲ) 三内丸山(Ⅱ) 遺跡発掘調査報告書 —青森県総合運動公園建設関係発掘調査—	第 33 集	昭和 51 年度に調査した県総合運動公園西駐車場地区の調査報告
昭和 53	近野遺跡発掘調査報告書(Ⅳ) —青森県総合運動公園建設関係発掘調査—	第 47 集	昭和 52 年度に調査した近野地区の調査報告
平成 5	三内丸山(2) 遺跡Ⅱ —県営運動公園拡張事業に係る埋蔵文化財 発掘調査報告書Ⅰ—	第 157 集	平成 4 年度に調査した旧野球場建設予定地 3 塁側スタンド地区検出遺構
平成 5	三内丸山(2) 遺跡Ⅲ —県営運動公園拡張事業に係る埋蔵文化財 発掘調査概報Ⅰ—	第 166 集	平成 4～5 年度の調査概要報告
平成 6	三内丸山(2) 遺跡Ⅳ	第 185 集	平成 6 年度に調査した旧サッカー場建設予定地の試掘調査報告
平成 7	三内丸山遺跡Ⅴ —第 1 次～4 次調査報告書—	第 204 集	平成 7 年度に実施した第 1 次～4 次調査の報告
平成 7	三内丸山遺跡Ⅵ	第 205 集	平成 4～7 年度の調査概要報告
平成 8	近野遺跡Ⅴ —県営運動公園拡張整備事業に伴う遺跡試 掘調査報告Ⅰ—	第 216 集	平成 6～7 年度に調査した近野地区の試掘調査報告
平成 8	三内丸山遺跡Ⅶ —第 5 次～7 次調査概要報告書—	第 229 集	平成 8 年度に実施した第 5 次～7 次調査の概要報告
平成 8	三内丸山遺跡Ⅷ —第 6 鉄塔地区調査報告書Ⅰ—	第 230 集	平成 4～5 年度に調査した第 6 鉄塔地区の検出遺構及び第Ⅲ～Ⅴc 層の調査報告
平成 9	三内丸山遺跡Ⅸ —第 6 鉄塔地区調査報告書Ⅱ—	第 249 集	平成 4～5 年度に調査した第 6 鉄塔地区の第Ⅵ a・Ⅵ b 層及び自然科学分野の調査報告
平成 9	三内丸山遺跡Ⅹ —旧野球場建設予定地発掘調査報告書Ⅱ—	第 250 集	平成 4～6 年度に調査した旧野球場建設予定地の検出遺構のうち縄文時代の竪穴住居跡に関する調査報告
平成 9	三内丸山遺跡ⅩⅠ —第 5 次～7 次調査報告書—	第 251 集	平成 8 年度に実施した第 5 次～7 次調査の報告
平成 9	三内丸山遺跡ⅩⅡ —第 8 次～10 次調査概要報告書—	第 252 集	平成 9 年度に実施した第 8 次～10 次調査の概要報告
平成 10	三内丸山遺跡ⅩⅢ —第 11 次～13 次調査概要報告書—	第 265 集	平成 10 年度に実施した第 11 次～13 次調査の概要報告
平成 11	三内丸山遺跡ⅩⅣ —第 14 次～16 次調査概要報告書—	第 282 集	平成 11 年度に実施した第 14 次～16 次調査の概要報告
平成 11	三内丸山遺跡ⅩⅤ —旧野球場建設予定地発掘調査報告書Ⅲ—	第 283 集	平成 4～6 年度に調査した旧野球場建設予定地の検出遺構のうち縄文時代の竪穴住居跡に関する調査報告
平成 12	三内丸山遺跡ⅩⅥ —旧野球場建設予定地発掘調査報告書Ⅳ—	第 288 集	平成 4～6 年度に調査した旧野球場建設予定地の検出遺構のうち縄文時代の竪穴住居跡に関する調査報告
平成 12	三内丸山遺跡ⅩⅦ —第 6 鉄塔地区調査報告書Ⅲ—	第 289 集	平成 4～5 年度に調査した第 6 鉄塔地区の遺構外遺物に関する調査報告

平成 12	三内丸山遺跡 —第 17 次～ 19 次調査概要報告書—	第 309 集	平成 12 年度に実施した第 17 次～ 19 次調査の概要報告
平成 13	三内丸山遺跡 —第 20 次～ 22 次調査概要報告書—	第 337 集	平成 13 年度に実施した第 20 次～ 22 次調査の概要報告
平成 13	三内丸山遺跡 —第 8 次・9 次調査報告書—	第 338 集	平成 9 年度に実施した第 8 次・9 次調査の報告
平成 14	三内丸山遺跡 21 —第 23 次～ 25 次調査概要報告書—	第 361 集	平成 14 年度に実施した第 23 次～ 25 次調査の概要報告
平成 14	三内丸山遺跡 22 —第 13・14・17・20 次発掘調査報告書—	第 362 集	平成 11～ 13 年度に実施した第 13・14・17・20 次調査の遺構に関する報告
平成 15	三内丸山遺跡 23 —第 23・26 次発掘調査報告書—	第 381 集	平成 15 年度に実施した第 26 次調査及び関連する平成 14 年度の 23 次調査の報告
平成 15	三内丸山遺跡 24 —第 13・14・17・20 次発掘調査報告書—	第 382 集	平成 11～ 13 年度に実施した第 13・14・17・20 次調査の遺構外遺物に関する報告
平成 15	三内丸山遺跡 25 —旧野球場建設予定地発掘調査報告書 5 埋設土器編—	第 383 集	平成 4～ 6 年度に調査した旧野球場建設予定地の検出遺構のうち縄文時代の埋設土器に関する調査報告
平成 16	三内丸山遺跡 26 —第 10 次・11 次・12 次・15 次・16 次・22 次調査 報告書—	第 404 集	平成 9・10・11・13 年度に実施した第 10 次・11 次・12 次・ 15 次・16 次・22 次調査の報告
平成 16	三内丸山遺跡 27 —旧野球場建設予定地発掘調査報告書 6 土坑編—	第 405 集	平成 4～ 6 年度に調査した旧野球場建設予定地の検出遺構のうち縄文時代の埋設土器に関する調査報告
平成 16	三内丸山遺跡 28 —第 27・28 次調査報告書—	第 406 集	平成 16 年度に実施した第 27 次調査の概要報告・第 28 次 調査の報告
平成 17	三内丸山遺跡 29 —第 19・25・27・29 次調査報告書—	第 422 集	平成 12・14・16・17 年度に実施した第 19・25・27・29 次調 査の報告
平成 17	三内丸山遺跡 30 —旧野球場建設予定地発掘調査報告書 7—	第 423 集	平成 4～ 6 年度に調査した旧野球場建設予定地の検出遺構のうち縄文時代の掘立柱建物跡に関する調査 報告 1
平成 18	三内丸山遺跡 31 —第 18・21・24 次調査報告書—	第 443 集	平成 12・13・14 年度に実施した第 18・21・24 次調査の報 告
平成 18	三内丸山遺跡 32 —旧野球場建設予定地発掘調査報告書 8—	第 444 集	平成 4～ 6 年度に調査した旧野球場建設予定地の検出遺構のうち縄文時代の掘立柱建物跡に関する調査 報告 2

報 告 書 抄 録

ふりがな	さんないまるやまいせき さんじゅうに
書名	三内丸山遺跡32
副書名	旧野球場建設予定地発掘調査報告書 8 掘立柱建物跡(2)
巻字	
シリーズ名	青森県埋蔵文化財調査報告書
シリーズ番号	第444集
編著者名	岡田康博・三浦孝仁・中村美杉・斎藤 岳・木村 高・小笠原雅行・秦光次郎・水谷真由美
編集機関	青森県教育庁文化財保護課
所在地	〒030-8540 青森市新町二丁目3番1号 TEL 017-734-9924
発行年月日	西暦2007年3月31日

ふりがな 所収遺跡名	ふりがな 所在地	コード		旧日本測地系 (Tokyo Datum)		調査期間	調査面積 (m ²)	調査原因
		市町村	遺跡番号	北緯	東経			
さんないまるやまいせき 三内丸山遺跡	あおりけんあおりし 青森県青森市 おおあざさんないあざまるやま 大字三内字丸山	02201	01021	40°	140°	・1992.4.20 ～11.30 ・1993.4.12 ～12.17 ・1994.4.4 ～11.18	38,000	県営運動公園 拡張事業 に係る事前 調査
				48′	42′			
				40″	20″			
				日本測地系 (JGD2000)				
				北緯	東経			
				40°	140°			
				48′	42′			
				50″	07″			

所収遺跡	種別	主な時代	主な遺跡	主な遺物	特記事項
三内丸山遺跡	集落跡	縄文時代	掘立柱建物跡 7基 柱穴 1587基	縄文土器 石器 土製品 石製	縄文時代前・中期の 拠点集落跡の調査

青森県埋蔵文化財調査報告書 第444集

三内丸山遺跡32

— 旧野球場建設予定地発掘調査報告書 8 —
掘立柱建物跡(2)

発行日 平成19年3月31日
発行 青森県教育委員会
編集 青森県教育庁文化財保護課
〒030-8540 青森市新町2丁目3-1
電話 017-734-9924
印刷所 ワタナベサービス株式会社
〒030-0802 青森市本町1丁目2-5

この印刷物は400部作成し、印刷経費は1部当たり3,728円です