

青森県埋蔵文化財調査報告書 第383集

三内丸山遺跡25

平成 15 年 度

青森県教育委員会

青森県埋蔵文化財調査報告書 第383集

三内丸山遺跡25

—旧野球場建設予定地発掘調査報告書5—
埋設土器編

平成15年度

青森県教育委員会

序

青森市に所在する三内丸山遺跡は、青森県総合運動公園拡張整備事業にかかると新県営野球場建設に先立ち、平成4年度から県教育委員会が発掘調査を行ってまいりました。

調査の結果、本遺跡は縄文時代・平安時代・中世の複合遺跡であることが明らかになりました。特に大規模な遺構、多種多量の出土遺物から、縄文時代前期中葉から中期にかけて約1500年以上継続して営まれた円筒土器文化を代表する大規模な集落跡であることが判明しました。

本書はその成果の一部をまとめたものですが、今後三内丸山遺跡の解明及び埋蔵文化財の保護と研究に役立てば幸いです。

最後に調査及び本書作成にご尽力いただいた関係各位に対し、厚くお礼申し上げます。

平成16年3月31日

青森県教育委員会

教育長 花田隆則

例 言

- 1 本報告書は、平成4～6年度に実施した青森県総合運動公園拡張整備事業に係る三内丸山遺跡の発掘調査のうち、旧野球場建設予定地で『三内丸山(2)遺跡Ⅱ』（青森県教育委員会1994）で報告済みの3塁側スタンド部分を除く区域の縄文時代の埋設土器遺構に関する報告書である。調査の概要等については、『三内丸山遺跡Ⅹ』（青森県埋蔵文化財調査報告書第250集、青森県教育委員会1998）の「第Ⅰ章 調査に至る経過と調査要項」、「第Ⅱ章 調査の方法と経過」、「第Ⅲ章 遺跡の概要」を参照されたい。
- 2 三内丸山遺跡は、平成14年3月29日付けで周知の遺跡範囲に変更がなされている。旧遺跡名での小三内遺跡（旧遺跡番号01017）、近野遺跡（同01065）の一部、三内丸山遺跡(1)遺跡（同01020）、三内丸山(2)遺跡（同01021）が統合され、三内丸山遺跡となった。新遺跡番号は01021番である。
- 3 報告書の執筆者名は各文末に付した。
- 4 本遺跡の遺構番号は種類毎に通し番号を付してある。
- 5 挿図の縮尺は、各図に示している。遺構は1/50とし、土器は1/2.5を基本に、礫石器は1/3、剥片石器は2/3、軽石（製品）は1/2としている。
- 6 遺構図面の記載にあたっては、土器－P、石器・石－Sの略号を用いた。
- 7 今回は個別遺構の記載を行い、配置図については後に改めて報告する。
- 8 資料の鑑定及び同定・分析については、次の方に依頼した（敬称略）。
石器・石製品の石材の種類鑑定 青森県立浪岡高等学校教諭 山口 義伸
- 9 図面等の瑕疵により、一部については報告対象地域のものであっても本報告書には掲載していない。また、一部セクション図を掲載できなかったものがある。なお、セクション図については、盛土遺構に形成されたものが多いため、掘り方の不明なものも多い。
- 10 遺構・遺物の文・図中での表現は原則として次の様式・基準に従った。
 - (1) 遺構番号は一部を除いて発掘調査時のものを用いている。
 - (2) 図面は平面図・断面図を基本とし、側面図は割愛した。断面図に不備のあるものは側面図を使用した。
 - (3) 遺構内外の堆積土の注記は、「新版標準土色帖」（小山・竹原1990）を用いた。
 - (4) 原則として、遺物には観察表・計測表を付し、出土地点、法量及び諸特徴を一覧できるようにした。
 - (5) 遺構名については、配置図・観察表中で以下の略称で表記している。
第○号土器埋設遺構－○埋
 - (6) 縄文原体は山内清男「日本先史土器の縄紋」（先史考古学会 1979）を参考に分類し、記述はそれに従った。ただし、観察表では以下のように省略した。
結節回転文－結回、単軸絡条体○類－単絡○、多軸絡条体－多軸絡
また表中では、縄文原体の回転文の場合は種類のみ、押圧文の場合は種類の後に「押」を付している。隆帯・貼付上の施文文様は「隆帯」・「貼付」の後ろに括弧書きした。

- (7) 礫・礫石器は埋設土器遺構を特徴づける遺物であるため、礫についても小破片等を除き基本的に図示し、色・礫表面の状況などについての観察を行った。色調については、できるだけ新鮮な面に近い部分について上記(3)の新版標準土色帳をもとに記述した。礫表面が滑らかなものについては「滑」、ざらざらしたものについては「荒」と略した。
- (8) 石器の出土位置については、土器内か土器外か不明なものは単に堆積土と記載している。ただし、不明なものでも図面・写真で土器内出土品と確認できたものについて土器内として表示している。堆積土としたものについても、S番号が付されているものや、掘り方に混入するには大きすぎるものなどは土器内出土品の可能性がある。
- (9) 石質は以下のように略称する。
 玉髓—玉、頁岩—頁、玉髓質珪質頁岩—玉珪、珪質頁岩—珪頁、黒曜石—黒、鉄石英—鉄、凝灰岩—凝、安山岩—安、流紋岩—流、閃緑岩—閃、溶結凝灰岩—溶凝、軽石—軽
- (10) 図中に使用したスクリーンパターンは以下のものを表す。

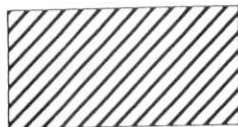

地山・盛土

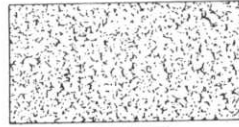

石器磨面

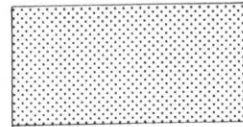

石器敲打痕

9 遺物の分類

遺物は次のように分類した。

(1) 土器

- | | |
|-------------------------------|---------------------------|
| 第I群 縄文時代早期 | の |
| 第II群 縄文時代前期 | 7類 榎林式以前に位置づけられる大木式土器系のもの |
| 1類 前期初頭に比定される土器群 | 8類 榎林式に位置づけられるもの |
| 2類 円筒下層a式に比定されるもの | 9類 最花式・中ノ平式に位置づけられるもの |
| 3類 円筒下層b式に比定されるもの | 10類 大木10式併行に比定されるもの |
| 4類 円筒下層c式に比定されるもの | 11類 8~10類で時期を特定できないもの |
| 5類 円筒下層d式に比定されるもの | 第IV群 縄文時代後期 |
| さらに2つに細分する 1 d ₁ 式 | 第V群 縄文時代晩期 |
| 2 d ₂ 式 | 第VI群 弥生時代 |
| 6類 1~5類で時期を特定できないもの | 第VII群 古墳時代 |
| 第III群 縄文時代中期 | 第VIII群 古代 |
| 1類 円筒上層a式に比定されるもの | 第IX群 中世以降 |
| 2類 円筒上層b式に比定されるもの | |
| 3類 円筒上層c式に比定されるもの | |
| 4類 円筒上層d式に比定されるもの | |
| 5類 円筒上層e式に比定されるもの | (2) 石器 |
| 6類 1~5類で、時期を特定できないもの | A類 石鏃 |

- a 有茎T基のもの
- b 有茎Y基 ♪
- c 尖基 ♪
- d 平基 ♪
- e 円基 ♪
- f 凹基 ♪
- B類 石槍
 - a 無茎のもの
 - b 有茎 ♪
- C類 石匙
 - a 縦型のもの（以下のd～eに該当するものを除く）
 - b 横型のもの（ ♪ ）
 - c 斜型のもの（ ♪ ）
 - d 両面加工で石槍状の先端をもつもの
 - e ♪ 石錐状の ♪
 - f 四角形の短辺部分に抉りをもち、長辺部分を刃部とするもの
 - g 細部加工がほとんど加えられないもの
- D類 石錐
 - a 棒状のもの
 - b つまみがあるもの（以下のcに該当するものを除く）
 - c 先端のみつくりだしたもの
 - d 石鏃を転用したもの
- E類 石篋
 - a 短冊型のもの
 - b 撥型 ♪
- F類 ピエス・エスキーユ
- G類 不定形石器
 - a いわゆるスクレイパー類
 - b ♪ R. フレイク
 - c ♪ U. フレイク
- H類 石斧
 - a 磨製石斧
 - b 打製石斧
- I類 敲磨器類
 - a 主に凹のあるもの
 - b ♪ 敲打痕 ♪
 - c ♪ 磨痕 ♪
- J類 半円状扁平打製石器
- K類 抉入扁平磨製石器
- L類 石皿・台石類
- M類 石棒類
 - a 石棒
 - b 石刀
- N類 石錘
 - a 両端に抉りをいれたもの
 - b 溝を削りこんだもの
- O類 石冠
 - a 北海道式石冠
 - b 三角柱状等の形状を持つ磨製石器
- P類 石核類
 - a 石核
 - b 原石
 - c 剥片・碎片
- Q類 その他
- R類 異形石器
- S類 砥石
 - a 楕円礫を素材とし、顕著な擦痕を持つもの
 - b 扁平あるいは板状の礫を素材とするもの
- T類 軽石・軽石製品
 - a 加工の認められないもの
 - b 加工の認められるもの
- U類 角柱状の礫・礫石器
 - a 使用痕・加工痕の認められないもの
 - b 使用痕・加工痕の認められるもの
- V類 擦切具
- W類 礫

- 10 発掘調査における出土遺物、実測図、写真等は現在、青森県教育庁文化財保護課三内丸山遺跡対策室が保管している。
- 11 旧野球場建設予定地内で調査された土器埋設遺構に関しては、本書がこれに先立つ全ての資料・報文等に優先する。

目 次

序
例 言
目 次

第IV章 縄文時代の検出遺構と出土遺物

第2節 埋設土器遺構	1
(文章部分)	1
(遺構図版部分)	142
(遺物図版部分)	192

第2節 埋設土器遺構

(第1号埋設土器遺構等3壘側スタンド部分の57基は『三内丸山(2)遺跡Ⅱ』で報告済)

第47号埋設土器遺構 (1・51図)

〔位置と確認〕 VI H-88に位置する。第Ⅲ層精査中に確認した。

〔重複・新旧〕 なし。

〔土器埋設方法〕 正立状態で埋設されている。

〔掘り方形態・規模〕 確認できなかった。

〔堆積土〕 不明である。

〔出土遺物〕 なし。

〔時期〕 縄文時代中期(円筒上層c式期)である。

(小笠原 雅行)

第48号埋設土器遺構 (1・52図)

〔位置と確認〕 VI H-88に位置する。第Ⅲ層精査中に確認した。

〔重複・新旧〕 なし。

〔土器埋設方法〕 正立状態で埋設されている。

〔掘り方形態・規模〕 確認できなかった。

〔堆積土〕 不明である。

〔出土遺物〕 なし。

〔時期〕 縄文時代中期(円筒上層a～b式期)である。

(小笠原 雅行)

第49号埋設土器遺構 (1・52図)

〔位置と確認〕 VI G-87に位置する。第Ⅲ層精査中に確認した。

〔重複・新旧〕 なし。

〔土器埋設方法〕 正立状態で埋設されている。

〔掘り方形態・規模〕 確認できなかった。

〔堆積土〕 掘り方は1層である。

〔出土遺物〕 なし。

〔時期〕 縄文時代中期(円筒上層式期)である。

(小笠原 雅行)

第50号埋設土器遺構 (1・53図)

〔位置と確認〕 VI G-86・87に位置する。第Ⅲ層精査中に確認した。

〔重複・新旧〕 なし。

〔土器埋設方法〕 正立状態で埋設されている。

〔掘り方形態・規模〕 確認できなかった。

〔堆積土〕 掘り方は1層である。

〔出土遺物〕 なし。

〔時期〕 縄文時代中期（円筒上層 a～b 式期）である。

（小笠原 雅行）

第51号埋設土器遺構（1・53図）

〔位置と確認〕 VI G-86に位置する。第Ⅲ層精査中に確認した。

〔重複・新旧〕 なし。

〔土器埋設方法〕 正立状態で、二重に埋設されている。

〔掘り方形態・規模〕 確認できなかった。

〔堆積土〕 不明である。

〔出土遺物〕 なし。

〔時期〕 縄文時代中期（円筒上層式期）である。

（小笠原 雅行）

第52号埋設土器遺構（1・53図）

〔位置と確認〕 VI G-85に位置する。第Ⅲ層精査中に確認した。

〔重複・新旧〕 なし。

〔土器埋設方法〕 正立状態で埋設されている。

〔掘り方形態・規模〕 確認できなかった。

〔堆積土〕 不明である。

〔出土遺物〕 なし。

〔時期〕 縄文時代中期（円筒上層式期）である。

（小笠原 雅行）

第53号埋設土器遺構（1・54図）

〔位置と確認〕 VI H-85に位置する。第Ⅲ層精査中に確認した。

〔重複・新旧〕 なし。

〔土器埋設方法〕 正立状態で埋設されている。

〔掘り方形態・規模〕 確認できなかった。

〔堆積土〕 不明である。

〔出土遺物〕 土器内と堆積土から礫が各1点出土した。

〔時期〕 縄文時代中期（円筒上層式期）である。

（小笠原 雅行）

第54号埋設土器遺構（1・54図）

〔位置と確認〕 VI H-85に位置する。第Ⅲ層精査中に確認した。

〔重複・新旧〕 なし。

〔土器埋設方法〕 正立状態で埋設されている。

〔掘り方形態・規模〕 確認できなかった。

〔堆積土〕 不明である。

〔出土遺物〕 なし。

〔時期〕 縄文時代中期（円筒上層式期）である。

（小笠原 雅行）

第55号埋設土器遺構（1・55図）

〔位置と確認〕 VIH-84・85に位置する。第Ⅲ層精査中に確認した。

〔重複・新旧〕 なし。

〔土器埋設方法〕 正立状態で埋設されている。

〔掘り方形態・規模〕 確認できなかった。

〔堆積土〕 不明である。

〔出土遺物〕 なし。

〔時期〕 縄文時代中期（円筒上層式期）である。

（小笠原 雅行）

第56号埋設土器遺構（1・55図）

〔位置と確認〕 VI G-84に位置する。第Ⅲ層精査中に確認した。

〔重複・新旧〕 なし。

〔土器埋設方法〕 正立状態で埋設されている。

〔掘り方形態・規模〕 確認できなかった。

〔堆積土〕 不明である。

〔出土遺物〕 なし。

〔時期〕 縄文時代中期（円筒上層式期）である。

（小笠原 雅行）

第57号埋設土器遺構（1・56図）

〔位置と確認〕 VI G-84に位置する。第Ⅲ層精査中に確認した。

〔重複・新旧〕 なし。

〔土器埋設方法〕 正立状態で埋設されている。

〔掘り方形態・規模〕 確認できなかった。

〔堆積土〕 不明である。

〔出土遺物〕 土器内から黒色付着物のある礫が1点出土した。

〔時期〕 縄文時代中期（円筒上層 a～b 式期）である。

（小笠原 雅行）

第58号埋設土器遺構（1・57図）

〔位置と確認〕 VI H-84に位置する。第Ⅲ層精査中に確認した。

〔重複・新旧〕 なし。

〔土器埋設方法〕 正立状態で埋設されている。

〔掘り方形態・規模〕 確認できなかった。

〔堆積土〕 不明である。

〔出土遺物〕 堆積土から石鏃が1点出土した。

〔時期〕 縄文時代中期（円筒上層 a 式期）である。

（小笠原 雅行）

第59号埋設土器遺構（1・57図）

〔位置と確認〕 VI H-84に位置する。第Ⅲ層精査中に確認した。

〔重複・新旧〕 なし。

〔土器埋設方法〕 正立状態で埋設されている。

〔掘り方形態・規模〕 確認できなかった。

〔堆積土〕 不明である。

〔出土遺物〕 なし。

〔時期〕 縄文時代中期（円筒上層式期）である。

（小笠原 雅行）

第60号埋設土器遺構（1・57図）

〔位置と確認〕 VI H-84に位置する。第Ⅲ層精査中に確認した。

〔重複・新旧〕 なし。

〔土器埋設方法〕 正立状態で埋設されている。

〔掘り方形態・規模〕 確認できなかった。

〔堆積土〕 不明である。

〔出土遺物〕 土器内から敲磨器類（敲主体）が1点出土した。

〔時期〕 縄文時代中期（円筒上層式期）である。

（小笠原 雅行）

第62号埋設土器遺構（1・58図）

〔位置と確認〕 VI H-84に位置する。第Ⅲ層精査中に確認した。

〔重複・新旧〕 なし。

〔土器埋設方法〕 正立状態で埋設されている。

〔掘り方形態・規模〕 確認できなかった。

〔堆積土〕 不明である。

〔出土遺物〕 なし。

〔時期〕 縄文時代中期（円筒上層 a～c 式期）である。

（三浦 孝仁）

第63号埋設土器遺構（1 図）

〔位置と確認〕 VI H-84に位置する。第Ⅲ層精査中に確認した。

〔重複・新旧〕 第64号埋設土器遺構と重複し、本遺構が新しい。

〔土器埋設方法〕 正立状態で埋設されている。

〔掘り方形態・規模〕 確認できなかった。

〔堆積土〕 不明である。

〔出土遺物〕 なし。

〔時期〕 縄文時代中期（円筒上層式期）である。

（三浦 孝仁）

第64号埋設土器遺構（1・58図）

〔位置と確認〕 VI H-84に位置する。第Ⅲ層精査中に確認した。

〔重複・新旧〕 第63号埋設土器遺構と重複し、本遺構が古い。

〔土器埋設方法〕 正立状態で埋設されている。底部を欠失していた。

〔掘り方形態・規模〕 確認できなかった。

〔堆積土〕 不明である。

〔出土遺物〕 土器内から剥片が1点出土した。

〔時期〕 縄文時代中期（円筒上層b式期）である。 （三浦 孝仁）

第65号埋設土器遺構（2・59図）

〔位置と確認〕 VI E-84に位置する。第Ⅲ層精査中に確認した。

〔重複・新旧〕 なし。

〔土器埋設方法〕 正立状態で埋設されている。

〔掘り方形態・規模〕 確認できなかった。

〔堆積土〕 不明である。

〔出土遺物〕 なし。

〔時期〕 縄文時代中期（円筒上層式期）である。 （三浦 孝仁）

第66号埋設土器遺構（2・59図）

〔位置と確認〕 VI E-84に位置する。第Ⅲ層精査中に確認した。

〔重複・新旧〕 なし。

〔土器埋設方法〕 倒立状態で埋設されている。底部を欠失していた。

〔掘り方形態・規模〕 確認できなかった。

〔堆積土〕 不明である。

〔出土遺物〕 堆積土から礫が1点出土した。

〔時期〕 縄文時代中期（円筒上層b式期）である。 （三浦 孝仁）

第67号埋設土器遺構（2・60図）

〔位置と確認〕 VI E-84に位置する。第Ⅲ層精査中に確認した。

〔重複・新旧〕 なし。

〔土器埋設方法〕 倒立状態で埋設されている。底部を欠失していた。

〔掘り方形態・規模〕 確認できなかった。

〔堆積土〕 不明である。

〔出土遺物〕 なし。

〔時期〕 縄文時代中期（円筒上層a式期）である。 （三浦 孝仁）

第68号埋設土器遺構（2・60図）

〔位置と確認〕 VI E-84に位置する。第Ⅲ層精査中に確認した。

〔重複・新旧〕 なし。

〔土器埋設方法〕 正立状態で埋設されている。

〔掘り方形態・規模〕 確認できなかった。

〔堆積土〕 不明である。

〔出土遺物〕 堆積土から礫の小破片が1点出土した。

〔時期〕 縄文時代中期（円筒上層式期）である。

（三浦 孝仁）

第69号埋設土器遺構（2・62図）

〔位置と確認〕 VI D-84に位置する。第Ⅲ層精査中に確認した。

〔重複・新旧〕 なし。

〔土器埋設方法〕 正立状態で埋設されている。

〔掘り方形態・規模〕 確認できなかった。

〔堆積土〕 不明である。

〔出土遺物〕 土器側面に接して石棒が1点出土した。石棒は頭部を欠失し、欠損面に敲打痕が観察される。

〔時期〕 縄文時代中期（円筒上層式期）である。

（三浦 孝仁）

第70号埋設土器遺構（2・62図）

〔位置と確認〕 VI E-84に位置する。第Ⅲ層精査中に確認した。

〔重複・新旧〕 なし。

〔土器埋設方法〕 正立状態で埋設されている。

〔掘り方形態・規模〕 確認できなかった。

〔堆積土〕 不明である。

〔出土遺物〕 なし。

〔時期〕 縄文時代中期（円筒上層式期）である。

（三浦 孝仁）

第71号埋設土器遺構（2・62図）

〔位置と確認〕 VI E-84に位置する。第Ⅲ層精査中に確認した。

〔重複・新旧〕 なし。

〔土器埋設方法〕 正立状態で埋設されている。

〔掘り方形態・規模〕 確認できなかった。

〔堆積土〕 掘り方は2層である。

〔出土遺物〕 なし。

〔時期〕 縄文時代中期（円筒上層 a～b 式期）である。

（三浦 孝仁）

第72号埋設土器遺構（2・63図）

〔位置と確認〕 VI E-84に位置する。第Ⅲ層精査中に確認した。

〔重複・新旧〕 なし。

〔土器埋設方法〕 正立状態で埋設されている。

〔掘り方形態・規模〕 確認できなかった。

〔堆積土〕 不明である。

〔出土遺物〕 なし。

〔時期〕 縄文時代中期（円筒上層 a～b 式期）である。

（三浦 孝仁）

第73号埋設土器遺構（2・63図）

〔位置と確認〕 VI E-84に位置する。第Ⅲ層精査中に確認した。

〔重複・新旧〕 なし。

〔土器埋設方法〕 正立状態で埋設されている。

〔掘り方形態・規模〕 確認できなかった。

〔堆積土〕 不明である。

〔出土遺物〕 なし。

〔時期〕 縄文時代中期（円筒上層 a 式期）である。

（三浦 孝仁）

第74号埋設土器遺構（2・64図）

〔位置と確認〕 VI E-84・85に位置する。第Ⅲ層精査中に確認した。

〔重複・新旧〕 なし。

〔土器埋設方法〕 正立状態で埋設されている。

〔掘り方形態・規模〕 確認できなかった。

〔堆積土〕 不明である。

〔出土遺物〕 なし。

〔時期〕 縄文時代中期（円筒上層式期）である。

（三浦 孝仁）

第75号埋設土器遺構（2・65図）

〔位置と確認〕 VI E-85に位置する。第Ⅲ層精査中に確認した。

〔重複・新旧〕 なし。

〔土器埋設方法〕 正立状態で埋設されている。

〔掘り方形態・規模〕 確認できなかった。

〔堆積土〕 不明である。

〔出土遺物〕 なし。

〔時期〕 縄文時代中期（円筒上層 c～d 式期）である。

（三浦 孝仁）

第76号埋設土器遺構（2・66図）

〔位置と確認〕 VI E-85に位置する。第Ⅲ層精査中に確認した。

〔重複・新旧〕 なし。

〔土器埋設方法〕 正立状態で埋設されている。

〔掘り方形態・規模〕 確認できなかった。

〔堆積土〕 不明である。

〔出土遺物〕 堆積土から石皿・台石類の小破片が1点出土した。

〔時期〕 縄文時代中期（円筒上層式期）である。

（三浦 孝仁）

第77号埋設土器遺構（2・66図）

〔位置と確認〕 VI E-85に位置する。第Ⅲ層精査中に確認した。

〔重複・新旧〕 なし。

〔土器埋設方法〕 正立状態で埋設されている。

〔掘り方形態・規模〕 確認できなかった。

〔堆積土〕 不明である。

〔出土遺物〕 なし。

〔時期〕 縄文時代中期（円筒上層式期）である。

（三浦 孝仁）

第78号埋設土器遺構（2・67図）

〔位置と確認〕 VI E-85に位置する。第Ⅲ層精査中に確認した。

〔重複・新旧〕 なし。

〔土器埋設方法〕 正立状態で埋設されている。

〔掘り方形態・規模〕 確認できなかった。

〔堆積土〕 不明である。

〔出土遺物〕 堆積土から礫が1点出土した。

〔時期〕 縄文時代中期（円筒上b層式期）である。

（三浦 孝仁）

第79号埋設土器遺構（2・68図）

〔位置と確認〕 VI E-85に位置する。第Ⅲ層精査中に確認した。

〔重複・新旧〕 なし。

〔土器埋設方法〕 正立状態で埋設されている。

〔掘り方形態・規模〕 確認できなかった。

〔堆積土〕 不明である。

〔出土遺物〕 土器内から敲磨器類（磨主体）が1点出土した。

〔時期〕 縄文時代中期（円筒上層式期）である。

（三浦 孝仁）

第80号埋設土器遺構（2 図）

〔位置と確認〕 VI F-85に位置する。第Ⅲ層精査中に確認した。

〔重複・新旧〕 なし。

〔土器埋設方法〕 正立状態で埋設されている。

〔掘り方形態・規模〕 確認できなかった。

〔堆積土〕 不明である。

〔出土遺物〕 なし。

〔時期〕 縄文時代中期（円筒上層式期）である。

（三浦 孝仁）

第81号埋設土器遺構（2・68図）

〔位置と確認〕 VM-97に位置する。第Ⅲ層精査中に確認した。

〔重複・新旧〕 なし。

〔土器埋設方法〕 正立状態で埋設されている。

〔掘り方形態・規模〕 円形で長軸が32cm、短軸が28cmである。

〔堆積土〕 掘り方は1層である。

〔出土遺物〕 なし。

〔時期〕 縄文時代中期（円筒上層式期）である。

（三浦 孝仁）

第82号埋設土器遺構（2・69図）

〔位置と確認〕 VI D-82に位置する。第Ⅲ層精査中に確認した。

〔重複・新旧〕 なし。

〔土器埋設方法〕 正立状態で埋設されている。

〔掘り方形態・規模〕 確認できなかった。

〔堆積土〕 不明である。

〔出土遺物〕 なし。

〔時期〕 縄文時代中期（円筒上層式期）である。

（三浦 孝仁）

第83号埋設土器遺構（2・69図）

〔位置と確認〕 VI D-82に位置する。第Ⅲ層精査中に確認した。

〔重複・新旧〕 なし。

〔土器埋設方法〕 正立状態で埋設されている。

〔掘り方形態・規模〕 確認できなかった。

〔堆積土〕 不明である。

〔出土遺物〕 なし。

〔時期〕 縄文時代中期（円筒上層式期）である。

（三浦 孝仁）

第84号埋設土器遺構（2・70図）

〔位置と確認〕 VI E-85に位置する。第Ⅲ層精査中に確認した。

〔重複・新旧〕 なし。

〔土器埋設方法〕 横位状態で埋設されている。

〔掘り方形態・規模〕 確認できなかった。

〔堆積土〕 不明である。

〔出土遺物〕 なし。

〔時期〕 縄文時代中期（円筒上層式期）である。

（三浦 孝仁）

第85号埋設土器遺構（3・71図）

〔位置と確認〕 VI E-85に位置する。第Ⅲ層精査中に確認した。

〔重複・新旧〕 なし。

〔土器埋設方法〕 正立状態で埋設されている。

〔掘り方形態・規模〕 確認できなかった。

〔堆積土〕 不明である。

〔出土遺物〕 土器内から礫が出土した。

〔時期〕 縄文時代中期（円筒上層c式期）である。

（三浦 孝仁）

第86号埋設土器遺構（3・72図）

〔位置と確認〕 VI E-85に位置する。第Ⅲ層精査中に確認した。

〔重複・新旧〕 なし。

〔土器埋設方法〕 正立状態で埋設されている。

〔掘り方形態・規模〕 確認できなかった。

〔堆積土〕 不明である。

〔出土遺物〕 なし。

〔時期〕 縄文時代中期（円筒上層式期）である。

（三浦 孝仁）

第88号埋設土器遺構（3・73図）

〔位置と確認〕 VI T-94に位置する。第Ⅲ層精査中に確認した。

〔重複・新旧〕 なし。

〔土器埋設方法〕 正立状態で埋設されている。

〔掘り方形態・規模〕 確認できなかった。

〔堆積土〕 不明である。

〔出土遺物〕 なし。

〔時期〕 縄文時代中期（円筒上層d式期）である。

（三浦 孝仁）

第89号埋設土器遺構（3・73図）

〔位置と確認〕 VI L-93に位置する。第Ⅲ層精査中に確認した。

〔重複・新旧〕 なし。

〔土器埋設方法〕 正立状態で埋設されている。

〔掘り方形態・規模〕 確認できなかった。

〔堆積土〕 不明である。

〔出土遺物〕 なし。

〔時期〕 縄文時代中期（最花式期）である。

（三浦 孝仁）

第90号埋設土器遺構（3・74図）

〔位置と確認〕 VI Q-91に位置する。第Ⅲ層精査中に確認した。

〔重複・新旧〕 なし。

〔土器埋設方法〕 正立状態で埋設されている。

〔掘り方形態・規模〕 断面のみで確認した。

〔堆積土〕 掘り方は1層である。

〔出土遺物〕 なし。

〔時期〕 縄文時代中期（円筒上層d式期）である。

（三浦 孝仁）

第100号埋設土器遺構（3・74図）

〔位置と確認〕 VI R-91に位置する。第Ⅲ層精査中に確認した。

〔重複・新旧〕 なし。

〔土器埋設方法〕 正立状態で埋設されている。

〔掘り方形態・規模〕 確認できなかった。

〔堆積土〕 不明である。

〔出土遺物〕 なし。

〔時期〕 縄文時代中期（円筒上層式期）である。

（小笠原 雅行）

第103号埋設土器遺構（3・75図）

〔位置と確認〕 VI D-89に位置する。第Ⅲ層精査中に確認した。

〔重複・新旧〕 なし。

〔土器埋設方法〕 正立状態で埋設されている。

〔掘り方形態・規模〕 確認できなかった。

〔堆積土〕 土器内堆積土は1層である。

〔出土遺物〕 堆積土から剥片1点、礫、ミニチュア土器が各1点出土した。

〔時期〕 縄文時代中期（円筒上層c式期）である。

（工藤 直樹）

第104号埋設土器遺構（3・76図）

〔位置と確認〕 VIC・D-89に位置する。第Ⅲ層精査中に確認した。

〔重複・新旧〕 なし。

〔土器埋設方法〕 正立状態で埋設されている。

〔掘り方形態・規模〕 確認できなかった。

〔堆積土〕 土器内堆積土は1層である。

〔出土遺物〕 土器内から敲磨器類（磨主体）が1点出土した。

〔時期〕 縄文時代中期（円筒上層 a～c 式期）である。 （工藤 直樹）

第105号埋設土器遺構（3・77図）

〔位置と確認〕 VIC-89に位置する。第Ⅲ層精査中に確認した。

〔重複・新旧〕 第127号埋設土器遺構と重複し、本遺構が新しい。なお上下関係にあるが、平面での確認時の土器の円弧のズレなどから両者が一体をなす可能性よりも別遺構の可能性の方が高いと判断した。

〔土器埋設方法〕 正立状態で埋設されている。

〔掘り方形態・規模〕 確認できなかった。

〔堆積土〕 土器内堆積土は1層である。

〔出土遺物〕 なし。

〔時期〕 縄文時代中期（円筒上層 a～d 式期）である。 （工藤 直樹）

第106号埋設土器遺構（3・78図）

〔位置と確認〕 VIC-89に位置する。第Ⅲ層精査中に確認した。

〔重複・新旧〕 なし。

〔土器埋設方法〕 横位状態で埋設されている。

〔掘り方形態・規模〕 確認できなかった。

〔堆積土〕 土器内堆積土は1層である。

〔出土遺物〕 なし。

〔時期〕 縄文時代中期（円筒上層 c 式期）である。 （工藤 直樹）

第107号埋設土器遺構（3・79図）

〔位置と確認〕 VIF-88に位置する。第Ⅲ層精査中に確認した。

〔重複・新旧〕 なし。

〔土器埋設方法〕 正立状態で埋設されている。

〔掘り方形態・規模〕 確認できなかった。

〔堆積土〕 不明である。

〔出土遺物〕 堆積土からU.フレイク2点、敲磨器類（敲主体）が1点出土した。

〔時期〕 縄文時代中期（円筒上層式期）である。 （小笠原 雅行）

第108号埋設土器遺構（4・79図）

〔位置と確認〕 VI F-90に位置する。第Ⅲ層精査中に確認した。

〔重複・新旧〕 なし。

〔土器埋設方法〕 倒立状態で埋設されている。

〔掘り方形態・規模〕 円形で長軸が36cm短軸が30cmである

〔堆積土〕 土器内堆積土は3層である。

〔出土遺物〕 堆積土から礫が1点出土した。

〔時期〕 縄文時代中期（円筒上層 a～b 式期）である。

（小笠原 雅行）

第110号埋設土器遺構（4・80図）

〔位置と確認〕 VI D・E-86に位置する。第Ⅲ層精査中に確認した。

〔重複・新旧〕 なし。

〔土器埋設方法〕 正立状態で埋設されている。

〔掘り方形態・規模〕 確認できなかった。

〔堆積土〕 不明である。

〔出土遺物〕 堆積土から剥片が1点、角柱状の礫の小破片の可能性のあるものが1点（3.8g、焼け）出土した。

〔時期〕 縄文時代中期（円筒上層 b 式期）である。

（小笠原 雅行）

第111号埋設土器遺構（4・80図）

〔位置と確認〕 VI D-86に位置する。第Ⅲ層精査中に確認した。

〔重複・新旧〕 なし。

〔土器埋設方法〕 正立状態で埋設されている。

〔掘り方形態・規模〕 確認できなかった。

〔堆積土〕 不明である。

〔出土遺物〕 なし。

〔時期〕 縄文時代中期（円筒上層式期）である。

（小笠原 雅行）

第117号埋設土器遺構（4・81図）

〔位置と確認〕 VI G-87に位置する。第Ⅲ層精査中に確認した。

〔重複・新旧〕 なし。

〔土器埋設方法〕 正立状態で埋設されている。

〔掘り方形態・規模〕 確認できなかった。

〔堆積土〕 不明である。

〔出土遺物〕 第118号埋設土器の項に記載。

〔時期〕 縄文時代中期（円筒上層式期）である。

（小笠原 雅行）

第118号埋設土器遺構（4・81図）

〔位置と確認〕 VI G-87に位置する。第Ⅲ層精査中に確認した。

〔重複・新旧〕 なし。

〔土器埋設方法〕 正立状態で埋設されている。

〔掘り方形態・規模〕 確認できなかった。

〔堆積土〕 不明である。

〔出土遺物〕 堆積土からR.フレイク1点、U.フレイク1点、剥片1点、敲磨器類（敲主体）1点が出土した。117・118埋が区別できなかったため、117・118埋として遺物を取り上げている。

〔時期〕 縄文時代中期（円筒上層式期）である。（小笠原 雅行）

第119号埋設土器遺構（4・82図）

〔位置と確認〕 VI F-88に位置する。第Ⅲ層精査中に確認した。

〔重複・新旧〕 なし。

〔土器埋設方法〕 正立状態で埋設されている。

〔掘り方形態・規模〕 確認できなかった。

〔堆積土〕 不明である。

〔出土遺物〕 堆積土から敲磨器類（敲主体）1点、剥片3点、礫1点が出土した。

〔時期〕 縄文時代中期（円筒上層式期）である。（小笠原 雅行）

第120号埋設土器遺構（4・83図）

〔位置と確認〕 VI F-87・88に位置する。第Ⅲ層精査中に確認した。

〔重複・新旧〕 なし。

〔土器埋設方法〕 正立状態で埋設されている。

〔掘り方形態・規模〕 確認できなかった。

〔堆積土〕 土器内堆積土は1層である。

〔出土遺物〕 堆積土から敲磨器類（凹主体）1点、礫1点、表面を研磨している可能性がある器種不明の小破片が1点出土した。

〔時期〕 縄文時代中期（円筒上層a～b式期）である。（小笠原 雅行）

第121号埋設土器遺構（4・84図）

〔位置と確認〕 VI F-86に位置する。第Ⅲ層精査中に確認した。

〔重複・新旧〕 第122号埋設土器遺構と隣接するが、新旧関係は不明である。

〔土器埋設方法〕 正立状態で埋設されている。北東に傾いている。

〔掘り方形態・規模〕 確認できなかった。

〔堆積土〕 土器内堆積土は1層である。

〔出土遺物〕 土器内から敲磨器類（磨主体）1点が、堆積土からR.フレイク1点、剥片1点が出土した。

[時期] 縄文時代中期（円筒上層式期）である。

（中村 哲也）

第122号埋設土器遺構（4・85図）

[位置と確認] VI F-86に位置する。第Ⅲ層精査中に確認した。

[重複・新旧] 第121号埋設土器と隣接するが、新旧関係は不明である。

[土器埋設方法] 正立状態で埋設されている。北東に傾いている。

[掘り方形態・規模] 確認できなかった。

[堆積土] 土器内堆積土は1層である。

[出土遺物] 堆積土から敲磨器類（凹主体）が1点出土した。

[時期] 縄文時代中期（円筒上層式期）である。

（中村 哲也）

第123号埋設土器遺構（4・86図）

[位置と確認] VI F-87に位置する。第Ⅲ層精査中に確認した。

[重複・新旧] なし。

[土器埋設方法] 正立状態で埋設されている。

[掘り方形態・規模] 確認できなかった。

[堆積土] 不明である。

[出土遺物] 堆積土から礫が1点出土した。

[時期] 縄文時代中期（円筒上層式期）である。

（小笠原 雅行）

第126号埋設土器遺構（4・86図）

[位置と確認] VI E-86に位置する。第Ⅲ層精査中に確認した。

[重複・新旧] なし。

[土器埋設方法] 正立状態で埋設されている。

[掘り方形態・規模] 確認できなかった。

[堆積土] 土器内堆積土は2層である。

[出土遺物] なし。

[時期] 縄文時代中期（円筒上層b～d式期）である。

（小笠原 雅行）

第127号埋設土器遺構（4図）

[位置と確認] VI C-89に位置する。第105号埋設土器遺構の精査中に検出した。保存のため、精査は行っていない。

[重複・新旧] 第105号埋設土器遺構と重複し、本遺構が古い。

[土器埋設方法] 正立状態で埋設されている。

[掘り方形態・規模] 不明である。

[時期] 縄文時代中期（円筒上層式期）である。

（小笠原 雅行）

第131号埋設土器遺構（4・87図）

〔位置と確認〕 VI E-86に位置する。第Ⅲ層精査中に確認した。

〔重複・新旧〕 なし。

〔土器埋設方法〕 正立状態で埋設されている。

〔掘り方形態・規模〕 確認できなかった。

〔堆積土〕 土器内堆積土は1層である。

〔出土遺物〕 土器内から敲磨器類（磨主体）が1点出土した。

〔時期〕 縄文時代中期（円筒上層 a 式期）である。

（小笠原 雅行）

第132号埋設土器遺構（4・88図）

〔位置と確認〕 VI E-86に位置する。第Ⅲ層精査中に確認した。

〔重複・新旧〕 なし。

〔土器埋設方法〕 正立状態で埋設されている。

〔掘り方形態・規模〕 確認できなかった。

〔堆積土〕 土器内堆積土は1層である。

〔出土遺物〕 堆積土からスクレイパー類1点、敲磨器類（敲主体）1点が出土した。

〔時期〕 縄文時代中期（円筒上層 b 式期）である。

（小笠原 雅行）

第133号埋設土器遺構（4・88図）

〔位置と確認〕 VI D-84に位置する。第Ⅲ層精査中に確認した。

〔重複・新旧〕 なし。

〔土器埋設方法〕 正立状態で埋設されている。

〔掘り方形態・規模〕 確認できなかった。

〔堆積土〕 土器内堆積土は1層である。

〔出土遺物〕 なし。

〔時期〕 縄文時代中期（円筒上層式期）である。

（中村 哲也）

第134号埋設土器（4・89図）

〔位置と確認〕 VI E-85・86に位置する。第Ⅲ層精査中に確認した。

〔重複・新旧〕 なし。

〔土器埋設方法〕 正立状態で埋設されている。胴部上半～口縁部を欠失していた。

〔掘り方形態・規模〕 確認できなかった。

〔堆積土〕 土器内堆積土は2層である。

〔出土遺物〕 なし。

〔時期〕 縄文時代中期（円筒上層式期）である。

（中村 哲也）

第135号埋設土器遺構（5・89図）

- 〔位置と確認〕 VI E-86に位置する。第Ⅲ層精査中に確認した。
〔重複・新旧〕 第136号埋設土器遺構と接しているが、新旧関係は確認できなかった。同一の掘り方内に埋設された可能性も考えられる。
〔土器埋設方法〕 正立状態で埋設されている。口縁部を欠失していた。
〔掘り方形態・規模〕 確認できなかった。
〔堆積土〕 土器内堆積土は1層である。
〔出土遺物〕 なし。
〔時期〕 縄文時代中期（円筒上層式期）である。

（中村 哲也）

第136号埋設土器遺構（5・90図）

- 〔位置と確認〕 VI E-86に位置する。第Ⅲ層精査中に確認した。
〔重複・新旧〕 第135号埋設土器遺構と接しているが、新旧関係は確認できなかった。同一の掘り方内に埋設された可能性も考えられる。
〔土器埋設方法〕 正立状態で埋設されている。
〔掘り方形態・規模〕 確認できなかった。
〔堆積土〕 土器内堆積土は2層である。
〔出土遺物〕 なし。
〔時期〕 縄文時代中期（円筒上層b式期）である。

（中村 哲也）

第137号埋設土器遺構（5図）

- 〔位置と確認〕 VI D-85に位置する。第Ⅲ層精査中に確認した。
〔重複・新旧〕 なし。
〔土器埋設方法〕 正立状態で埋設されている。
〔掘り方形態・規模〕 確認できなかった。
〔堆積土〕 不明である。
〔出土遺物〕 なし。
〔時期〕 縄文時代前～中期である。

（中村 哲也）

第139号埋設土器遺構（5・90図）

- 〔位置と確認〕 VI E-85に位置する。
〔重複・新旧〕 なし。
〔土器埋設方法〕 正立状態で埋設されている。
〔掘り方形態・規模〕 確認できなかった。
〔堆積土〕 土器内堆積土は1層である。
〔出土遺物〕 なし。
〔時期〕 縄文時代中期（円筒上層a式期）である。

（中村 哲也）

第140号埋設土器遺構（5・91図）

〔位置と確認〕 VI E-86に位置する。第Ⅲ層精査中に確認した。

〔重複・新旧〕 なし。

〔土器埋設方法〕 正立状態で埋設されている。

〔掘り方形態・規模〕 確認できなかった。

〔堆積土〕 土器内堆積土は2層である。

〔出土遺物〕 土器内から敲磨器類（敲主体）1点、堆積土から敲磨器類（敲主体）1点、礫の小破片3点が出土した。

〔時期〕 縄文時代中期（円筒上層式期）である。

（小笠原 雅行）

第141号埋設土器遺構（5・91図）

〔位置と確認〕 VI G-85に位置する。第Ⅲ層精査中に確認した。

〔重複・新旧〕 なし。

〔土器埋設方法〕 正立状態で埋設されている。

〔掘り方形態・規模〕 確認できなかった。

〔堆積土〕 土器内堆積土は1層である。

〔出土遺物〕 土器内から敲磨器類（磨主体）1点、堆積土から剥片1点、非掲載ではあるが磨面（研磨面）のある器種不明の石器が1点、礫の小破片が3点出土している。

〔時期〕 縄文時代中期（円筒上層c式期）である。

（小笠原 雅行）

第144号埋設土器遺構（5図）

〔位置と確認〕 VI F-87に位置する。第Ⅲ層精査中に確認した。

〔重複・新旧〕 なし。

〔土器埋設方法〕 正立状態で埋設されている。

〔掘り方形態・規模〕 確認できなかった。

〔堆積土〕 土器内堆積土は1層である。

〔出土遺物〕 なし。

〔時期〕 縄文時代前～中期である。

（中村 哲也）

第145号埋設土器遺構（5・92図）

〔位置と確認〕 VI G-85に位置する。第Ⅲ層精査中に確認した。

〔重複・新旧〕 なし。

〔土器埋設方法〕 正立状態で埋設されている。

〔掘り方形態・規模〕 確認できなかった。

〔堆積土〕 土器内堆積土は1層である。

〔出土遺物〕 堆積土から礫が1点出土した。

〔時期〕 縄文時代中期（円筒上層式期）である。

（小笠原 雅行）

第146号埋設土器遺構（5・92図）

〔位置と確認〕 VI G-85に位置する。第Ⅲ層精査中に確認した。

〔重複・新旧〕 なし。

〔土器埋設方法〕 正立状態で埋設されている。

〔掘り方形態・規模〕 確認できなかった。

〔堆積土〕 土器内堆積土は1層である。

〔出土遺物〕 堆積土からR.フレイク1点、敲磨器類（敲主体）が1点出土した。

〔時期〕 縄文時代中期（円筒上層式期）である。

（小笠原 雅行）

第147号埋設土器遺構（5図）

〔位置と確認〕 VI G-89に位置する。第Ⅲ層精査中に確認した。

〔重複・新旧〕 なし。

〔土器埋設方法〕 正立状態で埋設されている。

〔掘り方形態・規模〕 確認できなかった。

〔堆積土〕 不明である。

〔出土遺物〕 なし。

〔時期〕 縄文時代中期である。

（小笠原 雅行）

第149号埋設土器遺構（5・92図）

〔位置と確認〕 VI H-86に位置する。第Ⅲ層精査中に確認した。

〔重複・新旧〕 なし。

〔土器埋設方法〕 正立状態で埋設されている。

〔掘り方形態・規模〕 断面のみで確認した。

〔堆積土〕 掘り方が1層で、土器内堆積土は2層である。

〔出土遺物〕 なし。

〔時期〕 縄文時代中期（円筒上層式期）である。

（小笠原 雅行）

第150号埋設土器遺構（5・93図）

〔位置と確認〕 VI H-86に位置する。第Ⅲ層精査中に確認した。

〔重複・新旧〕 なし。

〔土器埋設方法〕 正立状態で埋設されている。

〔掘り方形態・規模〕 確認できなかった。

〔堆積土〕 土器内堆積土は1層である。

〔出土遺物〕 土器内からR.フレイク1点、敲磨器類（敲主体）1点、礫1点が出土した。他に堆積土からは1.5gの浅黄色の軟質の頁岩の小礫が出土している。

〔時期〕 縄文時代中期（円筒上層d式期）である。

（小笠原 雅行）

第151号埋設土器遺構（6・94図）

〔位置と確認〕 VT-92に位置する。第Ⅲ層精査中に確認した。

〔重複・新旧〕 第152号埋設土器と重複し、本遺構が古い。

〔土器埋設方法〕 正立状態で埋設されている。

〔掘り方形態・規模〕 確認できなかった。

〔堆積土〕 土器内堆積土は1層である。

〔出土遺物〕 なし。

〔時期〕 縄文時代中期（円筒上層c式期）である。

（小笠原 雅行）

第152号埋設土器遺構（6・94図）

〔位置と確認〕 VT-92に位置する。第Ⅲ層精査中に確認した。

〔重複・新旧〕 第151号埋設土器と重複し、本遺構が新しい。

〔土器埋設方法〕 正立状態で埋設されている。

〔掘り方形態・規模〕 確認できなかった。

〔堆積土〕 土器内堆積土は1層である。

〔出土遺物〕 なし。

〔時期〕 縄文時代中期（円筒上層d式期）である。

（小笠原 雅行）

第153号埋設土器遺構（6・95図）

〔位置と確認〕 VT-93に位置する。第Ⅲ層精査中に確認した。

〔重複・新旧〕 なし。

〔土器埋設方法〕 横位状態で埋設されている。

〔掘り方形態・規模〕 確認できなかった。

〔堆積土〕 掘り方、土器内堆積土はともに1層である。

〔出土遺物〕 なし。

〔時期〕 縄文時代中期（円筒上層c式期）である。

（小笠原 雅行）

第154号埋設土器遺構（6・96図）

〔位置と確認〕 VIA-93に位置する。第Ⅲ層精査中に確認した。

〔重複・新旧〕 なし。

〔土器埋設方法〕 正立状態で埋設されている。

〔掘り方形態・規模〕 断面のみで確認した。

〔堆積土〕 掘り方、土器内堆積土はともに1層である。

〔出土遺物〕 堆積土から敲磨器類（敲主体）が1点出土した。

〔時期〕 縄文時代中期（円筒上層式期）である。

（小笠原 雅行）

第155号埋設土器遺構（6・97図）

〔位置と確認〕 VT-93に位置する。第Ⅲ層精査中に確認した。

〔重複・新旧〕 なし。

〔土器埋設方法〕 正立状態で埋設されている。

〔掘り方形態・規模〕 確認できなかった。

〔堆積土〕 土器内堆積土は1層である。

〔出土遺物〕 堆積土から剥片が1点出土した。

〔時期〕 縄文時代中期（円筒上層a式期）である。

（小笠原 雅行）

第156号埋設土器遺構（6・98図）

〔位置と確認〕 VI B-89に位置する。第Ⅲ層精査中に確認した。

〔重複・新旧〕 なし。

〔土器埋設方法〕 正立状態で埋設されている。

〔掘り方形態・規模〕 確認できなかった。

〔堆積土〕 土器内堆積土は1層である。

〔出土遺物〕 土器内から剥片2点、堆積土から敲磨器類（敲主体）1点、磔1点が出土した。

〔時期〕 縄文時代中期（円筒上層b式期）である。

（小笠原 雅行）

第158号埋設土器遺構（6・99図）

〔位置と確認〕 VT-94に位置する。第Ⅲ層精査中に確認した。

〔重複・新旧〕 なし。

〔土器埋設方法〕 正立状態で埋設されている。

〔掘り方形態・規模〕 確認できなかった。

〔堆積土〕 土器内堆積土は1層である。

〔出土遺物〕 堆積土から磔の小破片が1点出土した。

〔時期〕 縄文時代中期（円筒上層式期）である。

（小笠原 雅行）

第159号埋設土器遺構（6・99図）

〔位置と確認〕 VT-94に位置する。第Ⅲ層精査中に確認した。

〔重複・新旧〕 なし。

〔土器埋設方法〕 正立状態で埋設されている。

〔掘り方形態・規模〕 確認できなかった。

〔堆積土〕 土器内堆積土は1層である。

〔出土遺物〕 なし。

〔時期〕 縄文時代中期（円筒上層式期）である。

（中村 哲也）

第160号埋設土器遺構（6・100図）

〔位置と確認〕 VI A-94に位置する。第Ⅲ層精査中に確認した。

〔重複・新旧〕 なし。

〔土器埋設方法〕 正立状態で埋設されている。

〔掘り方形態・規模〕 断面のみで確認した。

〔堆積土〕 掘り方が1層で、土器内堆積土は2層である。

〔出土遺物〕 土器内から礫が1点出土した。

〔時期〕 縄文時代中期（円筒上層c式期）である。

（小笠原 雅行）

第162号埋設土器遺構（7・101図）

〔位置と確認〕 VT-88に位置する。第Ⅲ層精査中に確認した。

〔重複・新旧〕 なし。

〔土器埋設方法〕 正立状態で埋設されている。胴部下位～底部が残存していた。

〔掘り方形態・規模〕 確認できなかった。

〔堆積土〕 土器内堆積土は1層である。

〔出土遺物〕 堆積土から礫が2点出土した。

〔時期〕 縄文時代中期である。

（中村 哲也）

第163号埋設土器遺構（7・101図）

〔位置と確認〕 VI A-87に位置する。第Ⅲ層精査中に確認した。

〔重複・新旧〕 なし。

〔土器埋設方法〕 正立状態で埋設されている。

〔掘り方形態・規模〕 確認できなかった。

〔堆積土〕 土器内堆積土は1層である。

〔出土遺物〕 堆積土から敲磨器類（敲主体）1点、礫が1点出土した。

〔時期〕 縄文時代中期（円筒上層式期）である。

（中村 哲也）

第164号埋設土器遺構（7・102図）

〔位置と確認〕 VI E-86に位置する。第Ⅲ層精査中に確認した。

〔重複・新旧〕 なし。

〔土器埋設方法〕 正立状態で埋設されている。

〔掘り方形態・規模〕 確認できなかった。

〔堆積土〕 土器内堆積土は1層である。

〔出土遺物〕 堆積土から敲磨器類（磨主体）1点、礫が1点出土した。

〔時期〕 縄文時代中期（円筒上層a式期）である。

（中村 哲也）

第165号埋設土器遺構（7 図）

〔位置と確認〕 VT-86に位置する。第Ⅲ層精査中に確認した。

〔重複・新旧〕 なし。

〔土器埋設方法〕 2個の土器が、入れ子の状態で埋設されている。胴下半～底部を欠いた深鉢が倒立状態で埋設され、その内部に、胴部上半から口縁部を欠く個体が正立状態で埋設されている。

〔掘り方形態・規模〕 確認できなかった。

〔堆積土〕 土器内堆積土は1層である。

〔出土遺物〕 なし。

〔時期〕 縄文時代前期（円筒下層b式期）である。

（中村 哲也）

第166号埋設土器遺構（7・102図）

〔位置と確認〕 VT-91に位置する。第Ⅲ層で確認した。

〔重複・新旧〕 なし。

〔土器埋設方法〕 正立状態で埋設されている。

〔掘り方形態・規模〕 断面のみで確認した。

〔堆積土〕 掘り方、土器内堆積土はともに1層である。

〔出土遺物〕 なし。

〔時期〕 縄文時代中期（円筒上層式期）である。

（中村 哲也）

第167号埋設土器遺構（7・102図）

〔位置と確認〕 VI K-87に位置する。第Ⅲ層精査中に確認した。

〔重複・新旧〕 なし。

〔土器埋設方法〕 正立状態で埋設されている。

〔掘り方形態・規模〕 確認できなかった。

〔堆積土〕 土器内堆積土は1層である

〔出土遺物〕 なし。

〔時期〕 縄文時代前期（円筒下層式期であるが、円筒下層c式期に相当する可能性が高い）である。

（中村 哲也）

第168号埋設土器遺構（7 図）

〔位置と確認〕 VII D-99に位置する。第Ⅲ層精査中に確認した。

〔重複・新旧〕 なし。

〔土器埋設方法〕 正立状態で埋設されている。

〔掘り方形態・規模〕 確認できなかった。

〔堆積土〕 土器内堆積土は3層である。

〔出土遺物〕 なし。

〔時期〕 縄文時代中期（円筒上層式期）である。

（木村 真明）

第169号埋設土器遺構（7・103図）

〔位置と確認〕 VI B-88に位置する。第Ⅲ層精査中に確認した。

〔重複・新旧〕 なし。

〔土器埋設方法〕 正立状態で埋設されている。

〔掘り方形態・規模〕 確認できなかった。

〔堆積土〕 土器内堆積土は4層である。

〔出土遺物〕 なし。

〔時期〕 縄文時代中期（円筒上層b～c式期）である。

（小笠原 雅行）

第170号埋設土器遺構（7・103図）

〔位置と確認〕 VI B-88に位置する。第Ⅲ層精査中に確認した。

〔重複・新旧〕 なし。

〔土器埋設方法〕 正立状態で埋設されている。

〔掘り方形態・規模〕 確認できなかった。

〔堆積土〕 土器内堆積土は1層である。

〔出土遺物〕 堆積土から敲磨器類（磨主体）が1点出土した。

〔時期〕 縄文時代中期（円筒上層式期）である。

（小笠原 雅行）

第171号埋設土器遺構（7・104図）

〔位置と確認〕 VI B-88に位置する。第Ⅲ層精査中に確認した。

〔重複・新旧〕 なし。

〔土器埋設方法〕 正立状態で埋設されている。

〔掘り方形態・規模〕 確認できなかった。

〔堆積土〕 土器内堆積土は2層である。

〔出土遺物〕 なし。

〔時期〕 縄文時代中期（円筒上層式期）である。

（小笠原 雅行）

第173号埋設土器遺構（8・104図）

〔位置と確認〕 VI B-88に位置する。第Ⅲ層精査中に確認した。

〔重複・新旧〕 なし。

〔土器埋設方法〕 正立状態で埋設されている。

〔掘り方形態・規模〕 確認できなかった。

〔堆積土〕 土器内堆積土は1層である。

〔出土遺物〕 堆積土から礫が1点出土した。

〔時期〕 縄文時代中期（円筒上層b式期）である。

（小笠原 雅行）

第174号埋設土器遺構（8・105図）

〔位置と確認〕 VI B-88に位置する。第Ⅲ層精査中に確認した。

〔重複・新旧〕 なし。

〔土器埋設方法〕 正立状態で埋設されている。

〔掘り方形態・規模〕 確認できなかった。

〔堆積土〕 土器内堆積土は1層である。

〔出土遺物〕 堆積土から石棒が1点出土した。

〔時期〕 縄文時代中期（円筒上層式期）である。

（小笠原 雅行）

第175号埋設土器遺構（8・105図）

〔位置と確認〕 VI A・B-88に位置する。第Ⅲ層精査中に確認した。

〔重複・新旧〕 なし。

〔土器埋設方法〕 正立状態で埋設されている。

〔掘り方形態・規模〕 確認できなかった。

〔堆積土〕 土器内堆積土は1層である。

〔出土遺物〕 土器内から敲磨器類（敲主体）が1点出土した。

〔時期〕 縄文時代中期（円筒上層式期）である。

（小笠原 雅行）

第176号埋設土器遺構（8・106図）

〔位置と確認〕 VI B-89に位置する。第Ⅲ層精査中に確認した。

〔重複・新旧〕 なし。

〔土器埋設方法〕 正立状態で埋設されている。

〔掘り方形態・規模〕 確認できなかった。

〔堆積土〕 土器内堆積土は1層である。

〔出土遺物〕 なし。

〔時期〕 縄文時代中期（円筒上層 a～c 式期）である。

（小笠原 雅行）

第177号埋設土器遺構（8・106図）

〔位置と確認〕 VI B-89に位置する。第Ⅲ層精査中に確認した。

〔重複・新旧〕 なし。

〔土器埋設方法〕 正立状態で埋設されている。

〔掘り方形態・規模〕 確認できなかった。

〔堆積土〕 土器内堆積土は1層である。

〔出土遺物〕 なし。

〔時期〕 縄文時代中期（円筒上層 d 式期）である。

（小笠原 雅行）

第178号埋設土器遺構 (8・107図)

〔位置と確認〕 VI B-89に位置する。第Ⅲ層精査中に確認した。

〔重複・新旧〕 なし。

〔土器埋設方法〕 正立状態で埋設されている。

〔掘り方形態・規模〕 確認できなかった。

〔堆積土〕 土器内堆積土は1層である。

〔出土遺物〕 堆積土から敲磨器類が2点(凹主体・敲主体が各1点)出土した。

〔時期〕 縄文時代中期(円筒上層 a～c 式期)である。

(小笠原 雅行)

第179号埋設土器遺構 (8・108図)

〔位置と確認〕 VI B-89に位置する。第Ⅲ層精査中に確認した。

〔重複・新旧〕 なし。

〔土器埋設方法〕 正立状態で埋設されている。

〔掘り方形態・規模〕 確認できなかった。

〔堆積土〕 土器内堆積土は2層である。

〔出土遺物〕 堆積土から礫の小破片が1点出土した。

〔時期〕 縄文時代中期(円筒上層 a～c 式期)である。

(小笠原 雅行)

第180号埋設土器遺構 (8・109図)

〔位置と確認〕 VI D-90に位置する。第Ⅲ層精査中に確認した。

〔重複・新旧〕 なし。

〔土器埋設方法〕 正立状態で埋設されている。

〔掘り方形態・規模〕 確認できなかった。

〔堆積土〕 土器内堆積土は2層である。

〔出土遺物〕 なし。

〔時期〕 縄文時代中期(円筒上層 a 式期)である。

(小笠原 雅行)

第181号埋設土器遺構 (8・110図)

〔位置と確認〕 VI C-90に位置する。第Ⅲ層精査中に確認した。

〔重複・新旧〕 なし。

〔土器埋設方法〕 正立状態で埋設されている。

〔掘り方形態・規模〕 確認できなかった。

〔堆積土〕 土器内堆積土は1層である。

〔出土遺物〕 なし。

〔時期〕 縄文時代中期(円筒上層 a～b 式期)である。

(小笠原 雅行)

第182号埋設土器遺構（8 図）

〔位置と確認〕 VI C-90に位置する。第Ⅲ層精査中に確認した。

〔重複・新旧〕 なし。

〔土器埋設方法〕 正立状態で埋設されている。

〔掘り方形態・規模〕 確認できなかった。

〔堆積土〕 不明である。

〔出土遺物〕 なし。

〔時期〕 縄文時代中期（円筒上層式期）である。

（小笠原 雅行）

第183号埋設土器遺構（8・111図）

〔位置と確認〕 VI B-90に位置する。第Ⅲ層精査中に確認した。

〔重複・新旧〕 なし。

〔土器埋設方法〕 正立状態で埋設されている。

〔掘り方形態・規模〕 確認できなかった。

〔堆積土〕 土器内堆積土は1層である。

〔出土遺物〕 なし。

〔時期〕 縄文時代中期（円筒上層c～d式期）である。

（小笠原 雅行）

第184号埋設土器遺構（8・111図）

〔位置と確認〕 VI B-90に位置する。第Ⅲ層精査中に確認した。

〔重複・新旧〕 なし。

〔土器埋設方法〕 正立状態で埋設されている。

〔掘り方形態・規模〕 確認できなかった。

〔堆積土〕 土器内堆積土は1層である。

〔出土遺物〕 なし。

〔時期〕 縄文時代中期（円筒上層a～b式期）である。

（小笠原 雅行）

第185号埋設土器遺構（9・112図）

〔位置と確認〕 VI C-90に位置する。第Ⅲ層精査中に確認した。

〔重複・新旧〕 なし。

〔土器埋設方法〕 正立状態で埋設されている。

〔掘り方形態・規模〕 確認できなかった。

〔堆積土〕 土器内堆積土は1層である。

〔出土遺物〕 堆積土から礫が1点出土した。

〔時期〕 縄文時代中期（円筒上層式期）である。

（小笠原 雅行）

第186号埋設土器遺構（9・112・113図）

〔位置と確認〕 VI C-90に位置する。第Ⅲ層精査中に確認した。

〔重複・新旧〕 なし。

〔土器埋設方法〕 正立状態で埋設され、東に傾いている。

〔掘り方形態・規模〕 確認できなかった。

〔堆積土〕 土器内堆積土は1層である。

〔出土遺物〕 堆積土から敲磨器類（磨主体）1点、小礫が3点出土した。

〔時期〕 縄文時代中期（円筒上層式期）である。

（小笠原 雅行）

第187号埋設土器遺構（9・113図）

〔位置と確認〕 VI B-90に位置する。第Ⅲ層精査中に確認した。

〔重複・新旧〕 なし。

〔土器埋設方法〕 正立状態で埋設されている。

〔掘り方形態・規模〕 確認できなかった。

〔堆積土〕 土器内堆積土は1層である。

〔出土遺物〕 堆積土から軽石製品が1点出土した。

〔時期〕 縄文時代中期（円筒上層式期）である。

（小笠原 雅行）

第188号埋設土器遺構（9・114図）

〔位置と確認〕 VI L-85に位置する。第Ⅲ層精査中に確認した。

〔重複・新旧〕 なし。

〔土器埋設方法〕 倒立状態で埋設されている。

〔掘り方形態・規模〕 確認できなかった。

〔堆積土〕 土器内堆積土は1層である。

〔出土遺物〕 なし。

〔時期〕 縄文時代前期（円筒下層d_i式期）である。

（小笠原 雅行）

第189号埋設土器遺構（9図）

〔位置と確認〕 VI B-88に位置する。第Ⅲ層精査中に確認した。

〔重複・新旧〕 なし。

〔土器埋設方法〕 正立状態で埋設されている。

〔掘り方形態・規模〕 確認できなかった。

〔堆積土〕 土器内堆積土は3層である。

〔出土遺物〕 なし。

〔時期〕 縄文時代中期（円筒上層式期）である。

（小笠原 雅行）

第191号埋設土器遺構（9・114図）

〔位置と確認〕 VIM-85に位置する。第Ⅲ層精査中に確認した。

〔重複・新旧〕 なし。

〔土器埋設方法〕 倒立状態で埋設されている。

〔掘り方形態・規模〕 確認できなかった。

〔堆積土〕 土器内堆積土は1層である。

〔出土遺物〕 なし。

〔時期〕 縄文時代前期（円筒下層d₁式期）である。

（小笠原 雅行）

第193号埋設土器遺構（9・114図）

〔位置と確認〕 VIJ-86に位置する。第Ⅲ層精査中に確認した。

〔重複・新旧〕 なし。

〔土器埋設方法〕 正立状態で埋設されている。

〔掘り方形態・規模〕 確認できなかった。

〔堆積土〕 土器内堆積土は1層である。

〔出土遺物〕 なし。

〔時期〕 縄文時代中期（円筒上層式期）である。

（小笠原 雅行）

194号埋設土器遺構（9・114図）

〔位置と確認〕 VIK-87に位置する。第Ⅲ層精査中に確認した。

〔重複・新旧〕 なし。

〔土器埋設方法〕 倒立状態で埋設されている。底部は欠失していた。

〔掘り方形態・規模〕 確認できなかった。

〔堆積土〕 土器内堆積土は2層である。

〔出土遺物〕 なし。

〔時期〕 縄文時代前期（円筒下層d₁式）である。

（中村 哲也）

第196号埋設土器遺構（9図）

〔位置と確認〕 VIN-87に位置する。第Ⅲ層精査中に確認した。

〔重複・新旧〕 なし。

〔土器埋設方法〕 正立状態で埋設されている。底部は欠失していた。

〔掘り方形態・規模〕 確認できなかった。

〔堆積土〕 土器内堆積土は1層である。

〔出土遺物〕 なし。

〔時期〕 縄文時代中期（円筒上層式期）である。

（小笠原 雅行）

第197号埋設土器遺構（9 図）

〔位置と確認〕 VIM-86に位置する。第Ⅲ層精査中に確認した。

〔重複・新旧〕 なし。

〔土器埋設方法〕 正立状態で埋設されている。

〔掘り方形態・規模〕 確認できなかった。

〔堆積土〕 土器内堆積土は1層である。

〔出土遺物〕 なし。

〔時期〕 縄文時代前～中期である。

（小笠原 雅行）

第198号埋設土器遺構（10・115図）

〔位置と確認〕 VIN-85に位置する。第Ⅲ層精査中に確認した。

〔重複・新旧〕 なし。

〔土器埋設方法〕 倒立状態で埋設されている。底部は欠失している。

〔掘り方形態・規模〕 断面のみで確認した。

〔堆積土〕 掘り方は少くとも3層で、土器内堆積土は2層である。

〔出土遺物〕 堆積土から軽石が1点出土した。

〔時期〕 縄文時代前期（円筒下層 d₁式期）である。

（小笠原 雅行）

第199号埋設土器遺構（10・116図）

〔位置と確認〕 VIL・M-85に位置する。第Ⅲ層精査中に確認した。

〔重複・新旧〕 なし。

〔土器埋設方法〕 正立状態の土器の上に重ねてもう1個体の土器が倒立状態で埋設されている。上部の土器の底部は欠失していた。

〔掘り方形態・規模〕 確認できなかった。

〔堆積土〕 土器内堆積土は2層である。

〔出土遺物〕 なし。

〔時期〕 縄文時代前期（円筒下層 d₁式期）である。

（小笠原 雅行）

第201号埋設土器遺構（10・116図）

〔位置と確認〕 VIL-108に位置する。第Ⅲ層精査中に確認した。

〔重複・新旧〕 なし。

〔土器埋設方法〕 正立状態で埋設されている。

〔掘り方形態・規模〕 断面のみで確認した。

〔堆積土〕 掘り方は2層である。

〔出土遺物〕 堆積土から礫面を若干研磨加工した後に剥離加工を加えた礫石器が1点、剥片2点、礫1点、非掲載資料では0.9gの軽石1点、4.7～10.2gの小礫片3点が出土している。

〔時期〕 縄文時代中期（円筒上層式期）である。

（成田 悟）

第203号埋設土器遺構 (10・117図)

〔位置と確認〕 VIM-110に位置する。第Ⅲ層精査中に確認した。

〔重複・新旧〕 なし。

〔土器埋設方法〕 正立状態で埋設されている。

〔掘り方形態・規模〕 円形で長軸が44cm、短軸が40cmである。

〔堆積土〕 掘り方が1層で、土器内堆積土は3層である。

〔出土遺物〕 なし。

〔時期〕 縄文時代中期(榎林～最花式期)である。

(成田 悟)

第204号埋設土器遺構 (10図)

〔位置と確認〕 VIK-108に位置する。第Ⅲ層精査中に確認した。

〔重複・新旧〕 なし。

〔土器埋設方法〕 正立状態で埋設されている。

〔掘り方形態・規模〕 断面のみで確認した。

〔堆積土〕 土器内堆積土は1層である。

〔出土遺物〕 なし。

〔時期〕 縄文時代中期(円筒上層式期)である。

(成田 悟)

第205号埋設土器遺構 (10・117図)

〔位置と確認〕 VIK-108に位置する。第Ⅲ層精査中に確認した。

〔重複・新旧〕 なし。

〔土器埋設方法〕 正立状態で埋設されている。

〔掘り方形態・規模〕 断面のみで確認した。

〔堆積土〕 掘り方が1層で、土器内堆積土は2層である。

〔出土遺物〕 なし。

〔時期〕 縄文時代中期(円筒上層b～d式期)である。

(成田 悟)

第206号埋設土器遺構 (10・118図)

〔位置と確認〕 VIP-112・113に位置する。第Ⅲ層精査中に確認した。

〔重複・新旧〕 なし。

〔土器埋設方法〕 正立状態で埋設されている。

〔掘り方形態・規模〕 断面のみで確認した。

〔堆積土〕 掘り方が2層で、土器内堆積土は3層である。

〔出土遺物〕 なし。

〔時期〕 縄文時代中期(円筒上層c式期)である。

(成田 悟)

第207号埋設土器遺構（10・119図）

〔位置と確認〕 VI P-112に位置する。第Ⅲ層精査中に確認した。

〔重複・新旧〕 なし。

〔土器埋設方法〕 正立状態で埋設されている。

〔掘り方形態・規模〕 断面のみで確認した。

〔堆積土〕 土器内堆積土は1層である。

〔出土遺物〕 堆積土から小礫が1点出土した。

〔時期〕 縄文時代中期（円筒上層b式期）である。

（成田 悟）

第208号埋設土器遺構（10・120図）

〔位置と確認〕 VI P-112に位置する。第Ⅲ層精査中に確認した。

〔重複・新旧〕 なし。

〔土器埋設方法〕 正立状態で埋設されている。

〔掘り方形態・規模〕 断面のみで確認された。

〔堆積土〕 掘り方が1層で、土器内堆積土は1層である。

〔出土遺物〕 堆積土から石棒が1点出土した。

〔時期〕 縄文時代中期（円筒上層式期）である。

（成田 悟）

第209号埋設土器遺構（10図）

〔位置と確認〕 VI P-112に位置する。第Ⅲ層精査中に確認した。

〔重複・新旧〕 なし。

〔土器埋設方法〕 正立状態で埋設されている。

〔掘り方形態・規模〕 楕円形で長軸が56cm、短軸が42cmである。

〔堆積土〕 掘り方が1層で、土器内堆積土は3層である。

〔出土遺物〕 なし。

〔時期〕 縄文時代中期（円筒上層a～c式期）である。

（成田 悟）

第210号埋設土器遺構（11図）

〔位置と確認〕 VI C-109に位置する。第Ⅲ層精査中に確認した。

〔重複・新旧〕 なし。

〔土器埋設方法〕 正立状態で埋設されている。

〔掘り方形態・規模〕 断面のみで確認した。

〔堆積土〕 土器内堆積土は2層である。

〔出土遺物〕 なし。

〔時期〕 縄文時代中期（円筒上層式期）である。

（成田 悟）

第211号埋設土器遺構 (11・121図)

〔位置と確認〕 VI J-86に位置する。第Ⅲ層精査中に確認した。

〔重複・新旧〕 なし。

〔土器埋設方法〕 正立状態で埋設され、より小形の土器が入れ子になって入っていた。

〔掘り方形態・規模〕 確認できなかった。

〔堆積土〕 土器内堆積土は1層である。

〔出土遺物〕 なし。

〔時期〕 縄文時代前期 (円筒下層 d₁式期) である。

(小笠原 雅行)

第212号埋設土器遺構 (11・122図)

〔位置と確認〕 VI I-86に位置する。第Ⅲ層精査中に確認した。

〔重複・新旧〕 なし。

〔土器埋設方法〕 正立状態で埋設されている。

〔掘り方形態・規模〕 確認できなかった。

〔堆積土〕 土器内堆積土は3層である。

〔出土遺物〕 なし。

〔時期〕 縄文時代中期 (円筒上層 a式期) である。

(小笠原 雅行)

第216号埋設土器遺構 (11図)

〔位置と確認〕 VI D-86に位置する。第Ⅲ層精査中に確認した。

〔重複・新旧〕 なし。

〔土器埋設方法〕 正立状態で埋設されている。

〔掘り方形態・規模〕 確認できなかった。

〔堆積土〕 土器内堆積土は1層である。

〔出土遺物〕 なし。

〔時期〕 縄文時代前期である。

(小笠原 雅行)

第217号埋設土器遺構 (11・123図)

〔位置と確認〕 VI E-85に位置する。第Ⅲ層精査中に確認した。

〔重複・新旧〕 なし。

〔土器埋設方法〕 正立状態で埋設されている。口縁部を欠失していた。

〔掘り方形態・規模〕 確認できなかった。

〔堆積土〕 土器内堆積土は1層である。

〔出土遺物〕 なし。

〔時期〕 縄文時代中期 (円筒上層 a~b式期) である。

(中村 哲也)

第218号埋設土器遺構 (11・123図)

〔位置と確認〕 VI E-86に位置する。第Ⅲ層精査中に確認した。

〔重複・新旧〕 なし。

〔土器埋設方法〕 正立状態で埋設されている。口縁部を欠失していた。

〔掘り方形態・規模〕 確認できなかった。

〔堆積土〕 土器内堆積土は1層である。

〔出土遺物〕 なし。

〔時期〕 縄文時代中期(円筒上層式期)である。

(中村 哲也)

第219号埋設土器遺構 (11・123図)

〔位置と確認〕 VI E-85に位置する。

〔重複・新旧〕 なし。

〔土器埋設方法〕 正立状態で埋設されている。

〔掘り方形態・規模〕 確認できなかった。

〔堆積土〕 土器内堆積土は1層である。

〔出土遺物〕 なし。

〔時期〕 縄文時代中期(円筒上層e～榎林式期)である。

(中村 哲也)

第220号埋設土器遺構 (11・124図)

〔位置と確認〕 VI G-88に位置する。第Ⅲ層精査中に確認した。

〔重複・新旧〕 なし。

〔土器埋設方法〕 正立状態で埋設されている。

〔掘り方形態・規模〕 確認できなかった。

〔堆積土〕 土器内堆積土は2層である。第2層は黄褐色の火山灰を主体とする。

〔出土遺物〕 土器内から敲磨器類(磨主体)が1点出土した。

〔時期〕 縄文時代中期(円筒上層a式期)である。

(中村 哲也)

第221号埋設土器遺構 (11図)

〔位置と確認〕 VI H-85に位置する。

〔重複・新旧〕 なし。

〔土器埋設方法〕 正立状態で埋設されている。胴部上半～口縁部を欠失していた。

〔掘り方形態・規模〕 確認できなかった。

〔堆積土〕 土器内堆積土は1層である。

〔出土遺物〕 なし。

〔時期〕 縄文時代中期(円筒上層式期)である。

(中村 哲也)

第222号埋設土器遺構 (11図)

〔位置と確認〕 VI F-89に位置する。第Ⅲ層精査中に確認した。

〔重複・新旧〕 なし。

〔土器埋設方法〕 正立状態で埋設されている。胴部上半～口縁部を欠失していた。

〔掘り方形態・規模〕 確認できなかった。

〔堆積土〕 不明である。

〔出土遺物〕 なし。

〔時期〕 縄文時代前期 (円筒上層式期) である。

(中村 哲也)

第223号埋設土器遺構 (11・125図)

〔位置と確認〕 VI F-88に位置する。第Ⅲ層精査中に確認した。

〔重複・新旧〕 なし。

〔土器埋設方法〕 正立状態で埋設されている。胴部下位～底部が残存していた。

〔掘り方形態・規模〕 確認できなかった。

〔堆積土〕 土器内堆積土は1層である。

〔出土遺物〕 なし。

〔時期〕 縄文時代中期 (円筒上層式期) である。

(中村 哲也)

第224号埋設土器遺構 (11・125図)

〔位置と確認〕 VI I-88に位置する。

〔重複・新旧〕 なし。

〔土器埋設方法〕 正立状態で埋設されている。胴部下位～底部が残存していた。

〔掘り方形態・規模〕 確認されなかった。

〔堆積土〕 土器内堆積土は1層である。

〔出土遺物〕 なし。

〔時期〕 縄文時代中期 (円筒上層式期) である。

(中村 哲也)

第225号埋設土器遺構 (12図)

〔位置と確認〕 VI I-86に位置する。

〔重複・新旧〕 なし。

〔土器埋設方法〕 正立状態で埋設されている。胴部上半～口縁部を欠失していた。

〔掘り方形態・規模〕 確認できなかった。

〔堆積土〕 土器内堆積土は1層である。

〔出土遺物〕 なし。

〔時期〕 縄文時代中期 (円筒上層式期) である。

(中村 哲也)

第226号埋設土器遺構 (12・125図)

〔位置と確認〕 VI I-86に位置する。第Ⅲ層精査中に確認した。

〔重複・新旧〕 なし。

〔土器埋設方法〕 正立状態で埋設されている。胴部上半～口縁部を欠失していた。

〔掘り方形態・規模〕 確認できなかった。

〔堆積土〕 土器内堆積土は1層である。

〔出土遺物〕 土器内から礫が1点出土した。

〔時期〕 縄文時代中期(円筒上層式期)である。

(中村 哲也)

第227号埋設土器遺構 (12・125図)

〔位置と確認〕 VI I-86に位置する。第Ⅲ層精査中にほぼ原型を保っていると思われる土器を横位状態で確認した。掘り方は確認できなかったが、ほぼ原型を保っていると考えられたため、埋設されたものと認識した。

〔重複・新旧〕 なし。

〔土器埋設方法〕 横位状態で埋設されている。

〔掘り方形態・規模〕 確認できなかった。

〔堆積土〕 土器内堆積土は1層である。

〔出土遺物〕 なし。

〔時期〕 縄文時代中期(円筒上層b式期)である。

(中村 哲也)

第228号埋設土器遺構 (12図)

〔位置と確認〕 VI J-86に位置する。第Ⅲ層精査中に確認した。

〔重複・新旧〕 なし。

〔土器埋設方法〕 正立状態で埋設されている。胴部上半～口縁部を欠失していた。

〔掘り方形態・規模〕 確認できなかった。

〔堆積土〕 土器内堆積土は3層である。

〔出土遺物〕 なし。

〔時期〕 縄文時代中期(円筒上層式期)である。

(中村 哲也)

第229号埋設土器遺構 (12・126図)

〔位置と確認〕 VI J-86に位置する。第Ⅲ層精査中に確認した。

〔重複・新旧〕 なし。

〔土器埋設方法〕 倒立状態で埋設されている。底部を欠失していた。

〔掘り方形態・規模〕 断面のみで確認した。

〔堆積土〕 土器内堆積土は2層である。

〔出土遺物〕 堆積土からR.フレイクが1点した。

〔時期〕 縄文時代前期(円筒下層d₁式期)である。

(中村 哲也)

第230号埋設土器遺構 (12・126図)

〔位置と確認〕 VI D-126に位置する。第Ⅲ層精査中に確認した。

〔重複・新旧〕 なし。

〔土器埋設方法〕 正立状態で埋設されている。

〔掘り方形態・規模〕 ほぼ円形で長軸が30cm、短軸が28cmである。

〔堆積土〕 掘り方が2層で、土器内堆積土は1層である。

〔出土遺物〕 土器内から礫が1点出土した。

〔時期〕 縄文時代前～中期である。

(小笠原 雅行)

第231号埋設土器遺構 (12・126図)

〔位置と確認〕 VI J-86に位置する。第Ⅲ層精査中に確認した。

〔重複・新旧〕 なし。

〔土器埋設方法〕 正立状態で埋設されている。

〔掘り方形態・規模〕 確認できなかった。

〔堆積土〕 土器内堆積土は1層である。

〔出土遺物〕 堆積土からR.フレイクが1点した。

〔時期〕 縄文時代前期(円筒下層式期)である。

(中村 哲也)

第232号埋設土器遺構 (12・126図)

〔位置と確認〕 VI I-84に位置する。第Ⅲ層精査中に確認した。

〔重複・新旧〕 なし。

〔土器埋設方法〕 正立状態で埋設されている。胴部下位～底部が残存していた。

〔掘り方形態・規模〕 確認できなかった。

〔堆積土〕 土器内堆積土は1層である。

〔出土遺物〕 なし。

〔時期〕 縄文時代中期(円筒上層式)である。

(中村 哲也)

第233号埋設土器遺構 (12・127図)

〔位置と確認〕 VI G-84に位置する。第Ⅲ層精査中に確認した。

〔重複・新旧〕 なし。

〔土器埋設方法〕 正立状態で埋設されている。口縁部を欠失していた。

〔掘り方形態・規模〕 確認できなかった。

〔堆積土〕 土器内堆積土は1層である。

〔出土遺物〕 土器内から敲磨器類(磨主体)1点、堆積土からR.フレイクが1点、礫1点(11.1g)が出土した。

〔時期〕 縄文時代中期(円筒上層a～b層式)である。

(中村 哲也)

第234号埋設土器遺構 (12・128図)

〔位置と確認〕 VI I-83に位置する。第Ⅲ層精査中にほぼ原型を保った土器を、横位状態で確認した。掘り方は確認できなかったが、ほぼ原型を保っていたため、埋設されたものと認識した。

〔重複・新旧〕 なし。

〔土器埋設方法〕 横位状態で埋設されている。口縁部まで残存していた。

〔掘り方形態・規模〕 確認できなかった。

〔堆積土〕 土器内堆積土は2層である。第1層は、黄褐色火山灰を多く含んでいる。層理面が鉛直方向に走り、土器口縁部まで土を満たして後、埋設したものと考えられる。

〔出土遺物〕 なし。

〔時期〕 縄文時代中期(円筒上層b式)である。 (中村 哲也)

第235号埋設土器遺構 (12・128図)

〔位置と確認〕 VI J-86に位置する。第Ⅲ層精査中に確認した。

〔重複・新旧〕 なし。

〔土器埋設方法〕 正立状態で埋設されている。

〔掘り方形態・規模〕 ほぼ円形で長軸が34cm、短軸が30cmである。

〔堆積土〕 掘り方、土器内堆積土はともに2層である。

〔出土遺物〕 なし。

〔時期〕 縄文時代前期(円筒下層d₁式期)である。 (小笠原 雅行)

第236号埋設土器遺構 (12・129図)

〔位置と確認〕 VI I-86に位置する。第Ⅲ層精査中にほぼ原型を保った土器を、横位状態で確認した。掘り方は確認できなかったが、ほぼ原型を保っていたため、埋設されたものと認識した。

〔重複・新旧〕 なし。

〔土器埋設方法〕 横位状態で埋設されている。

〔掘り方形態・規模〕 確認できなかった。

〔堆積土〕 土器内堆積土は1層である。

〔出土遺物〕 なし。

〔時期〕 縄文時代中期(円筒上層b式期)である。 (中村 哲也)

第237号埋設土器遺構 (13・129図)

〔位置と確認〕 VI H-85に位置する。第Ⅲ層精査中に確認した。

〔重複・新旧〕 なし。

〔土器埋設方法〕 横位状態で埋設されている。

〔掘り方形態・規模〕 確認できなかった。

〔堆積土〕 土器内堆積土は2層である。

〔出土遺物〕 なし。

〔時期〕 縄文時代中期（円筒上層式期）である。

（小笠原 雅行）

第238号埋設土器遺構（13・129図）

〔位置と確認〕 VI G-85に位置する。第Ⅲ層精査中に確認した。

〔重複・新旧〕 なし。

〔土器埋設方法〕 正立状態で埋設されている。

〔掘り方形態・規模〕 確認できなかった。

〔堆積土〕 土器内堆積土は1層である。

〔出土遺物〕 なし。

〔時期〕 縄文時代中期（円筒上層式期）である。

（小笠原 雅行）

第239号埋設土器遺構（13・129図）

〔位置と確認〕 VI G-86・87に位置する。第Ⅲ層精査中に確認した。

〔重複・新旧〕 なし。

〔土器埋設方法〕 正立状態で埋設されている。頸部～口縁部を欠失していた。

〔掘り方形態・規模〕 確認できなかった。

〔堆積土〕 土器内堆積土は1層である。

〔出土遺物〕 なし

〔時期〕 縄文時代中期（円筒上層式期）である。

（中村 哲也）

第241号埋設土器遺構（13・130図）

〔位置と確認〕 VI F-87に位置する。第Ⅲ層精査中に確認した。

〔重複・新旧〕 なし。

〔土器埋設方法〕 正立状態で埋設されている。口縁部を欠失していた。

〔掘り方形態・規模〕 確認できなかった。

〔堆積土〕 土器内堆積土は3層である。第3層は、黄褐色火山灰を主体とする。

〔出土遺物〕 なし。

〔時期〕 縄文時代中期（円筒上層式）である。

（中村 哲也）

第242号埋設土器遺構（13図）

〔位置と確認〕 VII D-114に位置する。第Ⅲ層精査中に確認した。

〔重複・新旧〕 なし。

〔土器埋設方法〕 正立状態で埋設されている。

〔掘り方形態・規模〕 確認できなかった。

〔堆積土〕 掘り方、土器内堆積土はともに2層である。

〔出土遺物〕 堆積土から剥片が1点出土した。

〔時期〕 縄文時代前～中期である。

（木村 真明）

第243号埋設土器遺構 (13・131図)

〔位置と確認〕 VII B-112に位置する。第Ⅲ層精査中に確認した。

〔重複・新旧〕 なし。

〔土器埋設方法〕 正立状態で埋設されている。

〔掘り方形態・規模〕 断面のみで確認した。

〔堆積土〕 土器内堆積土は2層である。

〔出土遺物〕 なし。

〔時期〕 縄文時代中期(榎林～大木10式併行期)である。

(木村 真明)

第244号埋設土器遺構 (13・131図)

〔位置と確認〕 VI E-85に位置する。第Ⅲ層精査中に確認した。

〔重複・新旧〕 なし。

〔土器埋設方法〕 正立状態で埋設されている。口縁部を欠失していた。

〔掘り方形態・規模〕 断面のみで確認した。

〔堆積土〕 掘り方が1層で、土器内堆積土は2層である。

〔出土遺物〕 なし。

〔時期〕 縄文時代中期(円筒上層式期)である。

(中村 哲也)

第245号埋設土器遺構 (13・132図)

〔位置と確認〕 VI E-85に位置する。

〔重複・新旧〕 なし。

〔土器埋設方法〕 正立状態で埋設されている。

〔掘り方形態・規模〕 断面のみで確認した。

〔堆積土〕 掘り方は1層で、土器内堆積土は2層である。

〔出土遺物〕 堆積土から礫が1点出土した。

〔時期〕 縄文時代中期(円筒上層 a～c 式期)である。

(中村 哲也)

第246号埋設土器遺構 (13・132図)

〔位置と確認〕 VI E-86に位置する。第Ⅲ層精査中に確認した。

〔重複・新旧〕 なし。

〔土器埋設方法〕 正立状態で埋設されている。胴部下位～底部が残存していた。

〔掘り方形態・規模〕 確認できなかった。

〔堆積土〕 不明である。

〔出土遺物〕 なし。

〔時期〕 縄文時代中期(円筒上層式期)である。

(中村 哲也)

第247号埋設土器遺構 (14・133図)

〔位置と確認〕 VI E-86に位置する。第Ⅲ層精査中に確認した。

〔重複・新旧〕 なし。

〔土器埋設方法〕 正立状態で埋設されている。頸部～口縁部を欠失していた。

〔掘り方形態・規模〕 確認できなかった。

〔堆積土〕 土器内堆積土は1層である。

〔出土遺物〕 なし。

〔時期〕 縄文時代中期 (円筒上層 c 式期) である。

(中村 哲也)

248号埋設土器遺構 (14・133図)

〔位置と確認〕 VI E-86に位置する。第Ⅲ層精査中に確認した。

〔重複・新旧〕 なし。

〔土器埋設方法〕 正立状態で埋設されている。胴部上位～口縁部を欠失していた。

〔掘り方形態・規模〕 確認できなかった。

〔堆積土〕 土器内堆積土は1層である。

〔出土遺物〕 なし。

〔時期〕 縄文時代中期 (円筒上層 a～c 式期) である。

(中村 哲也)

第249号埋設土器遺構 (14・133図)

〔位置と確認〕 VI E-86に位置する。第Ⅲ層精査中に確認した。

〔重複・新旧〕 第250号埋設土器遺構と重複し、本遺構が古い。

〔土器埋設方法〕 正立状態で埋設されている。胴部上位～口縁部を欠失していた。

〔掘り方形態・規模〕 確認できなかった。

〔堆積土〕 土器内堆積土は1層である。

〔出土遺物〕 なし。

〔時期〕 縄文時代中期 (円筒上層式期) である。

(中村 哲也)

第250号埋設土器遺構 (14・133図)

〔位置と確認〕 VI E-86に位置する。第Ⅲ層精査中に確認した。

〔重複・新旧〕 249号埋設土器遺構と重複し、本遺構が新しい。

〔土器埋設方法〕 正立状態で埋設されている。北西に傾く。

〔掘り方形態・規模〕 確認できなかった。

〔堆積土〕 土器内堆積土は1層である。

〔出土遺物〕 なし。

〔時期〕 縄文時代中期 (円筒上層式期) である。

(中村 哲也)

第251号埋設土器遺構 (14・134図)

〔位置と確認〕 VI D-86に位置する。第Ⅲ層精査中に確認した。

〔重複・新旧〕 第252号埋設土器遺構と接するが、新旧があるのか、同時に同一の掘り方に埋設されたものであるのか、確認できなかった。

〔土器埋設方法〕 正立状態で埋設されている。胴部上位～口縁部を欠損していた。

〔掘り方形態・規模〕 確認できなかった。

〔堆積土〕 土器内堆積土は2層である。

〔出土遺物〕 なし。

〔時期〕 縄文時代中期(円筒上層式期)である。

(中村 哲也)

第252号埋設土器遺構 (14・134図)

〔位置と確認〕 VI D-86に位置する。第Ⅲ層精査中に確認した。

〔重複・新旧〕 第251号埋設土器遺構と接するが、新旧関係は不明である。

〔土器埋設方法〕 横位状態で埋設されている。

〔掘り方形態・規模〕 確認できなかった。

〔堆積土〕 土器内堆積土は2層である。層理面は縦位に走る。この点から、土器内に土を満たしてから埋設されたものと考えられる。

〔出土遺物〕 土器内から礫が2点出土した。

〔時期〕 縄文時代中期(円筒上層式期)である。

(中村 哲也)

第253号埋設土器遺構 (14・135図)

〔位置と確認〕 VI E-86に位置する。第Ⅲ層精査中に確認した。

〔重複・新旧〕 なし。

〔土器埋設方法〕 正立状態で埋設されている。頸部～口縁部を欠失していた。

〔掘り方形態・規模〕 確認できなかった。

〔堆積土〕 土器内堆積土は1層である。

〔出土遺物〕 土器内から剥片1点、礫が2点出土した。

〔時期〕 縄文時代中期(円筒上層式期)である。

(中村 哲也)

第254号埋設土器遺構 (14図)

〔位置と確認〕 VI E-85に位置する。第Ⅲ層精査中に確認した。

〔重複・新旧〕 なし。

〔土器埋設方法〕 正立状態で埋設されている。胴部上位～口縁部を欠失していた。

〔掘り方形態・規模〕 確認できなかった。

〔堆積土〕 土器内堆積土は1層である。

〔出土遺物〕 なし。

〔時期〕 縄文時代中期(円筒上層式期)である。

(中村 哲也)

第255号埋設土器遺構 (14・136図)

〔位置と確認〕 VI E-85に位置する。第Ⅲ層精査中に確認した。

〔重複・新旧〕 なし。

〔土器埋設方法〕 倒立状態で埋設されている。底部は欠失していた。

〔掘り方形態・規模〕 確認できなかった。

〔堆積土〕 土器内堆積土は2層である。第2層は黄褐色火山灰を主体とする。

〔出土遺物〕 土器内から敲磨器類(磨主体)が1点出土した。

〔時期〕 縄文時代中期(円筒上層式期)である。

(中村 哲也)

第256号埋設土器遺構 (14・136図)

〔位置と確認〕 VI E-86に位置する。第Ⅲ層精査中に確認した。

〔重複・新旧〕 なし。

〔土器埋設方法〕 倒立状態で埋設されている。

〔掘り方形態・規模〕 確認できなかった。

〔堆積土〕 土器内堆積土は1層である。

〔出土遺物〕 なし。

〔時期〕 縄文時代中期(円筒上層c式期)である。

(中村 哲也)

第257号埋設土器遺構 (14・136図)

〔位置と確認〕 VI E-85に位置する。第Ⅲ層精査中に確認した。

〔重複・新旧〕 第258号埋設土器遺構と重複し、本遺構の方が古い。

〔土器埋設方法〕 正立状態で埋設されている。口縁部～頸部を欠失していた。

〔掘り方形態・規模〕 確認できなかった。

〔堆積土〕 土器内堆積土は2層である。第2層は黄褐色火山灰を主体とする。

〔出土遺物〕 なし。

〔時期〕 縄文時代中期(円筒上層式期)である。

(中村 哲也)

第258号埋設土器遺構 (14・136図)

〔位置と確認〕 VI E-85に位置する。第Ⅲ層精査中に確認した。

〔重複・新旧〕 第257号埋設土器遺構と重複し、本遺構が新しい。

〔土器埋設方法〕 正立状態で埋設されている。胴部上位から口縁部を欠失していた。

〔掘り方形態・規模〕 確認できなかった。

〔堆積土〕 土器内堆積土は1層である。

〔出土遺物〕 なし。

〔時期〕 縄文時代中期(円筒上層式期)である。

(中村 哲也)

第259号埋設土器遺構 (15・137図)

〔位置と確認〕 VID・E-86に位置する。

〔重複・新旧〕 なし。

〔土器埋設方法〕 正立状態で埋設されている。口縁部を欠失する。

〔掘り方形態・規模〕 確認できなかった。

〔堆積土〕 土器内堆積土は4層である。第3層は黄褐色火山灰を主体とする。

〔出土遺物〕 なし。

〔時期〕 縄文時代中期(円筒上層a～c式期)である。

(中村 哲也)

第260号埋設土器遺構 (15・138図)

〔位置と確認〕 VIC-85に位置する。第Ⅲ層精査中に確認した。

〔重複・新旧〕 なし。

〔土器埋設方法〕 正立状態で埋設されている。底部を欠失する。

〔掘り方形態・規模〕 確認できなかった。

〔堆積土〕 土器内堆積土は1層である。

〔出土遺物〕 なし。

〔時期〕 縄文時代中期(円筒上層a～c式期)である。

(中村 哲也)

第261号埋設土器遺構 (15図)

〔位置と確認〕 VII C-100に位置する。第Ⅲ層精査中に確認した。

〔重複・新旧〕 なし。

〔土器埋設方法〕 正立状態で埋設されている。口縁部を欠失していた。

〔掘り方形態・規模〕 確認できなかった。

〔堆積土〕 土器内堆積土は1層である。

〔出土遺物〕 なし。

〔時期〕 縄文時代中期(円筒上層式期)である。

(木村 真明)

第262号埋設土器遺構 (15・139図)

〔位置と確認〕 VIL-86に位置する。第Ⅲ層精査中に確認した。

〔重複・新旧〕 なし。

〔土器埋設方法〕 正立状態で埋設されている。

〔掘り方形態・規模〕 断面のみで確認した。

〔堆積土〕 掘り方が1層で、土器内堆積土は2層である。

〔出土遺物〕 なし。

〔時期〕 縄文時代前期(円筒下層b式期)である。

(小笠原 雅行)

第263号埋設土器遺構 (15・139図)

〔位置と確認〕 VI L-85に位置する。第Ⅲ層精査中に確認した。

〔重複・新旧〕 なし。

〔土器埋設方法〕 正立状態で埋設されている。

〔掘り方形態・規模〕 断面のみで確認した。

〔堆積土〕 掘り方、土器内堆積土はともに1層である。

〔出土遺物〕 なし。

〔時期〕 縄文時代前期(円筒下層式期)である。

(小笠原 雅行)

第264号埋設土器遺構 (15・139図)

〔位置と確認〕 VI L-85に位置する。第Ⅲ層精査中に確認した。

〔重複・新旧〕 なし。

〔土器埋設方法〕 正立状態で埋設されている。

〔掘り方形態・規模〕 断面のみで確認した。

〔堆積土〕 掘り方が1層で、土器内堆積土は3層である。

〔出土遺物〕 なし。

〔時期〕 縄文時代前期(円筒下層式期)である。

(小笠原 雅行)

第265号埋設土器遺構 (15図)

〔位置と確認〕 VII D-111・112に位置する。第Ⅲ層精査中に確認した。

〔重複・新旧〕 なし。

〔土器埋設方法〕 倒立状態で埋設されている。底部を欠失していた。

〔掘り方形態・規模〕 確認できなかった。

〔堆積土〕 土器内堆積土は1層である。

〔出土遺物〕 なし。

〔時期〕 縄文時代前期(円筒下層 d₁式期)である。

(木村 真明)

第266号埋設土器遺構 (15・139図)

〔位置と確認〕 VII D-111に位置する。第Ⅲ層精査中に確認した。

〔重複・新旧〕 なし。

〔土器埋設方法〕 正立状態で埋設されている。口縁部を欠失していた。

〔掘り方形態・規模〕 断面のみで確認した。

〔堆積土〕 掘り方が2層で、土器内堆積土は3層である。

〔出土遺物〕 なし。

〔時期〕 縄文時代前期(円筒下層 d₁式期)である。

(木村 真明)

第267号埋設土器遺構 (15・140図)

〔位置と確認〕 VI K-85に位置する。第Ⅲ層精査中に確認した。

〔重複・新旧〕 なし。

〔土器埋設方法〕 倒立状態で埋設されている。

〔掘り方形態・規模〕 確認できなかった。

〔堆積土〕 土器内堆積土は1層である。

〔出土遺物〕 なし。

〔時期〕 縄文時代前期(円筒下層式期)である。

(小笠原 雅行)

第268号埋設土器遺構 (15・140図)

〔位置と確認〕 VI K-85に位置する。第Ⅲ層精査中に確認した。

〔重複・新旧〕 なし。

〔土器埋設方法〕 倒立状態で埋設されている。

〔掘り方形態・規模〕 確認できなかった。

〔堆積土〕 土器内堆積土は1層である。

〔出土遺物〕 なし。

〔時期〕 縄文時代前期(円筒下層d₁式期)である。

(小笠原 雅行)

第269号埋設土器遺構 (15・140図)

〔位置と確認〕 VI M-85に位置する。第Ⅲ層精査中に確認した。

〔重複・新旧〕 なし。

〔土器埋設方法〕 正立状態で埋設されている。

〔掘り方形態・規模〕 ほぼ円形状であり、長軸が28cm、短軸が24cmである。

〔堆積土〕 掘り方、土器内堆積土はともに1層である。

〔出土遺物〕 なし。

〔時期〕 縄文時代前期(円筒下層d₁式期)である。

(小笠原 雅行)

第270号埋設土器遺構 (16・141図)

〔位置と確認〕 VI D-126に位置する。第Ⅲ層精査中に確認した。

〔重複・新旧〕 なし。

〔土器埋設方法〕 正立状態で埋設されている。

〔掘り方形態・規模〕 ほぼ円形である。規模は長軸、短軸ともに30cmである。

〔堆積土〕 掘り方、土器内堆積土はともに1層である。

〔出土遺物〕 なし。

〔時期〕 縄文時代中期(円筒上層式期)である。

(小笠原 雅行)

第271号埋設土器遺構 (16・141図)

〔位置と確認〕 VM-110に位置する。第Ⅲ層精査中に確認した。

〔重複・新旧〕 なし。

〔土器埋設方法〕 正立状態で埋設されている。

〔掘り方形態・規模〕 楕円形で、規模は長軸68cm、短軸54cmである。

〔堆積土〕 掘り方が1層で、土器内堆積土は3層である。

〔出土遺物〕 なし。

〔時期〕 縄文時代中期(円筒上層d式期)である。

(小笠原 雅行)

第272号埋設土器遺構 (16・141図)

〔位置と確認〕 VN-109・110に位置する。第Ⅲ層精査中に確認した。

〔重複・新旧〕 なし。

〔土器埋設方法〕 正立状態で埋設されている。

〔掘り方形態・規模〕 ほぼ円形で、規模は長軸46cm、短軸44cmである。

〔堆積土〕 掘り方、土器内堆積土はともに1層である。

〔出土遺物〕 なし。

〔時期〕 縄文時代中期(円筒上層式期)である。

(小笠原 雅行)

第273号埋設土器遺構 (16図)

〔位置と確認〕 VIA-126に位置する。第Ⅲ層精査中に確認した。

〔重複・新旧〕 なし。

〔土器埋設方法〕 正立状態で埋設されている。

〔掘り方形態・規模〕 確認できなかった。

〔堆積土〕 土器内堆積土は1層である。

〔出土遺物〕 なし。

〔時期〕 縄文時代前～中期である。

(小笠原 雅行)

第274号埋設土器遺構 (16図)

〔位置と確認〕 VID-86に位置する。第Ⅲ層精査中に確認した。

〔重複・新旧〕 なし。

〔土器埋設方法〕 正立状態で埋設されている。胴部上位～口縁部を欠失していた。

〔掘り方形態・規模〕 確認できなかった。

〔堆積土〕 土器内堆積土は1層である。

〔出土遺物〕 なし。

〔時期〕 縄文時代中期(円筒上層式期)である。

(中村 哲也)

第275号埋設土器遺構 (16・142図)

〔位置と確認〕 VI A-92に位置する。第Ⅲ層精査中に確認した。

〔重複・新旧〕 なし。

〔土器埋設方法〕 正立状態で埋設されている。

〔掘り方形態・規模〕 断面のみで確認した。

〔堆積土〕 掘り方、土器内堆積土はともに2層である。

〔出土遺物〕 土器内から敲磨器類(敲主体)が1点出土した。

〔時期〕 縄文時代中期(円筒上層式期)である。

(小笠原 雅行)

第276号埋設土器遺構 (16図)

〔位置と確認〕 VI A-91に位置する。第Ⅲ層精査中に確認した。

〔重複・新旧〕 なし。

〔土器埋設方法〕 正立状態で埋設されている。

〔掘り方形態・規模〕 断面のみで確認した。

〔堆積土〕 掘り方、土器内堆積土はともに1層である。

〔出土遺物〕 なし。

〔時期〕 縄文時代前期である。

(小笠原 雅行)

第277号埋設土器遺構 (16図)

〔位置と確認〕 VI A-91に位置する。第Ⅲ層精査中に確認した。

〔重複・新旧〕 なし。

〔土器埋設方法〕 正立状態で埋設されている。

〔掘り方形態・規模〕 断面のみで確認した。

〔堆積土〕 掘り方、土器内堆積土はともに1層である。

〔出土遺物〕 なし。

〔時期〕 縄文時代中期(円筒上層式期)である。

(小笠原 雅行)

第278号埋設土器遺構 (16・143図)

〔位置と確認〕 VI A-91に位置する。第Ⅲ層精査中に確認した。

〔重複・新旧〕 なし。

〔土器埋設方法〕 正立状態で埋設されている。

〔掘り方形態・規模〕 確認できなかった。

〔堆積土〕 土器内堆積土は3層である。

〔出土遺物〕 なし。

〔時期〕 縄文時代中期(円筒上層 a 式期)である。

(小笠原 雅行)

第279号埋設土器遺構（17図）

〔位置と確認〕 VI A-91に位置する。第Ⅲ層精査中に確認した。

〔重複・新旧〕 なし。

〔土器埋設方法〕 正立状態で埋設されている。

〔掘り方形態・規模〕 確認できなかった。

〔堆積土〕 土器内堆積土は2層である。

〔出土遺物〕 土器内堆積土から礫が1点出土した。

〔時期〕 縄文時代中期（円筒上層式期）である。

（小笠原 雅行）

第280号埋設土器遺構（17・143図）

〔位置と確認〕 VI A-92に位置する。第Ⅲ層精査中に確認した。

〔重複・新旧〕 なし。

〔土器埋設方法〕 正立状態で埋設されている。

〔掘り方形態・規模〕 断面のみで確認した。

〔堆積土〕 掘り方が2層で、土器内堆積土は1層である。

〔出土遺物〕 なし。

〔時期〕 縄文時代前期（円筒下層式期）である。

（小笠原 雅行）

第281号埋設土器遺構（17・144図）

〔位置と確認〕 VI A-91に位置する。第Ⅲ層精査中に確認した。

〔重複・新旧〕 なし。

〔土器埋設方法〕 正立状態で埋設されている。

〔掘り方形態・規模〕 確認できなかった。

〔堆積土〕 土器内堆積土は1層である。

〔出土遺物〕 土器内から礫が1点、堆積土から磨面（研磨面）をもつ礫石器の（剥落？）剥片1点、剥片1点、礫1点が出土した。

〔時期〕 縄文時代中期（円筒上層c式期）である。

（小笠原 雅行）

第282号埋設土器遺構（17図）

〔位置と確認〕 VI A-92に位置する。第Ⅲ層精査中に確認した。

〔重複・新旧〕 なし。

〔土器埋設方法〕 正立状態で埋設されている。

〔掘り方形態・規模〕 断面のみで確認した。

〔堆積土〕 土器内堆積土は2層である。

〔出土遺物〕 なし。

〔時期〕 縄文時代中期（円筒上層式期）である。

（小笠原 雅行）

第284号埋設土器遺構 (17・144図)

〔位置と確認〕 VI A-89に位置する。第Ⅲ層精査中に確認した。

〔重複・新旧〕 なし。

〔土器埋設方法〕 正立状態で埋設されている。

〔掘り方形態・規模〕 断面のみで確認した。

〔堆積土〕 掘り方、土器内堆積土はともに1層である。

〔出土遺物〕 なし。

〔時期〕 縄文時代中期(円筒上層式期)である。

(小笠原 雅行)

第285号埋設土器遺構 (17・144図)

〔位置と確認〕 VI A-89に位置する。第Ⅲ層精査中に確認した。

〔重複・新旧〕 なし。

〔土器埋設方法〕 正立状態で埋設されている。

〔掘り方形態・規模〕 断面のみで確認した。

〔堆積土〕 掘り方が1層で、土器内堆積土は2層である。

〔出土遺物〕 なし。

〔時期〕 縄文時代中期(円筒上層式期)である。

(小笠原 雅行)

第288号埋設土器遺構 (17・145図)

〔位置と確認〕 VI E-86に位置する。第Ⅲ層精査中に確認した。

〔重複・新旧〕 なし。

〔土器埋設方法〕 正立状態で埋設されている。口縁部を欠失していた。

〔掘り方形態・規模〕 確認できなかった。

〔堆積土〕 土器内堆積土は4層である。

〔出土遺物〕 なし。

〔時期〕 縄文時代中期(円筒上層式期)である。

(中村 哲也)

第289号埋設土器遺構 (17・145図)

〔位置と確認〕 VI J-89に位置する。第Ⅲ層精査中に確認した。

〔重複・新旧〕 なし。

〔土器埋設方法〕 正立状態で埋設されている。

〔掘り方形態・規模〕 ほぼ円形である。規模は長軸24cm、短軸22cmである。

〔堆積土〕 掘り方は2層、土器内堆積土は1層である。

〔出土遺物〕 なし。

〔時期〕 縄文時代中期(円筒上層式期)である。

(小笠原 雅行)

第290号埋設土器遺構 (17・146図)

〔位置と確認〕 VI J-87に位置する。第Ⅲ層精査中に確認した。

〔重複・新旧〕 なし。

〔土器埋設方法〕 正立状態で埋設されている。

〔掘り方形態・規模〕 確認できなかった。

〔堆積土〕 土器内堆積土は1層である。

〔出土遺物〕 土器内から敲磨器類2点(凹主体1点、敲主体1点)が出土した。

〔時期〕 縄文時代中期(円筒上層式期)である。

(小笠原 雅行)

第291号埋設土器遺構 (17図)

〔位置と確認〕 VI I-87に位置する。第Ⅲ層精査中に確認した。

〔重複・新旧〕 なし。

〔土器埋設方法〕 正立状態で埋設されている。

〔掘り方形態・規模〕 ほぼ円形である。規模は長軸42cm、短軸38cmである。

〔堆積土〕 掘り方、土器内堆積土はともに1層である。

〔出土遺物〕 なし。

〔時期〕 縄文時代前～中期である。

(小笠原 雅行)

第292号埋設土器遺構 (17・147図)

〔位置と確認〕 VI A-88に位置する。第Ⅲ層精査中に確認した。

〔重複・新旧〕 なし。

〔土器埋設方法〕 正立状態で埋設されている。

〔掘り方形態・規模〕 確認できなかった。

〔堆積土〕 土器内堆積土は4層である。

〔出土遺物〕 堆積土から礫が1点出土した。

〔時期〕 縄文時代中期(円筒上層式期)である。

(小笠原 雅行)

第293号埋設土器遺構 (17・148図)

〔位置と確認〕 VI A-88に位置する。第Ⅲ層精査中に確認した。

〔重複・新旧〕 なし。

〔土器埋設方法〕 正立状態で埋設されている。

〔掘り方形態・規模〕 確認できなかった。

〔堆積土〕 土器内堆積土は1層である。

〔出土遺物〕 小形土器が1点、確認時に土器内から出土した。

〔時期〕 縄文時代中期(円筒上層c式期)である。

(小笠原 雅行)

第294号埋設土器遺構 (18・148図)

〔位置と確認〕 VI A-89に位置する。第Ⅲ層精査中に確認した。

〔重複・新旧〕 なし。

〔土器埋設方法〕 正立状態で埋設されている。

〔掘り方形態・規模〕 断面のみで確認した。

〔堆積土〕 掘り方が1層で、土器内堆積土は2層である。

〔出土遺物〕 土器内から敲磨器類(磨主体)が1点出土した。

〔時期〕 縄文時代中期(円筒上層式期)である。

(小笠原 雅行)

第295号埋設土器遺構 (18・149図)

〔位置と確認〕 VI A・B-90に位置する。第Ⅲ層精査中に確認した。

〔重複・新旧〕 なし。

〔土器埋設方法〕 正立状態で埋設されている。

〔掘り方形態・規模〕 確認できなかった。

〔堆積土〕 土器内堆積土は1層である。

〔出土遺物〕 なし。

〔時期〕 縄文時代中期(円筒上層c式期)である。

(小笠原 雅行)

第296号埋設土器遺構 (18・149図)

〔位置と確認〕 VI A-88に位置する。第Ⅲ層精査中に確認した。

〔重複・新旧〕 なし。

〔土器埋設方法〕 正立状態で埋設されている。

〔掘り方形態・規模〕 確認できなかった。

〔堆積土〕 土器内堆積土は3層である。

〔出土遺物〕 土器内より敲磨器類(敲主体)が1点出土した。

〔時期〕 縄文時代中期(円筒上層式期)である。

(小笠原 雅行)

第297号埋設土器遺構 (18・150図)

〔位置と確認〕 VI B-89に位置する。第Ⅲ層精査中に確認した。

〔重複・新旧〕 なし。

〔土器埋設方法〕 正立状態で埋設されている。

〔掘り方形態・規模〕 断面のみで確認した。

〔堆積土〕 掘り方が2層で、土器内堆積土は1層である。

〔出土遺物〕 土器内より敲磨器類(敲主体)が1点出土した。

〔時期〕 縄文時代中期(円筒上層式期)である。

(小笠原 雅行)

第298号埋設土器遺構 (18図)

〔位置と確認〕 VI B-90に位置する。第Ⅲ層精査中に確認した。

〔重複・新旧〕 なし。

〔土器埋設方法〕 正立状態で埋設されている。

〔掘り方形態・規模〕 確認できなかった。

〔堆積土〕 土器内堆積土は1層である。

〔出土遺物〕 なし。

〔時期〕 縄文時代中期(円筒上層式期)である。

(小笠原 雅行)

第299号埋設土器遺構 (18・150図)

〔位置と確認〕 VI I-125に位置する。第Ⅲ層精査中に確認した。

〔重複・新旧〕 なし。

〔土器埋設方法〕 正立状態で埋設されている。

〔掘り方形態・規模〕 断面のみで確認した。

〔堆積土〕 掘り方、土器内堆積土はともに1層である。

〔出土遺物〕 なし。

〔時期〕 縄文時代中期(円筒上層d式期)である。

(小笠原 雅行)

第300号埋設土器遺構 (18・151図)

〔位置と確認〕 VI A-90に位置する。第Ⅲ層精査中に確認した。

〔重複・新旧〕 なし。

〔土器埋設方法〕 正立状態で埋設されている。

〔掘り方形態・規模〕 確認できなかった。

〔堆積土〕 土器内堆積土は2層である。

〔出土遺物〕 土器内からスクレイパー類1点、剥片1点が出土した。

〔時期〕 縄文時代中期(円筒上層式期)である。

(小笠原 雅行)

第301号埋設土器遺構 (18・152図)

〔位置と確認〕 VI J-125に位置する。第Ⅲ層精査中に確認した。

〔重複・新旧〕 なし。

〔土器埋設方法〕 正立状態で埋設されている。

〔掘り方形態・規模〕 断面のみで確認した。

〔堆積土〕 掘り方、土器内堆積土はともに1層である。

〔出土遺物〕 土器内から敲磨器類(磨主体)が1点出土した。

〔時期〕 縄文時代中期(円筒上層d式期)である。

(小笠原 雅行)

第302号埋設土器遺構 (18・153図)

- [位置と確認] VI C-85に位置する。第Ⅲ層精査中に確認した。
[重複・新旧] なし。
[土器埋設方法] 正立状態で埋設されている。胴部上位～口縁部を欠失していた。
[掘り方形態・規模] 確認できなかった。
[堆積土] 土器内堆積土は1層である。
[出土遺物] 堆積土から敲磨器類(磨主体)が1点、石皿小破片1点(2.9g)が出土した。
[時期] 縄文時代中期(円筒上層式期)である。(中村 哲也)

第303号埋設土器遺構 (19図)

- [位置と確認] VI I-85に位置する。第Ⅲ層精査中に確認した。
[重複・新旧] なし。
[土器埋設方法] 横位状態で埋設されている。
[掘り方形態・規模] 確認できなかった。
[堆積土] 土器内堆積土は1層である。
[出土遺物] なし。
[時期] 縄文時代中期(円筒上層式期)である。(小笠原 雅行)

第304号埋設土器遺構 (19・153図)

- [位置と確認] VI H-85に位置する。第Ⅲ層精査中に確認した。
[重複・新旧] なし。
[土器埋設方法] 正立状態で埋設されている。
[掘り方形態・規模] 確認できなかった。
[堆積土] 土器内堆積土は2層である。
[出土遺物] なし。
[時期] 縄文時代中期(円筒上層式期)である。(小笠原 雅行)

第305号埋設土器遺構 (19図)

- [位置と確認] VI E-85に位置する。第Ⅲ層精査中に確認した。
[重複・新旧] 第311号埋設土器遺構と近接するが、掘り方が確認できなかったため、新旧があるのか、同一の掘り方に埋設されたものか不明である。
[土器埋設方法] 倒立状態で埋設されている。胴部上位～底部を欠失していた。
[掘り方形態・規模] 確認できなかった。
[堆積土] 土器内堆積土は1層である。
[出土遺物] なし。
[時期] 縄文時代中期前葉(円筒上層a式期)である。(中村 哲也)

第306号埋設土器遺構 (19・153図)

〔位置と確認〕 VIF-84に位置する。第Ⅲ層精査中に確認した。

〔重複・新旧〕 なし。

〔土器埋設方法〕 正立状態で埋設されている。胴部上位～口縁部を欠失していた。

〔掘り方形態・規模〕 確認できなかった。

〔堆積土〕 土器内堆積土は2層である。

〔出土遺物〕 土器内から敲磨器類(敲主体)が2点出土した。

〔時期〕 縄文時代中期(円筒上層式期)である。

(中村 哲也)

第307号埋設土器遺構 (19・154図)

〔位置と確認〕 VIG-84に位置する。第Ⅲ層精査中に確認した。

〔重複・新旧〕 なし。

〔土器埋設方法〕 正立状態で埋設されている。

〔掘り方形態・規模〕 掘り方は、ほぼ円形である。長軸28cm、短軸26cmである。

〔堆積土〕 掘り方、土器内堆積土はともに1層である。

〔出土遺物〕 なし。

〔時期〕 縄文時代中期(榎林～大木10式併行期)である。

(小笠原 雅行)

第308号埋設土器遺構 (19・154図)

〔位置と確認〕 VIF-84に位置する。第Ⅲ層精査中に確認した。

〔重複・新旧〕 なし。

〔土器埋設方法〕 正立状態で埋設されている。胴部上位～口縁部を欠失していた。

〔掘り方形態・規模〕 確認できなかった。

〔堆積土〕 土器内堆積土は1層である。

〔出土遺物〕 堆積土から礫が1点出土した。

〔時期〕 縄文時代中期(円筒上層式期)である。

(中村 哲也)

第309号埋設土器遺構 (19図)

〔位置と確認〕 VIC-83に位置する。第Ⅲ層精査中に確認した。

〔重複・新旧〕 なし。

〔土器埋設方法〕 倒立状態で埋設されている。底部を欠失していた。

〔掘り方形態・規模〕 確認できなかった。

〔堆積土〕 土器内堆積土は3層である。

〔出土遺物〕 なし。

〔時期〕 縄文時代前～中期である。

(中村 哲也)

第310号埋設土器遺構 (19・154図)

〔位置と確認〕 VI E-85に位置する。第Ⅲ層精査中に確認した。

〔重複・新旧〕 第311・312・314号埋設土器遺構と近接するが、掘り方が確認できなかったため、新旧があるのか同一の掘り方内に埋設されたものか判断できなかった。

〔土器埋設方法〕 正立状態で埋設されている。胴部上位～口縁部を欠失していた。

〔掘り方形態・規模〕 確認できなかった。

〔堆積土〕 土器内堆積土は1層である。

〔出土遺物〕 なし。

〔時期〕 縄文時代中期(円筒上層式期)である。(中村 哲也)

第311号埋設土器遺構 (19図)

〔位置と確認〕 VI E-86に位置する。第Ⅲ層精査中に確認した。

〔重複・新旧〕 第305・310・312号埋設土器遺構と近接するが、新旧関係は不明である。

〔土器埋設方法〕 正立状態で埋設されている。胴上位～口縁部を欠失していた。

〔堆積土〕 土器内堆積土は1層である。

〔出土遺物〕 なし。

〔時期〕 縄文時代中期(円筒上層式期)である。(中村 哲也)

第312号埋設土器遺構 (19図)

〔位置と確認〕 VI E-85に位置する。第Ⅲ層精査中に確認した。

〔重複・新旧〕 第310・311・313号埋設土器遺構と近接するが、新旧関係は不明である。

〔土器埋設方法〕 正立状態で埋設されている。胴部上位～口縁部を欠失していた。

〔堆積土〕 土器内堆積土は1層である。

〔出土遺物〕 なし。

〔時期〕 縄文時代中期(円筒上層式期)である。(中村 哲也)

第313号埋設土器遺構 (19図)

〔位置と確認〕 VI E-85に位置する。第Ⅲ層精査中に確認した。

〔重複・新旧〕 第312・314号埋設土器遺構と近接するが、新旧関係は不明である。

〔土器埋設方法〕 正立状態で埋設されている。

〔掘り方形態・規模〕 確認できなかった。

〔堆積土〕 堆積土は1層である。

〔出土遺物〕 堆積土から礫が2点出土した。

〔時期〕 縄文時代中期(円筒上層式期)である。(中村 哲也)

第314号埋設土器遺構 (19・155図)

〔位置と確認〕 VI E-85に位置する。第Ⅲ層精査中に確認した。

〔重複・新旧〕 第310・312・313号埋設土器遺構と近接するが、新旧関係は不明である。

〔土器埋設方法〕 土器が入れ子の状態で埋設されている。外側の土器は正立状態で埋設される。内側の土器は倒立状態で埋設され、西側に傾く。

〔掘り方形態・規模〕 確認できなかった。

〔堆積土〕 外側の土器と内側の土器の間の堆積土、および内側の土器内の堆積土は区別が困難で、1層として認識した。埋設時に同時に埋め戻されたものとも考えられる。

〔出土遺物〕 なし。

〔時期〕 縄文時代中期（円筒上層式期）である。 (中村 哲也)

第315号埋設土器遺構（20・155図）

〔位置と確認〕 VI E-86に位置する。第Ⅲ層精査中に確認した。

〔重複・新旧〕 なし。

〔土器埋設方法〕 正立状態で埋設されている。胴部上位から口縁部を欠失していた。

〔掘り方形態・規模〕 確認できなかった。

〔堆積土〕 土器内堆積土は1層である。

〔出土遺物〕 なし。

〔時期〕 縄文時代中期（円筒上層式期）である。 (中村 哲也)

第316号埋設土器遺構（20図）

〔位置と確認〕 VI E-86に位置する。第Ⅲ層精査中に確認した。

〔重複・新旧〕 なし。

〔土器埋設方法〕 正立状態で埋設されている。胴部下位～口縁部を欠失していた。

〔掘り方形態・規模〕 確認できなかった。

〔堆積土〕 土器内堆積土は1層である。

〔出土遺物〕 なし。

〔時期〕 縄文時代中期（円筒上層式期）である。 (中村 哲也)

第317号埋設土器遺構（20・156図）

〔位置と確認〕 VI E-84に位置する。第Ⅲ層精査中に確認した。

〔重複・新旧〕 なし。

〔土器埋設方法〕 正立状態で埋設されている。

〔掘り方形態・規模〕 確認できなかった。

〔堆積土〕 土器内堆積土は1層である。

〔出土遺物〕 土器内から敲磨器類（敲主体）が1点出土した。

〔時期〕 縄文時代中期（円筒上層b式期）である。 (中村 哲也)

第318号埋設土器遺構 (20・157図)

〔位置と確認〕 VI E-86に位置する。第Ⅲ層中に位置する。

〔重複・新旧〕 なし。

〔土器埋設方法〕 正立状態で埋設されている。口縁部は残存していた。

〔掘り方形態・規模〕 確認できなかった。

〔堆積土〕 土器内堆積土は2層である。

〔出土遺物〕 堆積土から礫が2点出土した。

〔時期〕 縄文時代中期(円筒上層 a~c 式期)である。

(中村 哲也)

第319号埋設土器遺構 (20・157図)

〔位置と確認〕 VII D-111に位置する。第Ⅲ層精査中に確認した。

〔重複・新旧〕 なし。

〔土器埋設方法〕 正立状態で埋設されている。口縁部を欠失していた。

〔掘り方形態・規模〕 断面のみで確認した。

〔堆積土〕 掘り方、土器内堆積土はともに1層である。

〔出土遺物〕 なし。

〔時期〕 縄文時代中期(大木10式併行期)である。

(木村 真明)

第320号埋設土器遺構 (20・157図)

〔位置と確認〕 VII A・B-110に位置する。第Ⅲ層精査中に確認した。

〔重複・新旧〕 なし。

〔土器埋設方法〕 正立状態で埋設されている。口縁部を欠失していた。

〔掘り方形態・規模〕 ほぼ円形である。規模は長軸で40cm、短軸が38cmである。

〔堆積土〕 掘り方、土器内堆積土はともに3層である。

〔出土遺物〕 なし。

〔時期〕 縄文時代中期(大木10式併行期)である。

(木村 真明)

第321号埋設土器遺構 (20・158図)

〔位置と確認〕 VII E-114に位置する。第Ⅲ層精査中に確認した。

〔重複・新旧〕 なし。

〔土器埋設方法〕 正立状態で埋設されている。口縁部を欠失していた。

〔掘り方形態・規模〕 断面のみで確認した。

〔堆積土〕 掘り方が2層で、土器内堆積土は4層である。

〔出土遺物〕 堆積土から石鏃が1点出土した。

〔時期〕 縄文時代中期(円筒上層 d 式)である。

(木村 真明)

第323号埋設土器遺構 (20・158図)

- [位置と確認] VI E-86に位置する。第Ⅲ層精査中に確認した。
[重複・新旧] 第324号埋設土器遺構と重複し、本遺構が新しい。
[土器埋設方法] 正立状態で埋設されている。口縁部が残存する。
[掘り方形態・規模] 確認できなかった。
[堆積土] 土器内堆積土は1層である。
[出土遺物] なし。
[時期] 縄文時代中期(円筒上層b式期)である。

(中村 哲也)

第324号埋設土器遺構 (20・159図)

- [位置と確認] VI E-86に位置する。第Ⅲ層精査中に確認した。
[重複・新旧] 第323号埋設土器遺構と重複し、本遺構が古い。
[土器埋設方法] 正立状態で埋設されている。口縁部を欠失していた。
[掘り方形態・規模] 確認できなかった。
[堆積土] 土器内堆積土は1層である。
[出土遺物] 土器内から敲磨器類(凹主体)が1点出土した。
[時期] 縄文時代中期(円筒上層式a~c期)である。

(中村 哲也)

第325号埋設土器遺構 (20・160図)

- [位置と確認] VI E-84に位置する。第Ⅲ層精査中に確認した。
[重複・新旧] なし。
[土器埋設方法] 正立状態で埋設されている。口縁部を欠失していた。
[掘り方形態・規模] 確認できなかった。
[堆積土] 土器内堆積土は1層である。
[出土遺物] 土器内から礫が出土した。
[時期] 縄文時代中期(円筒上層式期)である。

(中村 哲也)

第326号埋設土器遺構 (20・160図)

- [位置と確認] VI E-84に位置する。第Ⅲ層精査中に確認した。
[重複・新旧] なし。
[土器埋設方法] 正立状態で埋設されている。口縁部は残存していた。
[掘り方形態・規模] 確認できなかった。
[堆積土] 土器内堆積土は1層である。
[出土遺物] 土器内から敲磨器類(磨主体)が1点した。
[時期] 縄文時代中期(円筒上層a式期)である。

(中村 哲也)

第327号埋設土器遺構 (20・160図)

〔位置と確認〕 VI E-84に位置する。第Ⅲ層精査中に確認した。

〔重複・新旧〕 なし。

〔土器埋設方法〕 正立状態で埋設されている。口縁部は欠失していた。

〔掘り方形態・規模〕 確認できなかった。

〔堆積土〕 土器内堆積土は1層である。

〔出土遺物〕 土器内から楕円礫の縁辺を両側から研磨したものが1点出土した。側縁は挟入扁平磨製石器や擦切具の刃部角度に類似するが、研磨加工は粗雑である。側縁の稜線上には剥落した部分や、敲打が疑われる、ざらつきのある部分がある。また、下面にも敲打痕を疑わせる器表面の荒れた部分がある。

〔時期〕 縄文時代中期(円筒上層式期)である。

(中村 哲也)

第328号埋設土器遺構 (21・161図)

〔位置と確認〕 VI E-83に位置する。第Ⅲ層中に位置する。

〔重複・新旧〕 なし。

〔土器埋設方法〕 正立状態で埋設され、南西に傾いていた。口縁部は残存していた。

〔掘り方形態・規模〕 確認できなかった。

〔堆積土〕 土器内堆積土は2層である。

〔出土遺物〕 なし。

〔時期〕 縄文時代中期(円筒上層d式期)である。

(中村 哲也)

第329号埋設土器遺構 (21図)

〔位置と確認〕 VI E-84に位置する。第Ⅲ層精査中に確認した。

〔重複・新旧〕 第330号埋設土器遺構と近接するが、掘り方が確認できなかったため、新旧関係は不明である。

〔土器埋設方法〕 正立状態で埋設されている。口縁部を欠失していた。

〔堆積土〕 土器内堆積土は1層である。

〔出土遺物〕 なし。

〔時期〕 縄文時代中期(円筒上層式期)である。

(中村 哲也)

第330号埋設土器遺構 (21図)

〔位置と確認〕 VI E-84に位置する。第Ⅲ層精査中に確認した。

〔重複・新旧〕 第329号埋設土器遺構と近接するが、掘り方が確認できなかったため、新旧関係は不明である。

〔土器埋設方法〕 正立状態で埋設されている。胴部下位～口縁部を欠失していた。

〔堆積土〕 土器内堆積土は1層である。

〔出土遺物〕 なし。

〔時期〕 縄文時代中期（円筒上層式期）である。

（中村 哲也）

第331号埋設土器遺構（21・162図）

〔位置と確認〕 VI E-90に位置する。第Ⅲ層精査中に確認した。

〔重複・新旧〕 なし。

〔土器埋設方法〕 正立状態で埋設されている。欠失部位は認められない。

〔掘り方形態・規模〕 確認できなかった。

〔堆積土〕 土器内堆積土は1層である。

〔出土遺物〕 土器内から礫が2点出土した。

〔時期〕 縄文時代前（円筒下層d₂式期）～中期（円筒上層a式期）である。

（中村 哲也）

第332号埋設土器遺構（21図）

〔位置と確認〕 VI E-87に位置する。第Ⅲ層精査中に確認した。

〔重複・新旧〕 なし。

〔土器埋設方法〕 正立状態で埋設されている。胴部上位～口縁部を欠失していた。

〔掘り方形態・規模〕 確認できなかった。

〔堆積土〕 土器内堆積土は1層である。

〔出土遺物〕 なし。

〔時期〕 縄文時代中期（円筒上層式期）である。

（中村 哲也）

第333号埋設土器遺構（21・163図）

〔位置と確認〕 VI E-86・87に位置する。

〔重複・新旧〕 なし。

〔土器埋設方法〕 正立状態で埋設されている。口縁部は欠失していた。

〔掘り方形態・規模〕 確認できなかった。

〔堆積土〕 土器内堆積土は1層である。

〔出土遺物〕 堆積土から敲磨器類（敲主体）1点、剥片1点、礫石器の加工・使用に関する可能性のある剥片が1点出土した。

〔時期〕 縄文時代中期（円筒上層式期）である。

（中村 哲也）

第334号埋設土器遺構（21・164図）

〔位置と確認〕 VI E-86・87に位置する。

〔重複・新旧〕 第335・336号埋設土器遺構と近接するが、新旧関係は不明である。

〔土器埋設方法〕 正立状態で埋設されている。口縁部まで残存していた。

〔掘り方形態・規模〕 確認できなかった。

〔堆積土〕 土器内堆積土は1層である。

〔出土遺物〕 堆積土から敲磨器類（敲主体）が1点出土した。

〔時期〕 縄文時代中期（円筒上層 b 式期）である。

（中村 哲也）

第335号埋設土器遺構（21・165図）

〔位置と確認〕 VI E-87に位置する。第Ⅲ層精査中に確認した。

〔重複・新旧〕 第334・336号埋設土器遺構と隣接するが、新旧関係は不明である。

〔土器埋設方法〕 正立状態で埋設されている。口頸部を欠失していた。

〔堆積土〕 土器内堆積土は1層である。

〔出土遺物〕 堆積土から敲磨器類（磨主体）が1点した。

〔時期〕 縄文時代中期（円筒上層 c 式期）である。

（中村 哲也）

第336号埋設土器遺構（21・166図）

〔位置と確認〕 VI E-87に位置する。第Ⅲ層中に確認した。

〔重複・新旧〕 第335号埋設土器遺構と隣接するが、掘り方が確認できなかったため、新旧関係は不明である。

〔土器埋設方法〕 正立状態で埋設されている。頸部～口縁部を欠失していた。

〔堆積土〕 土器内堆積土は1層である。

〔出土遺物〕 なし。

〔時期〕 縄文時代中期（円筒上層 a～b 式期）である。

（中村 哲也）

第338号埋設土器遺構（21・166図）

〔位置と確認〕 VI E-84に位置する。第Ⅲ層精査中に確認した。

〔重複・新旧〕 第339号埋設土器遺構に隣接するが、掘り方が確認できなかったため、新旧関係は不明である。

〔土器埋設方法〕 正立状態で埋設されている。口縁部を欠失していた。

〔堆積土〕 土器内堆積土は2層である。

〔出土遺物〕 なし。

〔時期〕 縄文時代中期（円筒上層式期）である。

（中村 哲也）

第339号埋設土器遺構（21図）

〔位置と確認〕 VI E-84に位置する。第Ⅲ層精査中に確認した。

〔重複・新旧〕 なし。

〔土器埋設方法〕 正立状態で埋設されている。胴部上位～口縁部が欠失していた。

〔堆積土〕 土器内堆積土は1層である。

〔出土遺物〕 なし。

〔時期〕 縄文時代前～中期である。

（中村 哲也）

第340号埋設土器遺構 (21図)

〔位置と確認〕 VI E-86に位置する。第Ⅲ層精査中に確認した。

〔重複・新旧〕 なし。

〔土器埋設方法〕 正立状態で埋設されている。胴部上位から口縁部を欠失していた。

〔掘り方形態・規模〕 確認できなかった。

〔堆積土〕 土器内堆積土は2層である。

〔出土遺物〕 なし。

〔時期〕 縄文時代中期(円筒上層式期)である。

(中村 哲也)

第341号埋設土器遺構 (21・167図)

〔位置と確認〕 VI E-86に位置する。第Ⅲ層精査中に確認した。

〔重複・新旧〕 なし。

〔土器埋設方法〕 正立状態で埋設されている。胴部上位～口縁部を欠失していた。

〔掘り方形態・規模〕 確認できなかった。

〔堆積土〕 土器内堆積土は3層である。第3層は黄褐色火山灰を主体とする。

〔出土遺物〕 なし。

〔時期〕 縄文時代中期(円筒上層式期)である。

(中村 哲也)

第342号埋設土器遺構 (22・167図)

〔位置と確認〕 VI E-86に位置する。第Ⅲ層精査中に確認した。

〔重複・新旧〕 なし。

〔土器埋設方法〕 正立状態で埋設されている。

〔掘り方形態・規模〕 確認できなかった。

〔堆積土〕 土器内堆積土は1層である。

〔出土遺物〕 土器内から敲磨器類(敲主体)が1点出土した。

〔時期〕 縄文時代中期(円筒上層式期)である。

(中村 哲也)

第343号埋設土器遺構 (22・167図)

〔位置と確認〕 VI E-87に位置する。第Ⅲ層精査中に確認した。

〔重複・新旧〕 なし。

〔土器埋設方法〕 正立状態で埋設されている。

〔掘り方形態・規模〕 確認できなかった。

〔堆積土〕 土器内堆積土は1層である。

〔出土遺物〕 土器内から礫の小破片が1点出土した。

〔時期〕 縄文時代中期(円筒上層 a 式期)である。

(中村 哲也)

第344号埋設土器遺構 (22・168図)

〔位置と確認〕 VI E-85・86に位置する。第Ⅲ層精査中に確認した。

〔重複・新旧〕 第345号埋設土器遺構と近接するが、新旧関係は不明である。

〔土器埋設方法〕 正立状態で埋設されている。底部を欠失していた。

〔掘り方形態・規模〕 確認できなかった。

〔堆積土〕 土器内堆積土は1層である。

〔出土遺物〕 なし。

〔時期〕 縄文時代中期(円筒上層式期)である。

(中村 哲也)

第345号埋設土器遺構 (22・168図)

〔位置と確認〕 VI E-85に位置する。第Ⅲ層精査中に確認した。

〔重複・新旧〕 第344号埋設土器遺構と近接するが、新旧関係は不明である。

〔土器埋設方法〕 正立状態で埋設されている。胴部上位～口縁部を欠失していた。

〔掘り方形態・規模〕 確認できなかった。

〔堆積土〕 土器内堆積土は1層である。

〔出土遺物〕 なし。

〔時期〕 縄文時代中期(円筒上層式期)である。

(中村 哲也)

第346号埋設土器遺構 (22・168図)

〔位置と確認〕 VI E-85に位置する。第Ⅲ層精査中に確認した。

〔重複・新旧〕 なし。

〔土器埋設方法〕 正立状態で埋設されている。口縁部は欠失していた。

〔掘り方形態・規模〕 確認できなかった。

〔堆積土〕 土器内堆積土は4層である。第2層以下は、土器埋設後の混入とは考え難く、土器を埋設する以前に、少なくとも胴部上位まで土を満たしたものと考えられる。第1層は、土器埋設以前のものか、土器埋設時の埋戻し土であるのか、あるいは二次的な堆積によるものかはっきりしない。

〔出土遺物〕 土器内から礫が1点出土した。

〔時期〕 縄文時代中期(円筒上層式期)である。

(中村 哲也)

第347号埋設土器遺構 (22・169図)

〔位置と確認〕 VI E-86に位置する。第Ⅲ層精査中に確認した。

〔重複・新旧〕 なし。

〔土器埋設方法〕 正立状態で埋設されている。胴部上位から口縁部を欠失していた。

〔掘り方形態・規模〕 確認できなかった。

〔堆積土〕 土器内堆積土は1層である。

〔出土遺物〕 土器内から礫が出土した。

〔時期〕 縄文時代中期(円筒上層a式期)である。

(中村 哲也)

第349号埋設土器遺構 (22・169図)

〔位置と確認〕 VID-90に位置する。第Ⅲ層精査中に確認した。

〔重複・新旧〕 第360号埋設土器遺構と重複し、本遺構が新しい。当初、単独の埋設土器遺構として調査を開始したが、下位に埋設土器遺構が検出され、本埋設土器遺構の底部が、第360号埋設土器遺構の口縁部を壊している状況を確認した。

〔土器埋設方法〕 正立状態で埋設されている。北東に傾いていた。

〔掘り方形態・規模〕 確認できなかった。

〔堆積土〕 土器内堆積土は1層である。

〔出土遺物〕 堆積土から頁岩製の砥石が1点出土した。

〔時期〕 縄文時代中期(円筒上層式期)である。

(中村 哲也)

第350号埋設土器遺構 (22・170図)

〔位置と確認〕 VID-89に位置する。第Ⅲ層精査中に確認した。

〔重複・新旧〕 なし。

〔土器埋設方法〕 正立状態で埋設されている。口縁部は残存していた。

〔掘り方形態・規模〕 確認できなかった。

〔堆積土〕 土器内堆積土は1層である。

〔出土遺物〕 土器内から礫が1点出土した。

〔時期〕 縄文時代中期(円筒上層a式期)である。

(中村 哲也)

第351号埋設土器遺構 (22図)

〔位置と確認〕 VR-100に位置する。第Ⅲ層精査中に確認した。

〔重複・新旧〕 なし。

〔土器埋設方法〕 正立状態で埋設されている。

〔掘り方形態・規模〕 確認できなかった。

〔堆積土〕 土器内堆積土は1層である。

〔出土遺物〕 なし。

〔時期〕 縄文時代中期(円筒上層a～c式期)である。

(小笠原 雅行)

第353号埋設土器遺構 (22・171図)

〔位置と確認〕 VI I-107に位置する。第Ⅲ層精査中に確認した。

〔重複・新旧〕 なし。

〔土器埋設方法〕 正立状態で埋設されている。口縁部を欠失していた。

〔掘り方形態・規模〕 断面のみで確認した。

〔堆積土〕 掘り方が3層で、土器内堆積土は2層である。

〔出土遺物〕 堆積土から石皿・台石類の小破片が1点出土した。

〔時期〕 縄文時代中期(大木10式併行期)である。

(長瀬 昇)

第354号埋設土器遺構 (22・171図)

〔位置と確認〕 VI E-83に位置する。第Ⅲ層精査中に確認した。

〔重複・新旧〕 なし。

〔土器埋設方法〕 正立状態で埋設されている。頸部～口縁部を欠失していた。

〔掘り方形態・規模〕 確認できなかった。

〔堆積土〕 土器内堆積土は1層である。

〔出土遺物〕 土器内から小礫が1点出土した。

〔時期〕 縄文時代中期(円筒上層式a期)である。

(中村 哲也)

第355号埋設土器遺構 (23図)

〔位置と確認〕 VI E-86に位置する。第Ⅲ層精査中に確認した。

〔重複・新旧〕 なし。

〔土器埋設方法〕 正立状態で埋設されている。底部のみ残存していた。

〔掘り方形態・規模〕 確認できなかった。

〔堆積土〕 土器内堆積土は2層である。

〔出土遺物〕 なし。

〔時期〕 縄文時代前～中期である。

(中村 哲也)

第356号埋設土器遺構 (23・172図)

〔位置と確認〕 VI E-86に位置する。第Ⅲ層精査中に確認した。

〔重複・新旧〕 なし。

〔土器埋設方法〕 倒立状態で埋設されている。底部を欠失していた。

〔掘り方形態・規模〕 確認できなかった。

〔堆積土〕 土器内堆積土は1層である。

〔出土遺物〕 堆積土から半円状扁平打製石器と敲磨器類(敲主体)の破片が各1点出土した。

〔時期〕 縄文時代中期(円筒上層b式期)である。

(中村 哲也)

第357号埋設土器遺構 (23・173図)

〔位置と確認〕 VI E-85に位置する。第Ⅲ層精査中に確認した。

〔重複・新旧〕 なし。

〔土器埋設方法〕 正立状態で埋設されている。ほぼ完形である。

〔掘り方形態・規模〕 確認できなかった。

〔堆積土〕 土器内堆積土は1層である。

〔出土遺物〕 土器内から敲磨器類(磨主体)が1点出土した。

〔時期〕 縄文時代中期(円筒上層a式期)である。

(中村 哲也)

第358号埋設土器遺構 (23・173図)

[位置と確認] VI D・VI E-86に位置する。第Ⅲ層精査中に確認した。

[重複・新旧] なし。

[土器埋設方法] 正立状態で埋設されている。胴部上位～口縁部を欠失していた。

[掘り方形態・規模] 確認できなかった。

[堆積土] 土器内堆積土は1層である。

[出土遺物] なし。

[時期] 縄文時代中期(円筒上層式期)である。

(中村 哲也)

第359号埋設土器遺構 (23・173図)

[位置と確認] VI E-85に位置する。第Ⅲ層精査中に確認した。

[重複・新旧] なし。

[土器埋設方法] 正立状態で埋設されている。胴部上位～口縁部を欠失していた。

[掘り方形態・規模] 確認できなかった。

[堆積土] 土器内堆積土は1層である。

[出土遺物] なし。

[時期] 縄文時代中期(円筒上層式期)である。

(中村 哲也)

第360号埋設土器遺構 (23・174図)

[位置と確認] VI D-90に位置する。第349号埋設土器遺構の精査中に確認した。

[重複・新旧] 第349号埋設土器遺構と重複し、本遺構が古い。

[土器埋設方法] 正立状態で埋設されている。若干北東に傾斜する。

[掘り方形態・規模] 確認できなかった。

[堆積土] 土器内堆積土は1層である。

[出土遺物] なし。

[時期] 縄文時代中期(円筒上層c式期)である。

(中村 哲也)

第361号埋設土器遺構 (23・175図)

[位置と確認] VI Q-100に位置する。第Ⅲ層精査中に確認した。

[重複・新旧] なし。

[土器埋設方法] 正立状態で埋設されている。

[掘り方形態・規模] 確認できなかった。

[堆積土] 土器内堆積土は2層である。

[出土遺物] 堆積土から石鏃1点、石匙1点、スクレイパー類1点、剥片1点が出土した。

[時期] 縄文時代中期(円筒上層式期)である。

(小笠原 雅行)

第362号埋設土器遺構 (23・176図)

〔位置と確認〕 VR-99に位置する。第Ⅲ層精査中に確認した。

〔重複・新旧〕 なし。

〔土器埋設方法〕 正立状態で埋設されている。

〔掘り方形態・規模〕 確認できなかった。

〔堆積土〕 土器内堆積土は2層である。

〔出土遺物〕 なし。

〔時期〕 縄文時代中期(円筒上層d式期)である。

(小笠原 雅行)

第363号埋設土器遺構 (23・176図)

〔位置と確認〕 VID-89に位置する。第Ⅲ層精査中に確認した。

〔重複・新旧〕 なし。

〔土器埋設方法〕 正立状態で埋設されている。西側に傾いていた。口縁部は欠失していた。

〔堆積土〕 土器内堆積土は1層である。

〔出土遺物〕 堆積土からスクレイパー類1点、剥片2点が出土した。

〔時期〕 縄文時代中期(円筒上層式期)である。

(中村 哲也)

第364号埋設土器遺構 (23・177図)

〔位置と確認〕 VID-88に位置する。

〔重複・新旧〕 なし。

〔土器埋設方法〕 正立状態で埋設されている。第Ⅲ層精査中に確認した。

〔掘り方形態・規模〕 確認できなかった。

〔堆積土〕 土器内堆積土は2層である。

〔出土遺物〕 なし。

〔時期〕 縄文時代中期(円筒上層式期)である。

(中村 哲也)

第365号埋設土器遺構 (23図)

〔位置と確認〕 VID-87に位置する。第Ⅲ層精査中に確認した。

〔重複・新旧〕 なし。

〔土器埋設方法〕 正立状態で埋設されている。ほぼ完形である。

〔掘り方形態・規模〕 確認できなかった。

〔堆積土〕 土器内堆積土は3層である。

〔出土遺物〕 なし。

〔時期〕 縄文時代中期(円筒上層式期)である。

(中村 哲也)

第366号埋設土器遺構 (24・177図)

〔位置と確認〕 VIC-88に位置する。第Ⅲ層精査中に確認した。

〔重複・新旧〕 なし。

〔土器埋設方法〕 正立状態で埋設されている。頸部～口縁部を欠失していた。

〔掘り方形態・規模〕 確認できなかった。

〔堆積土〕 土器内堆積土は1層である。

〔出土遺物〕 土器内から敲磨器類（凹主体）1点、堆積土から剥片1点、焼けた頁岩の小破片（0.8g）1点が出土した。

〔時期〕 縄文時代中期（円筒上層 a～b 式期）である。 （中村 哲也）

第367号埋設土器遺構（24・177図）

〔位置と確認〕 VIC-88に位置する。第Ⅲ層精査中に確認した。

〔重複・新旧〕 第368号埋設土器遺構と近接するが、掘り方が確認できなかったため、新旧関係は不明である。

〔土器埋設方法〕 正立状態で埋設されている。

〔堆積土〕 土器内堆積土は1層である。

〔出土遺物〕 なし。

〔時期〕 縄文時代中期（円筒上層 d 式期）である。 （中村 哲也）

第368号埋設土器遺構（24・178図）

〔位置と確認〕 VIC・VID-88に位置する。第Ⅲ層精査中に確認した。

〔重複・新旧〕 第367号埋設土器遺構と近接するが、掘り方が確認できなかったため、新旧関係は不明である。

〔土器埋設方法〕 正立状態で埋設されている。

〔堆積土〕 土器内堆積土は1層である。

〔出土遺物〕 土器内から敲磨器類（凹主体）1点、敲磨器類（敲主体）が1点出土した。

〔時期〕 縄文時代中期（円筒上層 a～b 式期）である。 （中村 哲也）

第369号埋設土器遺構（24・179図）

〔位置と確認〕 VID-89に位置する。第Ⅲ層精査中に確認した。

〔重複・新旧〕 第370号埋設土器遺構と近接するが、掘り方が確認できなかったため、新旧関係は不明である。

〔土器埋設方法〕 正立状態で埋設されている。口縁部を欠失していた。また、土器埋設後、土圧で、土器が胴部上位で破断し、胴部上位が一部土器内に落ち込んだものと考えられる。

〔堆積土〕 土器内堆積土は1層である。

〔出土遺物〕 なし。

〔時期〕 縄文時代中期（円筒上層式期）である。 （中村 哲也）

第370号埋設土器遺構 (24・179図)

〔位置と確認〕 VI D-89に位置する。第Ⅲ層精査中に確認した。

〔重複・新旧〕 第369号埋設土器遺構と近接するが、掘り方が確認できなかったため、新旧関係は不明である。

〔土器埋設方法〕 正立状態で埋設されている。口縁部は欠失していた。

〔堆積土〕 土器内堆積土は1層である。

〔出土遺物〕 なし。

〔時期〕 縄文時代中期(円筒上層a式期)である。 (中村 哲也)

第371号埋設土器遺構 (24・180図)

〔位置と確認〕 VI C-89に位置する。第Ⅲ層精査中に確認した。

〔重複・新旧〕 第372号埋設土器遺構と近接するが、掘り方が確認できなかったため、新旧関係は不明である。

〔土器埋設方法〕 正立状態で埋設されている。口縁部を欠失していた。

〔掘り方形態・規模〕 確認できなかった。

〔堆積土〕 土器内堆積土は1層である。

〔出土遺物〕 堆積土から石錐1点、R.フレイク1点、礫が1点した。

〔時期〕 縄文時代中期(円筒上層b式期)である。 (中村 哲也)

第372号埋設土器遺構 (24・181図)

〔位置と確認〕 VI C-89に位置する。第Ⅲ層精査中に確認した。

〔重複・新旧〕 第371号埋設土器遺構と近接するが、掘り方が確認できなかったため、新旧関係は不明である。

〔土器埋設方法〕 正立状態で埋設されている。口縁部を欠失していた。北東に傾く。

〔堆積土〕 土器内堆積土は1層である。

〔出土遺物〕 堆積土から角柱状の礫石器が1点出土した。

〔時期〕 縄文時代中期(円筒上層式期)である。 (中村 哲也)

第373号埋設土器遺構 (24・182図)

〔位置と確認〕 VI E-86・87に位置する。第Ⅲ層精査中に確認した。

〔重複・新旧〕 なし。

〔土器埋設方法〕 正立状態で埋設されている。口縁部を欠失していた。

〔掘り方形態・規模〕 確認できなかった。

〔堆積土〕 土器内堆積土は2層である。

〔出土遺物〕 堆積土から敲磨器類(磨主体)が1点出土した。

〔時期〕 縄文時代中期(円筒上層式期)である。 (中村 哲也)

第374号埋設土器遺構 (24・183図)

〔位置と確認〕 VI F-109に位置する。第Ⅲ層精査中に確認した。

〔重複・新旧〕 なし。

〔土器埋設方法〕 正立状態で埋設されている。口縁部を欠失していた。

〔掘り方形態・規模〕 ほぼ円形で、長軸は60cm、短軸は56cmである。

〔堆積土〕 掘り方が2層で、土器内堆積土は1層である。

〔出土遺物〕 土器内及び堆積土から礫が各1点出土した。

〔時期〕 縄文時代中期(円筒上層式)である。

(長瀬 昇)

第375号埋設土器遺構 (24・184図)

〔位置と確認〕 VI D-89に位置する。第Ⅲ層精査中に確認した。

〔重複・新旧〕 なし。

〔土器埋設方法〕 正立状態で埋設されている。完形である。

〔掘り方形態・規模〕 確認できなかった。

〔堆積土〕 土器内堆積土は1層である。暗褐色土を主体とする。

〔出土遺物〕 なし。

〔時期〕 縄文時代中期(円筒上層c式期)である。

(中村 哲也)

第376号埋設土器遺構 (24・184図)

〔位置と確認〕 VI D-89に位置する。

〔重複・新旧〕 なし。

〔土器埋設方法〕 倒立状態で埋設されている。底部を欠失していた。

〔掘り方形態・規模〕 確認できなかった。

〔堆積土〕 土器内堆積土は1層である。

〔出土遺物〕 堆積土から剥片2点、礫が1点出土した。

〔時期〕 縄文時代中期(円筒上層b式期)である。

(中村 哲也)

第377号埋設土器遺構 (24・185図)

〔位置と確認〕 VI D-89に位置する。第Ⅲ層精査中に確認した。

〔重複・新旧〕 なし。

〔土器埋設方法〕 正立状態で埋設されている。胴部上位～口縁部を欠失していた。

〔掘り方形態・規模〕 確認できなかった。

〔堆積土〕 土器内堆積土は1層である。

〔出土遺物〕 なし。

〔時期〕 縄文時代中期(円筒上層式期)である。

(中村 哲也)

第378号埋設土器遺構 (24・185図)

〔位置と確認〕 VID-89に位置する。第Ⅲ層精査中に確認した。

〔重複・新旧〕 なし。

〔土器埋設方法〕 正立状態で埋設されている。頸部～口縁部を欠失していた。

〔掘り方形態・規模〕 確認できなかった。

〔堆積土〕 土器内堆積土は1層である。

〔出土遺物〕 堆積土から敲磨器類(敲主体)が1点出土した。

〔時期〕 縄文時代中期(円筒上層a～b式期)である。

(中村 哲也)

第379号埋設土器遺構 (24・186図)

〔位置と確認〕 VID-89に位置する。第Ⅲ層精査中に確認した。

〔重複・新旧〕 なし。

〔土器埋設方法〕 正立状態で埋設されている。胴部上位～口縁部を欠失していた。

〔掘り方形態・規模〕 確認できなかった。

〔堆積土〕 土器内堆積土は1層である。

〔出土遺物〕 土器内堆積土下位から敲磨器類(磨主体)が1点出土した。

〔時期〕 縄文時代中期(円筒上層式期)である。

(中村 哲也)

第380号埋設土器遺構 (24・186・187図)

〔位置と確認〕 VID-89に位置する。第Ⅲ層精査中に確認した。

〔重複・新旧〕 なし。

〔土器埋設方法〕 正立状態で埋設されている。ほぼ完形である。

〔掘り方形態・規模〕 確認できなかった。

〔堆積土〕 土器内堆積土は1層である。

〔出土遺物〕 土器内から敲磨器類(磨主体)1点、堆積土からR.フレイク1点、剥片が2点出土した。

〔時期〕 縄文時代中期(円筒上層d式期)である。

(中村 哲也)

第381号埋設土器遺構 (25・187図)

〔位置と確認〕 VID-85に位置する。第Ⅲ層精査中に確認した。

〔重複・新旧〕 なし。

〔土器埋設方法〕 正立状態で埋設され、南西に傾いていた。口縁部は残存していた。

〔掘り方形態・規模〕 確認できなかった。

〔堆積土〕 土器内堆積土は1層である。

〔出土遺物〕 なし。

〔時期〕 縄文時代中期(円筒上層式期)である。

(中村 哲也)

第382号埋設土器遺構 (25・187図)

[位置と確認] VID-87に位置する。第Ⅲ層精査中に確認した。

[重複・新旧] なし。

[土器埋設方法] 正立状態で埋設されている。胴部上位～口縁部を欠失していた。

[掘り方形態・規模] 確認できなかった。

[堆積土] 土器内堆積土は1層である。

[出土遺物] なし。

[時期] 縄文時代中期(円筒上層式期)である。

(中村 哲也)

第383号埋設土器遺構 (25・188図)

[位置と確認] VID-87に位置する。第Ⅲ層精査中に確認した。

[重複・新旧] なし。

[土器埋設方法] 正立状態で埋設されている。口縁部を欠失していた。

[掘り方形態・規模] 確認できなかった。

[堆積土] 土器内堆積土は1層である。

[出土遺物] 堆積土から礫が1点出土した。

[時期] 縄文時代中期(円筒上層a式期)である。

(中村 哲也)

第384号埋設土器遺構 (25図)

[位置と確認] VID-87に位置する。第Ⅲ層精査中に確認した。

[重複・新旧] なし。

[土器埋設方法] 正立状態で埋設されている。

[掘り方形態・規模] 確認できなかった。

[堆積土] 土器内堆積土は1層である。

[出土遺物] なし。

[時期] 縄文時代中期(円筒上層式期)である。

(中村 哲也)

第385号埋設土器遺構 (25・188図)

[位置と確認] VIE-86に位置する。第Ⅲ層精査中に確認した。

[重複・新旧] なし。

[土器埋設方法] 正立状態で埋設されている。胴部上位～口縁部を欠失していた。

[掘り方形態・規模] 確認できなかった。

[堆積土] 土器内堆積土は1層である。

[出土遺物] 土器内から敲磨器類(磨主体)が1点出土した。

[時期] 縄文時代中期(円筒上層式期)である。

(中村 哲也)

第386号埋設土器遺構 (25図)

〔位置と確認〕 VI E-87に位置する。第Ⅲ層精査中に確認した。

〔重複・新旧〕 なし。

〔土器埋設方法〕 正立状態で埋設されている。胴部上位～口縁部を欠失していた。

〔掘り方形態・規模〕 確認できなかった。

〔堆積土〕 土器内堆積土は1層である。

〔出土遺物〕 なし。

〔時期〕 縄文時代中期(円筒上層式期)である。

(中村 哲也)

第387号埋設土器遺構 (25図)

〔位置と確認〕 VI D-87に位置する。第Ⅲ層精査中に確認した。

〔重複・新旧〕 なし。

〔土器埋設方法〕 倒立状態で埋設されている。胴部上位～底部を欠失していた。

〔掘り方形態・規模〕 確認できなかった。

〔堆積土〕 土器内堆積土は1層である。

〔出土遺物〕 なし。

〔時期〕 縄文時代中期(円筒上層 a～b 式期)である。

(中村 哲也)

第388号埋設土器遺構 (25・189図)

〔位置と確認〕 VI D-86に位置する。第Ⅲ層精査中に確認した。

〔重複・新旧〕 なし。

〔土器埋設方法〕 正立状態で埋設されている。頸部～口縁部を欠失していた。

〔掘り方形態・規模〕 確認できなかった。

〔堆積土〕 土器内堆積土は1層である。

〔出土遺物〕 堆積土から敲磨器類(敲主体)が1点出土した。

〔時期〕 縄文時代中期(円筒上層式期)である。

(中村 哲也)

第389号埋設土器遺構 (25・190図)

〔位置と確認〕 VI D-86に位置する。第Ⅲ層中に位置する。

〔重複・新旧〕 なし。

〔土器埋設方法〕 正立状態で埋設されている。口縁部を欠失していた。

〔掘り方形態・規模〕 確認できなかった。

〔堆積土〕 土器内堆積土は1層である。

〔出土遺物〕 土器内堆積土中位から、敲磨器類(磨主体)が1点出土した。上面及び下面に敲打痕をもち剥落痕がある。右側面には磨面が形成されている。

〔時期〕 縄文時代中期(円筒上層 a～b 式期)である。

(中村 哲也)

第390号埋設土器遺構 (25・191図)

〔位置と確認〕 VID-86に位置する。第Ⅲ層精査中に確認した。

〔重複・新旧〕 なし。

〔土器埋設方法〕 正立状態で埋設されている。口縁部を欠失していた。

〔掘り方形態・規模〕 確認できなかった。

〔堆積土〕 土器内堆積土は1層である。

〔出土遺物〕 堆積土から石錐1点、敲磨器類(敲主体)が2点出土した。

〔時期〕 縄文時代中期(円筒上層式期)である。

(中村 哲也)

第391号埋設土器遺構 (25・192図)

〔位置と確認〕 VID-86に位置する。第Ⅲ層精査中に確認した。

〔重複・新旧〕 なし。

〔土器埋設方法〕 正立状態で埋設されている。

〔掘り方形態・規模〕 確認できなかった。

〔堆積土〕 土器内堆積土は1層である。

〔出土遺物〕 土器内から敲磨器類(敲主体)が1点出土した。

〔時期〕 縄文時代中期(円筒上層式期)である。

(中村 哲也)

第392号埋設土器遺構 (25・192図)

〔位置と確認〕 VID-86に位置する。第Ⅲ層精査中に確認した。

〔重複・新旧〕 なし。

〔土器埋設方法〕 正立状態で埋設されている。

〔掘り方形態・規模〕 確認できなかった。

〔堆積土〕 土器内堆積土は1層である。

〔出土遺物〕 土器内堆積土上位から礫が1点出土した。

〔時期〕 縄文時代中期(円筒上層式期)である。

(中村 哲也)

第394号埋設土器遺構 (25図)

〔位置と確認〕 VID-87に位置する。第Ⅲ層精査中に確認した。

〔重複・新旧〕 なし。

〔土器埋設方法〕 正立状態で埋設されている。胴部上位～口縁部を欠失していた。

〔掘り方形態・規模〕 確認できなかった。

〔堆積土〕 土器内堆積土は1層である。

〔出土遺物〕 なし。

〔時期〕 縄文時代中期(円筒上層式期)である。

(中村 哲也)

第395号埋設土器遺構 (25・192図)

〔位置と確認〕 VI E-85に位置する。第Ⅲ層精査中に確認した。

〔重複・新旧〕 なし。

〔土器埋設方法〕 正立状態で埋設されている。胴部上位～口縁部を欠失していた。

〔掘り方形態・規模〕 確認できなかった。

〔堆積土〕 土器内堆積土は1層である。

〔出土遺物〕 堆積土から礫が1点出土した。

〔時期〕 縄文時代中期(円筒上層式期)である。

(中村 哲也)

第397号埋設土器遺構 (26・193図)

〔位置と確認〕 VI D-88に位置する。第Ⅲ層精査中に確認した。

〔重複・新旧〕 なし。

〔土器埋設方法〕 正立状態で埋設されている。口縁部は遺存していた。

〔掘り方形態・規模〕 確認できなかった。

〔堆積土〕 土器内堆積土は1層である。

〔出土遺物〕 土器内堆積土中位から自然孔のあるチャートの礫が1点出土し、堆積土から礫が2点出土した。

〔時期〕 縄文時代中期(円筒上層b式期)である。

(中村 哲也)

第398号埋設土器遺構 (26・194図)

〔位置と確認〕 VI D-88に位置する。第Ⅲ層精査中に確認した。

〔重複・新旧〕 なし。

〔土器埋設方法〕 倒立状態で埋設されている。口縁部を欠失していた。土器埋設後に口縁部を欠失するとは考え難く、土器埋設時から口縁部を欠いていたものと考えられる。また、底部も欠失していたが、埋設時には既に欠失していたものか、埋設後、削平等によって欠失したものかは不明である。

〔掘り方形態・規模〕 確認できなかった。

〔堆積土〕 土器内堆積土は1層である。

〔出土遺物〕 なし。

〔時期〕 縄文時代中期(円筒上層a式期)である。

(中村 哲也)

第399号埋設土器遺構 (26・195図)

〔位置と確認〕 VI D-82に位置する。第Ⅲ層精査中に確認した。

〔重複・新旧〕 なし。

〔土器埋設方法〕 正立状態で埋設されている。胴部上位～口縁部を欠失していた。

〔掘り方形態・規模〕 確認できなかった。

〔堆積土〕 土器内堆積土は1層である。

〔出土遺物〕 堆積土からU.フレイク1点、剥片が1点出土した。

〔時期〕 縄文時代中期（円筒上層式期）である。

（中村 哲也）

第401号埋設土器遺構（26・196図）

〔位置と確認〕 VIC-89に位置する。第Ⅲ層精査中に確認した。

〔重複・新旧〕 なし。

〔土器埋設方法〕 正立状態で埋設されている。口縁部は遺存していた。

〔堆積土〕 土器内堆積土は1層である。

〔出土遺物〕 なし。

〔時期〕 縄文時代中期（円筒上層b式期）である。

（中村 哲也）

第402号埋設土器遺構（26・197・198図）

〔位置と確認〕 VIC-89に位置する。第Ⅲ層精査中に確認した。

〔重複・新旧〕 なし。

〔土器埋設方法〕 正立状態で埋設されている。埋設後、土圧で土器が割れて、胴部と底部にずれが認められる。

〔掘り方形態・規模〕 確認できなかった。

〔堆積土〕 土器内堆積土は1層である。

〔出土遺物〕 堆積土からR.フレイク1点、敲磨器類（磨主体）が1点出土した。

〔時期〕 縄文時代中期（円筒上層式b期）である。

（中村 哲也）

第409号埋設土器遺構（26図）

〔位置と確認〕 VII-94に位置する。第Ⅲ層精査中に確認した。

〔重複・新旧〕 なし。

〔土器埋設方法〕 正立状態で埋設されている。

〔掘り方形態・規模〕 確認できなかった。

〔堆積土〕 土器内堆積土は2層である。

〔出土遺物〕 なし。

〔時期〕 縄文時代中期（円筒上層式期）である。

（小笠原 雅行）

第410号埋設土器遺構（26・198図）

〔位置と確認〕 VIH-94に位置する。第Ⅲ層精査中に確認した。

〔重複・新旧〕 なし。

〔土器埋設方法〕 正立状態で埋設されている。

〔掘り方形態・規模〕 確認できなかった。

〔堆積土〕 土器内堆積土は2層である。

〔出土遺物〕 なし

[時期] 縄文時代中期(円筒上層d式期)である。

(小笠原 雅行)

第411号埋設土器遺構(26・199図)

[位置と確認] VIC-89・90に位置する。第Ⅲ層精査中に確認した。

[重複・新旧] なし。

[土器埋設方法] 正立状態で埋設されている。口縁部は遺存していた。

[掘り方形態・規模] 確認できなかった。

[堆積土] 土器内堆積土は1層である。

[出土遺物] なし。

[時期] 縄文時代中期(円筒上層式期)である。

(中村 哲也)

第412号埋設土器遺構(26・200図)

[位置と確認] VIC-89に位置する。第Ⅲ層精査中に確認した。

[重複・新旧] なし。

[土器埋設方法] 正立状態で埋設されている。南東に大きく傾いていた。胴部上位～口縁部を欠失していた。

[掘り方形態・規模] 確認できなかった。

[堆積土] 土器内堆積土は1層である。

[出土遺物] なし。

[時期] 縄文時代中期(円筒上層式期)である。

(中村 哲也)

第413号埋設土器遺構(26・200図)

[位置と確認] VIC-89に位置する。第Ⅲ層精査中に確認した。

[重複・新旧] なし。

[土器埋設方法] 正立状態で埋設されている。口縁部～頸部を欠失していた。土圧のため、胴部と底部の接合部から破断し、胴部片が底部西側に落ち込んでいた。

[掘り方形態・規模] 確認できなかった。しかし、上記のごとく、底部との接合部位から破断した胴部片が、底部西側にずれて落ち込んでいたことから、掘り方底面は、土器底部より若干広がったこと、底面は平坦ではなかったことが推定される。

[堆積土] 土器内堆積土は1層である。

[出土遺物] なし。

[時期] 縄文時代中期(円筒上層式期)である。

(中村 哲也)

第414号埋設土器遺構(26・201図)

[位置と確認] VIC-89に位置する。第Ⅲ層精査中に確認した。

[重複・新旧] なし。

[土器埋設方法] 正立状態で埋設されている。口縁部は遺存していた。土器は胴部中位で破断し、

胴部中位～口縁部が土器内にずり落ちていた。

〔掘り方形態・規模〕 確認できなかった。

〔堆積土〕 土器内堆積土は1層である。

〔出土遺物〕 堆積土から軽石製品が1点出土した。

〔時期〕 縄文時代中期（円筒上層c式期）である。

（中村 哲也）

第415号埋設土器遺構（26・202図）

〔位置と確認〕 VIC-88に位置する。第Ⅲ層精査中に確認した。

〔重複・新旧〕 なし。

〔土器埋設方法〕 正立状態で埋設されている。

〔掘り方形態・規模〕 確認できなかった。

〔堆積土〕 土器内堆積土は1層である。

〔出土遺物〕 なし。

〔時期〕 縄文時代中期（円筒上層a～c式期）である。

（中村 哲也）

第416号埋設土器遺構（27・202図）

〔位置と確認〕 VID-88・89に位置する。第Ⅲ層精査中に確認した。

〔重複・新旧〕 なし。

〔土器埋設方法〕 正立状態で埋設されている。口縁部を欠失していた。

〔堆積土〕 土器内堆積土は1層である。

〔出土遺物〕 土器内から敲磨器類（敲主体）が1点出土した。

〔時期〕 縄文時代中期（円筒上層式期）である。

（中村 哲也）

第417号埋設土器遺構（27・203図）

〔位置と確認〕 VIC-89に位置する。第Ⅲ層精査中に確認した。

〔重複・新旧〕 なし。

〔土器埋設方法〕 正立状態で埋設され、東に傾いていた。口縁部を欠失していた。

〔掘り方形態・規模〕 確認できなかった。

〔堆積土〕 土器内堆積土は1層である。

〔出土遺物〕 土器内堆積土中位から礫が1点出土した。

〔時期〕 縄文時代中期（円筒上層式期）である。

（中村 哲也）

第418号埋設土器遺構（27図）

〔位置と確認〕 VID-88に位置する。第Ⅲ層精査中に確認した。

〔重複・新旧〕 なし。

〔土器埋設方法〕 正立状態で埋設されている。胴部上位～口縁部を欠失していた。

〔掘り方形態・規模〕 確認できなかった。

〔堆積土〕 土器内堆積土は1層である。

〔出土遺物〕 なし。

〔時期〕 縄文時代中期（円筒上層式期）である。

（中村 哲也）

第419号埋設土器遺構（27・204図）

〔位置と確認〕 VIC-88に位置する。第Ⅲ層精査中に確認した。

〔重複・新旧〕 なし。

〔土器埋設方法〕 正立状態で埋設され、東に傾いていた。頸部～口縁部を欠失していた。

〔掘り方形態・規模〕 確認できなかった。

〔堆積土〕 土器内堆積土は1層である。

〔出土遺物〕 なし。

〔時期〕 縄文時代中期（円筒上層b～c式期）である。

（中村 哲也）

第420号埋設土器遺構（27・205図）

〔位置と確認〕 VIC-88に位置する。第Ⅲ層精査中に確認した。

〔重複・新旧〕 第426号埋設土器遺構と重複し、本遺構が新しい。

〔土器埋設方法〕 正立状態で埋設されている。胴部上位～口縁部を欠失していた。底部から胴部は土圧のため破損し、土器の東半分は、第426号埋設土器遺構の中に落ち込んでいた。

〔掘り方形態・規模〕 確認できなかった。

〔堆積土〕 土器内堆積土は1層である。上記のように、土器の東側半分が、第426号埋設土器遺構に落ち込んでいたことから、土器内下位には土が充満しておらず、土圧によって割れやすい状態であった可能性も考えられる。

〔出土遺物〕 土器内から礫が1点出土した。

〔時期〕 縄文時代中期（円筒上層式期）である。

（中村 哲也）

第421号埋設土器遺構（27・205図）

〔位置と確認〕 VIC-88に位置する。第Ⅲ層精査中に確認した。

〔重複・新旧〕 なし。

〔土器埋設方法〕 正立状態で埋設されている。口縁部を欠失していた。

〔掘り方形態・規模〕 確認できなかった。

〔堆積土〕 土器内堆積土は2層である。下位層は黄褐色火山灰を多量に含む。

〔出土遺物〕 堆積土から敲磨器類（磨主体）が1点出土した。

〔時期〕 縄文時代中期（円筒上層式）である。

（中村 哲也）

第422号埋設土器遺構（27・205図）

〔位置と確認〕 VID-89に位置する。第Ⅲ層精査中に確認した。

〔重複・新旧〕 なし。

〔土器埋設方法〕 正立状態で埋設されている。胴部下位～口縁部を欠失していた。

〔掘り方形態・規模〕 確認できなかった。

〔堆積土〕 土器内堆積土は1層である。

〔出土遺物〕 堆積土から剥片1点、礫が1点出土した。

〔時期〕 縄文時代中期（円筒上層式期）である。

（中村 哲也）

第423号埋設土器遺構（27・206図）

〔位置と確認〕 VIC-88に位置する。第Ⅲ層精査中に確認した。

〔重複・新旧〕 なし。

〔土器埋設方法〕 正立状態で埋設されている。胴部上位～口縁部を欠失していた。

〔掘り方形態・規模〕 確認できなかった。

〔堆積土〕 土器内堆積土は1層である。

〔出土遺物〕 なし。

〔時期〕 縄文時代中期（円筒上層式期）である。

（中村 哲也）

第424号埋設土器遺構（27・206図）

〔位置と確認〕 VID-89に位置する。第Ⅲ層精査中に確認した。

〔重複・新旧〕 なし。

〔土器埋設方法〕 正立状態で埋設されている。胴部上位～口縁部を欠失していた。

〔掘り方形態・規模〕 確認できなかった。

〔堆積土〕 土器内堆積土は1層である。

〔出土遺物〕 土器内堆積土中位から礫が1点出土した。

〔時期〕 縄文時代中期（円筒上層式期）である。

（中村 哲也）

第425号埋設土器遺構（27・207図）

〔位置と確認〕 VID-89に位置する。第Ⅲ層精査中に確認した。

〔重複・新旧〕 なし。

〔土器埋設方法〕 正立状態で埋設されている。胴部上位～口縁部を欠失していた。

〔掘り方形態・規模〕 確認できなかった。

〔堆積土〕 土器内堆積土は1層である。

〔出土遺物〕 土器内から敲磨器類（敲主体）1点、礫が1点出土した。

〔時期〕 縄文時代中期（円筒上層式期）である。

（中村 哲也）

第426号埋設土器遺構（27・207図）

〔位置と確認〕 VID-89に位置する。第Ⅲ層精査中に確認した。

〔重複・新旧〕 第420号埋設土器遺構と重複し、本遺構が古い。

〔土器埋設方法〕 正立状態で埋設され、東に傾いていた。土器内上位に、第420号埋設土器遺構の

一部が落ち込んでいた。

〔掘り方形態・規模〕 確認できなかった。

〔堆積土〕 土器内堆積土は2層である。第2層は土器の胴部なかほどまで堆積していた。埋設時には少なくとも、胴部なかほどまで土を満たしたことになる。

〔出土遺物〕 堆積土から剥片2点、礫が1点出土した。

〔時期〕 縄文時代中期（円筒上層式期）である。 (中村 哲也)

第427号埋設土器遺構（27・208図）

〔位置と確認〕 VIB-88に位置する。第Ⅲ層精査中に確認した。

〔重複・新旧〕 なし。

〔土器埋設方法〕 正立状態で埋設されている。口縁部は欠失していた。

〔掘り方形態・規模〕 確認できなかった。

〔堆積土〕 土器内堆積土は1層である。

〔出土遺物〕 なし。

〔時期〕 縄文時代中期（円筒上層d式期）である。 (中村 哲也)

第428号埋設土器遺構（27・209図）

〔位置と確認〕 VIB-88に位置する。第Ⅲ層精査中に確認した。

〔重複・新旧〕 第444号埋設土器遺構と近接するが、掘り方が確認できなかったため、新旧関係は不明である。

〔土器埋設方法〕 正立状態で埋設され、東に傾いていた。口縁部は遺存していた。

〔堆積土〕 土器内堆積土は2層である。

〔出土遺物〕 土器内堆積土下位から、礫が1点出土した。

〔時期〕 縄文時代中期（円筒上層c式期）である。 (中村 哲也)

第429号埋設土器遺構（27・210図）

〔位置と確認〕 VIB-88に位置する。第Ⅲ層精査中に確認した。

〔重複・新旧〕 なし。

〔土器埋設方法〕 正立状態で埋設されている。口縁部を欠失していた。

〔掘り方形態・規模〕 確認できなかった。

〔堆積土〕 土器内堆積土は2層である。

〔出土遺物〕 土器内堆積土中位から礫が3点出土した。

〔時期〕 縄文時代中期（円筒上層a式期）である。 (中村 哲也)

第430号埋設土器遺構（28・211図）

〔位置と確認〕 VIB-89に位置する。第Ⅲ層精査中に確認した。

〔重複・新旧〕 なし。

〔土器埋設方法〕 倒立状態で埋設されている。底部は欠失していた。

〔掘り方形態・規模〕 確認できなかった。

〔堆積土〕 土器内堆積土は1層である。

〔出土遺物〕 堆積土から礫が2点（うち1点是非掲載;19.2g）出土した。

〔時期〕 縄文時代中期（円筒上層b式期）である。

（中村 哲也）

第431号埋設土器遺構（28・212図）

〔位置と確認〕 VI B-89・90に位置する。

〔重複・新旧〕 なし。

〔土器埋設方法〕 正立状態で埋設されている。口縁部を欠失していた。

〔掘り方形態・規模〕 確認できなかった。

〔堆積土〕 土器内堆積土は1層である。

〔出土遺物〕 堆積土からR.フレイク1点、礫が1点出土した。

〔時期〕 縄文時代中期（円筒上層式期）である。

（中村 哲也）

第432号埋設土器遺構（28・213図）

〔位置と確認〕 VI B-89に位置する。第Ⅲ層精査中に確認した。

〔重複・新旧〕 第433号埋設土器遺構と接する。一方の土器が他方の土器を壊した状態は認められなかった。掘り方も確認できなかったため、新旧関係は不明である。

〔土器埋設方法〕 正立状態で埋設されている。口縁部を欠失していた。

〔堆積土〕 土器内堆積土は4層である。下位3層は、黄褐色火山灰を主体とする。

〔出土遺物〕 なし。

〔時期〕 縄文時代中期（円筒上層a～d式期）である。

（中村 哲也）

第433号埋設土器遺構（28・214図）

〔位置と確認〕 VI B-89に位置する。第Ⅲ層精査中に確認した。

〔重複・新旧〕 第432号埋設土器遺構と接するが、新旧関係は不明である。

〔土器埋設方法〕 正立状態で、南東に傾いて埋設されている。口縁部を欠失していた。

〔掘り方形態・規模〕 確認できなかった。

〔堆積土〕 土器内堆積土は1層である。

〔出土遺物〕 堆積土からR.フレイク1点、U.フレイク1点、剥片1点、礫が5点出土した。

〔時期〕 縄文時代中期（円筒上層a～b式期）である。

（中村 哲也）

第434号埋設土器遺構（28・215図）

〔位置と確認〕 VI B-88・89に位置する。第Ⅲ層精査中に確認した。

〔重複・新旧〕 なし。

〔土器埋設方法〕 正立状態で埋設されている。口縁部を欠失していた。

〔掘り方形態・規模〕 確認できなかった。

〔堆積土〕 土器内堆積土は1層である。

〔出土遺物〕 堆積土から角柱状の礫1点、礫が1点出土した。

〔時期〕 縄文時代中期（円筒上層式期）である。

（中村 哲也）

第435号埋設土器遺構（28・215図）

〔位置と確認〕 VIC-88に位置する。第Ⅲ層精査中に確認した。

〔重複・新旧〕 なし。

〔土器埋設方法〕 正立状態で埋設されている。口縁部を欠失していた。

〔掘り方形態・規模〕 確認できなかった。

〔堆積土〕 土器内堆積土は2層である。

〔出土遺物〕 なし。

〔時期〕 縄文時代中期（円筒上層式期）である。

（中村 哲也）

第436号埋設土器遺構（28・216・217図）

〔位置と確認〕 VIC-89に位置する。第Ⅲ層精査中に確認した。

〔重複・新旧〕 なし。

〔土器埋設方法〕 正立状態で埋設され、東に傾いていた。頸部～口縁部を欠失していた。

〔掘り方形態・規模〕 確認できなかった。

〔堆積土〕 土器内堆積土は1層である。

〔出土遺物〕 堆積土からスクレイパー類2点、剥片32点、石皿・台石類が1点出土した。

剥片石器は、216図2～22の21点、216図23～32の10点、217図1～3の3点の3つの母岩別資料にわけられる。水洗い選別資料として抽出されたものではないために、本来的には碎片をはじめとして微細な遺物がさらに含まれていた可能性がある。

216図2～22の21点は、光沢のある緻密な黒色の珪質頁岩製である。2は先端部が未形成であり石鏃としての認定を保留したが、その未製品・失敗品の可能性がある。基部側の厚みを減らすためか正面右下からの大きな剥離が2枚入るが、切り合い関係でみると、最後の加工と考えられる。左右非対称であり、側面の稜線は非直線的で加工は粗い。小型の両面加工品の形状から剥離を進めたものと考えられる。

剥片は横長のものや寸詰まりの縦長剥片が多く、湾曲を持ったものもある。剥離面を打面とし、切子状のものが多く、バルブの盛り上がりは、はっきりしないものが多い。以上から両面加工の石器の調整に関係する剥片類と考えられる。12や14や20など、2の製作に関係すると考えられるものが多いが、3や4などより大きな剥片については、2の初期段階のものか同一母岩の別個体の石器製作に関するものか不明である。3と4が接合した。

216図23～32の10点は、黒褐色の光沢のある緻密な珪質頁岩製である。23の裏両部と25・26の打面には、礫面が残る。23は厚手の剥片を素材として細部加工を加えたものであり、正面右側の細部加工の剥離面は階段状になっている。スクレイパー類としたが側縁の加工が粗く、完成品ではなく未

製品・失敗品の可能性がある。24と接合した。24～32は24の調整剥片の可能性がある。27はヒンジフラクチャーとなっており腹面のリングが密に観察できることや、32もリングが密であることなど、216図2～22の21点とは異なる特徴を持つ剥片が含まれている。

217図1～3の3点は、緻密な暗灰黄色の珪質頁岩製の小型剥片である。

〔時期〕 縄文時代中期（円筒上層 a～b 式期）である。

（中村 哲也）

第437号埋設土器遺構（28・218図）

〔位置と確認〕 VI C-89に位置する。第Ⅲ層精査中に確認した。

〔重複・新旧〕 なし。

〔土器埋設方法〕 正立状態で埋設されている。土圧のため、胴部中位で破断し、上半部が東方向にずれ落ちていた。

〔掘り方形態・規模〕 確認できなかった。

〔堆積土〕 土器内堆積土は2層である。下位層は黄褐色火山灰を主体とする。

〔出土遺物〕 なし。

〔時期〕 縄文時代中期（円筒上層式期）である。

（中村 哲也）

第438号埋設土器遺構（28図）

〔位置と確認〕 VII B・C-110に位置する。第Ⅲ層精査中に確認した。

〔重複・新旧〕 なし。

〔土器埋設方法〕 正立状態で埋設されている。口縁部を欠失していた。

〔掘り方形態・規模〕 断面のみで確認した。

〔堆積土〕 掘り方、土器内堆積土はともに1層である。

〔出土遺物〕 なし。

〔時期〕 縄文時代中期である。

（木村 真明）

第439号埋設土器遺構（28・218図）

〔位置と確認〕 VII C-109・110に位置する。第Ⅲ層精査中に確認した。

〔重複・新旧〕 なし。

〔土器埋設方法〕 正立状態で埋設されている。口縁部を欠失していた。

〔掘り方形態・規模〕 確認できなかった。

〔堆積土〕 土器内堆積土は2層である。

〔出土遺物〕 なし。

〔時期〕 縄文時代中期（大木10式併行期）である。

（木村 真明）

第441号埋設土器遺構（28・219図）

〔位置と確認〕 V S-99に位置する。第Ⅲ層精査中に確認した。

〔重複・新旧〕 なし。

〔土器埋設方法〕 正立状態で埋設されている。

〔掘り方形態・規模〕 確認できなかった。

〔堆積土〕 土器内堆積土は1層である。

〔出土遺物〕 土器内から敲磨器類（磨主体）が1点出土した。

〔時期〕 縄文時代中期（円筒上層 a 式期）である。

（小笠原 雅行）

第442号埋設土器遺構（29・220図）

〔位置と確認〕 VI B-89に位置する。第Ⅲ層精査中に確認した。

〔重複・新旧〕 なし。

〔土器埋設方法〕 正立状態で埋設されている。胴部上位～口縁部を欠失していた。

〔掘り方形態・規模〕 確認できなかった。

〔堆積土〕 土器内堆積土は1層である。

〔出土遺物〕 なし。

〔時期〕 縄文時代中期（円筒上層式期）である。

（中村 哲也）

第443号埋設土器遺構（29・220図）

〔位置と確認〕 VI B-89に位置する。第Ⅲ層精査中に確認した。

〔重複・新旧〕 なし。

〔土器埋設方法〕 正立状態で埋設されている。口縁部は残存していた。

〔掘り方形態・規模〕 確認できなかった。

〔堆積土〕 土器内堆積土は2層である。

〔出土遺物〕 土器内から礫が出土した。

〔時期〕 縄文時代中期（円筒上層 b 式期）である。

（中村 哲也）

第444号埋設土器遺構（29・221図）

〔位置と確認〕 VI B-88に位置する。第Ⅲ層精査中に確認した。

〔重複・新旧〕 なし。

〔土器埋設方法〕 正立状態で埋設されている。

〔掘り方形態・規模〕 確認できなかった。

〔堆積土〕 土器内堆積土は2層である。

〔出土遺物〕 土器内から敲磨器類（敲主体）が1点、堆積土から礫石器の製作・使用に関する剥片が1点出土した。

〔時期〕 縄文時代中期（円筒上層式期）である。

（中村 哲也）

第445号埋設土器遺構（29・222図）

〔位置と確認〕 VI C-89に位置する。第Ⅲ層精査中に確認した。

〔重複・新旧〕 なし。

〔土器埋設方法〕 正立状態で埋設されている。口縁部を欠失していた。

〔掘り方形態・規模〕 確認できなかった。

〔堆積土〕 土器内堆積土は1層である。

〔出土遺物〕 土器内から礫が1点出土した。

〔時期〕 縄文時代中期（円筒上層 a～b 式期）である。

（中村 哲也）

第446号埋設土器遺構（29・223・224図）

〔位置と確認〕 VI C-89に位置する。第Ⅲ層精査中に確認した。

〔重複・新旧〕 なし。

〔土器埋設方法〕 正立状態で埋設されている。口縁部を欠失していた。土圧のため、土器は胴部上位で破断し、胴部上位は、東方向にずれていた。

〔掘り方形態・規模〕 確認できなかった。

〔堆積土〕 土器内堆積土は1層である。

〔出土遺物〕 土器内堆積土中位から北海道式石冠が1点出土した。

〔時期〕 縄文時代中期前葉（円筒上層 b 式期）である。

（中村 哲也）

第447号埋設土器遺構（29・224図）

〔位置と確認〕 VI E-88に位置する。第Ⅲ層精査中に確認した。

〔重複・新旧〕 なし。

〔土器埋設方法〕 正立状態で埋設されている。胴部上位～口縁部を欠失していた。

〔掘り方形態・規模〕 確認できなかった。

〔堆積土〕 土器内堆積土は1層である。

〔出土遺物〕 なし。

〔時期〕 縄文時代中期（榎林～大木10式併行期）である。

（中村 哲也）

第448号埋設土器遺構（29・224図）

〔位置と確認〕 VI E-87・88に位置する。第Ⅲ層精査中に確認した。

〔重複・新旧〕 なし。

〔土器埋設方法〕 正立状態で埋設されている。

〔掘り方形態・規模〕 確認できなかった。

〔堆積土〕 土器内堆積土は1層である。

〔出土遺物〕 堆積土から礫が1点出土した。

〔時期〕 縄文時代中期（円筒上層式期）である。

（中村 哲也）

第449号埋設土器遺構（29・225図）

〔位置と確認〕 VI E-88に位置する。第Ⅲ層精査中に確認した。

〔重複・新旧〕 なし。

〔土器埋設方法〕 正立状態で埋設されている。

〔掘り方形態・規模〕 確認できなかった。

〔堆積土〕 土器内堆積土は2層である。

〔出土遺物〕 土器内から敲磨器類（磨主体）1点、堆積土から剥片3点、礫が2点出土した。

〔時期〕 縄文時代中期（円筒上層b式期）である。 （中村 哲也）

第450号埋設土器遺構（29・226図）

〔位置と確認〕 VI F-87に位置する。第Ⅲ層精査中に確認した。

〔重複・新旧〕 なし。

〔土器埋設方法〕 正立状態で埋設されている。

〔掘り方形態・規模〕 確認できなかった。

〔堆積土〕 土器内堆積土は2層である。

〔出土遺物〕 土器内から石皿・台石類が1点、堆積土から敲磨器類（凹主体）が1点出土した。

〔時期〕 縄文時代中期（円筒上層式期）である。 （中村 哲也）

第451号埋設土器遺構（29・227図）

〔位置と確認〕 VI E-86に位置する。第Ⅲ層精査中に確認した。

〔重複・新旧〕 なし。

〔土器埋設方法〕 正立状態で埋設されている。

〔掘り方形態・規模〕 確認できなかった。

〔堆積土〕 土器内堆積土は1層である。

〔出土遺物〕 なし。

〔時期〕 縄文時代中期（円筒上層a～b式期）である。 （中村 哲也）

第452号埋設土器遺構（29図）

〔位置と確認〕 VI E-86に位置する。第Ⅲ層精査中に確認した。

〔重複・新旧〕 なし。

〔土器埋設方法〕 正立状態で埋設されている。

〔掘り方形態・規模〕 確認できなかった。

〔堆積土〕 土器内堆積土は2層である。

〔出土遺物〕 なし。

〔時期〕 縄文時代中期（円筒上層式期）である。 （中村 哲也）

第453号埋設土器遺構（29・227図）

〔位置と確認〕 VI D-88に位置する。第Ⅲ層精査中に確認した。

〔重複・新旧〕 確認できなかった。

〔土器埋設方法〕 正立状態で埋設されている。

〔掘り方形態・規模〕 確認できなかった。

〔堆積土〕 土器内堆積土は2層である。

〔出土遺物〕 なし。

〔時期〕 縄文時代中期（円筒上層式期）である。

（中村 哲也）

第454号埋設土器遺構（30・228図）

〔位置と確認〕 VID-89に位置する。第Ⅲ層精査中に確認した。

〔重複・新旧〕 なし。

〔土器埋設方法〕 正立状態で埋設されている。

〔掘り方形態・規模〕 確認できなかった。

〔堆積土〕 土器内堆積土は1層である。

〔出土遺物〕 なし。

〔時期〕 縄文時代中期（円筒上層式期）である。

（中村 哲也）

第455号埋設土器遺構（30・228図）

〔位置と確認〕 VIC-89に位置する。第Ⅲ層精査中に確認した。

〔重複・新旧〕 なし。

〔土器埋設方法〕 正立状態で埋設されている。

〔掘り方形態・規模〕 確認できなかった。

〔堆積土〕 土器内堆積土は1層である。

〔出土遺物〕 なし。

〔時期〕 縄文時代前期（円筒下層c～d式期）である。

（中村 哲也）

第456号埋設土器遺構（30・229図）

〔位置と確認〕 VID-89に位置する。第Ⅲ層精査中に確認した。

〔重複・新旧〕 なし。

〔土器埋設方法〕 正立状態で埋設されている。

〔掘り方形態・規模〕 確認できなかった。

〔堆積土〕 土器内堆積土は1層である。

〔出土遺物〕 土器内から敲磨器類（敲主体）が1点出土した。

〔時期〕 縄文時代中期（円筒上層式期）である。

（中村 哲也）

第457号埋設土器遺構（30・230図）

〔位置と確認〕 VIS-124・125に位置する。第Ⅲ層精査中に確認した。

〔重複・新旧〕 なし。

〔土器埋設方法〕 正立状態で埋設されている。底部は欠失している。

〔掘り方形態・規模〕 断面のみで確認した。

〔堆積土〕 掘り方が3層で、土器内堆積土は4層である。

〔出土遺物〕 堆積土から板状の同質の礫が2点出土した。いずれも、欠損品ではあるが故意によるものかは不明である。

〔時期〕 縄文時代晩期である。 (小笠原 雅行)

第458号埋設土器遺構 (30・230図)

〔位置と確認〕 VIC-125に位置する。第Ⅲ層精査中に確認した。

〔重複・新旧〕 なし。

〔土器埋設方法〕 正立状態で埋設されている。底部は欠失している。

〔掘り方形態・規模〕 断面のみで確認した。

〔堆積土〕 掘り方が1層で、土器内堆積土は2層である。

〔出土遺物〕 堆積土から礫が1点出土した。

〔時期〕 縄文時代中期(榎林式以前に位置づけられる大木式土器系)である。 (斎藤 岳)

第459号埋設土器遺構 (30・231図)

〔位置と確認〕 VT-95に位置する。第Ⅲ層精査中に確認した。

〔重複・新旧〕 なし。

〔土器埋設方法〕 正立状態で埋設されている。

〔掘り方形態・規模〕 確認できなかった。

〔堆積土〕 土器内堆積土は1層である。

〔出土遺物〕 堆積土から敲磨器類(敲主体)が1点出土した

〔時期〕 縄文時代中期(円筒上層式期)である。 (小笠原 雅行)

第460号埋設土器遺構 (30図)

〔位置と確認〕 VT-95に位置する。第Ⅲ層精査中に確認した。

〔重複・新旧〕 なし。

〔土器埋設方法〕 正立状態で埋設されている。

〔掘り方形態・規模〕 楕円形の掘り方で長軸が44cm、短軸が30cmである。

〔堆積土〕 掘り方が2層で、土器内堆積土は1層である。

〔出土遺物〕 なし。

〔時期〕 縄文時代前～中期である。 (小笠原 雅行)

第461号埋設土器遺構 (30・231図)

〔位置と確認〕 VIC-88に位置する。第Ⅲ層精査中に確認した。

〔重複・新旧〕 なし。

〔土器埋設方法〕 正立状態で埋設されている。

〔掘り方形態・規模〕 確認できなかった。

〔堆積土〕 土器内堆積土は1層である。

〔出土遺物〕 なし。

〔時期〕 縄文時代中期（円筒上層b式期）である。

（中村 哲也）

第462号埋設土器遺構（30・232図）

〔位置と確認〕 VIC-88・89に位置する。第Ⅲ層精査中に確認した。

〔重複・新旧〕 なし。

〔土器埋設方法〕 正立状態で埋設されている。

〔掘り方形態・規模〕 確認できなかった。

〔堆積土〕 土器内堆積土は1層である。

〔出土遺物〕 堆積土から砥石が1点出土した。

〔時期〕 縄文時代中期（円筒上層a～c式期）である。

（中村 哲也）

第463号埋設土器遺構（30図）

〔位置と確認〕 VIC-89・90に位置する。第Ⅲ層精査中に確認した。

〔重複・新旧〕 なし。

〔土器埋設方法〕 正立状態で埋設されている。

〔掘り方形態・規模〕 確認できなかった。

〔堆積土〕 土器内堆積土は1層である。

〔出土遺物〕 なし。

〔時期〕 縄文時代前～中期である。

（中村 哲也）

第464号埋設土器遺構（30・232図）

〔位置と確認〕 VIF-85に位置する。第Ⅲ層精査中に確認した。

〔重複・新旧〕 なし。

〔土器埋設方法〕 正立状態で埋設されている。

〔掘り方形態・規模〕 確認できなかった。

〔堆積土〕 土器内堆積土は2層である。

〔出土遺物〕 なし。

〔時期〕 縄文時代中期（円筒上層式期）である。

（中村 哲也）

第465号埋設土器遺構（31・233図）

〔位置と確認〕 VIA-90に位置する。第Ⅲ層精査中に確認した。

〔重複・新旧〕 なし。

〔土器埋設方法〕 正立状態で埋設されている。

〔掘り方形態・規模〕 断面のみで確認した。

〔堆積土〕 掘り方、土器内堆積土はともに1層である。

〔出土遺物〕 土器内から礫が1点出土した。

〔時期〕 縄文時代中期（円筒上層式期）である。

（中村 哲也）

第466号埋設土器遺構（31・233図）

〔位置と確認〕 VI A-89に位置する。第Ⅲ層精査中に確認した。

〔重複・新旧〕 なし。

〔土器埋設方法〕 正立状態で埋設されている。

〔掘り方形態・規模〕 確認できなかった。

〔堆積土〕 土器内堆積土は2層である。

〔出土遺物〕 なし。

〔時期〕 縄文時代中期（円筒上層式期）である。

（中村 哲也）

第467号埋設土器遺構（31・234図）

〔位置と確認〕 VI C-89に位置する。第Ⅲ層精査中に確認した。

〔重複・新旧〕 第471号埋設土器遺構に接するが、新旧関係は不明である。

〔土器埋設方法〕 正立状態で埋設されている。

〔掘り方形態・規模〕 確認できなかった。

〔堆積土〕 土器内堆積土は1層である。

〔出土遺物〕 土器内から敲磨器類（敲主体）が1点、堆積土からU.フレイクが1点出土した。

〔時期〕 縄文時代中期（円筒上層式期）である。

（中村 哲也）

第468号埋設土器遺構（31・235図）

〔位置と確認〕 VE-130に位置する。第Ⅲ層精査中に確認した。

〔重複・新旧〕 なし。

〔土器埋設方法〕 正立状態で埋設されている。

〔掘り方形態・規模〕 確認できなかった。

〔堆積土〕 土器内堆積土は3層である。

〔出土遺物〕 土器内から礫が出土した。

〔時期〕 縄文時代中期（円筒上層d式期）である。

（小笠原 雅行）

第469号埋設土器遺構（31・235図）

〔位置と確認〕 VI I-127に位置する。第Ⅲ層精査中に確認した。

〔重複・新旧〕 なし。

〔土器埋設方法〕 正立状態で2個の土器が入れ子状に埋設されている。

〔掘り方形態・規模〕 断面のみで確認した。

〔堆積土〕 掘り方、土器内堆積土はともに1層である。

〔出土遺物〕 なし。

[時期] 縄文時代中期（円筒上層式期）である。

（小笠原 雅行）

第470号埋設土器遺構（31・236図）

[位置と確認] VIC・D-125に位置する。第Ⅲ層精査中に確認した。

[重複・新旧] なし。

[土器埋設方法] 正立状態で埋設されている。

[掘り方形態・規模] 確認できなかった。

[堆積土] 土器内堆積土は2層である。

[出土遺物] なし。

[時期] 縄文時代中期（円筒上層式期）である。

（小笠原 雅行）

第471号埋設土器遺構（31・236図）

[位置と確認] VIC-89に位置する。第Ⅲ層精査中に確認した。

[重複・新旧] 第467号埋設土器遺構に接するが、新旧関係は不明である。

[土器埋設方法] 正立状態で埋設されている。

[掘り方形態・規模] 確認できなかった。

[堆積土] 土器内堆積土は1層である。

[出土遺物] なし。

[時期] 縄文時代中期（円筒上層式期）である。

（中村 哲也）

第472号埋設土器遺構（31・236図）

[位置と確認] VIF-85に位置する。第Ⅲ層精査中に確認した。

[重複・新旧] なし。

[土器埋設方法] 正立状態で埋設されている。

[掘り方形態・規模] 確認できなかった。

[堆積土] 土器内堆積土は1層である。

[出土遺物] 土器内から敲磨器類（磨主体）が1点出土した。

[時期] 縄文時代中期である。

（中村 哲也）

第473号埋設土器遺構（31図）

[位置と確認] VIA-93に位置する。第Ⅲ層精査中に確認した。

[重複・新旧] なし。

[土器埋設方法] 正立状態で埋設されている。

[掘り方形態・規模] 断面のみで確認した。

[堆積土] 掘り方、土器内堆積土はともに1層である。

[出土遺物] なし。

[時期] 縄文時代前～中期である。

（中村 哲也）

第474号埋設土器遺構 (31・237図)

〔位置と確認〕 V G-131に位置する。第Ⅲ層精査中に確認した。

〔重複・新旧〕 なし。

〔土器埋設方法〕 正立状態で埋設されている。

〔掘り方形態・規模〕 断面のみで確認した。

〔堆積土〕 掘り方が1層で、土器内堆積土は2層である。

〔出土遺物〕 なし。

〔時期〕 縄文時代中期 (円筒上層 d～e 式期) である。

(小笠原 雅行)

第477号埋設土器遺構 (31・238図)

〔位置と確認〕 V I C-127に位置する。第Ⅲ層精査中に確認した。

〔重複・新旧〕 なし。

〔土器埋設方法〕 正立状態で埋設されている。

〔掘り方形態・規模〕 確認できなかった。

〔堆積土〕 土器内堆積土は3層である。

〔出土遺物〕 土器内から礫が1点、堆積土から礫が1点出土した。

〔時期〕 縄文時代前期 (円筒下層 d₁式期) である。

(小笠原 雅行)

第478号埋設土器遺構 (32・239図)

〔位置と確認〕 V K-133に位置する。第Ⅲ層精査中に確認した。

〔重複・新旧〕 なし。

〔土器埋設方法〕 正立状態で埋設されている。

〔掘り方形態・規模〕 断面のみで確認した。掘り方の下部は断面で明瞭であるが、上～中部は不明瞭である。

〔堆積土〕 掘り方が1層で、土器内堆積土は2層である。

〔出土遺物〕 土器内から敲磨器類 (磨主体) が1点出土した。

〔時期〕 縄文時代中期 (円筒上層 d 式期) である。

(小笠原 雅行)

第480号埋設土器遺構 (32・240図)

〔位置と確認〕 V I Q-117に位置する。第Ⅲ層精査中に確認した。

〔重複・新旧〕 なし。

〔土器埋設方法〕 正立状態で埋設されている。

〔掘り方形態・規模〕 断面のみで確認した。

〔堆積土〕 掘り方、土器内堆積土はともに1層である。

〔出土遺物〕 土器内から礫が出土した。

〔時期〕 縄文時代中期 (円筒上層 a 式期) である。

(成田 悟)

第481号埋設土器遺構 (32図)

〔位置と確認〕 VI Q-117に位置する。第Ⅲ層精査中に確認した。

〔重複・新旧〕 なし。

〔土器埋設方法〕 正立状態で埋設されている。

〔掘り方形態・規模〕 断面のみで確認した。

〔堆積土〕 掘り方が1層で、土器内堆積土は3層である。

〔出土遺物〕 なし。

〔時期〕 縄文時代中期（円筒上層式期）である。

（成田 悟）

第483号埋設土器遺構 (32・240図)

〔位置と確認〕 VI T・VII A-113に位置する。第Ⅲ層精査中に確認した。

〔重複・新旧〕 なし。

〔土器埋設方法〕 正立状態で埋設されている。

〔掘り方形態・規模〕 断面のみで確認した。

〔堆積土〕 掘り方、土器内堆積土はともに1層である。

〔出土遺物〕 なし。

〔時期〕 縄文時代中期（大木10式併行期）である。

（成田 悟）

第485号埋設土器遺構 (32・241図)

〔位置と確認〕 VI R-115に位置する。第Ⅲ層精査中に確認した。

〔重複・新旧〕 なし。

〔土器埋設方法〕 正立状態で埋設されている。

〔掘り方形態・規模〕 断面のみで確認した。

〔堆積土〕 掘り方が2層で、土器内堆積土は1層である。

〔出土遺物〕 なし。

〔時期〕 縄文時代中期（円筒上層c式期）である。

（成田 悟）

第486号埋設土器遺構 (32・242図)

〔位置と確認〕 VI R-116に位置する。第Ⅲ層精査中に確認した。

〔重複・新旧〕 なし。

〔土器埋設方法〕 正立状態で埋設されている。

〔掘り方形態・規模〕 断面のみで確認した。

〔堆積土〕 掘り方が2層で、土器内堆積土は1層である。

〔出土遺物〕 土器内から礫が出土した。

〔時期〕 縄文時代中期（円筒上層c式期）である。

（成田 悟）

第487号埋設土器遺構 (32・243図)

- [位置と確認] VI Q-117に位置する。第Ⅲ層精査中に確認した。
[重複・新旧] なし。
[土器埋設方法] 正立状態で埋設されている。
[掘り方形態・規模] 断面のみで確認した。
[堆積土] 掘り方が1層で、土器内堆積土は3層である。
[出土遺物] 土器内から敲磨器類(磨主体)1点、礫が1点出土した。
[時期] 縄文時代中期(円筒上層a式期)である。

(成田 悟)

第488号埋設土器遺構 (32図)

- [位置と確認] VI Q111・112に位置する。第Ⅲ層精査中に確認した。
[重複・新旧] なし。
[土器埋設方法] 正立状態で埋設されている。
[掘り方形態・規模] 断面のみで確認した。
[堆積土] 掘り方は1層である。
[出土遺物] なし。
[時期] 縄文時代中期(円筒上層b～c式期)である。

(成田 悟)

第491号埋設土器遺構 (32・244図)

- [位置と確認] VI E-125に位置する。第Ⅲ層精査中に確認した。
[重複・新旧] なし。
[土器埋設方法] 正立状態で埋設されている。
[掘り方形態・規模] 確認できなかった。
[堆積土] 土器内堆積土は2層である。
[出土遺物] 土器内から礫が1点出土した。
[時期] 縄文時代中期(円筒上層d式期)である。

(小笠原 雅行)

第492号埋設土器遺構 (32・244図)

- [位置と確認] VI E-125に位置する。第Ⅲ層精査中に確認した。
[重複・新旧] なし。
[土器埋設方法] 正立状態で埋設されている。
[掘り方形態・規模] 確認できなかった。
[堆積土] 土器内堆積土は2層である。
[出土遺物] なし。
[時期] 縄文時代中期(円筒上層式期)である。

(小笠原 雅行)

第496号埋設土器遺構 (32・245図)

〔位置と確認〕 VI E-85に位置する。第Ⅲ層精査中に確認した。

〔重複・新旧〕 なし

〔土器埋設方法〕 正立状態で埋設されている。

〔掘り方形態・規模〕 確認できなかった。

〔堆積土〕 土器内堆積土は1層である。

〔出土遺物〕 なし。

〔時期〕 縄文時代前期(円筒下層式期)である。

(中村 哲也)

第497号埋設土器遺構 (33・245図)

〔位置と確認〕 VI D-84に位置する。第Ⅲ層精査中に確認した。

〔重複・新旧〕 なし。

〔土器埋設方法〕 2個の土器が入れ子状に埋設され、外側の土器は倒立、内側の土器は正立状態である。

〔掘り方形態・規模〕 確認できなかった。

〔堆積土〕 土器内堆積土は2層である。

〔出土遺物〕 なし。

〔時期〕 縄文時代前期(円筒下層式期)である。

(中村 哲也)

第498号埋設土器遺構 (33・245図)

〔位置と確認〕 VI D-85に位置する。第Ⅲ層精査中に確認した。

〔重複・新旧〕 なし。

〔土器埋設方法〕 正立状態の土器を下に、倒立状態の土器を上におき、口縁部を合わせるように埋設している。

〔掘り方形態・規模〕 確認できなかった。

〔堆積土〕 土器内堆積土は2層である。

〔出土遺物〕 なし。

〔時期〕 縄文時代前期(円筒下層d₁式期)である。

(中村 哲也)

第521号埋設土器遺構 (33・246図)

〔位置と確認〕 VI F・G-107・108に位置する。第Ⅲ層精査中に確認した。

〔重複・新旧〕 なし。

〔土器埋設方法〕 同一の掘り方の中に2個の土器が埋設されており、上部のものは横位状態で下部のものは正立状態で埋設されている。

〔掘り方形態・規模〕 楕円形の掘り方で、長軸は50cm、短軸は34cmである。

〔堆積土〕 掘り方、土器内堆積土は合わせて4層である。

〔出土遺物〕 なし。

〔時期〕 縄文時代中期（榎林～大木10式併行期）である。

（長瀬 昇）

第522号埋設土器遺構（33図）

〔位置と確認〕 VT-93に位置する。第Ⅲ層精査中に確認した。

〔重複・新旧〕 なし。

〔土器埋設方法〕 正立状態で埋設されている。

〔掘り方形態・規模〕 断面のみで確認した。

〔堆積土〕 掘り方が1層で、土器内堆積土は2層である。

〔出土遺物〕 なし。

〔時期〕 縄文時代中期（円筒上層式期）である。

（斎藤 岳）

第525号埋設土器遺構（33図）

〔位置と確認〕 VII F-114に位置する。第Ⅲ層精査中に確認した。

〔重複・新旧〕 なし。

〔土器埋設方法〕 正立状態で埋設されている。

〔掘り方形態・規模〕 楕円形の掘り方で長軸が60cm、短軸が40cmである。

〔堆積土〕 掘り方、土器内堆積土は合わせて1層である。

〔出土遺物〕 なし。

〔時期〕 縄文時代前～中期である。

（木村 真明）

第526号埋設土器遺構（33・247図）

〔位置と確認〕 VII B・C-111に位置する。第Ⅲ層精査中に確認した。

〔重複・新旧〕 なし。

〔土器埋設方法〕 正立状態で埋設されている。

〔掘り方形態・規模〕 断面のみで確認した。

〔堆積土〕 掘り方、土器内堆積土はともに1層である。

〔出土遺物〕 土器内を含む堆積土から石錐1点、スクレイパー類2点、剥片1点、敲磨器類（磨主体）1点、石皿転用敲石1点、礫4点が出土した。

〔時期〕 縄文時代中期（大木10式併行期）である。

（木村 真明）

第527号埋設土器遺構（33・248図）

〔位置と確認〕 VII G-113に位置する。第Ⅲ層精査中に確認した。

〔重複・新旧〕 なし。

〔土器埋設方法〕 正立状態で埋設されている。

〔掘り方形態・規模〕 断面のみで確認した。

〔堆積土〕 掘り方が1層で、土器内堆積土は2層である。

〔出土遺物〕 なし。

〔時期〕 縄文時代中期（円筒上層式期）である。

（木村 真明）

第528号埋設土器遺構（33図）

〔位置と確認〕 VI G-85に位置する。第Ⅲ層精査中に確認した。

〔重複・新旧〕 なし。

〔土器埋設方法〕 正立状態で埋設されている。

〔掘り方形態・規模〕 断面のみで確認した。

〔堆積土〕 掘り方、土器内堆積土はともに1層である。

〔出土遺物〕 なし。

〔時期〕 縄文時代前～中期である。

（小笠原 雅行）

第531号埋設土器遺構（33図）

〔位置と確認〕 VI B-90に位置する。第Ⅲ層精査中に確認した。

〔重複・新旧〕 なし。

〔土器埋設方法〕 正立状態で埋設されている。

〔掘り方形態・規模〕 断面のみで確認した。

〔堆積土〕 掘り方、土器内堆積土はともに1層である。

〔出土遺物〕 なし。

〔時期〕 縄文時代中期（円筒上層式期）である。

（斎藤 岳）

第532号埋設土器遺構（33・248図）

〔位置と確認〕 VII G-114に位置する。第Ⅲ層精査中に確認した。

〔重複・新旧〕 なし。

〔土器埋設方法〕 正立状態で埋設されている。

〔掘り方形態・規模〕 断面のみで確認した。

〔堆積土〕 掘り方が2層で、土器内堆積土は3層である。

〔出土遺物〕 なし。

〔時期〕 縄文時代中期（円筒上層式期）である。

（木村 真明）

第533号埋設土器遺構（34図）

〔位置と確認〕 VII F-115に位置する。第Ⅲ層精査中に確認した。

〔重複・新旧〕 なし。

〔土器埋設方法〕 正立状態で埋設されている。

〔掘り方形態・規模〕 円形の掘り方で長軸が26cm、短軸が24cmである。

〔堆積土〕 掘り方が1層で、土器内堆積土は2層である。

〔出土遺物〕 なし。

〔時期〕 縄文時代前～中期である。

（木村 真明）

第534号埋設遺構 (34図)

〔位置と確認〕 VII D-111に位置する。第Ⅲ層精査中に確認した。

〔重複・新旧〕 なし。

〔土器埋設方法〕 正立状態で埋設されている。

〔掘り方形態・規模〕 断面のみで確認した。

〔堆積土〕 掘り方、土器内堆積土はともに2層である。

〔出土遺物〕 なし。

〔時期〕 縄文時代前～中期である。

(木村 真明)

第535号埋設遺構 (34図)

〔位置と確認〕 VII E-111に位置する。第Ⅲ層精査中に確認した。

〔重複・新旧〕 なし。

〔土器埋設方法〕 正立状態で埋設されている。

〔掘り方形態・規模〕 確認できなかった。

〔堆積土〕 土器内堆積土は1層である。

〔出土遺物〕 なし。

〔時期〕 縄文時代中期(円筒上層式期)である。

(木村 真明)

第536号埋設遺構 (34・249図)

〔位置と確認〕 VI Q-86に位置する。第Ⅲ層精査中に確認した。

〔重複・新旧〕 なし。

〔土器埋設方法〕 倒立状態で埋設されている。

〔掘り方形態・規模〕 断面のみで確認した。

〔堆積土〕 土器内堆積土は2層である。

〔出土遺物〕 なし。

〔時期〕 縄文時代前期(円筒下層d₁式期)である。

(木村 真明)

第537号埋設遺構 (34図)

〔位置と確認〕 VI Q-86に位置する。第Ⅲ層精査中に確認した。保存のため、精査は行っていない。

(木村 真明)

第538号埋設遺構 (34図)

〔位置と確認〕 VI Q-86に位置する。第Ⅲ層精査中に確認した。保存のため、精査は行っていない。

(木村 真明)

第539号埋設遺構 (34・249図)

〔位置と確認〕 VI J-134に位置する。第Ⅲ層精査中に確認した。

〔重複・新旧〕 なし。

〔土器埋設方法〕 正立状態で埋設されている。

〔掘り方形態・規模〕 ほぼ円形で長軸が30cm、短軸24cmである。

〔堆積土〕 掘り方が1層で、土器内堆積土は3層である。

〔出土遺物〕 なし。

〔時期〕 縄文時代中期（円筒上層 a～c 式期）である。

（木村 真明）

第540号埋設遺構（34・249・250図）

〔位置と確認〕 VI N-130に位置する。第Ⅲ層精査中に確認した。

〔重複・新旧〕 なし。

〔土器埋設方法〕 正立状態で埋設されている。

〔掘り方形態・規模〕 断面のみで確認した。

〔堆積土〕 掘り方が2層で、土器内堆積土は3層である。

〔出土遺物〕 堆積土からスクレイパー類1点、U.フレイク1点、礫が3点出土した。

〔時期〕 縄文時代中期（円筒上層 a 式期）である。

（木村 真明）

第541号埋設土器遺構（34・251図）

〔位置と確認〕 VI B・C-88に位置する。第Ⅲ層精査中に確認した。

〔重複・新旧〕 なし。

〔土器埋設方法〕 正立状態で埋設されている。

〔掘り方形態・規模〕 確認できなかった。

〔堆積土〕 土器内堆積土は1層である。

〔出土遺物〕 なし。

〔時期〕 縄文時代中期（円筒上層 a～b 式期）である。

（中村 哲也）

第542号埋設土器遺構（34・252図）

〔位置と確認〕 VI C-88に位置する。第Ⅲ層精査中に確認した。

〔重複・新旧〕 なし。

〔土器埋設方法〕 正立状態で埋設されている。

〔掘り方形態・規模〕 断面のみで確認した。

〔堆積土〕 掘り方、土器内堆積土はともに1層である。

〔出土遺物〕 なし。

〔時期〕 縄文時代中期（円筒上層式期）である。

（中村 哲也）

第545号埋設土器遺構（34図）

〔位置と確認〕 V S-94に位置する。第Ⅲ層精査中に確認した。

〔重複・新旧〕 なし。

〔土器埋設方法〕 正立状態で埋設されている。

〔掘り方形態・規模〕 断面のみで確認した。

〔堆積土〕 掘り方、土器内堆積土はともに1層である。

〔出土遺物〕 なし。

〔時期〕 縄文時代中期（円筒上層式期）である。

（小笠原 雅行）

第548号埋設土器遺構（35図）

〔位置と確認〕 VI G-124に位置する。第Ⅲ層精査中に確認した。保存のため、精査は行っていない。

（小笠原 雅行）

第550号埋設土器遺構（35・253図）

〔位置と確認〕 V P-123に位置する。第Ⅲ層精査中に確認した。

〔重複・新旧〕 なし。

〔土器埋設方法〕 正立状態で埋設されている。

〔掘り方形態・規模〕 確認できなかった。

〔堆積土〕 土器内堆積土は1層である。

〔出土遺物〕 土器内から敲磨器類（磨主体）が1点、堆積土から敲磨器類（敲主体）が1点出土した。

〔時期〕 縄文時代中期（円筒上層式期）である。

（小笠原 雅行）

第551号埋設土器遺構（35・254図）

〔位置と確認〕 VI F-87に位置する。第Ⅲ層精査中に確認した。

〔重複・新旧〕 なし

〔土器埋設方法〕 正立状態で埋設されている。

〔掘り方形態・規模〕 確認できなかった。

〔堆積土〕 土器内堆積土は1層である。

〔出土遺物〕 なし。

〔時期〕 縄文時代中期（円筒上層式期）である。

（中村 哲也）

第552号埋設土器遺構（35・254図）

〔位置と確認〕 VI F-87に位置する。第Ⅲ層精査中に確認した。

〔重複・新旧〕 なし。

〔土器埋設方法〕 正立状態で埋設されている。

〔掘り方形態・規模〕 確認できなかった。

〔堆積土〕 土器内堆積土は1層である。

〔出土遺物〕 土器内から礫が出土した。

〔時期〕 縄文時代中期（円筒上層式期）である。

（中村 哲也）

第553号埋設土器遺構 (35・254図)

〔位置と確認〕 VI F-86に位置する。第Ⅲ層精査中に確認した。

〔重複・新旧〕 なし。

〔土器埋設方法〕 正立状態で埋設されている。

〔掘り方形態・規模〕 確認できなかった。

〔堆積土〕 土器内堆積土は1層である。

〔出土遺物〕 堆積土から敲磨器類(磨主体)が1点出土した。

〔時期〕 縄文時代中期(円筒上層式期)である。

(中村 哲也)

第554号埋設土器遺構 (35・255図)

〔位置と確認〕 VI D-86に位置する。第Ⅲ層精査中に確認した。

〔重複・新旧〕 なし。

〔土器埋設方法〕 正立状態で埋設されている。

〔掘り方形態・規模〕 確認できなかった。

〔堆積土〕 土器内堆積土は1層である。

〔出土遺物〕 土器内から北海道式石冠が1点出土した。

〔時期〕 縄文時代中期(円筒上層式期)である。

(中村 哲也)

第555号埋設土器遺構 (35・255図)

〔位置と確認〕 VI D-87に位置する。第Ⅲ層精査中に確認した。

〔重複・新旧〕 なし。

〔土器埋設方法〕 正立状態で埋設されている。

〔掘り方形態・規模〕 確認できなかった。

〔堆積土〕 土器内堆積土は1層である。

〔出土遺物〕 なし。

〔時期〕 縄文時代前期(円筒下層式期)である。

(中村 哲也)

第556号埋設土器遺構 (35・255図)

〔位置と確認〕 VI C-87に位置する。第Ⅲ層精査中に確認した。

〔重複・新旧〕 なし。

〔土器埋設方法〕 正立状態で埋設されている。

〔掘り方形態・規模〕 確認できなかった。

〔堆積土〕 土器内堆積土は1層である。

〔出土遺物〕 なし。

〔時期〕 縄文時代中期(円筒上層式期)である。

(中村 哲也)

第557号埋設土器遺構 (35・256図)

〔位置と確認〕 VI G・H-126に位置する。第Ⅲ層精査中に確認した。

〔重複・新旧〕 なし。

〔土器埋設方法〕 正立状態で埋設されている。

〔掘り方形態・規模〕 ほぼ円形で長軸は64cm、短軸は58cmである。

〔堆積土〕 掘り方、土器内堆積土はともに2層である。

〔出土遺物〕 なし。

〔時期〕 縄文時代中期(円筒上層d～e式期)である。

(小笠原 雅行)

第559号埋設土器遺構 (35・256図)

〔位置と確認〕 VI G・H-123に位置する。第Ⅲ層精査中に確認した。

〔重複・新旧〕 なし。

〔土器埋設方法〕 正立状態で埋設されている。

〔掘り方形態・規模〕 確認できなかった。

〔堆積土〕 不明である。

〔出土遺物〕 堆積土から礫が1点出土した。

〔時期〕 縄文時代中期(円筒上層式期)である。

(小笠原 雅行)

第560号埋設土器遺構 (35・257図)

〔位置と確認〕 VI H-123に位置する。第Ⅲ層精査中に確認した。

〔重複・新旧〕 なし。

〔土器埋設方法〕 正立状態で埋設されている。

〔掘り方形態・規模〕 確認できなかった。

〔堆積土〕 土器内堆積土は1層である。

〔出土遺物〕 なし。

〔時期〕 縄文時代中期(円筒上層d式期)である。

(小笠原 雅行)

第561号埋設遺構 (35・257図)

〔位置と確認〕 V T-112に位置する。第Ⅲ層精査中に確認した。

〔重複・新旧〕 なし。

〔土器埋設方法〕 正立状態で埋設されている。

〔掘り方形態・規模〕 断面のみで確認した。

〔堆積土〕 掘り方、土器内堆積土はともに1層である。

〔出土遺物〕 なし。

〔時期〕 縄文時代前期(円筒下層式期)である。

(斎藤 岳)

第562号埋設遺構 (36・258図)

〔位置と確認〕 VT-111に位置する。第Ⅲ層精査中に確認した。

〔重複・新旧〕 なし。

〔土器埋設方法〕 正立状態で埋設されている。

〔掘り方形態・規模〕 ほぼ円形で長軸は60cm、短軸は58cmである。

〔堆積土〕 掘り方、土器内堆積土はともに1層である。

〔出土遺物〕 なし。

〔時期〕 縄文時代中期(円筒上層式期)である。

(斎藤 岳)

第563号埋設遺構 (36・259図)

〔位置と確認〕 VT-110・111に位置する。第Ⅲ層精査中に確認した。

〔重複・新旧〕 なし。

〔土器埋設方法〕 正立状態で埋設されている。

〔掘り方形態・規模〕 楕円形で長軸は60cm、短軸は54cmである。

〔堆積土〕 掘り方、土器内堆積土はともに1層である。

〔出土遺物〕 なし。

〔時期〕 縄文時代中期(円筒上層式期)である。

(斎藤 岳)

第564号埋設遺構 (36・259図)

〔位置と確認〕 VI I-111に位置する。第Ⅲ層精査中に確認した。

〔重複・新旧〕 なし。

〔土器埋設方法〕 正立状態で埋設されている。

〔掘り方形態・規模〕 断面のみで確認した。

〔堆積土〕 掘り方、土器内堆積土はともに1層である。

〔出土遺物〕 土器内から礫が1点出土した。

〔時期〕 縄文時代中期(榎林式～大木10式併行期)である。

(斎藤 岳)

第565号埋設遺構 (36・259図)

〔位置と確認〕 VI K-110に位置する。第Ⅲ層精査中に確認した。

〔重複・新旧〕 なし。

〔土器埋設方法〕 正立状態で埋設されている。

〔掘り方形態・規模〕 断面のみで確認した。

〔堆積土〕 掘り方、土器内堆積土はともに1層である。

〔出土遺物〕 なし。

〔時期〕 縄文時代中期(榎林式～大木10式併行期)である。

(斎藤 岳)

第567号埋設土器遺構 (36図)

〔位置と確認〕 VP-123に位置する。第Ⅲ層精査中に確認した。

〔重複・新旧〕 なし。

〔土器埋設方法〕 正立状態で埋設されている。

〔掘り方形態・規模〕 確認できなかった。

〔堆積土〕 土器内堆積土は1層である。

〔出土遺物〕 なし。

〔時期〕 縄文時代前～中期である。

(小笠原 雅行)

第568号埋設土器遺構 (36・260図)

〔位置と確認〕 VI G-123に位置する。第Ⅲ層精査中に確認した。

〔重複・新旧〕 なし。

〔土器埋設方法〕 正立状態で埋設されている。

〔掘り方形態・規模〕 断面のみで確認した。

〔堆積土〕 掘り方、土器内堆積土はともに1層である。

〔出土遺物〕 堆積土から礫が1点出土した。

〔時期〕 縄文時代中期(円筒上層式期)である。

(小笠原 雅行)

第569号埋設土器遺構 (36・260図)

〔位置と確認〕 VI B-124に位置する。第Ⅲ層精査中に確認した。

〔重複・新旧〕 なし。

〔土器埋設方法〕 正立状態で埋設されている。

〔掘り方形態・規模〕 ほぼ円形で、直径は30cmである。

〔堆積土〕 掘り方、土器内堆積土はともに1層である。

〔出土遺物〕 土器内から礫が2点出土した。

〔時期〕 縄文時代中期(円筒上層式期)である。

(小笠原 雅行)

第571号埋設土器遺構 (36・260図)

〔位置と確認〕 VI G-123に位置する。第Ⅲ層精査中に確認した。

〔重複・新旧〕 なし。

〔土器埋設方法〕 正立状態で埋設されている。

〔掘り方形態・規模〕 断面のみで確認した。

〔堆積土〕 掘り方が1層で、土器内堆積土は2層である。

〔出土遺物〕 なし。

〔時期〕 縄文時代中期(円筒上層d式期)である。

(小笠原 雅行)

第572号埋設土器遺構 (36・261図)

〔位置と確認〕 VI G-123に位置する。第Ⅲ層精査中に確認した。

〔重複・新旧〕 なし。

〔土器埋設方法〕 正立状態で埋設されている。

〔掘り方形態・規模〕 断面のみで確認した。

〔堆積土〕 掘り方が1層で、土器内堆積土は2層である。

〔出土遺物〕 なし。

〔時期〕 縄文時代中期(円筒上層式期)である。

(小笠原 雅行)

第573号埋設土器遺構 (36・261図)

〔位置と確認〕 VI G-123に位置する。第Ⅲ層精査中に確認した。

〔重複・新旧〕 なし。

〔土器埋設方法〕 正立状態で埋設されている。

〔掘り方形態・規模〕 断面のみで確認した。

〔堆積土〕 掘り方、土器内堆積土はともに2層である。

〔出土遺物〕 なし。

〔時期〕 縄文時代中期(円筒上層c式期)である。

(小笠原 雅行)

第574号埋設土器遺構 (37・262図)

〔位置と確認〕 VI H-123に位置する。第Ⅲ層精査中に確認した。

〔重複・新旧〕 なし。

〔土器埋設方法〕 正立状態で埋設されている。

〔掘り方形態・規模〕 断面のみで確認した。

〔堆積土〕 掘り方、土器内堆積土はともに1層である。

〔出土遺物〕 なし。

〔時期〕 縄文時代中期(円筒上層式期)である。

(小笠原 雅行)

第575号埋設土器遺構 (37・262図)

〔位置と確認〕 VI H-123に位置する。第Ⅲ層精査中に確認した。

〔重複・新旧〕 なし。

〔土器埋設方法〕 正立状態で埋設されている。

〔掘り方形態・規模〕 断面のみで確認した。

〔堆積土〕 掘り方、土器内堆積土はともに1層である。

〔出土遺物〕 土器内から敲磨器類(敲主体)が1点出土した。

〔時期〕 縄文時代中期(円筒上層式期)である。

(小笠原 雅行)

第576号埋設土器遺構 (37・263図)

〔位置と確認〕 VI B-89・90に位置する。第Ⅲ層精査中に確認した。

〔重複・新旧〕 なし。

〔土器埋設方法〕 正立状態で埋設されている。

〔掘り方形態・規模〕 確認できなかった。

〔堆積土〕 土器内堆積土は1層である。

〔出土遺物〕 堆積土からスクレイパー類1点、礫の小破片が1点出土した。

〔時期〕 縄文時代中期 (円筒上層 a～c 式期) である。

(中村 哲也)

第577号埋設土器遺構 (37・264図)

〔位置と確認〕 VI B-90に位置する。第Ⅲ層精査中に確認した。

〔重複・新旧〕 第578号埋設土器遺構と重複し、本遺構が新しい。

〔土器埋設方法〕 正立状態で埋設されている。

〔掘り方形態・規模〕 断面のみで確認した。

〔堆積土〕 掘り方が3層で、土器内堆積土は1層である。

〔出土遺物〕 なし。

〔時期〕 縄文時代中期 (円筒上層式期) である。

(中村 哲也)

第578号埋設土器遺構 (37・265図)

〔位置と確認〕 VI B-90に位置する。第Ⅲ層精査中に確認した。

〔重複・新旧〕 第577号埋設土器遺構と重複し、本遺構が古い。

〔土器埋設方法〕 正立状態で埋設されている。

〔掘り方形態・規模〕 確認できなかった。

〔堆積土〕 土器内堆積土は1層である。

〔出土遺物〕 土器内から礫が1点出土した。

〔時期〕 縄文時代中期 (円筒上層式期) である。

(中村 哲也)

第579号埋設土器遺構 (37・266図)

〔位置と確認〕 VI B-90に位置する。第Ⅲ層精査中に確認した。

〔重複・新旧〕 なし。

〔土器埋設方法〕 正立状態で埋設されている。

〔掘り方形態・規模〕 断面のみで確認した。

〔堆積土〕 掘り方が1層で、土器内堆積土は2層である。

〔出土遺物〕 なし。

〔時期〕 縄文時代中期 (円筒上層 a～b 式期) である。

(中村 哲也)

第580号埋設土器遺構 (37・267図)

〔位置と確認〕 VID-114に位置する。第Ⅲ層精査中に確認した。

〔重複・新旧〕 なし。

〔土器埋設方法〕 正立状態で埋設されている。

〔掘り方形態・規模〕 断面のみで確認した。

〔堆積土〕 掘り方、土器内堆積土はともに2層である。

〔出土遺物〕 なし。

〔時期〕 縄文時代中期(円筒上層d式期)である。

(斎藤 岳)

第581号埋設土器遺構 (37図)

〔位置と確認〕 VI O-119に位置する。第Ⅲ層精査中に確認した。保存のため精査は行っていない。

(斎藤 岳)

第582号埋設土器遺構 (37・267図)

〔位置と確認〕 VIA-79に位置する。第Ⅲ層精査中に確認した。

〔重複・新旧〕 なし。

〔土器埋設方法〕 正立状態で埋設されている。

〔掘り方形態・規模〕 断面のみで確認した。

〔堆積土〕 掘り方、土器内堆積土はともに1層である。

〔出土遺物〕 なし。

〔時期〕 縄文時代中期(円筒上層式期)である。

(中村 哲也)

第583号埋設土器遺構 (37図)

〔位置と確認〕 VI E-88に位置する。第Ⅲ層精査中に確認した。

〔重複・新旧〕 なし。

〔土器埋設方法〕 正立状態で埋設されている。

〔掘り方形態・規模〕 ほぼ円形で長軸30cm、短軸28cmである。

〔堆積土〕 掘り方、土器内堆積土はともに1層である。

〔出土遺物〕 なし。

〔時期〕 縄文時代前～中期である。

(岡田 康博)

第584号埋設土器遺構 (37図)

〔位置と確認〕 VI F-92に位置する。第Ⅲ層精査中に確認した。

〔重複・新旧〕 なし。

〔土器埋設方法〕 正立状態で埋設されている。

〔掘り方形態・規模〕 確認できなかった。

〔堆積土〕 土器内堆積土は2層である。

〔出土遺物〕 土器内から礫が出土した。

〔時期〕 縄文時代中期（円筒上層式期）である。

（岡田 康博）

第585号埋設土器遺構（37図）

〔位置と確認〕 VIF-86に位置する。第Ⅲ層精査中に確認した。

〔重複・新旧〕 なし。

〔土器埋設方法〕 正立状態で埋設されている。

〔掘り方形態・規模〕 確認できなかった。

〔堆積土〕 土器内堆積土は1層である。

〔出土遺物〕 なし。

〔時期〕 縄文時代中期（円筒上層式期）である。

（岡田 康博）

第586号埋設土器遺構（37・267図）

〔位置と確認〕 VIF-87に位置する。第Ⅲ層精査中に確認した。

〔重複・新旧〕 なし。

〔土器埋設方法〕 正立状態で埋設されている。

〔掘り方形態・規模〕 確認できなかった。

〔堆積土〕 土器内堆積土は1層である。

〔出土遺物〕 なし。

〔時期〕 縄文時代中期（円筒上層式期）である。

（岡田 康博）

第588号埋設土器遺構（38・268図）

〔位置と確認〕 VIG-123に位置する。第Ⅲ層精査中に確認した。

〔重複・新旧〕 なし。

〔土器埋設方法〕 正立状態で埋設されている。

〔掘り方形態・規模〕 断面のみで確認した。

〔堆積土〕 掘り方が1層で、土器内堆積土は2層である。

〔出土遺物〕 土器内堆積土から礫が1個出土した。

〔時期〕 縄文時代中期（円筒上層式期）である。

（小笠原 雅行）

第589号埋設土器遺構（38・268図）

〔位置と確認〕 VIF・G-123・124に位置する。第Ⅲ層精査中に確認した。

〔重複・新旧〕 なし。

〔土器埋設方法〕 正立状態で埋設されている。

〔掘り方形態・規模〕 確認できなかった。

〔堆積土〕 土器内堆積土は2層である。

〔出土遺物〕 堆積土から、磨製石器が1点出土した。敲打後に研磨され、一部に敲打痕を小さな凹

みとして残している。底面は若干内側に凹む。表面は焼けて剥落している。断面は三角状とはならず、カマボコのような形状をしているが、大きさや底面が内側に凹む状況から石冠の類品と考えられる。

〔時期〕 縄文時代中期（円筒上層式期）である。 (小笠原 雅行)

第590号埋設土器遺構（38図）

〔位置と確認〕 VP-120に位置する。第Ⅲ層精査中に確認した。

〔重複・新旧〕 なし。

〔土器埋設方法〕 正立状態で埋設されている。

〔掘り方形態・規模〕 掘り方はほぼ円形で、長軸20cm、短軸18cmである。

〔堆積土〕 掘り方、土器内堆積土はともに1層である。

〔出土遺物〕 なし。

〔時期〕 縄文時代前～中期である。 (小笠原 雅行)

第591号埋設土器遺構（38・269図）

〔位置と確認〕 VIH-120に位置する。第Ⅲ層精査中に確認した。

〔重複・新旧〕 なし。

〔土器埋設方法〕 正立状態で埋設されている。

〔掘り方形態・規模〕 断面のみで確認した。

〔堆積土〕 掘り方、土器内堆積土はともに1層である。

〔出土遺物〕 土器内から礫が2点出土し、堆積土からR.フレイク1点、砥石が1点した。

〔時期〕 縄文時代中期（円筒上層式期）である。 (小笠原 雅行)

第592号埋設土器遺構（38図）

〔位置と確認〕 VIH-120に位置する。第Ⅲ層精査中に確認した。

〔重複・新旧〕 なし。

〔土器埋設方法〕 正立状態で埋設されている。

〔掘り方形態・規模〕 断面のみで確認した。

〔堆積土〕 土器内堆積土は2層である。

〔出土遺物〕 なし。

〔時期〕 縄文時代中期（円筒上層式期）である。 (小笠原 雅行)

第593号埋設土器遺構（38・269図）

〔位置と確認〕 VID-123に位置する。第Ⅲ層精査中に確認した。

〔重複・新旧〕 なし。

〔土器埋設方法〕 正立状態で埋設されている。

〔掘り方形態・規模〕 断面のみで確認した。

〔堆積土〕 掘り方が1層で、土器内堆積土は2層である。

〔出土遺物〕 なし。

〔時期〕 縄文時代中期（円筒上層式期）である。

（小笠原 雅行）

第594号埋設土器遺構（38・269図）

〔位置と確認〕 VID-124に位置する。第Ⅲ層精査中に確認した。

〔重複・新旧〕 なし。

〔土器埋設方法〕 正立状態で埋設されている。

〔掘り方形態・規模〕 断面のみで確認した。

〔堆積土〕 掘り方、土器内堆積土はともに2層である。

〔出土遺物〕 なし。

〔時期〕 縄文時代中期（円筒上層式期）である。

（小笠原 雅行）

第595号埋設土器遺構（38・270・271図）

〔位置と確認〕 VIG-123に位置する。第Ⅲ層精査中に確認した。

〔重複・新旧〕 なし。

〔土器埋設方法〕 正立状態で埋設されている。底部に土器片が敷かれ、側面からも土器大破片が出土している。270図1が埋設された土器で、同図2、271図1が底部あるいは側面出土の土器である。

〔掘り方形態・規模〕 断面のみで確認した。

〔堆積土〕 掘り方が4層で、土器内堆積土は1層である。

〔出土遺物〕 土器内から敲磨器類（凹主体）が1点した。

〔時期〕 縄文時代中期（円筒上層d式期）である。

（小笠原 雅行）

第596号埋設土器遺構（38・272図）

〔位置と確認〕 VIB-123・124に位置する。第Ⅲ層精査中に確認した。

〔重複・新旧〕 なし。

〔土器埋設方法〕 正立状態で埋設されている。

〔掘り方形態・規模〕 断面のみで確認した。

〔堆積土〕 掘り方が1層で、土器内堆積土は2層である。

〔出土遺物〕 堆積土から礫が1点出土した。

〔時期〕 縄文時代中期（円筒上層式期）である。

（小笠原 雅行）

第597号埋設土器遺構（38・272図）

〔位置と確認〕 VVI-120に位置する。第Ⅲ層精査中に確認した。

〔重複・新旧〕 なし。

〔土器埋設方法〕 正立状態で埋設されている。

〔掘り方形態・規模〕 確認できなかった。

〔堆積土〕 土器内堆積土は2層である。

〔出土遺物〕 堆積土から礫が1点出土した。

〔時期〕 縄文時代中期（円筒上層式期）である。

（小笠原 雅行）

第598号埋設土器遺構（39・273図）

〔位置と確認〕 VI K-125に位置する。第Ⅲ層精査中に確認した。

〔重複・新旧〕 なし。

〔土器埋設方法〕 正立状態で埋設されている。

〔掘り方形態・規模〕 確認できなかった。

〔堆積土〕 土器内堆積土は1層である。

〔出土遺物〕 堆積土から礫が1点出土した。

〔時期〕 縄文時代中期（円筒上層d式期）である。

（小笠原 雅行）

第599号埋設土器遺構（39・274図）

〔位置と確認〕 VI J-125に位置する。第Ⅲ層精査中に確認した。

〔重複・新旧〕 なし。

〔土器埋設方法〕 正立状態で埋設されている。

〔掘り方形態・規模〕 断面のみで確認した。

〔堆積土〕 掘り方が2層で、土器内堆積土は1層である。

〔出土遺物〕 堆積土から礫が1点出土した。

〔時期〕 縄文時代中期（円筒上層式期）である。

（小笠原 雅行）

第600号埋設土器遺構（39・275図）

〔位置と確認〕 VI I-133に位置する。第Ⅲ層精査中に確認した。

〔重複・新旧〕 なし。

〔土器埋設方法〕 正立状態で埋設されている。

〔掘り方形態・規模〕 ほぼ円形で長軸が66cm、短軸が48cmである。

〔堆積土〕 掘り方が1層で、土器内堆積土は3層である。

〔出土遺物〕 なし。

〔時期〕 縄文時代中期（榎林式期）である。

（小笠原 雅行）

第601号埋設土器遺構（39図）

〔位置と確認〕 VI E-87に位置する。第Ⅲ層精査中に確認した。保存のため精査は行っていない。

（中村 哲也）

第603号埋設土器遺構（39・276図）

〔位置と確認〕 VI N-117に位置する。第Ⅲ層精査中に確認した。

〔重複・新旧〕 なし。

〔土器埋設方法〕 正立状態で埋設されている。

〔掘り方形態・規模〕 楕円形で長軸が44cm、短軸が40cmである。

〔堆積土〕 掘り方、土器内堆積土はともに1層である。

〔出土遺物〕 なし。

〔時期〕 縄文時代中期（円筒上層 a～b 式期）である。

（斎藤 岳）

第604号埋設土器遺構（39図）

〔位置と確認〕 VI O-118に位置する。第Ⅲ層精査中に確認した。保存のため精査は行っていない。

（斎藤 岳）

第605号埋設土器遺構（39・277図）

〔位置と確認〕 VI N-117に位置する。第Ⅲ層精査中に確認した。

〔重複・新旧〕 なし。

〔土器埋設方法〕 正立状態で埋設されている。

〔掘り方形態・規模〕 断面のみで確認した。

〔堆積土〕 掘り方、土器内堆積土はともに1層である。

〔出土遺物〕 堆積土からR.フレイク1点、U.フレイク1点が出土した。

〔時期〕 縄文時代中期（円筒上層 c 式期）である。

（斎藤 岳）

第606号埋設土器遺構（39図）

〔位置と確認〕 VI E-90に位置する。第Ⅲ層精査中に確認した。

〔重複・新旧〕 なし。

〔土器埋設方法〕 正立状態で埋設されている。

〔掘り方形態・規模〕 確認できなかった。

〔堆積土〕 土器内堆積土は1層である。

〔出土遺物〕 なし。

〔時期〕 縄文時代中期（円筒上層式期）である。

（中村 哲也）

第607号埋設土器遺構（39・278図）

〔位置と確認〕 VI I-82に位置する。第Ⅲ層精査中に確認した。

〔重複・新旧〕 なし。

〔土器埋設方法〕 正立状態で埋設されている。

〔掘り方形態・規模〕 確認できなかった。

〔堆積土〕 土器内堆積土は2層である。

〔出土遺物〕 土器内堆積土から礫が出土した。

〔時期〕 縄文時代中期（円筒上層 b～c 式期）である。

（中村 哲也）

第608号埋設土器遺構 (39・279図)

〔位置と確認〕 VI G-125に位置する。第Ⅲ層精査中に確認した。

〔重複・新旧〕 なし。

〔土器埋設方法〕 正立状態で埋設されている。

〔掘り方形態・規模〕 ほぼ円形で長軸40cm、短軸38cmである。

〔堆積土〕 掘り方が2層で、土器内堆積土は1層である。

〔出土遺物〕 なし。

〔時期〕 縄文時代中期(円筒上層c式期)である。

(中村 哲也)

第610号埋設土器遺構 (40図)

〔位置と確認〕 VI I-82に位置する。第Ⅲ層精査中に確認した。

〔重複・新旧〕 なし。

〔土器埋設方法〕 正立状態で埋設されている。

〔掘り方形態・規模〕 確認できなかった。

〔堆積土〕 土器内堆積土は2層である。

〔出土遺物〕 なし。

〔時期〕 縄文時代前期(円筒下層式期)である。

(中村 哲也)

第611号埋設土器遺構 (40・280図)

〔位置と確認〕 VI I-82に位置する。第Ⅲ層精査中に確認した。

〔重複・新旧〕 なし。

〔土器埋設方法〕 正立状態で埋設されている。

〔掘り方形態・規模〕 確認できなかった。

〔堆積土〕 土器内堆積土は2層である。

〔出土遺物〕 なし。

〔時期〕 縄文時代前期(円筒下層式期)である。

(中村 哲也)

第612号埋設土器遺構 (40図)

〔位置と確認〕 VI J-82に位置する。第Ⅲ層精査中に確認した。

〔重複・新旧〕 なし。

〔土器埋設方法〕 正立状態で埋設されている。

〔掘り方形態・規模〕 確認できなかった。

〔堆積土〕 土器内堆積土は1層である。

〔出土遺物〕 なし。

〔時期〕 縄文時代中期(円筒上層式期)である。

(中村 哲也)

第613号埋設土器遺構 (40・280図)

〔位置と確認〕 VI F-124に位置する。第Ⅲ層精査中に確認した。

〔重複・新旧〕 なし。

〔土器埋設方法〕 正立状態で埋設されている。

〔掘り方形態・規模〕 断面のみで確認した。

〔堆積土〕 掘り方、土器内堆積土はともに1層である。

〔出土遺物〕 土器の外側に接して礫が1点出土した。

〔時期〕 縄文時代中期(円筒上層式期)である。

(小笠原 雅行)

第614号埋設土器遺構 (40・281図)

〔位置と確認〕 VI I-82に位置する。第Ⅲ層精査中に確認した。

〔重複・新旧〕 なし。

〔土器埋設方法〕 正立状態で埋設されていた。

〔掘り方形態・規模〕 確認できなかった。

〔堆積土〕 土器内堆積土は1層である。

〔出土遺物〕 堆積土から剥片1点、礫の小破片が1点出土した。

〔時期〕 縄文時代中期(円筒上層式期)である。

(中村 哲也)

第615号埋設土器遺構 (40・282図)

〔位置と確認〕 VI I-82に位置する。第Ⅲ層精査中に確認した。

〔重複・新旧〕 なし。

〔土器埋設方法〕 正立状態で埋設されている。

〔掘り方形態・規模〕 確認できなかった。

〔堆積土〕 土器内堆積土は1層である。

〔出土遺物〕 なし。

〔時期〕 縄文時代中期(円筒上層式期)である。

(中村 哲也)

第616号埋設土器遺構 (40・282図)

〔位置と確認〕 VI N-126に位置する。第Ⅲ層精査中に確認した。

〔重複・新旧〕 なし。

〔土器埋設方法〕 正立状態で埋設されている。

〔掘り方形態・規模〕 確認できなかった。

〔堆積土〕 土器内堆積土は3層である。

〔出土遺物〕 なし。

〔時期〕 縄文時代中期(円筒上層式期)である。

(小笠原 雅行)

第617号埋設土器遺構 (40・282図)

〔位置と確認〕 VI J-81に位置する。第Ⅲ層精査中に確認した。

〔重複・新旧〕 なし。

〔土器埋設方法〕 正立状態で埋設されている。

〔掘り方形態・規模〕 確認できなかった。

〔堆積土〕 土器内堆積土は2層である。

〔出土遺物〕 なし。

〔時期〕 縄文時代中期 (円筒上層式期もしくは榎林式以前に位置づけられる大木式土器系) である。
(中村 哲也)

第618号埋設土器遺構 (40・283図)

〔位置と確認〕 VI J-81に位置する。第Ⅲ層精査中に確認した。

〔重複・新旧〕 なし。

〔土器埋設方法〕 正立状態で埋設されている。

〔掘り方形態・規模〕 確認できなかった。

〔堆積土〕 土器内堆積土は1層である。

〔出土遺物〕 堆積土から敲磨器類 (敲主体) が1点出土した。

〔時期〕 縄文時代中期 (円筒上層式期) である。
(中村 哲也)

第619号埋設土器遺構 (41・284図)

〔位置と確認〕 VI H-81に位置する。第Ⅲ層精査中に確認した。

〔重複・新旧〕 なし。

〔土器埋設方法〕 正立状態で埋設されている。

〔掘り方形態・規模〕 確認できなかった。

〔堆積土〕 土器内堆積土は2層である。

〔出土遺物〕 なし。

〔時期〕 縄文時代中期 (円筒上層式期) である。
(中村 哲也)

第620号埋設土器遺構 (44・284図)

〔位置と確認〕 VI H-81に位置する。第Ⅲ層精査中に確認した。

〔重複・新旧〕 なし。

〔土器埋設方法〕 正立状態で埋設されている。

〔掘り方形態・規模〕 確認できなかった。

〔堆積土〕 土器内堆積土は1層である。

〔出土遺物〕 なし。

〔時期〕 縄文時代中期 (円筒上層 a ~ b 式期) である。
(中村 哲也)

第621号埋設土器遺構 (41・285図)

〔位置と確認〕 VIH-81に位置する。第Ⅲ層精査中に確認した。

〔重複・新旧〕 なし。

〔土器埋設方法〕 正立状態で埋設されている。

〔掘り方形態・規模〕 確認できなかった。

〔堆積土〕 土器内堆積土は3層である。

〔出土遺物〕 土器内から敲磨器類(磨主体)が1点出土した。

〔時期〕 縄文時代中期(円筒上層a～b式期)である。

(中村 哲也)

第622号埋設土器遺構 (41・286図)

〔位置と確認〕 VIH-81・82に位置する。第Ⅲ層精査中に確認した。

〔重複・新旧〕 なし。

〔土器埋設方法〕 正立状態で埋設されている。

〔掘り方形態・規模〕 断面のみで確認した。

〔堆積土〕 土器内堆積土は2層である。

〔出土遺物〕 堆積土から敲磨器類(敲主体)が1点出土した。また、土器に接して石皿が1点出土している。

〔時期〕 縄文時代前(円筒下層d₂式期)～中期(円筒上層a式期)である。

(中村 哲也)

第623号埋設土器遺構 (41図)

〔位置と確認〕 VIH-81に位置する。第Ⅲ層精査中に確認した。

〔重複・新旧〕 なし。

〔土器埋設方法〕 正立状態で埋設されている。

〔掘り方形態・規模〕 断面のみで確認した。

〔堆積土〕 掘り方、土器内堆積土はともに1層である。

〔出土遺物〕 なし。

〔時期〕 縄文時代中期(円筒上層式期)である。

(中村 哲也)

第624号埋設土器遺構 (41・286図)

〔位置と確認〕 VIH-81に位置する。第Ⅲ層精査中に確認した。

〔重複・新旧〕 なし。

〔土器埋設方法〕 正立状態で埋設されている。

〔掘り方形態・規模〕 断面のみで確認した。

〔堆積土〕 掘り方、土器内堆積土はともに1層である。

〔出土遺物〕 なし。

〔時期〕 縄文時代中期(円筒上層式期)である。

(中村 哲也)

第625号埋設土器遺構 (41・287図)

〔位置と確認〕 VI H-81に位置する。第Ⅲ層精査中に確認した。

〔重複・新旧〕 なし。

〔土器埋設方法〕 正立状態で埋設されている。

〔掘り方形態・規模〕 確認できなかった。

〔堆積土〕 土器内堆積土は1層である。

〔出土遺物〕 なし。

〔時期〕 縄文時代前期(円筒下層式期)である。

(中村 哲也)

第626号埋設土器遺構 (41・287図)

〔位置と確認〕 VI H-81に位置する。第Ⅲ層精査中に確認した。

〔重複・新旧〕 なし。

〔土器埋設方法〕 正立状態で埋設されている。

〔掘り方形態・規模〕 確認できなかった。

〔堆積土〕 土器内堆積土は1層である。

〔出土遺物〕 土器内から礫が1点出土した。

〔時期〕 縄文時代前期(円筒下層d₂式期)である。

(中村 哲也)

第627号埋設土器遺構 (41・287図)

〔位置と確認〕 VI I-81に位置する。第Ⅲ層精査中に確認した。

〔重複・新旧〕 なし。

〔土器埋設方法〕 正立状態で埋設されている。

〔掘り方形態・規模〕 確認できなかった。

〔堆積土〕 土器内堆積土は1層である。

〔出土遺物〕 土器内から敲磨器類(磨主体)が1点出土した。

〔時期〕 縄文時代中期(円筒上層式期)である。

(中村 哲也)

第631号埋設土器遺構 (41・288図)

〔位置と確認〕 VI E-83に位置する。第Ⅲ層精査中に確認した。

〔重複・新旧〕 なし。

〔土器埋設方法〕 正立状態で埋設されている。

〔掘り方形態・規模〕 確認できなかった。

〔堆積土〕 土器内堆積土は1層である。

〔出土遺物〕 なし。

〔時期〕 縄文時代中期(円筒上層式期)である。

(中村 哲也)

第632号埋設土器遺構 (41・288・289図)

〔位置と確認〕 VI E-83に位置する。第Ⅲ層精査中に確認した。

〔重複・新旧〕 なし。

〔土器埋設方法〕 正立状態で埋設されている。

〔掘り方形態・規模〕 確認できなかった。

〔堆積土〕 土器内堆積土は2層である。

〔出土遺物〕 土器内から敲磨器類(磨主体)1点、堆積土からR.フレイク1点、剥片1点が出土した。

〔時期〕 縄文時代中期(円筒上層式期)である。

(中村 哲也)

第634号埋設土器遺構 (41・290図)

〔位置と確認〕 VI F-84に位置する。第Ⅲ層精査中に確認した。

〔重複・新旧〕 なし。

〔土器埋設方法〕 確認できなかった。

〔掘り方形態・規模〕 確認できなかった。

〔堆積土〕 不明である。

〔出土遺物〕 なし。

〔時期〕 縄文時代中期(円筒上層c~e式期)である。

(小笠原 雅行)

第635号埋設土器遺構 (41・290図)

〔位置と確認〕 VI I-81に位置する。第Ⅲ層精査中に確認した。

〔重複・新旧〕 なし。

〔土器埋設方法〕 正立状態で埋設されている。

〔掘り方形態・規模〕 確認できなかった。

〔堆積土〕 土器内堆積土は1層である。

〔出土遺物〕 土器内より敲磨器類(磨主体)が1点出土した。部分的に研磨加工が施されている。

〔時期〕 縄文時代中期(円筒上層式期)である。

(中村 哲也)

第636号埋設土器遺構 (41・291図)

〔位置と確認〕 VI I-81に位置する。第Ⅲ層精査中に確認した。

〔重複・新旧〕 なし。

〔土器埋設方法〕 正立状態で埋設されている。

〔掘り方形態・規模〕 確認できなかった。

〔堆積土〕 土器内堆積土は1層である。

〔出土遺物〕 堆積土から安山岩の小礫の表面が変色し、面がつぶれ、磨面としてとらえられる部分を持つものが1点出土した。

〔時期〕 縄文時代中期(円筒上層b式期)である。

(中村 哲也)

第637号埋設土器遺構 (41・292図)

〔位置と確認〕 VI I - 81に位置する。第Ⅲ層精査中に確認した。

〔重複・新旧〕 なし。

〔土器埋設方法〕 正立状態で埋設されている。

〔掘り方形態・規模〕 確認できなかった。

〔堆積土〕 土器内堆積土は1層である。

〔出土遺物〕 なし。

〔時期〕 縄文時代前期 (円筒下層 d₂式) ~ 中期 (円筒上層 a 式期) である。 (中村 哲也)

第638号埋設土器遺構 (41図)

〔位置と確認〕 VI I - 81に位置する。第Ⅲ層精査中に確認した。

〔重複・新旧〕 なし。

〔土器埋設方法〕 正立状態で埋設されている。

〔掘り方形態・規模〕 確認できなかった。

〔堆積土〕 土器内堆積土は2層である。

〔出土遺物〕 なし。

〔時期〕 縄文時代中期 (円筒上層式期) である。 (中村 哲也)

第639号埋設土器遺構 (42図)

〔位置と確認〕 VI E - 79に位置する。第Ⅲ層精査中に確認した。保存のため、精査は行っていない。

(小笠原 雅行)

第640号埋設土器遺構 (42・292図)

〔位置と確認〕 VI I - 81に位置する。第Ⅲ層精査中に確認した。

〔重複・新旧〕 なし。

〔土器埋設方法〕 正立状態で埋設されている。

〔掘り方形態・規模〕 確認できなかった。

〔堆積土〕 土器内堆積土は2層である。

〔出土遺物〕 土器内から敲磨器類 (敲主体) が1点出土した。

〔時期〕 縄文時代中期 (円筒上層式期) である。 (中村 哲也)

第641号埋設土器遺構 (42・292図)

〔位置と確認〕 VI H - 82に位置する。第Ⅲ層精査中に確認した。保存のため、精査は行っていない。

(中村 哲也)

第642号埋設土器遺構 (42図)

〔位置と確認〕 VI I - 83に位置する。第Ⅲ層精査中に確認した。保存のため、精査は行っていない。

(中村 哲也)

第643号埋設土器遺構 (42図)

〔位置と確認〕 VI J-82に位置する。第Ⅲ層精査中に確認した。

〔重複・新旧〕 なし。

〔土器埋設方法〕 正立状態で埋設されている。

〔掘り方形態・規模〕 確認できなかった。

〔堆積土〕 土器内堆積土は1層である。

〔出土遺物〕 なし。

〔時期〕 縄文時代前～中期である。

(中村 哲也)

第644号埋設土器遺構 (42・293図)

〔位置と確認〕 VI J-81に位置する。第Ⅲ層精査中に確認した。

〔重複・新旧〕 なし。

〔土器埋設方法〕 正立状態で埋設されている。

〔掘り方形態・規模〕 確認できなかった。

〔堆積土〕 土器内堆積土は1層である。

〔出土遺物〕 なし。

〔時期〕 縄文時代前(円筒下層d₂式期)～中期(円筒上層a式期)である。

(中村 哲也)

第645号埋設土器遺構 (42・293図)

〔位置と確認〕 VI I-82に位置する。第Ⅲ層精査中に確認した。

〔重複・新旧〕 なし。

〔土器埋設方法〕 倒立状態で埋設されている。

〔掘り方形態・規模〕 確認できなかった。

〔堆積土〕 土器内堆積土は1層である。

〔出土遺物〕 なし。

〔時期〕 縄文時代中期(円筒上層a～b式期)である。

(中村 哲也)

第646号埋設遺構 (42図)

〔位置と確認〕 VI F-83に位置する。第Ⅲ層精査中に確認した。保存のため、精査は行っていない。

第647号埋設土器遺構 (42図)

〔位置と確認〕 VI F-83に位置する。第Ⅲ層精査中に確認した。保存のため、精査は行っていない。

第648号埋設土器遺構 (42図)

〔位置と確認〕 VI F・G-83に位置する。第Ⅲ層精査中に確認し、保存のため、精査は行っていない。

第649号埋設土器遺構 (42図)

〔位置と確認〕 VI F-83に位置する。第Ⅲ層精査中に確認した。保存のため、精査は行っていない。

第650号埋設土器遺構 (42図)

〔位置と確認〕 VI F-84に位置する。第Ⅲ層精査中に確認した。保存のため、精査は行っていない。

(第646～650号埋設：中村 哲也)

第652号埋設土器遺構 (42・294図)

〔位置と確認〕 VI E-124に位置する。第Ⅲ層精査中に確認した。

〔重複・新旧〕 なし。

〔土器埋設方法〕 正立状態で埋設されている。

〔掘り方形態・規模〕 ほぼ楕円形で長軸が46cm、短軸が42cmである。

〔堆積土〕 掘り方、土器内堆積土はともに1層である。

〔出土遺物〕 土器内から敲磨器類(磨主体)1点、堆積土から敲磨器類(敲主体)が1点出土した。

〔時期〕 縄文時代中期(円筒上層式期)である。(小笠原 雅行)

第653号埋設土器遺構 (42・295図)

〔位置と確認〕 VI E-123に位置する。第Ⅲ層精査中に確認した。

〔重複・新旧〕 なし。

〔土器埋設方法〕 正立状態で埋設されてる。

〔掘り方形態・規模〕 楕円形で長軸38cm、短軸24cmである。

〔堆積土〕 掘り方が1層で、土器内は2層である。

〔出土遺物〕 土器内から敲磨器類(敲主体)が1点出土した。

〔時期〕 縄文時代中期(円筒上層式期)である。(中村 哲也)

第654号埋設土器遺構 (42図)

〔位置と確認〕 VI F-123に位置する。第Ⅲ層精査中に確認した。

〔重複・新旧〕 なし。

〔土器埋設方法〕 正立状態で埋設されている。

〔掘り方形態・規模〕 確認できなかった。

〔堆積土〕 土器内堆積土は2層である。

〔出土遺物〕 なし。

〔時期〕 縄文時代中期である。(小笠原 雅行)

第655号埋設土器遺構 (42・296図)

〔位置と確認〕 VI F・G-123に位置する。第Ⅲ層精査中に確認した。

〔重複・新旧〕 なし。

[土器埋設方法] 正立状態で埋設されている。

[掘り方形態・規模] 確認できなかった。

[堆積土] 土器内堆積土は1層である。

[出土遺物] 堆積土からR.フレイクが1点出土した。

[時期] 縄文時代中期(円筒上層d式期)である。

(小笠原 雅行)

第656号埋設土器遺構(42図)

[位置と確認] VI F-84に位置する。第Ⅲ層精査中に確認した。保存のため、精査は行っていない。

(中村 哲也)

第657号埋設土器遺構(43・297図)

[位置と確認] VI E-82に位置する。第Ⅲ層精査中に確認した。

[重複・新旧] なし。

[土器埋設方法] 正立状態で埋設されている。

[掘り方形態・規模] 確認できなかった。

[堆積土] 土器内堆積土は1層である。

[出土遺物] なし。

[時期] 縄文時代中期(円筒上層c式期)である。

(中村 哲也)

第658号埋設土器遺構(43・298図)

[位置と確認] VI E-82に位置する。第Ⅲ層精査中に確認した。

[重複・新旧] なし。

[土器埋設方法] 正立状態で埋設されている。

[掘り方形態・規模] 確認できなかった。

[堆積土] 土器内堆積土は1層である。

[出土遺物] 堆積土からスクレイパー類1点、R.フレイク1点、敲磨器類(敲主体)1点、礫2点出土した。

[時期] 縄文時代中期(円筒上層式期)である。

(中村 哲也)

第659号埋設土器遺構(43・298図)

[位置と確認] VI E-82に位置する。第Ⅲ層精査中に確認した。

[重複・新旧] なし。

[土器埋設方法] 正立状態で埋設されている。

[掘り方形態・規模] 確認できなかった。

[堆積土] 土器内堆積土は1層である。

[出土遺物] なし。

[時期] 縄文時代中期(円筒上層b~d式期)である。

(中村 哲也)

第660号埋設土器遺構 (43・299図)

〔位置と確認〕 VID-90に位置する。第Ⅲ層精査中に確認した。

〔重複・新旧〕 なし。

〔土器埋設方法〕 正立状態で埋設されている。

〔掘り方形態・規模〕 確認できなかった。

〔堆積土〕 土器内堆積土は1層である。

〔出土遺物〕 なし。

〔時期〕 縄文時代中期(円筒上層c式期)である。

(岡田 康博)

第661号埋設土器遺構 (43・299図)

〔位置と確認〕 VI E-81に位置する。第Ⅲ層精査中に確認した。

〔重複・新旧〕 なし。

〔土器埋設方法〕 正立状態で埋設されている。

〔掘り方形態・規模〕 確認できなかった。

〔堆積土〕 土器内堆積土は1層である。

〔出土遺物〕 土器内から礫が1点、堆積土から敲磨器類(敲主体)が1点出土した。

〔時期〕 縄文時代中期(円筒上層式期)である。

(中村 哲也)

第662号埋設土器遺構 (43・299図)

〔位置と確認〕 VI E-81に位置する。第Ⅲ層精査中に確認した。

〔重複・新旧〕 なし。

〔土器埋設方法〕 正立状態で埋設されている。

〔掘り方形態・規模〕 確認できなかった。

〔堆積土〕 土器内堆積土は1層である。

〔出土遺物〕 なし。

〔時期〕 縄文時代中期(円筒上層b式期)である。

(中村 哲也)

第663号埋設土器遺構 (43・300図)

〔位置と確認〕 VI E-81に位置する。第Ⅲ層精査中に確認した。

〔重複・新旧〕 なし。

〔土器埋設方法〕 正立状態で埋設されている。

〔掘り方形態・規模〕 確認できなかった。

〔堆積土〕 土器内堆積土は1層である。

〔出土遺物〕 堆積土から敲磨器類(敲主体)が1点出土した。

〔時期〕 縄文時代中期(円筒上層式期)である。

(中村 哲也)

第664号埋設土器遺構 (43・300図)

〔位置と確認〕 VI E-81に位置する。第Ⅲ層精査中に確認した。

〔重複・新旧〕 なし。

〔土器埋設方法〕 正立状態で埋設されている。

〔掘り方形態・規模〕 確認できなかった。

〔堆積土〕 土器内堆積土は3層である。

〔出土遺物〕 土器内から礫が2点、堆積土から礫が1点、砥石小破片(4.7g) 1点が出土した。

〔時期〕 縄文時代中期(円筒上層式期)である。(中村 哲也)

第665号埋設土器遺構 (43・301図)

〔位置と確認〕 VI D・E-81に位置する。第Ⅲ層精査中に確認した。

〔重複・新旧〕 なし。

〔土器埋設方法〕 正立状態で埋設されている。

〔掘り方形態・規模〕 断面でのみ確認した。

〔堆積土〕 掘り方が1層で、土器内堆積土は2層である。

〔出土遺物〕 堆積土から礫が1点出土した。

〔時期〕 縄文時代中期(円筒上層式期)である。(中村 哲也)

第666号埋設土器遺構 (43・302図)

〔位置と確認〕 VI I-123に位置する。第Ⅲ層精査中に確認した。

〔重複・新旧〕 なし。

〔土器埋設方法〕 正立状態で埋設されている。

〔掘り方形態・規模〕 確認できなかった。

〔堆積土〕 土器内堆積土は1層である。

〔出土遺物〕 土器内から敲磨器類(敲主体)が1点出土した。

〔時期〕 縄文時代中期(円筒上層式期)である。(小笠原 雅行)

第667号埋設土器遺構 (43図)

〔位置と確認〕 VI F-123に位置する。第Ⅲ層精査中に確認した。

〔重複・新旧〕 なし。

〔土器埋設方法〕 正立状態で埋設されている。

〔掘り方形態・規模〕 確認できなかった。

〔堆積土〕 土器内堆積土は1層である。

〔出土遺物〕 なし。

〔時期〕 縄文時代前～中期である。(小笠原 雅行)

第668号埋設土器遺構 (44・303図)

〔位置と確認〕 VID-89に位置する。第Ⅲ層精査中に確認した。

〔重複・新旧〕 なし。

〔土器埋設方法〕 正立状態で埋設されている。

〔掘り方形態・規模〕 断面でのみ確認した。

〔堆積土〕 掘り方が1層で、土器内は2層である。

〔出土遺物〕 堆積土から石錐が1点出土した。

〔時期〕 縄文時代中期 (円筒上層式期) である。

(岡田 康博)

第669号埋設土器遺構 (44・303図)

〔位置と確認〕 VID-89に位置する。第Ⅲ層精査中に確認した。

〔重複・新旧〕 なし。

〔土器埋設方法〕 正立状態で埋設されている。

〔掘り方形態・規模〕 確認できなかった。

〔堆積土〕 土器内堆積土は2層である。

〔出土遺物〕 堆積土から敲磨器類 (磨主体) が1点出土した。

〔時期〕 縄文時代中期 (円筒上層式期) である。

(岡田 康博)

第670号埋設土器遺構 (44図)

〔位置と確認〕 VIE-93に位置する。第Ⅲ層精査中に確認した。

〔重複・新旧〕 なし。

〔土器埋設方法〕 正立状態で埋設されている。

〔掘り方形態・規模〕 確認できなかった。

〔堆積土〕 土器内堆積土は2層である。

〔出土遺物〕 なし。

〔時期〕 縄文時代中期である。

(岡田 康博)

第671号埋設土器遺構 (44・304図)

〔位置と確認〕 VIE-82に位置する。第Ⅲ層精査中に確認した。

〔重複・新旧〕 なし。

〔土器埋設方法〕 正立状態で埋設されている。

〔掘り方形態・規模〕 確認できなかった。

〔堆積土〕 土器内堆積土は2層である。

〔出土遺物〕 なし。

〔時期〕 縄文時代中期 (円筒上層式期) である。

(中村 哲也)

第672号埋設土器遺構 (44・304図)

〔位置と確認〕 VI E-80・81に位置する。第Ⅲ層精査中に確認した。

〔重複・新旧〕 なし。

〔土器埋設方法〕 正立状態で埋設されている。

〔掘り方形態・規模〕 確認できなかった。

〔堆積土〕 土器内堆積土は2層である。

〔出土遺物〕 堆積土から軽石製品が1点出土した。

〔時期〕 縄文時代中期(円筒上層式期)である。

(中村 哲也)

第673号埋設土器遺構 (44・305図)

〔位置と確認〕 VI G・H-82に位置する。第Ⅲ層精査中に確認した。

〔重複・新旧〕 なし。

〔土器埋設方法〕 正立状態で埋設されている。

〔掘り方形態・規模〕 確認できなかった。

〔堆積土〕 土器内堆積土は1層である。

〔出土遺物〕 堆積土から挟入扁平磨製石器の基部が1点出土した。

〔時期〕 縄文時代中期(円筒上層c式期)である。

(中村 哲也)

第674号埋設土器遺構 (44・306図)

〔位置と確認〕 VI C-90に位置する。第Ⅲ層精査中に確認した。

〔重複・新旧〕 なし。

〔土器埋設方法〕 正立状態で埋設されている。

〔掘り方形態・規模〕 確認できなかった。

〔堆積土〕 土器内堆積土は2層である。

〔出土遺物〕 なし。

〔時期〕 縄文時代前(円筒下層d₂式期)～中期(円筒上層a式期)である。

(中村 哲也)

第675号埋設土器遺構 (44・307図)

〔位置と確認〕 VI C-90に位置する。第Ⅲ層精査中に確認した。

〔重複・新旧〕 なし。

〔土器埋設方法〕 正立状態で埋設されている。

〔掘り方形態・規模〕 確認できなかった。

〔堆積土〕 土器内堆積土は2層である。

〔出土遺物〕 なし

〔時期〕 縄文時代中期(円筒上層式期)である。

(中村 哲也)

第676号埋設土器遺構 (44図)

〔位置と確認〕 VI E-80に位置する。第Ⅲ層精査中に確認した。保存のため、精査は行っていない。
(中村 哲也)

第677号埋設土器遺構 (44図)

〔位置と確認〕 VI E-80に位置する。第Ⅲ層精査中に確認した。保存のため、精査は行っていない。
(中村 哲也)

第679号埋設土器遺構 (44・308図)

〔位置と確認〕 V T-116に位置する。第Ⅲ層精査中に確認した。

〔重複・新旧〕 なし。

〔土器埋設方法〕 正立状態で埋設されている。

〔掘り方形態・規模〕 確認できなかった。

〔堆積土〕 土器内堆積土は1層である。

〔出土遺物〕 堆積土から剥片が1点出土した。

〔時期〕 縄文時代中期(円筒上層d式期)である。
(秦 光次郎)

第680号埋設土器遺構 (44図)

〔位置と確認〕 VI H-81に位置する。第Ⅲ層精査中に確認した。保存のため精査は行っていない。

第681号埋設土器遺構 (44図)

〔位置と確認〕 VI H-81に位置する。第Ⅲ層精査中に確認した。保存のため精査は行っていない。

第682号埋設土器遺構 (45図)

〔位置と確認〕 VI F-83に位置する。第Ⅲ層精査中に確認した。保存のため、精査は行っていない。

第683号埋設土器遺構 (45図)

〔位置と確認〕 VI F-83に位置する。第Ⅲ層精査中に確認した。保存のため、精査は行っていない。

第684号埋設土器遺構 (45図)

〔位置と確認〕 VI F-83に位置する。第Ⅲ層精査中に確認した。保存のため、精査は行っていない。

第685号埋設土器遺構 (45図)

〔位置と確認〕 VI F-83に位置する。第Ⅲ層精査中に確認した。保存のため、精査は行っていない。
(第680~685号埋設：中村 哲也)

第686号埋設土器遺構 (45・309図)

〔位置と確認〕 VI Q-118に位置する。第Ⅲ層精査中に確認した。

〔重複・新旧〕 なし。

〔土器埋設方法〕 2個体の土器が重なって正立状態で埋設されている。

〔掘り方形態・規模〕 断面のみで確認した。

〔堆積土〕 掘り方、土器内堆積土はともに1層である。

〔出土遺物〕 なし。

〔時期〕 縄文時代中期(円筒上層a式期)である。

(小笠原 雅行)

第688号埋設土器遺構 (45・309図)

〔位置と確認〕 VI I-130に位置する。第Ⅲ層精査中に確認した。

〔重複・新旧〕 なし。

〔土器埋設方法〕 横位状態で埋設されている。

〔掘り方形態・規模〕 断面のみで確認した。

〔堆積土〕 掘り方、土器内堆積土はともに1層である。

〔出土遺物〕 なし。

〔時期〕 縄文時代中期(円筒上層式期)である。

(小笠原 雅行)

第690号埋設土器遺構 (45・310図)

〔位置と確認〕 VI D-123に位置する。第Ⅲ層精査中に確認した。

〔重複・新旧〕 なし。

〔土器埋設方法〕 横位状態で埋設されている。

〔掘り方形態・規模〕 楕円形で長軸110cm、短軸58cmである。

〔堆積土〕 掘り方が1層で、土器内堆積土は2層である。

〔出土遺物〕 土器直上から敲磨器類(敲主体)1点、礫が1点出土した。

〔時期〕 縄文時代中期(円筒上層c式期)である。

(小笠原 雅行)

第691号埋設土器遺構 (45・311図)

〔位置と確認〕 VI K-116に位置する。第Ⅲ層精査中に確認した。

〔重複・新旧〕 なし。

〔土器埋設方法〕 正立状態で埋設されている。

〔掘り方形態・規模〕 ほぼ円形で長軸が32cm、短軸が28cmである。

〔堆積土〕 掘り方、土器内堆積土はともに1層である。

〔出土遺物〕 なし。

〔時期〕 縄文時代前～中期(円筒上層a式期)である。

(斎藤 岳)

第692号埋設土器遺構 (45・312図)

〔位置と確認〕 VI O-118に位置する。第Ⅲ層精査中に確認した。

〔重複・新旧〕 なし。

〔土器埋設方法〕 2点の土器が倒立状態で入れ子状に埋設されている。

〔掘り方形態・規模〕 断面のみで確認した。

〔堆積土〕 掘り方が1層で、土器内堆積土は3層である。

〔出土遺物〕 堆積土から両極剥離痕のある石器が1点、礫3点が出土した。両極剥離痕のあるものは黒曜石製で、長さが1.8cmと小形で、幅も1.3cmとうすい。両極石核とするには厚みがなく、ピエス、エスキューとしても刃部が未形成であり、三内丸山遺跡では、より硬質の珪質頁岩が使用されていることから、単に両極剥離痕のある石器とした。

〔時期〕 縄文時代中期 (円筒上層 a 式期) である。

(斎藤 岳)

第693号埋設土器遺構 (45図)

〔位置と確認〕 VI B-119に位置する。第Ⅲ層精査中に確認した。

〔重複・新旧〕 なし。

〔土器埋設方法〕 正立状態で埋設されている。

〔掘り方形態・規模〕 断面のみで確認した。

〔堆積土〕 掘り方が1層で、土器内堆積土は2層である。

〔出土遺物〕 なし。

〔時期〕 縄文時代前～中期である。

(斎藤 岳)

第696号埋設土器遺構 (46図)

〔位置と確認〕 VI F-83に位置する。第Ⅲ層精査中に確認した。保存のため、精査は行っていない。

第697号埋設土器遺構 (46図)

〔位置と確認〕 VI F-83に位置する。第Ⅲ層精査中に確認した。保存のため、精査は行っていない。

第698号埋設土器遺構 (46図)

〔位置と確認〕 VI F・G-83に位置する。第Ⅲ層精査中に確認し、保存のため精査は行っていない。

第699号埋設土器遺構 (46図)

〔位置と確認〕 VI F-83に位置する。第Ⅲ層精査中に確認した。保存のため、精査は行っていない。

第700号埋設土器遺構 (46図)

〔位置と確認〕 VI F-83に位置する。第Ⅲ層精査中に確認した。保存のため、精査は行っていない。

第701号埋設土器遺構 (46図)

〔位置と確認〕 VI F-83に位置する。第Ⅲ層精査中に確認した。保存のため、精査は行っていない。

第702号埋設土器遺構 (46図)

〔位置と確認〕 VI F-82に位置する。第Ⅲ層精査中に確認した。保存のため、精査は行っていない。

第703号埋設土器遺構 (46図)

〔位置と確認〕 VI F-82に位置する。第Ⅲ層精査中に確認した。保存のため、精査は行っていない。

第704号埋設土器遺構 (46図)

〔位置と確認〕 VI F-82に位置する。第Ⅲ層精査中に確認した。保存のため、精査は行っていない。

第705号埋設土器遺構 (46図)

〔位置と確認〕 VI F-82に位置する。第Ⅲ層精査中に確認した。保存のため、精査は行っていない。

第706号埋設土器遺構 (46図)

〔位置と確認〕 VI F-82に位置する。第Ⅲ層精査中に確認した。保存のため、精査は行っていない。

第707号埋設土器遺構 (46図)

〔位置と確認〕 VI F-82に位置する。第Ⅲ層精査中に確認した。保存のため、精査は行っていない。

第708号埋設土器遺構 (46図)

〔位置と確認〕 VI G-83に位置する。第Ⅲ層精査中に確認した。保存のため、精査は行っていない。

第709号埋設土器遺構 (46図)

〔位置と確認〕 VI G-83に位置する。第Ⅲ層精査中に確認した。保存のため、精査は行っていない。

第710号埋設土器遺構 (46図)

〔位置と確認〕 VI G-83に位置する。第Ⅲ層精査中に確認した。保存のため、精査は行っていない。

第711号埋設土器遺構 (46図)

〔位置と確認〕 VI G-83に位置する。第Ⅲ層精査中に確認した。保存のため、精査は行っていない。

第712号埋設土器遺構 (46図)

〔位置と確認〕 VI G-82に位置する。第Ⅲ層精査中に確認した。保存のため、精査は行っていない。

第713号埋設土器遺構 (46図)

〔位置と確認〕 VI G-82に位置する。第Ⅲ層精査中に確認した。保存のため、精査は行っていない。

第714号埋設土器遺構 (46図)

〔位置と確認〕 VI G-82に位置する。第Ⅲ層精査中に確認した。保存のため、精査は行っていない。

第715号埋設土器遺構 (46図)

〔位置と確認〕 VI G-82に位置する。第Ⅲ層精査中に確認した。保存のため、精査は行っていない。

第716号埋設土器遺構 (46図)

〔位置と確認〕 VI G-82に位置する。第Ⅲ層精査中に確認した。保存のため、精査は行っていない。

第717号埋設土器遺構 (46図)

〔位置と確認〕 VI G-82に位置する。第Ⅲ層精査中に確認した。保存のため、精査は行っていない。

第718号埋設土器遺構 (46図)

〔位置と確認〕 VI G-82に位置する。第Ⅲ層精査中に確認した。保存のため、精査は行っていない。

第719号埋設土器遺構 (46図)

〔位置と確認〕 VI G-82に位置する。第Ⅲ層精査中に確認した。保存のため、精査は行っていない。

第720号埋設土器遺構 (46図)

〔位置と確認〕 VI F・G-82に位置する。第Ⅲ層精査中に確認した。保存のため、精査は行っていない。

第721号埋設土器遺構 (47図)

〔位置と確認〕 VI I-83に位置する。第Ⅲ層精査中に確認した。保存のため、精査は行っていない。

第722号埋設土器遺構 (47図)

〔位置と確認〕 VI H-83に位置する。第Ⅲ層精査中に確認した。保存のため、精査は行っていない。

第723号埋設土器遺構 (47図)

〔位置と確認〕 VI H-83に位置する。第Ⅲ層精査中に確認した。保存のため、精査は行っていない。

第724号埋設土器遺構 (47図)

〔位置と確認〕 VI H-83に位置する。第Ⅲ層精査中に確認した。保存のため、精査は行っていない。

第725号埋設土器遺構 (47図)

[位置と確認] VI H-82・83に位置する。第Ⅲ層精査中に確認した。保存のため、精査は行っていない。

第726号埋設土器遺構 (47図)

[位置と確認] VI H-82・83に位置する。第Ⅲ層精査中に確認した。保存のため、精査は行っていない。

第727号埋設土器遺構 (47図)

[位置と確認] VI H-83に位置する。第Ⅲ層精査中に確認した。保存のため、精査は行っていない。

第728号埋設土器遺構 (47図)

[位置と確認] VI H-83に位置する。第Ⅲ層精査中に確認した。保存のため、精査は行っていない。

第729号埋設土器遺構 (47図)

[位置と確認] VI H-83に位置する。第Ⅲ層精査中に確認した。保存のため、精査は行っていない。

第730号埋設土器遺構 (47図)

[位置と確認] VI H-83に位置する。第Ⅲ層精査中に確認した。保存のため、精査は行っていない。

第731号埋設土器遺構 (47図)

[位置と確認] VI H-83に位置する。第Ⅲ層精査中に確認した。保存のため、精査は行っていない。

第732号埋設土器遺構 (47図)

[位置と確認] VI H-83に位置する。第Ⅲ層精査中に確認した。保存のため、精査は行っていない。

第733号埋設土器遺構 (47図)

[位置と確認] VI H-82に位置する。第Ⅲ層精査中に確認した。保存のため、精査は行っていない。

第734号埋設土器遺構 (47図)

[位置と確認] VI H-82に位置する。第Ⅲ層精査中に確認した。保存のため、精査は行っていない。

第735号埋設土器遺構 (47図)

[位置と確認] VI H-82に位置する。第Ⅲ層精査中に確認した。保存のため、精査は行っていない。

第736号埋設土器遺構 (47図)

[位置と確認] VI H-82に位置する。第Ⅲ層精査中に確認した。保存のため、精査は行っていない。

第737号埋設土器遺構 (47図)

[位置と確認] VI H-82に位置する。第Ⅲ層精査中に確認した。保存のため、精査は行っていない。

第738号埋設土器遺構 (47図)

[位置と確認] VI H-82に位置する。第Ⅲ層精査中に確認した。保存のため、精査は行っていない。

第739号埋設土器遺構 (47図)

[位置と確認] VI H-82に位置する。第Ⅲ層精査中に確認した。保存のため、精査は行っていない。

第740号埋設土器遺構 (47図)

[位置と確認] VI H-82に位置する。第Ⅲ層精査中に確認した。保存のため、精査は行っていない。

第741号埋設土器遺構 (47図)

[位置と確認] VI H-82に位置する。第Ⅲ層精査中に確認した。保存のため、精査は行っていない。

第742号埋設土器遺構 (47図)

[位置と確認] VI H-82に位置する。第Ⅲ層精査中に確認した。保存のため、精査は行っていない。

第743号埋設土器遺構 (47図)

[位置と確認] VI H-82に位置する。第Ⅲ層精査中に確認した。保存のため、精査は行っていない。

第744号埋設土器遺構 (47図)

[位置と確認] VI H-81に位置する。第Ⅲ層精査中に確認した。保存のため、精査は行っていない。

第745号埋設土器遺構 (47図)

[位置と確認] VI G-81に位置する。第Ⅲ層精査中に確認した。保存のため、精査は行っていない。

第746号埋設土器遺構 (47図)

[位置と確認] VI G-81に位置する。第Ⅲ層精査中に確認した。保存のため、精査は行っていない。

第747号埋設土器遺構 (47図)

[位置と確認] VI G-81に位置する。第Ⅲ層精査中に確認した。保存のため、精査は行っていない。

第748号埋設土器遺構 (47図)

[位置と確認] VI G-81に位置する。第Ⅲ層精査中に確認した。保存のため、精査は行っていない。

第749号埋設土器遺構 (47図)

〔位置と確認〕 VI F-81に位置する。第Ⅲ層精査中に確認した。保存のため、精査は行っていない。

第750号埋設土器遺構 (48図)

〔位置と確認〕 VI J-82に位置する。第Ⅲ層精査中に確認した。保存のため、精査は行っていない。

第751号埋設土器遺構 (48図)

〔位置と確認〕 VI J-82に位置する。第Ⅲ層精査中に確認した。保存のため、精査は行っていない。

第752号埋設土器遺構 (48図)

〔位置と確認〕 VI M-84に位置する。第Ⅲ層精査中に確認した。保存のため、精査は行っていない。

(第696～752号埋設：中村 哲也)

第755号埋設土器遺構 (48・313図)

〔位置と確認〕 VI A-89に位置する。第Ⅲ層精査中に確認した。

〔重複・新旧〕 なし。

〔土器埋設方法〕 正立状態で埋設されている。

〔掘り方形態・規模〕 確認できなかった。

〔堆積土〕 土器内堆積土は1層である。

〔出土遺物〕 なし。

〔時期〕 縄文時代中期(円筒上層式期)である。

(小笠原 雅行)

第756号埋設土器遺構 (48・313図)

〔位置と確認〕 VI A-89に位置する。第Ⅲ層精査中に確認した。

〔重複・新旧〕 なし。

〔土器埋設方法〕 正立状態で埋設されている。

〔掘り方形態・規模〕 確認できなかった。

〔堆積土〕 土器内堆積土は1層である。

〔出土遺物〕 なし。

〔時期〕 縄文時代前期(円筒下層式期)である。

(小笠原 雅行)

第757号埋設土器遺構 (48・313図)

〔位置と確認〕 VI A-90に位置する。第Ⅲ層精査中に確認した。

〔重複・新旧〕 なし。

〔土器埋設方法〕 正立状態で埋設されている。

〔掘り方形態・規模〕 ほぼ楕円形で長軸36cm、短軸24cmである。

〔堆積土〕 掘り方が2層で、土器内堆積土は3層である。

〔出土遺物〕 なし。

〔時期〕 縄文時代中期（円筒上層 d 式期）である。

（小笠原 雅行）

第758号埋設土器遺構（48図）

〔位置と確認〕 VI I-84に位置する。第Ⅲ層精査中に確認した。

〔重複・新旧〕 なし。

〔土器埋設方法〕 倒立状態で埋設されている。

〔掘り方形態・規模〕 確認できなかった。

〔堆積土〕 土器内堆積土は1層である。

〔出土遺物〕 なし。

〔時期〕 縄文時代前期（円筒下層 d₁式期）である。

第759号埋設土器遺構（48図）

〔位置と確認〕 VI H-82に位置する。第Ⅲ層精査中に確認した。保存のため、精査は行っていない。

第760号埋設土器遺構（48図）

〔位置と確認〕 VI G-83に位置する。第Ⅲ層精査中に確認した。保存のため、精査は行っていない。

第761号埋設土器遺構（48図）

〔位置と確認〕 VI G-83に位置する。第Ⅲ層精査中に確認した。保存のため、精査は行っていない。

第762号埋設土器遺構（48図）

〔位置と確認〕 VI G-83に位置する。第Ⅲ層精査中に確認した。保存のため、精査は行っていない。

第763号埋設土器遺構（48図）

〔位置と確認〕 VI F-80に位置する。第Ⅲ層精査中に確認した。保存のため、精査は行っていない。

（第758～763号埋設：中村 哲也）

第764号埋設土器遺構（48図）

〔位置と確認〕 VI K-117に位置する。南盛土トレンチのセクションで確認した。保存のため、精査は行っていない。

〔土器埋設方法〕 正立状態で埋設されている。

〔掘り方形態・規模〕 断面のみで確認した。

〔堆積土〕 掘り方は1層である。

〔時期〕 縄文時代中期（円筒上層 c～d 式期）である。

（斎藤 岳）

第765号埋設遺構（48図）

〔位置と確認〕 VI K-117に位置する。南盛土トレンチのセクション確認した。保存のため、精査は行っていない。

〔土器埋設方法〕 正立状態で埋設されている。

〔掘り方形態・規模〕 断面のみで確認した。

〔堆積土〕 掘り方は1層である。

〔時期〕 縄文時代中期（円筒上層d式期）である。 (斎藤 岳)

第766号埋設遺構（49図）

〔位置と確認〕 VI O-118に位置する。第Ⅲ層精査中に確認した。保存のため、精査は行っていない。

第768号埋設遺構（49図）

〔位置と確認〕 VI M-117に位置する。第Ⅲ層精査中に確認した。保存のため、精査は行っていない。

第769号埋設遺構（49図）

〔位置と確認〕 VI F-118に位置する。第Ⅲ層精査中に確認した。保存のため、精査は行っていない。
(第766・768・769号埋設：斎藤 岳)

第770号埋設遺構（49図）

〔位置と確認〕 南盛土トレンチのセクションで確認した。保存のため、精査は行っていない。

〔掘り方形態・規模〕 断面のみで確認した。

〔堆積土〕 掘り方は1層である。

〔出土遺物〕 なし。

〔時期〕 縄文時代中期（円筒上層式期）である。 (小笠原 雅行)

第793号埋設遺構（49・314図）

〔位置と確認〕 VI I-84に位置する。第Ⅲ層精査中に確認した。

〔土器埋設方法〕 正立状態で埋設されている。

〔掘り方形態・規模〕 断面のみで確認した。

〔堆積土〕 掘り方が3層で、土器内堆積土は1層である。

〔出土遺物〕 なし。

〔時期〕 縄文時代前期（円筒下層式期）である。 (中村 哲也)

第794号埋設土器遺構（49図）

〔位置と確認〕 VI M-122に位置する。第Ⅲ層精査中に確認した。

〔重複・新旧〕 なし。

〔土器埋設方法〕 正立状態で埋設されている。

〔掘り方形態・規模〕 確認できなかった。

〔堆積土〕 土器内堆積土は1層である。

〔出土遺物〕 なし。

〔時期〕 縄文時代中期（円筒上層式期）である。

（小笠原 雅行）

第795号埋設土器遺構（49・315図）

〔位置と確認〕 VI L-119に位置する。南盛土トレンチのセクションで確認した。

〔重複・新旧〕 なし。

〔土器埋設方法〕 倒立状態で埋設されている。

〔掘り方形態・規模〕 確認できなかった。

〔堆積土〕 土器内堆積土は1層である。

〔出土遺物〕 土器内から礫が1点出土した。

〔時期〕 縄文時代中期（円筒上層式期）である。

（斎藤 岳）

第796号埋設土器遺構（49図）

〔位置と確認〕 VI N-119・120に位置する。南盛土トレンチのセクションで確認した。

〔重複・新旧〕 なし。

〔土器埋設方法〕 正立状態で埋設されている。

〔掘り方形態・規模〕 確認できなかった。

〔堆積土〕 土器内堆積土は2層である。

〔出土遺物〕 なし。

〔時期〕 縄文時代中期（円筒上層 a 式期）である。

（斎藤 岳）

第797号埋設土器遺構（50図）

〔位置と確認〕 VI K-121に位置する。南盛土トレンチのセクションで確認した。

〔重複・新旧〕 なし。

〔土器埋設方法〕 正立状態で埋設されている。

〔掘り方形態・規模〕 確認できなかった。

〔堆積土〕 土器内堆積土は2層である。

〔出土遺物〕 なし。

〔時期〕 縄文時代中期である。

（小笠原 雅行）

第798号埋設土器遺構（50図）

〔位置と確認〕 VI M-120に位置する。第Ⅲ層中に確認した。

〔重複・新旧〕 なし。

〔土器埋設方法〕 倒立状態で埋設されている。

〔掘り方形態・規模〕 確認できなかった。

〔堆積土〕 土器内堆積土は2層である。

〔出土遺物〕 なし。

〔時期〕 縄文時代中期（円筒上層式期）である。

（小笠原 雅行）

第800号埋設土器遺構（50・315図）

〔位置と確認〕 VI Q-121に位置する。南盛土トレンチのセクションで確認した。

〔重複・新旧〕 なし。

〔土器埋設方法〕 正立状態で埋設されている。

〔掘り方形態・規模〕 断面のみで確認した。

〔堆積土〕 掘り方、土器内堆積土はともに1層である。

〔出土遺物〕 堆積土からU、フレイクが2点出土した。

〔時期〕 縄文時代中期（円筒上層式期）である。

（小笠原 雅行）

第801号埋設土器遺構（50図）

〔位置と確認〕 VI B-95に位置する。第Ⅲ層精査中に確認した。

〔重複・新旧〕 なし。

〔土器埋設方法〕 正立状態で埋設されている。

〔掘り方形態・規模〕 確認できなかった。

〔堆積土〕 土器内堆積土は3層である。

〔出土遺物〕 堆積土から剥片2点、礫1点が出土した。

〔時期〕 縄文時代中期（円筒上層a～b式期）である。

（中村 哲也）

第802号埋設土器遺構（50・315図）

〔位置と確認〕 VI K-125に位置する。南盛土トレンチ中に確認した。

〔重複・新旧〕 なし。

〔土器埋設方法〕 確認できなかった。

〔掘り方形態・規模〕 断面のみで確認した。

〔堆積土〕 掘り方が2層で、土器内堆積土は1層である。

〔出土遺物〕 堆積土から剥片2点、礫1点が出土した。

〔時期〕 縄文時代中期である。

（小笠原 雅行）

第803号埋設土器遺構（50・316図）

〔位置と確認〕 VI A-97に位置する。第Ⅲ層精査中に確認した。

〔重複・新旧〕 なし。

〔土器埋設方法〕 正立状態で埋設されている。

〔掘り方形態・規模〕 断面でのみ確認した。

〔堆積土〕 掘り方、土器内堆積土はともに1層である。

〔出土遺物〕 なし。

〔時期〕 縄文時代中期（円筒上層 a～c 式期）である。

（中村 哲也）

（以上、土器：秦 光次郎、石器：斎藤 岳）

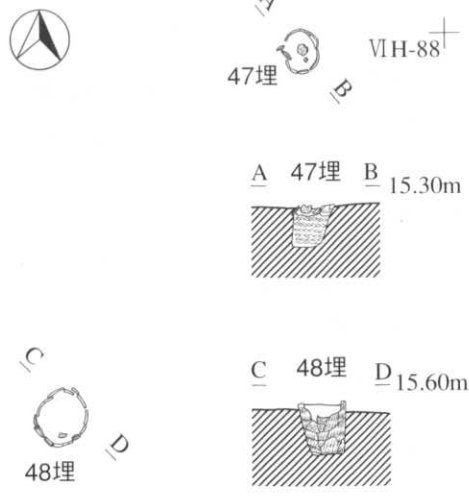

第47・48号埋設

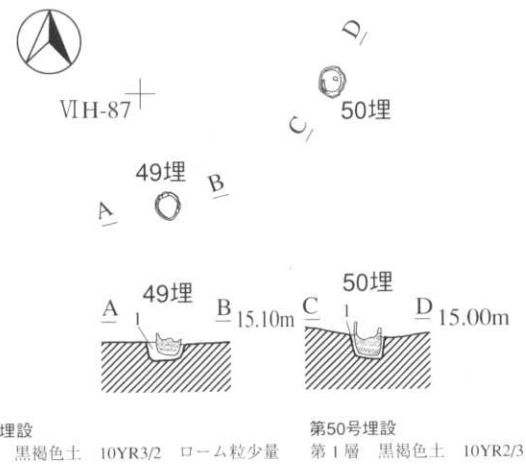

第49・50号埋設

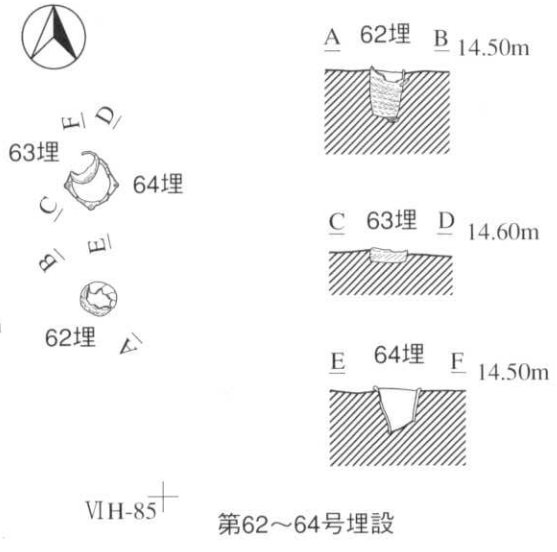
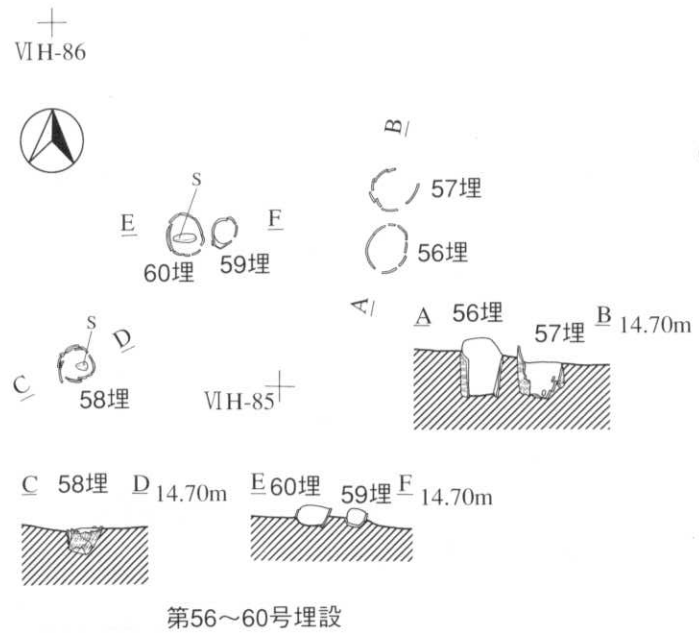
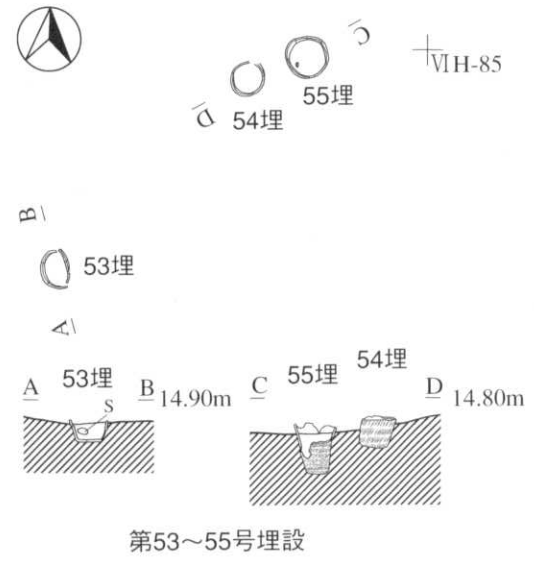
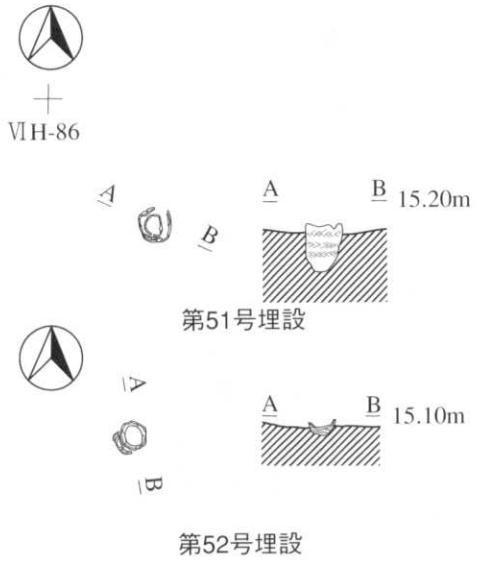

1 図 第47~60・62~64号埋設土器遺構

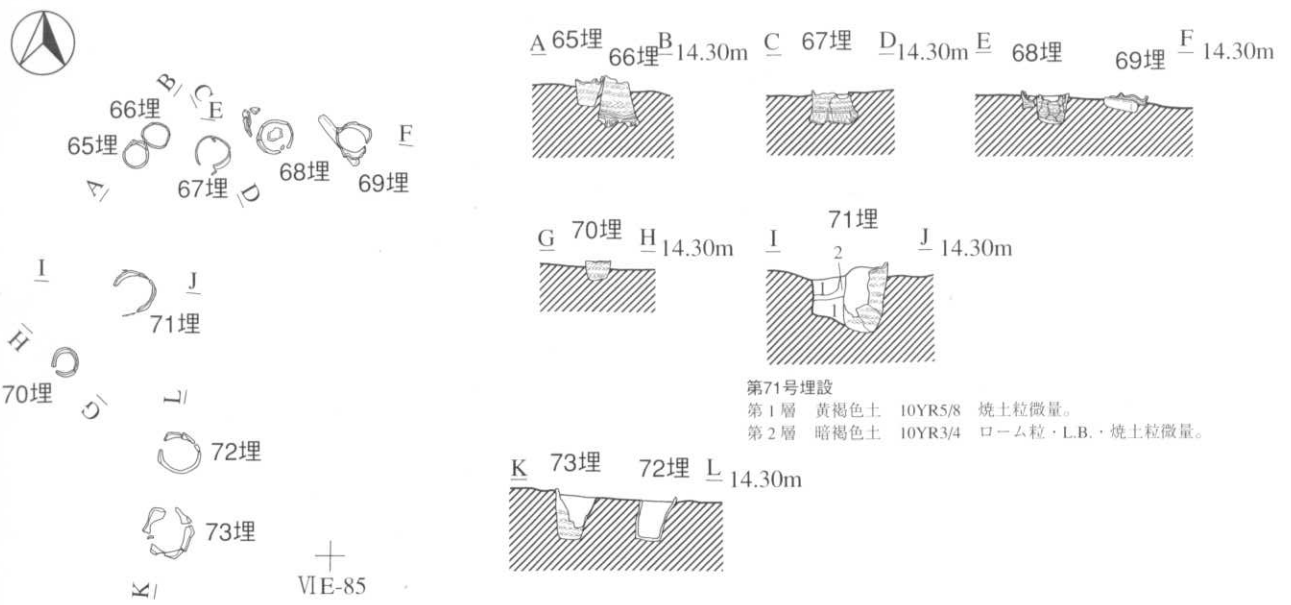

第65~73号埋設

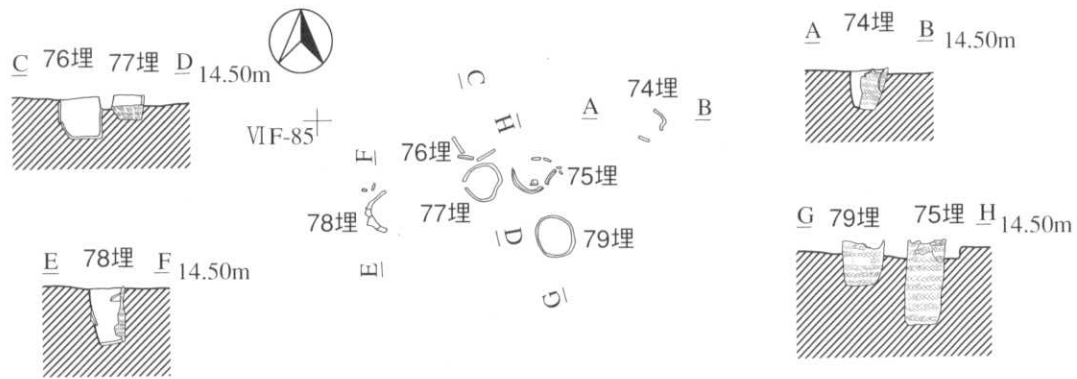

第74~79号埋設

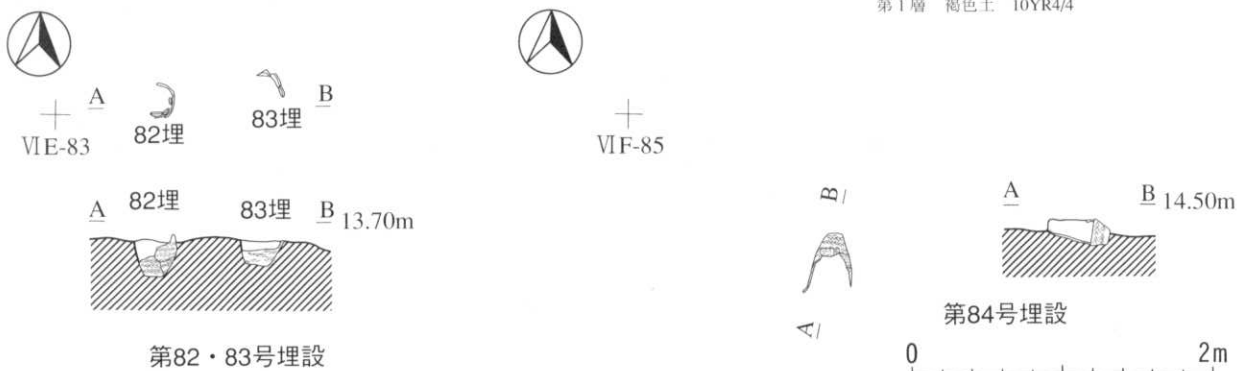
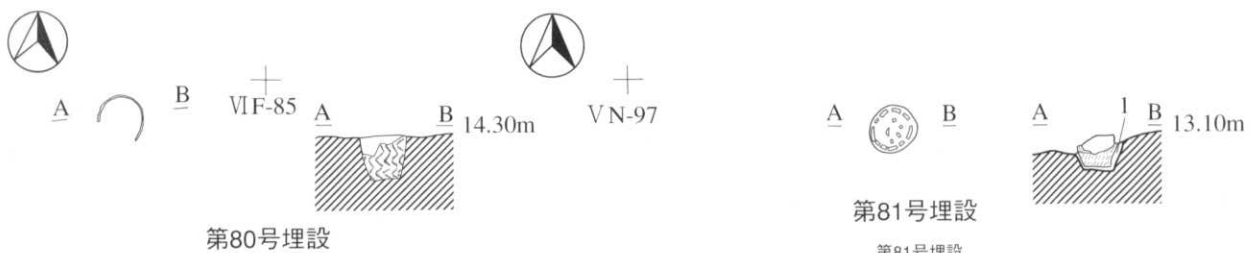

2 図 第65~84号埋設土器遺構

VIF-85

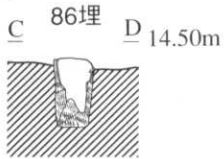
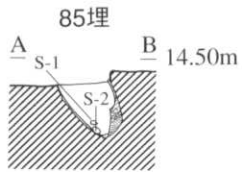

第85・86号埋設

VIIA-94



第88号埋設

VIL-93

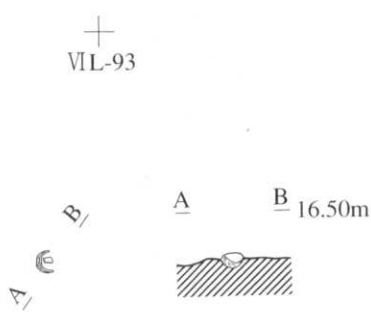

第89号埋設

VIQ-91



第90号埋設

第90号埋設
第1層 褐色土 10YR4/4 炭化物・L.B.微量。

VIR-91

VIR-91

VID-89

VID-89



第100号埋設

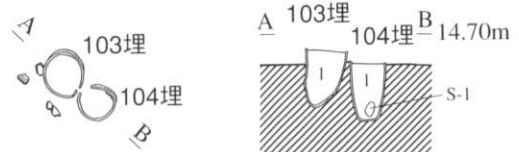

第103・104号埋設

第103号埋設
第1層 暗褐色土 10YR3/3 炭化物・ローム粒少量、焼土極微量。
第104号埋設
第1層 黒褐色土 10YR2/3 炭化物・ローム粒少量、焼土極微量。

105号埋設

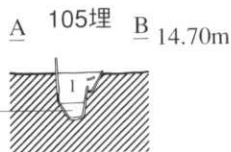
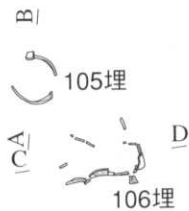

第105号埋設
第1層 暗褐色土 10YR3/3 ローム粒少量、炭化物微量。

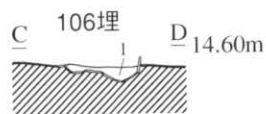

VID-90

第106号埋設
第1層 黒褐色土 10YR3/2 ローム粒中量、炭化物少量、焼土粒微量。

VIF-88



第107号埋設



3 図 第85・86・88~90・100・103~107号埋設土器遺構

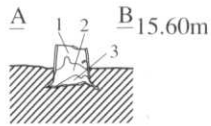

VIF-91+

第108号埋設

- 第1層 黑褐色土 10YR3/2 ローム粒少量。
- 第2層 明黄褐色土 10YR6/8 ローム粒少量。
- 第3層 褐色土 10YR4/6 ローム粒少量。

第108号埋設



VIE-86



110埋

111埋

第110・111号埋設

VIH-88

第117・118号埋設



120埋

VIF-88+



122埋

121埋



119埋

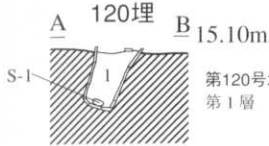

第119・120号埋設

- 第1層 黑褐色土 10YR2/3 L.B.微量。

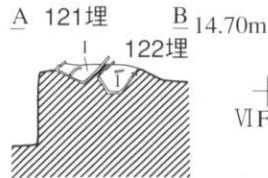

第121号埋設

- 第1層 暗褐色土 10YR3/4 ローム粒少量、炭化物・焼土粒微量。

第122号埋設

- 第1層 褐色土 10YR4/4 ローム粒少量、炭化物微量。

第121・122号埋設

VIF-87

VIG-88

第123号埋設



第126号埋設

- 第1層 暗褐色土 10YR3/3 炭化物極微量。
- 第2層 褐色土 10YR4/4 炭化物・L.B.微量。

第126号埋設

VIE-87+

VID-89

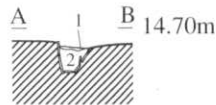

105埋

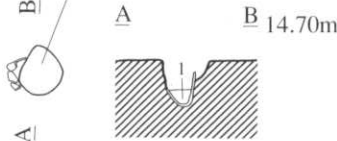

第127号埋設

- 第1層 黑褐色土 10YR3/2 ローム粒少量、炭化物微量。

第127号埋設



132埋



131埋



第131号埋設

- 第1層 黑褐色土 10YR2/3 炭化物・L.B.少量。

第132号埋設

- 第1層 暗褐色土 10YR3/3 炭化物極微量。

第131・132号埋設

VIE-87



第133号埋設

- 第1層 黑褐色土 10YR2/3 炭化物多量、ローム粒・焼土粒少量。

第133号埋設

VIE-85

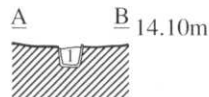

VIE-86

第134号埋設

- 第1層 黄褐色土 10YR5/6
- 第2層 褐色土 10YR4/6 焼土粒・炭化物少量。

第134号埋設

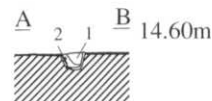

4 図 第108・110・111・117~123・126・127・131~134号埋設土器遺構



VIF-86



VIE-85



VIF-85

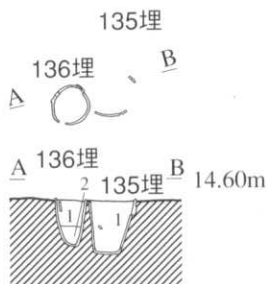

第135号埋設
第1層 暗褐色土 10YR3/3 炭化物少量、ローム粒・焼土粒微量。
第136号埋設
第1層 暗褐色土 10YR3/3 炭化物少量、ローム粒・焼土粒微量。
第2層 褐色土 10YR4/6 ローム粒多量。

第135・136号埋設

第137号埋設

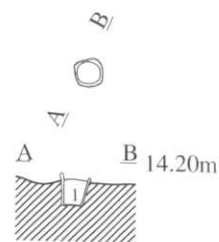

第139号埋設
第1層 暗褐色土 10YR3/3 ローム粒中量、炭化物少量。

第139号埋設



第140号埋設
第1層 黒褐色土 10YR3/2
第2層 黒褐色土 10YR2/3 炭化物極微量。

第140号埋設



VIE-87

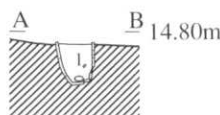

第141号埋設
第1層 暗褐色土 10YR3/3 炭化物・L.B.微量。

第141号埋設



第144号埋設
第1層 暗褐色土 10YR3/3 炭化物・ローム粒少量、
焼土粒微量。

第144号埋設

VIH-85

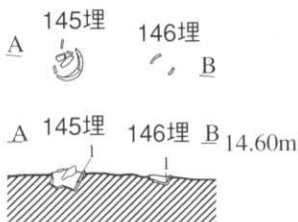

第145号埋設
第1層 褐色土 10YR4/4 ローム粒混入。
第146号埋設
第1層 暗褐色土 10YR3/4 ローム粒混入。

第145・146号埋設



VIG-90

第147号埋設

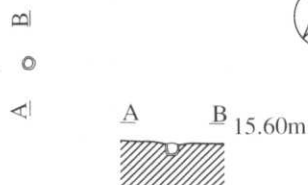

VIH-86

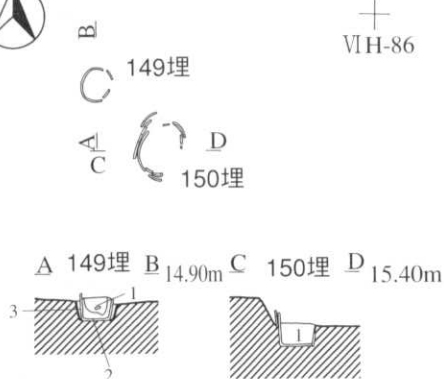

第149号埋設
第1層 暗褐色土 10YR3/4 炭化物少量、L.B.微量。
第2層 暗褐色土 10YR3/3 炭化物・ローム粒少量。
第3層 暗褐色土 10YR3/3 ローム粒少量。
第150号埋設
第1層 褐色土 10YR4/4 L.B.少量。

第149・150号埋設



5 図 第135~137・139~141・144~147・149・150号埋設土器遺構

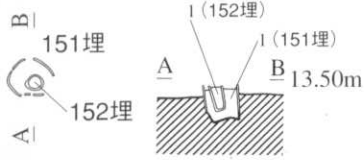

第151号埋設
第1層 暗褐色土 10YR3/4 ローム粒微量。
第152号埋設
第1層 黒褐色土 10YR2/2 焼土粒・ローム粒微量。

第151・152号埋設

VIA-93

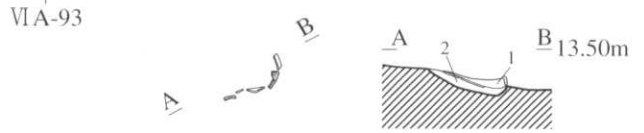

第153号埋設
第1層 黒褐色土 10YR3/1 ローム粒微量。
第2層 黒褐色土 10YR2/2 炭化物・ローム粒極微量。

第153号埋設

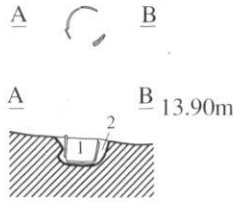

VIB-94
第154号埋設
第1層 黒褐色土 10YR2/2 ローム粒少量、炭化物微量、焼土粒極微量。
第2層 黒褐色土 10YR2/2 ローム粒中量、炭化物微量、焼土粒極微量。

第154号埋設

VIB-94

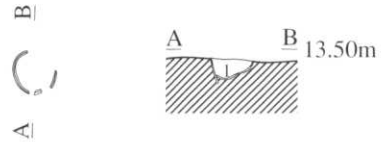

VIA-94
第155号埋設
第1層 黒褐色土 10YR2/2 ローム粒多量、炭化物・L.B.少量、焼土粒微量。

第155号埋設

VIA-94

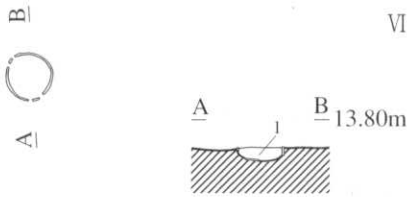

VIB-89
第156号埋設
第1層 暗褐色土 10YR3/4 炭化物・L.B.・ローム粒多量。

VIB-90
第156号埋設

VIB-90

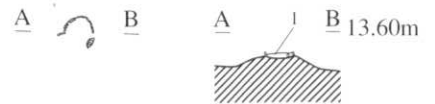

第158号埋設
第1層 黒色土 10YR2/1 ローム粒微量、炭化物極微量。

第158号埋設

第158号埋設

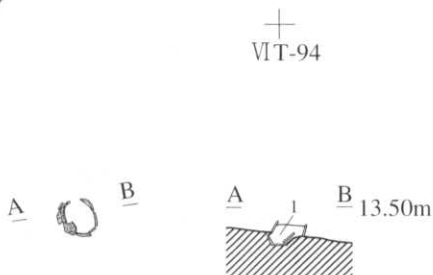

VIT-94
第159号埋設
第1層 黒褐色土 10YR2/2 炭化物・ローム粒微量。

第159号埋設

VIT-94

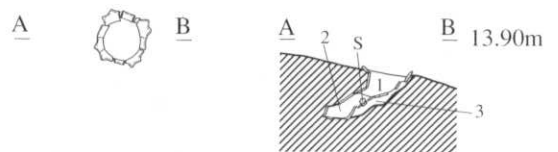

VIA-95
第160号埋設
第1層 黒褐色土 10YR2/1 ローム粒多量。
第2層 黒色土 10YR1.7/1 ローム粒極微量。
第3層 黒褐色土 10YR2/2 ローム粒多量。

第160号埋設

VIA-95



6 図 第151~156・158~160号埋設土器遺構



163埋

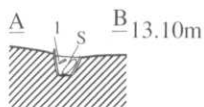

第163号埋設

第1層 黒褐色土 10YR3/2 炭化物中量、
ローム粒少量、
焼土粒微量。



VIF-86

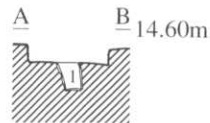

第164号埋設

第1層 暗褐色土 10YR2/3 炭化物少量、ローム粒・焼土粒極微量。



VIA-88

第162号埋設

第1層 黒褐色土 10YR3/2 炭化物少量、ローム粒微量。

第162・163号埋設



第164号埋設

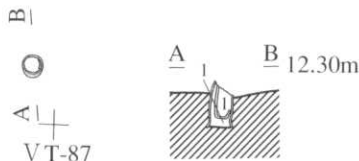

VT-87

第165号埋設

第1層 黒褐色土 10YR2/3 炭化物・ローム粒微量。

第165号埋設

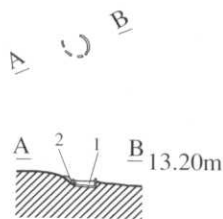

第166号埋設

第1層 黒褐色土 10YR3/2 ローム粒少量、炭化物・焼土
粒極微量。
第2層 黒褐色土 10YR2/3 ローム粒少量、炭化物極微量。

第166号埋設



第167号埋設

第1層 暗褐色土 10YR3/4 ローム粒多量、炭化物中量、
焼土粒少量。

第167号埋設

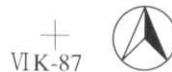

VIK-87

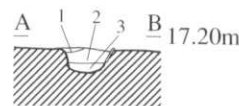

VIE-100

第168号埋設

第1層 におい黄褐色土 10YR4/3 炭化物少量。
第2層 におい黄褐色土 10YR4/3
第3層 におい黄褐色土 10YR4/3 ローム粒少量。

第168号埋設



VIC-88

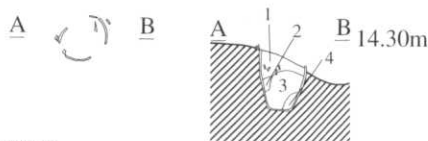

第169号埋設

第1層 黒褐色土 10YR2/3 炭化物・ローム粒少量、焼土粒微量。
第2層 黒褐色土 10YR3/2 炭化物少量、焼土粒・ローム粒微量。
第3層 暗褐色土 10YR3/3 炭化物・ローム粒少量、焼土粒極微量。
第4層 暗褐色土 10YR3/4 ローム粒微量。

第169号埋設

VIC-89

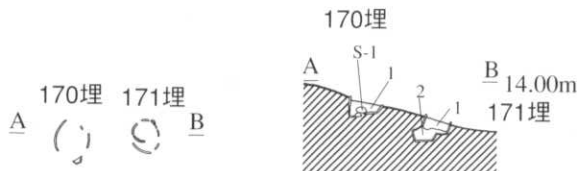

第170号埋設

第1層 暗褐色土 10YR3/3 ローム粒多量、炭化物極微量。
第2層 におい黄褐色土 10YR5/4 炭化物極微量。

第171号埋設

第1層 黒褐色土 10YR3/2 炭化物少量、ローム粒極微量。

第170・171号埋設



7 図 第162~171号埋設土器遺構



VIB-88



第174号埋設
第1層 暗褐色土 10YR3/3 炭化物・ローム粒。

VIC-89



第173号埋設
第1層 暗褐色土 10YR3/3 ローム粒多量、炭化物少量、焼土粒極微量。

第173号埋設



第175号埋設
第1層 黒褐色土 10YR2/3 炭化物・ローム粒少量、焼土粒微量。

第174・175号埋設



VIB-89

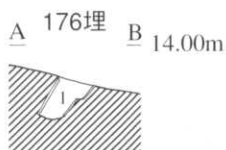

第176号埋設
第1層 暗褐色土 10YR3/3 炭化物少量、ローム粒微量、
焼土粒極微量。

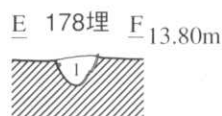

第178号埋設
第1層 暗褐色土 10YR3/3 炭化物・ローム粒少量、焼土粒極微量。

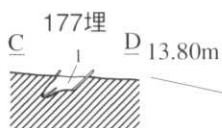

第177号埋設
第1層 暗褐色土 10YR3/3 ローム粒多量、炭化物微量。

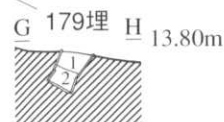

第179号埋設
第1層 暗褐色土 10YR3/3 炭化物少量、ローム粒微量。
第2層 にぶい黄褐色土 10YR5/4

VIB-90

第176~179号埋設



VID-90



VIC-90

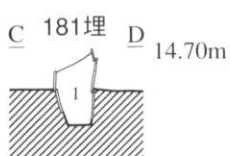
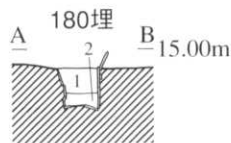
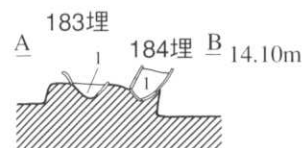

第180号埋設
第1層 暗褐色土 10YR3/3 炭化物・ローム粒微量。
第2層 暗褐色土 10YR3/3
第181号埋設
第1層 黒褐色土 10YR3/3 炭化物・焼土粒少量、ローム粒微量。

第183号埋設
第1層 暗褐色土 10YR3/4 炭化物・ローム粒微量。
第184号埋設
第1層 暗褐色土 10YR3/3 炭化物・ローム粒微量。

第183・184号埋設

第180~182号埋設



8 図 第173~184号埋設土器遺構



VIC-90+

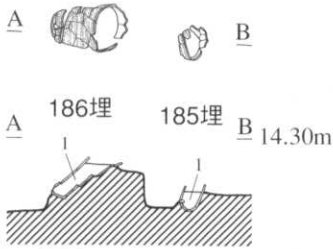

第185号埋設
第1層 暗褐色土 10YR3/3 ローム粒微量。
第186号埋設
第1層 暗褐色土 10YR3/4 炭化物多量、ローム粒微量。



VIM-85



第187号埋設
第1層 黒褐色土 10YR2/3 ローム粒多量、炭化物微量。

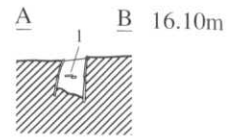

第188号埋設
第1層 黒褐色土 10YR2/3

第188号埋設



第185~187号埋設

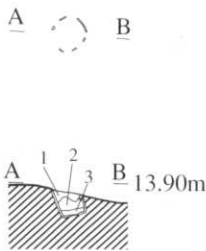

VIC-89+ 第189号埋設
第1層 黒褐色土 10YR2/3 ローム粒多量、炭化物少量、
焼土粒極微量。
第2層 暗褐色土 10YR3/3 炭化物・ローム粒多量。
第3層 黒褐色土 10YR3/4 炭化物・ローム粒微量、焼土
粒極微量。

第189号埋設

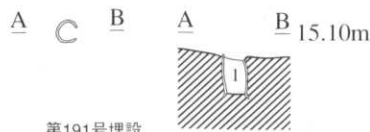

第191号埋設
第1層 暗褐色土 10YR3/3 炭化物微量。

第191号埋設



VIK-86



第193号埋設
第1層 暗褐色土 10YR3/3 炭化物・ローム粒・骨?極微量。

第193号埋設



VIK-87

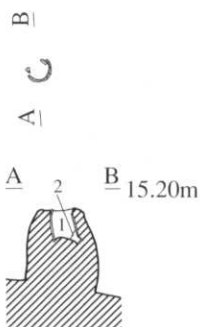

第194号埋設
第1層 暗褐色土 10YR3/3 ローム粒中量、炭化物少量、焼土粒微量。
第2層 暗褐色土 10YR3/3 ローム粒多量、炭化物中量。

第194号埋設



第196号埋設
第1層 暗褐色土 10YR3/3 炭化物微量、褐色土のロームがまだらに混入。

第196・197号埋設

VIN-87+

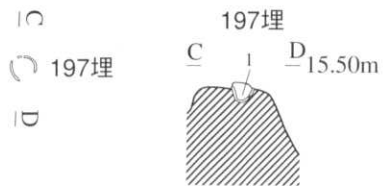

第197号埋設
第1層 暗褐色土 10YR3/4 炭化物微量。



9 図 第185~189・191・193・194・196・197号埋設土器遺構

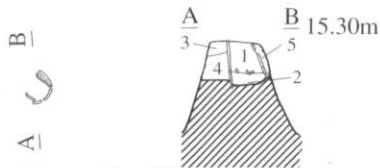

VIN-86 第198号埋設
 第1層 暗褐色土 10YR3/4 炭化物・ローム粒多量、焼土粒微量。
 第2層 暗褐色土 10YR3/4 ローム粒多量、炭化物微量、焼土粒極微量。
 第3層 暗褐色土 10YR3/4 炭化物・ローム粒微量。
 第4層 褐色土 10YR4/4 ローム粒多量、炭化物微量。
 第5層 褐色土 10YR4/4 炭化物微量。

第198号埋設

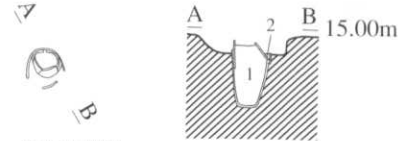

VIM-86 第199号埋設
 第1層 暗褐色土 10YR3/3
 第2層 暗褐色土 10YR3/4 ローム粒微量、炭化物極微量。

第199号埋設



VIL-108



VIN-110

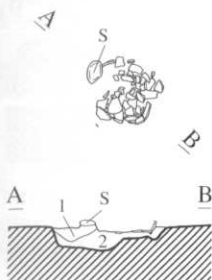

VIL-108 第201号埋設
 第1層 暗褐色土 10YR3/3 黑色土中量、L.B.少量、ローム粒・焼土粒・小礫微量。
 第2層 暗褐色土 10YR3/4 炭化物・ローム粒・焼土粒・小礫微量。

第201号埋設

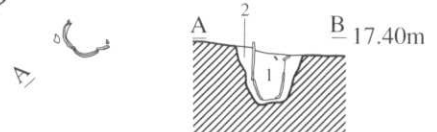

VIK-109 第204号埋設
 第1層 褐色土 10YR4/6 炭化物・ローム粒・L.B.少量、
 焼土粒・小礫微量。
 第2層 黄褐色土 10YR5/6 ローム粒・L.B.多量、細砂少量、
 炭化物・焼土粒・小礫微量。

第204号埋設

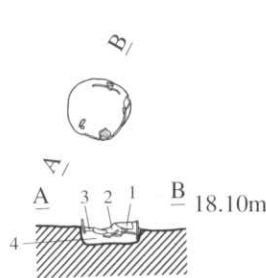

VIN-110 第203号埋設
 第1層 褐色土 10YR4/4 炭化物中量、焼土・小礫・骨粉少量。
 第2層 黄褐色土 10YR5/6 炭化物少量、焼土粒微量。
 第3層 褐色土 10YR4/4 炭化物・焼土粒少量。
 第4層 褐色土 10YR4/6 パミス少量、炭化物微量。

第203号埋設

VIK-109



VIL-108

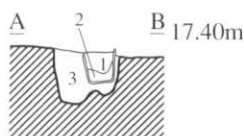

VIL-108 第205号埋設
 第1層 黄褐色土 10YR5/8 炭化物微量、焼土粒極微量。
 第2層 黄褐色土 10YR5/6 炭化物微量。
 第3層 黄褐色土 10YR5/6 炭化物・焼土粒・小礫・細砂微量、暗褐色土混入。

第205号埋設

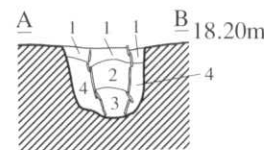

VIL-108 第206号埋設
 第1層 褐色土 10YR4/4 ローム粒少量、炭化物・焼土粒・浮石粒・小礫微量。
 第2層 黄褐色土 10YR5/8 炭化物・浮石・小礫微量。
 第3層 明黄褐色土 10YR6/8 炭化物・小礫微量。
 第4層 黄褐色土 10YR5/8 炭化物・小礫微量。

第206号埋設



VIQ-112

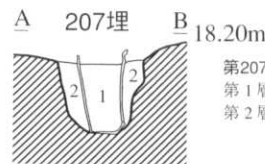

VIQ-112 第207号埋設
 第1層 黄褐色土 10YR5/8 炭化物・暗褐色土微量。
 第2層 黄褐色土 10YR5/8 細砂・小礫微量、炭化物・
 焼土粒極微量。

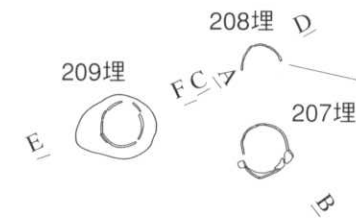

第207~209号埋設



VIQ-112 第208号埋設
 第1層 褐色土 10YR4/4 ローム粒多量、炭化物微量。
 第2層 褐色土 10YR4/6 ローム粒多量、暗褐色土少量。

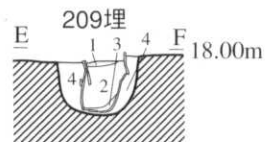

VIQ-112 第209号埋設
 第1層 褐色土 10YR4/4 炭化物微量。
 第2層 黄褐色土 10YR5/6 炭化物微量。
 第3層 褐色土 10YR4/6 ローム粒少量。
 第4層 黄褐色土 10YR5/8 炭化物微量。



10図 第198・199・201・203~209号埋設土器遺構

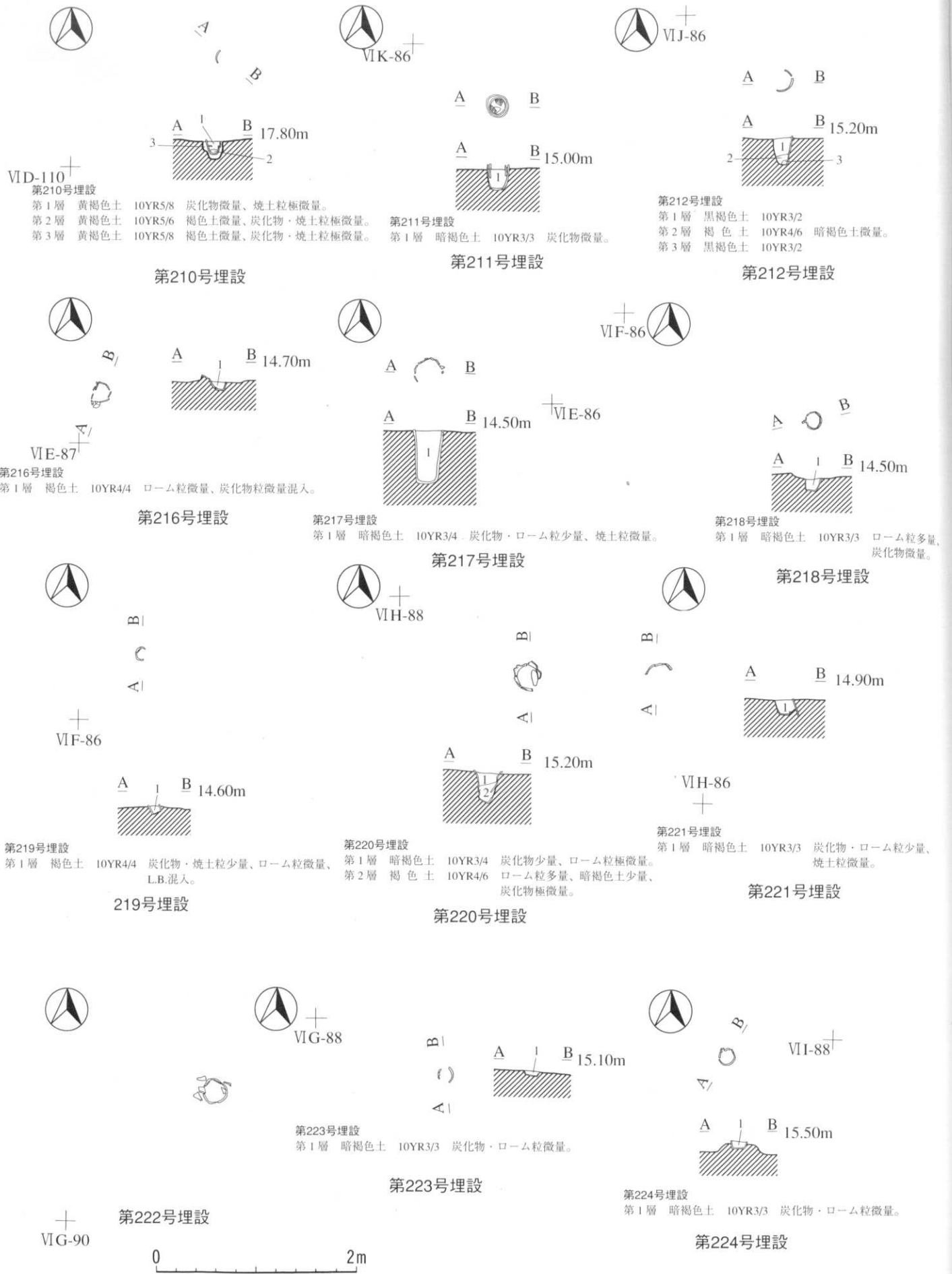

11図 第210~212・216~224号埋設土器遺構



226埋



VIK-86

VIJ-86

236埋 E/H



229埋

E/I



225埋

VII-87

A 225埋 B 15.20m

第225号埋設
第1層 暗褐色土 10YR3/3 炭化物・ローム粒少量。

C 226埋 D 15.20m

第226号埋設
第1層 黒褐色土 10YR2/3 炭化物・ローム粒微量。

E 227埋 F 15.20m

第227号埋設
第1層 暗褐色土 10YR3/4 炭化物・ローム粒少量。

G 236埋 H 15.10m

第236号埋設
第1層 暗褐色土 10YR3/3 炭化物微量、ローム粒極微量。

第225～227・236号埋設

235埋



G H

228埋



E 231埋 F

A 228埋 B 15.20m

第228号埋設
第1層 暗褐色土 10YR3/4 ローム粒多量、炭化物微量。
第2層 暗褐色土 10YR3/3 ローム粒多量、炭化物微量。
第3層 黄褐色土 10YR5/6

C 229埋 D 15.20m

第229号埋設
第1層 黒褐色土 10YR2/3 炭化物微量、ローム粒極微量。
第2層 黒褐色土 10YR2/3 炭化物微量、ローム粒極微量。

E 231埋 F 15.20m

第231号埋設
第1層 泥い黄褐色土 10YR4/3 ローム粒微量、炭化物極微量。

G 235埋 H 15.20m

第235号埋設
第1層 暗褐色土 10YR3/4 ローム粒多量、炭化物微量。
第2層 黒褐色土 10YR2/3 炭化物極微量。
第3層 暗褐色土 10YR3/4 ローム粒微量。
第4層 褐色土 10YR4/4 炭化物・ローム粒極微量。

第228・229・231・235号埋設

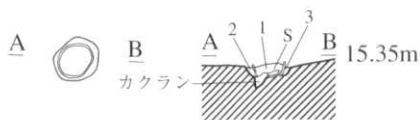

第230号埋設
第1層 黒褐色土 10YR3/2 L.B.極微量。
第2層 暗褐色土 10YR3/4
第3層 黒褐色土 10YR2/3

第230号埋設

A 232埋 B 14.90m

第232号埋設
第1層 暗褐色土 10YR3/3 炭化物・ローム粒少量。

第232号埋設

VI E-127

VIJ-85



A 233埋 B 14.60m

第233号埋設
第1層 暗褐色土 10YR3/4 炭化物多量、ローム粒少量。

VIH-85

第233号埋設

A 234埋 B 14.80m

第234号埋設
第1層 褐色土 7.5YR4/6 ローム粒中量、焼土粒少量、炭化物微量。
第2層 暗褐色土 10YR3/4 炭化物・ローム粒少量。

VIJ-84

第234号埋設



12図 第225～236号埋設土器遺構

VIH-85⁺

VIH-85

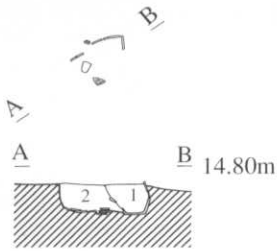

第237号埋設

第1層 暗褐色土 10YR3/3 ローム粒多量、炭化物極微量。
 第2層 暗褐色土 10YR3/4 ローム粒多量、炭化物微量。

VIG-86⁺

第237号埋設

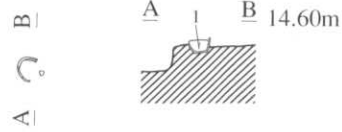

第238号埋設

第1層 黒褐色土 10YR3/2 炭化物・ローム粒多量。

第238号埋設



VIG-88

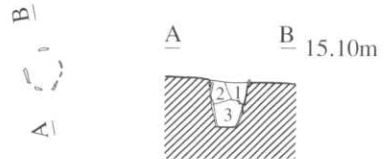

第241号埋設

第1層 黒褐色土 10YR3/2 ローム粒極微量。
 第2層 暗褐色土 10YR3/3 炭化物・ローム粒極微量。
 第3層 明黄褐色土 10YR6/8 ローム粒少量、炭化物微量。

第241号埋設

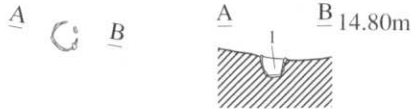

第239号埋設

第1層 暗褐色土 10YR3/3 ローム粒少量、炭化物微量。

第239号埋設



VIC-112



第242号埋設

第1層 暗褐色土 10YR3/4 炭化物・焼土粒多量。
 第2層 黒褐色土 10YR2/3 ローム粒中量、炭化物微量。
 第3層 褐色土 10YR4/3
 第4層 黒褐色土 10YR2/2 炭化物・ローム粒微量。

第242号埋設



VIE-114

VIE-85⁺

VIF-86

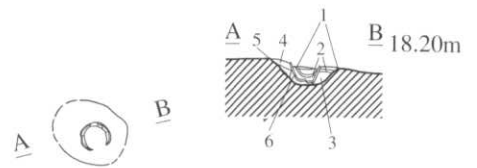

第243号埋設

第1層 灰褐色土 7.5YR4/2 炭化物・焼土粒少量。
 第2層 黒褐色土 10YR2/2 炭化物中量、焼土粒微量。
 第3層 におい黄褐色土 10YR4/3
 第4層 黒褐色土 10YR2/3 炭化物・焼土粒微量。
 第5層 黒色土 10YR1.7/1 炭化物中量、焼土粒微量。
 第6層 明黄褐色土 10YR6/6 ローム粒少量。

第243号埋設



第244号埋設

第1層 褐色土 10YR4/4 炭化物・ローム粒・焼土粒少量。
 第2層 暗褐色土 10YR3/4 ローム粒多量、炭化物・焼土粒少量。
 第3層 褐色土 10YR4/6 ローム粒中量、炭化物少量、焼土粒極微量。

第245号埋設

第1層 におい黄褐色土 10YR5/4 炭化物・ローム粒・焼土粒少量。
 第2層 黄褐色土 10YR5/8 炭化物・ローム粒・焼土粒少量。
 第3層 暗褐色土 10YR3/3 ローム粒少量、炭化物・焼土粒極微量。



第244・245号埋設

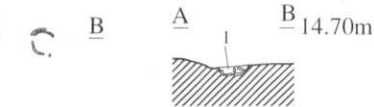

第246号埋設

第1層 暗褐色土 10YR3/1 ローム粒・炭化物微量。

第246号埋設



13図 第237～239・241～246号埋設土器遺構

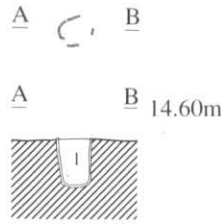

第247号埋設
第1層 黒褐色土 10YR3/2 炭化物・ローム粒少量。

第247号埋設

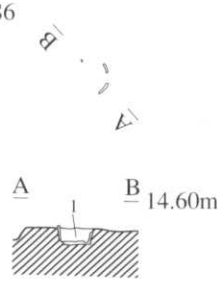

第248号埋設
第1層 暗褐色土 10YR3/4 ローム粒多量、炭化物少量。

第248号埋設

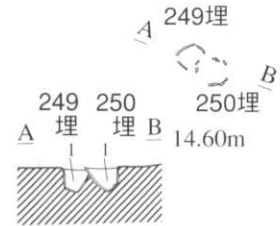

第249号埋設
第1層 暗褐色土 10YR3/4 ローム粒少量、炭化物粒微量。

第250号埋設
第1層 暗褐色土 10YR3/4 ローム粒少量、炭化物粒微量。

第249・250号埋設

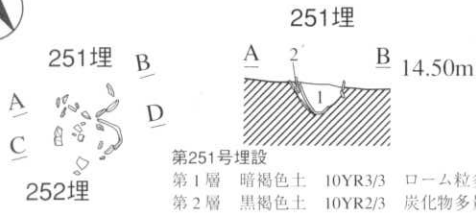

第251号埋設
第1層 暗褐色土 10YR3/3 ローム粒多量、炭化物少量。
第2層 黒褐色土 10YR2/3 炭化物多量、ローム粒中量、焼土粒微量。

第251・252号埋設



第252号埋設
第1層 暗褐色土 10YR3/4 炭化物、ローム粒少量。
第2層 褐色土 10YR4/4 ローム粒多量、炭化物微量。

第251・252号埋設

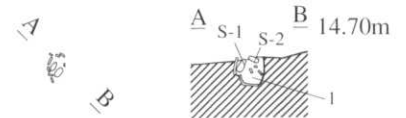

第253号埋設
第1層 暗褐色土 10YR3/4 炭化物・ローム粒少量。

第253号埋設



第255号埋設

第255号埋設
第1層 暗褐色土 10YR3/4 炭化物・ローム粒少量。
第2層 黄褐色土 10YR5/8 炭化物微量。

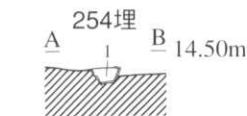

第254号埋設
第1層 暗褐色土 10YR3/3 ローム粒多量、炭化物中量、焼土粒少量。

第254・255・257・258号埋設

14図 第247~258号埋設土器遺構



VIE-86

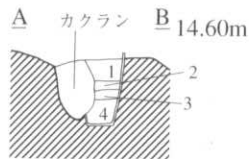

第259号埋設

- 第1層 暗褐色土 10YR3/3 炭化物・ローム粒少量、焼土粒微量。
- 第2層 にぶい黄褐色土 10YR5/4 ローム粒少量、炭化物微量。
- 第3層 黄褐色土 10YR5/8 ローム粒多量。
- 第4層 明黄褐色土 10YR6/6 ローム粒多量、炭化物微量。

第259号埋設



VID-86

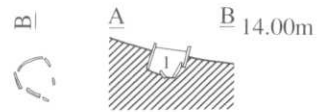

第260号埋設

- 第1層 褐色土 10YR4/4 炭化物・ローム粒微量。

第260号埋設



VII D-101

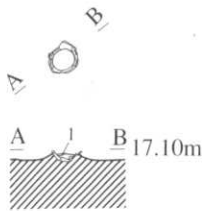

第261号埋設

- 第1層 黒褐色土 7.5YR2/2 炭化物・焼土少量。

第261号埋設



VII E-112

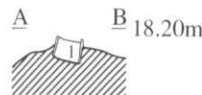

第265号埋設

- 第1層 暗褐色土 10YR3/4 炭化物微量。

第265号埋設



263埋



262埋



第262号埋設

- 第1層 黒褐色土 10YR2/3 ローム粒多量、炭化物・焼土粒極微量。
- 第2層 暗褐色土 10YR3/3 ローム粒多量、炭化物極微量。
- 第3層 黒褐色土 10YR2/3 ローム粒極微量。

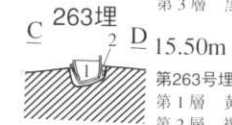

第263号埋設

- 第1層 黄褐色土 10YR5/6 ローム粒多量、炭化物極微量。
- 第2層 褐色土 10YR4/6 炭化物・ローム粒極微量。



第264号埋設

- 第1層 黄褐色土 10YR5/6
- 第2層 暗褐色土 10YR3/4 炭化物・ローム粒多量、焼土粒極微量。
- 第3層 暗褐色土 10YR3/3 炭化物・ローム粒・焼土粒極微量。
- 第4層 褐色土 10YR4/6 炭化物・ローム粒極微量。

第262~264号埋設



VII E-112

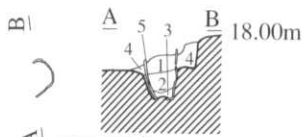

第266号埋設

- 第1層 黒褐色土 10YR2/3 炭化物・ローム粒少量。
- 第2層 にぶい黄褐色土 10YR5/4 ローム質。
- 第3層 にぶい黄褐色土 10YR4/3 10YR4/8赤色土少量。
- 第4層 黒褐色土 10YR2/3 炭化物・ローム粒少量。
- 第5層 褐色土 10YR4/6 砂質。

第266号埋設



267埋

14.90m



第267号埋設

- 第1層 暗褐色土 10YR3/4 炭化物・L.B.微量。



第268号埋設

- 第1層 褐色土 10YR4/4 炭化物少量、L.B.微量。



VII K-86

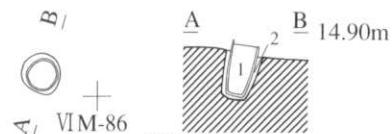

第269号埋設

- 第1層 褐色土 10YR4/4 L.B.少量。
- 第2層 暗褐色土 10YR3/4 炭化物少量。

第269号埋設

第267・268号埋設



15図 第259~269号埋設土器遺構

VIE-126



第270号埋設
 第1層 黑褐色土 10YR2/2 炭化物・ローム粒微量。
 第2層 黑褐色土 10YR2/2 ローム粒少量。

VIM-110

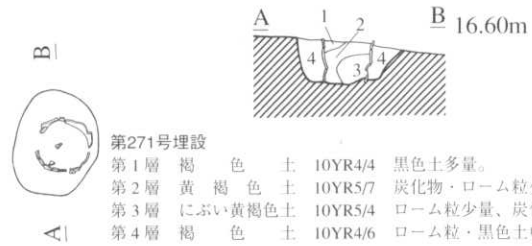

第271号埋設
 第1層 褐色土 10YR4/4 黒色土多量。
 第2層 黄褐色土 10YR5/7 炭化物・ローム粒少量。
 第3層 にぶい黄褐色土 10YR5/4 ローム粒少量、炭化物微量。
 第4層 褐色土 10YR4/6 ローム粒・黒色土中量。

第271号埋設



VIA-126

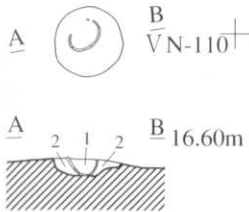

第272号埋設
 第1層 暗褐色土 10YR3/3 炭化物中量。
 第2層 褐色土 10YR4/4 炭化物・L.B.少量。

第272号埋設

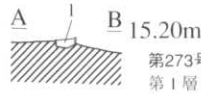

第273号埋設
 第1層 黒色土 10YR2/1 炭化物・ローム粒微量。

第273号埋設

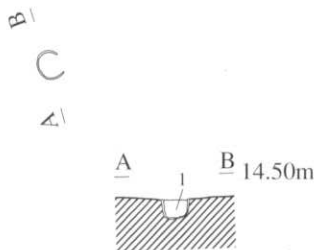

第274号埋設
 第1層 暗褐色土 10YR3/4 炭化物・ローム粒少量。

第274号埋設

VIE-87

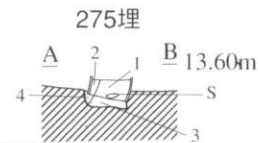

第275号埋設
 第1層 褐色土 10YR4/4 炭化物・ローム粒微量。
 第2層 暗褐色土 10YR3/4 炭化物・ローム粒多量、骨(?)粒微量。
 第3層 褐色土 10YR4/6 炭化物・ローム粒微量。
 第4層 褐色土 10YR4/4 ローム粒微量。



第276号埋設
 第1層 暗褐色土 10YR3/4 炭化物・骨(?)少量、ローム粒・焼土粒微量。
 第2層 褐色土 10YR4/6 ローム粒・黄褐色土少量、炭化物微量。



第277号埋設
 第1層 黒褐色土 10YR2/3 炭化物・ローム粒・骨(?)少量、焼土粒微量。
 第2層 暗褐色土 10YR3/4 ローム粒少量、炭化物・焼土粒微量。

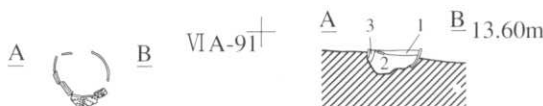

第278号埋設
 第1層 暗褐色土 10YR3/4 炭化物・ローム粒多量。
 第2層 褐色土 10YR4/6 炭化物多量、ローム粒微量。
 第3層 暗褐色土 10YR3/3 ローム粒微量、焼土粒極微量。

第278号埋設

第275~277号埋設



16図 第270~278号埋設土器遺構

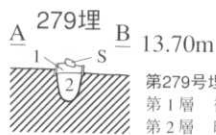

第279号埋設
 第1層 褐色土 10YR4/4 ローム粒多量、炭化物微量。
 第2層 暗褐色土 10YR3/4 ローム粒多量、炭化物微量。



第280号埋設
 第1層 黒褐色土 10YR2/2 炭化物・ローム粒微量。
 第2層 褐色土 10YR4/4 ローム粒多量、炭化物微量。
 第3層 暗褐色土 10YR3/4 炭化物極微量。



第281号埋設
 第1層 黒褐色土 10YR2/2 炭化物・ローム粒微量、焼土粒極微量。
 第2層 暗褐色土 10YR4/3 炭化物・ローム粒微量。

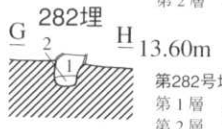

第282号埋設
 第1層 黒褐色土 10YR2/2 ローム粒微量、炭化物極微量。
 第2層 暗褐色土 10YR7/8

第279~282号埋設

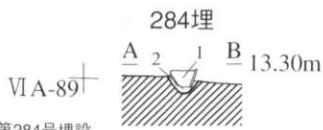

第284号埋設
 第1層 暗褐色土 10YR4/4 炭化物・ローム粒多量。
 第2層 暗褐色土 10YR3/4 ローム粒多量、炭化物微量。



第285号埋設
 第1層 褐色土 10YR4/4 炭化物・ローム粒多量、焼土粒微量。
 第2層 暗褐色土 10YR3/4 ローム粒多量、炭化物微量。
 第3層 褐色土 10YR4/4 ローム粒多量。

第284・285号埋設

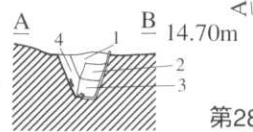

第288号埋設
 第1層 暗褐色土 10YR3/4 炭化物・ローム粒少量、焼土粒微量。
 第2層 暗褐色土 10YR3/4 ローム粒少量、炭化物微量。
 第3層 明黄褐色土 10YR6/6 ローム粒多量、炭化物微量。
 第4層 暗褐色土 10YR3/3 ローム粒微量。

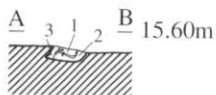

第289号埋設
 第1層 黒褐色土 10YR2/2
 第2層 黒褐色土 10YR2/3
 第3層 暗褐色土 10YR3/4

第289号埋設

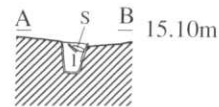

第290号埋設
 第1層 暗褐色土 10YR3/3

第290号埋設



第291号埋設
 第1層 黒褐色土 10YR3/2 炭化物・ローム粒微量。
 第2層 暗褐色土 10YR3/3 炭化物微量、ローム粒極微量。

第291号埋設

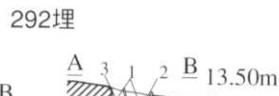

第292号埋設
 第1層 暗褐色土 10YR3/4 L.B.・ローム多量、炭化物極微量。
 第2層 黒褐色土 10YR3/2 炭化物・ローム粒極微量。
 第3層 暗褐色土 10YR3/3 炭化物・ローム粒少量。
 第4層 暗褐色土 10YR3/3 炭化物極微量。



第293号埋設
 第1層 黒褐色土 10YR3/2 ローム粒多量、炭化物少量。

第292・293号埋設



17図 第279~282・284・285・288~293号埋設土器遺構

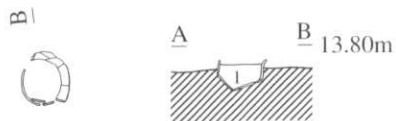

第295号埋設
第1層 暗褐色土 10YR3/4 炭化物・ローム粒多量、焼土粒微量。

第295号埋設

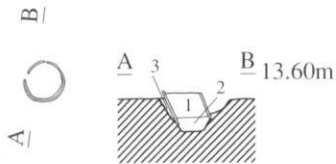

第294号埋設
第1層 褐色土 10YR4/4 ローム粒多量。
第2層 暗褐色土 10YR3/4 ローム粒多量、炭化物微量。
第3層 褐色土 10YR4/4 ローム粒多量。

第294号埋設

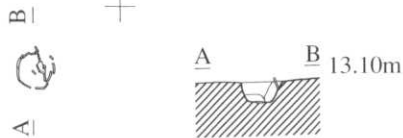

第296号埋設



297埋



VIJ-125



第297号埋設
第1層 黒褐色土 10YR2/3 ローム粒多量、炭化物微量。
第2層 黒褐色土 10YR2/3 ローム粒少量。
第3層 暗褐色土 10YR3/4 ローム粒多量、炭化物極微量。

298埋

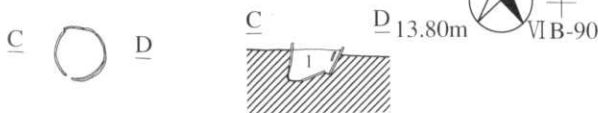

第298号埋設
第1層 暗褐色土 10YR3/4 炭化物・ローム粒多量。

第297・298号埋設



第299号埋設
第1層 黒褐色土 10YR2/2
第2層 黒褐色土 10YR2/2

第299号埋設

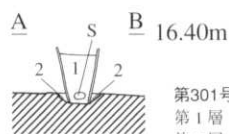

第301号埋設
第1層 黒色土 10YR2/1
第2層 黒褐色土 10YR2/2

第301号埋設



VID-86

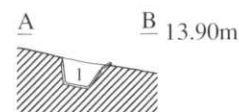

第302号埋設
第1層 暗褐色土 10YR3/3 ローム粒多量、炭化物微量。

第302号埋設



18図 第294~302号埋設土器遺構



A C B

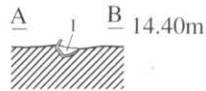

VII-86+

第303号埋設
第1層 暗褐色土 10YR3/3 炭化物少量、ローム粒微量。

第303号埋設

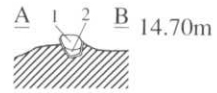

第304号埋設
第1層 暗褐色土 10YR3/3 炭化物・ローム粒・焼土粒微量。
第2層 暗褐色土 10YR3/4

第304号埋設



VIE-86+

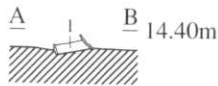

第305号埋設
第1層 暗褐色土 10YR3/4 炭化物・ローム粒少量。

第305号埋設



C C D
308埋



VIG-84

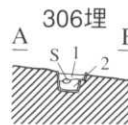

第306号埋設
第1層 暗褐色土 10YR3/3 炭化物中量、ローム粒少量、焼土粒微量。
第2層 黄褐色土 10YR5/6
第308号埋設
第1層 暗褐色土 10YR3/3 ローム粒少量、炭化物含む。

第306・308号埋設

VIF-85

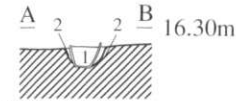
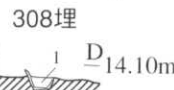

第307号埋設
第1層 黒褐色土 10YR3/2 炭化物・ローム粒極微量。
第2層 暗褐色土 10YR3/3 炭化物・ローム粒微量、焼土粒極微量。

第307号埋設



B
A



VIF-86+

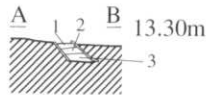

VID-84

第309号埋設
第1層 黒褐色土 10YR2/3 ローム粒多量、焼土粒微量。
第2層 褐色土 10YR4/4 ローム粒多量、炭化物少量。
第3層 暗褐色土 10YR3/4 ローム粒多量、炭化物微量。

第309号埋設

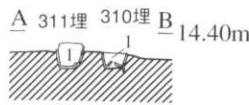

第310号埋設
第1層 暗褐色土 10YR3/3 炭化物・ローム粒微量。
第311号埋設
第1層 褐色土 10YR4/4 炭化物・ローム粒少量。

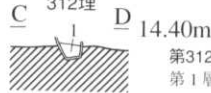

第312号埋設
第1層 暗褐色土 10YR3/3



第313号埋設
第1層 暗褐色土 10YR3/3 炭化物少量、ローム粒微量。
第314号埋設
第1層 暗褐色土 10YR3/3 炭化物少量、焼土粒微量。

第310~314号埋設



19図 第303~314号埋設土器遺構



VIF-87



VIF-85

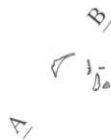

第315号埋設
第1層 暗褐色土 10YR3/4 炭化物・ローム粒・焼土粒少量。

第315号埋設

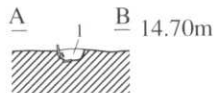

VIE-86

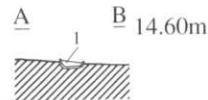

第316号埋設

第1層 褐色土 10YR4/4 ローム粒中量、炭化物少量、焼土粒微量。

第316号埋設

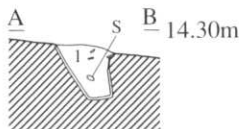

第317号埋設
第1層 暗褐色土 10YR3/3 ローム粒・焼土粒中量、炭化物微量。

第317号埋設

VIE-86

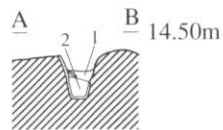

第318号埋設

第1層 暗褐色土 10YR3/3 炭化物・ローム粒・焼土粒少量。
第2層 褐色土 10YR4/6 炭化物・ローム粒中量。

第318号埋設



VIE-112

第319号埋設

第1層 黒褐色土 10YR3/1 褐色土微量。
第2層 黒褐色土 10YR2/3 褐色土微量。掘り方。

第319号埋設



VIB-110

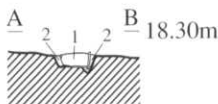

第320号埋設

第1層 黒褐色土 2.5Y3/1 炭化物微量、焼土粒極微量。
第2層 暗オリーブ褐色土 2.5Y3/3 炭化物微量。
第3層 オリーブ褐色土 2.5Y4/6 炭化物微量。
第4層 黒褐色土 2.5Y3/1
第5層 暗オリーブ褐色土 2.5Y3/3
第6層 オリーブ褐色土 2.5Y4/6

第320号埋設



VIE-114

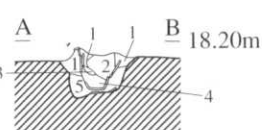
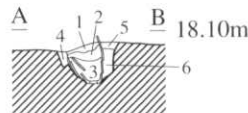

第321号埋設

第1層 褐色土 7.5YR4/4 炭化物・焼土粒微量。
第2層 暗褐色土 10YR3/3 炭化物・焼土粒少量。
第3層 浅黄橙色土 10YR8/4 砂質土。
第4層 暗褐色土 10YR3/4 炭化物多量。
第5層 ぶい黄褐色土 10YR4/3 炭化物中量。

第321号埋設

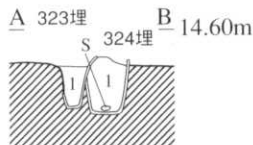

VIF-85

第323号埋設
第1層 褐色土 10YR4/6 ローム粒多量、炭化物少量。
第324号埋設
第1層 暗褐色土 10YR3/3 炭化物・ローム粒少量。

第323・324号埋設



第325号埋設
第1層 暗褐色土 10YR3/3 炭化物・ローム粒微量。

第326号埋設
第1層 暗褐色土 10YR3/3 炭化物・ローム粒微量。

第327号埋設
第1層 暗褐色土 10YR3/3 炭化物少量、ローム粒微量。

第325~327号埋設

0 2m

20図 第315~321・323~327号埋設土器遺構

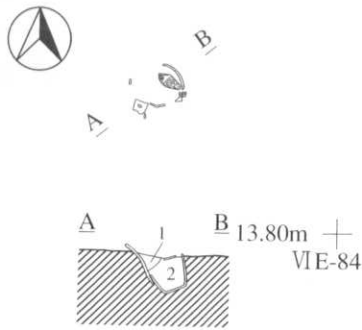

第328号埋設
 第1層 暗褐色土 10YR3/3 ローム粒・焼土粒極微量。
 第2層 黄褐色土 10YR5/6 ローム粒多量、焼土粒極微量。
 中間に暗褐色土混入

第328号埋設

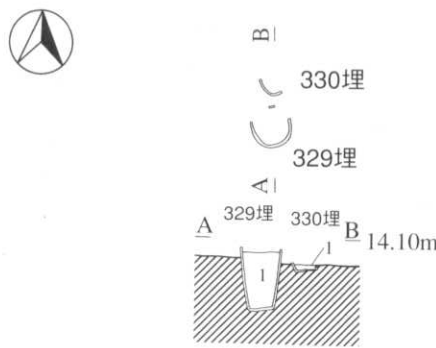

第329号埋設
 第1層 暗褐色土 10YR3/3 炭化物少量、ローム粒微量。
 第330号埋設
 第1層 褐色土 10YR4/4 ローム粒少量、炭化物微量。

第329・330号埋設

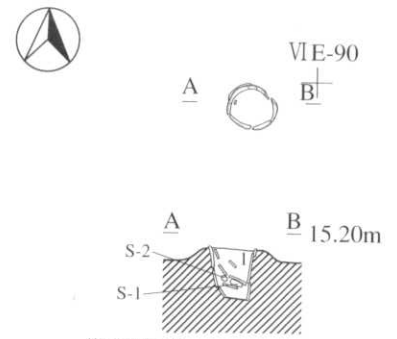

第331号埋設
 第1層 暗褐色土 10YR3/3 炭化物中量、ローム粒少量、焼土粒微量。

第331号埋設

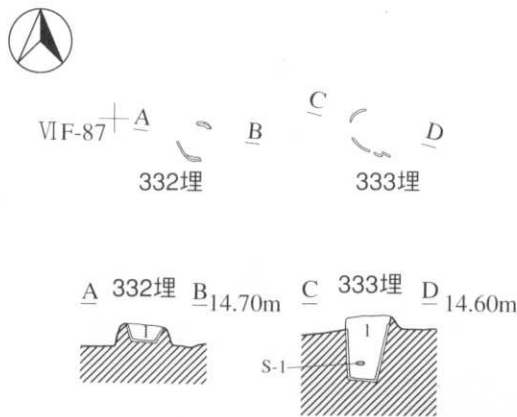

第332号埋設
 第1層 褐色土 10YR4/6 ローム粒多量、炭化物微量。
 第333号埋設
 第1層 暗褐色土 10YR3/4 炭化物・ローム粒少量、焼土粒極微量。

第332・333号埋設

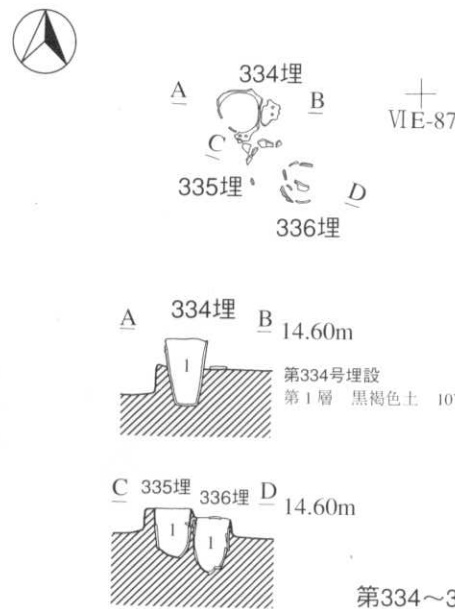

第334号埋設
 第1層 黒褐色土 10YR3/2 炭化物・ローム粒少量、焼土粒極微量。
 第335号埋設
 第1層 暗褐色土 10YR3/3 炭化物・ローム粒少量、焼土粒極微量。
 第336号埋設
 第1層 暗褐色土 10YR3/3 ローム粒多量、炭化物少量、焼土粒微量。

第334～336号埋設

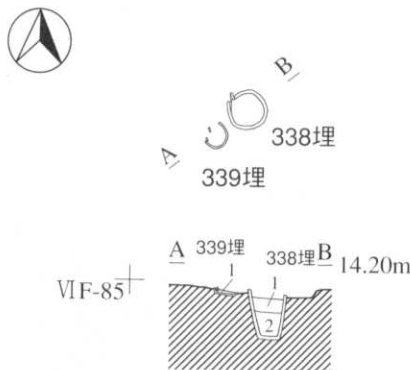

第338号埋設
 第1層 暗褐色土 10YR3/3 ローム粒・炭化物微量。
 第2層 褐色土 10YR4/6 ローム粒少量、炭化物微量。
 第339号埋設
 第1層 黒褐色土 10YR3/2 ローム粒微量。

第338・339号埋設

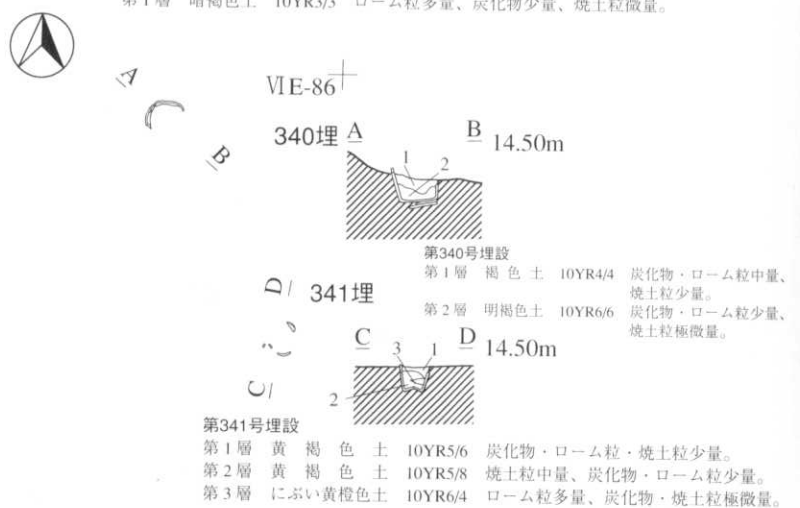

第340号埋設
 第1層 褐色土 10YR4/4 炭化物・ローム粒中量、焼土粒少量。
 第2層 明褐色土 10YR6/6 炭化物・ローム粒少量、焼土粒極微量。
 第341号埋設
 第1層 黄褐色土 10YR5/6 炭化物・ローム粒・焼土粒少量。
 第2層 黄褐色土 10YR5/8 焼土粒中量、炭化物・ローム粒少量。
 第3層 泥い黄褐色土 10YR6/4 ローム粒多量、炭化物・焼土粒極微量。

第340・341号埋設



21図 第328～336・338～341号埋設土器遺構

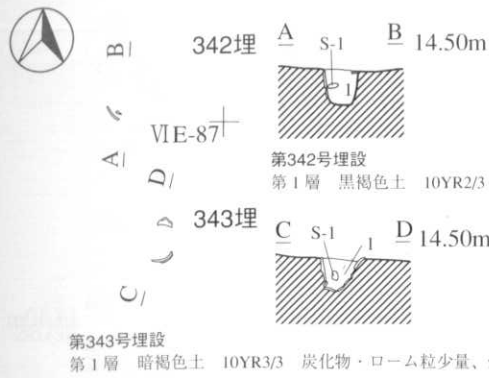

第342・343号埋設



第344・345号埋設

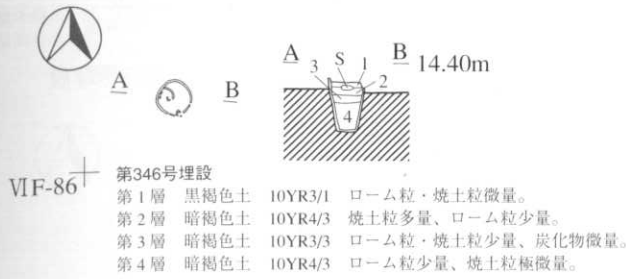

第346号埋設

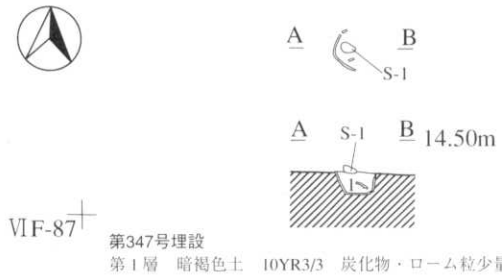

第347号埋設

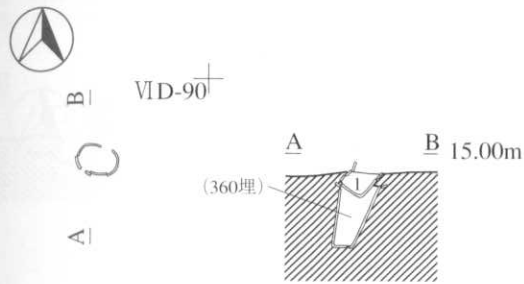

第349号埋設
第1層 暗褐色土 10YR3/3 炭化物粒・ローム粒微量。

第349号埋設

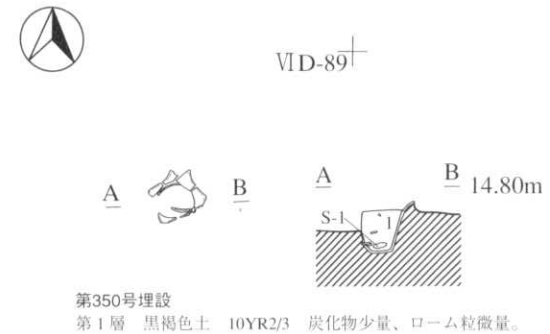

第350号埋設
第1層 黒褐色土 10YR2/3 炭化物少量、ローム粒微量。

第350号埋設

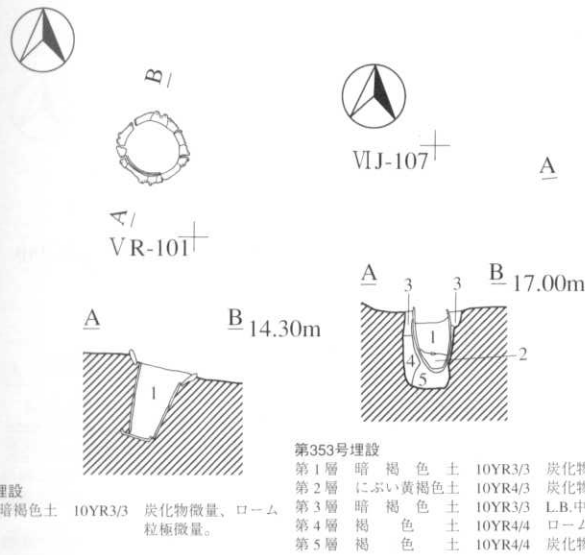

第351号埋設
第1層 暗褐色土 10YR3/3 炭化物微量、ローム粒極微量。

第351号埋設

第353号埋設
第1層 暗褐色土 10YR3/3 炭化物少量、ローム粒・焼土粒微量。
第2層 にぶい黄褐色土 10YR4/3 炭化物・ローム粒少量。
第3層 暗褐色土 10YR3/3 L.B.中量、炭化物・焼土粒微量。
第4層 褐色土 10YR4/4 ローム粒中量、炭化物少量、焼土粒微量。
第5層 褐色土 10YR4/4 炭化物・ローム粒少量、焼土粒微量。

第353号埋設

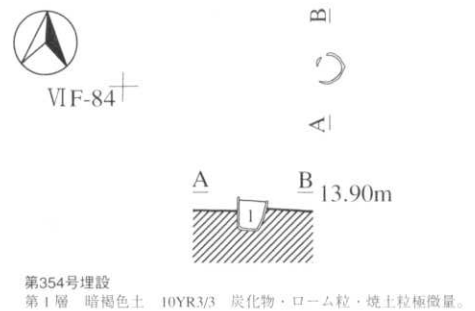

第354号埋設
第1層 暗褐色土 10YR3/3 炭化物・ローム粒・焼土粒極微量。

第354号埋設



22図 第342~347・349~351・353・354号埋設土器遺構



VIE-86+

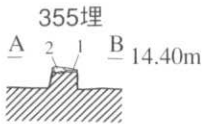

VIF-85+

A B
355埋C D
356埋
14.50m

第355・356号埋設

第355号埋設
第1層 にぶい黄褐色土 10YR4/3 ローム質土多量、ローム粒少量、炭化物微量、焼土粒極微量。
第2層 暗褐色土 10YR2/3 ローム粒少量、炭化物・焼土粒微量。

第356号埋設
第1層 暗褐色土 10YR3/3 ローム粒多量、炭化物少量、焼土粒微量。

第357号埋設

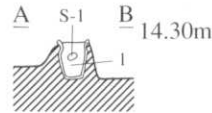
B I
A I

第357号埋設
第1層 黒褐色土 10YR3/1 炭化物・ローム粒少量、焼土粒極微量。

B I

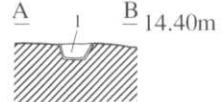
A I
VIE-87+

第358号埋設
第1層 黒褐色土 10YR3/1 ローム粒少量、炭化物・焼土粒極微量。

第358号埋設

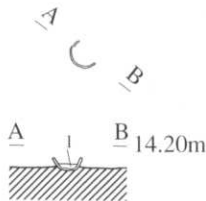

VIF-86+

第359号埋設
第1層 黄褐色土 10YR5/6 炭化物微量、焼土粒極微量。

第359号埋設

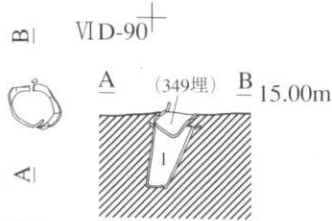

VID-90+

第360号埋設
第1層 暗褐色土 10YR3/3 ローム粒少量、炭化物微量。

第360号埋設

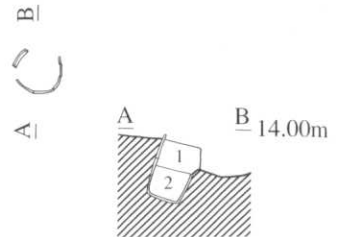

VR-101+

第361号埋設
第1層 黒褐色土 10YR2/2 炭化物・ローム粒・焼土粒少量。
第2層 黒褐色土 10YR2/2 炭化物微量、ローム粒極微量。

第361号埋設

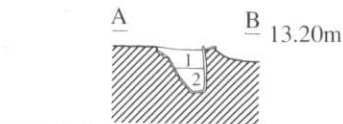

VR-100+

第362号埋設
第1層 暗褐色土 10YR3/3 炭化物・ローム粒多量。
第2層 黄褐色土 10YR5/6 ローム粒多量、炭化物微量。

第362号埋設



365埋 D
C B I
364埋
A I B 14.70m

第364号埋設
第1層 黒褐色土 10YR3/2 ローム粒・炭化物少量、焼土粒極微量。
第2層 黒褐色土 10YR2/2 炭化物少量、ローム粒・焼土粒極微量。

第365号埋設
第1層 黒褐色土 10YR2/2 炭化物微量、ローム粒・焼土粒極微量。
第2層 褐色土 10YR4/6 焼土粒多量、炭化物・ローム粒微量。
第3層 褐色土 10YR4/4 炭化物・ローム粒・焼土粒極微量。

第363号埋設

VIE-90+

第363号埋設
第1層 黒褐色土 10YR2/3 ローム粒・炭化物多量、焼土粒微量。

第363号埋設

0 2m

第364・365号埋設

23図 第355~365号埋設土器遺構

VID-88



A 366埋 B 14.40m



第366号埋設
第1層 黒褐色土 10YR3/2 炭化物多量、ローム粒少量、焼土粒微量。

367埋 C 368埋 367埋 D 14.50m



第367号埋設
第1層 黒褐色土 10YR3/2 炭化物・ローム粒少量、焼土粒微量。
第368号埋設
第1層 黒褐色土 10YR3/2 ローム粒少量、炭化物・焼土粒極微量。

第366~368号埋設

A B 14.40m

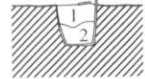

第373号埋設
第1層 暗褐色土 10YR3/1 ローム粒少量、炭化物・焼土粒微量。
第2層 褐色土 10YR4/4 ローム粒少量、炭化物・焼土粒極微量。

第373号埋設

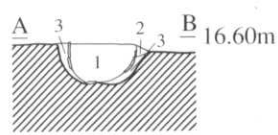

第374号埋設
第1層 褐色土 10YR4/4 炭化物極微量、ローム粒微量。
第2層 暗褐色土 10YR3/4 炭化物・ローム粒微量。
第3層 褐色土 10YR4/6 炭化物極微量。

第374号埋設

VIG-110



VID-89



A 379埋 B 14.50m

第379号埋設
第1層 黒褐色土 10YR3/2 炭化物・ローム粒微量。

C 380埋 D 14.50m

第380号埋設
第1層 黒褐色土 10YR3/2 炭化物・ローム粒多量、焼土粒極微量。

第379・380号埋設



VID-89



A 369埋 B 14.40m

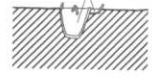

第369号埋設
第1層 黒褐色土 10YR3/2 炭化物少量、ローム粒微量、焼土粒極微量。

C 370埋 D 14.50m



第370号埋設
第1層 黒褐色土 10YR3/2 炭化物・ローム粒極微量。

E 372埋 371埋 F 14.50m



第371号埋設
第1層 黒褐色土 10YR3/2 炭化物・ローム粒少量、焼土粒微量。
第372号埋設
第1層 黒褐色土 10YR3/2 炭化物・ローム粒多量、焼土粒微量。

第369~372号埋設



A 375埋 B

VIE-90

A 375埋 B 14.90m

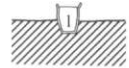

第375号埋設
第1層 暗褐色土 10YR3/3 炭化物・ローム粒・焼土粒極微量。

C 376埋 D 14.80m

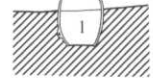

第376号埋設
第1層 暗褐色土 10YR3/3 炭化物・ローム粒・焼土粒少量。

E 377埋 F 14.80m

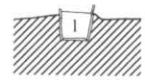

第377号埋設
第1層 黒褐色土 10YR3/2 炭化物・ローム粒少量、焼土粒極微量。

G 378埋 H 14.70m



第378号埋設
第1層 暗褐色土 10YR3/3 炭化物・ローム粒・焼土粒少量。

0 2m 第375~378号埋設

24図 第366~380号埋設土器遺構

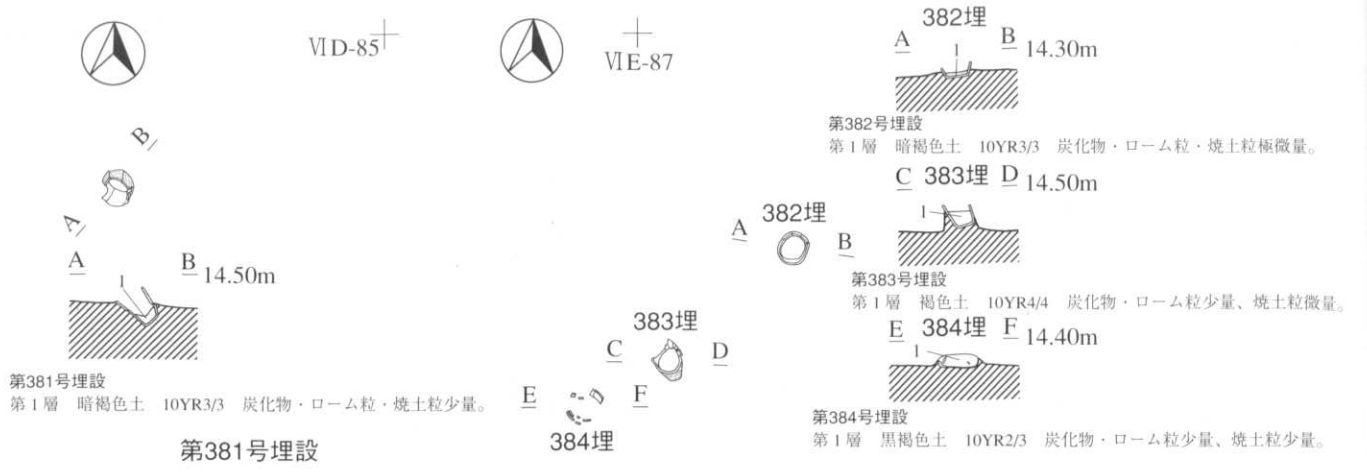

第381号埋設

第382~384号埋設



第385・386号埋設

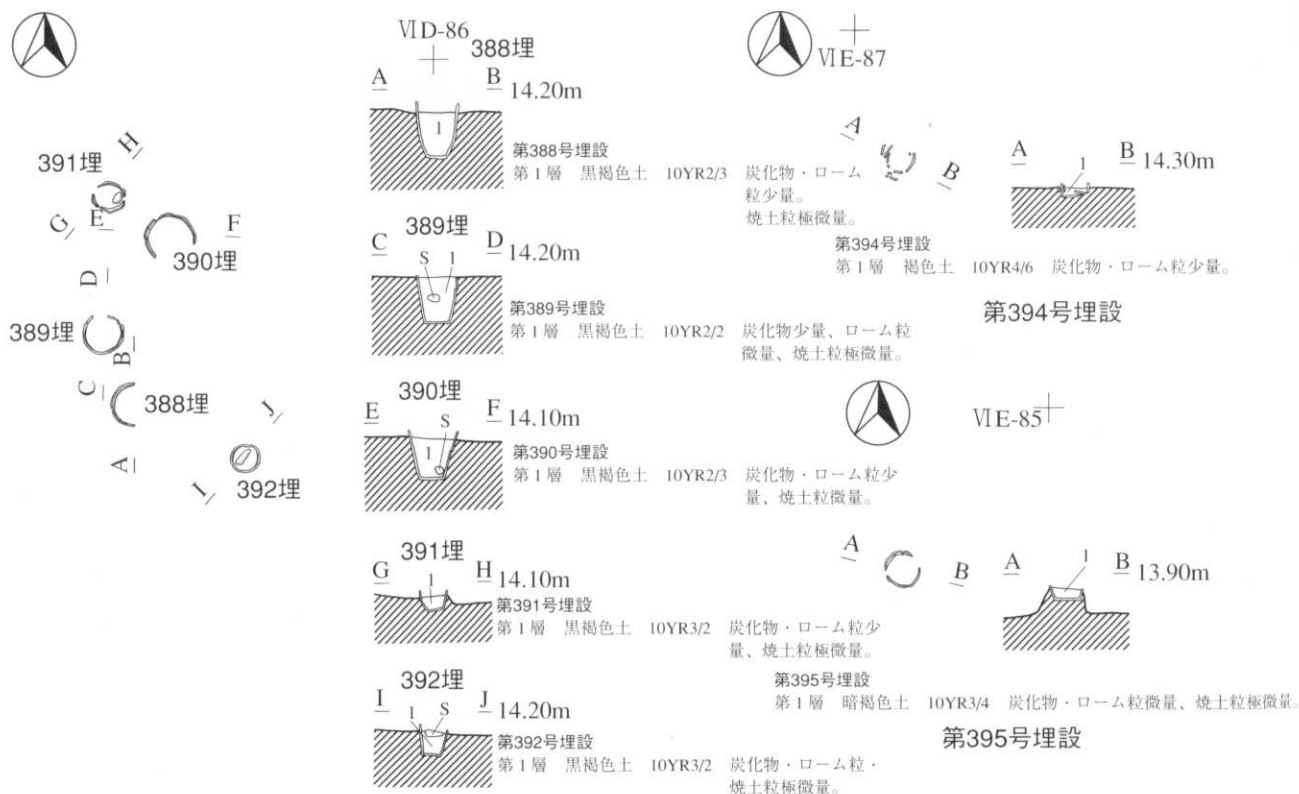

第388~392号埋設

第395号埋設



25図 第381~392・394・395埋設土器遺構

VID-88⁺

A B

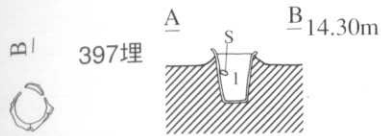

397埋

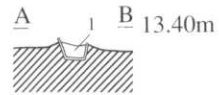

第399号埋設

第1層 褐色土 7.5YR4/6 ローム多量、炭化物少量、焼土粒微量。

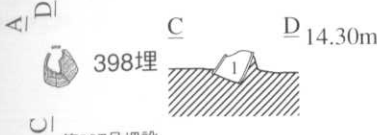

398埋

第397号埋設

第1層 黒褐色土 10YR3/2 ローム粒多量、炭化物微量、焼土粒極微量。

第398号埋設

第1層 暗褐色土 10YR3/3 炭化物・ローム粒少量、焼土粒極微量。

VIE-83⁺

第399号埋設

第397・398号埋設

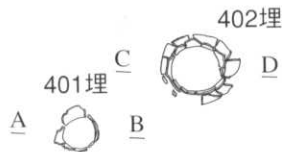
VID-89⁺

401埋

B 14.40m

C 402埋 D 14.40m

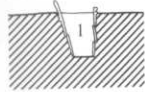

第401号埋設

第1層 黒褐色土 10YR3/2 炭化物・ローム粒少量、焼土粒極微量。

第402号埋設

第1層 黒褐色土 10YR3/2 炭化物・ローム粒少量、焼土粒極微量。L.B.混入。

第401・402号埋設



C D

410埋



409埋

VII-95⁺

16.70m

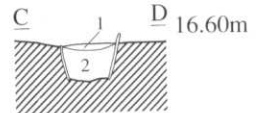

D 16.60m

第409号埋設

第1層 黒褐色土 10YR3/2 炭化物・L.B.微量。

第2層 泥い黄褐色土 10YR4/3

第410号埋設

第1層 暗褐色土 10YR3/4 炭化物少量。

第2層 泥い黄褐色土 10YR6/4

第409・410号埋設

VID-90⁺

413埋

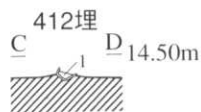

412埋

D 14.50m

第412号埋設

第1層 黒褐色土 10YR3/2 炭化物・ローム粒少量。

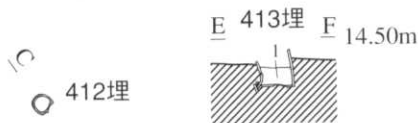

413埋

F 14.50m

第413号埋設

第1層 暗褐色土 10YR3/3 ローム粒多量、炭化物少量、

焼土粒微量。



411埋

B 14.50m

第411号埋設

第1層 黒褐色土 10YR2/3 ローム粒多量、炭化物少量。

第411～413号埋設

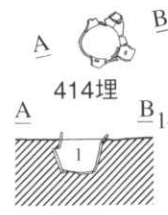

415埋

VIC-89⁺

414埋

B 14.30m



415埋

D 14.40m

第414号埋設

第1層 黒褐色土 10YR3/2 炭化物多量、ローム粒少量、焼土粒極微量。

第415号埋設

第1層 黒褐色土 10YR2/3 炭化物・ローム粒少量、焼土粒極微量。

第414・415号埋設



26図 第397～399・401・402・409～415号埋設土器遺構



418埋 G H
E 419埋

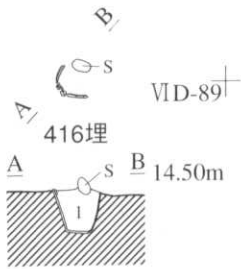
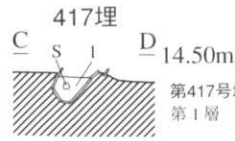

第416号埋設
第1層 黒褐色土 10YR3/2 炭化物・ローム粒多量、焼土粒極微量。



第416～419号埋設

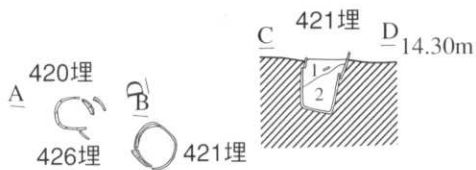

第421号埋設
第1層 黒褐色土 10YR3/2 炭化物・ローム粒多量、焼土粒極微量。
第2層 黒褐色土 10YR5/6 ローム粒多量、炭化物・焼土粒極微量。

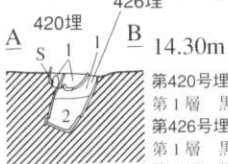

第420・421・426号埋設



第422号埋設
第1層 黒褐色土 10YR3/2 炭化物・ローム粒多量、焼土粒極微量。
第423号埋設
第1層 黒褐色土 10YR3/2 炭化物・ローム粒少量、焼土粒極微量。

第422・423号埋設

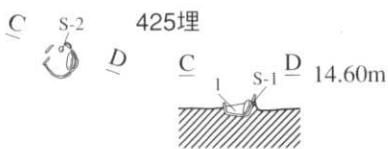

第425号埋設
第1層 暗褐色土 10YR3/3 炭化物少量、ローム粒微量。

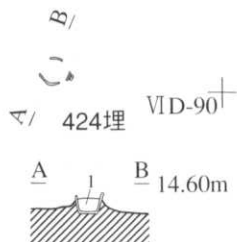

第424号埋設
第1層 暗褐色土 10YR3/3 炭化物・ローム粒微量。

第424・425号埋設



第428号埋設
第1層 黒褐色土 10YR2/3 ローム粒多量、炭化物少量、焼土粒微量。
第2層 暗褐色土 10YR3/3 ローム粒・炭化物多量、
焼土粒少量。

第427号埋設
第1層 暗褐色土 10YR3/4 炭化物・ローム粒・焼土粒微量。
第429号埋設
第1層 黒褐色土 10YR3/2 炭化物・ローム粒・焼土粒少量。
第2層 黄褐色土 10YR5/6 ローム粒・焼土粒多量、炭化物少量。

第427～429号埋設



27図 第416～429号埋設土器遺構

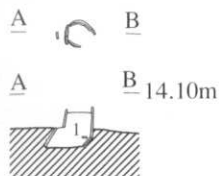

第430号埋設
第1層 暗褐色土 10YR3/3 炭化物多量・ローム粒・焼土粒少量。

第430号埋設

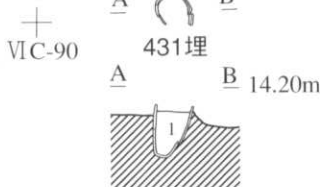

第431号埋設
第1層 暗褐色土 10YR3/3 炭化物・ローム粒微量、焼土粒極微量。
第433号埋設
第1層 暗褐色土 10YR3/3 炭化物・ローム粒・焼土粒極微量。

第431~433号埋設

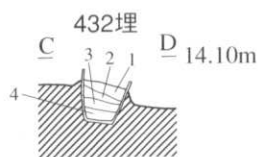

第432号埋設
第1層 暗褐色土 10YR3/4 炭化物・ローム粒微量。
第2層 黄褐色土 10YR5/6 ローム粒多量。炭化物微量。
第3層 黄褐色土 10YR5/6 ローム粒多量。
第4層 褐色土 10YR4/4 ローム粒多量、炭化物微量。

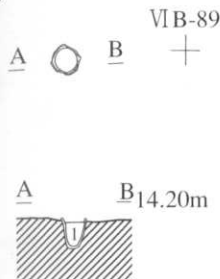

第434号埋設
第1層 暗褐色土 10YR3/4 炭化物・ローム粒多量、焼土粒少量。

第434号埋設



VID-89

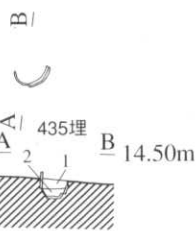

第435号埋設
第1層 暗褐色土 10YR3/3 炭化物少量、ローム粒微量。
第2層 黒褐色土 10YR3/2 炭化物少量、ローム粒微量。

第436号埋設
第1層 黒褐色土 10YR3/2 炭化物少量、ローム粒・焼土粒微量。
第437号埋設
第1層 黒褐色土 10YR3/2 炭化物少量、ローム粒・焼土粒微量。
第2層 黄褐色土 10YR5/6 炭化物極微量、ローム粒多量。

第435号埋設

第436・437号埋設

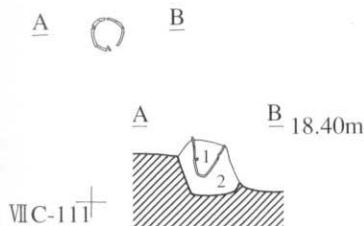
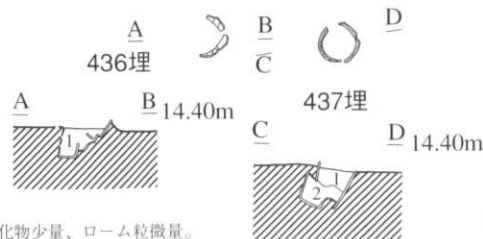

第438号埋設
第1層 黒褐色土 10YR2/3 炭化物中量、焼土粒少量。
第2層 暗褐色土 10YR3/3 炭化物少量、焼土粒微量。

第438号埋設

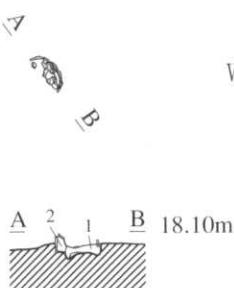

第439号埋設
第1層 黒褐色土 10YR2/3 炭化物少量、焼土粒・ローム粒微量。
第2層 褐色土 10YR4/4 ローム粒中量。

第439号埋設



VIC-110

VT-99

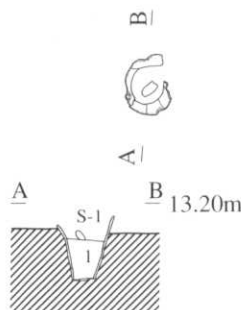

第441号埋設
第1層 黒褐色土 10YR3/2 炭化物多量、ローム粒少量、
焼土粒微量、浮石極微量。

第441号埋設



28図 第430~439・441号埋設土器遺構



VIB-89

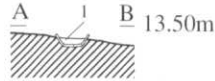

第442号埋設

第1層 暗褐色土 10YR3/4 ローム粒多量、炭化物少量、焼土粒極微量。

第442号埋設

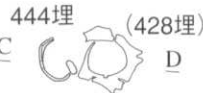

VIC-89

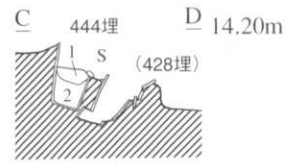

第443号埋設

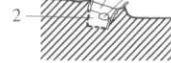

第444号埋設

第1層 暗褐色土 10YR3/3 ローム粒多量、炭化物少量、焼土粒少量、小礫含む。
第2層 暗褐色土 7.5YR4/4 ローム粒多量、炭化物少量、焼土粒少量、小礫含む。

第443号埋設

第1層 暗褐色土 10YR3/3 炭化物少量、ローム粒微量。
第2層 褐色土 10YR4/6 ローム粒多量、炭化物微量。

第443・444号埋設

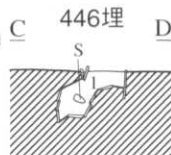
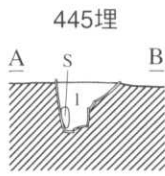

第445号埋設

第1層 黒褐色土 10YR3/2 ローム粒少量、炭化物微量、焼土粒極微量。

第446号埋設

第1層 暗褐色土 10YR3/3 炭化物・ローム粒少量、焼土粒極微量。

第445・446号埋設



VIF-88

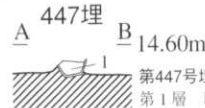
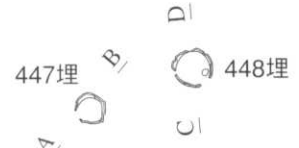

第447号埋設

第1層 暗褐色土 10YR3/3 炭化物・ローム粒・焼土粒極微量。



第448号埋設

第1層 黒褐色土 10YR3/2 ローム粒少量、炭化物・焼土粒極微量。



第449号埋設

第1層 黒褐色土 10YR3/2 炭化物・ローム粒微量、焼土粒極微量。
第2層 暗褐色土 10YR4/3 ローム粒多量、炭化物微量、焼土粒極微量。



第450号埋設

第1層 黄褐色土 10YR5/8 ローム粒多量、暗褐色土含む。
第2層 暗褐色土 10YR3/3 炭化物・ローム粒極微量。

第447～450号埋設

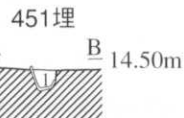

第451号埋設

第1層 暗褐色土 10YR3/3 炭化物微量、ローム粒・焼土粒極微量。

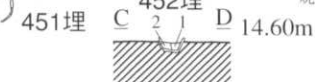

第452号埋設

第1層 褐色土 10YR4/6 ローム粒多量、炭化物・焼土粒極微量。
第2層 暗褐色土 10YR3/4 ローム粒多量、炭化物・焼土粒極微量。

VIF-87

第451・452号埋設



VIE-88

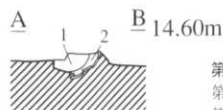

第453号埋設

第453号埋設

第1層 褐色土 10YR4/4 炭化物・ローム粒少量、焼土粒微量。
第2層 明褐色土 7.5YR5/8 焼土粒多量、炭化物少量、ローム粒微量。



29図 第442～453号埋設土器遺構



454埋 14.40m
 第454号埋設
 第1層 黒褐色土 10YR3/2 ローム粒少量、炭化物微量、
 焼土粒極微量。

455埋 14.40m
 第455号埋設
 第1層 黒褐色土 10YR3/2 炭化物・ローム粒微量。

456埋 14.40m
 第456号埋設
 第1層 黒褐色土 10YR3/2、炭化物・ローム粒極微量。

第454~456号埋設



13.80m
 第457号埋設
 第1層 黒褐色土 10YR2/3 L.B.極微量。
 第2層 暗褐色土 10YR3/4 L.B.多量。
 第3層 褐色土 10YR4/4 L.B.多量。
 第4層 黒褐色土 10YR3/2 L.B.少量。
 第5層 黒褐色土 10YR2/3
 第6層 黒褐色土 10YR2/2
 第7層 黄褐色土 10YR6/5 ローム主体。

第457号埋設



15.50m
 第458号埋設
 第1層 暗褐色土 10YR3/3 炭化物・L.B.少量。
 第2層 褐色土 10YR4/4 L.B.多量、炭化物中量。
 第3層 暗褐色土 10YR3/4 ローム粒少量。

第458号埋設

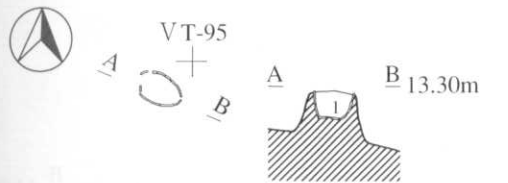

第459号埋設
 第1層 黒褐色土 10YR2/3 ローム粒多量、炭化物極微量。

第459号埋設



13.40m
 第460号埋設
 第1層 暗褐色土 10YR3/4 炭化物・L.B.多量、焼土粒極微量。
 第2層 暗褐色土 10YR3/3 炭化物微量。
 第3層 暗褐色土 10YR3/4 ローム粒極微量。

第460号埋設



461埋

14.20m
 第461号埋設
 第1層 極暗褐色土 7.5YR2/3 炭化物・ローム粒少量、焼土粒微量。
 第462号埋設
 第1層 黒褐色土 10YR2/3 炭化物・ローム粒多量、焼土粒少量。

第461・462号埋設

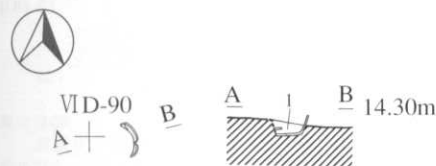

14.30m
 第463号埋設
 第1層 黒褐色土 10YR3/2 炭化物・ローム粒極微量。

第463号埋設



14.40m
 第464号埋設
 第1層 黒褐色土 10YR3/2 炭化物・ローム粒少量、焼土粒極微量。
 第2層 黒褐色土 10YR2/2 ローム粒少量、炭化物極微量。

第464号埋設



30図 第454~464号埋設土器遺構

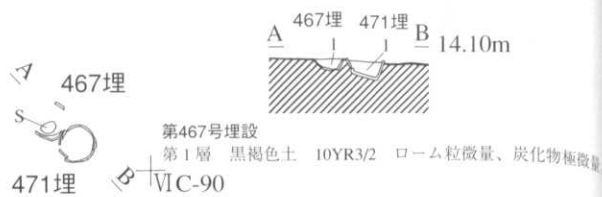

VIB-90



第471号埋設
第1層 黑褐色土 10YR3/2 炭化物・ローム粒微量。

第467・471号埋設



第465号埋設
第1層 暗褐色土 10YR3/4 炭化物・ローム粒少量。
第2層 暗褐色土 10YR3/4 ローム粒少量、炭化物微量。



VE-130

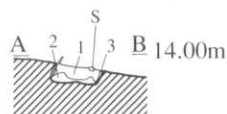

第466号埋設
第1層 暗褐色土 10YR3/4 炭化物・ローム粒・焼土粒微量。
第2層 褐色土 10YR4/6 ローム粒少量、炭化物微量。



第468号埋設

第465・466号埋設



VID-125



VIF-85

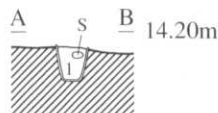

VIJ-128

第469号埋設

第470号埋設

第472号埋設

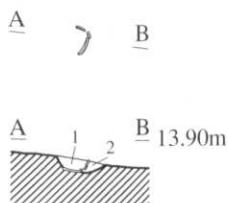

VIB-94



VG-131

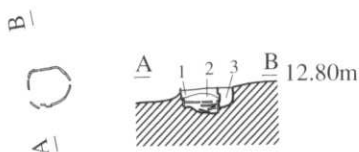

第474号埋設



VID-128

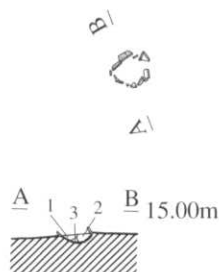

第477号埋設

第473号埋設
第1層 黑褐色土 10YR3/2 ローム粒少量、炭化物・焼土粒極微量。
第2層 黄褐色土 10YR5/8 ローム粒多量。



31図 第465~474・477号埋設土器遺構

VIL-133

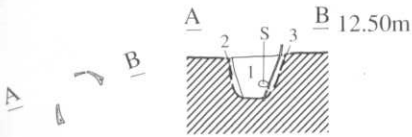

第478号埋設
 第1層 黑褐色土 10YR3/2 L.B.微量、炭化物極微量。
 第2層 褐色土 10YR4/4
 第3層 暗褐色土 10YR3/4

第478号埋設



VIA-113

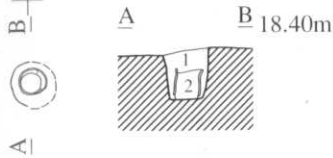

第483号埋設
 第1層 黑褐色土 10YR2/2 炭化物・ローム粒・焼土粒微量。
 第2層 黑褐色土 10YR2/3 炭化物・ローム粒・焼土粒微量。

第483号埋設



VIR-118

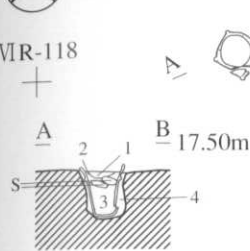

第487号埋設
 第1層 褐色土 10YR4/6 ローム粒多量、細砂少量、炭化物微量。
 第2層 暗褐色土 10YR3/4 炭化物・ローム粒微量。
 第3層 褐色土 10YR4/4 ローム粒中量、炭化物微量。
 第4層 褐色土 10YR4/6 ローム粒中量、炭化物微量。

第487号埋設



VF-125

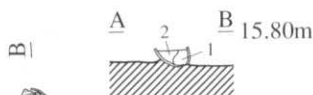

第491号埋設
 第1層 黑褐色土 10YR2/2 炭化物・ローム粒少量。
 第2層 黄褐色土 10YR5/6 炭化物・ローム粒少量。

第491号埋設



VIE-125



第492号埋設
 第1層 黑褐色土 10YR1.7/1 炭化物・L.B.少量。
 第2層 黄褐色土 10YR3/2 炭化物・L.B.少量。

第492号埋設



VIF-86

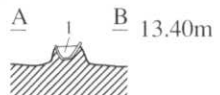

第496号埋設
 第1層 暗褐色土 10YR3/4 炭化物少量、ローム粒微量。

第496号埋設



第480号埋設
 第1層 黄褐色土 10YR5/8 炭化物・細砂微量。
 第2層 暗褐色土 10YR3/3 炭化物中量、焼土粒少量。
 第3層 褐色土 10YR4/6 ローム粒中量、炭化物微量。
 第4層 暗褐色土 10YR3/4 L.B.中量、炭化物少量。

VIR-118

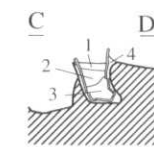

第481号埋設
 第1層 暗褐色土 10YR3/3 炭化物多量、ローム粒・焼土粒・骨粉微量。
 第2層 褐色土 10YR4/4 炭化物中量、ローム粒・細砂・骨粉少量、焼土粒微量。
 第3層 暗褐色土 10YR3/4 炭化物・焼土粒少量、細砂微量。
 第4層 黄褐色土 10YR5/8 焼土混入。

第480・481号埋設



第485号埋設
 第1層 褐色土 10YR4/6
 第2層 暗褐色土 10YR3/4 褐色土多量、炭化物微量。
 第3層 褐色土 10YR4/6 炭化物・暗褐色土微量。

VIR-116

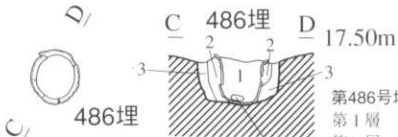

第486号埋設
 第1層 明黄褐色土 10YR6/8 細砂少量、炭化物極微量。
 第2層 明黄褐色土 10YR6/8
 第3層 明黄褐色土 10YR6/6 小礫、細砂少量。

第485・486号埋設



第488号埋設
 第1層 褐色土 10YR4/6 炭化物微量。

第488号埋設



32図 第478・480・481・483・485~488・491・492・496号埋設土器遺構

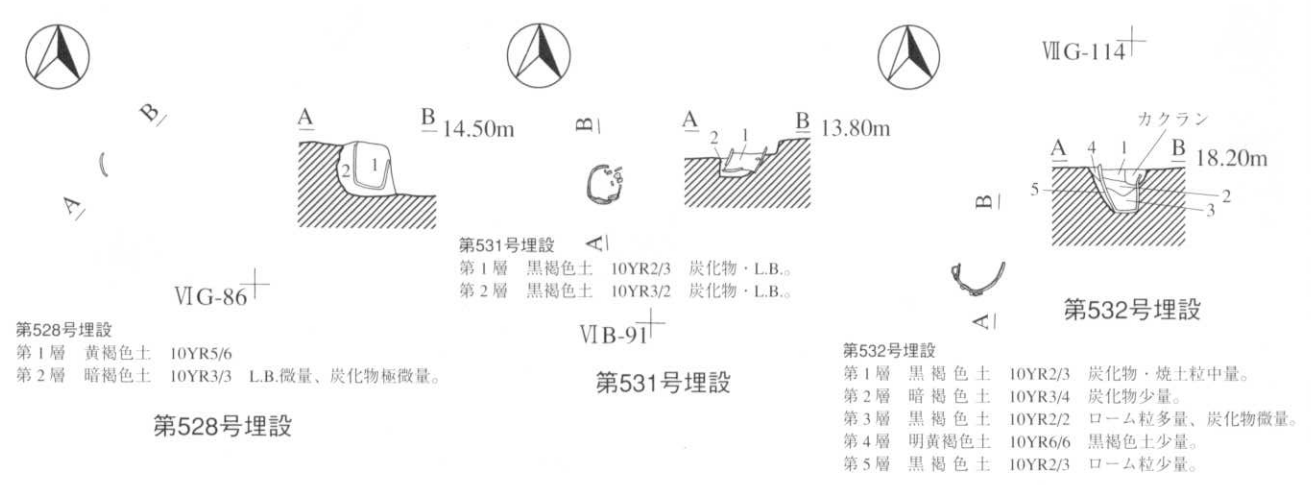
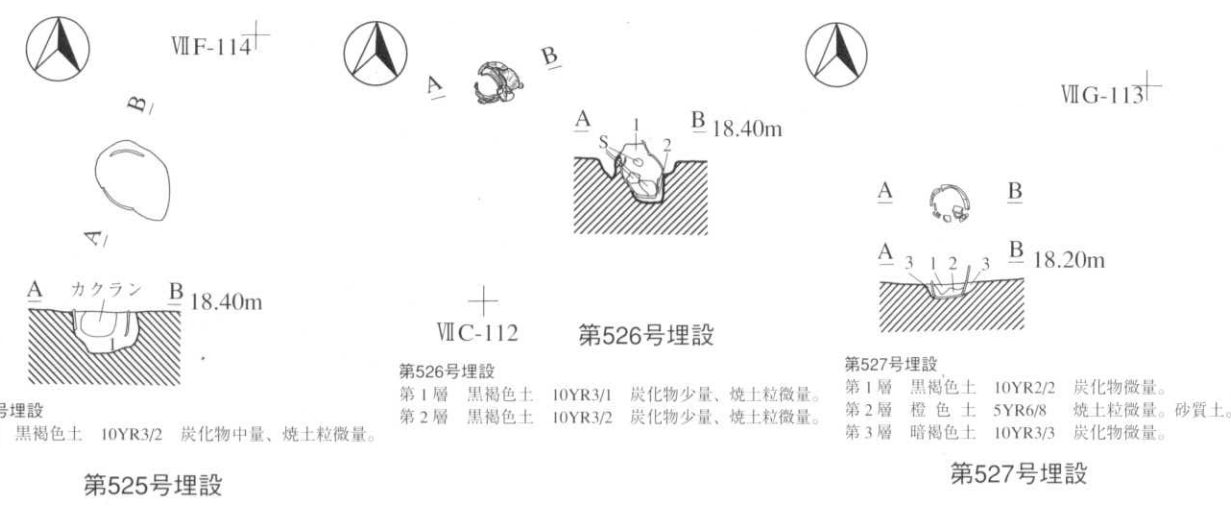
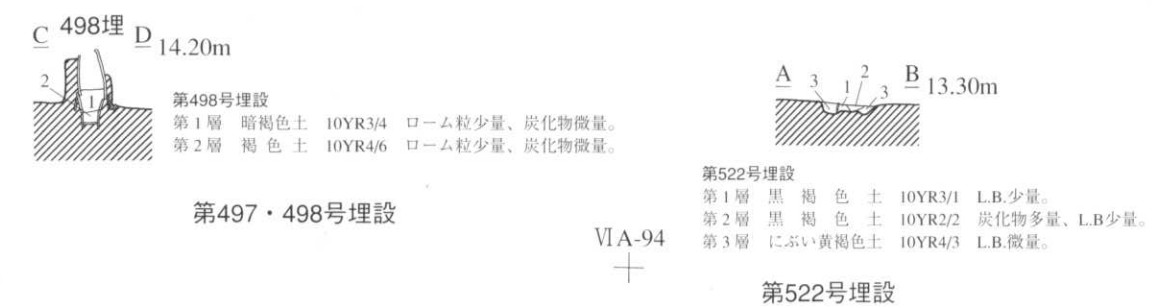
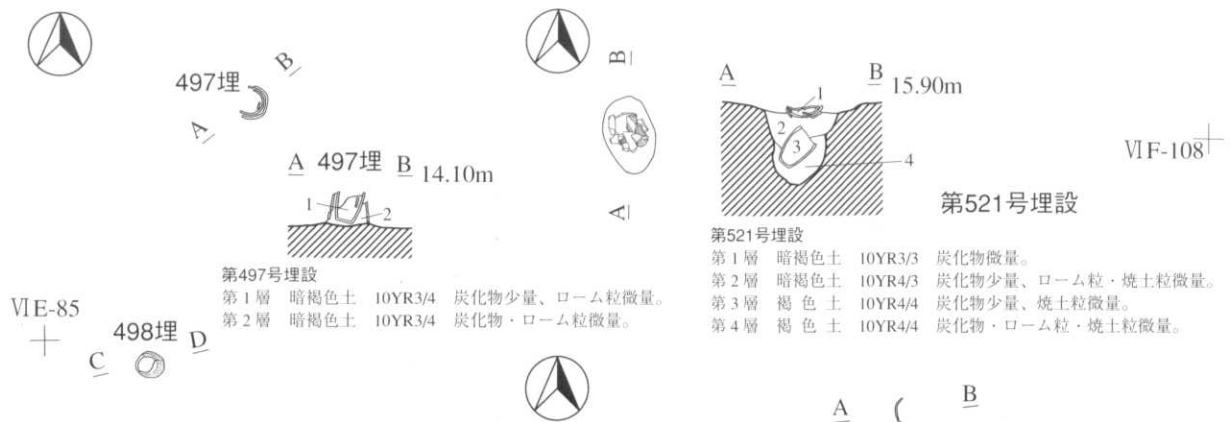

33図 第497・498・521・522・525～528・531・532号埋設土器遺構



第533号埋設
 第1層 黒褐色土 10YR2/3 黒色土・粘土微量。
 第2層 明黄褐色土 10YR6/6 粘土。
 第3層 黒褐色土 10YR3/2 炭化物・ローム粒極微量。

第533号埋設

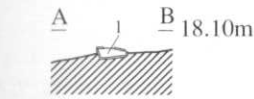
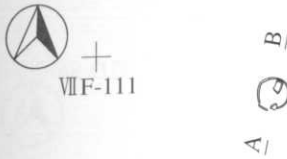

第535号埋設
 第1層 黒色土 2.5Y2/1 炭化粒微量。

第535号埋設

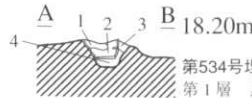

第534号埋設
 第1層 黒褐色土 10YR2/3 ローム粒少量、炭化物微量。
 第2層 黒色土 10YR1.7/1 暗褐色土少量。
 第3層 暗褐色土 10YR3/3 ローム粒少量。
 第4層 黒褐色土 10YR3/1 ローム粒微量。

第534号埋設



第536号埋設
 第1層 暗褐色土 10YR3/3 炭化物・ローム粒微量。
 第2層 黒褐色土 10YR2/2 炭化物・ローム粒微量。焼土粒極微量。

第536号埋設



第537・538号埋設

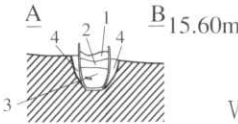

第539号埋設
 第1層 黒色土 7.5YR2/1 炭化物微量。
 第2層 褐色土 10YR4/6 炭化物微量。
 第3層 黒褐色土 10YR2/2 炭化物微量。
 第4層 黒褐色土 7.5YR3/2 炭化物・焼土微量。

第539号埋設

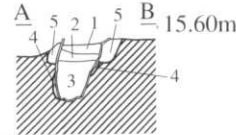

第540号埋設
 第1層 黒褐色土 25Y3/1 炭化物・焼土粒微量。
 第2層 黄褐色土 25Y5/6 炭化物・ローム粒微量。
 第3層 黒色土 5Y2/1 炭化物・ローム粒・焼土粒微量。
 第4層 オリーブ黒色土 5Y2/2 炭化物微量。
 第5層 オリーブ黒色土 5Y3/2 炭化物微量。

第540号埋設



542埋



第541号埋設
 第1層 黒褐色土 10YR3/2 炭化物・ローム粒少量、焼土粒微量。



541埋



第542号埋設
 第1層 黒褐色土 10YR3/2 炭化物・ローム粒少量、焼土粒微量。
 第2層 黒褐色土 10YR3/2 ローム粒・炭化物やや多量、焼土粒微量。

VI C-89

第541・542号埋設

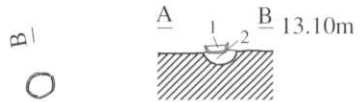

第545号埋設
 第1層 にぶい黄褐色土 10YR5/4 ローム粒多量、炭化物微量。
 第2層 暗褐色土 10YR3/3 ローム粒極微量。

第545号埋設

34図 第533~542・545埋設土器遺構



第548号埋設



第550号埋設

第1層 黒褐色土 10YR3/3 ローム粒微量。

第550号埋設

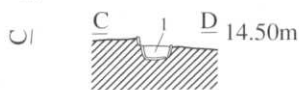

第551号埋設
第1層 黒褐色土 10YR3/2 炭化物・ローム粒極微量。
第552号埋設
第1層 黒褐色土 10YR3/2 炭化物・ローム粒極微量。
第553号埋設
第1層 黒褐色土 10YR3/2 炭化物・ローム粒極微量。

第551~553号埋設

第554号埋設 第555号埋設

第554号埋設
第1層 褐色土 10YR4/6 炭化物極微量。
第555号埋設
第1層 暗褐色土 10YR3/4 炭化物・ローム粒微量。

第554・555号埋設

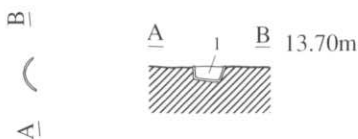

第556号埋設

第1層 黒褐色土 10YR3/2 炭化物多量、ローム粒・焼土少量。

第556号埋設



第557号埋設

第1層 黒褐色土 10YR2/3 炭化物微量。
第2層 暗褐色土 10YR3/4 炭化物・焼土粒・骨粉微量。
第3層 黒褐色土 10YR2/2 炭化物・ローム粒微量。
第4層 黒褐色土 10YR2/3 黄褐色土少量。

第557号埋設

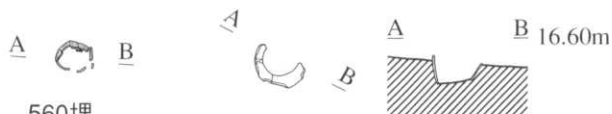

560埋

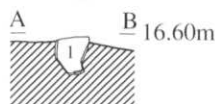

第560号埋設

第1層 黒褐色土 10YR2/2 ローム粒少量、炭化物・焼土粒極微量。



第559・560号埋設

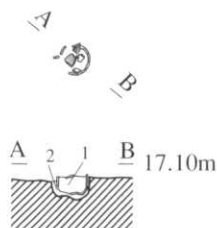

第561号埋設

第1層 黒褐色土 10YR2/2
第2層 黒褐色土 10YR2/3

第561号埋設



35図 第548・550~557・559~561埋設土器遺構

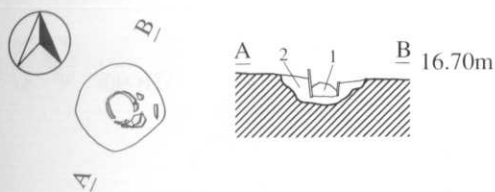

第562号埋設
第1層 黒色土 10YR2/1
第2層 暗褐色土 10YR3/3

VT-112⁺

第562号埋設

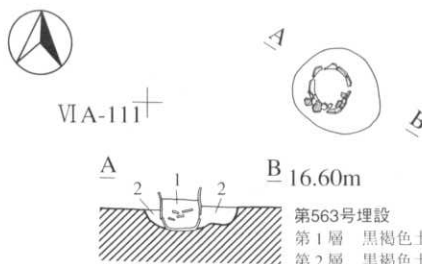

第563号埋設
第1層 黒褐色土 10YR3/2 L.B.少量。
第2層 黒褐色土 10YR2/3 L.B.微量。

第563号埋設

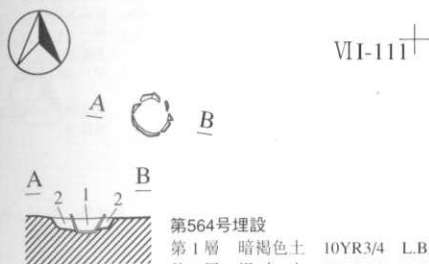

第564号埋設
第1層 暗褐色土 10YR3/4 L.B.中量、炭化物微量。
第2層 褐色土 10YR4/4 L.B.微量。

第564号埋設

VIL-110⁺

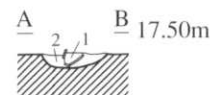

第565号埋設
第1層 暗褐色土 10YR3/4 炭化物・ローム粒微量。
第2層 黒褐色土 10YR2/3 炭化物・ローム粒微量。

第565号埋設

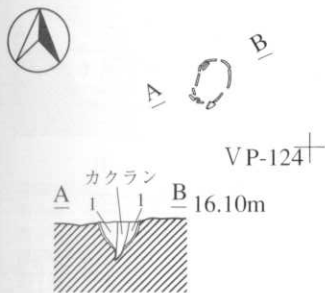

第567号埋設
第1層 黒褐色土 10YR3/3 暗褐色土少量、パミス微量。

第567号埋設

VIB-124⁺



第569号埋設
第1層 黒色土 10YR2/1 ローム粒少量、炭化物微量。
第2層 黒褐色土 10YR2/2

第569号埋設

VIG-123⁺



第568号埋設
第1層 黒褐色土 10YR2/2
第2層 黒色土 10YR2/1



第571号埋設
第1層 黒褐色土 10YR2/2 炭化物・ローム粒微量。
第2層 黒褐色土 10YR2/2 黄褐色土少量、炭化物微量。
第3層 黒褐色土 10YR2/2 ローム粒微量。

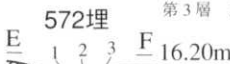

第572号埋設
第1層 黒褐色土 10YR2/2 ローム粒少量。
第2層 黒褐色土 10YR2/2 炭化物・ローム粒微量。
第3層 黒褐色土 10YR2/2 黄褐色土少量。

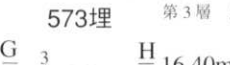

第573号埋設
第1層 黒褐色土 10YR2/2 炭化物・ローム粒微量。
第2層 黄褐色土 10YR5/6 黒褐色土少量。
第3層 黒褐色土 10YR2/2 炭化物・ローム粒微量。
第4層 黒褐色土 10YR2/3 ローム粒中量。

第568・571~573号埋設



36図 第562~565・567~569・571~573号埋設土器遺構

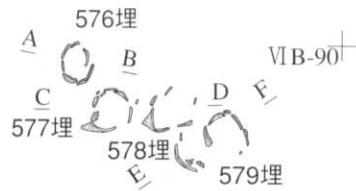

VII-124+

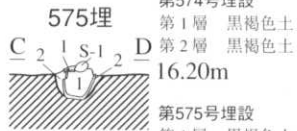

第574号埋設
第1層 黒褐色土 10YR2/3 黄褐色土少量、炭化物微量。
第2層 黒褐色土 10YR2/3 炭化物微量。

第575号埋設
第1層 黒褐色土 10YR2/3 炭化物・ローム粒微量。
第2層 黒褐色土 10YR2/3 黄褐色土中量。

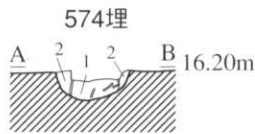

第576号埋設
第1層 暗褐色土 10YR3/3 炭化物・ローム粒少量。

第574・575号埋設

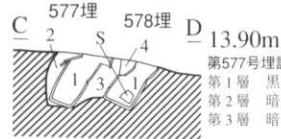

第577号埋設
第1層 黒褐色土 10YR3/2 ローム粒少量、炭化物極微量。
第2層 暗褐色土 10YR3/4 ローム粒多量、炭化物少量。
第3層 暗褐色土 10YR3/3 ローム粒多量、炭化物少量、焼土粒極微量。
第4層 泥い黄褐色土 10YR4/3 ローム粒多量。

第578号埋設
第1層 黒褐色土 10YR3/3 炭化物・ローム粒少量、焼土粒極微量。

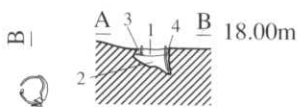

第580号埋設
第1層 褐色土 10YR4/4 炭化物少量。
第2層 泥い黄褐色土 10YR4/3 炭化物少量、L.B.・焼土粒微量。
第3層 泥い黄褐色土 10YR4/3 炭化物少量、L.B.・焼土粒微量。
第4層 黒褐色土 10YR3/2 炭化物極微量。

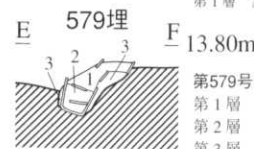

第579号埋設
第1層 暗褐色土 10YR3/3 炭化物・ローム粒多量。
第2層 黒褐色土 10YR3/2 ローム粒微量。
第3層 暗褐色土 10YR3/3

第576~579号埋設

VI E-115+

第580号埋設

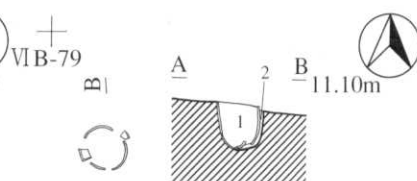

第582号埋設
第1層 泥い黄褐色土 10YR4/3 ローム粒少量、炭化物極微量。
第2層 暗褐色土 10YR3/4 ローム粒極微量。

第582号埋設



VIP-119

第581号埋設

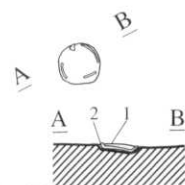

第583号埋設
第1層 暗褐色土 10YR3/3 炭化物少量、焼土粒・ローム粒微量。
第2層 黒褐色土 10YR2/3 炭化物粒・ローム粒微量。

第583号埋設



VIG-92

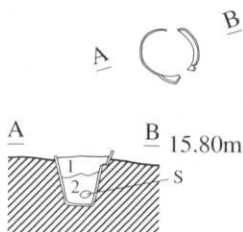

第584号埋設
第1層 泥い黄褐色土 10YR4/3 炭化物・ローム粒微量。
第2層 暗褐色土 10YR3/4 炭化物・ローム粒微量。

第584号埋設

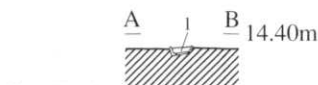

第585号埋設
第1層 暗褐色土 10YR3/3 炭化物少量、焼土粒微量、ローム粒極微量。

第585号埋設

VIF-87+

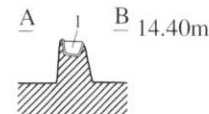

第586号埋設
第1層 暗褐色土 10YR3/4 炭化物少量、ローム粒微量。

第586号埋設

VIF-88+



37図 第574~586号埋設土器遺構

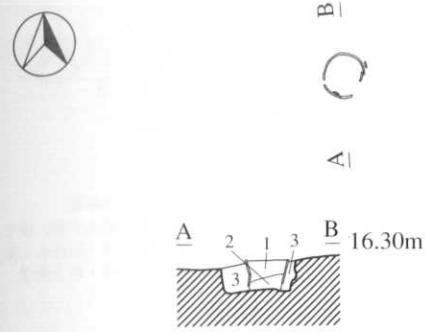

VIH-124

第588号埋設
 第1層 黒褐色土 10YR2/2 ローム粒少量。
 第2層 黒褐色土 10YR3/2 ローム粒少量。
 第3層 黒褐色土 10YR3/2 ローム粒少量。

第588号埋設



VIH-120

第591号埋設
 第1層 黒褐色土 10YR2/3 焼土粒中量、炭化物少量、ローム粒微量。
 第2層 黒褐色土 10YR2/3

第592号埋設
 第1層 暗褐色土 10YR3/3 ローム粒少量、炭化物微量、焼土粒極微量。
 第2層 褐色土 10YR4/4 ローム粒中量、炭化物極微量。

第591・592号埋設

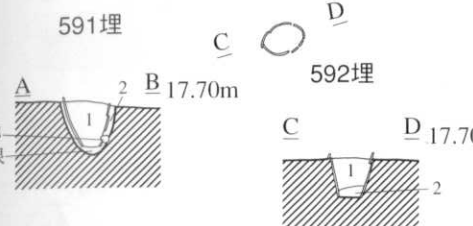

VIH-123

第595号埋設
 第1層 暗褐色土 10YR3/3 L.B.微量。
 第2層 黄褐色土 10YR5/6 ローム主体。
 第3層 暗褐色土 10YR3/4 L.B.多量。
 第4層 黒褐色土 10YR3/2 ローム粒多量。
 第5層 暗褐色土 10YR3/4 ローム粒多量。

第595号埋設



VIC-124

第596号埋設
 第1層 黒褐色土 10YR2/2 ローム粒少量。
 第2層 黒褐色土 10YR2/3 ローム粒少量。
 第3層 黒褐色土 10YR2/3 ローム粒少量。

第596号埋設

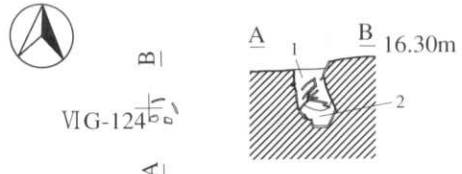

VIG-124

第589号埋設
 第1層 黒褐色土 10YR2/2 ローム粒少量、炭化物極微量。
 第2層 黒褐色土 10YR3/2 ローム粒少量、炭化物極微量。

第589号埋設



VQ-121

第590号埋設
 第1層 暗褐色土 10YR3/4 炭化物・ローム粒微量。
 第2層 暗褐色土 10YR3/4

第590号埋設

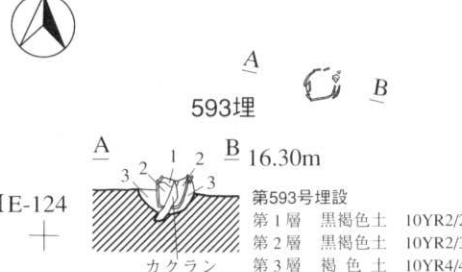

VIE-124

593埋

第593号埋設
 第1層 黒褐色土 10YR2/2
 第2層 黒褐色土 10YR2/3
 第3層 褐色土 10YR4/4 L.B.極微量。

594埋

第594号埋設
 第1層 黒褐色土 10YR2/2 L.B.微量。
 第2層 褐色土 10YR4/4 L.B.微量。
 第3層 暗褐色土 10YR3/3
 第4層 黒褐色土 10YR3/2 L.B.少量。

第593・594号埋設



VII-121

第597号埋設
 第1層 黒褐色土 10YR2/3 ローム粒多量、炭化物微量。
 第2層 黒褐色土 10YR2/2 ローム粒少量。

第597号埋設



38図 第588~597号埋設土器遺構

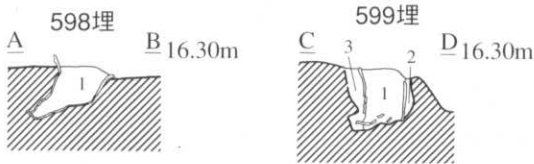

第598号埋設
第1層 黒褐色土 10YR2/2 L.B.微量。
第599号埋設
第1層 黒褐色土 10YR2/3 L.B.中量、炭化物極微量。
第2層 黒褐色土 10YR3/2 L.B.極微量。
第3層 暗褐色土 10YR3/3 L.B.微量。

第598・599号埋設

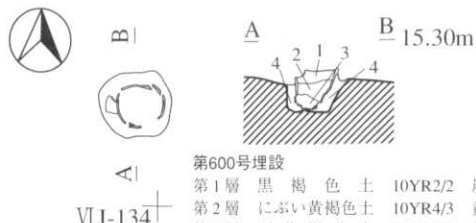

第600号埋設
第1層 黒褐色土 10YR2/2 炭化物微量。
第2層 におい黄褐色土 10YR4/3 黄橙色土少量、焼土微量。
第3層 灰黄褐色土 10YR4/2 炭化物・灰白色土微量。
第4層 におい黄褐色土 10YR4/3 炭化物・焼土微量。

第600号埋設



第601号埋設

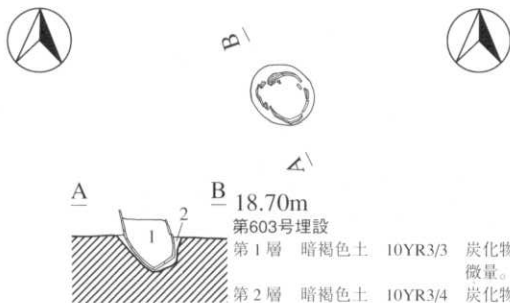

第1層 暗褐色土 10YR3/3 炭化物・焼土粒微量。
第2層 暗褐色土 10YR3/4 炭化物・焼土粒微量。

VI O-118⁺ 第603号埋設

VI P-119⁺ 第604号埋設

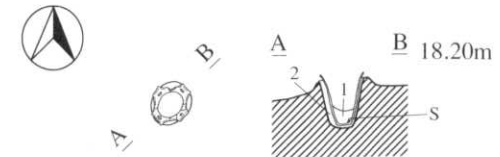

第1層 黒褐色土 10YR3/2 L.B.少量。
第2層 黒褐色土 10YR2/3 炭化物微量。

VI O-118⁺ 第605号埋設

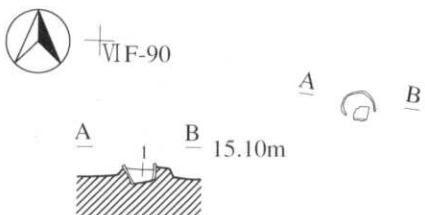

第1層 暗褐色土 10YR3/3 炭化物少量、ローム粒微量、焼土粒極微量。

第606号埋設

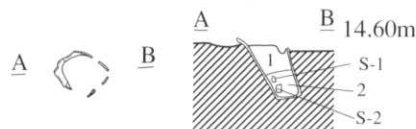

第1層 におい黄褐色土 10YR4/3 炭化物・ローム粒少量、焼土粒極微量。
第2層 暗褐色土 10YR3/3 ローム粒少量、炭化物微量、焼土粒極微量。

第607号埋設

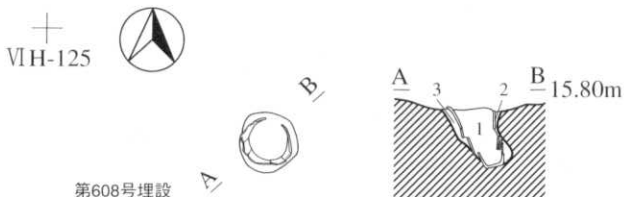

第1層 黒色土 10YR2/1 炭化物・ローム粒微量。
第2層 黒褐色土 10YR2/2 ローム粒微量。
第3層 黒褐色土 10YR2/2 黄褐色土少量。

第608号埋設



39図 第598~601・603~608号埋設土器遺構



VIJ-83

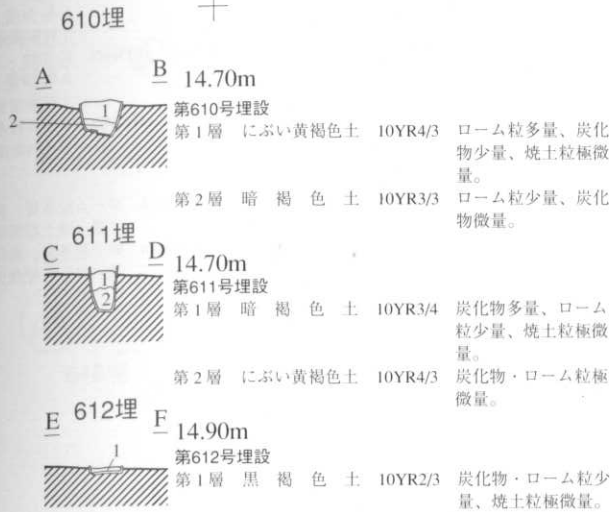

第610~612号埋設

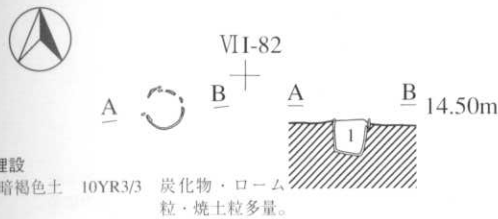

第615号埋設

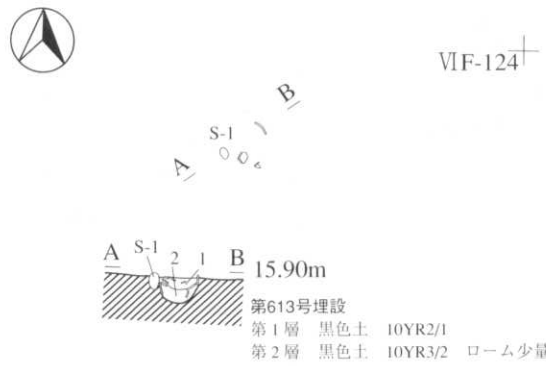

第613号埋設

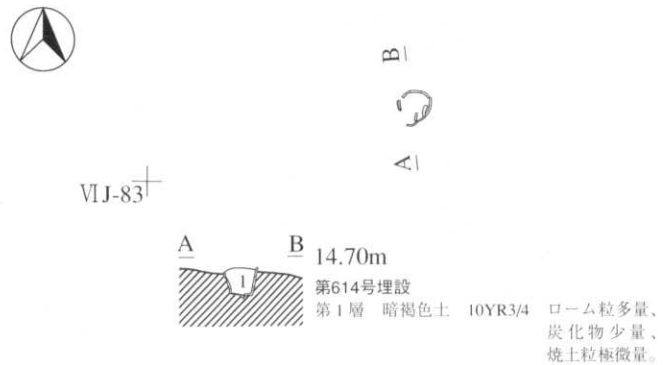

第614号埋設

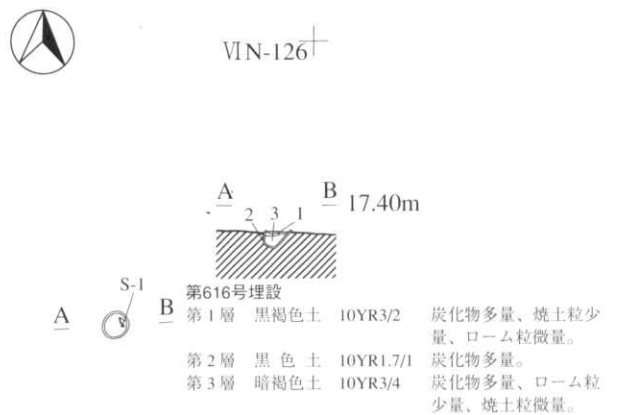

第616号埋設



第617・618号埋設



40図 第610~618号埋設土器遺構

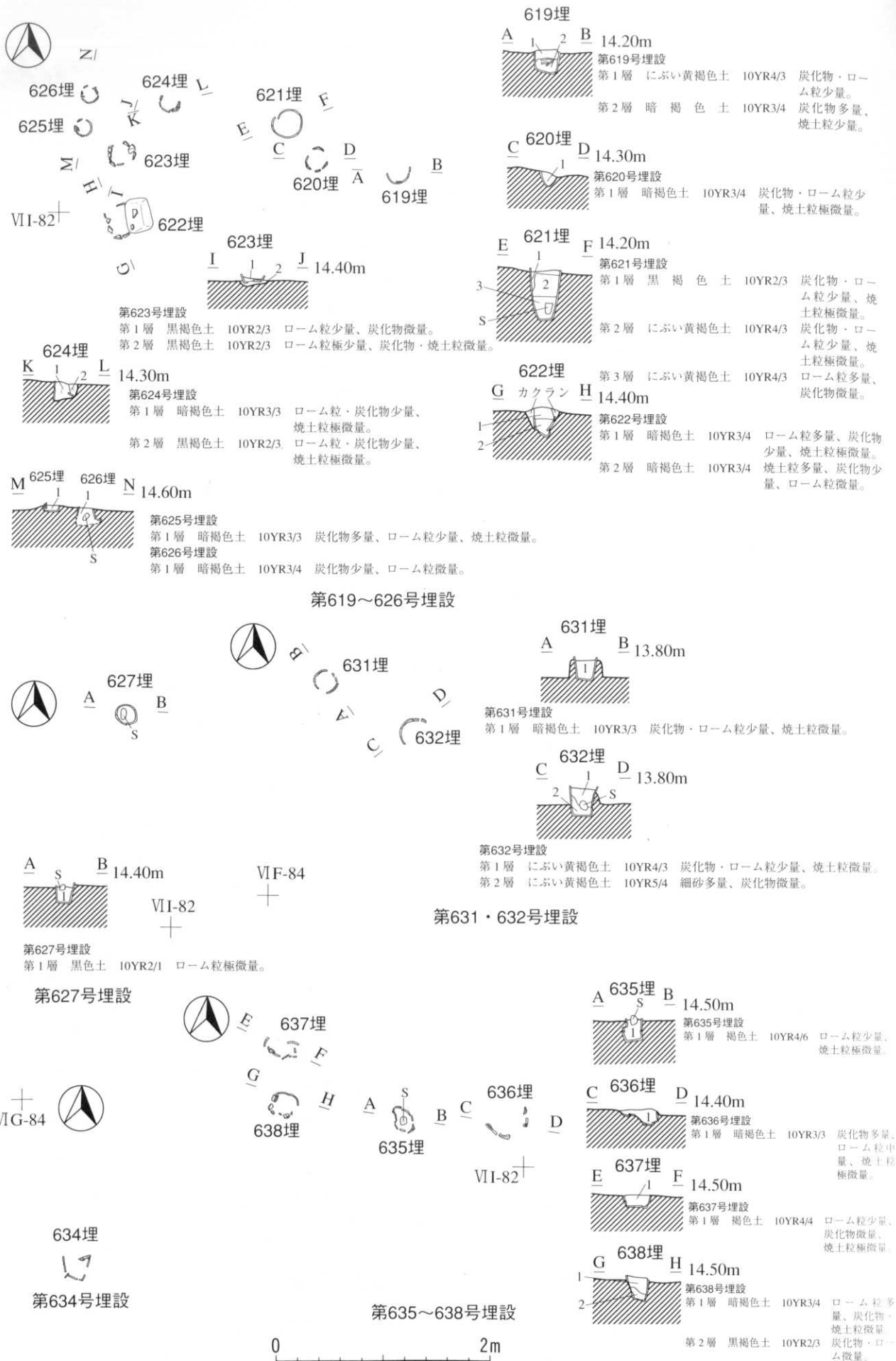

41図 第619~627・631・632・634~638号埋設土器遺構



第639号埋設



第641号埋設



648埋

647埋

646埋

VI G-84

第646~650号埋設



VI F-124

第653号埋設

第653号埋設
 第1層 黑褐色土 10YR3/2 L.B.・焼土微量。
 第2層 明黄褐色土 10YR6/6 ローム粒・焼土微量。
 第3層 暗褐色土 10YR3/3 ローム粒中量、炭化物微量。



644埋



VI I-83

第642号埋設



643埋

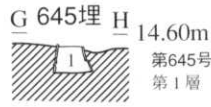
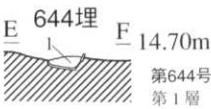
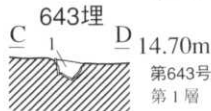
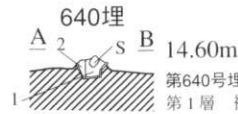

第640・643~645号埋設



VI F-124

650埋

第646~650号埋設

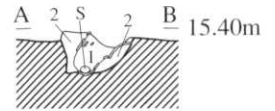

第652号埋設



VI G-84

第656号埋設



655埋

VI G-124

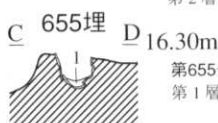
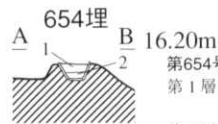

第654・655号埋設



42図 第639~650・652~656号埋設土器遺構



VI E-82



第660号埋設



第657号埋設
第1層 暗褐色土 10YR3/4 炭化物少量、ローム粒微量、焼土・骨粉極微量。



第658号埋設
第1層 暗褐色土 10YR3/3 炭化物少量、ローム粒微量、骨粉極微量。

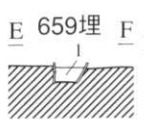

第659号埋設
第1層 暗褐色土 10YR3/4 炭化物・ローム粒少量、焼土粒微量。

第657～659号埋設

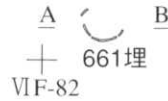

第661号埋設
第1層 暗褐色土 10YR3/3 炭化物・ローム粒少量、焼土粒微量。



第662号埋設
第1層 褐色土 10YR4/6 ローム粒少量、炭化物・焼土粒微量。



第663号埋設
第1層 にぶい黄褐色土 10YR4/3 炭化物・ローム粒・焼土粒微量。



第664号埋設
第1層 褐色土 10YR4/4 炭化物・ローム粒少量。
第2層 黄褐色土 10YR5/6 炭化物・ローム粒少量。
第3層 にぶい黄褐色土 10YR6/4 砂質ローム。

第661～664号埋設



VI E-81

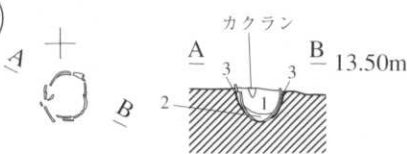

第665号埋設
第1層 にぶい黄褐色土 10YR4/3 炭化物・ローム粒・焼土粒微量。
第2層 暗褐色土 10YR3/4 炭化物・ローム粒微量。
第3層 にぶい黄褐色土 10YR4/3 ローム粒・炭化物・焼土粒微量。

第665号埋設

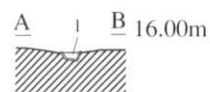

第667号埋設
第1層 暗褐色土 10YR3/3

第667号埋設



第666号埋設
第1層 黒褐色土 10YR2/2 炭化物・ローム粒微量。

第666号埋設



43図 第657～667号埋設土器遺構

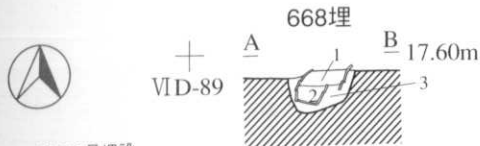

第668号埋設
 第1層 泥い黄褐色土 10YR4/3 炭化物少量、ローム粒微量、焼土粒極微量。
 第2層 暗褐色土 10YR3/3 炭化物・ローム粒極微量。
 第3層 暗褐色土 10YR3/3 炭化物・ローム粒微量、焼土粒極微量。

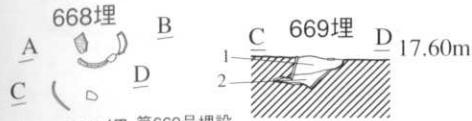

第669号埋設
 第1層 褐色土 10YR4/6 炭化物微量、ローム粒少量、焼土粒極微量。
 第2層 暗褐色土 10YR3/4 炭化物中量、ローム粒微量、焼土粒極微量。

第668・669号埋設

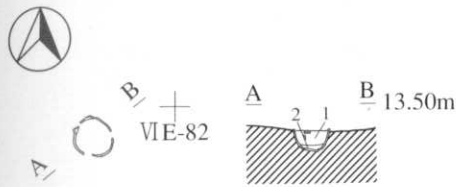

第671号埋設
 第1層 泥い黄褐色土 10YR5/4 炭化物・ローム粒・焼土粒少量。
 第2層 泥い黄褐色土 10YR5/4 炭化物微量。

第671号埋設

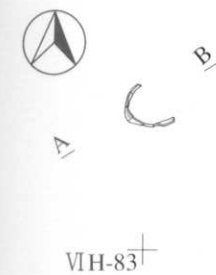

第673号埋設



第674号埋設
 第1層 暗褐色土 10YR3/4 炭化物多量、ローム粒少量。
 第2層 暗褐色土 10YR3/3 炭化物・ローム粒多量。

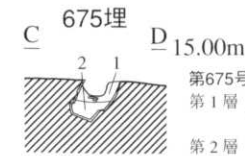

第675号埋設
 第1層 暗褐色土 10YR3/4 炭化物多量、ローム粒少量。
 第2層 黒褐色土 10YR2/3 炭化物・ローム粒多量。

第674・675号埋設



第676・677号埋設

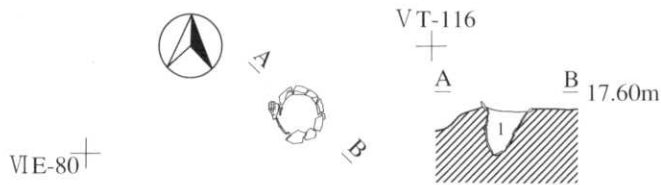

第679号埋設
 第1層 暗褐色土 10YR3/3 炭化物・L.B.微量。

第679号埋設



第680・681号埋設



VIH-82†

44図 第668～677・679～681号埋設土器遺構



685埋

684埋

683埋

682埋

VIG-84
+

第682~685号埋設



VIQ-118⁺

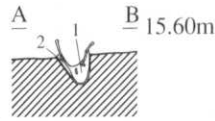

第686号埋設

第1層 暗褐色土 10YR3/3 炭化物・ローム粒・
焼土粒少量。
第2層 褐色土 10YR4/4 焼土粒微量。

第686号埋設



VII-130
+

B/

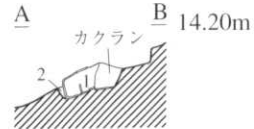

第688号埋設

第1層 褐色土 10YR4/6 粘土粒・黒褐色土微量。
第2層 褐色土 10YR4/4 焼土粒微量。

第688号埋設



VID-123⁺

B/

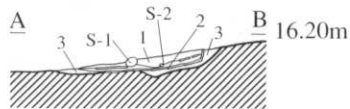
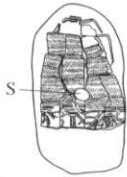

第690号埋設

第1層 黒褐色土 10YR2/2 ローム粒微量。
第2層 黒褐色土 10YR2/2 ローム粒微量。
第3層 褐色土 10YR4/4 黒褐色土少量。

第690号埋設

A/



VIL-117
+

B/

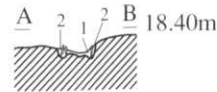

第691号埋設

第1層 暗褐色土 10YR3/4 炭化物微量。
第2層 黒褐色土 10YR2/2 炭化物・ローム粒微量。

第691号埋設



VIP-119
+

第692号埋設

第1層 にぶい黄褐色土 10YR4/3 ローム粒少量。
第2層 褐色土 10YR4/4 炭化物・ローム粒少量。
第3層 黒褐色土 10YR3/2 炭化物・ローム粒微量。
第4層 褐色土 10YR4/6
第5層 黒褐色土 10YR2/2 ローム粒微量。

第692号埋設



B/

A/

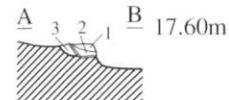
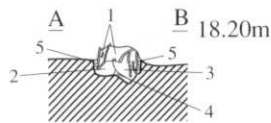

第693号埋設

第1層 にぶい黄褐色土 10YR4/3 炭化物・L.B.微量。
第2層 明黄褐色土 10YR6/6 ローム粒微量。
第3層 褐色土 10YR4/4 ローム粒微量。

第693号埋設

VIB-120
+



45図 第682~686・688・690~693号埋設土器遺構

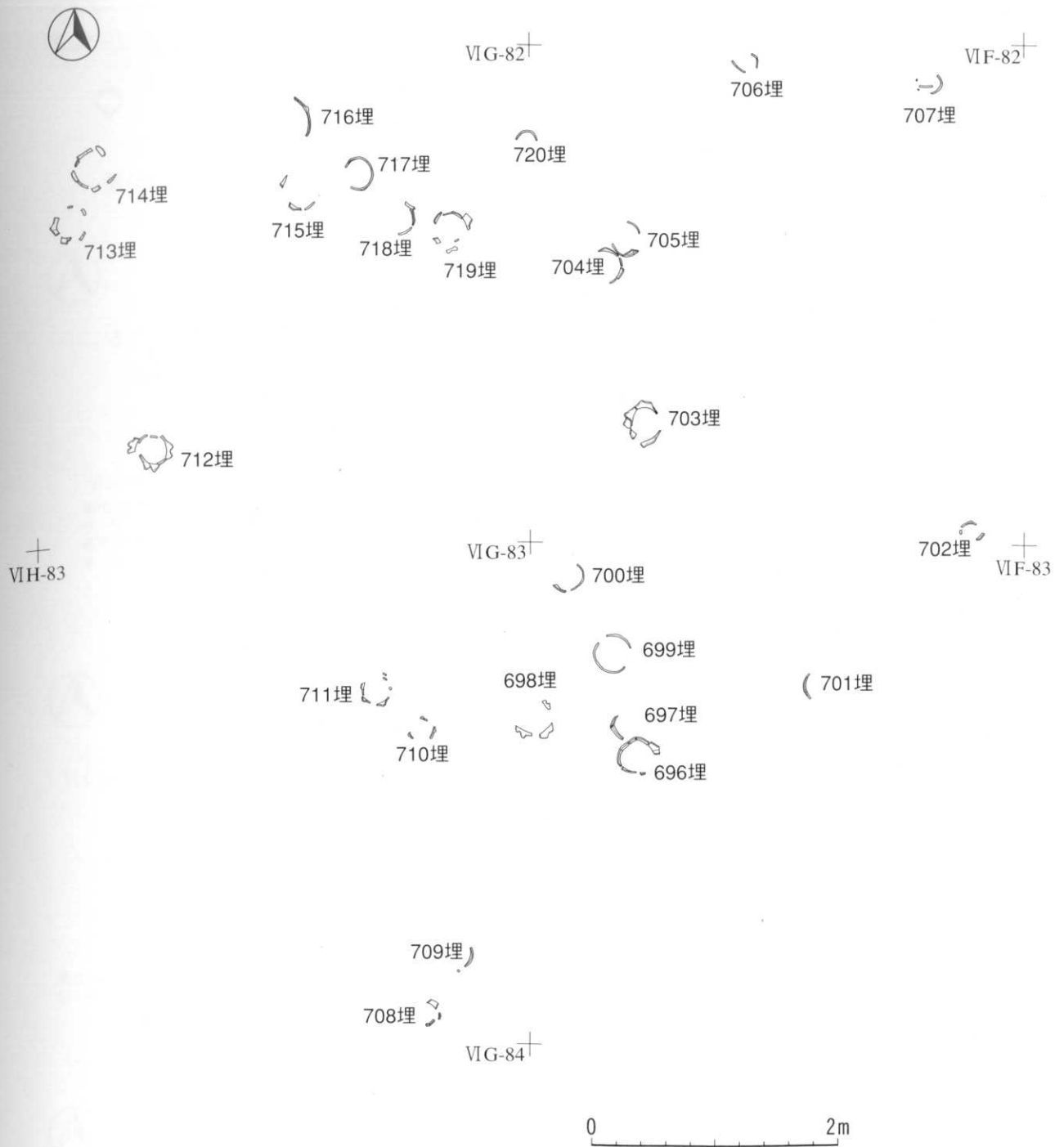

46図 第696~720号埋設土器遺構

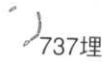
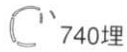

第721~743号埋設



VII-81



VIH-81

VIG-81



744埋



749埋

748埋



746埋



745埋



747埋



第745~749号埋設

47図 第721~749号埋設土器遺構



第750号埋設

第751号埋設

VIN-85
+
第752号埋設



A B
756埋 755埋

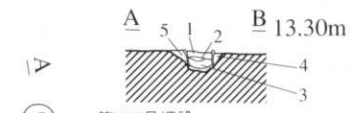

第757号埋設
第1層 黑褐色土 10YR3/2 炭化物・ローム粒少量、焼土微量。
第2層 赤褐色土 5YR4/8 焼土粒多量。
第3層 暗褐色土 10YR3/3 炭化物・焼土少量。
第4層 黑褐色土 10YR3/2 炭化物・ローム粒少量。
第5層 暗褐色土 10YR3/3 ローム粒少量。

VIB-90+

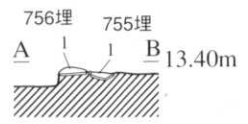

第755号埋設
第1層 褐色土 10YR4/4 炭化物・ローム粒微量。
第756号埋設
第1層 暗褐色土 10YR3/4 炭化物多量・ローム粒・焼土粒微量。

第755・756号埋設

第757号埋設



VIJ-84

760埋

VIG-83+

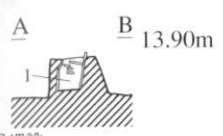

第758号埋設
第1層 黑褐 10YR2/3 炭化物・ローム粒少量、焼土粒極微量。

第759号埋設

762埋

第758号埋設



VIF-81+
第763号埋設

VIK-117+

第760~762号埋設

761埋

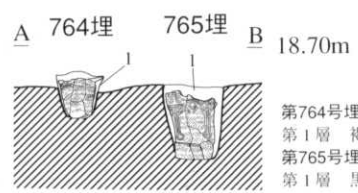

第764号埋設
第1層 褐色土 10YR4/4 炭化物粒・L.B.微量。
第765号埋設
第1層 黑褐色土 10YR2/3 炭化物中量・L.B.少量。

第764・765号埋設



48図 第750~752・755~765号埋設土器遺構



VIO-119+

VIN-117

第766号埋設

第768号埋設

VIF-119+

第769号埋設

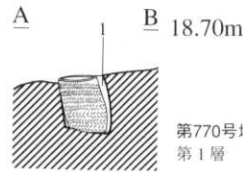
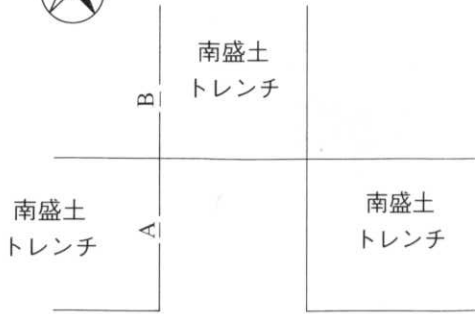

第770号埋設
第1層 暗褐色土 10YR3/3 炭化物・ローム粒微量。

VIM-129+

第770号埋設

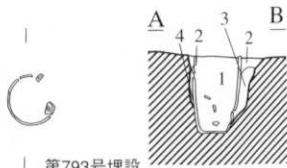

第793号埋設
第1層 黒色土 10YR1.7/1 ローム粒多量、炭化物微量。
第2層 黒色土 10YR1.7/1 ローム粒多量、炭化物微量。
第3層 黒褐色土 10YR2/2 炭化物多量、ローム粒少量。
第4層 暗褐色土 10YR3/3 ローム粒少量、炭化物微量。

VII-85+

第793号埋設

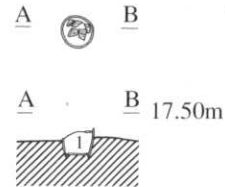

第794号埋設
第1層 暗褐色土 10YR3/4 ローム粒中量、炭化物・小礫微量。

第794号埋設

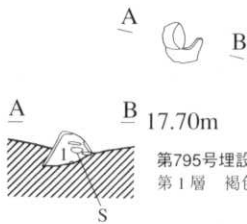

第795号埋設
第1層 褐色土 10YR4/4 黄色ローム粒多量。

第795号埋設

VIL-120+



VIO-120

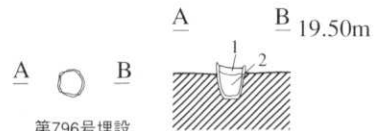

第796号埋設
第1層 黄褐色土 10YR5/6
第2層 暗褐色土 10YR3/4 炭化物少量。

第796号埋設

0 2m

49図 第766・768・769・793・794・795・796号埋設土器遺構



(南盛土トレンチ)

A
B

A B 17.50m

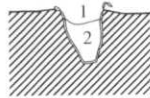

第797号埋設

第1層 暗褐色土 10YR3/3 乳白色土ブロック微量、炭化物・焼土粒極微量。
第2層 暗褐色土 10YR3/4 炭化物極微量。

VIK-122⁺

第797号埋設



VIM-120⁺

A
B

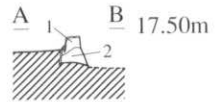

第798号埋設

第1層 黒褐色土 10YR2/2
第2層 黒褐色土 10YR3/1

第798号埋設



VIR-122⁺

(南盛土トレンチ)

A
B

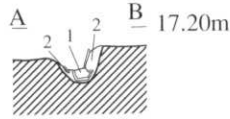

第800号埋設

第1層 暗褐色土 10YR3/3
第2層 暗褐色土 10YR3/3 ローム粒微量、炭化物極微量。

第800号埋設



A

B



A

B 15.00m

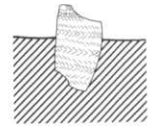

VIB-96⁺

第801号埋設



VIK-125⁺



B/



A/

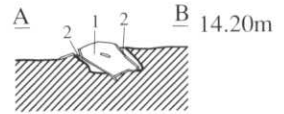

第803号埋設

第1層 黒褐色土 10YR2/3 炭化物・ローム粒少量、焼土粒微量。
第2層 黒褐色土 10YR2/2 ローム粒少量、炭化物微量。

第803号埋設

A B

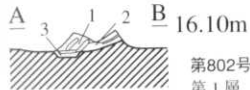

第802号埋設

第1層 黒褐色土 10YR2/2 炭化物極微量。
第2層 暗褐色土 10YR3/3 炭化物・ローム粒極微量。
第3層 黒褐色土 10YR2/3 ローム粒極微量。

第802号埋設

VIB-98⁺



50図 第797・798・800～803号埋設土器遺構

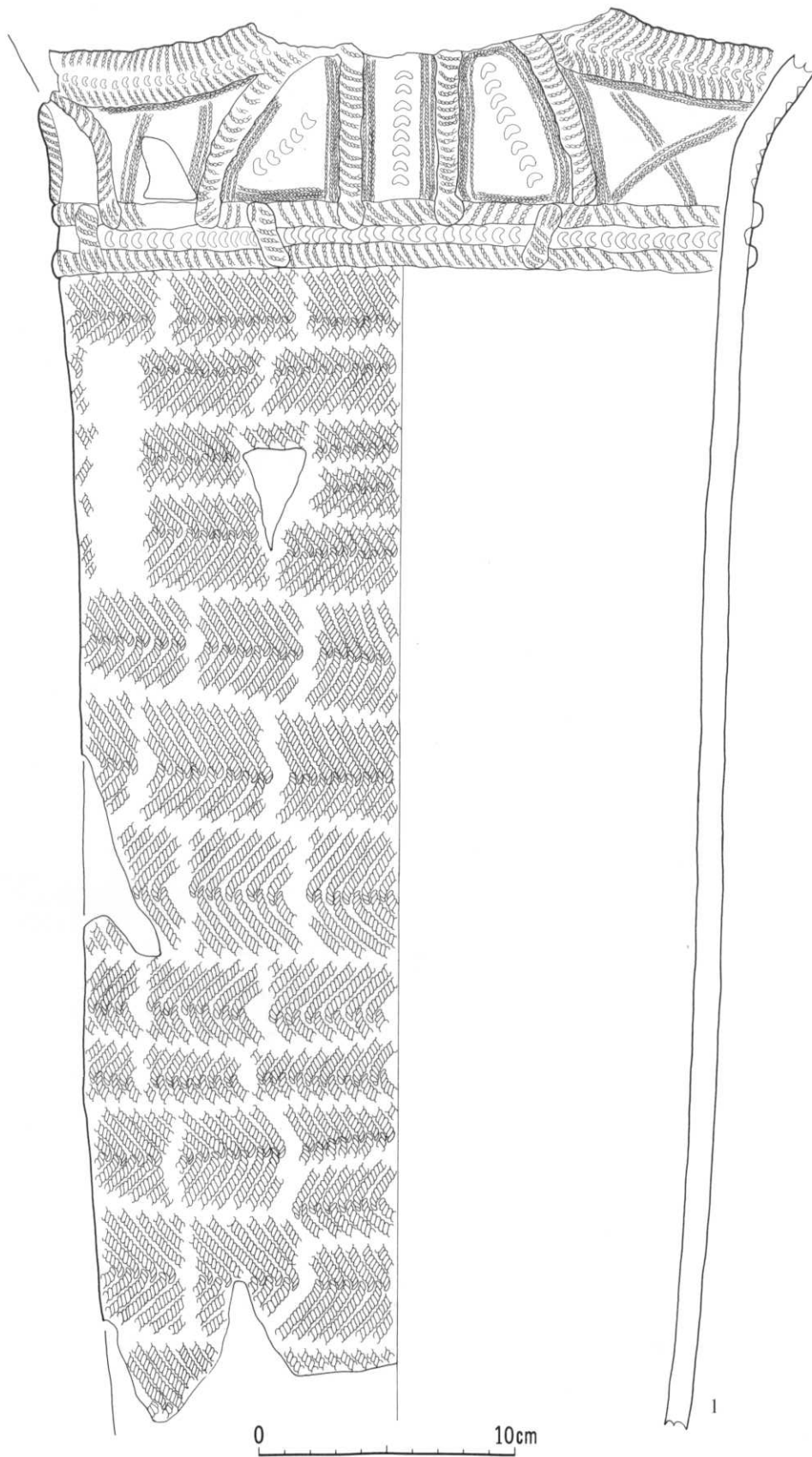

番号	出土地点	外 面 文 様			内面調整	底面	分類	備 考	整理番号
		口縁部	胴部上半	胴部下半					
1	47埋	貼付(土押), L・R押, 半截竹管状刺突	結束第1種 (LR・RL)	結束第1種 (LR・RL)	ミガキ		Ⅲ-3	4波状口縁	583

51図 第47号埋設土器

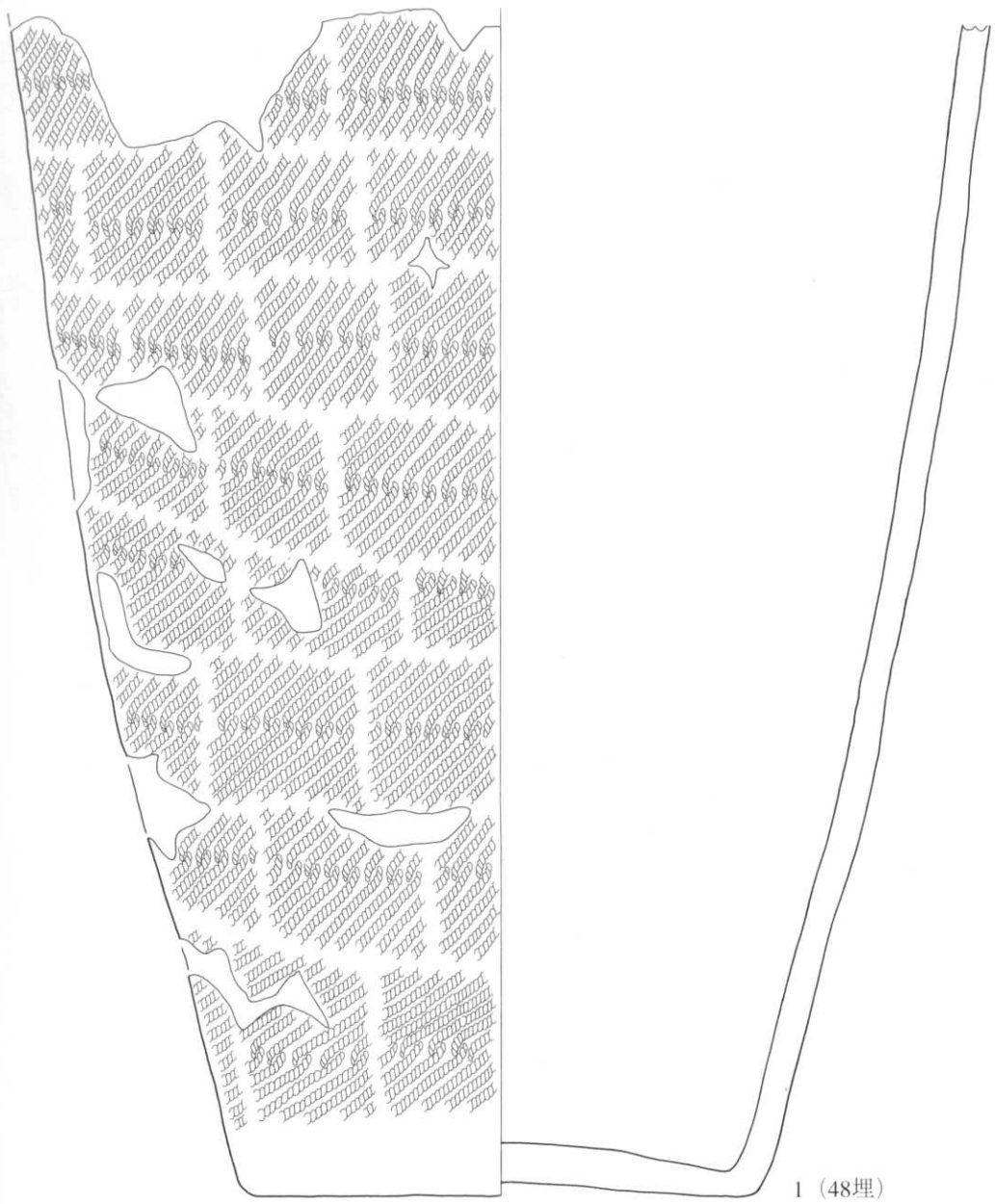

1 (48埋)

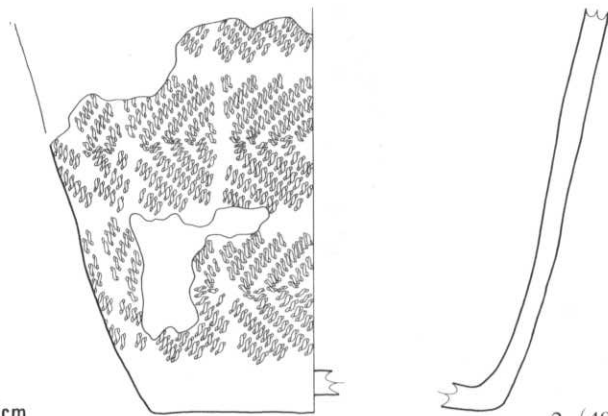

2 (49埋)

0 10cm

番号	出土地点	外 面 文 様			内面調整	底面	分類	備 考	整理番号
		口縁部	胸部上半	胸部下半					
1	48埋		結束第1種 (LR)	結束第1種 (LR)	ミガキ	ミガキ	Ⅲ-1・2		584
2	49埋			結束第1種 (LRL·RLR)	〃	〃	Ⅲ-6	底部穿孔	585

52図 第48・49号埋設土器

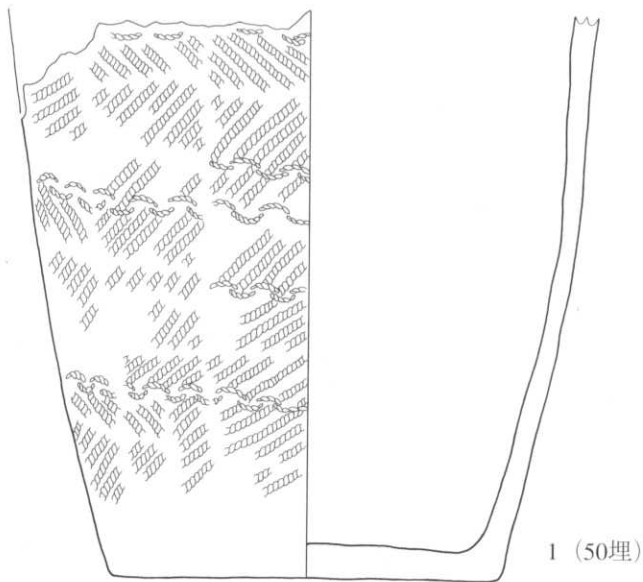

1 (50埋)

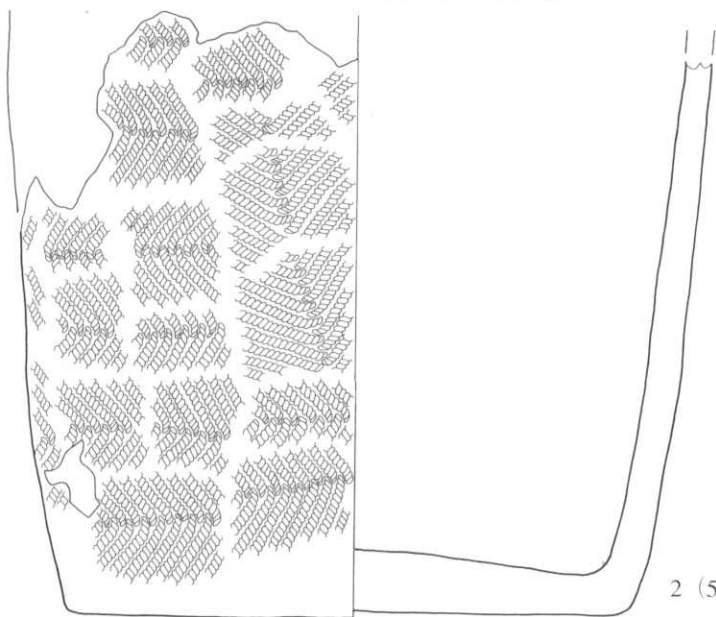

2 (51埋)

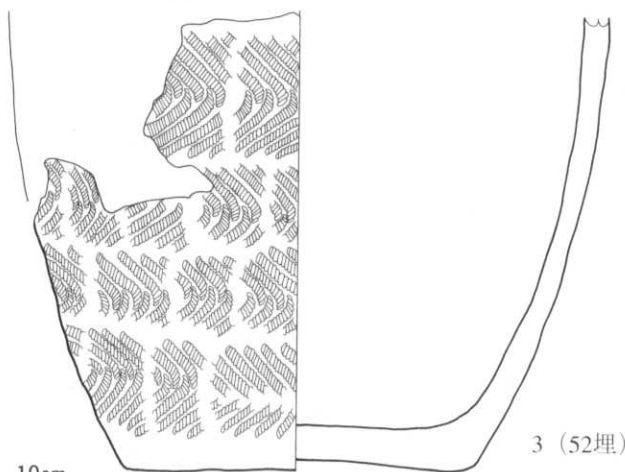

3 (52埋)

0 10cm

番号	出土地点	外 面 文 様			内面調整	底面	分類	備 考	整理番号
		口縁部	胴部上半	胴部下半					
1	50埋			結束第2種 (RL-RL)	ミガキ	ミガキ	Ⅲ-1・2	炭化物付着 (内面)	586
2	51埋			結束第1種 (LR-RL)	〃	〃	Ⅲ-6		587
3	52埋			〃	〃	〃	〃	炭化物付着 (外面)	588

53図 第50・51・52号埋設土器

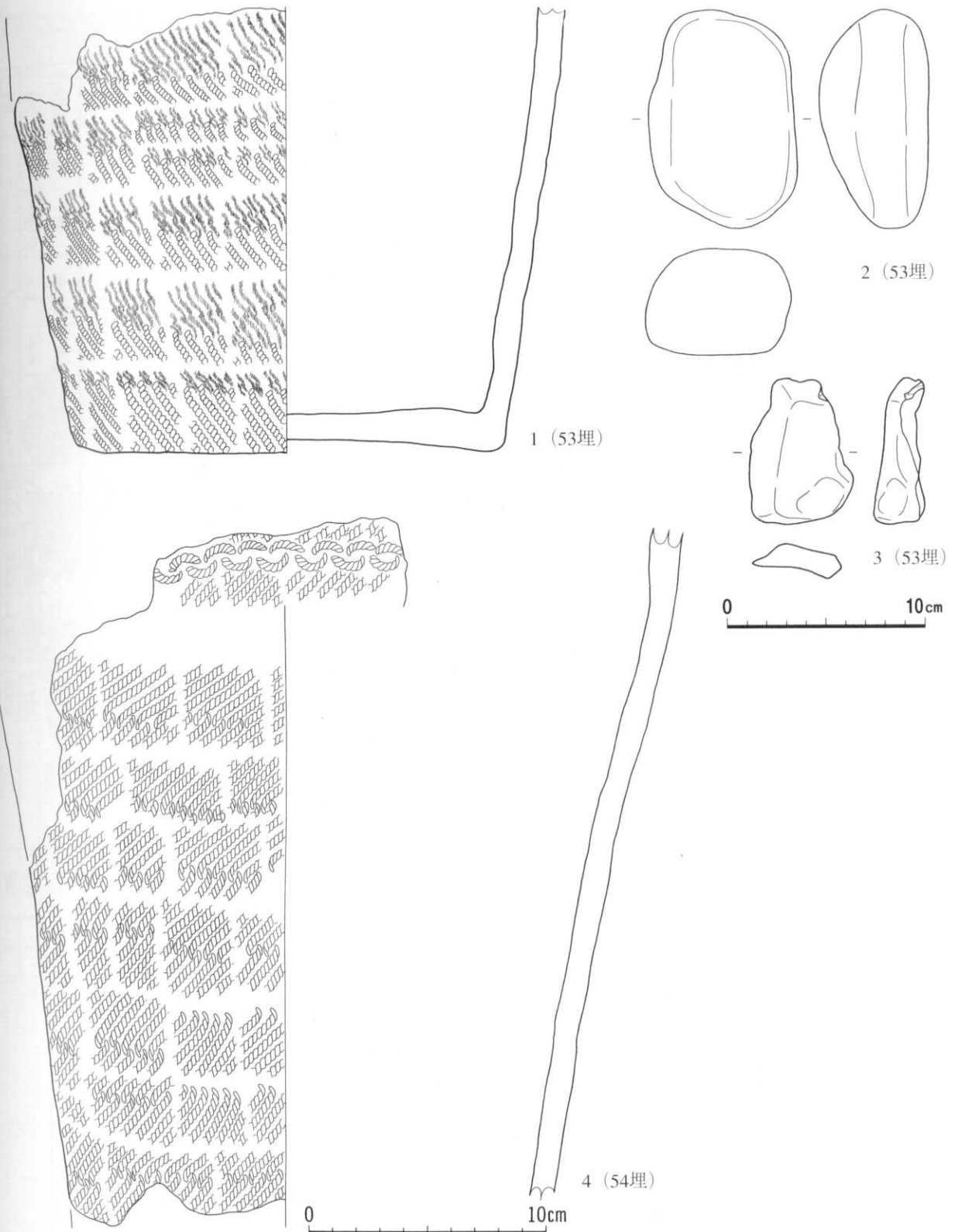

番号	出土地点	外面文様			内面調整	底面	分類	備考	整理番号
		口縁部	胴部上半	胴部下半					
1	53埋			結束第1種 (LL・RL)	ミガキ	ミガキ	Ⅲ-6		589
4	54埋		結束第2種 (LR)	結束第1種 (LR・LR)	〃		〃		590

番号	出土地点	層位	長さ (mm)	幅 (mm)	厚さ (mm)	重さ (g)	石質	分類	備考	整理番号
2	53埋	土器内	110	76	56	705.4	安	W	灰色, 滑	52521
3	〃	堆積土	37	26	13	10.3	頁	〃	浅黄色, 凹凸, 滑	40554

54図 第53・54号埋設土器・出土遺物

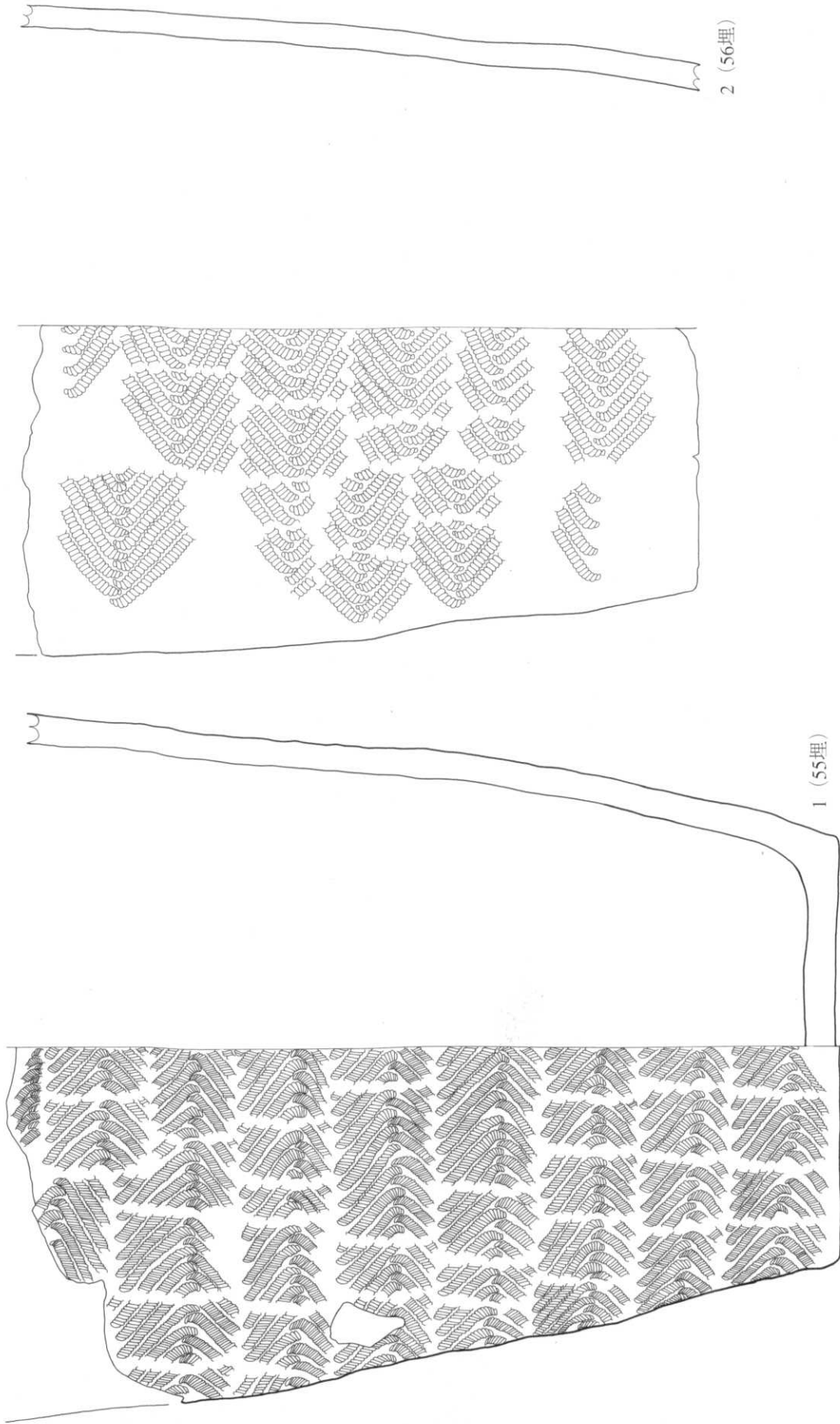

55図 第55・56号埋設土器

番号	出土地点	外面文様		内面調整	底面	分類	備考	整理番号
		口縁部	胴部上半					
1	55埋		結果第1種 (0段多列R・RL)	ミガキ	ミガキ	Ⅲ-6	炭化物付着 (外面)	591
2	56埋		結果第1種 (LR・RL)	ク	ク	ク		592

0 10cm

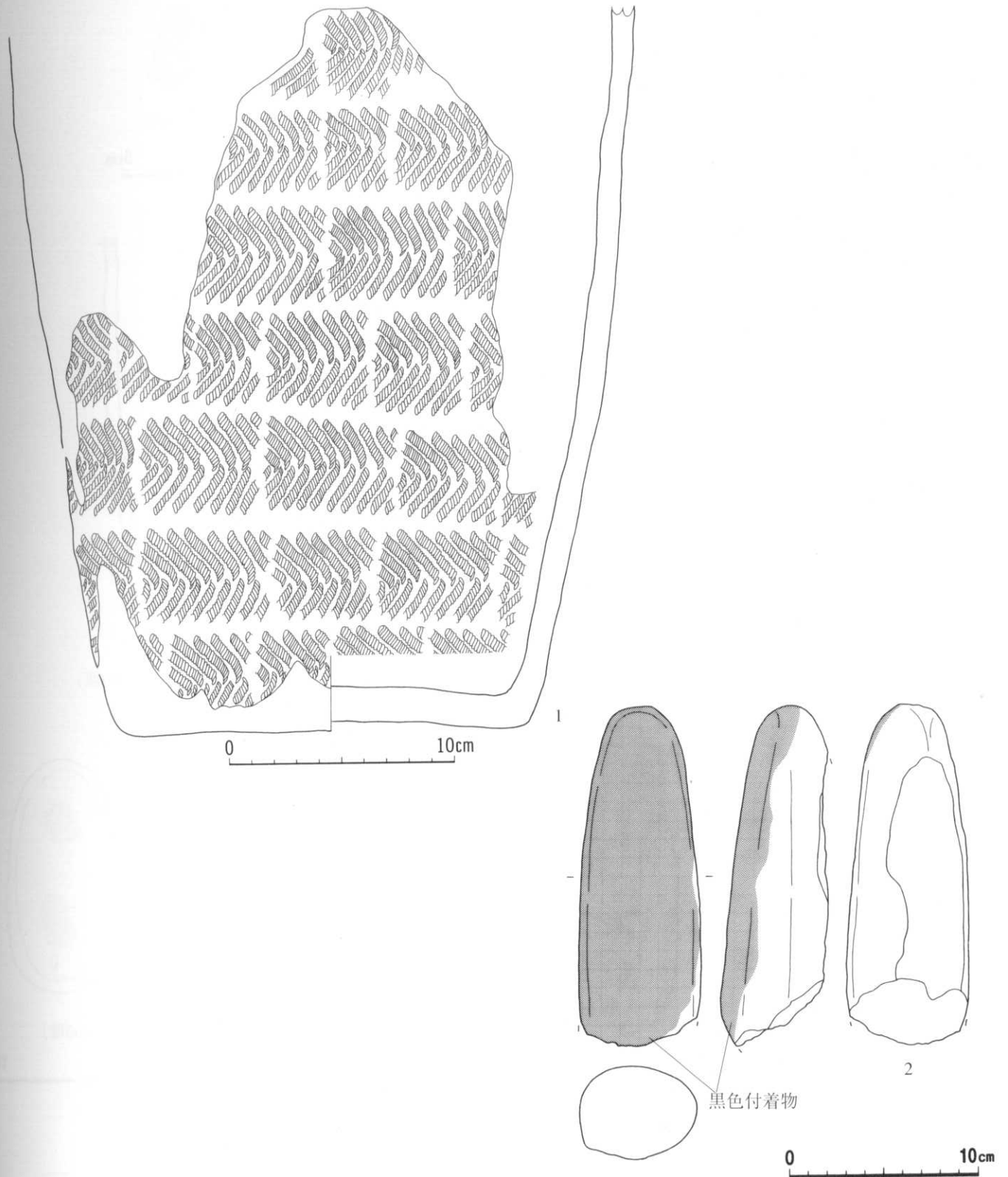

番号	出土地点	外 面 文 様			内面調整	底面	分類	備 考	整理番号
		口縁部	胴部上半	胴部下半					
1	57埋			結束第1種 (LR・RL)	ミガキ	ミガキ	Ⅲ-1・2		593

番号	出土地点	層位	長さ (mm)	幅 (mm)	厚さ (mm)	重さ (g)	石質	分類	備 考	整理番号
2	57埋	土器内	(183)	65	(57)	(802.0)	流	W	焼け, 黒色付着物	52522

56図 第57埋設土器・出土遺物

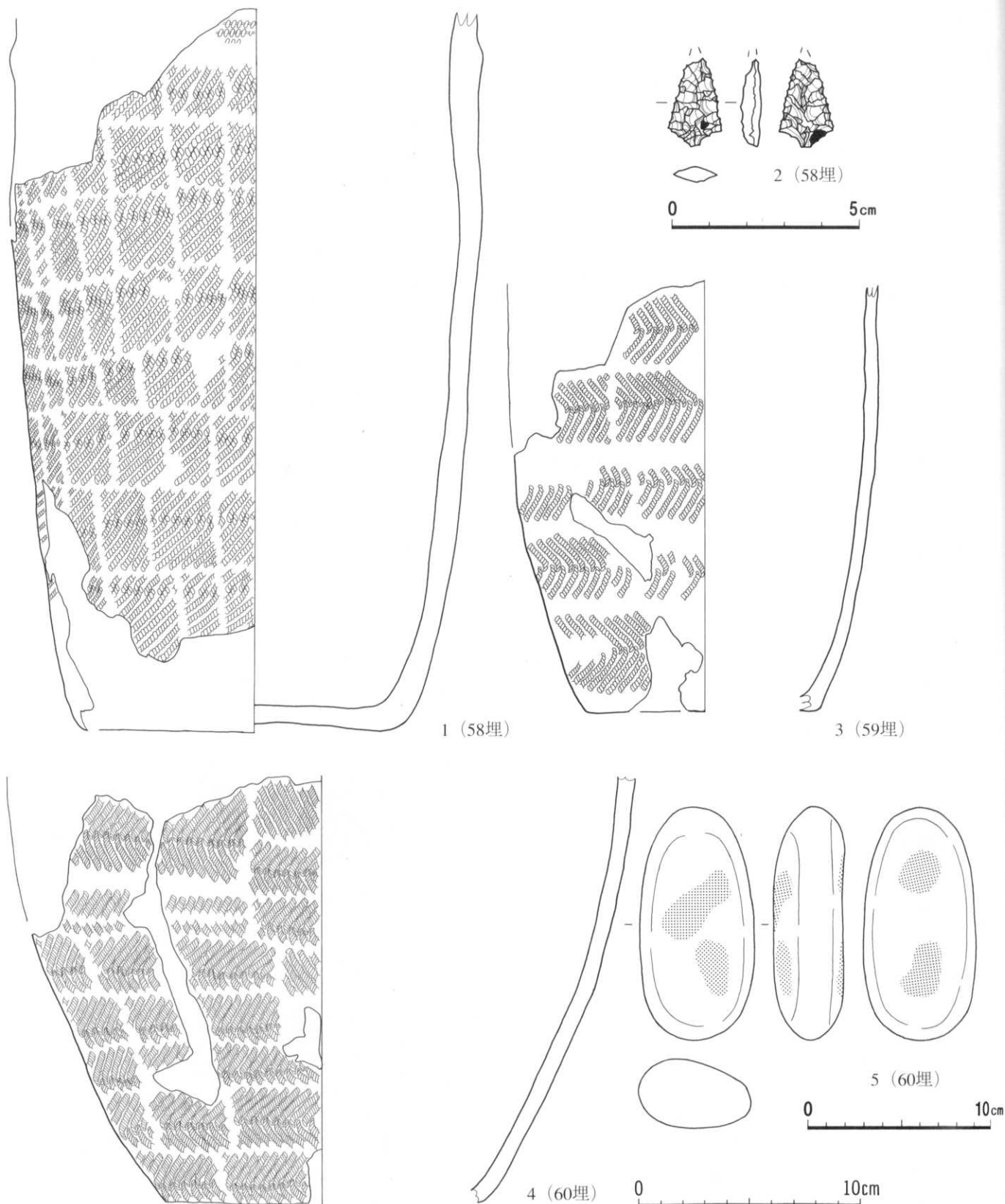

番号	出土地点	外面文様			内面調整	底面	分類	備考	整理番号
		口縁部	胴部上半	胴部下半					
1	58埋	R単絡1押	結束第1種 (LR・LR)	結束第1種 (LR・LR)	ミガキ	ミガキ	Ⅲ-1 炭化物付着 (内面)	594	
3	59埋			結束第1種 (0段多糸LR・RL)			Ⅲ-6	595	
4	60埋			結束第1種 (LR・LR)	ミガキ		々	596	

番号	出土地点	層位	長さ (mm)	幅 (mm)	厚さ (mm)	重さ (g)	石質	分類	備考	整理番号
2	58埋	堆積土	(24)	14	6	(1.7)	珪頁	Ab	アスファルト付	52250
5	60埋	土器内	125	62	38	460.7	流	Ib	灰オリーブ色, 荒	52525

57図 第58・59・60号埋設土器・出土遺物

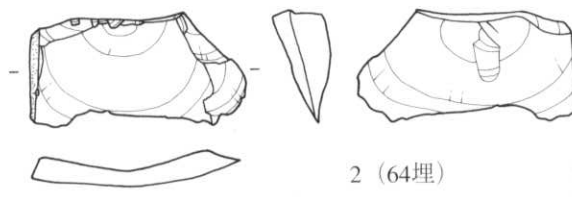
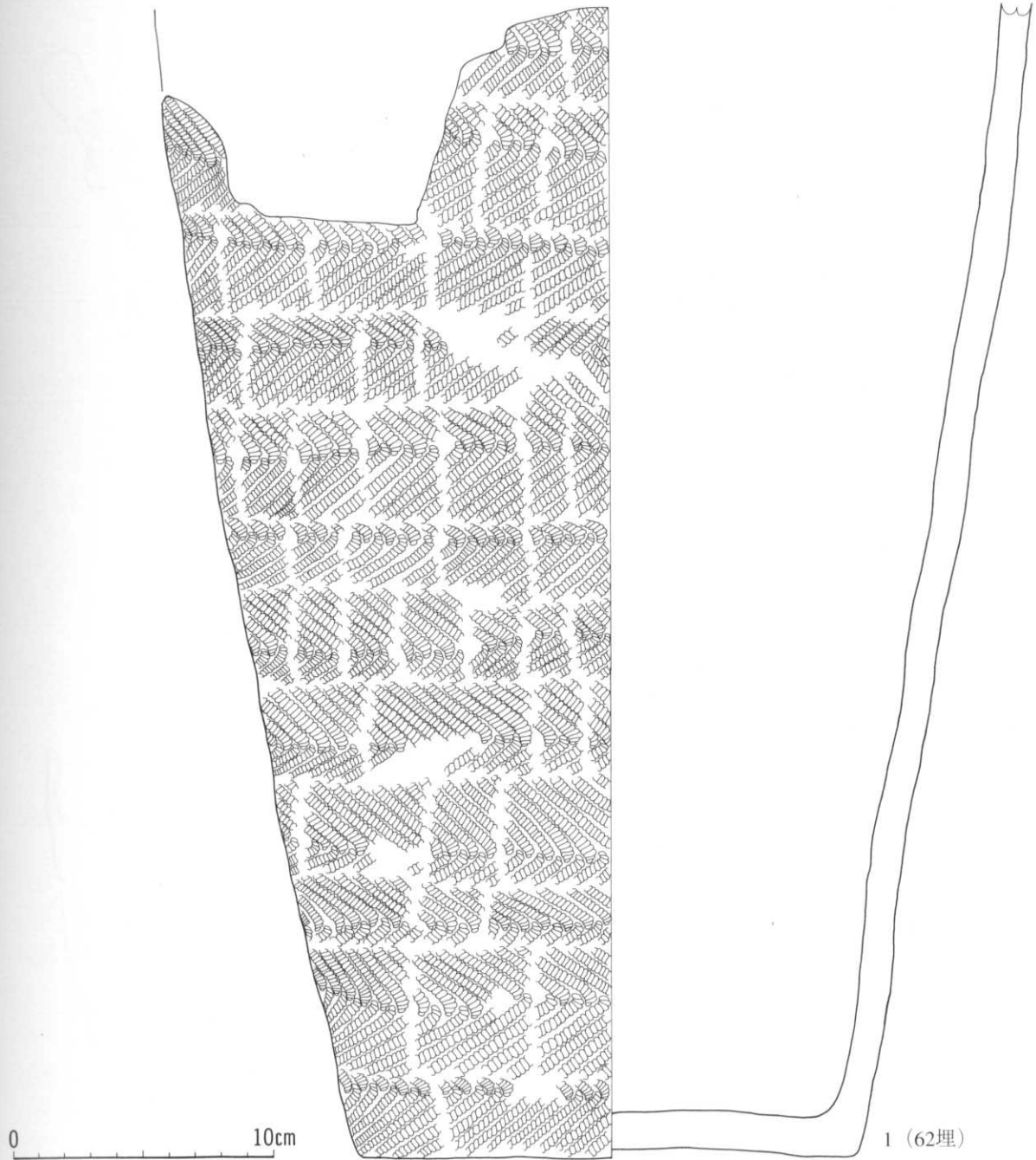

番号	出土地点	外面文様			内面調整	底面	分類	備考	整理番号
		口縁部	胸部上半	胸部下半					
1	62埋		結束第1種 (LR・LR)	結束第1種 (LR・LR)	ミガキ	ミガキ	Ⅲ-1~3		597

番号	出土地点	層位	長さ (mm)	幅 (mm)	厚さ (mm)	重さ (g)	石質	分類	備考	整理番号
2	64埋	土器内	22	43	11	5.1	珪頁	Pc		40553

58図 第62・64号埋設土器・出土遺物

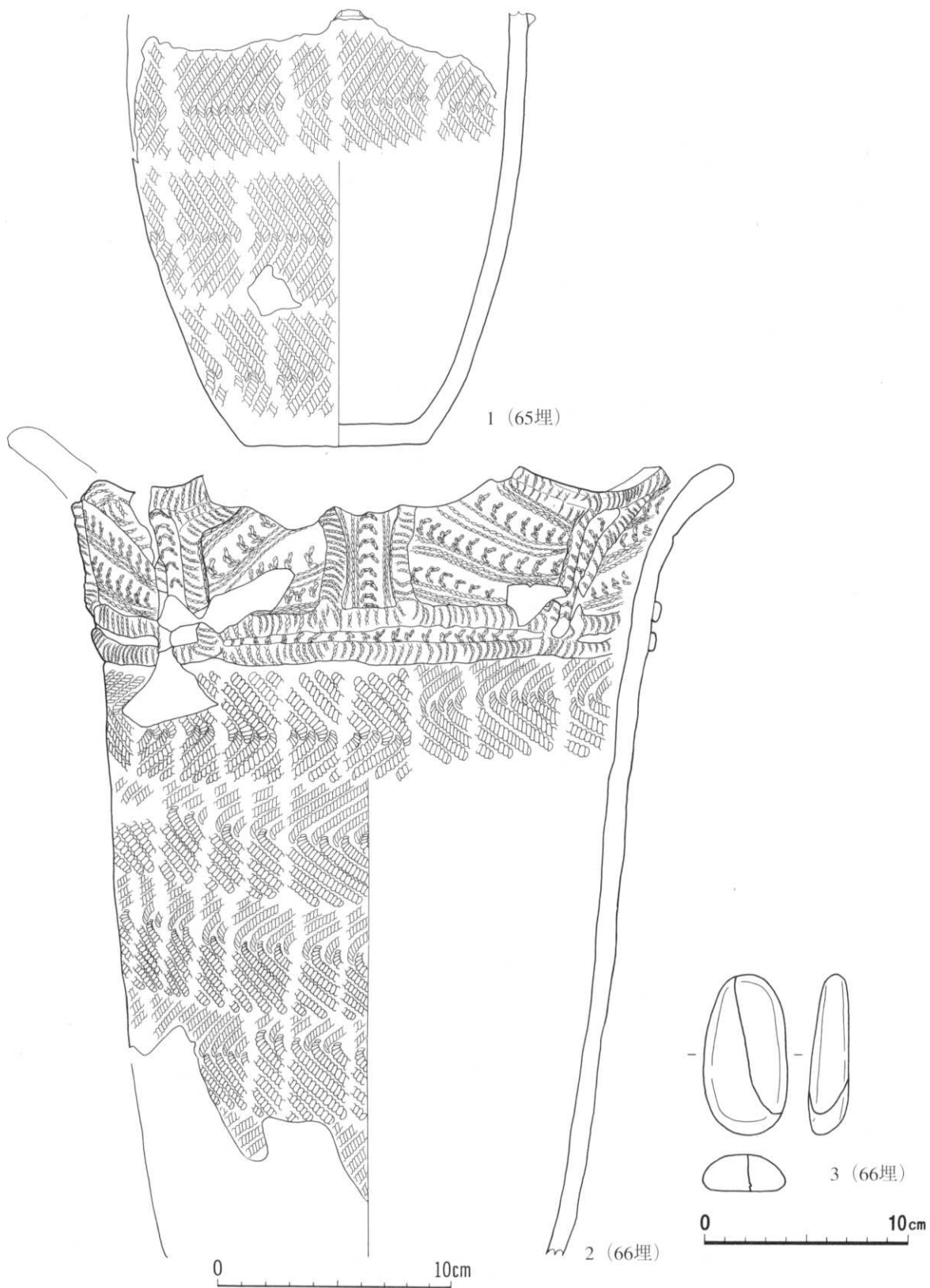

番号	出土地点	外 面 文 様			内面調整	底面	分類	備 考	整理番号
		口縁部	胴部上半	胴部下半					
1	65埋	貼付	結束第1種 (LR・RL)	結束第1種 (LR・RL)	ミガキ	ミガキ	Ⅲ-6		599
2	66埋	貼付 (L・R押、L・R押、L・R押)	〃	〃	〃		Ⅲ-2	4波状口縁	600

番号	出土地点	層位	長さ (mm)	幅 (mm)	厚さ (mm)	重さ (g)	石質	分類	備 考	整理番号
3	66埋	堆積土	80	41	20	71.4	細凝	W	接合品、灰白色、滑	51690

59図 第65・66号埋設土器・出土遺物

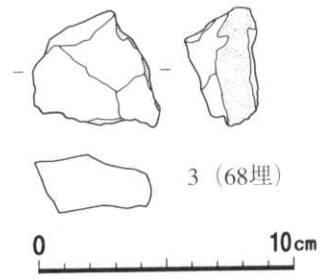
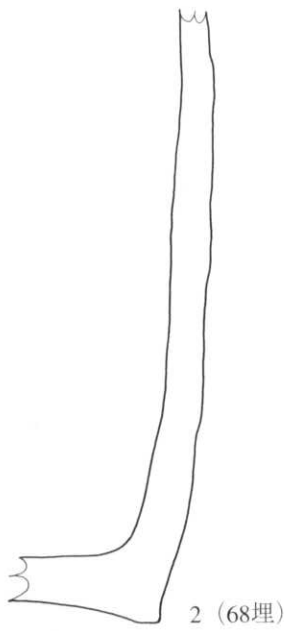
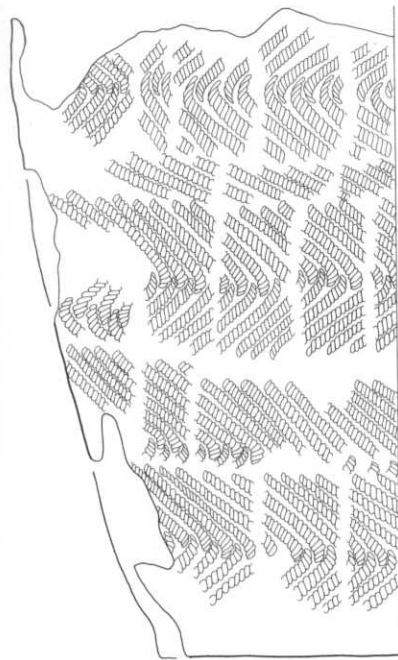
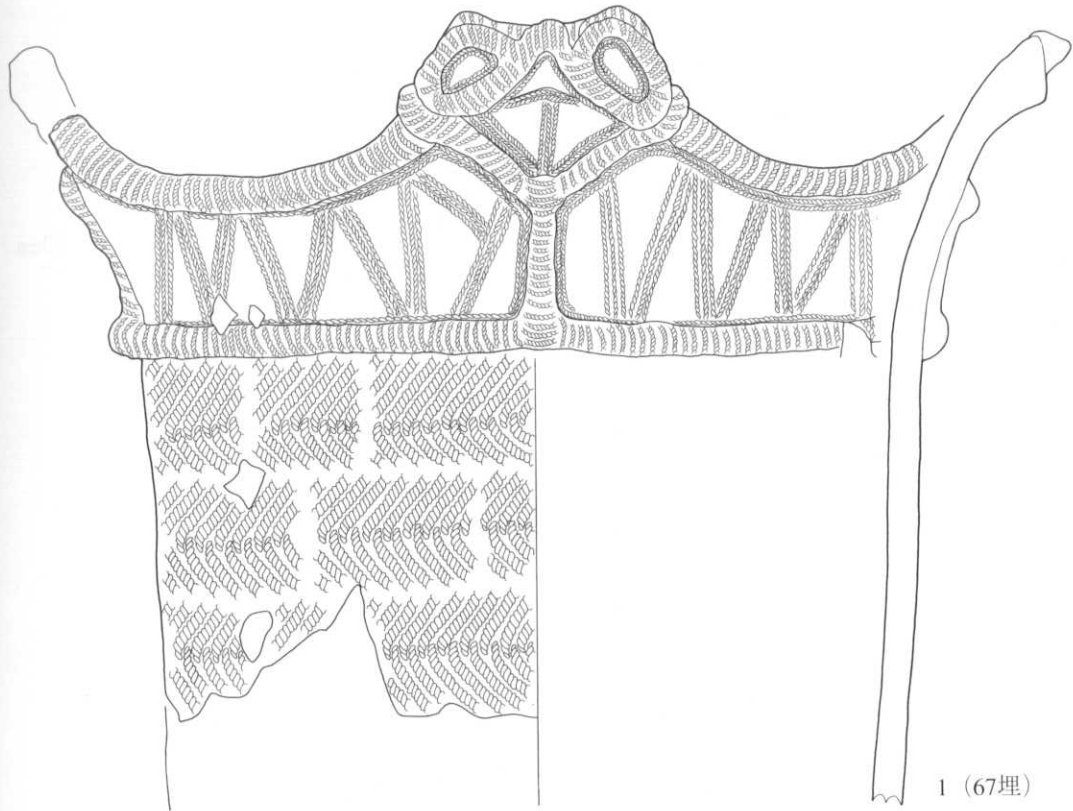

番号	出土地点	外面文様			内面調整	底面	分類	備考	整理番号
		口縁部	胴部上半	胴部下半					
1	67埋	貼付 (L押), L押	結束第1種 (LR・RL)		ミガキ	Ⅲ-1	4 波状口縁	601	
2	68埋			結束第1種 (0段多条LR・RL)	ク	Ⅲ-6	炭化物付着 (内面)	602	

番号	出土地点	層位	長さ (mm)	幅 (mm)	厚さ (mm)	重さ (g)	石質	分類	備考	整理番号
3	68埋	堆積土	(46)	(49)	(28)	(56.2)	流	W	にぶい橙色, 亜角礫	40558

60図 第67・68号埋設土器・出土遺物

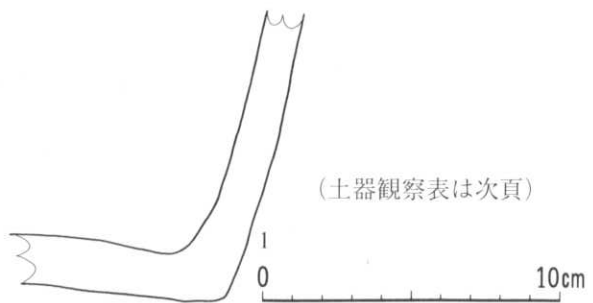
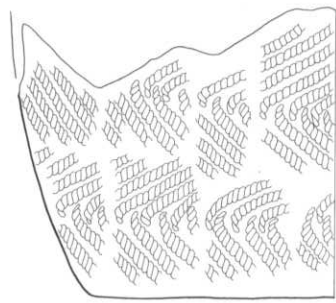

(土器観察表は次頁)

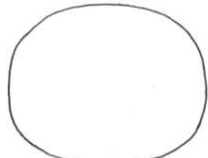
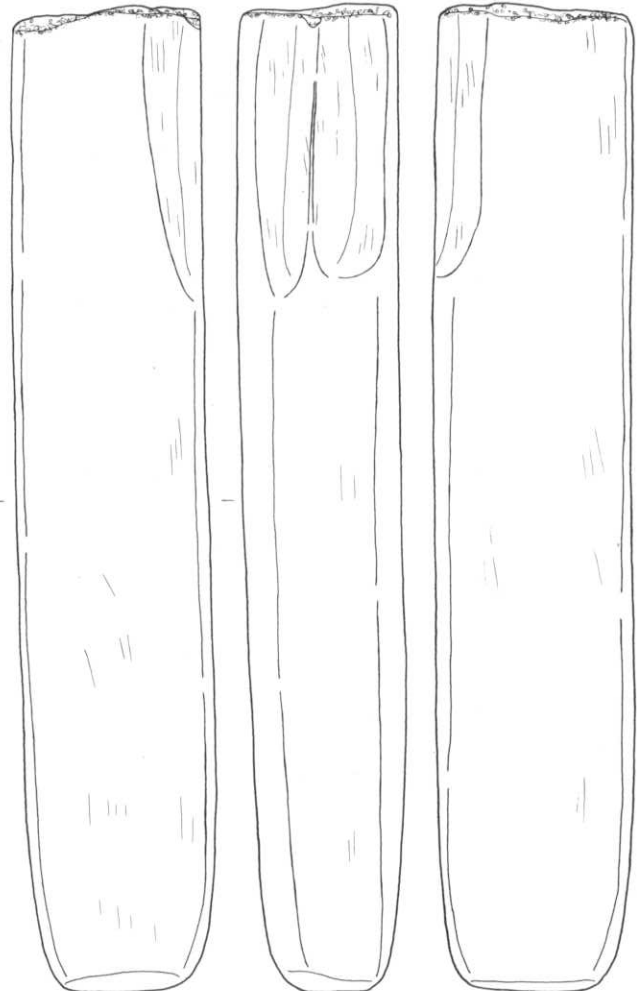
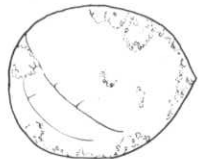

2



番号	出土地点	層位	長さ (mm)	幅 (mm)	厚さ (mm)	重さ (g)	石質	分類	備考	整理番号
2	69埋設	堆積土	396	78	63	3,887.5	流	Ma	灰色, 研磨	10286

61図 第69号埋設土器・出土遺物

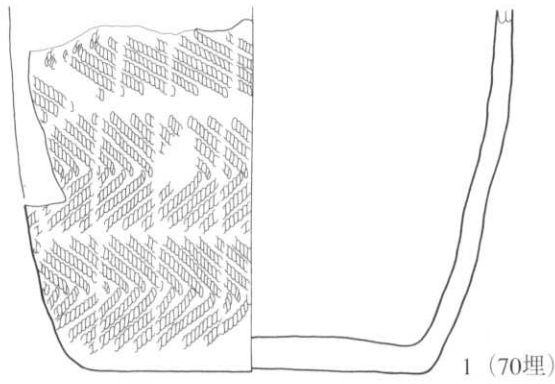

1 (70埋)

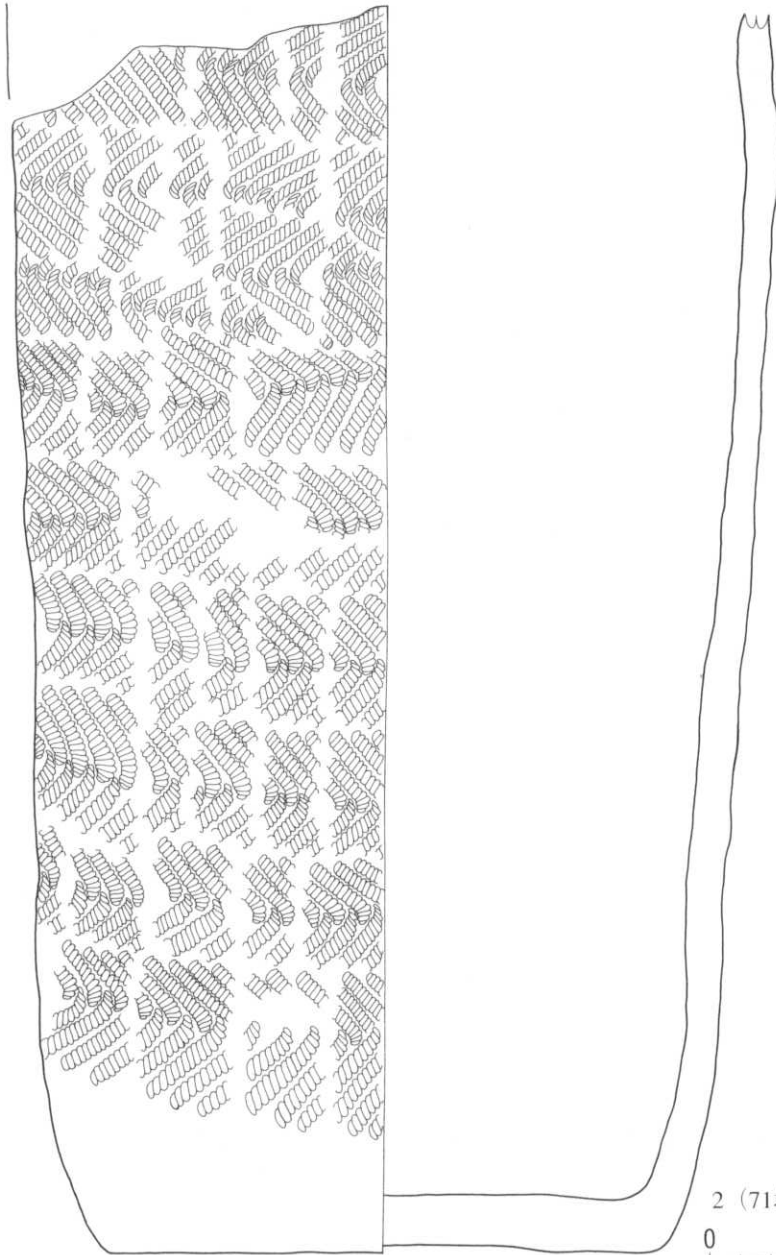

2 (71埋)

0 10cm

番号	出土地点	外面文様			内面調整	底面	分類	備考	整理番号
		口縁部	胴部上半	胴部下半					
61図1	69埋			結束第1種 (LR·RL)	ミガキ		Ⅲ-6		603
62図1	70埋			〃	〃	ミガキ	〃	炭化物付着 (内面)	604
62図2	71埋		結束第1種 (LR·RL)	〃	〃	〃	Ⅲ-1·2		605

62図 第70・71号埋設土器

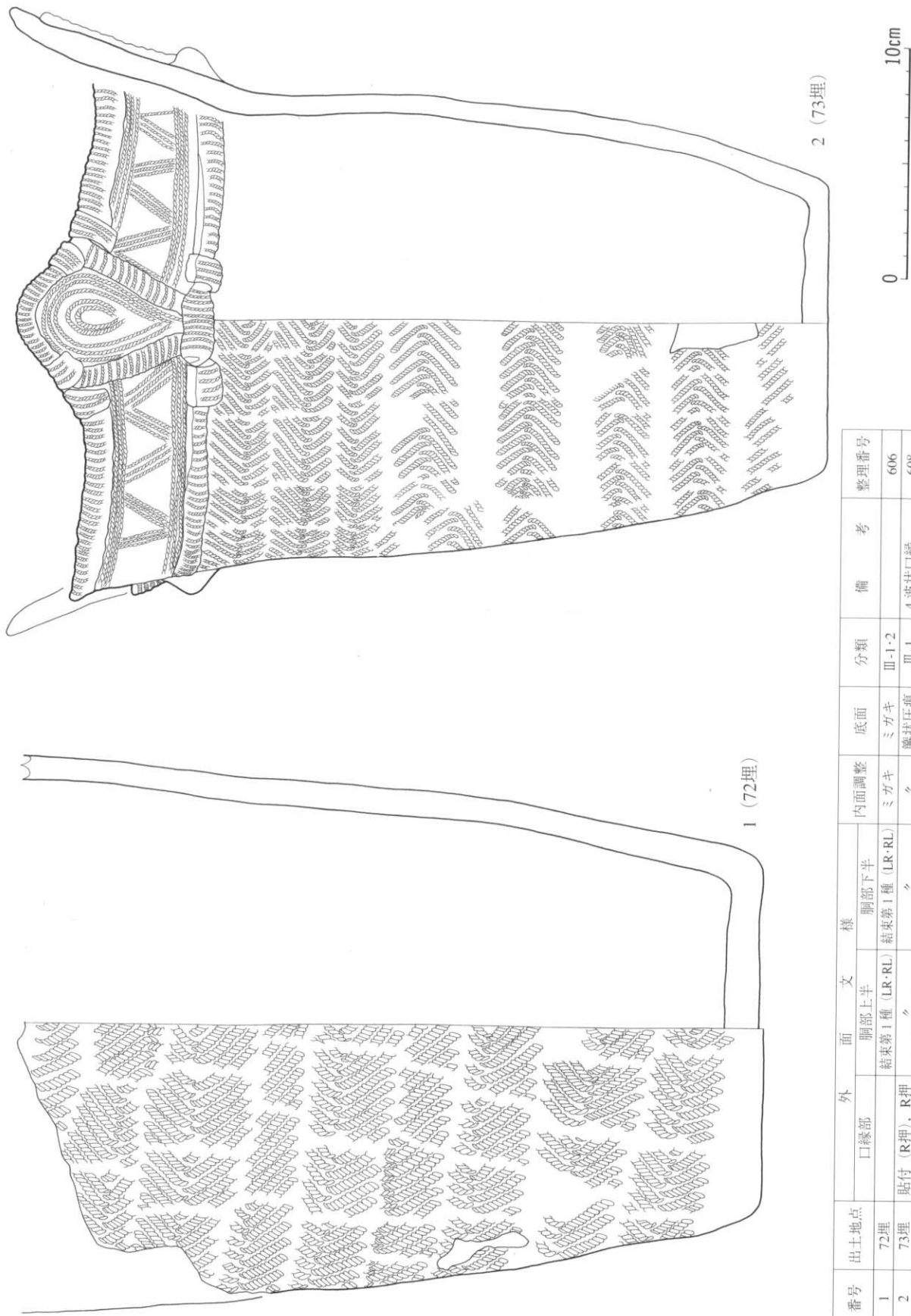

番号	出土地点	外面文様			内面調整	底面	分類	備考	整理番号
		口縁部	胴部上半	胴部下半					
1	72埋		結束第1種 (LR・RL)	結束第1種 (LR・RL)	ミガキ	ミガキ	Ⅲ-1・2		606
2	73埋	貼付 (R押), R押	◇	◇	◇	簾状圧痕	Ⅲ-1	4 波状口縁	608

63図 第72・73号埋設土器

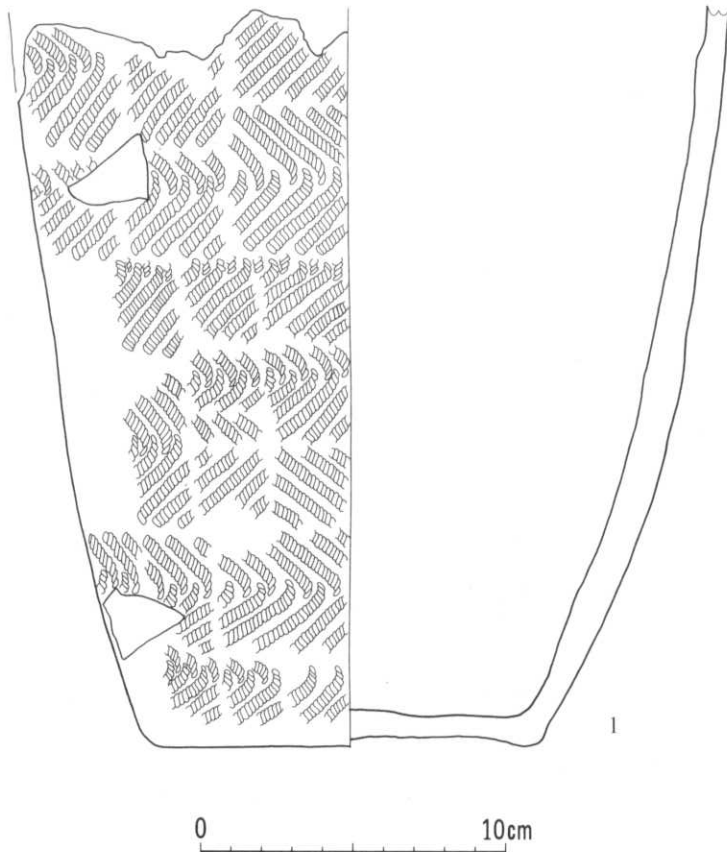

番号	出土地点	外 面 文 様			内面調整	底面	分類	備 考	整理番号
		口縁部	胴部上半	胴部下半					
1	74埋		結束第1種 (LR・RL)	結束第1種 (LR・RL)	ミガキ	ミガキ	Ⅲ-6		609

64図 第74号埋設土器

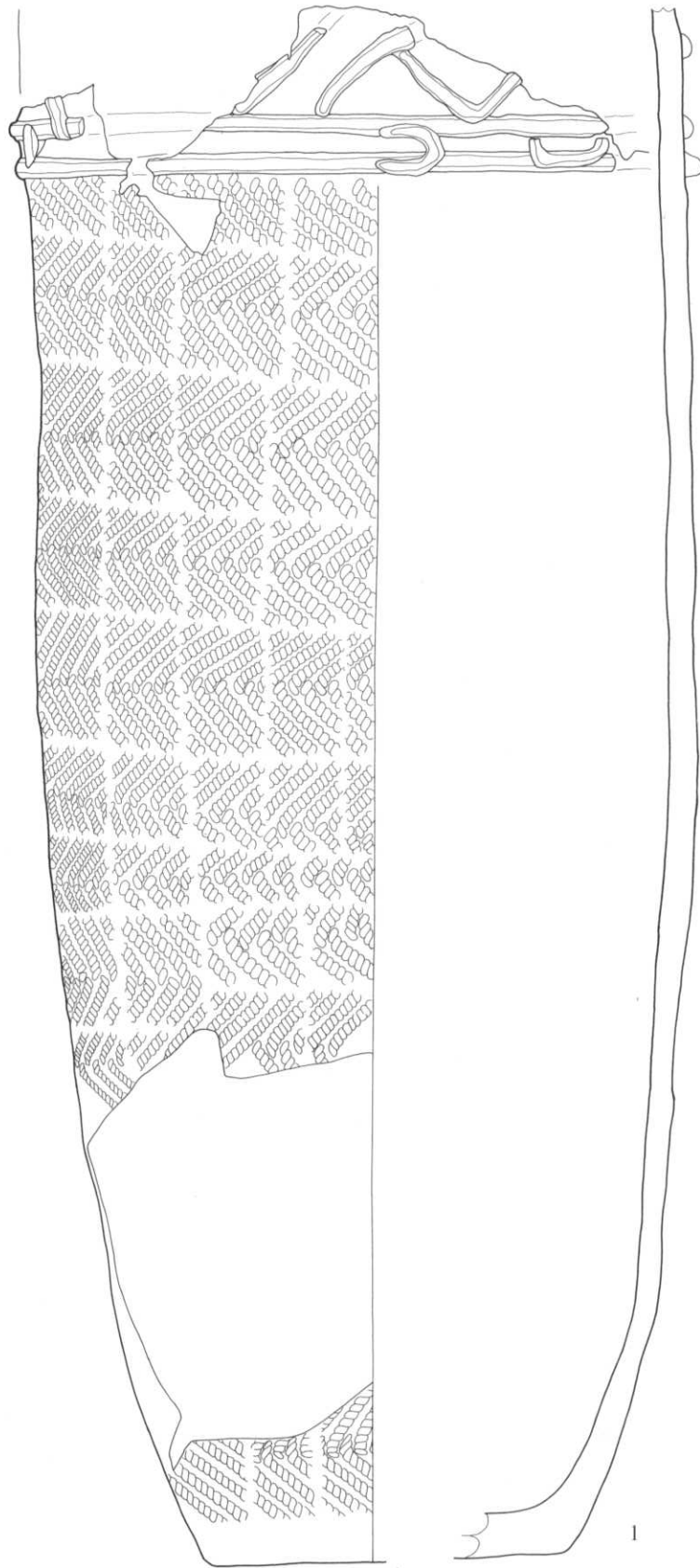

番号	出土地点	外 面 文 様			内面調整	底面	分類	備 考	整理番号
		口縁部	胴部上半	胴部下半					
1	75埋	貼付	結束第1種 (LR・RL)	結束第1種 (LR・RL)	ミガキ		Ⅲ-3・4	底部穿孔	611

65図 第75号埋設土器

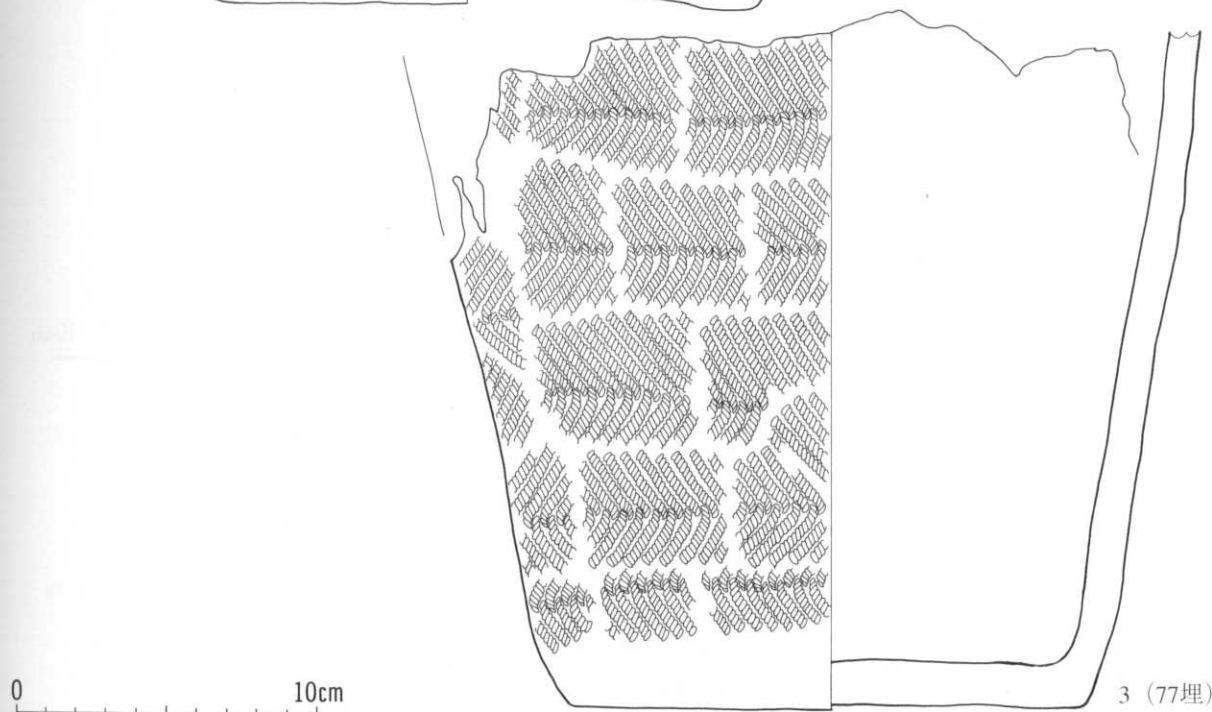
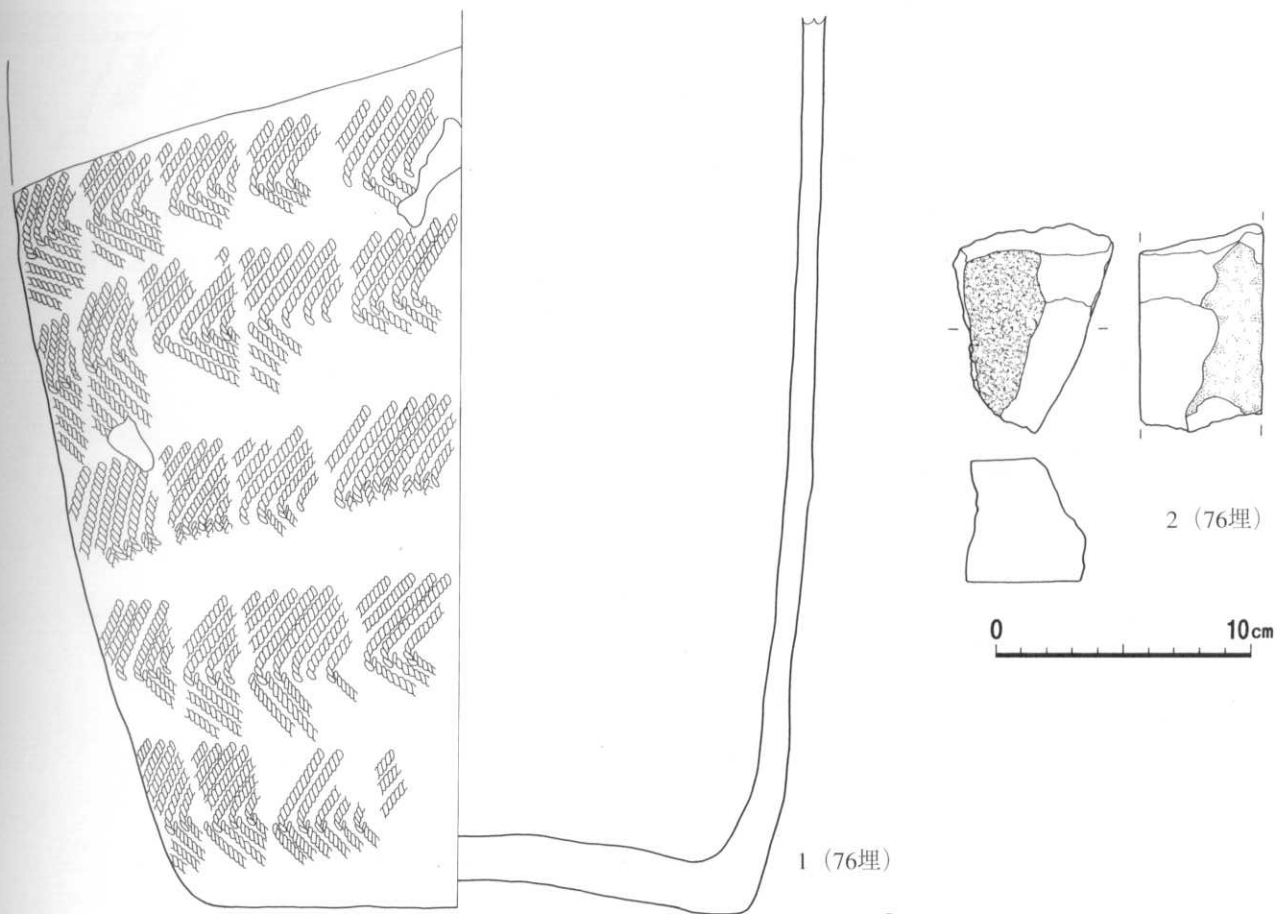

番号	出土地点	外面文様			内面調整	底面	分類	備考	整理番号
		口縁部	胴部上半	胴部下半					
1	76埋		結束第1種 (LR・RL)	結束第1種 (LR・RL)	ミガキ	ミガキ	Ⅲ-6		612
3	77埋			々	々	々	々		614

番号	出土地点	層位	長さ (mm)	幅 (mm)	厚さ (mm)	重さ (g)	石質	分類	備考	整理番号
2	76埋	堆積土	(82)	(62)	(49)	(256.6)	安	L	灰色	52538

66図 第76・77号埋設土器・出土遺物

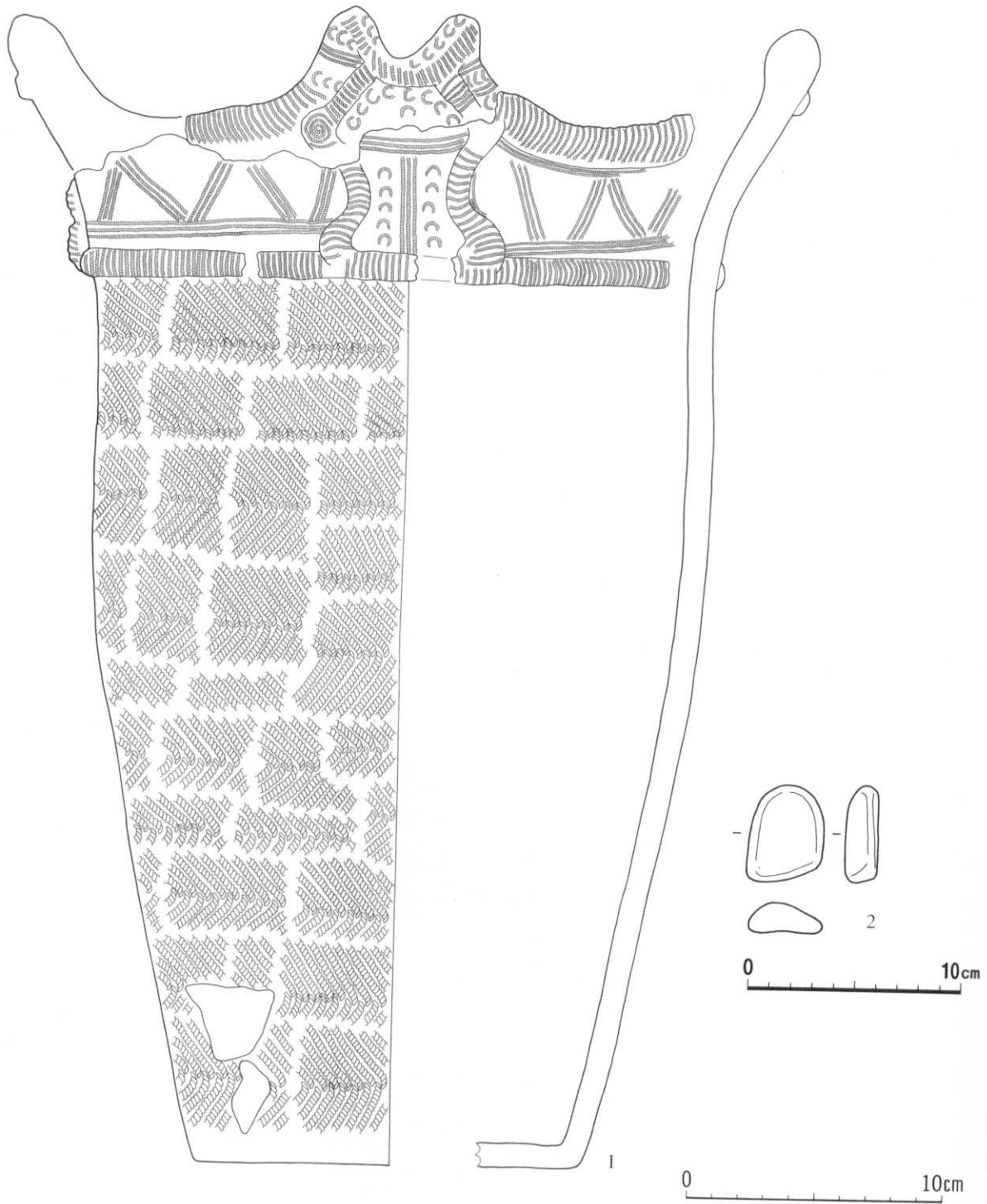

番号	出土地点	外 面 文 様			内面調整	底面	分類	備 考	整理番号	
		口縁部	胴部上半	胴部下半						
1	78埋	貼付(片押), L形, L・R押(鳥蹄形)	結束第1種(LR・RL)	結束第1種(LR・RL)	ミガキ	ミガキ	Ⅲ-2	4波状口縁, 炭化物付着(内面)	615	
番号	出土地点	層位	長さ(mm)	幅(mm)	厚さ(mm)	重さ(g)	石質	分類	備 考	整理番号
2	78埋	堆積土	46	36	15	31.7	安	W	灰白色, 滑	51729

67図 第78号埋設土器・出土遺物

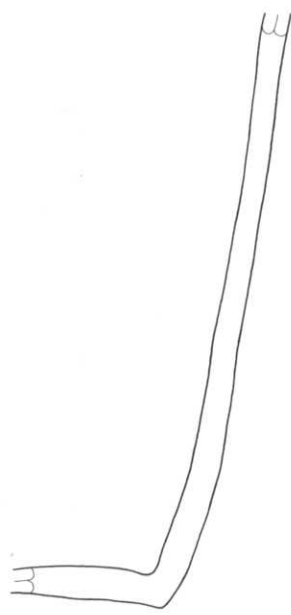
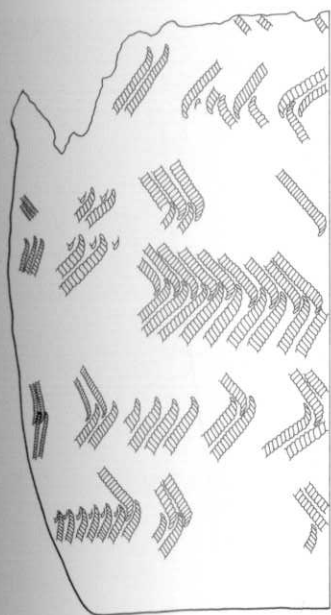

1 (79埋)

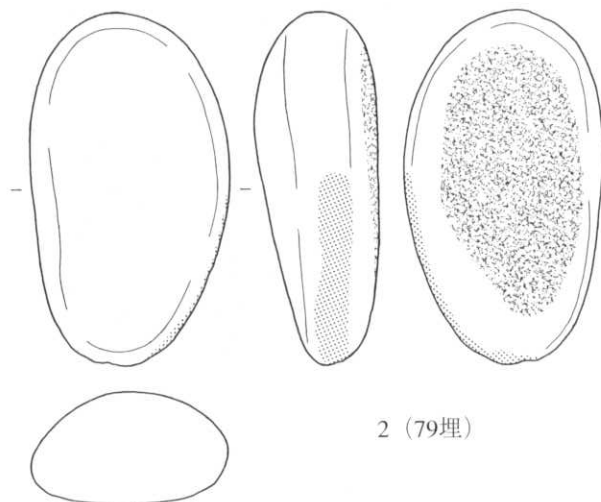
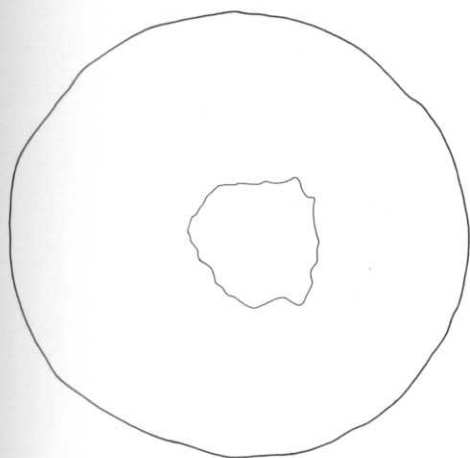

2 (79埋)



3 (81埋)



番号	出土地点	外面文様			内面調整	底面	分類	備考	整理番号
		口縁部	胴部上半	胴部下半					
1	79埋			結束第1種 (LR・RL)	ミガキ	ミガキ	Ⅲ-6	底部穿孔	4673
3	81埋		LR (R結縛)		〃		〃		

番号	出土地点	層位	長さ (mm)	幅 (mm)	厚さ (mm)	重さ (g)	石質	分類	備考	整理番号
2	79埋	土器内	140	78	48	709.1	安	Ic	灰オリーブ色, 滑	52552

68図 第79・81号埋設土器・出土遺物

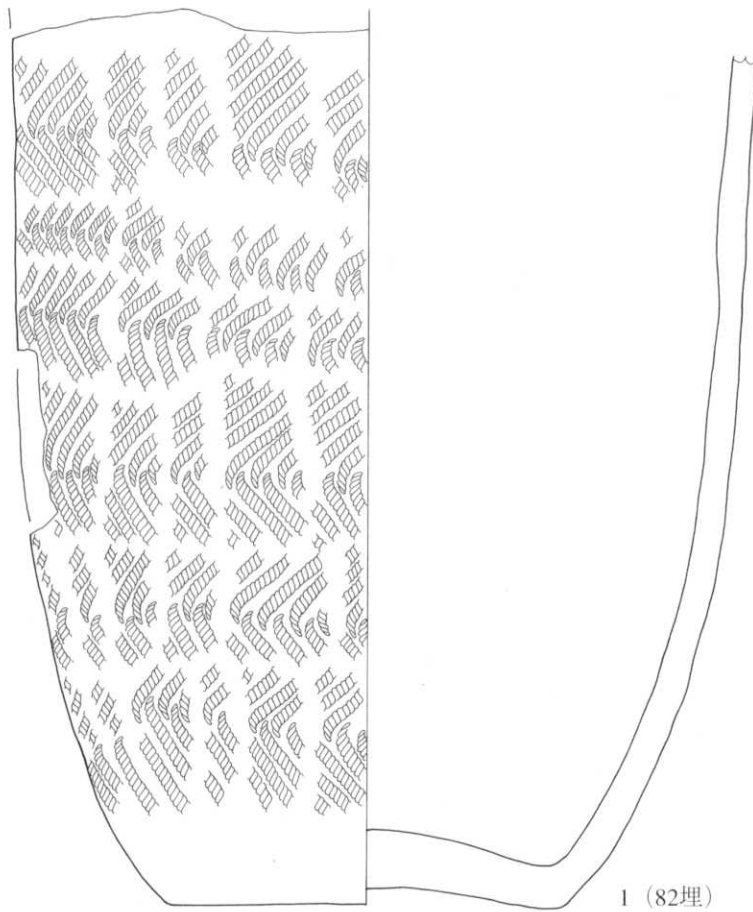

1 (82埋)

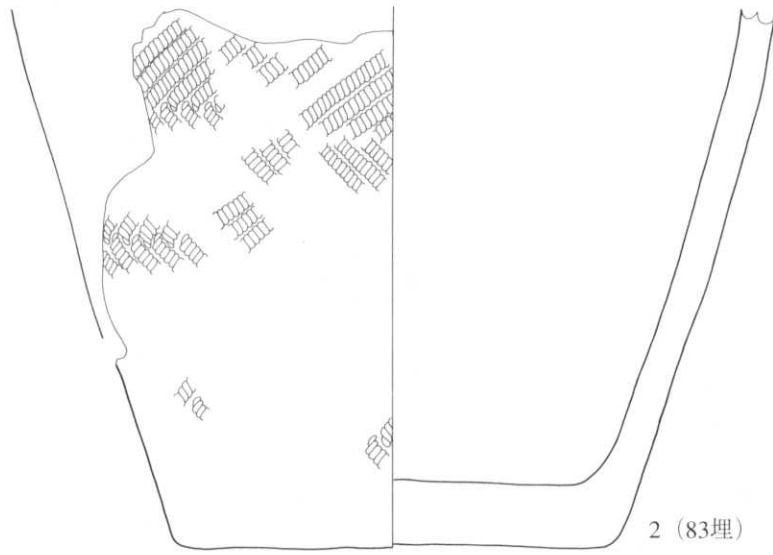

2 (83埋)

0 10cm

番号	出土地点	外面文様			内面調整	底面	分類	備考	整理番号
		口縁部	胴部上半	胴部下半					
1	82埋		結束第1種 (LR・RL)	結束第1種 (LR・RL)	ミガキ	ミガキ	Ⅲ-6	炭化物付着 (外面)	619
2	83埋			〃			〃	炭化物付着 (内面)	620

69図 第82・83号埋設土器

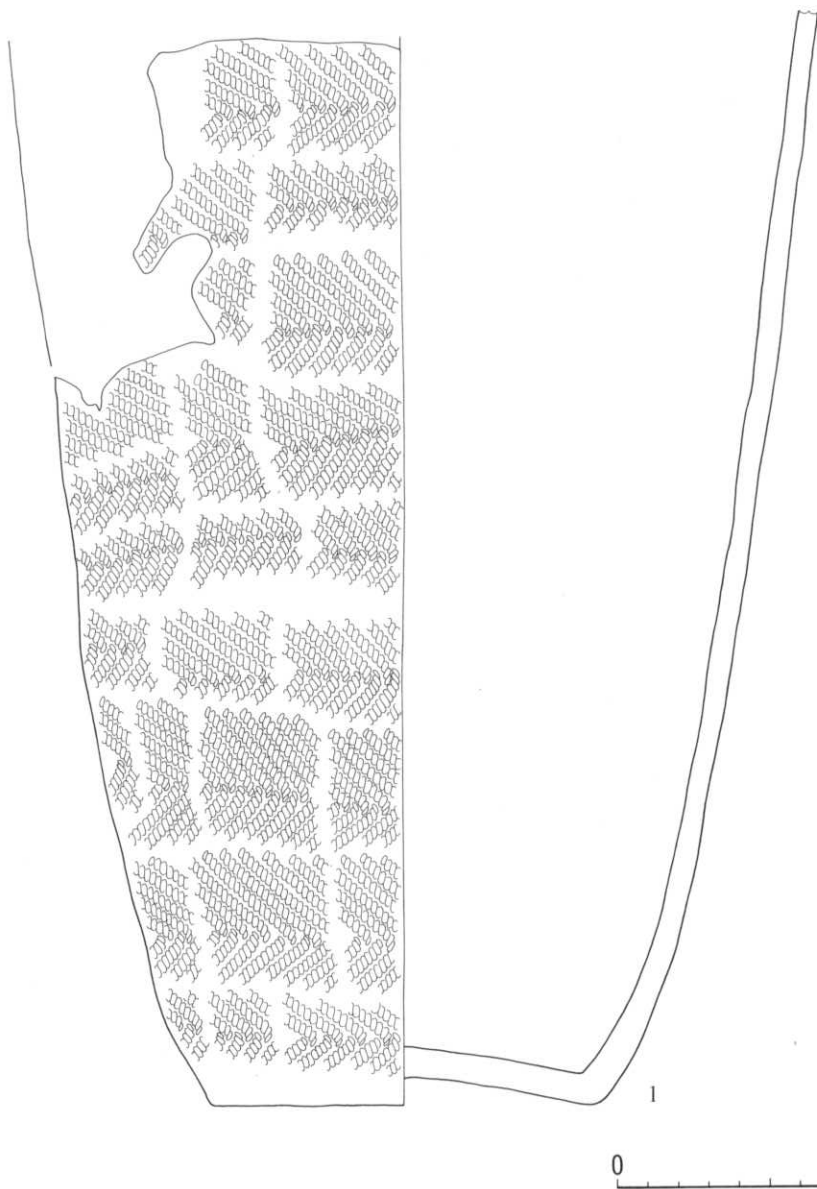

番号	出土地点	外 面 文 様			内面調整	底面	分類	備 考	整理番号
		口縁部	胴部上半	胴部下半					
1	84埋		結束第1種 (LR・RL)	結束第1種 (LR・RL)	ミガキ		Ⅲ-6	炭化物付着 (外面)	621

70図 第84号埋設土器

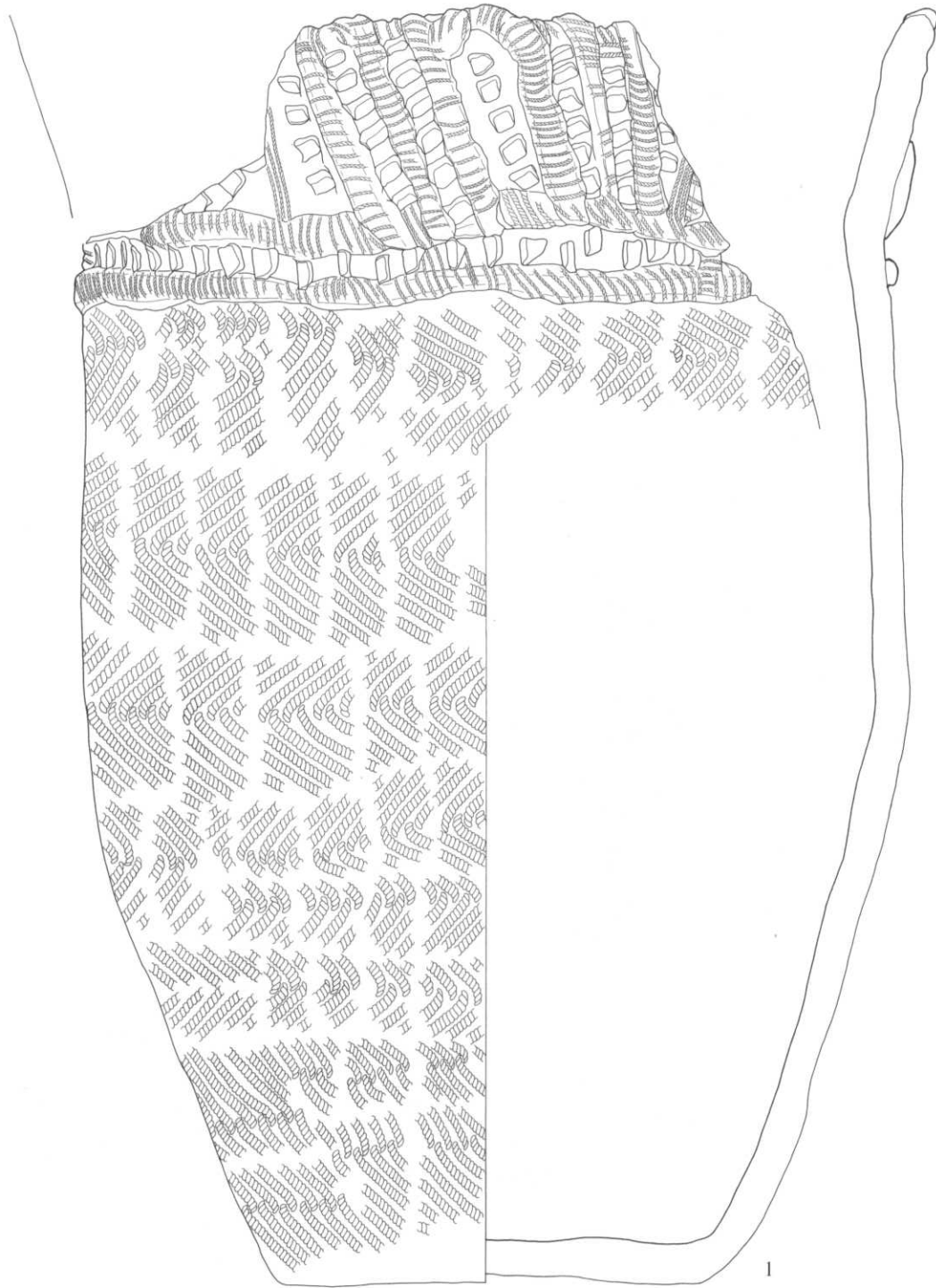

0 10cm

番号	出土地点	外面文様			内面調整	底面	分類	備考	整理番号
		口縁部	胴部上半	胴部下半					
1	85埋	貼付 (L押), L押, 刺突	結束第1種 (LR·RL)	結束第1種 (LR·RL/RL·RL)	ミガキ	すだれ状圧痕	Ⅲ-3	炭化物付着 (内外面)	622

71図 第85号埋設土器

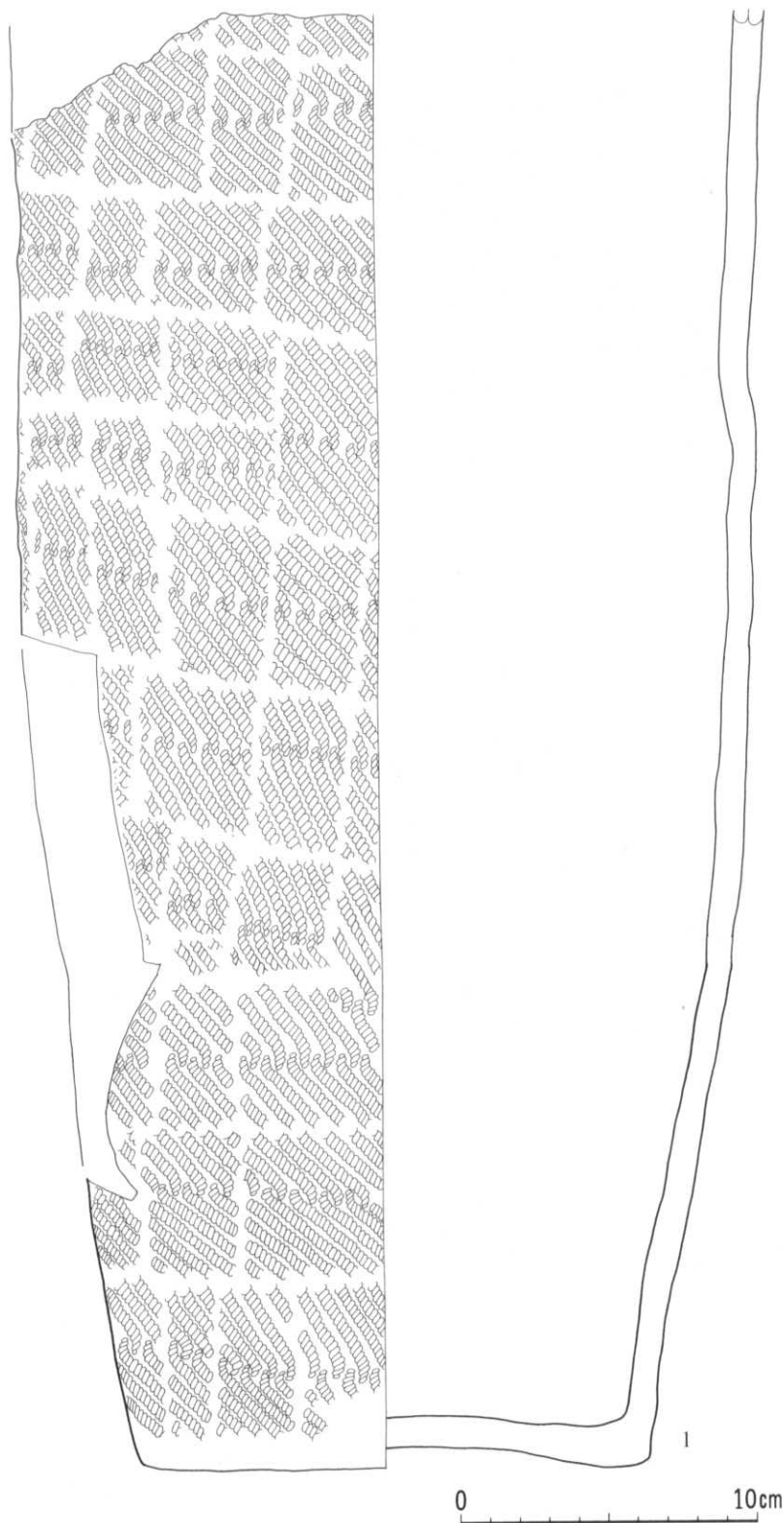

番号	出土地点	外 面 文 様			内面調整	底面	分類	備 考	整理番号
		口縁部	胴部上半	胴部下半					
1	86埋		結束第1種 (RL)	結束第1種 (RL)	ミガキ	ミガキ	Ⅲ-6	炭化物付着 (内外面)	624

72図 第86号埋設土器

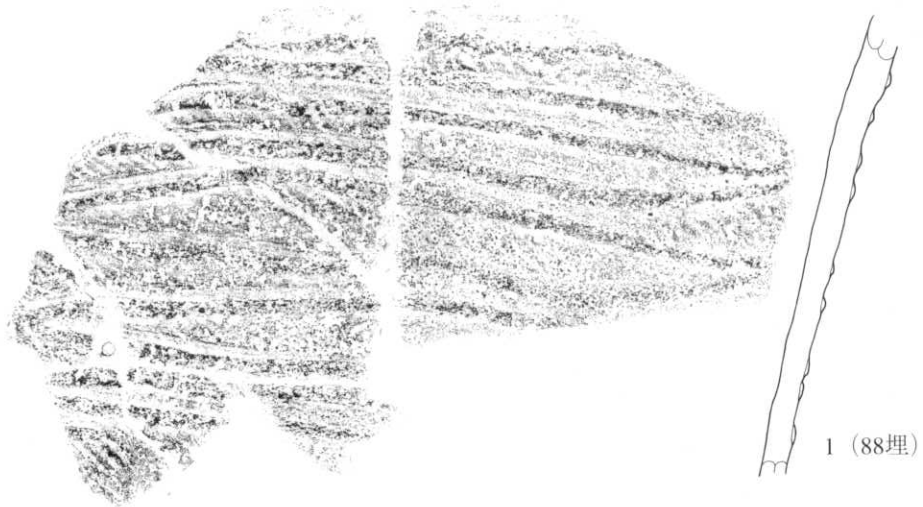

1 (88埋)



2 (88埋)

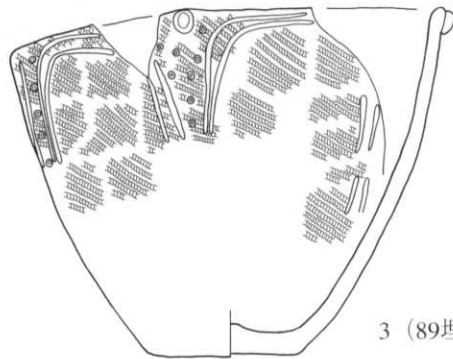

3 (89埋)

0 10cm

番号	出土地点	外面文様			内面調整	底面	分類	備考	整理番号
		口縁部	胴部上半	胴部下半					
1	88埋		結束第1種 (LR・RL), 貼付		ミガキ	Ⅲ-4	2 と同一個体		
2	〃		結束第1種 (LR・RL)		〃	〃	1 と同一個体		
3	89埋	R, 沈線, 貼付	RL, 沈線, 刺突	RL		Ⅲ-9		625	

73図 第88・89号埋設土器



1 (90埋)

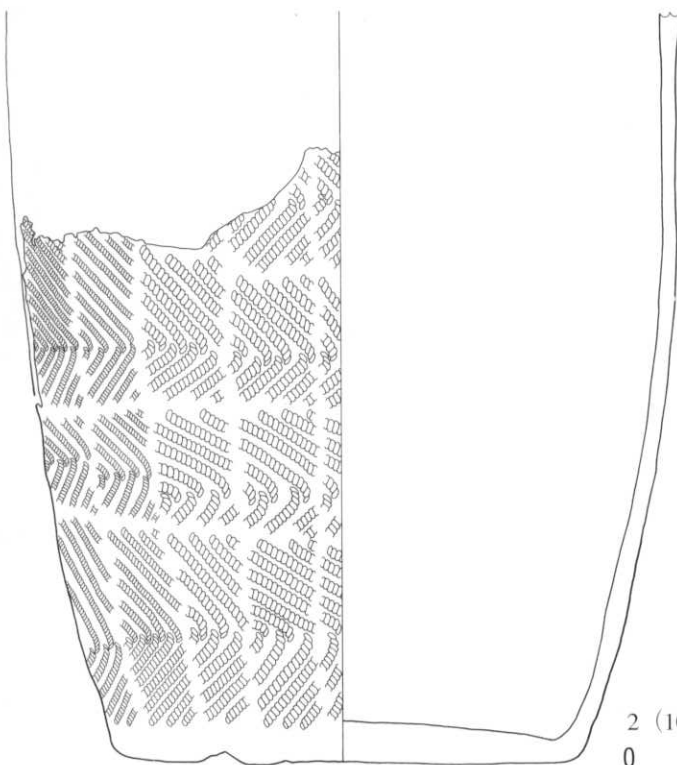

2 (100埋)

0 10cm

番号	出土地点	外面文様			内面調整	底面	分類	備考	整理番号
		口縁部	胸部上半	胸部下半					
1	90埋		RL, 貼付	RL			Ⅲ-4		626
2	100埋		結束第1種 (LR・RL)	結束第1種 (LR・RL)	ミガキ	ミガキ	Ⅲ-6		628

74図 第90・100号埋設土器

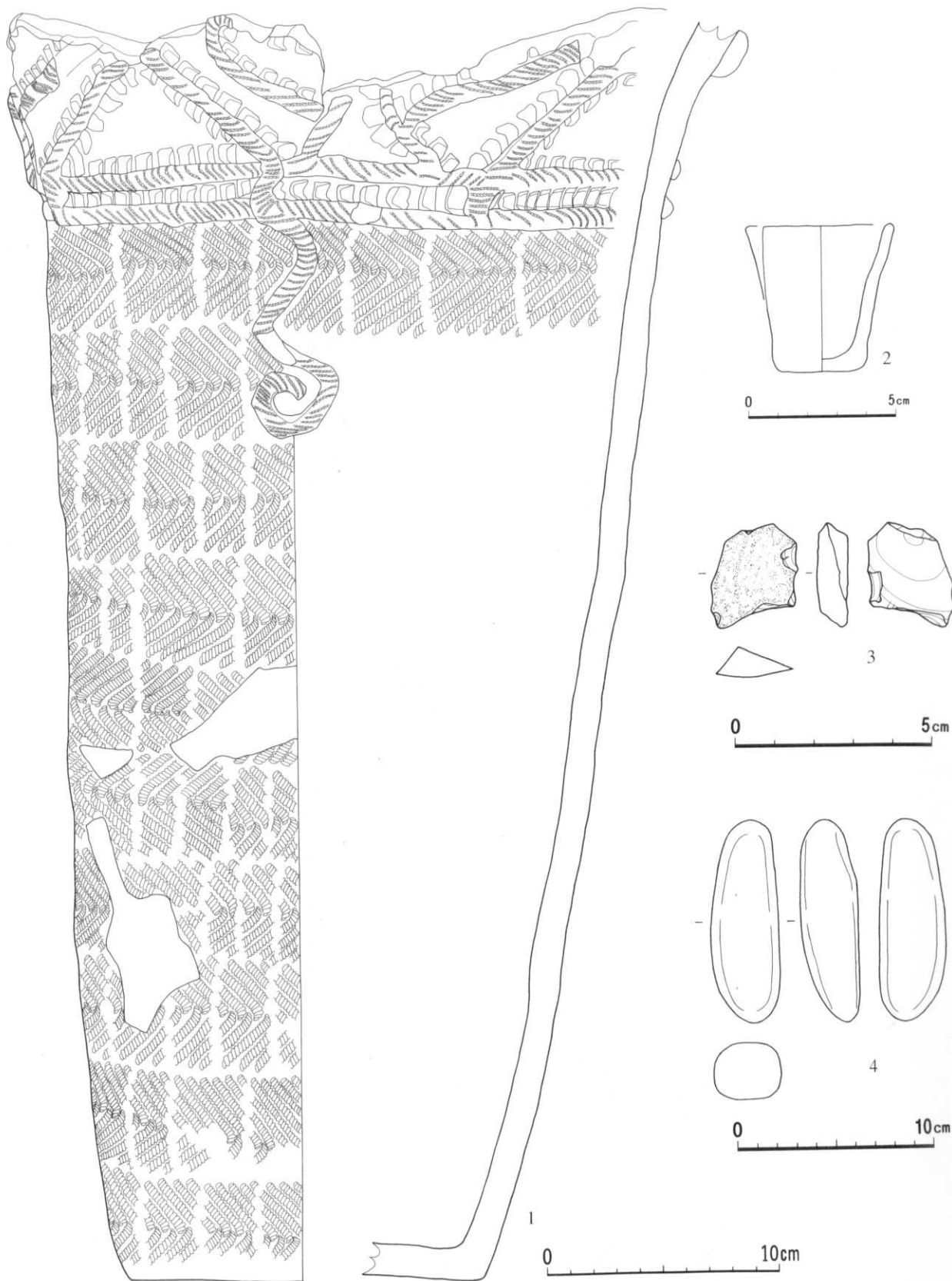

番号	出土地点	外面文様			内面調整	底面	分類	備考	整理番号
		口縁部	胴部上半	胴部下半					
1	103埋	貼付(L押), 半截竹管状刺突	結束第1種(LR・RL), 貼付(L押)	結束第1種(LR・RL)	ミガキ	Ⅲ-3	底部穿孔	631	
2	〃	無文	無文	無文	成形痕	ミニチュア土器		8202	

番号	出土地点	層位	長さ(mm)	幅(mm)	厚さ(mm)	重さ(g)	石質	分類	備考	整理番号
3	103埋	堆積土	27	22	8	4.0	珪頁	Pc		40537
4	〃	〃	104	35	30	164.8	安	W	S-2, 灰オリーブ色	49713

75図 第103号埋設土器・出土遺物

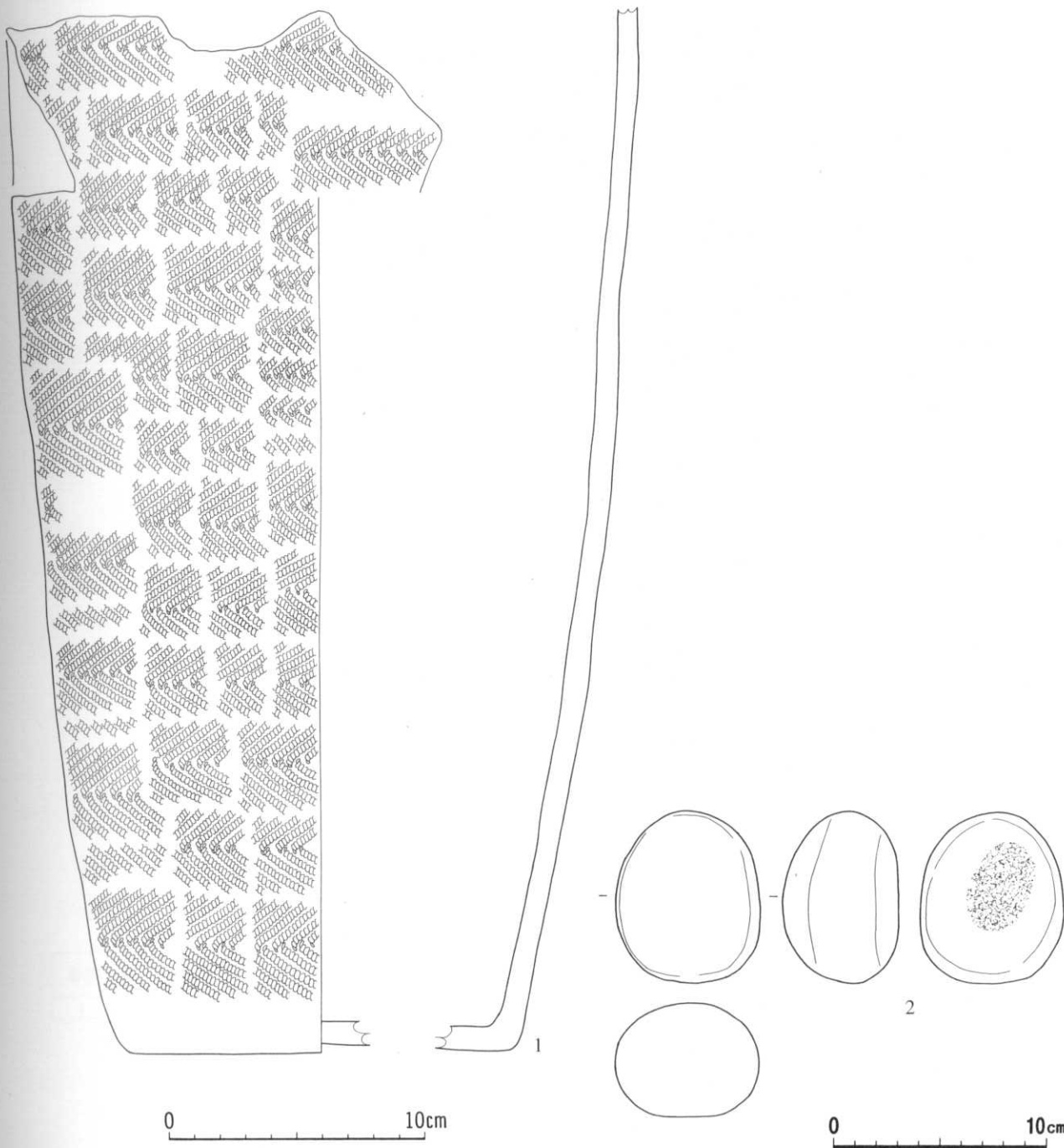

番号	出土地点	外面文様			内面調整	底面	分類	備考	整理番号
		口縁部	胴部上半	胴部下半					
1	104埋		結束第1種 (LR・RL)	結束第1種 (LR・RL)	ミガキ	ミガキ	III-1~3	底部穿孔, 炭化物付着 (内面)	632

番号	出土地点	層位	長さ (mm)	幅 (mm)	厚さ (mm)	重さ (g)	石質	分類	備考	整理番号
2	104埋	土器内	82	67	54	384.4	流	Ic	灰白色, 滑	49714

76図 第104号埋設土器・出土遺物

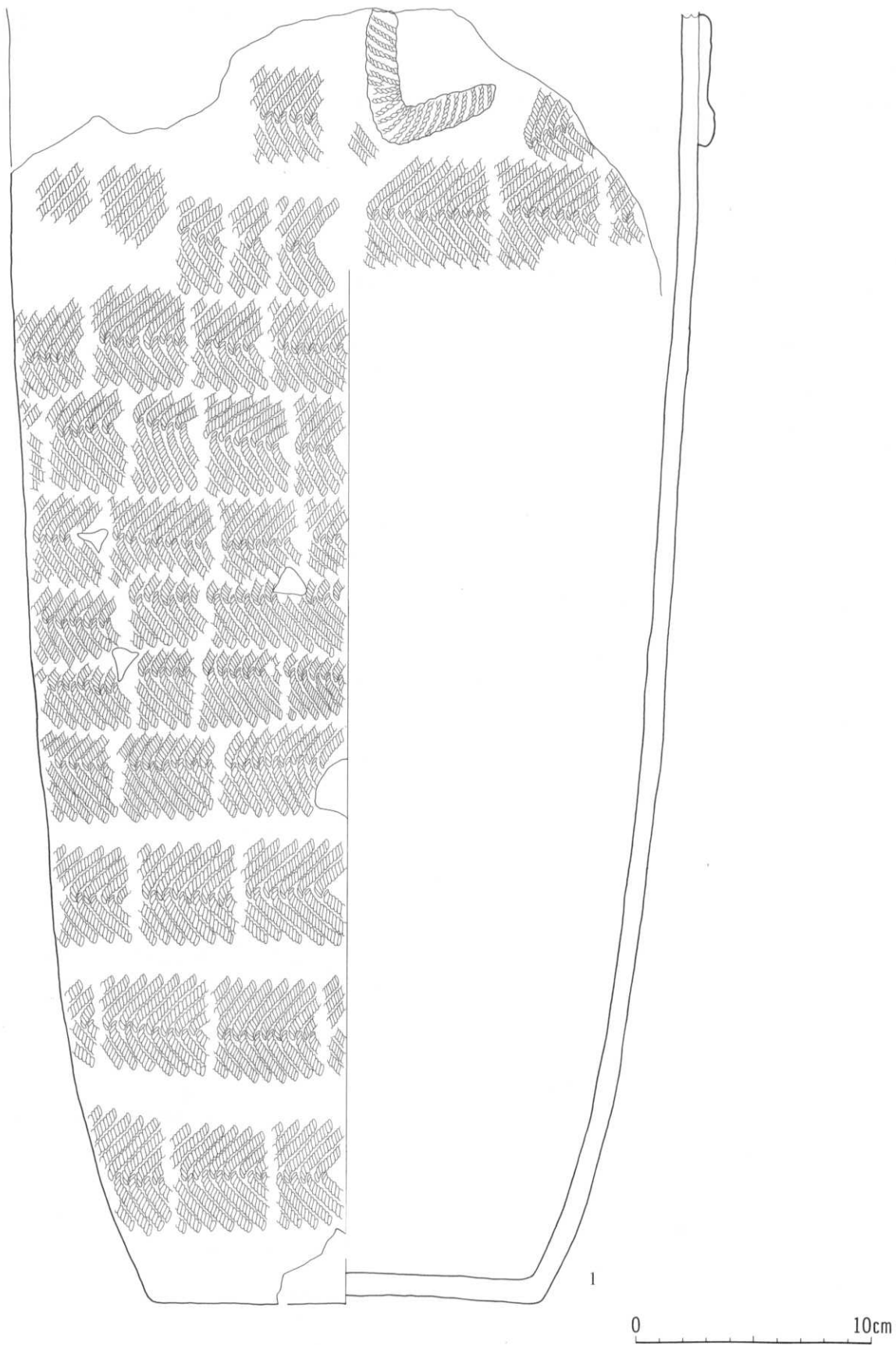

番号	出土地点	外 面 文 様			内面調整	底面	分類	備 考	整理番号
		口縁部	胴部上半	胴部下半					
1	105埋		結束第1種 (LR・RL), 附付 (L・R)	結束第1種 (LR・RL)	ミガキ	ミガキ	Ⅲ-1~4		633

77図 第105号埋設土器

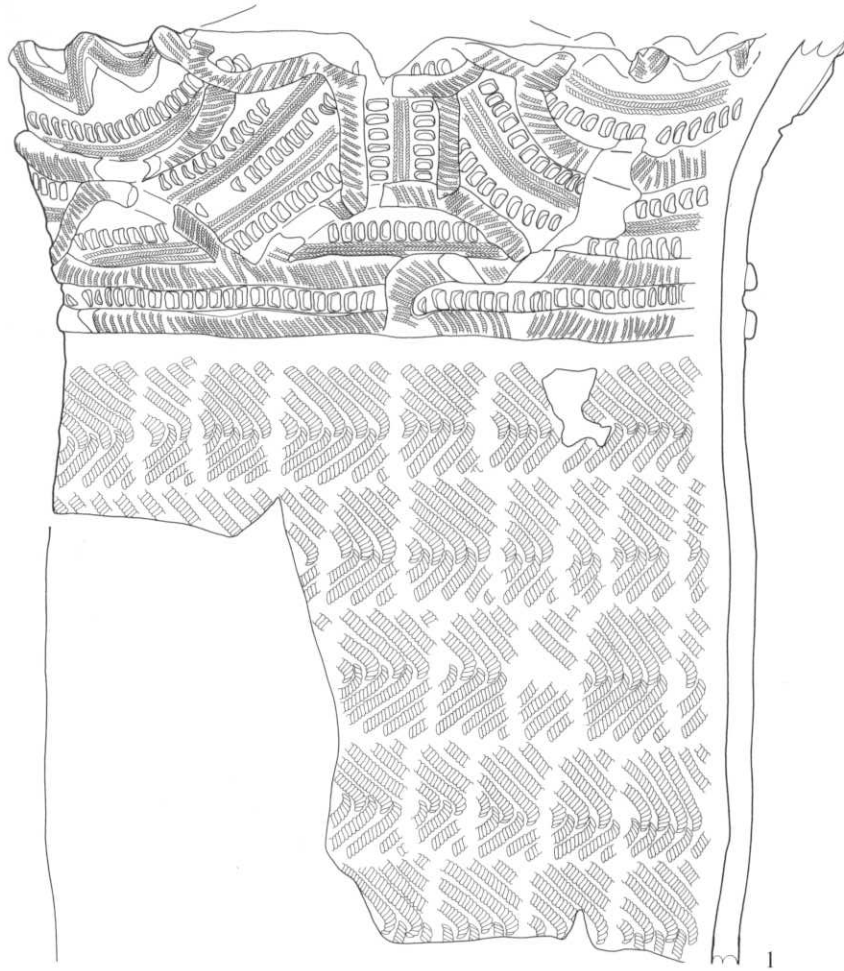

0 10cm

番号	出土地点	外面文様			内面調整	底面	分類	備考	整理番号
		口縁部	胴部上半	胴部下半					
1	106埋	貼付 (R押), L・R押, 半截竹管状刺突	結束第1種 (LR・RL)	結束第1種 (LR・RL)	ミガキ		Ⅲ-3	4波状口縁	635

78図 第106号埋設土器

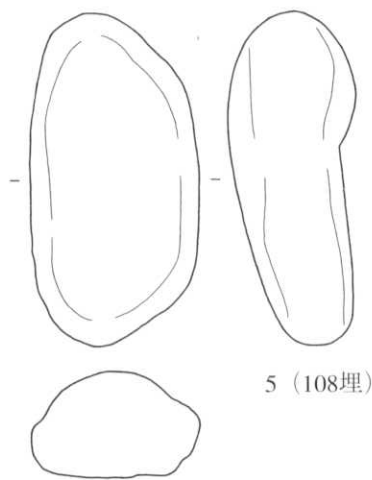
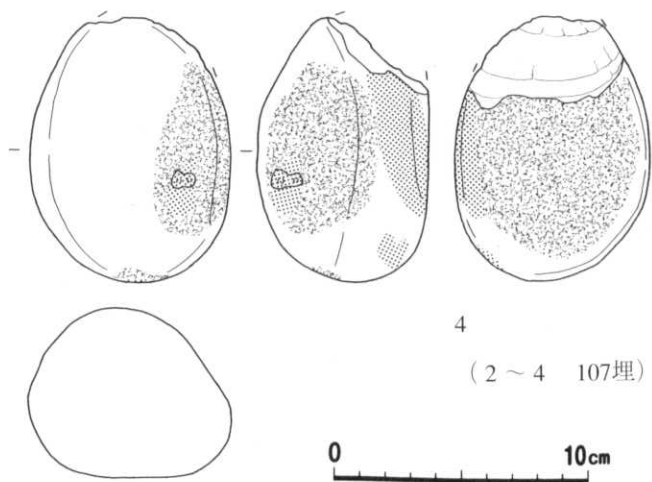
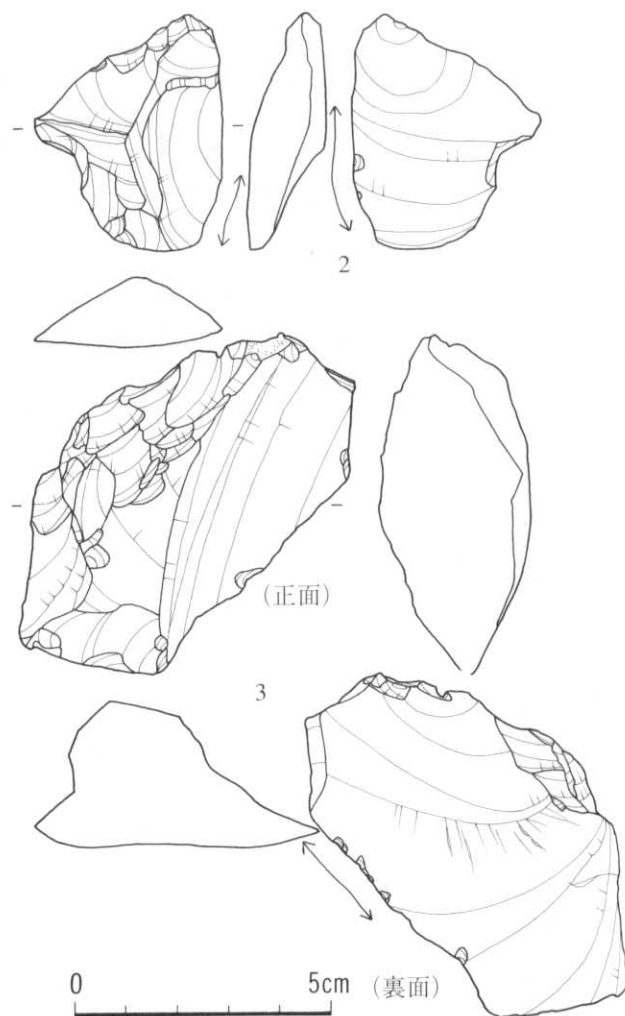
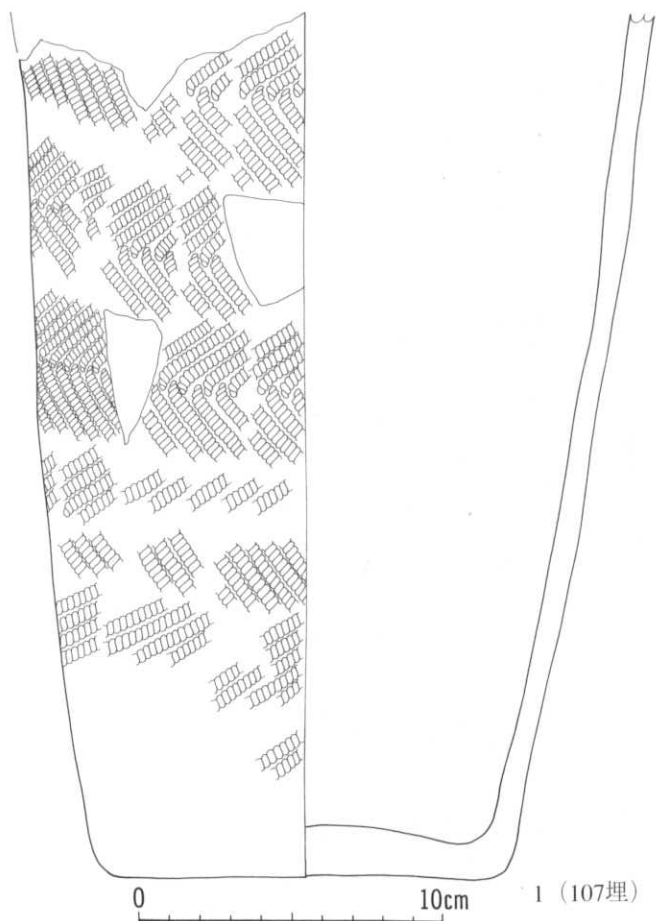

番号	出土地点	外 面 文 様			内面調整	底面	分類	備 考	整理番号
		口縁部	胴部上半	胴部下半					
1	107埋		結束第1種 (LR·RL)	結束第1種 (LR·RL)	ミガキ	ミガキ	Ⅲ-6		636

番号	出土地点	層位	長さ (mm)	幅 (mm)	厚さ (mm)	重さ (g)	石質	分類	備 考	整理番号
2	107埋	堆積土	47	37	15	18.0	珪頁	Gc		49500
3	〃	〃	68	65	29	88.9	〃	〃		49501
4	〃	〃	(105)	77	68	(650.9)	流	Ib	多孔質, オリーブ黄色	49715
5	108埋	〃	132	67	50	564.1	安	W	灰オリーブ色, 凹凸, 滑	49716

79図 第107・108号埋設土器・出土遺物

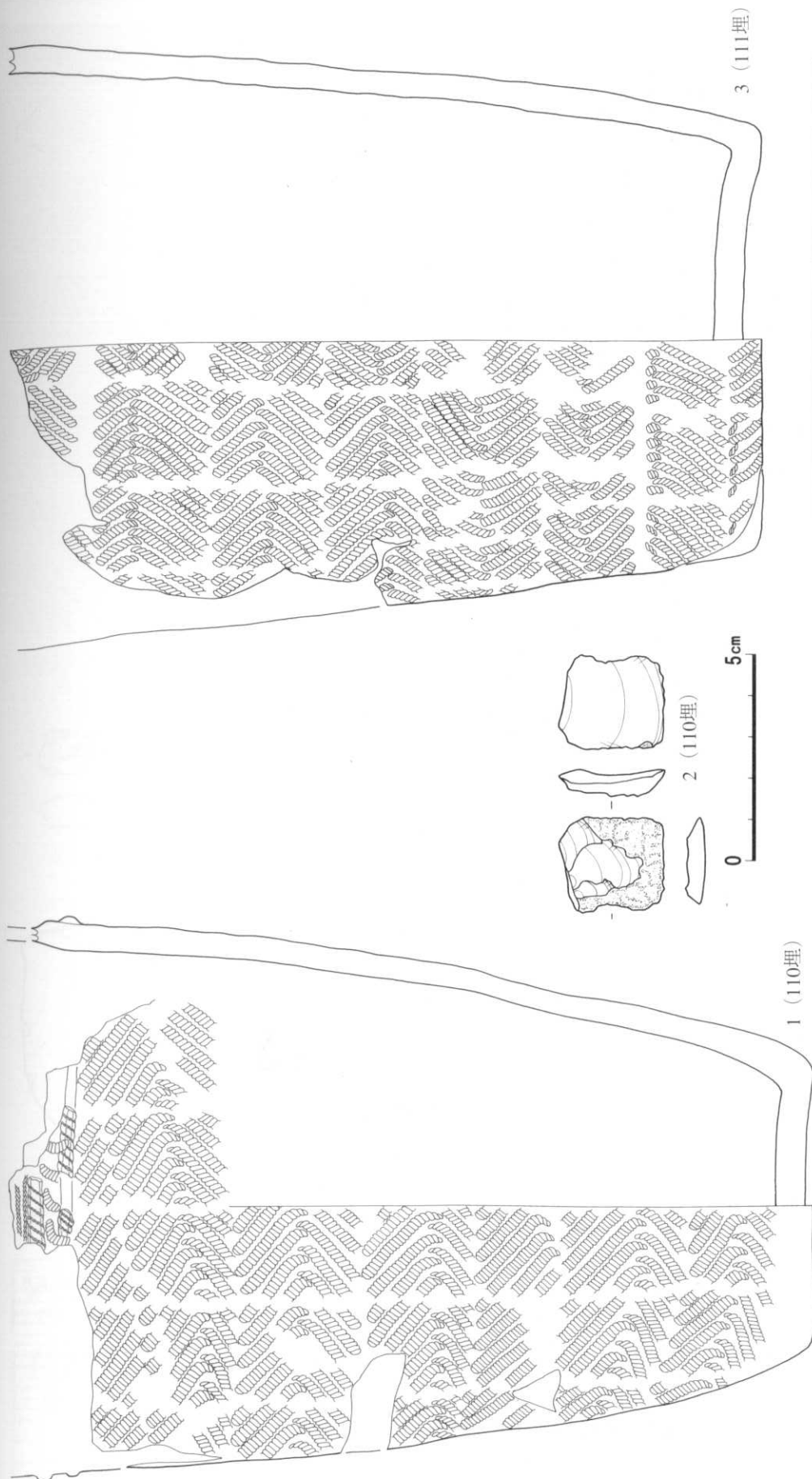

80図 第110・111号埋設土器・出土遺物

番号	出土地点	外面文様				内面調整	底面	分類	備考	整理番号
		口縁部	胴部上半	胴部下半	結束第1種 (LR-RL)					
1	110埋	斜付L線・L線・L線・L線	結束第1種 (LR-RL)	結束第1種 (LR-RL)	ミガキ	ミガキ	Ⅲ-2	炭化物付着 (外面)	4885	
3	111埋						Ⅲ-6		638	

番号	出土地点	層位	長さ (mm)	幅 (mm)	厚さ (mm)	重さ (g)	石質	分類	備考	整理番号
2	110埋									49502

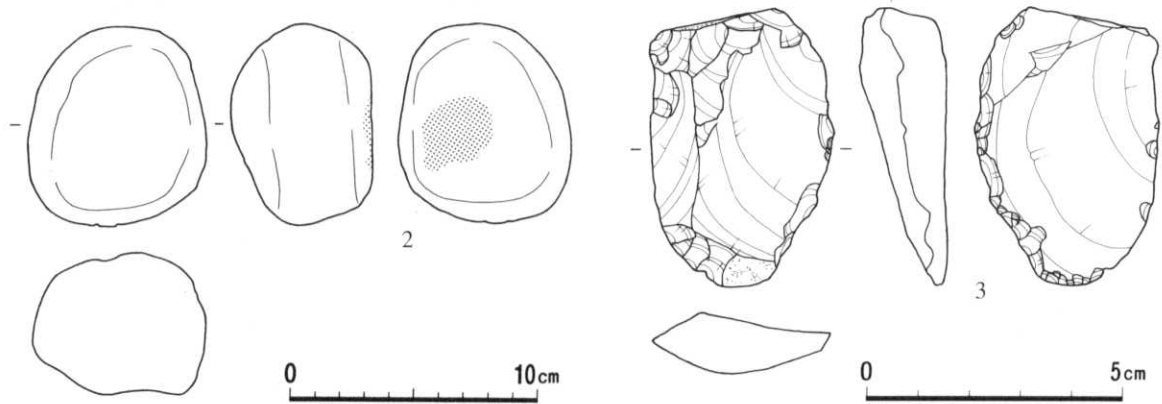
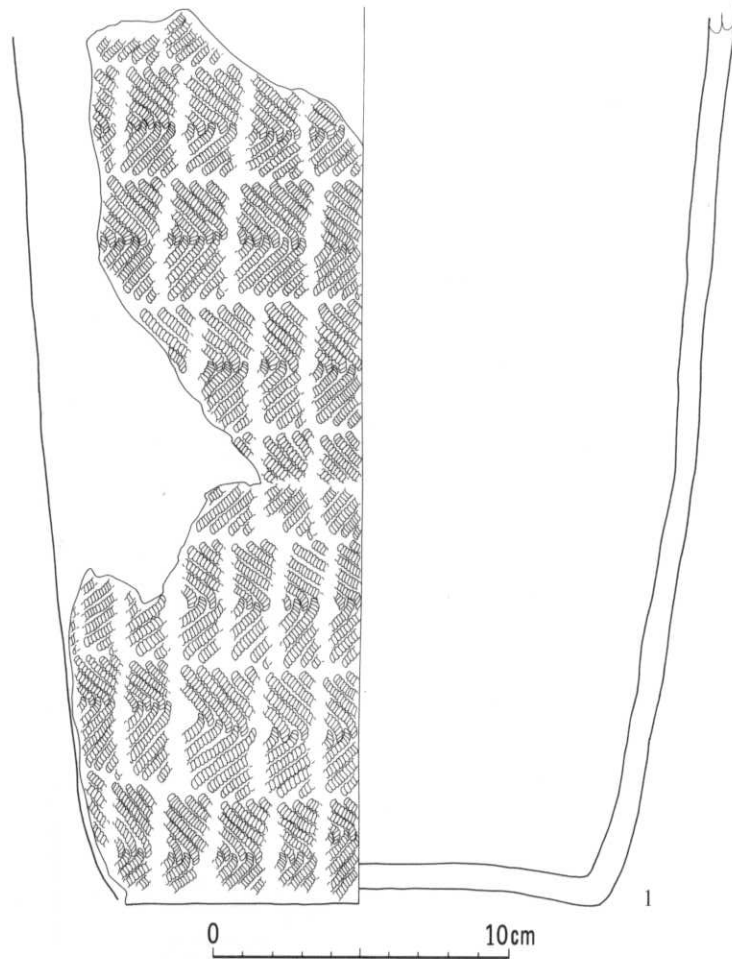

番号	出土地点	外 面 文 様			内面調整	底面	分類	備 考	整理番号
		口縁部	胴部上半	胴部下半					
1	117・118埋		結束第1種 (LR・RL)	結束第1種 (LR・RL)	ミガキ	ミガキ	Ⅲ-6	炭化物付着 (内外面)	641

番号	出土地点	層位	長さ (mm)	幅 (mm)	厚さ (mm)	重さ (g)	石質	分類	備 考	整理番号
2	117・118埋	堆積土	79	70	56	362.6	安	Ib	焼け?, 灰色	49722
3	〃	〃	55	36	17	28.3	珪頁	Gb		49508

81図 第117・118号埋設土器・出土遺物

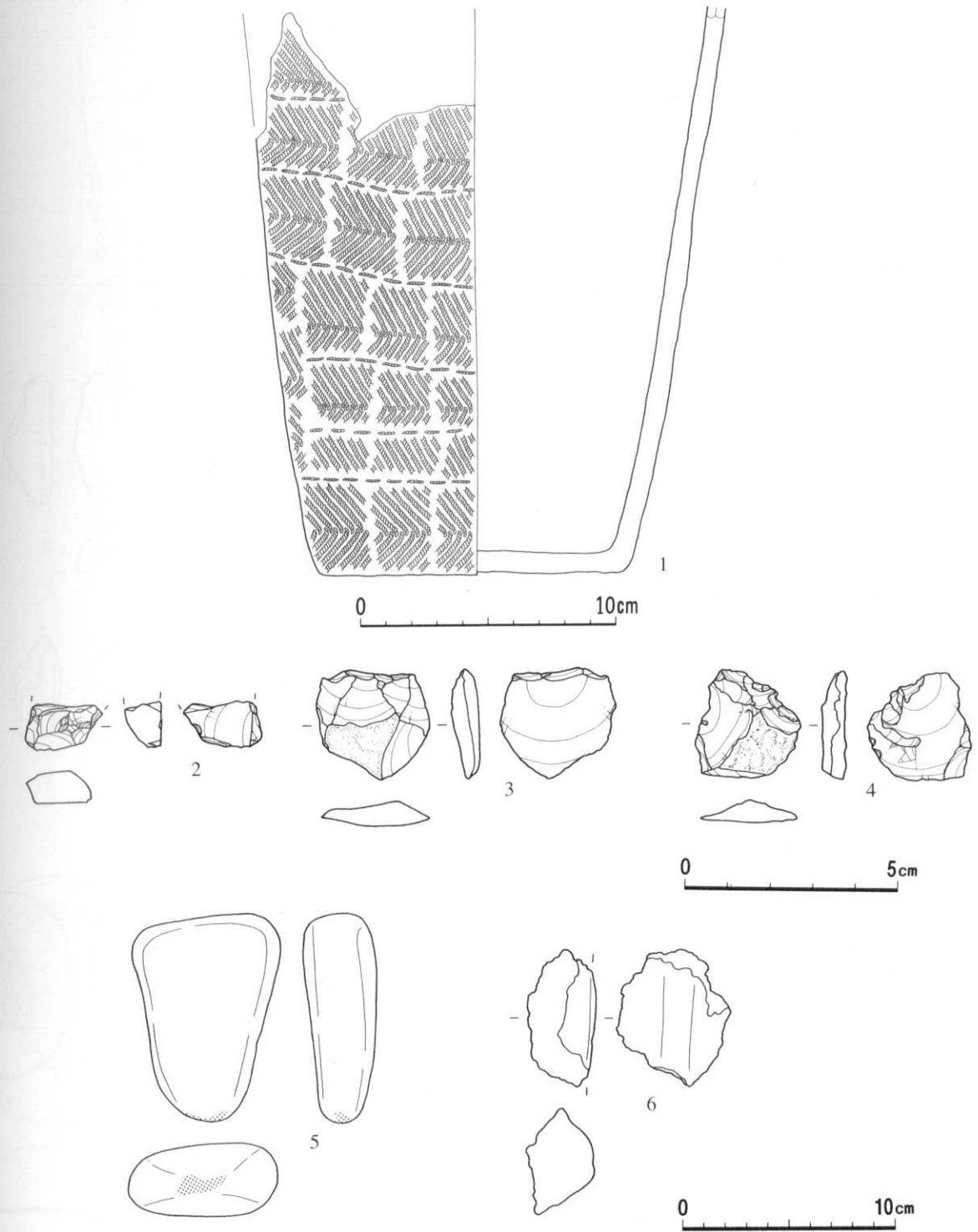

番号	出土地点	外面文様			内面調整	底面	分類	備考	整理番号
		口縁部	胴部上半	胴部下半					
1	119埋		結束第1種 (LR・RL・R結縛)	結束第1種 (LR・RL・R結縛)	ミガキ	ミガキ	Ⅲ-6		642

番号	出土地点	層位	長さ (mm)	幅 (mm)	厚さ (mm)	重さ (g)	石質	分類	備考	整理番号
2	119埋	堆積土	(11)	(19)	(8)	(1.9)	珪頁	Pc		49504
3	〃	〃	36	27	6	3.8	〃	〃		49505
4	〃	〃	26	24	6	3.2	〃	〃		49503
5	〃	〃	99	70	35	330.9	安	Ib	黄褐色, 滑?	49723
6	〃	〃	(65)	(32)	(54)	(93.4)	流	W	灰白色, 焼け?, 滑	49724

82図 第119号埋設土器・出土遺物

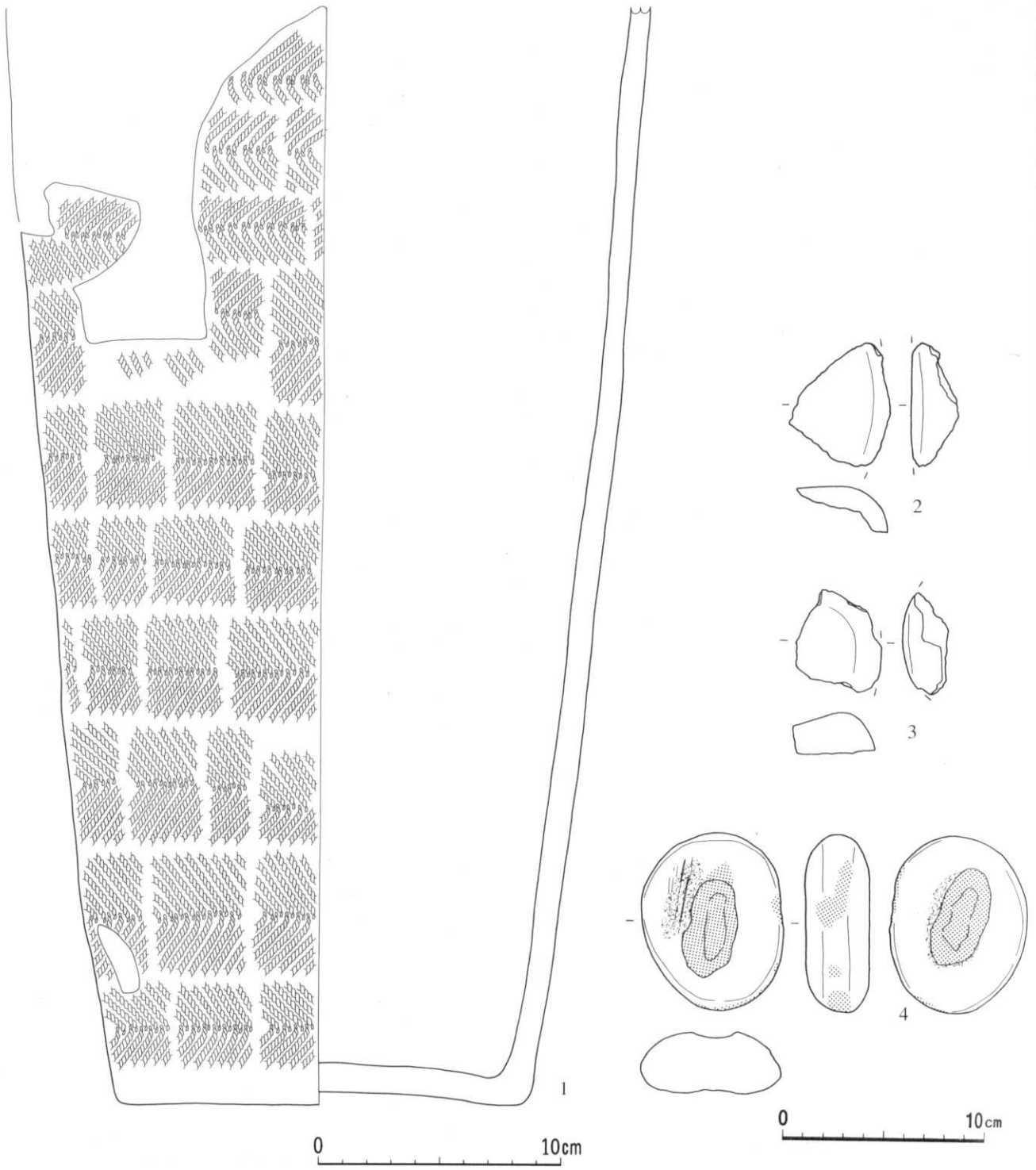

番号	出土地点	外面文様			内面調整	底面	分類	備考	整理番号
		口縁部	胴部上半	胴部下半					
1	120埋		結束第1種 (LR・RL)	結束第1種 (LR・RL)	ミガキ	ミガキ	Ⅲ-1・2 炭化物付着 (内面)	643	

番号	出土地点	層位	長さ (mm)	幅 (mm)	厚さ (mm)	重さ (g)	石質	分類	備考	整理番号
2	120埋	堆積土	(61)	(50)	(24)	(36.5)	流	Q	焼け, 灰黄色	49726
3	〃	〃	(50)	(42)	(22)	(37.6)	溶凝	W	節理で割れ, にぶい黄色	49727
4	〃	〃	89	71	32	212.8	安	Ia	多孔, 灰オリーブ色	49725

83図 第120号埋設土器・出土遺物

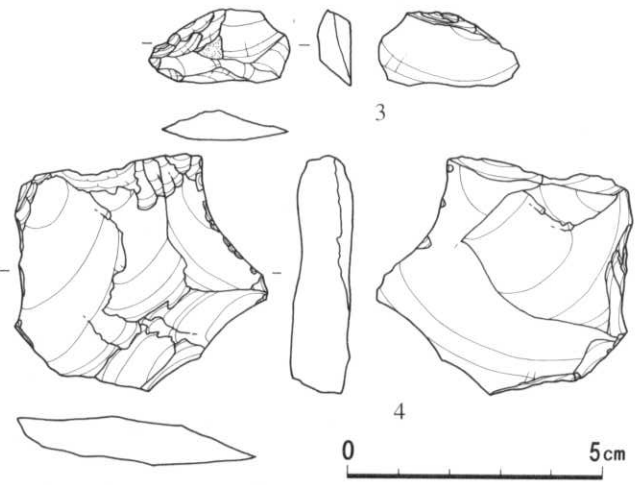
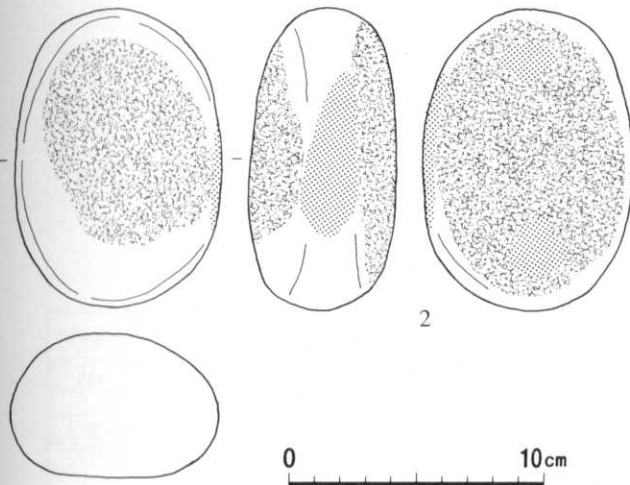
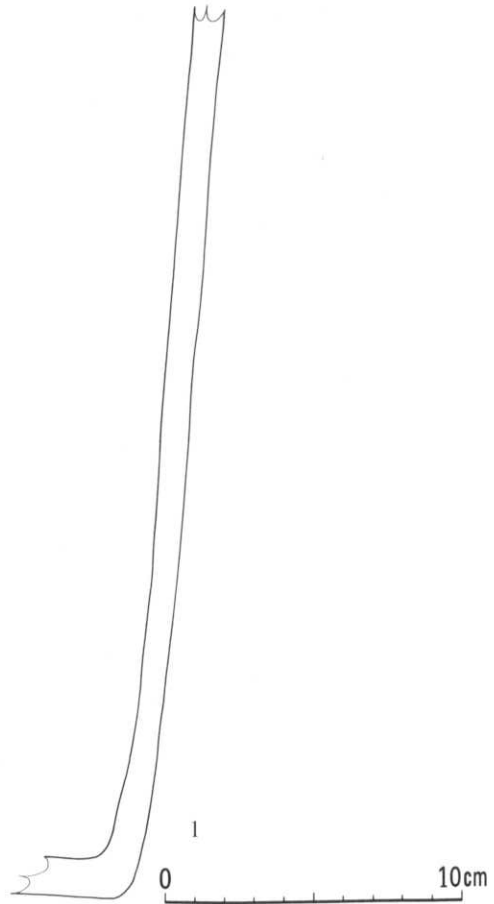
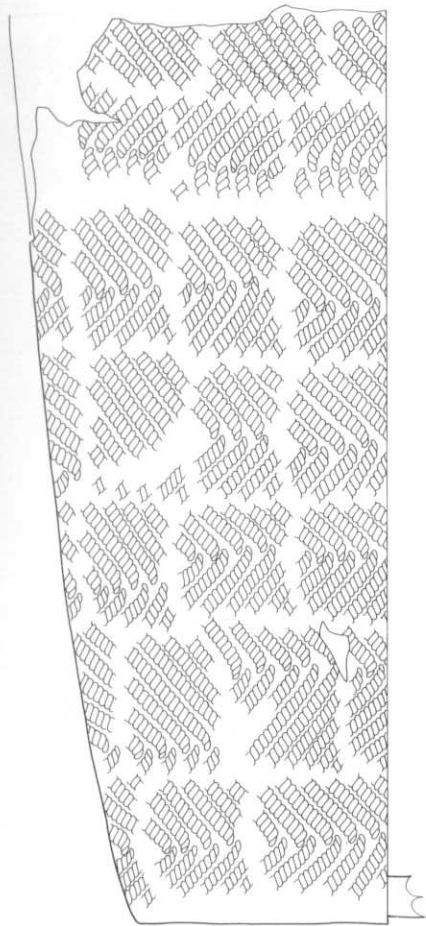

番号	出土地点	外 面 文 様			内面調整	底面	分類	備 考	整理番号
		口縁部	胴部上半	胴部下半					
1	121埋		結束第1種 (LR・RL)	結束第1種 (LR・RL)	ミガキ		Ⅲ-6	底部穿孔	644

番号	出土地点	層位	長さ (mm)	幅 (mm)	厚さ (mm)	重さ (g)	石質	分類	備 考	整理番号
2	121埋	土器内	120	82	58	744.8	流	Ic	S-1, 浅黄色	49728
3	〃	堆積土	15	28	7	2.0	珪頁	Pc		49510
4	〃	〃	47	50	11	19.7	〃	Gb		49509

84図 第121号埋設土器・出土遺物

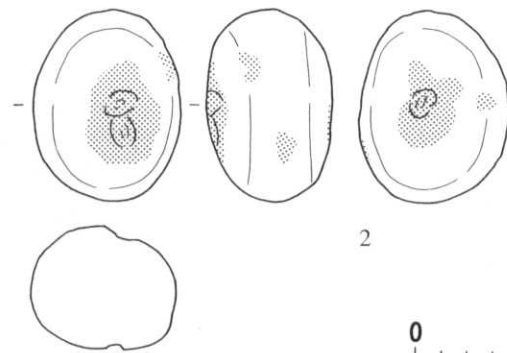
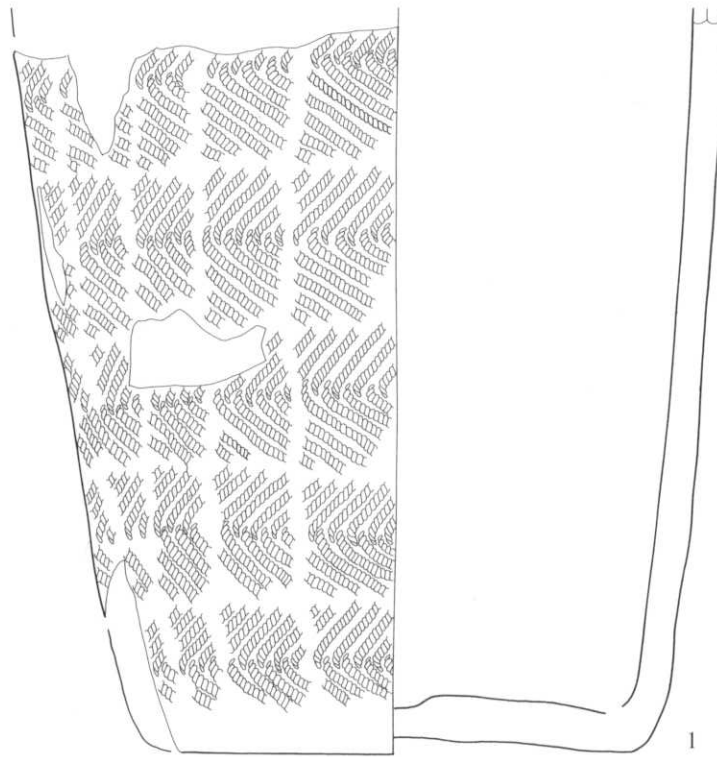

番号	出土地点	外 面 文 様			内面調整	底面	分類	備 考	整理番号	
		口縁部	胴部上半	胴部下半						
1	122埋		結束第1種 (LR・RL)	結束第1種 (LR・RL)	ミガキ	ミガキ	Ⅲ-6	炭化物付着 (内面)	646	
番号	出土地点	層位	長さ (mm)	幅 (mm)	厚さ (mm)	重さ (g)	石質	分類	備 考	整理番号
2	122埋	堆積土	76	59	49	239.9	流	1a	多孔, 灰色, 滑	49729

85図 第122号埋設土器・出土遺物

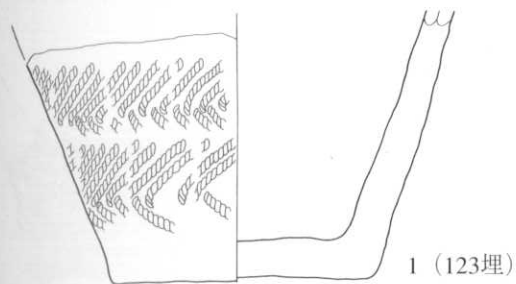

0 10cm

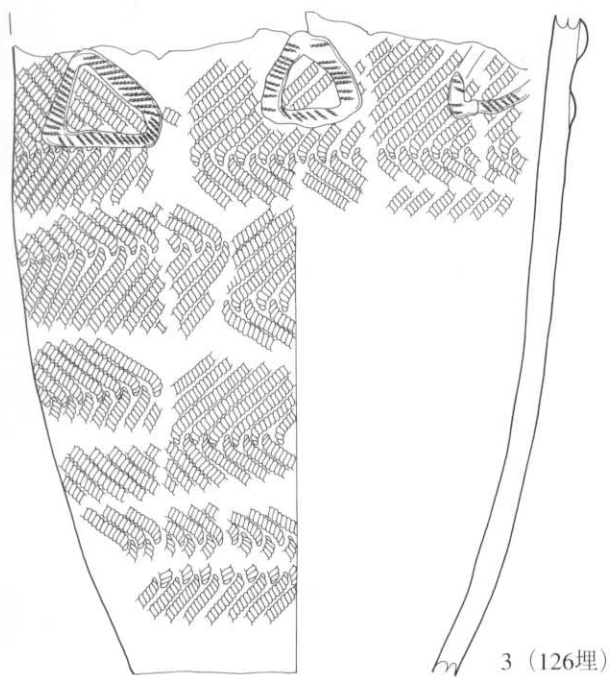

0 10cm

番号	出土地点	外 面 文 様			内面調整	底面	分類	備 考	整理番号
		口縁部	胴部上半	胴部下半					
1	123埋			結束第1種 (LR・RL)	ミガキ	ナデ	Ⅲ-6		647
3	126埋		結束第1種 (LR・RL), 貼付 (L押)	〃	〃		Ⅲ-2~4		649

番号	出土地点	層位	長さ (mm)	幅 (mm)	厚さ (mm)	重さ (g)	石質	分類	備 考	整理番号
2	123埋	堆積土	62	39	26	66.9	安	W	灰色, 滑	49730

86図 第123・126号埋設土器・出土遺物

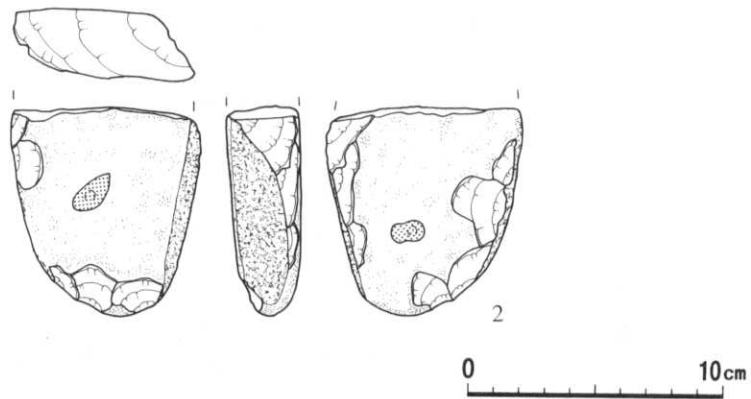
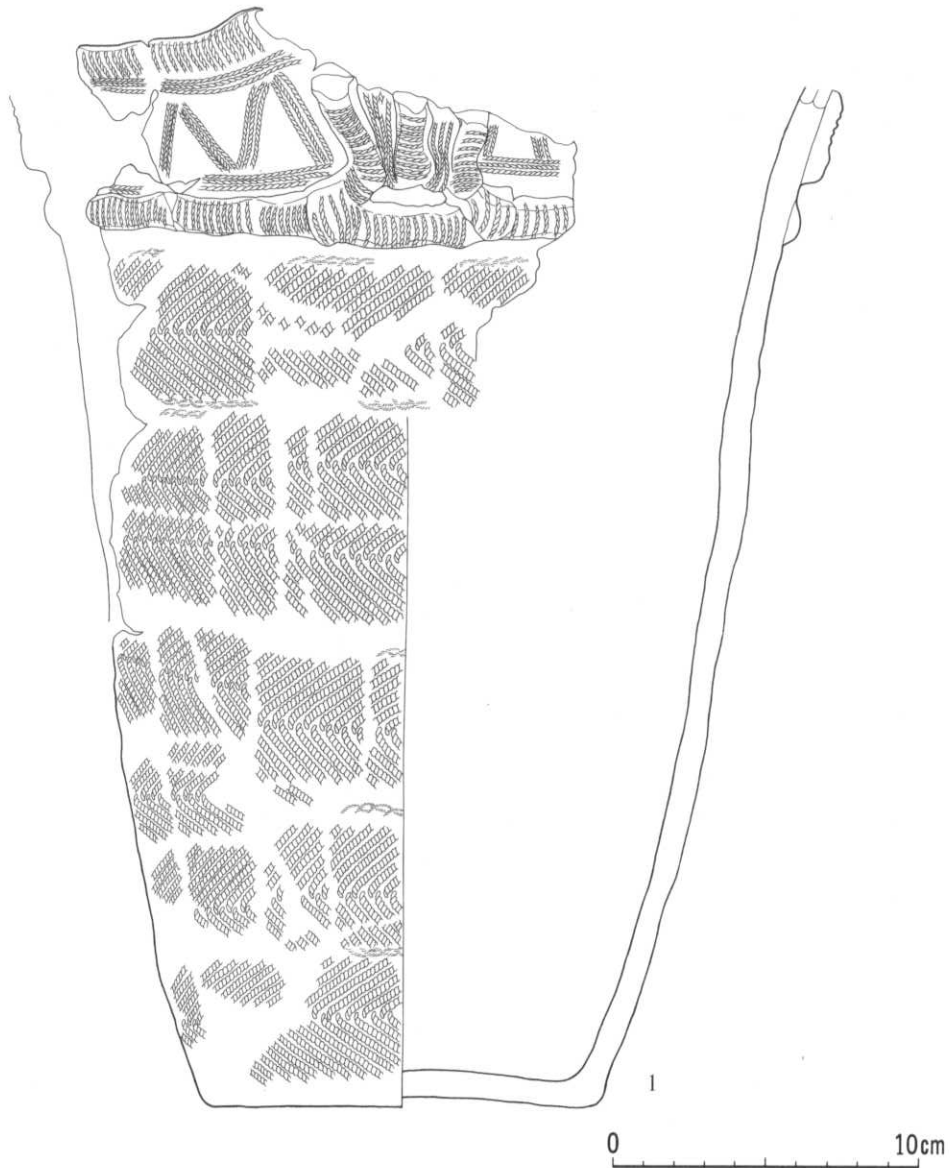

番号	出土地点	外 面 文 様			内面調整	底面	分類	備 考	整理番号
		口縁部	胴部上半	胴部下半					
1	131埋	貼付 (L押), L・R押	結束第1種 (LR・RL・ノ結縛)	結束第1種 (LR・RL・ノ結縛)	ミガキ	ミガキ	Ⅲ-1	4破状口縁, 炭化物付着 (外面)	4632

番号	出土地点	層位	長さ (mm)	幅 (mm)	厚さ (mm)	重さ (g)	石質	分類	備 考	整理番号
2	131埋	土器内	(83)	(76)	(29)	(237.4)	凝	1c	明オリーブ灰色	49751

87図 第131号埋設土器・出土遺物

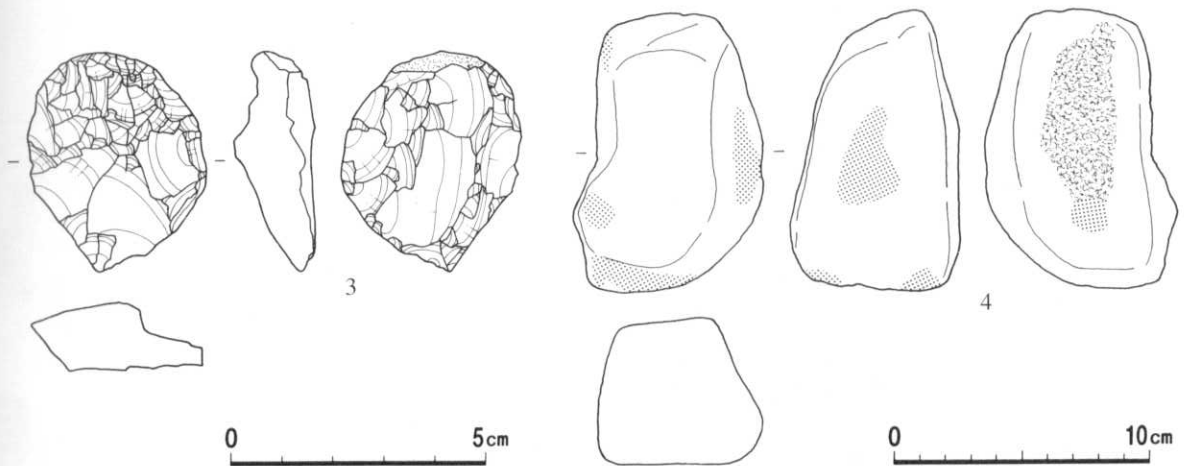
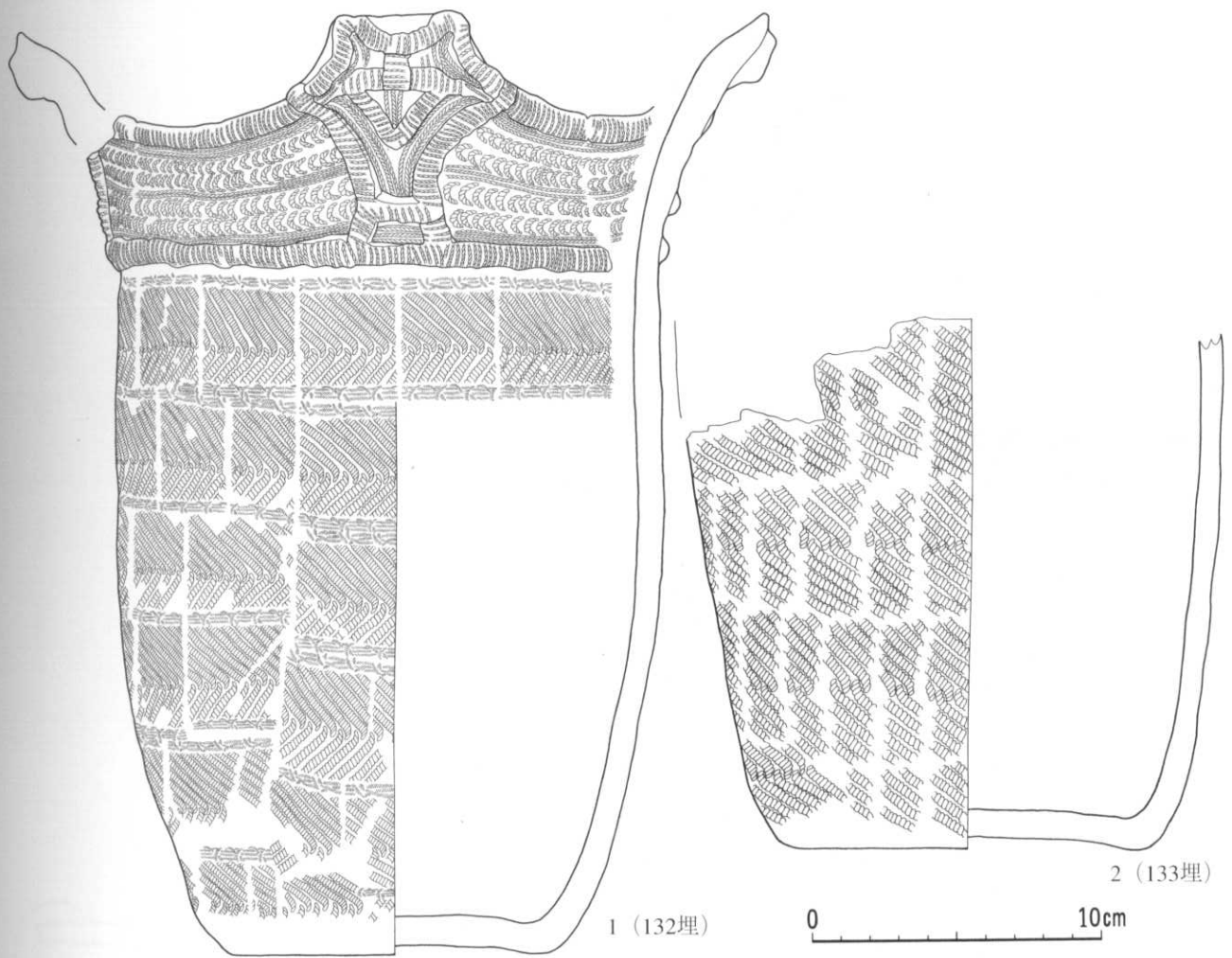

番号	出土地点	外面文様			内面調整	底面	分類	備考	整理番号
		口縁部	胸部上半	胸部下半					
1	132埋	彫付 止帯, L・R帯, LP 濃淡・羽織形	結束第1種 (LR・RL・r 結縛)	結束第1種 (LR・RL・r 結縛)	ミガキ	ミガキ	Ⅲ-2	4波状口縁, 炭化物付着 (外面)	5950
2	133埋		結束第1種 (RL・RL)	結束第1種 (RL・RL)	〃	〃	Ⅲ-6	炭化物付着 (内外面)	652

番号	出土地点	層位	長さ (mm)	幅 (mm)	厚さ (mm)	重さ (g)	石質	分類	備考	整理番号
3	132埋	堆積土	43	35	16	19.2	玉	Ga		40540
4	〃	〃	110	75	66	756.5	安	Ib	砥石?, 灰色, 滑	49732

88図 第132・133号埋設土器・出土遺物

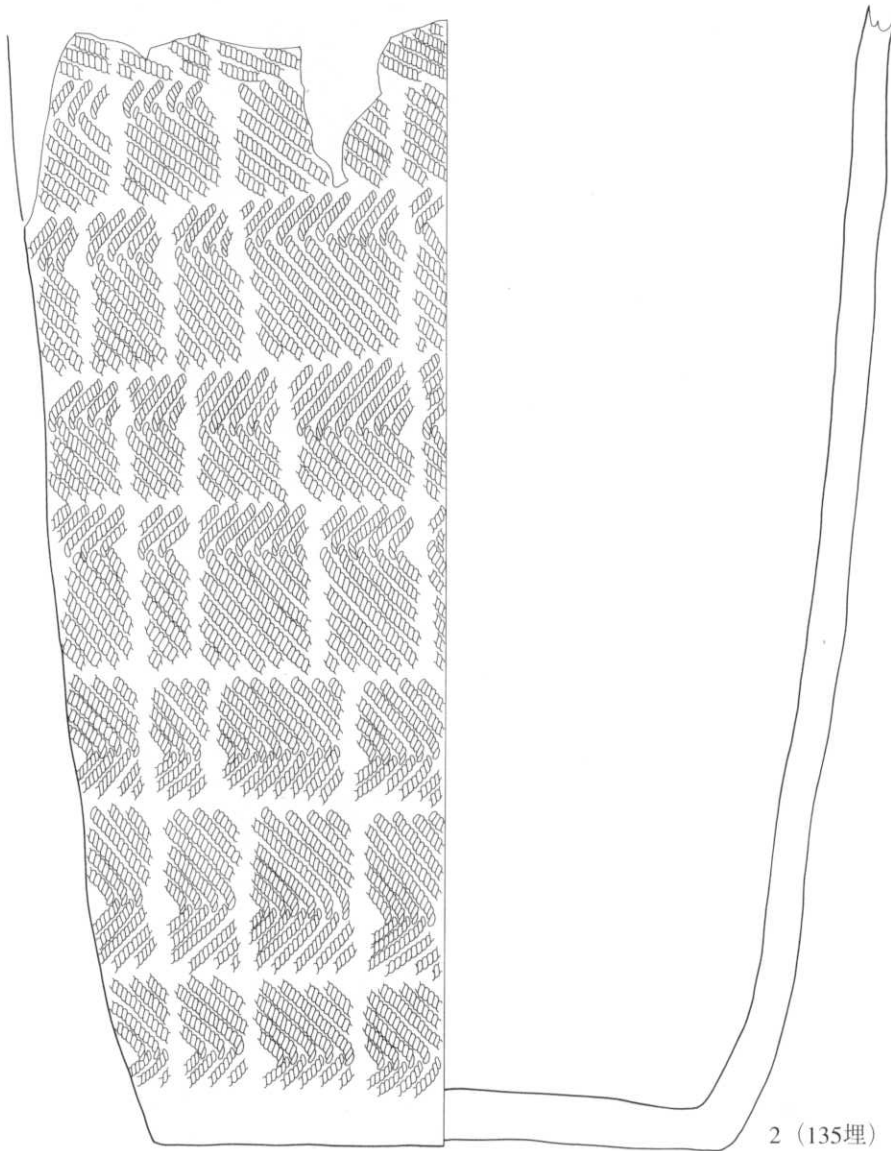
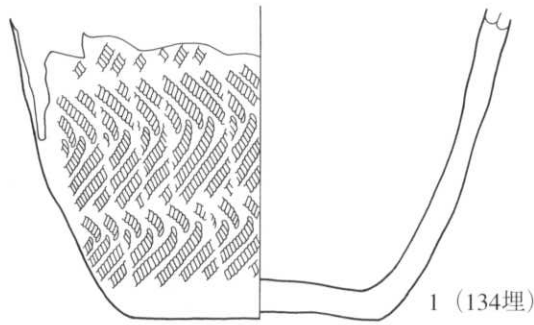

0 10cm

番号	出土地点	外面文様			内面調整	底面	分類	備考	整理番号
		口縁部	胴部上半	胴部下半					
1	134埋			結束第1種 (LR・RL)	ミガキ	ミガキ	Ⅲ-6		6375
2	135埋		結束第1種 (LR・RL)	〃	〃	〃	〃		653

89図 第134・135号埋設土器

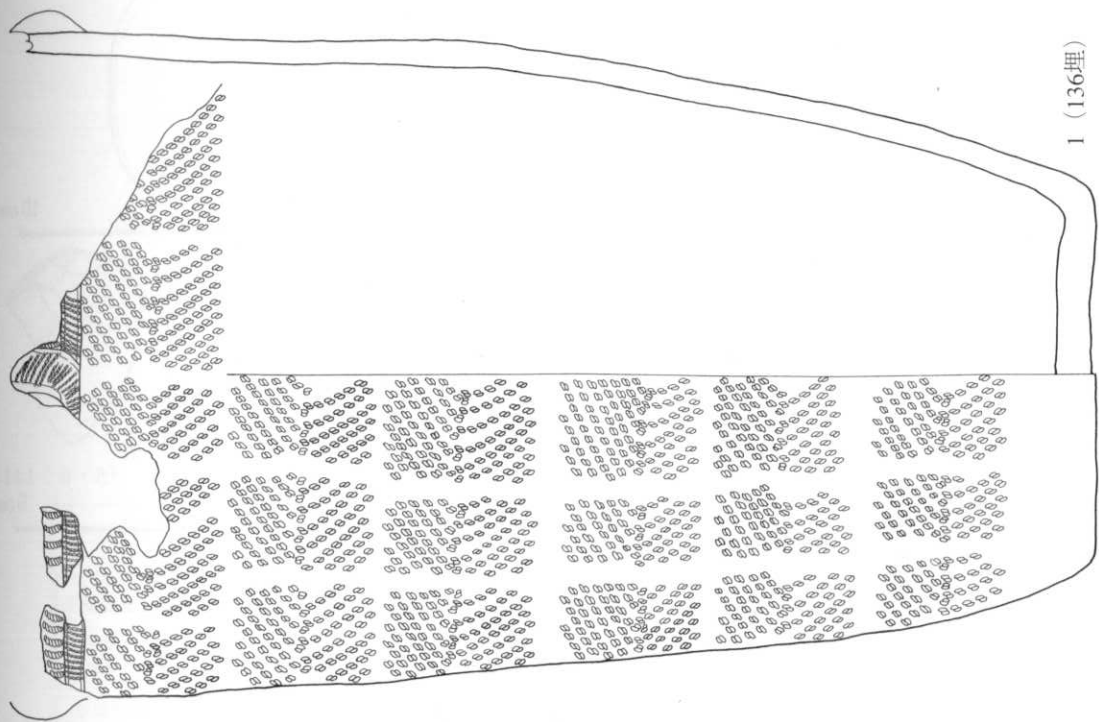

1 (136埋)

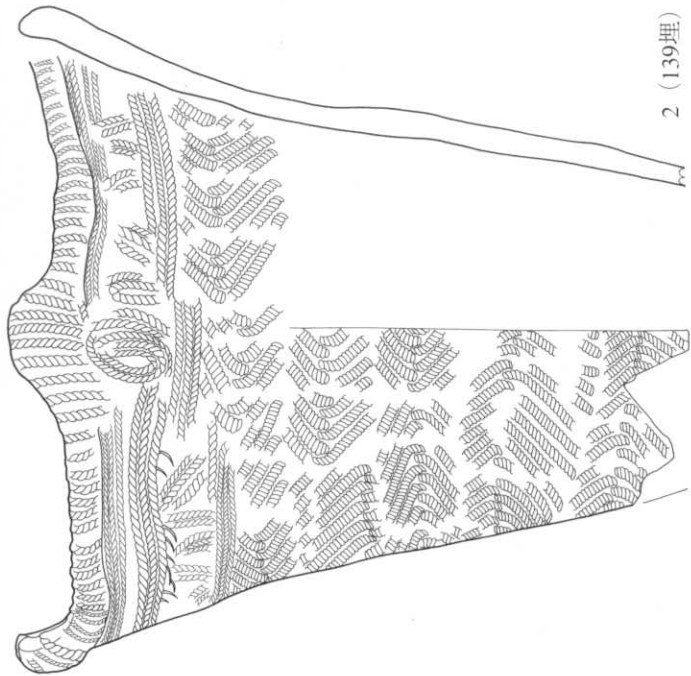

2 (139埋)

0 10cm

90図 第136・139号埋設土器

番号	出土地点	外面		文様		内面調整	底面	分類	備考	整理番号
		口縁部	胴部	上半	下半					
1	136埋	貼付(L・R), L・R牌(馬蹄形)	結束第1種(L・R・R・L)	結束第1種(L・R・R・L)	結束第1種(L・R・R・L)	ミガキ	ミガキ	III-2		654
2	139埋	口唇突起(L・R牌), R・L牌	結束第1種(L・R・R・L)	結束第1種(L・R・R・L)	結束第1種(L・R・R・L)	ク		III-1	炭化物付着(内外面)	656

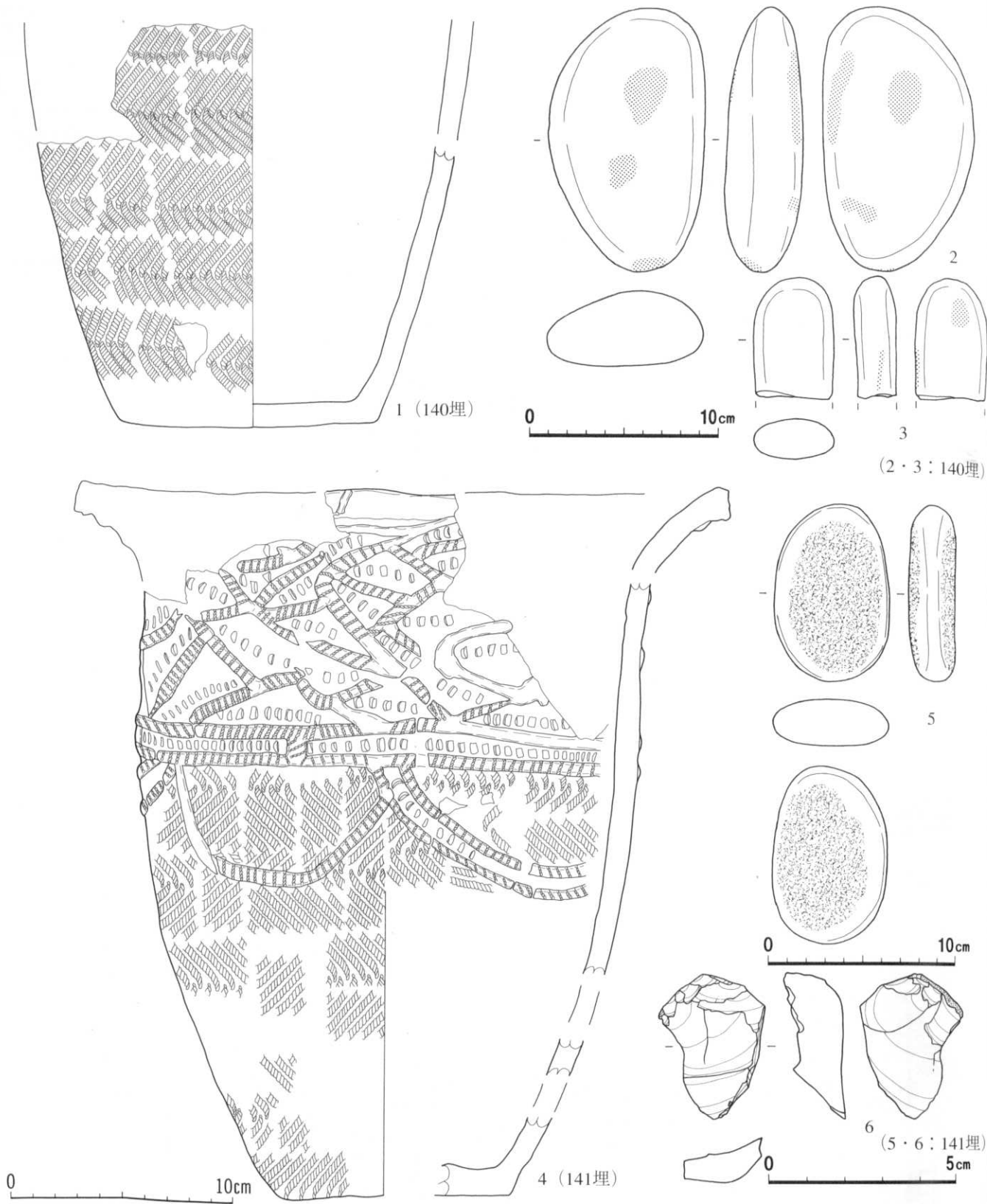

番号	出土地点	外面文様			内面調整	底面	分類	備考	整理番号
		口縁部	胴部上半	胴部下半					
1	140埋			結束第1種 (LR·RL)	ミガキ	ミガキ	Ⅲ-6		657
4	141埋	貼付 (L押), 刺突	結束第1種 (LR·RL)	〃	〃		Ⅲ-3	底部穿孔, 炭化物付着 (内面)	658

番号	出土地点	層位	長さ (mm)	幅 (mm)	厚さ (mm)	重さ (g)	石質	分類	備考	整理番号
2	140埋	土器内	143	83	42	598.6	安	Ib	黄褐色, 鉄分付着?, 滑	49738
3	〃	堆積土	(65)	43	(23)	(93.2)	〃	〃	灰色, 滑	49736
5	141埋	土器内	95	61	26	235.9	安	Ic	灰色	49743
6	〃	堆積土	40	28	15	11.0	珪頁	Pc		49513

91図 第140・141号埋設土器・出土遺物

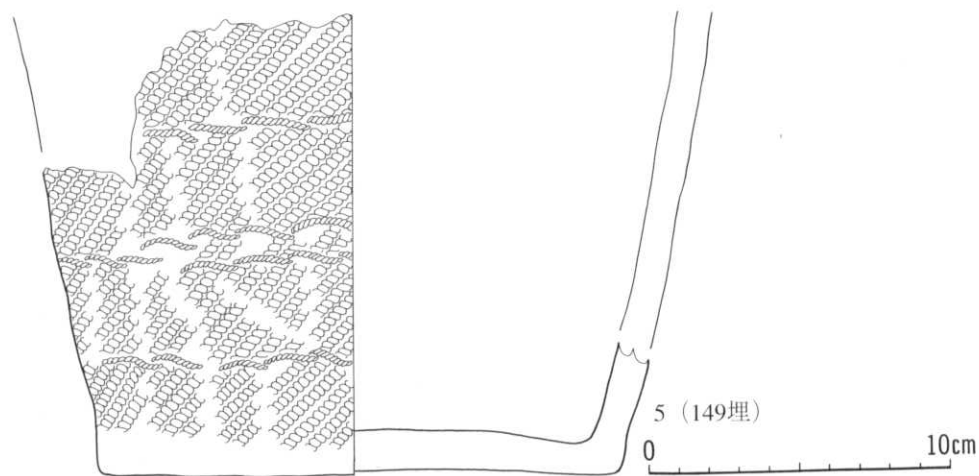
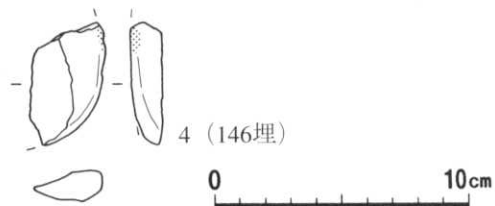
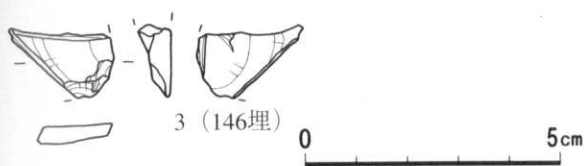
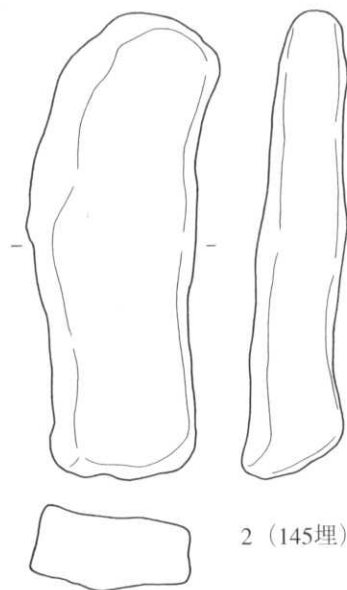
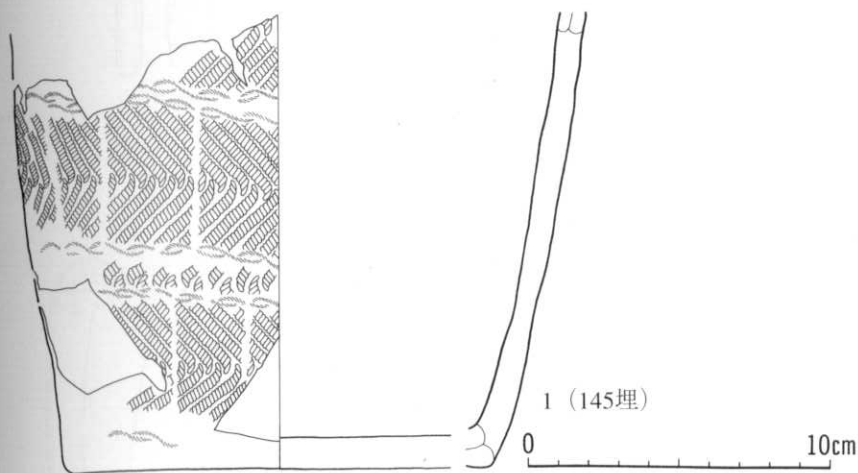

番号	出土地点	外面文様			内面調整	底面	分類	備考	整理番号
		口縁部	胴部上半	胴部下半					
1	145埋			結束第1種 (LR・RL・E結縛)			Ⅲ-6		1803
5	149埋			LR, R結回	ミガキ	ミガキ	〃	炭化物付着 (外面)	661

番号	出土地点	層位	長さ (mm)	幅 (mm)	厚さ (mm)	重さ (g)	石質	分類	備考	整理番号
2	145埋	堆積土	186	76	40	582.9	安	W	灰色, 凸凹, 滑	49748
3	146埋	〃	(15)	(21)	(6)	(1.1)	珪頁	Gb		49514
4	〃	〃	(48)	(30)	(12)	(18.3)	〃	Ib	節理で割れ, 灰オリーブ色, 滑	49747

92図 第145・146・149号埋設土器・出土遺物

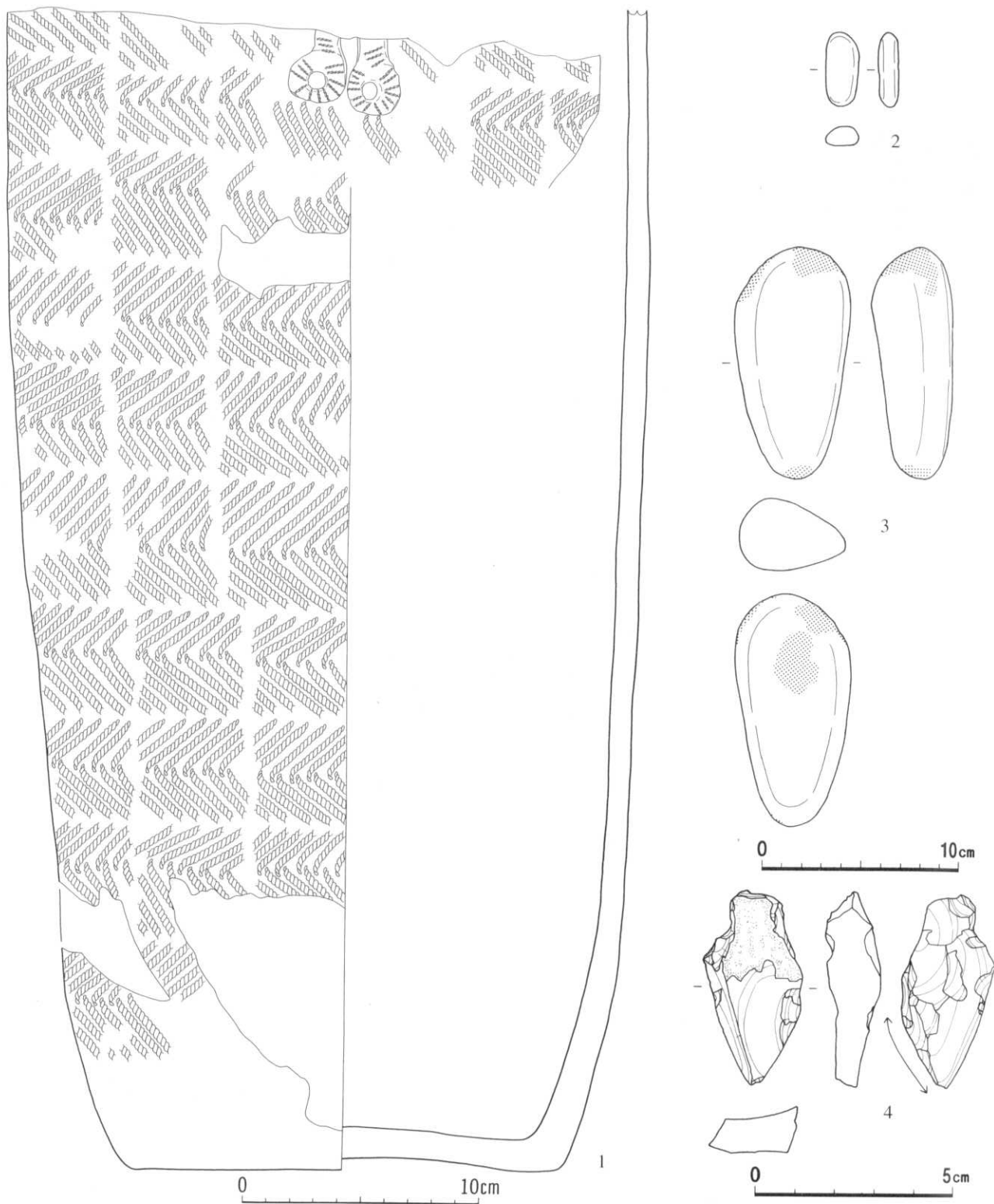

番号	出土地点	外面文様			内面調整	底面	分類	備考	整理番号
		口縁部	胸部上半	胸部下半					
1	150埋		結束第1種 (LR-RL, 貼付 (L押))	結束第1種 (LR-RL)	ミガキ	ミガキ	Ⅲ-4		662

番号	出土地点	層位	長さ (mm)	幅 (mm)	厚さ (mm)	重さ (g)	石質	分類	備考	整理番号
2	150埋	土器内	38	17	10	6.6	凝	W	軟質, 淡黄色	49756
3	〃	〃	118	58	42	343.8	安	Ib	灰オリーブ色	49757
4	〃	〃	50	25	14	12.8	珪頁	Gb		49515

93図 第150号埋設土器・出土遺物

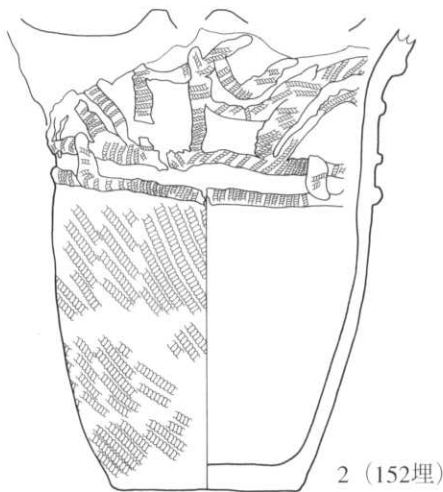
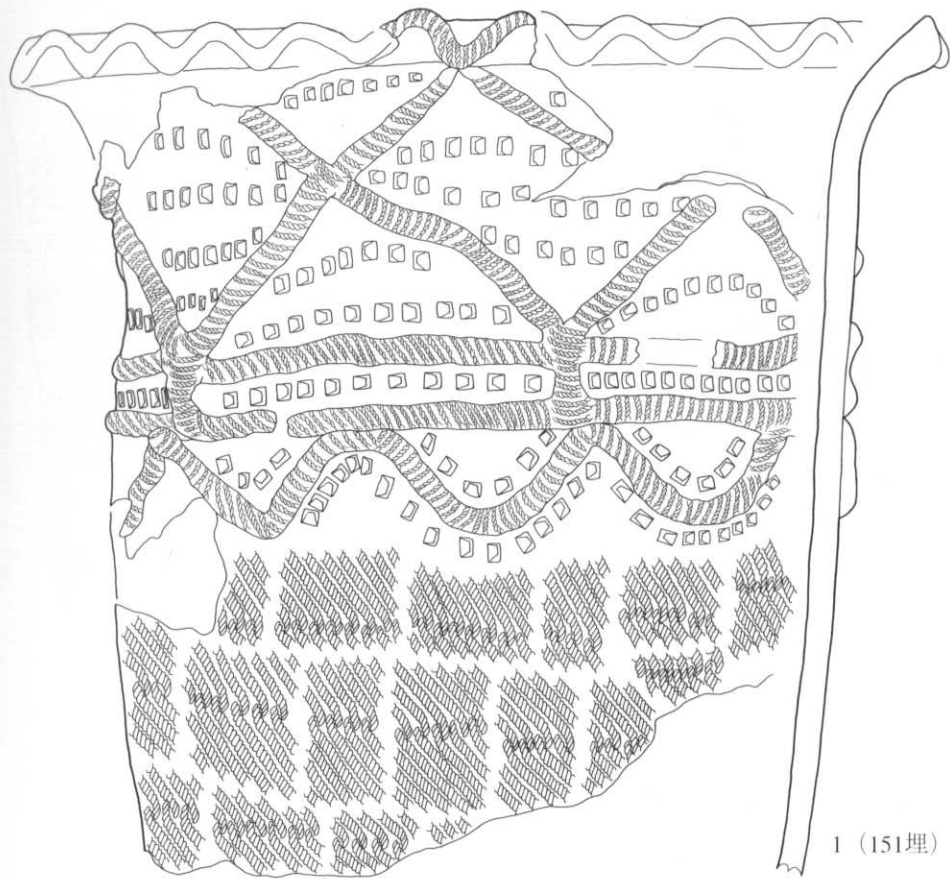

0 10cm

番号	出土地点	外面文様			内面調整	底面	分類	備考	整理番号
		口縁部	胴部上半	胴部下半					
1	151埋	貼付(L押)	貼付(L押), 刺突, 結葉形1種 (RL)		ミガキ	Ⅲ-3	炭化物付着(内外面)	664	
2	152埋	貼付(L押)	RL	RL	〃	Ⅲ-4	波状口縁, 炭化物付着(内外面)	663	

94図 第151・152号埋設土器

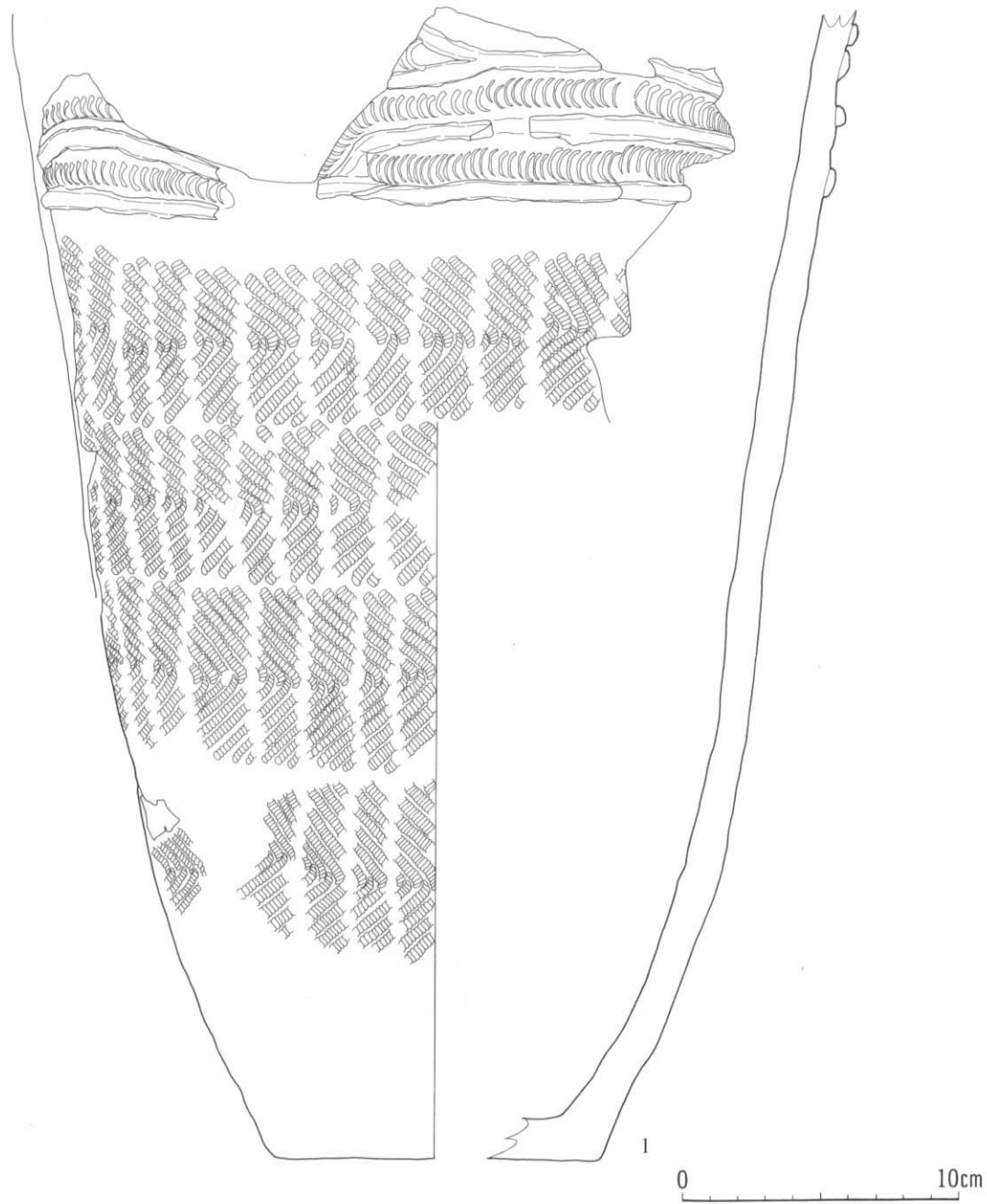

番号	出土地点	外面文様			内面調整	底面	分類	備考	整理番号
		口縁部	胴部上半	胴部下半					
1	153埋	貼付, 半截竹管状刺突	結束第1種 (LR·RL)	結束第1種 (LR·RL)	ミガキ	ミガキ	Ⅲ-3	底部穿孔, 炭化物付着 (外面)	665

95図 第153号埋設土器

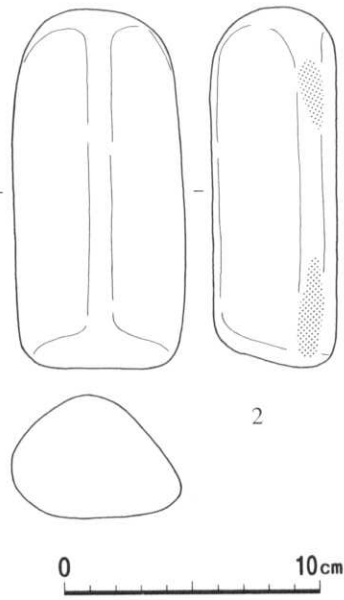
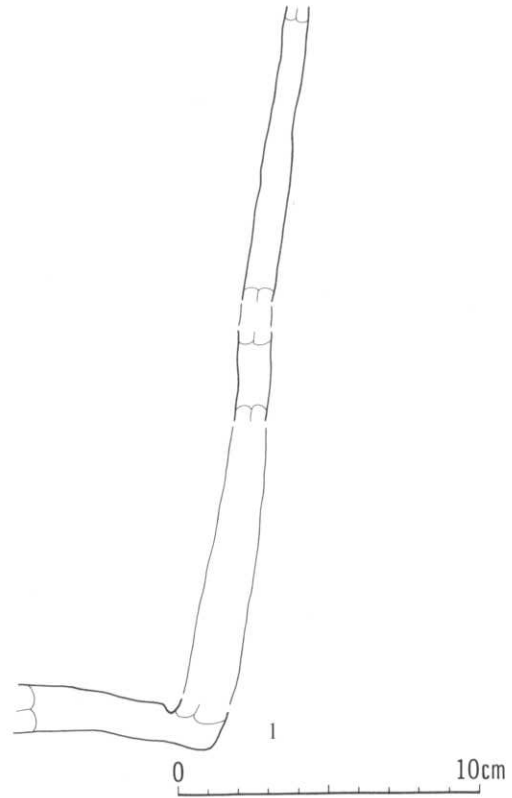
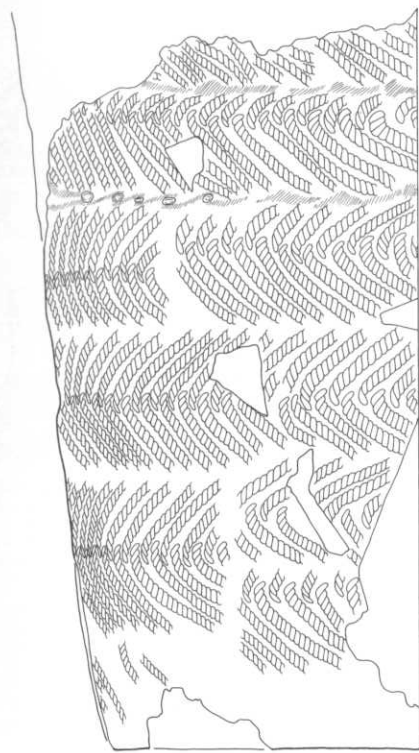

番号	出土地点	外 面 文 様			内面調整	底面	分類	備 考	整理番号
		口縁部	胴部上半	胴部下半					
1	154埋			結束第1種 (LR・RL・r 結縛)	ミガキ	ミガキ	III-6	底部穿孔	6064

番号	出土地点	層位	長さ (mm)	幅 (mm)	厚さ (mm)	重さ (g)	石質	分類	備 考	整理番号
2	154埋	堆積土	143	68	49	699.6	安	Ib	S1, 焼付, 一部黒色変化, 灰白色, 滑	49758

96図 第154号埋設土器・出土遺物

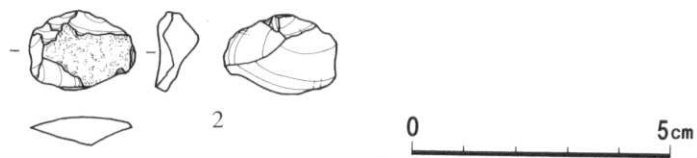
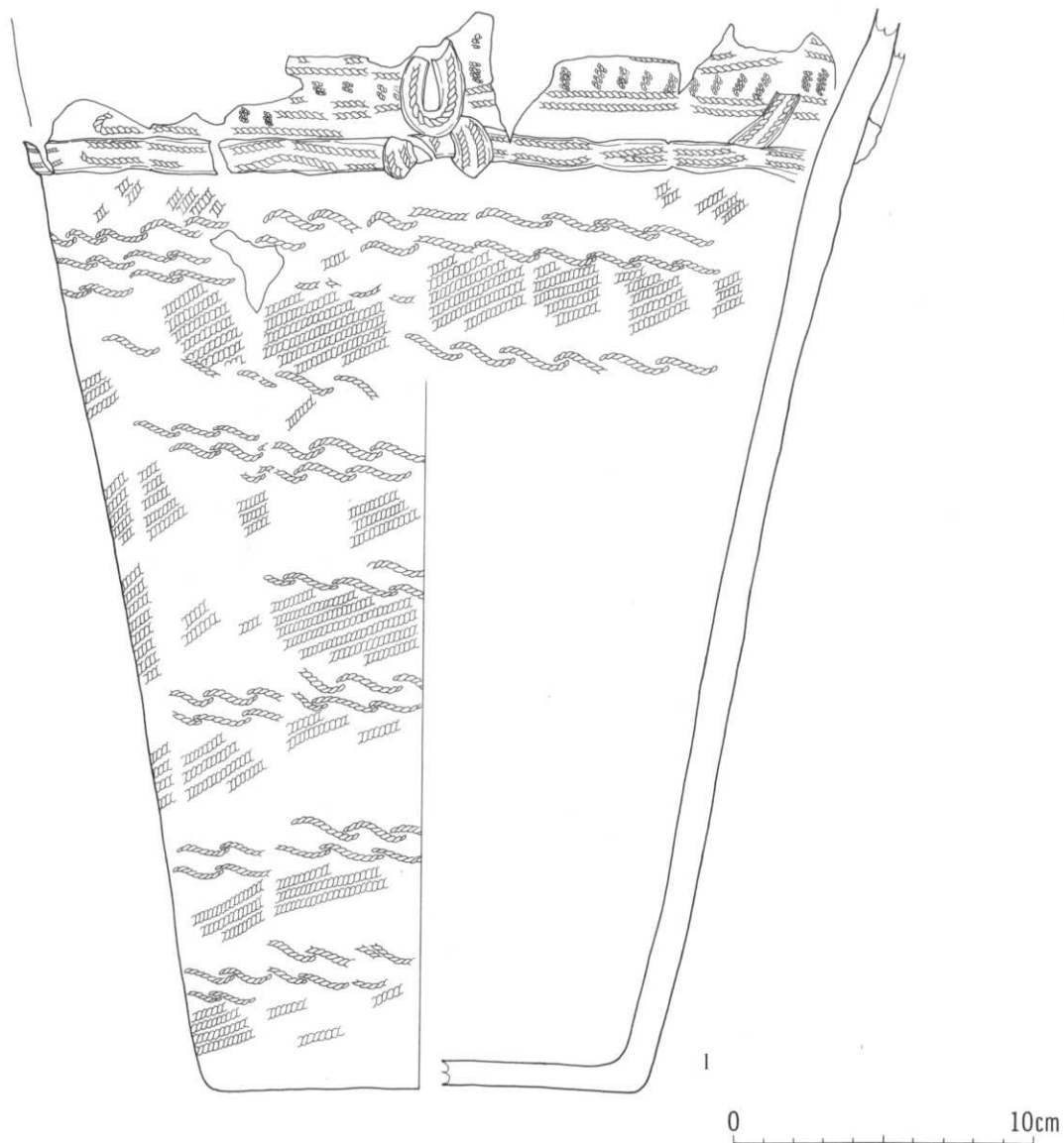

番号	出土地点	外 面 文 様			内面調整	底面	分類	備 考	整理番号
		口縁部	胴部上半	胴部下半					
1	155埋	貼付(L押), L押, L単線I押	LR, R結回	LR, R結回	ミガキ	ミガキ	III-1 炭化物付着(内面)	666	

番号	出土地点	層位	長さ(mm)	幅(mm)	厚さ(mm)	重さ(g)	石質	分類	備 考	整理番号
2	155埋	堆積土	16	21	8	1.8	珪頁	Pc		40539

97図 第155号埋設土器・出土遺物

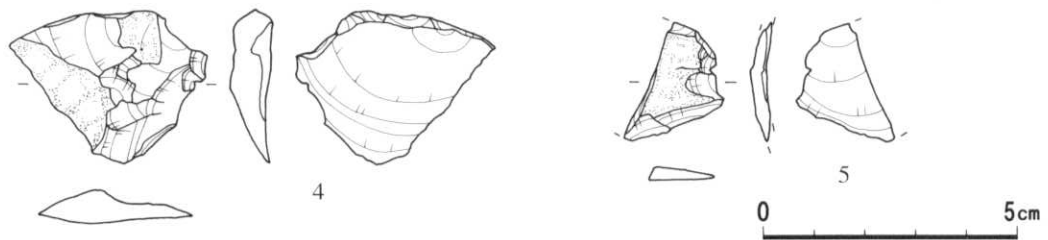
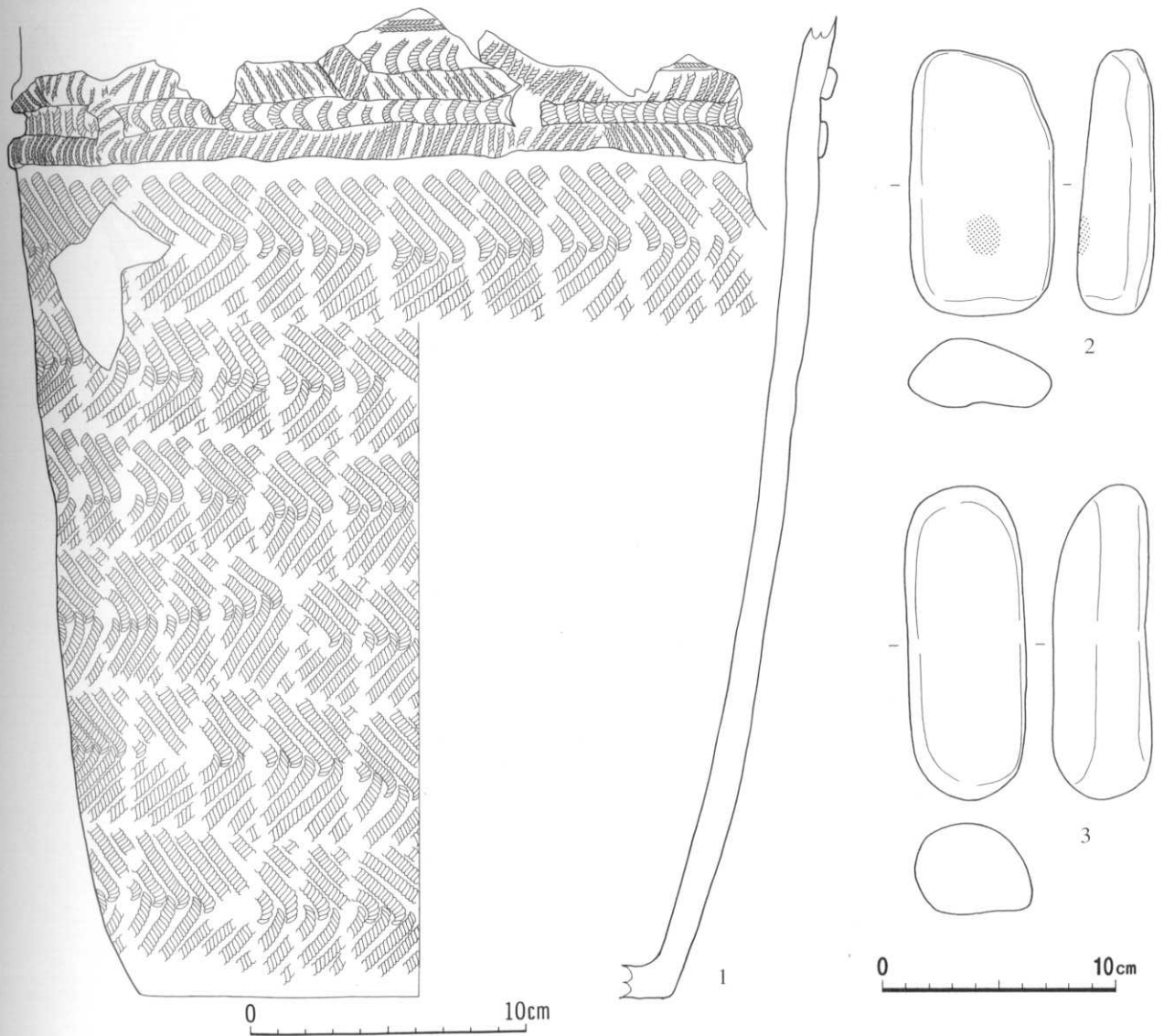

番号	出土地点	外面文様			内面調整	底面	分類	備考	整理番号
		口縁部	胴部上半	胴部下半					
1	156埋	貼付(L・R), L・R押, L・R押(馬蹄形)	結束第1種(LR・RL)	結束第1種(LR・RL)	ミガキ		III-2		667

番号	出土地点	層位	長さ(mm)	幅(mm)	厚さ(mm)	重さ(g)	石質	分類	備考	整理番号
2	156埋	堆積土	115	61	32	261.8	凝	Ib	にぶい黄色	52585
3	〃	〃	137	51	42	445.2	流	W	灰黄色	52580
4	〃	土器内	31	38	8	5.3	珪真	Pc	S-1	40542
5	〃	〃	(24)	(19)	(4)	(0.7)	〃	〃		40543

98図 第156号埋設土器・出土遺物

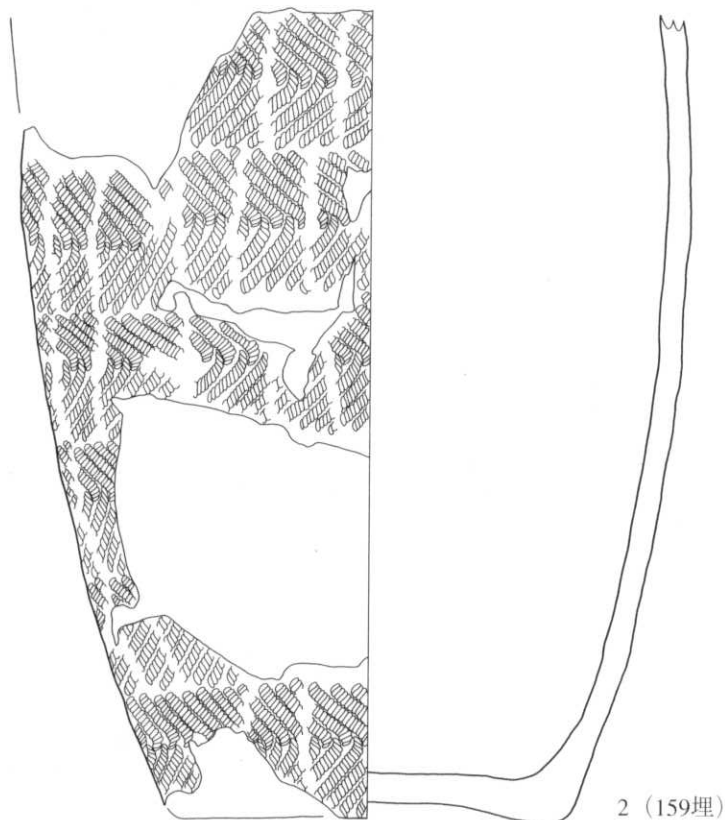
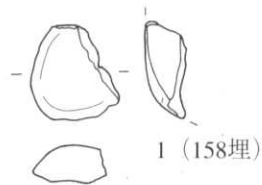

番号	出土地点	外 面 文 様			内面調整	底面	分類	備 考	整理番号
		口縁部	胴部上半	胴部下半					
2	159埋		結束第1種 (LR・RL)	結束第1種 (LR・RL)	ミガキ	ミガキ	Ⅲ-6		668

番号	出土地点	層位	長さ (mm)	幅 (mm)	厚さ (mm)	重さ (g)	石質	分類	備 考	整理番号
1	158埋	堆積土	(38)	(35)	(16)	(19.3)	凝	W	浅黄色, 滑, やや軟質	40544

99図 第158・159号埋設土器・出土遺物

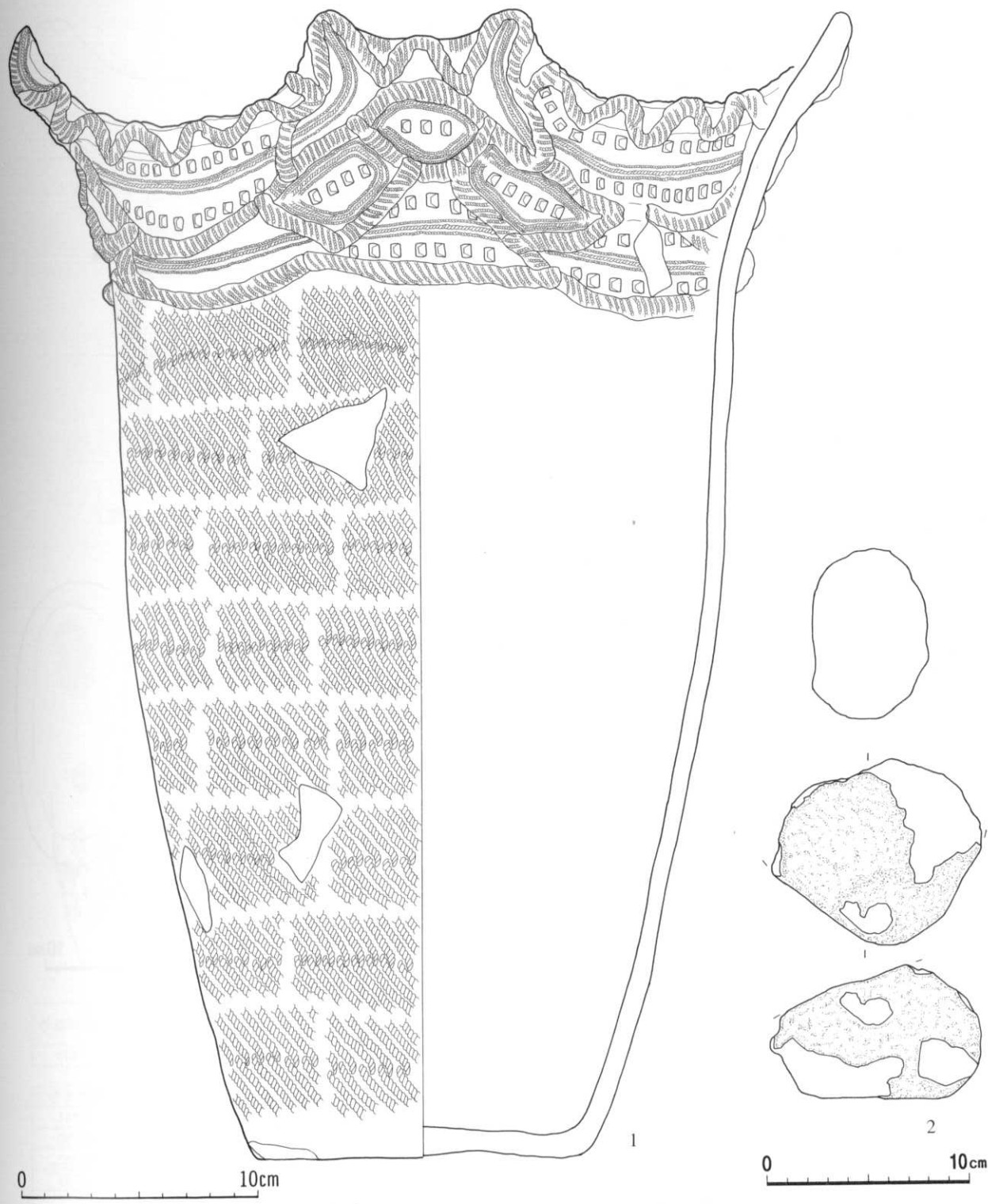

番号	出土地点	外面文様			内面調整	底面	分類	備考	整理番号
		口縁部	胴部上半	胴部下半					
1	160埋	貼付(L押), L・R押, 刺突	結束第1種(RL)	結束第1種(RL)			Ⅲ-3	4波状口縁	669

番号	出土地点	層位	長さ(mm)	幅(mm)	厚さ(mm)	重さ(g)	石質	分類	備考	整理番号
2	160埋	土器内	(104)	(93)	(67)	(678.5)	安	W	S-1, 節理で欠損, にぶい黄色	49759

100図 第160号埋設土器・出土遺物

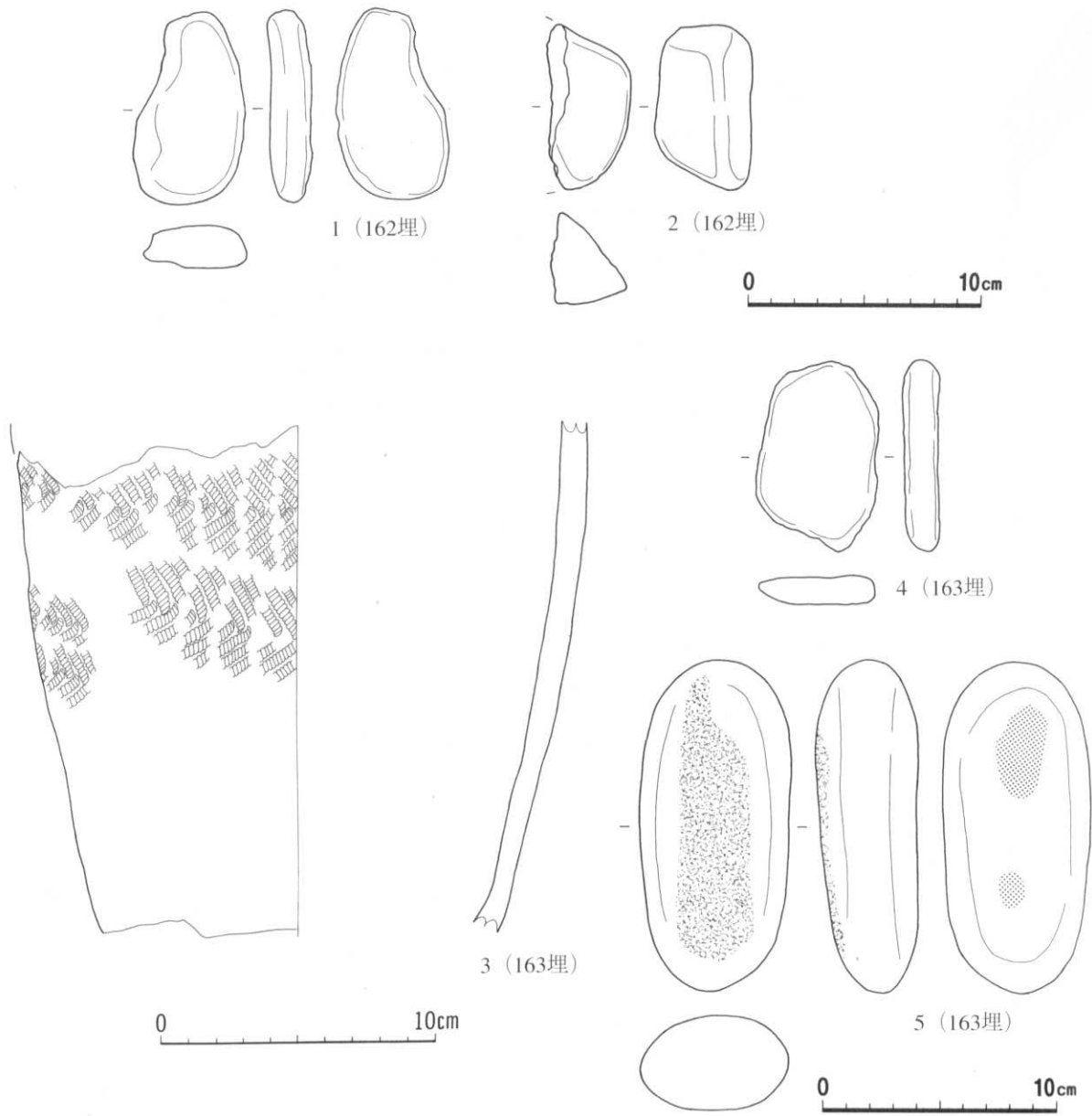

番号	出土地点	外面文様			内面調整	底面	分類	備考	整理番号
		口縁部	胴部上半	胴部下半					
3	163埋		結束第1種 (LR・RL)	結束第1種 (LR・RL)	ミガキ				673

番号	出土地点	層位	長さ (mm)	幅 (mm)	厚さ (mm)	重さ (g)	石質	分類	備考	整理番号
1	162埋	堆積土	83	49	19	100.7	安	W	S-2, 多孔質, 青灰色, 滑	49761
2	〃	〃	(71)	(36)	(41)	(110.6)	〃	〃	S-1, 節理で割れ, 浅黄色	49760
4	163埋	〃	83	53	16	80.5	〃	W	S-1, 灰色, 凹凸, 滑	49762
5	〃	〃	144	65	44	578.7	〃	lb	S-1, オリーブ灰色, 滑	49763

101図 第162・163号埋設土器・出土遺物

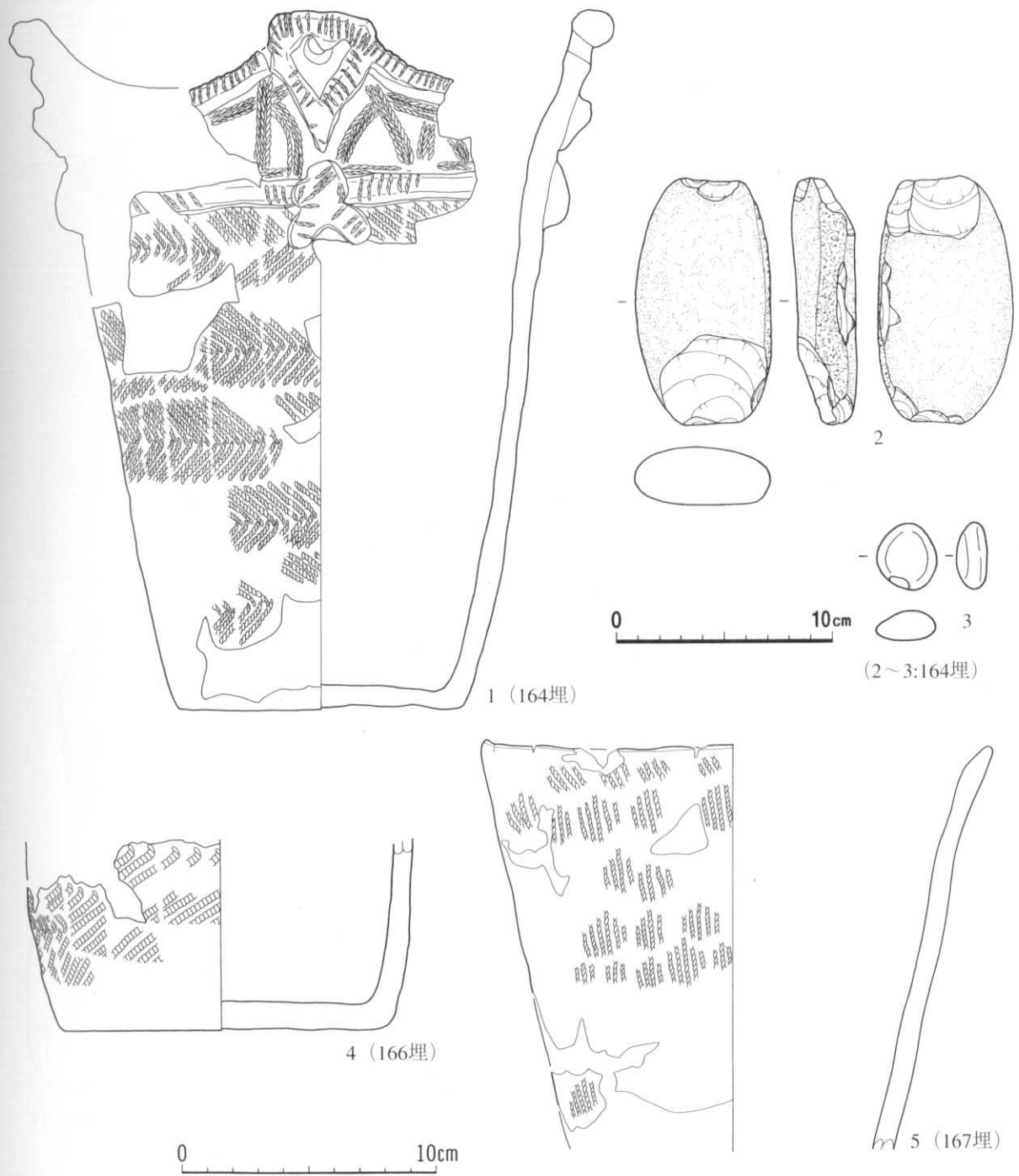

番号	出土地点	外面文様			内面調整	底面	分類	備考	整理番号
		口縁部	胴部上半	胴部下半					
1	164埋	貼付 (L・R押), L・R押	結束第1種 (LR・RL)	結束第1種 (LR・RL)		ミガキ	III-1	4破状口縁, 炭化物付着 (内外面)	674
4	166埋			結束第1種 (LR・RL)	ミガキ	〃	III-6		6335
5	167埋	R単絡1	R単絡1		〃		II-4・6	繊維混入, 炭化物付着 (内面)	676

番号	出土地点	層位	長さ (mm)	幅 (mm)	厚さ (mm)	重さ (g)	石質	分類	備考	整理番号
2	164埋	堆積土	117	62	29	325.6	安	Ic	S-1, オリーブ灰色, 滑	49765
3	〃	〃	31	27	14	(14.3)	頁	W	焼け, 褐灰色, 滑	49574

102図 第164・166・167号埋設土器・出土遺物

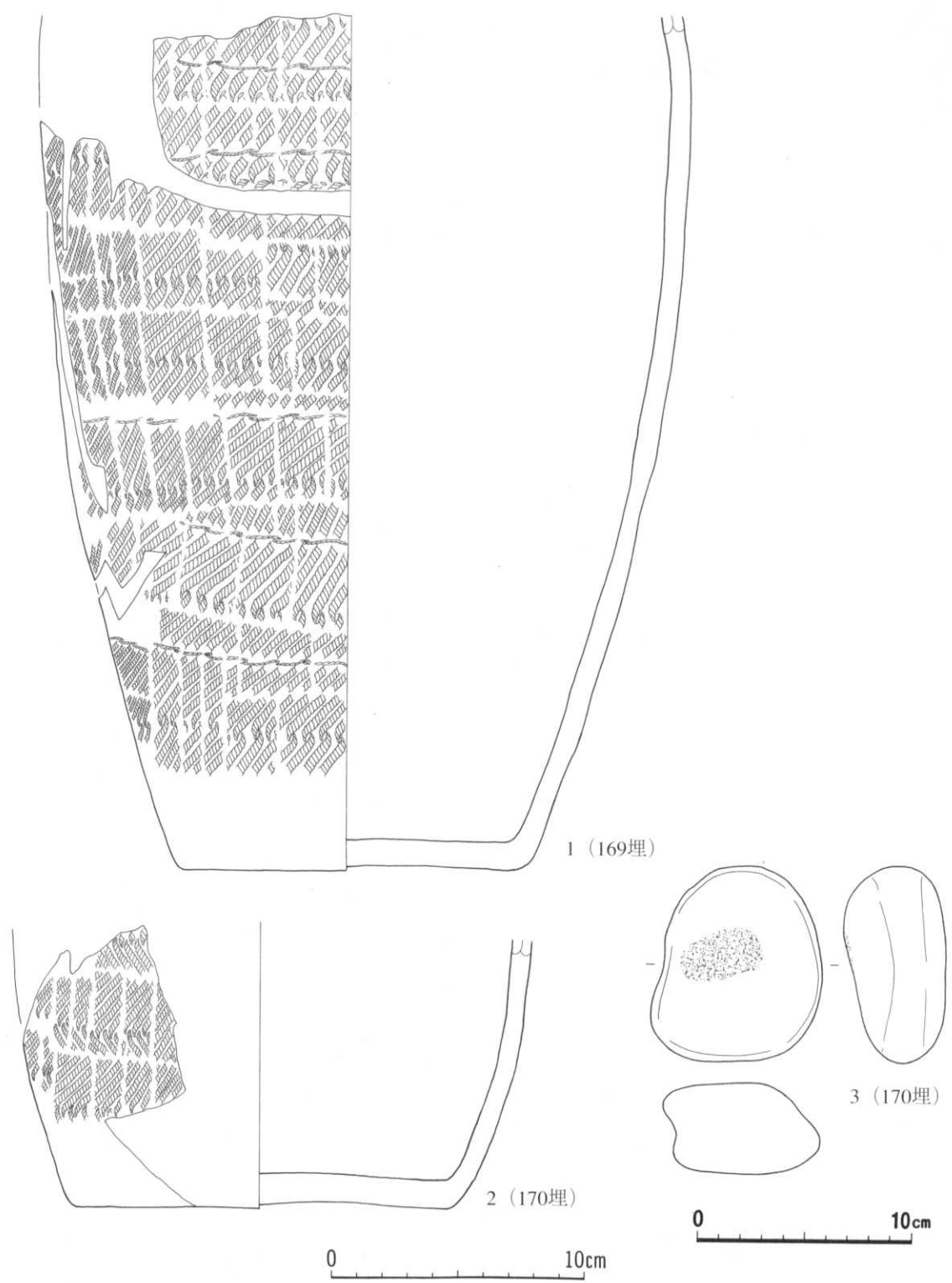

番号	出土地点	外面文様			内面調整	底面	分類	備考	整理番号
		口縁部	胴部上半	胴部下半					
1	169埋		結束第1種 (LR・R結縛)	結束第1種 (LR・R結縛)	ミガキ	ミガキ	Ⅲ-2・3		6381
2	170埋			結束第1種 (LR・RL)	〃	〃	Ⅲ-6		6377

番号	出土地点	層位	長さ (mm)	幅 (mm)	厚さ (mm)	重さ (g)	石質	分類	備考	整理番号
3	170埋	堆積土	92	80	47	329.8	安	Ic	S-1, 灰白色, 滑	49766

103図 第169・170号埋設土器・出土遺物

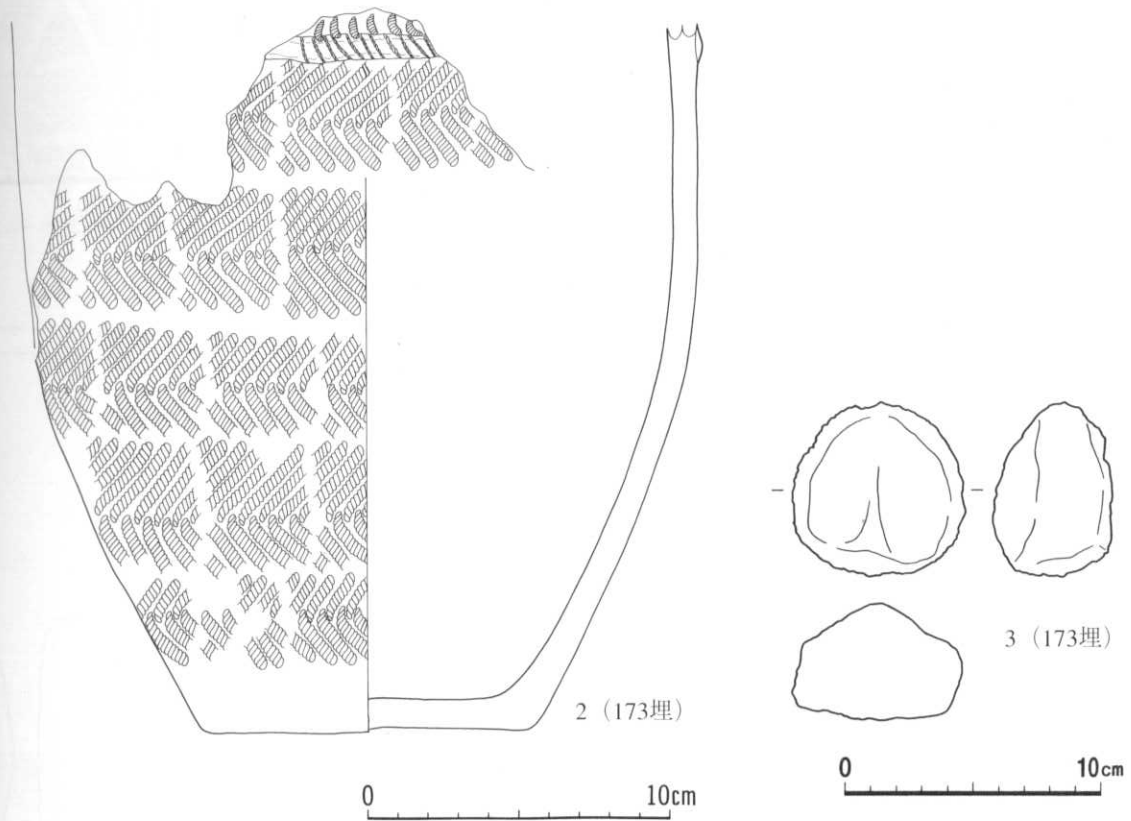
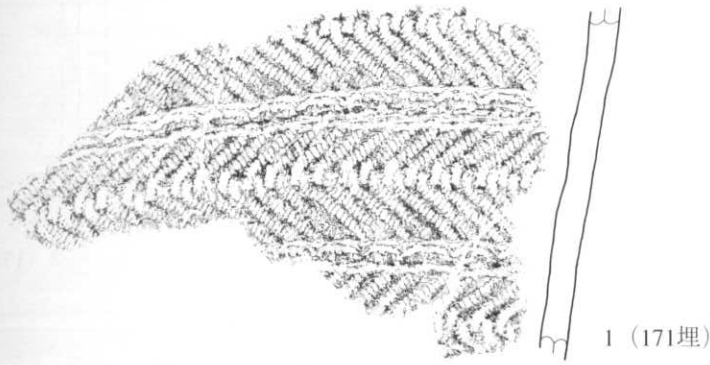

番号	出土地点	外面文様			内面調整	底面	分類	備考	整理番号
		口縁部	胴部上半	胴部下半					
1	171埋		結束第1種 (LR·RL-L結縛)		ミガキ	Ⅲ-6			
2	173埋	點付 (L押), L押 (馬蹄形)	結束第1種 (LR·RL)	結束第1種 (LR·RL)	ク	ミガキ	Ⅲ-2	炭化物付着 (内面)	677

番号	出土地点	層位	長さ (mm)	幅 (mm)	厚さ (mm)	重さ (g)	石質	分類	備考	整理番号
3	173埋	堆積土	69	68	47	253.4	安	W	SL, 利-7型, 點付, 蹄形	49767

104図 第171・173号埋設土器・出土遺物

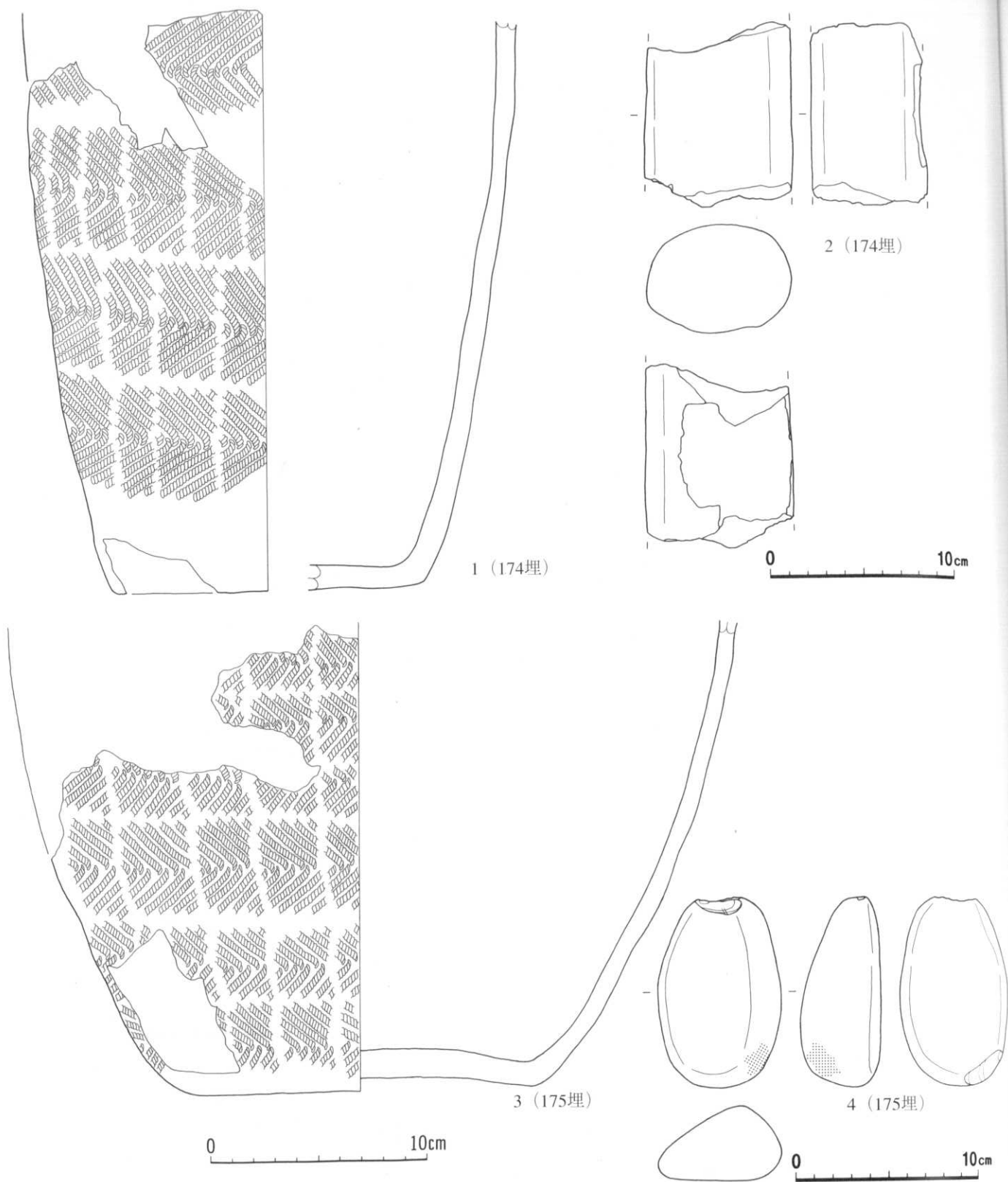

番号	出土地点	外面文様			内面調整	底面	分類	備考	整理番号
		口縁部	胴部上半	胴部下半					
1	174埋		結束第1種 (LR・RL)	結束第1種 (LR・RL)	ミガキ		III-6	炭化物付着 (外面)	678
3	175埋		〃	〃	〃	ミガキ	〃		679

番号	出土地点	層位	長さ (mm)	幅 (mm)	厚さ (mm)	重さ (g)	石質	分類	備考	整理番号
2	174埋	堆積土	(100)	(80)	(62)	(687.8)	流	Ma	S-1, 焼け, 灰白色	49768
4	175埋	土器内	102	66	43	359.9	頁	Ib	S-1, 原石?, 黒褐色, 滑	49769

105図 第174・175号埋設土器・出土遺物

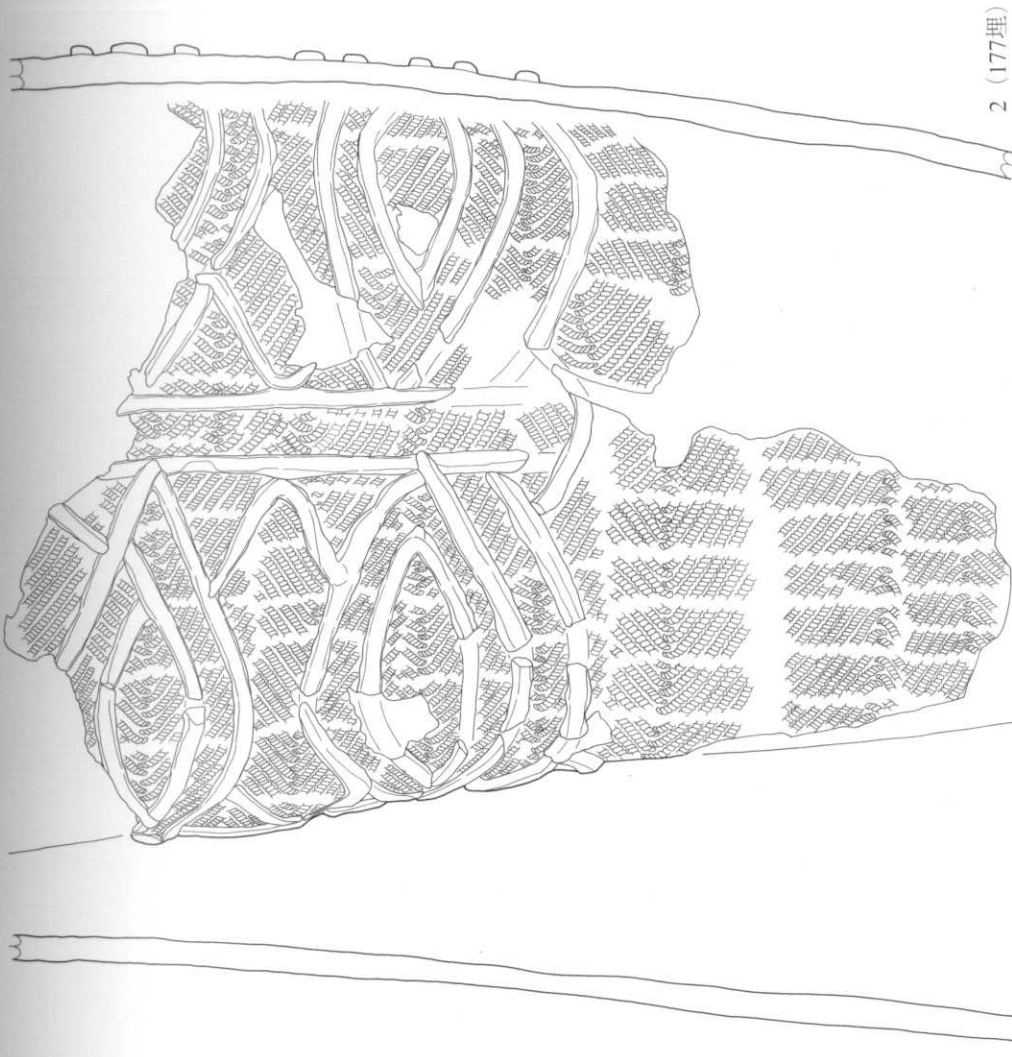
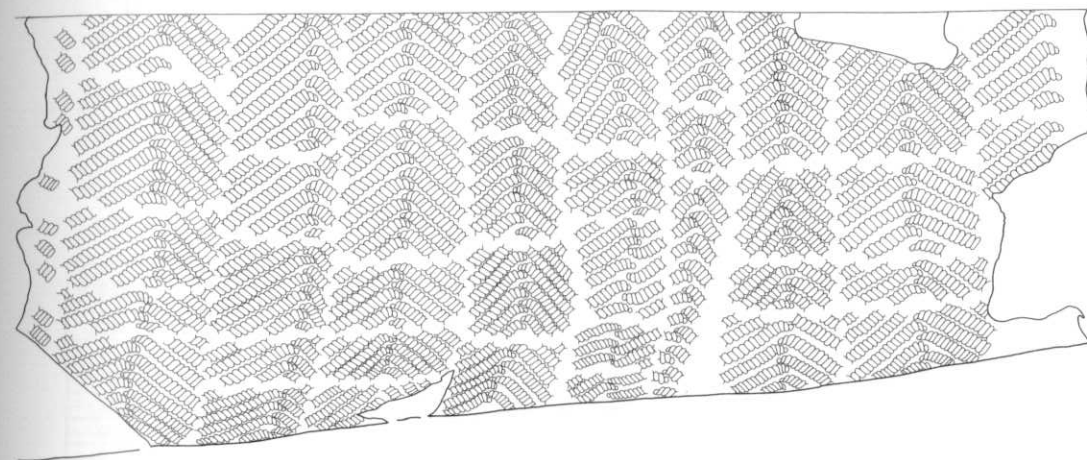

0 10cm

番号	出土地点	外面文様		内面調整	底面	分類	備考	整理番号
		口縁部	胸部上半					
1	176埋		胸部上半 結束第1種 (LR・RL)	ミ方キ		Ⅲ-1~3		680
2	177埋		胸部下半 結束第1種 (LR・RL), 貼付	々		Ⅲ-4		681

106図 第176・177埋設土器

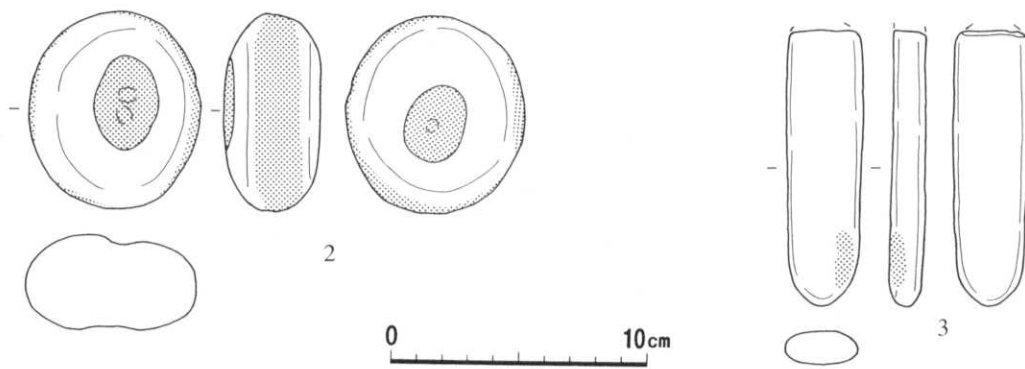
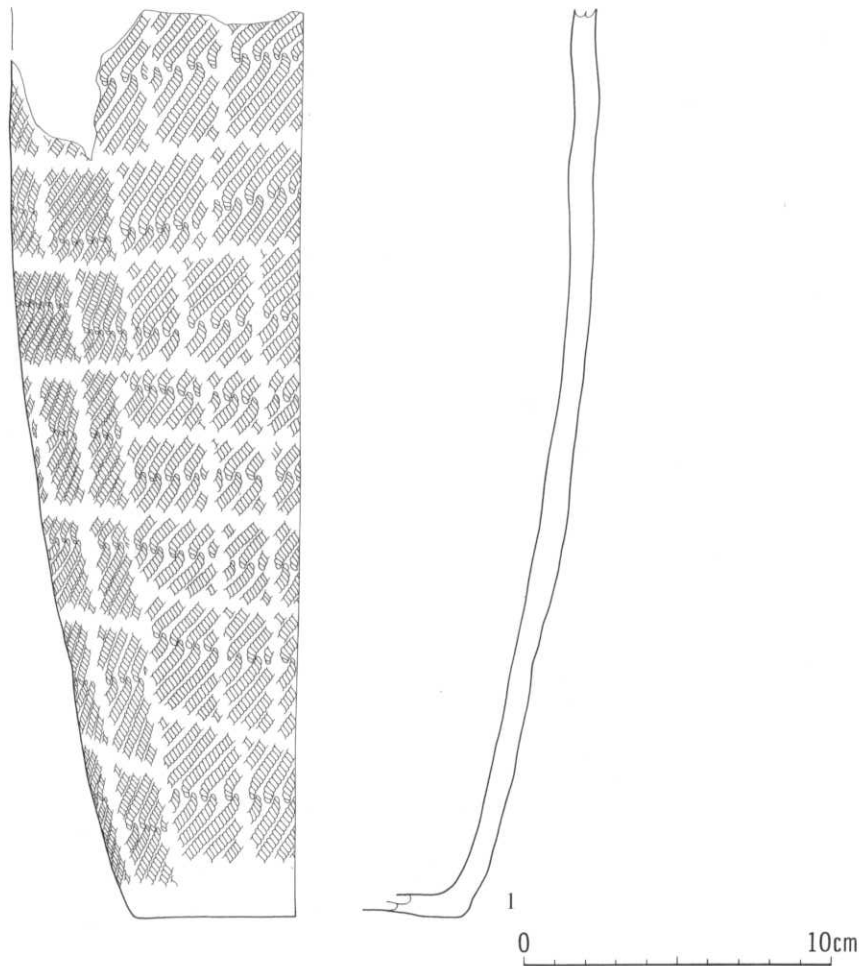

番号	出土地点	外 面 文 様			内面調整	底面	分類	備 考	整理番号
		口縁部	胴部上半	胴部下半					
1	178埋		結束第1種 (LR・LR)	結束第1種 (LR・LR)	ミガキ		Ⅲ-1~3 底部穿孔	682	

番号	出土地点	層位	長さ (mm)	幅 (mm)	厚さ (mm)	重さ (g)	石質	分類	備 考	整理番号
2	178埋	堆積土	78	69	38	246.3	安	Ia	S-2, 緑灰色, 滑	49771
3	〃	〃	(110)	30	14	(70.7)	流	Ib	S-1, 灰白色, 滑	49770

107図 第178号埋設土器・出土遺物

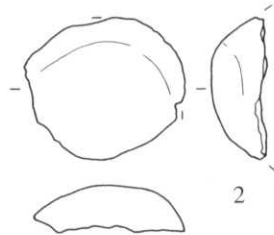
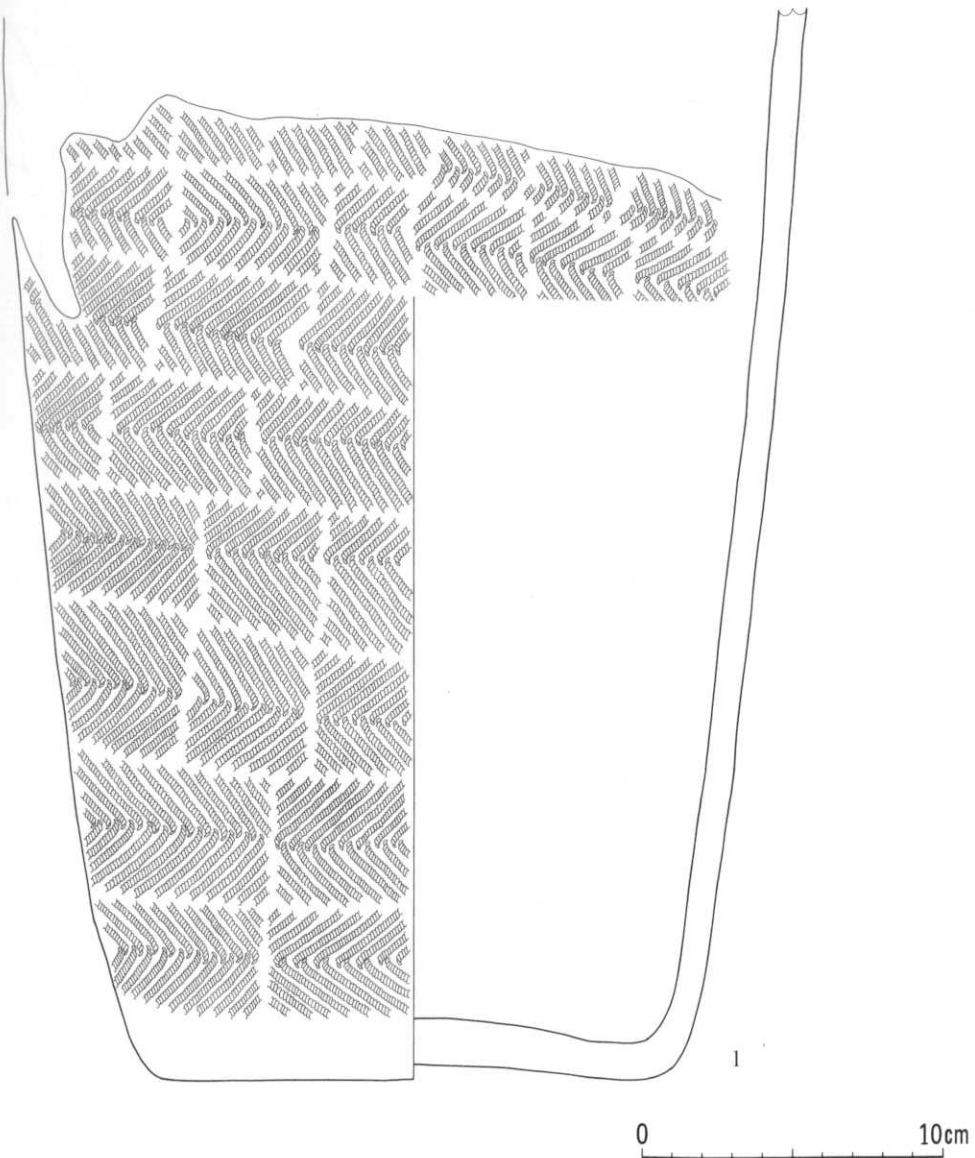

番号	出土地点	外面文様			内面調整	底面	分類	備考	整理番号
		口縁部	胴部上半	胴部下半					
1	179埋		結束第1種 (LR・RL)	結束第1種 (LR・RL)	ミガキ	ミガキ	Ⅲ-1~3		683

番号	出土地点	層位	長さ (mm)	幅 (mm)	厚さ (mm)	重さ (g)	石質	分類	備考	整理番号
2	179埋	堆積土	(56)	(63)	(21)	(71.6)	安	W	灰黄色, 滑	40529

108図 第179号埋設土器・出土遺物

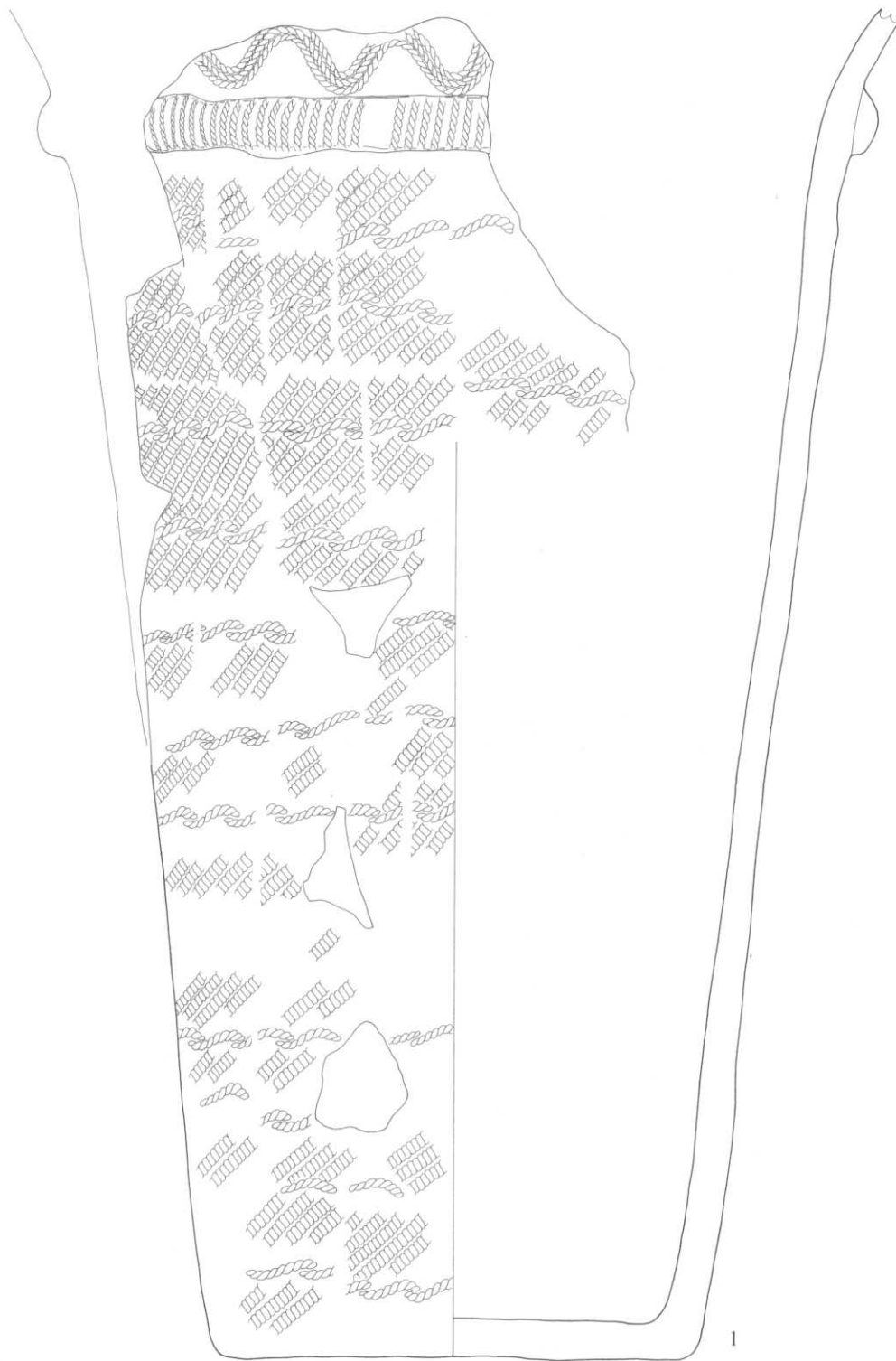

0 10cm

番号	出土地点	外面文様			内面調整	底面	分類	備考	整理番号
		口縁部	胴部上半	胴部下半					
1	180埋	貼付 (R押), L・R押	結節付LR	結節付LR		ミガキ	Ⅲ-1	炭化物付着 (内面)	684

109図 第180号埋設土器

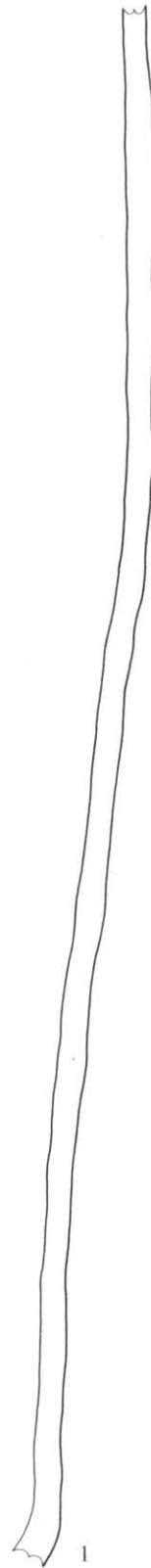
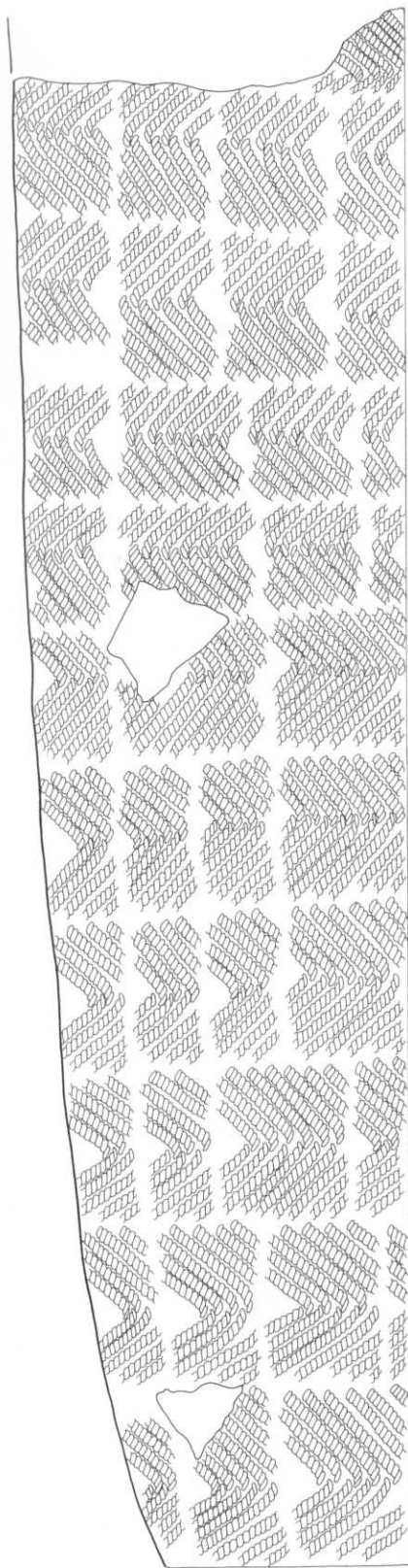

0 10cm

番号	出土地点	外 面 文 様			内面調整	底面	分類	備 考	整理番号
		口縁部	胴部上半	胴部下半					
1	181埋		結束第1種 (LR·RL)	結束第1種 (LR·RL)	ミガキ		Ⅲ-1・2	炭化物付着 (外面)	685

110図 第181号埋設土器



2 (184埋)

1 (183埋)

0 10cm

111図 第183・184号埋設土器

番号	出土地点	外面		文様		底面	分類	備考	整理番号
		口縁部	胸部	胸部上半	胸部下半				
1	183埋	結束第1種 LR・RL, 貼付 L・R押, 刺突	結束第1種 LR・RL	結束第1種 LR・RL	結束第1種 RLR・LRL	ミガキ	Ⅲ-3-4	4液状口縁, 内面太芯線	686
2	184埋	貼付 (L・R押), L・R押	結束第1種 RLR・LRL	結束第1種 RLR・LRL	結束第1種 RLR・LRL	ミガキ	Ⅲ-1-2	炭化物付着 (外面)	4809

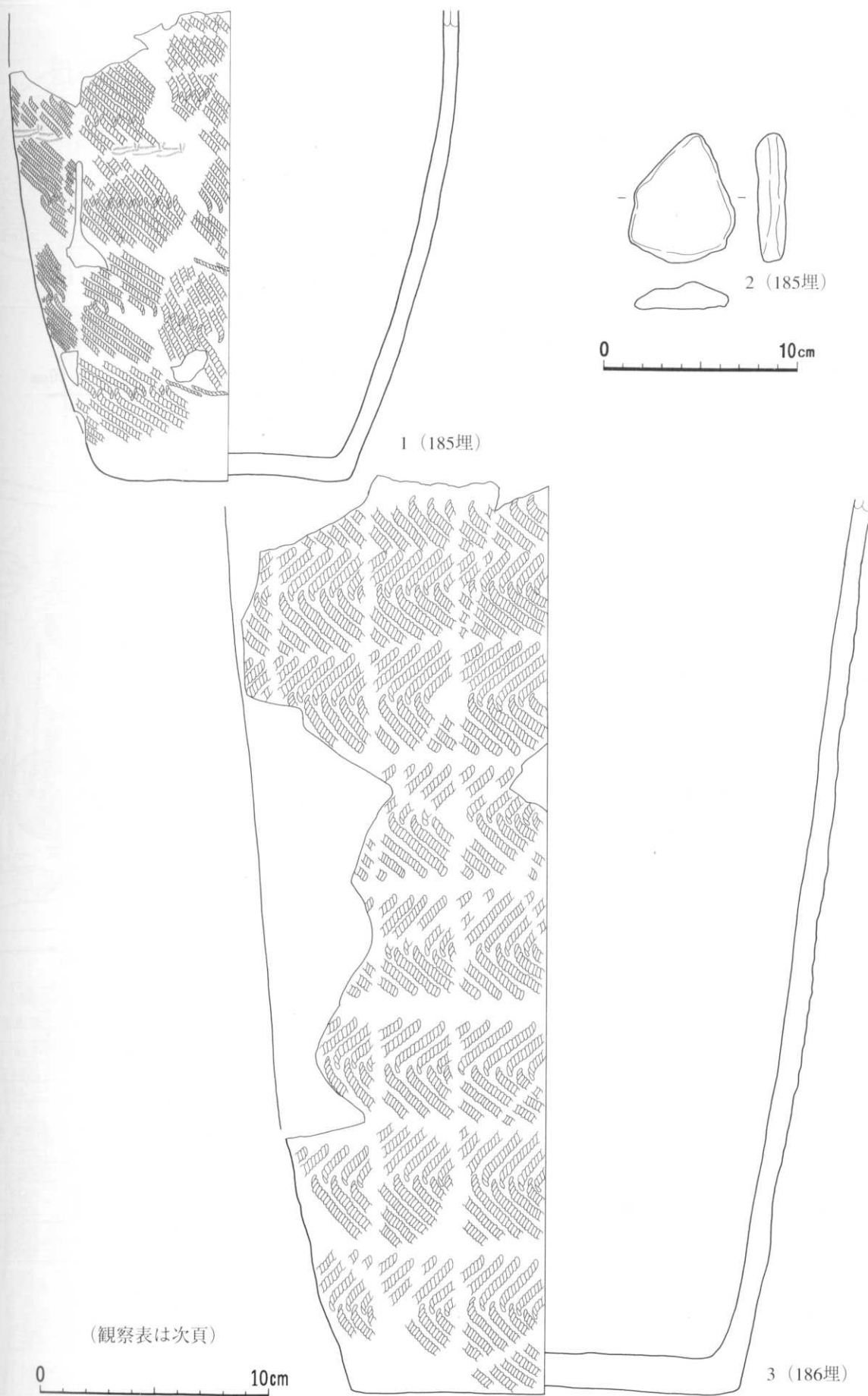

112図 第185・186号埋設土器・出土遺物

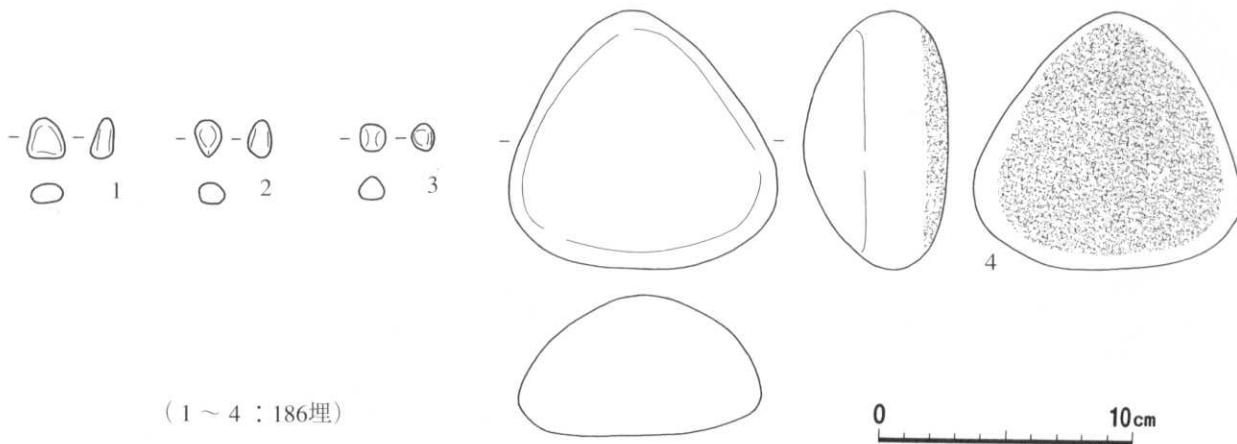

(1~4 : 186埋)

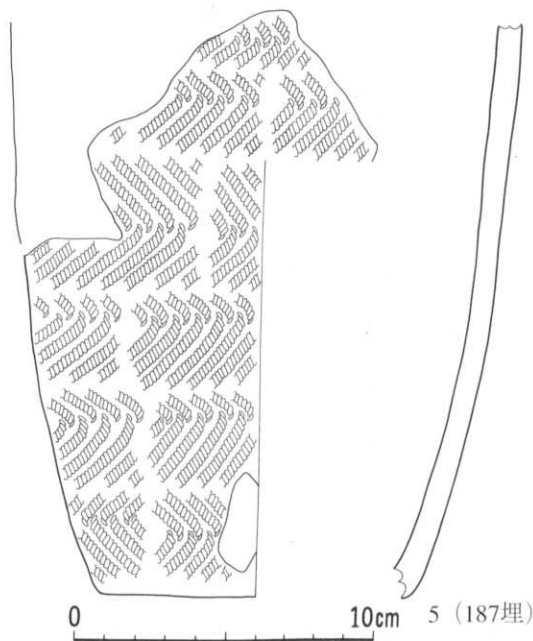

5 (187埋)

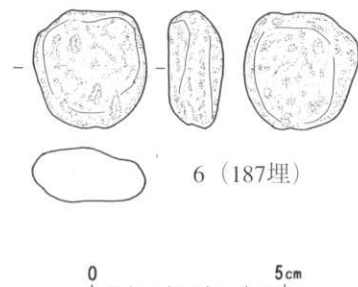

6 (187埋)

番号	出土地点	外面文様			内面調整	底面	分類	備考	整理番号
		口縁部	胸部上半	胸部下半					
112図1	185埋		結束第1種 (RL·RL・r結縛)	結束第1種 (RL·RL・r結縛)	ミガキ		Ⅲ-6	炭化物付着 (内外面)	4814
112図3	186埋			結束第1種 (LR·RL)	〃	ミガキ	〃		687
113図5	187埋			結束第1種 (LR·LR)	〃		〃	底部穿孔	688

番号	出土地点	層位	長さ (mm)	幅 (mm)	厚さ (mm)	重さ (g)	石質	分類	備考	整理番号
112図2	185埋	堆積土	67	55	16	58.1	安	W	オリブ灰色, 凹凸, 滑	52603
113図1	186埋	〃	16	14	8	2.4	頁	〃	S-1, 暗灰黄色, 滑	40531
〃 2	〃	〃	14	11	9	1.8	〃	〃	S-1, オリブ黒色, 滑	40530
〃 3	〃	〃	10	10	9	1.3	〃	〃	S-1, 暗灰黄色, 滑	40532
〃 4	〃	〃	103	105	56	754.7	安	Ic	灰白色, 滑	52608
〃 6	187埋	〃	31	30	14	4.7	軽	Tb	S-1	51664

113図 第185~187号埋設土器・出土遺物

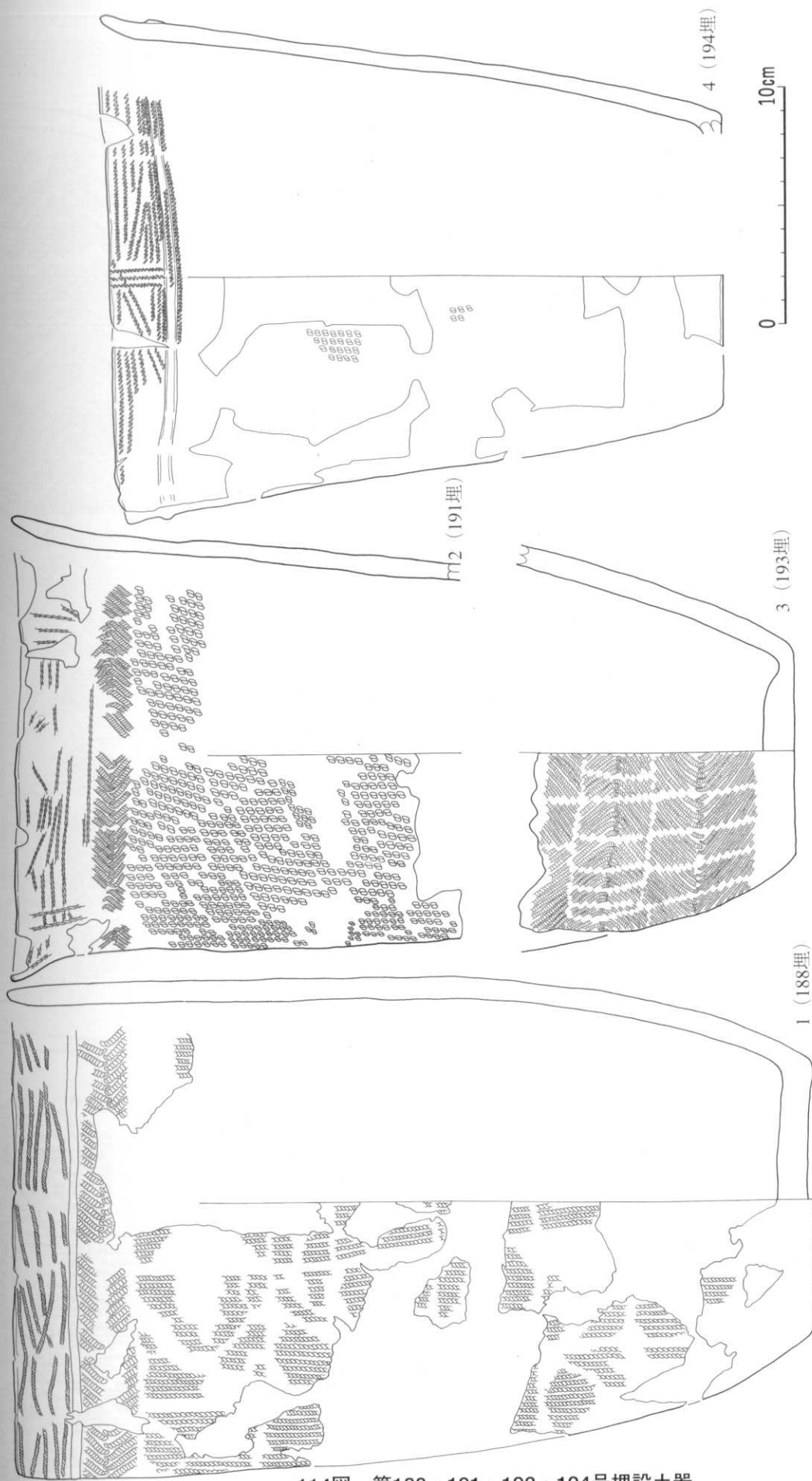

114図 第188・191・193・194号埋設土器

番号	出土地点	外面		内面		分類	備考	整理番号
		口縁部	胸部上半	胸部下半	内面調整			
1	188埋	低隆帯, L押	結束1種 (LR, RL), L単絡1	結束1種 (LR, RL), L単絡1	ミガキ	II-5-1	纖維混入	689
2	191埋	L押	結束1種 (LR, RL), LR単絡1	結束1種 (LR, RL), LR単絡1	ミガキ	〃	〃	4803
3	193埋		結束1種 (LR, RL), LR単絡1	結束1種 (LR, RL), LR単絡1	ミガキ	III-6		693
4	194埋	貼付 (L押), LR押	LR単絡1	LR単絡1	〃	II-5-1	纖維混入	694

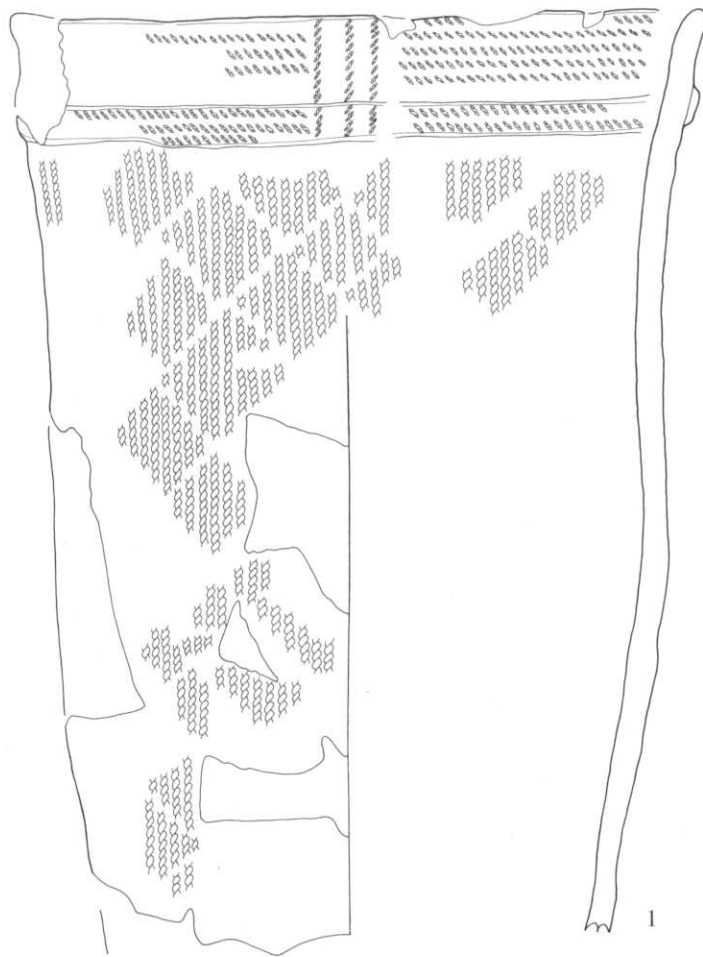

0 10cm

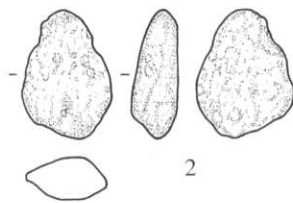

0 5cm

番号	出土地点	外面文様			内面調整	底面	分類	備考	整理番号
		口縁部	胴部上半	胴部下半					
1	198埋	貼付 (LR押), LR押	LR	LR	ミガキ		II-5-1	繊維混入, 炭化物付着 (内面)	696

番号	出土地点	層位	長さ (mm)	幅 (mm)	厚さ (mm)	重さ (g)	石質	分類	備考	整理番号
2	198埋	堆積土	34	26	12	2.9	軽	Ta		40533

115図 第198号埋設土器・出土遺物

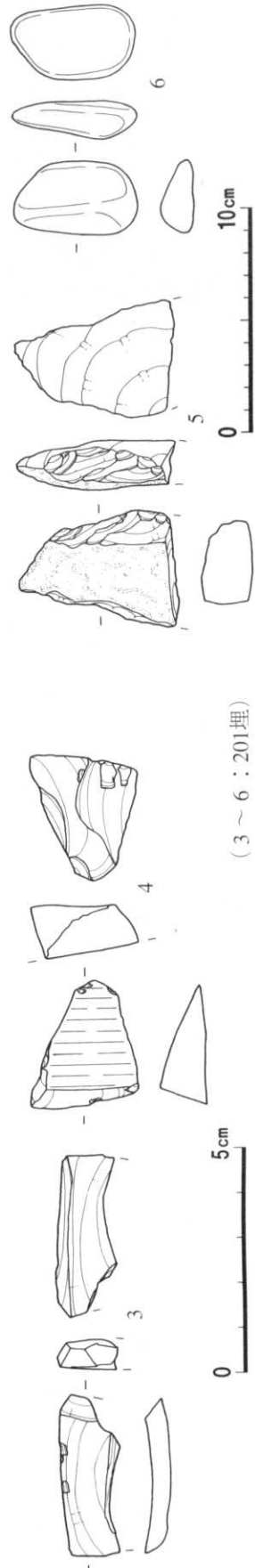
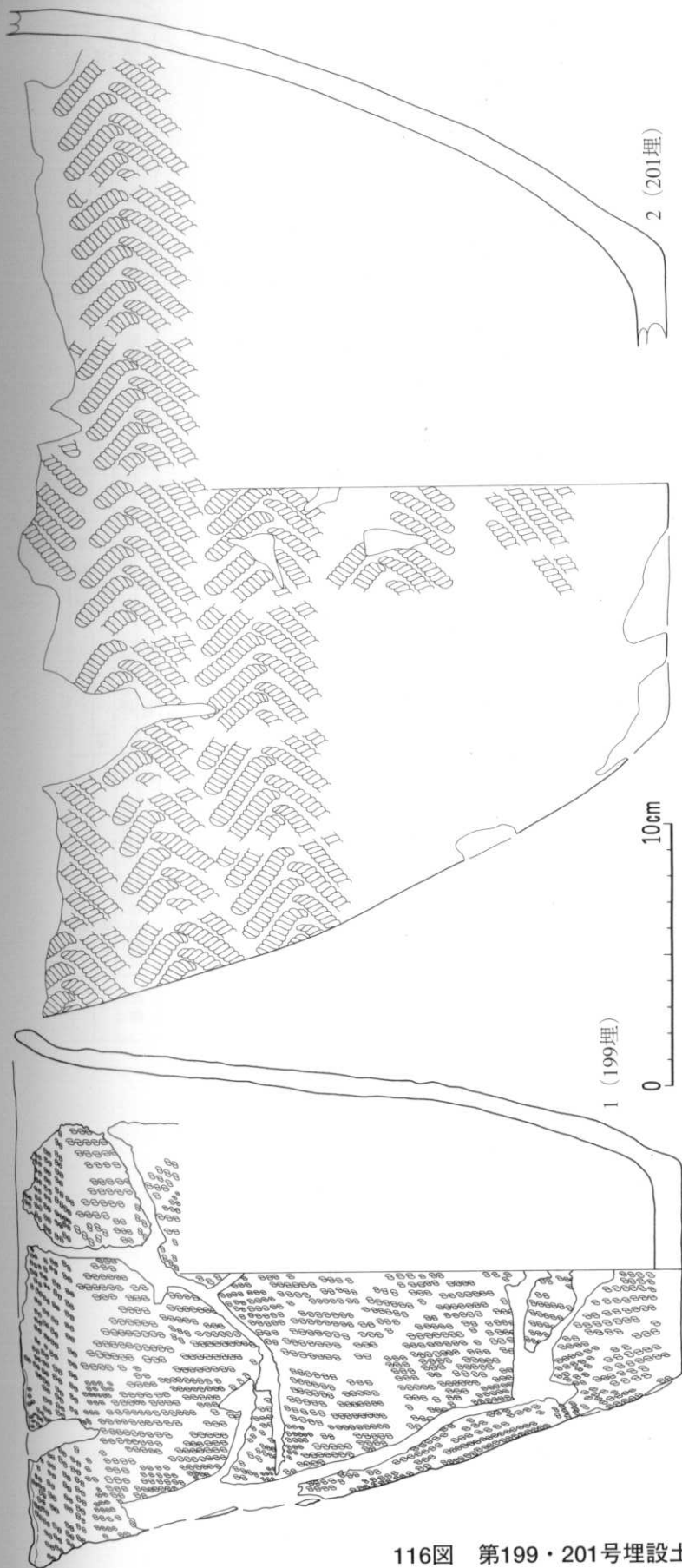

番号	出土地点	外面		文様		内面調整	底面	分類	備考	整理番号
		口縁部	胴部上半	胴部下半	結末第1種					
1	199埋	RLR押	LR単絡1	LR単絡1	結末第1種	ミガキ	ミガキ	II-5-1	織器、灰化焼付遺(内面)	4810
2	201埋							III-6		697

番号	出土地点	層位	長さ (mm)	幅 (mm)	厚さ (mm)	重量 (g)	石質	分類	備考	整理番号
3	201埋	堆積土	(13)	36	(7)	(2.5)	珪頁	Pc		49517
4	〃	〃	(23)	(28)	(12)	(4.8)	〃	〃		49516
5	〃	〃	(70)	(52)	(22)	(80.6)	凝	Q	K新加工?、研磨痕、灰白色	49778
6	〃	〃	54	33	16	33.6	頁	W	にぶい黄橙色、滑	49777

116図 第199・201号埋設土器・出土遺物

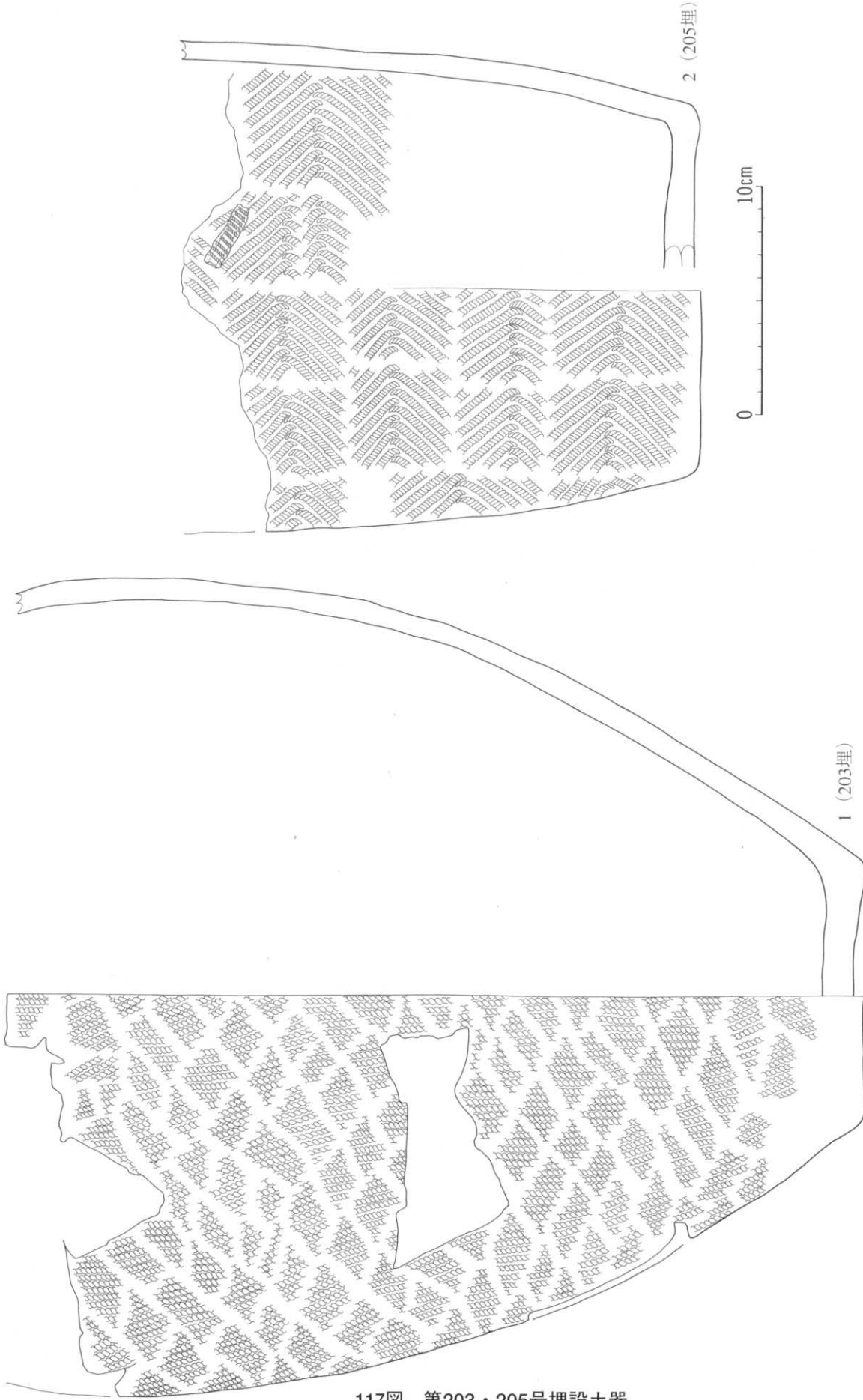

117図 第203・205号埋設土器

番号	出土地点	外面		内面		分類	備考	整理番号
		口縁部	胴部上半	胴部下半	内面調整			
1	203埋		RL	RL	ミガキ	Ⅲ-8・9	炭化物白着(外面)	698
2	205埋			結束第1種(LR-RL)	シ	Ⅲ-2~4		699

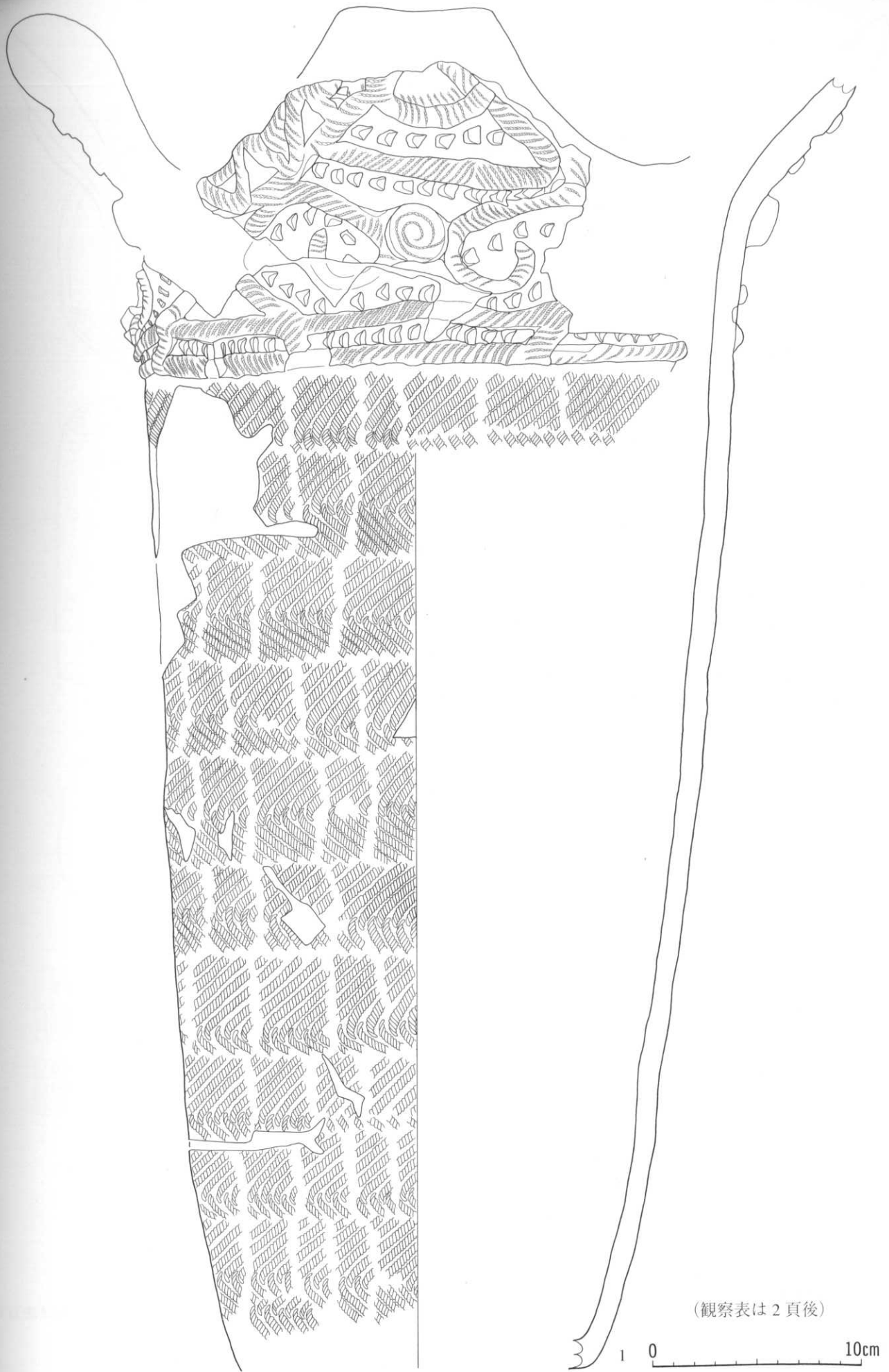

118図 第206号埋設土器

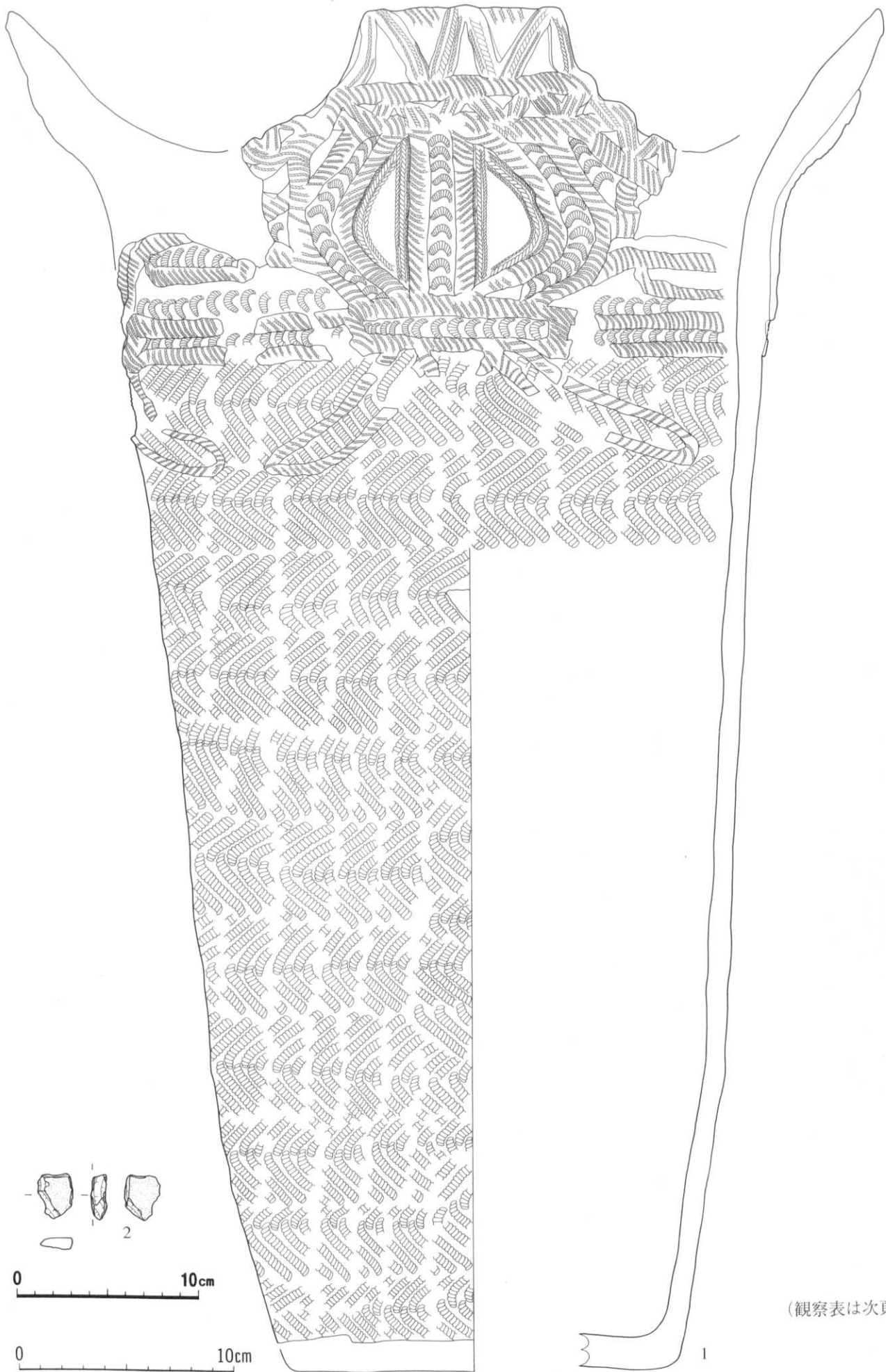

(観察表は次頁)

119図 第207号埋設土器・出土遺物

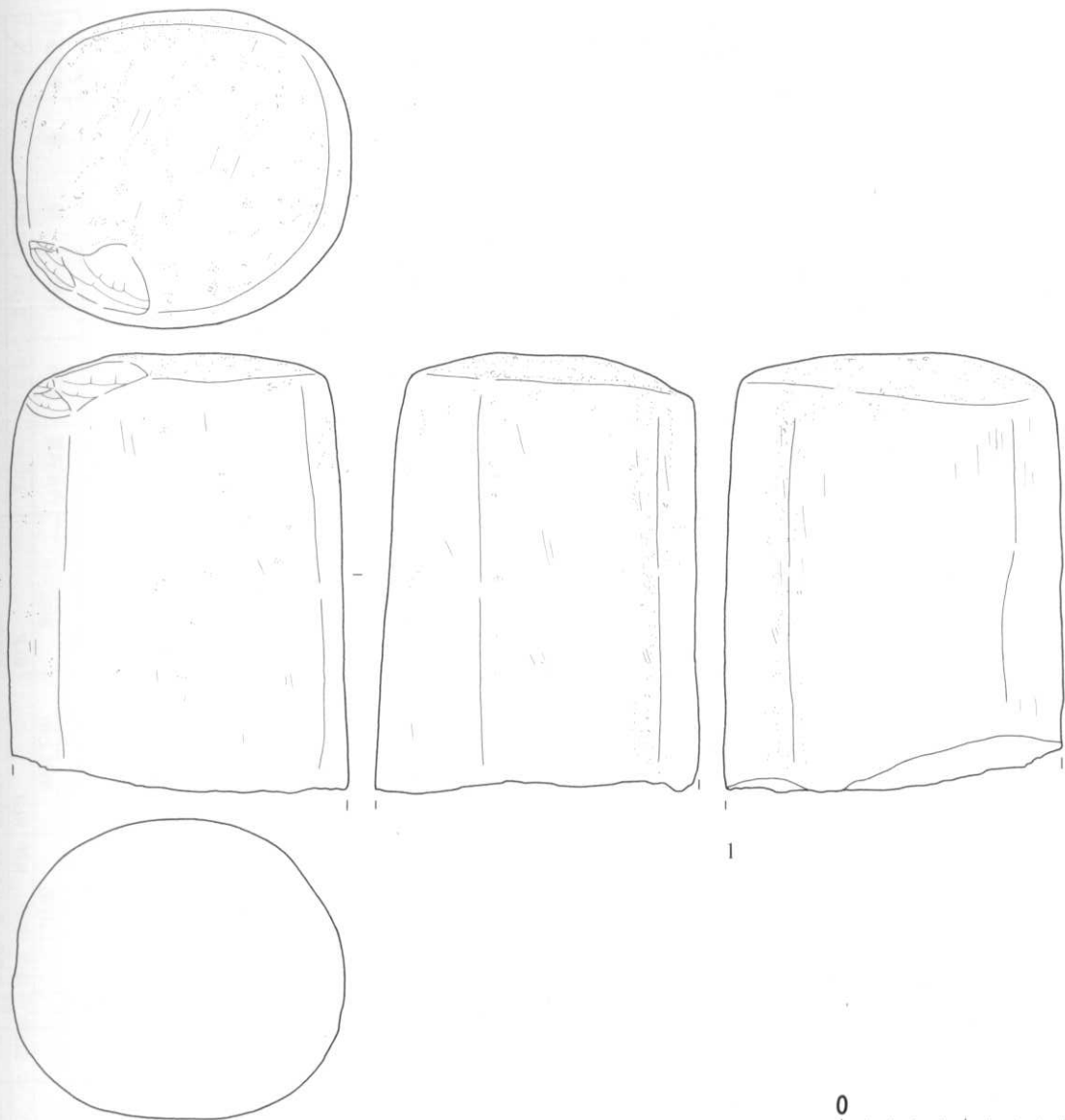

1

0 10cm

番号	出土地点	外面文様			内面調整	底面	分類	備考	整理番号
		口縁部	胴部上半	胴部下半					
118図1	206埋	貼付 (L押), 刺突	結束第1種 (LR・RL)	結束第1種 (LR・RL)	ミガキ		Ⅲ-3	4波状口縁, 底部穿孔	700
119図1	207埋	貼付 (L押, L-R押, L押 馬蹄形)	々	々	々		Ⅲ-2	4波状口縁	701

番号	出土地点	層位	長さ (mm)	幅 (mm)	厚さ (mm)	重さ (g)	石質	分類	備考	整理番号
119図2	207埋	堆積土	(26)	(19)	(8)	(4.6)	安	W	灰色, 角礫	40534
120図1	208埋	々	(180)	(138)	(31)	(5,000.0)	流	Ma	焼け, 灰白色	49779

120図 第208号埋設・出土遺物

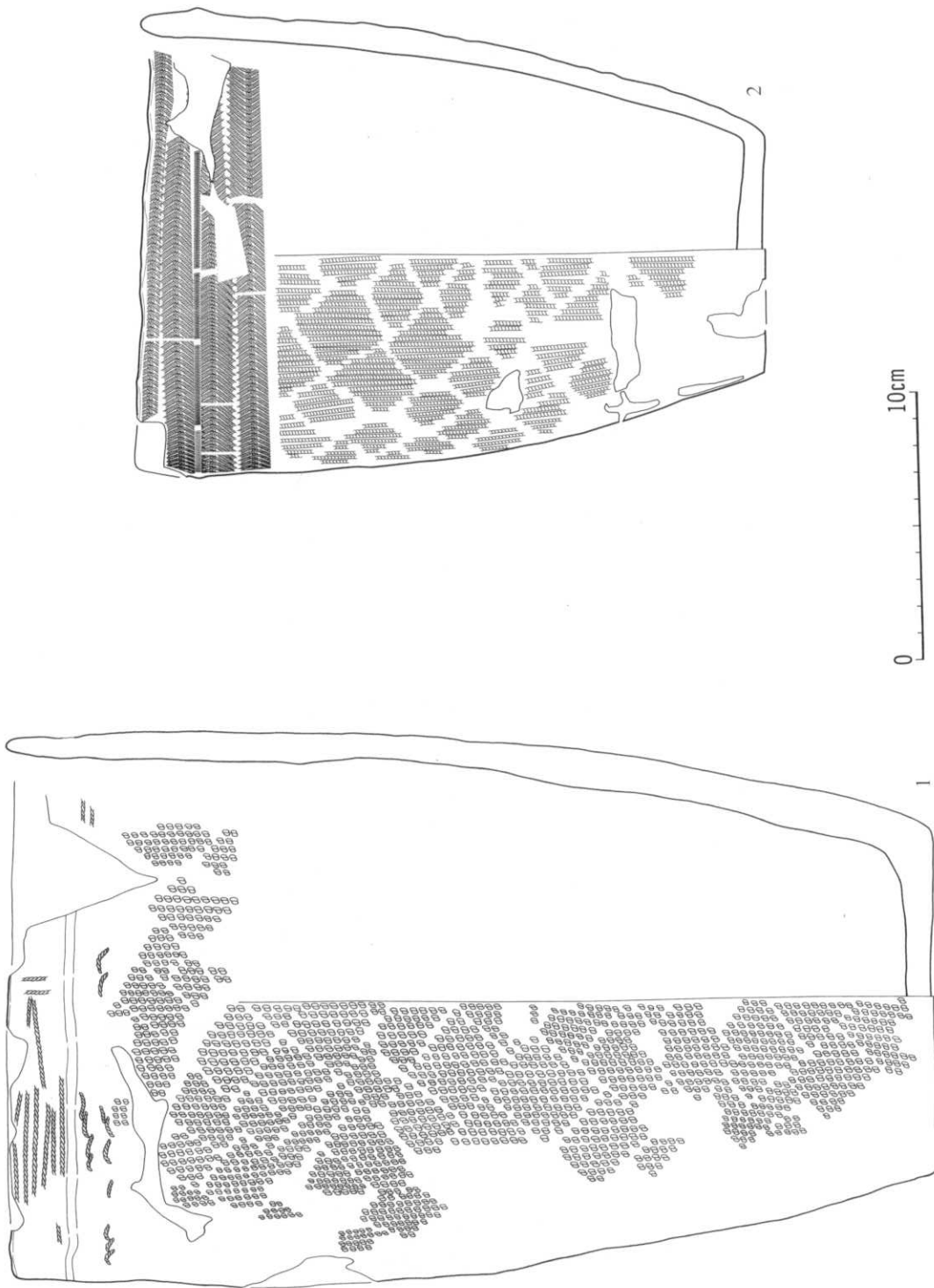

121図 第211号埋設土器

番号	出土地点	外面文様		内面調整	底面	分類	備考	整理番号
		口縁部	胴部上半					
1	211埋	隆帯(剥落), R押	胴部上半 RLR	ミ方キ	ミ方キ	II-5-1	織維混入	4815
2	ク	結束帯1種 (LR-RL)	R単結1	ク	ク	ク	織維混入 織維混入(内面, 底面)	4807

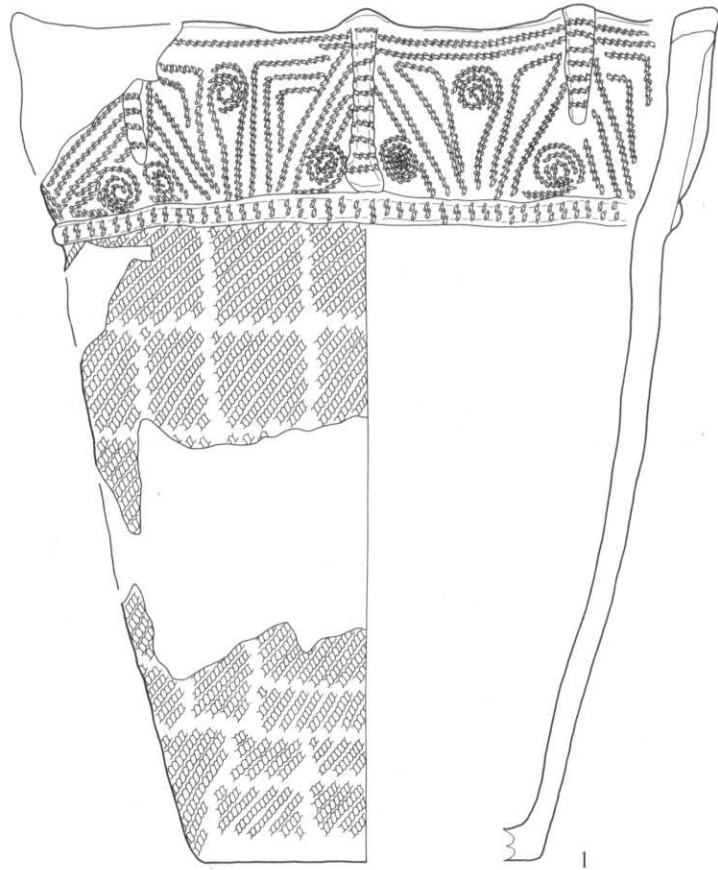

0 10cm

番号	出土地点	外面文様			内面調整	底面	分類	備考	整理番号
		口縁部	胸部上半	胸部下半					
1	212埋	貼付 (LR押), LR押	LR	LR			Ⅲ-1		703

122図 第212号埋設土器

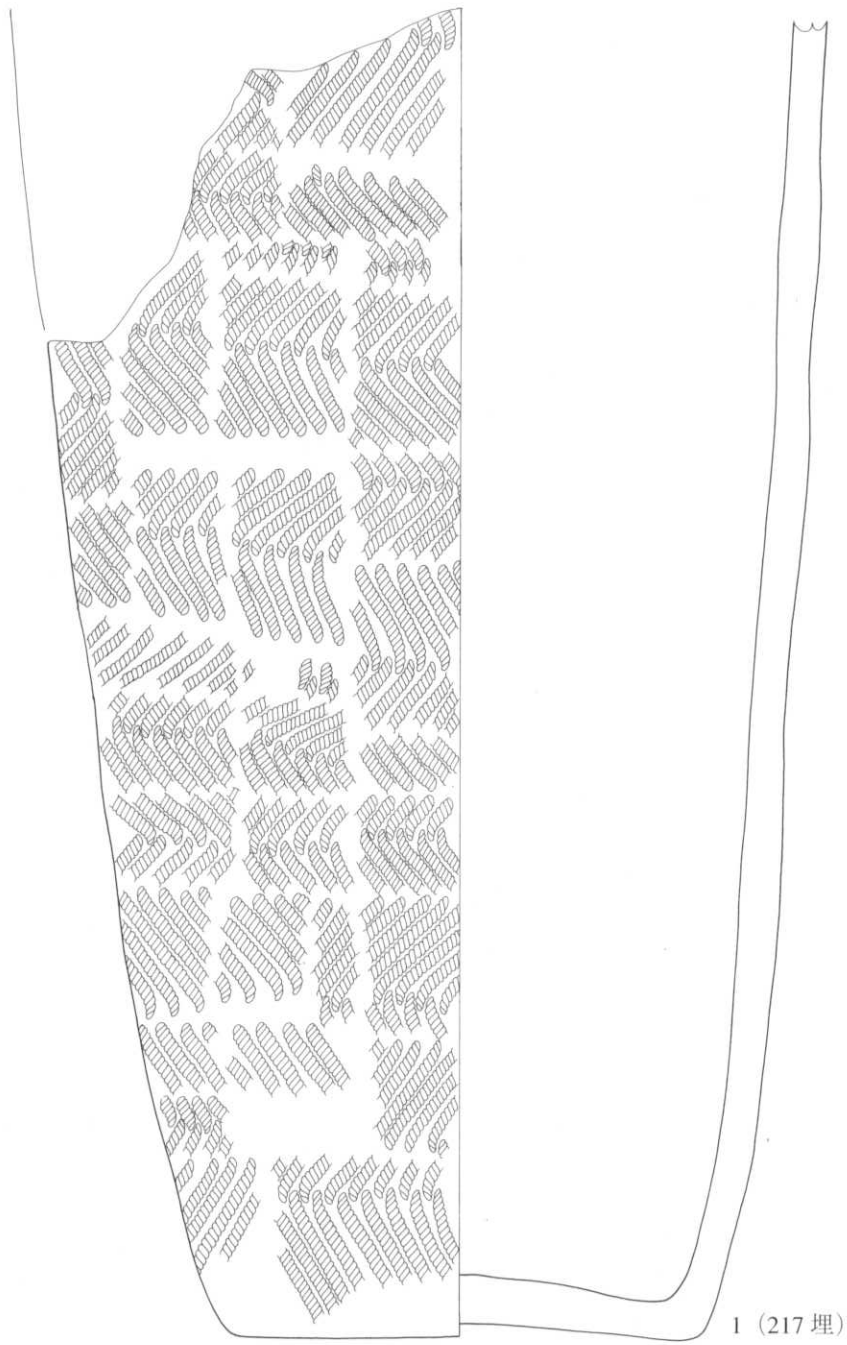

1 (217埋)

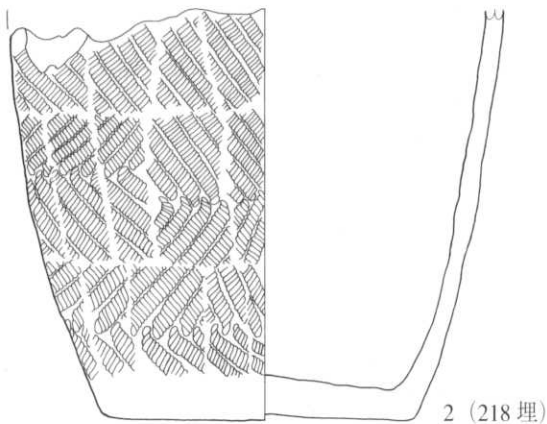

2 (218埋)

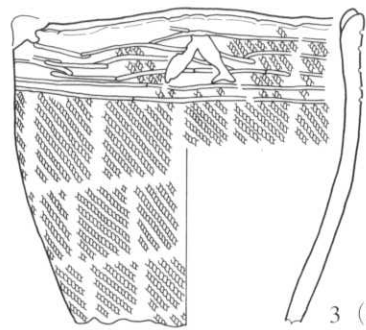

3 (219埋)

(観察表は次頁)

0 10cm

123図 第217・218・219号埋設土器

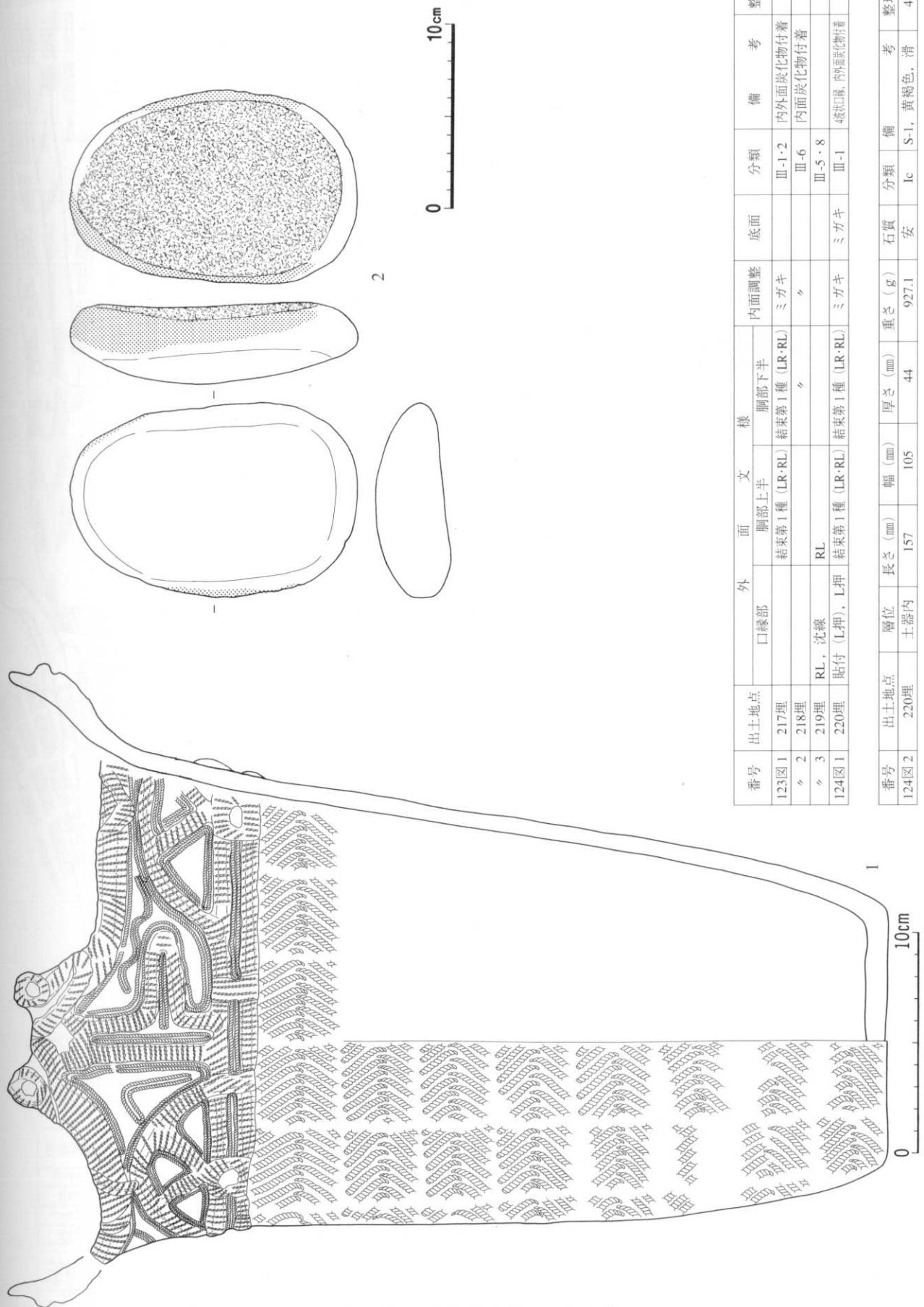

番号	出土地点	外面			内面			分類	備考	整理番号
		口縁部	胸部上半	胸部下半	胸部上半	胸部下半	胸部下半			
123図1	217埋		結束第1種 (LR・RL)	結束第1種 (LR・RL)	結束第1種 (LR・RL)	結束第1種 (LR・RL)	結束第1種 (LR・RL)	III-1・2	内外面炭化物付着	704
〃 2	218埋							III-6	内面炭化物付着	706
〃 3	219埋	RL, 沈線	RL					III-5・8		1463
124図1	220埋	貼付 (L押), L押	結束第1種 (LR・RL)	結束第1種 (LR・RL)	結束第1種 (LR・RL)	結束第1種 (LR・RL)	結束第1種 (LR・RL)	III-1	炭沈口縁, 内外面炭化物付着	708

番号	出土地点	層位	長さ (mm)	幅 (mm)	厚さ (mm)	重さ (g)	石質	分類	備考	整理番号
124図2	220埋	土器内	157	105	44	927.1	安	Ic	S-1, 黄褐色, 滑	49780

124図 第220号埋設土器・出土遺物

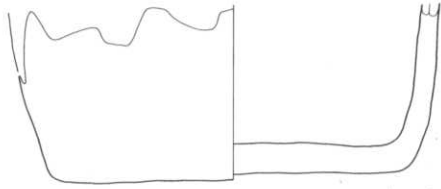

1 (223埋)

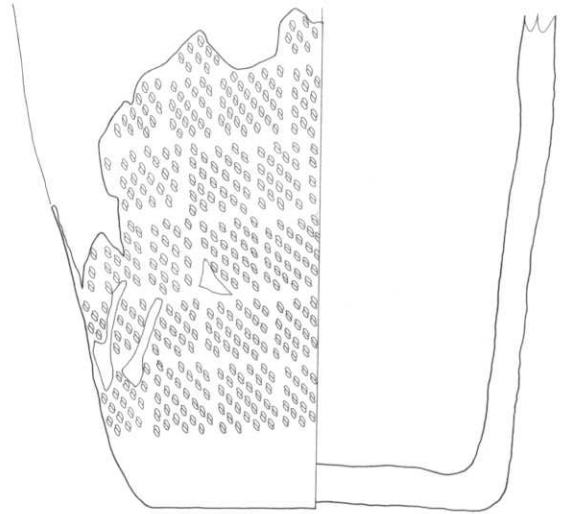

2 (224埋)

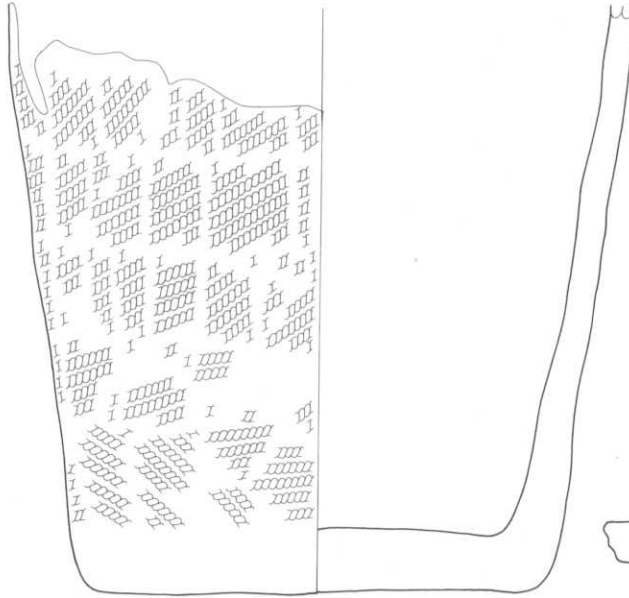

3 (226埋)

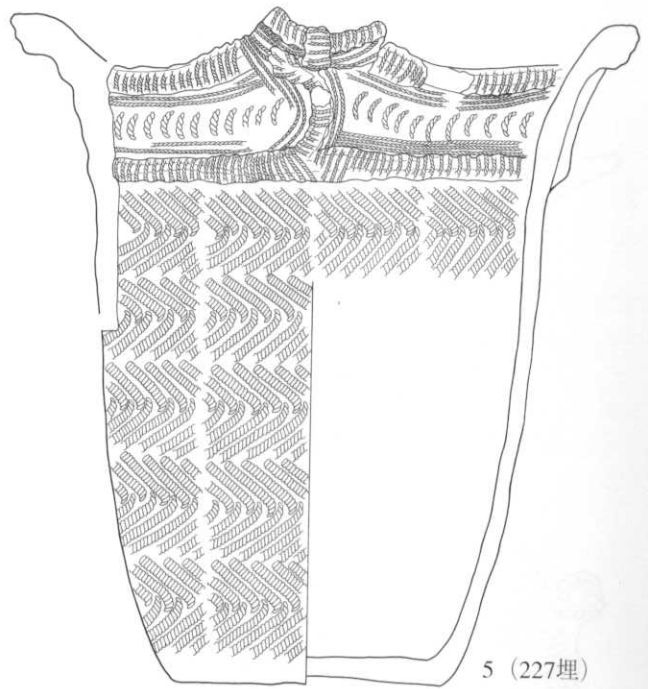

5 (227埋)

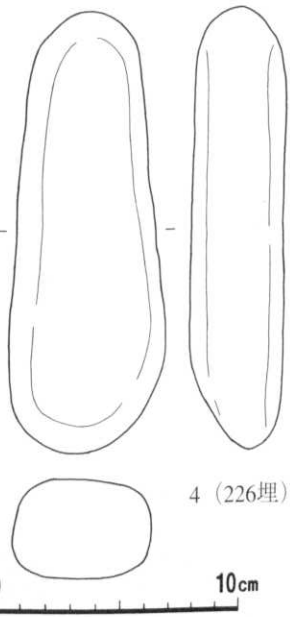

4 (226埋)

番号	出土地点	外面文様			内面調整	底面	分類	備考	整理番号
		口縁部	胸部上半	胸部下半					
1	223埋			無文			Ⅲ-6		6338
2	224埋			RLR	ミガキ	ミガキ	〃		710
3	226埋			LR	〃	〃	〃		711
5	227埋	胎付 (R押, L-R押, R押 陶器形)	結束第1種 (LR-RL)	結束第1種 (LR-RL)	〃		Ⅲ-2	4破状口縁, 内外面炭化物付着	712

番号	出土地点	層位	長さ (mm)	幅 (mm)	厚さ (mm)	重さ (g)	石質	分類	備考	整理番号
4	226埋	土器内	174	63	40	715.1	安	W	灰色, 滑	49781

125図 第223・224・226・227号埋設土器・出土遺物

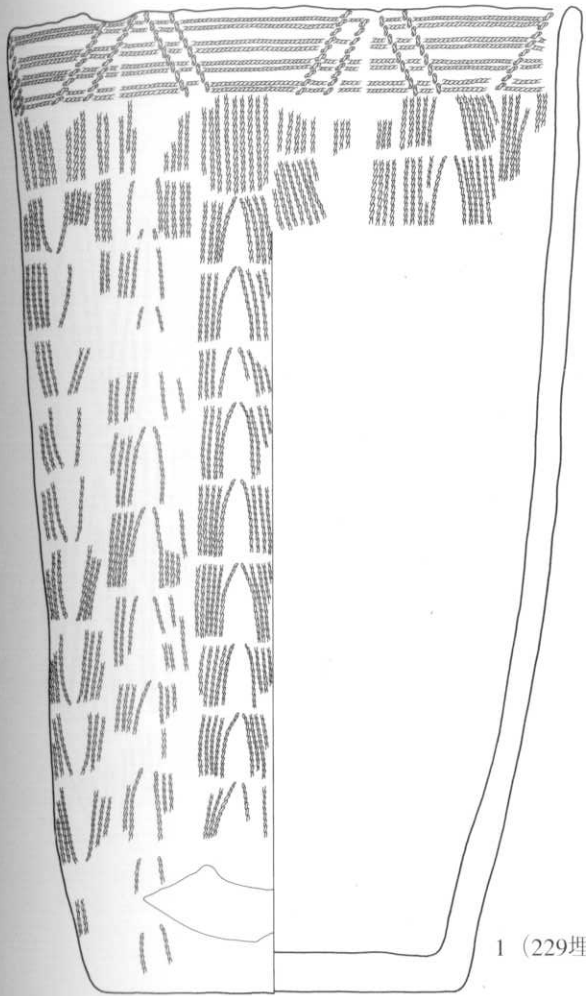

1 (229埋)

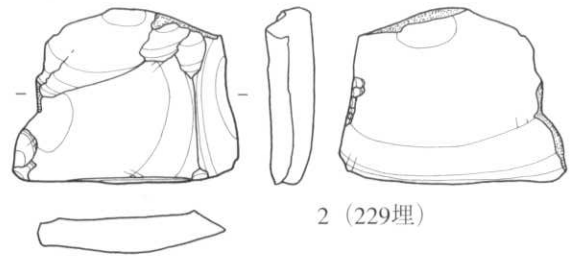

2 (229埋)

0 5cm

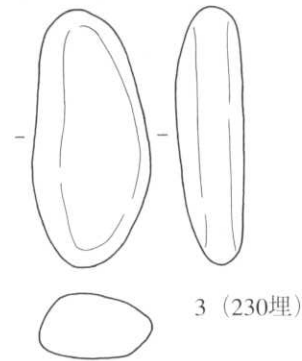

3 (230埋)

0 10cm

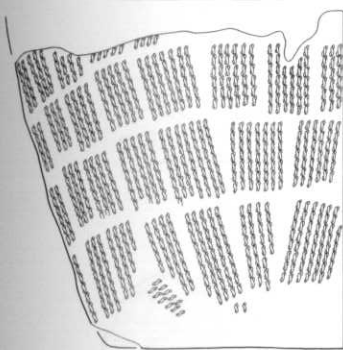

4 (231埋)

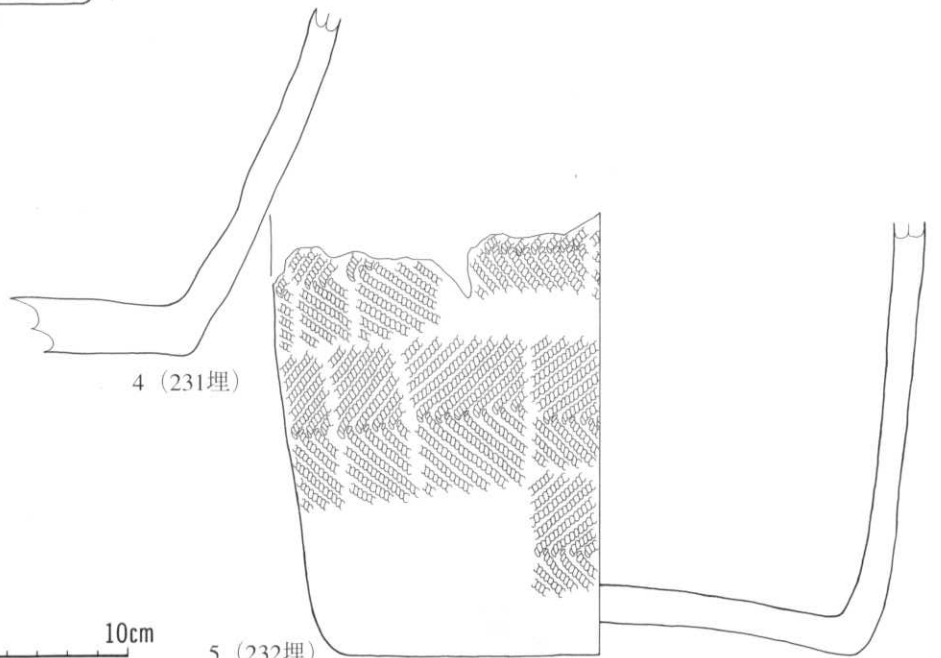

5 (232埋)

0 10cm

番号	出土地点	外面文様			内面調整	底面	分類	備考	整理番号
		口縁部	胴部上半	胴部下半					
1	229埋	R・LR押	R単絡1a	R単絡1a	ミガキ	ミガキ	II-5-1	外面炭化物付着	713
4	231埋			LR単絡1	ク	ク	II-6	繊維混入	714
5	232埋			結束第1種(LR・RL)	ク	ク	III-6		715

番号	出土地点	層位	長さ(mm)	幅(mm)	厚さ(mm)	重さ(g)	石質	分類	備考	整理番号
2	229埋	堆積土	35	44	9	15.6	珪頁	Gb		49518
3	230埋	土器内	102	46	26	176.0	安	W	磨面?, 明オリブ灰色, 滑	49782

126図 第229・230・231・232号埋設土器・出土遺物

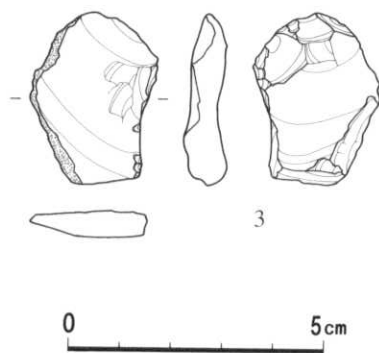
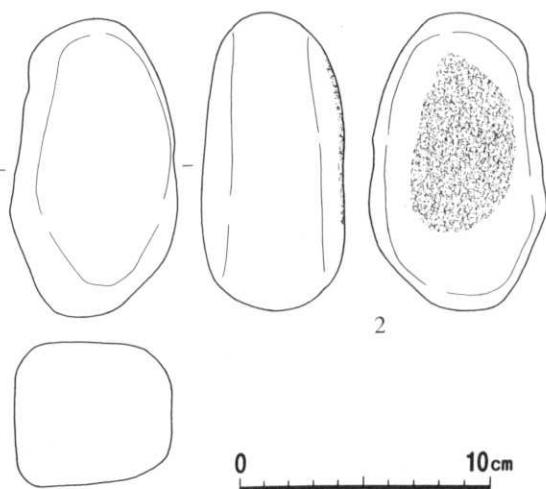
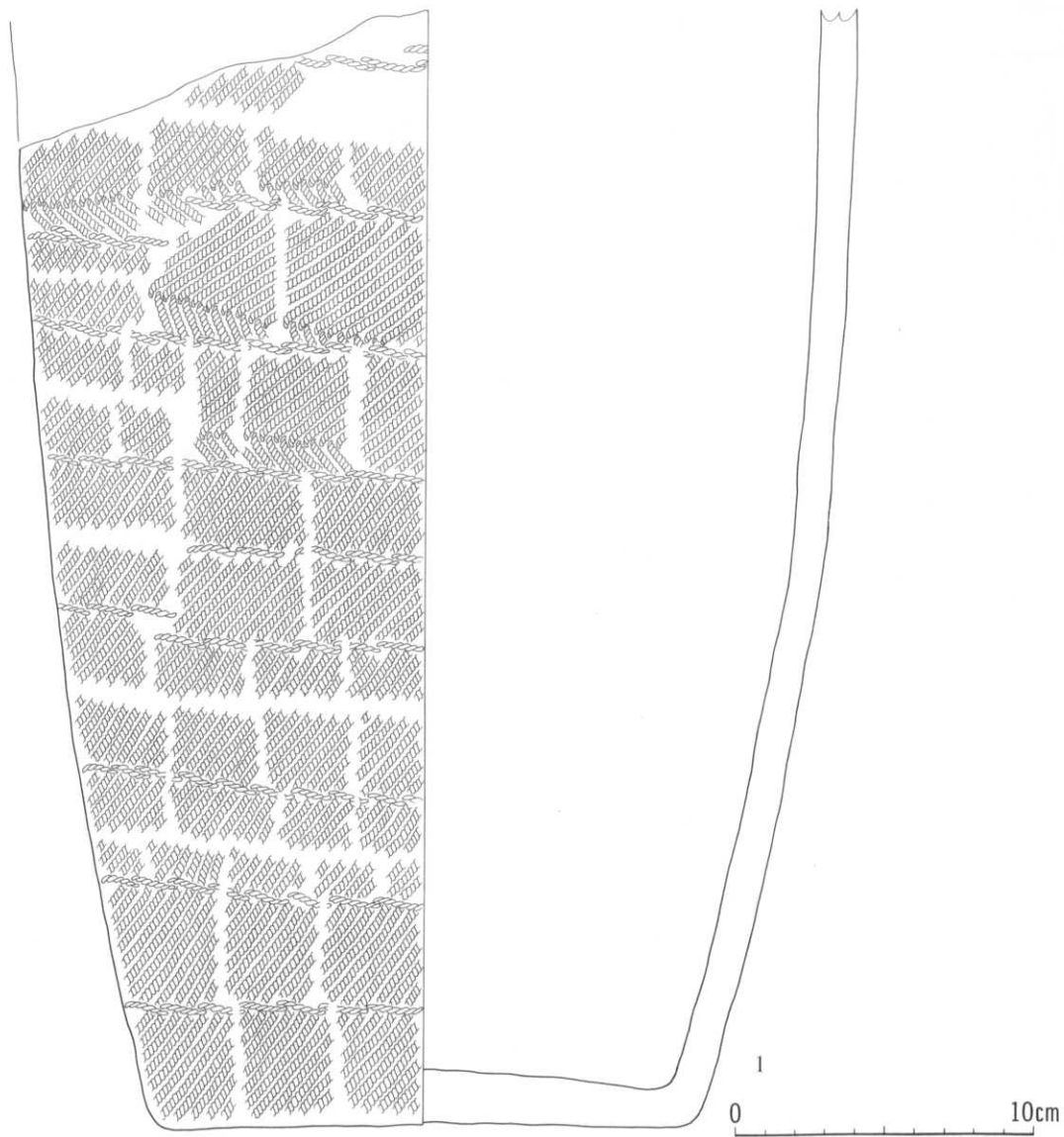

番号	出土地点	外 面 文 様			内面調整	底面	分類	備 考	整理番号	
		口縁部	胴部上半	胴部下半						
1	233埋		結束第1種 (LR・RL), R結回	結束第1種 (LR・RL), R結回	ミガキ	ミガキ	Ⅲ-1・2	外面炭化物付着	716	
番号	出土地点	層位	長さ (mm)	幅 (mm)	厚さ (mm)	重さ (g)	石質	分類	備 考	整理番号
2	233埋	土器内	118	70	58	745.5	安	Ic	S-1, 灰オリーブ色, 滑	49785
3	〃	堆積土	34	25	8	6.1	珪頁	Gb		49519

127図 第233号埋設土器・出土遺物

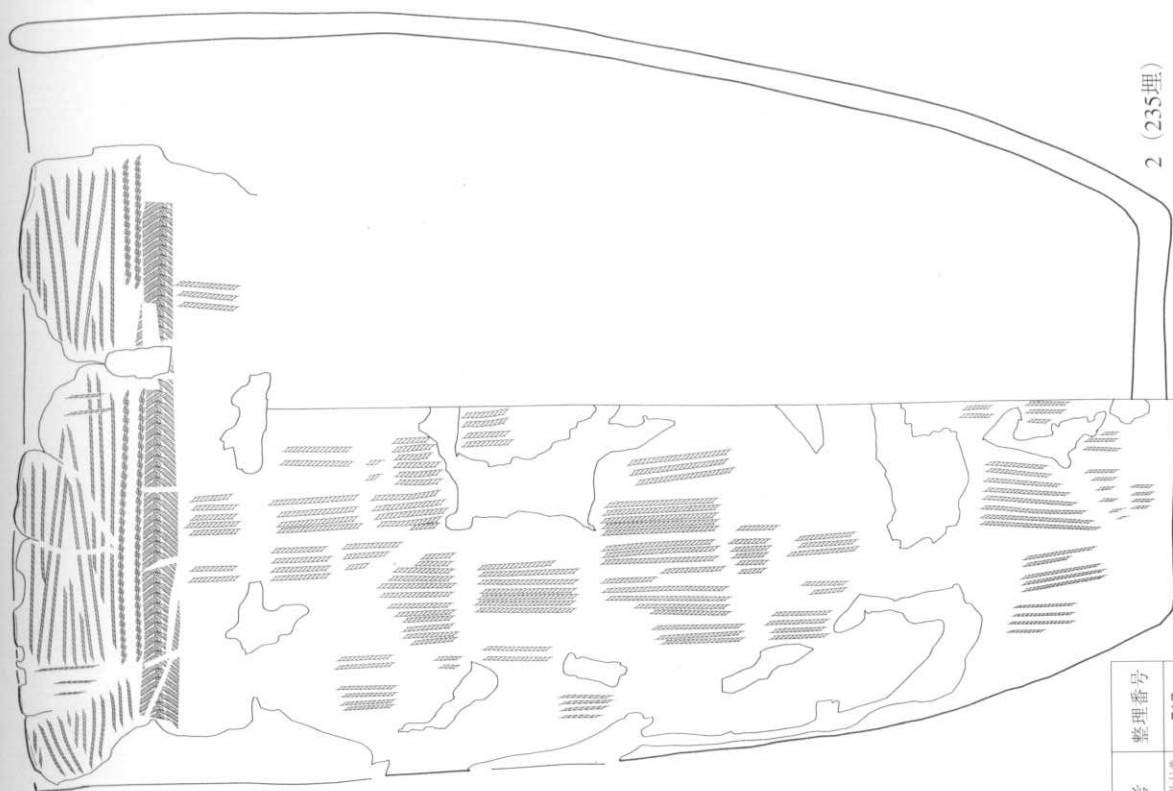

2 (235埋)

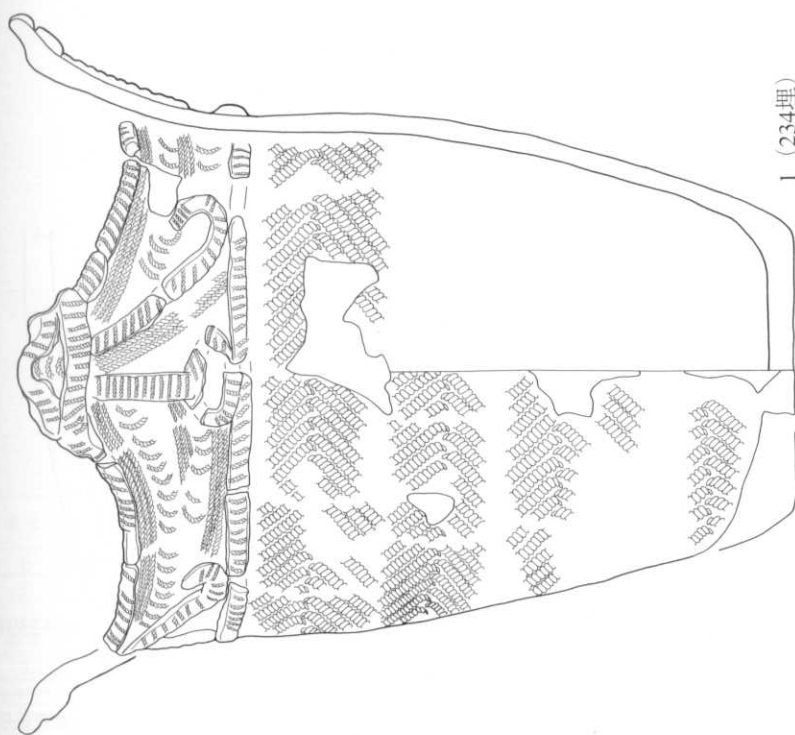

1 (234埋)

番号	出土地点	外面		文様		内面調整	底面	分類	備考	整理番号
		口縁部	胎(土押、L・R押)	胸部上半	胸部下半					
1	234埋		胎(土押、L・R押)	結束第1種 (LR・RL)	結束第1種 (LR・RL)	ミガキ	ミガキ	III-2	4枚口縁、外面炭化物付着	717
2	235埋	L・R押	結束第1種 (LR・RL)	結束第1種 (LR・RL)	R単結1	ク	ミガキ	II-5-1	縦線記入、内面炭化物付着	4806

128図 第234・235号埋設土器



1 (236埋)

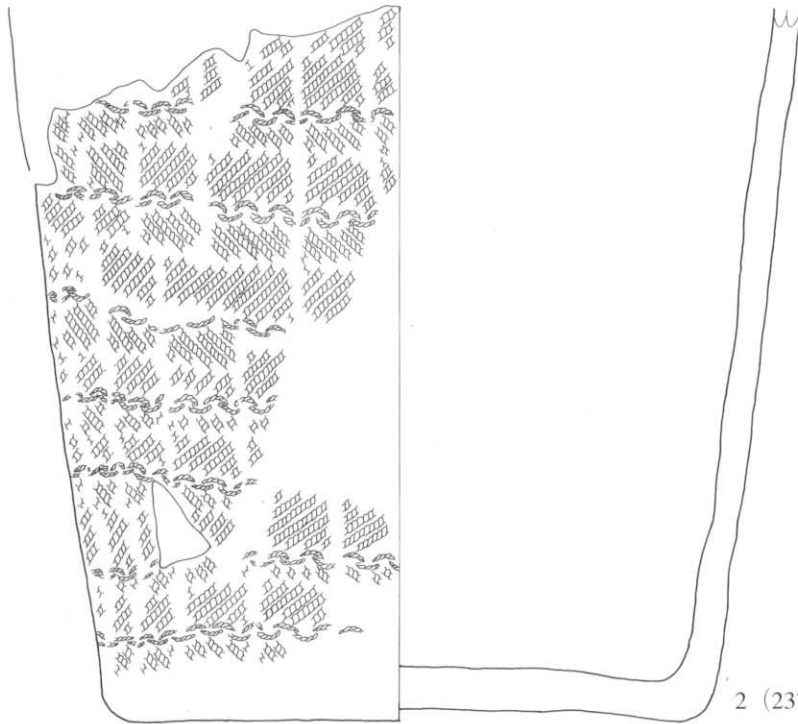

2 (237埋)

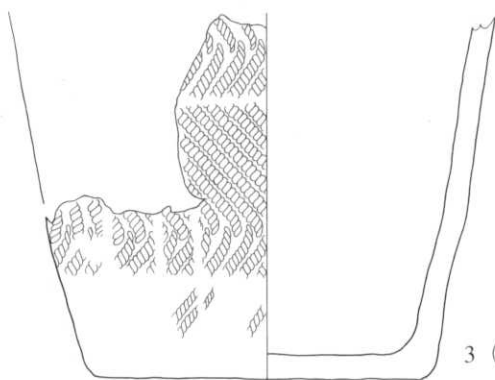

3 (238埋)

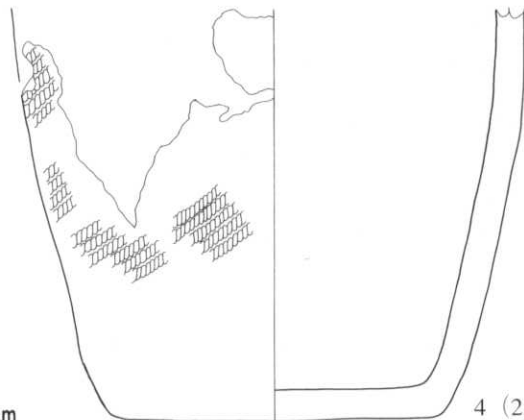

4 (239埋)

0 10cm

番号	出土地点	外 面 文 様			内面調整	底面	分類	備 考	整理番号
		口縁部	胴部上半	胴部下半					
1	236埋	貼付 (L押), L押・爪形	結束第1種 (LR)		ミガキ		Ⅲ-2	外側炭化物付着	6374
2	237埋			結束第2種 (LR・RL)	〃	ミガキ	Ⅲ-6	内面炭化物付着	718
3	238埋			結束第1種 (LR・RL)	〃	〃	〃	内外面炭化物付着	719
4	239埋			LR	〃	〃	〃		720

129図 第236・237・238・239号埋設土器

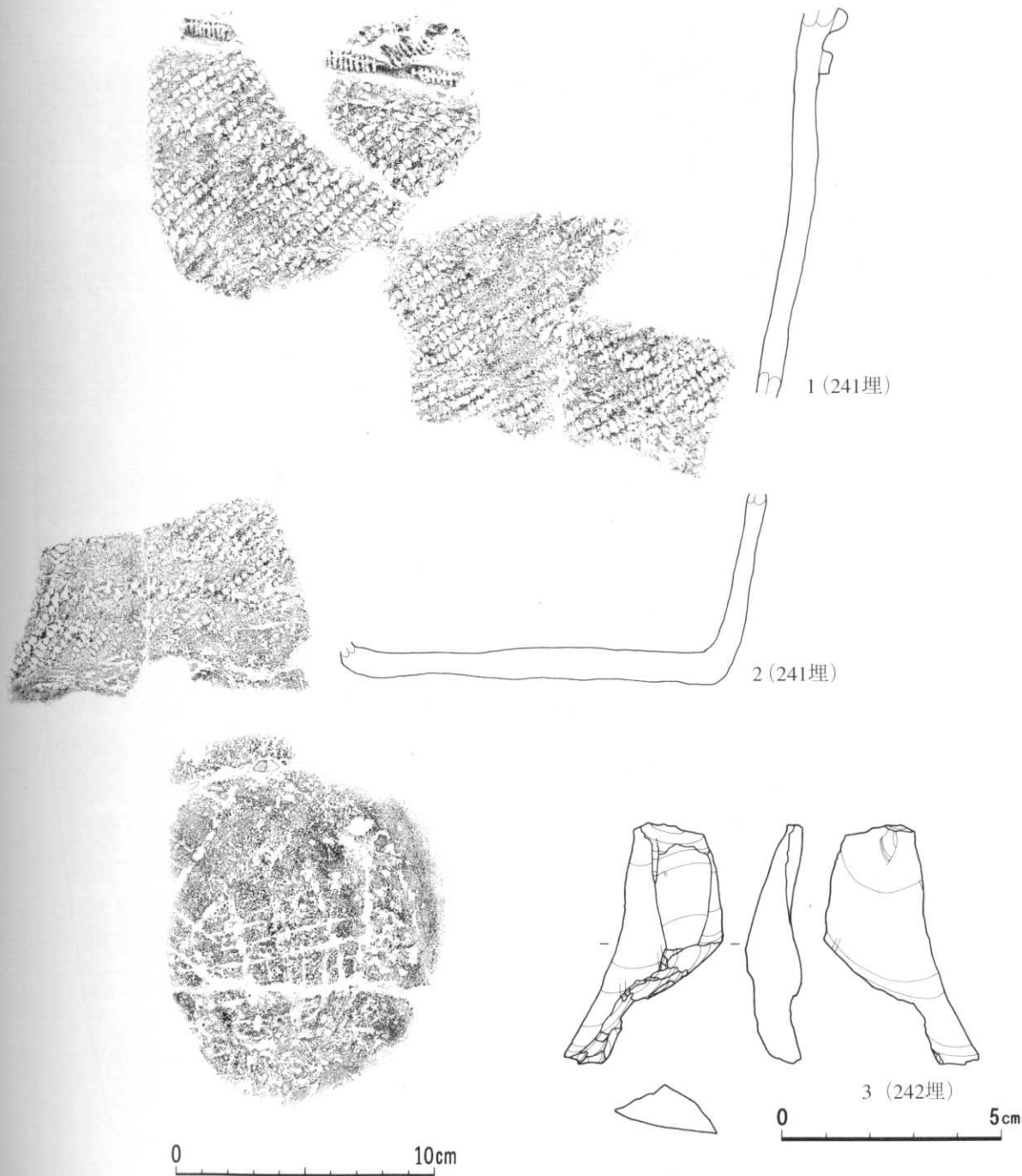

番号	出土地点	外面文様			内面調整	底面	分類	備考	整理番号
		口縁部	胴部上半	胴部下半					
1	241埋	結束第1種 (LR), 貼付 (L押)	結束第1種 (LR)		ミガキ		Ⅲ-6	2と同一個体	
2	〃			結束第1種 (LR)	〃	すだれ状圧痕	〃	1と同一個体	

番号	出土地点	層位	長さ (mm)	幅 (mm)	厚さ (mm)	重さ (g)	石質	分類	備考	整理番号
3	242埋	堆積土	55	36	13	9.3	珪頁	Pc		49520

130図 第241・242号埋設土器・出土遺物

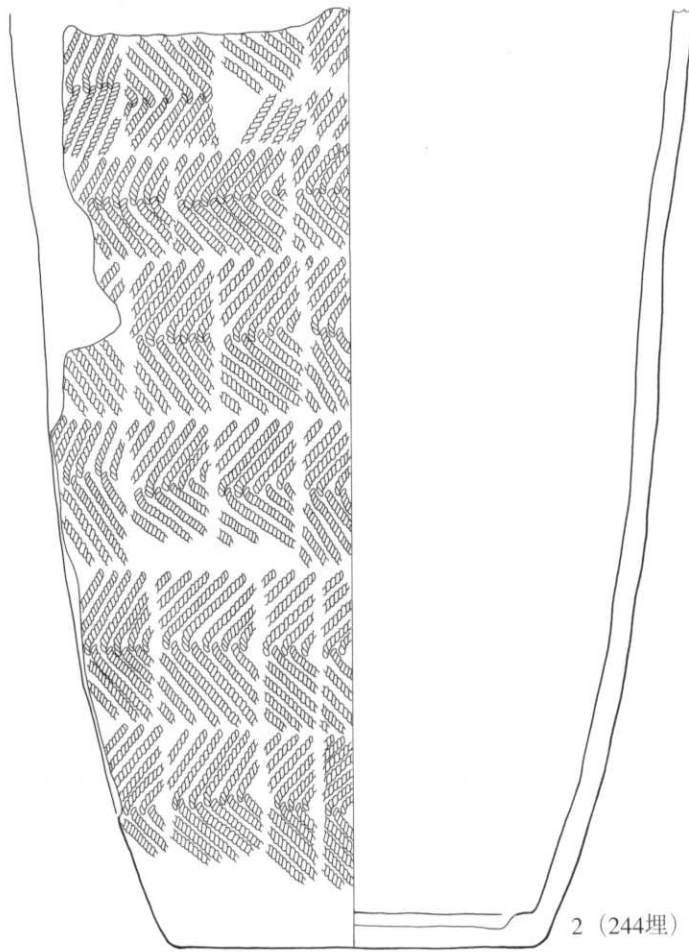

0 10cm

番号	出土地点	外面文様		内面調整	底面	分類	備考	整理番号	
		口縁部	胴部上半						胴部下半
1	243埋		RL	RL	ミガキ	ミガキ	Ⅲ-11	内面炭化物付着	4804
2	244埋		結束第1種 (LR・RL)	結束第1種 (LR・RL)	〃	〃	Ⅲ-6		721

131図 第243・244号埋設土器

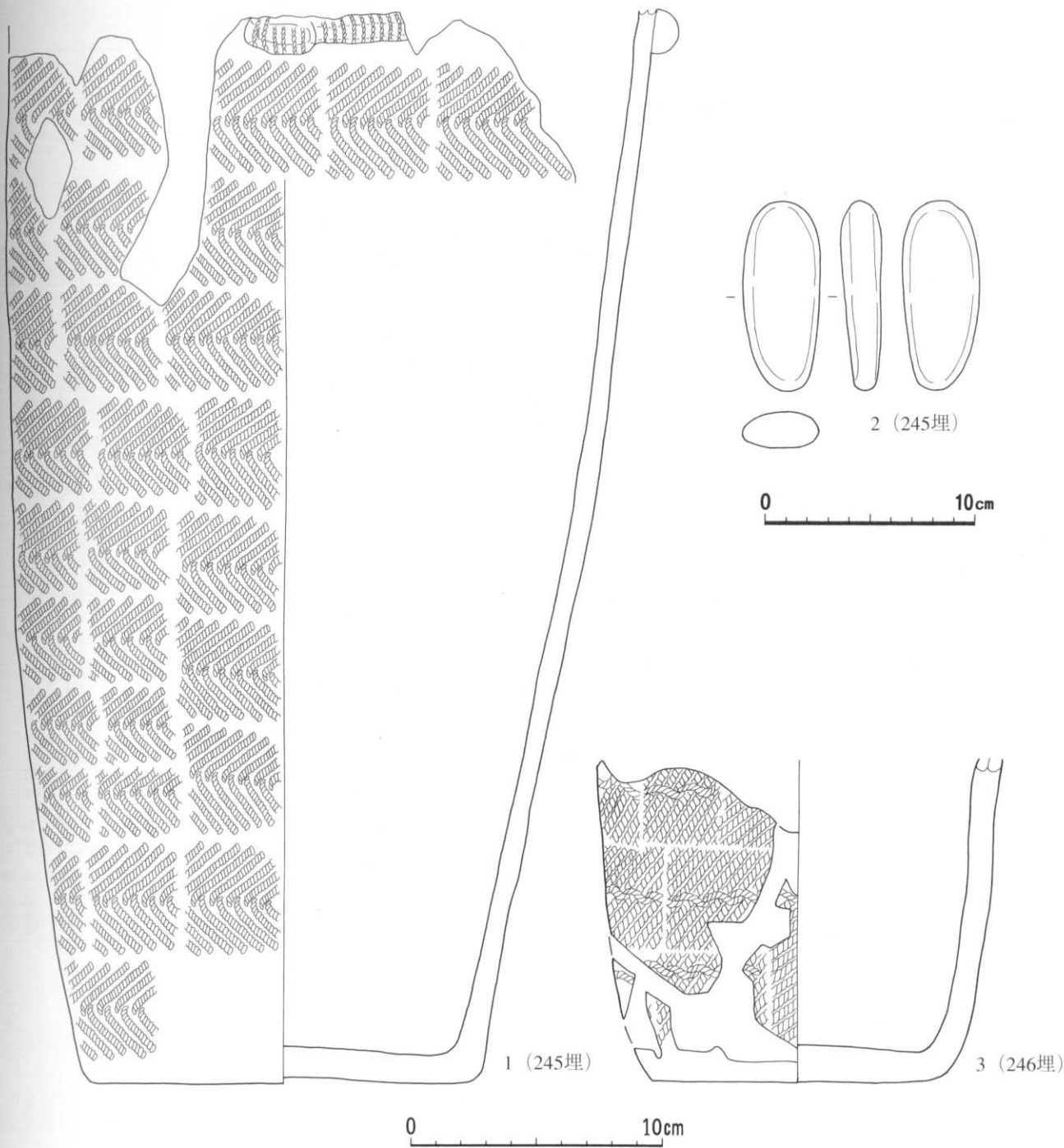

番号	出土地点	外 面 文 様			内面調整	底面	分類	備 考	整理番号
		口縁部	胴部上半	胴部下半					
1	245埋	貼付 (L押)	結束第1種 (LR・RL)	結束第1種 (LR・RL)	ミガキ		Ⅲ-1~3	内面炭化物付着	723
3	246埋			LR, LR結回	ク	ミガキ	Ⅲ-6		6378

番号	出土地点	層位	長さ (mm)	幅 (mm)	厚さ (mm)	重さ (g)	石質	分類	備 考	整理番号
2	245埋	堆積土	91	36	19	87.9	安	W	灰色, 滑	49786

132図 第245・246号埋設土器・出土遺物

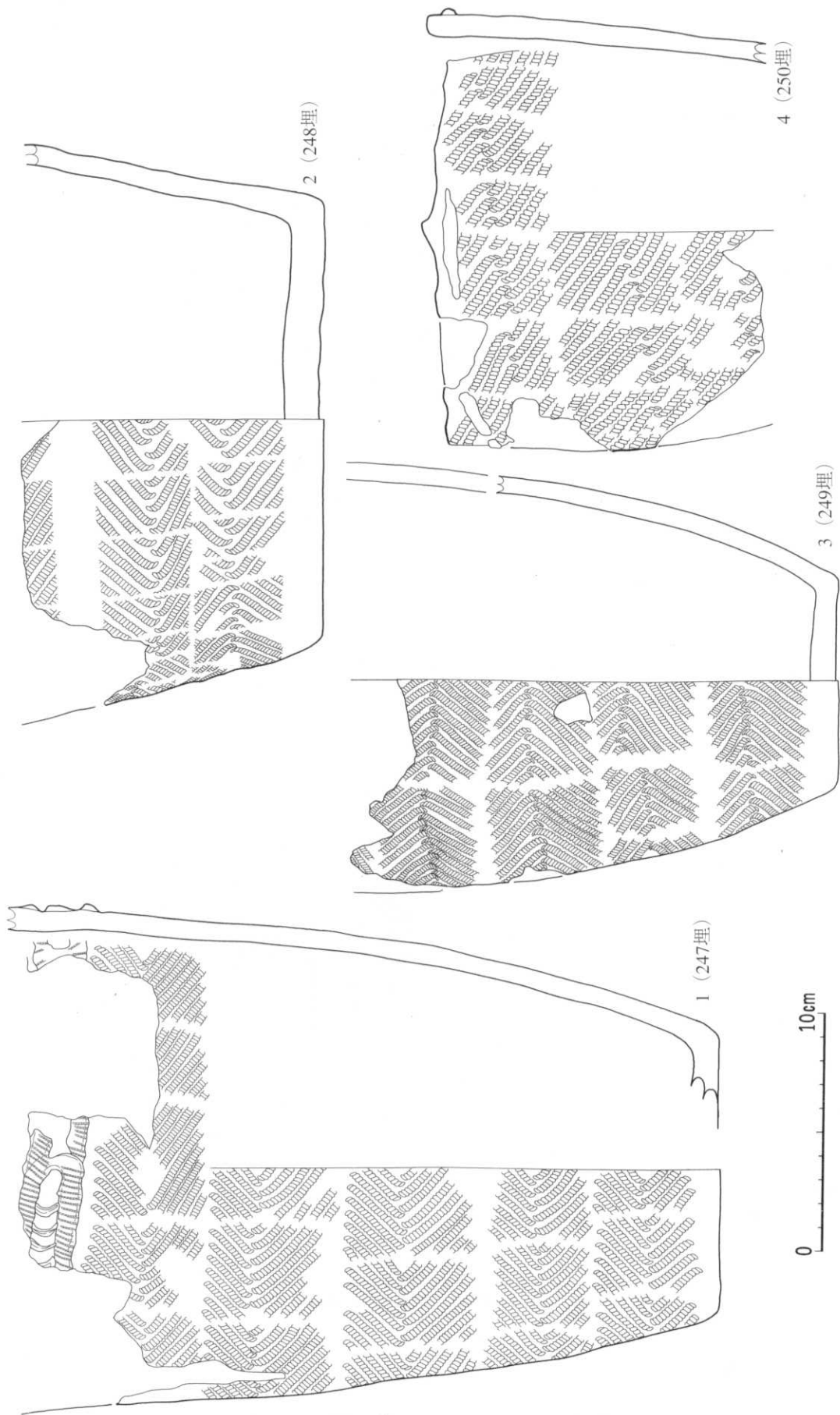

133図 第247・248・249・250号埋設土器

番号	出土地点	外面		文様		内面調整	底面	分類	備考	整理番号
		口縁部	胸部上半	胸部下半	胸部下半					
1	247埋	射付上縁、上縁、半截管部射付	結束第1種 (LR・RL)	結束第1種 (LR・RL)	結束第1種 (LR・RL)	ミガキ		Ⅲ-3	底部射孔、内面炭化物付着	724
2	248埋		結束第1種 (LR・LR)	結束第1種 (LR・LR)	結束第1種 (LR・LR)	〃	寸法抹面	Ⅲ-1~3		6348
3	249埋		結束第1種 (LR・RL)	結束第1種 (LR・RL)	結束第1種 (LR・RL)	〃		Ⅲ-6	内面炭化物付着	725
4	250埋	上部起、底部埋見、射付	結束第1種 (RL・RL)	結束第1種 (RL・RL)	結束第1種 (RL・RL)	〃		〃		726

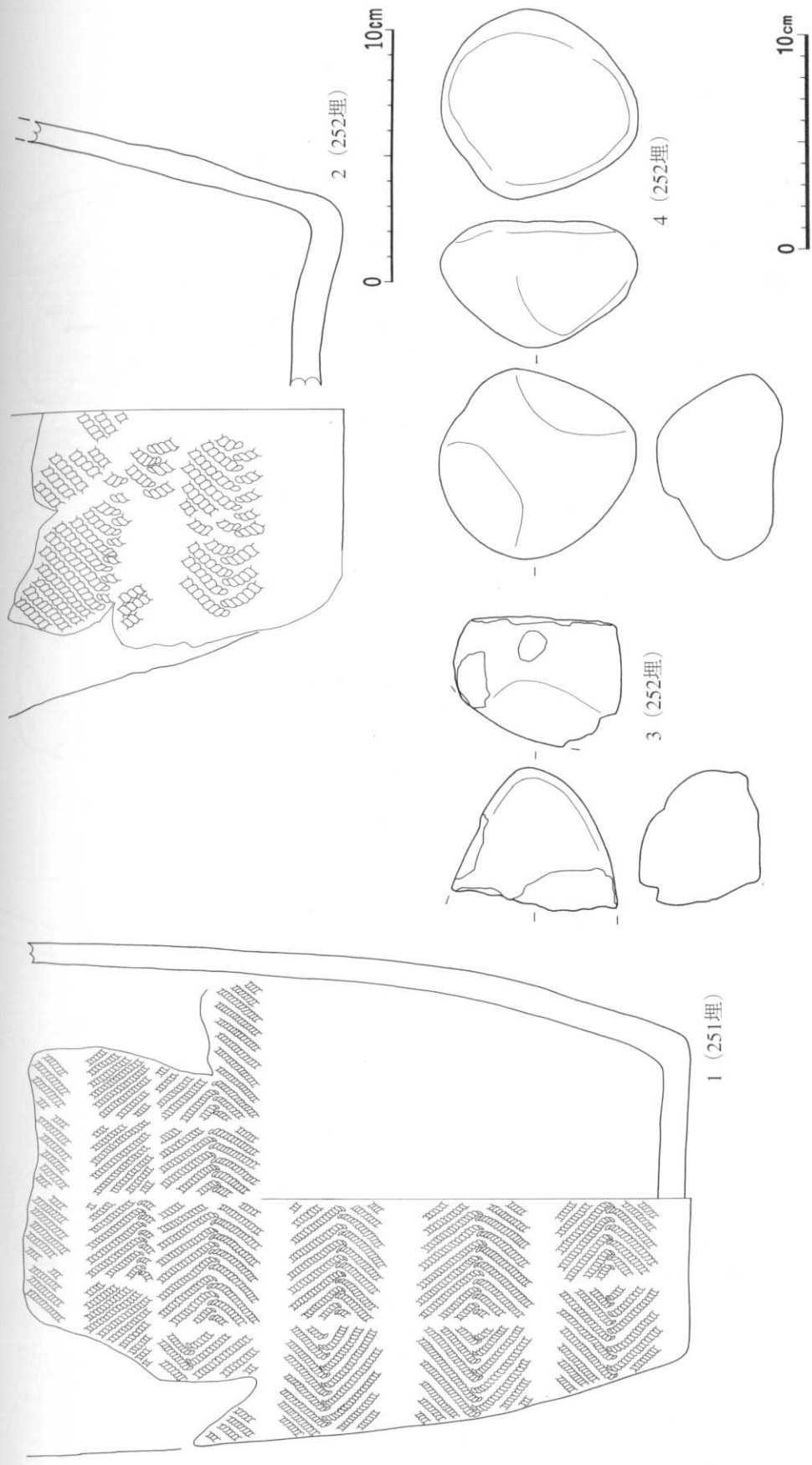

番号	出土地点	外面		文様		内面調整	底面	分類	備考	整理番号
		口縁部	胸部上半	胸部下半	結束第1種 (LR-RL)					
1	251埋					ミガキ	Ⅲ-6			727
2	252埋					ミガキ	〃	外面炭化物付着		728

番号	出土地点	層位	長さ (mm)	幅 (mm)	厚さ (mm)	重さ (g)	石質	分類	備考	整理番号
3	252埋	土器内	(79)	(66)	(60)	(372.5)	安	W	焼け、灰色、滑	49787
4	〃	〃	93	89	59	569.1	〃	〃	灰色、滑	49788

134図 第251・252号埋設土器・出土遺物

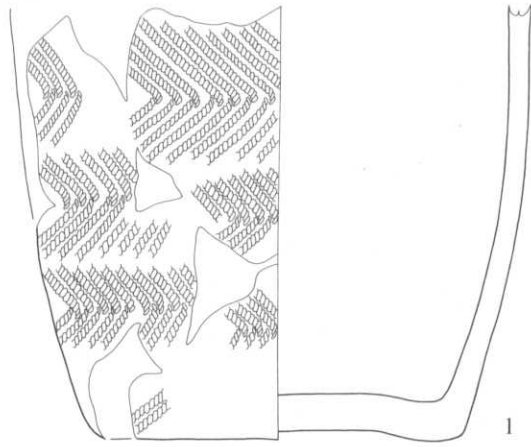

(1~4 : 253埋)

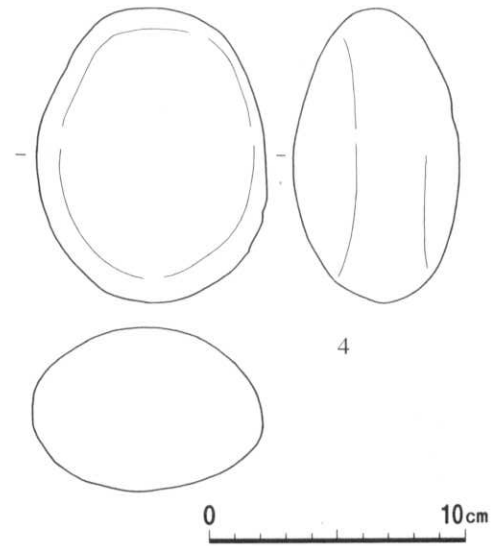
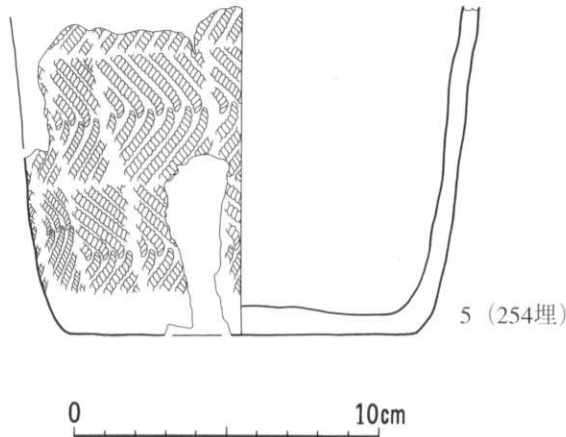
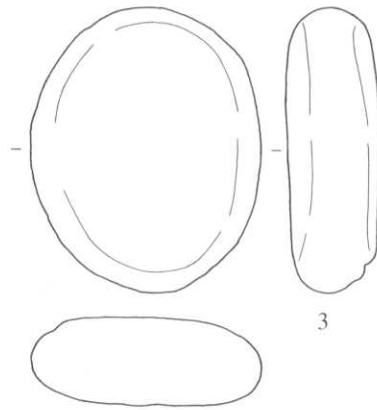
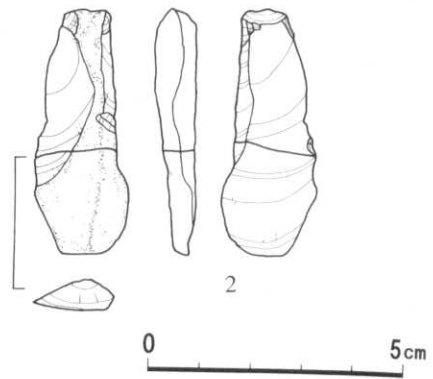

番号	出土地点	外面文様			内面調整	底面	分類	備考	整理番号
		口縁部	胴部上半	胴部下半					
1	253埋			結束第1種 (LR-LR)			Ⅲ-6		729
5	254埋			結束第1種 (LR-RL)	ミガキ	ミガキ	〃	繊維混入	730

番号	出土地点	層位	長さ (mm)	幅 (mm)	厚さ (mm)	重さ (g)	石質	分類	備考	整理番号
2	253埋	土器内	49	18	8	6.1	珪質	Pc		49521
3	〃	〃	112	89	36	537.2	流	W	S-1, 灰黄色, 多孔質だが滑	49789
4	〃	〃	117	90	65	827.5	凝	〃	S-2, 灰黄色, 滑	49790

135図 第253・254号埋設土器・出土遺物

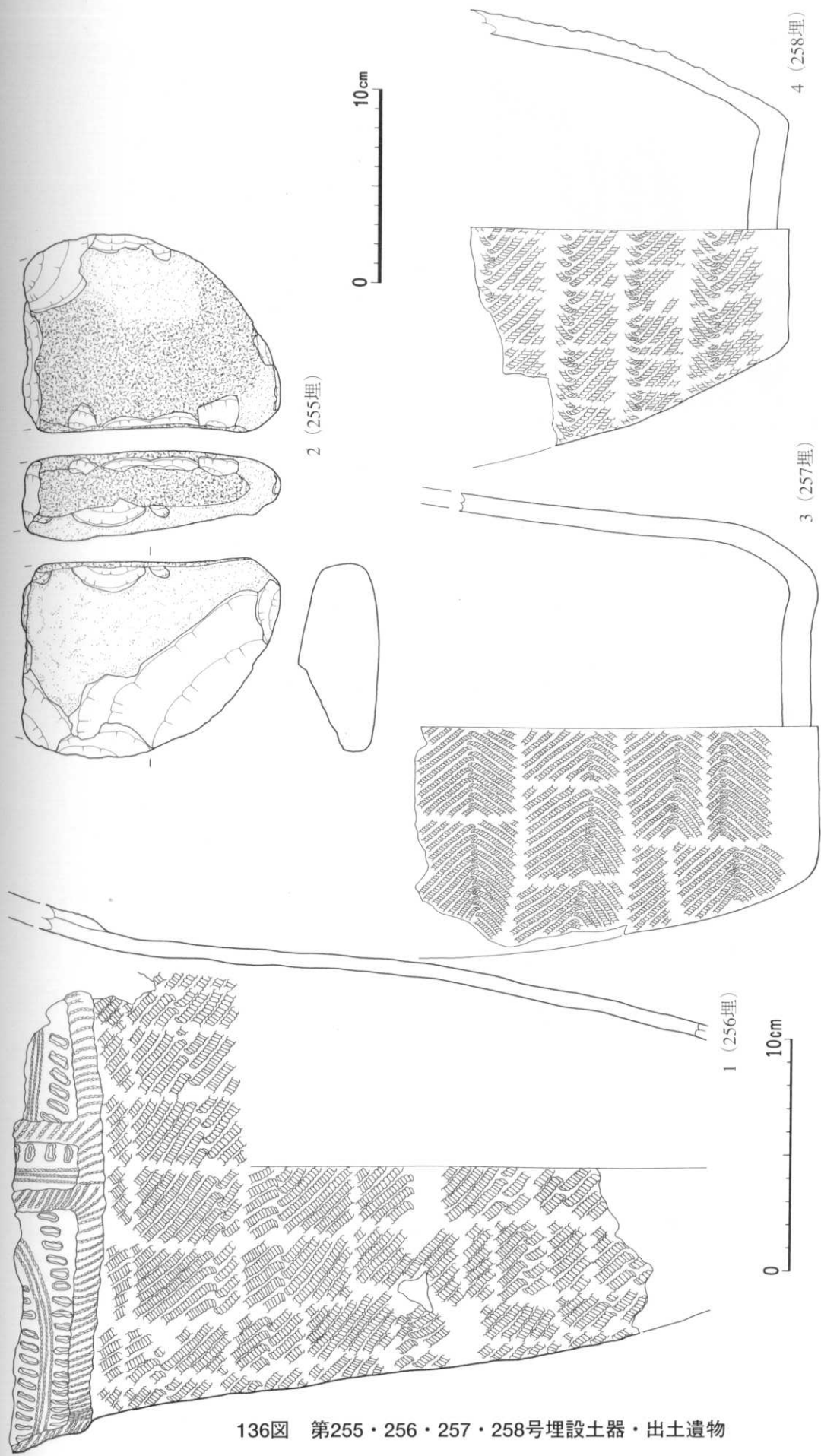

136図 第255・256・257・258号埋設土器・出土遺物

番号	出土地点	外面文様			内面調整	底面	分類	備考	整理番号
		口縁部	胴部上半	胴部下半					
1	256埋	貼付「L」押、L押、刺突	結束第1種 (RL-RL)	結束第1種 (RL-RL)	ミガキ	Ⅲ-3	内面炭化物付着	731	
3	257埋			結束第1種 (LR-RL)	〃	Ⅲ-6		732	
4	258埋			〃	〃	〃		733	

番号	出土地点	層位	長さ (mm)	幅 (mm)	厚さ (mm)	重量 (g)	石質	分類	備考	整理番号
2	255埋	土器内	(136)	102	45	(837.2)	安	Ic	J種?, 明子? - 7灰色	49791

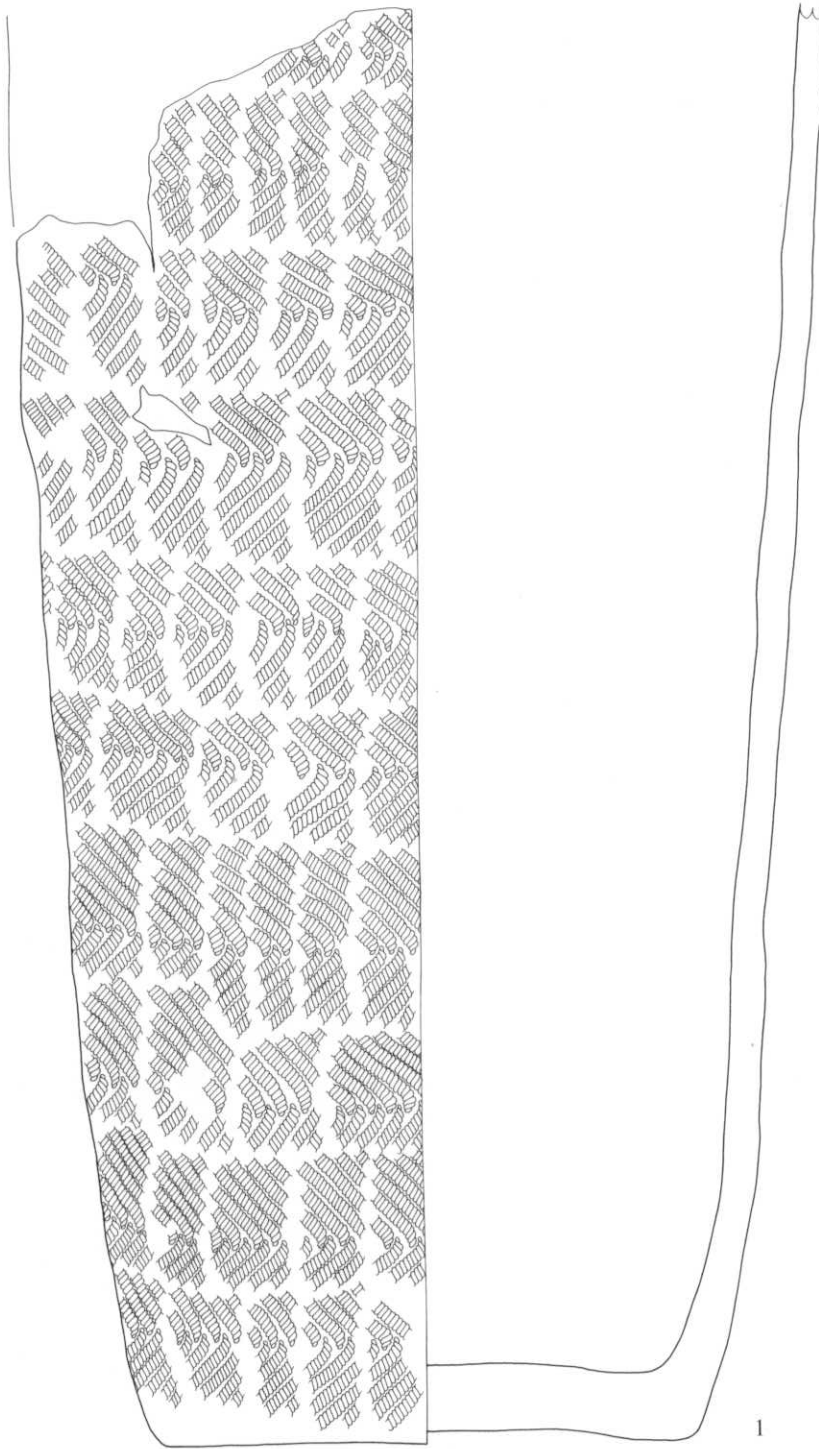

0 10cm

番号	出土地点	外 面 文 様			内面調整	底面	分類	備 考	整理番号
		口縁部	胴部上半	胴部下半					
1	259埋		結束第1種 (LR·RL)	結束第1種 (LR·RL)	ミガキ	ミガキ	Ⅲ-1~3		735

137図 第259号埋設土器

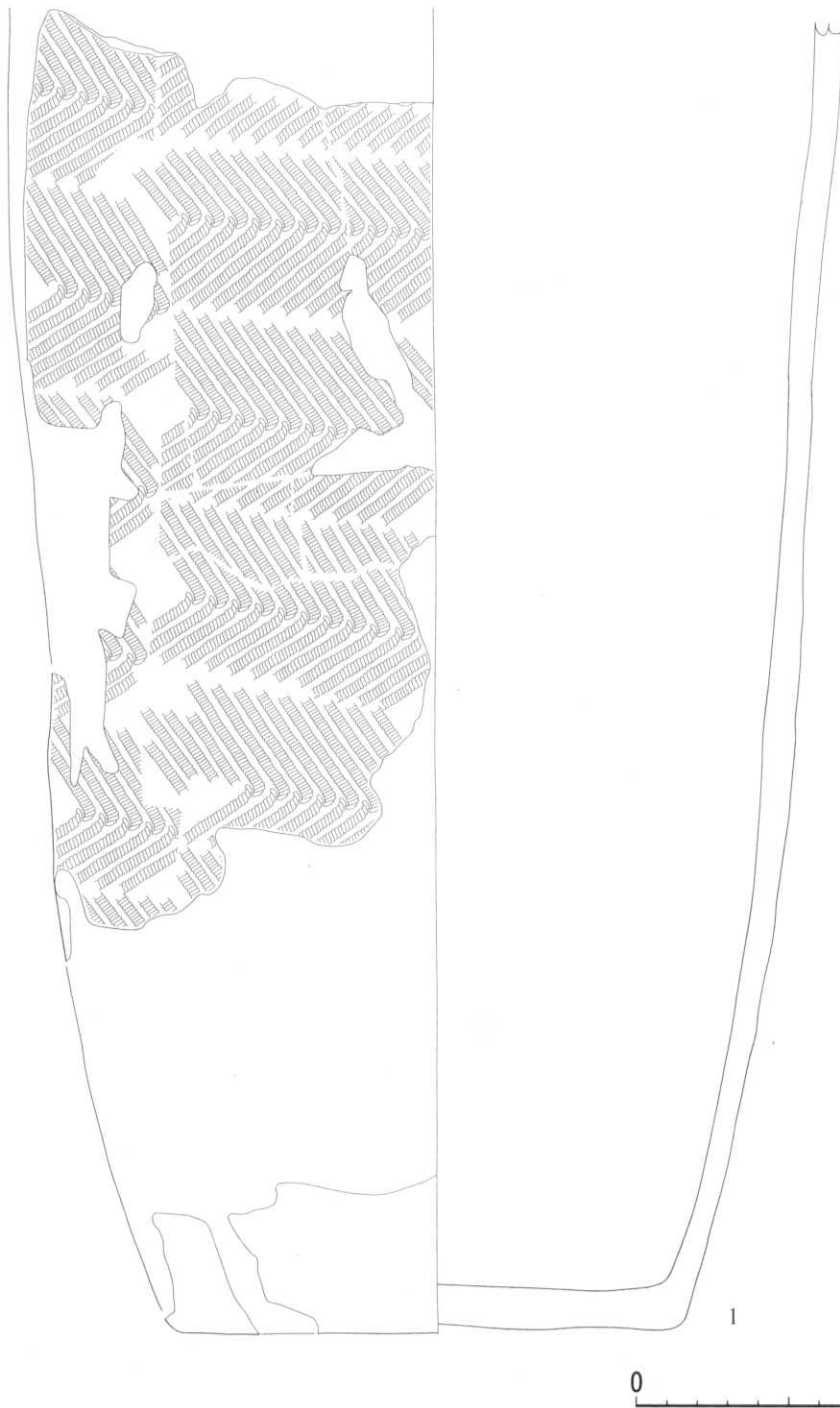

番号	出土地点	外 面 文 様			内面調整	底面	分類	備 考	整理番号
		口縁部	胴部上半	胴部下半					
1	260埋		結束第1種 (LR·RL)	結束第1種 (LR·RL)		ミガキ	Ⅲ-1~3	内面炭化物付着	736

138図 第260号埋設土器

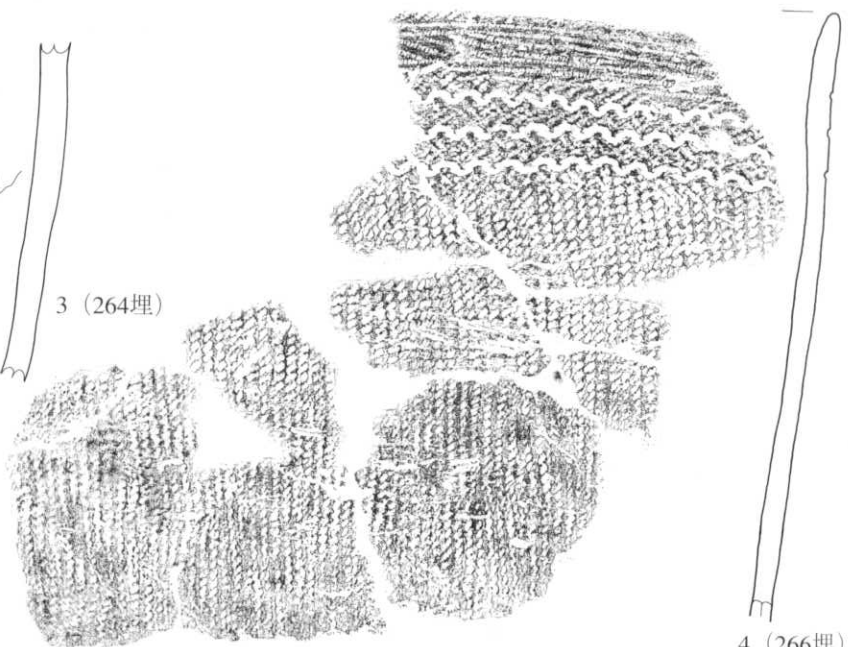
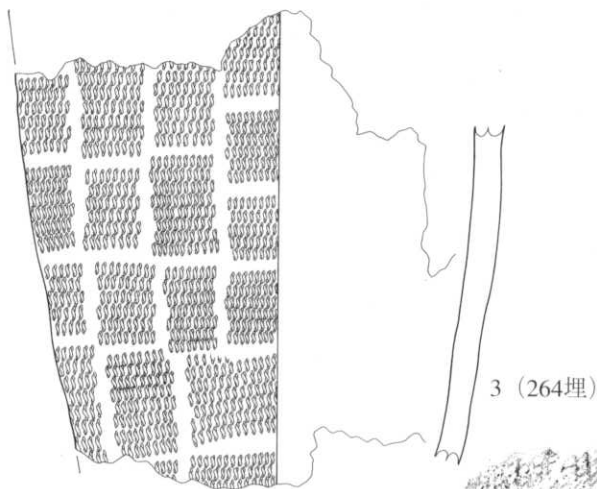
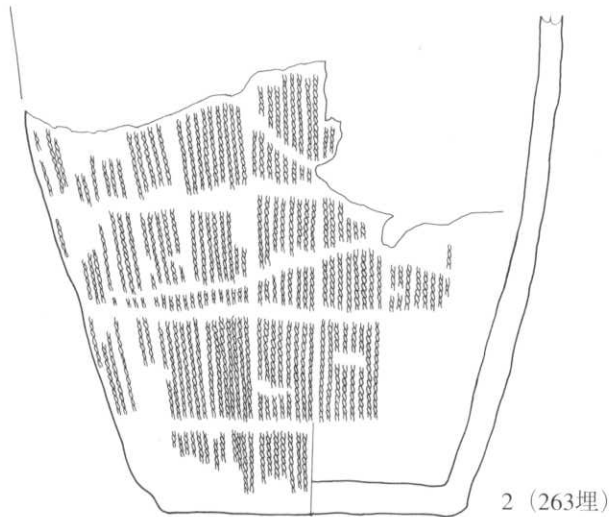
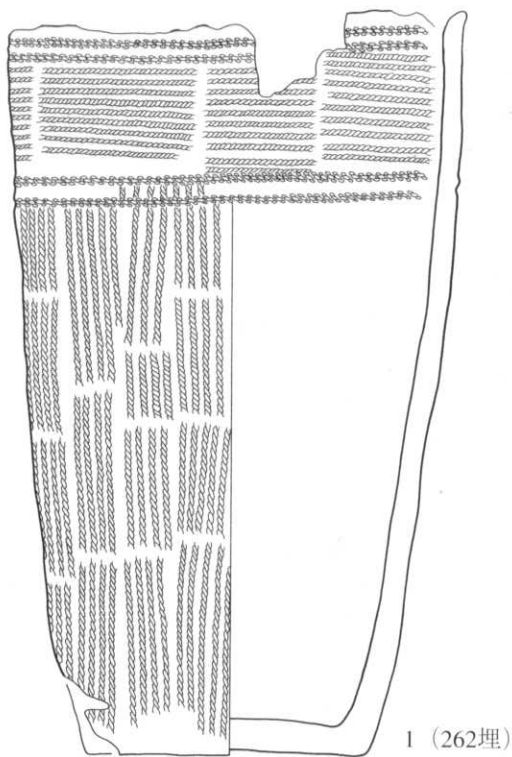

0 10cm

番号	出土地点	外面文様			内面調整	底面	分類	備考	整理番号
		口縁部	胴部上半	胴部下半					
1	262埋	R単絡1, LR押	R単絡1	R単絡1	ミガキ	ミガキ	II-3	繊維混入, 内面炭化物付着	737
2	263埋			R単絡1	〃	〃	II-6	繊維混入	738
3	264埋			R多絡	〃	〃	〃		741
4	266埋	R単絡1押	RLR, 結束第2種 (RL·LR)		〃		II-5-1	繊維混入	

139図 第262・263・264・266号埋設土器

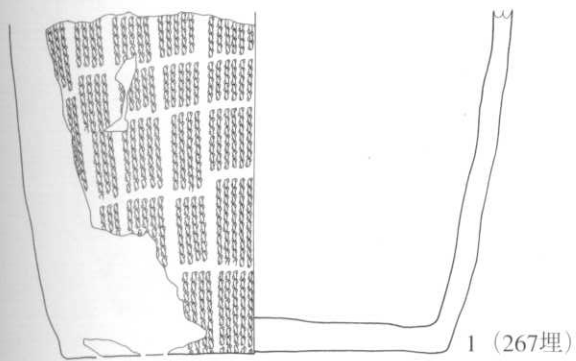

1 (267埋)

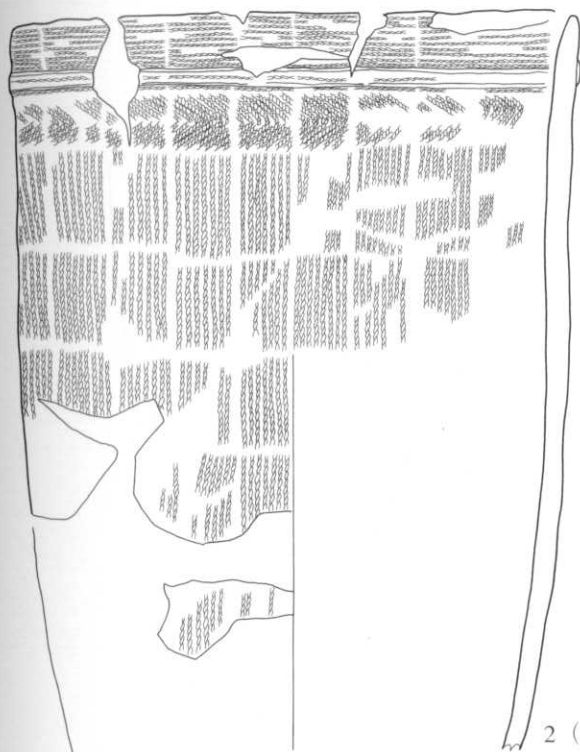

2 (268埋)

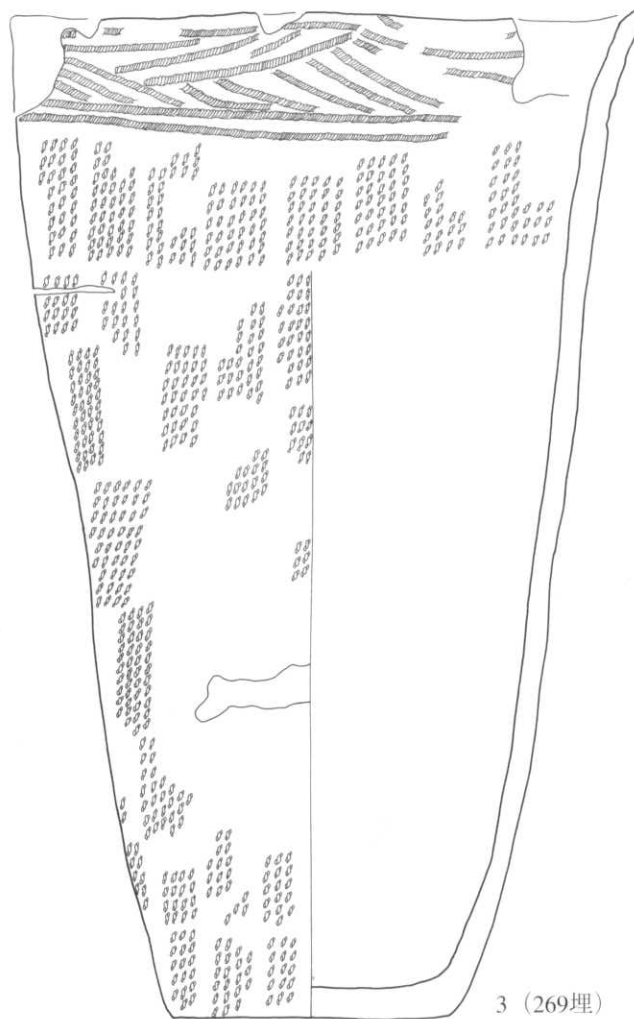

3 (269埋)

0 10cm

番号	出土地点	外 面 文 様			内面調整	底面	分類	備 考	整理番号
		口縁部	胴部上半	胴部下半					
1	267埋			LR単絡1	ミガキ	ミガキ	II-6	繊維混入	742
2	268埋	貼付 (L押), L押	結束第1種 (LR・RL), R単絡1		〃		II-5-1	〃	743
3	269埋	R単絡1押	LR単絡1	LR単絡1	〃	ミガキ	〃	〃	744

140図 第267・268・269号埋設土器

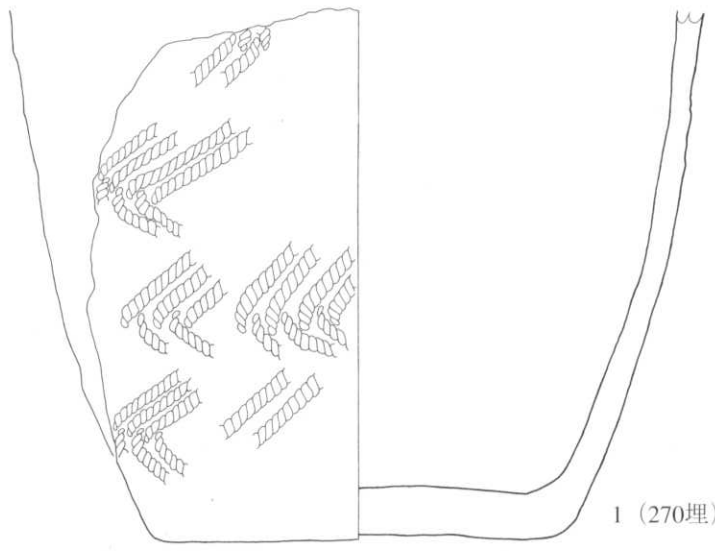

1 (270埋)

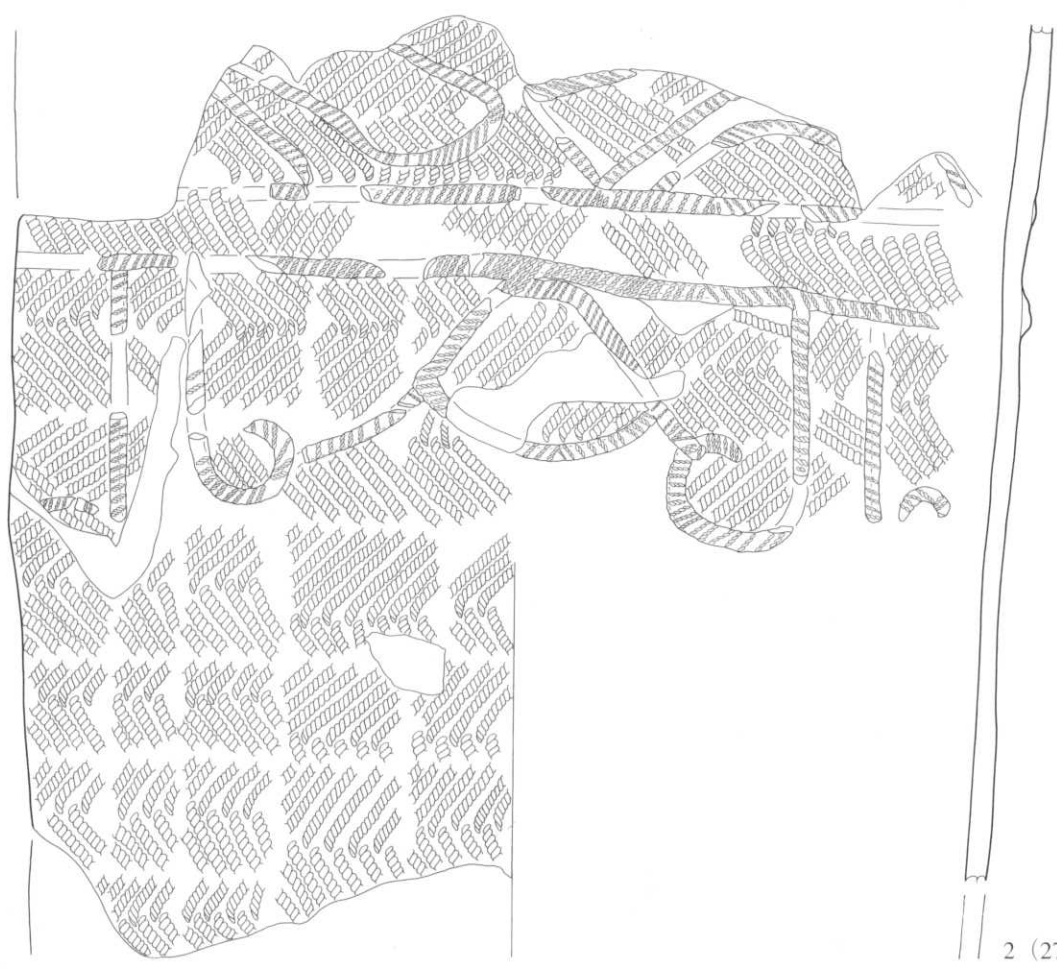

2 (271埋)

0 10cm

番号	出土地点	外 面 文 様			内面調整	底面	分類	備 考	整理番号
		口縁部	胴部上半	胴部下半					
1	270埋			結束第1種 (LR・RL)	ミガキ	ミガキ	Ⅲ-6		745
2	271埋		結束第1種 (LR・RL), 貼付 (L押)		〃		Ⅲ-4		746

141図 第270・271号埋設土器

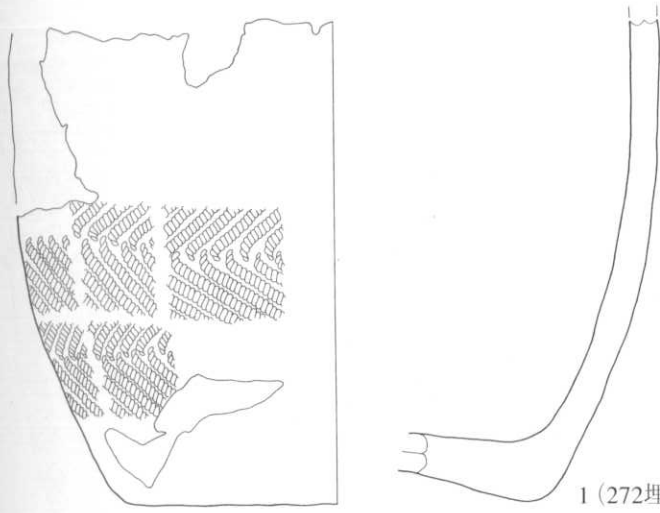

1 (272埋)

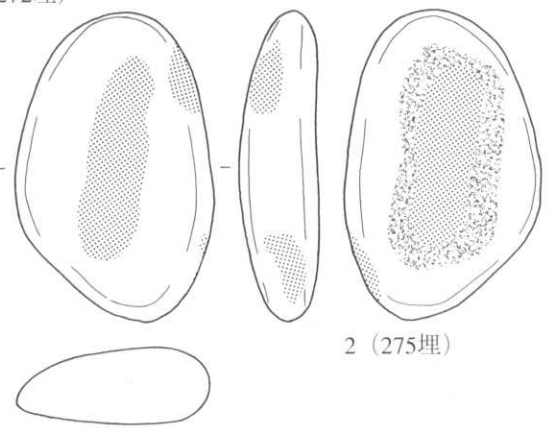
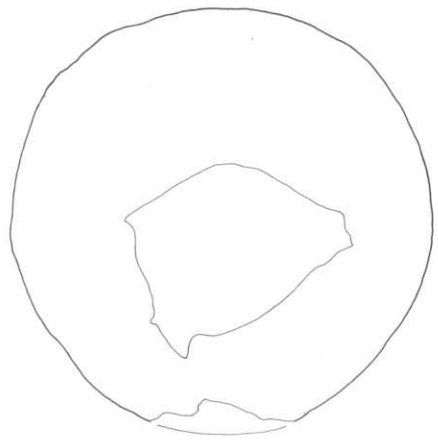

2 (275埋)

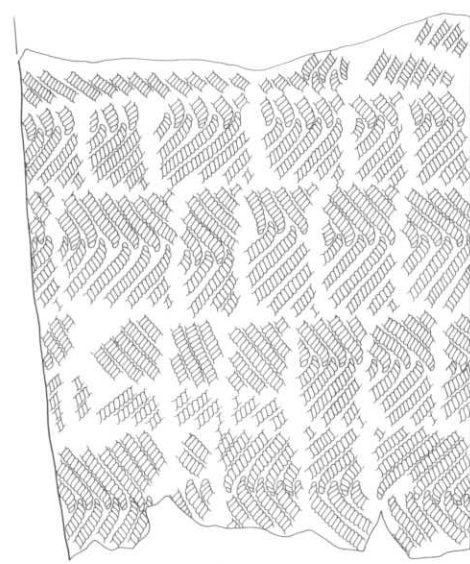
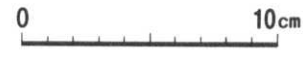

3 (275埋)



番号	出土地点	外面文様			内面調整	底面	分類	備考	整理番号
		口縁部	胴部上半	胴部下半					
1	272埋			結束第1種 (LR・RL)			Ⅲ-6	繊維混入	747
3	275埋		結束第1種 (LR・RL)	結束第1種 (LR・RL)	ミガキ		々		748

番号	出土地点	層位	長さ (mm)	幅 (mm)	厚さ (mm)	重さ (g)	石質	分類	備考	整理番号
2	275埋	土器内	123	77	31	384.3	安	1b	S-1, 灰オリーブ色	49793

142図 第272・275号埋設土器・出土遺物

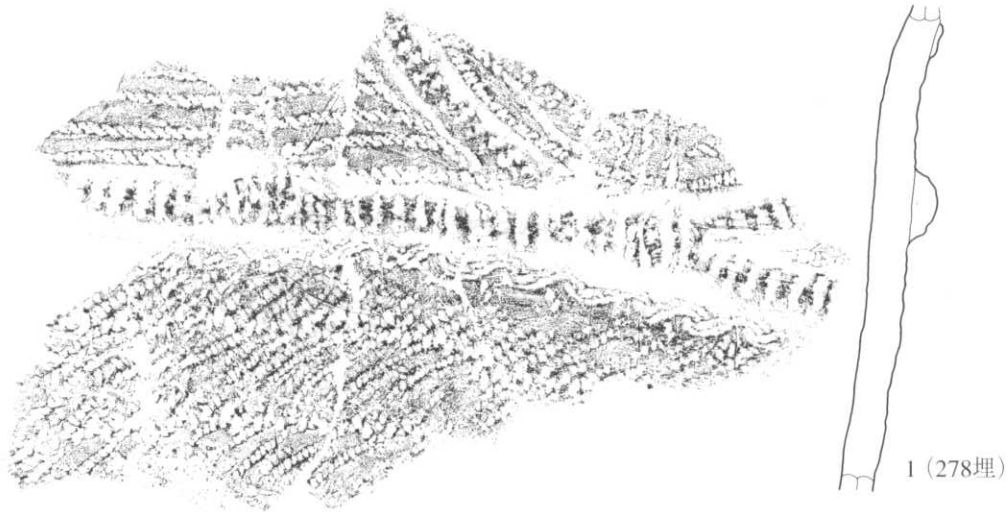

番号	出土地点	外面文様			内面調整	底面	分類	備考	整理番号
		口縁部	胴部上半	胴部下半					
1	278埋	貼付 (R単給I押), LR押	結束第I種 (LR)		ミガキ		Ⅲ-1		
2	280埋		RLL	RLL	〃	ミガキ	Ⅱ-6	繊維混入, 補修孔	1800

143図 第278・280号埋設土器

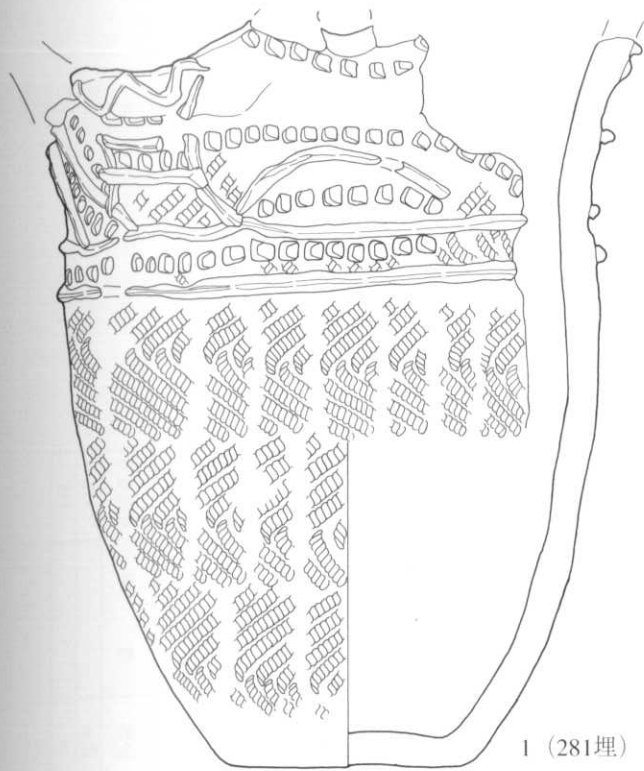

1 (281埋)

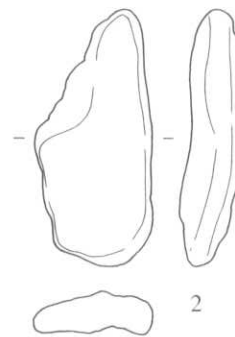

2

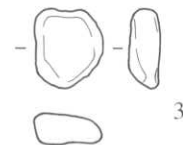

3

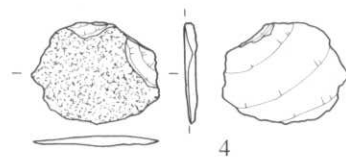

4

(2~4: 281埋)

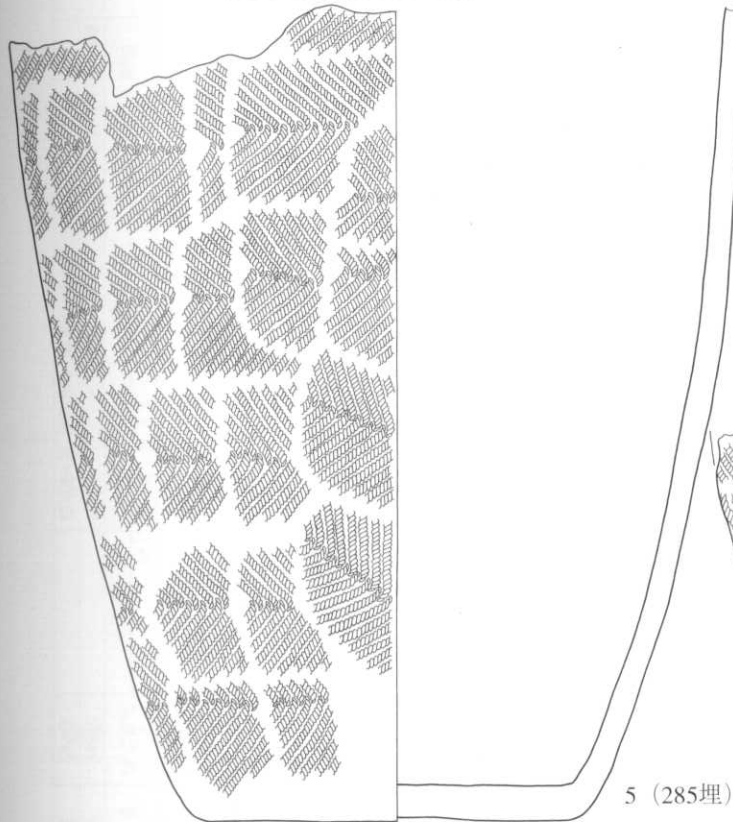

5 (285埋)

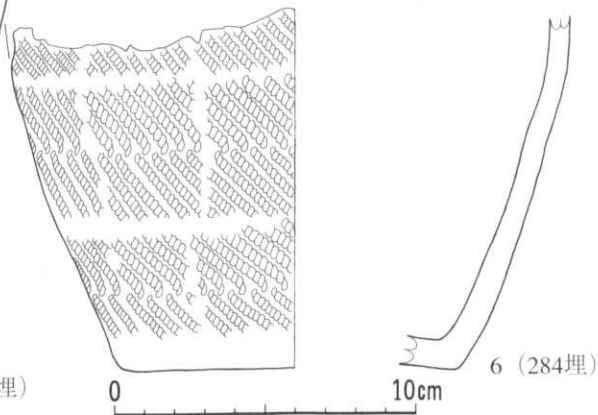

6 (284埋)

番号	出土地点	外面文様			内面調整	底面	分類	備考	整理番号
		口縁部	胸部上半	胸部下半					
1	281埋	貼付, 刺突	貼付, 刺突, 結束第1種 (LR·RL)	結束第1種 (LR·RL)	ミガキ	ミガキ	Ⅲ-3	4波状口縁	749
5	285埋			〃	〃	〃	Ⅲ-6		751
6	284埋			結束第1種 (RL·RL)	〃	〃	〃	底部穿孔, 内面炭化物付着	750

番号	出土地点	層位	長さ (mm)	幅 (mm)	厚さ (mm)	重さ (g)	石質	分類	備考	整理番号
2	281埋	土器内	102	46	23	103.4	安	W	S-1, 灰オリーブ色, 凹凸, 滑	49796
3	〃	堆積土	31	26	12	12.0	凝	〃	灰黄色, 荒	49795
4	〃	〃	(40)	(49)	(5)	(9.9)	安	Pc	灰色	49794

144図 第281・284・285号埋設土器・出土遺物

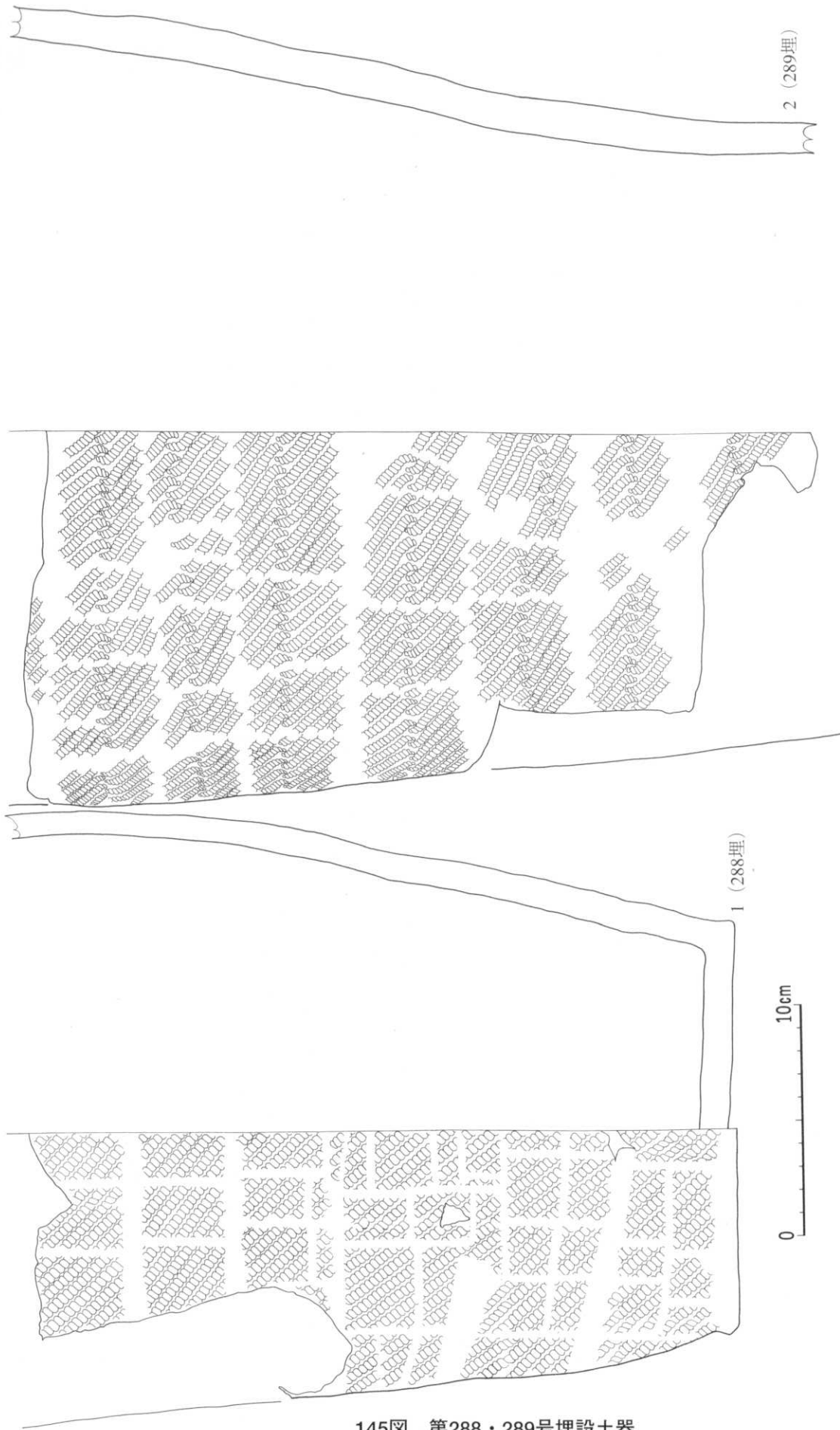

145図 第288・289号埋設土器

番号	出土地点	外面		文様		内面調整	底面	分類	備考	整理番号
		口縁部	胴部上半	胴部下半	脚部					
1	288埋		RL	RL	RL	ミガキ	すだね状圧痕	III-6		752
2	289埋		結束第1種 (RL・RL)	結束第1種 (RL・RL)	結束第1種 (RL・RL)	ク		ク		753

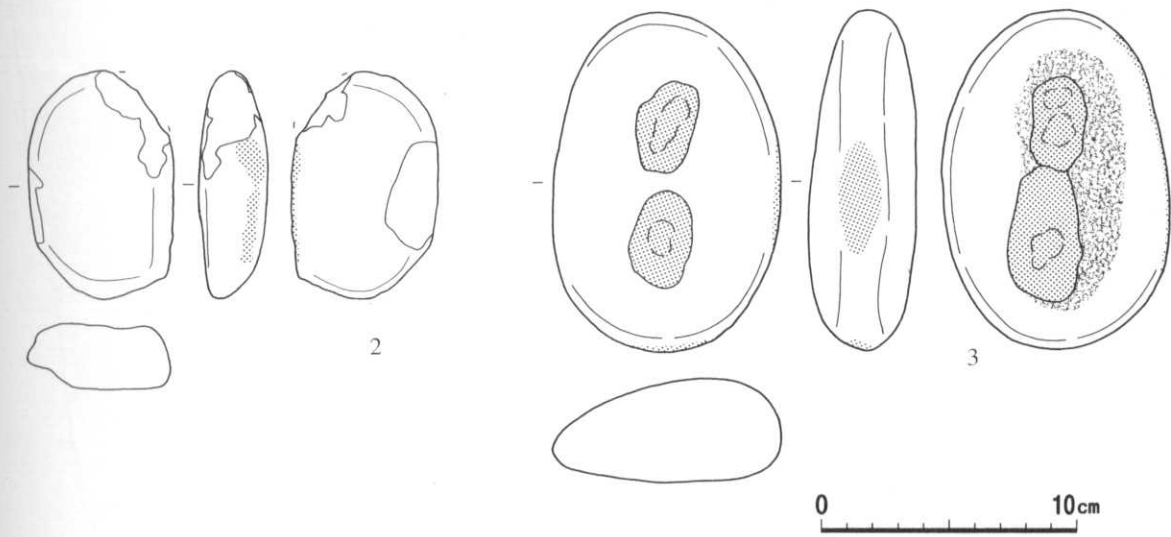
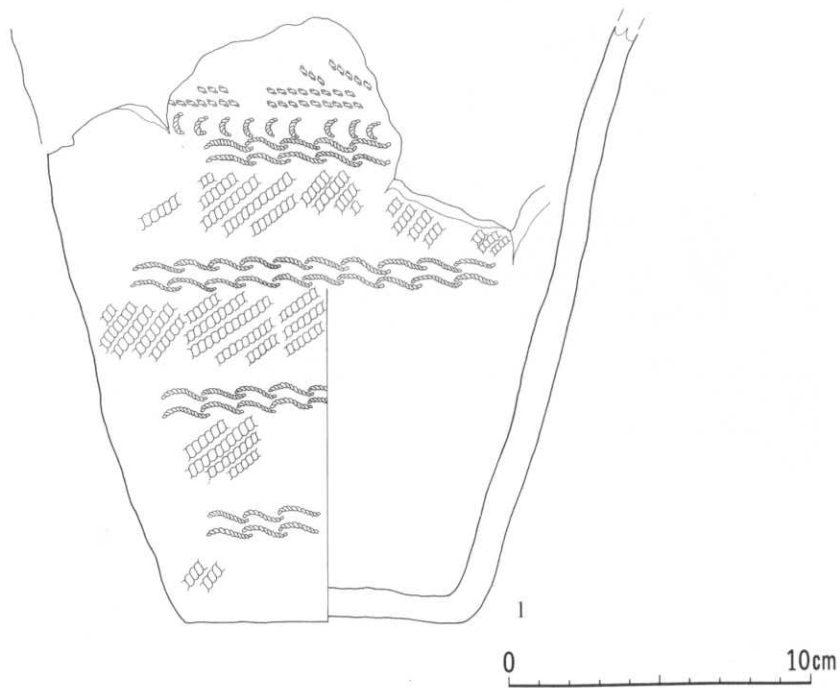

番号	出土地点	外面文様			内面調整	底面	分類	備考	整理番号
		口縁部	胴部上半	胴部下半					
1	290埋	LR押, L押 (馬蹄形)	LR, L結回	LR, L結回		ミガキ	Ⅲ-6	内面炭化物付着	754

番号	出土地点	層位	長さ (mm)	幅 (mm)	厚さ (mm)	重さ (g)	石質	分類	備考	整理番号
2	290埋	土器内	135	89	42	606.1	安	Ia	S-2, 焼け, 浅黄色	49798
3	々	々	90	57	26	(178.5)	流	Ib	焼け?, 灰褐色	49797

146図 第290号埋設土器・出土遺物



番号	出土地点	外 面 文 様			内面調整	底面	分類	備 考	整理番号
		口縁部	胴部上半	胴部下半					
1	292埋		結束第1種 (RL・RL)	結束第1種 (RL・RL)	ミガキ		Ⅲ-6	2と同一個体	6351
2	〃			〃	〃		〃		6350

番号	出土地点	層位	長さ (mm)	幅 (mm)	厚さ (mm)	重さ (g)	石質	分類	備 考	整理番号
3	292埋	堆積土	48	39	27	51.9	凝	W	S-1, 灰白色, 滑	49799

147図 第292号埋設土器・出土遺物

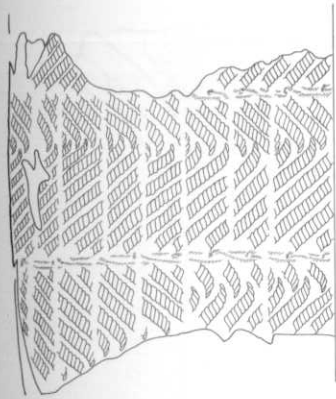

1 (293埋)

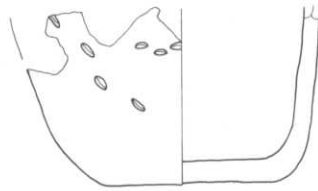

2 (293埋)

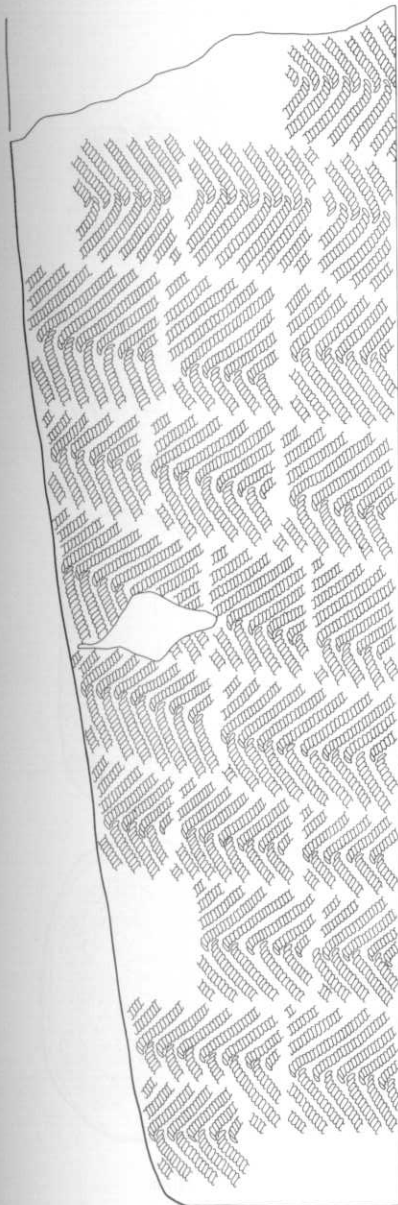

0 10cm



3 (294埋)

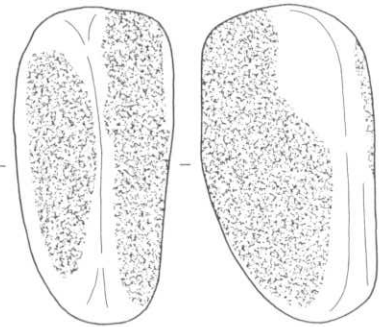

4 (294埋)

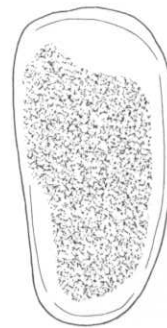

0 10cm

番号	出土地点	外面文様			内面調整	底面	分類	備考	整理番号
		口縁部	胸部上半	胸部下半					
1	293埋		結束第1種 (LR・LR+r 結縛)		ミガキ		Ⅲ-6		6383
2	〃		刺突		〃	すだれ状圧痕	Ⅲ-3	1の土器内(確認面)出土	6376
3	294埋		結束第1種 (LR・RL)	結束第1種 (LR・RL)	〃	ミガキ	Ⅲ-6		757

番号	出土地点	層位	長さ (mm)	幅 (mm)	厚さ (mm)	重さ (g)	石質	分類	備考	整理番号
4	294埋	土器内	126	62	68	714.9	安	Ic	S-1, 灰色	49800

148図 第293・294号埋設土器・出土遺物

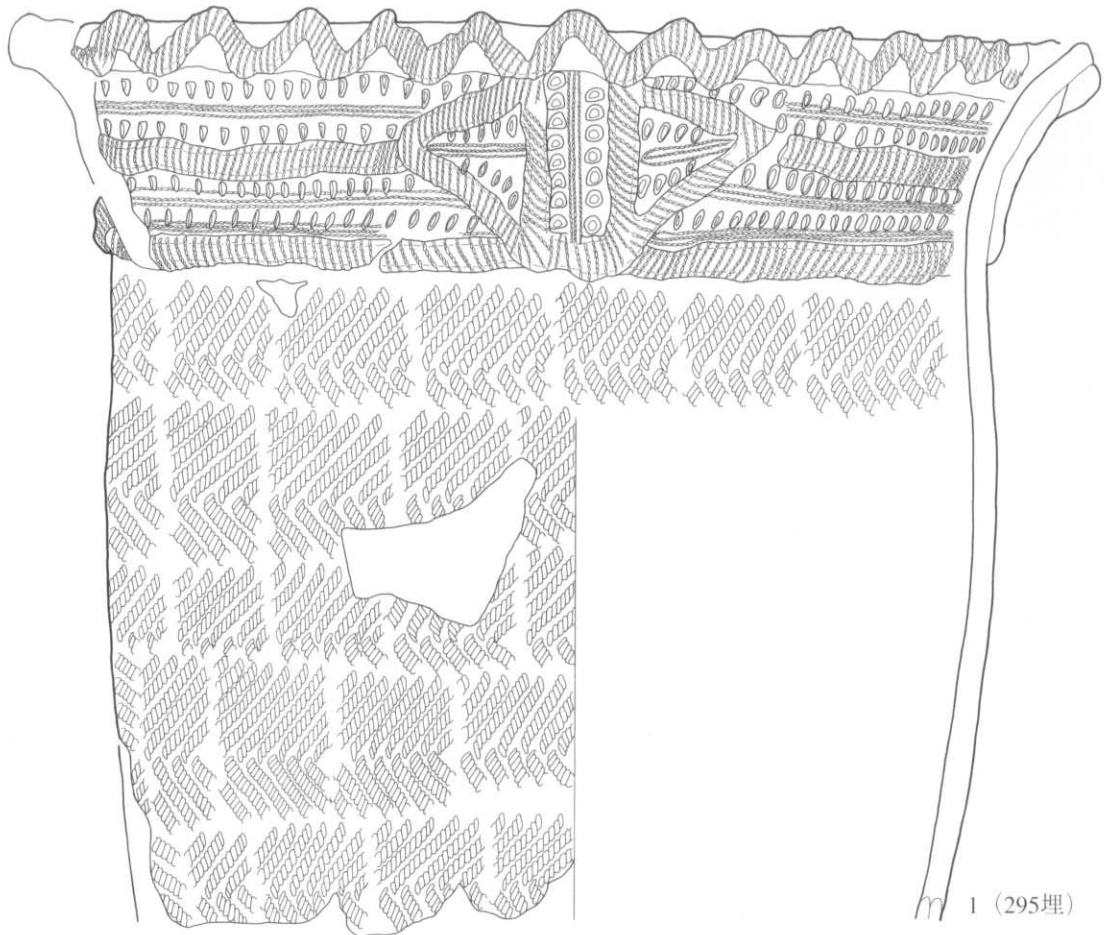

1 (295埋)

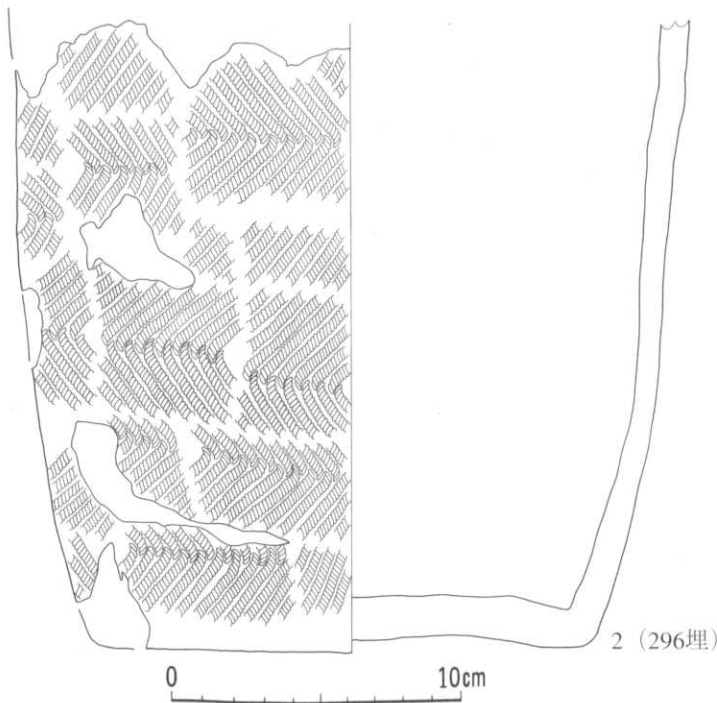

2 (296埋)

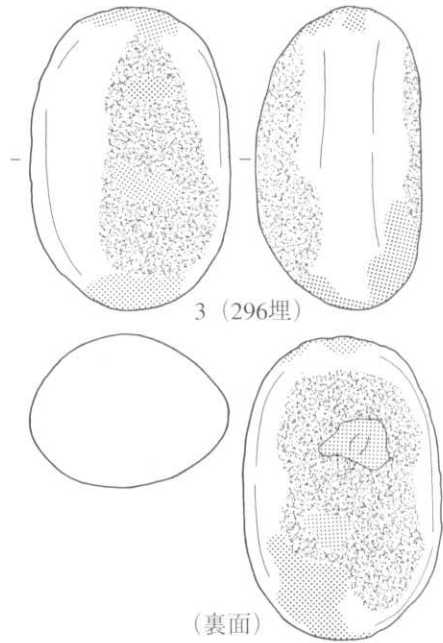

3 (296埋)

(裏面)

番号	出土地点	外面文様			内面調整	底面	分類	備考	整理番号
		口縁部	胴部上半	胴部下半					
1	295埋	貼付(L押), L-R押, 刺突	結束第1種(LR・RL)		ミガキ		Ⅲ-3		758
2	296埋			結束第1種(LR・RL)	ク	ミガキ	Ⅲ-6	外面炭化物付着	759

番号	出土地点	層位	長さ(mm)	幅(mm)	厚さ(mm)	重さ(g)	石質	分類	備考	整理番号
3	296埋	土器内	120	78	65	762.8	流	lb	S-1, 灰白色	49801

149図 第295・296号埋設土器・出土遺物

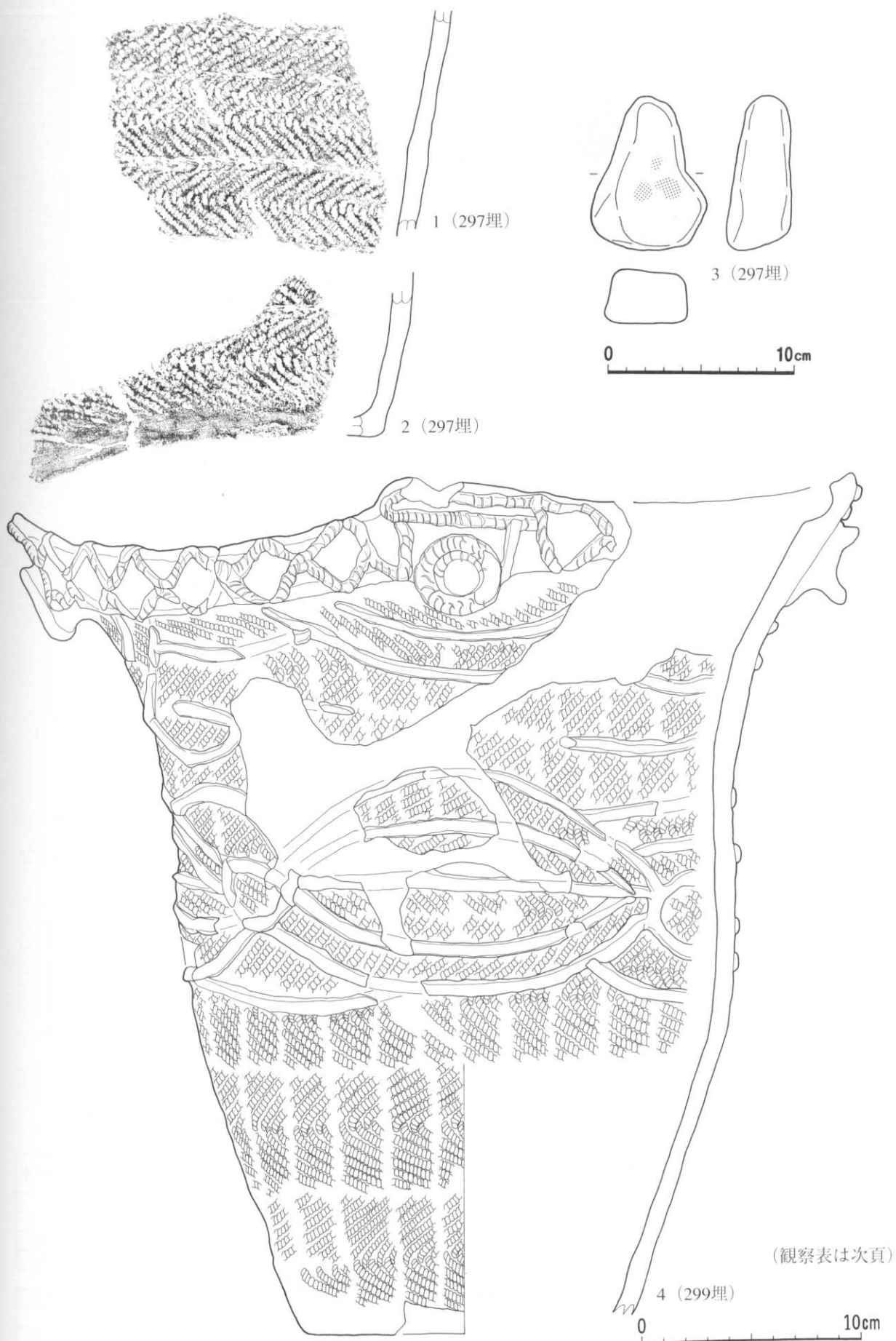

150図 第297・299号埋設土器・出土遺物

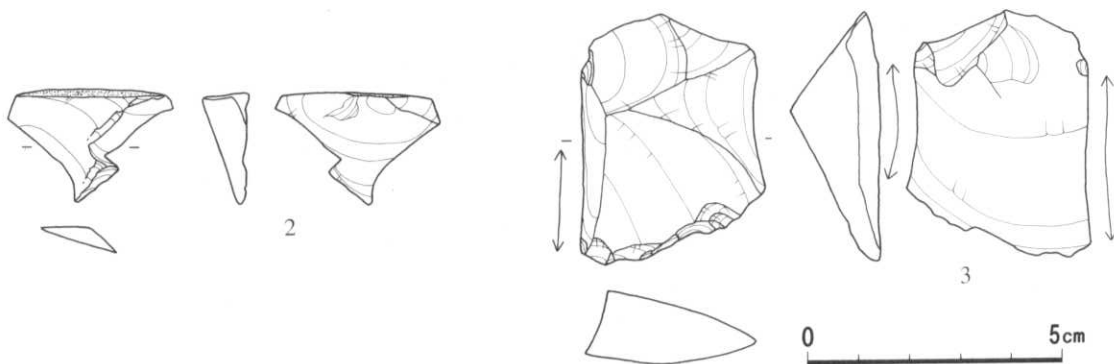
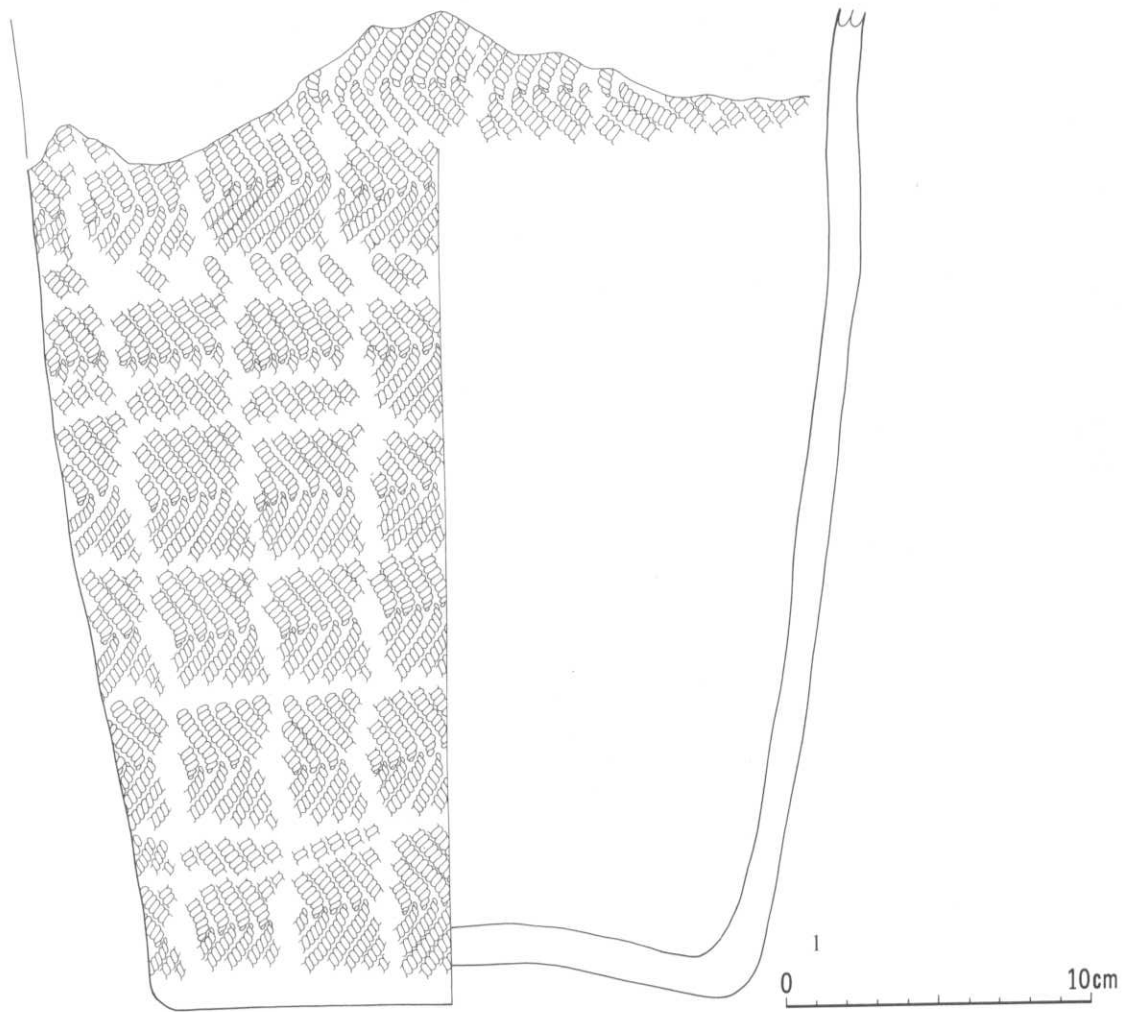

番号	出土地点	外面文様			内面調整	底面	分類	備考	整理番号
		口縁部	胸部上半	胸部下半					
150図1	297埋		結束第1種 (LR・RL・結縛)	結束第1種 (LR・RL・結縛)	ミガキ	Ⅲ-6	2 と同一個体		
〃 2	297埋				〃	〃	1 と同一個体		
〃 4	299埋	貼付 (刻目)	貼付, 結束第1種 (LR・RL)	結束第1種 (LR・RL)	〃	Ⅲ-4	4 波状口縁	760	
151図1	300埋		結束第1種 (LR・RL)	結束第1種 (LR・RL)	〃	Ⅲ-6		761	

番号	出土地点	層位	長さ (mm)	幅 (mm)	厚さ (mm)	重さ (g)	石質	分類	備考	整理番号
150図3	297埋	土器内	84	62	35	228.4	安	Ib	S-1, 灰黄色, 滑	49802
151図2	300埋	〃	22	33	9	3.0	珪頁	Pc		49522
〃 3	〃	〃	49	36	17	23.3	〃	Ga		49523

151図 第300号埋設土器・出土遺物

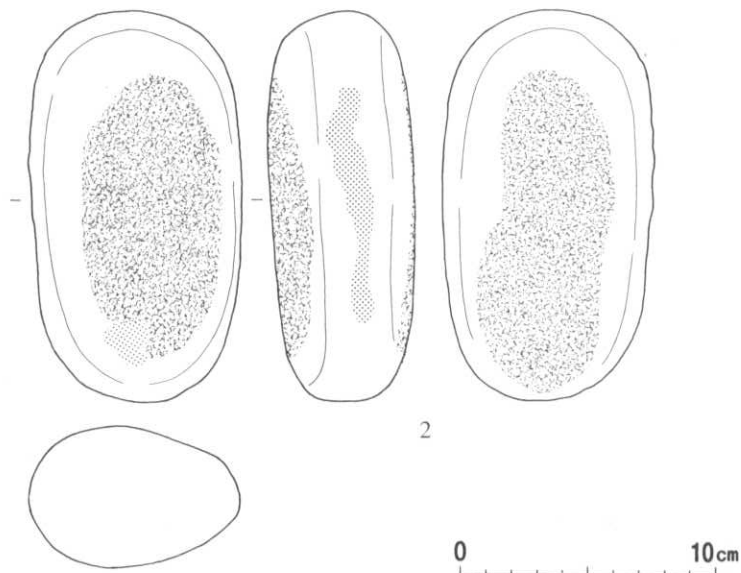
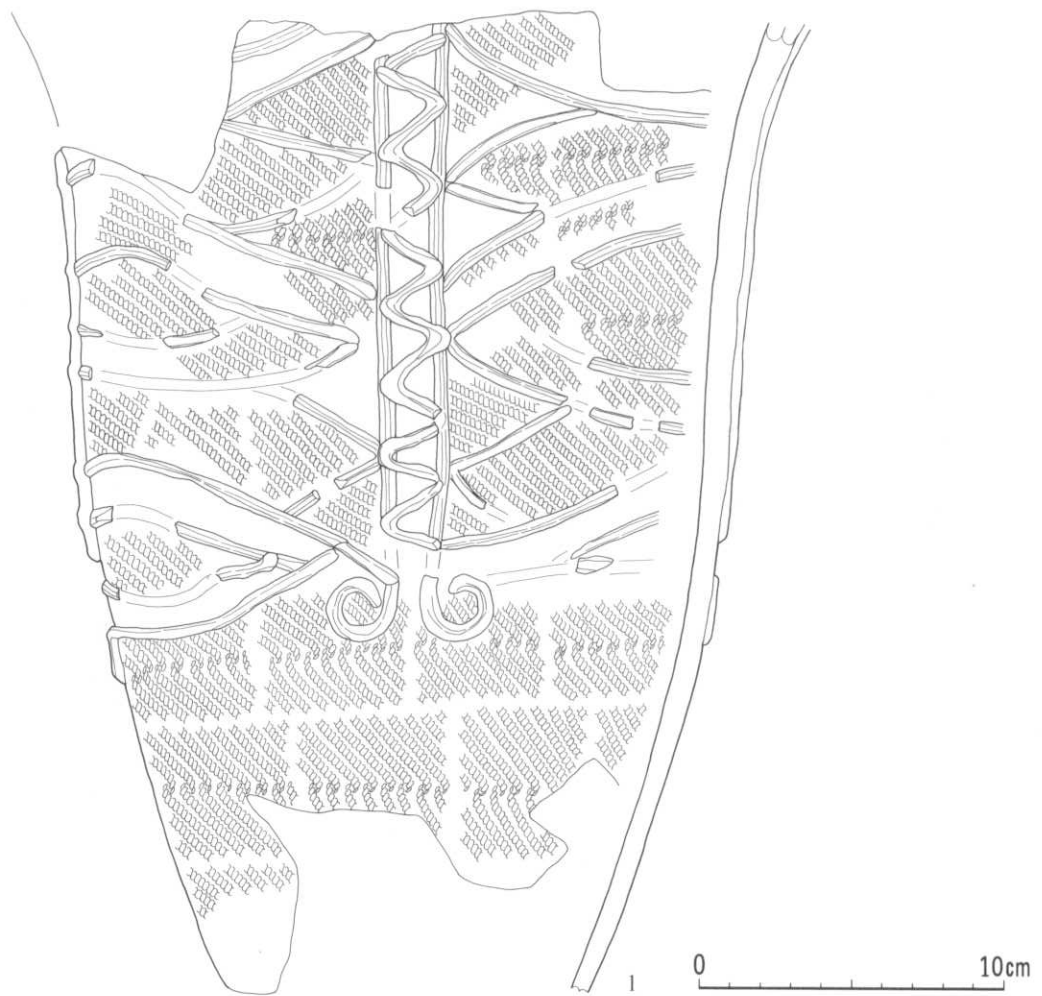

番号	出土地点	外 面 文 様			内面調整	底面	分類	備 考	整理番号
		口縁部	胴部上半	胴部下半					
1	301埋		結束第1種 (RL・RL), 貼付	結束第1種 (RL・RL)	ミガキ		Ⅲ-4		762

番号	出土地点	層位	長さ (mm)	幅 (mm)	厚さ (mm)	重さ (g)	石質	分類	備 考	整理番号
2	301埋	土器内	160	83	57	1,037.4	流	Ic	焼け?, 灰オリーブ色	49803

152図 第301号埋設土器・出土遺物

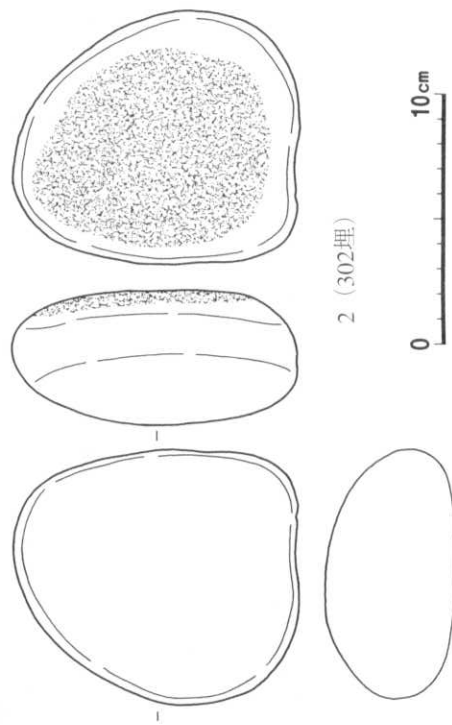
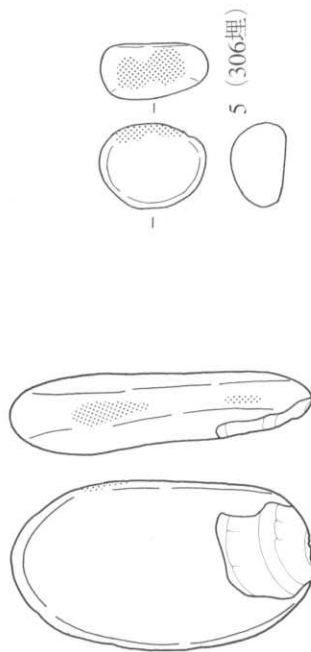
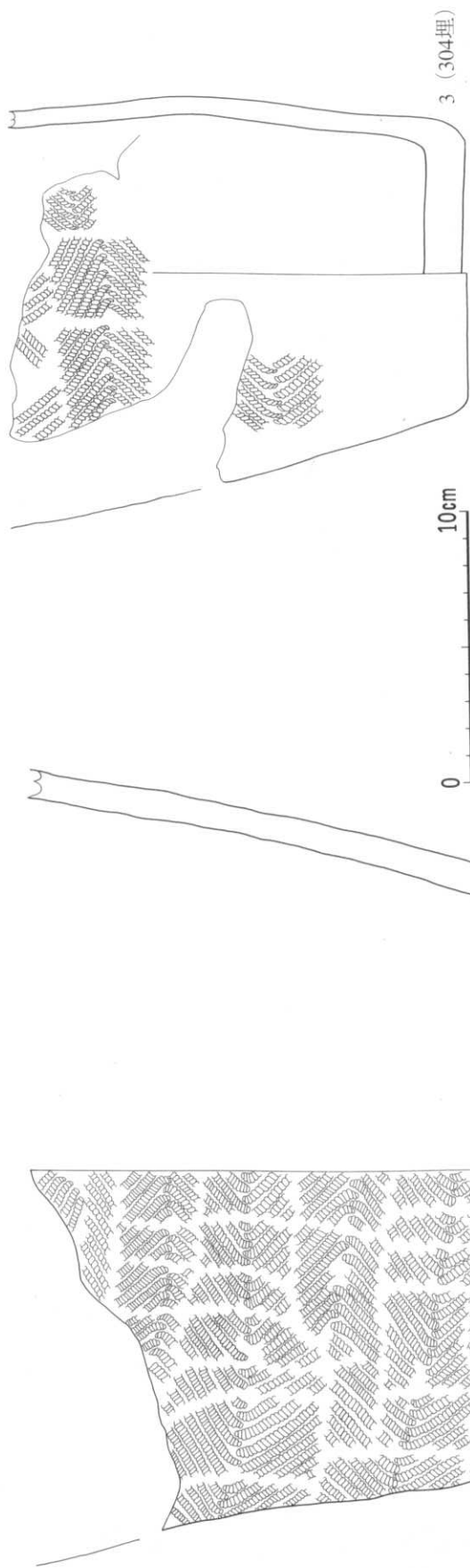

番号	出土地点	外面文様		内面調整	底面	分類	備考	整理番号
		口縁部	胴部上半 結束第1種 (LR・RL)					
1	302埋			ミガキ	ミガキ	Ⅲ-6		763
3	304埋			〃	〃	〃		764

番号	出土地点	層位	長さ (mm)	幅 (mm)	厚さ (mm)	重さ (g)	石質	分類	備考	整理番号
4	306埋	土器内	120	68	32	325.8	流	1b	灰黄色	49807
5	〃	〃	41	33	22	43.8	安	〃	灰白色, 滑	49806

153図 第302・304・306号埋設土器・出土遺物

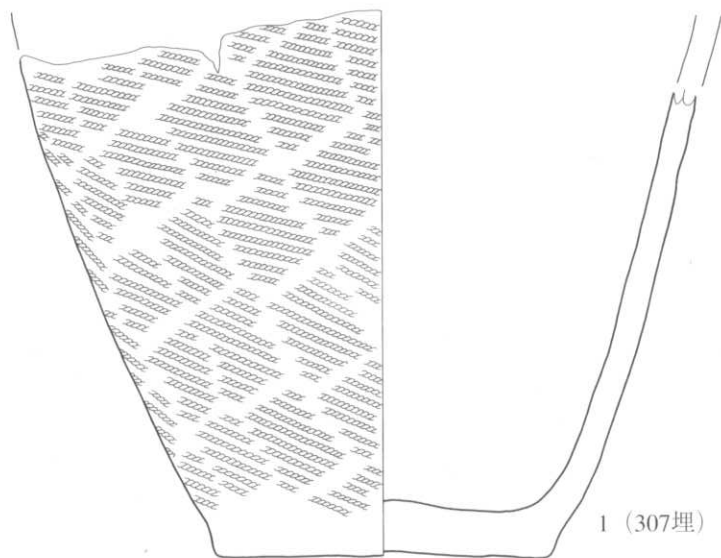

1 (307埋)

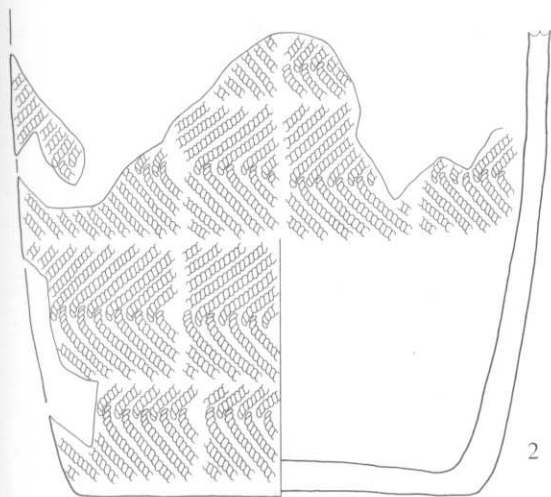

2 (308埋)

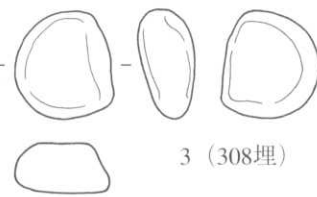

3 (308埋)

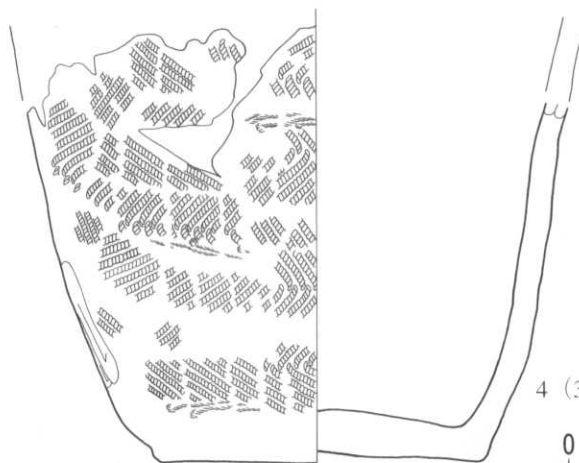

4 (310埋)



番号	出土地点	外 面 文 様			内面調整	底面	分類	備 考	整理番号
		口縁部	胴部上半	胴部下半					
1	307埋			LR	ミガキ	ミガキ	Ⅲ-11		765
2	308埋			結束第1種 (LR・RL)	〃	〃	Ⅲ-6	内面炭化物付着	766
4	310埋			結束第1種 (LR・LR・結縛)	〃	〃	〃		6339

番号	出土地点	層位	長さ (mm)	幅 (mm)	厚さ (mm)	重さ (g)	石質	分類	備 考	整理番号
3	308埋	堆積土	21	20	11	6.0	玉珪	W		49524

154図 第307・308・310号埋設土器・出土遺物

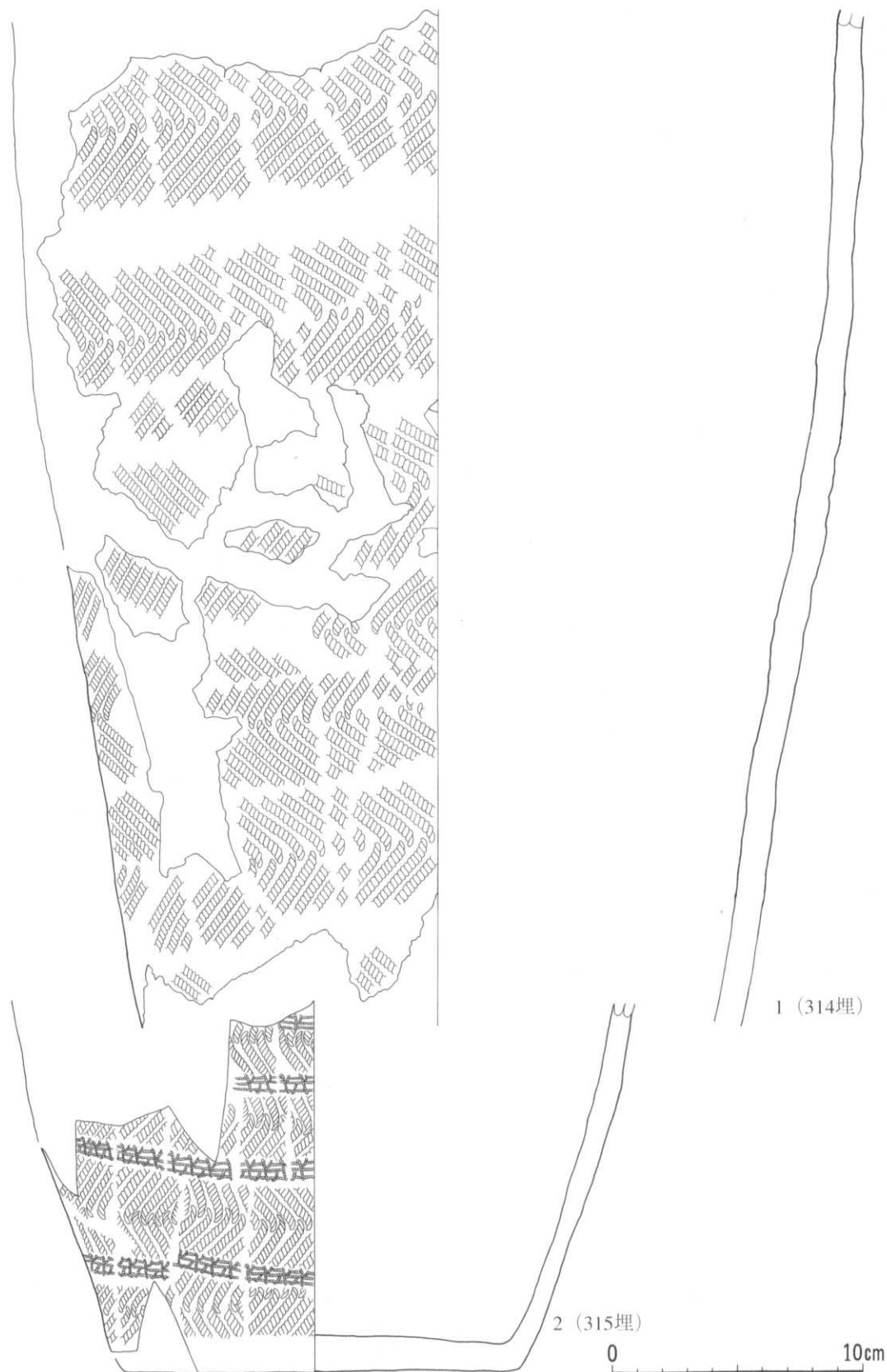

番号	出土地点	外面文様			内面調整	底面	分類	備考	整理番号
		口縁部	胴部上半	胴部下半					
1	314埋		結束第1種 (LR・RL)	結束第1種 (LR・RL)	ミガキ		Ⅲ-6		767
2	315埋			結束第1種 (LR・RL・L結縛)	〃	ミガキ	〃		6373

155図 第314・315号埋設土器

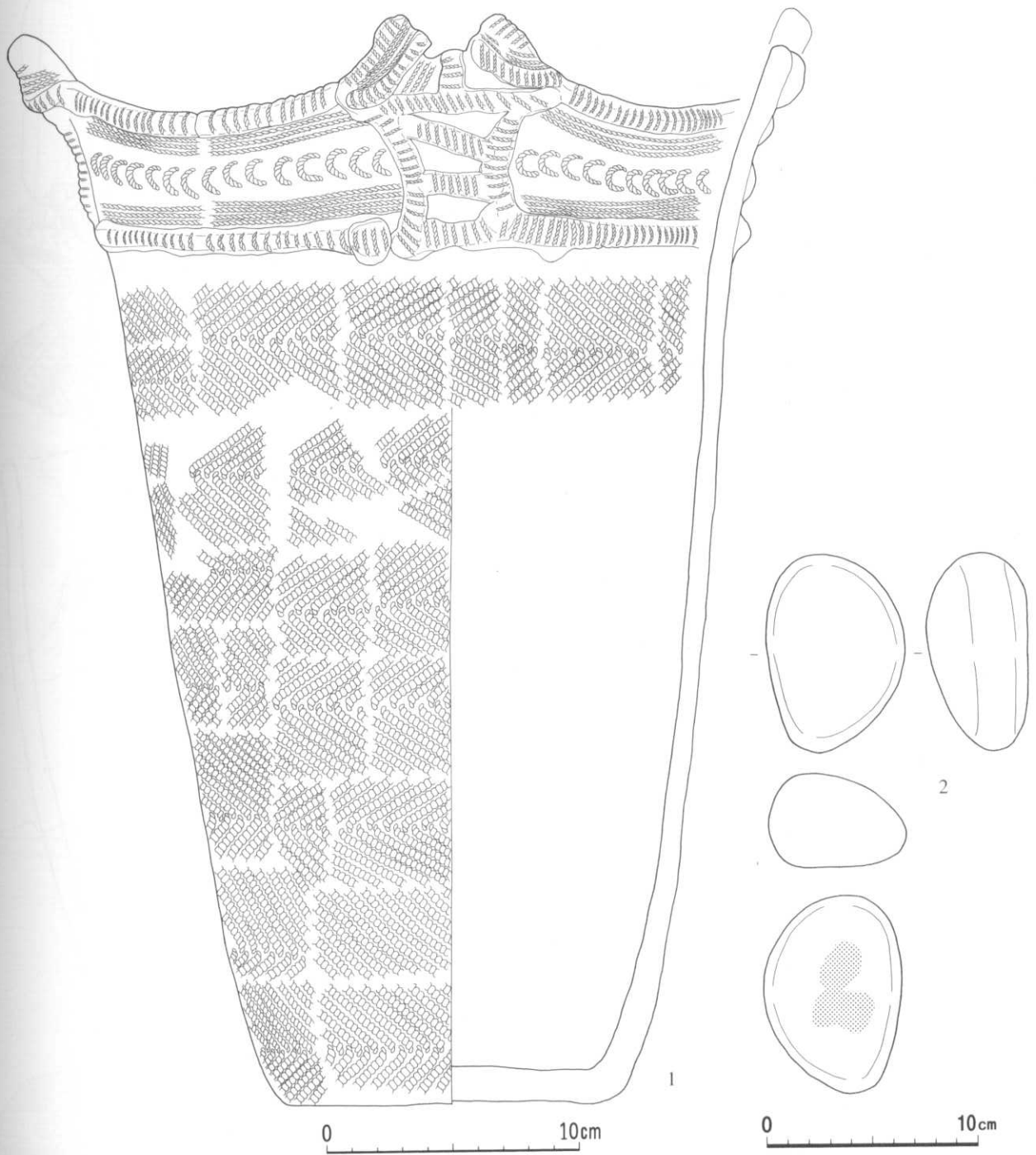

番号	出土地点	外面文様			内面調整	底面	分類	備考	整理番号	
		口縁部	胴部上半	胴部下半						
1	317埋	貼付(丸形, L形(馬蹄形・縦状))	結束第1種(LR・RL)	結束第1種(LR・RL)	ミガキ	ミガキ	Ⅲ-2	4波状口縁	768	
番号	出土地点	層位	長さ(mm)	幅(mm)	厚さ(mm)	重さ(g)	石質	分類	備考	整理番号
2	317埋	土器内	95	66	47	408.9	安	Ib	にぶい黄橙色, 滑	40564

156図 第317号埋設土器・出土遺物

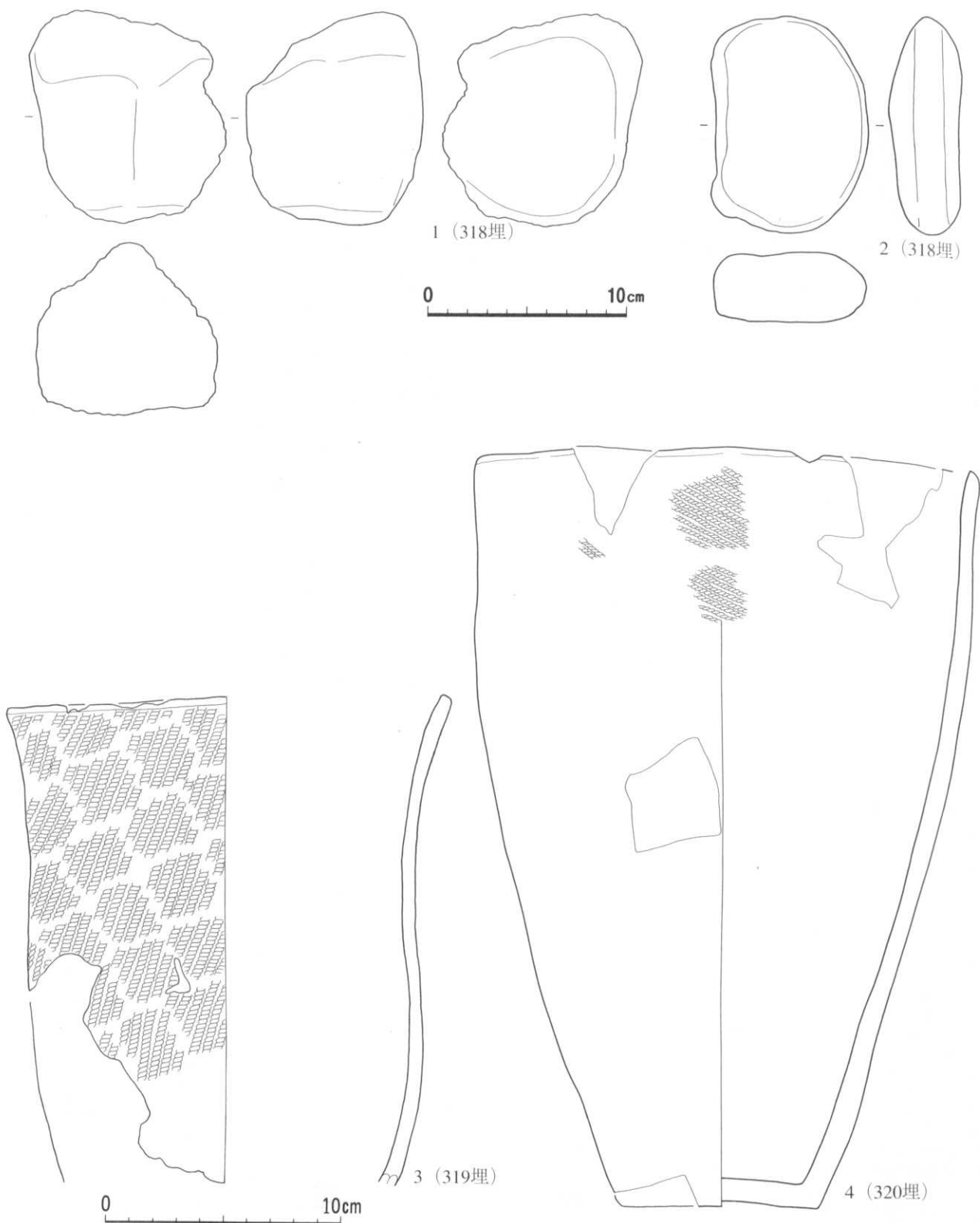

番号	出土地点	外 面 文 様			内面調整	底面	分類	備 考	整理番号
		口縁部	胴部上半	胴部下半					
3	319埋	RL	RL		ミガキ		Ⅲ-10	内面炭化物付着	769
4	320埋	LR	LR	LR	ク		ク	ク	770

番号	出土地点	層位	長さ (mm)	幅 (mm)	厚さ (mm)	重さ (g)	石質	分類	備 考	整理番号
1	318埋	堆積土	110	100	89	322.4	凝	W	S-1, 灰赤色, 焼け?, 全面孔	53414
2	ク	ク	111	89	38	459.4	ク	ク	S-1, 灰オリーブ色, 滑	53415

157図 第318・319・320号埋設土器・出土遺物

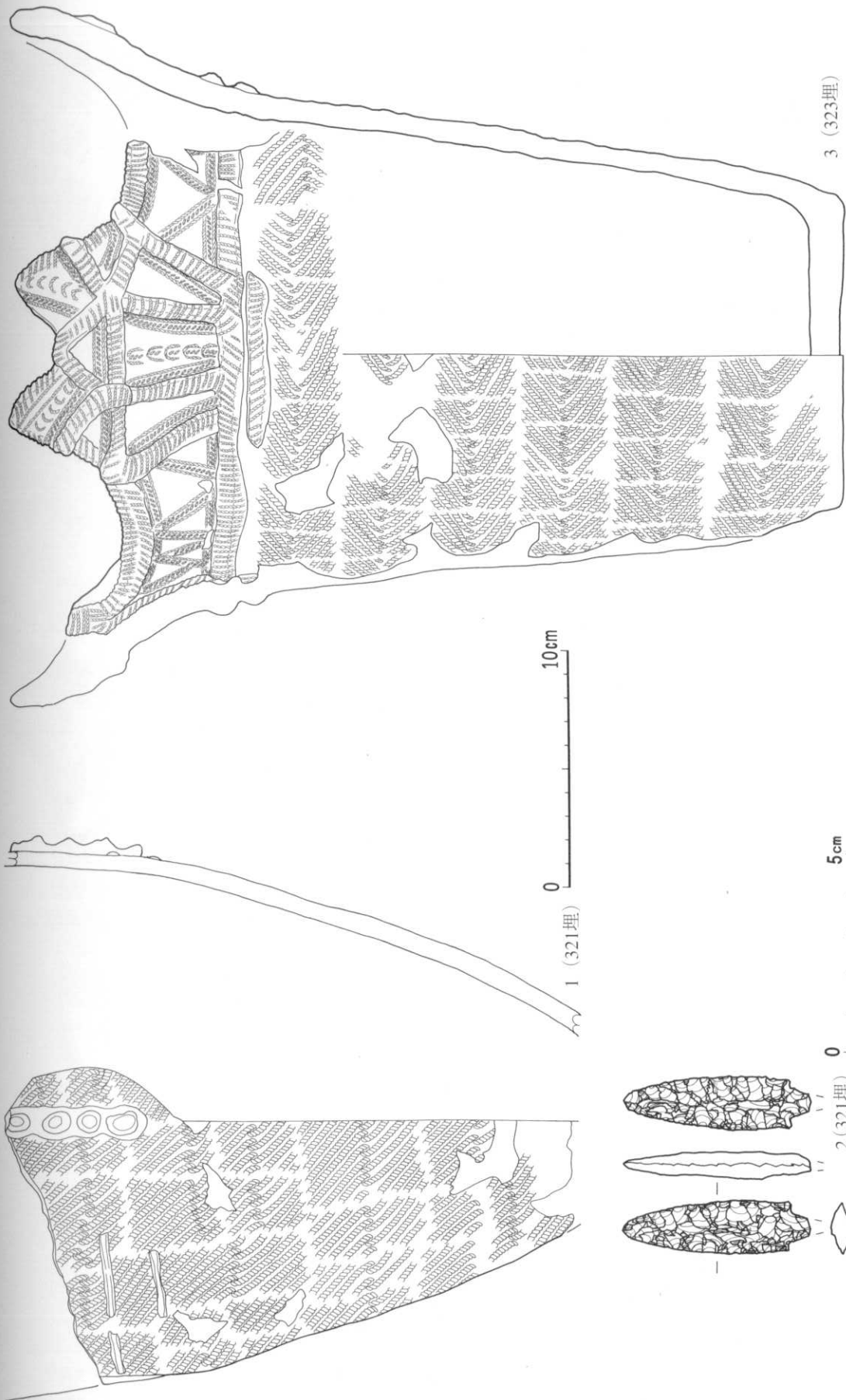

番号	出土地点	外面		文様		内面調整	底面	分類	備考	整理番号
		口縁部	胸部上半	胸部下半	結束第1種 (RL-RL)					
1	321埋		菱陣風	菱陣風	結束第1種 (RL-RL)	ミガキ		Ⅲ-4		771
3	323埋	點	結束第1種 (LR-RL)	結束第1種 (LR-RL)	結束第1種 (LR-RL)	〃	ミガキ	Ⅲ-2	4破口縁, 外面炭化物付着	774

番号	出土地点	層位	長さ (mm)	幅 (mm)	厚さ (mm)	重さ (g)	石質	分類	備考	整理番号
2	321埋	堆積土	(48)	14	7	(4.2)	珪頁	Aa	S-1	10736

158図 第321・323号埋設土器・出土遺物

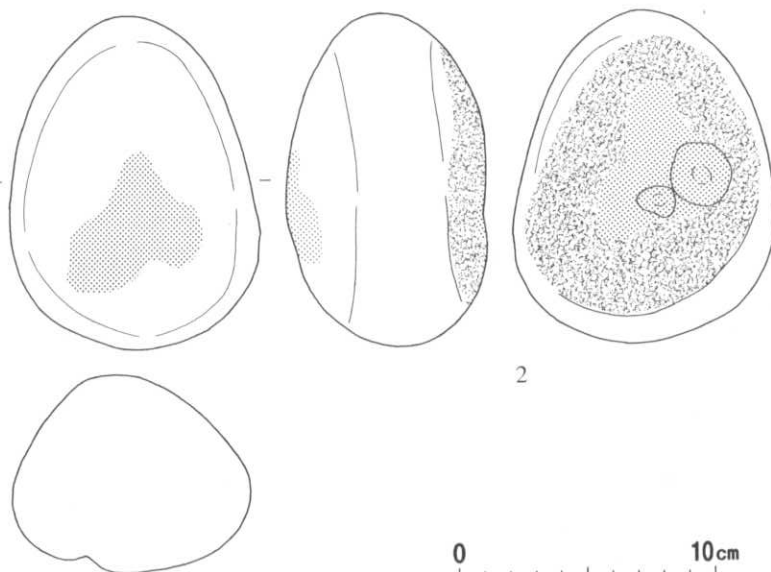
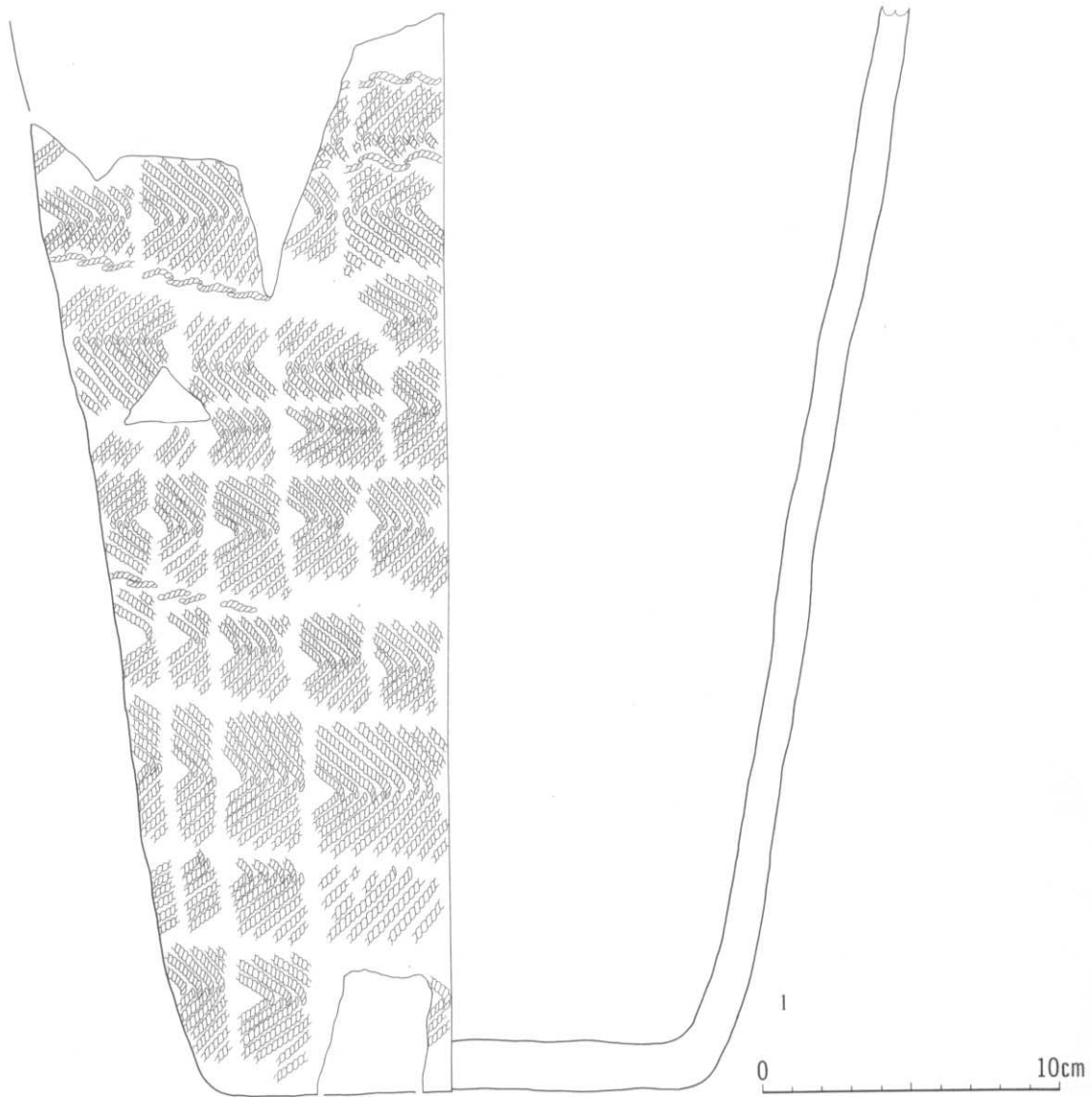

番号	出土地点	外 面 文 様			内面調整	底面	分類	備 考	整理番号
		口縁部	胴部上半	胴部下半					
1	324埋		結束第1種 (LR・RL・結縛)	結束第1種 (LR・RL・結縛)	ミガキ	ミガキ	Ⅲ-1~3		775

番号	出土地点	層位	長さ (mm)	幅 (mm)	厚さ (mm)	重さ (g)	石質	分類	備 考	整理番号
2	324埋	土器内	132	102	78	1,300	安	Ia	灰オリーブ色, 滑	49808

159図 第324号埋設土器・出土遺物

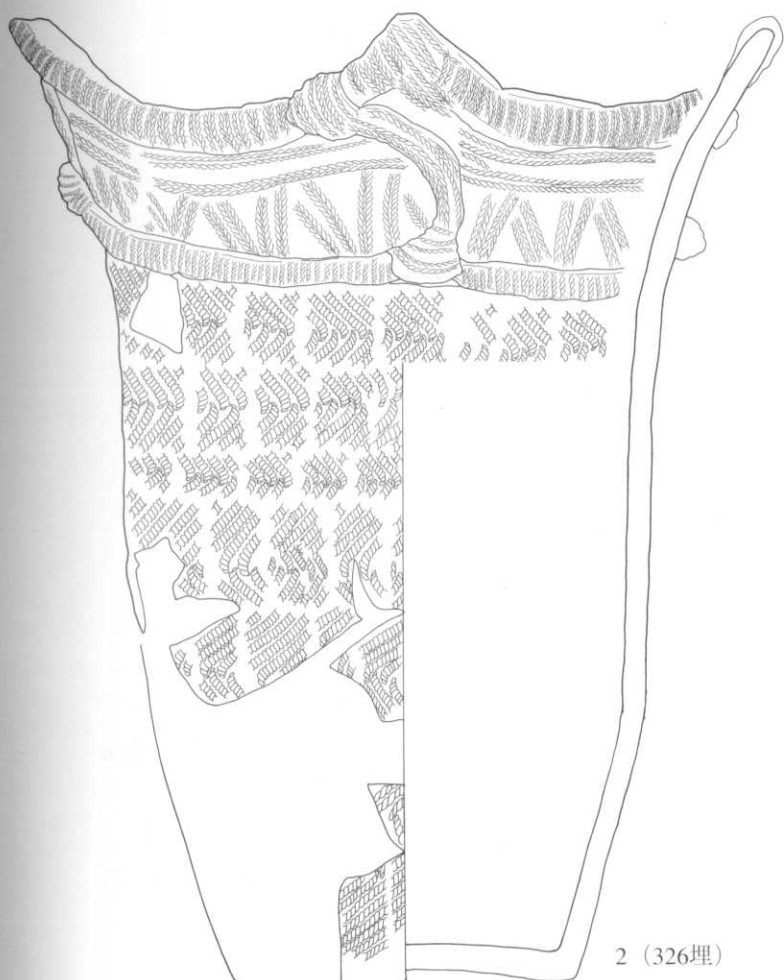
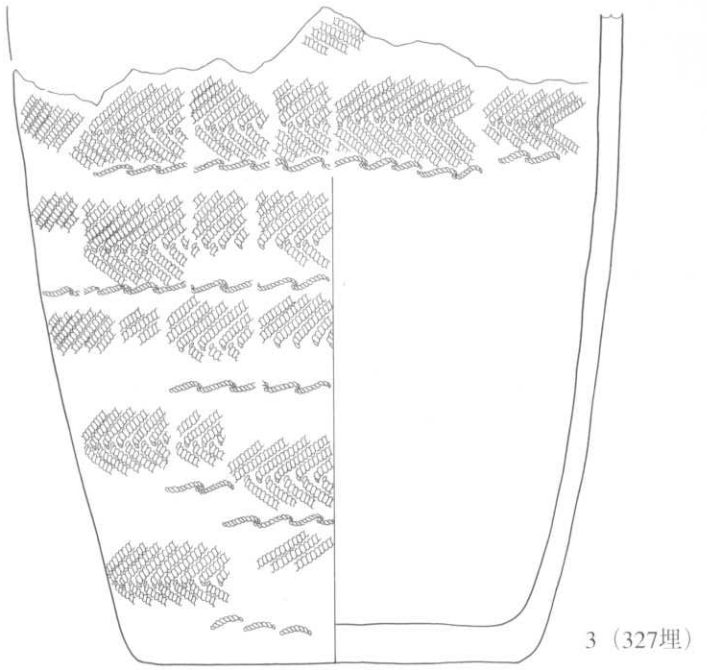
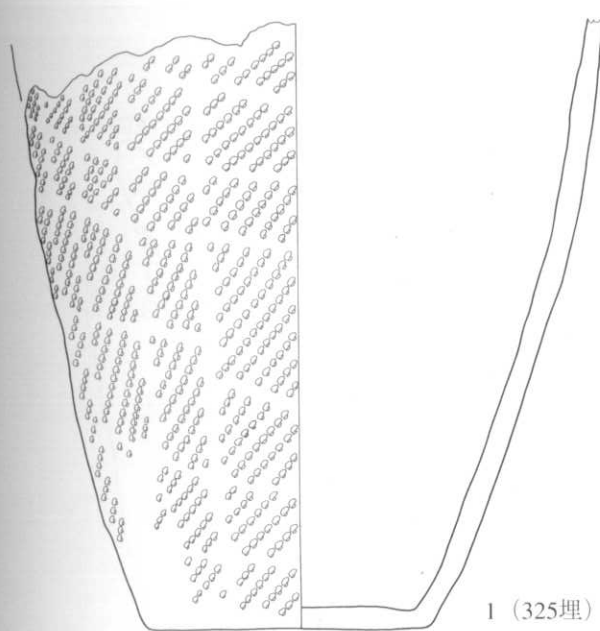

0 10cm

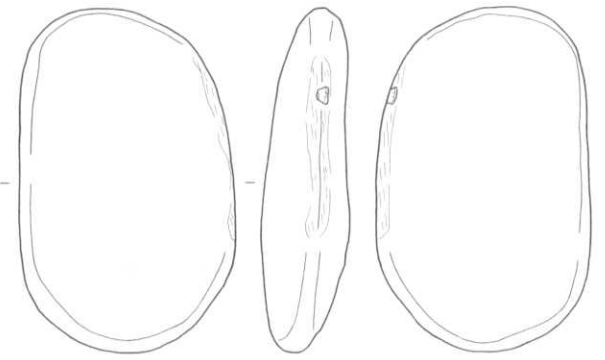
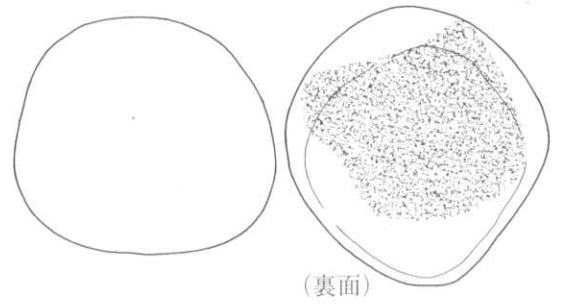
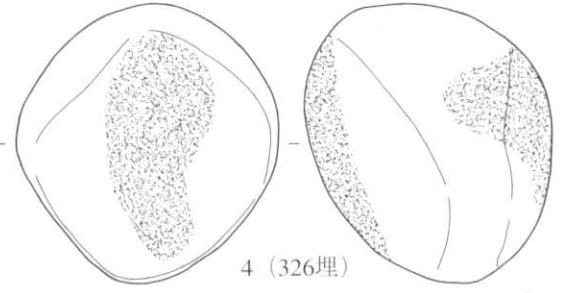

0 10cm

(観察表は次頁)

160図 第325・326・327号埋設土器・出土遺物

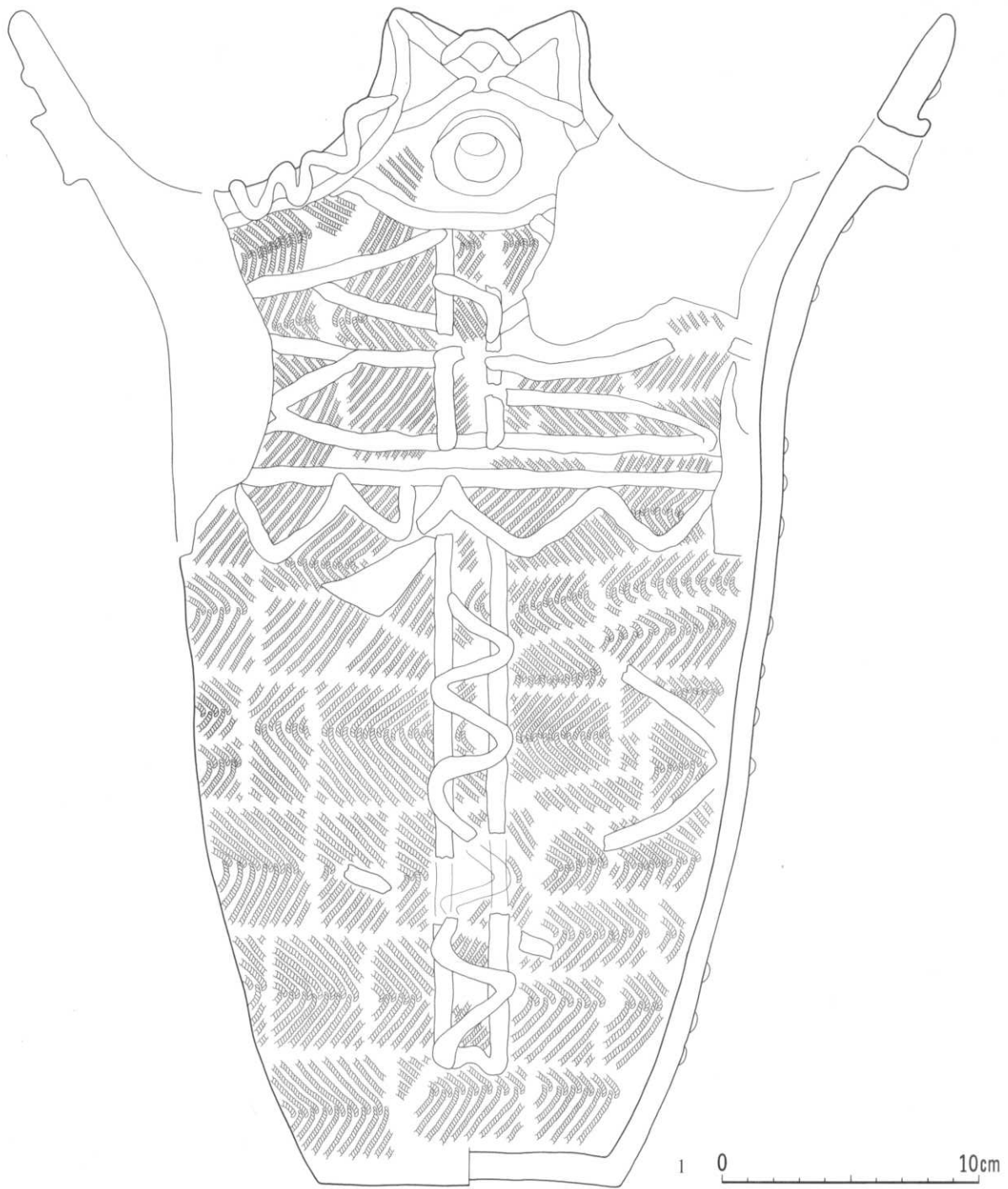

番号	出土地点	外 面 文 様			内面調整	底面	分類	備 考	整理番号
		口縁部	胸部上半	胸部下半					
160図1	325埋		LRL	LRL	ミガキ	ミガキ	Ⅲ-6	内面炭化物付着	776
〃 2	326埋	貼付 (L・R押), LR・RL押	結束第1種 (LR・RL)	結束第1種 (LR・RL)	〃		Ⅲ-1	4波状口縁, 内面炭化物付着	777
〃 3	327埋		結束第1種 (LR・RL)・ノ結縛	結束第1種 (LR・RL)・ノ結縛	〃	ミガキ	Ⅲ-6	内面炭化物付着	779
161図1	328埋	穿孔, 貼付	結束第1種 (LR・RL), 貼付	貼付, 結束第1種 (LR・RL)	〃	〃	Ⅲ-4	4波状口縁, 外面炭化物付着	780

番号	出土地点	層位	長さ (mm)	幅 (mm)	厚さ (mm)	重さ (g)	石質	分類	備 考	整理番号
160図4	326埋	土器内	111	102	96	1,322.3	安	Ic	S-1, 灰オリーブ色, 滑	53416
〃 5	327埋	〃	137	84	35	502.1	〃	Q	S-1, 灰色, 研磨	53417

161図 第328号埋設土器

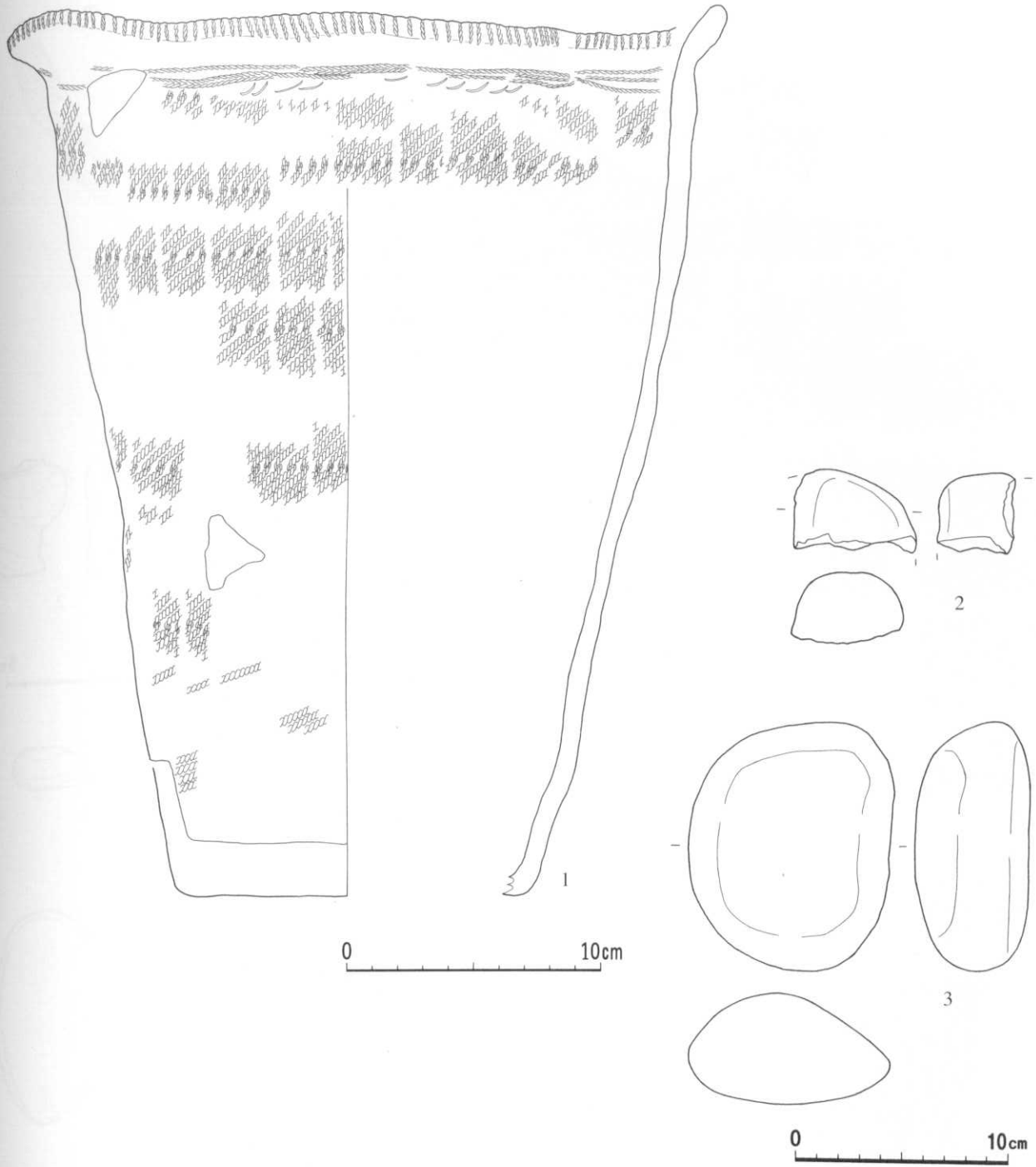

番号	出土地点	外面文様			内面調整	底面	分類	備考	整理番号
		口縁部	胴部上半	胴部下半					
1	331埋	口唇L押, R・L押, 爪形	LR	LR	ミガキ		Ⅱ-5-2-Ⅲ-1	内外面炭化物付着	781

番号	出土地点	層位	長さ (mm)	幅 (mm)	厚さ (mm)	重さ (g)	石質	分類	備考	整理番号
2	331埋	土器内	(39)	(57)	(36)	(90.5)	流	W	S-2, 灰黄色	49809
3	〃	〃	118	97	53	797.4	〃	〃	S-1, 焼酎, 黄灰色, 滑	49810

162図 第331号埋設土器・出土遺物

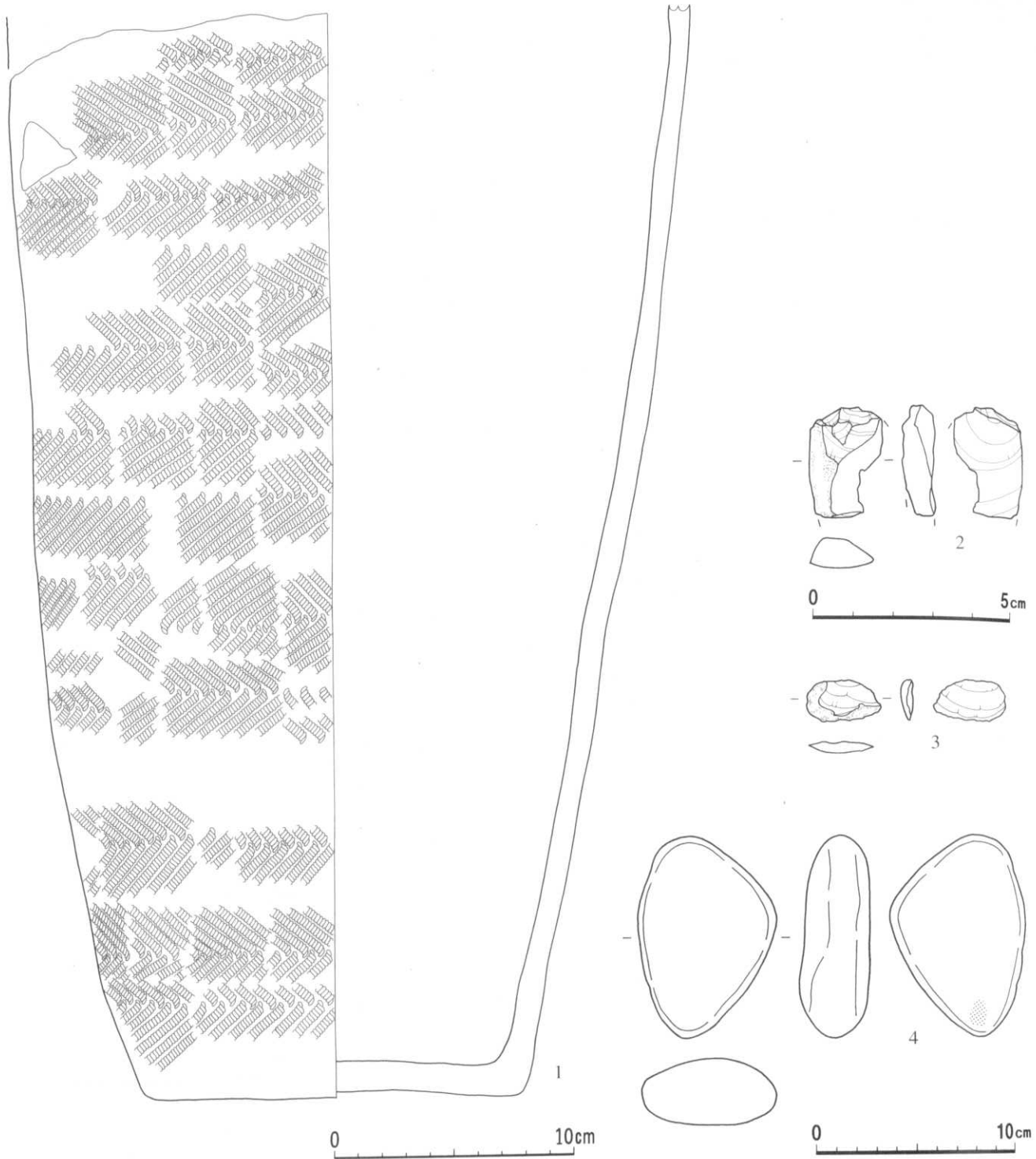

番号	出土地点	外面文様			内面調整	底面	分類	備考	整理番号
		口縁部	胴部上半	胴部下半					
1	333埋		結束第1種 (LR・RL)	結束第1種 (LR・RL)	ミガキ		III-6	外面炭化物付着	782

番号	出土地点	層位	長さ (mm)	幅 (mm)	厚さ (mm)	重さ (g)	石質	分類	備考	整理番号
2	333埋	堆積土	(28)	(18)	8	(3.8)	珪質	Pc	焼け	49525
3	"	"	20	37	5	3.8	流	Q	蔽石剥落小片?	49811
4	"	"	102	70	36	295.4	安	Ib	灰白色, 滑	49812

163図 第333号埋設土器・出土遺物

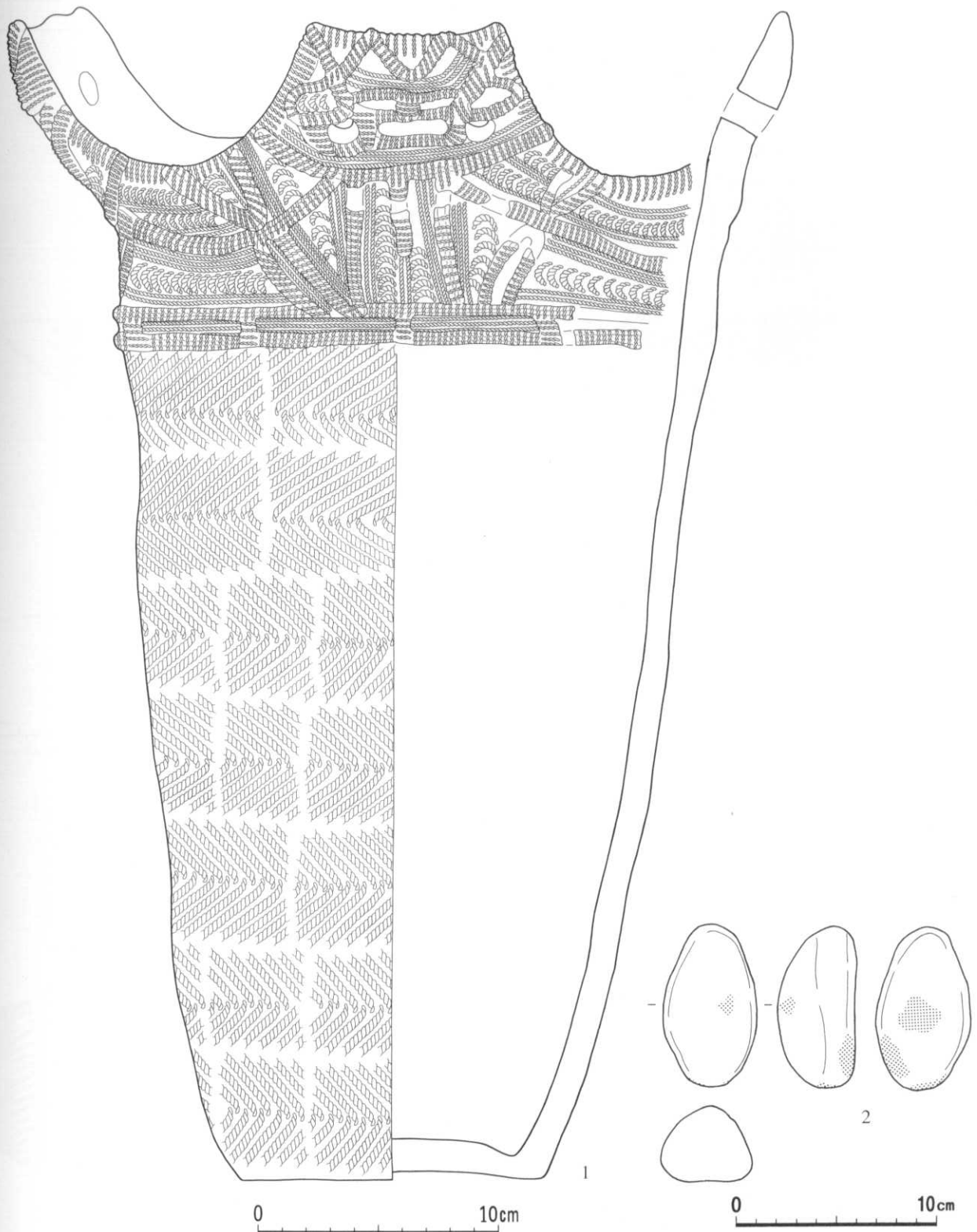

番号	出土地点	外面文様			内面調整	底面	分類	備考	整理番号
		口縁部	胴部上半	胴部下半					
1	334埋	乳、胎、山、線、縞、縹形	結束第1種 (LR・RL)	結束第1種 (LR・RL)	ミガキ	ミガキ	Ⅲ-2	4波状口縁	783

番号	出土地点	層位	長さ (mm)	幅 (mm)	厚さ (mm)	重さ (g)	石質	分類	備考	整理番号
2	334埋	堆積土	82	47	39	186.5	安	Ib	S-1, 灰色, 少し凹凸	52579

164図 第334号埋設土器・出土遺物

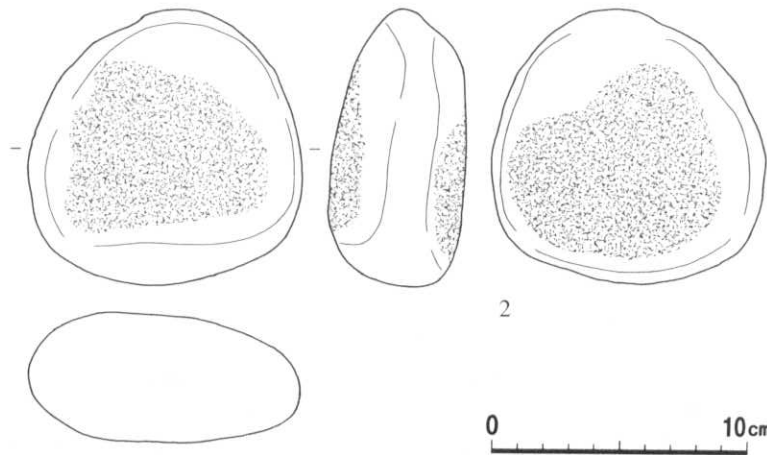
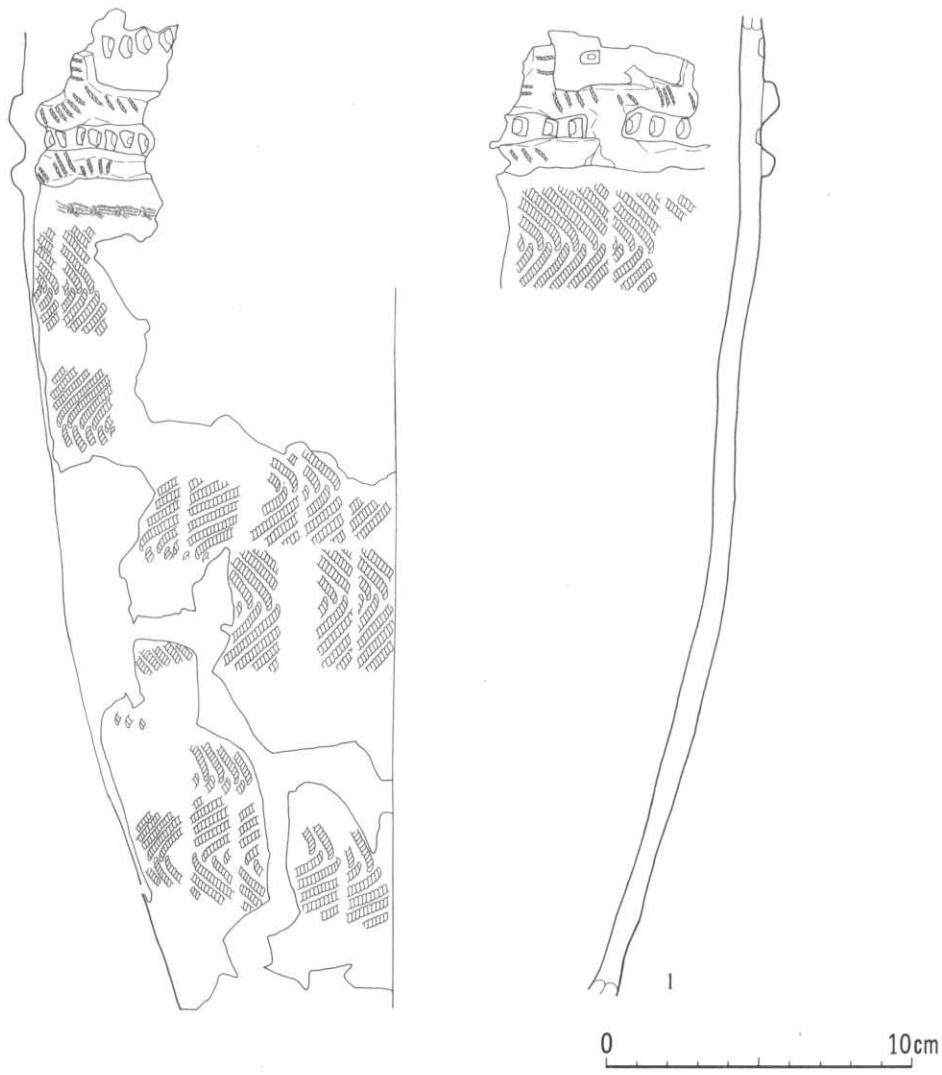

番号	出土地点	外面文様			内面調整	底面	分類	備考	整理番号
		口縁部	胴部上半	胴部下半					
1	335埋	貼付 (L押), 刺突	結束第1種 (LR・RL)	結束第1種 (LR・RL)	ミガキ		Ⅲ-3		6342

番号	出土地点	層位	長さ (mm)	幅 (mm)	厚さ (mm)	重さ (g)	石質	分類	備考	整理番号
2	335埋	堆積土	110	107	54	875.5	安	1c	S-1, 灰オリーブ色	49813

165図 第335号埋設土器・出土遺物

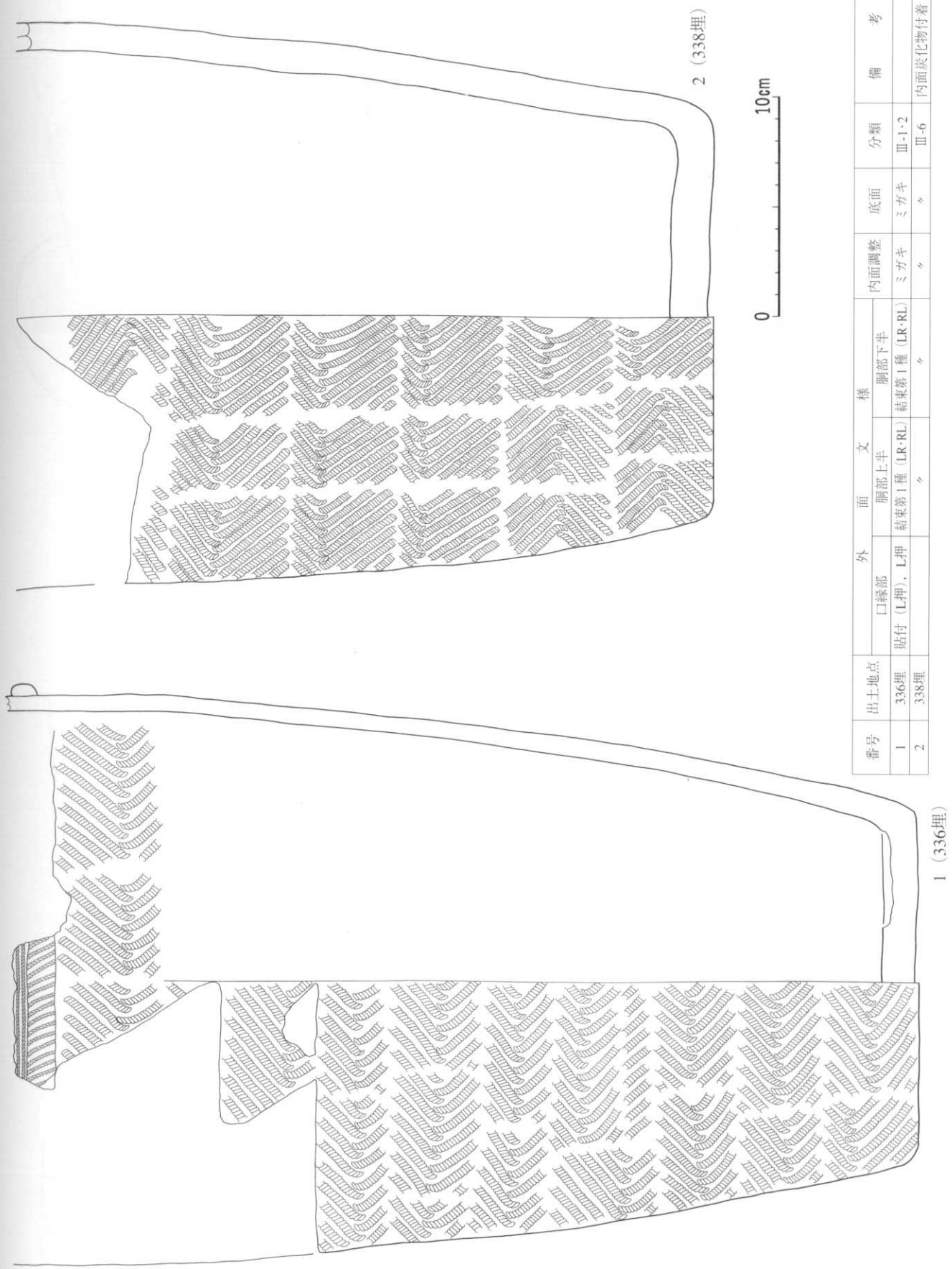

166図 第336・338号埋設土器

番号	出土地点	外面文様			内面調整	底面	分類	備考	整理番号
		口縁部 貼付(L押), L押	胴部上半 結束第1種(LR·RL)	胴部下半 結束第1種(LR·RL)					
1	336埋	〃	〃	〃	ミガキ	Ⅲ-1・2	〃	784	
2	338埋	〃	〃	〃	〃	Ⅲ-6	内面炭化物付着	785	

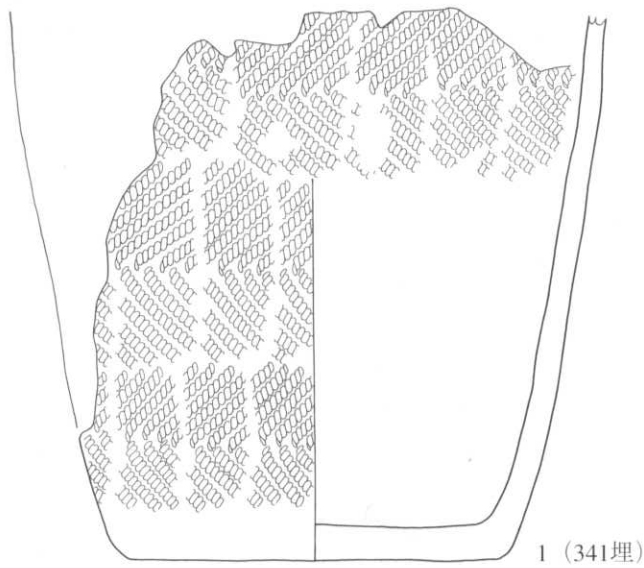

1 (341埋)

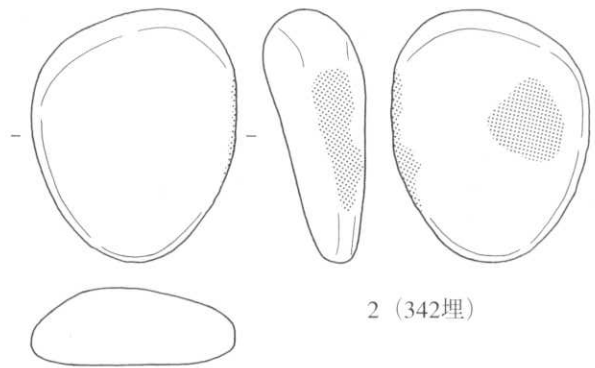

2 (342埋)

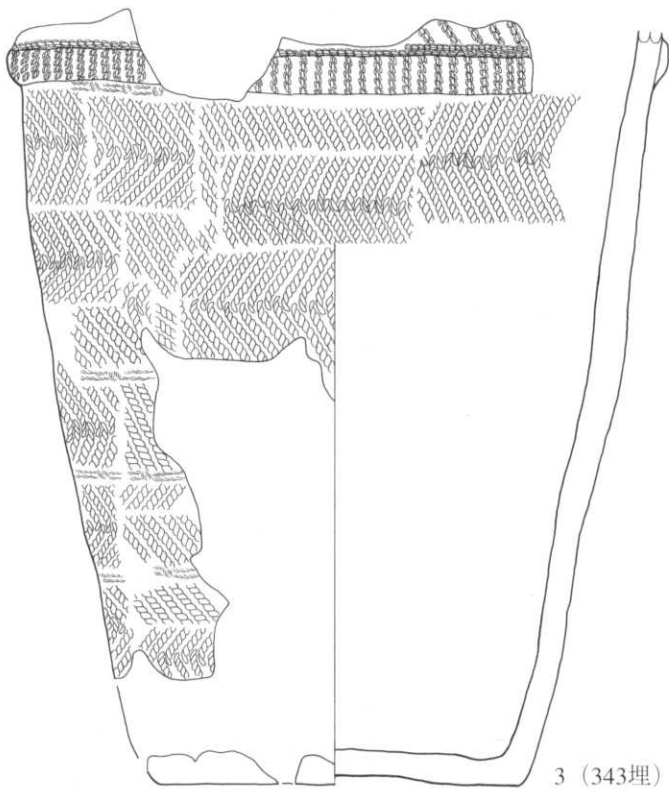

3 (343埋)

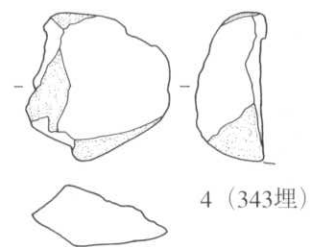

4 (343埋)

番号	出土地点	外 面 文 様			内面調整	底面	分類	備 考	整理番号
		口縁部	胸部上半	胸部下半					
1	341埋			結束第1種 (LR・RL)	ミガキ	ミガキ	Ⅲ-6		786
3	343埋	貼付 (LR押), LR押	結束第1種 (LR・RL・ノ結縛)	結束第1種 (LR・RL・ノ結縛)	〃	〃	Ⅲ-1		6384

番号	出土地点	層位	長さ (mm)	幅 (mm)	厚さ (mm)	重さ (g)	石質	分類	備 考	整理番号
2	342埋	土器内	100	80	40	387.7	安	Ib	S-1, 灰色	49814
4	343埋	〃	(58)	(56)	(27)	(76.8)	凝	W	S-1, 焼け, 灰オリーブ色	49815

167図 第341・342・343号埋設土器・出土遺物

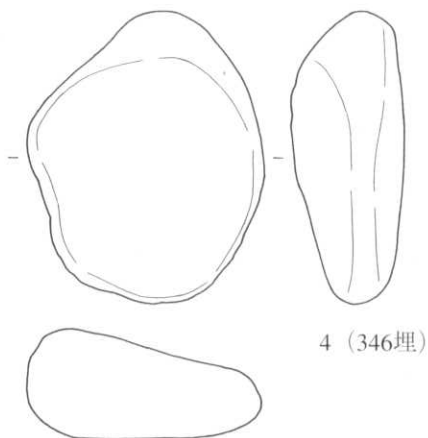
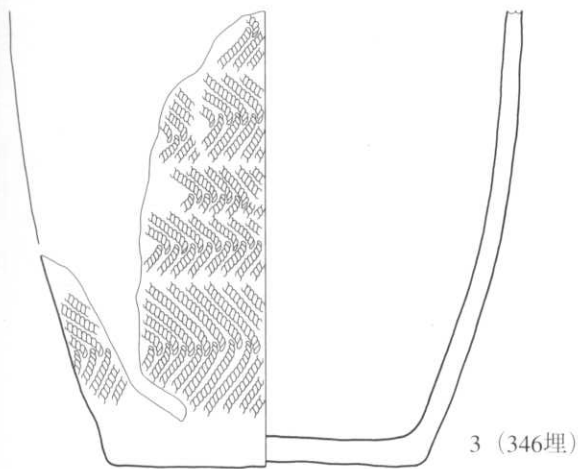
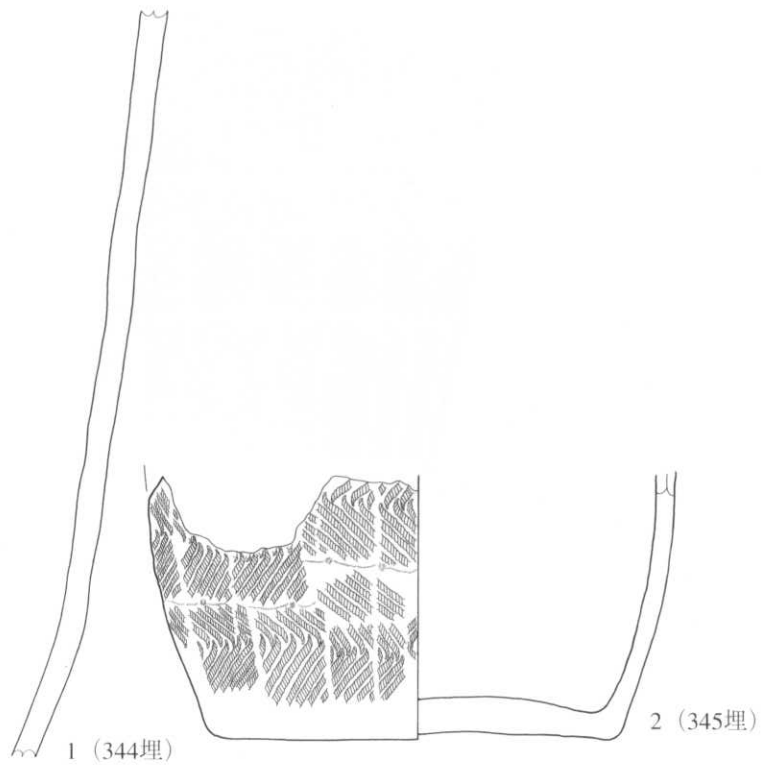
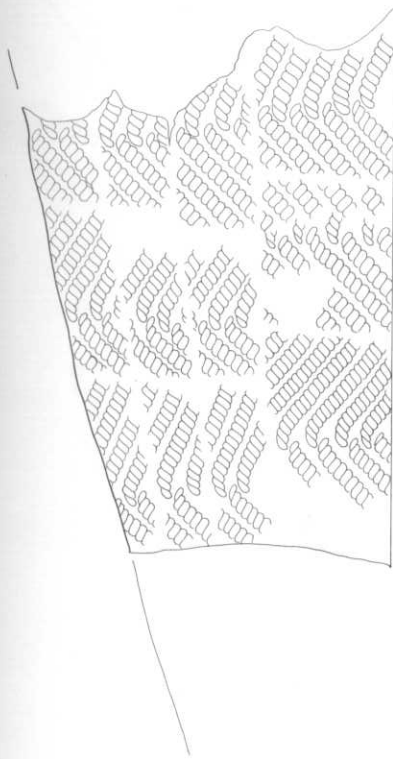

0 10cm

0 10cm

番号	出土地点	外面文様			内面調整	底面	分類	備考	整理番号
		口縁部	胴部上半	胴部下半					
1	344埋			結束第1種 (LR・RL)			Ⅲ-6		787
2	345埋			結束第1種 (LR・RL) (結縛)	ミガキ	ナデ	〃		6334
3	346埋			結束第1種 (LR・RL)	〃	ミガキ	〃	外面炭化物付着	788

番号	出土地点	層位	長さ (mm)	幅 (mm)	厚さ (mm)	重さ (g)	石質	分類	備考	整理番号
4	346埋	土器内	116	93	44	616.0	安	W	灰色, 滑	49816

168図 第344・345・346号埋設土器・出土遺物

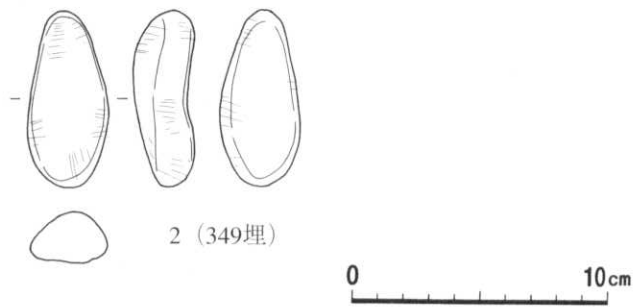
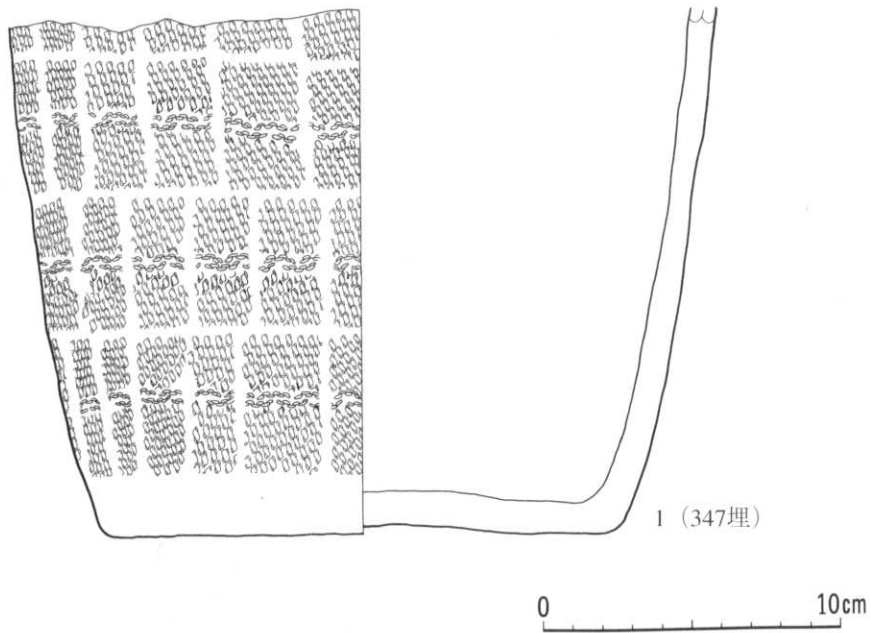

番号	出土地点	外 面 文 様			内面調整	底面	分類	備 考	整理番号
		口縁部	胴部上半	胴部下半					
1	347埋			結束第2種 (RLR・RLR)	ミガキ	ミガキ	Ⅲ-1		789

番号	出土地点	層位	長さ (mm)	幅 (mm)	厚さ (mm)	重さ (g)	石質	分類	備 考	整理番号
2	349埋	堆積土	70	31	23	62.8	頁	Sa	S-1, 黒色, 滑	49817

169図 第347・349号埋設土器・出土遺物

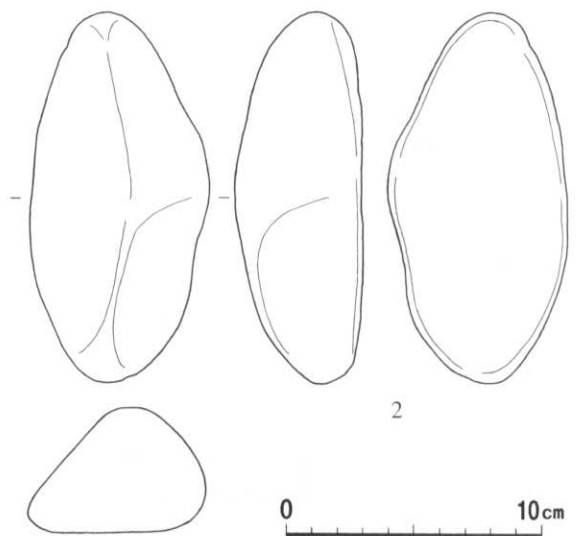
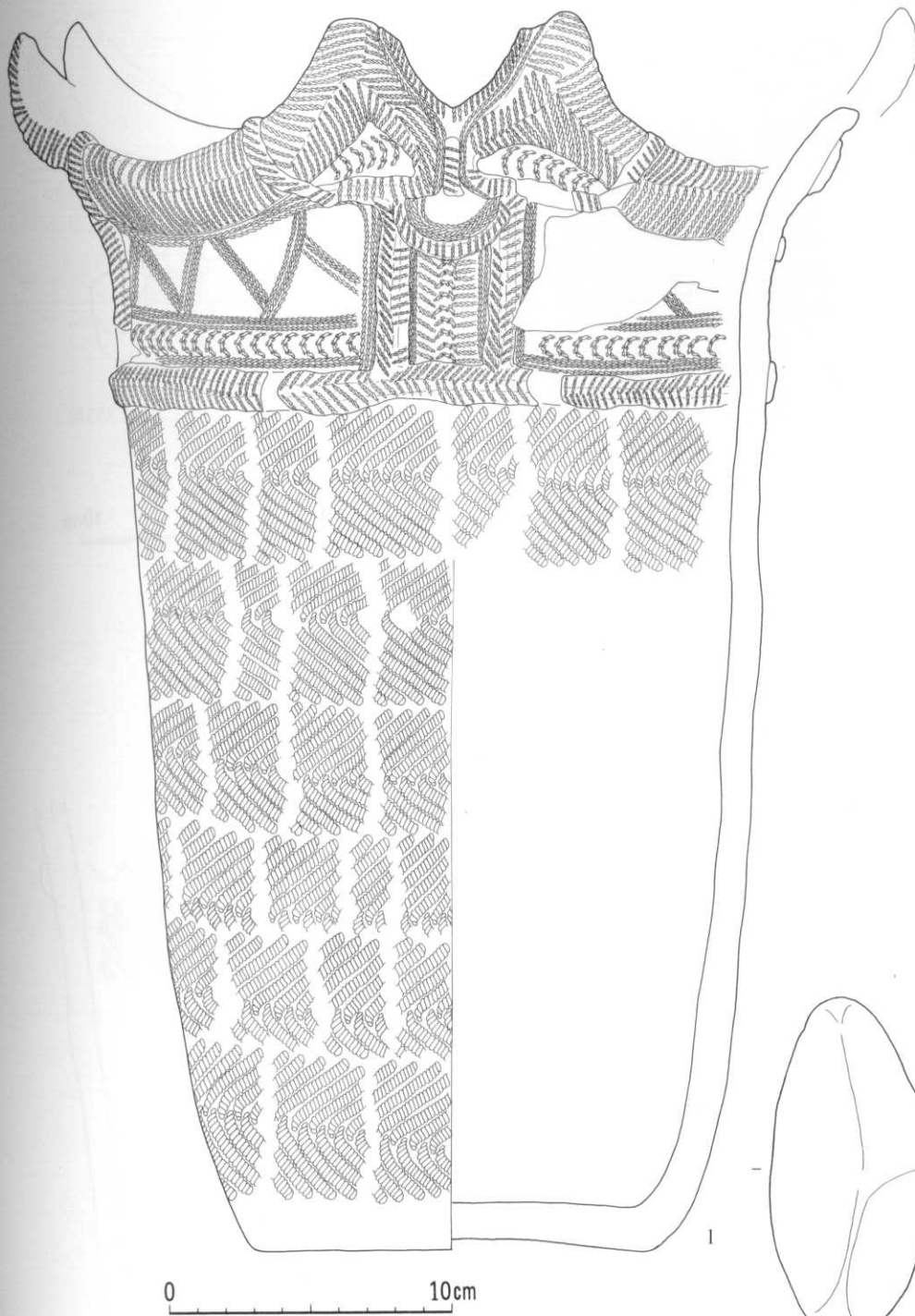

番号	出土地点	外面文様			内面調整	底面	分類	備考	整理番号
		口縁部	胴部上半	胴部下半					
1	350埋	貼付(山形, L・R形, LR形(馬蹄形))	結束第1種(LR・RL)	結束第1種(LR・RL)	ミガキ	ミガキ	Ⅲ-1	4波状口縁	790

番号	出土地点	層位	長さ(mm)	幅(mm)	厚さ(mm)	重さ(g)	石質	分類	備考	整理番号
2	350埋	土器内	147	70	50	638.7	安	W	S-1, 灰色, 滑	49818

170図 第350号埋設土器・出土遺物

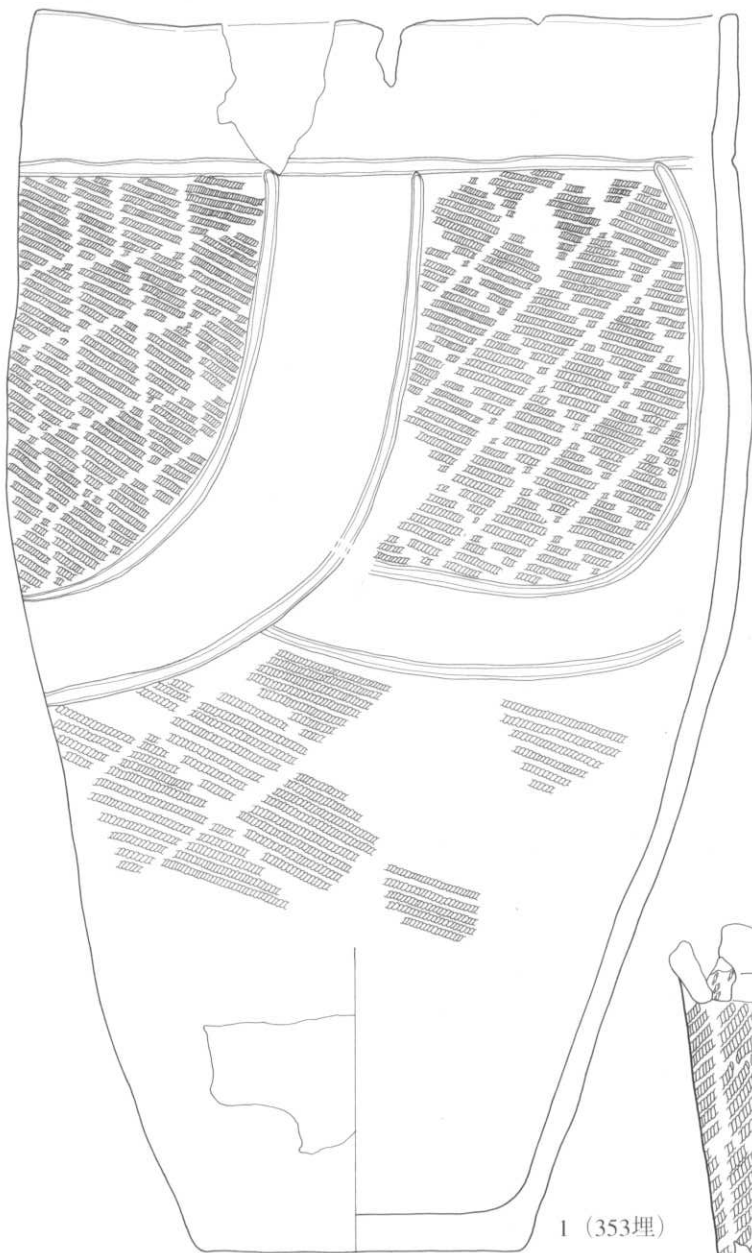

1 (353埋)

0 10cm

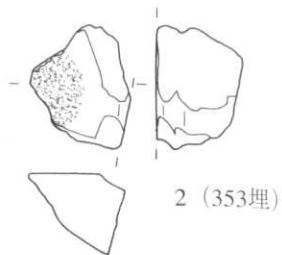

2 (353埋)

0 10cm

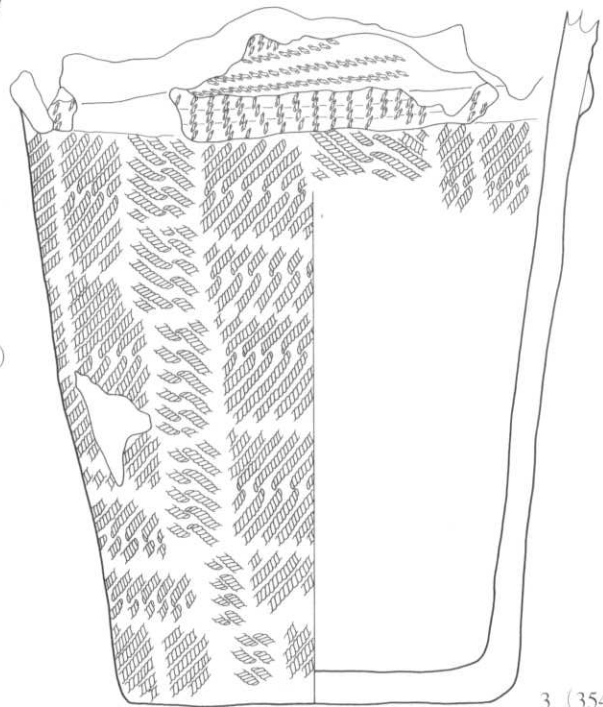

3 (354埋)

番号	出土地点	外 面 文 様			内面調整	底面	分類	備 考	整理番号
		口縁部	胸部上半	胸部下半					
1	353埋	無文	磨消 (沈線, 0段多条LR)	0段多条LR	ミガキ		III-10	小波状口縁, 外面炭化物付着	792
3	354埋	貼付 (L押), L押	結束第1種 (LR・LR)	結束第1種 (LR・LR)	〃	ミガキ	III-1		793

番号	出土地点	層位	長さ (mm)	幅 (mm)	厚さ (mm)	重さ (g)	石質	分類	備 考	整理番号
2	353埋	堆積土	(49)	(39)	(34)	(59.4)	安	L	S-1, 灰色	49819

171図 第353・354号埋設土器・出土遺物

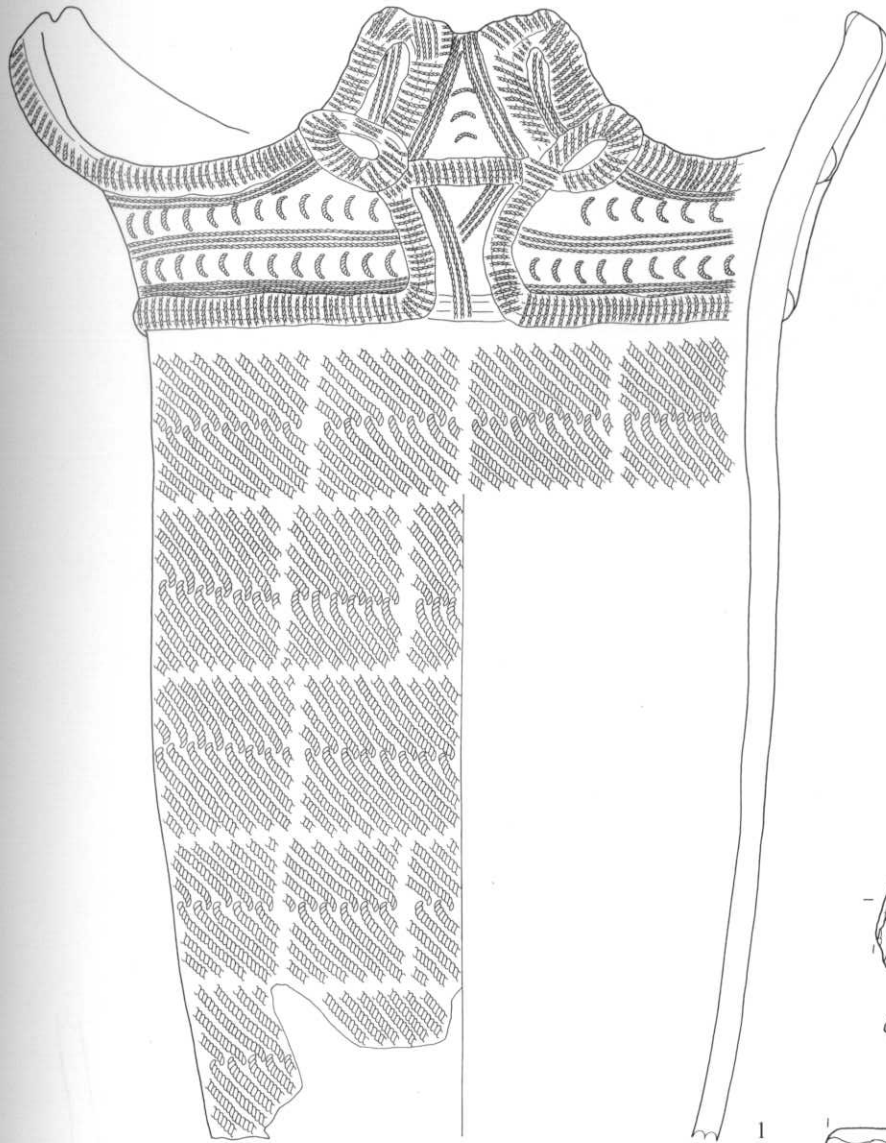

0 10cm

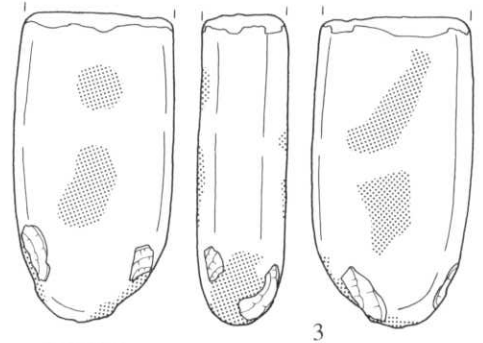
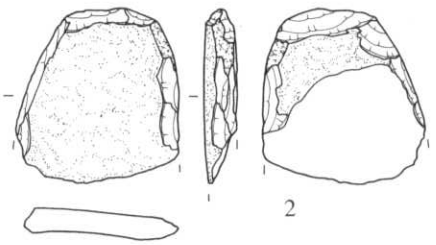

0 10cm

番号	出土地点	外面文様			内面調整	底面	分類	備考	整理番号
		口縁部	胴部上半	胴部下半					
1	356埋	貼付(北押, L押(織状, 馬蹄形))	結束第1種 (RL・RL)	結束第1種 (RL・RL)	ミガキ		Ⅲ-2	4波状口縁	795

番号	出土地点	層位	長さ (mm)	幅 (mm)	厚さ (mm)	重さ (g)	石質	分類	備考	整理番号
2	356埋	堆積土	(69)	(63)	13	(63.2)	安	J	焼け?, 灰色	49792
3	〃	〃	(123)	62	34	(436.3)	凝	Ib	浅黄色, 滑	49820

172図 第356号埋設土器・出土遺物

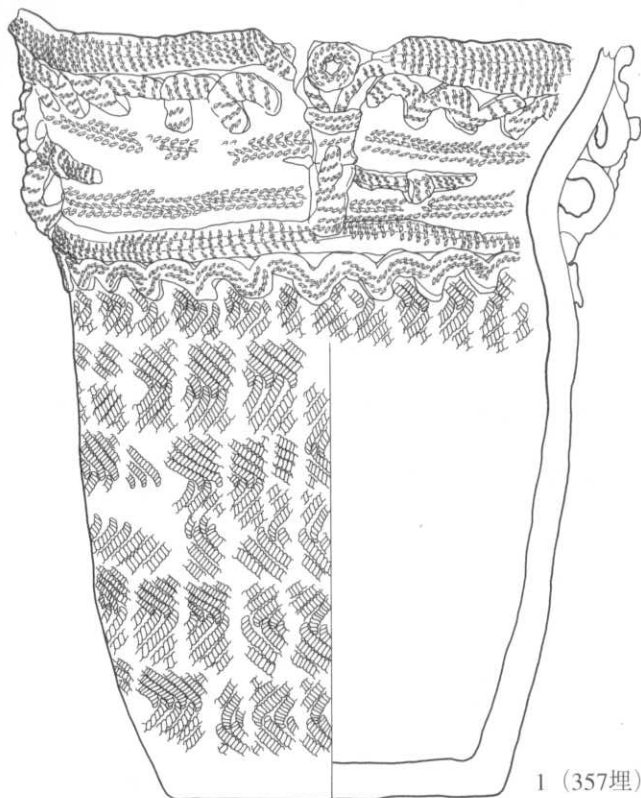

1 (357埋)

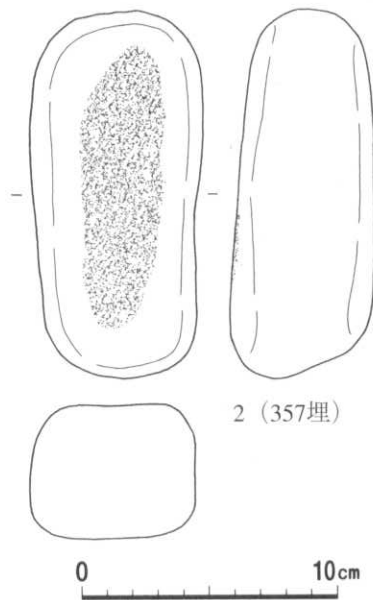

2 (357埋)

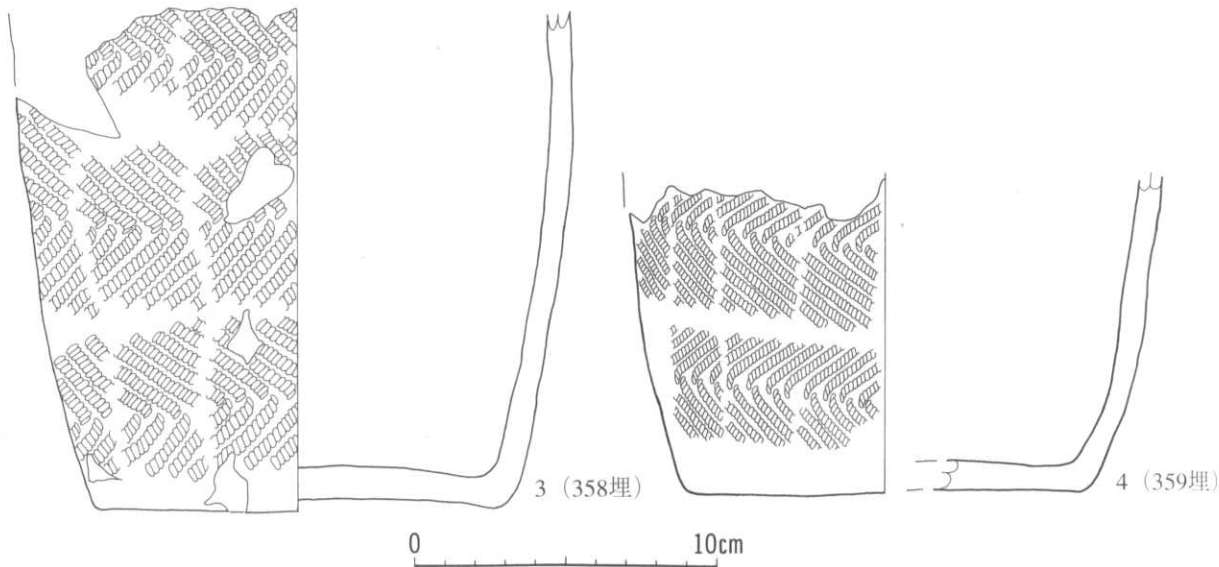

3 (358埋)

4 (359埋)

番号	出土地点	外面文様			内面調整	底面	分類	備考	整理番号
		口縁部	胸部上半	胸部下半					
1	357埋	貼付 (RL押), LR-RL押	結束第1種 (LR・RL)	結束第1種 (LR・RL)	ミガキ	ミガキ	Ⅲ-1	小波状口縁, 橋状把手	796
3	358埋			〃	〃	〃	Ⅲ-6		797
4	359埋			〃	〃	〃	〃		6337

番号	出土地点	層位	長さ (mm)	幅 (mm)	厚さ (mm)	重さ (g)	石質	分類	備考	整理番号
2	357埋	土器内	146	69	56	872.6	流	Ic	S-1, 灰白色, 多孔質, 滑	49821

173図 第357・358・359号埋設土器・出土遺物

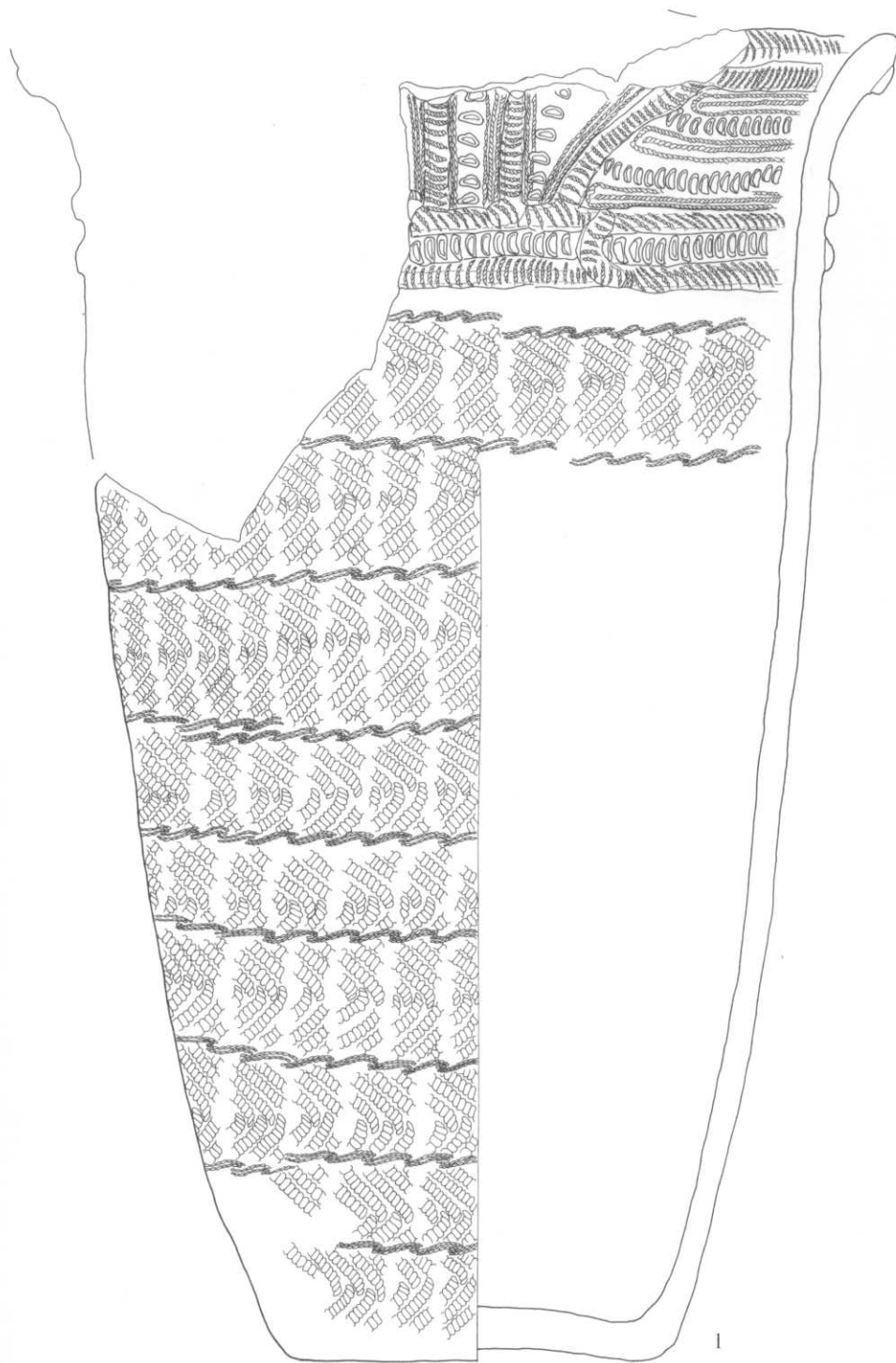

0 10cm

番号	出土地点	外 面 文 様			内面調整	底面	分類	備 考	整理番号
		口縁部	胴部上半	胴部下半					
1	360埋	貼付 (L押), L-R押, 刺突	結束第1種 (LR·RL·R結縛)	結束第1種 (LR·RL·R結縛)	ミガキ		Ⅲ-3	波状口縁, 底部穿孔	798

174図 第360号埋設土器

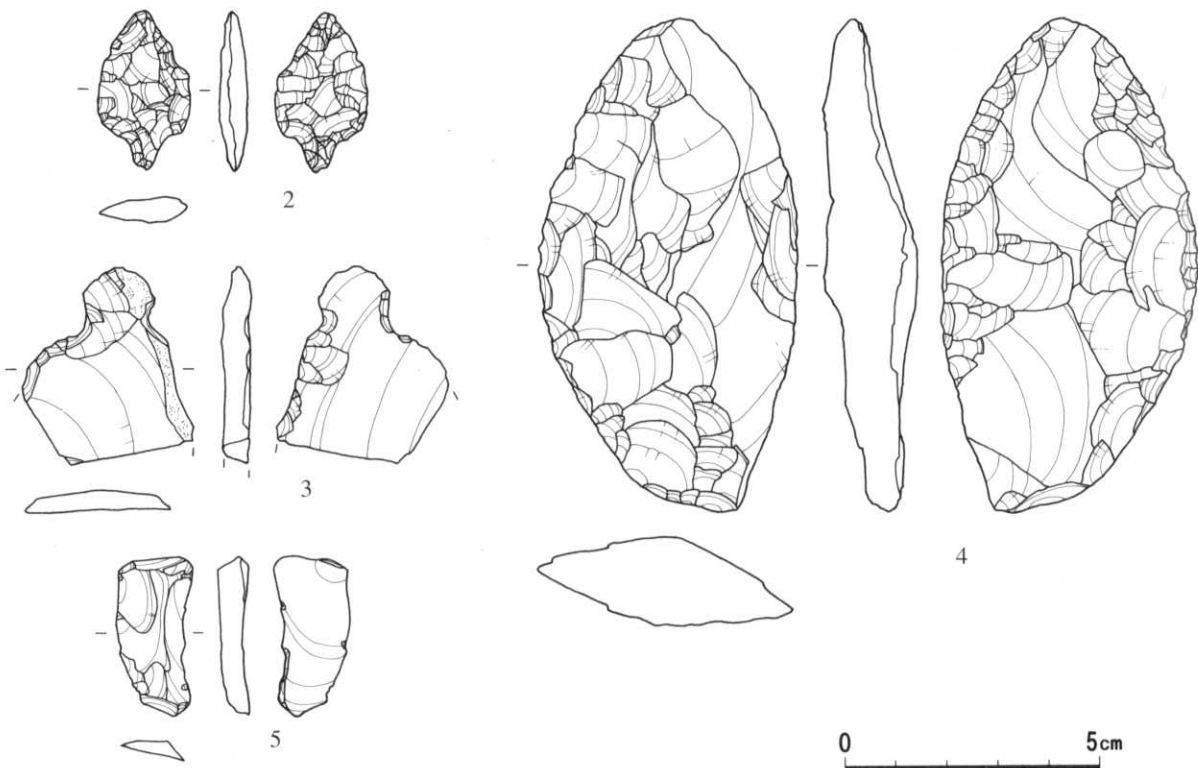
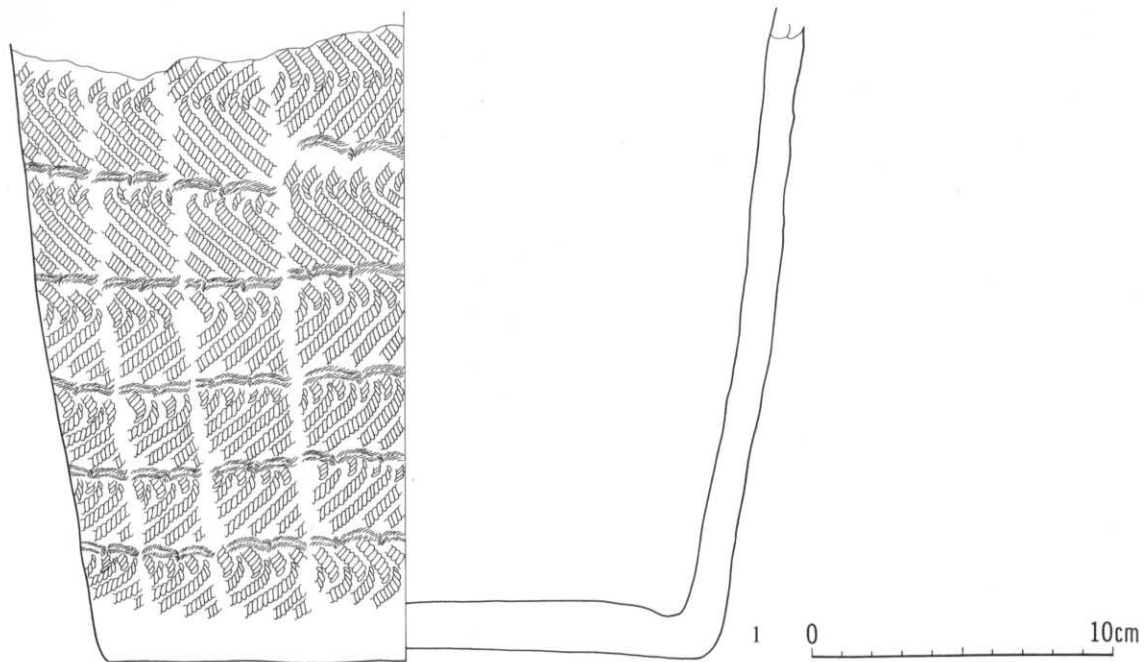

番号	出土地点	外 面 文 様			内面調整	底面	分類	備 考	整理番号
		口縁部	胴部上半	胴部下半					
1	361埋			結束第1種 (LR-RL+r結縛)	ミガキ	ミガキ	Ⅲ-6		799

番号	出土地点	層位	長さ (mm)	幅 (mm)	厚さ (mm)	重さ (g)	石質	分類	備 考	整理番号
2	361埋	堆積土	32	18	6	2.8	珪頁	Ab		49528
3	〃	〃	(38)	(33)	(5)	(6.5)	〃	C		49527
4	〃	〃	98	50	18	73.0	〃	Ga	S-1	49529
5	〃	〃	31	14	6	2.1	〃	Pc		49526

175図 第361号埋設土器・出土遺物

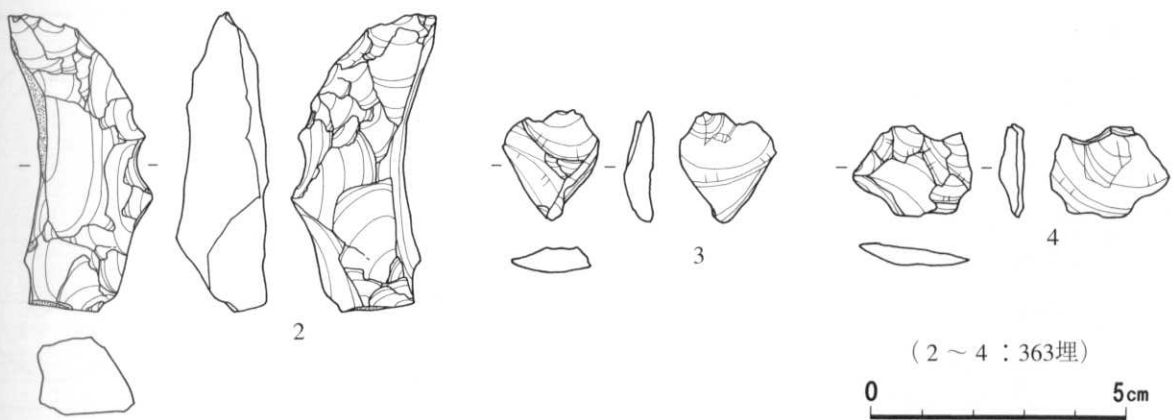
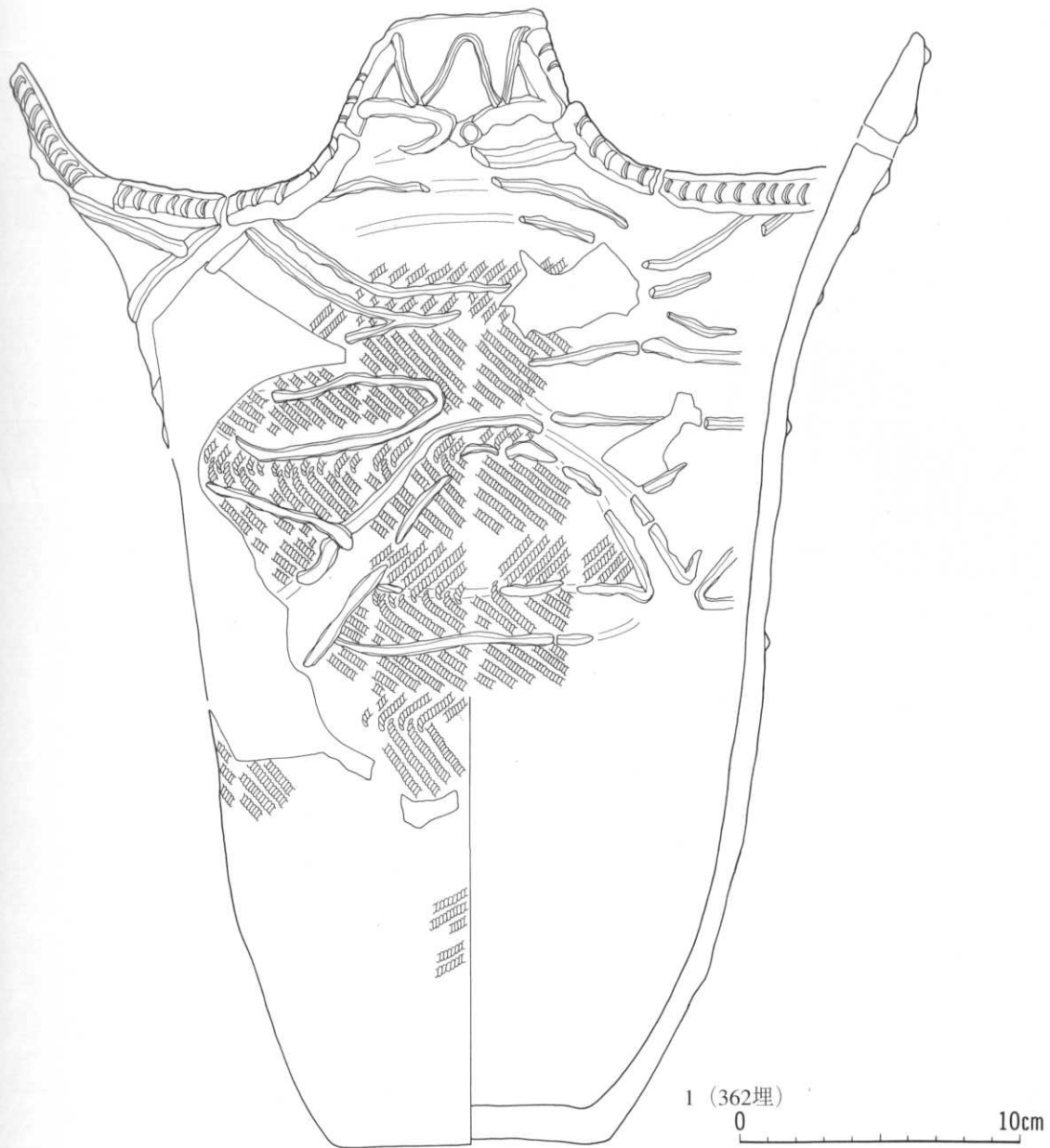

番号	出土地点	外 面 文 様			内面調整	底面	分類	備 考	整理番号	
		口縁部	胸部上半	胸部下半						
1	362埋	穿孔, 貼付, 半截竹管状刺突	結束第1種 (LR・RL), 貼付	結束第1種 (LR・RL)	ミガキ	ミガキ	Ⅲ-4	内外面炭化物付着	800	
番号	出土地点	層位	長さ (mm)	幅 (mm)	厚さ (mm)	重さ (g)	石質	分類	備 考	整理番号
2	363埋	堆積土	59	29	18	24.1	珪頁	Ga		49532
3	〃	〃	22	19	5	1.5	〃	Pc		49531
4	〃	〃	18	23	5	1.6	〃	〃		49530

176図 第362・363号埋設出土遺物

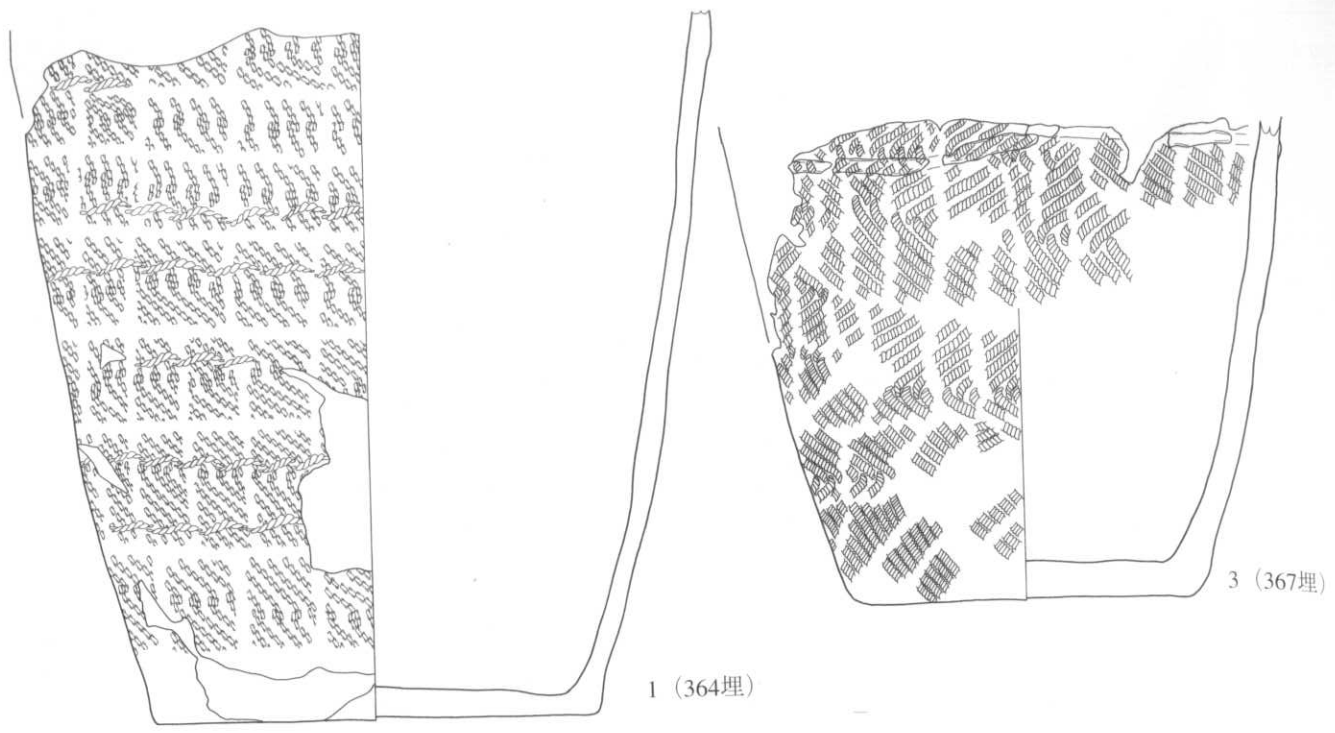

1 (364埋)

3 (367埋)

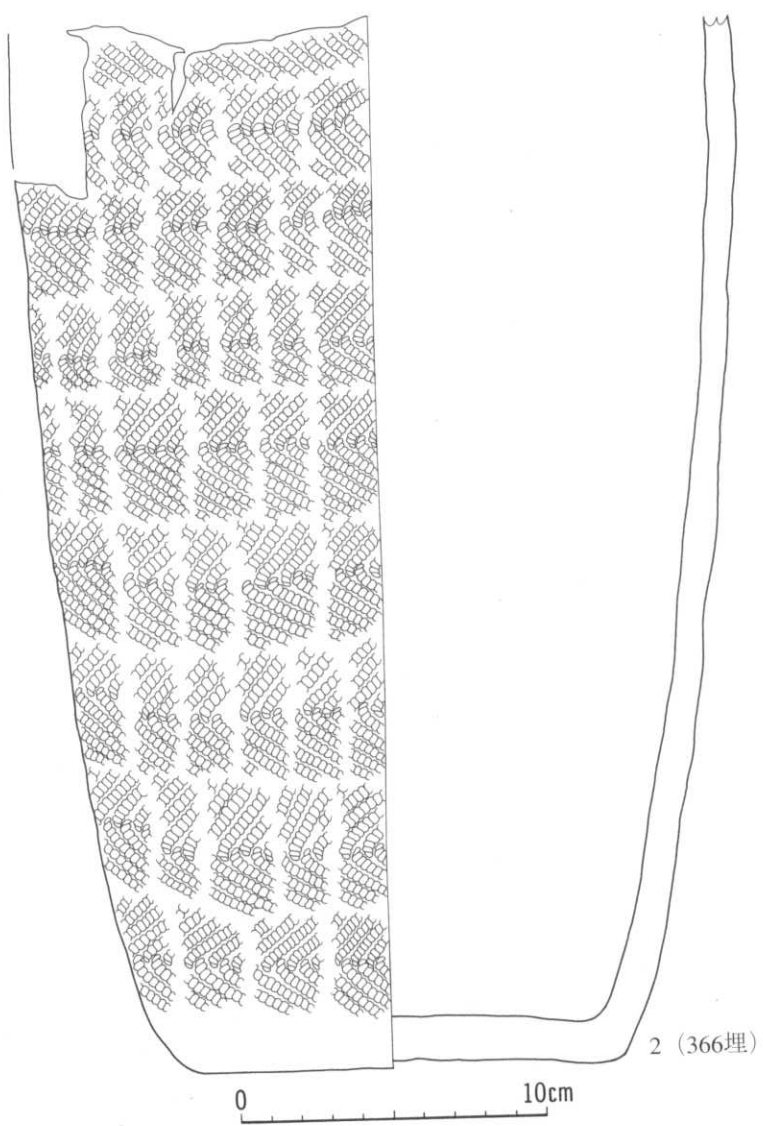

2 (366埋)

0 10cm

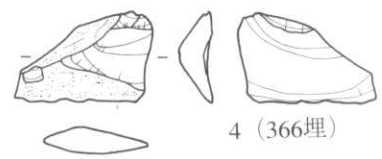

4 (366埋)

0 5cm

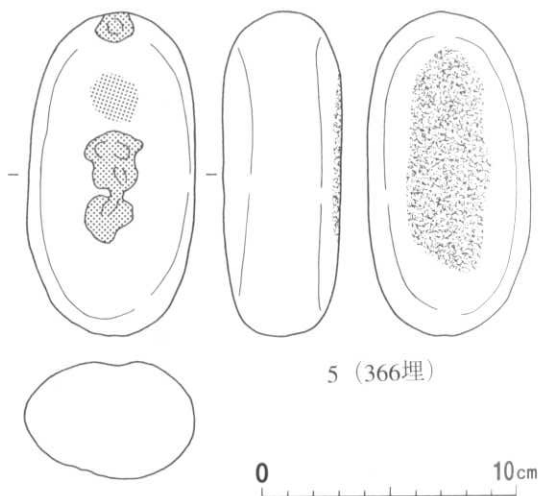

5 (366埋)

0 10cm

(観察表は次頁)

177図 第364・366・367号埋設土器・出土遺物

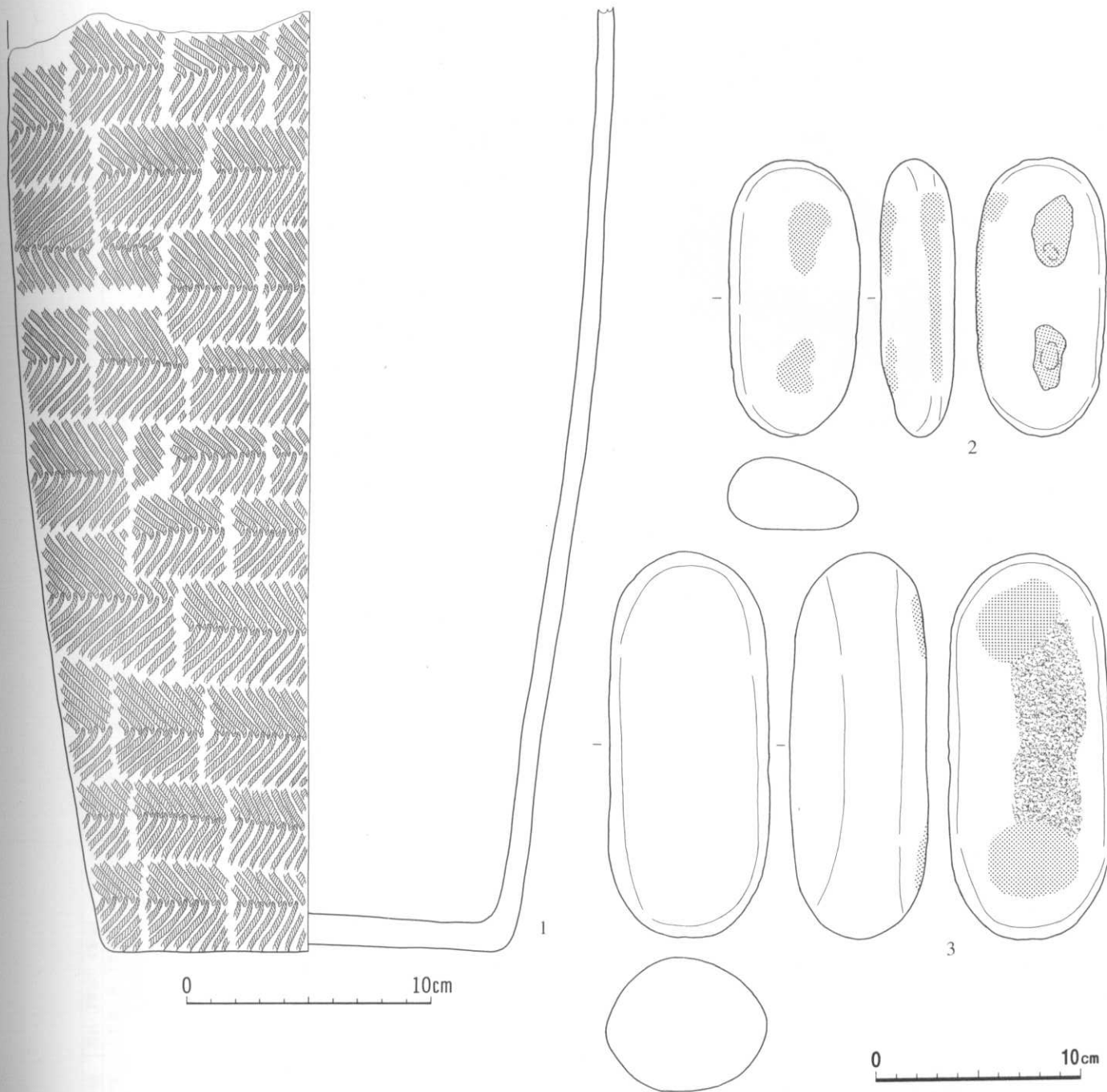

番号	出土地点	外面文様			内面調整	底面	分類	備考	整理番号
		口縁部	胴部上半	胴部下半					
177図1	364埋			結束第1種 (RLR RLR), R結回	ミガキ	ミガキ	Ⅲ-6	外面炭化物付着	801
〃 2	366埋		結束第1種 (LR・RL)	結束第1種 (LR・RL)	〃	〃	Ⅲ-1・2		802
〃 3	367埋		結束第1種 (LR・RL), 貼付 (RL押)	〃	〃		Ⅲ-4		803
178図1	368埋		結束第1種 (LR・RL)	結束第1種 (LR・RL)	〃	ミガキ	Ⅲ-1・2	内面炭化物付着	804

番号	出土地点	層位	長さ (mm)	幅 (mm)	厚さ (mm)	重さ (g)	石質	分類	備考	整理番号
177図4	366埋	堆積土	18	27	6	1.7	珪頁	Pc		49533
〃 5	〃	土器内	129	65	46	546.7	流	Ia	確認時取上, 灰白色	49823
178図2	368埋	〃	138	64	36	432.0	安	〃	S-2, 灰白色, 滑	49824
〃 3	〃	〃	191	79	67	1,300.0	流	Ib	S-1, 浅黄色, 滑	49825

178図 第368号埋設土器・出土遺物

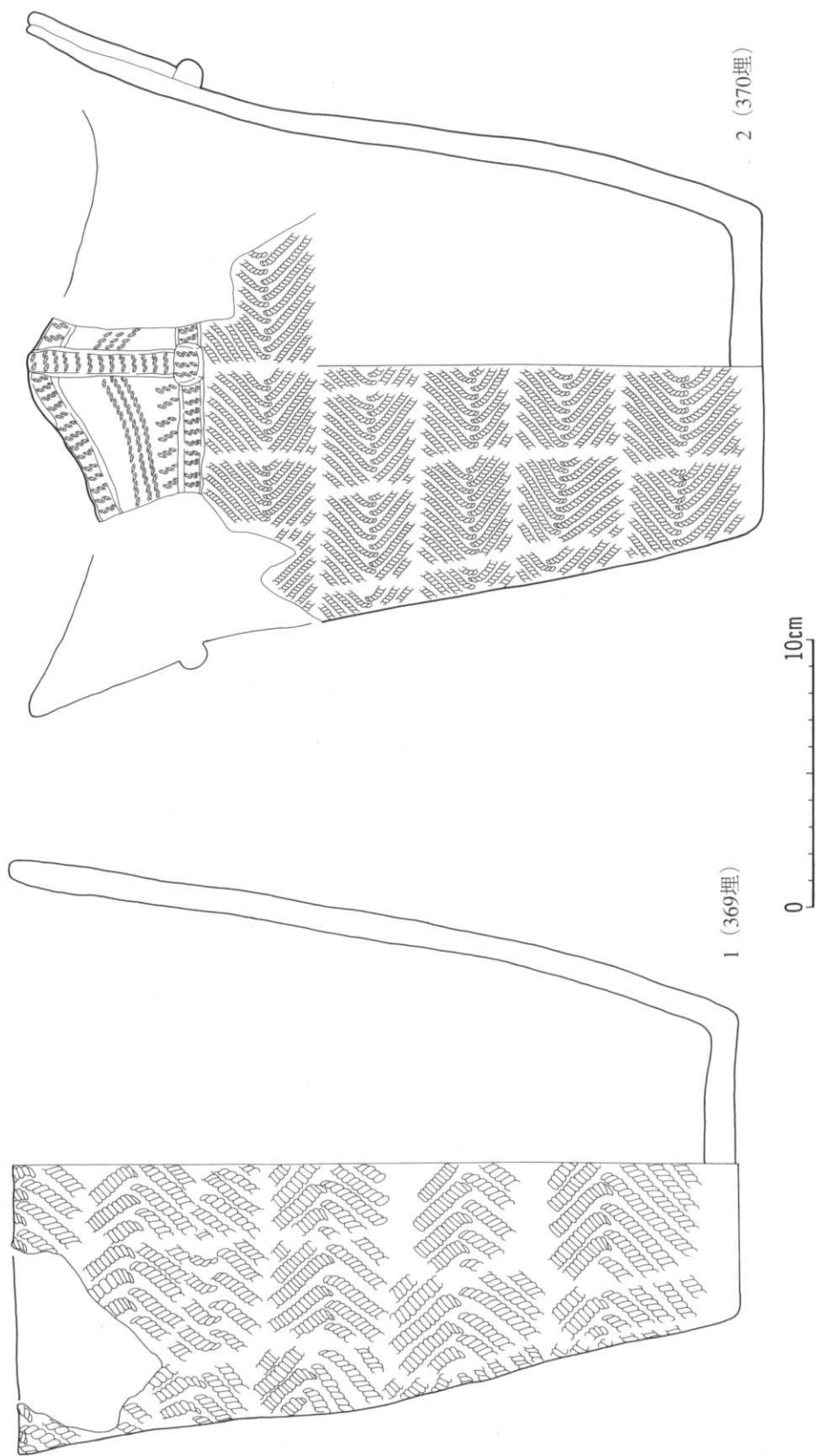

番号	出土地点	外面		文様		内面調整	底面	分類	備考	整理番号
		口縁部	胸部上半	胸部下半	胸部下半					
1	369埋	結束第1種 (LR・RL)	結束第1種 (LR・RL)	結束第1種 (LR・RL)	結束第1種 (LR・RL)	ミガキ	ミガキ	III-6		805
2	370埋	結束第1種 (LR・RL)	貼付 (LR押), LR押			々	々	III-1	4條状口縁・内唇面展化物付着	806

179図 第369・370号埋設土器



番号	出土地点	外面文様			内面調整	底面	分類	備考	整理番号
		口縁部	胴部上半	胴部下半					
1	371埋	貼付(L形), L形(馬蹄形・線状)	結束第1種(LR・RL)	結束第1種(LR・RL)	ミガキ	ミガキ	III-2		808

番号	出土地点	層位	長さ(mm)	幅(mm)	厚さ(mm)	重さ(g)	石質	分類	備考	整理番号
2	371埋	堆積土	30	40	12	14.7	珪頁	Dc		40546
3	〃	〃	(31)	(25)	(6)	(3.1)	〃	Gb		40545
4	〃	〃	131	92	34	564.5	流	W	にぶい黄色, 多孔質, 滑	40566

180図 第371号埋設土器・出土遺物

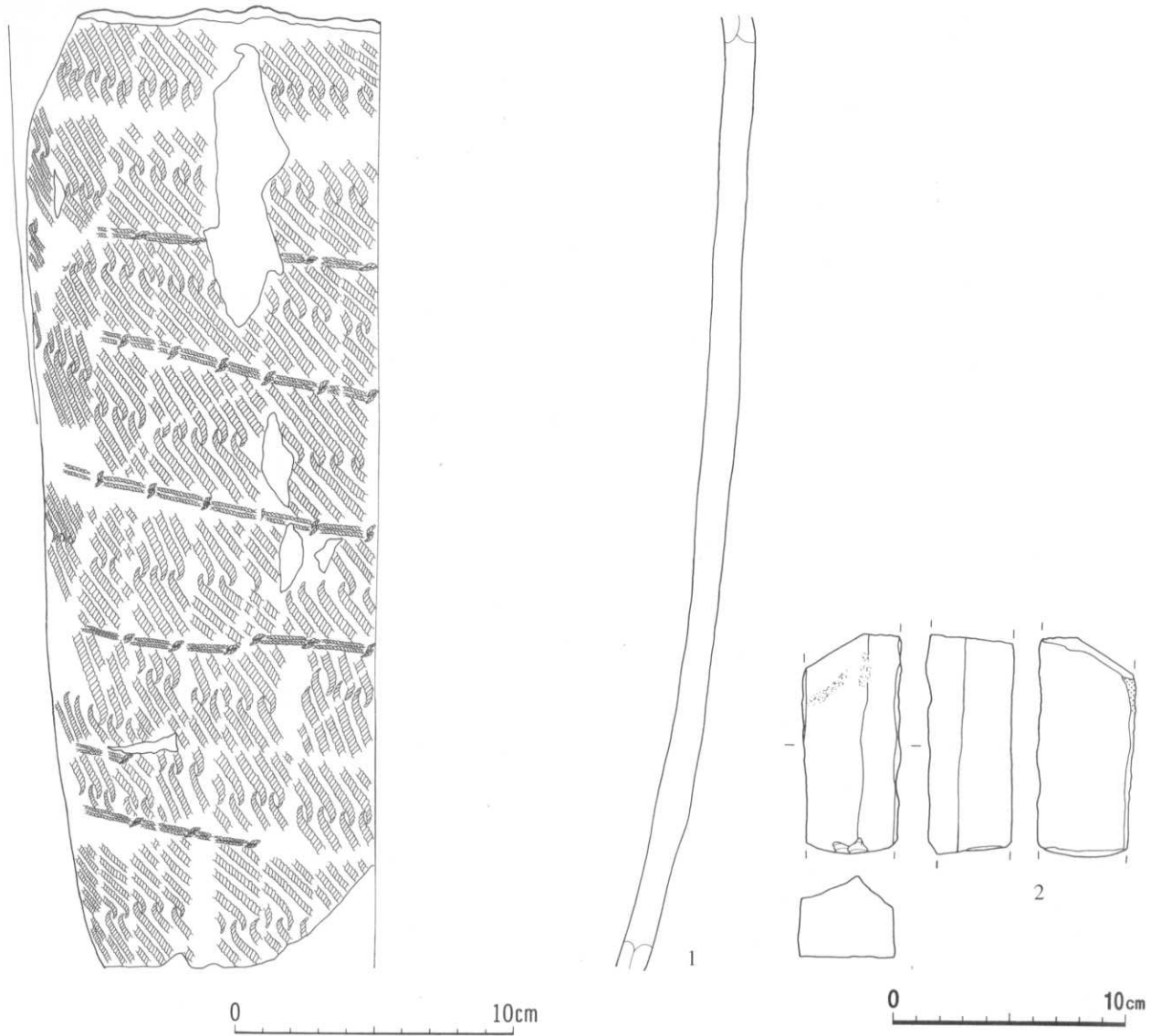

番号	出土地点	外 面 文 様			内面調整	底面	分類	備 考	整理番号
		口縁部	胴部上半	胴部下半					
1	372埋		結束第1種 (RL・RL・L結縛)	結束第1種 (RL・RL・L結縛)	ミガキ		Ⅲ-6	内面炭化物付着	6296

番号	出土地点	層位	長さ (mm)	幅 (mm)	厚さ (mm)	重さ (g)	石質	分類	備 考	整理番号
2	372埋	堆積土	(95)	(43)	(37)	(211.7)	流	Ub	灰白色	49826

181図 第372号埋設土器・出土遺物

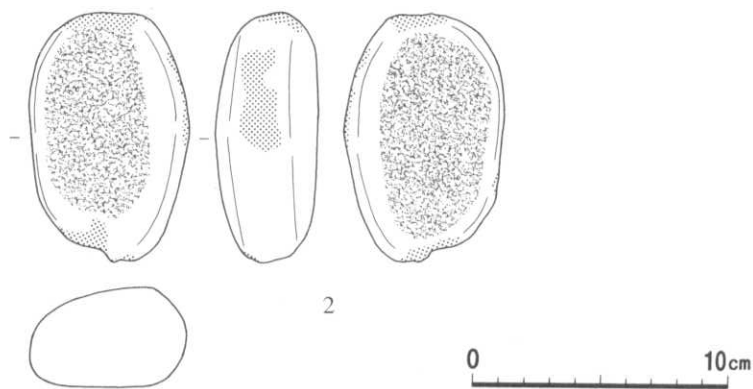
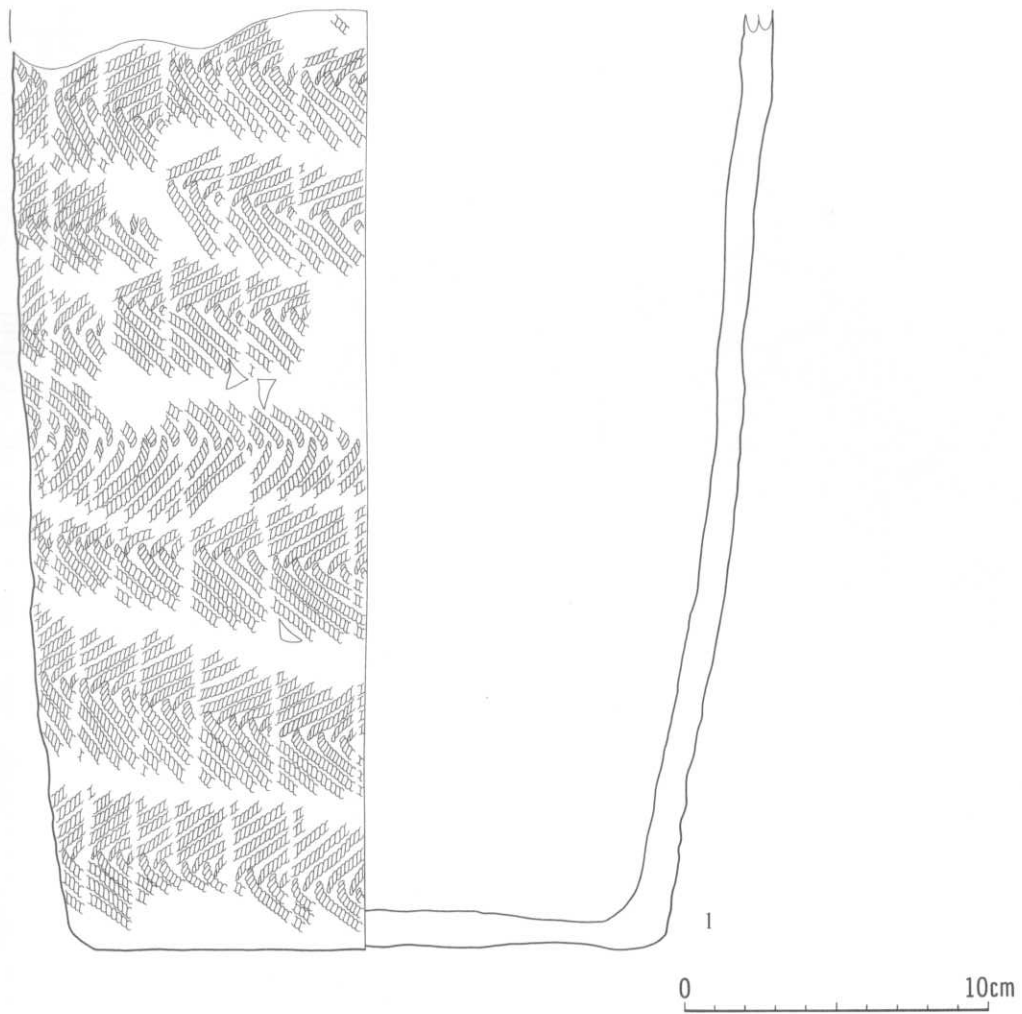

番号	出土地点	外 面 文 様			内面調整	底面	分類	備 考	整理番号
		口縁部	胴部上半	胴部下半					
1	373埋		結束第1種 (LR・RL)	結束第1種 (LR・RL)	ミガキ	ミガキ	Ⅲ-6		809

番号	出土地点	層位	長さ (mm)	幅 (mm)	厚さ (mm)	重さ (g)	石質	分類	備 考	整理番号
2	373埋	堆積土	99	62	40	378.8	安	Ic	石錘?, 灰白色	49827

182図 第373号埋設土器・出土遺物

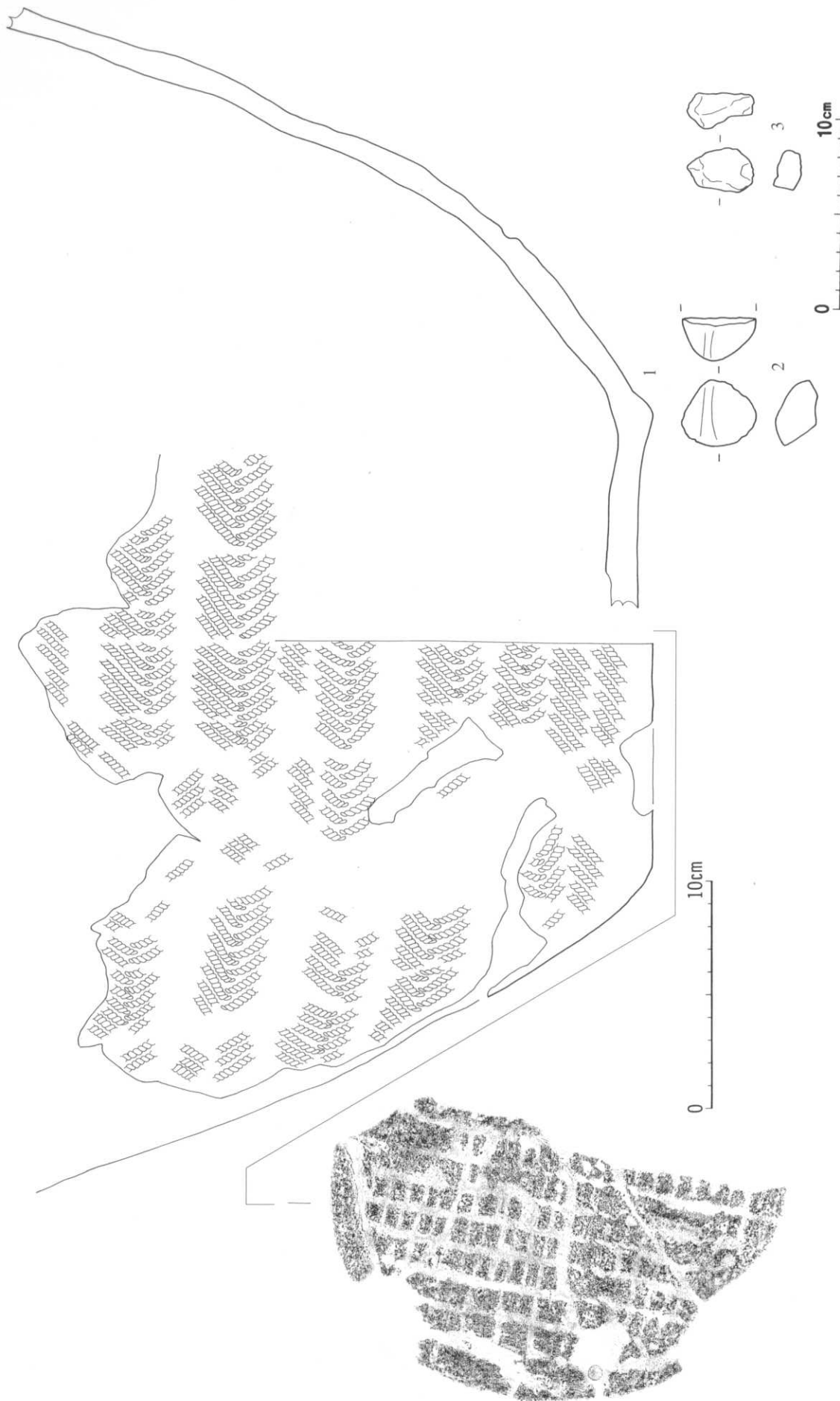

番号	出土地点	外面文		様		内面調整	底面	分類	備考	整理番号
		口縁部	胴部上半	胴部下半	結束第1種 (LR·RL)					
1	374埋					ミガキ	すだね状圧痕	Ⅲ-6		810

番号	出土地点	層位	長さ (mm)	幅 (mm)	厚さ (mm)	重さ (g)	石質	分類	備考	整理番号
2	374埋		36	28	18	13.4	凝	々	浅黄色, 角礫状	49828
3	々									

183図 第374号埋設土器・出土遺物

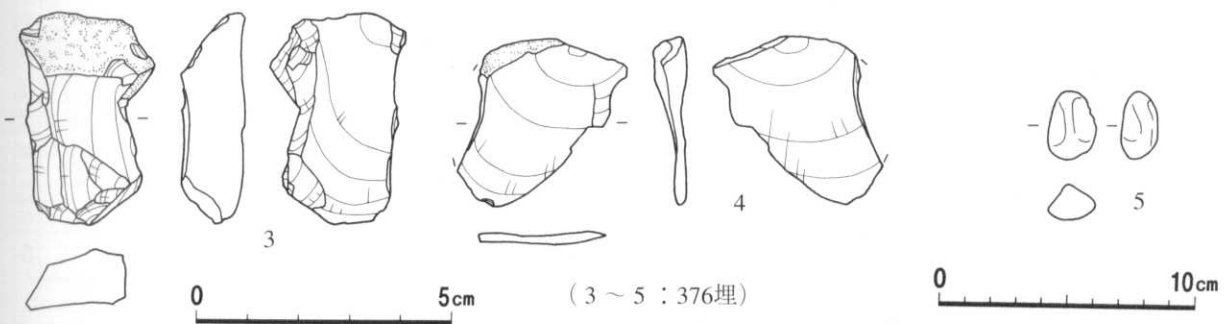
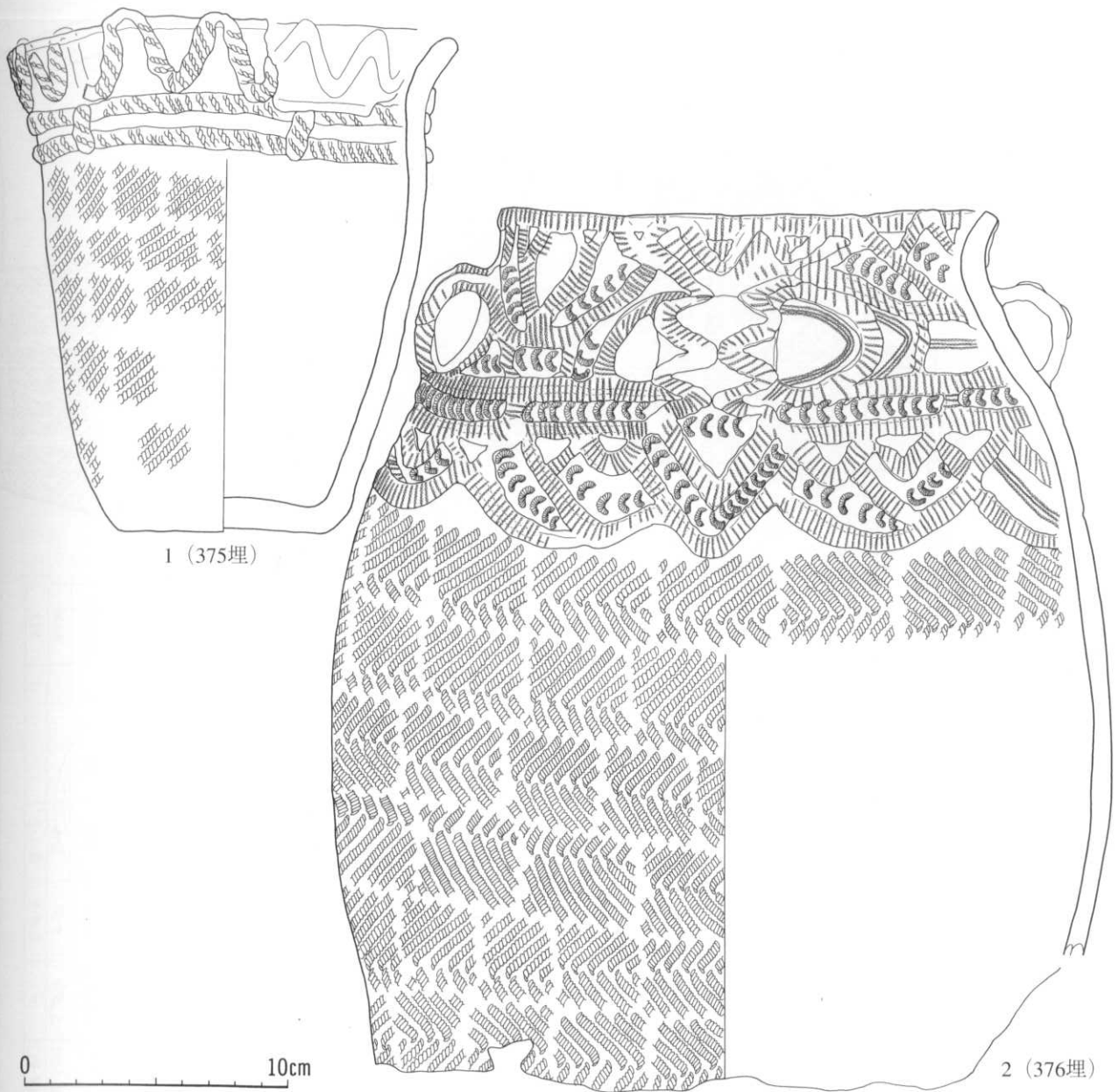

番号	出土地点	外面文様			内面調整	底面	分類	備考	整理番号
		口縁部	胴部上半	胴部下半					
1	375埋	貼付 (L押)	結束第1種 (LR·RL)	結束第1種 (LR·RL)	ミガキ	ミガキ	Ⅲ-3		811
2	376埋	縦状把手 貼付 (L押, L・R押, R押)	〃	〃	〃	〃	Ⅲ-2	壺型土器	812

番号	出土地点	層位	長さ (mm)	幅 (mm)	厚さ (mm)	重さ (g)	石質	分類	備考	整理番号
3	376埋	堆積土	42	27	12	13.0	珪頁	Pc		49534
4	〃	〃	33	(33)	6	(3.3)	〃	〃		49535
5	〃	〃	27	19	14	5.4	凝	W	灰白色, 滑	49830

184図 第375・376号埋設土器・出土遺物

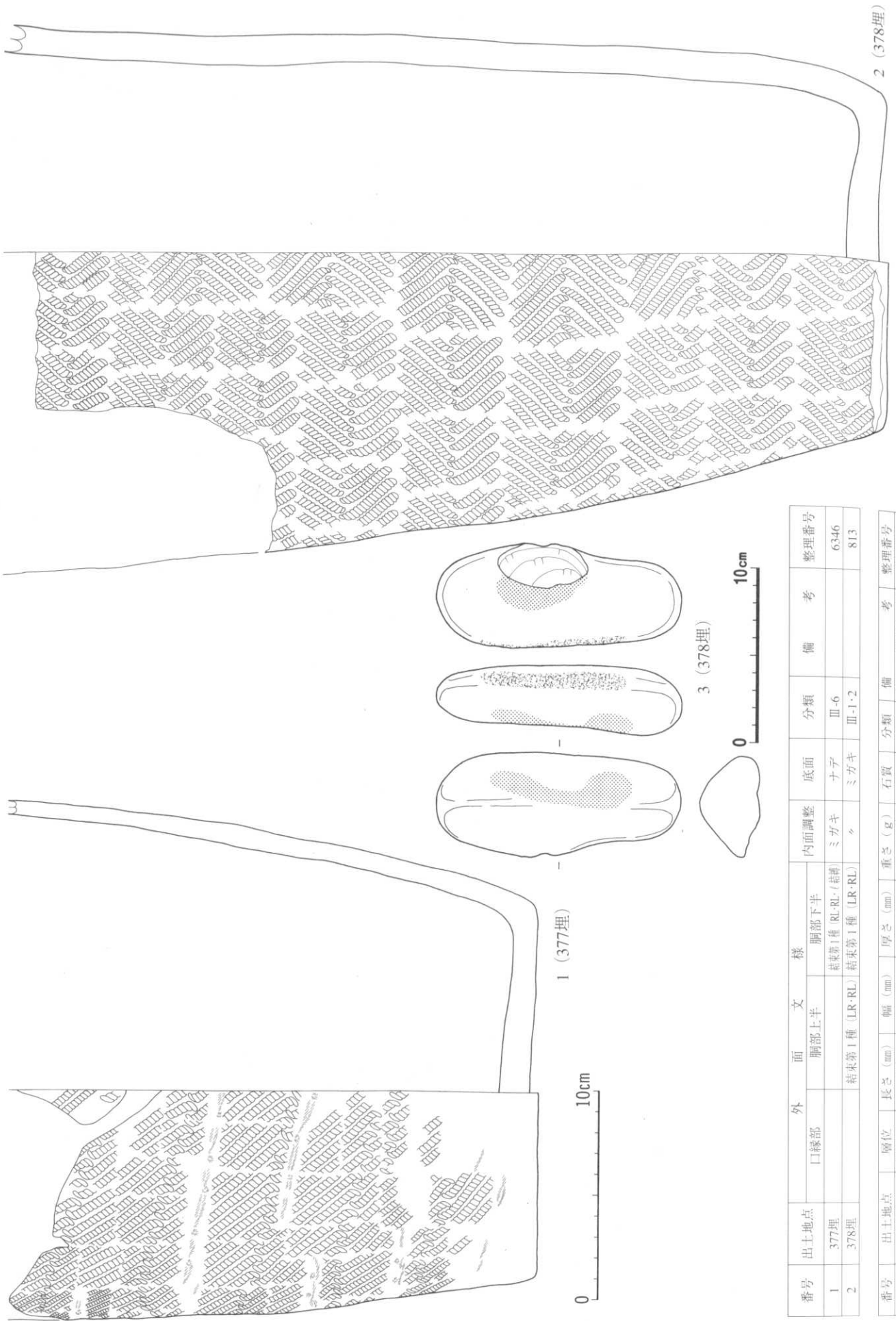

185図 第377・378号埋設土器・出土遺物

番号	出土地点	外面文様		胸部下半	内面調整	底面	分類	備考	整理番号
		胸部上半	胸部第1種 (LR・RL)						
1	377埋		結束第1種 (LR・RL)	結束第1種 (LR・RL)	ミガキ	ナデ	Ⅲ-6		6346
2	378埋		結束第1種 (LR・RL)	結束第1種 (LR・RL)	々	ミガキ	Ⅲ-1・2		813
番号	出土地点	長さ (mm)	幅 (mm)	厚さ (mm)	重さ (g)	石質	分類	備考	整理番号
3	378埋	142	60	40	400.2	安	Ⅲb	オリーブ灰色、滑	49831

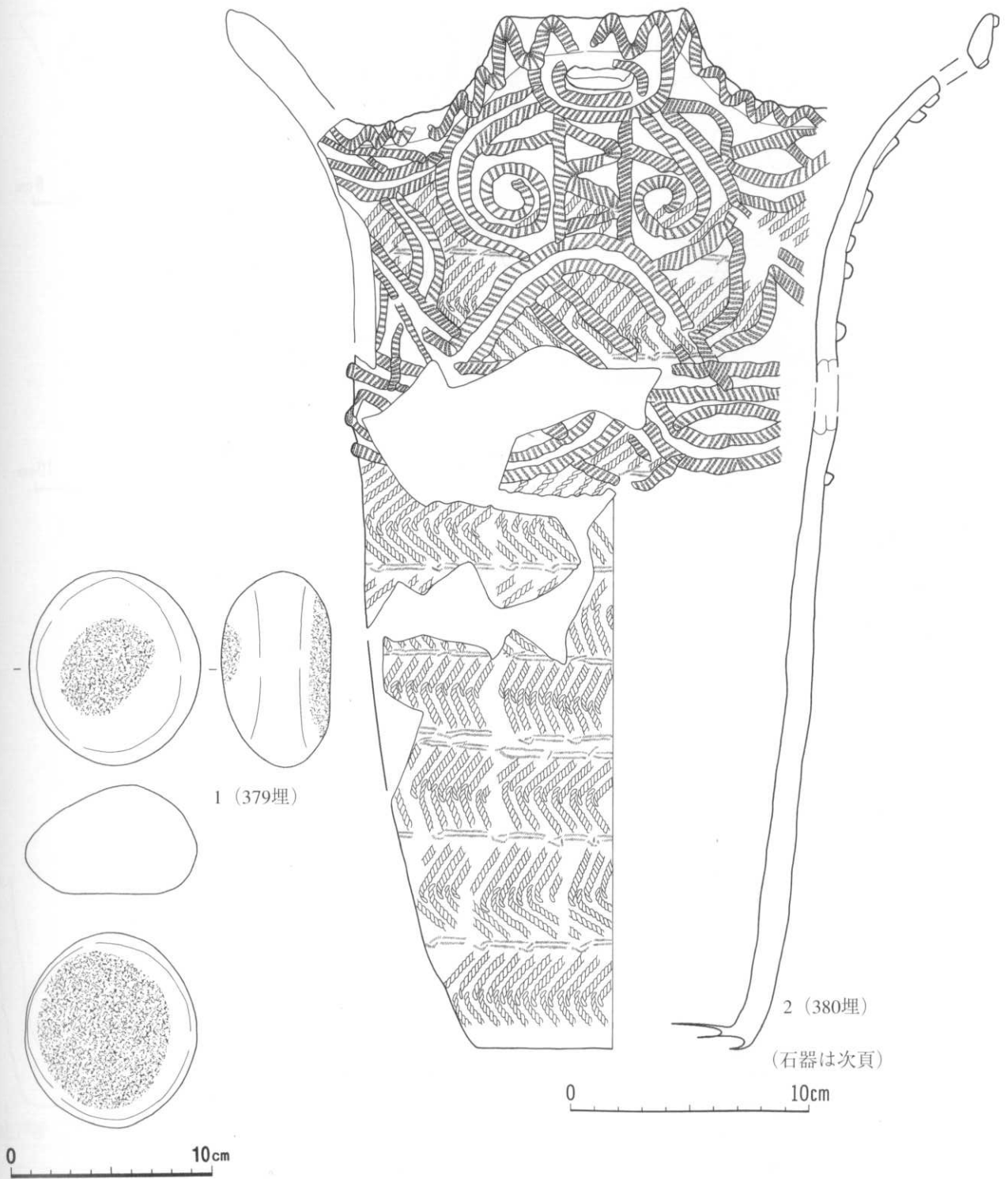

番号	出土地点	外 面 文 様			内面調整	底面	分類	備 考	整理番号
		口縁部	胴部上半	胴部下半					
2	380埋	貫通孔, 貼付 (L押)	結束第1種 (LR-RL・r結縛, 貼付 (L押))	結束第1種 (LR-RL・r結縛)	ミガキ		III-4	4波状口縁	5979

番号	出土地点	層位	長さ (mm)	幅 (mm)	厚さ (mm)	重さ (g)	石質	分類	備 考	整理番号
1	379埋	土器内	97	85	54	645.4	安	Ic	オリーブ灰色, 滑	49832

186図 第379・380号埋設土器・出土遺物

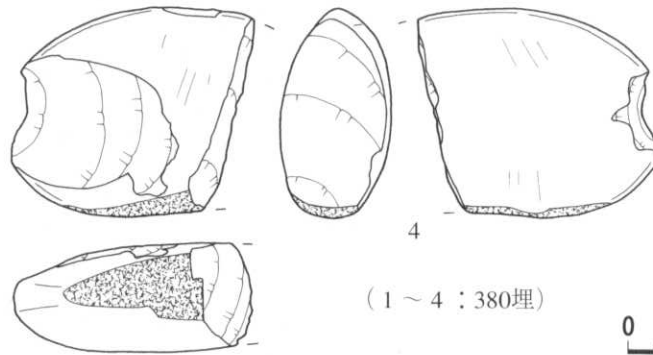
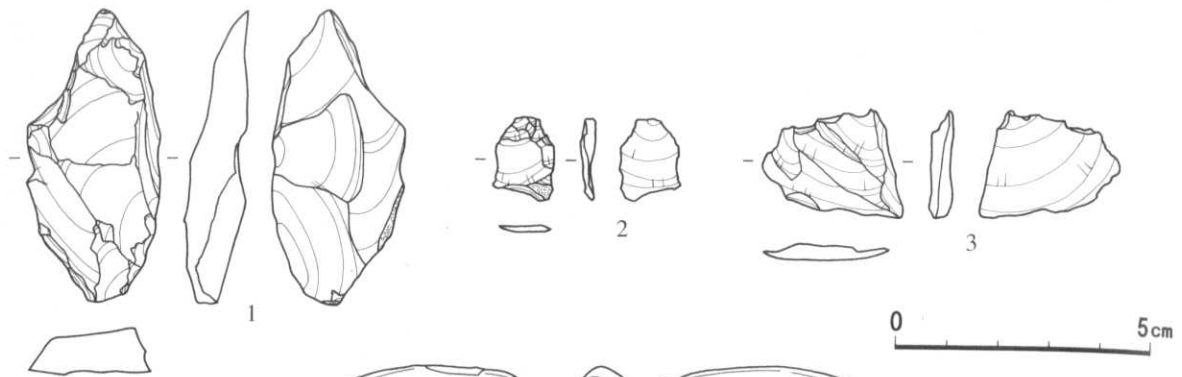

(1 ~ 4 : 380埋)



5 (381埋)

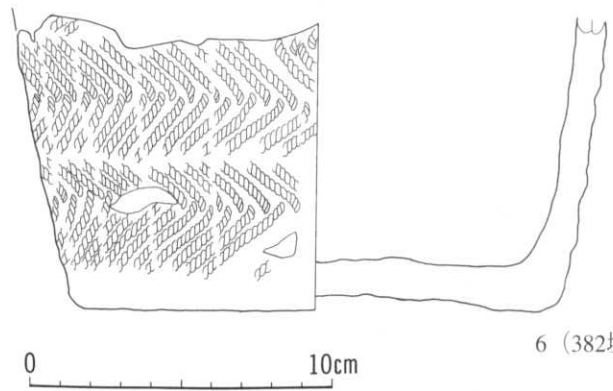

6 (382埋)

番号	出土地点	外面文様			内面調整	底面	分類	備考	整理番号
		口縁部	胴部上半	胴部下半					
5	381埋	貼付 (LR押), 貼付	RL	RL	ミガキ	ミガキ	Ⅲ-6		814
6	382埋			結束第1種 (LR・RL)	〃	すだれ状圧痕	〃		815

番号	出土地点	層位	長さ (mm)	幅 (mm)	厚さ (mm)	重さ (g)	石質	分類	備考	整理番号
1	380埋	堆積土	59	26	12	14.9	珪頁	Gb		40549
2	〃	〃	16	12	3	0.3	〃	Pc		40548
3	〃	〃	21	28	4	1.8	〃	〃		40547
4	〃	土器内	83	(93)	43	(481.3)	安	Ic	焼け, 灰オリーブ色, 滑	40562

187図 第380・381・382号埋設土器・出土遺物

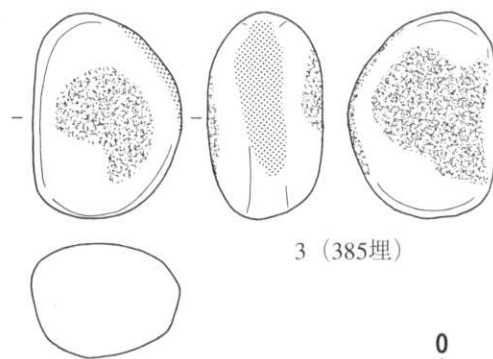
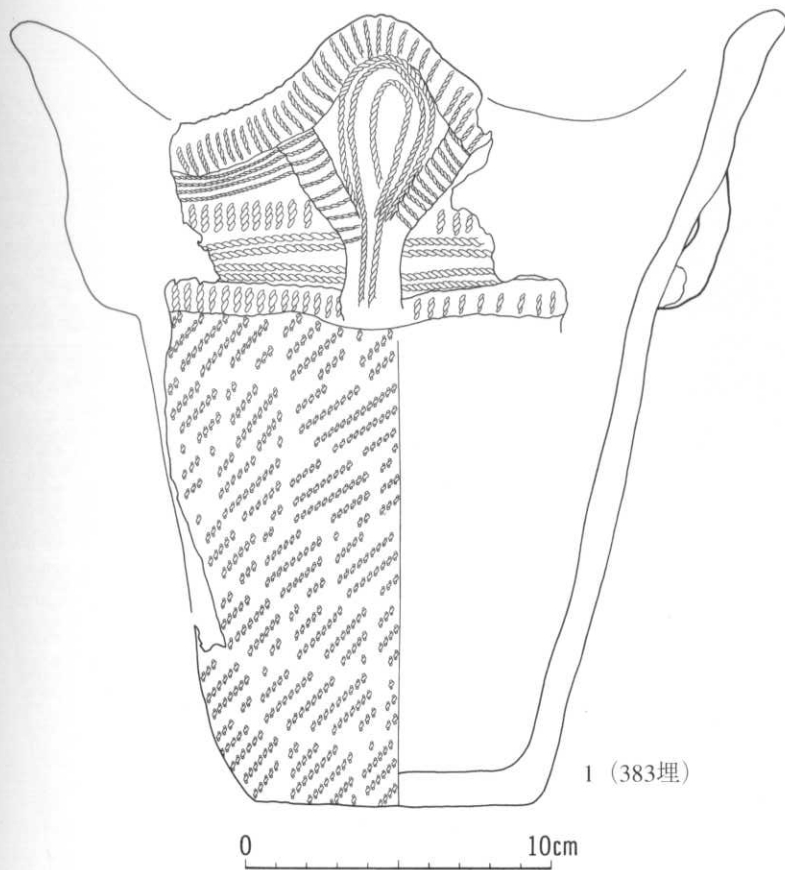

番号	出土地点	外面文様			内面調整	底面	分類	備考	整理番号	
		口縁部	胴部上半	胴部下半						
1	383埋	貼付 (L押), L押	LRL	LRL	ミガキ		Ⅲ-1	4波状口縁	816	
番号	出土地点	層位	長さ (mm)	幅 (mm)	厚さ (mm)	重さ (g)	石質	分類	備考	整理番号
2	383埋	堆積土	99	84	27	294.0	安	W	灰オリーブ色, 滑	40561
3	385埋	土器内	81	58	45	260.6	ク	Ic	灰白色, 滑	49833

188図 第383・385号埋設土器・出土遺物

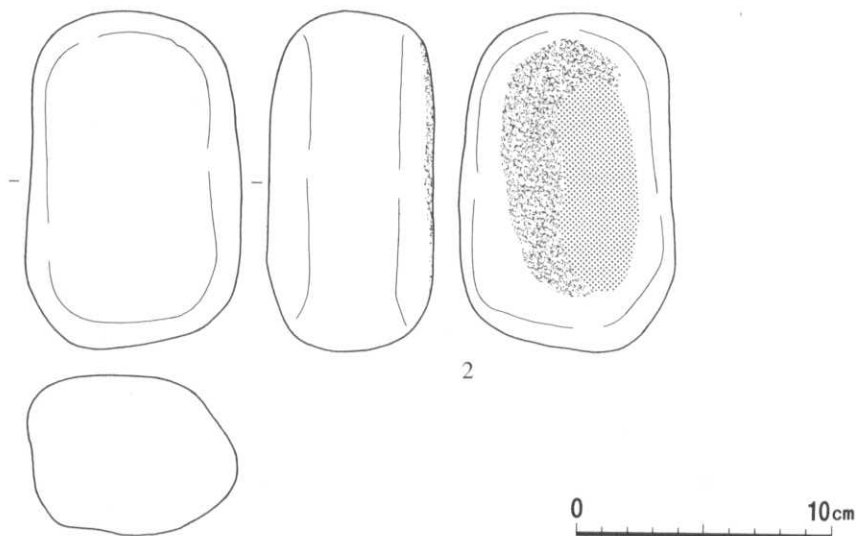
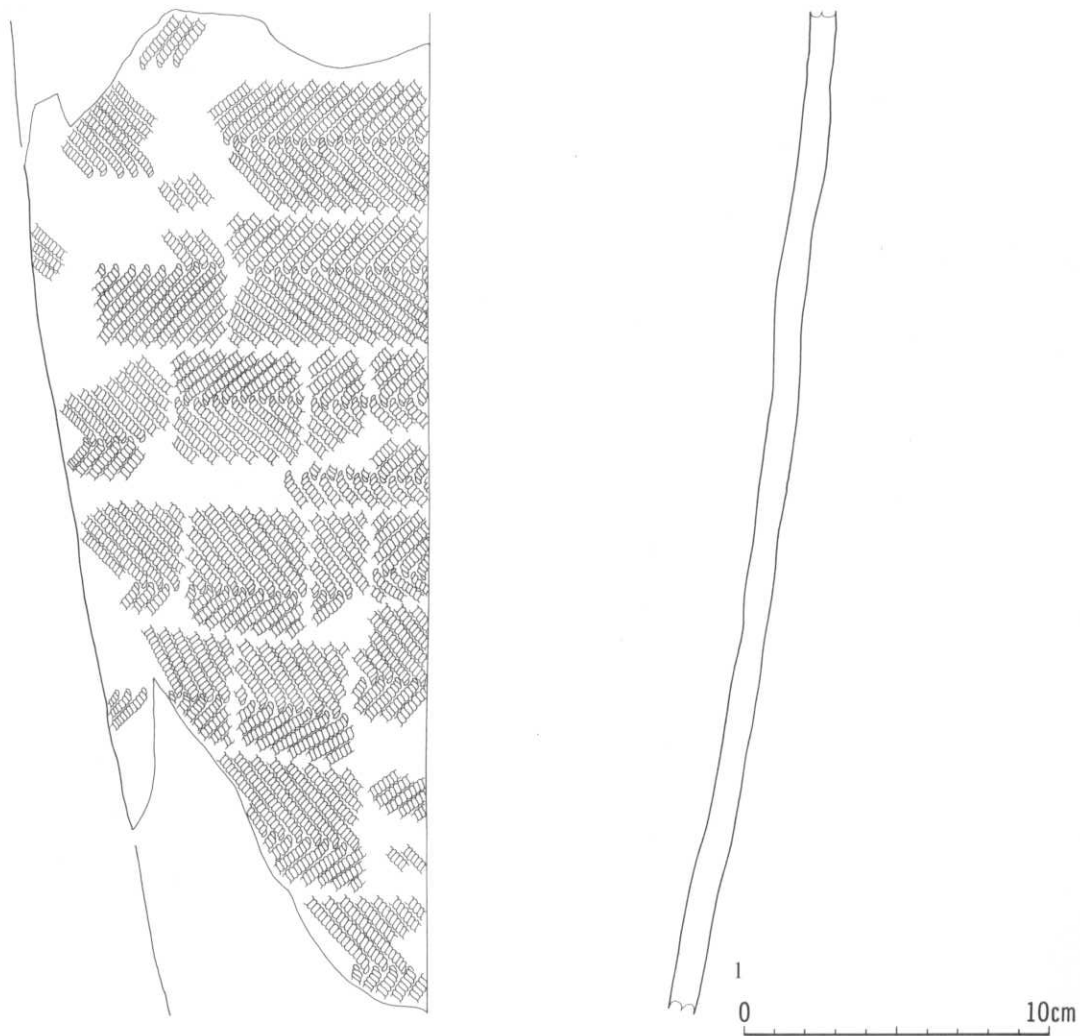

番号	出土地点	外 面 文 様			内面調整	底面	分類	備 考	整理番号
		口縁部	胴部上半	胴部下半					
1	388埋		結束第1種 (LR・RL)	結束第1種 (LR・RL)	ミガキ		Ⅲ-6		817

番号	出土地点	層位	長さ (mm)	幅 (mm)	厚さ (mm)	重さ (g)	石質	分類	備 考	整理番号
2	388埋	堆積土	135	84	65	1,133.0	流	Ib	灰オリーブ色, 多孔質, 滑	49834

189図 第388号埋設土器・出土遺物

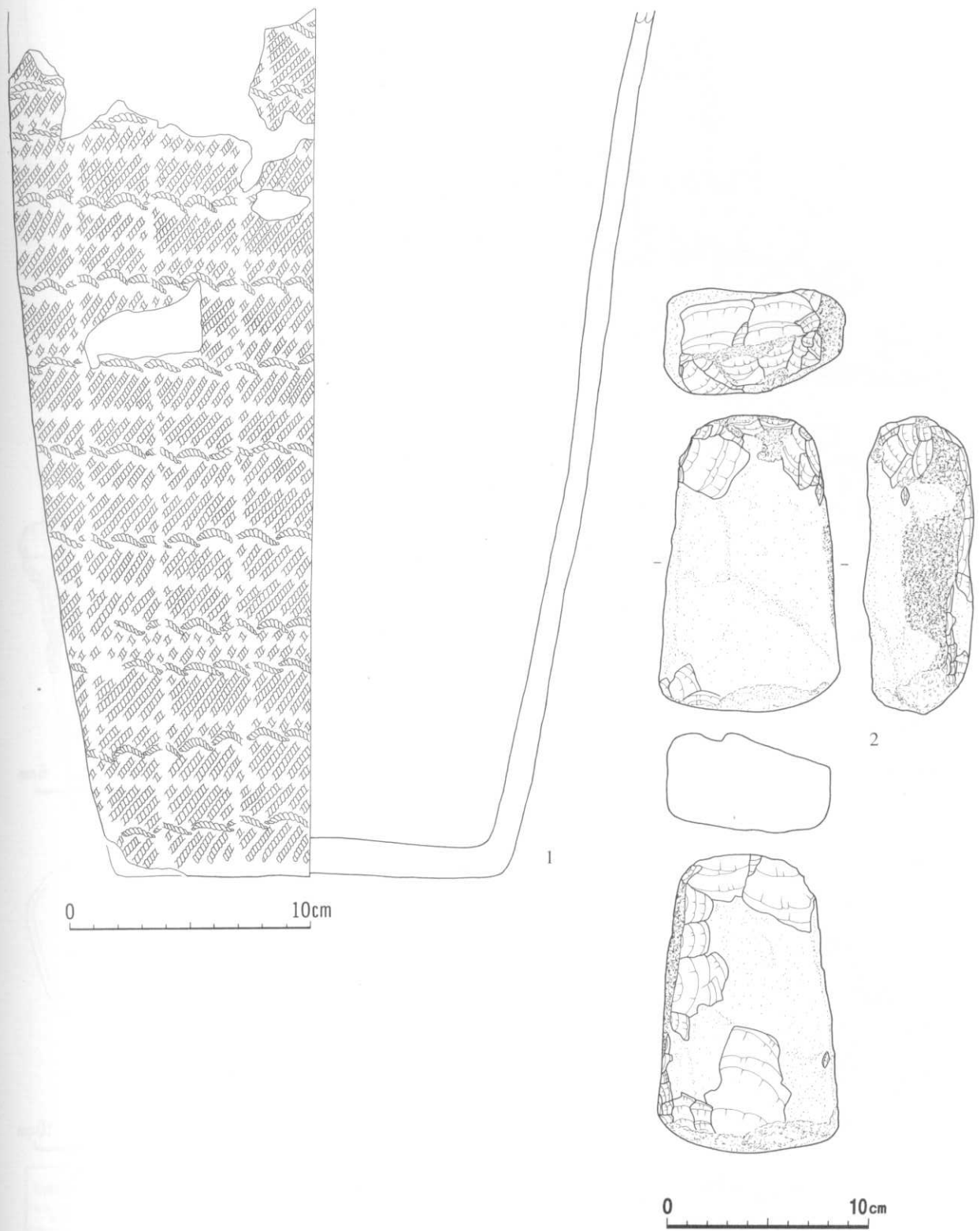

番号	出土地点	外 面 文 様			内面調整	底面	分類	備 考	整理番号
		口縁部	胴部上半	胴部下半					
1	389埋		LR (R結節)	LR (R結節)	ミガキ	ミガキ	Ⅲ-1・2		818

番号	出土地点	層位	長さ (mm)	幅 (mm)	厚さ (mm)	重さ (g)	石質	分類	備 考	整理番号
2	389埋	土器内	150	89	55	979.8	流	Ic	灰白色、襷面は浅黄色	49835

190図 第389号埋設土器・出土遺物

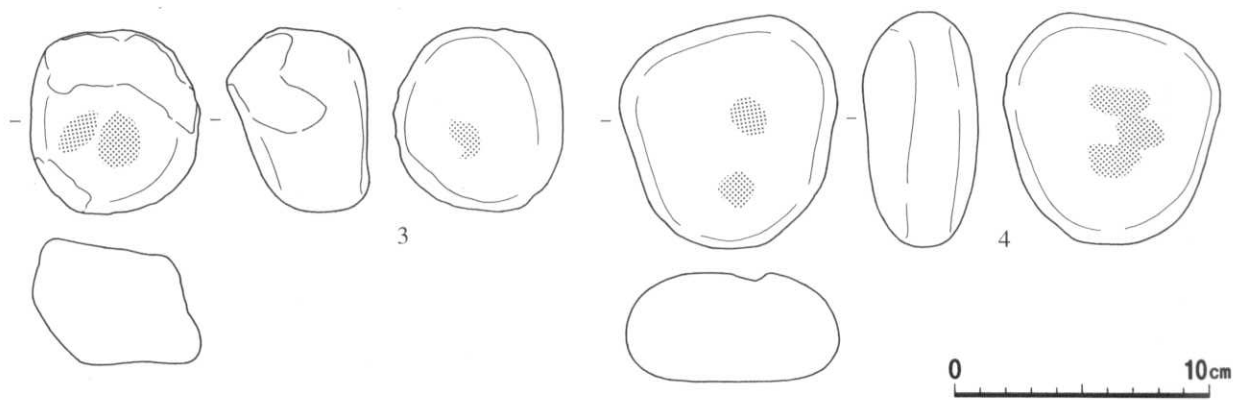
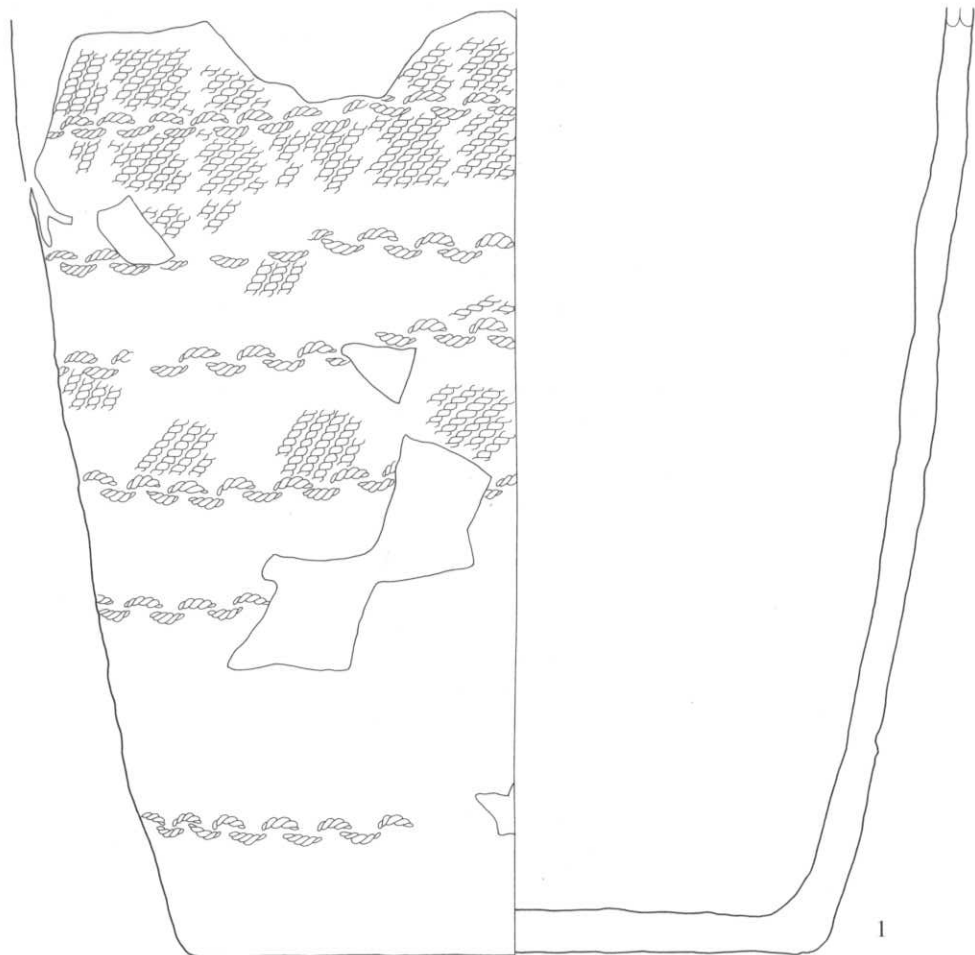

番号	出土地点	外面文様			内面調整	底面	分類	備考	整理番号
		口縁部	胴部上半	胴部下半					
1	390埋			結束第2種 (LR・RL)	ミガキ		Ⅲ-6		819

番号	出土地点	層位	長さ (mm)	幅 (mm)	厚さ (mm)	重さ (g)	石質	分類	備考	整理番号
2	390埋	堆積土	40	16	7	2.3	珪頁	Db		52251
3	〃	〃	72	65	55	368.8	安	Ib	灰白色	49836
4	〃	〃	93	85	45	469.2	流	〃	浅黄色, 多孔質, 滑	40565

191図 第390号埋設土器・出土遺物

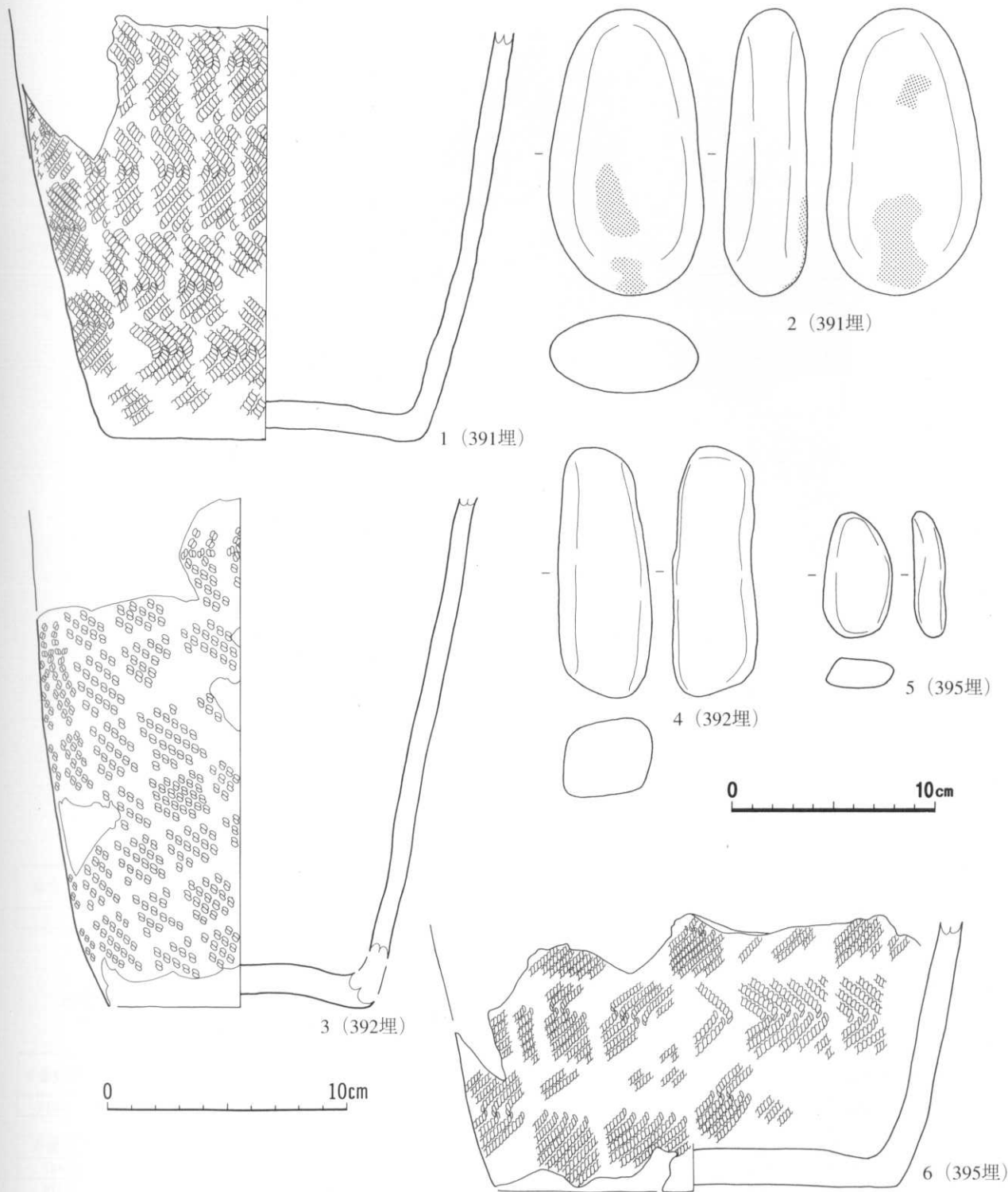

番号	出土地点	外面文様			内面調整	底面	分類	備考	整理番号
		口縁部	胴部上半	胴部下半					
1	391埋			結束第1種 (LR・RL)	ミガキ	ナシ	Ⅲ-6	内面炭化物付着	820
3	392埋			RLR	〃	ミガキ	〃		821
6	395埋			結束第1種 (LR・RL)	〃	ナシ	〃		822

番号	出土地点	層位	長さ (mm)	幅 (mm)	厚さ (mm)	重さ (g)	石質	分類	備考	整理番号
2	391埋	土器内	143	76	40	694.7	安	Ib	灰色, 滑	49837
4	392埋	〃	124	46	47	424.2	〃	W	灰オリーブ色, 滑	49838
5	395埋	堆積土	63	34	11	48.1	〃	〃	灰色, 滑	49839

192図 第391・392・395号埋設土器・出土遺物

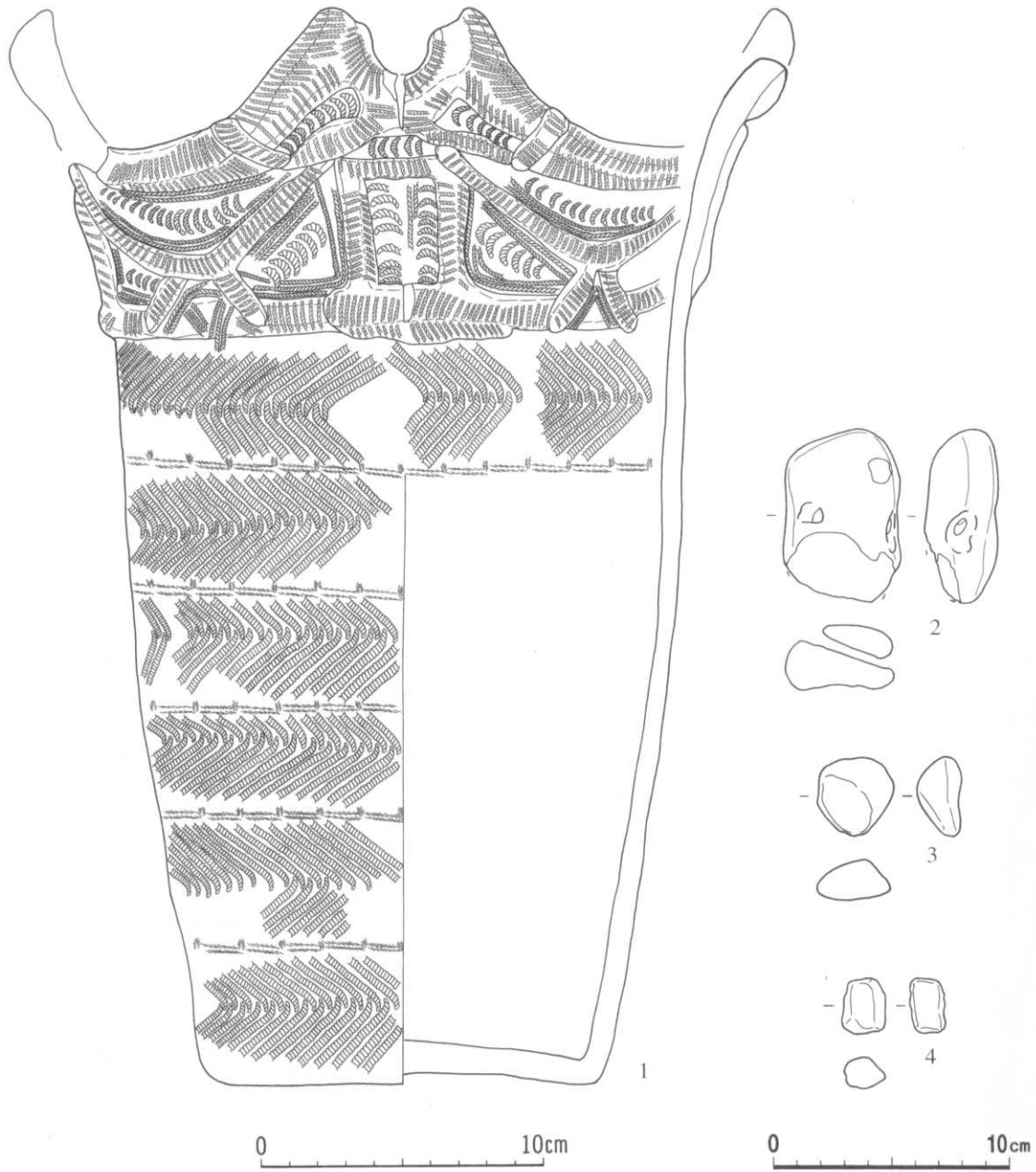

番号	出土地点	外面文様			内面調整	底面	分類	備考	整理番号
		口縁部	胴部上半	胴部下半					
1	397埋	貼付(L形, L・R形, L形(馬蹄形))	結束第1種(LR・RL・I結縛)	結束第1種(LR・RL・I結縛)	ミガキ	ミガキ	III-2	4波状口縁, 内外面炭化物付着	4817

番号	出土地点	層位	長さ(mm)	幅(mm)	厚さ(mm)	重さ(g)	石質	分類	備考	整理番号
2	397埋	土器内	(74)	49	31	(147.7)	チャート	W	焼け, 灰白色, 滑	49842
3	〃	堆積土	33	32	18	21.1	頁	〃		49578
4	〃	〃	24	18	15	9.7	安	〃	灰色, 凸凹	49840

193図 第397号埋設土器・出土遺物

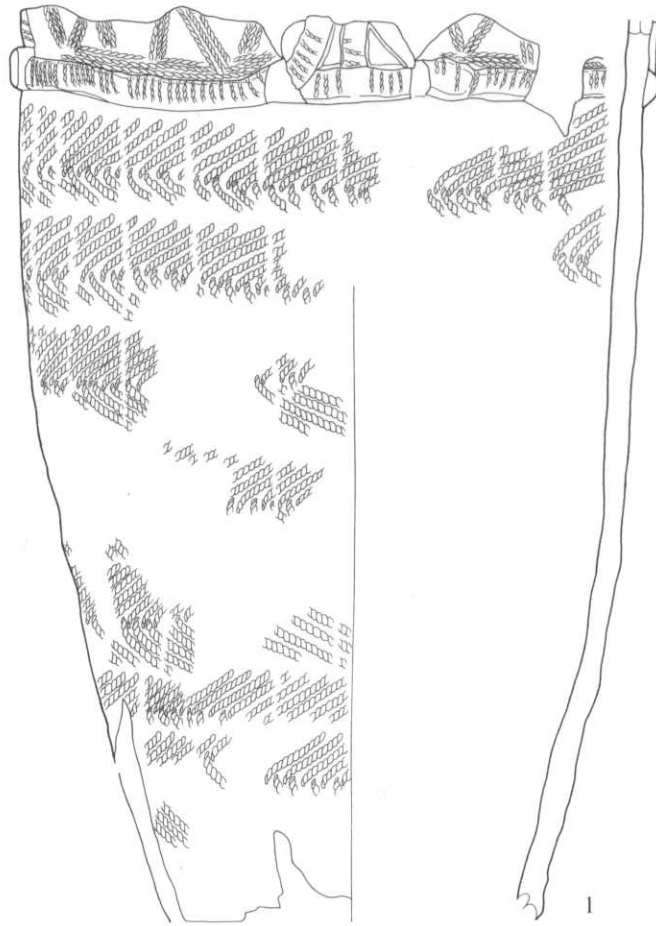

0 10cm

番号	出土地点	外 面 文 様			内面調整	底面	分類	備 考	整理番号
		口縁部	胴部上半	胴部下半					
1	398埋	貼付 (L押), L・R押	結束第1種 (LR・RL)	結束第1種 (LR・RL)	ミガキ		Ⅲ-1		823

194図 第398号埋設土器・出土遺物

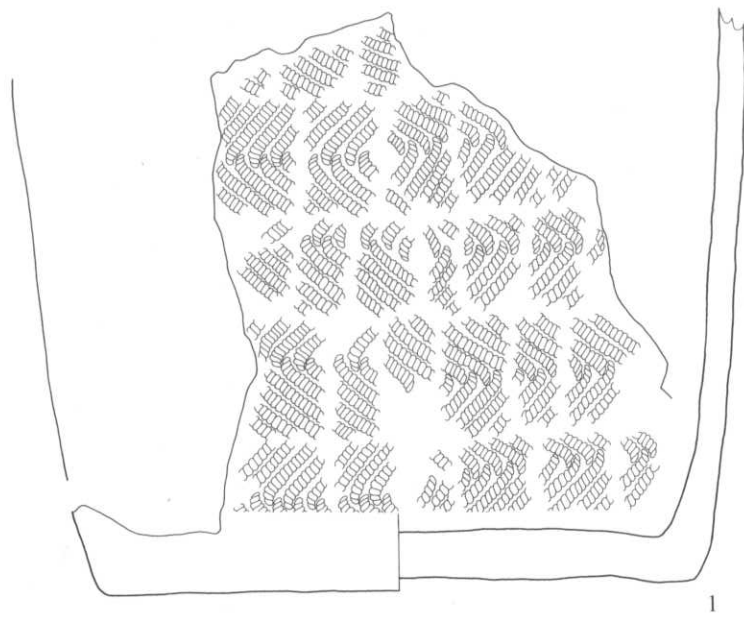

0 10cm

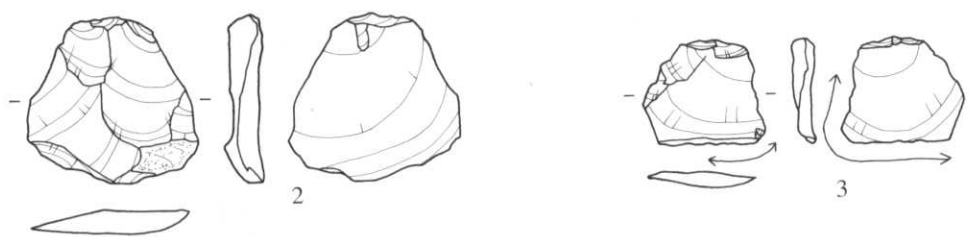

0 5cm

番号	出土地点	外 面 文 様			内面調整	底面	分類	備 考	整理番号
		口縁部	胴部上半	胴部下半					
1	399埋			結束第1種 (LR・RL)	ミガキ	ミガキ	Ⅲ-6		825

番号	出土地点	層位	長さ (mm)	幅 (mm)	厚さ (mm)	重さ (g)	石質	分類	備 考	整理番号
2	399埋	堆積土	33	33	8	5.8	珪頁	Pc		49537
3	〃	〃	21	24	4	1.4	〃	Gc		49536

195図 第399号埋設土器・出土遺物

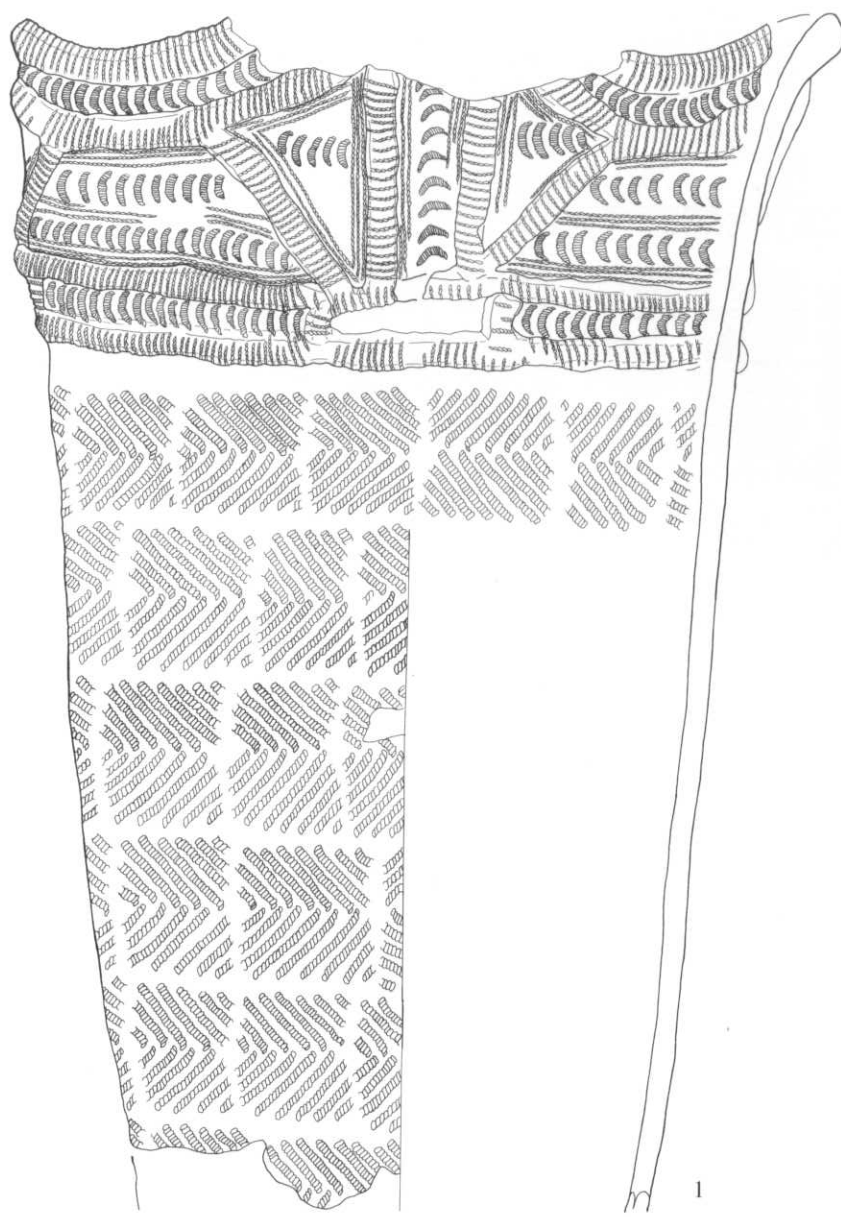

番号	出土地点	外 面 文 様			内面調整	底面	分類	備 考	整理番号
		口縁部	胴部上半	胴部下半					
1	401埋	貼付 (L牌), L牌 (馬蹄形・線状)	結束第1種 (LR・RL)	結束第1種 (LR・RL)	ミガキ		Ⅲ-2	内面炭化物付着	827

196図 第401号埋設土器

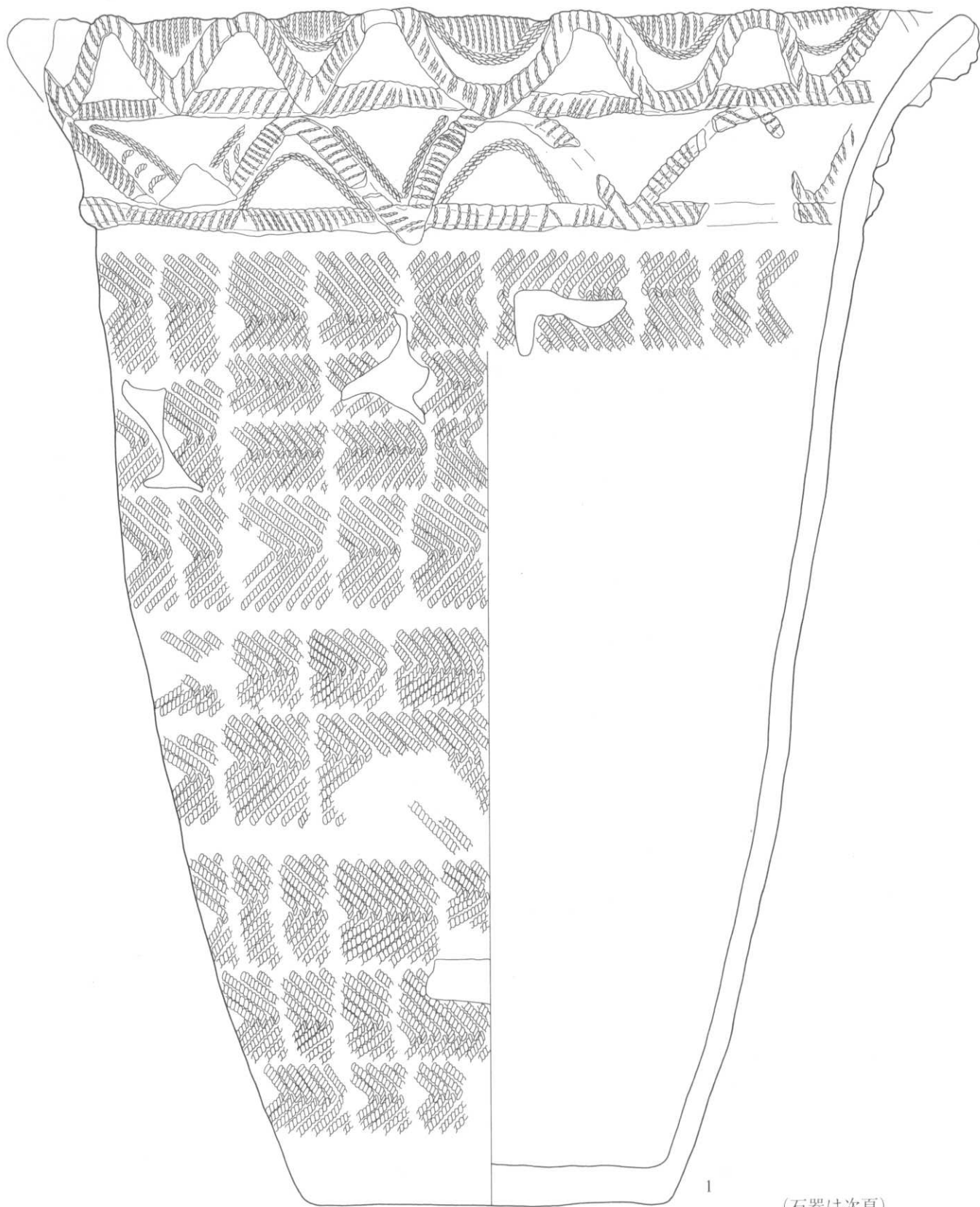

(石器は次頁)

0 10cm

番号	出土地点	外面文様			内面調整	底面	分類	備考	整理番号
		口縁部	胴部上半	胴部下半					
1	402埋	貼付(L・R), L押(縦状・馬蹄形)	結束第1種(LR・RL)	結束第1種(LR・RL)	ミガキ	ミガキ	Ⅲ-2		828

197図 第402号埋設土器

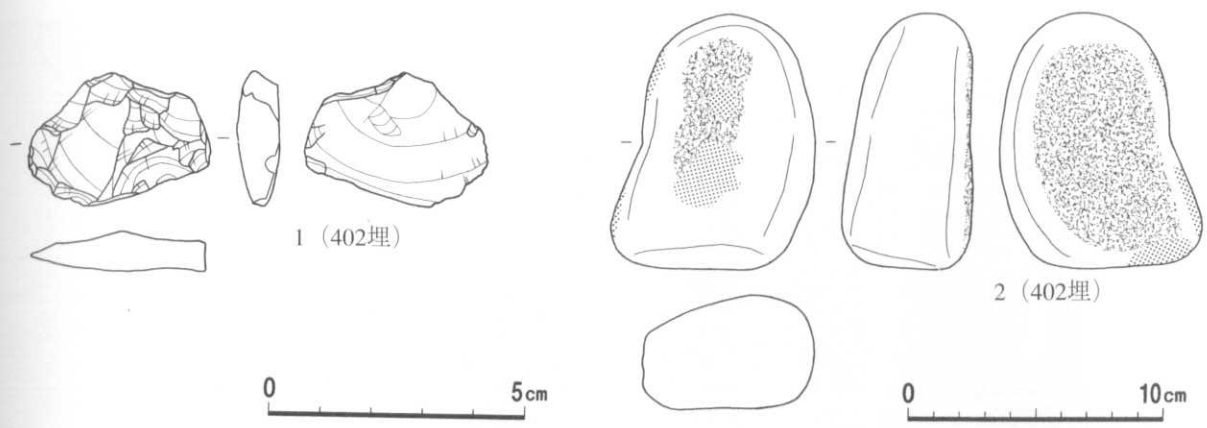

番号	出土地点	外 面 文 様			内面調整	底面	分類	備 考	整理番号
		口縁部	胴部上半	胴部下半					
3	410埋	LR, 貼付	LR, 貼付		ミガキ		Ⅲ-4	4波状口縁	833

番号	出土地点	層位	長さ (mm)	幅 (mm)	厚さ (mm)	重さ (g)	石質	分類	備 考	整理番号
1	402埋	堆積土	27	36	8	7.3	珪頁	Gb		49538
2	〃	〃	101	80	51	567.4	安	Ic	灰色, 滑	49843

198図 402・410号埋設土器・出土遺物

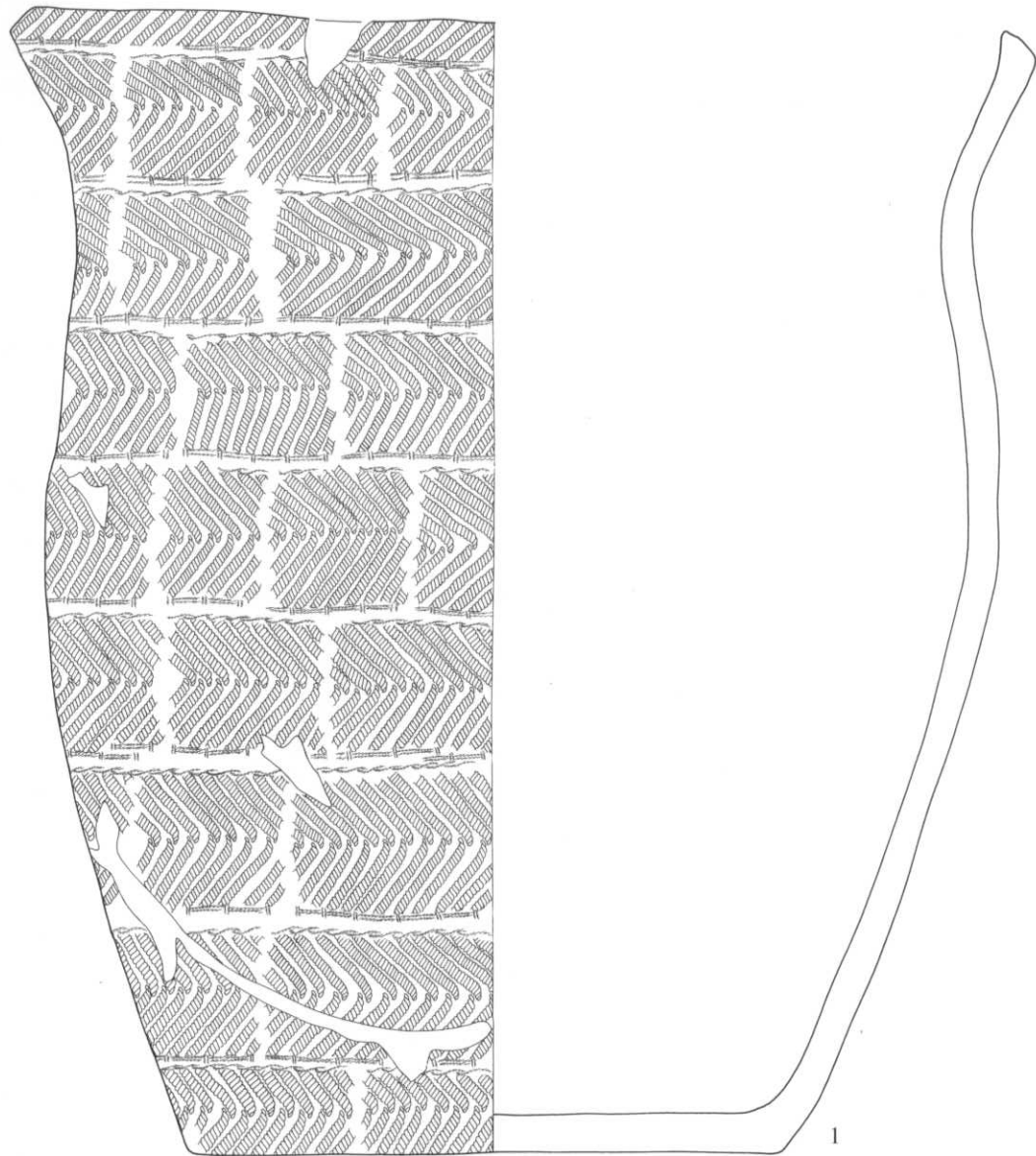

番号	出土地点	外面文様			内面調整	底面	分類	備考	整理番号
		口縁部	胴部上半	胴部下半					
1	411埋	LR (結縛)	結束第1種 (LR・RL・r 結縛)	結束第1種 (LR・RL・r 結縛)	ミガキ	ミガキ	III-6		834

199図 第411号埋設土器

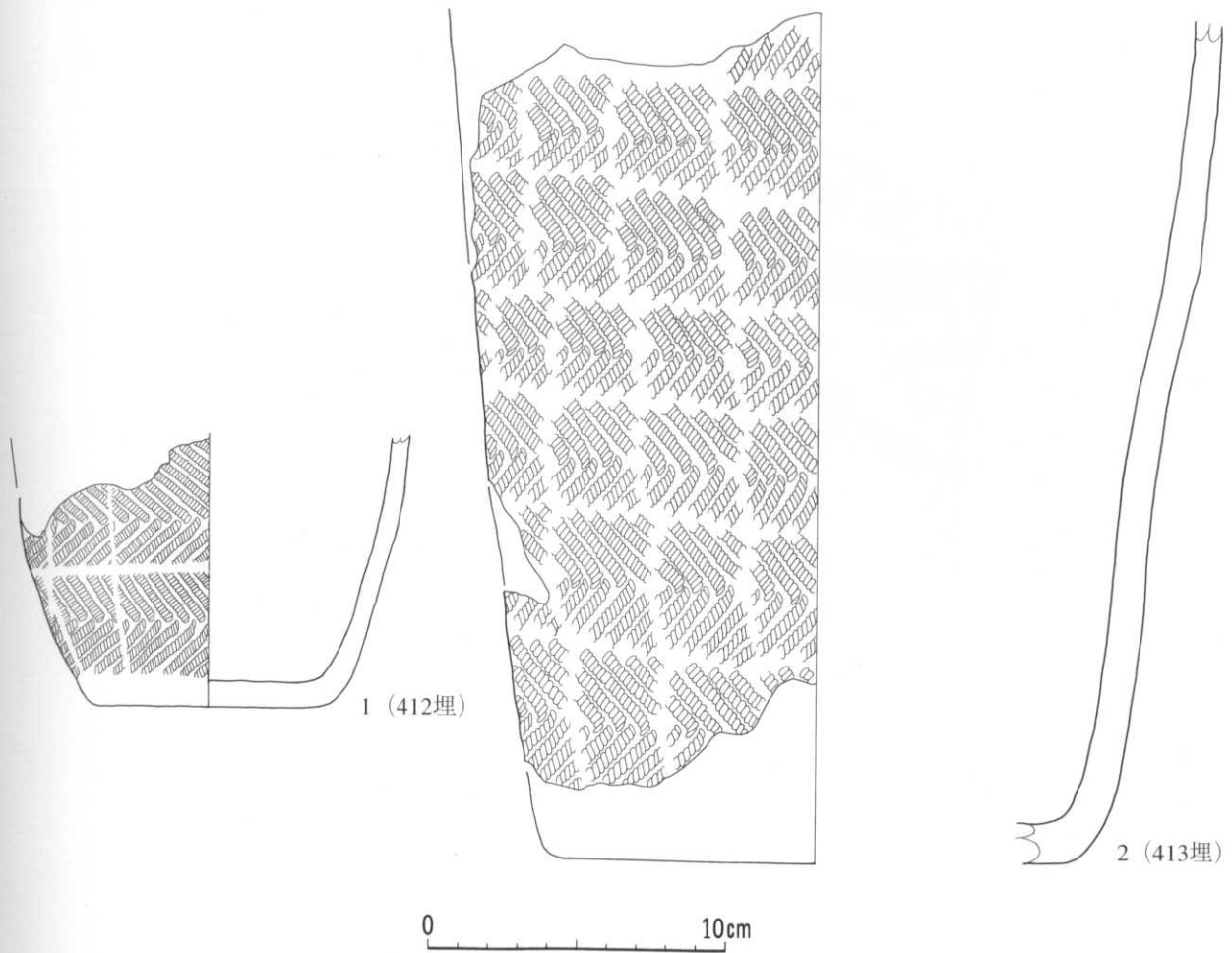

番号	出土地点	外面文様			内面調整	底面	分類	備考	整理番号
		口縁部	胴部上半	胴部下半					
1	412埋			結束第1種 (LR・RL)		ミガキ	Ⅲ-6		835
2	413埋			〃	ミガキ	〃			836

200図 第412・413号埋設土器

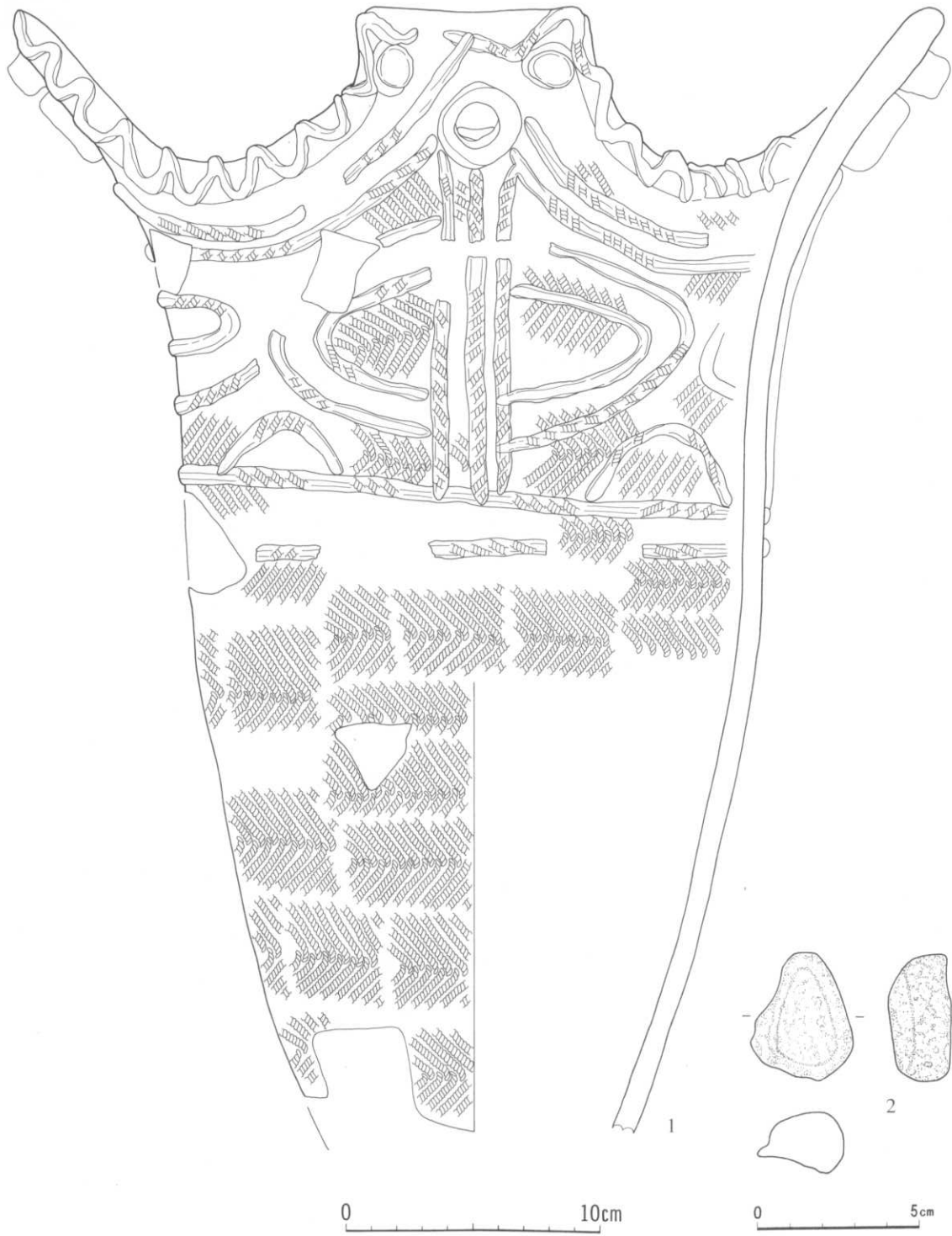

番号	出土地点	外面文様			内面調整	底面	分類	備考	整理番号
		口縁部	胴部上半	胴部下半					
1	414埋	穿孔, 貼付	結末第1種 (LR・RL), 貼付 (RL・LR)	結末第1種 (LR・RL)	ミガキ		Ⅲ-3	4波状口縁	837

番号	出土地点	層位	長さ (mm)	幅 (mm)	厚さ (mm)	重さ (g)	石質	分類	備考	整理番号
2	414埋	堆積土	40	32	20	6.9	軽	Tb		49579

201図 第414号埋設土器・出土遺物

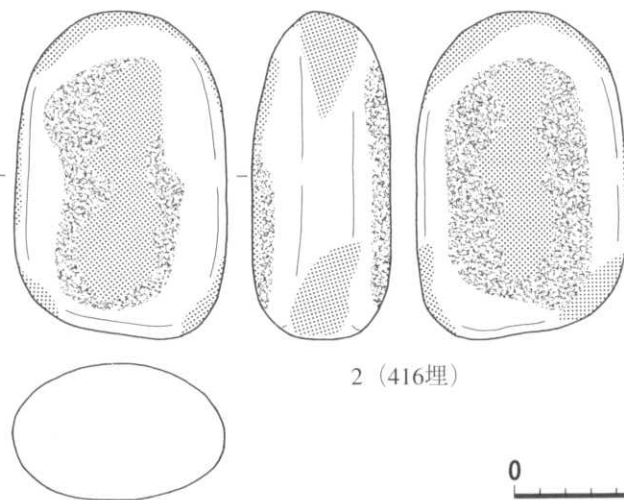
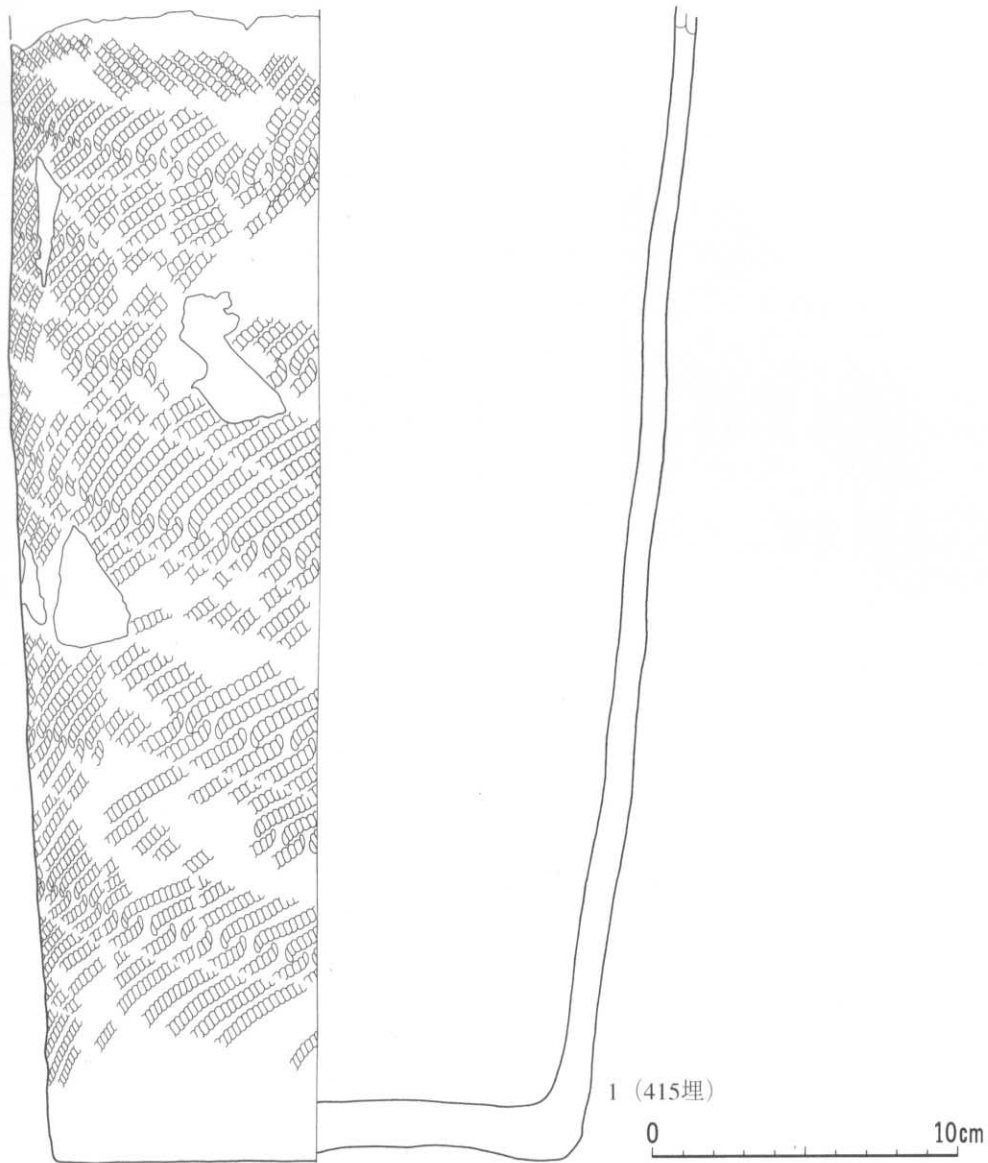

番号	出土地点	外面文様			内面調整	底面	分類	備考	整理番号
		口縁部	胴部上半	胴部下半					
1	415埋		結束第1種 (LR・LR)	結束第1種 (LR・LR)	ミガキ		Ⅲ-1~3	外面炭化物付着	4808

番号	出土地点	属位	長さ (mm)	幅 (mm)	厚さ (mm)	重さ (g)	石質	分類	備考	整理番号
2	416埋	土器内	130	85	53	840.9	流	Ib	灰ナリーブ色, 多孔質, 滑	49845

202図 第415・416号埋設土器・出土遺物

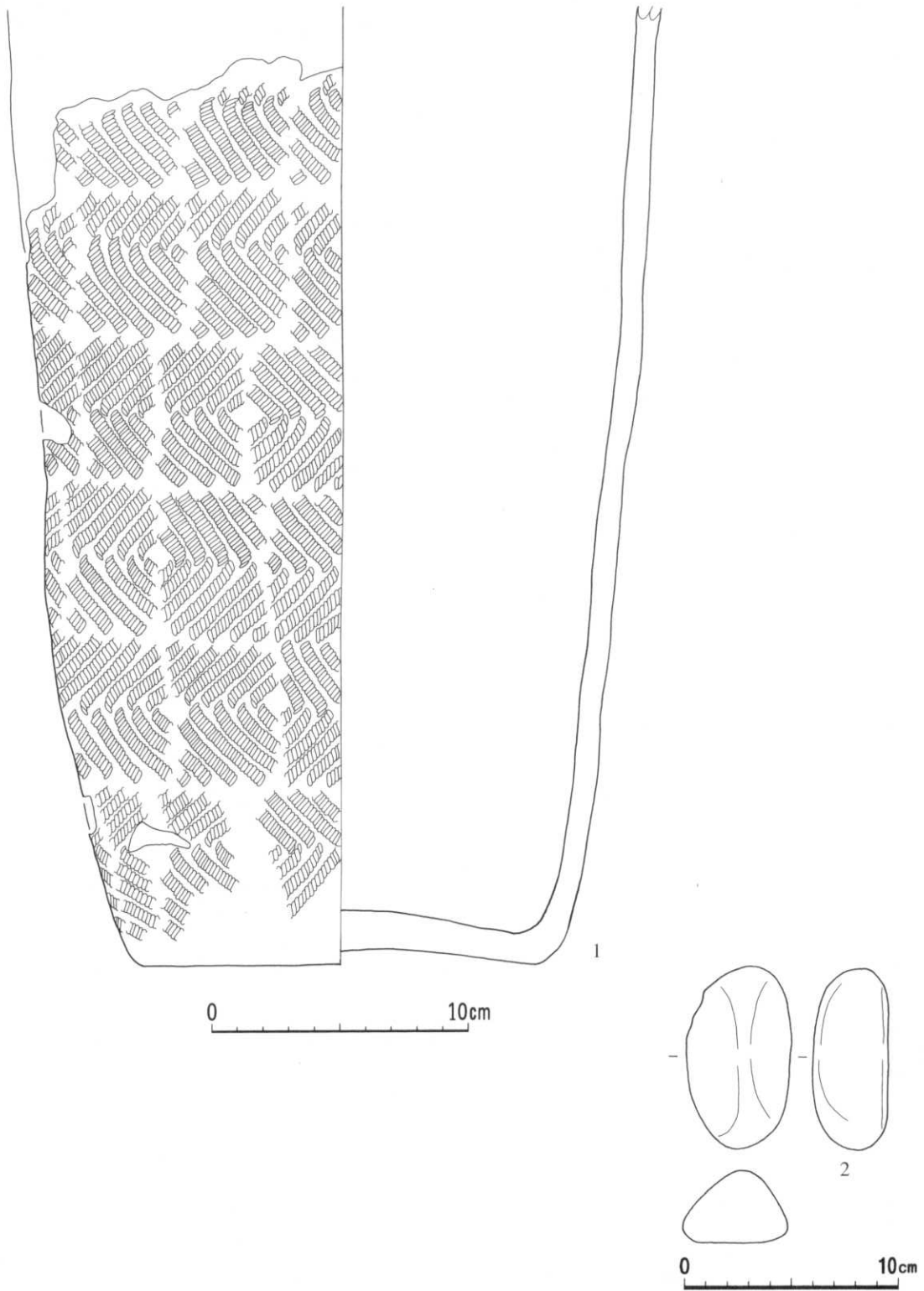

番号	出土地点	外面文様			内面調整	底面	分類	備考	整理番号
		口縁部	胴部上半	胴部下半					
1	417埋			結束第1種 (LR・RL)	ミガキ	すだね瓦葺ミナ	Ⅲ-6		839

番号	出土地点	層位	長さ (mm)	幅 (mm)	厚さ (mm)	重さ (g)	石質	分類	備考	整理番号
2	417埋	土器内	86	49	35	197.9	安	W	灰色, 滑	49846

203図 第417号埋設土器・出土遺物

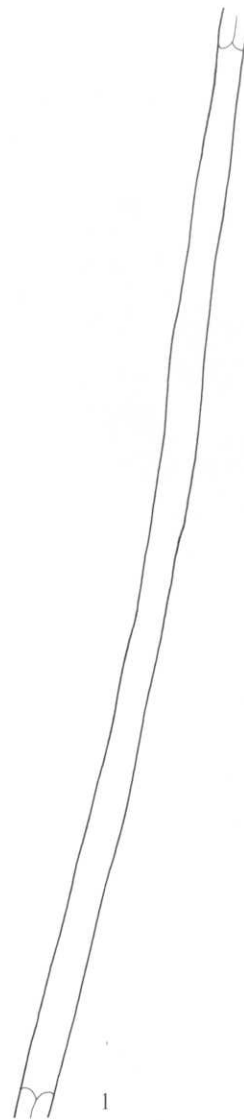
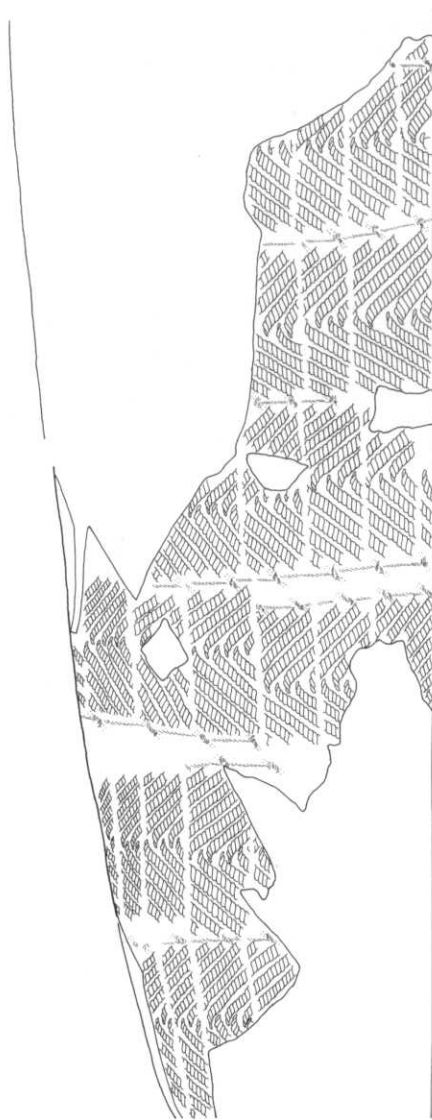

0 10cm

番号	出土地点	外面文様			内面調整	底面	分類	備考	整理番号
		口縁部	胴部上半	胴部下半					
1	419埋			結束第1種 (LR・RL・L 結縛)			Ⅲ-2~3		6380

204図 第419号埋設土器



1 (420埋)

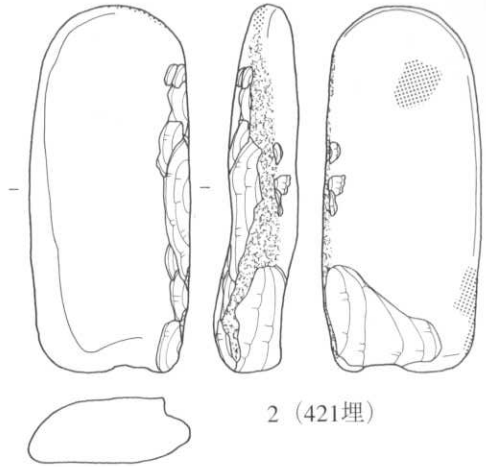

2 (421埋)

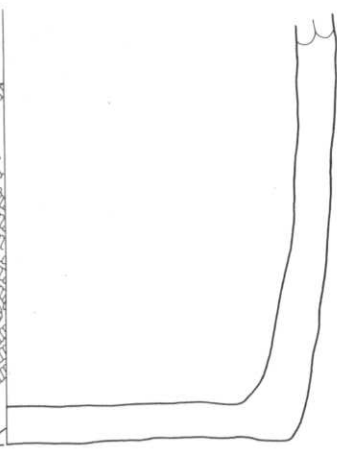
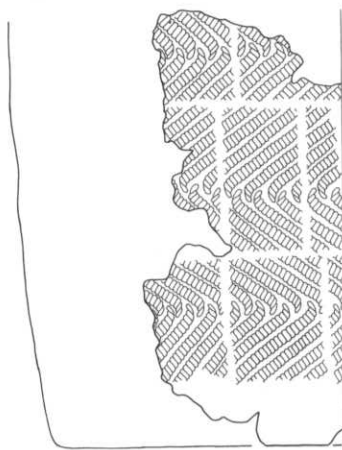

3 (422埋)

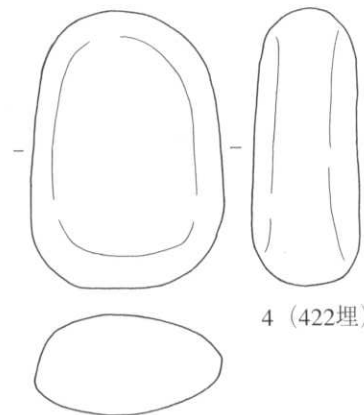

4 (422埋)



5 (422埋)



番号	出土地点	外面文様			内面調整	底面	分類	備考	整理番号
		口縁部	胴部上半	胴部下半					
1	420埋			結束第1種 (LR・RL・結縛)	ミガキ	ミガキ	Ⅲ-6		840
3	422埋			〃	〃	〃	〃		6336

番号	出土地点	層位	長さ (mm)	幅 (mm)	厚さ (mm)	重さ (g)	石質	分類	備考	整理番号
2	421埋	堆積土	145	63	32	388.5	安	Ic	灰オリーブ色, 若干凹凸	49847
4	422埋	〃	110	76	42	493.9	流	W	灰白色, 多孔質, 滑	49848
5	〃	〃	19	16	2	0.4	珪頁	Pc		49539

205図 第420・421・422号埋設土器・出土遺物

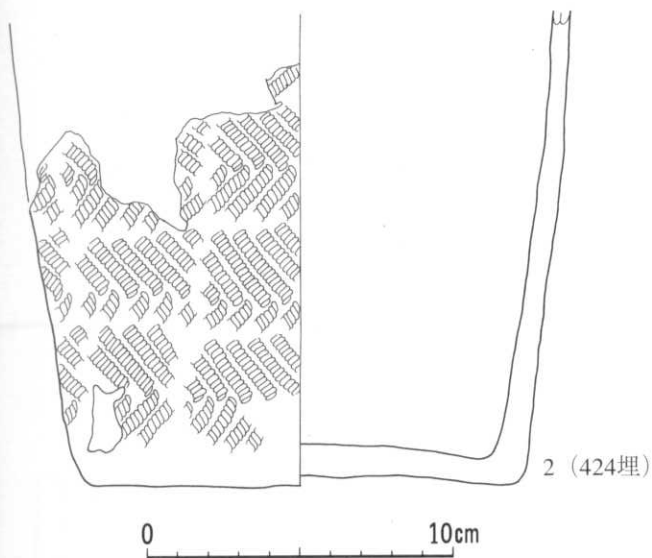
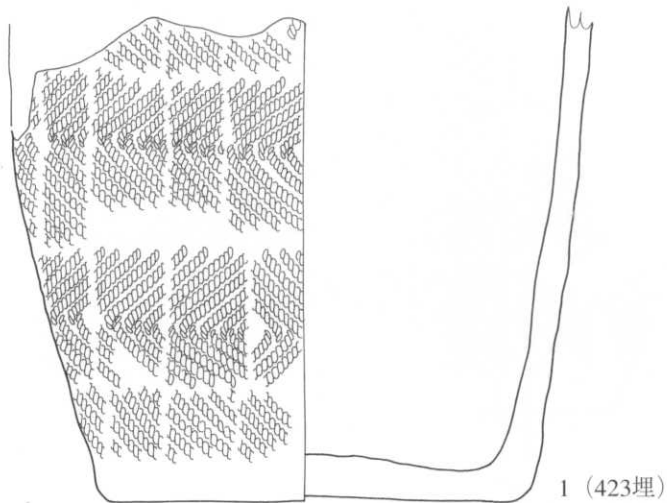

番号	出土地点	外 面 文 様			内面調整	底面	分類	備 考	整理番号
		口縁部	胴部上半	胴部下半					
1	423埋			結束第1種 (LR・RL)	ミガキ	ミガキ	Ⅲ-6		841
2	424埋			〃		〃	〃	内面炭化物付着	842

番号	出土地点	層位	長さ (mm)	幅 (mm)	厚さ (mm)	重さ (g)	石質	分類	備 考	整理番号
3	424埋	土器内	68	38	36	146.1	安	W	灰色, 滑	49849

206図 第423・424号埋設土器・出土遺物

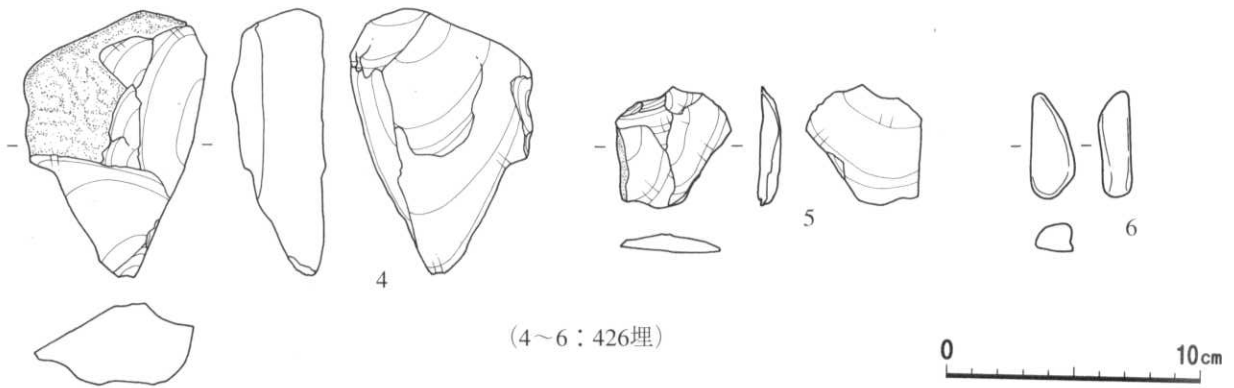
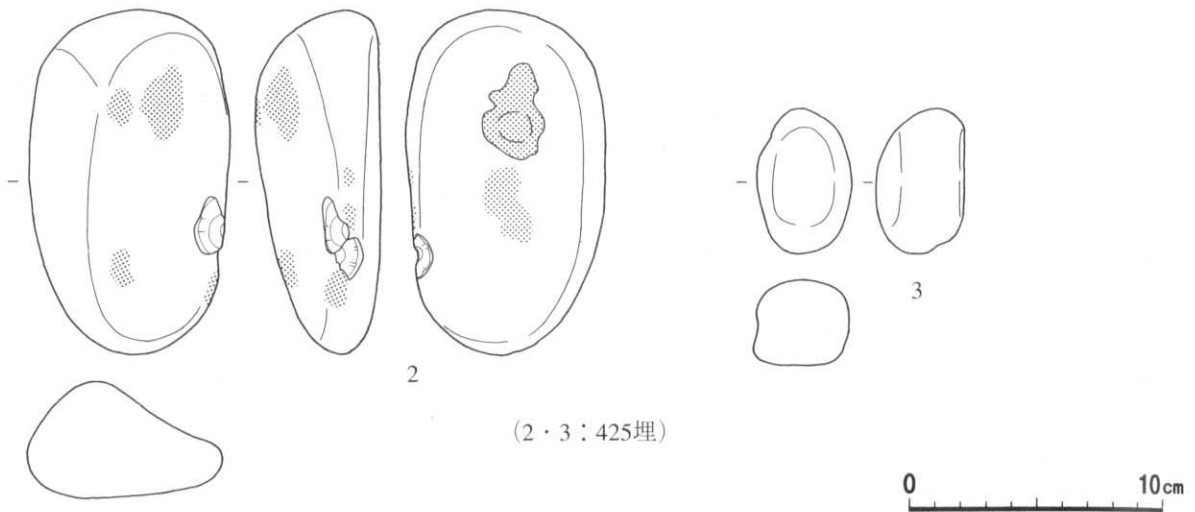
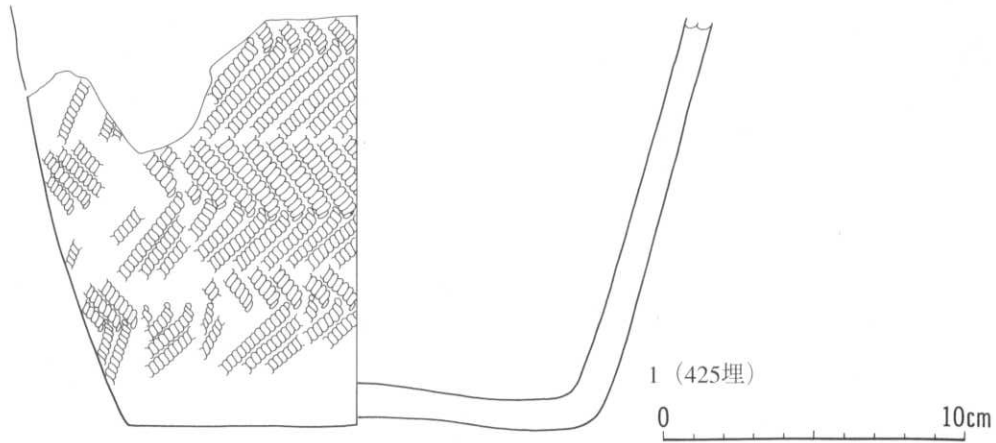

番号	出土地点	外 面 文 様			内面調整	底面	分類	備 考	整理番号
		口縁部	胴部上半	胴部下半					
1	425埋			結束第1種 (LR・RL)	ミガキ	付随品	III-6		843

番号	出土地点	層位	長さ (mm)	幅 (mm)	厚さ (mm)	重さ (g)	石質	分類	備 考	整理番号
2	425埋	土器内	136	77	48	579.5	凝	Ib	S-1, 浅黄色, 滑	49851
3	〃	〃	57	37	34	106.9	安	W	S-2, 灰白色, 滑	49850
4	426埋	堆積土	53	36	18	27.7	珪頁	Pc		49540
5	〃	〃	24	23	4	1.7	〃	〃		49541
6	〃	〃	42	17	12	8.7	頁	W	灰白色, 滑	49580

207図 第425・426号埋設土器・出土遺物

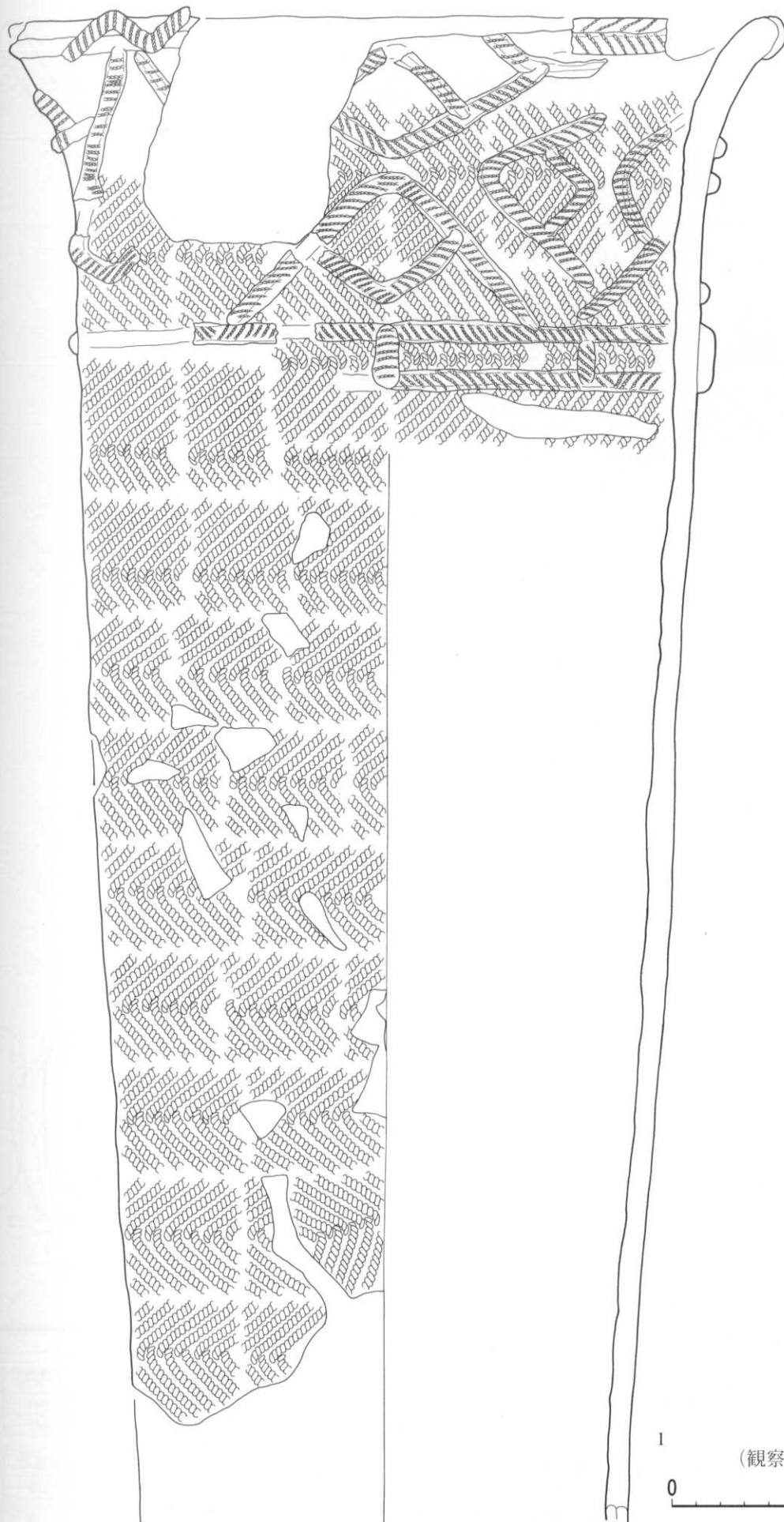

208図 第427号埋設土器

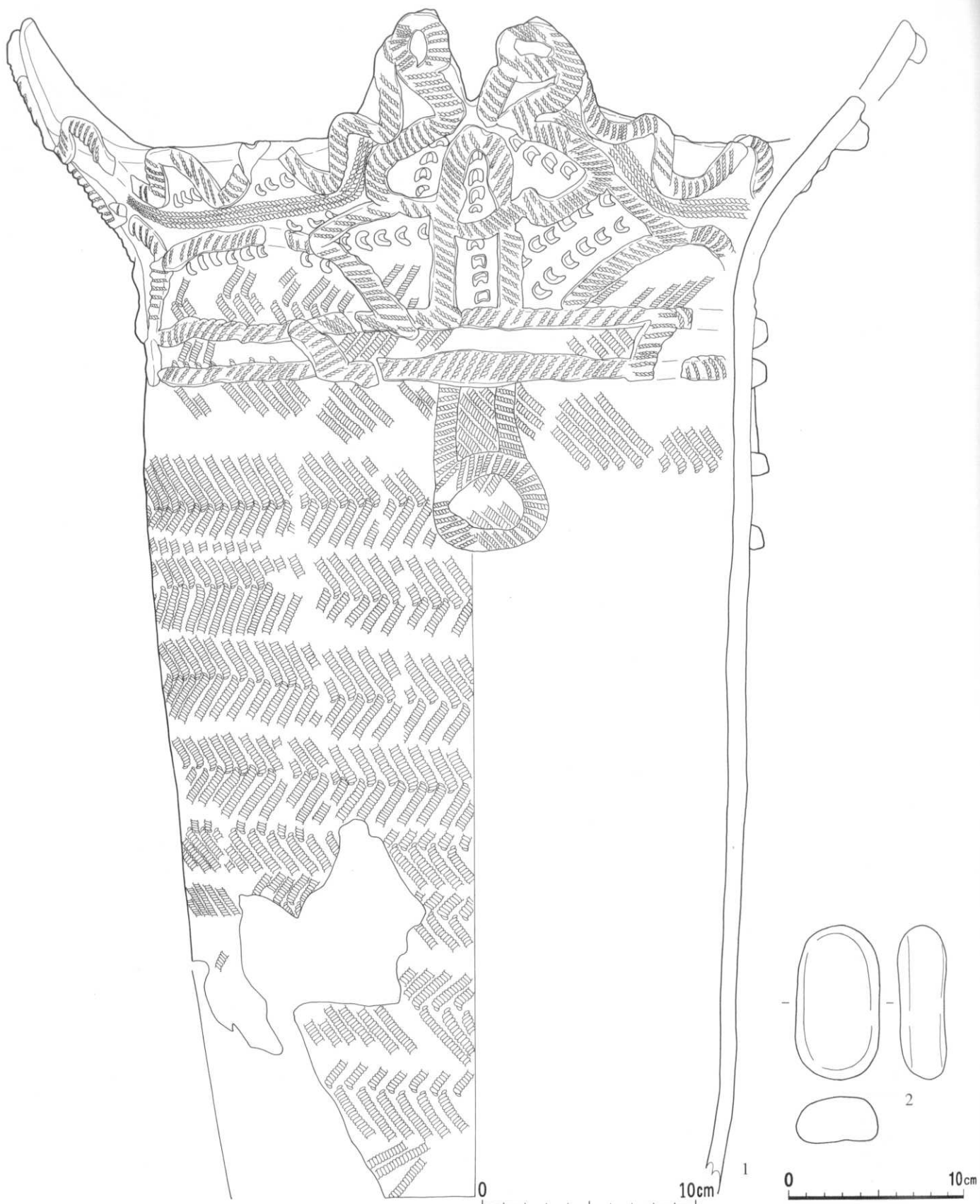

番号	出土地点	外面文様			内面調整	底面	分類	備考	整理番号
		口縁部	胸部上半	胸部下半					
208図1	427埋	結束第1種 (LR・RL), 貼付 (L押)	結束第1種 (LR・RL), 貼付 (L押)	結束第1種 (LR・RL)	ミガキ	Ⅲ-4		844	
209図1	428埋	貼付 (L押), L押, 半截竹管刺突	〃	〃	〃	Ⅲ-3	4波状口縁	845	

番号	出土地点	層位	長さ (mm)	幅 (mm)	厚さ (mm)	重さ (g)	石質	分類	備考	整理番号
209図2	428埋	土器内	86	46	28	180.2	安	W	灰色, 滑	49853

209図 第428号埋設土器・出土遺物

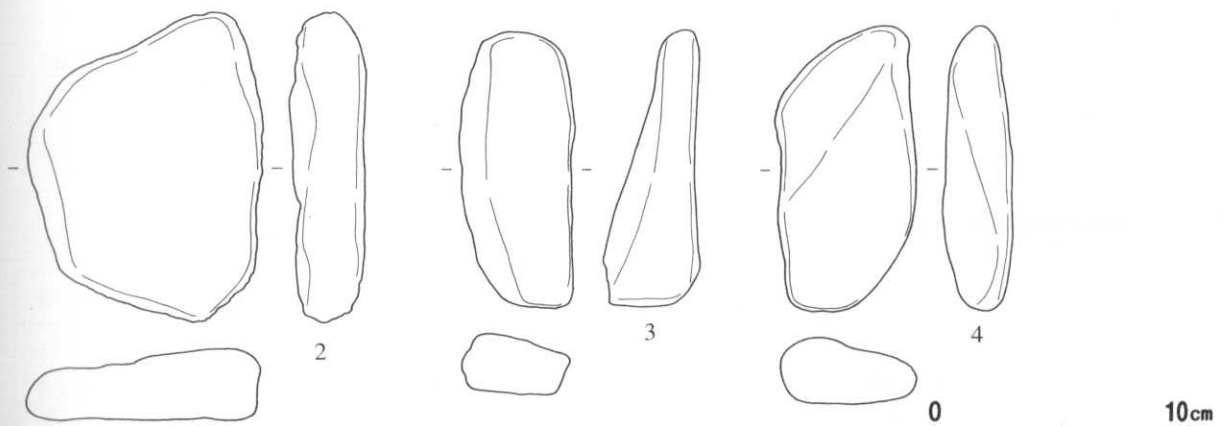
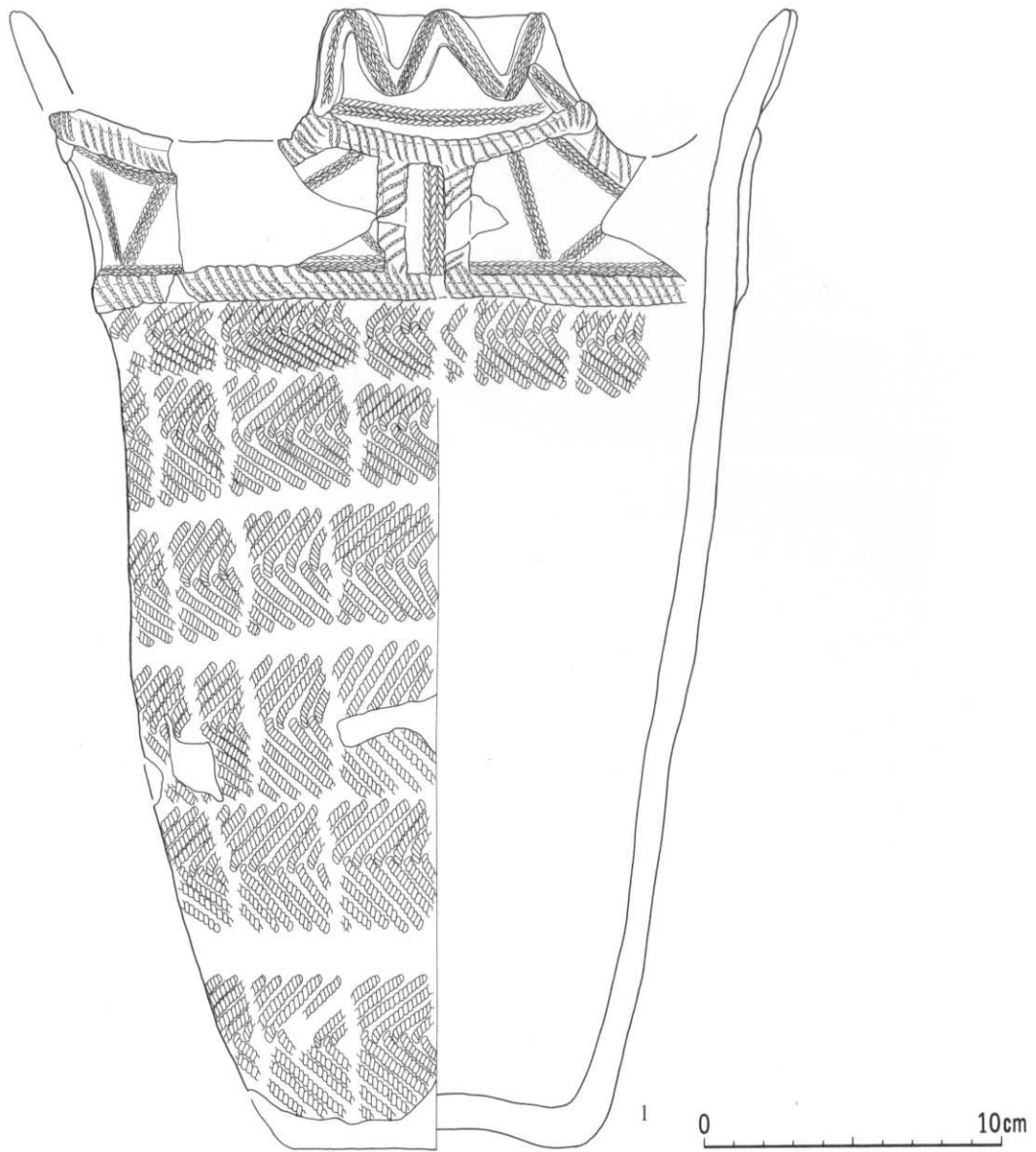

番号	出土地点	外 面 文 様			内面調整	底面	分類	備 考	整理番号
		口縁部	胴部上半	胴部下半					
1	429埋	貼付 (L・R押)	L・R押 結束第1種 (LR・RL)	結束第1種 (LR・RL)	ミガキ		Ⅲ-1	4破状口縁, 内面炭化物付着	846

番号	出土地点	層位	長さ (mm)	幅 (mm)	厚さ (mm)	重さ (g)	石質	分類	備 考	整理番号
2	429埋	土器内	123	88	30	453.4	安	W	S-1, 灰オリーブ色, 滑	49856
3	〃	〃	109	45	38	213.4	流	〃	S-2, 浅黄色, 若干凹凸	49854
4	〃	〃	113	55	27	214.8	安	〃	S-3, 灰オリーブ色, 滑, 一部光沢	49855

210図 第429号埋設土器・出土遺物

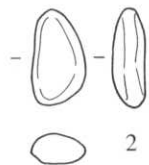
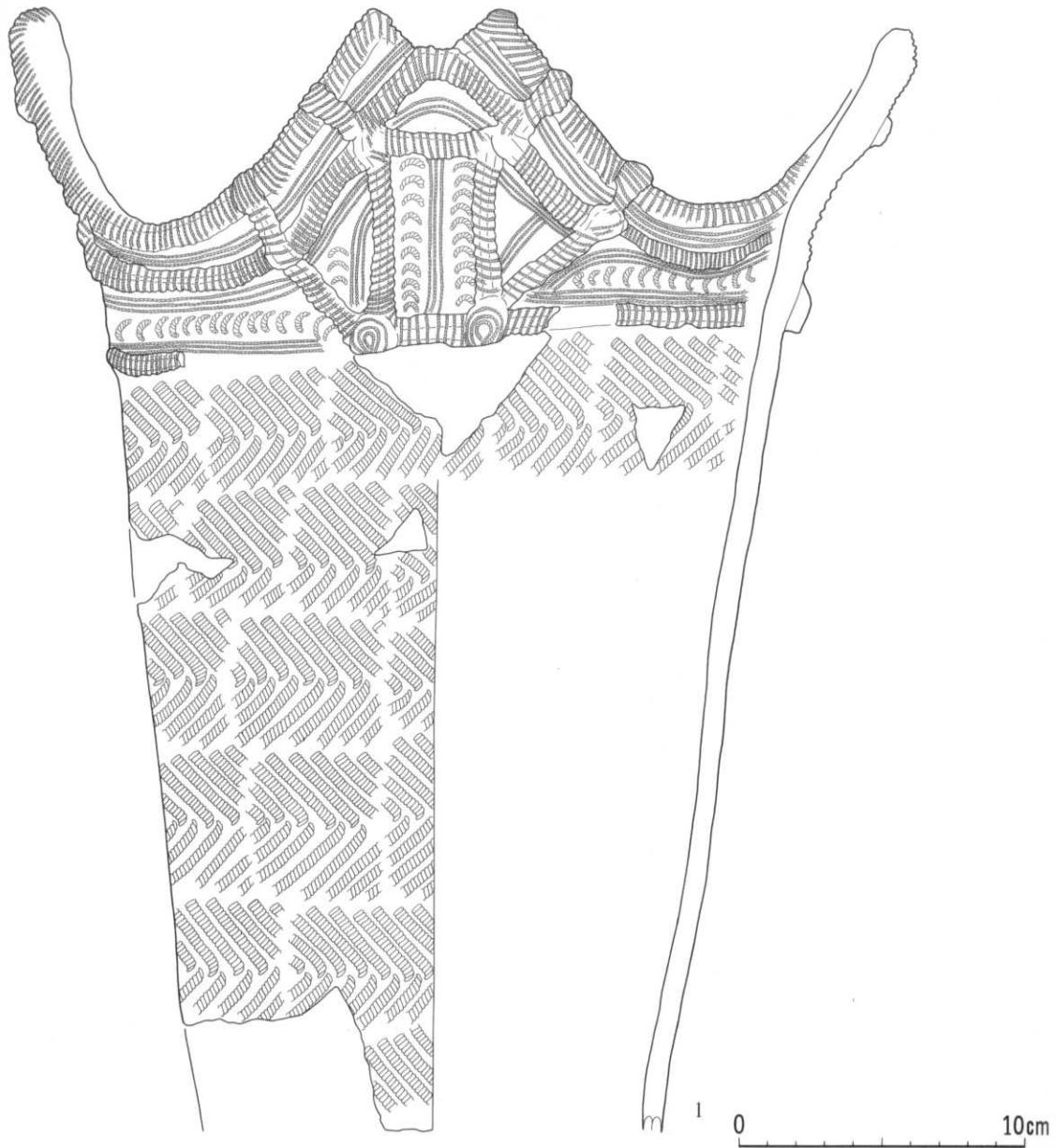

番号	出土地点	外面文様			内面調整	底面	分類	備考	整理番号
		口縁部	胴部上半	胴部下半					
1	430埋	附付(脚), L・R脚, R脚(馬蹄形)	結束第1種(LR・RL)	結束第1種(LR・RL)	ミガキ		Ⅲ-2	4波状口縁	847

番号	出土地点	層位	長さ(mm)	幅(mm)	厚さ(mm)	重さ(g)	石質	分類	備考	整理番号
2	430埋	堆積土	39	22	13	17.0	頁	W	暗緑灰色, 灰白色, 織状, 滑	49581

211図 第430号埋設土器・出土遺物

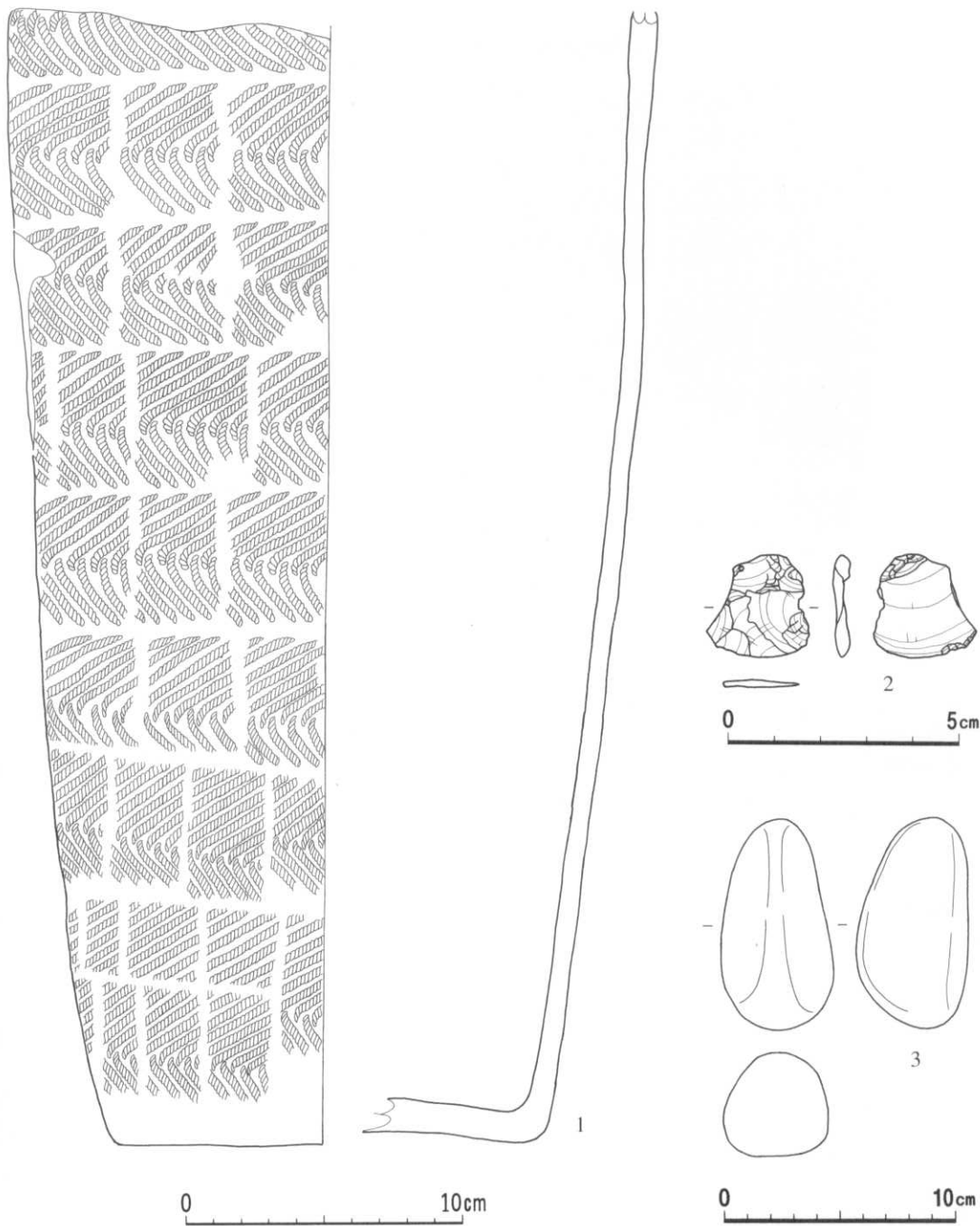

番号	出土地点	外面文様			内面調整	底面	分類	備考	整理番号
		口縁部	胴部上半	胴部下半					
1	431埋		結束第1種 (LR・RL・R結縛)	結束第1種 (LR・RL・R結縛)	ミガキ		Ⅲ-6	底部穿孔	850

番号	出土地点	層位	長さ (mm)	幅 (mm)	厚さ (mm)	重さ (g)	石質	分類	備考	整理番号
2	431埋	堆積土	22	22	4	1.3	鉄	Gb		40388
3	〃	〃	92	49	48	290.8	安	W	灰色, 滑	49859

212図 第431号埋設土器・出土遺物

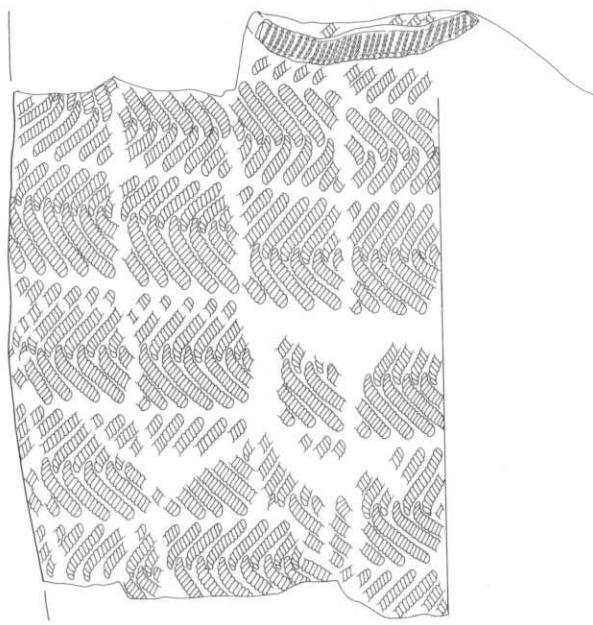

0 10cm

番号	出土地点	外 面 文 様			内面調整	底面	分類	備 考	整理番号
		口縁部	胴部上半	胴部下半					
1	432埋		結束第1種 (LR・RL), 貼付 (L押)		ミガキ		Ⅲ-1~4		851

213図 第432号埋設土器

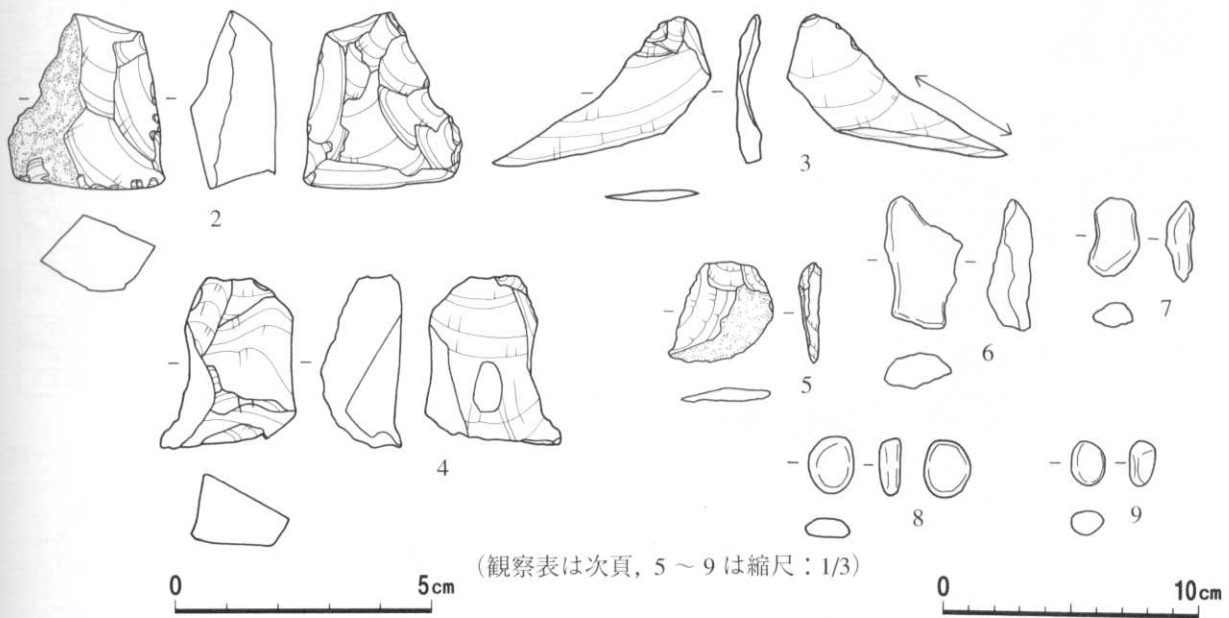
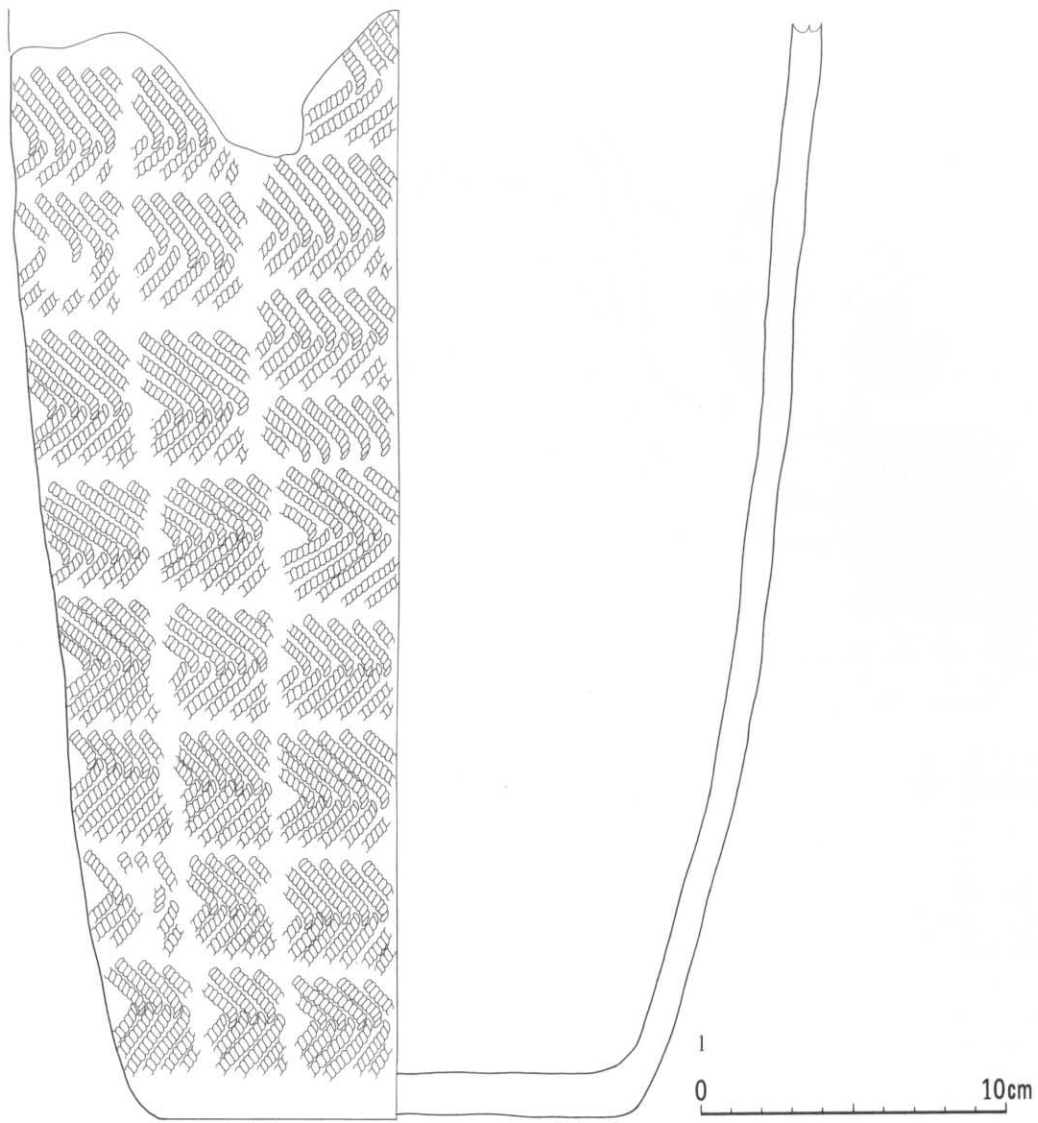

214図 第433号埋設土器・出土遺物

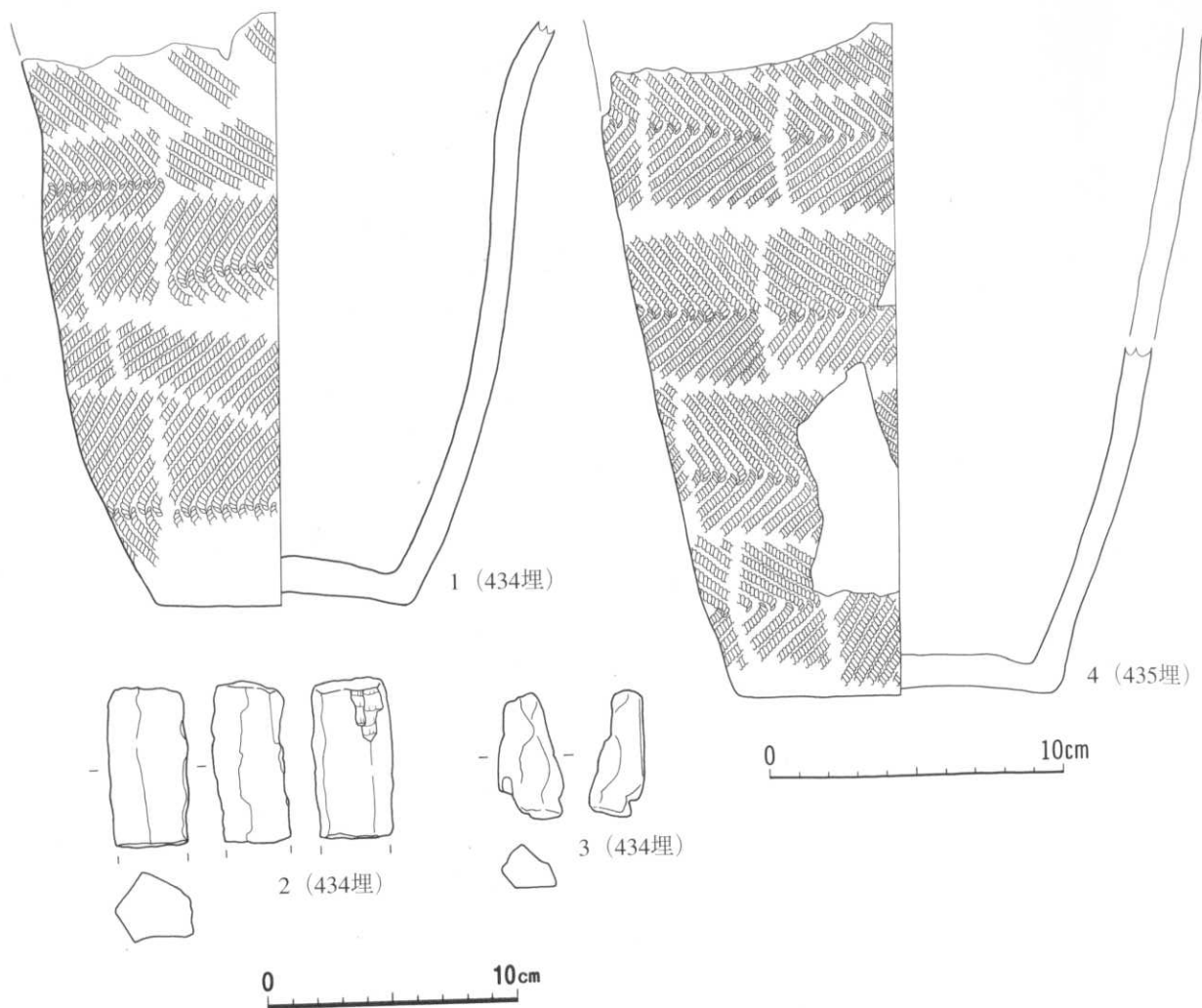

番号	出土地点	外 面 文 様			内面調整	底面	分類	備 考	整理番号
		口縁部	胴部上半	胴部下半					
214図1	433埋		結束第1種 (LR・RL)	結束第1種 (LR・RL)	ミガキ	ミガキ	Ⅲ-1・2	外面炭化物付着	852
215図1	434埋		〃	〃	〃	〃	Ⅲ-6	内面炭化物付着	853
〃 4	435埋		〃	〃	〃	〃	〃		854

番号	出土地点	層位	長さ (mm)	幅 (mm)	厚さ (mm)	重さ (g)	石質	分類	備 考	整理番号
214図2	433埋	堆積土	35	31	17	16.4	珪頁	Gb		49542
〃 3	〃	〃	29	43	5	2.3	〃	Gc		49543
〃 4	〃	〃	34	27	15	11.1	〃	Pc	焼け	49567
〃 5	〃	〃	40	40	8	10.1	凝	W	緑灰色, 剥片?	49863
〃 6	〃	〃	52	31	17	20.6	流	〃	灰黄色, 亜角礫	49864
〃 7	〃	〃	32	19	11	6.5	安	〃	灰黄色, 亜角礫	49862
〃 8	〃	〃	22	18	7	3.8	頁	〃	灰オリーブ色, 滑	49582
〃 9	〃	〃	17	12	10	2.1	〃	〃	灰白色, 滑	49583
215図2	434埋	〃	(65)	32	29	(77.0)	流	Ua	灰白色	49866
〃 3	〃	〃	51	26	22	9.7	凝	W	灰白色, 軟質	49865

215図 第434・435号埋設土器・出土遺物



216図 第436号埋設土器・出土遺物 (1)

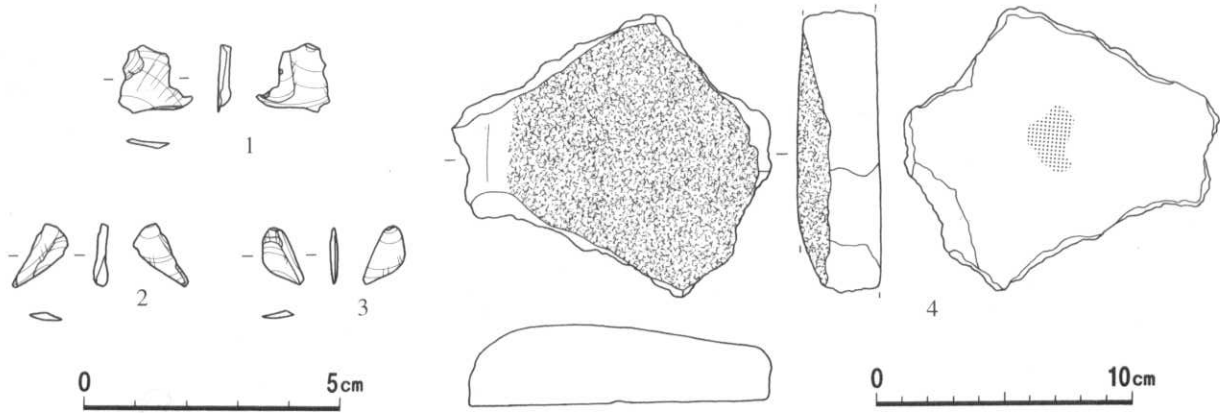

番号	出土地点	外 面 文 様			内面調整	底面	分類	備 考	整理番号
		口縁部	胴部上半	胴部下半					
216図1	436埋			結束第1種 (LRL・RLR・r結縛)	ミガキ	ミガキ	Ⅲ-1・2	底部穿孔	6354

番号	出土地点	層位	長さ (mm)	幅 (mm)	厚さ (mm)	重さ (g)	石質	分類	備 考	整理番号
216図2	436埋	堆積土	41	16	9	4.7	珪頁	Ga		427575
3	〃	〃	14	24	5	1.2	〃	Pc		42760
4	〃	〃	16	31	5	1.1	〃	〃		42755
5	〃	〃	(15)	(26)	(2)	(0.8)	〃	〃		42759
6	〃	〃	12	19	4	0.7	〃	〃		42753
7	〃	〃	14	17	2	0.4	〃	〃		42745
8	〃	〃	(19)	16	2	(0.5)	〃	〃		42749
9	〃	〃	15	15	4	0.6	〃	〃		42754
10	〃	〃	(13)	(18)	2	(0.4)	〃	〃		42750
11	〃	〃	11	17	2	0.3	〃	〃		42747
12	〃	〃	7	17	4	0.3	〃	〃		42740
13	〃	〃	15	12	2	0.2	〃	〃		42742
14	〃	〃	10	8	2	0.1	〃	〃		42762
15	〃	〃	14	12	3	0.4	〃	〃		42741
16	〃	〃	(16)	(11)	(2)	(0.2)	〃	〃		42764
17	〃	〃	(14)	(11)	3	(0.2)	〃	〃		42752
18	〃	〃	10	11	2	0.2	〃	〃		42739
19	〃	〃	11	10	2	0.2	〃	〃		42751
20	〃	〃	8	13	2	0.2	〃	〃		42758
21	〃	〃	10	12	2	0.1	〃	〃		42748
22	〃	〃	13	8	2	(0.1)	〃	〃		42765
23	〃	〃	36	32	10	11.3	〃	Ga		42736
24	〃	〃	10	12	2	(0.2)	〃	Pc		42735
25	〃	〃	(12)	(17)	2	(0.4)	〃	〃		42763
26	〃	〃	22	22	5	2.2	〃	〃		42737
27	〃	〃	14	19	2	0.6	〃	〃		42756
28	〃	〃	(14)	(21)	(3)	(0.8)	〃	〃		42761
29	〃	〃	25	18	4	1.2	〃	〃		42744
30	〃	〃	(16)	(17)	(4)	(0.6)	〃	〃		42746
31	〃	〃	15	12	4	0.3	〃	〃		42738
32	〃	〃	16	16	2	0.4	〃	〃		42743
217図1	〃	〃	14	14	2	0.3	〃	〃		42767
2	〃	〃	13	10	3	0.2	〃	〃		42768
3	〃	〃	11	8	1	0.1	〃	〃		42766
4	〃	〃	(111)	(124)	(32)	(471.1)	安	L	焼け?, 灰色, 底面平面状	49867

217図 第436号埋設石器・出土遺物 (2)

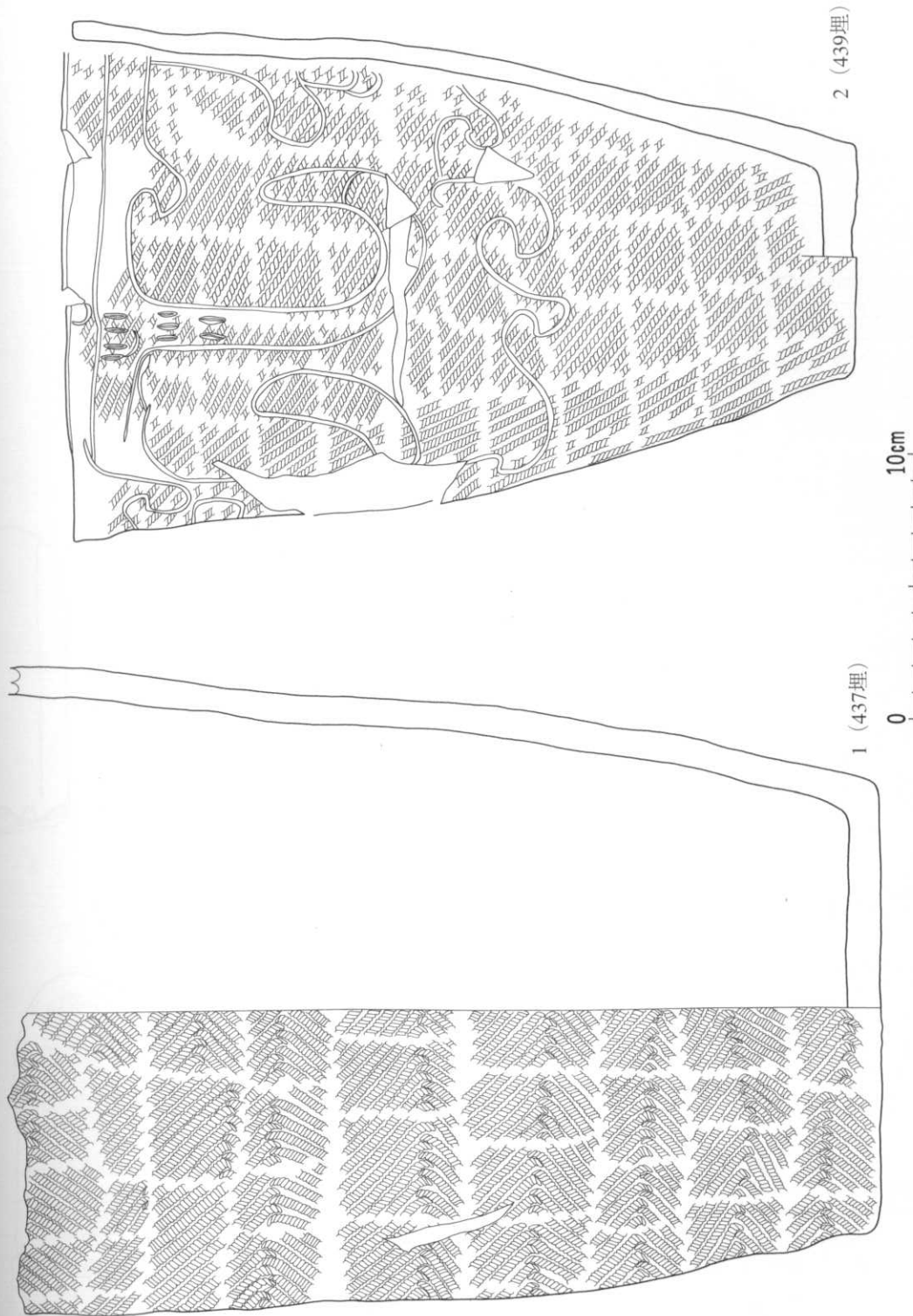

218図 第437・439号埋設土器

番号	出土地点	外面文様		内面調整	底面	分類	備考	整理番号
		口縁部	胴部上半 胴部下半					
1	437埋	結菜第1種 (LR・RL)	結菜第1種 (LR・RL)	ミガキ	ミガキ	Ⅲ-6	内面炭化物付着	855
2	439埋	LR, 沈線	LR, 沈線, 刺突	シ	網代痕	Ⅲ-10		856

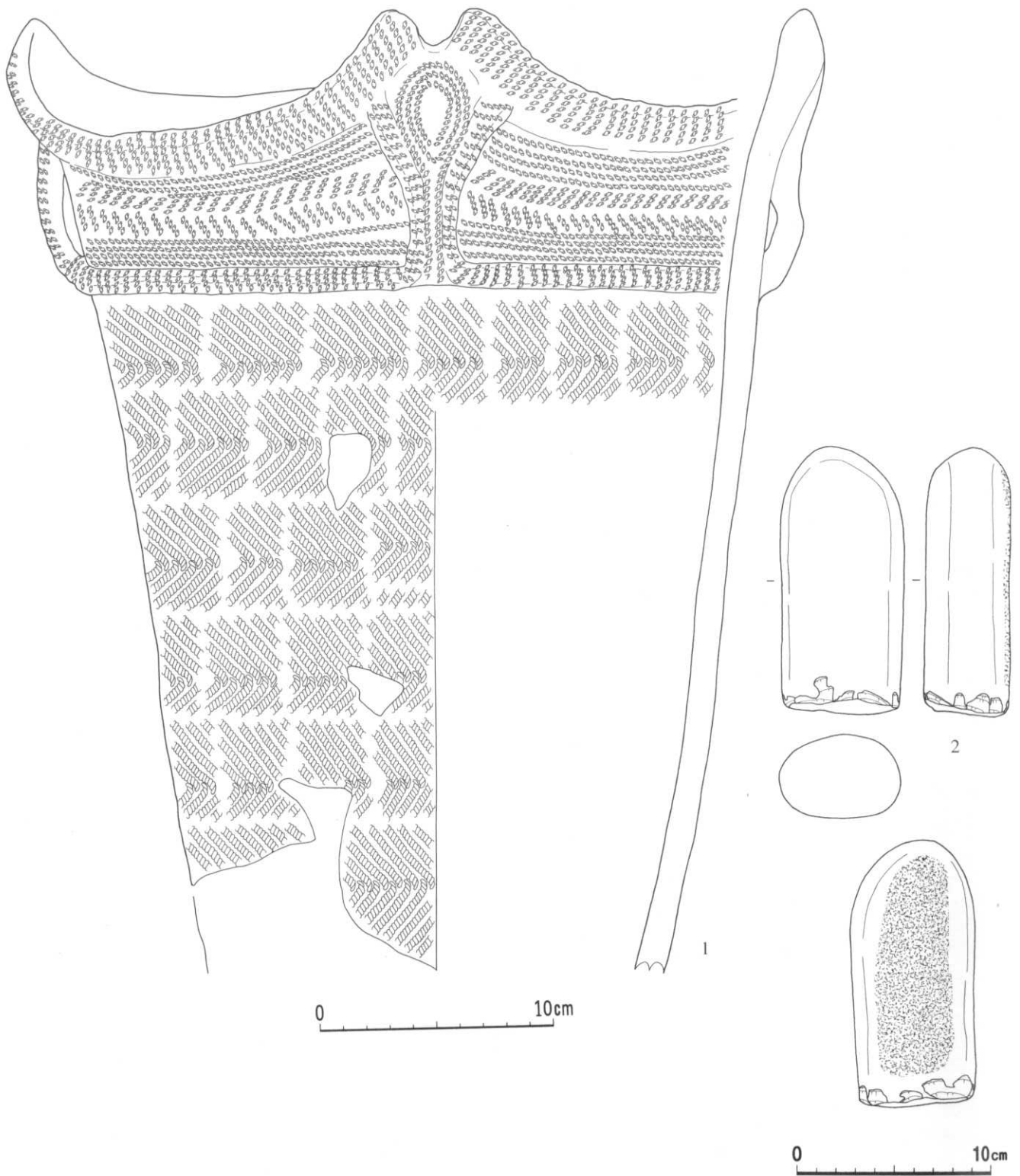

番号	出土地点	外 面 文 様			内面調整	底面	分類	備 考	整理番号	
		口縁部	胸部上半	胸部下半						
1	441埋	貼付・棒状把手 (LR押), LR押	結束第1種 (LR・RL)	結束第1種 (LR・RL)	ミガキ		Ⅲ-1	4波状口縁	857	
番号	出土地点	層位	長さ (mm)	幅 (mm)	厚さ (mm)	重さ (g)	石質	分類	備 考	整理番号
2	441埋	土器内	139	64	45	651.7	流	Ic	S-1, 灰オリーブ色, 滑	49868

219図 第441号埋設土器・出土遺物

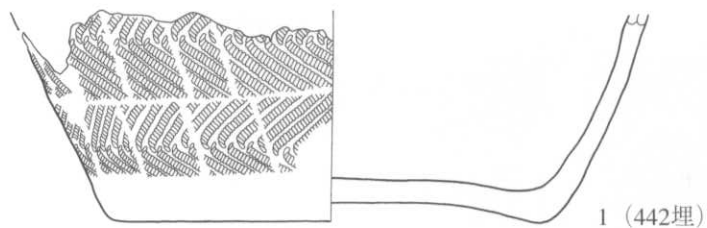

1 (442埋)

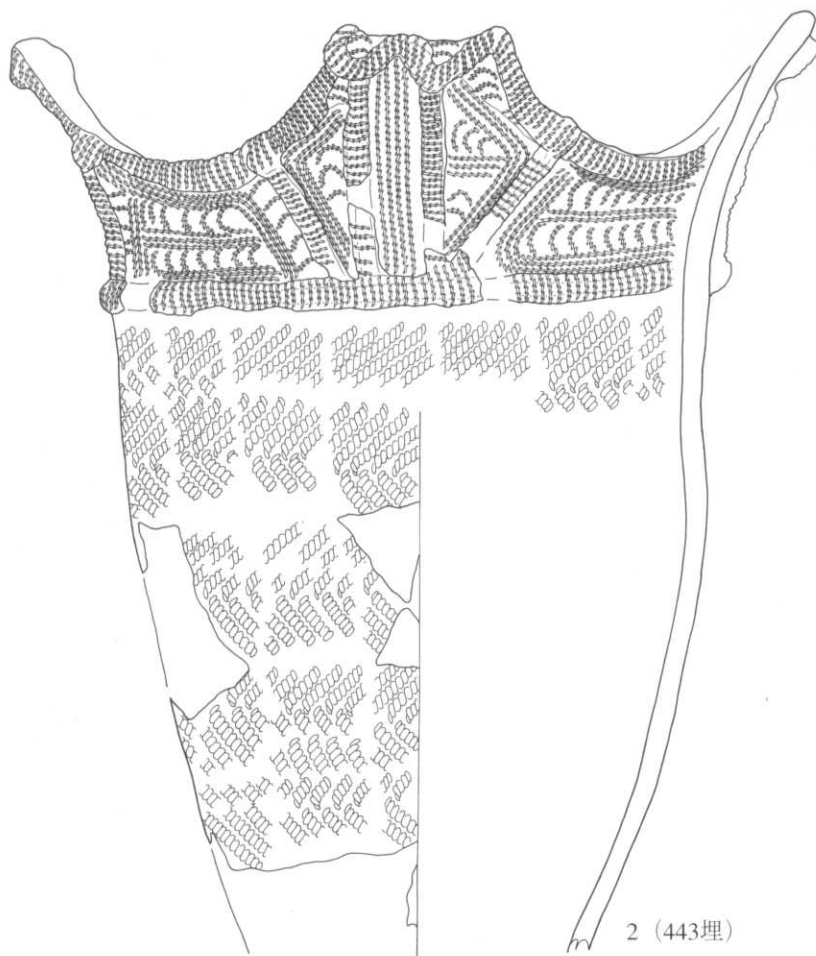

2 (443埋)

0 10cm

番号	出土地点	外面文様			内面調整	底面	分類	備考	整理番号
		口縁部	胴部上半	胴部下半					
1	442埋			結束第1種 (LR・RL)	ミガキ	ミガキ	Ⅲ-6		6333
2	443埋	貼付 (LR押, LR押 (麻状・馬蹄形))	結束第1種 (LR・RL)	〃	〃	〃	Ⅲ-2	4波状口縁, 内面炭化物付着	858

220図 第442・443号埋設土器・出土遺物

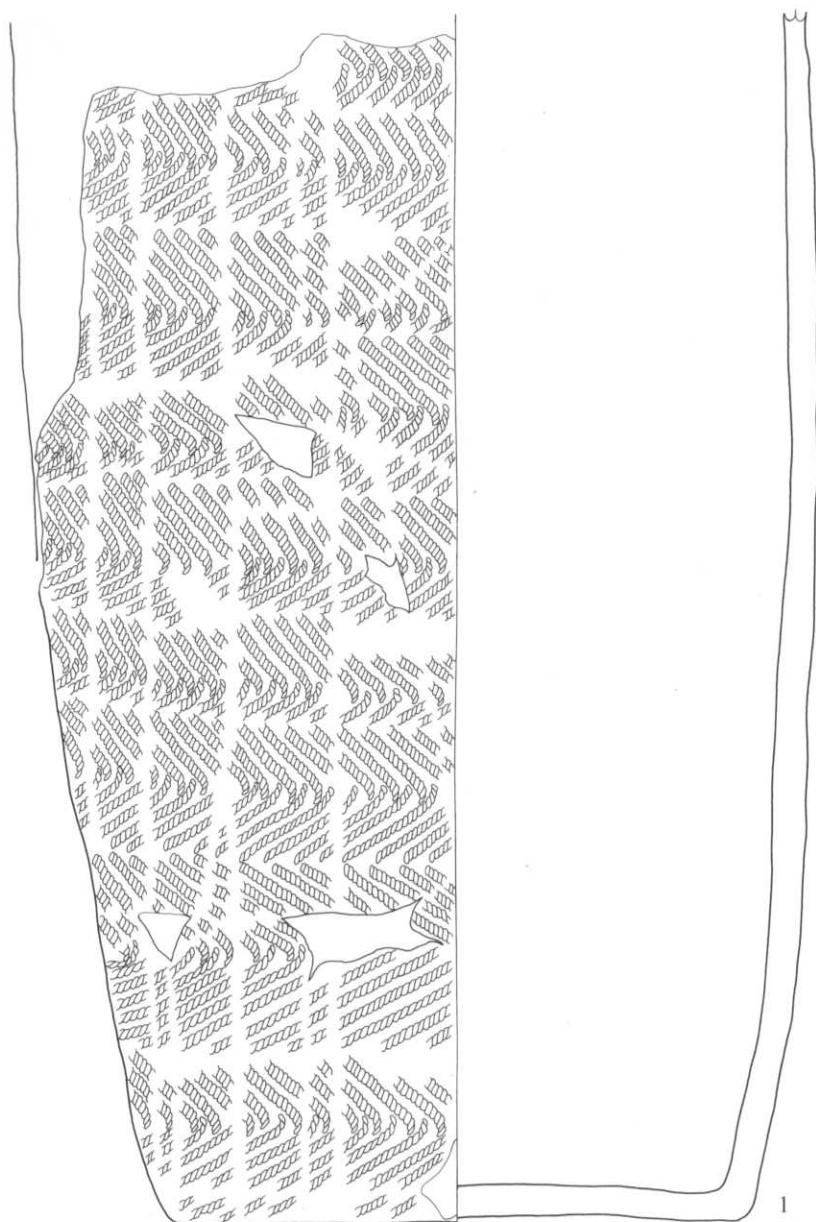

0 10cm

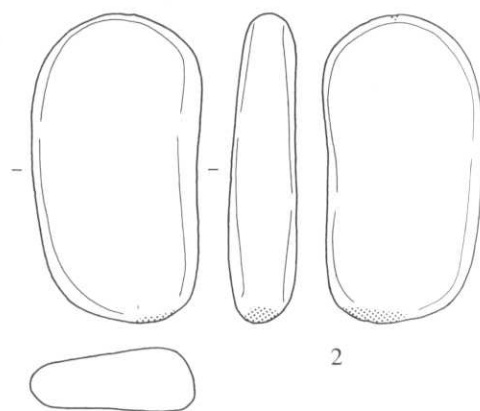

2

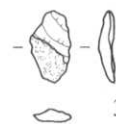

3

0 10cm

番号	出土地点	外面文様			内面調整	底面	分類	備考	整理番号
		口縁部	胴部上半	胴部下半					
1	444埋			結束第1種 (LR・RL)			Ⅲ-6		859

番号	出土地点	層位	長さ (mm)	幅 (mm)	厚さ (mm)	重さ (g)	石質	分類	備考	整理番号
2	444埋	土器内	122	66	26	356.7	安	Ⅰb	明オリブ灰色、滑	49870
3	〃	堆積土	29	17	6	2.0	〃	Q	礫石器関係剥片	49869

221図 第444号埋設土器・出土遺物

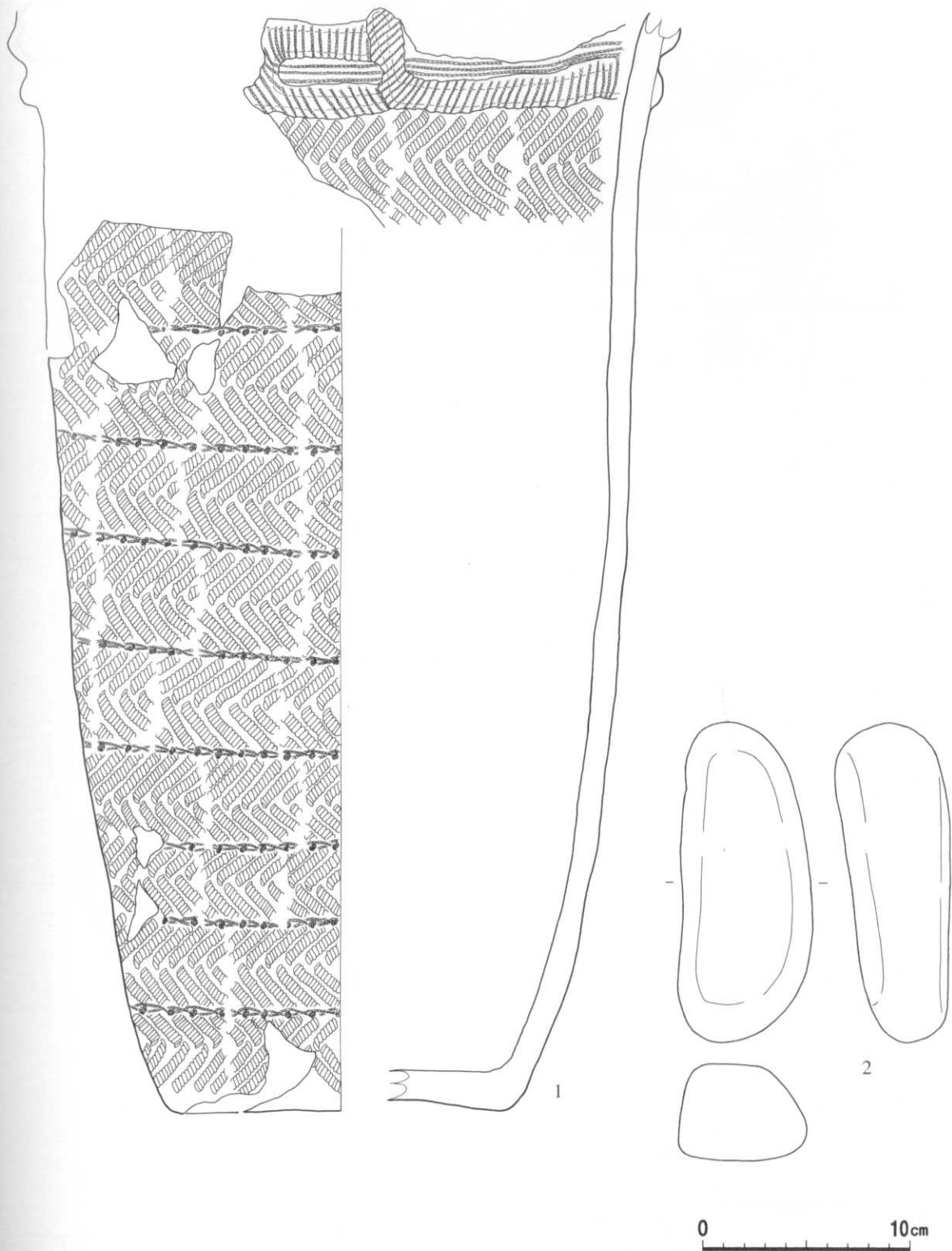

番号	出土地点	外面文様			内面調整	底面	分類	備考	整理番号
		口縁部	胴部上半	胴部下半					
1	445埋	貼付 (L押), L・R押	結束第1種 (LR・RL・L結縛)	結束第1種 (LR・RL・L結縛)	ミガキ	ミガキ	Ⅲ-1・2	底部穿孔	860

番号	出土地点	層位	長さ (mm)	幅 (mm)	厚さ (mm)	重さ (g)	石質	分類	備考	整理番号
2	445埋	土器内	156	64	55	788.3	安	W	オリーブ灰色, 滑	49871

222図 第445埋設土器・出土遺物

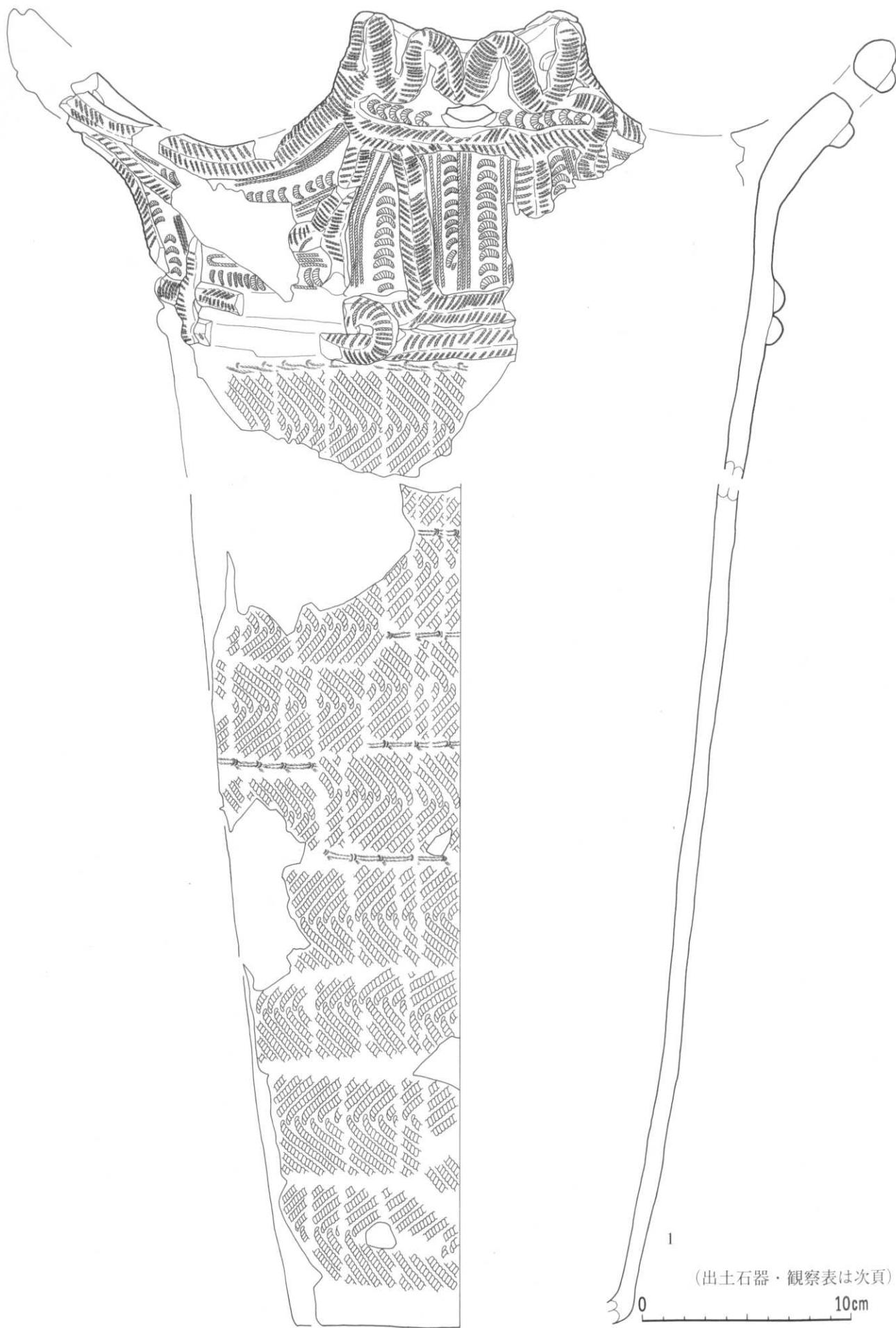

(出土石器・観察表は次頁)

223図 第446号埋設土器

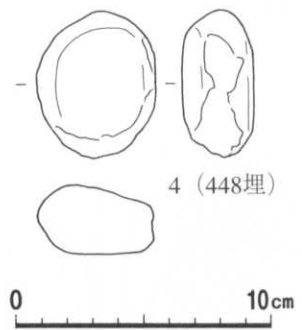
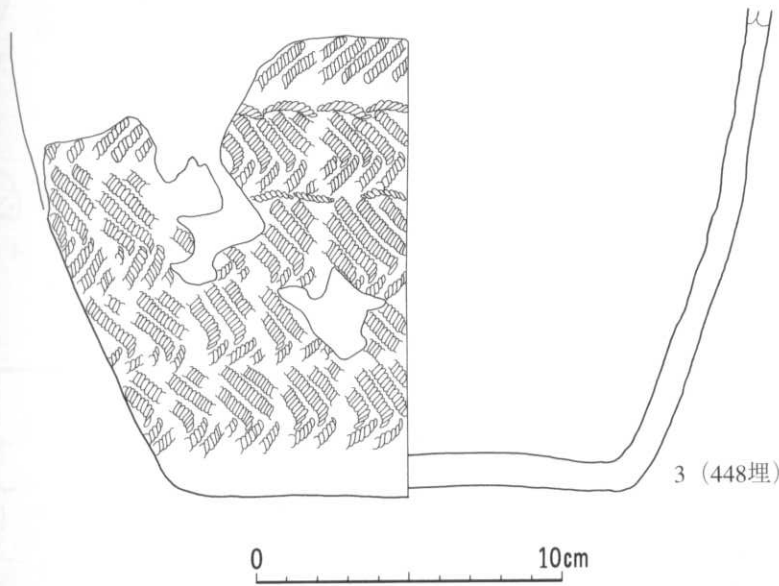
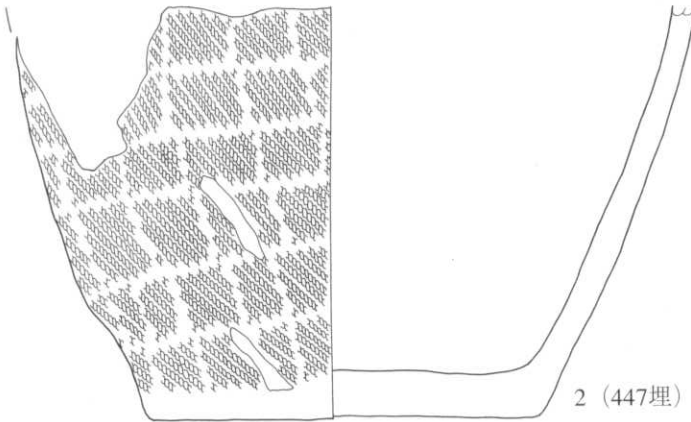
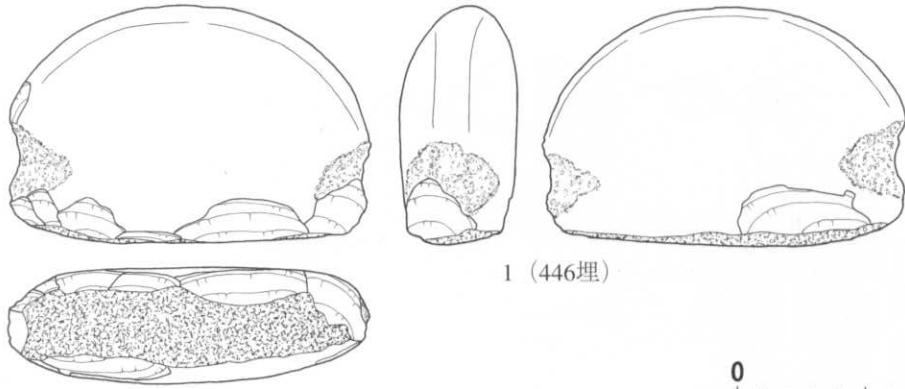

番号	出土地点	外面文様			内面調整	底面	分類	備考	整理番号
		口縁部	胴部上半	胴部下半					
223図1	446埋	波状口縁、肩付口縁、L形口縁、肩付口縁	結束第1種 (LR・RL・ノ結縛)	結束第1種 (LR・RL・ノ結縛)	ミガキ		Ⅲ-2	4波状口縁	6340
224図2	447埋			RL	ノ	ミガキ	Ⅲ-11	外面炭化物付着	861
ノ3	448埋			結束第1種 (LR・RL・結縛)	ノ	ノ	Ⅲ-6	内面炭化物付着	862

番号	出土地点	層位	長さ (mm)	幅 (mm)	厚さ (mm)	重さ (g)	石質	分類	備考	整理番号
224図1	446埋	土器内	141	94	45	914.1	流	Oa	灰白色、滑	49872
ノ4	448埋	堆積土	58	47	22	98.6	安	W	灰色	49873

224図 第446・474・448号埋設土器・出土遺物

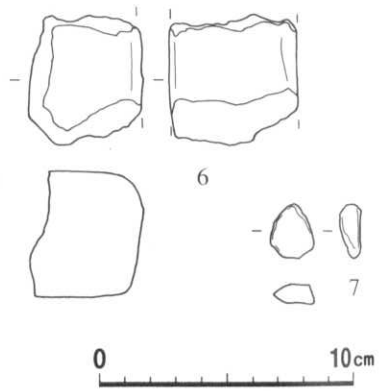
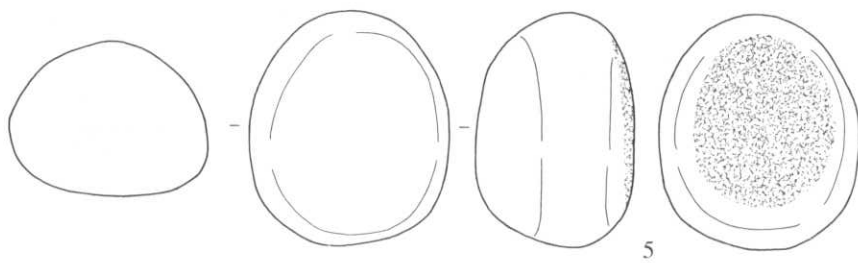
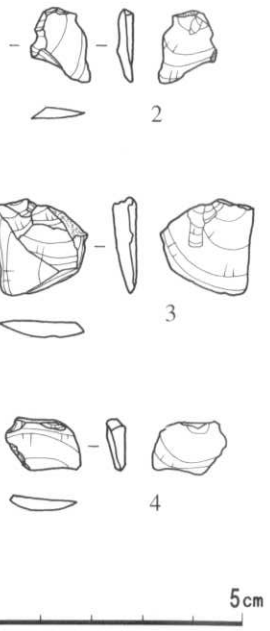
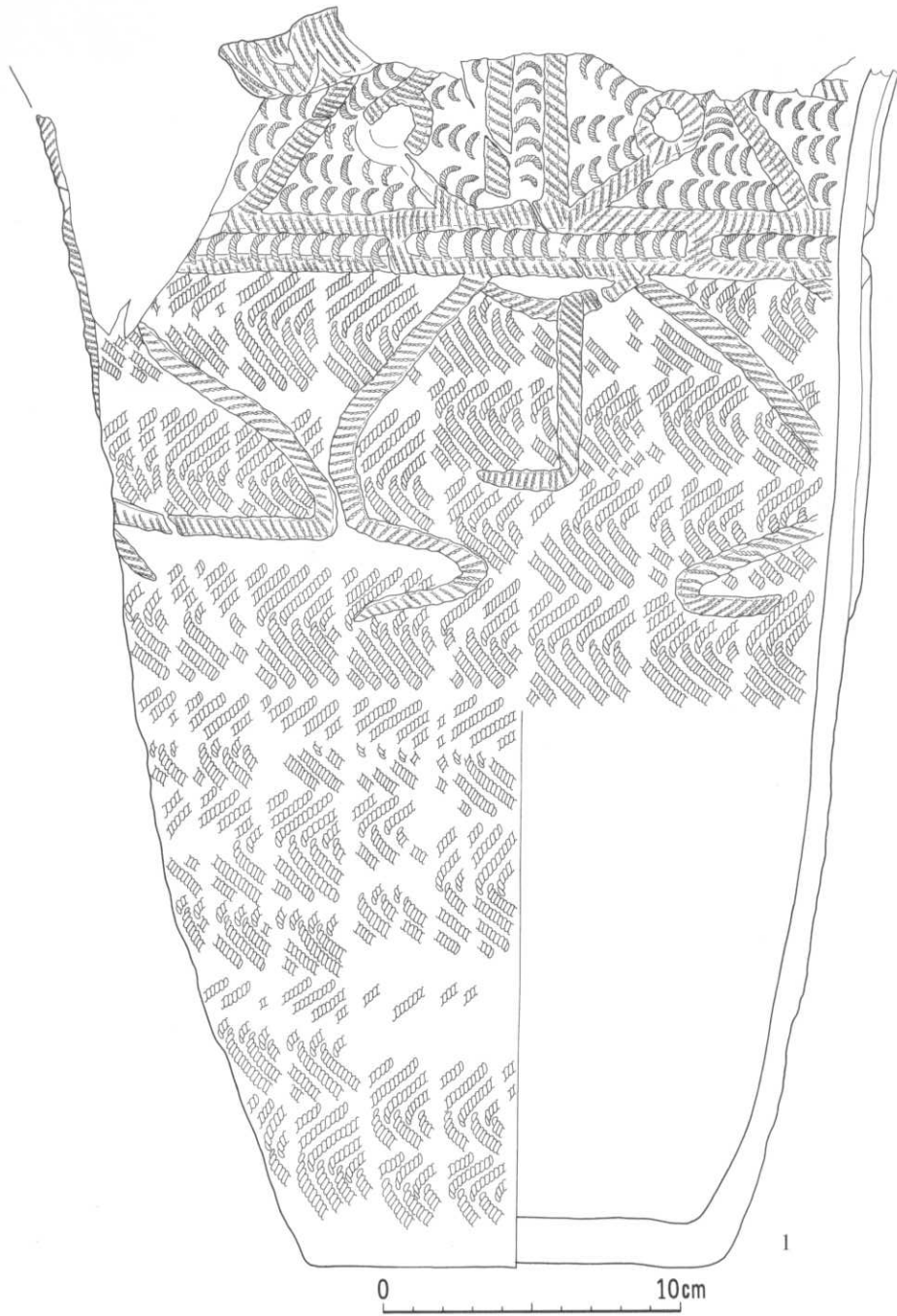

(観察表は2頁後)

225図 第449号埋設土器・出土遺物

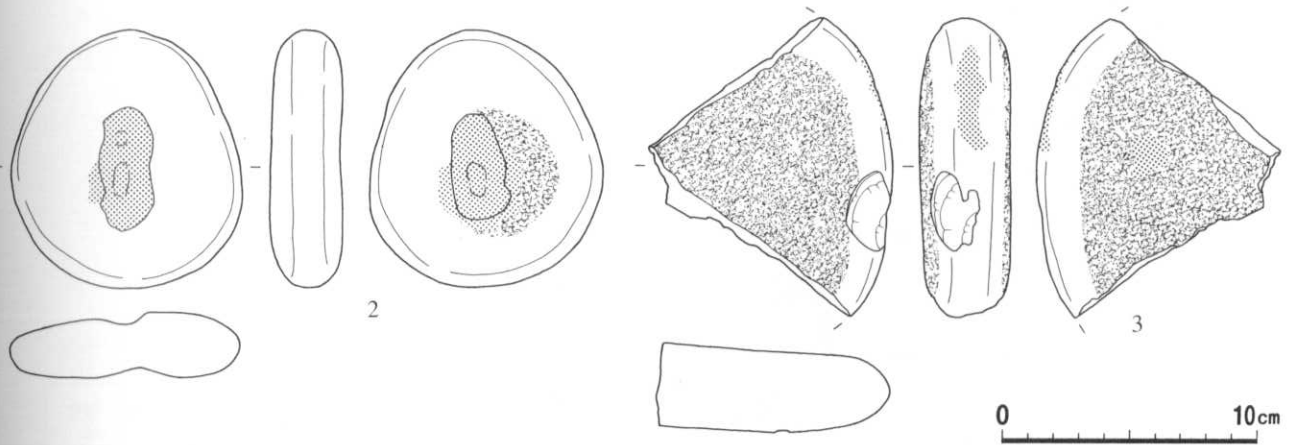
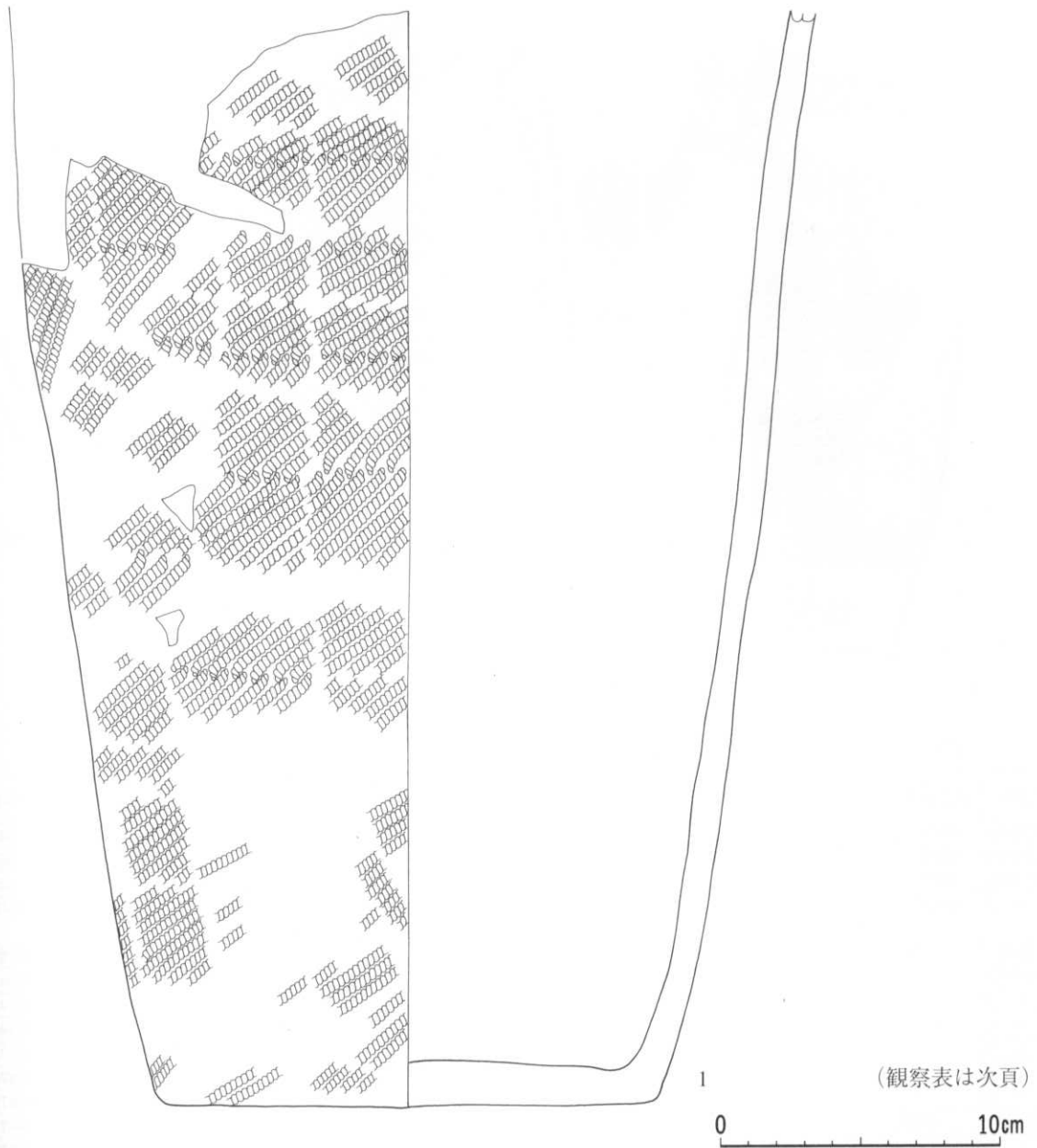

226図 第450号埋設土器・出土遺物

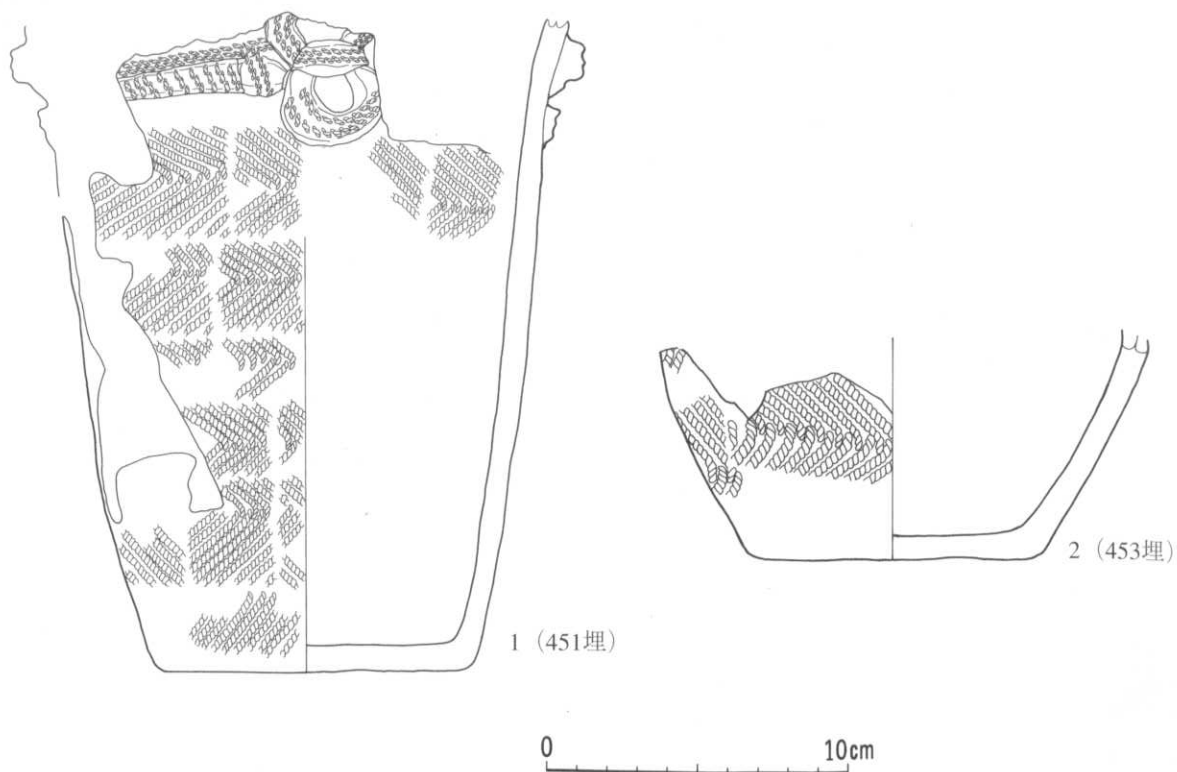

番号	出土地点	外面文様			内面調整	底面	分類	備考	整理番号
		口縁部	胴部上半	胴部下半					
225図1	449埋	貼付(L押), R押(馬蹄形)	結束第1種(LR・RL), 貼付(R押)	結束第1種(LR・RL)	ミガキ	ミガキ	Ⅲ-2	4波状口縁, 外面炭化物付着	863
226図1	450埋			結束第1種(LR・LR)	〃	〃	Ⅲ-6	内面炭化物付着	864
227図1	451埋	貼付(LR押), LR押	結束第1種(LR・RL)	結束第1種(LR・RL)	〃	〃	Ⅲ-1・2	内外面炭化物付着	865
〃 2	453埋			結束第1種(LR・RL)	〃	ナデ?	Ⅲ-6		6475

番号	出土地点	層位	長さ(mm)	幅(mm)	厚さ(mm)	重さ(g)	石質	分類	備考	整理番号
225図2	449埋	堆積土	15	12	3	0.4	珪頁	Pc	S-1	49544
〃 3	〃	〃	14	19	4	1.3	〃	〃	S-1	49545
〃 4	〃	〃	10	15	4	0.3	〃	〃	S-1	49546
〃 5	〃	土器内	93	78	61	677.4	安	Ic	S-2, 灰色, 滑	49874
〃 6	〃	堆積土	(52)	(45)	(50)	(161.6)	流	W	S-1, 焼け, 灰白色, 滑	49876
〃 7	〃	〃	21	17	9	2.9	安	〃	S-1, にぶい黄色, 垂角稜	49875
226図2	450埋	〃	102	92	29	294.9	流	Ia	S-2, 灰白色, 滑	49878
〃 3	〃	土器内	(119)	(95)	35	(411.4)	安	L	S-1, 灰白色	49877

227図 第451・453号埋設土器

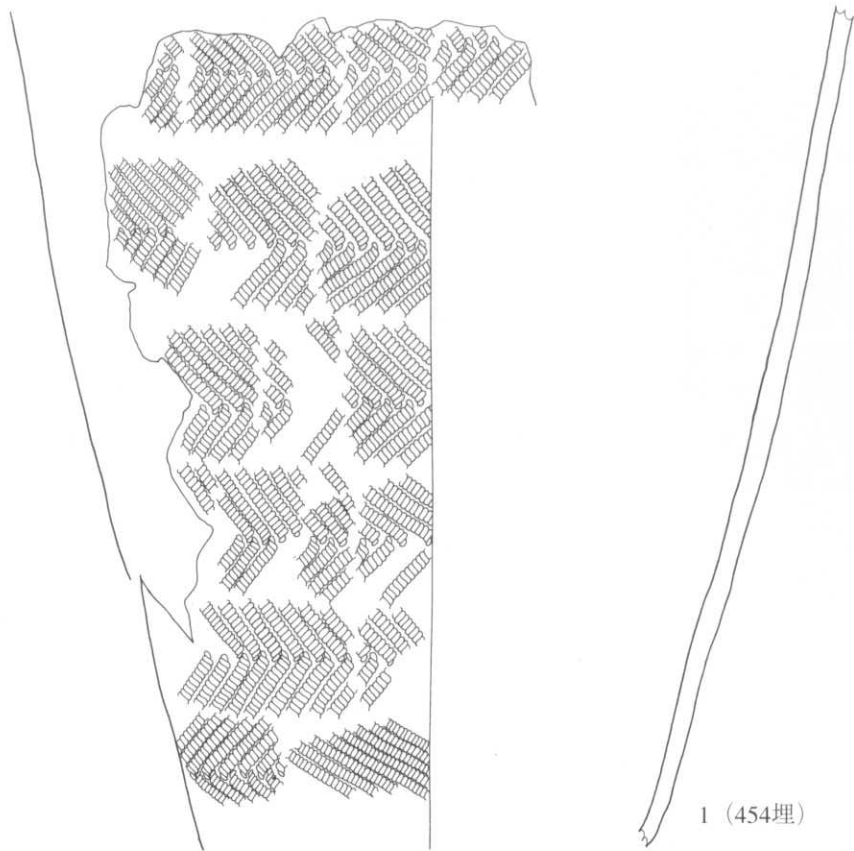

1 (454埋)

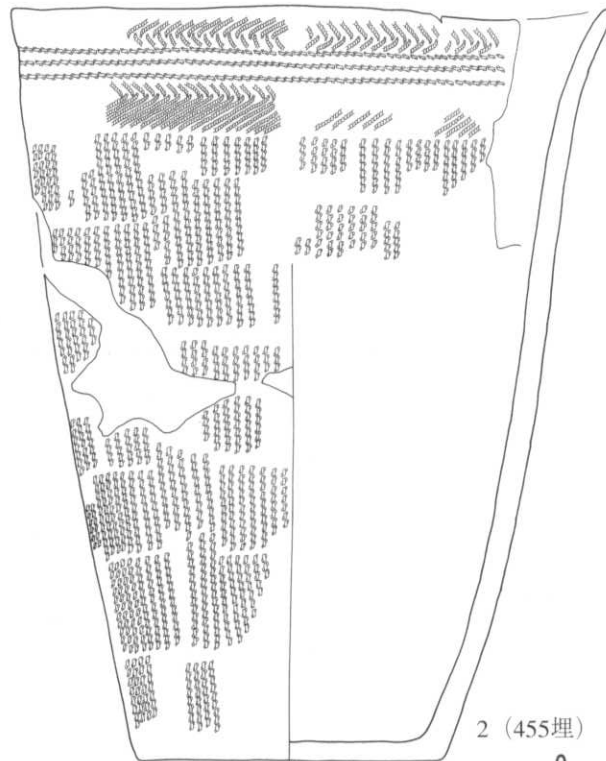

2 (455埋)

0 10cm

番号	出土地点	外面文様			内面調整	底面	分類	備考	整理番号
		口縁部	胸部上半	胸部下半					
1	454埋		結束第1種 (LR・RL)	結束第1種 (LR・RL)	ミガキ	ミガキ	Ⅲ-6		866
2	455埋	結束第1種 (LR・RL), LR押	LR単絡1	LR単絡1	ク	ク	Ⅱ-4・5-1	繊維混入	867

228図 第454・455号埋設土器

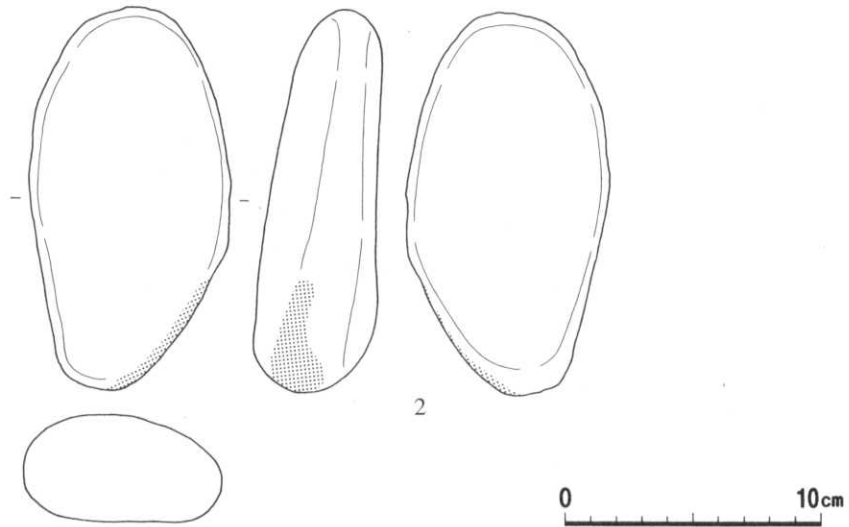
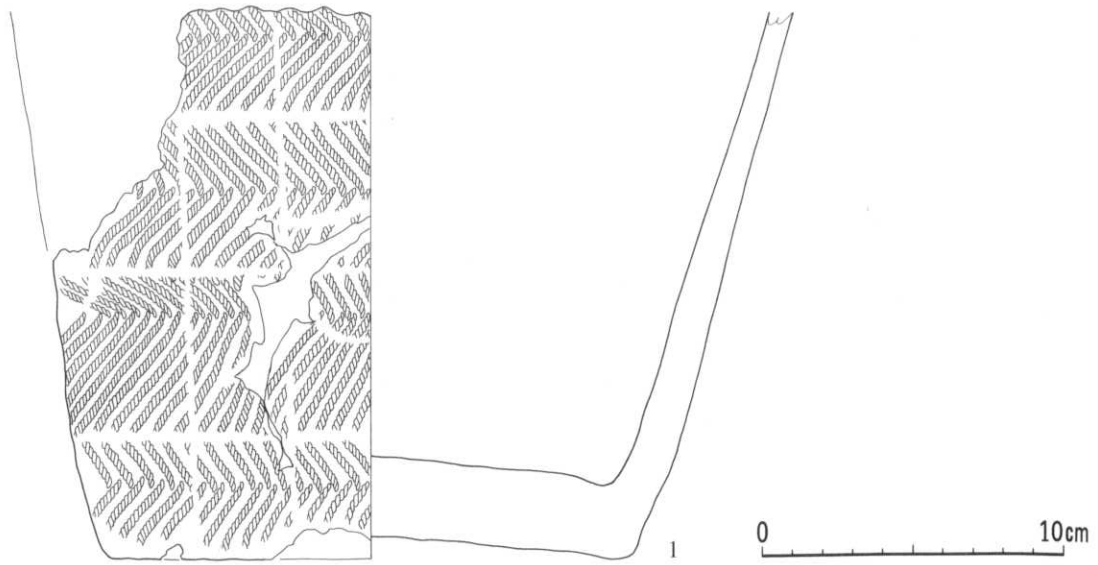

番号	出土地点	外 面 文 様			内面調整	底面	分類	備 考	整理番号
		口縁部	胴部上半	胴部下半					
1	456埋			結束第1種 (LR・RL)	ミガキ	ミガキ	Ⅲ-6	内面炭化物付着	868

番号	出土地点	層位	長さ (mm)	幅 (mm)	厚さ (mm)	重さ (g)	石質	分類	備 考	整理番号
2	456埋	土器内	152	79	48	706.1	石質流	Ib	灰オリーブ色, 滑	49879

229図 第456号埋設土器・出土遺物

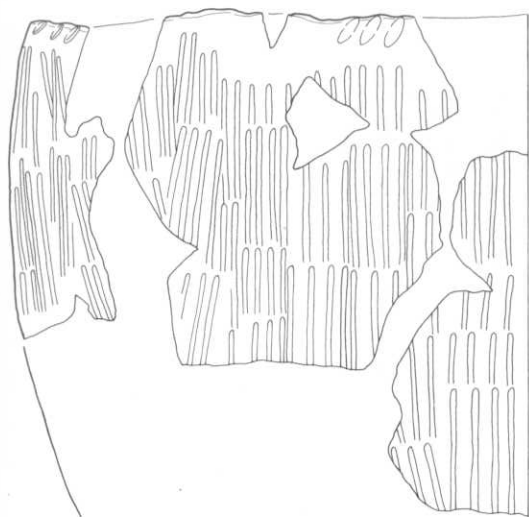

0 10cm

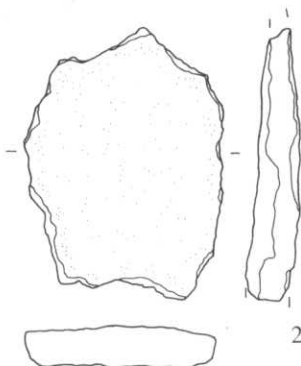

2 (457埋)

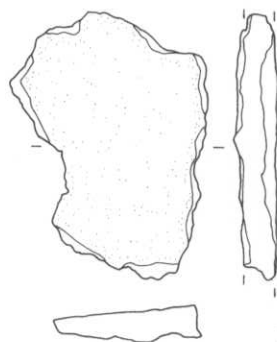

3 (457埋)

0 10cm

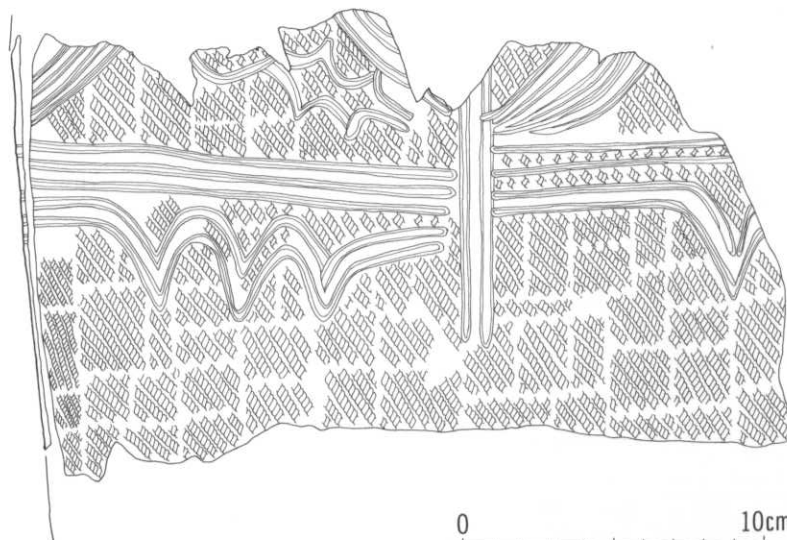

0 10cm

4 (458埋)

番号	出土地点	外面文様			内面調整	底面	分類	備考	整理番号
		口縁部	胸部上半	胸部下半					
1	457埋	指頭圧痕, クシ歯状沈線	クシ歯状沈線		ミガキ		V	内面炭化物付着	6476
4	458埋		RL, 沈線		ク		III-7		6387

番号	出土地点	層位	長さ (mm)	幅 (mm)	厚さ (mm)	重さ (g)	石質	分類	備考	整理番号
2	457埋	堆積土	(107)	(77)	(20)	(155.7)	安	W	灰白色, 荒, 板状	49880
3	ク	ク	(106)	(77)	(17)	(128.4)	ク	ク	灰白色, 荒, 板状	49881

230図 第457・458号埋設土器・出土遺物

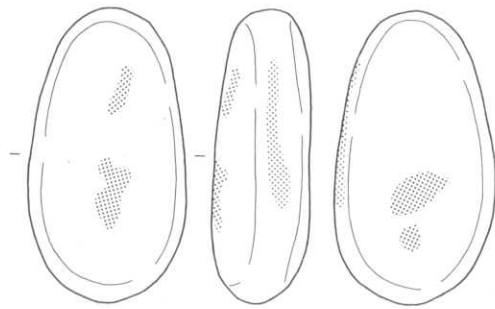

1 (459埋)

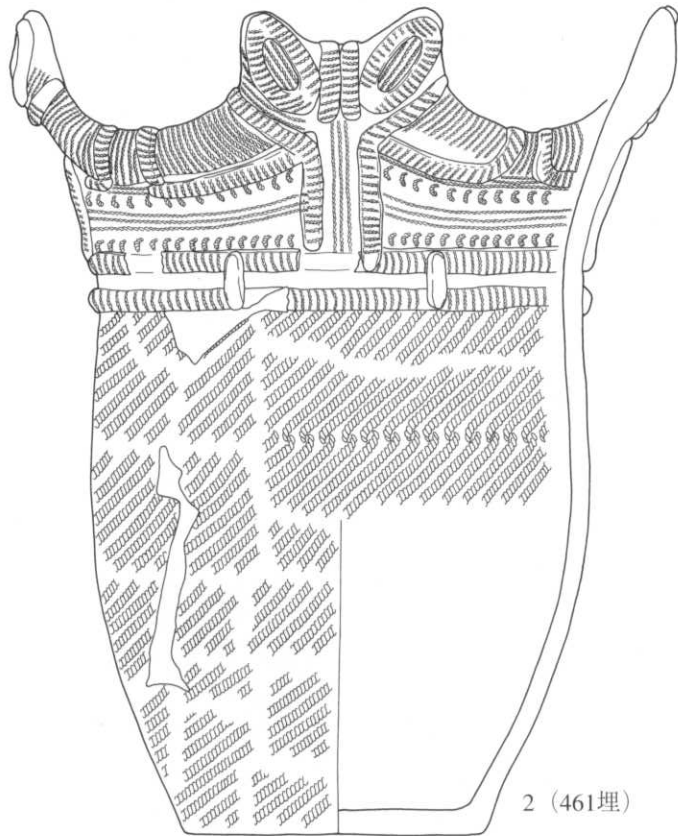
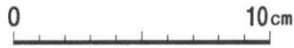
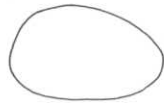

2 (461埋)



番号	出土地点	外面文様			内面調整	底面	分類	備考	整理番号
		口縁部	胸部上半	胸部下半					
2	461埋	貼付(L押), L押, 半截竹管刺突	結束第1種(0段多条LR)	結束第1種(0段多条LR)		ミガキ	III-2	4波状口縁, 内面炭化物付着	869

番号	出土地点	層位	長さ(mm)	幅(mm)	厚さ(mm)	重さ(g)	石質	分類	備考	整理番号
1	459埋	堆積土	117	62	38	335.2	流	Ib	灰白色, 多孔質, 滑	49882

231図 第459・461号埋設土器・出土遺物

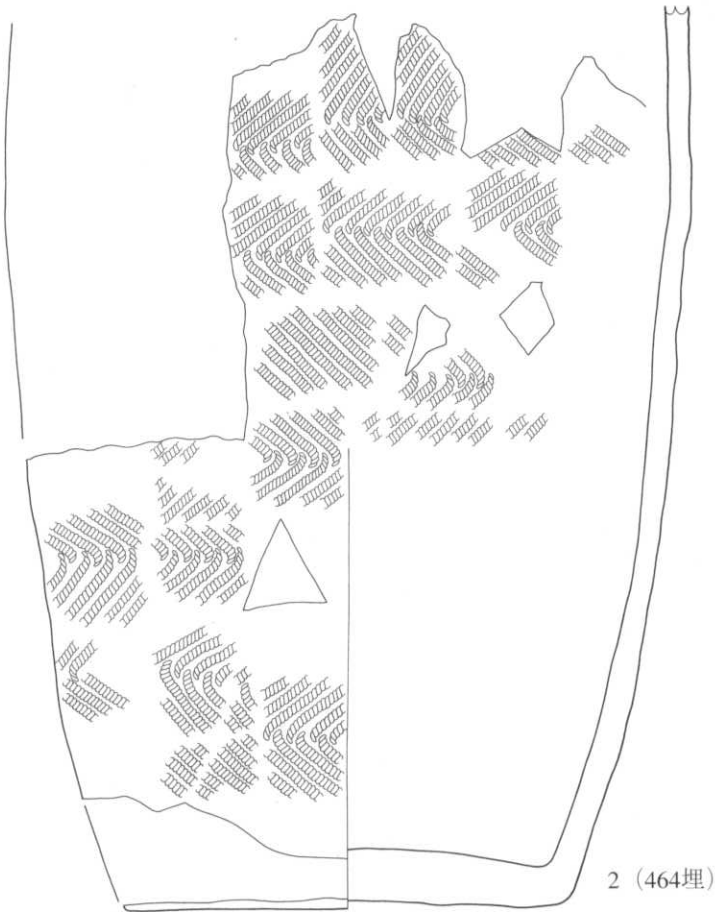
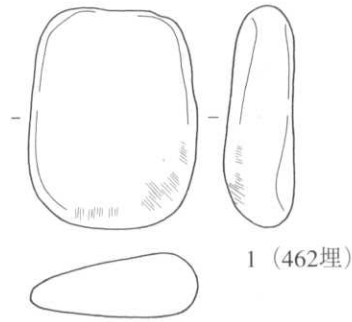

番号	出土地点	外面文様			内面調整	底面	分類	備考	整理番号
		口縁部	胴部上半	胴部下半					
2	464埋		結束第1種 (LR・RL)	結束第1種 (LR・RL)	ミガキ	ミガキ	Ⅲ-6	内面炭化物付着	870

番号	出土地点	層位	長さ (mm)	幅 (mm)	厚さ (mm)	重さ (g)	石質	分類	備考	整理番号
1	462埋	堆積土	88	67	27	209.8	頁	Sb	にぶい黄褐色, 滑	49883

232図 第462・464号埋設土器・出土遺物

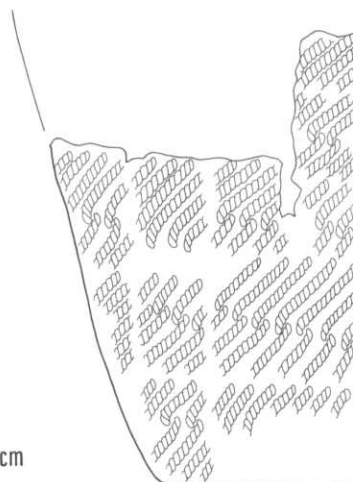
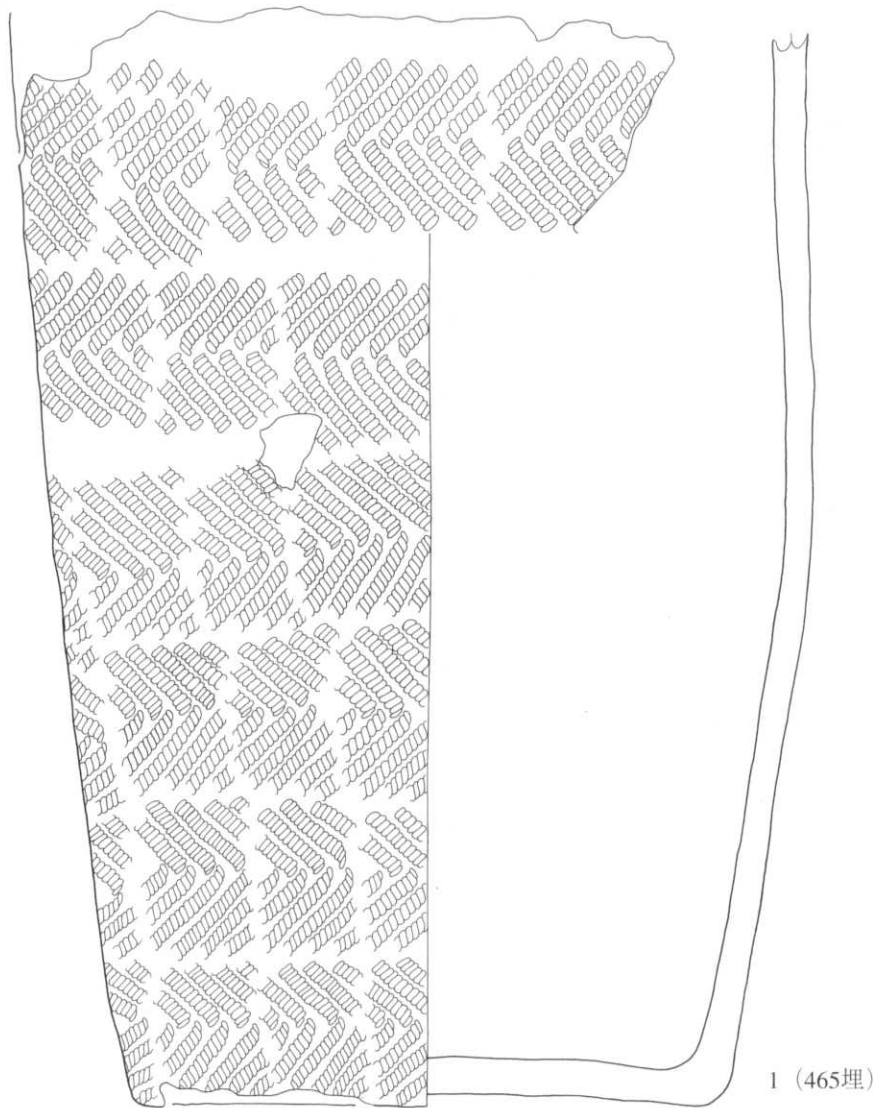

0 10cm

番号	出土地点	外 面 文 様			内面調整	底面	分類	備 考	整理番号
		口縁部	胴部上半	胴部下半					
1	465埋			結束第1種 (LR・RL)	ミガキ	ミガキ	Ⅲ-6		871
2	466埋			結束第1種 (LR・LR)	〃	〃	〃		872

233図 第465・466号埋設土器

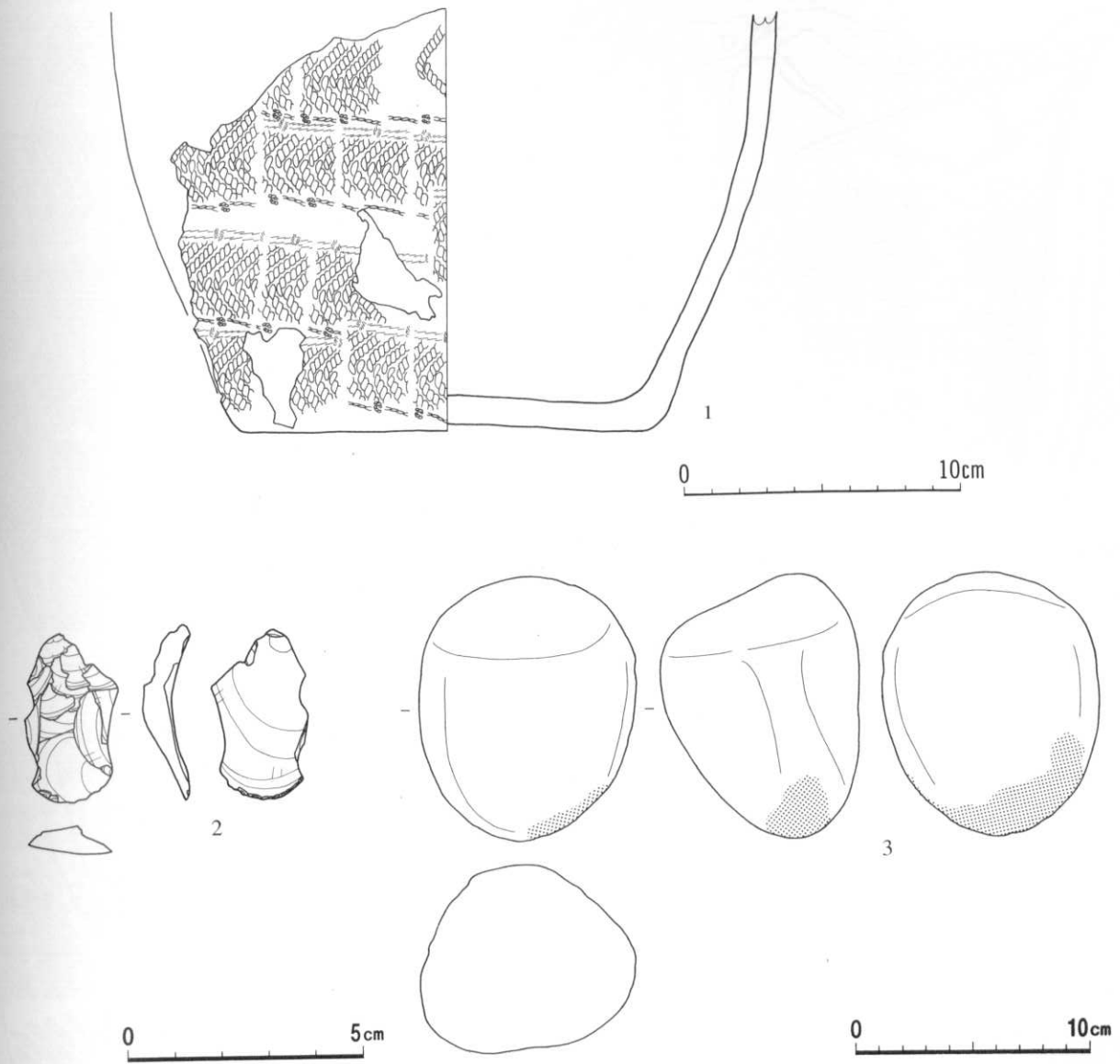

番号	出土地点	外面文様			内面調整	底面	分類	備考	整理番号
		口縁部	胴部上半	胴部下半					
1	467埋			結末第1種 (LR・RL・Rとrの結縛)	ミガキ	ミガキ	III-6		873

番号	出土地点	層位	長さ (mm)	幅 (mm)	厚さ (mm)	重さ (g)	石質	分類	備考	整理番号
2	467埋	堆積土	38	20	10	3.7	珪頁	Gc		49547
3	〃	土器内	114	92	84	1,801.2	流	Ib	灰オリーブ色, 多孔質, 滑	49884

234図 第467号埋設土器・出土遺物

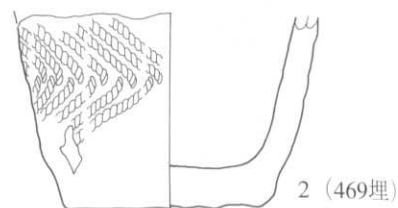

0 10cm

番号	出土地点	外 面 文 様			内面調整	底面	分類	備 考	整理番号
		口縁部	胴部上半	胴部下半					
1	468埋	貼付, 刺突	結束第1種 (LR·RL), 貼付	貼付, 結束第1種 (LR·RL)	ミガキ		Ⅲ-4	4波状口縁	874
2	469埋			結束第1種 (RL·RL)	ク	ミガキ	Ⅲ-6		875

235図 第468・469号埋設土器

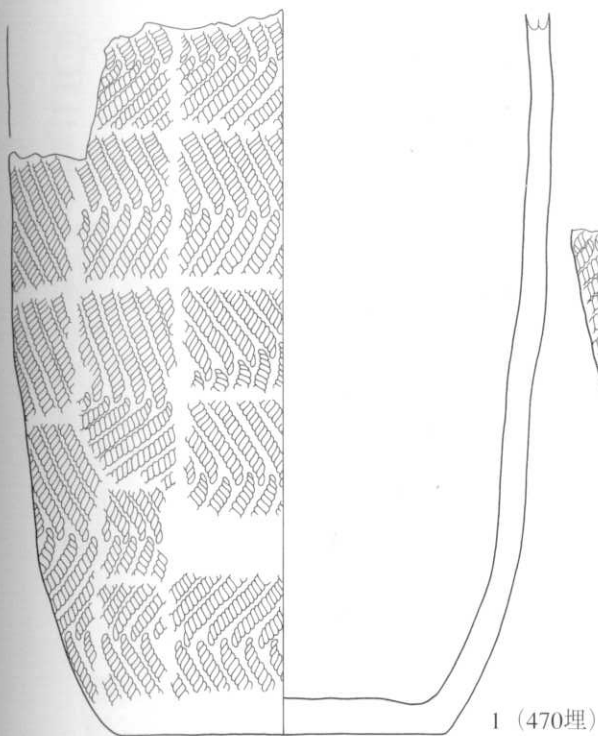

1 (470埋)

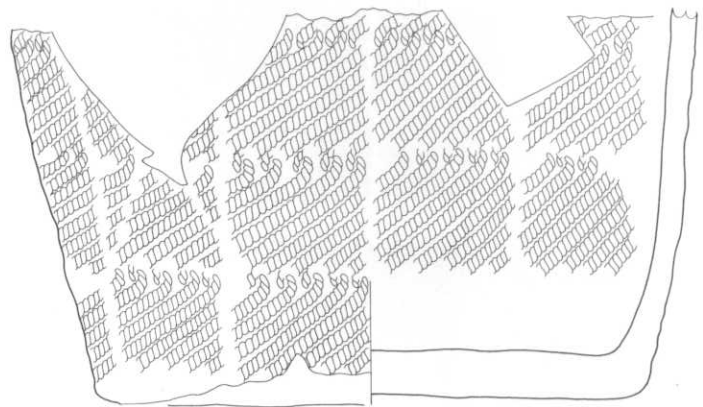

2 (471埋)

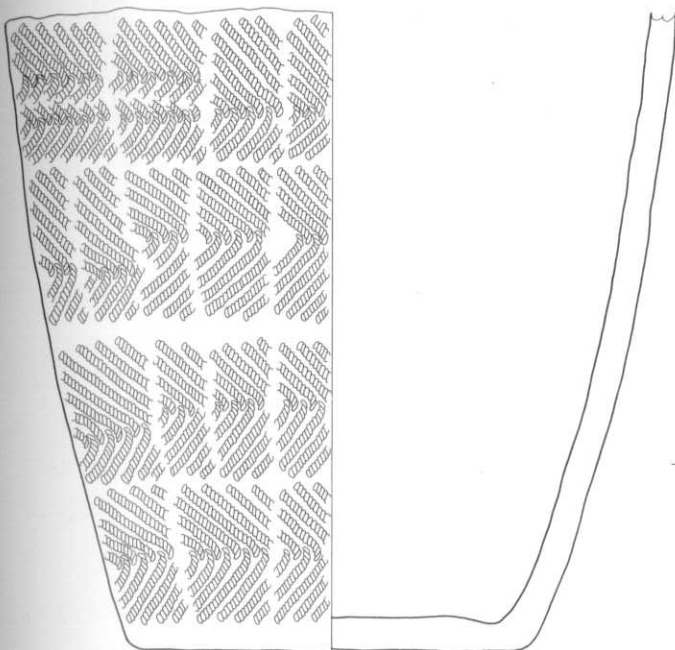

3 (472埋)

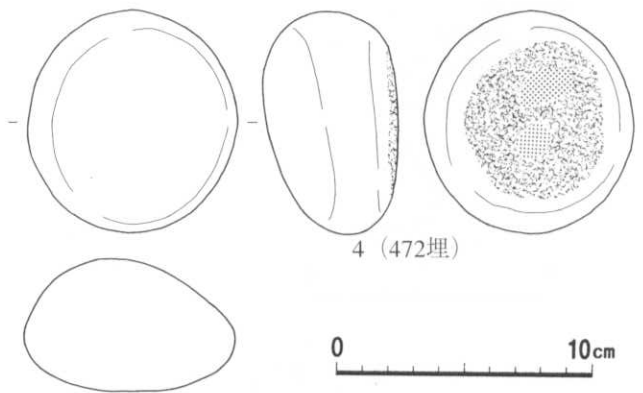

4 (472埋)

0 10cm

0 10cm

番号	出土地点	外 面 文 様			内面調整	底面	分類	備 考	整理番号
		口縁部	胴部上半	胴部下半					
1	470埋		結束第1種 (LR・RL)	結束第1種 (LR・RL)	ミガキ	ミガキ	Ⅲ-6		876
2	471埋			結束第1種 (LR・LR)	〃	〃	〃		877
3	472埋			結束第1種 (LR・RL)	〃	〃	〃		878

番号	出土地点	層位	長さ (mm)	幅 (mm)	厚さ (mm)	重さ (g)	石質	分類	備 考	整理番号
4	472埋	土器内	88	82	53	509.5	安	Ic	S-1, 灰色, 滑	49885

236図 第470・471・472号埋設土器・出土遺物

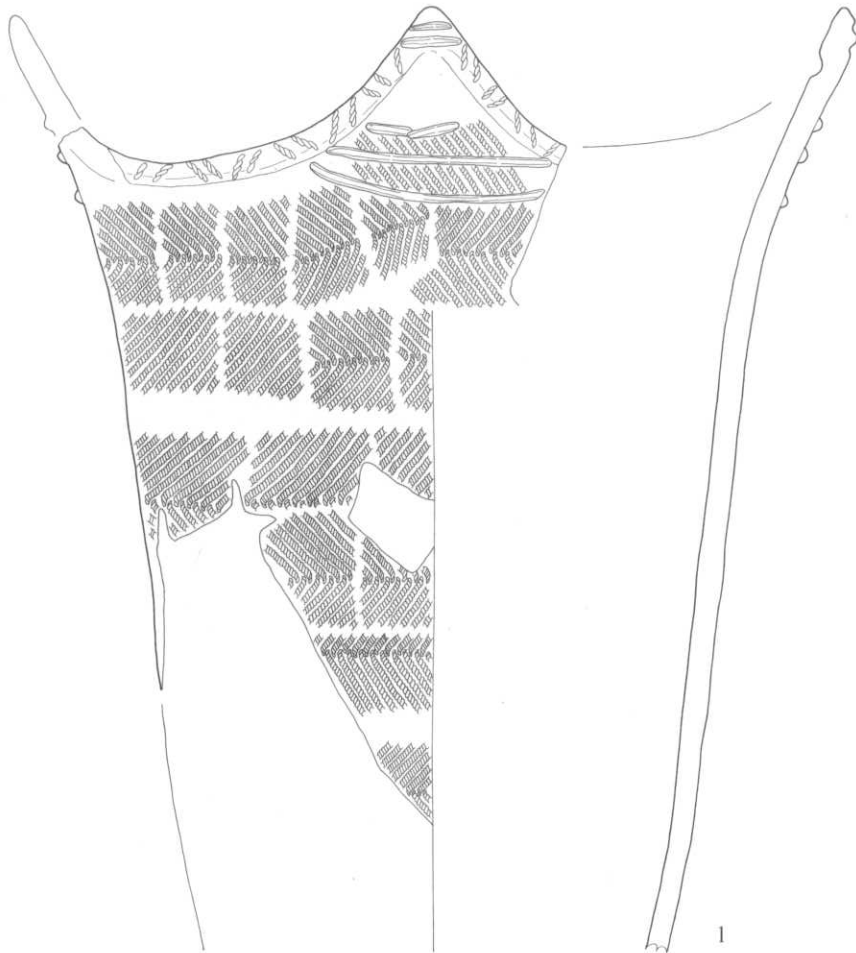

0 10cm

番号	出土地点	外面文様			内面調整	底面	分類	備考	整理番号
		口縁部	胴部上半	胴部下半					
1	474埋	貼付, LR押, 貼付	結束第1種 (LR・RL)		ミガキ	ミガキ	Ⅲ-4・5		879

237図 第474号埋設土器

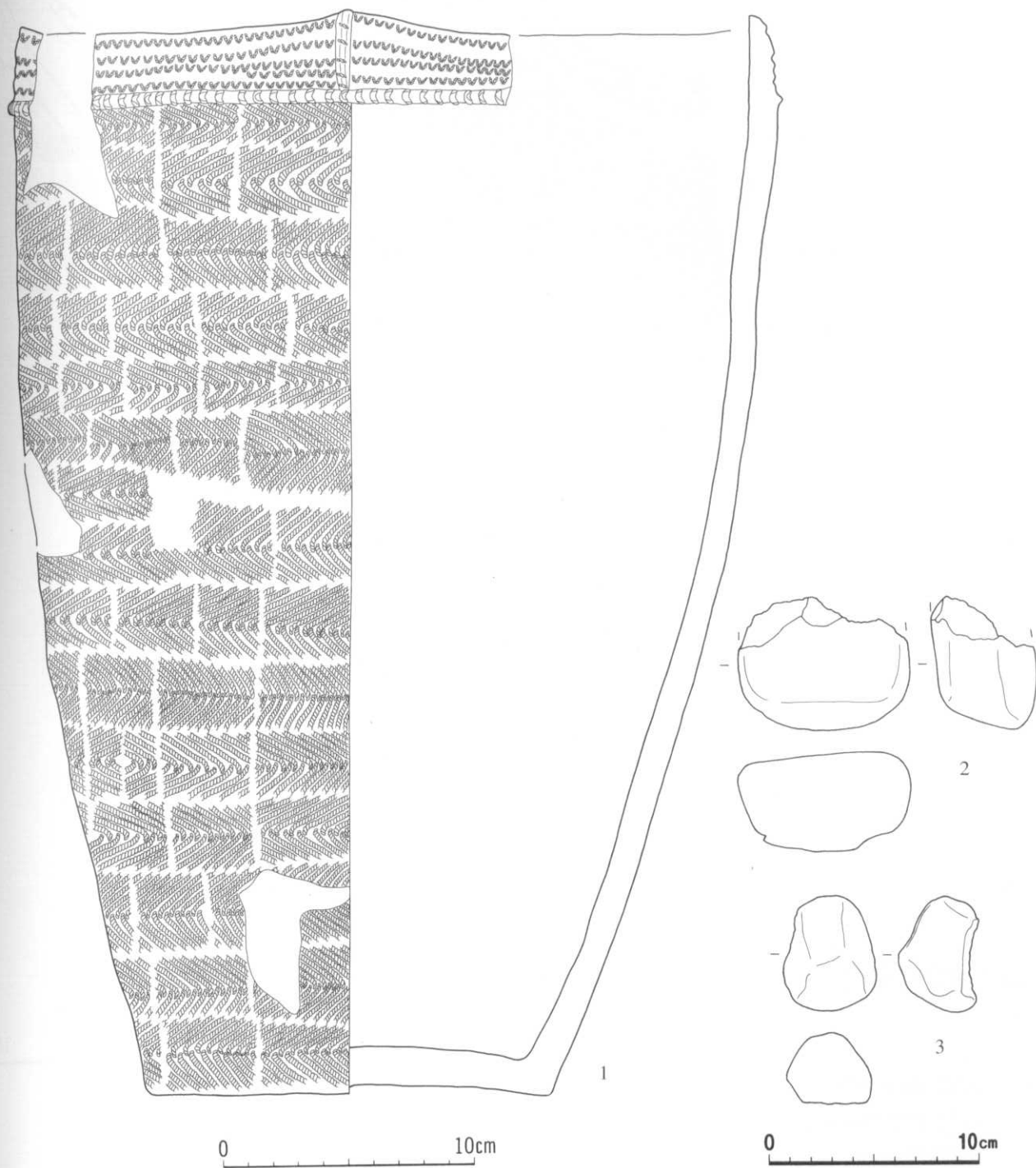

番号	出土地点	外面文様			内面調整	底面	分類	備考	整理番号	
		口縁部	胴部上半	胴部下半						
1	477埋	貼付(刺突・L形), L単線5押	結束第1種(LR・RL)	結束第1種(LR・RL)	ミガキ	ミガキ	Ⅱ-5-1	4波状口縁	881	
番号	出土地点	層位	長さ(mm)	幅(mm)	厚さ(mm)	重さ(g)	石質	分類	備考	整理番号
2	477埋	土器内	(64)	(82)	(50)	(258.4)	流	W	浅黄色, 滑	49886
3	〃	堆積土	55	44	38	98.7	安	〃	暗褐色, 滑	49887

238図 第477号埋設土器・出土遺物

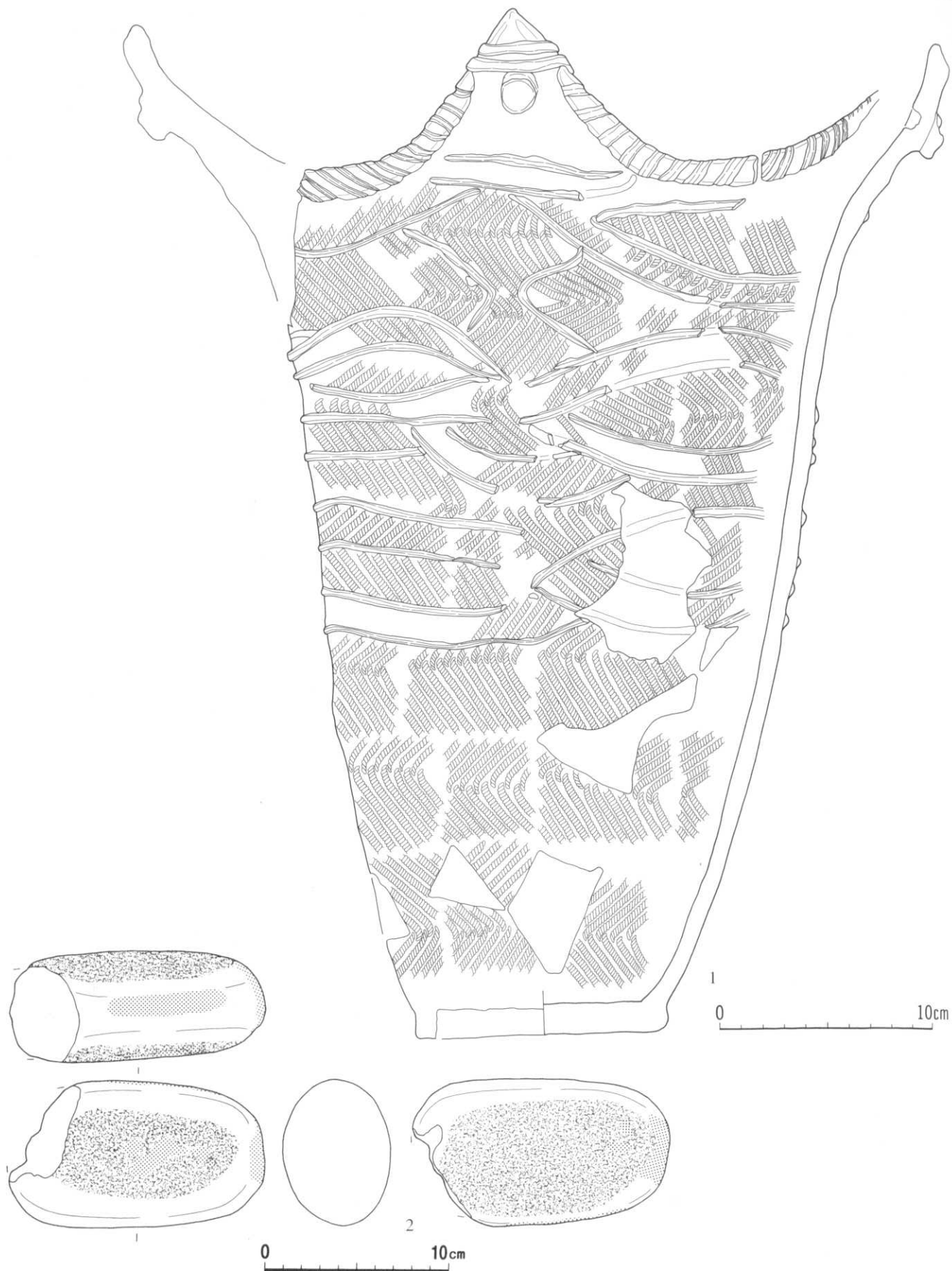

番号	出土地点	外面文様			内面調整	底面	分類	備考	整理番号
		口縁部	胴部上半	胴部下半					
1	478埋	貼付, 刻み	結束第1種 (LR-RL), 貼付	結束第1種 (LR-RL)	ミガキ		III-4	4波状口縁, 内面に未貫通孔	882

番号	出土地点	層位	長さ (mm)	幅 (mm)	厚さ (mm)	重さ (g)	石質	分類	備考	整理番号
2	478埋	土器内	(139)	79	60	(882.6)	流	Ic	灰白色, 滑	49888

239図 第478号埋設土器・出土遺物

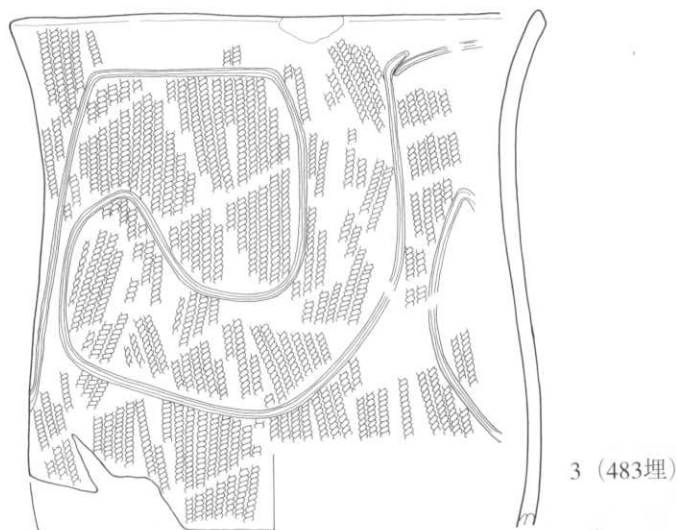
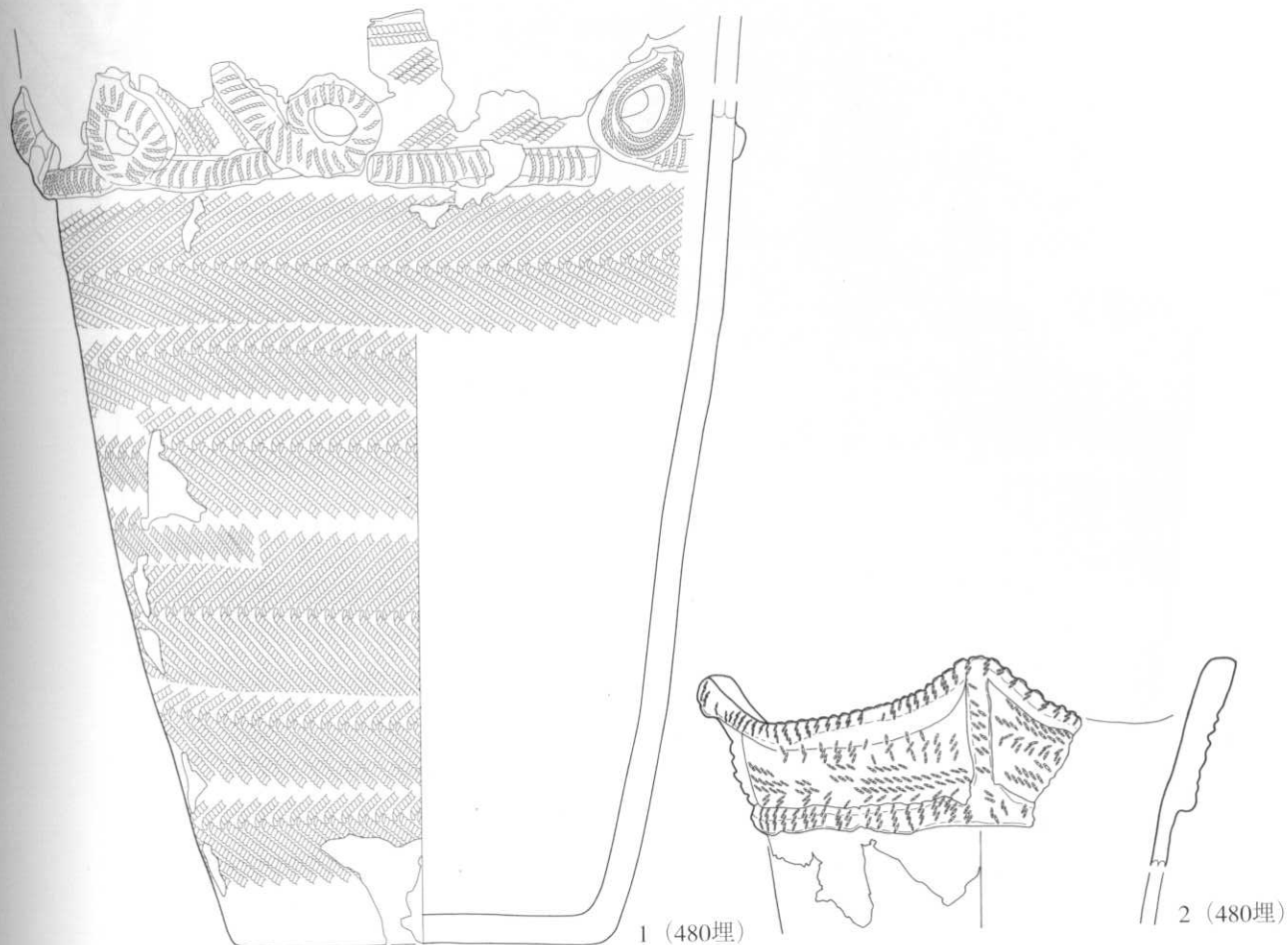

番号	出土地点	外面文様			内面調整	底面	分類	備考	整理番号
		口縁部	胴部上半	胴部下半					
1	480埋	貼付 (L押), L押	結束第1種 (LR・RL)	結束第1種 (LR・RL)	ミガキ	ミガキ	Ⅲ-1	外面炭化物付着	887
2	〃	貼付 (LR押), LR押	LR		〃	〃	〃	4破損口縁, 内外面炭化物付着, 1の底面に敷かれて出土	885
3	483埋	RL, 沈線	RL, 沈線		〃		Ⅲ-10		889

240図 第480・483号埋設土器

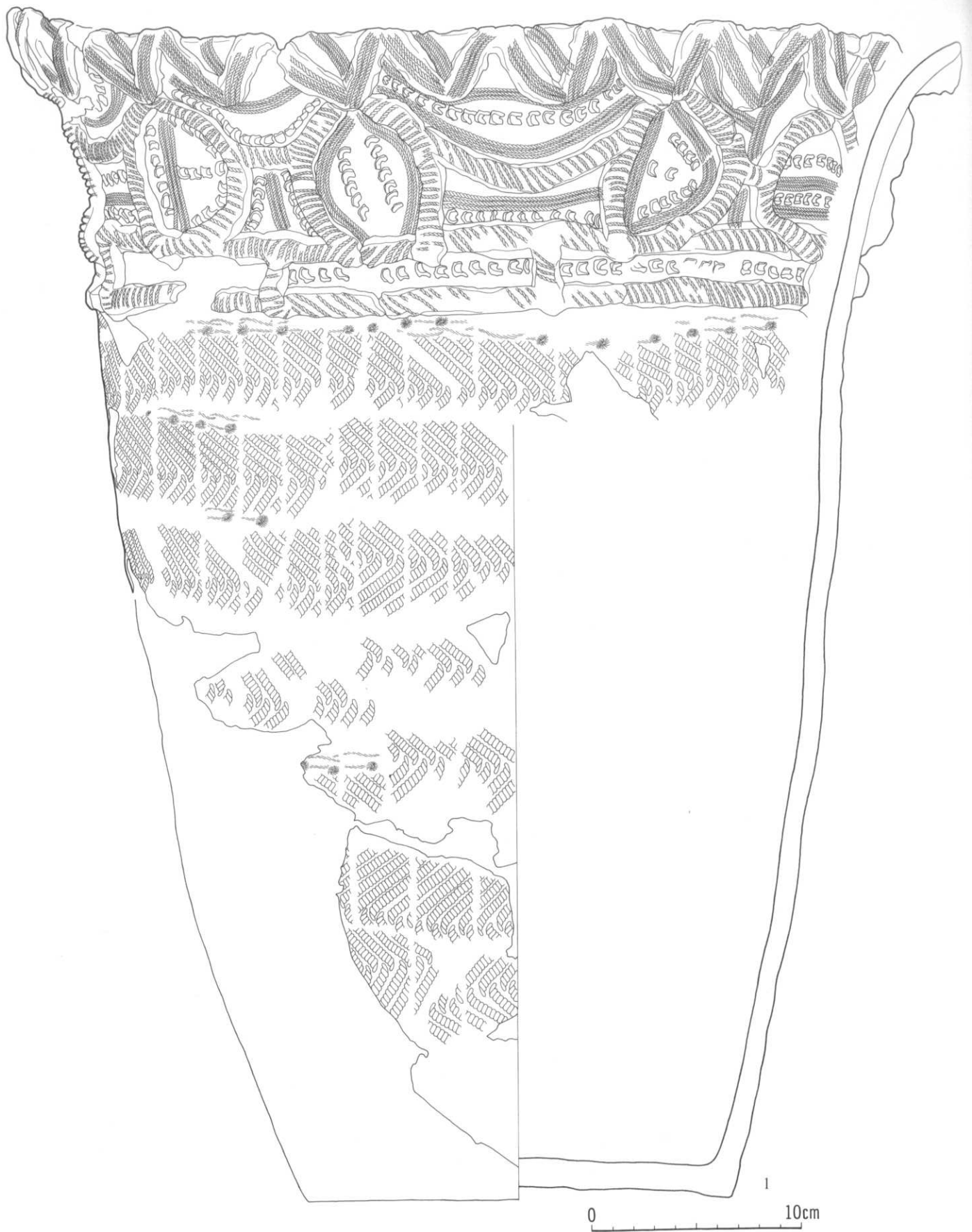

番号	出土地点	外 面 文 様			内面調整	底面	分類	備 考	整理番号
		口縁部	胴部上半	胴部下半					
1	485埋	貼付 (L押), L押, 半截竹管刺突	結束第1種 (LR・RL・/ 結縛)	結束第1種 (LR・RL・/ 結縛)	ミガキ	ミガキ	Ⅲ-3		1181

241図 第485号埋設土器

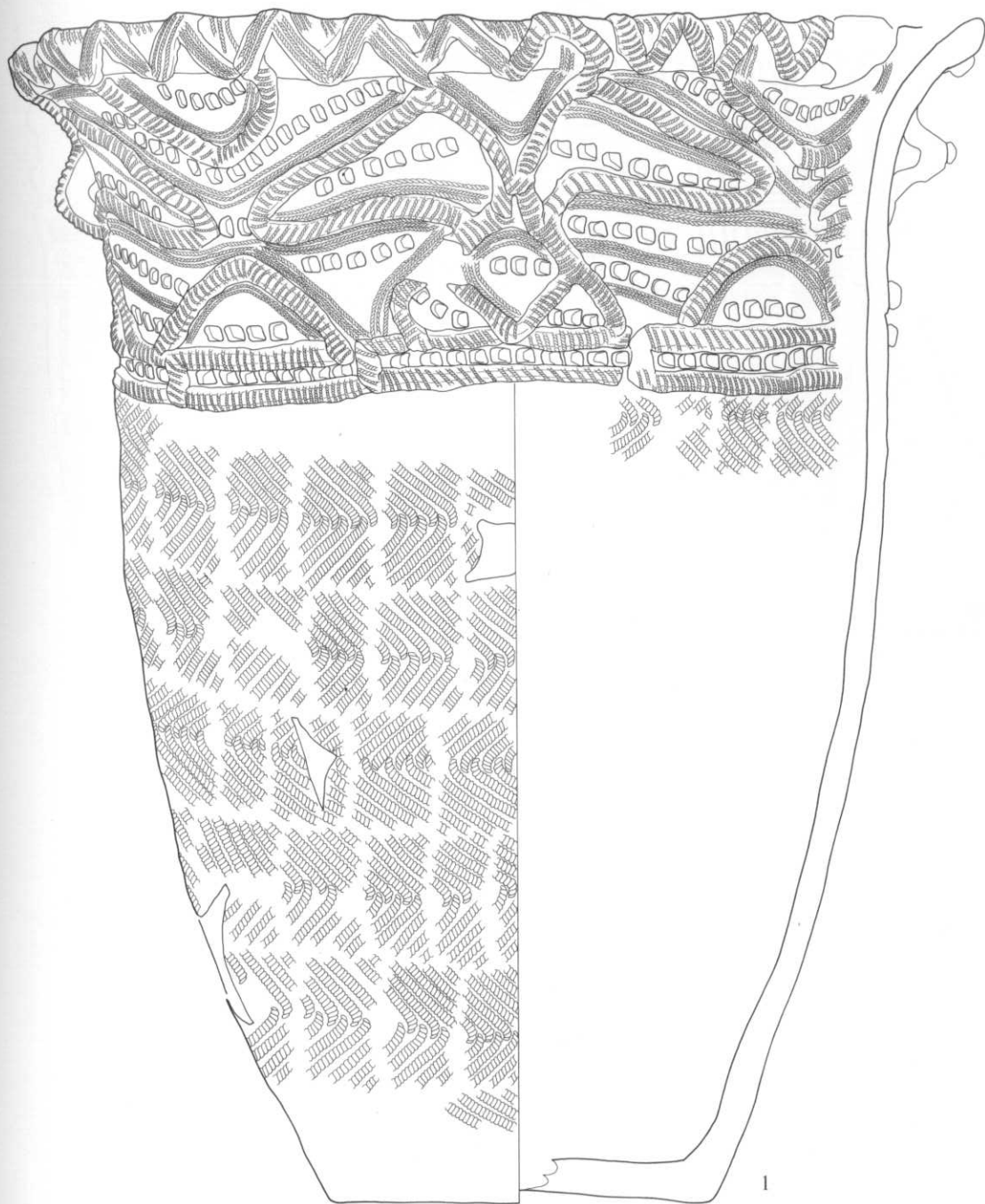

0 10cm

番号	出土地点	外面文様			内面調整	底面	分類	備考	整理番号
		口縁部	胴部上半	胴部下半					
1	486埋	貼付 (R押), L・R押, 刺突	結束第1種 (LR・RL)	結束第1種 (LR・RL)	ミガキ	ミガキ	Ⅲ-3	底部穿孔	891

242図 第486号埋設土器

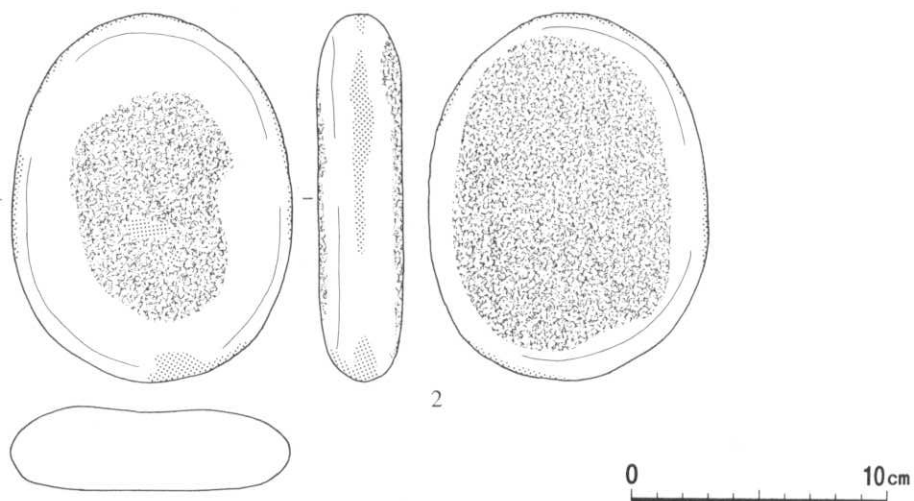
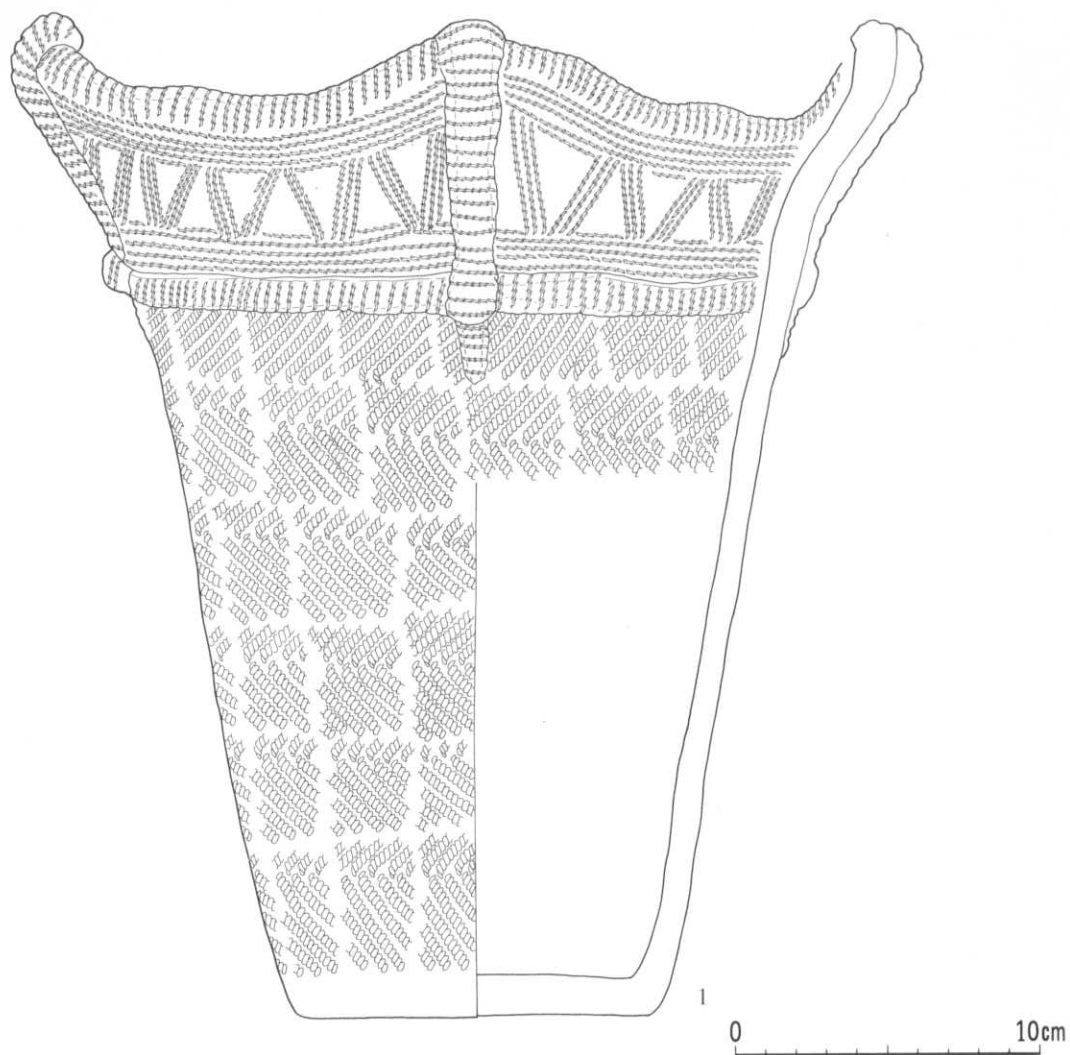

番号	出土地点	外 面 文 様			内面調整	底面	分類	備 考	整理番号
		口縁部	胴部上半	胴部下半					
1	487埋	貼付 (LR押), LR押	結束第1種 (LR・RL)	結束第1種 (LR・RL)	ミガキ	ミガキ	Ⅲ-1	4破状口縁, 内面炭化物付着	892

番号	出土地点	層位	長さ (mm)	幅 (mm)	厚さ (mm)	重さ (g)	石質	分類	備 考	整理番号
2	487埋	土器内	146	109	33	744.2	安	Ic	S-1, 砥石?, 灰白色, 滑	49890

243図 第487号埋設土器・出土遺物

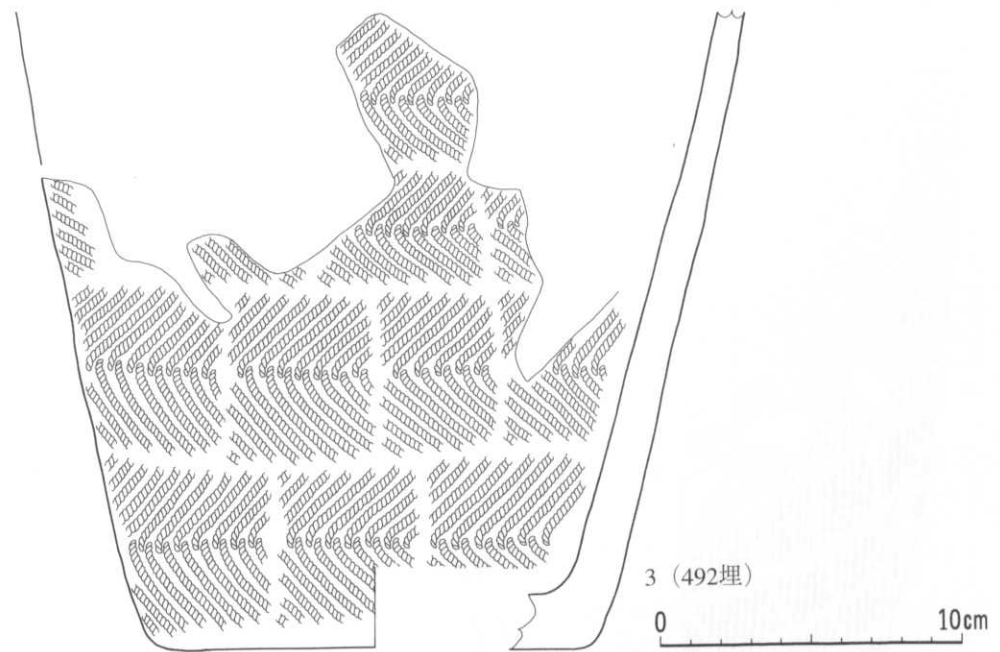

番号	出土地点	外面文様			内面調整	底面	分類	備考	整理番号
		口縁部	胴部上半	胴部下半					
1	491埋	結束第1種 (LR・RL), 貼付 (L押)	結束第1種 (LR・RL), 貼付 (L押)		ミガキ		Ⅲ-4		894
3	492埋			結束第1種 (LR・RL)	〃		Ⅲ-6	底部穿孔, 内面炭化物付着	895

番号	出土地点	層位	長さ (mm)	幅 (mm)	厚さ (mm)	重さ (g)	石質	分類	備考	整理番号
2	491埋	土器内	91	65	37	235.0	安	W	灰色, 滑	49891

244図 第491・492号埋設土器・出土遺物

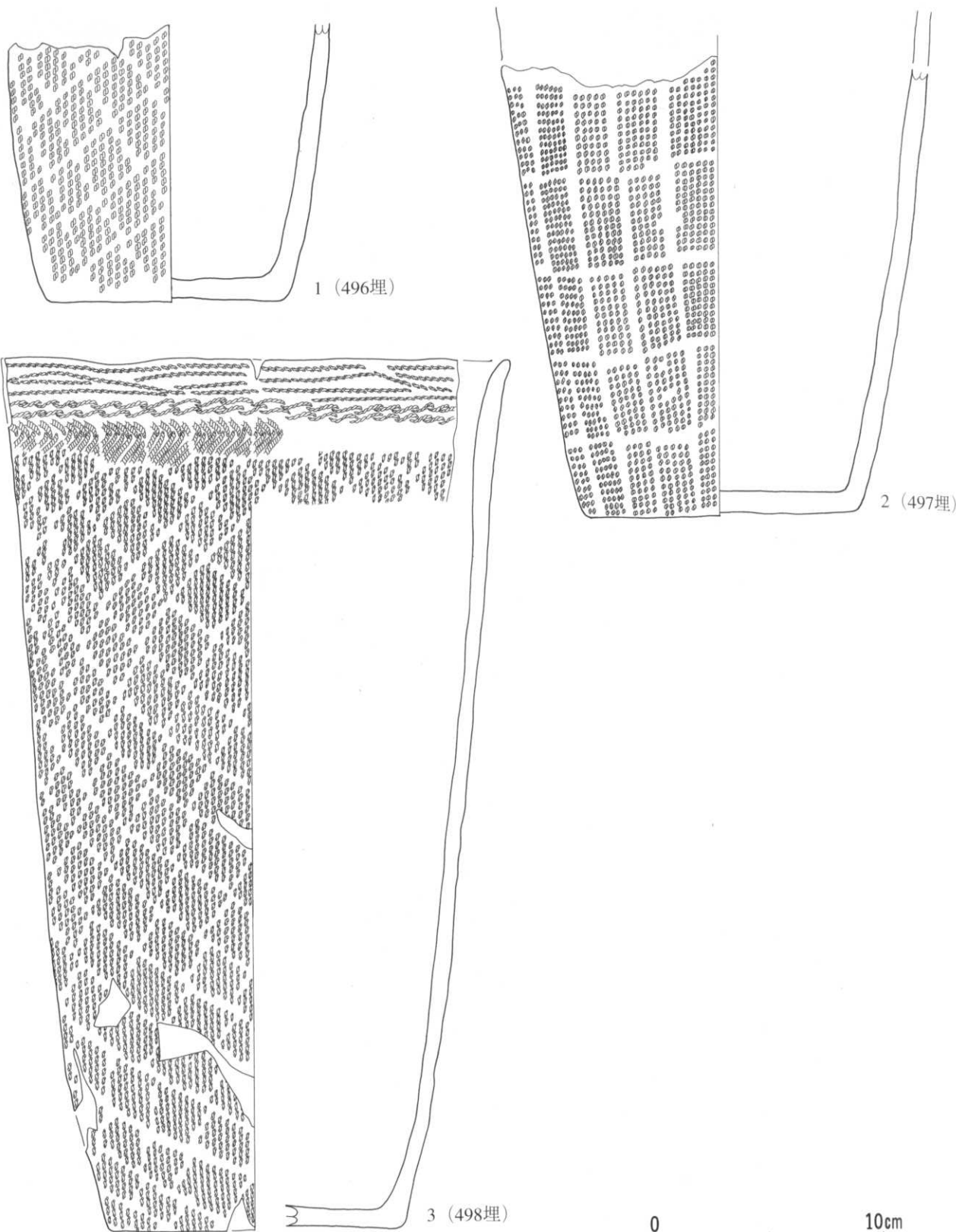

番号	出土地点	外 面 文 様			内面調整	底面	分類	備 考	整理番号
		口縁部	胴部上半	胴部下半					
1	496埋				ミガキ	ミガキ	Ⅱ-6	内面炭化物付着	897
2	497埋		LR単絡1	LR単絡1	〃	〃	〃	繊維混入、内面炭化物付着	898
3	498埋	LR押、R結回、結束第1種 (LR・RL)	RLR	RLR	〃	〃	Ⅱ-5-1		899

245図 第496・497・498号埋設土器

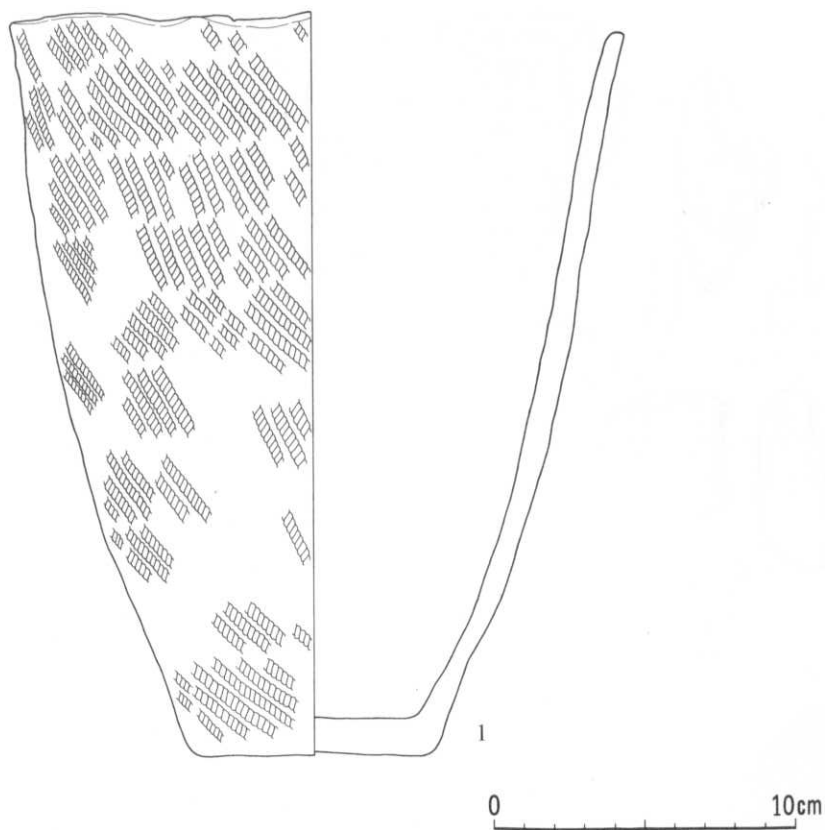

番号	出土地点	外面文様			内面調整	底面	分類	備考	整理番号
		口縁部	胴部上半	胴部下半					
246図1	521埋	RL	RL	RL	ミガキ		Ⅲ-11	繊維混入, 内面炭化物付着	4816

番号	出土地点	層位	長さ (mm)	幅 (mm)	厚さ (mm)	重さ (g)	石質	分類	備考	整理番号
247図1	526埋	堆積土	43	19	12	6.8	珪頁	Dc		49556
2	〃	〃	55	37	21	25.4	〃	Gb		49554
3	〃	〃	26	12	7	1.3	〃	Pc	焼け	49553
4	〃	〃	36	27	14	13.5	〃	Gb		49555
5	〃	堆積土 (土器内?)	88	104	96	806.4	安	Q	石皿転用たき石, 焼け, 灰色	49903
6	〃	〃 [〃]	124	109	91	(1,700.0)	〃	Ic	焼け, 砥石?, 灰黄色	49906
7	〃	〃 [〃]	123	121	112	1,800.0	〃	W	焼け, オリーブ灰色, 荒	49904
8	〃	〃 [〃]	112	110	90	1,700.0	〃	〃	焼け, オリーブ灰色, 多孔質	49905
9	〃	〃 [〃]	67	45	21	82.9	〃	〃	焼け, オリーブ灰色	49902
10	〃	堆積土	22	18	13	5.1	凝	〃	にぶい橙色, 凹凸	49901

246図 第521号埋設土器

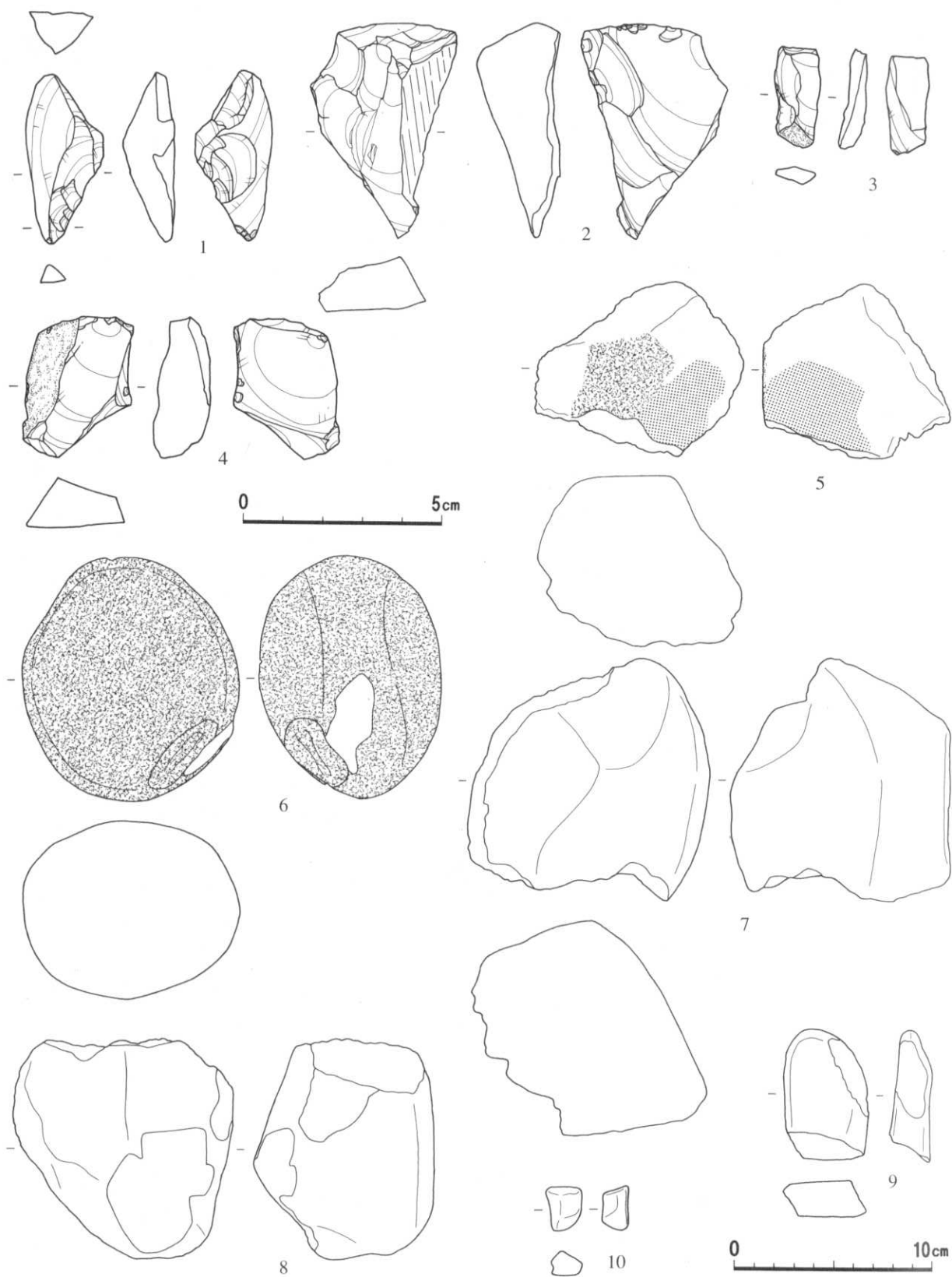

(観察表は前頁)

247図 第526号埋設土器出土遺物

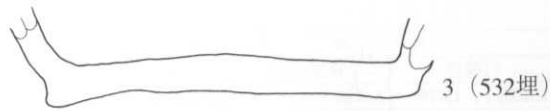
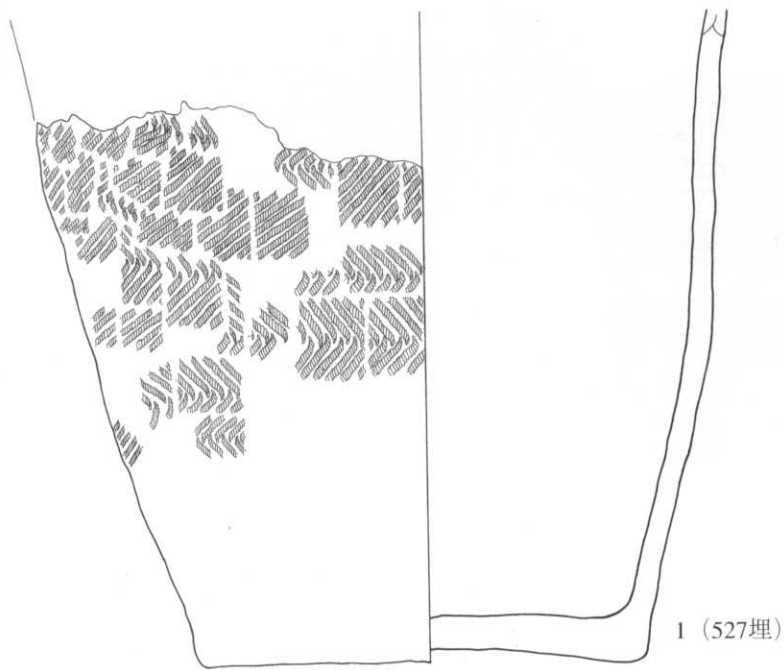

0 10cm

番号	出土地点	外面文様			内面調整	底面	分類	備考	整理番号
		口縁部	胴部上半	胴部下半					
1	527埋			結束第1種 (LR・RL)	ミガキ	ナデ	Ⅲ-6	内面炭化物付着	4674
2	532埋		結束第1種 (LR・RL)	〃	〃		〃	2と同一個体	
3	〃				〃	ミガキ	〃	3と同一個体	

248図 第527・532号埋設土器

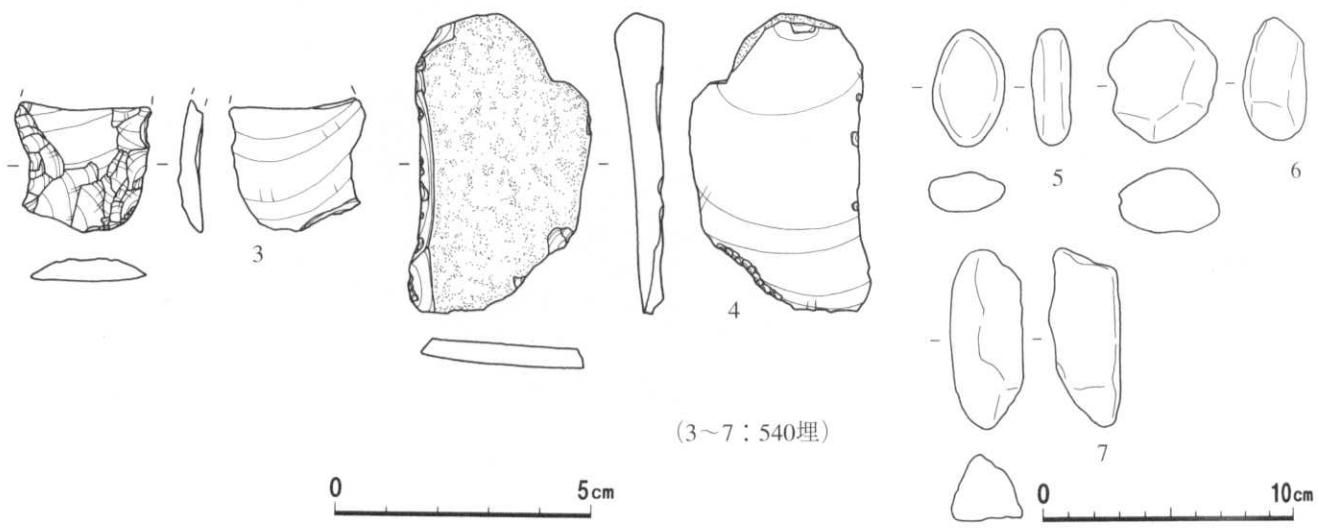
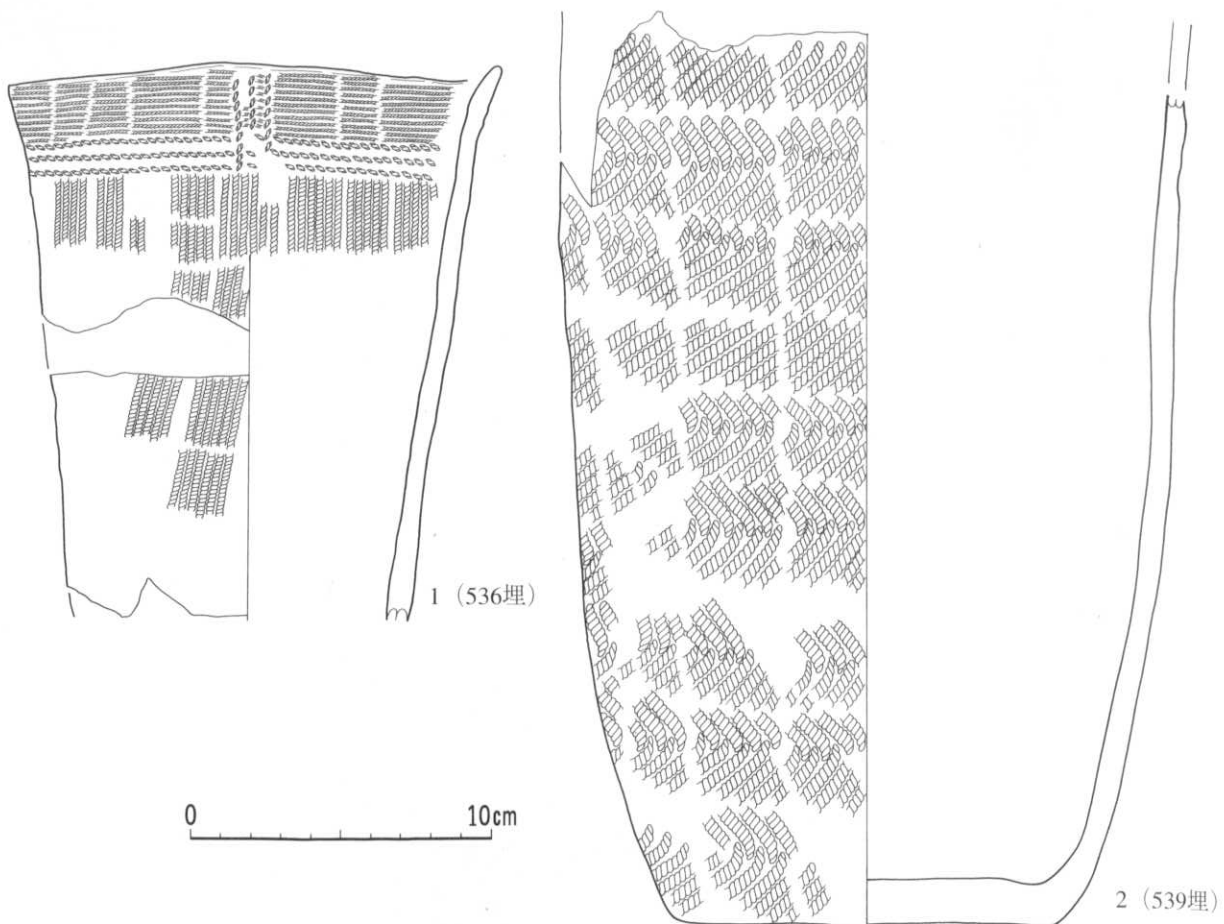

番号	出土地点	外 面 文 様			内面調整	底面	分類	備 考	整理番号
		口縁部	胴部上半	胴部下半					
1	536埋	R単絡1, LR押	L単絡1	L単絡1	ミガキ		II-5-1 繊維混入	917	
2	539埋		結束第1種 (LR·RL)	結束第1種 (LR·RL)	〃	ミガキ	III-1~3 内面炭化物付着	918	

番号	出土地点	層位	長さ (mm)	幅 (mm)	厚さ (mm)	重さ (g)	石質	分類	備 考	整理番号
3	540埋	堆積土	(26)	27	(5)	(2.6)	珪頁	Ga		49557
4	〃	〃	59	35	9	14.6	〃	Gc		49558
5	〃	〃	47	29	15	27.9	凝	W	灰色に灰白色稿, 滑	49907
6	〃	〃	49	44	27	64.7	安	〃	灰色に灰白斑点	49908
7	〃	〃	71	28	28	69.5	〃	〃	灰色, 少し凹凸	49909

249図 第536・539・540号埋設土器・出土遺物

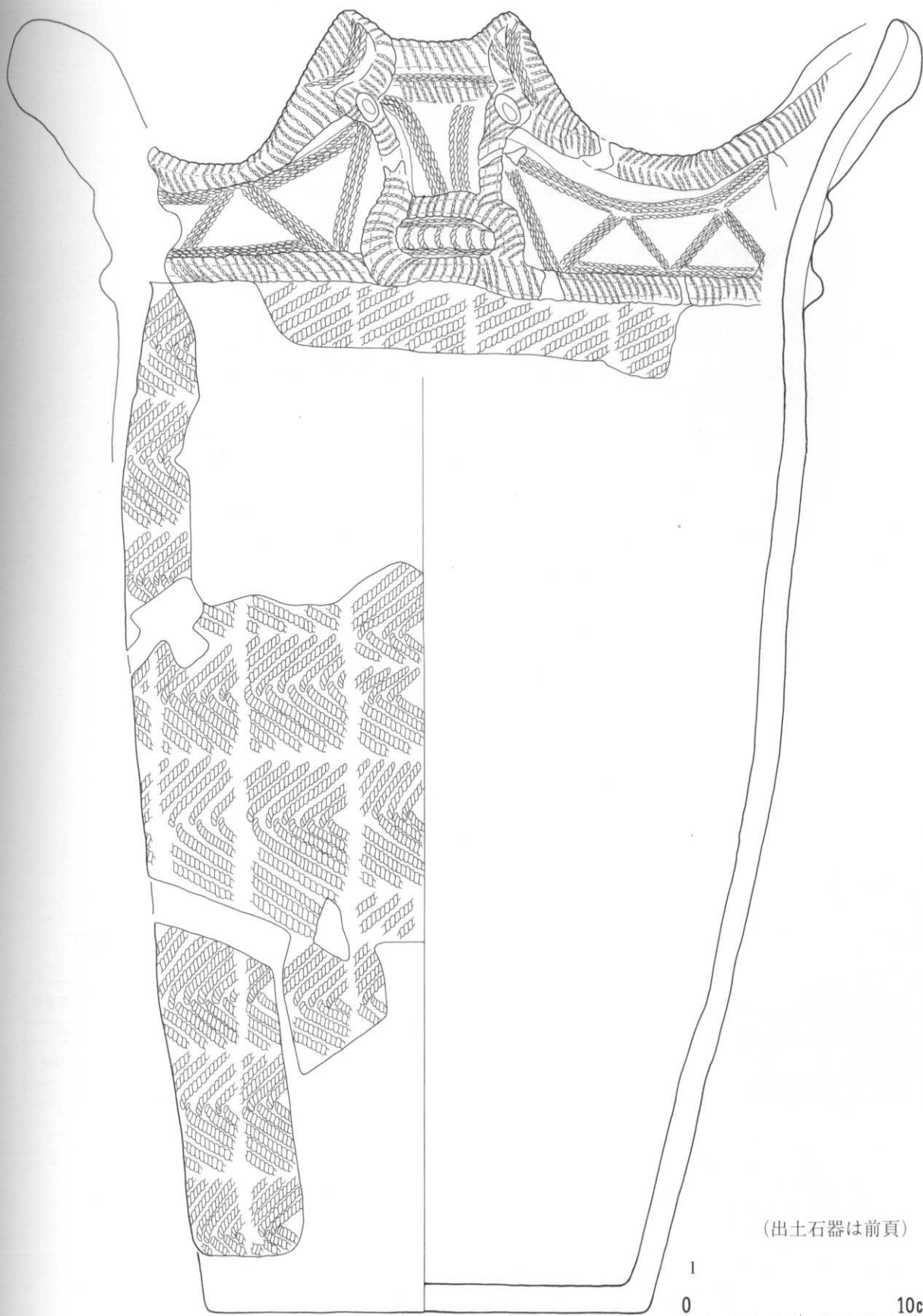

(出土石器は前頁)

1
0 10cm

番号	出土地点	外面文様			内面調整	底面	分類	備考	整理番号
		口縁部	胴部上半	胴部下半					
1	540埋	貼付(化押、L押・籠形・馬蹄形)	結束第1種(LR・RL)	結束第1種(LR・RL)	ミガキ		Ⅲ-1	4波状口縁、内面炭化物付着	920

250図 第540号埋設土器

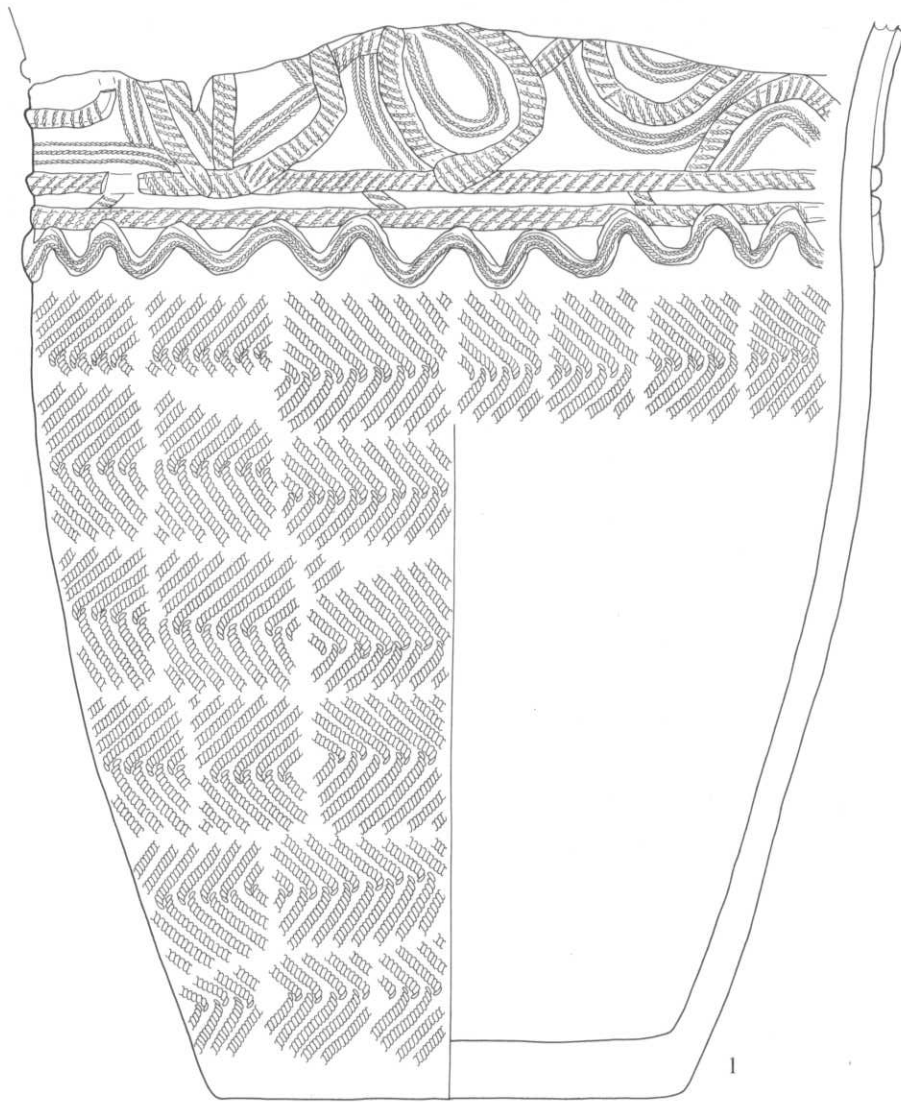

0 10cm

番号	出土地点	外面文様			内面調整	底面	分類	備考	整理番号
		口縁部	胴部上半	胴部下半					
1	541埋	貼付 (L・R押), L・R押	結束第1種 (LR・RL)	結束第1種 (LR・RL)	ミガキ		Ⅲ-1・2		921

251図 第541号埋設土器

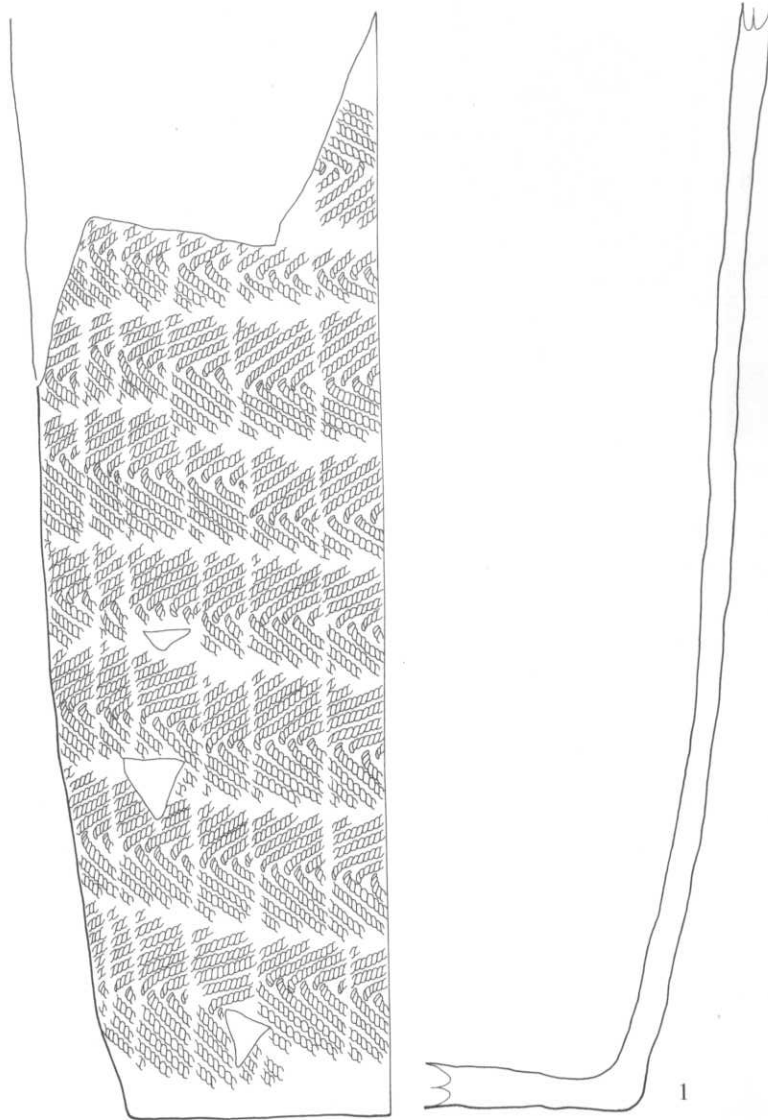

0 10cm

番号	出土地点	外 面 文 様			内面調整	底面	分類	備 考	整理番号
		口縁部	胴部上半	胴部下半					
1	542埋		結束第1種 (LR・RL)	結束第1種 (LR・RL)	ミガキ		Ⅲ-6	外面炭化物付着	922

252図 第542号埋設土器

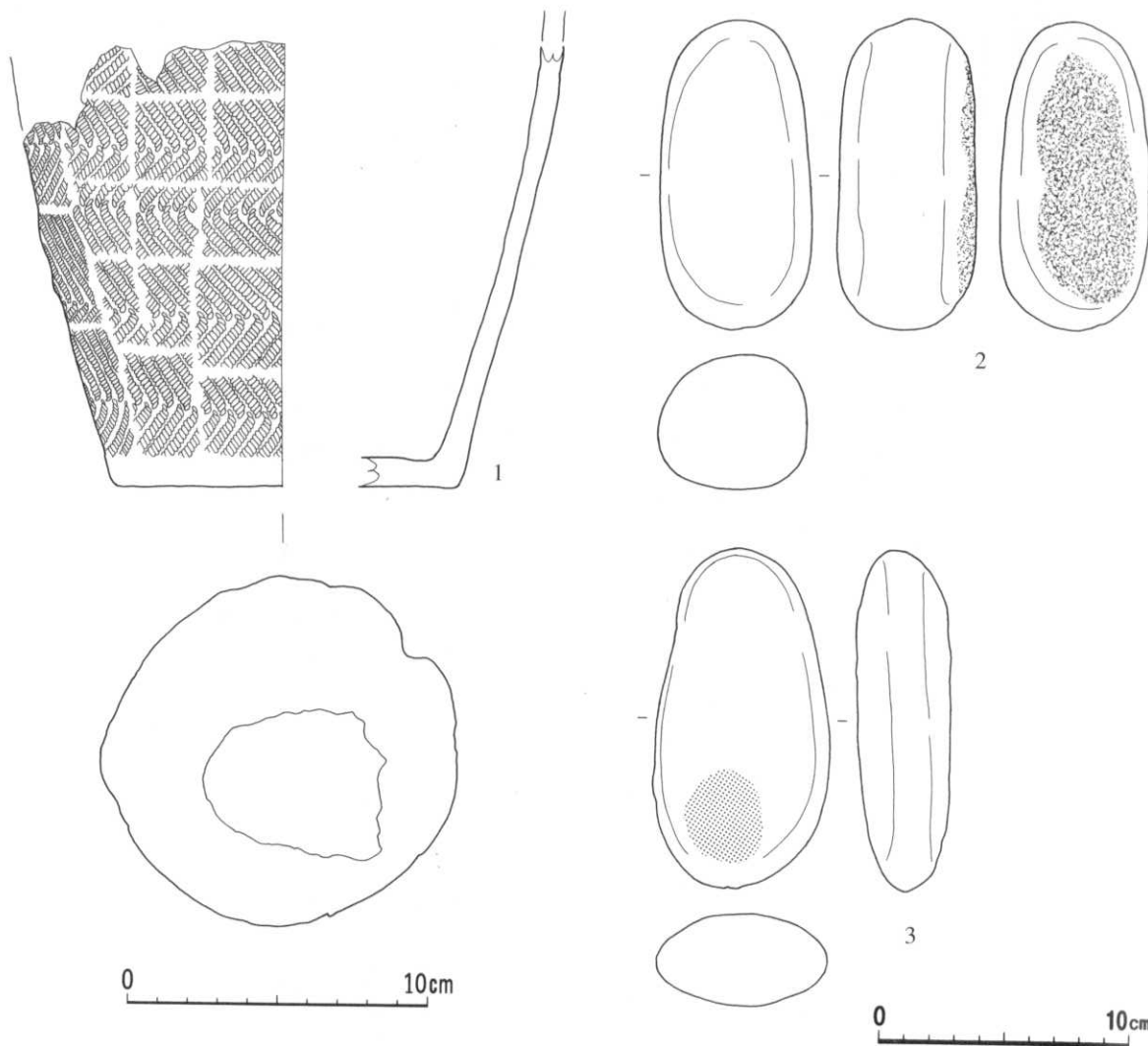

番号	出土地点	外 面 文 様			内面調整	底面	分類	備 考	整理番号
		口縁部	胴部上半	胴部下半					
1	550埋			結束第1種 (LR・RL)	ミガキ	ミガキ	Ⅲ-6	底部穿孔, 内面炭化物付着	923

番号	出土地点	層位	長さ (mm)	幅 (mm)	厚さ (mm)	重さ (g)	石質	分類	備 考	整理番号
2	550埋	土器内	124	60	55	580.5	流	Ic	S-2, 焼け, 灰白色, 滑	49910
3	〃	堆積土	137	70	38	460.4	〃	Ib	S-1, 灰オリーブ色, 滑	49911

253図 第550号埋設土器・出土遺物

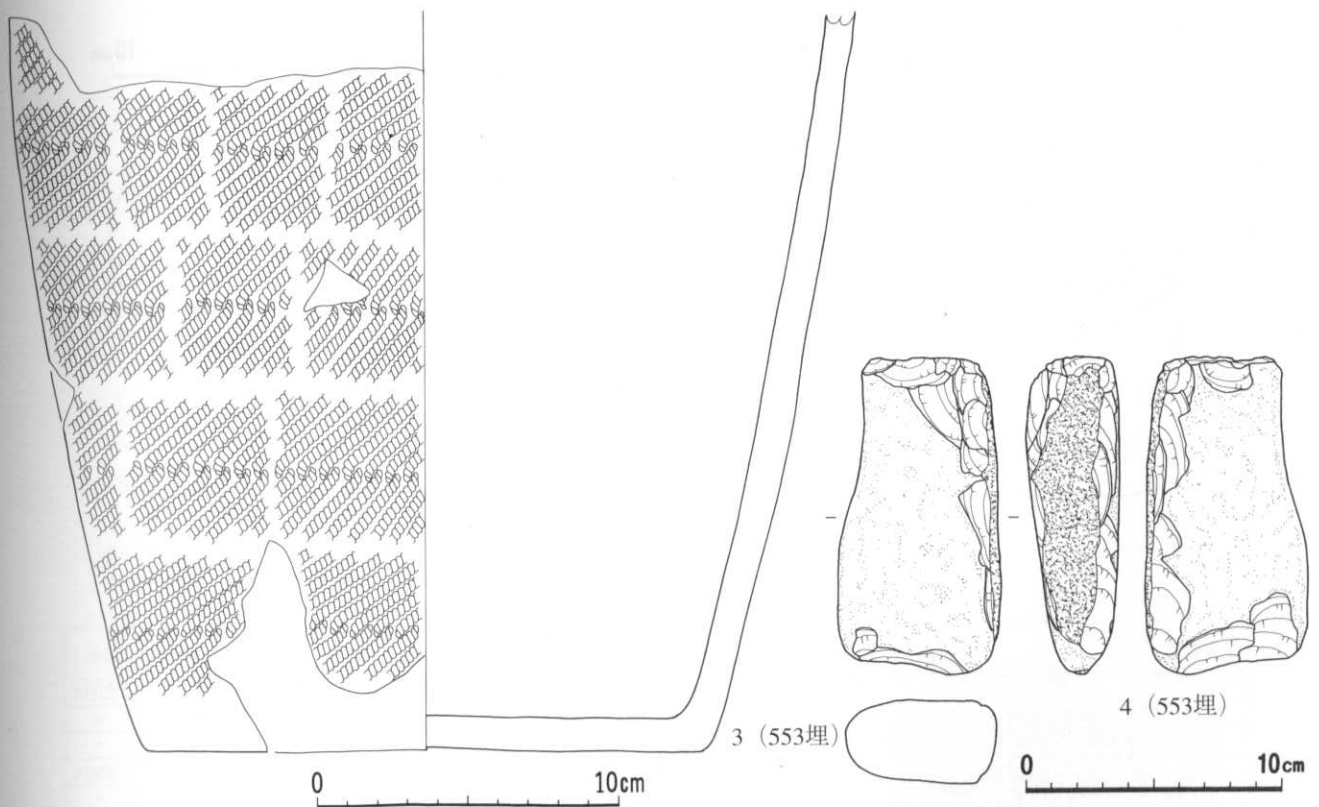
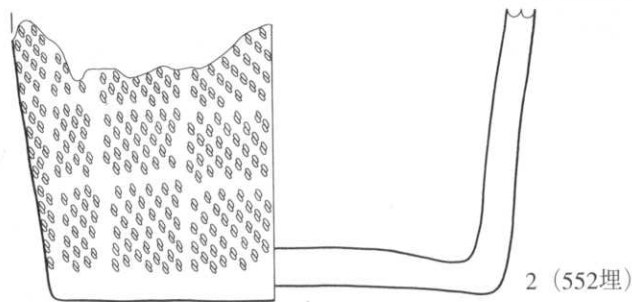
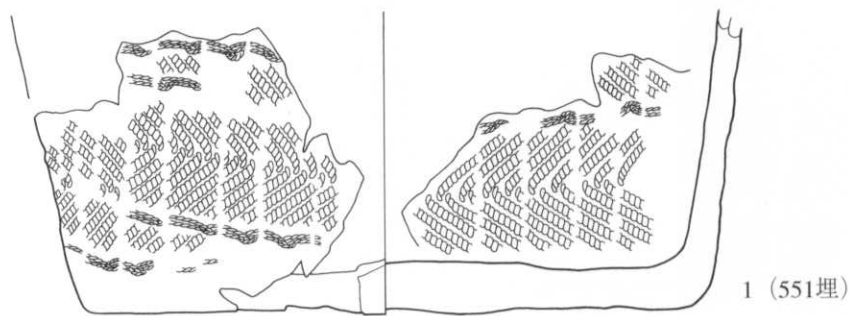

番号	出土地点	外面文様			内面調整	底面	分類	備考	整理番号
		口縁部	胴部上半	胴部下半					
1	551埋			結束第1種 (LR・RL・R結縛)	ミガキ	ミガキ	Ⅲ-6		6347
2	552埋			RLR	〃	〃	〃		925
3	553埋			結束第1種 (LR・LR)	〃	〃	〃	内面炭化物付着	926

番号	出土地点	層位	長さ (mm)	幅 (mm)	厚さ (mm)	重さ (g)	石質	分類	備考	整理番号
4	553埋	堆積土	125	63	36	464.1	安	Ic	灰色, 滑	49939

254図 第551・552・553号埋設土器・出土遺物

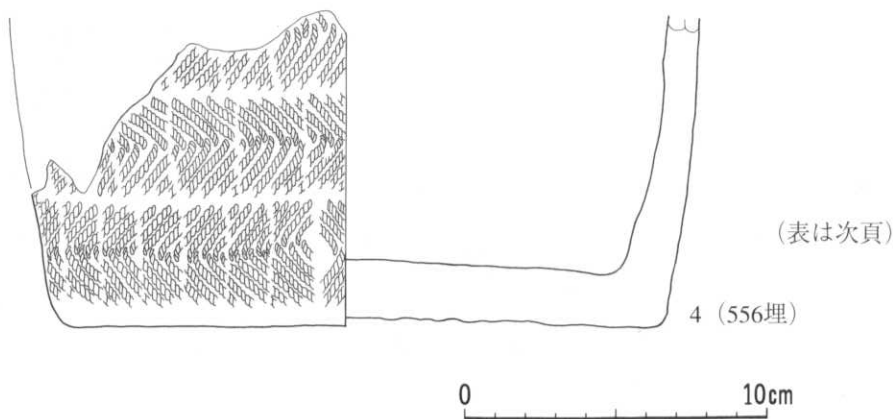
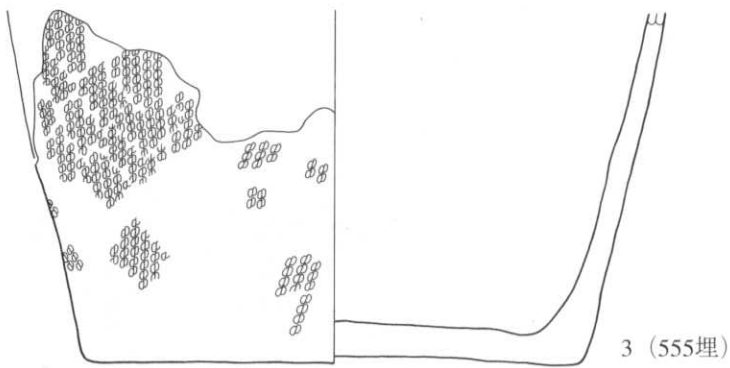
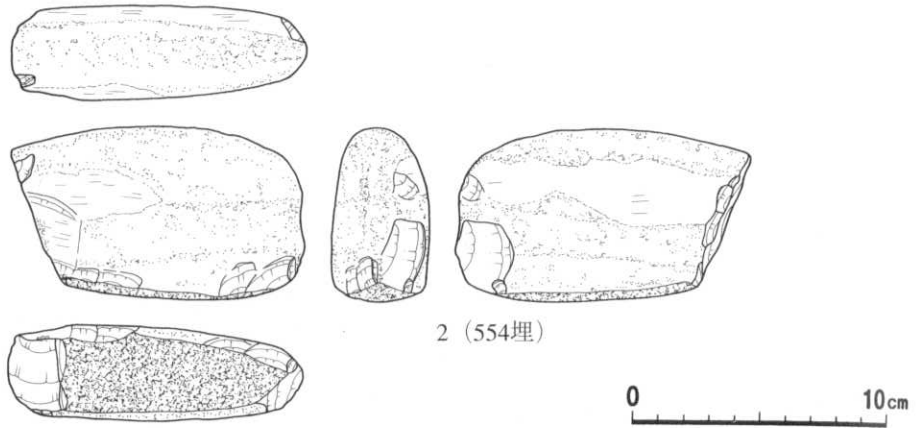
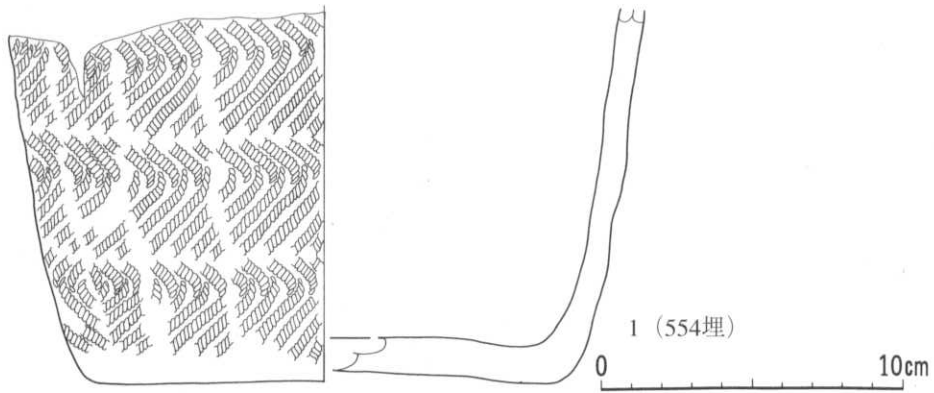

255図 第554・555・556号埋設土器・出土遺物



1 (557埋)

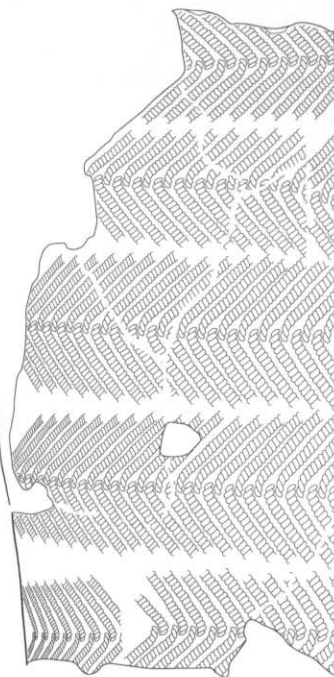

2 (559埋)

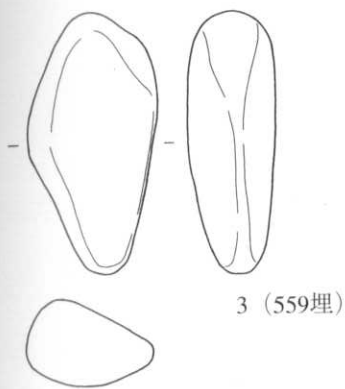

3 (559埋)

0 10cm

0 10cm

番号	出土地点	外面文様			内面調整	底面	分類	備考	整理番号
		口縁部	胴部上半	胴部下半					
255図1	554埋			結束第1種 (LR・RL)	ミガキ	ミガキ	Ⅲ-6		927
◇ 3	555埋			RLR	◇	◇	Ⅱ-6	繊維混入, 内面炭化物付着	6332
◇ 4	556埋			結束第1種 (LR・RL)	◇	すだれ状圧痕	Ⅲ-6	内面炭化物付着	928
256図1	557埋	無文 (貼付剥落痕有り)	RLL	RLL	◇		Ⅲ-4・5		930
◇ 2	559埋		結束第1種 (LR・RL)		◇		Ⅲ-6		931

番号	出土地点	層位	長さ (mm)	幅 (mm)	厚さ (mm)	重さ (g)	石質	分類	備考	整理番号
255図2	554埋	土器内	69	115	38	485.3	安	Oa	欠損部再加工, 明緑灰色	49912
256図3	559埋	堆積土	104	52	35	227.8	◇	W	灰色, 滑	49913

256図 第557・559号埋設土器・出土遺物

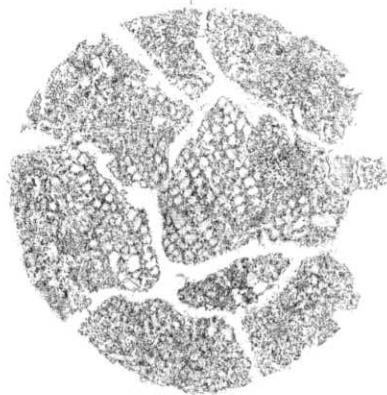
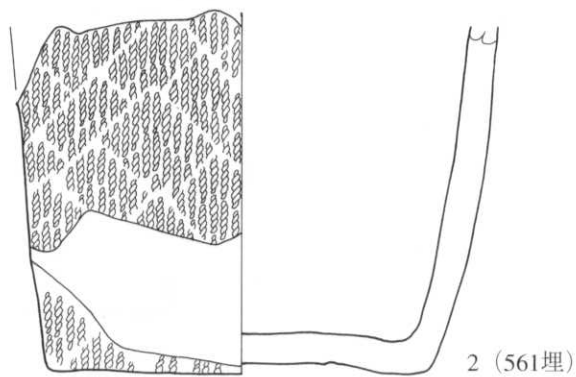
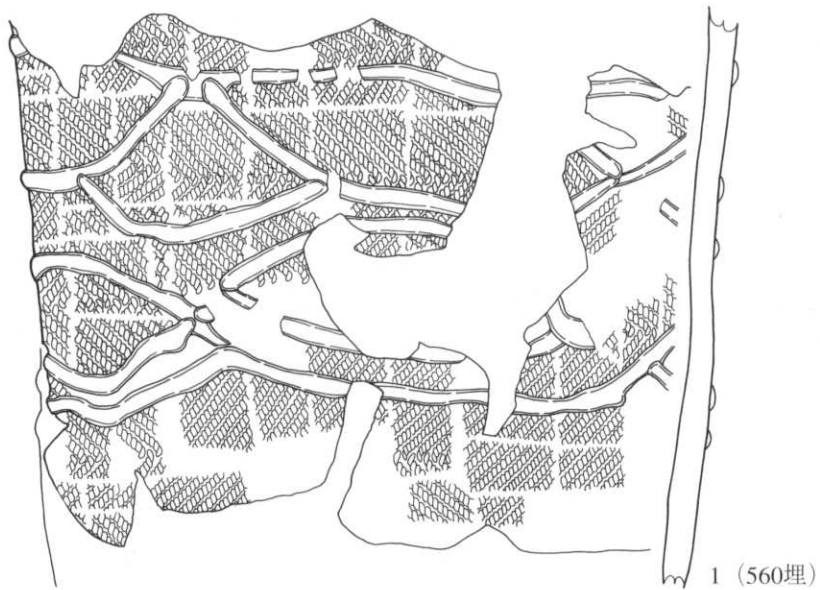

0 10cm

番号	出土地点	外面文様			内面調整	底面	分類	備考	整理番号
		口縁部	胴部上半	胴部下半					
1	560埋		結束第1種 (LR-RL), 貼付		ミガキ		Ⅲ-4		6450
2	561埋			RLL	RLL	RLL	Ⅱ-6	繊維混入	6430

257図 第560・561号埋設土器

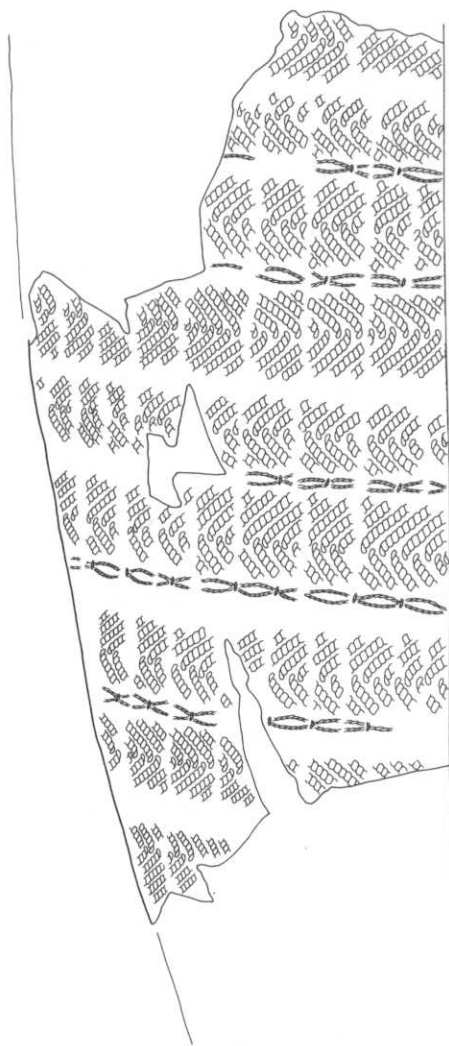

0 10cm

番号	出土地点	外 面 文 様			内面調整	底面	分類	備 考	整理番号
		口縁部	胴部上半	胴部下半					
1	562埋			結束第1種 (LR・RL・R結縛)	ミガキ		Ⅲ-6		6382

258図 第562号埋設土器

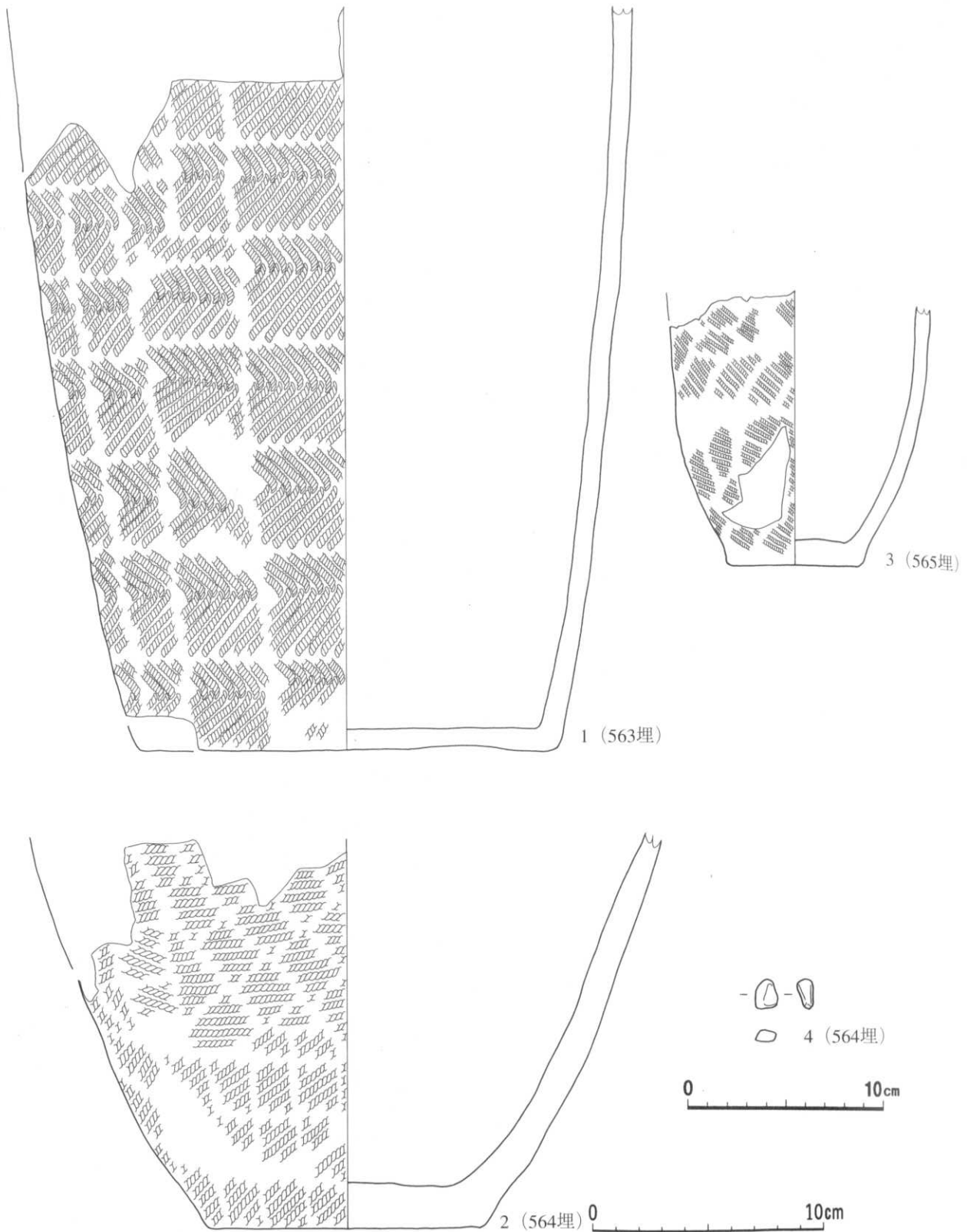

番号	出土地点	外面文様			内面調整	底面	分類	備考	整理番号
		口縁部	胴部上半	胴部下半					
1	563埋		結束第1種 (LR・RL)	結束第1種 (LR・RL)	ミガキ	ミガキ	Ⅲ-6		932
2	564埋			LR		ク	Ⅲ-11	内面炭化物付着	933
3	565埋		LR	ク	ミガキ		ク		934

番号	出土地点	層位	長さ (mm)	幅 (mm)	厚さ (mm)	重さ (g)	石質	分類	備考	整理番号
4	564埋	土器内	7	6	4	0.2	玉	W	半透明, 灰白色, 滑	40551

259図 第563・564・565号埋設土器・出土遺物

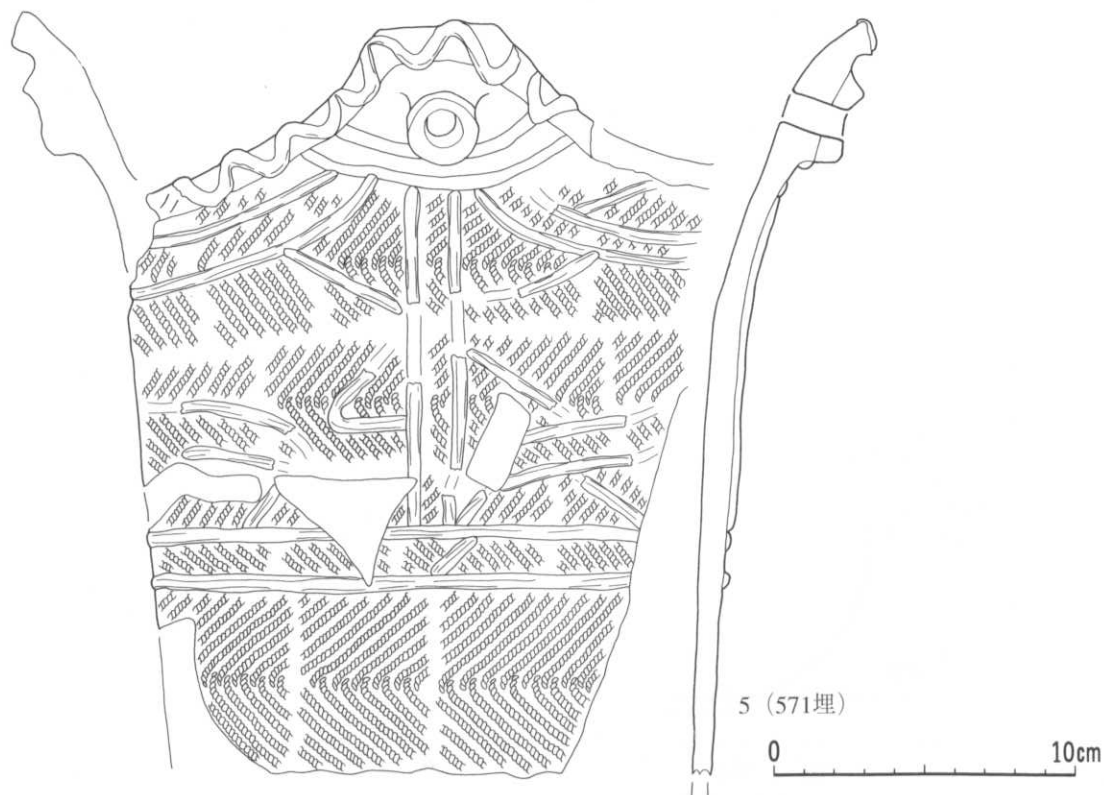
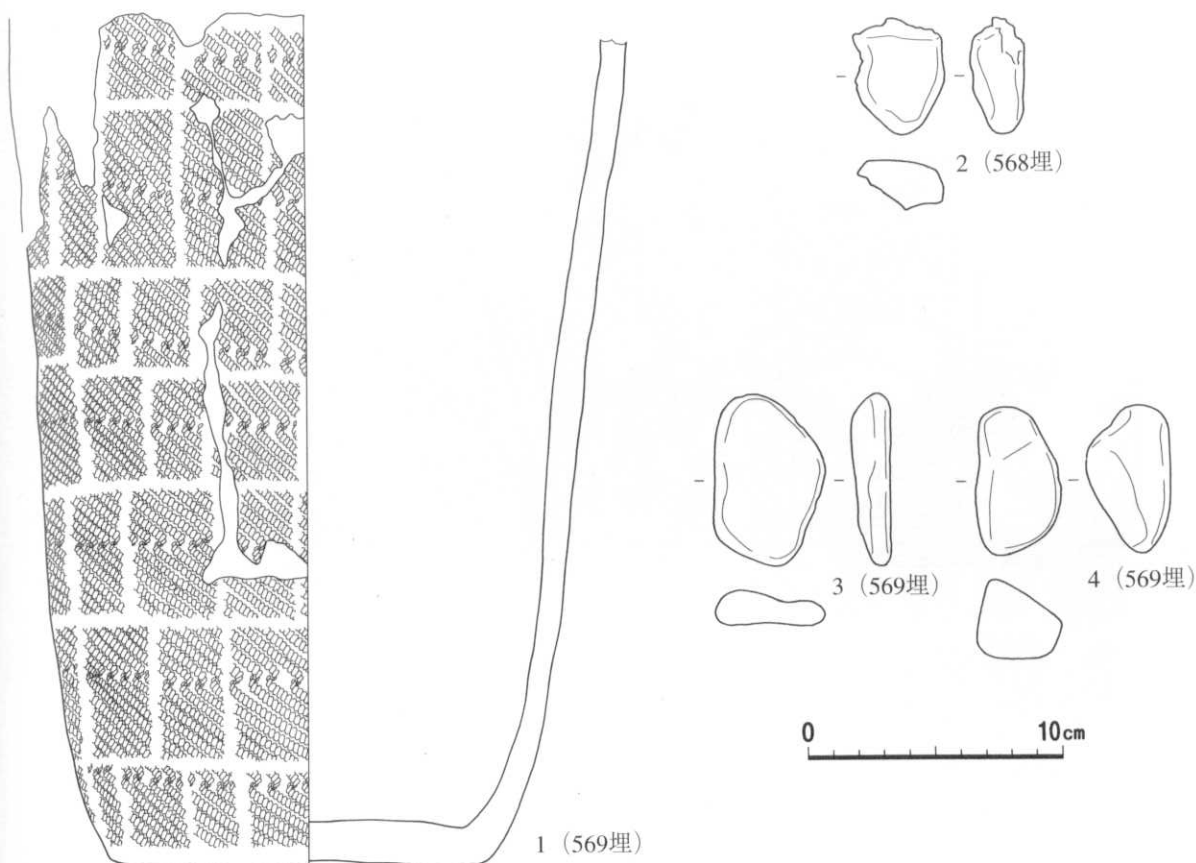

番号	出土地点	外面文様			内面調整	底面	分類	備考	整理番号
		口縁部	胴部上半	胴部下半					
1	569埋		結束第1種 (RL・RL)	結束第1種 (RL・RL)	ミガキ	ミガキ	Ⅲ-6		935
5	571埋	穿孔, 貼付	結束第1種 (LR・RL)・貼付		〃		Ⅲ-4	4波状口縁	936

番号	出土地点	層位	長さ (mm)	幅 (mm)	厚さ (mm)	重さ (g)	石質	分類	備考	整理番号
2	568埋	堆積土	46	36	21	35.3	凝	W	灰オリーブ色	49914
3	569埋	土器内	68	43	15	52.4	安	〃	S2, オリーブ黄色, ヤヤ凹凸	49915
4	〃	〃	58	33	32	76.8	〃	〃	S-1, 灰白色, 滑	49916

260図 第568・569・571号埋設土器・出土遺物

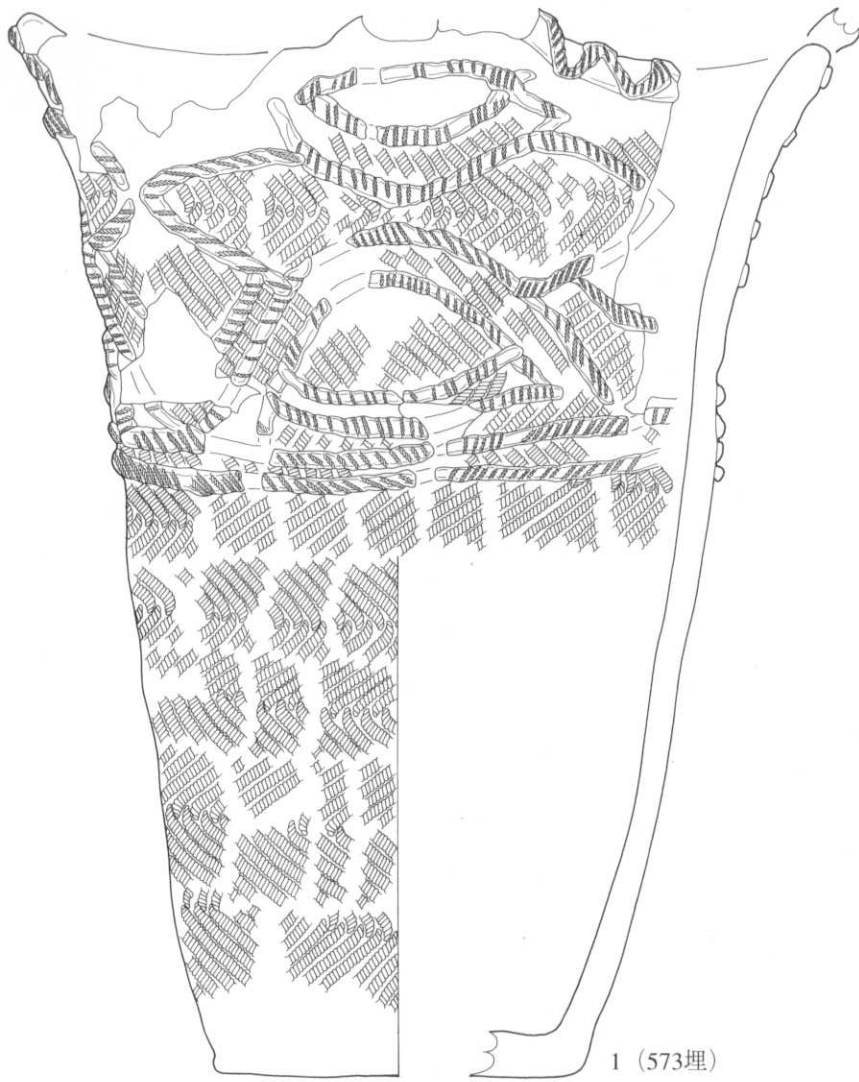

1 (573埋)

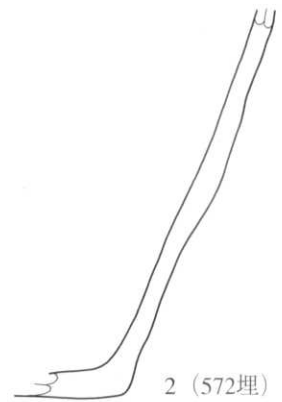
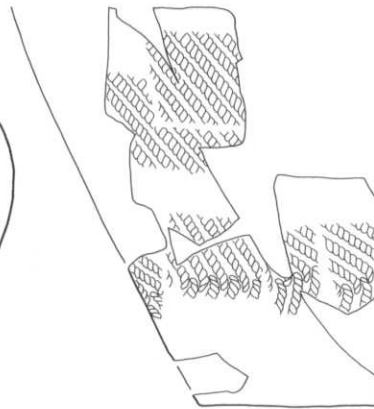
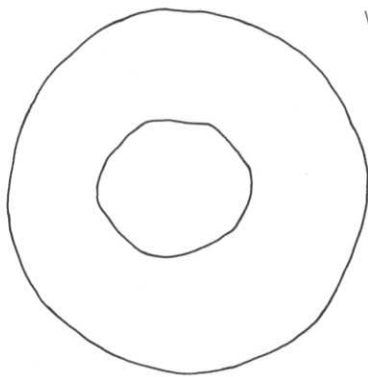

2 (572埋)

0 10cm

番号	出土地点	外面文様			内面調整	底面	分類	備考	整理番号
		口縁部	胴部上半	胴部下半					
1	573埋	穿孔, 貼付 (L押)	結束第1種 (LR・RL), 貼付 (L押)	結束第1種 (LR・RL)	ミガキ	ミガキ	Ⅲ-3	4枚状口縁, 底部穿孔, 内面炭化物付着, 補修孔	937
2	572埋			〃	〃	〃	Ⅲ-6	底部穿孔	6386

261図 第572・573号埋設土器

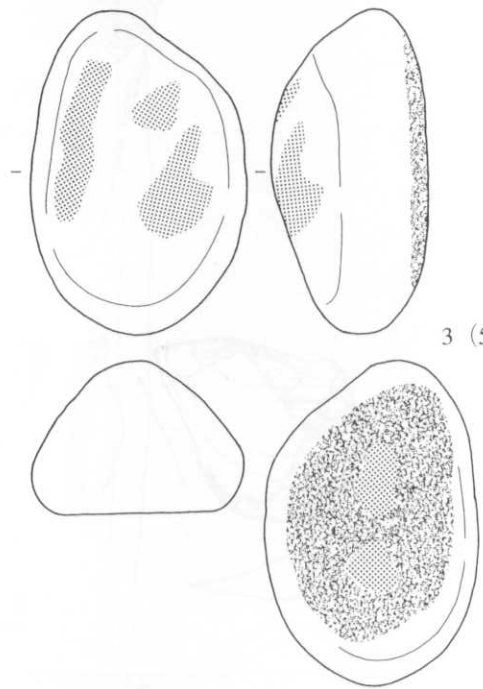
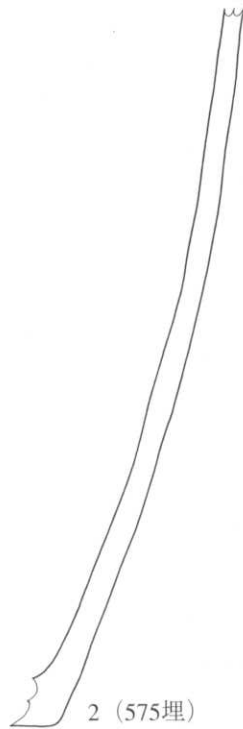
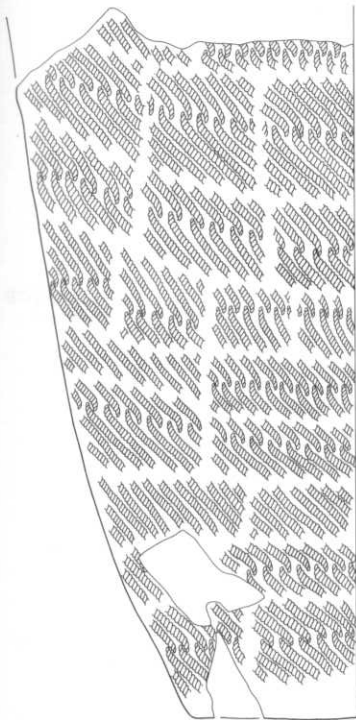
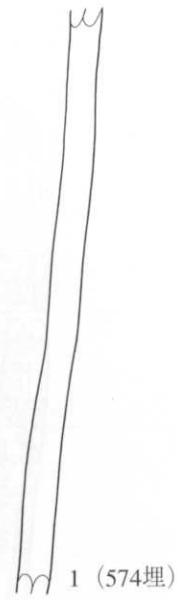
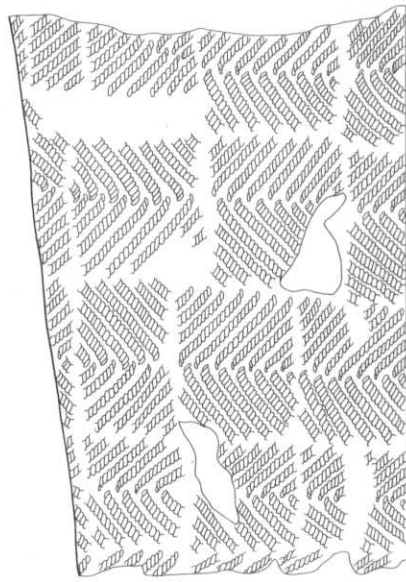

0 10cm

0 10cm

番号	出土地点	外面文様			内面調整	底面	分類	備考	整理番号
		口縁部	胴部上半	胴部下半					
1	574埋		結束第1種 (LR・RL)		ミガキ		Ⅲ-6	内面炭化物付着	938
2	575埋		結束第1種 (RL・RL)	結束第1種 (RL・RL)	ク		ク	底部穿孔	939

番号	出土地点	層位	長さ (mm)	幅 (mm)	厚さ (mm)	重さ (g)	石質	分類	備考	整理番号
3	575埋	土器内	129	84	61	820.7	安	Ib	S-1, 灰色, 滑	49917

262図 第574・575号埋設土器・出土遺物

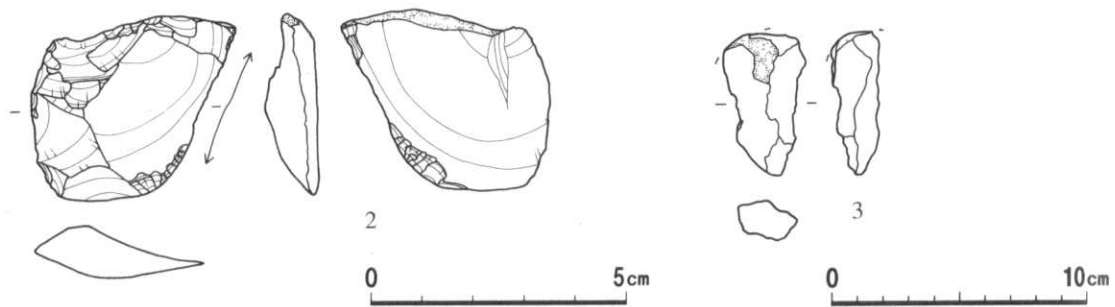
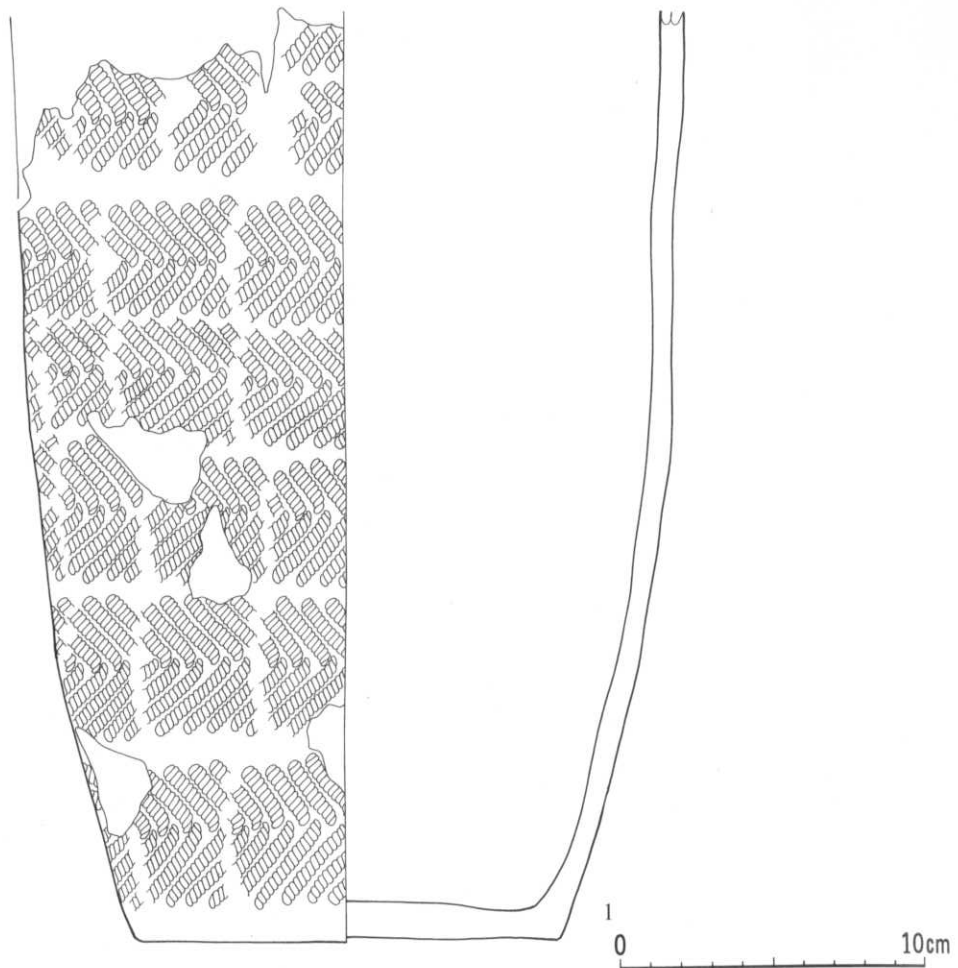

番号	出土地点	外面文様			内面調整	底面	分類	備考	整理番号
		口縁部	胴部上半	胴部下半					
1	576埋		結束第1種 (LR・RL)	結束第1種 (LR・RL)	ミガキ	ミガキ	Ⅲ-1~3		940

番号	出土地点	層位	長さ (mm)	幅 (mm)	厚さ (mm)	重さ (g)	石質	分類	備考	整理番号
2	576埋	堆積土	36	41	10	10.5	珪頁	Ga		51656
3	〃	〃	(56)	(32)	(18)	(28.7)	流	W	浅黄色	52567

263図 第576号埋設土器・出土遺物

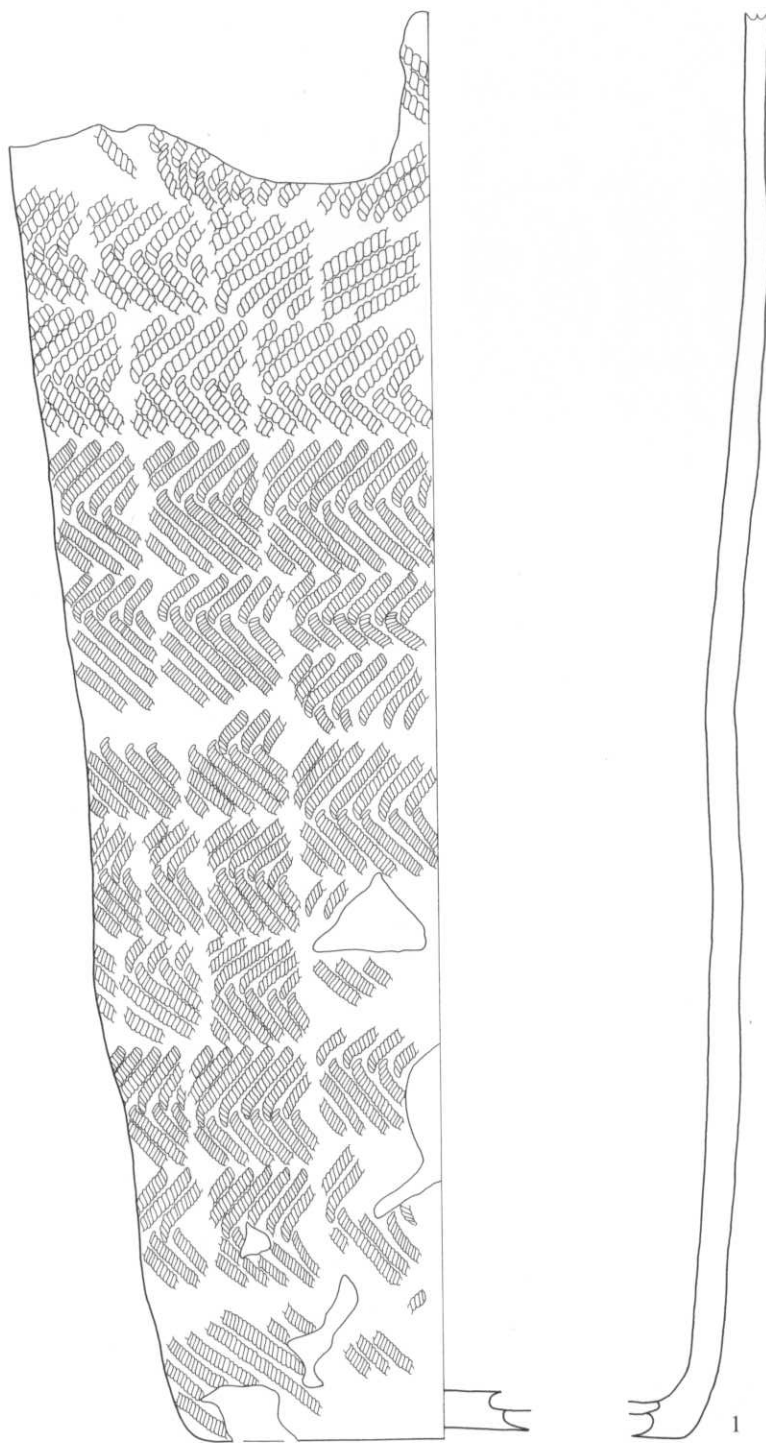

0 10cm

番号	出土地点	外 面 文 様			内面調整	底面	分類	備 考	整理番号
		口縁部	胴部上半	胴部下半					
1	577埋		結束第1種 (LR・RL)	結束第1種 (LR・RL)	ミガキ	ミガキ	Ⅲ-6	底部穿孔	941

264図 第577号埋設土器

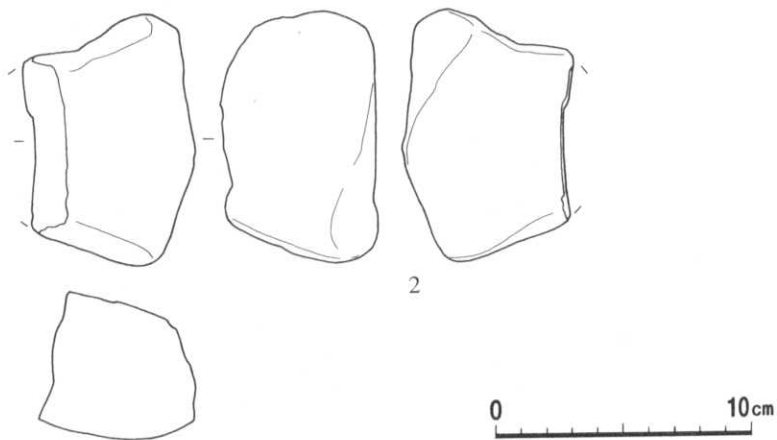
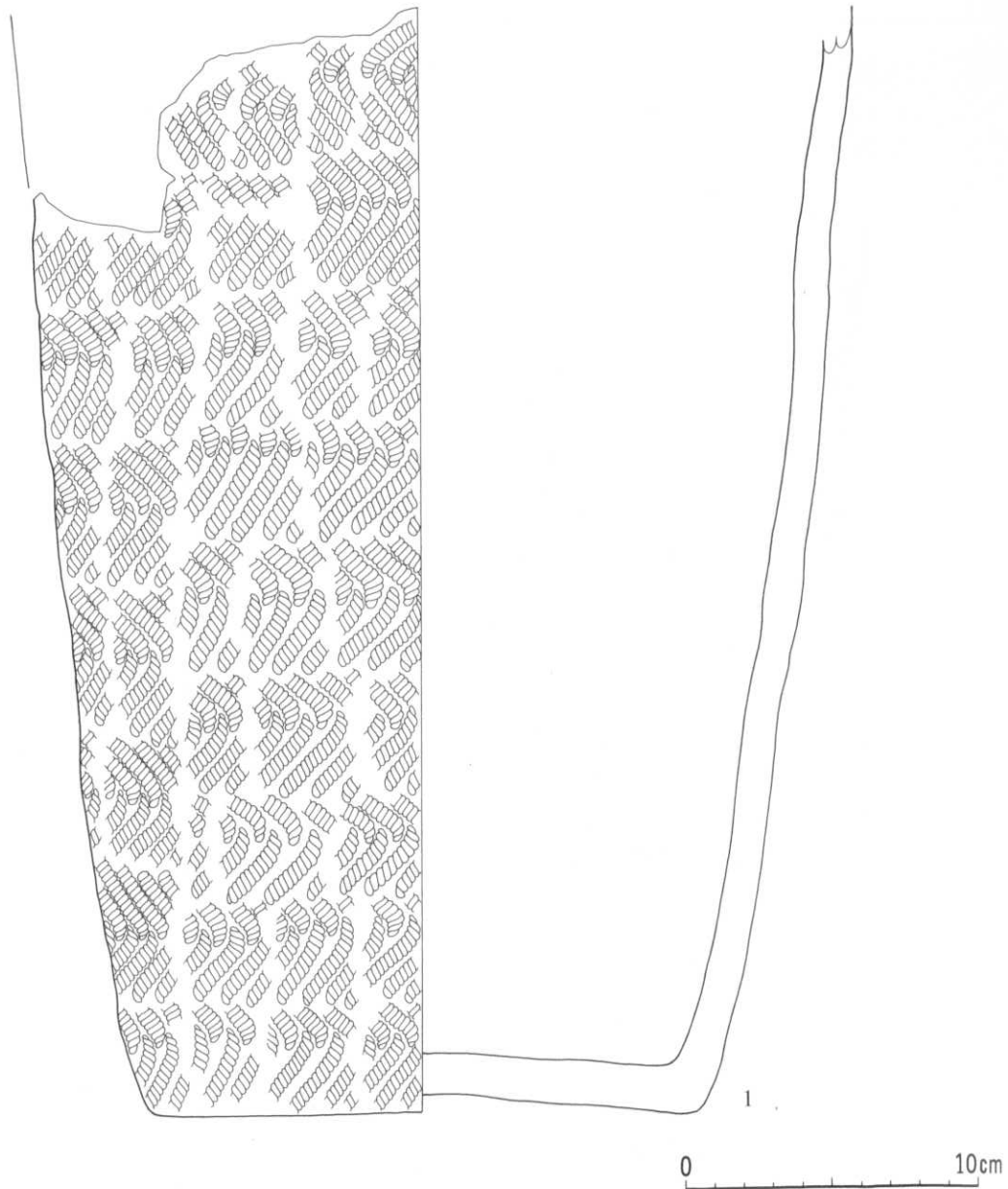

番号	出土地点	外 面 文 様			内面調整	底面	分類	備 考	整理番号
		口縁部	胴部上半	胴部下半					
1	578埋		結束第1種 (LR・RL)	結束第1種 (LR・RL)	ミガキ	ミガキ	Ⅲ-6		942

番号	出土地点	層位	長さ (mm)	幅 (mm)	厚さ (mm)	重さ (g)	石質	分類	備 考	整理番号
2	578埋	土器内	100	(67)	(60)	(561.4)	安	W	灰オリーブ色, 凹凸	49918

265図 第578号埋設土器・出土遺物

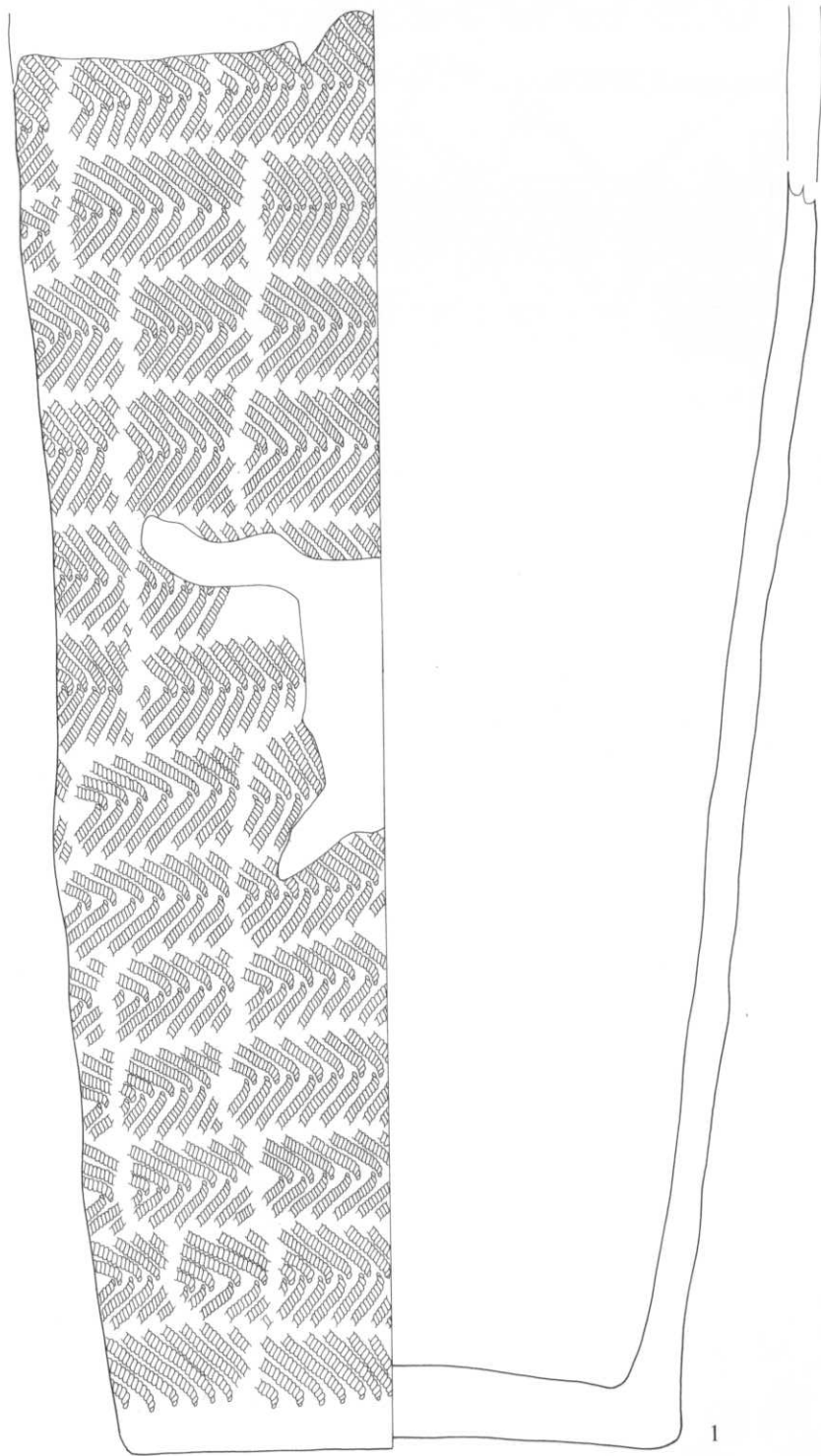

番号	出土地点	外面文様			内面調整	底面	分類	備考	整理番号
		口縁部	胴部上半	胴部下半					
1	579埋		結束第1種 (LR・RL)	結束第1種 (LR・RL)	ミガキ		Ⅲ-1・2		943

266図 第579号埋設土器

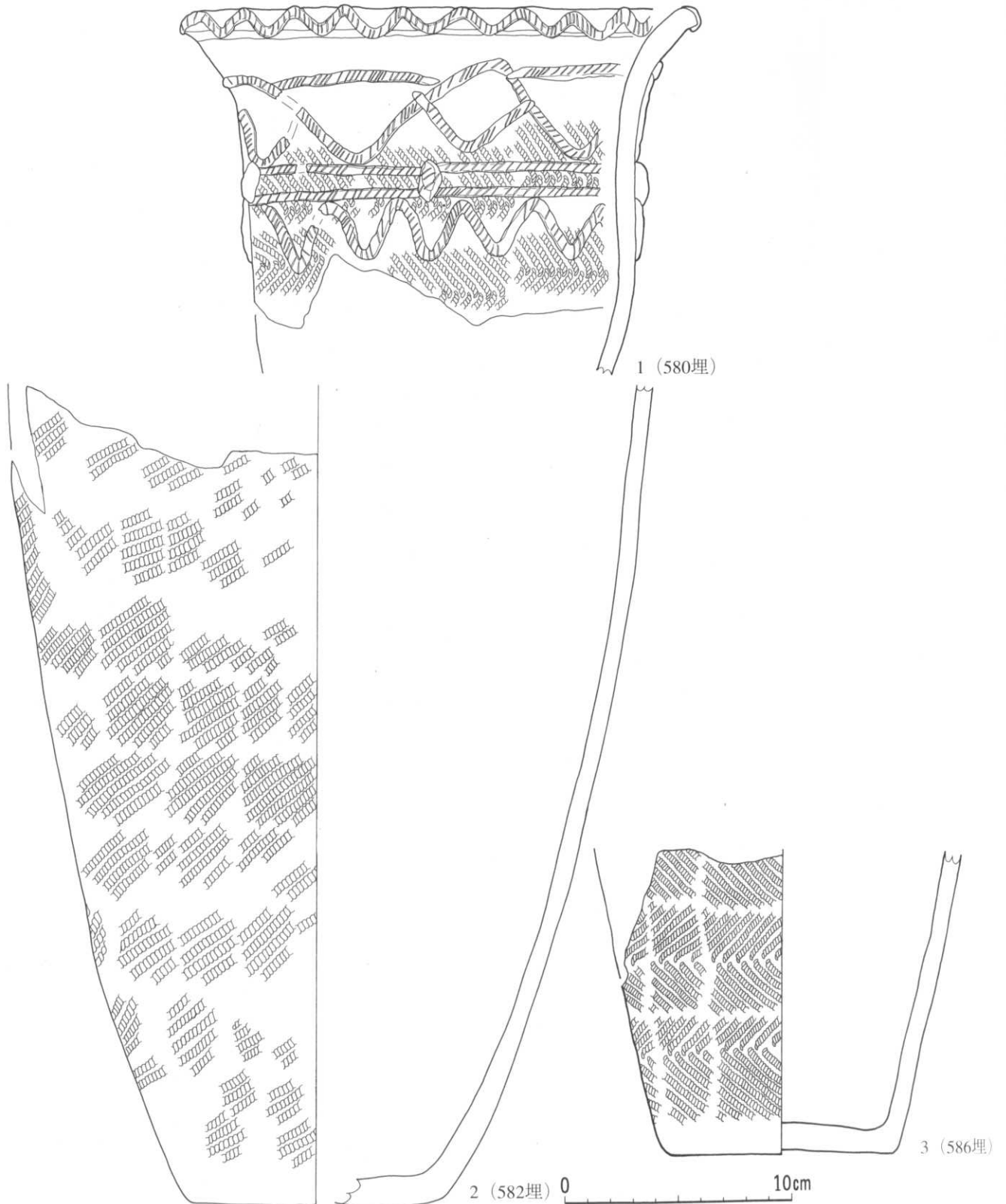

番号	出土地点	外面文様		内面調整	底面	分類	備考	整理番号
		口縁部	胴部上半					
1	580埋	貼付(刻み)	結束第1種(LR・RL), 貼付(刻み)		ミガキ	Ⅲ-4		944
2	582埋		結束第1種(LR・LR)	結束第1種(LR・LR)	〃	Ⅲ-6	底部穿孔	945
3	586埋		結束第1種(LR・RL)	結束第1種(LR・RL)	〃	ミガキ	〃	946

267図 第580・582・586号埋設土器

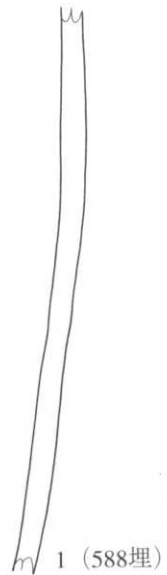
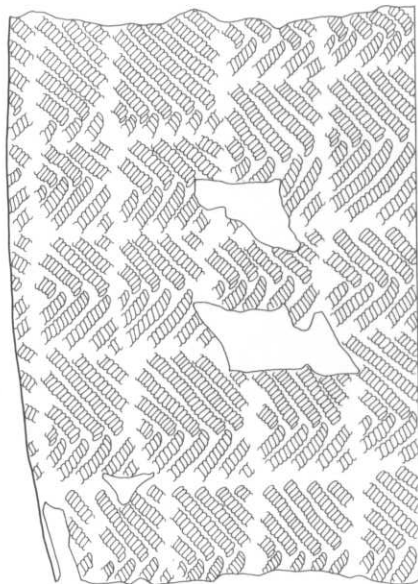

1 (588埋)

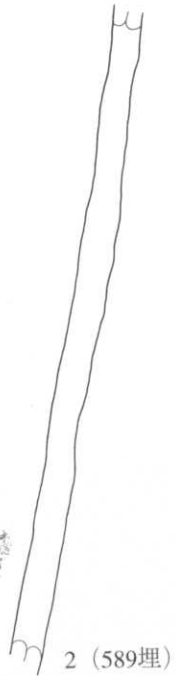
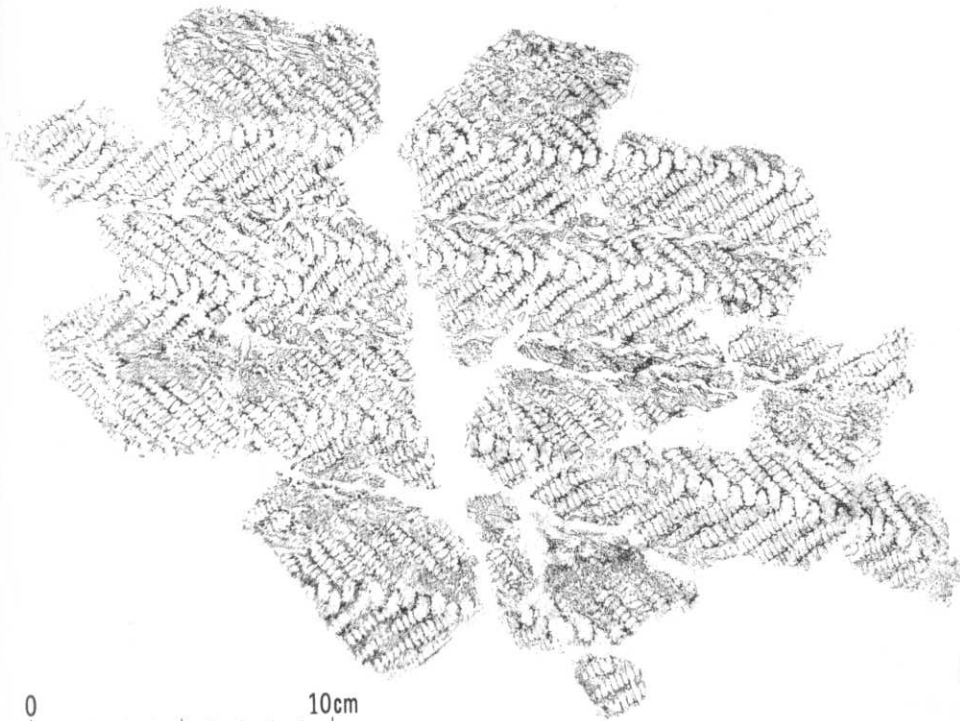

2 (589埋)

0 10cm

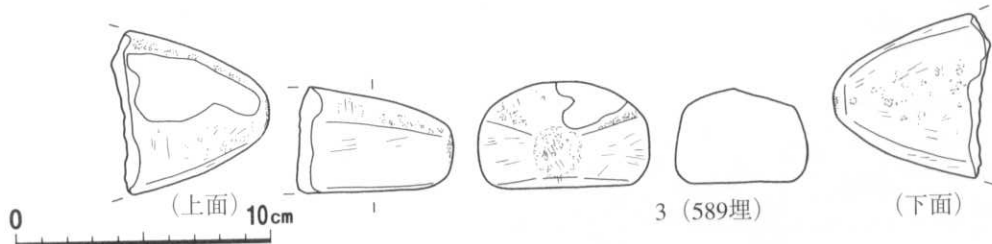

0 10cm

番号	出土地点	外面文様			内面調整	底面	分類	備考	整理番号
		口縁部	胴部上半	胴部下半					
1	588埋		結束第1種 (LR・RL)	結束第1種 (LR・RL)	ナデ?		Ⅲ-6		947
2	589埋		結束第1種 (LR・RL・結縛)		ミガキ		〃		

番号	出土地点	層位	長さ (mm)	幅 (mm)	厚さ (mm)	重さ (g)	石質	分類	備考	整理番号
3	589埋	堆積土	(42)	(62)	(65)	(209.3)	安	Q	S-I, 焼け, 灰色, 石冠類品	49919

268図 第588・589号埋設土器・出土遺物

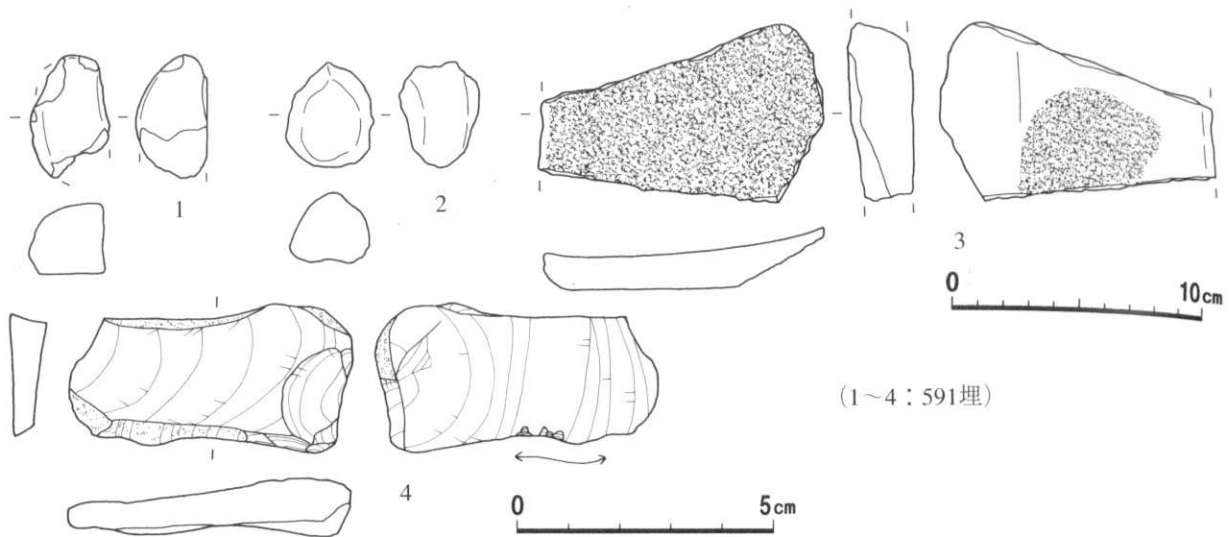

(1~4: 591埋)

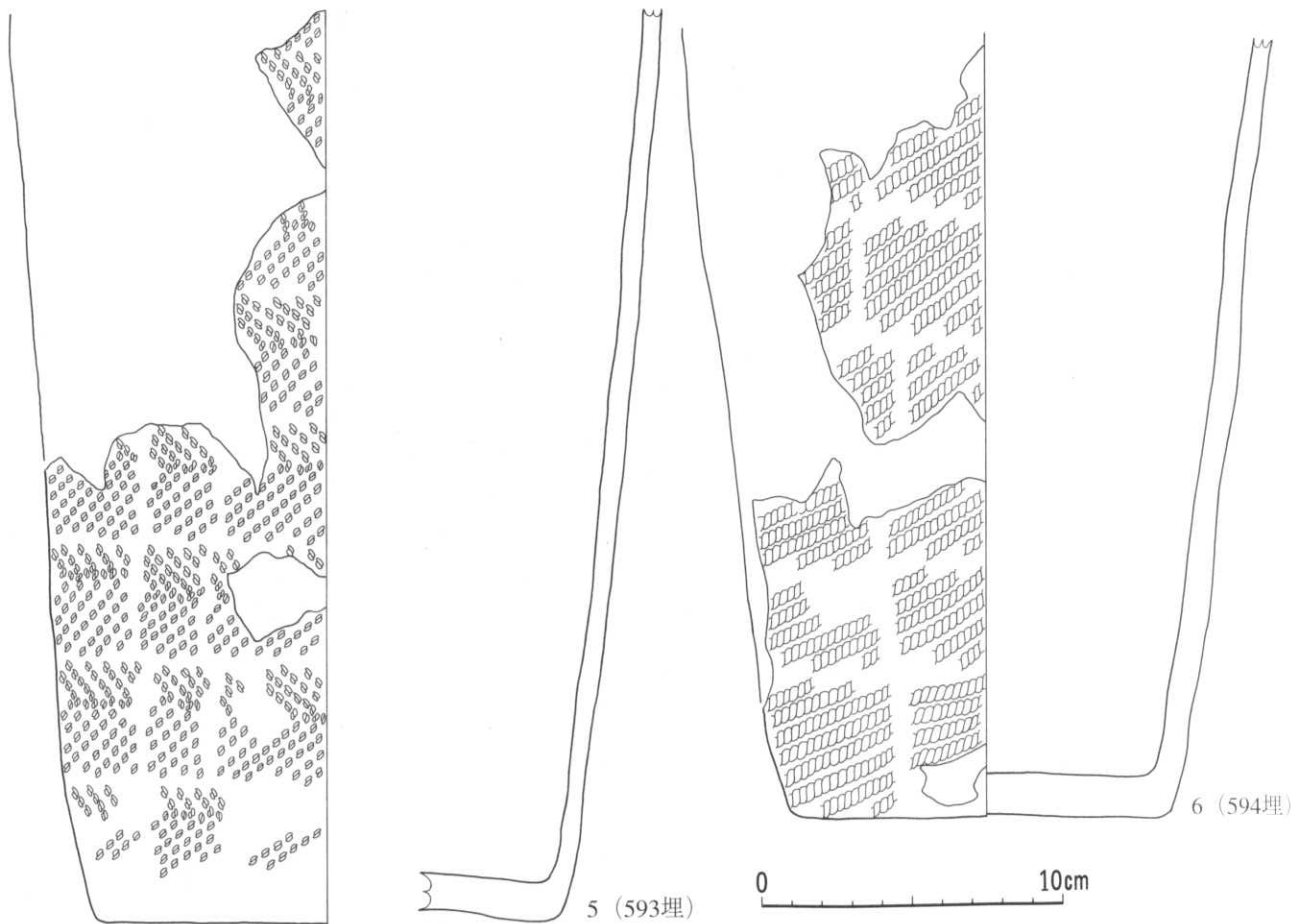

番号	出土地点	外面文様			内面調整	底面	分類	備考	整理番号
		口縁部	胴部上半	胴部下半					
5	593埋		結束第1種 (LRL・RLR)	結束第1種 (LRL・RLR)	ミガキ	ミガキ	Ⅲ-6 底部穿孔	948	
6	594埋		LR	LR	〃	〃	〃	949	

番号	出土地点	層位	長さ (mm)	幅 (mm)	厚さ (mm)	重さ (g)	石質	分類	備考	整理番号
1	591埋	土器内	(49)	(31)	28	(43.3)	凝	W	にぶい黄橙色, 亜角礫	49921
2	〃	〃	52	34	31	29.9	〃	〃	にぶい黄橙色, もろい	49920
3	〃	堆積土	(71)	(111)	(25)	(155.7)	安	Sb	オリーブ灰色, 板状	49922
4	〃	〃	55	29	11	15.6	珪頁	Gb		49559

269図 第591・593・594号埋設土器・出土遺物

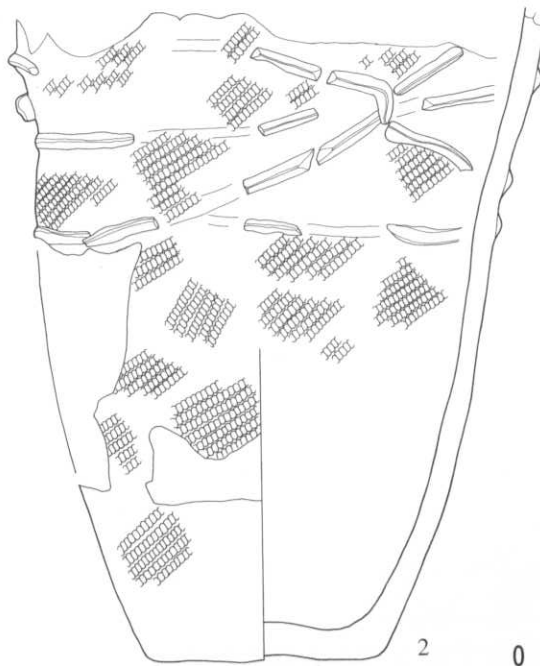
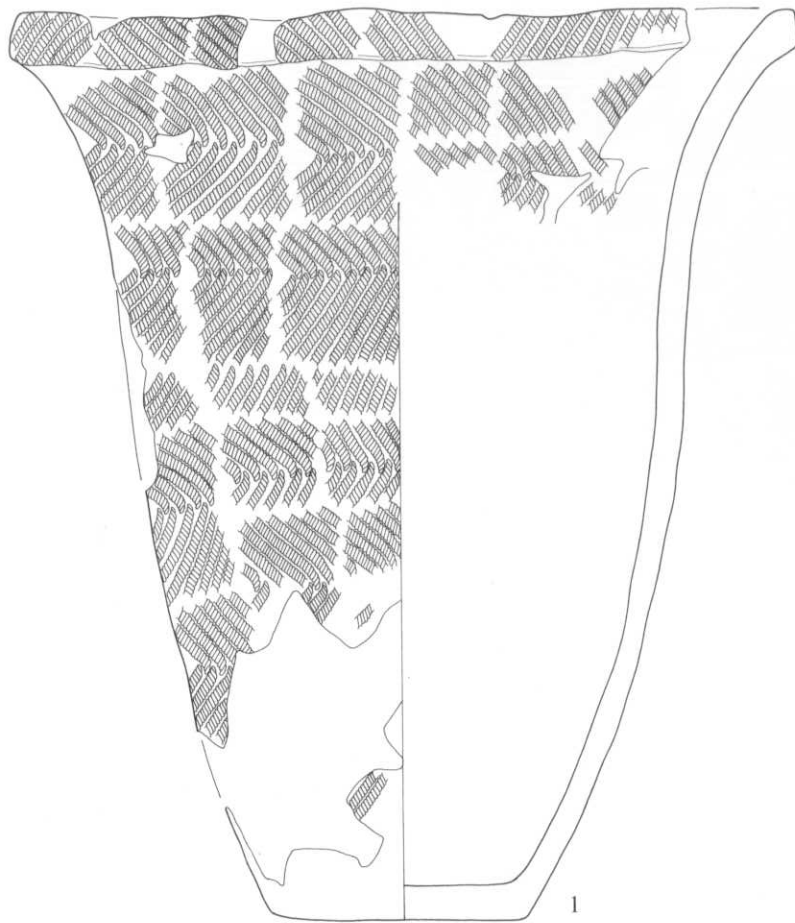

0 10cm

番号	出土地点	外面文様			内面調整	底面	分類	備考	整理番号
		口縁部	胴部上半	胴部下半					
1	595埋	結束第1種 (LR・RL)	結束第1種 (LR・RL)	結束第1種 (LR・RL)	ミガキ	R押	Ⅲ-3・4		952
2	〃		LR, 貼付	LR, 貼付	〃		Ⅲ-4	内外面炭化物付着, 1の底面・側面から出土	951

270図 第595号埋設土器(1)

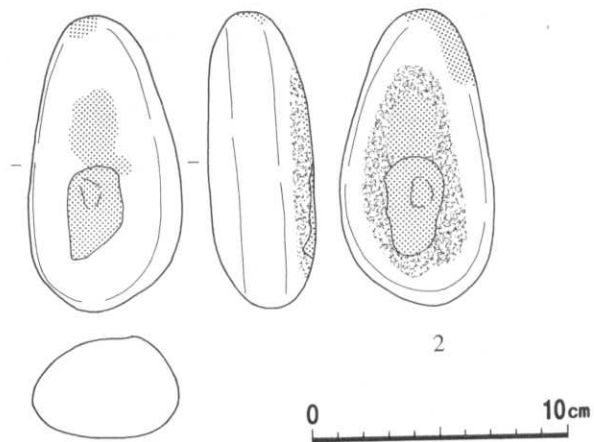

番号	出土地点	外面文様			内面調整	底面	分類	備考	整理番号	
		口縁部	胴部上半	胴部下半						
1	595埋		RL, 貼付	RL	ミガキ	ミガキ	Ⅲ-4	内外面炭化物付着, 270図1の底部・側面から出土	950	
番号	出土地点	層位	長さ (mm)	幅 (mm)	厚さ (mm)	重さ (g)	石質	分類	備考	整理番号
2	595埋	土器内	118	60	41	349.8	安	1a	S-1, 灰色, 滑	49923

271図 第595号埋設土器(2)・出土遺物

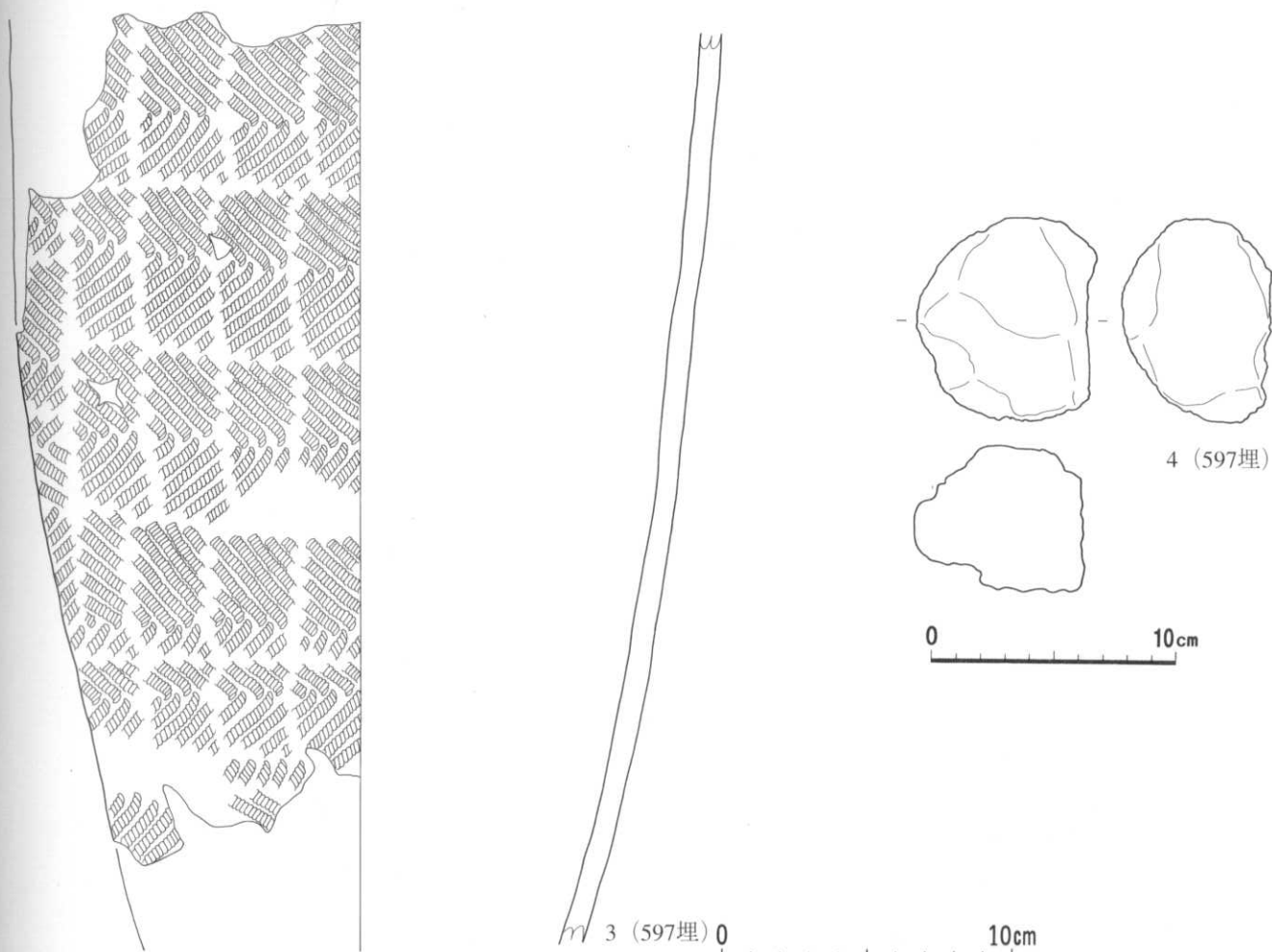
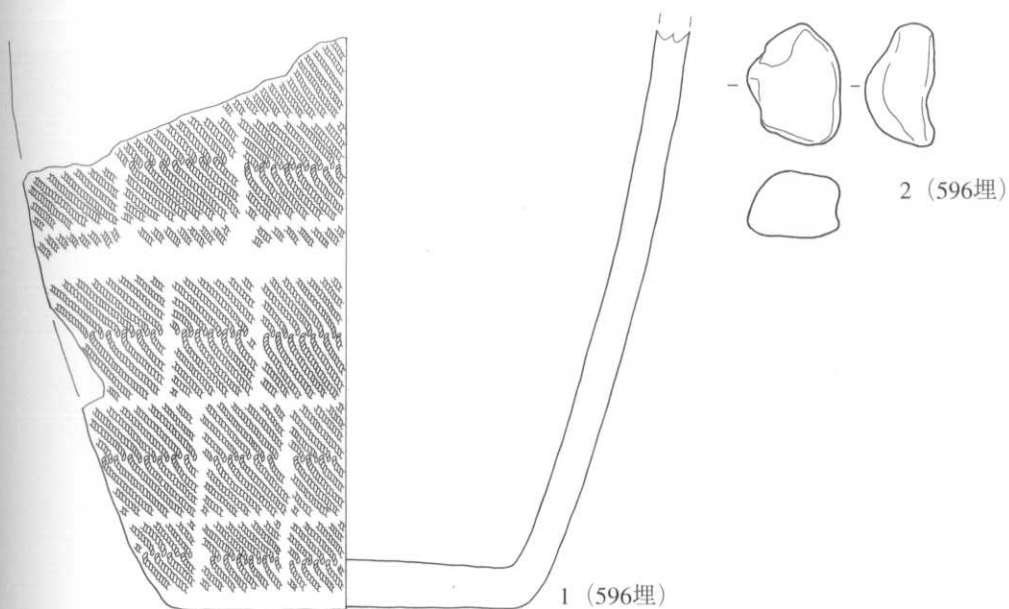

番号	出土地点	外面文様			内面調整	底面	分類	備考	整理番号
		口縁部	胴部上半	胴部下半					
1	596埋			結束第1種 (RL・RL)		ミガキ	Ⅲ-6	内面炭化物付着	953
3	597埋		結束第1種 (LR・RL)	結束第1種 (LR・RL)	ミガキ		〃		954

番号	出土地点	層位	長さ (mm)	幅 (mm)	厚さ (mm)	重さ (g)	石質	分類	備考	整理番号
2	596埋	堆積土	48	36	27	51.7	安	W	S-1, 暗褐色, 亜角礫	49924
4	597埋	〃	84	73	61	418.3	〃	〃	S-1, 灰色, 荒	49925

272図 第596・597号埋設土器・出土遺物

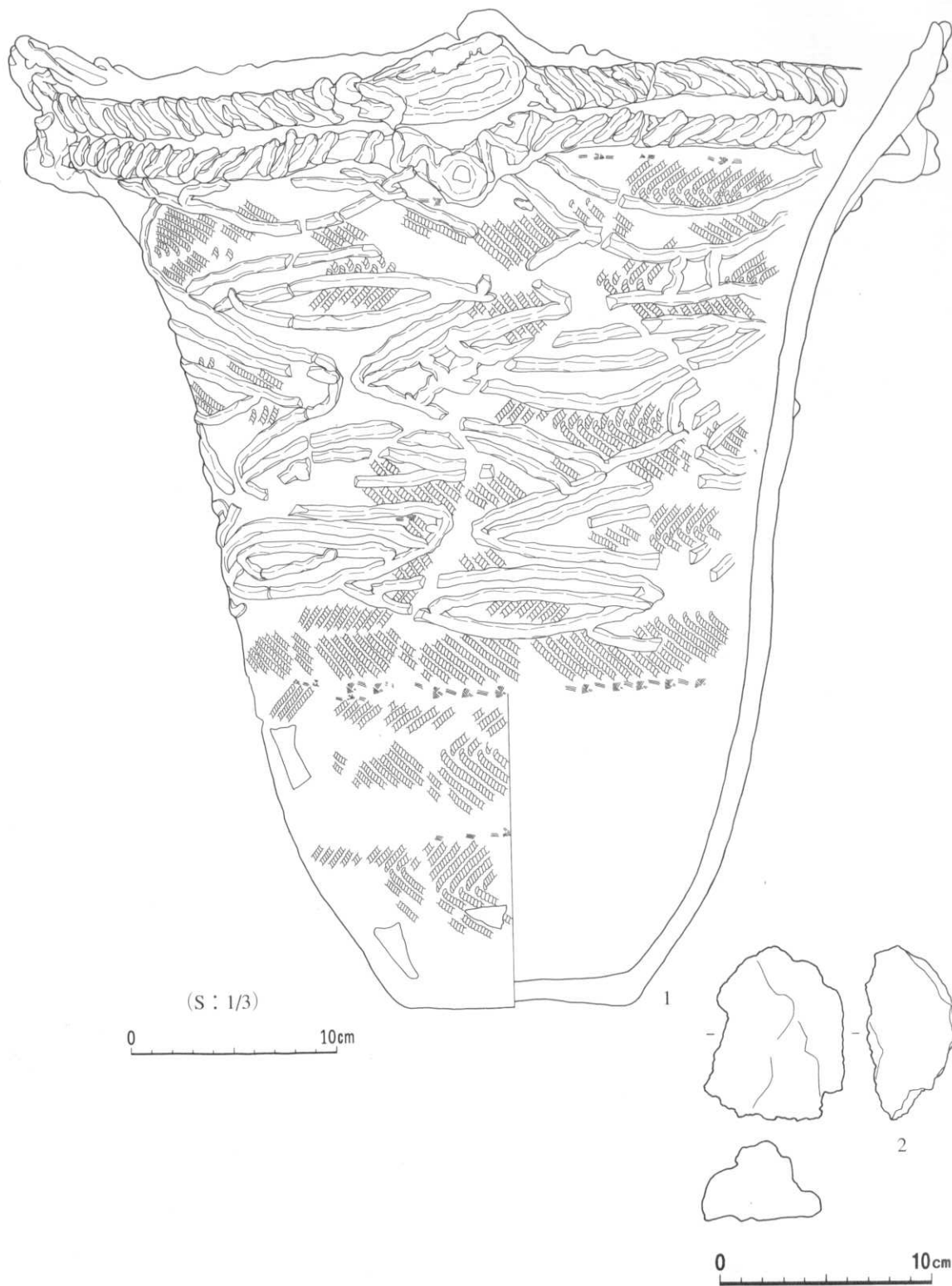

番号	出土地点	外面文様			内面調整	底面	分類	備考	整理番号	
		口縁部	胴部上半	胴部下半						
1	598埋	口唇突起(貼付)、櫛状把握(貼付)、貼付	結束第1種(LR・RL・結縛)、貼付	結束第1種(LR・RL・結縛)	ミガキ	ミガキ	Ⅲ-4	突起内面ヒレ状貼付	4802	
番号	出土地点	層位	長さ(mm)	幅(mm)	厚さ(mm)	重さ(g)	石質	分類	備考	整理番号
2	598埋	堆積土	83	66	42	191.8	安	W	灰色、多孔質、荒	49926

273図 第598号埋設土器・出土遺物

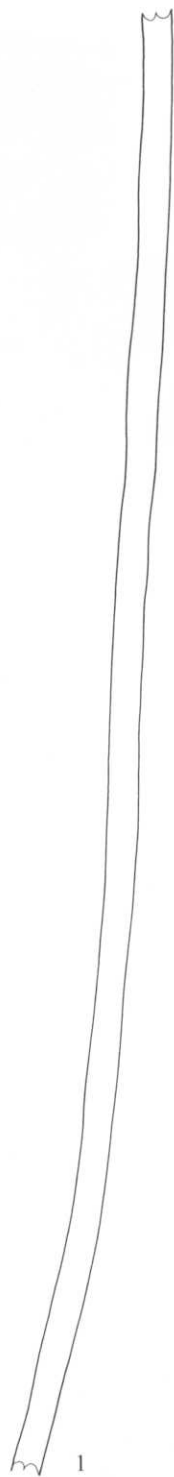
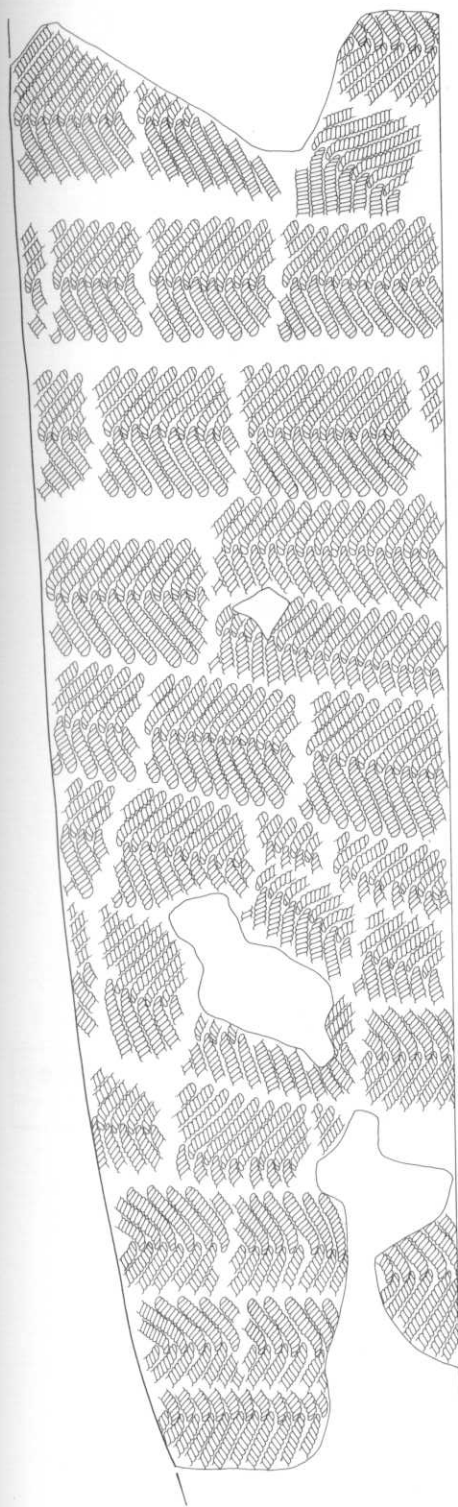

番号	出土地点	外面文様			内面調整	底面	分類	備考	整理番号
		口縁部	胴部上半	胴部下半					
1	599埋		結束第1種 (LR·RL)	結束第1種 (LR·RL)	ミガキ		Ⅲ-6	内面炭化物付着	955

番号	出土地点	層位	長さ (mm)	幅 (mm)	厚さ (mm)	重さ (g)	石質	分類	備考	整理番号
2	599埋	堆積土	(50)	37	12	(25.6)	安	W	灰白色, やや凹凸	49927

274図 第599号埋設土器出土遺物



0 10cm

番号	出土地点	外 面 文 様			内面調整	底面	分類	備 考	整理番号
		口縁部	胴部上半	胴部下半					
1	600埋	凹状沈線	LR, 沈線			Ⅲ-8			

275図 第600号埋設土器

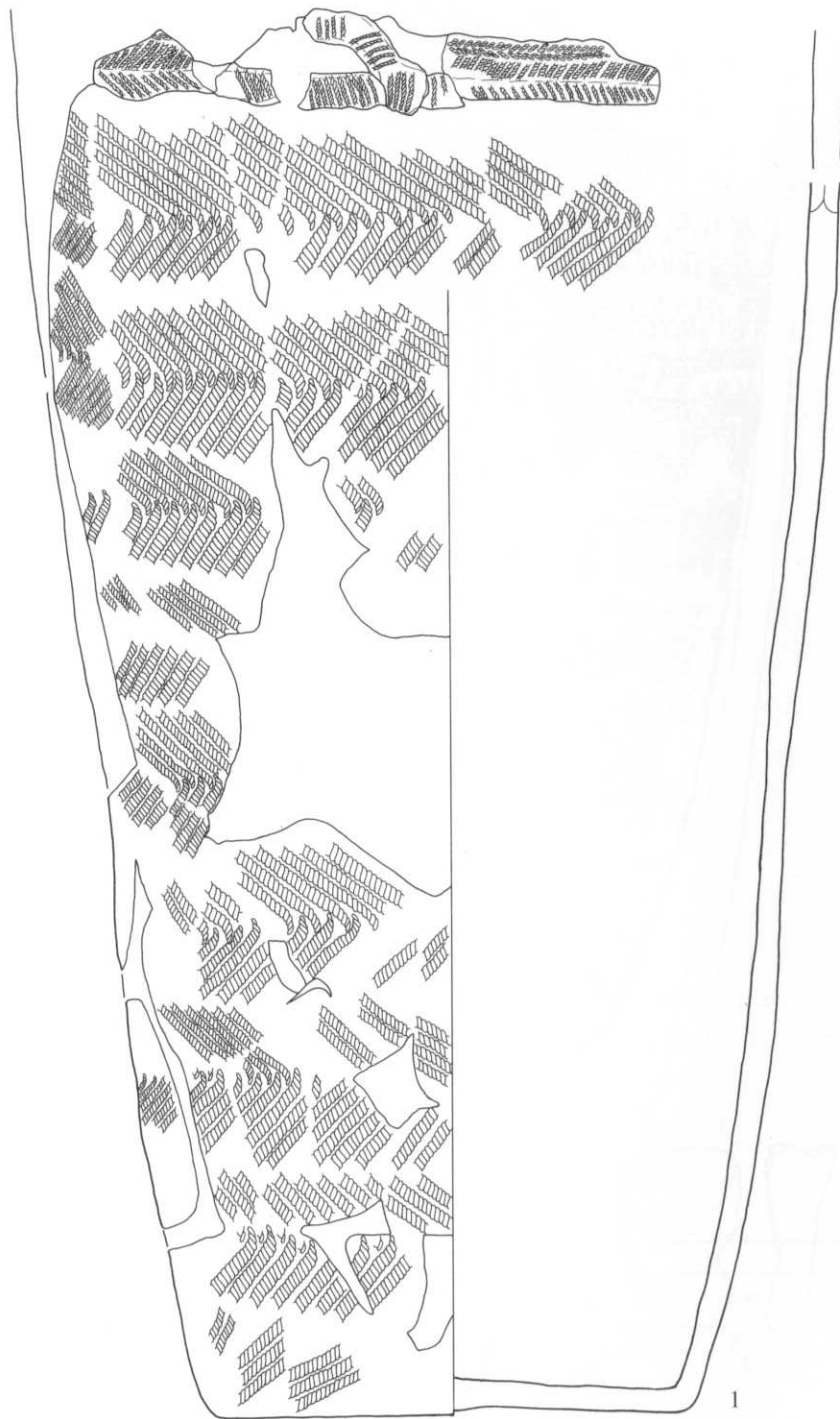

0 10cm

番号	出土地点	外 面 文 様			内面調整	底面	分類	備 考	整理番号
		口縁部	胸部上半	胸部下半					
1	603埋	貼付 (L押), LR·RL押	結束第1種 (LR·RL)	結束第1種 (LR·RL)			Ⅲ-1-2		1323

276図 第603号埋設土器

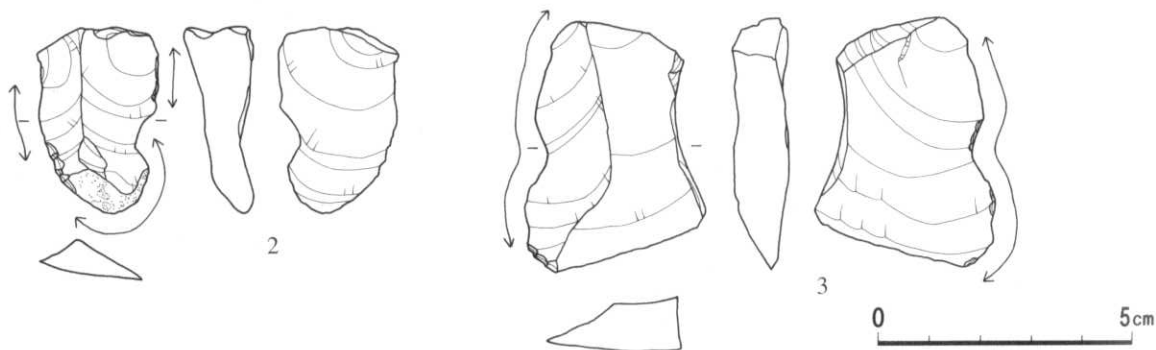
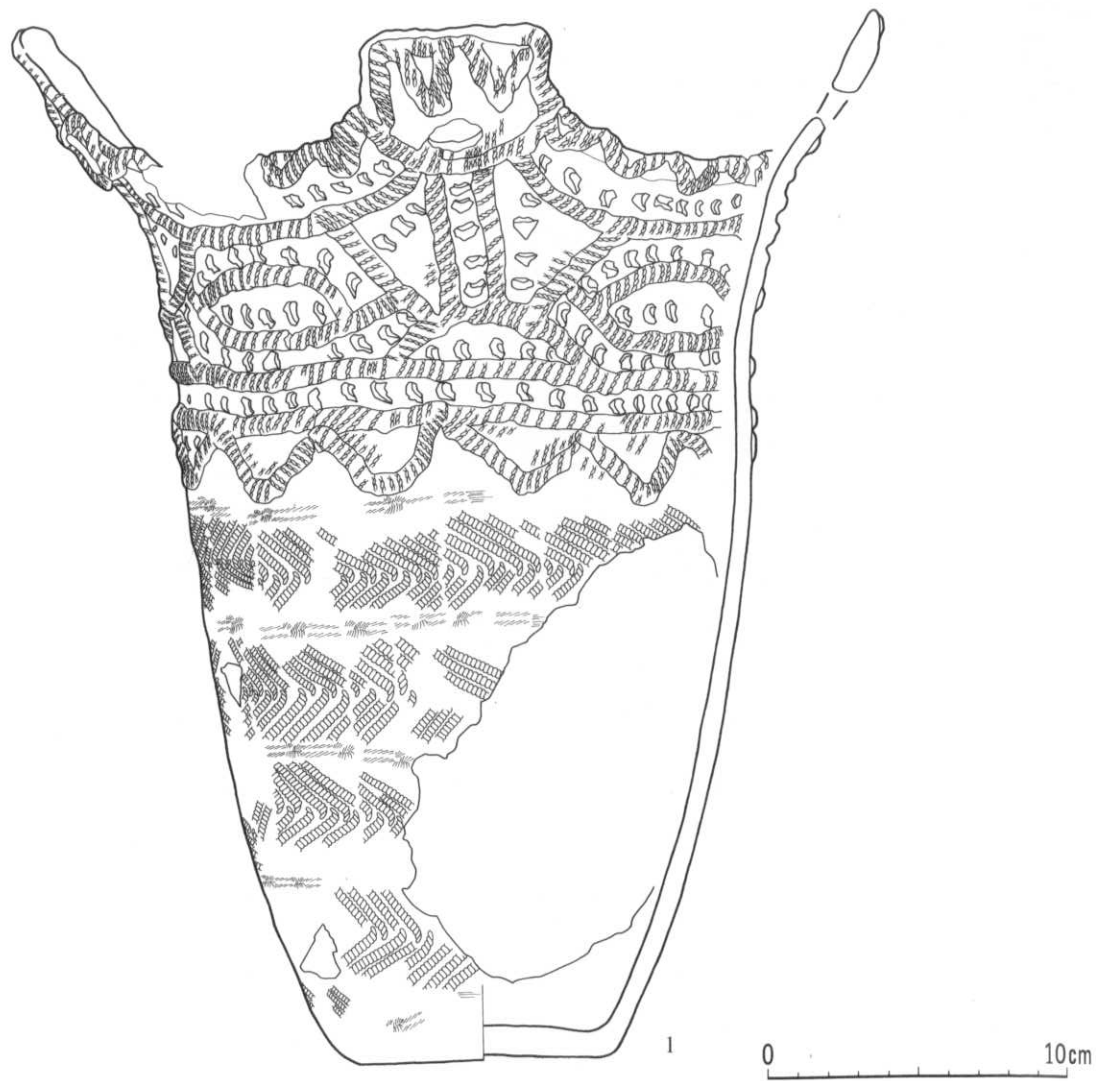

番号	出土地点	外 面 文 様			内面調整	底面	分類	備 考	整理番号
		口縁部	胴部上半	胴部下半					
1	605埋	穿孔、貼付(L形)、L形、半截竹筒刺突	結束第1種(LR・RL・r結縛)	結束第1種(LR・RL・r結縛)	ミガキ	ミガキ	Ⅲ-3	4波状口縁	5613

番号	出土地点	層位	長さ(mm)	幅(mm)	厚さ(mm)	重さ(g)	石質	分類	備 考	整理番号
2	605埋	堆積土	37	23	13	6.1	珉頁	Gb		51654
3	〃	〃	50	35	11	17.0	〃	Gc		51655

277図 第605号埋設土器・出土遺物

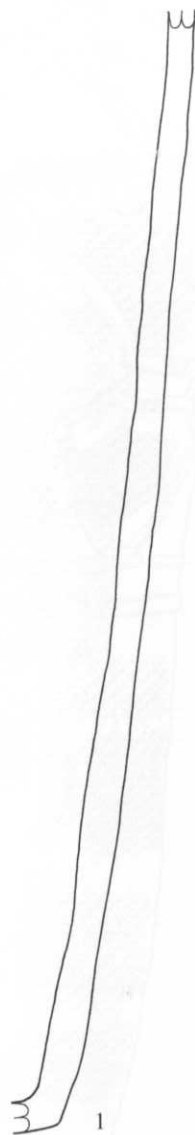
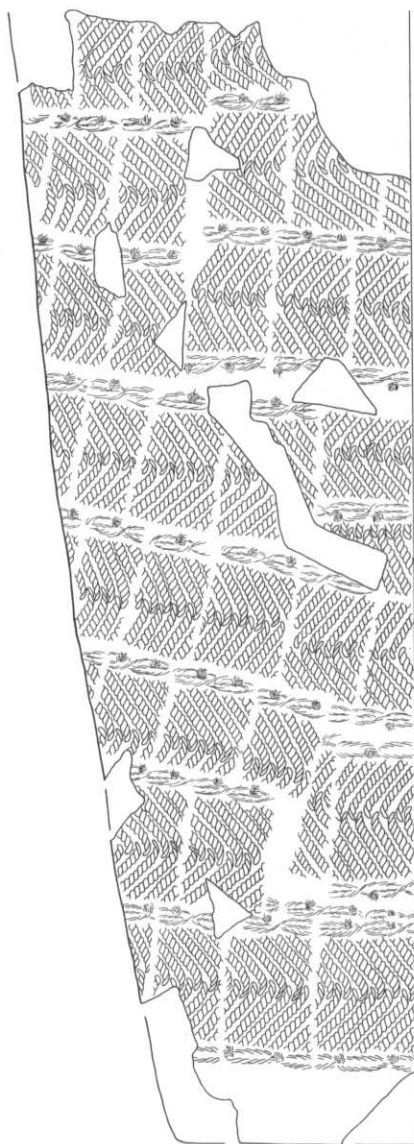

0 10cm

番号	出土地点	外面文様			内面調整	底面	分類	備考	整理番号
		口縁部	胴部上半	胴部下半					
1	607埋		結束第1種 (LR・RL・r 結縛)	結束第1種 (LR・RL・r 結縛)	ミガキ	Ⅲ-2・3	Ⅲ-6		6448

278図 第607号埋設土器

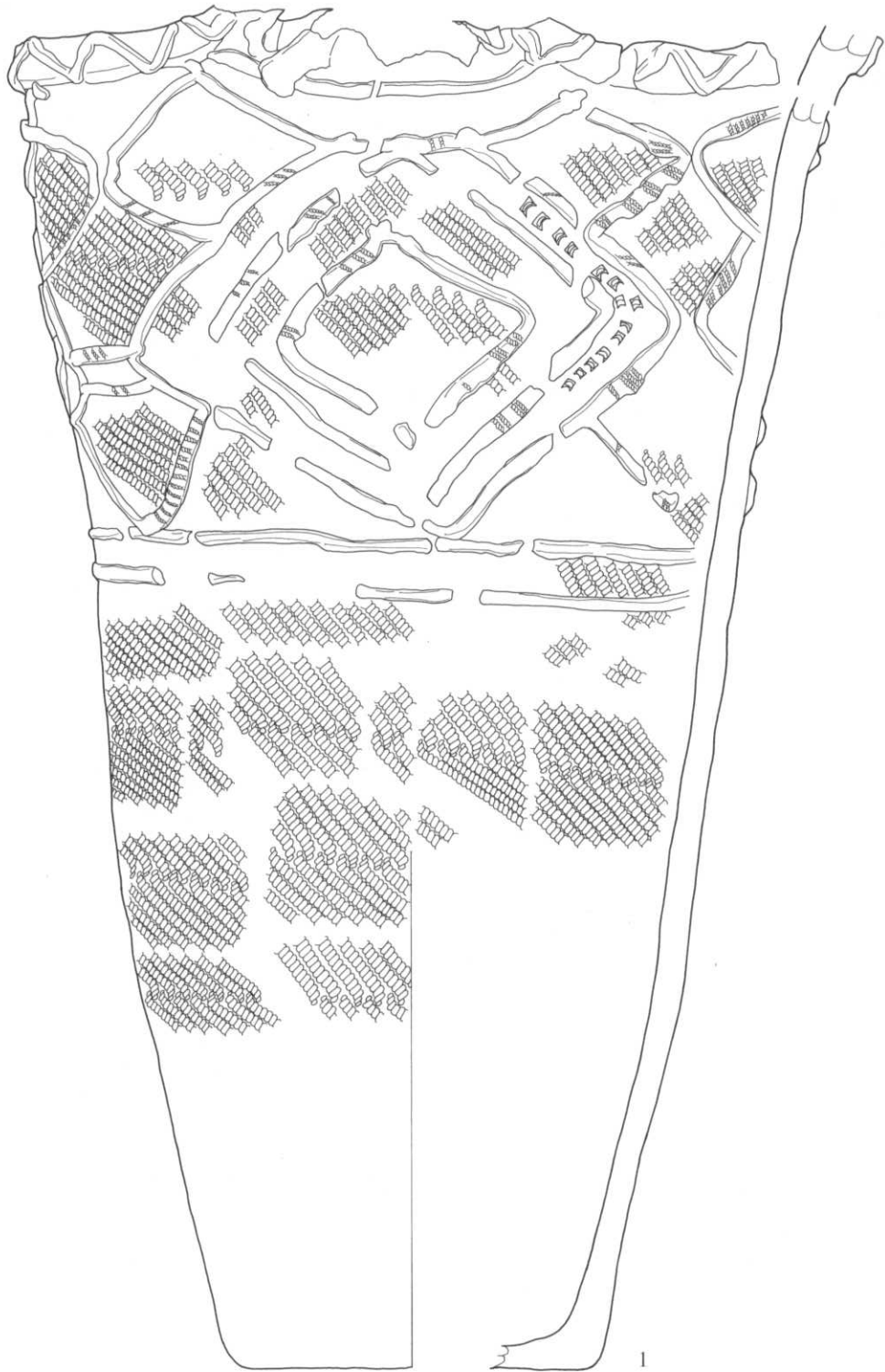

0 10cm

番号	出土地点	外 面 文 様			内面調整	底面	分類	備 考	整理番号
		口縁部	胴部上半	胴部下半					
1	608埋	貼付	結束第1種 (RL·RL), 貼付 (L押), 刺突	結束第1種 (RL·RL)	ミガキ		Ⅲ-3	波状口縁, 底部穿孔	924

279図 第608号埋設土器

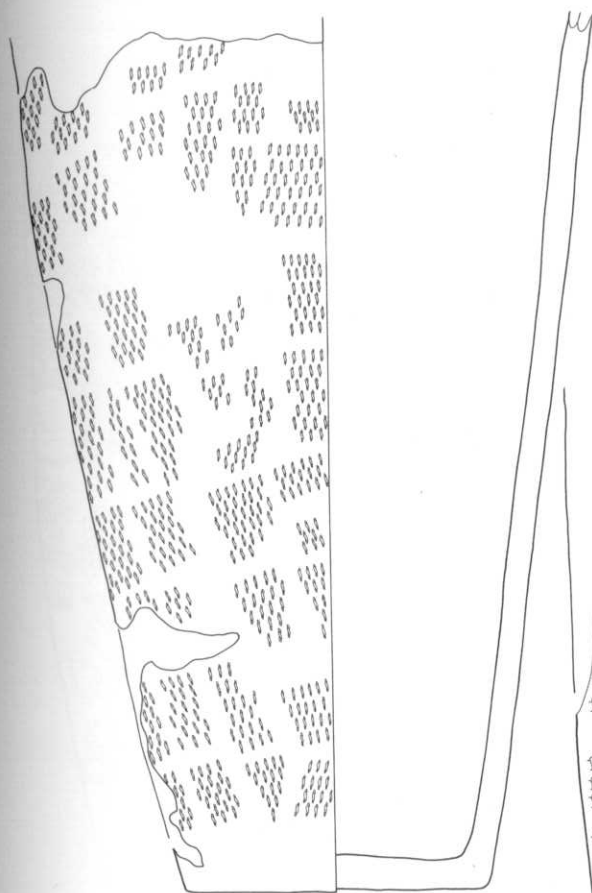

1 (611埋)

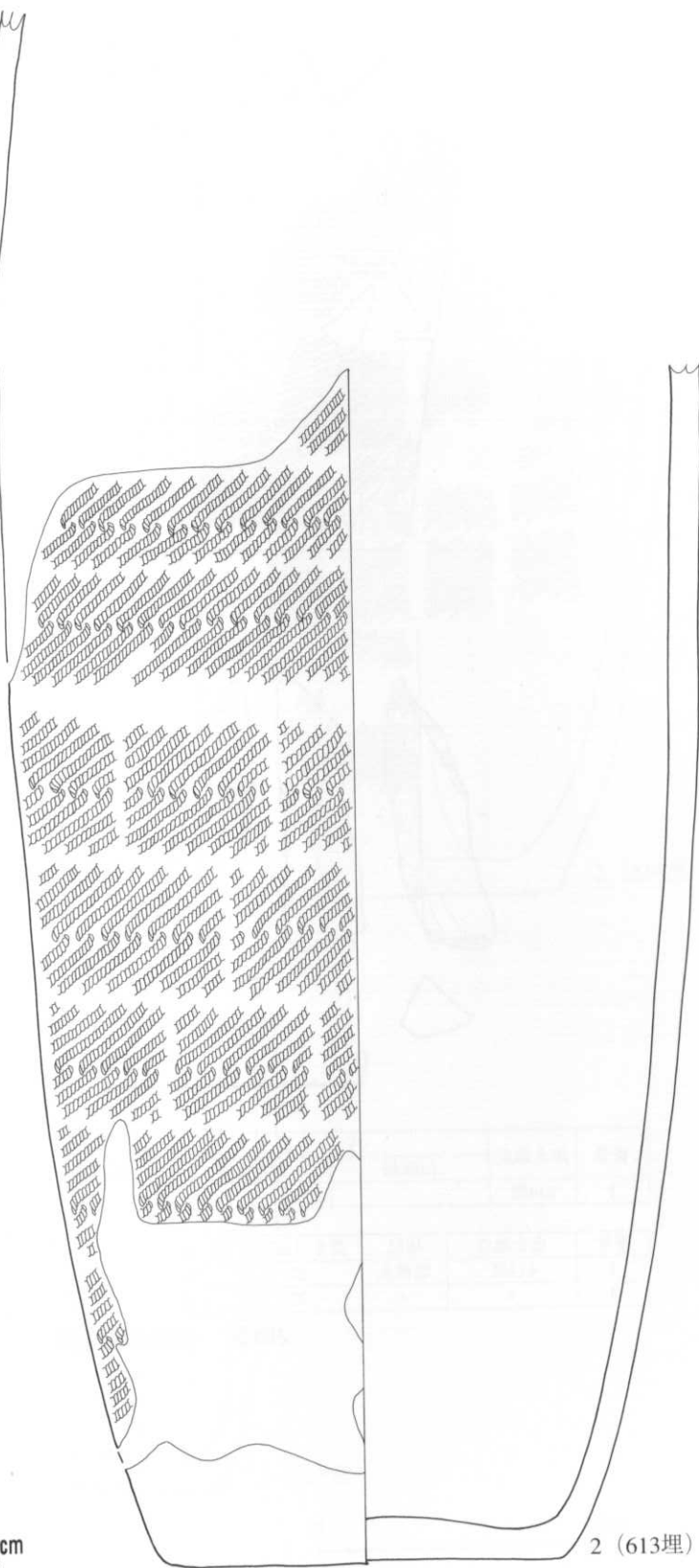

2 (613埋)

0 10cm

番号	出土地点	外面文様			内面調整	底面	分類	備考	整理番号
		口縁部	胴部上半	胴部下半					
1	611埋		L多軸絡	L多軸絡	ミガキ	ミガキ	Ⅱ-6	繊維混入	956
2	613埋		結束第1種 (LR・LR)	結束第1種 (LR・LR)			Ⅲ-6	内外面炭化物付着	957

280図 第611・613号埋設土器

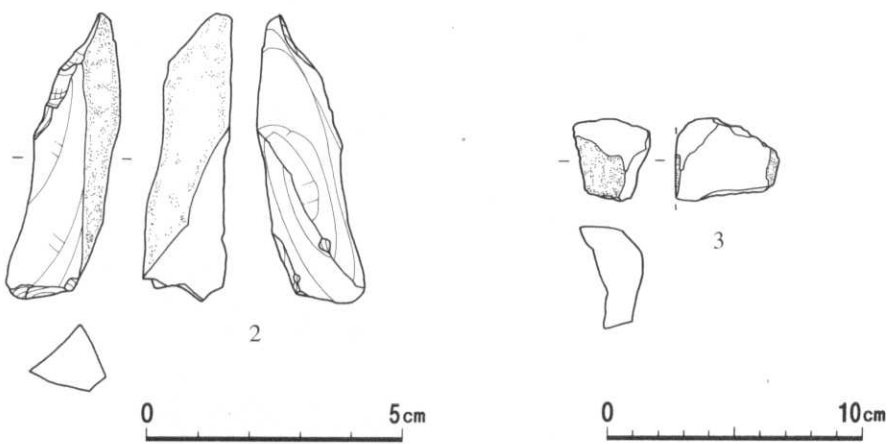

番号	出土地点	外 面 文 様			内面調整	底面	分類	備 考	整理番号
		口縁部	胴部上半	胴部下半					
1	614埋			RL	ミガキ		Ⅲ-6		6449

番号	出土地点	層位	長さ (mm)	幅 (mm)	厚さ (mm)	重さ (g)	石質	分類	備 考	整理番号
2	614埋	堆積土	57	22	16	6.8	頁	Pc		51689
3	〃	〃	(32)	(30)	(40)	(31.5)	凝	W	にぶい黄色, 滑	52565

281図 第614号埋設土器・出土遺物

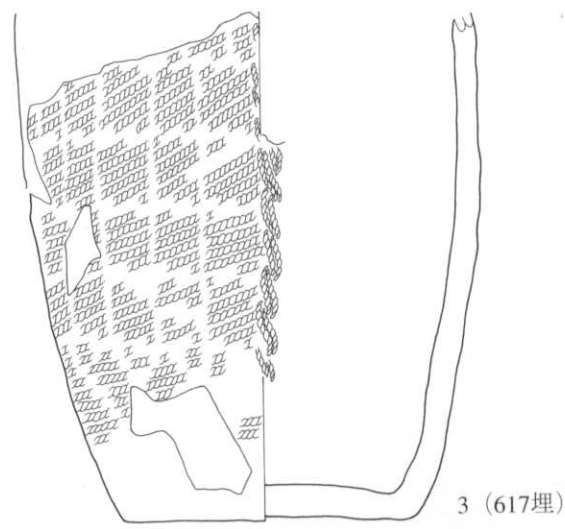
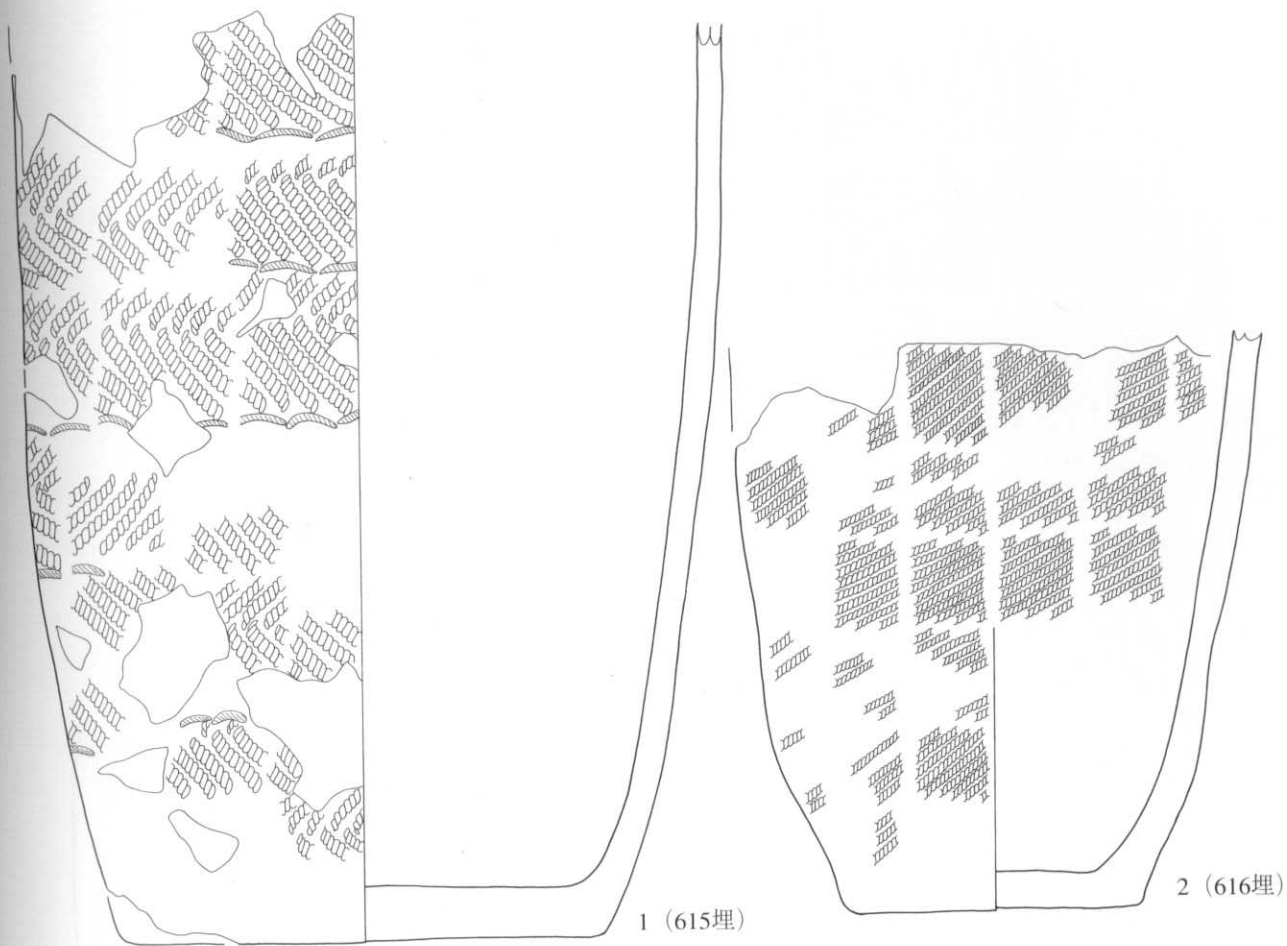

0 10cm

番号	出土地点	外 面 文 様			内面調整	底面	分類	備 考	整理番号
		口縁部	胴部上半	胴部下半					
1	615埋		結束第1種 (LR·RL·L結縛)	結束第1種 (LR·RL·L結縛)	ミガキ	ミガキ	Ⅲ-6		958
2	616埋		LR	LR			〃		972
3	617埋		LR, L結回	LR, L結回	ミガキ	ミガキ	Ⅲ-6.7	内面炭化物付着	959

282図 第615・616・617号埋設土器

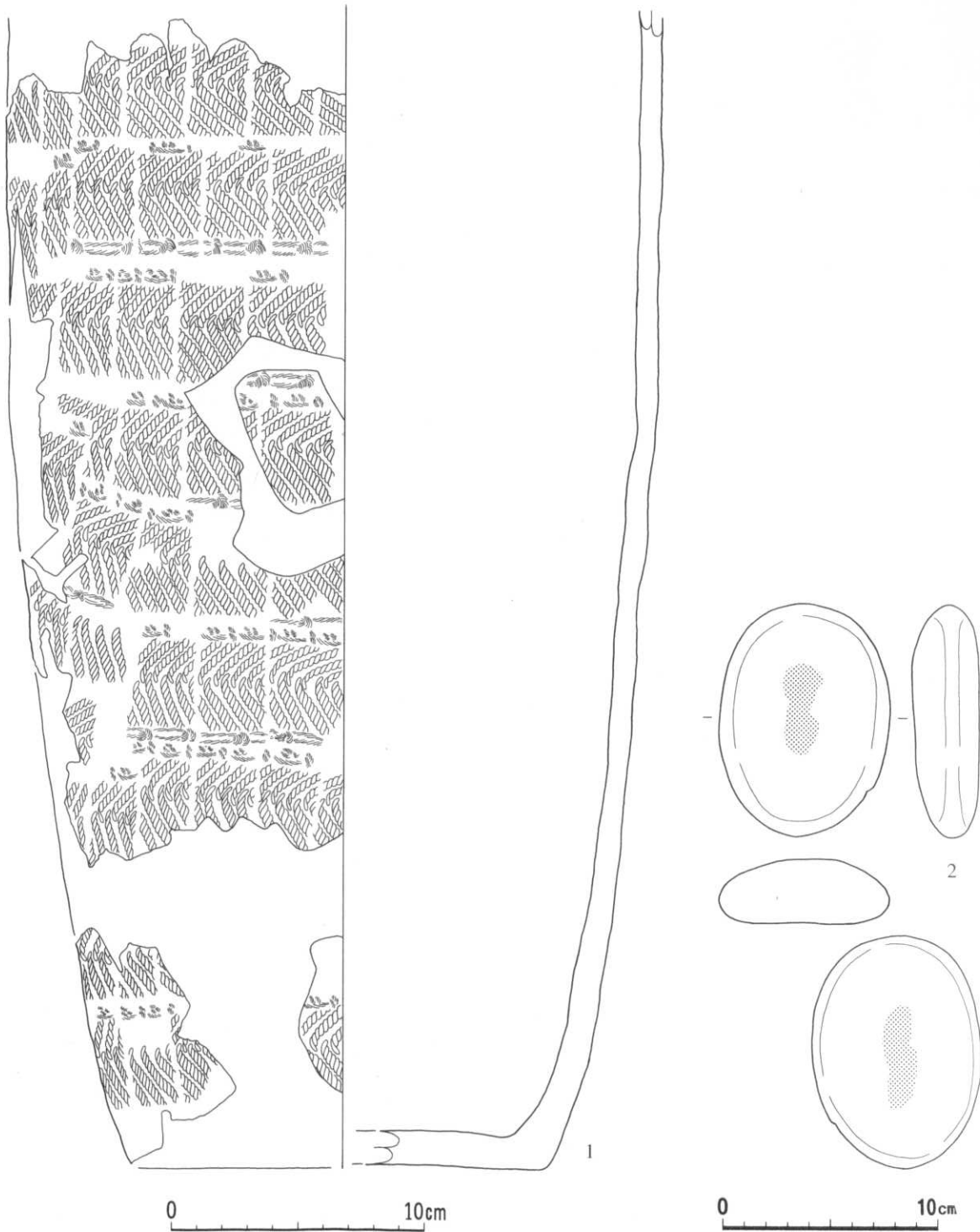

番号	出土地点	外面文様		内面調整	底面	分類	備考	整理番号
		口縁部	胴部上半					
1	618埋		結束第1種 (LR・RL・r 結縛)	結束第1種 (LR・RL・r 結縛)	ミガキ	ミガキ	Ⅲ-6	6457

番号	出土地点	層位	長さ (mm)	幅 (mm)	厚さ (mm)	重さ (g)	石質	分類	備考	整理番号
2	618埋	堆積土	111	79	31	344.5	安	Ib	灰オリーブ色, 滑	49928

283図 第618号埋設土器・出土遺物

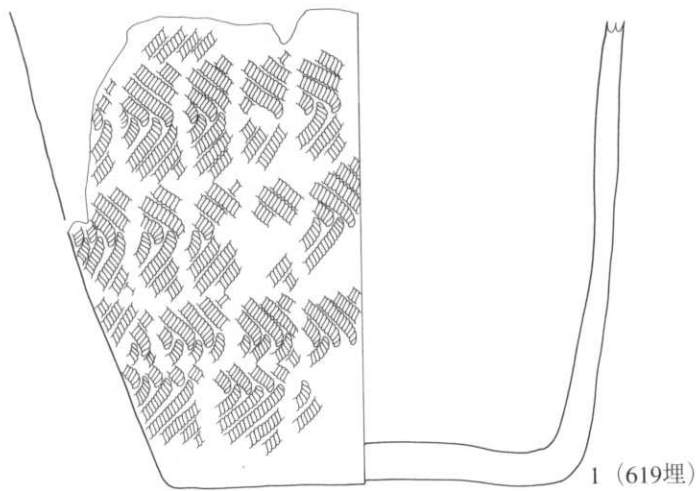

1 (619埋)

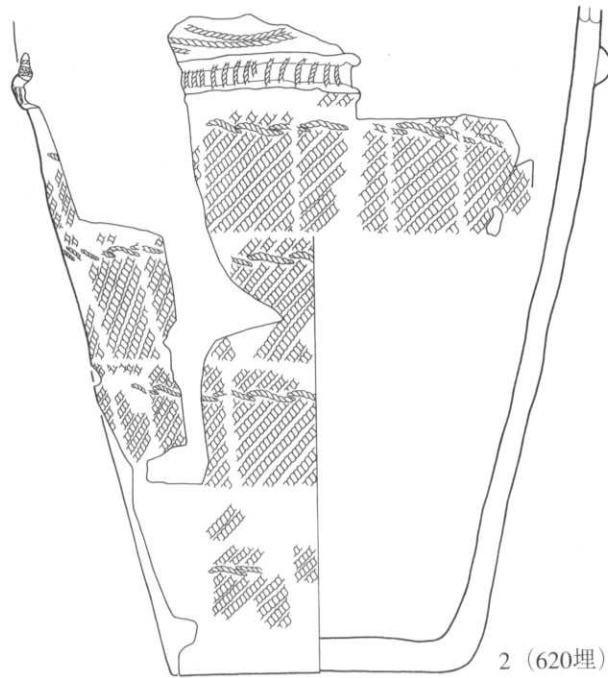

2 (620埋)

0 10cm

番号	出土地点	外 面 文 様			内面調整	底面	分類	備 考	整理番号
		口縁部	胴部上半	胴部下半					
1	619埋			結束第1種 (LR・RL)	ミガキ		Ⅲ-6	内面炭化物付着	960
2	620埋	貼付 (L・R押), L押	LR (L結縛)	LR (L結縛)	〃	ミガキ	Ⅲ-1・2		6353

284図 第619・620号埋設土器

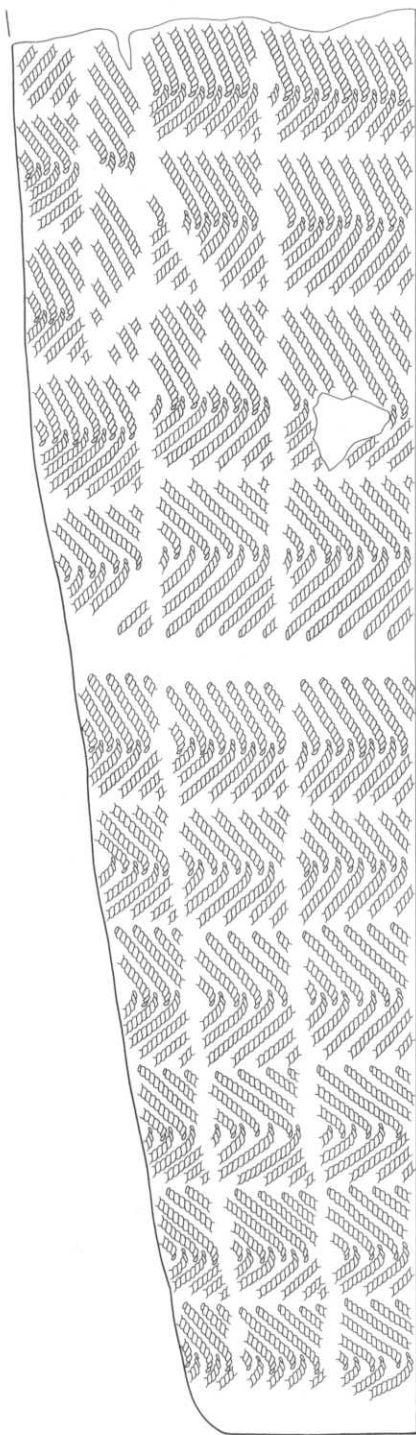

0 10cm

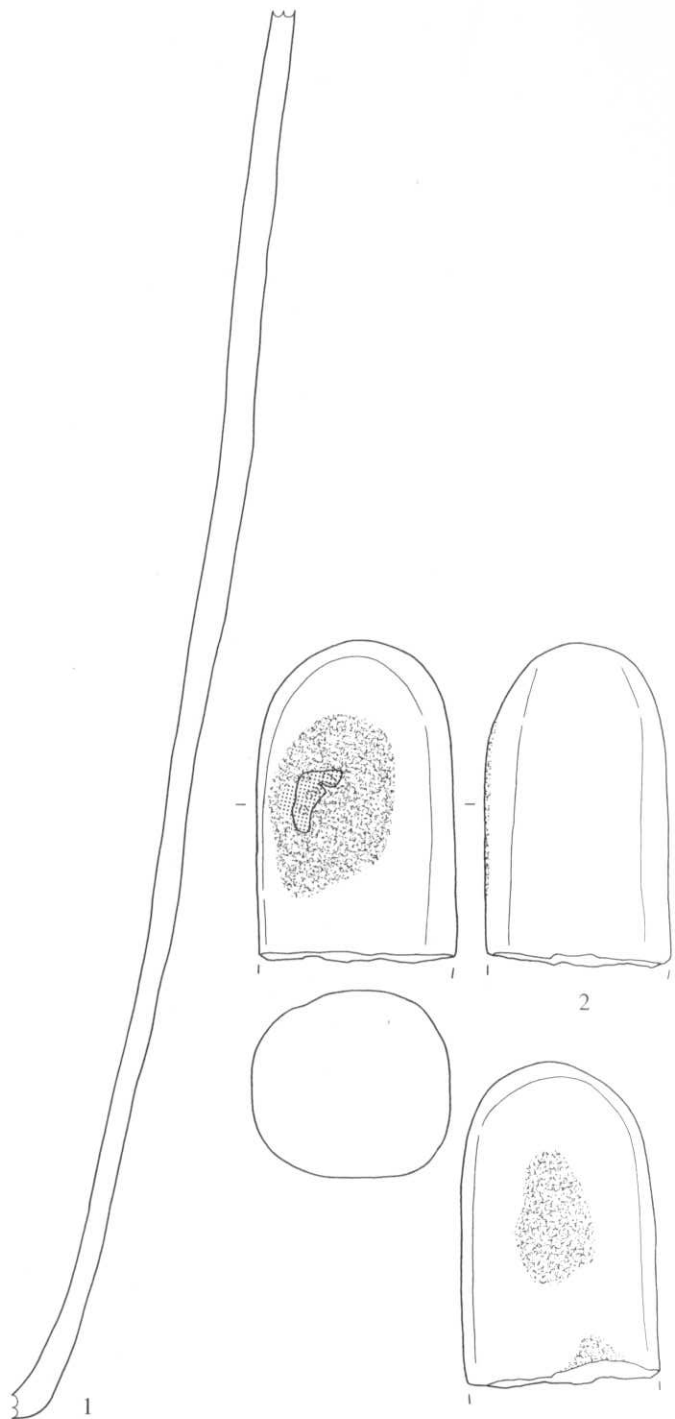

0 10cm

番号	出土地点	外面文様			内面調整	底面	分類	備考	整理番号
		口縁部	胴部上半	胴部下半					
1	621埋		結束第1種 (LR・RL・L結縛)	結束第1種 (LR・RL・L結縛)	ミガキ		III-1・2	底部穿孔, 内面炭化物付着	961

番号	出土地点	層位	長さ (mm)	幅 (mm)	厚さ (mm)	重さ (g)	石質	分類	備考	整理番号
2	621埋	土器内	(129)	(79)	(76)	(1,116.3)	流	Ic	灰白色, 多孔質, 滑	49929

285図 第621号埋設土器・出土遺物

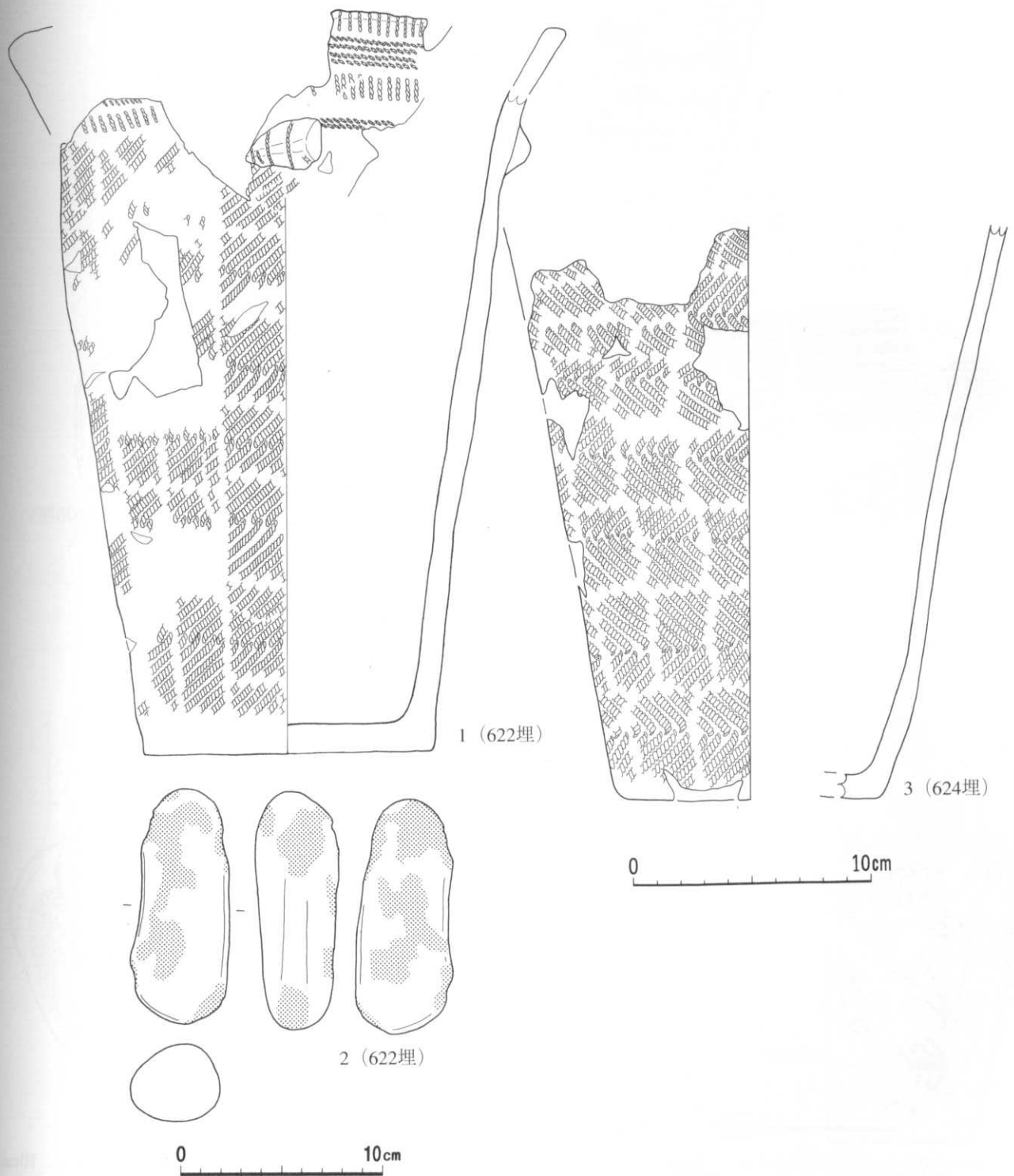

番号	出土地点	外面文様			内面調整	底面	分類	備考	整理番号
		口縁部	胸部上半	胸部下半					
1	622埋	貼付 (R押), L·R押	結束第1種 (LR·LR)	結束第1種 (LR·LR)	ミガキ	ミガキ	Ⅱ-5-2・Ⅲ-1		4215
3	624埋		結束第1種 (LR·RL)	結束第1種 (LR·RL)	〃		Ⅲ-6	内面炭化物付着	962

番号	出土地点	層位	長さ (mm)	幅 (mm)	厚さ (mm)	重さ (g)	石質	分類	備考	整理番号
2	622埋	堆積土	119	49	42	298.5	安	Ib	灰白色, 滑	49930

286図 第622・624号埋設土器・出土遺物

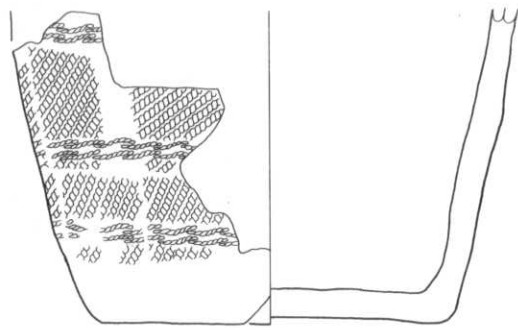

1 (625埋)

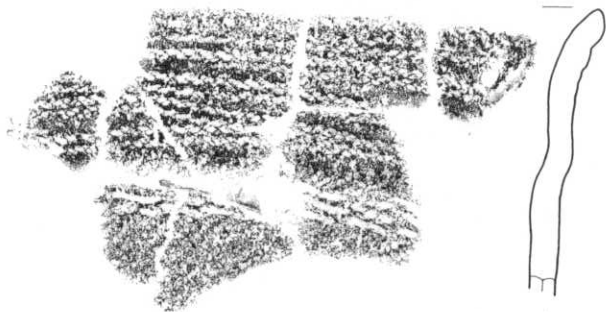

2 (626埋)

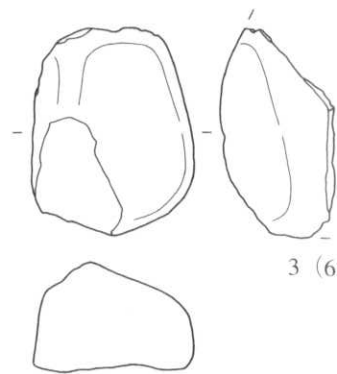

3 (626埋)

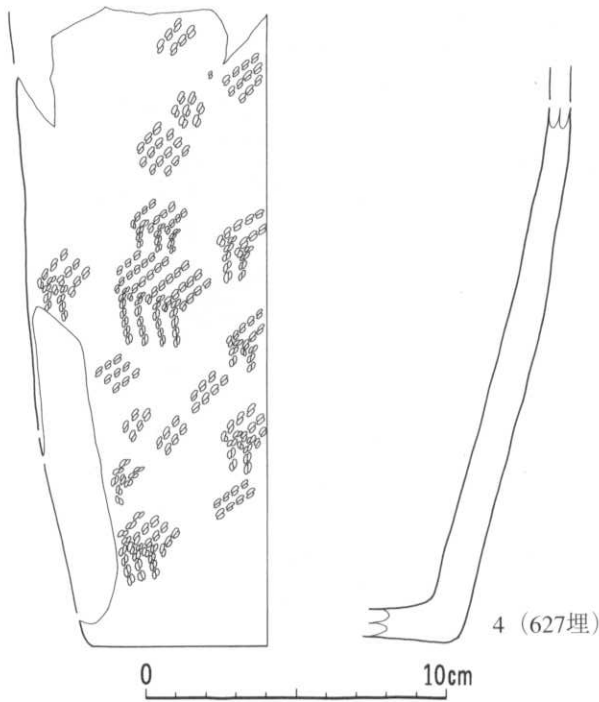

4 (627埋)

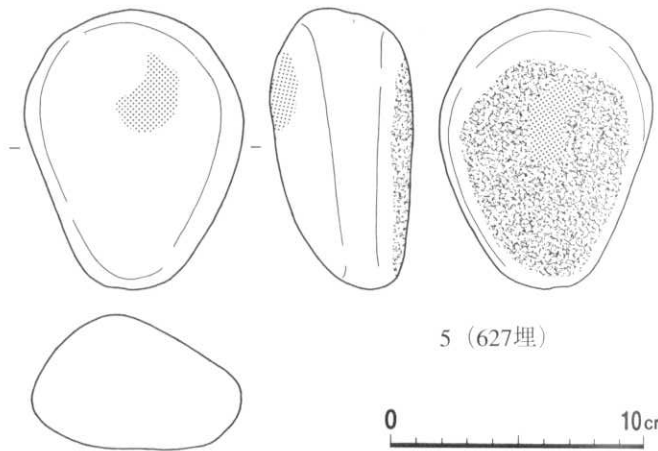

5 (627埋)

番号	出土地点	外面文様			内面調整	底面	分類	備考	整理番号
		口縁部	胴部上半	胴部下半					
1	625埋			LR (R結縛)	ミガキ	ミガキ	Ⅱ-6	繊維混入	6447
2	626埋	LR・RL押	LR, L結回		〃		Ⅱ-5-2		
4	627埋		結束第1種 (RLR・LRL)	結束第1種 (RLR・LRL)	〃	ミガキ	Ⅲ-6	内外面炭化物付着	963

番号	出土地点	層位	長さ (mm)	幅 (mm)	厚さ (mm)	重さ (g)	石質	分類	備考	整理番号
3	626埋	土器内	(83)	(63)	(45)	(255.0)	流	W	浅黄色, 滑	49931
5	627埋	〃	111	85	56	648.4	安	Ic	灰色, 滑	49932

287図 第625・626・627号埋設土器・出土遺物

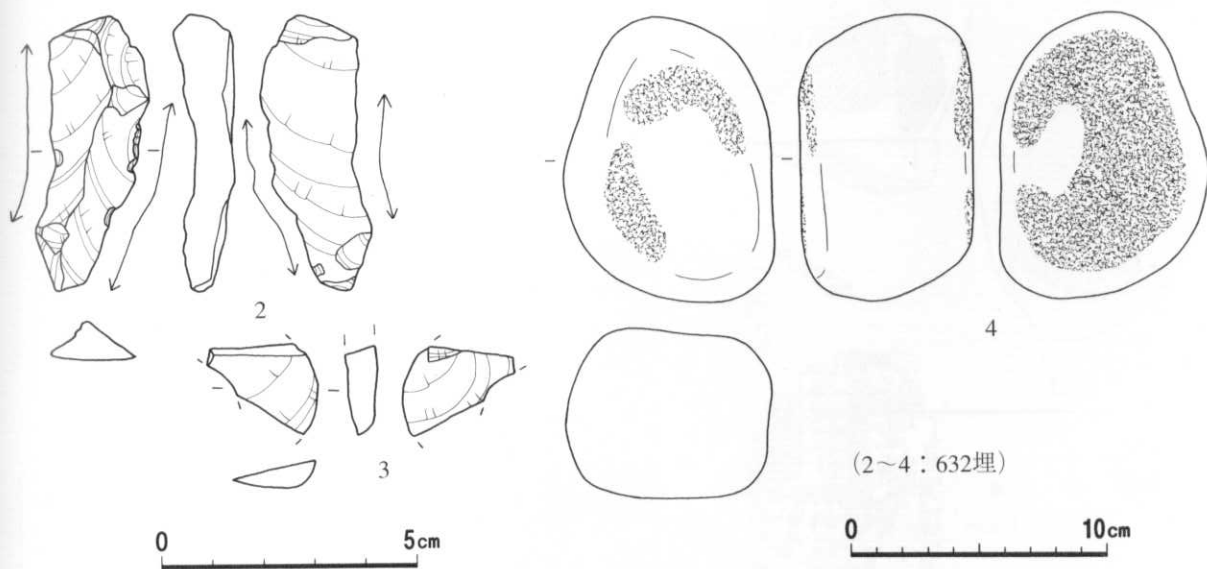
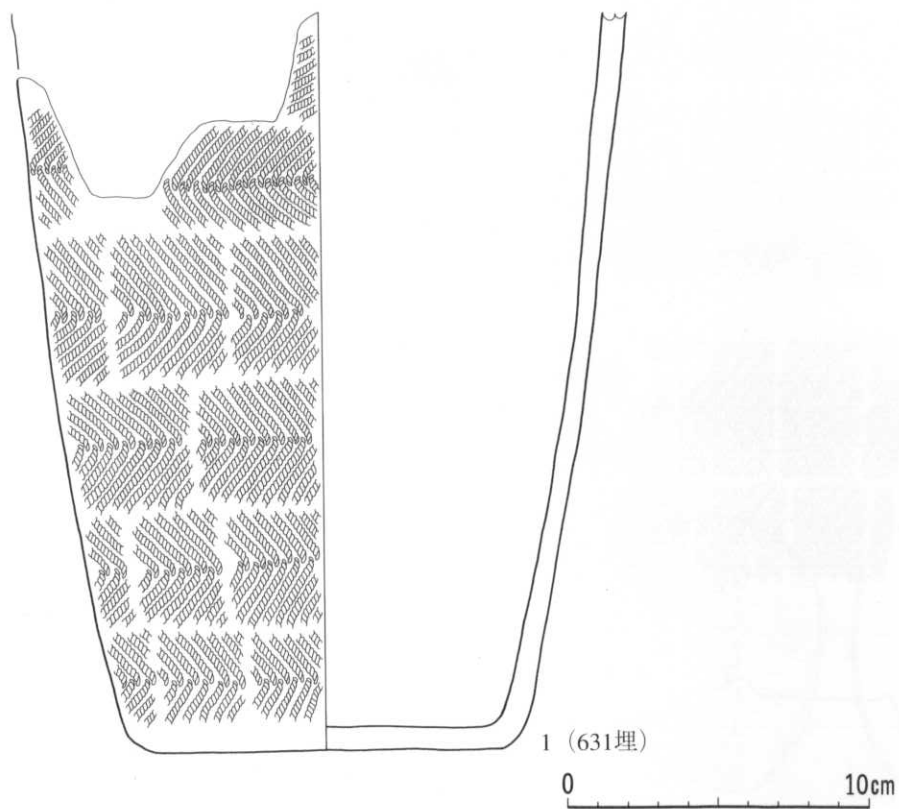

番号	出土地点	外 面 文 様			内面調整	底面	分類	備 考	整理番号
		口縁部	胴部上半	胴部下半					
1	631埋		結束第1種 (LR·RL)	結束第1種 (LR·RL)			Ⅲ-6	内外面炭化物附着	964

番号	出土地点	層位	長さ (mm)	幅 (mm)	厚さ (mm)	重さ (g)	石質	分類	備 考	整理番号
2	632埋	堆積土	54	22	12	8.8	玉	Gb		49560
3	〃	〃	(17)	(22)	6	(1.4)	珪頁	Pc		40374
4	〃	土器内	114	82	67	997.1	安	Ic	S-1 灰黄色, 滑	49933

288図 第631・632号埋設土器・出土遺物

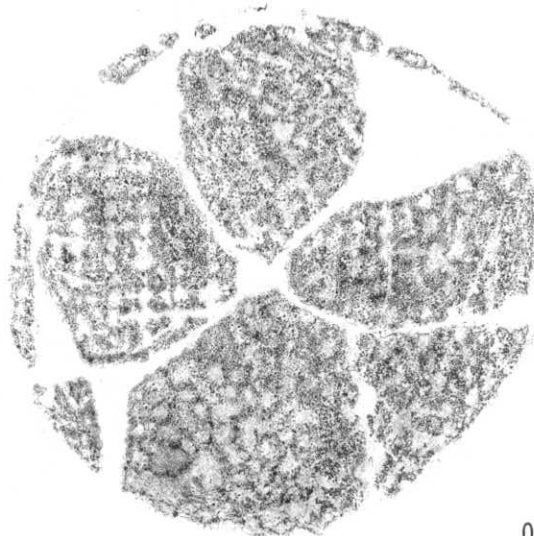
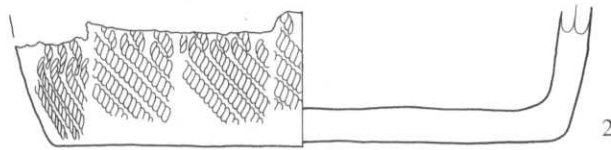
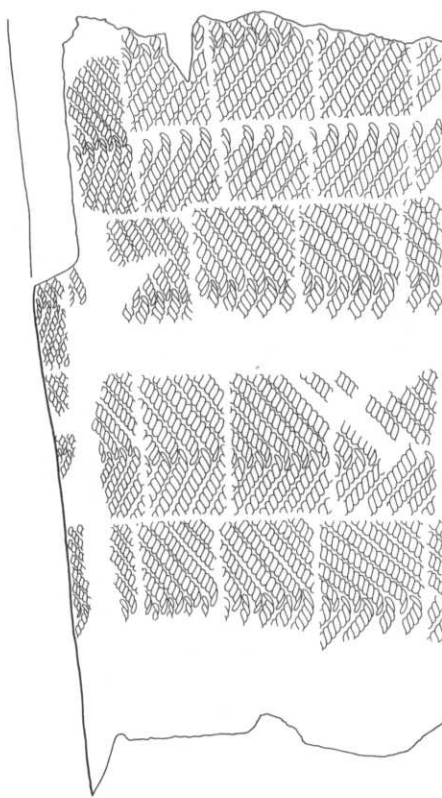

(石器は前頁)

0 10cm

番号	出土地点	外 面 文 様			内面調整	底面	分類	備 考	整理番号
		口縁部	胴部上半	胴部下半					
1	632埋			結束第1種 (LR・RL)	ミガキ		Ⅲ-6	2と同一個体	6442
2	〃			〃	〃	網代痕	〃	1と 〃	6443

289図 第632号埋設土器

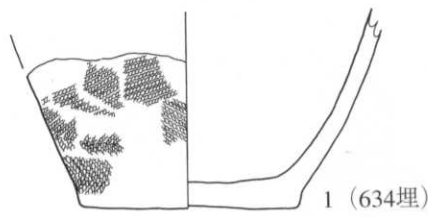

1 (634埋)

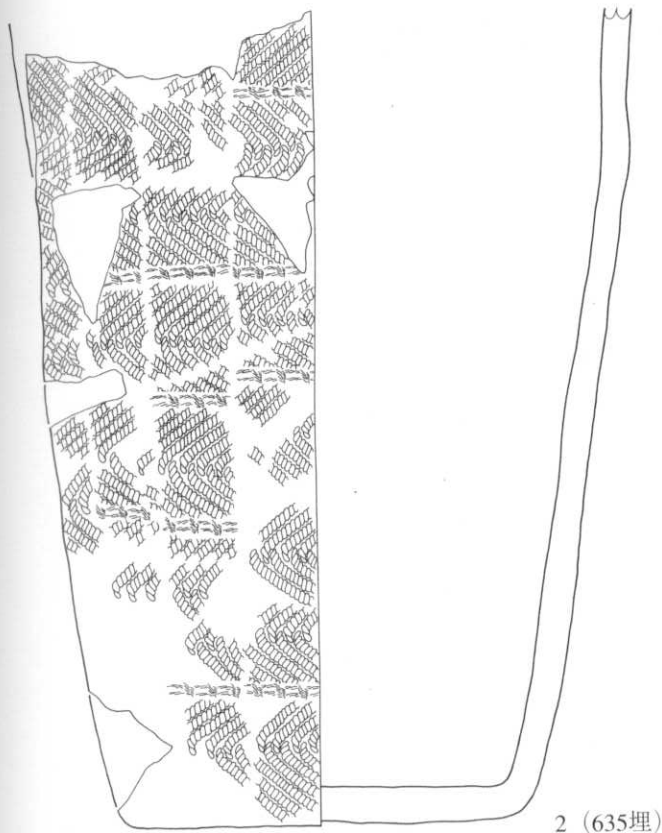

2 (635埋)

0 10cm

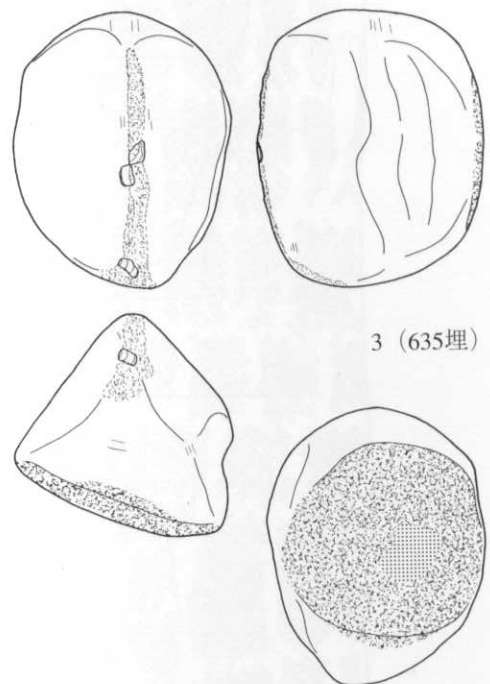

3 (635埋)

0 10cm

番号	出土地点	外面文様			内面調整	底面	分類	備考	整理番号
		口縁部	胴部上半	胴部下半					
1	634埋			LR	ミガキ	ミガキ?	Ⅲ-3~5	内面炭化物付着	6437
2	635埋		結束第1種 (LR・RL・r結縛)	結束第1種 (LR・RL・r結縛)	ク	素文	Ⅲ-6	外面炭化物付着	965

番号	出土地点	層位	長さ (mm)	幅 (mm)	厚さ (mm)	重さ (g)	石質	分類	備考	整理番号
3	635埋	土器内	109	85	88	941.2	安	1c	石冠関係品?, 灰白色, 滑	49934

290図 第634・635号埋設土器・出土遺物

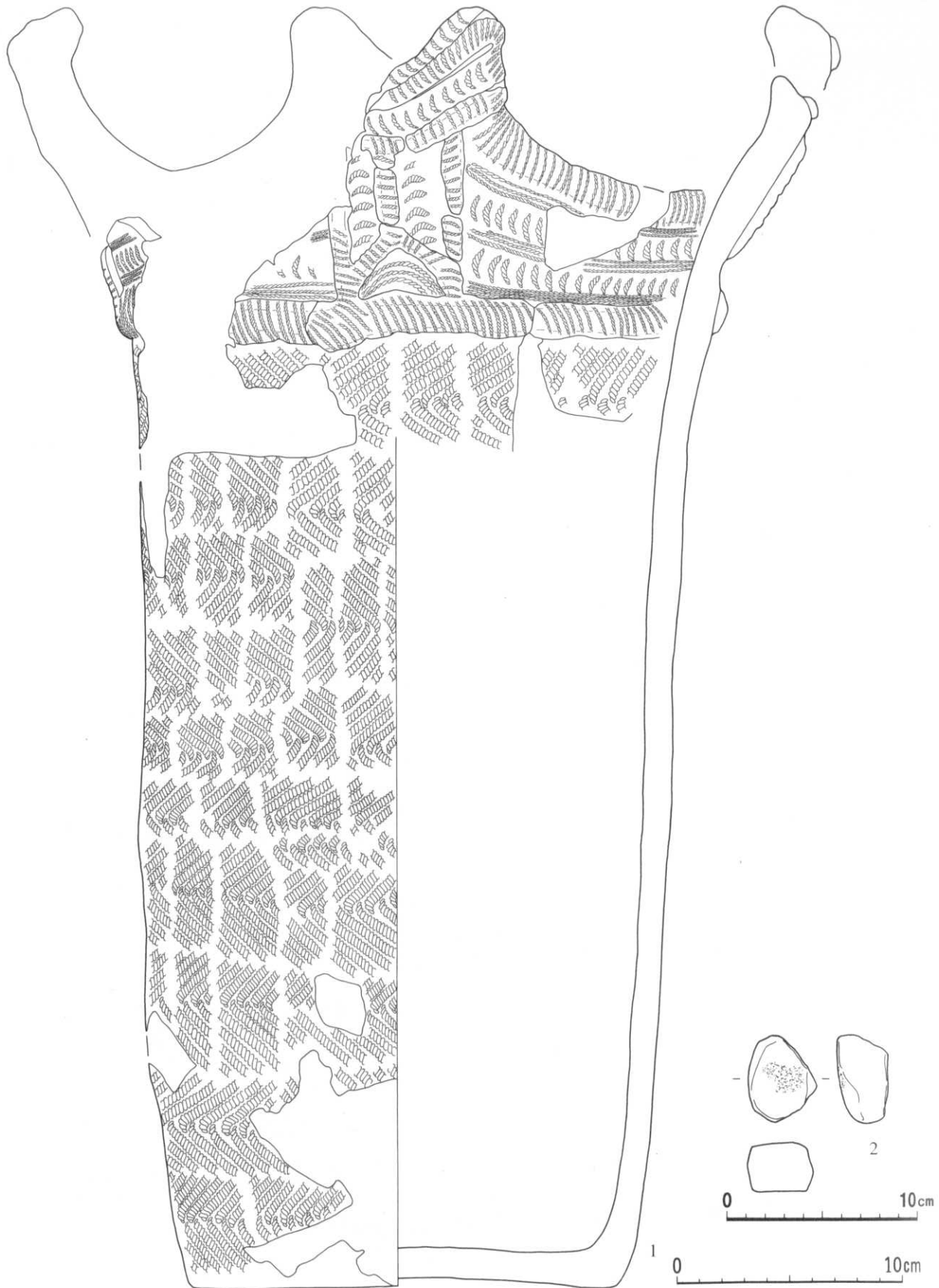

番号	出土地点	外面文様			内面調整	底面	分類	備考	整理番号
		口縁部	胸部上半	胸部下半					
1	636埋	貼付 (R押), L-R押, R押 (周縁形)	結束第1種 (LR・RL)	結束第1種 (LR・RL)	ミガキ	すだれ状圧痕	Ⅲ-2	4波状口縁, 内外面炭化物付着	966

番号	出土地点	層位	長さ (mm)	幅 (mm)	厚さ (mm)	重さ (g)	石質	分類	備考	整理番号
2	636埋	堆積土	46	36	27	52.9	安	Q	砥石? 灰色, 荒	52570

291図 第636号埋設土器・出土遺物

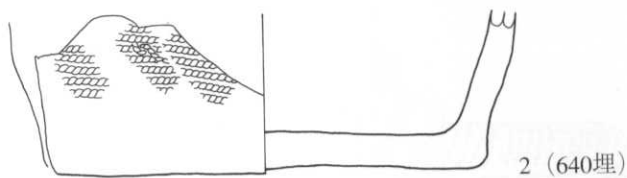
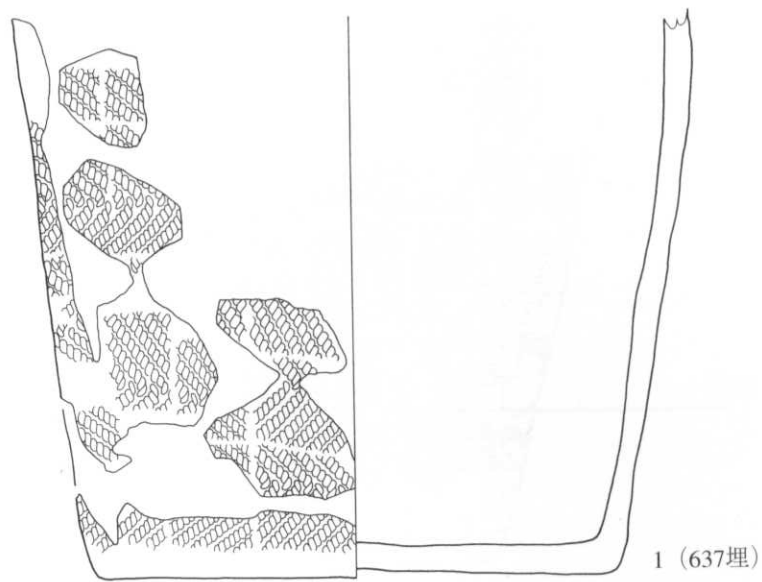

0 10cm

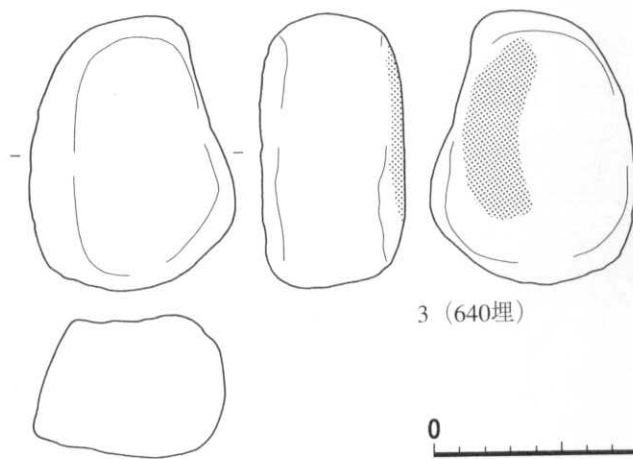

0 10cm

番号	出土地点	外面文様			内面調整	底面	分類	備考	整理番号
		口縁部	胴部上半	胴部下半					
1	637埋			結束第1種 (LR)		すだれ状圧痕	Ⅱ-5-2・Ⅲ-1		6456
2	640埋			結束第1種	ミガキ	ミガキ	Ⅲ-6		6433

番号	出土地点	層位	長さ (mm)	幅 (mm)	厚さ (mm)	重さ (g)	石質	分類	備考	整理番号
3	640埋	土器内	109	80	56	595.8	安	Ⅰb	灰黄色, 凹凸	49935

292図 第637・640・641号埋設土器・出土遺物

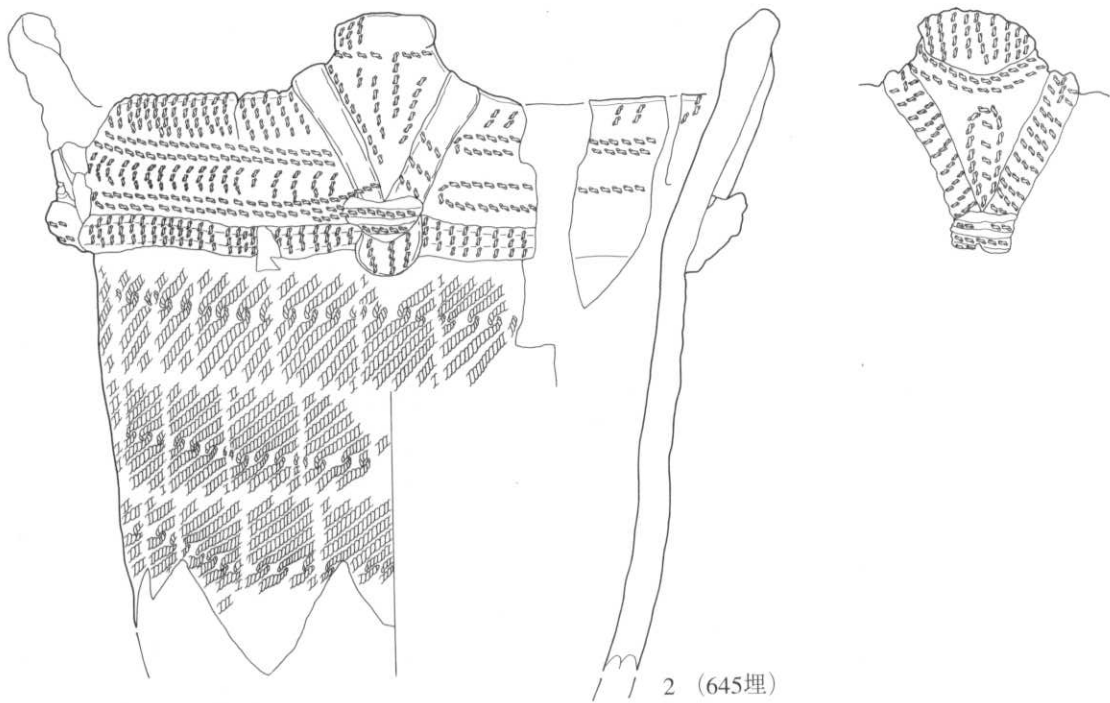
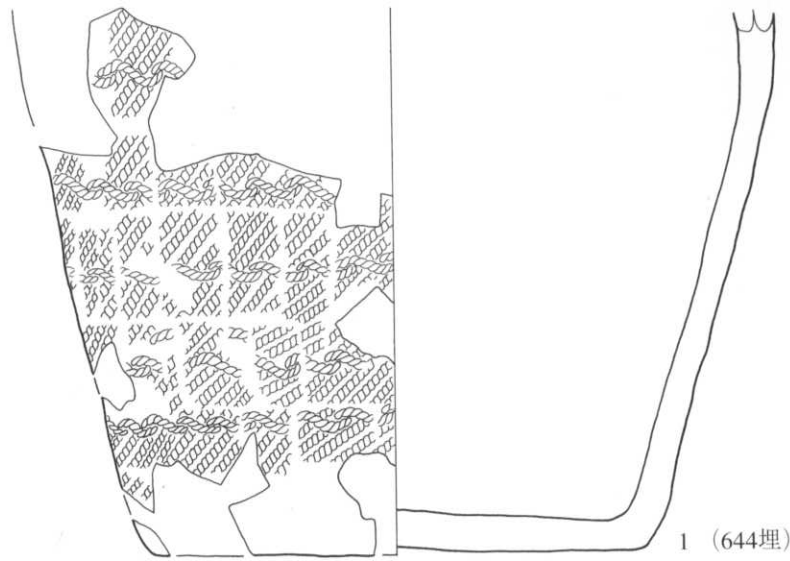

0 10cm

番号	出土地点	外面文様			内面調整	底面	分類	備考	整理番号
		口縁部	胴部上半	胴部下半					
1	644埋			LR, L結回	ミガキ	ミガキ	II-5-2・III-1		6388
2	645埋	口唇突起 (LR押), 貼付 (LR押), LR押	結束第1種 (LR・LR)		シ		III-1・2	外面炭化物付着	967

293図 第644・645号埋設土器

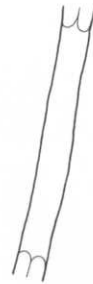
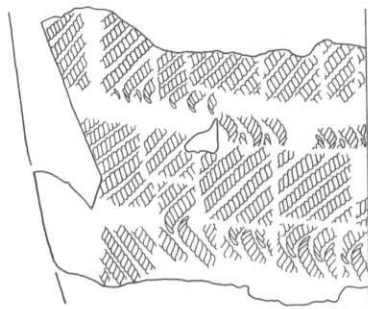

1

0 10cm

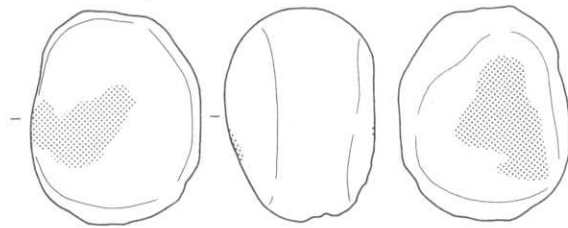

2

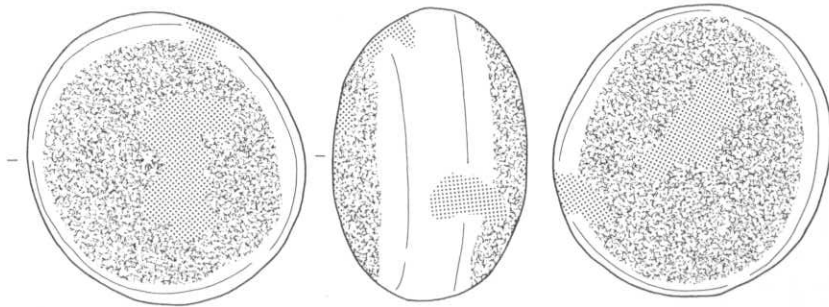
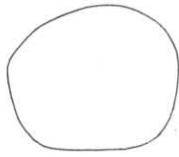

3

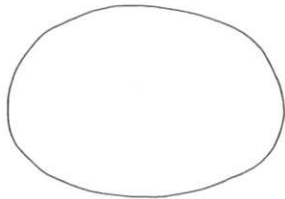

0 10cm

番号	出土地点	外 面 文 様			内面調整	底面	分類	備 考	整理番号
		口縁部	胴部上半	胴部下半					
1	652埋			結束第1種 (LR・RL)	ミガキ		Ⅲ-6		6451

番号	出土地点	層位	長さ (mm)	幅 (mm)	厚さ (mm)	重さ (g)	石質	分類	備 考	整理番号
2	652埋	堆積土	84	66	58	410.7	安	Ib	灰白色, 滑	49936
3	〃	土器内	116	109	76	1,250.0	〃	Ic	S-1, 灰色, 滑	49937

294図 第652号埋設土器・出土遺物

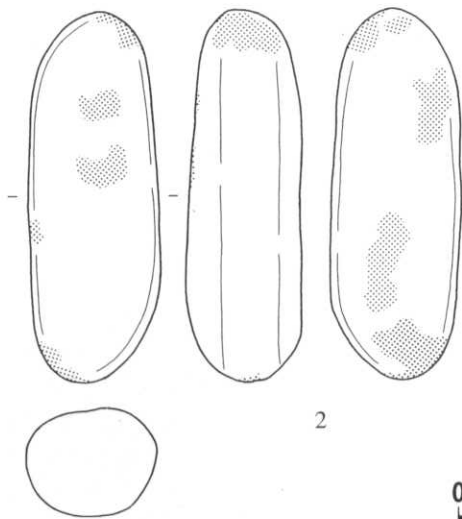
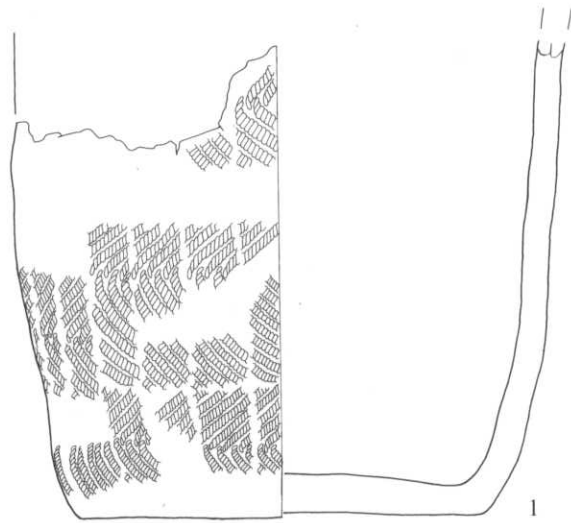

番号	出土地点	外面文様			内面調整	底面	分類	備考	整理番号
		口縁部	胴部上半	胴部下半					
1	653埋			結束第1種 (LR・RL)	ミガキ	ミガキ	Ⅲ-6		969

番号	出土地点	層位	長さ (mm)	幅 (mm)	厚さ (mm)	重さ (g)	石質	分類	備考	整理番号
2	653埋	土器内	147	52	46	481.1	流	Ib	浅黄色, 多孔質, 滑	49938

295図 第653号埋設土器・出土遺物

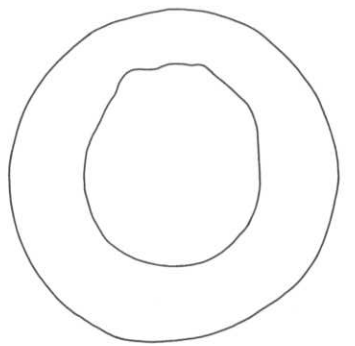
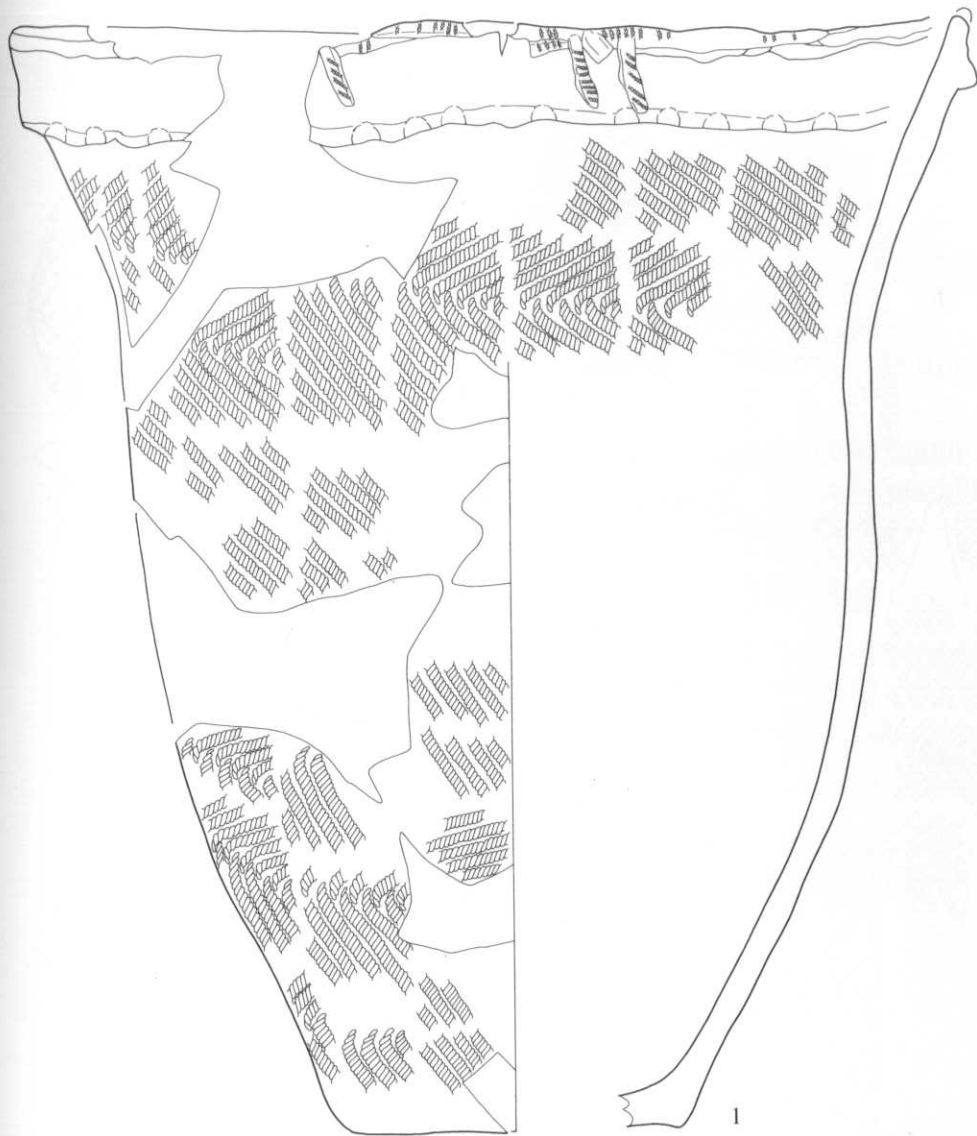

0 10cm

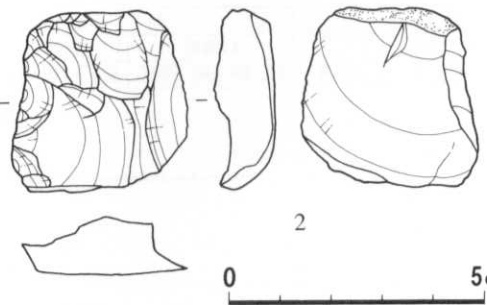

0 5cm

番号	出土地点	外面文様			内面調整	底面	分類	備考	整理番号
		口縁部	胴部上半	胴部下半					
1	655埋	折返状口縁 (指頭圧痕、貼付 凸部)	結束第1種 (LR・RL)	結束第1種 (LR・RL)	ミガキ		III-4	底部穿孔	971

番号	出土地点	層位	長さ (mm)	幅 (mm)	厚さ (mm)	重さ (g)	石質	分類	備考	整理番号
2	665埋	堆積土	36	35	12	15.0	珪頁	Gb	S-1	49561

296図 第655号埋設土器・出土遺物

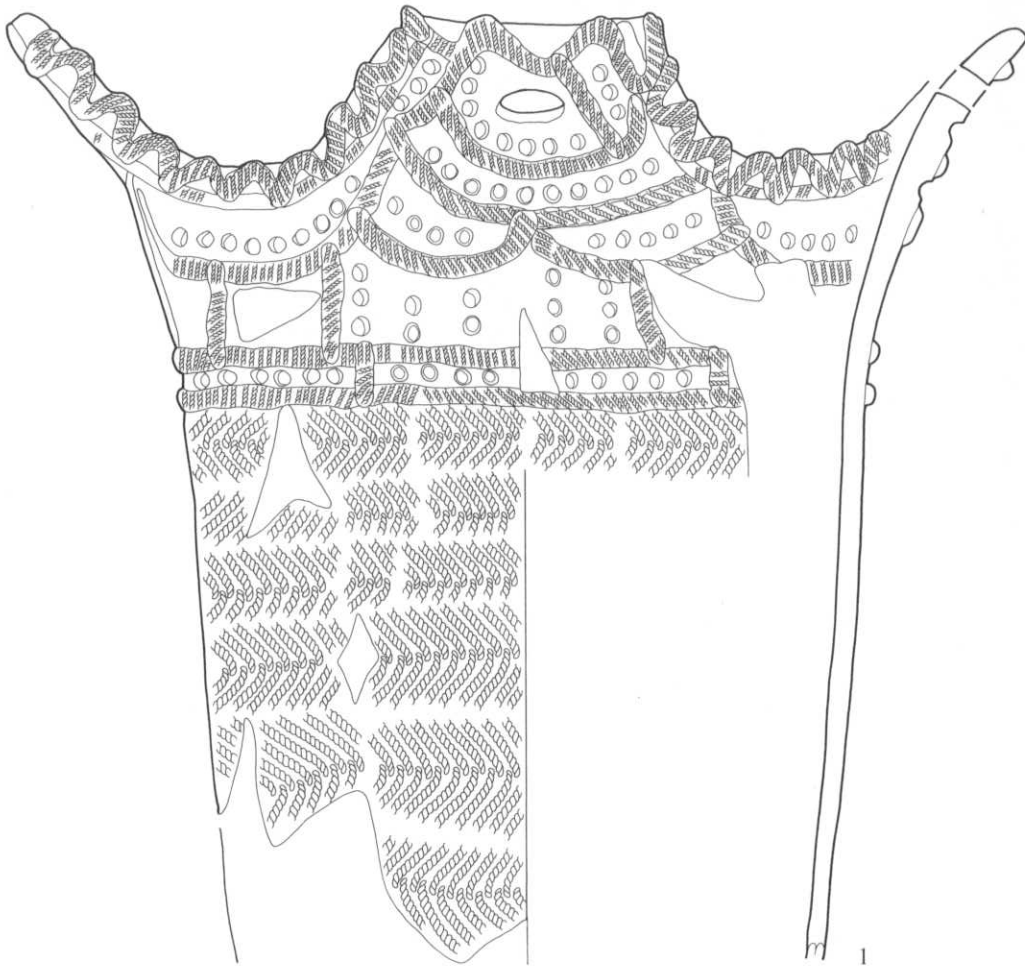

0 10cm

番号	出土地点	外面文様			内面調整	底面	分類	備考	整理番号
		口縁部	胴部上半	胴部下半					
1	657埋	穿孔, 貼付 (L押), 竹管刺突	結束第1種 (LR·RL)		ミガキ		Ⅲ-3	4波状口縁, 外面炭化物付着	973

297図 第657号埋設土器

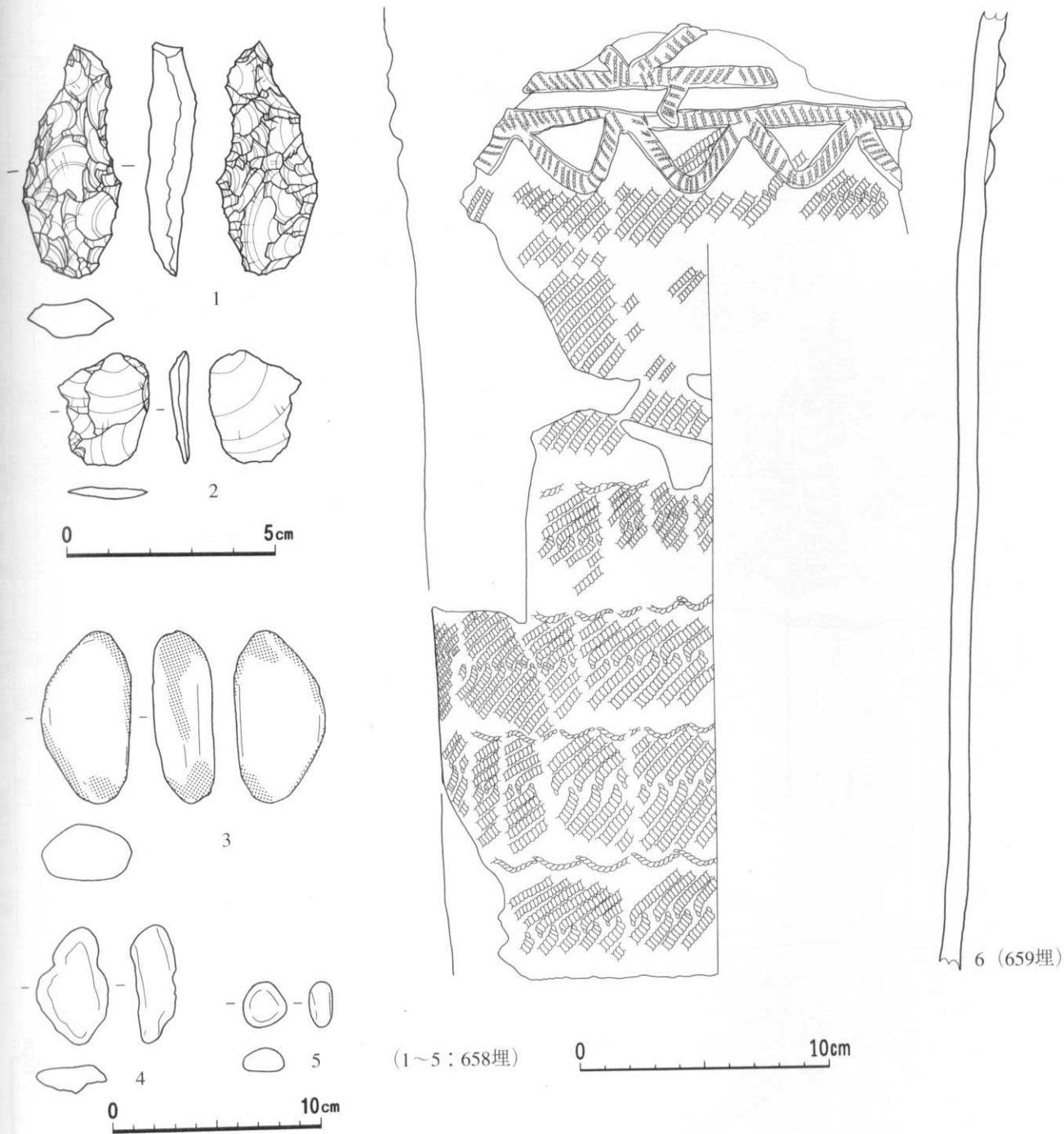

番号	出土地点	外面文様			内面調整	底面	分類	備考	整理番号
		口縁部	胴部上半	胴部下半					
6	659埋	貼付 (L押)	結束第1種 (LR・LR・結縛)	結束第1種 (LR・LR・結縛)	ミガキ		Ⅲ-2~4	外面炭化物付着	974

番号	出土地点	層位	長さ (mm)	幅 (mm)	厚さ (mm)	重さ (g)	石質	分類	備考	整理番号
1	658埋	堆積土	57	24	13	9.1	珪頁	Ga		52252
2	〃	〃	27	22	4	1.4	鉄	Gb		49562
3	〃	〃	84	43	29	138.7	安	Ib	オリーブ褐色, 滑	49942
4	〃	〃	57	35	22	36.9	〃	W	焼け, 灰黄褐色, 滑	49940
5	〃	〃	22	21	11	6.0	頁	〃	灰色に灰白色点状, 滑	49584

298図 第658・659号埋設土器・出土遺物



番号	出土地点	外面		文様		内面調整	底面	分類	備考	整理番号
		口縁部	胴部	上半	下半					
1	660埋	貼付 (L押)	結束第1種 (LR・RL)	結束第1種 (LR・RL)	結束第1種 (LR・RL)	ミガキ	ミガキ	Ⅲ-3	内面炭化物付着, 補修孔	975
4	662埋	貼付 (L押, R押)	結束第1種 (LR・RL)	結束第1種 (LR・RL)	結束第1種 (LR・RL)	ミガキ	ミガキ	Ⅲ-2	内面炭化物付着	976
番号	出土地点	層位	長さ (mm)	幅 (mm)	厚さ (mm)	重さ (g)	石質	分類	備考	整理番号
2	661埋	堆積土	138	51	25	259.5	流	Ⅱb	灰白色, 多孔質, 滑	49944
3	〃	土器内	32	20	10	9.0	頁	W	暗灰黄色, 滑, 光沢	49585

299図 第660・661・662号埋設土器・出土遺物

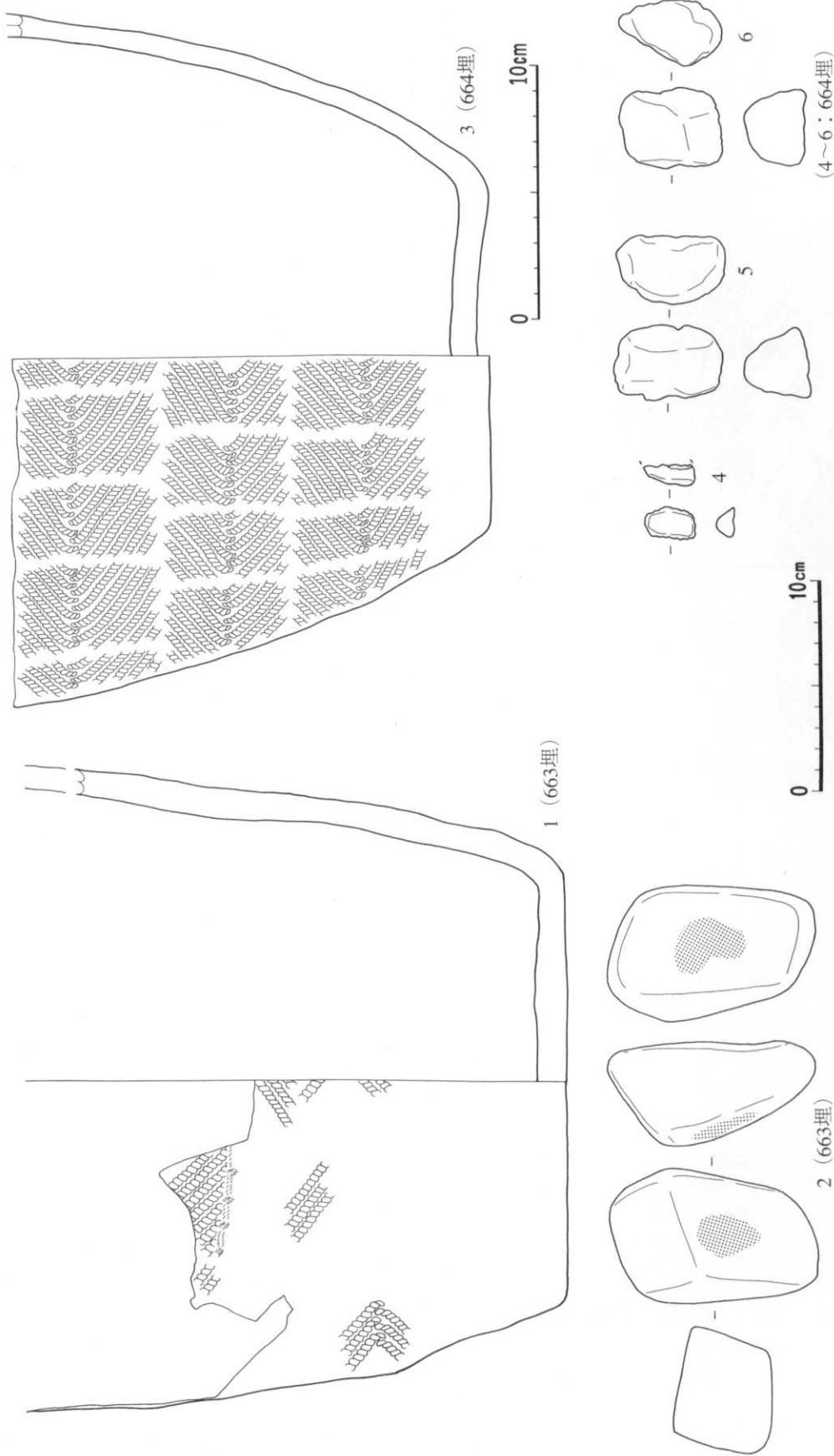

番号	出土地点	外面文様		内面調整		底面	分類	備考	整理番号
		口縁部	胴部上半	胴部下半	結葉1種 (LR·RL) / 結葉2種 (LR·RL)				
1	663埋				ミガキ	ナテ	Ⅲ-6		6379
3	664埋				ミガキ	ミガキ	〃	内面炭化物付着	977

番号	出土地点	層位	長さ (mm)	幅 (mm)	厚さ (mm)	重さ (g)	石質	分類	備考	整理番号
2	663埋	〃	97	65	49	361.3	凝	Ib	灰白色, 滑	49945
4	664埋	〃	(24)	(15)	(10)	(3.7)	安	W	灰色, 滑	49946
5	〃	土器内	51	36	32	67.0	〃	〃	灰色, 亜角礫	49948
6	〃	〃	48	38	31	60.3	〃	〃	〃	49949

300図 第663・664号埋設土器・出土遺物

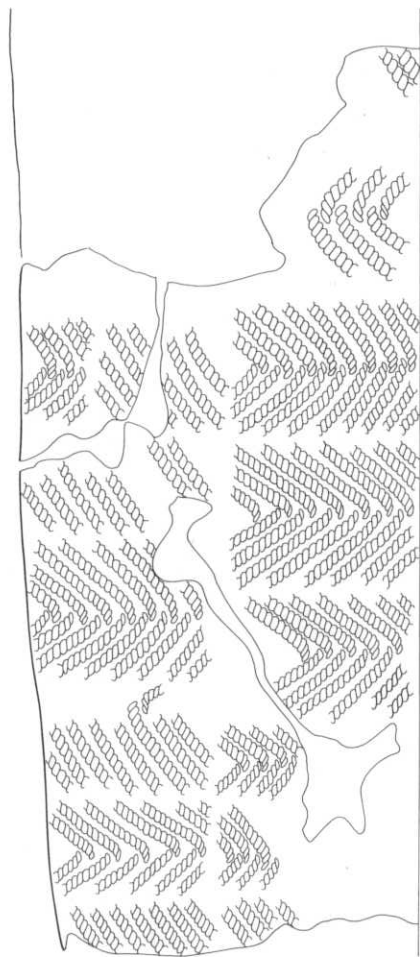

0 10cm

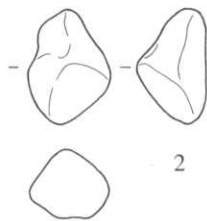

0 10cm

番号	出土地点	外 面 文 様			内面調整	底面	分類	備 考	整理番号
		口縁部	胴部上半	胴部下半					
1	665埋		結束第1種 (LR・RL)		ミガキ		Ⅲ-6	繊維混入	978

番号	出土地点	層位	長さ (mm)	幅 (mm)	厚さ (mm)	重さ (g)	石質	分類	備 考	整理番号
2	665埋	堆積土	45	33	27	36.7	流	W	灰白色, 亜角礫	49950

301図 第665号埋設土器・出土遺物

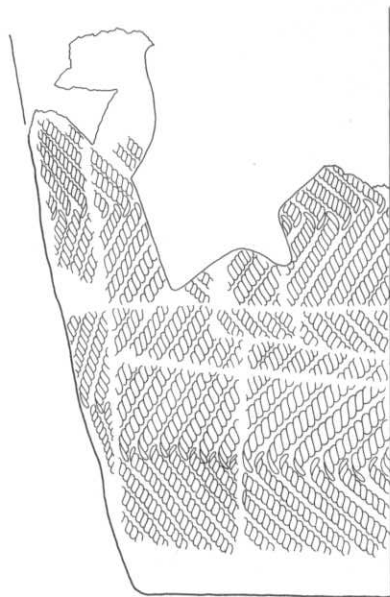

0 10cm

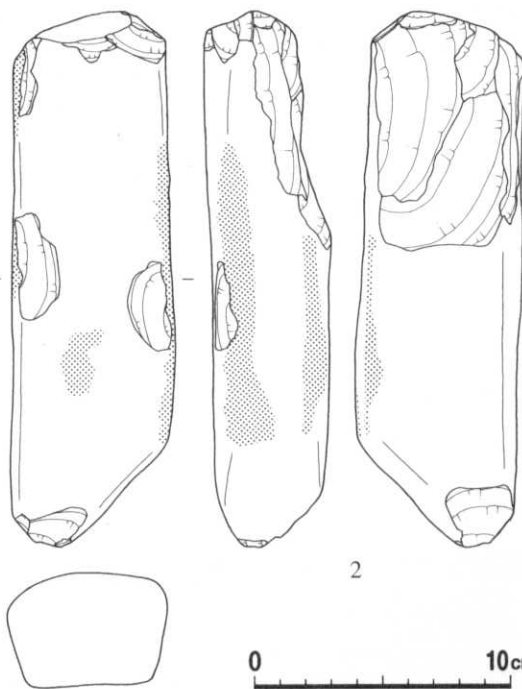

0 10cm

番号	出土地点	外 面 文 様			内面調整	底面	分類	備 考	整理番号
		口縁部	胴部上半	胴部下半					
1	666埋			結束第1種 (LR・RL)	ミガキ		Ⅲ-6		6390

番号	出土地点	層位	長さ (mm)	幅 (mm)	厚さ (mm)	重さ (g)	石質	分類	備 考	整理番号
2	666埋	土器内	212	64	50	917.5	流	Ib	S1, 灰白色, 表皮に多少黄褐色, 滑	49951

302図 第666号埋設土器・出土遺物

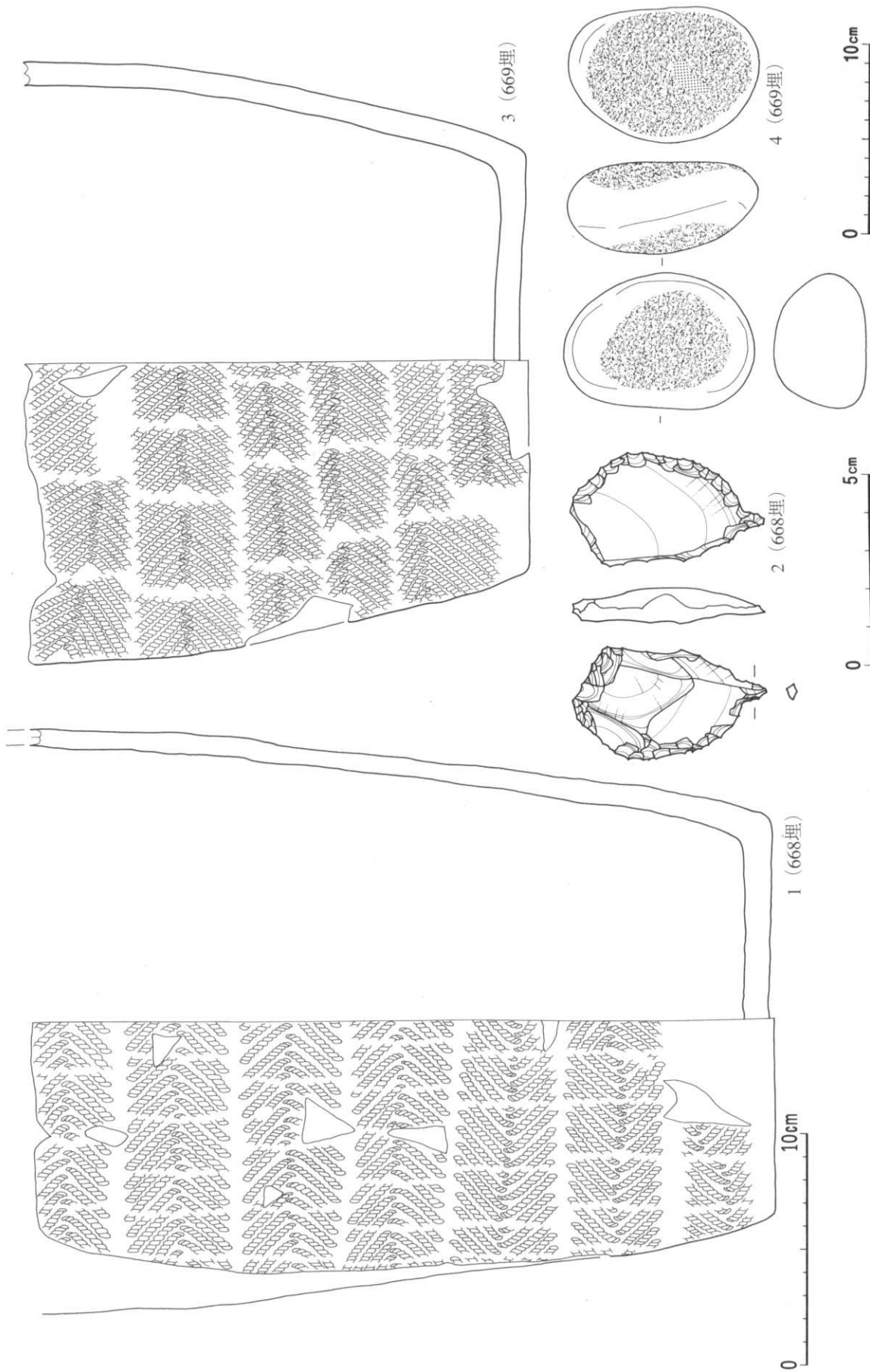

番号	出土地点	外面		文様		内面調整	底面	分類	備考	整理番号
		口縁部	胸部上半	胸部下半	結束第1種 (LR·RL)					
1	668埋					ミガキ	ミガキ	Ⅲ-6		979
3	669埋								外面炭化物付着	980

番号	出土地点	層位	長さ (mm)	幅 (mm)	厚さ (mm)	重さ (g)	石質		備考	整理番号
							珪質	珪質		
2	668埋	堆積土	50	30	9	13.3		珪質		52253
4	669埋		98	71	48	492.8		安	灰色, 滑	49952

303図 第668・669号埋設土器・出土遺物

4 669埋 98 30 71 9 48 13.3 492.8 珪頁 安 Db Ic 灰色, 滑 52253 49952

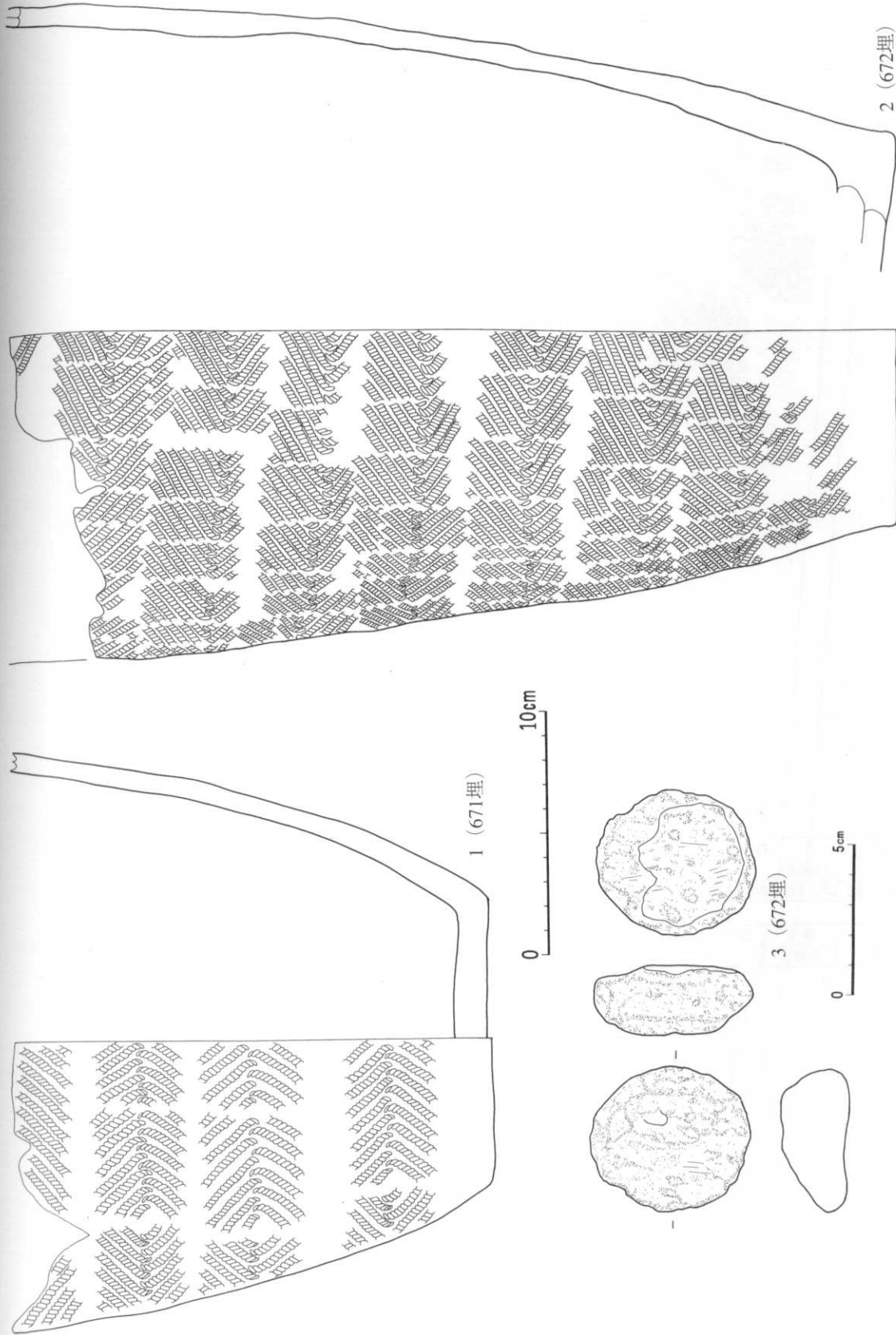

番号	出土地点	外面		文様		内面調整	底面	分類	備考	整理番号
		口縁部	胸部上半	胸部下半	結束第1種 (LR・LR)					
1	671埋					ミガキ	ミガキ	III-6		981
2	672埋					ク	ク	ク	底部穿孔, 外面炭化物付着	5633

番号	出土地点	層位	長さ (mm)	幅 (mm)	厚さ (mm)	重さ (g)	石質	分類	備考	整理番号
3	672埋	堆積土	52	48	23	16.8	軽	Tb		49586

304図 第671・672号埋設土器・出土遺物

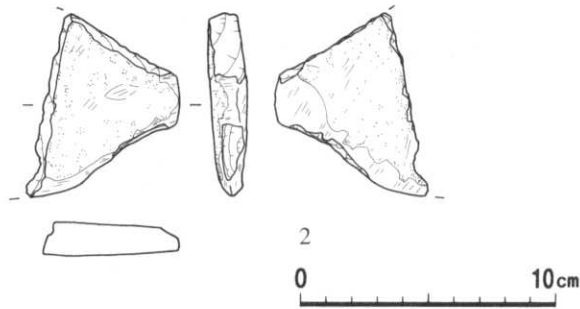
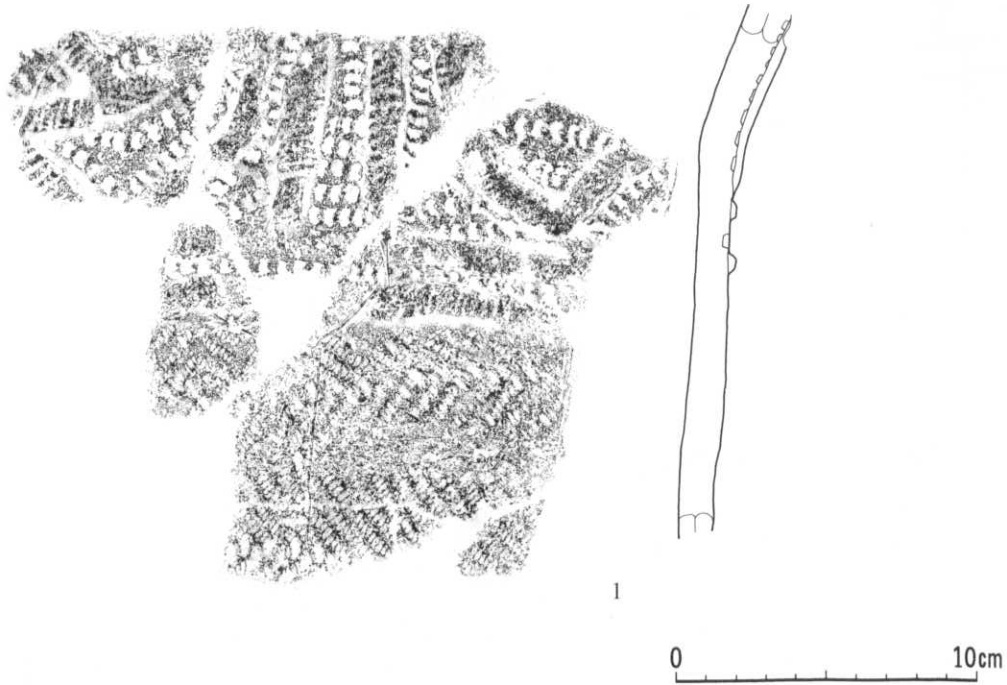

番号	出土地点	外面文様			内面調整	底面	分類	備考	整理番号
		口縁部	胴部上半	胴部下半					
1	673埋	貼付 (L押), 半截竹管刺突	結束第1種 (LR・RL)		ミガキ		III-3		

番号	出土地点	層位	長さ (mm)	幅 (mm)	厚さ (mm)	重さ (g)	石質	分類	備考	整理番号
2	673埋	堆積土	(72)	(61)	(16)	(63.8)	安	K	灰色, 礫面灰黄褐色	52571

305図 第673号埋設土器・出土遺物

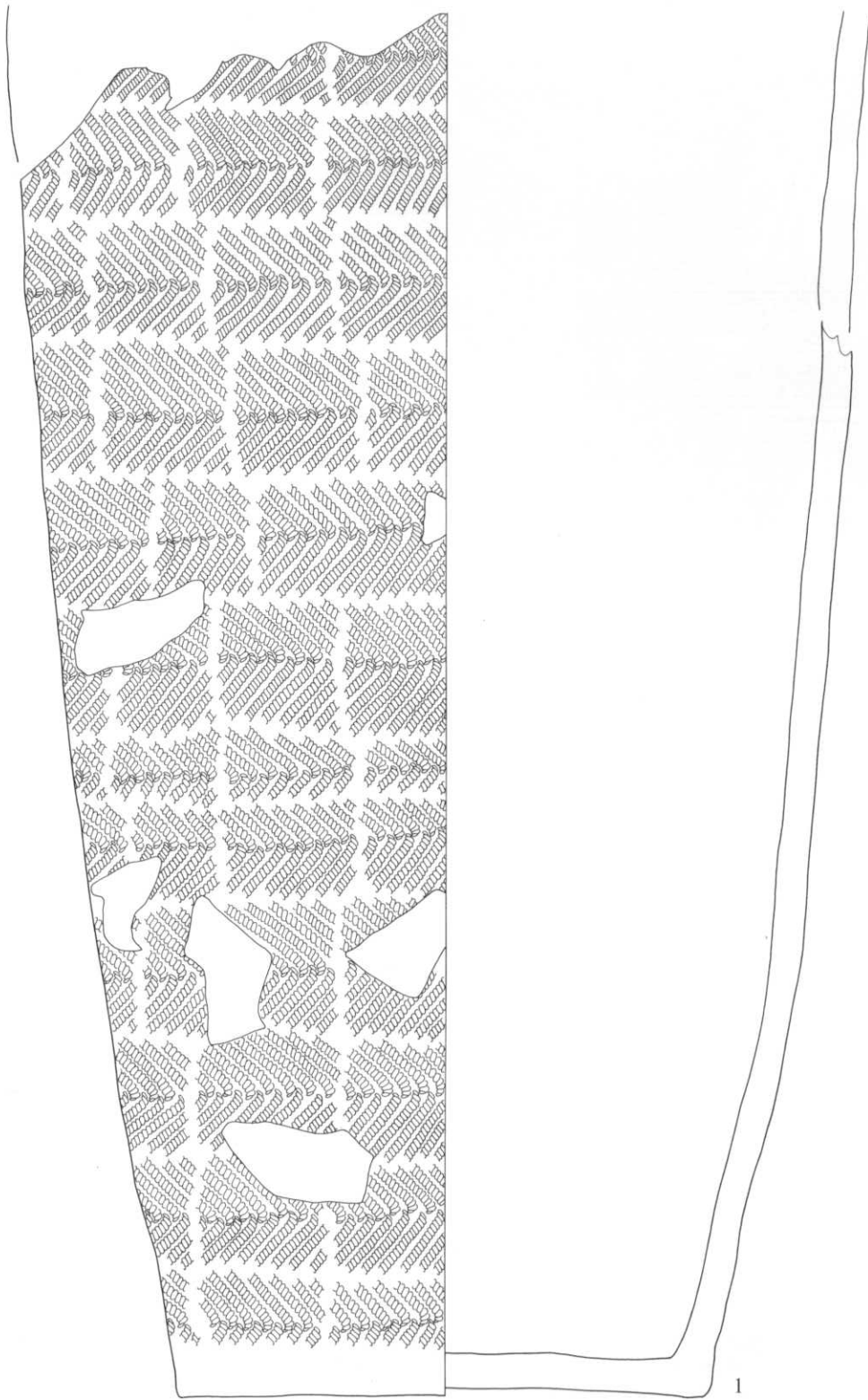

0 10cm

番号	出土地点	外面文様			内面調整	底面	分類	備考	整理番号
		口縁部	胴部上半	胴部下半					
1	674埋		結束第1種 (LR・RL)	結束第1種 (LR・RL)	ミガキ	ミガキ	Ⅱ-5-2・Ⅲ-1	繊維混入	982

306図 第674号埋設土器

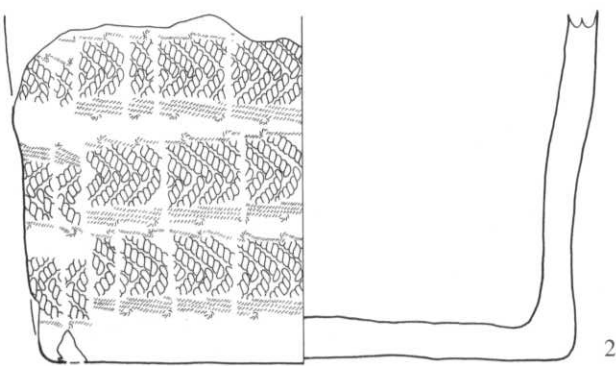
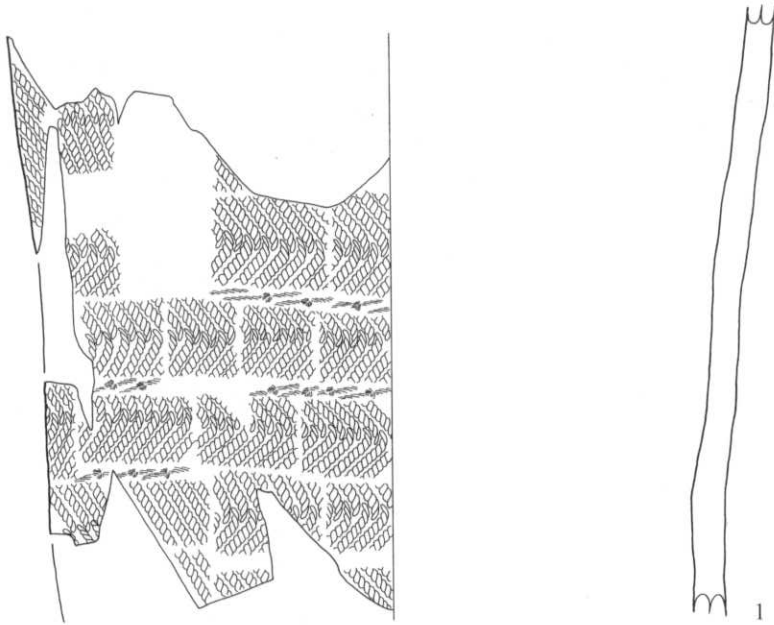

0 10cm

番号	出土地点	外面文様			内面調整	底面	分類	備考	整理番号
		口縁部	胴部上半	胴部下半					
1	675埋		結束第1種 (LR・RL・l 結縛)		ミガキ		Ⅲ-6		6453
2	〃			結束第1種 (LR・RL・r 結縛)	〃	ミガキ	〃	1と同一個体?	6452

307図 第675号埋設土器

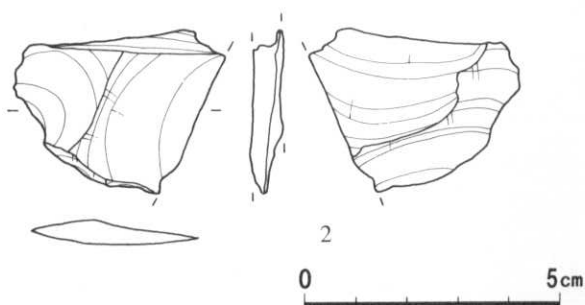
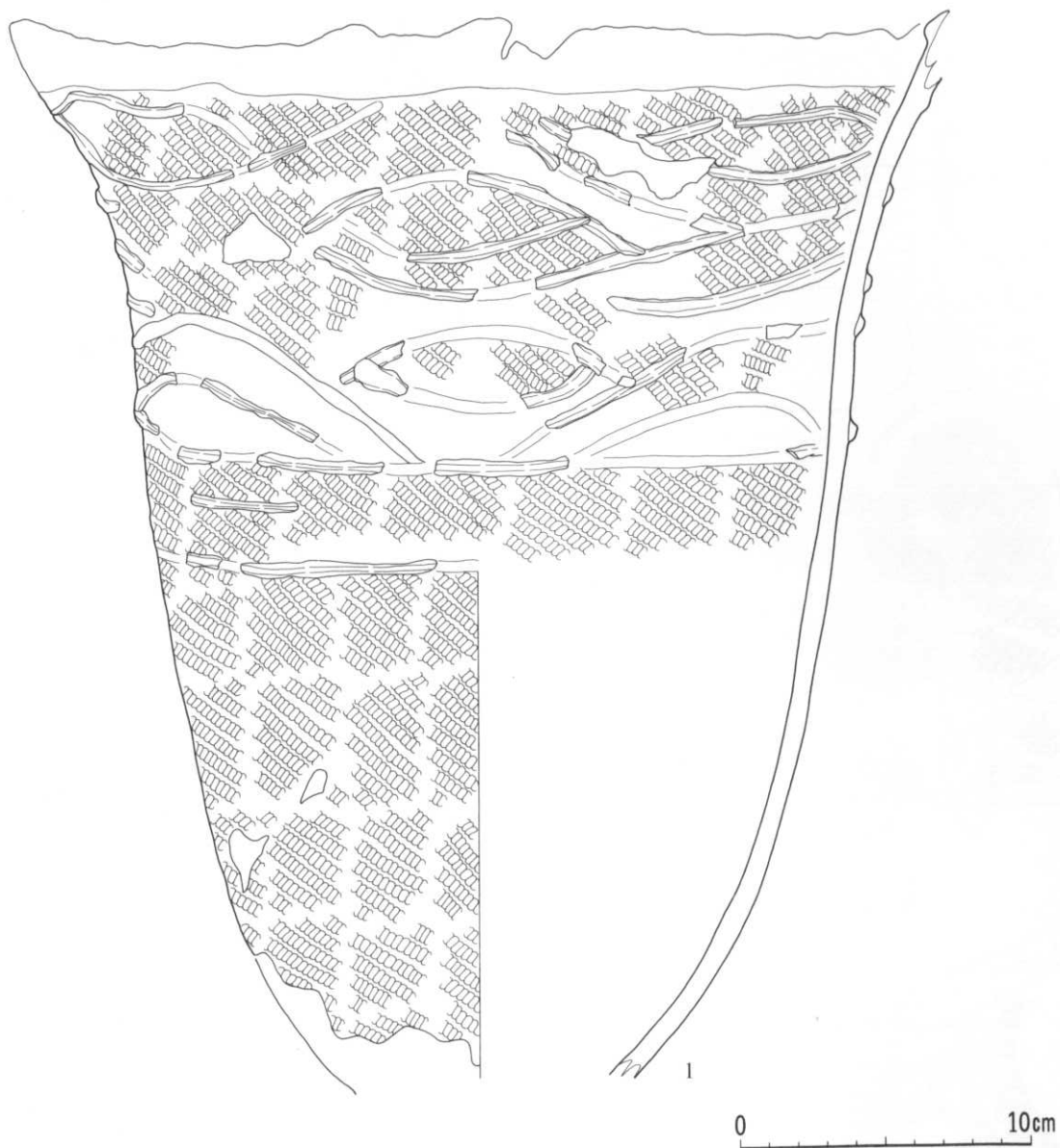

番号	出土地点	外 面 文 様			内面調整	底面	分類	備 考	整理番号
		口縁部	胴部上半	胴部下半					
1	679埋	貼付(剥落)	RL, 貼付	RL	ミガキ		Ⅲ-4	口縁内面ヒレ状突起	983

番号	出土地点	層位	長さ(mm)	幅(mm)	厚さ(mm)	重さ(g)	石質	分類	備 考	整理番号
2	679埋	堆積土	(32)	(41)	(6)	(6.2)	珪頁	Pc		40552

308図 第679号埋設土器・出土遺物

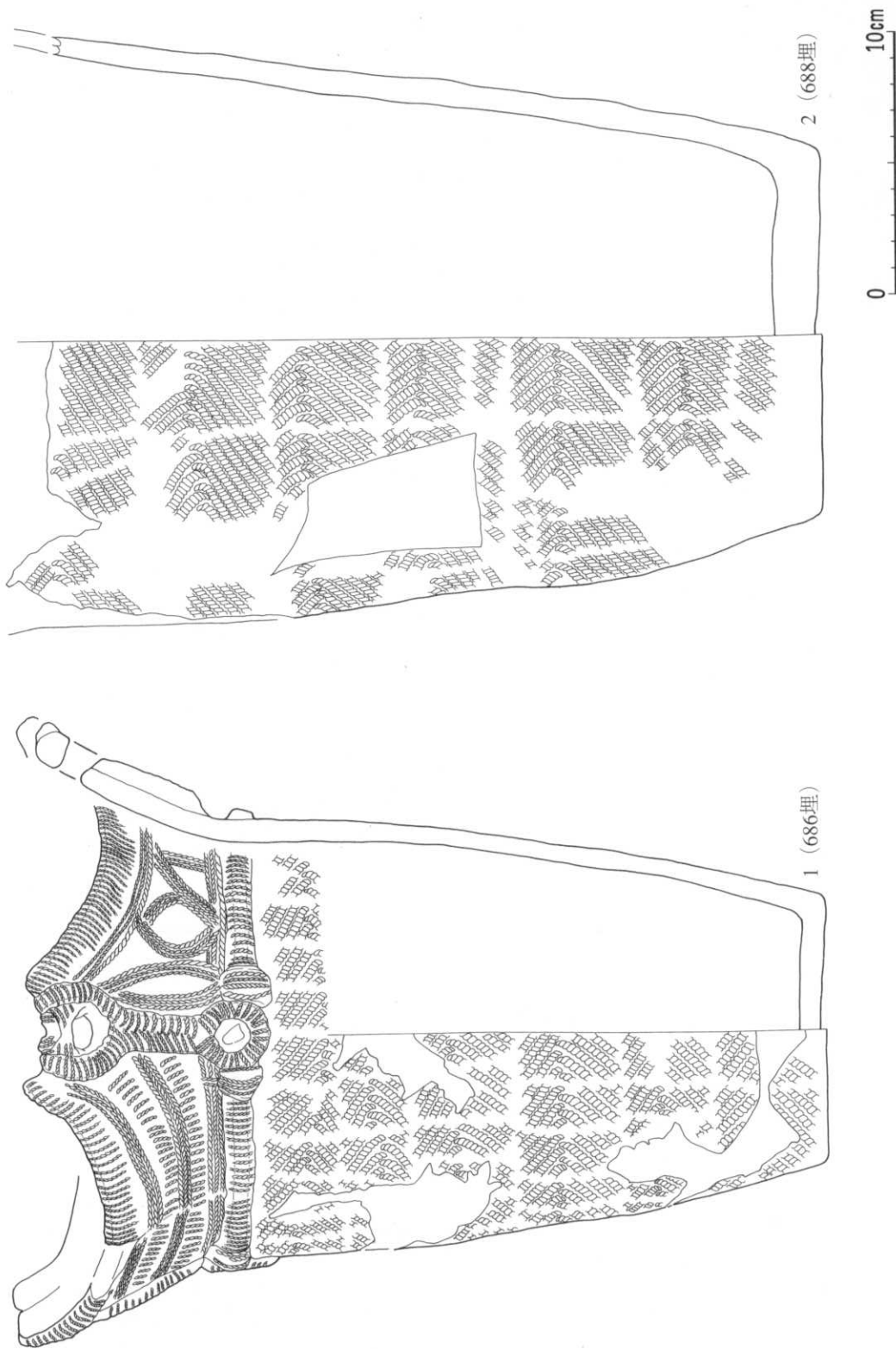

番号	出土地点	外面文様		内面調整	底面	分類	備考	整理番号
		口縁部	胴部上半					
1	686埋	帯孔、帯付 L・R型、L・R槽	胴部上半 胴部下半	ミガキ	ミガキ	Ⅲ-1	4袋状口縁、外面皮付物付着	984
2	688埋		結束第1種 (LR・RL) 結束第1種 (LR・RL)	ミガキ	ク	Ⅲ-6		985

309図 第686・688号埋設土器

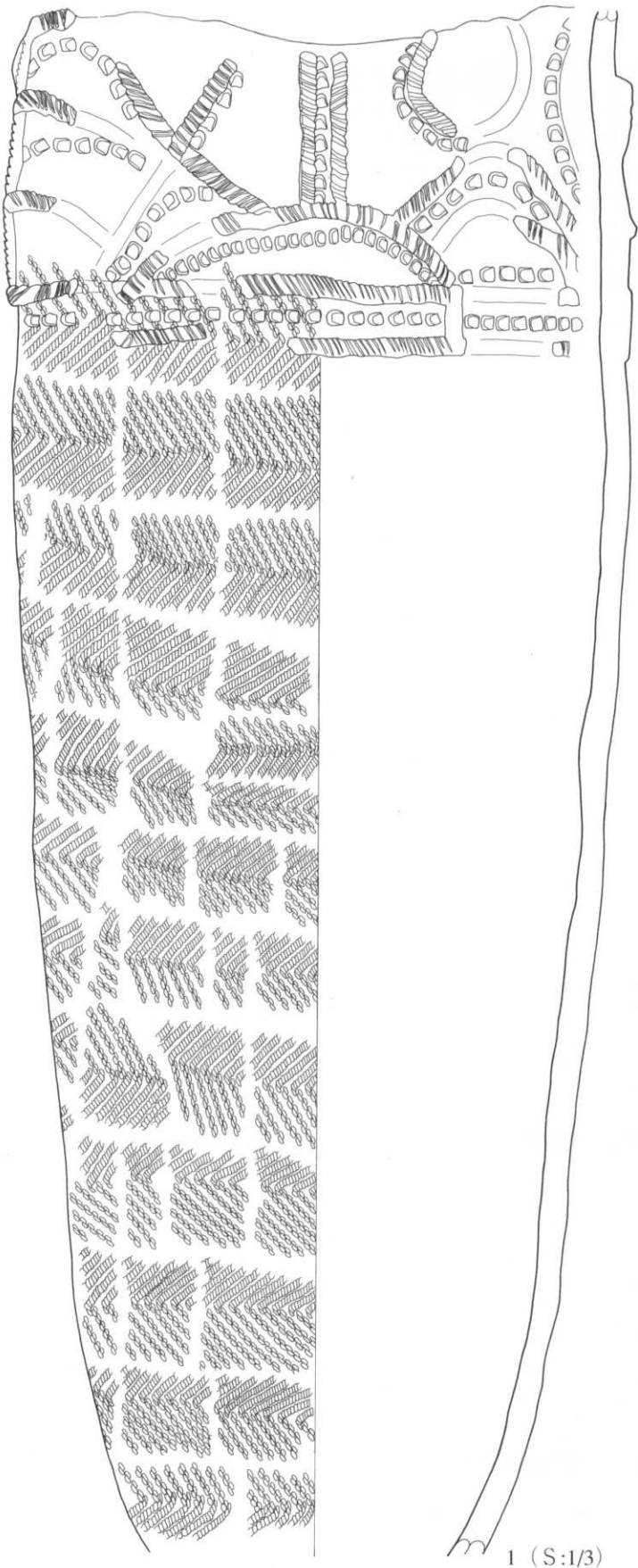

0 10cm

1 (S:1/3)

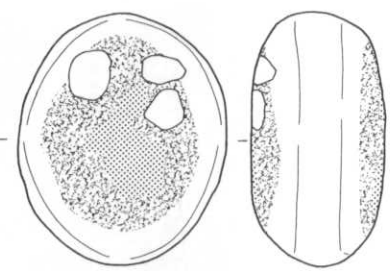

2

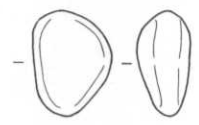
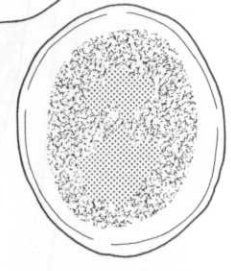
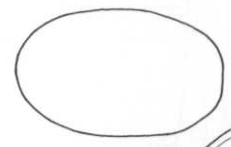

3

0 10cm

(観察表は次頁)

310図 第690号埋設 土器・出土遺物

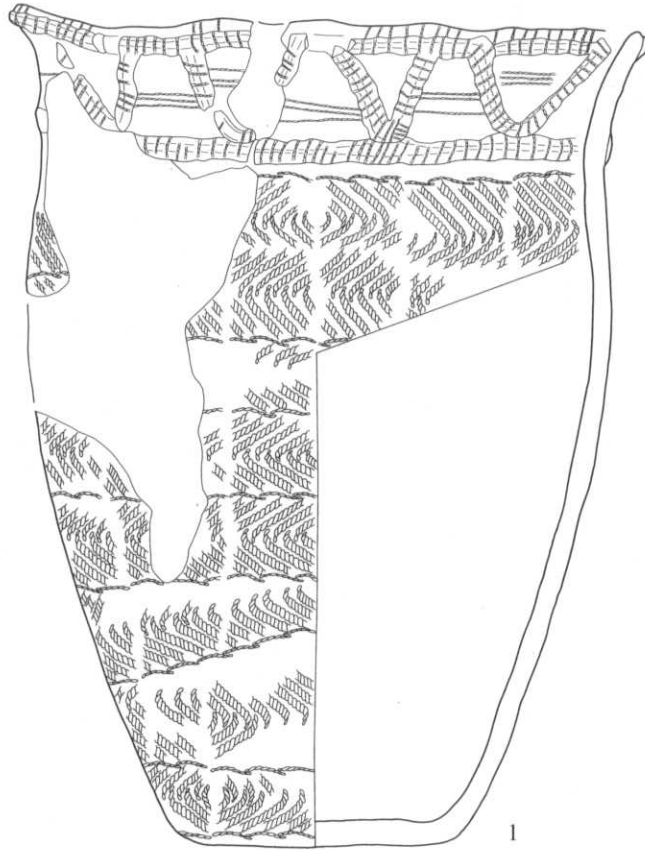

0 10cm

番号	出土地点	外 面 文 様			内面調整	底面	分類	備 考	整理番号
		口縁部	胴部上半	胴部下半					
310図1	690埋	貼付(刻み), 刺突	結束第1種(LR·RLR)	結束第1種(LR·RLR)	ミガキ		Ⅲ-3	外面炭化物付着	986
311図1	691埋	貼付(L押)	結束第1種(LR·RL·L結縛)	結束第1種(LR·RL·L結縛)	〃	ミガキ	Ⅲ-1		988

番号	出土地点	層位	長さ(mm)	幅(mm)	厚さ(mm)	重さ(g)	石質	分類	備 考	整理番号
310図2	690埋	土器直上	100	81	52	(554.3)	流	Ib	S-1, 焼け, 灰白色, 滑	49956
〃 3	〃	〃	42	30	21	32.5	頁	W	S-2, 青灰色, 滑	49587

311図 第691号埋設土器

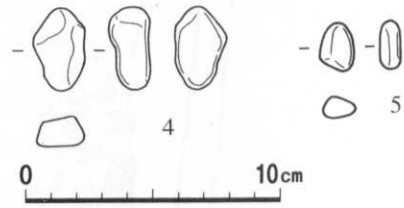
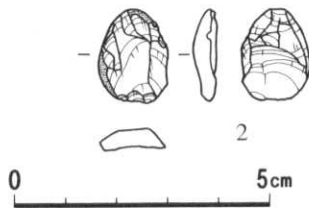
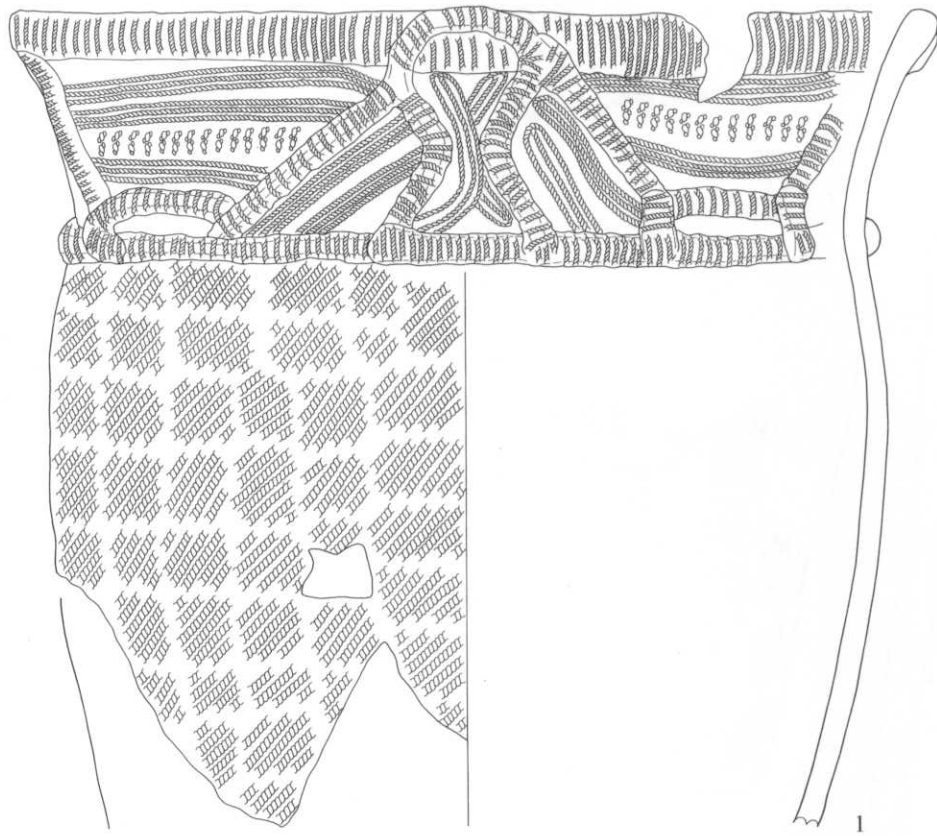

番号	出土地点	外面文様			内面調整	底面	分類	備考	整理番号
		口縁部	胴部上半	胴部下半					
1	692埋	貼付(L押), L-R押, LR押	LR		ミガキ		Ⅲ-1・2	外面炭化物付着	989

番号	出土地点	層位	長さ(mm)	幅(mm)	厚さ(mm)	重さ(g)	石質	分類	備考	整理番号
2	692埋	堆積土	18	13	4	0.8	黒	Q	両極剥離痕	51657
3	〃	〃	14	13	8	2.0	頁	W	黒, 滑	49589
4	〃	〃	32	20	15	10.9	〃	〃	暗褐色, 凹凸, 滑	49590
5	〃	〃	19	13	8	2.4	〃	〃	暗褐色, 滑	51730

312図 第692号埋設土器・出土遺物

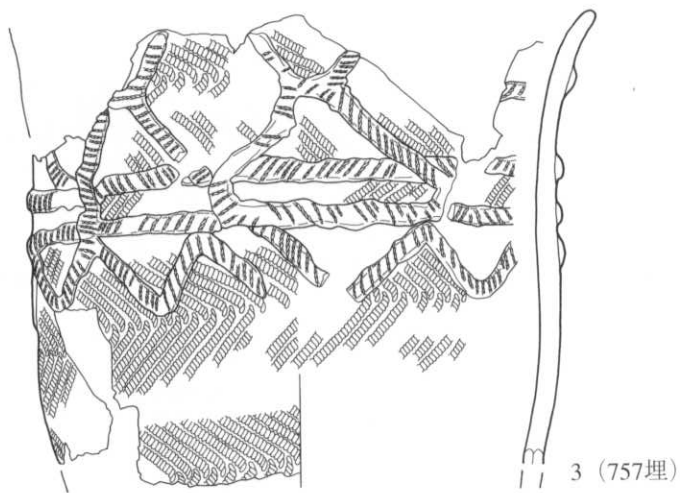
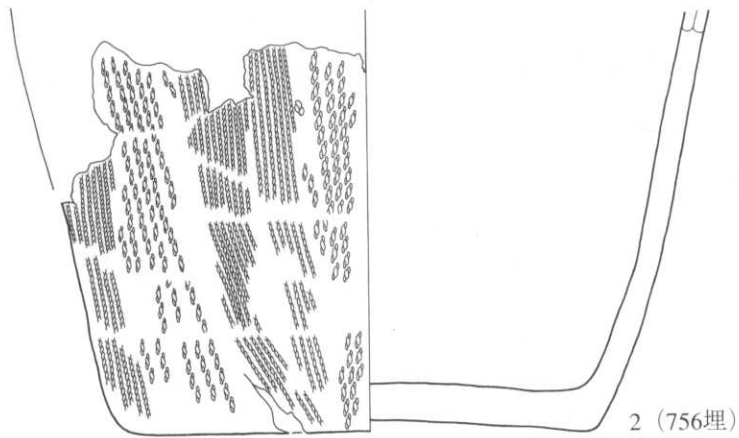
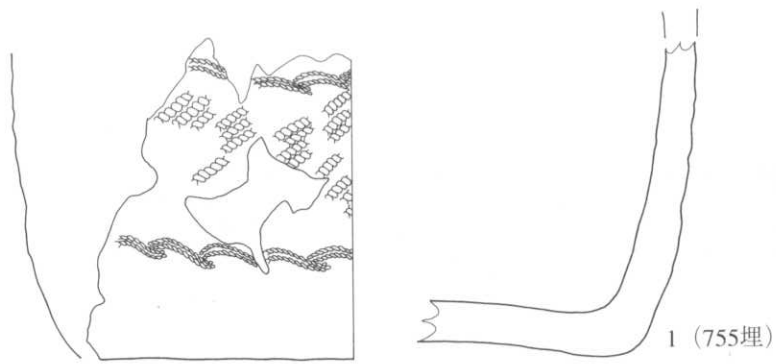

0 10cm

番号	出土地点	外面文様			内面調整	底面	分類	備考	整理番号
		口縁部	胸部上半	胸部下半					
1	755埋			LR (L結縛)	ミガキ	ミガキ	Ⅲ-6		991
2	756埋			単絡1a (L・LR)			Ⅱ-6		1444
3	757埋	結束第1種 (LR・RL), 貼付 (L押)	結束第1種 (LR・RL), 貼付 (L押)		ミガキ		Ⅲ-4	内外面炭化物附着	992

313図 第755・756・757号埋設土器

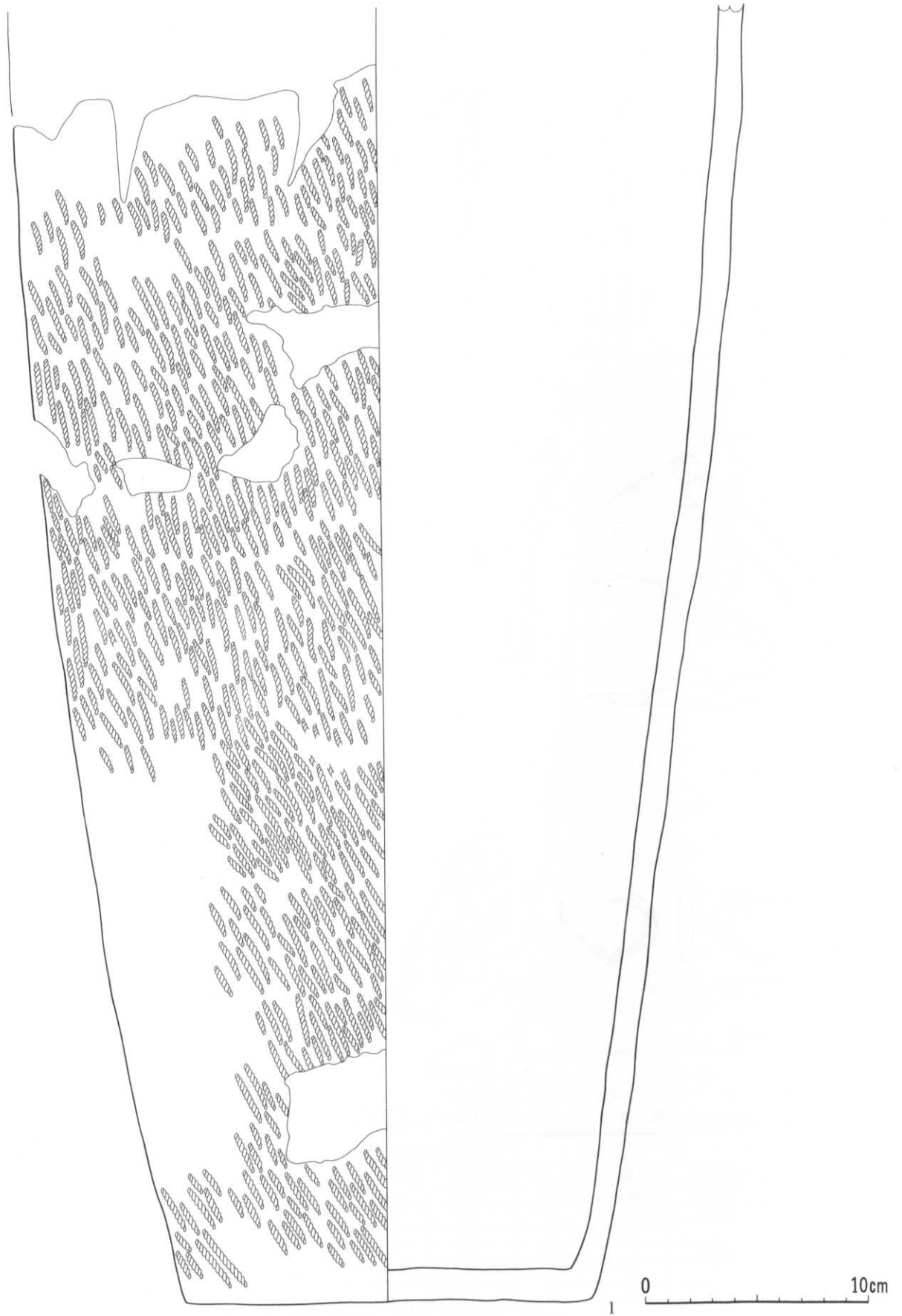

番号	出土地点	外 面 文 様			内面調整	底面	分類	備 考	整理番号
		口縁部	胴部上半	胴部下半					
1	793埋		RLL	RLL	ミガキ		II-6	繊維混入, 内面炭化物付着	993

314図 第793号埋設土器

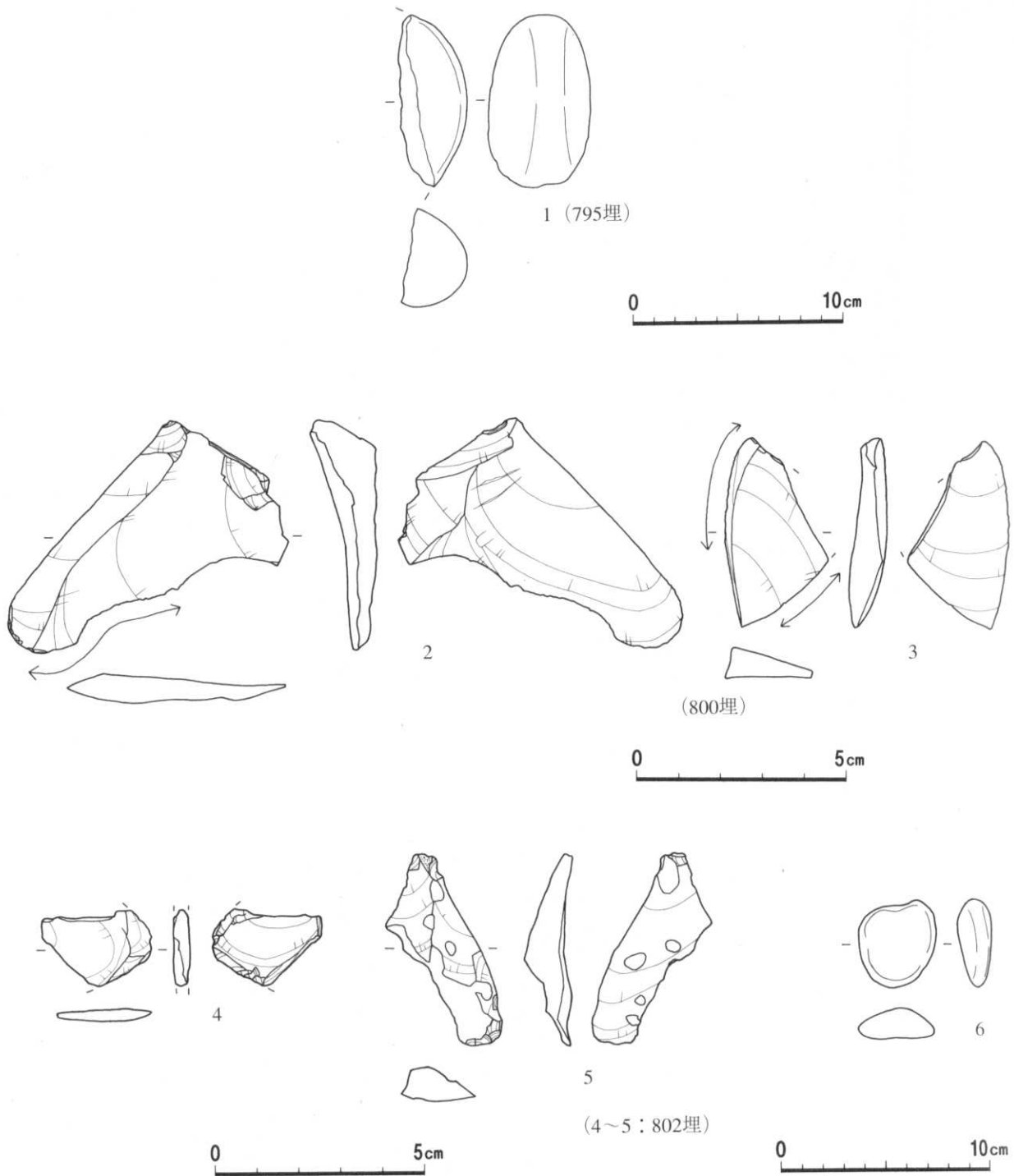

番号	出土地点	層位	長さ (mm)	幅 (mm)	厚さ (mm)	重さ (g)	石質	分類	備考	整理番号
1	795埋	土器内	(83)	(33)	48	(146.9)	流	W	灰色, 少し滑	49958
2	800埋	堆積土	56	67	16	19.5	珪頁	Gc		49564
3	〃	〃	46	(24)	9	(5.9)	〃	〃		49563
4	802埋	〃	(18)	(26)	4	(1.6)	〃	Pc		49566
5	〃	〃	46	28	11	4.8	〃	〃	焼け	49565
6	〃	〃	42	37	16	27.7	安	W	灰色, 多孔質, 滑	49711

315図 第795・800・802号埋設出土遺物

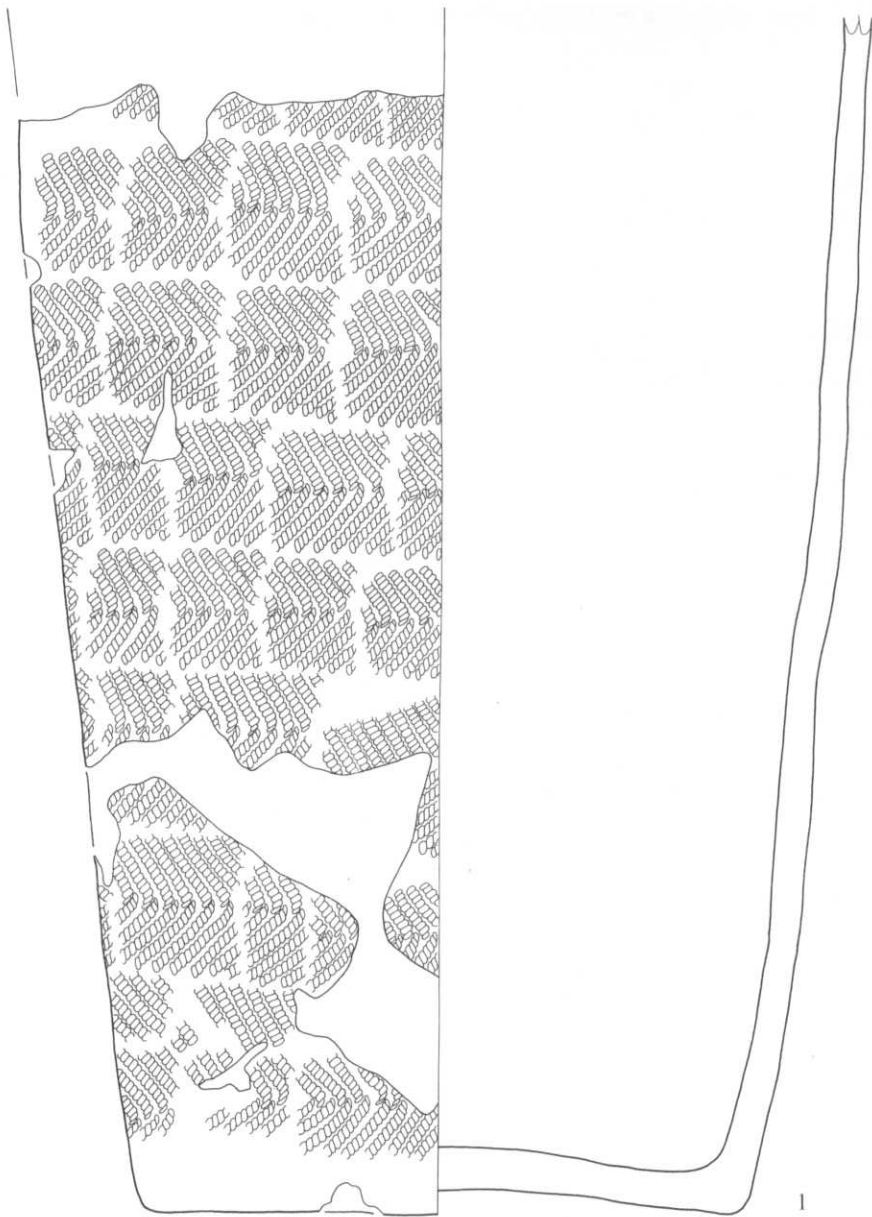

0 10cm

番号	出土地点	外 面 文 様			内面調整	底面	分類	備 考	整理番号
		口縁部	胴部上半	胴部下半					
1	803埋		結束第1種 (LR・RL)	結束第1種 (LR・RL)	ミガキ	ミガキ	Ⅲ-1~3	内外面炭化物付着	997

316図 第803号埋設土器

特別史跡三内丸山遺跡発掘調査報告書一覧（県教委発行分）

年度	書名	県埋蔵文化財報告書	内容
昭和51	近野遺跡発掘調査報告書（Ⅲ） 三内丸山（Ⅱ）遺跡発掘調査報告書 —青森県総合運動公園建設関係発掘調査—	第33集	昭和51年度に調査した県総合運動公園西駐車場地区の調査報告
昭和53	近野遺跡発掘調査報告書（Ⅳ） —青森県総合運動公園建設関係発掘調査—	第47集	昭和52年度に調査した近野地区の調査報告
平成5	三内丸山（2）遺跡Ⅱ —県営運動公園拡張事業に係る埋蔵文化財発掘調査報告書Ⅰ—	第157集	平成4年度に調査した旧野球場建設予定地3塁側スタンド地区検出遺構
平成5	三内丸山（2）遺跡Ⅲ —県営運動公園拡張事業に係る埋蔵文化財発掘調査概報Ⅰ—	第166集	平成4～5年度の調査概要報告
平成6	三内丸山（2）遺跡Ⅳ	第185集	平成6年度に調査した旧サッカー場建設予定地の試掘調査報告
平成7	三内丸山遺跡Ⅴ —第1次～4次調査報告書—	第204集	平成7年度に実施した第1次～4次調査の報告
平成7	三内丸山遺跡Ⅵ	第205集	平成4～7年度の調査概要報告
平成8	近野遺跡Ⅴ —県営運動公園拡張整備事業に伴う遺跡試掘調査報告Ⅰ—	第216集	平成6～7年度に調査した近野地区の試掘調査報告
平成8	三内丸山遺跡Ⅶ —第5次～7次調査概要報告書—	第229集	平成8年度に実施した第5次～7次調査の概要報告
平成8	三内丸山遺跡Ⅷ —第6鉄塔地区調査報告書1—	第230集	平成4～5年度に調査した第6鉄塔地区の検出遺構及び第Ⅲ～Ⅴc層の調査報告
平成9	三内丸山遺跡Ⅸ —第6鉄塔地区調査報告書2—	第249集	平成4～5年度に調査した第6鉄塔地区の第Ⅵa・Ⅵb層及び自然科学分野の調査報告
平成9	三内丸山遺跡Ⅹ —旧野球場建設予定地発掘調査報告書2—	第250集	平成4～6年度に調査した旧野球場建設予定地の検出遺構のうち縄文時代の竪穴住居跡に関する調査報告
平成9	三内丸山遺跡ⅩⅠ —第5次～7次調査報告書—	第251集	平成8年度に実施した第5次～7次調査の報告
平成9	三内丸山遺跡ⅩⅡ —第8次～10次調査概要報告書—	第252集	平成9年度に実施した第8次～10次調査の概要報告
平成10	三内丸山遺跡ⅩⅢ —第11次～13次調査概要報告書—	第265集	平成10年度に実施した第11次～13次調査の概要報告
平成11	三内丸山遺跡ⅩⅣ —第14次～16次調査概要報告書—	第282集	平成11年度に実施した第14次～16次調査の概要報告
平成11	三内丸山遺跡ⅩⅤ —旧野球場建設予定地発掘調査報告書3—	第283集	平成4～6年度に調査した旧野球場建設予定地の検出遺構のうち縄文時代の竪穴住居跡に関する調査報告
平成12	三内丸山遺跡ⅩⅥ —旧野球場建設予定地発掘調査報告書4—	第288集	平成4～6年度に調査した旧野球場建設予定地の検出遺構のうち縄文時代の竪穴住居跡に関する調査報告
平成12	三内丸山遺跡ⅩⅦ —第6鉄塔地区調査報告書3—	第289集	平成4～5年度に調査した第6鉄塔地区の遺構外遺物に関する調査報告

平成12	三内丸山遺跡XⅧ —第17次～19次調査概要報告書—	第309集	平成12年度に実施した第17次～19次調査の概要報告
平成13	三内丸山遺跡XⅨ —第20次～22次調査概要報告書—	第337集	平成13年度に実施した第20次～22次調査の概要報告
平成13	三内丸山遺跡XⅩ —第8次・9次調査報告書—	第338集	平成9年度に実施した第8次・9次調査の報告
平成14	三内丸山遺跡21 —第23次～25次調査概要報告書—	第361集	平成14年度に実施した第23次～25次調査の概要報告
平成14	三内丸山遺跡22 —第13・14・17・20次発掘調査報告書—	第362集	平成11～13年度に実施した第13・14・17・20次調査の遺構に関する報告
平成15	三内丸山遺跡23 —第23・26次発掘調査報告書—	第381集	平成15年度に実施した第26次調査及び関連する平成14年度の第23次調査の報告
平成15	三内丸山遺跡24 —第13・14・17・20次発掘調査報告書—	第382集	平成11～13年度に実施した第13・14・17・20次調査の遺構外遺物に関する報告
平成15	三内丸山遺跡25 —旧野球場建設予定地発掘調査報告書5 埋設土器編—	第383集	平成4～6年度に調査した旧野球場建設予定地の検出遺構のうち縄文時代の埋設土器に関する調査報告

埋設土器が報告されているもの（概要報告書を除く）

青森市教育委員会（1994）青森市埋蔵文化財調査報告書第23集『三内丸山（2）・小三内遺跡発掘調査報告書』においても埋設土器が報告されている。

報 告 書 抄 録

ふりがな	さんないまるやまいせき にじゅうご
書名	三内丸山遺跡25
副書名	旧野球場建設予定地発掘調査報告書5 埋設土器編
巻字	
シリーズ名	青森県埋蔵文化財調査報告書
シリーズ番号	第383集
編著者名	岡田康博・成田悟・木村真明・三浦孝仁・中村美杉・斎藤岳・工藤直樹・小笠原雅行 中村哲也・秦光次郎
編集機関	青森県教育庁文化財保護課
所在地	青森市新町二丁目3番1号 TEL017-734-9924
発行年月日	西暦2004年3月31日

ふりがな 所収遺跡名	ふりがな 所在地	コード		旧日本測地系 (Tokyo Datum)		調査期間	調査面積 (m ²)	調査原因
		市町村	遺跡番号	北緯	東経			
さんないまるやまいせき 三内丸山遺跡	あおりけんあおりし おおざさんないあざるやま 青森県青森市大字三内字丸山	02201	01021	40°	140°	1992.4.20 ～11.30	38,000	県営運動公園 拡張事業 に係る事前 調査
				48′	42′			
				40″	20″			
				日本測地系2000 (JGD2000)		1993.4.12 ～12.17		
北緯	東経							
40°	140°	1994.4.4 ～11.18						
48′	42′							
50″	07″							

所収遺跡	種別	主な時代	主な遺構	主な遺物	特記事項
三内丸山遺跡	集落跡	縄文時代	埋設土器 617基 (今回報告分)	縄文土器 (前・中期) 石器 (前・中期)	

青森県埋蔵文化財調査報告書第383集

三内丸山遺跡 25

—旧野球場建設予定地発掘調査報告書 5 埋設土器編—

発行日 平成16年3月31日

発行 青森県教育委員会

編集 青森県教育庁文化財保護課
〒030-0801 青森市新町2丁目3-1
電話 017-734-9924

印刷所 東北印刷工業株式会社
〒030-0902 青森市合浦1丁目2-12
