

宝満山遺跡群 4

太宰府市文化財調査報告書

宝満山遺跡8・9・10・12・13・15・17・19・20・22・24・25・26・27・28・29次調査



平成16年度
太宰府市教育委員会

宝満山遺跡群4 正誤表

(印刷本)

図版	訂正内容	誤		正
第29図	遺構名	灰色土(B区)	→	灰茶土(B区)
第40図	遺構名	15SD007灰褐土	→	15SD001灰褐土
第78図	遺構名	24SX008黒色土	→	24SK008黒色土
第78図	遺構名	24SX008	→	24SK008
第128図	遺構名	2トレンチ西茶褐土	→	2トレンチ茶褐土
第128図	遺構名	2トレンチ茶褐土	→	2トレンチ西茶褐土
第130図	図版番号	11トレンチ黒褐土の2	→	11トレンチ黒褐土の1
第173図	数値	29SB150のa-b間0.94	→	1.88
第173図	数値	29SB150のb-c間1.38	→	2.77
第173図	数値	29SB150のc-d間0.96	→	1.92
第173図	数値	29SB150のd-e間1.11	→	2.22
第173図	数値	29SB155のa-b間0.8	→	1.6
第173図	数値	29SB155のb-c間0.72	→	1.44
第173図	数値	29SB155のc-d間0.91	→	1.82
第173図	数値	29SB155のd-e間0.81	→	1.62
第173図	数値	29SB155のe-f間0.62	→	1.34
第173図	数値	29SB155のf-g間0.84	→	1.68
第173図	数値	29SB155のa-j間0.66	→	1.32
第173図	数値	29SB155のj-i間0.83	→	1.66
第173図	数値	29SB155のi-h間0.81	→	1.62
第174図	数値	29SB160のa-b間1.62	→	3.24
第174図	数値	29SB160のb-c間1.21	→	2.42
第174図	数値	29SB160のc-d間0.98	→	1.96
第174図	数値	29SB160のd-e間0.98	→	1.96
第174図	数値	29SB160のe-f間0.98	→	1.96
第174図	数値	29SB160のf-g間0.93	→	1.86
第174図	数値	29SB160のa-j間1.62	→	2.3
第174図	数値	29SB160のj-i間0.98	→	1.96
第174図	数値	29SB160のi-h間0.7	→	1.4
第185図	遺構名	29SD126暗灰砂土	→	29SD明灰砂土

(CD-ROM本文)

ページ	訂正内容	誤		正
P11の1行目		龍泉窯系青磁	→	同安窯系青磁
P13~14	行移動	P13の19行目「石製品 砥石(29)～」から22行目「～緑灰色の片岩を用いたものである。」までをP14の14行目「～可能性がある。」の次の行に挿入。		
P48の29行目		24SX008	→	24SK008
P57の18行目		24SX100黒褐土出土遺	→	24SX100黒茶褐土
P64の11行目		25SX001出土遺物	→	25SX001灰色土出土遺物
P83の14行目		2トレンチ西茶褐土出土遺物	→	2トレンチ茶褐土出土遺物
P83の17行目		2トレンチ茶褐土出土遺	→	2トレンチ西茶褐土出土遺物
P90の23行目		椀(3)	→	椀(2)
P112の25行目		28SX086橙褐土出土遺物(第161図)	→	28SX086橙褐土出土遺物(第162図)
P120の26行目		2区黒灰粘土出土遺物	→	2区黒灰粘土出土遺物
P128の30行目		29SB160i出土遺物	→	29SB160b出土遺物

序

宝満山は、竈門神社が祭祀する古代以来の神域であり、唐に渡った最澄や円仁が参籠したことにより対外交通の祈祷もおこなわれ大山寺や有智山寺が成立し、隆盛時には鎮西の比叡山とうわれこともありました。江戸時代以後は英彦山とならび修験道の行場として広く知られた霊峰で、太宰府の歴史的な景観を演出する貴重な財産ともなっております。

今回報告の発掘調査では平安時代から戦国時代に至る山裾を切り開いて成立した寺社やそれに係る人々が暮らしたと思われる坊跡をはじめ、中世の墳墓、炭焼窯など当時の生活空間を知る上で貴重な成果を得ることができ、大宰府の歴史を考える上で重要な手がかりになるものと考えられます。

本書が学術研究はもとより文化財への理解と認識を深める一助となり、広く活用されることを心より願います。

最後になりましたが、文化財調査に対してご協力頂きました皆様をはじめ、関係諸機関の皆様方に心よりお礼申し上げます。

平成17年 3月
太宰府市教育委員会
教育長 關 敏治

例 言

1. 本書は、太宰府市教育委員会が平成3年から平成15年度に実施した宝満山遺跡第8・9・10・12・13・15・17・19・20・22・24・25・26・27・28・29次調査の報告書である。
2. 本書に掲載した資料の調査に関わる経緯については、各章に記載している。
3. 本書に掲載した資料の整理は、主に平成14～16年度に実施した。
4. 周辺調査区の配置については本文中の周辺遺跡図を参照されたい。
5. 遺構および遺物の実測及び図の浄書は、調査、整理・執筆担当者のほか宮崎亮一・山本信夫・山本(重松)麻里子・森田レイ子・島純子・森若知子・酒井三保子・森部順子・松本理栄子・久味木理恵・久家春美・井上(谷)由紀子・永田佳子・柴田剛(現伊万里市教育委員会)・松隈(古賀)里恵子・上村英士(現筑後市教育委員会)・長直信がおこなった。地形図・石垣等の図化の一部は東亜建設技術株式会社に委託した。
6. 遺物の写真撮影はフォトハウスおかに委託した。
7. 出土した木製品・金属製品の保存処理は下川可容子が担当した。
8. 本書に掲載される遺構番号は、以下の要領で理解される。なお遺構の性格を表記する記号については、SB掘立柱建物跡、SA柵列跡、SI住居跡、SK土坑、ST墳墓、SD溝、SF道路状遺構、SX その他の遺構 などであり、略号として以下のように記載している。

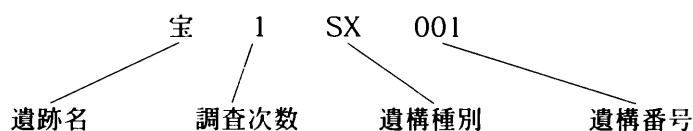

9. 本書の執筆は山村、城戸、中島、柳、渡邊がおこなった。分担については目次に記載している。また、編集は島の助力のもと山村がおこなった。
10. 本書はダイジェスト版であり、本文および図版、表の全データはPDFのファイル型式等で附属のCD-ROMに収容しているため参照されたい。なお、遺構評価、金属分析等の考察は別稿を予定している。
11. 出土した遺物および全ての図面、写真等の記録は太宰府市教育委員会が保管している。
12. 本書で用いる分類は以下の文献に記載されている。

土器・陶磁器・中世須恵器

- 太宰府市教育委員会(1983)『大宰府条坊跡II』
- 太宰府市教育委員会(2000)『大宰府条坊跡XV』
- 太宰府市教育委員会(2002)『大宰府条坊跡XVI』
- 上田秀夫「14～16世紀の青磁碗の分類について」(1982)『貿易陶磁研究』No.2
- 森田勉「14～16世紀の白磁の分類と編年について」(1982)『貿易陶磁研究』No.2
- 中世土器研究会編(1995)『概説中世の土器・陶磁器』

土師質・瓦質土器

- 山村信榮(1990)「太宰府出土の瓦質土器」『中近世土器の基礎研究VI』

瓦

- 九州歴史資料館(2000)『大宰府史跡出土軒瓦・叩打痕文字瓦型式一覧』
- 太宰府天満宮(1988)『太宰府天満宮』
- 太宰府市教育委員会(1995)『太宰府天満宮III』

目次

第1章 調査環境（山村信榮）	1
第2章 歴史的環境（山村）	2
第3章 調査の報告	8
(1) 宝満山遺跡第8次調査（山村）	8
(2) 宝満山遺跡第9次調査（城戸康利・山村）	9
(3) 宝満山遺跡第10次調査（城戸・山村）	12
(4) 宝満山遺跡第12次調査（山村）	27
(5) 宝満山遺跡第13次調査（山村）	49
(6) 宝満山遺跡第15次調査（山村）	54
(7) 宝満山遺跡第17次調査（山村）	60
(8) 宝満山遺跡第19次調査（山村）	70
(9) 宝満山遺跡第20次調査（中島恒次郎）	93
(10) 宝満山遺跡第22次調査（城戸・山村）	94
(11) 宝満山遺跡第24次調査（山村）	95
(12) 宝満山遺跡第25次調査（山村）	129
(13) 宝満山遺跡第26次調査（山村）	157
(14) 宝満山遺跡第27次調査（柳智子・山村）	166
(15) 宝満山遺跡第28次調査（山村）	225
(16) 宝満山遺跡第29次調査（渡邊仁）	258
第4章 調査の総括（山村）	291

第1章 調査環境

1. 調査の概要

本報告のうち宝満山遺跡8次調査は確認調査、13次調査は宅地造成、15・17次は住宅建設、20次は店舗建設に伴って、その他は農地改良に伴って発掘調査を実施した。詳細については各章で述べている。

2. 整理作業の体制

本報告の整理に係わる本書発行年次の体制は以下の通りである。

(平成16/2004年度)

総括	教育長	關 敏治
庶務	教育部長	松永栄人 (4月1日～)
	文化財課長	木村和美
	保護活用係長	久保山元信
	調査係長	永尾彰朗
	事務主査	藤井泰人 (～6月30日)
		齋藤実貴男 (7月1日～)
	主任主事	大石敬介
調査	主任主査	城戸康利
	技術主査	山村信榮
		中島恒次郎
	主任技師	井上信正
		高橋 学
		宮崎亮一
	技師 (囑託)	下川可容子
		森田レイ子
		柳 智子
		渡邊 仁
		長 直信
		松浦 智 (7月1日～)

また、現地での調査に対し地権者をはじめ地元内山、北谷区の方々には物心ともに厚いご協力をいただいた。また、次の皆様にご指導・ご協力を頂いた。小田富士雄、武末純一(福岡大学) 本中真(文化庁) 味酒安則、松大路秀一、小西信二(太宰府天満宮) 森弘子(西南学院大学) 宮小路賀宏(元福岡県教育委員会) 川添昭二、佐伯弘次、服部英雄(九州大学) 菅谷文則(滋賀大学) 森下恵介(奈良市教育委員会) 山本信夫(金沢大学) 狭川真一(元興寺文化財研究所) 塩地潤一(大分市教育委員会) 長野覚(駒澤大学) 網田龍生(熊本市教育委員会) 大澤正巳(九州テクノリサーチ)、山本義孝(静岡県浅羽町教育委員会) 大庭康時(福岡市教育委員会) 宮武正登、高瀬哲郎(佐賀県立名護屋城博物館) 竈門神社、太宰府天満宮、承天寺、山の考古学会(以上、敬称略)

第2章 歴史的環境

1. 遺跡の位置づけ

太宰府市は玄界灘を臨む博多港より南約10km、筑後平野と福岡平野とを繋ぐ溝状の地狭帯に位置し、西に脊振山塊より派生した丘陵、東に三郡山系から連なる山に囲まれている。平地には後期旧石器時代以来の生活痕跡を残す遺跡が散見され、古代には正方位の直線道路を基軸とした計画的な土地区画を伴った大宰府条坊が展開している。条坊北辺には官庁の中核としての大宰府政庁があり、その西に学校院、観世音寺が計画的に配置され条坊内にも般若寺、条坊外縁に国分寺・国分尼寺、杉塚廃寺、武蔵寺、天満宮安楽寺などが置かれ、平安期には条坊を見下ろす山稜に四王院、竈門山寺が置かれ宗教都市的な様相が展開した。中世には遺構の集中や遺物の大量廃棄が認められるなど「都市的な場」といえる集住空間が条坊東北辺に引き続き営まれた。さらに観世音寺後背部の谷地ごとに崇福寺や観世音寺の子院群などが新たに成立し、鎌倉新仏教を包含しながら宗教的空間が中世後半期まで維持されていた。

宝満山遺跡群は大宰府条坊の北東に位置し、宝満山（標高830m）を主峰とし愛岳（おたけ）山裾までを含む太宰府市から筑紫野市域に展開する遺跡群で、旧石器時代から近現代までの遺構が調査報告されている。

旧石器時代に属するものでは山の西斜面の標高250mのレベルにある内山辛野遺跡（宝満2次）において、横剥ぎの剥片を素材とする肉厚のナイフ形石器が黄砂堆積物（レス層）の二次堆積層中から単体で出土している。縄文時代は宝満山西裾から高雄丘陵にかけて早期の遺跡が散見される。九州国立博物館用地の浦ノ田遺跡では早水台式期から田村式期の押型文土器を伴い集石炉4基、落とし穴2基などが検出されている。このほか落とし穴が下高雄遺跡1次調査で、押型文土器は宝満山遺跡10次（山形文、早水台式）、石穴遺跡1次D区（楕円文）、宝満23次、宝満山遺跡群に隣接する筑紫野市原遺跡では押型文土器（稻荷山式から田村式期）と伴にそれに先行する貝殻条痕と刺突文を伴う円孔文式の柏原式土器も出土している。早期の集落は同時期の南九州などで見られるものとは比較にならないほど小規模なもので、宝満23次、原遺跡（筑紫野市）で見られたように土器相も前半の早水台式から後半期の田村式のものまでを含み、一時期に大規模にその場が利用されたというのではなく、非常に長い期間にくりかえして同じ場が利用されていた状況が想定される。晩期の遺跡には天満宮周辺地区の連歌屋1次、新町3次（黒川式期か）、浦ノ田3次（広田式期）などが散見され、緑色片岩系の素材による石鎌を伴うことから斜面地を小規模に耕作していたことが想定される。弥生・古墳時代には山裾周辺では顕著な集落跡は調査されておらず、現状では北谷地区の松川、ソイラ、イヤノ浦、熊崎遺跡（1980県分布調査他、第2図）などで土器が散見される程度である。

7世紀末から8世紀初頭の段階で内山地区の本報告27次、中腹の辛野地区および山頂東下の東院谷地区において土器が出土し、8世紀中葉から後半の段階で南西裾の原遺跡や中腹の辛野地区の21次において土師器甕に供膳具を伴う土器相を持つ生活臭のある遺跡が形成されている。さらに山頂南東斜面における祭祀、南東斜面の大南窟（室構造を持つ巨岩露頭）の使用がこの時期に始まっている。山頂での祭祀は9世紀前半にピークを迎え、土器の投棄は11世紀までおこなわれている。多量の土器と共に銅製儀鏡、奈良三彩、施釉陶器、皇朝銭などが山頂東直下の崖下で採取されている。平安後期以降は山中に広く遺物の散布地が知られており、太宰府市側の内山、北谷をはじめ筑紫野市側の原、大石、本導寺などの集落、山中の東院谷、西院谷周辺などでは当該時期の遺物が離壇状の造成面で広く採取されている。竈門神社下宮にある礎石群は平安後期の整地層上にあり、竈門山寺跡に想定されている。既報告の調査ではダム建設に伴い大字北谷字熊崎の山地と谷地でおこなった宝満14次、16次調査において12世紀か

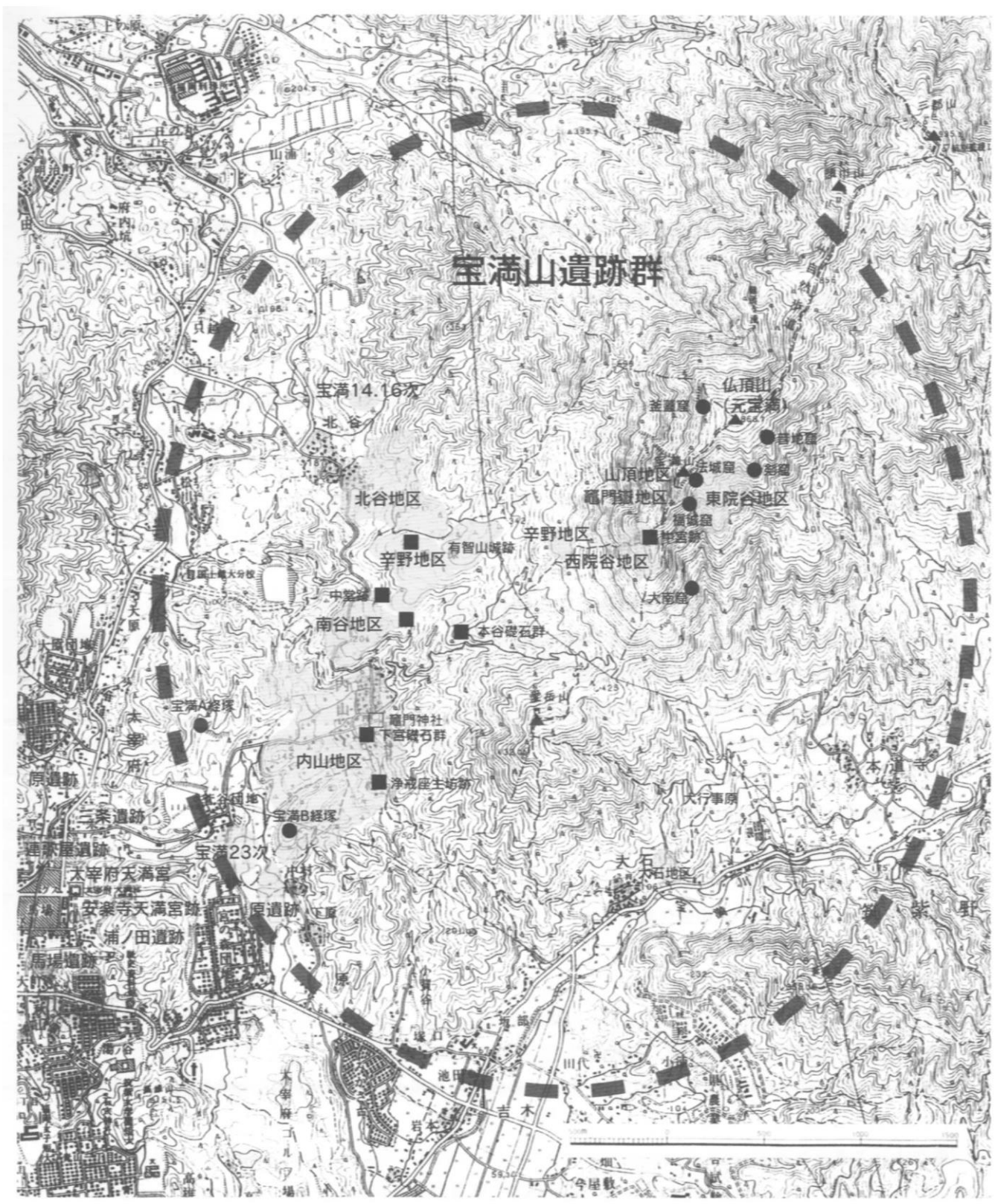

第1図 宝満山周辺遺跡図

ら13世紀後半、19世紀の墳墓が発見され、北谷区における墓所の一端が明らかにされた。大字内山字辛野と大字北谷字小野に跨る丘陵頂部の平坦面においておこなった21次調査では8世紀後半の遺物包含層を埋めて13世紀頃に造成し、前面に2段の石垣と石階段、後背面に土塁と石を用いた庭園遺構が存在することが判明し、平成16年1月に市の指定史跡となっている。

遺跡群の外縁でも11世紀後半以降には大宰府条坊北東から安楽寺天満宮（現太宰府天満宮）周辺の馬場、奥園、大町、連歌屋、三条遺跡にかけてのエリアで盛んに遺構が形成されるようになり四王寺山東裾の原遺跡においても寺院やそれに関連した坊跡が形成された様相が見られ、14世紀前半頃までは安定してその場が利用されている。安楽寺天満宮境内においても12世紀以降に盛んに境内が整地整備され、現在の景観の基礎が形成されたとみられる。

参考文献

- 『福岡県遺跡等分布地図 筑紫野市・春日市・大野城市・筑紫郡編』1980福岡県教育委員会
- 『宝満山遺跡』1989太宰府市教育委員会
- 『原遺跡』1994福岡県教育委員会
- 『浦ノ田A・B遺跡』1996福岡県教育委員会
- 『浦ノ田遺跡II』2000福岡県教育委員会
- 『宝満山遺跡群・浦ノ田遺跡III』2002福岡県教育委員会
- 『浦ノ田遺跡IV』2004福岡県教育委員会
- 『宝満山遺跡II』1997太宰府市教育委員会
- 『宝満山遺跡III』2001太宰府市教育委員会
- 『宝満の地宝』1982財団法人太宰府顕彰会
- 『宝満山及び竈門神社周辺の遺跡分布調査報告書』1983財団法人太宰府顕彰会
- 『太宰府天満宮』1988太宰府天満宮
- 『大町遺跡』1992太宰府市教育委員会
- 『三条遺跡』2001太宰府市教育委員会
- 『原遺跡I』2001太宰府市教育委員会
- 『奥園遺跡』2002太宰府市教育委員会
- 『連歌屋遺跡』2003太宰府市教育委員会
- 『大宰府市史 考古資料編』1991太宰府市

2. 竈門宮・竈門山寺・大山寺・有智山寺

現在、太宰府市の北東、福岡平野の西を限る三郡山地の南端にある山が宝満山と呼ばれ、竈門神社上宮（山頂、標高830m）、中宮（8合目）、下宮（本社殿）が鎮座する。山の名称は歴史的には「御笠山」「竈門山」の異称もある（『筑前国統風土記』貝原益軒）。明治以前は神仏混交の修験の山として知られ、近世には筑豊の英彦山を胎蔵界、宝満山を金剛界とする密教世界が形成されていた。遡って平安後期の『梁塵秘抄』巻二には「筑紫の靈験所は大山・四王寺・清水寺」と詠われ、鎌倉期『台明寺文書』には「京都には本寺叡岳、鎮西には本山内山は国内に崇めらる」とされ、古代末から中世には天台系の「大山」や「内山」「有智山」の名前を有す寺院の在所としてその存在が国内に広く知られていた（『太宰府市史通史編II』2005太宰府市）。近世前半期に成立した縁起書である『竈門山旧記』には「天智天皇の御宇都を太宰府に建玉う時、鬼門に当り竈門山の頂に八百万神之神祭りし玉ひ」とあり、この段階には

大宰府の鬼門にあたる鎮めの場、という認識があったことを示している。

大字内山字御供屋に鎮座する竈門神社は延喜式内社、官幣小社に位置づけられた「竈門神」、「竈門宮」に連なるものとされ、『続日本後記』九仁明天皇承和7（840）年四月条の記事が史料の初出とされる。

一方で下宮（内山地区）および字本谷において仏教寺院施設に比される瓦所要の礎石建物が発見されており、瓦の様式から平安期に属するものと考えられることより（下宮礎石群周辺では鴻臚館式などの奈良期の様式を含むが持込み再利用の可能性もある。現存する礎石そのものは平安期の層を基盤とする）、山中での土器祭祀盛行後に寺社が形成された流れで捉えられる。寺院は『扶桑略記』、『叡山大師伝』における延暦22（803）年の伝教大師の葉師仏奉納に係る記事には「竈門山寺」、承和14（847）年の入唐僧円仁の渡航記録書『入唐求法巡礼行記』に「大山寺」、「石清水文書之二」における沙弥証覚の宝塔建立の記事（933年）では「大宰府竈門山」、「後拾遺往生伝上二」の僧安尊の死亡記事（1086年）では「内山寺」の名称で登場する。『元亨釈書』の衆徒の争論記事（1243年）には「有智山寺」とされ、およそ平安前期に「竈門山寺」、平安後期に「大山寺」、鎌倉期以降は「有智山寺」・「内山寺」と名称が変遷したことが読み取れる。おのおのが連続した一つの組織名か否かは学史上では解決されていない（『古代における竈門山寺の活動』1975小田富士雄『九州文化史研究紀要20』）。『大山』の読みが「だいせん」であれば音においては「内山」に通じ連関する可能性もある。下宮地区のホノケ（字の下の小地名）に「おおやまじ」があるとも言われる（『宝満山の地宝』1982）。

寺の運営にかかわっては、円仁が参籠読経した際（9世紀第2四半期）には観世音寺僧に伴われる形が採られ、独立した寺院体制が整っていない様子が伺われる。沙弥証覚による宝塔建立の記事（933年）に登場する塔は、延暦寺が国家鎮護・天台宗振興の戦略的モニュメントとして国内6所（近江国比叡山東塔、山城国比叡山西塔、上野国浄法寺、下野国大慈寺、豊前国宇佐弥勒寺、筑前国竈門山寺）に配置の計画がなされた塔の一つであり（『六所造宝塔願文』）、宝満における仏教寺院展開初期の段階から比叡山が深くかかわりを持っていたことが知られる。本谷の礎石建物がそれに比されている。

平安後期（長治2（1105）年）には大山寺別当職の補任に関し石清水八幡宮と比叡山延暦寺との間で争論となり、山内での大宰府兵士と叡山悪僧との合戦、平安京における日吉神人、叡山大衆による御所陽明門への強訴事件へと発展し、これをきっかけとし大山寺は比叡山の末寺となった。騒動の背景には1116年『観音玄義疏記』記事の「博多津唐坊大山船」や1218年『百鍊抄』記事の「大山寺寄人張弘安（博多綱首）」などから同寺院が主体的におこなっていた博多を拠点とする貿易の利権に係ったものと推測される。この段階においては寺に職能で従属する神人や寄人といった人々の中に博多の華僑貿易商まで含まれている様相から、寺の規模や機構自体が巨大化していたことを示唆している。

南谷地区の4次調査では白鳳期に位置づけられる小金銅仏が出土している（『宝満山遺跡』1989太宰府市教育委員会）。記録ではこの周辺から独鉗が出土したとされ、山内の雛壇状の造成面上に形成された生活空間が前述の寺院にかかわる坊跡と推定される。近世地誌には「有智山、南谷、北谷、三所の僧舎すへて三百七十坊有しとかや」（『筑前国統風土記』貝原益軒著 江戸元禄年間編纂）と記載される。

経塚が内山地区の字南谷（宝満A経塚）と筑紫野市大字原（宝満B経塚）の2箇所で見られている。そのうち内山地区南端の大字原字山崎の丘陵頂部では天永元（1110）年銘を持つ経筒が出土し、肥前国松浦郡出身の僧観尊が大南の毘沙門堂に数ヶ月籠って法華経を書き功徳を積んだことが刻まれている（『経筒新資料について』1982亀井明德『九州歴史資料館研究論集』8）。出土した丘陵裾の田面に「ビシャモン」のホノケ（小地名）が残されている（『遺跡だより22』1993太宰府市教育委員会）。このことは推定坊跡地区の面的開発の端緒が発掘調査の所見では12世紀におかれる点と整合的であり、開発に伴って山内に「堂」と「坊」がセットで出現したことを示唆している。

宝満山遺跡群は7世紀後半から8世紀の山頂、山中祭祀にはじまり、記録から奈良朝末から平安初期に「竈門神」が成立、ほぼそのころに仏教寺院「竈門山寺」も成立。12世紀に至って西斜面裾部（内山、南谷、北谷地区）と山頂東麓辺において堂と坊がセットになった寺坊域が成立し、そのシステムは14世紀前半までは安定して営まれていた、と考えられる。寺坊域の衰退は急激に起こったと見られ、発掘調査をおこなった内山、南谷、北谷地区では14世紀前半を以って遺構形成が一旦終了する。現状では南谷の一部においてその後の時期（15,6世紀）の遺物が散見されるが（26、28次調査）、遺構形成は顕著でない。ただ、下宮後背の本谷といわれる地区の尾根部でおこなった3次調査では尾根を断ち切る空濠状の溝が大宰府編年XIX～XX期（14世紀前半～中頃）に穿たれ、それは16世紀頃まで機能しており（『宝満山遺跡』1989太宰府市教育委員会）、『梅松論』『太平記』『龍造寺家文書』などにみられる少弐氏籠城の「内山の城」への菊池勢の城攻め、懐良親王による大宰府での征西府樹立による宝満山の要害化に伴う「有智山城」の成立など、14世紀前半代から起こる南北朝期の動乱により居住空間が荒廃し山内が要害化されたプロセスが遺構に反映されたものとも見られる（3次調査の調査者は濠が火葬墳墓造営に伴う結界に関連するものと解釈している）。

なお、宝満山に残る北谷、南谷、本谷などの名称は比叡山本山の他、末の各地方寺院に広く見られ、鎌倉初期成立とされる『彦山流記』（『彦山流記』1979広渡正利『研究紀要1』北九州市立歴史博物館）によれば豊前国彦山においては南谷、北谷、中谷、惣持院に夫々「講衆」と「先達」が一定の比で配置され「一山四谷」と呼称されることから、「谷」名称は天台系寺院の寺務に係る「坊」の上位機構の名称であったことが知られる。

3. 遺跡群内における小地区の設定

宝満山遺跡群は遺跡の分布と尾根や谷による地勢により便宜的な地区に分けて位置づけをおこなうほうが理解しやすく、本書では仮に図3のような地区分けをおこなった。本報告でする調査は宝満山西斜面の太宰府市大字内山、北谷に展開するもので、発掘調査名称は太宰府市で一括して「宝満山遺跡」で統一し、次数を着手順に割り振っているものである。

今回は16箇所におよぶ調査を報告している。この内、第9,10,12,13,15,17,19,24,27次調査は内山地区、第25,26,28次調査は南谷地区、第20,22,29次は北谷地区に位置づけられる。

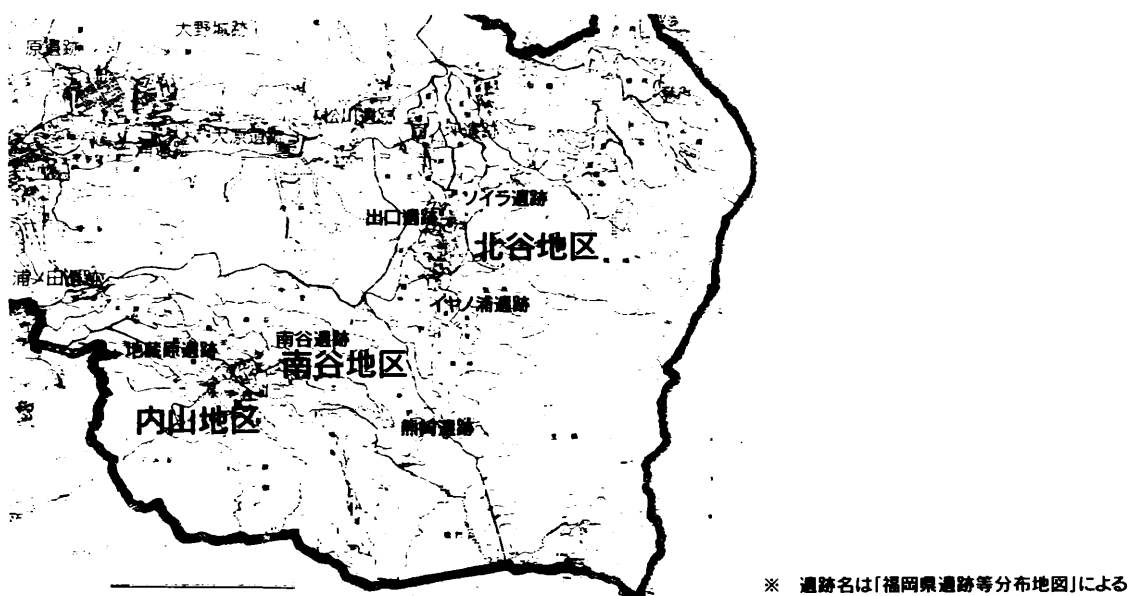

第2図 宝満調査地区区分図

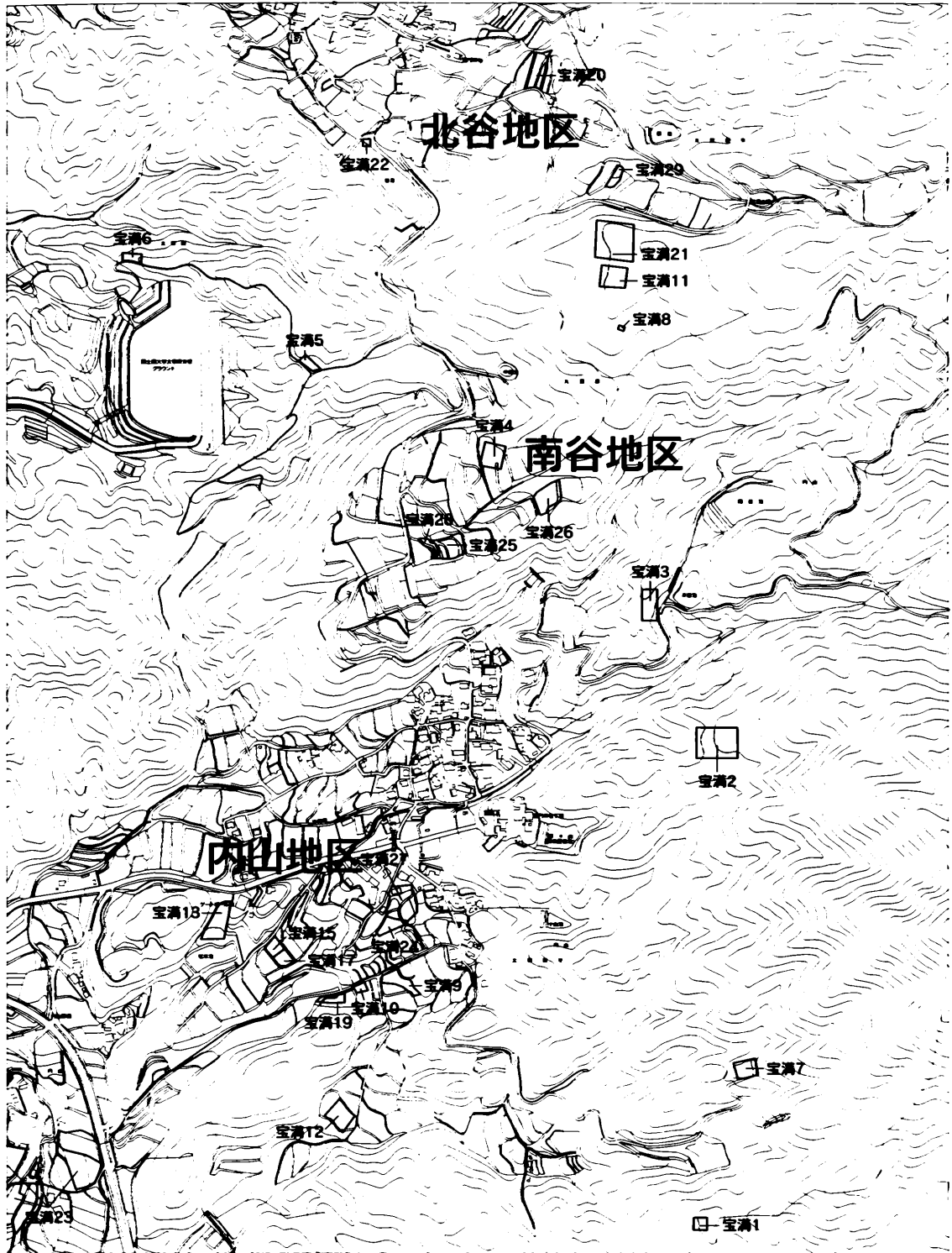

第3图 調査区位置図 (1/10,000)

第3章 調査の報告

1. 宝満山遺跡群第8次調査

太宰府市大字内山字南谷5-9他で行った調査で調査期間は平成3（1991）年3月15日から同年3月31日である。調査は山本信夫が担当した。調査地周辺は山林であり、寺院建設に伴いその一部が切り開かれ、資材運搬などのために地盤の一部が開削された際にその周辺で数箇所に石組遺構が発見された。工事では遺構保全の申入れを行い、この石組みが文化財的にどのような内容を持つものなのかを確認するためにその内の1基について調査を実施したのが本件である。結論的には盛り土と標石を伴う墳墓であることが判明した。標石は地上約0.6mの高さに長辺約2m、短辺約1.8mの方形プランを呈し、周辺に散在する風化花崗岩9個以上を組み合わせて使用している。大きいもので0.8×0.6mの板状のものがある。標石の下には黄褐色の盛り土と考えられる土壌が積まれ、中央部は上面で1.1m、底で0.6mの円形の土坑が穿たれ、先の盛り土が標石の一部を伴いその中に陥没した形で検出された。底付近に堆積した黒灰色土層から水晶を用いた数珠玉が11個体出土している。土壌中では明確に確認できなかったが、木桶などが入れられており、後に桶の内容空間に土砂が流入し盛り土部分が陥没したものと考えられる。出土した玉のうち2つは透明の水晶（1,2）、1つは赤褐色のガラス（3）、他はすりガラス状の半透明な石（水晶か）を素材とし、紐穴の存在から宝満11次ST019例同様に数珠であったと考えられる。この尾根には顕著な離壇状の造成は見られず同様の石組みが散在することから、空間としては墓域として認識されたエリアであったことが想定される。遺構は調査後に埋め戻して保全している。

8ST001

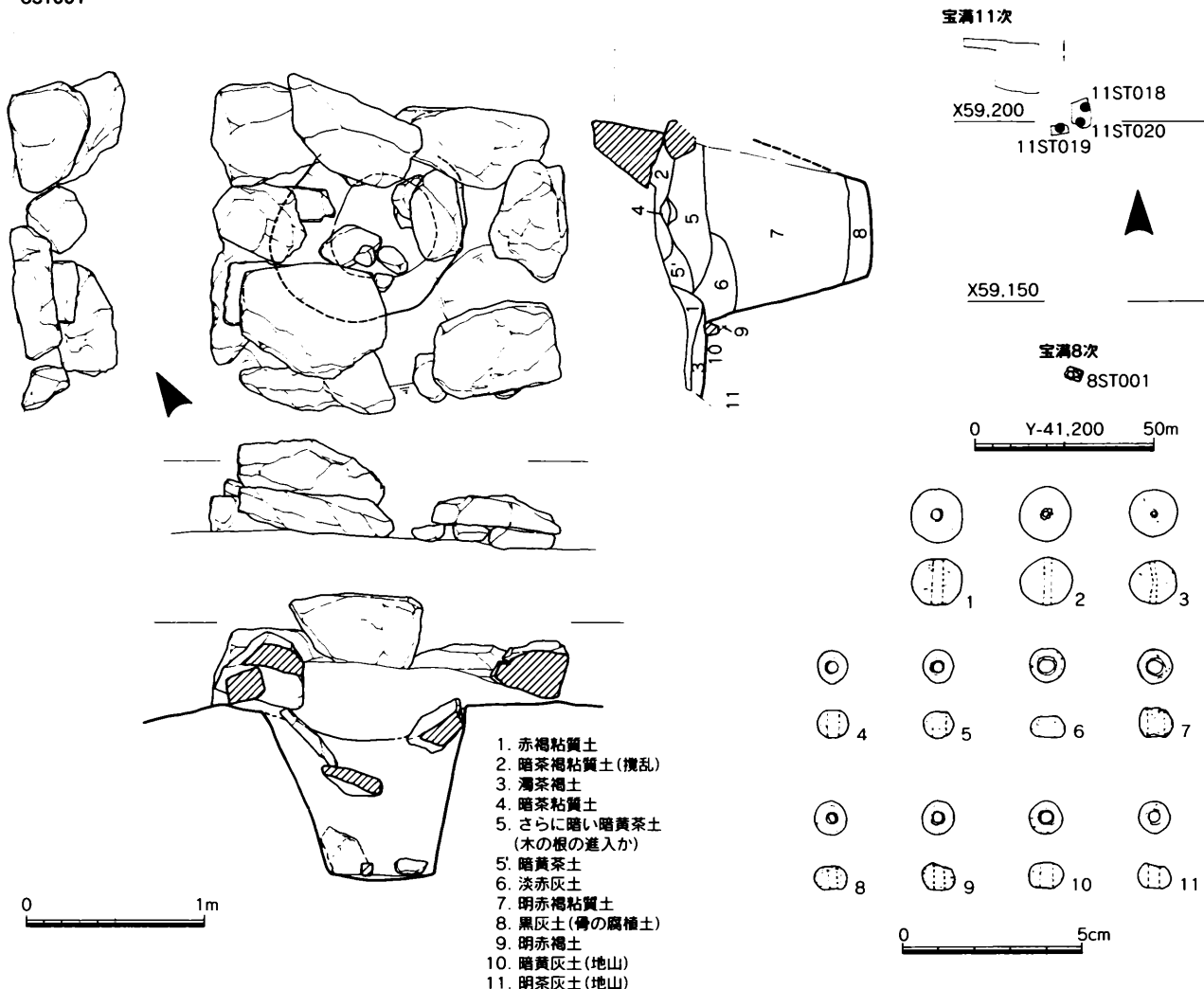

第4図 8ST001実測図 (1/40)、同出土遺物実測図 (1/2)、周辺位置図 (1/2,000)

2. 宝満山遺跡群第9次調査

太宰府市大字内山字大門938番地において平成3（1991）年6月14日から同年7月24日におこなった調査で、城戸康利が担当した。調査は個人の専用住宅建設の申請に伴う国庫補助事業であり、調査面積は307㎡を測る。

調査により近世田普請の造成痕跡9SX001が検出され、遺物は中世および近世陶磁器・土師器・須恵器が出土している。遺物の様相から近世の造作以前には中世の遺構面が存在したと考えられる。付近は調査地と似た地形（棚田状）を示しているが、中世からの造成面と本例で示されたような中世の造作を基盤に形成された近世以降の面があり、この地域については壇ごとの細かな試掘等の調査が必要と考えられる。

出土した遺物については、8世紀代の須恵器は供膳具と貯蔵具があり、坏cは高台が8世紀でも前半の特徴を有している。土師器は12,3世紀代のものがあり、煮炊具は定型化した大型の鍋が全体形が分かる良い状態で出土し、大宰府条坊域と通有の土器が使用されていた事を示している。この字大門の高位の場所では以前から瓦が採取されているが、本調査においても本書27次で分類している斜格子で目の大きさが中程度の叩きを持つ平安中期以降の様相のものが大半を占めている。肥前系染付は丸椀が主体で鉢などの属性から近世も18世紀後半以降に属するものと考えられる。

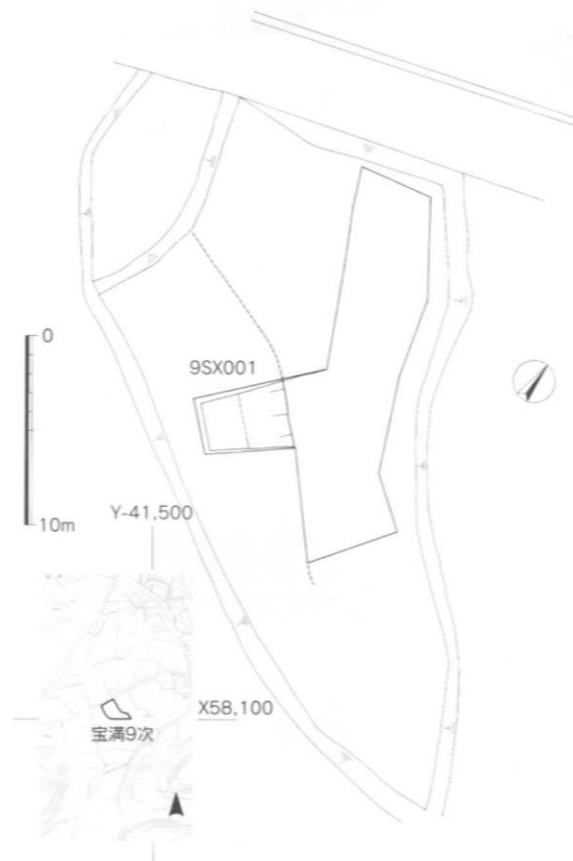

第5図 宝満9次遺構遺構全体図（1/400）

暗茶土

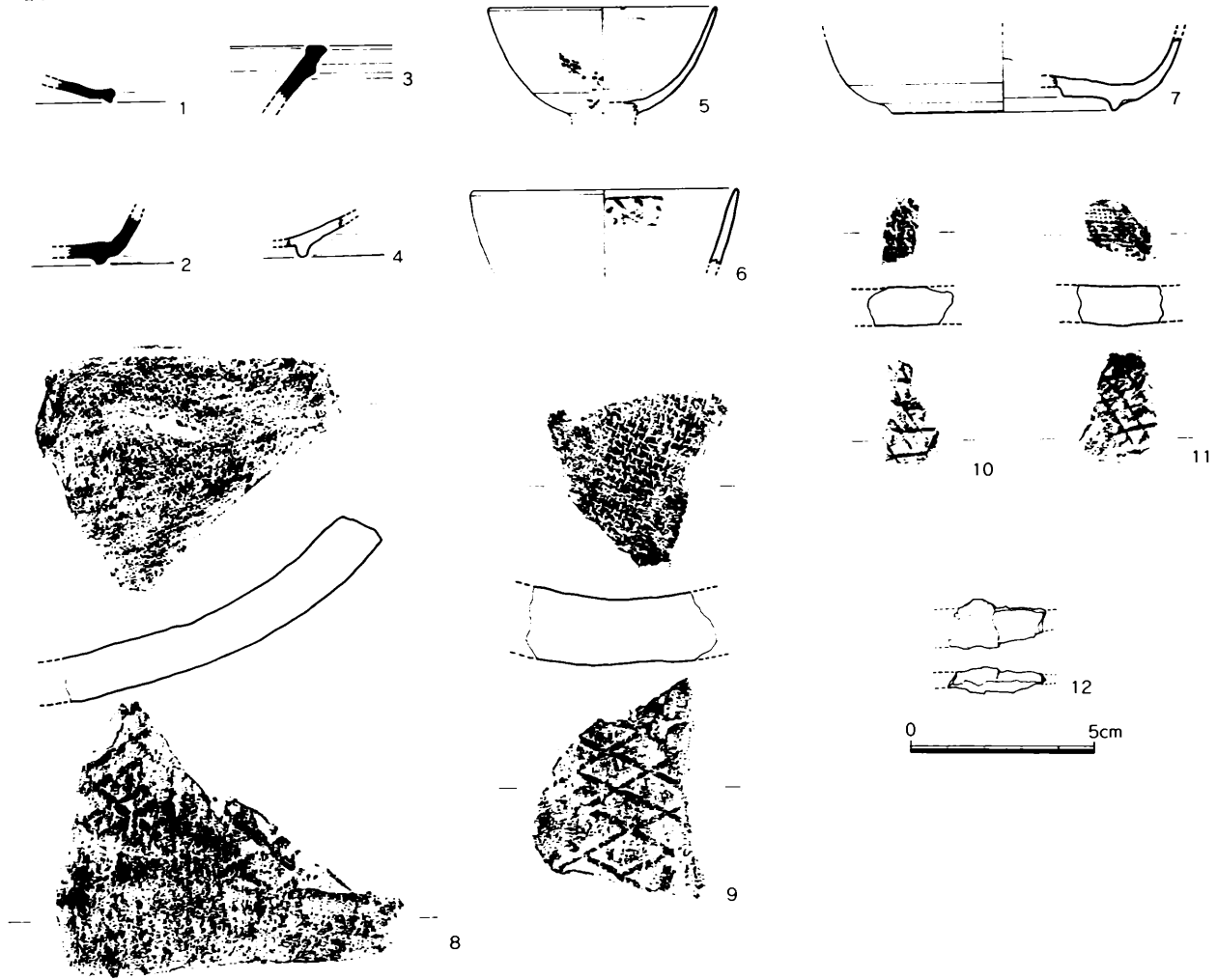

暗褐土

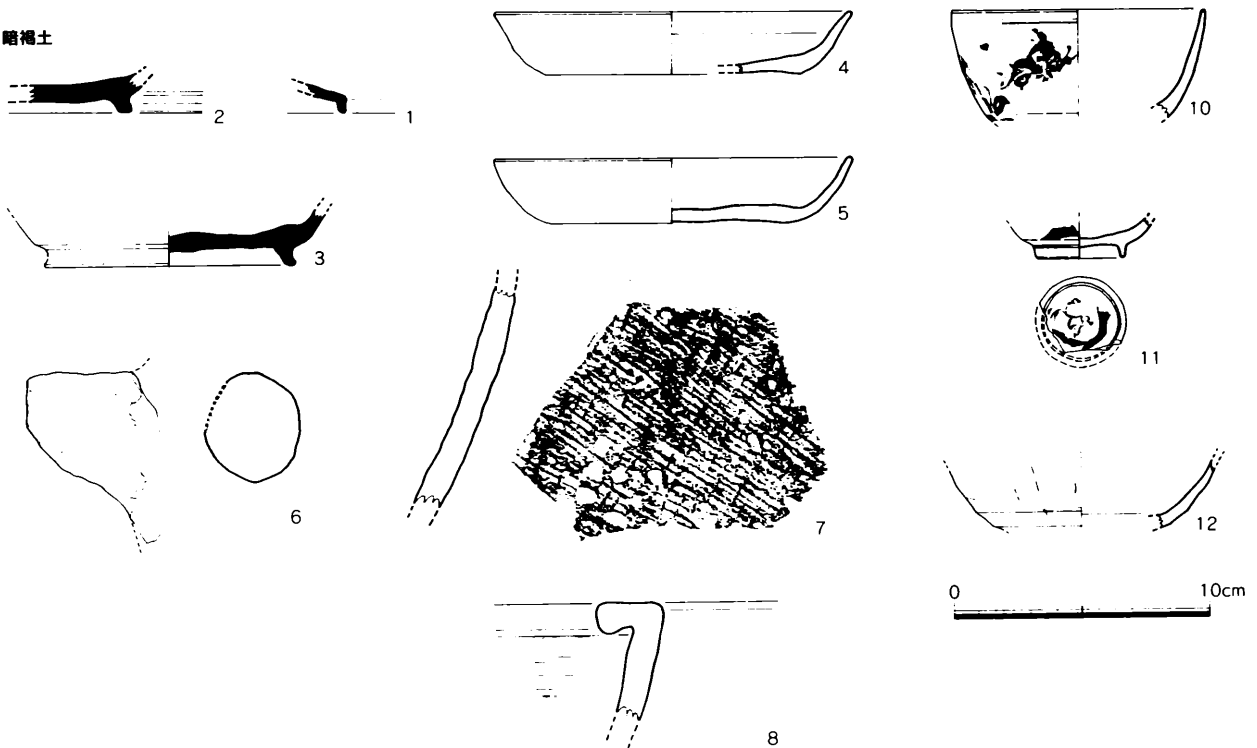

第6図 宝9暗茶土、暗褐土出土遺物実測図1 (1/3,1/2)

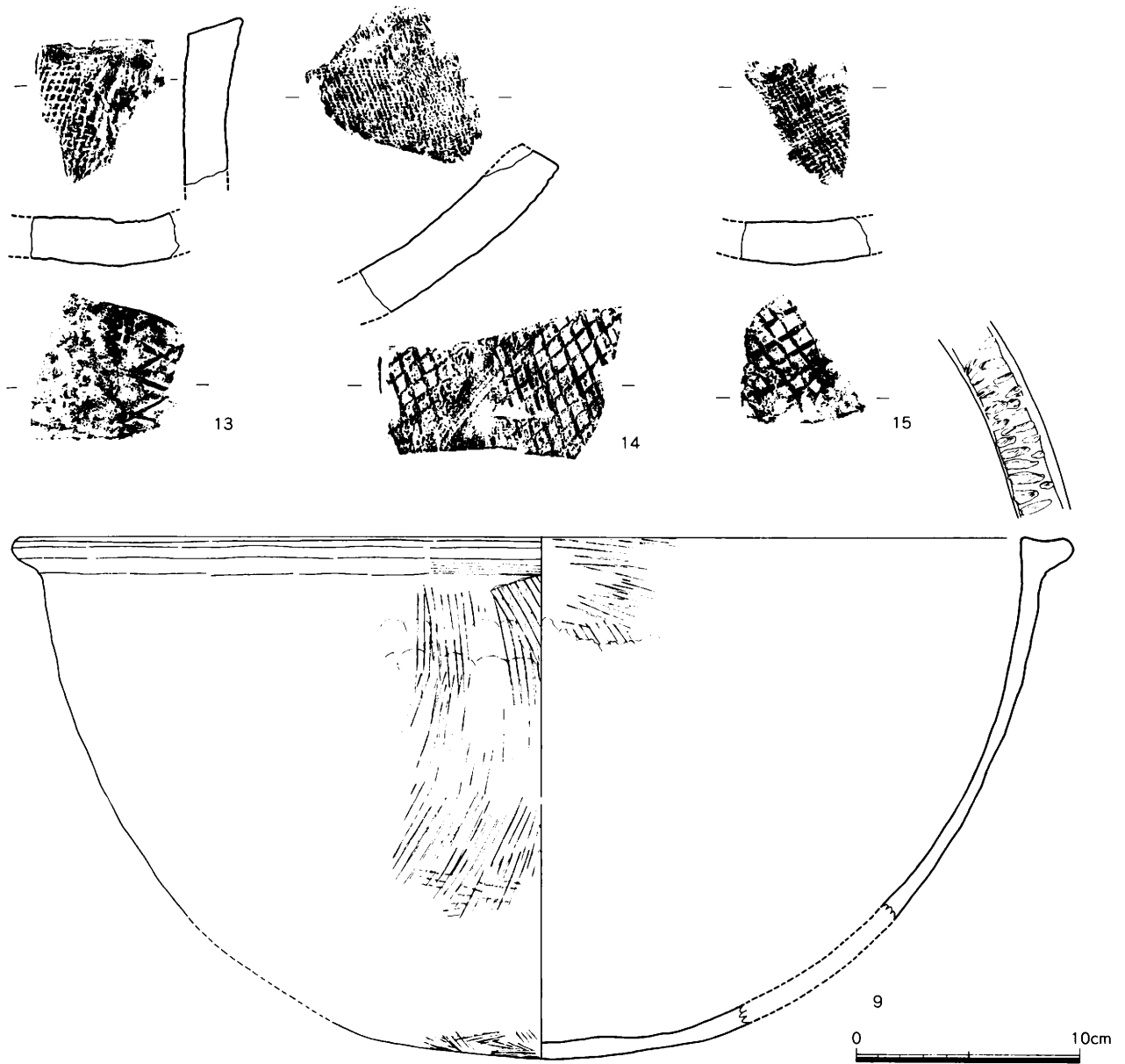

第7図 宝9暗褐土出土遺物実測図2 (1/3)

宝満9次出土遺物一覧表

暗茶土	
須恵器	蓋3、甕
土師器	丸坏
瓦器	碗
龍泉窯系青磁	碗：I-1(1)、I-4(2)、II-b(1)、破片(3)
同安窯系青磁	碗：III(1)
瓦類	平瓦(格子・須恵製)、平瓦(瓦質・近世～) 瓦瓦(無文・須恵製)
瓦質土器	瓦器碗
肥前系陶磁器	染付：坏(1)、丸碗(6)、端反碗(1)、皿(印散子)、皿(1) 鉢(1)、青磁そば猪口(1)、破片(1)
国産陶器	蓋(1)、碗(1)、甕(常滑)(1)、壺(3)、こね鉢(1)、ナリ鉢(1)
国産磁器	破片(2)
白磁	碗：IV-1(1)、IV(4)、V～VII(1)、V～VIII(1)、VIII(1)、破片(5) 皿：IV(1)、V～VII(1) 碗×皿田系(1)、水注×耳壺田系(1)、破片(1)
中国陶器	壺：壺×耳壺B(2)
金属製品	金具

暗褐土	
須恵器	蓋3、坏c3、坏a、甕
土師器	坏a(イ卜)、小皿a(イ卜)、碗c、丸坏
龍泉窯系青磁	碗：I(1)、II-b(1)
同安窯系青磁	碗：破片(1)
瓦類	平瓦(格子・須恵製)、平瓦(瓦質・近世～)
土師質土器	銅a
瓦質土器	甕、瓦器碗
灰輪陶器	壺×甕(1)
肥前系陶磁器	染付：碗(2)、丸碗(4)、そば猪口(1)
国産陶器	碗(1)、碗×坏(1)、甕(備前×常滑)(1)、甕(1)、壺(1) ナリ鉢(2)、土瓶(1)
国産磁器	碗×坏(1)、鉢×碗(1)
白磁	碗：II(1)、IV-1a(1)、IV-1(1)、IV(2)、V(2)、未分類(1) 破片(2) 皿：破片(1)
中国陶器	壺×耳壺×水注B?(1)、A×B(2)、B(1)
金属製品	鉄釘、破片

3. 宝満山遺跡群第10次調査

調査地は宝満山の南西麓にあたり、標高115m程の緩傾斜地点である。地番は太宰府市大字内山字大門944-1で、調査面積は延270㎡を測る。城戸康利が担当した。現況は谷筋際の畑地であり、水流による削平が予測された。また小字が大門で北は谷幅が最も狭量な部位であることから、大山寺（竈門山寺・内山寺）の山門が付近にあることも予測された。

遺構面は4面検出した。13～14世紀代に3回の整地作業を行っている。整地は遺物が多く含まれる黒褐色土と花崗岩媒乱土の互層になっており、遺構は花崗岩媒乱土上から切り込んでいる。整地は北側の谷に向かって厚くなっており、斜面を平坦化し利用していたことがわかる。整地は10SX080,060,050,030,020の順で繰り返し北西の谷側に押し出す形でおこなわれている。整地層には土器が多く含まれ、生活域の狭小さを解決するために数度となく行われたものと考えられ、本現場内での整地の完了は出土した遺物から13世紀前半頃と想定される。

遺構はピット群と土坑群である。ピット群は柱穴もあると考えられるが、柵列1つを抽出したほかは掘立柱建物を構成する穴を拾うことができなかった。柵の方位は西隣地19次調査で検出された19SA129に近似する。最下層の遺構面は、地山に切り込んでおり、不整形の溜まり状の土坑や焼け面が検出された。この面の遺物には縄文早期および後晩期の土器片と石斧、スクレイパーがある。

出土遺物には先に紹介した縄文以降のものには8世紀以降の供膳具、貯蔵具などの土器類があるが、他調査区では傾向として少ない10世紀代に位置付けられる遺物が含まれ、越州窯系青磁、緑釉陶器などが壺類を含め一定量存在する事は、27次調査の所見と合わせこの内山地区の一つの傾向を示すものとして注目される。また、西隣地の19次調査で鍛錬鍛冶炉が検出されている関係か、鉄と考えられる滓が複数出土していることも注目される。

今回の調査で古代から中世前半期に繰り返し谷方向へ土地の造作を繰り返す盛んな生活跡が存在することが分かった。丘陵と谷に挟まれた狭小な場であるが、執拗に使用が継続していることは場のあり方から相応の背景を考えねばならない。また、中世後半期の遺物はほぼ皆無であり、この点では南谷や北谷地区での遺構形成や使用の動向と相違する。

また、宝満山麓で縄文の遺物が確認できたことはふもとの原遺跡や浦ノ田遺跡との関連を考える上でも意義のある発見であった。

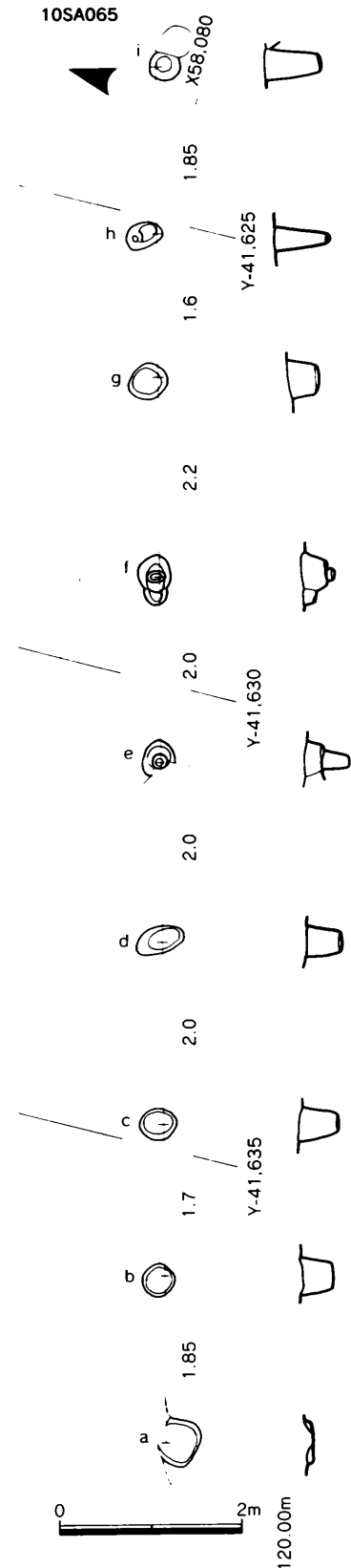

第8図 10SA065実測図 (1/80)

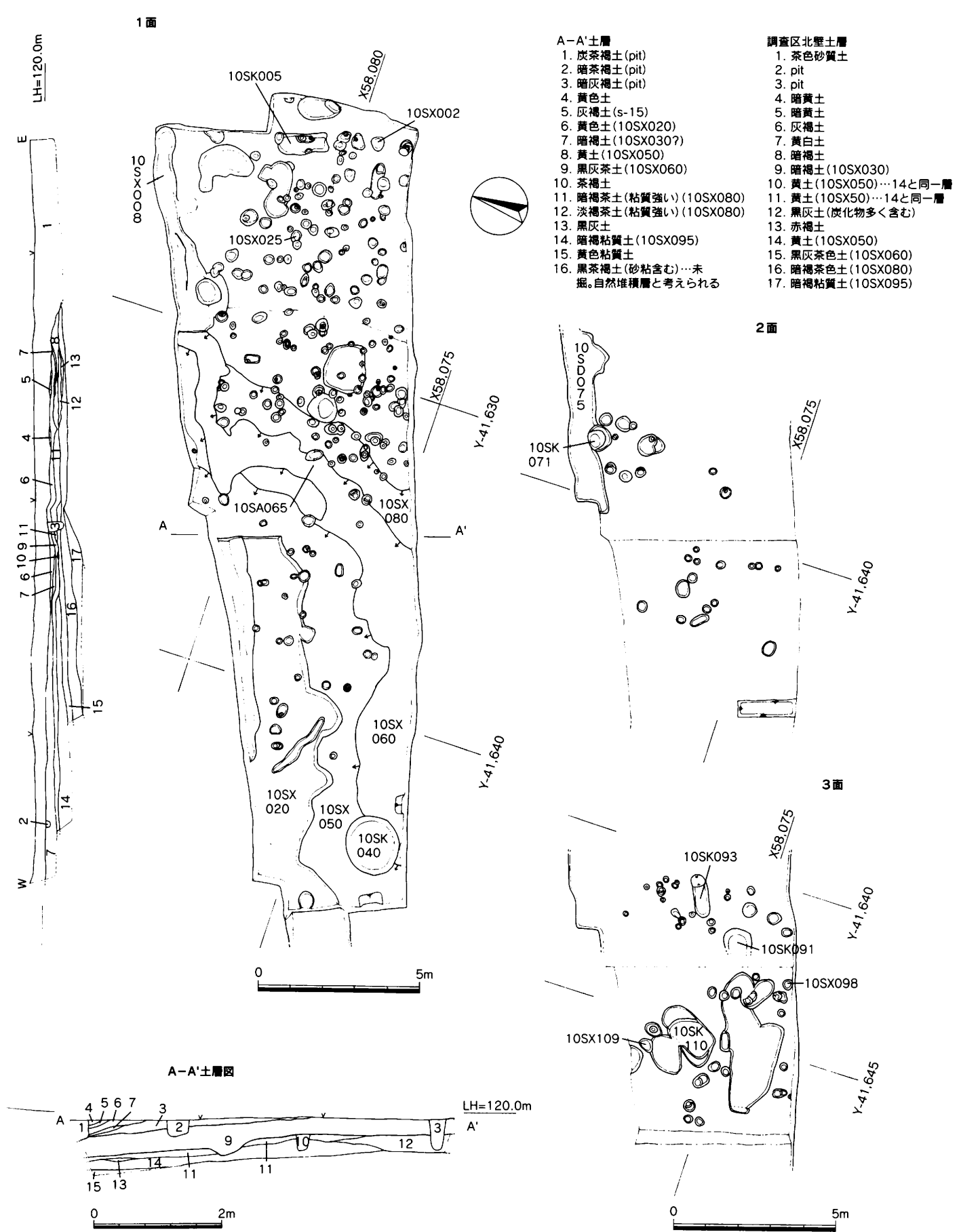

- A-A'土層
1. 炭茶褐土 (pit)
 2. 暗茶褐土 (pit)
 3. 暗灰褐土 (pit)
 4. 黄色土
 5. 灰褐土 (s-15)
 6. 黄色土 (10SX020)
 7. 暗褐土 (10SX030?)
 8. 黄土 (10SX050)
 9. 黒灰茶土 (10SX060)
 10. 茶褐土
 11. 暗褐茶土 (粘質強い) (10SX080)
 12. 淡褐茶土 (粘質強い) (10SX080)
 13. 黒灰土
 14. 暗褐粘質土 (10SX095)
 15. 黄色粘質土
 16. 黒茶褐土 (砂粘含む) …未掘。自然堆積層と考えられる
- 調査区北壁土層
1. 茶色砂質土
 2. pit
 3. pit
 4. 暗黄土
 5. 暗黄土
 6. 灰褐土
 7. 黄白土
 8. 暗褐土
 9. 暗褐土 (10SX030)
 10. 黄土 (10SX050) …14と同一層
 11. 黄土 (10SX50) …14と同一層
 12. 黒灰土 (炭化物多く含む)
 13. 赤褐土
 14. 黄土 (10SX050)
 15. 黒灰茶色土 (10SX060)
 16. 暗褐茶色土 (10SX080)
 17. 暗褐粘質土 (10SX095)

第9図 宝満10次遺構遺構全体図 (1/160) 土層図 (1/160,1/80)

10SK005



10SK040

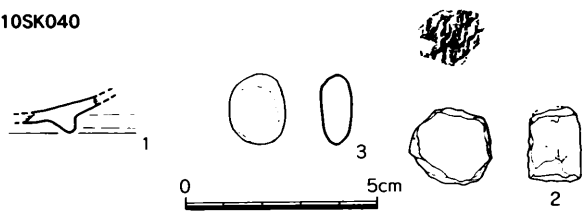

10SK071

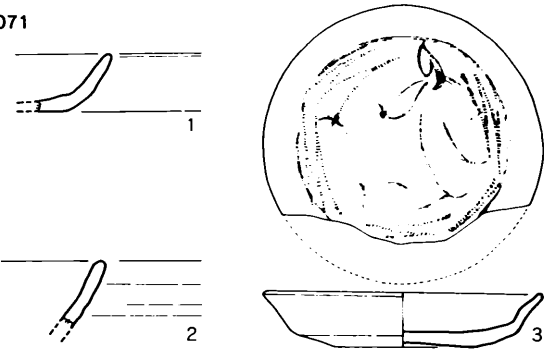

10SK091

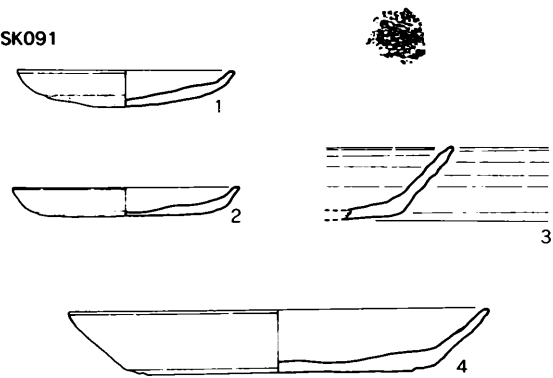

10SD075

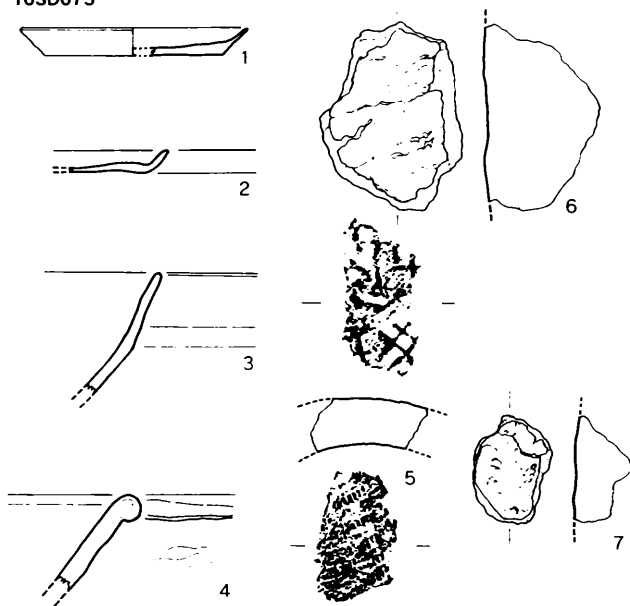

10SK093



10SK110

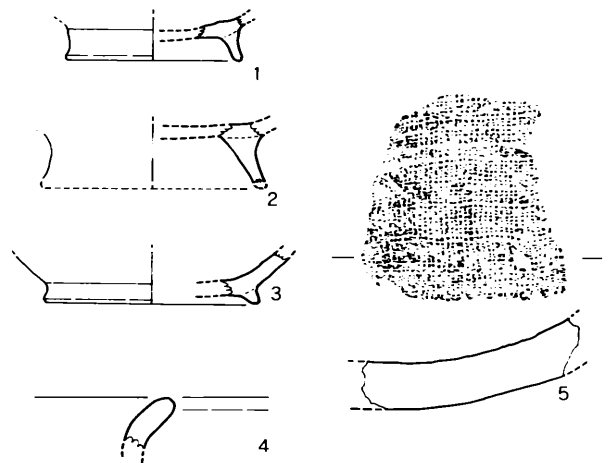

10SX002

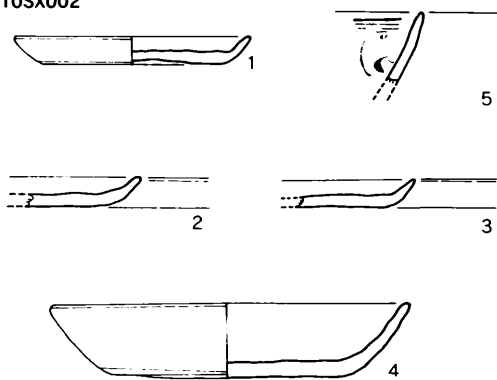

10SX020

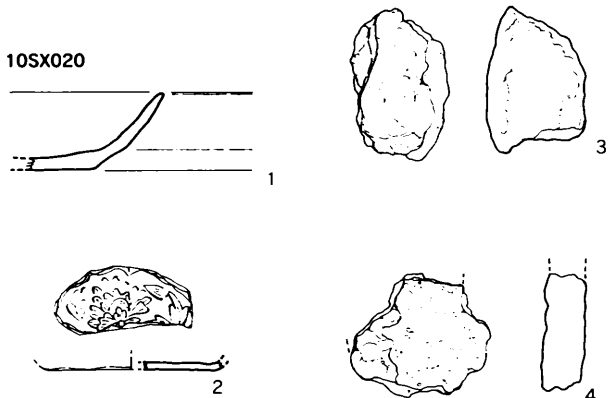

0 10cm

0 5cm

第10图 10SK005,040,071,091,093,110,SD075,SX002,020出土遺物実測図 (1/3,1/2)

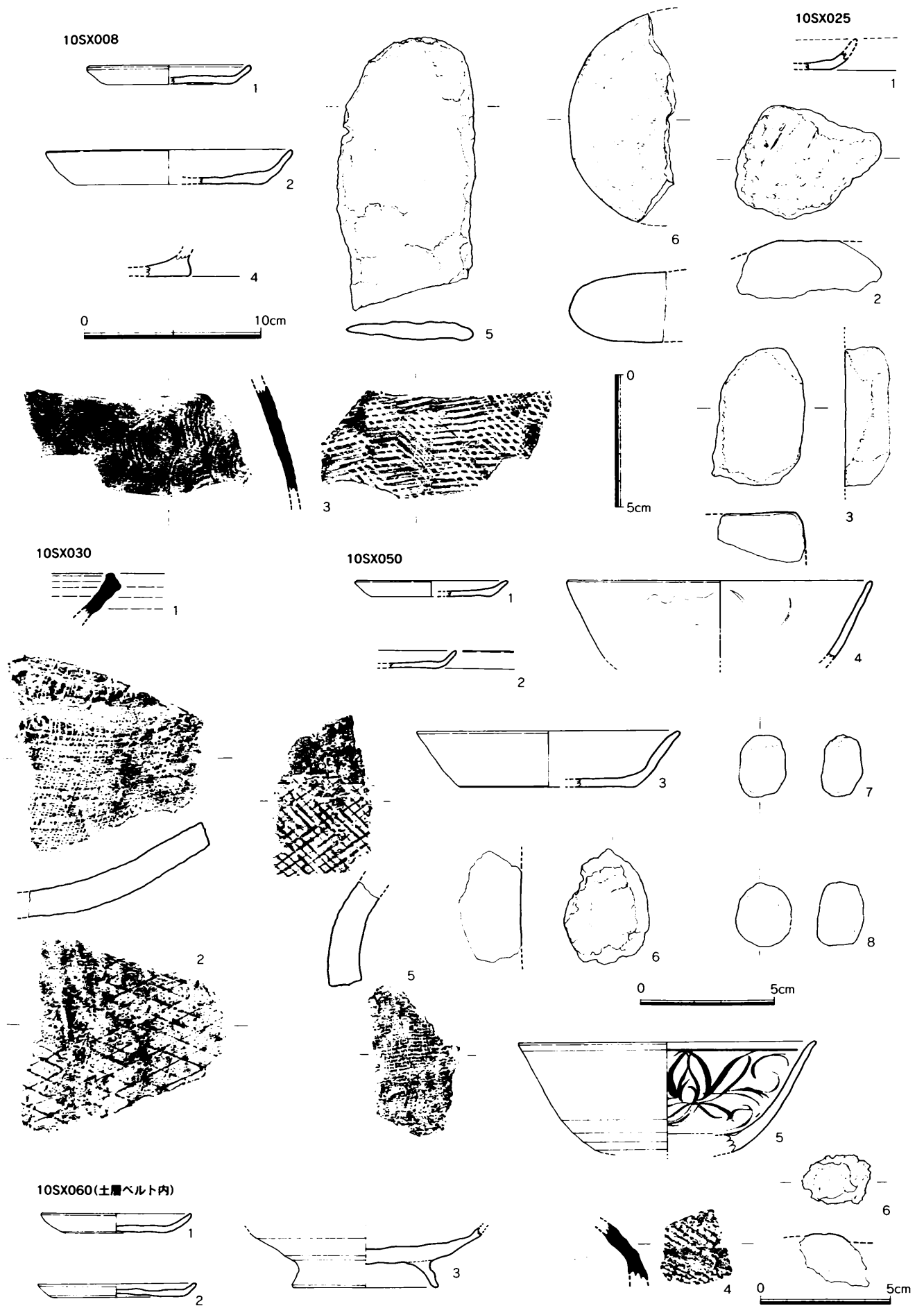

第11図 10SX008,025,030,050,060出土遺物実測図 (1/3,1/2)

10SX060

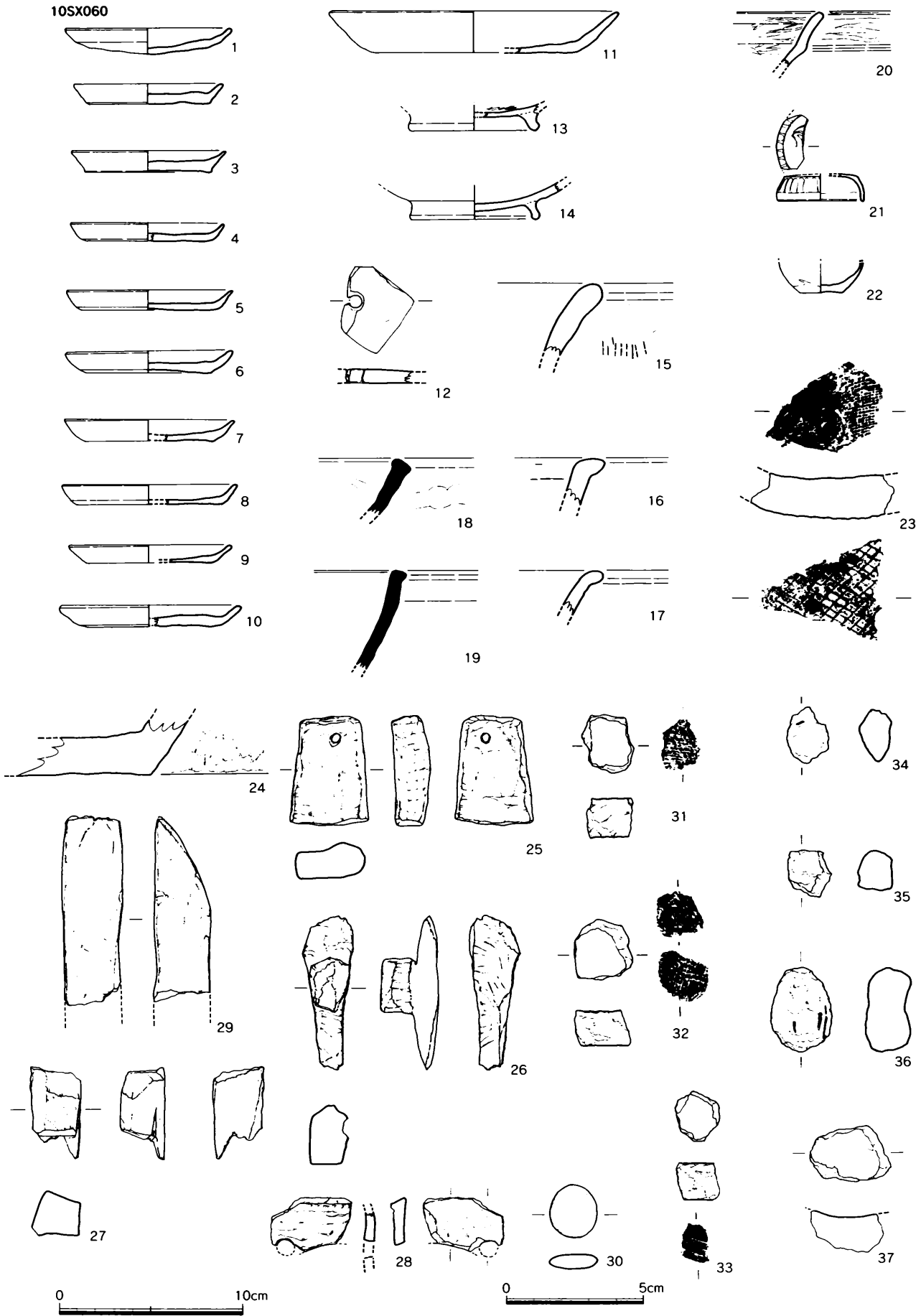

第12图 10SX060出土遺物実測図 (1/3,1/2)

10SX080

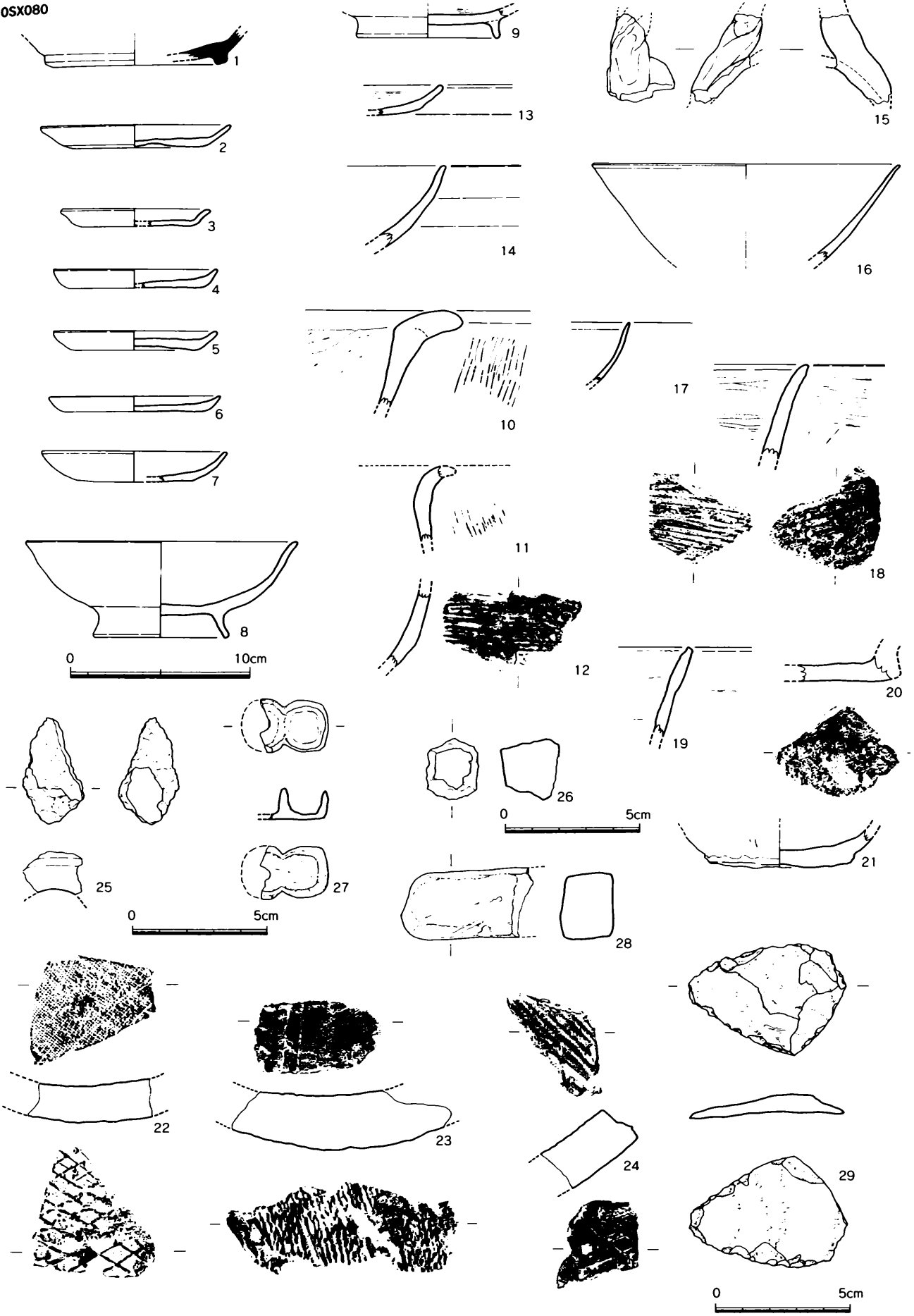

第13图 10SX080出土遺物実測図 (1/3,1/2)

10SX095

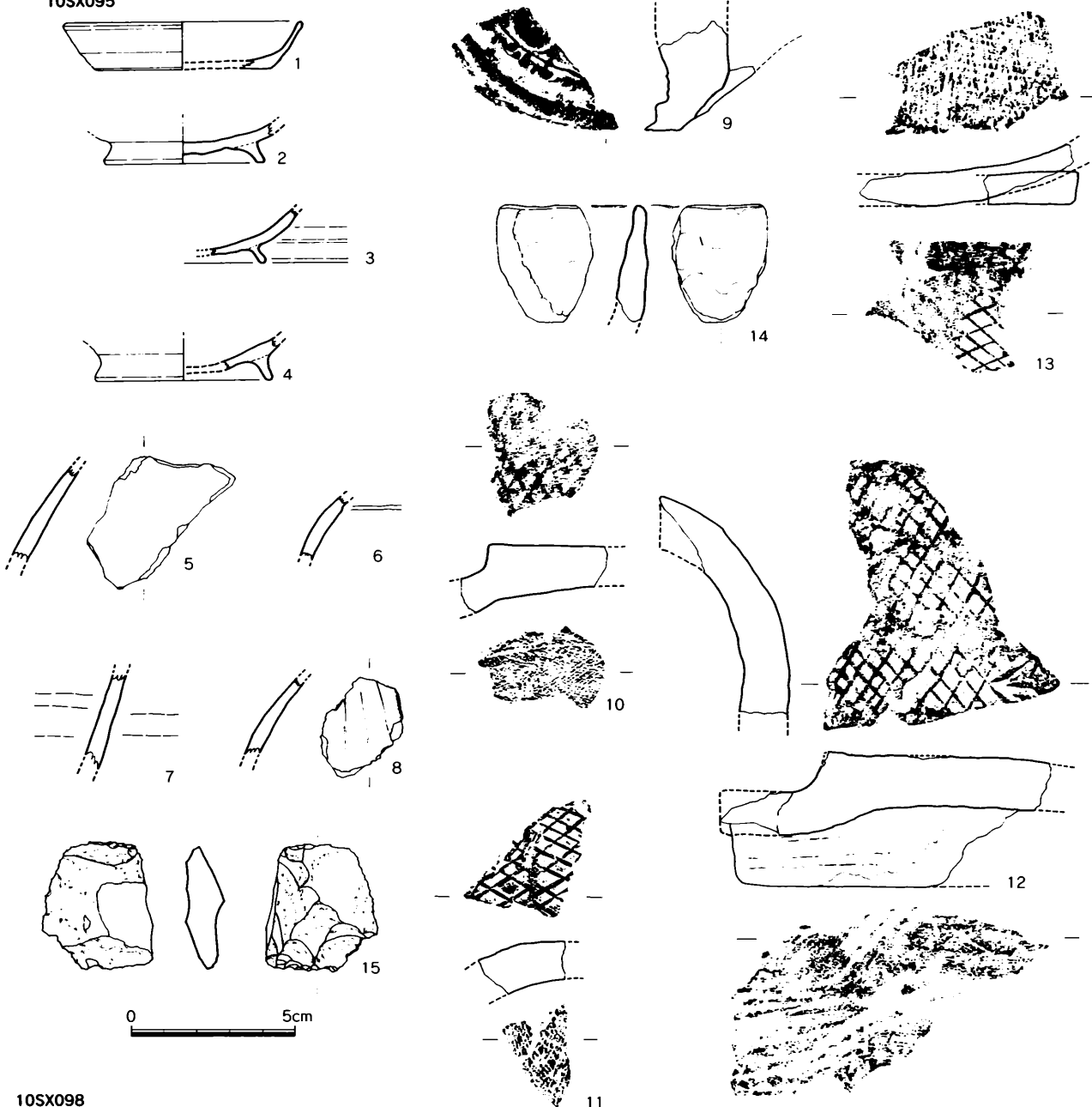

10SX098



黄色粘質土

10SX109

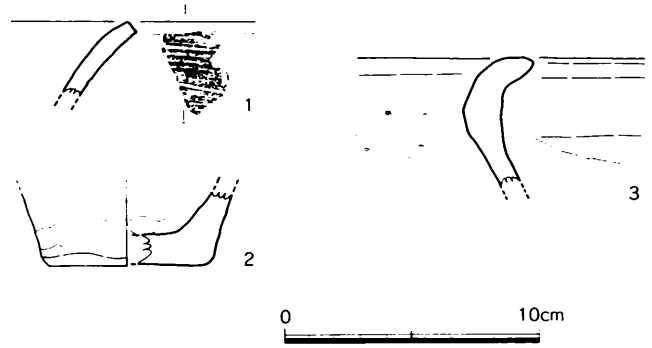
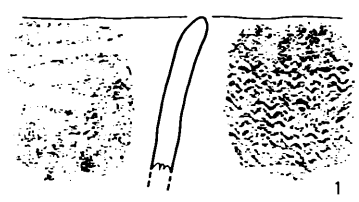

第14图 10SX095,098,109,黄色粘質土出土遺物実測図 (1/3,1/2)

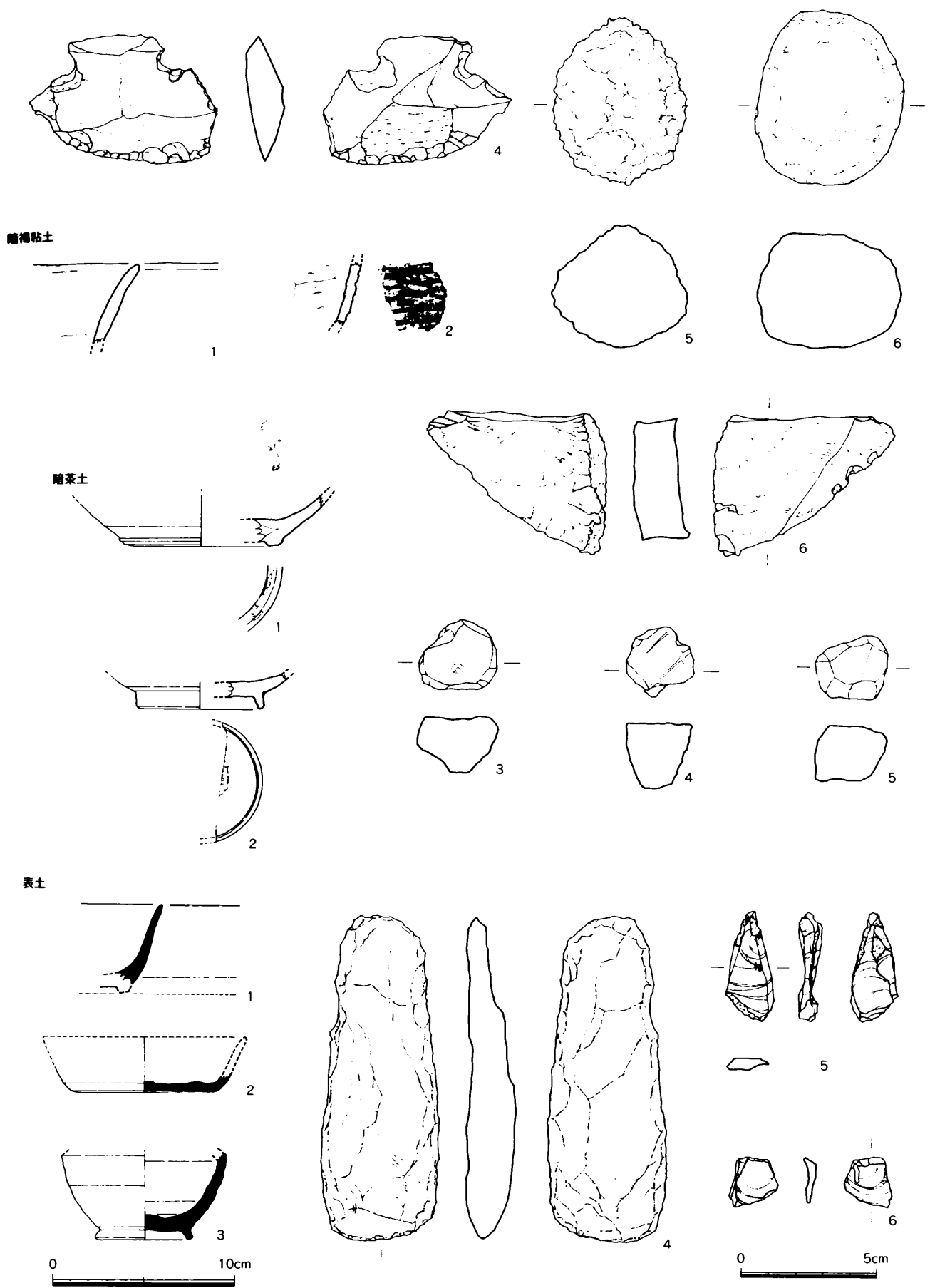

第15图 黄色粘質土,暗褐粘土,暗茶土,表土出土遺物実測図 (1/3,1/2)



第16図 宝満10次遺構略図 (1/200)

宝満10次遺構一覧表1

S-番号	遺構番号	遺構性格	備考	埋土 (古→新)	遺構間切合 (古→新)	時期	層位	地区
1		小穴群	(10SA65iを含む)					J2・3
2	10SX002	小穴				XVII期?		J2
3		小穴群						I2
4		小穴群						I2
5	10SK005	土坑?		暗赤黄色土~地山に似る				J3
6		小穴群				XVII期?		I2
7		小穴群						I3
8	10SX008	段落ち				13c代か		I4
9		小穴						I3
10		焼土坑			10→8 (不明瞭)		s-60下	H4
11		小穴						I3
12		小穴						I3
13		小穴群						I2
14		土坑		暗茶色土	45→14			I2
15		包含層		灰褐色土 (砂味)				E3
16		小穴						J3
17		小穴群						H2
18		小穴						H2
19		小穴						H2
20	10SX020	包含層 (または整地)		黄白色土				B~E3
21		小穴						H2
22		小穴群	(10SA65fを含む)					H2
23		小穴群						H2
24		小穴群	(10SA65gを含む)					H2
25	10SX025	小穴						H2
26		小穴群						H3
27		小穴群						H3
28		小穴	現位置不明					H3
29		小穴	現位置不明					H3
30	10SX030	包含層		暗褐色土				B~E2
31		小穴群			33→31			G2
32		小穴群						G2
33		浅い土坑か			33→31			G2
34		小穴群						G2
35		小穴						G2
36		小穴群	(10SA65eを含む)					G2
37		小穴						G2
38		小穴群						H3
39		小穴群						G1
40	10SK040	土坑			50→40			B2
41		小穴群						G2
42		小穴群						G2
43		土坑か			80→43			G2
44		小穴群						G3
45		小穴			45→14			I2
46		小穴群						G3
47		小穴群			47→8		s-80上	G3
48		小穴群					s-80上	F2
49		小穴 (= 10SA65d)					s-60上	F2
50	10SX050	整地		黄色土				B~F
51		小穴 (= 10SA65c)		灰色土 (薄く堆積)			s-50上	F2
52		小穴群					s-60上	F2
53		小穴群						F2
54		小穴					s-60上	F3
55		小穴					s-60下	G3
56		小穴群						F2
57		小穴					s-80上	F2
58		小穴群					s-50上	E2
59		小穴 (= 10SA65b)					s-30上	E2
60	10SX060	整地		黒灰茶土		~13c		F2・3
61		小穴群					s-50上	D2
62		小穴群					s-20上	D3
63		小穴群					s-15上	D3
64		小穴						J2

宝満10次遺構一覧表2

S-番号	遺構番号	遺構性格	備考	埋土(古→新)	遺構間切合(古→新)	時期	層位	地区
65	10SA065	柵列	(s-59,51,49,36の一部,22の一部,24の一部,1の一部)					
66		小穴群					s-50上	E3
67		小穴群					s-50上	D3
68		小穴						H3
69		小穴					s-80上	F2
71	10SK071	土坑					s-60下	F3
72		小穴					s-60下	F3
73		小穴群					s-60下	F3
74		小穴群					s-60下	F3
75	10SD075	溝か			88→75		s-60下	F3
76		小穴群					s-60下	F2
77		小穴		赤色土			s-60下	E3
78		小穴群		赤色土			s-60下	E2
79		小穴群		赤色土			s-60下	E2
80	10SX080	整地		暗褐色土		XII~XIII期か?		F2・3
81		小穴群					s-60下	E2
82		小穴群					s-60下	E2
83		小穴					s-60下	E2
84		小穴	現位置不明					E2
86		小穴						E2
87		小穴群						E2
88		小穴群			88→75			F3
91	10SK091	土坑		黒色土		13c中~		F2
92		小穴群						F2
93	10SK093	土坑か						F2
94		小穴群						F2
95	10SX095	包含層		暗褐色粘土		8cか	s-80下	DE2
96		小穴	現位置不明					F2
97		小穴群						F3
98	10SX098	小穴		淡茶褐色土		8c?		E2
99		小穴	現位置不明	淡茶褐色土		平安?		E2
101		小穴		淡茶褐色土		古代		E2
102		小穴群		黒色土				E2
103		小穴群		黒色土				E2
104		小穴群		淡茶褐色土	105→104			D2
105		不整形土坑か			105→104			E2
106		不整形土坑か		淡茶褐色土		8cか		E2
107		不整形土坑か		淡茶褐色土	110→107→109			E3
108		小穴群		黒色土				D3
109	10SX109	小穴		淡茶褐色土	107→109			E3
110	10SK110	不整形土坑か		淡茶褐色土	110→107			E2
111		小穴		黒色土				D2
112		小穴						E2

宝満10次遺物一覧表(1)

s-1

土	師	器	坏a(イト)、碗c
瓦		類	破片(格子・須恵質)
白		磁	皿:VI-1a(1)

s-2

土	師	器	坏a(イト)、小皿a(イト)
龍泉窯系青磁		磁	I-2(1)
白		磁	破片(1)

s-3

土	師	器	坏a(ヘラ)、小皿a(イト)
---	---	---	----------------

s-4

土	師	器	小皿a(イト)
---	---	---	---------

s-5

土	師	器	碗c
黒色土器A		器	碗×鉢

s-6

土	師	器	坏a(イト)、小皿a(イト)
土	製	品	焼土塊(1)

s-7

土	師	器	坏a(イト)
---	---	---	--------

s-8

須恵	器	鉢	
土	師	器	坏a(イト)、小皿a(イト)、丸坏a
瓦		器	碗
越前窯系青磁		磁	壺:壺×水注(1)
龍泉窯系青磁		磁	碗:I-4b(1)
青磁(未分類)		磁	碗×皿(1)
石	製	品	すり石、石鏝
須恵質土		器	鉢
白		磁	碗:IV(1)、V-1×VIII-2(1)、V×XII(1)、V~VIII(1)、破片(6)
中国陶器		器	鉢:I(2) B(1)、C-1(1)
縄文土		器	鉢(粗製)

s-9

土	師	器	坏a(ヘラ)
白		磁	碗:V~VIII(1)

s-11

土	師	器	小皿、大碗c
瓦		器	碗

s-12

土	師	器	坏a(イト)、坏a(イト・炭化付着物あり)
---	---	---	-----------------------

s-13

土	師	器	小皿a(イト)、丸坏c
黒色土器A		器	破片
白		磁	皿:V~VII(1)

s-14

土	師	器	坏a(イト)、小皿a(イト)
---	---	---	----------------

s-15

土	師	器	坏a(イト)、小皿a(イト)
瓦		器	碗
白		磁	碗:VIII-2×3(1)

s-16

土	師	器	坏a(イト)、小皿a(イト)
黒色土器A		器	破片

s-17

土	師	器	坏a(イト)、小皿a(イト)、碗c
瓦		器	碗
土師質土		器	鍋×鉢

s-18

土	師	器	小皿a(イト)
---	---	---	---------

s-19

土	師	器	小皿a(イト)
---	---	---	---------

s-20

土	師	器	坏a(イト)、小皿a(イト)
黒色土器B		器	碗c
瓦		器	碗
石	製	品	石鏝
中国陶器		器	緑釉皿(1)
金属製品		品	鍔洋(1)
土	製	品	焼土塊(2)

s-21

土	師	器	破片
---	---	---	----

s-22

土	師	器	坏a(イト)、小皿a(イト)、丸坏a
---	---	---	--------------------

s-23

土	師	器	坏a(イト)、碗c
---	---	---	-----------

s-24

須恵	器	蓋3	
土	師	器	小皿a(イト)
黒色土器B		器	鉢

s-25

土	師	器	小皿a(イト)
土	製	品	焼土塊、錫型

s-26

土	師	器	小皿a(イト)
---	---	---	---------

s-27

土	師	器	坏×皿
---	---	---	-----

s-28

土	師	器	坏a(イト)、小皿a(イト)
金属製品		品	鉄釘

s-29

土	師	器	坏a(イト)、小皿a(イト)
---	---	---	----------------

s-30

土	師	器	坏a、小皿a
黒色土器B		器	破片
瓦		器	碗
瓦		類	平瓦(格子・須恵質)
須恵質土		器	鉢(東播系)
白		磁	碗:V-4×VIII-1・3(1)、破片(2)
		磁	耳壺×水注(1)
土	製	品	瓦玉(1)
その他		他	扁平石(緑色片岩)

s-31

土	師	器	坏a(イト)、盤
黒色土器B		器	破片
瓦		器	碗
白		磁	破片(1)

s-32

土	師	器	坏a(イト)、鉢
黒色土器A		器	碗×坏

s-33

土	師	器	破片
石	製	品	and-f

s-34

土	師	器	小皿a(イト)
---	---	---	---------

s-35

土	師	器	破片
金属製品		品	鍔洋

s-36

土	師	器	坏a(イト)
---	---	---	--------

s-37

土	師	器	小皿a(イト)
---	---	---	---------

宝満10次遺物一覧表 (2)

s-38

上 師 器	小皿×环
中 国 陶 器	C-1(1)

s-39

須 志 器	环×蓋
上 師 器	环a(イト)、小皿a(イト)、丸环a、椀c
黒 色 土 器 B	环×椀
そ の 他	扁平石(緑色片岩)

s-40

須 志 器	甕
上 師 器	环a(イト)、小皿a(イト)
瓦 器	椀
越 州 窯 系 青 磁	壺:壺×水注(2)
石 製 品	丸石(白)(1)
土 製 品	瓦瓦(1)

s-41

上 師 器	小皿a(ヘラ)、小皿a(イト)
瓦 器	椀

s-42

上 師 器	小皿a(イト)
白 磁	椀:IV(1)

s-43

上 師 器	甕a
-------	----

s-44

上 師 器	小皿a(イト)
-------	---------

s-45

上 師 器	小皿a(イト)
-------	---------

s-46

上 師 器	小皿a(イト)、椀c、丸环a
黒 色 土 器 A	椀×环
黒 色 土 器 B	椀c
瓦 器	椀

s-47

上 師 器	环a(イト)、小皿a(イト)
-------	----------------

s-48

上 師 器	小皿a(イト)
黒 色 土 器 A	破片
黒 色 土 器 B	椀×环
瓦 類	丸瓦(格子・土師質)
土 師 質 土 器	鍋×鉢

s-49

須 志 器	环
上 師 器	环、小皿a(イト)、甕b
瓦 器	椀
石 製 品	石鍋

s-50

上 師 器	环a(イト)、小皿a(イト)、丸环
黒 色 土 器 A	椀c
瓦 器	椀
龍 泉 窯 系 青 磁	椀:I-1(1)、I(1)
龍 泉 窯 系 青 磁 ×	破片(1)
同 安 窯 系 青 磁	椀:I-1 b(1)
同 安 窯 系 青 磁	破片(1)
瓦 類	平瓦(無文・土師質)、丸瓦(格子・須恵質)
石 製 品	石鍋
須 志 質 土 器	鉢
白 磁	椀:II(2)、IV(9)、V-4×VIII-1・3(3)、V~VII(1) VIII(1)、破片(5) 皿:IV~VII(1) 椀XIII×皿VI(1)
中 国 陶 器	D-2(1)
土 製 品	瓦瓦(3)、焼土塊(1)

s-51

須 志 器	环a×c
上 師 器	环a(イト)
黒 色 土 器 B	椀×环、鉢

s-52

須 志 器	甕、小壺
上 師 器	环a(ヘラ)、丸环a
越 州 窯 系 青 磁	椀:破片(1)
同 安 窯 系 青 磁	椀:I-1 b(1)
上 師 質 土 器	鍋×鉢
白 磁	椀:V-4×VIII-1・3(1)

s-53

上 師 器	小皿a(イト)
-------	---------

s-54

上 師 器	环a(イト)
石 製 品	丸石(緑色片岩)
土 師 質 土 器	鍋×鉢

s-55

上 師 器	小皿a(イト)
土 師 質 土 器	鍋A

s-56

上 師 器	环a(イト)
黒 色 土 器 B	椀×环
瓦 器	椀
石 製 品	丸石(白)

s-57

須 志 器	破片
上 師 器	环a(イト)、甕

s-58

上 師 器	环a(イト)、小皿a(イト)
瓦 器	椀

s-59

上 師 器	环a(イト)、丸环a
同 安 窯 系 青 磁	椀:I-1 b(1)

s-60

須 志 器	甕、壺
上 師 器	环a(イト)、环a×b、小皿a(ヘラ)、小皿a(イト)、椀c、丸环a
黒 色 土 器 B	椀c
瓦 器	椀
越 州 窯 系 青 磁	椀:I×III(1)
龍 泉 窯 系 青 磁	椀:I-1 b(1)、I-1(1)、I-2(2)、破片(1)
同 安 窯 系 青 磁	皿:I(1)、破片(1) 椀:I-1 b(9)、I-1 c?(1)、II×III(1) 皿:I-2 b(2)、I(1) 破片(1)
瓦 類	平瓦(格子・須恵質)、平瓦(無文・土師質) 平瓦(無文・瓦質)
石 製 品	石鍋A、石鍋、椀、砥石、丸石(3)、滑石製不明製品
土 師 質 土 器	鍋A、鍋×鉢
須 志 質 土 器	こね鉢(衆播系)、鉢
緑 釉 陶 器	椀(1)、破片(洛北)(1)
国 産 陶 器	甕(備前×常滑)(1)
白 磁	椀:II(8)、IV-1 a(2)、IV-1(2)、IV(18)、IV×V(1)、V-1 d(1) V-2 b(2)、V-3(1)、V-1×VIII-2(2)、V-4×VIII-1・3(4) V×VIII(2)、V~VIII(3)、VIII?(1)、破片(39) 皿:II(1)、III-1(3)、III(1)、III×V(1)、V×VI(2) II×IV×VIII(1)V~VII(5)、VIII(2) V-2?(1)、VII-1 b(2)、椀×皿(3)、皿III×椀(1)、水注×壺(2) 水注×耳壺(1)、小壺(1)、合子(1)、破片(13)
中 国 陶 器	壺×水注B(1)、壺C-1(1)、A×B(1)、B(1)、C-1(1)
金 銅 製 品	鉄釘、鋳洋
土 製 品	焼土塊(7)、瓦瓦(3)
そ の 他	板状石(緑色片岩)

s-60ベルト内 (Fライン)

須 志 器	环a、环c3、壺d
上 師 器	环a(ヘラ)、环a(イト)、小皿a(イト)、椀c
黒 色 土 器 A	椀
黒 色 土 器 B	椀
龍 泉 窯 系 青 磁	椀:I-2(1)
同 安 窯 系 青 磁	椀:I-1 b(1)
土 師 質 土 器	鍋×鉢
白 磁	椀:V-1×VIII-2(1)、破片(1)
土 製 品	焼土塊(1)

宝満10次遺物一覧表 (3)

s-61	
土 師 器	小皿a
s-62	
土 師 器	环a、环×小皿a (イト)
国産陶器	花瓶 (瀬戸×高取) (1)
s-63	
土 師 器	环a
s-64	
土 師 器	环a (イト)
白 磁	碗: IV(1)
s-66	
土 師 器	环a (イト)、小皿a (イト)、碗c
瓦 類	破片 (瓦質)
s-67	
土 師 器	环a (イト)、小皿a (イト)
龍泉窯系青磁	碗: I-2(1)
石 製 品	ob-f
s-68	
土 師 器	环a (イト)
白 磁	碗: V-1×VIII-2(1)
s-69	
土 師 器	小皿a (イト)
縄文土器	破片
s-71	
土 師 器	环a (イト)、小皿a (イト)、碗c
瓦 器	碗
同安窯系青磁	皿: I-2b(1)
土 師 質 土 器	鍋×鉢
須恵質土器	鉢
白 磁	碗: II(1)、VIII-1・3(1)、破片(2)
青 白 磁 × 磁	破片(1)
中 国 陶 器	B(1)
s-72	
須 恵 器	甕
土 師 器	环a (イト)、小皿a (イト)、碗c
黒色土器A	碗c
瓦 器	碗
s-73	
土 師 器	环a (イト)
黒色土器B	碗×环
s-74	
土 師 器	环a (イト)、小皿a (イト)、丸环c
黒色土器B	碗×环
白 磁	碗×皿(1)
s-75	
土 師 器	环a (イト)、小皿a (イト)、碗c
黒色土器B	碗c
瓦 器	碗
龍泉窯系青磁	皿: 破片(1)
瓦 類	平瓦 (格子・須恵質)
土 師 質 土 器	鍋×鉢、鉢
須恵質土器	鉢 (東播系)
白 磁	碗: V-1×VIII-2(1)、V~VII(1)、破片(2) 皿: VI-1a(1)
土 製 品	焼土塊 (2)
s-76	
土 師 器	环a (イト)、小皿a (イト)
黒色土器B	碗×鉢
s-77	
土 師 器	小皿a (イト)、碗c
s-78	
須 恵 器	破片
土 師 器	环a (ヘラ)、小皿a (イト)、丸环a
瓦 類	破片

s-79	
土 師 器	环a×丸环、小皿a (イト)
s-80	
須 恵 器	甕、鉢b
土 師 器	环a (イト)、小皿a (イト)、碗c、碗、丸环a、甕b、甕a×b
黒色土器A	碗c
黒色土器B	碗c、皿
瓦 器	碗
越州窯系青磁	碗: I(1)、I×III(3)、II?(1)、III(1)、破片(1)
龍泉窯系青磁	碗: I-1(1)、破片(1)
龍泉窯系青磁×同安窯系青磁	破片(1)
同安窯系青磁	碗: I-1b(1)
瓦 類	平瓦 (格子・須恵質)、平瓦 (陰刻格子・須恵質) 平瓦 (縄目・土師質)、丸瓦 (格子・須恵質)
石 製 品	and-RF、ob-f、石鍋、丸石 (1)、磁石、滑石製不明製品
土 師 質 土 器	鉢、鍋×鉢
須 恵 質 土 器	鉢
灰 軸 陶 器	水注(1)
白 磁	碗: II-4(1)、IV-1a(1)、IV(4)、V-2(1)、V×VII(1) V×VIII(1)、V(1)、VII(1)、XI-1(1)、XI(1)、破片(5) 皿: II(2)、III-1(1)、XI(1) 水注×壺(1)、破片(2)
青 白 磁 × 磁	皿(1)
青 白 磁	皿×环?(1)
中 国 陶 器	壺: 破片(1) 水注B(1)
縄文土器	深鉢
金 属 製 品	鉄釘、板状鉄製品、銅製斧、鉛洋
土 製 品	焼土塊(1)、礫羽口、瓦E(1)
s-81	
土 師 器	环×皿
白 磁	皿: V×VI(1)
s-82	
土 師 器	环×小皿a (ヘラ)、碗c
黒色土器A	碗×环
瓦 器	碗
白 磁	皿: 破片(1) 皿×碗(1)
中 国 陶 器	壺: 壺×耳壺A×B(2)
s-83	
土 師 器	环×皿
黒色土器B	碗
s-84	
土 師 器	环a、碗c、甕b
黒色土器A	碗c
金 属 製 品	鉛洋、鉄釘
土 製 品	焼土塊(1)
s-86	
土 師 器	破片
s-87	
土 師 器	甕
s-88	
土 師 器	环a (イト)、小皿a (イト)、碗c
瓦 器	破片
青 白 磁	皿(1)
s-91	
須 恵 器	壺
土 師 器	环a (イト)、小皿a (ヘラ)、小皿a (イト)、碗c、甕
黒色土器A	碗
龍泉窯系青磁	碗: I(1)
石 製 品	石鍋
s-92	
須 恵 器	壺×甕
土 師 器	环a (イト)、甕b
黒色土器B	碗×环
石 製 品	石鍋

宝満10次遺物一覧表 (4)

s-93	
土師器	碗c、甕
黒色土器A	碗×环
縄文土器	破片
s-94	
土師器	环a(イト)、碗c
黒色土器B	碗c
瓦	碗
s-95	
須恵器	环a、环×碗
土師器	环a(ヘラ)、碗c、甕
製塩土器	I類破片
黒色土器A	碗c
黒色土器B	碗
瓦	類軒丸瓦(須恵質)、平瓦(格子・瓦質)、丸瓦(格子・須恵質)
石製品	and-f、丸行(1)
縄文土器	粗製鉢
s-96	
土師器	小皿a(イト)
s-97	
須恵器	壺×鉢
土師器	环a(イト)、丸环a
黒色土器A	碗×环
白磁	碗:IV(1)
s-98	
土師器	碗c
s-99	
土師器	环a、小皿a、甕
s-101	
土師器	破片
瓦	類平瓦(無文・土師質)
s-102	
土師器	环a(イト)
s-103	
土師器	环×皿、甕
s-104	
土師器	碗
s-105	
縄文土器	粗製浅鉢
s-106	
須恵器	环
縄文土器	破片
s-107	
縄文土器	破片
s-108	
土師器	破片
s-109	
土師器	甕
縄文土器	粗製深鉢(山形押型文)
s-110	
土師器	环a×小皿a(ヘラ)、碗c、甕
黒色土器B	碗×环
瓦	類平瓦(無文・瓦質)
s-111	
土師器	丸环a×环a
黒色土器B	脚付盤
石製品	石鏝
s-112	
須恵器	破片
土師器	破片

暗茶土	
須恵器	环×蓋、环a×c、甕
土師器	环a(イト)、小皿a(イト)、碗c
瓦	碗
越州窯系青磁	碗: I-1×2(1)、I-2ウ(1)、III(1)、破片(1)
越州窯系青磁×白磁	碗(1)
越州窯系青磁×中国陶器	越州窯系青磁壺×中国陶器B(1)
同安窯系青磁	碗: I-1b(1) 皿: I(1)
瓦	類平瓦(無文・瓦質)、丸瓦(格子・須恵質)
石製品	and-コア、ob-f、石鏝
土師質土器	鍋A、鍋×鉢
須恵質土器	鉢
鉢軸陶器	碗×皿(洛西)(1)
白磁	碗: II(2)、IV(3)、V-2a(2)、V-2(1)、V-4?(1) V-1×VIII-2(1)、V-4×VIII-1・3(3)、V~VII(1) V~VIII(1)、VIII-1・3(1)、破片(8) 皿: I(1)、II-1a(1)、III-1(1)、VI×VII(2)、V~VIII(1)、VIII(1) 水注×耳壺III系(1)、耳壺III系(1)、耳壺(1)、破片(1)
白磁×同安窯系青磁	碗(1)
青白磁	碗(1)
中国陶器	壺: 壺×耳壺A×B(1) 水注VIII×耳壺VI×VII(B群)(1)、壺×耳壺×水注B(1) A×B(1)、B(1)、C-1(1)
金属製品	鉄釘、鋳洋、刀子
土製品	瓦玉(8)
その他	扁平石(緑色片岩)

西壁内	
須恵器	壺×鉢
土師器	环a(イト)、小皿a(イト)、小甕

黄色粘質土	
土師器	碗c、甕(7c~)
龍泉窯系青磁×同安窯系青磁	皿(1)
石製品	and-石鏝、円礫(2)
縄文土器	深鉢
暗褐色粘	
須恵器	甕
土師器	小皿a(ヘラ)、碗c
縄文土器	破片

ベルト内 (Fライン)	
須恵器	环a、环c、甕
土師器	环a(ヘラ)、小皿a(イト)、碗c、丸环、甕把手
瓦	類平瓦(土師質)
石製品	ob-f、石鏝
土師質土器	鍋×鉢
金属製品	板状鉄製品(土具か)、鉄釘
その他	扁平石(緑色片岩)

暗褐色粘	
須恵器	甕
土師器	小皿a(ヘラ)、碗c
縄文土器	破片

トレンチ内 (B2)	
須恵器	甕、小壺、壺×鉢
土師器	环a(ヘラ)、环a(イト)、碗c
白磁	碗: V~VIII(1)、破片(2)
瓦	類平瓦(無文・瓦質)
土製品	瓦玉(1)

表土	
須恵器	蓋×皿、壺×鉢、瓶
土師器	环a(ヘラ)、碗c、鍋×鉢
黒色土器B	碗
龍泉窯系青磁	碗: I(2)、II-b(1)、I-4(1) 皿: I-2b(1)
同安窯系青磁	碗: I-1b(1)
須恵質土器	鉢(東播系)
灰軸陶器	壺(1)
肥前系陶磁器	染付: 环×皿(1)
国産陶器	甕(備前×常滑)(1)
国産磁器	破片(1)
白磁	碗: IV-1a(1)、破片(2) 水注×壺III系(1)、碗×皿(2)、破片(1)
金属製品	鉄釘

4. 宝満山遺跡群第12次調査

太宰府市大字内山ヅル谷1049番地において平成5（1993）年5月27日から同年9月16日におこなった調査で、山村信榮が担当した。調査は農地改良の申請に伴う国庫補助事業であり、調査面積は340㎡を測る。

宝満山の南西麓、標高100mに位置し、竈門神社より距離500m程下った場所にあり、付近には大門、毘沙門、御所ノ内といった字・ホノケ名が残っている。

遺構は12世紀後半頃のものほとんどである。12SE020は石組の井戸で、底には曲物の水溜めが残っていた。深さ50cmほどである。12SE040は二連の井戸で、深さ1mのものと50cmのものとは組み合わせられている。12SX035は石を組んで方形に囲った施設で、埋土には炭化物が多量に含まれている。12SX045は地盤から露出した石の間を20~30cm大の自然石で埋めて造成を行ったものと思われる。12SX030は自然流路である。最終埋没は12世紀後半頃であるが、11世紀代の遺物も多く含まれている。銅鈴が1個出土した。方形石組遺構12SX035については四方に杭、中から端の焼けた棒・板状の木切れが出土しこれらが乳木である可能性も考えられ、遺構の形状から護摩炉であったことが考えられる。また、流路に流れ込んだ遺物から、奈良時代、平安時代中期頃の遺構がこれより上位に展開する可能性が強くなった。さらに遺構埋没土（灰黒土）中には14世紀前半、18世紀前半の遺物が見られ、当該期に何らかのアクションがあったと考えられる。特に近世後期については9次調査の所見によりこの傾斜面において耕作地拡幅の機運があったことが想定される。

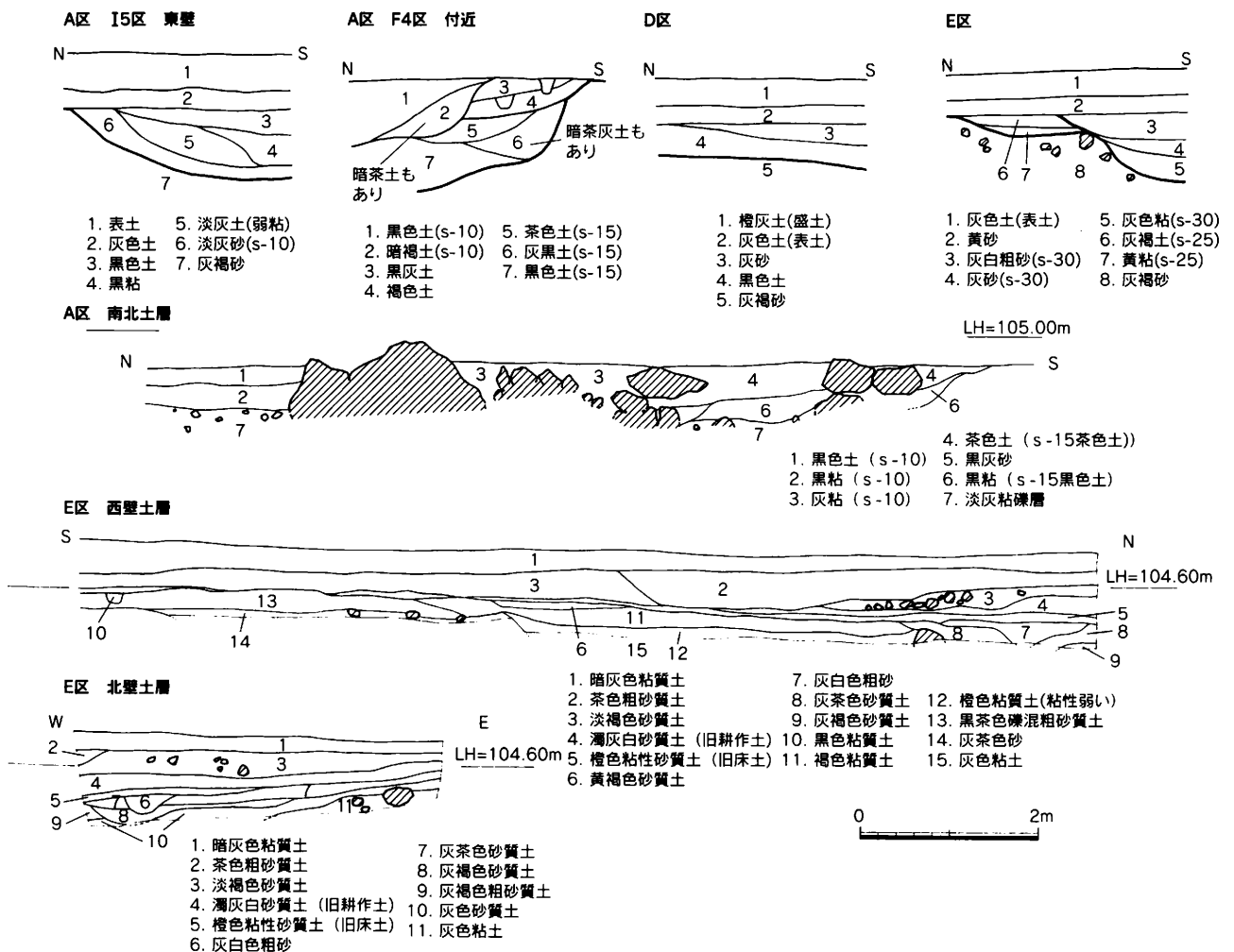

第17図 宝満12次土層実測図、土層略図 (1/80)

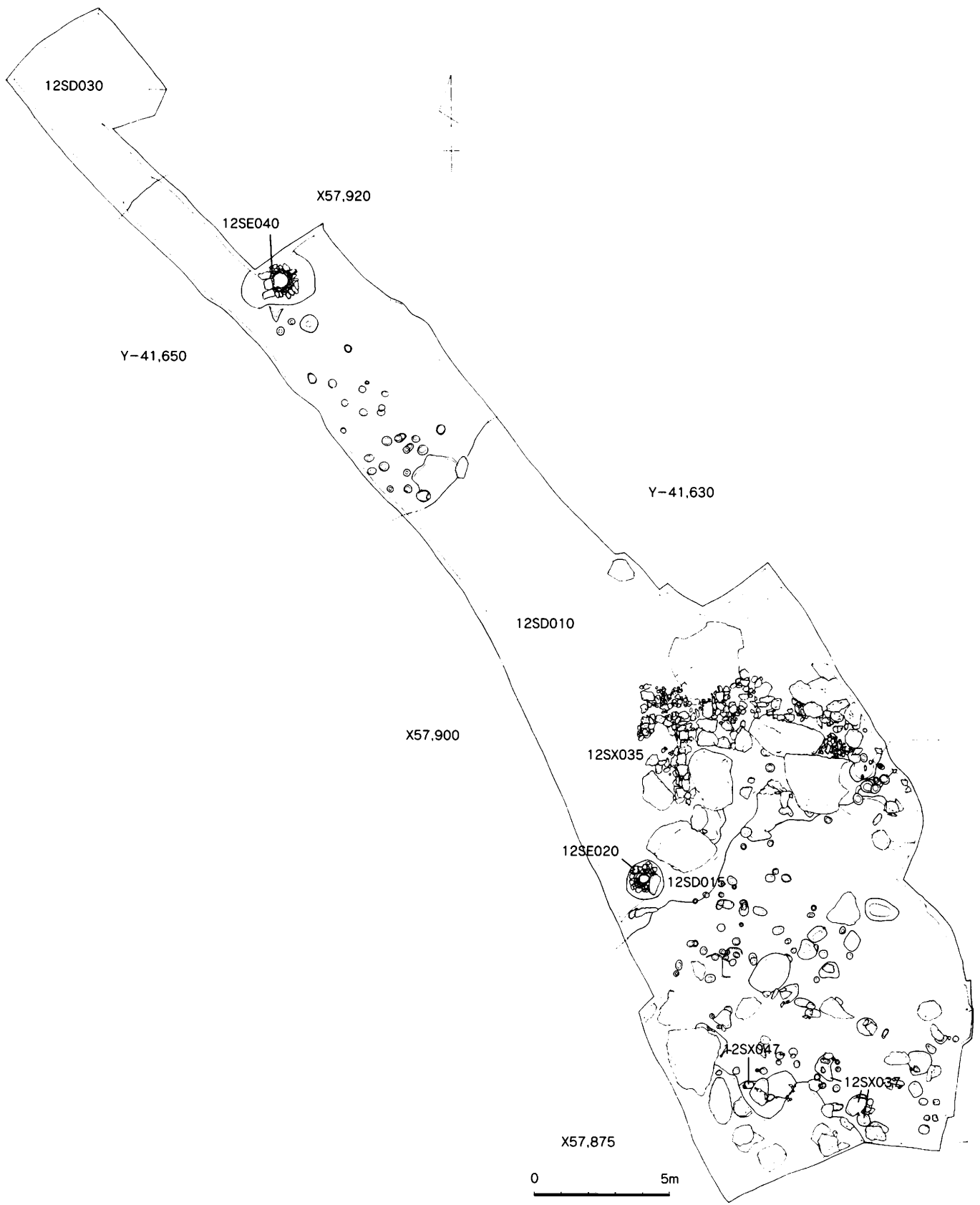

第18図 宝满12次遺構全体図 (1/200)

12SE020

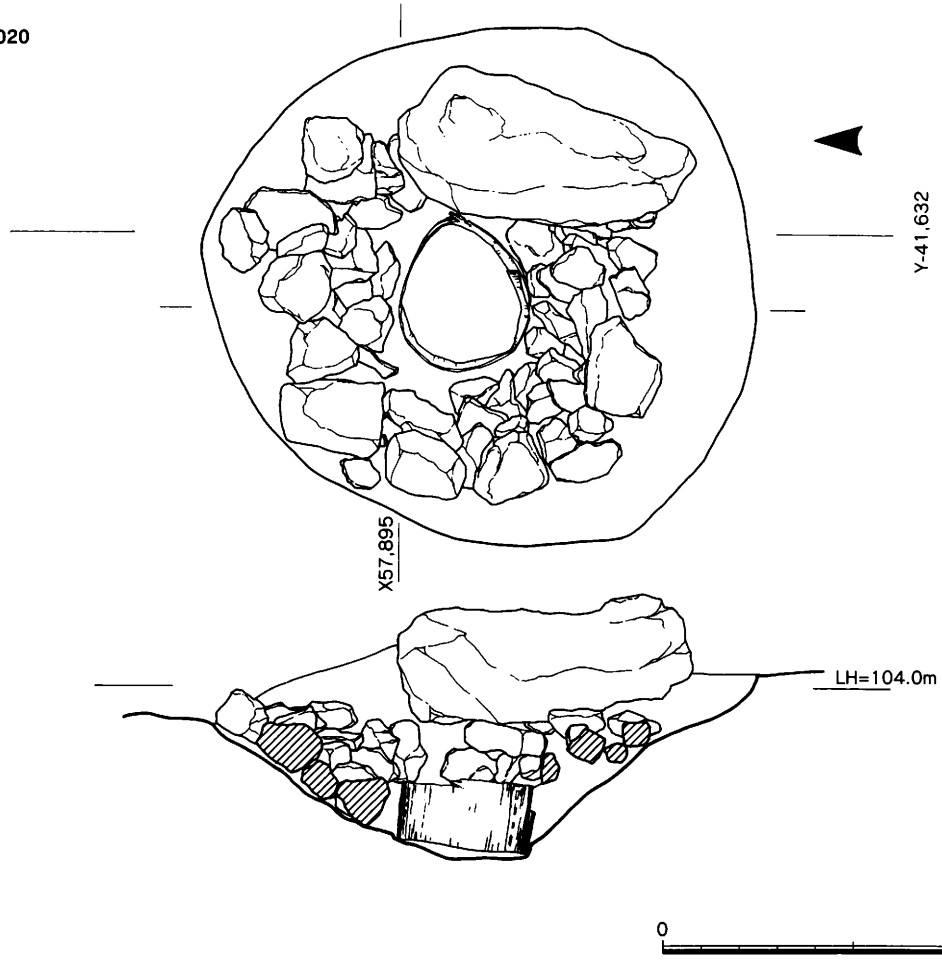

12SX035

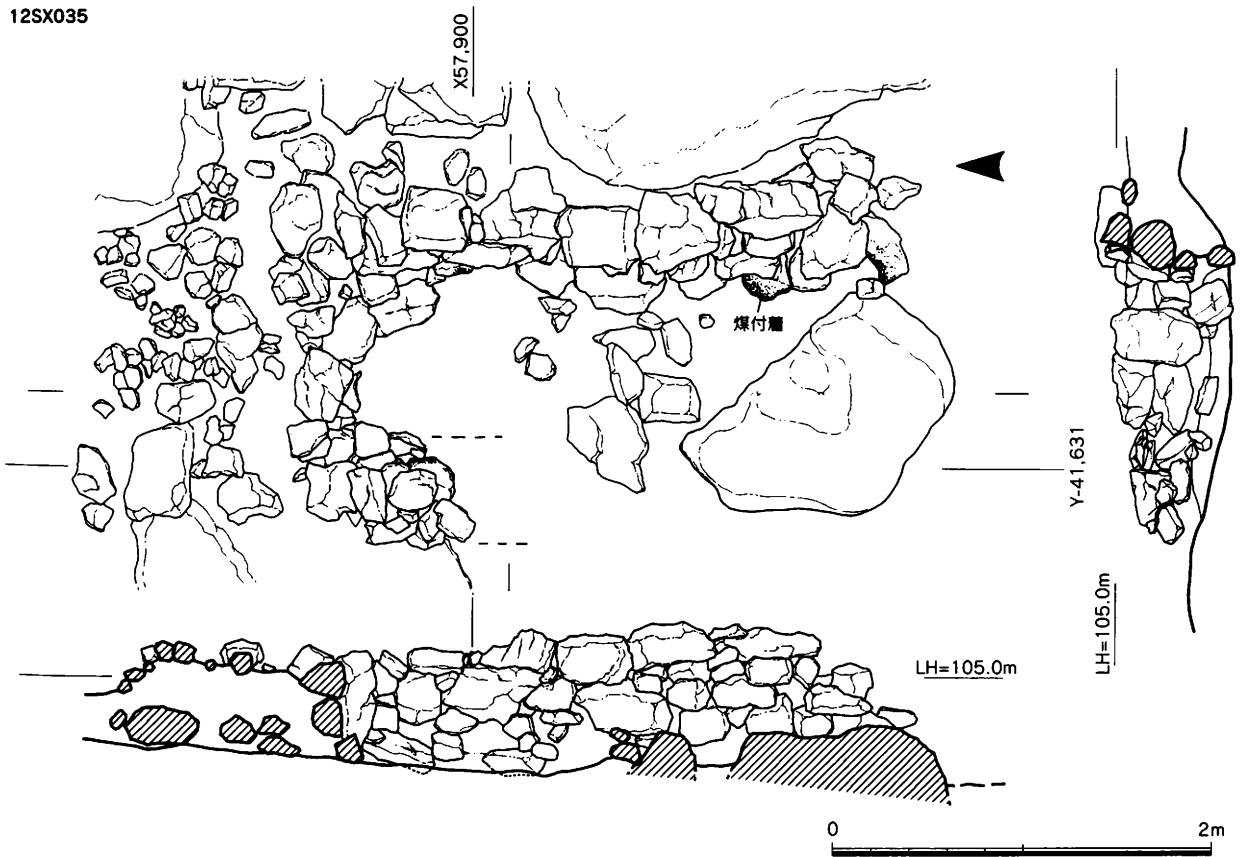

第19図 12SE020,12SX035実測図 (1/20,1/40)

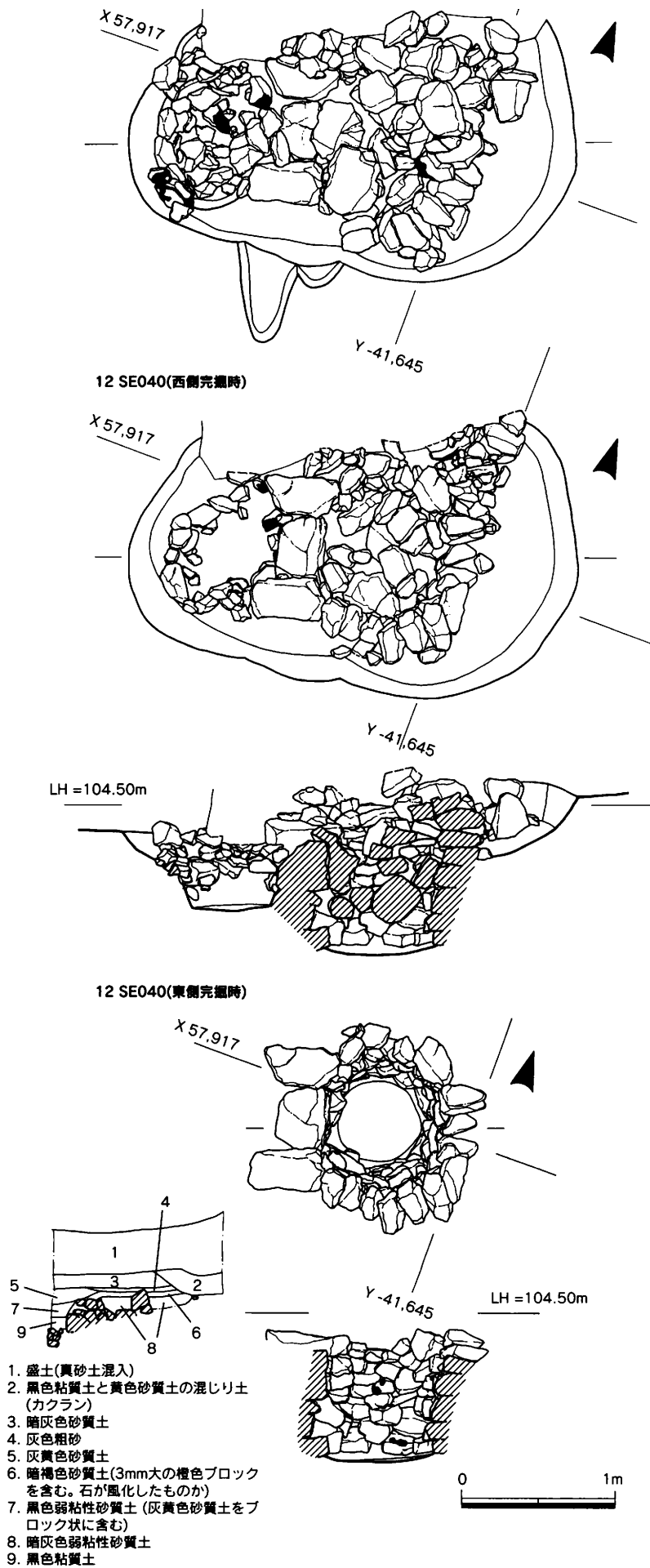

第20図 12SE040実測図 (1/40)

12SE020黒粘

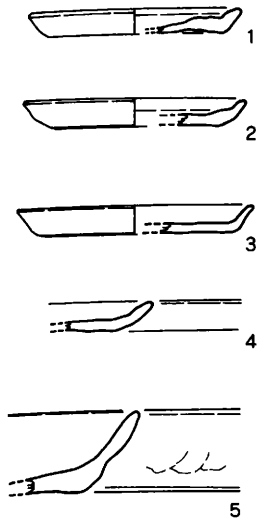

12SE040西側

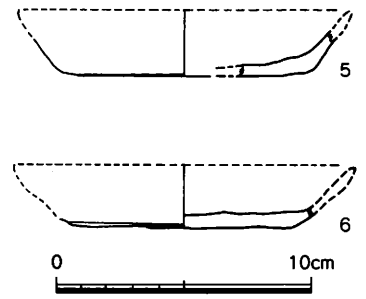
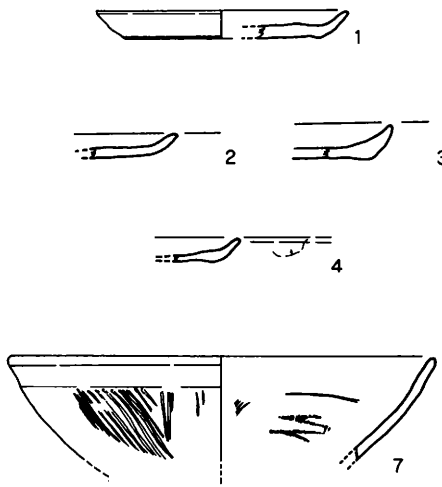

12SE040東側

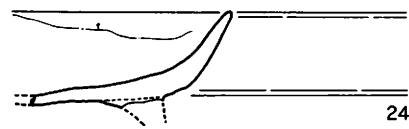
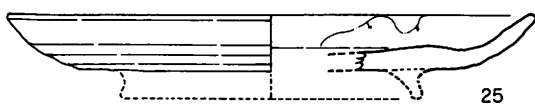
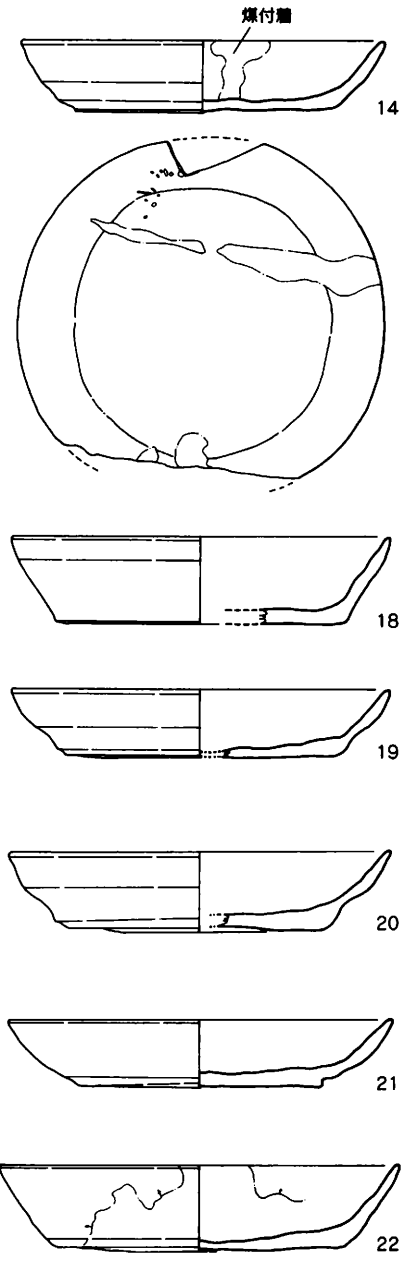
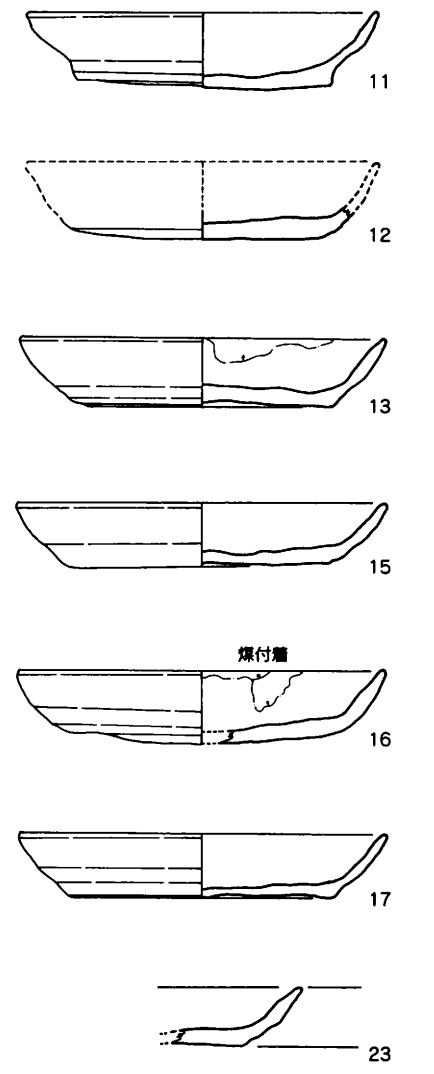
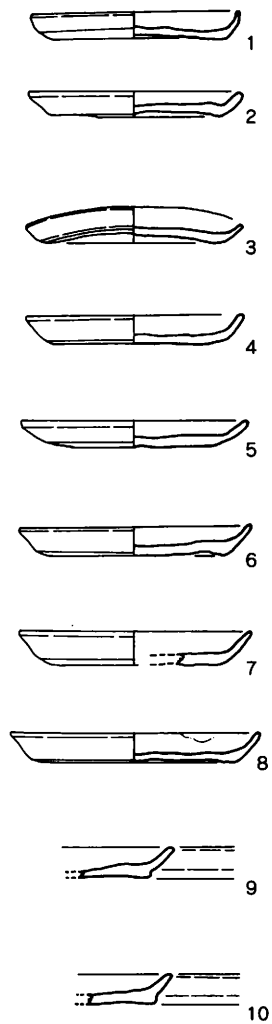

第21図 12SE020,040出土遺物実測図 (1/3)

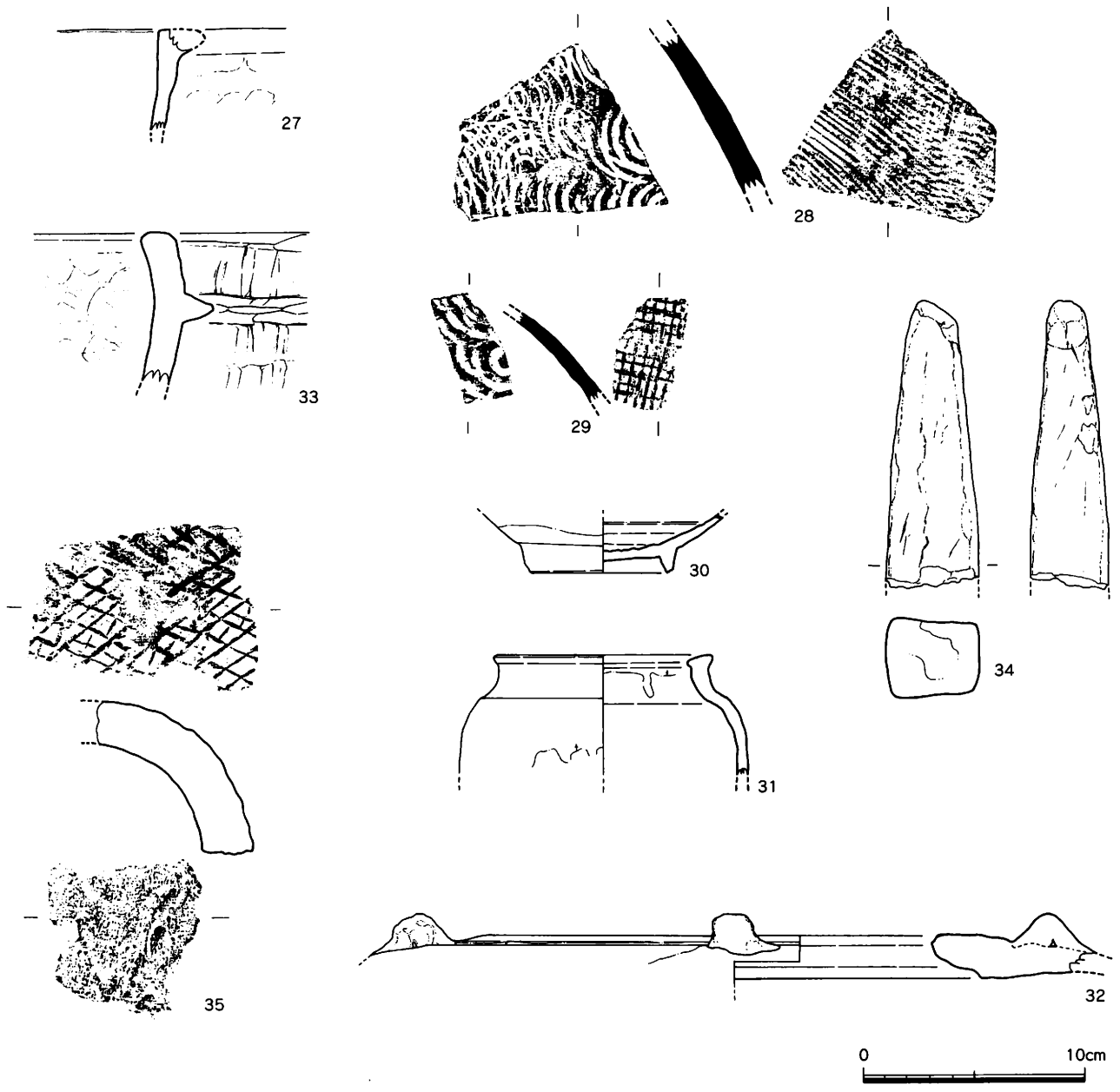

12SE040

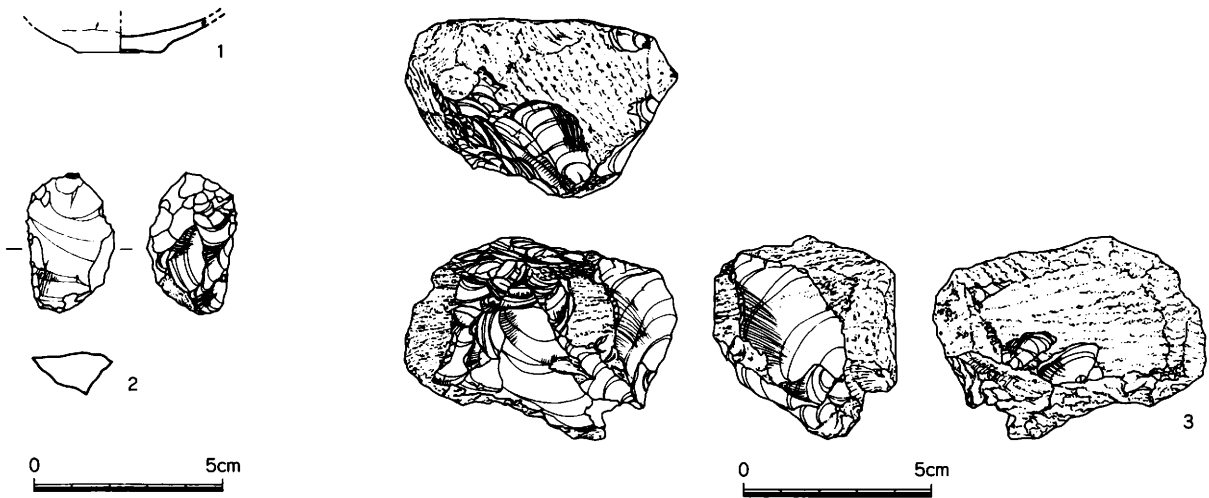

第22图 12SE040出土遺物実測図 (1/3,1/2)

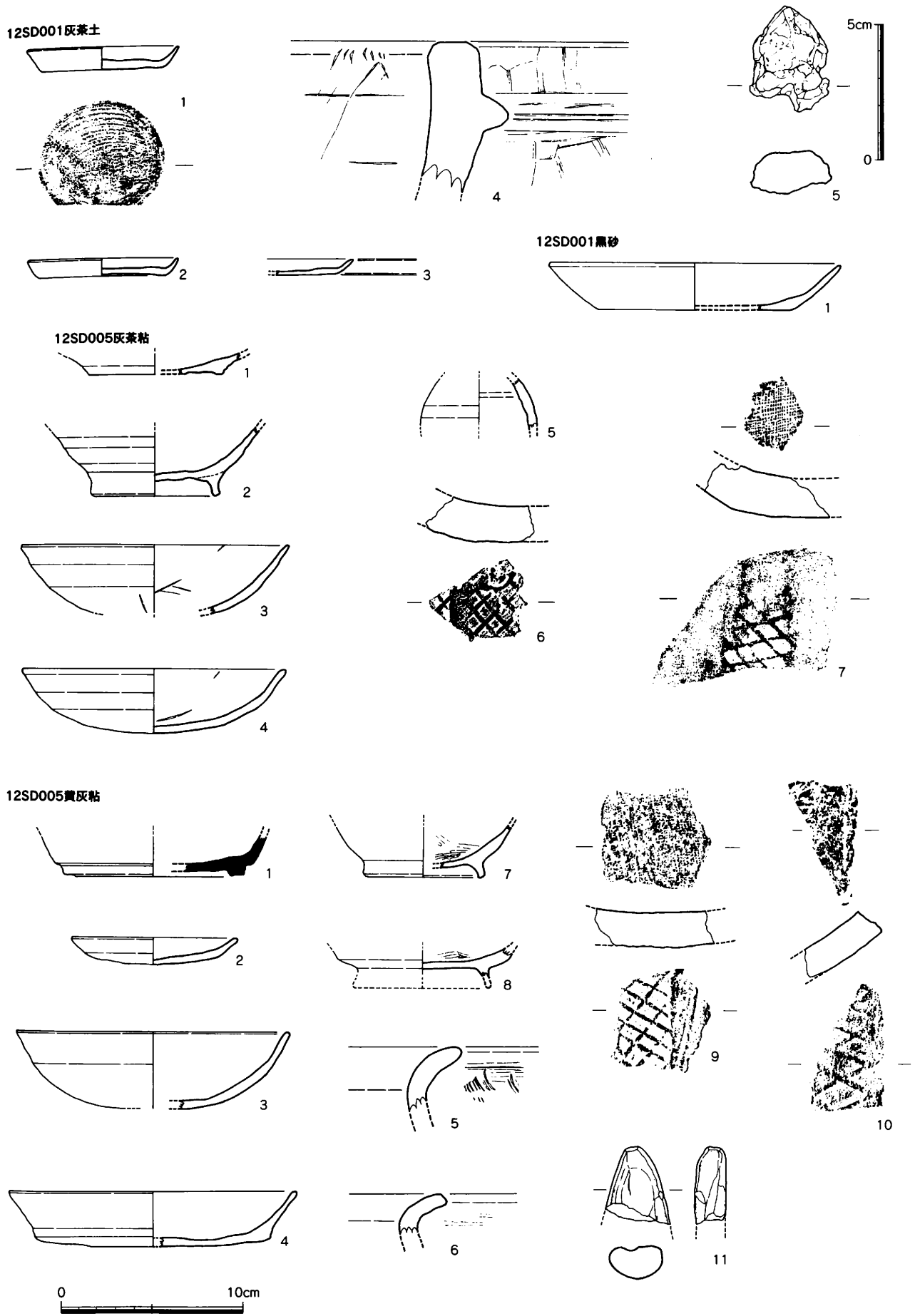

第23图 12SD001,005出土遺物実測図 (1/3,1/2)

12SD005禮粘

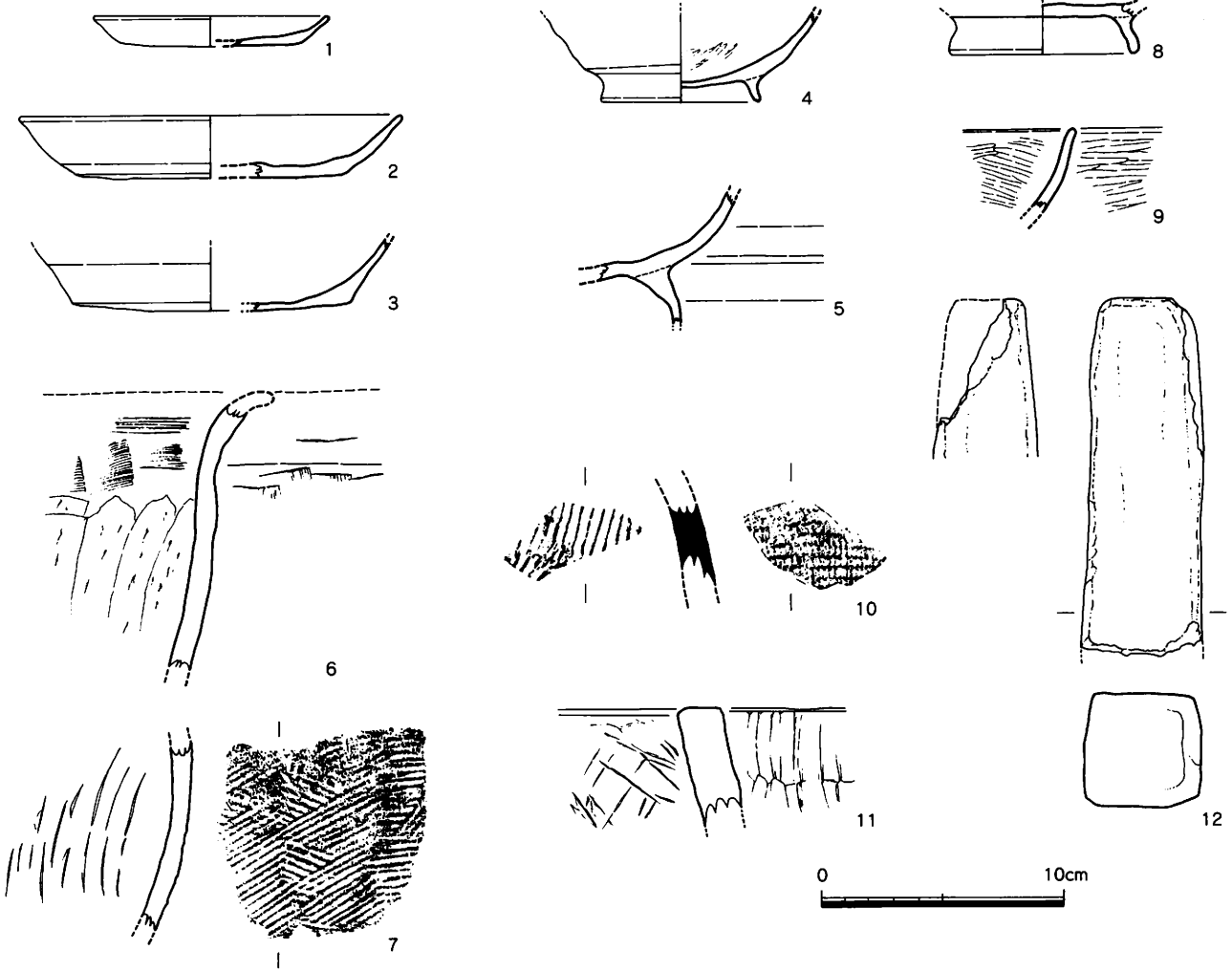

12SD010淡灰土

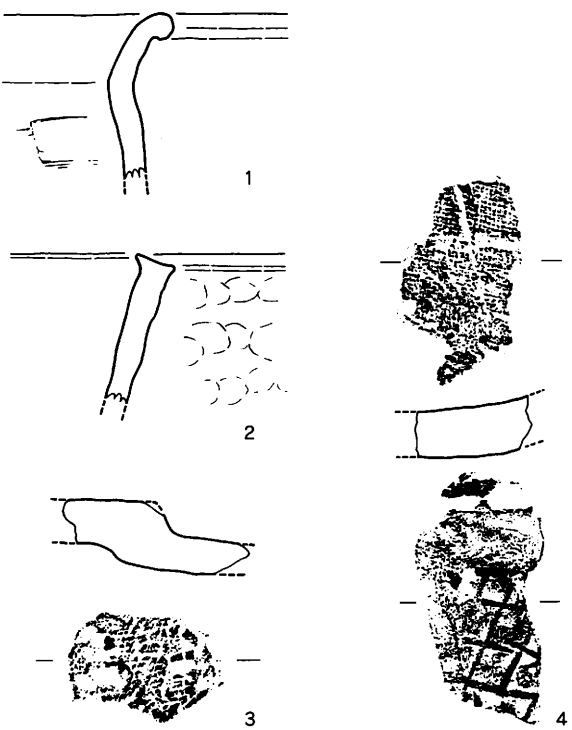

12SD010黑粘

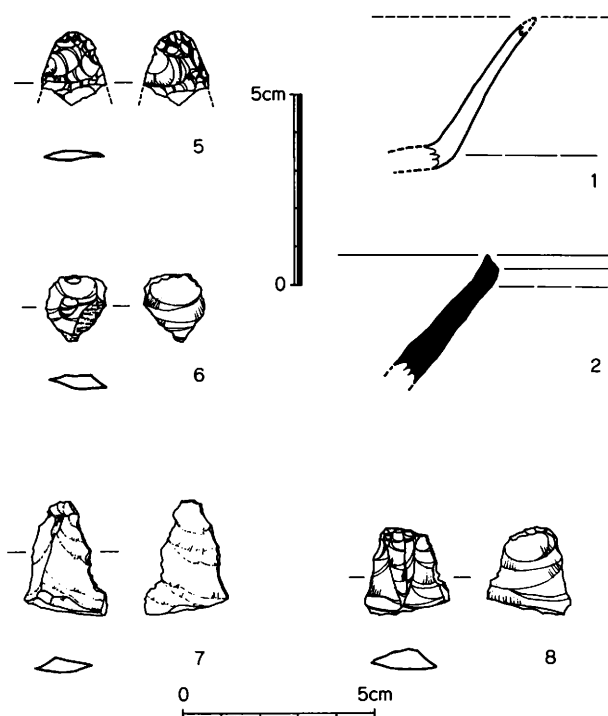

第24图 12SD005,010出土遺物実測図 (1/3,1/2)

12SD010黑粘

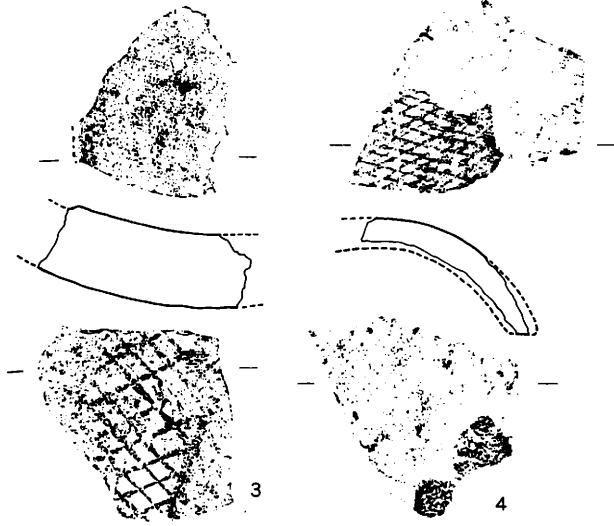

12SD010黑色土

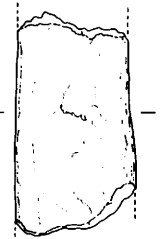
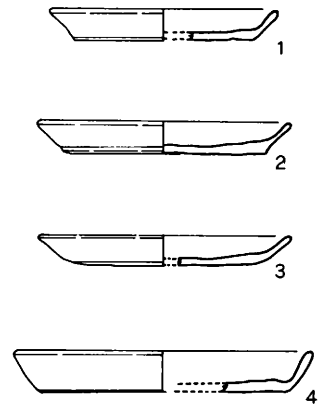

12SD010暗茶土

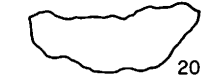
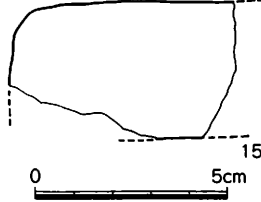
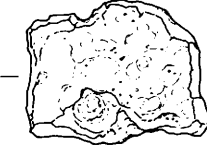
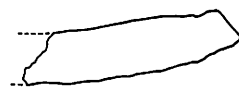
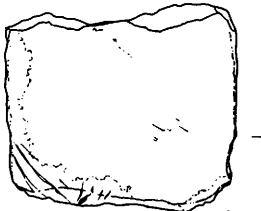
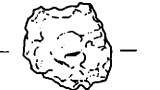
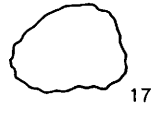
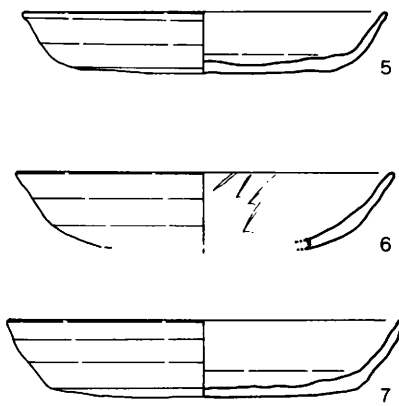
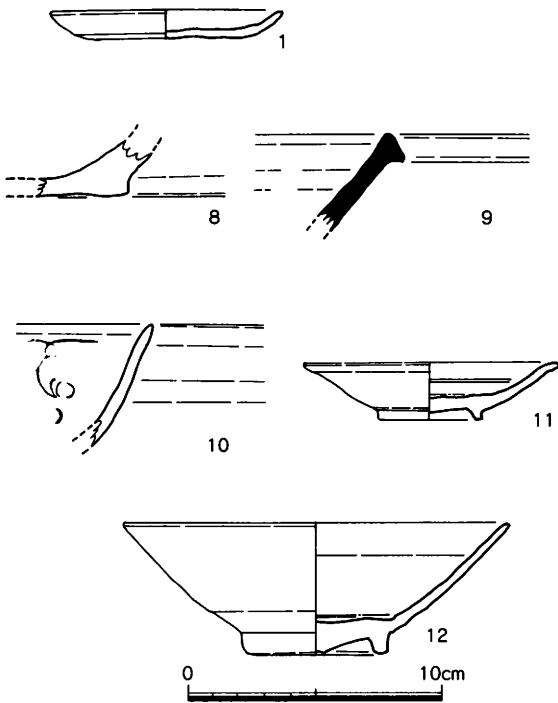

0 5cm

0 5cm

第25図 12SD010出土遺物実測図 (1/3,1/2)

12SD025灰褐土



12SD025黄粘

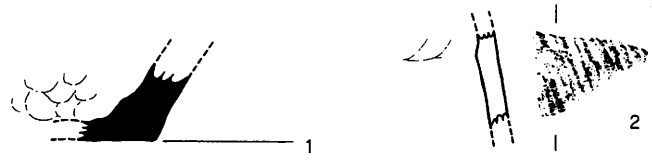

12SD030灰砂

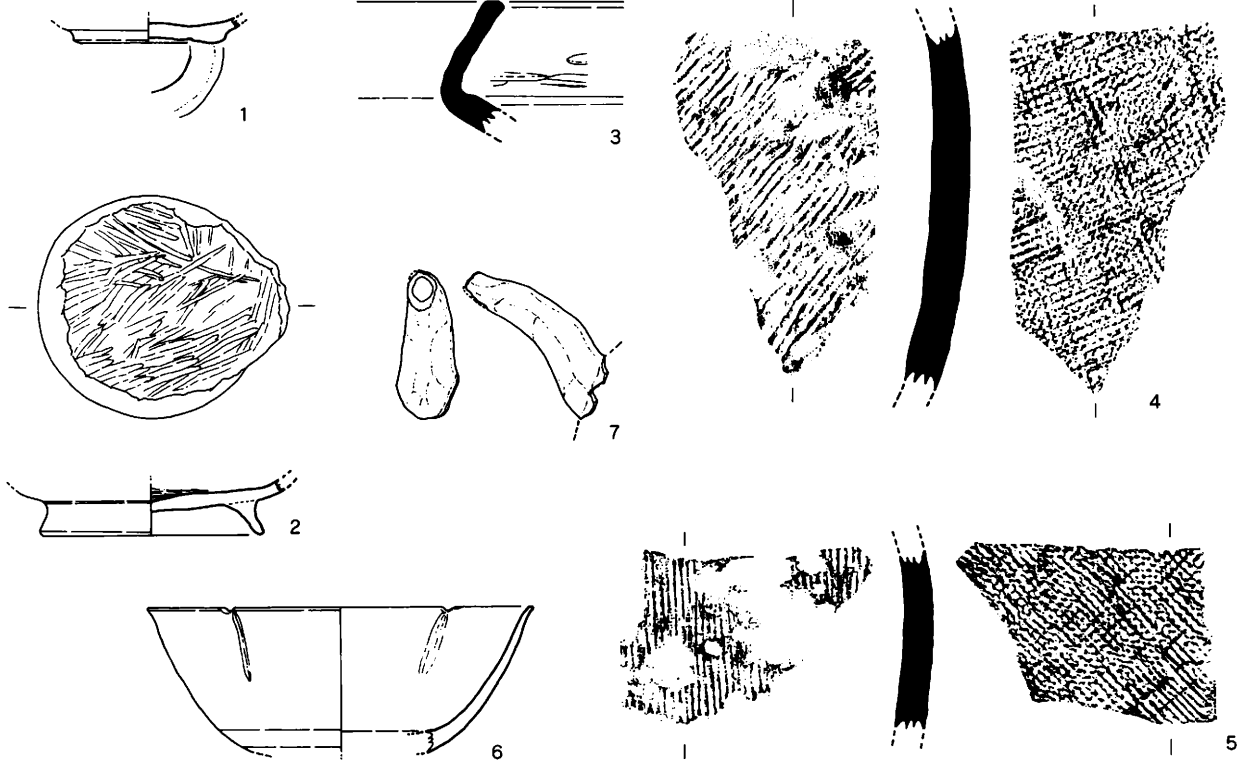

12SX002黑边

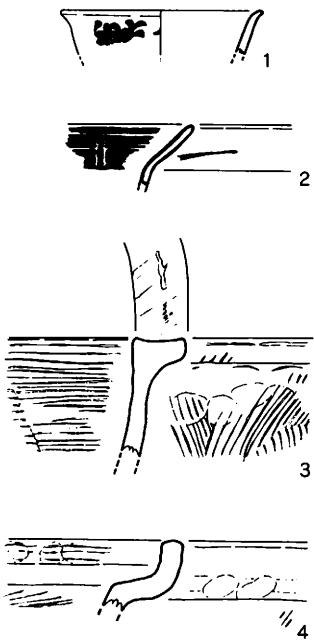

12SX008

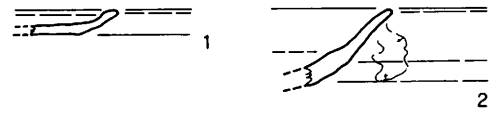

12SX037

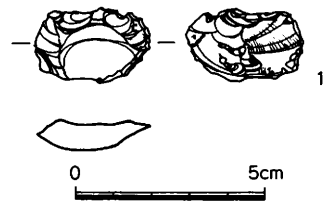

12SX047

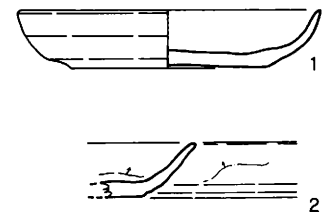

第26图 12SD025,030,SX002,008,037,047出土遗物实测图 (1/3,1/2)

12SX015黑色土

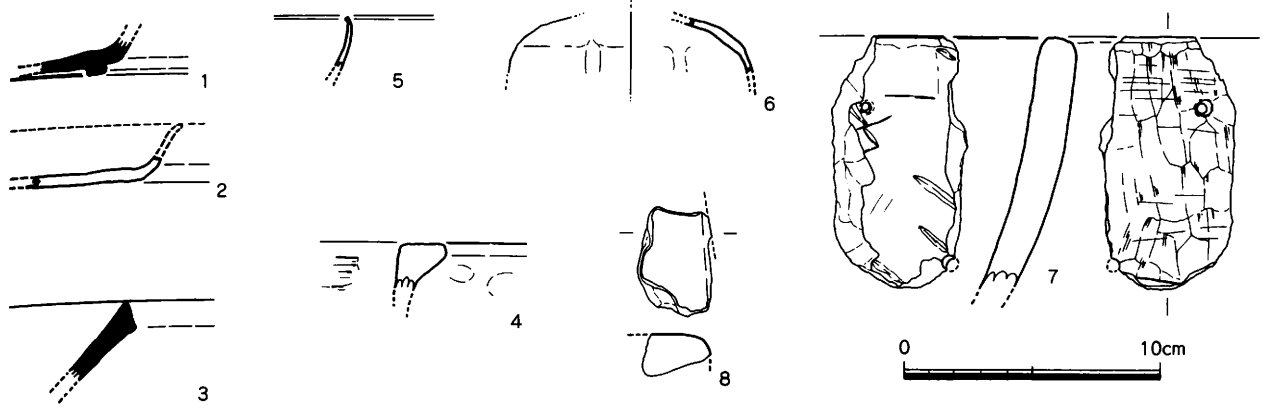

12SX015灰黑土

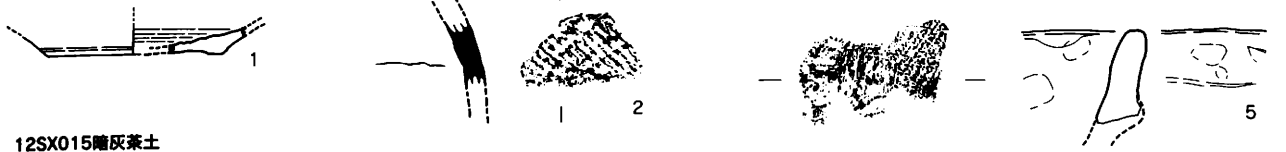

12SX015暗灰茶土

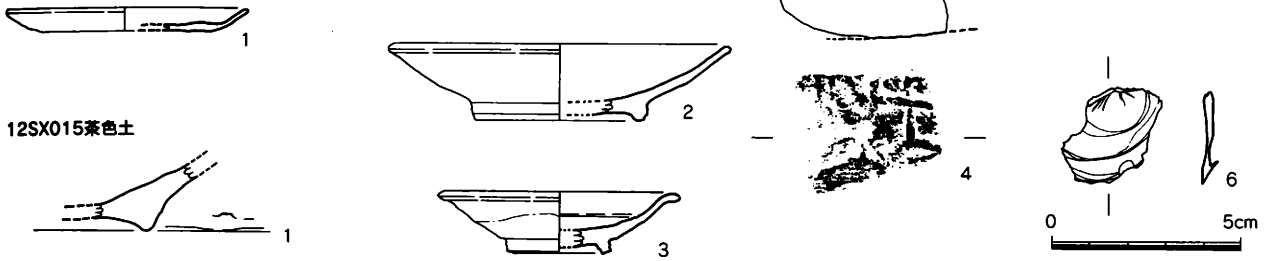

12SX015茶色土

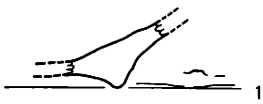

黑灰土

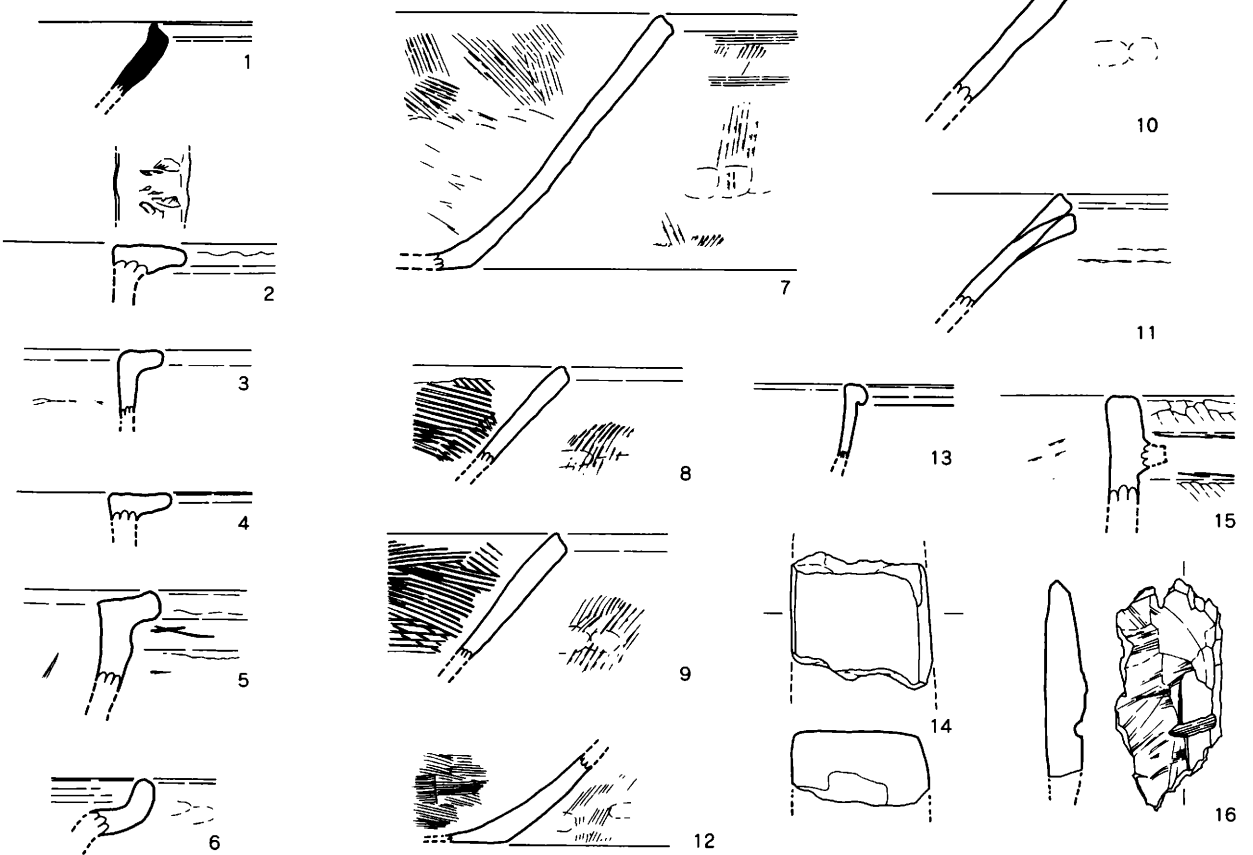

第27图 12SX015、黑灰土出土遺物実測図 (1/3,1/2)

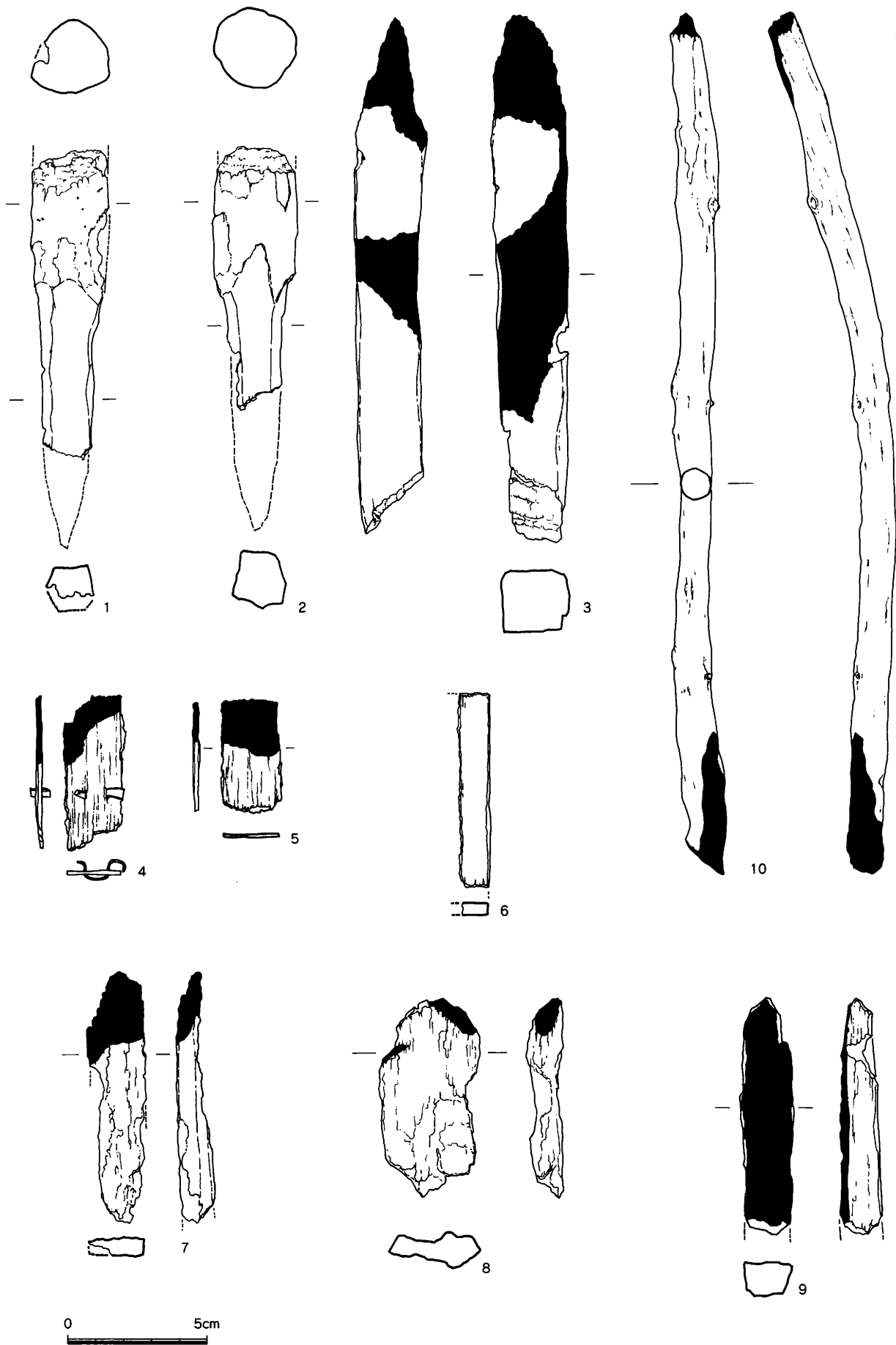

第28图 12SX035黑色土出土遺物実測図 (1/2)

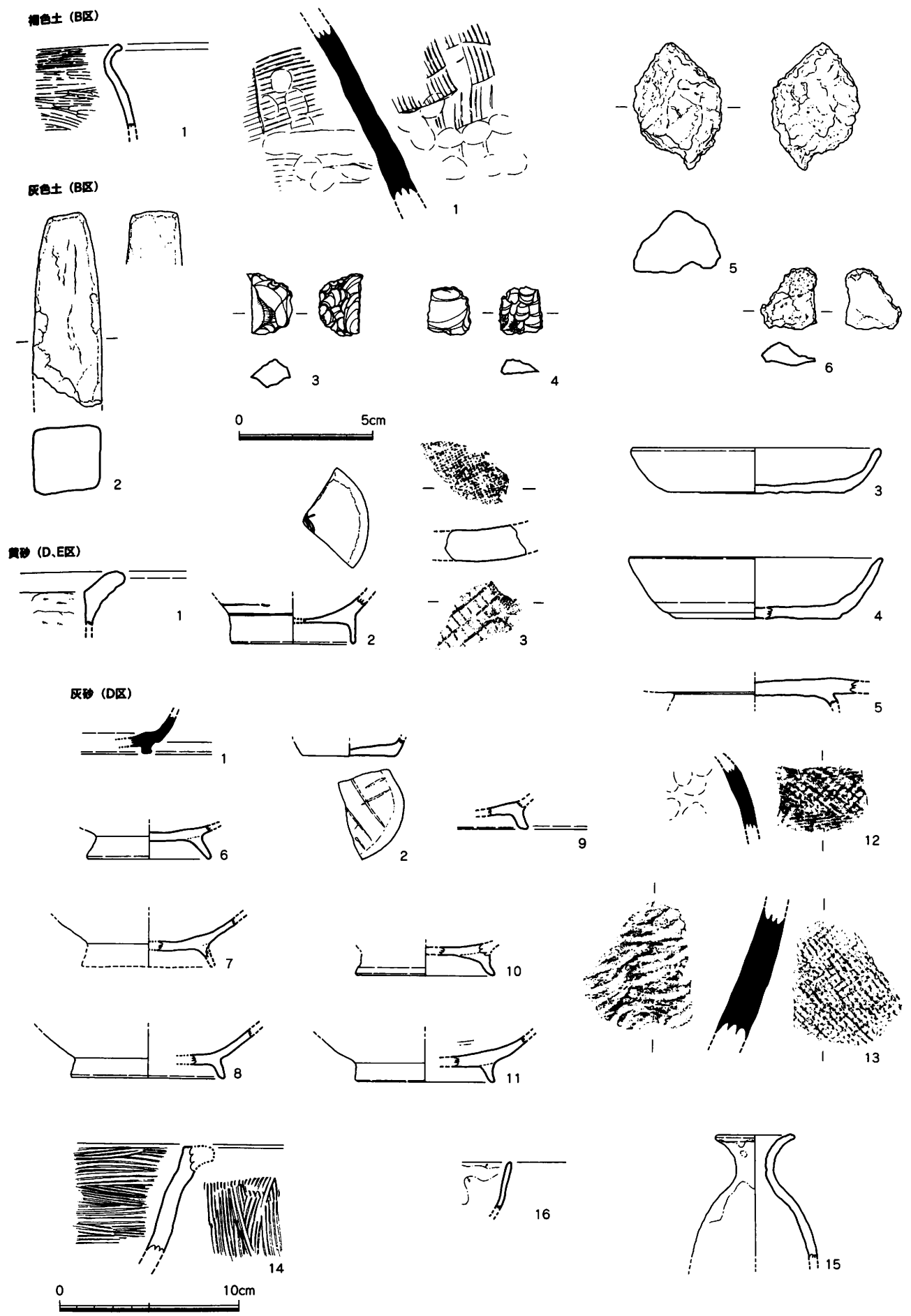

第29图 宝12褐色土、灰茶土、黄砂、灰砂出土遺物実測図 (1/3,1/2)

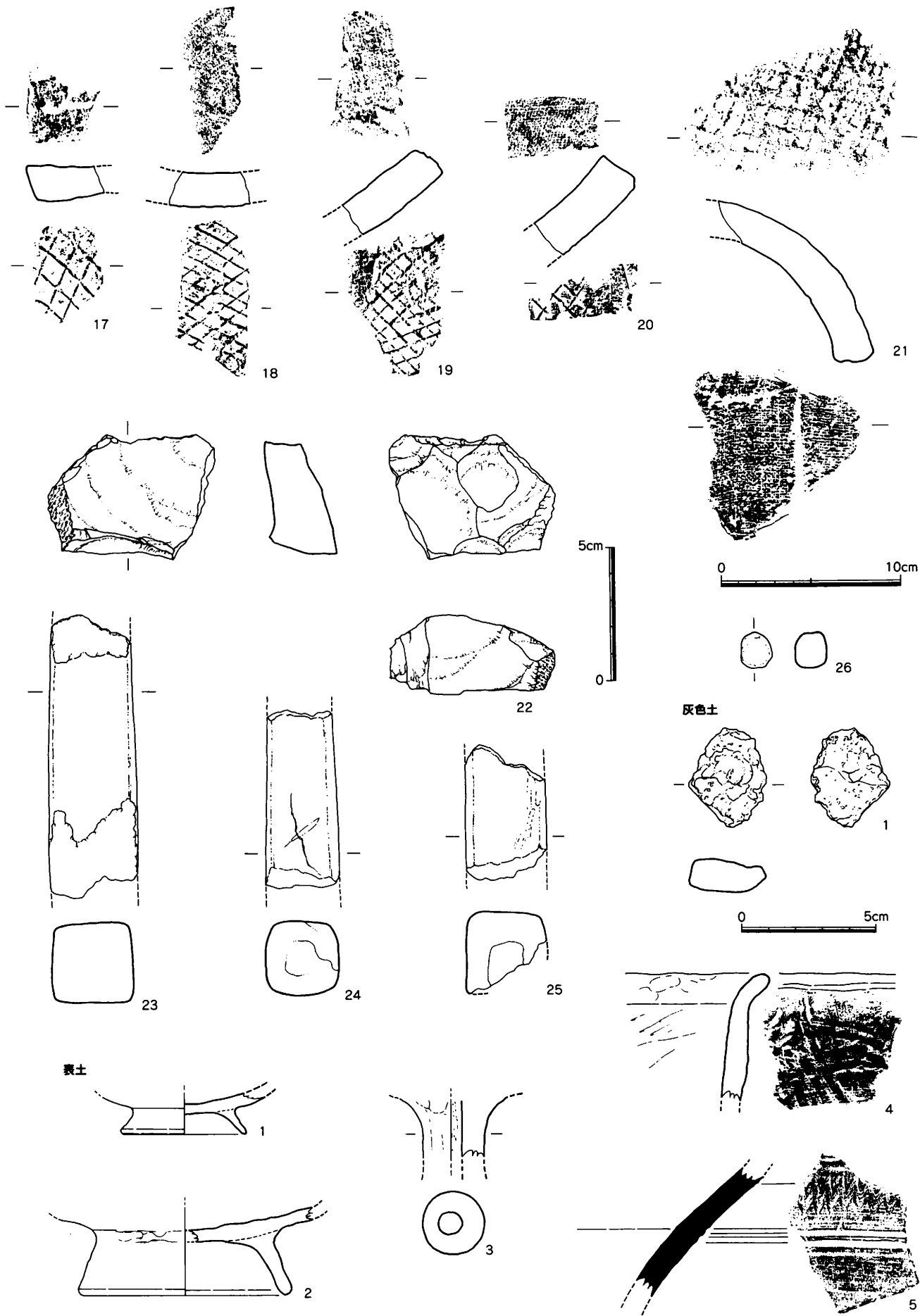

第30图 宝12灰砂、灰色土、表土出土遺物実測図 (1/3,1/2)

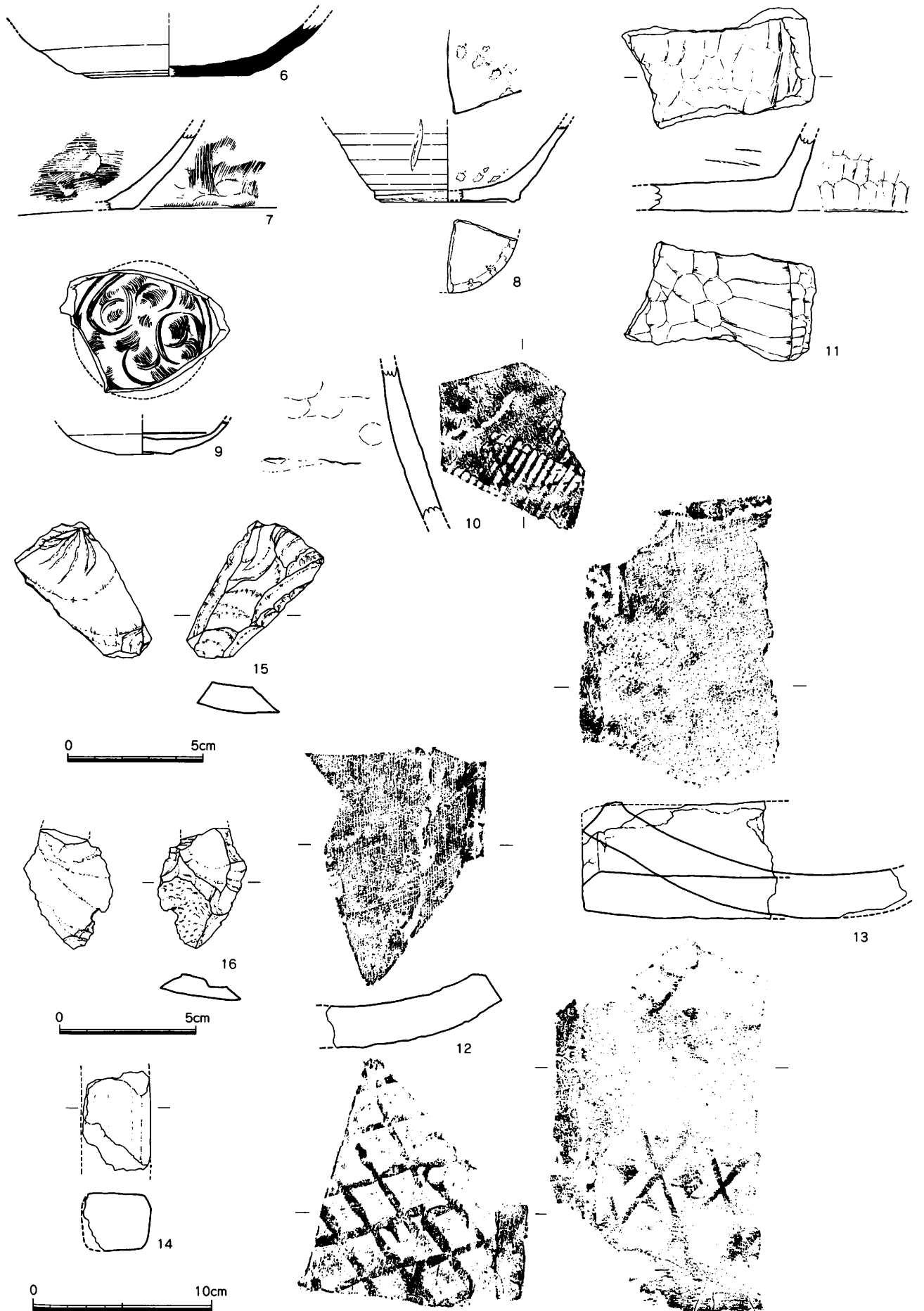

第31图 宝12表土出土遺物実測図 (1/3,1/2)

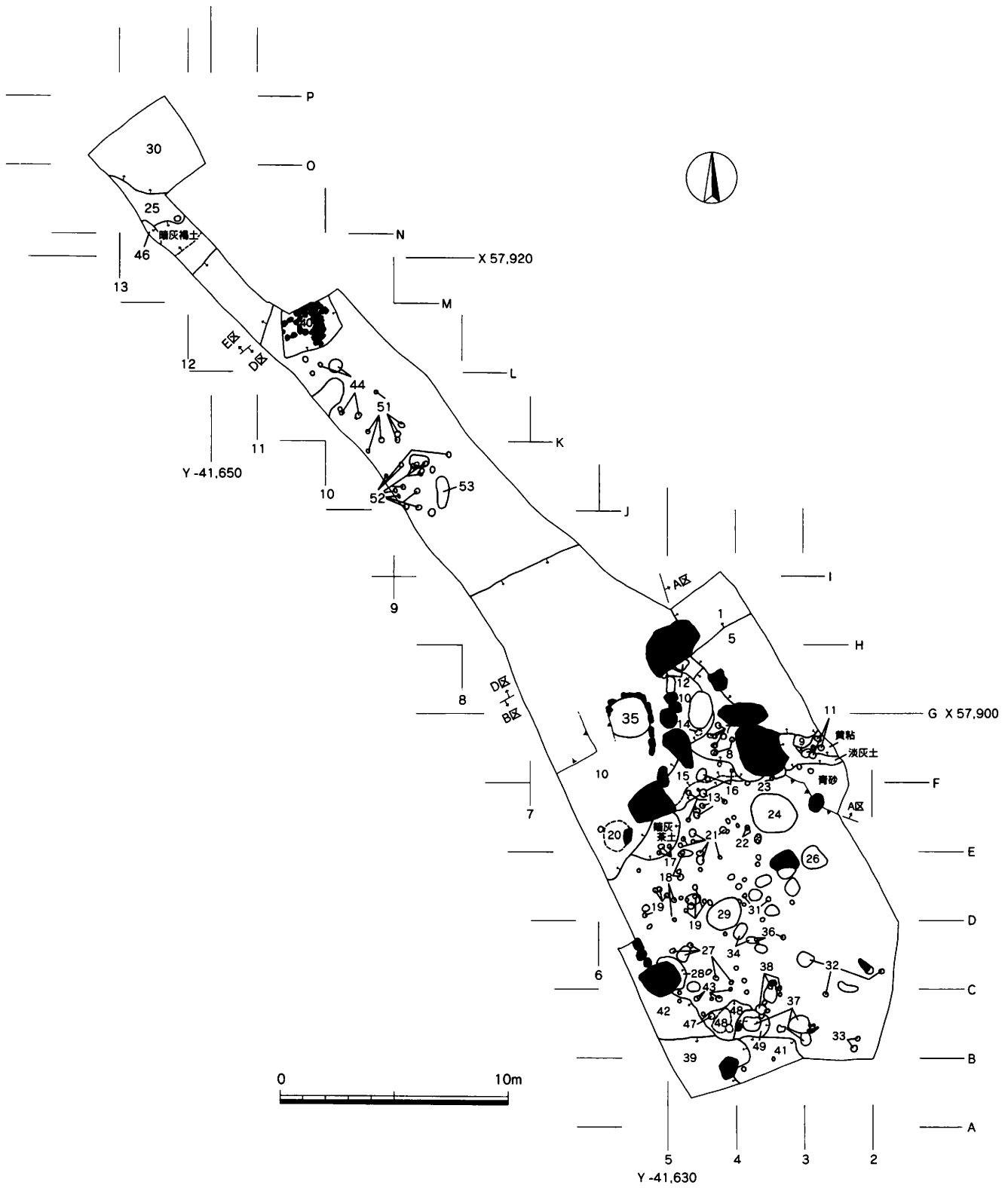

第32图 宝满12次遺構略図 (1/250)

宝溝12次遺構一覧表

S-番号	遺構番号	遺構性格	埋土 (古→新)	遺構間切合 (古→新)	時期	層位	地区
1	12SD001	流路	黒色砂→灰茶色土→褐色土	10→1	12c前半		A
2	12SX002	石列			近代～		A区
3		凹み	黒茶色砂質土		12c後半頃		A区
4		凹み	橙茶色砂質土				A区
5	12SD005	流路	黄灰色粘土・橙色粘土		10c～12c後半		A区
6		凹み	黒茶色砂質土				A区
7		小穴群			12c後半?		F4
8	12SX008	小穴群			XII?		F4
9		凹み		9→5	平安?		F3
10	12SD010	流路	黒色土→暗茶色土		～12c前?		G4～
11		小穴群			12c後?		F2
12		小穴群			平安か		G4
13		小穴群			平安後期?		E4
14		小穴			平安末?		F4
15	12SX015	流路?	茶色土→灰黒色土→黒色土		平安中～後		F4
16		小穴群		16→15灰黒色土	平安?		F4
17		小穴群			平安?		E5
18		小穴群			平安末～中世		D4
19		小穴群			平安末		D4
20	12SE020	井戸		S-15黒色土下層			E5
21		小穴群			平安後期?		D4
22		小穴群			平安		E3
23		小穴群					E3
24		カクラン					E3
25	12SD025	流路	灰褐色土→黄色粘土	25→30	平安後期?		E区(N.O 11～ 13)
26		カクラン					D2
27		小穴群			平安末		C4
28		凹み			平安末～鎌倉頃		C4
29		カクラン					D4
30	12SD030	流路	灰白色粗砂→灰色砂	25→30	X頃～XII		E区
31		小穴群					D3
32		小穴群					C2
33		小穴群			中世?		B2
34		凹み					C4
35	12SX035	石組み遺構	黒色土		平安後期		F5
36		小穴群			平安末?		C3
37	12SX037	凹み			平安末～中世?		B3
38		小穴群			平安?		B3
39		カクラン					B4
40	12SE040	井戸			12c末		L10
41		カクラン					B3
42		カクラン					B4
43		小穴群					B4
44		小穴群			平安末		K9
45		石敷き?		S-5・10などの下層			F～G 3～4
46		灰褐色土窪み					M12
47	12SX047	小穴					B4
48		たまり			12c～		B4
49		たまり					B3
51		小穴群			平安後期		K9
52		小穴群			平安後期		J8
53		凹み			平安?		J8
黒灰色土		s-2包含層			～14c前半		A区
茶色土				黒灰土→茶砂→茶色土	～14c前半		A区
茶色砂					～14c前半		A区
灰茶色土		第一包含層					B区
黒茶色土		整地?		→10	XII頃?		F4
褐色土		整地?	黒茶色土→褐色土→青色砂		平安後期か		F4
黄色砂		第一包含層		表土(灰色土)の下層			D・E区
灰褐色土		s-25埋土?		黄色砂の下層			D・E区
灰白色粗砂		s-30埋土		灰褐色土の上位層			D・E区

宝満12次遺物一覧表(1)

s-1褐色土

土 師 器	坏a(イト)
-------	--------

s-1黒砂

土 師 器	坏a(イト)、小皿a(イト)
-------	----------------

s-1灰茶土

須 恵 器	甕
土 師 器	坏a(イト)、小皿a(イト)、坏c3、碗c
黒色土器A	碗c
黒色土器B	碗c
同安窯系青磁	碗:I-1(1)
石 製 品	容器状滑石製品、石鱗B
土 師 質 土 器	鉢×鉢
須 恵 質 土 器	鉢、鉢(東播系)
白 磁	碗:IV(3)、II(1)、V-4×VIII-1・3(2) 皿:VII-2a(1) 耳壺III(1)
中 国 陶 器	壺:壺×耳壺A×B(1)、壺×耳壺B(3)、耳壺V(1) 鉢:VI(1) 他器種:壺C-1(1)、C-1(1)
金 属 製 品	鍔洋
土 製 品	焼土塊

s-2ウグメ

須 恵 器	甕、鉢A3
土 師 器	坏a(イト)、小皿a(イト)、小皿a(ヘラ)
瓦 器	碗
越州窯系青磁	碗:I-2b×III-1b(1)
龍泉窯系青磁	碗:I(5)、I-1(1)、I-2(1)、I-4(1)、II-b(1)
同安窯系青磁	碗:I(1)、I-1b(4)、I-1(5)、III(1)、破片(2)
瓦 類	平瓦(編目・須恵質)
石 製 品	砥石、磨石(黒)
土 師 質 土 器	鉢×鉢、鉢
須 恵 質 土 器	鉢(東播系)、甕
瓦 質 土 器	こね鉢
肥前系陶磁器	染付鉢、染付坏(プリント)、青磁碗、鉢、小坏
国産陶器	壺×甕(3)、常滑甕(2)、備前×常滑甕(2)
国産磁器	青磁皿(2)
白 磁	碗:II(3)、IV(3)、V-4×VIII-1・3(6)、V-1×VIII-2(1)、V~VII(1) 皿:VI-a×VII-1a(1)、VI×VII(2) 壺他:破片(8)
中 国 陶 器	壺:IV(1)、壺×耳壺A×B(2)、壺×耳壺C-1(1) 鉢:VI-1(1)
輸 入 陶 磁 器 (未分類)	朝鮮系無釉陶器(壺×甕)(1)

s-3

土 師 器	坏a(イト)、小皿a(イト)
龍泉窯系青磁	皿:I-2b(1)
白 磁	碗:V(1)
中 国 陶 器	壺×耳壺B(1)

s-4

土 師 器	坏a、小皿a(イト)、碗c
土 師 質 土 器	鉢×鉢
白 磁	皿:VI-1a×VII-1a(1)

s-5黄灰粘

須 恵 器	坏c3、甕×壺、甕
土 師 器	丸坏、小皿a、甕×鉢、碗c、甕b
黒色土器B	碗
越州窯系青磁	碗:III(1)
龍泉窯系青磁	碗:I(1)
瓦 類	平瓦(格子・須恵質)、平瓦(格子・土師質)
中 国 陶 器	壺:壺×耳壺B(1)、壺×耳壺B?(1)
土 師 質 土 器	鉢
土 製 品	棒状土製品

s-5灰茶粘

土 師 器	坏a(ヘラ)、丸坏、皿a(穿孔)、碗c、甕b
黒色土器A	碗
瓦 類	平瓦(土師質)、平瓦(格子・須恵質)
土 師 質 土 器	鉢×鉢
灰 釉 陶 器	小壺(1)

s-5橙粘

須 恵 器	蓋3、甕
土 師 器	坏a(イト)、坏a(ヘラ)、碗c、甕b、甕×鉢
黒色土器A	碗
黒色土器B	碗
石 製 品	石鱗
土 師 質 土 器	鱗
土 製 品	棒状土製品

s-6

土 師 器	坏a(イト)、丸坏、小皿a(イト)、小皿a(ヘラ)
瓦 器	碗
瓦 類	平瓦(格子・須恵質)
白 磁	碗:VIII(1) 壺他:破片(1)
土 製 品	棒状土製品

s-7

土 師 器	小皿a(イト)、碗c
黒色土器B	碗

s-8

土 師 器	坏a(ヘラ)、小皿a(ヘラ)
緑 釉 陶 器	皿(s-15茶色土と接合)

s-9

土 師 器	坏a(ヘラ)、丸坏
-------	-----------

s-10黒色土

須 恵 器	坏、甕、壺
土 師 器	坏a(イト)、坏a(イト・墨痕)、坏a、皿a(イト)、小皿a(イト) 碗c、甕、甕b
黒色土器A	碗
黒色土器B	碗、鉢×碗
龍泉窯系青磁	碗:I-4(1) 皿:I-1b(1)
瓦 類	平瓦(格子・須恵質)、平瓦(格子・土師質) 平瓦(無文・須恵質)、丸瓦(須恵質)
石 製 品	砥石、砥石(花崗岩)、滑石、石鱗
土 師 質 土 器	鉢
須 恵 質 土 器	鉢(東播系)
瓦 質 土 器	鉢?
肥前系陶磁器	染付丸碗(銅版刷)
白 磁	碗:II(1)、IV-1a(2)、V-1×VIII-2(1)、V-4×VIII-1・3(3) V~VII(1)、VIII-1(1)、VIII-2(1)、破片(7) 皿:III-1(2)、III(2)、破片(1)
中 国 陶 器	壺×耳壺(1)
金 属 製 品	鍔洋
土 製 品	棒状土製品、焼土塊

s-10暗茶土

土 師 器	坏a(イト)、坏a(ヘラ)、小皿a(イト)、小皿a(ヘラ)、碗c、甕
白 磁	碗:II(1)、V-2b(1)、V(2) 皿:XI-3(1)
中 国 陶 器	壺×耳壺B(1)

s-10淡灰土

須 恵 器	皿、甕
土 師 器	丸坏、碗c、甕
黒色土器A	碗
瓦 類	平瓦(格子・須恵質)、丸瓦(須恵質)
白 磁	碗:破片(1)
石 製 品	石鱗、ob-f、and-f
土 師 質 土 器	甕

s-10黒粘

須 恵 器	甕
土 師 器	坏a(イト)、坏a(ヘラ)、小皿a(イト)、甕×鉢
瓦 器	碗
瓦 類	平瓦(格子・須恵質)、丸瓦(格子・土師質)
土 師 質 土 器	鉢
須 恵 質 土 器	鉢(東播系)
そ の 他	桃の種

s-10淡灰砂

須 恵 器	皿、坏×蓋、甕
土 師 器	坏a(ヘラ)
黒色土器A	碗、鉢
黒色土器B	碗

宝満12次遺物一覧表 (2)

s-11			
土	師	器	坏a(イト)、坏a(ヘラ)、小皿a(イト)、大坏c
土	製	品	焼土塊

s-12			
土	師	器	丸坏

s-13			
土	師	器	坏a(イト)、小皿a(イト)、小皿a(ヘラ)、甕b
黒色土器	A	碗	

s-14			
土	師	器	小皿a(イト)

s-15黒色土			
須	恵	器	坏c3、甕
土	師	器	坏a(イト)、坏a(ヘラ)、坏(墨書)、丸坏、碗c
黒色土器	A	碗	
黒色土器	B	碗	
瓦		器	碗
越州窯系青磁		器	坏(未分類) (1)
龍泉窯系青磁		器	他器種：皿×鉢(1)
石	製	品	磁石
土師質土器		器	鉢、鍋、鍋×鉢
須恵質土器		器	鉢(東播系)
白		磁	碗：II(1)、IV(1)、VI~VIII(1)、破片(3) 皿：III-1(3)、III(1)、V~VII(1)
中国陶器		器	壺：破片(1)
輸入陶磁器		器	朝鮮系無軸陶器(甕)
(未分類)			
土	製	品	棒状土製品

s-15暗灰茶土			
土	師	器	坏a(イト)、小皿a(イト)、碗c、甕×鉢
瓦		器	碗
白		磁	碗：IV(1)、V-4×VIII-1・3(1)、V~VII(1)
石	製	品	石鍋

s-15灰黒土			
土	師	器	坏b(イト)、丸坏、碗c
越州窯系青磁		器	水注(1)
須恵質土器		器	壺
白		磁	碗：VIII(1)

s-15茶色土			
須	恵	器	甕
土	師	器	坏a(イト)、坏a(ヘラ)、丸坏、小皿a(ヘラ)、碗c、甕
瓦		類	平瓦(格子・瓦質)
石	製	品	ob-f
土師質土器		器	鍋(羽釜)、鉢
緑釉陶器		器	皿(1)(s-8と接合)
白		磁	碗：VI~VIII(1)、破片(1) 皿：III-1(1) 壺他：壺(1)(s-35黒色土に同一個体あり)

s-16			
土	師	器	小皿a(イト)
土師質土器		器	鍋×鉢

s-17			
土	師	器	坏a(イト)

s-18			
土	師	器	坏a(イト)、小皿a(イト)
龍泉窯系青磁		碗	I-1a(1)

s-19			
土	師	器	坏a(イト)、小皿a(イト)
龍泉窯系青磁		碗	I-4b・c(1)
土師質土器		器	鍋×鉢

s-20黒粘			
土	師	器	坏a(イト)、小皿a(イト)、皿c
同安窯系青磁		皿	I-1(1)
土師質土器		器	鍋×鉢
国産陶器		器	甕(備前×常滑)(1)
白		磁	壺他：破片(1)
中国陶器		器	B×C(1)

s-21			
土	師	器	小皿a(イト)、碗c
中国陶器		器	壺：未分類破片(1)
土	製	品	瓦玉

s-22			
土	師	器	坏a(イト)

s-23			
国産磁器		皿	

s-24			
土	師	器	坏a(イト)、小皿a(イト)
龍泉窯系青磁		碗	(1)
同安窯系青磁		碗	破片(1)
瓦		類	平瓦(近世~)
肥前系陶磁器		器	鍋×鉢(1)
国産磁器		器	壺×瓶(1)
白		磁	碗：V~VII(1)
中国陶器		器	壺×耳壺(1)

s-25黄粘			
土	師	器	小皿a(ヘラ)、丸坏

s-25灰褐色土			
須	恵	器	甕×壺
土	師	器	坏a(ヘラ)
黒色土器	B	碗	
白		磁	碗：II(1)

s-26			
土	師	器	破片
同安窯系青磁		碗	I-1b(1)

s-27			
土	師	器	坏a(イト)、坏b
土師質土器		器	鍋

s-28			
須	恵	器	甕
土	師	器	小皿a(イト)
石	製	品	圭化木

s-29			
土	師	器	坏a(イト)
石	製	品	石鍋
土師質土器		器	すり鉢AIII
中国陶器		器	壺×水注A-2(1)

s-30灰砂			
須	恵	器	甕、小壺
土	師	器	坏a、坏a(イト)、小皿a(イト)、丸坏、碗c
黒色土器	A	碗	
黒色土器	B	碗	
越州窯系青磁		碗	I-2b(2)
白		磁	碗：II(1)

s-30灰白粗砂			
土	師	器	坏a(イト)、丸坏、小皿a(イト)、小皿a(ヘラ)、碗c
黒色土器	A	碗	
黒色土器	B	碗	
越州窯系青磁		碗	III-1a(1)
同安窯系青磁		碗	I-1(1)
石	製	品	石鍋
土師質土器		器	鍋
白		磁	碗：II(1)、IV(1)、V-4×VIII-1・3(1)、破片(1)
青白磁		器	水注(1)

s-31			
白		磁	坏a(イト)
中国陶器		器	壺×耳壺B(1)

s-32			
土	師	器	小皿a
中国陶器		器	壺：破片(1)

宝満12次遺物一覧表 (3)

s-33

土 師 器	坏a (イト)
国 産 陶 器	甕 (備前×常滑) (4)
土 製 品	焼土塊

s-34

土 師 器	破片
-------	----

s-35黒色土

土 師 器	坏a (イト)、坏a (穿孔)、小皿a (イト)、椀c
土 師 質 土 器	罎×鉢、罎
白 磁	壺(1) (s-15黒色土に同一個体あり)
中 国 陶 器	壺：破片(1)
土 製 品	焼土塊

s-37

土 師 器	坏a (イト)、小皿a (イト)
龍泉窯系青磁	椀：I-4b・c(1)、I(1)
瓦 類	平瓦 (瓦質)
石 製 品	ob-f

s-38

土 師 器	坏a (イト)、丸坏、小皿a (イト)、椀c
土 師 質 土 器	罎×鉢
白 磁	皿：III(1)、VII(1)
金 属 製 品	鉾洋

s-39

土 師 器	坏a (イト)、甕×鉢
須恵質土器	壺
国 産 陶 器	すり鉢(2)、壺(1)
国 産 磁 器	椀 (プリント) (1)、菊皿(1)
白 磁	椀：破片(1)
中 国 陶 器	壺：耳壺B (1) C-1 (1)

s-40東側

須 恵 器	甕
土 師 器	坏a (イト)、大坏、大坏c、小皿a (イト)
瓦 器	椀
同安窯系青磁	椀：I-1b(1) 他器種：破片(1)
瓦 類	丸瓦 (格子)
石 製 品	石罎B
土 師 質 土 器	罎
国 産 陶 器	甕 (備前×常滑) (1)
白 磁	椀：IV(1)、V-4×VIII-1・3(1)、VIII-1(1)、VIII(1)、破片(1)
青 白 磁	椀 (1)
中 国 陶 器	壺：I-1(1) 鉢：III(1) 甕：IV(2)
土 製 品	棒状土製品

s-40内側

土 師 器	坏a×b、小皿a (イト)
同安窯系青磁	椀：I-1b(1)
瓦 質 土 器	すり鉢
中 国 陶 器	鉢：D-2(1) 甕：破片 (1)

s-40

土 師 器	坏a (イト)、小皿a (イト)
石 製 品	ob-コア
瓦 質 土 器	罎×鉢
白 磁	皿：VI (1)

s-42

土 師 器	坏a (イト)、坏a (へら)、小皿a (イト)、椀c
土 師 質 土 器	鉢
須恵質土器	鉢 (東播系)
f1 磁	椀：破片(1) 皿：III-2(1)

s-43

土 師 器	坏a (イト)
-------	---------

s-44

土 師 器	坏a (イト)、小皿a (イト)
-------	------------------

s-46

土 師 器	坏a (イト)、小皿a (イト)
-------	------------------

s-47

土 師 器	坏a (イト)、小皿a (イト)
-------	------------------

s-48

土 師 器	坏a (イト)、小皿a (イト)
越州窯系青磁	椀：I-1b(1)(1)
同安窯系青磁	椀：I-1b(1)
石 製 品	石罎
土 師 質 土 器	罎×鉢
瓦 質 土 器	椀

s-49

土 師 器	坏a(イト)、托
-------	----------

s-51

土 師 器	小皿a(イト)
白 磁	椀：V~VII(1)

s-52

土 師 器	坏a(イト)、小皿a(イト)、椀c
瓦 器	椀
龍泉窯系青磁	椀(1)
須恵質土器	鉢(東播系)

s-53

土 師 器	坏b
瓦 類	平瓦(格子)
土 師 質 土 器	罎付鉢

A区 灰砂

須 恵 器	坏c3、坏×鉢、鉢A3、鉢、甕
土 師 器	坏a (イト・XVIII期)、坏a(イト・須恵質化)、大坏c、大坏 小皿a(イト)、小皿a(へら)、椀c、罎A、甕、罎×鉢
黒色土器A	椀
黒色土器B	椀、坏(状)
瓦 器	椀
龍泉窯系青磁	椀：I-2a(1)、I-4a(1)、I-4(1)、I(3)、破片(2)
同安窯系青磁	椀：I-1b(2)、III-1c(1) 皿：I-2b(1)、I(2)
瓦 類	平瓦(格子・瓦質)、平瓦(格子・須恵質)、平瓦(罎目)、平瓦(無文)
石 製 品	石罎B、石罎、and-コア
土 師 質 土 器	鉢、罎、罎×甕
須恵質土器	鉢(東播系)
瓦 質 土 器	鉢、火鉢
灰 胎 陶 器	小壺 (1)
輸入陶磁器	朝鮮系無釉陶器壺(1) (未分類)
国 産 陶 器	甕 (備前×常滑) (1)、坏 (1)
白 磁	椀：IV(2)、V-a(1)、V-1×VIII-2(1)、V-4×VIII-1・3 (7) V-2×VI-1×VIII-4(1)、VIII-1(1)、VIII(2)、XII-1b(1) 破片(4) 皿：III-1(1)、VIII-2b(1) 壺他：水注×壺(1)、壺×水注III(1)
青 白 磁	梅瓶(1)
中 国 陶 器	壺：壺×耳壺B(5) 鉢：I-2a(1)、I (1) 甕：破片(2) 水注A-2 (1)、C-1 (1)
金 属 製 品	用途不明銅製品
土 製 品	罎羽口、棒状土製品、瓦玉

茶砂

須 恵 器	甕
土 師 器	坏a (イト)、大坏
黒色土器A	椀c
土 師 質 土 器	罎×鉢
国 産 陶 器	甕(備前×常滑) (1)
白 磁	椀：V-4×VIII-1・3(1)、V~VIII(1)、VIII(1) 壺他：破片(2)
中 国 陶 器	壺×耳壺(1)

宝満12次遺物一覧表 (4)

A区 黒灰土	
須 恵 器	壺A、甕
土 師 器	坏a(イト)、丸坏、小皿a(イト)、皿c、椀c、鉢c、甕×鉢
瓦	椀
龍泉窯系青磁	椀：I-4(2)、I (3)、II-b(1)
同安窯系青磁	椀：I-1a(1)、I-1b(2)、破片(4)
輸入陶磁器 (未分類)	朝鮮系無釉陶器壺×壺(1)
瓦	類 平瓦(格子)
石 製 品	石鱗、棒状滑石製品、and-f
土 師 質 土 器	火舎、鍋A、鍋、鍋×鉢、
須 恵 質 土 器	鉢(東播系)、甕
瓦 質 土 器	こね鉢、こね鉢×すり鉢
肥前系陶磁器	椀(2)、水差し(1)
国産陶磁器	壺(1)、甕(備前×常滑)(1)、甕(常滑)(1)
白 磁	椀：IV-a(1)、IV(1)、V-1(1)、V-2b(1)、V-4b・c(1)、V-a(1) V(1)、V-2a×VI(1)、V-1×VIII-2(4)、V-4×VIII-1・3(5) V-4×VIII-1・3×皿IV(1)、VI~VIII(2)、VIII(1)、破片(8)
	皿：III-1(1)、VIII-1b(3)、VIII-2b(1)
	壺他：破片(2)
中国陶器	壺：耳壺B(1)、壺×耳壺A-1(1)、壺×耳壺B(9)
	鉢：未分類A-2(2)
	甕：破片(2)
	D-2(1)
輸入陶磁器 (未分類)	朝鮮系無釉陶器壺×壺(1)
土 製 品	棒状土製品

茶色土	
土 師 器	坏a(イト)、小皿a(イト)、小皿a(ヘラ)
黒色土器A	椀c
瓦	小皿、椀
同安窯系青磁	椀：I-1b(2)、I-1(1)
	皿：I(1)
瓦	類 平瓦(格子)
石 製 品	石鱗
土 師 質 土 器	鍋×鉢
須 恵 質 土 器	鉢(東播系)
瓦 質 土 器	こね鉢×すり鉢
白 磁	椀：IV-1a(1)、V-4(1)、V-4×VIII-1・3(1) V-4×VI×VIII-1・3(1)、VIII-1(1)、破片(2)
	壺他：III(1)、破片(1)
中国陶器	壺：耳壺A×B(1)、壺×耳壺A×B(2)
	他器種：盤C-1(1)

褐色土	
須 恵 器	甕
土 師 器	坏a(イト)、坏a(ヘラ)、丸坏、小皿a(イト)、椀c、大坏c
黒色土器A	椀
黒色土器B	壺×鉢
瓦	類 ob-f
石 製 品	石鱗、板状石製品(安山岩)
土 師 質 土 器	風炉
須 恵 質 土 器	坏(イト)
中国陶器	甕(1)
土 製 品	瓦玉

黒茶土	
土 師 器	坏a(イト)、丸坏、小皿a(ヘラ)、椀c
黒色土器A	椀
白 磁	椀：IV(1)、破片(1)

B区 灰茶土	
須 恵 器	甕
土 師 器	坏a(イト)、丸坏、小皿a(イト)、椀c
黒色土器A	椀
黒色土器B	椀、破片
瓦	椀
龍泉窯系青磁	椀：I(2)
石 製 品	ob-f(姫島産)、板状石製品
土 師 質 土 器	壺×鉢(穿孔)、鍋×鉢
白 磁	椀：IV(2)、V-1c×4b・c(1)、V-4×VIII-1(1)、V(1) VI×VIII-4(1)、破片(4)
	皿：III-1×椀VIII(1)
中国陶器	壺：耳壺B(1)、壺×耳壺B(2)
土 製 品	棒状土製品

B3 灰茶土	
須 恵 器	甕
土 師 器	坏a(イト)、甕×鉢
黒色土器A	椀
同安窯系青磁	皿：I-2b(1)
須 恵 質 土 器	鉢(東播系)
瓦 質 土 器	すり鉢×こね鉢
肥前系陶磁器	筒椀(1)
国産陶磁器	破片(備前×常滑)(1)、すり鉢(1)
白 磁	椀：V-4×VIII-1・3(1)
中国陶器	壺A-2(1)

B5.6 灰茶土	
須 恵 器	破片
土 師 器	坏a(イト)、小皿a(イト)
黒色土器A	椀
瓦	椀
同安窯系青磁	皿：I-2b(1)
肥前系陶磁器	丸椀(1)
国産陶磁器	破片(備前×常滑)(1)
国産磁器	菊皿(1)
白 磁	椀：V-4×VIII-1・3(1)
中国陶器	壺：III(1)
土 製 品	瓦玉(近世~)

C3 灰茶土	
土 師 器	坏a(イト)、小皿a(イト)

C4~5 灰茶土	
土 師 器	坏a(イト)、小皿a(イト)、小皿a、甕×鉢
同安窯系青磁	椀：I-1b(1)
瓦 質 土 器	鉢
肥前系陶磁器	椀(1)
国産陶磁器	甕(備前×常滑)(1)
白 磁	椀：V-4×VIII-1・3(1)、破片(1)
中国陶器	甕(1)

C5 灰茶土	
瓦	類 平瓦(近世~)
肥前系陶磁器	皿×鉢(網版プリント)
白 磁	椀：破片(1)
中国陶器	甕：破片(1)
金属製品	鉛淨
土 製 品	焼土塊

D3 灰茶土	
土 師 器	小皿a(イト)
石 製 品	滑石製石鱗

D4 灰茶土	
須 恵 器	破片
土 師 器	坏a(イト)、小皿a(イト)
龍泉窯系青磁	他器種：破片(1)
白 磁	皿：破片(1)
	壺他：合子(1)

D5 灰茶土	
土 師 器	坏a、小皿a×b

E5 灰茶土	
白 磁	椀：V-4×VIII-1・3(1)

F4 灰茶土	
土 師 器	坏a(イト)、小皿a(イト)
黒色土器B	椀c
同安窯系青磁	椀：I-1(1)

G4 灰茶土	
土 師 器	坏a(イト)、小皿a(イト)、椀c
瓦	椀

I8 灰茶土	
土 師 器	破片
国産陶器	壺×甕(1)
国産磁器	徳利×瓶(1)
中国陶器	壺×耳壺B(1)

宝満12次遺物一覧表 (5)

K9 灰茶土

土 師 器	坏a(イト)
同 安 窯 系 青 磁	碗：I-1b(2)
石 製 品	ob-f(短冊)

J7 灰砂

須 恵 器	甕
土 師 器	坏a(へラ)、丸坏(赤色顔料)、小皿a、碗c、甕×鉢
黒 色 土 器 A	碗c
黒 色 土 器 B	碗
瓦 類	丸瓦(格子・土師質)、丸瓦(格子・須恵質)
石 製 品	石鱗、and-コア
灰 釉 陶 器	小壺(1)
国 産 陶 器	坏(1)
白 磁	碗：VIII(1) 壺：破片(1)
中 国 陶 器	鉢：IV-1(1)

黄砂

須 恵 器	甕
土 師 器	坏a(イト)、坏b、丸坏、大坏c、小皿a(イト)、小皿a(へラ)、碗c、甕
黒 色 土 器 A	碗c
黒 色 土 器 B	碗c
龍 泉 窯 系 青 磁	碗：I-3a(1)、I(1)
同 安 窯 系 青 磁	碗：I-1b(1)、破片(2)
石 製 品	石鱗
土 師 質 土 器	鉢×鉢
須 恵 質 土 器	鉢(東播系)
肥 前 系 陶 磁 器	広東碗(1)、丸碗(1)
白 磁	碗：II(1)、V-4a(1)、V-1×VIII-2(1)、破片(4) 皿：V-1a×VI-1b(1)
中 国 陶 器	壺：壺×耳壺A-2(1) 甕：破片(2)
土 製 品	瓦玉

暗灰褐色土

須 恵 器	甕
土 師 器	坏a(イト)、坏a(へラ)、丸坏、碗c、甕×鉢
石 製 品	石鱗
白 磁	碗：XI-4(1)

灰色土

須 恵 器	甕、壺
土 師 器	坏a(イト)、丸坏、碗c
石 製 品	石鱗
土 師 質 土 器	鉢×鉢
瓦 質 土 器	火鉢
肥 前 系 陶 磁 器	德利、坏×丸碗
国 産 磁 器	德利
白 磁	碗：III(1)、V~VII(1)、破片(1)
輸 入 陶 磁 器 (未分類)	朝鮮系無釉陶器壺×甕(1)
金 属 製 品	鉾洋

表土

須 恵 器	坏、蓋3、甕
土 師 器	坏a(イト)、坏a(へラ)、丸坏、小皿a(イト)、碗c、大碗c、器台
黒 色 土 器 A	碗c
黒 色 土 器 B	碗c
越 州 窯 系 青 磁	碗：I-2bウ(1)、I(2)、III(1)、小碗I-1(1)、破片(1) 壺：破片(1)
龍 泉 窯 系 青 磁	碗：I-3a(1)、I(2)、破片(1) 皿：I-2c(1)、I(1)
同 安 窯 系 青 磁	碗：I-1b(5)、I(1)
瓦 類	平瓦(格子・須恵質)、平瓦(格子)
石 製 品	石鱗、and-f
土 師 質 土 器	火酒し壺蓋、鉢、鱗×鉢
須 恵 質 土 器	鉢(東播系)
瓦 質 土 器	こね鉢、鉢×すり鉢
肥 前 系 陶 磁 器	皿(1)、端反碗(3)
国 産 陶 器	甕(備前×常滑)(2)、坏(近世~)
白 磁	碗：II-1×2(1)、IV-1a(1)、IV(2)、V-4a(1)、V(3)、V~VI(1) V-1a×VIII-2(3)、V-1×VIII-2(1)、V-4×VIII-1・3(6) VIII(3)、破片(5) 皿：III-2(1)、III(1)、V~VII(1)、VIII-1b(1)、破片(1) 壺他：III(1)、破片(3)
中 国 陶 器	壺：壺×耳壺A-2(1)、壺×耳壺B(1)、壺×耳壺B?(1) 鉢：I(1) C-1(1)
金 属 製 品	銅製鈴
土 製 品	棒状土製品

5. 宝満山遺跡群第13次調査

太宰府市大字内山字地蔵原570-1外において平成5（1993）年7月16日から同年10月6日におこなった調査で、塩地潤一が担当した。調査は宅地造成の申請に伴う原因者負担事業であり、調査面積は730㎡を測る。

調査地は愛岳山の西麓にある標高147.5mの豆塚山の東側斜面裾部に位置する。豆塚山は、これまでに近世墓が確認され、踏査により土師器が採集されている地点である。現状で、石垣を築き、段造成を行っているため、調査区には5段のテラスが造られていた。

今回検出した遺構は焼土壇1基、竪穴遺構1基とピット群で、すべて岩石が多く露出する地山に造られていた。焼土壇は、標高114.5mから115mにかけての比較的緩やかな斜面にあり、出土遺物は少なく、土層観察の結果不整合な堆積も確認されなかった。

調査区最上段に造られた竪穴遺構13SX009は南側半分を段造成により削られていた。しかし一部に石垣と思われる石組が残存していた。また、この遺構は多量の石とともに人為的に埋められており、西側の床面には溝状の窪みも確認された。この竪穴遺構は一部調査区外に延びるため、溝状遺構との関係は確定できないが、暗渠施設と考えている。出土遺物がほとんどないため時期は確定できないが、近世



第33図 宝満13次遺構略図（1/300）



第34図 宝満13次遺構全体図 (1/200)

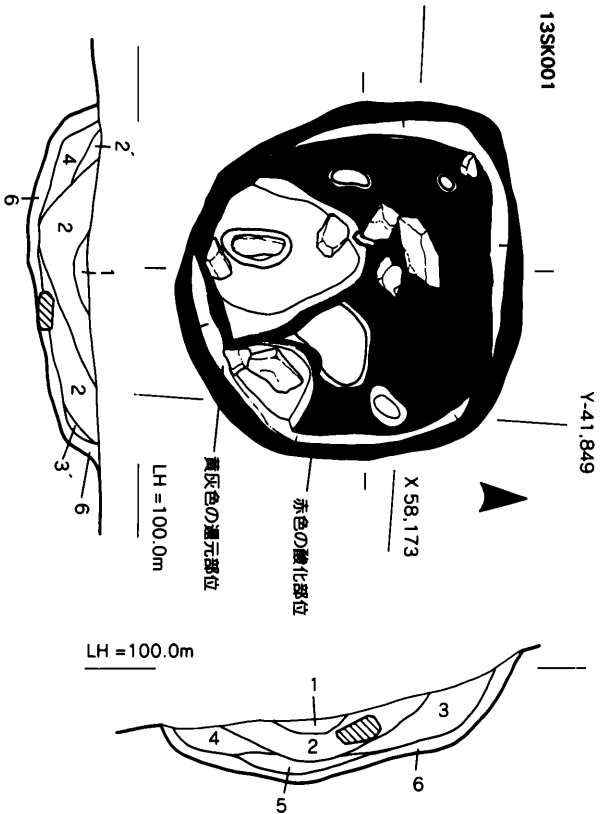

1. 淡茶色粘土
2. 茶灰色粘質土(炭化物をわずかに含む)
2. 暗茶灰色粘質土(炭化物・焼土ブロックをわずかに含む)
3. 茶褐土(赤黄色ブロック・炭化物をわずかに含む)
3. 暗茶褐土(焼土ブロックをわずかに含む)
4. 黄灰土(黄灰色ブロックをわずかに含む)
5. 黒茶土(炭化物・焼土ブロックをかなり含む)
6. 赤色土(被熱による)

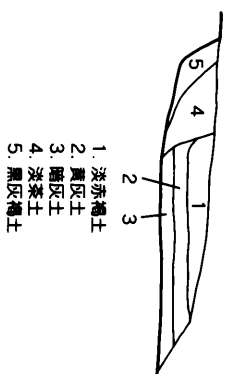
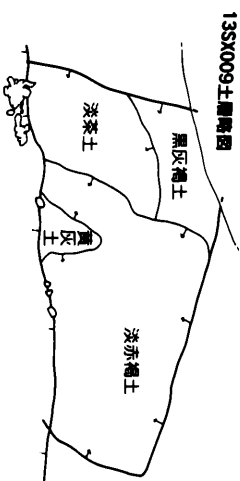
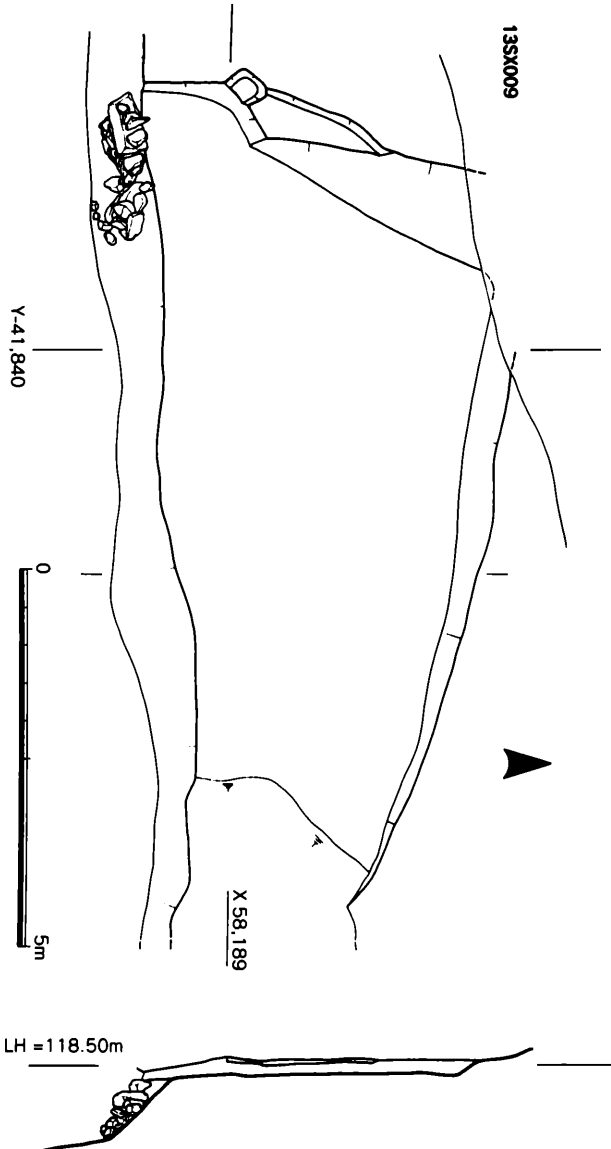
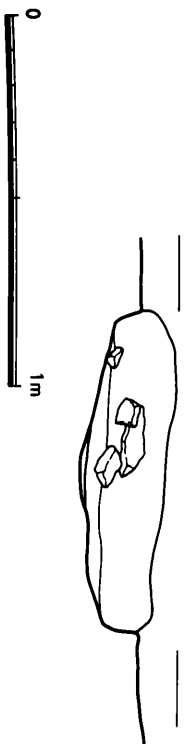

1. 淡赤粘土
2. 黄灰土
3. 暗灰土
4. 淡茶土
5. 黒区粘土

第35図 13SK001, SX009実測図 (1/20, 1/100)

の遺構と思われる。

さらに調査区東側で、不整形の溜りを確認した。遺物は出土していないが、黒色の砂礫土が堆積していた。以上のことから、この斜面は土石流による浸食が行われたと推測される。

後世の段造成のため、調査区には5つのテラスが造られる。出土遺物に近世後期の肥前系染付碗が複数あり、他地区同様この時期に地形改変の機運があったことが想定される。

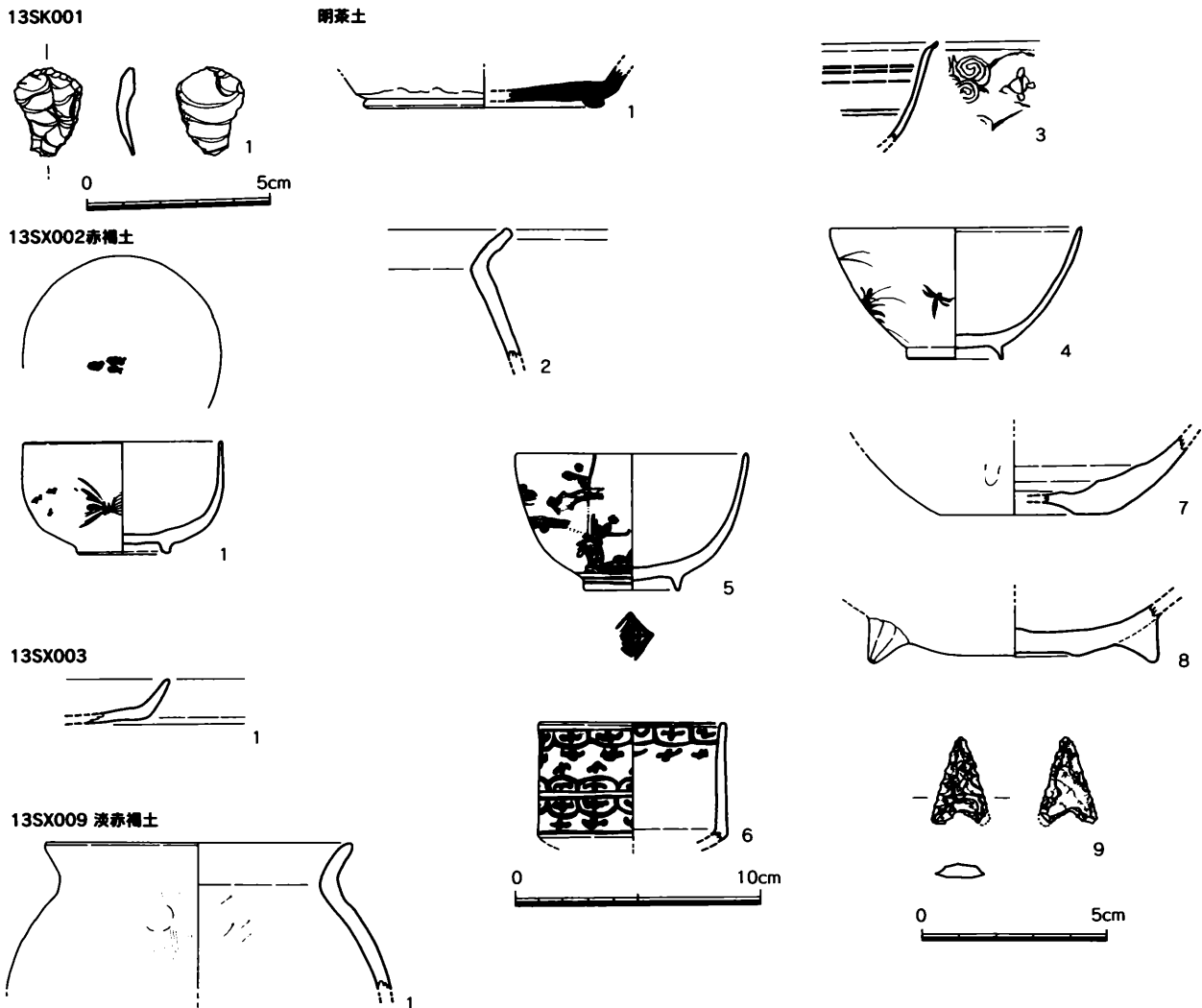

第36図 13SK001,SX002,003,009、明茶土出土遺物実測図 (1/2,1/3)

宝満13次遺構一覧表

S-番号	遺構番号	遺構性格	埋土 (古→新)	遺構間切合 (古→新)	時期	層位	地区
1	13SK001	焼土坑					E10
2	13SX002	たまり状遺構					A・B 12~14
3	13SX003	たまり状遺構					A13
4							B11・ 12
6							C13
7							F13
8							I7
9	13SX009	方形たまり状遺構					K5

宝満13次遺物一覧表

S-1

石 製品	ob-f(1)
------	---------

S-2赤褐土

肥前系陶磁器	染付：椀(2)、椀?(1)、丸椀(1)
--------	---------------------

S-3

土 師 器	环 a
-------	-----

S-4

国産磁器	椀×环(1)
白磁	椀：V(1)

S-6

瓦	類 破片
---	------

S-8

その他	木炭
-----	----

S-9淡茶土

肥前系陶磁器	染付：椀×鉢(1)
国産陶器	椀(2)
白磁	椀：V~VII(1)、破片(1)

S-9淡赤褐土

須恵器	壺
土 師 器	椀 c、甕(6c~)
瓦	類 平瓦(近世~)
土師質土器	鉢×火鉢
肥前系陶磁器	染付：丸椀(1)、皿?(1)
国産陶器	环(1)、椀×环(1)、椀×皿(2)、甕×土管
国産磁器	椀×瓶(1)、鉢(1)
白磁	椀：VIII-4(1)

暗茶土

須恵器	蓋3
土 師 器	环 a(イ卜)、环×皿
瓦 質 土 器	鍋×鉢
肥前系陶磁器	染付：蓋(1)、筒形椀(印版手)(1)
国産陶器	椀(1)、甕
国産磁器	环×壺(1)
白磁	椀：V-2×VIII-4(1)、VIII(1)
中国陶器	A×B(1)
土 製 品	鉄釘(2)

明茶土

須恵器	环 c 3、蓋3、皿×鉢 b
土 師 器	小皿 a(イ卜)
黒色土器	B 环(破片)
龍泉窯系青磁	椀：I(1)、1×上田C(1)
同安窯系青磁	椀：破片(1)
瓦	類 破片
石 製 品	棒状石製品(1)、ob-f(1)、ond-f(1)、and-op(1)
土 師 質 土 器	鉢
瓦 質 土 器	鉢×火鉢
肥前系陶磁器	染付：丸椀(4)、筒形椀(1)、端反椀(1)、皿(印版手)(1)
国産陶器	环(1)、皿(脚付)(1)、甕(1)、甕?(1)、鉢×瓶(2)、土瓶(1)
	瓶×徳利(1)
国産磁器	环(1)、椀(1)、青磁皿(1)、破片(1)
白磁	椀：V-1×VIII-2(1)、破片(2)
中国陶器	A-1(1)
弥生土器	甕(後期)(1)
金属製品	銅塊
その他	板状石(緑色片岩)

6. 宝満山遺跡群第15次調査

太宰府市大字内山字地蔵原608-3において平成6（1994）年4月1日から同年4月21日におこなった調査で、山村信榮が担当した。調査は専用住宅建築の申請に伴う国庫補助事業であり、調査面積は120㎡を測る

遺跡は宝満山山裾西斜面の標高120mの尾根上に位置する。下宮礎石群まで約250m。土地の西側の路傍に小字の由来となる地蔵（中世板碑）が祀られている。

遺構は東西に並行する二条の溝15SD001と002、003があり、13世紀中頃までの遺物が出土している。側の溝15SD002は最終埋没時（15SD002灰褐色土から出土した瓦質土器すり鉢より時期は14世紀前半頃か）に人頭大の石が投げ捨てられ埋められており、人為的に造成がおこなわれた可能性がある。二条の溝間には被熱した痕跡のある土坑15SK005がある。

遺物には土師器の坏、皿、瓦器椀などの在地で造られたものがあるが、土器焼成に使用された可能性のある棒状の土製品が15SD002からまとめて出土している。また、皿には大型のものとそれに高台ないし脚の付く宝満山で特徴的なタイプのもが含まれている。近世後半期から明治期に属す肥前系染付椀が遺構を被覆する黄色土、表土から出土しており、9次調査で判明した当該時期の耕作地改変の動きに関連するものとして考えられる。

本調査地は後述する17次調査とは隣地であり、そこから本調査で検出された2条の溝と並行する掘立柱建物群が発見されており、2条の溝がこれら尾根上に展開する建物を含む居住域を画する北西縁の溝として機能したことが想定される（第42図）。これら溝や建物群の採用する方位はおおよそ立地する尾根の方向に沿ったものであり、尾根の開発が地形に合わせて施工された事を示しており、現況地形に残された壇状の区画割はこの時期の開発に連関するものと捉えられる。平安後期から鎌倉前期は宝満山内の開発としては前半期にあたり、当該時期の典型的な遺構展開として注目される。その後の時期の遺構の形成はこの調査では顕著には見られなかった。

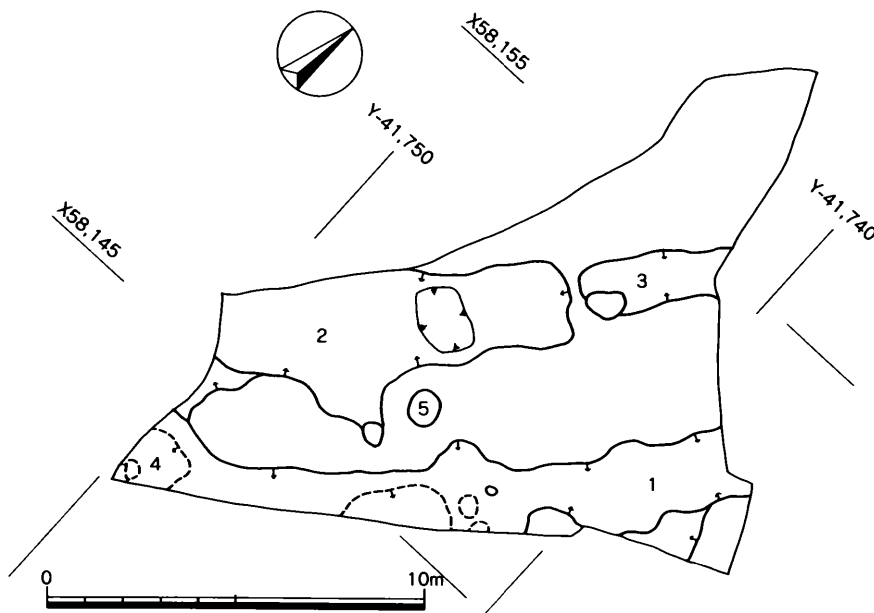

第37図 宝満15次遺構略図（1/200）

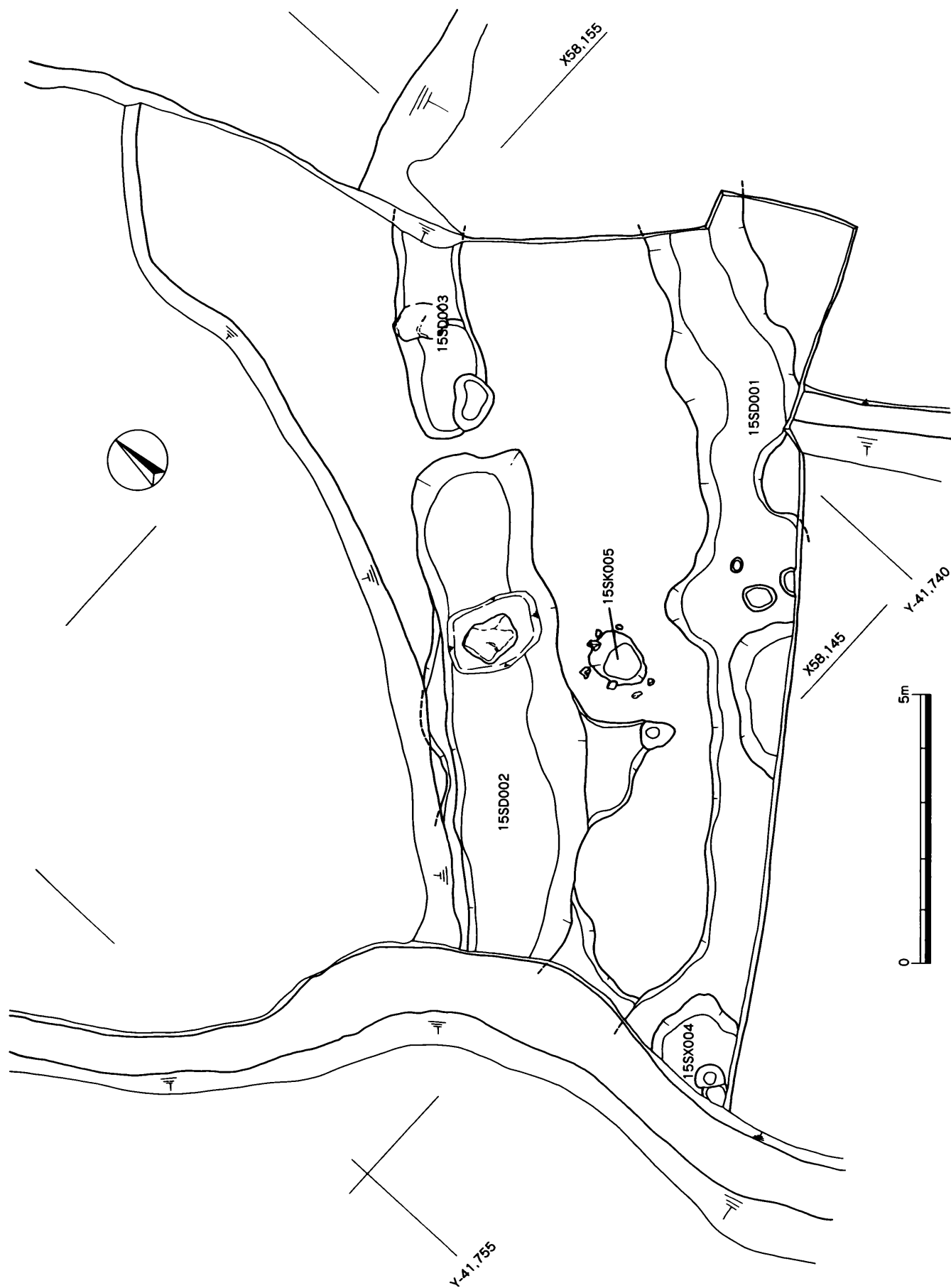

第38図 宝満15次遺構全体図 (1/100)

15SK005

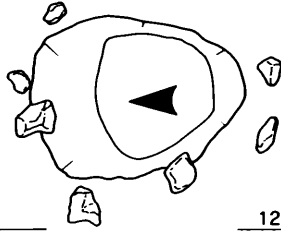

125.50m



125.50m



15SD001

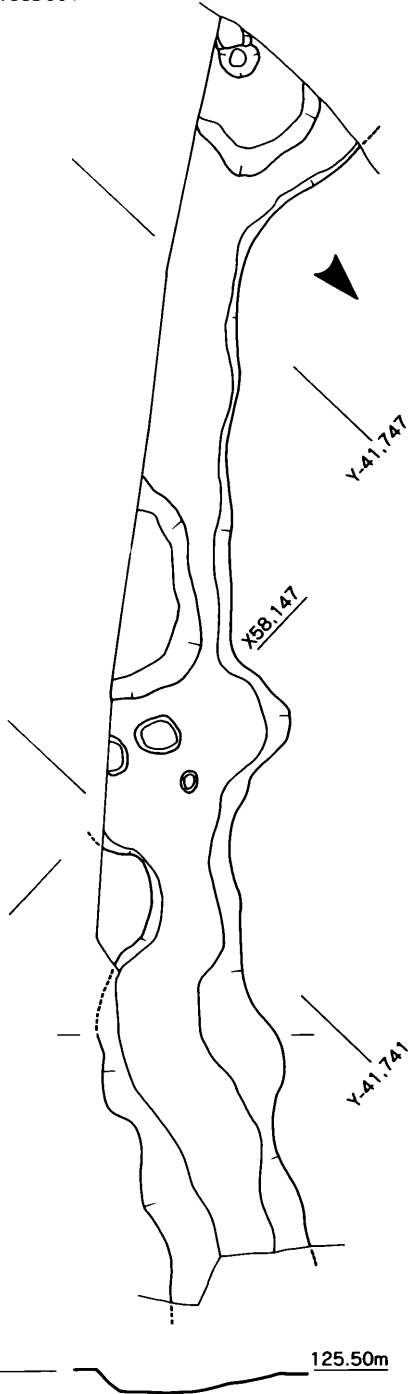

125.50m

15SD002
15SD003

- 1. 灰土
- 2. 黄土
- 3. 淡茶粘
- 4. 茶粘
- 5. 橙粘
- 6. 橙粘 (人頭大礫入り)

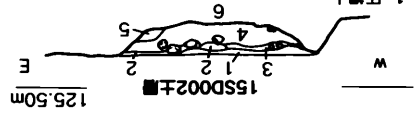

125.50m

- 1. 茶粘 (炭と赤色土入り)
- 2. 茶粘 (炭と赤色土入り)
- 3. 淡茶粘
- 4. 茶粘 (炭入り)
- 5. 茶粘
- 6. 橙粘 (花崗岩礫多く入る)

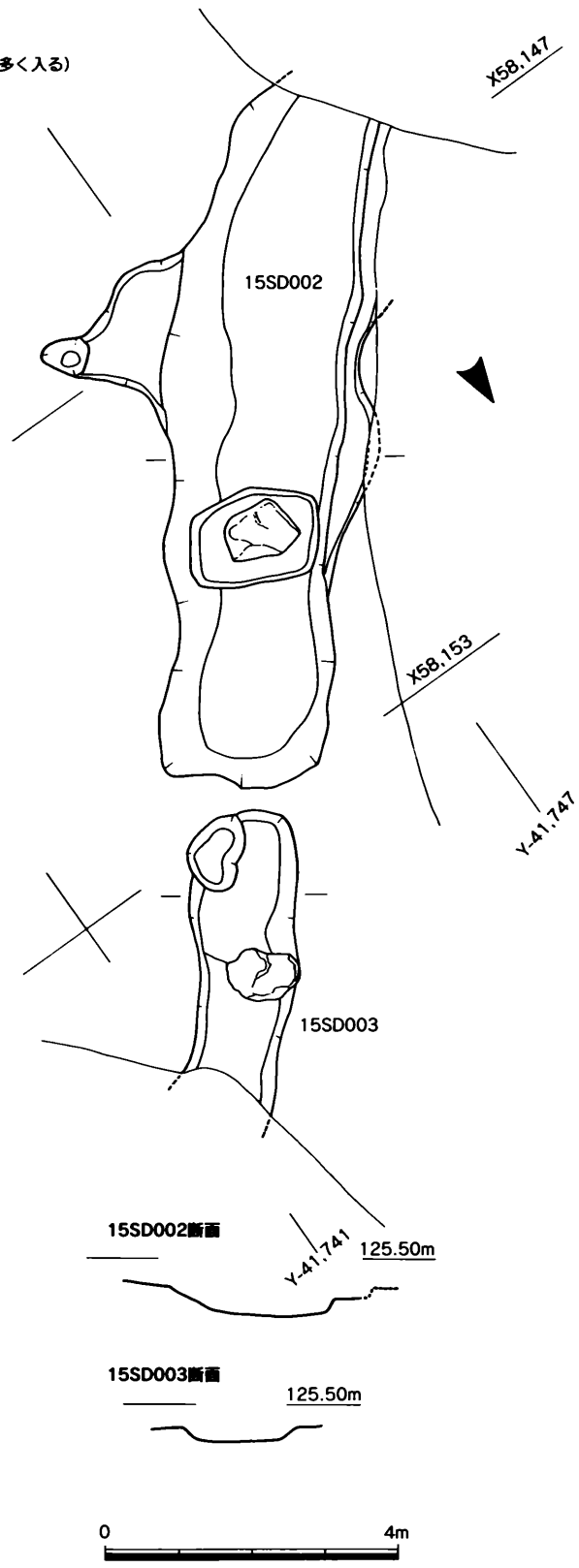

15SD002断面

125.50m

15SD003断面

125.50m



第39図 15SK005,SD001,002,003実測図 (1/40,1/100)

15SD007灰褐土

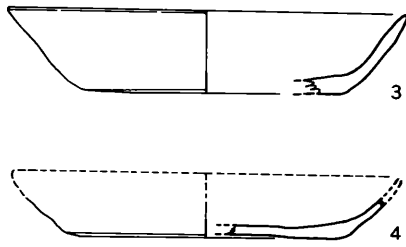
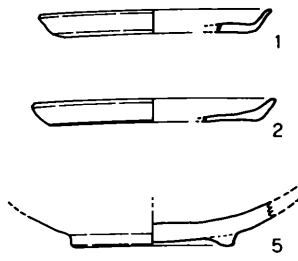

15SD002

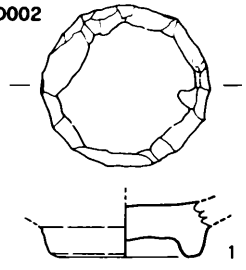

15SD002灰褐土

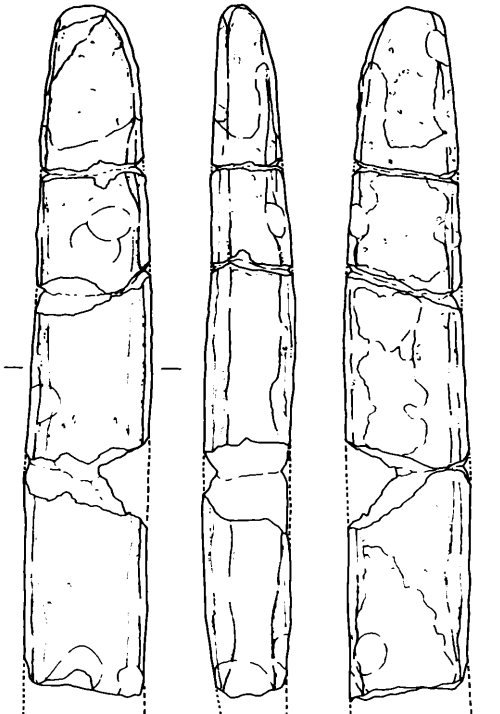
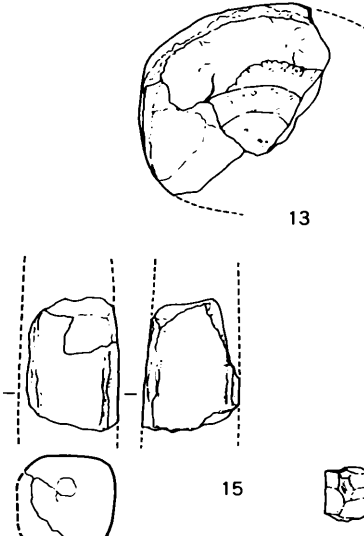
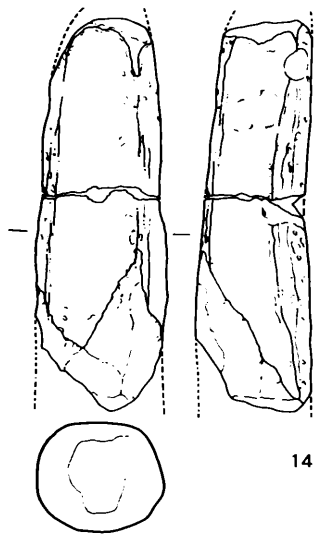
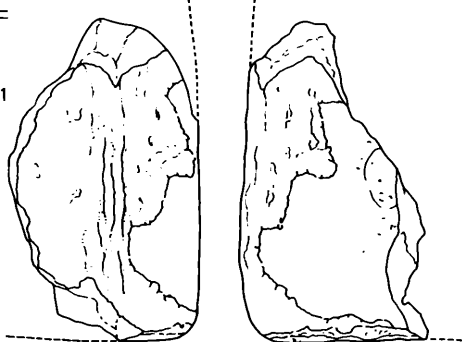
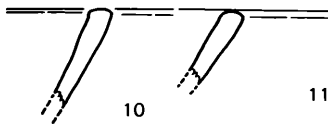
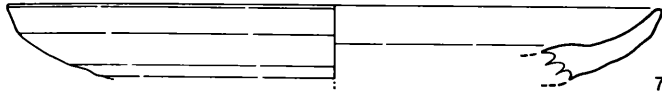
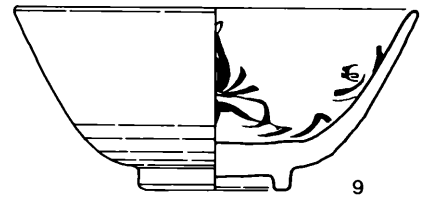
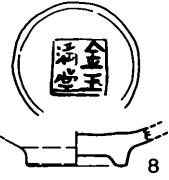
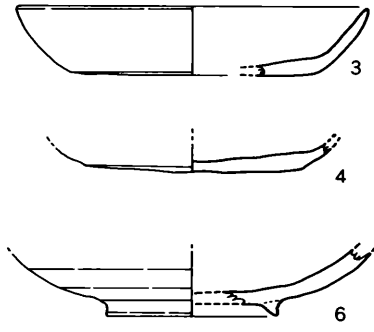
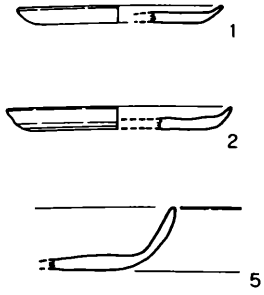

第40图 15SD001,002出土遗物实测图 (1/3)

15SX004茶粘

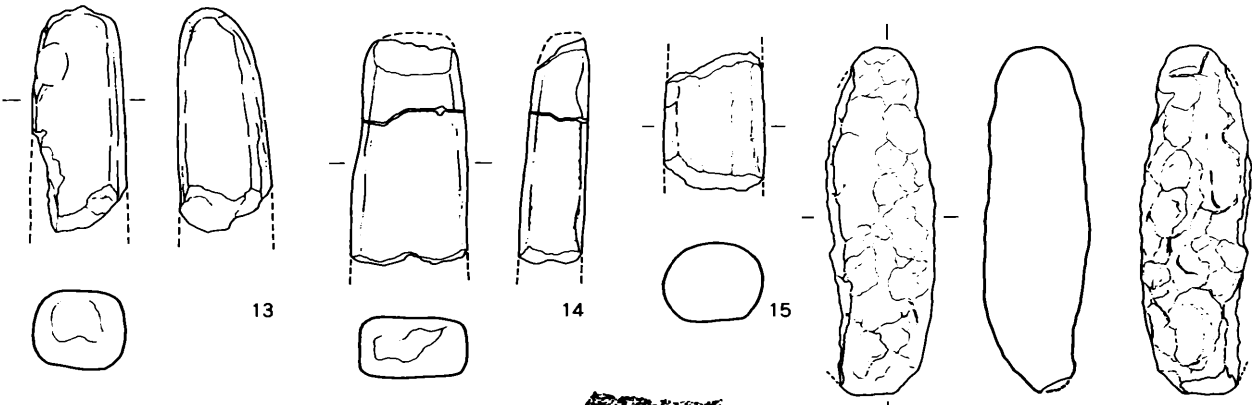
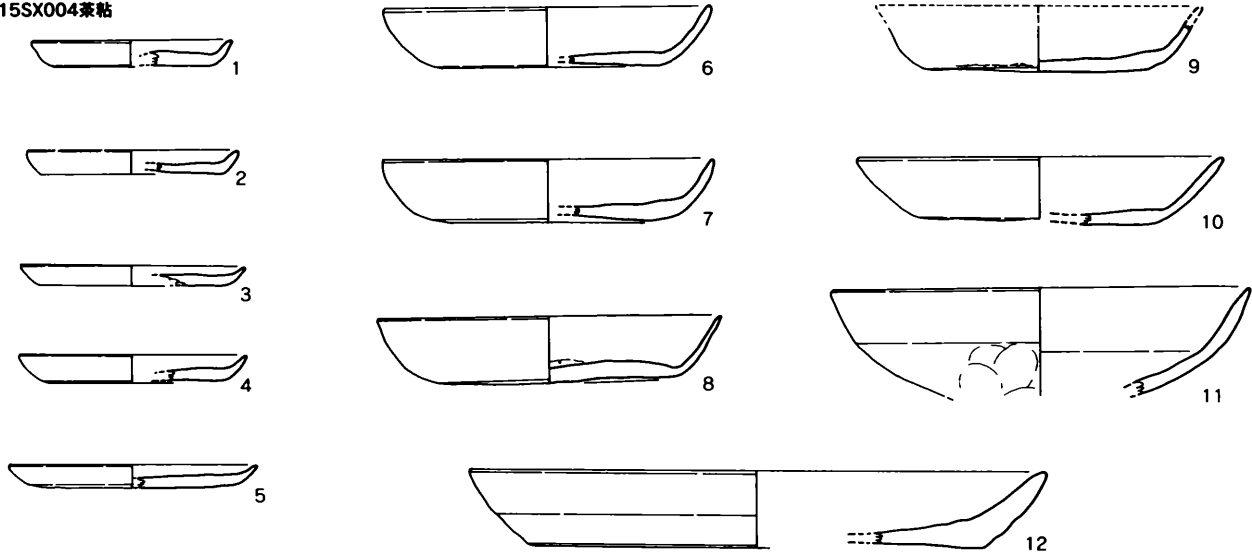

黄色土

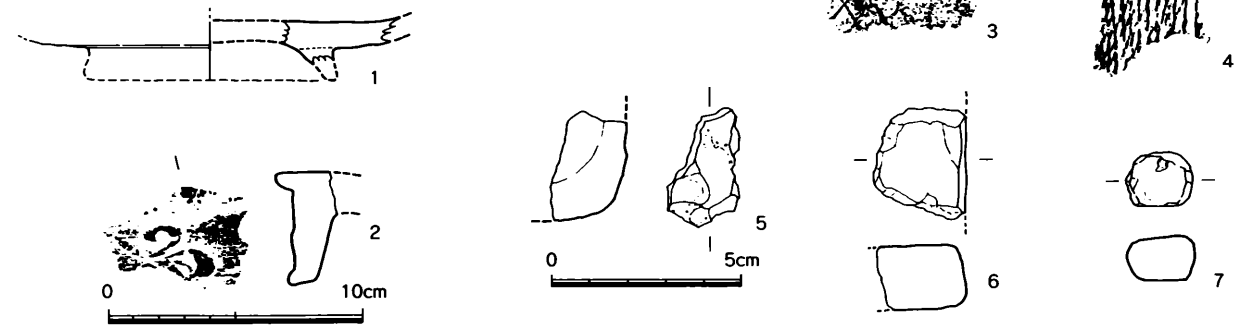

第41图 15X004,黄色土出土遺物実測図 (1/3,1/2)

宝満15次遺構一覧表

S-番号	遺構番号	遺構性格	埋土 (古→新)	遺構間切合 (古→新)	時期	層位	地区
1	15SD001	溝			13c中～		
2	15SD002	溝			13c後～		
3	15SD003	溝					
4	15SX004	たまり状	4→1		13c前～		
5	15SK005	屋外炉					

宝満15次遺物一覧表

s-1灰褐色

須恵器	鉢a
土師器	坏a (イト)、小皿a (イト)
瓦	椀
龍泉窯系青磁	椀: II-b (3) 坏IV～ (1)
同安窯系青磁	椀: I-1b(1) 皿: I-2b (1)
瓦	丸瓦 (須恵質)
石製品	ob-f (1)
須恵質土器	こね鉢
白磁	椀: V-2×VIII-4 (2)、V-4b×C (1)、破片 (3) 皿: VI×VII (1)、IX-1 (1)

s-2茶粘

土師器	坏a (イト)
須恵質土器	鉢

s-2灰褐色

土師器	坏a (イト)、小皿a (イト)、壺
黒色土器B	椀
瓦	椀
龍泉窯系青磁	椀: I-2a(1)、I(1)、小椀I(「金玉満堂」印) (1) 破片 (1)
瓦質土器	鍋D、すり鉢
白磁	椀: II-4×5 (1)、IV (1)
金属製品	鉄釘、不明鉄製品
土製品	棒状土製品 (四角) (5)、瓦玉 (1)

s-2

土師器	坏a (イト)
瓦	椀
龍泉窯系青磁	椀: I(2)
石製品	and-コア (1)
白磁	椀: IV(1)、破片 (人為的打ち欠き有り) (1)、破片 (2) 破片 (1)
中国陶器	壺×耳壺×水注B(1)

s-3

土師器	破片
-----	----

s-4茶粘

土師器	坏a (イト)
瓦	椀
龍泉窯系青磁	椀: I-1a(1)
同安窯系青磁	椀: 破片 (1)
瓦	平瓦 (格子・須恵質)
白磁	椀: IV-1a (1)
石製品	棒状 (1)、石鍋 (1)
土製品	棒状 (7)

黄色土

須恵器	坏a、壺
土師器	坏a (イト)、小皿a (イト)、椀c、脚付椀
龍泉窯系青磁	椀: I(3)、II-b (1)、破片 (1)、破片? (1) 破片 (1)
同安窯系青磁	椀: 破片 (1) 皿: I (2)、破片 (2)
瓦	軒平瓦 (近世～)、平瓦 (綱目・瓦質)、平瓦 (土師質) 平瓦 (瓦質・近世～)、丸瓦 (須恵質)
石製品	ob-f (2)、滑石製不明製品
土師質土器	鍋×鉢
須恵質土器	こね鉢
肥前系陶磁器	染付: 蓋 (1)、坏 (科学具須)、椀 (2)、椀×大皿 (1) 破片 (1)
国産陶器	皿? (1)、土瓶 (3)、小椀? (1)、瓶 (3)、黒輪瓶? (1) すり鉢 (1)、坏 (高取系?) (1)、瓶×壺 (1)
国産磁器	皿 (1)、椀? (肥前系青磁) (1)
白磁	椀: IV (4)、V(1)、V-4×VIII-1・3 (2)、VIII(1)、破片 (8) 皿: III-1 (1)、V～VII (2)、IX(1) 破片 (2)
中国陶器	壺: B(1)
黒輪陶器	天目椀 (森本IV～V) (1)、天目椀 (1)、破片 (1)
土製品	棒状、瓦玉、鐮 (2)

表土

土師器	坏a (イト)
龍泉窯系青磁	椀: I(1)
瓦	平瓦 (瓦質・近世～)
土師質土器	鍋A
肥前系陶磁器	染付: 坏 (印版手) (1)、広東椀 (1)
肥前系陶磁器?	皿 (1)
国産陶器	椀×坏 (黒輪軸) (1)
国産磁器	破片 (プリント) (1)
白磁	椀: 破片 (1) 皿: IX(1) 壺×水注 (2)

7. 宝満山遺跡群第17次調査

太宰府市大字内山字地蔵原608-5,6において平成6（1995）年1月13日から同年2月16日におこなった調査で、重松麻里子、山本信夫が担当した。調査は専用住宅建築の申請に伴う国庫補助事業であり、調査面積は280㎡を測る遺構面は1面で、11世紀後半～12世紀後半の遺構と縄文時代後期～弥生時代前期の遺構を検出した。11世紀後半～12世紀後半の柱穴群からは4棟の東西棟と2棟の南北棟からなる掘立柱建物群が復元できる。17SB045は1間×3間、17SB050は1間×4間、17SB055は2間×4間の東西棟、17SB070は1間×3間、17SB060は2間以上×3間、17SB065は1間×2間以上の南北棟である。東に約50度振るほぼ同方位の建物群である。建物の重複があり2時期以上の変遷が想定される。17SK008はすり鉢状の土坑で2基（a,b）が近接して掘られていた。最上層には地山に近い黄色粘質土が堆積していた。なお、17SX016も上層に黄色粘質土が堆積しており、整地の行われた可能

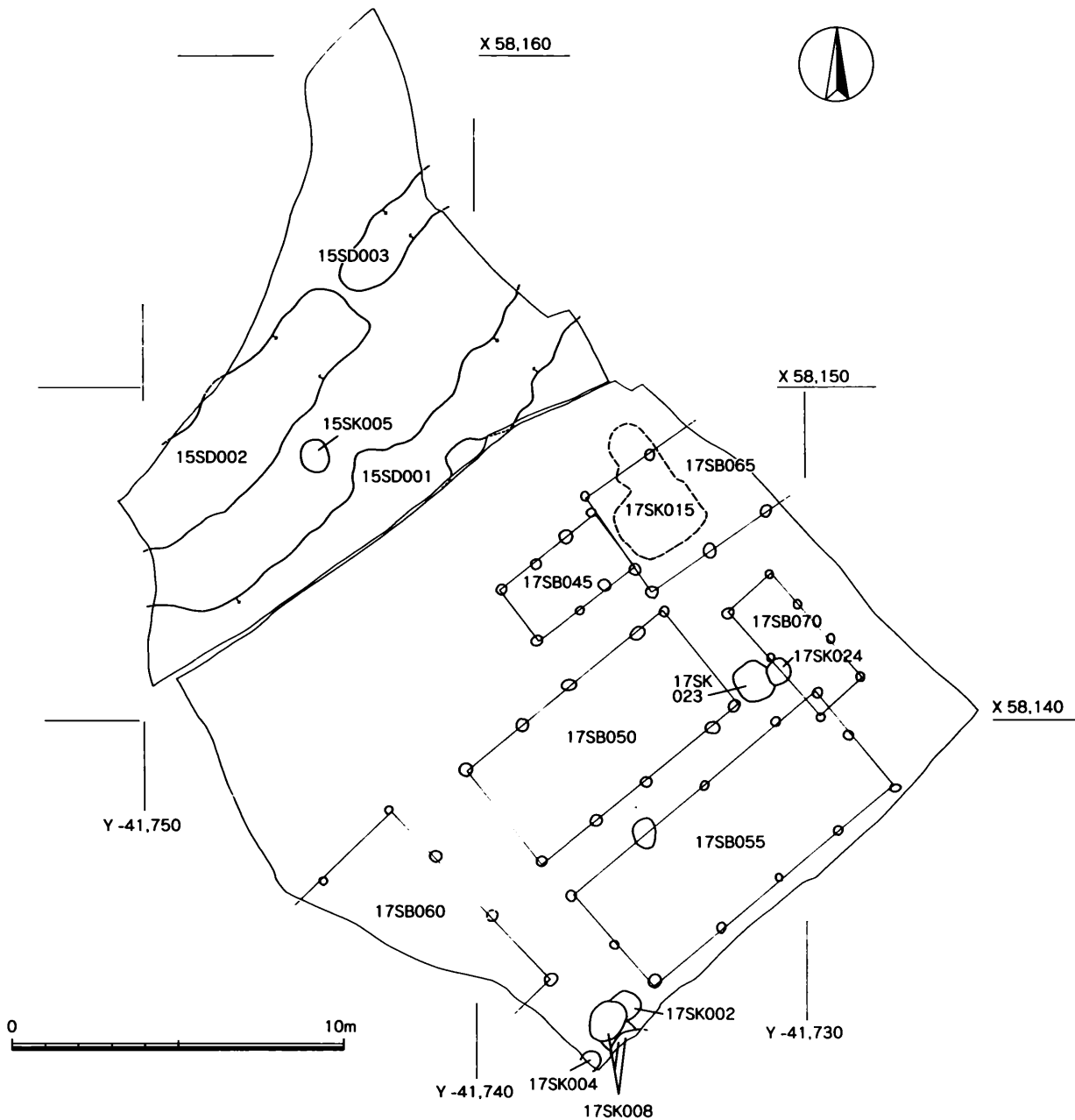

第42図 宝満15・17次全体図 (1/200)

性がある。これら11世紀後半～12世紀後半の遺構は龍門山寺（大山寺・内山寺）に関連するものと考えられる。17SK015は浅い土坑で埋土は灰色粘質土、西半部は削平されている。土器片、石器が出土した。縄文時代後期～弥生時代前期のものと思われる。

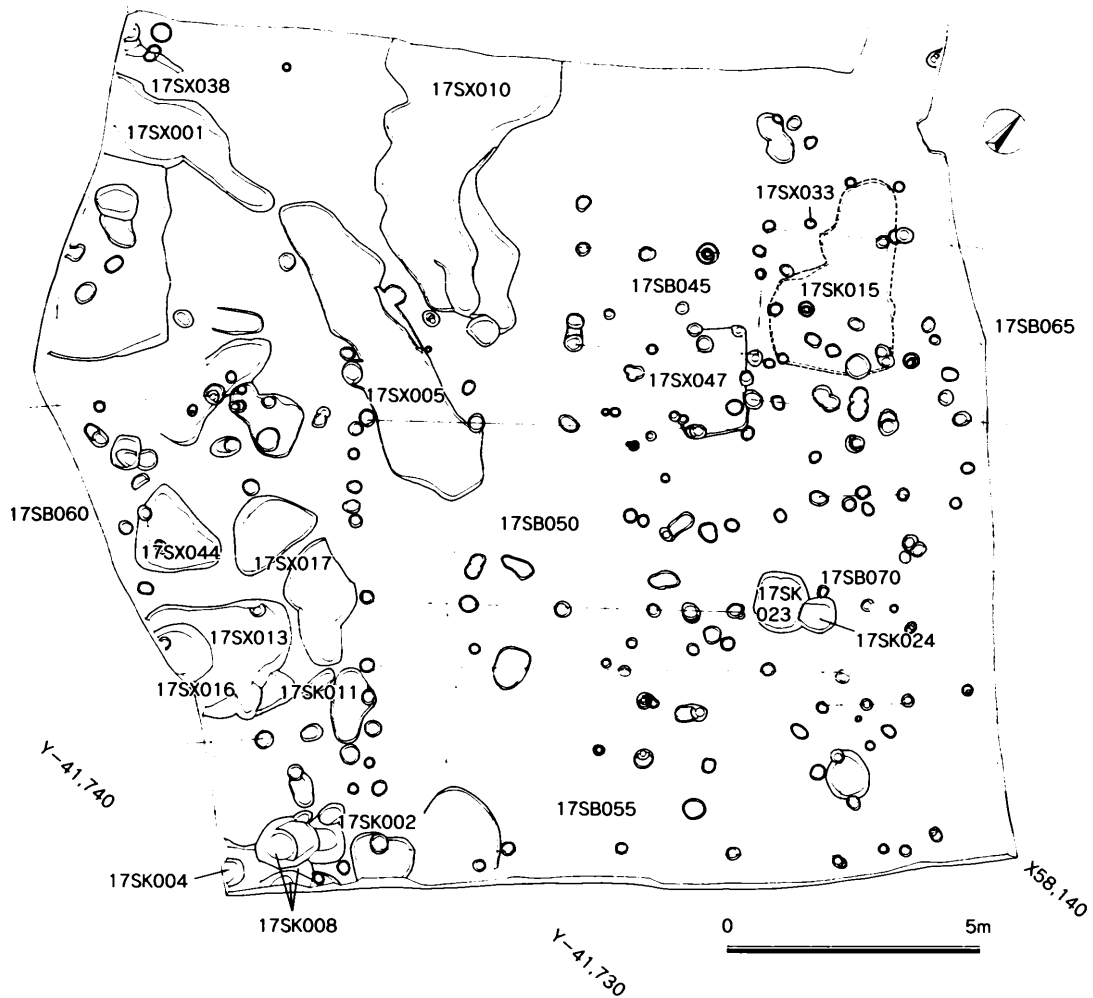

第43図 宝満17次全体図 (1/150)

17SB055

17SB045

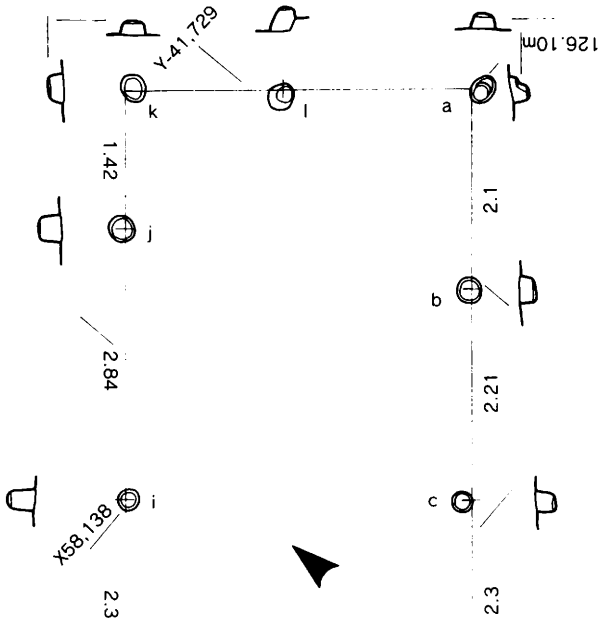
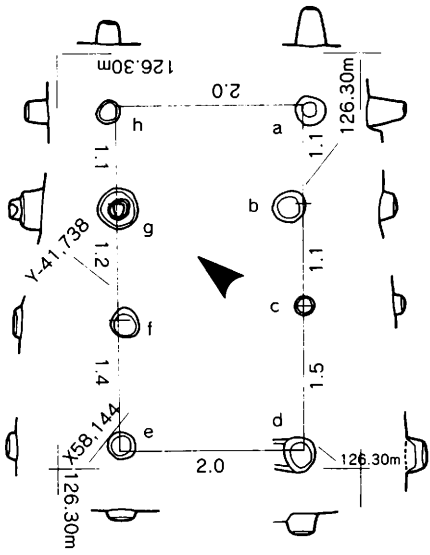

17SB050

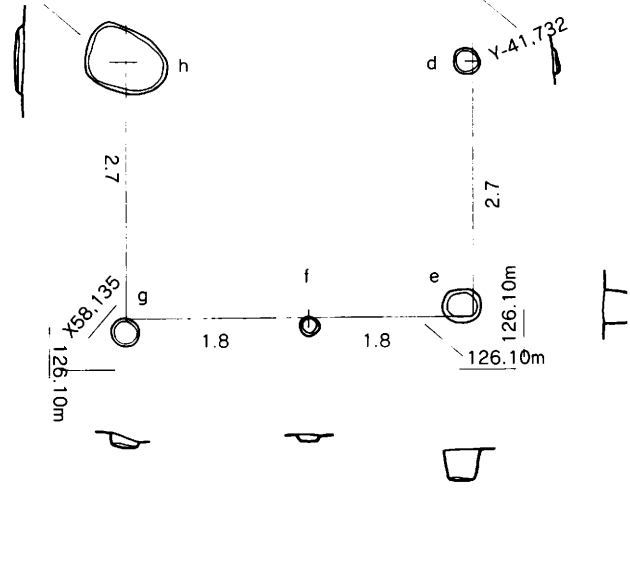
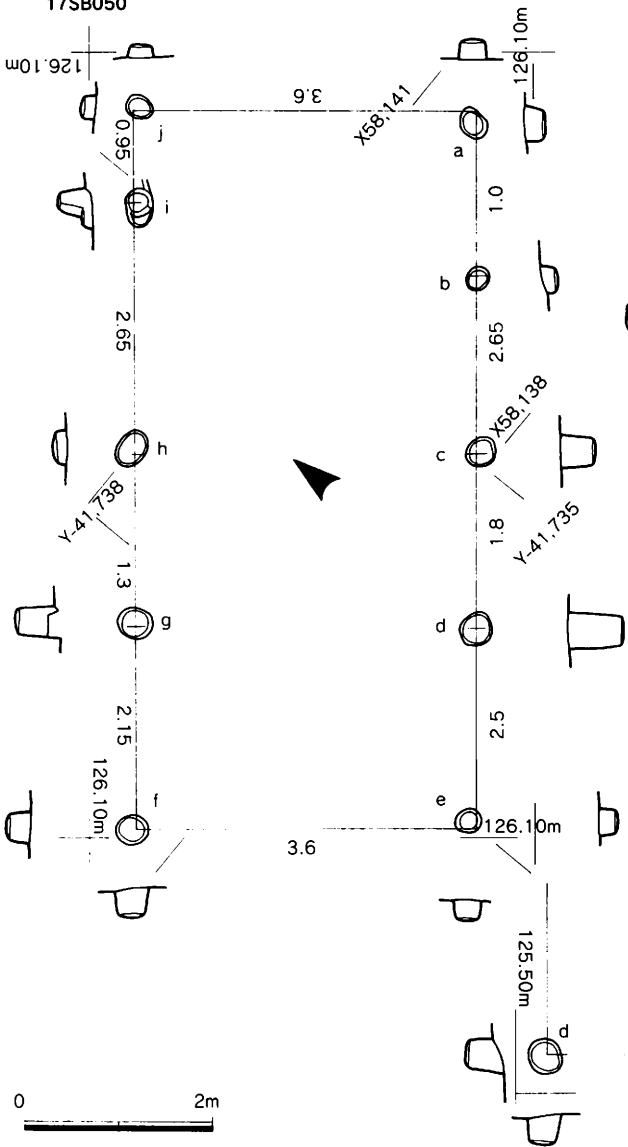

17SB060

第44图 17SB045,050,055,060实测图 (1/80)

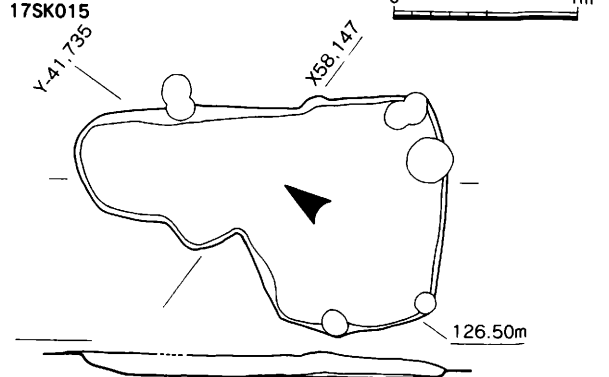
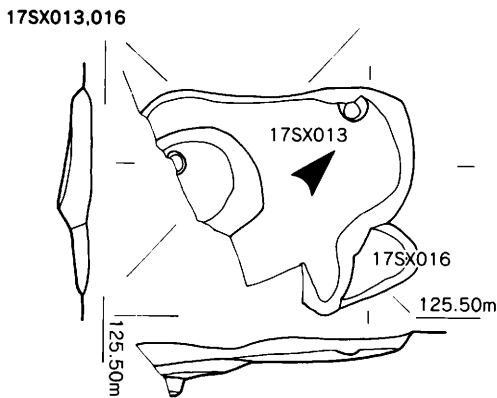
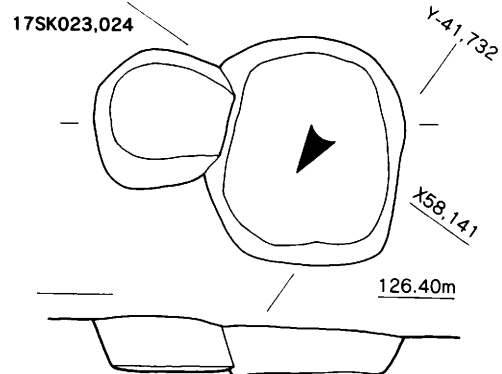
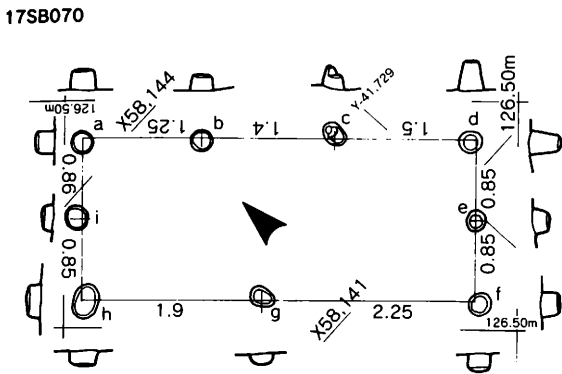
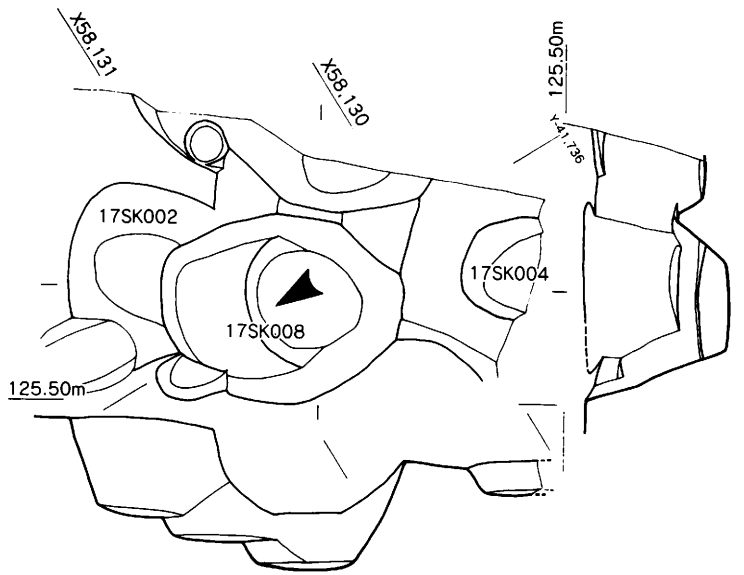
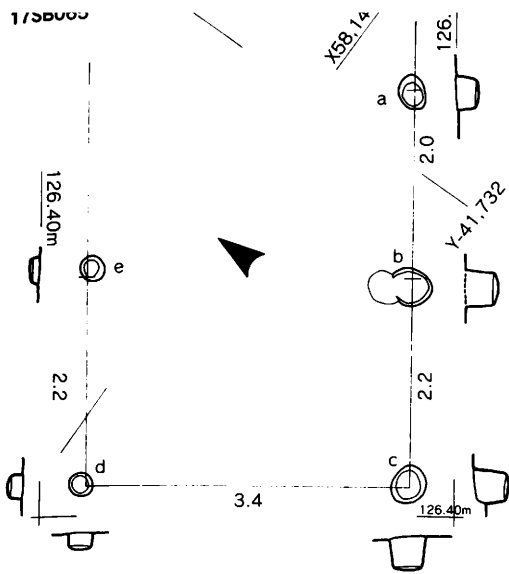

西南壁南側土層図

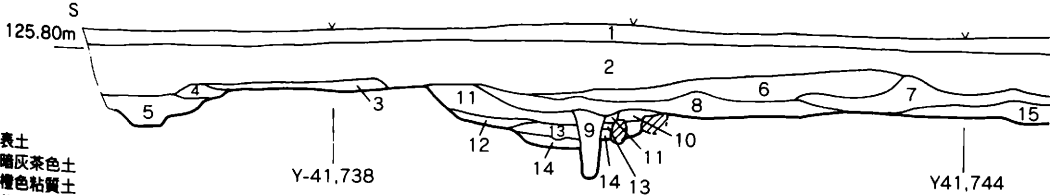

- a. 橙色粘質土 (s-12)
 - b. 黒色土 (炭・焼土含む)
 - c. 灰褐色粘質土 (s-3)
 - d. 橙色粘質土
 - e. 暗灰色粘質土 (やや砂っぽい炭を含む)
 - f. 灰褐色粘質土
 - g. 暗灰色粘質土
- } s-8

- 1. 表土
 - 2. 暗灰色土
 - 3. 橙色粘質土
 - 4. 茶褐色粘質土
 - 5. 灰茶褐色粘質土(s-4)
 - 6. 橙色粘質土(やや砂っぽく灰色粘質土が混入)
 - 7. 黒色粘質土(炭・焼土をやや多く含む)
 - 8. 暗灰色粘質土(s-13)
 - 9. 暗灰色粘質土(s-57)
 - 10. 灰褐色粘質土
 - 11. 暗褐色粘質土
 - 12. 灰色粘質土
 - 13. 明褐色粘質土(やや砂っぽい)
 - 14. 灰色粘質土(粘性強い)
 - 15. 暗灰色粘質土
- } s-16

南東壁土層図

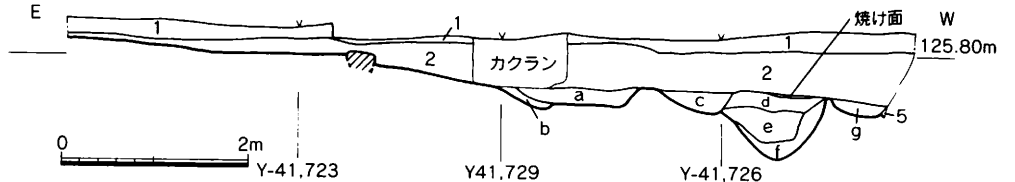

第45図 17SB04,065,070,SK002,004,008,023,024,SX013,015,016実測図、調査区西南、南東壁土層実測図 (1/40,1/80)

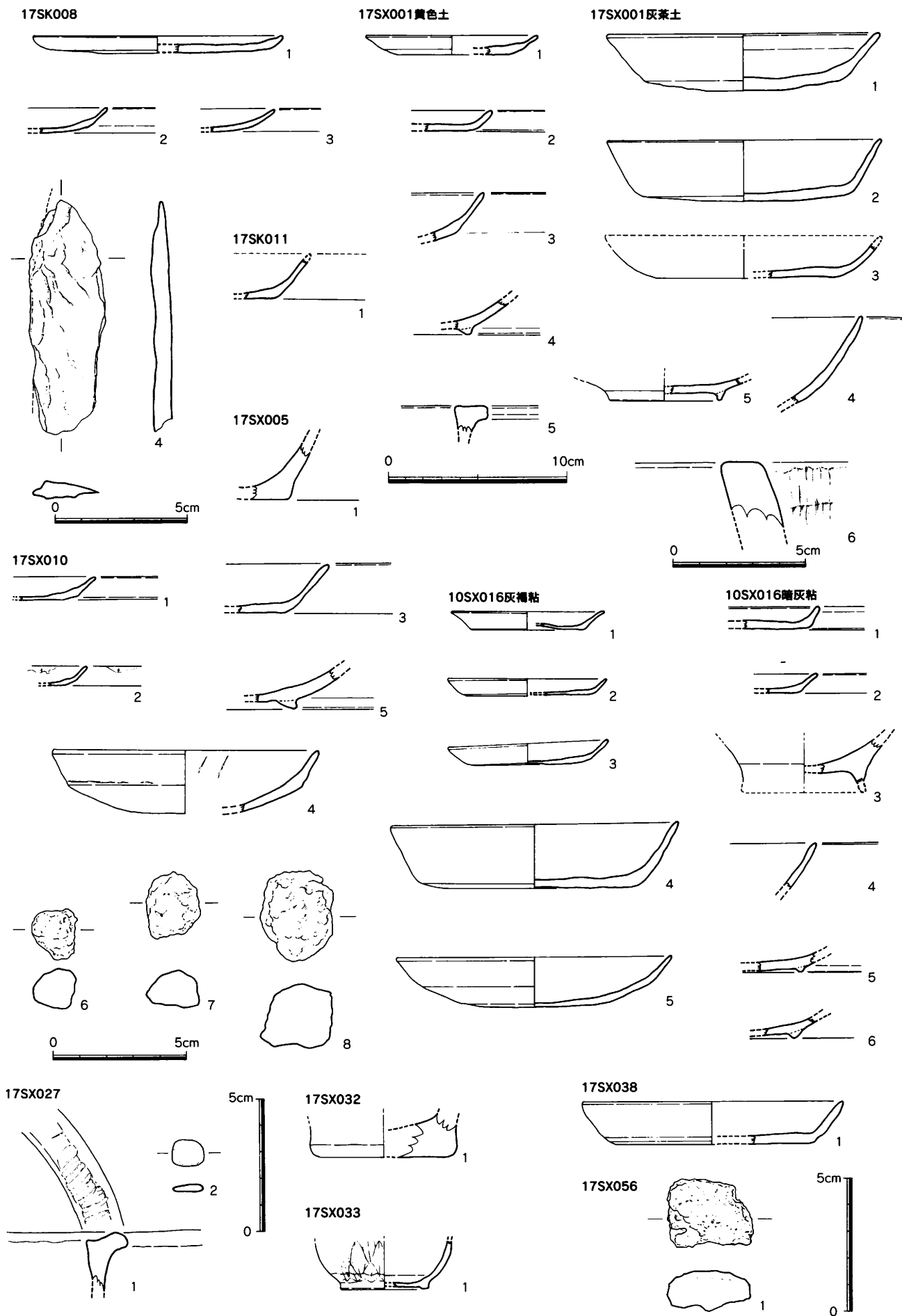

第46图 17SK008,011,SX001,005,010,016,027,032,033,038,056
出土遺物実測図 (1/3,1/2)

17SX017

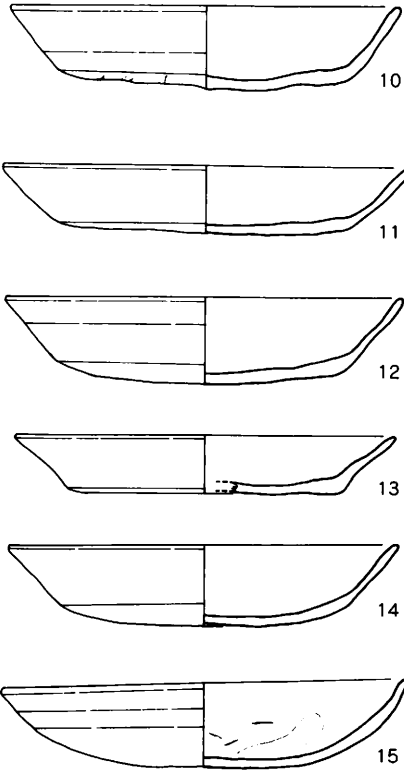
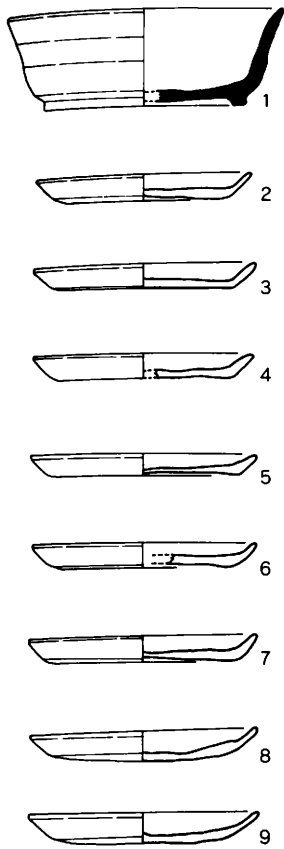

17SX047

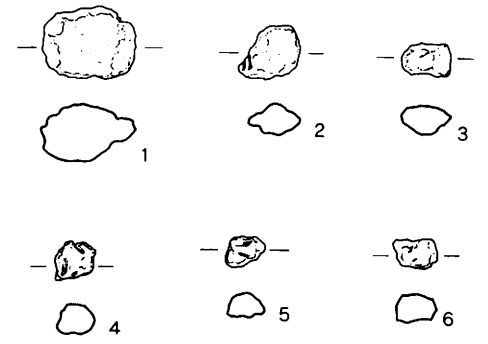

暗茶土

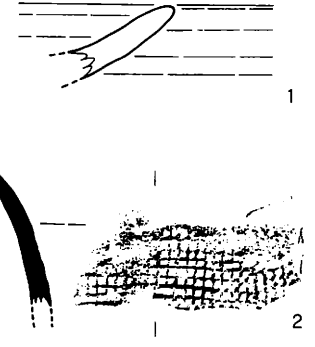

17SX044

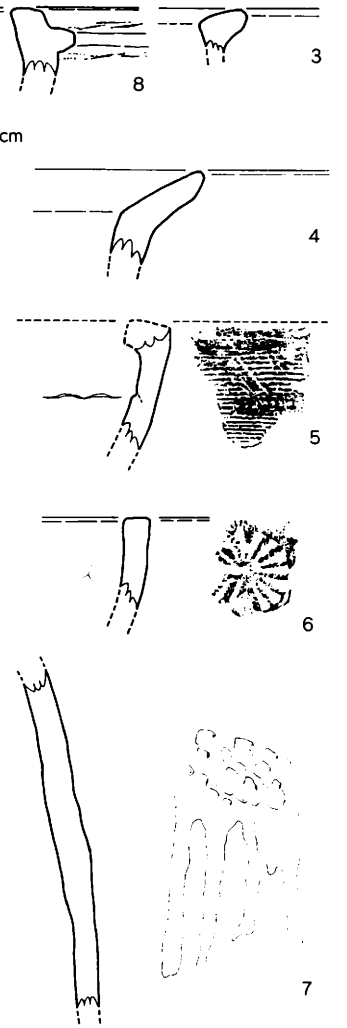
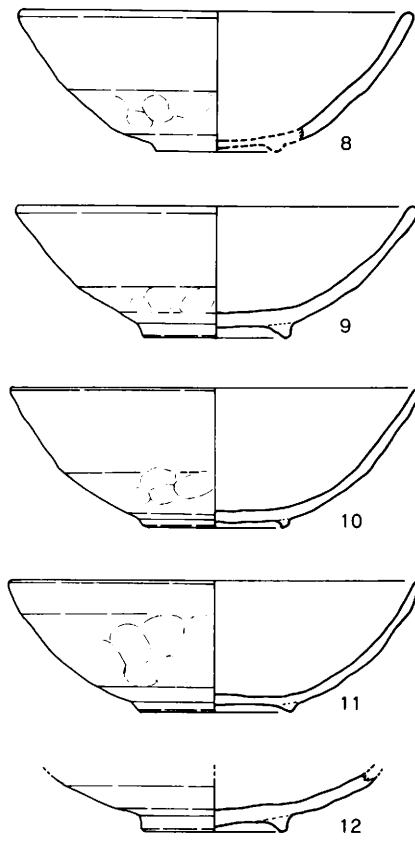
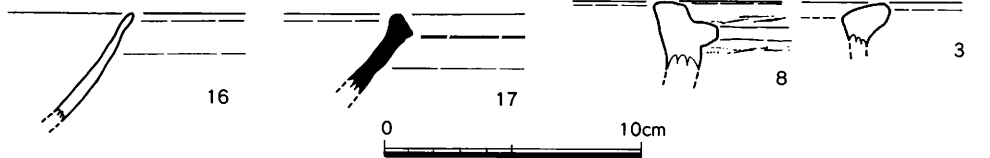
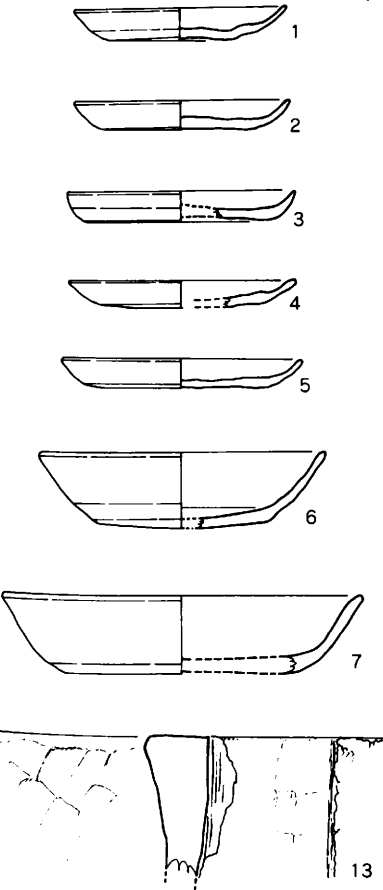

第47图 17SX017,044,047、暗茶土出土遺物実測図 (1/3)

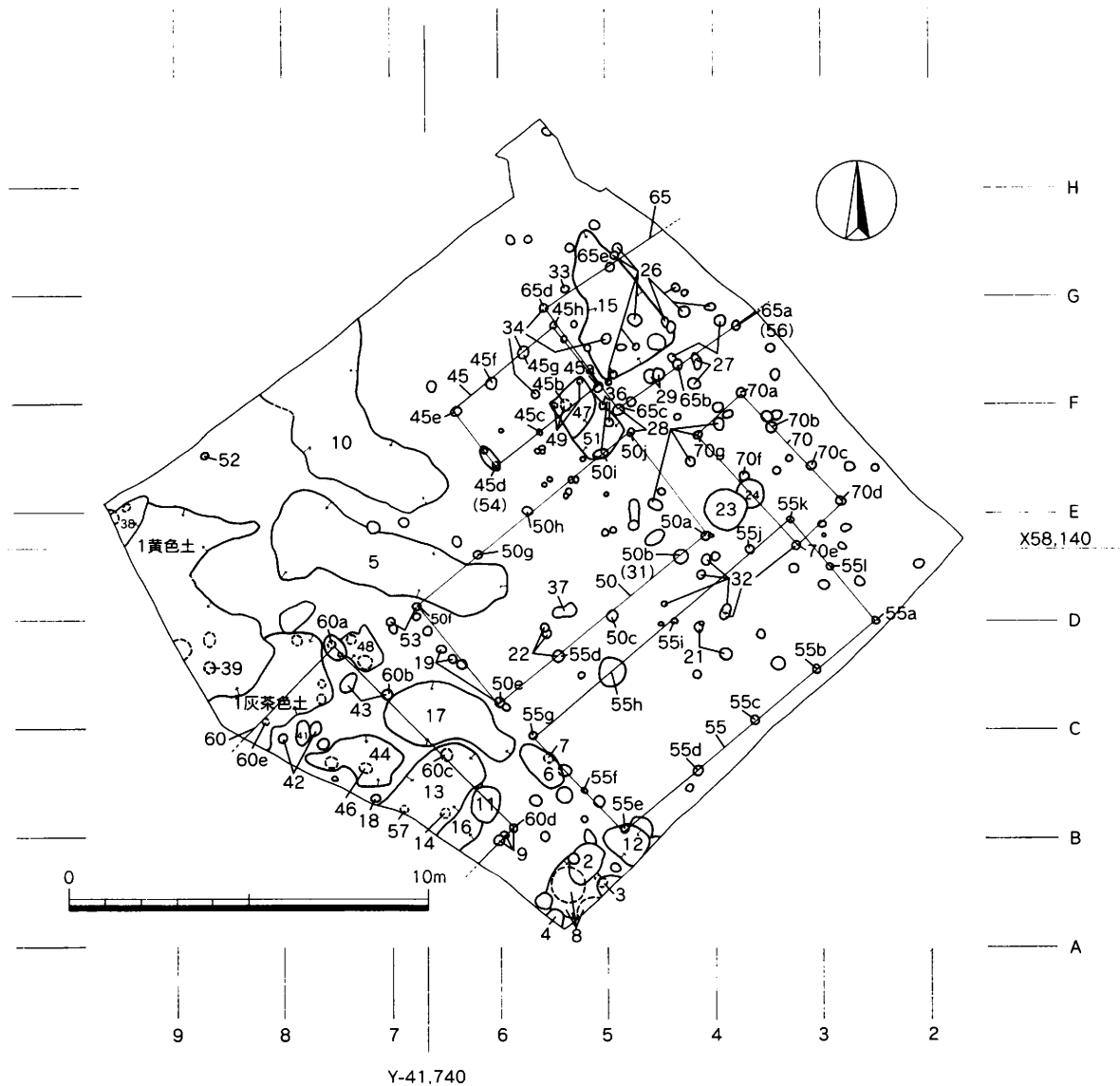

第48図 宝満17次遺構略図 (1/200)

宝満17次遺構一覧表 1

S-番号	遺構番号	遺構性格	埋土 (古→新)	遺構間切合 (古→新)	時期	層位	地区
1	17SX001	凹み	黄色土→灰茶色土		平安末		C8~ 9・D8
2	17SK002	土坑	灰色粘質土		平安末		A5
3		小穴			平安末		A5
4	17SK004	土坑	暗灰色粘質土		平安末		A5
5	17SX005	凹み (溝?)	暗灰色粘質土 (炭含む)		平安後~末		D6
6		凹み			平安末		B5
7		小穴			平安末		B5
8	17SK008	土坑群			平安後 (~末)		A5
9		小穴群(1つはSB060d)			平安後 (~末)		A5
10	17SX010	凹み	暗灰色粘質土 (炭含む)		平安末		E~F7
11	17SK011	土坑		16→11	平安後~末		B6
12		凹み	黄褐色粘質土 (地山に似る)		平安末?		A4
13	17SX013	凹み	黒色土 (炭含む)	16→13	X II		B6
14		小穴		16→14→13	X II?		B6
15	17SK015	土坑					F4

宝満17次遺構一覧表1

S-番号	遺構番号	遺構性格	理上(古→新)	遺構間切合(古→新)	時期	層位	地区
16	17SX016	凹み	黄色粘土→暗灰色粘土→灰褐色粘土	16→11, 13	平安後～末		A6
17	17SX017	凹み	灰色粘質土		XⅢ～XⅣ		BC6
18		小穴			平安?		B7
19		小穴群(1つはSB050e)			平安後?		C6
20		掘立		19.22.28.31.34.36.4 9.53.54を含む			C～F4 ～6
21		小穴群			平安後?		C4
22		小穴群(1つはSB050d)			平安		C5
23	17SK023	土坑	灰褐色粘質土	24→23	平安末		E3
24	17SK024	土坑	灰色砂質土が赤色粘土に混入	24→23			E3
25		欄		28.32含む			D～E3
26		小穴群(1つはSB065e)			平安末		F4
27	17SX027	小穴群			平安末		F4
28		小穴群(1つはSB050a-j, 1 つはSB070g)			平安末		E4
29		小穴群	暗灰色粘質土(炭片を多く含む)		平安後～末		F4
30		欄列?					B～C2 ～4
31		小穴(=SB050b)			平安後～末		D4
32	17SX032	小穴群(1つはSB070e)			平安後～末?		D4
33	17SX033	小穴			平安末		G5
34		小穴群(1つはSB045g, 1 つはSB065d)			平安後頃		F5
35		掘立		9.19.43含む			A～C5 ～7
36		小穴群(1つはSB050i)		51→36	平安末		E5
37		小穴(凹み?)			縄文?		D5
38	17SX038	凹み	茶灰色粘質土		平安後?		D9
39		小穴		39→1	平安後		C8
40		欄列?		16→40→13 42.46.57含む			B7
41		小穴			平安		B7
42		小穴群			平安後?		B7
43		小穴(1つはSB060b)			平安後?		C7
44	17SX044	凹み	黒色粘質土(炭片含む)	46→44	平安末		B7
45	17SB045	掘立柱建物	(s-49の一部,54,34の一部を含む)				EF5,6
46		小穴	黒色土(炭片混)	46→44	平安後		B7
47	17SX047	凹み	黒色土(炭片混)	51.49→47	平安後		E5
48		凹み	黒色土(炭片混)		平安後?		C7
49		小穴群(1つはSB045b)		49→47	平安後?		E5
50	17SB050	掘立柱建物	(s-28の一部,31,22の一部,19の 一部,53の一部,36の一部を含む)				C～E4 ～6
51		凹み		51→47.36	平安後?		E5
52		小穴					E8
53		小穴群(1つはSB050f)			平安末		D6
54		小穴(=SB045d)			平安後?		E6
55	17SB055	掘立柱建物					B～D2 ～5
56	17SX056	小穴(=SB065a)	焼土塊(スサ含む)				F3
57		小穴		16→57→13	平安末		B6
60	17SB060	掘立柱建物	(s-43の一部,9の一部を含む)				B～C5 ～8
65	17SB065	掘立柱建物	(s-56,28の一部,34の一部,26の 一部を含む)				F～G4 ～5
70	17SB070	掘立柱建物	(s-32の一部,28の一部)				D,E2～ 4

宝満17次遺物一覧表(1)

s-1黄色土

須 恵 器	小壺
上 師 器	小皿a(ヘラ)、小皿a、碗c、丸坏
瓦	碗
土 師 質 土 器	鍋A
須 恵 質 土 器	破片
白	磁 碗: IV-1a(1)、IV(2)、IV×V(2)、V-4b×c(1) V-1×VIII-2(2)、V-4×VIII-1・3(2)、V×VI(1) V~VII(2)、VIII(1)、破片(1) 皿: III-1(1)、VI×VII(1) 破片(1)
金 属 製 品	鉾浮(鉱物質)

s-1灰茶土

上 師 器	坏a(ヘラ)、小皿a、碗c
瓦	碗
石 製 品	滑石製不明製品、石鍋
土 師 質 土 器	鍋B
白	磁 碗: II(1)、IV-1a(1)、IV(1)、V-1×VIII-2(1) V-2×VIII-4(2)、V(1)、VIII-2(1)、VIII(1)、破片(1)
中 国 陶 器	盤II(1)

s-2

土 師 器	小皿a(イト)
金 属 製 品	鉄釘
そ の 他	木炭

s-3

土 師 器	破片
瓦	碗

s-4

土 師 器	坏a(イト)
-------	--------

s-5

土 師 器	坏a(ヘラ)
瓦	碗
弥 生 土 器	甕

s-6

土 師 器	坏a(ヘラ)
瓦	碗

s-7

土 師 器	破片
須 恵 質 土 器	破片

s-8

土 師 器	皿a(ヘラ)、小皿a
瓦	小皿
金 属 製 品	鉄釘
そ の 他	板状石(緑色片岩)

s-9

須 恵 器	破片
土 師 器	坏a(イト)、小皿a(イト)

s-10

土 師 器	坏a(ヘラ)、坏a(イト)、小皿a(イト・油煙付)、丸坏c
瓦	碗
石 製 品	石蹴(局部磨製)
白	磁 碗: IV(3)、V(1)、V~VII(1)、VIII(1)、破片(1) 小壺×合子(1)
青 白	磁 合子(1)
土 製 品	焼土塊(3)

s-11

土 師 器	坏a(イト)
瓦	碗

s-12

土 師 器	小皿a
-------	-----

s-13

須 恵 質 土 器	甕
国 産 陶 器	甕(常滑)(1)

s-14

土 師 器	小皿a(ヘラ)
-------	---------

s-15

弥 生 土 器	破片
---------	----

s-16灰褐粘

土 師 器	坏a(ヘラ)、小皿a(ヘラ)、丸坏
瓦	碗
石 製 品	石鍋

s-16暗灰粘

土 師 器	小皿a(ヘラ)、碗c
瓦	碗
土 師 質 土 器	鍋×鉢

s-16黄粘

土 師 器	坏a(イト)
瓦	碗

s-17

須 恵 器	坏c3
土 師 器	坏a(ヘラ)、坏a(イト)、小皿a(イト)、丸坏
瓦	碗
白	磁 碗: VIII(1)、破片(1)
石 製 品	石鍋

s-18

土 師 器	破片
-------	----

s-19

土 師 器	破片
-------	----

s-21

土 師 器	破片
-------	----

s-22

土 師 器	坏、小皿a
白	磁 皿: VI×VII(1) 壺?(1)

s-23

土 師 器	坏a(イト)、小皿a
瓦	碗
同 安 窯 系 青 磁	碗: I-1c(1)
白	磁 碗: IV(1)

s-24

そ の 他	桂化木
-------	-----

s-26

土 師 器	坏a(イト)、小皿a(イト)
-------	----------------

s-27

土 師 器	坏a(イト)
土 師 質 土 器	鍋A
そ の 他	扇平丸石(緑色岩)

s-28

土 師 器	坏a(イト)
土 師 質 土 器	鍋×鉢

s-29

土 師 器	坏、小皿a(イト)
土 師 質 土 器	鍋A
金 属 製 品	鉄製紡錘車

s-31

土 師 器	坏a、小皿a(イト)
瓦	破片
土 製 品	焼土塊(1)

s-32

土 師 器	坏×皿、破片
弥 生 土 器	甕

s-33

青 白 磁	小壺(1)、合子(1)
-------	-------------

宝満17次遺物一覧表 (2)

s-34		
土師器	坏a、坏	
瓦	破片	
中国陶器	壺：壺×耳壺B(1)	
s-36		
土師器	坏a、小皿a	
瓦	破片	
土師質土器	罎×鉢	
s-37		
その他	土器片	
s-38		
土師器	坏a(イト)、坏a	
s-39		
土師器	坏×皿	
白磁	碗：破片(1)	
s-41		
土師器	破片	
瓦	破片	
金属製品	鉄釘	
s-42		
土師器	坏a	
石製品	石罎	
s-43		
土師器	小皿a	
s-44		
土師器	坏a(へら)、小皿a(へら)、小皿a(イト)	
瓦	碗	
白磁	碗：IV(1)	
石製品	石罎A	
s-46		
土師器	破片	
白磁	皿：VI-1a(1)	
s-47		
土師器	坏a	
土師質土器	罎×鉢	
中国陶器	壺：壺×耳壺B(1)	
土製品	焼土塊(6)	
s-48		
土師器	破片	
白磁	碗：V-4×VIII-1・3(1)	
s-49		
土師器	坏×小皿a(イト)	
土師質土器	罎×鉢	
s-51		
土師器	破片	
s-52		
土師器	破片	
s-54		
土師器	破片	
s-56		
金属製品	鉋滓(土器質)	
s-57		
土師器	小皿a	
瓦	碗	

暗茶土	
須恵器	壺
土師器	坏a(イト)、小皿a(イト)、碗c、丸坏、脚付盤、盤
瓦	碗、小皿
龍泉窯系青磁	碗：I-4a(1)、I-4(1)、I(1)、破片(1)
同安窯系青磁	碗：I-1a(1)、I-1b(1)、I-1c(1)
瓦	類 平瓦(無文・須恵質)、平瓦(瓦質・近世～) 破片(須恵質・格子)
石製品	and-f、ob-f、石罎B
土師質土器	罎A、罎D
須恵質土器	鉢(東播系)、甕
瓦質土器	火鉢Bb、火鉢A×B
肥前系陶磁器	染付：坏(1)、筒碗(印版手)(1)、破片(1)
国産陶器	甕(常滑)(2)、すり鉢(1)
白磁	碗：II-4×5(1)、IV-1a(2)、IV(11)、V-2b×c(1)、V-2(1) V-4c(1)、V-1×VIII-2(2)、V-2×VIII-4(1) V-4×VIII-1・3(2)、V(2)、V~VII(2)、VIII(2)、破片(10) 皿：III-1(2)、III(1)、VI-1a×VII-1a(1)、V~VII(1) 破片?(1) 碗×皿(1)、耳壺×水注III系(2)、V~VIII(1)、破片(8)
中国陶器	壺：壺×耳壺B(1) 甕：破片(1) 盤C-1(1)
金属製品	鉄釘、鉋滓
土製品	焼土塊
その他	板状石(片岩)

8. 宝満山遺跡群第19次調査

太宰府市大字内山字地蔵原608-5,6において平成8（1996）年6月11日から同年10月28日におこなった調査で山村信榮が担当した。調査は専用住宅建築の申請に伴う国庫補助事業であり、調査面積は延750㎡を測る。

土壌の堆積環境は厚さ2,30cmの現在の耕作上下に中世前期までの遺物を包含する灰褐色があり、それを除去した時点で顕著に遺構が認識できる明褐色系の地盤に到達する。遺構の地山面は北および西に向かって多彩に、重層的に複数の土壌が分布している状況であった。

遺構および面の概要は、平安後期から鎌倉前期の整地層が折り重なって数面あり、初期には北に傾斜する山の斜面を段状に造成して面を形成している。最終面上には掘立柱建物19SB010と柵19SA011が計画的に配置され、その至近で鍛冶工房に関連する円形炉19SX002,007,014,015や土坑19SK003,008,007が検出されている。炉に伴うと考えられる土坑19SK003から鍛冶作業に伴って生成される鍛造剥片が一定量出土した。円形炉19SX015は直径約25cmほどの赤色の酸化層と青灰色の還元層が同心円状に広がる典型的な形状を呈し、中心は直径10cmほどの椀型滓が剥離した窪み状となっていた。炉はそれぞれが一定の間隔を置いて3箇所があり19SX007と19SX015は柵19SA011を挟んで対峙する位置にある。また、細長い土坑19SK003,004は炉19SX015を、19SK008は炉19SX007に伴う位置にあるように見え、鍛造薄片が出土する事から鍛冶作業に深く関係した作業用の土坑と推測される。その意味で19SK133は炉19SX014に伴う可能性がある。炉19SX007は炉の中心がずれて複数回利用されたものと考えられ、プラン中に一辺が10cm程度の表面が多少こげた立方体の花崗岩礫が置かれていた。作業時の台石の可能性もある。この面の南側には山から染み出す水気を受けるためか、東西方向の溝19SD001がある。溝は一度掘り返され堆積土は黒灰土から黄褐色に変化しており、最終埋没の黄褐色土は柵19SA011に切られる。掘立柱建物19SB005はこれら柵や溝とは方向が異なり、位置もやや北側の法際に寄った位置にある。現場北西側には何層もの堆積構造をもつたまり状（小規模整地）遺構群の19SX050があり、層中に土師器や漆器などが遺棄されていた。堆積完了まで一定の時間幅があるものと考えられるが、土器相から12世紀後半以降に始まり、13世紀前半から中頃までには平坦化していたものと思われる。

下層面からは上層遺構19SA011と同じ位置に柵19SA129が検出されほかに小規模な柵19SA020などがある。面は全体に北に向かって傾斜し柵は傾斜と直行方向に山裾を囲むように設置されている。

遺物には白磁、青磁椀・皿と土師器の椀・皿の他漆器容器、滑石製碗（ミニチュアか）、鉄釘、刀子などが出土している。出土遺物は窪地状を整地して埋めた19SX050などの一部に13世紀に下るものがあるが主体は12世紀代であり初期に形成された井戸の可能性のある土坑19SK130は12世紀中頃に位置づけられる。掘立柱建物19SB005はそれ以降に構築されたものである。

このエリアは宝満山遺跡群の内山地区に包括され、鍛冶工房は出土した鍛造鉄片や鉄滓の形状から仕上げの工程の鍛錬鍛冶が主であったと考えられる。谷を挟んだ向かい側には同じく金属工房が検出された24次調査区があり、字大門周辺に工房が集中する傾向は注目される。また、24次調査などと比較した場合、遺構が形成されなくなる時期が早く、積極的に14世紀代まで使用を想定できない点で相違する。場の使用としては平安後期から鎌倉期に中心が置かれる。

東隣地の10次調査とあわせて本遺跡群における平安後期の初期開発の様相を分析するためには欠くことのできない所見が得られている。

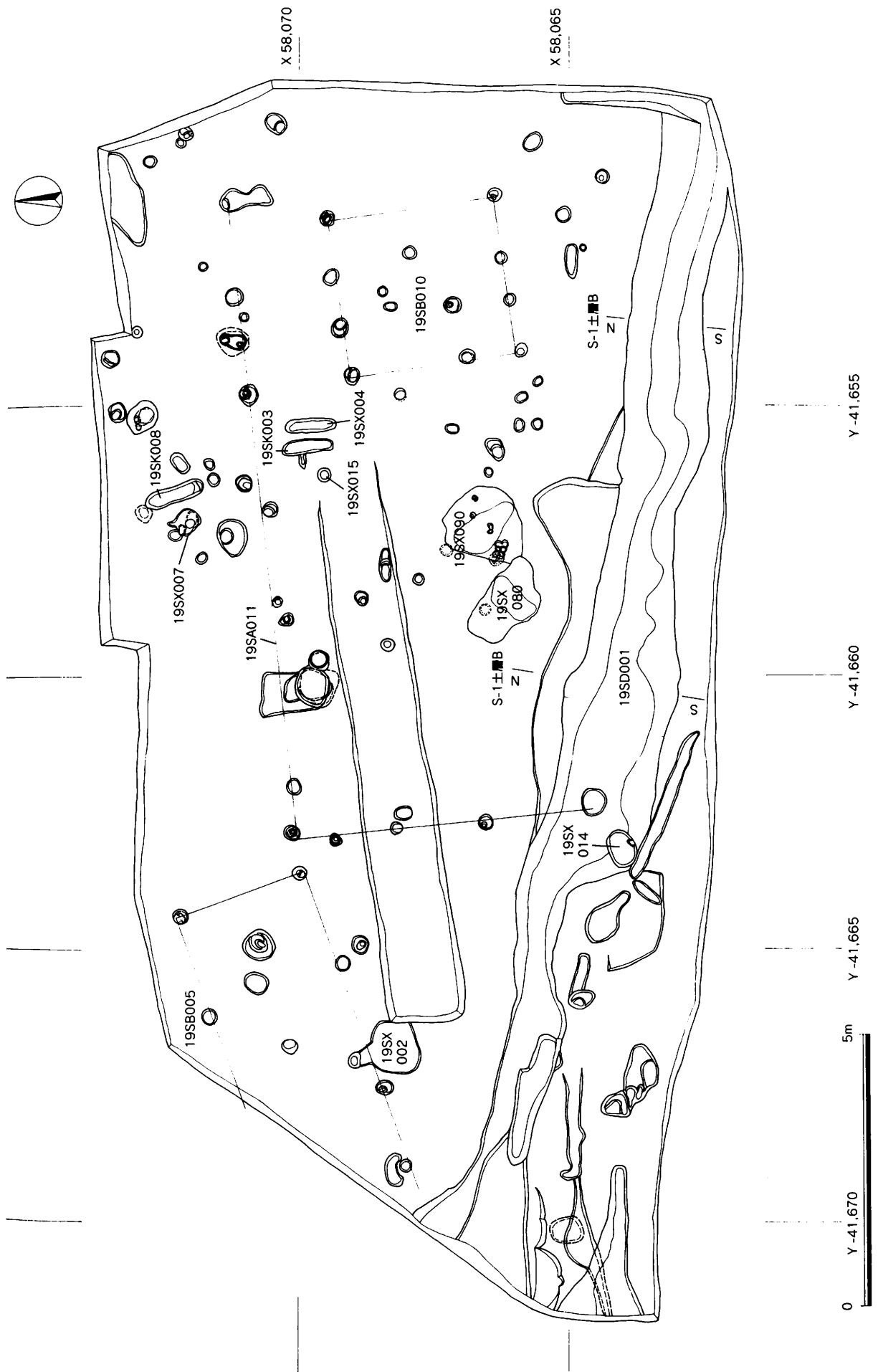

第49図 宝満19次遺構上層全体図 (1/100)

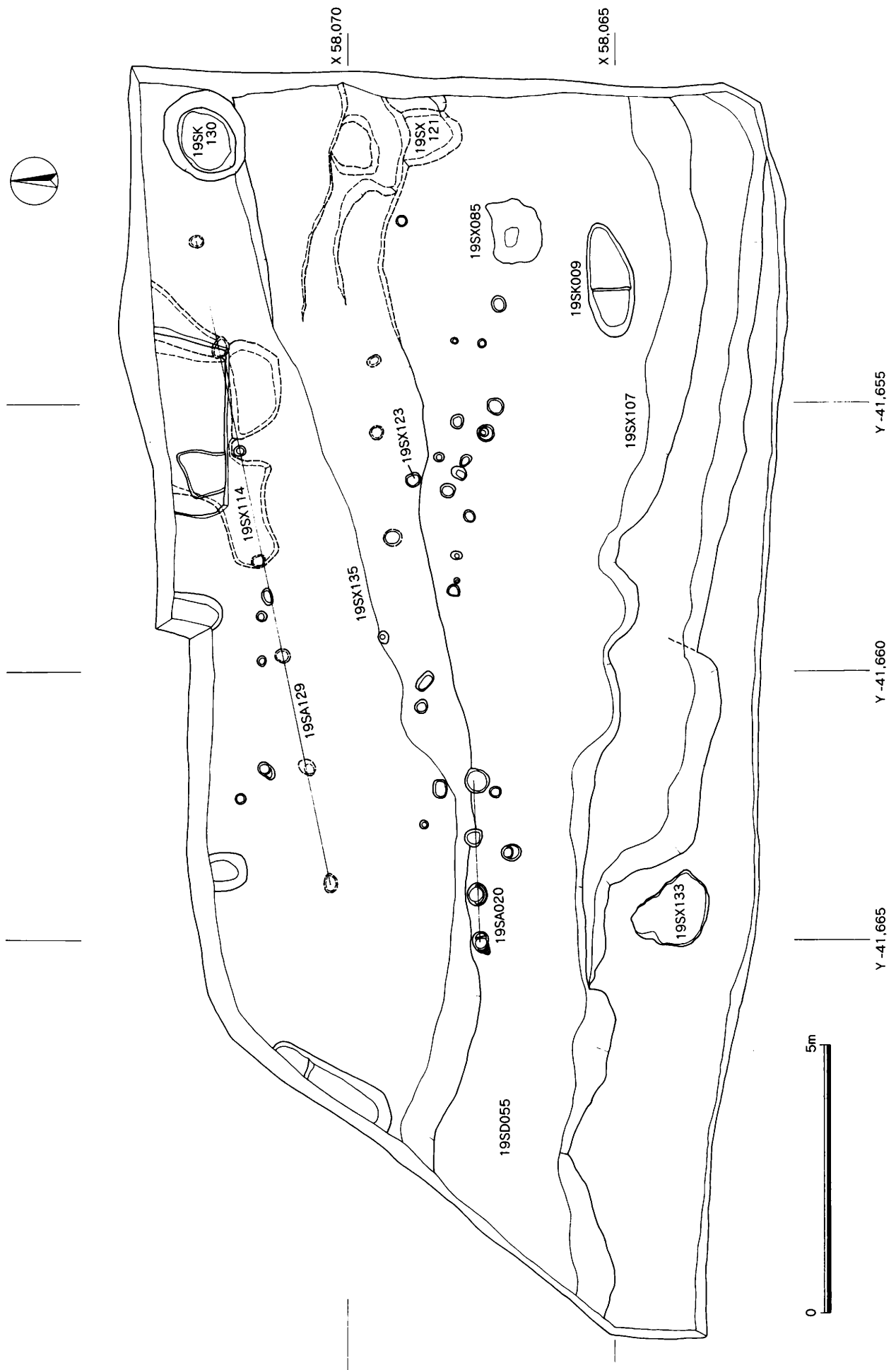

第50図 宝满19次遺構下層全体図 (1/100)

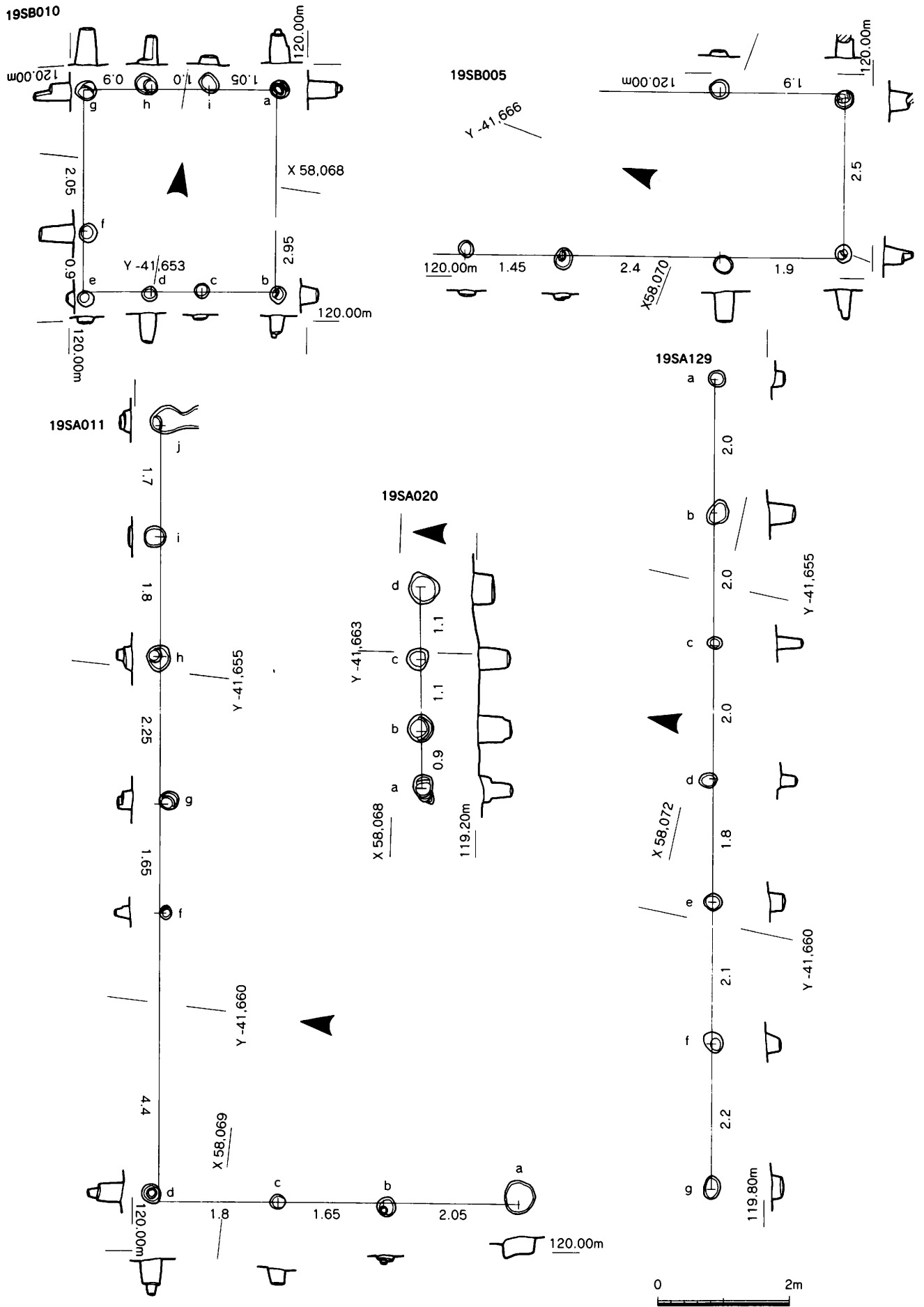

第51图 19SB005,010,SA011,020,129实测图 (1/80)

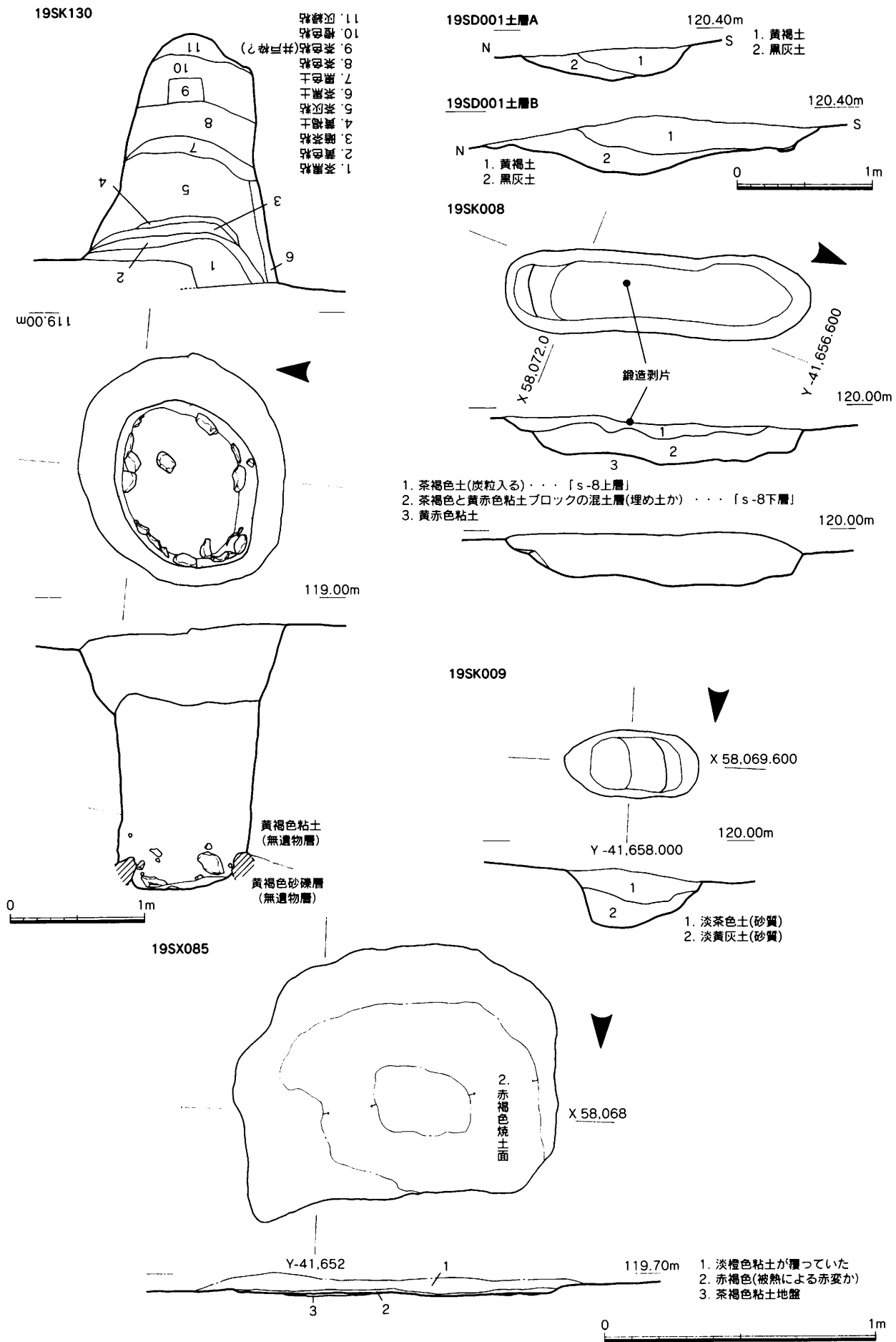

第52図 19SK130,008,009,SX085,SD001実測図 (1/20,40)

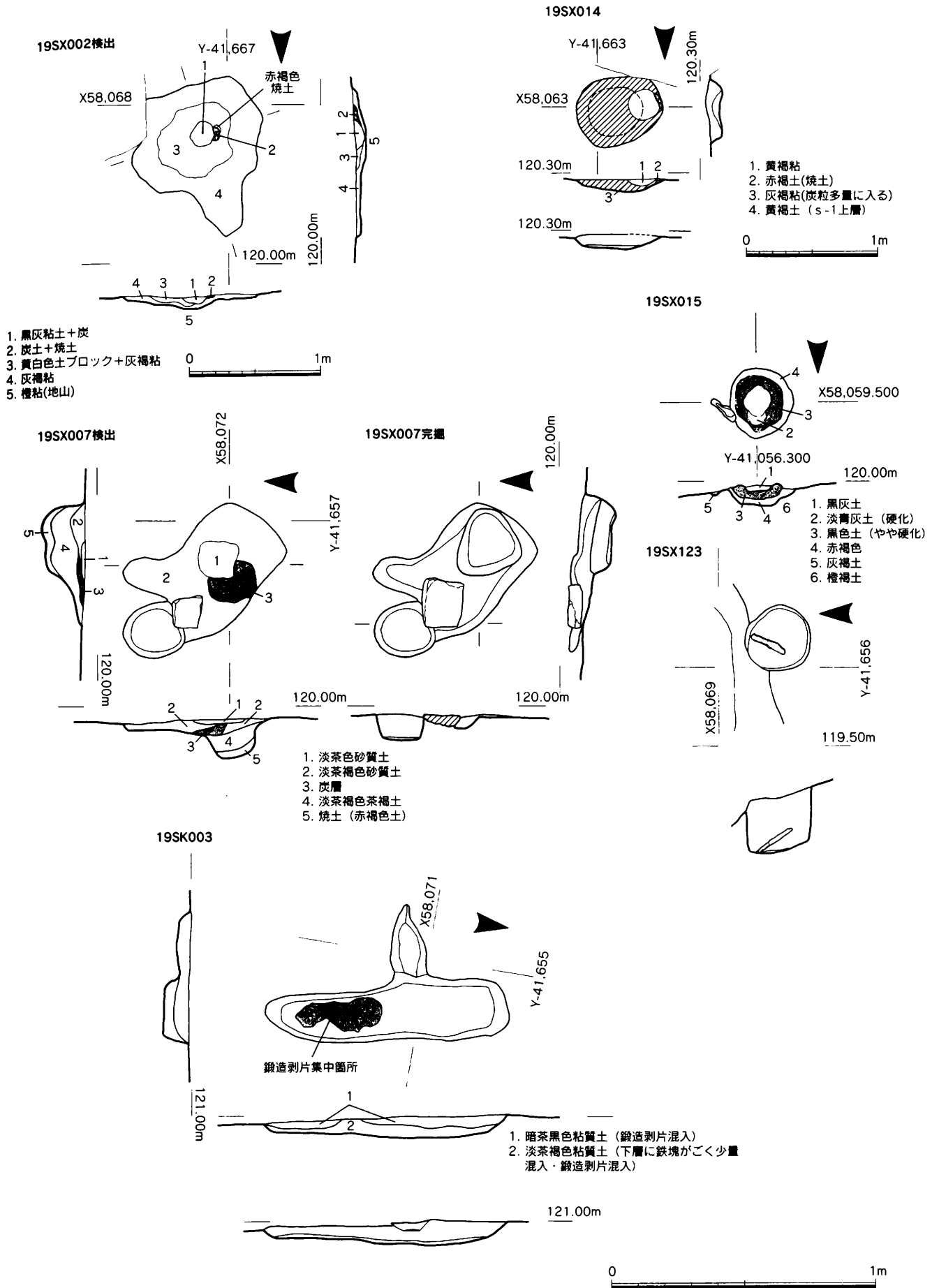

第53図 19SK003,SX002,007,014,015,123実測図 (1/20,1/40)

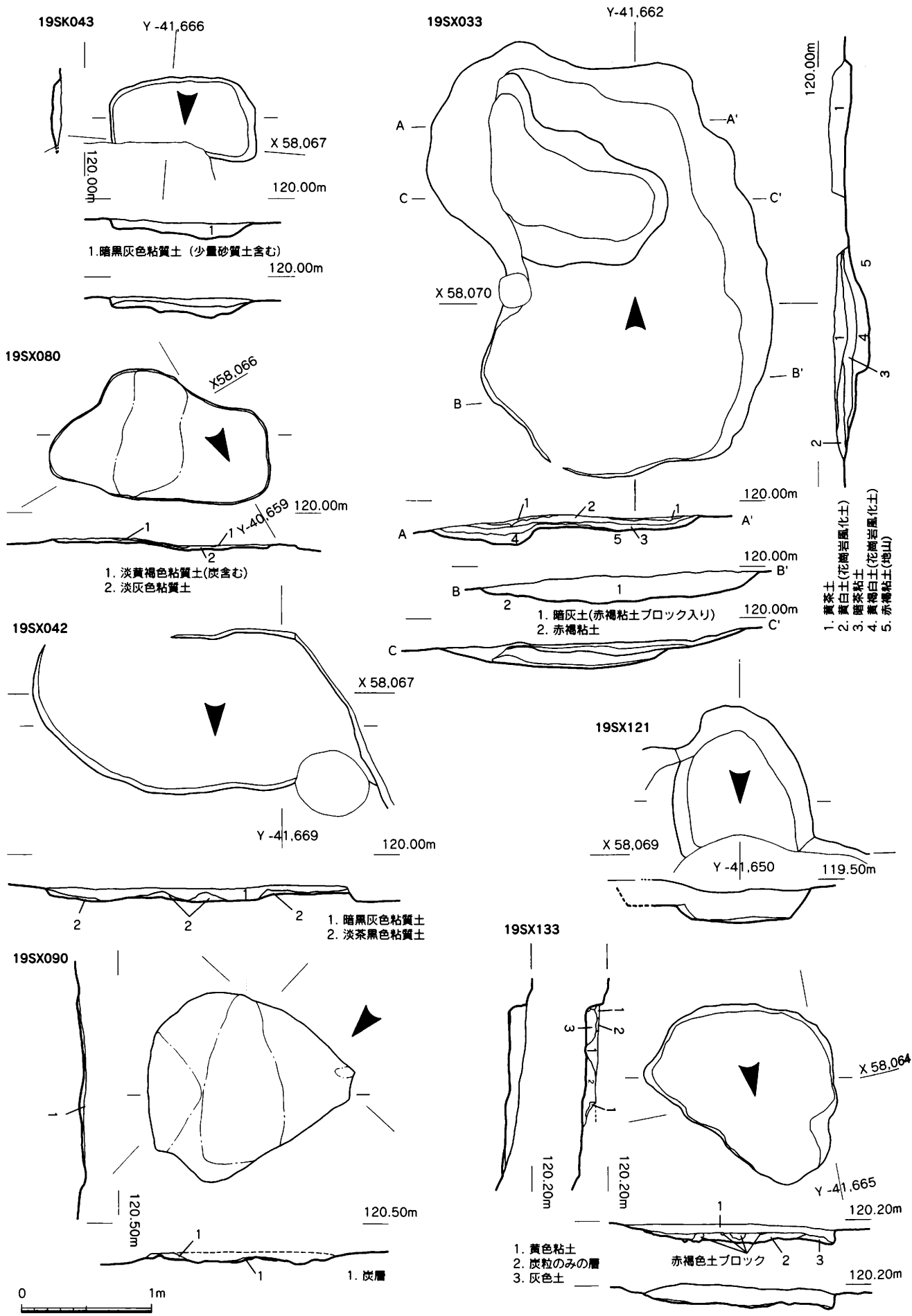

第54図 19SK043, SX033, 042, 080, 090, 121, 133実測図 (1/40)

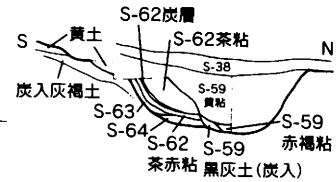
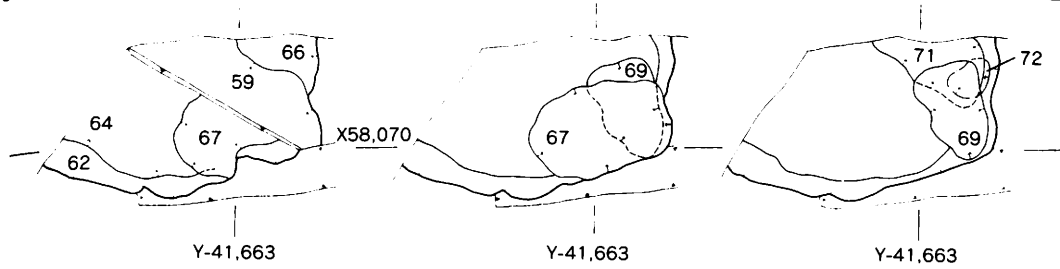

19SX050

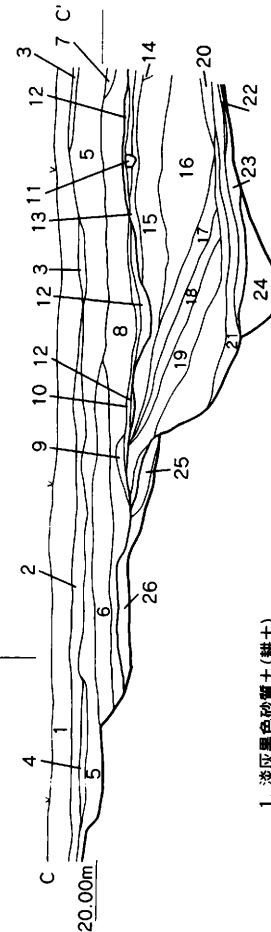
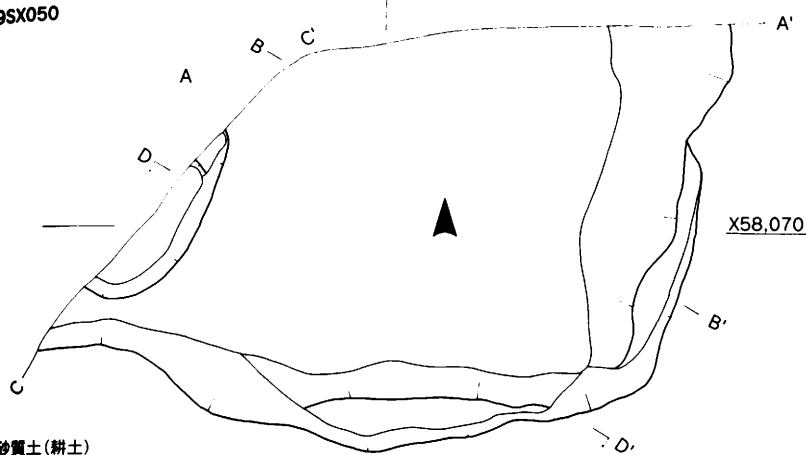

- 14. 暗黒茶色砂質土(炭灰混入)
- 15. 淡茶褐色砂質土(黄褐粘土混入)
- 16. 明黄褐色砂質土
- 17. 明黄褐色粘
- 18. 明黄褐色砂
- 19. 淡茶褐色粘
- 20. 淡茶褐色砂質土
- 21. 明灰茶粘
- 22. 明茶色砂
- 23. 明褐色粘
- 24. 淡褐色粘
- 1. 淡灰黒色砂質土(粘土)
- 2. 淡灰黒色砂質土(黄色ブロック混)
- 3. 明灰黒色砂質土(黄色ブロック混)
- 4. 淡灰褐色粘
- 5. 淡灰褐色砂質土
- 6. 淡黄褐色粘
- 7. 淡黄褐色砂質土
- 8. 灰褐色粘
- 9. 灰褐色土
- 10. 灰褐色土
- 11. 黒茶色土
- 12. 暗黄褐色粘質土(黄色ブロック混)

- 1. 暗黒色砂質土(粘土)
- 2. 暗黒色砂質土(黄色ブロック混)
- 3. 暗灰色砂質土(黄色ブロック混)
- 4. 灰色砂質土
- 5. 灰色砂質土
- 6. 暗黄色砂質土
- 7. 暗黄色砂質土
- 8. 暗黄色砂質土
- 9. 暗黄色砂質土
- 10. 暗黄色砂質土(黄色ブロック混)
- 11. 暗黄色粘質土(黄色ブロック混)
- 12. 暗黄色粘質土(黄色ブロック混)
- 13. 暗黄色粘質土(黄色ブロック混)
- 14. 暗黄色粘質土(黄色ブロック混)
- 15. 暗黄色粘質土(黄色ブロック混)
- 16. 暗黄色粘質土(黄色ブロック混)
- 17. 暗黄色粘質土(黄色ブロック混)
- 18. 暗黄色粘質土(黄色ブロック混)
- 19. 暗黄色粘質土(黄色ブロック混)
- 20. 暗黄色粘質土(黄色ブロック混)
- 21. 暗黄色粘質土(黄色ブロック混)
- 22. 暗黄色粘質土(黄色ブロック混)
- 23. 暗黄色粘質土(黄色ブロック混)
- 24. 暗黄色粘質土(黄色ブロック混)
- 25. 暗黄色粘質土(黄色ブロック混)
- 26. 暗黄色粘質土(黄色ブロック混)
- 27. 暗黄色粘質土(黄色ブロック混)
- 28. 暗黄色粘質土(黄色ブロック混)
- 29. 暗黄色粘質土(黄色ブロック混)
- 30. 暗黄色粘質土(黄色ブロック混)
- 31. 暗黄色粘質土(黄色ブロック混)
- 32. 暗黄色粘質土(黄色ブロック混)
- 33. 暗黄色粘質土(黄色ブロック混)
- 34. 暗黄色粘質土(黄色ブロック混)
- 35. 暗黄色粘質土(黄色ブロック混)
- 36. 暗黄色粘質土(黄色ブロック混)
- 37. 暗黄色粘質土(黄色ブロック混)
- 38. 暗黄色粘質土(黄色ブロック混)
- 39. 暗黄色粘質土(黄色ブロック混)
- 40. 暗黄色粘質土(黄色ブロック混)
- 41. 暗黄色粘質土(黄色ブロック混)
- 42. 暗黄色粘質土(黄色ブロック混)
- 43. 暗黄色粘質土(黄色ブロック混)
- 44. 暗黄色粘質土(黄色ブロック混)
- 45. 暗黄色粘質土(黄色ブロック混)
- 46. 暗黄色粘質土(黄色ブロック混)
- 47. 暗黄色粘質土(黄色ブロック混)
- 48. 暗黄色粘質土(黄色ブロック混)

- 39. 暗茶褐粘...s-92
- 40. 明灰色砂質土
- 41. 茶褐色砂質土...s-92
- 42. 暗茶褐色粘質土...s-92
- 43. 灰粘(s-107)
- 44. 灰白色粘質土(s-38と同一層か)...s-107
- 45. 灰粘(s-107)
- 46. 明茶褐色粘質土
- 47. 暗茶色砂質土...s-113-114
- 48. 黄褐粘

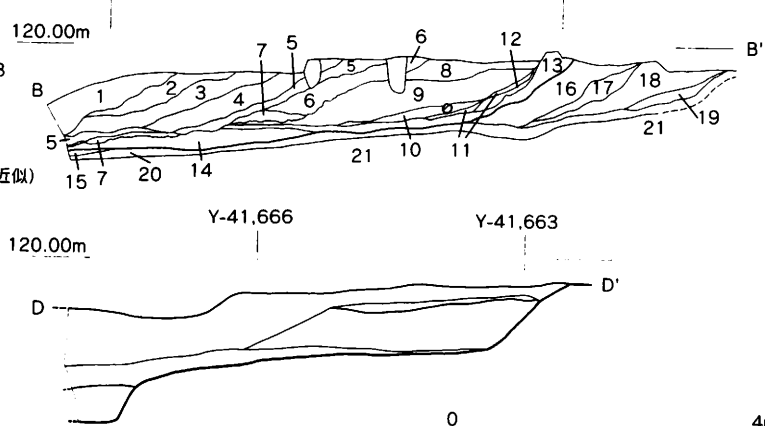
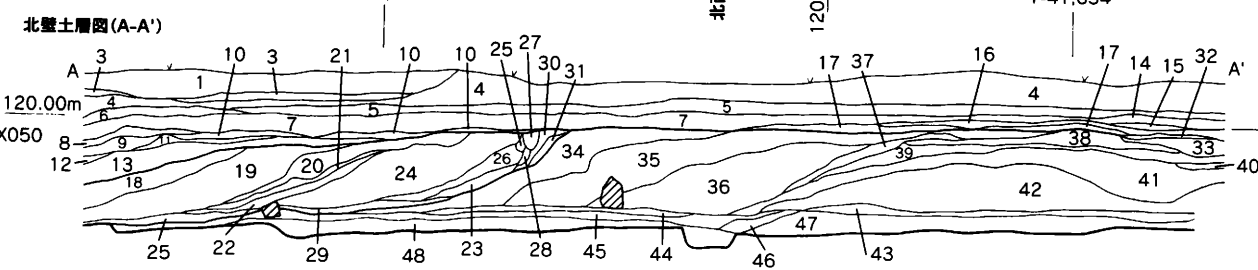

- 1. 黄粘(粗砂入り)...S-59黄粘
- 2. 黄褐粘
- 3. 淡黄褐粘
- 4. 黄色土
- 5. 暗褐粘
- 6. 黄褐土
- 7. 淡赤褐粘
- 8. 淡赤色粘土
- 9. 暗黄色土
- 10. 黄色粘
- 11. 灰色粘(炭入り)
- 12. 暗黄粘
- 13. 黄灰褐土(花崗岩角礫入り)...2次真砂
- 14. 淡黒灰土(粗砂入り)...s-64か
- 15. 黄色土
- 16. 白黄色土
- 17. 黄褐粘
- 18. 黄白色土
- 19. 暗黄褐土
- 20. 淡灰粘
- 21. 淡褐色粘土

第55図 19SX050実測図、及び土層堆積略図 (1/100)

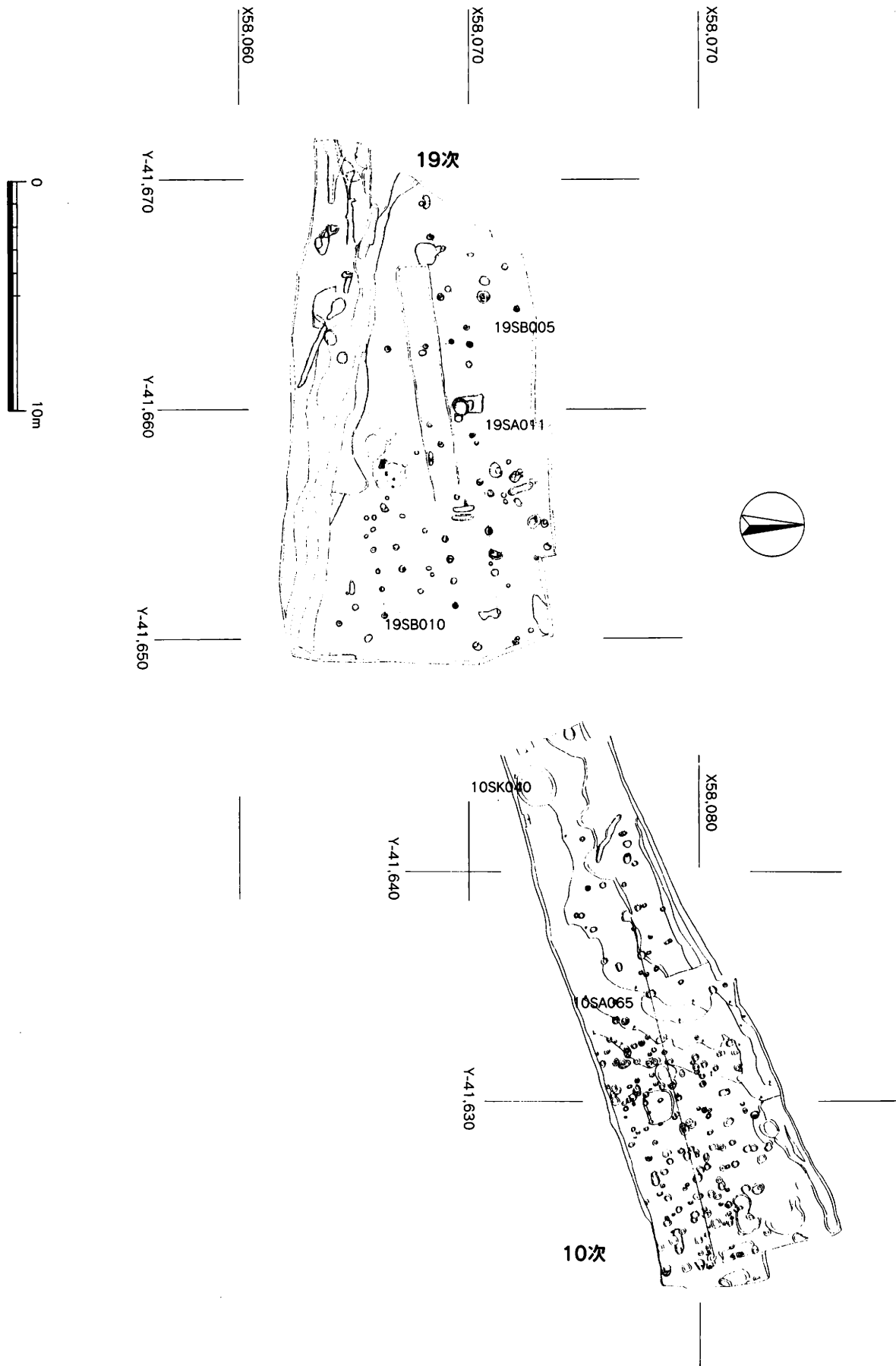

第56図 宝満10・19次上層面遺構全体図 (1/250)

19SB005



19SB010a

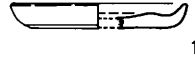

19SB011d



19SK130灰綠粘

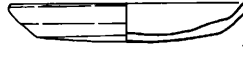
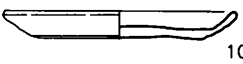
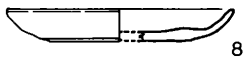
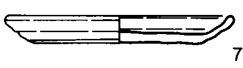
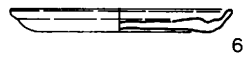
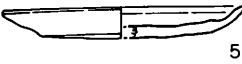
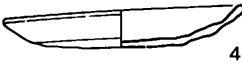
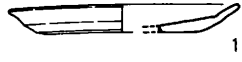

19SA129c

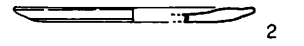

19SA129f

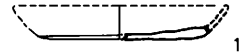

19SK130

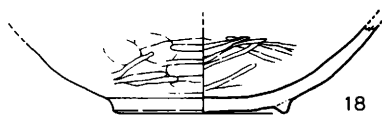
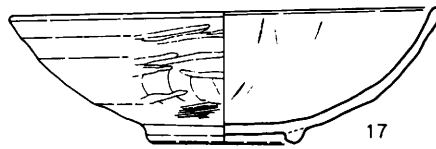
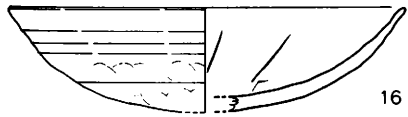
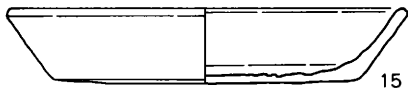
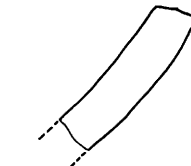

19SK130黑色土

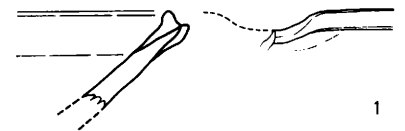
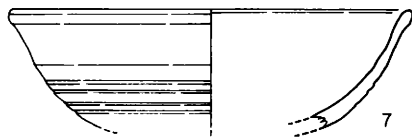
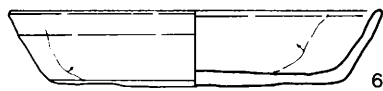
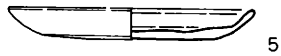
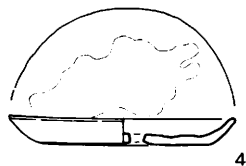
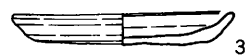
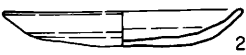
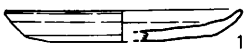

第57图 19SA129,SB005,010,011,SK130出土遺物実測图 (1/3)

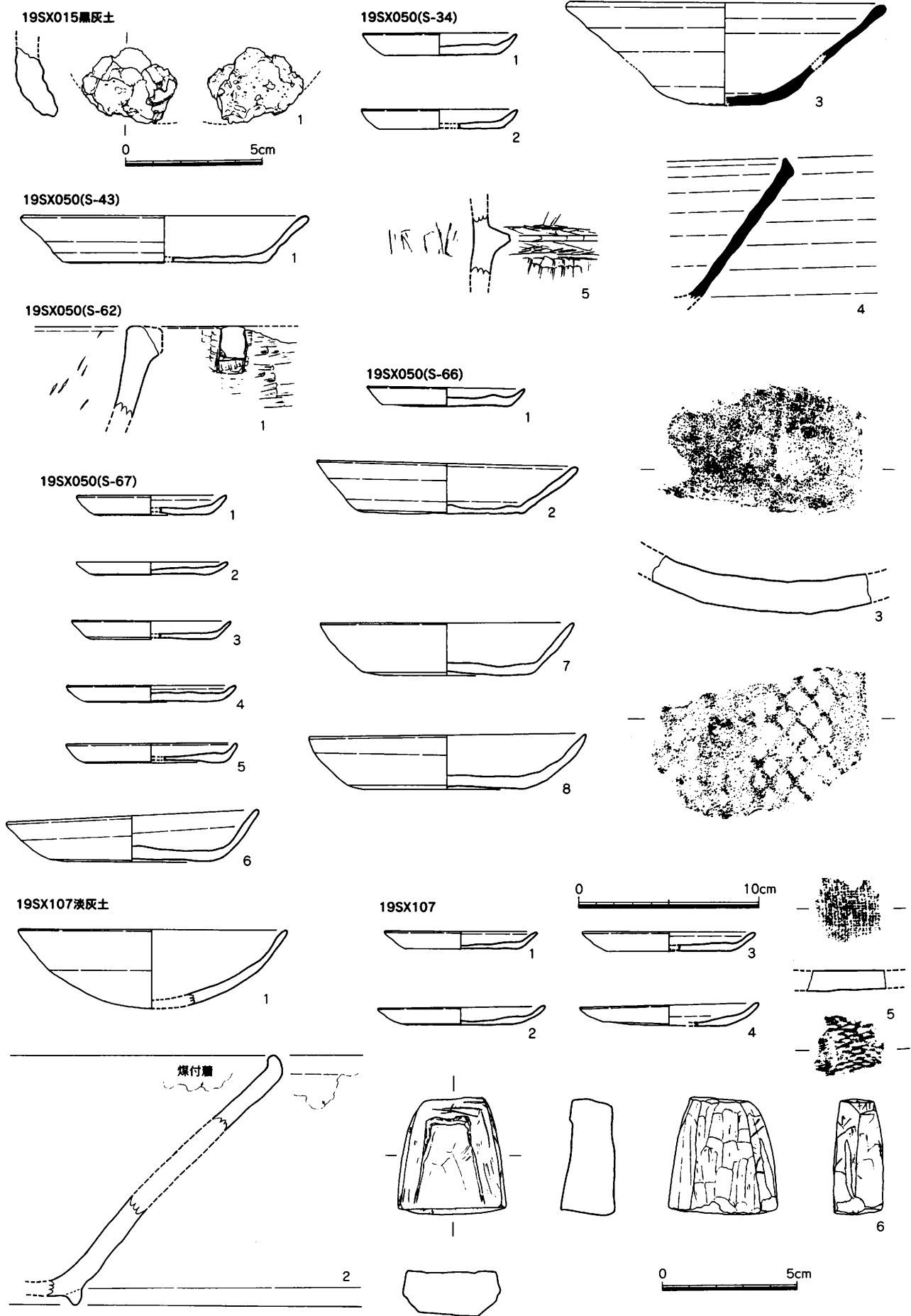

第58圖 19SX015,050,107出土遺物実測圖 (1/3,1/2)

19SX114

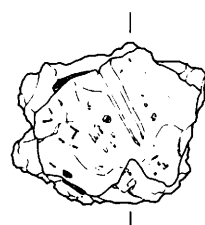
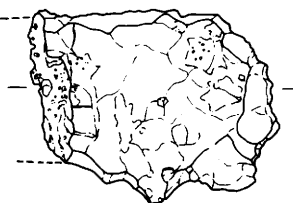

15



1



19SX121

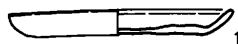

1

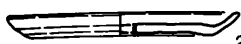

2



3

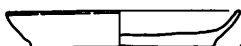

4

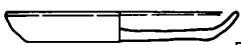

5

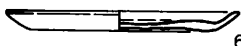

6

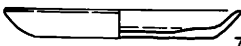

7

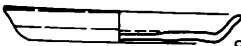

8



9

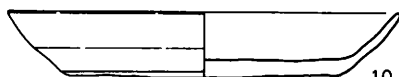

10

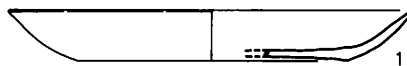

11

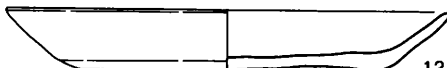

12



16



17

18

19

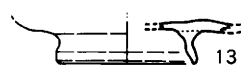

13

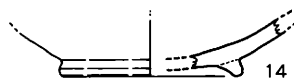

14

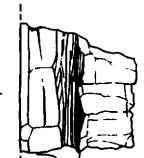
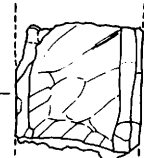
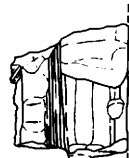

20



19SX131

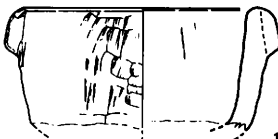

1



第59図 19SX114,121,131出土遺物実測図 (1/3,1/2)

1面

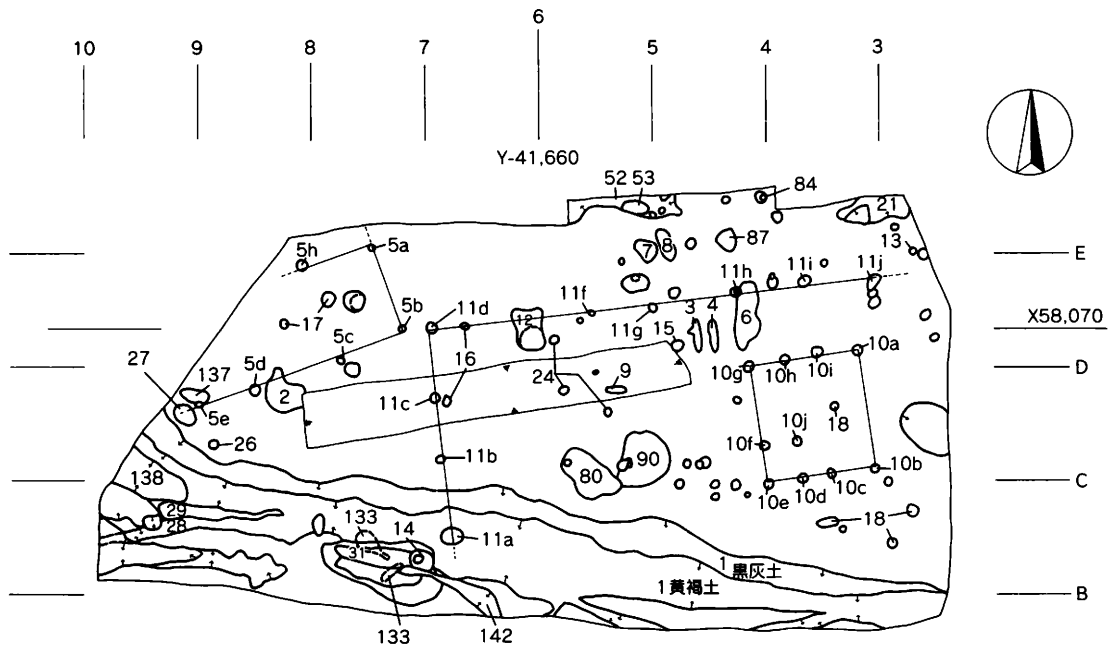

2-a面

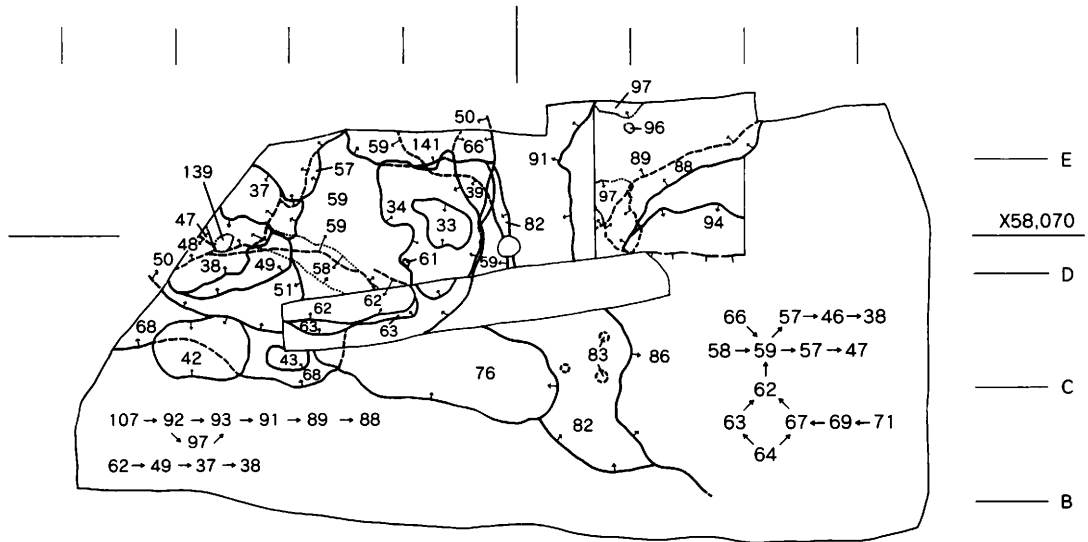

2-b面

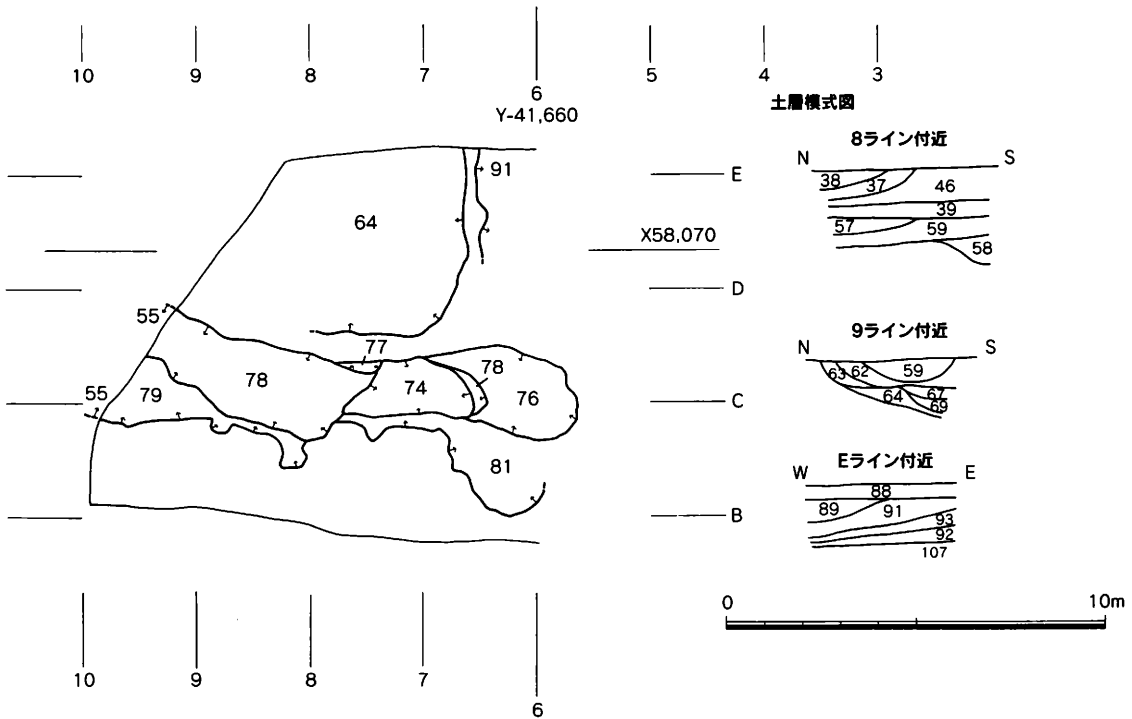

第60図 宝満19次遺構略図1 (1/200)

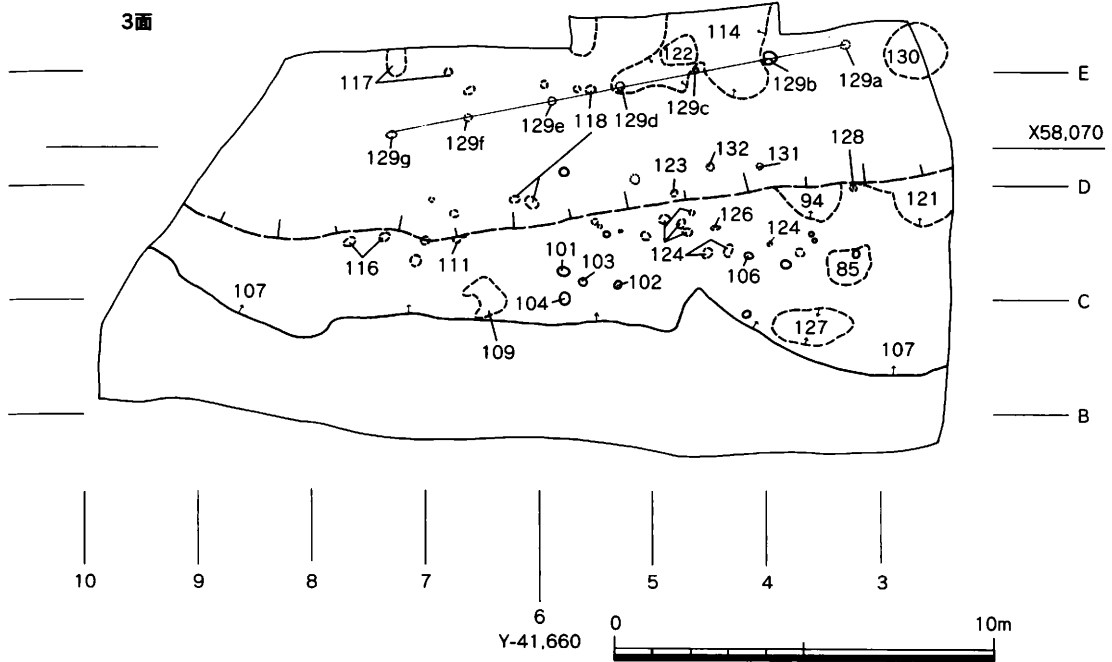

第61図 宝満19次遺構略図2 (1/200)

宝満19次遺構一覧表 1

S-番号	遺構番号	遺構性格	埋土 (古→新)	遺構間切合 (古→新)	時期	備考	地区
1	19SD001	溝	黒灰土→黄褐色土→灰黄土	黒灰土→1→11a			Bライン
2	19SX002	炉					C8
3	19SK003	溝状土坑					D4
4	19SK004	溝状土坑					D4
5	19SB005	掘立柱建物					D8
6		たまり	炭混入	6→11b			D4
7	19SX007	炉					E5
8	19SK008	溝状土坑					E4
9	19SK009	土坑					C5
10	19SB010	掘立柱建物					C3
11	19SA011	欄列		11b→6、1→11a			D3~6
12		たまり	黄茶土→黄粘				D6
13		小穴					E2
14	19SX014	炉?		1→14			B7
15	19SX015	炉					D4
16		小穴群					D6
17		小穴群					D8
18		小穴群					B3
19		小穴群					D3
20	19SA020	欄列 (s-116を含む)					C6.7
21		たまり	茶褐色粘土				E3
22		小穴群					D2
23		小穴					D4
24		小穴群					C5
26		小穴					C8
27		小穴					C9
28		溝		28→52			B9

宝満19次遺構一覧表2

S-番号	遺構番号	遺構性格	埋土 (古→新)	遺構間切合 (古→新)	時期	備考	地区
29		溝		29→1			B8
31		たまり状	灰黄色土	31→14,52			A7
32	19AX032	炭層を含むたまり状		32→1,31			A7
33	19SX033	たまり状	淡黄色砂質土	34→33			D6
34		たまり状	淡茶灰色砂質土	59→34→33		現位置不明	D6
36		たまり状	明赤灰色粘質土	88→36			D6
37		たまり状	暗黒茶色粘質土	59→37→57,58、 37→44			D8
38		たまり状	暗茶灰色粘質土	59→37→38,57			D8
39		たまり状	淡黄褐色粘質土	39→46,58			D8
41		たまり状	淡黄茶色粘質土			s-41=68	C8
42	19SX042	たまり状	暗黒灰色粘質土A	68→42			C8
43	19SK043	土坑	暗黒灰色粘質土B	68→43			C8
44		たまり状					C8
46		たまり状	暗赤褐色粘質土	39→46→37,38			E8
47		たまり状	明黄褐色粘質土	37.38暗茶黒色年質 土→47			D8
48		たまり状		38と同一			D8
49		たまり状	暗茶赤色粘質土	49→38			D8
50	19SX050	落ち(s-59,64などを大ままと めしたもの)					C~D6 ~9
51		たまり状		49と同一			C8
52		溝状土坑		52(E5)→53			E5
53		炉跡か?		52(E5)→53			E5
54		たまり状	明褐色土(炭粒・土器クズ混入)	37.38の下面で46の 上面		現位置不明 (D8)	D8
55	19SD055	溝 (s-76,78,74,79,81を まとめたもの)					B,C5~ 8
57		たまり状	明黄色土	46の下面			E8
58		溝状土坑					C7
59		たまり状					D8
61		小穴		58→59→57→46			D7
62		たまり状	茶色粘土	58→59→57→46			C7
63		たまり状	黒灰色土 (炭入)	63→62→59			C7
64		たまり状	淡青灰色土				D7
66		たまり状	茶色粘土	36→66か			E6
67		たまり状	黄灰色土 (二次真砂土)	64,69→67	13c前~	現位置不明	D6・7
68		たまり状	黒灰色土	68→63→62、68→ 42			C8
69		たまり状	黒褐色土 (炭入)	69→67	13c前~	現位置不明	D6
71		たまり状	茶色粘土	72→71→69	13c前~	現位置不明	D6
72		たまり状	黒茶色粘土	72→71		現位置不明	D6
74		溝状 (=SD055)	明橙褐色粘質土	81,78→74			C7
76		溝状 (=SD055)	淡茶褐色粘質土	76→78→74			C6
77		たまり状	暗黒褐色粘質土	78→77			C7
78		溝状 (=SD055)	暗茶褐色粘質土	79→78→77			B8
79		溝状 (=SD055)	明赤褐色土				C8
80	19SX080	炭溜まり		80→82			B5
81		溝状 (=SD055)		79と同一と考えられる			B6
82		たまり状	淡黄白色砂質土	82→76,86			B5
83		小穴群		82下面で検出			C5
84		小穴					E4
85	19SX085	炭溜まり					B5
86		たまり状		82→86→88,94			B2
87		たまり状	灰色土			現位置不明	E4
88		たまり状		82と同一か?			DE4~6
89		たまり状	茶色粘土	89→88			D5
90	19SX090	炭溜まり		中央80の下層の炭層			D5
91		たまり状	茶褐色粘土	89の下から検出			D5
92		北壁土層内でのみs-番記入 有り	黄褐色土	107→92→97		現位置不明	C6
93		たまり状		93→91			D5
94		たまり状					D4
96		小穴		89→96			E5
97		たまり状		92→97→93			D5
101		小穴		107→101			C5
102		小穴		107→102			C5
103		小穴		107→103			C5

宝満19次遺構一覧表3

S-番号	遺構番号	遺構性格	埋土 (古→新)	遺構間切合 (古→新)	時期	備考	地区
104		小穴		107→104			C5
106		小穴		107→106			C4
107	19SX107	たまり状	灰色粘土				C3~5
108		たまり状	黄褐色土	107の西端		現位置不明	C3~5
109		炭たまり		109→107			B6
111		炭たまり小穴		111→107			C6
112		包含層		107の下層			Cライン
113		包含層		北側の重機掘り下げ後の107下層			Eライン
114	19SX114	たまり状		114→113→107		現位置不明	D4
116		小穴群		116→107			C7
117		小穴					E7
118		小穴群					C6
119		土坑?					E5
121	19SX121	たまり状	黒茶色土	107→121			C2
122		たまり状		114→122		炭化米	E4
123	19SX123	小穴					D4
124		小穴群		124→107			C3
126		小穴		126→107			C4
127		土坑		129d→114			B3
128		小穴					D3
129	19SA129	欄列					Eライン
130	19SK130	土坑 (井戸?)					E2
131	19SX131	小穴					D4
132		小穴					D4
133		土坑群	炭層を含む			旧s-32	B7
133	19SX133	たまり状					B7
134		たまり状				現位置不明	C9
136		小穴				現位置不明	C9
137		小穴		137→5e		旧s-14(C9)	C9
138		溝状	黒灰土	1黄褐色土→2		旧s-2(C9)	C9
139		小穴				旧s-44 (D8)	D8
140		たまり状				旧s-54 (E7)	E7
141		溝状				旧s-52 (B6)	B6
142		たまり状				旧s-84 (D7)	D7

宝満19次遺物一覧表(1)

s-1黄褐色土

須 恵 器	鉢a、鉢b、壺×鉢
土 師 器	坏a(イト)、小皿a、碗c
龍泉窯系青磁	碗：I-4(1)、I(1)、破片(1)
瓦	平瓦(欄目・瓦質)、平瓦(無文・瓦質) 丸瓦(格子・須恵質)
石 製 品	石鏝
須 恵 質 土 器	鉢(東播系)
白	碗：V-1×VIII-2(1)、V~VIII(1)、破片(1) 皿、破片(未分類)(碗II系か？)(1) 碗×皿(2)、B(根府)(1)、破片(1)
青 白 磁	合子(1)
縄 文 土 器	粗製深鉢
金 属 製 品	鉾洋

s-1灰黄土

土 師 器	破片
-------	----

s-1黒灰土

須 恵 器	坏a
土 師 器	坏a(イト)、小皿a(イト)
黒色土器A	碗×坏
龍泉窯系青磁	碗：破片？(2)
同安窯系青磁	碗：III(1)
瓦	破片(土師質)、破片(瓦質)
金 属 製 品	鉄釘

s-1茶褐色土

土 師 器	坏a、小皿a
瓦	丸瓦(無文・須恵質)、破片(須恵質)

s-1

金 属 製 品	鉄釘
---------	----

s-2

土 師 器	坏a、小皿a(イト)
金 属 製 品	鉾洋
そ の 他	砂鉄

s-3職部分

土 師 器	破片
-------	----

s-3上層③

土 師 器	破片
-------	----

s-3上層北側

土 師 器	破片
-------	----

s-3上層

土 師 器	破片
-------	----

s-3下層

土 師 器	坏
-------	---

s-3

金 属 製 品	鉄釘
そ の 他	木炭

s-4

土 師 器	破片
金 属 製 品	鉾洋

s-5a

土 師 器	坏
-------	---

s-5

土 師 器	坏a
-------	----

s-5c

須 恵 器	坏×皿
土 師 器	坏a、小皿a(イト)

s-6

土 師 器	坏a、小皿a(イト)
金 属 製 品	鉾洋
そ の 他	砂鉄

s-7焼土面

金 属 製 品	鉾洋
土 製 品	焼土塊

s-7土面

土 師 器	破片
金 属 製 品	鉾洋
そ の 他	砂鉄

s-7

土 師 器	坏
金 属 製 品	鉾洋
土 製 品	焼土塊
そ の 他	木炭、砂鉄

s-8上層

土 師 器	破片
金 属 製 品	鉾洋、鉄釘
土 製 品	焼土塊
そ の 他	木炭、砂鉄

s-8下層

土 師 器	破片
金 属 製 品	鉾洋、鉄釘
そ の 他	木炭、砂鉄

s-8

土 師 器	坏a、小皿a
金 属 製 品	鉾洋
そ の 他	砂鉄

s-9北半分

土 師 器	破片
そ の 他	砂鉄、木炭

s-9南側上層

土 師 器	破片
そ の 他	砂鉄

s-9南側下層

土 師 器	破片
龍泉窯系青磁	碗：破片(1)
金 属 製 品	鉾洋
そ の 他	砂鉄、木炭

s-9

土 師 器	坏a
そ の 他	砂鉄

s-10a

須 恵 器	破片
土 師 器	坏a、小皿a

s-10b

土 師 器	坏a(イト)
-------	--------

s-10g

土 師 器	坏a、小皿a
-------	--------

s-10f

土 師 器	坏a×小皿a
-------	--------

s-10h

土 師 器	坏a(イト)
-------	--------

s-10g・h

土 師 器	坏a(イト)
-------	--------

s-10d・f・j

土 師 器	小皿a
-------	-----

s-11

土 師 器	破片
-------	----

s-11c

土 師 器	坏a(イト)、小皿a
-------	------------

宝満19次遺物一覧表 (2)

s-11d

土	師	器	坏a、小皿a (イト)
瓦		器	椀

s-11h

土	師	器	破片
---	---	---	----

s-11i-j

須	忠	器	坏×皿
土	師	器	坏a (イト)

s-12

土	師	器	坏a (イト)
---	---	---	---------

s-12暗灰土

土	師	器	小皿a
---	---	---	-----

s-13

金	属	製	品	鉄塊、鉄釘
---	---	---	---	-------

s-14

土	師	器	破片
石	製	品	金床石 (花崗岩)

s-15茶褐色土

金	属	製	品	鍍洋
土	製	品	焼土塊	
そ	の	他	砂鉄	

s-15赤褐色土

そ	の	他	砂鉄
---	---	---	----

s-15黒灰土

金	属	製	品	鍍洋
そ	の	他	砂鉄	

s-15淡青灰土

土	製	品	焼土塊
そ	の	他	砂鉄

s-16

土	師	器	坏a (イト)
---	---	---	---------

s-17

土	師	器	坏×小皿
---	---	---	------

s-18

土	師	器	坏a
---	---	---	----

s-19

土	師	器	坏a (イト)、小皿a (イト)
---	---	---	------------------

s-21

土	師	器	坏a (イト)、小皿a
黒色	土	器	B 破片

s-22

土	師	器	坏a
---	---	---	----

s-23

土	師	器	破片	
龍泉	窯	系	青磁	椀: I(1)

s-24

土	師	器	坏a (イト)
---	---	---	---------

s-26

土	師	器	坏、小皿a
---	---	---	-------

s-27

土	師	器	坏a、小皿a
瓦		器	椀
白		磁	椀: V-1×VIII-2(1)
土	製	品	焼土塊 (1)
そ	の	他	板状石 (緑色片岩)

s-28

土	師	器	破片
---	---	---	----

s-29

土	師	器	坏
---	---	---	---

s-32ベルト

そ	の	他	砂鉄、木炭
---	---	---	-------

s-32

土	師	器	破片
土	製	品	焼土塊
そ	の	他	砂鉄、木炭

s-33

土	師	器	坏a (イト)		
須	忠	質	土	器	鉢 (産地不明)

s-34

須	忠	器	蓋4		
土	師	器	坏a (イト)、小皿a (イト)、椀×小皿c、盤		
龍泉	窯	系	青磁	椀: I-4(1)	
石	製	品	石罽B		
須	忠	質	土	器	鉢 (東播系)
金	属	製	品	鍍洋	
土	製	品	焼土塊		
そ	の	他	砂鉄、木炭		

s-37暗黒茶粘質土

土	師	器	坏a (イト)、小皿a、椀×鉢
瓦		類	平瓦 (無文・土師質)
白		磁	皿: V~VII(1)

s-37

須	忠	器	裏
土	師	器	坏a (へら)
黒色	土	器	B 椀×鉢
瓦		類	平瓦 (格子・土師質)
石	製	品	加工石製品 (花崗岩)
白		磁	椀: 破片(1)

s-37・38暗茶黒色土

土	師	器	坏a (イト)、小皿a
石	製	品	滑石製不明製品
そ	の	他	焼土塊

s-38暗茶土

土	師	器	破片	
金	属	製	品	鍍洋
土	製	品	焼土塊	
そ	の	他	砂鉄、木炭	

s-38暗茶黒土

土	師	器	坏a (イト)、小皿a (イト)		
瓦		器	椀		
越州	窯	系	青磁	椀×坏(1)	
同安	窯	系	青磁	椀: I-1c(1)	
石	製	品	石罽A、石罽		
須	忠	質	土	器	壺
白		磁	椀: 破片(1)		
縄	文	土	器	破片	
金	属	製	品	洋 (1)	
土	製	品	焼土塊		
そ	の	他	砂鉄		

s-38

土	師	器	坏a (イト)、小皿a (イト)、椀c	
瓦		器	椀	
瓦		類	平瓦 (縄目・瓦質)、平瓦 (格子・須忠質)	
			瓦 (格子・須忠質)	
石	製	品	滑石製不明製品、石罽	
白		磁	椀: V-4×VIII-1・3(1)、V~VIII(1)、VIII(1)、破片(1)	
			皿: 破片(1)	
			椀×皿(2)	
金	属	製	品	鍍洋
土	製	品	焼土塊	
そ	の	他	板状石 (緑色片岩)、木炭、砂鉄	

宝満19次遺物一覧表（3）

s-39

土師器	坏a、小皿a
瓦	破片
同安黨系青磁	皿：破片(1)
同安黨系青磁×白	破片(1)
瓦	類 平瓦（格子・須恵質）

s-42

土師器	坏a（イト）、坏、小皿a（イト）、小皿、脚付盤
白磁	皿：V～VII(1)
石製品	滑石製不明製品（2）
須恵質土器	甕
白磁	碗：IV(1)、V-1×VIII-2(1)、VIII(1)、破片(1) 皿III-1×碗VIII(1)、破片(1)
中国陶器	B(1)
金属製品	鉋浮、鉄釘
土製品	焼土塊
その他	板状石（緑色片岩）、砂鉄、木炭

s-42、43

土師器	坏、小皿、脚片
黒色土器B	破片
金属製品	鉄釘
土製品	焼土塊
その他	木炭

s-43

土師器	坏a（イト）、坏a（へら）
須恵質土器	鉢
白磁	碗：V～VIII(1)
土製品	焼土塊（2）
金属製品	鉄釘、鉋浮
土製品	焼土塊
その他	木炭、砂鉄

s-44

須恵器	甕
土師器	小皿a（イト）

s-46

土師器	坏a、小皿a
黒色土器B	碗
同安黨系青磁	碗：I-1b(1)
白磁	碗：IV(1)

s-49

須恵器	甕
土師器	坏a、小皿a（イト）、丸坏a
石製品	円礫（花崗岩）

s-51

土師器	破片
-----	----

s-54 (E4)

土師器	破片
-----	----

s-54 (E7)

須恵器	破片
土師器	坏a（へら・内黒）、坏a（イト）、小皿a
黒色土器B	碗
瓦	碗
石製品	角礫（花崗岩・一部熱変あり）
土製品	瓦玉（格子・須恵質）（1）

s-54

土師器	破片
同安黨系青磁	碗：I-1b(1)、I-4(1)
白磁	碗：破片(1)
金属製品	鉋浮
土製品	焼土塊
その他	木炭、砂鉄

s-59黒灰土

須恵器	坏×皿、甕
土師器	坏a(イト)、坏a(へら)、坏(穿孔)、小皿a(イト)、丸坏a、碗c
黒色土器A	碗c
黒色土器B	碗×皿、碗
瓦	碗
越州窯系青磁	碗：I×III(1)
瓦	類 平瓦（格子・須恵質）、平瓦（格子・土師質） 平瓦（無文・須恵質）
石製品	滑石製不明製品（1）、角礫（花崗岩・一部熱変）
土師質土器	罎×鉢
須恵質土器	鉢（東播系）
白磁	碗：IV(3)、V-4×VIII-1・3(1)、V(1)、V～VII(1) V×VIII(1)、VIII(1)、破片(1) 皿：V×VI(1)、V～VII(1)、 碗×皿(1)、水注×耳壺III系(1)
中国陶器	壺：壺×耳壺A×B(1)、壺I(1)
金属製品	鉋浮、鉄釘、割ピン状鉄製品
土製品	瓦玉（1）、焼土塊
その他	砂鉄、木炭

s-59黄褐土

土師器	坏a（イト）、小皿a（イト）
黒色土器B	碗c
龍泉窯系青磁	皿：I(1) 破片(2)
瓦	類 平瓦（無文・瓦質）、丸瓦（格子・須恵質）
土師質土器	罎×鉢
白磁	碗：破片(1)
金属製品	鉄釘
土製品	瓦玉（2）

s-59黄粘

土師器	坏a（イト）
-----	--------

s-59黄褐粘

土師器	坏a（イト）、小皿a（イト）、碗c
瓦	碗
土師質土器	罎A
須恵質土器	鉢
白磁	皿：VII(1)

s-59暗褐粘

土師器	坏a（イト）、小皿a
土師質土器	罎×鉢

s-59

土師器	坏a（へら）、坏a、小皿a（イト）、丸坏a
黒色土器B	破片
瓦	碗
瓦	類 平瓦（無文・須恵質）、丸瓦（格子・須恵質）
土師質土器	罎×鉢
白磁	碗：IV(3)、V-2b(1)、破片(2) 破片(1)
金属製品	鉄釘、鉋浮
土製品	瓦玉（1）、焼土塊
その他	板状石（花崗岩・一部熱変あり）

s-61

土師器	坏a
-----	----

s-62茶粘

須恵器	破片
土師器	坏a（イト）、坏a（へら）、小皿a（イト）、碗c
黒色土器A	破片
黒色土器B	碗c
瓦	碗c
瓦	類 丸瓦（瓦質）
弥生×縄文土器	破片
土製品	焼土塊、瓦玉（1）

宝満19次遺物一覧表 (4)

s-62茶赤粘

土師器	坏a (イト)、坏a (へら)、小皿a (イト)、丸坏a、碗c、甕b
黒色土器 A	破片
黒色土器 B	破片
瓦	碗
龍泉窯系青磁	碗：破片(2)
同安窯系青磁	皿：I(1)
瓦	類 破片(格子・瓦質)
石製	品 石罽A
土師質土器	罽×鉢
國産陶器	甕(1)
白	磁 碗：V-2a(1)
中国陶器	皿(I)、B(1)、C-1(1)
弥生×縄文土器	破片

s-62炭層

土師器	坏a (イト)、坏a (へら)、小皿a (イト)
瓦	碗
龍泉窯系青磁	碗：I-2×4(1)
その他	木炭

s-62

土師器	坏a (イト)、小皿a (イト)、甕、甕把手
黒色土器 A	碗c
黒色土器 B	碗、破片
龍泉窯系青磁	碗：I-4(1)
瓦	類 平瓦(格子・須恵質)、平瓦(格子・瓦質) 平瓦(無文・須恵質)
石製	品 滑石製不明製品(1)、石罽、丸石(黒)
白	磁 碗：IV(3)、破片(1)
中国陶器	A×B(1)
弥生×縄文土器	破片
縄文土器	深鉢
金属製品	鉄釘
土製品	焼土塊

s-63

土師器	坏a (イト)、小皿a (イト)
黒色土器 B	碗c
龍泉窯系青磁	碗：I(1)
瓦	類 破片(瓦質)
石製	品 石罽
白	磁 碗：IV(1)、V~VII(1) 皿：VIII-1c(1)

s-64茶粘

須恵器	甕
土師器	坏a (イト)、小皿a (イト)
黒色土器 A	碗c
瓦	碗
龍泉窯系青磁	碗：破片(1)
瓦	類 平瓦(無文・須恵質)
石製	品 滑石製不明製品(1)
白	磁 碗：V-4×VIII-1・3(1) 皿：III-1(1)

s-64

須恵器	甕
土師器	坏a (イト)、小皿a (イト)、碗c
黒色土器 B	碗c、破片
瓦	碗
龍泉窯系青磁	碗：小碗I(1)
同安窯系青磁	碗：I-1b(3)、I(1)、破片(1)
石製	品 石罽、滑石製製品
白	磁 碗：V-4×VIII-1・3(1)、V×VIII(1) 皿：III(1)
金属製品	鉄釘
土製品	埴罽×好壺、焼土塊(1)

s-66

須恵器	甕、壺
土師器	坏a (イト)、小皿a (イト)、丸坏a、碗c
黒色土器 A	破片
黒色土器 B	坏、碗c
瓦	碗
同安窯系青磁	碗(1)
白	磁 平瓦(格子・瓦質)
瓦	類 平瓦(格子・瓦質)
石製	品 丸石(緑色)、石罽
灰釉陶器	壺(1)
白	磁 碗：II(1)、XI-1(1)、破片(1) 皿：II×III(1)
弥生×縄文土器	破片
縄文土器	深鉢
土製品	瓦玉(3)、焼土塊

s-67

土師器	坏a (イト)、小皿a (イト)、碗c、甕b、甕×鉢
黒色土器 B	碗
龍泉窯系青磁	碗：I-2(1)、破片(1)
石製	品 丸石(白)
土師質土器	罽A
須恵質土器	鉢(東播系)
金属製品	刀子、鉈洋
その他	木炭

s-68

須恵器	破片
土師器	坏a、皿a、丸坏a
須恵質土器	鉢(産地不明)
白	磁 碗：V~VIII(1)、破片(1)

s-69

土師器	坏a (イト)、小皿a (イト)、碗c
瓦	碗
龍泉窯系青磁	碗：I(1)
瓦	類 丸瓦(須恵質)、破片
土師質土器	罽×鉢
須恵質土器	鉢(東播系)
白	磁 碗：IV(1)、破片(1)
中国陶器	壺：XIII-2(2)

s-71

須恵器	甕
土師器	坏a (イト)、小皿a (イト)、碗c、甕
黒色土器 B	碗×坏
瓦	碗
越州窯系青磁	碗：I×III(1)
龍泉窯系青磁	碗：I(1)
同安窯系青磁	碗：I-1b(3)、破片(2)
石製	品 石罽、ob-f、滑石製不明製品
須恵質土器	鉢(東播系)
肥前系陶磁器	甕(備前×常滑)(1)
白	磁 碗：破片(2)
金属製品	鉈洋、鉄釘
土製品	瓦玉(1)、焼土塊
その他	木炭、砂鉄

s-72

土師器	坏a (イト)、小皿a (イト)
金属製品	鉈洋
土製品	焼土塊
その他	木炭、砂鉄

s-74

土師器	坏a (イト)、小皿a (イト)
瓦	碗
石製	品 石罽

宝満19次遺物一覧表 (5)

s-76

須 恵 器 壺
土 師 器 坏a (イト)、小皿a (イト)
同安窯系青磁 皿: I(1)
石 製 品 行鑪
須 恵 質 土 器 鉢
中 国 陶 器 鉢: V(1)
金 属 製 品 鉈洋
土 製 品 焼土塊
そ の 他 木炭、砂鉄

s-77

土 師 器 坏×皿
石 製 品 丸石 (黒)
須 恵 質 土 器 甕
そ の 他 角礫 (緑色片岩)

s-78

土 師 器 坏a、小皿a、丸坏a
黒色土器B 破片
瓦 器 椀
越州窯系青磁 水注I(1)
同安窯系青磁 皿: I-2b(1)
石 製 品 丸石 (白)、石鑪
土 師 質 土 器 鍋×鉢
白 磁 椀×皿(1)
そ の 他 木炭、砂鉄

s-80ヘルト

土 師 器 破片
そ の 他 木炭、砂鉄

s-80

土 師 器 坏a
金 属 製 品 鉈洋
土 製 品 焼土塊
そ の 他 木炭、砂鉄

s-82黄白砂

土 師 器 小皿a (イト)
瓦 器 椀

s-82白灰砂

土 師 器 小皿a (イト)、甕
同安窯系青磁 皿: I(1)
白 磁 椀: V-4×VIII-1・3(1)
そ の 他 木炭、砂鉄

s-82

土 師 器 小皿a (イト)
黒色土器A 破片
瓦 器 椀
金 属 製 品 鉄塊、板状鉄製品

s-83

土 師 器 坏a (イト)

s-84 (E4)

土 師 器 坏a、椀c

s-84 (E8)

土 師 器 坏a (イト)、小皿a (イト)、脚付鉢
瓦 器 椀
白 磁 皿: VI×VII(1)
椀×皿(1)

s-85上層ヘルト

土 師 器 破片
金 属 製 品 鉈洋
土 製 品 焼土塊
そ の 他 砂鉄、木炭

s-85

土 師 器 坏a (イト)、坏、小皿
黒色土器B 破片
弥生土器 破片
中国陶器 A-1(1)
金属製品 鉈洋
土 製 品 焼土塊
そ の 他 砂鉄、木炭

s-86

土 師 器 坏a、小皿a
須 恵 質 土 器 鉢
白 磁 椀: 破片(1)
皿: III-1(1)
金属製品 鉄釘

s-87

土 師 器 小皿a

s-88

土 師 器 坏a、小皿a (イト)
瓦 器 椀
龍泉窯系青磁 椀: 破片(1)
中国陶器 B(1)

s-89

土 師 器 坏a、小皿a (イト)
瓦 器 椀
瓦 類 平瓦 (格子・瓦質)
白 磁 椀: V-4×VIII-1・3(1)

s-90

土 師 器 破片
白 磁 椀: V-4×VIII-1・3(1)
瓦 器 破片
そ の 他 砂鉄、木炭

s-91

土 師 器 坏a (イト)、小皿a
黒色土器A 破片
黒色土器B 椀c
白 磁 皿: III-1(1)

s-92黄褐色土

土 師 器 坏a (イト)、椀c
黒色土器B 椀×坏
同安窯系青磁 椀: I-1b(1)
皿: I-2b(1)
瓦 類 丸瓦 (格子・須恵質)
石 製 品 石鑪
須 恵 質 土 器 鉢 (束播系)
白 磁 椀: V-1×VIII-2(1)、V-4×VIII-1・3(1)、破片(1)
皿: II(1)、III-1(1)、III(1)
破片(1)
中国陶器 壺×耳壺×水注B (1)、B(2)
金属製品 不明鉄製品、鉄釘
土 製 品 瓦玉 (1)
そ の 他 板状石 (緑色片岩)、加工土器片 (円形)

s-92

土 師 器 坏a (イト)、小皿a (イト)、椀c
黒色土器B 破片
瓦 器 椀
同安窯系青磁 椀: 破片(1)
瓦 類 平瓦 (隠刻格子・瓦質)、平瓦 (格子・須恵質)
白 磁 椀: V(1)、V-1×VIII-2(1)、VIII-2×V-1(1)、破片(3)
椀×皿(1)、破片(1)
中国陶器 壺: 壺×耳壺B(1)
石 製 品 台石 (長石斑岩)
そ の 他 角礫 (花崗岩・一部熟変)

s-93

土 師 器 坏a (イト)、坏 (へら)、小皿a (イト)
黒色土器B 椀c
瓦 器 椀
龍泉窯系青磁 皿: 破片(1)
同安窯系青磁 皿: I-2b(1)
石 製 品 石鑪
弥生×縄文土器 破片

宝満19次遺物一覧表 (6)

s-94

土師器	坏a (イト)
石製品	石鑊

s-96

土師器	破片
-----	----

s-97

土師器	坏a (イト)、小皿a (イト)
瓦器	椀
越州窯系青磁	椀: III(1)
白磁	椀: IV(2)
	皿: VI-1a(1)
	破片(1)
中国陶器	鉢: I-1b(1)
金属製品	鍔洋
土製品	焼土塊
その他	砂鉄、木炭

s-101

土師器	坏×皿
-----	-----

s-102

土師器	破片
-----	----

s-103

土師器	破片
-----	----

s-104

土師器	坏a×皿a
-----	-------

s-106

土師器	丸坏a
瓦器	椀
白磁	皿×椀(1)
金属製品	鍔洋

s-107 淡灰土

土師器	坏a (イト)、坏a (ヘラ)、坏、丸坏a
黒色土器 B	椀c
土師質土器	脚付鉢
白磁	椀: 破片(1)

s-107

須恵器	蓋、壺、壺×鉢
土師器	坏a (イト)、小皿a (ヘラ)、小皿a、丸坏a、椀c、甕
黒色土器 A	椀c、破片
黒色土器 B	椀c
瓦器	椀
同安窯系青磁	皿: I(1)
瓦類	平瓦 (格子・須恵質)、平瓦 (横目・土師質)
石製品	石鑊、滑石製不明製品、不明石製品 (泥岩)、滑石片
白磁	椀: II-3b×4b(1)、IV(3)、V-2b(2)、V-1×VIII-2(2)
	V-4×VIII-1-3(3)、破片(3)
	皿: II-1b(1)、III(1)
	椀×皿(1)、水注×壺(1)
中国陶器	壺: 壺×耳壺B(1)
金属製品	鍔洋、鉛製棒状不明製品、鉄釘
土製品	焼土塊、瓦玉(4)
その他	扁平石 (緑色片岩)、木炭

s-108

土師器	椀c、坏
土製品	瓦玉(1)

s-109

須恵器	破片
土師器	坏、椀c

s-111

土師器	破片
-----	----

s-112

土師器	坏a
石製品	石鑊
白磁	椀: IV-1b(1)、IV(1)

s-113

須恵器	鉢
土師器	坏a (イト)、小皿a、椀c
黒色土器 B	椀×鉢、破片
瓦器	椀
同安窯系青磁	椀: I-1b(1)、破片(1)
	破片(1)
須恵質土器	鉢
白磁	椀: V-2b(S-107と同一個体?)(1)、V-4×VIII-1-3(1)
	VIII(1)、破片(2)
	皿: III-1(1)、VI×VII(1)
	椀×皿(1)、破片(1)
金属製品	不明鉄製品
土製品	焼土塊、瓦玉(1)

s-114

土師器	坏a (イト)、小皿a (イト)、椀c
黒色土器 B	破片
瓦器	椀
瓦類	丸瓦 (格子・須恵質)
白磁	椀: V-4b×c(1)
	皿: 破片(1)
	壺(1)
金属製品	鍔洋
土製品	焼土塊

s-116 (s-20a, b)

土師器	坏
黒色土器 B	椀

s-117

土師器	小皿a
-----	-----

s-118

土師器	破片
黒色土器 A	椀c

s-119

土師器	坏a (イト)、小皿a
土師質土器	鑊×鉢
白磁	椀: IV(1)
土製品	焼土塊

s-121

須恵器	甕
土師器	坏a (イト)、小皿a (イト)、椀c×小皿c
瓦器	椀
同安窯系青磁	椀: I-1a(1)、I-1c(2)、破片(1)
石製品	滑石製不明製品、石鑊
須恵質土器	鉢
国産陶器	甕(1)
白磁	椀: V-1×VIII-2(1)、V(1)、V~VIII(1)、破片(2)
	皿: III-1(1)、VI×VII(1)
	壺×耳壺III系(2)、破片(4)
青白磁	合子(1)
中国陶器	鉢: III(1)
	壺×耳壺×水注B(1)、甕C-1(1)
縄文土器	深鉢
金属製品	鍔洋
土製品	瓦玉(4)、焼土塊

s-122 炭化米

土師器	破片
-----	----

s-122

土師器	坏
白磁	椀: IV(1)
土製品	焼土塊
金属製品	鉄釘

s-123

土師器	坏×皿
金属製品	方柱状鉄製品

s-124

土師器	小皿a (イト)
黒色土器 B	椀c
土製品	焼土塊(2)

宝満19次遺物一覧表（7）

s-126

土	師	器	丸坏a
---	---	---	-----

s-127

土	師	器	破片
瓦	類	丸瓦（土師質）	
白	磁	碗：破片(1)	

s-128

土	師	器	破片
---	---	---	----

s-129a

土	師	器	破片
---	---	---	----

s-129b

土	師	器	破片
---	---	---	----

s-129c

龍泉窯系青磁	碗	破片(1)
白	磁	碗：IV(1)
青白	磁	合子(1)

s-129f

土	師	器	坏a×小皿a（へら）
---	---	---	------------

s-129

土	師	器	坏a×小皿a（へら）
---	---	---	------------

s-130茶灰粘

土	師	器	坏a（へら）、小皿a（イト）、小皿a（へら）、丸坏a
黒色土器A	破片		
黒色土器B	碗		
瓦	器	碗	
瓦	類	平瓦（格子・須恵質）、平瓦（無文・須恵質）	
石製	品	滑石製不明製品	
白	磁	碗：IV(2)	
土製	品	焼土塊	

s-130黒色土

須恵	器	甕
土師	器	坏a（へら）、坏a（イト）、小皿a（へら）、小皿a（イト）、碗c
瓦	器	鍋×鉢
瓦	器	碗
土製	品	焼土塊

s-130灰緑粘

土	師	器	坏a（へら）、坏a（イト）、小皿a（へら）、小皿a（イト）
瓦	器	丸坏a、脚付鉢	
瓦	器	碗	
土製	品	焼土塊	

s-130灰色粘

土	師	器	坏a（へら）、坏a（イト）、小皿a（イト）
瓦	器	碗	
瓦	類	丸瓦（破片・土師質）	
白	磁	碗：IV(1)、V~VII(1)	
白	磁	皿：VI×VII(1)	
土製	品	焼土塊	

s-130茶黒粘

土	師	器	坏a（へら）、小皿a、脚付盤
黒色土器B	破片		

s-130黄色粘

須恵	器	甕
土師	器	坏、小皿a（へら）
瓦	器	碗
白	磁	水注×耳壺（1）

s-130黒灰粘

土	師	器	坏a（イト）、小皿a
瓦	器	破片	

s-130暗茶粘

土	師	器	坏a（イト）
瓦	器	破片	

s-130黒色粘

土	師	器	坏×皿
---	---	---	-----

s-130黄褐粘

土	師	器	坏a
瓦	類	破片（瓦質）	

s-130

土	師	器	坏a（へら）、小皿a（へら）、小皿a（イト）、坏a（イト）、碗c
瓦	器	碗	
龍泉窯系青磁	碗	初期龍泉窯系青磁×同安窯系青磁O類？（1）	
瓦	類	平瓦（無文・須恵質）	
白	磁	碗：破片（2）	
土製	品	焼土塊	

s-131

土	師	器	小皿a（イト）
石製	品	石罽A（小型）	

s-132

土	師	器	破片
---	---	---	----

s-134黒灰土

土	師	器	坏×皿
瓦	器	碗	

s-136

土	師	器	破片
---	---	---	----

灰褐土

須恵	器	坏c、坏、甕、鉢
土師	器	坏a（イト）、小皿a（イト）、碗c
瓦	器	碗
越州窯系青磁	碗	III(1)
龍泉窯系青磁	碗	I-2(1)、I-4(3)、I-2×4(1)、I(5)、破片(1)
	皿	I-1b(1)
		碗×坏？(1)、碗×皿(1)
同安窯系青磁	皿	I-1b(2)
高麗青磁	象嵌	碗c(1)
瓦	類	丸瓦（陰刻格子・須恵質）、丸瓦（無文・瓦質）
		丸瓦（無文・土師質）
石製	品	石罽
須恵質土器	鉢	
灰釉陶器	壺	(1)
白	磁	碗：V~VII(1)、V~VIII(2)、VIII(1)、V-1×VIII-2(1)
		V-4×VIII-1-3(2)、XIII？(1)、破片(1)
	皿	VI×VII(1)、IX-1(1)
	皿	IV×碗V×皿VIII(1)、碗×皿(1)
中国陶器	壺	壺×耳壺B(1)
金屬製品		へら先状鉄製品、方柱状鉄製品、鉄釘、鉋洋
土製	品	焼土塊

淡赤褐土

土	師	器	坏a（イト）、碗c、甕
須恵質土器	鉢	（東播系）	

明褐黄土

瓦	器	碗
---	---	---

黄褐土

土	師	器	坏×皿
白	磁	×	
同安窯系青磁	破片	(1)	

表土

須恵	器	甕
土師	器	坏a（イト）、小皿a（イト）、甕
龍泉窯系青磁	碗	I(2)、II-b(1)、破片(1)
	皿	破片(1)
同安窯系青磁	碗	破片(1)
瓦	類	平瓦（格子・文字「介」・瓦質）、平瓦（格子・須恵質）
		平瓦（編目・須恵質）、平瓦（無文・瓦質）
石製	品	磁石、丸石（赤茶色）、石罽
須恵質土器	鉢	（東播系）
肥前系陶磁器	象付	碗(1)、端反碗(1)
国産陶器	皿×坏(1)、瓶(1)	
国産磁器	碗(1)	
白	磁	碗：IV-1b(1)、V~VII(1)、VIII(1)、破片(1)
	皿	IX-1(1)、破片(2)
		水注×耳壺III系(1)
金屬製品		板状鉄製品、鉄釘
その他		長石塊（水銀朱の原石か）

9. 宝満山遺跡群第20次調査

太宰府市大字北谷字イヤノ浦577において平成9（1997）年2月24日から同年3月7日におこなった調査で中島恒次郎が担当した。店舗建築の申請に伴う調査であり、調査面積は230㎡を測る。

開発対象地のうち、掘削によって破壊される対象地最上段の水田箇所のみを調査した。その結果2基の土坑を確認したにとどまった。検出した遺構のみから遺跡の性格を推定するには困難であり、将来周辺地域の調査によって、位置づけを検討する必要がある。SK001は、石垣が崩壊したような状況がうかがえるが、調査区の都合上の確な判断はできなかった。

宝満20次遺構・遺物一覧表

S-番号	遺構番号	遺構性格	埋土（古一新）	遺構間切合（古一新）	時期	層位	地区
1	20SK001	土坑（石垣崩壊）	茶灰色土		12c後半		
2	20SK002	土坑	茶灰色土		不明		

1区 s-1

類	遺物	数量
土師器	坏a（イト）、坏a（ヘラ）	
土師質土器	網D	
白磁	柄V4a（1）、水注（1）	
中国陶器	壺（1）、破片（10）	
国産陶器	甕（常滑）	
灰物	陶器	

2区 黄茶色土

中国陶器	甕：破片（1）
------	---------

1区

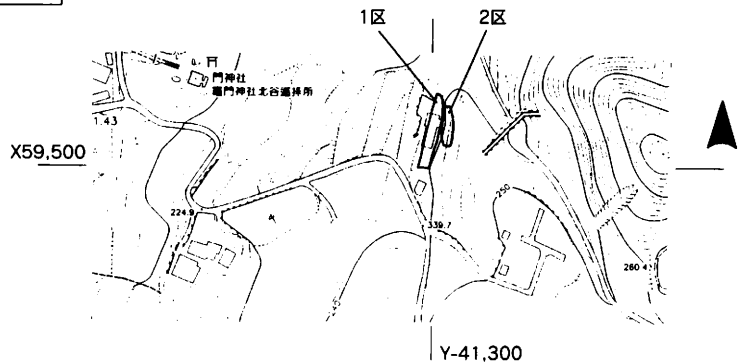
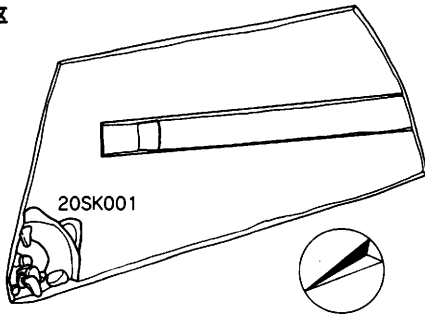

2区

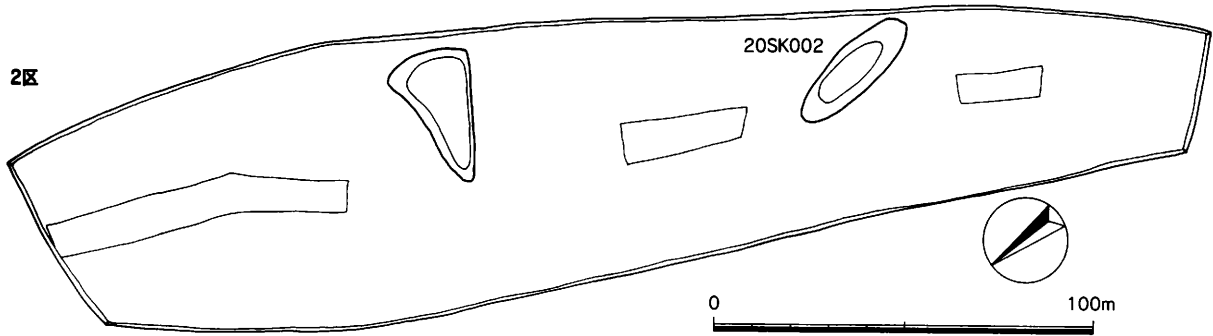

20SK001

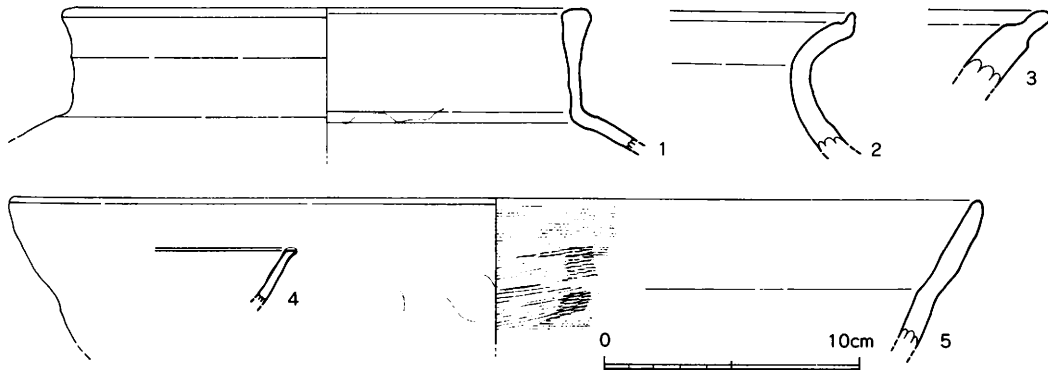

第62図 宝満20次調査全体図（1/200）、周辺位置図、20SK001出土遺物実測図（1/80,1/3）

10. 宝満山遺跡群第
22次調査

太宰府市大字北谷字谷ノ内126-1 126-3 128-1 128-3 150-1において平成10(1998)年12月7日から翌年1月5日におこなった調査で城戸康利が担当した。調査は農業用ため池(谷池)の堤体改修及び護岸工事の申請に伴う市単独事業であり、調査面積は625㎡を測る。

調査地は標高約210mを測る宝満山の西麓にあたり、「宝満山及び竈門神社周辺の遺跡分布調査報告書」(財団法人太宰府顕彰会1983)において登窯と散布地になっている箇所であった。ため池の南側に位置するとされる散布地には遺物は発見できなかった。南側の窯は満水時の汀線にあたり、崩壊が進行していた。

窯SX001は窯尻を残すのみであった。花崗岩に掘り込まれ、幅1.2mの奥壁の右寄りに径約0.2mと推定される煙道が垂直についている。煙道の基部は人頭大の花崗岩礫でゲートが組まれ、周囲を粘土で貼っている。床面はよく焼けて赤

変している。床面の傾斜は約17度である。窯からも窯の延長上に設定したトレンチからは遺物は発見されず、窯の時期は不明である。また、窯の用途も不明であり、円形の炭焼窯の可能性もある。トレンチは窯の延長に2×6mで設定した。ため池の堆積土の下に花崗岩風化土の地山が現れた。周辺の聞き取

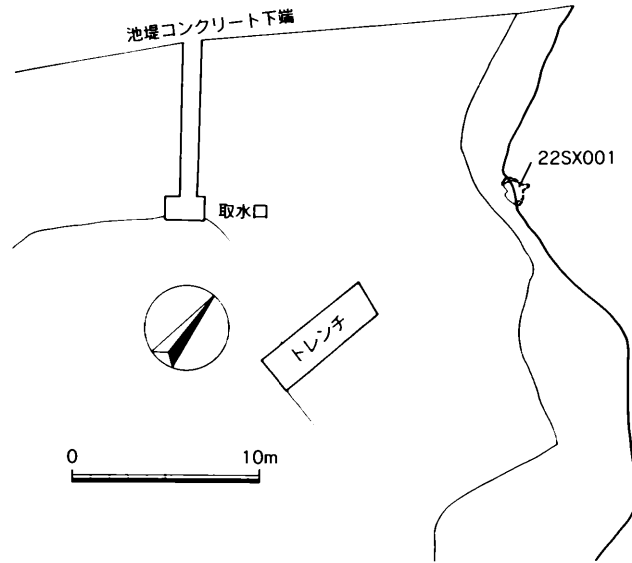

宝満22次全体図(1/400)

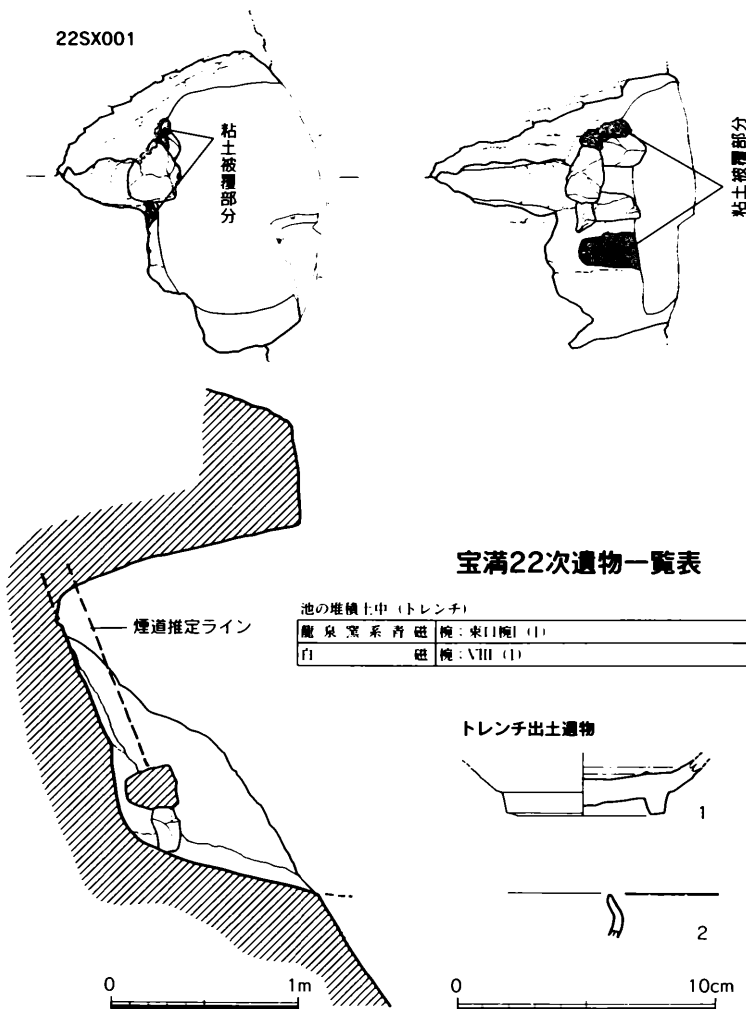

第63図 宝満22次調査全体図、22SX001実測図、トレンチ出土遺物実測図(1/400,1/40,1/3)

りによりため池は1980年代に浚渫しており旧表土の堆積層は遅くともその際に消滅したと考えられる。

11. 宝満山遺跡群第24次調査

太宰府市大字内山字大門621-1、621-5、620、625-1、620、619、622-2、622-1、930において平成13（2001）年5月7日から同年10月22日におこなった調査で山村信榮が担当した。調査は農地改良の申請に伴う国庫補助事業であり、調査面積は560㎡を測る。

調査区は下宮礎石群から降りた谷下にあたり、鎌倉時代後半から南北朝期前半にかけての時期に形成された整地層の上に、鍛冶を中心とした金属加工をおこなう工房が発見された。工房は掘立柱建物群(24SB045,050,090)から独立し10×4mの硬化面24SX010を中心とし、その周囲に4つの円形炉(24SX005、015、060、080)を伴う。炉には盛土、補修痕跡、廃滓土坑(24SX008、095、115)を伴うものがある。作業硬化面上には不定形な炉跡24SX010cもある。

掘立柱建物群および柵列は工房東側に偏り二つの方向性を持つ群に分けられる。そのうち24SB050は柵列24SA085と溝24SD040に並行する。また、24SB045,090はこれらと方向を違える群に分けられるが、重複関係が有り時期的に幅が認められる。24SB090は24SD040との切り合いからこれに先行するものと考えられる。硬化面24SX010の北にはL字を呈す柵24SA150があり、この方位は先の24SB045,090の群と同一のものと言える。柵の機能は定かでないが東西に長い24SX010に並行する位置と形状を持つものであり両者は密接な関係を持つものと考えられる。

工房西側には押さえ盛土を伴う石敷遺構24SX001がある。石敷きは4個所で幅約20cmほどの帯状に石を葺かない空間を持ち、この部位の土層堆積は北から南に傾斜する構造を持つことから石敷きをしながら北から南にその上に土壌を被せ2、3mごとに作業単位として法を形成し、出来た法の外側から次の石敷きをおこなったものと想定した。上面に大型建物を伴う可能性も考えられるが類例に乏しく性格は確定できない。

金属生産は鍛造剥片や鉄滓から鍛錬鍛冶を主体としたものと判断されるが、坩堝や銅滓の存在から鍛冶炉を利用し小規模な銅の鑄造作業が行われたことが想定される。金属生産に関する分析の詳細については別編で述べる予定にしている。

これらの遺構は南北方向の谷を埋めた整地の上に展開するが、整地は大きく3回おこなわれ、鎌倉時代前半の初期の整地面上にも金属片や炭、焼け面が伴い、繰り返し金属加工作業がおこなわれていたことが想定される。

遺構の重要性から調査は最上面で止め、地権者と協議の後、埋め戻し作業をおこない保存している。

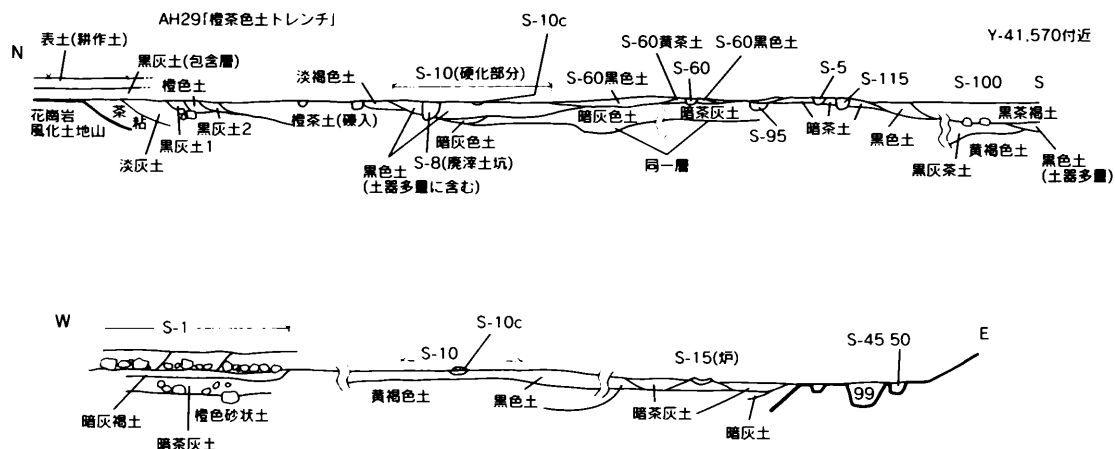

第64図 宝満24次基本層序略図

第65図 宝清24次遺構全体図 (1/200)

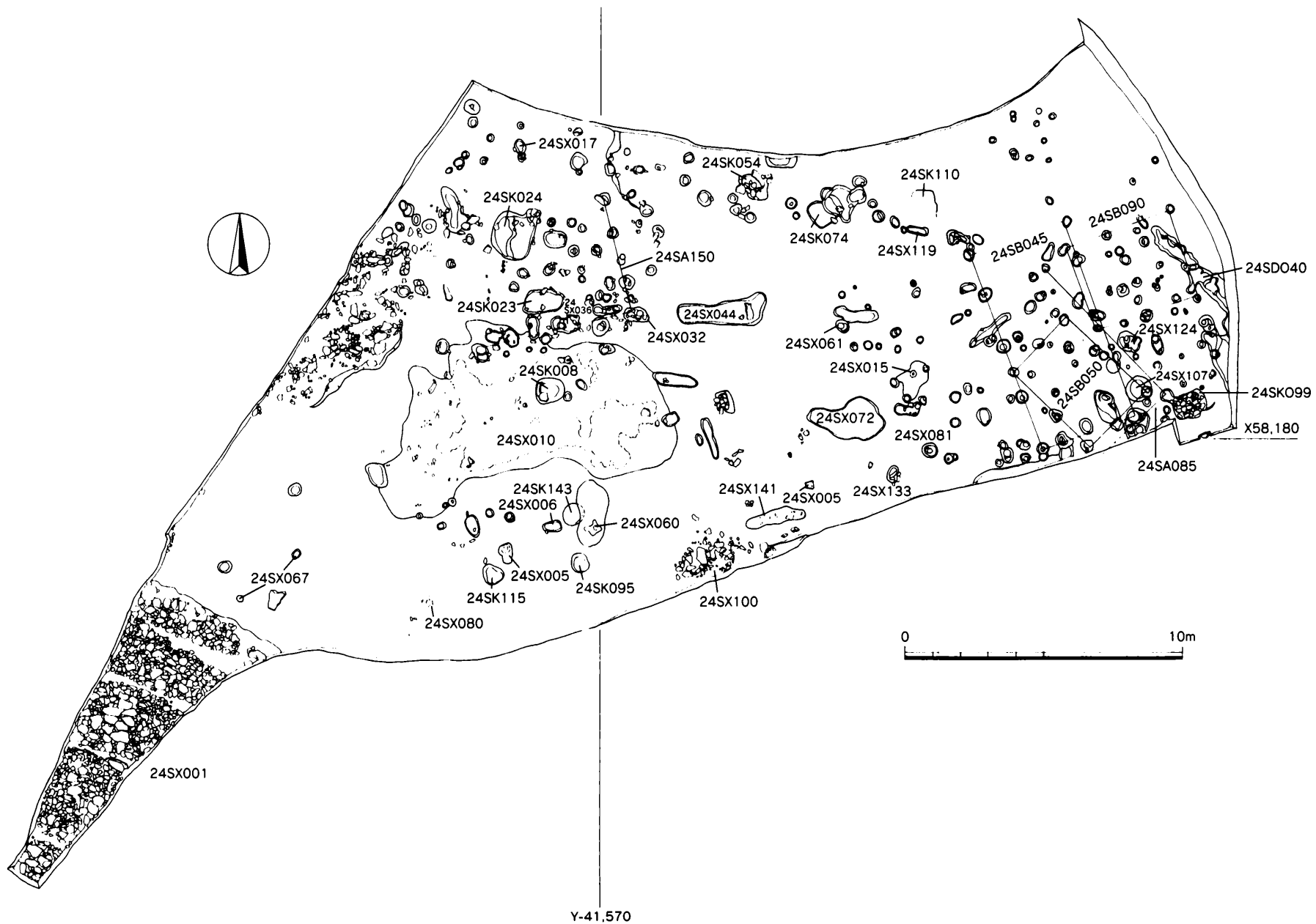

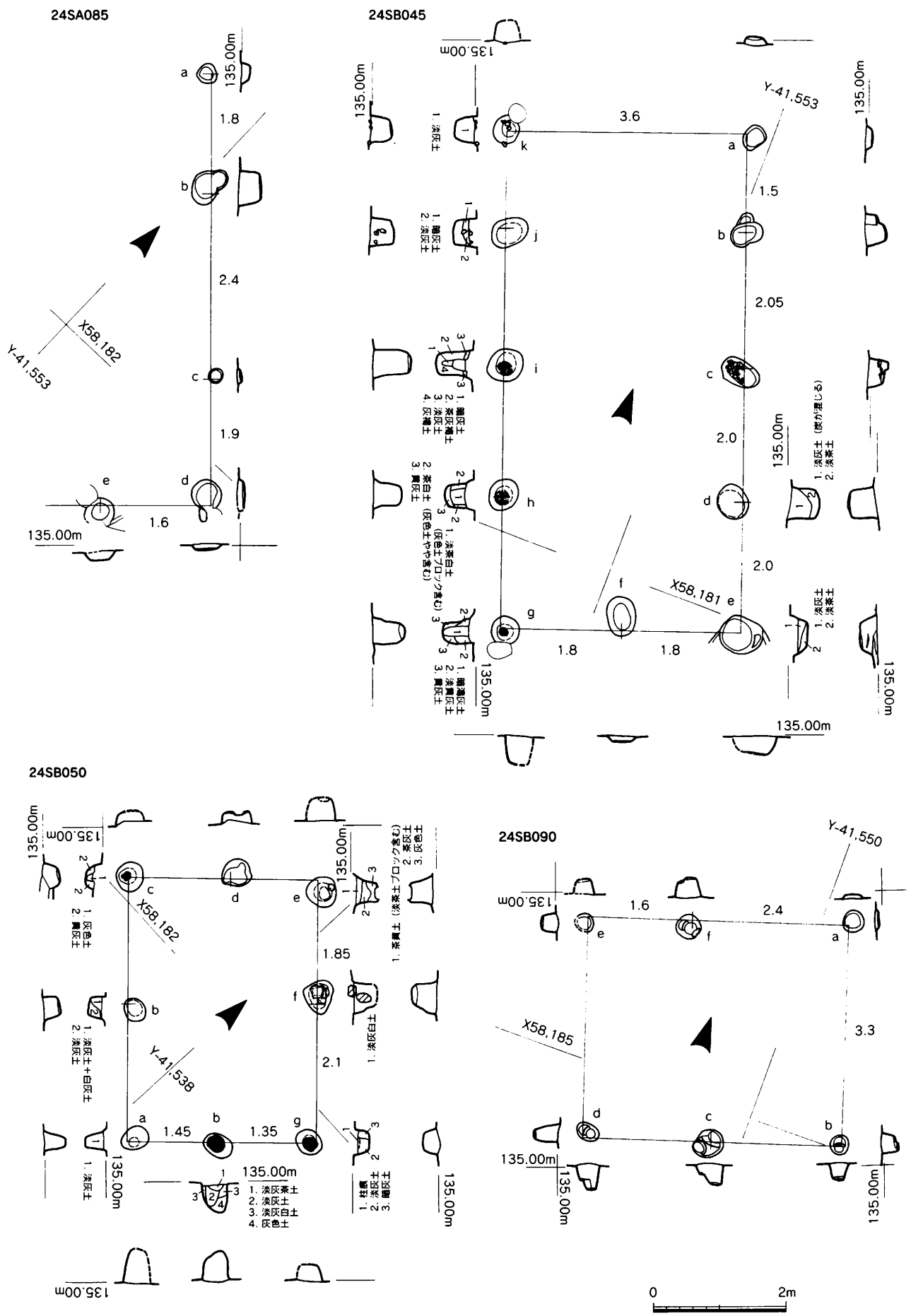

第66図 24SA085,SB045,050,090実測図 (1/80)

24SK008

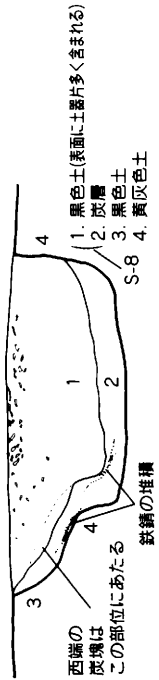
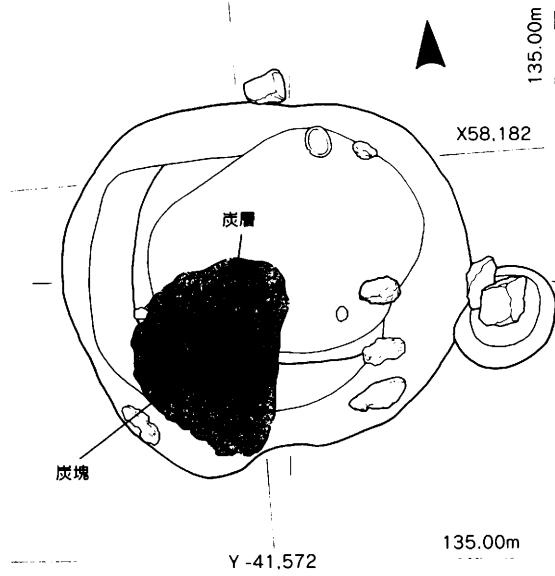

24SK024

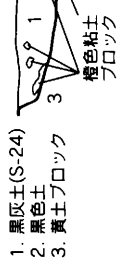
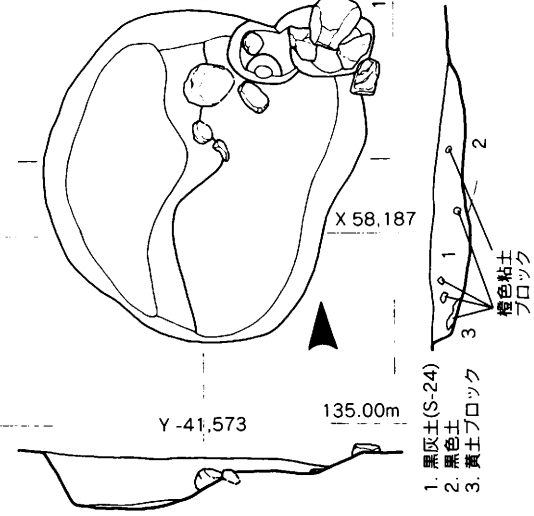

24SK074

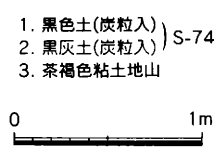
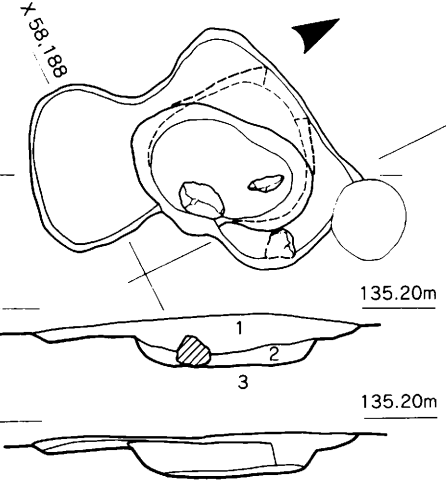

24SK095 黒色土除去時

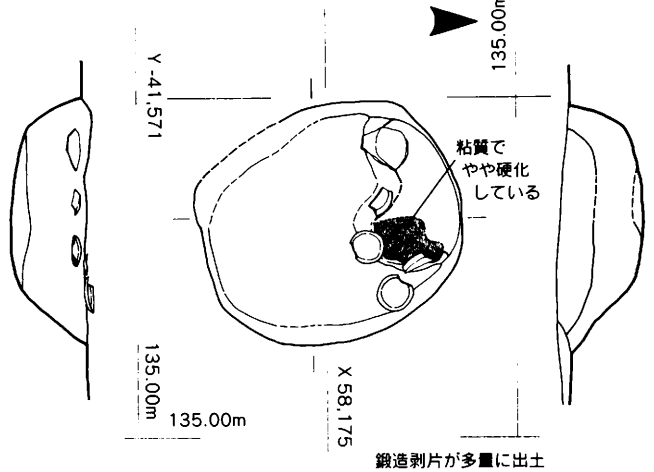

24SK095 完掘

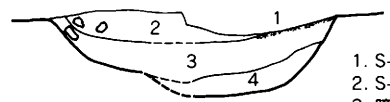
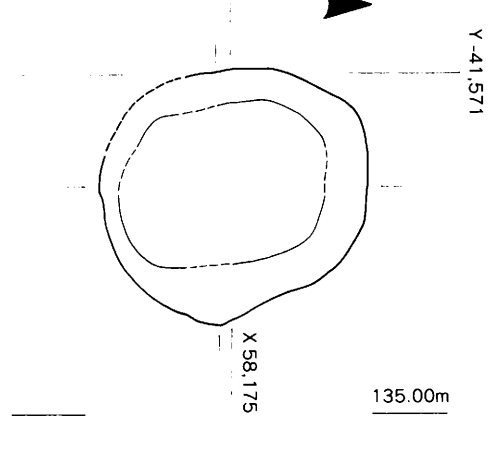

- 1. S-60黒色土
 - 2. S-95黒色土
 - 3. 暗灰土
 - 4. 淡茶灰土
- [S-95暗灰土] で土器取り上げ



第67図 24SD040,SK008,024,095実測図 (1/20,1/40)

24SK099

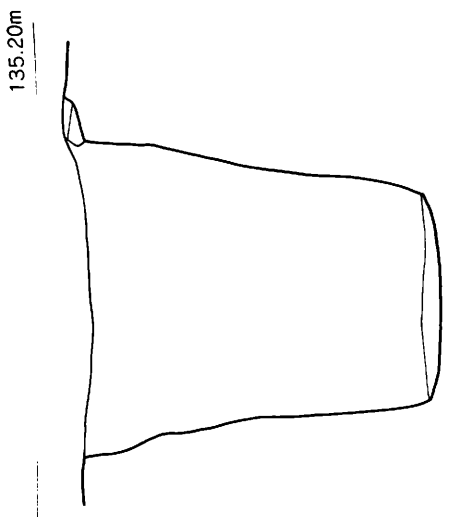

24SK110

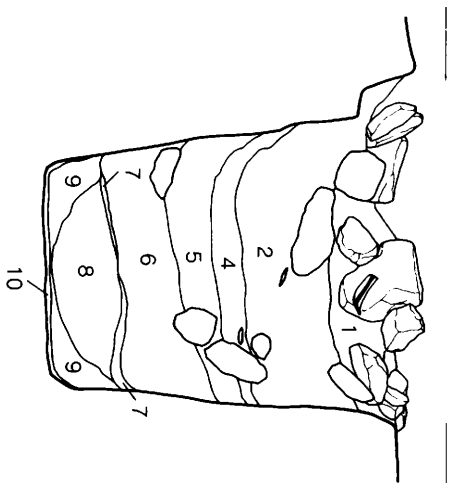
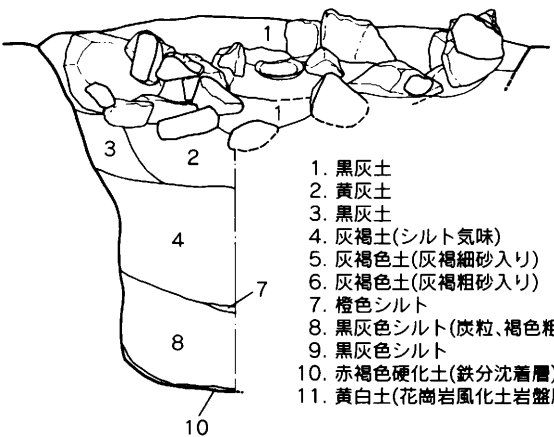
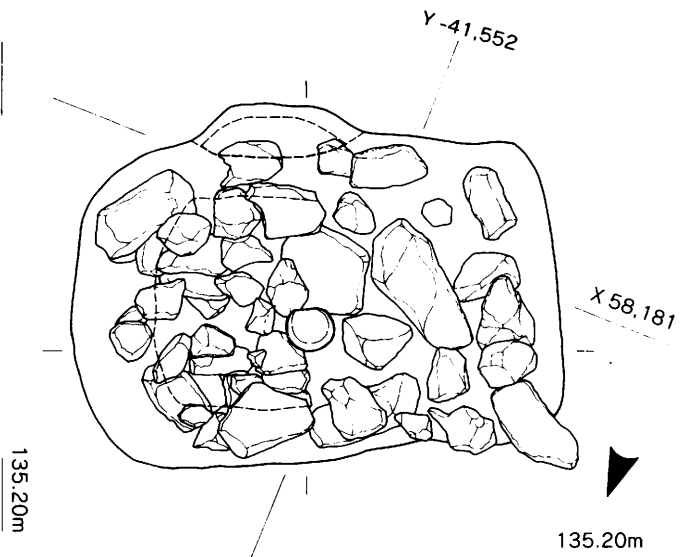
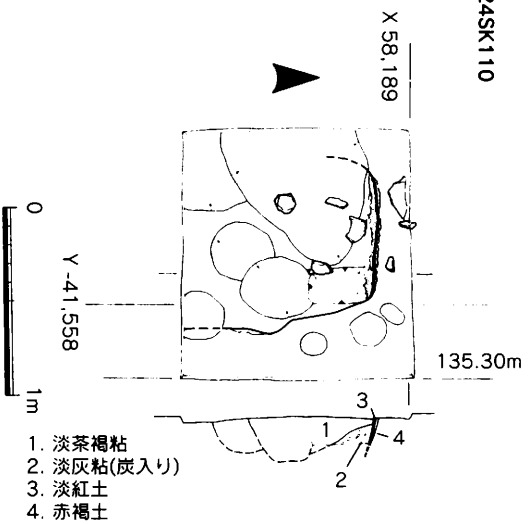

24SK115

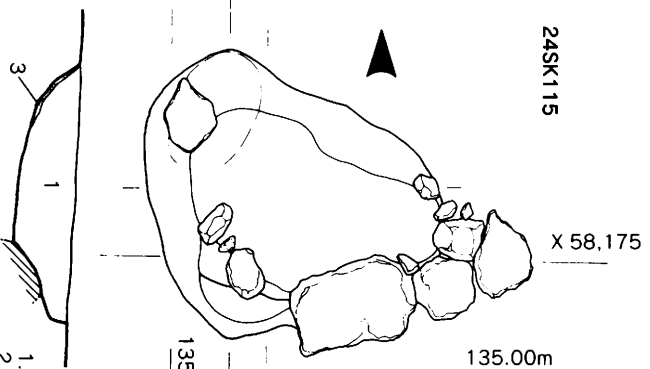

- 1. 黒色土(炭粒入り)
- 2. 黒色土(炭粒・黄色土混じり)
- 3. 黒灰土(鐵造剥片集り部分)

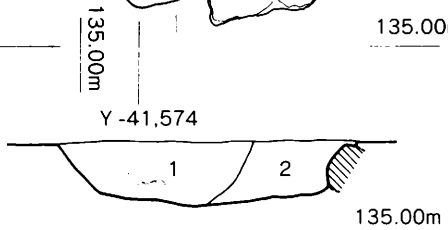

第68図 24SK099,110,115実測図 (1/20,1/40)

- 4. 灰茶土 (褐色土ブロック少量混じる、茶褐色の錆あり)
- 5. 灰色土
- 6. 淡褐色土 (礫入り)
- 7. 暗灰土 (土器を含む) ……生活面?
- 8. 淡茶灰土 (礫入り、褐色土ブロック少量含む) ……埋め土1
~石抜き列A~
- 9. 淡茶灰土+花崗岩風化土ブロック (礫含む)
- 10. 淡茶灰土 (礫入り、土器やや多く含む) 埋め土2
- 11. 茶灰土1 (褐色土ブロック・土器少量含む)
- 12. 茶灰土2 (褐色土ブロック・土器少量含む) ~石抜き列B~
- 13. 暗灰土 (礫入り、土器多量に含む) 埋め土3
- 14. 黄粘ブロック (化粧状) ~石抜き列C~
- 15. 暗茶土 (礫入り、土器多く含む) ……埋め土4
~石抜き列~
- 16. 暗灰土 (土器多く含む) ……埋め土5
~石抜き列~
- 17. 茶灰土+茶色土ブロック (礫入り) ……埋め土6
~石列がなくなるライン
- 18. 淡茶土
- 19. 暗茶灰土 (礫入り) 埋め土7
- 20. 暗灰土 (礫入り)
- 21. 暗灰土+花崗岩風化土ブロック+礫
- 22. 暗灰土 (花崗岩風化土ブロック含む、土器多く含む、ややしまりがない、小礫含む) ……埋め土8
- 23. 灰茶土 (褐色土ブロック少量混じる、茶褐色の錆あり) ……石敷き下面
- 24. 暗灰土 (小礫含む)
- 25. 暗灰土
- 26. 暗茶灰土(弱粘質) 石敷き下面、[S-1暗褐土]

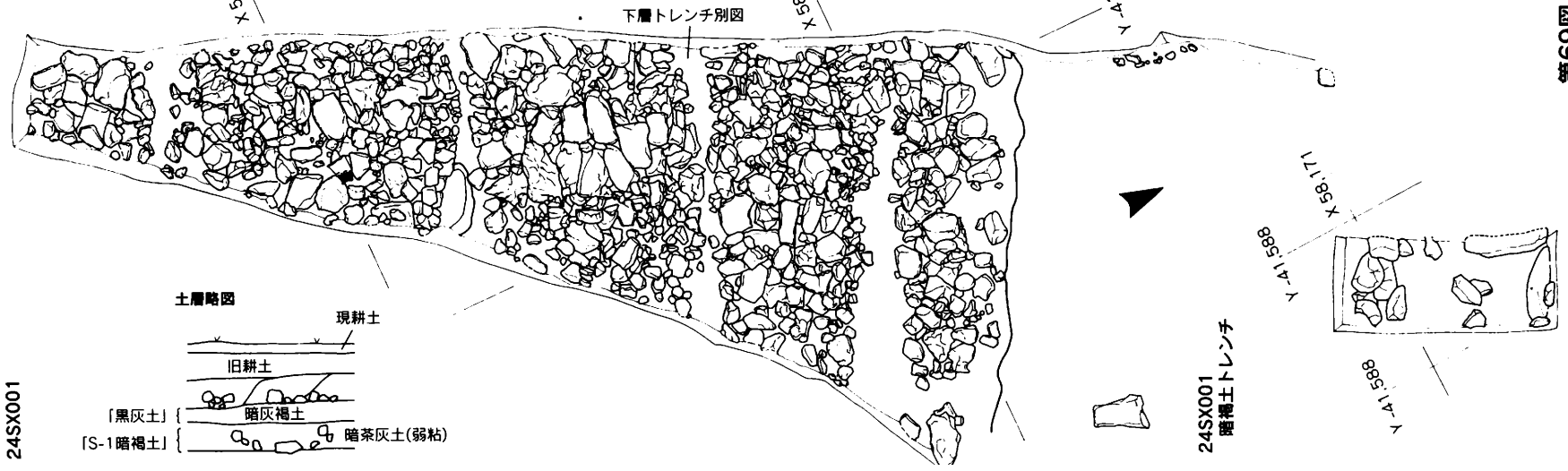
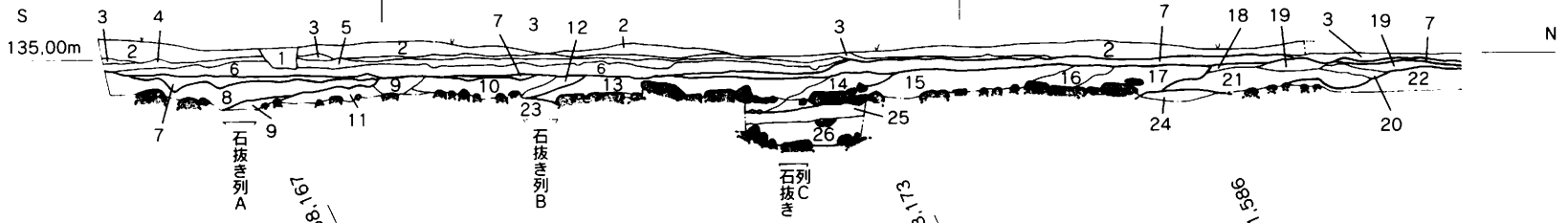
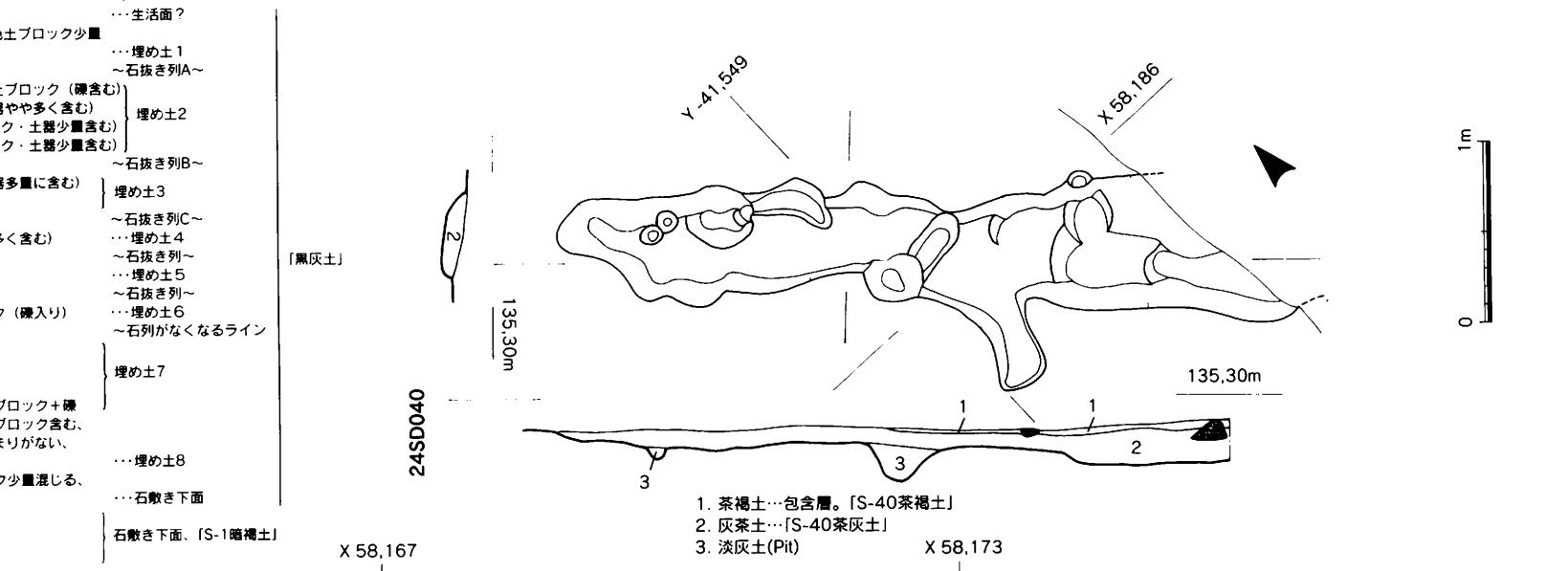

第69図 24SD040, SX001実測図 (1/40, 1/80)

24SX010

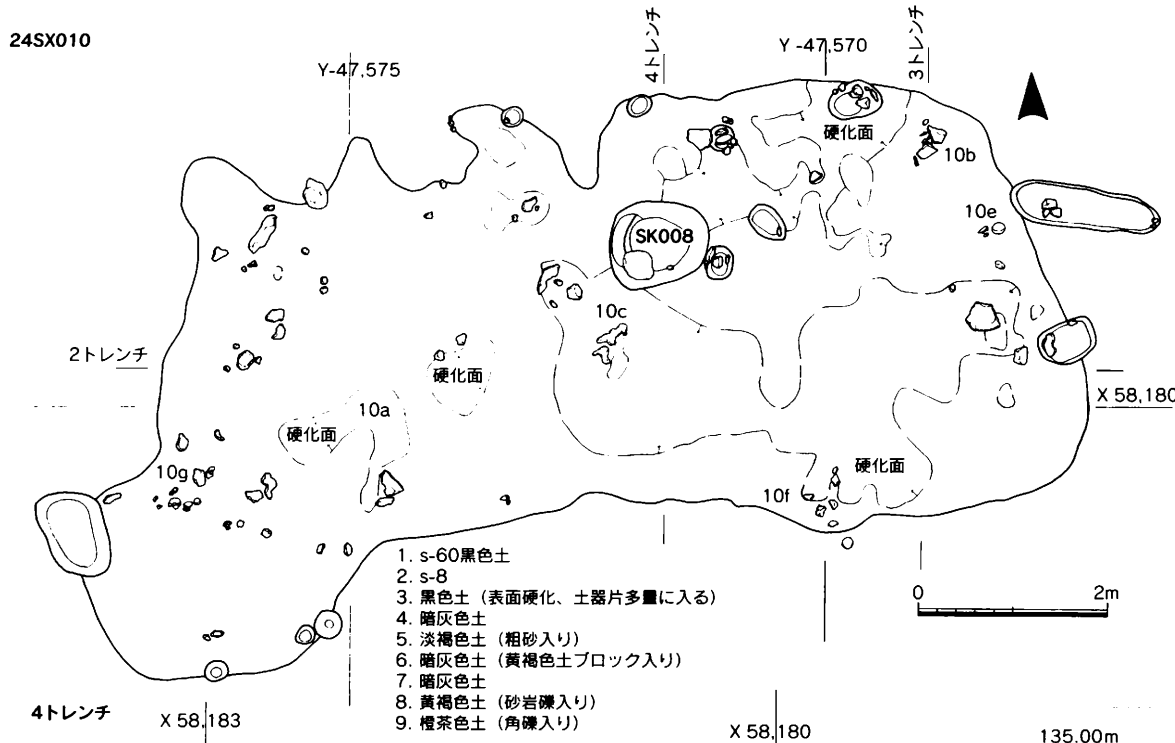

1. s-60黒色土
2. s-8
3. 黒色土 (表面硬化、土器片多量に入る)
4. 暗灰色土
5. 淡褐色土 (粗砂入り)
6. 暗灰色土 (黄褐色土ブロック入り)
7. 暗灰色土
8. 黄褐色土 (砂岩礫入り)
9. 橙茶色土 (角礫入り)

4トレンチ X 58,183 X 58,180 135.00m

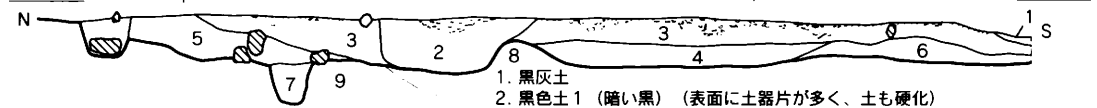

1. 黒灰土
2. 黒色土 1 (暗い黒) (表面に土器片が多く、土も硬化)
3. 黒色土 2 (土器入り)
4. 黒色土 3 (淡色気味の黒)
5. 黒灰土 (弱シルト、炭・木炭片入り)
6. 暗灰色土
7. 暗灰色土 (黄土ブロック入り)
8. 黄褐色土 (角礫入り)
9. 橙茶土

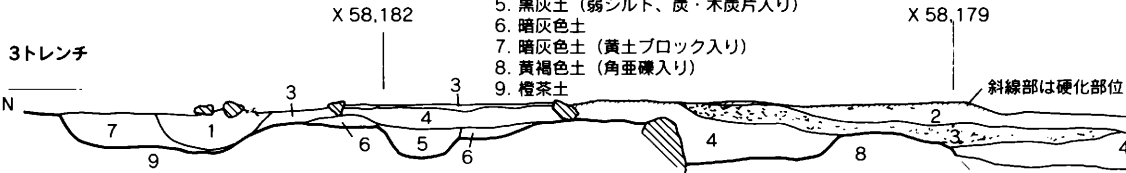

1. 黒色土 (硬化)
2. 黒色土 (炭堆積層)
3. 黒色土 (土器入り)
4. 黒色土 (表面部分的に硬化)
5. 暗灰色土
6. 黄褐色土 (二次的地山か)

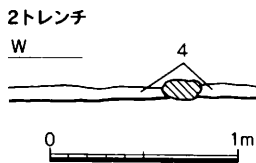

24SX010c

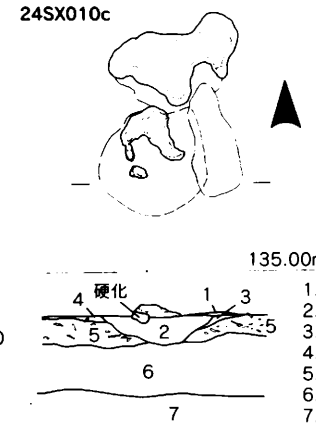

1. 茶褐色土
2. 黒灰色土
3. 赤茶色土
4. 黒色土
5. 黒色土+土器片充填層
6. 灰褐色土
7. 黄色土 (二次的地山?)

24SX010b

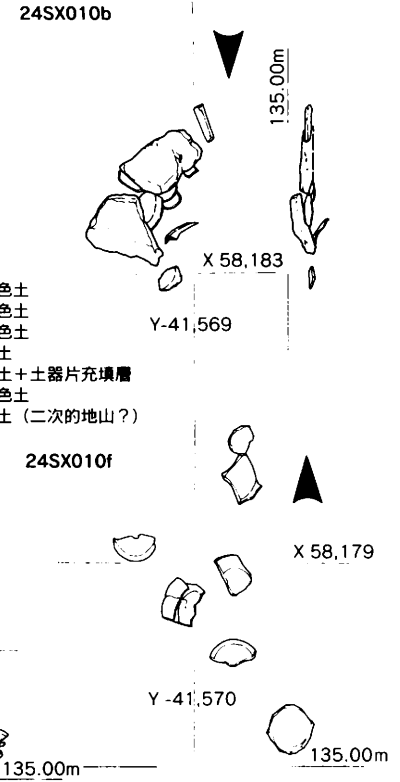

24SX010g

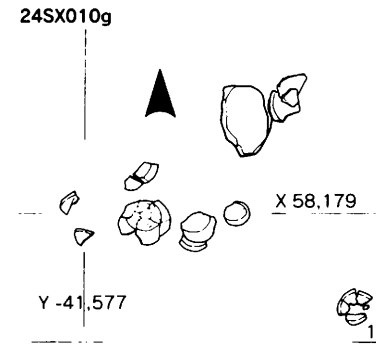

24SX010f

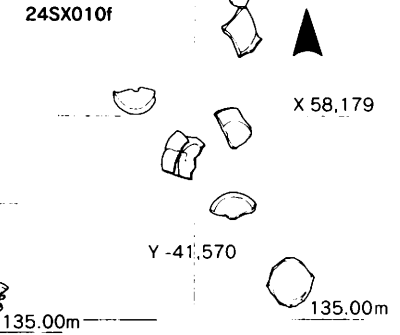

24SX010e

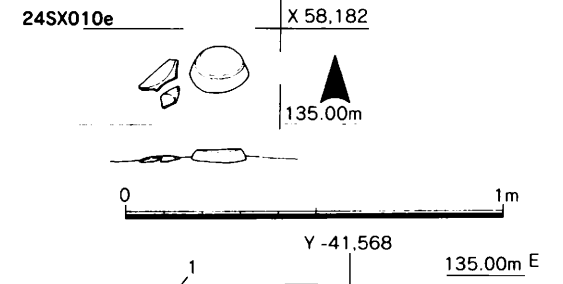

第70図 24SX010実測図 (1/20, 1/40, 1/80)

24SX060表面検出時

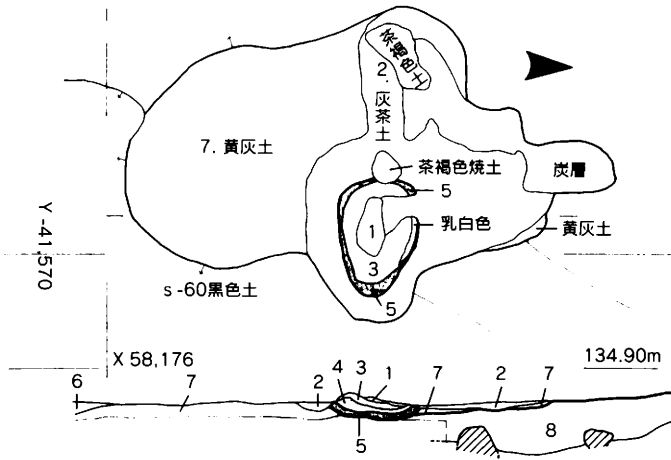

24SX080表面検出時

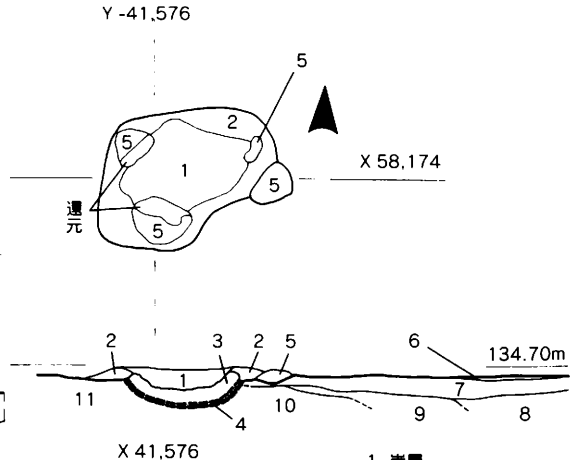

24SX060炉検出時

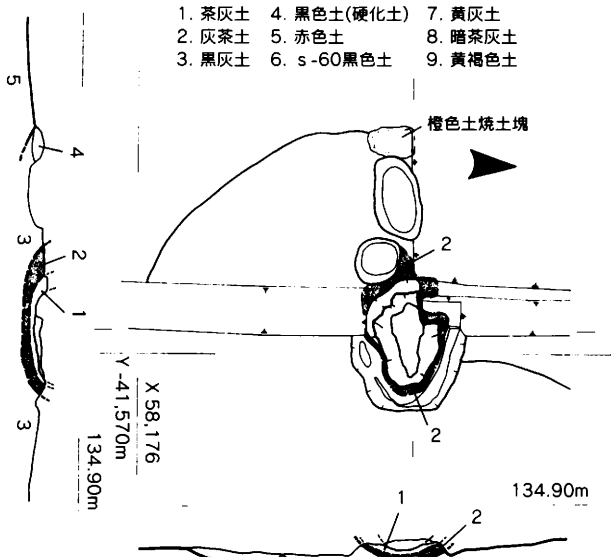

24SX080炉検出時

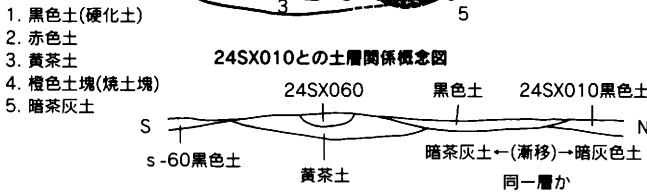
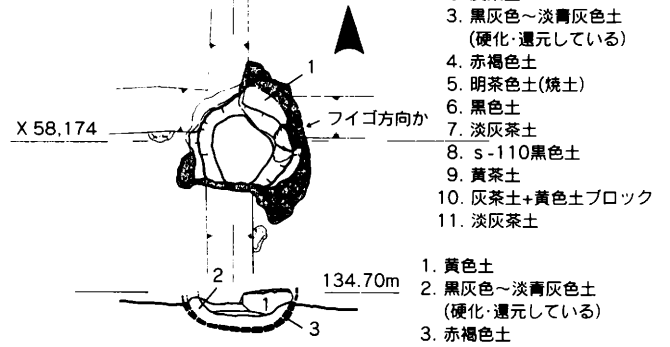

24SX080炉復原想像図

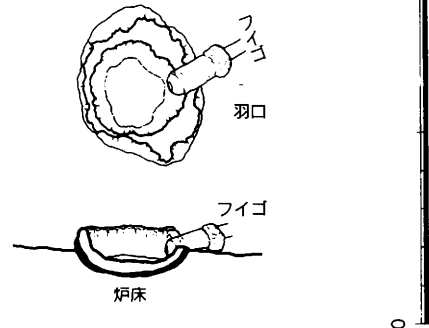

24SX105

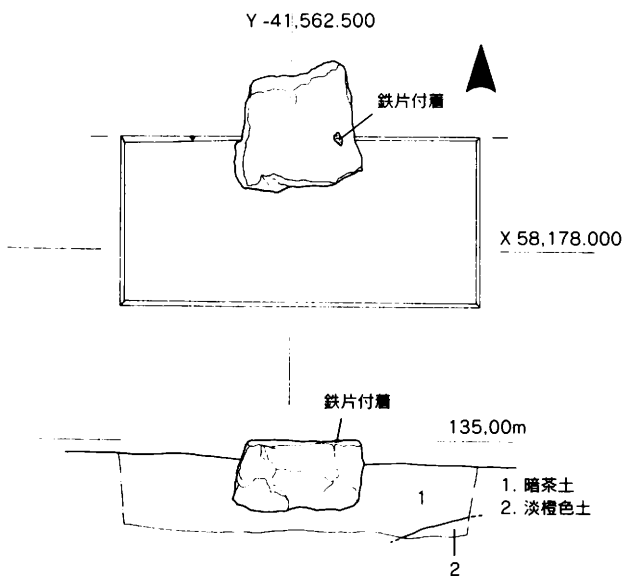

24SX020

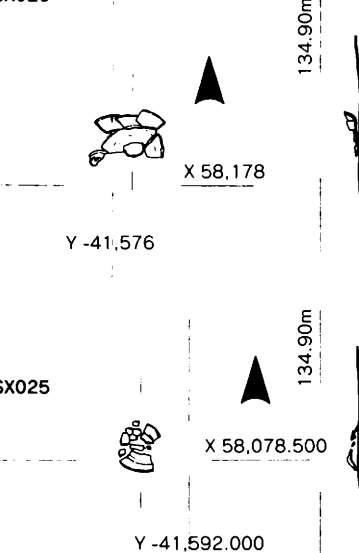

24SX025

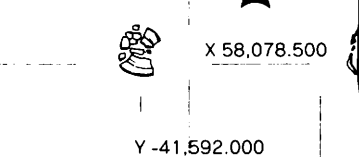

第72図 24SX020,025,060,080,105実測図 (1/20)

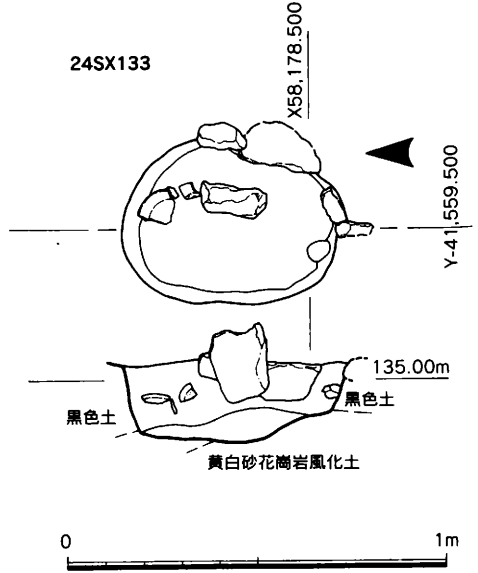
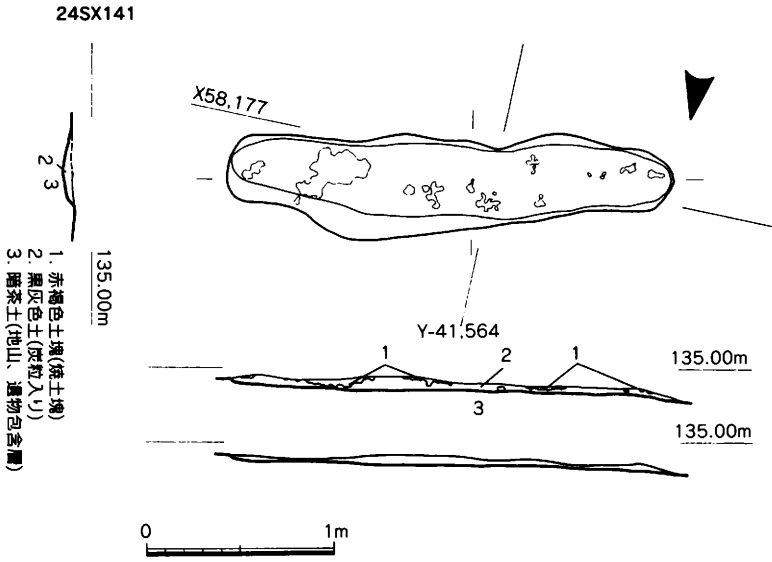
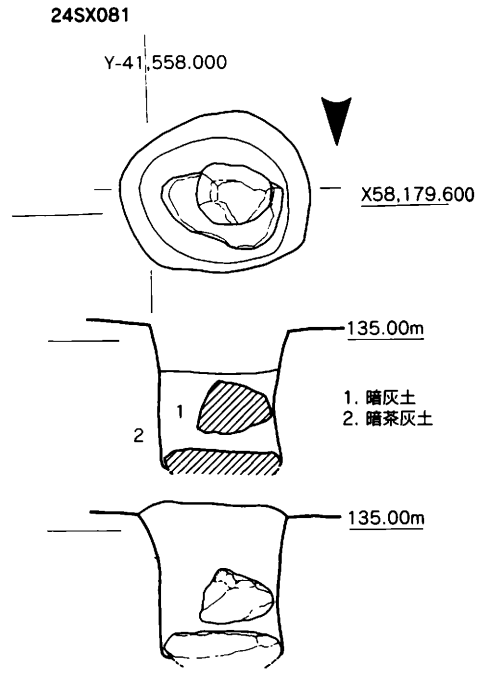
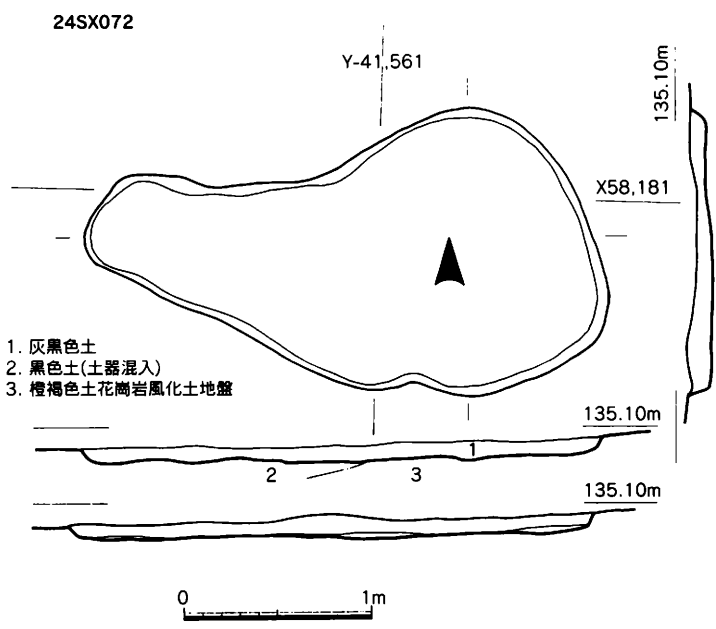
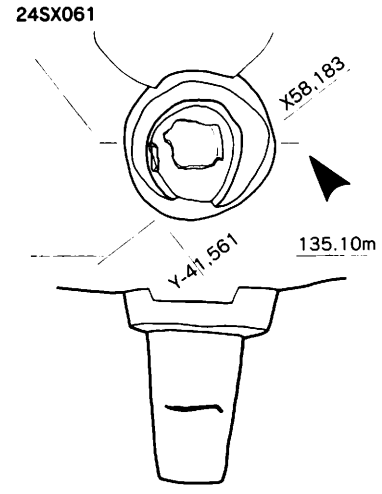
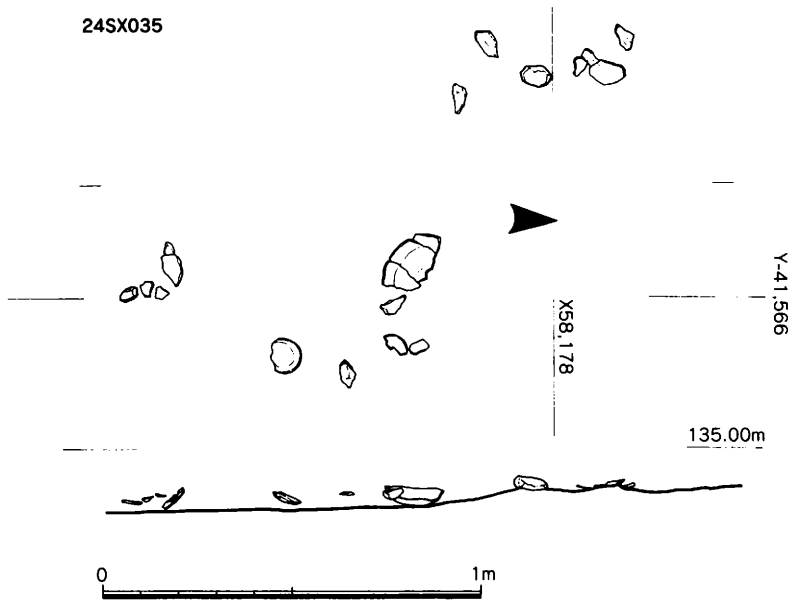

第73图 24SX035,061,072,081,133,141実測图 (1/20,1/40)

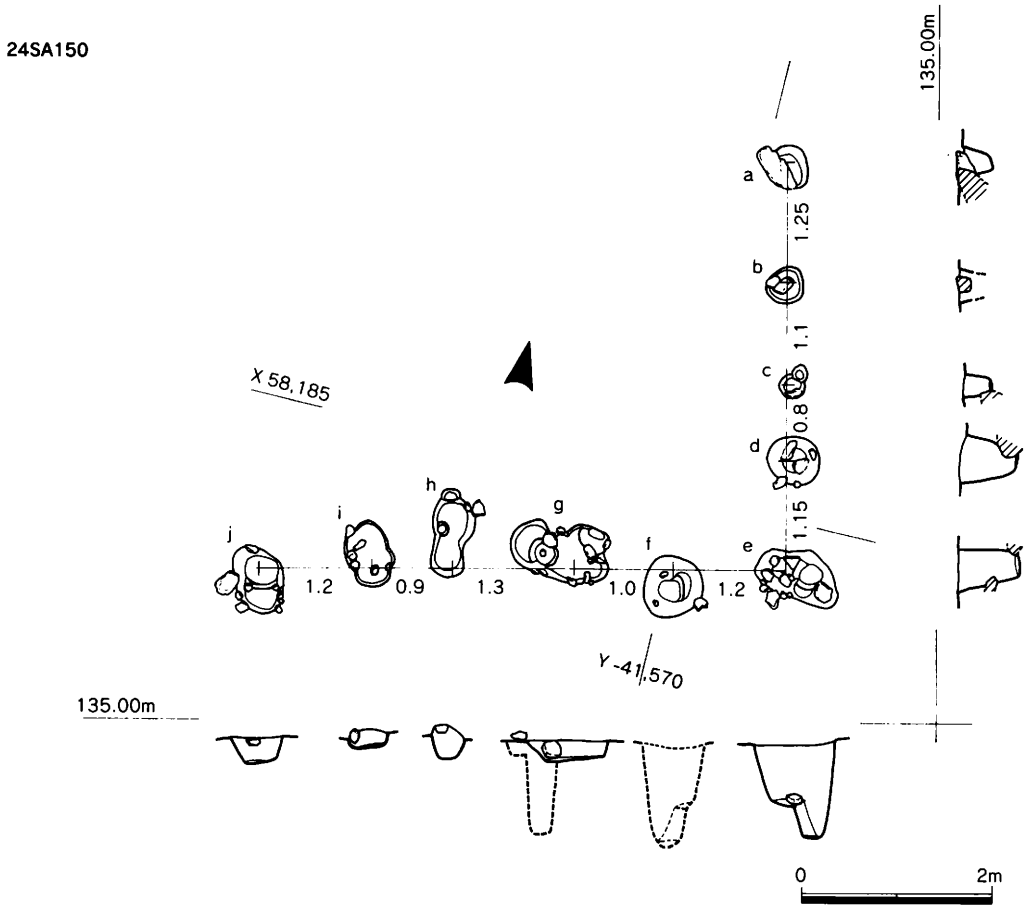
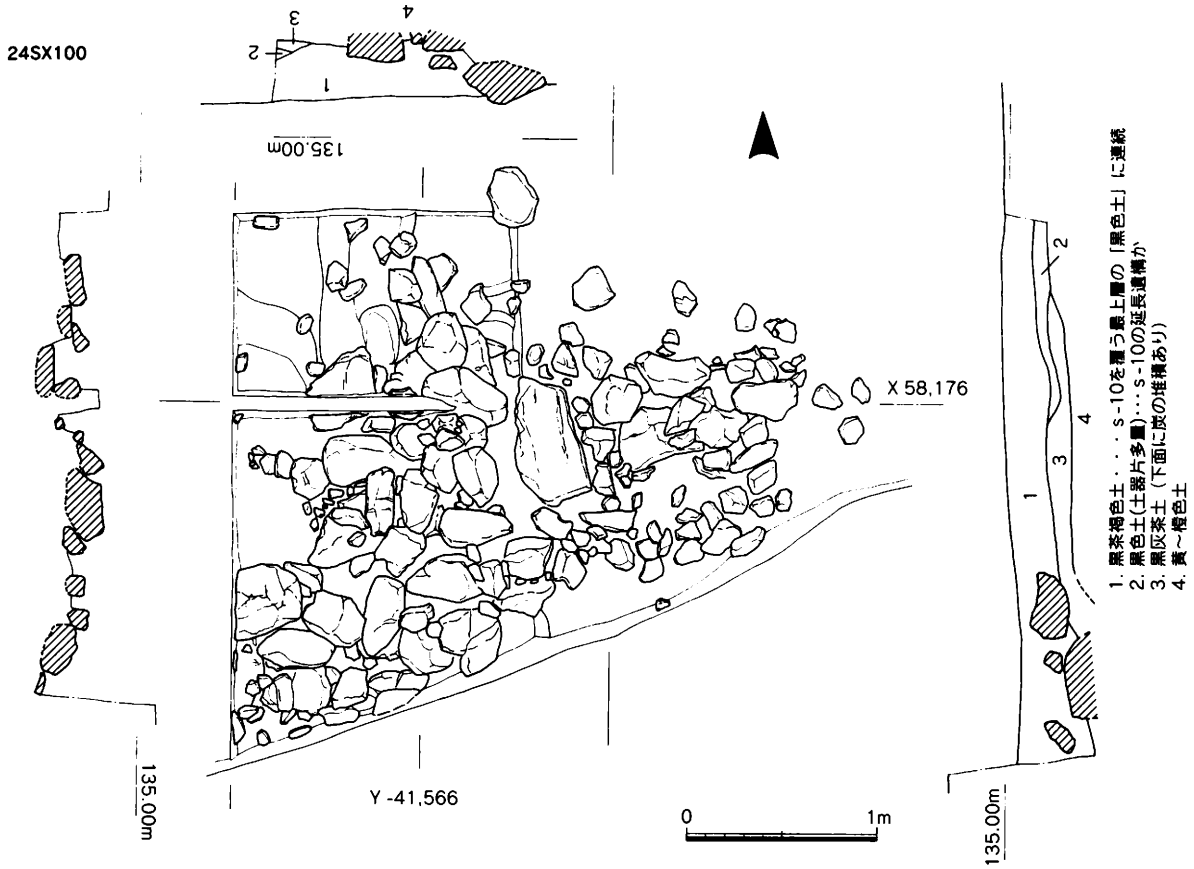

第74図 24SX100 (1/40) ,24SA150実測図 (1/80)

橙茶色土トレンチ(上層)

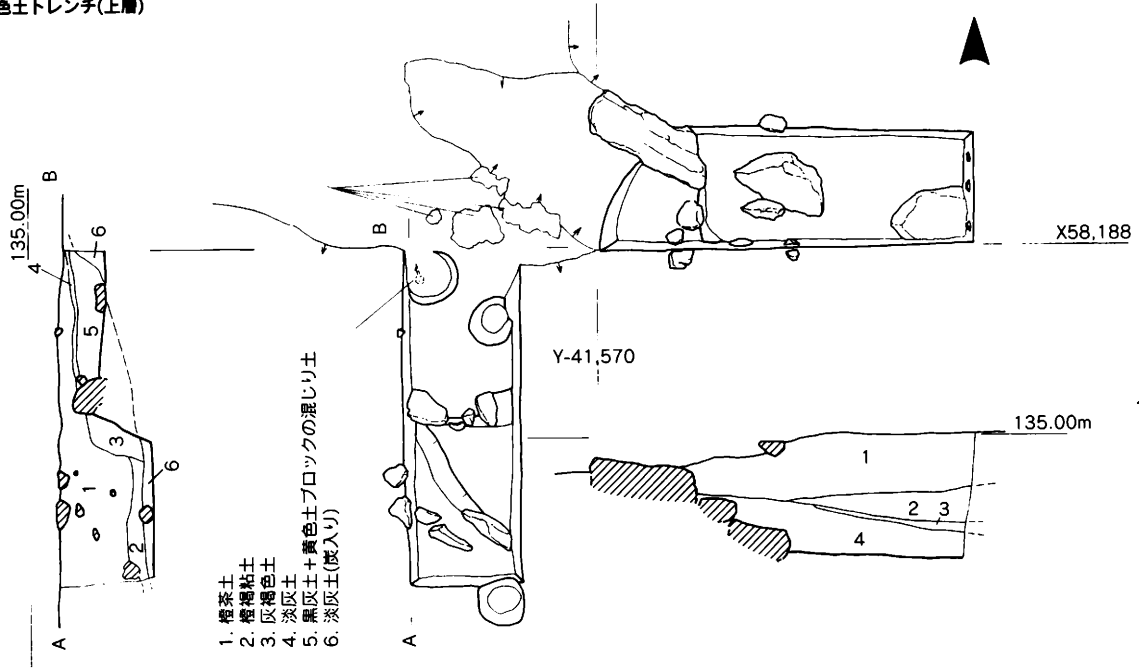

橙茶色土トレンチ(下層)

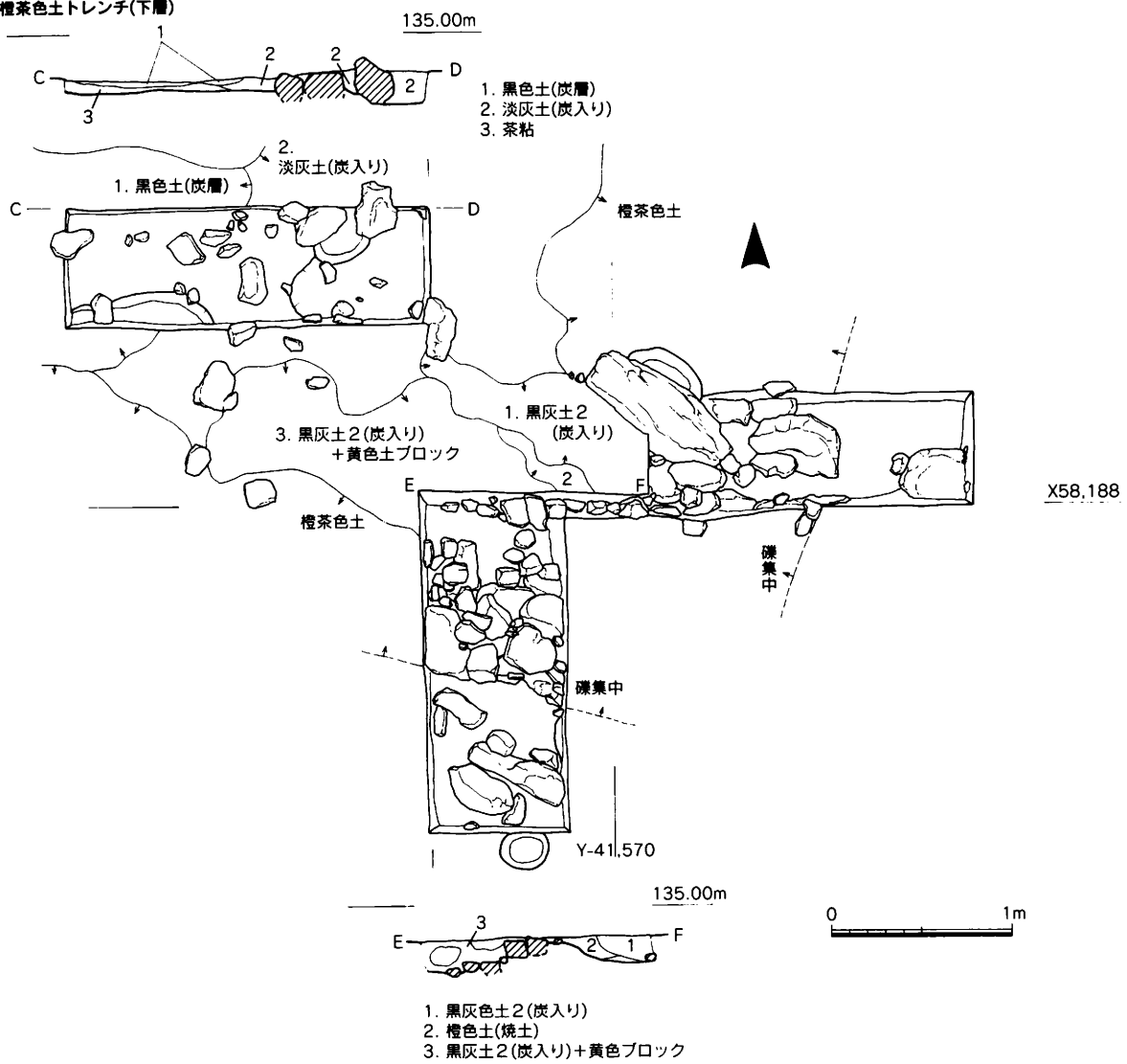

第75図 宝24橙茶色トレンチ実測図 (1/40)

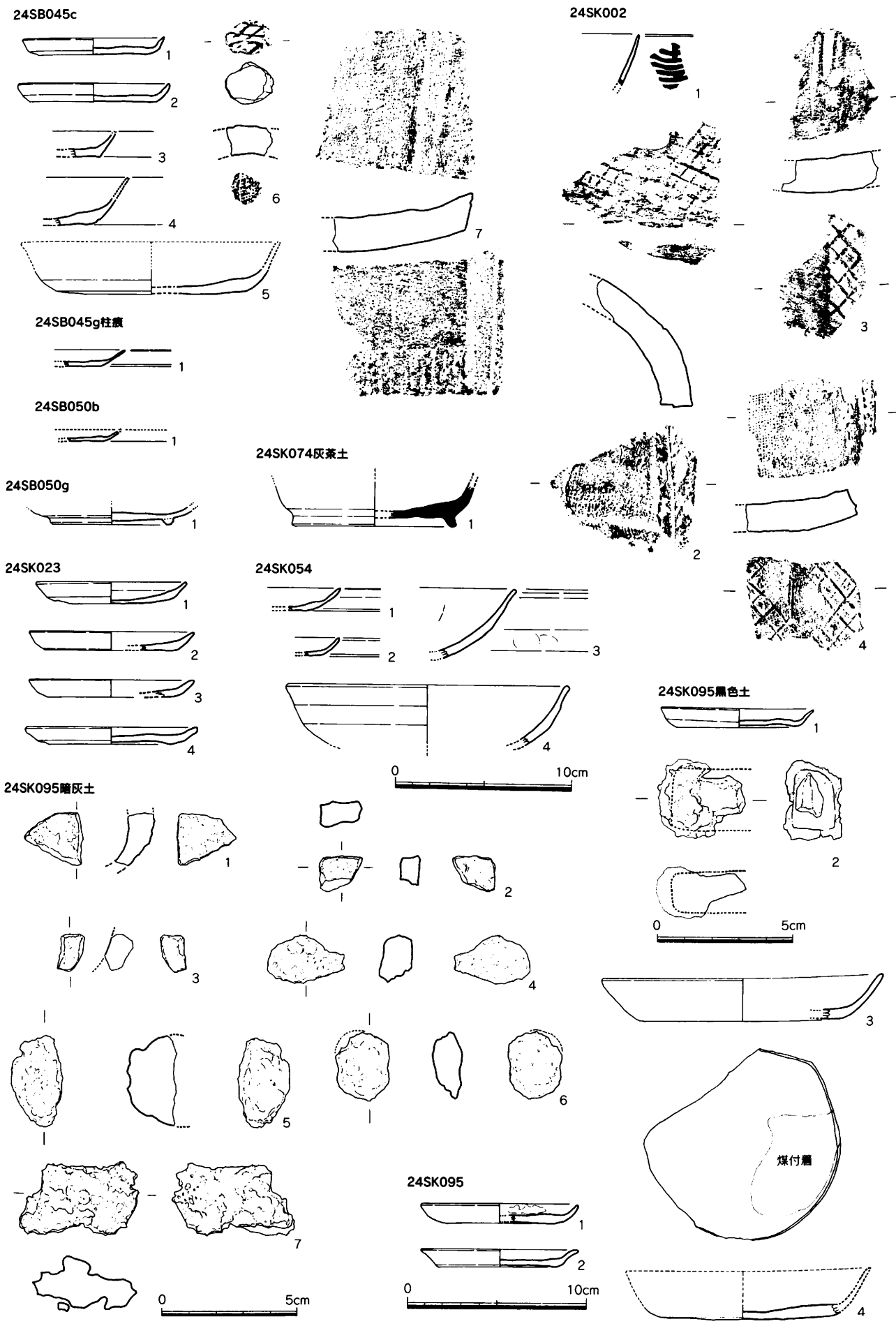

第76図 24SB045,050,SK023,054,074,095出土遺物実測図 (1/3,1/2)

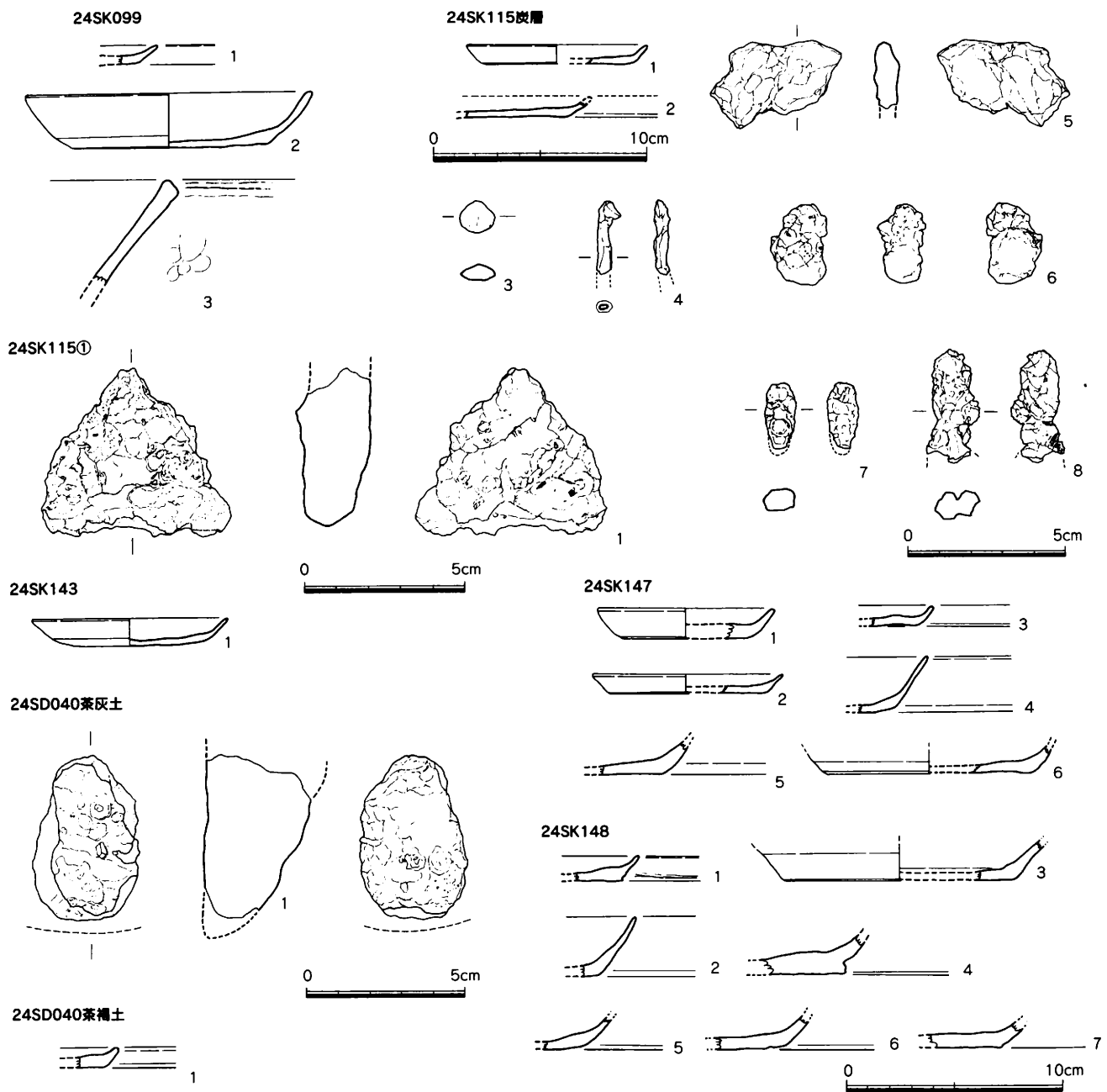

第77図 24SK099,115,143,147,148,SD040出土遺物実測図 (1/3,1/2)

24SX001

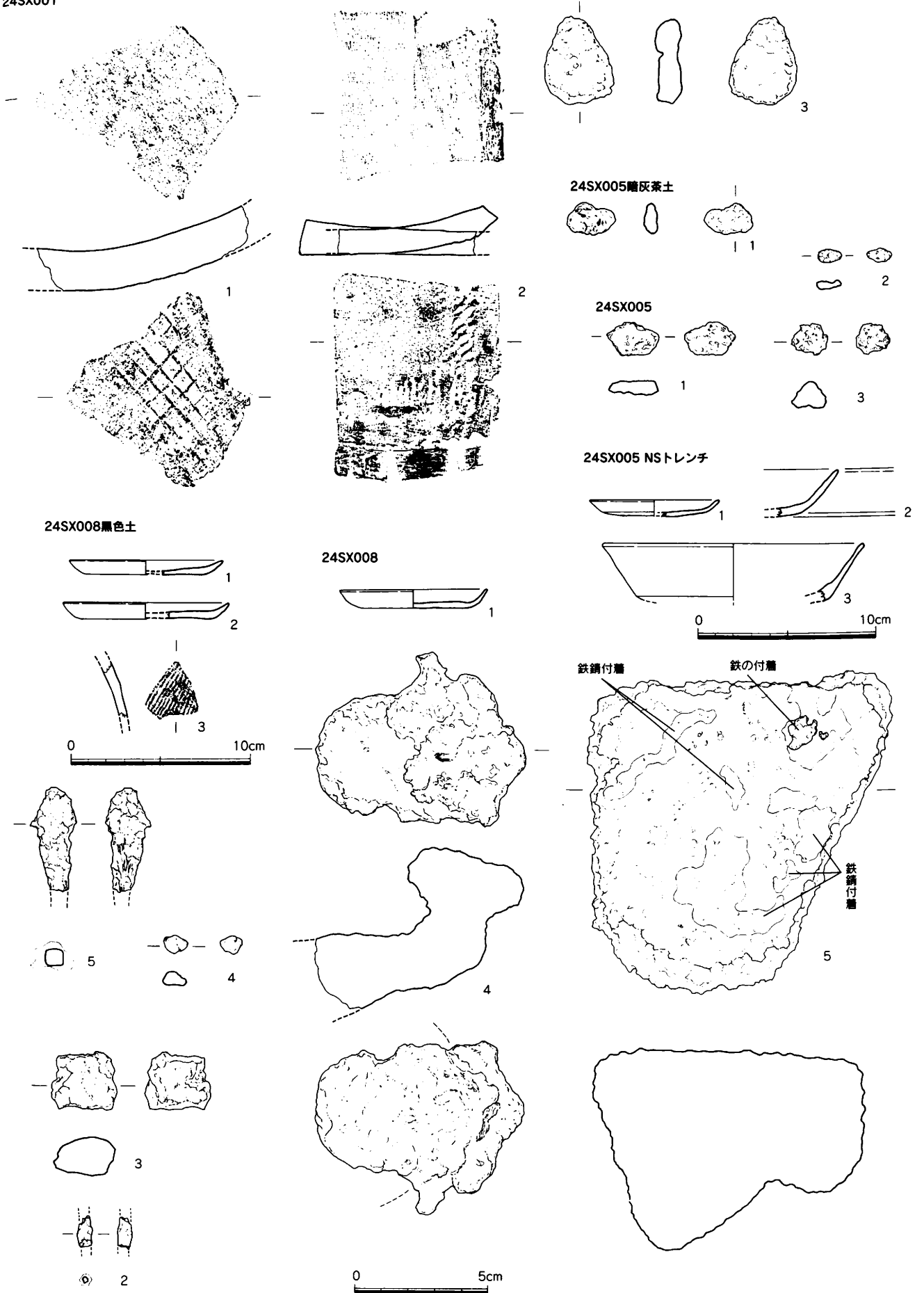

第78図 24SX001,005,008出土遺物実測図 (1/3,1/2)

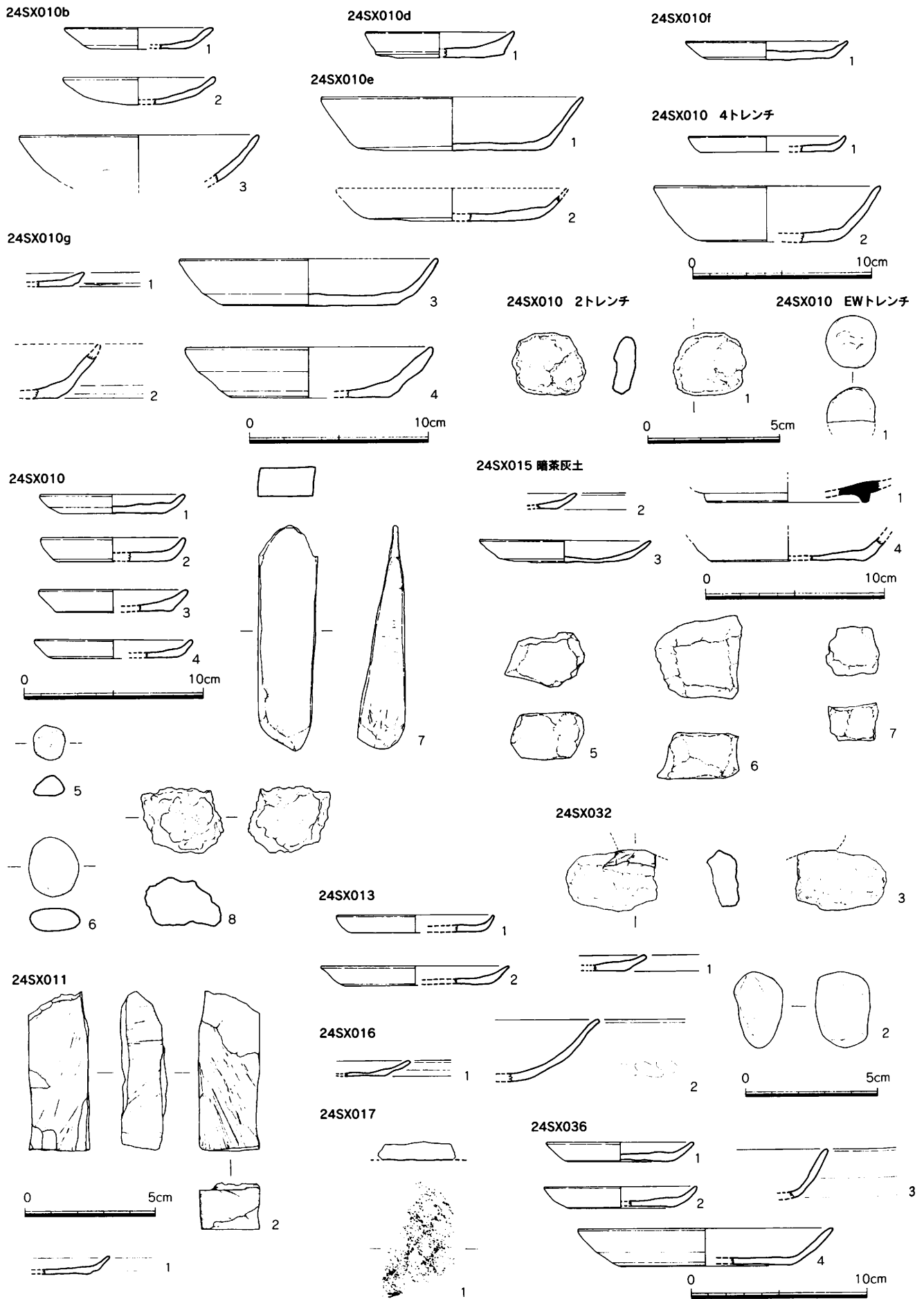

第79図 24SX010,011,013,015,016,017,032,036出土遺物実測図 (1/3,1/2)

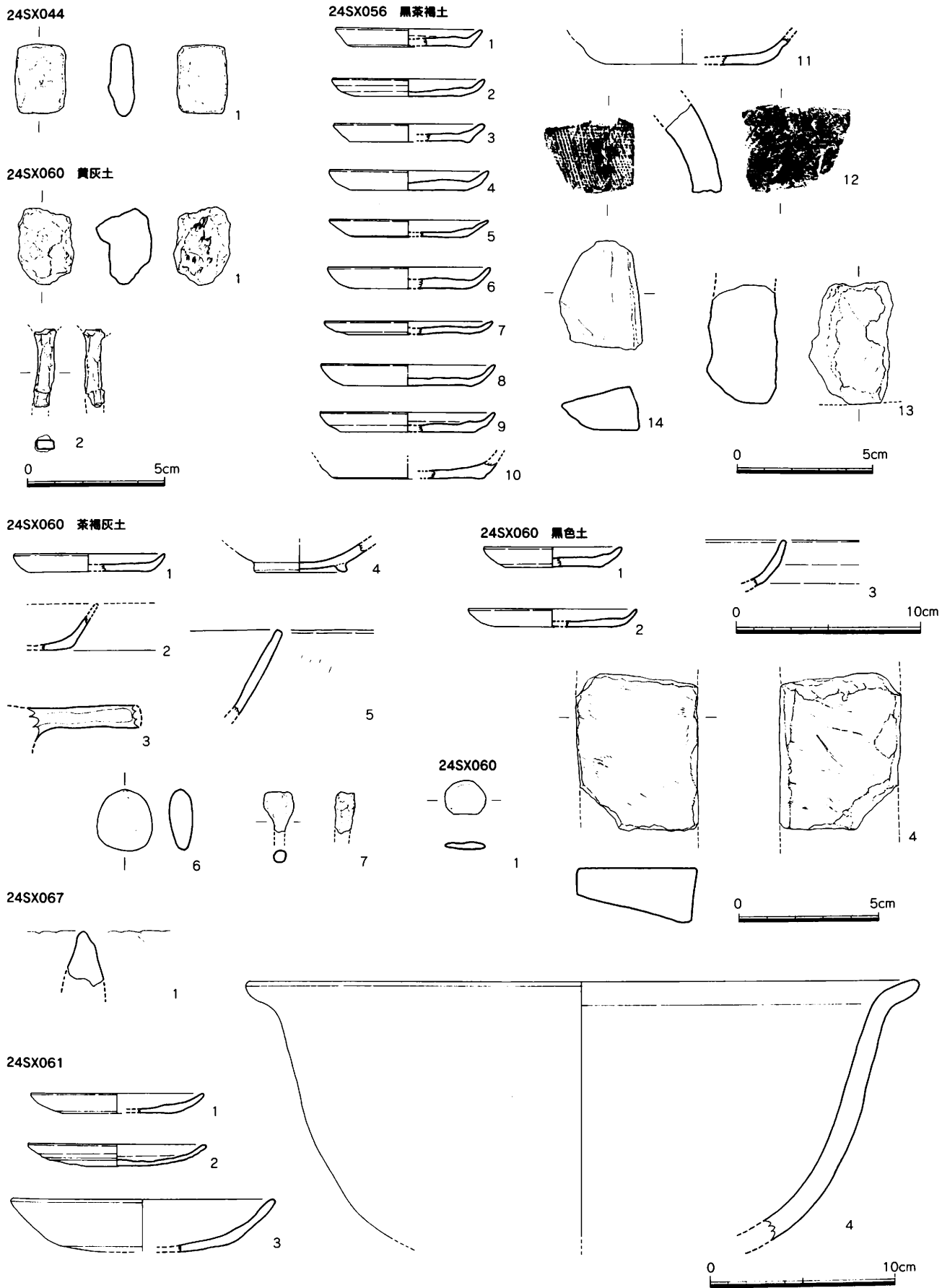

第80图 24SX044,056,060,061,067出土遺物実測図 (1/3,1/2)

24SX080

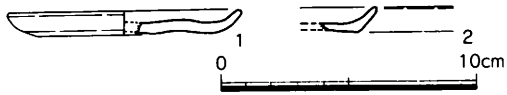

24SX100 黑漆褐土

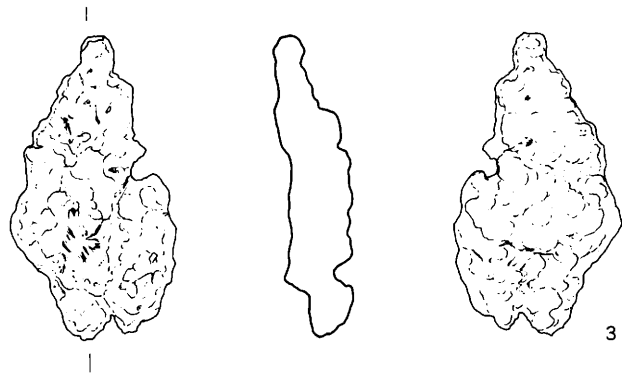
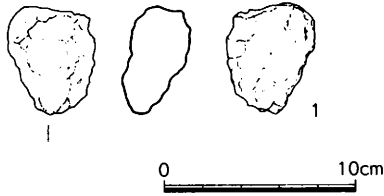

24SX100

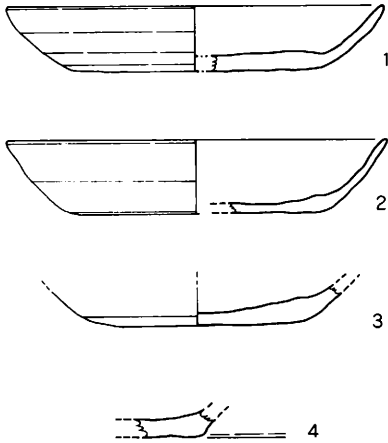

24SX105 暗赤土

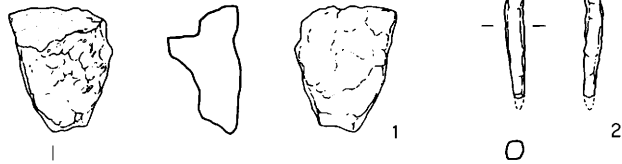

24SX100 暗橙灰土

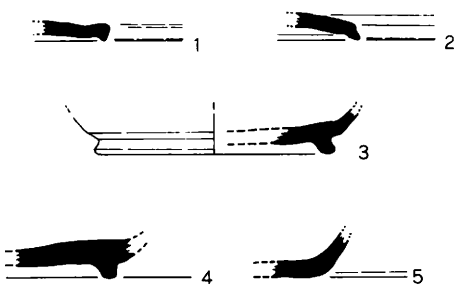

24SX107

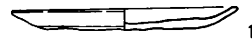

24SX119

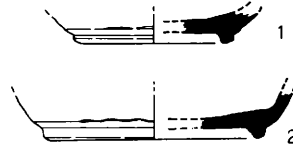

淡灰土

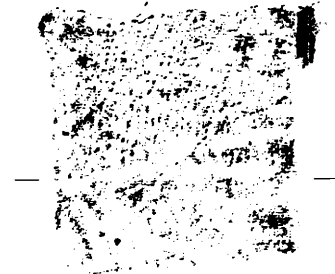
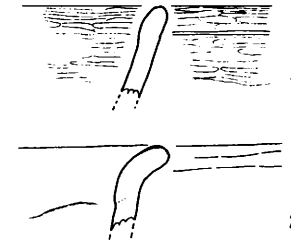

24SX124

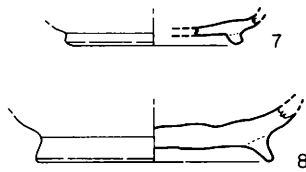
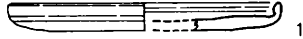

24SX141

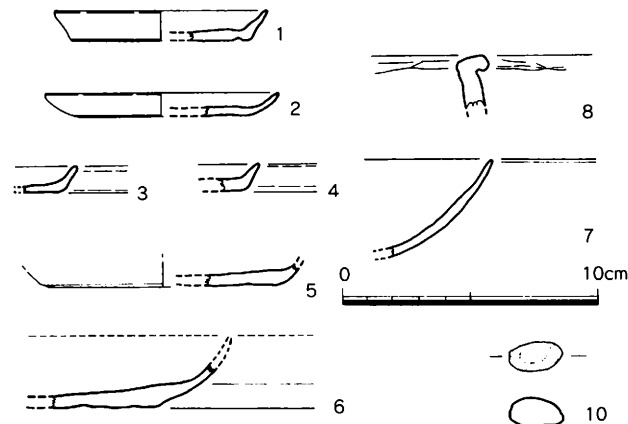

0 5cm



0 10cm

第81图 24SX080,100,105,107,110,119,124,141、淡灰土出土遺物実測図 (1/3,1/2)

暗茶灰土

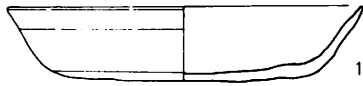

橙茶色土トレンチ淡灰土

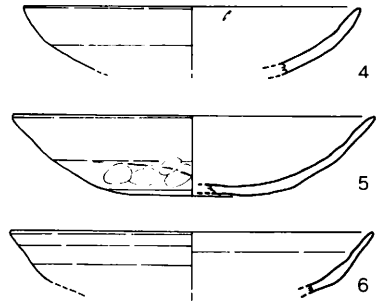
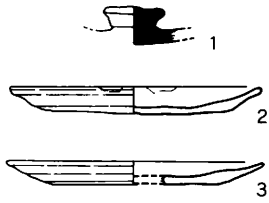

淡橙灰土

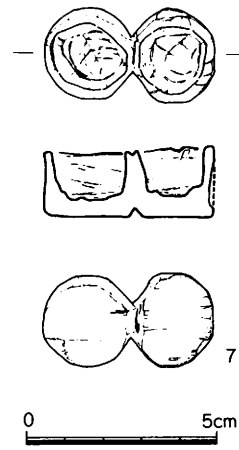
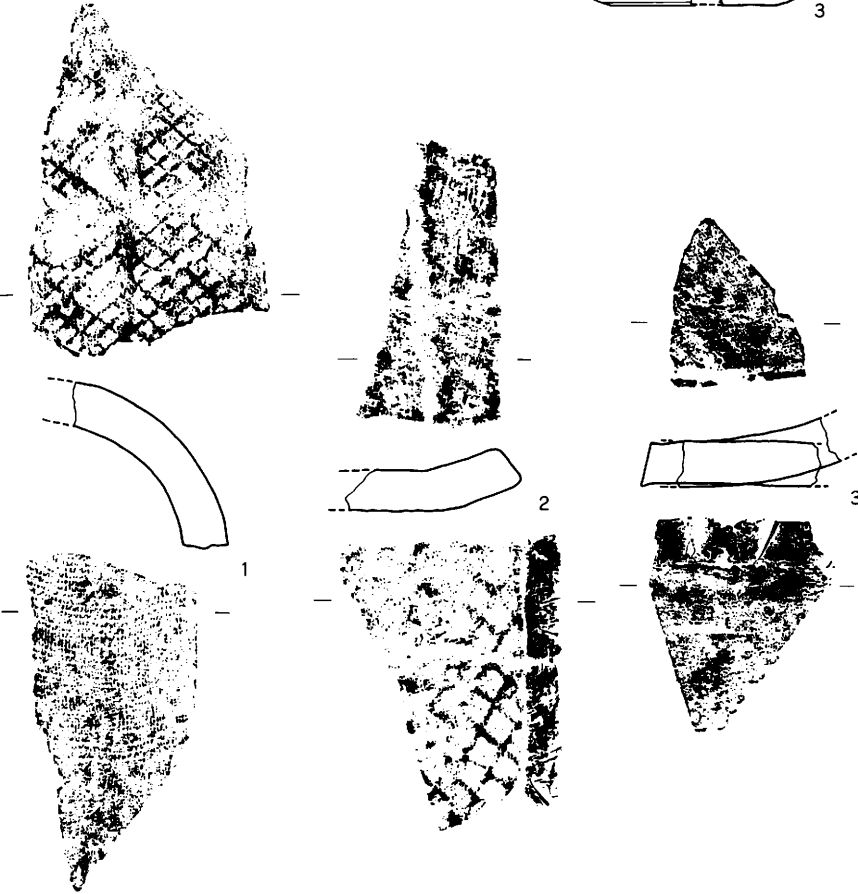

0 5cm

黒灰土

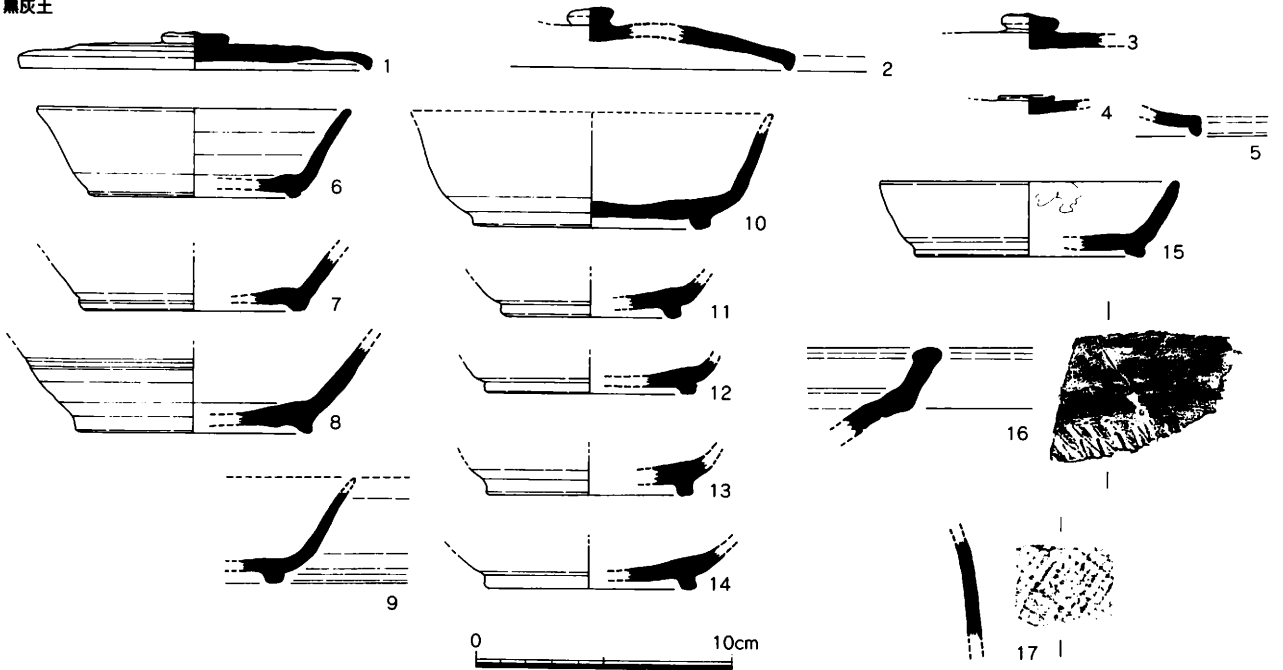

0 10cm

第82図 暗茶灰土、橙茶色土トレンチ淡灰土、淡橙灰土、黒灰土出土遺物実測図 (1/3,1/2)

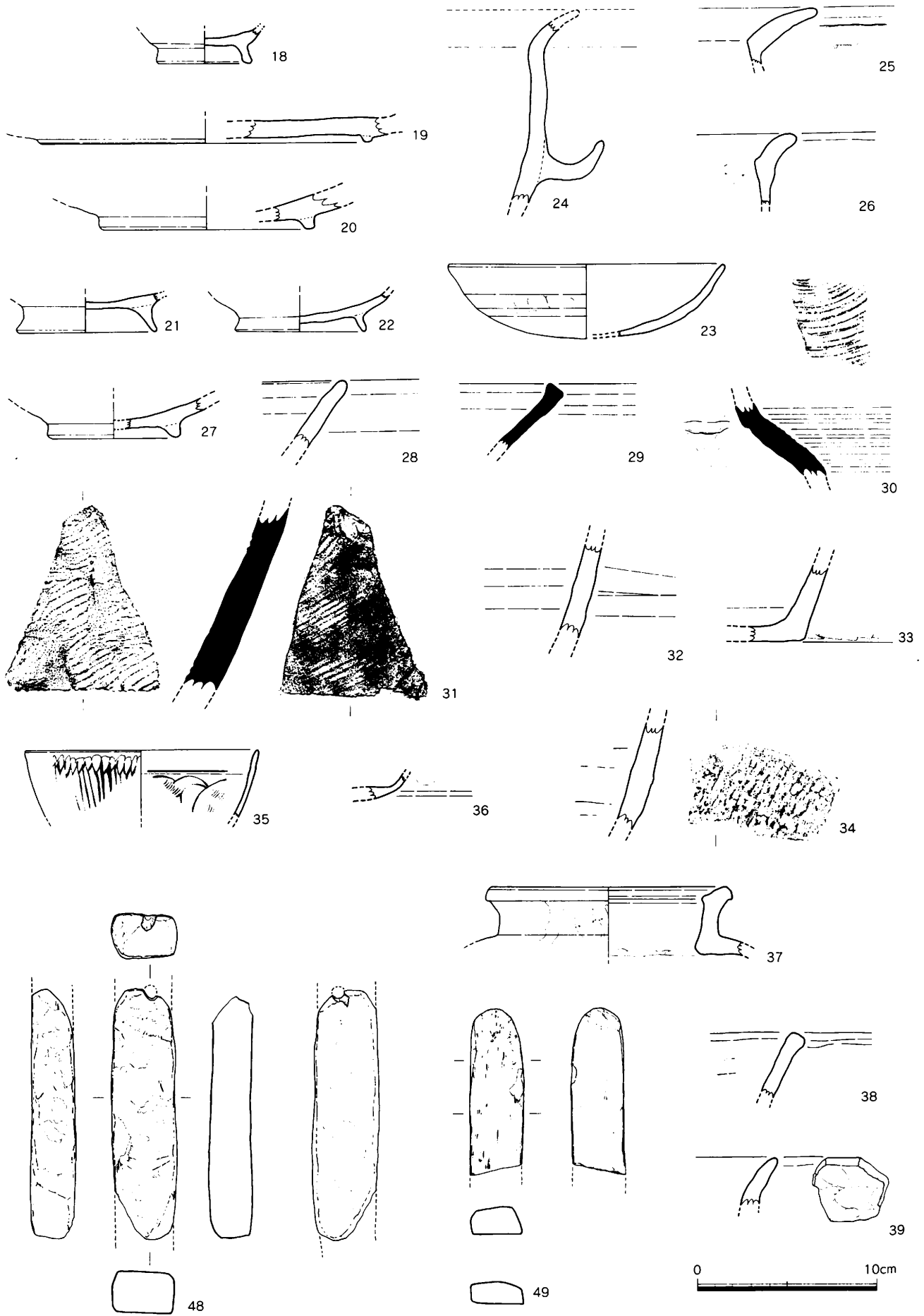

第83图 黑灰土出土遗物实测图 (1/3)

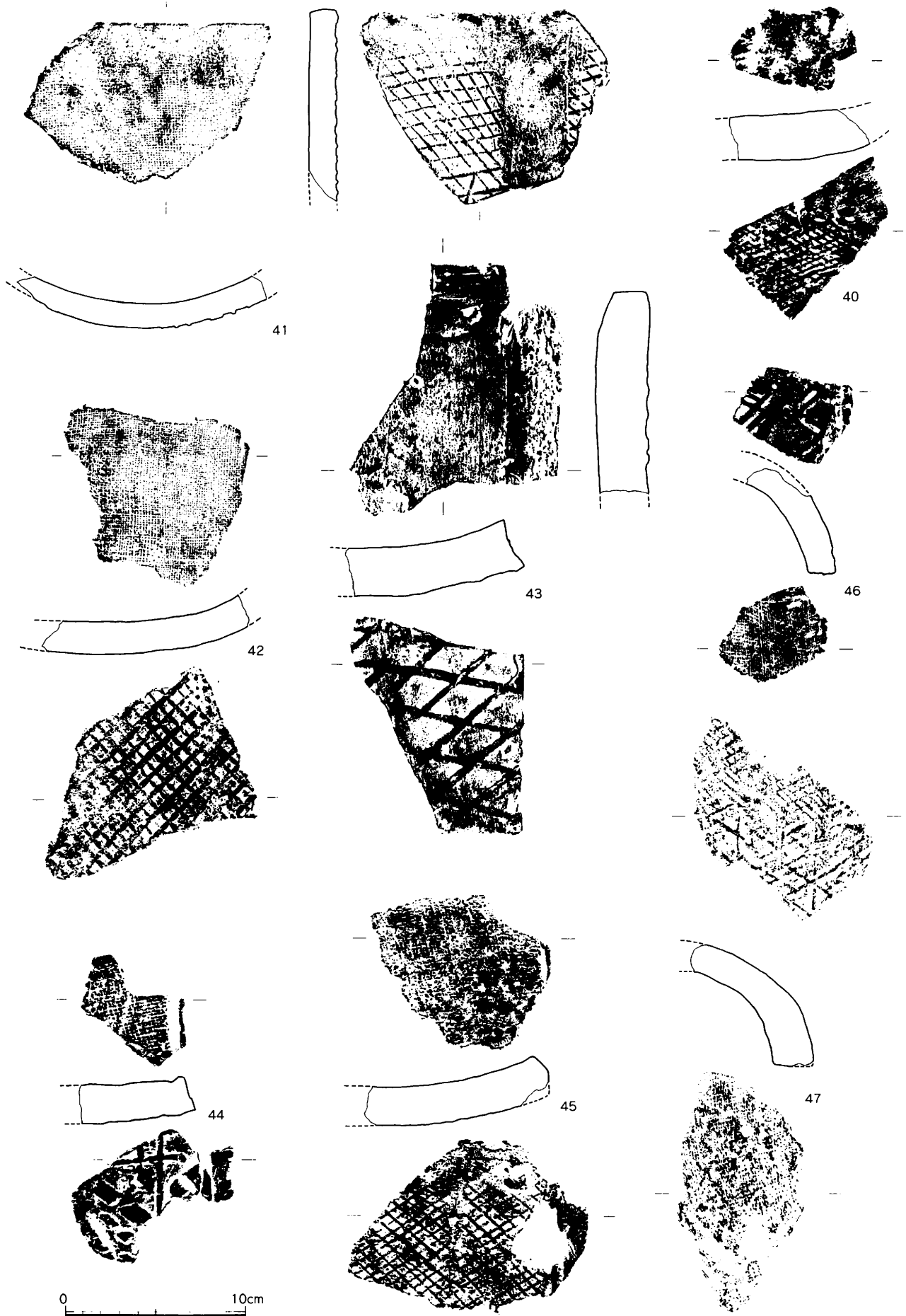

第84图 黑灰土出土遺物実測図 (1/3)

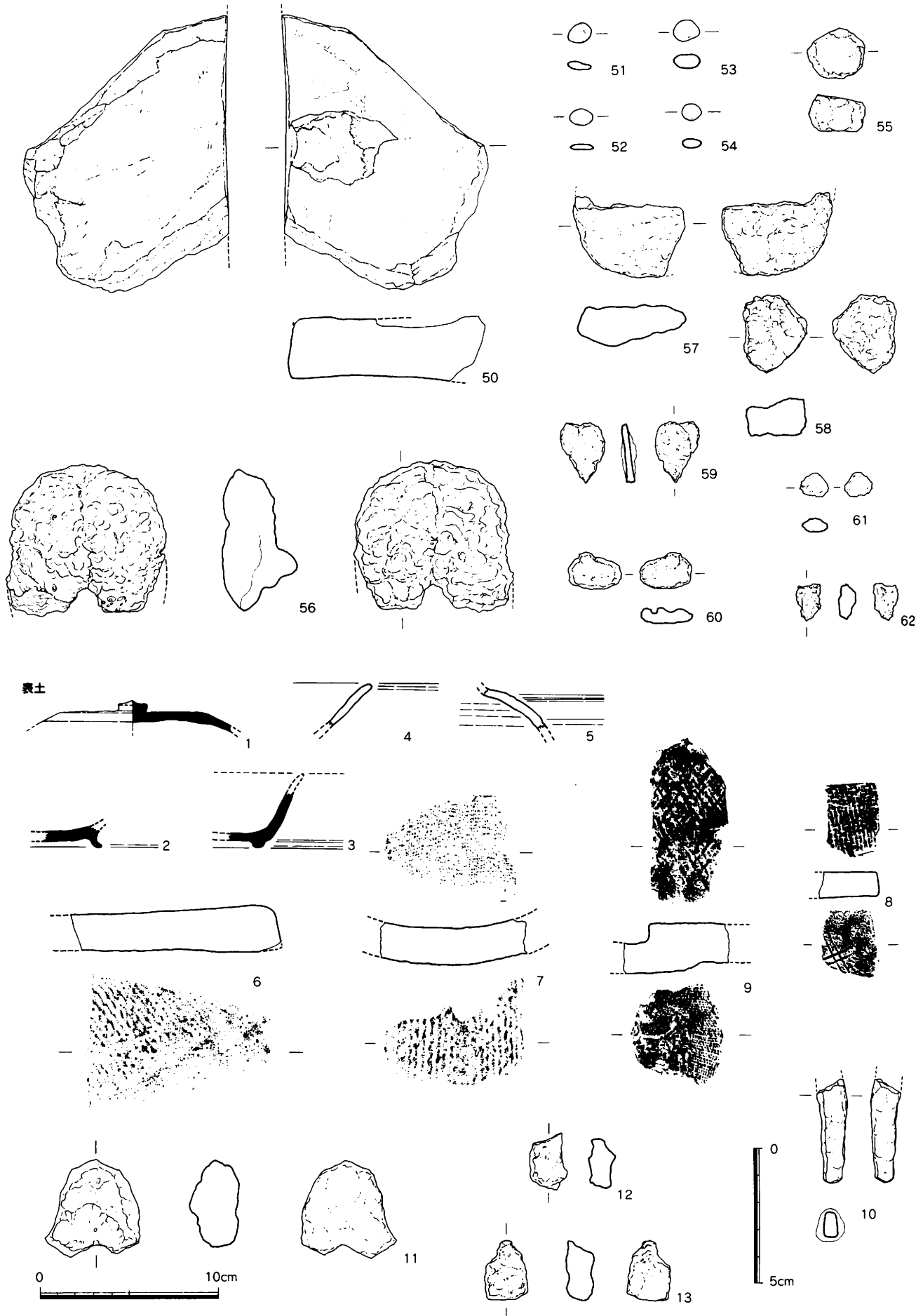

第85图 黑灰土·表土出土遺物実測図 (1/3,1/2)

第86图 宝清24次遺構略图 (1/200)

117

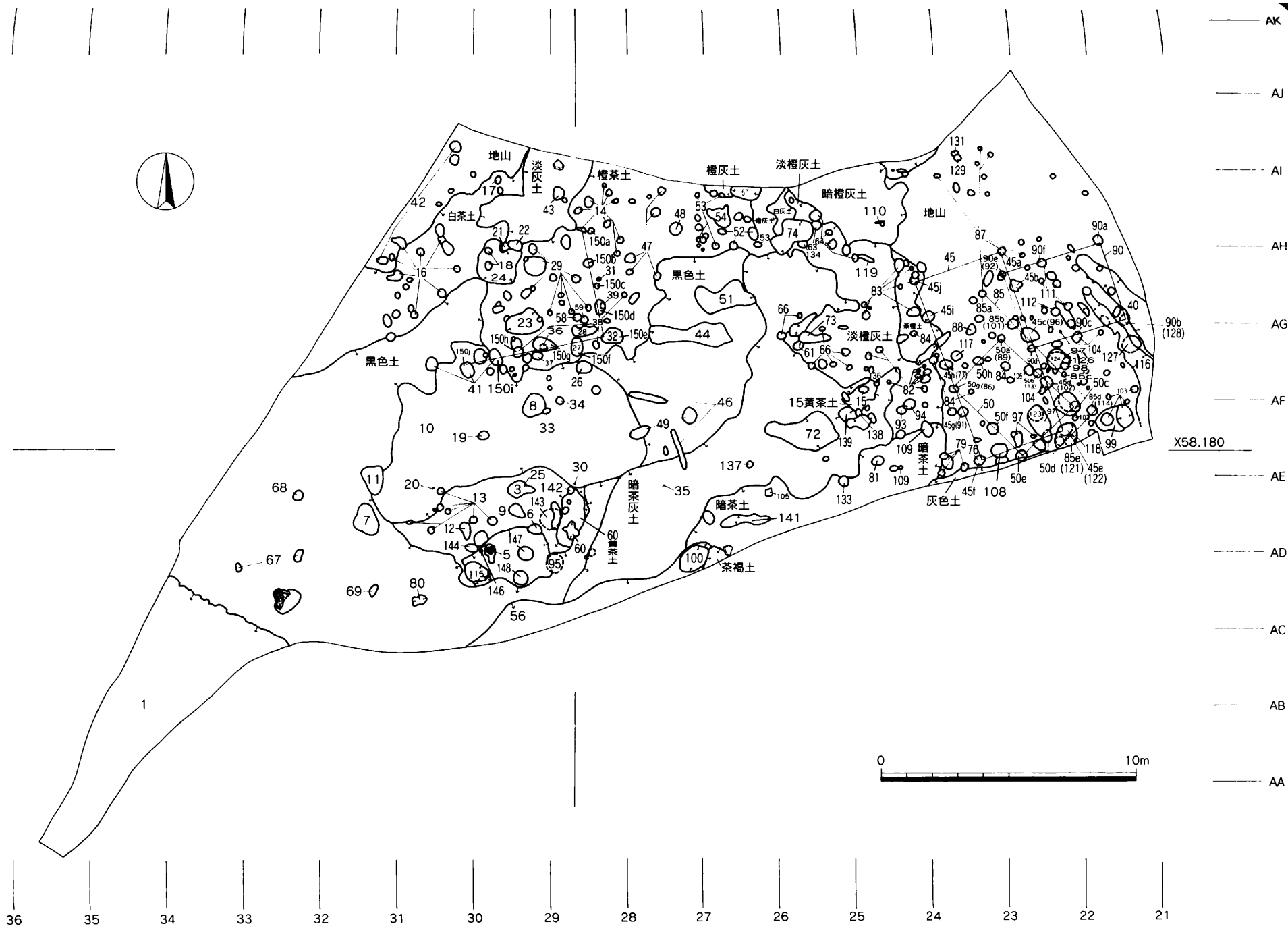

宝満24次遺構一覧表1

S-番号	遺構番号	遺構性格	備考	理土(古→新)	遺構間切台(古→新)	時期	層位	地区
1	24SX001	礎敷遺構					黒灰上下、黒色土	AA~AC 32~35
2	24SK002	土坑	現位置不明			現代		
3		たまり状	未掘	淡黄白色土ブロック混じる	9→3		s-9上	AD29
4		欠番						
5	24SX005	か跡	鉄塊含む	暗灰土→黒褐土			暗茶土	AD29
6	24SX006	か面(か?)	茶褐上に炭が堆積	灰茶土	9→6		暗茶土	AD29
7		炭塊	鍛造剥片含む				黒色土	AD31
8	24SK008	土坑		焼土→黒屑→黒色土	10→8		黒色土	AF29
9		小規模整地		黄色土+黒色土	143→9→ 65,12		黒色上下、暗茶上下	AD29
10	24SX010	土器溜まり		炭屑→茶灰土	10→8、 34、19		黒色土上面	AF28,29
11	24SX011	小規模整地		黄色土+黒色土	10→11		黒色土	AF31
12		たまり状			9→12	近世	s-9上	AD30
13	24SX013	小穴群			9→13		s-9上	AD30
14		小穴群	24SA150aを含む				橙茶土	AH28
15	24SX015	か跡	椀形洋が残る				(s-15黄茶土は) 暗灰茶上下	AF25
16	24SX016	小穴群					白茶土	AG30
17	24SX017	小穴					白茶土	AH29
18		小穴群			24→18			AG29
19		小穴	焼土が薄く堆積		10→19		s-10上	AE29
20	24SX020	土器(坏a)					黒色土	AD30
21		小穴			21→24→22		淡灰土	AH29
22		小穴			21→24→22		淡灰土	AH29
23	24SK023	土坑	下層整地層の遺物を含む可能性あり				橙茶土	AG29
24	24SK024	土坑		黒灰土(橙茶粘ブロック入り)	24→18		橙茶土・白茶土	AG29
25	24SX025	土器(坏a)					s-3上面	AD29
26		小穴	深い。礎が少量あり。				黒色土	AF28
27	(=24SA150f)	小穴					橙茶土	AF28
28		小穴					橙茶土	AF28
29		小穴群					橙茶土	AG28~
30		土器(坏a)					s-9上	AD28
31		小穴					橙茶土	AG28
32	24SX032(=24SA150d)	小穴					橙茶土	AF28
33		小穴			33→8? 要検討		s-10上	AE29
34		小穴			10→34		s-10上	AF28
35	24SX035	土器群(坏a)	周囲にも坏a、小皿aが散在				暗茶灰土	AD27
36	24SX036(=24SA150g)	小穴	下層整地層の遺物を含む可能性あり				橙茶土	AF29
37		小穴	扁平な石が入る				橙茶土	AF29
38		小穴群					橙茶土	AGAF28
39	(=24SA150d)	小穴	下層整地層の遺物を含む可能性あり				橙茶土	AG28
40	24SD040	溝		茶灰土→茶褐土		12c後~	地山	AG21
41		小穴群	24SA150i, 150jを含む				黒色土	AF30
42		小穴群					地山	AG~AI 30~31
43		小穴					淡灰土	AH28
44	24SX044	たまり状	表土耕作土の残存か?	灰色土			黒色土	AF27
45	24SB045	掘立柱建物	(c=96, d=102, e=122, f=76, g=91, h=77)				茶橙土	AE~AH 22~24
46		溝状土坑群		茶色粘土が薄く溜まる			黒色土	AF27
47		小穴群					橙茶土	AH27
48		小穴		黒色土(炭入り)		11c~	橙茶土	AH27
49		小穴群					黒色土	AF27

宝満24次遺構一覧表2

S-番号	遺構番号	遺構性格	備考	埋土 (古→新)	遺構間切合 (古→新)	時期	層位	地区
50	24SB050	掘建柱建物	(a=89, b=113, g=86)、SD040に並行する				地山	AE27
51		たまり状		淡茶土			黒色土	AG26
52		小穴群					黒色土	AH26
53		小穴群					橙灰土	AH26.27
54	24SK054	土坑	下層整地層の遺物を含む可能性あり				橙茶土	AH26
55		欠番						
56	24SX056	たまり状		黒茶褐色土	56→100		暗茶土	AB~AE 23~29
57		土坑					橙灰土	AH26
58		小穴			59→58		橙茶土	AG28
59		小穴			59→58		橙茶土	AG28
60	24SX060	炉跡	(トレンチ)黒色土→茶褐色土→赤褐色土→黄灰土	灰茶土・茶灰土が均に被る				AD28
61	24SX061	小穴			73→61		淡橙灰土	AF25
62		欠番						
63		小穴				13c~	淡橙灰土	AH25
64		小穴群					淡橙灰土	AH25
65		欠番						
66		小穴群						AF25
67	24SX067	小穴群		暗黒茶土			黒色土	AC32
68		小穴		暗黒茶土			黒色土	AD32
69		小穴		暗茶灰土			黒色土	AC31
70		欠番						
71		欠番						
72	24SX072	たまり状		暗茶灰土(茶色土ブロック混じる)			暗茶灰土	AE25
73		土坑		淡茶土	73→61		淡橙灰土	AF25
74	24SK074	土坑	s-74灰茶土中に下層の遺物が含まれる		134→74		橙灰土	AH26
75		欠番						
76	(=24SB045f)	小穴					地山	AE23
77	(=24SB045h)	小穴					地山	AF23
78		欠番						
79		小穴群					灰色土	AE23
80	24SX080	炉跡	炉を覆う層を「茶灰土」で取り上げ				黒色土	AC30
81	24SX081	小穴				13c後半	暗茶土	AE24
82		小穴群					淡橙灰土	AF24
83		小穴群					淡橙灰土	AG24
84		小穴群					茶褐色土	AEAF23
85	24SA085	柵列	(a=87の一部, b=101, d=114, e=121)、SD040・SB050と並行する				地山	AE~AG 21~23
86	(=24SB050g)	小穴					地山	AF23
87		小穴群					地山	AG~AI23
88		小穴					地山	AF23
89	(=24SB050a)	小穴					地山	AF23
90	24SB090	掘建柱建物	(b=128, c=d=104の一部, e=92, f=111の一部)、SB045と並行し、重なる建物		40→90 b (s-128)		地山	AHAF 21~23
91	(=24SB045g)	小穴				近世~? (混入か)	地山	AE23
92	(=24SB090e)	小穴					地山	AG23
93		小穴			93→94		淡橙灰土	AE24
94		小穴	焼土ブロックがわずかに堆積		93→94		淡橙灰土	AE24
95	24SK095	土坑(排滓土坑か)	鍛造剥片・スラグなどが大量に出土	暗灰土→黒色土→s-60黒色土			黒色上下	AC28
96	(=24SB045c)	小穴	底に小礫あり				地山	AF22
97		たまり状遺構群			124→126→ 97→98		地山	AE22

宝満24次遺構一覧表3

S-番号	遺構番号	遺構性格	備考	埋土(古→新)	遺構間切合(古→新)	時期	層位	地区
98		小穴			124→126→98		地山	AF22
99	24SK099	土坑	灰褐土→黒灰土		99→103		地山	AE21
100	24SX100	集行遺構			56→100		地山	AD27
101	(=SA085b)	小穴	(覆土)黒色土①→黒茶褐土				地山	AG23
102	(=SB045d)	小穴					地山	AF22
103		小穴群					地山	AE21
104		小穴群					地山	AF22
105	24SX105	金床石か	暗茶土中に浮いている状態で出土				暗茶土	AD26
106		小穴					地山	AF22
107	24SX107	小穴			50c→107		地山	AF22
108		小穴					地山	AE23
109		小穴群					暗茶土	AE24
110	24SK110	焼土坑					暗橙灰土	AH24
111		小穴群					地山	AG22
112		小穴	底に扁平石・小礫あり		132→112		地山	AG22
113	(=24SB050b)	小穴					地山	AF22
114	(=24SA085d)	小穴					地山	AE21
115	24SK115	廃滓土坑	炭・鉍滓、鍛造刺片が多量に出土	黒灰土→黒色土(=炭層)			暗茶土	AC30
116		溝状	表土耕作上の残存か	灰色土	127→116	明治～	地山	AF21
117		柱穴か	柱痕らしきものあり				地山	AF23
118		たまり状			45e、85e→118		地山	AE22
119	24SX119	小穴					淡橙灰土	AG24
120		欠番						
121	(=24SA085e)	小穴			121→118		地山	AE22
122	(=24SB045e)	小穴			122→118		地山	AE22
123		小穴		淡灰白土	123→97の一部		地山	AE22
124	24SX124	小穴			124→126		地山	AF22
125		欠番						
126		小穴			124→126→98		地山	AF22
127		小穴			127→116		地山	AF21
128	(=24SB090b)	小穴			40→128		地山	AG21
129		小穴			131→129		地山	AI23
130		欠番						
131		小穴			131→129		地山	AI23
132		小穴			132→111.112		地山	AG22
133	24SX133	小穴					暗茶土	AD25
134		小穴			134→74		暗橙灰土	AH25
135		欠番						
136		小穴	s-15暗茶土で土器取り上げ分あり	暗灰土	15黄茶土→136		暗茶灰土	AF24
137		小穴		暗灰土(炭混じる)			暗茶灰土	AE26
138		小穴		暗灰土	15黄茶土、139→138		暗茶灰土	AE25
139		土坑		暗灰茶土+白色礫	15黄茶土→139		暗茶灰上下	AE25
140		欠番						
141	24SX141	たまり状		暗灰茶土(明茶色焼土ブロック混じる)			暗茶土	AD26
142		小穴		暗茶黒土			s-9上	AD28
143	24SK143	土坑			143→60茶褐灰土		s-9下	AD28
144		小穴	炭・鍛造刺片含む		9→144		s-9上	AD30
145		欠番						
146		小穴	炭・鍛造刺片含む				暗茶土	AC29
147	24SK147	土坑		黒色土			暗茶土	AC29
148	24SK148	土坑		黒色土			暗茶土	AC29
150	24SA150	欄列	s-14の一部、39、32、27、36、38の一部、41の一部を含む				橙茶土	AG29

宝満24次遺物一覧表(1)

s-1暗褐色土	
土 師 器	坏a(イト)
金 属 製 品	鋳洋

s-1トレンチ	
土 師 器	坏a(ヘラ)、小皿a、丸坏a
瓦 類	平瓦(縄目・須恵質)、平瓦(格子・須恵質)
土 師 質 土 器	縄×鉢
須 恵 質 土 器	鉢
白 磁	碗：VIII-2 (1)、破片 (2)
金 属 製 品	板状鉄製品

s-2	
須 恵 器	蓋3
土 師 器	坏a(イト)、小皿a
瓦 類	丸瓦(格子・須恵質)、平瓦(縄目・土師質) 平瓦(格子・須恵質)、平瓦(格子・瓦質) 平瓦(無文・瓦質)
国 産 陶 器	甕(常滑?) (1)

s-5暗灰茶土	
金 属 製 品	銅塊

s-5黒灰土	
土 師 器	坏×皿
金 属 製 品	鋳洋

s-5 NSTレンチ	
土 師 器	小皿a、坏a

s-5	
土 師 器	破片
金 属 製 品	銅塊、鉄釘、鋳洋

s-6灰茶土	
土 師 器	坏×小皿、小皿a

s-6周辺	
土 師 器	坏×小皿(イト)

s-6	
土 師 器	小皿a(ヘラ)、坏×小皿
金 属 製 品	鋳洋

s-8 ①	
金 属 製 品	鋳洋

s-8 ②	
金 属 製 品	鋳洋

s-8 ③	
土 師 器	小皿a(イト)

s-8 ⑤	
土 師 器	破片
金 属 製 品	鋳洋

s-8 ⑥	
石 製 品	台石(花崗岩・鉄付着)

s-8黒色土	
須 恵 器	坏×皿
土 師 器	坏a(イト)、小皿a(イト)
瓦 質 土 器	甕
白 磁	碗：IV (1) 皿：III (1)
中 国 陶 器	盤C-1 (1)、D-3 (1)
金 属 製 品	鉄釘、鋳洋、銅塊

s-8	
土 師 器	坏a(イト)、坏×皿(被熱により多孔質化)、小皿a(イト)
金 属 製 品	鉄釘、鋳洋

s-10a	
土 師 器	破片

s-10b	
須 恵 器	蓋3
土 師 器	坏a(イト)、坏a(ヘラ)、丸坏、小皿a(ヘラ)
白 磁	皿：III(1)
土 製 品	焼土塊 (1)

s-10d黒色土	
土 師 器	坏a(イト)、小皿a(イト)

s-10d	
土 師 器	坏a(イト)、小皿a(イト)
白 磁	碗：破片 (1)

s-10e	
土 師 器	坏a(イト)

s-10f	
土 師 器	坏a(イト)、小皿a(イト)
龍 泉 窯 系 青 磁	碗：I(1)

s-10g	
土 師 器	坏a(イト)、小皿a(イト)
金 属 製 品	鉄釘

s-10黒色土	
土 師 器	坏a(イト)、小皿a(イト)
金 属 製 品	鋳洋、鉄製金具、鉄釘

s-10 1トレンチ	
土 師 器	坏a(イト)

s-10 2トレンチ	
土 師 器	坏a(イト)、丸坏a、小皿a(イト)、碗c
瓦 器	碗
龍 泉 窯 系 青 磁	碗：I-6? (1)
同 安 窯 系 青 磁	碗：I-1b (1)
瓦 類	丸瓦(格子・須恵質)、丸瓦(格子・瓦質)
白 磁	碗：V-1×VIII-1・3 (1)、V-1×VIII-2 (1)、破片 (3)
金 属 製 品	鋳洋

s-10 3トレンチ	
土 師 器	坏×丸坏、小皿a(ヘラ)
黒 色 土 器 B	碗c
土 師 質 土 器	縄×鉢
金 属 製 品	鉄釘、板状鉄製品、鋳洋、銅塊

s-10 4トレンチ	
須 恵 器	坏×皿
土 師 器	坏a(イト)、小皿a(イト)
同 安 窯 系 青 磁	碗：I-1b (1)
金 属 製 品	鉄釘、鋳洋

s-10 EWTレンチ	
土 師 器	坏a(イト)、丸坏、小皿a(イト)、小皿a(ヘラ)
石 製 品	滑石製不明製品(玉状)
白 磁	碗：V-1×VIII-2 (1)、破片 (1)
金 属 製 品	鉄釘

s-10	
須 恵 器	坏×皿
土 師 器	坏a(イト)、小皿a(イト)、小皿a(ヘラ)
越 州 窯 系 青 磁	壺? (1)
龍 泉 窯 系 青 磁	壺? (1)
同 安 窯 系 青 磁	碗：III(1)
瓦 類	丸瓦(須恵質)、丸瓦(瓦質)、破片(瓦質)
石 製 品	丸石(緑)、丸石(白)、丸石(黒)、碇石(白) 砥石(手持ち・泥岩・対馬産)
国 産 陶 器	甕 (1)
白 磁	碗：II (2)、V(1)、V-4×VIII-1・3 (1)、破片 (2) 皿：III(1)、VII?(1) 破片 (2)
中 国 陶 器	耳壺V×VI×壺II (1)、盤I-2(1)、A-2(1)
金 属 製 品	鋳洋、鉄釘、棒状銅製品

s-11	
土 師 器	坏×小皿、小皿a(イト)
石 製 品	滑石製不明製品
中 国 陶 器	壺×耳壺×水注B (1)

宝満24次遺物一覧表 (2)

s-12

土師器	環a(イト)、小皿a(イト)
瓦類	破片(土師質)
国産磁器?	甌×壺(1)

s-13

土師器	環a(イト)、小皿a(イト)
瓦類	甌
土師質土器	鍋×鉢
白磁	甌:破片(2)
金属製品	鍔洋

s-14

須恵器	破片
土師器	丸環a、小皿a(ヘラ)、小皿a2、小皿a
土師質土器	鉢
白磁	破片(1)
金属製品	銅塊

s-15暗茶土

金属製品	鉄釘
------	----

s-15茶褐土

土師器	小皿a
-----	-----

s-15暗茶灰土

須恵器	環c3、環a
土師器	環a、丸環、小皿a
黒色土器B	破片
瓦類	平瓦(縄目・土師質)
土製品	瓦瓦(2)

s-15黄茶土

土師器	破片
-----	----

s-15茶灰土

土師器	小皿a
金属製品	鉄釘、鍔洋

s-15灰茶土

土師器	環×小皿
-----	------

s-15付近

土師器	環×小皿
金属製品	鉄釘

s-15周辺

須恵器	環a
土師器	丸環a、小皿a(イト)、小皿a
石製品	丸石(白)

s-16

土師器	丸環a、小皿a(イト)、小皿a1×2、小皿a、甌c
石製品	丸石(黒)
中国陶器	鉢:1-1b(1)

s-17

土師器	環a×小皿a、甌b
黒色土器B	甌×鉢
瓦類	平瓦(格子・瓦質)

s-18

須恵器	環c3
土師器	環×小皿
瓦類	破片(瓦質)

s-19

土師器	小皿a(イト)
金属製品	鍔洋

s-20

土師器	環a(イト)、小皿a(イト)
-----	----------------

s-21

土師器	環×皿
瓦類	丸瓦(格子・須恵質)
土師質土器	鍋×鉢
国産陶器	甌(横前?)(1)
中国陶器	C-2(1)

s-22

須恵器	蓋
土師器	小皿a、甌c
土師質土器	鍋×鉢

s-23

須恵器	甌
土師器	環a(イト)、小皿a(イト)

s-24

須恵器	環×皿、甌
土師器	環a(イト)、環a、丸環、甌c
龍泉窯系青磁	甌:1-6(1)
瓦類	丸瓦(格子・須恵質)
石製品	滑石製不明製品
白磁	甌:V-1×VIII-2(1)

s-25

土師器	環a(イト)
-----	--------

s-27

須恵器	環a
土師器	丸環a、小皿a(ヘラ)
国産陶器	土瓶×行平(1)
白磁	甌:IV(1)
金属製品	鉄釘

s-28

須恵器	蓋3
土師器	環×小皿
瓦類	破片(土師質)
白磁	皿:IX-1(1)

s-29

土師器	小皿a(ヘラ)、丸環、小皿a(イト)
瓦類	破片
瓦類	丸瓦(無文・瓦質)
金属製品	鍔洋

s-30

須恵器	破片
土師器	環a(イト)、小皿a(イト)

s-31

土師器	環a×丸環、小皿a(ヘラ)
白磁	甌:II(1)

s-32

土師器	丸環、小皿a、甌c、鍋×鉢
石製品	滑石片
白磁	甌:V-2(1) 甌×皿(1)
金属製品	鍔洋
土製品	瓦瓦

s-33

土師器	破片
-----	----

s-34

土師器	丸環a
黒色土器B	破片
白磁	甌:II(1)

s-35

土師器	環a(イト)、小皿a(イト)
-----	----------------

s-36

土師器	環a(イト)、小皿a(イト)
瓦類	甌
瓦類	破片(須恵質)

宝満24次遺物一覧表(3)

s-37

土	師	器	小皿a×丸坏
黒色	土器	B	破片

s-38

土	師	器	坏a×丸坏a、小皿a
白	磁	碗	破片(1)

s-39

土	師	器	坏×皿
土	師	質	土器
			銅×鉢、銅×鉢(産地不明)

s-40茶褐土

土	師	器	小皿a(イト)
---	---	---	---------

s-40茶灰土

土	師	器	坏×皿
瓦		類	丸瓦(土師質)
中	国	陶	器
金	属	製	品
			D-3(1)
			鋳洋

s-40

須	恵	器	破片
土	師	器	坏a(イト)、小皿a、碗c、甕
瓦		器	碗
龍	泉	窯	系
同	安	窯	系
龍	泉	窯	系
同	安	窯	系
瓦		類	丸瓦(無文・瓦質)
白		磁	碗
			破片(1)
			皿
			皿(1)
中	国	陶	器
			壺×耳壺×水注A-2(1)

s-41

須	恵	器	坏
土	師	器	坏×小皿(イト)、坏×皿、小皿a(イト)
同	安	窯	系
同	安	窯	系
			磁
			碗(1)

s-42

須	恵	器	坏、坏×蓋×皿
土	師	器	坏

s-43

須	恵	器	坏c3、壺
土	師	器	丸坏、小皿a(ヘラ)、碗c、甕
黒	色	土	器
黒	色	土	器
			B
			碗
土	製	品	瓦玉(1)

s-44

須	恵	器	坏×皿×蓋
土	師	器	坏a(イト)、坏a(ヘラ)、小皿a(イト)、甕
瓦		器	破片
有	製	品	丸石(白)(2)、丸石(黒)、丸石(緑)
国	産	磁	器
			?
			破片(1)
白		磁	碗
			IV(2)、V-2b(1)
金	属	製	品
			板状鉄製品

s-45c

須	恵	器	坏
土	師	器	坏a(イト)、小皿a(イト)
瓦		類	平瓦(縄目・土師質)、平瓦(格子・須恵質)
			平瓦(無文・瓦質)
土	製	品	瓦玉(1)

s-45d

土	師	器	破片
---	---	---	----

s-45e

土	師	器	坏×皿
土	師	質	土器
			銅×鉢

s-45f柱痕

土	師	器	破片
---	---	---	----

s-45f

瓦		類	平瓦(無文・土師質)
---	--	---	------------

s-45g柱痕

土	師	器	小皿a
---	---	---	-----

s-45g

土	師	器	坏×皿
肥	前	系	陶
			磁器?
			碗?(1)(混入か?)

s-45h柱痕

須	恵	器	坏、蓋3、甕
土	師	器	碗c
瓦		類	平瓦(縄目・須恵質)

s-45h灰褐粘

須	恵	器	坏×蓋
土	師	器	破片

s-45h

須	恵	器	坏
---	---	---	---

s-45j

土	師	器	脚付盤(土器入り)
---	---	---	-----------

s-46

須	恵	器	坏c3
土	師	器	坏×丸坏、小皿a(イト)
中	国	陶	器
			盤C-1(1)
土	製	品	燒土塊(1)

s-47

土	師	器	坏×小皿、小皿a(イト)、小皿a、碗c
---	---	---	---------------------

s-48

土	師	器	丸坏a、小皿a(イト)、小皿a(ヘラ)
白		磁	碗×皿(1)
金	属	製	品
			鉄釘

s-49

土	師	器	坏a、小皿a(イト)
金	属	製	品
			鉄釘、鋳洋

s-50a

土	師	器	甕
---	---	---	---

s-50b

土	師	器	小皿a
---	---	---	-----

s-50c掘方

土	師	器	坏a、坏×小皿
土	師	質	土器
			銅×鉢

s-50e

土	師	器	小皿a(ヘラ)
---	---	---	---------

s-50f

土	師	器	破片
瓦		類	平瓦(無文・瓦質)

S-50g掘方

瓦		器	碗
---	--	---	---

S-51

須	恵	器	甕
土	師	器	坏a(イト)、丸坏a、小皿a(ヘラ)
瓦		類	丸瓦(無文・土師質)
国	産	陶	器
			小坏(無軸)(1)
中	国	陶	器
			壺×耳壺A(1)
そ	の	他	板状石(緑色片岩)

s-52

須	恵	器	坏×皿
土	師	器	小皿a

s-53

須	恵	器	甕
土	師	器	丸坏a、小皿a(イト)、小皿a
金	属	製	品
			鉄釘

宝満24次遺物一覧表（4）

s-54

土 師 器	丸坏a、坏a(へら)
-------	------------

s-56黒茶褐色土

須 恵 器	蓋c、坏c2×3、皿×鉢、甕
土 師 器	坏a(イト)、小皿a(イト)
瓦	椀
龍泉窯系青磁	椀：破片(1)
	皿：破片(3)
	破片(1)
同安窯系青磁	皿：I-2(1)
瓦	丸瓦(格子・須恵質)
石 製 品	砥石(黒色泥岩・対馬産)
須 恵 質 土 器	鉢
白	磁 皿：VIII-1(1)
	破片(1)
青 白	磁 皿(1)
中 国 陶 器	耳壺?D-3(4)
土 製 品	如壁

s-57

土 師 器	坏a×小皿a(イト)
黒色土器A	椀c
土 師 質 土 器	鍋×鉢
白	磁 椀：VIII? (1)

s-58

須 恵 器	坏
土 師 器	坏a、丸坏a
白	磁 椀：V-1×VIII-2(1)

s-59

土 師 器	坏a×小皿a(イト)
瓦	椀

s-60炭層

金 属 製 品	鉾洋
---------	----

s-60黒色土

須 恵 器	甕
土 師 器	坏a(イト)、小皿a(イト)
龍泉窯系青磁	椀：破片(1)
同安窯系青磁	皿：I(1)
石 製 品	砥石(砂岩・天草産)
土 師 質 土 器	鍋×鉢
金 属 製 品	鉾洋
土 製 品	焼土塊

s-60茶褐色土

土 師 器	坏a(イト)、小皿a(イト)、大坏×鉢
瓦	椀
石 製 品	丸石(鉢)
瓦 質 土 器	板状(突起有り)
金 属 製 品	鉄釘

s-60黄灰土

土 師 器	坏×皿
金 属 製 品	鉄釘、鉾洋

s-60 EWトレンチ(北)

土 師 器	小皿a、坏
瓦	類 破片(瓦質)
土 師 質 土 器	鍋×鉢

s-60 EWトレンチ

土 師 器	小皿a
-------	-----

s-60 NSトレンチ黒色土

土 師 器	坏a、小皿a(イト)
そ の 他	板状石(緑色付着・コンクリート状)

s-60 NSトレンチ

土 師 器	坏a、小皿a(イト)
石 製 品	砥石(黒)

s-60周辺

須 恵 器	蓋
土 師 器	小皿a(イト)
石 製 品	丸石(黒)
中 国 陶 器	壺I-2(1)
金 属 製 品	鉄釘
土 製 品	焼土塊

s-60

金 属 製 品	鉾洋
---------	----

s-61

須 恵 器	甕
土 師 器	丸坏a、鍋
須 恵 質 土 器	甕

s-63

須 恵 器	坏
土 師 器	坏a(イト)、小皿a(イト)
龍泉窯系青磁	椀：I(1)

s-64

須 恵 器	坏、坏×壺、甕、鉢b
土 師 器	坏a、丸坏a
黒色土器B	椀
瓦	類 丸瓦(無文・須恵質)
石 製 品	丸石(白)(4)

s-65黒茶土

金 属 製 品	鉾洋
---------	----

s-66

須 恵 器	坏、皿a、鉢b-2
土 師 器	坏a(イト)、坏a、坏a×丸坏a
金 属 製 品	鉄釘

s-67

土 師 器	坏a(イト)、小皿a(イト)
瓦	類 丸瓦(格子・須恵質)
金 属 製 品	鉾洋
土 製 品	とりべ?

s-68

土 師 器	坏a、小皿a(イト)
龍泉窯系青磁	香炉?(1)

s-69

土 師 器	大坏(イト)、小皿a(イト)
金 属 製 品	鉾洋

s-72

須 恵 器	蓋、坏a(へら×イト)、坏c3
土 師 器	坏a(イト)、丸坏a、小皿a(イト)、椀c
黒色土器B	椀c
瓦	椀
瓦	類 平瓦(格子・土師質)、丸瓦(瓦質)
石 製 品	滑石製不明製品(1)
白	磁 椀：IV-1(1)、IV(3)、破片(1)
	皿：III(1)、III×VIII(1)

s-73

須 恵 器	坏c3
土 師 器	破片

s-74茶土

須 恵 器	坏c3、甕
土 師 器	坏a、小皿a、椀c、甕
瓦	椀
瓦	類 丸瓦(無文・瓦質)

s-74

須 恵 器	坏a、坏、壺×鉢
土 師 器	坏a(へら×イト)、坏a、丸坏a、小皿a(イト)、小皿a、甕
瓦	椀
同安窯系青磁	皿：I(1)
石 製 品	丸石(白)(3)、滑石製不明製品(1)
土 師 質 土 器	鍋×鉢
白	磁 椀：IV(1)
金 属 製 品	鉄釘

宝満24次遺物一覧表 (5)

s-77

金 属 製 品	鉄製模?
---------	------

s-79

須 恵 器	皿×蓋、壺×高坏、小壺
土 師 器	坏×小皿
瓦	瓦質
中 国 陶 器	壺×耳壺B (1)

s-80 ①

金 属 製 品	鉄釘
---------	----

s-80 ③

土 師 器	小皿a (イト)
白	磁 碗: II(1)

s-80 ⑤

土 師 器	坏a (イト)
-------	---------

s-80 ⑨

金 属 製 品	鍍洋
---------	----

s-80 ⑩

土 師 器	坏a
-------	----

s-80 ⑬

土 師 器	小皿a (イト)
-------	----------

s-80 ⑰

金 属 製 品	鍍洋
---------	----

s-80 ㉔

土 師 器	坏a、小皿a (イト)
-------	-------------

s-80 ㉕

土 師 器	坏a(イト)
-------	--------

s-80 ㉖

金 属 製 品	鍍洋
---------	----

s-80炭層

金 属 製 品	鍍洋
---------	----

s-80茶灰土

金 属 製 品	鍍洋
---------	----

s-80茶色粘

金 属 製 品	鍍洋
---------	----

s-80淡灰茶土

土 師 器	坏×皿、小皿a(イト)
白	磁 碗: V~VII (1)

s-80 EWトレンチ淡灰茶土

金 属 製 品	鍍洋
---------	----

s-80 EWトレンチ

土 師 器	坏a、坏c3、小皿a(イト)
瓦 質 土 器 鉢	
金 属 製 品	鍍洋

s-80 NSトレンチ

土 師 器	坏a(イト)
金 属 製 品	鍍洋

s-80周辺

金 属 製 品	鉄釘、鍍洋
---------	-------

s-81

須 恵 器	蓋2×3
土 師 器	坏a(イト)、小皿a(イト)
縄 文 土 器	粗製鉢

s-82

須 恵 器	蓋3、坏a、壺
土 師 器	皿a×坏a、皿c×大坏c、小皿a(イト)、碗c、高坏、甕
黒 色 上 器 B	破片
石 製 品	丸石(赤)
緑 釉 陶 器	碗×皿 (1)
白	磁 皿: IX(1)

s-83

須 恵 器	坏a、坏c3、甕
土 師 器	坏×皿、小皿×坏
黒 色 土 器 A	碗×坏

s-84

須 恵 器	坏
土 師 器	坏a、小皿a (へら)
黒 色 土 器 B	碗×坏
金 属 製 品	鉄釘、鍍洋

s-87

土 師 器	坏a (イト)、小皿a
-------	-------------

s-88

須 恵 器	蓋3
土 師 器	坏×小皿
瓦	瓦質 破片(須恵黄)

s-92

須 恵 器	蓋
土 師 器	碗×坏
金 属 製 品	鍍洋

s-93

須 恵 器	坏×蓋
土 師 器	坏a (イト)、坏

s-94

土 師 器	破片
-------	----

s-95 ①

土 師 器	坏a
-------	----

s-95 ②

土 師 器	小皿a (イト)
-------	----------

s-95 ③

土 師 器	坏a (イト)
-------	---------

s-95 ④

土 師 器	小皿a (イト)
-------	----------

s-95黒色土

土 師 器	坏a (イト)、小皿a (イト)
金 属 製 品	鉄釘、刀子、方柱状鉄製品、鍍洋

s-95暗灰土

土 師 器	坏a (イト)、小皿a (イト)
金 属 製 品	鉄釘、鍍洋

s-96

金 属 製 品	鉄釘
---------	----

s-97

須 恵 器	破片
土 師 器	坏a (イト)、坏×皿、丸坏、小皿a2、甕
瓦	碗
瓦	瓦質 平瓦(縄目・瓦質)

s-98

土 師 器	小皿a (イト)、丸坏
-------	-------------

s-99黒灰土

金 属 製 品	鍍洋
---------	----

宝満24次遺物一覧表(6)

s-99灰褐色

土師器	坏a(イト)、小皿a(イト)
龍泉窯系青磁	碗:破片(1)
瓦類	破片(須恵質)
須恵質土器鉢	
国産陶器	備前×常滑甕(1)
白磁	碗:IV(1)、VIII-1(1)

s-99

須恵器	蓋3、蓋、坏a、坏c3、坏、鉢b、小甕、甕
土師器	坏a(イト)、坏、小皿a(イト)
瓦類	丸瓦(格子・須恵質)、丸瓦(須恵質)
瓦質土器鉢	
国産陶器	備前×常滑甕?(1)
白磁	碗:破片(1)
金属製品	鉄釘

s-100暗褐色

金属製品	鉄釘
------	----

s-100黒茶褐色

須恵器	坏
土師器	坏a(イト)、丸坏a、小皿a(イト)
同安窯系青磁	碗:III(1)
瓦類	丸瓦(須恵質)
白磁	皿:III(1)
金属製品	鉾洋
土製品	焼土塊

s-100

土師器	坏a(イト)
瓦類	平瓦(無文・須恵質)、平瓦(無文・瓦質)

s-101

土師器	小皿a(イト)、小皿a(ヘラ)
石製品	磁石

s-103

須恵器	甕
土師器	坏a(イト)、小皿a(イト)
瓦類	平瓦(無文・瓦質)
土師質土器	鍋×鉢
金属製品	鉾洋

s-104

須恵器	蓋c
土師器	坏×皿、小皿a
瓦類	破片(瓦質)

s-105暗茶上

須恵器	坏×蓋
土師器	坏a、小皿a(ヘラ)、小皿a(イト)、碗c
瓦類	碗
瓦類	丸瓦(無文・須恵質)
土師質土器	鍋×鉢
白磁	碗:IV(1)
金属製品	鉄釘、鉾洋

s-106

土師器	坏×皿
-----	-----

s-107

須恵器	脚付壺(産地不明)
土師器	丸坏a、小皿a(イト)、碗c

s-108

土師器	坏×小皿、小皿a
金属製品	鉄釘

s-109

須恵器	蓋3、坏a、坏(被熱)
土師器	坏×小皿、小皿b
瓦類	平瓦(瓦質)
石製品	丸石(白)(3)
その他	板状石(被熱)

s-110暗褐色土

須恵器	蓋3、坏c3、皿、甕、瓶
土師器	坏a(イト)、坏c3、碗c
金属製品	鉾洋

s-110

須恵器	甕
瓦類	丸瓦(縄目・須恵質)

s-111

土師器	坏a(イト)、坏a、坏×小皿
瓦類	碗
瓦類	破片(須恵質)

s-112

土師器	坏a(イト)、小皿a(イト)
-----	----------------

s-114

土師器	坏a(イト)、坏×皿
-----	------------

s-115炭層

須恵器	甕
土師器	坏a(イト)、小皿a(イト)、小皿a(イト・被熱により多孔質化) 破片(鉄錆付着)
瓦類	平瓦(無文・須恵質)
石製品	礬石(黒)
土師質土器	鍋×鉢
金属製品	鉄釘、鉾洋、板状鉄製品

s-116

須恵器	坏
土師器	坏a
灰釉陶器	壺?(1)
肥前系陶磁器	碗?(印版手)(1)
白磁	破片(1)

s-117柱痕

土師器	坏×皿
須恵質土器鉢	

s-118

須恵器	破片
土師器	坏a
瓦類	平瓦(無文・土師質)

s-119

須恵器	坏a、坏c3、壺a×c、壺×鉢、甕
瓦類	平瓦(無文・須恵質)、破片(格子・須恵質)

s-121

土師器	坏×皿
-----	-----

s-123

土師器	坏×皿
-----	-----

s-124

土師器	坏×皿、コースター状皿
瓦類	碗

s-126

土師器	坏×丸坏
瓦類	破片

s-128

土師器	鍋×鉢
金属製品	鉾洋

s-129

土師器	坏×丸坏、坏×皿(イト)、小皿a(イト)
土師器	皿:V×VI-1b(1)

s-131

土師器	小皿a
白磁	皿:III(1)

s-132

土製品	焼土塊
-----	-----

宝満24次遺物一覧表 (7)

s-133

土 師 器	坏a (イト)、丸坏a
-------	-------------

s-134

土 師 器	坏a、小皿a
-------	--------

s-138

金 属 製 品	鉈滓
そ の 他	木炭

s-141

土 師 器	坏a (イト)、小皿a (イト)、小甕×壺 (産地不明)
瓦	椀
石 製 品	丸石 (白)
白	磁 壺×水注 (1)
金 属 製 品	鉄釘、鉈滓
土 製 品	焼土塊
そ の 他	木炭

s-142

土 師 器	坏×小皿
-------	------

s-143

土 師 器	小皿a (ヘラ)
金 属 製 品	鉈滓

s-144

土 師 器	坏a、小皿a
白	磁 椀：V-1×VIII-2 (1)
金 属 製 品	鉄釘、鉈滓
そ の 他	木炭

s-146

土 師 器	坏×小皿
金 属 製 品	鉈滓

s-147

土 師 器	坏a (イト)、小皿a (イト)
-------	------------------

s-148

土 師 器	坏a (イト)、小皿a (イト)
金 属 製 品	鉈滓

淡灰土

須 恵 器	蓋c、甕
土 師 器	坏a (ヘラ)、丸坏a、小皿a (ヘラ)、椀c、鉢、甕a
黒 色 土 器 B	椀c、椀×坏、鉢
越 州 窯 系 青 磁	坏：I?(1)
瓦	類 丸瓦 (網目・瓦質)、丸瓦 (格子・瓦質)、平瓦 (格子・瓦質) 平瓦 (格子・土師質)

橙茶土

須 恵 器	蓋3、壺
土 師 器	小皿a (ヘラ)、小皿a (イト×ヘラ)、椀c、甕
黒 色 土 器 B	椀c
瓦	類 平瓦 (無文・土師質)
須 恵 質 土 器	甕
灰 釉 陶 器	壺 (1)

黒色土

須 恵 器	蓋、坏、甕
土 師 器	坏a (ヘラ)、大坏c、丸坏a、小皿a (ヘラ)、椀c
瓦	類 丸瓦 (無文・須恵質、平瓦 (格子・土師質)) 平瓦 (網目・瓦質)
土 師 質 土 器	罽×鉢
国 産 磁 器	椀×鉢 (1)
白	磁 破片 (1)

暗茶灰土

須 恵 器	坏a、坏a×c、鉢a3
土 師 器	坏a (ヘラ)、坏a、椀c
金 属 製 品	鉈滓

淡橙灰土

須 恵 器	蓋3、坏c3、甕
土 師 器	椀c
瓦	類 丸瓦 (格子・須恵質)、丸瓦 (格子・瓦質) 平瓦 (無文・須恵質)

橙茶色土トレンチ 淡灰土

国 産 磁 器	皿? (1)
白	磁 皿：XI-1? (1)
青 白 磁	水注 (1)

暗茶土

須 恵 器	坏a×c
土 師 器	小皿a、椀c
瓦	類 丸瓦 (無文・瓦質)

暗橙土

須 恵 器	坏、壺×鉢、甕
土 師 器	坏a (イト)、小皿a (イト)
黒 色 土 器 B	破片
同 安 窯 系 青 磁	椀；破片? (1)
瓦	類 平瓦 (無文・須恵質)、破片 (土師質)
国 産 陶 器	鉢 (1)
白	磁 椀：V-4c? (1)
中 国 陶 器	C-1 (1)

宝満24次遺物一覧表 (8)

黒灰土	
須 惠 器	蓋3、蓋c、坏×蓋、坏IV×蓋、坏a、坏c3、坏、高坏b、皿a 鉢a×b、鉢、甕 (産地不明)、甕、壺b、壺f×d、壺e 壺 (産地不明)、小壺、壺、環状把手
土 師 器	蓋c、坏a (イト)、坏a (へラ)、坏a、坏a×小皿a、坏×小皿 丸坏a、大坏c×壺a、小皿a (イト)、小皿a (へラ)、皿c、碗c 鉢 (把手付)、甕b、小甕a、甕、甕×鍋、器台、小壺、脚付壺
黒色土器 A	坏a
黒色土器 B	碗c
瓦 器	碗、小皿
越州窯系青磁	碗; I-2aエ (1)、II-2(1) 壺×水注 (1)、破片 (2)
龍泉窯系青磁 × 白 磁	碗(1)
龍泉窯系青磁	碗; I-4 (6)、I (12)、II-a (1)、II-b (4)、II-b×III (1) III×IV (1)、破片 (6) 皿; I(1)、破片 (2) 坏III-4(1)、破片 (4)
同安窯系青磁	碗; I-1b (7)、I-1c (1)、I-1c×III (1)、破片 (5) 皿; I-1(2)、I-2b (1)、I-2(2)、II(5)、破片 (1) 碗×皿 (1)、破片 (1)
龍泉窯系青磁 × 同安窯系青磁	碗; 破片 (2) 破片 (1)
青磁 (未分類)	壺? (1)
輸入陶磁器 (未分類)	朝鮮系無軸陶器壺 (1)、朝鮮系無軸陶器壺? (2) 朝鮮系無軸陶器壺×甕 (1)
瓦 類	丸瓦 (二重格子・須惠質)、丸瓦 (斜格子・須惠質) 丸瓦 (無文・須惠質)、丸瓦 (無文・瓦質) 平瓦 (編目・須惠質)、平瓦 (編目・土師質) 平瓦 (編目・瓦質)、平瓦 (格子・須惠質)、平瓦 (格子・瓦質) 平瓦 (斜格子・土師質)、平瓦 (陰刻格子・須惠質) 平瓦 (陰刻格子・土師質)、平瓦 (無文・一枚作り・土師質) 平瓦 (無文・瓦質)、平瓦 (無文・土師質)
石 製 品	丸石 (白) (12)、丸石 (黒) (13)、石鱗、磁石 滑石製不明製品
須 惠 質 土 器	鉢 (東播系)、壺 (産地不明)、甕
瓦 質 土 器	すり鉢、こね鉢、鉢
緑 軸 陶 器	碗×皿 (1)、壺 (産地不明) (1)
肥 前 系 陶 磁 器	染付; 端反碗 (1)、筒碗 (3)、碗 (2)、碗? (1)、碗×皿 (2) 碗×坏 (2)、皿 (くらわんか手) (1)、皿 (4)、小坏 (1) 碗×鉢 (2)、蕎麦指口 (1)、德利 (3) 瓶×德利? (1)、破片 (1)
国 産 陶 器	碗 (鉄軸掛付) (1)、碗 (1)、土瓶蓋 (1)、土瓶 (2) 甕 (2)、碗×皿 (京都系)、(1)、碗×鉢 (2)、華瓶 (1) 皿 (唐津系) (1)、船德利 (唐津系) (1)、すり鉢 (2)、鉢 (3)
国 産 磁 器	皿 (2)、破片 (6)、菊皿 (1)、碗 (4)、碗 (色絵) (1) 碗×坏 (1)
李 朝 × 国 産 磁 器	皿 (1)
白 磁	碗; II-5(2)、II(9)、II? (1)、II×V×VIII(1)、II×皿V~VII(1) IV-1a(5)、IV-1b(1)、IV-1(1)、IV-2b(1)、IV-b(1) IV(37)、IV-b×XI (1)、V-1b-c-d (1)、V-1c-d (1) V-1(2)、V-3(1)、V-4c(1)、V-4×VIII-1-3(13)、V(2) V~VII(1)、V~VIII (6)、VI(1)、V-1×VIII-2 (14) V-2×VII (1)、VIII(7)、XIII-b(1) 破片 (56)、破片? (1) 皿; II-1a (1)、II-1(1)、II(1)、II×III(1)、III-1(2)、III-2(1) III(2)、III×碗VII(2)、IV-2(1)、IV~VIII (1) IV×碗V×VIII (2)、V-2(1)、V×VI (2) V~VII (6)、VI-1a (5)、VI-2a (1)、VI (1) VI-1a×VII-1a (2)、VI-1b×VII-1a (1) VI×VII (5)、VI~VIII (1)、VIII-2c (1)、IX-1 (2) XI-3×4(1)、XI (1)、未分類 (1)、破片 (2) 碗×皿(未分類) (1)、碗×皿 (24)、皿×碗? (2)、合子(1) 水注×耳壺 (1)、水注×壺 (1)、破片 (34)
白 磁 × 青 白 磁	碗 (1)
青 白 磁	碗 (2)、碗? (1)、壺? (1)
中 国 陶 器	壺; 耳壺VII(1)、XII(1)、A-2 (1)、壺×耳壺B(3)、B (2) 耳壺C-1 (1)、壺×耳壺C-1 (1)、壺×耳壺D-3 (2) 鉢; I-1b (1)、I (1)、壺? (1) 水注X(1)、盤 (1)、盤II? (1)、壺×耳壺×水注B (1) A-2 (2)、B(1)、C-2 (1)、D-2 (1)、C-2(2)
黒 軸 陶 器	天目碗 (1)、碗? (天目) (1)
縄 文 × 弥 生 土 器	破片
金 属 製 品	模状鉄製品、銅塊、刀子、鉄製鋸、鉄釘、方柱状鉄製品 鉛滓、板状鉄製品、燐骨?、銅錢
土 製 品	瓦玉 (9)、焼土塊、板状石 (緑色片岩)、坏壁

表土

須 惠 器	蓋3、蓋c、蓋、坏a (赤色顔料付着)、坏c3、坏c4、坏 甕、壺f
土 師 器	坏a (へラ)、坏a (イト)、坏c3、丸坏a、小皿a (へラ)、碗c 甕、鍋
瓦 器	破片
越 州 窯 系 青 磁	水注? (1)
龍 泉 窯 系 青 磁	碗; I-3 (1)、I(4) 皿; I(1)、破片(3) 坏III-4(1)、破片(4)
同 安 窯 系 青 磁	碗; I-1b (4)、I-1c (1)、破片(2) 皿; I(1)
瓦 類	丸瓦(格子・須惠質)、丸瓦(無文・須惠質) 平瓦(二重格子・須惠質)、平瓦(格子・土師質) 平瓦(編目・須惠質)、平瓦(編目・瓦質) 平瓦(無文・瓦質・近世~)、平瓦(無文・須惠質)
石 製 品	石鱗、丸石(白) (5)、丸石(黒)(1)、チャート-f(1)
須 惠 質 土 器	鉢(東播系)
肥 前 系 陶 磁 器	染付; 筒碗(2)、丸碗(2)、広東碗(1)、丸碗 (印版手) (1) 碗(4)、碗? (1)
肥 前 系 陶 磁 器 ?	皿? (1)
国 産 陶 器	甕?、壺×瓶(1)、碗(1)、甕(1)
国 産 磁 器	瓶×德利(1)、皿(1)、破片(5)、鉢(1)、碗×鉢(1)、小皿(1) 碗×皿 (1)、碗(現代)(1)、坏×碗 (1)、皿 (唐津系) (1) 壺? (1)
白 磁	碗; IV-1a(1)、IV-1(1)、IV(11)、V-2b(1)、V-4×VIII-1-3(2) V(1)、VIII(1)、V~VIII(1)、V-1×VIII-2(1)、V~VII(1) VI~VIII(1)、破片(5) 皿; I-1b? (1)、II(1)、VI-1a(1)、VI×VII×碗II(1)、VIII(1) VIII×XI-4(1) 碗×皿(6)、壺(未分類)(2)、耳壺×水注(2)、破片(7)
白 磁 × 青 白 磁	壺? (1)
青 白 磁	合子(1)
中 国 陶 器	壺×耳壺B(1)、壺×耳壺C-1(1)、水注V(1)、盤III?(1) 盤C-1(3)
金 属 製 品	鉛滓
土 製 品	瓦玉(3)、焼土塊(2)、円盤状土製品(1)

12 宝満山遺跡群第25次調査

太宰府市大字内山字南谷621-1、621-5、620、625-1、620、619、622-2、622-1、930において平成13（2001）年11月8日から翌年6月10日におこなった調査で山村信榮、高橋学が担当した。調査は農地改良の申請に伴う国庫補助事業であり、調査面積は延1,300㎡を測る。

南谷地区中央やや東よりの谷部の壇状の水田が対象地区である。近世後期に石垣（25SX001下半部）が組まれ水田となり、近代に石垣を増設して（25SX001上半部、25SX002・003）現在に至る。水田面の下層で黒褐色の平安後期から鎌倉期の遺物包含層が検出され、その上面に白磁の椀皿類8個体が機種別に重なって出土した（25SX003）。人為的埋置の可能性がある。調査区北よりに東西方向の高さ約1mの石垣25SX007があり、それを覆う前面の堆積土層から14世紀前半までの時期の土器が完形のまま複数固体が廃棄状態で検出された。遺物包含層から崇寧通宝、滑石製陽物などが出土している。

石垣の築造は鎌倉時代遺構と江戸末と明治時代のものであり、近世地誌が編さんされた江戸末期頃までは中世的な景観が維持されていた可能性を示している。江戸末の開発は灌漑システムの整備を伴う耕地化であった。そのシステムは石垣、およびそれに伴う段状造成面の構築年代から明治期に完成したといえる。中世の生活面は小規模なピットで構成され、その中から柵列が抽出される。この他に建物が存在した可能性が高い。生活地盤は谷地形の傾斜を解消する方向性を持つ複数の盛り土整地によって形成され、その土壌中には炭とともに炉壁や鋳型の可能性がある焼土が集中して廃棄された箇所も存在する。

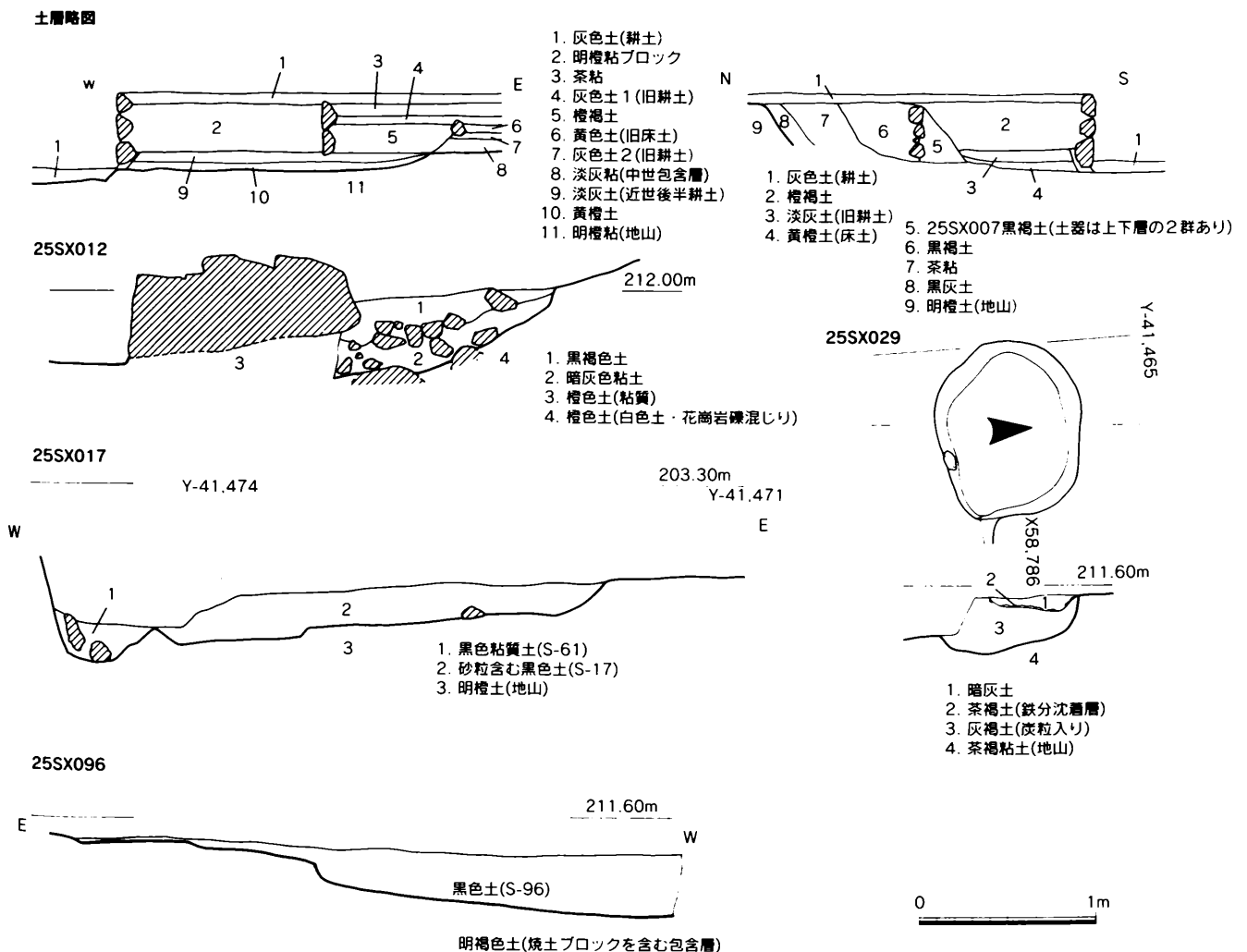

第87図 宝満25次土層略図、25SX012,017,096土層実測図 (1/40)

生活面としては12世紀に始まり14世紀前半でその使用が途絶している。中世の石垣25SX007は石の積み方に規則性がない、裏込めにグリ石を使用しない、石を積まない箇所は土盛りで対応するなどの技法上の特色を有し、前の時代に存在する古代山城などの石垣と技術系譜上関連しない在来工法のものと考えられる。技術面では宝満21次石垣21SX006と近似している。

遺構保全のため地権者と協議の上、14世紀前半以前の面は未調査のまま埋め戻しをおこなった。

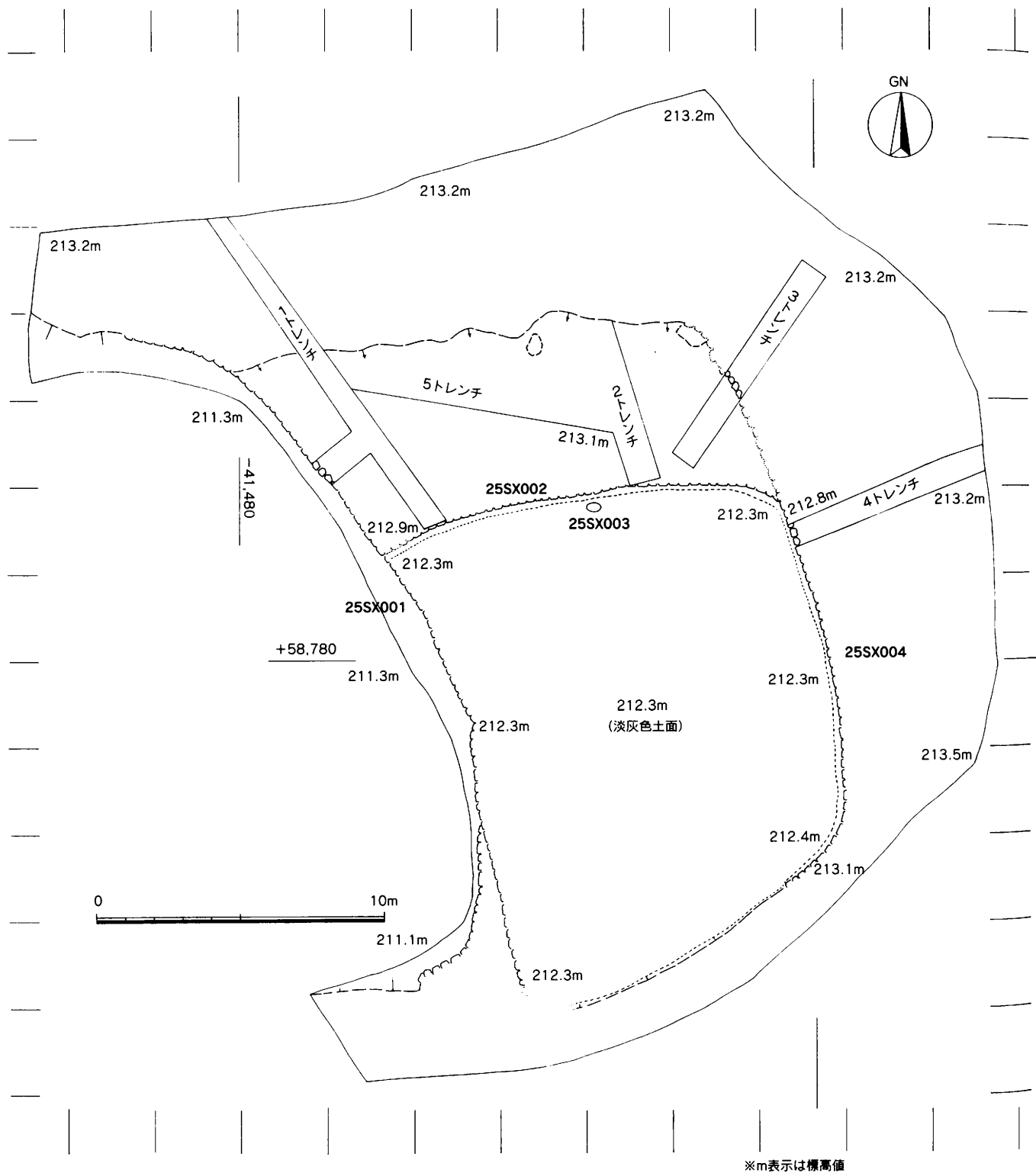

第88図 宝満25次上層遺構面実測図及びトレンチ配置図 (1/200)

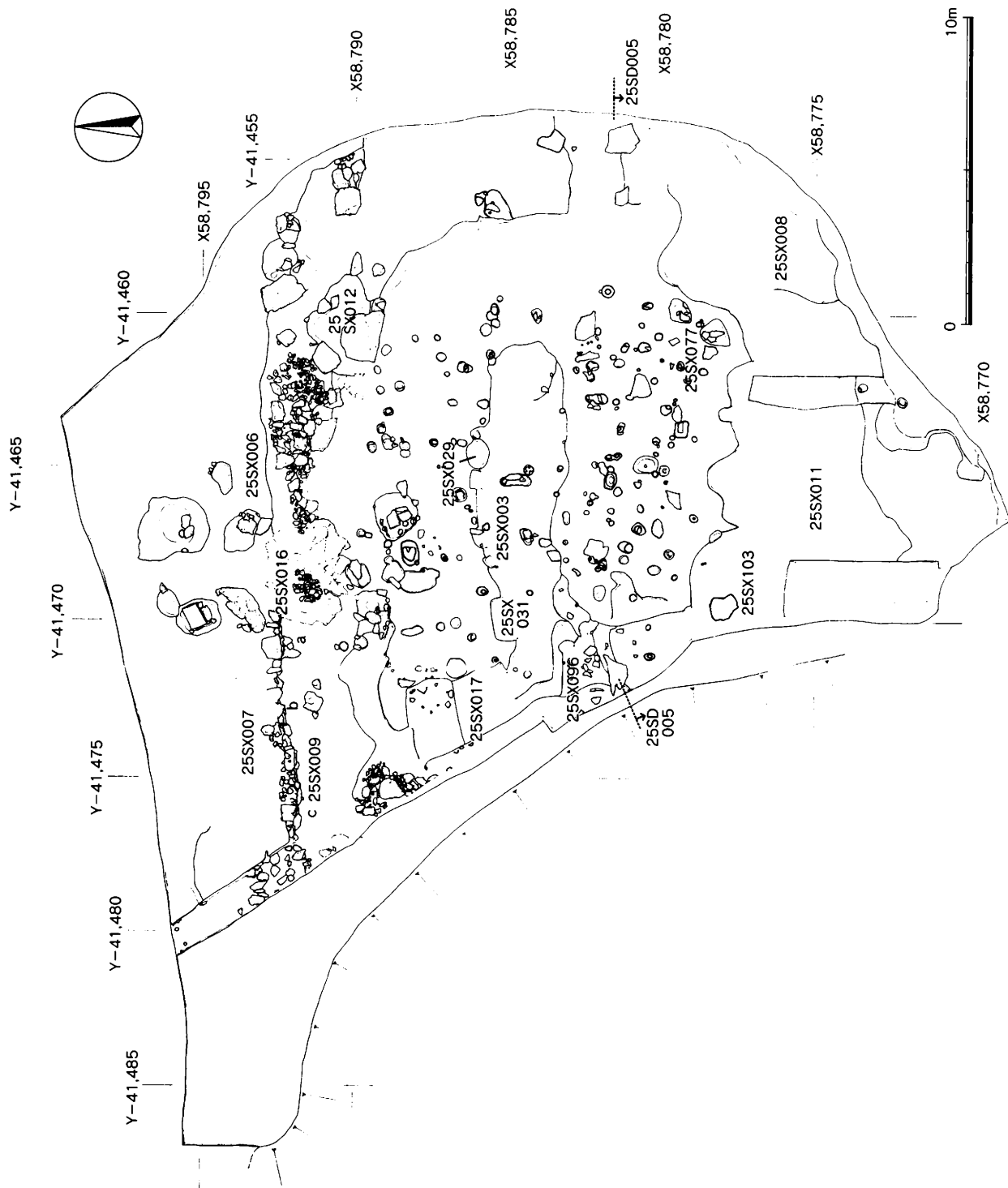

第89図 宝満25次下層遺構面実測図 (1/200)

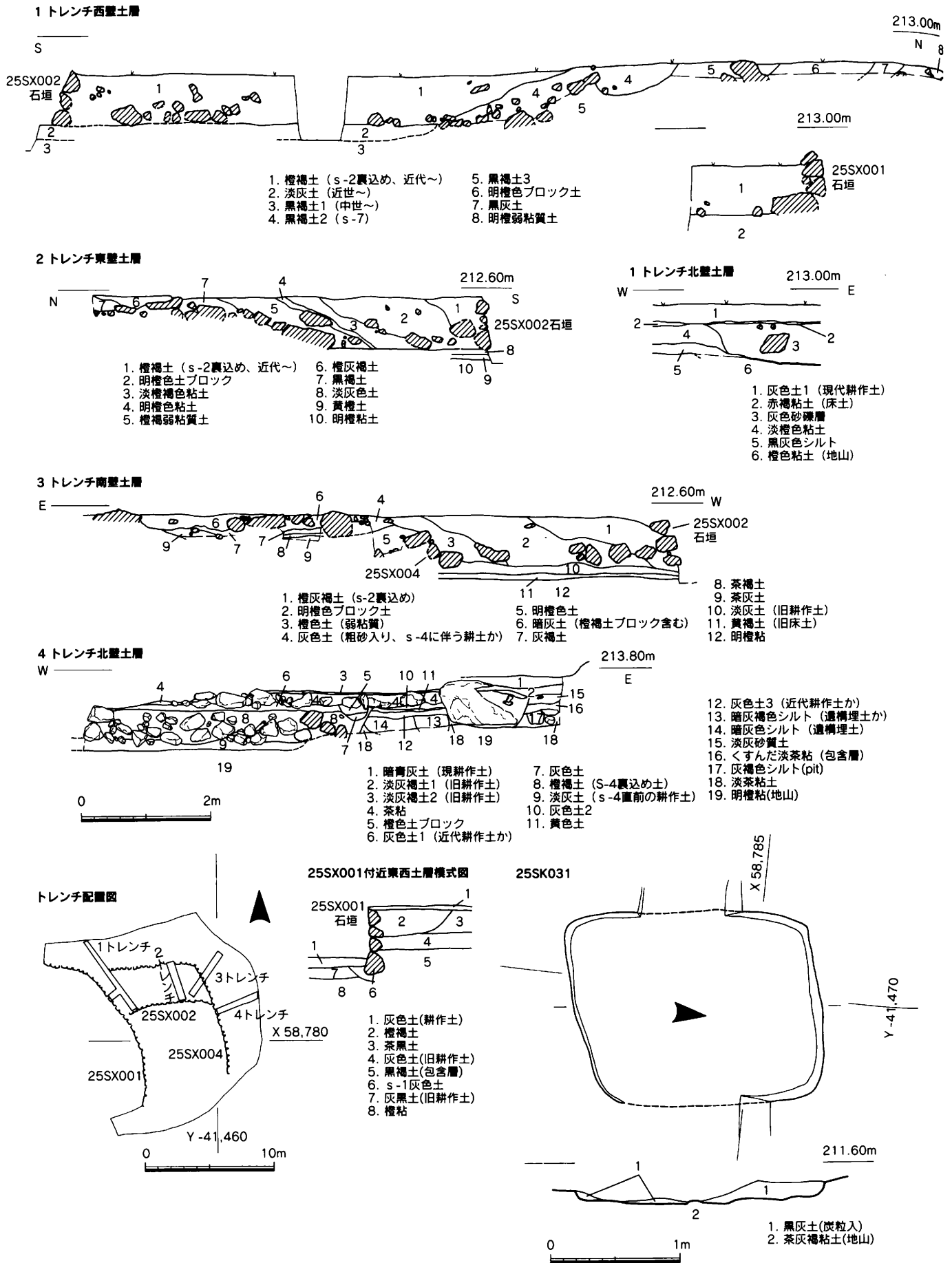

第90図 1~4トレンチ壁面土層図、25SK031実測図、トレンチ配置図 (1/80,1/40,1/400)

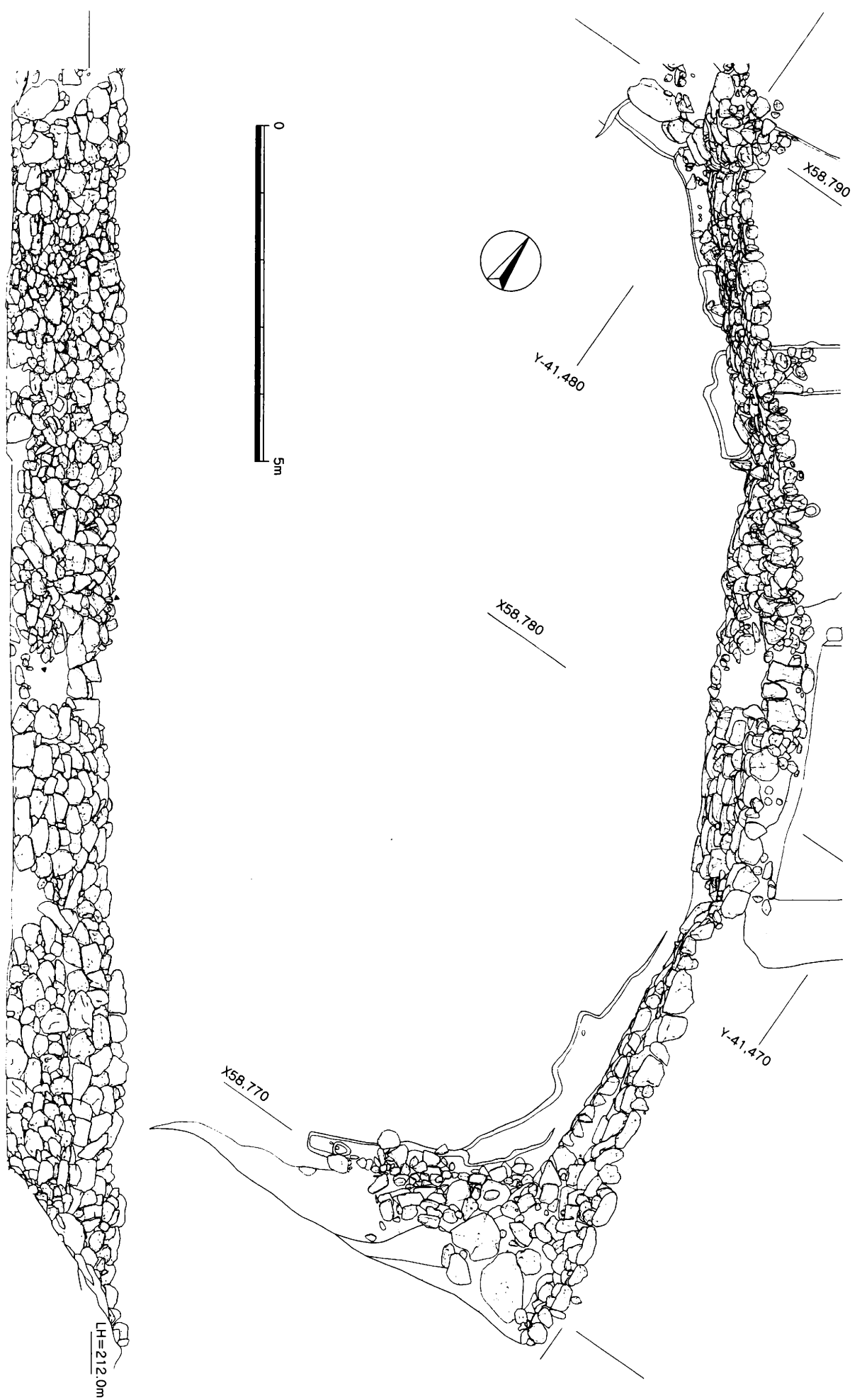

第91图 25SX001实测图 (1/80)

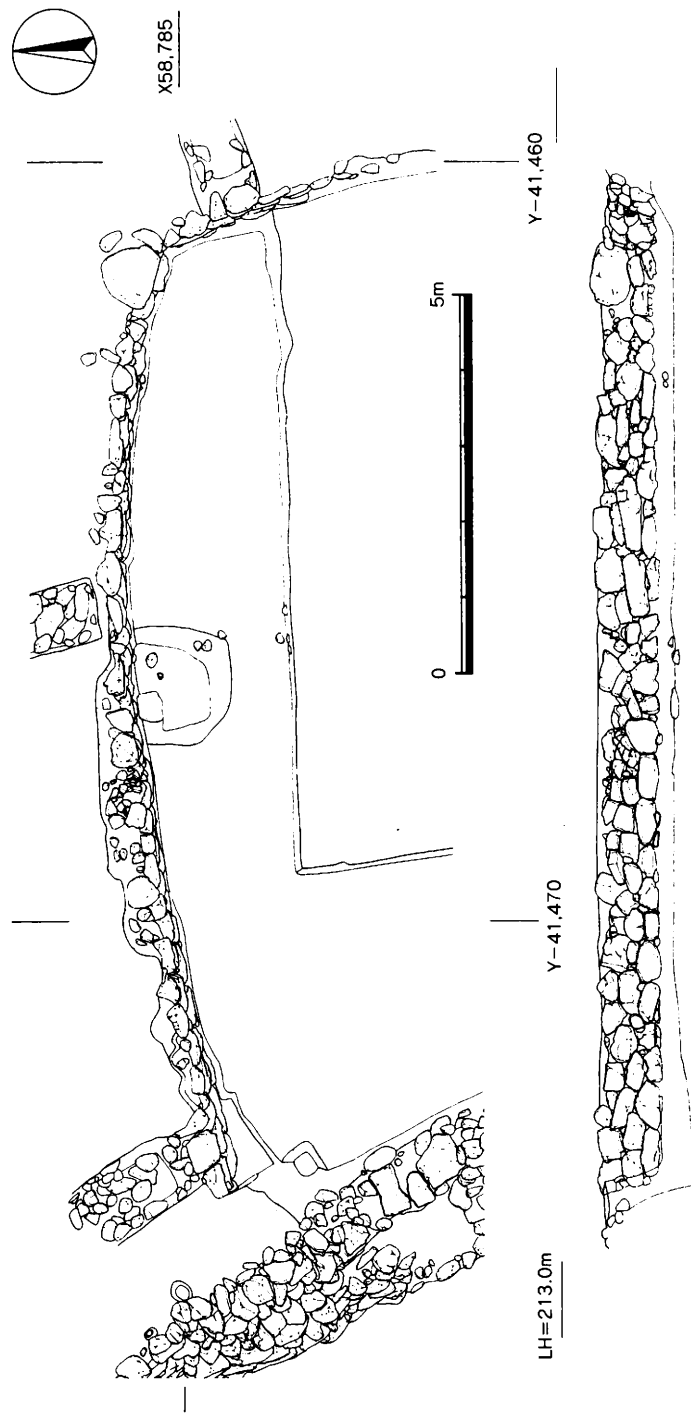

第92图 25SX002实测图 (1/100)

25SX003

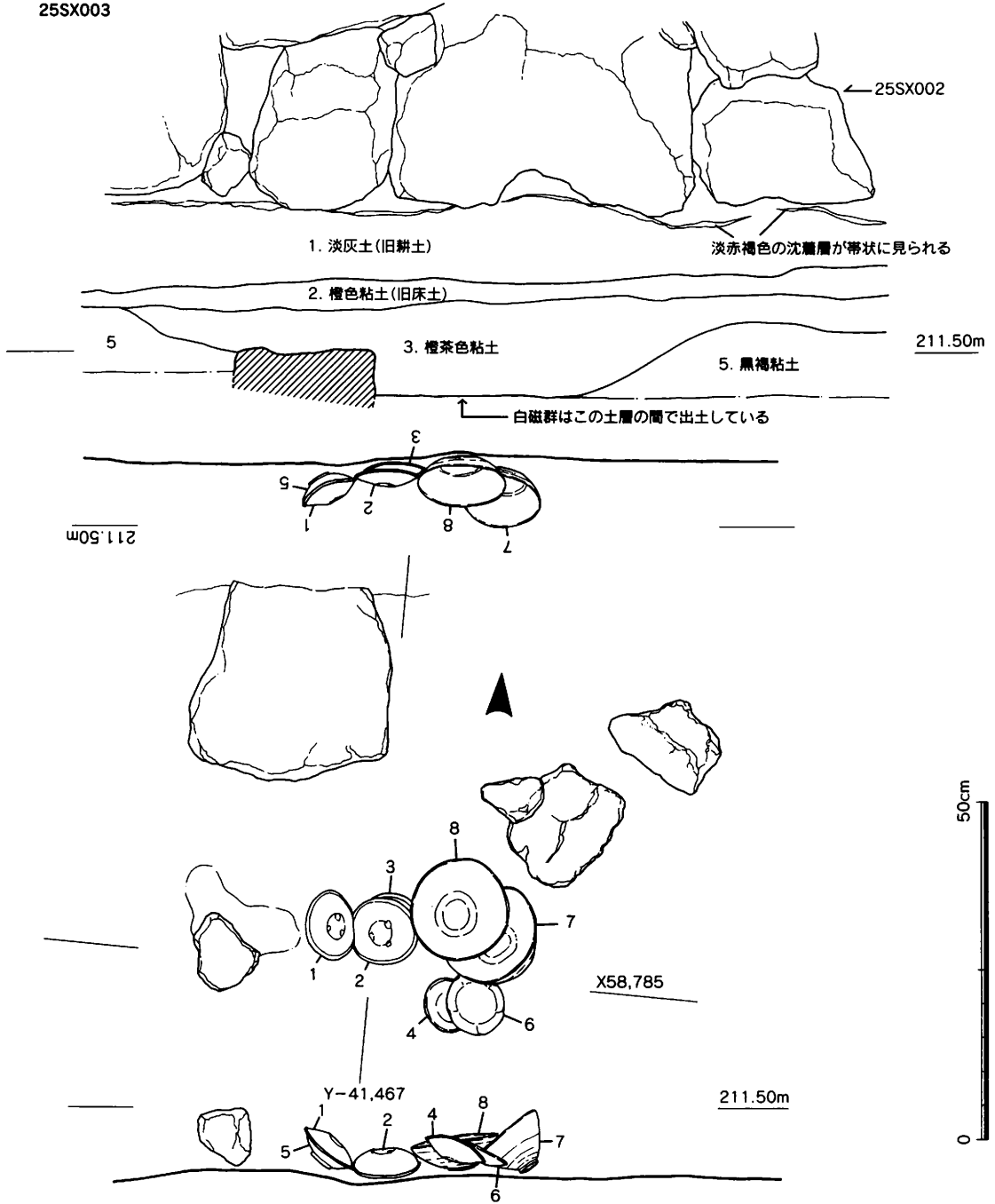

第93図 25SX003実測図 (1/10)

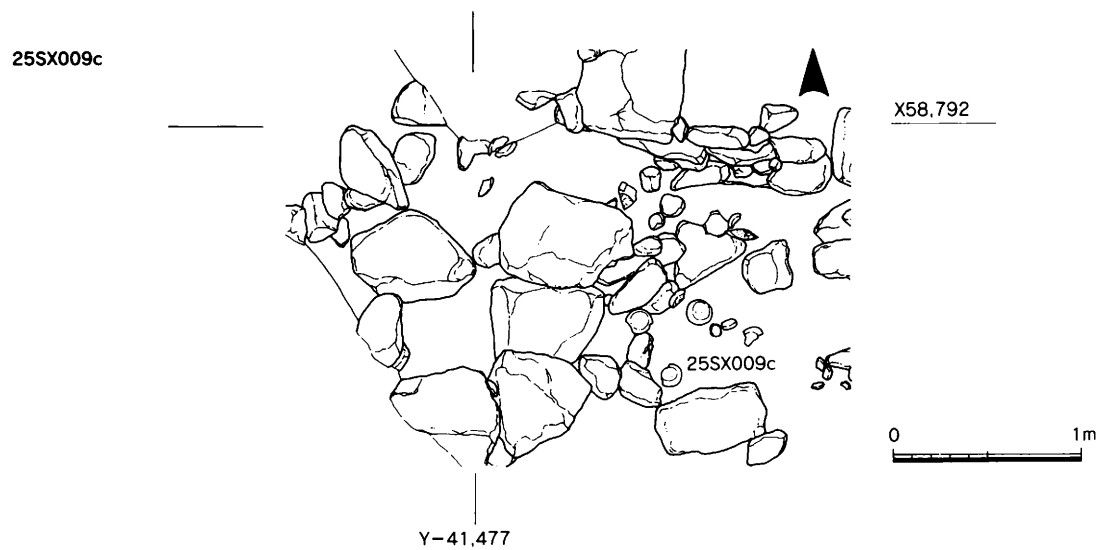
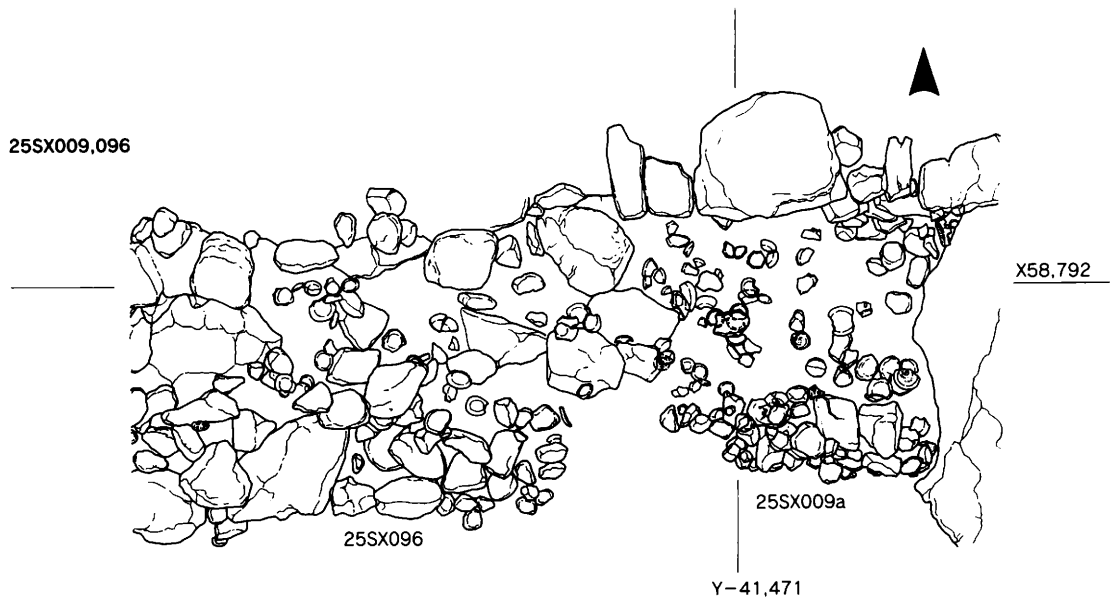
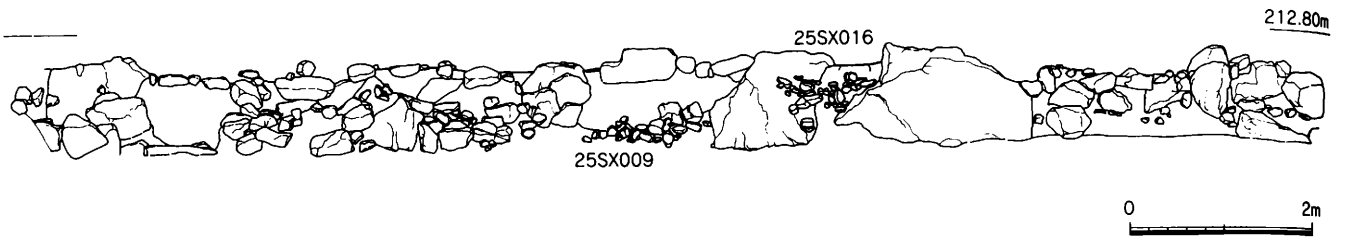
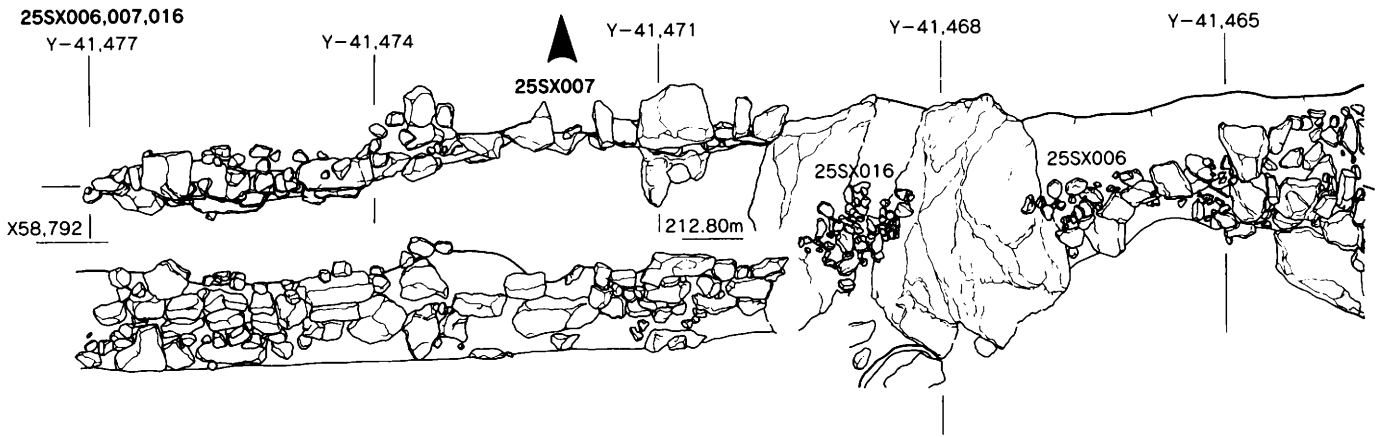

第94図 25SX006,007,009実測図 (1/80,1/40)

25SX009

Y-41,471

0 1m

X 58,792

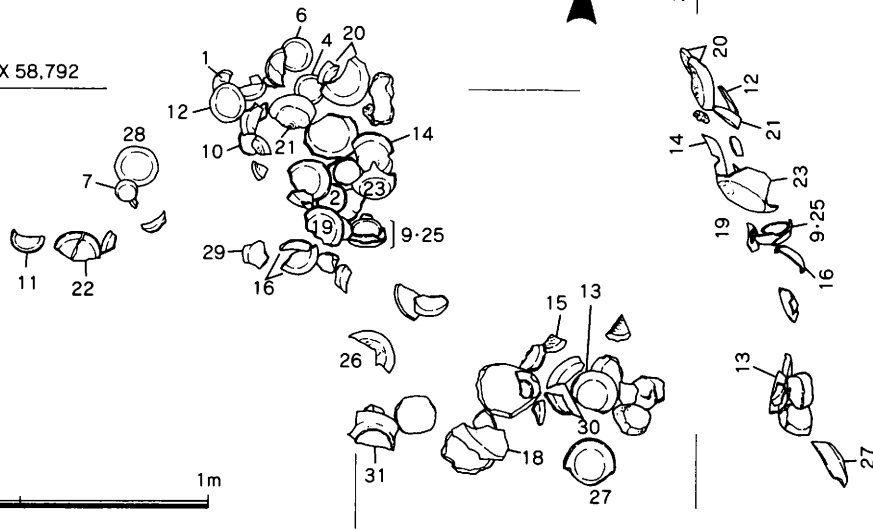

212.00m

25SX016

X58,792

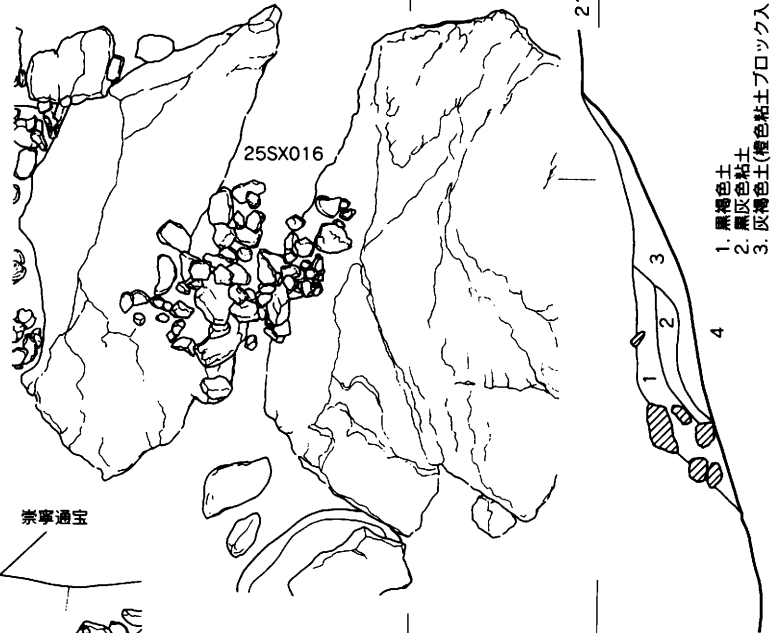

212.00m

25SX006

滑石製陶物

崇寧通宝

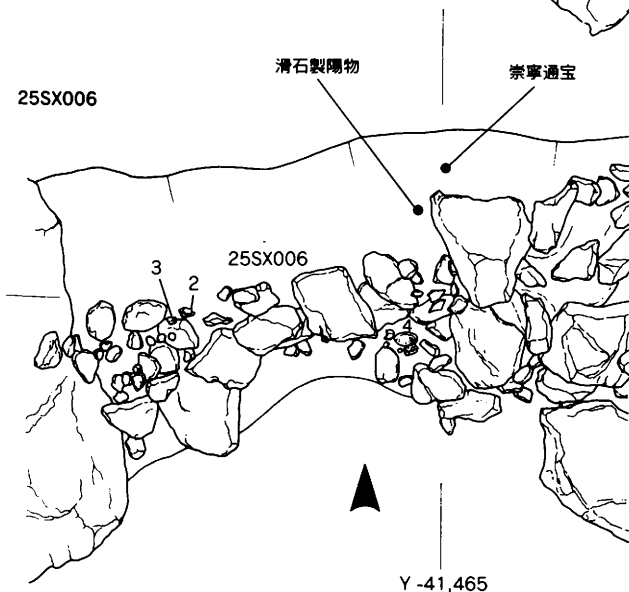

X 58,792

Y-41,468

※図中の番号は各遺物の図版中の番号に一致する。

0 1m

第95図 25SX009a,006,016実測図 (1/20,1/40)

25SX001灰色土



25SX003

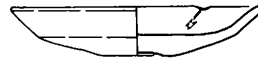
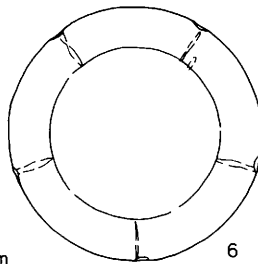
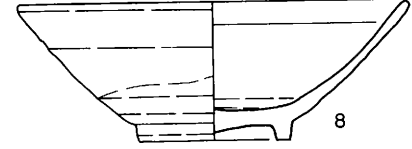
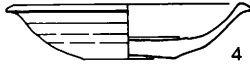
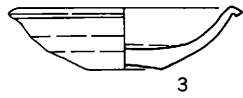
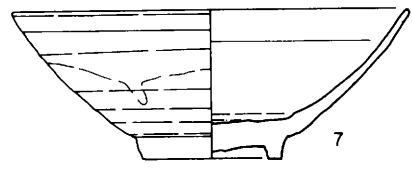
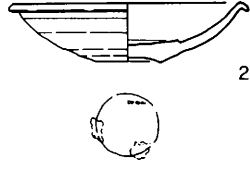
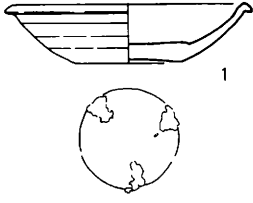

25SX006

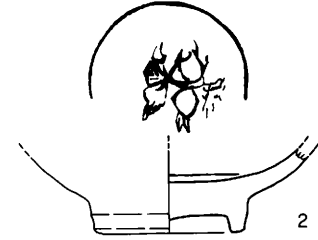
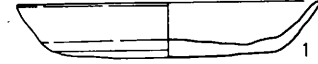

25SX004灰色土2

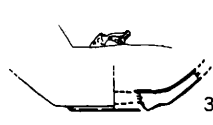
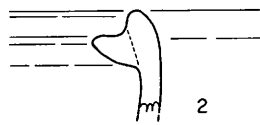
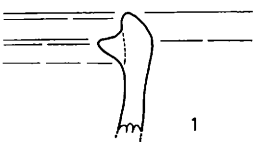

25SX007黑褐土

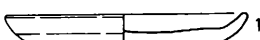
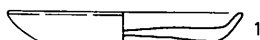
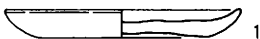
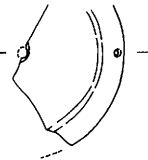
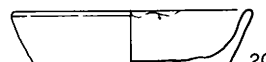
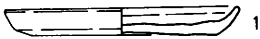
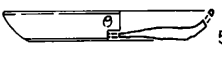
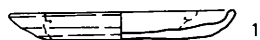
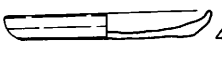
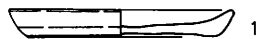
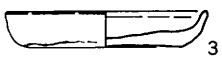
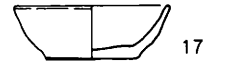
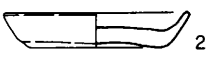
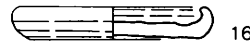
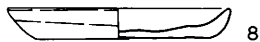
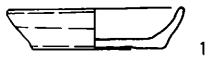

25SX006黑褐土

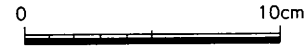
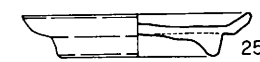
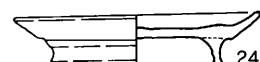
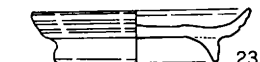
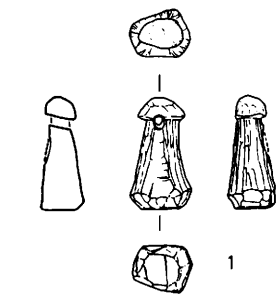

第96图 25SX001,003,004,006,007出土遗物实测图 (1/3,1/2)

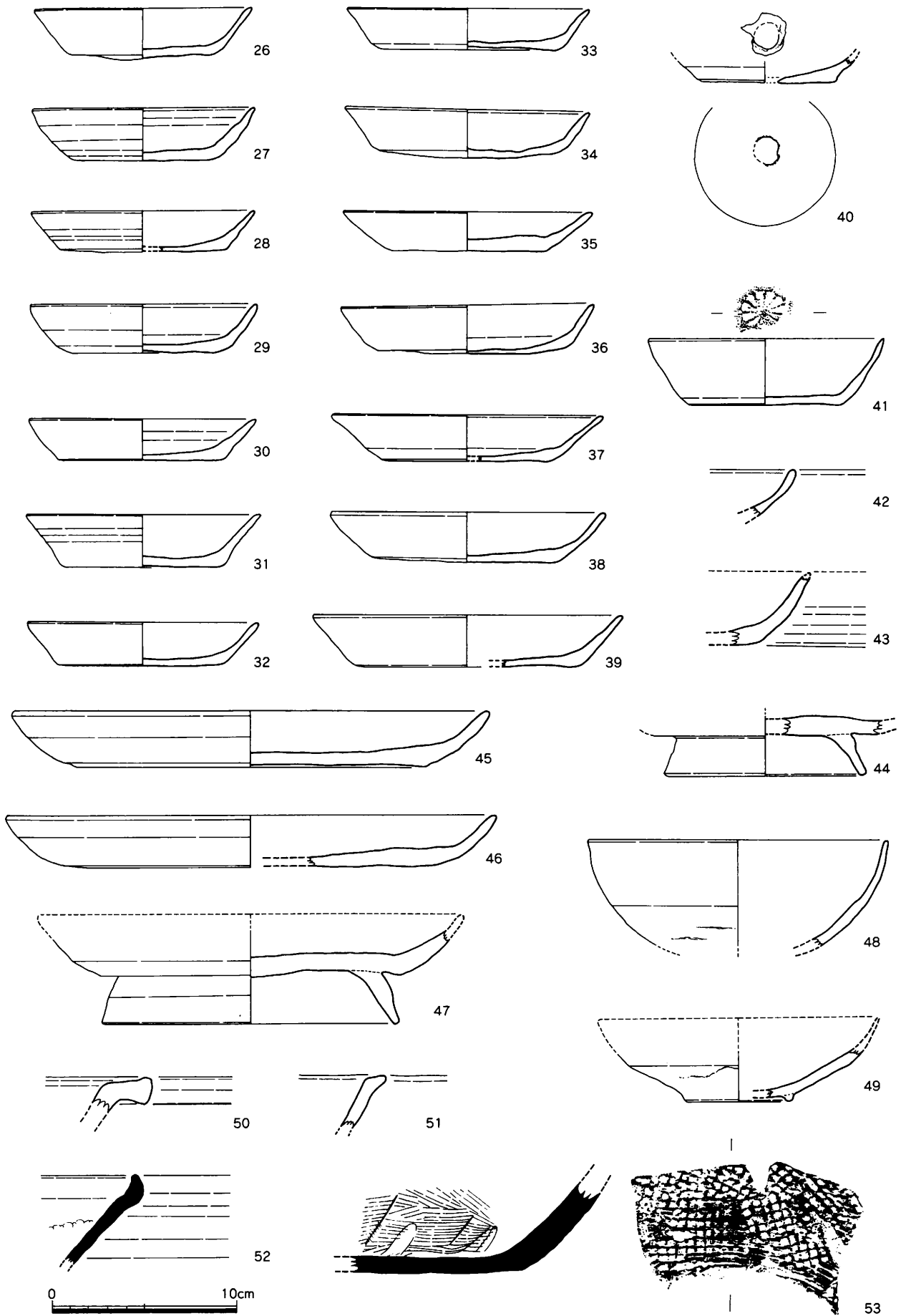

第97图 25SX007出土遺物実測図 (1/3)

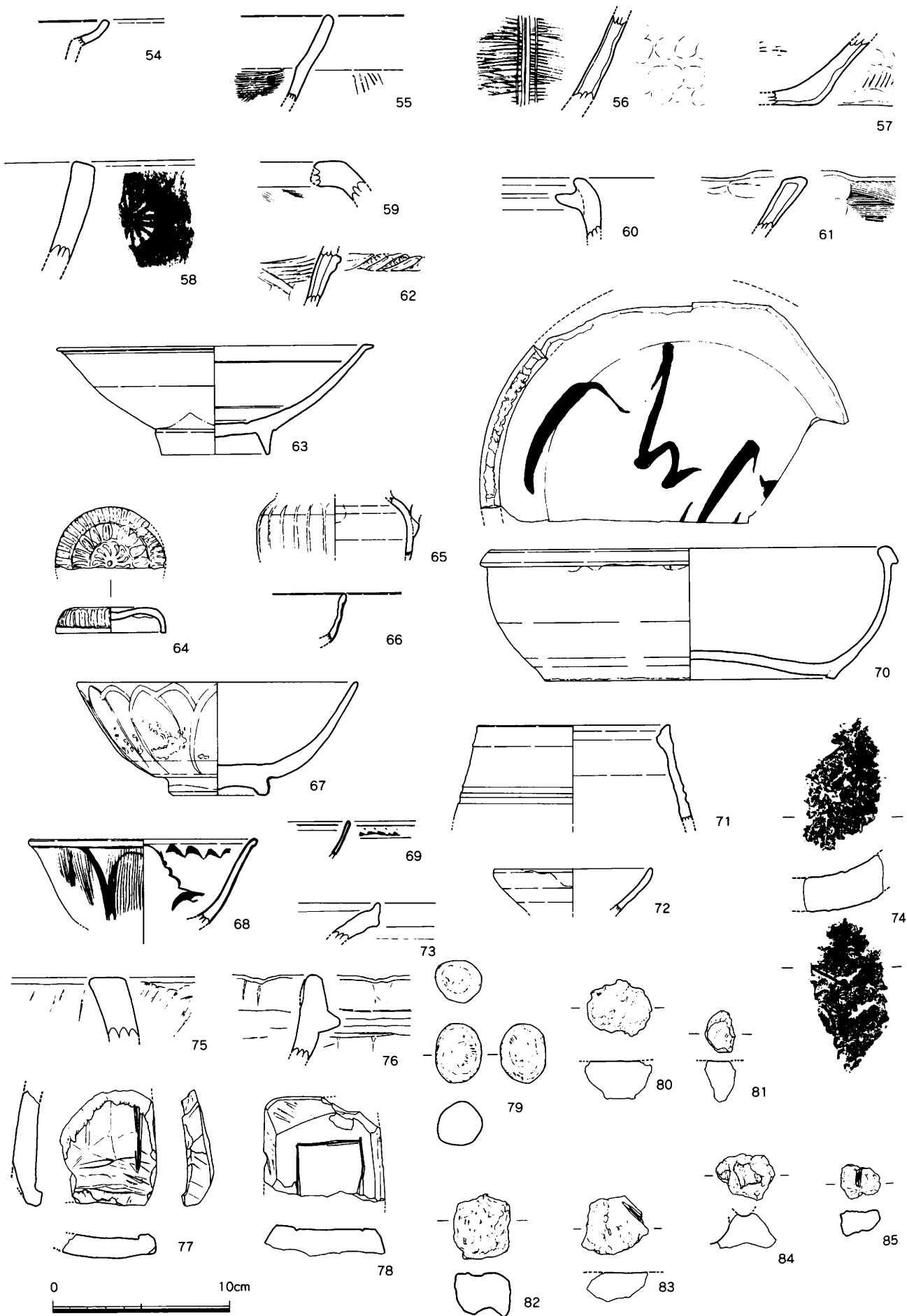

第98图 25SX007出土遺物実測図 (1/3)

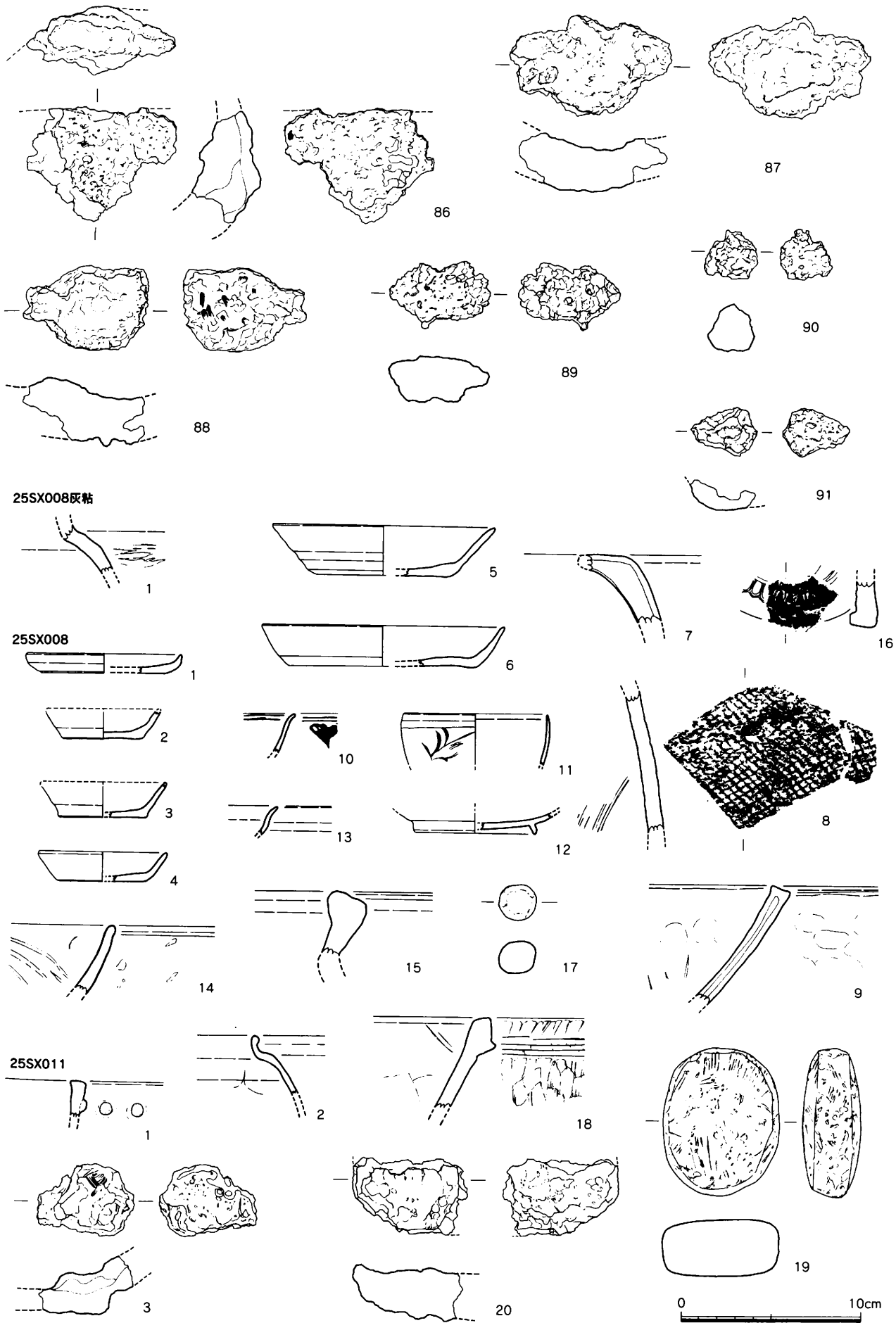

第99图 25SX007,008,011出土遺物実測図 (1/3)

25SX009

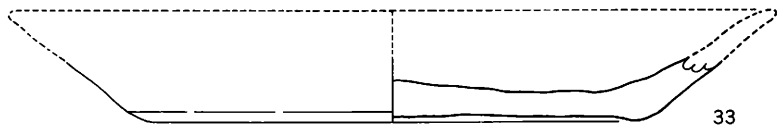
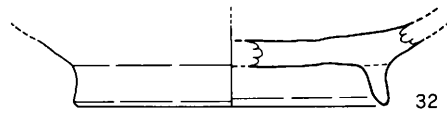
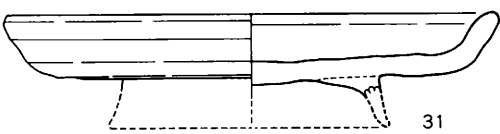
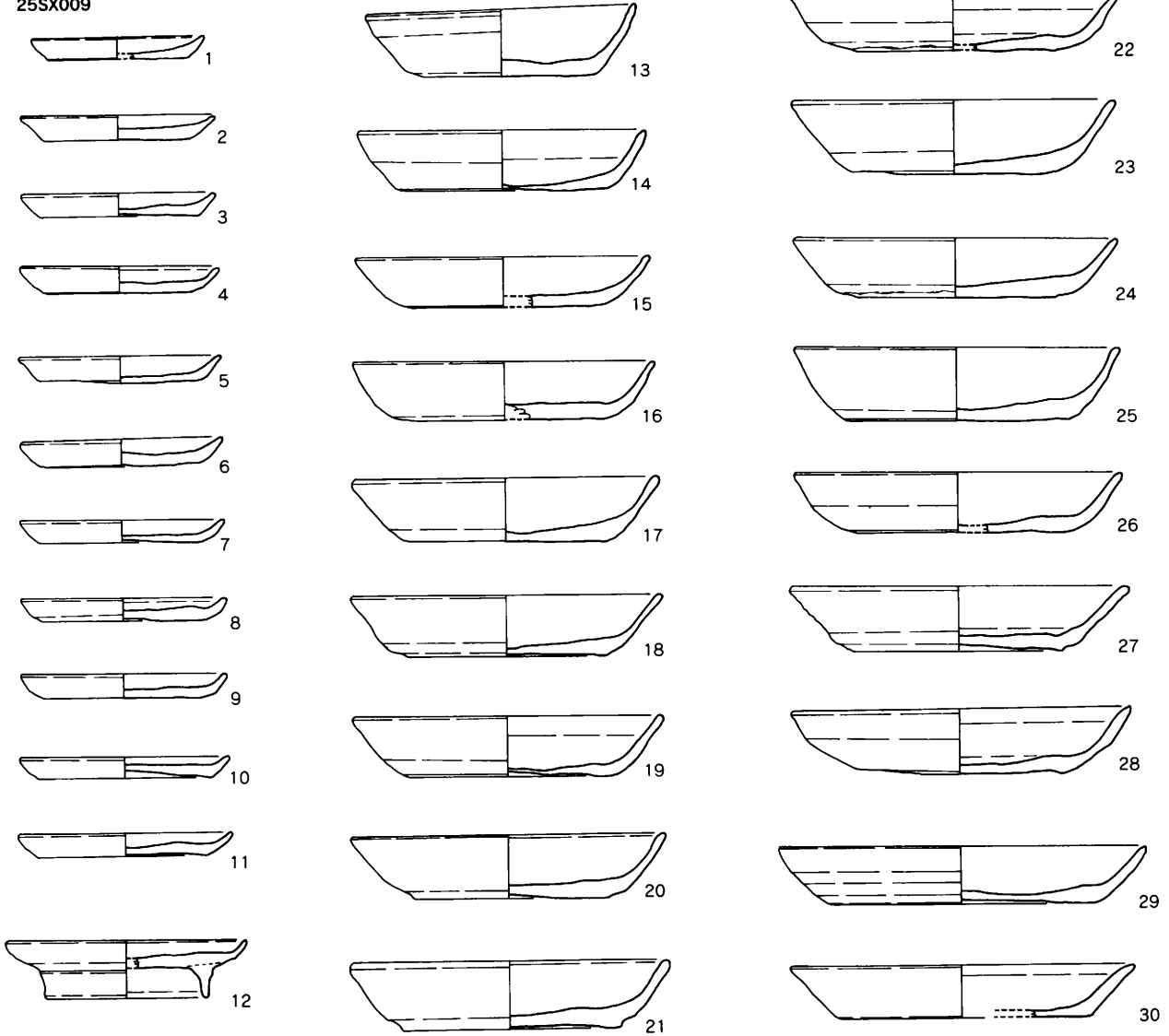

25SX061

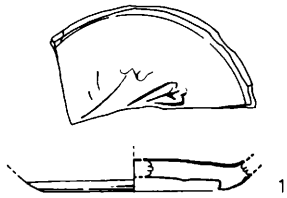

25SX016

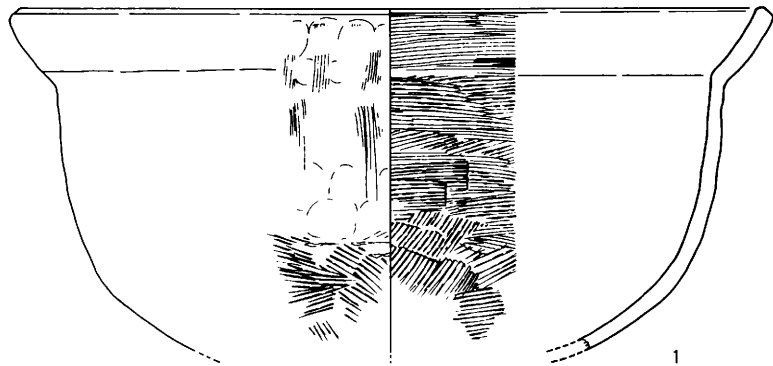

25SX077

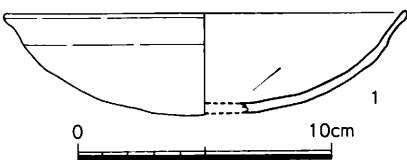

第100図 25SX009,016,061,077出土遺物実測図 (1/3)

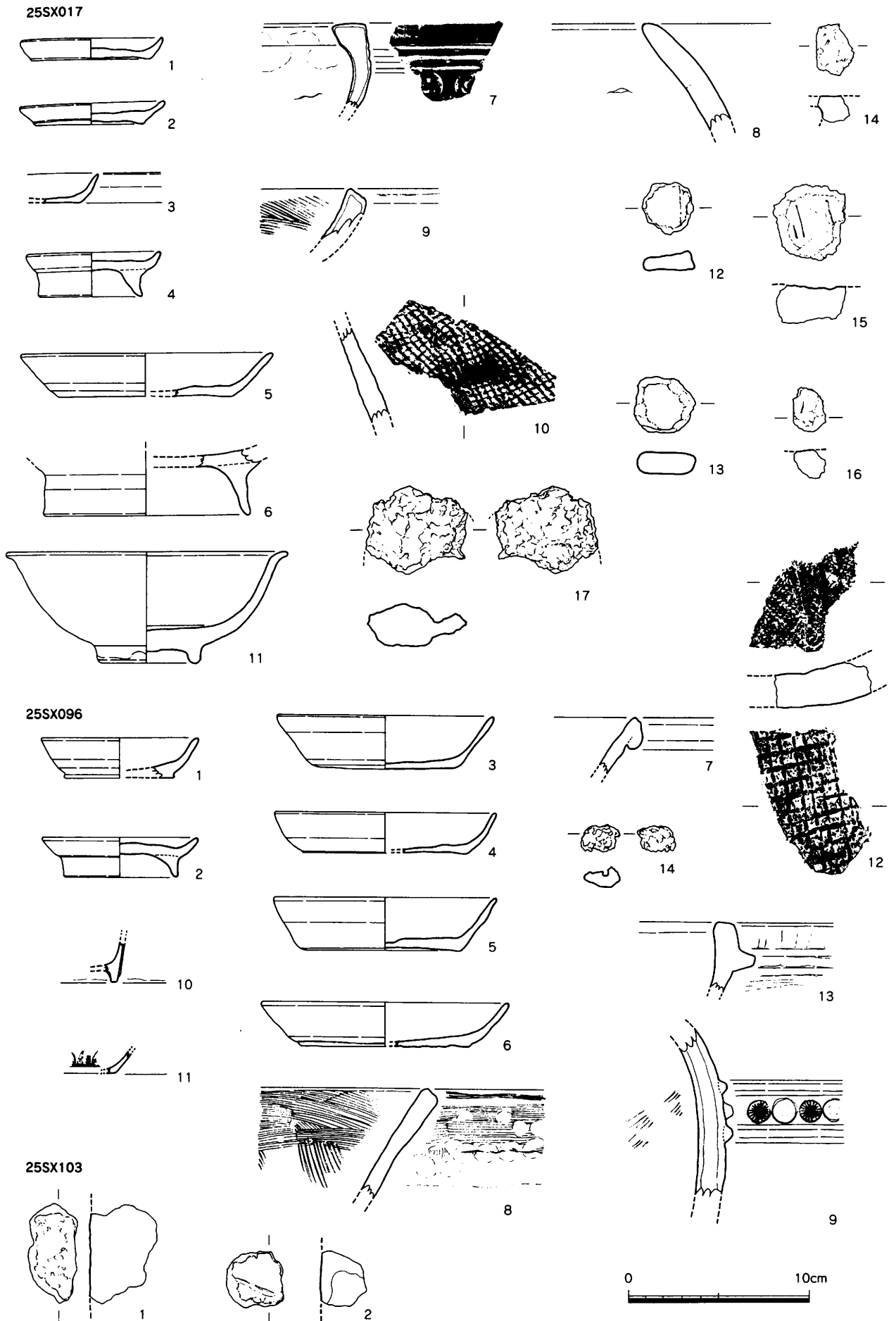

第101图 25SX017,096,103出土遺物実測図 (1/3)

25SX101

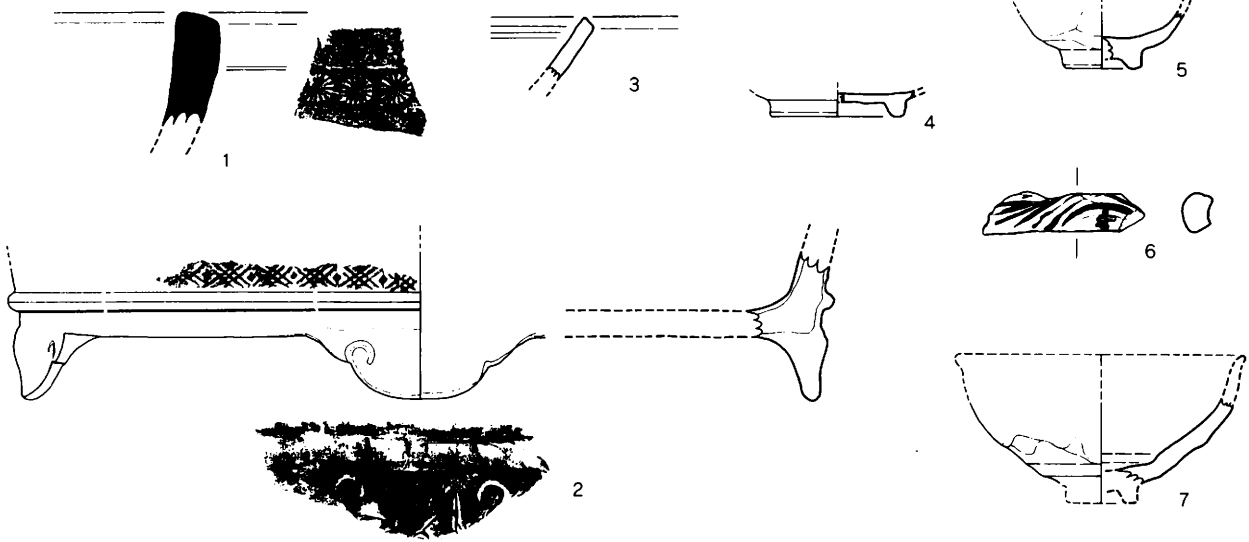

25SX104

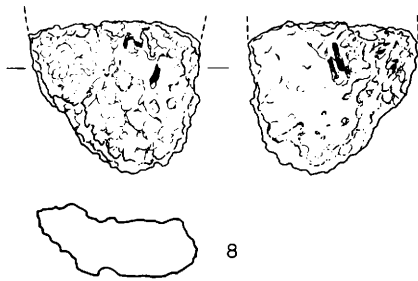

明橙粘

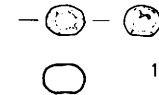

0 5cm

黑褐土

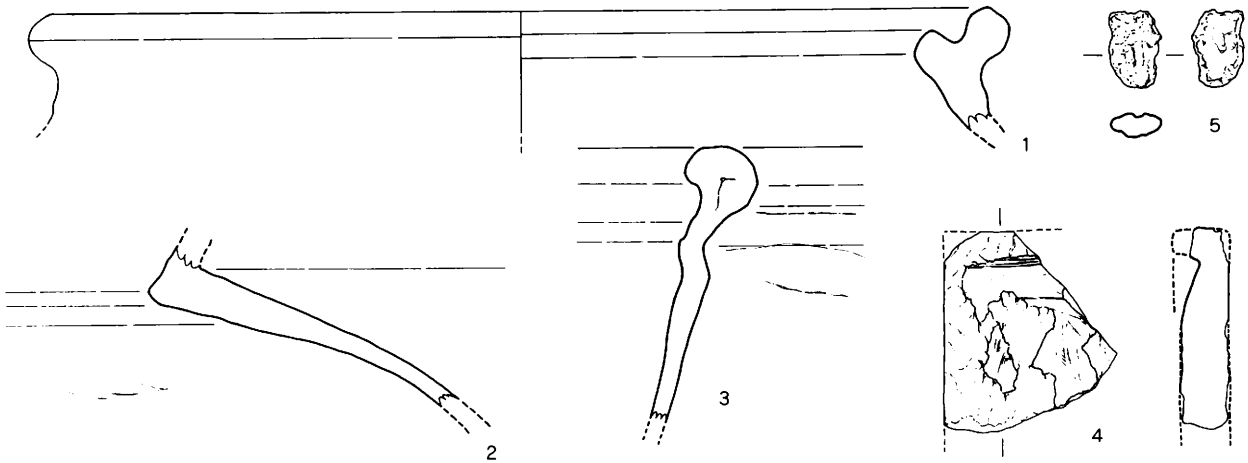

橙褐土

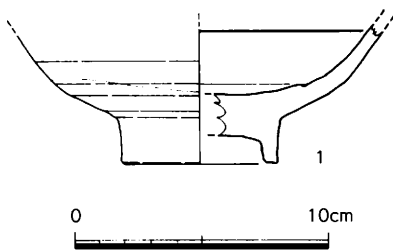

淡灰褐土

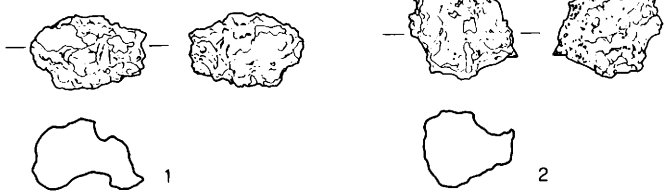

第102图 25SX101,104、明橙粘、黑褐土、橙褐土、淡灰褐土出土遺物実測図 (1/3,1/2)

淡灰土

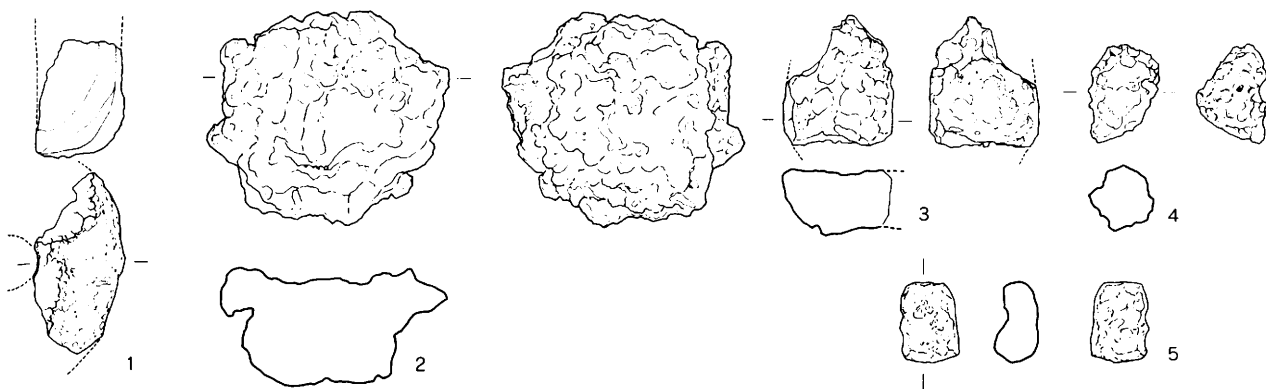

灰褐土

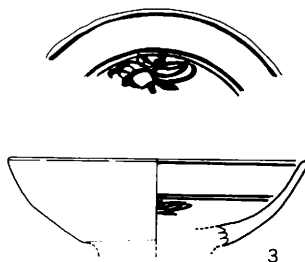
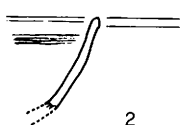
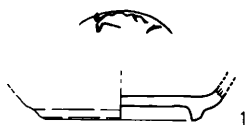

灰粘

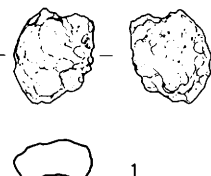

茶粘

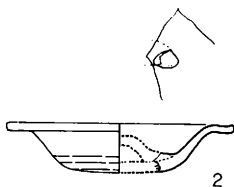
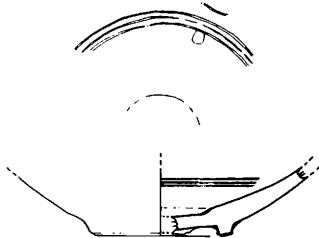

黄橙土

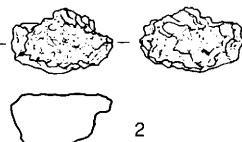
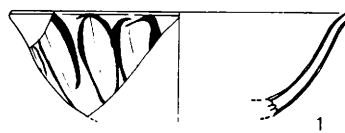

0 10cm

表土

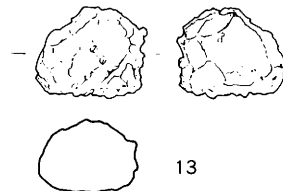
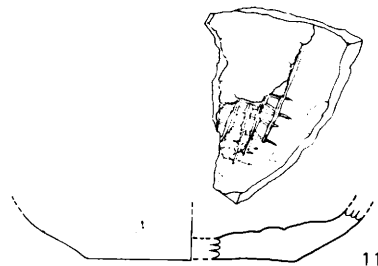
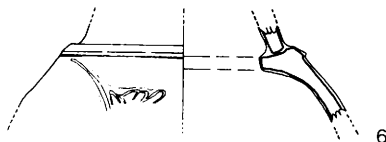
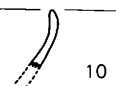
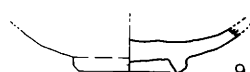
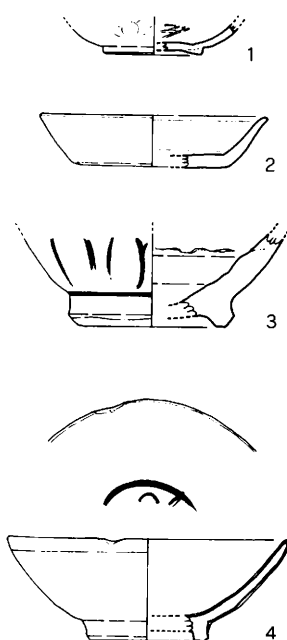

第103图 淡灰土,灰褐土,茶粘,黄橙土,表土出土遗物实测图 (1/3)

第104图 宝清25次下層遺構略図 (1/200)

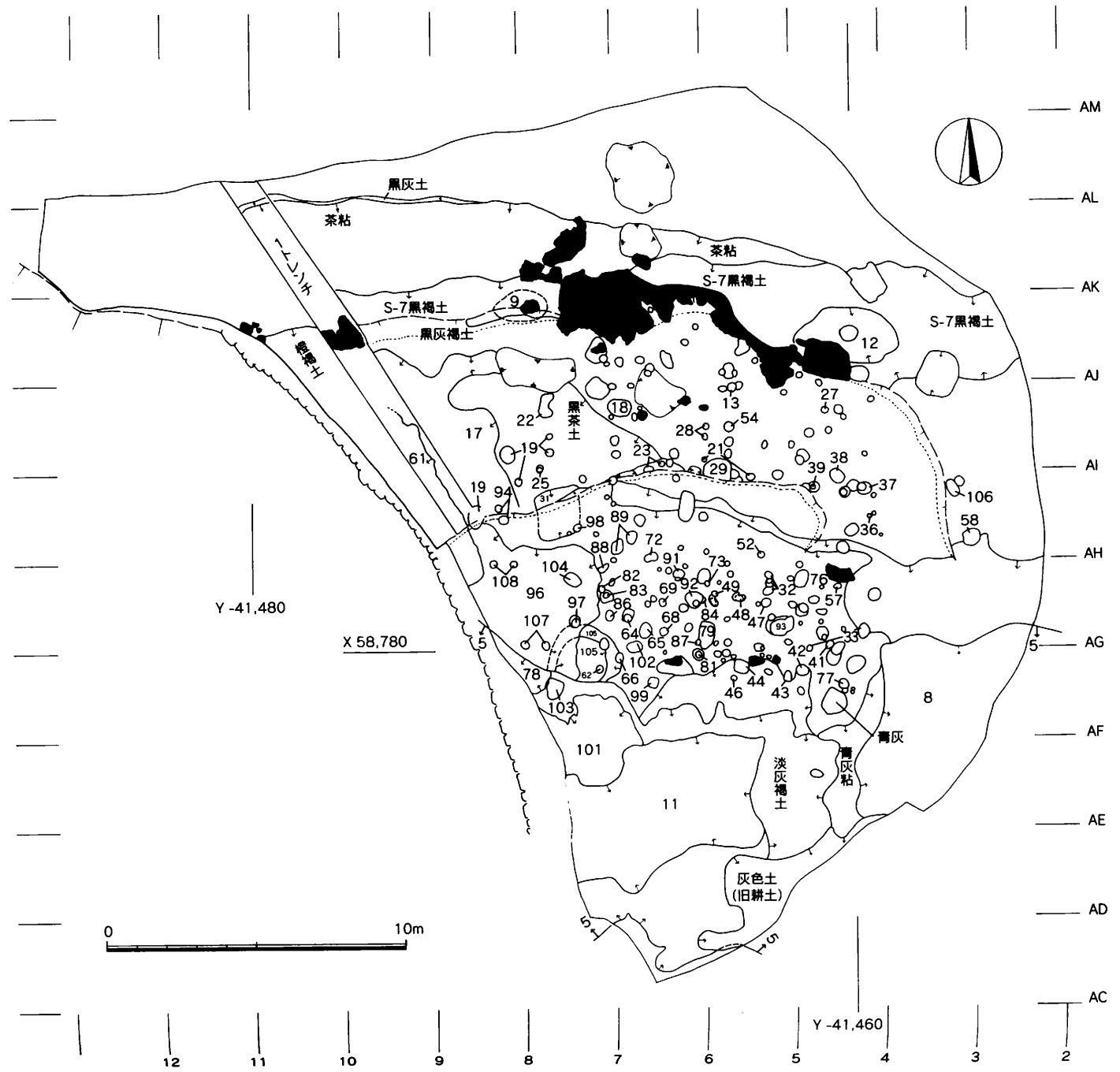

宝満25次遺構一覧表 1

S-番号	遺構番号	遺構性格	埋土 (古→新)	遺構間切合 (古→新)	時期	層位	地区	
1	25SX001	石垣				上	7ライン以北	
2	25SX002	石垣		2→明橙茶粘		上	ANライン	
3	25SX003	白磁集積遺構				上	AM5・6	
4	25SX004	石垣	s-2南側、南北方向			上	3ライン	
5	25SD005	流路	s-8(灰粘)、青灰粘、淡灰褐色土、 橙色粘土ブロック			下	AC～ AG4～	
6	25SX006	土器集中遺構				上	AJ6	
7	25SX007	東西段法面	黒褐色土			下	AKライン	
8	25SX008	たまり状	灰色粘+礫			下	AF3	
9	25SX009	土器集中遺構	黒褐色土	s-7黒褐色土中		下	AJ8	
11	25SX011	たまり状	橙色粘土ブロック			下	AE6	
12		たまり状	黒灰色粘土			下	AJ4	
13		小穴群				下	AJ6	
14		たまり状	淡灰土ブロック入				AI6	現位置不明
16	25SX016	礫集積遺構				下	AJ7	
17	25SX017	落ち	黒色土		14c～	下	AI8	
18		小穴				下	AI6	
19		小穴群				下	AI8	
21		小穴群	灰色土			下	AI5	
22		たまり状土坑	黒色土			下	AI7	
23		小穴群	灰褐色粘質土			下	AI6	
24		小穴					AI6	現位置不明
25		小穴				下	AI7	
26		柱痕	s-19と同じ埋土				AI7	現位置不明
27		小穴				下	AI4	
28		小穴群	淡灰土			下	AI6	
29	25SX029	たまり状				下	AI5	
31	25SK031	土坑	遺物混じる灰色土			下	AH7	
32		小穴群	灰色土			下	AG5	
33		小穴群	炭・焼土含む黒色土			下	AG4	
34		小穴群				下	AG4	
36		小穴				下	AH4	
37		小穴				下	AH4	
38		小穴	炭混じる			下	AH4	
39		柱痕		39→灰色土		下	AH4	
41		小穴	炭混じる				AG4	
42		小穴	石入る			下	AF4	
43		柱痕	深い			下	AF5	
44		小穴				下	AG4	
46		柱痕	深い			下	AF5	
47		柱痕	深い			下	AG5	
48		柱痕				下	AG5	
49		柱痕	深い			下	AG5	
51		柱痕					AG5	現位置不明
52		小穴	石あり			下	AH5	
53		土坑		29→53		下	AH5	現位置不明
54		小穴				下	AI5	
56		小穴			13c後～		AH5	現位置不明
57		小穴				下	AG4	
58		土坑			12c後～	下	AH3	
59		小穴					AI6	現位置不明
61	25SX061	落ち				下	AI8	
62		小穴		105→62		下	AF7	
63		小穴				下	AG7	
64		小穴				下	AG6	
65		小穴				下	AG6	
66		柱痕		105→66	12c後～	下	AG6	
67		柱痕	2次焼成受ける				AG6	現位置不明
68		小穴				下	AG6	
69		小穴				下	AG6	
71		小穴					AG6	現位置不明
72		小穴				下	AH6	
73		小穴			8c～	下	AG5	

宝満25次遺構一覧表2

S-番号	遺構番号	遺構性格	埋土 (古→新)	遺構間切合 (古→新)	時期	層位	地区
74		土坑					AG5
76		小穴				下	AG4
77	25SX077	小穴			12c~	下	AF4
78		水田	淡灰土	78→明橙粘	江戸か	下	AF8
79		土坑	灰色土(炭少量混じる)	79→87		下	AG5
81		柱痕	炭・焼土混じる (s-41に類似)			下	AF6
82		小穴		83→82		下	AG7
83		柱痕		83→82		下	AG7
84		小穴				下	AG6
86		小穴	炭入る			下	AG7
87		小穴	炭入る	86→87		下	AG7
88		小穴				下	AG7
89		小穴				下	AH6
91		小穴	石あり			下	AG6
92		小穴		84→92		下	AG6
93		小穴				下	AG5
94		小穴				下	AH8
96	25SX096	たまり状	黒色土。S-17の南に続く	105→96→ 78,104,107,108		下	AG8
97		小穴		105→96→97		下	AG7
98		小穴				下	AH7
99		小穴				下	AF6
101	25SX101	たまり状	橙色粘土ブロック→淡灰褐土			下	AE7
102		たまり状	焼土・炭入り			下	AG6
103	25SX103	たまり状	焼土・炭入り			下	AF7
104	25SX104	小穴	焼土・炭入り	96→104		下	AG7
105		たまり状	焼土⇄炭層 (前後関係不明)	105→62.63,66,96		下	AG7
106		たまり状	炭のみ			下	AH3
107		小穴群		96→107		下	AG7
108		小穴群		96→108		下	AG8

現位置不明

宝満25次遺物一覧表(1)

S-1灰色土

須恵器	甕
土師器	坏a(イト)、小皿a
同安窯系青磁	碗; I-1(1)
須恵質土器	破片
国産陶器	碗(1)、三彩(鳥形)(1)
白磁	碗: V-4×VIII-1・3(1) 碗×皿(未分類)(1)
青白磁	香炉(八掛文)(1)
中国陶器	A-1(1)、D-3(1)

S-3

土師器	小皿a(イト)
龍泉窯系青磁	皿: I(1)
白磁	碗: VIII-2(2) 皿: III-1(1)、IV-2a(4)

S-4灰色土2

須恵器	坏c3、甕
土師器	坏a(イト)、小皿a(イト)、大皿c、皿c×坏c
瓦	碗
龍泉窯系青磁	碗; I-4(1)、I(9)、II-a(2)、II-b(5)、II(1)、破片(3) 皿: I(2) 坏×皿(未分類)(1)、碗×坏(1)
同安窯系青磁	碗: III(2)、I-1b(4)、破片(2) 皿: I-1(1)、II(1)
瓦類	丸瓦(格子叩・須恵質)、平瓦(格子叩・瓦質)
石製品	石鑄B
土師質土器	鉢III、火鉢E3、釜
瓦質土器	甕、七輪?
国産陶器	甕(備前×常滑)(2)、甕(5)
白磁	碗: II×VII×VIII(1)、IV-1a(1)、IV-1(2) V-4×VIII-1・3(1)、V~VIII(有文)(1)、V~VIII(1) VI(1)、破片(3) 皿: IX(1)、破片(1) 碗×皿IX(2)、碗V×碗VIII×皿V(1)
白磁×同安窯系青磁	皿(1)
中国陶器	壺; 壺×耳壺A-1(2)、壺×耳壺B(4)、壺×耳壺(1) 鉢; I-2a(1)、II(1) 甕; IV(1)、破片(1) 水注V(1)、C-1(1)、D-3(2)
金属製品	刀子、鉄釘、鉋浮
その他	板状石(緑色片岩)

S-6黒褐色土

石製品	滑石製隔物
-----	-------

S-6

土師器	坏a(イト)、小皿a(イト)
龍泉窯系青磁	碗: IVイ(1)
中国陶器	甕; 破片(未分類)(1)

S-7黒褐色土

土師器	坏a(菊文スタンブ)(イト)、坏a(イト)、坏(イト)、坏(脚付)×皿 碗c×皿c、小皿a(イト)(穿孔)、小皿a(イト)、小皿(ヘラ) 小皿b、小皿c、大皿c、大皿×盤、盤×大皿 盤(脚付)×大皿、盤×皿(イト)、皿c、コースター状(イト)
瓦	碗c、小皿a(イト)、小皿
龍泉窯系青磁	碗: I-1a(2)、I-6a(1)、I-2b(1)、I-6b(1)、I-4(1)、I(9) II-a(7)、II-b(13)、上田D-II-a(1)、破片(7) 皿: I-2c(1)、I(1)、破片(1) 小碗I-1b(1)、東口碗II-b(1)、破片(3)
同安窯系青磁	碗: I-1a(2)、I-1b(3)、I-1(1)、II(1)、破片(2) 皿: I-1(1)、I-2b(1)、I-2(1)、I(3)、破片(1)
龍泉窯系青磁×同安窯系青磁	碗(1)
瓦類	サン瓦(瓦質)
石製品	石鑄B、丸石(黒)、硯(未製品)、磁石(粘板岩) 不明滑石製品
土師質土器	鉢、鑄B、鑄DI
須恵質土器	鉢(東播系)
瓦質土器	火鉢BIIb、火鉢BIII、鑄DI、すり鉢×こね鉢
肥前系陶磁器	染付; 丸碗(1)
国産陶器	甕(備前×常滑)(17)、甕(常滑)(8)、甕(常滑?) (2) 甕(産地不明)(1)、甕(常滑)(中野?) (1)、すり鉢IV(備前)(1)
国産磁器	破片(1)
白磁	碗: II(6)、IV-1a(2)、IV-2a(1)、IV(7)、V-1×VIII-2(3) V-4a×d(1)、V-4×VIII-3(3)、V-1(1)、V(3) VI×IX(1)、V×VIII(1)、V~VII(7)、V~VIII(2) VIII-1・3(2)、VIII(4)、破片(16) 皿: II(1)、III-1(2)、III(3)、V×VI(1)、VIII-2a(1) VIII(1)、IX-b×c(1)、IX-1d(1)、IX-1(2)、破片(3) 碗×坏×皿(1)、碗×皿(4)、壺?(未分類)(型抜き)(1) 水注(未分類)(1)、水注×耳壺II(1)、水注×壺III(1) 壺×水注(1)、水注II系×青白磁水注(1)、破片(10)
青白磁	碗(1)、皿(博多分類皿)(1)、合子(1)
白磁×青白磁	香炉?(1)
染付(輸入)	明染付碗(1)
中国陶器	壺; 壺(未分類)B(1)、壺?B(3)、壺?C(1)、耳壺XII(1) 耳壺B(1)、耳壺XIII-2(1)、耳壺XIII(1)、壺×耳壺A-1(1) 壺×耳壺A(3)、壺×耳壺B(12)、II(B)(1) 壺×耳壺C-1(1)、壺×耳壺C(1)、壺×耳壺(3) 鉢; I-1b(1)、III(1) 甕; 破片(11) 壺×水注B(1)、壺×壺(1)、盤I(1)、盤II(1)、盤I×II(1) 盤I-2b(1)、A-1(2)、B(8)、C-1(4)、D-2(1)、D-3(2)
金属製品	鉋浮、鉄釘、刀子
土製品	焼土塊(13)、鑄型(1)
その他	板状石(緑色片岩)

S-8灰粘

須恵器	壺×鉢
土師器	坏a(イト)、小皿a(イト)、小皿b(イト)、皿c、盤(脚付)×大皿
龍泉窯系青磁	碗: I(6)、II-b(2)、II(1)、破片(3)
同安窯系青磁	碗; I-1b(1)、I-1(2)、破片(1) 皿: I-1b(1)
石製品	石鑄C、石鑄、丸石(白)、丸石(黒)、and-f
土師質土器	鑄D、すり鉢IV、火鉢AIII
須恵質土器	甕、鉢(東播系)
瓦質土器	火鉢脚、釜
肥前系陶磁器	染付?; 碗?(刻文)(1)
国産陶器	甕(1)、甕(東播系)(中野?) (1)、甕(常滑?) (1)
白磁	碗: V-4×VIII-1・3(2)、VIII(1)、IX(1)、破片(2) 皿: III(1)、IV(1)、VI~VIII(1) 壺×水注II系(1)、壺?(1)、合子(1)、刻花瓶(1) 破片(2)
染付(輸入)	明染小野皿C(1)、明染?碗(1)
中国陶器	甕; 破片(4) 繩輪天目碗(1)、B(2)
その他	板状石B(桂化木)、板状石(緑色片岩)

宝満25次遺物一覧表(2)

S-8

須 惠 器	坏 a
土 師 器	坏 a(イト)、椀 c、椀 c×皿 c、小皿 a(イト)、小皿 a×小皿 b
瓦	盤×大皿
越州窯系青磁	破片
龍泉窯系青磁	椀: I(1)
龍泉窯系青磁	椀: I-4(1)、I(2)、II-b(6)、II(1)、III(1)、IV以降(1)
	小椀I-2(1)、破片(4)
	皿: 破片(2)
	坏III×椀IV(1)、破片(2)
同安窯系青磁	椀: I-1 b(1)
	皿: I(2)
龍泉窯系青磁×同安窯系青磁	椀(0類)(1)
高麗青磁	椀: 破片(1)
青磁(未分類)	椀×坏(1)
瓦 類	軒丸瓦(1)、平瓦(無文・瓦質)(1)
石 製 品	石鑄C、石鑄(破片)、すり石(花崗岩)
土 師 質 土 器	鑄DII、鉢AIV
須 惠 質 土 器	鉢(東播系)
瓦 質 土 器	甕、鉢、すり鉢、火鉢BII b、すり鉢×こね鉢、鑄DII
肥前系陶磁器	染付: 椀(1)
国 産 陶 器	甕(常滑)(1)、甕(瀬美?)(1)
白 磁	椀: IV(4)、V-1×VIII-2(1)、V-2×VIII-4(1)
	V-4×VIII-1・3(2)、VIII(1)、IX(1)、森田椀E以降(2)
	破片(7)
	皿: V×VI(1)、VI-b(1)、VIII(1)
	坏(口ハケ)(有文)(1)、椀×皿(1)、水注II系(1)
	水注×壺III系(2)、水注×壺×梅瓶(1)、破片(2)
青 白 磁	梅瓶(1)
染 付 (輸 入)	明染環(2)、明染椀(4)
中 国 陶 器	壺: IV?(1)、耳壺B(1)、壺×耳壺B(5)
	鉢: B(未分類)(1)、破片(1)
	甕: I(1)、未分類(1)、破片(6)
	坏(未分類)(1)、盤(2)、壺×甕(2)、壺×水注A-2(1)
	A-2(1)、D-3(3)
金 属 製 品	鉋洋
土 製 品	瓦玉(1)、焼土塊(2)
そ の 他	板状石(緑色片岩)

S-9

土 師 器	坏 a(イト)、小皿 a(イト)、大皿 c、大皿×盤
白 磁	椀: V-1×2(1)
金 属 製 品	鉋洋

S-11

土 師 器	坏 a(イト)、小皿 a(イト)
瓦 器	椀
龍泉窯系青磁	椀: I(3)、II-b(4)
同安窯系青磁	椀: I(2)、I-1(1)
	皿: 破片(2)
輸入陶磁器(未分類)	朝鮮系無袖陶器壺(1)
瓦 類	平瓦(無文・瓦質)
石 製 品	台石
須 惠 質 土 器	大甕
瓦 質 土 器	甕、火鉢A
国 産 陶 器	甕(常滑)(1)、甕(1)
白 磁	皿: V~VII(1)、IX-1(1)
	椀V×椀VIII×皿IV(1)、壺?(1)
中 国 陶 器	壺: 壺(未分類)(宜興産)(1)、耳壺B(1)
	鉢: 破片(未分類)(1)
	甕: 破片(1)
	盤(1)、壺×水注(4)、壺×水注B(2)
金 属 製 品	鉋洋
そ の 他	板状石(緑色片岩)、滑石(破片)

S-12

須 惠 器	甕
土 師 器	坏 a(イト)、小皿 a(イト)
龍泉窯系青磁	椀: I-1a(1)
同安窯系青磁	椀: I(1)、I-1a(1)
石 製 品	不明滑石製品
土 師 質 土 器	鑄
須 惠 質 土 器	鉢(東播系)
白 磁	椀: IV(1)、V-4×VIII-1・3(1)、VIII-1(1)
	皿: IV-2a(1)
中 国 陶 器	壺: 壺×耳壺A(1)
	甕: 破片(1)
金 属 製 品	洋
そ の 他	板状石(緑色片岩)、木炭

S-13

土 師 器	坏 a(イト)、小皿 a(イト)、盤×大皿
瓦 器	椀
白 磁	皿: IX-1(1)
金 属 製 品	鉋洋
土 製 品	焼土塊(1)

S-14

土 師 器	坏 a(イト)、小皿 a(イト)
中 国 陶 器	鉢: I(1)
	盤I×II(1)
そ の 他	板状石(桂化木)

S-16黒梅土

土 師 器	坏 a(イト)
同安窯系青磁	皿: I(2)
石 製 品	すり臼、石鑄B
土 師 質 土 器	鑄
瓦 質 土 器	こね鉢AIIIc
国 産 陶 器	甕(1)
白 磁	皿: III-1(1)
	水注III系(1)
中 国 陶 器	D-2(1)
そ の 他	板状石(緑色片岩)

S-16

土 師 質 土 器	鑄DI
-----------	-----

S-17

土 師 器	坏 a(イト)、椀 c×小皿 c、小皿 a(イト)、小皿 a×b
	小皿 c、盤×大皿、盤(脚付)×大皿
瓦 器	椀
龍泉窯系青磁	椀: I-4(1)、I(1)、II-a(2)、II-b(4)、II(1)、III(2)、破片(4)
	皿: 大皿(1)
	壺×鉢?(未分類)(1)、大盤(1)
同安窯系青磁	椀: I-1 b(3)、破片(1)
石 製 品	石鑄C、石鑄(破片)、不明滑石製品
土 師 質 土 器	鑄、鑄DII
須 惠 質 土 器	鉢(東播系)
瓦 質 土 器	甕、こね鉢、すり鉢、托型、鉢AII、火鉢BII b、火鉢EI
国 産 陶 器	甕(備前×常滑)(6)、甕(常滑)(5)、甕(常滑)(中野6a)(2)
白 磁	椀: V-1×VIII-2(1)、V-4×VIII-1・3(1)、破片(4)
	皿: II-1×XI-6(1)、V-2(1)、V~VII(1)、IX-1 b(1)、IX(1)
	椀×皿(4)、皿IV×椀V×皿VIII(1)、破片(2)
青 白 磁	椀(1)、合子(1)
中 国 陶 器	壺: XIII(1)、壺? A-1(1)、耳壺XII(1)、壺×耳壺A-2(1)
	壺×耳壺B(2)
	鉢: I-1 a(1)、I-1 b(1)、I(1)、II(1)、D-2(1)
	甕: 破片(15)
	盤C-1(3)、盤II-1 a(1)、水注A-2(1)、A-1(2)、A-2(1)
	B(3)、C-1(1)、C-2(1)、D-1(1)、D-3(1)
金 属 製 品	鉄釘、鉋洋
土 製 品	焼土塊(6)、加工土器(円形)(破片)(2)
そ の 他	板状石(緑色片岩)

S-18

土 師 器	坏 a(イト)、小皿 a
白 磁	皿: VI(1)

S-19

土 師 器	坏 a(イト)、小皿 a(イト)、小皿 a×b、小皿
龍泉窯系青磁	椀: II-b(1)、破片(1)
白 磁	皿: IX(1)
	椀×皿(1)
中 国 陶 器	A-2(1)、D-1(1)

宝満25次遺物一覧表 (3)

S-22		土 師 器 小皿a(イト)		S-51		土 師 器 坏×小皿	
龍泉窯系青磁		碗:II-a(1)		龍泉窯系青磁		碗:1-4(1)	
S-24		土 師 器 坏×皿		S-52		須 恵 器 蓋3	
中国陶器		D-3(1)		土 師 器		坏×小皿	
S-26柱痕		土 師 器 破片		瓦 質 土 器		鉢A1	
S-27		土 師 器 小皿a×b(イト)		S-53		土 師 器 坏a(イト)	
S-28		土 師 器 破片		S-54		土 師 器 坏a	
石 製 品		石鱗		S-56		土 師 器 坏×小皿	
S-29		土 師 器 坏a、小皿a(イト)		白		磁 碗×皿IX(7)	
龍泉窯系青磁		碗:II-b(2)、破片(1)		S-57		土 師 器 小皿a(イト)	
輸入陶磁器 (未分類)		朝鮮系無袖陶器壺×甕(1)		S-58		土 師 器 坏a(イト)、小皿a(イト)	
白		磁 碗V×碗VII×皿IV(1)		石 製 品		石鱗	
S-31		土 師 器 坏a(イト)		須 恵 質 土 器		鉢(東播系)	
龍泉窯系青磁		碗:破片(1)		S-59		土 師 器 破片	
同安窯系青磁		碗:1-1b(1)、III(1) 破片(1)		S-61		土 師 器 坏a(イト)、小皿a(イト)	
青磁(未分類)		碗×坏×皿(1)		龍泉窯系青磁		碗:II-b(1)	
須 恵 質 土 器		破片		坏IV(1)、破片(1)		石 製 品 叩き石	
瓦 質 土 器		すり鉢		土 師 質 土 器		鉢D1	
中国陶器		D-3(1)		瓦 質 土 器		破片	
S-32		土 師 器 坏a(イト)、小皿a(イト)		白		磁 碗:破片(1)	
龍泉窯系青磁		碗:1-1a(1)		中国陶器		壺:壺×耳壺C-1(1)	
S-34		土 師 器 坏a(イト)、小皿a(灯明皿)		白		磁 碗:破片(4)	
瓦 質 土 器		破片		中国陶器		盤(1)、D-2(1)、D-3(1)	
土 製 品		焼土塊(1)		金 属 製 品		鉄釘	
S-36		土 師 器 破片		S-62		土 師 器 坏a(イト)、小皿a(イト)	
土 師 質 土 器		鱗		白		磁 坏×皿(未分類)(1)	
S-37		土 師 器 坏a		S-63		土 師 器 小皿a(イト)	
S-39		土 師 器 坏a×小皿a		S-64		土 師 器 坏a×小皿a	
S-41		土 師 器 丸坏a、小皿a(イト)		S-66		土 師 器 小皿a	
S-42		土 師 器 坏×小皿		中国陶器		盤I(1)、C-1(1)	
S-43		土 師 器 坏a×小皿a		S-67柱痕		土 師 器 坏a(イト)	
S-44		土 師 器 坏×小皿		石 製 品		磁石(砂岩)	
その他		板状石(緑色片岩)		S-67		土 師 器 小皿a(イト)	
S-46		土 師 器 坏×小皿		S-68		土 師 器 坏a、小皿a	
S-47		土 師 器 坏、小皿a		S-69		土 師 器 坏a×小皿a	
瓦 質 土 器		破片		S-71		土 師 器 坏a	
S-48		土 師 器 小皿a(イト)		S-72		土 師 器 小皿a(イト)	

宝満25次遺物一覧表(4)

S-73

須 惠 器	壺×小甕 a
-------	--------

S-74

土 師 器	坏、小皿 a
瓦 器	椀
龍泉窯系青磁	皿：I(1)

S-76

土 師 器	坏 a(イト)、小皿 a
-------	--------------

S-77

土 師 器	丸坏 a
-------	------

S-78

土 師 器	坏×小皿、小皿 a
-------	-----------

S-79

土 師 器	小皿 a
瓦 器	破片
龍泉窯系青磁	皿：破片(1)
青 白 磁	合子(1)

S-81柱痕

土 師 器	坏 a(イト)、丸坏 a、小皿 a(イト)
須 惠 質 土 器	鉢(東播系)

S-81

土 師 器	小皿 a(イト)
-------	----------

S-82

土 師 器	小皿 a
-------	------

S-83

土 師 器	坏 a(イト)
-------	---------

S-84

土 師 器	坏×小皿
-------	------

S-86

土 師 器	坏 a×小皿 a、盤(脚付)×大皿
-------	-------------------

S-88

土 師 器	坏×小皿
同安窯系青磁	椀：I-1 b(1)

S-89

土 師 器	坏、小皿 a(イト)
-------	------------

S-91

須 惠 器	壺×小甕 a
土 師 器	小皿 a(イト)
金 属 製 品	鉄釘

S-92

土 師 器	坏 a、坏
白 磁	合子(1)

S-93

土 師 器	坏 a(イト)、小皿 a、坏 c×小皿 c
-------	-----------------------

S-94

土 師 器	小皿 a
-------	------

S-96黒色土

土 師 器	坏 a(イト)、椀 c、小皿 a(イト)、盤(脚付)×大皿
龍泉窯系青磁	椀：I(3)、II-b(4)、II(1)、破片(6)
	皿：I(1)
	坏III-1(1)、椀×坏IV(1)、破片(3)
同安窯系青磁	椀：I-1 b(1)
	皿：I-1 b(1)、I-2 b(1)
瓦 類	丸瓦(須惠質)、平瓦(無文・土師質)
土 師 質 土 器	すり鉢×こね鉢、すり鉢、鍋D
須 惠 質 土 器	鉢
瓦 質 土 器	すり鉢×こね鉢
肥前系陶磁器	染付?：椀(1)
国産陶器	蓋(1)、甕(1)、すり鉢(1)、破片(1)
白 磁	椀：VI(1)、V-2 a(1)、V-4×VIII-1・3(1)、V~VIII(1)
	VJ-1(1)、IX(1)、森田B(1)
	皿：II×III(1)、IX(1)、破片(1)
	椀×皿(2)、壺×水注III系(2)
白 磁 × 龍泉窯系青磁	椀(1)
青 白 磁	壺×水注(1)
中 国 陶 器	壺：壺×耳壺B(2)
	甕：破片(14)
	壺? B(1)、盤C-1(1)、水注IX(1)、水注III×V(1)
	A-2(2)、B(6)、C-1(1)、C(1)、D-3(2)
黒 釉 陶 器	椀(1)
高 麗 × 李 朝	壺(刷毛手)(1)
土 製 品	焼土塊(1)

S-96

土 師 器	坏 a(イト)、坏 c×皿 c、小皿 a(イト)、皿 c
龍泉窯系青磁	椀：I(1)、II-b(5)、II(2)、III×II(1)、破片(1)
	壺(未分類)(1)
同安窯系青磁	椀：I-1 a(1)、破片(2)
瓦 類	平瓦(格子叩・須惠質)
石 製 品	石鍋C、磁石
土 師 質 土 器	鍋DII、鍋Ea
須 惠 質 土 器	鉢(東播系)
瓦 質 土 器	鉢AIIIc、火鉢、すり鉢
国産陶器	甕(常滑)(2)、甕(中野6b)(1)、甕(備前×常滑)(5)
白 磁	椀：II(1)、IV(1)、V-4×VIII-1・3(1)、破片(3)
	皿：VII-b(1)、IX(1)
	森田坏B(1)、皿×椀IX(1)、水注×壺III系(1)
	破片(2)
中 国 陶 器	壺：壺×耳壺B(1)
	甕：I(1)、破片(8)
	盤(2)、A-2(2)、C-1(1)、D-1(1)、D?(1)、三彩盤×鉢C-1(1)
金 属 製 品	鉄釘、鉈洋
土 製 品	焼土塊(5)、瓦玉(1)

S-97

土 師 器	小皿 a(イト)
-------	----------

S-98

土 師 器	坏 a(イト)
-------	---------

S-99

土 師 器	小皿 a(イト)
白 磁	壺×水注×椀(1)

宝満25次遺物一覧表 (5)

S-101

須 恵 器	甕、壺
土 師 器	坏 a (イト)、小皿 a (イト)、小皿 a × b、小皿 c、盤 × 大皿
瓦 器	椀
龍泉窯系青磁	椀: I-1 a (1)、I-2 (1)、I-4 (1)、I (2)、II-a (1)、II-b (5) III-2c (1)、III-2 (1)、破片 (未分類) (1)、破片 (3) 破片 (1)
同安窯系青磁	椀: I-1 b (2)、I × III (1)、破片 (3) 皿: I (2)、I-2 (3)、破片 (1)
瓦 類	平瓦 (二重格子叩・須恵質)、平瓦 (無文・須恵質)
石 製 品	石鑪 C、碇石 (黒)、碇石 (白)、硯 (未製品)
土 師 質 土 器	鑪 DII b、鑪 DI、すり鉢
須 恵 質 土 器	甕、鉢 (東播系)
瓦 質 土 器	蓋、火鉢 A、火鉢 B、鉢 A I b、鉢 AII、すり鉢、甕
灰 軸 陶 器	壺 × 鉢
肥前系陶磁器	染付: 椀 (2)
国産陶器	椀 × 鉢 (2)、甕 (常滑?) (1)、甕 (4)、皿 × 鉢 (近世) (1)
国産磁器	椀 × 坏 (2)、皿 × 椀 (1)
白 磁	椀: IV-1 a (1)、IV (2)、VI-1 b (1)、V-4d (1) V-4 × VIII-1・3 (1)、VIII (1)、IX (1)、上田 B-II (1) 破片 (3) 皿: III (1)、IX-1 (4) 水注 III 系 (1)、把手 (1)、置物 (未分類) (1)、森田坏 D 類 (1) 破片 (2)
中国陶器	壺: 壺 × 耳壺 A-1 (2)、壺 × 耳壺 B (3)、壺 × 耳壺 C-1 (1) 甕; 破片 (6) 水注 B (1)、壺 × 水注 A-2 (1)、壺 × 水注 A (1) 壺 × 甕 C-1 (1)、壺 × 甕 (1)、壺 × 耳壺 × 鉢 B (1) 盤 (1)、C-1 (2)
黒軸陶器	天目椀 (1)
金属製品	鉈洋、鉄釘、板状鉄製品、方柱状鉄製品
土 製 品	瓦玉 (1)、焼土塊 (2)
そ の 他	板状石 (緑色片岩)

S-102

土 師 器	坏 × 皿
土 製 品	焼土塊 (小片・少量)

S-103

土 師 器	坏 × 小皿
土 製 品	焼土塊 (小片・多数)

S-104

土 師 器	坏 a、小皿 a (イト)
土 師 質 土 器	鑪 × 鉢
土 製 品	焼土塊 (小片・少量)

S-105

土 師 器	坏 a (イト)、小皿 a (イト)
土 師 質 土 器	鑪
土 製 品	焼土塊 (小片・少量)

S-106

土 師 器	破片
瓦 質 土 器	破片
土 製 品	焼土塊 (小片・少量)

S-107

国産陶器	甕 (1)
------	-------

S-108

土 師 器	坏 a (イト)
-------	----------

黒梅上

土 師 器	坏 a (イト)、丸坏 a、坏 a (産地不明)、椀 c、小皿 a (イト) (粗製) 小皿 a (イト)、小皿 c、盤 × 大皿 (イト)、盤 (脚付) × 大皿
瓦 器	椀
越州窯系青磁	破片 (1)
龍泉窯系青磁	椀: I-1 a (1)、I-1 b (1)、I-6 (1)、I (3)、II-b (3)、II (1) 椀 × 皿 (1)、盤? (1)、香炉 (1)、破片 (4)
同安窯系青磁	椀: I-1 b (3)、III-a (1)、破片 (1)
瓦 類	平瓦 (無文・瓦質)
石 製 品	石鑪、不明滑石製品 (方形)、台形 (方形) (花崗岩) 風字硯 (赤間石)、碇石 (泥岩・樟状)、碇石 (砂岩・天草産) 丸石 (黒)
土 師 質 土 器	すり鉢、鑪、鑪 DIII、鑪 × 鉢
須 恵 質 土 器	甕
瓦 質 土 器	火鉢 A × B、火鉢 C、甕、すり鉢、すり鉢 × こね鉢
肥前系陶磁器	染付: 椀? (1)
国産陶器	甕 (常滑?) (2)、甕 (中野 I 類?) (東播系) (1) 甕 (1)
白 磁	椀: IV (1)、V-3 (1)、V-4 × VIII-1・3 (1)、V ~ VIII (2) VIII-2 × 3 (1)、VIII? (1)、破片 (3) 皿: III (1)、VI-1 a (2)、VIII-1 b (1)、IX (1) 椀 × 皿 (1)、皿 [V × 椀 V × 皿 VIII (1)、水注 × 壺 III (2) 水注 × 耳壺 (1)、小壺 × 水注 (型もの) (1)、合子 (1)、破片 (1)
中国陶器	壺: 耳壺 V (1) 鉢: I (1)、III (1)、未分類 (2)、破片 (2) 壺 × 耳壺 × 水注 B (4)、盤 C-1 (1)、水注 B (1) 水注 × 耳壺 B (1)、B (2)
金属製品	洋 (多孔質 × 土器質)
土 製 品	瓦玉 (1)
そ の 他	板状石 (緑色片岩)

灰梅上

須 恵 器	坏 a
土 師 器	坏 a (イト)、小皿 a (イト)、盤 (脚付) × 大皿、盤 × 大皿
龍泉窯系青磁	椀: I-1 a (1)、I-2 (1)、I-4 (1)、I (1)、II-a (2)、II-b (6) II (1)、破片 (1) 皿: 破片 (1) 坏 × 小椀 IV ~ (1)、椀 × 坏 III (1)、破片 (2)
同安窯系青磁	椀: I-1 b (1)
瓦 類	平瓦 × サン瓦 (瓦質)
石 製 品	碇石 (泥岩・対馬産)、碇石 (砂岩・天草産) (手持ち) 台石 (緑色片岩)
土 師 質 土 器	すり鉢 × こね鉢、風炉
須 恵 質 土 器	甕、鉢 (東播系)
瓦 質 土 器	すり鉢 × こね鉢、火鑪 EII?
国産陶器	甕 (2)、甕 (中野 6) (1)
白 磁	椀: IV (1)、破片 (2) 皿: IX (3)
染 付 (輸 入)	明染皿 C? (1)
中国陶器	壺 × 水注 B (1)、A-2 (1)
そ の 他	板状石 (緑色片岩)、塊状石 (泥岩)

灰粘

金属製品	鉈洋
------	----

宝満25次遺物一覧表(6)

茶粘

土師器	坏a(イト)(粗製)、坏a(イト)、坏a(へラ)、丸坏a、大坏碗、小皿a(イト)
瓦	碗c、碗(畿内系)、小皿c
越州窯系青磁	碗:破片(兼敷)(1)
龍泉窯系青磁	碗:I(1)、I-4(2)、II-b(2)、破片(3) 皿:破片(1) 壺(龍泉窯系青磁?)(1)、壺?(龍泉窯系青磁?)(1)
同安窯系青磁	碗:I(2) 皿:I-1b(1)、I(2)
瓦	丸瓦(格子印・瓦質)、丸瓦(無文・瓦質) 平瓦(格子印・須恵質)、サン瓦(瓦質)、石鱗
石製品	磁石(泥岩・対馬産)、丸石(黒)
土師質土器	鱗
須恵質土器	甕、鉢(東播系)
瓦質土器	甕、すり鉢、火鉢、すり鉢×こね鉢、鉢×火鉢(未分類)
灰軸陶器	壺?(1)
肥前系陶磁器	染付:小坏(印版手)(1)、碗(4)
国産陶器	皿(印版手)(1)、甕(東播系)(1)、甕(備前×常滑)(2) 甕(6)、酒德利(1)、土瓶(1)
国産磁器	碗(I)、碗(軸ハギ)(1)、徳利(1)
白磁	碗:II(4)、IV(9)、V-4×VIII-1・3(2)、V(1) V~VII(2)、V~VIII(1)、VI-b(1)、VI(1)、破片(7) 皿:II-1×III(1)、III(1)、VI-1a(1)、IX-1b(1) 碗×皿(1)、碗V×碗VIII×皿IV(1)、皿×碗IX(1) 壺×水注(1)、壺×水注II系(1)、鉢III(1)
中国陶器	鉢:I(1) 甕:I(1)、III(1)、破片(5) 香蓋B(1)、水注A-2(1)、水注VI(1)、壺C-1(1)、A-2(1) B(3)、C-1(1)
黒軸陶器	天目碗(1)
土製品	瓦玉(3)
その他	板状石(緑色片岩)、円盤状(花崗岩)、石灰

明禮粘

須恵器	坏×皿×蓋、壺e
土師器	坏a(イト)、小皿a(イト)、小皿c、盤×大皿
黒色土器B	碗×坏
瓦	碗
龍泉窯系青磁	碗:I(6)、II-a(1)、II-b(2)、上田A-1(1)、破片(4) 皿:破片(1) 碗×坏(1)、碗×坏(未分類)(1)、香炉(1)、破片(1)
龍泉窯系青磁×同安窯系青磁	破片(1)
同安窯系青磁	碗:I-1b(1)、III(1) 皿:I-2b(1)、破片(1)
青磁(未分類)	壺?(1)
輸入陶磁器(未分類)	壺?(磁質)(刷毛手)(與須花弁文)(1)
瓦	平瓦(格子印・須恵質)、サン瓦(瓦質)
石製品	石鱗B、磁石(砂岩・天草産)、石臼
土師質土器	鱗×鉢
瓦質土器	甕、火鉢A、こね鉢×すり鉢
肥前系陶磁器	染付:碗(1)、広東碗(1)、碗?(1)、碗×皿(2) 碗×徳利(1)、徳利(1)
国産陶器	甕(常滑)(1)、甕(常滑?)(4)、甕(備前×常滑)(1) 甕(2)、土瓶?(1)
国産磁器	紅皿(1)
白磁	碗:II(1)、IV(6)、V-3(1)、V(2)、VIII-1(1)、VIII(1) XIII-a(1)、破片(6) 皿:II-1a(1)、IV(1)、V-2×VI-1b(1)、V~VII(2)、IX(1) 盤II-1(1)
白龍泉窯系青磁	碗(1)
染付(輸入)	明染(小野皿C)(1)
中国陶器	壺:壺×耳壺B(2)、壺?C-1(1) 鉢:I(2) 甕:IV(1)、V(1)、破片(8) 皿(1)、水注A-2(1)、盤I-b(1)、壺C-1(1) 壺×耳壺×水注B(6)、C-1(1)
黒軸陶器	天目碗(善本V類)(1)
金属製品	鉛塊、鉛滓
土製品	瓦玉(1)、轆(羽口)?
その他	板状石(緑色片岩)

淡灰襖土

須恵器	蓋
土師器	坏a(イト)、高坏、小皿a(イト)、盤(脚付)×大皿、盤×大皿
瓦	碗
越州窯系青磁	壺:壺×水注III(1)
龍泉窯系青磁	碗:I(6)、II-b(7)、破片(3) 皿:I(1)、破片(1) 坏III(1)、破片(3)
同安窯系青磁	碗:III-1a(2)、破片(2) 皿:I(2)
瓦	丸瓦(須恵質)
石製品	石鱗B、石鱗、丸石(黒)
土師質土器	鱗DIIb、鱗DIII、鱗×鉢、鉢AV、すり鉢、蓋蓋
須恵質土器	甕、鉢(東播系)、こね鉢
瓦質土器	甕×火鉢、火鉢AII、すり鉢×こね鉢
緑軸陶器	碗?(周防?)(1)
国産陶器	甕(常滑)(2)、甕(常滑?)(3)、甕(備前×常滑)(2) 甕(8)、甕?(1)
国産磁器	壺?(1)、青磁皿(波佐見)(1)、皿(1)、壺?(国産磁器?)(1)
白磁	碗:II(1)、IV(3)、V-4×VIII-1・3(2)、V~VII(1) V~VIII(1)、破片(4) 皿:III-1(1)、III(1)、VIII(1)、破片(1) 碗×皿(1)、碗V×碗VIII×皿IV(1)、壺×水注(2) 水注?(1)、合子(1)、D-3(1)、破片(2)
青白磁×白磁	破片(1)
染付(輸入)	明染(小野皿B)(1)、明染皿(1)
中国陶器	鉢:II(1)、III-2(1) 甕:I(1)、破片(6) 小皿(型もの・コバルト軸)(1)、盤I-2(1)、壺C-1(1) 壺×耳壺×水注B(3)、C-1(2)
黒軸陶器	壺(1)
金属製品	環状金具、鉛滓
土製品	瓦玉(1)、焼土塊(1)
その他	板状石(緑色片岩)、礫(黒色泥岩)、スレート(コンクリート)

宝満25次遺物一覧表(7)

禮禮上:	
土師器	坏a(イト)(須恵質化)、坏a(イト)、坏a(ヘラ)、丸坏a、碗c 小皿a(イト)、小皿a(ヘラ)、小皿b(イト)、皿c、甕? 盤(脚付)、盤
黒色土器A	碗c
瓦	碗
龍泉窯系青磁	碗: I-2(1)、I-4(4)、I-6(1)、I(4)、II-b(9)、II(5)、III(1) IV(1)、破片(5) 皿; 破片(1) 碗×坏III(1)、盤?(1)
龍泉窯系青磁× 同安窯系青磁	破片(1)
同安窯系青磁	碗: I-1b(3)、I-1c(2)、I-1(1)、0類(1)、破片(6) 皿; I(5)、I-1b(2)、I-2b(1)、破片(2)
青磁(未分類)	鉢(1)、香炉(1)
輸入陶磁器 (未分類)	朝鮮系無釉陶器壺(1)、朝鮮系無釉陶器壺×壺(1)
瓦類	平瓦(無文・瓦質)、平瓦(「佐」・瓦質)、サン瓦(瓦質)
石製品	石鱗I類、石鱗、砥石大(変成岩)、砥石(手持ち・変成岩) 砥石(砂岩)、不明滑石製品、丸石(白)
土師質土器	鍋D、鍋×鉢
須恵質土器	甕、鉢(東播系)
瓦質土器	火鉢B I a、こね鉢、すり鉢×こね鉢×鍋、鍋Ba、鍋C、風炉
灰釉陶器	碗(1)
肥前系陶磁器	染付; 筒型碗(1)、端反碗(1)、碗(2)、碗×坏(1)、碗×鉢(1) 菊皿(1)、破片(1)
国産陶器	甕(常滑)(2)、甕(備前×常滑)(2)、甕(4)、小壺(1) 土瓶(京都系)(1)
国産磁器	碗×皿(1)、破片(1)、鉄軸片(1)
白磁	碗: II(7)、IV-a(2)、IV-1a(3)、IV(8)、V-2a(1)、V-4b(2) V(4)、V-1b×VIII-2(1)、V-1c・d×VIII-0(1) V-1×VIII-2(3)、V-2×VIII-4(1)、V-4×VIII-1・3(4) V~VII(1)、V~VIII(2)、VIII-1(1)、VIII(4)、破片(18) 皿: 森田B(1)、II-1a(1)、III(2)、IV-2b(1)、V-1a(2)、V-a(1) V×VI-1b(1)、V×VI(1)、VI-1a×VII-1a(1) VI×VII(2)、VI-1b×VII-2a(1)、VI×VII(2)、VIII-1'(1) VIII(7)(1)、IX-1d(1)、IX-1(1)、IX-2(1)、IX(5)、X-2(3) 碗×皿(14)、碗×鉢(1)、壺×水注(2)、水注×壺II系(1) 鉢III(1)、鉢(1)、鉢(未分類)(1)、破片(3)
青白磁	皿(博多分類I)(1)、合子(1)
染付(輸入)	明染碗(1)、明染碗?(1)、明染小野皿C?(1)
中国陶器	壺; 壺? A-1(1)、壺IV? B(1)、耳壺D-3(未分類)(1) 壺×耳壺A-1(1)、壺×耳壺A-2(1) 鉢; II(1) 甕; 破片(12) 皿(1)、耳壺×水注B(1)、壺×耳壺×水注B(9)、盤C-1(3) A-2(1)、D-3(1)
金属製品	鉄釘、楕円形板状鉄製品、鉄製鍋先
土製品	瓦玉(1)
その他	板状石(緑色片岩)、木炭

黒色土	
金属製品	鉄釘

淡褐色土(淡灰褐色土の誤りか)	
土師器	坏a(イト)、小皿a(イト)、盤(脚付)×大皿
龍泉窯系青磁	碗: I(2)、IV(1)、破片(2)
土師質土器	鍋D、鍋
瓦質土器	破片
白磁	碗: IX(1) 皿; 皿?(未分類)(1) 水注×壺III系(2)
染付(輸入)	明染小野皿B(1)
中国陶器	甕; 破片(1)

黒灰褐色土	
土師器	坏a(イト)
龍泉窯系青磁	碗: II-b(2)

黒灰土	
土師器	丸坏a
金属製品	鉾洋

黄褐色土	
須恵器	坏IV、甕、壺×瓶
土師器	坏a(イト)、坏a(ヘラ)、坏a(須恵質化)、丸坏a、小皿a(イト) 小皿a(ヘラ書き)、盤、盤(脚付)×大皿
瓦	碗
越州窯系青磁	水注(1)
龍泉窯系青磁	碗: I-4(1)、I(5)、I×II(1)、II-b(8)、II(3)、III(2)、上田C(1) 上田D(1)、破片(6) 坏III-4b(1)、坏(1)、破片(1)
同安窯系青磁	碗: I-1b(5)、破片(1) 皿: I(2)、破片(2)
同安窯系青磁× 龍泉窯系青磁	碗(1)
瓦類	丸瓦(須恵質)
石製品	石鱗、丸石、不明滑石製品
土師質土器	鍋、鍋×鉢
須恵質土器	甕、鉢(東播系)
瓦質土器	釜、鍋×鉢、すり鉢
緑釉陶器× 灰釉陶器	壺?(1)
肥前系陶磁器	染付; 破片(1)
国産陶器	甕(常滑?)(1)、壺?(1)、破片(1)
国産磁器	合子(1)
白磁	碗: II(1)、IV(3)、V-1×VIII-2(3)、V-2b×4c(1)、V(1) V-4×VIII-1・3(2)、V~VIII(4)、VIII(4)、破片(11) 皿: III-1(1)、III(1)、V(1)、V×VI(1)、VI×VII(1)、IX(1) 碗×皿(2)、壺?(1)、壺×水注III系(2) 破片(白磁?)(1)、破片(1)
中国陶器	壺; 壺×耳壺B(1) 鉢: I(1)、III×A-1?(1) 甕; 破片(5)、破片?(1) 壺×耳壺×水注B(9)、盤C-1(1)、A-1(1)、A-2(1) A×B(1)、B(1)
黒釉陶器	壺?(2)
金属製品	鉾洋
土製品	瓦玉(2)、焼土塊(1)
その他	軽石塊、板状石(緑色片岩)

明褐色土上層	
土師器	坏a(イト)、小皿a(イト)
同安窯系青磁	碗: I-1b(1)
土師質土器	鍋(未分類)
白磁	碗: II(1) 皿: III(1)
土製品	焼土塊(1)

橙褐色土ブロック	
須恵器	壺b
土師器	坏a(イト)、小皿a(イト)、盤(脚付)×大皿
瓦	碗
龍泉窯系青磁	碗: I(1)、I?(1)、II-b(1)、II(1)、破片(1)
龍泉窯系青磁× 同安窯系青磁	碗×皿(1)
同安窯系青磁	碗: I-1b(2) 皿: I(2)、I-2b(1)
石製品	台石(花崗岩)、すり臼(安山岩)、丸石(黒)
須恵質土器	甕
瓦質土器	甕、火鉢EⅡ、火鉢EⅢ、すり鉢
肥前系陶磁器	染付; 華瓶(1)
国産陶器	甕(東播系)(1)、甕(常滑)(2)、甕(常滑?)(1)
白磁	碗: IV(1)、V-2b×4c(1)、V(1)、V~VII(1)、破片(1) 壺×耳壺(1)、壺×水注(1)
中国陶器	鉢: III(2) 甕; 破片(4) 壺×耳壺×水注B(1)
金属製品	板状鉄製品、鉾洋

宝満25次遺物一覧表 (8)

淡灰土

須 恵 器	坏 a、甕、甌
土 師 器	坏 a(イト)、丸坏 a、高坏、椀 c、小皿 a(イト)(須恵質化) 小皿 a(イト)、小皿 b、皿 c、甕×壺、盤×大皿、盤(脚付) 盤(脚付)×鉢、盤×鉢
瓦	椀
越州窯系青磁	椀：I×III(1)
龍泉窯系青磁	椀：I-4(1)、I-6(2)、I(10)、II-a(2)、II-b(17)、II-c(1)、II(4) III(2)、破片(8) 皿：I(1)、IV(2) 坏III-1(2)、坏III-2(1)、小椀III(1)、小椀IV(1) 大皿(龍泉窯系青磁?)(1)、小壺(1)、香炉×壺(1)、破片(1)
龍泉窯系青磁×同安窯系青磁	皿(1)
同安窯系青磁	椀：I-1 b(7)、III?(1)、破片(1) 皿：I-2 b(1)、I(4)、破片(1)
同安窯系青磁×白	椀(1)、破片(1)
高麗青磁	象嵌、椀(1)
高麗青磁? × 国産陶器	椀(1)
青磁(未分類)	破片(2)
輸入陶磁器(未分類)	朝鮮系無釉陶器(1)
瓦	丸瓦(格子叩・「平井」・須恵質)、平瓦(無文・須恵質) 瓦(破片)(須恵質)
石 製 品	石鑄B、石玉、砥石(砂岩)、砥石、すり臼(下部) 不明滑石製品、丸石(黒)
土師質土器	火鉢、すり鉢、鍋D、鍋、風炉?
須恵質土器	甕、鉢(東播系)、鉢
瓦質土器	甕、鉢、すり鉢、火鉢E、火鉢AII、鍋C1、釜、 染付：坏(2)、椀(5)、丸椀(4)、広東椀(1) 小皿(くらわんか手)(1)、皿(2)、鉢(1)、徳利(1) 椀×徳利(2)、破片(1)
国産陶器	椀(1)、椀×坏(国産陶器?)(1)、椀×皿(1)、皿(1) 甕(常滑)(5)、甕(常滑?)(1)、甕(備前×常滑)(4) 甕(東播系)(1)、甕(近世~)(1)、甕(15)、甕×鉢(1) 鉢(1)、すり鉢(1)、すり鉢(備前V)(2)、すり鉢(備前)(1) 小壺?(1)、酒徳利(1)、土瓶(1)
国産磁器	坏(3)、椀(2)、椀×坏(3)、青磁小皿(波佐見)(1) 青磁皿(内型文様)(1)、皿(1)、皿×鉢(1)、壺?(1) 鉢(1)、破片(2)
白	椀：II(2)、IV-1 a(1)、IV(10)、V-4 b×d(1) V-4×VIII-1-3(5)、V(1)、V~VII(5)、V~VIII(1) VIII-1-3(1)、VIII(2)、X(2)、破片(17) 皿：III-1(3)、II~IV(1)、III(1)、IX-1(4)、IX-1 d(1)、IX(2) 森田D(1)、皿?X(1) 森田坏×皿D群(1)、椀×皿II系(1)、椀×皿(4) 椀×壺×水注(1)、壺×水注(10)、合子(1)、破片(10)
青 白 磁	椀(1)、皿(1)、合子(2)
染 付 (輸 入)	明染椀(1)、明染椀×皿(1)、明染小野皿B(2) 明染小野皿C(1)、明染皿?(1)
中 国 陶 器	壺：耳壺II~IV(1)、壺×耳壺B(3)、小壺B(未分類)(1) 鉢：I-2 b(1)、I(4)、II-1 a(2)、II(1) 甕：未分類(1)、破片(22) 皿(1)、盤C-1(5)、盤I-2'(1)、盤II-1(1)、水注V(1) 壺×耳壺×水注A-2(1)、壺×耳壺×水注B(10)、A-1(1) A-2(2)、C-1(4)、D-3(1)
黒 軸 陶 器	天目椀(1)
李	椀(1)
金 属 製 品	銅鏡、鉾浮
土 製 品	瓦玉(3)、焼土塊(11)
そ の 他	板状石(緑色片岩)

茶黒土

土 師 器	坏 a(イト)、椀 c、小皿 a(イト)、小皿 a(瓦質化)
瓦	椀
龍泉窯系青磁	椀：II-b(1)
龍泉窯系青磁×同安窯系青磁	椀(1)
同安窯系青磁	椀：I-1c(1)
土師質土器	盤、鍋×鉢
瓦質土器	鍋D、こね鉢×すり鉢
瀬戸	即皿(1)
国産陶器	甕(3)
国産磁器	椀×坏(赤絵)(1)
白	椀：VIII-O(1)、VIII(1)、破片(1)
中国陶器	甕：破片(1)

表土

須 恵 器	蓋3
土 師 器	坏 a(イト)、丸坏 a、坏 c×丸坏 c、椀 c、椀 c×皿 c 椀×大皿、小皿 a(イト)、小皿 b、大皿 c、皿 c、盤×大皿 コースター状皿
瓦	椀、小椀(兼入品)
越州窯系青磁	椀：破片(1)
龍泉窯系青磁	椀：I(4)、I-1 a(1)、I-1(1)、I-2(1)、II-a(2)、II-b(22)、II(2) II×III(2)、III-1 b(1)、IV(1)、上田B(2)、上田C(1) 未分類(1)、破片?(2)、破片(8) 皿：I-2 b(1)、破片?(1) 坏III-1(1)、坏IV(1)、椀×坏III(2) 小椀I-1 b(1)、小椀III-1 a(1)、酒壺(1) 壺×耳壺(未分類)(1)、II×III(1)、破片(5)
龍泉窯系青磁×白	破片(1)
同安窯系青磁	椀：I-1 b(6)、I-1(2)、I(1)、III-c(1)、破片(2) 皿：I-1 b(1)、I-2 b(2)
高麗青磁	象嵌：椀(1)、椀×皿(1)
輸入陶磁器(未分類)	磁州窯系壺(1)
瓦	平瓦(格子叩・須恵質)、平瓦×サン瓦(瓦質)
石 製 品	石鑄B、丸石(黒)、不明滑石製品、不明滑石製品(コテ状) 叩き石(緑色片岩)、ob-コア、and-f
土師質土器	鍋D、鍋×鉢、鉢
須恵質土器	甕、鉢AIV b、鉢
瓦質土器	甕、すり鉢III、すり鉢×こね鉢V、火鉢AIII、火鉢A4 a
灰軸陶器	甕?(1)
肥前系陶磁器	染付：小坏(1)、筒型椀(1)、丸椀(1)、椀(6)、小皿(1)、皿(3) 徳利(2)、破片(2)
国産陶器	坏(2)、坏×椀(2)、小椀×坏(1) 黒軸陶器天目椀(瀬戸・美濃)(1) 坏×皿(ハケ手)(1)、甕(備前×常滑)(11)、甕(常滑)(5) 甕(東播系)(1)、甕(常滑?)(6)、甕(13)、甕×壺(2) 甕×鉢(1)、壺(4)、壺(無軸・鉄絵)(1)、壺×瓶(1) すり鉢(3)、土瓶×行平(1)、行平(1)、破片(1)
国産磁器	坏(3)、坏(口ハケ)(1)、坏×椀(2)、坏×皿(1)、椀×皿(1) 皿(1)、菊皿(1)、青磁皿(1)、青磁(破片)(1) 器種不明(産地不明)(1)、破片(2)
白	椀：II(3)、IV-1 a(2)、IV-1(5)、IV(4)、V-1×VIII-2(2) V-4×VIII-1-3(3)、V(1)、V~VII(1)、V~VIII(1) VIII(1)、破片(18) 皿：III-1(3)、IV-2b(1)、VI-1(1)、V~VII(1)、VI×VII(2) VIII(1)、IX-1 a(1)、IX(4)、未分類(1)、破片?(1) 破片(1) 椀×皿(10)、皿IV×椀V×皿VIII(1)、壺×水注(2) 椀×鉢(1)、破片(6)
青 白 磁	皿(1)、合子(1)
染 付 (輸 入)	明染椀(2)、明染小野椀E(1)、明染小野椀E?(1) 明染小野皿C(2)、明染小野皿E(1)
中 国 陶 器	壺：壺×耳壺A-1(1)、壺×耳壺A-2(1) 壺×耳壺B(17)、壺×耳壺C-1(1) 壺IV×耳壺VI×壺VII(1)、破片B(1) 鉢：I(2)、II(1) 甕：I(1)、甕×B群(1)、破片(27) 皿(1)、甕×鉢(1)、壺×鉢A(1)、壺×耳壺×水注B(11) 水注×耳壺B(1)、盤C-1(1)、盤(1)、A-2(1)、B(1) C-1(2)、D-3(6)
中国陶器×国産陶器	壺×鉢(1)
黒 軸 陶 器	天目椀(1)、破片(1)
金 属 製 品	鉾浮、鉄釘
土 製 品	瓦玉(1)、焼土塊(4)
そ の 他	石岩、板状石(緑色片岩)

13. 宝満山遺跡群第26次調査

太宰府市大字内山字南谷251ほかにおいて平成14（2002）年3月8日から同年4月13日におこなった調査で山村信榮、柳智子が担当した。調査は農地改良の申請に伴う国庫補助事業であり、調査面積は265㎡を測る。

大字内山の高位面上の棚田の奥部に位置し、西に開けた谷の中央部に遺構が展開する。礎石建物2棟が確認され、26SB001は5×2間以上の南北棟で外側に平行する柱列を伴う。26SB002は26SB001の東の高い位置にある5×2間以上の南北棟で、礎石と掘立柱が混在する。一部に柱根が残存する。26SB001の周辺地盤は被熱し出土する土器も二次的焼成が認められ、焼失したことを示す。建物は包含層や遺構の切り合いから12世紀中頃以降に築造され、14世紀前半以降に廃絶している。これ以降にこの建物地区に小ピットが進出する。建物東側では壺を倒立埋置した遺構26SX0019がある。

調査区全体として遺物は16世紀前半までのものが出土する。遺構を被覆する耕作土は西側は15cm程度で薄く、東側は近世後期以降に石垣を築いて1mほど嵩上げされていた。

内容や谷最上段という位置から、特に礎石建物はこの地区の主要建物と想定される。地権者の話によれば先代までこの場所を「おたて」と呼んでおり、「筑前国続風土記拾遺」のいう武藤少武氏の館推定地の「御館」に想定される場所といえる。

また、昭和48年の水害で流出したとされる「中堂」の礎石建物とは谷を挟んで並ぶ位置にあり、検出された建物が寺院関連の主要施設であったことも想定される。

遺構は1面での調査を行った後、それ以上の掘下げを行わず保全のため地権者と協議後に埋め戻しをおこなった。

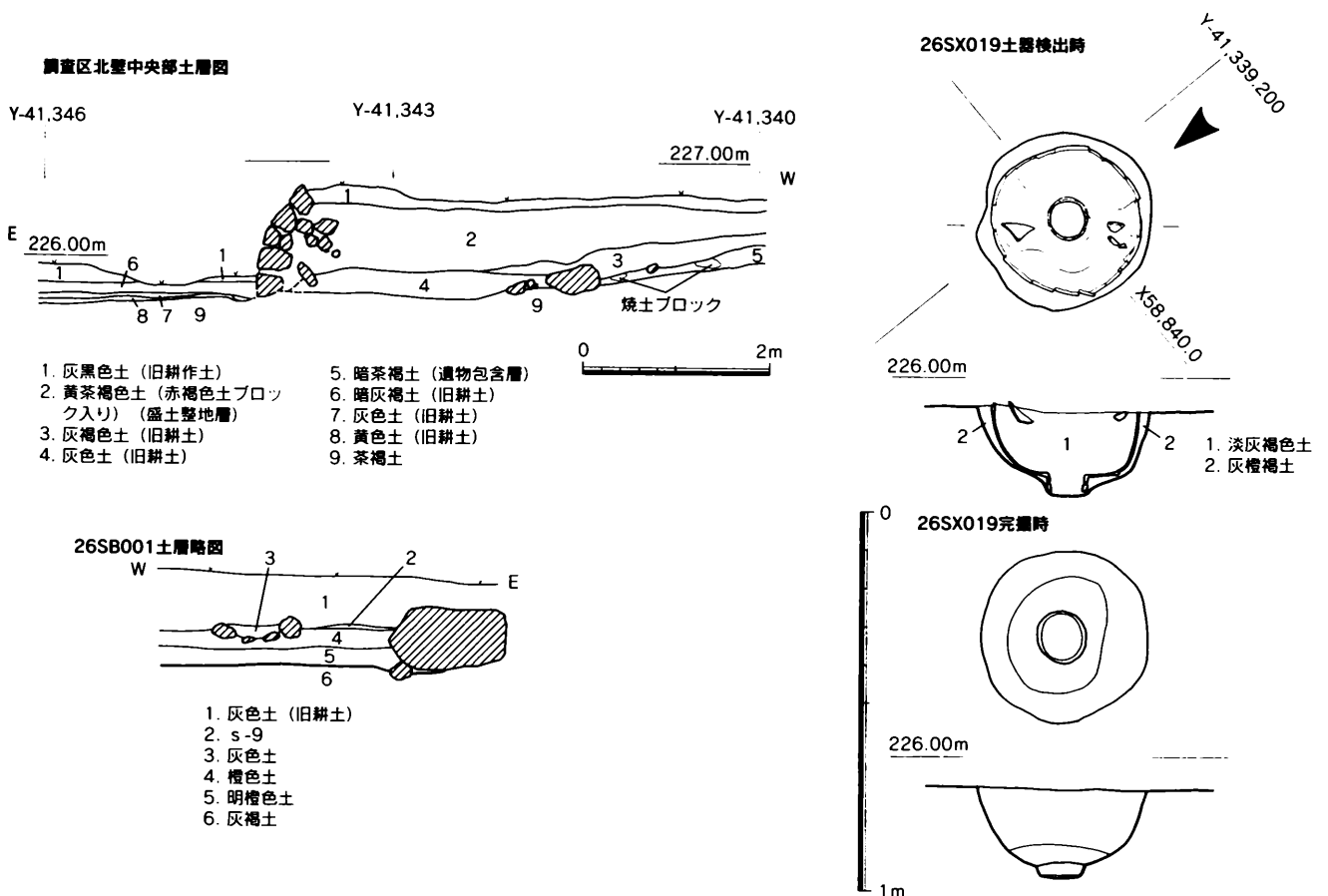

第105図 宝満26次北壁土層図、26SB001土層略図、26SX019実測図 (1/80,1/20)

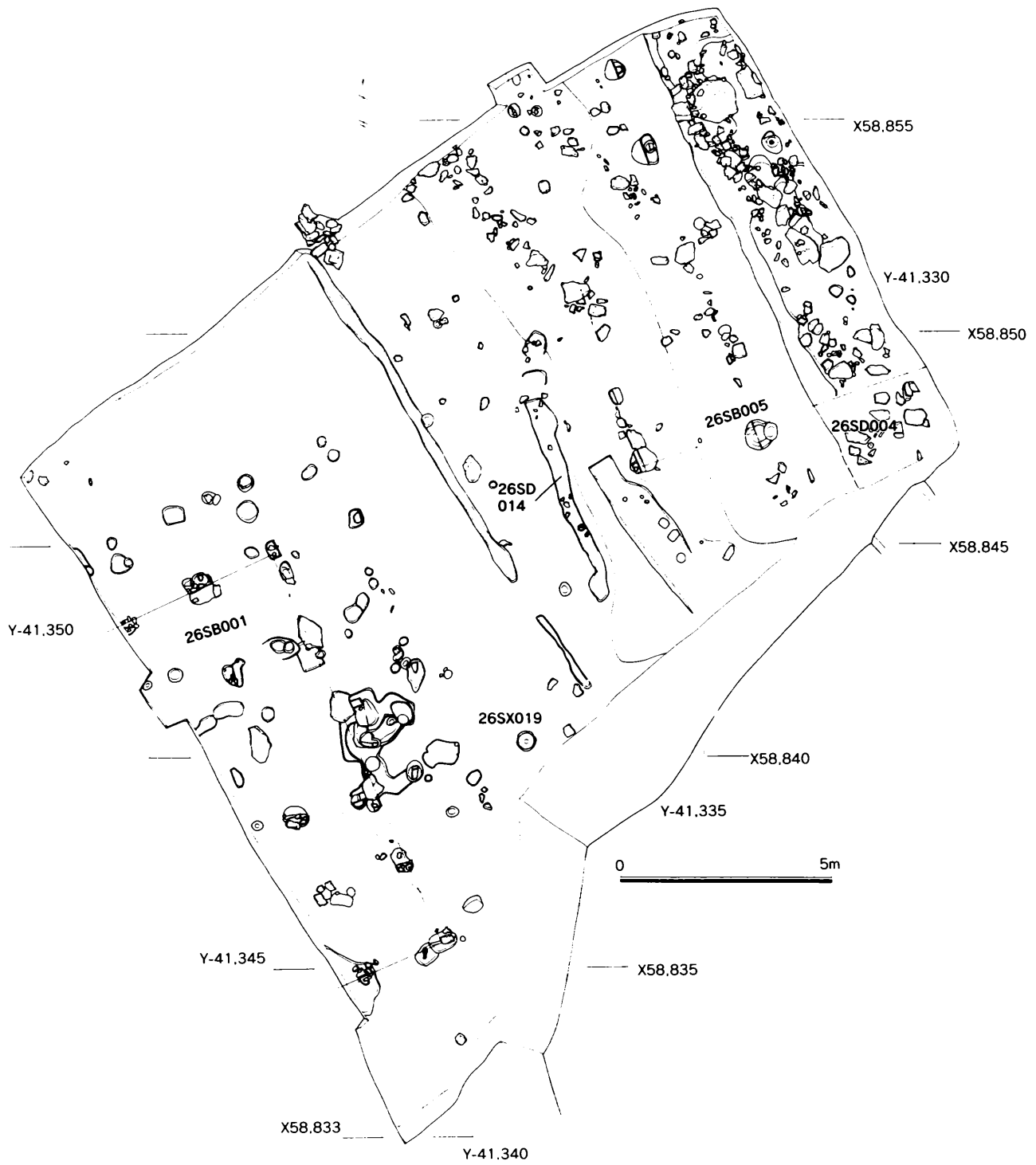

第106図 宝滿26次遺構全体図 (1/140)

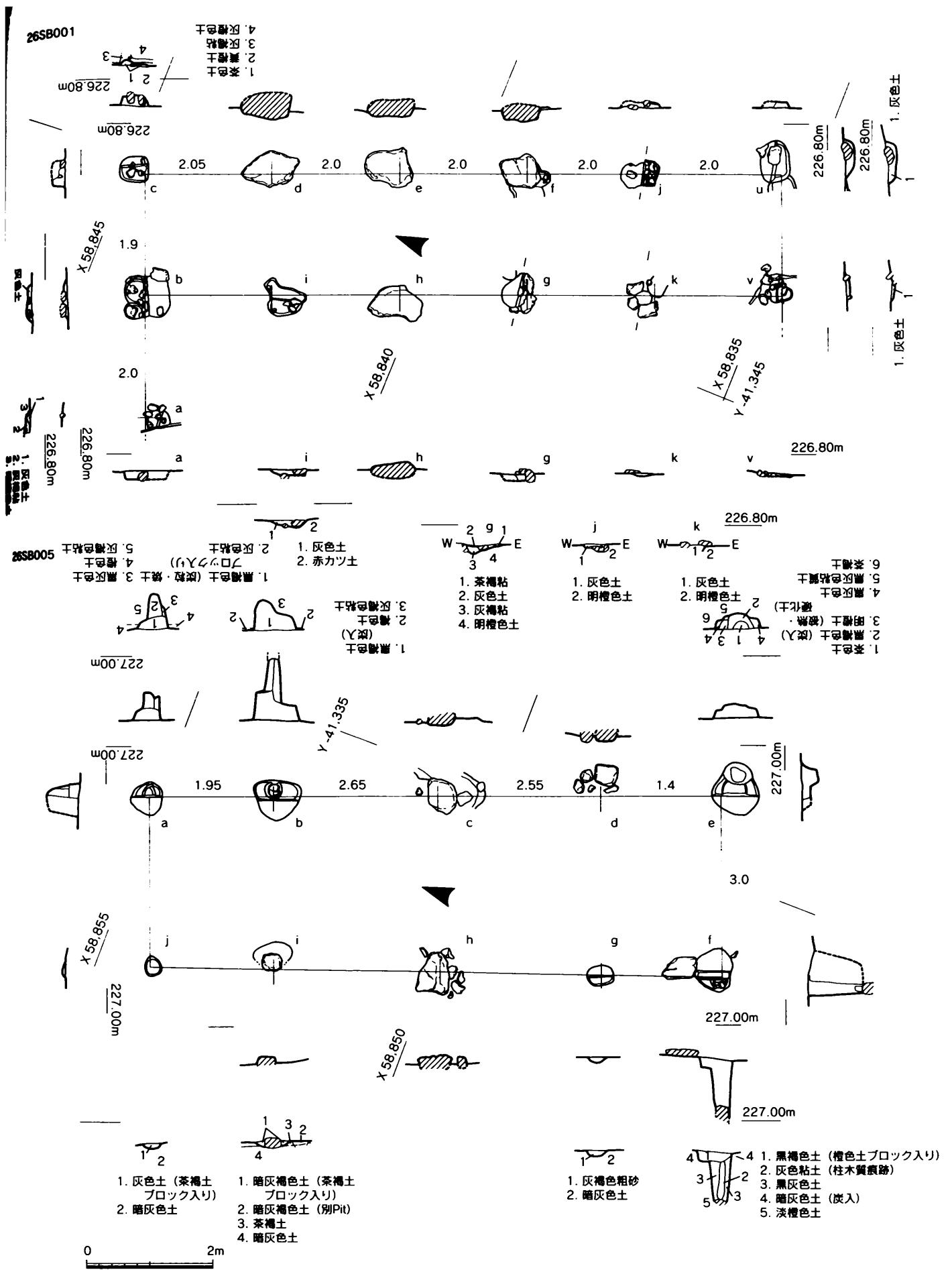

第107図 26SB001,005実測図 (1/80)

26SD004

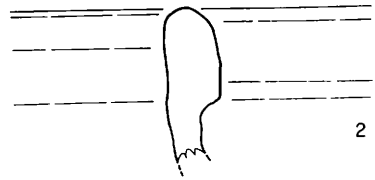
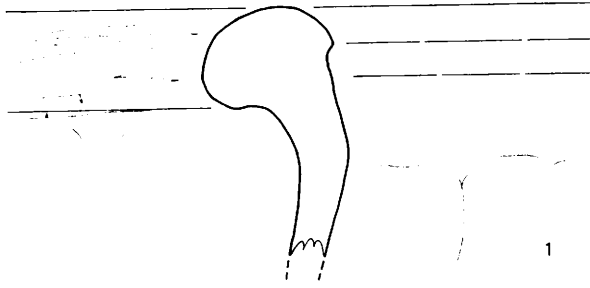

26SD014

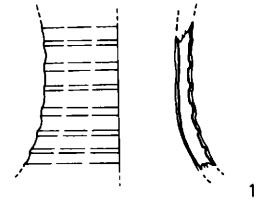

26SX019

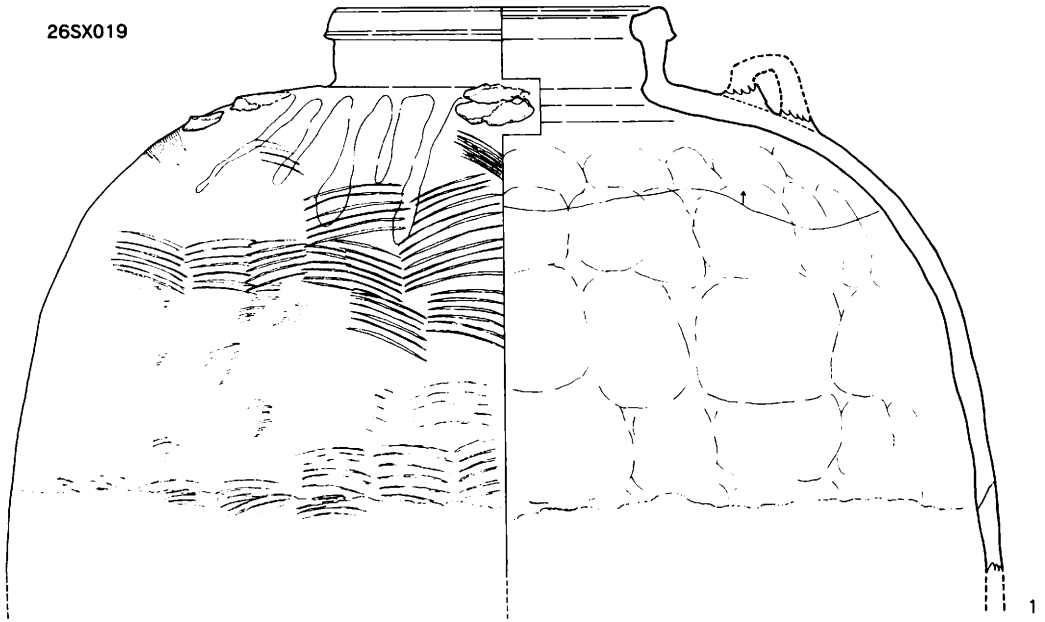

灰色土

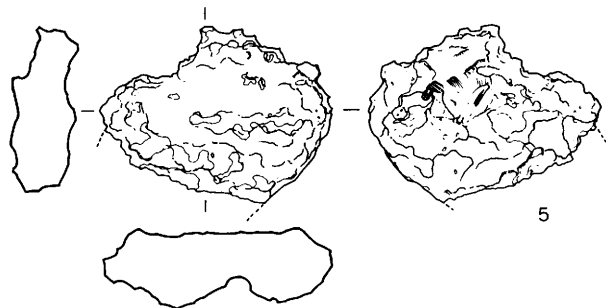
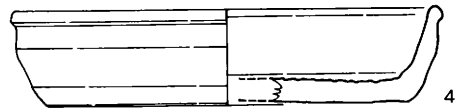
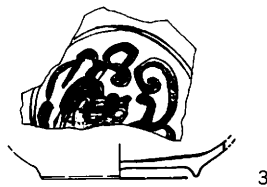
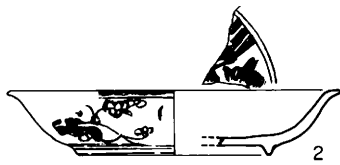

第108图 26SD004,014,SX019灰色土出土遺物実測図 (1/3)

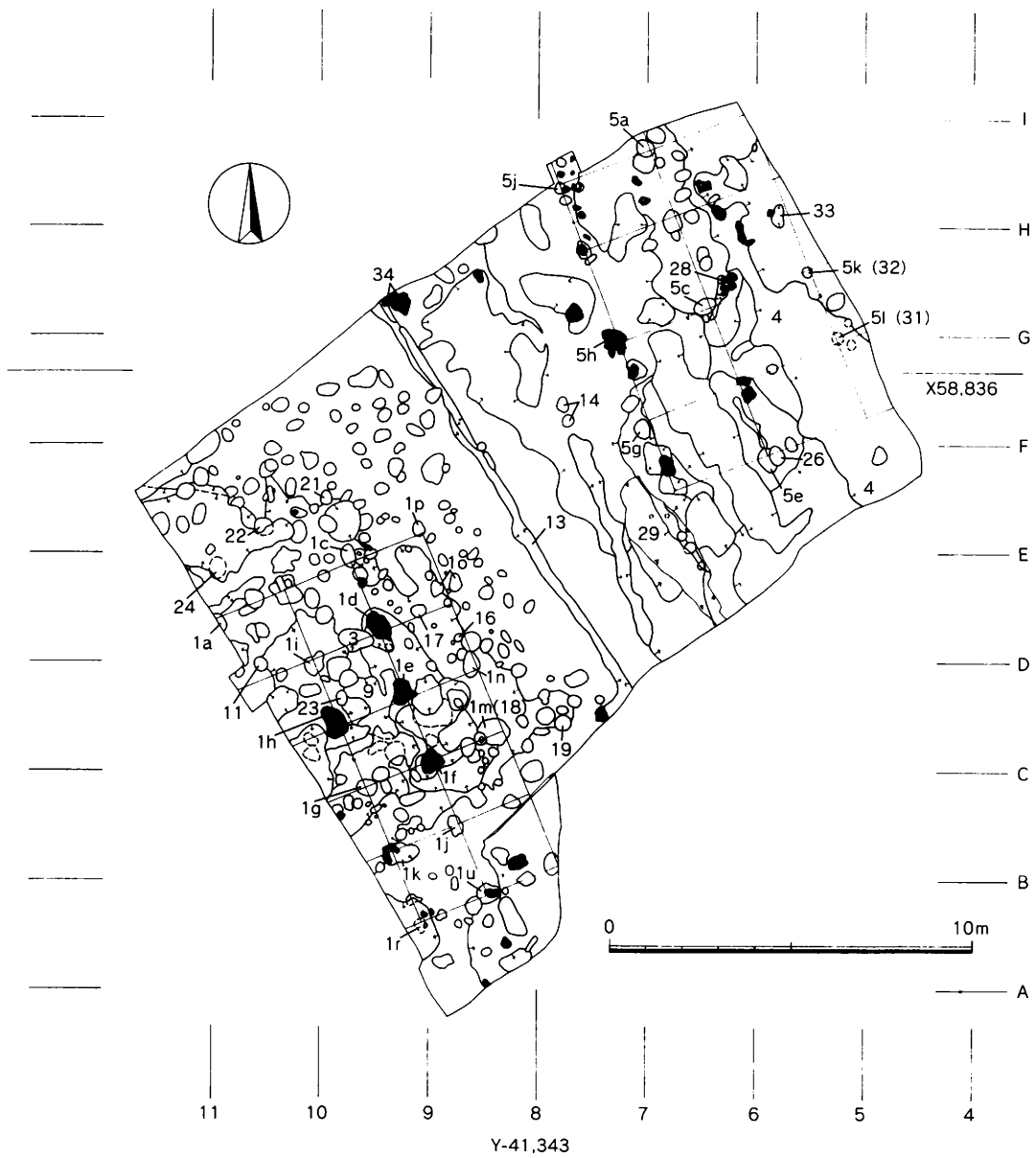

第109図 宝满26次遺構略図 (1/200)

宝満26次遺構一覧表

S-番号	遺構番号	遺構性格	埋土 (古→新)	遺構間切合 (古→新)	時期	層位	地区
1	26SB001	礎石建物	黄色土←灰茶色土				A~E8 ~10
2		小穴					C8
3		小穴					D9
4	26SD004	溝	黒褐色土	5→4	15c~		G6
5	26SB005	掘立柱建物		5→4			E~H5 ~7
6		たまり	灰色土	6→2・7			C8
7		たまり	淡橙色土	6→7			C8
8		小穴					D9
9		焼け面					C9
11		小穴	灰色土				C10
12		溝	淡灰土	13→12	近代石垣に伴うか		F8
13		溝	黄色土	13→12	近代石垣に伴うか		F8
14	26SD014	溝			s-1に伴うか?		E7
16		小穴					D8
17		小穴					D9
18		小穴 (旧 s-1 m)			13c 後~		C8
19	26SX019	埋め竈	灰色砂→灰褐色砂泥		13c 後~		C7
21		小穴(旧 s-1 r)					E9
22		小穴(旧 s-1 s)					E10
23		小穴					C9
24		小穴					D10
26		小穴		5e→26			E5
28		小穴					G6
29		たまり(トレンチ跡)	灰色土				E6
31		小穴(旧 s-5 l)					G5
32		小穴(旧 s-5 k)					G5
33		小穴					H5
34		近代石垣					G9

宝満26次遺物一覧表(1)

1-1a①

中国陶器	盤I-2(1)、盤I-2b(1)
------	------------------

s-1a

土師器	破片
土製品	焼土塊

s-1b

須恵質土器	鉢(東播系)
-------	--------

s-1i

土師器	小皿a
-----	-----

s-1u

土師器	小皿a
-----	-----

s-2

土師器	坏×小皿
土師質土器	罎×鉢

s-4

土師器	坏a(イト)、小皿a(イト)、坏b、坏c'、坏a(イト・底部穿孔)
龍泉窯系青磁	脚付盤×大皿、小皿c
龍泉窯系青磁	碗:II-b(4)、II(1)、III(2)、小碗×碗(1)、破片(3)
同安窯系青磁	坏(2)、III(1)、瓶(1)
同安窯系青磁	碗:破片(1)
輸入陶磁器(未分類)	朝鮮系無釉陶器瓶(1)
行製品	磁石(泥岩・対馬産)(2)、磁石(泥岩)
土師質土器	鉢AIIIb、鉢AIVa、罎D、罎DIIb×c、火鉢E
須恵質土器	鉢(産地不明)、鉢(東播系)
瓦質土器	釜、火鉢(脚部)、火鉢A、すり鉢(未分類)
瀬戸	卸皿(1)
国産陶器	甕(備前IV)(1)、甕(東海系)(1)、甕(常滑)(1)
白磁	碗:II(1)、IV(1)、V(1)、IX(3)
	皿:II-1a(1)、V×VI(1)、IX-1a(1)
	碗×皿(1)、耳壺(III系)(1)、壺×水柱III系(1)
中国陶器	壺:耳壺VIII(1)、耳壺III(1)、耳壺II×III×IV(1)
	壺×耳壺B(1)
	甕:未分類(1)、破片(3)
	盤I-b×II-b(1)、盤I-2(1)、小盤I-2(1)、水注VII(1)
	壺×耳壺×水注B(3)、D-3(2)
土製品	瓦玉、焼土塊

s-5a柱痕

土師器	坏a(イト)、小皿a(イト)
-----	----------------

s-5b柱痕

土師器	小皿a(イト)
土製品	焼土塊

s-5b

土師器	破片
中国陶器	甕:破片(1)

s-5e暗茶褐土

土師器	坏
-----	---

s-5e

土師器	破片
中国陶器	壺:C-2?(1)

s-5f

土師器	坏a(イト?)、小皿a
-----	-------------

s-5g

土師器	破片
-----	----

s-5i

土師器	小皿a(イト)
龍泉窯系青磁	坏III-1b(1)
土師質土器	すり鉢
瓦質土器	鉢A-Ib

s-6

土師器	坏a(イト)、小皿a
龍泉窯系青磁	坏III-4(1)
石製品	石罎
土師質土器	罎×鉢
須恵質土器	鉢(東播系)
瓦質土器	すり鉢×こね鉢
中国陶器	壺×耳壺×水注B(1)

s-7

土師器	坏×皿
-----	-----

s-9

土師器	小皿a(イト・須恵質化)
-----	--------------

s-11

瓦質土器	火鉢B×E
------	-------

s-12

土師器	坏a(イト)、小皿a(イト)
-----	----------------

s-13

土師器	坏a(イト)、小皿a(イト)
瓦質土器	鉢AIIa
	碗:破片(1)
金属製品	鉋浮

s-14

土師器	坏a(イト)、小皿a(イト)
龍泉窯系青磁	瓶(1)
須恵質土器	鉢
瓦質土器	罎D?
国産陶器	甕(東播系)(1)
中国陶器	壺:耳壺VI(1)
	盤C-1(1)
土製品	焼土塊
その他	花崗岩礫(被熱)

s-16

土師器	破片
-----	----

s-17

土師器	坏×皿
-----	-----

s-18

土師器	坏×皿
白磁	碗:IX(1)

s-19

土師器	小皿a
中国陶器	耳壺XII(1)

s-21

土師器	小皿a
白磁	破片(1)

s-22

土師器	破片
-----	----

s-23

白磁	破片(1)
----	-------

s-24

土師器	坏a(イト)
中国陶器	D-3(1)

s-26

土師器	坏
-----	---

s-29

土師器	坏a(イト)
黒色土器	B碗c

茶灰土

土師器	坏a(イト?)
染付(輸入)	明染:皿(小野C)(1)
中国陶器	盤II-1(1)、盤C-1(1)

宝満26次遺物一覧表(2)

灰色土	
土師器	坏a(イト)、坏b、小皿a(イト)、小皿c、小皿b 盤×大皿、盤×大皿c
龍泉窯系青磁	碗：II-b(5)、上田B-III(1)、破片(2) 皿：破片(1) III(1)、坏III(1)、大盤(1)、壺×碗(1)
同安窯系青磁	碗：I-1c(1) 皿：I-2b(1)
輸入陶磁器 (未分類)	朝鮮系無釉陶器：皿(1)、瓶(1)、壺(1)
瓦類	平瓦(無文)、丸瓦(須恵質・格子)
石製品	礎石?、すり石、滑石片、丸玉(砂岩)、礬石(黒)
土師質土器	鉢AIV、鉢AIIIc、火鉢Ca、釜、鍋DI、鍋Ea
須恵質土器	鉢(東播系)
瓦質土器	鉢Alla、鍋B、釜、鉢AIV、甕 破片(器種不明・突帯付き)
灰釉陶器	破片(1)
瀬戸	卸皿(1)
肥前系陶磁器	染付：丸碗(1)、碗×坏(1)
国産陶器	甕(3)、皿(1)、甕(常滑?)(1)、すり鉢(1)、甕(東海系)(1)
白磁	碗：II×XII(1)、IV(3)、V-4×VIII-1・3(1)、V~VIII(1) VIII(1)、森田E(1) 皿：VI×VII(1)、V×VI(1)、VIII?(1)、IX-1d×2d(1) IX-1c(1)、IX(3)、森田E(1)、未分類(1) 壺×水注III系(3)、壺×水注(1)
染付(輸入)	壺：耳壺V(1)、壺×耳壺B(3)、壺×耳壺(1)、壺?B(1) 甕：破片(1) 盤I-2(2)、盤I-b×II-b(1)、盤C-1(5)、蓋C(1)、水注B(1) 壺×耳壺×水注B(1)
金属製品	鉋洋、鉄釘(現代のもの)
土製品	焼土塊、焼土塊×鋳型
その他	板状石(緑色片岩)

表土	
須恵器	甕
土師器	坏a(イト)、小皿a(イト)、坏b、坏b×小皿b、坏c 坏c×大皿c、小皿b、小皿c、盤×大皿
瓦器	碗
龍泉窯系青磁	碗：I-6a(1)、I(2)、II-a(1)、II-b(5)、II(1)、III-1B(1) III-2c(1)、IV(3)、上田B-III(1)、上田B-IV(1) 上田B(1)、破片(4) 大盤(1)、小碗IV(1)、破片(1)、碗×坏III(1)、盤(1)
同安窯系青磁	碗：I-1b(1)、III-1b×c(1) 皿：I-1b(1)
輸入陶磁器 (未分類)	朝鮮系無釉陶器壺×甕(1)
瓦類	平瓦×サン瓦(瓦質)
石製品	礎石(砂岩)(3)
土師質土器	鍋×鉢、釜、すり鉢
須恵質土器	鉢(東播系)
瓦質土器	火鉢B×E、すり鉢、釜、鉢Alla
肥前系陶磁器	染付：破片(1)
国産陶器	すり鉢(備前V)(1)、甕(4)、皿(1)、碗?(1)、甕(常滑)(1)
国産磁器	皿(1)、碗×皿(1)
白磁	碗：V?(1)、XIII-a(1)、破片(3) 皿：森田E(4)、IX(2)、IX-1b(1)、破片(1)、III?(1) 碗×皿(森田E)(1)
青白磁	水注×瓶(1)
染付(輸入)	明染：碗(小野A)(1)、碗(1)、皿(小野B)(3) 皿(小野C)(2)、皿(1)、碗×皿(2)
中国陶器	壺：壺×耳壺B(3)、B(1)、B?(1) 鉢：I(1) 甕：破片(2) 壺×水注B(1)、壺×水注(2)、盤I-2(2)、盤II-1(1) D-3(1)、水注B(1)、B(2)、壺×耳壺×水注B(3) 盤I-b×II-b(2)、盤C-1(3)
黒釉陶器	天目碗(1)
金属製品	環状鉄製品
その他	板状石(緑色片岩)

14. 宝満山遺跡群第27次調査

太宰府市大字内山字地蔵原621-1、621-5、620、625-1、620、619、622-2、622-1、930において前半を平成14（2002）年6月4日から同年12月26日に、後半を27-2次として平成15（2003）年6月16日から同年9月9日におこなった調査で前半は山村信榮、柳智子が、後半は柳が担当した。調査は農地改良の申請に伴う国庫補助事業であり、調査面積は延1,280㎡を測る。

本調査区は竈門神社下宮から西斜面谷部に下った標高140m付近に位置する、現在まで段々畑として利用されており、調査により現在の各段は12世紀前半から近世にかけての断続的な段造成をベースに成りたっていることが確認できた。谷部には11のトレンチを設定したが、その内の2トレンチでは27SX005・010の検出状況から、石垣崩壊などの原因で最終的に27SX014の石垣面まで西に向かって造り直されている。2・4トレンチと東西に続く通行面を形造する27SX015南側前面では、小礫や瓦片を多く含む12世紀前半までの通路面27SF073が検出された。27SF073は14世紀までに一度埋没し、その後それに重複するように新しく飛び石状に礫を並べて再び通路として利用していることが確認できた。5・6・10・11トレンチでは12世紀前半までの人頭大の礫を並べ、上に土をかぶせて構築した帯状の遺構27SF070が確認できた。一部に硬化面を確認。15世紀までに埋没。27SF073、070は周辺地形や遺跡の状況、遺物・遺構の時期から、同一時期の通路遺構の可能性はある。調査区は竈門神社下宮から西斜面を下った谷地形にあたり、「地蔵原」、「大門」、「御供屋谷」など神社や寺院に関わる小字が残っている。大宰府政庁から竈門神社に至る古代のルートは、周辺環境などから「原」～「毘沙門」～「大門」経由と「原」～「地蔵原」～「大門」経由が想定できる。本調査区は両ルートが収斂する箇所当たり竈門神社下宮礎石群（平安後期）につながる主要な連絡通路上に位置する箇所であったと考えられる。

1,2区については面的に調査をおこない、11世紀中頃～近現代にかけて断続的に造成が行われた様相が判明した。12世紀前半の掘立柱建物、14世紀中頃の掘立柱建物がそれぞれ一棟検出された。棚田状の周辺地形は基本的に鎌倉時代に整備され、江戸時代後半から明治時代に現在の形となったことが判明した。また、出土遺物の中には黒曜石片や縄文土器と考えられる小片が出土しており、至近に当該期の集落かキャンプサイトがあったと考えられる。

出土遺物には単純層位ではないが8トレンチからまとまって出土した8世紀の須恵器群（第131図）があり前半から後半までの幅があるが、鉢aや長首の壺など山中の辛野地区や山頂地区の祭祀に関わる土器群に含まれる機種があり注目される。また、新羅系の可能性のある須恵質の壺（第128図）、合子を含む越州窯系青磁、長沙の壺、緑釉陶器など古代前半期に優品といえる陶磁器が消費されている事は遺跡の背景を考える上では重要である。また、本調査区が最も多くの瓦を出しており、下宮礎石群とのかかわりでは注目され自然に考えれば瓦所要の建物が至近にあったと言えよう。瓦は破片が大半を占め、太宰府地域および鴻臚館3期の瓦などを用いて格子目叩きによる瓦の編年を再考した結果、8世紀後半から11世紀にわたる広範な時期の瓦が存在し、傾向として10,11世紀代に位置付けられるものが多い事が判明した。

遺構は遺構の重要性から、地権者との協議後に基本的に埋め戻して保全している。

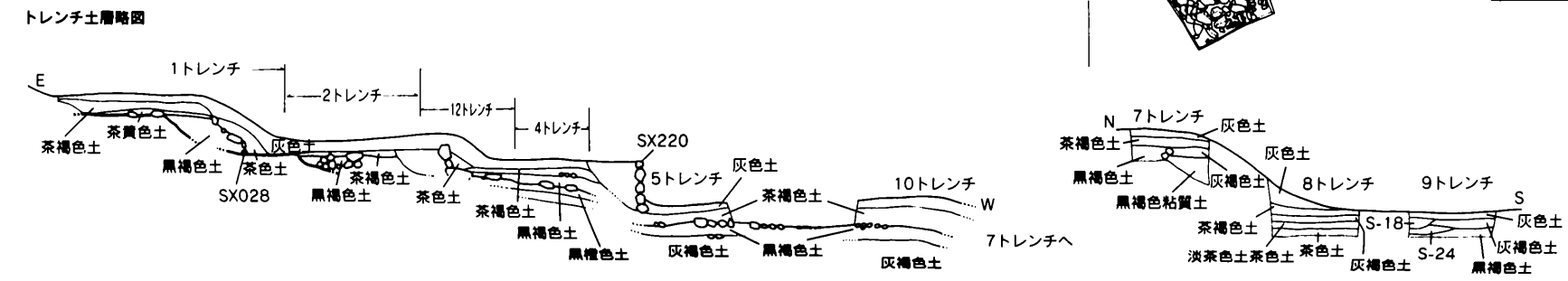
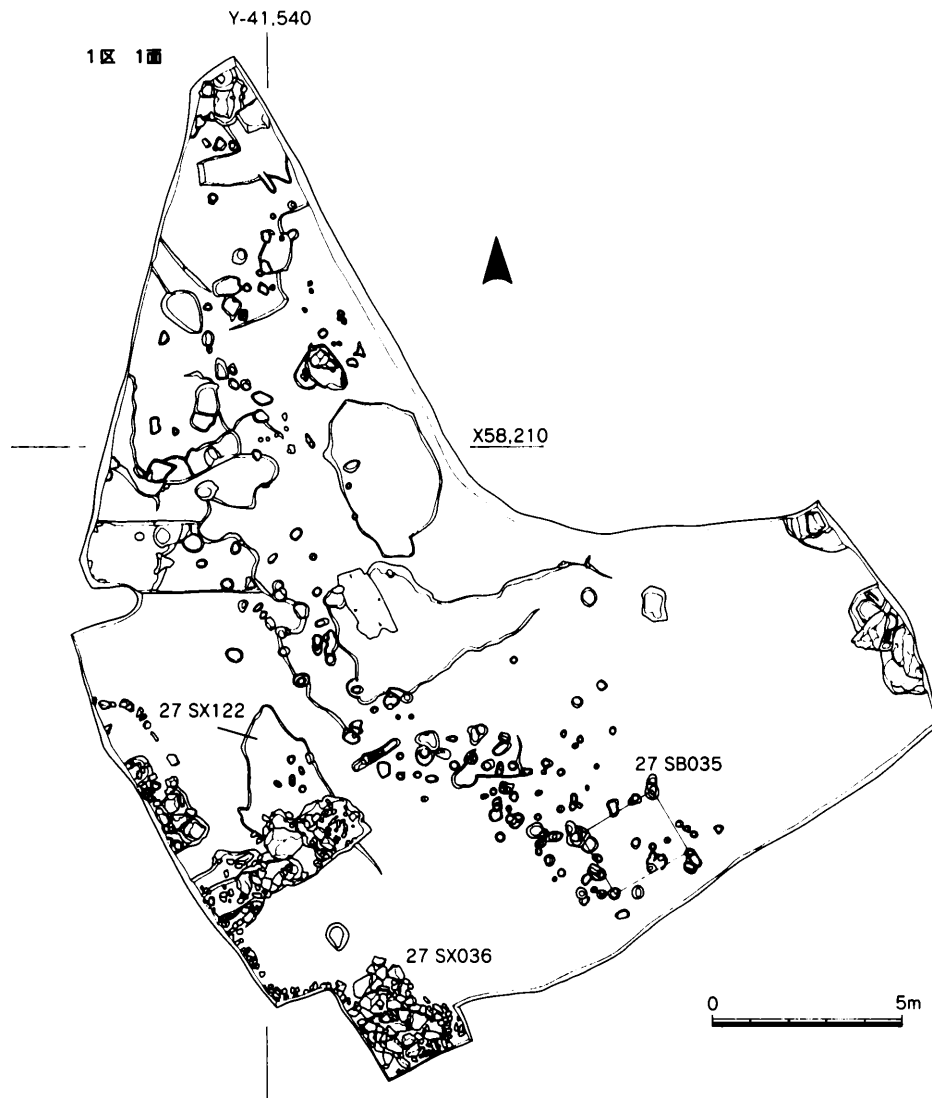
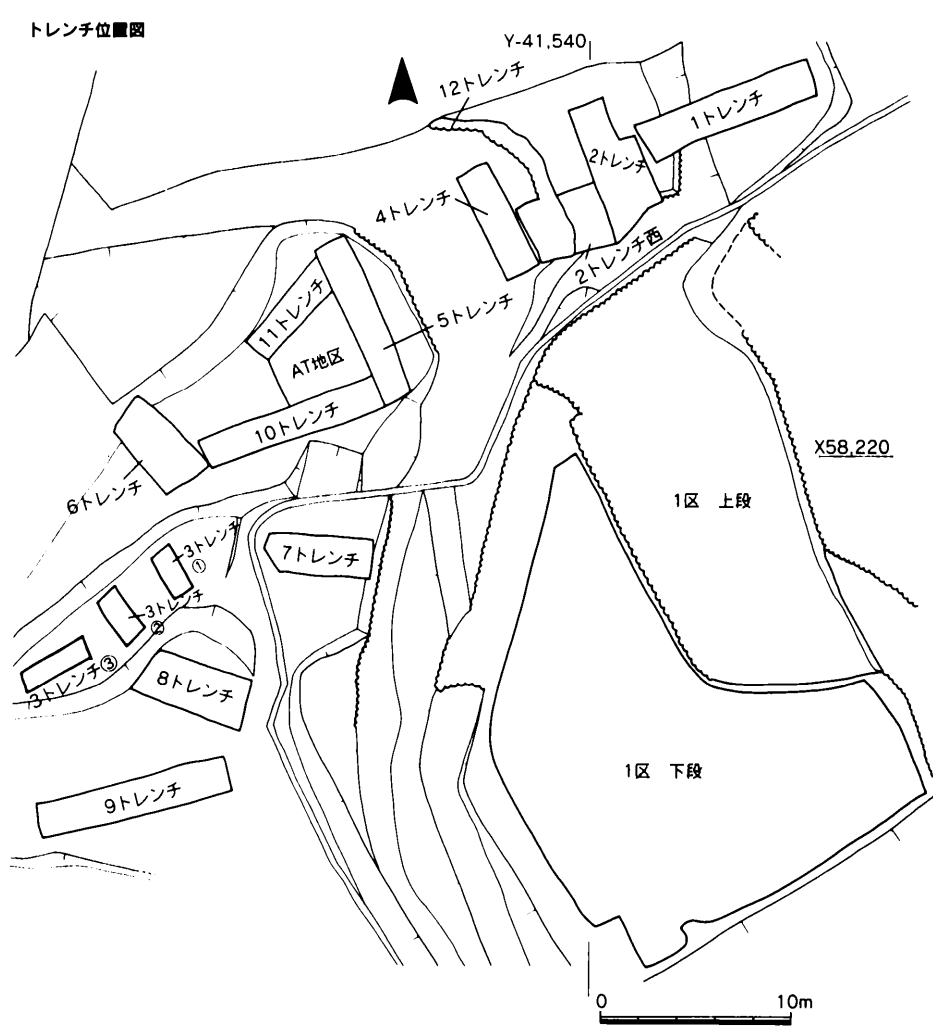

第111図 宝溝27次トレンチ位置図、1区1面全体図トレンチ土層略図 (1/400, 1/200)

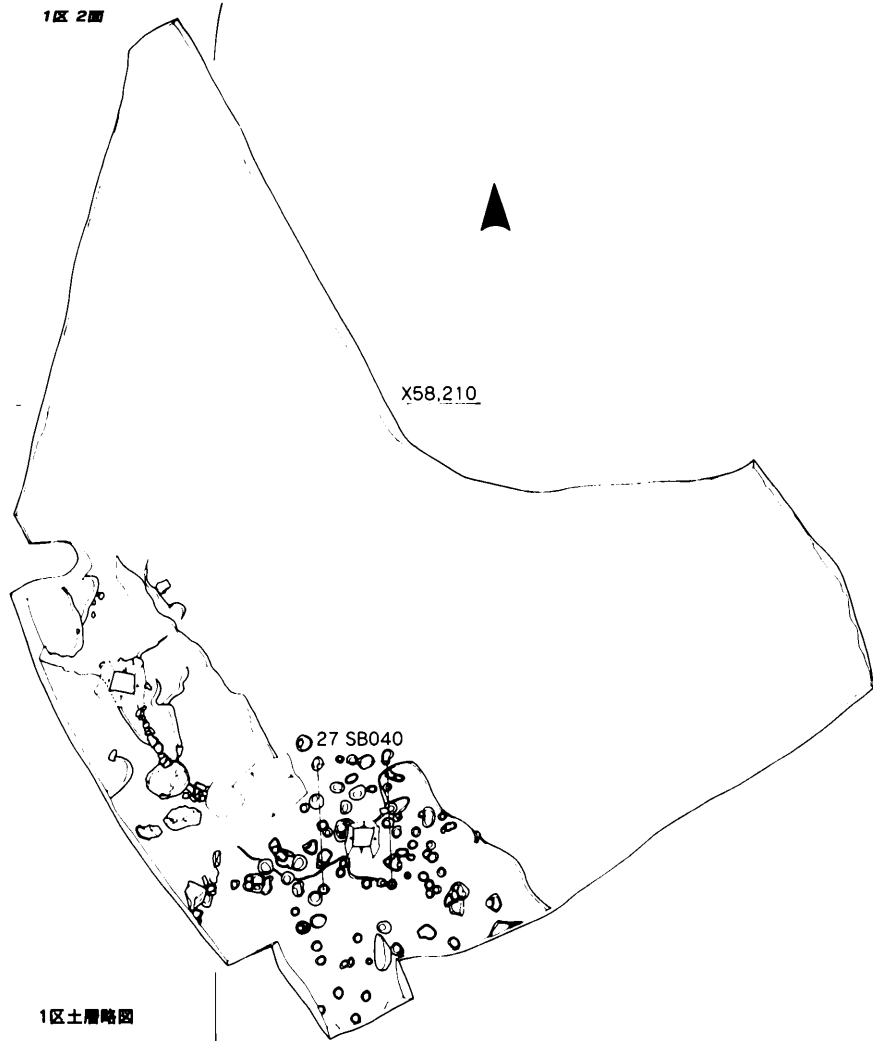

1区土層略図

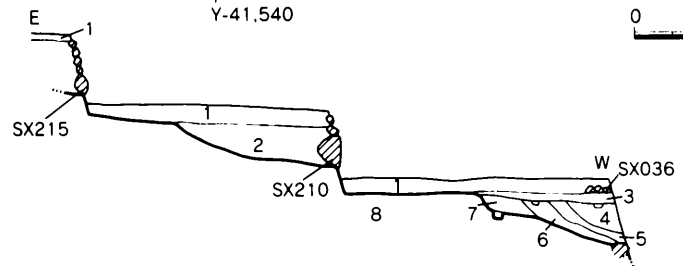

1. 灰色土
2. 黄灰色土 (SX210周辺)
3. 茶灰色土
4. 黄色土 (S-71)
5. 黒茶色土
6. 暗茶色土
7. 暗茶褐色土
8. 橙褐色土 (地山)

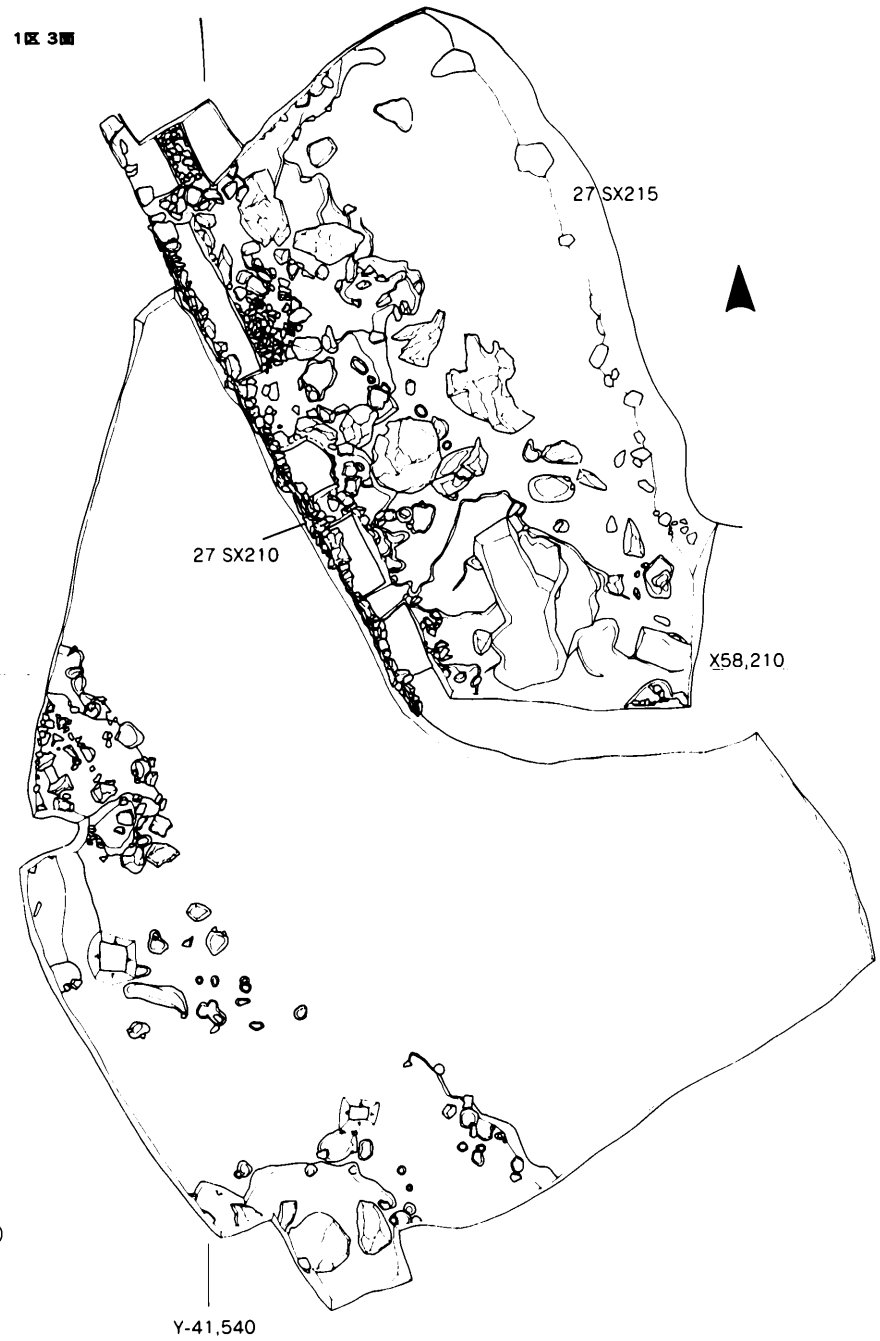

第112図 宝満27次1区2,3面全体図及び土層略図 (1/200)

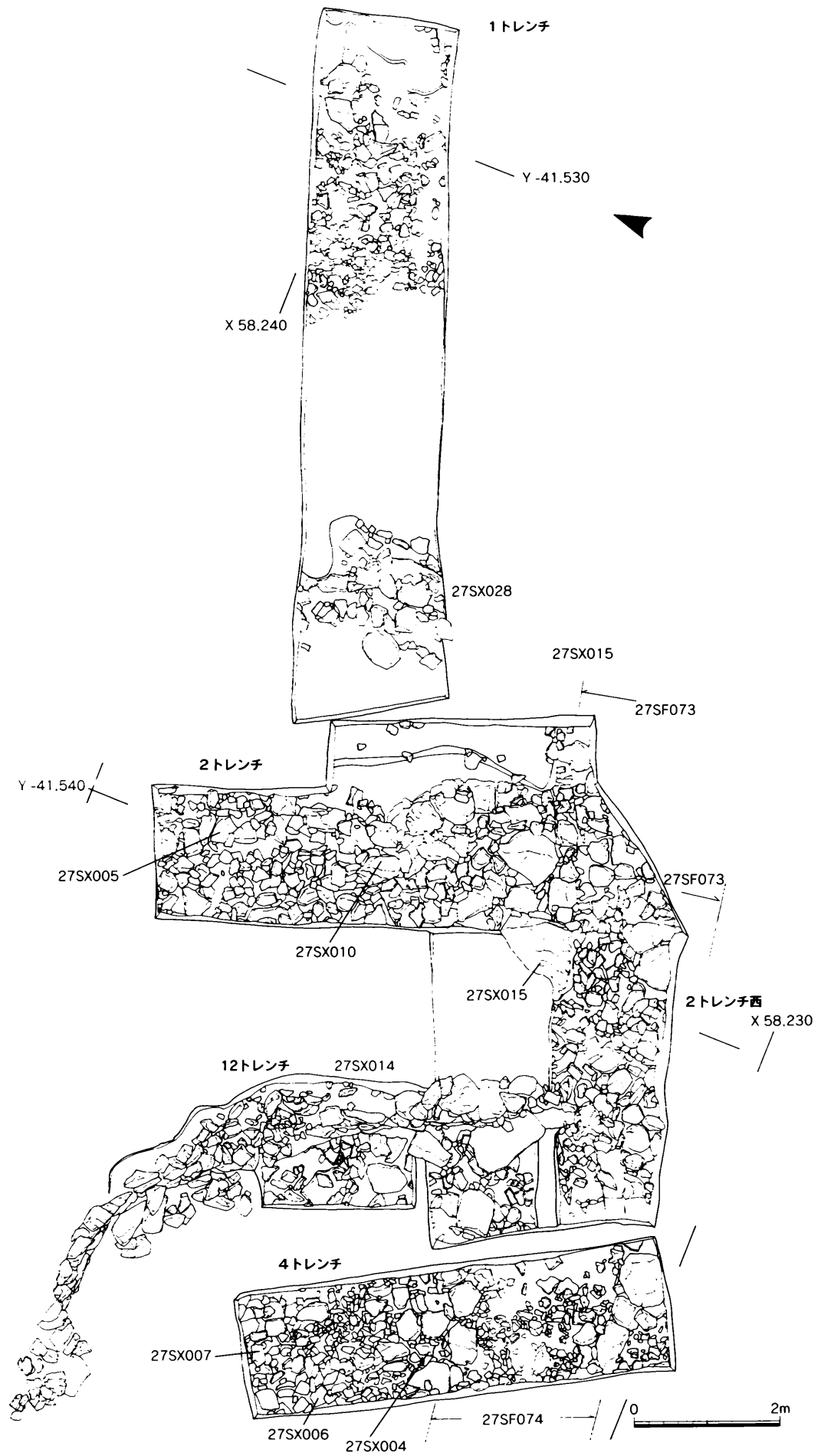

第113図 宝満27次1,2,4,12トレンチ全体図 (1/80)

1トレンチ

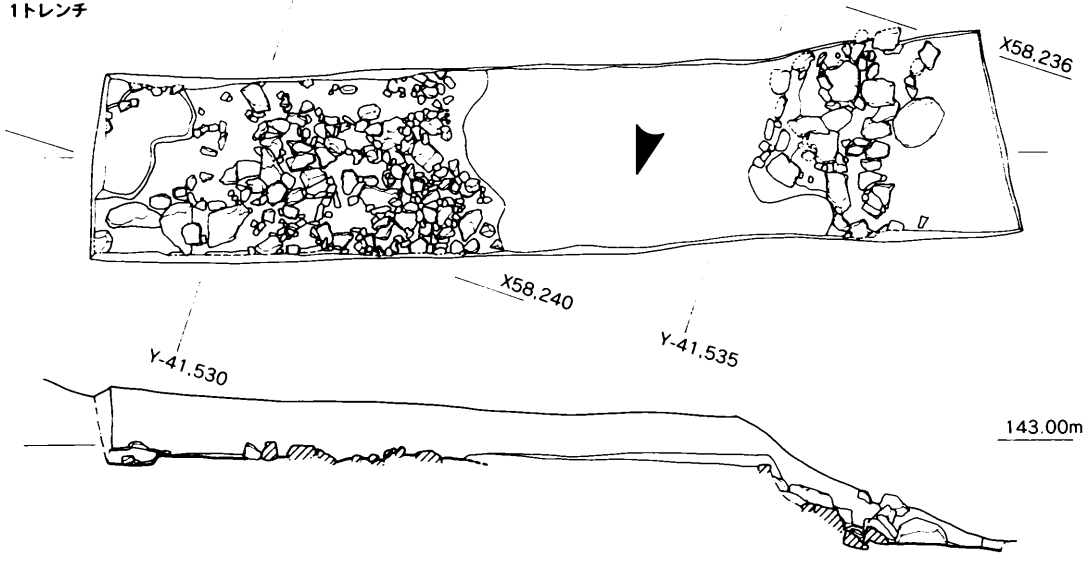

南壁土層図

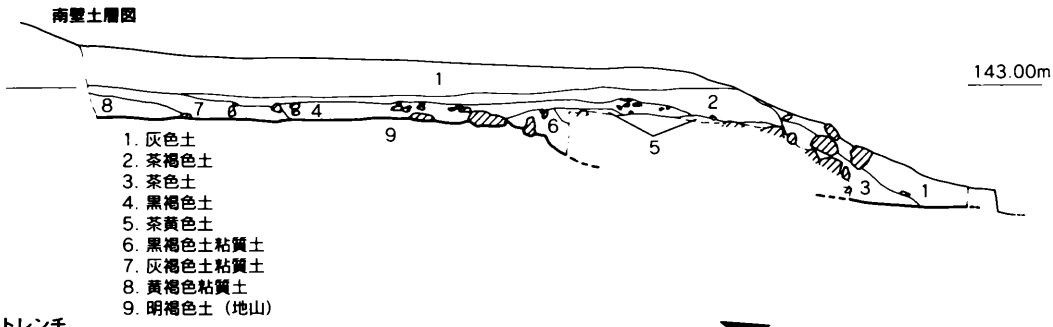

- 1. 灰色土
- 2. 茶褐色土
- 3. 茶色土
- 4. 黒褐色土
- 5. 茶黄色土
- 6. 黒褐色土粘質土
- 7. 灰褐色土粘質土
- 8. 黄褐色粘質土
- 9. 明褐色土 (地山)

2トレンチ

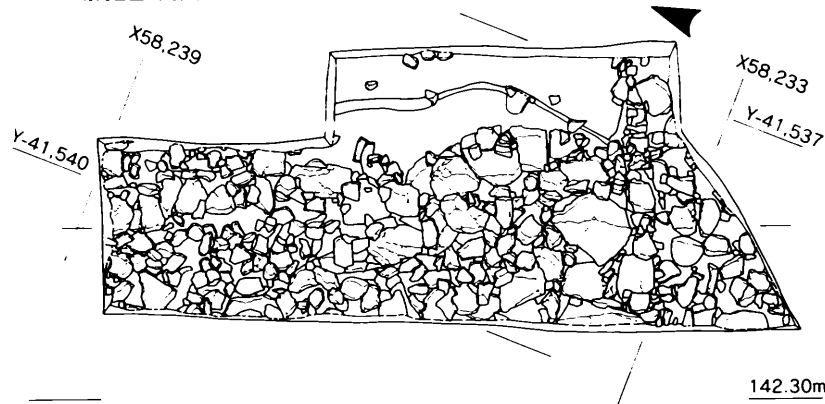

4トレンチ

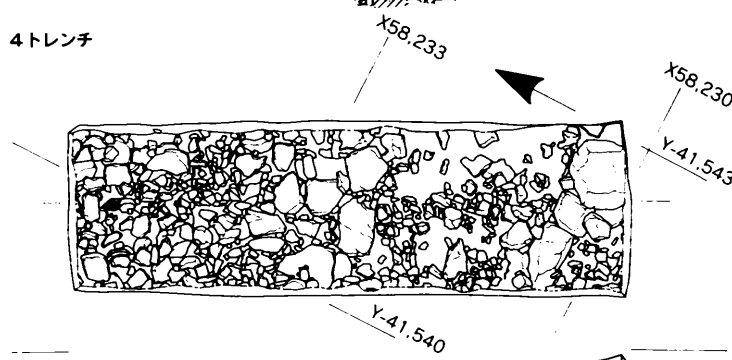

4トレンチ下層

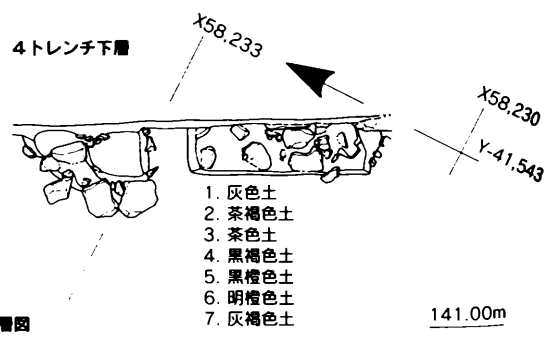

- 1. 灰色土
- 2. 茶褐色土
- 3. 茶色土
- 4. 黒褐色土
- 5. 黒褐色土
- 6. 明褐色土
- 7. 灰褐色土

東壁土層図

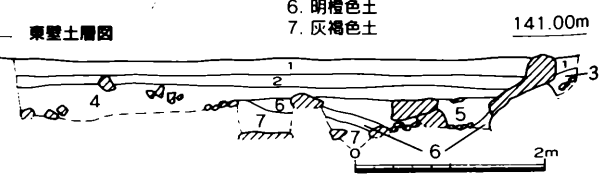

第114図 宝満27次1,2,4トレンチ実測図 (1/80)

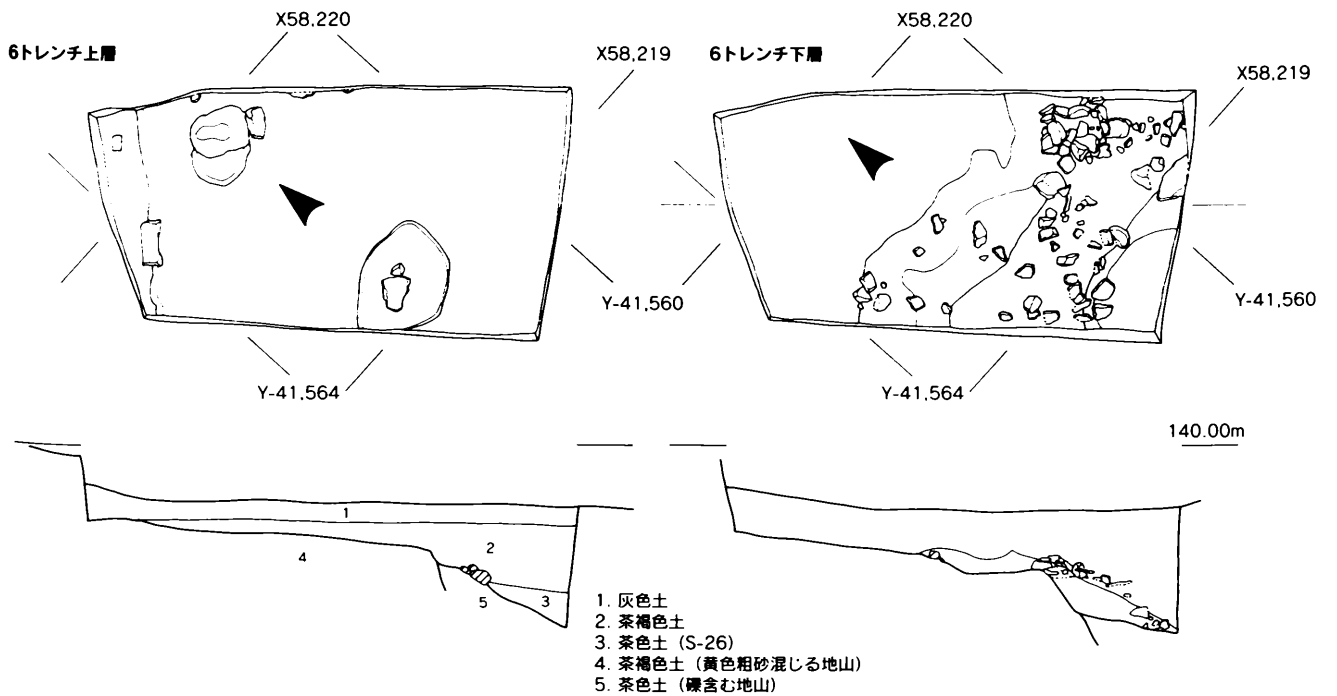
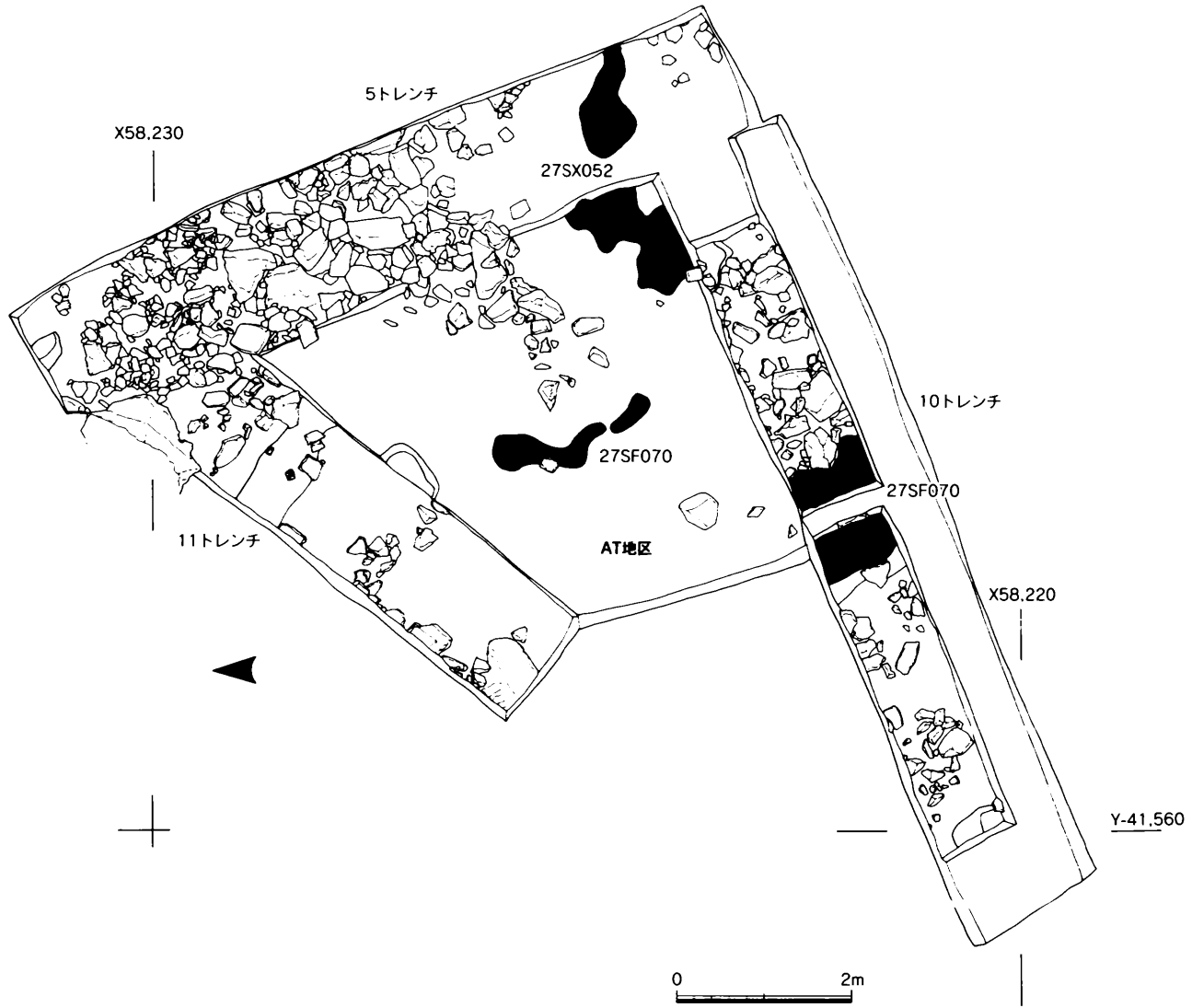

第115図 宝満27次5,6,10,11トレンチ実測図 (1/80)

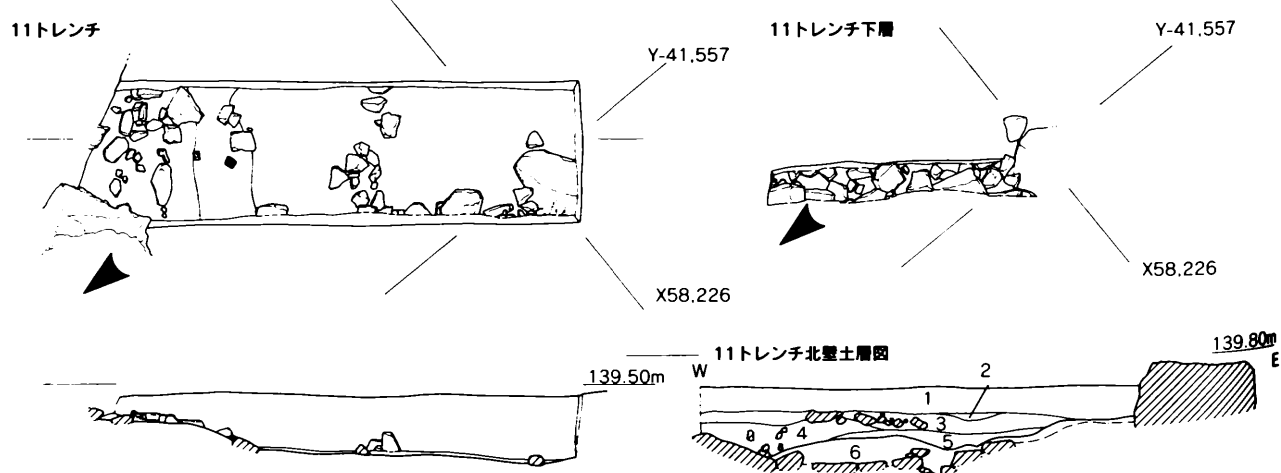
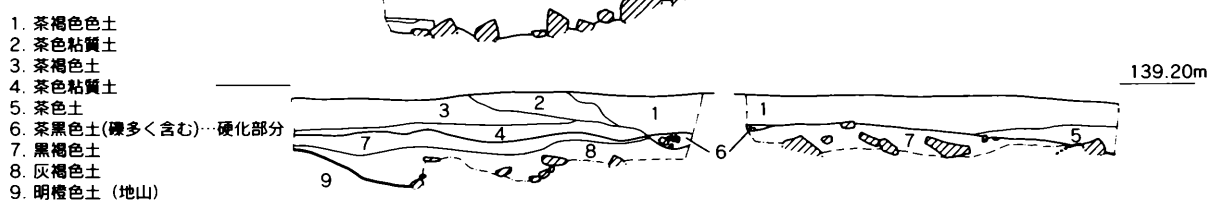
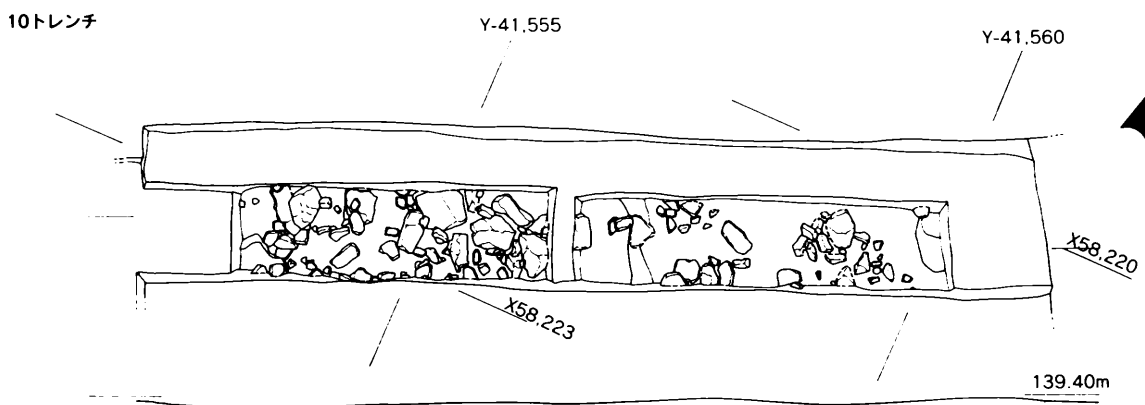
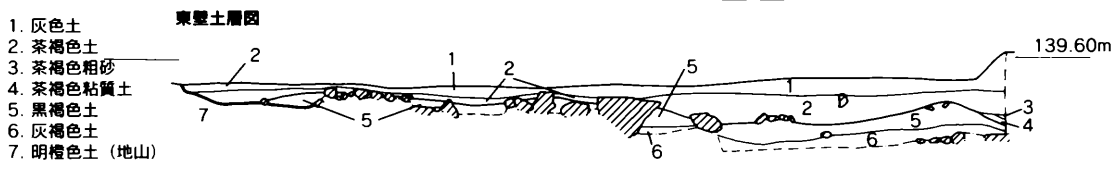
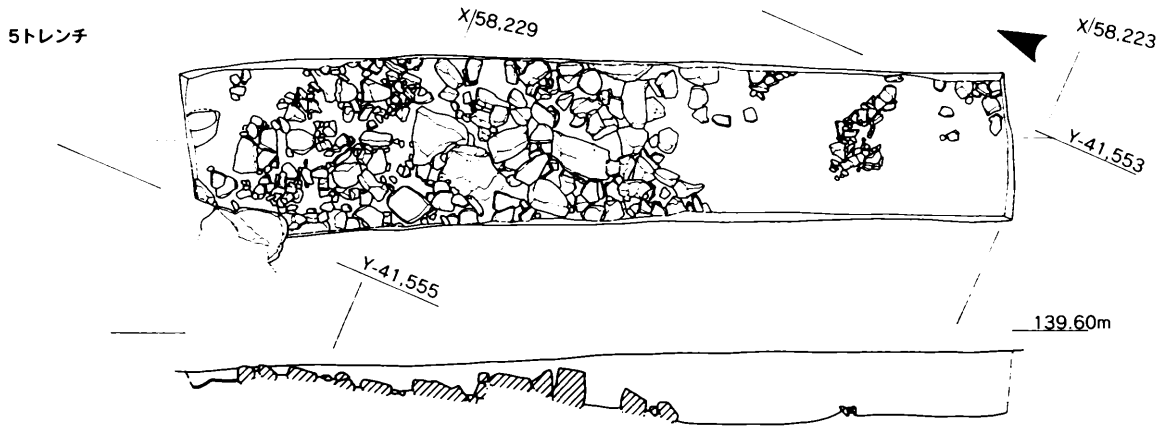

第116図 宝満27次5,10,11トレンチ実測図 (1/80)

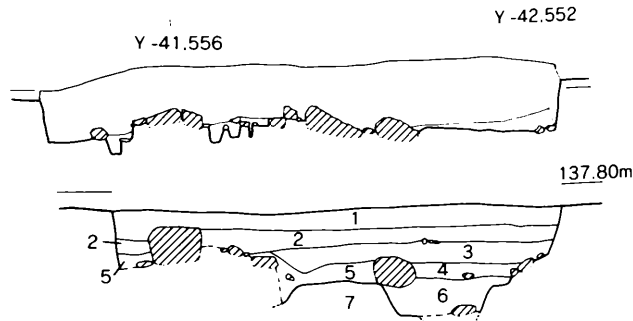
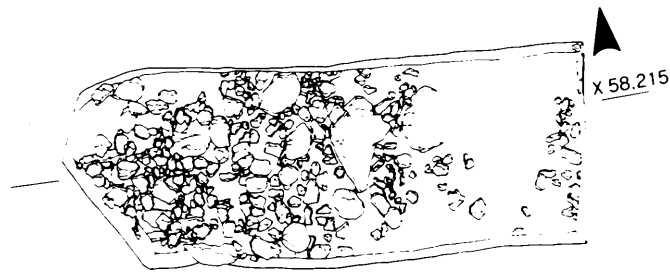

- 1. 灰色土
- 2. 茶褐色土
- 3. 黒褐色土
- 4. 黒褐色粘質土
- 5. 黒褐色土 (礫含む)
- 6. 灰褐色土
- 7. 橙色土 (地山)

8トレンチ

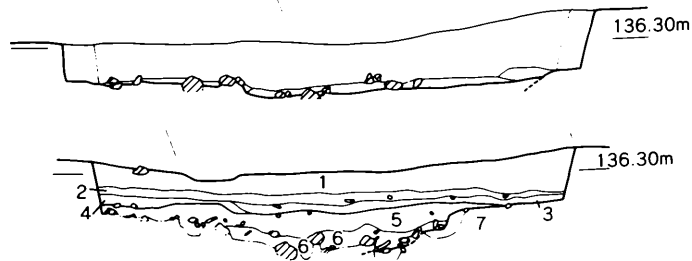
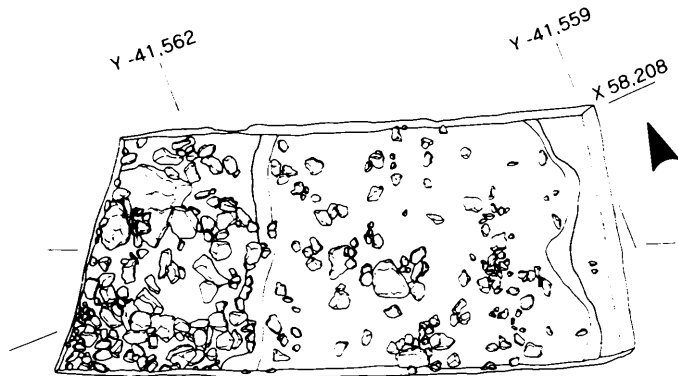

- 1. 灰色土
- 2. 茶褐色土
- 3. 黒褐色土
- 4. 黒褐色土
- 5. 茶色土 (マンガン含む)
- 6. 淡茶色土
- 7. 橙色土 (地山)

9トレンチ Y -41.567

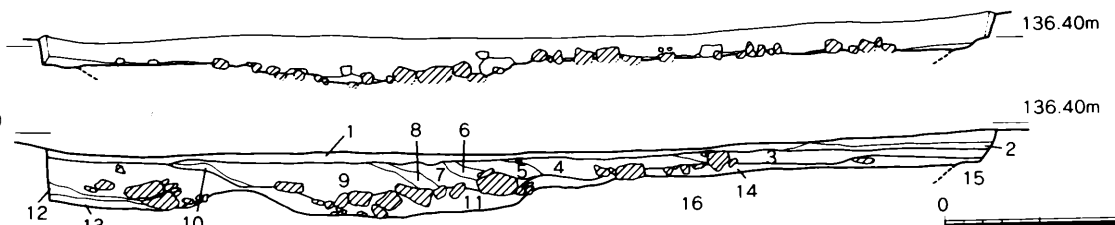
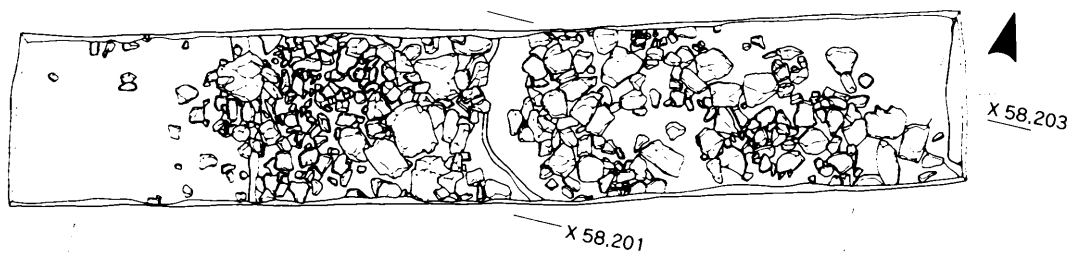

- 1. 灰色土
- 2. 灰褐色土
- 3. 灰褐色土 (黄色粗砂混じる)
- 4. 灰褐色土 → 5・7・9
- 5. 黒褐色土
- 6. 黒褐色土
- 7. 灰褐色土 (S-24)
- 8. 黄色粗砂
- 9. 黒褐色土
- 10. 黒褐色土 (黄色粗砂ブロック混じる)
- 11. 橙色土 (地山)
- 12. 明橙色土 (地山)
- 13. 明橙色土 (地山)
- 14. 明橙色土 (地山)
- 15. 明橙色土 (地山)
- 16. 明橙色土 (地山)

第117図 宝満27次7,8,9トレンチ実測図 (1/80)

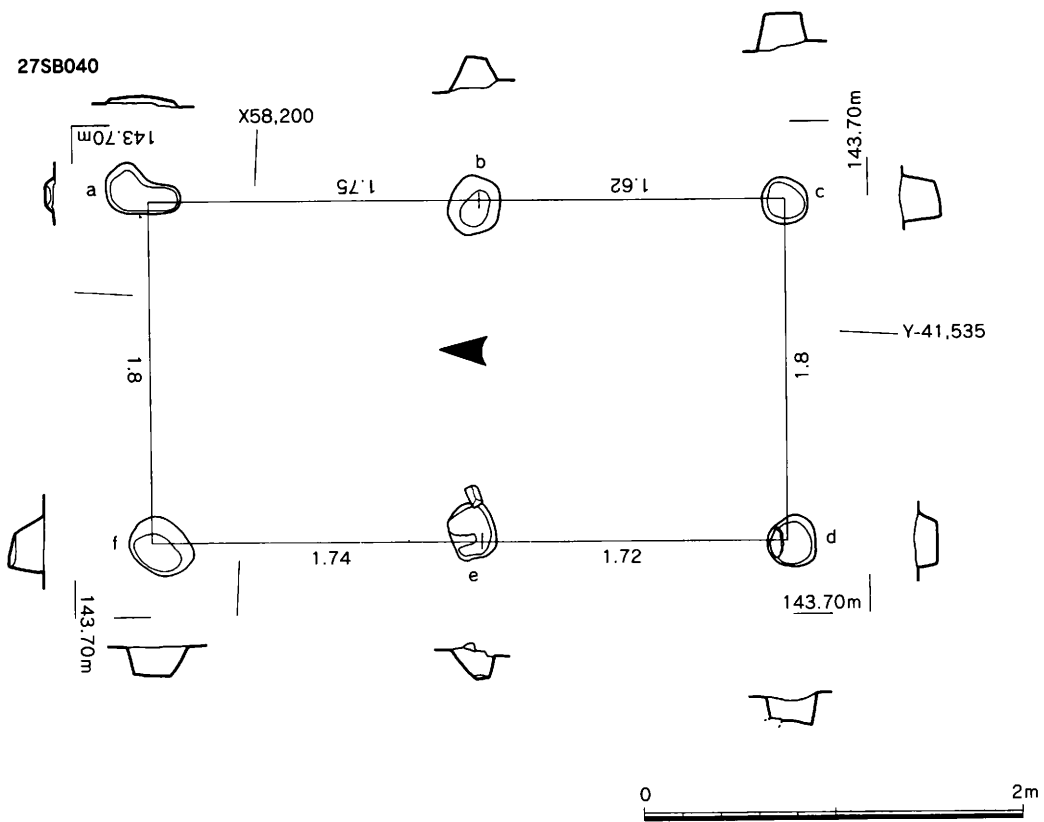
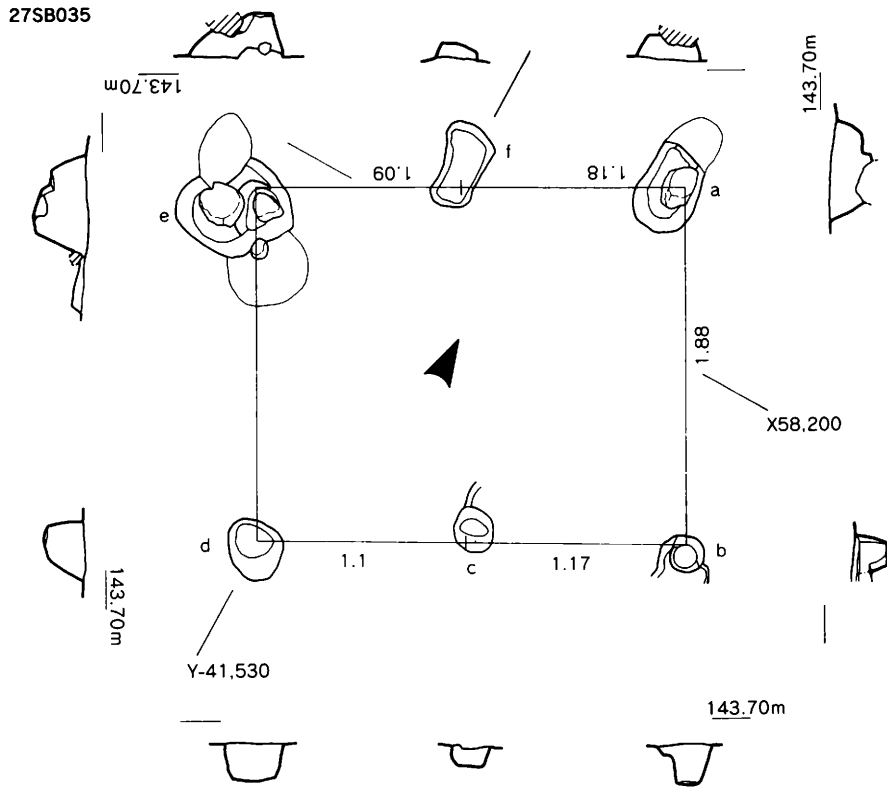

第118图 27SB035,040实测图 (1/40)

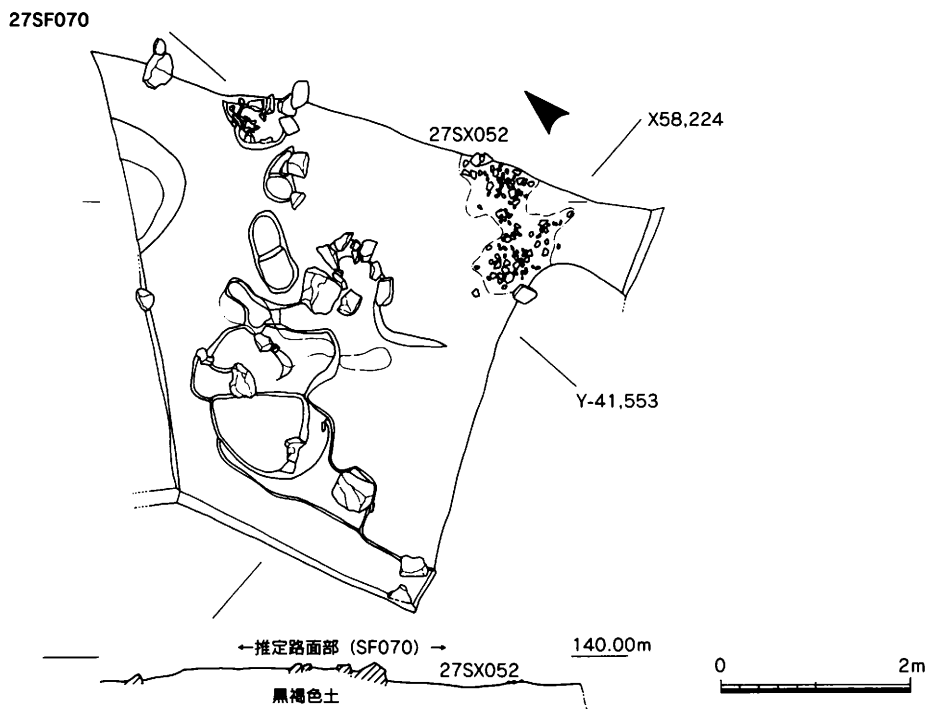
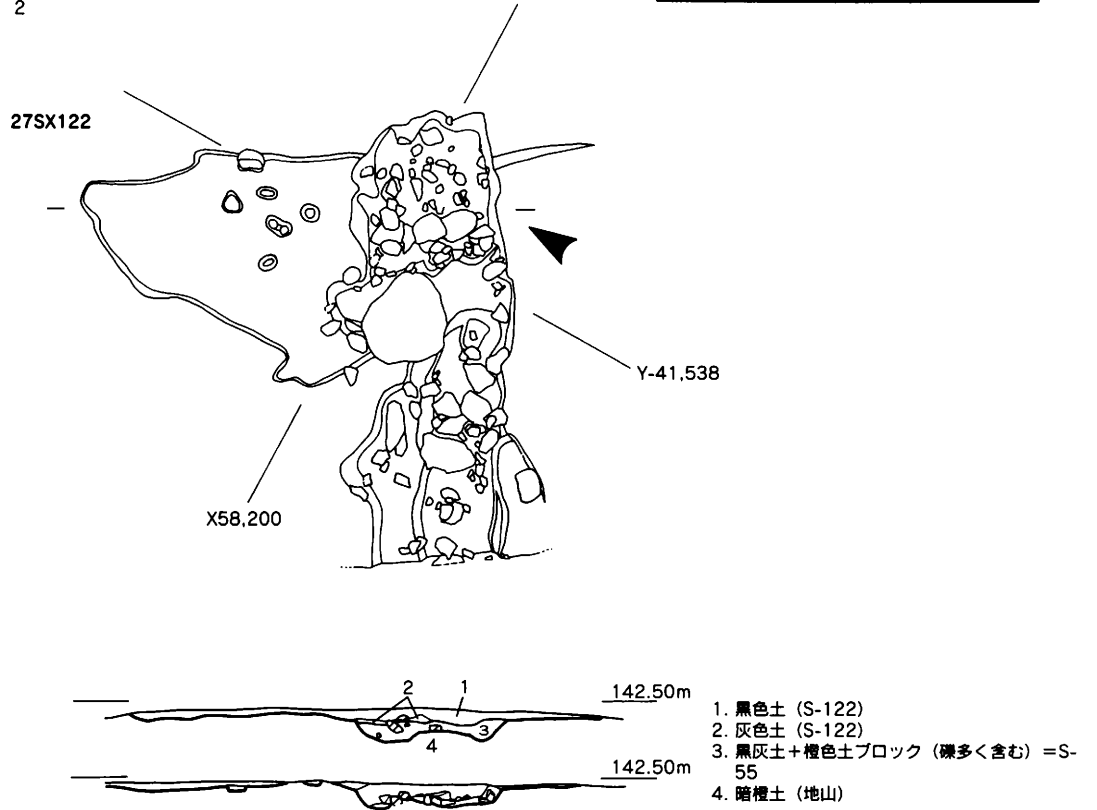
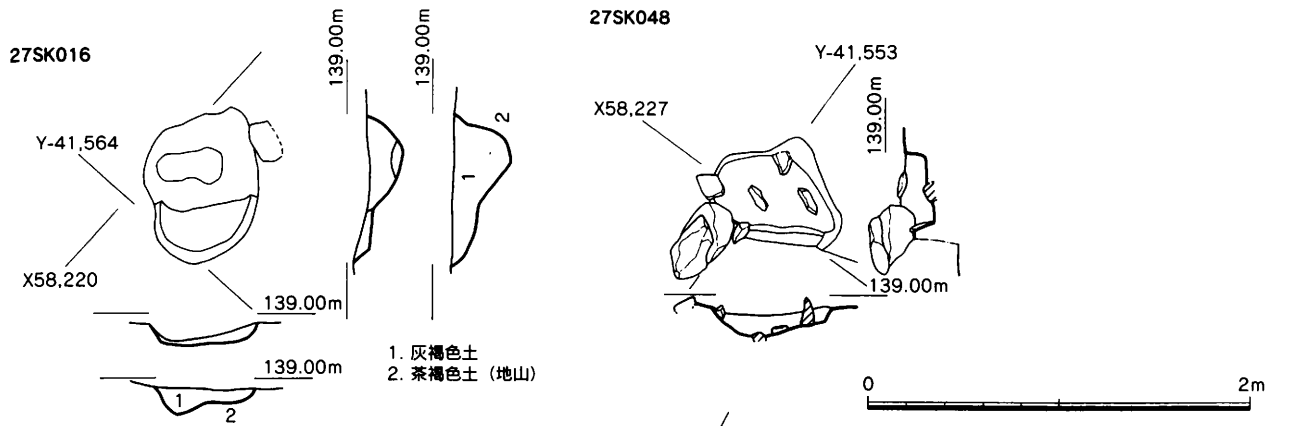

第119図 27SK016,048,SX122,SF070実測図 (1/40,1/80)

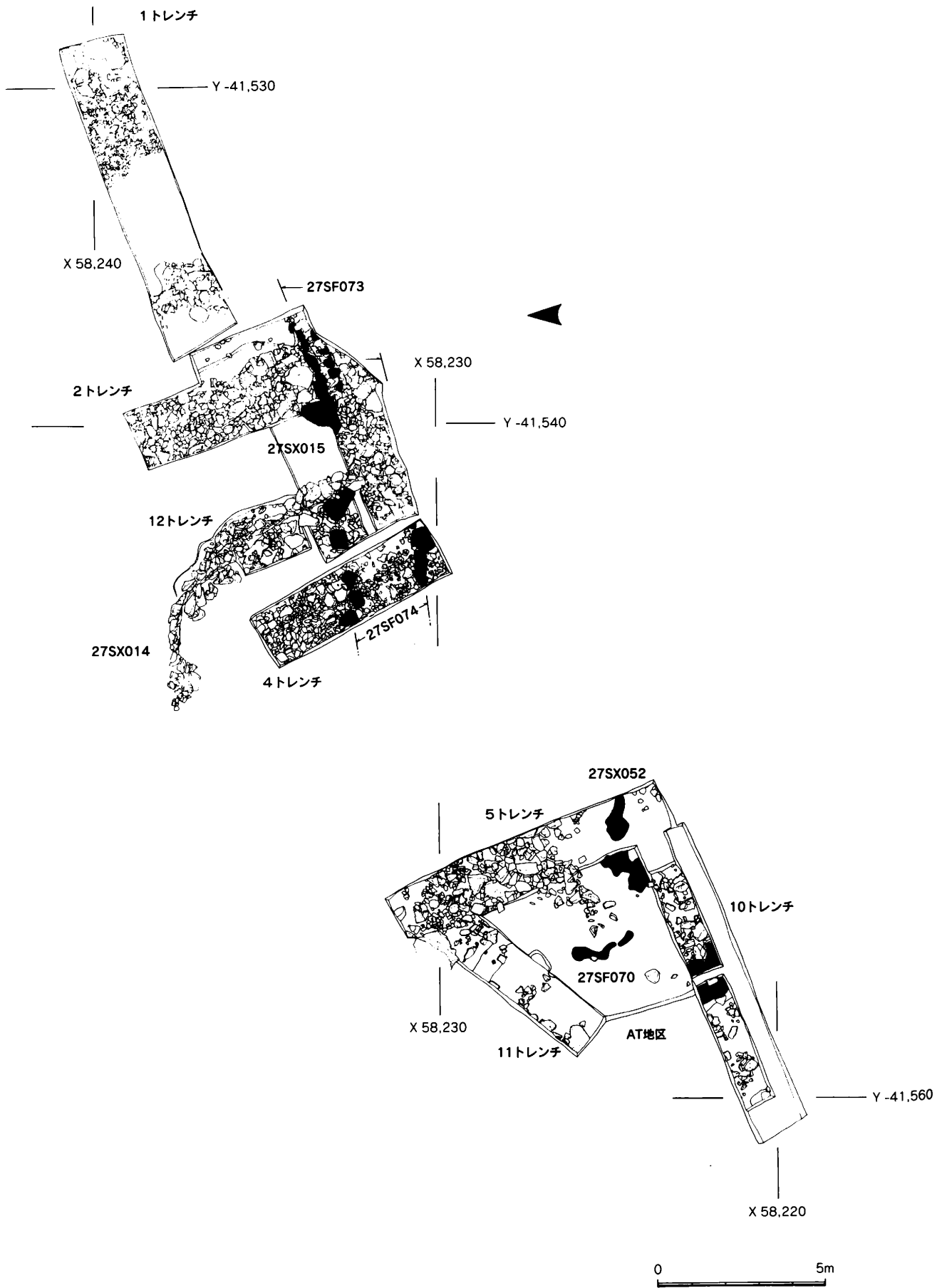

第120図 27SX014,015,052,SF070,073,074実測図 (1/250)

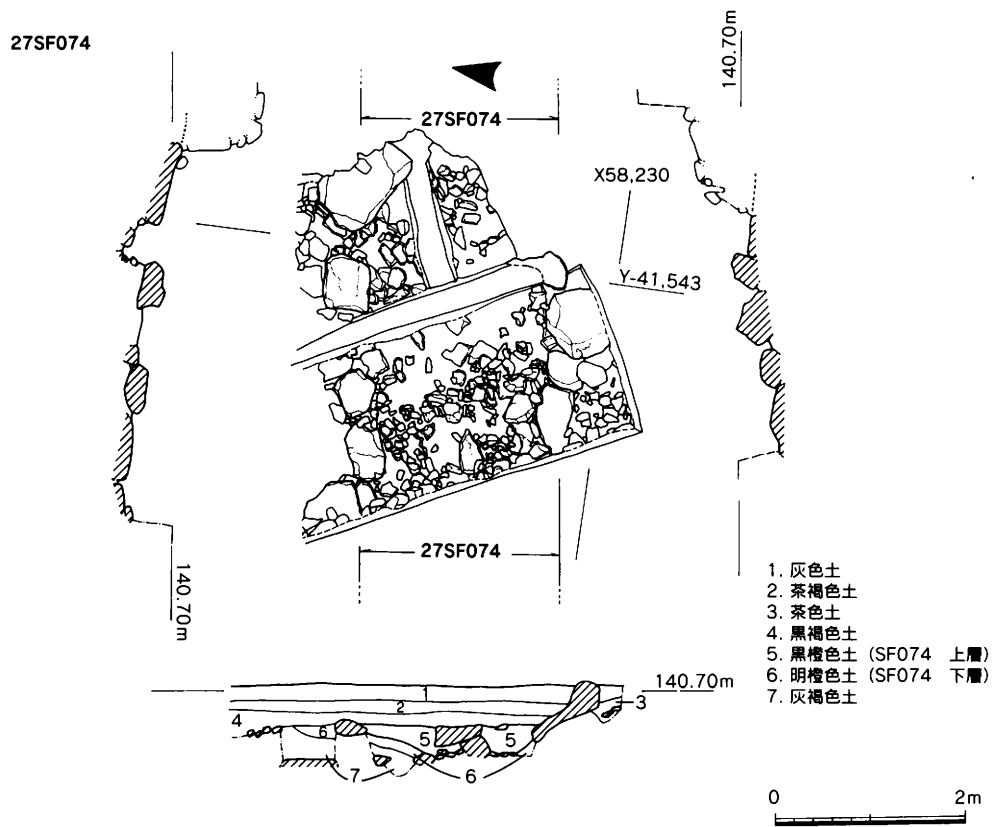
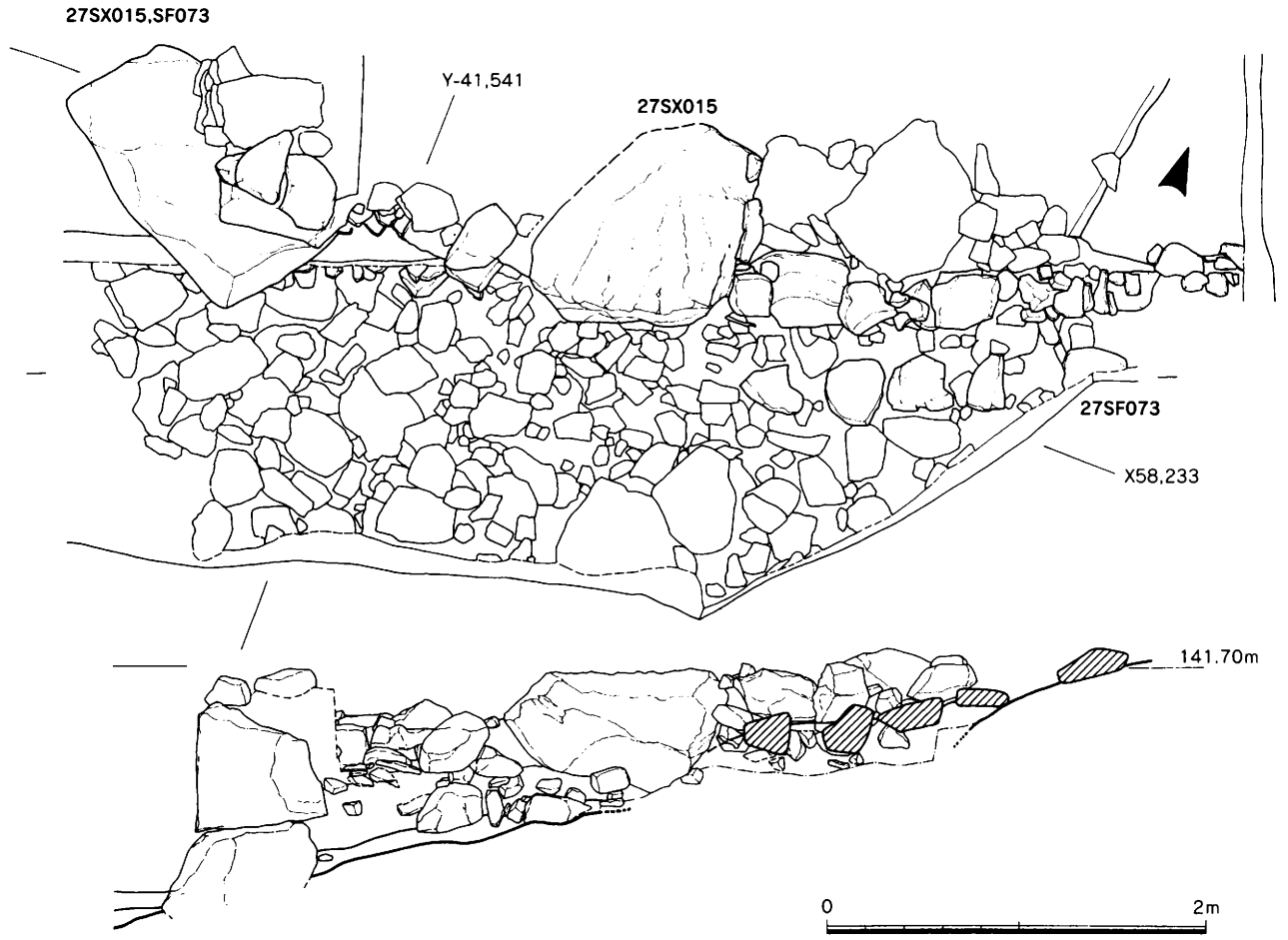

第121図 27SX015,SF074,073実測図 (1/40,1/80)

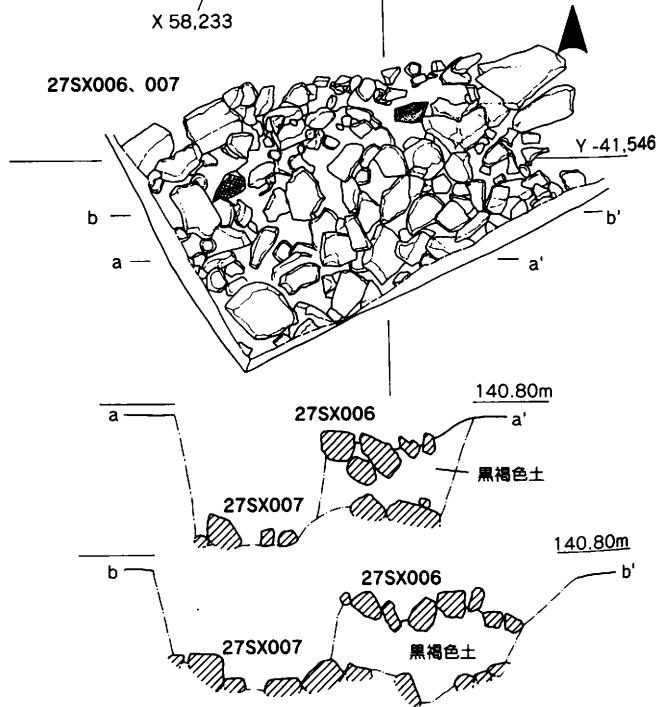
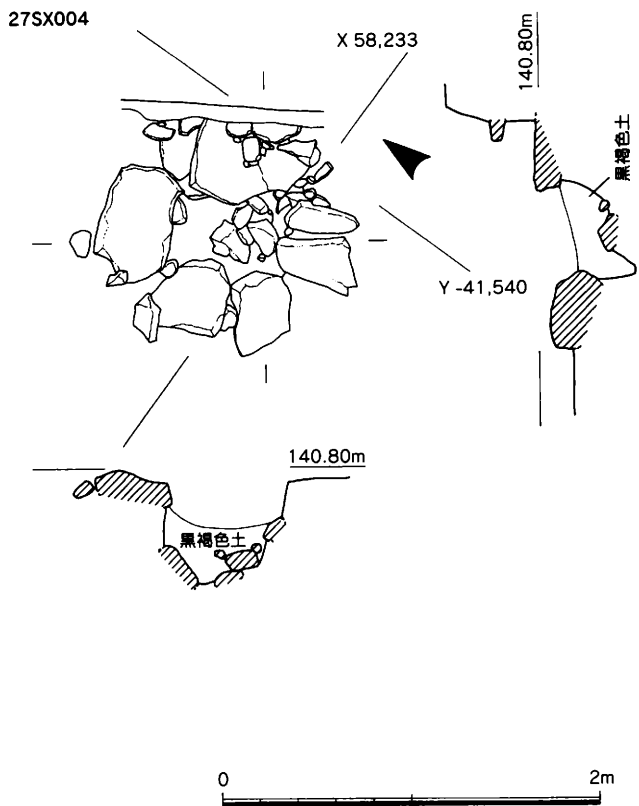
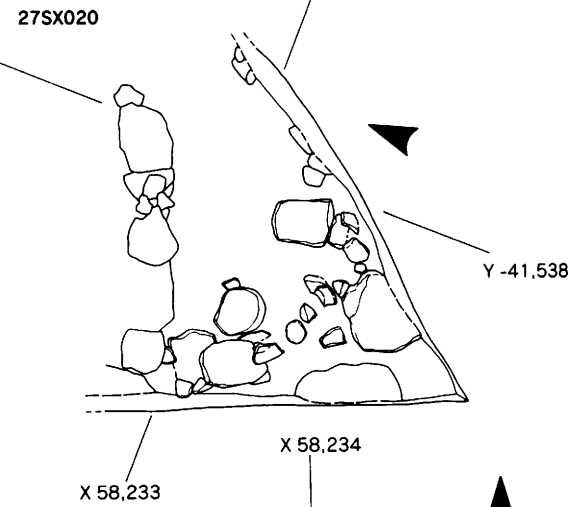
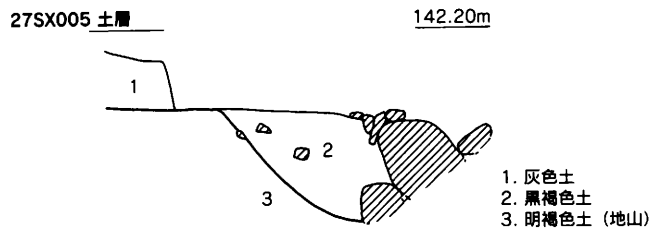
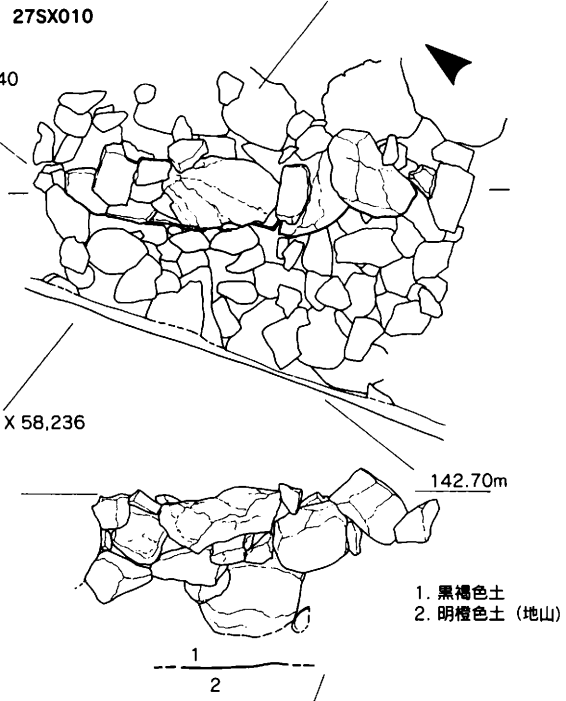
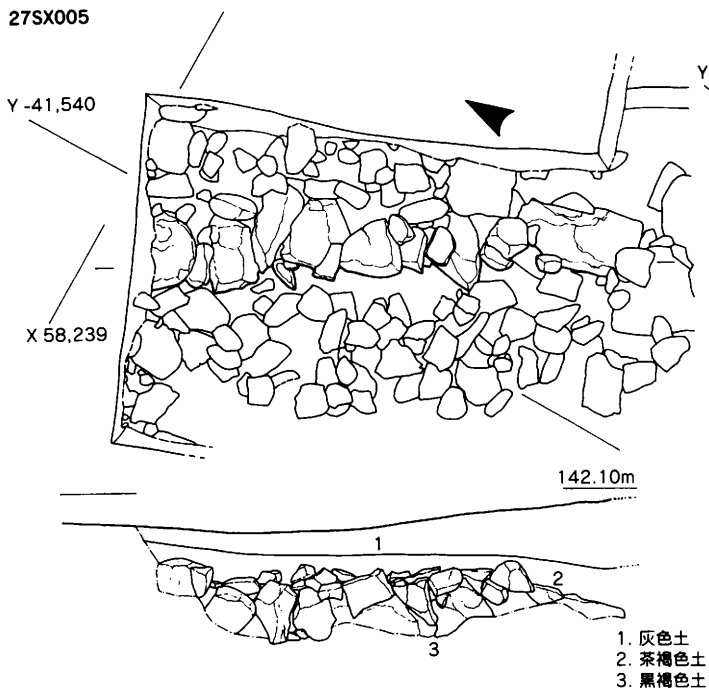

第122図 27SX004,005,006,007,010,020実測図 (1/40)

27SX028

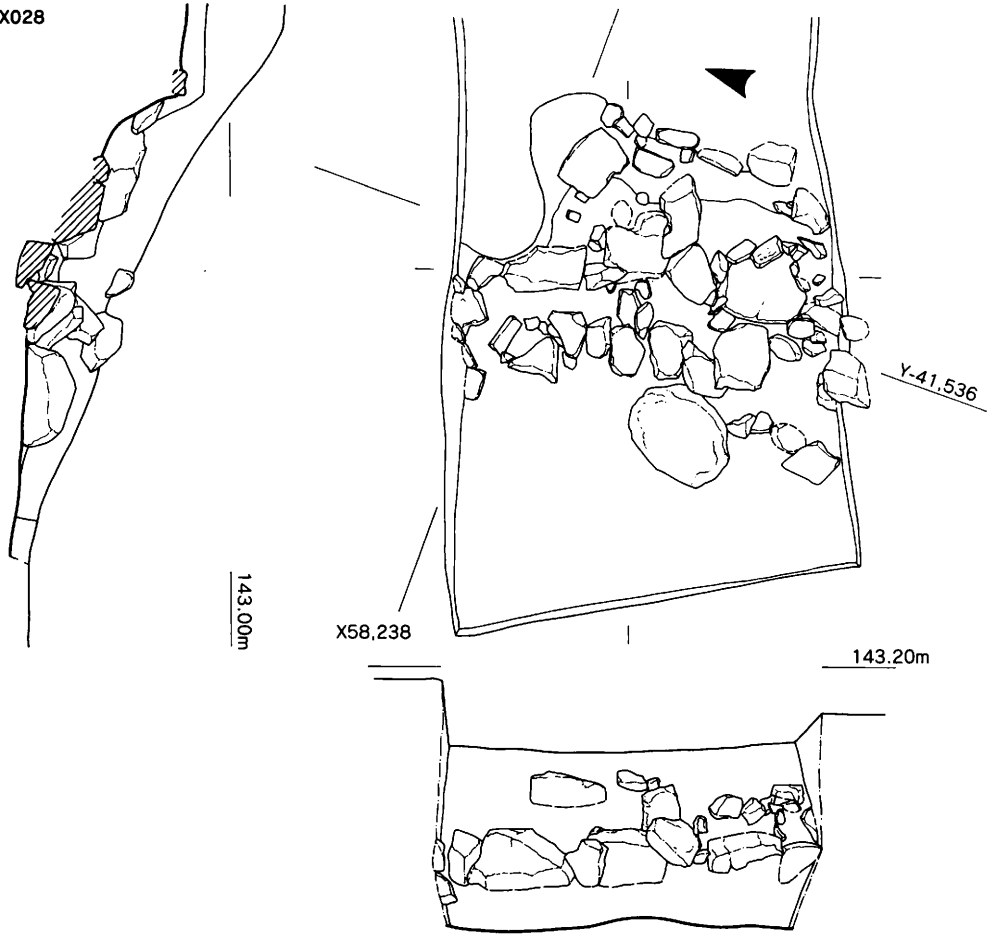

27SX036

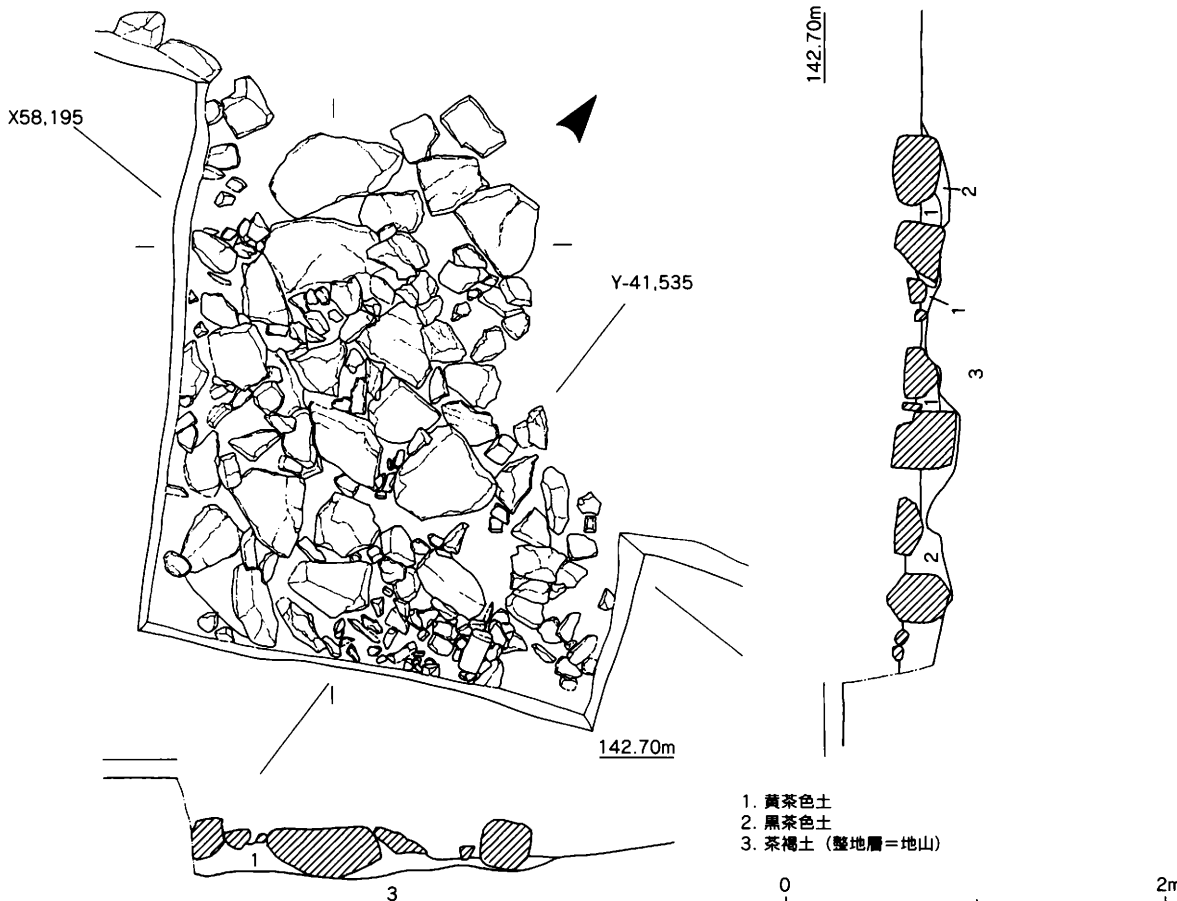

第123図 27SX028,036実測図 (1/40)

27SX014

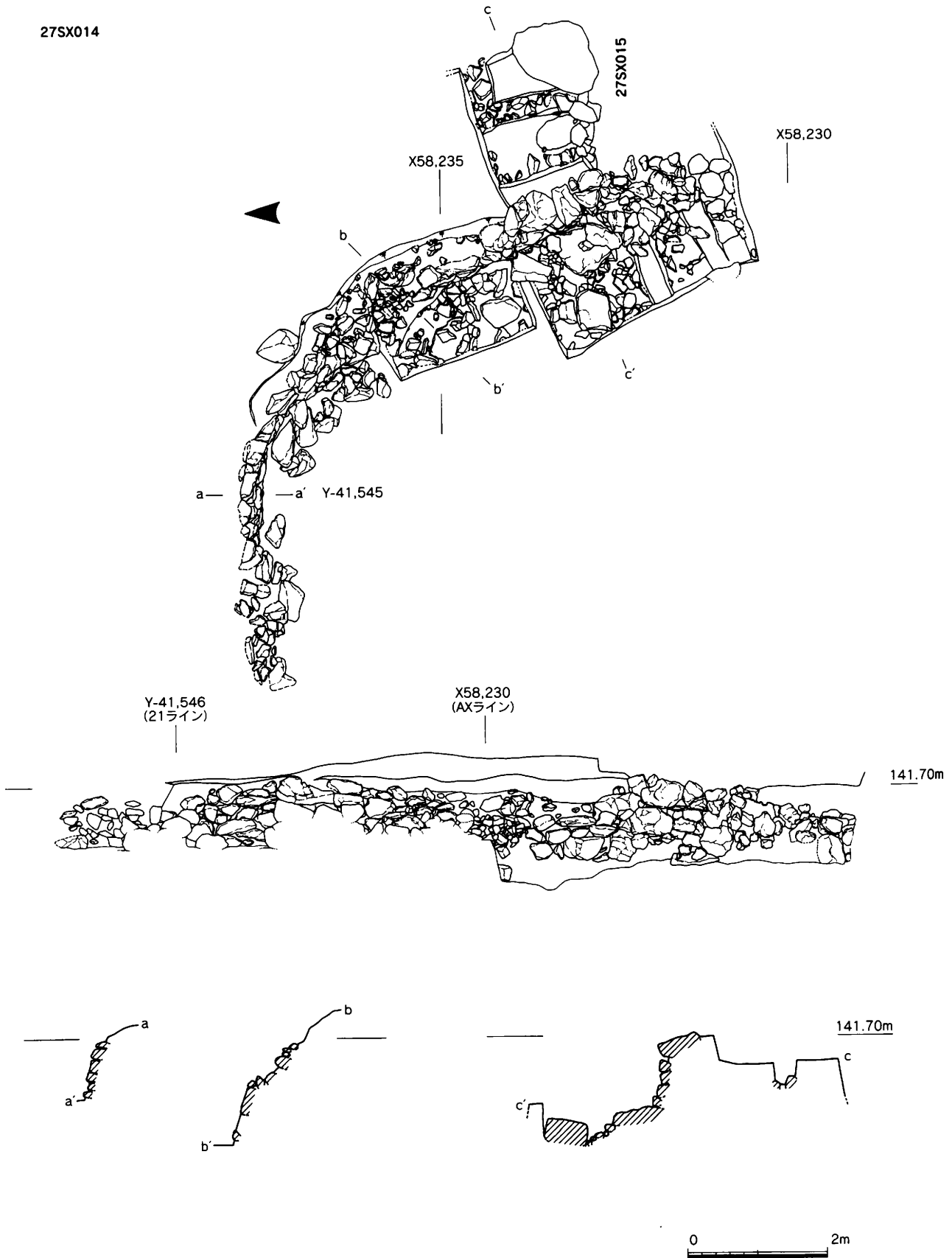

第124図 27SX014実測図 (1/80)

第125図 27SX210,220実測図 (1/80)

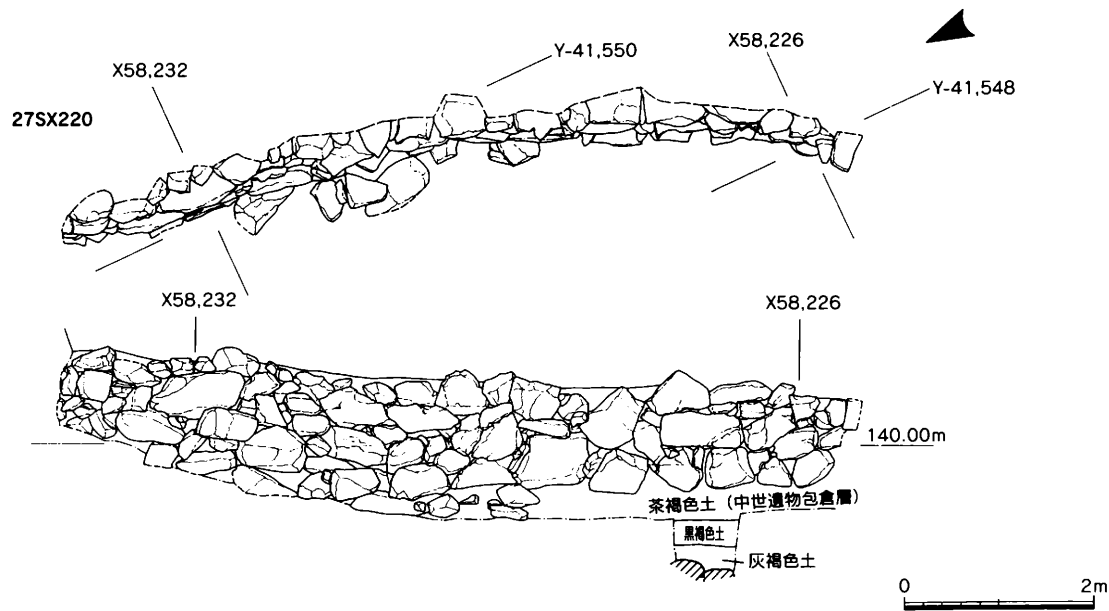
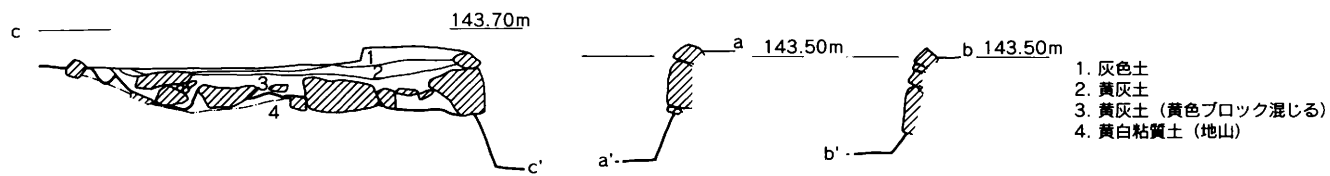
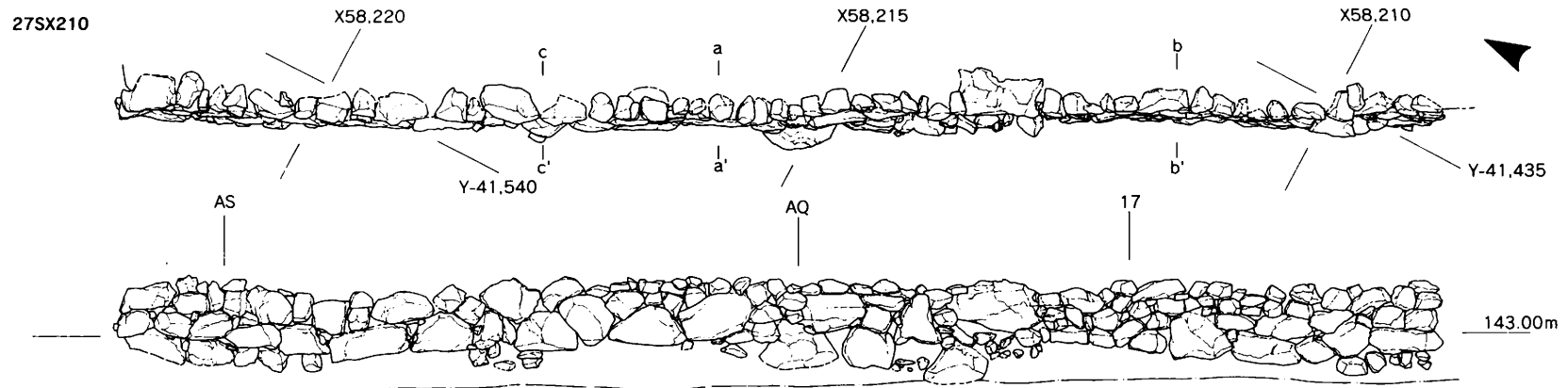

27SX215

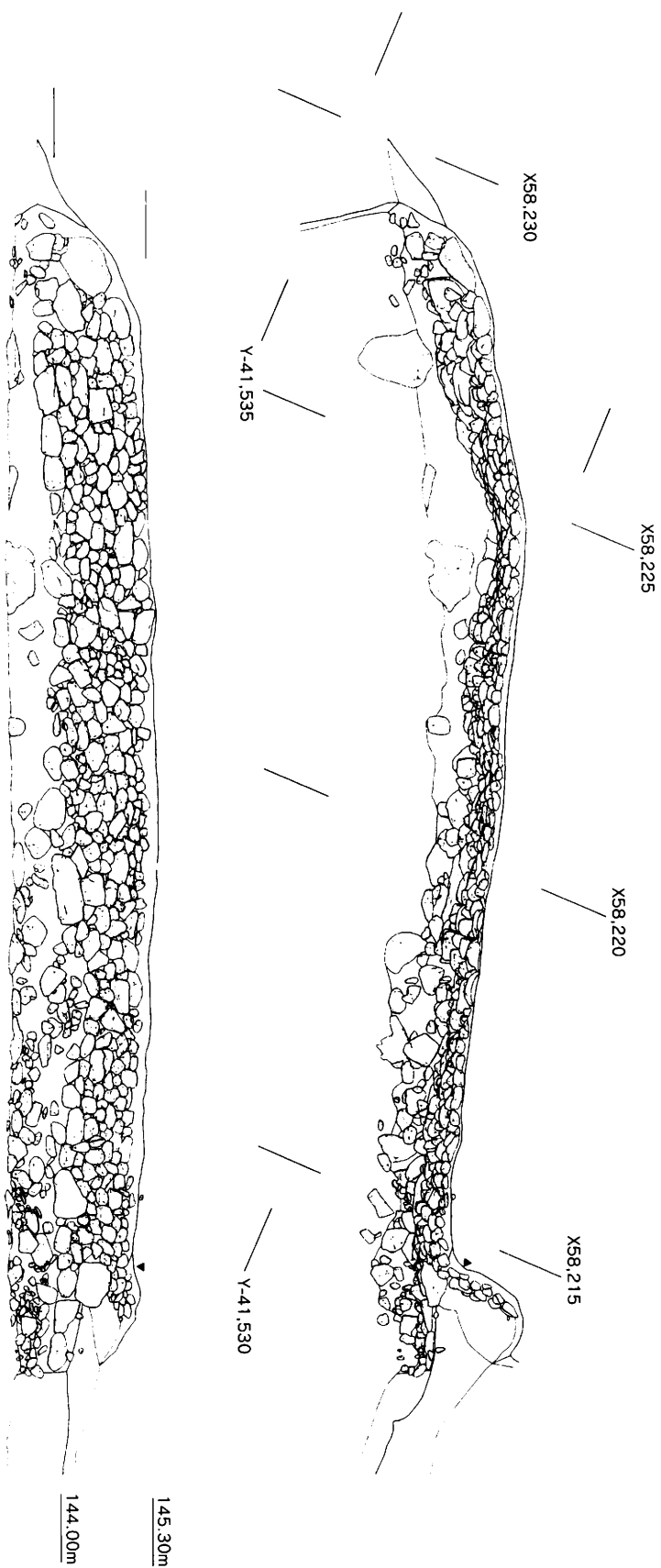

第126图 27SX215实测图 (1/80,1/100)



地形図は昭和37年撮影の写真を示し、東亜建築技術株式会社作成。
 拓本資料はおもに「宝満山の地宝」小田富士夫編、財団法人大宰府顕彰会
 から転載し、縮尺1/3。写真は写真トレース図で、任意縮尺。

第127図 宝満27次遺構相関図 (1/2,000, 1/6)

1トレンチ茶褐色土

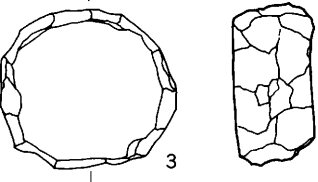
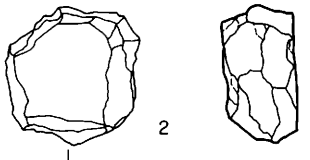
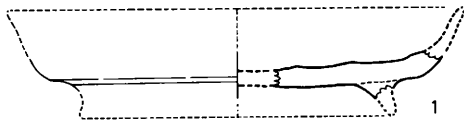

2トレンチ黒褐色土

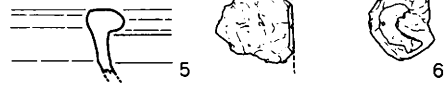
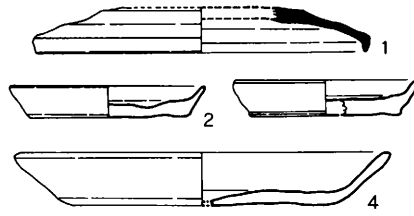

2トレンチ西茶褐色土

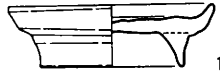

2トレンチ茶褐色土

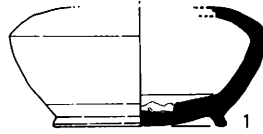

2トレンチ西黒褐色土

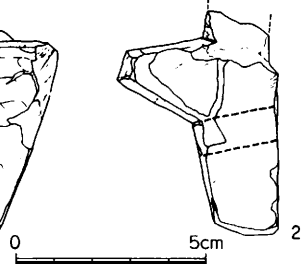
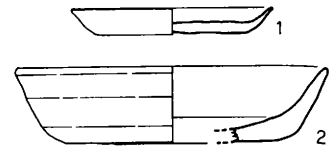

4トレンチ黒褐色土

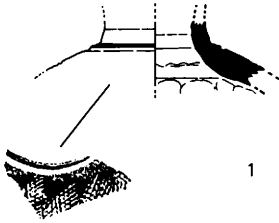

4トレンチ黒褐色土

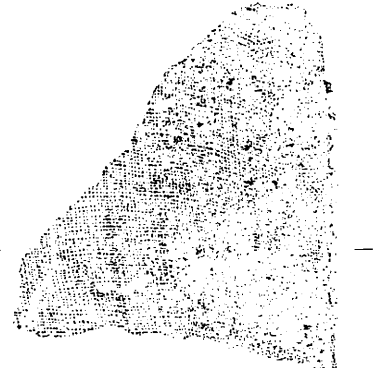
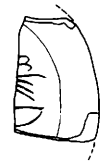
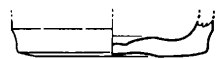
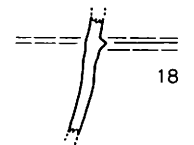
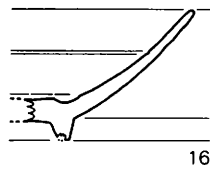
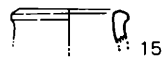
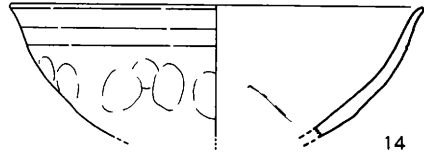
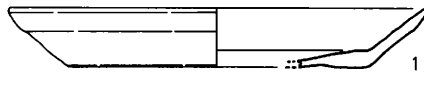
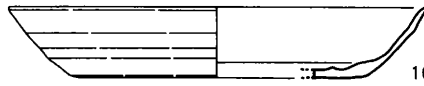
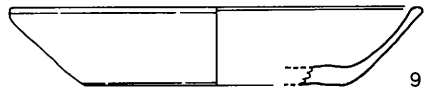
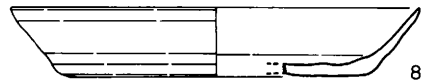
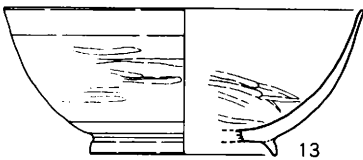
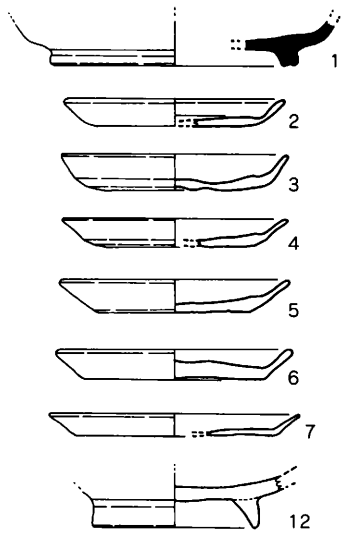

第128図 宝満27次1,2,4トレンチ出土遺物実測図 (1/3,1/2)

4トレンチ黒カツ土

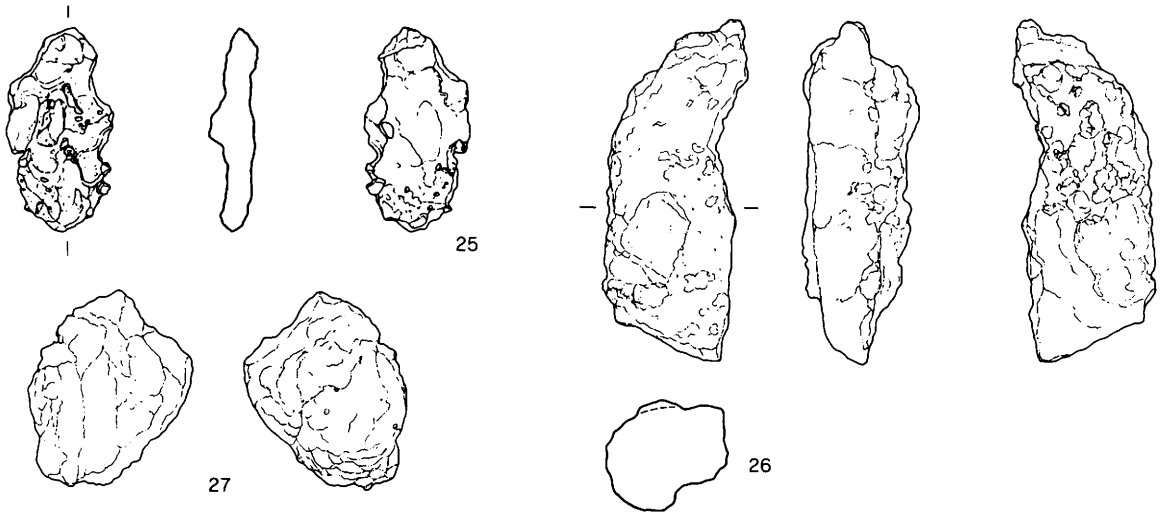
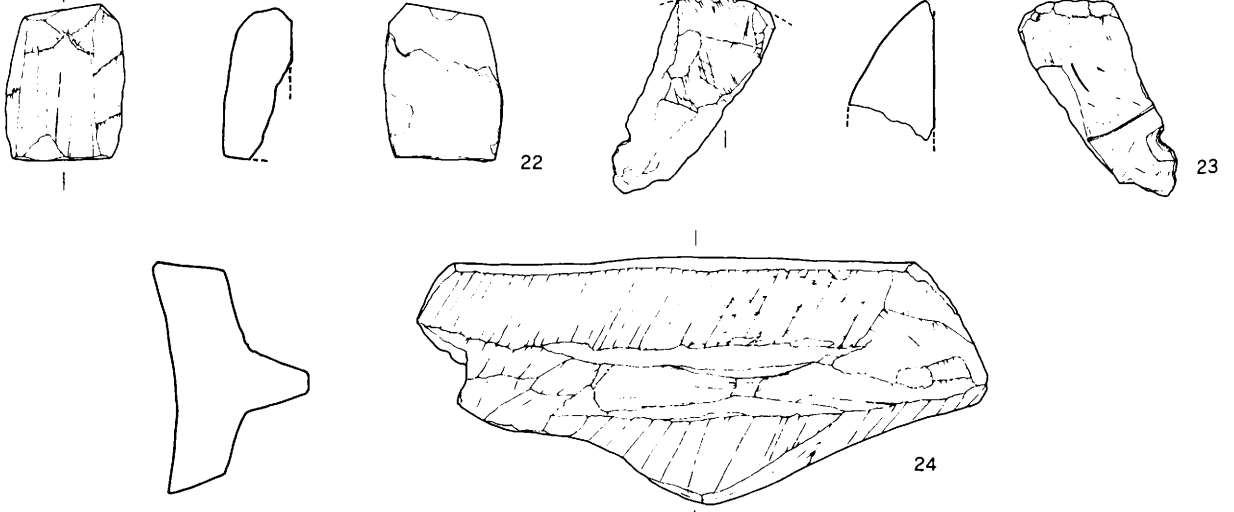

5トレンチ黒縄土

0 5cm

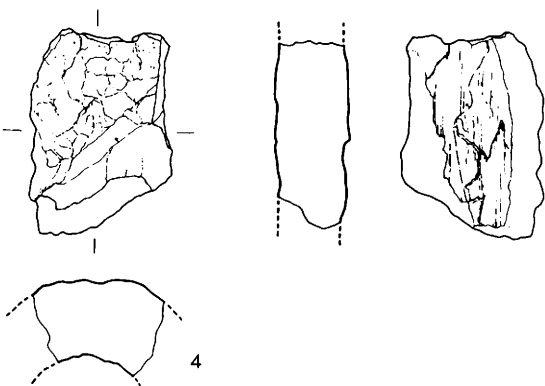
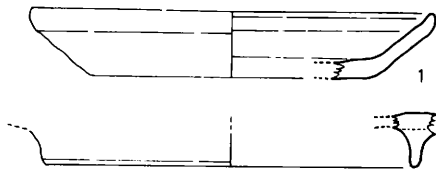

4トレンチ茶カツ土

0 5cm



5トレンチ茶縄土

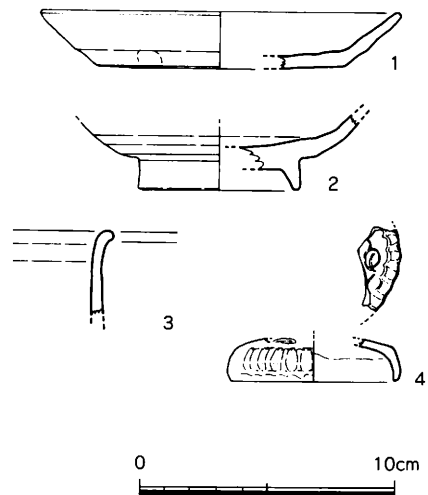

0 10cm

第129図 宝満27次4,5トレンチ出土遺物実測図 (1/3,1/2)

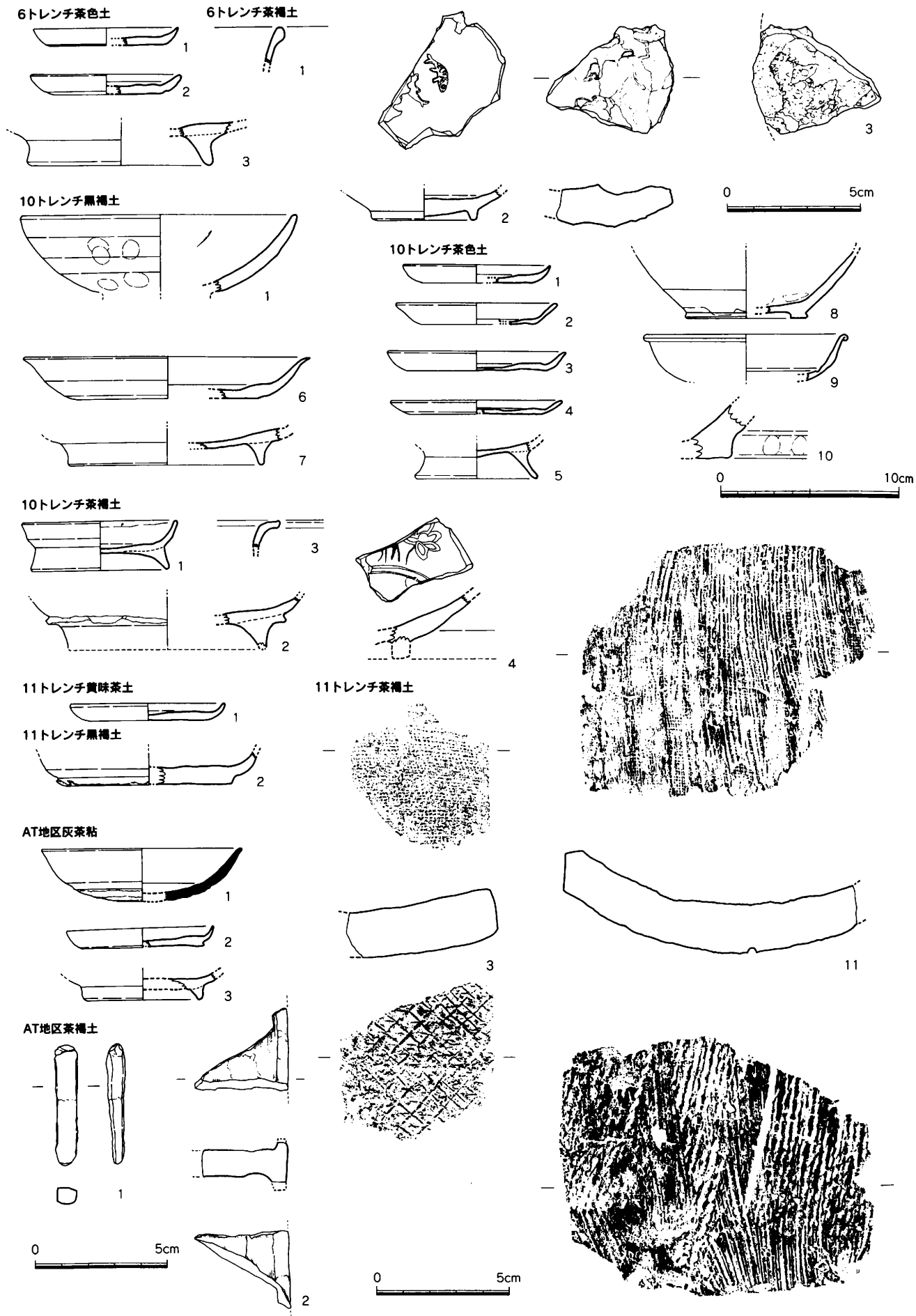

第130図 宝満27次6,10,11トレンチ,AT地区出土遺物実測図 (1/3,1/2)

7トレンチ黒禰土

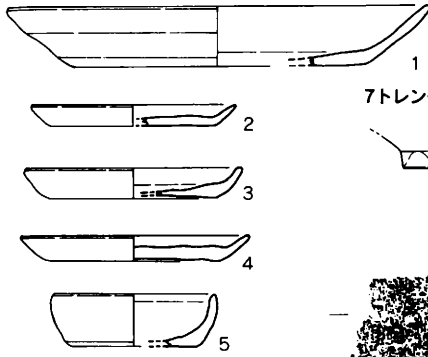

7トレンチ灰禰土



7トレンチ茶禰土

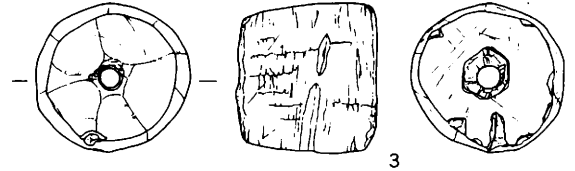
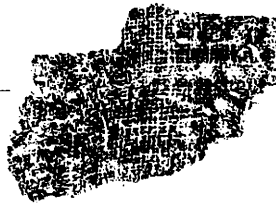

8トレンチ灰禰土

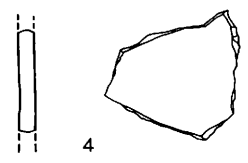
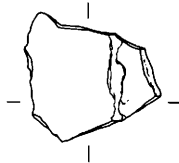
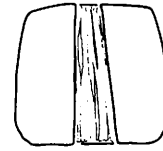
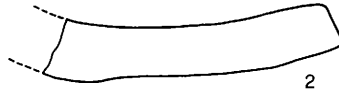

8トレンチ茶色土



8トレンチ淡茶土

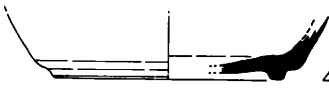
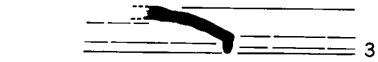
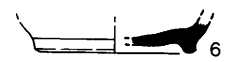
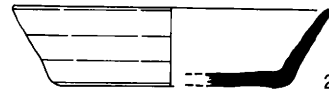

8トレンチ茶禰土

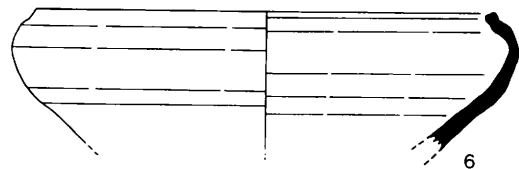
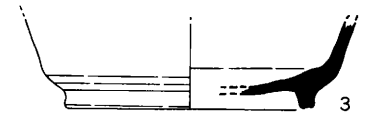
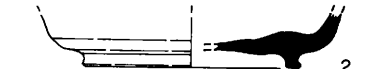
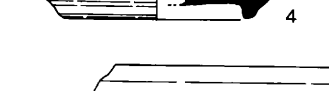
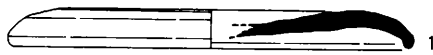

第131図 宝満27次7,8トレンチ出土遺物実測図 (1/3,1/2)

9トレンチ 灰褐色土

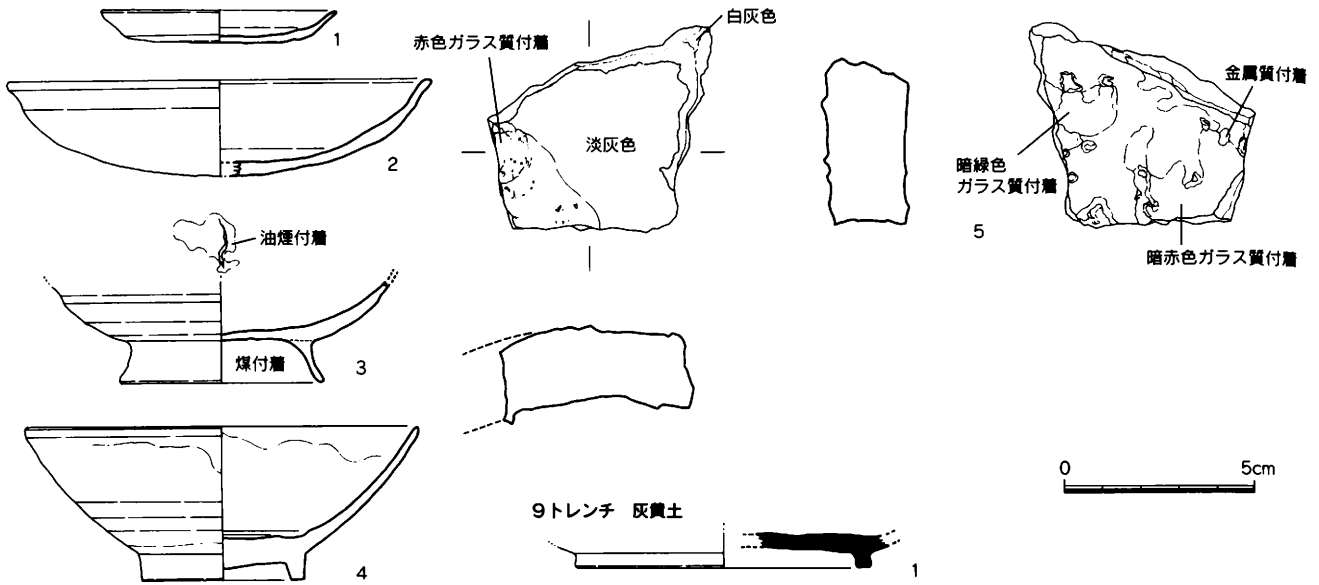

27SX018灰色土

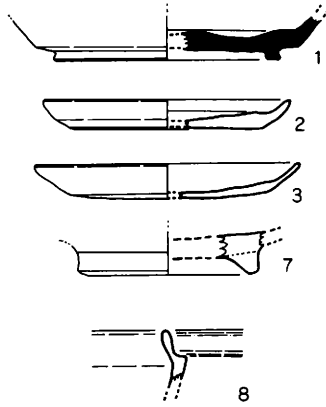

27SX023茶色土

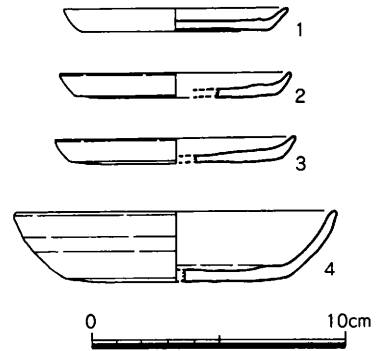

3トレンチ 茶色土

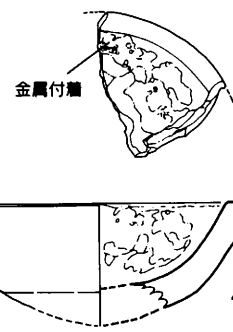
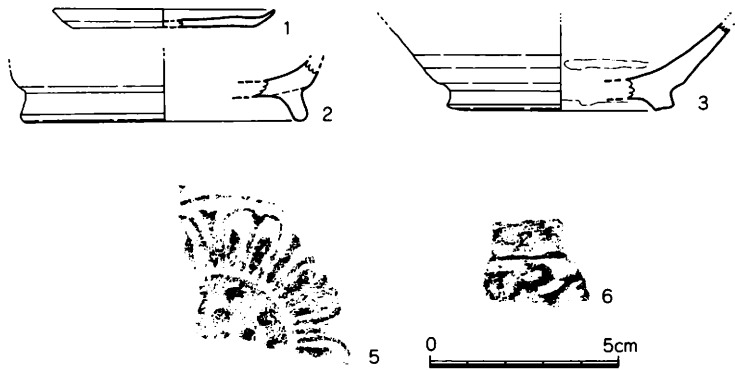

第132図 宝満27次3,9トレンチ出土遺物実測図 (1/3,1/2)

27SB035d

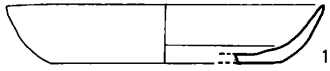

27SX015黒褐色土

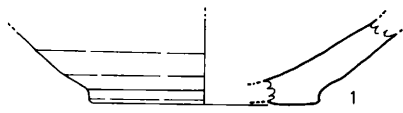

12トレンチ黒褐色土



12トレンチ茶褐色土

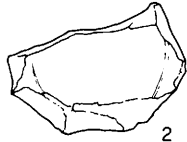
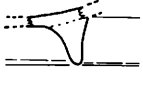

12トレンチ茶色土

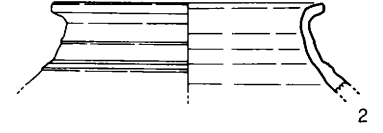
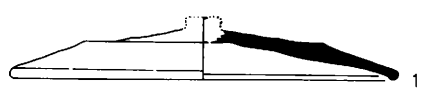

27SX006黒褐色土



27SX020

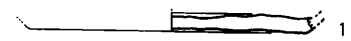

27SX007黒褐色土

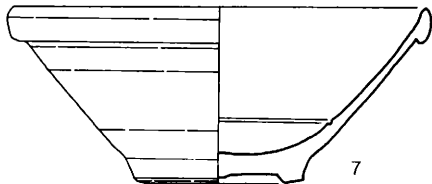
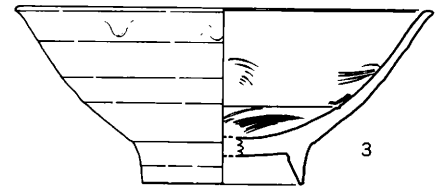
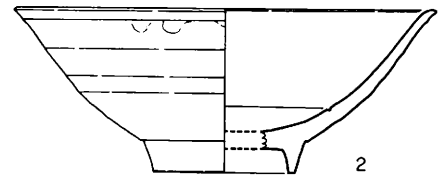
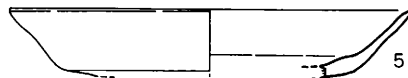
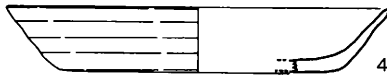
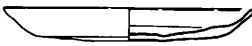

27SX004黒褐色土

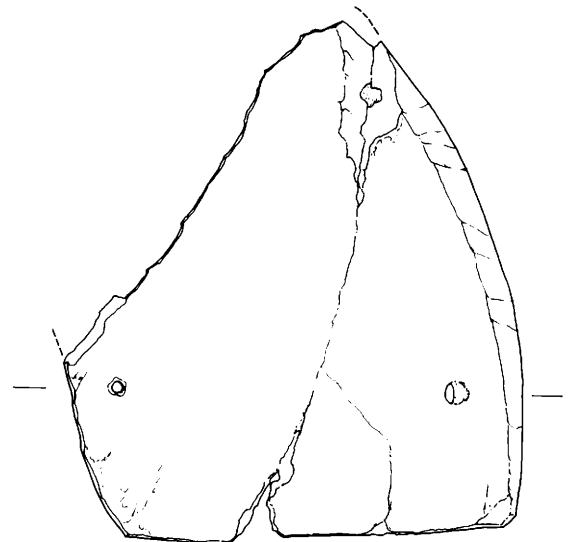
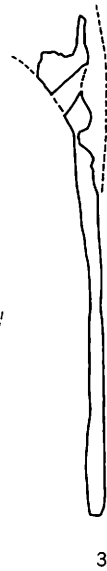
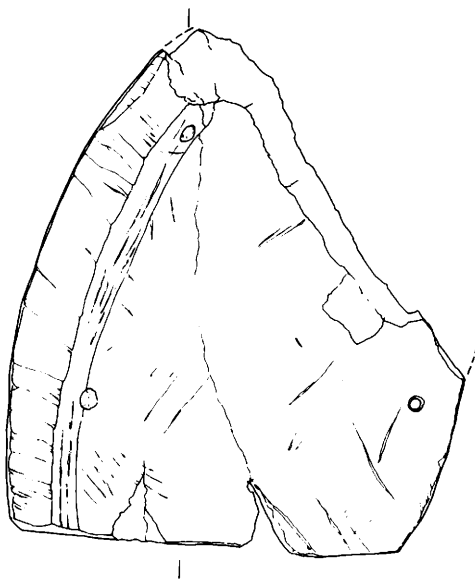
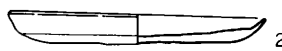
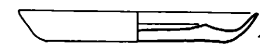

第133図 27SB035d,SX004,006,007,015,020、12トレンチ出土遺物実測図 (1/3,1/2)

27SX036黑茶土



27SK016灰褐土

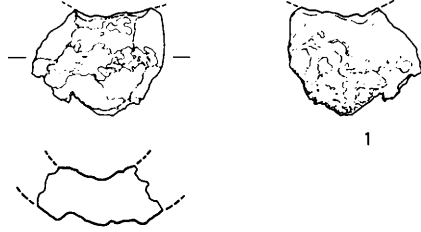

27SX046

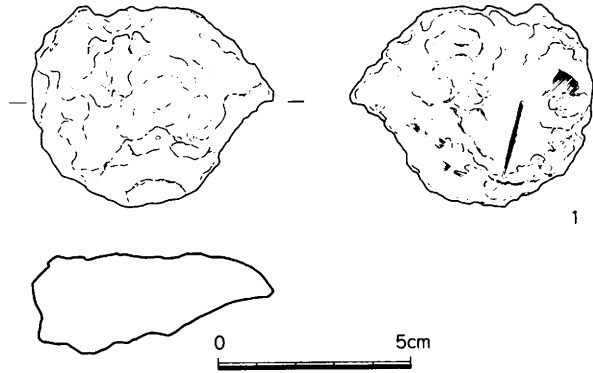

27SK048

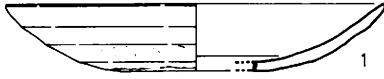

27SX210灰色土

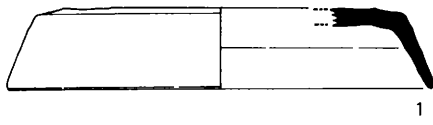

27SX059



27SX062

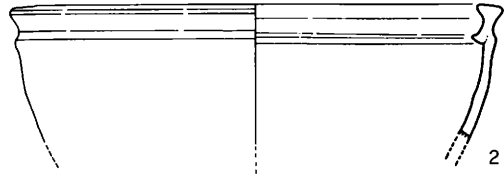
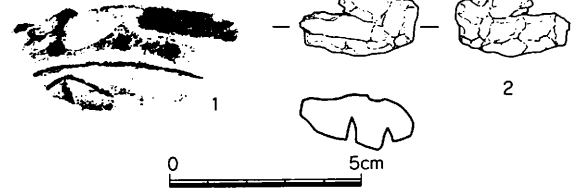

27SX122黑色土

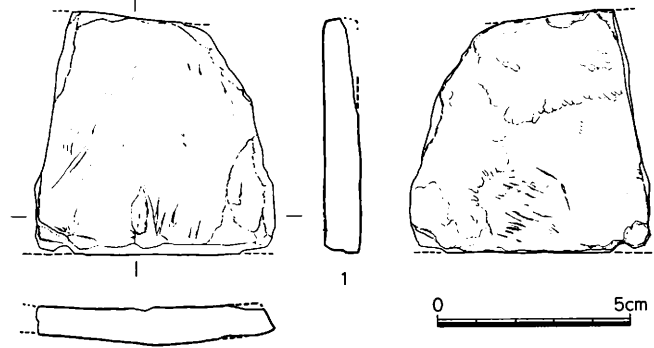

暗橙土

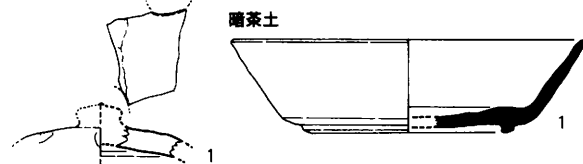

暗茶土

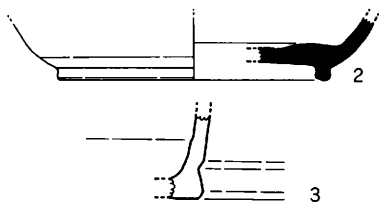

茶灰土

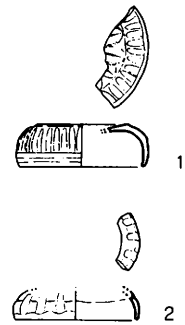

黄色土

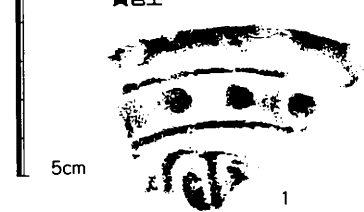

褐茶土

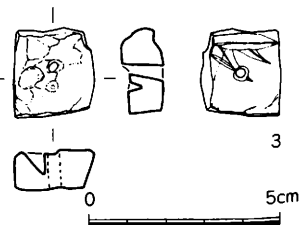
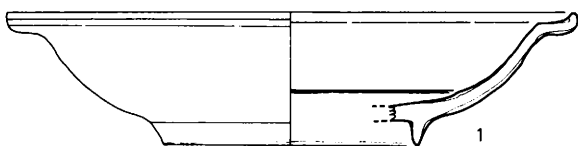

第134图 27SX016,036,046,048,059,062,122,210,暗橙土,暗茶土,黄色土,褐茶土,茶灰土出土遺物実測図 (1/3,1/2)

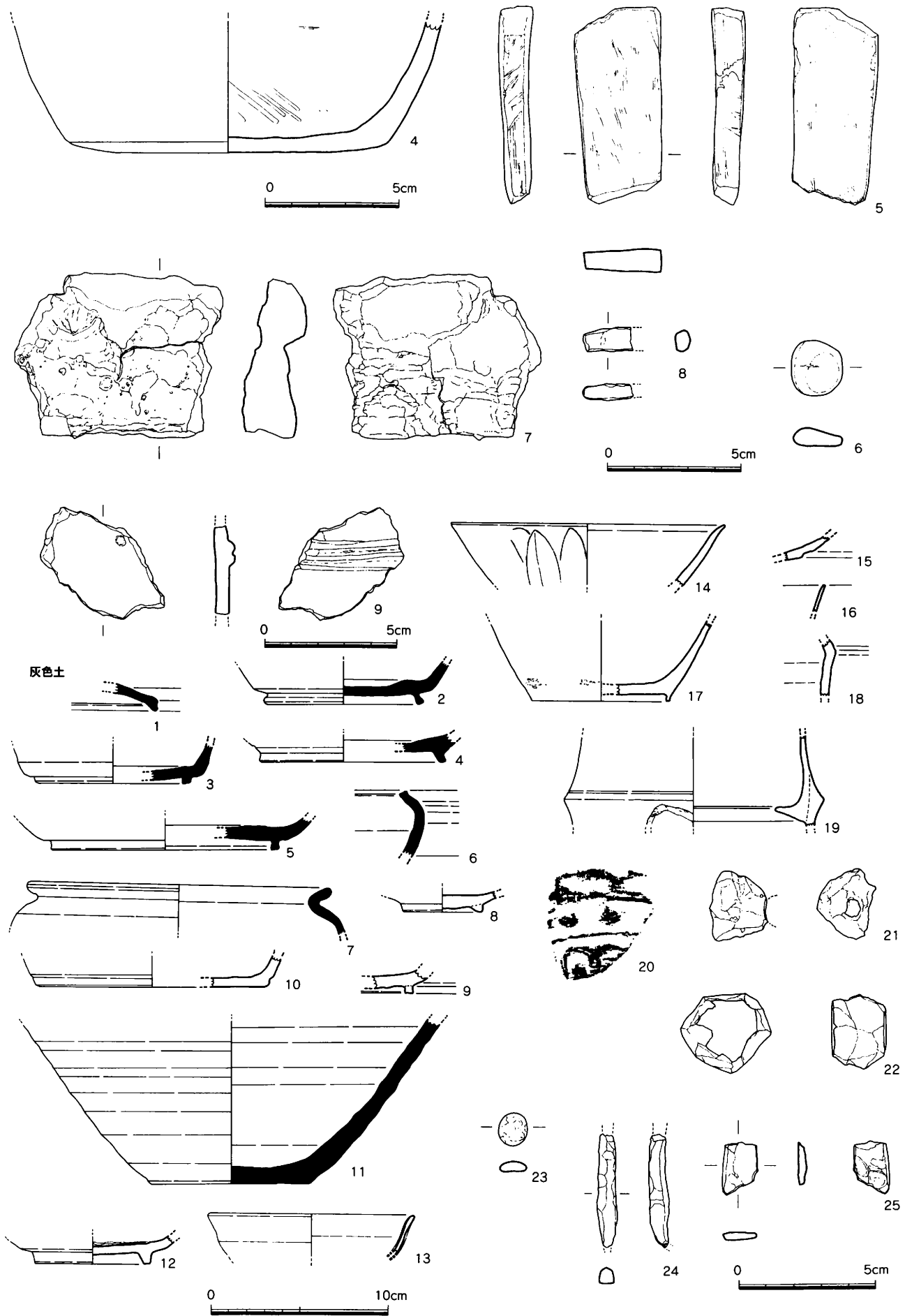

第135图 茶灰土,灰色土出土遗物实测图 (1/3,1/2)

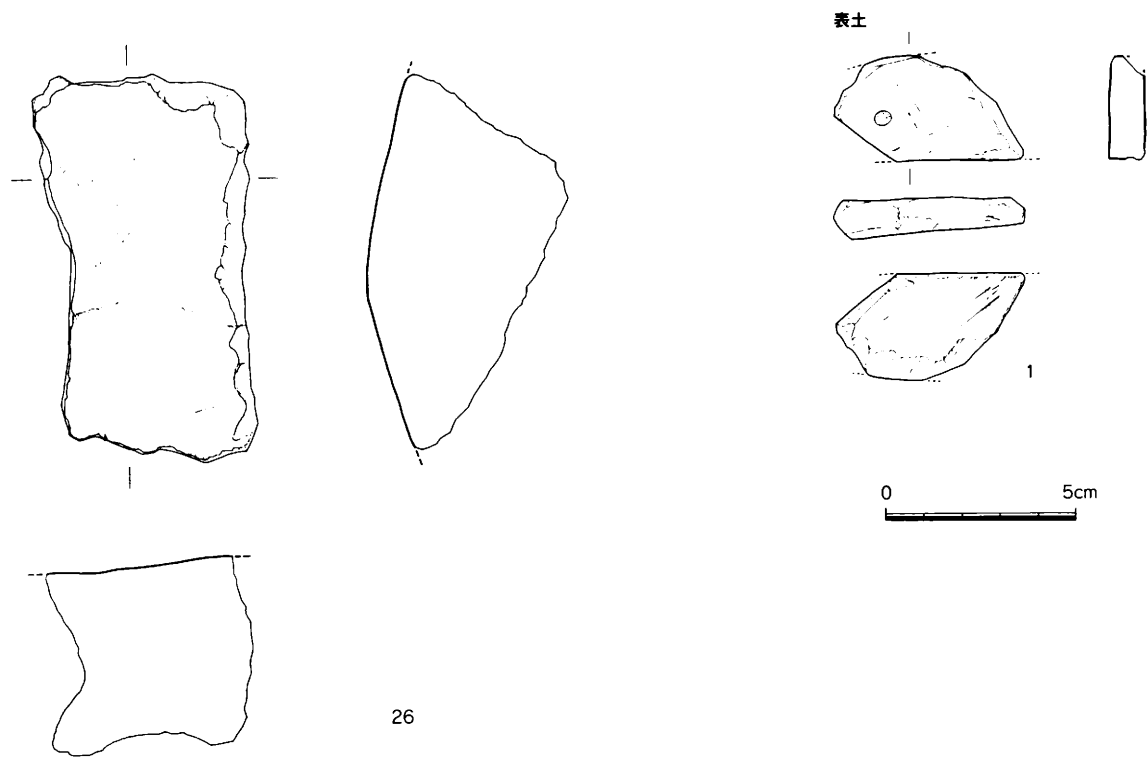

第136图 灰色土,表土出土遺物実測図 (1/2)

I-Aa

I-Ab

I-Aa

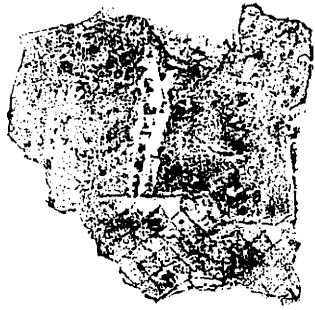

1



1



2



2

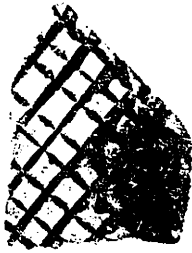

3

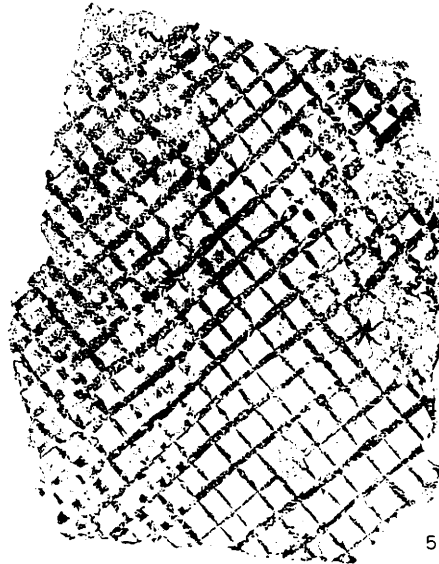

5

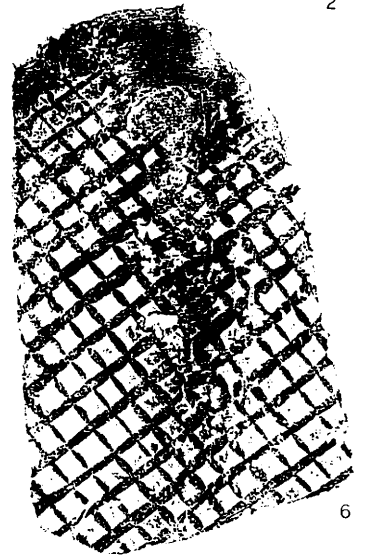

6

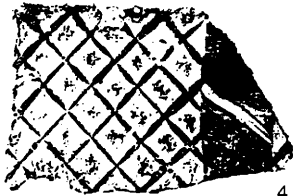

4

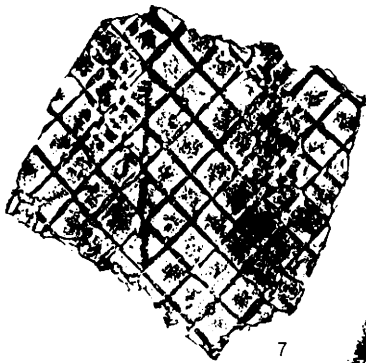

7

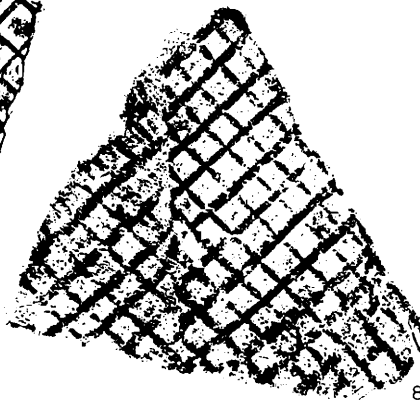

8

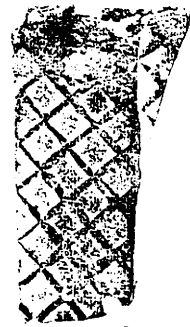

9



10



11



12



第137図 宝満山遺跡瓦格子目叩き分類1 (1/2)

I-Ba

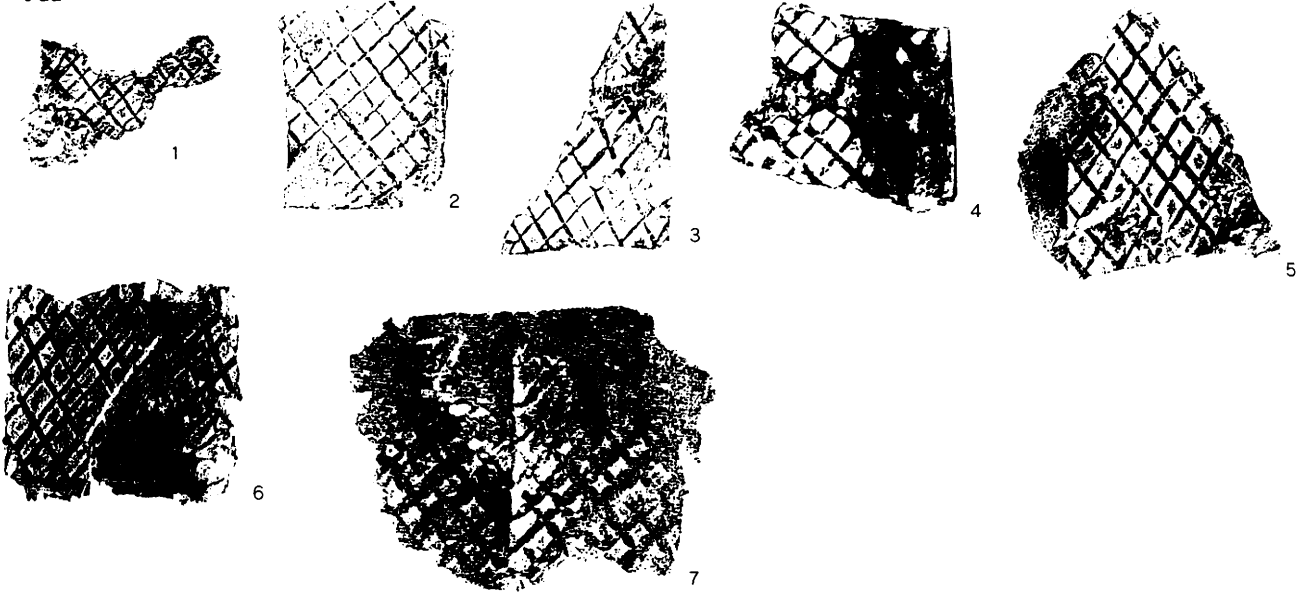

I-Bb

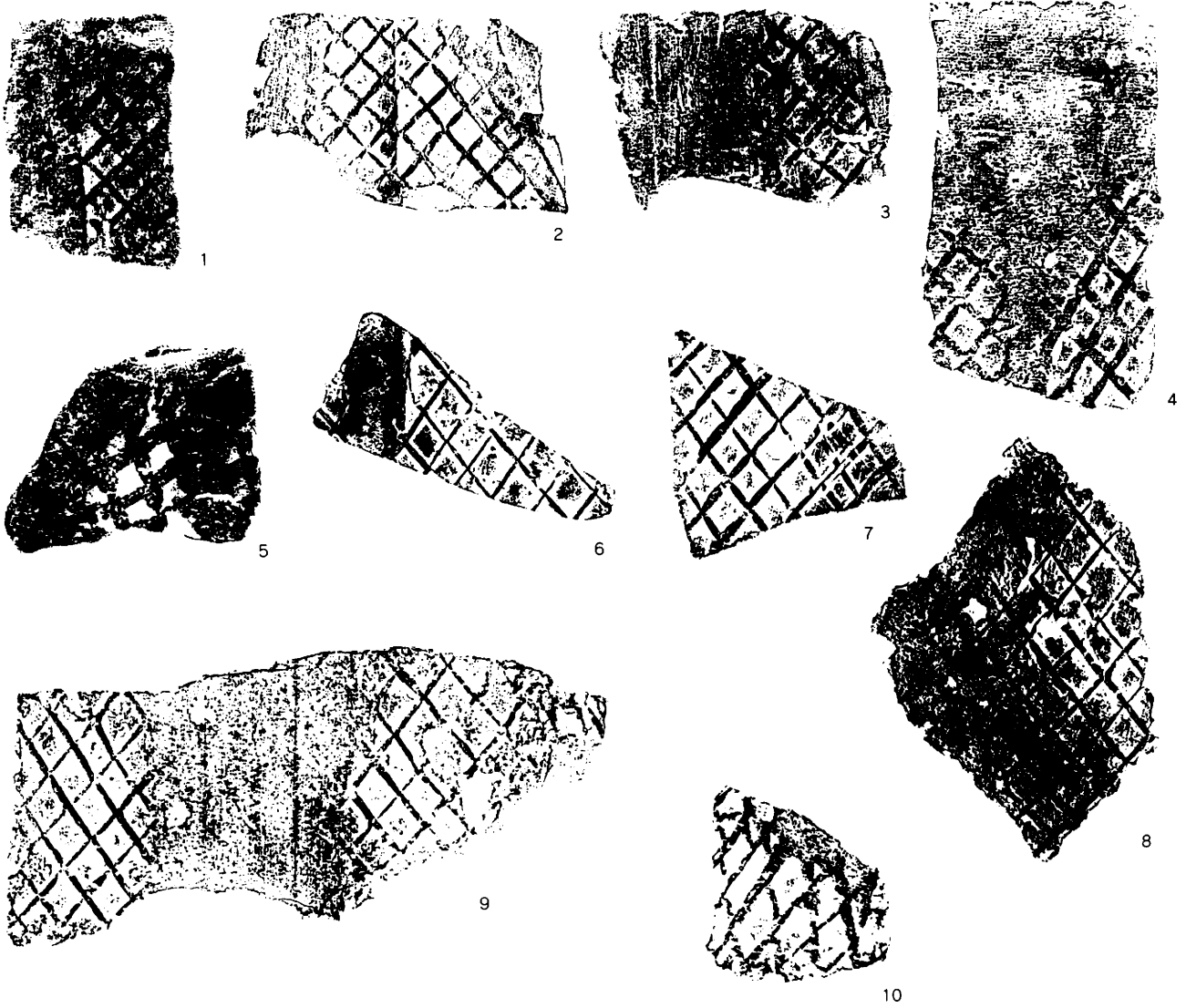

0 5cm

第138図 宝満山遺跡瓦格子目叩き分類2 (1/2)

I-Bb

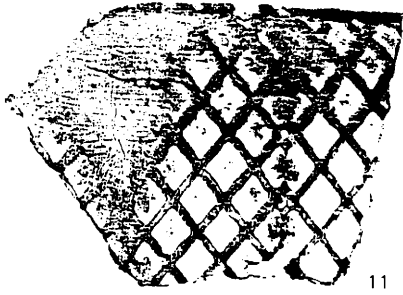

11

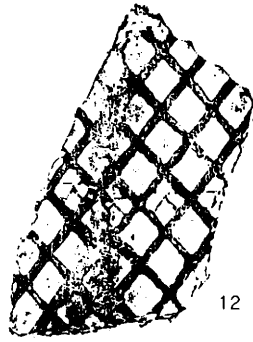

12

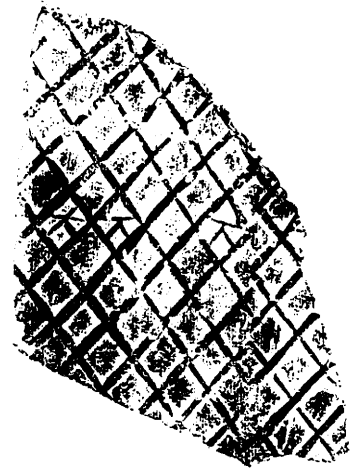

13

I-Bc



1



2

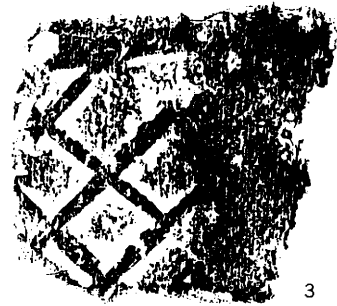

3

分類番号	調査次数	遺構	R-番号	形状
I-Aa-1	27	茶灰色土	007	平瓦
I-Aa-2	27	2トレンチ部底 灰色土	099	平瓦
I-Ab-1	24	黒灰色土	179	平瓦
I-Ab-2	27	茶褐色土	013	平瓦
I-Ab-3	27	10トレンチ 茶褐色土	010	平瓦
I-Ab-4	27	茶灰色土	004	平瓦
I-Ab-5	27	2トレンチ内 茶色土	003	平瓦
I-Ab-6	27	10トレンチ 茶褐色土	008	平瓦
I-Ab-7	27	S-121	003	丸瓦
I-Ab-8	27	6トレンチ 茶褐色土	003	平瓦
I-Ab-9	27	7トレンチ 茶褐色土	007	平瓦
I-Ab-10	27	5トレンチ 茶褐色土	008	平瓦
I-Ab-11	27	2トレンチ 茶褐色土	001	平瓦
I-Ab-12	27	4トレンチ 茶褐色土	010	平瓦
I-Ba-1	27	4トレンチ 茶褐色土	029	平瓦
I-Ba-2	27	5トレンチ 黒褐色土	011	平瓦
I-Ba-3	27	黒褐色土	018	平瓦
I-Ba-4	27	2トレンチ内 黒褐色土	004	平瓦
I-Ba-5	27	4トレンチ 茶褐色土	014	平瓦
I-Ba-6	27	10トレンチ 茶色土	018	平瓦
I-Ba-7	27	2トレンチ 茶褐色土	004	平瓦
I-Bb-1	27	1トレンチ 茶褐色土	001	平瓦
I-Bb-2	27	4トレンチ 灰色土	025	平瓦
I-Bb-3	24	黒灰色土	093	平瓦
I-Bb-4	27	7トレンチ 茶褐色土	009	平瓦
I-Bb-5	27	S-83	004	平瓦
I-Bb-6	27	黒褐色土	003	平瓦
I-Bb-7	27	10トレンチ 茶色土	013	平瓦
I-Bb-8	27	2トレンチ部底 黒褐色土	001	平瓦
I-Bb-9	27	茶褐色土	008	平瓦
I-Bb-10	27	灰色土	091	平瓦
I-Bb-11	27	S-220	001	丸瓦
I-Bb-12	27	黒褐色土	003	平瓦
I-Bb-13	27	2トレンチ 黒褐色土	007	平瓦
I-Bc-1	27	1トレンチ 灰色土	074	平瓦
I-Bc-2	27	黒褐色土	008	平瓦
I-Bc-3	27	S-220黒灰色土	002	平瓦
I-Ga-1	27	2トレンチ 灰色土	072	平瓦
I-Ga-2	27	3トレンチ部底 茶色土	015	平瓦
I-Ga-3	27	2トレンチ内 黒褐色土	006	平瓦
I-Ga-4	24	黒灰色土	074	平瓦
I-Ga-5	27	2トレンチ 灰色土	099	平瓦
I-Ga-6	27	4トレンチ 黒褐色土	040	丸瓦
I-Ga-7	27	S-215茶灰色土	002	平瓦
I-Ga-8	27	10トレンチ 茶色土	022	平瓦
I-Ga-9	27	6トレンチ 茶褐色土	007	平瓦
I-Ga-10	27	S-27茶褐色土	003	平瓦
I-Ga-11	27	4トレンチ 黒褐色土	042	平瓦
I-Cb-1	27	4トレンチ 茶褐色土	006	平瓦
I-Cb-2	24	黒灰色土	091	丸瓦
I-Cb-3	27	S-110灰色土	010	平瓦
I-Cb-4	27	11トレンチ 黒褐色土	006	平瓦
I-Cb-5	27	2トレンチ部底 茶褐色土	006	丸瓦
I-Cb-6	24	黒灰色土	066	平瓦
I-Cb-7	27	S-230灰色土	001	平瓦
I-Cb-9	27	茶灰色土	001	平瓦

分類番号	調査次数	遺構	R-番号	形状
I-Cb-10	27	4トレンチ 黒褐色土	021	平瓦
I-Cb-11	27	1トレンチ 茶色土	004	平瓦
I-Cb-12	27	4トレンチ 黒褐色土	021	平瓦
I-Cb-13	27	1トレンチ 茶色土	004	平瓦
I-Cb-14	27	S-215茶褐色土	003	平瓦
I-Cb-15	27	10トレンチ 茶褐色土	003	平瓦
I-Cb-16	27	2トレンチ部底 茶褐色土	004	丸瓦
I-Cb-17	27	10トレンチ 茶褐色土	019	平瓦
I-Cb-18	27	S-210黒灰色土	003	丸瓦
I-Cb-19	27	4トレンチ 黒褐色土	027	平瓦
I-Cb-20	27	S-71	004	平瓦
I-Cb-21	27	4トレンチ 黒褐色土	045	平瓦
I-Cb-22	27	黒褐色土	001	平瓦
I-Cb-23	27	黒褐色土	002	平瓦
I-Cb-24	27	黒褐色土	006	丸瓦
I-Cb-25	27	4トレンチ 黒褐色土	024	平瓦
I-Cb-26	27	2トレンチ 灰色土	087	平瓦
I-Cb-27	24	黒灰色土	080	平瓦
I-Cb-28	27	S-210灰色土	005	平瓦
I-Cc-1	27	S-71	002	平瓦
I-Cc-2	27	S-210黒灰色土	005	平瓦
I-Cc-3	27	10トレンチ 茶褐色土	014	平瓦
I-Cc-4	27	2トレンチ部底 茶褐色土	001	平瓦
I-Cc-5	27	11トレンチ 黒褐色土	001	平瓦
I-Cc-6	27	11トレンチ 茶褐色土	001	平瓦
I-Cc-7	27	黒褐色土	002	平瓦
I-Cc-8	27	S-215 茶灰色土	003	平瓦
I-Cc-9	27	黒褐色土	017	平瓦
I-Cc-10	27	S-206 茶褐色土	004	丸瓦
I-Cc-11	27	黒褐色土	011	平瓦
I-Cc-12	27	5トレンチ 黒褐色土	003	平瓦
I-Cc-13	27	S-50茶褐色土	004	平瓦
I-Cc-14	27	1トレンチ 灰色土	077	平瓦
I-Cc-15	27	3トレンチ部底 茶色土	004	平瓦
I-Cc-16	27	2トレンチ 灰色土	003	平瓦
I-Cc-17	12	瓦土	009	平瓦
I-D-1	27	2トレンチ 黒褐色土	010	平瓦
I-D-2	27	5トレンチ 茶褐色土	005	平瓦
I-D-3	27	11トレンチ 茶褐色土	002	丸瓦
I-D-4	24	黒灰色土	085	丸瓦
I-D-5	27	1トレンチ 茶褐色土	003	平瓦
I-D-6	27	茶灰色土	008	平瓦
I-E-1	27	2トレンチ部底 茶褐色土	008	平瓦
I-E-2	27	3トレンチ部底 茶色土	008	平瓦
I-F-1	27	10トレンチ 灰色土	046	平瓦
I-F-2	27	10トレンチ 茶褐色土	016	平瓦
I-F-3	27	4トレンチ 黒褐色土	036	平瓦
I-F-4	24	黒灰色土	084	平瓦
I-F-5	24	黒灰色土	082	平瓦
II-A-1	27	5トレンチ 茶褐色土	004	平瓦
II-B-1	27	2トレンチ 黒褐色土	008	平瓦
II-C-1	27	1トレンチ 茶褐色土	001	丸瓦
II-C-2	27	1トレンチ 灰色土	086	平瓦
II-C-3	24	黒灰色土	069	丸瓦
II-C-4	27	黄色味茶	001	平瓦
II-C-5	27	5トレンチ 黒褐色土	004	平瓦

第139図 宝満山遺跡瓦格子目叩き分類3 (1/2)

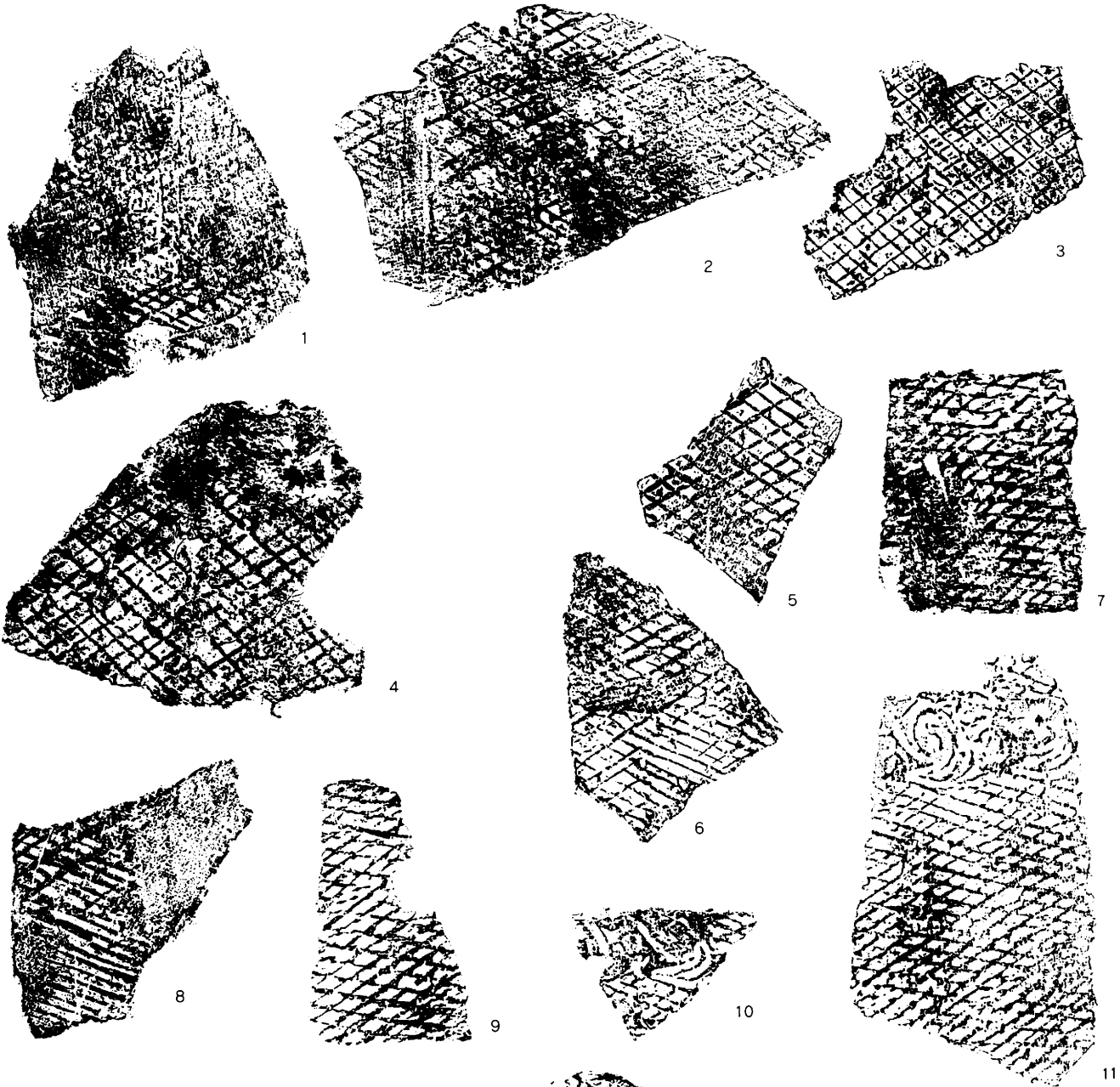

I-Cb

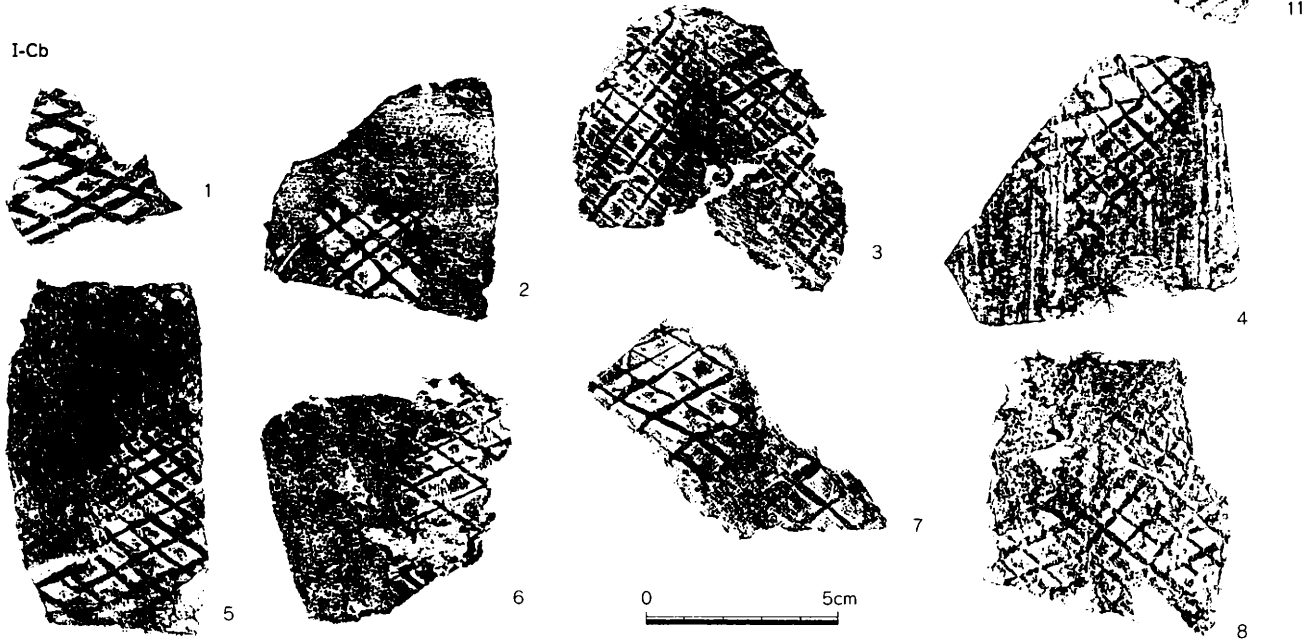

第140図 宝満山遺跡瓦格子目叩き分類4 (1/2)

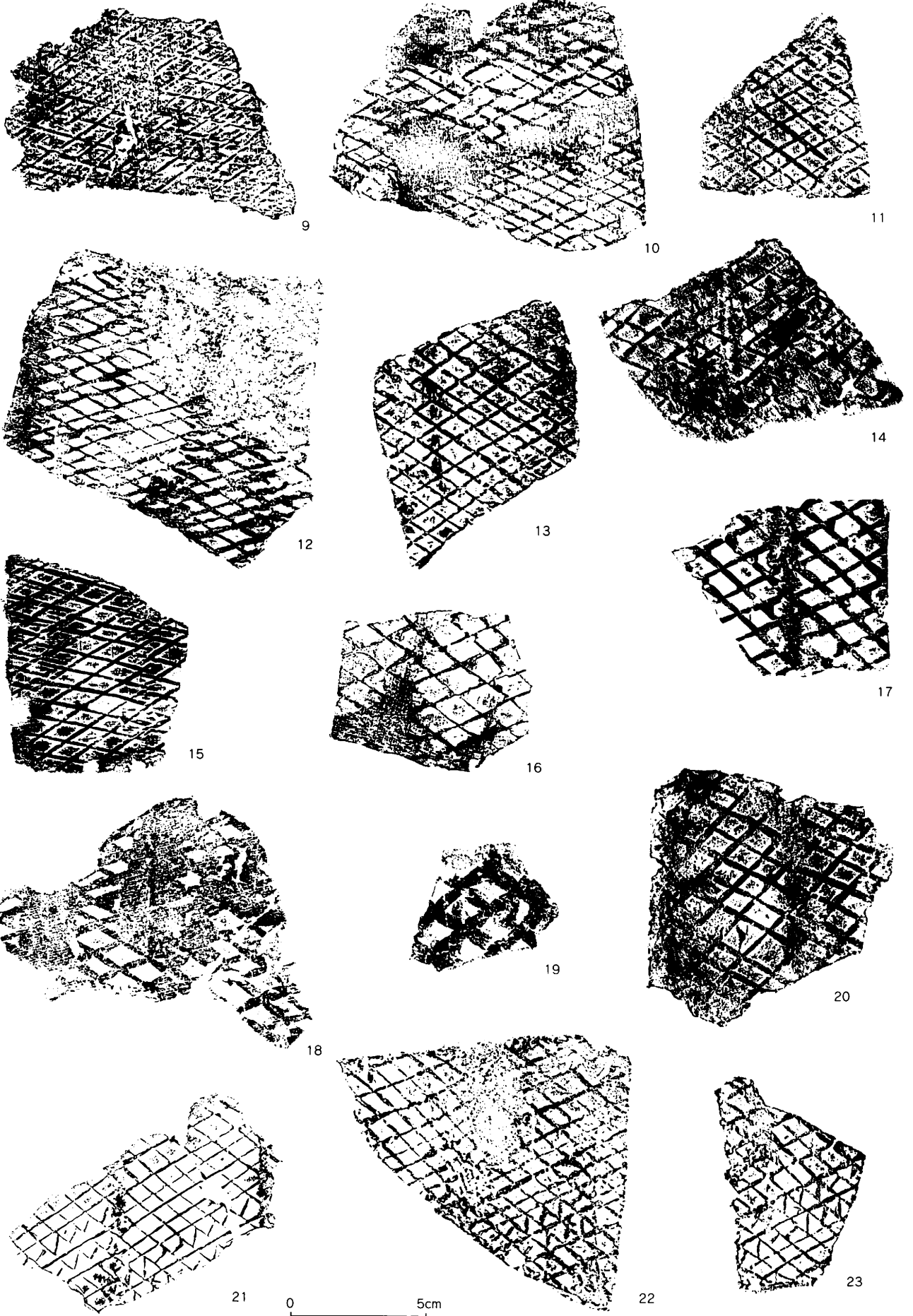

第141図 宝満山遺跡瓦格子目叩き分類5 (1/2)

I-Cb

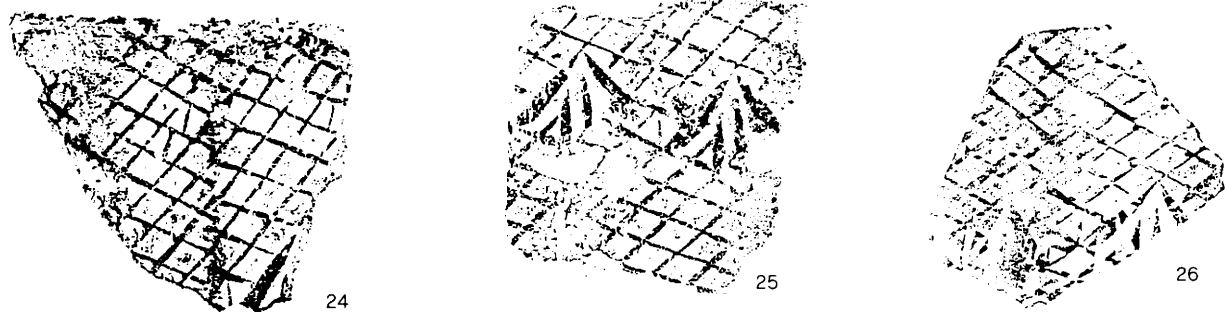

I-Cc

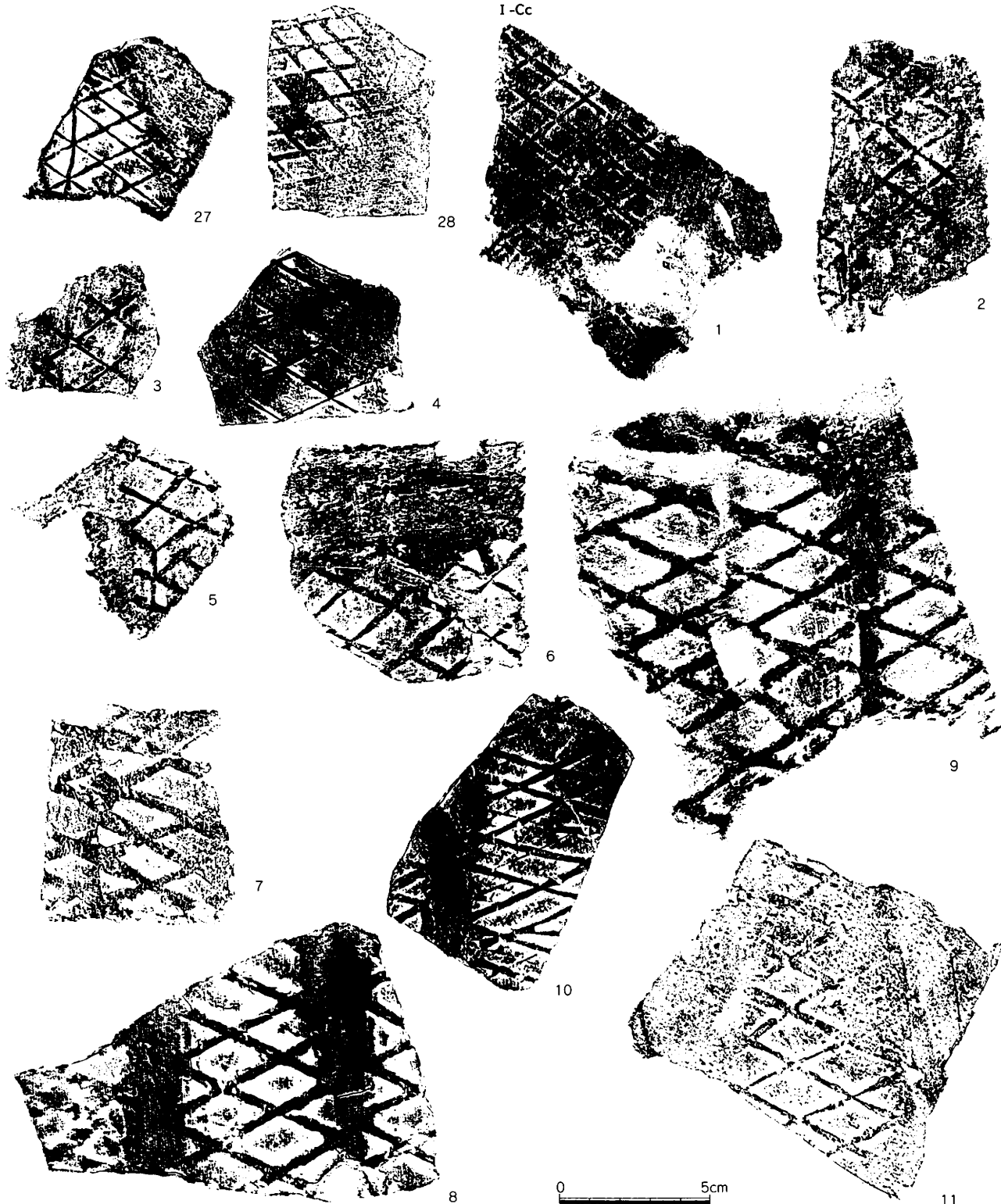

第142図 宝満山遺跡瓦格子目叩き分類6 (1/2)

I-Cc



12



13



14



15



16

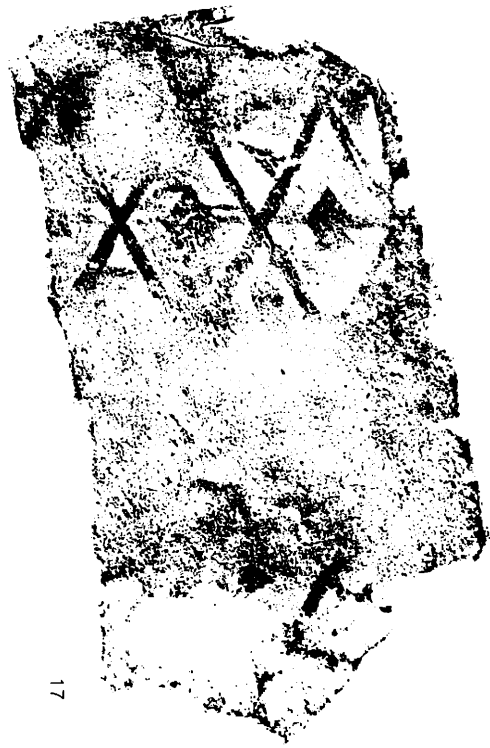

17

I-D



1



2



3



4



5



6

I-E



1

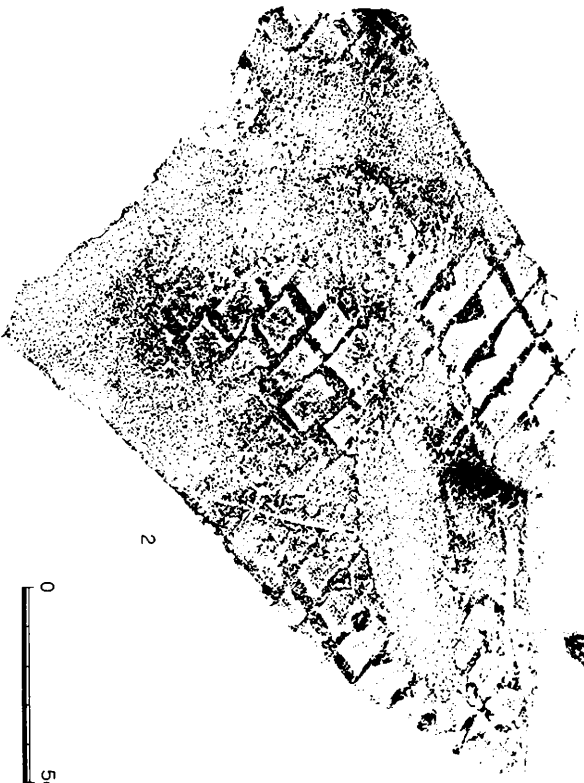

2



第143图 宝箴山遗址瓦格子目叩老分類7 (1/2)

I-F

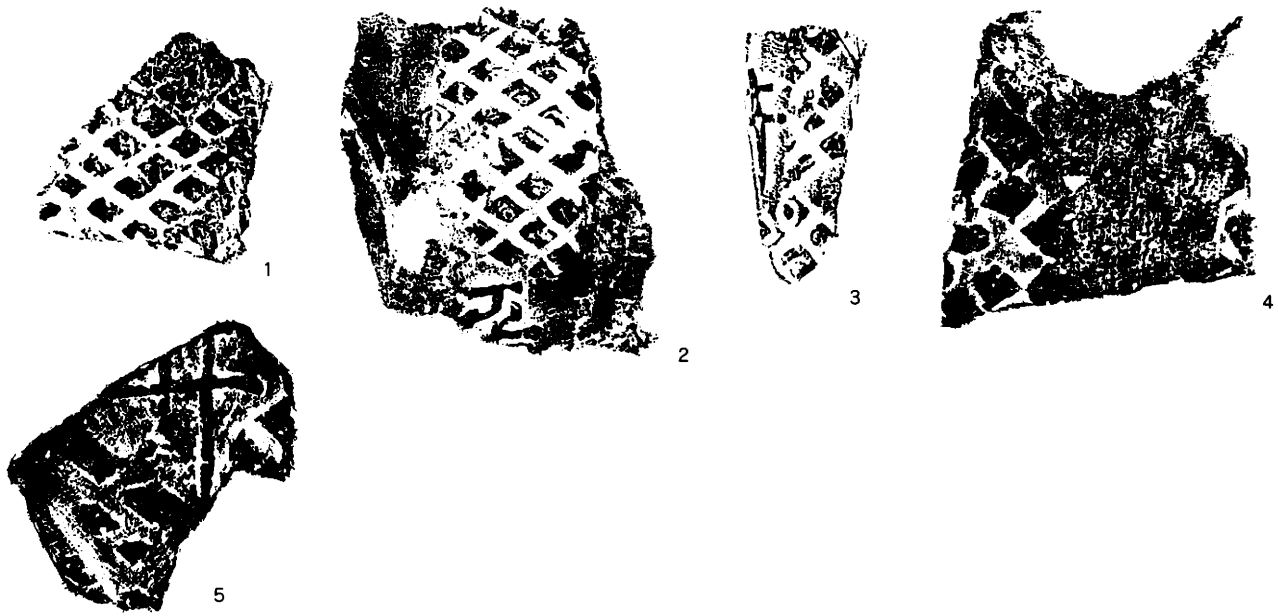

I-A

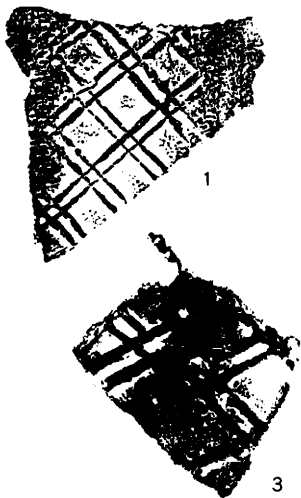

I-B



I-C



0 5cm

第144図 宝満山遺跡瓦格子目叩き分類8 (1/2)

大分類	中分類	小分類 (格子の大きさ 縦×横cm)
I ; 単格子	A ; 正格子 (長方形も含む)	a ; 1.0以下 × 0.9以下
		b ; 1.1~1.4 × 1.0~1.4
	B ; 縦長斜格子	a ; 1.0以下 × 0.9以下
		b ; 1.1~1.4 × 1.0~1.4
		c ; 1.5以上 × 1.5以上
	C ; 横長斜格子	a ; 0.5以下 × 0.9以下
		b ; 0.6~0.9 × 1.0~1.4
		c ; 1.0以上 × 1.5以上
II ; 二重格子	D ; 斜格子+異方向線	
	E ; あみだ状格子	
	F ; 凹刻格子	
	A ; 正格子	
	B ; 縦長斜格子	
	C ; 横長斜格子	

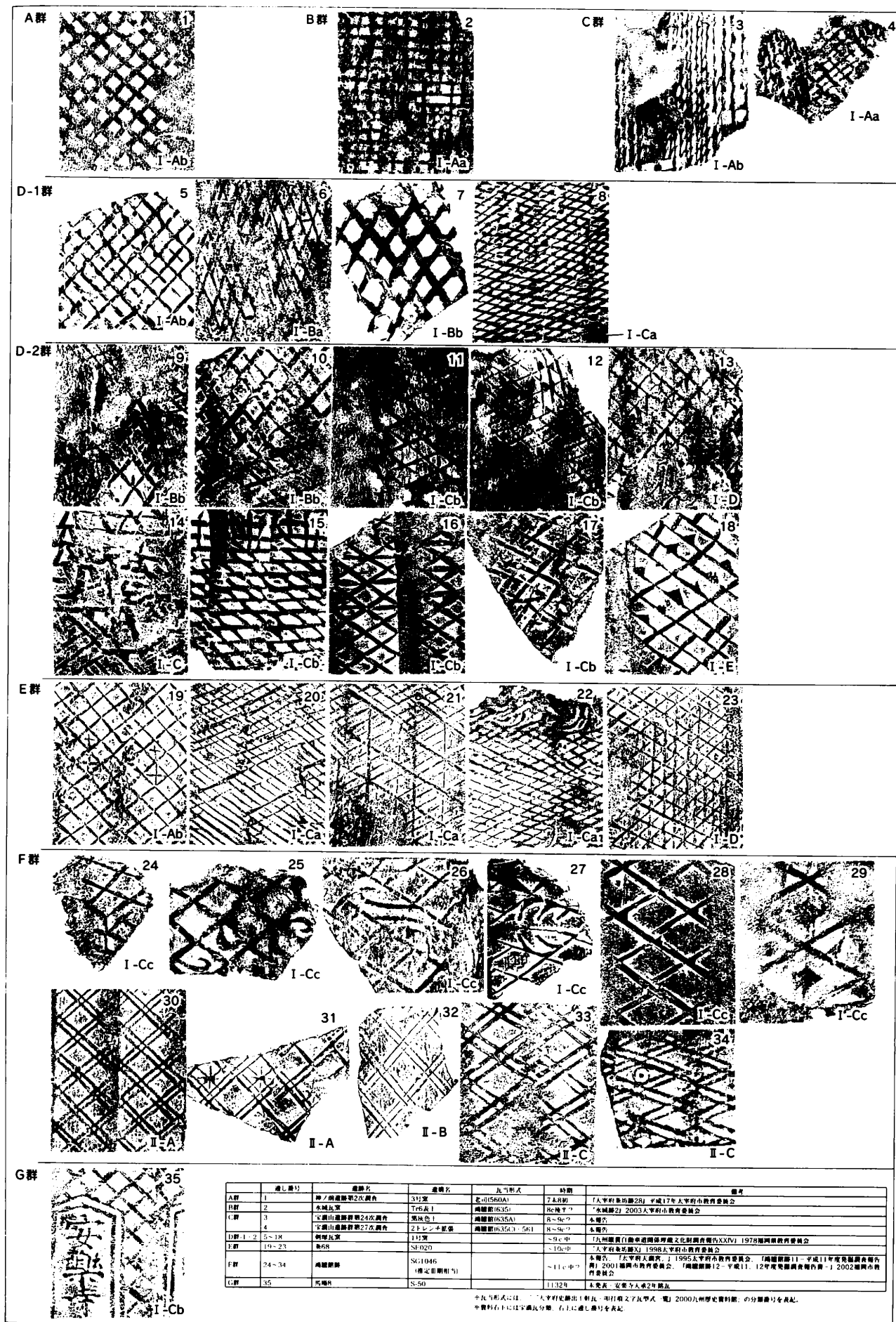

通し番号	産地名	産物名	瓦当形式	時期	備考
A群 1	神戸府灘第2次産物	311型	芝山(S60A)	7A,8群	『大宰府発掘28』平成17年大宰府市教育委員会
B群 2	水城瓦窯	T65表1	高瀬窯(635)	8c後半?	『水城跡2』2003大宰府市教育委員会
C群 3	宮原山産物第24次産物	黒灰色1	高瀬窯(635A)	8~9c?	本報告
C群 4	宮原山産物第27次産物	2トレンチ産物	高瀬窯(635A)・561	8~9c?	本報告
D-1群 5	網塚瓦窯	113型		~9c中	『九州歴史博物館開館文化財調査報告XXIV』1978福岡県教育委員会
D-1群 6	網塚	SI-020		~10c中	『大宰府発掘28』1998大宰府市教育委員会
D-2群 9	網塚	SG1046	(補正目前相当)		本報告、『大宰府大遺跡』1995大宰府市教育委員会、『高瀬窯跡11-平城11年度発掘調査報告』2001福岡県教育委員会、『高瀬窯跡12-平城11・12年度発掘調査報告書』2002福岡県教育委員会
D-2群 10	網塚			~11c中?	
D-2群 11	網塚				
D-2群 12	網塚				
D-2群 13	網塚				
D-2群 14	網塚				
D-2群 15	網塚				
D-2群 16	網塚				
D-2群 17	網塚				
D-2群 18	網塚				
E群 19	網塚				
E群 20	網塚				
E群 21	網塚				
E群 22	網塚				
E群 23	網塚				
F群 24	網塚				
F群 25	網塚				
F群 26	網塚				
F群 27	網塚				
F群 28	網塚				
F群 29	網塚				
F群 30	網塚				
F群 31	網塚				
F群 32	網塚				
F群 33	網塚				
F群 34	網塚				
G群 35	網塚				

平瓦当形式は、『大宰府発掘28』(和瓦・和瓦文字瓦当式・瓦)2000九州歴史博物館、の分類番号を記す。
 ※資料によっては産地名が異なる。右に産地名を記す。

第145図 大宰府瓦格子目叩き編年表 (拓本は1/3)

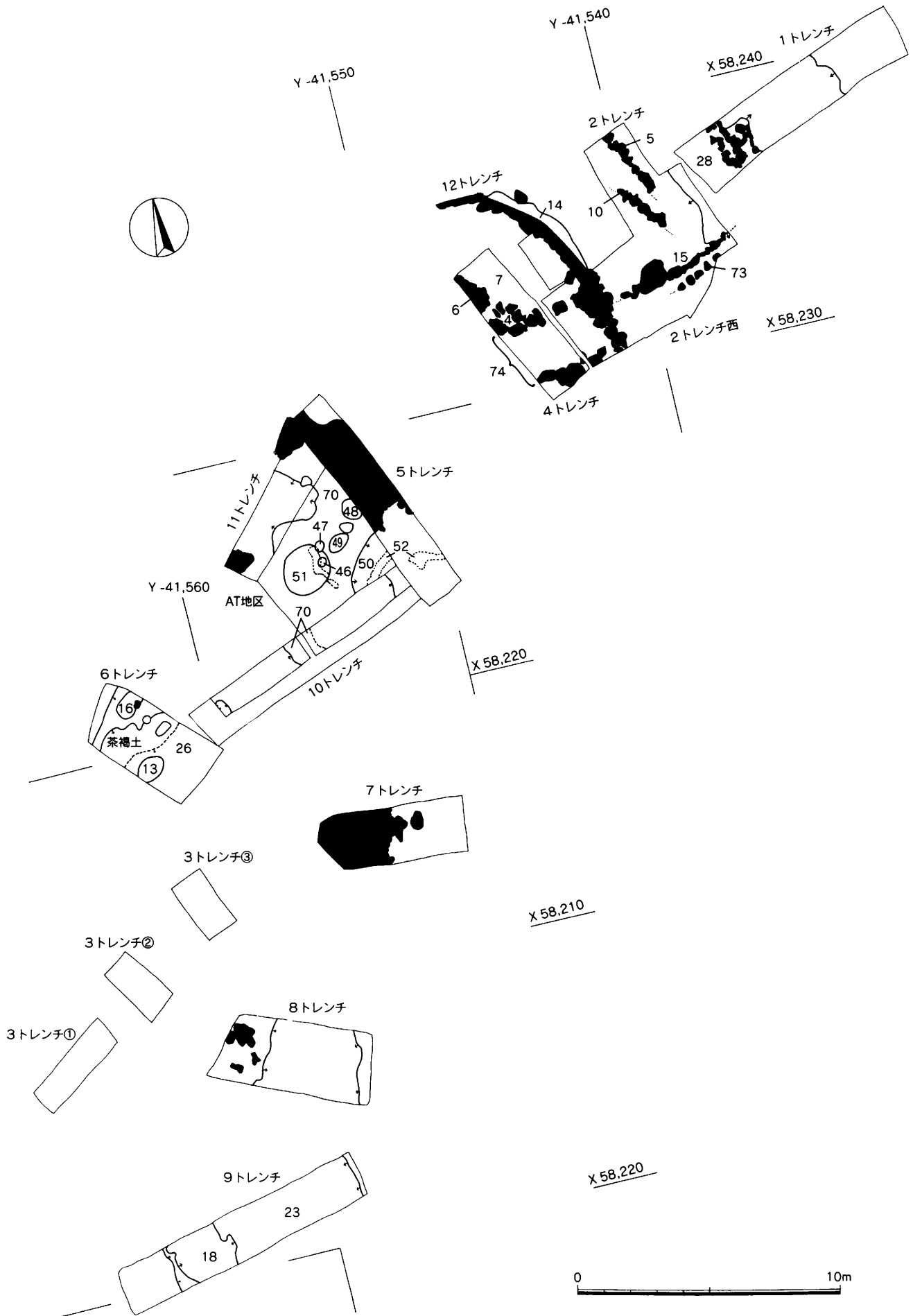

第146図 宝満27次トレンチ遺構略図 (1/200)



第147図 宝満27次1区1面遺構略図 (1/200)

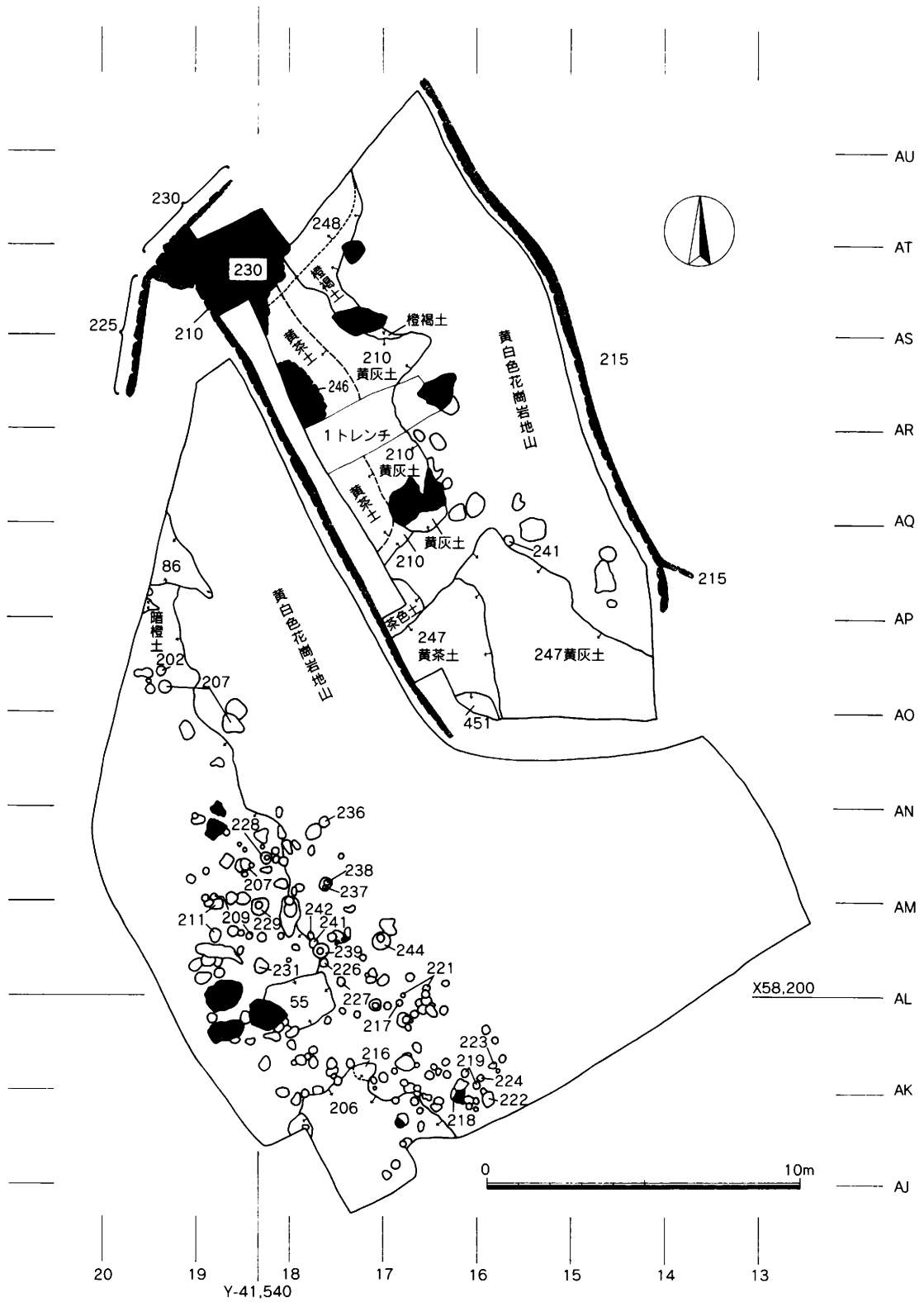

第149図 宝満27次1区3面遺構略図 (1/200)

宝満27次遺構一覧表 1

S番号	遺構番号	遺構性格	埋土 (古→新)	遺構間切り合い (古→新)	時期	層位	地区
2		石垣内Pit					4トレンチ
3		小穴					4トレンチ
4	27SX004	石垣					4トレンチ
5	27SX005	石垣					2トレンチ
6	27SX006	土層礫				黒褐色土上面	4トレンチ
7	27SX007	土器群	黒褐色土				4トレンチ
8		石垣					2トレンチ
9		石敷	茶褐色土	S-6			4トレンチ
10	27SX010	石垣					2トレンチ
11		Pit	黒褐色土				5トレンチ
12		石組		26→12			6トレンチ
13		土坑	茶色土	26→13			6トレンチ
14	27SX014	石垣					2トレンチ西
15	27SX015	石垣					2トレンチ
16	27SX016	土坑					6トレンチ
17		たまり	灰黄色土				9トレンチ
18	27SX018	たまり	灰色土				9トレンチ
19		たまり	灰黄色土				9トレンチ
20	27SX020	たまり	黒褐色土				2トレンチ西
21		たまり	灰褐色土				9トレンチ
22		たまり	橙色土				9トレンチ
23	27SX023	たまり	灰褐色土				9トレンチ
24		たまり					9トレンチ
26		落ち込み	茶色土	26→12.13			6トレンチ
27		小穴	茶褐色土				10トレンチ
28	27SX028	石垣					11トレンチ
30	27SD030	溝	茶褐色土				AM16
31		たまり	淡茶色土		近現代		AM13
32		たまり	淡茶色土		近現代		AM14
33		たまり	暗灰色土	植木痕	近現代		AM12
34		小穴群					AK15
35	27SB035	掘立柱建物		a~f	鎌倉		AK15
36	27SX036	石敷遺構	黒茶色土		近世		AJ17
37		小穴群					AK15
38		小穴					AK18
39		溝	灰色土→茶褐色土				AL17
40	27SB040	掘立柱建物					AK17
41		小穴					AL17
42		小穴					AL17
43		小穴					AL16
44		たまり	茶褐色土ブロック				AO17
46	27SX046	整地層	黄土地山ブロック				AK16
47		小穴					AT23
48	27SK048	土坑	灰色粘質土				AU23
49		小穴	灰色土				AT23
50		落ち込み	茶褐色土	52→50			AS23
51		土坑	茶褐色土				AT23
52	27SX052	礫たまり		茶褐色粘質土上面			AS23
53		小穴	茶褐色土	53→灰茶色粘質土			AT23
54		小穴群	灰色土				AO18
55	27SK055	土坑	黒灰色土(橙色ブロック)	黒褐色土→黒灰色土			AK18
56		土坑		86→56			AP19
57		小穴	灰色土				AL16
58		小穴	茶灰色土			現位置不明	AL16
59	27SX059	小穴群	灰色土				AM18
61		土坑	灰色土+黄色土ブロック	61→64			AQ18
62	27SX062	たまり	茶褐色土	62→71→暗橙土			AO19
63		土坑	灰色土				AP18
64		たまり	茶褐色土	69→64→61			AR18

宝満27次遺構一覧表2

S番号	遺構番号	遺構性格	埋土 (古→新)	遺構間切り合い (古→新)	時期	層位	地区
66		小穴	茶褐色土	66→57			AL17
67		小穴	茶褐色土				AM17
68		たまり	黄褐色ブロック			茶灰土上面	AL19
69		小穴	茶褐色土	69→64			AR18
70	27SF070	道路状遺構					AT23
71	27SX071	造成 (整地層)	黄色土ブロック+淡橙色土				AN~AO19
72		たまり	黒色土			茶灰土上面	AM18
73	27SF073	道路状遺構					2トレンチ西
74	27SF074	道路状遺構					4トレンチ
76		小穴	黒灰色土			暗橙土上面	AN19
77		小穴	黒灰色土			暗橙土上面	AN19
78		小穴	茶灰色土			暗橙土上面	AN19
79	27SX079	たまり	黒灰色土				AN19
81		小穴群	黒灰色土				AN18
82		包含層				現位置不明	AP18
83	27SX083	包含層	黒茶色土	83→茶灰土			AM~AL18
84		石積		83→84			AM~AL18
86		土坑	暗褐色土				AP~AQ18
87		小穴群	黒褐色土			褐茶土上面	AK17
88		小穴					AK17
89		土坑		→暗橙色土			AO18
91		小穴	焼土塊含む茶褐色土				AK18
92		小穴群					AL16
93		小穴					AL17
94		小穴					AK17
96		小穴					AK17
97		小穴					AK17
98		小穴					AK17
99		小穴	褐茶色土				AK16
101		小穴	黒灰色土				AJ16
102		小穴	黒灰色土				AJ16
103		小穴	褐茶色土				AK16
104		小穴	黒灰色土				AK16
106		小穴群					AJ16
107		小穴群					AJ17
108		小穴群	黒灰色土				AK17
109		小穴群	黒灰色土				AK17
111		小穴群				暗褐土上面	AK17
112		小穴					AK18
113		小穴群					AL16
114		小穴					AK16
116		小穴					AK16
117		小穴					AK16
118		小穴					AK16
119		小穴					AJ16
121		土坑	灰色粘質土				AT23
122	27SX122	たまり	S-122 黒色土=S-55				AK17

宝満27次遺構一覧表3

S番号	遺構番号	遺構性格	埋土 (古→新)	遺構間切り合い (古→新)	時期	層位	地区
201		小穴群	灰色土				AN18
202		小穴群	茶灰色土				AO19
203		包含層	暗茶土				AL~AM18
204		小穴群	灰色土				AM18
205		掘立柱建物	茶灰色土				AL・AM18
206		包含層	茶褐色土				AJ16・17
207		小穴群	茶色粘質土				AM18
208		小穴群	灰色土				AM18
209		小穴群	灰色土				AL18
210	27SX210	石垣	黄灰色土				~AS19
211		小穴群	橙灰色土				AL18
212		溝	茶灰色土				AL18
213		小穴	茶灰色土				AL18
215	27SX215	石垣					API4~AU16
216		土坑	黒灰色土	216→206			AK17
217		小穴	茶色土				AK16
218		小穴	茶色土				AK16
219		小穴群	黒色土				AK16
220	27SX220	石垣		宝27次 5トレン子関連			5トレン子東
221		小穴群	茶色土				AL16
222		小穴	灰色土				AJ15
223		小穴	黒色土				AK15
224		小穴	灰色土				AK15
225		石垣		調査区北側S-210接 続。210→225			AS19
226		小穴	灰色土				AL17
227		小穴					AL17
228		小穴					AM18
229		小穴	黒色土				AL18
230		石垣					AT18
231		小穴	茶灰色土				AL18
232		小穴	灰色土				AL18
233		小穴群					AL17
234		小穴群	茶灰色土				AL17
236		小穴	茶灰色土				AM17
237		小穴	茶灰色土				AM17
238		小穴	茶灰色土				AM17
239		小穴					AL17
241		小穴	灰色土				AP15
242		石垣裏込め部分		S-210裏込め礫積み			AR17
244		小穴	黄灰色土	S-210黄灰土→244			AT18~16・AS18
246		石垣裏込め部分	黄灰色土	S-210裏込め礫積み			AR17
247		階段状遺構	黄灰色土	S-210に接続		近現代	
248		石垣裏込め部分	黄灰色土				AT18~16・AS18
251		小穴	茶色土 (ボクボク)	251→256			AO16
252		小穴	黒色土				AL17
253		小穴	灰色土	253→252			AL17
254		小穴	灰色土				AL17
255		石垣裏込め部分					
256							AO14~16

宝満27次遺物一覧表(1)

S-2			
須 恵	器	坏c3	
土 師	器	坏c、小皿a、甕a	
瓦	器	碗	
	類	丸瓦(無文)(1)、瓦(破片)(1)	
白	磁	碗：V-2×VⅢ×VⅢ-4(1)、破片(1)	

S-3			
須 恵	器	破片	
土 師	器	坏a、小皿a	
瓦	類	瓦(破片)(1)	
そ の 他		石英(1)	

S-4黒褐土			
宝27 (4トレンチ①～③)			
須 恵	器	蓋c、坏(破片)、甕	
土 師	器	坏a、坏c、小皿a(へラ)、小皿a、碗c、甕	
黒 色 土 器 A	器	破片	
瓦	器	碗c	
瓦	類	丸瓦(格子明)(2)、丸瓦(無文)(3)、平瓦(縄目明)(2) 平瓦(無文)(3)、瓦(破片)(9)	
石 製 品		不明滑石製品	
白	磁	碗：V-4b(1)、破片(2) 皿：IV～VI(1)、破片(1) 耳壺(1)	

S-5黒灰土			
金 属 製 品		鍍洋	

S-6黒褐土			
須 恵	器	蓋3	
土 師	器	坏a(へラ)、坏a(イト)、小皿a(へラ)、大皿c	
瓦	器	碗	
輸入陶磁器 (未分類)	器	朝鮮系無釉陶器壺×甕(1)	
瓦	類	平瓦(格子明)(1)、平瓦(縄目明)(2)、平瓦(無文)(1) 瓦(破片)(5)	
瓦 質 土 器	器	鉢	
白	磁	碗：IV(1) 皿：II×III(1)	

S-6下層黒褐土			
土 師	器	坏a(イト)、小皿a(イト)	
瓦	器	破片	
瓦	類	丸瓦(無文)(1)、瓦(破片)(1)	
白	磁	碗：破片(1) 皿：破片(1)	

S-7黒褐土			
宝27 (①～⑥他)			
土 師	器	小皿a(イト)、坏a(イト)	
白	磁	碗：IV-1a(1)	

S-11			
瓦	類	平瓦(無文)(1)、瓦(破片)(1)	

S-12			
須 恵	器	坏a	
土 師	器	小皿a(イト)、甕(破片)	
黒 色 土 器 A	器	破片	
瓦	器	皿(破片)	
瓦	類	平瓦(無文)(1)	
中 国 陶 器	器	壺×耳壺B(1)	

S-13			
須 恵	器	破片	
土 師	器	坏a、甕(破片)	
瓦	類	平瓦(格子明)(2)、瓦(破片)(3)	
中 国 陶 器	器	壺(1)	
そ の 他		石英(2)	

S-14灰黄色土			
須 恵	器	坏a	
土 師	器	坏b×小皿b、甕	
瓦	器	碗c	
瓦	類	丸瓦(無文)(2)、丸瓦(破片)(1)、平瓦(格子明)(1) 平瓦(無文)(3)、瓦(破片)(2)	
白	磁	碗：V-4b(1)、V-4×VⅢ-3(1)、V(1)、破片(1)	

S-15黒褐土			
須 恵	器	蓋3、坏c3	
土 師	器	坏(破片)、小皿a(イト)	
龍泉窯系青磁	碗	I-2(1)	
同安窯系青磁	碗	III-a(1)	
瓦	類	丸瓦(無文)(1)、平瓦(縄目明)(1)、平瓦(無文)(1) 瓦(無文)(破片)(1)、瓦(破片)(2)	
須 恵 質 土 器	器	鉢(束播系)	
白	磁	破片(1)	

S-16灰褐土			
土 師	器	坏(破片)	
瓦	類	丸瓦(破片)(1)	
土 製 品		輪(羽目)(1)	

S-17灰黄色土			
土 師	器	坏a、坏c、丸坏a、甕	
黒 色 土 器 A	器	破片	
白	磁	碗：IV(1)	

S-17灰色土			
土 師	器	坏a、坏c、丸坏a、甕	
瓦	類	平瓦(格子明)(1)、平瓦(無文)(1)	

S-18灰色土			
須 恵	器	坏c3、高坏b	
土 師	器	坏a(へラ)、坏a(イト)、丸坏a、小皿a(へラ)、小皿a(イト)、甕	
黒 色 土 器 A	器	破片	
瓦	器	碗(破片)	
越州窯系青磁	器	壺：(1)	
越州窯系青磁?	器	合子(1)	
瓦	類	平瓦(無文)(5)、瓦(破片)(3)	
石 製 品		不明滑石製品	
須 恵 質 土 器	器	鉢(束播系)	
灰 軸 陶 器	器	碗×皿(ハケ塗り)(1)	
白	磁	碗：IV(1)、破片(1) 皿：VI(1)	
中 国 陶 器	器	D-3(1)	
そ の 他		石英(1)	

S-19灰黄色土			
須 恵	器	破片	
土 師	器	坏a、碗c×坏c	
瓦	器	破片	
瓦 質 土 器	器	鉢A×D	
白	磁	碗：II-1(1)	

S-21灰褐土			
土 師	器	坏a、小皿a	
瓦	類	丸瓦(破片)(1)、瓦(破片)(1)	
石 製 品		不明滑石製品	
白	磁	碗：IV-1a(1)	

S-23茶色土			
須 恵	器	坏a、甕	
土 師	器	坏a(へラ)、丸坏a、小皿a(へラ)、甕(破片)	
黒 色 土 器 B	器	碗	
瓦	類	平瓦(無文)(2)、瓦(破片)(1)	
国 産 陶 器	器	甕(備前×常滑)(1)	
白	磁	碗：I-2(1)、IV(1)、V-4×VⅢ-3(1)	
白 磁 × 同安窯系青磁	器	破片(1)	
中 国 陶 器	器	壺：壺×耳壺B(1)	
金 属 製 品		鍍洋	

S-24灰黄色土			
土 師	器	坏a(イト)、碗c、小皿a(イト)、托	
黒 色 土 器 A	器	破片	
瓦	類	平瓦(格子明)(1)、平瓦(縄目明)(1)、瓦(格子明)(破片)(1)	
白	磁	碗：破片(1)	
中 国 陶 器	器	D-3(1)	

宝満27次遺物一覧表(2)

S-26茶色土

須 恵 器	蓋3、坏c、甕、壺×鉢
土 師 器	坏a(イト)、碗c、小皿a、大皿c
瓦 器	碗
瓦 類	丸瓦(無文)(1)、平瓦(縄目叩)(2)、平瓦(無文)(5) 瓦(格子叩)(破片)(1)、瓦(破片)(3)
白 磁	碗：II-4b(1)
金 属 製 品	鉄製紡錘車
そ の 他	石英(1)

S-27茶褐色土

須 恵 器	坏a、坏c3、甕
土 師 器	坏a(イト)、小皿a(イト)、甕(破片)
黒色土器B	破片
瓦 器	碗c
青 白 磁	合子蓋(1)

S-27

瓦 類	丸瓦(無文)(3)、平瓦(縄目叩)(1)、平瓦(無文)(3) 瓦(格子叩)(破片)(1)、瓦(破片)(7)
-----	--

S-30

須 恵 器	坏c3、甕
土 師 器	坏a、小皿a、甕
瓦 器	碗
青磁(未分類)	碗(破片)(1)
瓦 類	丸瓦(格子叩)(1)、丸瓦(無文)(2)、瓦(破片)(2)
国産磁器	碗×坏?(1)、碗×壺?(1)
白 磁	碗：V-2×VIII-4(1)、VIII(1) 皿：VI-1b(1) 破片(1)
中国陶器	盤I-2(1)、壺?A-2(1)
金属製品	板状鉄製品(刀子?)、鉄釘
そ の 他	石英(1)

S-31

土 師 器	破片
-------	----

S-32

土 師 器	破片
-------	----

S-33

瓦 類	丸瓦(破片)(1)、瓦(破片)(2)
国産磁器	碗(1)

S-34

土 師 器	破片
同安窯系青磁	碗：I-1b(1)
瓦 類	丸瓦(縄目叩)(1)

S-35a

土 師 器	坏a
瓦 類	瓦(破片)(1)
金属製品	鉄釘

S-35b

土 師 器	甕(破片)
-------	-------

S-35d

土 師 器	坏a
-------	----

S-35e

土 師 器	甕(破片)
-------	-------

S-35f

須 恵 器	坏a
-------	----

S-36黒茶土

中国陶器	壺：壺×耳壺A(1) 盤I×II(1)
------	------------------------

S-36黒灰土

須 恵 器	破片
土 師 器	小皿a(イト)
越州窯系青磁	碗：III(1)
瓦 類	丸瓦(無文)(2)

S-36

土 師 器	破片
-------	----

S-37

土 師 器	破片
そ の 他	石英(1)

S-38 ①

金属製品	銅銭
------	----

S-38

須 恵 器	坏、甕(破片)、鉢a、鉢b×壺
土 師 器	坏a(イト)、小皿a、甕(破片)
瓦 器	破片
龍泉窯系青磁	碗：I-2(1)
青磁(未分類)	皿(破片)(1)
瓦 類	平瓦(無文)(2)、瓦(破片)(4)
白 磁	碗：破片(2) 破片(1)
そ の 他	石英(1)

S-39

土 師 器	破片
瓦 類	瓦(破片)(1)

S-41

土 師 器	破片
黒色土器A	破片

S-42

須 恵 器	壺×鉢
土 師 器	坏(破片)、甕

S-43

黒釉陶器	碗×坏?(1)
------	---------

S-44

土 師 器	甕
瓦 質土器	鉢
国産陶器	土瓶蓋(二彩)(1)
そ の 他	石英(1)

S-46

須 恵 器	蓋3、甕
土 師 器	坏a、小皿a
同安窯系青磁	碗：I-b(1)
瓦 類	瓦(破片)(2)
白 磁	碗：破片(1)
金属製品	鋳滓
そ の 他	石英(1)

S-47黒色土

金属製品	板状鉄製品、鉄釘
------	----------

S-47黒褐色土

土 師 器	坏
瓦 器	碗c
瓦 類	丸瓦(無文)(1)

S-47

龍泉窯系青磁	碗：III(1)
青磁(未分類)	碗(1)
白 磁	碗：V-3?(1)
中国陶器	壺：壺×耳壺B(1)
金属製品	銅銭

S-48

須 恵 器	坏a
土 師 器	碗c
青磁(未分類)	破片(1)
瓦 類	丸瓦(無文)(1)、平瓦(格子叩)(1)、瓦(破片)(3)
石 製 品	不明滑石製品
白 磁	碗：破片(1)
中国陶器	D-2(1)

宝満27次遺物一覧表 (3)

S-49灰褐色

土師器	器	坏 a(イト)、碗 c × 坏 c × 皿 c
同安窯系青磁	碗	破片(1)
瓦	類	平瓦(格子叩)(1)
須恵質土器	鉢	
瓦質土器	鉢	A × D
白磁	碗	V-4 × V III-3(1)
		破片(2)

S-50茶褐色

須恵器	器	蓋3、甕(破片)
土師器	器	坏 a(イト)、碗 c、小皿 a(イト)、甕(破片)
瓦	器	碗 c
同安窯系青磁	磁	丸瓦(格子叩)(1)、III(1)
瓦	類	丸瓦(格子叩)(1)、丸瓦(無文)(1)、丸瓦(破片)(2) 平瓦(格子叩)(2)、平瓦(無文)(7)、瓦(格子叩)(破片)(4) 瓦(縄目叩)(破片)(1)、瓦(無文)(破片)(1)、瓦(破片)(30)
白磁	碗	V-1 × V III-2(2)、V-2 × V III-4(1)、VI-a(1)、破片(3) 壺? (1)、壺 × 耳壺 A-2(1)、壺 × 耳壺 B(2)、破片(4)
中国陶器	鉢	VI-1(1)

S-51灰褐色

須恵器	器	蓋
土師器	器	坏 a、小皿 c、甕(破片)
瓦	類	丸瓦(破片)(2)、瓦(破片)(2)
白磁		破片(1)
中国陶器	器	壺 × 耳壺 B(1)
その他の		板状石(緑色片岩)(1)

S-51黒褐色

須恵器	器	甕
土師器	器	坏 a(イト)
黒色土器	B	托
瓦	器	破片
龍泉窯系青磁	磁	碗: I-2(1)、破片(1)
瓦	類	丸瓦(破片)(1)、瓦(破片)(1)
石製品		不明滑石製品、善石(1)
瓦質土器	鉢	A III c
白磁		破片(1)
中国陶器	器	壺: 壺 × 耳壺 B(1)
その他の		石英(1)

S-51

須恵器	器	蓋3
土師器	器	坏 a(イト)、坏 c × 碗 c、甕(破片)、皿?
瓦	器	碗 × 鉢
龍泉窯系青磁	磁	皿: I-1(1)、I(1)
同安窯系青磁	磁	碗: I-1 b(1)
瓦	類	平瓦(無文)(1)、瓦(格子叩)(破片)(1)、瓦(破片)(2)
白磁	碗	V-4 × V III-1 · 3(1)、V(1)、V III(1)
白磁 × 碗		(1)
龍泉窯系青磁	器	壺: 壺 × 耳壺 B(1)
中国陶器	器	B(1)、C-1(1)
その他の		石英(1)

S-53

土師器	器	坏 a(イト?)
瓦	類	瓦(破片)(1)

S-54

須恵器	器	坏 a、高坏 b
土師器	器	小皿 a、甕
黒色土器	B	破片
瓦	器	碗(破片)
瓦	類	丸瓦(格子叩)(1)、丸瓦(縄目叩)(1)、丸瓦(破片)(1) 瓦(破片)(4)
土師質土器	鉢	鉢 × 鉢

S-55黒褐色

土師器	器	坏 a(イト)
輸入陶磁器 (未分類)		朝鮮系無軸陶器壺 × 甕(1)
瓦	類	瓦(破片)(1)
国産磁器		碗 × 坏(1)
白磁	碗	V-1 × V III-2(1)
		碗 × 皿(2)
その他の		木炭

S-55黒褐色

須恵器	器	蓋3、坏
土師器	器	坏 a(イト)、坏 c、小皿 a
瓦	類	丸瓦(無文)(1)、瓦(破片)(1)
須恵質土器	鉢	鉢(東播系)
白磁	碗	V III(1)、破片(1)
		皿: III-1(1)

S-55

須恵器	器	坏 c 3
土師器	器	坏 a(イト)
黒色土器	A	破片
瓦	類	平瓦(格子叩)(1)
その他の		石英(1)

S-56

須恵器	器	甕
土師器	器	碗 c
瓦	類	丸瓦(無文)(1)、平瓦(縄目叩)(1)、瓦(破片)(1)

S-57

土師器	器	小皿 a
黒色土器	B	碗 c
白磁		破片(1)

S-58

須恵器	器	蓋3、壺 f × d
土師器	器	甕(破片)

S-59

須恵器	器	破片
土師器	器	坏 a、小皿 a(イト)、甕
瓦	類	瓦(無文)(破片)(1)、瓦(破片)(1)

S-61

白磁	磁	B(1)
----	---	------

S-62

須恵器	器	壺 × 鉢
土師器	器	甕
同安窯系青磁	磁	碗 × 皿(1)
白磁		
瓦	類	瓦(破片)(2)
金属製品		鉄洋

S-63

須恵器	器	蓋
土師器	器	坏 a(イト?)、小皿 a(イト)、甕(破片)
瓦	類	瓦(破片)(1)
中国陶器		A-2(1)
土製品		瓦玉(1)

S-64

土師器	器	破片
		器破片
瓦	類	平瓦(格子叩)(1)
白磁		破片(1)
中国陶器	鉢	II(1)

S-66

土師器	器	小皿 a(イト?)、甕 a
-----	---	---------------

宝満27次遺物一覧表(4)

S-67

須 恵 器	破片
土 師 器	破片
瓦 類	平瓦(格子叩)(1)

S-68

須 恵 器	甕(破片)
土 師 器	坏a(イト?)、小皿a
龍泉窯系青磁	皿: III-1(1)
瓦 類	瓦(破片)(1)
白 磁	碗: 破片(1)
	碗V×碗VIII×皿IV(1)

S-69

土 師 器	坏a(イト)
同安窯系青磁	碗: 破片(1)

S-71 黄灰土

須 恵 器	蓋c
土 師 器	小皿a、甕(破片)
瓦 類	平瓦(格子叩)(1)、瓦(破片)(1)

S-71 (黄色土)

須 恵 器	坏a、甕
土 師 器	坏a(へラ)、坏c、碗c、小皿a、甕
黒色土器A	破片
龍泉窯系青磁	碗: I-4(1)
瓦 類	丸瓦(無文)(5)、丸瓦(破片)(3)、平瓦(格子叩)(5)
	平瓦(縄目叩)(1)、平瓦(無文)(4)、瓦(格子叩)(破片)(1)
	瓦(縄目叩)(破片)(1)、瓦(無文)(破片)(1)、瓦(破片)(9)
石 製 品	石鏝
須 恵 質 土 器	鉢(東播系)
肥前系陶磁器	碗(1)
国産陶器	すり鉢(1)、土瓶(1)
白 磁	碗: IV(1)、V-1×VIII-2(1)、破片(2)
中国陶器	鉢I(1)、A-2(1)
そ の 他	石英(2)

S-72

須 恵 器	壺d×f
土 師 器	坏c、小皿a×坏a
瓦 類	瓦(格子叩)(破片)(2)

S-76

土 師 器	破片
-------	----

S-77

須 恵 器	蓋2
-------	----

S-78

土 師 器	碗c
-------	----

S-79

土 師 器	小皿a(イト?)
瓦 類	丸瓦(格子叩)(1)

S-81

須 恵 器	破片
土 師 器	破片
瓦 類	平瓦(無文)(1)

S-82

須 恵 器	蓋4、坏、壺
土 師 器	坏
国産陶器	土瓶把手(1)
白 磁	碗: XI-5(1)
	破片(1)
そ の 他	石英(1)

S-83 黒茶土

須 恵 器	蓋3、蓋c、坏c3
土 師 器	坏a、坏c、小皿a(イト)、甕×大皿
龍泉窯系青磁	碗: II-b(1)、II(1)
瓦 類	平瓦(格子叩)(1)、平瓦(無文)(1)、瓦(破片)(3)
白 磁	碗: V~VIII(1)、破片(1)
	皿: VIII-1b(1)
中国陶器	壺: 壺×耳壺B(2)

S-83 (茶灰土)

須 恵 器	蓋3、蓋、蓋?(未分類)、坏a、坏c3、坏c2×3、甕、壺a~c
	鉢b×壺b×e~f
土 師 器	坏a(イト)、坏c、丸坏a、碗c、小皿a(イト)(須恵質化)
	小皿a(イト)、耳皿、小皿c×碗c
黒色土器A	碗c
瓦 類	碗c、皿
龍泉窯系青磁	碗: II-b(2)
同安窯系青磁	碗: I-1(2)、?(1)、破片(1)
	皿: 破片(1)
輸入陶磁器 (未分類)	朝鮮系無軸陶器壺×甕(10)
瓦 類	丸瓦(格子叩)(7)、丸瓦(無文)(8)、丸瓦(破片)(4)
	平瓦(格子叩)(5)、平瓦(縄目叩)(6)、平瓦(無文)(7)
	瓦(格子叩)(破片)(2)、瓦(格子叩)(「介」)(1)、瓦(破片)(20)
石 製 品	磁石(砂岩・大草産)(2)、滑石製品(1)
土 師 質 土 器	鉢×鉢
須 恵 質 土 器	鉢(東播系)
瓦 質 土 器	釜
緑釉陶器	大壺(産地不明)(1)
国産陶器	甕(常滑)(1)
白 磁	碗: II(1)、IV-1a(1)、IV(7)、V-1×VIII-2(1)
	V-4×VIII-1・3(1)、V~VIII(1)、破片(6)
	皿: II(2)、III-1(1)、VI-1(1)、V(1)
	碗×皿(1)、破片(4)
青 白 磁	合子蓋(3)
中国陶器	壺: 壺×耳壺B(3)
	B(2)、D-2(1)
土 製 品	瓦瓦(1)、焼土塊(3)、棒状土製品(1)、炉壁
そ の 他	板状石(緑色片岩)(1)
金 属 製 品	鉄釘、刀子?

S-86 茶梅土

土 師 器	小皿a
-------	-----

S-86

須 恵 器	蓋、坏c3、坏c4、坏、高坏、甕
土 師 器	丸坏a、小皿a、甕(破片)
越州窯系青磁	碗: II(1)、I×III(1)
瓦 類	丸瓦(格子叩)(2)、丸瓦(無文)(4)、平瓦(格子叩)(1)
	平瓦(縄目叩)(2)、平瓦(無文)(2)、瓦(格子叩)(破片)(1)
	瓦(破片)(10)
そ の 他	石英(1)

S-87

須 恵 器	坏c3
土 師 器	皿a、小皿a(イト?)
瓦 類	平瓦(無文)(1)、瓦(破片)(1)
瓦 質 土 器	鉢A
白 磁	甕III(1)
そ の 他	石英(1)

S-88

須 恵 器	坏
土 師 器	甕(破片)
龍泉窯系青磁	碗: I(1)
瓦 類	平瓦(無文)(1)、瓦(格子叩)(破片)(1)

S-89

瓦 類	瓦(破片)(1)
-----	----------

S-91

須 恵 器	坏
土 師 器	坏
瓦 類	瓦(縄目叩)(破片)(1)

S-92

須 恵 器	蓋3
土 師 器	坏
瓦 類	瓦(格子叩)(破片)(1)、瓦(破片)(1)

S-93

土 師 器	坏a、碗c
瓦 類	瓦(破片)(1)

宝満27次遺物一覧表 (5)

S-94		土 師 器 坏、小皿 a
S-96		金 属 製 品 鉄釘
S-97		土 師 器 坏 a(イ卜)、椀 c×小皿 c
S-98		土 師 器 坏 a、小皿 a 白 磁 椀：V-I×VIII-2(1)
S-99		須 恵 器 蓋3 土 師 器 坏 a(イ卜)
S-101		土 師 器 坏 瓦 類 平瓦(無文)(1)
S-102		須 恵 器 甕(破片) 土 師 器 坏 a(イ卜)、坏、小皿 a(イ卜) 瓦 類 平瓦(無文)(1)、瓦(破片)(1)
S-103		土 師 器 坏、椀 c、小皿 a(イ卜) 黒色土器 A 破片
S-104		土 師 器 破片 白 磁 椀：IV(1)
S-107		須 恵 器 坏 a 土 師 器 小皿 a(イ卜)、甕(角閃石入り) 瓦 類 丸瓦(無文)(1)、瓦(格子叩)(破片)(1)
S-108		須 恵 器 破片 土 師 器 小皿 a(イ卜?)
S-109		須 恵 器 坏 土 師 器 坏 a 瓦 類 平瓦(無文)(1)
S-111		土 師 器 坏
S-112		土 師 器 坏 龍泉窯系青磁 椀：I-4(1)
S-113		須 恵 器 破片 土 師 器 破片
S-114		須 恵 器 破片 瓦 類 丸瓦(格子叩)(1)
S-116		須 恵 器 坏 土 師 器 破片 瓦 類 瓦(破片)(1)
S-117		土 師 器 椀 c×小皿 c 瓦 類 丸瓦(格子叩)(1) 白 磁 椀×皿(1)
S-118		土 師 器 坏 a(イ卜) 瓦 類 丸瓦(破片)(1)、瓦(破片)(1)
S-119		土 師 器 小皿 a(イ卜?)
S-121		須 恵 器 蓋、坏 a、坏 c3 土 師 器 坏 a、坏 c、椀 c、小皿 a、皿 c 黒色土器 A 破片 龍泉窯系青磁 椀：I-2(1)、IV(1) 瓦 類 丸瓦(格子叩)(2)、平瓦(無文)(1)、瓦(破片)(3) 石 製 品 不明滑石製品 中 国 陶 器 壺：壺×耳壺 B(1) そ の 他 石英(1)
S-122黒色土		須 恵 器 破片 土 師 器 坏 a(イ卜)、小皿 a、甕(破片) 瓦 器 破片 瓦 類 平瓦(無文)(1)、瓦(破片)(2) 石 製 品 善石(1)、砥石(1) 白 磁 破片(1)
S-122黒褐色土		土 師 器 小皿 a、甕(破片) 白 磁 椀：V~VIII(1)
S-201		須 恵 器 蓋3 土 師 器 椀 c 白 磁 破片(1)
S-202		土 師 器 破片
S-203暗茶土(暗茶上)		須 恵 器 蓋3、坏 a、坏 c3 土 師 器 蓋 c、坏 a、丸坏 a、椀 c、鉢、甕 黒色土器 A 椀 c 瓦 器 椀 c 越州窯系青磁 椀：I(1) 瓦 類 丸瓦(格子叩)(2)、丸瓦(無文)(1)、丸瓦(破片)(1) 平瓦(格子叩)(5)、平瓦(縄目叩)(1)、平瓦(無文)(9) 瓦(格子叩)(破片)(3)、瓦(破片)(12) 国 産 陶 器 甕(常滑)(1)
S-204		須 恵 器 蓋3 土 師 器 椀 c、小皿 a そ の 他 石英(1)
S-206茶褐色土		須 恵 器 蓋3、甕 土 師 器 坏 a(イ卜)、坏 c、丸坏、椀 c、甕の把手 瓦 器 椀 c 瓦 類 丸瓦(格子叩)(3)、丸瓦(無文)(3)、丸瓦(破片)(1) 平瓦(格子叩)(5)、平瓦(縄目叩)(3)、平瓦(無文)(5) 瓦(格子叩)(破片)(2)、瓦(破片)(13) 瓦 質 土 器 破片 白 磁 皿：V-2(1)、IX×未分類(1) 中 国 陶 器 壺：壺×耳壺 A-1×B(1)、壺×耳壺 B(1) 土 製 品 焼土塊(1) そ の 他 石英(1)
S-207		土 師 器 破片
S-208		須 恵 器 蓋3 土 師 器 小皿 a 瓦 類 瓦(破片)(1)
S-209		土 師 器 坏 a(イ卜)

宝満27次遺物一覧表 (6)

S-210黄灰土 宝27s-210黄灰土/宝27-2 (AT・AS18, AQ17, AO14, AO15, AO15・16)

須 患 器	蓋、坏c3、甕
土 師 器	坏a(イト)、坏a(へら)、高坏、盤×小皿
龍泉窯系青磁	碗：I(1)、II-b(1)
青磁(未分類)	皿：I(1)
瓦	破片(1)
瓦	丸瓦(格子印)(2)、丸瓦(縄目印)(1)、丸瓦(無文)(1)
瓦	平瓦(格子印)(13)、平瓦(無文)(11)、瓦(格子印)(破片)(1)
瓦	瓦(破片)(5)
石 製 品	石鉢
国産陶器	すり鉢(1)、甕(備前×常滑)(1)、蓋(1)、鉢(1)
国産磁器	坏(1)
白	磁 碗：IV(1)、V(未分類)(1)、V~VIII(1)、破片(1)
白	磁 皿：IX-1(2)
そ の 他	石英(1)

S-210黄灰土

須 患 器	鉢b×壺f~e
土 師 器	坏a(へら)
瓦	類 丸瓦(格子印)(1)、丸瓦(無文)(3)、平瓦(格子印)(1)
瓦	平瓦(縄目印)(2)、平瓦(無文)(2)、瓦(格子印)(破片)(1)
瓦	瓦(無文)(破片)(1)、瓦(破片)(4)
土 師 質 土 器	鉢DIIa
そ の 他	石英(2)

S-210灰色土

須 患 器	坏a、蓋3、甕
土 師 器	坏a(イト)、小皿a(イト)、坏c、甕
瓦	器 碗c
龍泉窯系青磁	碗：I-2(1)、I(1)
瓦	類 丸瓦(無文)(5)、平瓦(格子印)(11)、平瓦(縄目印)(1)
瓦	平瓦(無文)(8)、瓦(格子印)(破片)(3)、瓦(縄目印)(破片)(1)
瓦	瓦(無文)(破片)(1)、瓦(破片)(11)
国産陶器	甕(常滑)(1)
白	磁 碗：II(1)、IV-1a(2)、IV-1(1)
白	磁 碗×皿(1)
中国陶器	鉢：鉢B(未分類)(1)
中国陶器	D-2(1)
金属製品	銅銭

S-211

土 師 器	蓋3
-------	----

S-212

須 患 器	破片
土 師 器	破片

S-213掘方

土 師 器	破片
瓦	類 瓦(破片)(1)

S-213

須 患 器	甕
土 師 器	小皿a(へら)、小皿a(イト)

S-215茶灰土

須 患 器	坏、甕
土 師 器	坏a(イト)、碗c、大碗c、小皿a(イト)
龍泉窯系青磁	碗：I(1)、II-b(2)
同安窯系青磁	碗：I-1a(1)
瓦	類 丸瓦(格子印)(1)、丸瓦(無文)(2)、平瓦(格子印)(4)
瓦	平瓦(縄目印)(3)、平瓦(無文)(2)、瓦(格子印)(破片)(1)
瓦	瓦(縄目印)(破片)(1)、瓦(破片)(3)
瓦 質 土 器	鉢、すり鉢(片)(1)
肥前系陶磁器	破片(1)
国産陶器	坏(1)、皿(1)、甕(常滑)(1)、甕(備前×常滑)(1)、壺(1)
白	磁 碗：V-4×VII×VIII(1)、V~VIII(2)
白	磁 皿：IX(1)
中国陶器	壺：壺×耳壺A-2(1)、壺×耳壺B(3)
中国陶器	鉢：A-2(4)、IV-1(2)
中国陶器	盤A-1(1)
土 製 品	灰壁
そ の 他	木炭

S-215灰色土

須 患 器	坏c3、甕
土 師 器	坏a
瓦	類 丸瓦(無文)(1)、丸瓦(破片)(1)、平瓦(格子印)(2)
瓦	平瓦(無文)(5)、平瓦(破片)(1)、瓦(破片)(2)
瓦 質 土 器	鉢DIIa
国産陶器	鉢(1)
白	磁 碗：IV-1(1)

S-217

土 師 器	小皿c
-------	-----

S-218

土 師 器	坏a(イト)
-------	--------

S-219

土 師 器	坏a(イト)
瓦	類 瓦(破片)(2)

S-220黒灰土

須 患 器	坏a、坏c3、甕
土 師 器	丸坏a、坏c、小皿a(イト)
瓦	器 碗c
瓦	類 丸瓦(格子印)(1)、丸瓦(無文)(2)、丸瓦(破片)(2)
瓦	平瓦(格子印)(8)、平瓦(無文)(6)、瓦(格子印)(破片)(4)
瓦	瓦(縄目印)(破片)(1)、瓦(破片)(7)
瓦 質 土 器	鉢
白	磁 碗：II(1)、IV-1(1)、破片(2)
白	磁 碗×皿(1)
中国陶器	壺：壺×耳壺B(1)
そ の 他	石英(2)

S-221

須 患 器	破片
土 師 器	破片

S-222

須 患 器	破片
土 師 器	破片
土 製 品	灰壁

S-223

土 師 器	破片
瓦 質 土 器	鉢?

S-224

土 師 器	破片
-------	----

S-225黄灰土

土 師 器	坏a(イト)、坏c
瓦	類 平瓦(無文)(3)、平瓦(破片)(2)
中国陶器	壺：壺×耳壺A-2(1)

S-226

土 師 器	破片
-------	----

S-227

土 師 器	破片
-------	----

S-228

瓦	類 瓦(破片)(1)
国産陶器	壺×土瓶(1)

S-229掘方

土 師 器	破片
黒色土器	A 破片

S-229

須 患 器	破片
土 師 器	破片
黒色土器	B 破片

宝満27次遺物一覧表 (7)

S-230 灰色土	
瓦	類 丸瓦(破片)(1)、平瓦(格子叩)(1)、平瓦(無文)(3) 瓦(破片)(1)

S-231	
土	師 器 破片

S-232	
土	師 器 破片

S-233	
須 恵	器 坏 a

S-235 黄灰土	
土	師 器 破片
瓦	類 平瓦(無文)(1)
国 産 陶 器	徳利(1)

S-235 黒灰土	
須 恵	器 蓋3、鉢A
土	師 器 坏 a
瓦	類 丸瓦(格子叩)(1)、平瓦(格子叩)(2)
白	磁 碗：IV-1(1)

S-236 黒方	
土	師 器 破片

S-237	
土	師 器 坏
黒 色 土 器 A	破片
瓦	類 瓦(破片)(1)

S-239	
土	師 器 小皿 a
黒 色 土 器 B	破片

S-239 柱穴	
須 恵	器 坏
土	師 器 坏

S-239 黒方	
土	師 器 碗 c

S-241	
土	師 器 破片

S-244 柱穴	
須 恵	器 坏
土	師 器 破片
黒 色 土 器 A	破片

S-251	
土	師 器 坏 a(ヘラ?)
瓦	類 丸瓦(無文)(1)、丸瓦(破片)(2)、平瓦(格子叩)(1) 平瓦(無文)(1)

1トレンチ茶黄土	
土	師 器 破片
瓦	類 丸瓦(格子叩)(1)、丸瓦(罫目叩)(1)
白	磁 碗：IV-1 a(1)

1トレンチ茶色土	
須 恵	器 甕
瓦	類 丸瓦(格子叩)(1)、丸瓦(無文)(1)、丸瓦(破片)(1) 平瓦(格子叩)(3)、平瓦(罫目叩)(1)、平瓦(無文)(4) 瓦(破片)(5)
石 製 品	石鑊(破片)
中 国 陶 器	壺：壺×耳壺 B(1)

1トレンチ茶褐土	
須 恵	器 蓋3、坏 c2、坏 c3、壺 a2×3、甕、壺 b
土	師 器 小皿 a、大皿 c、甕 a
黒 色 土 器 A	破片
龍 泉 窯 系 青 磁	皿：I(1)
同 安 窯 系 青 磁	碗：I-1 b(1)、I(1) 皿：I-1 b(1)
瓦	類 丸瓦(無文)(3)、平瓦(格子叩)(15)、平瓦(罫目叩)(3) 平瓦(無文)(10)、瓦(格子叩)(破片)(4)、瓦(破片)(41)
須 恵 質 土 器	鉢(東播系)
白	磁 碗：V III(1)、破片(1) 皿：V I(2)、IX-1(1) 水注II(1)、破片(1)
中 国 陶 器	壺：壺×耳壺 B(1) 碗×坏(襦袖)(未分類)(1)
金 属 製 品	鉄釘

1トレンチ灰色土(灰色上)	
須 恵	器 蓋 a4、坏 c3、壺 a×b
土	師 器 坏 a(イト)、小皿 a(イト)
龍 泉 窯 系 青 磁	碗：I-4 b(1)、II(2)、IV(1) 破片(1)
同 安 窯 系 青 磁	碗：I-1 b(2)
瓦	類 丸瓦(格子叩)(6)、丸瓦(無文)(11)、丸瓦(破片)(11) 平瓦(格子叩)(17)、平瓦(罫目叩)(4)、平瓦(無文)(26) 平瓦(破片)(1)、瓦(格子叩)(破片)(10)、瓦(罫目叩)(破片)(3) 瓦(無文)(破片)(6)、瓦(破片)(51)
石 製 品	磁石(花崗岩)
須 恵 質 土 器	鉢(東播系)
肥 前 系 陶 磁 器	坏×瓶(1)、丸碗(1)、皿(2)、破片(3)
国 産 陶 器	蓋(イッテンかけ)(1)、碗(1)、甕?(1)、涼炉(1) 甕(備前×常滑)(1)、甕×土管(1)、壺(1)、壺(2) すり鉢(2)、行平(1)、破片(1)
国 産 磁 器	破片(1)、碗(色絵)(1)
白	磁 碗：IV(1)、V~VIII(1)、V-4×VIII-1・3(1)、V-4 b・c(1) VIII(2)、破片(4) 碗×皿(1)、破片(4)
青 白 磁	合子(1)
中 国 陶 器	壺：壺×耳壺 A×B(1)、壺×耳壺 B(1)
陶 器	壺?(襦袖)(未分類)(1)
金 属 製 品	鉄釘、針金状鉄製品、鉈滓、丸釘(現代のもの)
土 製 品	瓦玉(2)
そ の 他	タイル、扁平石(緑色剥岩)、木炭

1トレンチ西茶色土	
須 恵	器 蓋3、坏 a、坏 c3、甕、壺 b
土	師 器 甕 a
同 安 窯 系 青 磁	碗：I-b(1)
瓦	類 丸瓦(無文)(1)、丸瓦(破片)(2)、平瓦(格子叩)(2) 平瓦(罫目叩)(1)、平瓦(無文)(2)、瓦(格子叩)(破片)(1) 文字瓦(1)、瓦(破片)(3)
国 産 陶 器	甕(1)、すり鉢(1)
国 産 磁 器	碗×坏(赤絵)(1)、碗×坏(1)
白	磁 碗：IV(1)、破片(1)
金 属 製 品	棒状鉄製品、鉈滓、鉄釘

2トレンチ黄茶土	
須 恵	器 坏 c3
土	師 器 破片
瓦	類 丸瓦(格子叩)(1)、平瓦(無文)(1)、瓦(破片)(4)
白	磁 碗：V-1×VII-2(1)、破片(1)
中 国 陶 器	壺：壺×耳壺 B(1)

2トレンチ黒褐土①~④ (s-20)	
白	磁 碗：V-4 a(1)、V-4 b(1)
瓦	類 平瓦(格子叩)(2)

宝満27次遺物一覧表(8)

黒褐土 (2トレンチ黒褐土) 宝27 (AW19黒褐土/2トレ黒褐土)

須 恵 器	蓋3、蓋a、蓋(破片)、坏a、坏c3、甕、甕(破片)
土 師 器	鉢a×b、甕(産地不明)、蓋×皿×鉢 坏a(イト)(板状圧痕有)、坏a(イト)、丸坏a、碗c、小皿a(イト)
黒色土器B	破片
瓦	碗c
龍泉窯系青磁	碗：I-1a(1)、I-2(2)、I-3a(1)、I(1)、II-b(1)、II(1)、III(1) 坏III-3b(1)、碗×坏III(1)
同安窯系青磁	碗：I-1b(2)、I-1c(1)、I-b(1)、I(4)、III-1a(1)、破片(1)
同安窯系青磁	碗(1)
龍泉窯系青磁×	瓦
瓦	類 丸瓦(格子印)(20)、丸瓦(無文)(10)、丸瓦(破片)(9) 平瓦(格子印)(55)、平瓦(縄目印)(22)、平瓦(無文)(43) 瓦(格子印)(破片)(9)、瓦(縄目印)(破片)(1)、瓦(破片)(86)
石 製 品	滑石製品、磁石?(砂岩)
須 恵 質 土 器	鉢(東播系)
瓦 質 土 器	鉢×鉢、すり鉢(片1)、破片
国 産 陶 器	甕(2)
白 磁	碗：III-1(2)、IV-1(2)、IV(6) V-4×VIII-1・3(1)V-1×VIII-2(5)、V(4) V~VIII(2)、VIII(1)破片(10) 皿：V~VII(2)、V~VIII(1)、VIII-2b(1) 碗×皿(1)、壺III(2)、壺×耳壺B(2)、破片(3)
中 国 陶 器	壺：壺×耳壺B(4)、耳壺VIII(1) 壺×耳壺×水注A-2(1)、鉢I-1b(1)、鉢I(2)、甕C-1(1)
金 属 製 品	鉄釘、鉛洋
土 製 品	焼土塊(1)
そ の 他	石英(2)

2トレンチ灰褐土
瓦 類 平瓦(無文)(3)

2トレンチ茶褐土 宝27 (2トレンチ茶褐土/2トレAW18・19)

須 恵 器	蓋3、坏a、坏c3、坏c4、小坏(破片)、小壺、壺×甕、甕
土 師 器	坏a(へラ)、坏a(イト)、坏a、坏c、碗c、小皿a(へラ)、小皿a 小皿c、皿c、甕a
黒色土器A	破片
黒色土器B	破片
龍泉窯系青磁	碗：I-2(2)、I-3a(1)、I(3)、II-b(3)、II(1)、IV(1)、IV?(1) 破片(1)
同安窯系青磁	碗：I-1b(2)、I-1a(1)、III-a(1)
瓦	類 丸瓦(格子印)(12)、丸瓦(無文)(16)、丸瓦(破片)(10) 平瓦(格子印)(23)、平瓦(縄目印)(10)、平瓦(無文)(32) 文字瓦(1)、瓦(格子印)(破片)(13)、瓦(縄目印)(破片)(1) 瓦(破片)(74)
石 製 品	滑石製品
土 師 質 土 器	鉢c
須 恵 質 土 器	鉢、鉢(東播系?)
瓦 質 土 器	碗c、鉢A×D、破片
肥前系陶磁器	碗×坏(プリント)(1)
国産陶磁器	碗(1)、甕(1)
国産磁器	皿(プリント)(1)、菊皿(1)、壺?(1)
白 磁	碗：IV-1a(2)、IV-1(1)、II(2)、IV(3)、V-4c?(1)、V(2) V~VIII(2)、V-1×VIII-2(3)、V-4×VIII-1・3(1) 破片(9) 皿：VI-2b(1)、XI-3?(1)、VIII-b(1) 碗×皿(1)、壺×水注III(1)、壺×水注(1)、破片(1)
中 国 陶 器	壺、耳壺B(1)、壺×耳壺B(5)、壺×耳壺C-1(1) A-2(3)、A×B(1)、D-2(1)
金 属 製 品	鉄釘、鉛洋
そ の 他	石英(1)

2トレンチ灰色土 (灰色土) 宝27 (2トレ灰色土/AV20)

須 恵 器	蓋3、坏a、坏c3、甕
土 師 器	坏a(へラ)、坏a(イト)、坏c、小皿a(イト)、甕
龍泉窯系青磁	碗：I-1(1)、I-4(1)
龍泉窯系青磁×	破片(1)
同安窯系青磁	碗：I-2(1)、I(1)、II(1)、III-1a(1)、III-1(1) 破片(1)
瓦	類 丸瓦(格子印)(7)、丸瓦(無文)(3)、丸瓦(破片)(3) 平瓦(格子印)(12)、平瓦(縄目印)(1)、平瓦(無文)(18) 瓦(格子印)(破片)(12)、瓦(縄目印)(破片)(2)、瓦(破片)(21)
土 師 質 土 器	鉢a
瓦 質 土 器	碗c
鉢 釉 陶 器	壺(東海産)(1)
肥前系陶磁器	染付：破片(2)
国産陶磁器	壺(3)、甕(常滑)(1)、甕(1)
国産磁器	坏(1)、赤絵(1)、破片(2)
白 磁	碗：IV(7)、V-2(1)、V~VIII(3)、VIII(1)、破片(7) 皿：III(1)、IX-1(1)、XI(1)、破片(1) 耳壺II(2)、鉢III(1)、碗×皿(4)、破片(10)
白 磁 ×	破片(2)
同安窯系青磁	破片(2)
中 国 陶 器	壺：壺×耳壺A-2(2)、壺×耳壺C-1(2)
金 属 製 品	鉛洋
土 製 品	瓦瓦(1)、方形不明土製品(1)
そ の 他	プラスチック

2トレンチ西茶色土
須 恵 器 坏c
土 師 器 坏a
瓦 類 丸瓦(格子印)(2)、平瓦(格子印)(1)、平瓦(無文)(1)

黒褐土 (2トレンチ 西黒褐土) 宝27 (AV19/2トレ西黒褐土)

須 恵 器	坏a、坏c、壺、鉢b、甕
土 師 器	坏a(イト)、坏a、小皿a(イト)、大皿c、小皿c×碗c×坏c、甕
瓦	碗
同安窯系青磁	碗：I-1b(2)、I-6b(1)、I-4(1) 皿：I-c(1)
瓦	類 丸瓦(格子印)(2)、丸瓦(無文)(4)、平瓦(格子印)(13) 平瓦(縄目印)(2)、平瓦(無文)(10)、平瓦(破片)(1) 瓦(格子印)(破片)(2)、瓦(破片)(24)
白 磁	碗：V~VIII(1) 皿：IX-1(1)

2トレンチ西茶褐土 宝27 (2トレ西茶褐土①/2トレ西茶褐土)

須 恵 器	蓋c、坏c4、甕、壺、壺(破片)、小壺×ハソウ
土 師 器	坏a、坏c、小皿a
瓦	類 丸瓦(無文)(2)、丸瓦(破片)(1)、平瓦(格子印)(3) 平瓦(縄目印)(2)、平瓦(無文)(3)、瓦(格子印)(破片)(1) 瓦(破片)(6)
石 製 品	石鏝
国産陶磁器	碗(未分類)(1)
国産磁器	破片(1)
白 磁	碗：VIII(1)、破片(2) 碗×皿(1)、破片(2)
白 磁 ×	破片(1)
同安窯系青磁	破片(1)
中 国 陶 器	盤I-b(1)
金 属 製 品	鉛洋

2トレンチ拡張区茶褐土 (12トレンチ茶褐土)

須 恵 器	蓋c、坏a、坏c3、皿c、甕、壺a×b、
土 師 器	坏a(へラ)、坏a(イト)、碗c、小皿a(イト)、大皿c、甕
瓦	碗c
龍泉窯系青磁	碗：II-b(1)
瓦	類 丸瓦(格子印)(3)、丸瓦(無文)(3)、丸瓦(破片)(2) 平瓦(格子印)(17)、平瓦(縄目印)(4)、平瓦(無文)(14) 瓦(格子印)(破片)(4)、瓦(縄目印)(破片)(1)、瓦(破片)(16)
須 恵 質 土 器	鉢(東播系)
灰 釉 陶 器	壺(1)
白 磁	碗：IV(6)、V-4×VIII-3(1)、V(1)、破片(4) 皿：III-2(1) 破片(2)
中 国 陶 器	壺：壺×耳壺B(5)、壺×耳壺A×B(1)、壺×耳壺C-1(1) 鉢：I(1)、A-2(1) A-2(1)

宝満27次遺物一覧表(9)

2トレンチ拡張区黒褐色土(12トレ黒褐色土)

須 恵 器	蓋3、坏a、皿a、甕
土 師 器	坏a(イト)、坏c、碗c、小皿a(へラ)(板状圧痕有)、大皿c
	甕(破片)
龍泉窯系青磁	碗: I-2(1)
同安窯系青磁	碗: I-2b(1)、III-2(1)、IV-1(1)
瓦	丸瓦(格子明)(3)、丸瓦(無文)(6)、丸瓦(破片)(3) 平瓦(格子明)(13)、平瓦(縄目明)(7)、平瓦(無文)(19) 瓦(格子明)(破片)(5)、瓦(縄目明)(破片)(1)、瓦(破片)(36)
須 恵 質 土 器	鉢(東播系)
瓦 質 土 器	鍋A
白	碗: IV(2)、V-4×VIII-3(1)、V-4×VIII-1・3(2) V-1×VIII-2(2)VI-1b(1)、VII-b(1)、VIII-b(1) VIII(1)、破片(2) 皿: II×III(1)、VIII-1b(1) 小壺?(未分類)(1)
中 国 陶 器	壺: 壺×耳壺B(2) 鉢: I(2) B(1)
金 属 製 品	鉄釘
土 製 品	瓦瓦(1)
そ の 他	石英(1)

2トレンチ拡張区灰色土(灰色土)

須 恵 器	坏a、坏c3、甕、壺、甕×壺
土 師 器	坏a(イト)、小皿a(イト)
越州窯系青磁	破片
龍泉窯系青磁	碗: I-1(1)、II?(1)
同安窯系青磁	碗: 破片(1)
瓦	丸瓦(縄目明)(1)、丸瓦(無文)(2)、丸瓦(破片)(3) 平瓦(格子明)(5)、平瓦(無文)(7)、平瓦(破片)(1) 瓦(格子明)(破片)(1)、瓦(破片)(13)
肥前系陶磁器	菊×方皿(1)、破片(1)
国 産 陶 器	甕×土管(1)
国 産 磁 器	碗×坏(1)、破片(1)
白	碗: IV-a(1)、IV(1)、V~VIII(1)、破片(1) 皿: 破片(1) 水注II?(1)
中 国 陶 器	壺: 壺×耳壺A-2(1) 鉢: I(1)、甕(1)
そ の 他	ガラス(1)

3トレンチ茶色土 宝27(3トレンチ茶色土①/②/③)

須 恵 器	坏c3、壺×鉢、甕
土 師 器	坏a(へラ)、坏a(イト)、坏a、碗c、小皿a(へラ)、小皿a(イト) 小皿a(イト)、大皿c、甕
黒色土器B	破片
越州窯系青磁	碗: I-2bエ(1)
龍泉窯系青磁	碗: I-1a(1)
輸入陶磁器(未分類)	朝鮮系無軸陶器壺?(1)
瓦	丸瓦(格子明)(3)、丸瓦(無文)(2)、軒丸瓦(1) 丸瓦(破片)(4)、平瓦(格子明)(13)、平瓦(縄目明)(3) 平瓦(無文)(18)、文字瓦(1)、軒平瓦(1) 瓦(格子明)(破片)(3)、瓦(破片)(2)
瓦 質 土 器	鉢AIIIc
須 恵 質 土 器	鉢片(1)
白	碗: IV(1)、VIII(1)、破片(1) 皿: V~VIII(1) 破片(2)
中 国 陶 器	鉢: II(1) 水注×耳壺B(1)
李	碗(雑軸)(1)
土 製 品	埴埴(1)

4トレンチ灰褐色土

須 恵 器	甕
土 師 器	破片
瓦	類 平瓦(格子明)(4)、平瓦(無文)(4)、瓦(破片)(1)
白	磁 碗: V~VIII(1)

黒褐色土

(4トレンチ黒褐色土) 宝27(AV20/4トレンチ黒褐色土)

須 恵 器	蓋3、坏a、甕
土 師 器	坏a、甕
輸入陶磁器(未分類)	朝鮮系無軸陶器壺×甕(1)
瓦	類 丸瓦(格子明)(3)、丸瓦(無文)(5)、丸瓦(破片)(1) 平瓦(格子明)(17)、平瓦(縄目明)(3)、平瓦(無文)(13) 瓦(格子明)(破片)(9)、瓦(無文)(破片)(2)、瓦(破片)(20)
国 産 陶 器	甕(備前×常滑)(1)
白	磁 碗: II(1) 破片(2)

黒褐色土

(4トレンチ黒褐色土) 宝27(4トレンチ/4トレンチ黒褐色土②/AW21/AW20)

須 恵 器	蓋c、蓋3、坏a、坏c3、坏c、甕、甕(破片)、鉢a、鉢b 鉢(破片)、鉢×壺、壺b
土 師 器	坏a(へラ)、坏a(イト)、坏a、坏c、丸坏a、碗c 小皿a(へラ)、小皿a(イト)、小皿a(へラ)(板状圧痕有) 小皿a(イト)、大皿c×盤c、甕(破片)
黒色土器A	碗c
黒色土器B	碗c、破片
瓦	器 碗c、破片
越州窯系青磁	碗: III?(1)、破片(1) 壺: ?(1)
龍泉窯系青磁	碗: I-1(1)、I-2(2)、I(1)、II-c(1)
同安窯系青磁	碗: I-1b(1)、I-1c(1) 皿: I-2b(1)
青磁(未分類)	破片(1)
輸入陶磁器(未分類)	朝鮮系無軸陶器壺×甕(3)
瓦	類 丸瓦(格子明)(30)、丸瓦(縄目明)(2)、丸瓦(無文)(34) 丸瓦(破片)(15)、平瓦(格子明)(82)、平瓦(縄目明)(29) 平瓦(無文)(94)、平瓦(破片)(1)、文字瓦(2) 瓦(格子明)(破片)(15)、瓦(縄目明)(破片)(6) 瓦(無文)(破片)(4)、瓦(破片)(171)
行 製 品	鋼、磁石、不明滑石製品
須 恵 質 土 器	鉢(東播系)、?壺
瓦 質 土 器	すり鉢
灰 軸 陶 器	壺?(1)
国 産 陶 器	甕(常滑)(1)、壺×甕(1)
国 産 磁 器	碗×坏(1)
白	磁 碗: IV-1a(1)、IV(1)、V-4b(1)、V-4?(2)、V(1) V-1×VIII-2(5)、V-4×VIII-1・3(4)、V~VIII(6) VIII-2(1)、VIII(2)、XIII-b(1)、破片(17) 皿: II×VIII(1)、III(2)、IV-2(1)、V-1(2)、VIII-1b?(1) V~VIII(2)、破片(2) 碗×皿(4)、壺×水注(1)、耳壺III(2)、水注×壺(1) C-1(1)、破片(9)
青 白 磁	皿(1)
中 国 陶 器	壺: 壺IV×耳壺VI(1)、壺×耳壺A-2(1)、壺×耳壺B(4) 壺×耳壺C-1(2)、甕×耳壺D(1)、盤I-b(1)
金 属 製 品	鉄釘、棒状鉄製品、鉛管
土 製 品	埴埴
そ の 他	石英(2)

4トレンチ茶色土 宝27(AW・AV20/AW20)

須 恵 器	蓋c3、蓋、坏a、坏c3、甕
土 師 器	坏a
黒色土器A	破片
瓦	器 碗c
瓦	類 丸瓦(格子明)(1)、平瓦(格子明)(6)、平瓦(無文)(7) 瓦(破片)(8)
須 恵 質 土 器	鉢(東播系)
肥前系陶磁器	碗(1)
国 産 陶 器	壺×坏?(2)
白	磁 碗: II(2)、破片(1) 皿: 破片(1) 碗×皿(1)

宝満27次遺物一覧表 (10)

茶褐色

(4トレンチ茶褐色) (4トレンチ茶褐色/AV・AW20)

須 恵 器	蓋3、蓋、坏a、坏c2、坏c3、甕、壺b、壺、鉢a2×3、鉢×壺
土 師 器	坏a(イト)(板状圧痕付)、坏a、坏c、碗c、小皿a、甕
黒色土器A	碗c
黒色土器B	破片
瓦 器	碗×小皿
越州窯系青磁	碗：破片(1)
龍泉窯系青磁	碗：I(2)、II-a(2)、IV?(2)
同安窯系青磁	碗×坏III(1)、破片(1)
同安窯系青磁	碗：I-1b(6)、IV(1)、破片(3)
青磁(未分類)	皿：I(1)
青磁(未分類)	碗(1)、破片(1)
輸入陶磁器(未分類)	朝鮮系無軸陶器壺×壺(1)
瓦 類	丸瓦(格子印)(8)、丸瓦(無文)(7)、丸瓦(破片)(3) 平瓦(格子印)(30)、平瓦(縄目印)(9)、平瓦(無文)(33) 文字瓦(2)、瓦(格子印)(破片)(11)、瓦(縄目印)(破片)(1) 瓦(無文)(破片)(2)、瓦(破片)(30)
石 製 品	鑄(滑石製)、不明滑石製品
須 恵 質 土 器	鉢
瓦 質 土 器	鉢A、鉢AIIa、鉢AIIb、鉢A
灰 軸 陶 器	破片(2)
国 産 陶 器	碗(1)、鉢(二彩唐津)(1)
白 磁	碗：IV(4)、V-3(2)、V-1×VIII-2(4)、V-4b・c(2) V-4×VIII-1・3(2)、V×VI(2)、V~VIII(2)、VIII(1) IX(1)、破片(13) 皿：III(1)、V?(1)、VIII-1b×2c(1)、IX(1) 耳壺III(1) 碗×皿(1)、破片(11)
青 白 磁	皿×坏(輪花)(1)
中 国 陶 器	壺：壺×耳壺B(6) 鉢：I(2)、I-1b(2) 壺? (1)、B(1)、D-3?(1)
黒 軸 陶 器	天目碗(中国産)(1)

4トレンチ灰色土(灰色土)

須 恵 器	蓋3、坏c3、甕
土 師 器	坏a(へら)、坏a(イト)
越州窯系青磁	壺：(1)
龍泉窯系青磁	碗：I(2)、I-b(1)
同安窯系青磁	碗：I-1b(2)、I-1(1) 破片(1)
瓦 類	丸瓦(格子印)(1)、丸瓦(破片)(1)、平瓦(格子印)(1) 平瓦(無文)(2)、瓦(格子印)(破片)(2)、瓦(縄目印)(破片)(1) 瓦(破片)(16)
肥前系陶磁器	碗×坏(3)、碗×瓶×鉢(プリント)(1)、破片(1)
国 産 陶 器	壺(1)、すり鉢(1)、甕(備前×常滑)(1)、甕(1)、破片(1)
国 産 磁 器	坏×碗?(1)、破片(2)
白 磁	碗：V~VIII(5)、破片(1) 皿：III(1) 碗×皿(2)、破片(5)
中 国 陶 器	壺：壺×耳壺A×B(2)、壺×耳壺C-1(1)

5トレンチ灰色土

須 恵 器	甕、鉢A
土 師 器	小皿a、碗c×小皿c
龍泉窯系青磁	碗：I-2(3)、破片(1)
輸入陶磁器(未分類)	朝鮮系無軸陶器壺(1)
瓦 類	丸瓦(破片)(1)、平瓦(格子印)(3)、瓦(無文)(破片)(1) 瓦(破片)(6)
石 製 品	不明滑石製品
須 恵 質 土 器	鉢(東播系)
白 磁	皿：III-1(1)、V-2(1)
中 国 陶 器	A-2(1)

5トレンチ茶褐色 宝27 (5トレンチ/5トレンチ茶褐色①)

須 恵 器	蓋3、坏a、坏c3、坏c、坏×皿、大皿c×盤c、甕、大甕b 壺b、鉢a
土 師 器	坏a(へら)、坏a(イト)、坏c、丸坏a、碗c、小皿a(へら) 小皿a(イト)、甕
黒色土器A	破片
瓦 器	小皿a×坏a、碗c
越州窯系青磁	碗：III-1(1)
龍泉窯系青磁	壺：壺類(1)
長沙窯系青磁	壺?(1)
同安窯系青磁	碗：I-1b(2)
輸入陶磁器(未分類)	朝鮮系無軸陶器壺×甕(1)
瓦 類	丸瓦(格子印)(17)、丸瓦(縄目印)(1)、丸瓦(無文)(38) 丸瓦(破片)(15)、平瓦(格子印)(67)、平瓦(縄目印)(12) 平瓦(無文)(65)、瓦(格子印)(破片)(18) 瓦(縄目印)(破片)(2)、瓦(破片)(90)
石 製 品	滑石製品、鑄C、砥石
土 師 質 土 器	破片
須 恵 質 土 器	甕(破片)
瓦 質 土 器	鉢CIIc、鉢、破片
国 産 陶 器	甕(1)、壺×甕(1)
白 磁	碗：IV(4)、V-2b(1)、V-1×VIII-2(4)、V-1×VIII-2?(1) V-4×VIII-1・3(1)、VIII(1)、破片(7) 皿：VI-1(1) 壺(1)、壺×水注(1)、破片(3)
青 白 磁	碗(1)、合子蓋(1)
中 国 陶 器	壺：壺×耳壺B(3)、壺×耳壺C-1(1) 鉢：I(1) 耳壺B(1)、耳壺V-2(1)
金 属 製 品	鉄釘、鉛洋、丸釘(現代のもの)
土 製 品	炉壁

5トレンチ黒褐色

須 恵 器	蓋3、坏c3、甕、壺f×c
土 師 器	坏a(へら)、坏a(イト)、坏c、小皿a(へら)、小皿a(イト) 盤×大皿
黒色土器A	破片
瓦 器	碗c
越州窯系青磁	碗：I-2ア×ウ?(1)、III(1)
龍泉窯系青磁	碗：I(1)
輸入陶磁器(未分類)	朝鮮系無軸陶器壺×甕(1)
瓦 類	丸瓦(格子印)(9)、丸瓦(無文)(8)、丸瓦(破片)(7) 平瓦(格子印)(28)、平瓦(縄目印)(7)、平瓦(無文)(27) 文字瓦(1)、瓦(格子印)(破片)(6)、瓦(無文)(破片)(1) 瓦(破片)(57)
白 磁	碗：III(1)、IV(2)、V-4×VIII-1・3(1)、V~VIII(1)、破片(2) 皿：II-1(1)、II×III(2)、IV-2(1)、VI(1) 破片(1)
中 国 陶 器	壺：壺×耳壺A-2(1)、壺×耳壺B(2)
金 属 製 品	鉛洋
土 製 品	羽口(1)

5トレンチ灰色土(灰色土)

須 恵 器	蓋c、蓋3、坏a、坏c3、甕、壺
土 師 器	坏a(へら)、坏a(イト)、坏c、碗c、小皿a(へら)、大皿c 甕、盤
黒色土器A	破片
瓦 器	碗c
越州窯系青磁	碗：III?(1)
龍泉窯系青磁	碗：I-4(2)、I(1)
瓦 類	丸瓦(格子印)(11)、丸瓦(無文)(9)、丸瓦(破片)(11) 平瓦(格子印)(32)、平瓦(縄目印)(3)、平瓦(無文)(32) 平瓦(破片)(4)、瓦(格子印)(破片)(8)、瓦(縄目印)(破片)(2) 瓦(無文)(破片)(2)、瓦(破片)(42)
石 製 品	石鑄
土 師 質 土 器	鉢
須 恵 質 土 器	鉢(東播系)
国 産 磁 器	徳利(1)
白 磁	碗：I(1)、IV(2)、V-1×VIII-2(1)、V~VIII(3)、VIII-1・3(1) 破片(1) 皿：V~VIII(1)、VI-a(1) 碗×皿(4)、破片(2)
中 国 陶 器	壺：壺×耳壺B(3)、壺×耳壺C-1(1)、水注B(1)
金 属 製 品	板状鉄製品、鉄釘、鉛洋

宝満27次遺物一覧表 (11)

6トレンチ茶色土 (S-26茶色土)

須 恵 器	蓋3、坏c、甕、壺×鉢
土 師 器	坏a(イト)、碗c、小皿a、大皿c
瓦 器	碗
瓦 類	丸瓦(無文)(3)、丸瓦(破片)(3)、平瓦(格子叩)(1) 平瓦(罫目叩)(2)、平瓦(無文)(8)、瓦(格子叩)(破片)(1) 瓦(破片)(9)
白 磁	碗：II-4b(1)
金 属 製 品	鉄製紡錘車
そ の 他	石英(1)

6トレンチ茶褐色土

須 恵 器	蓋3、坏(破片)、甕b、壺×甕
土 師 器	坏a(イト)、碗c、小皿a、大皿c
黒色土器A	碗
瓦 器	破片
越州窯系青磁	碗：II(1)
龍泉窯系青磁	碗：I(1)、I-1a(2)、II-b(3) 皿：I(1) 坏III-1(1)、坏(割割り)(未分類)(1)、坏×碗(上田分類)(1) 破片(2)
同安窯系青磁	碗：I-1b(3)、破片(3) 皿：I-1b(1)、I-2b(1)、I(1)
同安窯系青磁×白磁	碗(1)
青磁(未分類)	碗(1)
輸入陶磁器(未分類)	朝鮮系無釉陶器壺×甕(1)
瓦 類	丸瓦(格子叩)(2)、丸瓦(無文)(1)、平瓦(格子叩)(10) 平瓦(罫目叩)(5)、平瓦(無文)(3)、瓦(格子叩)(破片)(4) 瓦(破片)(14)
石 製 品	不明滑石製品、銅A
須 恵 質 土 器	鉢(東播系)
瓦 質 土 器	鉢
肥前系陶磁器	蓋(1)、碗(1)、皿(1)、碗×鉢(1)
国産陶磁器	甕(9)
国産磁器	坏(1)、鉢×碗(1)
白 磁	碗：II(1)、II-5(1)、V-4×VIII-1・3(4)、IV(6) V-1×VIII-2(2)、V(2)、V~VIII(1)、破片(5) 皿：II×III(1)、III(1)、IV(1)、IX(1)、 碗×皿(1)、破片(7)
中国陶器	壺：壺×耳壺B(2)、耳壺VI-1(1) 鉢：I(1) 鉢C-1(1)、C-1(1)
金 属 製 品	鉄釘、鋳滓
そ の 他	石英(1)

6トレンチ灰色土 (灰色土)

須 恵 器	蓋、甕(破片)、壺d
土 師 器	碗c
瓦 器	碗(破片)
越州窯系青磁	水注(1) 破片(1)
龍泉窯系青磁	碗：II-b(1)
同安窯系青磁	碗：I-1b(2)、C-1(上田分類)(1)、破片(1)
瓦 類	丸瓦(無文)(1)、平瓦(無文)(2)、瓦(破片)(5)
国産陶器	坏(1)、すり鉢(1)
国産磁器	德利(1)
白 磁	碗：破片(1) 皿：VII-1b?(1)、破片(1) 碗×皿(1)、破片(3)
中国陶器	壺：壺×耳壺B(2)
金 属 製 品	鉄釘

7トレンチ黒褐色土

須 恵 器	坏a、甕
土 師 器	坏a(イト)、坏c、碗c、小皿a(イト)、甕a
瓦 類	丸瓦(格子叩)(1)、平瓦(格子叩)(6)、平瓦(無文)(6) 瓦(破片)(10)
国産陶器	甕(6)
白 磁	碗：IV-1a(1)、V~VIII(1)、VIII(2) 皿：V×VI(1)
青 白 磁	破片(1)
中国陶器	壺：耳壺VII(1)、壺×耳壺C-1(1) C-1(1)、D-3(3)
金 属 製 品	鉄釘

7トレンチ茶褐色土

須 恵 器	蓋c、坏a、坏c3、坏c4、甕(破片)、壺a×b、壺3 破片(破片)、鉢b
土 師 器	坏a(イト)、坏c、碗c、小皿a(イト)、大皿c×甕c、甕
黒色土器A	碗c
龍泉窯系青磁	碗：I-3a(1)、I(1)
青磁(未分類)	碗(1)
瓦 類	丸瓦(格子叩)(4)、丸瓦(無文)(5)、丸瓦(破片)(2) 平瓦(格子叩)(16)、平瓦(罫目叩)(5)、平瓦(無文)(19) 瓦(格子叩)(破片)(1)、瓦(破片)(19)
石 製 品	滑石製品
須 恵 質 土 器	鉢(東播系)
瓦 質 土 器	銅D
国産陶器	甕(備前×常滑)(1)
白 磁	碗：II(1)、IV(2)、II~V(1)、破片(3) 皿：II×III(1) 破片(3)
青 白 磁	碗?(1)
中国陶器	D-3(1)
金 属 製 品	板状青銅製品、鉄釘

7トレンチ灰色土 (灰色土)

須 恵 器	蓋3、甕(破片)
土 師 器	坏a(イト)、坏b、小皿a(イト)、甕(破片)、銅
黒色土器B	鉢
越州窯系青磁	壺：壺×水注?(1)
龍泉窯系青磁	碗：I(1)
瓦 類	丸瓦(格子叩)(3)、丸瓦(無文)(4)、平瓦(格子叩)(7) 平瓦(無文)(11)、平瓦(破片)(1)、瓦(格子叩)(破片)(1) 瓦(破片)(15)
須 恵 質 土 器	鉢(片口)(東播系)
肥前系陶磁器	碗(1)、破片(1)
国産陶器	甕(備前×常滑)(1)、甕(1)、壺×瓶(1)
白 磁	碗：IV-1(1)、IV(2)、V-4×VIII-1・3(1)、破片(1) 皿：破片(1) 水注III(1)
中国陶器	壺：耳壺XII(1) B(1)

7トレンチ灰褐色土① (7トレンチ灰褐色土)

土 師 器	坏a(イト)
-------	--------

7トレンチ① (7トレンチ茶褐色土)

瓦 類	平瓦(格子叩)(1)
-----	------------

8トレンチ灰褐色土 宝27 ①/④~③

須 恵 器	蓋c3
瓦 類	丸瓦(無文)(1)、平瓦(無文)(1)

8トレンチ淡茶土

須 恵 器	蓋c3、坏c3、坏、甕
土 師 器	蓋c
瓦 類	丸瓦(無文)(1)、丸瓦(罫目叩)(1)
そ の 他	石英(1)

宝満27次遺物一覧表 (12)

8トレンチ茶色土

須 恵	器	蓋3、坏a、坏c3、高坏、甕
土 師	器	蓋c、大皿c、甕
瓦	類	丸瓦(無文)(1)、平瓦(縄目叩)(4)、平瓦(無文)(2) 瓦(破片)(1)

8トレンチ茶褐色土

須 恵	器	蓋c3、鉢a、坏a、坏c3、坏c4、皿a
土 師	器	坏a、坏c、碗c、甕a
瓦	類	丸瓦(無文)(2)、平瓦(格子叩)(1)、平瓦(縄目叩)(5) 平瓦(無文)(5)、瓦(格子叩)(破片)(1)、瓦(縄目叩)(破片)(1) 瓦(破片)(1)
瓦 質 土 器	類	鐵(破片)
国 産 陶 器	器	すり鉢(1)
白	磁	碗：IV(1) 皿：破片(1)
金 属 製 品	類	鉾洋

8トレンチ灰色土 (灰色土)

須 恵	器	蓋3、蓋b、蓋c、坏c3、甕、鉢a、鉢b、小鉢、壺(未分類)
土 師	器	坏a(へら)、坏a(イト)、坏c、丸坏a、碗c、甕、鉢
越 州 窯 系 青 磁	器	破片(1)
龍 泉 窯 系 青 磁	碗	I-3(1)、I-4(1)
青 磁 (未 分 類)	器	破片(1)
瓦	類	丸瓦(無文)(5)、平瓦(格子叩)(7)、平瓦(縄目叩)(1) 平瓦(無文)(7)、平瓦(破片)(1)、瓦(格子叩)(破片)(2) 瓦(破片)(9)
灰 軸 陶 器	器	破片(1)
肥 前 系 陶 磁 器	器	破片(1)
国 産 陶 器	甕(備前×常滑)	(1)
白	磁	碗：V-4×VIII-3(1)、V(1) 坏×皿(1)、碗×皿(2)、破片(1)
青 白	磁	碗(1)
中 国 陶 器	碗(褐釉)	(未分類)(1)
金 属 製 品	類	鉾洋
土 製 品	類	焼土塊(1)
そ の 他	類	ガイシ(1)

9トレンチ灰黄土

須 恵	器	坏c3、坏
土 師	器	坏a(イト)、丸坏a、高坏、碗c、小皿a(イト)、甕a
黒 色 土 器 A	器	破片
瓦	器	碗
同 安 窯 系 青 磁	碗	I-1b(1)
瓦	類	丸瓦(格子叩)(3)、丸瓦(無文)(1)、平瓦(格子叩)(2) 平瓦(縄目叩)(2)、平瓦(無文)(2)、瓦(縄目叩)(破片)(1) 瓦(破片)(4)
石 製 品	類	不明滑石製品
白	磁	碗：IV-1a(1)、V(1)、破片(1)
そ の 他	類	石英(2)

9トレンチ灰褐色土 宝27 (9トレ/9トレ灰褐色土①・②)

須 恵	器	坏a、甕
土 師	器	坏a(へら)、坏a、坏c、丸坏a、碗c、小皿a(へら)、小皿a、甕
瓦	類	丸瓦(格子叩)(1)、丸瓦(縄目叩)(1)、丸瓦(無文)(1) 丸瓦(破片)(1)、平瓦(格子叩)(4)、平瓦(縄目叩)(5) 平瓦(無文)(7)、瓦(破片)(1)
肥 前 系 陶 磁 器	皿(プリント)	(1)
国 産 磁 器	碗(1)	
白	磁	碗：V-1×VIII-2(1)、VIII-2(1) 破片(1)
中 国 陶 器	壺：壺×耳壺B(1)	
土 製 品	類	炉壁
そ の 他	類	石英(1)

9トレンチ茶褐色土

須 恵	器	破片
土 師	器	坏a(イト)、小皿a(イト)
瓦	類	丸瓦(無文)(1)、平瓦(無文)(3)、瓦(格子叩)(破片)(1) 瓦(破片)(1)
国 産 陶 器	器	甕?(1)
白	磁	碗：IV(1)、破片(1) 皿：III(1) 破片(1)
中 国 陶 器	壺：壺×耳壺B(1) D-3(1)	

9トレンチ灰色土 (灰色土)

須 恵	器	蓋3、蓋、坏a、坏c1、坏(破片)、甕(産地不明)、鉢(破片)
土 師	器	坏a(へら)、坏a(イト)、丸坏a、碗、小皿a(イト)、小皿a、皿c 甕a、鉢×壺、盤a×大皿a
黒 色 土 器 A	器	破片
黒 色 土 器 B	器	碗c
瓦	器	碗
龍 泉 窯 系 青 磁	碗	II-b(1)
龍 泉 窯 系 青 磁 × 同 安 窯 系 青 磁	碗	(1)
瓦	類	平瓦(格子叩)(5)、平瓦(縄目叩)(2)、平瓦(無文)(3) 瓦(縄目叩)(破片)(1)、瓦(無文)(破片)(1)、瓦(破片)(2)
石 製 品	類	石鑄(滑石製)
土 師 質 土 器	類	鉢
須 恵 質 土 器	類	鉢(東播系)、鉢、破片
肥 前 系 陶 磁 器	器	坏(1)、小皿(1)
国 産 陶 器	器	甕(2)、甕×壺(1)
白	磁	碗：IV(1)、V-4×VIII-3(1)、V~VII(1)、VIII(1)、破片(1) 皿：IV(1)、IX(1) 碗×皿(1)、破片(1)
青 白	磁	坏(1)、合子(1)
中 国 陶 器	壺：壺×耳壺A-1(1)、壺×耳壺B(1) 甕：(2) C-1(1)、D-2(1)	
金 属 製 品	類	鉄球、釣手金具、鉾洋
土 製 品	類	瓦玉(1)

10トレンチ黒褐色土

須 恵	器	蓋c、蓋3、坏a、甕
土 師	器	坏a、坏c、碗c、碗、小皿a
瓦	類	丸瓦(格子叩)(3)、丸瓦(無文)(6)、平瓦(格子叩)(12) 平瓦(縄目叩)(3)、平瓦(無文)(15)、瓦(格子叩)(破片)(1) 瓦(破片)(9)
白	磁	碗：VIII-2(1)

10トレンチ茶色土

須 恵	器	蓋3、坏、甕
土 師	器	坏a(へら)、坏c、碗c、小皿a(へら)、小皿a(イト) 小皿c、大皿c、甕a
黒 色 土 器 B	器	破片
瓦	器	碗c
越 州 窯 系 青 磁	碗	I-2イ(1)、I×III(1)
龍 泉 窯 系 青 磁	皿	I-b×c(1)
輸 入 陶 磁 器 (未 分 類)	類	朝鮮系無釉陶器壺×甕(1)
瓦	類	丸瓦(格子叩)(6)、丸瓦(無文)(10)、丸瓦(破片)(2) 平瓦(格子叩)(32)、平瓦(縄目叩)(3)、平瓦(無文)(38) 瓦(格子叩)(破片)(9)、瓦(破片)(37)
白	磁	碗：V-1×VIII-2(1)、V-4×VIII-1・3(2)、破片(3) 皿：IX(1) 碗×皿(1)
金 属 製 品	類	鉾洋
土 製 品	類	埴埴(1)
そ の 他	類	石英(1)

宝満27次遺物一覧表 (13)

10トレンチ茶褐色土 宝27 (10トレ/10トレ茶褐色土①)

須 恵 器	蓋c、蓋3、坏a、坏c3、坏c4、壺b、甕、壺f×鉢b
土 師 器	坏a(イト)(板状庄痕有り)、坏c、丸坏a、碗c、小皿a(イト)
瓦	小皿c、大皿c×壺c、甕a
龍泉窯系青磁	碗：I-4(1)、破片(1)
同安窯系青磁	碗：I-1b(3)、I-2~4(1)、III(1)、破片(1)
青磁(未分類)	碗(2)
輸入陶磁器(未分類)	朝鮮系無釉陶器壺(1)、朝鮮系無釉陶器坏×壺(2)
瓦	類 丸瓦(格子叩)(14)、丸瓦(無文)(17)、丸瓦(破片)(13) 平瓦(格子叩)(55)、平瓦(縄目叩)(9)、平瓦(無文)(46) 平瓦(破片)(2)、文字瓦(1)、瓦(格子叩)(破片)(11) 瓦(破片)(104)
石 製 品	滑石製品、銅(破片)、善石(3)
瓦 質 土 器	鉢(破片)×鉢(破片)、鍋C1c、すり鉢
肥前系陶磁器	碗×坏(1)
白 磁	碗：IV(1)、V-1×VIII-2(1)、V-4×VIII-1・3(1)、V(3) V~VIII(1)、VIII(1)、破片(12) 皿：IV(1)、IV×V(1)、V~VII(1)、VI-1(1)、VI(2) VIII(1)、IX(1) 碗×皿(1)、壺III(1)、破片(5)
中国陶器	壺：壺×耳壺A×B(1)、壺×耳壺B(3) 鉢：I-1b(1) 壺×耳壺×水注B(1)、鉢×水注A-2(1)、A×B(1) C-1(1)、D-2(1)
季 朝	象嵌皿(1)
金 属 製 品	鉄釘、鉾押
そ の 他	石英(1)

10トレンチ灰色土 (灰色土)

須 恵 器	蓋c、坏(破片)、甕(破片)
土 師 器	坏a(ヘラ)、坏a(イト)、皿(破片)、甕
瓦	碗(破片)
龍泉窯系青磁	碗：II-b(1)
輸入陶磁器(未分類)	朝鮮系無釉陶器壺(1)
瓦	類 丸瓦(格子叩)(2)、丸瓦(無文)(1)、丸瓦(破片)(2) 平瓦(格子叩)(3)、平瓦(縄目叩)(1)、平瓦(無文)(3) 瓦(格子叩)(破片)(1)、瓦(破片)(7)
須 恵 質 土 器	壺?(1)
肥前系陶磁器	破片(2)
国産陶磁器	破片(1)
国産磁器	坏×紅皿(1)
白 磁	碗：IV(2)、破片(1) 皿：破片(1) 水注III(1)、碗×皿(3)
白 磁 × 同安窯系青磁	碗(1)
中国陶器	壺：壺×耳壺B(1)

黄味茶 (11トレンチ黄味茶)

須 恵 器	坏
土 師 器	坏a(イト)、小皿a(イト)、盤×大皿
瓦	類 丸瓦(格子叩)(1)、丸瓦(破片)(1)、瓦(格子叩)(破片)(1) 瓦(破片)(3)
白 磁	皿：III(1)
中国陶器	壺：壺×耳壺C-1(1)
土 製 品	焼土塊(5)

11トレンチ黒褐色土

須 恵 器	甕
土 師 器	坏a(イト)、丸坏a、小皿a(イト)、甕a
黒色土器A	破片
瓦	類 丸瓦(格子叩)(3)、丸瓦(無文)(1)、丸瓦(破片)(1) 平瓦(格子叩)(11)、平瓦(縄目叩)(2)、平瓦(無文)(10) 瓦(破片)(6)
石 製 品	鍋
国産陶磁器	甕(備前×常滑)(1)
白 磁	碗：II(1)、VIII-2(1)
中国陶器	D-3(1)

11トレンチ茶褐色土

須 恵 器	蓋3、坏a、坏c3、甕
土 師 器	坏a(イト)、坏c、碗c、小皿a(イト)
黒色土器B	破片
越州窯系青磁	壺×水注(1)
輸入陶磁器(未分類)	朝鮮系無釉陶器壺(1)
瓦	類 丸瓦(格子叩)(5)、丸瓦(無文)(5)、丸瓦(破片)(3) 平瓦(格子叩)(11)、平瓦(縄目叩)(3)、平瓦(無文)(17) 瓦(格子叩)(破片)(1)、瓦(破片)(28)
石 製 品	鍋(滑石製)(破片)
須 恵 質 土 器	鉢(東播系)
瓦 質 土 器	鉢AV
国産陶磁器	甕(常滑)(1)
白 磁	碗：II(1)、IV(2)、VIII(1)、破片(3) 碗×皿(2)、壺×水注(1)、破片(4)
白 磁 × 同安窯系青磁	碗×皿(1)
中国陶器	C-1(1)
そ の 他	石英(1)

11トレンチ黒灰土

須 恵 器	蓋c、坏a、高坏b、甕
土 師 器	坏a(ヘラ)、坏c、甕
瓦	類 丸瓦(格子叩)(1)、丸瓦(破片)(1)、平瓦(格子叩)(5) 平瓦(縄目叩)(1)、平瓦(無文)(6)、瓦(破片)(1)
白 磁	碗：V~VIII(1) 皿：VI-2b(1)

11トレンチ灰色土 (灰色土)

須 恵 器	坏a、坏c、壺、甕、鉢b
土 師 器	坏a(イト)、小皿a(イト)、甕、鉢、盤(高台付)
瓦	器 碗
越州窯系青磁	壺：(1)
龍泉窯系青磁	碗：I-2(1) 破片(1)
同安窯系青磁	碗：I-1b(2)、破片(1)
瓦	類 平瓦(格子叩)(4)、平瓦(無文)(2)、瓦(破片)(7)
土 師 質 土 器	鉢
瓦 質 土 器	すり鉢
灰 輪 陶 器	坏×皿(1)
肥前系陶磁器	坏(1)
国産磁器	器種不明国産磁器(破片)(1)
白 磁	碗：IV(3)、V~VIII(2)、破片(1) 皿：VII-2a(1) 碗×皿(1)、破片(3)
中国陶器	B(1)
金 属 製 品	鉄釘

12トレンチ灰色土 (灰色土)

白 磁	碗：V-4×VIII-3(1) 皿：IX-2(1)、IX?(未分類)(1)
-----	--

宝満27次遺物一覧表 (14)

灰茶粘 (A T地区灰茶粘)

須 恵 器	蓋3、坏 a
土 師 器	坏 a(イト)、碗 c、小皿 a(イト)
瓦	碗 c
越 州 窯 系 青 磁	破片? (1)
同 安 窯 系 青 磁	皿: I-1 b(1)
青 磁 (未 分 類)	破片(1)
瓦	類 丸瓦(格子叩)(1)、丸瓦(無文)(4)、丸瓦(破片)(3) 平瓦(格子叩)(3)、平瓦(無文)(1)、平瓦(破片)(1) 瓦(縄目叩)(破片)(2)、瓦(破片)(21)
石 製 品	石鏝
須 恵 質 土 器	鉢
瓦 質 土 器	鉢×鍋
灰 軸 陶 器	? (1)
白	磁 碗: IV(1)、破片(2) 碗×皿(3)、耳壺III(1)
中 国 陶 器	壺×耳壺A-2(1)

灰茶土 (A T地区灰茶土)

金 属 製 品	鍔洋
---------	----

茶褐土 (A T地区茶褐土)

須 恵 器	蓋3、坏 a、坏 c3、甕
土 師 器	坏 a(へう)、坏 a(イト)、坏 c、小皿 a(へう)、小皿 a(イト) 大皿 c、皿 c、甕 a
黒 色 土 器 A	碗 c
麗 泉 窯 系 青 磁	碗: I-2(1)、I-4(1)、I-1 a(1)、II-b(1)、II(1)
同 安 窯 系 青 磁	碗: I-1(1)、I-1 b(2)、II(1) 皿: I-2 b(1)
青 磁 (未 分 類)	破片(2)
瓦	類 丸瓦(格子叩)(2)、丸瓦(無文)(6)、丸瓦(破片)(4) 平瓦(格子叩)(15)、平瓦(縄目叩)(2)、平瓦(無文)(16) 瓦(格子叩)(破片)(5)、瓦(破片)(43)
石 製 品	鏝 c、赤色粘盤岩(赤間石)
土 師 質 土 器	鉢
須 恵 質 土 器	鉢(東播系)
瓦 質 土 器	碗、すり鉢、鉢 b、破片
灰 軸 陶 器	壺(1)
国 産 陶 器	甕? (1)
白	磁 碗: IV(1)、IV-1(2)、V-4(1)、V-1×VIII-2(2) V-4×VIII-1・3(2)、V~VIII(1)、VIII(1)、破片(5) 皿: III(1)、VI×VII(1)、IX-1(1) 破片(3)
青 白	磁 合子身(1)
中 国 陶 器	壺: 壺×耳壺B(3)、壺×耳壺A×B(1)、壺×耳壺C-1(2)
土 製 品	瓦玉(1)
そ の 他	石英(1)

黄味茶褐土 (A T地区黄味茶褐土)

土 師 器	小皿 a
瓦	類 瓦(破片)(2)
白	磁 碗×皿(1)
土 製 品	焼土塊(4)

黒褐土 (A T地区黒褐土)

須 恵 器	破片
土 師 器	小皿 a(イト)、小皿 c
瓦	類 丸瓦(無文)(1)、平瓦(格子叩)(4)、瓦(破片)(4)
白	磁 碗: V-3(1)、V-4×VIII(1)、破片(1)

灰色土 (A T地区灰色土)

須 恵 器	壺 b、甕
同 安 窯 系 青 磁	碗: I-1 b(1)
瓦	類 丸瓦(縄目叩)(1)、丸瓦(無文)(1)、平瓦(縄目叩)(1) 瓦(破片)(3)
国 産 磁 器	壺×香炉(1)

黒灰土 (宝27 (AK-AJ17・18))

須 恵 器	蓋3、坏 a、壺 b、甕
土 師 器	坏 a(イト)、坏 c、小皿 a(イト)、甕
黒 色 土 器 A	破片
瓦	碗
麗 泉 窯 系 青 磁	碗: I(1)、II-b(1)、破片(1)
同 安 窯 系 青 磁	碗: I-1 b(2)、破片(1)
輸 入 陶 磁 器 (未 分 類)	朝鮮系無軸陶器壺? (1)、朝鮮系無軸陶器壺×甕(1)
瓦	類 丸瓦(無文)(2)、平瓦(格子叩)(4)、平瓦(縄目叩)(1) 平瓦(無文)(4)、平瓦(破片)(2)、瓦(格子叩)(破片)(3) 瓦(破片)(7)
須 恵 質 土 器	鉢(東播系)
国 産 陶 器	甕(常滑)(1)
白	磁 碗: II? (1)、V~VIII(1)、破片(1) 皿: IX(1) 破片(3)
青 白	磁 小壺(1)
中 国 陶 器	A-2(1)、B(1)
金 属 製 品	鉄釘、銅銭
そ の 他	石英(1)

暗茶褐色土 (宝27 (AN19))

須 恵 器	破片
土 師 器	破片
越 州 窯 系 青 磁	碗×坏(1)
瓦	類 瓦(破片)(1)

橙茶土 (宝27 (AR18))

瓦	類 平瓦(格子叩)(1)
---	--------------

宝満27次遺物一覧表 (15)

宝27 (AK17・18、AJ16・17・18、AM18・19、AL17・18・19、AO18、AN18・19) /宝27-2 (AK15・17・18・19、AL16・17・18、AJ16・18、AJ17、AM19)	
茶灰土	
須 恵 器	蓋3、蓋4、坏a、坏c3、坏、甕、壺b、壺、鉢b
土 師 器	坏a(イト)、坏c、丸坏a、碗c、小皿a、甕a、甕
黒色土器 A	破片
黒色土器 B	破片
瓦	器c
越州窯系青磁	碗：大碗II(1) 皿×浅型碗(1)
龍泉窯系青磁	碗：I(2)、II(3)、II-b(3)、破片(1)
同安窯系青磁	碗：I-1(1)、破片(2)
青磁(未分類)	破片(2)
輸入陶磁器(未分類)	朝鮮系無釉陶器壺×甕(3)
瓦	類 丸瓦(格子叩)(3)、丸瓦(無文)(9)、丸瓦(破片)(2)、平瓦(格子叩)(18) 平瓦(縄目叩)(4)、平瓦(無文)(23)、瓦(破片)(43)
石製品	石鑊(滑石製)、碇石(1)、不明滑石製品
須恵質土器	鉢(東播系)
瓦質土器	鉢A×D
灰釉陶器	壺(1)
肥前系陶磁器	碗×坏(1)
国産陶器	坏×壺(1)、甕(常滑)(2)
白磁	碗：V-4×VIII-1・3(1)、破片(3) 皿：III-2(1) 碗×皿(4)、破片(7)
中国陶器	壺：壺×耳壺B(2)、壺×耳壺C-1(1) B(2)、C-1(1)、D-2(2)、A×B(1)
李朝	坏(粉青)(未分類)(1)
金属製品	鉄釘、銅製吊灯籠、銅塊、藍洋
その他	石英(6)

暗茶褐土 宝27 (AO19、AN19)	
須 恵 器	蓋3、坏c、壺×瓶
土 師 器	碗c、甕
越州窯系青磁	碗：破片(1)
瓦	類 丸瓦(無文)(3)、平瓦(格子叩)(2)、瓦(格子叩)(破片)(1) 瓦(縄目叩)(破片)(2)、瓦(破片)(2)

梅茶土 宝27 (AK15・16)	
須 恵 器	蓋3、坏a、甕
土 師 器	坏、碗c、小皿a(イト)、
黒色土器 B	破片
龍泉窯系青磁	碗：I-4(1) 皿：(未分類)(1)
瓦	類 丸瓦(無文)(2)、平瓦(縄目叩)(1)、瓦(格子叩)(破片)(1) 瓦(破片)(3)
須恵質土器	鉢(東播系)
国産陶器×中国陶器	壺(1)
白磁	皿：IX-1(1)
その他	石英(1)

暗灰土 宝27 (上段) /宝27-2 (AM18、AK16、AN19)	
須 恵 器	蓋、坏、壺×鉢
土 師 器	坏a、壺c×大皿c
黒色土器 A	破片
瓦	器c
瓦	類 平瓦(格子叩)(1)、平瓦(無文)(1)、瓦(破片)(1)
瓦質土器	破片
中国陶器	壺：壺×耳壺B(1)

暗茶土 宝27 (AN19)/宝27-2 (AM17・18)	
須 恵 器	蓋3、坏a、坏c3、甕
土 師 器	坏a(〜ヲ)、坏a(イト)、坏c、碗c
瓦	器c
長沙窯系青磁	壺(1)
瓦	類 丸瓦(格子叩)(1)、丸瓦(無文)(1)、平瓦(格子叩)(2) 平瓦(縄目叩)(1)、平瓦(無文)(3)、瓦(破片)(4)
石製品	不明滑石製品
白磁	碗V×碗VIII×皿IV(1)
中国陶器	壺：壺×耳壺B(1)
金属製品	鉄釘

黄灰土 宝27 (AJ18・AJ17)	
須 恵 器	坏、甕
土 師 器	坏a、小皿a(イト)
瓦	類 丸瓦(無文)(1)、丸瓦(破片)(1)、平瓦(格子叩)(1)
瓦質土器	破片
白磁	碗：破片(1)
中国陶器	D-3(1)
その他	石英(1)

暗橙土 宝27 (AN19)	
越州窯系青磁	香炉蓋(1)
白磁×同安窯系青磁	碗(1)

黒色土 宝27 (AJ15)	
土 師 器	小皿a

黒褐色土 宝27 (AW20)	
金属製品	鉄釘、藍洋

灰茶土	
瓦	類 平瓦 (2)

茶褐色土 宝27 (AJ・AL17) /宝27-2 (AJ・AK16、AJ18)	
須 恵 器	坏a、坏c、甕
土 師 器	坏a、坏c、坏a×小皿a、小皿a(イト)(板状圧痕有)、甕
瓦	類 平瓦(縄目叩)(2)、瓦(格子叩)(破片)(1)、瓦(破片)(7)
瓦質土器	碗c
金属製品	鉄釘、銅銭

宝満27次遺物一覧表 (16)

宝27 (1K/AL16・18・19, AK15・16・17・18・19, AM16・17・18・19, AN15・18・19, AJ17, AO17・18・19, AP19, AV19, AW19) / 宝27-2 (AM18・19・17, AN19, AO18/AS16・15・17・18, AT15・17, AQ16, API6, AO15・16/地区なし)

灰色土

須 恵 器	蓋3、蓋c、坏a、坏c、坏、皿a、甕、甕(破片)、壺、壺b 壺a×b、鉢b、鉢b×壺f~e
土 師 器	坏a(イト)、坏a(ヘラ)、坏a、坏c、坏、碗c、碗c×坏c 碗c×小皿c、小皿a(イト)、小皿a、皿c、盤×皿、甕、甕(破片)
黒色土器A	破片
瓦 器	破片
越州窯系青磁	碗：破片(1) 坏：(1)
龍泉窯系青磁	碗：I(2)、II-b(3)、C×D(上田)(1) 鉢(未分類)(1)
龍泉窯系青磁× 同安窯系青磁	皿(1)
同安窯系青磁	碗：I-1b(2)、I-1c(1)、I-1(1)、破片(1) 皿：I(1)
輸入陶磁器 (未分類)	朝鮮系無釉陶器：甕×壺(2)、壺(1)、坏×壺(2)、壺?(1)
瓦 類	丸瓦(格子印)(3)、丸瓦(無文)(24)、丸瓦(破片)(6) 平瓦(格子印)(29)、平瓦(縄目印)(8)、平瓦(無文)(34) 平瓦(破片)(1)、瓦(格子印)(破片)(9)、瓦(縄目印)(破片)(1) 瓦(無文)(破片)(1)、瓦(破片)(96)
石 製 品	鋼(破片)、不明滑石製品、碇石(1)
須 恵 質 土 器	甕(破片)、甕、鉢(束桶系)
瓦 質 土 器	鉢、鍋D、鉢×鍋
灰 釉 陶 器	壺(1)、皿(1)
肥前系陶磁器	端反碗(1)、坏(1)、碗×坏(2)
国産陶磁器	甕×鉢(1)、鉢(1)、すり鉢(5)、碗(1)
国産磁器	破片(1)
白 磁	碗：IV-1a(1)、IV(10)、V-1×VIII-2(1)、VIII(1)、破片(6) 皿：VI(1)、IX-1(1)、IX(2)、破片(1) 坏×皿(未分類)(1)、水注(1)、?壺(1)、碗×壺(2) 碗×皿(1)、破片(3)
青 白 磁	碗(未分類)(1)
中国陶器	壺×耳壺B(2)、A-2(1)、B(1)
李 朝	碗(1)
金属製品	鋳造、板状鉄製品、鉄釘、板状銅製品
土 製 品	糠(羽口)、炉壁
そ の 他	石英(5)、陶器掲輪瓶(産地不明)(1)

表上

須 恵 器	蓋4、甕、壺×鉢
土 師 器	坏a、碗c、小皿a(イト?)
瓦 器	皿
越州窯系青磁	碗：II-b(1)
瓦 類	平瓦(格子)(1)、平瓦(縄目)(2) 瓦(格子印)(破片)(2)、瓦(破片)(5)
石 製 品	碇石(穿孔有)
須 恵 質 土 器	鉢
瓦 質 土 器	鉢A
国産陶器	B?(1)、破片(1)
白 磁	碗：IV(1)
中国陶器	壺×耳壺B(1)、壺×耳壺C-1(1)
金属製品	鋳造

※宝満27次の遺物一覧表は、土器取り上げ時(遺物ラベル名)のS-番号順・トレンチ番号の順で表記している。

【 凡 例 】

遺物ラベル名 宝27-1調査or宝27-2次調査(該当する地区番号/該当するトレンチ/
報告名) 地区番ナシ 等)

土 師 器	
瓦 器	
白 磁	

15. 宝満山遺跡群第28次調査

太宰府市大字内山字南谷233の一部において平成14（2002）年11月14日から翌年3月31日におこなった調査で山村信榮、柳智子が担当した。調査は農地改良の申請に伴う国庫補助事業であり、調査面積は400㎡を測る

調査は上下2段に分けて下段を1区、上段を2区として実施した。

遺跡は谷を埋めて平安後期に小規模な石垣（28SX025）や小ピットが形成され、鎌倉時代には石築地（28SX002）、石敷遺構（28SX035）、区画溝（28SX005,009）からなる正方位に制約された計画的な土地利用がなされる。室町時代にはこれら遺構が埋没し、石垣（28SX003）が形成される。この石垣はその後放置され、江戸時代後半になって南半分が継ぎ足され今の地形となっている。これらのことから棚田状の周辺地形は基本的に鎌倉時代に整備され、江戸時代後半から明治時代に現在の形となったことが判明した。また、出土遺物の中には黒曜石片や縄文土器と考えられる小片が出土しており、至近に当該期の集落かキャンプサイトがあったと考えられる。

平安時代後半から鎌倉時代にかけての遺構は、石組や溝を多用した方形区画施設が主体である。復元される建物は掘立柱建物3棟と柵2列で、区画施設と同様の正方位のものと斜方位のものがあり、後者が新しい。復元が難しいが方形区画中には平板に置かれた小礫群が散見され、これらの上に礎石がおかれ建物が存在した可能性も考えられる。石敷遺構28SX035はこれら建物群に辿りつくためのスロープ状の石敷きであり、遺構はさらに西隣地の2mほど下がった下の造成面に続いている。さらにこのスロープに続く区画石組み28SX004は東の上段に向かっており、東延長に石段ないし石敷きのスロープが存在する可能性も考えられる。造成壇間を接続した施設として注目される。銭をさしの状態で埋地した遺構28SX010が2区の地山上で発見された。さしは2本で至近に刀子1振りが発見された。遺構の掘り方はなく、銭のまわりだけ粘質の土壌が取り巻いていた。有機質の箱のようなものに入っていた可能性もある。時期はこれを覆う土壌が室町期までの遺物を含み、それ以前にあったものといえる。

遺物の廃棄はこの遺構が充実した鎌倉時代後半にピークが認められ、本調査区の東の25次、26次調査区の状況と通じ、また、調査区周辺の遺物の散布状況とあわせて考えれば、この時期には本調査区のある南谷地区全域で石組（石垣）を伴った空間が展開していたことが想定される。中世の石垣を近世以降に再利用したものは25次の25SX001も該当し、山内の大半の個所で石垣が現存する事から今後注意が必要である。宝満山における中世に属す石垣の特徴は近世から近代のものが角礫を水平に積む方法と異なり、基本的に人頭台の垂礫を斜めに積むもので、グリ石の裏込めはなく上壤を積むのと同時に組まれており、場所によっては上のみで石が欠落する個所があるものも見受けられる。

出土遺物は在地産の土師器の坏、皿に高台や脚の付くタイプのもものが一定量出土していることが注目される。また、これらに灯明芯が触れたことによってできた油煙の痕跡や煤が付着するものも多く見られる。輸入陶磁器は残存状況の悪い破片ばかりであるがその種類は大宰府分類の大半のもものがあり、明の染付や青磁朝鮮産雑釉陶器などから、28次同様に一部は15,6世紀代まで遺物が消費された環境が続いたことを示している。中世後半期のものには瓦質の火鉢や釜などの製品が見られる。この点で南谷地区は内山地区に比べ比較的後の時代まで生活拠点としての利用が継続していたと言える。また、鉄滓も少量出土しており、小規模な金属生産遺構が周辺に存在したことが考えられる。

遺構は重要性を鑑み、地権者と協議の上、埋め戻して保全している。

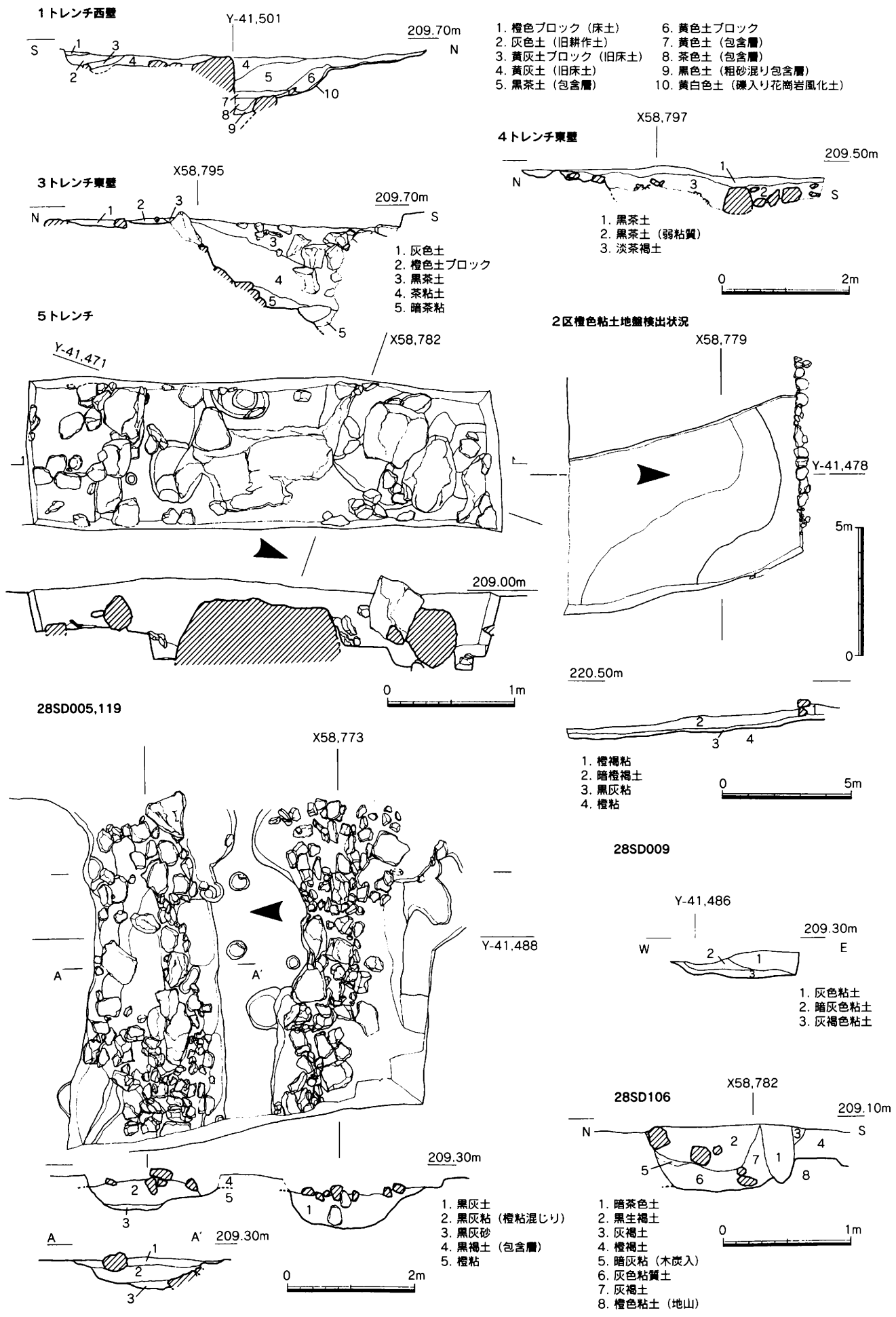

第151図 宝満28次1,3,4,5トレンチ,28SD005,009,106,119,2区橙色粘土地盤検出状況実測図

28SA050

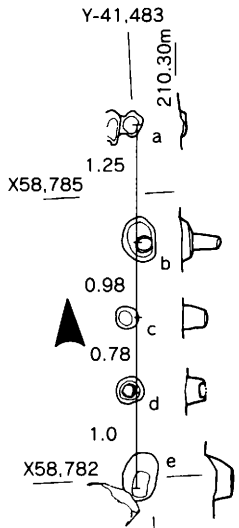

28SA045
28SB040

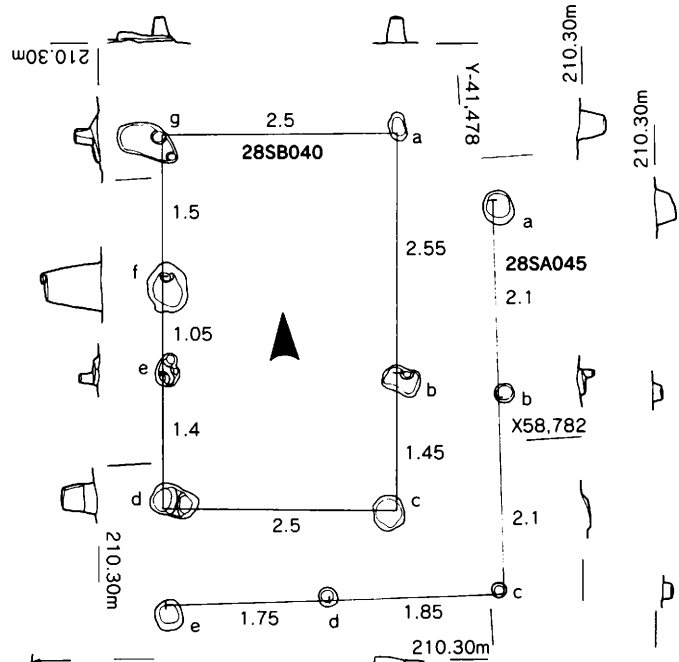

28SB060

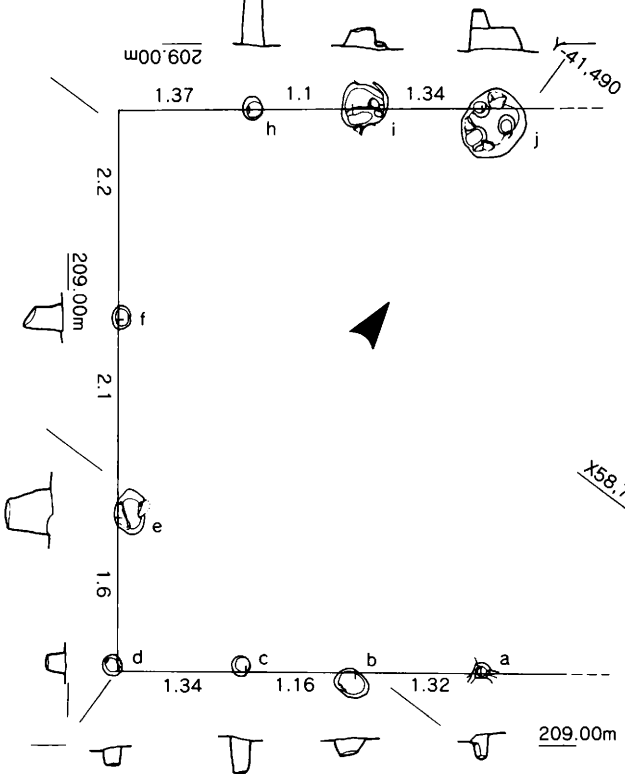

28SB055

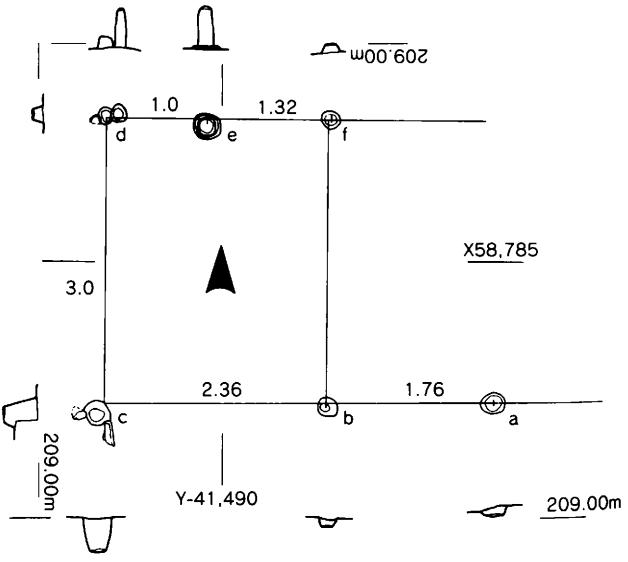

28SA065

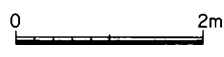
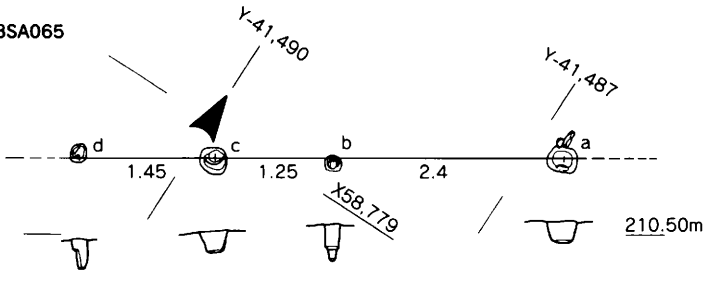

第152图 28SA045,050,065,SB040,055,060实测图 (1/80)

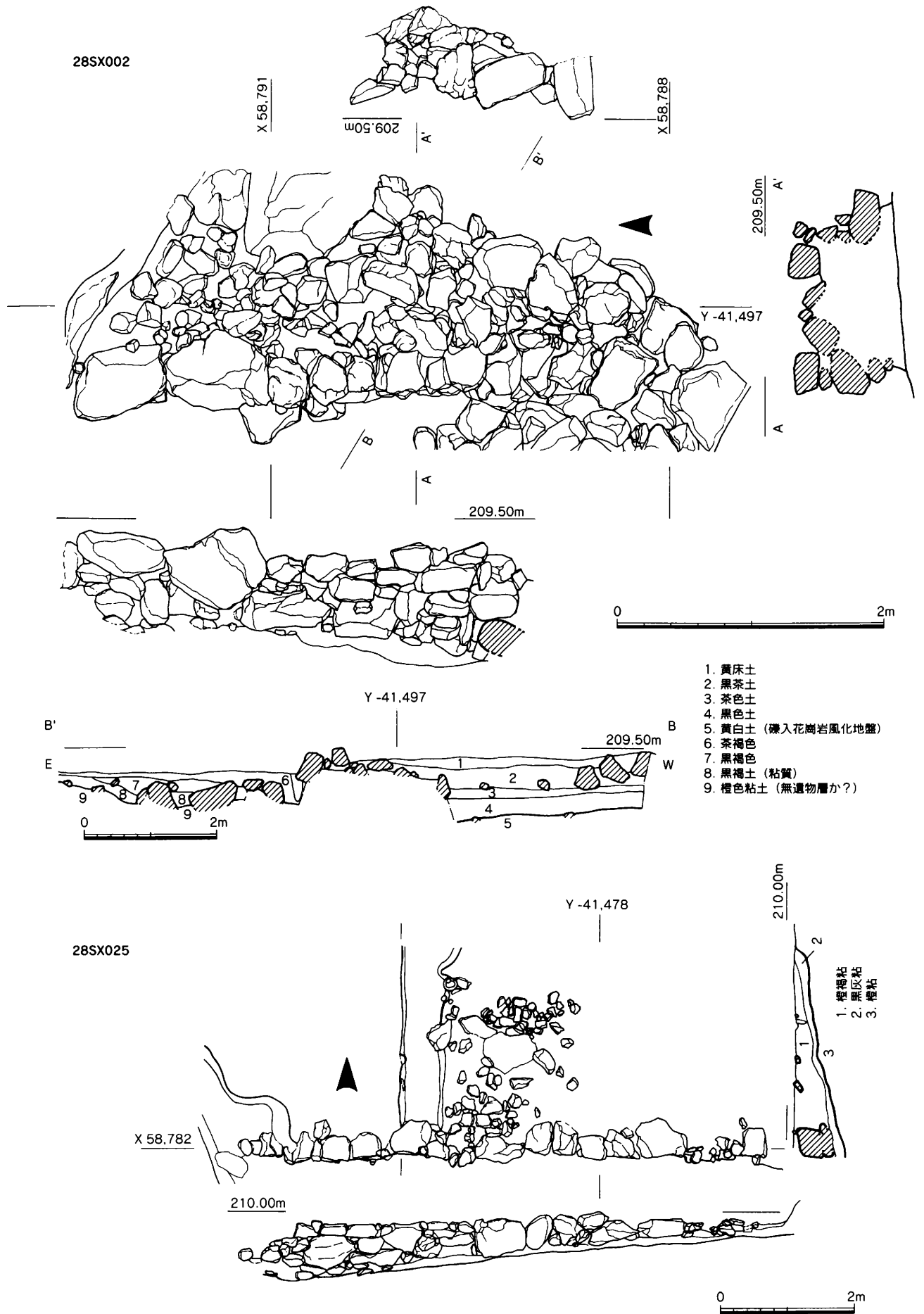

第153図 28SX002,025実測図 (1/40,1/80)

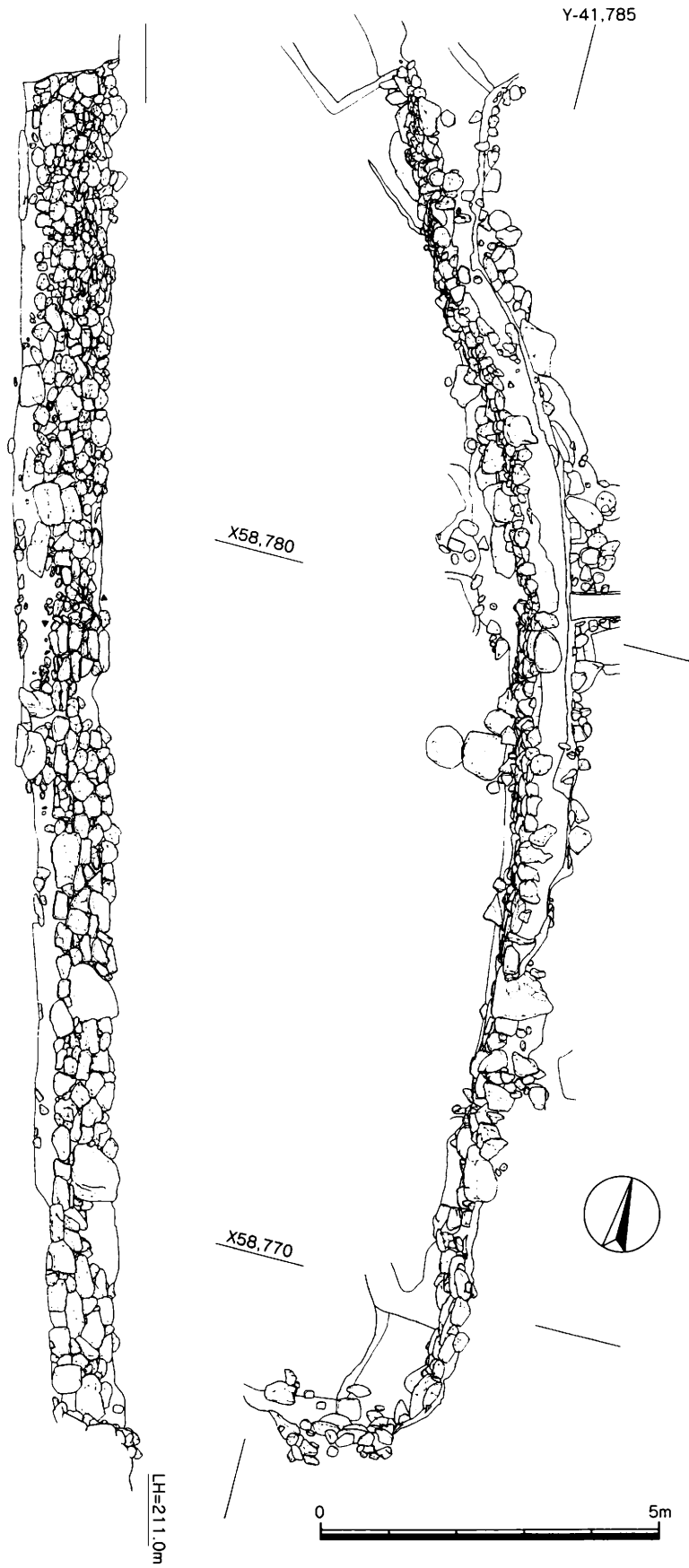

第154図 28SX003 (1/100)

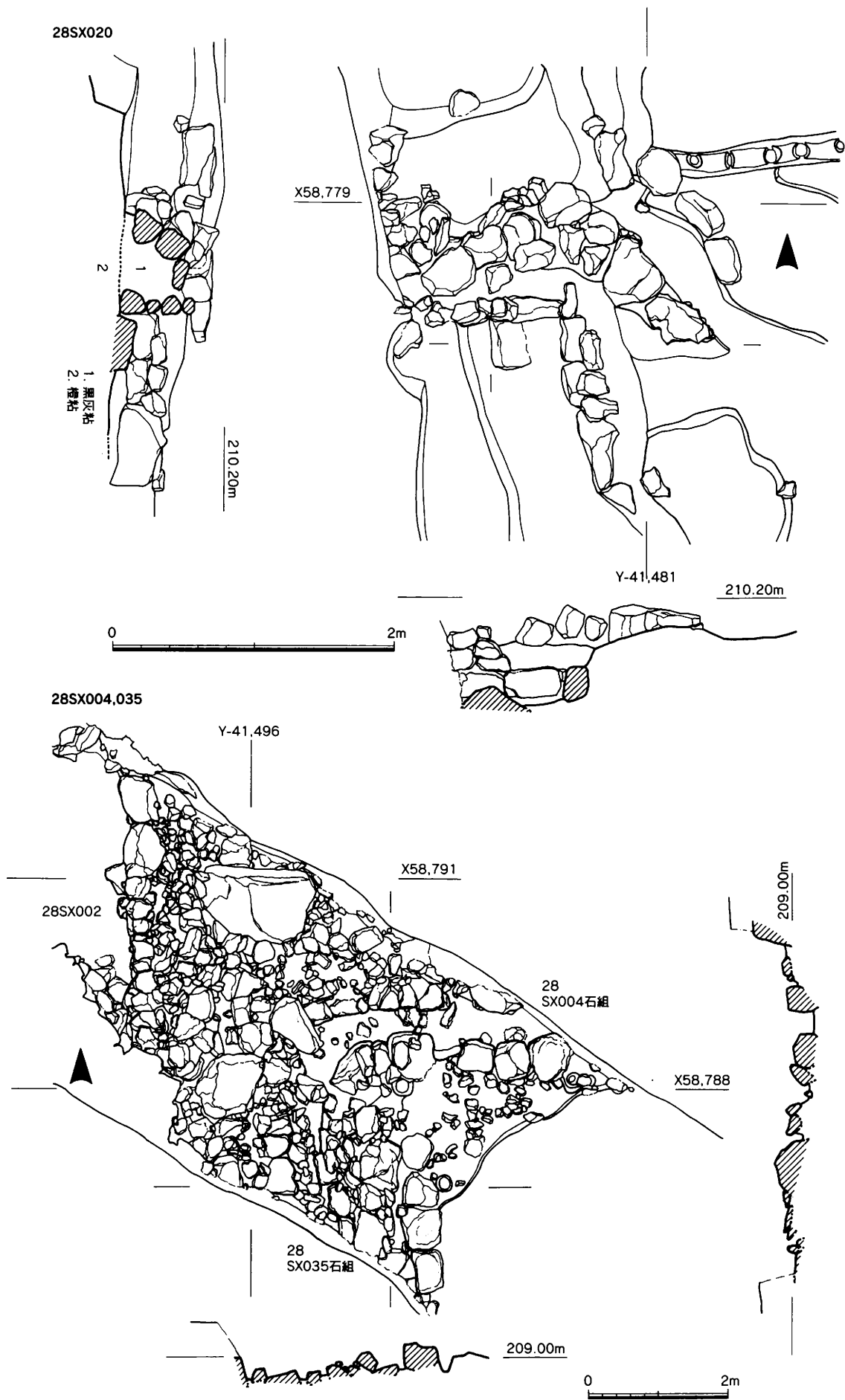

第155図 28SX004,020,035実測図 (1/80,1/40)

28SX010

X 58,774.400



210.20m

Y -41,473.200

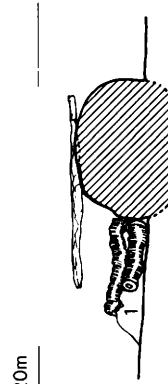
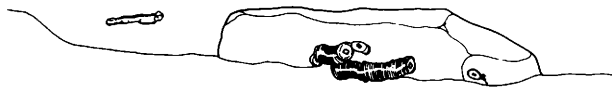

1. 灰粘

210.20m

28SX131土層模式図

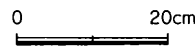
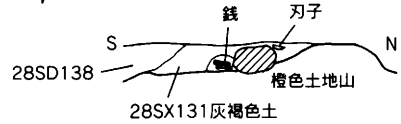

28SX021

X 58,783.600



209.00m



28SX051

Y -41,484



210.40m

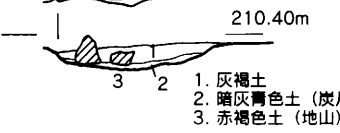

- 1. 灰褐色土
- 2. 暗灰青色土 (炭片を含むシルト質の層)
- 3. 赤褐色土 (地山)

28SX136

Y -41,490

X 58,785

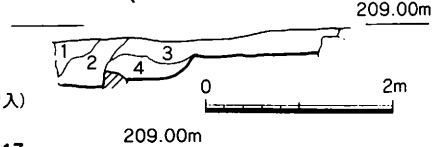
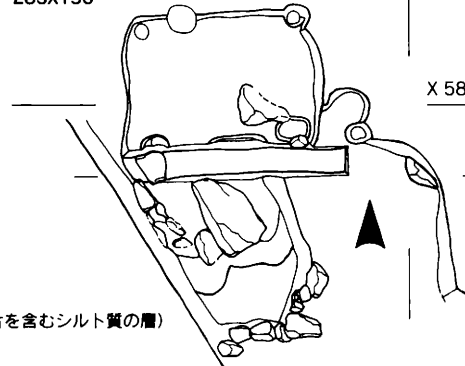

- 1. 黒灰粘
- 2. 淡茶粘
- 3. 黒灰土 (淡茶粘ブロック入)
- 4. 黒灰土

209.00m

28SX117

209.00m

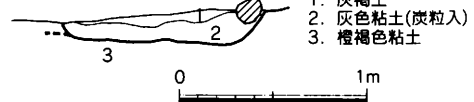

- 1. 灰褐色土
- 2. 灰色粘土(炭粒入)
- 3. 橙褐色粘土

1区土層略図

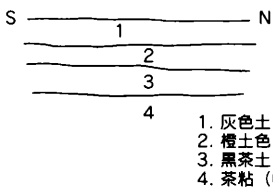

- 1. 灰色土
- 2. 橙土色
- 3. 黒茶土 (近世~) / 茶褐色土
- 4. 茶粘 (中世~)

2トレンチ土層略図



- 1. 茶褐色土
- 2. 黒褐色土
- 3. 茶灰土
- 4. 黄灰土
- 5. 黒茶土

6トレンチ土層略図

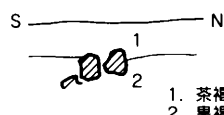

- 1. 茶褐色土
- 2. 黒褐色土

2区全体土層略図

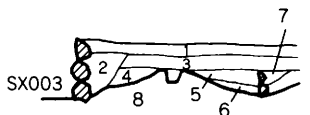

- 1. 灰色土 (耕土)
- 2. s-3灰色土
- 3. 茶褐色土 (中世~)
- 4. 茶粘
- 5. 明橙褐色土
- 6. 黒灰粘
- 7. 橙褐色土
- 8. 黒灰粘

2区AG4付近土層略図

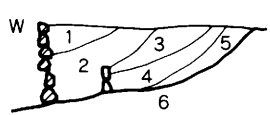

- 1. s-127
- 2. s-86
- 3. 茶粘
- 4. 橙褐色粘
- 5. 黒灰粘
- 6. 橙粘

第156図 28SX010,051,086,136,117実測図、各地区土層略図 (1/10,1/20,1/40,1/80)

28SD005黑灰粘

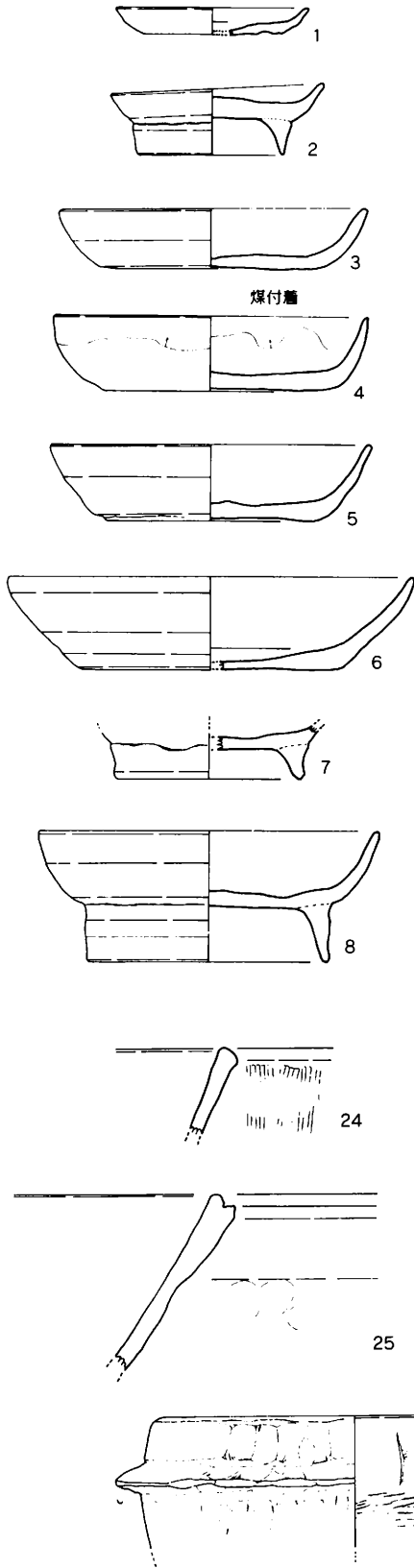

28SD005黑灰土

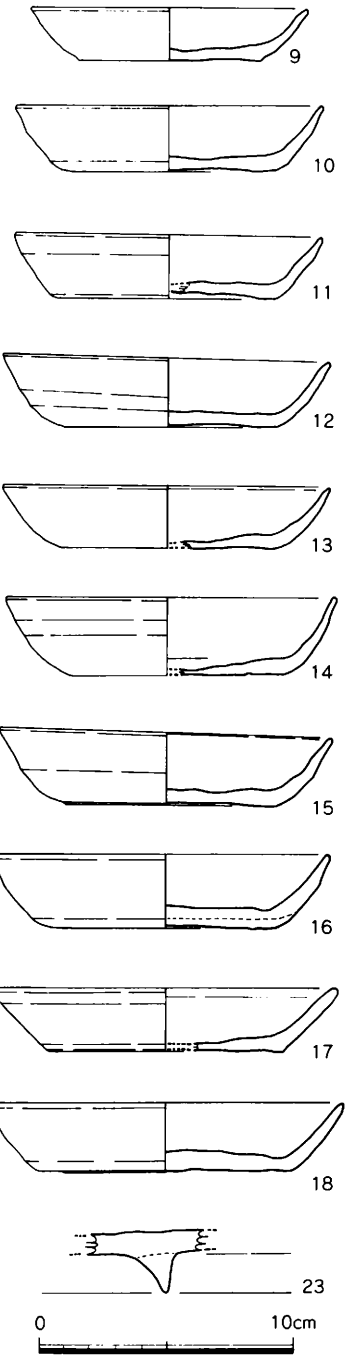
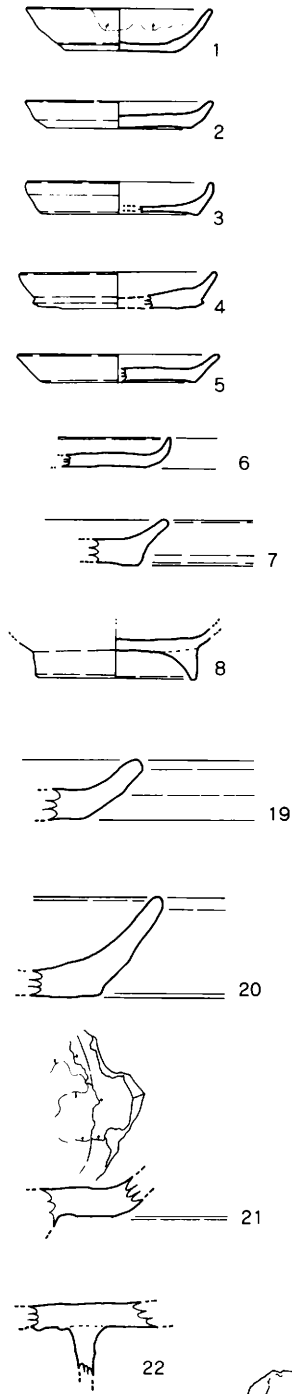

28SD005

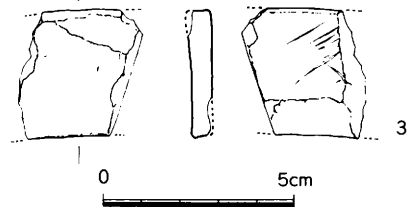

第157图 28SD005出土遺物実測図 (1/3,1/2)

28SD009反粘

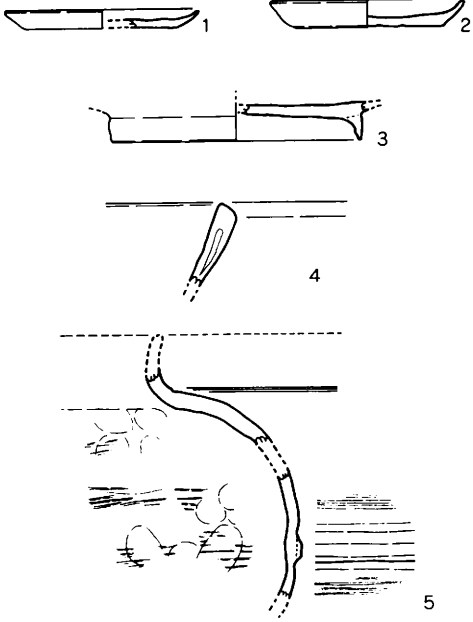

28SD066



28SD106

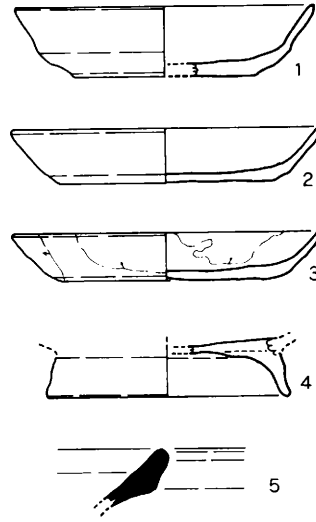

28SD119

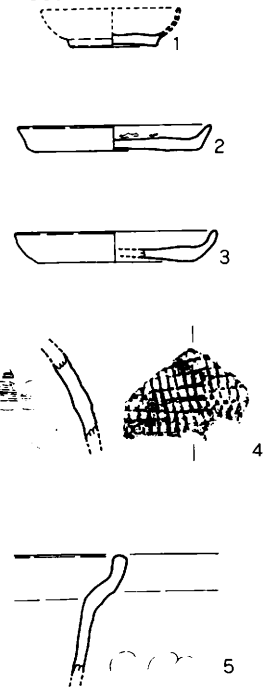

28SD009

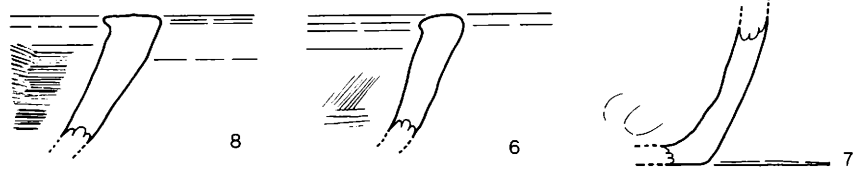

28SD112

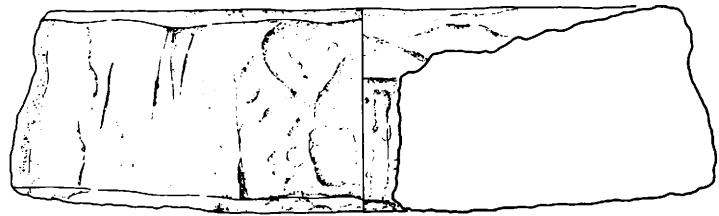
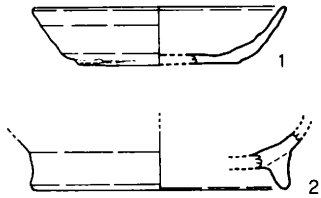

28SD137

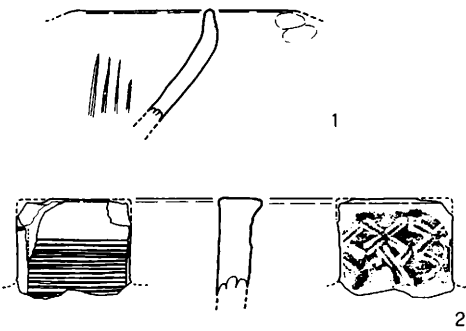

28SD139

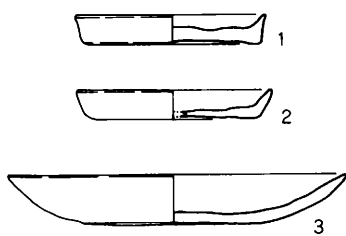

0 5cm

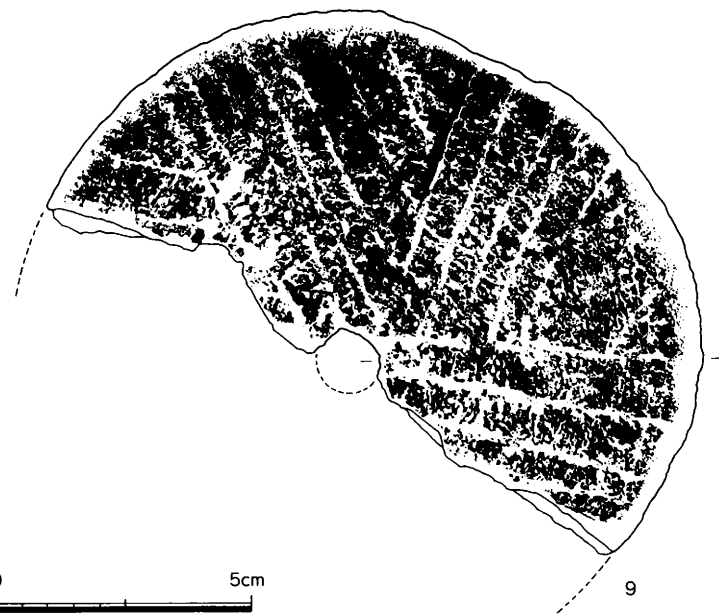

第158图 28SD009,066,106,112,119,137,139出土遺物実測图 (1/3)

28SD129

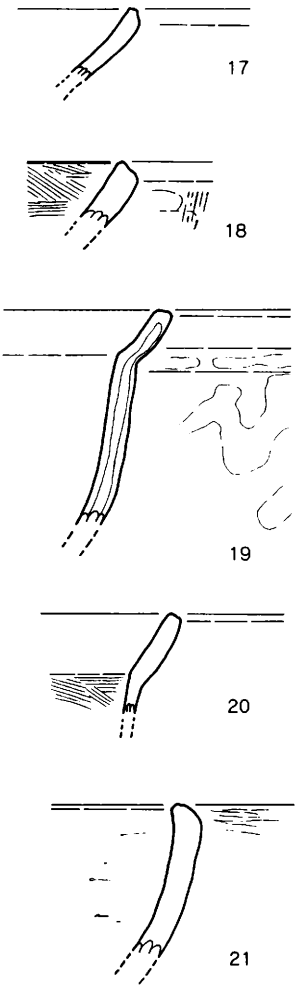
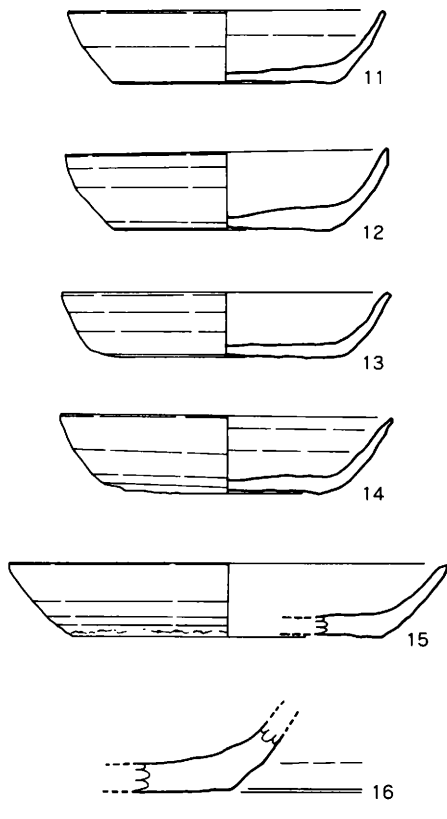
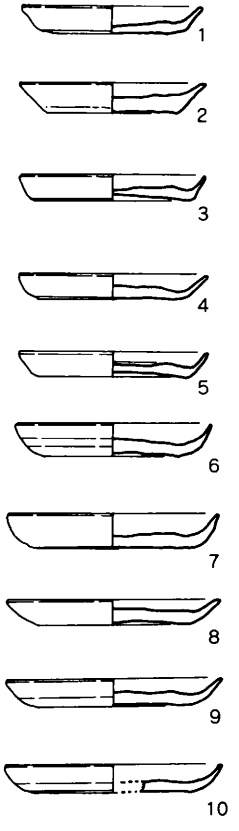

28SD138

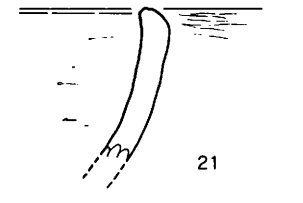
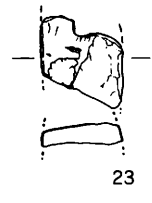
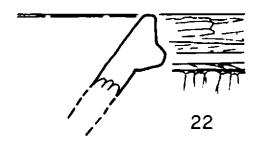
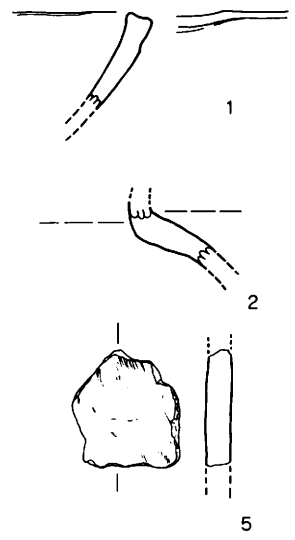

28SK017

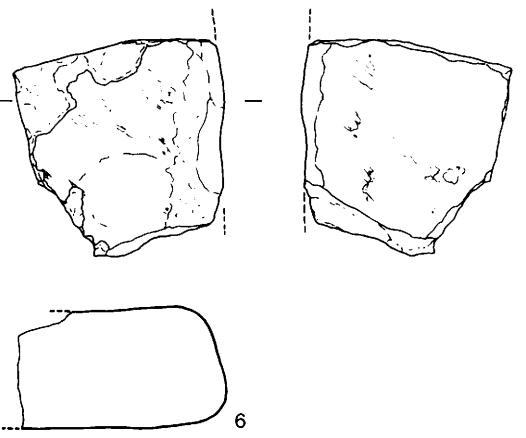
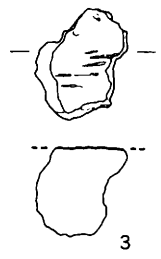
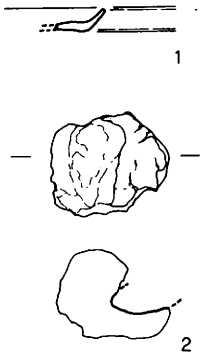

第159图 28SD129,138,139,SK017出土遺物実測图 (1/3)

28SX002黑色土



28SX002棕色土

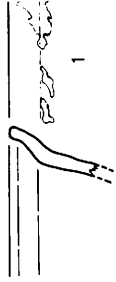

28SX002黑褐色土

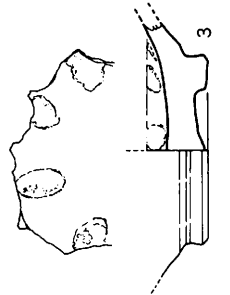
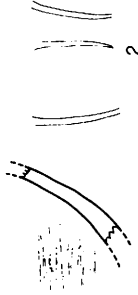
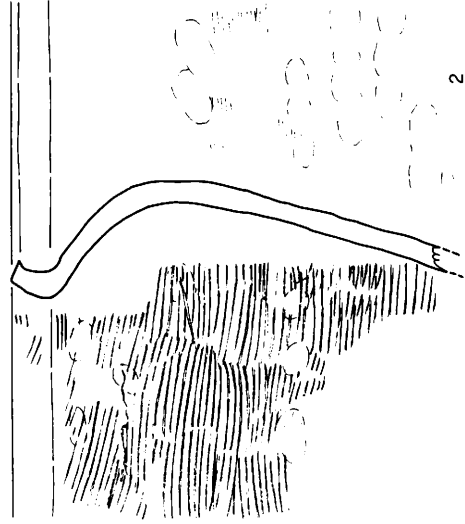

28SX010

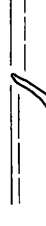
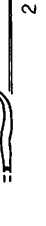
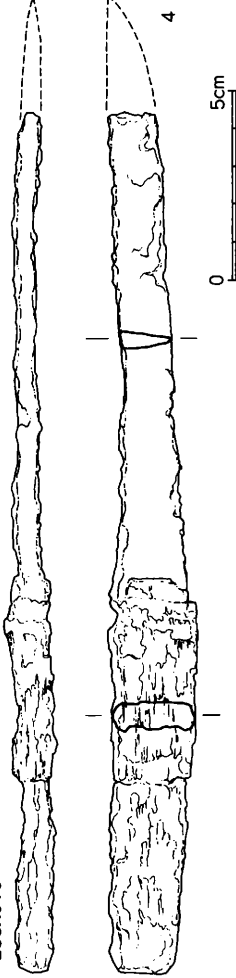

28SX003灰色土

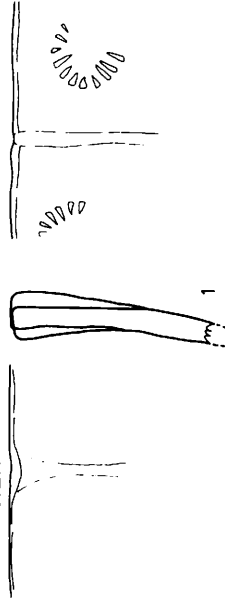

28SX003

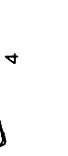
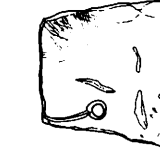
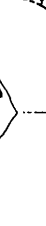
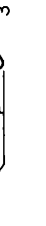
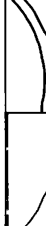
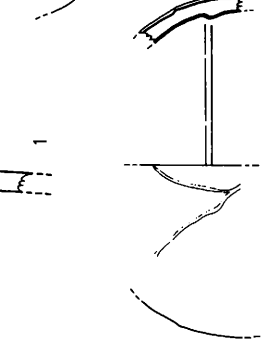
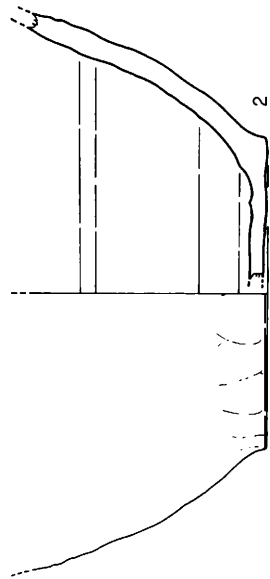
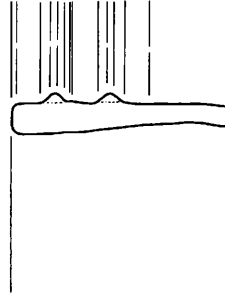

10cm

第160图 28SX002,003,010出土遺物実測図(1/3,1/2)

28SX004黒灰土

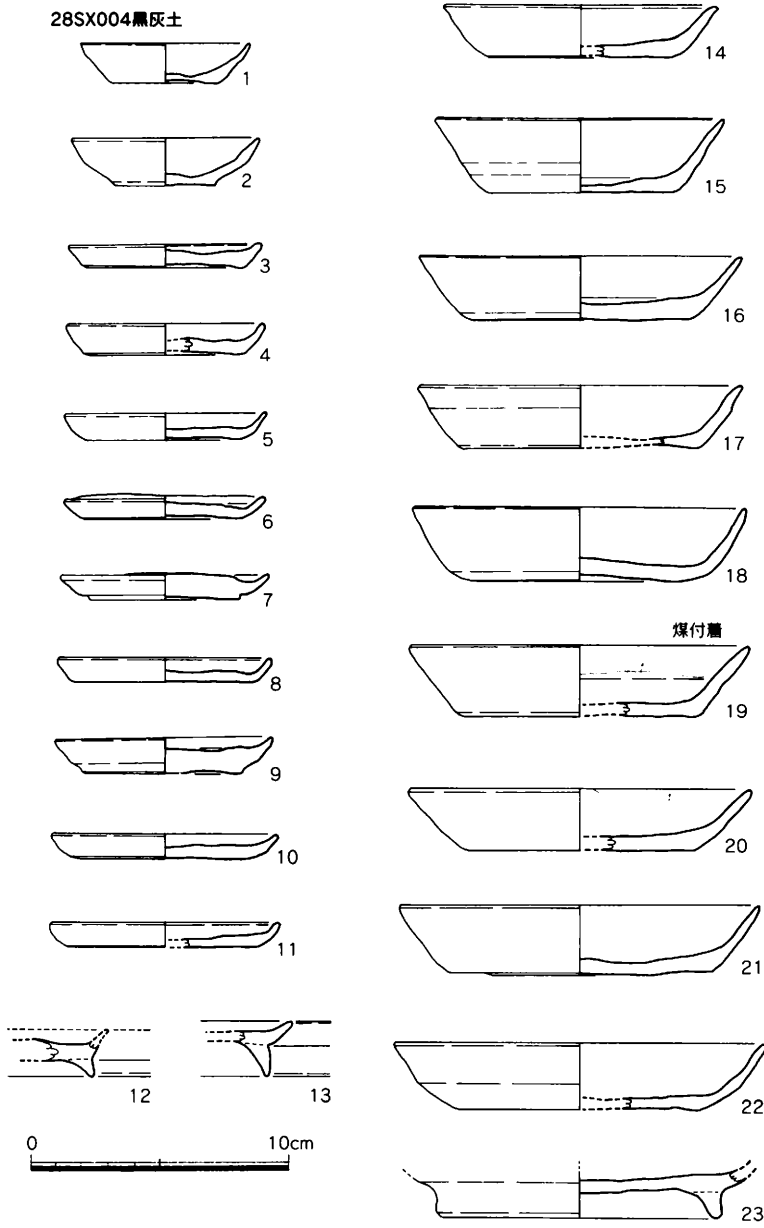

煤付蓋

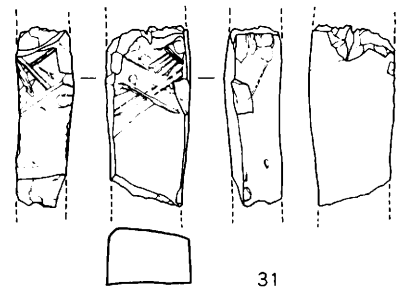
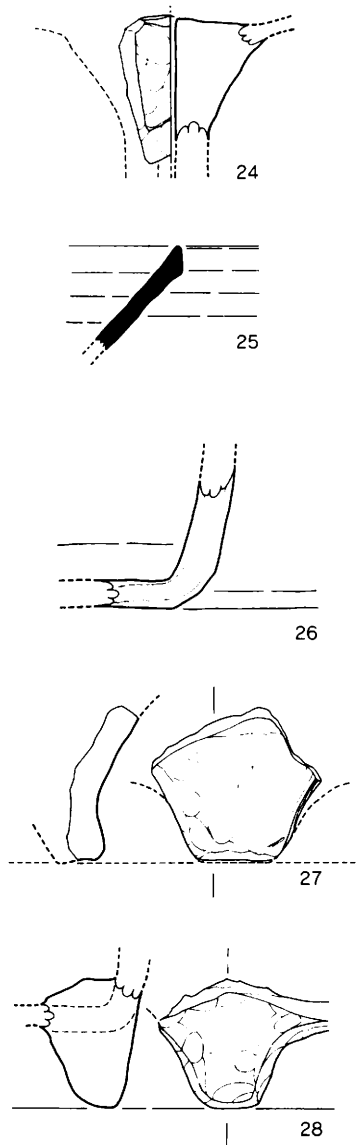

28SX021

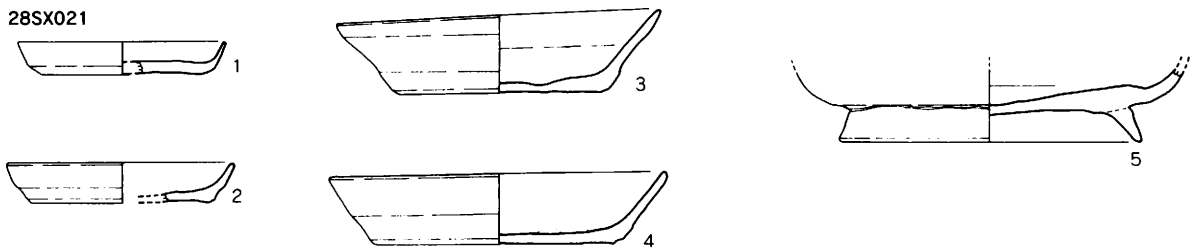

第161図 28SX004,021出土遺物実測図 (1/3)

28SX007

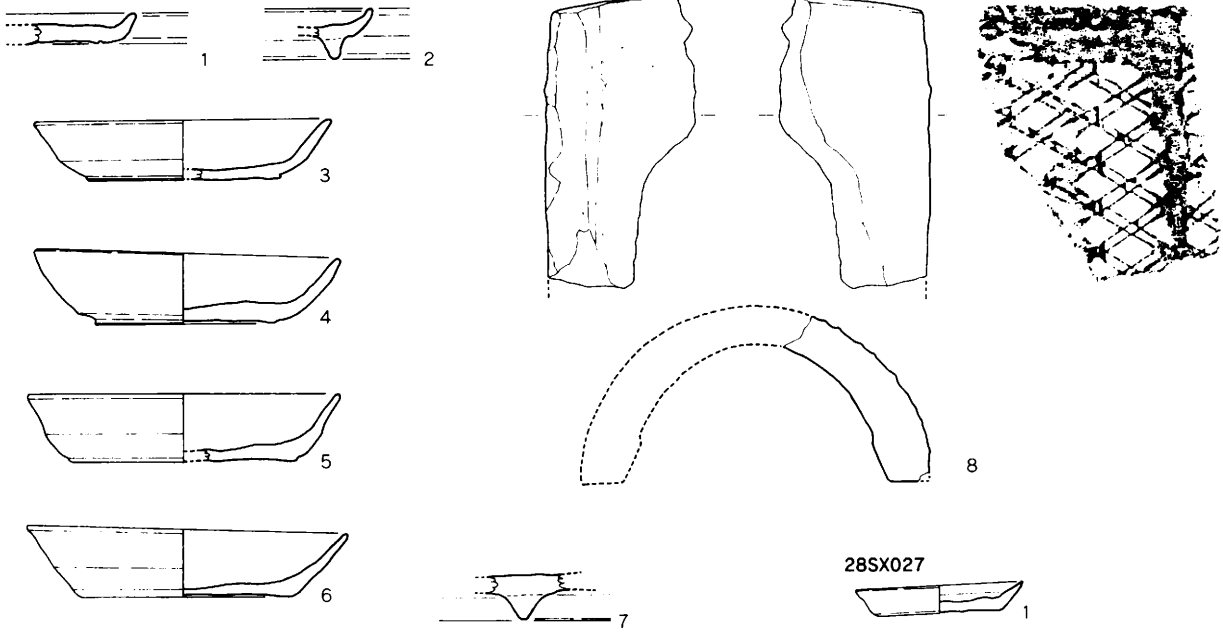

28SX034

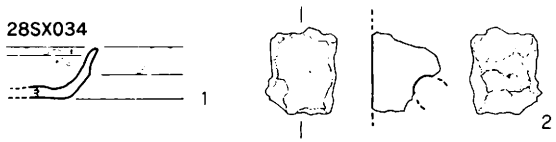

28SX051灰褐色土



28SX086橙褐色土

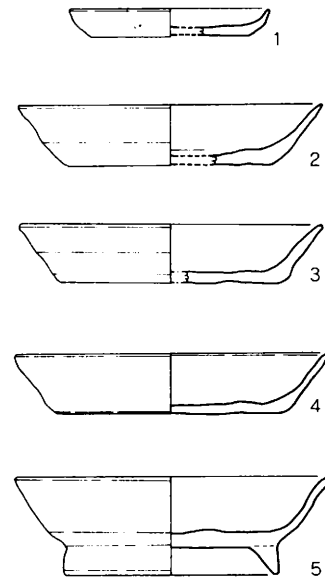

28SX086茶色シルト

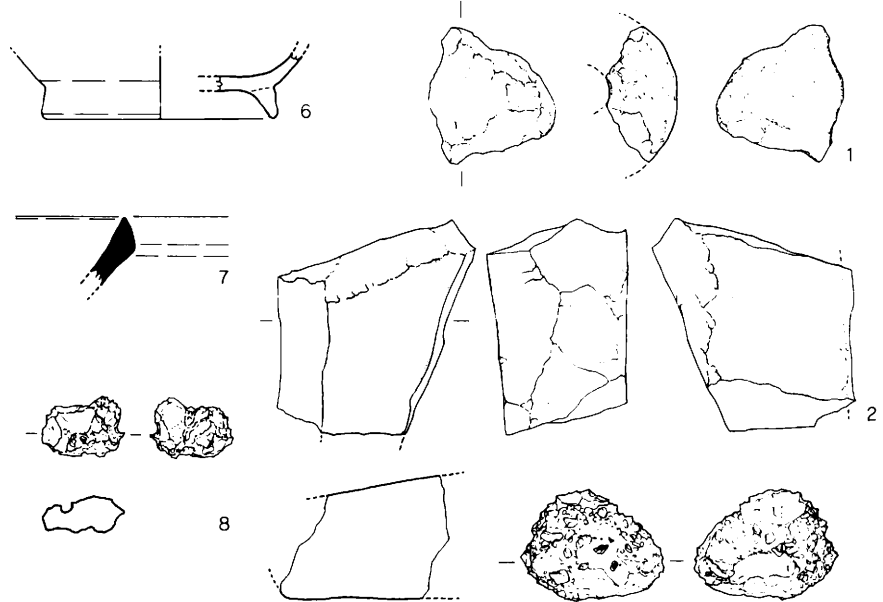

28SX086

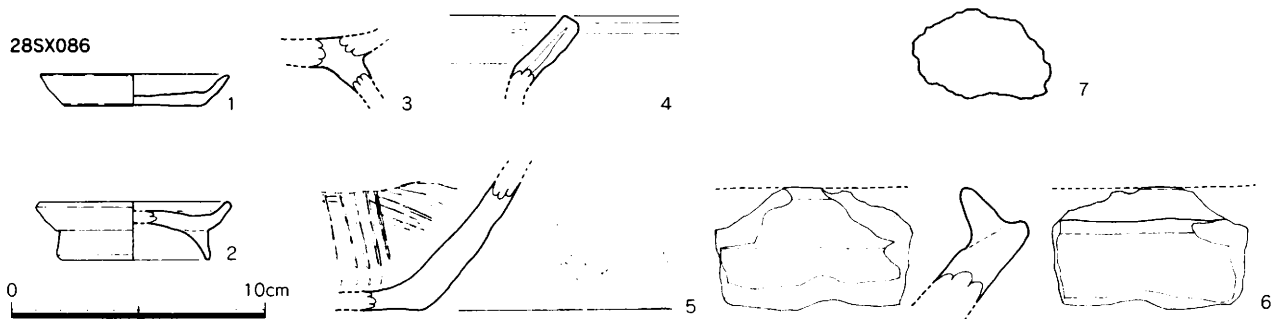

0 10cm

第162図 28SX007,027,034,051,086出土遺物実測図 (1/3)

28SX091

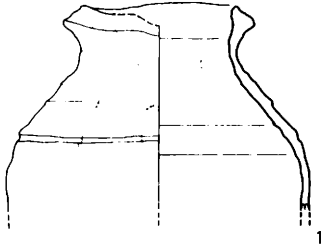

28SX102

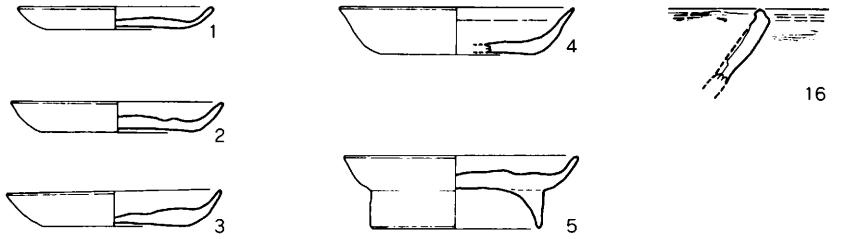

28SX099

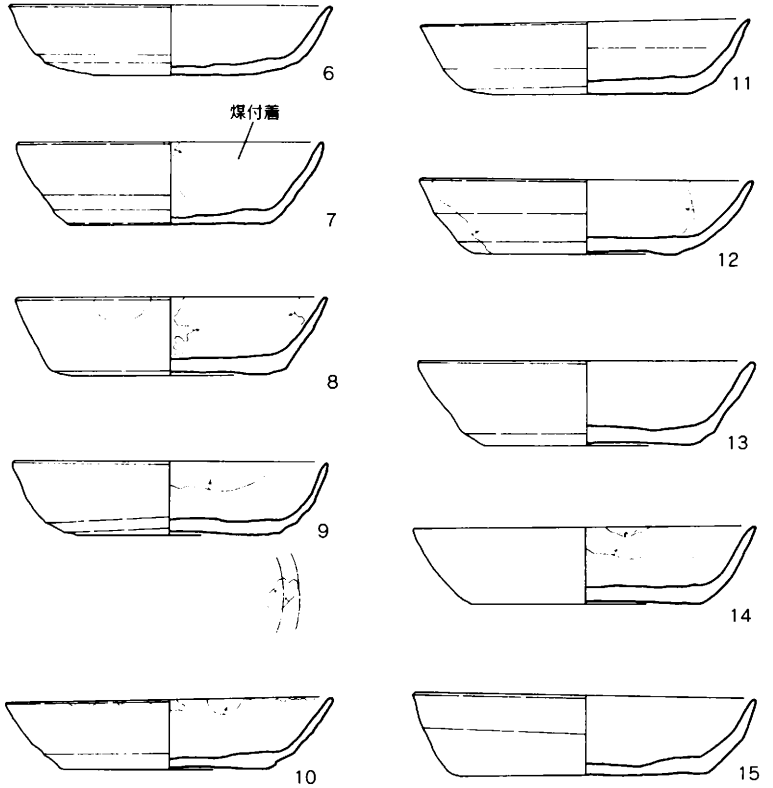
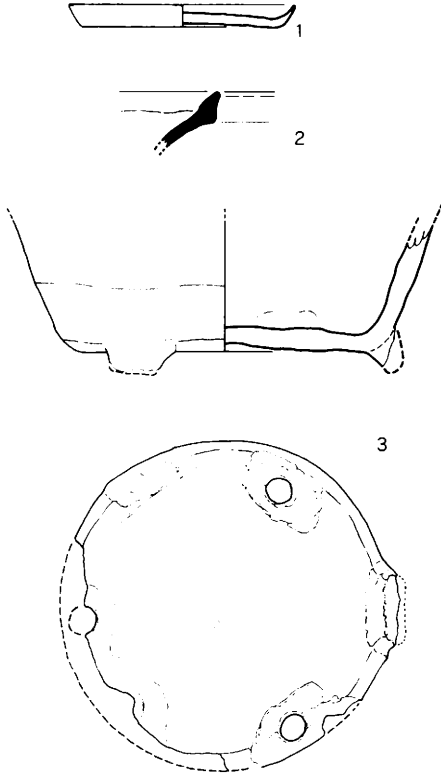

28SX117灰色粘

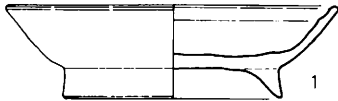

28SX117

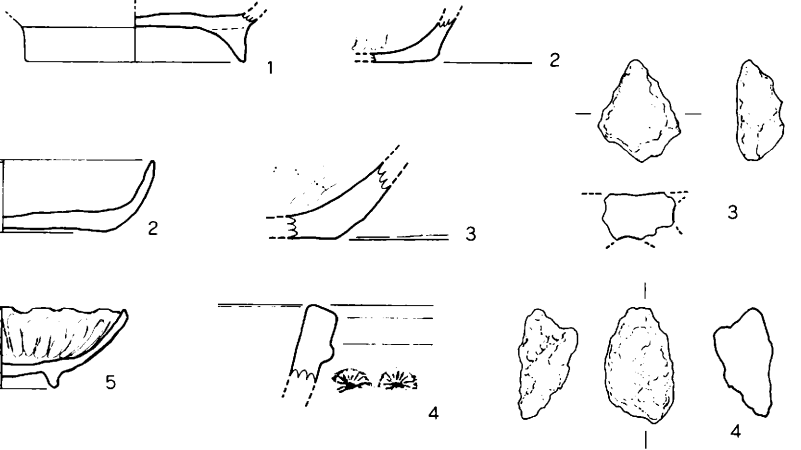

28SX123

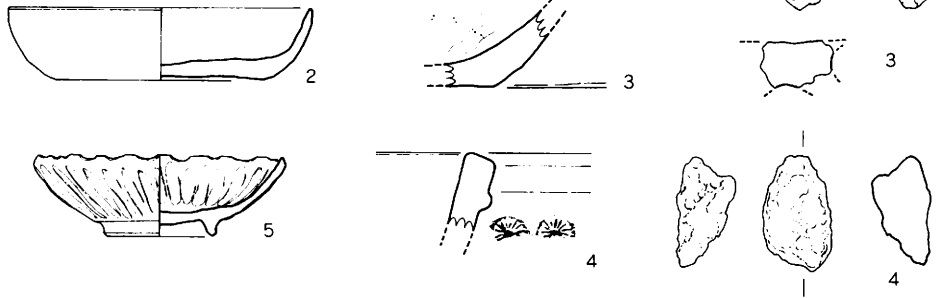
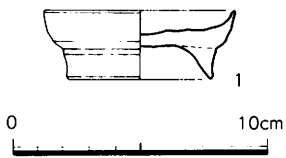

28SX127灰砂

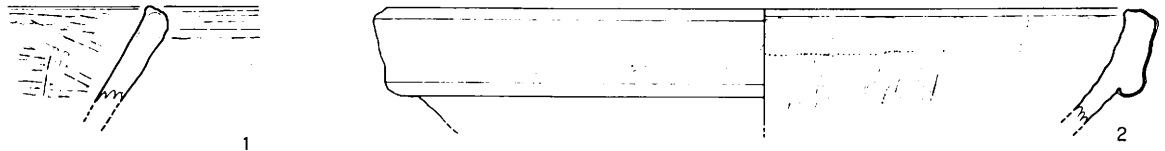

第163图 28SX091,099,102,117,123,127出土遺物実測图 (1/3)

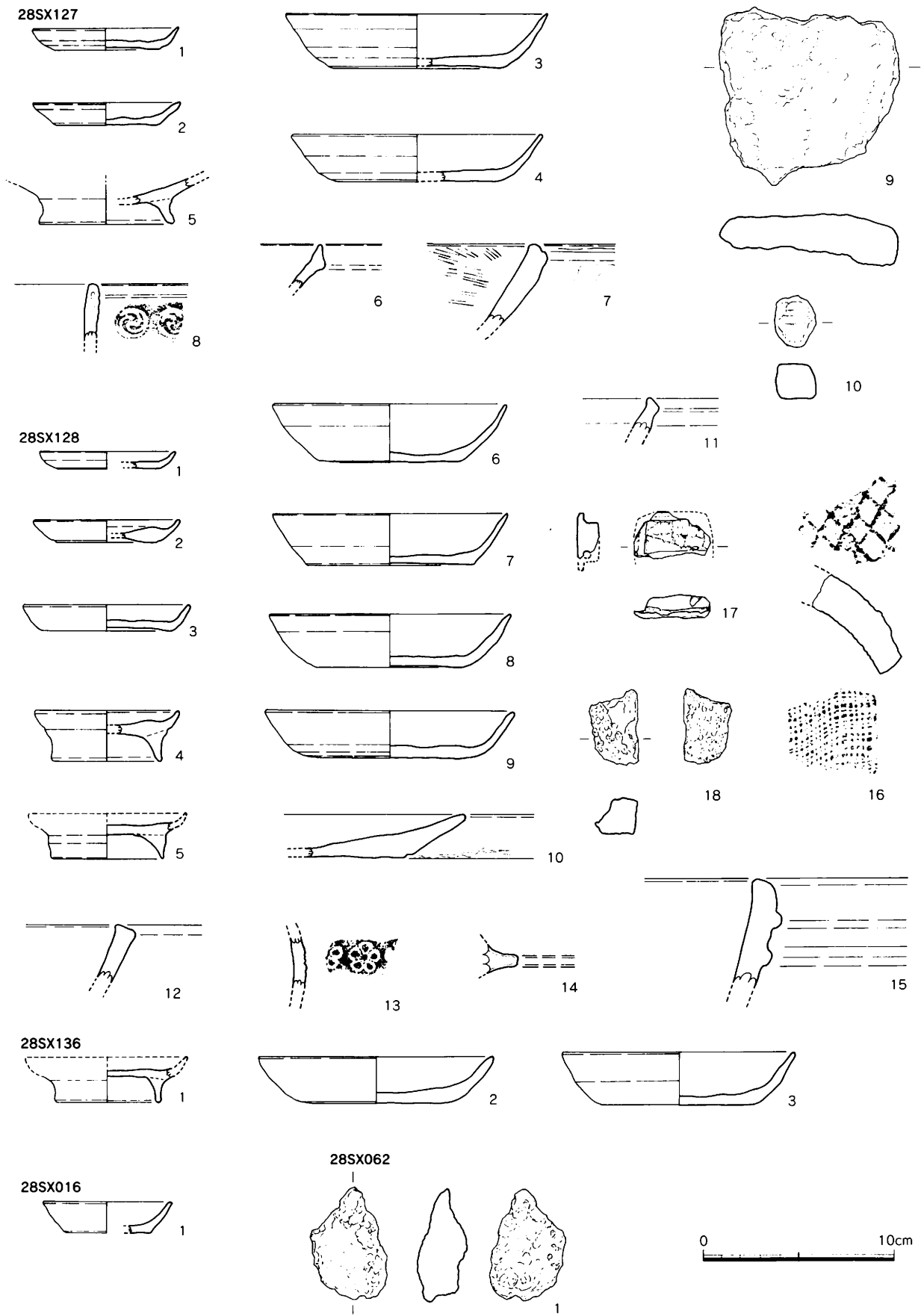

第164図 28SX016,062,127,128,136出土遺物実測図 (1/3)

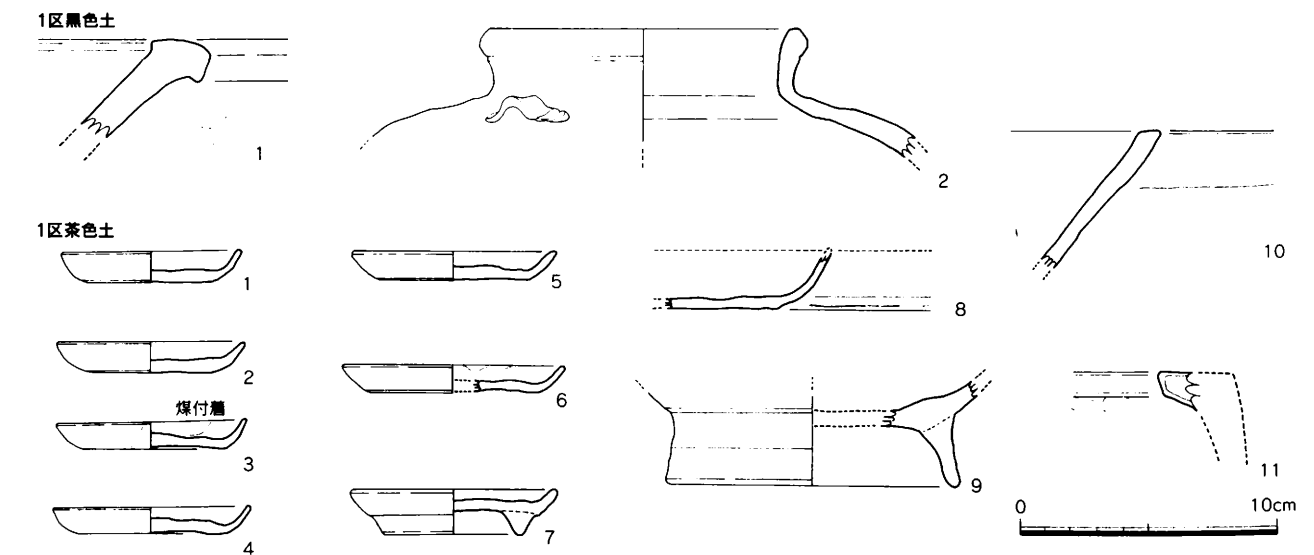
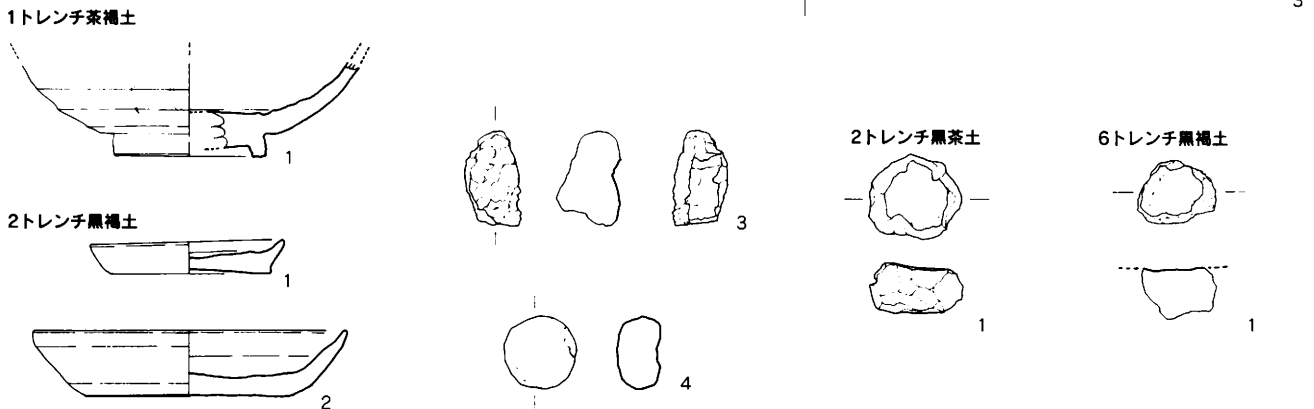
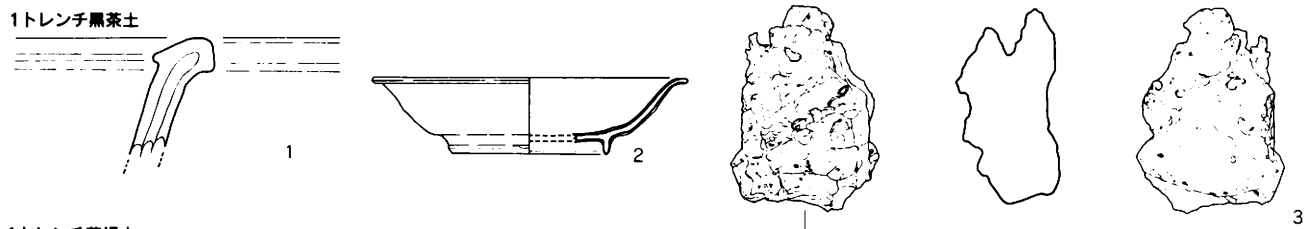
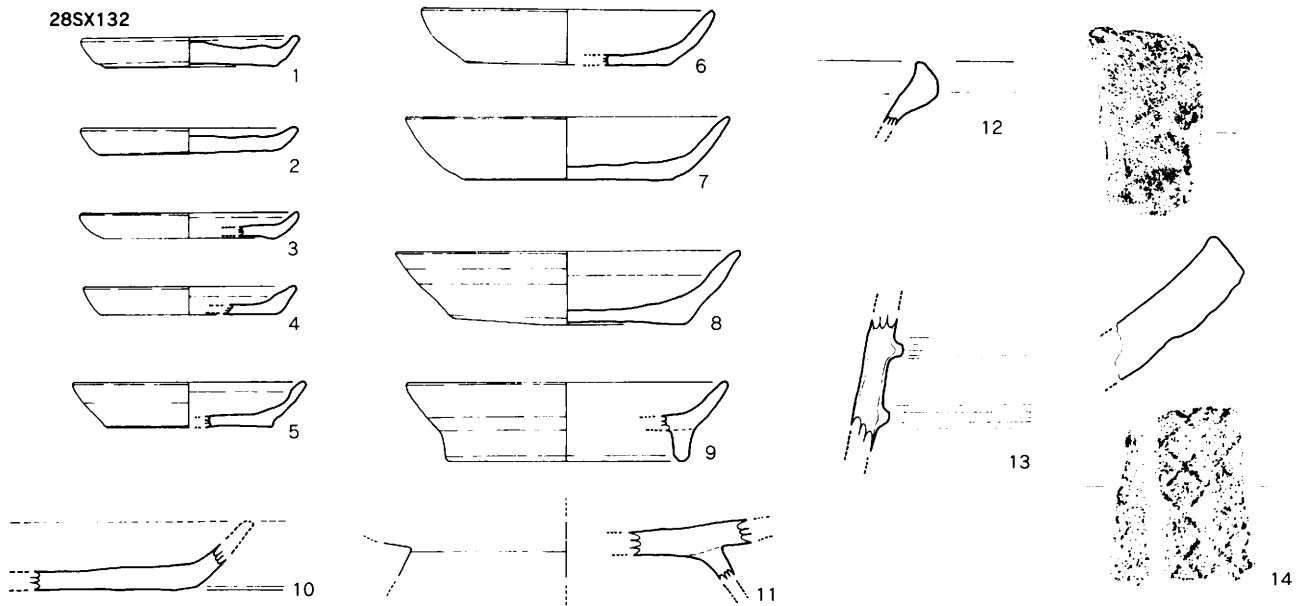

第165図 28SX132,1トレン子黒茶土,1トレン子茶褐土,2トレン子黒褐土,2トレン子黒茶土,6トレン子黒褐土,1区黒色土,1区茶色土出土遺物実測図 (1/3)

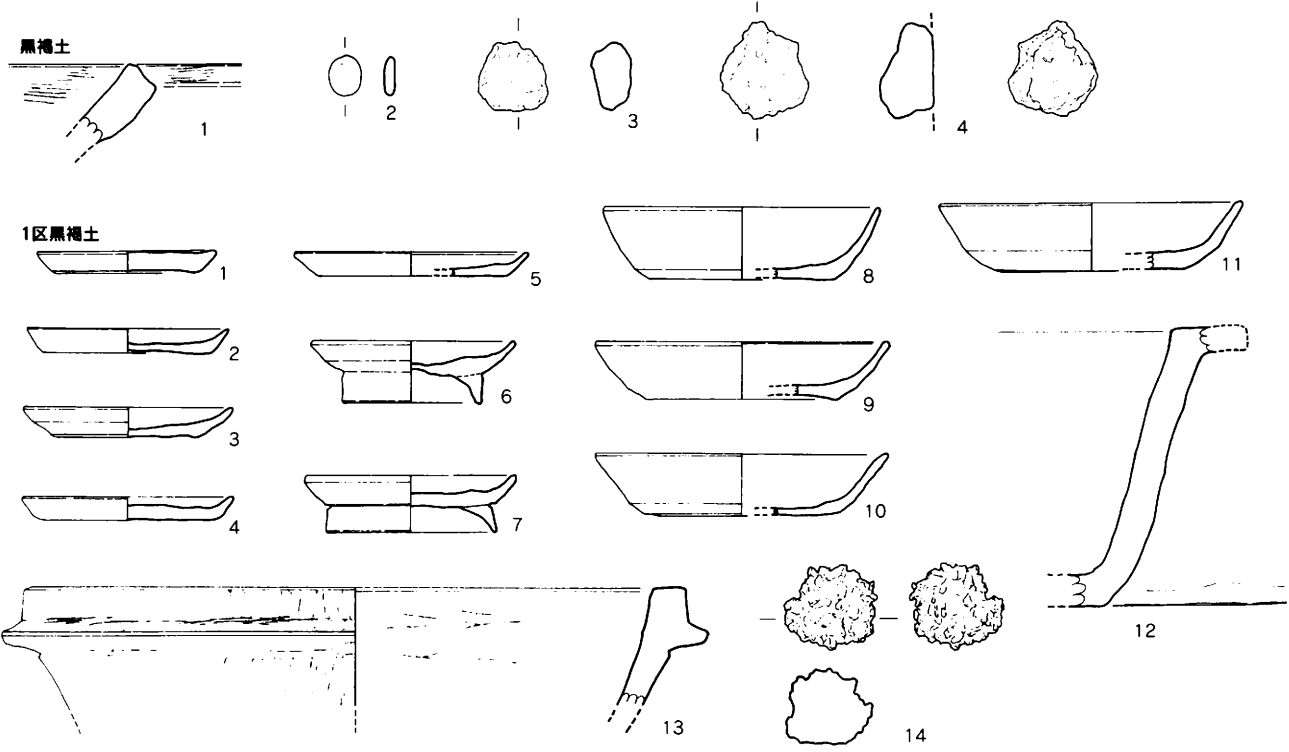
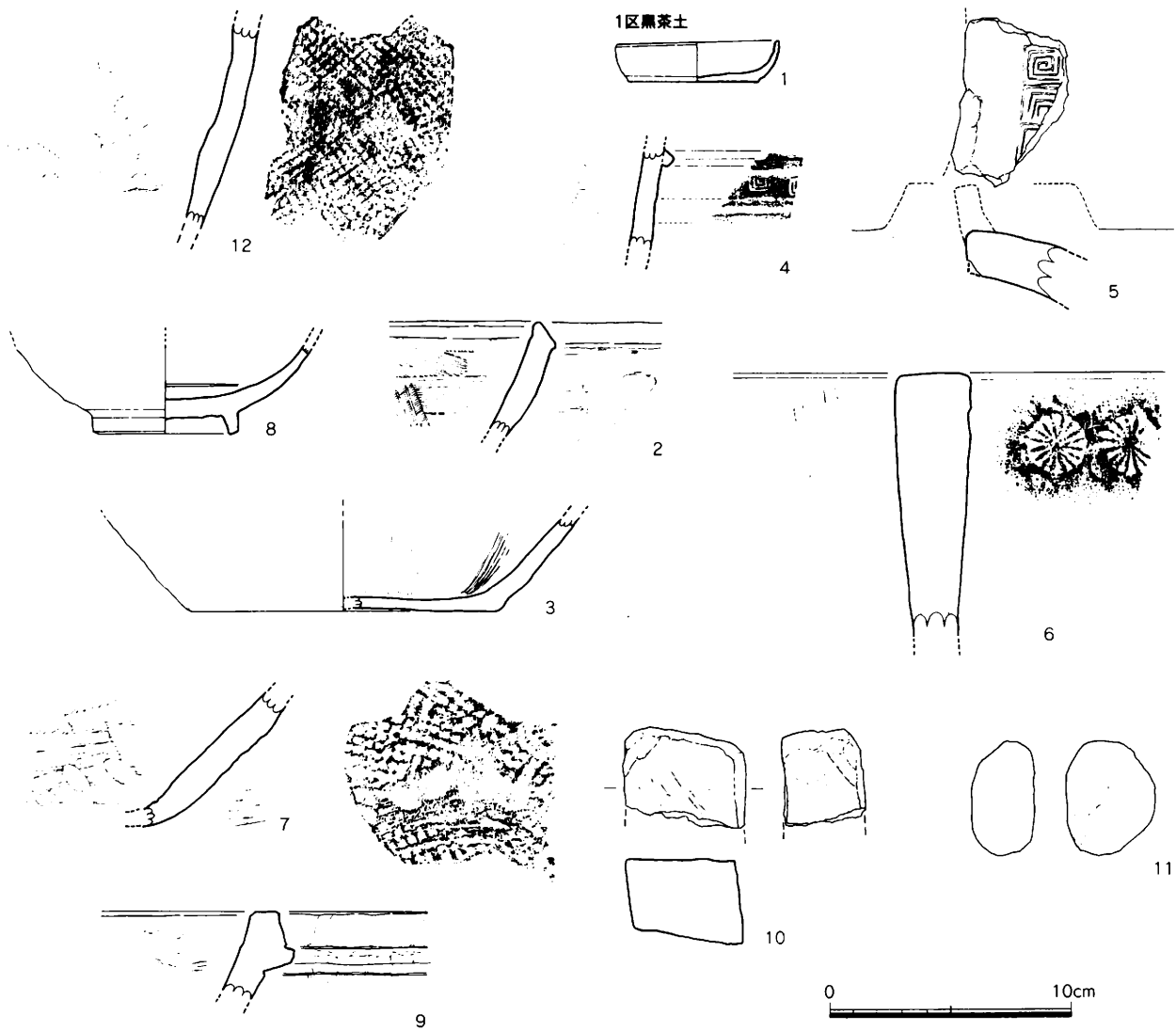

第166图 1区黑茶土,黑褐土,1区黑褐土出土遗物实测图 (1/3)

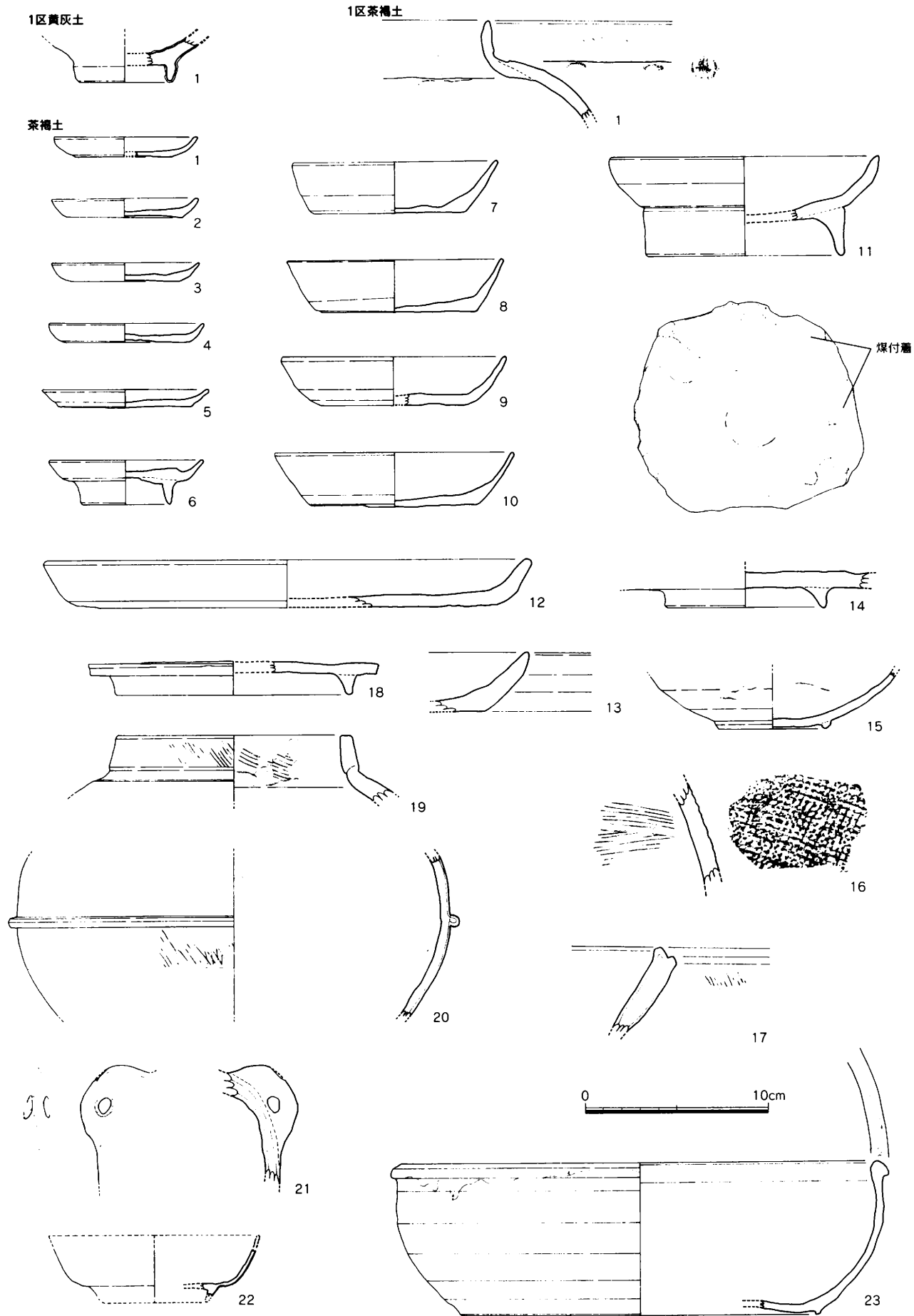

第167图 1区黄灰土,1区茶褐土,茶褐土出土遗物实测图 (1/3)

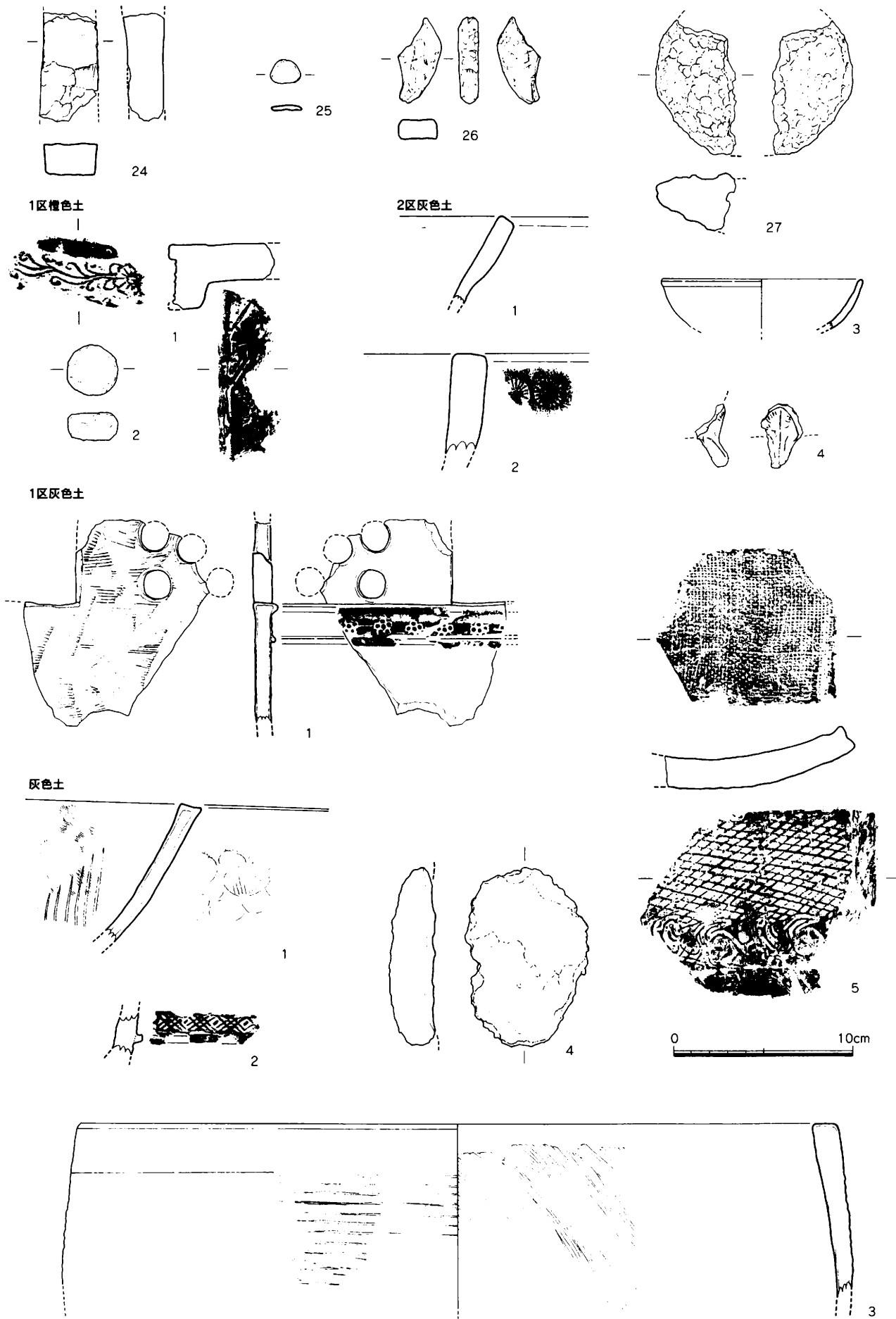

第168图 1,2区茶褐土,1区橙色土,2区灰色土,1区灰色土,灰色土出土遗物美测图 (1/3)

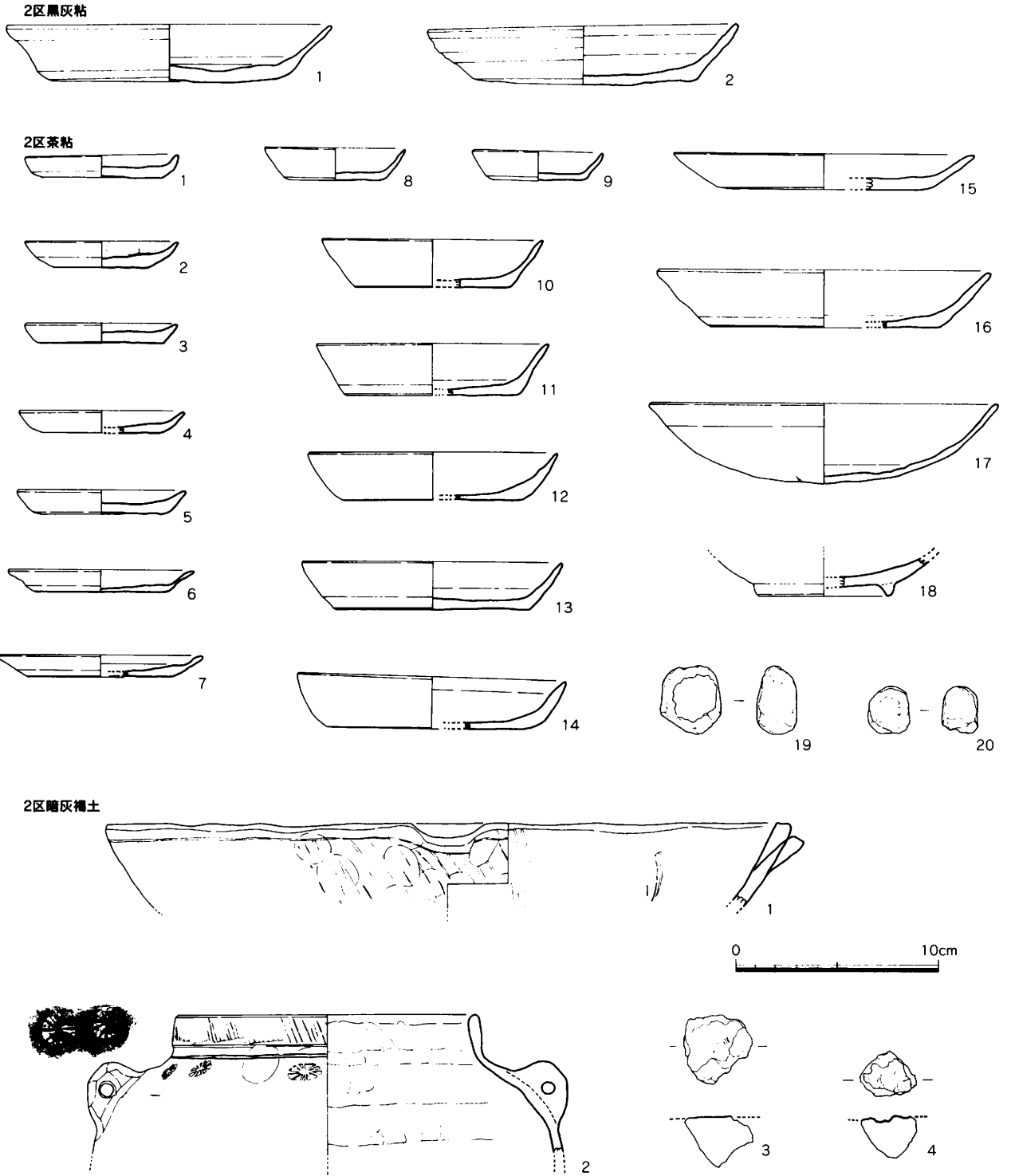

第169图 2区黑灰粘土、2区茶粘、2区暗灰褐土出土遗物实测图 (1/3)

第170図 宝清28次遺構略図 (1/200)



宝満28次遺構一覧表1

S-番号	遺構番号	遺構性格	備考	埋土 (古→新)	遺構間切合 (古→新)	時期	層位	地区
2	28SX002	石組み(暗渠か?)						I区J9
3	28SX003	石垣						
4	28SX004	石組み		黒灰土に覆われる				AJ8
5	28SD005	溝		黒灰土		14c前~		AF5~6
6		たまり状		灰粘				AH7
7	28SX007	たまり状		茶褐粘				AH7
8		たまり状		灰粘				AG7
9	28SD009	溝		灰色粘→暗灰粘				AG5
10	28SX010	埋納遺構 (さし銭・刀子)	灰褐粘と炭粒が取り巻く。S-131埋土中で掘り方はない。		10→131→138			AF2
11		たまり状		黒灰土	11→18	14c~		A16
12		たまり状		灰褐土	22→12			A16
13		小穴群	SB055dを含む					A17
14		小穴群						A17
15		石組み(溝状)			15→86→128			AF4
16	28SX016	小穴				13c後~		A17
17	28SK017	土坑						A17
18		小穴			11→18			A16
19		小穴群	SB055c,SB060fを含む	黒茶土				AH7
20	28SX020	石組			20→86→128			A17
21	28SX021	小穴		茶褐土				AH7
22		小穴		茶褐土	22→12			A16
23		小穴		茶褐土				AH5
24		たまり状		黒灰粘				AG5
25	28SX025	石垣			25→明禮褐土			AH3
26		小穴群	SA065aを含む					AG5
27	28SX027	小穴			93→27			AG5
28		小穴群						AG6
29		小穴群						AG7
31		小穴群				13c~		AH7
32		溝状		黒灰粘	36→32			AG6
33		小穴群	SB060dを含む					AG6
34	28SX034	小穴群						AH6
35	28SX035	石段状遺構						A18
36		小穴群			32→36			AG6
37		小穴群	SA065bを含む					AG6
38		溝状		黒灰土				AG6
39		小穴		礫入り灰褐土				A16
40	28SB040	掘立柱建物	s-59,74,96,98を含む					AH3
41		たまり状		灰粘				A17
42		たまり状		灰褐粘	43.44.46.49→42	13c~		AH6
43		小穴群		淡灰粘	43→42			A16
44		土坑		灰褐粘	44→42	12c~		AH6
45	28SA045	欄列						AH3
46		土坑		淡灰粘	46→42			A16
47		小穴群	SA065dを含む	灰褐土				AF7
48		小穴		淡茶粘				AF7
49		小穴群		灰色粘	49→42			AH6
50	28SA050	欄列	s-56の一部,69の一部を含む					AH4
51	28SX051	たまり状		灰白土→暗灰青シルト→灰褐土				A14
52		小穴群	SB040aを含む	灰褐粘				A14
53		小穴群		灰褐粘				A13
54		たまり状		灰褐粘				A14
55	28SB055	掘立柱建物	s-19の一部,13の一部,113の一部を含む					A17
56		小穴群	SA050aを含む	灰褐粘				A14
57		不定形土坑		灰褐粘				A14
58		小穴群		灰褐粘				AH3
59	(=28SB040)	柱穴						A14
60	28SB060	掘立柱建物	s-19の一部,33の一部,113の一部を含む					AH6
61		柱穴か						A14
62		柱穴か						AH3
63		小穴						A15
64		円形のたまり状						AH3
65	28SA065	欄列	s-26の一部,37の一部,77の一部,47の一部を含む					AG6

宝満28次遺構一覧表2

S-番号	遺構番号	遺構性格	備考	埋土(古→新)	遺構間切合 (古→新)	時期	層位	地区
66	28SD066	溝状			66→9			AH6
67		不定土坑(67a)・ピット 状(67b)						AH3
68		土坑						AI4
69		小穴群	SA050cを含む					AH4
71		大型ピット						AH4
72		大型ピット						AH4
73		柱穴か						AH4
74	(=28SB040e)	柱穴						AH4
76		土坑			133→76→42			AH6
77		小穴群	SA065cを含む	黒灰粘				AF6
78		小穴		灰色粘				AI6
79		小穴		黒灰土				AI7
81		小穴群			136→81			AI7
82		溝		黒灰土				AG7
83		土坑			104→83			AF6
84		小穴			117→106→84			AH6
86	28SX086	落ち		灰褐粘	20→86→128			AG4
87		小穴		黒灰土				AF6
88		小穴群			5→88			AF5
89		小穴						AF6
91	28SX091	小穴						AF6
92		小穴			92→33			AG6
93		小穴		茶灰土	93→26.27			AG5
94		溝		黒灰土				AG3
96	(=28SB040c)	小穴		黒褐土	99→96			AG3
97		小穴群		黒灰粘				AG3
98	(=28SB040d)	小穴		黒褐土				AG4
99	28SX099	たまり状			99→96			AG3
101		小穴		黒灰土				AH6
102	28SX102	小穴		黒灰土		13c後～		AF5
103		小穴						AF5
104		小穴		灰粘	104→83			AF6
106	28SD106	溝		黒灰褐土	117→106→84	14c前～		AH7
107		小穴		黒灰土				AG4
108		小穴						AI4
109		小穴						AF6
111		小穴		灰褐粘	111→66			AH6
112	28SD112	溝		黒褐土				AG5
113		小穴群	SB055a,SB060aを含む		113→112.66			AG5
114		小穴		茶黒土				AG7
116		小穴						AH4
117	28SX117	たまり状		灰褐土	117→106→84	14c～		AH7
118		小穴		灰色砂状土	121→118			AE6
119	28SD119	溝		茶灰土(シルト質)		15c～		AE6
121		小穴		黒褐土	121→118			AE6
122		小穴群		茶灰土				AE6
123	28SX123	たまり状		灰黒粘	139→123	14c～		AG2
124		小穴群		灰黒粘				AG2
126		溝		暗灰土	139→126			AF2
127	28SX127	たまり状	s-3灰色土と同一層か?	灰色土←灰砂				AE3
128	28SX128	たまり状		茶粘	128→123.127	13c後～		AF3
129	28SD129	溝		灰砂礫→灰粘	129→128→127	13c後～		AF3
131		たまり状		茶灰土	10→131→128			AE2
132	28SX132	たまり状		茶灰粘	134→132→ 106.117.19.21			AH7
133		土坑			133→76→42	13c後～		AH6
134		小穴群			134→132	15c～		AH7
136	28SX136	たまり状		灰黒土	136→81.132	136→132		AI7
137	28SD137	溝		灰砂礫→灰黒粘	137→128			AF2
138	28SD138	溝	s-137の分流で土壌は共通する		138→128			AE2
139	28SD139	たまり状		黒灰土	139→ 123.126128.138			AF2
141		小穴群						AF3

宝満28次遺物一覧表(1)

s-2黒褐色土

須恵器	環c3
土師器	環a(イト)、小皿a(イト)、大皿c
瓦類	平瓦(無文・須恵質)
石製品	石鏝A

s-2黒色土

土師器	環a(イト)、小皿a(イト)
石製品	石鏝
龍泉窯系青磁	碗: IV(1)
瓦質土器	火鉢A
白磁	皿: IX(1)
中国陶器	鉢: 未分類(1)
黒釉陶器	碗(1)

s-2茶色土

須恵器	鉢b
土師器	環a(イト)、小皿a(イト)、環c×碗c
越州窯系青磁	碗: III系未分類(1)
龍泉窯系青磁	碗: I(1)、II-b(2)、II(1)、破片(1)
同安窯系青磁	皿: I(1)
石製品	砥石(砂岩)
土師質土器	鍋D1
須恵質土器	甕
瓦質土器	鉢B
肥前系陶磁器	染付: 筒碗(染付青磁)(1)
国産陶器	鉢(2)、すり鉢(備前V)(1)、甕(常滑)(1)、甕(1)
白磁	碗: VIII(1) 壺×水注(2)
中国陶器	壺×耳壺B(3) 鉢: I-1a(1) 甕: 破片(1)
李朝	雜輪鉢?(1)

s-3灰色土

須恵器	小環c3
土師器	環a(イト)、小皿a(イト)、小皿c、器台、盤×大皿
越州窯系青磁	碗: 破片(1)
龍泉窯系青磁	碗: I-4(1)、I-6a(1)、II-b(2)、II(1)、III(1)、小碗I-2(1) 破片(1) 坏III(未分類)(1)、碗×坏II×III(1)、破片(3)
同安窯系青磁	碗: I-1b(2)、I(1)
輸入陶磁器(未分類)	朝鮮系無釉陶器壺(1)
土師質土器	鉢AIIa、鉢IVb、すり鉢、鍋DI
須恵質土器	鉢(東播系)、甕
瓦質土器	火鉢AIII、火鉢BIII、火鉢、鉢AIIIb、鉢AIIIa
瀬戸	鉢皿(1)
肥前系陶磁器	染付: 碗(1)
国産陶器	甕(常滑)(3)、甕(4)、甕×壺(1)、碗×坏(1)
国産陶器?	破片(1)
国産磁器	碗×皿(1)
白磁	碗: IV-1a(2)、V-4×VIII-1・3(1)、破片(4) 皿: IV-1(1)、IV(1)、IX-1c(1) 壺×水注(1)、小壺×瓶(1)、破片(2)
中国陶器	壺: I-1(1)、壺×耳壺A-2(2)、壺×耳壺B(4) 鉢: III(1) 甕: 破片(1) 盤C-1(1)、壺×耳壺×水注B(3)、甕×耳壺A×B(1)
金属製品	鉄釘、用途不明鉄製品、鋳洋
土製品	焼土塊
その他	棒状石(珪化木)、板状石(緑色片岩)

s-3茶色土

越州窯系青磁	壺×水注(1)
龍泉窯系青磁	碗: II(2)、II-b(1)、上III(1)、上III?(1)、破片(3) 坏×碗(未分類)(1)、壺?(未分類)(1)、破片(2)
灰釉陶器	皿(1)
肥前系陶磁器	染付: 碗(3)
国産陶器	皿(唐津)(1)、皿(刷毛手)(1)、碗(1) すり鉢(備前V)(1)、甕(常滑)(1)、鉢?(1) 壺×耳壺?(1)、鉢×皿(1)、甕(4) 甕(常滑・中野6×7)(1)、壺(1)、破片(1)
国産磁器	碗?(1)、碗(2)、紅皿(1)、破片(2)
白磁	碗: V-4×VIII-1・3(2)、VIII(1)、破片(3) 皿: II(1)、IX-1(1)、IX-2(1)、IX(2) 碗×皿(森田B)(1)、破片(1)
染付(輸入)	明染: 皿(小野C)(1)、皿(小野B ₂)(1)、碗(小野B)(2)
中国陶器	壺: 壺×耳壺B(1) 甕: 破片(3) 盤I(漆)(1)、壺×耳壺×水注B(1)

s-3

土師器	環a、小皿a(イト)、大皿×盤
瓦類	平瓦×サン瓦(瓦質)
土師質土器	すり鉢
瓦質土器	火鉢AII
染付(輸入)	明染: 皿(小野C)(1)
中国陶器	染付碗(1)

s-4黒灰土

土師器	環a(イト)、小皿a(イト)、小皿c、大皿c、器台
瓦類	碗c
龍泉窯系青磁	碗: II-a(2)、II-b(5)、破片(1) 碗×坏III(1)、壺(未分類)(1)
同安窯系青磁	碗: I-1b(1) 皿: I-1b(1)、I-2b(1)、I-b(1)、破片(1)
輸入陶磁器(未分類)	朝鮮系無釉陶器壺×壺(1)
石製品	砥石(砂岩・大草産)、石鏝
土師質土器	鍋A、火鉢(脚)
須恵質土器	鉢
国産陶器	甕(常滑?)(4)、甕(4)
白磁	碗: IV-1a(1)、IV(1)、V~VIII(1)、VII-b?(1)、VII-b(1) IX(3)、X?(1)、破片(3) 皿: V×VI(2)、IX(1)、破片(1)
中国陶器	壺: 耳壺C-1(1)、壺×耳壺B(2)、耳壺IV(1)、B(1) 鉢: B(1) 甕: 破片(1) 壺×耳壺×水注B(1)
黒釉陶器	大口碗?(1)
金属製品	鉄釘、鋳洋、銅銭
その他	板状石(緑色片岩)

s-5黒灰土

土師器	環a(イト)、小皿a(イト)、小皿a×b(イト)、大皿c、盤×大皿
龍泉窯系青磁	碗: I-2(2)、I(2)、II-b(5)、III-1(1) 坏III-4(1)、坏III(2)、瓶(未分類)(2)、盤(1)
同安窯系青磁	碗: I-1b(2)
同安窯系青磁×白磁	碗?(1)
石製品	石鏝B×C、石鏝、砥石(泥岩・対馬産)
土師質土器	鍋DI、鉢AIV
須恵質土器	鉢(東播系)
瓦質土器	すり鉢×こね鉢
国産陶器	甕(常滑)(4)、甕(備前)(1)、甕(備前×常滑)(1) 甕(備前?)(1)、甕(7)
白磁	碗: 破片(5)、VIII(2)、IV(1)、VI(1)、V-4×VIII-1・3(1) 皿: B(榎野)(1)、IX-2(1)、IX(1)、IX-c(2) 碗×皿(2)、合子(1)
青白磁?	水注(1)
中国陶器	壺: II(1)、壺×耳壺B(2)、壺×耳壺A-1(1) 鉢: B(1) 甕: 破片(3) 行平蓋(未分類)(1)、水注III(1) 壺×耳壺×水注B(2)、盤×小皿I-2(1)、盤C-1(5)
金属製品	剃刀?、鉄釘、鋳洋
その他	板状石(緑色片岩)

s-5黒灰粘

土師器	環a(イト)、小皿c、皿c×环c
-----	------------------

s-5

土師器	環a(イト)、环c、小皿a(イト)
龍泉窯系青磁	碗: I-4(1)、II-a(1)
同安窯系青磁	碗: 破片(1)
石製品	石鏝、コア(チャート)
土師質土器	鍋
須恵質土器	鉢
瓦質土器	釜×風爐
国産陶器	甕(東播系)(2)、甕(1)
白磁	碗: V-4b(1)、V-1×VIII-2(1)、破片(3) 皿: V-1a(1)、IX-1(1)
中国陶器	壺: 耳壺V-2(1) 壺×水注A-2(1)、耳壺×水注?(1)、盤C-1(2)
土製品	焼土塊(2)

s-6

土師器	環a(イト)、小皿a(イト)
龍泉窯系青磁	碗: I(1)
白磁	皿: IX-1c(1)、IX-1(1)
石製品	丸石(鉢)
土製品	焼土塊

宝満28次遺物一覧表(2)

s-7

土 師 器	环a(イト)、小皿a(イト)、小皿c、盤×大皿c
瓦 器	椀
瓦 類	丸瓦(三重格子・須恵質)
瓦 質 土 器	破片
国 産 陶 器	甕(常滑)(1)

s-8

土 師 器	环a(イト)、小皿a(イト)、盤×大皿c
瓦 質 土 器	破片
白 磁	椀：破片(1)
金 属 製 品	鉄釘?

s-9灰粘

土 師 器	环a(イト)、小皿a(イト)、椀c×皿c
龍泉窯系青磁	椀：II-b(4) 皿：I(1) 椀×环III(1)
同安窯系青磁	椀：破片(1)
瓦 質 土 器	鉢AIIIa、釜
肥前系陶磁器	染付：椀(2)
国 産 陶 器	すり鉢(備前V)(1)、甕(東海系)(1)、甕(2)
白 磁	椀：II(1)、V-2a×VIII-4(1)、VIII(1)、破片(2) 水注×耳壺(1)
中 国 陶 器	鉢：I(1) 甕：破片(1) 壺×耳壺×水注B(2)、水注×耳壺B(1)、盤II-1a(1)

s-9

土 師 器	环a(イト)
龍泉窯系青磁	皿：IV(未分類)(1)
土 師 質 土 器	鍋D
中 国 陶 器	破片(1)
土 製 品	焼土塊

s-10

土 師 器	小皿a(イト)
黒色土器A	椀×鉢
龍泉窯系青磁	椀：II-b(1)
同安窯系青磁	皿：I-1(1)
瓦 類	丸瓦(三重格子・須恵質)
国 産 陶 器	甕(1)
国 産 陶 器 ?	破片(1)
白 磁	椀：IX(1)
金 属 製 品	刀子、さし銭

s-11

土 師 器	环a
龍泉窯系青磁	椀：IV(1)
瓦 質 土 器	破片
中 国 陶 器	壺×耳壺×水注B(1)

s-12

土 師 器	环a
-------	----

s-13

土 師 器	环a(イト)、小皿a(イト)、盤×大皿
石 製 品	滑石製不明製品
白 磁	椀：V-3(1)、破片(1) 皿：III(1)
土 製 品	焼土塊(3)

s-14

土 師 器	环a(イト)、小皿a(イト)、小皿c
-------	--------------------

s-16

土 師 器	环a(イト)、小皿a×b(イト)
-------	------------------

s-17

土 師 器	环a(イト)、小皿a(イト)
国 産 陶 器	甕(東播系)(1)
白 磁	壺×水注(1)
土 製 品	焼土塊

s-18

須恵質土器	壺×甕
国 産 陶 器	甕(1)

s-19

土 師 器	环a(イト)、小皿a(イト)
-------	----------------

s-21

土 師 器	环a(イト)、小皿a(イト)、盤×大皿c
石 製 品	碇石(黒)
金 属 製 品	鉄釘
そ の 他	木炭

s-22

土 師 器	小皿a(イト)
土 師 質 土 器	鍋×鉢
白 磁	椀：破片(1)
土 製 品	焼土塊

s-23

土 師 器	小皿a(イト)
-------	---------

s-24

土 師 器	环a、小皿a(イト)
同安窯系青磁	皿：I(1)
白 磁	椀：破片(1)

s-26

土 師 器	环a(イト)、小皿a(イト)
白 磁	椀×皿(森田B)(1)
金 属 製 品	鉄釘

s-27

土 師 器	小皿a(イト)
-------	---------

s-28

土 師 器	环a(イト)、小皿a(イト)
石 製 品	滑石製不明製品
白 磁	椀：V~VIII(1)

s-29

土 師 器	小皿a(イト)
-------	---------

s-31

土 師 器	环a(イト)、小皿a(イト)
龍泉窯系青磁	椀：II-b(1)

s-32

土 師 器	小皿
中 国 陶 器	B(1)

s-33

土 師 器	环a(イト)、小皿a(イト)、盤×大皿
同安窯系青磁	椀：I-1b(1)
中 国 陶 器	甕：破片(1)

s-34

土 師 器	环a、小皿a×b
土 製 品	焼土塊

s-36

土 師 器	环a(イト)、小皿a(イト)
白 磁	皿：IX(1)

s-37

土 師 器	环、小皿a
瓦 器	破片
中 国 陶 器	甕：破片(1)

s-38

土 師 器	环a(イト)
瓦 質 土 器	破片
白 磁	皿：III(1) 破片(1)

s-39

土 師 器	小皿a(イト)
須恵質土器	鉢
白 磁	椀：破片(1)

s-41

土 師 器	环、盤×大皿c
同安窯系青磁	皿：I-1a(外底黒書か)(1)

宝満28次遺物一覧表 (3)

s-42

土師器	坏a(イト)、小皿a(イト)、小皿c
瓦器	椀c
龍泉窯系青磁	椀：I-2(1)、II-b(1)、破片(1)
石製品	砥石(泥岩)、棒状石製品(片岩)
土師質土器	鍋D1
瓦質土器	すり鉢
国産陶器	甕(3)
白磁	坏(森田B)(1)
土製品	焼土塊

s-43

土師器	坏a(イト)、小皿a(イト)
-----	----------------

s-44

土師器	坏a(イト)、小皿a(イト)
同安窯系青磁	椀：I-1b(1)
中国陶器	盤C-1(1)

s-46

土師器	坏a(イト)、小皿a(イト)
白磁	椀：IV-1a(1)、破片(1)
金属製品	鉄釘

s-47

土師器	坏a(イト)、小皿a(イト)、盤×大皿c
瓦質土器	火鉢(脚部)
白磁	椀：II(1)、V-VIII(1)
中国陶器	壺×耳壺B(1)

s-48

土師器	坏a(イト)
石製品	碇石(黒)
金属製品	鉋洋、鉄釘

s-49

土師器	坏a×丸坏、小皿a
-----	-----------

s-51a灰白土

土師器	坏×皿
同安窯系青磁	椀：III-1(1)

s-51暗灰青シルト

土師器	坏a×小皿a
-----	--------

s-51灰褐土

土師器	坏a(イト)、小皿a(イト)
龍泉窯系青磁	椀：破片(1)
瓦質土器	鍋D1
白磁	椀：破片(1)
中国陶器	甕：A-2(1)、破片(1)

s-52

土師器	小皿a(イト)
-----	---------

s-53

土師器	坏a(イト)、坏c×小皿c、小皿a(イト)
-----	-----------------------

s-54灰褐粘

土師器	坏a(イト)、小皿a(イト)、小皿c、盤×大皿
龍泉窯系青磁	椀：I(1)、II-a(1)
	椀×坏III(1)
灰釉陶器	椀×皿(1)
白磁	椀：破片(1)
	破片(1)
中国陶器	耳壺×水注B(1)
金属製品	用途不明鉄製品

s-56

土師器	坏×小皿
中国陶器	B(1)

s-57

土師器	坏a×小皿a(イト)
石製品	碇石(黒)
土師質土器	すり鉢×こね鉢、鍋×鉢
白磁	皿：VI×VII(1)

s-58

土師器	小皿a(イト)
龍泉窯系青磁	椀：破片(1)
土師質土器	鍋D

s-59 (柱穴)

土師器	小皿a(イト)
越州窯系青磁	瓶×水注(未分類)(1)

s-61 (柱穴)

土師器	坏a(イト)
-----	--------

s-62 (柱穴)

白磁	椀：破片(1)
----	---------

s-62

土師器	小皿a
石製品	石鍋
金属製品	鉋洋

s-63

土師器	小皿a(イト)
-----	---------

s-64

土師器	坏a×小皿a(イト)
龍泉窯系青磁	椀：II-b(1)
瓦質土器	鍋

s-66

土師器	坏a(イト)、小皿a(イト)、坏b?
須恵質土器	鉢(束播系)
国産陶器	甕(東海系)(1)、甕(1)
中国陶器	盤C-1(1)
その他	板状石(緑色片岩)

s-67a

土師器	小皿a(イト)
-----	---------

s-67b

土師器	坏×皿
-----	-----

s-68

土師器	小皿a(イト)、椀c
-----	------------

s-69灰褐土

土師器	坏a
石製品	砥石(対馬産・泥岩)
瓦質土器	破片
土製品	焼土塊

s-69

土師器	坏×小皿
-----	------

s-71灰褐土

土師器	坏a(イト)、小皿a(イト)
-----	----------------

s-71

土師器	坏、小皿a(イト)
-----	-----------

s-72

土師器	小皿a(イト)
-----	---------

s-73柱穴

土師器	小皿a(イト)
須恵質土器	鉢

s-73灰褐土

土師器	坏×皿
龍泉窯系青磁	椀：I×II(1)
白磁	椀：破片(1)

s-74柱穴

龍泉窯系青磁	椀：II-b(1)
--------	-----------

s-74灰褐土

土師器	坏a(イト)
土師質土器	鍋×鉢
中国陶器	壺×耳壺B(1)

宝満28次遺物一覧表（4）

s-76

土	師	器	坏、小皿a(イト)
瓦		器	破片
白		磁	碗：IV-1a(1)、V-4×VIII-1-3(1)

s-77

土	師	器	坏a(イト)、小皿a(イト)
国産	陶	器	甕(備前?)(1)
中国	陶	器	盤C-1(1)

s-78

土	師	器	小皿a(イト)
---	---	---	---------

s-79

土	師	器	坏a(イト)、小皿a(イト)
龍泉窯系	青磁		碗：II(1)

s-81

土	師	器	坏a(イト)、小皿a(イト)、盤×皿c
同安窯系	青磁		碗：I-1b(1)
白		磁	皿：V~VII(1)、IX(1)

s-82

土	師	器	坏a(イト)、小皿b(イト・極小)、小皿a(イト)
瓦		器	破片
龍泉窯系	青磁		碗：II-b(1)
石	製	品	碇石(黒)
須恵質	土	器	鉢、甕(東播系)
瓦質	土	器	鉢A-1-b
中国	陶	器	壺×耳壺B(1)

s-83

土	師	器	坏a(イト)、小皿
龍泉窯系	青磁		碗：上田B-III-a(1)
石	製	品	石鱗
瓦質	土	器	釜
白		磁	碗：V-1×VIII-2(1)、破片(1)
中国	陶	器	甕：破片(1)

s-84

土	師	器	坏a(イト)
---	---	---	--------

s-86灰色シルト

土	師	器	小皿a(イト)
瓦		器	碗
石	製	品	砥石(花崗岩)
土	製	品	礪羽口

s-86櫻梅土

須恵	質	土	器	鉢b
土	師	器	坏a(イト)、坏c、丸坏a、小皿a(イト)、盤×大皿c	
瓦		器	碗c	
龍泉窯系	青磁		碗：I-2(1)、I(1)、II-b(1) 小碗II-b(1)	
同安窯系	青磁		碗：I-1b(1)、I-4(1)、I(1) 皿：I-2(1)、I(1)	
須恵質	土	器	鉢(東播系)、鉢	
国産	陶	器	甕(常滑・中野6b)(1)、甕(2)	
白		磁	碗：II(1)、V(1)、VIII(1)、VIII?(1)、破片(3) 皿：V~VII?(1)	
中国	陶	器	甕：破片(2) 盤I-1(1)、盤II(1)、盤C-1(1)、水注?D-2(1) 壺×耳壺×水注B(1)	
黒釉	陶	器	大目碗(1)	
金属	製	品	鉈洋、鉄製金具、鉄釘	

s-86

土	師	器	坏a(イト)、小皿a(イト)、皿c、盤×大皿c、小皿c 小皿a(へう)、小壺
龍泉窯系	青磁		碗：II(1)、II-a(1)、II-b(4)、破片(1) 皿：I-1c?(1) 碗×坏(1)
同安窯系	青磁		碗：I-1b(2)、II(1)、III-1a(1)
瓦		類	丸瓦(無文・瓦質)、丸瓦(無文・須恵質)
石	製	品	石鱗
土師質	土	器	鍋D
瓦質	土	器	すり鉢、火鉢(未分類)
国産	陶	器	甕(東海系)(1)、甕(3)、甕(常滑)(1)
白		磁	碗：II(1)、IV(1)、V-1a×VIII-2(1) V-4×VIII-1-3(2)、V(1)、破片(7) 皿：VI-2a(學書)(1)、IX(1)、IX?(1)
青	白	磁	碗(1)、合子(1)
中国	陶	器	壺：壺×耳壺B(5) 鉢：I-1b(1) 甕：V(1)、破片(3) 水注X(1)、壺×耳壺×水注B(3)、耳壺×水注(1)、B(1)
金属	製	品	用途不明鉄製品、鉄釘、鉈洋
その他			棒状石(緑色片岩)

s-87

土	師	器	坏a(イト)、小皿a(イト)
土師質	土	器	鉢
須恵質	土	器	破片
瓦質	土	器	破片

s-88

土	師	器	坏a(イト)、小皿a(イト)、盤×大皿
越州窯系	青磁		碗：I×III(1)
同安窯系	青磁		皿：II(1)
土師質	土	器	鍋×鉢
須恵質	土	器	鉢
瓦質	土	器	破片
瀬		戸	瓶
土	製	品	焼土塊

s-89

土	師	器	坏a(イト)、小皿a
龍泉窯系	青磁		碗×白磁(1)

s-91

土	師	器	坏×皿
瓦質	土	器	鉢
国産	陶	器	片口壺(備前×信楽)(1)

s-93

土	師	器	坏a(イト)、小皿a(イト)、坏c×小皿c
石	製	品	石鱗
白		磁	森田B(1)、破片(1)

s-94

土	師	器	坏a(イト)、小皿a(イト)、坏c×小皿c
龍泉窯系	青磁		香炉×壺?(1)
瓦		類	平瓦(無文・須恵質)
土師質	土	器	鍋D
須恵質	土	器	壺×鉢
白		磁	碗：IX(1) 皿：III(1)
中国	陶	器	甕：破片(1) 盤C-1(2)
金属	製	品	鉈洋

s-96

土	師	器	丸坏a、小皿a(イト)
土師質	土	器	鉢?
中国	陶	器	盤I-2(1)

s-97

土	師	器	坏a(イト)、小皿a(イト)
龍泉窯系	青磁		碗：II-b(1)
同安窯系	青磁		皿：I-1b(1)
国産	陶	器	甕(備前×常滑)(1)
白		磁	碗：IV(1)

s-98

土	師	器	坏a(イト)
---	---	---	--------

宝満28次遺物一覧表 (5)

s-99

土師器	器	坏a(イト)、丸坏a、小皿a(イト)
瓦	器	椀
石製	品	磁石(砂岩・天草産)
土師質土器	器	香炉 ¹
須恵質土器	器	鉢(東播系)
白磁	磁	椀：V-4×VIII-1-3(1)、V(1)
中国陶器	器	盤1×II(1)
土製	品	焼土塊

s-101

土師器	器	坏a、小皿a(イト)
越州窯系青磁?	磁	壺?(1)
白磁	磁	椀：破片(1) 皿：IX-1(1)

s-102

土師器	器	坏a(イト)、小皿a(イト)、小皿c
国産陶器	器	甕(備前×常滑)(1)
白磁	磁	椀：IV(1) 耳壺III(1)、壺×水注III(1)
中国陶器	器	甕：破片(1) 盤C-1(1)、B(1)
中国陶器?	器	壺×耳壺B?(1)
黒釉陶器	器	天目椀(1)

s-103

土師器	器	坏a、小皿a(イト)
同安窯系青磁	磁	皿：I(1)
金属製	品	磁洋
その他	品	板状石(緑色片岩)

s-104

土師器	器	坏a(イト)
石製	品	磁石(砂岩・天草産)、善石(黒)

s-106

土師器	器	坏a(イト)、坏c、小皿a(イト)
瓦	器	椀c
龍泉窯系青磁	磁	椀：II-b(1)
石製	品	石鍋B
須恵質土器	器	鉢(東播系)
白磁	磁	椀：破片(1) 皿：IX(1) 盤I-b×II-b(4)、壺×水注III系(2)

s-107

土師器	器	坏、小皿a(イト)、小皿c
白磁	磁	破片(1)

s-108

土師器	器	坏×小皿
土師質土器	器	破片

s-109

土師器	器	坏
龍泉窯系青磁	磁	椀：II-b(1)
国産陶器	器	甕(常滑?) (1)
白磁	磁	椀：破片(1)

s-111

土師器	器	坏
土師質土器	器	破片
金属製	品	鉄釘

s-112

土師器	器	坏a(イト)、小皿a(イト)、小皿c
須恵質土器	器	破片

s-113

土師器	器	小皿a(イト)、皿c
土師質土器	器	鍋D

s-114

土師器	器	坏a(イト)、小皿a(イト)
-----	---	----------------

s-115

同安窯系青磁	磁	皿：II(1)
--------	---	---------

s-116

土師器	器	坏a(イト)、盤×大皿
須恵質土器	器	鉢

s-117灰色粘

土師器	器	坏c
-----	---	----

s-117

土師器	器	坏c、小皿a(イト)、小皿c
須恵質土器	器	すり鉢、鉢(東播系)
白磁	磁	椀：V~VIII(1)、破片(1) 皿：V×VI(1)、破片(1) 破片(1)
中国陶器	器	B(1)
その他	品	板状石(緑色片岩)

s-118

土師器	器	坏a(イト)、小皿a(イト)、小皿c
白磁	磁	壺×水注(1)
中国陶器	器	壺×耳壺×水注B(1)

s-119

須恵器	器	坏a
土師器	器	坏a(イト)、小皿a(イト)、小皿b?、小皿c 脚付盤×大皿、盤×大皿
越州窯系青磁	磁	梅瓶(象嵌)(1)
龍泉窯系青磁	磁	椀：I-1a(1)、I-2(1)、I(4)、II-a(1)、II-b(4)、破片(3) 破片(1)
瓦類	類	平瓦(無文・須恵質)
石製	品	すり臼(砂岩)、石鍋
土師質土器	器	すり鉢、鉢AIV、鉢B
須恵質土器	器	鉢
瓦質土器	器	火鉢A、鉢AV?、鍋D、甕
瀬戸?	器	瓶?(1)
国産陶器	器	甕(常滑)(1)、甕(8)、すり鉢(1)、壺?(1)、甕(東海系)(1)
白磁	磁	椀：II(1)、IV(2)、V-1×VIII-2(1)、V-4×VIII-1-3(1) VIII(1)、IX(1)、破片(1) 皿：VIII(2)、IX(2)、破片(1) 水注×壺(2)
白磁?	磁	椀(1)
染付(輸入)	器	明染：皿?(1) 明染?：壺(1)
中国陶器	器	壺：壺×耳壺B(2) 鉢：鉢?B(1) 甕：破片(2) 盤C-1(3)、C-1(1)
金属製	品	鉄釘

s-121

土師器	器	坏a(イト)、坏×皿(イト)、小皿a(イト)
-----	---	------------------------

s-122

土師器	器	坏a(イト)
瓦質土器	器	鍋D、すり鉢
国産陶器	器	甕(1)

s-123

土師器	器	小皿c、小皿c×坏c、盤×大皿
瓦	器	椀
龍泉窯系青磁	磁	椀：I(1)、II-b(1) 椀×坏(1)、破片(1)
瓦類	類	平瓦(無文・瓦質)
土師質土器	器	火鉢AII
白磁	磁	椀：IV(1) 皿：V-2a×VI-1b(1)、森田E(1)
中国陶器	器	鉢：I(1) 甕：破片(1) 盤C-1(1)

s-124

土師器	器	丸坏a、坏×皿
瓦類	類	破片(斜格子・須恵質)
土師質土器	器	鍋×鉢
白磁	磁	椀：破片(1)

s-126

土師器	器	坏、小皿c
-----	---	-------

宝満28次遺物一覧表(6)

s-127灰砂

土師器	坏a(イト)、小皿a(イト)、小皿c
黒色土器B	破片
越州窯系青磁?	碗(1)
龍泉窯系青磁	碗: II(1)、II-B(3)、II-c(1)、破片(1)
	破片(1)
同安窯系青磁	皿: I(1)
石製品	砥石(泥岩・対馬産)、and-石、石鏝
瓦質土器	すり鉢AIIa
肥前系陶磁器	染付: 碗×坏(1)
国産陶器	甕(4)、甕(備前×常滑)(1)
白磁	碗: V-4×VIII-1-3(1)、VIII(1)、破片(2) 皿: IX-1(1) 碗×皿(1)、水注×耳壺(1)
中国陶器	甕: 破片(3) 壺×耳壺×水注B(1)、B(1)
金属製品	刀子、鉄製品、鉋洋、鉄釘、鎌×工具、方柱状鉄製品
土製品	焼土塊

s-127

土師器	坏a(イト)、小皿a(イト)、坏c×皿c×碗c
越州窯系青磁	碗(1)
龍泉窯系青磁	碗: II-b(1)、II(1) 盤(1)、小壺(1)、破片(2)
同安窯系青磁	碗: I-1(2)
石製品	台石(花崗岩)、石鏝B×C
土師質土器	鍋×鉢、釜
須恵質土器	鉢(東播系)
瓦質土器	鉢AIIb
国産陶器	甕(東海系)(1)、甕(常滑)(1)、甕(1)
白磁	碗: IV-1(1)、V-1×VIII-2(1) 皿: IX-1(1)、IX(1)、破片(1) 壺?(1)
中国陶器	壺: 壺×耳壺B(1) 鉢: I-1b(1)、III-1(1)、すり鉢D-1(未分類)(1) 壺×耳壺×水注B(2)、盤I-2(1)、B(2) 水注×耳壺B(1)、盤?C-1(1)
金属製品	鉄釘
土製品	瓦E(1)
その他	板状石(緑色片岩)

s-128

土師器	坏a(イト)、小皿a(イト)、皿c、小皿b、脚付盤×鉢 盤×大皿
瓦器	碗
龍泉窯系青磁	碗: I-1c(1)、I(4)、II-a(1)、II-b(1)、I:HC(1)、破片(3) 碗×坏III(1)
同安窯系青磁	碗: I-1b(1)
瓦類	丸瓦(格子・瓦質)、丸瓦(無文・須恵質)
石製品	碇石(黒)、滑石製不明製品(コテ状)
土師質土器	鍋D
須恵質土器	鉢(東播系)
瓦質土器	鉢、釜、火鉢AII
灰釉陶器	皿(1)
国産陶器	壺?(1)、甕(3)、壺?(東海系)(1)、甕(常滑)(1)
白磁	碗: IV(1)、V-1d(1)、V-1×VI-1×VIII-2(1) V-4×VIII-1-3(1)、VIII(1)、破片(4) 皿: III-1(1)、V×VI(1)、IX(2)、森III(1)
染付(輸入)	明染?: 碗(1)
中国陶器	壺: 壺×耳壺A-1(1)、壺×耳壺A-2(1)、小壺B(1) 甕: I(1)、破片(7) 水注III(1)、水注B(1)、水注×耳壺B(2)、盤?(1) A-2(2)、B(2)
李朝	青磁皿(1)
金属製品	鉄釘、鉋洋
その他	板状石(緑色片岩)

s-129

土師器	坏a(イト)、丸坏a、小皿a(イト)、小皿a(イト・穿孔)
黒色土器B	盤×大皿
龍泉窯系青磁	碗: I-2(1)、I-4(1)、I(1)、II-a(2)、II-b(5)、II(1) 坏III(1)、甕(未分類)(1)
同安窯系青磁	碗: I-1a(1)、破片(1)
石製品	滑石製不明製品、石鏝C、石鏝
土師質土器	鍋D
瓦質土器	鍋DI、すり鉢×こね鉢、破片(菊文スタンプ) 鉢AIIa、鉢AIIa、火鉢BI
瀬戸?	瓶(1)、瓶?(1)
国産陶器	甕(東海系)(1)、甕(2)
白磁	碗: V(1)、破片(2) 皿: III(1)、VI-2a(1)、IX-1(1) 碗×皿(1)、耳壺(1)、破片(1)
青白磁×白磁	水注×壺(1)
中国陶器	甕: 破片(2)
金属製品	鉄釘、鉋洋、銅銭片
土製品	焼土塊

s-132

土師器	坏a(イト)、坏c、小皿a(イト)、盤×大皿、脚付盤×大皿
黒色土器B	碗c
瓦器	小皿a(イト)
龍泉窯系青磁	碗: II-a(1)
同安窯系青磁	皿: I-2b(1)
瓦類	平瓦(格子・瓦質)
土師質土器	鍋×鉢
須恵質土器	鉢(東播系)
瓦質土器	火鉢AII、鉢AIIb、釜
国産陶器	甕(1)
白磁	碗: IV(1) 壺×水注III系(1)、壺×水注(1)
中国陶器	壺: 壺×耳壺B(2) 甕: 破片(2)

s-133

土師器	坏a(イト)
-----	--------

s-134

土師器	小皿a(イト)
中国陶器	壺: 壺×耳壺B(1)

s-136

土師器	坏a(イト)、小皿a(イト)、小皿c
瓦器	碗c
龍泉窯系青磁	碗: I(1)
須恵質土器	鉢
瓦質土器	鉢(2)
国産陶器	甕(2)
白磁	碗: II(1)、VIII(1)
中国陶器	壺: 壺×耳壺B(2)、壺×耳壺C-1(1) 甕: 破片(1)

s-137

土師器	坏a(イト)、小皿a(イト)、小皿c、脚付碗×大皿
越州窯系青磁?	壺?(1)
龍泉窯系青磁	碗: I(1)、II-a(1)、II-b(3)、II(1)、E:III-B-IV-a(1)、破片(1) 皿: 破片(1) 坏III-c(1)、壺(1)、III(1)、破片(1)
同安窯系青磁	碗: I-1b(3)
石製品	碇石(黒)(2)、砥石(泥岩)
須恵質土器	鉢(東播系)
瓦質土器	火鉢AII、火鉢EIII、すり鉢AII×II、すり鉢
肥前系陶磁器	染付: 破片?(1)
国産陶器	甕(6)、皿?(1)、すり鉢(備前?)(1)
白磁	碗: II(1)、VI-1a(1)、IV(1)、V-4×VIII-1-3(3)、破片(2) 皿: IV-2(1)、森III(1)、破片(1) 壺×水注(1)、鉢(1)、碗×皿(1)、破片(1)
白磁?	碗(1)
青白磁	水注×耳壺(1)
染付(輸入)	明染: 皿(小野C)(1)
中国陶器	甕: 破片(3)、破片(2) 盤C-1(1)、水注V(1)、水注×耳壺B(2) 壺×耳壺×水注B(3)、A-2(3)
金属製品	用途不明鉄製品、鉋洋、鉄釘

宝満28次遺物一覧表 (7)

s-138

須 恵 器	甕
土 師 器	坏a(イト)、小皿a(イト)、小皿c
龍泉窯系青磁	碗：I(1)、II-a(1)、II-b(2)、上III-B-1 I(1)、破片(2)
同安窯系青磁	碗：I-1b(1)、I-1(1)
輸入陶磁器 (未分類)	朝鮮系無輪陶器甕(1)
瓦 類	丸瓦(格子・須恵質)
石 製 品	砥石(花崗岩)、砥石(砂岩・天草産)、滑石製不明製品
土 師 質 土 器	鉢AIII b、鉢B
須 恵 質 土 器	鉢(東播系)
瓦 質 土 器	釜、すり鉢
国 産 陶 器	甕(東海系)(2)、小甕(東海系?)(1)
国 産 陶 器 ?	梅輪壺?(1)、甕(1)
白 磁	碗：V-2a(1)、V-4×VIII-1・3(1)、破片(2) 皿：IX(1) 壺×水注III(1)、破片(2)
中 国 陶 器	壺：壺×耳壺B(1) 甕：破片(1) A-2(1)、D-3(1)
金 属 製 品	銅鏡
そ の 他	板状石(緑色片岩)、チャート片(赤)

s-139

土 師 器	坏a(イト)、丸坏a、小皿a(イト)、壺×大皿
瓦	碗c
白 磁	碗：II(2)、V-3(1)、V-4×VIII-1・3(1) 皿：V~VII(1)、IX(1)
中 国 陶 器	壺：壺×耳壺B(1) 甕：破片(1) 壺I-2(1)、水注×耳壺C-1(2)、B(1)、C-1(1)
そ の 他	板状石(緑色片岩)

s-141

土 師 器	坏a(イト)
国 産 陶 器	甕(常滑)(1)

灰色土

須 恵 器	鉢a3
土 師 器	坏a(イト)、小皿a(イト)、小皿c、壺×大皿、坏b、大皿c
越州窯系青磁	碗(象嵌・被熱)(1)
龍泉窯系青磁	碗：II-b(5)、II(2)、IV(1) 破片(1)
同安窯系青磁	碗：破片(1) 皿：I-b(1)、I(1)
瓦 類	平瓦(格子・波目・須恵質)、平瓦(無文・瓦質)
石 製 品	台石(緑色片岩)、砥石(片岩)、滑石製不明製品、石鍋
土 師 質 土 器	鍋DI、鍋Ea
須 恵 質 土 器	甕、鉢(東播系)
瓦 質 土 器	風炉、鍋DI、釜、大甕、鉢AIIa、鉢AIII b、鉢AIV、鉢A 火鉢A、火鉢B-I-b、火鉢III b、火鉢脚、鉢、すり鉢×こね鉢
肥前系陶磁器	染付：丸碗(1)
国 産 陶 器	瓶×鉢(1)、すり鉢(1)、甕(1)、甕(備前×常滑)(1)
国 産 磁 器	瓶(1)、皿(1)、破片(1)
白 磁	碗：V-1×VIII-2(2)、IX(1)、破片(1) 皿：IX-2(1) 破片(1)
染 付 (輸 入)	明染：破片(小野B2)(1)
中 国 陶 器	壺：壺×耳壺B(3) 甕：II(1)、破片(1) 壺×耳壺×水注B(1)
土 製 品	瓦玉(2)、焼土塊
そ の 他	板状石(緑色片岩)、石灰、ガラス製トンボ玉

灰茶土

土 師 器	坏a(イト)、小皿a(イト)
龍泉窯系青磁	碗：II-b(2) 坏III-1(1)
土 師 質 土 器	鍋×鉢
国 産 陶 器	甕(3)
国 産 磁 器	瓶(1)、皿×坏?(1)
白 磁	皿：IX-1(1)
中 国 陶 器	壺：耳壺III-1(1) 甕：破片(2) 耳壺×水注B(1)、B(1)、D-3(1)
李 朝 × 唐 津	皿(1)

茶褐色土

須 恵 器	壺、坏c
土 師 器	坏a(イト)、坏×皿c、大皿c、小皿a(イト) 小皿a×b(イト)、小皿b、小皿c、壺×大皿、器台
瓦	碗c、小皿a(イト)、碗(畿内産?)、小皿
越州窯系青磁	碗：I×III(1)
龍泉窯系青磁	碗：I-1(1)、I-2(1)、I-3a(1)、I(3)、II-b(6)、II-b?(1) II?(1)、II-b×III(1)、II×III(1)、III-b(1) 上III-C-II(1)、上III-C?I(1)、破片(2) 小碗×坏(1)、小碗III-2C(1)、坏III-1(1) 坏III-2(1)、坏III(1)、梅瓶(1)、壺(1)
龍泉窯系青磁×白磁	破片(1)
同安窯系青磁	碗：I-1b(5)、II×皿I(1)、III-b(1)、III-1c(3) III-1b?(1)、III(2)、破片(1) 皿：I-1b(2)、I-1(1)、I-2b(2)、I(3) 破片(3)
瓦 類	平瓦(格子・瓦質)
石 製 品	石鍋A、石鍋B、滑石製不明製品 砥石(砂岩・天草産)、砥石(黒色泥岩・対馬産) 碇石(黒)(3)、碇(緑色片岩・対馬産)
土 師 質 土 器	鉢、鍋DI、鉢IV、釜、釜蓋
須 恵 質 土 器	鉢(東播系)
瓦 質 土 器	鉢A-I-a、鉢AIIa、鉢AII b、鉢AII c、鉢AIV、こね鉢 すり鉢、釜、甕、鍋DI、鍋Ea
肥前系陶磁器	染付：筒碗?(1)
国 産 陶 器	皿(近世~)(1)、坏×碗(1)、甕(常滑・中野6b)(3) 甕(常滑)(2)、甕(常滑?)(3)、甕(備前?)(1)、甕(23) 甕?(1)、壺×鉢(1)、壺(2)
国 産 磁 器	皿?(1)、壺?(1)、碗(2)
白 磁	碗：IV(3)、V-2(1)、V-3a(2)、V-4b(1)、V(1) V-1×VIII-2(3)、V-4×VIII-1・3(7)、V~VIII(2) VIII(1)、IX(3)、森III E(未分類)(1)、破片(14) 皿：II-1?(1)、III-1(2)、III(1)、IV-2 b(1)、V?(1) V~VII(1)、VI(1)、VIII(墨壽)(1)、IX-1a(1) IX-1c(1)、IX-1(2)、IX(2)、森III B(1) 坏?(未分類)(1)、合子身(1)、鉢III(1) 壺×耳壺(1)、破片(14)
青 白 磁	皿?(2)、香炉?(1)、合子蓋(1)、坏(1)
青 白 磁 × 白 磁	香炉?(1)
染 付 (輸 入)	明染：小皿C(1) 明染×肥前系染付：碗(1)、碗×皿(1)
中 国 陶 器	壺：耳壺VI(1)、耳壺XII(12)、壺×耳壺A-2(1) 耳壺C-2(1)、壺×耳壺(13) 鉢：I-1b(2) 甕：破片(10) 皿B(1)、盤I-2(2)、盤I-b?(1)、小盤C-1(未分類)(1) 盤C-1(12)、壺×水注A-2(1)、壺×耳壺×水注A-2(1) 水注×耳壺B(1)、B(3)、D-3(1)
黒 釉 陶 器	天目碗(森本V)(1)、天目碗(森本V?)(1)
金 属 製 品	鉄釘、鋳洋、用途不明鉄製品
そ の 他	板状石(緑色片岩)

黒褐色土

土 師 器	坏a(イト)、小皿a(イト)、小皿c、大皿×壺
瓦	碗
龍泉窯系青磁	碗：I-4(1)、II-b(5)、II(4)、III-2(1) 梅瓶(1)、破片(3)、小碗(未分類)(1)、坏III-1a(1)
同安窯系青磁	碗：I-1b(1)、破片(2)
石 製 品	石鍋c
土 師 質 土 器	鍋B、すり鉢
須 恵 質 土 器	鉢(東播系)
瓦 質 土 器	すり鉢×こね鉢、鉢AIIa
国 産 陶 器	甕(3)、甕(常滑)(3)、すり鉢(1)、壺(3)、甕(東海系)(1) 破片(1)
国 産 磁 器	菊皿(1)、紅皿(高台付き)(1)
白 磁	碗：II(1)、V-4b(1)、V-1×VIII-2(1)、IV~VIII(1) V-4×VIII-1・3(2)、V(1)、V~VIII(1)、IX(1)、破片(1) 皿：II×III(1)、IV-2 b(1)、V×VI(1)、VI(1) 森III B(1)、森III B?(1) 碗×皿(1)、未分類(1)、破片(2)
染 付 (輸 入)	明染：皿(1) 明染?：碗×皿(1)
中 国 陶 器	壺：壺×耳壺B(1) 甕：破片(2) 盤C-1(1)、壺×耳壺×水注B(5)、壺×水注×甕D(1) B(2)
金 属 製 品	鋳洋、鉄釘、銅片
土 製 品	焼土塊
そ の 他	板状石(緑色片岩)

宝満28次遺物一覧表 (8)

黒茶土

須 恵 器	坏、壺d
土 師 器	坏a(イト)、小皿a(イト)、皿c×fxc
龍泉窯系青磁	碗：II-b(1)、II(1)、IV(1)
	大坏III-1a?(1)、浅型碗×坏(1)、破片(1)
同安窯系青磁	碗：碗×小碗(1)、破片(4)
高麗青磁	碗(1)
瓦 質 類	平瓦(格子・須恵質)
石 製 品	石罽C、砥石(天草産・砂岩)、滑石製不明製品
土 師 質 土 器	すり鉢
瓦 質 土 器	鉢A-1-a、鉢Alla、火鉢Ca(大)、火鉢EIII、火鉢All、甕
肥前系陶磁器	染付：碗(1)
国産陶器	甕(瀬美)(2)、甕(常滑)(3)、甕(常滑×瀬美)(2)
	すり鉢(備前IV)(1)、碗(1)
国産磁器	碗(1)
白 磁	碗：II-2(1)、IV-1a(1)、V-b(1)、V-2×VIII-4(1)
	破片(1)
	壺(未分類)(1)、碗×皿IX(1)、破片(1)
青 白 磁	壺?(1)
染付(輸入)	明染：碗(2)
中国陶器	壺：壺×耳壺C-1(1)、壺×耳壺B(1)
	鉢：I(1)
	甕：IV(1)、未分類D-1(1)、破片(4)
	壺×耳壺×水注B(2)、C-1(1)、D-2(1)
黒軸陶器	天目碗(森本V)(1)
金属製品	鋳洋
土 製 品	瓦玉(1)
その他	板状石(緑色片岩)

黒灰粘

土 師 器	坏a(イト)
-------	--------

黒色土

土 師 器	坏a(イト)、皿c
龍泉窯系青磁	碗：I(1)
	破片(1)
龍泉窯系青磁×白磁	破片(1)
石 製 品	砥石(砂岩)
土 師 質 土 器	罽D
瓦 質 土 器	罽A、甕
国産陶器	甕(東海系)(1)、甕(常滑×瀬美)(1)
	すり鉢(備前×常滑)(1)、耳壺(備前・開墾IV)(1)
白 磁	皿：V(1)
青 白 磁	水注(1)
中国陶器	B(1)

暗灰褐土

土 師 器	坏a(イト)、坏a×小皿a
龍泉窯系青磁	碗：I?(1)
龍泉窯系青磁?	香加(1)
土 師 質 土 器	鉢
須恵質土器	鉢(東播系)
瓦 質 土 器	釜、鉢AIV、罽Ba、火鉢A
白 磁	皿：IX-1(1)
中国陶器	鉢：I(1)
	壺×耳壺×水注B(1)
土 製 品	焼土塊

黄灰土

土 師 器	坏a(イト)、小皿a(イト)、小皿c、盤×大皿
越州窯系青磁	碗：III(1)
龍泉窯系青磁	碗：II(1)、上III-B-IV?(1)
同安窯系青磁	碗：II(1)
青 磁 ?	瓶?(1)
須恵質土器	鉢(東播系)、鉢
瓦 質 土 器	鉢Allb、釜
肥前系陶磁器	染付：碗(2)
国産陶器	皿(唐津?鉄絵)(1)、鉢(1)、鉢?(1)、甕(常滑)(2)
	甕(東海系)(1)、甕(3)、蓋(1)
国産磁器	紅皿(1)
白 磁	碗：V-2c、VII-b×c(1)
	皿：IX(1)
	破片(1)
中国陶器	壺×耳壺B(2)
	甕：破片(2)
	罽I-a(1)、罽C-1(2)、壺×耳壺×水注B(1)
黒軸陶器	天目碗(森本IV×V)(1)

橙色土

土 師 器	坏a(イト)、小皿a(イト)
龍泉窯系青磁	碗：II-b(1)、小碗IV(未分類)(1)、破片(1)
瓦 質 類	軒平瓦(花文+均正唐草文・瓦質)
土 師 質 土 器	火鉢脚、鉢
瓦 質 土 器	鉢
国産陶器	甕(常滑)(1)、甕?(1)、壺×鉢(1)
国産磁器	皿(1)
白 磁	碗：破片(1)
	碗×皿(1)
青 白 磁	碗×皿(1)
染付(輸入)	明染：碗(小野C?)(1)
中国陶器	C-1(1)
土 製 品	瓦玉(1)

茶色土

土 師 器	坏a(イト)、小皿a(イト)、小皿c、大皿c
龍泉窯系青磁	碗：I(1)、II(1)
石 製 品	滑石製不明製品
須恵質土器	鉢(東播系)
瓦 質 土 器	鉢AIV、火鉢B-1-b
肥前系陶磁器	染付：碗(1)
国産陶器	甕(常滑)(1)
国産磁器	皿(1)、破片(1)
白 磁	碗：II(1)、V-4×VIII-1・3(1)、破片(1)
	皿：破片(1)
	破片(1)
青 白 磁	碗(1)
中国陶器	鉢：I?(1)
	耳壺×水注A-1(1)

明橙褐土

金属製品	鋳洋(1)
------	-------

1区茶粘

須 恵 器	坏c3
土 師 器	坏a(イト)、小皿a(イト)、大皿c、小皿c
黒色土器A	碗
龍泉窯系青磁	碗：II-b(1)
石 製 品	棒状石(緑色片岩)
灰軸陶器	碗?(1)
国産陶器	甕(2)
白 磁	皿：VIII-1'(1)、IX-1c(1)
金属製品	鋳洋

茶粘 (AG4)

須 恵 器	破片
土 師 器	坏a(イト)、丸坏a、小皿a(イト)、小皿a(へら)、碗c
越州窯系青磁	大碗(1)
龍泉窯系青磁	碗：破片(1)
龍泉窯系青磁×白磁	破片(1)
同安窯系青磁	
輸入陶磁器	朝鮮系無軸陶器壺(1)
(未分類)	
瓦 質 類	軒丸瓦(瓦質)
石 製 品	石罽A
肥前系陶磁器	染付：鉢(1)
国産陶器	壺?(1)
白 磁	碗：VIII(1)、II(1)、V-2a(1)、V-4×VIII-1・3(2)
	V-2×3(1)、破片(1)
	皿：II~IV(1)、V×VI(1)
中国陶器	壺：壺×耳壺B(1)
	甕：破片(1)
	水注X(2)、B(1)
金属製品	鋳洋
土 製 品	瓦玉(2)、焼土塊

宝満28次遺物一覧表(9)

1区 灰色土

龍泉窯系青磁	碗: I(2)、II-a(1)、II-b(3)、III-1a(1)、IV(2)、破片?(1) 皿: I(1) 碗×坏(1)
同安窯系青磁	碗: I-1a(1)、破片?(2) 破片(1)
肥前系陶磁器	染付: 碗(2)
国産陶器	上瓶×急須(1)、甕(9)、甕(常滑・中野4?)(1) 甕(東海系)(1)、甕(常滑)(3)、甕(備前×常滑)(1) すり鉢(須恵貫)(1)、瓶(1)、壺(1)
国産磁器	染付皿(プリント)(1)、皿(1)
白磁	碗: 破片(4)、IV(3)、V-2(1)、II-1(1)、II-3×4(1) IV-1a(1)、VIII-1(1) 皿: VI(1) 破片(1)
染付(輸入)	明染: 皿(小野B2)(1)
中国陶器	壺: 耳壺C(1)、B(1) 甕: I(1)、破片(4) 皿B(1)、盤I-2(1)、盤C-1(1)、壺×耳壺×水注B(2)
黒軸陶器	天目碗(1)
李朝×唐津	碗(雑軸)(1)

2区 灰色土

土師器	坏a(イト)、小皿a(イト)
瓦質土器	碗c
龍泉窯系青磁	碗: IV(1)、未分類(1)
同安窯系青磁	碗: 破片(1) 皿: I-2(1)
輸入陶磁器(未分類)	朝鮮系無軸陶器壺(1)
瓦質土器	すり鉢×こね鉢
国産陶器	甕(4)、壺(瀬戸か?)(1)、甕(常滑×瀬美)(2)、甕(常滑)(1)
白磁	碗: V-4×VIII-1-3(1) 皿: IX-1(1)、IX-2(1)、IX(1) 破片(1)
青白磁	碗×坏(1)
中国陶器	壺: 耳壺XII(2)、壺×耳壺B(1)、耳壺C-1(1) 鉢: I(1) 甕: 破片(4) 盤(未分類)C-1(1)、盤C-1(1)、壺×耳壺B(1) 壺×耳壺×水注B(2)、D?(1)
黒軸陶器	天目碗(森本IV×V)(1)
金属製品	銅銭、銀洋

1トレンチ 茶褐色土

龍泉窯系青磁	碗: II-b×III(1)、上田C(1)
国産陶器	甕(1)

1トレンチ 黒色土

土師器	坏×皿、小皿c
瓦質土器	甕×鉢

1トレンチ 黒茶土

土師器	坏a(イト)、小皿a(イト)、皿c
龍泉窯系青磁	碗: II-B(1)、破片?(1) 坏?IV(1)
同安窯系青磁	碗: I-1b(1)
石製品	碁石
須恵貫土器	鉢(東播系)
瓦質土器	鍋A
国産陶器	甕(4)、壺?(1)、徳利?(1)、皿(刷毛手・鉄絵)(1)
白磁	碗: V-a(1)、破片(1) 皿: 森田E(1)
中国陶器	甕: 破片(1) 盤I-b×II-b(1)
その他	板状石(緑色片岩)

2トレンチ 黒茶土

土師器	坏a(イト)、小皿a(イト)
瓦質土器	碗c
石製品	碁石(黒)
須恵貫土器	鉢(東播系)
瓦質土器	すり鉢、火鉢A
土製品	瓦玉(1)、焼土塊

2トレンチ 黒茶土

土師器	坏a(イト)、小皿c、小皿
龍泉窯系青磁	碗: I-2(1)、破片(1)
同安窯系青磁	碗: III-1c(1)
石製品	碁石(砂岩・大草産)
瓦質土器	鉢
国産陶器	鉢(1)、甕(2)、壺(1)、甕×壺(1)、甕(常滑)(1)
白磁	碗: 破片(1) 皿: IX-1(1) 破片(1)
中国陶器	甕: 破片(3) 水注V-2b(1)、壺×耳壺×水注B(2)
土製品	瓦玉(1)

2トレンチ 茶褐色土

龍泉窯系青磁	碗: I-2(1)、II(2) 坏III-1(1)
同安窯系青磁	碗: I-1c(1)、I-a(1)
肥前系陶磁器?	染付: 破片(1)
白磁	碗: 破片(1) 破片(1)
中国陶器	壺: 壺×耳壺B(1) 盤C-1(1)

2トレンチ 黄灰色土

土師器	坏a(イト)、小皿a(イト)
-----	----------------

2トレンチ 茶褐色土

土師器	坏a、小皿a(イト)
龍泉窯系青磁	碗: III(1)
土師質土器	鍋×鉢
中国陶器	壺×耳壺×水注B(1)

3トレンチ 褐色土

土師器	坏a(イト)、小皿a(イト)
その他	板状石(緑色片岩)

5トレンチ 茶褐色土

土師器	小皿a(イト)
瓦質土器	碗c
国産陶器	甕(常滑?) (2)、甕(常滑×瀬美)(1)
中国陶器	壺: 耳壺A-2(1)

6トレンチ 茶褐色土

土師器	坏a(イト)、小皿a(イト)
瓦質土器	鉢Allc
国産陶器	甕(常滑)(1)、甕(備前?) (1)、甕(2)
白磁	碗: V-1×VIII-2(1)、V-4×VIII-1-3(1)、破片(1) 破片(1)
中国陶器	壺: 壺×耳壺B(1) B(1)

6トレンチ 黒茶土

土師器	坏a(イト)、小皿a(イト)、皿c、小皿c、坏×小皿
同安窯系青磁	碗: I-1b(1)
国産陶器	甕(1)
青白磁	皿(1)
中国陶器	壺×耳壺×水注B(2)
その他	焼土塊

16. 宝満山遺跡群第29次調査

太宰府市大字北谷字小野20番において平成15（2002）年10月20日から翌年3月24日におこなった調査で渡邊仁が担当した。調査は農地改良の申請に伴う国庫補助事業であり、調査面積は316㎡を測る

調査地は現在の北谷集落から小河川沿いに登った谷の奥に位置し、谷の斜面を3段に造成し、その段の境には石垣及び石組みにより整然とした区画割りをを行っている様相が見られた。石組み区画の作られた順序は29SX065、29SX070、29SX075、29SX145による直角に折れ曲がる区画が作られ、その後29SX145前面を埋め29SX085、29SX125、29SX130、29SX135などの渡り石施設を有する区画が作られる。また、29SX075は2段になっており時期差があることがわかる。その後、3段目を拡張するかたちで29SX070の前面を埋め、29SX020を作っている。2段目には南北2間×東西1間以上の、3段目には南北3間×東西3間以上、南北3間×東西3間以上の掘立て柱建物跡を検出している。また1段目では1基、2段目では3基の鍛冶炉跡が検出されており、小規模ではあるが鉄製品が作られていたようである。石組みによる区画施設は大宰府観世音寺子院地区の推定金光寺跡での区画に類似しており、建物跡は坊に関連するものである可能性が考えられる。これらの遺構は全て鎌倉時代後半から室町時代始めに埋没している。主に鎌倉時代に機能していたと考えられ、中世山岳寺院の構造変遷を考える上で高い意義を持つ遺跡であることがわかった。

特筆すべき遺物は金属生産関連の鉄滓や鍛造によって作られたと考えられる甲冑を構成する小札板（7孔2列式）、小刀、鉄鎌、紡錘車、環頭状金具などの飾り金具、割り釘や釘が挙げられる。製品としては武具、日用品から建築部材までがあり、鉄生産が山内の内需向けのを主体に武具など商品に向くジャンルのものに及んでいた事が知られる。

土器は南谷地区での28次などの傾向に近く、平安後期のものから14,5世紀のものを含み、土師器には大型の皿や高台付きの皿が含まれ、14世紀以降のものには瓦質の鉢などの調理具や火鉢などの暖房具などが見られる。中国産の陶器類も破片の状態が多く出土し、大型の甕なども持ち込まれている。合子などの嗜好品も一定量存在し、条坊域での様相と遜色はない。

北谷地区初の本格的な発掘調査によりこのような遺跡が見つかったことはそれまでの分布調査の成果を証明し、周辺の段状造成部分にも遺跡が良好に残っている可能性を示している。また、これまでの調査で内山、南谷地区において平安時代後半から室町時代の遺跡が見つかった。今回の調査で形成時期が平安時代後半にさかのぼりうる所見が得られ、北谷地区においても内山、南谷地区と同時期に開発が始まったことがわかり、宝満山西裾の広範囲な地域で同時期的に開発が行われていたことを証明するものである。

遺構は現地説明会をおこなった後、埋め戻して保全している。

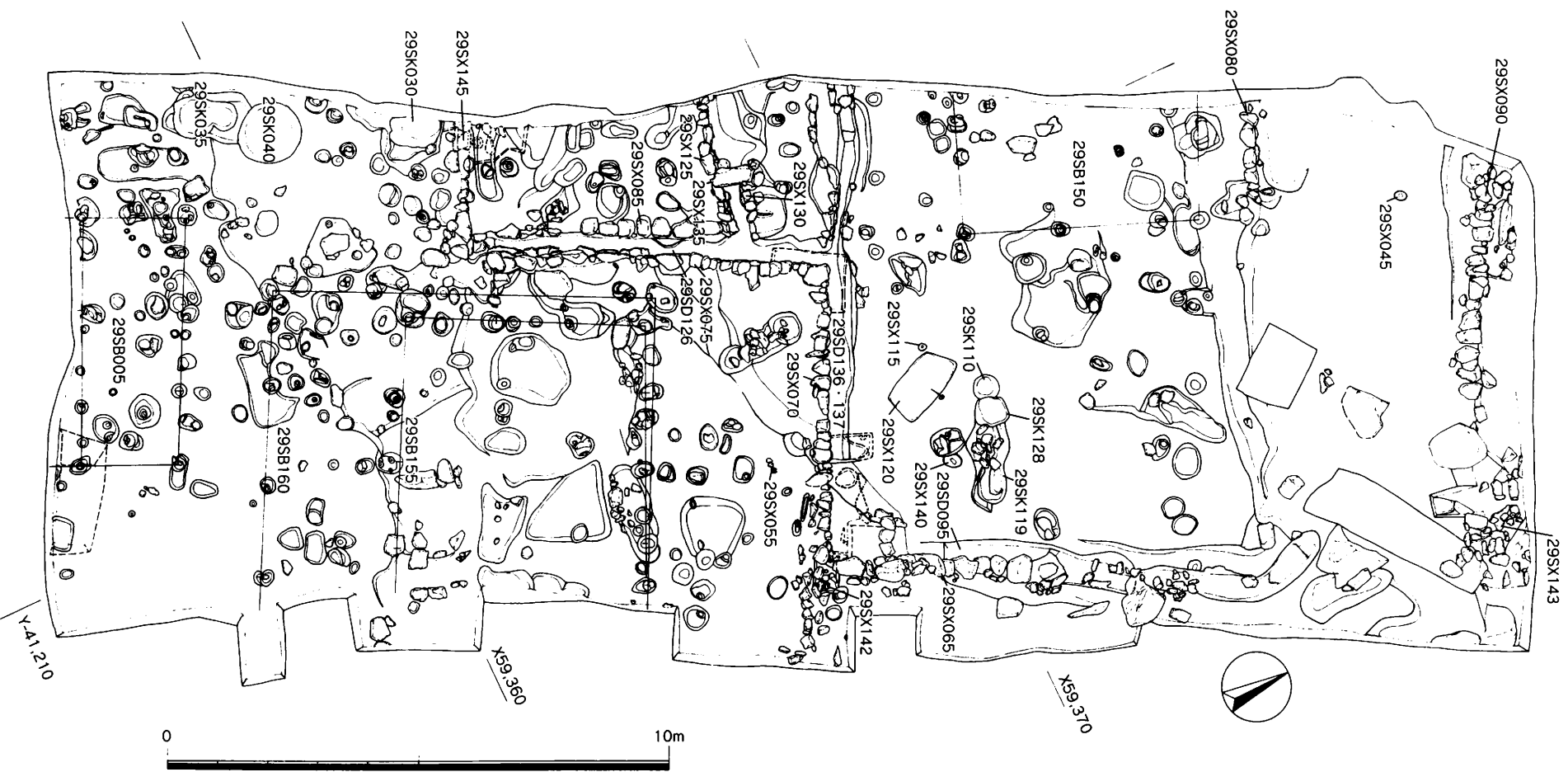

第171图 宝清29次全体图(1/125)、土层略图

調査区南北道横・土层模式图

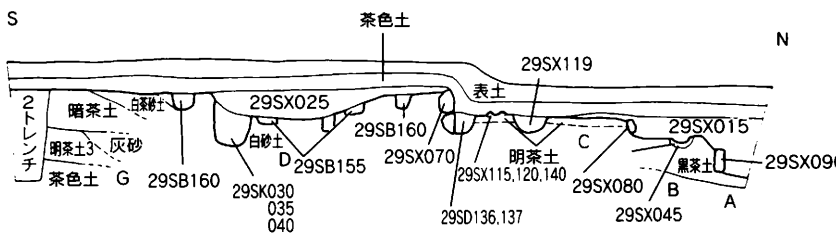

調査区東西道横・土层模式图

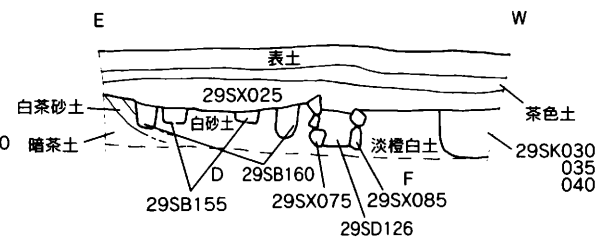

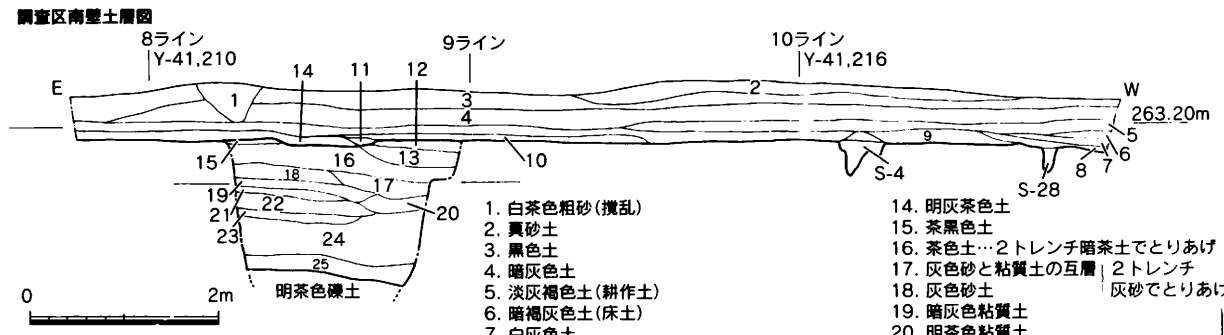
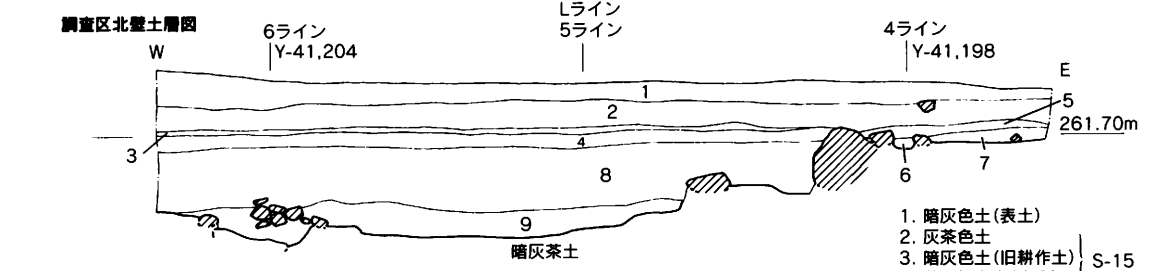
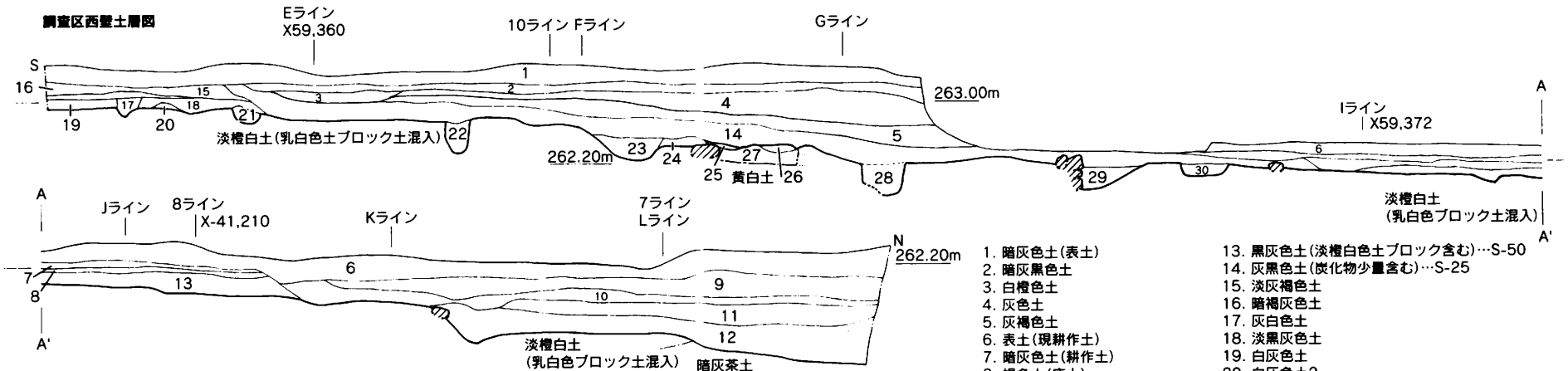

- | | |
|----------------|-------------------------------|
| 1. 暗灰色土(表土) | 13. 黒灰色土(淡橙白土ブロック含む)…S-50 |
| 2. 暗黒色土 | 14. 灰黒色土(炭化物少量含む)…S-25 |
| 3. 白橙色土 | 15. 淡灰褐色土 |
| 4. 灰色土 | 16. 暗褐色土 |
| 5. 灰褐色土 | 17. 灰白色土 |
| 6. 表土(現耕作土) | 18. 淡黒灰色土 |
| 7. 暗灰色土(耕作土) | 19. 白灰色土 |
| 8. 褐色土(床土) | 20. 白灰色土2 |
| 9. 灰茶色土 | 21. 灰白色土2 |
| 10. 暗灰色土(旧耕作土) | 22. 灰白色土3(橙色土ブロックわずかに含む、S-69) |
| 11. 茶灰褐色土(旧床土) | 23. 灰白色土(S-30) |
| 12. 淡灰茶色土 | 24. 暗灰色土(茶色ブロック含む) |
| | 25. 白色土(花崗岩風化土) |
| | 26. 淡橙白土(乳白色土ブロック含む) |
| | 27. 暗灰色土(茶色ブロック土混入) |
| | 28. 灰白色土(S-96) |
| | 29. 暗茶色土(S-137) |
| | 30. 黒灰色砂(S-83) |
-
- | | |
|---------------|---------------|
| 1. 暗灰色土(表土) | 5. 灰色土 |
| 2. 灰茶色土 | 6. 茶灰褐色土2 |
| 3. 暗灰色土(旧耕作土) | 7. 茶灰褐色土3 |
| 4. 茶灰褐色土(床土) | 8. 茶灰色土 |
| | 9. 茶色土(S-116) |
| | 10. 暗灰色土 |

- | | |
|-----------------------|-------------------------|
| 1. 白茶色粗砂(攪乱) | 14. 明灰茶色土 |
| 2. 眞砂土 | 15. 茶黒色土 |
| 3. 黒色土 | 16. 茶色土…2トレンチ暗茶土でとりあげ |
| 4. 暗灰色土 | 17. 灰色砂と粘質土の互層 } 2トレンチ |
| 5. 淡灰褐色土(耕作土) | 18. 灰色砂土 } 灰砂でとりあげ |
| 6. 暗褐色土(床土) | 19. 暗灰色粘質土 |
| 7. 白灰色土 | 20. 明茶色粘質土 |
| 8. 黒灰白色土(炭化物含む) | 21. 黒褐色土 |
| 9. 橙褐色土 | 22. 明茶色粘質土2(20層よりやや明るい) |
| 10. 淡白灰色土 | 23. 暗茶色粘質土 |
| 11. 褐色土 | 24. 暗茶褐色粘質土 |
| 12. 淡白灰色土2(10層よりやや濁る) | 25. 明茶色砂混じり土 |
| 13. 白灰色土2 | 26. 明茶色礫混じり土 |

第172図 宝満29調査区壁面土層図 (1/80)

29SB005

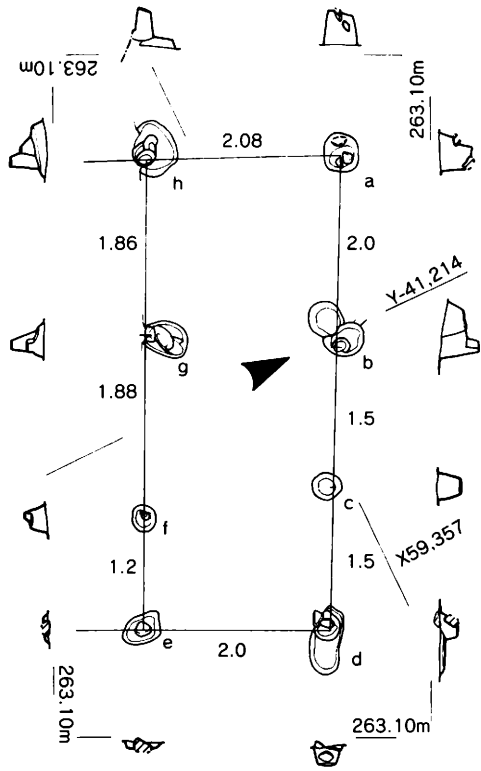

29SB150

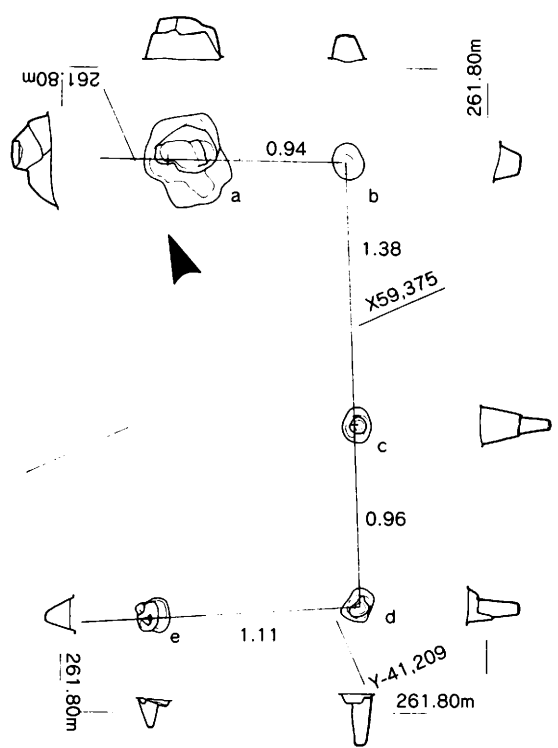

29SB155

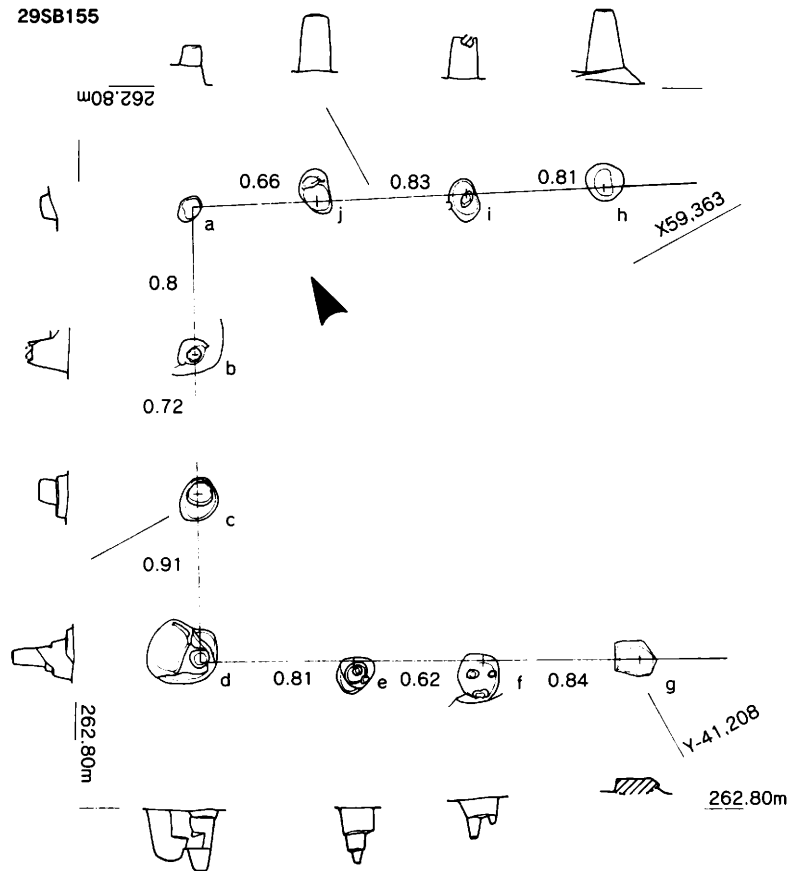

第173图 29SB005,150,155实测图 (1/80)

29SB160

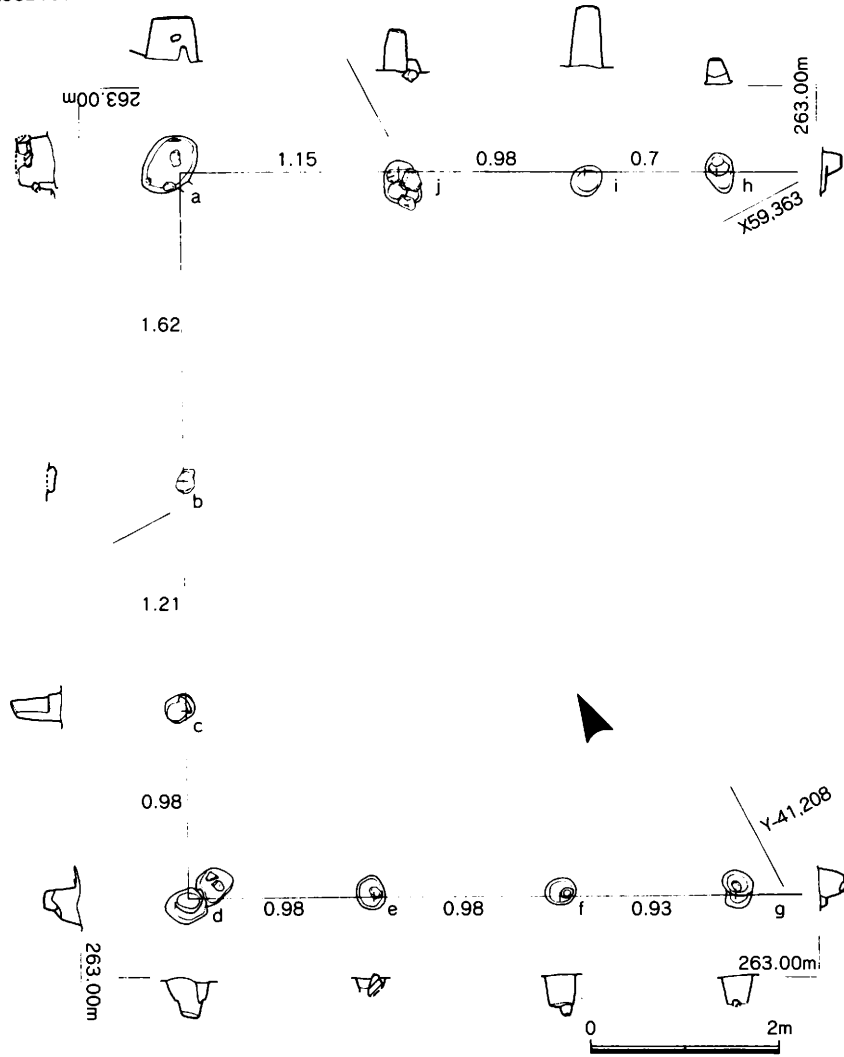

29SK030

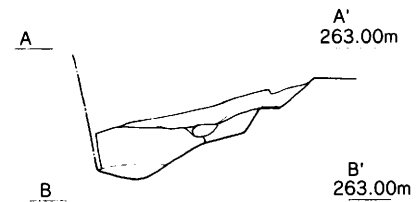
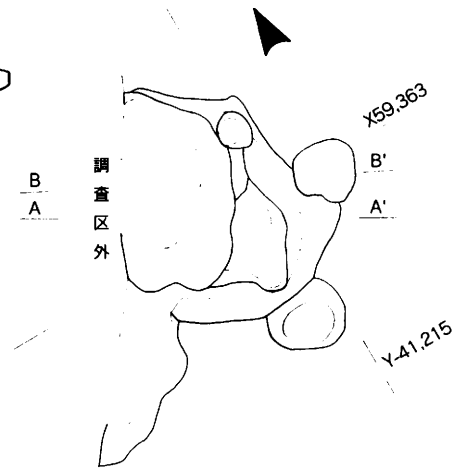

- 橙白土
黄白土
1. 暗灰色土 (炭化物混入、土器多く出土)
 2. 暗茶灰色土 (1層に茶灰色ブロック土が混入した様子、土器少なくなる)

29SK035,040

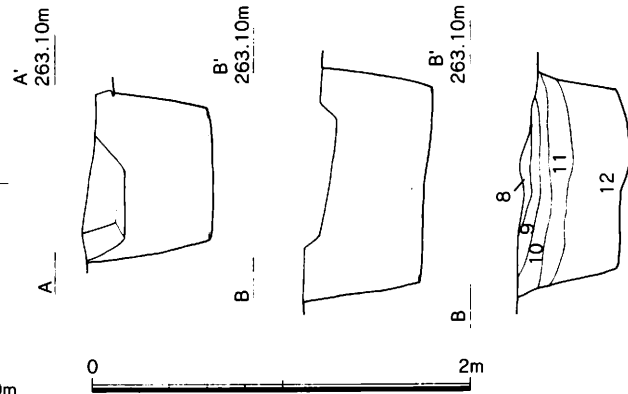
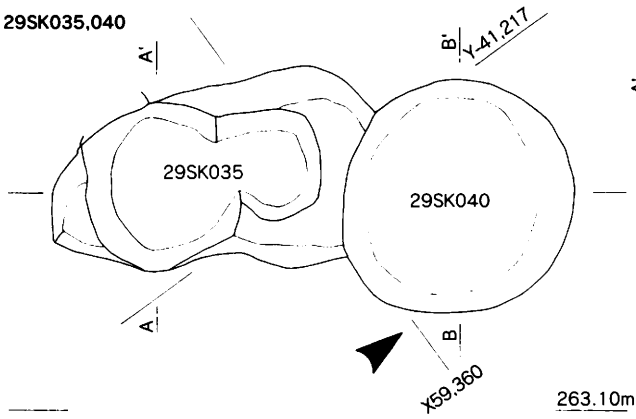

29SX025,SK035,040関係模式図

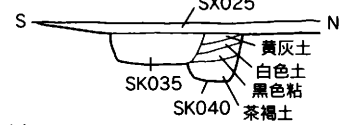

1. 黄白色土
2. 茶灰色土
3. 黒褐色土 (土器片、炭化物多く含む)
4. 黄灰色土
5. 暗灰色土
6. 黒褐色土2 (土器片、炭化物多く含む)
7. 黄茶灰色土
8. 暗黄灰色土
9. 黒灰色土
10. 黄白色土2 (1層よりかなり明るい)
11. 炭層
12. 茶褐色土 (砂味を帯びる)

第174図 29SB160,SK030,035,040実測図 (1/80,1/40)

29SK110横出時

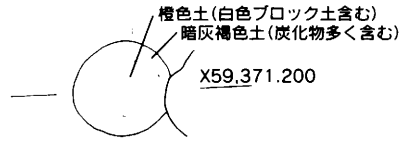

29SK110

完掘時

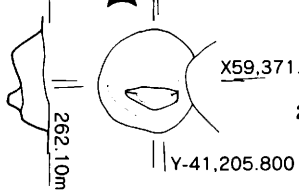

29SK110,119,128関係図

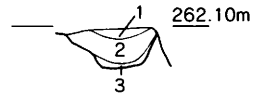
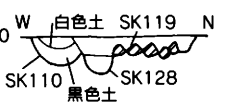

1. 橙色土(白色ブロック土含む)
2. 黒灰色土(炭化物を多く含む)
3. 黄白色砂土

29SK119,128

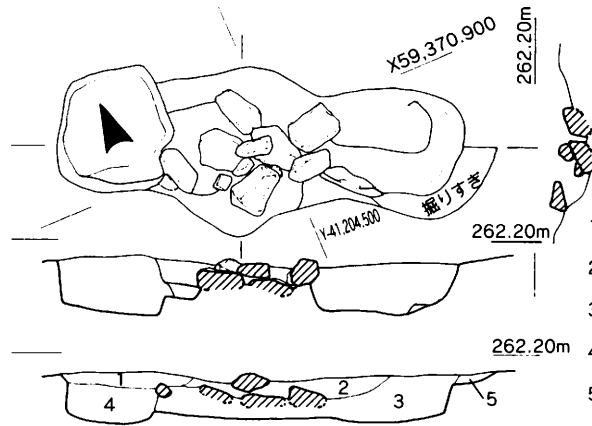

1. 炭層(黄白色ブロック土を含む) SK119
2. 暗茶褐色土(炭化物混入)
3. 明茶褐色土(炭化物混入)
4. 炭層2(3層より炭が濃い) SK128
5. 黄白色土(掘りすぎ)



29SX045

SX015,045周辺模式図

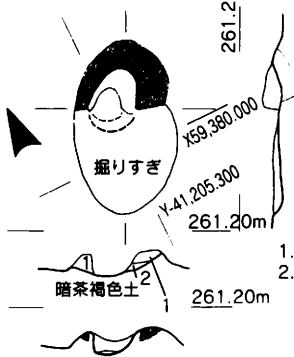
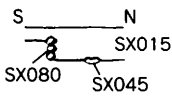

1. 黄灰色土(焼けている)
2. 黒色炭層

29SX140横出時

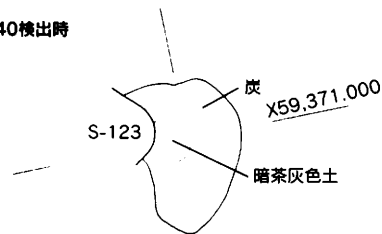

29SX140掘下げ時

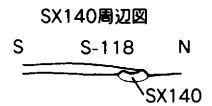
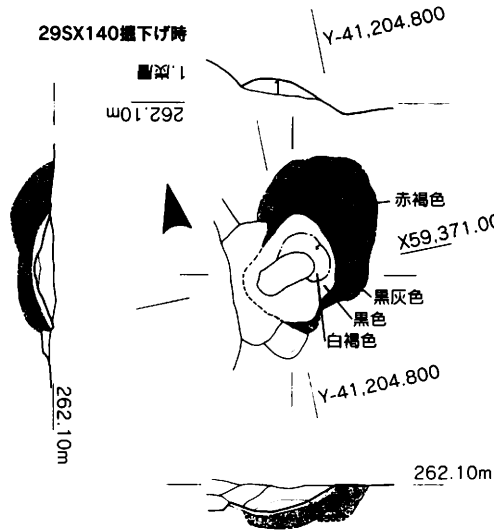

29SX115

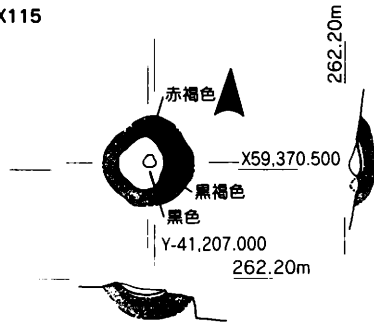

29SX120

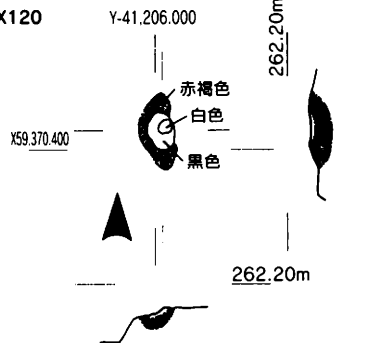

29SX055

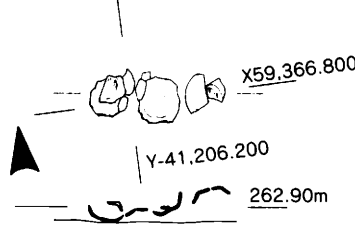

29SX142

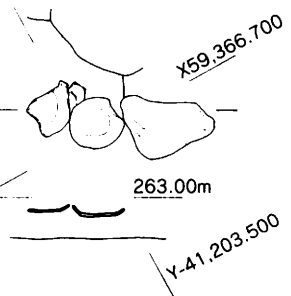

第175図 29SK110,119,128,SX045,055,115,120,140,142実測図 (1/40,1/20)

29SX020

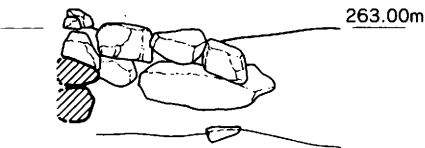
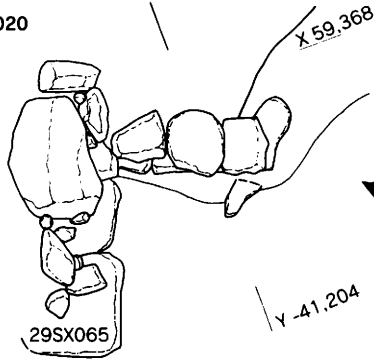

29SX065

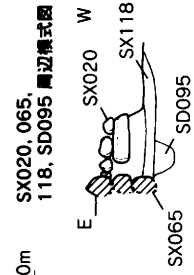
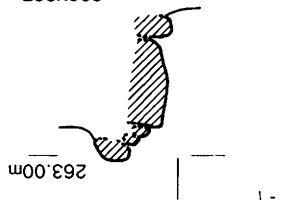

29SX020, 29SX070 関係土層図

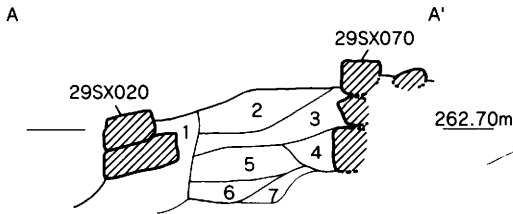

- 1. 暗灰褐色土 (S-20ウラゴメ)
 - 2. 暗褐色土
 - 3. 暗褐色土2 (2層より暗い)
 - 4. 明褐色土
 - 5. 明灰色土
 - 6. 灰色土 (白色ブロック土含む)
 - 7. 橙褐色土
- } S-124
- } S-124明茶土

SX020, 070 周辺模式図

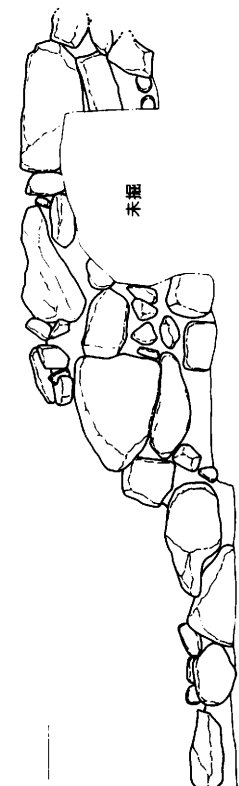
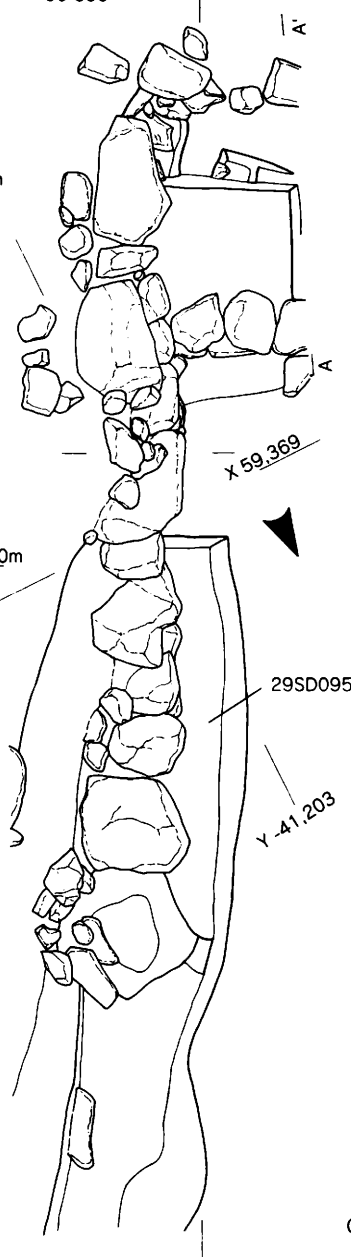
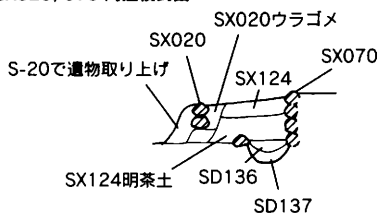

第176図 29SX020,065実測図 (1/40)

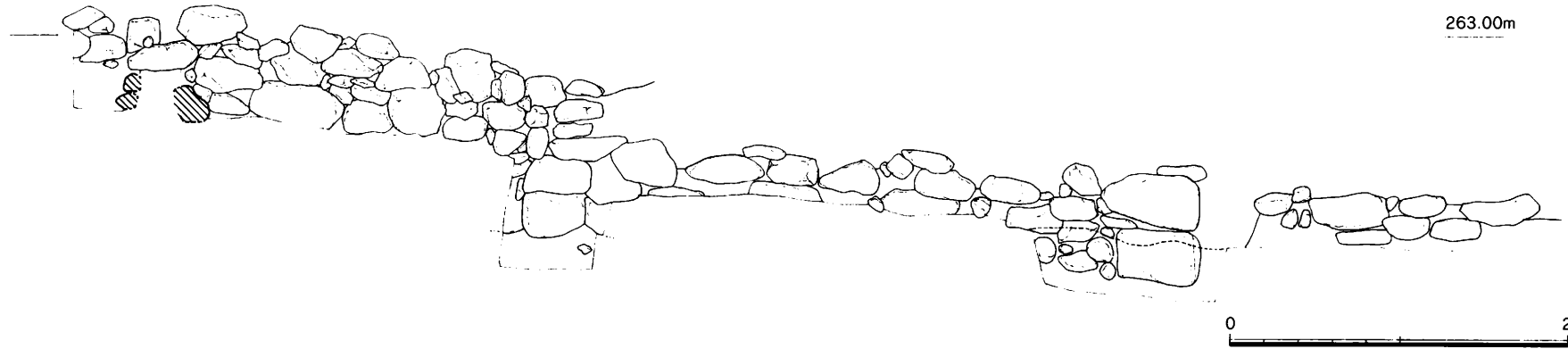
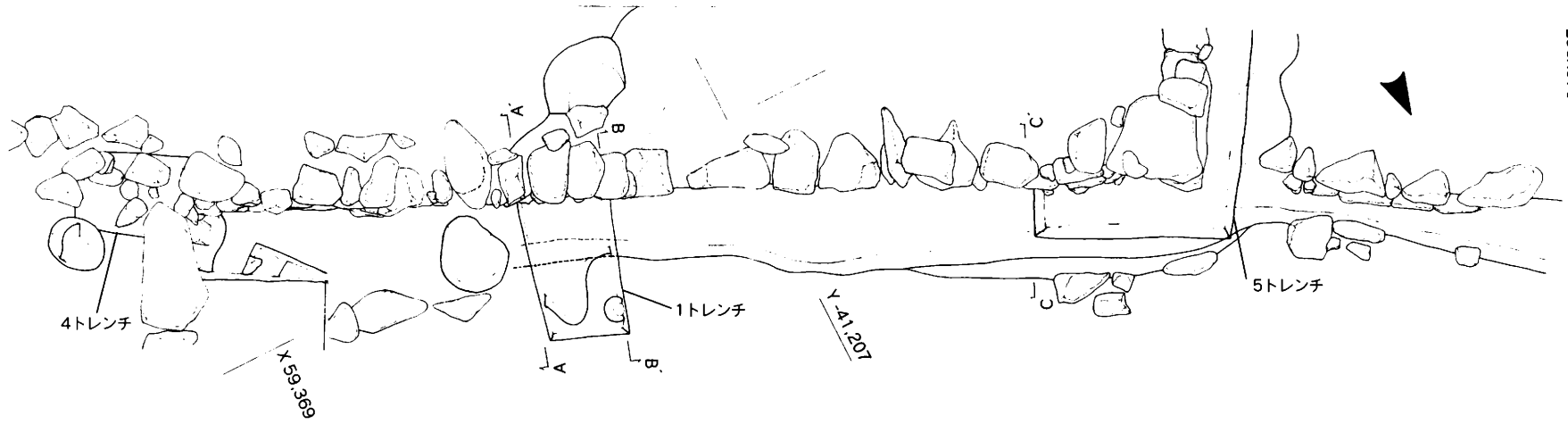

第177図 29SX070実測図 (1/40)

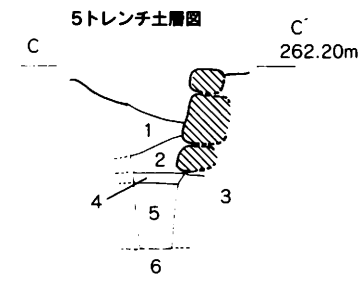
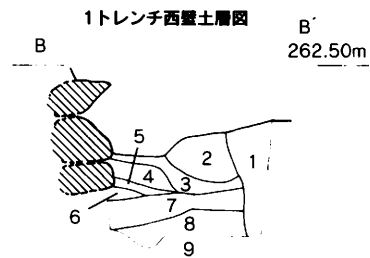
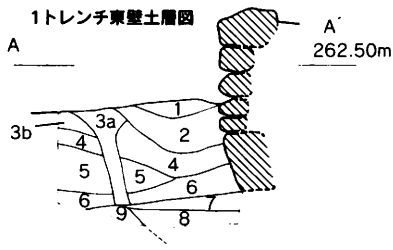

SX070周辺模式図

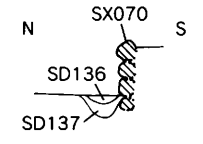

- 1. 橙褐色土 (S-136)
- 2. 灰色砂土 (S-137)
- 3a. 明茶色土 (西壁1, 2層)
- 3b. 明茶色土2 (3a層よりやや白い、西壁1, 2層)
- 4. 橙白色砂土 (下部に鉄分沈着、西壁3層)
- 5. 暗灰色土 (橙白色砂土、炭化物が混入)
- 6. 黒灰色土
- 7. 暗灰色土2 (5層より橙白色砂土の混入が少なく、暗い。西壁7層)
- 8. 暗褐色土 (炭化物混入)
- 9. 黄白色砂土 (花崗岩風化土、西壁8層)

- 1. 明茶色土 (東壁3a, 3b層)
 - 2. 明茶色土2 (1層より明るい、東壁3a, 3b層)
 - 3. 橙白色砂土 (東壁4層)
 - 4. 橙白色砂土 (炭化物、明茶色土が混入)
 - 5. 暗灰色土 (茶色ブロック土混入)
 - 6. 黄白色砂土 (7層のブロック状)
 - 7. 暗灰色土 (東壁7層)
 - 8. 黄白色砂土 (東壁9層)
 - 9. 茶黑色土
- } 石組みのベース

- 1. 橙白色砂土
 - 2. 黒灰色土
 - 3. 黒色粘質土
 - 4. 黄白色砂土
 - 5. 黄白色土 (1トレンチには見られない)
 - 6. 茶黑色土
- } 石組み角の補強とレベル合わせのための整地

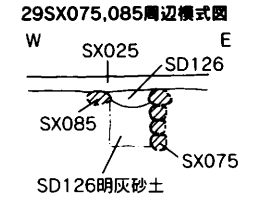
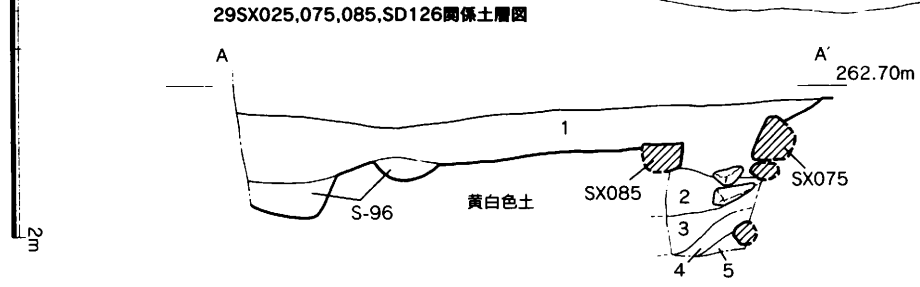
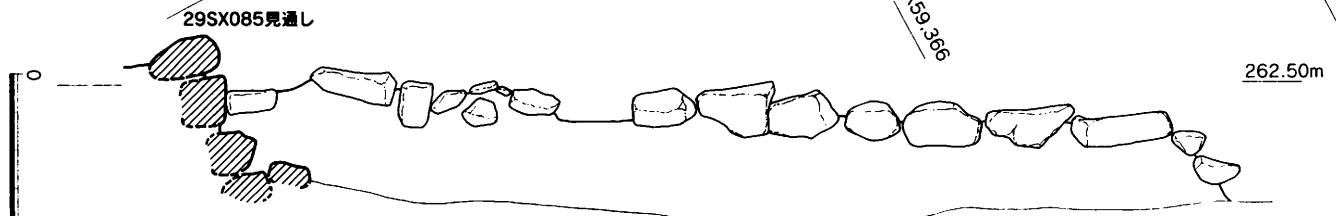
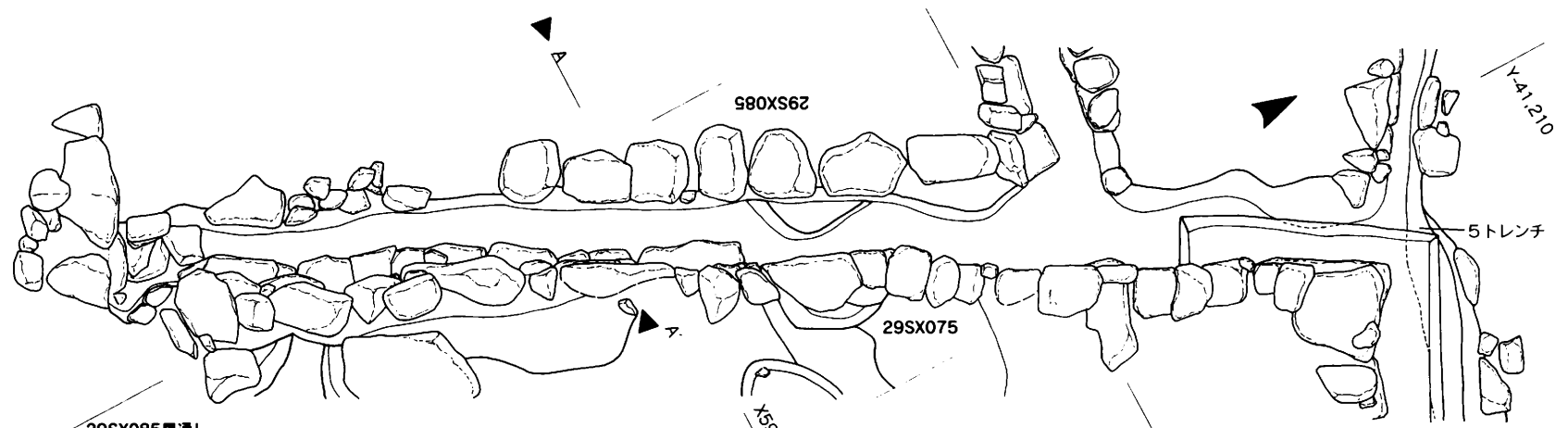
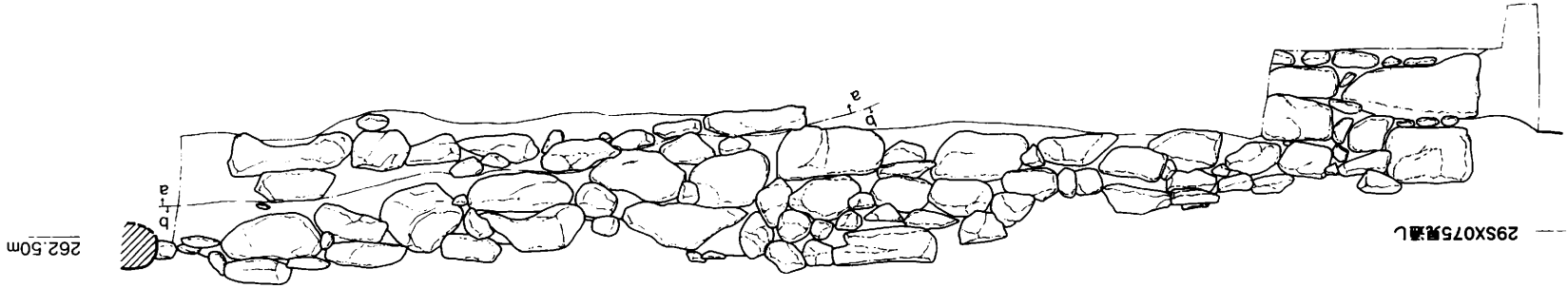

- 1. 黒茶褐色土 (土器片、炭化物多く含む) …S-25
- 2. 暗茶色土 (やや粘質) S-126
- 3. 白灰色砂質土
- 4. 暗黒褐色土 S-126明灰色砂
- 5. 黄褐色土

第178図 29SX075,085実測図 (1/40)

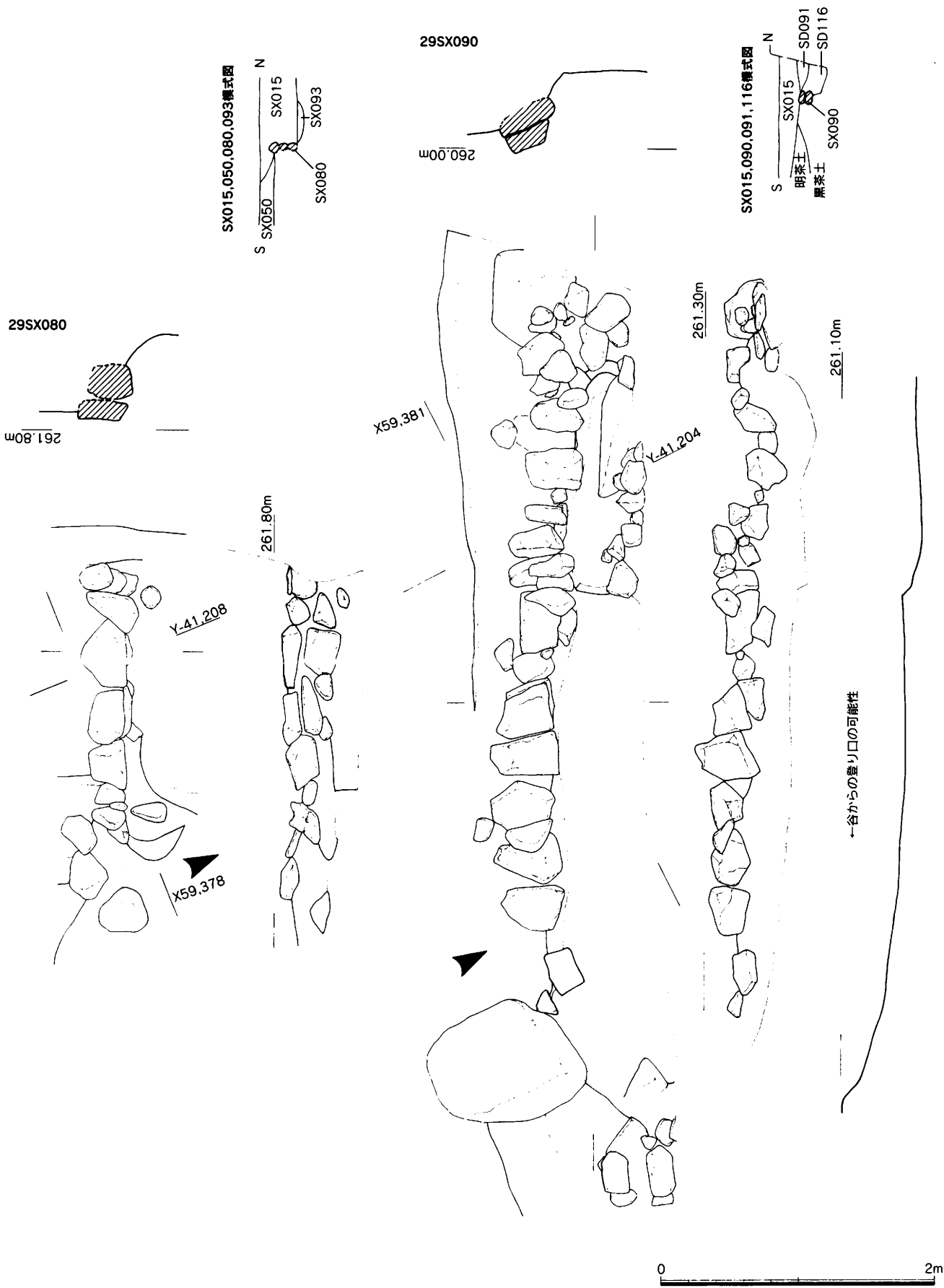

第179図 29SX080,090実測図 (1/40)

29SX125,130,135

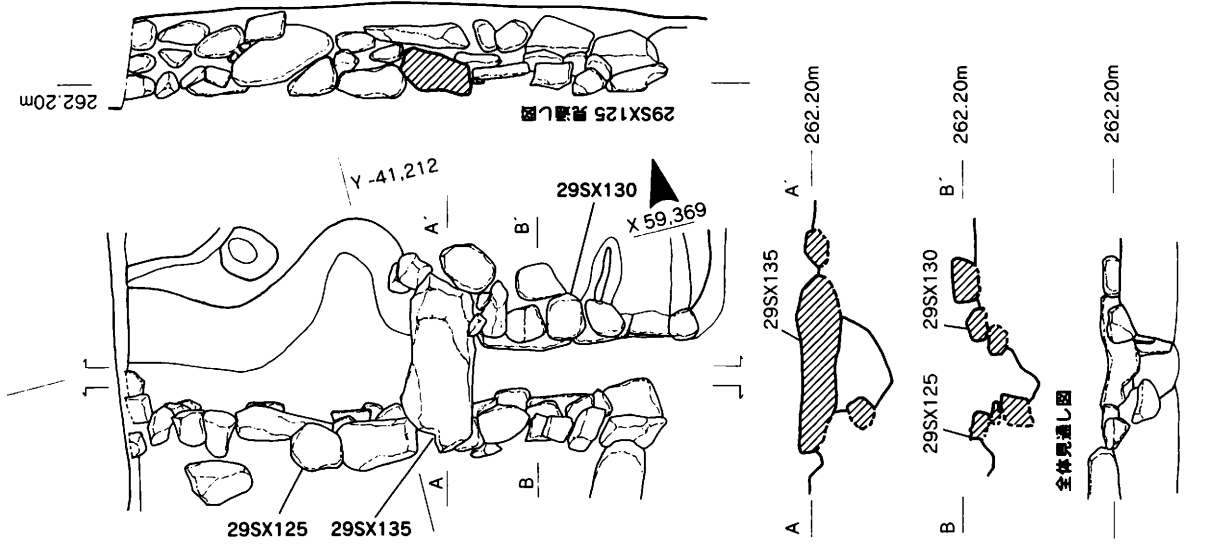

29 SX130 見渡し図

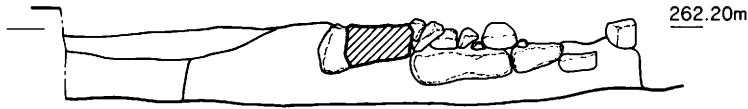

29 SX125,130,135 周辺模式図

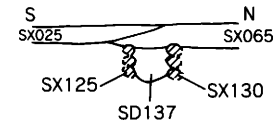

29SX143

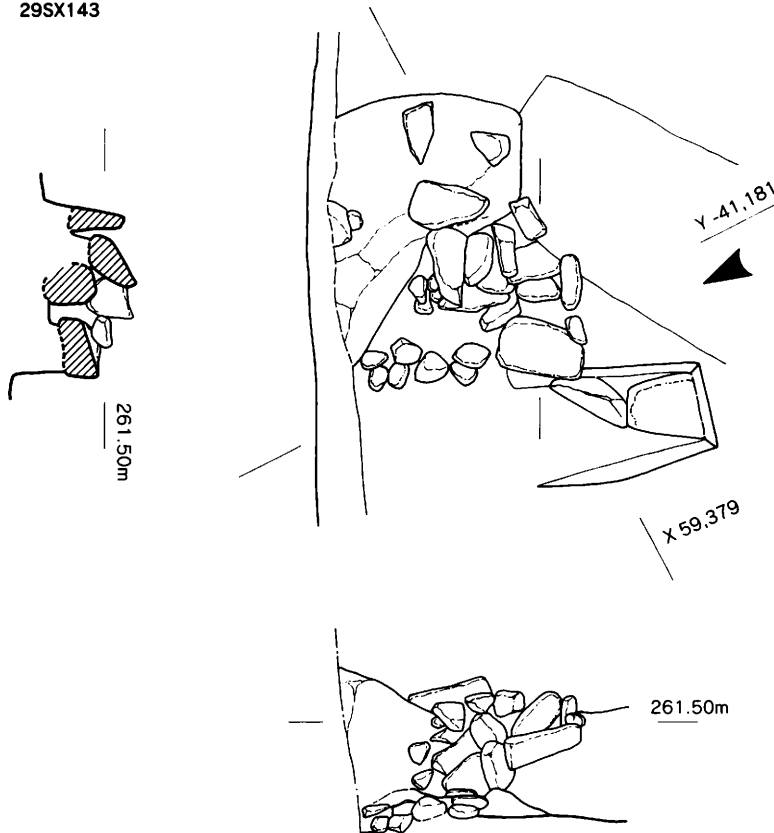

29 SX015,116,143 周辺模式図

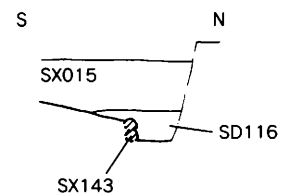

第180図 29SX125,130,135,143実測図 (1/40)

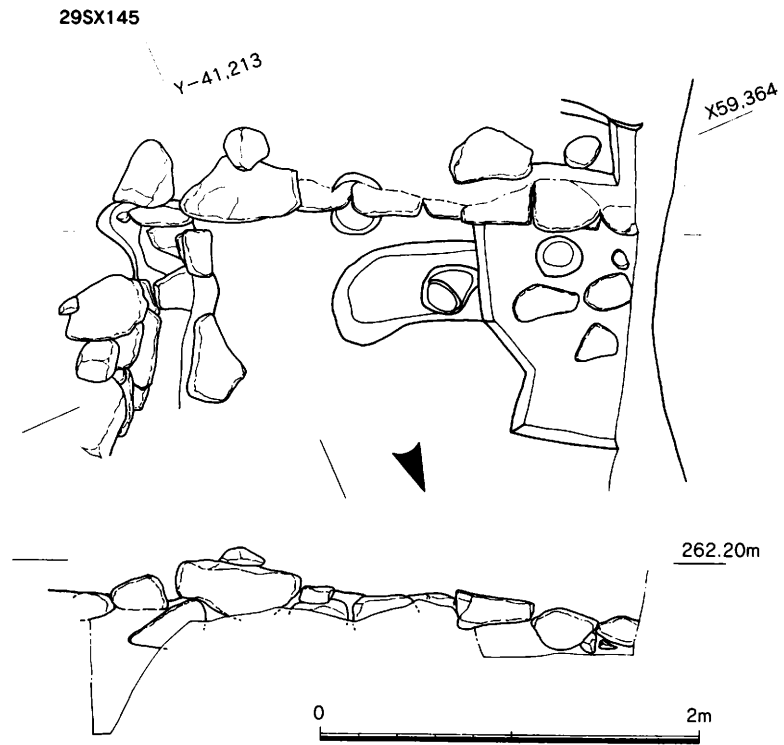

第181图 29SX145実測図 (1/40)

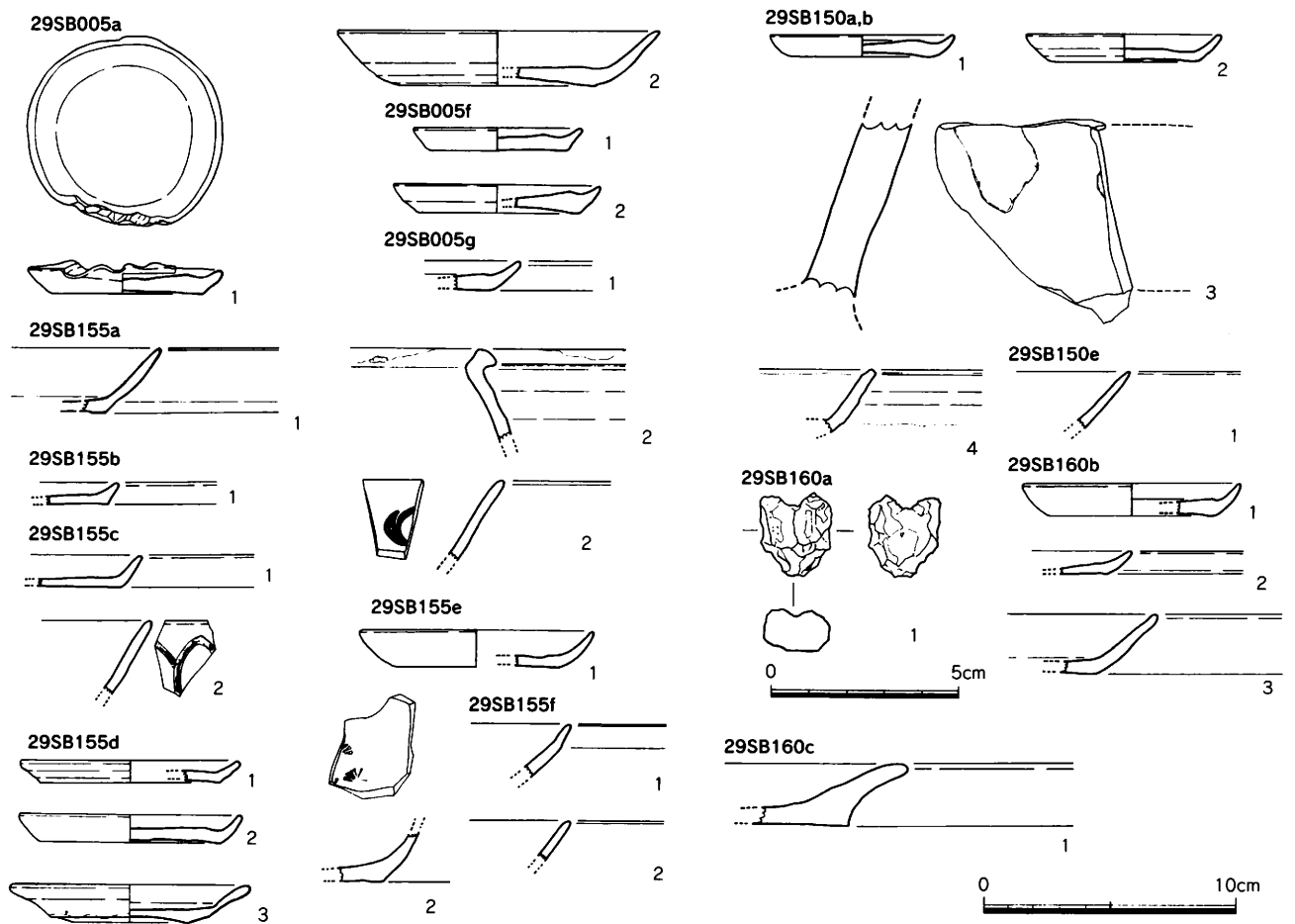

第182图 29SB005,150,155,160出土遺物実測図 (1/3,1/2)

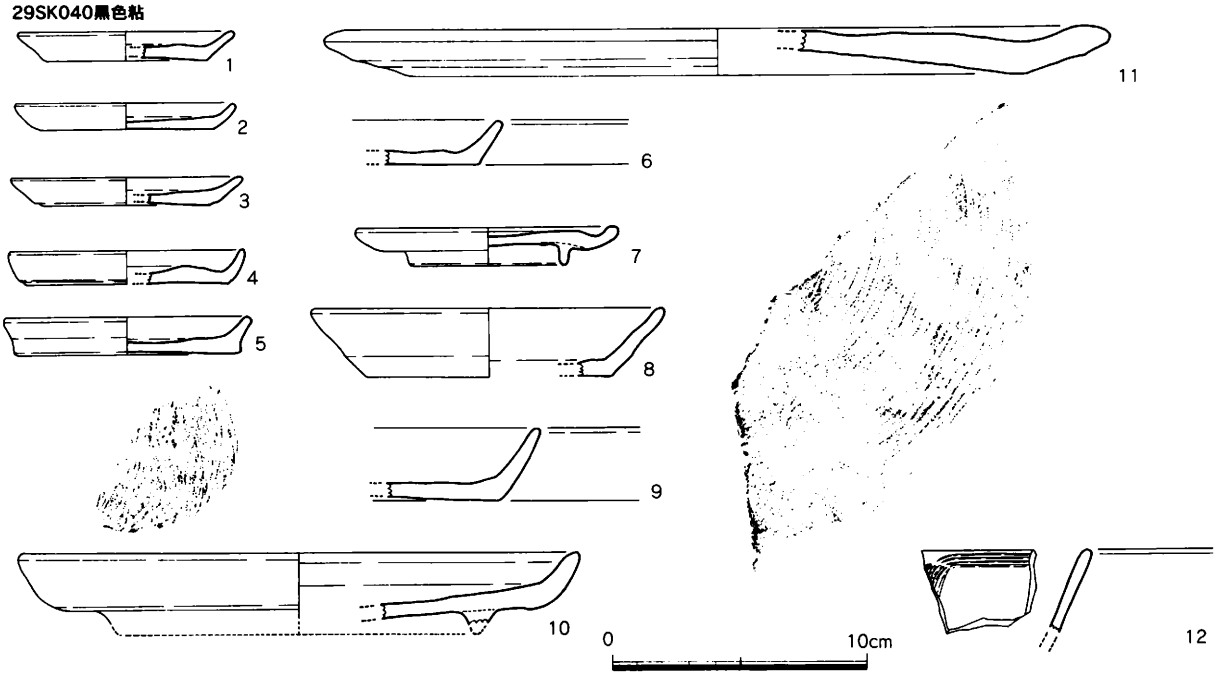
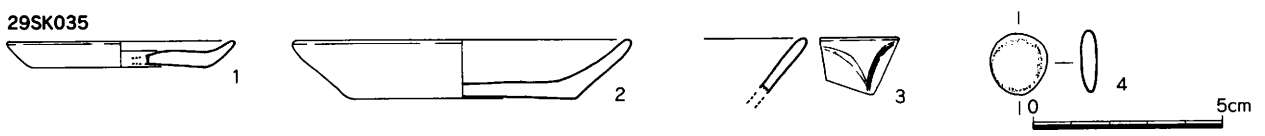
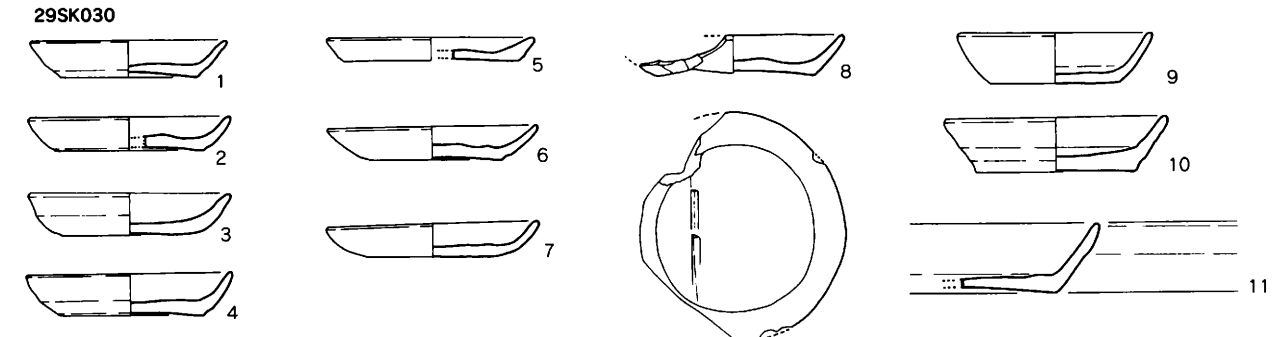

第183図 29SK030,035,040出土遺物実測図 (1/3,1/2)

29SK119

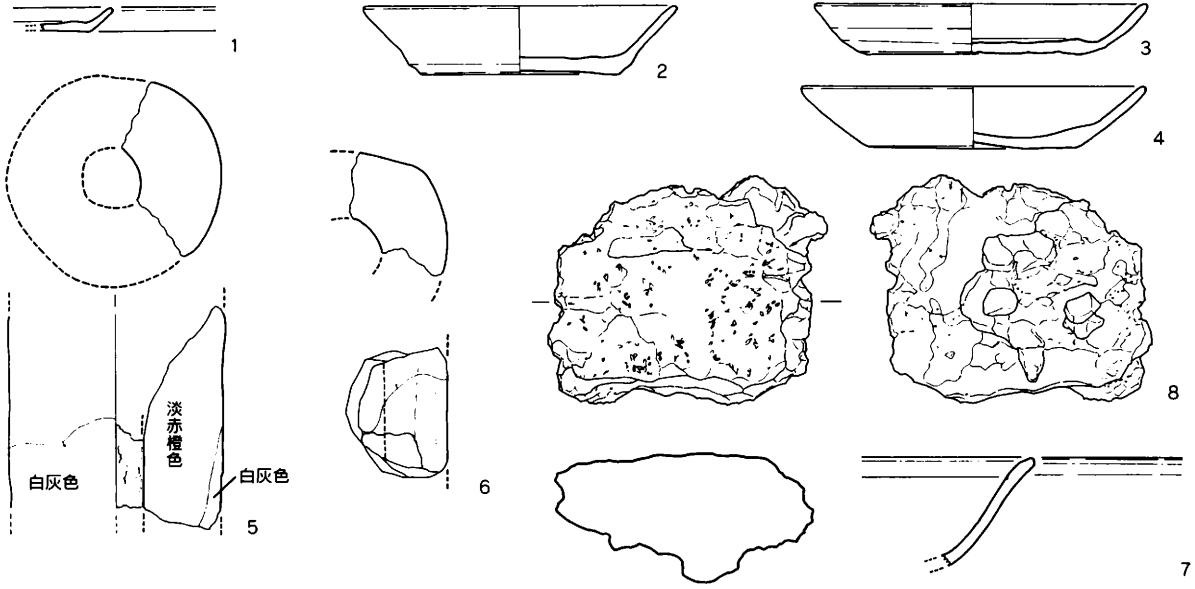

29SK128



第184图 29SK119,128出土遺物実測図 (1/3)

29SD091

29SD095



29SD116茶土

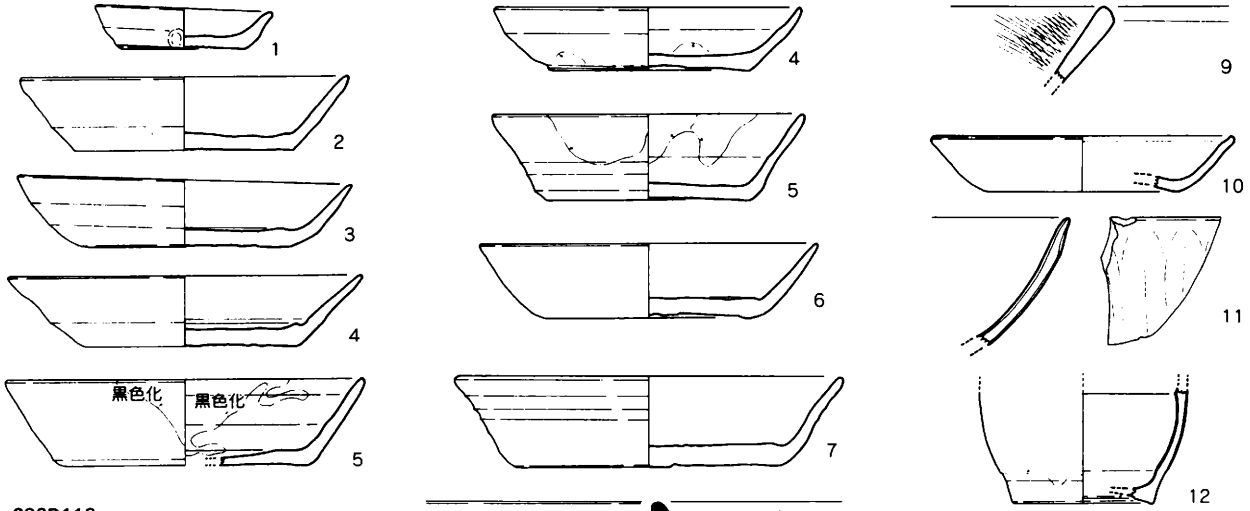

29SD116

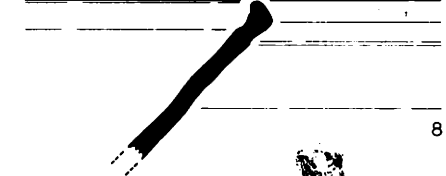
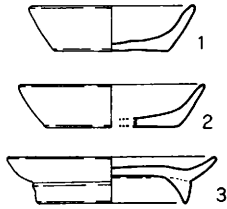

29SD126暗灰砂土

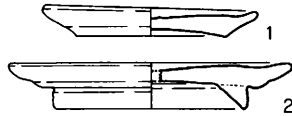

29SD126

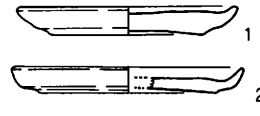

29SD127

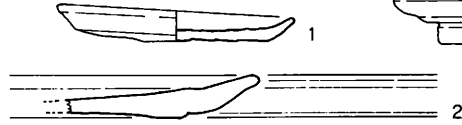

29SD136

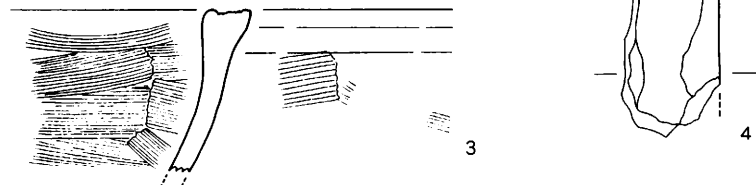
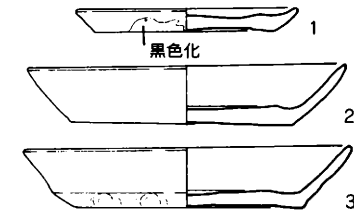

29SD137

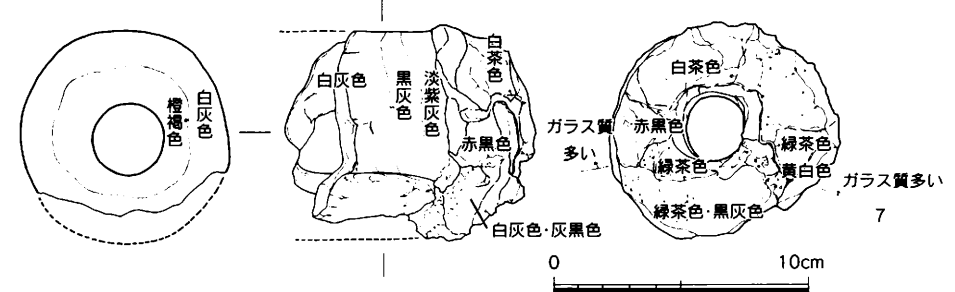
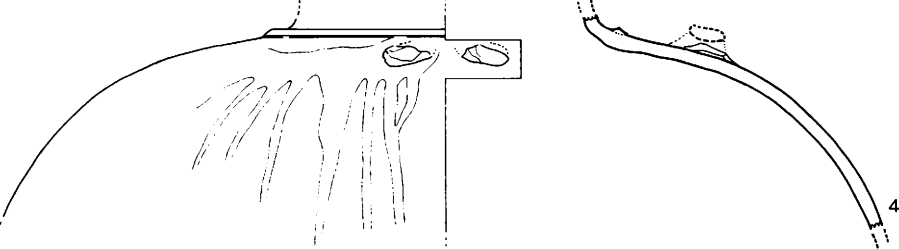
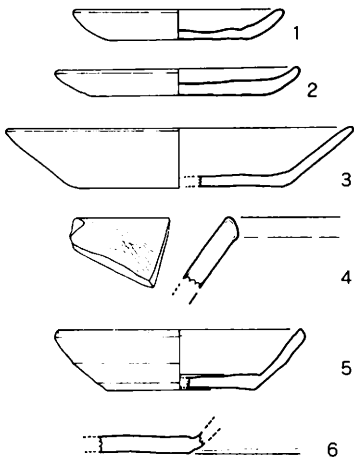

ガラス質多い (lots of glassy material)

0 10cm

第185図 29SD091,095,116,126,127,136,137出土遺物実測図 (1/3)

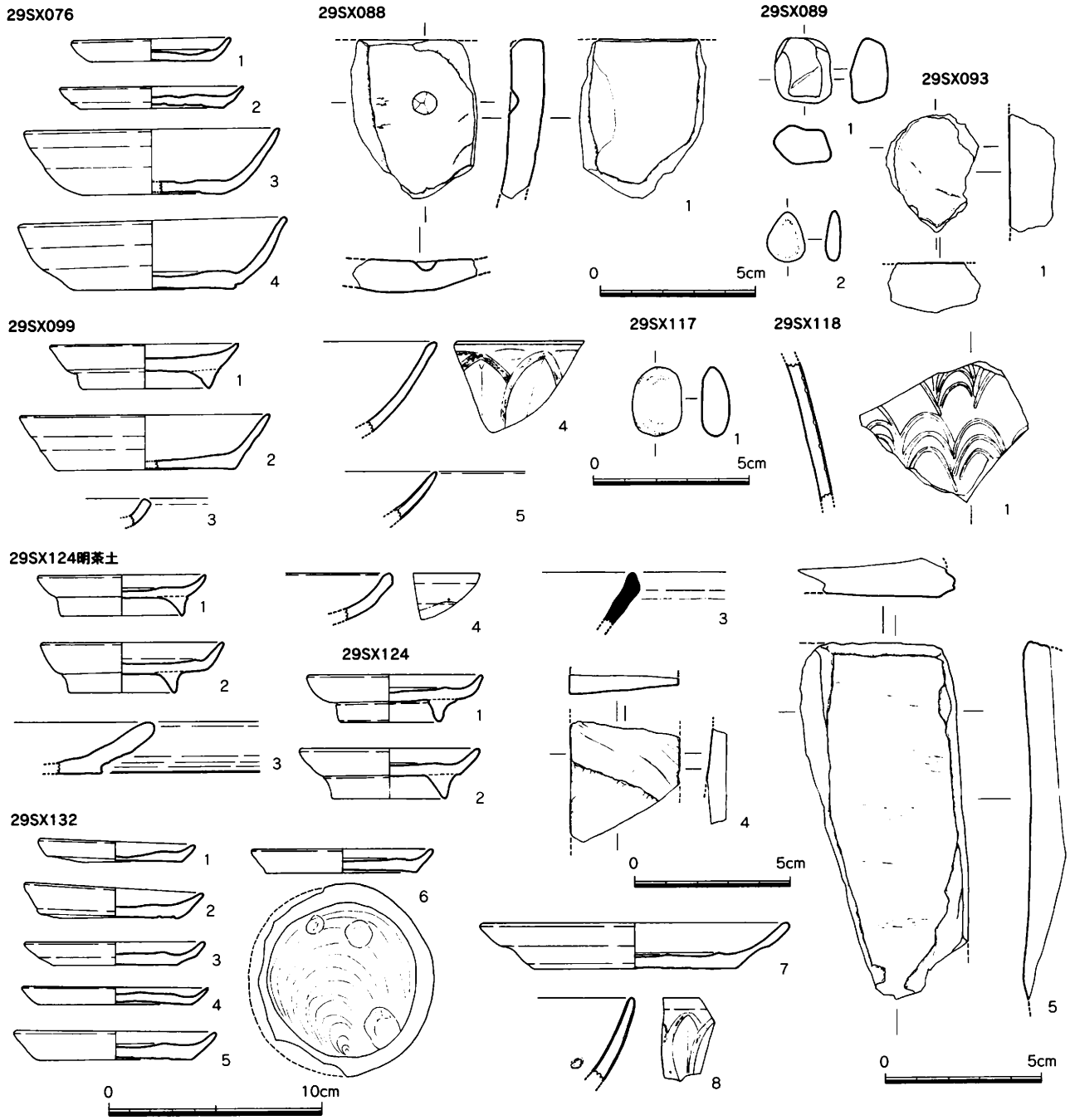

第187図 29SX076,088,089,093,099,117,118,124,132出土遺物実測図 (1/3,1/2)

29SX015 陶茶土

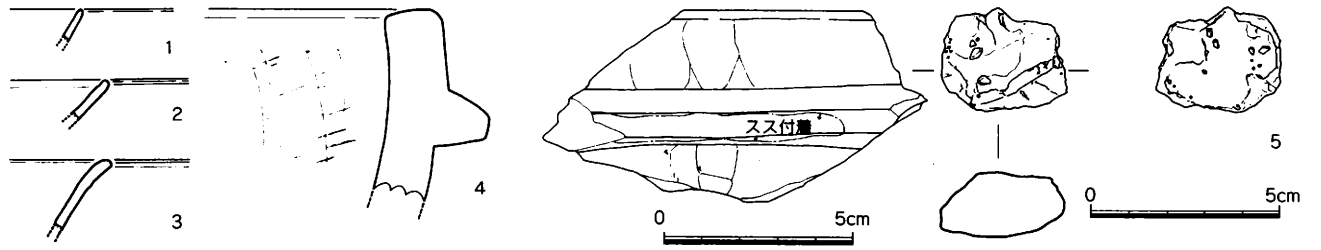

29SX015 灰褐色土

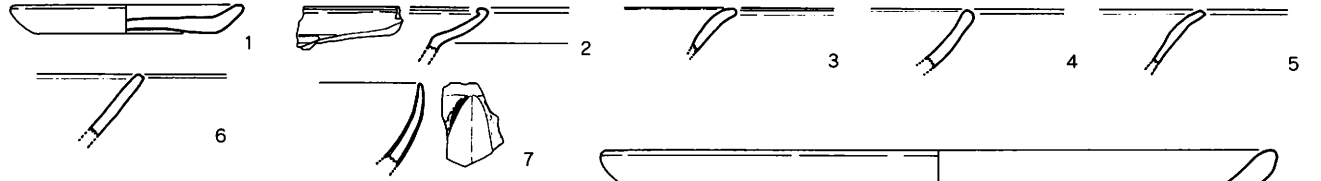

29SX015

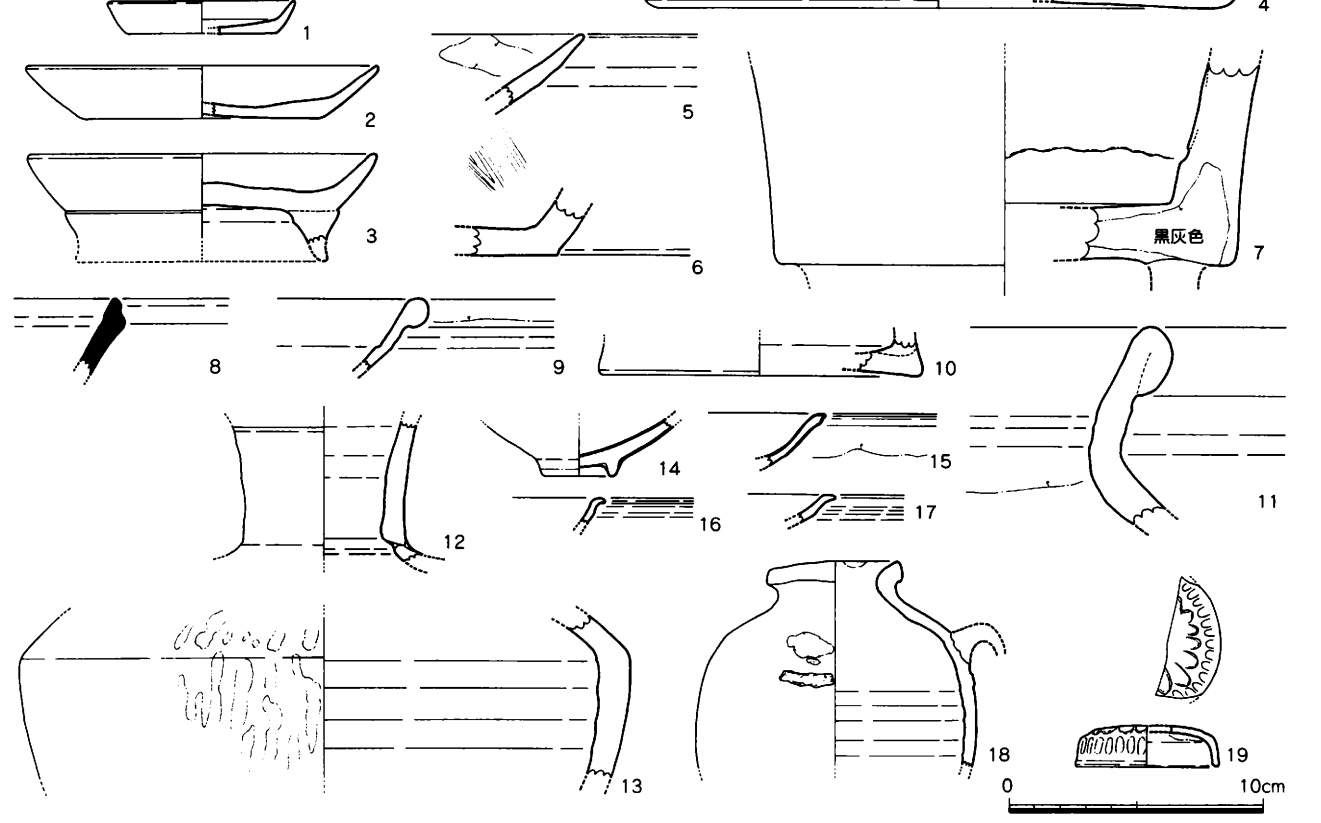

第188図 29SX015出土遺物実測図 (1/3,1/2)

29SX025

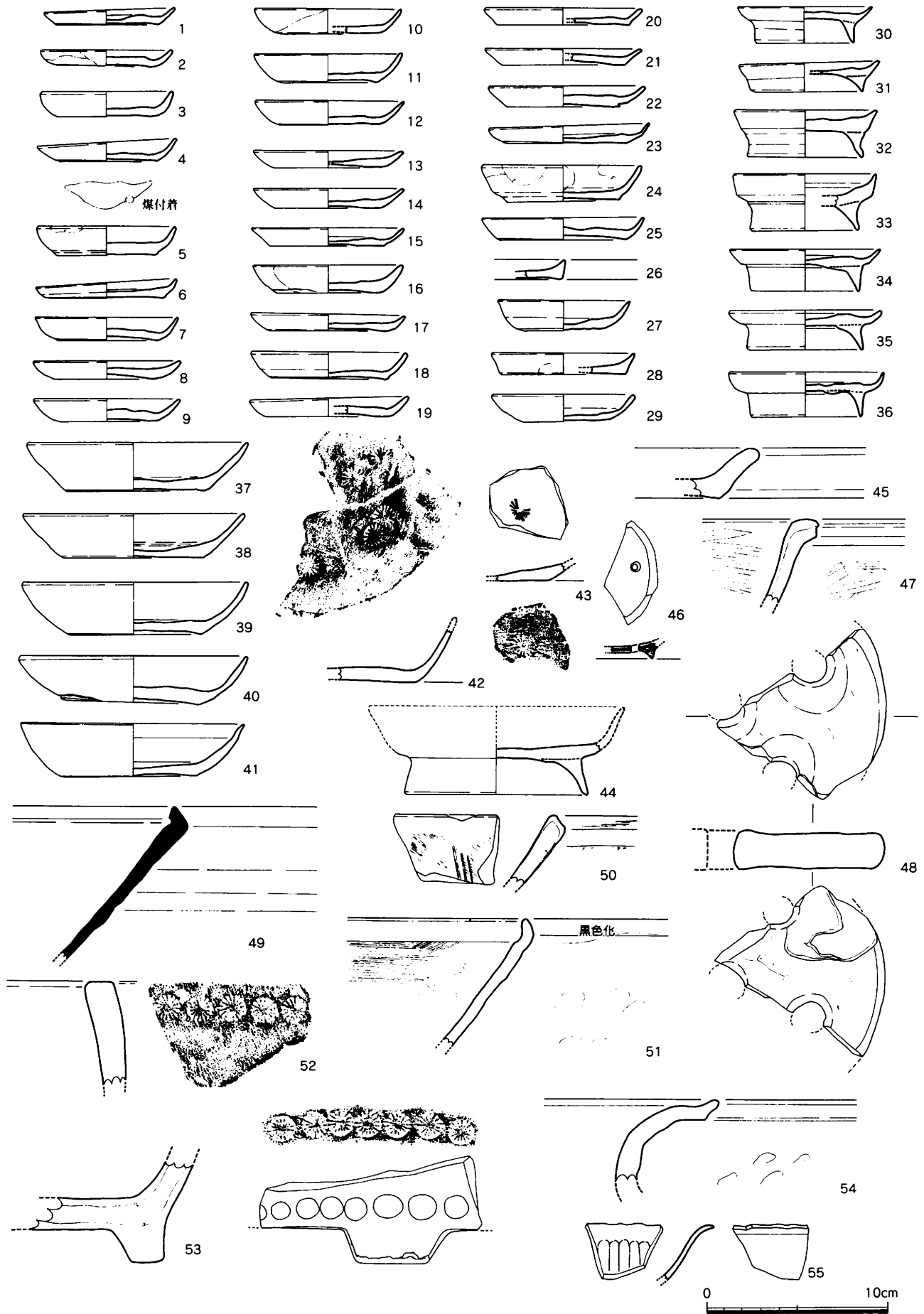

第189図 29SX025出土遺物実測図 (1/3)

29SX025

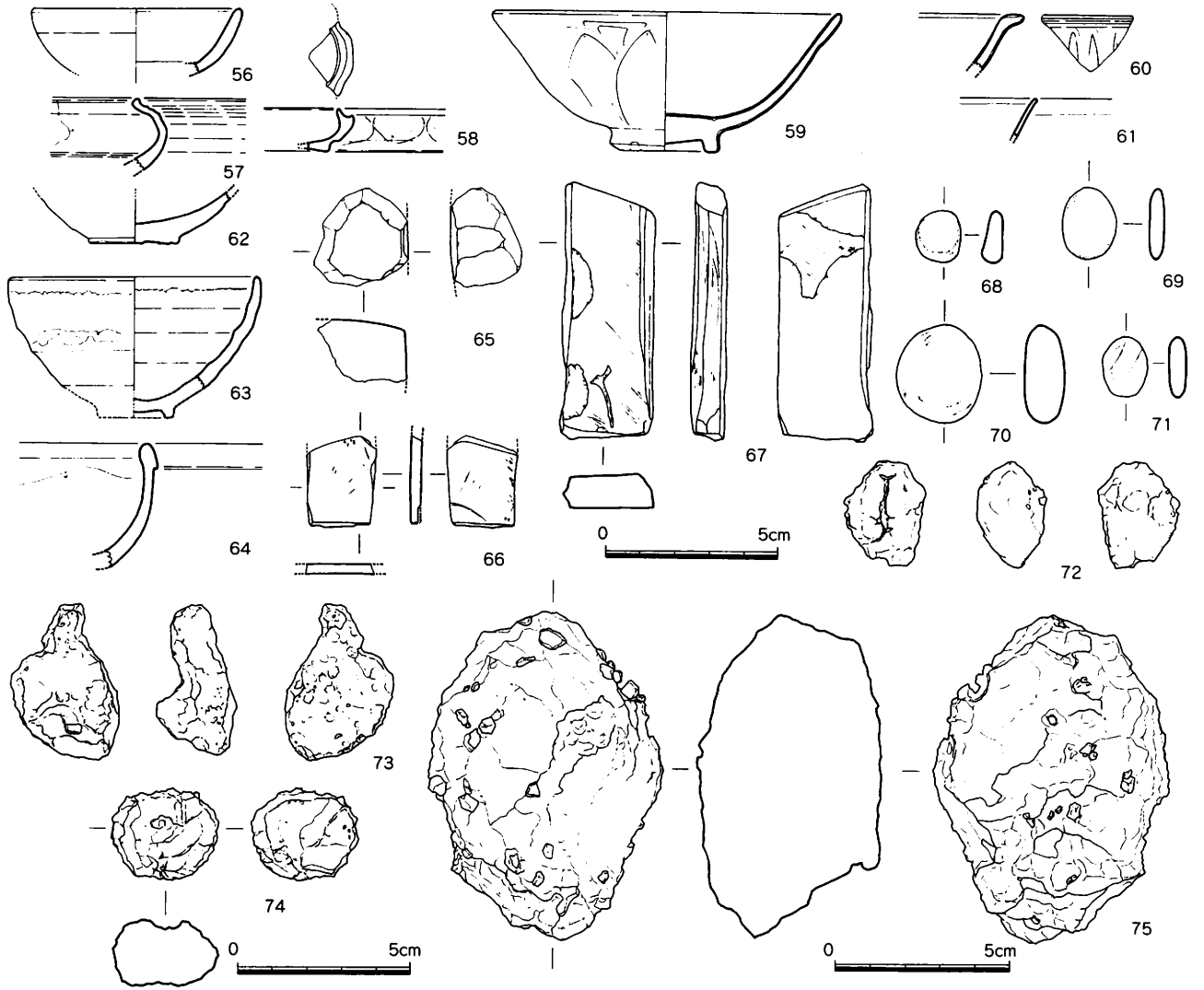

29SX050

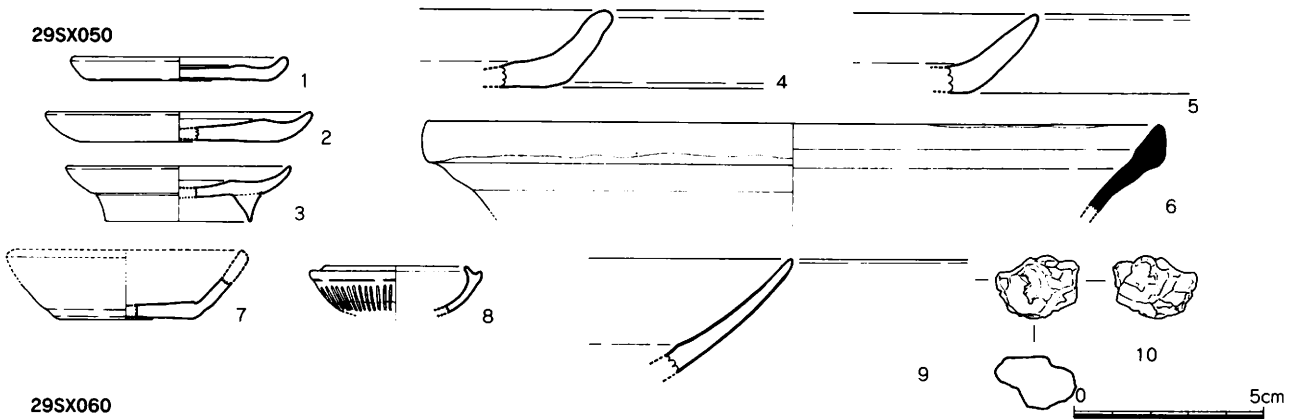

29SX060



第190图 29SX025,050,060出土遺物実測図 (1/3,1/2)

2トレンチ明茶土

2トレンチ灰砂

2トレンチ暗茶土



3トレンチ白砂土

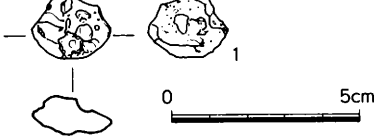

5トレンチ

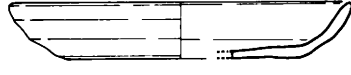

茶色土

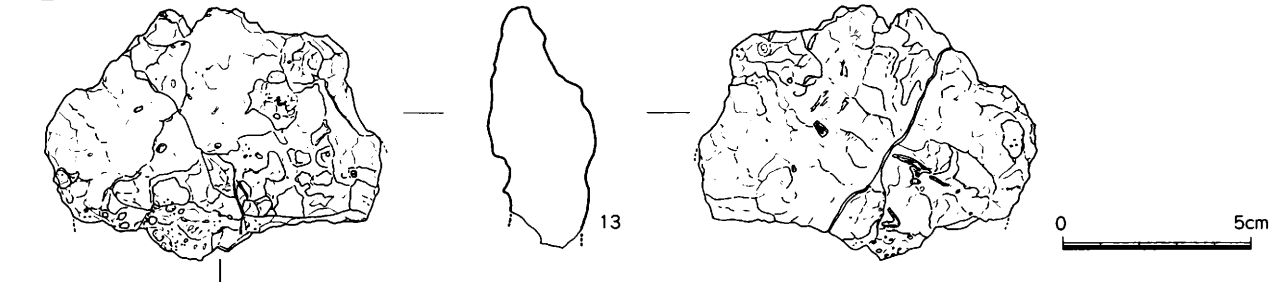
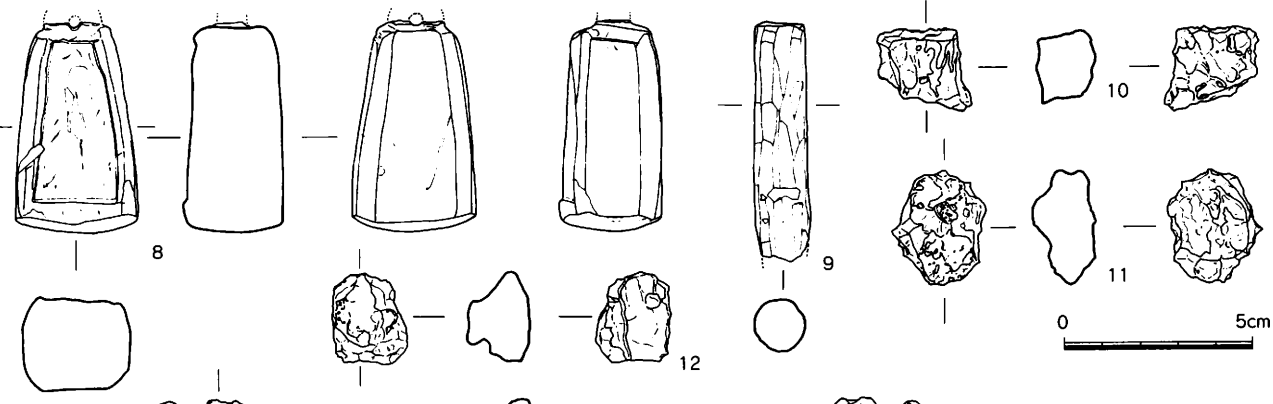
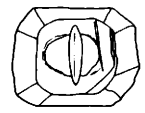
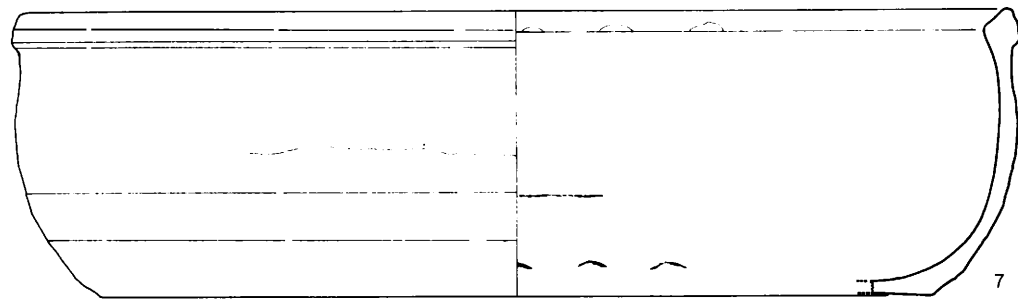
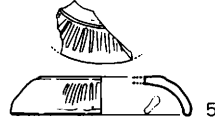
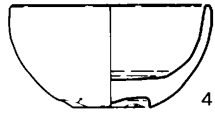
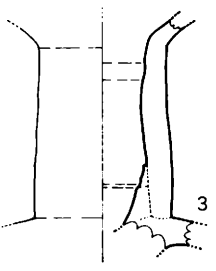
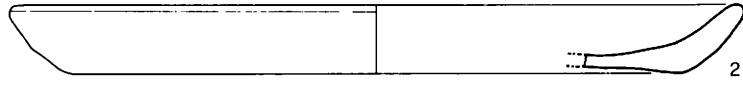
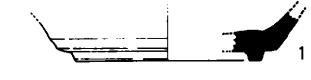

表土

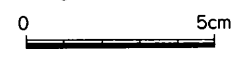
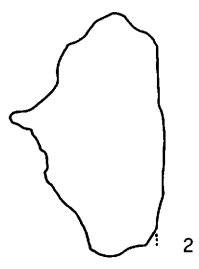

第191図 宝満29次2,3,5トレンチ,茶色土,表土出土遺物実測図 (1/3,1/2)

遺跡全体模式図



第192図 宝満29次遺構略図 (1/200)

宝満29次遺構一覧表 1

S-番号	遺構番号	遺構性格	埋土 (古→新)	遺構間切合 (古→新)	時期	層位	地区
1		窪み	白茶土		中世		B8
2		小穴群	暗茶土		中世?		C8
3		小穴群	暗茶土		中世		C9
4		小穴群	暗茶土		中世?		D10
5	29SB005	掘立柱建物	2間×1+α間				C9他
6		小穴群	暗茶土		12~13c		C8
7		小穴群			12~13c		D7
8		小穴			中世?		D7
9		小穴群			13c~		D8
10	29SX010	石垣	ㄷ字型、一部崩落				G6~H5
11		小穴群			鎌倉~		D8
12		小穴			鎌倉~		D9
13		小穴群			鎌倉後~		D9
14		小穴	14黒色土→14		鎌倉後~		D9
15	29SX015	整地上	15暗茶土→15灰褐色土→15 調査区北側に広がる		~近世		K7他
16		小穴群			鎌倉~		D9
17		小穴			鎌倉後~?		D10
18		窪み群			中世		I5
19		小穴			中世		I5
20	29SX020	石垣	s-65付属石垣の崩落部除去後、検出した石垣。		鎌倉		G6
21		窪み	黒色土		中世		D10
22		窪み	橙色土		中世		D8
23		小穴	白色土		中世		D10
24		小穴	黒色土		中世		F6
25	29SX025	小規模整地×包含層	暗茶土				E10他
26		窪み群	灰色土		中世		F6
27		小穴	暗灰土				D10
28		小穴	暗灰土				D10
29		小穴	明茶土→暗灰土				H5
30	29SK030	土坑	暗灰土(炭混じり)	30→25			F9
31		窪み	黒色土(炭多い)	32→31	中世		D10
32		小穴	灰色土	32→31	中世		D10
33		小穴	暗茶土		鎌倉~		F6
34		集石土坑			鎌倉~		G7
35	29SK035	土坑	黒色土	40→35→25	12~13c		E10
36		小穴群			鎌倉		G5
37		小穴			鎌倉		F7
38		小穴			鎌倉		F7
39		小穴群			鎌倉		F7
40	29SK040	土坑	40茶褐色土→40黒色粘→40白色土→40質の異なる土を交互に埋めるレンズ状の堆積	40→35→25	平安後~		E10
41		小穴			鎌倉		G6
42		小穴群	暗茶土		鎌倉		H8
43		小穴群	暗茶土		鎌倉		H7
44		小穴	暗茶土		鎌倉		H7
45	29SX045	竪		45→15	中世~		K6
46		小穴群	暗茶土		鎌倉~		E9
47		窪み	47暗茶土→47		鎌倉~		E8
48		窪み群	暗茶土		鎌倉~		D9
49		小穴	暗茶土	51→49	鎌倉~		D9
50	29SX050	整地上	暗褐色土	50→15	中世~近世		I7他
51		小穴	暗茶土	51→49	鎌倉~		D9
52		小穴群	暗茶土		鎌倉~		E9
53		小穴群	暗茶土		鎌倉~		E9
54		小穴	暗茶土		鎌倉~		F9
55	29SX055	土器 土師器片aが3つ並ぶ					G6
56		小穴群	暗茶土		鎌倉		E8
57		小穴群	暗茶土		鎌倉		E8
58		小穴群	暗茶土		鎌倉		E8
59		小穴	暗茶土		鎌倉		D8
60	29SX060	整地上	暗茶土	60→25	鎌倉?		G8

直上の土器はs-10黒茶土で取り上げ

崩落分はs-20で取り上げ

宝満29次遺構一覧表2

S-番号	遺構番号	遺構性格	埋土(古→新)	遺構間切合 (古→新)	時期	層位	地区
61		小穴	暗茶土		鎌倉～		E7
62		土坑	黒色土→白色土		鎌倉～		D9
63		小穴			鎌倉～		E8
64		小穴		64→13	鎌倉～		D9
65	29SX065	石垣		65→20			G5他
66		小穴		66→13	鎌倉～		D9
67		たまり	暗茶土		鎌倉～		F9
68		小穴群	暗茶土		鎌倉～		F8
69		小穴群	暗茶土		鎌倉～		E10
70	29SX070	石垣		70→136→124→20			G6他
71		たまり	黄褐色土	72→71	鎌倉～		E9
72		小穴			鎌倉～		E9
73		小穴			鎌倉～		E8
74		小穴	暗茶土		鎌倉～		E8
75	29SX075	石垣		75→25、60			G8他
76		たまり	暗茶土		13c後半		E8
77		小穴群	暗茶土		鎌倉～		F9
78		小穴	暗茶土		鎌倉～?		F9
79		小穴	暗茶土		鎌倉～		E8
80	29SX080	石垣		80→15			K7
81		たまり		81→13			D9
82		小穴群	暗茶土				H8
83		小穴	黒砂		平安後～		H8
84		小穴			鎌倉		E7
85	29SX085	石垣		85→25、60			F8
86		小穴			鎌倉		D10
87		小穴群			中世		G8
88		たまり		99→88			G8
89		たまり	暗灰砂				J7
90	29SX090	石垣×		90→15			K5他
91		たまり	暗褐色土		鎌倉～		L6他
92		たまり	暗灰砂		鎌倉～		J7
93		整地上	s-15灰褐色土の残り		鎌倉～		K7
94		小穴			鎌倉～		J6
95		たまり	暗灰土→褐色土。S-65の基礎?	95→127			H5
96		小穴群	灰色土		中世		G8、9
97		小穴			中世		G8
98		小穴群			中世		F7、8
99		整地上	淡灰土	99→88	鎌倉～		H7
100	29SA100	欄列(南北)					F8他
101		小穴群		101→50	中世		I8
102		小穴群		102→15、50	鎌倉～		J7
103		小穴		103→50			J7
104		たまり		104→50	中世～近世?		J6
105	29SA105	欄列(東西)					C7他
106		たまり群		106→50	中世～		I6
107		小穴		107→50	中世～		J6
108		小穴		108→50	中世		J6
109		たまり		109→50	中世～		I7
110	29SK110	土坑	黒色土→白色土	110→119			H6
111		小穴		50→111	中世～		I6
112		小穴群		112→109	中世		I7
113		小穴		113→109	中世		I6
114		小穴		114→109	中世		I7
115	29SX115	か					H6、7
116		整地層	茶色土→明茶土		平安後～		K4他
117		たまり	黒色砂		中世		G6
118		整地上	暗灰土				H6
119	29SK119	土坑	暗灰土	110→119			H6
120	29SX120	か					H6

下層の遺物が混じっている可能性あり

宝満29次遺構一覧表3

S-番号	遺構番号	遺構性格	埋土 (古→新)	遺構間切合 (古→新)	時期	層位	地区
121		たまり	灰色砂土				H7
122		小穴群	暗茶土				H7
123		小穴群	暗灰土		中世		H6
124		整地土	明茶土→暗茶土。S-70を埋めている				G6
125	29SX125	石垣		125→137			G8
126	29SD126	溝の埋土	明灰砂土→暗灰砂土		鎌倉		F8
127		たまり			鎌倉		H5
128	29SK128	土坑		128→119			H6
129		小穴	暗灰土	129→124			G6
130	29SX130	石垣		130→137			G8
131		たまり	黒色土	131→24			F6
132		たまり群	褐色土	132→25			E7
133		小穴群	暗灰土	133→25	鎌倉		F6
134		たまり	黄色土	134→25			E7
135	29SX135	橋		135→60			G8
136		整地土	橙色土				G7
137		溝	灰色砂土	137→136→99、 137→126	13c後～		H8他
138		整地土	橙色土				G6
139	29SX139	石列	S-124を下げて検出	139→124			G6
140	29SX140	炉	炭				H6
141		小穴					F7
142	29SX142	土器 2つ並べて配置					G5
143		石垣?					K4
145	29SX145	石垣	S-75から直角に折れる				F9
150	29SB150	掘立柱建物	1+ α 間×2間				I7
155	29SB155	掘立柱建物	3間×3+ α 間				F6他
160	29SB160	掘立柱建物	3間×3+ α 間				F6他

S-70埋没時期確定の
為S-70前面をトレン
チ状に開けた

宝満29次遺物一覧表(1)

S-1	
土師器	坏a×小皿a、小皿a(イト)
S-2	
土師器	坏a(イト)、椀×丸坏、小皿a(イト)
須恵質土器	こね鉢(東播系)
金属製品	鉄釘
S-3	
土師器	坏a(イト)、坏a×小皿a(イト)、小皿a
青白磁	水注(1)
S-4	
土師器	坏、小皿a(イト)、小皿
同安窯系青磁	皿：破片(1)
中国陶器	C-1(1)
S-6	
土師器	小皿a(イト)
白磁	皿：III(1)
S-7	
土師器	坏a(へら)、坏c×小皿c×椀c、小皿a(イト)
石製品	石鏝(滑石製)
金属製品	板状鉄製品、刀子
S-8	
土師器	小皿a
S-9	
土師器	坏a、小皿a(へら)
S-10黒茶土	
土師器	坏a(イト)、坏c×小皿c×椀c、坏×皿、小皿(イト)
中国陶器	甕：I(1) D-3(2)
S-11	
土師器	坏a(イト)、小皿a
瓦類	瓦(破片)
瓦質土器	破片(須恵質?)
金属製品	鉄釘
S-12	
土師器	坏a、坏c×小皿c×椀c、小皿a(イト)
金属製品	鉄釘
S-13	
土師器	坏a(イト)、小皿a(イト)
金属製品	鉄釘
S-14黒色土	
土師器	坏a、小皿a(イト)、小皿c
S-14	
土師器	椀c?、小皿a(イト)
S-15灰褐色	
土師器	坏a(イト)、坏c×小皿c×椀c、小皿a1(イト)、鉢 丸坏×丸椀
越州窯系青磁	破片?(1)
龍泉窯系青磁	椀：I(1)、II-a(1)、II-b(3)、III(1)、III-2(1)、破片(5) 破片(3)
同安窯系青磁	椀：破片(3)
須恵質土器	鉢
国産陶器	皿(鉄絵：近世~)(1)
白磁	椀：V-4(1)、V-4×VIII-1-3(1)、IX(3)、破片(4) 皿：IX-d(1)、未分類(1は伊)(1) 椀×皿(1)、破片(3)
中国陶器	壺：壺×耳壺A×B(1) 盤I-2(2)、小盤I-1(1)、椀(天I)(1) C-1(7)、D-1(1)、D(2)、A×B(1)
金属製品	鉄釘、鉄釘(現代)

S-15暗茶土	
土師器	坏a、坏c×小皿c×椀c、小皿a(イト)
龍泉窯系青磁	椀：I-1(1)、I-4(1)、II-b(2)、破片(2)
同安窯系青磁	椀：破片(1) 皿：破片(1)
石製品	石鏝B(滑石製)
須恵質土器	甕
国産陶器	甕(3)、鉢(1)
国産磁器	椀×皿(1)
白磁	椀：IV(1)、V-4×VIII-1-3(1)、IX(1)、破片(3) 皿：IX(1) 破片(2)
青白磁	合子(1)
中国陶器	盤I-2(1) A-2(1)、B(1)
金属製品	鉛洋、鉄釘
S-15	
土師器	坏a(イト)、坏a(脚付)、坏c(イト)、坏c×椀c、小皿a(イト) 壺?、鉢?、盤×大皿
瓦器	椀(イト)
龍泉窯系青磁	椀：I-1b(1)、I-1(4)、I-2(1)、I-3(1)、I-6(1)、II-a(1) II-b(6)、II(1)、破片(4) 皿：破片(2) 小椀III(2)、破片(4)
同安窯系青磁	椀：I-1b(5)、破片(4) 皿：I-1a(1)、未分類(1)
石製品	石鏝B(滑石製)、石鏝破片
土師質土器	大鉢×七輪、鉢(脚付・筒形)(未分類)、火鉢A
須恵質土器	甕×壺、甕(龜山?)、甕、耳壺
瓦質土器	鉢?、こね鉢(東播系)、すり鉢、甕?
肥前系陶磁器	染付碗(1)
国産陶器	碗×鉢(粉引・近世)(1)、甕(備前IV)(1)、甕(5)、鉢(1) 急須?(1)、瓶(瀬戸?)(1)
国産磁器	碗(1)
白磁	椀：II-5(1)、IV(3)、V-3b(1)、V-4(1) V-4×VIII-1-3(4)、V~VIII(3)、V-1×VIII-2(1) V(1)、破片(9) 皿：IV-1(1)、IV(2)、V×VI(1)、VI(1)、VIII-1c(1) IX-2(1)、IX(1)、破片(1) 耳壺II(1)、壺×耳壺(1)、壺(未分類)(1)、破片(8)
青白磁	碗(1)、皿?(未分類)(2)、合子蓋(1)
中国陶器	壺：壺×耳壺B(2)、耳壺D(1)、壺×耳壺A×B(1) 胎土未分類(1) 甕：D(1) 盤I-2(1)、水注A-2(2)、盤?C-1(1) A-2(2)、A(2)、A×B(1)、C-1(3)、C-2(1)、D-3(1)、D(1)
黒釉陶器	水注?(1)
金属製品	鉛洋、鉄釘、鉄釘?、棒状鋼製品、用途不明鉄製品
その他	炭灰
S-16	
土師器	坏、坏c×小皿c×椀c、小皿(イト)、小皿a
S-17	
土師器	坏a(イト)、小皿(イト)
金属製品	鉄釘
S-18	
土師器	小皿、盤×大皿
S-19	
土師器	坏a×皿a
S-20ウラゴメ	
土師器	坏a、小皿a(イト)
中国陶器	A-1(1)
S-20	
土師器	坏a(イト)、坏a、坏c×椀c、煮沸具
瓦器	小皿a(イト)
龍泉窯系青磁	椀：I-4(1)
瓦質土器	鉢
国産×中国陶器	鉢×土瓶(1)、鉢?(1)
白磁	破片(1)
中国陶器	C-1(2)
金属製品	鉛洋、鉄釘、板状金具

宝满29次遺物一覧表(2)

S-21

土師器	坏a、坏c×小皿c×碗c、小皿a
金属製品	鉄釘

S-22

土師器	破片
金属製品	鉾洋

S-23

土師器	坏b、小皿a(イト)
-----	------------

S-24

土師器	坏a(イト)、小皿a、煮沸具
白磁	破片(1)
中国陶器	壺：D-1(1) A(1)
金属製品	鉄釘

S-25

土師器	坏a(イト)、坏c×皿c、坏(内面に押印)、小皿a(イト) 小皿b、小皿c、小皿a×小皿b、鉢?
瓦	小皿a、小皿
越州窯系青磁	壺：耳壺×水注(1)
龍泉窯系青磁	碗：I-1a(2)、I-1c(1)、I-1(6)、I-2a×I-2b(1)、I-4(1) I-6a(1)、II-a(4)、II-b(22)、III-a×II-b(1)、II(5) III-2c(1)、III-2(1)、III(1)、破片(13) 皿：I(1)、破片(1) 坏III-4(2)、破片(3)
同安窯系青磁×龍泉窯系青磁	碗(1)
同安窯系青磁	碗：I-1b(1)、破片(2) 皿：I-1a(2)、I-1b(1)、I-1(2) 破片(1)
瓦	類破片(布目)、破片(格子)
石製品	石鑪B×C、碇石(黒)、碇石(長石・斑岩) 碇石(板状・泥岩)、碇石(粘板岩?)、緑色片岩(破片) 磨石?
土師質土器	鉢?、火鉢AIIb、火鉢BIb、鉢、鍋A、煮沸具 火鉢×風炉(サン)
瓦質土器	鉢AIIa、鉢AIIb、鉢AIIc、鉢AIIIa、鉢×火舎、火鉢BIa 火鉢(脚)、こね鉢(束播系)、こね鉢(内面ハケ目) こね鉢?、すり鉢、すり鉢?
国产陶器	壺(1)、壺(2)
白磁	碗：II-1(1)、IV(2)、V-4b(1)、V-4×VIII-1-3(2) V~VIII(2)、VIII-4(1)、VIII(1)、IX(1)、碗?(1)、破片(8) 皿：VIII-1b(1)、VIII-2b(1)、IX-1d(1)、IX-1(3)、IX-2(4) IX(未分類)(1)、IX(3)、森田E?(2) 合子(3)、壺×水注(1)、壺×耳壺(1)、碗×皿(1)、破片(5)
青白磁	碗?(1)、合子?(1)
白磁×青白磁	壺×水注(1)
中国陶器	壺：壺D-3(1)、壺×耳壺A-1(1)、壺×耳壺A-2(1) 壺×耳壺B(3)、壺×耳壺A×B(1)、壺×耳壺(2) 壺×耳壺B×C(1)、I耳壺XII(1)、黒輪(1) 壺：D-1(1) 碗(天目)(2)、皿B(1)、盤I-2(3)、盤I-b(1) 盤I-1b×I-2b(3)、盤I(2)、小盤(1)、水注×耳壺A-2(1) A-2(7)、B(4)、C-1(9)、C-2(1)、D(3)、D-3(1)
弥生土器	壺×甕(底部)
金属製品	鉾洋、鉄釘、鉄釘?、環状金具、紡錘車、用途不明鉄製品 小札、銅微細片、刀子
土製品	籬(羽目)
その他	焼土塊(2)

S-26

土師器	坏、坏c×小皿c×碗c、小皿
-----	----------------

S-27

土師器	破片
-----	----

S-28

土師器	坏a(イト)、小皿
-----	-----------

S-29明茶上

土師器	坏、小皿a
土製品	籬羽目

S-29

土師器	坏a、小皿a、鉢?
中国陶器	壺C-1(1)

S-30

土師器	坏a(イト)、小皿a(イト)、小皿b(イト)
瓦	類破片?
金属製品	鉄釘、紡錘車
その他	炭化物

S-31

土師器	坏a×小皿a、小皿(イト)
-----	---------------

S-32

金属製品	鉾洋
------	----

S-33

土師器	坏a、小皿a
-----	--------

S-34

土師器	坏c×小皿c×碗c、小皿a、小皿a(イト)、煮沸具
龍泉窯系青磁	碗：I-4(1)
国产陶器	壺×壺(備前×常滑)(2)、鉢?(1)
中国陶器	壺：壺×耳壺C-1(1)
金属製品	鉾洋、銅塊

S-35

土師器	坏a(イト)、坏c×小皿c×碗c、小皿a
龍泉窯系青磁	碗：II(1)、破片(1)
石製品	碇石(黒)
金属製品	鉄釘

S-36

土師器	小皿a、鉢×鍋
土製品	焼土塊(1)

S-37

土師器	坏a、小皿a(イト)
同安窯系青磁	皿：I-1(1)

S-38

土師器	坏、坏c×小皿c×碗c、小皿
金属製品	板状鉄製品

S-39

土師器	坏a、坏c×小皿c×碗c、小皿a
龍泉窯系青磁	破片(1)
中国陶器	壺：壺×耳壺B(1)

S-40黒色土

金属製品	鉾洋
------	----

S-40茶褐色土

土師器	坏a(イト)、小皿a(イト)
瓦	小皿×小碗
龍泉窯系青磁	碗：I-1(1)
白磁	碗：V-1×VIII-2(1)

S-40黒色粘

土師器	坏a(イト)、坏c(ヘラ)、小皿a(イト)、小皿c、皿(イト)
瓦	器 壺×大皿、壺×大皿c
瓦	器 小皿?
龍泉窯系青磁	碗：I-4(4)
金属製品	鉾洋
土製品	焼土塊(1)

S-40白色土

土師器	坏a×皿a(イト)、坏×碗、小皿c?
龍泉窯系青磁	碗：I-1(1)
金属製品	鉾洋

S-40

土師器	小皿a(イト)
-----	---------

S-41

土師器	坏a
-----	----

宝满29次遺物一覧表 (3)

S-42

土	師	器	小皿 a
白		磁	合子(1)
金	属	製	品 鉾洋

S-43

土	師	器	坏(破片)
中	国	陶	器 盤C-1(1)

S-44

土	師	器	破片
金	属	製	品 鉄釘

S-45

土	師	器	小皿?
黒	色	土	器 B 椀
瓦		器	破片?
金	属	製	品 鉾洋

S-46

土	師	器	坏、坏c×椀c×小皿c
---	---	---	-------------

S-47暗茶土

土	師	器	坏a(イト)、小皿a(イト)
瓦		器	鉢
金	属	製	品 鉄釘

S-47

土	師	器	坏a、小皿a、小皿a(イト)
---	---	---	----------------

S-48

土	師	器	坏a
---	---	---	----

S-49

土	師	器	煮沸具(破片)
---	---	---	---------

S-50

土	師	器	坏a、坏c×椀c、小皿a(イト)、皿c、皿c?、皿、盤×大皿
龍	泉	窯	系 青磁: I-1(1)、II-b(9)
			皿: I-1(1)
青	磁	(未	分類)
			皿×鉢(1)
須	恵	質	土 器 こね鉢(東播系)、甕?
瓦	質	土	器 鉢?
国	産	陶	器 甕×壺(1)
白			磁: IX(1)、破片(2)
			皿: IV~VI(1)、VI(1)、IX-1(1)、IX(1)
			合子(1)
中	国	陶	器 壺: 壺×耳壺A(2)、壺×耳壺B(7)、壺×耳壺A×B(1)
			壺×耳壺C-1(1)
			甕: 破片(1)
			盤C-1(3)
金	属	製	品 鉾洋、鉄釘、鉄鎌、銅銭(皇宋通宝)
土	製	品	焼土塊(1)

S-51

土	師	器	小皿a、供膳具(破片)
金	属	製	品 鉄釘

S-52

土	師	器	坏a、椀c、小皿a(イト)
瓦		器	椀(底部なし)

S-53

土	師	器	坏a(イト)、小皿a(イト)
龍	泉	窯	系 青磁: II-b(1)
青	白		磁 椀(1)

S-54

土	師	器	小皿a?
金	属	製	品 鉄釘

S-55

土	師	器	坏a、坏b、坏a×坏b
---	---	---	-------------

S-56

土	師	器	坏a(イト)、小皿a(イト)、坏c×小皿c×椀c
同	安	窯	系 青磁 椀: I-1b(1)
金	属	製	品 鉄釘
土	製	品	蹄型、焼土塊(1)、輪羽口

S-57

土	師	器	小皿a
土	製	品	焼土塊(1)

S-58

土	師	器	坏a(イト)、坏a(内底に押印)、小皿a(イト)
同	安	窯	系 青磁 皿: I-b(1)
石	製	品	行鑢(滑石製)
金	属	製	品 鉄釘

S-59

土	師	器	坏a×小皿a、小皿a、鉢?
---	---	---	---------------

S-60

土	師	器	坏a(イト)、坏b、小皿a(イト)、皿c×坏c×椀c
白		磁	水注(II?)(1)

S-61

土	師	器	坏×皿
金	属	製	品 鉾洋、鉄釘

S-62

土	師	器	小皿a(イト)
瓦			器 椀?
瓦	質	土	器 鉢Allb
中	国	陶	器 壺: 壺×耳壺B(1)

S-63

土	師	器	坏a(イト)、小皿a(イト)、小皿c、盤×大皿
石	製	品	磁石(泥岩)
中	国	陶	器 C-1(1)

S-64

土	師	器	坏a(イト)、小皿a(イト)
金	属	製	品 鉄釘

S-66

土	師	器	小皿a(イト)
龍	泉	窯	系 青磁 小盤(1)
金	属	製	品 鉄釘

S-67

土	師	器	坏a(イト)、小皿a
---	---	---	------------

S-68

土	師	器	坏a(イト)、小皿a(イト)、坏c×椀c
瓦			器 椀?
龍	泉	窯	系 青磁 小椀×坏(1)
瓦	質	土	器 火鉢B1b
中	国	陶	器 盤C-1(1)
金	属	製	品 鉄釘
土	製	品	焼土塊(1)

S-69

土	師	器	丸坏a?、小皿a、小皿c
龍	泉	窯	系 青磁 椀: I-4(1)
石	製	品	碇石(黒)

S-71

土	師	器	坏a(イト)、小皿a(イト)
中	国	陶	器 壺: 壺×耳壺B(1)
土	製	品	焼土塊(1)

S-72

土	師	器	坏a、小皿a
金	属	製	品 鉾洋

S-73

土	師	器	坏a、小皿a
同	安	窯	系 青磁 皿: I-1a(1)、I-1(1)

宝満29次遺物一覧表 (4)

S-74

土師器	杯?、小皿a(イト)
龍泉窯系青磁	碗: I-2(1)
瓦質土器	腰(即き行)

S-76

土師器	杯a(イト)、小皿a(イト)
-----	----------------

S-77

土師器	小皿a、小皿b?
-----	----------

S-78

土師器	供膳具
中国陶器	壺: 壺×耳壺A-2(1)

S-79

土師器	杯、小皿a?
-----	--------

S-81

金属製品	鉄釘
------	----

S-82

土師器	杯c?、杯、小皿a(イト)
中国陶器	盤C-1(1)

S-83

土師器	杯a(イト)、小皿a、皿×盤?
-----	-----------------

S-84

土師器	杯a(イト)、小皿a、盤×大皿(イト)
白磁	耳壺×水注(1)

S-86

土師器	杯a(イト)、小皿a(イト)
金属製品	鉄釘

S-87

土師器	杯×丸杯、小皿a
龍泉窯系青磁	破片(1)
瓦質土器	鉢?
白磁	皿: IX(1)
中国陶器	壺: 黒軸小壺(1) D(1)

S-88

土師器	杯a(イト)、小皿a(イト)、煮沸具
瓦器	碗
石製品	不明滑石製品
瓦質土器	鉢Ba
白磁	破片(1)
中国陶器	壺: 壺×耳壺A×B(1)、壺×耳壺A-2(1)
土製品	焼土塊(2面有)(1)

S-89

土師器	杯a、碗c、小皿a
龍泉窯系青磁	碗: I-1(1)、II(1)
瓦類	瓦玉
瓦質土器	火鉢(破片)
国产陶器	御皿(瀬戸)(1)、甕(備前×常滑)(1)
白磁	皿: IX(1)
中国陶器	壺: 壺×耳壺B(2) 盤I-b(1)
金属製品	鍍洋
その他	ガラス小玉(1)

S-91

土師器	杯a(イト)、杯c?、小皿a、煮沸具
龍泉窯系青磁	皿: 未分類(1)
石製品	石鉢C(滑石製)
瓦質土器	火鉢B×E
国产陶器	壺?(1)
白磁	碗: IX(1)、破片(1) 壺×耳壺(1)、破片(1)
中国陶器	壺: 壺×耳壺A(1)、壺×耳壺A×B(1) 盤B×C-1(1)、盤C-1(1)、小皿II-1(1)
黒軸陶器	壺(2)

S-92

須恵器	破片
土師器	杯a、小皿a、煮沸具(破片)
国产陶器	甕(1)、甕?(1)、鉢(1)
国产磁器	碗(1)
白磁	碗: V-1×VIII-2(1)
中国陶器	壺: 壺×耳壺A×B(1)、壺×耳壺A-2(1)、壺×耳壺A(1) 壺×耳壺B(1) C-1(1)
金属製品	鍍洋

S-93

土師器	杯a、小皿a
龍泉窯系青磁	碗: II-b(1)
須恵質土器	鉢(産地不明)
白磁	皿: IX(1)
土製品	焼土塊(燻?) (1)
その他	石(熱変により赤色化)

S-94

土師器	杯a、杯a×皿a、碗×丸杯
白磁	破片(1)

S-95暗灰土

土師器	杯a、丸杯?、小皿a
-----	------------

S-95

土師器	杯a、小皿a(イト)、煮沸具
-----	----------------

S-96

土師器	杯a、杯c×碗c、小皿a
龍泉窯系青磁	碗: II(1)、II-b(1)
中国陶器	壺: 壺×耳壺A×B(1) C-1(1)
金属製品	鉄釘、鉄釘?

S-97

土師器	煮沸具、供膳具
金属製品	鍍洋

S-98

土師器	杯a、杯c×碗c、小皿a
白磁	壺×水注III(1)
中国陶器	盤I-2(1)
金属製品	鍍洋

S-99

須恵器	破片
土師器	杯a、碗c、小皿a、小皿c
龍泉窯系青磁	碗: II-b(4)、破片(1)
青磁(未分類)	皿×鉢(2)
白磁	皿: 未分類(1) 盤I-b×c-1(1)、盤C-1(1)
金属製品	鍍洋

S-101

土師器	杯、小皿c?
国产陶器	すり鉢×鉢(1)

S-102

土師器	杯a、杯c×小皿c×碗c、小皿a(イト)
龍泉窯系青磁	碗: II-b(1)
土師質土器	火鉢(筒形)(未分類)
白磁	皿: IX-2(1)
中国陶器	壺: IV(1)

宝満29次遺物一覧表 (5)

S-103

土師器	碗c×碗c?(高台?)、坏?、小皿a、壺×大皿
龍泉窯系青磁	坏III-4(1)
白磁	皿:IX(1)

S-104

土師器	坏a、坏c×碗c×小皿c、小皿a
白磁	破片(1)

S-106

須恵質土器	破片
土師器	小皿a(イト)
瓦質土器	こね鉢

S-107

土師器	坏、小皿a、小皿c
-----	-----------

S-108

土師器	小皿a(イト)、坏
須恵質土器	破片
中国陶器	壺:壺×耳壺C-1(1)

S-109

土師器	坏a、坏a(へう)、小皿a
瓦質土器	破片
国産陶器	国産陶器?壺×鉢(1)
中国陶器	壺:壺×耳壺A(1)、壺×耳壺A×B(1)
金属製品	鍍洋

S-110黒色土

土師器	坏a?
金属製品	鍍洋

S-110

土師器	小皿
金属製品	鍍洋

S-111

土師器	坏a、小皿a
-----	--------

S-112

土師器	坏a
龍泉窯系青磁	碗:II-b(2)

S-113

土師器	坏、小皿a
-----	-------

S-114

土師器	坏a、小皿
瓦質土器	破片
中国陶器	壺:壺×耳壺A-2(1)

S-116茶土

土師器	坏a(イト)、丸坏a、小皿a(へら?)、小皿b
土師質土器	壺×鉢
白磁	碗:破片(1)
中国陶器	D-3(1)

S-116

土師器	坏a(イト)、坏a(灯明)、丸坏a、碗c?、小皿a(イト)、小皿b 小皿c、皿c×壺×鉢、鉢、鉢?、高台(破片)
黒色土器A	碗c
黒色土器B	坏a
龍泉窯系青磁	碗:1-1(1)、II-a(1)、II-b(5)、III-2(1)
河安窯系青磁	皿:1-1(2)、1-2b(1) 碗×皿(1)
石製品	滑石(破片)、石英(破片)
須恵質土器	壺×壺、こね鉢(東播系)、破片
瓦質土器	鉢A1a、鉢A1b、鉢(内面はけ目)、こね鉢(東播系?)、こね鉢
国産陶器	壺(備前×常滑)(1)、壺(1)
白磁	碗:II-1(1)、II(1)、V-4×VIII-1・3(1)、VI(1) 皿:IX-1c(1)、XI(1) 水注×耳壺II(1)、壺×耳壺(1) 破片(3)
青白磁	壺(1)
中国陶器	壺:壺×耳壺A-1(1)、壺×耳壺A(1)、壺×耳壺B(1) 水注A-2(1)
金属製品	鉄線、鉄釘

S-117

土師器	小皿a
龍泉窯系青磁	碗:II×III(1)
石製品	善石(黒)
国産陶器	壺×鉢(1)

S-118

土師器	坏a、小皿a、壺
瓦類	瓦?
国産陶器	壺(1)
中国陶器	壺:耳壺III-1(2) 小皿II-1(S-91と接合)(1)

S-119

土師器	坏a(イト)、小皿a(イト)、小皿a(イト)(須恵質化?) 壺×大皿?
白磁	碗:XI(1)
中国陶器	壺:壺×耳壺B(1)
金属製品	鍍洋、鉄製品(1)
土製品	轆(羽口)
その他	木炭

S-121

土師器	供膳具
中国陶器	壺:D-1(1)

S-122

土師器	小皿a?
-----	------

S-123

土師器	坏a(イト)、坏、小皿a(イト)
中国陶器	壺:壺×耳壺A×B(1)
金属製品	鍍洋、鉄釘

S-124明茶土

土師器	坏a、小皿a(イト)、小皿c、壺×大皿
中国陶器	壺:壺×耳壺D-3(1) 小皿I-2(1)、皿A×B(1)
金属製品	鉄釘

S-124

土師器	坏a(イト)、丸坏?、碗c×坏c、小皿a(イト)、小皿c(イト)
河安窯系青磁	皿:1-1(1) 破片(1)
石製品	砥石(緑色片岩)
須恵質土器	鉢
瓦質土器	鉢?
金属製品	鍍?、鍍洋

S-126明灰砂土

土師器	坏a(イト)、小皿a(イト)、皿c、坏c×皿c×碗c
龍泉窯系青磁	碗:1-1(1)、1-2(1)
金属製品	鍍洋
土製品	焼土塊(1)

宝満29次遺物一覧表 (6)

S-126暗灰砂土

土 師 器	坏a(イト)、小皿a(イト)
龍泉窯系青磁	碗: I-1(1)、I-1-b(2)
土 師 質 土 器	罎A(糊付)
須 恵 質 土 器	鉢(東播系)、鉢?
白 磁	碗: IX(1)
中 国 陶 器	盤I-2(1)
金 属 製 品	刀子
土 製 品	襦(羽付)

S-127

土 師 器	坏a(イト)、小皿a(イト)、皿、盤×大皿
龍泉窯系青磁	碗: I-1-a(1)
同安窯系青磁	碗: I-1-b(1)
瓦 質 土 器	破片
白 磁	碗: III(1)、IV(1)、V-1×-VIII-2(1)、V-4×-VIII-1・3(1)、V(1) V~VIII(1)、破片(1)、破片?(1) 皿: II 1-1(1)、VI~VIII(1) 水注III(1)
金 属 製 品	鉈洋、鉄釘、刀子、板状鉄製品

S-128

土 師 器	坏a(イト)
金 属 製 品	鉈洋、用途不明鉄製品
土 製 品	焼土塊(2)

S-129

土 師 器	小皿a(イト)、坏c×碗c
龍泉窯系青磁	碗: I-1(1)
金 属 製 品	鉈洋

S-131

土 師 器	小皿a(イト)
同安窯系青磁	皿: I-1-b(1)

S-132

土 師 器	坏a(イト)、小皿a(イト)
龍泉窯系青磁	碗: I-4(1)、II-2(1) 破片(1)
瓦 質 土 器	破片
中 国 陶 器	壺: 壺×耳壺A×B(1)
金 属 製 品	鉄釘

S-133

土 師 器	坏a(イト)、小皿a(イト)、皿c×碗c?
同安窯系青磁	皿: I-1(1)
瓦 質 土 器	破片?
白 磁	碗: 破片(1) 皿: VI(1)

S-134

土 師 器	坏a(イト)、皿c?、煮沸具
金 属 製 品	鉈洋、鉄釘

S-136

土 師 器	坏a(イト)、小皿a(イト)、碗c
龍泉窯系青磁	碗: I(1)、II-b(1)
中 国 陶 器	盤C-1(2)

S-137

土 師 器	坏a(イト)、坏(脚付)、小皿a(イト)、皿×盤?、煮沸具
瓦 器	碗
龍泉窯系青磁	碗: I-1(4)、破片(1)
瓦 質 土 器	鉢A1a(東播系?)
白 磁	碗: 破片(1) 皿: IX-2(1)、IX1b(1)、IX(1) 破片(1)
中 国 陶 器	壺: 壺×耳壺A-2(3)、壺×耳壺C-1(1) 盤C-1(1)
金 属 製 品	鉈洋、鉄釘
土 製 品	襦(羽付)

S-138

土 師 器	供膳具
金 属 製 品	鉈洋

S-140

土 師 器	小皿a
金 属 製 品	鉈洋、用途不明鉄製品

S-141

土 師 器	坏a、小皿a
-------	--------

S-142①

土 師 器	坏a(イト)
-------	--------

S-142②

土 師 器	坏a(イト)
-------	--------

1トレンチ白砂土

土 師 器	坏a
土 師 質 土 器	煮沸具
中 国 陶 器	A-2(1)

1トレンチ暗灰砂土

土 師 器	坏×皿、大皿c、小皿a(イト)
白 磁	碗: V~VIII(1)
金 属 製 品	鉈洋、鉄釘?

1トレンチ橙白土

土 師 器	小皿a(イト)、皿×坏
龍泉窯系青磁	碗: I-1(1)
土 師 質 土 器	煮沸具?
金 属 製 品	鉈洋、鉄釘

2トレンチ明茶土

土 師 器	小皿a、小皿a(イト)(還元化)
石 製 品	玉石(人念加工岩)

2トレンチ茶色土

土 師 器	坏a(イト)、小皿a?、破片
白 磁	碗: VIII-2(1)、破片(1)

2トレンチ灰砂

土 師 器	坏a(イト)、小皿a
同安窯系青磁	碗: I-1-b(1)

2トレンチ暗茶土

土 師 器	坏a(イト)?、小皿a(イト)
龍泉窯系青磁	碗: I-1(1)
同安窯系青磁	碗: I-1-a(1)
須 恵 質 土 器	鉢(東播系)
白 磁	皿: V-2(1) 破片(1)
中 国 陶 器	盤: C-1(1)

2トレンチ白茶砂土

土 師 器	坏a(イト)、破片
同安窯系青磁	碗: I-1-b(1)
白 磁	皿: VI-1(1) 破片(1)
中 国 陶 器	盤: C-1(1) B(1)、C-1(1)
金 属 製 品	鉈洋
土 製 品	焼土塊(3)

3トレンチ白砂土

土 師 器	坏、小皿a×皿a(イト)
土 師 質 土 器	火鉢?
金 属 製 品	鉈洋、環状金具(1)

宝満29次遺物一覧表 (7)

4トレンチ茶色土	
土 師 器	小皿 b
4トレンチ暗茶土	
土 師 器	坏 a × 皿 a (イト)、小皿 a
5トレンチ	
土 師 器	坏 a (イト)、小皿 a (イト)(還元化)
龍泉窯系青磁	碗: I-1(1)
金属製品	鍔洋
土 製 品	轆(羽口)
白茶土	
龍泉窯系青磁	碗: II-b(1)
明茶土2	
土 師 器	坏 a (イト)
明茶土	
土 師 器	破片
中国陶器	C-1(1)
黒茶土	
土 師 器	坏 c × 碗 c、小皿 a (イト)、盤?
輸入陶磁器 (未分類)	朝鮮系無軸陶器壺 × 甕(1)
瓦 類	平瓦
土師質土器	煮沸具
灰釉陶器	壺(1)
白 磁	碗: V-1 × VIII-2(1) 皿: VI-1 a × VII-1 c(1) 破片(2)
中国陶器	壺: 壺 × 耳壺(1) 盤 I-1 b(1)

茶色土	
須 恵 器	坏 c3
土 師 器	坏 a (イト)、丸坏 a、小皿 a (イト)、小皿 b、小皿 c、大皿 c 盤 × 皿、鍋 D1
黒色土器	碗
瓦	器 碗 c
越州窯系青磁	水注(1)、破片(1)
龍泉窯系青磁	碗: I-1(10)、I-4(2)、I-3 a(2)、I(3)、II b(1)、II-a(6) II-b(16)、II-a?(1)、II-b?(1)、II-b × III-2(1)、II(8) III(2)、III-2(3)、IV(1)、破片(25) 皿: I-2(1)、I(1)、破片(1) 小碗(未分類)(1)、坏 III-1(3)、坏 III-4(1)、坏 III(1) 皿 × 坏(1)、坏 IV(1)、盤?(1) 碗 × 小碗(1)、破片(8)
同安窯系青磁	碗: I-1 a(1)、I-1 b(2)、破片(3) 皿: I-1 a(1)、I-1(5)、I-2 b(3)、I(1)、破片(1)
青磁(未分類)	壺(1)、皿 × 鉢(1)
輸入陶磁器 (未分類)	朝鮮系無軸陶器壺 × 甕(2)、中国陶器耳壺(未分類)(1)
瓦 類	瓦玉、平瓦(無文)
石 製 品	石鏝 B、石鏝 B × C、権(滑石製)、善石(黒) フレック(安山岩)、棒状滑石製品、砥石(砂岩・天草産) 砥石(泥岩・封馬産)、丸石、用途不明石製品
土師質土器	鍋 × 甕、風炉(脚部・胴部)
須 恵 質 土 器	こね鉢(東播系)、甕(格子叩き)、壺 × 甕?
瓦 質 土 器	鉢 A II c、鉢 A I b、鉢 A II b × c、鉢 A I、鉢(脚)、すり鉢 A IV a すり鉢、火鉢 Bb × Cb、火鉢 B、鉢、鍋 × 鉢、鍋 Bb
肥前系陶磁器	染付; 碗(3)、皿(1)、碗 × 小碗(1)
国産陶器	碗(2)、碗? (2)、皿 × 鉢(1)、すり鉢(1)、甕(8)、甕(常滑)(2) 甕(備前 × 常滑)(3)、甕 × 壺(4)、壺(2)、壺? (3) 壺 × 土瓶(1)、破片(1)
国産磁器	皿 × 紅皿(1)、皿(1)、碗(3)、破片(1)
白 磁 × 同安窯系青磁	碗: II-1(2)、II × XI(1)、II(3)、IV(5)、V-4 b(1)、V-4 c(1) V-1 × VIII-2(1)、V-4 × VIII-1・3(2)、V~VIII(3)、V(1) V~VII(2)、VI-1(1)、VIII(1)、IX(2)、破片(25) 皿: III-1(1)、III(2)、V(1)、V~VII(1)、V~VIII(1)、VI-1 a(1) VI-1(1)、VI(1)、IX-1(4)、IX-2 b(2)、IX(7)、破片(2) 碗 × 皿(1)、壺 × 耳壺 III(1)、壺 × 耳壺(12)、壺(未分類)(6) 壺 × 耳壺(未分類)(1)、壺 × 梅瓶(1)、水注 III 系(1)、水注(1) 破片(9)
青 白 磁	合子(4)、皿(1)
中国陶器	壺: 壺 × 耳壺 A-1(1)、壺 × 耳壺 A-2(1)、壺 × 耳壺 B(13) 壺 × 耳壺 A × B(3)、壺 IV-1(1)、耳壺 IV(1) 壺 × 耳壺 IV(1) 鉢: I-1(1)、I-2 a(1)、IV-1(1)、D-2(1) 甕: D-1(2)、甕(1) 碗(天目)(2)、盤 × 甕(1)、盤 I-2(5)、盤 I-2 a(1)、盤 I(3) 盤 b × c-1(2)、盤 C-1(6)、盤 I × II(1)、小盤 I-2(2)、小盤 II-1(4) A-1(3)、A-2(4)、A(4)、B(13)、C-1(19) C-2(1)、C(2)、D-1(5)、D-2(3)、D-3(10)、D(5)
李 朝	陶器坏(1)
金属製品	鍔洋、鉄釘、用途不明鉄製品、止め金具、銅錢、環状金具
土 製 品	焼土塊(13)、轆羽口
そ の 他	板状石(緑色片岩)

宝満29次遺物一覧表(8)

表上

須 恵 器	甕
土 師 器	坏a(イト)、丸坏a、碗c、小皿a(イト)、小皿a、小皿b、小皿c 小甕、盤×大皿(脚付)
黒色土器B	碗、破片
越州窯系青磁	壺：壺×水注(1)
龍泉窯系青磁	碗：I-1(3)、I-4(1)、I-2~4(1)、I(2)、II-1?(1)、II-a(1) II-b(9)、II-b×c(1)、II(2)、II×III(1)、III-2(1)、III(1) III?(1) 坏III(1)、坏III-1(1)、碗(5)、碗×皿(1)、破片(6)
同安窯系青磁	碗：I-1b(1)、破片(1) 皿：I-1b(1)、I-2b(1)
輸入陶磁器 (未分類)	中国陶器耳壺(1)、朝鮮系無袖陶器壺×甕(1)
瓦 類	瓦玉、平瓦×サシ瓦(近世~)
石 製 品	碇石(1)、石鱗(滑石製)、石鱗B
須 恵 質 土 器	鉢(東播系)、鉢(産地不明)、甕?
瓦 質 土 器	碗、甕?、火鉢?
国 産 陶 器	坏(近世以降)(1)、碗(1)、皿×坏、甕(2)、すり鉢(備前)(1) 破片(5)
国 産 磁 器	破片(4)
白 磁	碗：II(4)、IV(3)、V-1a×VIII-2(1)、V-4×VIII-3(3)、V-3(1) V×VI(1)、V(1)、V~VIII(4)、VIII(2)、IX?(1)、破片(7) 皿：II(1)、III(1)、V?(1)、V×VI(1)、VI?(1)、VII-1a(1) VII-2b(1)、VIII-1a(1)、VIII-1c(1)、碗×皿(2) IX-1(2)、IX(5)、XI-2(3)、XI(3)、皿(未分類)(2)、破片(1) 壺×耳壺(1)、壺×耳壺(III系)(1)、合子(1)、坏×皿(1) 皿(1)、碗(2)、破片(10)
白 磁	碗×皿(1)
中 国 陶 器	壺：A(1)、壺×耳壺B(3)、壺×耳壺A(1) 天目碗(1)、盤II-1(1)、盤I?(1)、小盤I-2(1)、小盤II-1(1) 盤(破片)(1)、水注?(1)、破片C-1(1) A(1)、A-2(3)、B(2)、C1(7)、D1(2)、D3(1)、破片D?(1)
李 朝	皿×坏?(1)
金 属 製 品	鉋、棒状鉄製品、鉄釘、刀子、鉄釘(現代)
土 製 品	埴輪×とりべ、加工土器(円形)(破片)(1)

第4章 調査の総括

太宰府市は宝満山遺跡においては29次の調査を重ねてきた。その調査は遺跡西裾を取り巻く北谷、南谷、内山という地域の歴史の主な舞台となった大宰府に面したエリアを縦断するもので、かつて宝満山文化総合調査会がおこなった山中での調査、県がおこなった遺跡南側の原遺跡での調査所見を含めれば、おおよそその遺跡の変遷を見る事が出来るようになった。

遺跡は後期旧石器時代、縄文早期・晩期、弥生中期、古墳後期、奈良・平安時代、鎌倉・室町時代、江戸時代、明治時代の遺構・遺物が確認されている。その中心は面的な遺跡の展開という点において平安後期から室町期にあり、嚆矢として奈良時代初期以降に広いエリアでその活動が確認された。

本報告分では奈良前期のものは9、10、24、27次など内山地区の字大門から地蔵原にかけての大宰府からの登坂ルートが想定される谷沿いで顕著であり、27次では8世紀後半までの中で土師器の煮炊具と須恵器の供膳具、貯蔵具などが見られ、一定の生活があったと想定しうる。山中の辛野地区や山頂における土器を用いた祭祀がおこなわれた時点でのベースキャンプ的な観もあるが、8世紀後半から9世紀初頭にかけての山頂祭祀の最盛期には、さらに標高の低い原遺跡に拠点があり、この27次とさらに辛野の21次調査区が遺跡同士の連絡の中核を担う小規模な拠点になっていたものと考えられる。27次調査区は平安後期の下宮礎石群の膝元に位置し古代の瓦が多く出土するが、瓦の叩き文様については条坊域を含む大宰府地域と共通する叩き具が使用されており、しかもそれが時代幅も広く多種類に及ぶ事、同じ傾向は礎石群および周辺地区（『宝満の地宝』下宮B,C,D地点）の採取資料にも見られることから、条坊周辺地域から2次的な提供（使い回し）を受けたものであった可能性が考えられる。しかし少なくとも下宮礎石群周辺については既知の礎石建物以外にも11世紀以降の瓦葺建物が27次調査区の上位にあった可能性があり、古代において山内の中枢エリアであった事には間違いない。

内山、南谷、北谷のすべての地区において12世紀以降の現況地形の下から壇状に造成した痕跡とその上に区画施設を伴った建物群が検出された。区画施設や建物は各地形にあわせた方向性を持ち、群をなして構成されており、一連の背景を持ってこの広いエリアが居住空間として開発された様相が判明した。建物は大半が掘立柱建物であるが、このうち南谷の最高所に近い26次地点では礎石建物があり、既知の南谷北にある中堂谷高所の伝根本中堂跡、内山の下宮礎石建物、内山南の伝座主坊（浄戒坊）跡など、尾根や谷の高所に堂や座主坊などの中心的施設があり、その下に関連する坊が展開した様相を呈している。坊のあり方として13世紀代には造成で出来た崖側に石垣を設え（13,21,25,28次）、平坦な面の中においても小規模な石組みでさらにレベルの矛盾を調整し（25,28,29次）、柵と組み合わせた掘立柱建物数棟が基本単位となる建物群が存在した（19,24,28,29）。内山地区の15,17次では並行する数棟の掘立柱建物が区画溝に沿って整然と配置されている様子が見られる。21,28次では崖面に階段ないし石敷きのスロープが設えられていた。27次では造成崖の石垣脇をぬけ下宮礎石群に登る道路状遺構が検出されている。

内山地区谷部の19,24次では13世紀を中心とする時期に金属加工工房が営まれ、24次では土器片含む土壌で整地した専用空間を中心に鍛錬鍛冶および鑄造が継続しておこなわれていた様相が判明した。北谷地区の29次でも石積みによる区画を伴う建物群の外側で鍛冶炉が折り重なって検出され、甲冑や小刀、鏃といった武具や紡錘車などの製品が出土している。金属生産を示唆する金属塊や洋は10,12,13,17,27,28次と山内のほとんどの個所において出土し、処々で必要に応じまかなわれたものと、先に挙げた専用工房で商品性の高いものを生産したものがあつたようである。

宗教に関連する様相では南谷の4次調査で白鳳期の小金銅仏の出土や、内山地区谷下の12次において

12世紀後半の石組み遺構12SX035が護摩炉である可能性を呈している件が挙げられる。この遺構周辺の水辺では山内では他に例のない溜め井状の遺構があり、水および火に関する特別な場であった可能性が考えられる。場所的には愛岳山と本山宝満との分岐の位置にあり、背後に経塚のある毘沙門堂の比定地がある。ほかに25次調査においては12世紀後半の白磁椀2皿6枚の埋置、28次ではさし銭と小刀の埋置遺構が整地面上で検出している。

墳墓に関しては北谷地区において12世紀後半の石組みの標石を持つ土坑墓を16次c区、火葬骨を伴う板碑群を16次a区で調査し、辛野地区で石組みの標石を伴う土葬墓を11次調査で発見していた。今回さらに8次の報告で11次例と同様に数珠を副葬した石組みの標石を伴う土葬墓例が知られた。石組みの標石を伴う墳墓の形状も12世紀から14世紀における太宰府地域の中世墓の調査例においては特異な存在であり、数珠の出土は本2例にとどまり被葬者の特殊性を示唆している。被葬者が僧籍の者である可能性は否定できないであろう。

中世以後の造成痕跡は近世後期から明治期のものが顕著であり、南谷地区の25,28次では中世の石垣を改変、継ぎ足して造成崖を再構築し、26次では中世の造成面途中に新たに石垣を築いて面を増設した痕跡が見られた。近世後期の造成痕跡と石垣は内山地区の9,12,13,27次、北谷地区の29次においても確認され、この時期一斉に耕作地としての土地改変が進んだ事を示している。南谷地区について江戸前期に編纂された『筑前国続風土記』（宝永7(1710)年頃）には「今に僧坊の跡のこり庭石など猶あり」とされ、江戸中期から後期に編纂された『筑前国続風土記付録』（寛政10(1793)年）には「僧坊のありし跡なり。田圃の中に礎石多く残れり」と記述され、近世後期まで中世遺跡の形状がそのまま残されていたものが近世後期になって耕作地化されたことが調査によって具体的にされた。

このように発掘調査により内山、南谷、北谷地区に広がる離壇状の造成面下に広く平安後期から中世に遡る遺構が存在する事が判明し、現況地形そのものが宝満の歴史性を物語る事が明らかとなった。遺跡は時代的な重層性と処々の遺構の性格が持つ多面性から、文献で知られた宝満山の価値をさらに高めるものであり、その重要性から多くの個所を調査後に埋め戻して保全しており、今後の啓発と活用が望まれるものである。

参考文献

『宝満の地宝』1982年 小田富士雄編 太宰府顕彰会刊

報告書抄録

ふりがな	ほうまんざんいせきぐん4	
書名	宝満山遺跡群4	
調査名	宝満山遺跡8・9・10・12・13・15・17・19・20・22・24・25・26・27・28・29次調査	
シリーズ名	太宰府市の文化財	
シリーズ番号	第79集	
編著者	山村信榮 中島恒次郎 城戸康利 柳智子 渡邊仁 島純子	
編集機関	太宰府市教育委員会	
所在地	福岡県太宰府市観世音寺1丁目1番1号	
発行年月日	2005(平成17)年3月31日	

ふりがな 所収遺跡名	大宰府条坊 【鏡山復原案】	ふりがな 所在地	コード		座標(国土地院第II系)		調査期間		調査面積 ㎡	調査原因	
			市町村	遺跡番号	X	Y	開始	終了			
宝満山遺跡 第8次調査	条坊外	太宰府市大字内山 字辛野5-9地	402214	210188	59130.00	-41200.00	19910315	19910331	4	確認調査	
			遺跡種別	時代	主要遺構		主要遺物		特記事項		
			墳墓	平安～鎌倉	標石墓1		数珠玉、鉄釘		平安末から中世の墳墓		

ふりがな 所収遺跡名	大宰府条坊 【鏡山復原案】	ふりがな 所在地	コード		座標(国土地院第II系)		調査期間		調査面積 ㎡	調査原因	
			市町村	遺跡番号	X	Y	開始	終了			
宝満山遺跡 第9次調査	条坊外	太宰府市大字内山 字大門938	402214	210187	58100.00	-41550.00	19910614	19910724	307	農地改良	
			遺跡種別	時代	主要遺構		主要遺物		特記事項		
			集落	奈良～近世	造成痕跡		土師器、輸入陶磁器、肥前系染付磁器		近世後期に造作		

ふりがな 所収遺跡名	大宰府条坊 【鏡山復原案】	ふりがな 所在地	コード		座標(国土地院第II系)		調査期間		調査面積 ㎡	調査原因	
			市町村	遺跡番号	X	Y	開始	終了			
宝満山遺跡 第10次調査	条坊外	太宰府市大字内山 字大門944-1	402214	210187	58080.00	-41630.00	19920720	19921007	延270	個人住宅建築	
			遺跡種別	時代	主要遺構		主要遺物		特記事項		
			集落	平安後期～鎌倉	欄列1、整地		土師器、輸入陶磁器、縄文土器		平安後期からの谷造成		

ふりがな 所収遺跡名	大宰府条坊 【鏡山復原案】	ふりがな 所在地	コード		座標(国土地院第II系)		調査期間		調査面積 ㎡	調査原因	
			市町村	遺跡番号	X	Y	開始	終了			
宝満山遺跡 第12次調査	条坊外	太宰府市大字内山 字ジル谷1049	402214	210187	57900.00	-41630.00	19930527	19930916	340	農地改良	
			遺跡種別	時代	主要遺構		主要遺物		特記事項		
			集落	平安後期～鎌倉	河川3、井戸2、石組1		土師器、輸入陶磁器、銅製鈴		石組みは護摩炬か		

ふりがな 所収遺跡名	大宰府条坊 【鏡山復原案】	ふりがな 所在地	コード		座標(国土地院第II系)		調査期間		調査面積 ㎡	調査原因	
			市町村	遺跡番号	X	Y	開始	終了			
宝満山遺跡 第13次調査	条坊外	太宰府市大字内山 字地蔵原608-3	402214	210187	58180.00	-41850.00	19930716	19931006	730	住宅造成	
			遺跡種別	時代	主要遺構		主要遺物		特記事項		
			集落	中世～近世後期	石組み、散地、土坑		土師器、輸入陶磁器				

ふりがな 所収遺跡名	大宰府条坊 【鏡山復原案】	ふりがな 所在地	コード		座標(国土地院第II系)		調査期間		調査面積 ㎡	調査原因	
			市町村	遺跡番号	X	Y	開始	終了			
宝満山遺跡 第15次調査	条坊外	太宰府市大字内山 字地蔵原608-3	402214	210187	58150.00	-41750.00	19940401	19940421	120	個人住宅建築	
			遺跡種別	時代	主要遺構		主要遺物		特記事項		
			集落	平安後期～鎌倉	焼土坑、溝		土師器、輸入陶磁器、棒状土製品		17次と一帯で集落景観 土製品は土器生産関連か		

ふりがな 所収遺跡名	大宰府条坊 【鏡山復原案】	ふりがな 所在地	コード		座標(国土地院第II系)		調査期間		調査面積 ㎡	調査原因	
			市町村	遺跡番号	X	Y	開始	終了			
宝満山遺跡 第17次調査	条坊外	太宰府市大字内山 字地蔵原608-5.6	402214	210187	58140.00	-41740.00	19950113	19950216	280	個人住宅建築	
			遺跡種別	時代	主要遺構		主要遺物		特記事項		
			集落	縄文後期～鎌倉	掘立柱建物6		縄文、弥生土器、土師器、輸入陶磁器		平安後期の建物群		

ふりがな 所収遺跡名	大宰府条坊 【鏡山復原案】	ふりがな 所在地	コード		座標 (国土座標第II系)		調査期間		調査面積 ㎡	調査原因
			市町村	遺跡番号	X	Y	開始	終了		
宝満山遺跡 第19次調査	条坊外	太宰府市大字内山 字大門947-1	402214	210187	58070.00	-41660.00	19960611	19961028	延750	個人住宅建築
	集落	生産遺跡	平安後期～鎌倉	建物2、欄列3、炉跡4	土師器、輸入陶磁器、鍛造刺片、梶型洋	鍛錬鍛冶工房 遺構は埋め戻し保存				

ふりがな 所収遺跡名	大宰府条坊 【鏡山復原案】	ふりがな 所在地	コード		座標 (国土座標第II系)		調査期間		調査面積 ㎡	調査原因
			市町村	遺跡番号	X	Y	開始	終了		
宝満山遺跡 第20次調査	条坊外	太宰府市大字北谷 字大門938	402214	210192	59500.00	-41300.00	19970224	19970307	延230	店舗建築
	集落	平安後期～鎌倉	土坑2	土師器、輸入陶磁器	土坑埋土は石垣崩壊土か					

ふりがな 所収遺跡名	大宰府条坊 【鏡山復原案】	ふりがな 所在地	コード		座標 (国土座標第II系)		調査期間		調査面積 ㎡	調査原因
			市町村	遺跡番号	X	Y	開始	終了		
宝満山遺跡 第22次調査	条坊外	太宰府市大字北谷 字谷126-1他	402214	210192	59400.00	-41600.00	19981207	19990105	625	池改修工事
	生産遺跡	平安～	炭窯1	土師器、輸入陶磁器	窯の平面プランは円形か					

ふりがな 所収遺跡名	大宰府条坊 【鏡山復原案】	ふりがな 所在地	コード		座標 (国土座標第II系)		調査期間		調査面積 ㎡	調査原因
			市町村	遺跡番号	X	Y	開始	終了		
宝満山遺跡 第24次調査	条坊外	太宰府市大字内山 字大門621-1他	402214	210187	58180.00	-41570.00	20010507	20011022	560	農地改良
	生産遺跡	奈良～鎌倉	建物4、炉跡5、石敷1	土師器、輸入陶磁器、鉄・銅洋	中央に硬化した作業面あり 遺構は埋め戻し保存					

ふりがな 所収遺跡名	大宰府条坊 【鏡山復原案】	ふりがな 所在地	コード		座標 (国土座標第II系)		調査期間		調査面積 ㎡	調査原因
			市町村	遺跡番号	X	Y	開始	終了		
宝満山遺跡 第25次調査	条坊外	太宰府市大字内山 字南谷621-1他	402214	210188	58780.00	-41470.00	20011108	20020610	延1300	農地改良
	集落	平安～室町	石垣4、陶磁器埋納1	土師器、輸入陶磁器	石垣は鎌倉、近世末、近代のもの 遺構は埋め戻し保存					

ふりがな 所収遺跡名	大宰府条坊 【鏡山復原案】	ふりがな 所在地	コード		座標 (国土座標第II系)		調査期間		調査面積 ㎡	調査原因
			市町村	遺跡番号	X	Y	開始	終了		
宝満山遺跡 第26次調査	条坊外	太宰府市大字内山 字南谷251他	402214	210188	58840.00	-41340.00	20020308	20020413	265	農地改良
	集落	平安後期～近世	礎石建物1、陶器埋納1	土師器、輸入陶磁器	礎石建物は地区内の中心建物か 遺構は埋め戻し保存					

ふりがな 所収遺跡名	大宰府条坊 【鏡山復原案】	ふりがな 所在地	コード		座標 (国土座標第II系)		調査期間		調査面積 ㎡	調査原因
			市町村	遺跡番号	X	Y	開始	終了		
宝満山遺跡 第27次調査	条坊外	太宰府市大字内山 字地蔵原621-1他	402214	210187	58220.00	-41540.00	20020604	20030909	延1280	農地改良
	集落	奈良～室町	石垣、道路状遺構	土師器、輸入陶磁器、鉄洋、埴埴	道は下宮礎石群への参道か 遺構は埋め戻し保存					

ふりがな 所収遺跡名	大宰府条坊 【鏡山復原案】	ふりがな 所在地	コード		座標 (国土座標第II系)		調査期間		調査面積 ㎡	調査原因
			市町村	遺跡番号	X	Y	開始	終了		
宝満山遺跡 第28次調査	条坊外	太宰府市大字内山 字南谷233	402214	210188	58780.00	-41490.00	20021114	20030331	400	農地改良
	集落	平安～室町	独立柱建物3、石垣3	土師器、輸入陶磁器、サシ銭、刀子	石組み・溝による方形区画 遺構は埋め戻し保存					

ふりがな 所収遺跡名	大宰府条坊 【鏡山復原案】	ふりがな 所在地	コード		座標 (国土座標第11系)		調査期間		調査面積 ㎡	調査原因
			市町村	遺跡番号	X	Y	開始	終了		
宝満山遺跡 第29次調査	条坊外	太宰府市大字北谷 字小野20	402214	210192	59370.00	-41210.00	20031020	20040324	316	農地改良
	遺跡種別	時代	主要遺構		主要遺物			特記事項		
	集落	平安～室町	石垣、石組み、炉跡		土師器、輸入陶磁器			石組みは建物の区画 遺構は埋め戻し保存		

太宰府市の文化財 第79集

宝満山遺跡群 4

宝満山遺跡8・9・10・12・13・
15・17・19・20・22・24・25・
26・27・28・29次調査

平成17 (2005) 年3月

編集 太宰府市教育委員会
発行 〒818-0198
福岡県太宰府市観世音寺1丁目1-1
印刷 株式会社 三光
〒812-0015
福岡市博多区山王1丁目14-4

表紙カットは宝満山1号磨崖梵字の金剛界大日如来
CD-ROMカットは同胎藏界大日如来