

第414図 F区土壌 (52) (第67図)

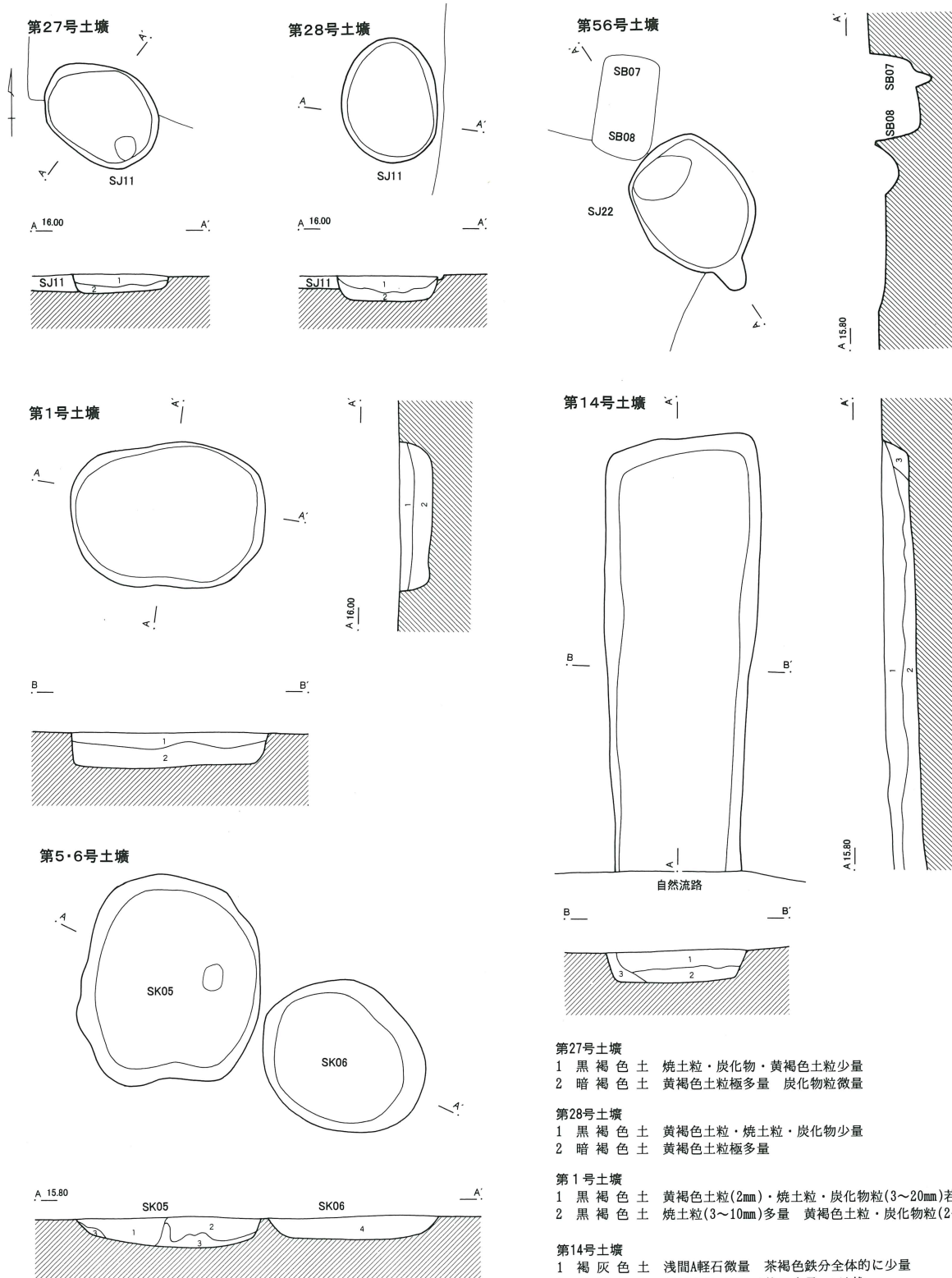

第27号土壌

- 1 黒褐色土 焼土粒・炭化物・黄褐色土粒少量
- 2 暗褐色土 黄褐色土粒極多量 炭化物粒微量

第28号土壌

- 1 黒褐色土 黄褐色土粒・焼土粒・炭化物少量
- 2 暗褐色土 黄褐色土粒極多量

第1号土壌

- 1 黒褐色土 黄褐色土粒(2mm)・焼土粒・炭化物粒(3~20mm)若干
- 2 黒褐色土 焼土粒(3~10mm)多量 黄褐色土粒・炭化物粒(2~5mm)少量

第14号土壌

- 1 褐灰色土 浅間A軽石微量 茶褐色鉄分全体的に少量
- 2 褐灰色土 茶褐色鉄分フック状に少量 シト状
- 3 褐灰色土 2層と類似であるが、鉄分多量 シト状

第5・6号土壌

第5号土壌

- 1 黒褐色土 焼土フック少量 炭化物混入
- 2 褐色土 黄褐色土に少量の1層混入 炭化物・焼土微量
- 3 黄褐色土 黄褐色土微量の2層混入

第6号土壌

- 4 黒褐色土 黄褐色土フック微量 炭化物・焼土混入

第415図 F区土壌(53)(第67図)

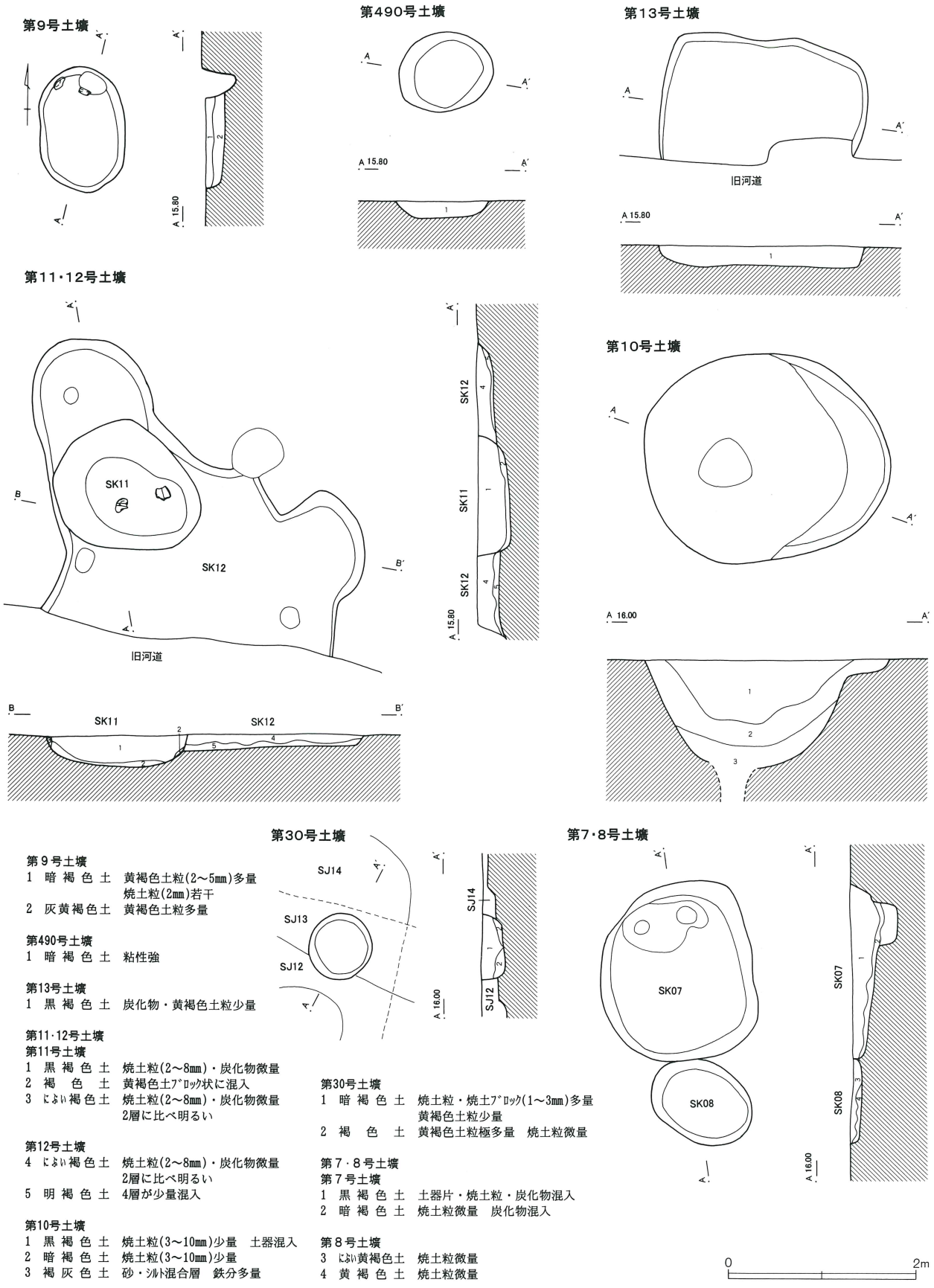

第416図 F区土墳(54)(第68図)

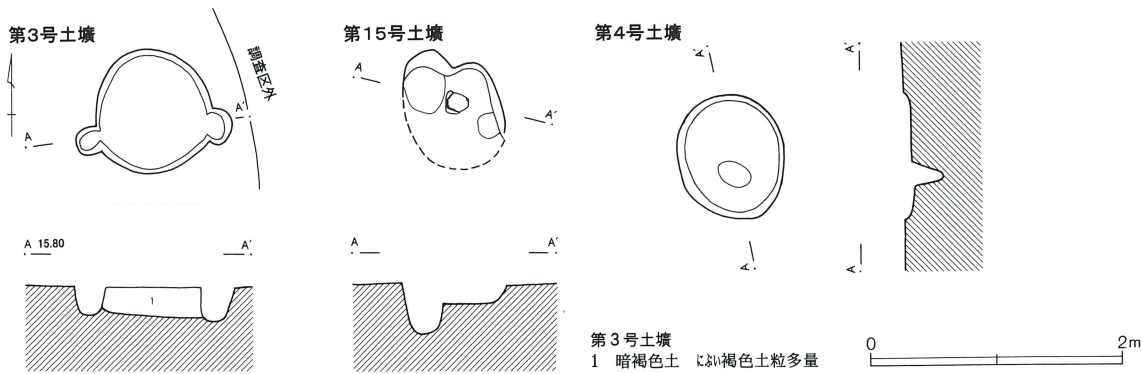

番号	グリッド	遺構図	全体図	形状	長径m	短径m	深さm	重複遺構	出土遺物・その他
192	BC39	372	51	不整	0.69	0.51	0.09		覆土C
193	BC39	372	51	円	1.24	1.05	0.06		覆土D
194	BC39	372	51	楕円	1.84	1.43	0.20		覆土B 須恵器甕/坏/長頸壺 土師器甕/坏
195	BE52/53	408	65	楕円	1.75	1.06	0.48	SD13	須恵器甕/坏
196	BE52	407	65	円	0.73	0.64	0.04		
197	BE52	408	65	楕円	0.76	(0.46)	0.05	SB13	
198	欠番								
199	BE44	382	54	楕円	1.02	0.70	0.30		覆土C 土師器甕/坏
200	欠番								
201	欠番								
202	BA37	366	48	長方	1.60	0.58	0.26		覆土B
203	AZ37	366	48	不整	1.00	0.80	0.22		覆土A
204	AZ37	366	48	長方	1.18	0.85	0.25		覆土A
205	BC40	372	51	楕円	1.08	0.86	0.10		覆土A 須恵器甕 土師器甕/坏
206	BB38	366	48	楕円	1.80	1.04	0.35		覆土C 須恵器坏 土師器甕/坏
207	BA40	372	51	楕円	1.26	0.64	0.14		覆土A 須恵器甕
208	BA35	363	46	円	1.20	1.00	0.12		覆土C 須恵器甕/坏 土師器甕/坏
209	BA35	363	46	円	1.17	1.05	0.22	SK210	覆土C 須恵器甕/坏 土師器甕/坏
210	BA35	363	46	円	1.71	1.37	0.16	SK209	覆土C 須恵器甕/坏/蓋 土師器甕/坏
211	BA35	366	48	不整	(1.05)	0.88	0.06	SK212	覆土D
212	BA35	366	48	楕円	0.88	0.58	0.48	SK211	覆土B 須恵器甕/坏 土師器甕/坏
213	欠番								
214	BA35	363	46	楕円	1.71	1.55	0.44		覆土C
215	BB35	364	46	楕円	0.96	(0.53)	0.25	P15	覆土A
216	BA35/36	366	48	円	0.92	0.86	0.08		覆土A
217	BD36	368	49	円	0.58	(0.53)	0.24	SK218	覆土C 須恵器甕 土師器甕/坏
218	BD36	368	49	円	1.47	(1.30)	0.16	SK217	覆土A 土師器甕/坏
219	BE44	382	54	—	(0.50)	(0.20)	0.80		
220	BD41	375	51	不整	1.24	(1.21)	0.26	SB35	覆土B 須恵器坏 土師器甕/坏
221	BD40	373	51	円	1.10	1.00	0.15		覆土A 土師器甕
222	BD41	374	51	円	1.16	1.10	0.14	SB34	覆土A 須恵器坏 土師器甕/坏
223	BD39	373	51	長方	(1.80)	1.56	0.15	SK224/229	覆土B 土師器甕/坏
224	BD39	373	51	不整	2.77	2.65	0.21	SB36	覆土B 須恵器甕/坏 土師器甕/坏
225	BD39	373	51	長方	(2.00)	1.47	0.26	SK223/225/229	覆土B 土師器甕/坏
226	BD40	374	51	隅丸長方	1.73	1.28	0.29	SB35	覆土C 須恵器甕/坏 土師器甕/坏
227	BE41	375	51/52	隅丸長方	1.99	1.45	0.16		覆土C 須恵器坏 土師器甕/坏
228	BD38 BE38	368	49	楕円	1.72	1.37	0.22		覆土C 土師器甕/坏
229	BD39	373	51	円	1.66	1.57	0.87	SK223/224	土師器甕/坏
230	BD36	368	49	楕円	(0.77)	0.72	0.16	SJ60 SD56	覆土A

番号	グリッド	遺構図	全体図	形状	長径m	短径m	深さm	重複遺構	出土遺物・その他
231	BD39	373	51	楕円	3.00	(2.47)	0.50	SJ61/67 SK232 P23/27	覆土A 須恵器甕/坏 土師器甕/坏/皿片
232	BD39	373	51	隅丸方	1.40	(0.90)	0.28	SJ61/67 SK231 P03/25	覆土A
233	BD41	374	51	楕円	1.67	1.20	0.15	SB35 SK248/249	覆土A 須恵器甕/坏 土師器甕/坏
234	BA35	363	46	楕円	1.83	1.32	0.14		覆土B 須恵器坏 土師器甕/坏
235	BA35	364	46	円	1.49	1.32	0.29	SD59	覆土B 須恵器坏 土師器甕
236	BB35	366	48	円	(1.24)	(0.28)	0.08		覆土B
237	BA35	366	48	円	0.68	0.60	0.07	SD59	覆土A
238	BB35	364	46/48	円	0.77	0.62	0.18		覆土B 須恵器甕 土師器甕
239	BB35	364	46	楕円	0.90	0.74	0.12	SJ58	覆土B
240	BA34 AZ34	363	46	不整楕円	1.33	0.72	0.24		覆土A 須恵器甕/坏 土師器甕
241	BB36	366	48	楕円	0.86	0.72	0.42	SD50	覆土B
242	BD40	374	51	円	0.94	(0.64)	0.32		覆土C 土師器甕/坏
243	BD40	374	51	長方	(2.27)	(0.80)	0.40	SD53	覆土A 須恵器長頸壺/坏 土師器甕/坏
244	BD37	368	49	不整	1.24	1.10	0.30	SB30	覆土B 須恵器甕/坏 土師器甕/坏
245	BB37	367	48	楕円	1.26	(0.76)	0.25		覆土B
246	BC38	367	48	長方	0.91	0.60	0.20	SD47	覆土A
247	BC38	366	48	円	1.10	0.96	0.34	SD47	覆土C
248	BD41	374	51	不整	1.43	(1.00)	0.18	SB35 SE98 SD49 SK233/249	覆土A
249	BD41	374	51	不整楕円	(3.78)	(1.14)	0.18	SB35 SD49 SK233/248/250	覆土A
250	BD41	374	51	不整楕円	1.53	0.86	0.15	SB35 SK233/249	覆土A 須恵器甕/坏蓋 土師器甕/坏
251	BD36	368	49	不整	1.20	0.73	0.32	SD62	覆土A 土師器甕
252	BC35	365	47/48	方	1.15	(0.77)	0.20	SJ68/69 SD63	覆土B 須恵器甕/坏 土師器甕/坏
253	BC34/35	365	47	楕円	2.64	0.95	0.59	SD65	覆土B 須恵器甕 土師器甕
254	BD38	368	49	楕円	(1.68)	0.32	0.15	SB37	覆土A
255	BD38	368	49	楕円	0.65	0.45	0.54	SJ64/65	覆土C 土師器甕/坏
256	BD36	368	49	楕円	0.65	0.51	0.16	SD28	覆土B
257	BG50	404	62	不整楕円	(1.37)	1.00	0.34		覆土A
258	BC38	367	48	楕円	0.72	0.67	0.16	SJ74	覆土B 土師器甕/坏
259	BC37	366	48	円	0.86	(0.74)	0.41		
260	BI49	406	63	不整楕円	1.76	(1.00)	0.38	SK264	覆土A
261	BH47/48	396	59	隅丸方	1.30	1.22	0.08		覆土A
262	BH48	396	59	不整	1.25	1.22	0.09	SK263	覆土A
263	BH50	405	63	円	0.42	0.33	0.36		覆土A 土師器甕
264	BH50	405	63	楕円	(0.88)	0.62	0.10	SK263	覆土A
265	BH50	405	63	円	(1.03)	1.02	0.14		覆土A 土師器甕/坏
266	BH50	405	63	楕円	1.12	0.65	0.49	SB42	覆土A 土師器坏
267	BH49	405	63	円	1.34	1.30	0.26		覆土C
268	BG49	405	63	隅丸方	0.69	(0.54)	0.20	SJ71/72	覆土A
269	BG49	405	63	不整	2.60	1.42	0.64		覆土A
270	BD37	368	49	楕円	0.69	0.50	0.56	SJ64/65	覆土C 土師器甕/坏
271	BD37 BE37	368	49	不整	1.00	0.87	0.12	SJ65 SK276	覆土C
272	BI51	406	63	円	0.75	0.68	0.20	SJ65 SK275 P32	覆土D
273	BI50/51	405	63	楕円	0.83	0.65	0.16		覆土A
274	BD38 BE38	368	49	不整	1.60	0.65	0.10	SJ64/65 SK274	覆土A
275	BD38	368	49	不整	0.87	(0.60)	0.21		覆土A
276	BE37/38	368	49	不整	0.90	(0.83)	0.18	SJ65 SK271	覆土A
277	欠番								
278	BI51	406	63	楕円	0.83	0.64	0.16	SJ74	覆土A
279	欠番								
280	BH49	405	63	楕円	1.01	0.54	0.07		覆土A

番号	グリッド	遺構図	全体図	形状	長径m	短径m	深さm	重複遺構	出土遺物・その他
281	BH48	396	59	円	1.14	0.97	0.18		覆土A 土師器甕/坏
282	BG48	396	59	楕円	0.77	0.50	0.28		覆土A
283	BG48	396	59	楕円	(0.76)	0.41	0.22	SK284/285 P14	覆土A
284	BG48	396	59	不整楕円	(0.86)	0.66	0.40	SJ84 SK283/285 P14	覆土A
285	BG48	396	59	不整	0.98	(0.80)	0.26	SJ84 SK283/284 P14	覆土A
286	BG48	396	59	不整	1.53	1.01	0.12		覆土A
287	BH47	396	59	不整	1.55	1.28	0.18		覆土B
288	BG47	395	59	不整楕円	1.01	0.68	0.06		覆土A
289	BG47	395	59	楕円	1.07	0.82	0.16		覆土C 須恵器甕/坏 土師器甕/坏
290	BF47 BG47	396	59	隅丸方	1.45	1.27	0.20	P27	覆土C 須恵器坏 土師器甕/坏
291	BF46 BG46	395	59	円	0.76	0.75	0.63		覆土A
292	BG46	395	59	隅丸長方	1.02	0.54	0.08		覆土B 土師器坏
293	BI48	397	59	円	1.76	1.48	0.22	SJ79/80	覆土A 土師器甕
294	BI48	397	59	円	1.14	1.01	0.15	SJ79/80	覆土A 土師器甕
295	BH47	396	59	不整楕円	0.97	0.69	0.12		覆土A 須恵器坏 土師器坏
296	BH49	405	63	楕円	0.58	(0.50)	0.04		土師器甕
297	BG49	405	63	隅丸長方	(0.72)	0.66	0.08	SJ71/72	覆土A
298	BG50	405	63	円	0.74	0.71	0.12	SJ70	覆土A
299	BH51	405	63	楕円	(1.04)	(0.66)	0.12	SD28	覆土A
300	BH51	406	63	不整	0.92	(0.42)	0.08	SD28	覆土C 土師器坏
301	BE36	368	49	楕円	(0.86)	(0.47)	0.40	SJ88 SD48/66	
302	BI48/49	406	63	楕円	1.48	1.11	0.10	SJ76	覆土A
303	BI48	406	63	不整楕円	1.44	1.23	0.06		覆土A
304	BI48/49	406	63	楕円	(0.78)	(0.72)	0.05	SJ76	覆土A
305	BI49	406	63	楕円	0.83	0.67	0.08	SJ76	覆土A
306	BI48	397	59	円	1.87	1.55	0.36	SJ77	覆土A
307	BI48	396	59	隅丸方	0.68	(0.55)	0.12	SJ79/80	
308	BK46	397	59/60	円	(2.67)	(2.00)	0.59	SD78	覆土B 須恵器坏 土師器甕/坏
309	BJ45/46 BK45/46	397	59	楕円	3.46	2.04	0.77		覆土C 須恵器甕/坏 土師器甕/坏
310	BI45	387	55	隅丸長方	2.28	1.57	0.28		覆土D 土師器甕/坏
311	BI45	396	59	楕円	1.45	1.02	0.12		覆土D
312	BH45	386	55	楕円	1.52	1.22	0.12		覆土A
313	BF44	383	55	円	0.64	0.58	0.32		覆土A 須恵器坏
314	BF44 BG44	383	55	楕円	1.34	1.07	0.17	SD69	覆土C
315	BG44	384	55	楕円	0.90	0.77	0.13	SK316	覆土A
316	BG44	384	55	楕円	0.81	(0.51)	0.19	SK315	覆土C 土師器甕
317	BG44	384	55	不整	1.46	1.33	0.28	SB50 P23	覆土A 須恵器甕/坏 土師器甕/坏
318	BH44	386	55	楕円	0.96	0.72	0.18		覆土A 須恵器甕 土師器甕
319	BF44	383	55	円	(0.62)	(0.82)	0.16		覆土A
320	BG45	395	59	楕円	2.20	1.42	0.18	SJ100 SE147	覆土C 土師器甕/坏
321	BF45	395	59	不整	1.22	1.03	0.11		覆土C
322	BH44	386	55	円	0.97	0.86	0.11		覆土A 須恵器甕 土師器甕/坏
323	BH45 BI45	387	55	不整	1.61	1.34	0.08	SE131	
324	BG45	385	55	円	0.70	0.62	0.22	SD67	覆土B 須恵器甕
325	BG44/45	384	55	円	0.84	0.84	0.06		覆土D
326	BH44	387	55	円	1.13	(0.99)	0.12	SJ105	覆土C 土師器甕/坏
327	BH43	385	55	円	0.90	0.82	0.10	SJ105	覆土B
328	BG45	385	55	円	1.10	1.01	0.15		覆土C 土師器甕
329	欠番								
330	BG45	385	55	隅丸長方	1.38	0.87	0.34	SJ101 SB48	覆土B
331	BG45	385	55	楕円	1.03	0.82	0.06	SB48/59	覆土C 須恵器坏 土師器甕/坏
332	欠番								
333	BI44 BJ44	387	55	不整	2.75	2.37	0.34	SB46	
334	BG42/43	383	55	不整	0.95	0.85	0.47		覆土C 須恵器坏 土師器甕/坏

番号	グリッド	遺構図	全体図	形状	長径m	短径m	深さm	重複遺構	出土遺物・その他
335	BJ44	387	55	円	0.67	0.59	0.11	SJ95	覆土A 土師器甕
336	BJ44	387	55	円	(0.78)	0.69	0.16	SJ95 SB46	覆土A 土師器甕/坏
337	BJ44/45	387	55	円	0.92	(0.58)	0.23	SJ95 SB46 SD51	覆土A 土師器甕
338	BJ45	387	55	円	0.61	0.58	0.11	SJ95	覆土A
339	BI45 BJ45	387	55	円	0.62	(0.59)	—	SJ95	覆土A
340	BG45	385	55	楕円	0.58	(0.57)	0.12	SJ101/102 SB48	覆土A
341	BG45	385	55	円	0.80	0.66	0.39	SJ101/102	覆土B 須恵器坏 土師器甕/坏
342	BE41/42	375	51/51	楕円	(3.48)	(3.04)	0.18	SD49/55	覆土C 須恵器蓋/坏 土師器甕/坏
343	BG43	383	55	隅丸方	0.93	(0.70)	0.16	SD51	覆土A
344	BG43	383	55	隅丸方	1.27	1.17	0.15	SJ112	覆土B 須恵器坏 土師器甕/坏
345	BI44	386	55	円	0.87	0.84	0.95		覆土A 須恵器甕/坏
346	BH43	386	55	円	2.29	2.10	0.88		覆土B 須恵器坏 土師器甕/坏
347	BG43 BH43	386	55	円	1.07	(0.88)	0.08	SD51	覆土A
348	BE42	382	54	円	1.46	1.35	0.06		覆土A 土師器甕
349	BF44	383	55	楕円	0.90	0.50	0.44		覆土C
350	BH43	386	55	不整楕円	1.91	1.08	0.11	SJ107 SE144 P02	覆土B 須恵器坏 土師器坏
351	BJ44/45	388	56	円	0.58	0.57	0.24	SJ93	覆土D 土師器甕
352	BG43	383	55	円	1.28	1.25	0.22	SD67	覆土C 須恵器坏 土師器甕
353	BG44	385	55	隅丸長方	1.47	(0.90)	0.08	SJ104/113 SD67	覆土B
354	BG44	385	55	円	0.87	0.87	0.10	SJ113	覆土A 須恵器甕 土師器甕
355	BG43/44	384	55	楕円	(1.28)	1.05	0.12	SJ113 SK356	覆土A 土師器甕
356	BG43	384	55	円	(1.00)	0.97	0.11	SJ113 SK355	覆土A
357	BF43	383	55	不整	1.42	1.17	0.08	SB60	覆土A 土師器坏
358	BE42	382	54	楕円	1.07	0.81	0.22		覆土A
359	BE42 BF42	382	54	円	0.85	0.77	0.30	SD72	覆土A 土師器甕/坏 鉄滓
360	BG43	384	55	楕円	0.95	0.80	0.24	SJ114	覆土C
361	BG43	384	55	隅丸長方	2.11	0.86	0.16	SJ114	覆土B
362	BG43	384	55	円	0.92	0.88	0.07	SJ112/114	覆土B
363	欠番								
364	欠番								
365	BG46	395	59	円	1.29	(1.09)	0.32	SJ116 SD70	覆土C 須恵器坏 土師器甕/坏
366	BG43	384	55	不整	1.80	(0.66)	0.06	SJ112 SD51 SK367/368	覆土A
367	BG43	384	55	楕円	0.59	0.44	0.10	SJ112 SK344/366	覆土C
368	BG43	384	55	隅丸方	1.82	(1.25)	0.20	SJ112 SD51	覆土C
369	BG43	384	55	不整	1.98	1.76	0.22	SJ112 SK370	覆土A
370	BG43	384	55	楕円	0.86	0.60	0.23	SJ112 SK369	覆土A 土師器甕
371	BG42	383	55	円	0.65	(0.63)	0.16	SJ108	覆土A
372	BG43	384	55	楕円	1.33	0.87	0.19	SJ114	覆土B
373	BH43	386	55	不整	(1.00)	0.96	0.16	SJ109/110 SD51 P15	覆土B
374	BH43	386	55	円	(0.67)	(0.58)	0.24	SJ109	覆土B
375	BF46	395	59	不整円	0.82	0.65	0.46	SK376	覆土C 土師器甕
376	BF46	395	59	不整楕円	(1.01)	0.78	0.16	SK375	覆土A 須恵器甕/坏 土師器甕/坏
377	BF46	394	59	隅丸方	1.22	1.10	0.19	SK378	覆土A 須恵器坏 土師器甕/坏
378	BF46	394	58/59	楕円	0.95	0.68	0.34	SK377 SD67	覆土C 須恵器坏 土師器甕/坏
379	BG46	395	59	円	2.25	1.95	0.86		覆土C 須恵器甕/坏/蓋 土師器甕/坏
380	BF43	383	55	円	1.16	1.13	0.25	SJ115	覆土A 土師器甕
381	BI44	387	55	円	0.60	0.53	0.18	SJ96	覆土A 土師器甕
382	BF46	394	58	円	0.84	0.81	0.15		覆土C 土師器甕/坏
383	BF46	393	58	円	0.62	0.54	0.07		覆土D 須恵器坏 土師器坏
384	BF45	395	59	楕円	0.86	0.60	0.10	SJ100	覆土C 土師器甕
385	BJ47	398	59	楕円	0.82	0.58	0.11		覆土A
386	BJ47	398	59	円	0.63	0.63	0.15	SJ120	覆土A
387	BE45	392	58	楕円	1.03	0.87	0.10		覆土B 土師器甕/坏

番号	グリッド	遺構図	全体図	形状	長径m	短径m	深さm	重複遺構	出土遺物・その他
388	BE45	382	54	楕円	1.01	0.60	0.20		覆土B
389	BE45/46	392	58	楕円	0.77	0.63	0.32		覆土A 須恵器坏 土師器甕/坏
390	BD45	381	54	—	0.60	(0.26)	0.12	SD32	覆土B
391	BD45	381	54	円	0.73	(0.49)	0.11	SD32	覆土A 須恵器坏 土師器甕/坏
392	BC44 BD44	381	54	円	1.73	0.88	0.23	SD70	覆土A 須恵器坏 土師器甕/坏
393	欠番								
394	BB44 BC44	381	54	円	1.10	(0.72)	0.07	SD70	覆土A 土師器甕
395	BB44	381	54	円	0.91	0.79	0.08		覆土D 土師器甕/坏
396	BI47	397	59	不整楕円	(3.33)	1.54	0.40	SJ118 SD70	覆土B 須恵器坏/蓋 土師器甕/坏
397	BI47	396	59	円	(0.76)	0.75	0.19	SJ118	覆土A
398	欠番								
399	BF45	393	58	円	0.89	(0.62)	0.36	SJ122 SD67/70	覆土C 須恵器甕/坏 土師器甕
400	BK49	405	63	楕円	1.13	0.72	0.09	SD78	覆土D
401	BJ50	406	63	楕円	0.81	0.46	0.32	SK402	覆土B 土師器甕/坏
402	BI50 BJ50	406	63	楕円	1.00	0.50	0.13		覆土B 土師器甕
403	BI50 BJ50	406	63	楕円	0.87	0.43	0.23	SD78	覆土B
404	BJ50	406	63	円	0.86	0.80	0.52	SD78/79	覆土A
405	BI52	405	63	円	0.65	0.61	0.04		覆土B
406	BJ48 BK48	398	59	円	0.90	0.80	0.20		覆土C
407	BK48	398	59	円	0.52	0.48	0.35		覆土B
408	BF43	383	54/55	楕円	1.05	0.72	0.29	SD24	覆土A 土師器甕/坏
409	欠番								
410	BG46	395	59	円	0.62	(0.52)	0.08	SJ100 SD70	覆土A 土師器甕
411	BK49	406	63	円	1.00	0.81	0.15		覆土A 須恵器坏
412	BL47	400	60	隅丸方	1.33	1.32	0.20		覆土C 須恵器甕/坏 土師器甕/坏
413	BK47	400	60	隅丸方	1.60	0.56	0.11		覆土B 須恵器坏/蓋 土師器甕/坏
414	BP46	399	61	円	(1.23)	1.23	0.13	SJ127 SK415	覆土A 土師器甕/坏
415	BP46	399	61	円	0.98	(0.76)	0.07	SJ127 SK414	覆土A
416	BP46	399	61	楕円	1.26	0.53	0.06		覆土A 土師器甕
417	BP46	399	61	円	0.76	(0.68)	0.28	SJ127 P07	覆土C 土師器甕/坏
418	BM47	401	60	楕円	1.63	1.27	0.23		覆土D
419	欠番								
420	BK47/48	398	59	円	2.45	(1.19)	0.75	SD78	覆土A 土師器甕/坏
421	BL47	400	60	楕円	1.53	(0.75)	0.24	SJ123 SK422/423	土師器甕/坏
422	BL47	400	60	楕円	1.78	1.23	0.36	SK421/423	須恵器坏 土師器甕/坏
423	BL47	400	60	不整円	0.95	0.91	0.43	SJ123 SK421/422	
424	欠番								
425	BG44	385	55	隅丸長方	1.13	(0.65)	0.12	SJ104/113 SD67	
426	BL46	401	60	隅丸不整長方	1.04	0.85	0.13	SJ125	
427	BK47 BL47	400	60	円	1.11	(1.08)	0.29	SJ125 SK428/429	須恵器坏 土師器甕/坏
428	BK46/47BL46/47	400	60	円	1.50	1.40	0.28	SJ125 SK427/429	
429	BL47	400	60	楕円	1.14	(0.73)	0.19	SJ125 SK427/428	
430	BM46	401	60	楕円	0.81	0.43	0.06		覆土B
431	BG45 BH45	396	59	—	(0.82)	(0.63)	—	SJ99 SB47/61 SK432 SE194	
432	BH45	396	59	楕円	0.92	(0.55)	—	SJ99 SB47 SK431	
433	BM48 BN48	401	60	楕円	1.02	0.60	0.05		覆土A
434	BM46	401	60	—	1.07	(0.71)	0.44	SD82	覆土A
435	BK46	400	60	不整	1.48	(1.30)	0.57	SD78	覆土C
436	BL47	401	60	不整円	0.60	0.58	0.30	SJ125	須恵器坏/蓋 土師器甕/坏
437	BL46	400	60	楕円	1.25	1.01	0.15	SJ125	須恵器坏 土師器甕/坏
438	BO45	401	60	楕円	1.03	0.77	0.21		覆土A
439	BL47	401	60	楕円	1.77	1.36	0.31	SJ123	土師器甕
440	BK43	388	56	楕円	2.55	1.29	0.30	SJ139	覆土A 須恵器甕/坏 土師器甕
441	BK45	388	56	円	0.98	0.82	0.13		須恵器甕 土師器甕
442	BN42	388	56	隅丸方	0.74	0.64	0.22		覆土A 土師器甕 羽口

番号	グリッド	遺構図	全体図	形 状	長径m	短径m	深さm	重 複 遺 構	出土遺物・その他
443	BN43	389	56	楕 円	0.97	0.63	0.08		覆土C
444	BM42	388	56	円	0.91	0.89	0.13		覆土C 土師器坏
445	BM43 BN43	388	56	楕 円	(0.93)	0.68	0.18	SK450 SE224	覆土B
446	BN43	389	56	楕 円	0.70	0.49	0.40		覆土B
447	BL47	401	60	不 整 楕 円	1.58	0.75	0.88	SD82/104	
448	BM46	401	60	円	(0.54)	(0.33)	0.17	SD82	覆土C
449	BK43	388	56	不 整 円	0.97	0.96	0.15	SJ139	覆土C 須恵器坏 土師器甕
450	BN43	388	56	楕 円	(0.92)	0.44	0.22	SK445 SE224	覆土D
451	BM42	388	56	楕 円	3.14	0.44	0.04		覆土A
452	BN46	401	60	隅 丸 長 方	(0.79)	0.71	0.15	SD90	
453	BJ42	388	56	円	1.40	(0.65)	0.16	SD89	覆土C 土師器甕/坏
454	BJ42/43	388	56	—	(2.00)	1.24	0.14	SD89/134	覆土A 土師器坏
455	BK41/42	380	53	楕 円	1.17	0.52	0.36	SJ144	覆土C 須恵器坏 土師器甕
456	BK41	380	53	楕 円	1.06	0.72	0.36	SJ147	覆土C 須恵器坏/蓋 土師器甕
457	BJ41	380	53	楕 円	(1.68)	0.38	0.06	SD127	覆土A
458	BJ41	380	53	楕 円	1.36	1.10	0.34	SK459/460	覆土C 須恵器甕/坏/蓋 土師器甕/坏
459	BJ41	380	53	不 整	2.45	1.75	0.19	SK458/460	覆土A 須恵器坏 土師器甕/坏
460	BJ41	380	53	円	1.04	(0.53)	0.30	SK458/459	覆土A 土師器甕/坏
461	BH38	371	49	楕 円	0.81	0.60	0.08		覆土A 土師器甕/坏
462	BE36	368	49	長 方	0.90	0.45	0.23		覆土A 土師器甕/坏
463	BF37	369	49	楕 円	1.15	0.94	0.27		覆土A 土師器甕/坏
464	BM42	380	53	円	0.87	0.70	0.14		覆土B
465	BH42	385	55	—	(0.80)	0.70	0.26	SK466/467	須恵器甕/坏/蓋 土師器甕/坏
466	BH42	385	55	—	(1.28)	1.04	0.31	SK465/467	
467	BH42 BI42	385	55	円	1.46	1.35	0.37	SK465/466	
468	BO44	389	56	方	(0.52)	(0.52)	0.05	SJ136	覆土D 土師器甕
469	BJ43	387	55	円	0.84	(0.53)	0.10	SJ160	覆土D
470	BH42	385	55	円	1.02	0.91	0.38		覆土C 須恵器甕/坏 土師器甕/坏
471	BH41	378	52	不 整 楕 円	0.70	(0.60)	0.32	SD85 SE243	覆土C 土師器甕
472	BJ43	387	55	円	0.60	(0.49)	0.10	SJ160	覆土B
473	BI43	386	55	楕 円	0.62	(0.45)	0.15	SJ161 SD49	覆土B
474	BF43	383	55	不 整	1.01	(0.79)	0.30	SJ115	覆土A
475	BI42	386	55	隅 丸 長 方	2.84	(0.67)	0.12	SJ161 SK477	覆土A 土師器甕/坏
476	BI40	378	52	円	0.96	0.93	0.40		覆土B 須恵器甕 土師器甕/坏
477	BI42	386	55	楕 円	(0.97)	0.55	0.26	SJ161 SK475	覆土A
478	BF41	377	52	長 方	1.54	1.11	0.18	SJ171	覆土A 須恵器坏 土師器甕/坏
479	BF41	377	52	楕 円	0.61	0.50	0.23	SJ171	覆土A 須恵器甕
480	BF41	378	52	不 整	1.20	1.16	0.67	SJ170 SK481	覆土A 土師器甕/坏
481	BF40/41	378	52	長 方	1.78	(0.80)	0.13	SJ170 SK480	覆土B 須恵器坏/蓋 土師器坏
482	BH39	378	52	楕 円	(1.61)	0.75	0.26	SJ172	覆土A
483	BH39	378	52	円	0.74	(0.59)	0.20	SJ172	覆土C
484	BH39	378	52	長 方	(1.18)	(0.53)	0.22	SJ172	覆土B 土師器甕
485	BD50/51	403	62	不 整	1.77	1.32	0.07	SJ44 SK98	
486	BF44	382	54	円	0.81	0.70	0.40	SD34	
487	BG45	395	59	不 整	0.75	0.62	0.26	SJ99 SB61	
488	BI48	398	59	不 整	1.23	0.94	0.07	SJ77 SE104	
489	BI48	397	59	不 整	(1.57)	1.26	0.13	SJ79	
490	BH56	415	67	円	1.01	0.82	0.18		
491	BG39	379	52	楕 円	1.60	1.46	0.16		土師器甕/坏
492	BG39	379	52	不 整 円	1.64	1.56	0.25	SA10 SD85	
493	BF39 BG39	378	52	円	1.54	1.46	0.22		須恵器甕/坏 土師器甕/坏
494	BG39/40	378	52	楕 円	1.77	(0.99)	0.24	SD85	土師器甕/坏
495	BG39	379	52	円	0.68	(0.37)	0.29	SA11	須恵器甕/坏 土師器甕/坏
496	BF40	378	52	円	1.28	1.14	0.12	SK497	須恵器甕/坏 土師器甕/坏
497	BF40 BG40	378	52	不 整	0.96	0.62	0.70	SK496	須恵器坏 土師器甕/坏

番号	グリッド	遺構図	全体図	形状	長径m	短径m	深さm	重複遺構	出土遺物・その他
498	BE41	377	52	円	0.48	(0.38)	0.07	SD50	
499	BE41	377	52	楕円	0.76	0.62	0.04		
500	BF39	377	52	円	0.72	(0.66)	0.21	SJ175	
501	BE40	376	52	不整	1.30	1.01	0.40	SB81	
502	BF40	377	52	円	0.80	0.73	0.15		土師器甕/坏
503	BF40	377	52	円	0.62	0.61	0.24		須恵器坏 土師器甕
504	BE39 BF39	376	52	円	0.67	0.59	0.06		
505	BE40	376	52	円	1.02	0.86	0.42		須恵器坏 土師器甕/坏
506	BF40	377	52	楕円	0.75	(0.44)	0.38	SK507	
507	BF40	377	52	楕円	0.61	(0.56)	0.25	SB82 SK506	
508	BE40	376	52	長方	1.95	1.43	0.30		須恵器甕/坏/蓋 土師器甕/坏
509	BE39	376	52	長方	(1.37)	0.43	0.11	SK510	須恵器甕/坏/蓋 土師器甕/坏
510	BE39/40	376	52	円	1.58	(0.95)	0.15	SK509/511/517	
511	BE39/40	376	52	楕円	1.50	0.85	0.68	SK510/517	
512	BE40	377	52	円	0.76	0.65	0.19	SK513	
513	BE40	377	52	楕円	(0.62)	0.46	0.19	SK512	須恵器甕/蓋 土師器甕/坏
514	BE40	377	52	円	0.97	0.80	0.13	SK515	須恵器甕/坏 土師器甕/坏
515	BE40	377	52	楕円	1.04	(0.52)	0.24	SK514 SE252	
516	BF40	377	52	円	0.84	0.84	0.20		須恵器坏/蓋 土師器甕/坏
517	BE39	376	52	円	0.45	(0.35)	0.30	SK510/511	
518	BF40/41	377	52	不整	(1.52)	0.60	0.24	SX01	土師器甕
519	BG42	383	55	円	0.62	(0.42)	0.09	SB79 SD50	土師器甕/坏
520	BF41	378	52	一	1.27	(0.46)	0.18	SD50	
521	BF38	371	49	円	1.00	1.00	0.09	SJ181/182 SB38	
522	BE38 BF38	369	49	不整	0.77	(0.74)	0.14	SJ178/179/180/196	須恵器坏 土師器甕/坏
523	BE38	369	49	円	0.52	0.48	0.28	SJ178/179/180/196	
524	BF38	371	49	円	0.80	0.68	0.34		須恵器坏/蓋 土師器甕/坏
525	BF37	370	49	円	1.16	0.74	0.02	SJ181/182/183/186 SK533/534	須恵器甕/蓋/坏 土師器甕/坏
526	欠番								
527	欠番								
528	BF37	370	49	楕円	1.16	0.92	0.30	SJ181/182/183 SK529	
529	BE37 BF37	370	49	楕円	(1.76)	1.36	0.30	SJ181/182/183 SK528	
530	欠番								
531	BF38	371	49	円	0.54	0.51	0.14	SJ184	
532	BF37/38	370	49	円	1.55	1.50	0.34	SJ181/182/183/186	
533	BE37 BF37	370	49	不整	1.00	0.94	0.40	SJ181/182/183/186 SK525/534	
534	BE37 BF37	370	49	楕円	1.32	(0.76)	0.23	SJ181/182/183/186 SK525/533	土師器甕/坏
535	BE38 BF38	369	49	円	1.89	1.88	0.21	SJ182/183	須恵器坏 土師器甕/坏
536	BF37	370	49	円	1.74	1.58	0.11	SJ181/182/183/186	
537	BE38	369	49	楕円	1.00	(0.62)	0.23	SJ178/179/180/196 SK540/548/549	須恵器甕 土師器甕/坏
538	BE38	369	49	不整	0.95	(0.86)	0.24	SJ178/179/180/196 SK540/545/548	
539	BF38	371	49	楕円	(0.92)	0.84	0.20	SJ184	須恵器坏 土師器甕/坏
540	BE38	369	49	楕円	1.36	0.85	0.22	SJ178/179/180/ 196 SK537/538/546	土師器甕/坏
541	BE38	369	49	円	0.81	(0.71)	0.23	SJ178/179/180/196 SK542 P04	須恵器蓋/坏 土師器甕/坏
542	BE38	369	49	不整	1.44	(1.12)	0.06	SJ178/179/180/196 SK541/543/544/549	須恵器坏 土師器甕

番号	グリッド	遺構図	全体図	形 状	長径m	短径m	深さm	重 複 遺 構	出土遺物・その他
543	BE38	369	49	楕 円	1.84	(0.99)	0.03	SJ178/179/180/196 SK542/546/549 SB86	土師器甕/坏
544	BE38	369	49	不 整	0.85	0.79	0.06	SK542	土師器甕
545	BE38	369	49	不 整	1.72	1.54	0.14	SJ178/179/180/196 SK538/548/549	須恵器甕 土師器甕/坏
546	BE38	369	49	不 整	1.15	(0.44)	0.02	SJ178/179/180/196 SK543	土師器甕
547	欠番								
548	BE38	369	49	—	(1.20)	(0.90)	0.15	SJ178/179/180/196 SK538/540/545/549	土師器甕/坏
549	BE38	369	49		2.20	(0.40)		SJ178~180/196 SB86 SK537/538/540/542 /543/548	
550	BE37	369	49	不 整	1.09	0.67	0.26		須恵器甕 土師器甕/坏
551	BE37	370	49	円	0.49	(0.38)	0.18	SJ176 SB84	土師器坏
552	BE40	376	51/52	円	1.24	1.08	0.22	SA12	土師器甕/坏
553	BE38	370	49	楕 円	0.88	0.48	0.26		土師器甕/坏
554	BE40	374	51	円	(1.30)	(0.73)	0.28	SD50 P10	土師器甕
555	BD39	374	51	円	1.44	(1.22)	0.26	SJ195 SK556 P21/37	土師器甕/坏
556	BD39	374	51	方	1.13	(1.09)	0.18	SJ67/195 SK555 P36	土師器甕/坏
557	BC40	372	51	不 整	1.12	0.75	0.20	SJ51	
558	BE39	376	52	楕 円	0.79	(0.75)	0.16	SJ194 SK563/564	須恵器甕/蓋 土師器甕/坏
559	BF37	370	49	長 方	1.54	1.08	0.30	SK566 SD78	須恵器甕 土師器甕/坏
560	BF37 BG37	370	49	不 整	2.95	2.16	0.50	SD65/84	
561	BD40 BE40	373	51	円	0.61	0.51	0.14		
562	BF37	370	49	不 整	1.08	(0.68)	0.80	SJ181 SD78	
563	BE39	376	52	円	1.06	1.06	0.26	SJ194 SK558/564	
564	BE39	376	52	楕 円	0.87	(0.40)	0.23	SJ194 SK558/563	
565	BE39	376	52	円	0.67	(0.57)	0.08	SJ191 SD53	
566	BF37	370	49	長 方	(0.76)	0.54	0.35	SK559 SD78	
567	AZ34	364	46	円	1.17	1.10	0.20	P03	須恵器甕/坏 土師器甕
568	AZ33	363	46	円	1.28	1.26	0.16	SJ202	
569	AY35	363	46	楕 円	1.35	(0.82)	0.15	SD141	
570	AY34	363	46	円	0.75	0.70	0.25	SD142	
571	AY34	363	46	楕 円	0.90	0.70	0.12	SB88	
572	BF46	393	58	楕 円	2.51	0.80	0.18	SJ50	

F区土壌出土遺物観察表(第417~427図)

番号	器 種	口径	器高	底径	胎 土	焼成	色 調	残存率	備 考
1	坏	(12.5)	3.4	(7.4)	WB 針	B	灰白	25	SK02 南比企産
2	坏	(12.1)	(2.7)		WR	B	橙	10	SK02
3	蓋		(2.0)		WBR 針	A	にぶい黄橙	5	SK05 南比企産
4	蓋	(17.7)	(1.7)		WB 針	B	黄灰	5	SK05 南比企産
5	蓋	(18.2)	(1.3)		WBR	C	にぶい黄褐	5	SK05 末野産
6	碗	(13.8)	(2.0)		WB 針	A	灰白	5	SK05 南比企産
7	坏		(1.5)	6.6	W針	A	灰白	20	SK05 南比企産 底部周辺ヘラ
8	坏		(1.0)	(6.8)	WB 針	A	灰黄	10	SK05 南比企産 底部周辺ヘラ
9	坏	(12.4)	(3.3)		WBR	C	にぶい黄褐	40	SK05
10	蓋		(3.9)		WB 針	A	灰白	40	SK07 南比企産
11	坏	12.1	3.7	6.5	WB 針	A	灰	95	SK07 No.11 南比企産 底部周辺ヘラ
12	坏		(4.0)	(8.0)	WBR 針	B	灰黄	20	SK07 南比企産 底部周辺ヘラ
13	坏		(1.8)	8.6	WB 針	A	灰白	20	SK07 南比企産 底部周辺ヘラ
14	坏	(12.0)	3.1		WB	B	橙	40	SK07
15	坏	(12.0)	3.3		WB	B	橙	40	SK07
16	坏	(12.3)	(3.2)		WB	B	橙	30	SK07
17	坏	(13.4)	3.3		WBR	B	橙	40	SK07

第417图 F区土壤出土遺物 (I)

第2号土壤

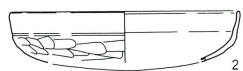

第7号土壤

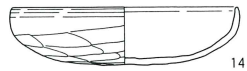
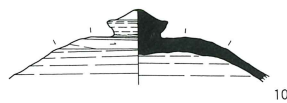

第5号土壤

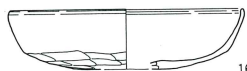
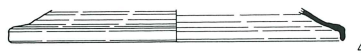
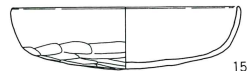
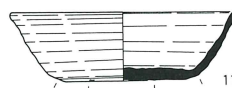

第9号土壤

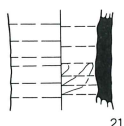

第11号土壤

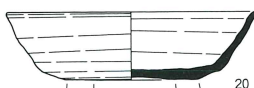
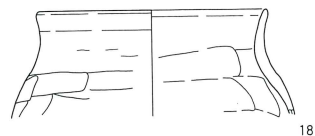
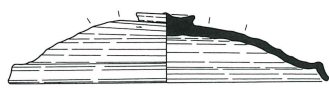

第12号土壤

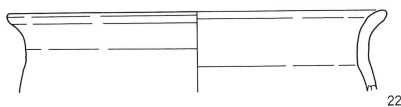

第13号土壤

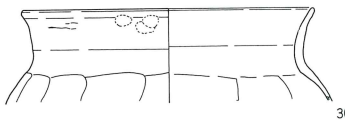

第10号土壤



第24号土壤



第28号土壤

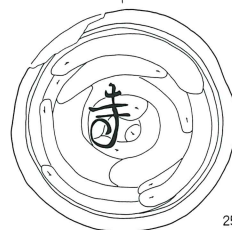

第30号土壤

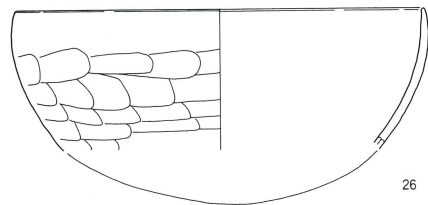
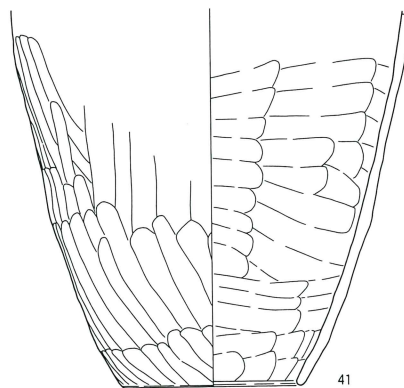

第31号土壤

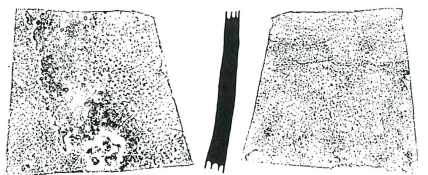
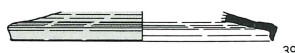

0 10cm

第418图 F区土壤出土遗物(2)

第32号土壤

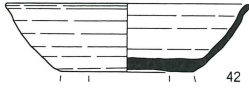

第33号土壤

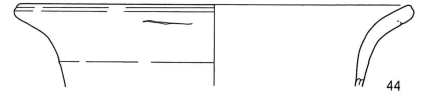
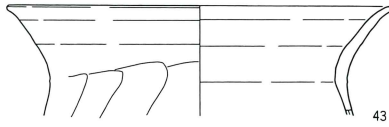

第34号土壤

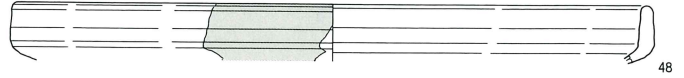
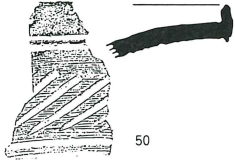
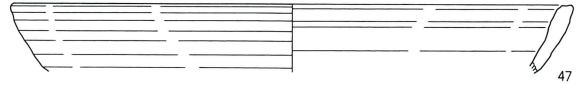
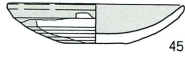
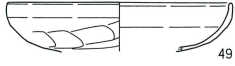

第35号土壤

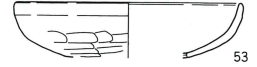
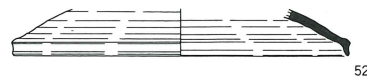

第36号土壤



第46号土壤

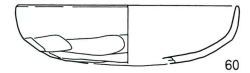
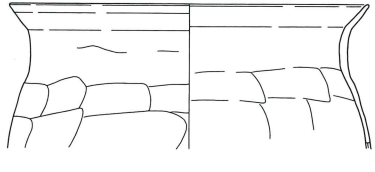
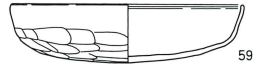
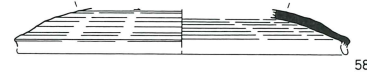

第53号土壤

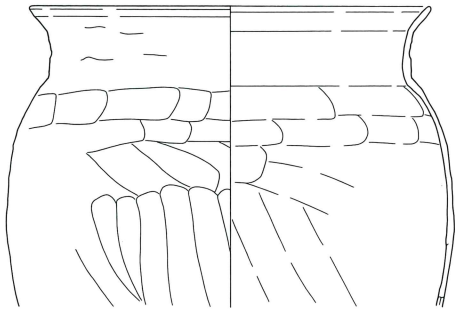

第47号土壤

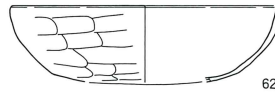

第55号土壤



第48号土壤

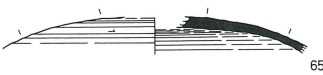

第48·49号土壤

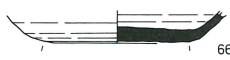

第64号土壤



第65号土壤

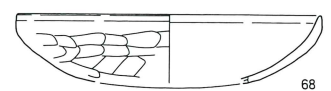

第67号土壤

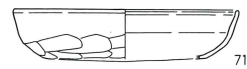

第72号土壤

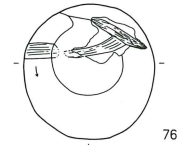
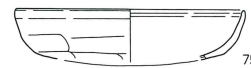
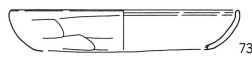

第67~72号土壤

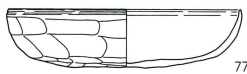

第70号土壤



第79号土壤



第419图 F区土壤出土遺物(3)

第75号土壤

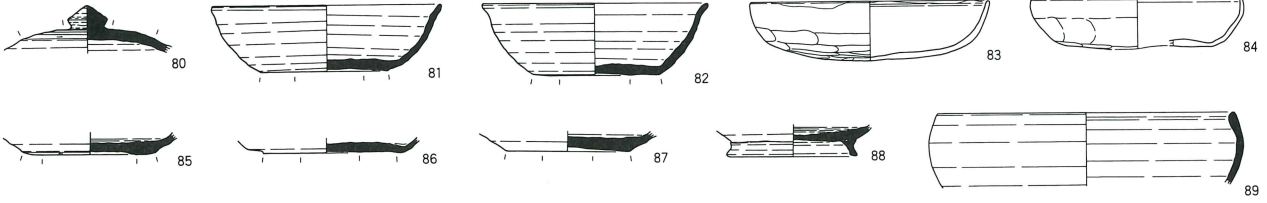

第83号土壤

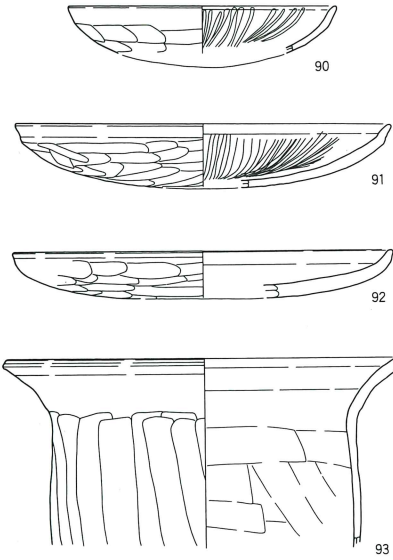

第99号土壤

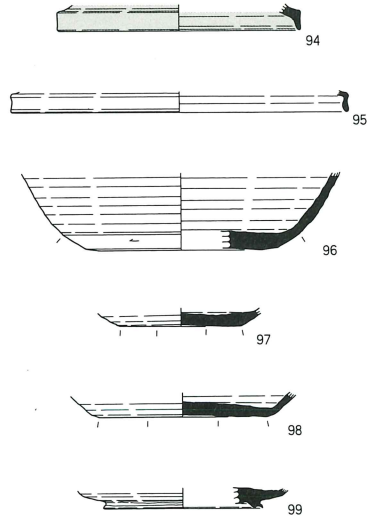

第105号土壤

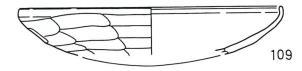

第85号土壤

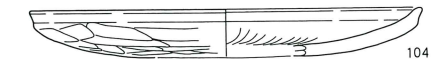

第88号土壤

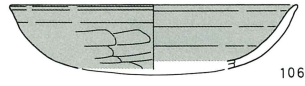

第106号土壤

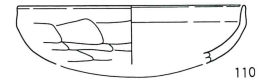

第101号土壤

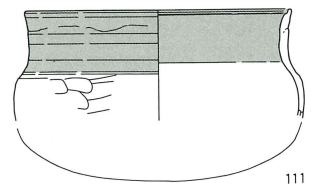
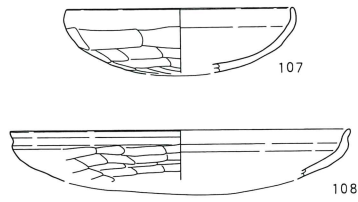

第108号土壤

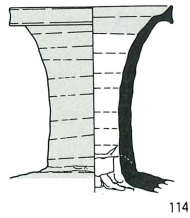
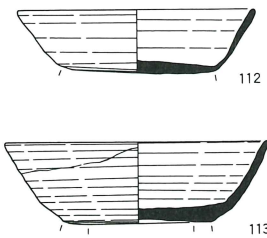

第109号土壤

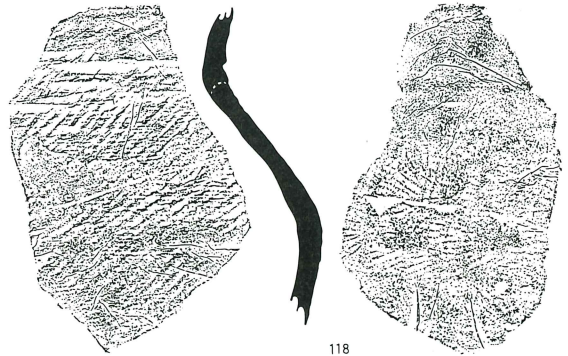

第115号土壤

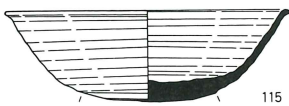

第420图 F区土壤出土遗物(4)

第113号土壤

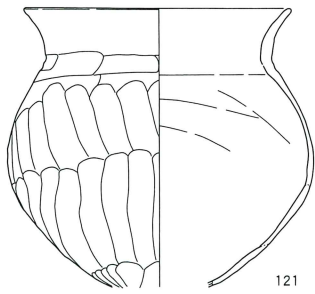
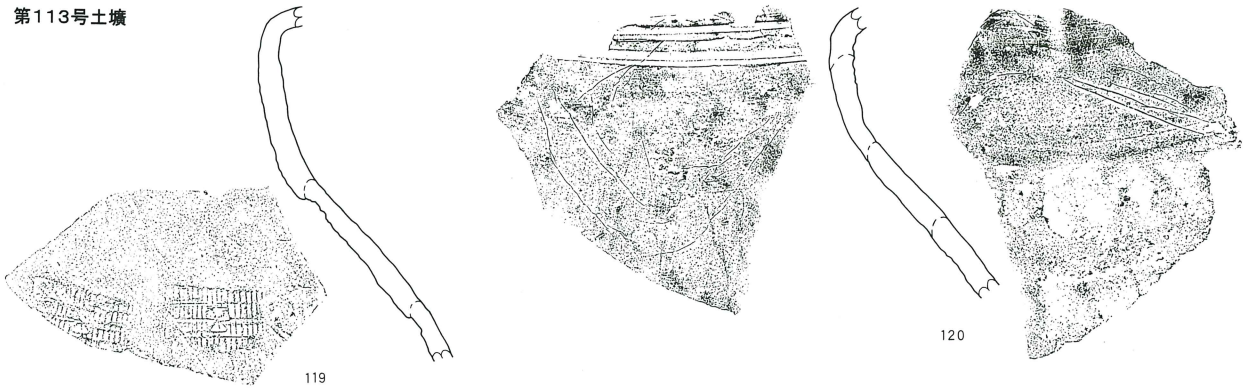

第118号土壤

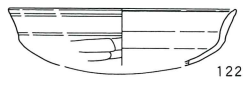

第133号土壤

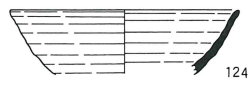

第141号土壤

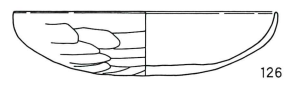

第138号土壤

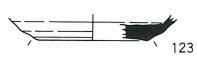

第147号土壤



第141号土壤

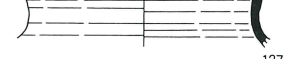

第143号土壤



第147号土壤

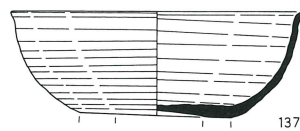

第162号土壤



第142~146号土壤

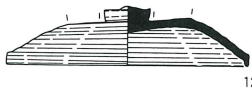

第155号土壤



第170号土壤

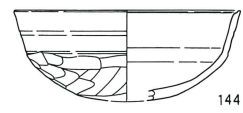
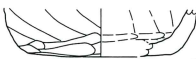
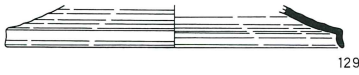
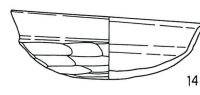

第158号土壤

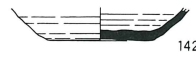
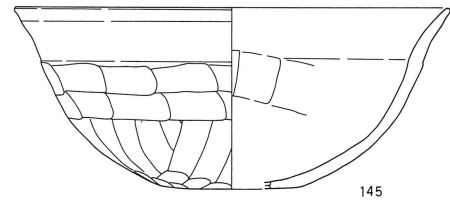
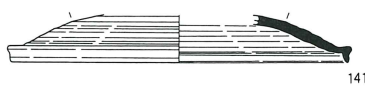

第176号土壤

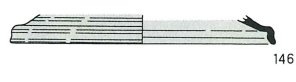

第199号土壤

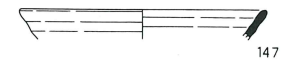
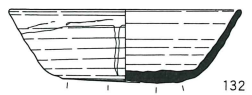
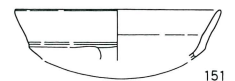
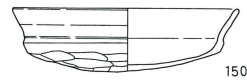

第206号土壤



第208号土壤

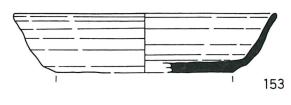

第190号土壤

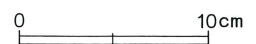
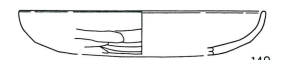
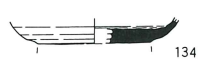
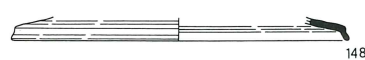

第421图 F区土壤出土遗物(5)

第194号土壤

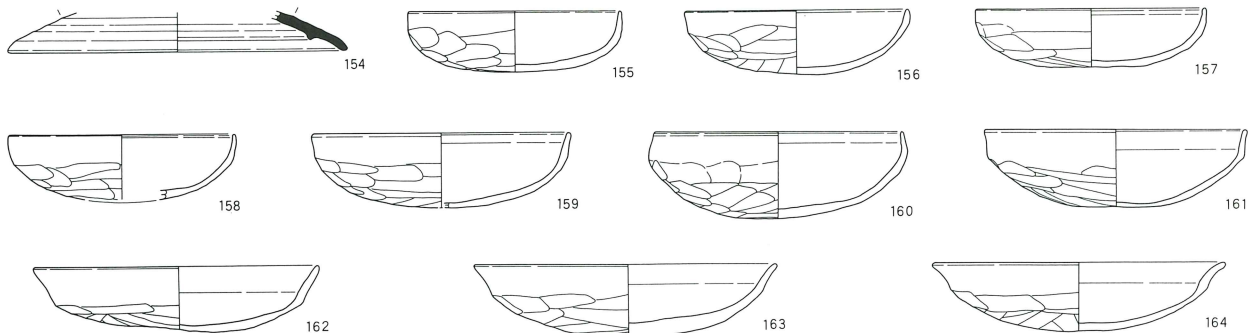

第209号土壤

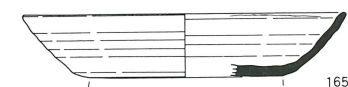

第210号土壤

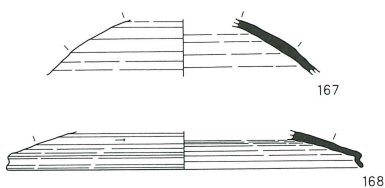

第211号土壤

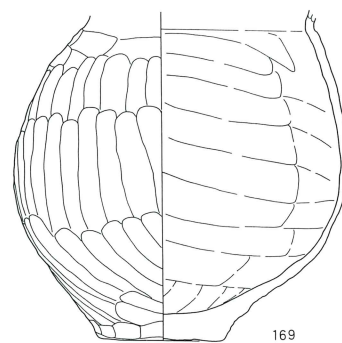

第213号土壤



第218号土壤

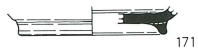

第220号土壤

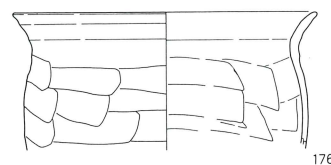
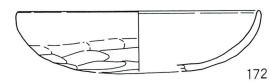

第222号土壤



第227号土壤



第223号土壤

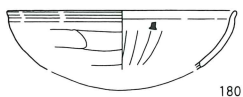

第224号土壤

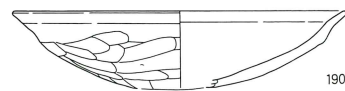
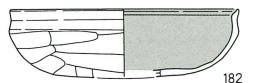
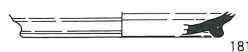

第226号土壤

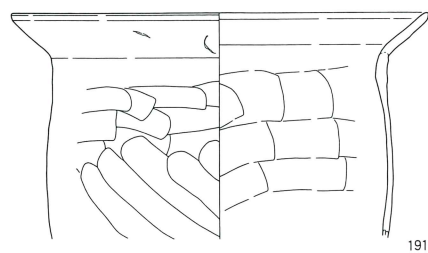
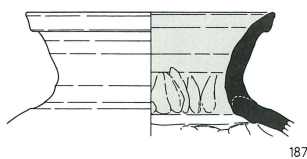
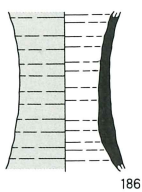
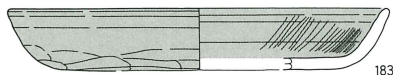
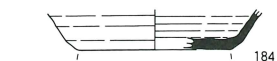

0 10cm

第422图 F区土坑出土遗物(6)

第225号土坑

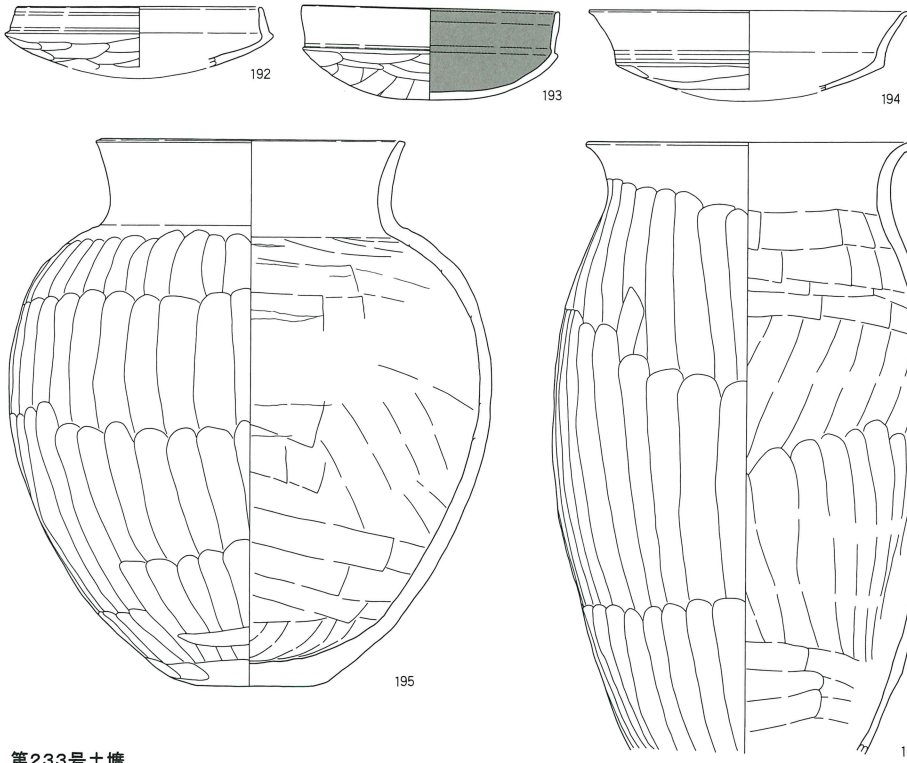

第231号土坑

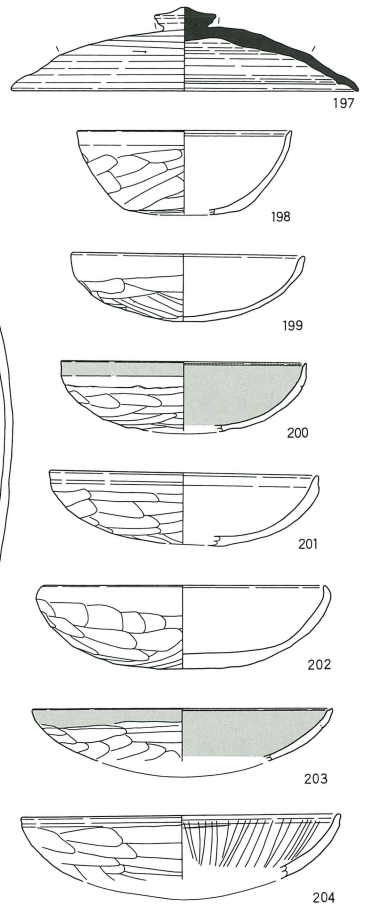

第233号土坑

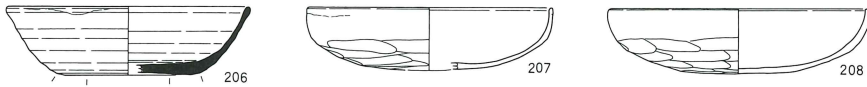

第234号土坑



第243号土坑



第242号土坑

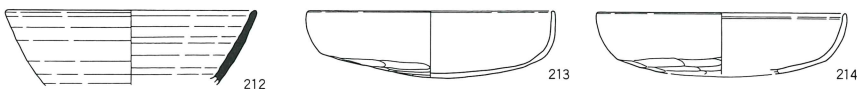

第240号土坑

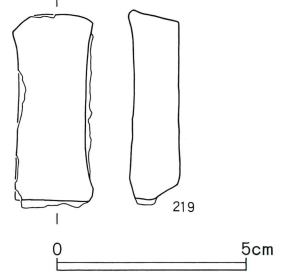

第249号土坑



第272号土坑

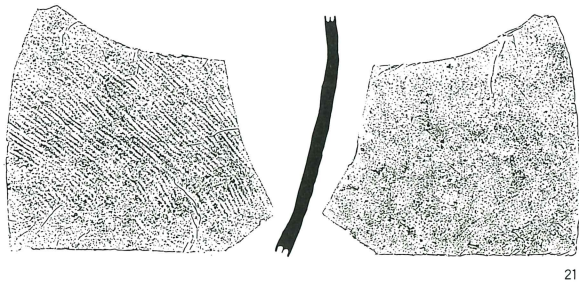
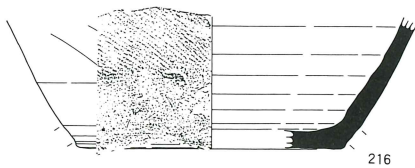

第277号土坑

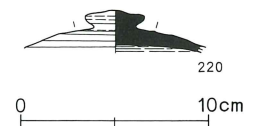

第423图 F区土壤出土遗物(7)

第289号土壤

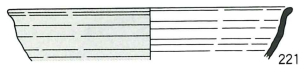

第308号土壤

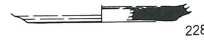
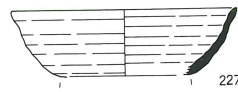

第290号土壤

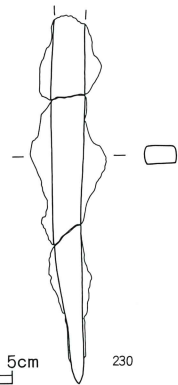
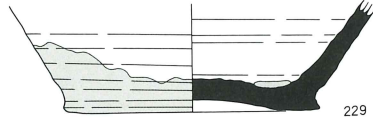
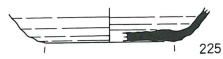

0 5cm



第294号土壤

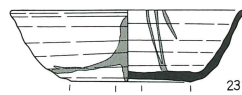

第296号土壤



第309号土壤

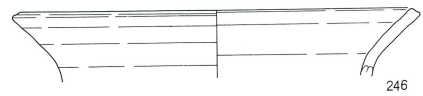
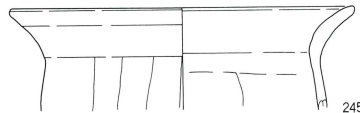
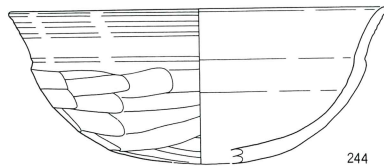
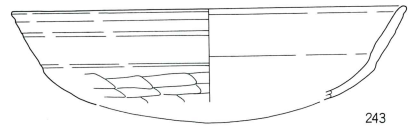
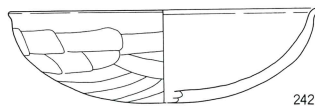
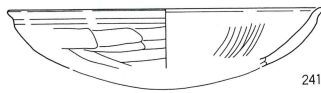
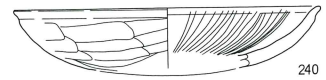
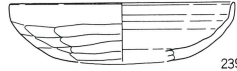
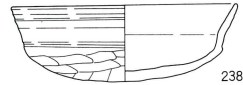
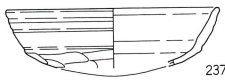
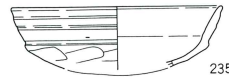
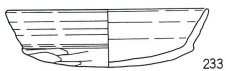

第317号土壤

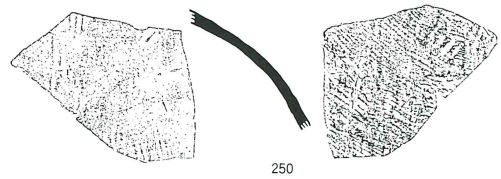

第310号土壤



第326号土壤



第313号土壤



第332号土壤

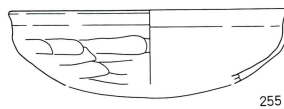

第319号土壤

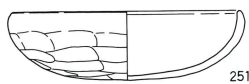

第341号土壤

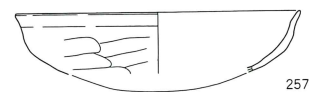
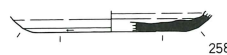

0 10cm

第424图 F区土壤出土遗物(8)

第322号土壤

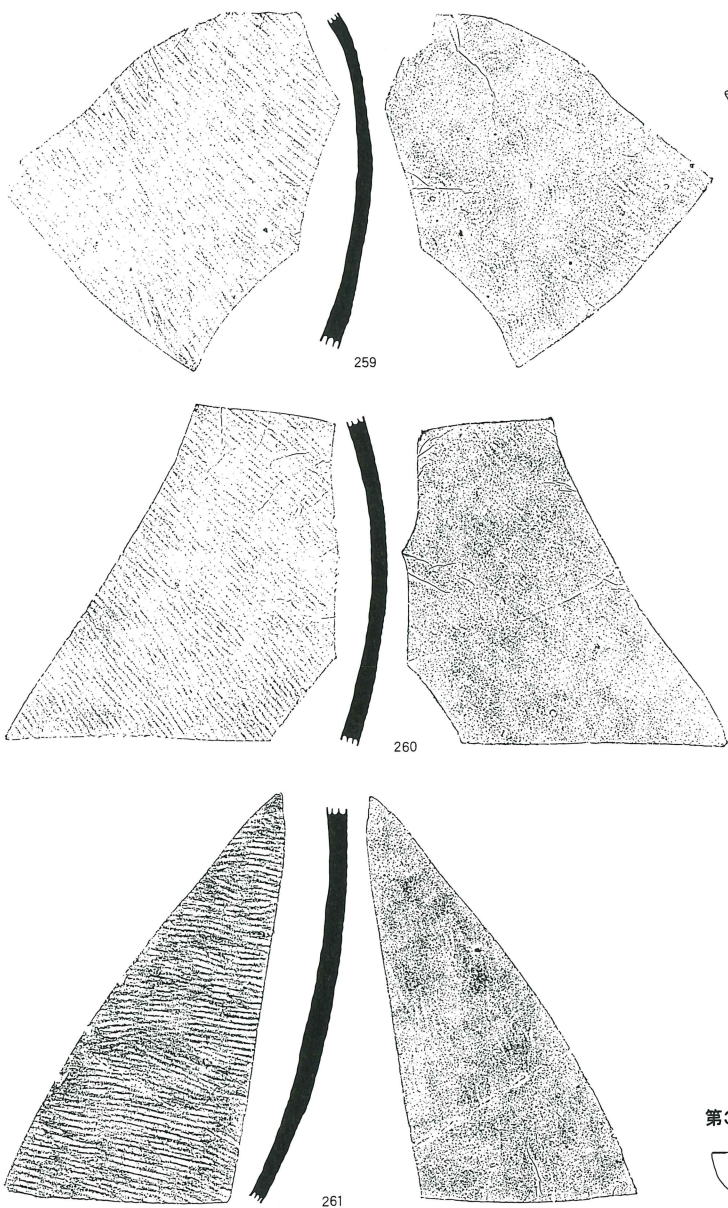

第348号土壤

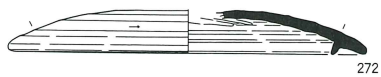

第357号土壤

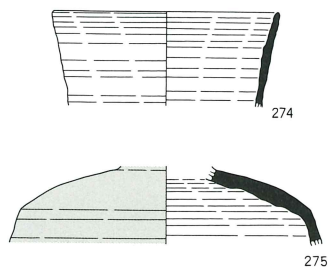

第350号土壤

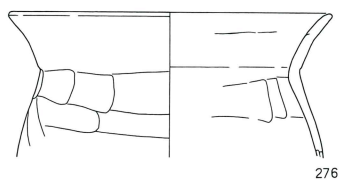
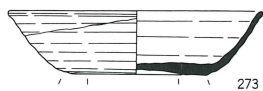

第373号土壤

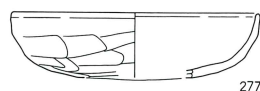

第365号土壤

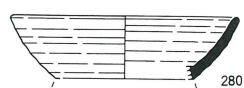

第342号土壤

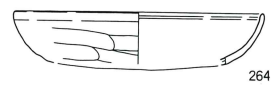
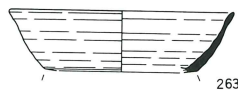

第346号土壤

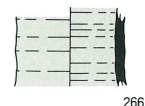
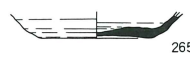

第352号土壤

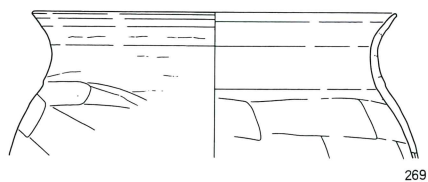
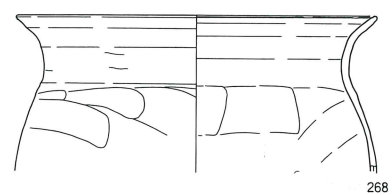
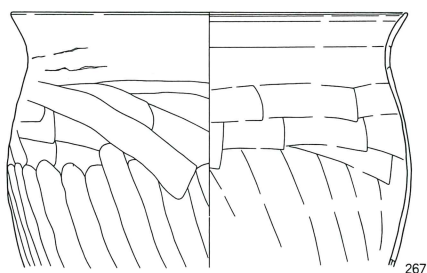

第354号土壤

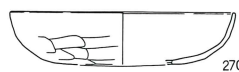

0 10cm

第425图 F区土坑出土遗物(9)

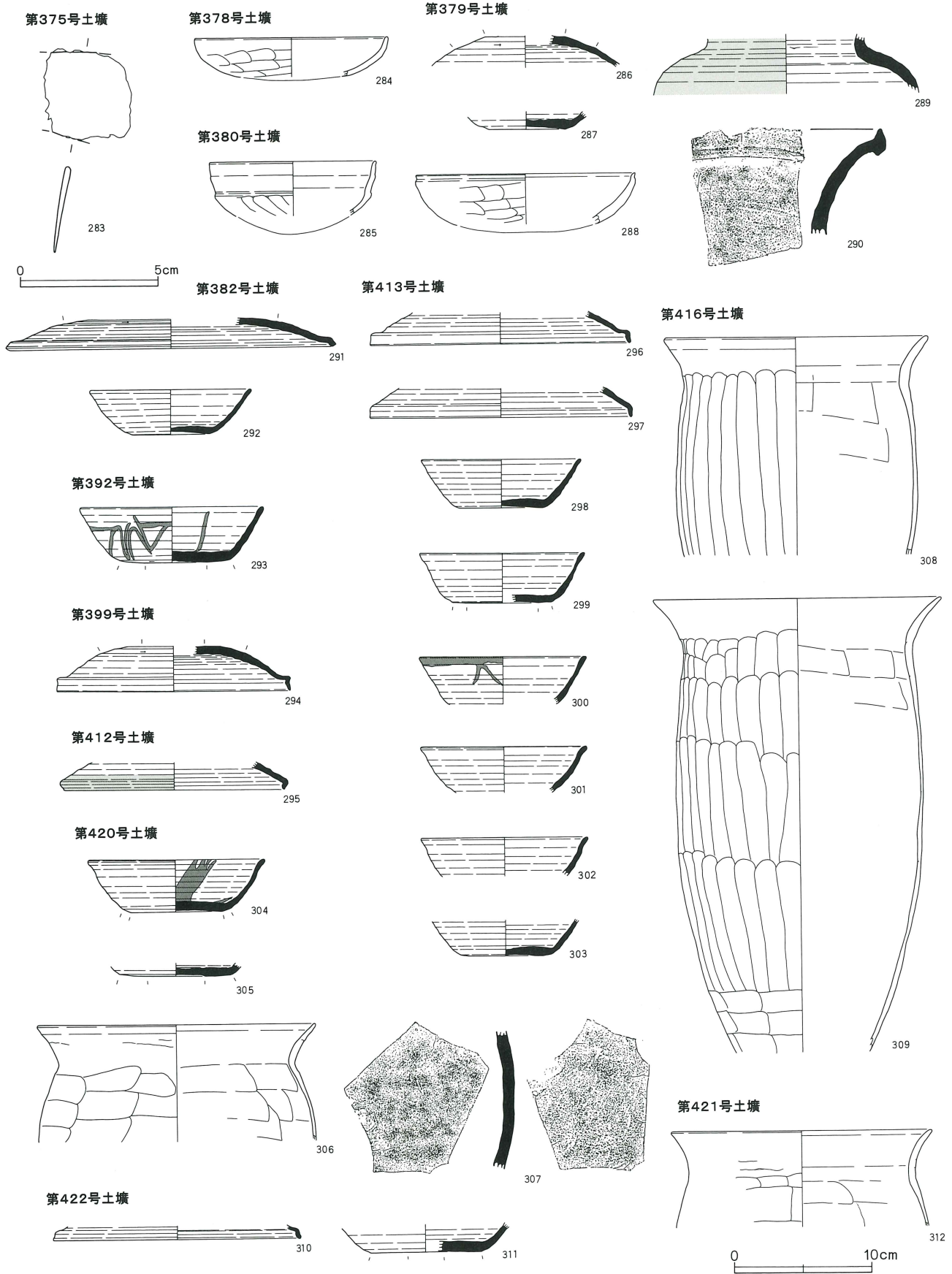

第426图 F区土壤出土遗物(10)

第437号土壤

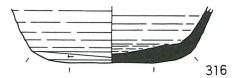
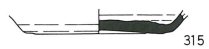
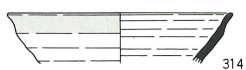
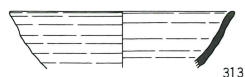

第465~467号土壤

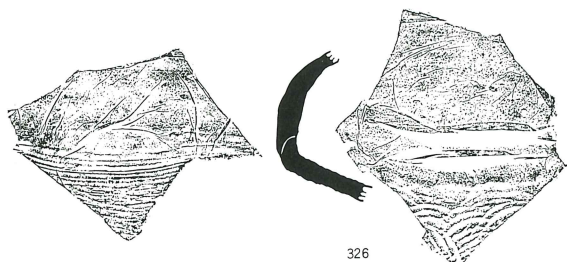
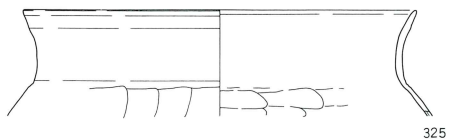
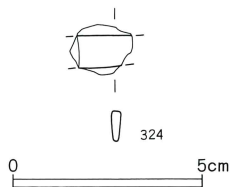
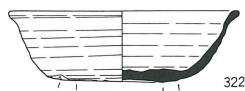

第471号土壤

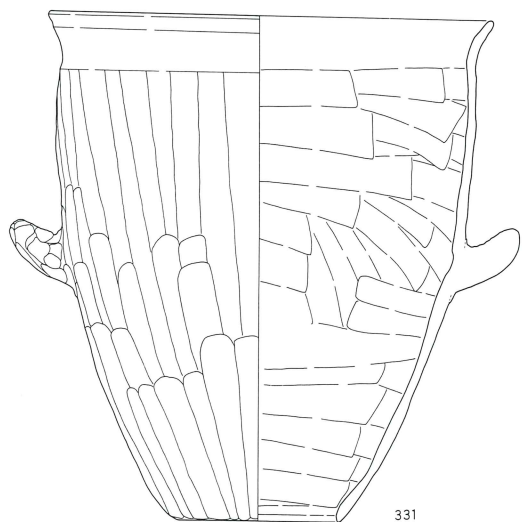

第449号土壤



第456号土壤

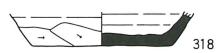

第470号土壤

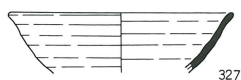

第473号土壤



第458号土壤

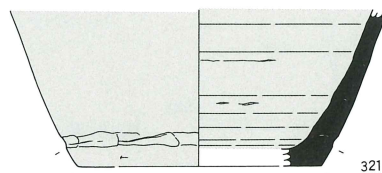
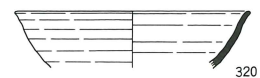
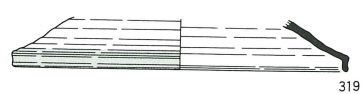

第483号土壤

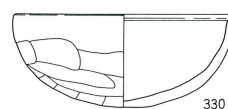

第476号土壤

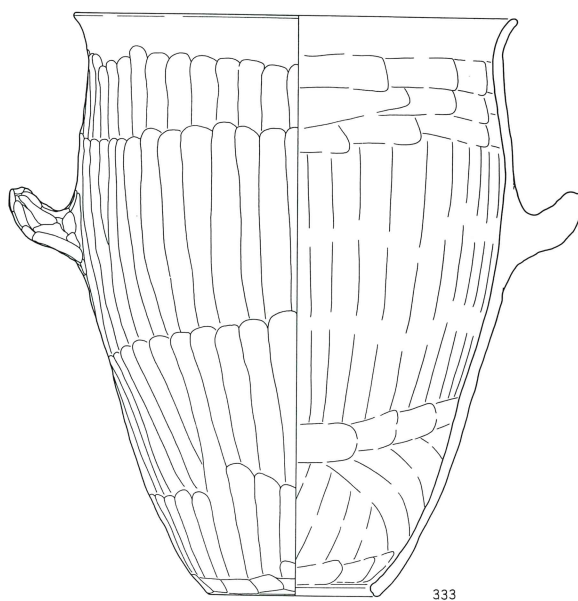

第480号土壤

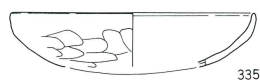
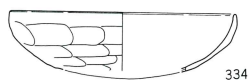

第484号土壤



第497号土壤

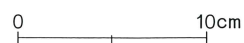
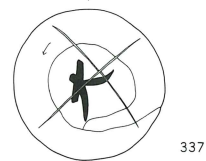
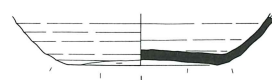

第427图 F区土壤出土遺物(II)

第493号土壤

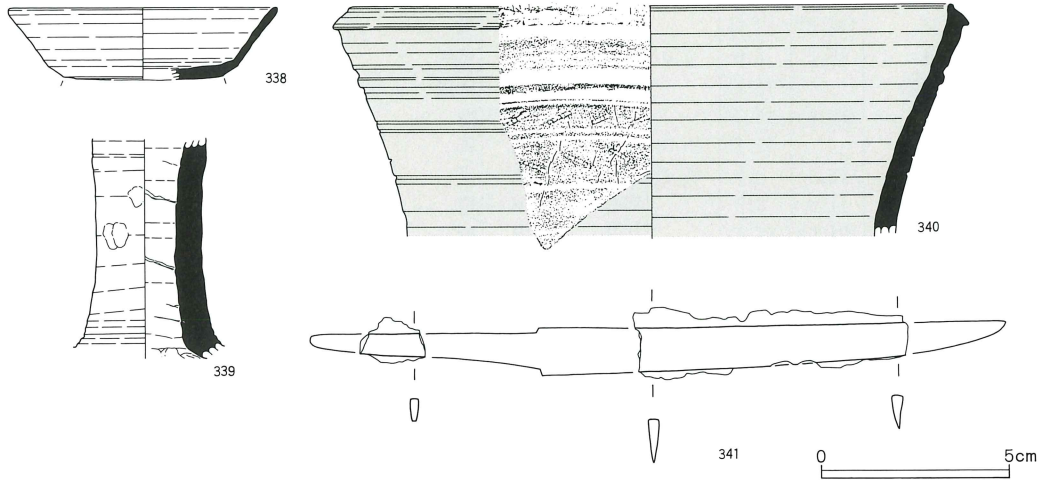

第505号土壤

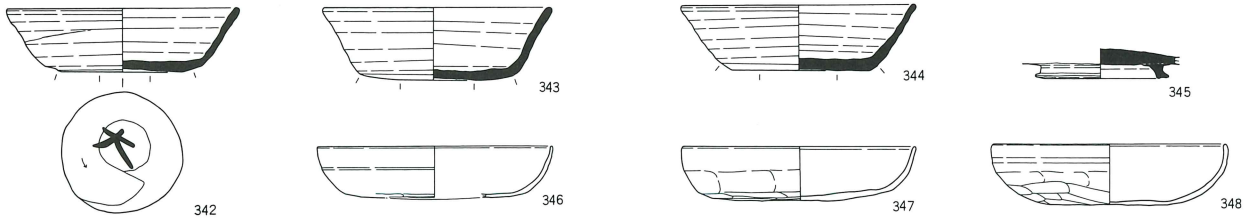

第508号土壤

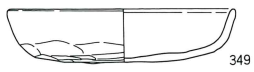

第509~511·517号土壤



第528·524号土壤

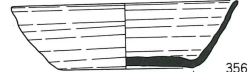

第552号土壤

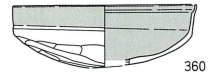

第513号土壤



第509~511·517号土壤



第528·524号土壤



第552号土壤

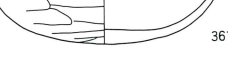

第525号土壤



第509~511·517号土壤

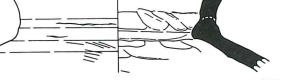

第528·524号土壤



第552号土壤



第556号土壤

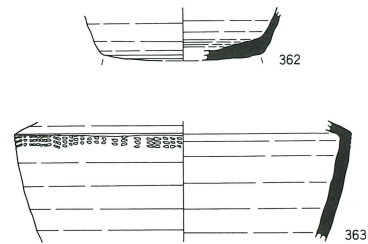

第567号土壤

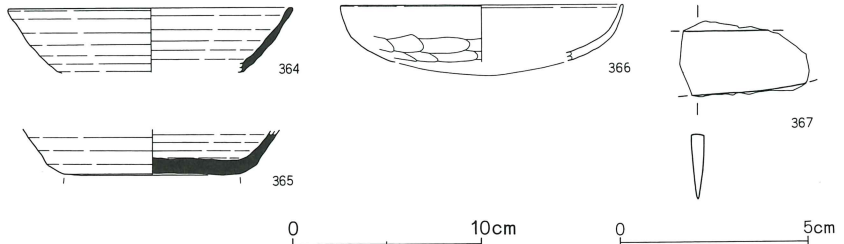

番号	器種	口径	器高	底径	胎土	焼成	色調	残存率	備考
18	小型甕	(12.2)	(5.7)		W	B	橙	5	SK07
19	坏	(12.0)	(2.9)		WB 針	A	灰	5	SK09 南比企産
20	坏	13.2	3.6	7.0	WB 針	B	黄灰	90	SK09 南比企産 底部周辺ヘラ
21	長頸壺		(5.2)		WB	A	灰白		SK09 南比企産
22	甕	(20.0)	(4.2)		B	B	橙	5	SK09
23	坏		(1.1)	(6.5)	W針	A	灰	5	SK10 南比企産 底部周辺ヘラ
24	坏	(12.0)	3.9	(5.8)	WB 針	A	灰	40	SK10 南比企産 底部糸切離し
25	坏	11.8	3.3		WB	B	橙	95	SK10 内面に墨書「寺」
26	鉢	(21.6)	(7.4)		WB	B	橙	20	SK10
27	甕				W	A	黄灰		SK10 内外面自然釉付着
28	蓋	(16.9)	3.7		WBR 針	A	灰黄	70	SK11 No.2 南比企産
29	坏	(12.9)	3.3		B	B	にぶい黄褐	60	SK11
30	小型甕	(15.4)	(5.0)		WBR	B	橙	5	SK13
31	甕				WB 針	B	黄灰		SK12 南比企産
32	甕				WBR	C	灰黄		SK12 末野産
33	坏	(14.0)	(2.3)		WBR 針	A	橙	5	SK24 南比企産
34	坏	(17.0)	(4.4)		WB 片	C	浅黄	10	SK24 末野産
35	甕				WB	B	黄灰		SK24 末野産
36	高台付坏		(1.7)	(9.7)	WB	A	灰	10	SK28 湖西産 貼付高台
37	坏	(13.1)	(3.5)		W針	A	褐灰	10	SK30 南比企産
38	坏		(1.4)	(7.0)	WB 針	A	灰白	5	SK30 南比企産 底部周辺ヘラ 底部内面擦痕 転用硯か
39	蓋	(13.9)	(1.5)		WB 針	B	灰白	5	SK31 南比企産 外面自然釉付着
40	坏	(12.8)	(3.3)		WB 針	A	灰白	5	SK31 南比企産
41	甕		(20.0)	(9.4)	BR	B	にぶい黄褐	20	SK31 内面黒色処理
42	坏	(12.9)	3.6	7.0	WB 片	B	にぶい黄	50	SK32 末野産 底部周辺ヘラ
43	甕	(20.2)	(5.8)		B	B	橙	5	SK33
44	甕	(20.8)	(4.3)		B	B	橙	5	SK33
45	椀	(9.2)	2.2	3.3	B	A	灰	50	SK33 (施釉陶器) タール状の付着物 内外面施釉
46	猪口		(1.5)	2.7		A	灰白	20	SK33 施釉
47	焙烙	(29.7)	(3.6)		WBR	A	褐灰		SK33
48	焙烙	(33.6)	(3.0)		WBR	A	にぶい黄橙		SK33 煤状の黒色付着物
49	坏	(11.8)	(2.6)		WB	B	橙	5	SK34
50	甕				WB	A	灰		SK34 末野産 内外面自然釉付着
51	蓋	(12.8)	(2.6)		WB 針	A	灰白	5	SK35 南比企産
52	蓋	(17.8)	(2.5)		WB 針	A	灰白	5	SK35 南比企産
53	坏	(11.8)	(2.9)		BR	B	橙	5	SK35
54	坏	(12.8)	(3.2)		WB 針	A	灰白	5	SK36 南比企産
55	坏		(1.1)	(5.9)	W針	A	灰黄	5	SK36 南比企産 底部糸切離し
56	長頸壺	(10.1)	(1.5)		WB	A	灰白		SK36 秋間産? 自然釉付着
57	甕	(21.1)	(15.8)		WB	B	にぶい褐	30	SK36
58	蓋		(2.0)		WB 針	A	灰白	5	SK46 南比企産
59	坏	12.2	3.1		B	B	橙	80	SK46
60	坏	(11.7)	(3.1)		WB	B	にぶい橙	30	SK46
61	甕	(19.0)	(7.7)		BR	B	橙	10	SK46
62	坏	(14.0)	(4.0)		WBR	B	橙	10	SK47
63	坏	(10.7)	3.5	(6.4)	WB 針	A	灰	20	SK53 南比企産 底部周辺ヘラ
64	盤	(9.9)	1.8	(6.0)	WB	A	灰	10	SK55 湖西産? 底部内面擦痕 転用硯
65	蓋		(2.0)		WB 針	A	灰	10	SK48 南比企産
66	坏		(1.7)	7.7	WB 針	A	灰	20	SK48・49 南比企産 底部全面ヘラ 底部内面擦痕 転用硯
67	坏		(2.6)	(6.1)	W針	A	黄灰	5	SK64 南比企産 底部糸切離し
68	坏	(16.0)	(3.6)		BR	B	橙	10	SK65
69	坏	13.2	3.5	7.6	WB 針	A	灰	50	SK67 南比企産 底部周辺ヘラ 底部内面擦痕 転用硯
70	坏	(12.2)	(3.4)		W針	A	灰白	25	SK67 南比企産
71	坏	(11.8)	(2.6)		B	B	橙	10	SK67
72	坏	(11.9)	(2.6)		WB	B	橙	5	SK67
73	坏	(12.0)	(2.1)		B	B	にぶい橙	5	SK67
74	坏	(12.7)	(3.1)		WB 針	B	灰白	5	SK72
75	坏	(12.1)	(2.7)		WB	B	橙	10	SK72

番号	器種	口径	器高	底径	胎土	焼成	色調	残存率	備考
76	坏	11.7	3.6	7.0	WBR 針	A	灰	90	SK72 南比企産 底部周辺ヘラ 粘土付着 わらの痕跡
77	坏	12.2	3.1		WB	B	にぶい橙	40	SK67・72
78	坏	(12.9)	3.4	(8.2)	WB 針	A	灰	25	SK70 南比企産 底部周辺ヘラ
79	坏		(2.9)	(8.1)	W針	A	灰白	5	SK79 南比企産 底部周辺ヘラ
80	蓋		(2.6)		WB 針	A	灰	20	SK75 南比企産
81	坏	12.2	3.5	6.8	WBR 針	A	灰	90	SK75 南比企産 底部周辺ヘラ
82	坏	12.0	3.8	6.7	WB 針	A	灰	60	SK75 南比企産 底部周辺ヘラ
83	坏	12.6	3.2		BR	B	橙	90	SK75
84	坏	11.1	2.7		WBR	B	橙	70	SK75
85	坏		(1.2)	(7.1)	WBR 針	B	灰白	10	SK75 南比企産 底部周辺ヘラ 底部内面擦痕 転用硯
86	坏		(0.8)	7.1	WB 針	A	灰白	20	SK75 南比企産 底部周辺ヘラ
87	坏		(1.1)	(6.6)	WB 針	B	灰白	10	SK75 南比企産 底部周辺ヘラ
88	高台付坏		(1.7)	7.0	WB 針	A	灰白	20	SK75 南比企産 貼付高台
89	鉄鉢形土器	(15.8)	(3.9)		WR 針	A	灰	5	SK75 南比企産
90	坏	(14.2)	(2.5)		B	B	橙	15	SK83
91	盤	(19.8)	(3.3)		BR	B	にぶい橙	30	SK83 内面黒色
92	盤	(20.0)	(2.5)		BR	B	橙	20	SK83
93	甕	(20.8)	(10.0)		WB	B	橙	15	SK83
94	蓋	(12.8)	(1.4)		WB	A	灰	5	SK99 秋間産? 内外面自然釉付着
95	蓋	(17.8)	(1.1)		WB 針	A	灰	50	SK99 南比企産
96	坏		(4.1)	(10.1)	WB 針	A	灰白	10	SK99 南比企産
97	坏		(1.0)	(6.4)	WBR 針	A	にぶい橙	10	SK99 南比企産 底部周辺ヘラ
98	坏		(1.3)	(8.8)	WB 針	B	灰白	10	SK99 南比企産 底部周辺ヘラ
99	高台付碗		(1.1)	(8.4)	WB	A	灰白	5	SK99 秋間産? 貼付高台
100	坏	(12.8)	(3.3)		BR	B	橙	15	SK99
101	坏	12.6	3.7		BR	B	橙	80	SK99
102	坏	(15.8)	(3.6)		WBR	B	橙	30	SK99
103	盤	(19.8)	(2.2)		BR	B	橙	5	SK99
104	盤	(20.8)	(2.5)		WB	B	にぶい黄褐	20	SK85
105	鉢	(23.8)	(5.7)		WB	B	橙	5	SK85
106	碗	(15.1)	(3.4)		W	B	にぶい褐	5	SK88 赤彩
107	坏	(11.8)			WB	B	橙	30	SK101
108	盤	(17.9)	(2.6)		BR	B	橙	5	SK101・104
109	坏	(13.8)	(2.4)		WB	B	橙	5	SK105
110	坏	(12.0)	(3.1)		B	B	橙	5	SK106
111	碗	(14.0)	(5.7)		WR	B	橙	5	SK106 赤彩
112	坏	(12.6)	3.4	8.0	WB 針	A	灰	70	SK108 No.3 南比企産 底部全面ヘラ
113	坏	13.9	4.3	7.8	WBR 針	A	灰	90	SK108 No.2 南比企産 底部周辺ヘラ 底部内面擦痕 転用硯か
114	長頸壺	(8.5)	(7.8)		WB	A	灰	20	SK108 No.1 末野産 自然釉付着
115	坏	14.9	4.8	7.0	WB	A	灰白	90	SK115 No.1 秋間産? 底部全面ヘラ
116	坏	(12.0)	(2.3)		WB	B	橙	5	SK115
117	坏	(12.0)	(2.5)		WB	B	橙	5	SK115
118	甕				WBR 片	C	にぶい黄橙		SK109 末野産
119	甕				WB	B	褐灰		SK113 常滑
120	甕				WB	A	褐灰		SK113 常滑
121	小型甕	(13.9)	(14.6)		BR	B	橙	70	SK113
122	坏	(12.0)	(3.0)		WR	B	橙	5	SK118
123	坏		(1.4)	(5.7)	WB 針	A	灰	5	SK138 南比企産 底部全面ヘラ
124	坏	(12.1)	(3.4)		WB 針	B	灰白	5	SK133 南比企産
125	坏		(2.0)	(6.4)	WB 針	B	灰白	5	SK133 南比企産 底部周辺ヘラ
126	坏	(13.8)	3.4		WB	B	橙	30	SK141 No.2
127	短頸壺	(13.2)	(3.6)		WB	B	灰		SK141 末野産
128	蓋	12.7	3.2		WB 針	A	灰	70	SK142~146 南比企産
129	蓋	(17.9)	(2.2)		W針	A	灰	10	SK142~146 南比企産
130	坏	(12.0)	2.8	(7.1)	WB 針	A	灰	10	SK142~146 南比企産
131	坏	(12.0)	(3.9)		WB 針	B	灰白	10	SK142~146 南比企産
132	坏	12.3	3.9	6.5	WB 針	A	灰	60	SK142~146 SK144No.1 南比企産 底部周辺ヘラ 火だすき?
133	坏	(13.3)	3.7	7.9	WB 針	A	灰	40	SK142~146 南比企産 底部周辺ヘラ

番号	器種	口径	器高	底径	胎土	焼成	色調	残存率	備考
134	坏		(1.3)	(6.0)	W針	A	灰	10	SK142~146 南比企産 底部全面ヘラ
135	甕				WB	A	黄灰		SK142~146
136	坏	12.8	4.0	6.7	WB針	A	灰	90	SK143 No.1 南比企産 底部全面ヘラ
137	坏	15.5	5.6	8.0	W針	A	灰	80	SK147 南比企産 底部周辺ヘラ
138	甕				WB針	A	灰		SK162 南比企産
139	坏		(1.7)	6.7	WB針	A	灰白	20	SK155 南比企産 底部糸切離し
140	甕		(2.5)	(7.6)	WB	B	にぶい橙	5	SK155
141	蓋	(17.8)	(2.5)		WB針	A	灰	5	SK158 南比企産
142	坏		(1.7)	(5.6)	WB針	A	灰	10	SK158 南比企産 底部糸切離し
143	坏	10.2	3.5		WB	B	橙	85	SK170
144	坏	(11.9)	(4.8)		B	B	橙	30	SK170
145	鉢	(23.0)	(9.6)	(7.4)	WBR	B	にぶい橙	20	SK170 SD38
146	蓋	(14.0)	(1.5)		WB	A	灰白	5	SK176 南比企産? 自然釉付着
147	坏	(13.1)	(1.6)		W針	B	灰白	5	SK176 南比企産
148	蓋	(18.8)	(1.2)		WB針	B	灰	5	SK190 南比企産
149	坏	(13.0)	(2.3)		WB	B	橙	10	SK190
150	坏	(12.0)	4.4		WB	B	にぶい橙	70	SK199
151	坏	(10.8)	(2.6)		WB	B	橙	5	SK199
152	坏	(12.7)	3.9	(7.9)	WB針	B	灰白	25	SK206 南比企産 底部周辺ヘラ
153	坏	13.9	3.1	9.4	WB針	A	灰	30	SK208 南比企産 底部全面ヘラ
154	蓋	(18.0)	(2.1)		WB片	C	灰	5	SK194 末野産
155	坏	(11.2)	3.2		WB	B	黄橙	40	SK194 No.4
156	坏	11.7	3.4		WB	B	橙	80	SK194 No.1
157	坏	(12.0)	3.1		WBR	B	橙	50	SK194 No.6
158	坏	(11.9)	(3.5)		WB	B	橙	30	SK194
159	坏	(13.5)	3.9		WB	B	橙	35	SK194
160	坏	(13.0)	4.6		WB	B	橙	55	SK194
161	坏	(13.6)	4.1		BR	B	橙	40	SK194
162	盤	(15.0)	3.5		WB	B	橙	45	SK194
163	盤	(16.0)	3.8		BR	B	橙	60	SK194
164	盤	15.2	3.7		BR	B	橙	60	SK194
165	坏	(17.0)	3.4	(10.2)	WB針	B	灰	25	SK209 南比企産 底部全面ヘラ
166	甕	(19.0)	(6.6)		WBR	B	橙	5	SK209
167	蓋		(3.0)		W針	B	灰	5	SK210 南比企産
168	蓋	(18.8)	(2.0)		WB針	A	灰白	10	SK210 南比企産
169	小型甕		(17.3)	(6.5)	WB	C	にぶい橙	80	No.3・4・7・9・10・11・15・20・22・27
170	甕	(27.7)	(1.9)		WR針	B	灰		SK213 末野産
171	高台付坏		(1.5)	(7.9)	WB針	B	灰白	5	SK218 貼付高台
172	坏	(12.8)	(3.2)		BR	B	橙	20	SK218
173	坏	(12.8)	(1.9)		BR	B	にぶい橙	10	SK220
174	坏	(13.2)	(2.3)		WR	B	橙	5	SK220
175	盤	(15.8)	(3.6)		BR	B	橙	10	SK220
176	小型甕	(16.0)	(7.3)		W	B	橙	20	SK220
177	坏	13.5	3.7	8.3	WB針	A	灰白	90	SK222 No.4 南比企産 底部全面ヘラ
178	高台付坏	11.5	4.1	7.3	WB針	A	灰	95	SK222 No.1 南比企産 貼付高台
179	坏	12.7	3.4		WB	B	橙	95	SK222 タール状の付着物
180	坏	(12.0)	(3.1)		BR	B	橙	10	SK223
181	高台付碗		(1.3)	(10.8)	WB	A	灰白	5	SK224 貼付高台
182	碗	(12.0)	(3.6)		B	A	橙	40	SK224 赤彩
183	盤	(20.0)	3.2		B	B	黄褐	20	SK224 内外面赤彩
184	坏		(2.1)	(8.0)	W針	B	灰褐	5	SK226 南比企産 底部全面ヘラ
185	盤	(15.6)	(2.8)		WR	B	にぶい橙	5	SK226
186	長頸壺			(8.4)	B	A	灰	5	SK226 湖西産? 自然釉付着
187	甕	(13.1)	(6.0)		WB	A	灰		SK226 自然釉付着
188	蓋	(15.8)	(1.5)		W針	B	灰	5	SK227 南比企産
189	蓋	(17.9)	(1.5)		WBR	A	灰	5	SK227 末野産
190	盤	17.5	(4.0)		WR	B	橙	40	SK227
191	甕	(22.0)	(11.9)		BR	B	橙	15	SK227

番号	器種	口径	器高	底径	胎土	焼成	色調	残存率	備考
192	坏	(12.8)	(3.2)		WB	B	黒褐	15	SK225
193	坏	(13.6)	4.9		BR	A	にふい橙	90	SK225 内面黒色処理
194	坏	(17.0)	(4.2)		B	A	橙	20	SK225
195	甕	(16.0)	(28.7)	6.0	BR	B	橙	40	SK225
196	甕	16.8	(32.2)		W	B	にふい橙	70	SK225 No.2
197	蓋	(18.4)	4.4		WB	B	灰	40	SK231 末野産
198	椀	(11.3)	(4.5)	(8.0)	BR	B	暗褐	25	SK231
199	坏	12.2	3.5		BR	A	橙	90	SK231
200	坏	(12.9)	(3.6)		WB	A	橙	30	SK231 赤彩
201	坏	(14.2)	3.8		WBR	B	橙	35	SK231
202	坏	(15.0)	4.4		WBR	B	橙	50	SK231
203	坏	(15.8)	(2.8)		B	A	橙	10	SK231 赤彩
204	坏	(16.8)	(3.4)		WB	B	橙	15	SK231
205	長頸壺	10.4	(10.2)		WB	B	灰白	20	SK231 秋間産 自然釉付着
206	坏	(12.8)	3.6	6.8	WB針	B	灰	50	SK233 南比企産 底部周辺ヘラ
207	坏	(13.6)	3.4		B	B	橙	45	SK233
208	坏	(12.8)	(3.2)		BR	B	橙	40	SK233
209	椀		(1.1)	(8.6)	WB	B	灰	15	SK234 末野産 底部全面ヘラ
210	甌	(31.8)	(14.8)		WB針	B	灰	20	SK234 南比企産
211	坏		(1.4)	(7.4)	WB針	A	灰	10	SK243 南比企産 底部全面ヘラ
212	坏	(13.2)	(3.9)		W針	B	灰	5	SK242 南比企産
213	坏	13.0	3.7		BR	B	橙	70	SK242
214	坏	(13.0)	(3.2)		BR	B	橙	25	SK242
215	甕	(21.0)	(7.8)		BR	B	橙	10	SK242
216	甕		(7.0)	(13.9)	W針	B	灰	10	SK272 南比企産 自然釉付着
217	高台付碗		(4.8)	(10.8)	WB	A	灰	20	SK249 No.2 湖西産?
218	甕				WB	A	灰白		SK249 No.1 末野産 内外面自然釉付着
219	くさび								SK240 長さ5.1×幅2.05×厚さ1.3×重さ45.2g
220	蓋		(2.3)		WR片	C	黄灰	20	SK277 末野産
221	坏	(15.0)	(2.8)		WB針	A	灰	5	SK289 南比企産 外面自然釉付着
222	坏		(1.2)	(6.4)	WBR針	B	灰黄	5	SK289 南比企産 底部周辺ヘラ
223	蓋		(2.3)		WB	A	灰白	5	SK290 秋間産?
224	坏	(12.3)	3.7	6.1	WBR針	B	灰	40	SK290 南比企産 底部糸切離し
225	坏		(1.8)	(6.8)	WB針	A	灰	10	SK290 南比企産 底部全面ヘラ
226	甕				WB	A	灰褐		SK290 南比企産?
227	坏	(12.0)	(3.5)	(6.9)	WB針	A	灰	10	SK308 南比企産
228	坏		(0.9)	(8.0)	WB針	A	灰白	5	SK308 南比企産 底部糸切離し
229	甕		(5.7)	13.3	W	B	灰	10	SK308 末野産 自然釉付着
230	釘								SK308 長さ9.75×幅0.9×厚さ0.5×重さ15.3g
231	坏	12.3	3.8	6.4	WB針	A	灰	70	SK294 南比企産 底部周辺ヘラ 火だすき痕
232	坏	(13.0)	(3.5)		WBR針	B	灰黄	10	SK296 南比企産
233	坏	(10.6)	3.0		WBR	B	橙	15	SK309
234	坏	(11.0)	(3.0)		WBR	B	橙	10	SK309
235	坏	(11.0)	(3.2)		WBR	B	橙	15	SK309
236	坏	11.0	(3.4)		WB	B	橙	20	SK309
237	坏	(11.2)	(3.1)		WB	B	橙	10	SK309
238	坏	11.9	4.0		WBR	B	にふい黄橙	60	SK309
239	坏	(11.9)	(3.1)		BR	B	灰黄	10	SK309
240	椀	(16.2)	(3.2)		WR	B	灰褐	10	SK309
241	椀	(16.6)	(3.1)		WB	B	灰黄	5	SK309
242	椀	(16.2)	(4.9)		WB	B	にふい黄褐	20	SK309
243	鉢	20.8	4.9		WB	B	にふい黄橙		SK309
244	鉢	(20.0)	(8.2)		WBR	B	黒褐	30	SK309
245	甕	(18.2)	(5.4)		BR	B	橙	5	SK309
246	壺	(20.8)	(3.6)		BR	B	にふい橙	5	SK309
247	坏	(11.9)	(2.5)		WB	B	灰白	5	SK310 末野産
248	高台付坏		(2.3)		WB針	A	灰	5	SK313 南比企産
249	高台付坏		(2.3)	(6.0)	WB針	A	灰	20	SK317 南比企産 貼付高台

番号	器種	口径	器高	底径	胎土	焼成	色調	残存率	備考
250	甕				WB 針	A	灰黄		SK317 南比企産
251	坏	(12.0)	3.7		BR	B	橙	40	SK319
252	盖		(1.7)		WB	A	灰	5	SK326 秋間 or 湖西産?
253	坏	(13.1)	3.5	(7.0)	WB 針	A	灰	25	SK326 南比企産 底部周辺ヘラ
254	坏		(2.3)	(7.0)	WB 針	A	灰	10	SK326 南比企産 底部全面ヘラ 火だすき痕
255	椀	(14.8)	(3.9)		WB	B	橙	5	SK332
256	坏	(12.0)	(2.9)		WB	B	にぶい橙	5	SK332
257	坏	(15.0)	(3.2)		B	B	橙	5	SK332
258	坏		(1.1)	(8.0)	WB 針	A	灰白	5	SK341 南比企産 底部周辺ヘラ
259	甕				WB	A	灰白		SK322 No.3 南比企産?
260	甕				WB	A	灰白		SK332 No.1・2 南比企産?
261	甕				WB	A	灰白		SK322 No.4 南比企産?
262	盖	(17.8)	(1.6)		WB 針	A	灰	10	SK342 南比企産
263	坏	11.9	(3.2)	(8.0)	WB 針	A	灰	20	SK342 南比企産
264	坏	(13.2)	(2.7)		WB	B	橙	10	SK342
265	坏		(1.4)	(5.8)	WB	B	灰	10	SK346 末野産 底部糸切離し
266	長頸壺		(4.2)		W	A	灰	5	SK346 秋間産? 内外面自然釉付着
267	甕	(21.0)	(13.5)		WBR	B	橙	15	SK346
268	甕	(19.0)	(8.2)		WBR	B	橙	10	SK352
269	甕	(19.2)	(7.7)		BR	B	橙	10	SK352
270	坏	(11.8)	(2.7)		BR	B	橙	5	SK354
271	坏	(12.4)	3.8	(7.4)	WB 針	A	灰	30	SK354 南比企産 底部周辺ヘラ
272	盖	(19.0)	(2.2)		WB 針	A	灰	10	SK348 南比企産
273	坏	13.5	3.4	7.6	W 針	A	灰	90	SK350 No.1 南比企産 底部周辺ヘラ
274	壺	(12.0)	(5.0)		WB	B	灰	5	SK357 湖西産?
275	長頸壺		(4.1)		WB	A	灰白	5	SK357 秋間産 外面厚く自然釉付着
276	甕	(17.0)	(7.6)		B	B	橙	10	SK357
277	坏	(13.1)	(3.4)		BR	B	橙	10	SK373
278	坏	(12.0)	3.5	(6.6)	WB 針	A	灰	25	SK365 南比企産 底部糸切離し
279	坏	(11.9)	3.2	(6.5)	WBR 針	A	灰	25	SK365 南比企産 底部全面ヘラ
280	坏	(12.0)	(3.3)	(7.4)	WR	B	にぶい橙	10	SK365 南比企産
281	坏		(2.0)	(5.6)	WB 針	A	灰	10	SK365 南比企産 底部糸切離し
282	盤	(14.8)	(2.6)		B	B	橙	5	SK365
283	鎌								SK375 長さ3.2×幅3.1×厚さ0.2×重さ10.7g
284	坏	(14.0)	(2.8)		WBR	B	橙	10	SK378
285	坏	(12.0)	(3.9)		W	B	黒褐	5	SK380
286	盖		(2.3)		WB 針	A	灰	10	SK379 南比企産
287	坏		(1.3)	5.6	WB 針	A	灰	20	SK379 南比企産 底部糸切離し
288	坏	(15.8)	(3.6)		BR	B	橙	5	SK379
289	壺		(4.3)		WB	A	灰		SK379 南比企産 外面自然釉付着
290	甕				WB	A	褐灰		SK379 南比企産 内外面自然釉付着
291	盖	(24.0)	(2.1)		WB 針	A	灰	10	SK382 No.2 南比企産
292	坏	11.7	3.2	5.6	WR 針	A	灰	70	SK382 No.1 南比企産 底部糸切離し
293	坏	(13.3)	4.0	8.1	WB 針	A	黄灰	70	SK392 南比企産 底部周辺ヘラ 火だすき痕
294	盖	(16.9)	(3.2)		WB 針	A	灰	20	SK399 南比企産
295	盖	(16.0)	(2.0)		WB	A	灰	5	SK412 末野産 自然釉付着
296	盖	(18.9)	(2.3)		WB 針	A	灰	5	SK413 南比企産
297	盖	18.9	(2.1)		WB 針	B	灰白	5	SK413 南比企産
298	坏	(11.6)	3.5	(6.0)	WB 針	B	灰	20	SK413 南比企産 底部糸切離し
299	坏	(12.0)	3.6	(7.1)	WB 針	A	灰	25	SK413 南比企産 底部周辺ヘラ
300	坏	(12.1)	(3.4)		WB 針	A	灰	10	SK413 南比企産 火だすき痕
301	坏	(12.0)	(3.3)		WB 針	A	灰	10	SK413 南比企産
302	坏	(12.0)	(2.8)		WB 針	A	灰	10	SK413 南比企産
303	坏		(2.6)	(5.4)	WB 針	A	灰	25	SK413 南比企産 底部糸切離し
304	坏	(12.8)	3.8	6.6	WB 針	A	灰白	60	SK420 南比企産 底部周辺ヘラ 火だすき痕
305	坏		(0.9)	(8.2)	WB 針	A	灰	5	SK420 南比企産 底部周辺ヘラ
306	甕	(20.0)	(8.4)		WBR	B	橙	10	SK420
307	甕				WB 針	A	灰		SK420 南比企産
308	甕	(18.8)	(15.7)		BR	B	橙	15	SK416 No.4

番号	器種	口径	器高	底径	胎土	焼成	色調	残存率	備考
309	甕	(10.7)	(32.7)		BR	B	にふい黄橙	30	SK416
310	蓋	(17.9)	(1.0)		WB 針	B	灰	5	SK422 南比企産
311	坏		(2.0)	(8.0)	WB 針	A	灰	10	SK422 南比企産 底部周辺へラ
312	甕	(18.6)	(6.9)		BR	B	にふい橙	5	SK421
313	坏	(11.9)	(3.0)		WB 針	A	灰	5	SK437 南比企産
314	坏	(11.9)	(2.7)		WB 針	A	灰	5	SK437 南比企産 自然釉付着
315	坏		(1.2)	(6.8)	WB 針	A	灰白	20	SK437 南比企産 底部糸切離し
316	坏		(3.0)	(6.7)	WBR 針	B	灰白	25	SK437 南比企産 底部周辺へラ
317	坏		(1.0)	7.1	WR 針	B	にふい橙	20	SK449 南比企産 底部周辺へラ
318	坏		(1.8)	(7.4)	WB 針	A	灰	10	SK456 南比企産 底部手持ちへラ
319	蓋	(17.7)	(2.7)		WB 針	A	灰	25	SK458 南比企産 自然釉付着
320	坏	(12.5)	(3.0)		WB 針	A	灰白	5	SK458 南比企産
321	甕		(8.3)	(13.0)	WB	A	灰	5	SK458 南比企産 内外面自然釉厚く付着
322	坏	12.2	3.8	6.2	WB 針	A	灰	50	SK465~467 南比企産 底部周辺へラ
323			(1.4)	(5.5)	WB 針	A	灰	5	SK465~467 南比企産 底部周辺へラ
324	刀子								SK465~467 長さ1.5×幅0.85×厚さ0.25×重さ2.1g
325	甕	(20.8)	(5.7)		WBR	B	にふい赤褐	5	SK465~467
326	甕				WR	A	灰		SK465~467 南比企産
327	坏	(11.8)	(3.2)		W針	B	灰	5	SK470 南比企産
328	坏		(0.7)	(6.4)	WB 針	B	灰	10	SK470 南比企産 底部全面へラ
329	坏	(13.0)	(3.7)		WB 針	B	灰白	10	SK473 南比企産
330	坏	(11.6)	5.0		BR	B	橙	45	SK483
331	甕	23.3	26.7	8.4	WR	B	橙	90	SK471 No.1・2・3・4・5
332	甕		(5.0)	(7.0)	WR	B	にふい橙	5	SK471 No.6
333	甕	(23.3)	30.6	(9.0)	W	B	にふい黄橙	30	SK476
334	坏	(12.0)	(3.1)		WB	B	橙	5	SK480
335	坏	(12.8)	(2.8)		B	B	橙	10	SK480
336	坏	(12.0)	(3.5)		WB	B	橙	15	SK484
337	坏		(2.7)	7.9	WB 針	A	灰白	30	SK497 南比企産 底部周辺へラ 底部墨書・へラ記号
338	坏	(14.3)	3.8	(8.5)	WB 針	A	灰白	25	SK493 南比企産 底部全面へラ
339	長頸壺		(11.6)		WB 片	A	灰	10	SK493 No.2 南比企産
340	甕	(31.9)	(12.3)		WB	A	灰白		SK493 秋間産? 内外面自然釉付着
341	刀子								SK493 長さ(14.5)×幅1.15×厚さ0.3×重さ16.0g
342	坏	12.3	3.4	6.5	WB 針	A	灰	90	SK505 No.1 南比企産 底部周辺へラ 底部墨書
343	坏	(12.0)	3.9	8.2	WB 針	C	灰	70	SK505 No.5 南比企産 底部周辺へラ 底部へラ記号
344	坏	12.3	3.5	7.3	WB 針	A	灰	80	SK505 No.2・4 南比企産 底部周辺へラ
345	高台付坏		(1.5)	7.1	WBR 針	A	灰	20	SK505 南比企産 貼付高台
346	坏	(12.4)	(2.7)		BR	B	橙	20	SK505
347	坏	12.3	2.9		BR	B	橙	80	SK505
348	坏	(12.4)	3.2		BR	B	橙	40	SK505
349	坏	12.0	2.9		BR	B	橙	95	SK508
350	坏	(12.8)	(3.8)		WBR 針	B	黄灰	10	SK513 南比企産
351	坏	(11.9)	(3.2)		WB 針	A	灰	5	SK525 南比企産
352	蓋		(1.3)		WB 針	A	灰	5	SK509~511・517 南比企産
353	坏		(0.8)	7.0	WB 針	A	灰白	20	SK509~511・517 南比企産 底部全面へラ
354	坏	(13.0)	(3.4)		BR	B	橙	65	SK511~517 油煙
355	甕		(5.5)		W針	A	黄灰		SK509~511・517 南比企産
356	坏	12.0	3.5	7.0	WB 針	A	灰	95	SK528・524 南比企産 底部周辺へラ
357	坏	(13.8)	4.0	8.6	WB 針	B	灰白	50	SK528・524 南比企産 底部周辺へラ
358	坏	(13.9)	3.3	(8.2)	WB 針	A	灰白	25	SK528・524 南比企産 底部全面へラ
359	坏	(18.0)	(4.1)		WB	C	橙	10	SK528・524
360	坏	9.7	(3.3)		BR	B	橙	70	SK552 赤彩
361	坏	(12.8)	4.1		BR	B	黒褐	30	SK552
362	坏		(2.8)	(8.3)	WBR	A	灰	5	SK556 未野産? 底部全面へラ
363	長頸壺		(6.3)		WB	A	黄灰	5	SK556 未野産?
364	坏	(15.0)	(3.4)		WB 針	A	灰	10	SK567 南比企産
365	椀		(2.4)	9.2	W針	B	灰	20	SK567 南比企産 底部全面へラ
366	坏	(14.9)	(3.0)		WBR	B	橙	10	SK567
367	刀子								SK567 長さ3.4×幅1.7×厚さ0.3×重さ7.5g

5. 井戸跡

古代から中世にわたる井戸跡が、調査区全域に分布している。住居跡や掘立柱建物跡の周囲に集中する傾向が窺えるが、その配置に綿密な計画性は認められない。河川を眼前に臨みながらも244井を数えるが、地下水位が高く、比較的容易に湧水点に達することから、居住地に接した位置で「水」を得るために井戸を掘削し続けた結果と推定される。

平面形態は殆どが円形で、規模は径0.3~0.5m、径1.0m前後、径1.5~1.8m、径2.0~2.5mに分類することができる。概ね径0.3~1.8mの範囲に納まり、2mを越えるものは中世の井戸跡に限られるようである。注目されるのは径0.3~0.5mの規模の井戸跡の存在で、数も多い。当初はピットとして処理をしたが、深さはピットとは格段の差がみられ、発掘調査時には底面まで掘り下げる前に湧水する状況であった。しかし平面規模は、なお疑問を残し、トイレ遺構の可能性も想定し、覆土の分析を実施したが、その可能性は認められなかった。水の汲み上げ容器や掘削工具は明確ではないが、井戸跡として認定せざるをえない。E区でも酷似したピットが検出されており、F区同様に井戸跡となる可能性がある。

古代の井戸跡の断面観察において、埋没後に大地震の影響を受け、壁が崩れたものがみられる。これらは
第428図 F区井戸跡(1)(第46図)

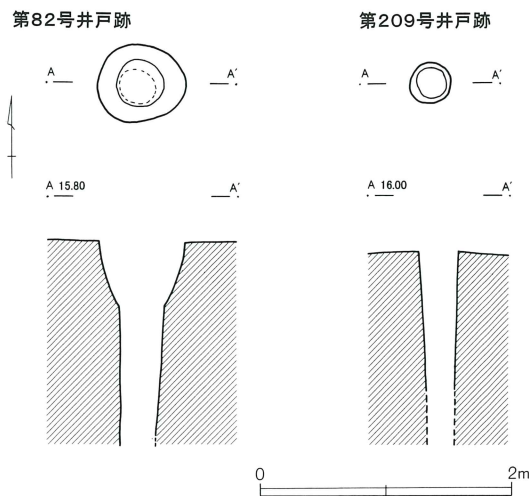

自然堤防斜面部を画する溝跡周辺から以南に分布し、第125・250・252号井戸跡が顕著な例である。

第33・97・140・157・175・251号井戸跡からは井戸枠に用いられた板材が検出されている。第33号井戸跡は縦長の板を垂直に並べて枠を組んでいる。第251号井戸跡は、円形の掘形に方形の井戸枠を組み、周囲を埋め戻している。また第130号井戸跡からは緑泥片岩が検出されている。

出土遺物は土師器・須恵器・中世陶器の小破片が殆どで、時期の特定は難しい。木製品は曲物が多く、第42・151・251号井戸跡から出土している。また第73号井戸跡からは曲物の底板を転用した蓋板、第42号井戸跡からは木製椀、第49号井戸跡からは木製横槌が検出されている。墨書土器は、第38号井戸跡の須恵器杯の体部外面に「山」、第134号井戸跡の須恵器杯の体部外面と底部外面に「良」、須恵器杯の底部外面「大」、第251号井戸跡の須恵器椀の体部内外面と底部外面の3カ所に「大」の文字がみられる。ほかに第88号井戸跡からは湖西産もしくは秋間産の須恵器甕、第94号井戸跡からは須恵器佐波理模倣椀、第151号井戸跡からは須恵器蓋のつまみを人為的に打ち欠いた転用硯、第251号井戸跡からは穿孔された砥石が出土している。

なお、覆土の堆積状況は、A：人為的堆積、B：自然堆積、C：焼土混入とパターン化した。

第429图 F区井戸跡(2)(第48图)

第83号井戸跡

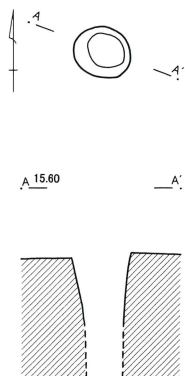

第93号井戸跡

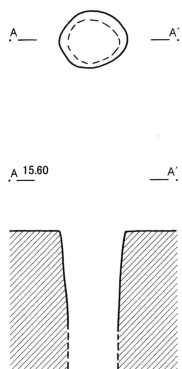

第94号井戸跡

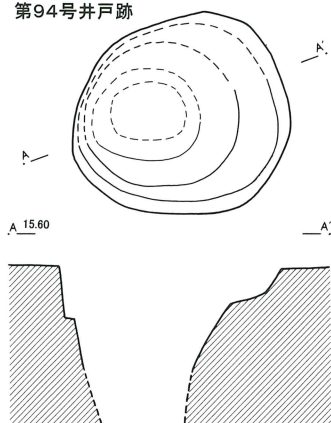

第95号井戸跡

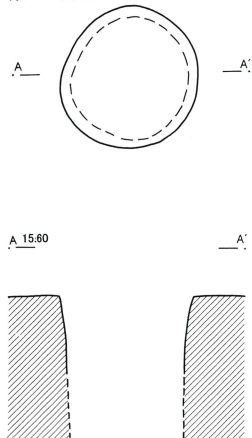

第100号井戸跡

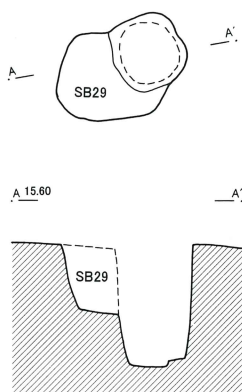

第208号井戸跡

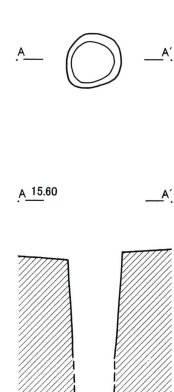

第430图 F区井戸跡(3)(第49图)

第92号井戸跡

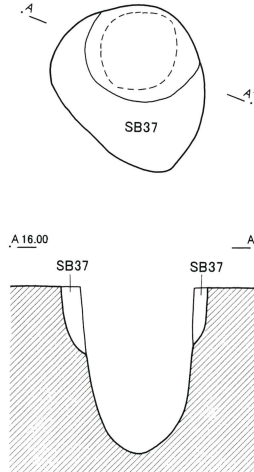

第101号井戸跡

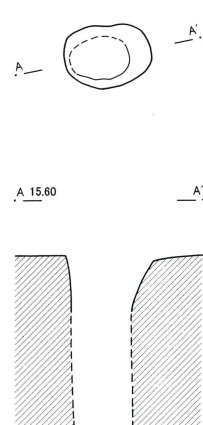

第97号井戸跡

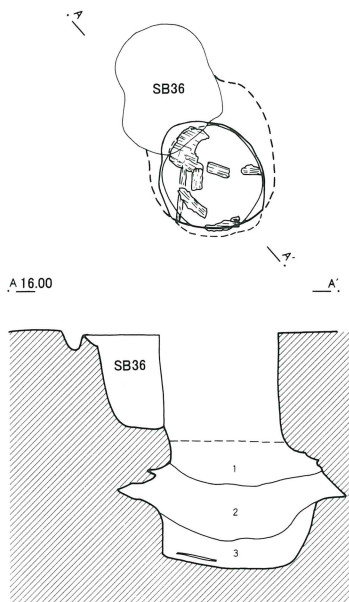

第97号井戸跡

- 1 黒褐色土 黄褐色土粒・焼土粒・炭化物粒(2~5mm)少量
- 2 黒褐色土 黄褐色土粒・焼土粒・炭化物粒(2~5mm)少量
- 3 暗赤~灰土 砂多量 遺物、曲物の底か?



第431图 F区井戸跡(4)(第51图)

第69号井戸跡

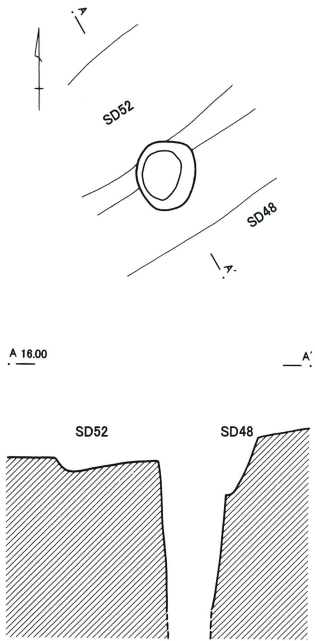

第70号井戸跡

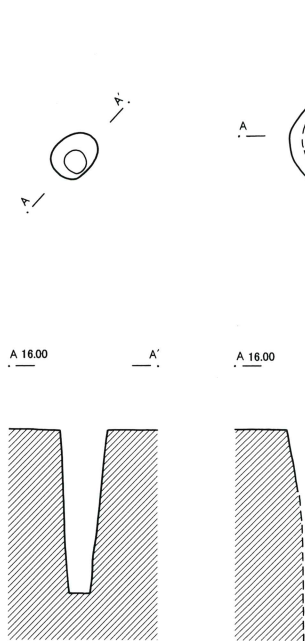

第71号井戸跡

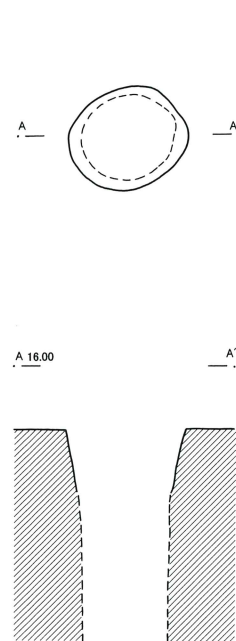

第72号井戸跡

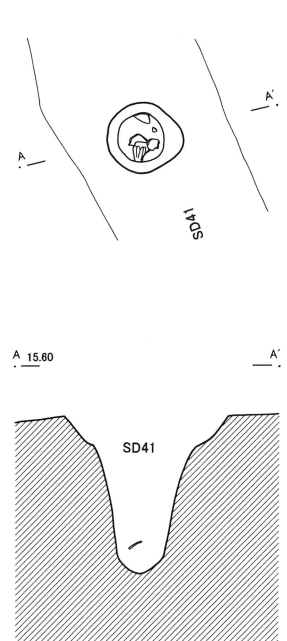

第73号井戸跡

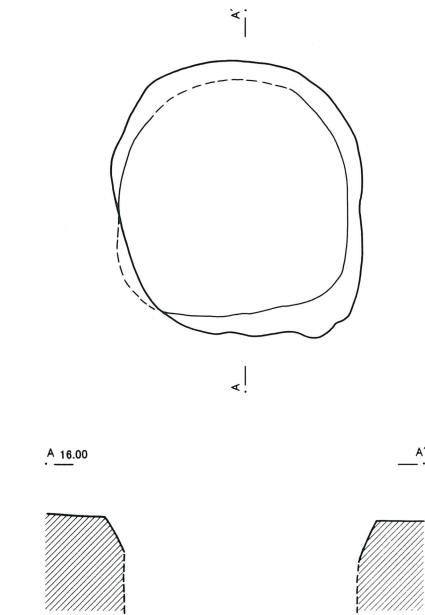

第77号井戸跡

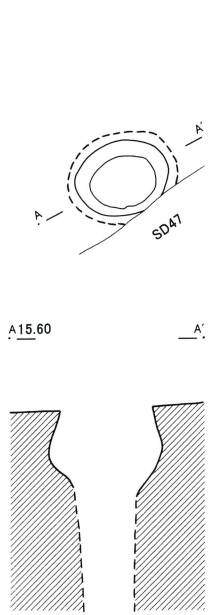

第86号井戸跡

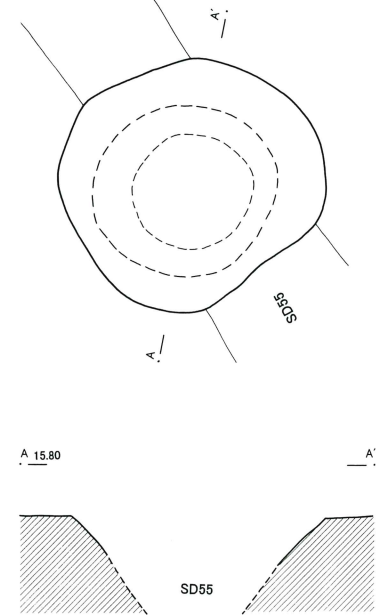

第432図 F区井戸跡(5)(第51図)

第87号井戸跡

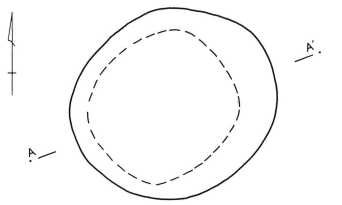

A 16.00

A'

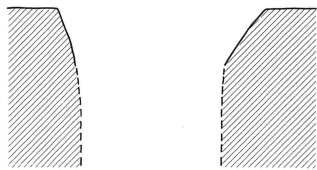

第88号井戸跡

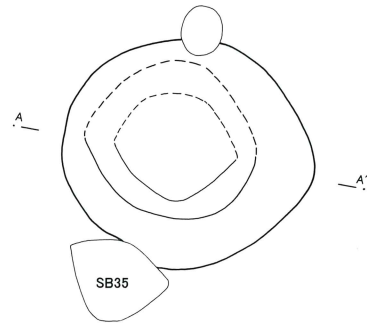

A 16.00

A'

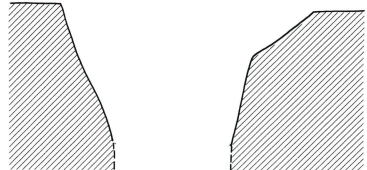

第89号井戸跡

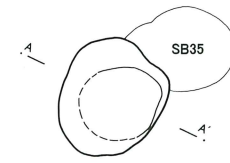

A 16.00

A'

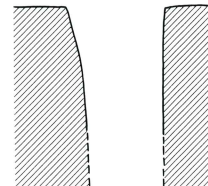

第90号井戸跡

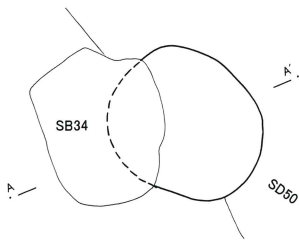

A 16.00

A'

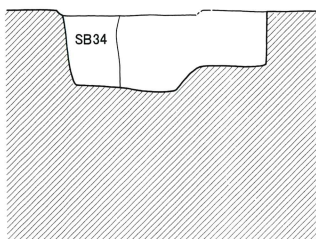

第91号井戸跡

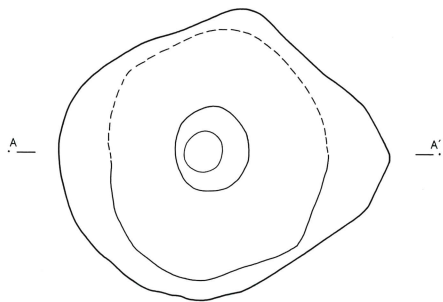

A 16.00

A'

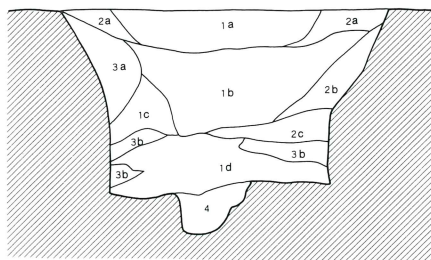

第98号井戸跡

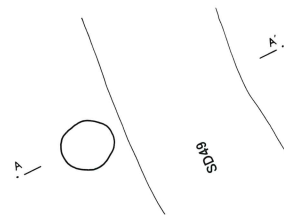

A 15.80

A'

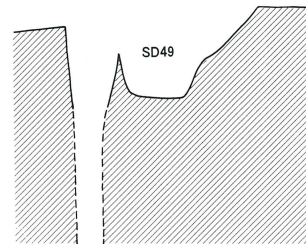

第91号井戸跡

- 1 暗黒褐色土 焼土フロック・黄褐色土粒・土器片多量 aは土器・黄褐色土粒多量 bは黄褐色土粒が大きい cはbに酷似するが、黄褐色土小フロックの量が僅かに少ない dは土器・焼土などの混入物は極少量
- 2 暗茶褐色土 黄褐色土フロック多量 比較的均質 a~cに向かって暗色の度合いが強くなる
- 3 暗黄褐色土 黄褐色土基本 aはほぼ純層 bは黒色土混入
- 4 黄褐色土フロック混入 混入物は認められない

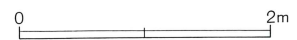

第433图 F区井戸跡（6）（第51图）

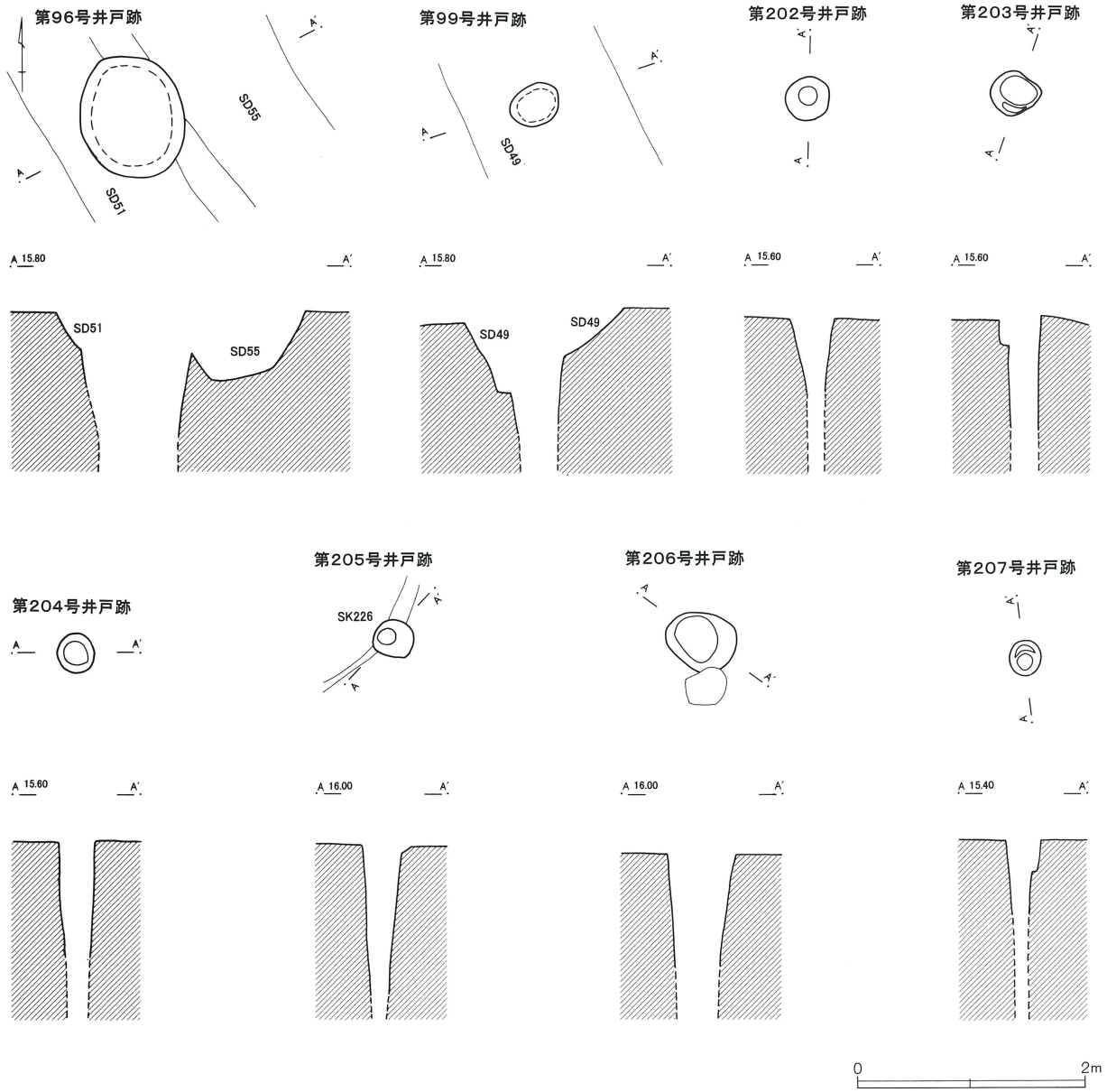

第434図 F区井戸跡(7)(第52図)

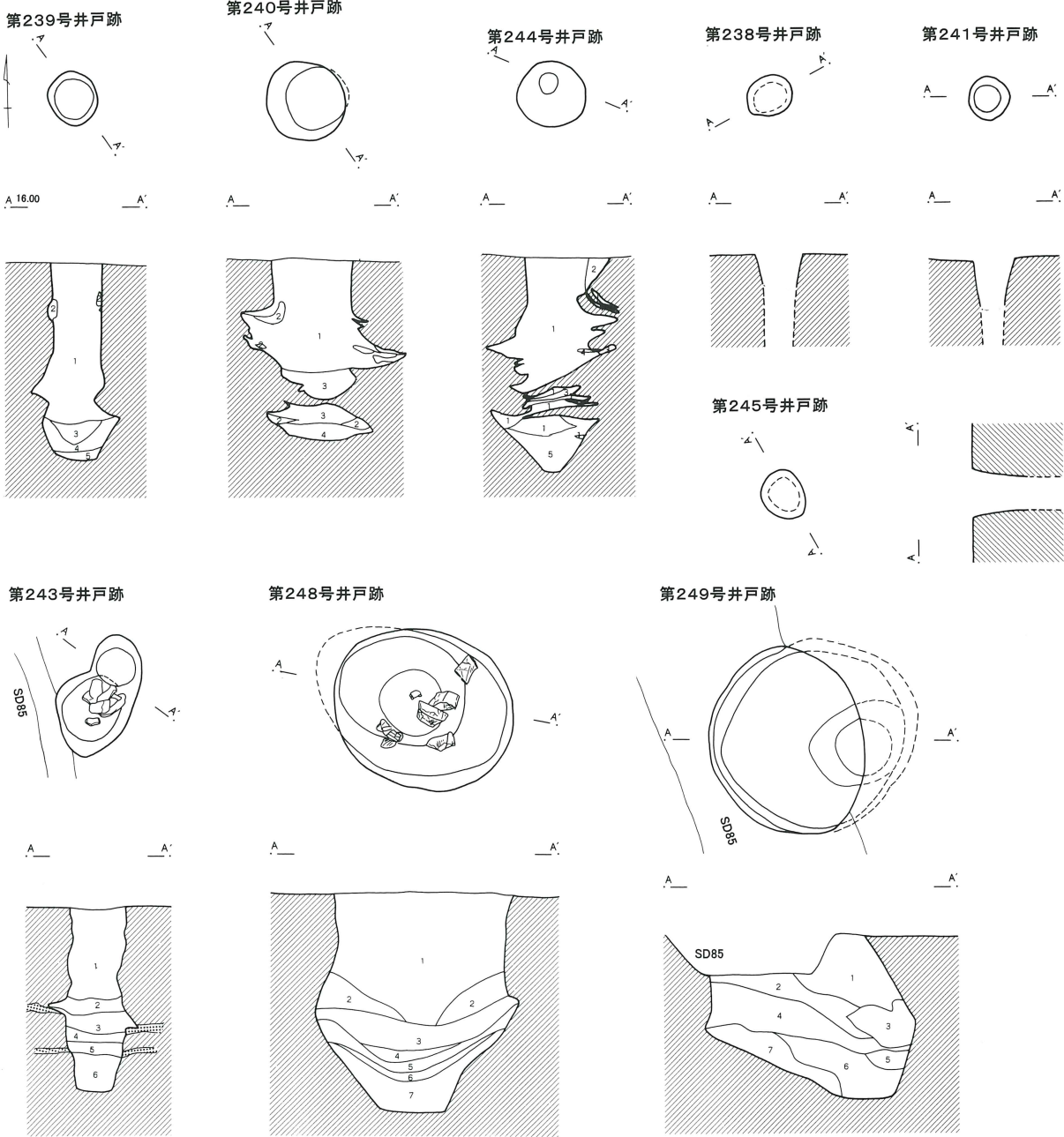

第239号井戸跡

- 1 黒色土 褐色土が綫状混入
- 2 褐色土 黄褐色土
- 3 緑灰色土 砂質土
- 4 濃い黄褐色土 黄褐色土・砂多量
- 5 緑灰色土 砂質・粘土層

第240号井戸跡

- 1 黒色土 焼土粒・炭化物粒少量
- 2 褐色土 黄褐色土
- 3 黒褐色土 粘性強
- 4 緑灰色土 砂質

第244号井戸跡

- 1 黒色土 下層は粘性
- 2 褐色土 黄褐色土 砂質
- 3 褐色土 黄褐色土
- 4 褐色土 砂層
- 5 緑灰色土 粘土層 砂多量

第243号井戸跡

- 1 黒褐色土 黄褐色土粒・焼土粒(2~10mm)若干
- 2 黒褐色土 黄褐色土粒・7°口(2~20mm)帯状に多量
- 3 黒褐色土 黄褐色土粒・焼土粒(2~5mm)少量
- 4 灰黄褐色土 黄褐色土7°口(5~30mm)極多量
- 5 褐色土 黄褐色土7°口(5~15mm)帯状・砂少量
- 6 濃い黄褐色土 砂中心 灰白色粘土・黄褐色土7°口(5~10mm)混入

第248号井戸跡

- 1 黒褐色土 人為的堆積 黄褐色土粒・7°口(2~20mm)・焼土粒(2~10mm)少量
- 2 黒褐色土 人為的堆積 黄褐色土粒・7°口(2~30mm)多量
- 3 褐色土 人為的堆積 黄褐色土粒・7°口(2~20mm)多量
- 4 褐色土 人為的堆積 黄褐色土粒・7°口(2~10mm)若干
- 5 灰黄褐色土 人為的堆積 黄褐色土7°口(2~30mm)極多量
- 6 黒褐色土 人為的堆積 黄褐色土粒(2~10mm)若干
- 7 暗灰黄色土 人為的堆積 黄褐色土7°口(5~20mm)・鉄分少量

第249号井戸跡

- 1 暗褐色土 黄褐色土7°口(2~20mm)少量 焼土粒(2~5mm)若干
- 2 黒褐色土 黄褐色土の塊か? 濃い黄褐色土~濃い黄褐色土(5~50mm)帯状混入
- 3 濃い黄褐色土 8割ほど崩落土
- 4 黒褐色土 黄褐色土粒・7°口(2~15mm)少量
- 5 濃い黄褐色土 崩落土の塊
- 6 黒褐色土 黄褐色土7°口(5~20mm)若干
- 7 濃い黄褐色土 黄褐色土が多量に溶け込んでいる

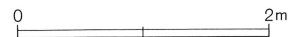

第435图 F区井戸跡(8)(第52图)

第251号井戸跡

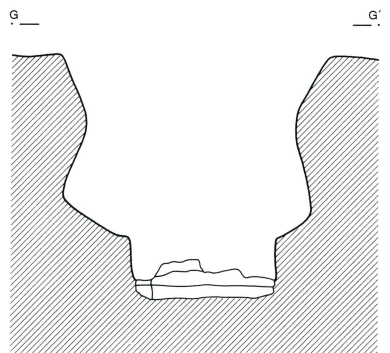
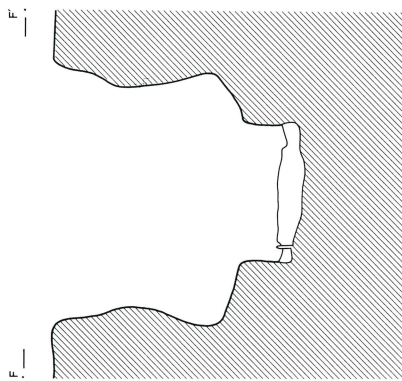
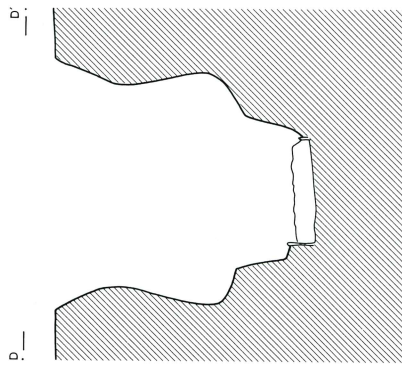
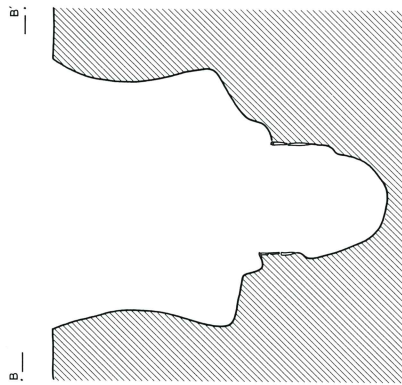
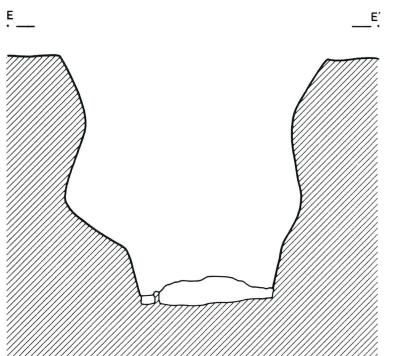
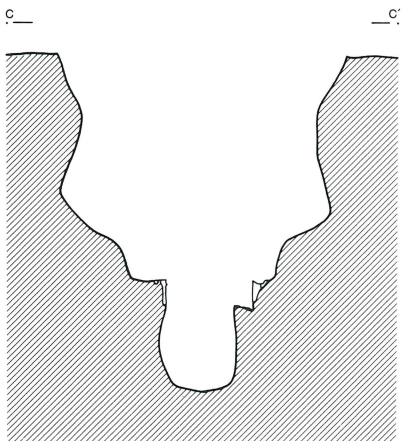
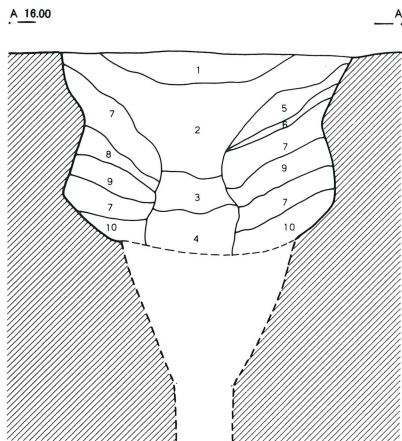
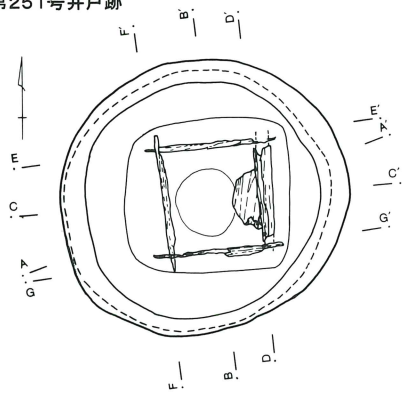

第436図 F区井戸跡(9)(第52図)

第250・252号井戸跡

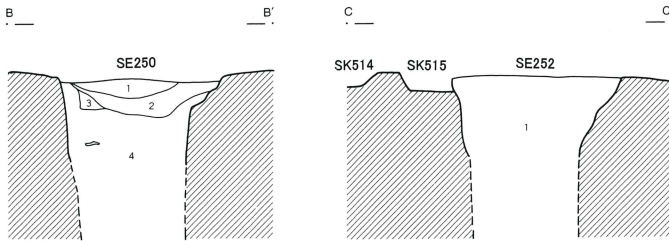
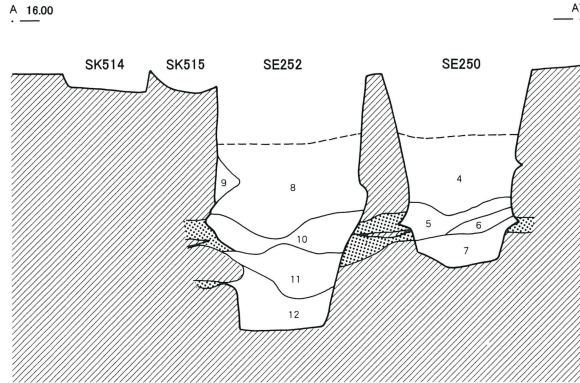
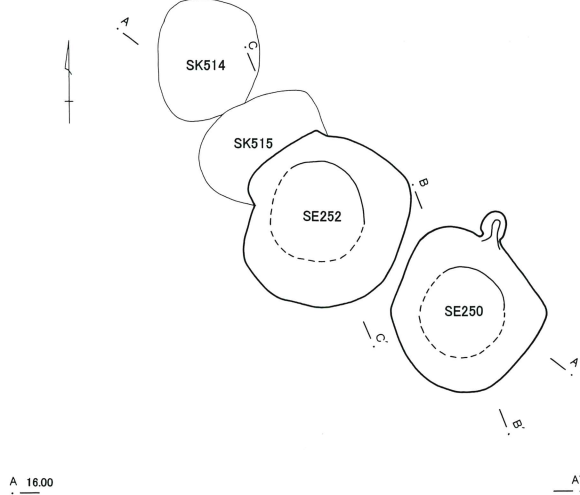

第250・252号井戸跡

第250号井戸跡

- 1 黒褐色土 黄褐色土粒・焼土粒・炭化物粒(2~5mm)若干
- 2 暗褐色土 黄褐色土粒・7°Dツク(2~15mm)多量
- 3 黒褐色土 黄褐色土粒・焼土粒・炭化物粒(2~5mm)少量
- 4 黒褐色土 灰極多量 黄褐色土7°Dツク(5~50mm)・崩落土・焼土粒・炭化物粒(2~8mm)少量
- 5 暗褐色土 黄褐色土粒(2~5mm)少量
- 6 褐灰色土 灰黄褐色土7°Dツク(5~30mm)極多量
- 7 灰色土 灰黄褐色土7°Dツク(5~30mm)多量

第252号井戸跡

- 8 黒褐色土 黄褐色土粒・7°Dツク(2~30mm)若干 焼土粒・炭化物粒(2~8mm)少量
- 9 灰黄褐色土 崩落土 黄褐色土7°Dツク(5~50mm)極多量
- 10 灰黄褐色土 黄褐色土7°Dツク(5~50mm)極多量 埋め戻しか? または、地震によって?
- 11 灰色土 黄褐色土7°Dツク変色 緑灰色土7°Dツク(5~30mm)少量
- 12 灰色土 黄褐色土7°Dツク変色 緑灰色土7°Dツク(5~30mm)多量

第251号井戸跡

- 1 黒色土 黄褐色土粒・焼土粒・炭化物粒(2~5mm)若干
- 2 暗褐色土 黄褐色土粒(2~10mm)若干 焼土粒・炭化物粒(2~5mm)少量
- 3 黒褐色土 黄褐色土7°Dツク(5~20mm)・焼土粒・炭化物粒(2~5mm)少量 周辺の崩れた土
- 4 黒褐色土 黄褐色土7°Dツク(5~20mm)少量 周辺の崩れた土
- 5 暗褐色土 黄褐色土7°Dツク(5~15mm)30%混入 焼土粒(2~5mm)若干
- 6 黒褐色土 黄褐色土7°Dツク(5~10mm)若干
- 7 暗褐色土 黄褐色土7°Dツク(5~30mm)50%混入
- 8 黒褐色土 黄褐色土7°Dツク(5~10mm)若干
- 9 黒褐色土 黄褐色土7°Dツク(5~20mm)30%混入
- 10 灰黄褐色土 黄褐色土7°Dツク(5~50mm)70%混入



第437図 F区井戸跡(10)(第53図)

第230号井戸跡

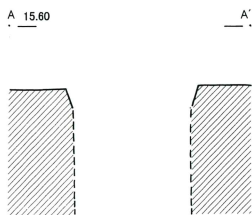
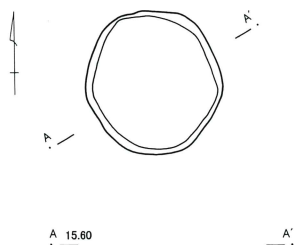

第235号井戸跡

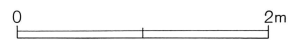
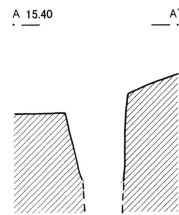
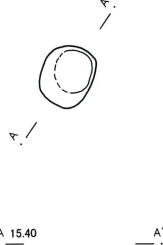

第438图 F区井戸跡 (I) (第54图)

第29号井戸跡

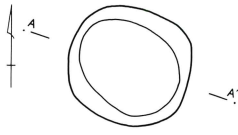

A 15.80

A'

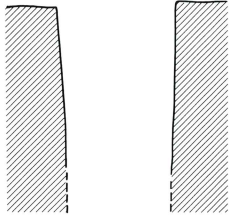

第30・39号井戸跡

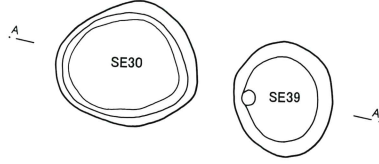

A 15.80

A'

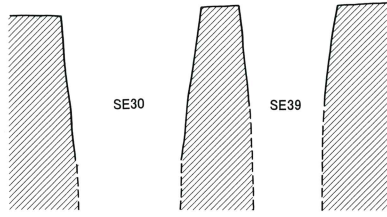

第32号井戸跡

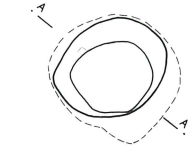

A 15.80

A'

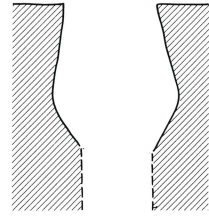

第34号井戸跡

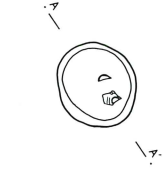

A 15.60

A'

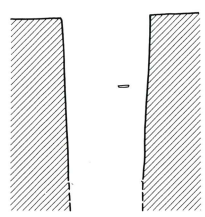

第63号井戸跡

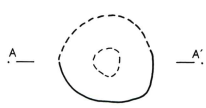

A 15.60

A'

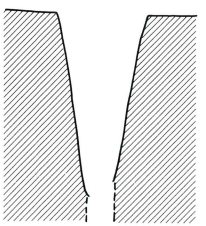

第64号井戸跡

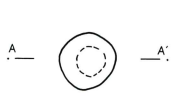

A 15.60

A'

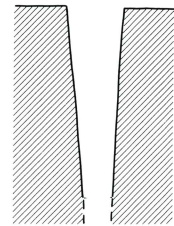

第66号井戸跡

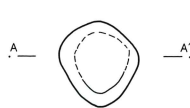

A 15.60

A'

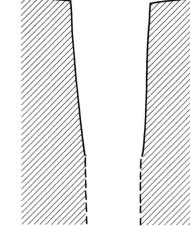

第67号井戸跡

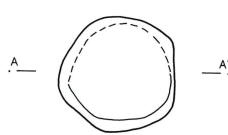

A 15.60

A'

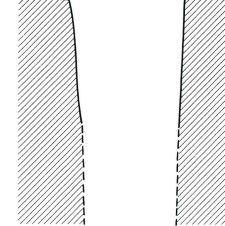

第68号井戸跡



A 15.60

A'

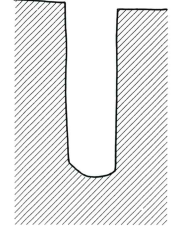

第76号井戸跡

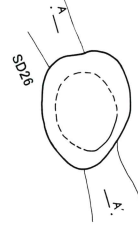

A 15.60

A'

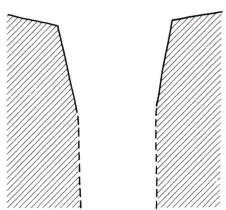

第78号井戸跡

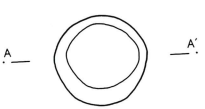

A 15.60

A'

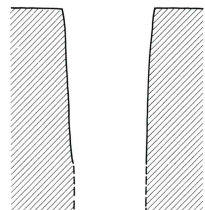

第79号井戸跡

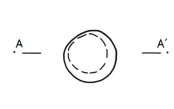

A 15.60

A'

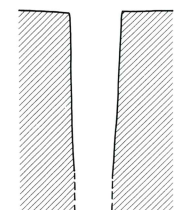

第74号井戸跡

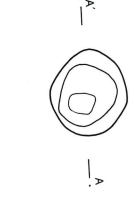

A 16.00

A'

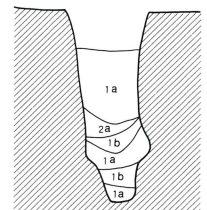

第439图 F区井戸跡 (12) (第54图)

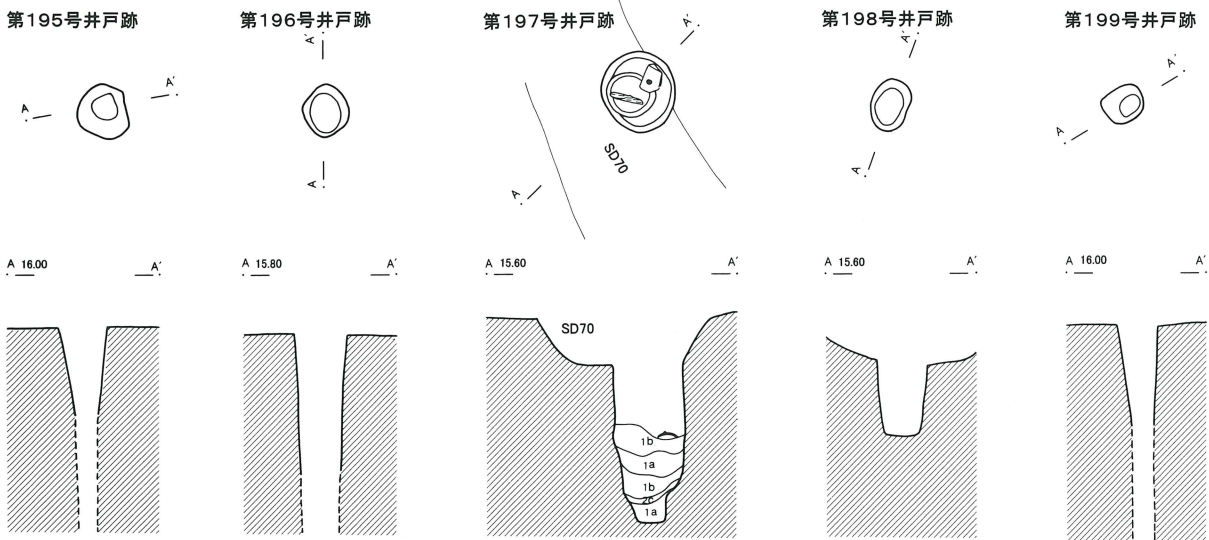
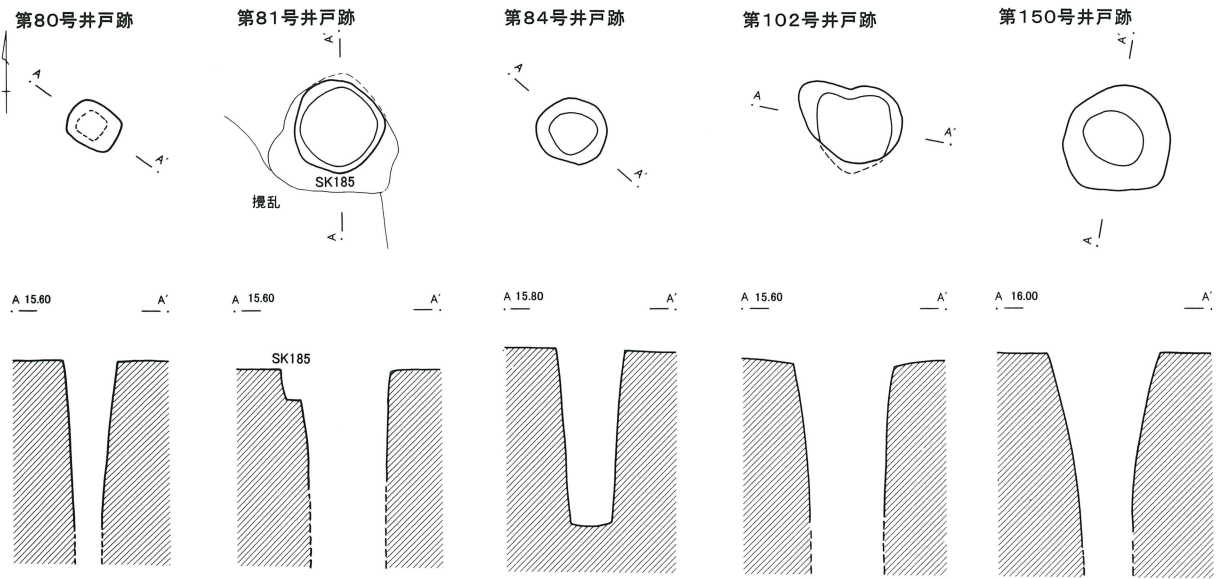

第85号井戸跡



第74号井戸跡

- 1 黒色土 a青粘混入 黒色土主体 黄褐色土7°Dツク少量
b暗青灰色土
- 2 黄褐色土 a.黒色土主体 黄褐色土7°Dツク少量

第197号井戸跡

- 1 黒色土 a青粘混入 黒色土主体 黄褐色土7°Dツク少量
b暗青灰色土
- 2 黄褐色土 c.黒色土混入



第440图 F区井戸跡 (13) (第55图)

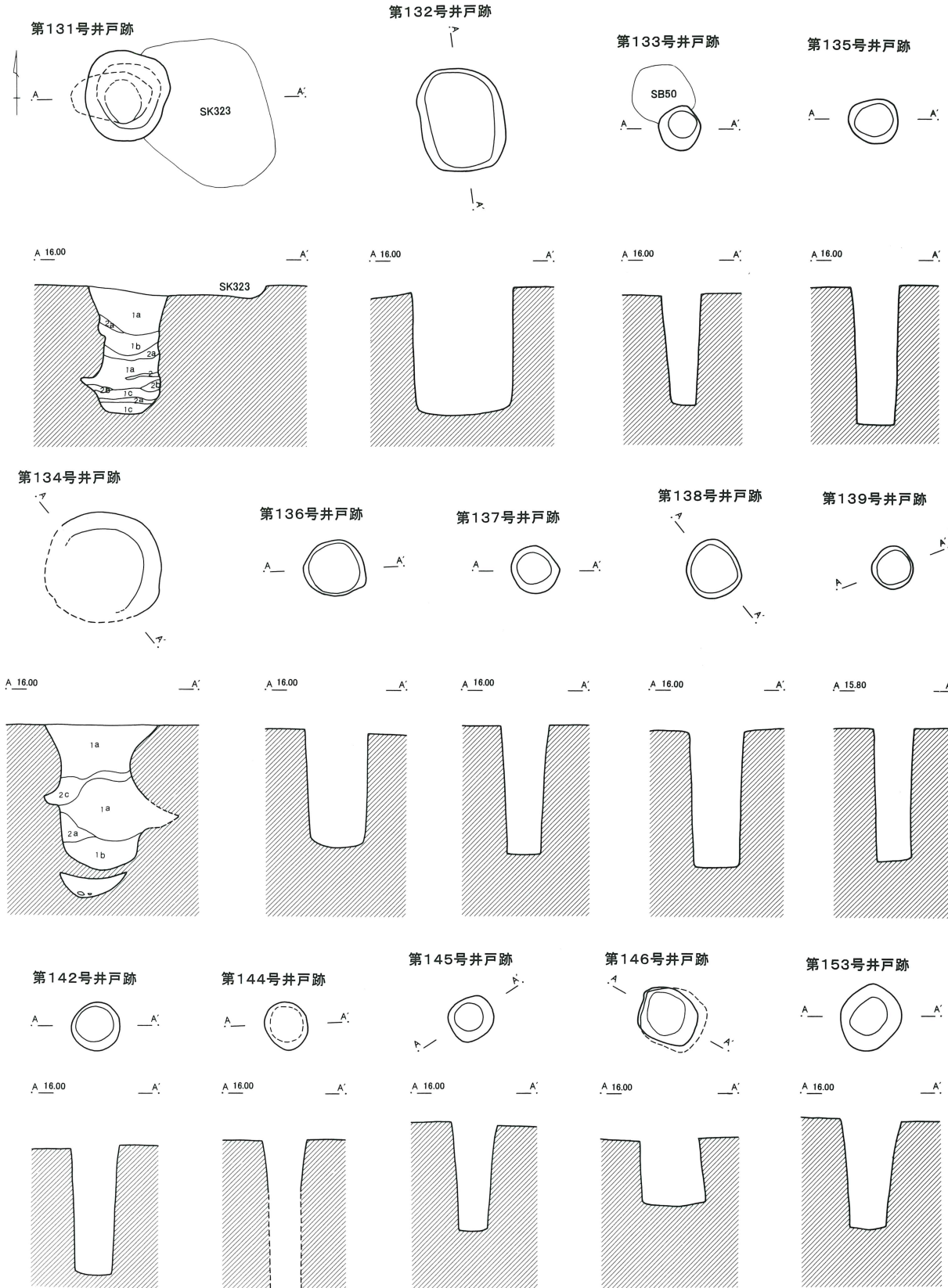

第131号井戸跡
 1 黒色土 a 黒色土主体 黄褐色土^アの少量 b 暗青灰色土
 2 黄褐色土 a 黒色土主体 黄褐色土^アの少量 b 暗青灰色土
 c 黒色土混入 d 暗青灰色土混入

第134号井戸跡
 1 黒色土 炭化物・焼土粒子混入 aよりbは黄褐色土粒多量
 2 黄褐色土 aよりcは黄褐色土粒多量 cは青色粘土^アの混入

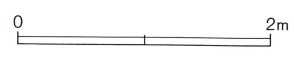

第441图 F区井戸跡 (14) (第55图)

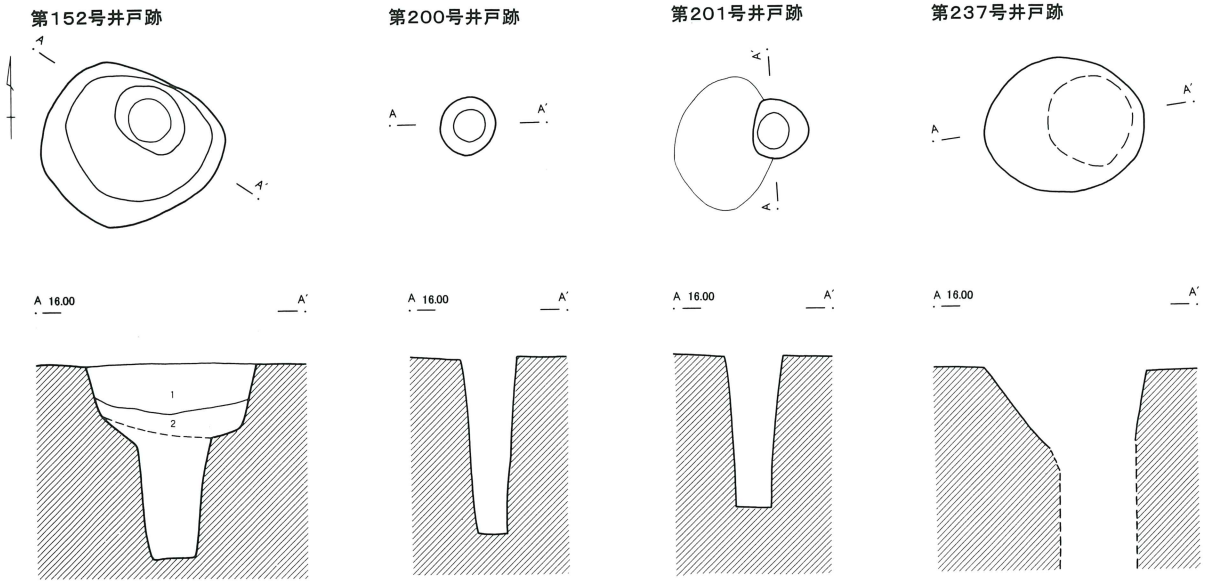

第242号井戸跡

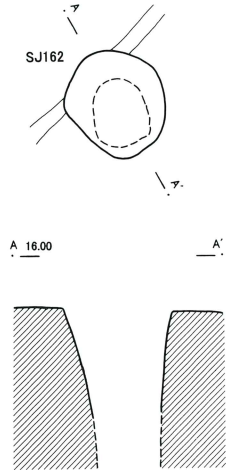

第247号井戸跡

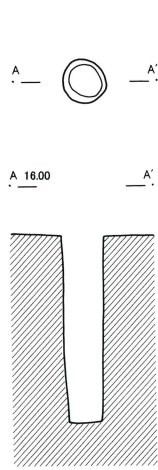

第152号井戸跡

- 1 黒褐色土 黄褐色土粒微量
- 2 黒褐色土 黄褐色土多量 崩落による埋没

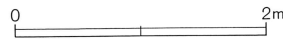

第442图 F区井戸跡 (15) (第56图)

第211号井戸跡

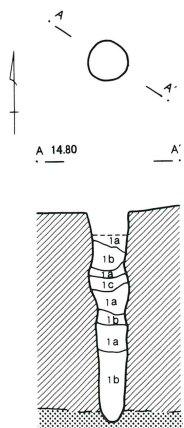

第214号井戸跡

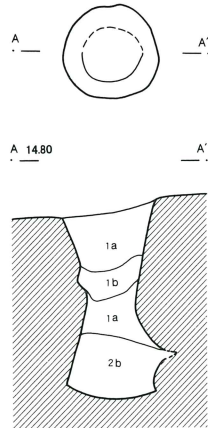

第215号井戸跡

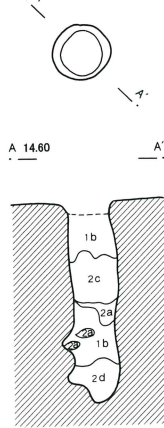

第221号井戸跡

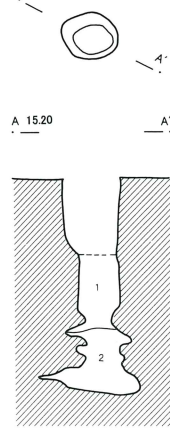

第213号井戸跡

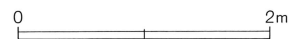
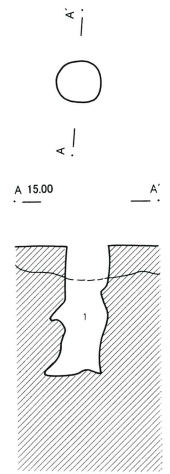

第443図 F区井戸跡(16)(第56図)

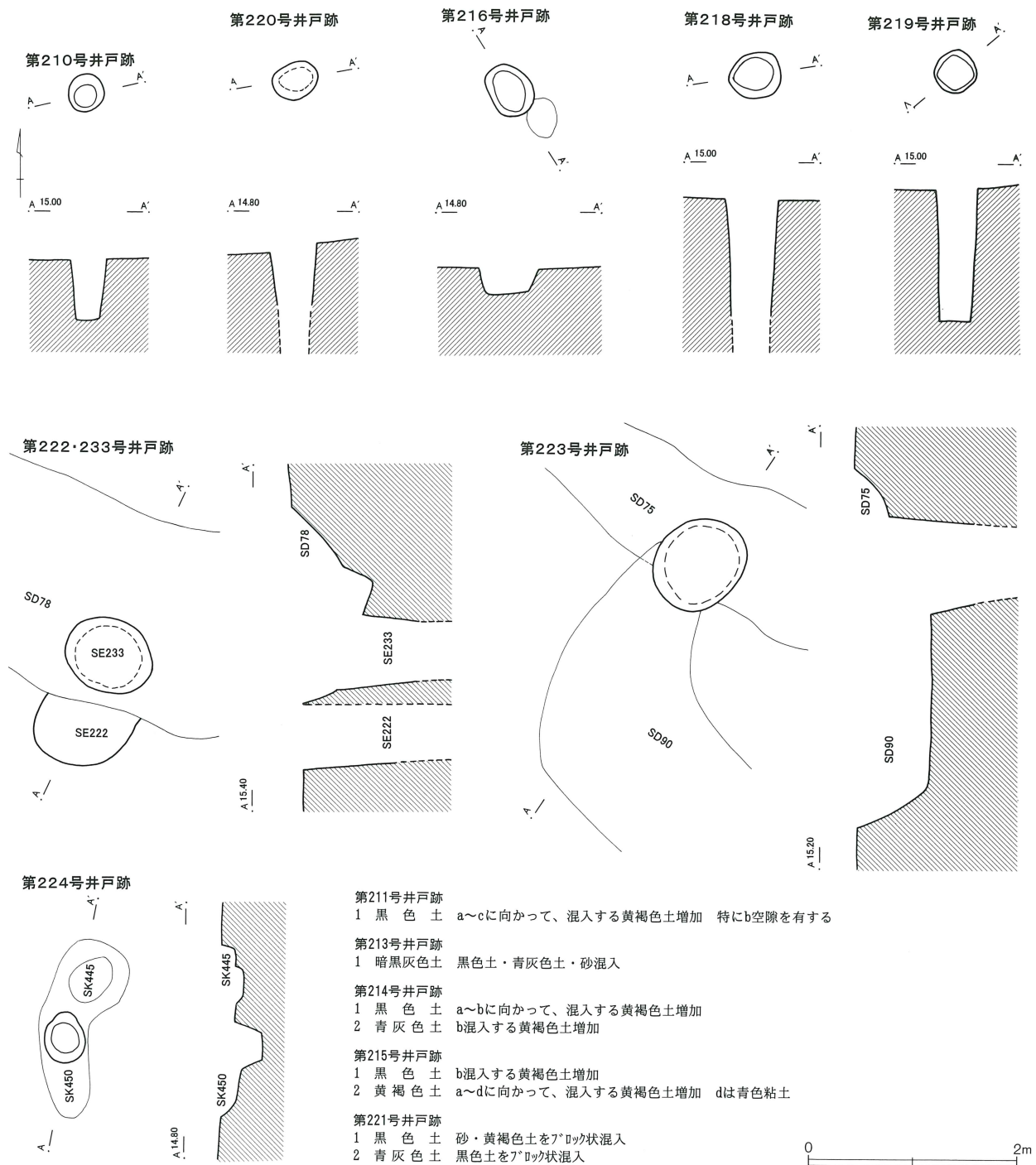

第444図 F区井戸跡 (17) (第57図)

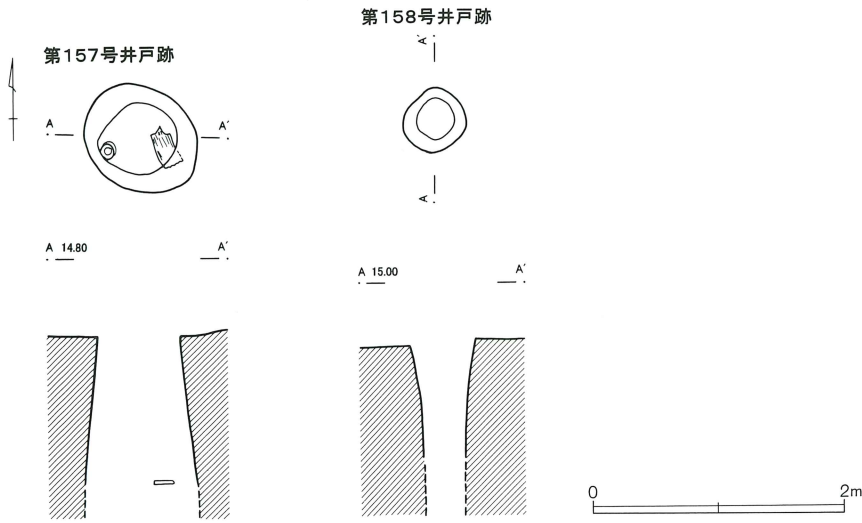

第445図 F区井戸跡 (18) (第58図)

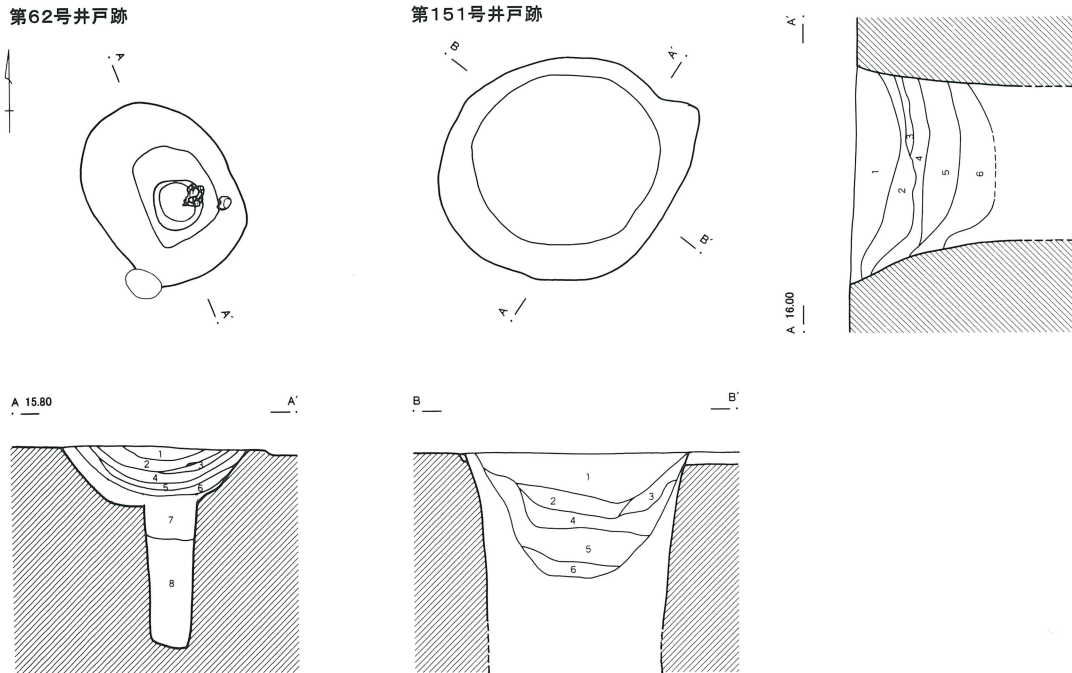

第191号井戸跡

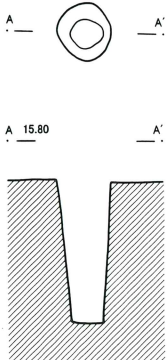

第62号井戸跡

- 1 暗褐色土 焼土粒(2~5mm)少量
- 2 暗褐色土 焼土粒(2~10mm)多量
- 3 濃い黄褐色土
- 4 黒褐色土 黄褐色土粒(5~15mm)・焼土粒・炭化物粒(2~5mm)多量
- 5 黒褐色土 黄褐色土7°ブロック(5~30mm)带状多量
- 6 黒褐色土 黄褐色土7°ブロック(5~20mm)少量 焼土粒・炭化物粒(2mm)若干
- 7 黒褐色土 黄褐色土7°ブロック(5~30mm)混入
- 8 黒褐色土 7層より粘性

第151号井戸跡

- 1 暗褐色土 灰色シト質7°ブロック少量
- 2 黒褐色土 黄褐色土粒少量 灰色シト質7°ブロック多量
- 3 暗褐色土 焼土粒微量
- 4 暗褐色土 上層より暗 黄褐色土粒多量 焼土粒微量
- 5 黒褐色土 黄褐色土粒・焼土粒少量
- 6 黒褐色土 砂質 黄褐色土粒多量 焼土粒少量 上層より明



第446图 F区井戸跡 (19) (第58图)

第31号井戸跡

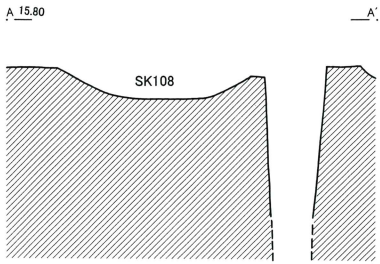
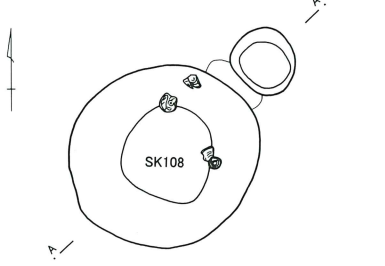

第35号井戸跡

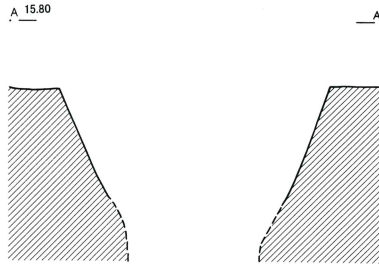
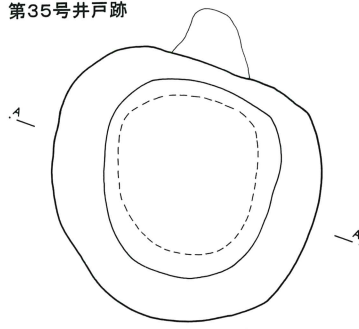

第36号井戸跡

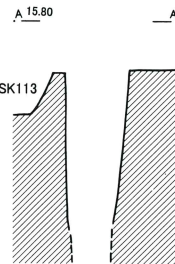
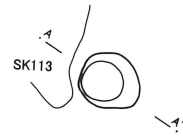

第37号井戸跡

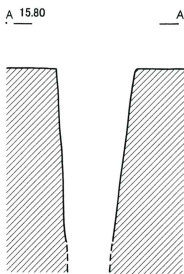
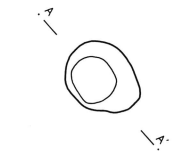

第43号井戸跡

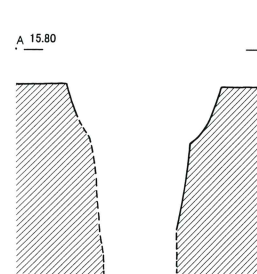
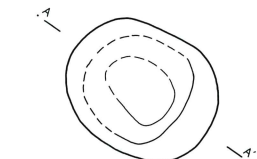

第46号井戸跡

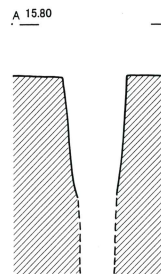
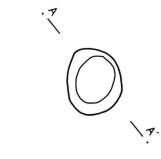

第50号井戸跡

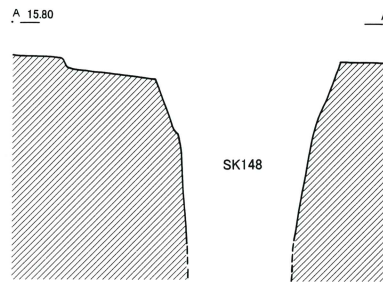
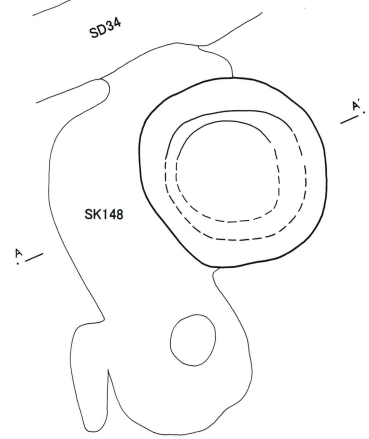

第148号井戸跡

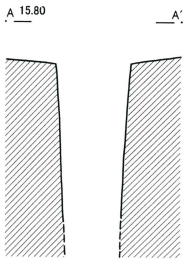

第187号井戸跡

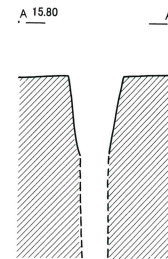

第190号井戸跡

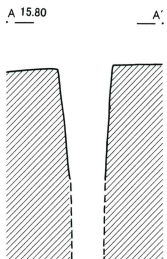

0 2m

第447図 F区井戸跡(20)(第59図)

第65号井戸跡

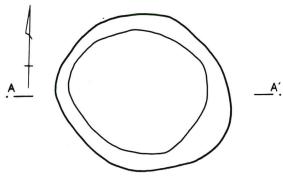

A 15.80

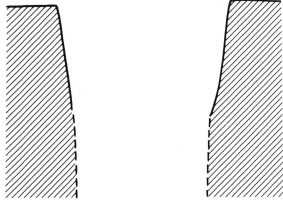

第104号井戸跡

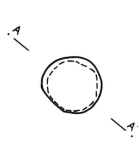

A A'

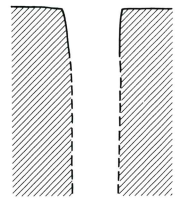

第105号井戸跡

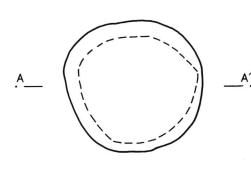

A A'

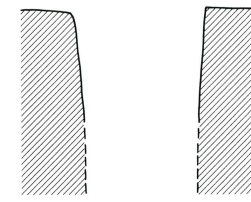

第110号井戸跡

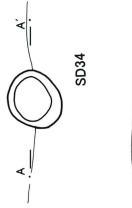

A A'

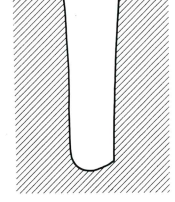

第119号井戸跡

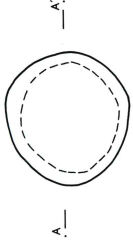

A A'

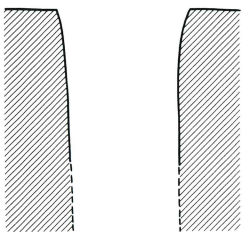

第122号井戸跡

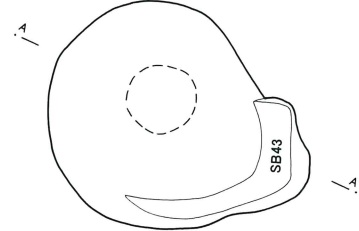

A A'

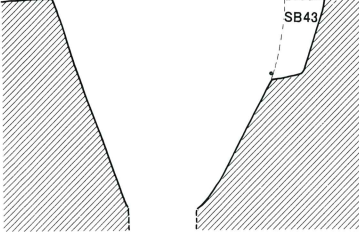

第123号井戸跡

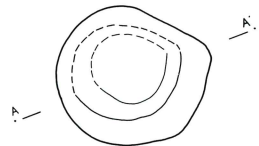

A A'

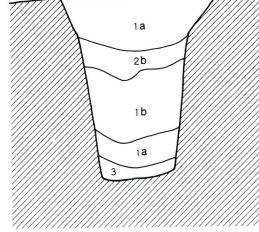

第124号井戸跡

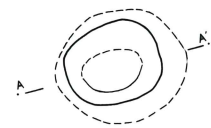

A A'

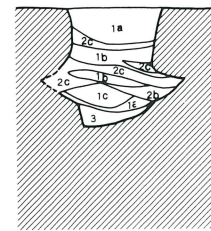

第129号井戸跡

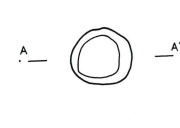

A A'

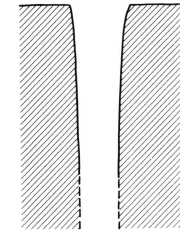

第141号井戸跡

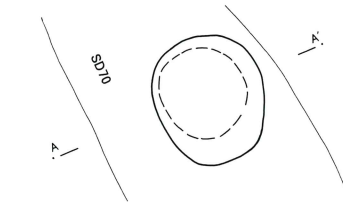

A A'

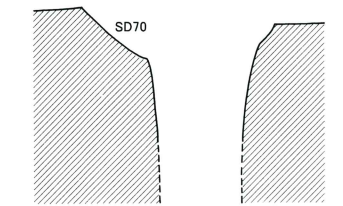

第147号井戸跡

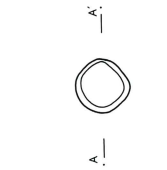

A A'



第124号井戸跡

- 1 黒色土 焼土混入 a黒色土の純層 b暗青灰色土
c黄褐色土増加
- 2 黄褐色土 a黒色土混入 b暗青灰色土 c黄褐色土増加
- 3 暗黒褐色土 黄褐色土・黒色土・砂混入

第123号井戸跡

- 1 黒色土 焼土混入 a黒色土の純層 b暗青灰色土
- 2 黄褐色土 b暗青灰色土
- 3 暗黒褐色土 黄褐色土・黒色土・砂混入

0 2m

第448図 F区井戸跡(21)(第59図)

第130号井戸跡

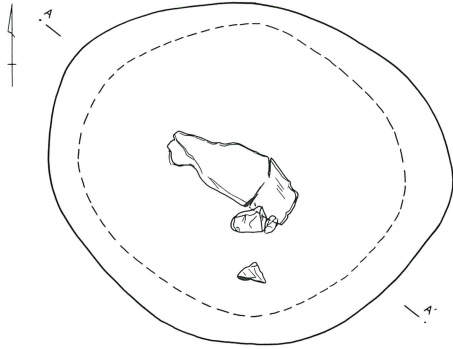

A 15.60

A'

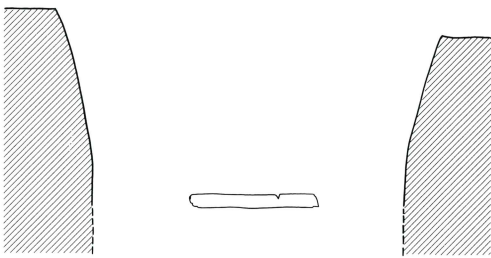

第149号井戸跡

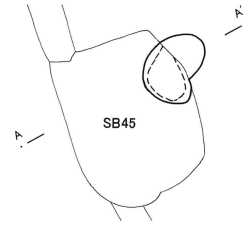

A 16.00

A'

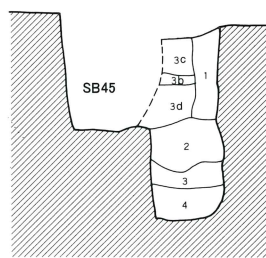

第155号井戸跡

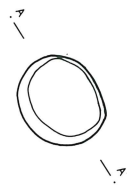

A 15.40

A'

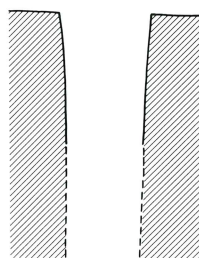

第192号井戸跡



A 16.00

A'

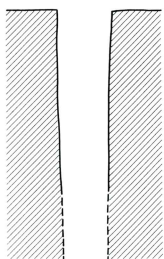

第194号井戸跡

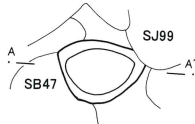

A 16.00

A'

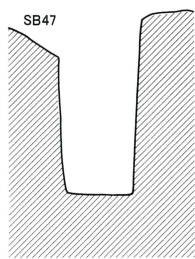

第246号井戸跡



A 15.80

A'

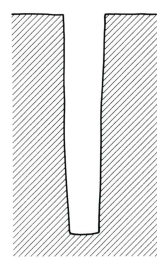

第193号井戸跡

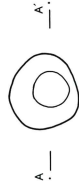

A 15.80

A'

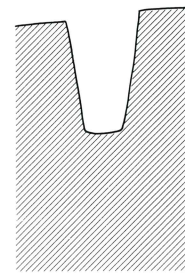

第149号井戸跡

- 1 暗黒褐色土 人為の堆積 黄褐色土7°Dの混入
- 2 黒色土 黒色土主体 混入物は殆どない
- 3 暗茶黒色土 鉄分混入 b暗青灰色土 c黄褐色土増加 dは黒色土に変わって暗青灰色土
- 4 黒色土 混入物を殆ど含まず、2層に酷似 青灰色粘質土混入



第449図 F区井戸跡 (22) (第60図)

第154号井戸跡

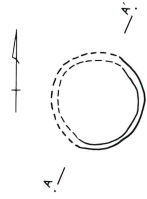

A 15.00

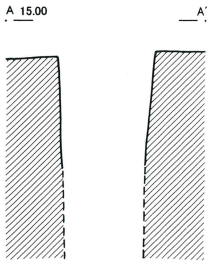

第156号井戸跡

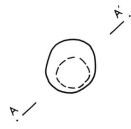

A A'

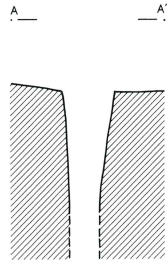

第225号井戸跡



A A'

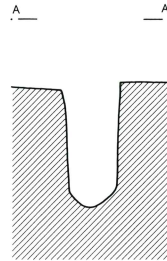

第226号井戸跡



A A'

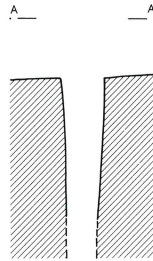

第227号井戸跡

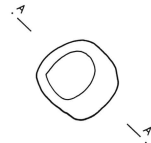

A A'

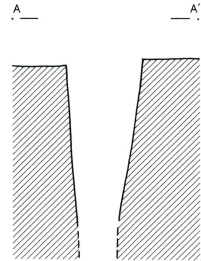

第228号井戸跡

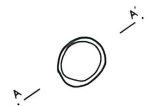

A A'

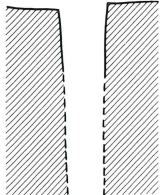

第229号井戸跡



A A'

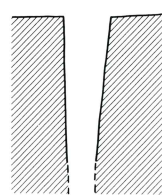

第33号井戸跡

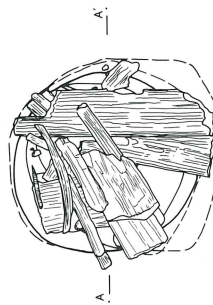

A A'

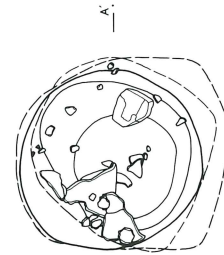

A A'

A A'

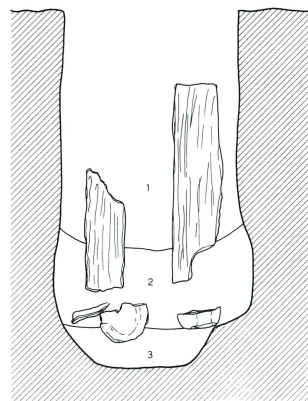

0 2m

第33号井戸跡

- 1 暗黒褐色土 焼土混入
- 2 黒色土 井戸枠・板包含
- 3 暗青黒色土 還元した黄褐色土・黒色土フック状・遺物混入

0 1m

第450図 F区井戸跡 (23) (第62図)

第25号井戸跡

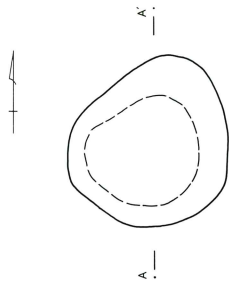

A 15.60



第27号井戸跡

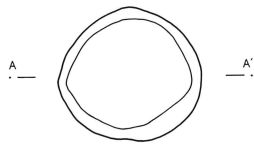

A 15.60



第28号井戸跡

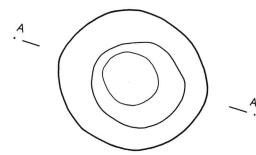

A 15.60

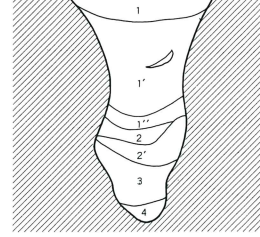

第38号井戸跡



A 15.60

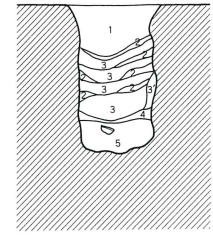

第40・41号井戸跡

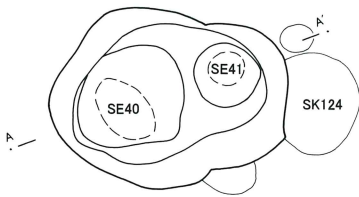

A 15.80

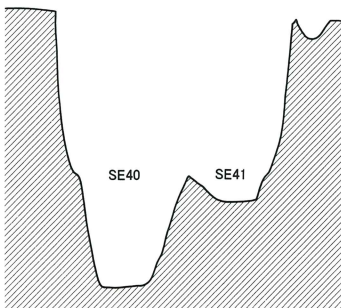

第45号井戸跡

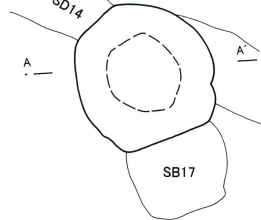

A 16.00

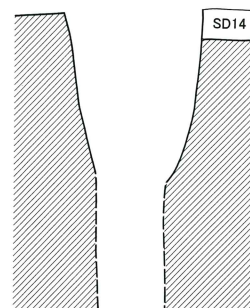

第47号井戸跡

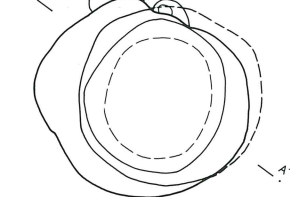

A 15.80

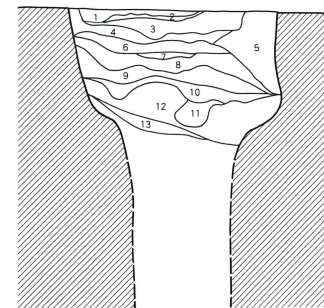

第28号井戸跡

- 1 黒褐色土 焼土7°Dク・炭化物・黄褐色土粒多量 1'は炭化物・黄褐色土粒多量 1''は風化した黄褐色土粒多量
- 2 初7°黒色土 黒色土主体 2'はより青味が強い 混入物は殆ど含まない
- 3 黒色土 黒色土主体 黄褐色土粒混入
- 4 青黒色土 暗青灰色砂質土主体 暗青灰色土7°Dク状混入

第38号井戸跡

- 1 黒褐色土 黒色土主体 焼土小7°Dク多量 壁際には黄褐色土粒混入
- 2 暗褐色土 黒色土主体 黄褐色土7°Dク・粒混入
- 3 黒褐色土 黒色土主体 黄褐色土粒混入 3'黄褐色土粒多量
- 4 褐色土 黄褐色土7°Dク主体
- 5 黒褐色土 混入物は殆ど認められない 粘土質

第47号井戸跡

- 1 黒褐色土 焼土粒・炭化物粒少量
- 2 黄褐色土 黄褐色土7°Dク層
- 3 黒褐色土 焼土粒・炭化物粒を1層より多量
- 4 暗褐色土 焼土粒・炭化物粒少量 1層に酷似
- 5 黄褐色土 黄褐色土崩落
- 6 黒褐色土
- 7 暗褐色土
- 8 黒褐色土
- 9 黒褐色土
- 10 暗褐色土
- 11 暗褐色土
- 12 黄褐色土 黄褐色土崩落
- 13 暗褐色土 自然堆積層

0 2m

第451図 F区井戸跡 (24) (第62図)

第42号井戸跡

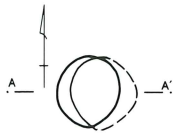

A 16.00

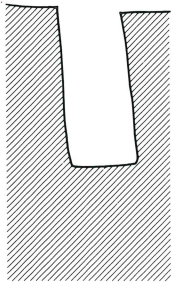

第48号井戸跡

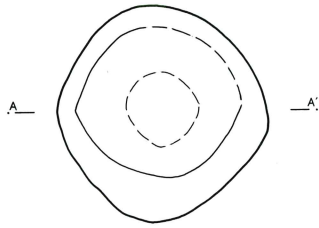

A

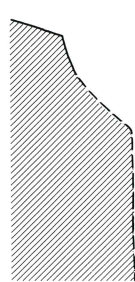

第49号井戸跡

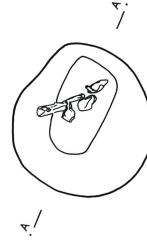

A

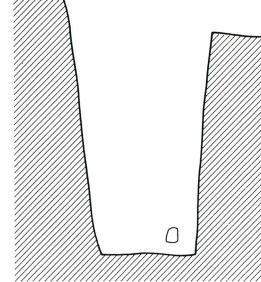

第53号井戸跡



A

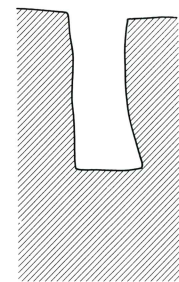

第51・52号井戸跡

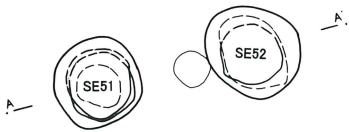

A

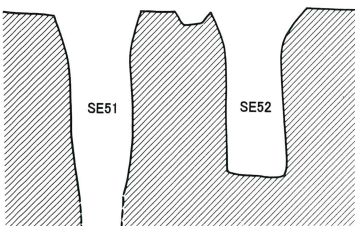

第54号井戸跡

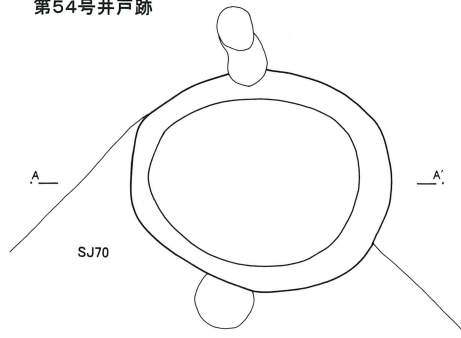

A

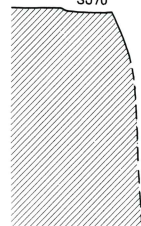

第55号井戸跡

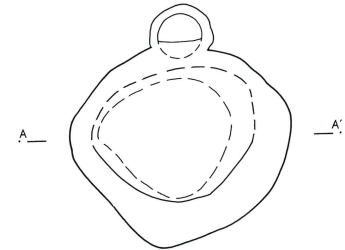

A

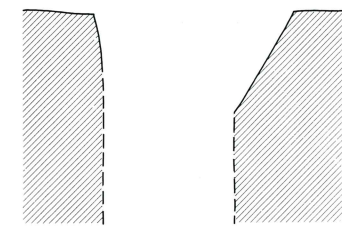

第59号井戸跡

- 1 黒色土 黒色土主体 混入物は殆ど含まない
- 2 暗青灰色土 砂質 1層を7"口状混入

第109号井戸跡

- 1 黒褐色土 自然堆積 焼土粒・黄褐色土粒(2~10mm)少量
- 2 灰黄褐色土 人為的堆積 黄褐色土7"口(5~30mm)多量
- 3 黒褐色土 人為的堆積 黄褐色土7"口(5~20mm)少量
- 4 黒色土 人為的堆積 炭化物・灰多量
- 5 灰黄褐色土 人為的堆積 2層に類似

第140号井戸跡

- 1 黒色土 黒色土主体
- 2 茶褐色土 鉄分多量 2層中には厚さ1~2cm程の暗灰色粘質土を縞状に数条間層とする
- 3 暗黒褐色土 黒色土を7"口状に堆積 青灰色砂質土少量
- 4 暗青灰色土 砂質の青灰色土主体 黒色土を7"口状に少量

0 2m

第452図 F区井戸跡 (25) (第62図)

第57号井戸跡

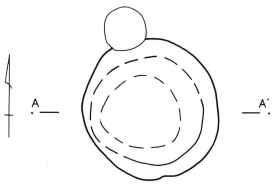

A 16.00

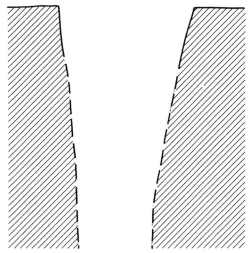

第56・185号井戸跡

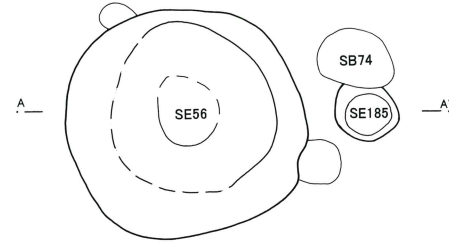

A

A'

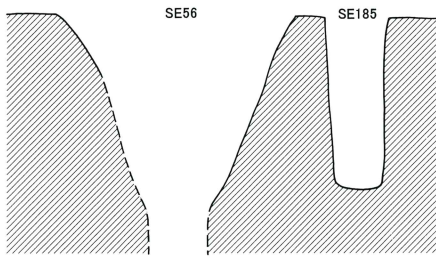

第58号井戸跡

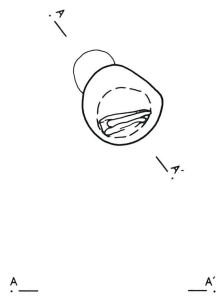

A

A'

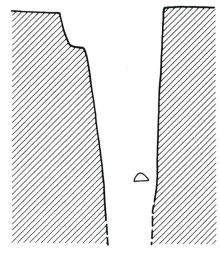

第59号井戸跡

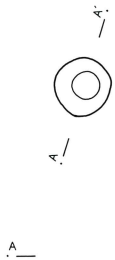

A

A'

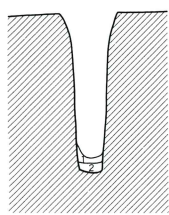

第109号井戸跡

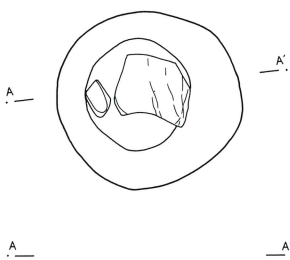

A

A'

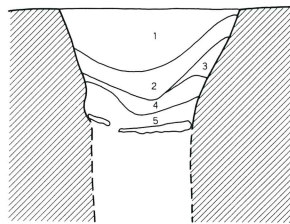

第111号井戸跡

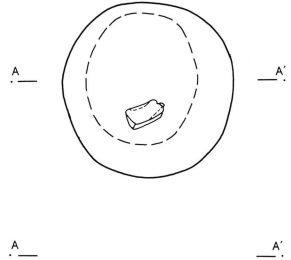

A

A'

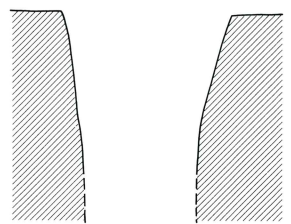

第179号井戸跡

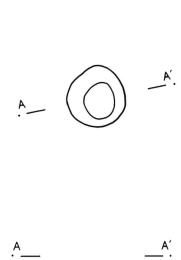

A

A'

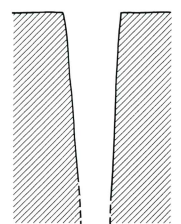

0 2m

第140号井戸跡

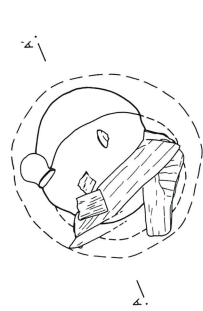

A

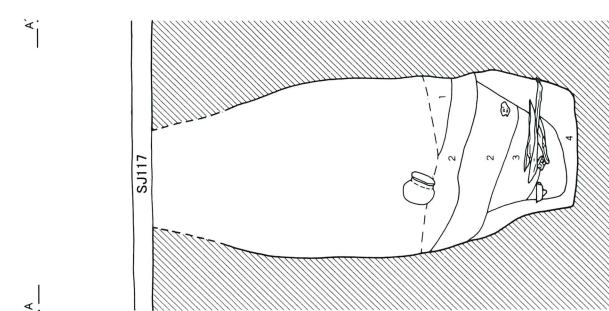

A'

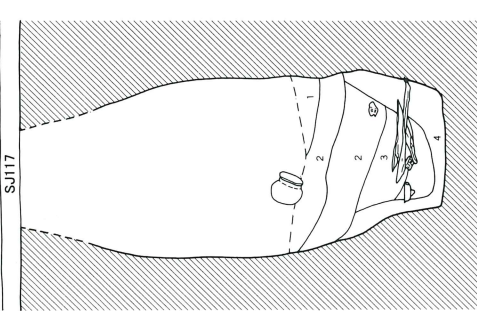

0 1m

第59号井戸跡

1 黒色土 黒色土主体 混入物は殆ど含まない

2 暗青灰色土 砂質 1層を7°口状混入

第109号井戸跡

1 黒褐色土 自然堆積 焼土粒・黄褐色土粒(2~10mm)少量

2 灰黄褐色土 人為的堆積 黄褐色土7°口状(5~30mm)多量

3 黒褐色土 人為的堆積 黄褐色土7°口状(5~20mm)少量

4 黒色土 人為的堆積 炭化物・灰多量

5 灰黄褐色土 人為的堆積 2層に類似

第140号井戸跡

1 黒色土 黒色土主体

2 茶褐色土 暗灰色粘質土(10~20mm)縞状に数条間層

3 暗黒褐色土 青灰色砂質土混入

4 暗青灰色土 砂質の青灰色土主体 黒色土7°口状に混入

第453图 F区井戸跡 (26) (第62图)

第175号井戸跡

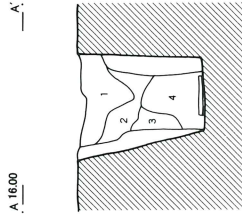
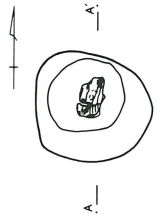

第180号井戸跡

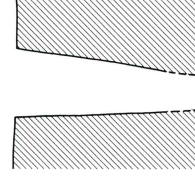
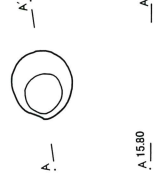

第186号井戸跡

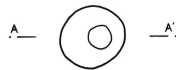

A 15.80 A'

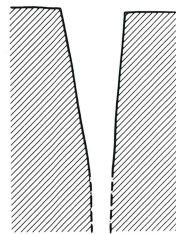

第188号井戸跡



A 15.80 A'

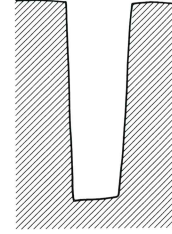

第189号井戸跡

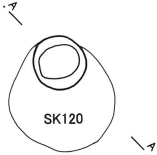

A 15.80 A'

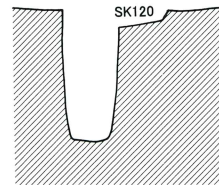

第181号井戸跡



A 15.80 A'

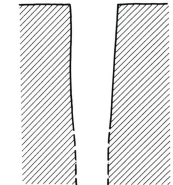

第175号井戸跡

- 1 暗褐色土 黄褐色土粒少量
- 2 暗褐色土 黄褐色土粒が大きな7"凹状混入
- 3 暗褐色土 黄褐色土7"凹状少量
- 4 暗褐色土 黄褐色土粒混入



第454图 F区井戸跡 (27) (第63图)

第60号井戸跡

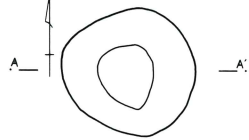

A 15.80 A'

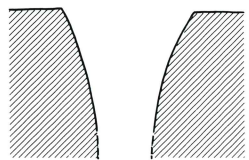

第61号井戸跡

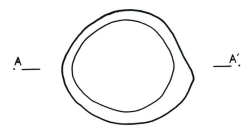

A 16.00 A'

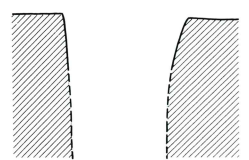

第106・107号井戸跡

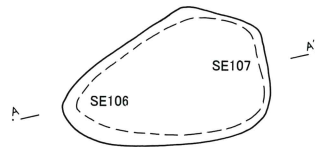

A 15.80 A'

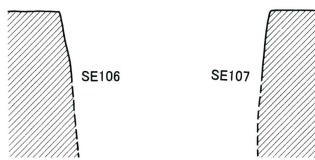

第108号井戸跡

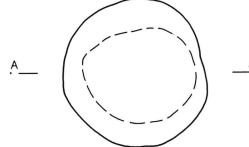

A 16.00 A'

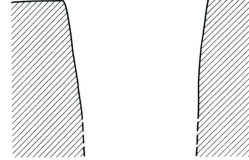

第455図 F区井戸跡 (28) (第63図)

第114号井戸跡

第112号井戸跡

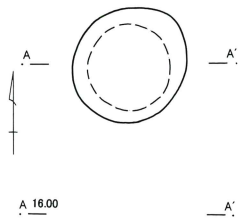

第113号井戸跡

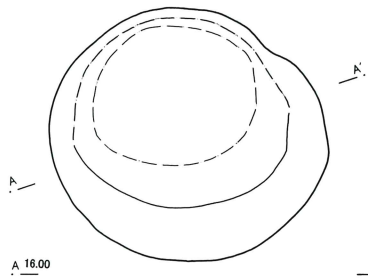
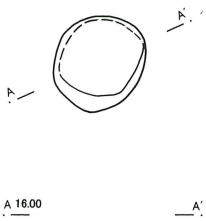

第116号井戸跡

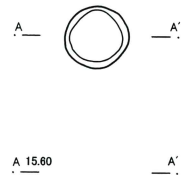

第115号井戸跡

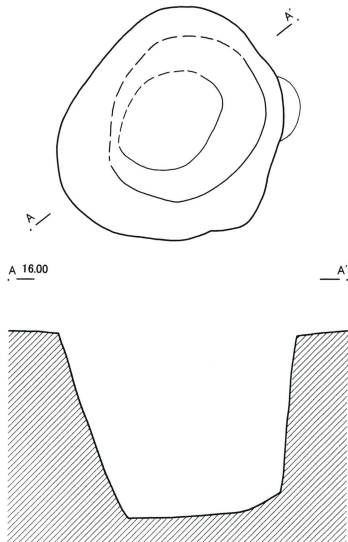

第117号井戸跡

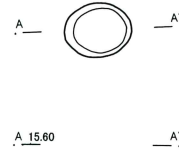

第118号井戸跡

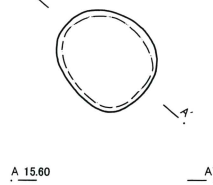

第125号井戸跡

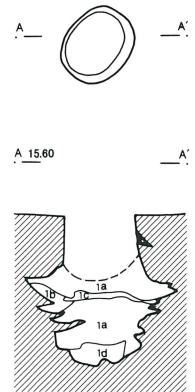

第125号井戸跡

1 暗黒褐色土 暗黒褐色土～黄褐色土 a黒色土主体 黄褐色土小フツク少量
b暗青灰色土 cに向って黄褐色土の量が増加し、cでは黄褐色土
フツク主体 d黒色土に代わって暗青灰色土混入

第120・184号井戸跡

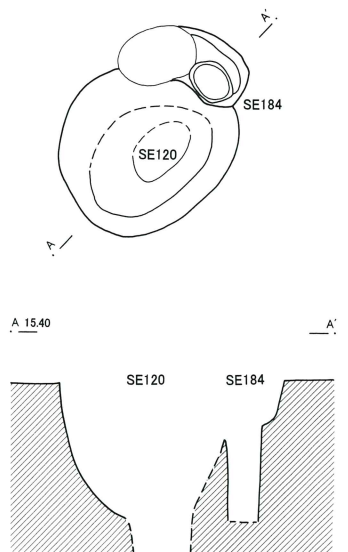

第126号井戸跡

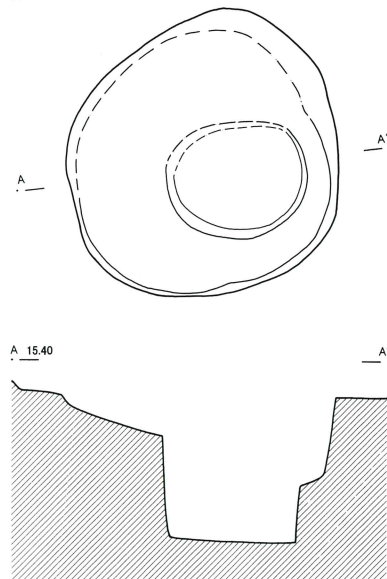

第127号井戸跡

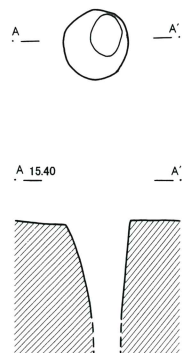

第128号井戸跡

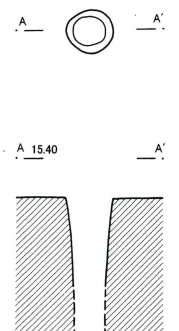

第456图 F区井戸跡 (29) (第63图)

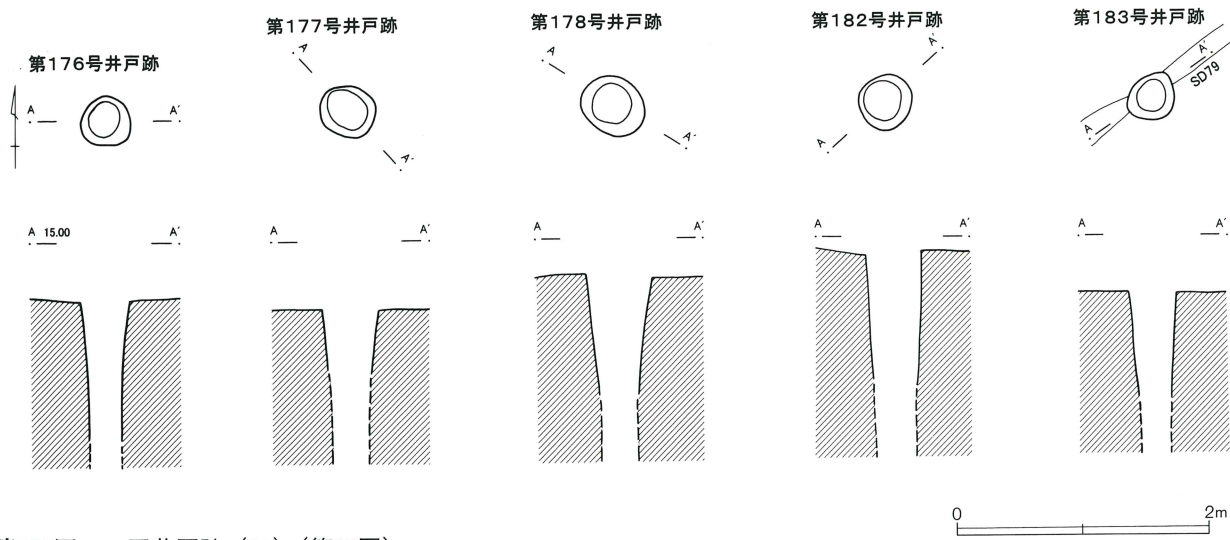

第457图 F区井戸跡 (30) (第65图)

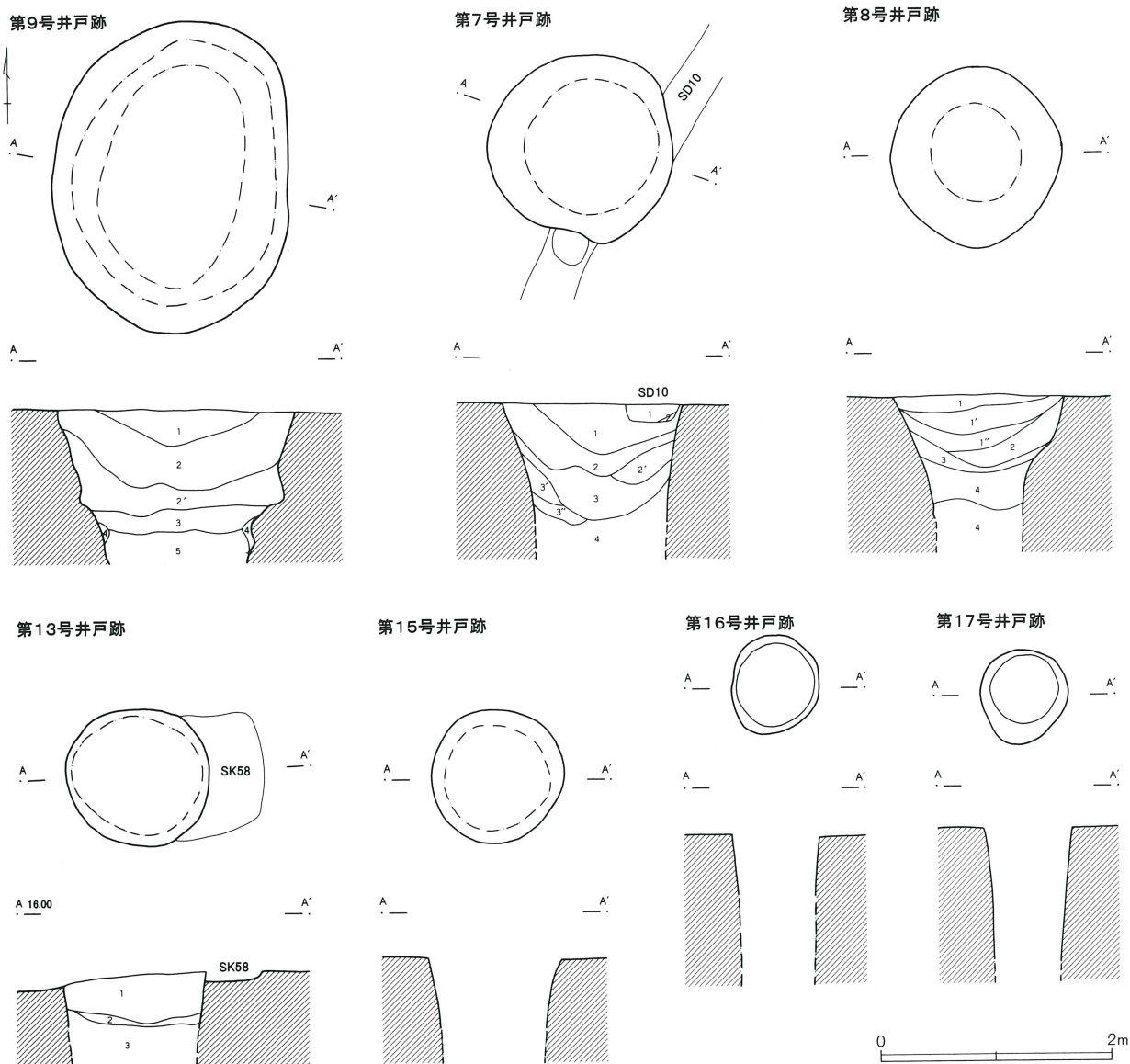

第458图 F区井戸跡 (31) (第65图)

第18号井戸跡

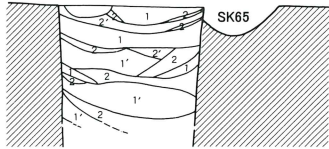
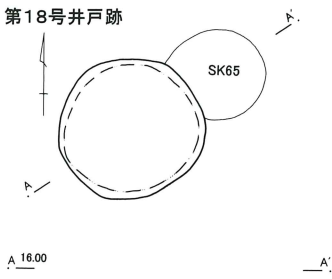

第21号井戸跡

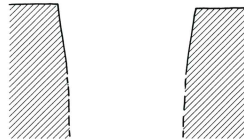
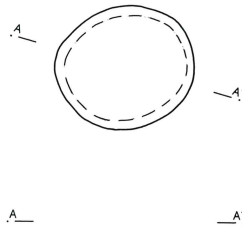

第23号井戸跡

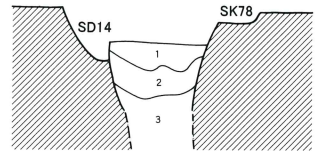
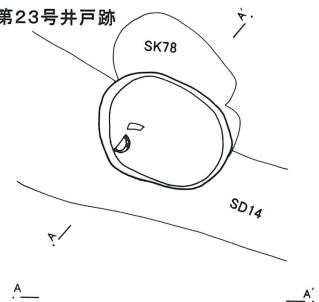

第19号井戸跡

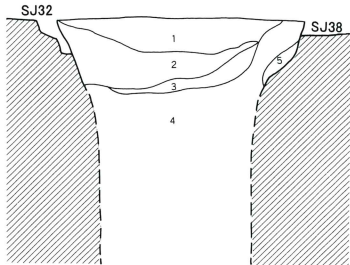
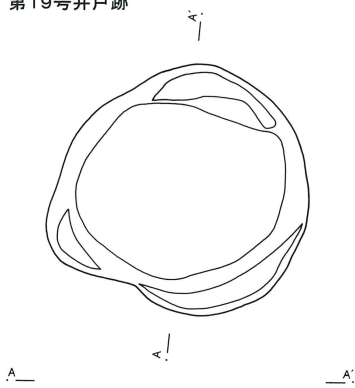

第44号井戸跡

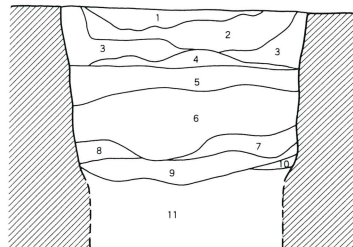
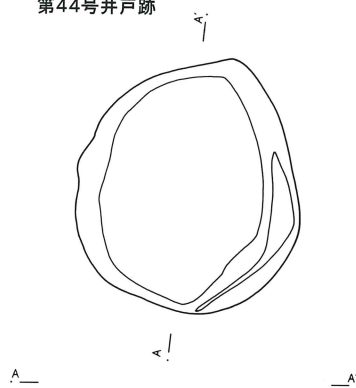

第172号井戸跡

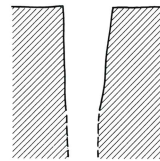
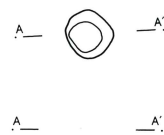

第169号井戸跡

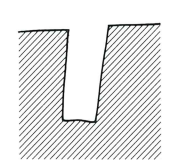
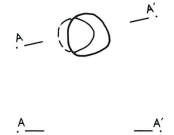

第163号井戸跡

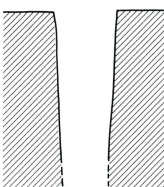
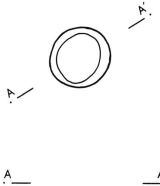

第161号井戸跡

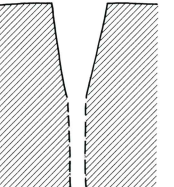
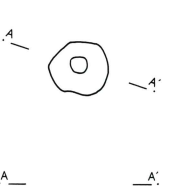

第171号井戸跡

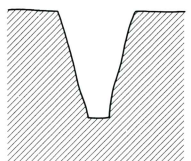
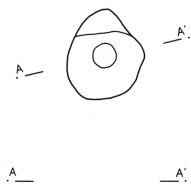

第166号井戸跡

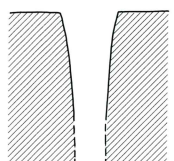
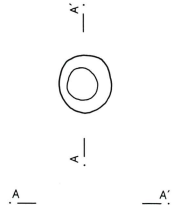

第173号井戸跡

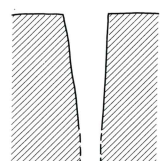
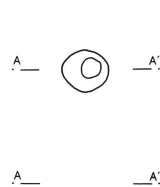

0 2m

第459図 F区井戸跡 (32) (第65図)

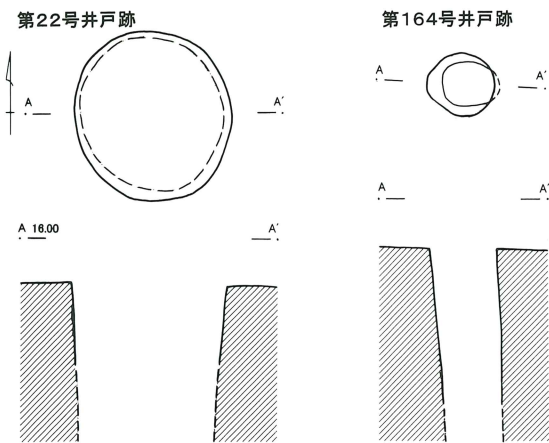

第22号井戸跡

- 1 黒褐色土 焼土粒・黄褐色土粒少量
- 2 黒褐色土 灰色シルト粒少量
- 3 黒褐色土 黄褐色土粒極多量 灰色シルト粒少量

第44号井戸跡

- 1 黒褐色土 人為的堆積 焼土粒少量 黄褐色土砂粒多量
- 2 黒褐色土 人為的堆積 炭化物極多量 焼土7°ブロック多量
- 3 暗褐色土 人為的堆積 炭化物7°ブロック状混入
- 4 暗褐色土 黄褐色土7°ブロック多量 黄褐色土混入
- 5 黄褐色土 黄褐色土崩落 砂質
- 6 黒褐色土 焼土粒少量
- 7 黒褐色土
- 8 褐色土 黄褐色土崩落
- 9 黒褐色土
- 10 褐色土 黄褐色土崩落
- 11 黒褐色土 1次的な自然堆積層

第9号井戸跡

- 1 黒褐色土 黄褐色土霜降り状多量
- 2 黒褐色土 黄褐色土粒少量 2°暗色
- 3 暗褐色土 粘土質 黄褐色土霜降り状多量
- 4 におい黄褐色土 黄褐色土崩落 黒色土混入
- 5 暗青灰色土 混入物は殆ど認められない

第7号井戸跡

- 1 黒褐色土 焼土粒・黄褐色土7°ブロック少量
- 2 灰黄褐色土 不明瞭な黄褐色土7°ブロック多量 2°極端少量
- 3 黒褐色土 黄褐色土を斑に、土器片・炭化灰混入 3°黄褐色土がより少なく、3°は鉄分の量が多く茶褐色化している 混入物の少ない均質な層
- 4 黒褐色土

第8号井戸跡

- 1 黒褐色土 黒色土主体 黄褐色土粒少量 1'、1°に向かって黄褐色土粒少量
- 2 黒色土 黄褐色土の白色粘土を斑に混入
- 3 黒褐色土 黄褐色土多量
- 4 暗褐色土 黄褐色土多量 4°しまり弱

第13号井戸跡

- 1 黒褐色土 焼土粒(3~5mm)・炭化物(1~3mm)少量
- 2 黒褐色土 焼土粒(3~5mm)・炭化物(1~3mm)・砂混入
- 3 黒褐色土 黄褐色土粒・炭化物粒・焼土粒(2~5mm)少量 灰多量

第18号井戸跡

- 1 黒褐色土 黒色土主体 黄褐色土粒微量 1°黄褐色土多量
- 2 褐色土 黄褐色土の純層 2°黒色土混入

第19号井戸跡

- 1 暗褐色土 焼土粒・炭化物粒少量
- 2 黒褐色土 焼土粒・炭化物粒・黄褐色土7°ブロック少量
- 3 黒褐色土 炭化物多量 黒褐色土7°ブロック状 焼土粒・黄褐色土粒少量
- 4 暗褐色土 炭化物粒・焼土粒微量
- 5 におい黄褐色土 焼土粒・黒褐色土7°ブロック少量 黄褐色土崩落 焼土粒はSJ38からの流れ込み



第460図 F区井戸跡 (33) (第66図)

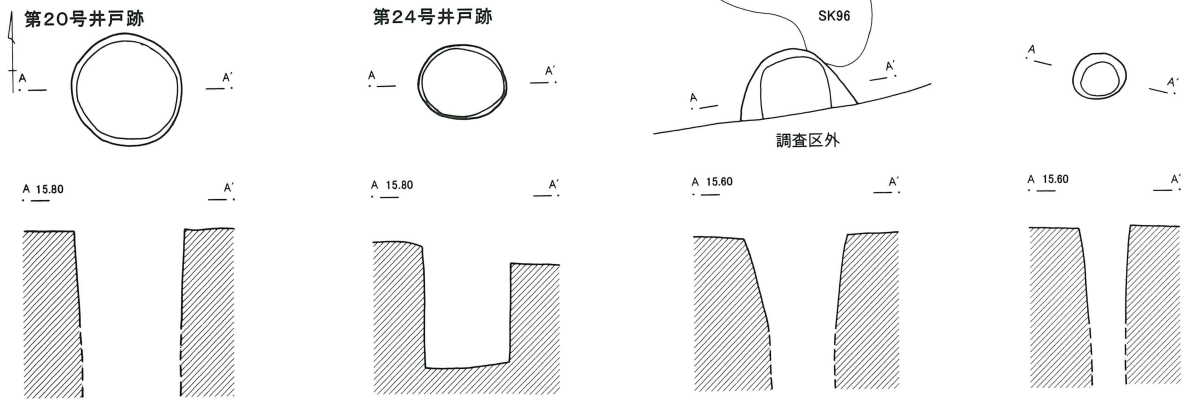

第170号井戸跡

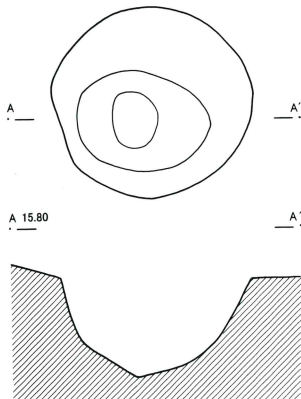

第174号井戸跡

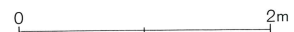
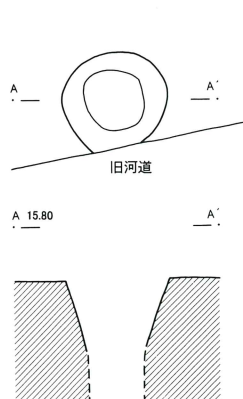

第461图 F区井戸跡 (34) (第67图)

第1号井戸跡

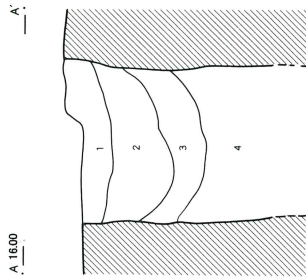
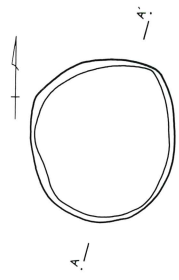

第2号井戸跡

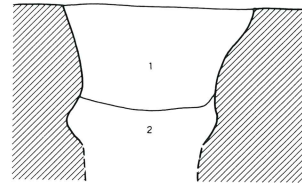
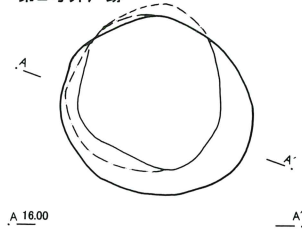

第4号井戸跡

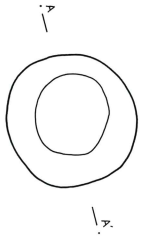

A 16.00 A'

第5号井戸跡

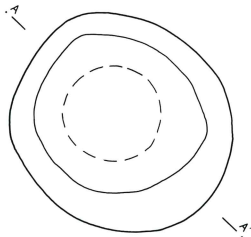

A 16.00 A'

第6号井戸跡

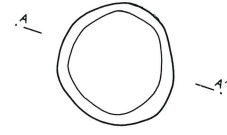

A 16.00 A'

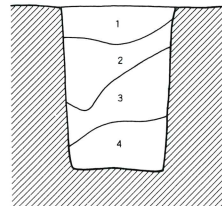
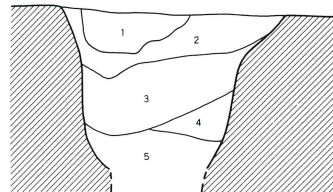
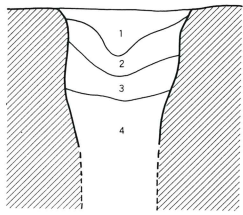

第10号井戸跡

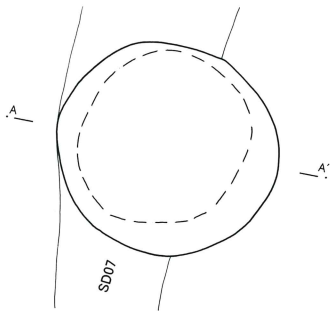

A 16.00 A'

第11号井戸跡

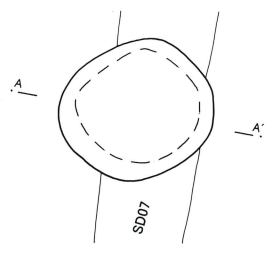

A 16.00 A'

第12号井戸跡

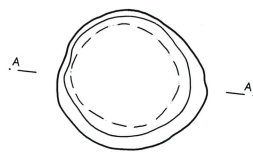

A 15.80 A'

第159号井戸跡



A 15.80 A'

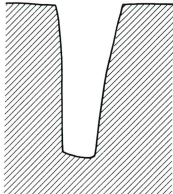
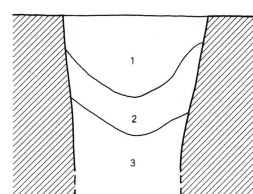
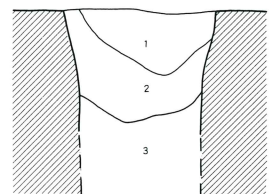
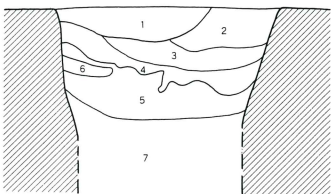

0 2m

第462図 F区井戸跡 (35) (第67図)

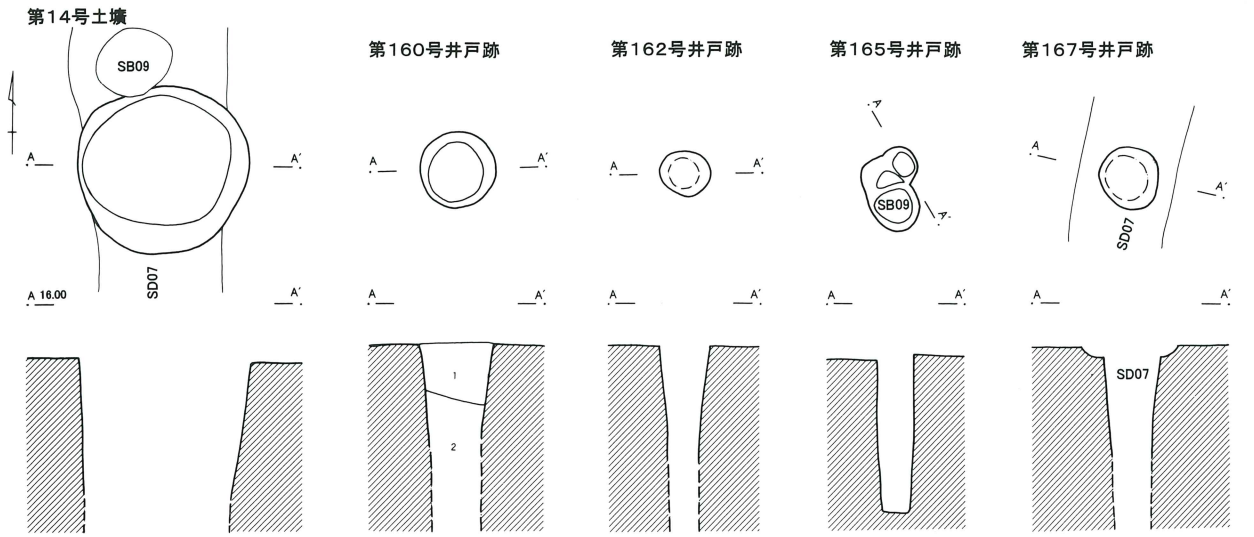

第1号井戸跡

- 1 暗褐色土 人為の堆積 黄褐色土⁷の塊(5~30mm)多量 焼土粒・炭化物粒(5mm以下)少量
- 2 黒褐色土 人為の堆積 黄褐色土⁷の塊(10~100mm)多量
- 3 黒褐色土 黄褐色土⁷の塊(10~30mm)少量 黄白色の粘土⁷の塊(10~30mm)多量
- 4 黒褐色土 黄褐色土⁷の塊(50mm)混入

第2号井戸跡

- 1 黒褐色土 焼土粒(5mm)少量
- 2 黒色土 焼土粒(5mm)少量

第4号井戸跡

- 1 黒褐色土 黄褐色土⁷の塊・焼土・炭化物少量
- 2 黒褐色土 焼土粒・黄褐色土粒少量
- 3 黒褐色土 焼土粒・炭化物粒・黄褐色土粒少量
- 4 黒褐色土 含有物も極少量

第5号井戸跡

- 1 黒褐色土 黄褐色土粒・橙色土粒 火山灰?多量
- 2 におい黄褐色土 砂質
- 3 黒褐色土 黄褐色土粒・黄褐色土⁷の塊多量
- 4 暗褐色土 粘質土
- 5 雨で崩落の為、色不明

第6号井戸跡

- 1 黒褐色土 黄褐色土粒少量
- 2 黒褐色土 黄褐色土粒・黄褐色土⁷の塊(50~100mm)多量
- 3 暗褐色土 黒褐色土多量 砂質
- 4 褐色土 黒褐色土少量 砂質

第10号井戸跡

- 1 褐灰色土 黄褐色土粒極多量
- 2 褐灰色土 黄褐色土⁷の塊多量
- 3 黒褐色土 黄褐色土粒混入
- 4 黒褐色土 黄褐色土粒少量
- 5 極暗褐色土 黄褐色土粒・黄褐色土⁷の塊(10mm)極多量
- 6 極暗褐色土 黄褐色土粒・焼土粒少量
- 7 暗褐色土 黄褐色土粒少量

第11号井戸跡

- 1 黒褐色土 黄褐色土粒・黄褐色土⁷の塊(10mm)多量
- 2 黒褐色土 黄褐色土⁷の塊(10mm)少量
- 3 黒褐色土 黄褐色土粒極多量

第12号井戸跡

- 1 褐灰色土 黄褐色土多量 黄褐色土⁷の塊(10mm)・焼土粒少量
- 2 黒褐色土 黄褐色土粒・黄褐色土⁷の塊(20mm)少量
- 3 黒褐色土 黄褐色土粒少量

第160号井戸跡

- 1 黒褐色土 黄褐色土⁷の塊(5~10mm)少量
- 2 黒褐色土 黄褐色土⁷の塊(5~30mm)多量

第463図 F区井戸跡 (36) (第66図)

第3号井戸跡

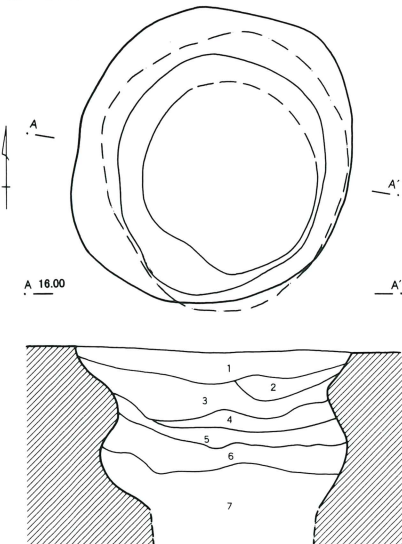

第3号井戸跡

- 1 暗褐色土 黄褐色土粒・焼土粒(2~5mm)若干
- 2 におい黄褐色土 黄褐色土粒・焼土粒(2~5mm)若干
- 3 黒褐色土 黄褐色土粒(2~10mm)若干
- 4 黒色土 黄褐色土粒(2~5mm)若干 鉄分沈着 粘質
- 5 黒褐色土 黄褐色土⁷の塊(10~50mm)多量 崩落によって? 粘質 鉄分沈着
- 6 黒色土 黄褐色土⁷の塊・白色粘土⁷の塊(5~50mm)多量 粘質 鉄分沈着
- 7 黒色土 黄褐色土⁷の塊・白色粘土⁷の塊(2~10mm)混入 粘質

F区井戸跡

番号	グリッド	遺構図	全体図	形状	長径m	短径m	深さm	重複遺構	出土遺物・その他
1	BF57	461	67	円	1.30	1.18	—		土師器甕
2	BH57	461	67	円	1.53	1.39	(2.00)		須恵器坏 土師器甕/坏
3	BG58/59 BH58/59	463	68	円	2.46	2.22	—		須恵器甕 土師器坏
4	BE56/57	461	67	円	1.04	1.02	(1.80)		
5	BD55	461	67	円	1.79	1.64	(1.70)		
6	BE55	461	67	円	0.96	0.92	1.30		須恵器坏 土師器甕/坏 鉄滓 石
7	BD52/53	457	65	円	1.60	1.60	(1.60)	SD10	須恵器甕/坏 土師器甕
8	BD53	457	65	円	1.55	1.47	(1.70)		土師器坏
9	BD54	457	65	楕円	2.70	2.07	(1.80)		須恵器甕/坏 土師器甕/坏
10	BF55	461	67	円	1.79	1.65	(2.20)	SD07	須恵器甕/長頸壺 土師器甕/坏
11	BF55	461	67	円	1.21	1.12	(2.00)	SD07	須恵器坏
12	BD55 BE55	461	67	円	0.98	0.89	(2.00)		須恵器甕 土師器坏
13	BG52	457	65	円	1.24	1.17	(2.00)	SK58	覆土B 須恵器甕/坏
14	BE55/56	462	67	円	1.38	1.31	(2.20)	SB09 SD07	須恵器甕/坏 土師器甕
15	BF54	457	65	円	1.17	1.13	(1.60)		覆土A 須恵器甕
16	BF53	457	65	円	0.88	0.77	(1.50)		覆土A 磁器片
17	BF53	457	65	円	0.80	0.74	(1.70)		覆土A 土師器坏
18	BF54	458	65	円	1.15	1.11	(1.70)	SK65	覆土A 須恵器坏 土師器甕/坏 磁器
19	BE54	458	65	不整形円	2.13	1.95	—		覆土A 須恵器甕/坏/蓋 土師器甕/坏 中世陶器
20	BH54	460	66	円	0.88	0.88	(2.00)		
21	BH55	458	65	円	1.08	0.99	(1.30)		覆土A 須恵器甕/坏 土師器甕/坏
22	BG54	459	65	円	1.33	1.26	(1.60)		覆土A
23	BG53	458	65	楕円	1.08	0.84	—	SK78 SD14	覆土A 須恵器坏 土師器坏
24	BH54	460	66	円	0.70	0.56	0.98		覆土A
25	BF51/52	450	62	不整形円	1.38	1.27	(1.60)		覆土A 須恵器甕 土師器坏
26	BH53 BI53	460	66	円	0.91	(0.50)	(1.70)		覆土A 須恵器甕
27	BC51	450	62	円	1.14	1.05	(2.10)		覆土B
28	BC49	450	62	円	1.20	1.08	1.81		覆土A 須恵器甕 土師器甕/坏
29	BB45	438	54	円	0.97	0.92	(2.10)		覆土A 須恵器甕/坏 土師器甕/坏
30	BB45	438	54	円	1.14	0.99	(2.00)		覆土C 須恵器甕/坏/蓋 土師器甕/坏 編物石
31	BC45	446	58	円	0.55	0.47	(1.60)	P07	覆土A 土師器甕 支脚
32	BC45	438	54	楕円	0.93	0.76	(1.70)		覆土B 須恵器甕/坏 土師器甕/坏
33	BB45	449	54/58	円	0.74	0.71	1.42		覆土B 須恵器甕/台付甕 土師器甕/坏
34	BB45	438	54	円	0.69	0.61	(1.50)		覆土A 須恵器甕/坏 土師器甕/坏
35	BB46 BC46	446	58	円	2.33	2.13	(2.60)		覆土B 須恵器甕 土師器甕/坏
36	BD45/46	446	58	円	0.49	0.45	(1.50)		覆土B
37	BD46	446	58	楕円	0.64	0.53	(1.60)		覆土B 土師器甕/坏
38	BC49	450	62	円	0.74	0.66	1.17		覆土C 須恵器蓋 土師器甕/坏 編物石 石
39	BB45	438	54	円	0.91	0.80	(1.50)		覆土A 須恵器甕 土師器甕/坏
40・41	BD49	450	62	楕円	1.88	1.49	2.18	SK124 P38	40覆土B 41覆土C 須恵器甕 土師器甕/坏
42	BE49	451	62	円	0.56	0.50	1.25		覆土B 土師器甕/坏
43	BE47	446	58	楕円	1.23	1.02	(3.20)		覆土A 須恵器坏 土師器甕
44	BE54	458	65	楕円	2.03	1.82	(2.20)		須恵器甕/坏 土師器甕
45	BG51	450	62	不整形円	1.15	1.10	—	SB17 SD14	覆土B 須恵器甕 土師器甕
46	BD45	446	58	円	0.52	0.44	(1.60)		
47	BD49	450	62	円	1.72	1.55	(2.20)	P10/42	覆土C 須恵器甕/坏 土師器甕/坏
48	BE51 BF51	451	62	円	1.72	1.66	(1.40)		須恵器坏
49	BF51	451	62	不整形円	1.16	1.12	2.02		覆土B 須恵器甕/坏 土師器甕

番号	グリッド	遺構図	全体図	形状	長径m	短径m	深さm	重複遺構	出土遺物・その他
50	BE47	446	58	円	1.60	1.42	(2.00)	SK148	覆土C 須恵器甕/坏/蓋 土師器甕/坏
51	BF49	451	62	円	0.75	0.72	(1.80)		覆土B 土師器坏
52	BF49	451	62	円	0.79	0.70	1.31	P47	覆土B
53	BF49	451	62	楕円	0.63	0.49	1.24		覆土B
54	BF50 BG50	451	62	楕円	2.06	1.74	(1.70)	SJ70 P12	覆土A 須恵器甕/坏 土師器甕/坏
55	BF49	451	62	不整形円	1.77	1.59	—	P30	覆土A 土師器甕/坏
56	BF48/49	452	62	円	1.90	1.80	(1.63)		覆土A 須恵器甕 土師器甕/坏
57	BF49	452	62	円	1.10	1.08	(1.53)	P42	覆土B
58	BF49	452	62	円	0.61	0.60	(1.69)	P11	覆土B
59	BC49	452	62	円	0.47	0.44	1.26		覆土B
60	BH51/52	454	63	円	1.06	1.00	(1.10)		覆土A 須恵器甕 土師器甕
61	BH51	454	63	円	1.03	1.00	(1.10)		覆土A 須恵器甕
62	BF46	445	58	楕円	1.48	1.12	1.57	P24	須恵器甕/坏 土師器甕/坏
63	BC43	438	54	円	0.74	0.70	(1.46)		覆土A
64	BC43	438	54	円	0.46	0.45	(1.52)		覆土A
65	BF48	447	59	円	1.38	1.23	(1.40)		覆土A 須恵器甕/坏
66	BD44 BE44	438	54	円	0.66	0.63	(1.50)		覆土A
67	BE43	438	54	円	0.92	0.91	(1.90)		覆土A 土師器甕/坏
68	BE43	438	54	円	0.48	0.44	1.38		覆土A 土師器甕/坏
69	BB40	431	51	円	0.54	0.46	(1.50)	SD48/52	覆土A 須恵器坏 土師器甕/坏
70	BC40	431	51	円	0.38	0.31	1.29		覆土A
71	BC39	431	51	円	0.95	0.81	(1.50)		土師器甕/坏
72	BB40	431	51	円	0.61	0.55	1.25	SD41	土師器甕
73	BC39 BD39	431	51	不整形円	2.16	1.99	(2.60)		覆土B 須恵器甕/坏/長頸壺 土師器甕/坏
74	BE44/45	438	54	円	0.67	0.62	1.52		覆土B
75	BE43	438	54	円	0.34	0.34	(1.70)		須恵器甕/蓋/長頸壺
76	BE43	438	54	楕円	0.94	0.71	(1.40)	SD26	須恵器甕
77	BB39	431	51	楕円	0.74	0.59	(1.50)	SD47	覆土C 須恵器甕 土師器甕
78	BC42/43	438	54	円	0.74	0.70	(1.60)		土師器甕/坏
79	BC42	438	54	円	0.41	0.40	(1.60)		
80	BC43	439	54	隅丸方	0.42	0.34	(1.80)		土師器甕/坏/長頸瓶
81	BD43	439	54	円	0.73	0.72	(1.90)	SK185	
82	BA35	428	46	楕円	0.71	0.61	(1.90)		覆土B 長頸壺
83	AZ38 BA38	429	48	円	0.47	0.38	(1.40)		覆土B 長頸壺
84	BE44	439	54	円	0.55	0.53	1.41		覆土A
85	BE44	439	54	円	(0.43)	(0.13)	—		
86	BD41	431	51	円	2.13	1.99	(2.10)	SD55	覆土A
87	BD40/41	432	51	円	1.67	1.47	(1.70)		覆土A 須恵器甕/坏/長頸瓶 土師器甕/坏
88	BD40	432	51	円	2.02	1.85	(1.80)	SB35 P15	覆土B 須恵器甕/坏 土師器甕/坏
89	BD40	432	51	円	0.96	0.83	(1.30)	SB35 P15	覆土B 須恵器甕/坏/蓋 土師器甕/坏
90	BD40 BE40	432	51	円	1.26	(1.10)	0.43	SB34 SD50	覆土B 須恵器坏
91	BD39	432	51	不整形楕円	2.62	2.24	1.76		覆土B 須恵器甕/坏/蓋 土師器甕/坏
92	BD38	430	49	楕円	0.91	0.77	1.30	SB37	覆土B
93	AZ36	429	48	楕円	0.54	0.43	(2.00)		覆土B 土師器甕/坏
94	BA35	429	48	楕円	1.76	1.58	(1.80)		覆土C 須恵器甕/坏/蓋 土師器甕/坏
95	BB36	429	48	円	1.12	1.08	(1.20)		覆土B 須恵器甕/坏 土師器甕/坏
96	BD41	433	51	円	1.11	0.93	(2.10)	SD51/55	覆土B 須恵器甕/長頸壺 土師器甕/坏
97	BD38	430	49	円	0.94	0.84	1.84	SB36	覆土B 須恵器甕/坏/長頸壺 土師器甕/坏
98	BD41	432	51	円	0.44	0.38	(1.80)	SD49	覆土B
99	BD41	433	51	楕円	0.47	0.34	(1.80)	SD49	覆土B

番号	グリッド	遺構図	全体図	形状	長径m	短径m	深さm	重複遺構	出土遺物・その他
100	BB37	429	48	不整楕円	0.60	0.58	0.96	SB29	覆土B
101	BD37	430	49	楕円	0.70	0.51	—		覆土B
102	BD42/43	439	54	不整楕円	0.88	0.64	—		覆土A
103	欠番								
104	BI48	447	59	円	0.46	0.33	—		覆土B 土師器甕/坏
105	BH48 BI48	447	59	円	1.09	1.03	(1.00)		覆土B
106・107	BH48/49	454	63	楕円	1.66	1.07	(1.30)		106覆土B 107覆土A 須恵器坏 土師器甕/坏
108	BG49 BH49	454	63	円	1.15	1.13	(1.30)		覆土A
109	BG49	452	62/63	円	1.46	1.36	(1.60)		覆土A 土師器甕/坏 鉄滓
110	BG48	447	59	円	0.48	0.41	1.40	SD34	覆土B
111	BG49	452	62	円	1.38	1.36	(1.60)		覆土B 土師器甕
112	BH49	455	63	円	0.98	0.88	(1.10)		覆土B 須恵器甕 土師器甕
113	BH50	455	63	円	0.78	0.74	(1.50)		覆土B
114	BG49/50 BH49/50	455	63	円	2.15	2.05	(1.70)		覆土A
115	BH50	455	63	不整楕円	1.89	1.76	1.46		覆土B 須恵器甕/坏 土師器甕/坏 常滑鉢
116	BI50	455	63	円	0.50	0.49	1.08		覆土B
117	BI50	455	63	円	0.54	0.43	1.06		覆土B
118	BI50	455	63	円	0.81	0.74	(1.00)		覆土A 土師器甕
119	BH48	447	59	円	1.04	0.98	(1.40)		覆土B 須恵器坏 土師器甕
120	BI49 BJ49	455	63	楕円	(1.32)	1.30	(1.50)	SE184 P08	覆土A 須恵器甕 土師器甕/坏
121	BG48	447	59	円	0.46	0.44	0.88		土師器甕
122	BG47	447	59	円	1.78	(1.75)	(1.66)	SB43	覆土B 須恵器甕/坏 土師器甕/坏
123	BG47	447	59	円	1.24	1.12	1.43		覆土B 須恵器甕/坏 土師器甕/坏
124	BG46	447	59	円	0.76	0.63	0.92		覆土B 須恵器甕/坏 土師器甕/坏
125	BI49	455	63	楕円	0.63	0.51	1.19		覆土B 須恵器甕 土師器坏
126	BI49	455	63	円	2.39	2.20	1.14		覆土A 須恵器甕/坏/長頸壺 土師器甕/坏
127	BI49	455	63	円	0.55	0.52	(1.40)		覆土B 土師器甕
128	BI50	455	63	円	0.36	0.34	(1.30)		覆土B
129	BH47	447	59	円	0.49	0.44	(1.50)		覆土B
130	BJ47 BK47	448	59	楕円	3.22	2.68	(2.20)		覆土B
131	BH44/45 BI44/45	440	55	円	0.91	0.85	1.30	SK323	覆土B 須恵器甕 土師器甕
132	BG44	440	55	楕円	1.04	0.84	1.29		覆土A 須恵器甕 土師器甕/坏
133	BG44	440	55	円	0.46	0.42	1.12	SB50	覆土B
134	BG45	440	55	円	(1.20)	1.19	1.72		覆土B 須恵器甕/坏/長頸壺 土師器甕/坏
135	BH44	440	55	円	0.50	0.45	1.40		覆土B 須恵器甕/坏 土師器甕/坏
136	BG44	440	55	円	0.66	0.56	1.18		覆土B 須恵器甕
137	BH44	440	55	円	0.49	0.48	1.31		覆土B
138	BH43	440	55	円	0.57	0.53	1.38		覆土A 土師器甕 編物石
139	BF43	440	55	円	0.43	0.42	1.34		覆土B 土師器坏
140	BH46	452	59	円	0.75	0.74	1.38		覆土A 土師器甕
141	BI47	447	59	円	1.02	0.88	(1.80)	SD70	
142	BG43	440	55	円	0.50	0.50	1.30		覆土A 須恵器坏 土師器坏
143	欠番								
144	BH43	440	55	円	0.48	0.43	(1.30)		覆土B 土師器甕
145	BH45	440	55	円	0.50	0.44	1.10		覆土B 須恵器甕 土師器甕
146	BG43/44	440	55	円	0.60	0.54	0.66		覆土B
147	BG45/46	447	59	円	0.43	0.42	(1.70)		覆土B 須恵器甕/坏 土師器甕
148	BF46	446	58	円	0.60	0.57	(1.50)		覆土B 土師器甕/坏
149	BH46	448	59	不整	0.58	(0.37)	1.52	SB45	覆土B 土師器甕/坏

番号	グリッド	遺構図	全体図	形状	長径m	短径m	深さm	重複遺構	出土遺物・その他
150	BF45	439	54	円	0.85	0.85	(1.80)		覆土B 須恵器坏 土師器甕
151	BF45	445	55/58	不整円	1.91	1.78	(2.50)		覆土B 須恵器坏 土師器甕/坏
152	BI44	441	55	円	1.36	1.26	1.52		須恵器甕 土師器甕/坏
153	BH45	440	55	円	0.66	0.60	1.12		土師器坏
154	BK47	449	60	円	0.77	(0.74)	(1.70)		覆土B 須恵器坏 土師器甕
155	BK47	448	59	円	0.74	0.64	1.40		覆土B
156	BO47	449	60	円	0.43	0.39	—		覆土B
157	BP44	444	57	円	0.64	0.57	(1.40)		覆土B
158	BP44	444	57	円	0.51	0.51	(1.50)		覆土A 土師器甕/坏
159	BH57	461	67	円	0.55	0.50	1.20		
160	BF56	462	67	円	0.62	0.60	(1.50)		土師器甕
161	BF55	458	65	不整円	0.46	0.41	(1.50)		土師器甕
162	BF55	462	67	円	0.39	0.35	(1.50)		
163	BF55	458	65	円	0.50	0.46	(1.80)		
164	BF55	459	65	円	0.54	0.50	(1.70)		
165	BE55	462	67	円	0.30	(0.20)	1.24	SB09	
166	BG55	458	65	円	0.46	0.40	(1.50)		
167	BF55	462	67	円	0.50	0.47	(1.50)	SD07	須恵器甕 土師器甕/坏
168	BH55	460	66	円	0.39	0.37	(1.20)		
169	BG54	458	65	円	0.32	0.32	0.76		
170	BH54	460	66	円	1.60	1.51	0.77		
171	BE53	458	65	不整円	0.70	0.61	0.84		土師器甕
172	BF52/53	458	65	円	0.38	0.38	(1.50)		
173	BG53	458	65	円	0.37	0.32	(1.50)		
174	BH53/54	460	66	円	0.82	0.76	(1.60)		
175	BE51	453	62	円	0.97	0.91	1.00		
176	BI51	456	63	円	0.40	0.39	(1.30)		
177	BJ50	456	63	円	0.45	0.41	(1.50)		
178	BJ49	456	63	楕円	0.53	0.43	(1.60)		
179	BE50	452	62	円	0.48	0.46	(1.80)		土師器坏
180	BE50	453	62	円	0.54	0.48	(1.70)		
181	BE50	453	62	円	0.37	0.36	(1.50)		
182	BI50 BJ50	456	63	円	0.43	0.41	(1.40)		
183	BJ49	456	63	円	0.40	0.35	(1.00)	SD79	
184	BI49	455	63	不整楕円	(0.45)	0.45	(1.30)		
185	BF49	452	62	不整円	0.52	0.46	1.34	P04	
186	BD49	453	62	円	0.52	0.48	(1.50)		
187	BC48	446	58	円	0.44	0.40	(1.20)		
188	BD48	453	62	円	0.51	0.47	1.56		
189	BD48	453	62	円	0.43	0.41	1.03	SK120	
190	BD48	446	58	円	0.45	0.42	(1.60)		
191	BE48	445	58	円	0.46	0.44	1.14		
192	BF46	448	59	円	0.44	0.44	(1.70)	P64	
193	BJ46	448	59	円	0.59	0.55	0.98		
194	BG45	448	59	楕円	(0.58)	0.55	1.42		
195	BE45	439	54	円	0.43	0.43	(1.20)		
196	BC45	439	54	円	0.41	0.37	(1.60)		土師器坏
197	BC44	439	54	円	0.64	0.60	1.62	SD70	土師器甕/坏
198	BC44 BD44	439	54	楕円	0.40	0.29	0.60		
199	BE45	439	54	円	0.33	0.28	(1.50)		
200	BH44	441	55	円	0.46	0.45	1.37		
201	BF43	441	55	円	0.45	(0.44)	1.19	SJ115	
202	BA41	433	51	円	0.39	0.38	(1.30)		

番号	グリッド	遺構図	全体図	形 状	長径m	短径m	深さm	重 複 遺 構	出土遺物・その他
203	BA40	433	51	不 整 円	0.45	0.39	(1.40)		
204	BB40	433	51	円	0.34	0.33	(1.20)		
205	BD40	433	51	円	0.37	0.35	(1.50)	SK226	
206	BD39	433	51	円	0.62	0.50	(1.50)	P 28	
207	BB39	433	51	円	0.30	0.28	(1.10)		
208	BC35	429	48	円	0.47	0.43	(1.50)		
209	BA34	428	46	円	0.32	0.32	(1.80)		
210	BM42	443	56	円	0.36	0.35	0.58		土師器甕
211	BN42	442	56	円	0.32	0.32	1.66		土師器甕
212	欠番								
213	BN42	442	56	円	0.34	0.32	1.01		
214	BN43	442	56	円	0.76	0.74	1.56		
215	BN43	442	56	円	0.46	0.42	1.78		
216	BN43 BO43	443	56	楕 円	(0.59)	0.41	0.26		
217	欠番								
218	BL44	443	56	円	0.50	0.42	(1.40)		
219	BL43	443	56	円	0.39	0.38	1.26		土師器坏
220	BN42	443	56	楕 円	0.45	0.35	(1.60)		覆土C
221	BL42	442	56	円	0.45	0.38	1.72		覆土A 土師器甕
222	BK44	443	56	円	0.91	(0.62)	(1.30)	SE223 SD78	覆土A 須恵器甕 土師器甕/坏
223	BK44	443	56	円	0.94	0.80	—	SD75/90	
224	BN43	443	56	円	0.49	0.38	0.40	SK445/450	
225	BL45	449	60	円	0.48	0.47	0.98		
226	BL45	449	60	円	0.36	0.36	—		
227	BM45	449	60	円	0.60	0.57	—		
228	BL46	449	60	円	0.40	0.34	—		
229	BO47	449	60	円	0.39	0.34	—		覆土A
230	BI39	437	53	円	1.13	1.09	—		覆土A 土師器甕
231	欠番								
232	欠番								
233	BK44	443	56	円	0.84	0.72	—	SE222 SD78	
234	欠番								
235	BJ40	437	53	円	0.50	0.42	(1.50)		覆土C 須恵器甕 土師器甕
236	欠番								
237	BH42	441	55	楕 円	1.28	1.07	—		覆土B 土師器甕
238	BI42	434	52	円	0.43	0.35	—		覆土A
239	BH41	434	52	円	0.48	0.46	1.76		覆土B 土師器甕/坏
240	BH41	434	52	円	0.74	0.70	1.62		覆土B 土師器甕/坏
241	BH42	434	52	円	0.38	0.38	—		覆土B
242	BI42	441	55	円	0.86	0.76	—	SJ162	覆土A 土師器甕
243	BH41	434	52	不 整 楕 円	0.46	(0.44)	1.65	SK471 SD85	覆土C 土師器甕
244	BH41	434	52	円	0.62	0.59	1.92		覆土A 土師器甕/坏
245	欠番								
246	BJ48	448	59	円	0.33	(0.28)	1.74		
247	BG44	441	55	円	0.34	0.34	1.46		
248	BH40	434	52	円	1.65	1.43	1.97		須恵器甕/坏/蓋 土師器甕/坏
249	BH41	434	52	楕 円	1.71	1.40	1.46	SD85	土師器甕/坏
250	BE40 BF40	436	52	不 整 円	1.31	1.17	1.56		
251	BF40	435	52	円	2.31	2.12	2.67		須恵器甕/坏/蓋 土師器甕/坏
252	BE40	436	52	不 整 円	1.43	1.34	1.98	SK515	須恵器坏

第464图 F区井戸跡出土遺物(1)

第2号井戸跡

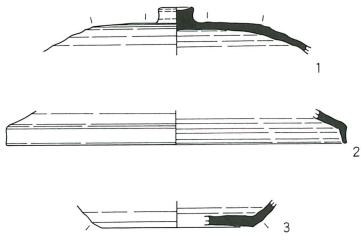

第6号井戸跡

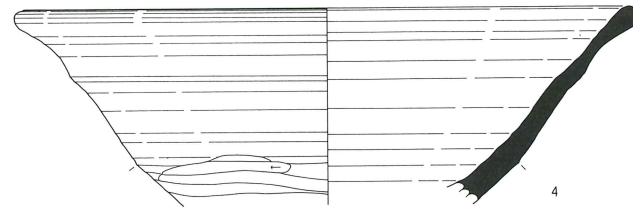

第11号井戸跡

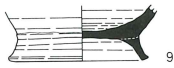

第17号井戸跡

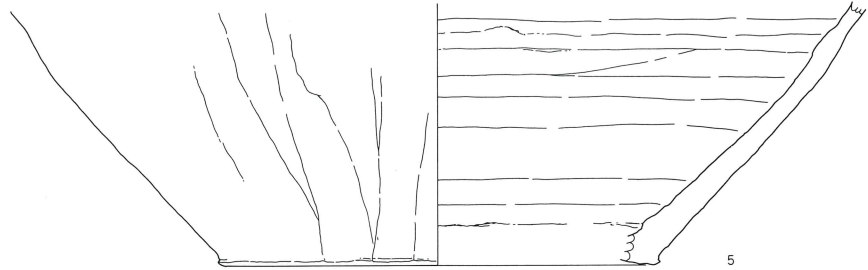

第9号井戸跡

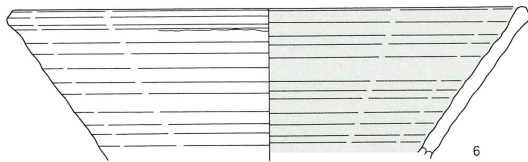

第10号井戸跡

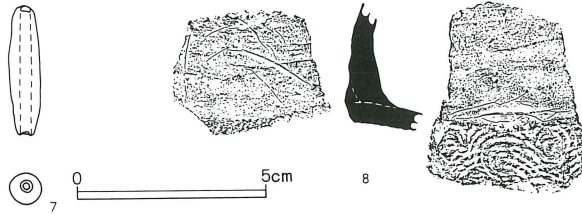

第18号井戸跡

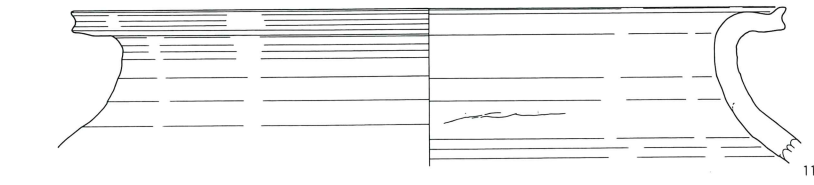

第19号井戸跡

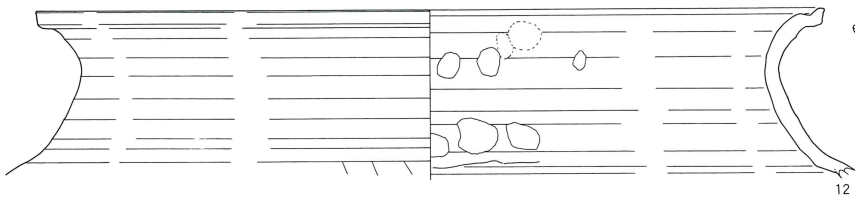

第25号井戸跡

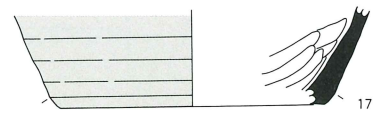

第30号井戸跡

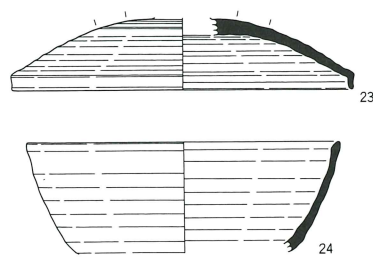
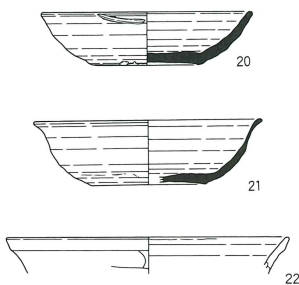

第29号井戸跡

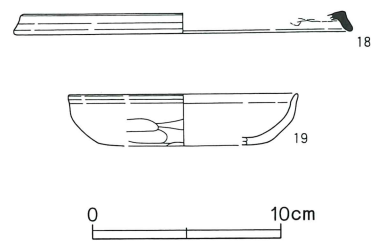

第465图 F区井戸跡出土遺物(2)

第32号井戸跡

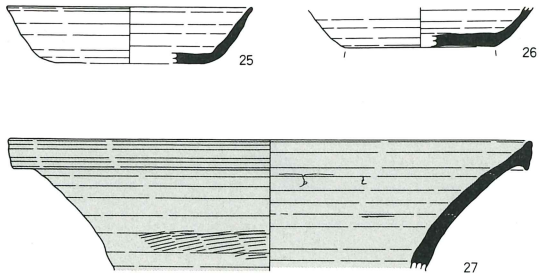

第35号井戸跡

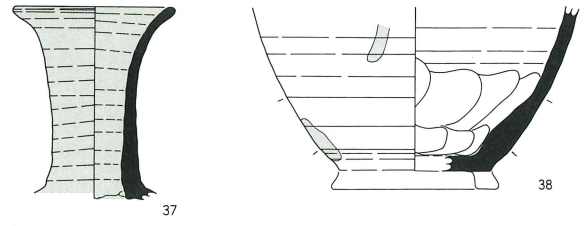

第33号井戸跡

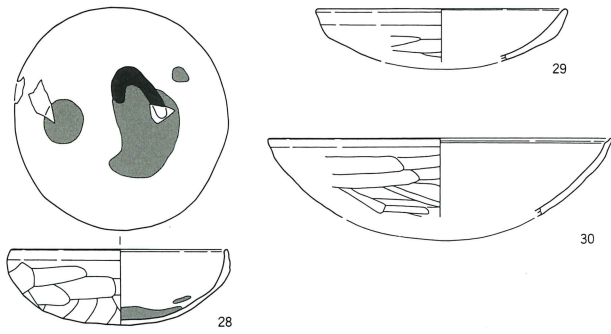

第37号井戸跡

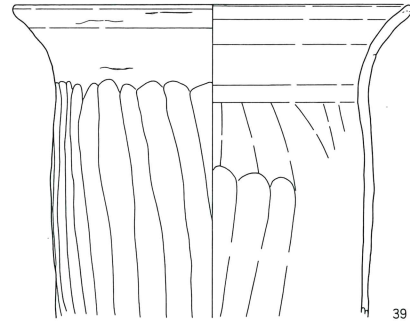

第38号井戸跡



第39号井戸跡

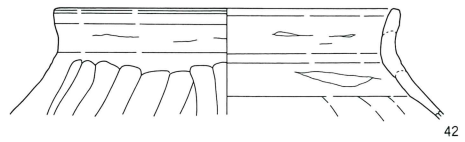

第40・41号井戸跡

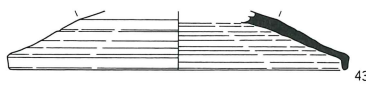

第42号井戸跡

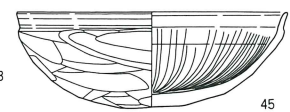

第34号井戸跡

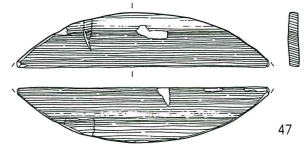
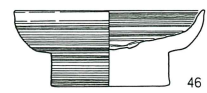
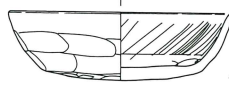
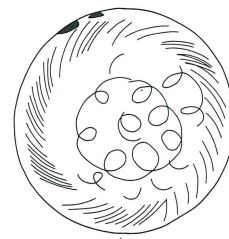
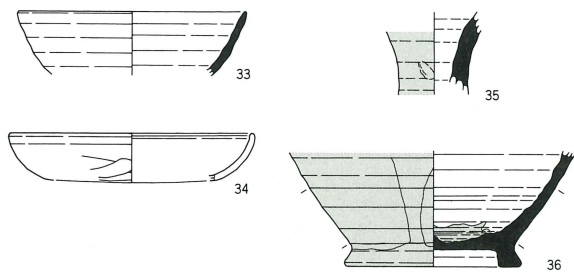

0 10cm

第466图 F区井戸跡出土遺物(3)

第45号井戸跡

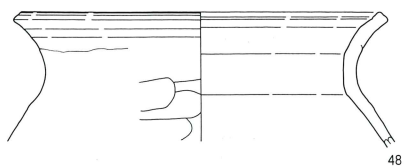

第47号井戸跡



第56号井戸跡



第49号井戸跡

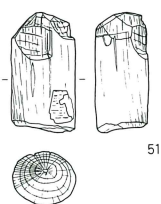

第50号井戸跡

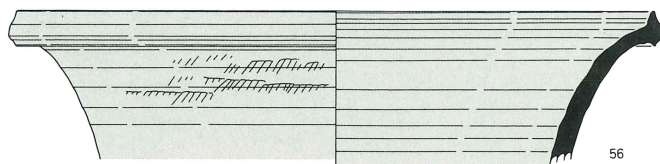
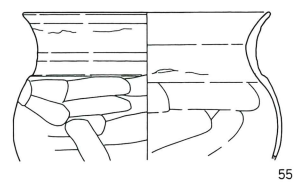
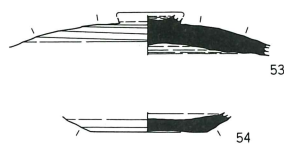

第54号井戸跡



第62号井戸跡

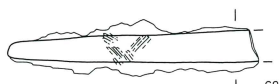
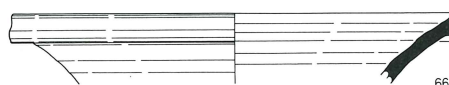
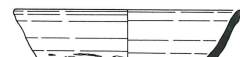
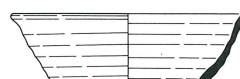
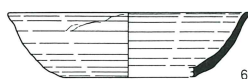
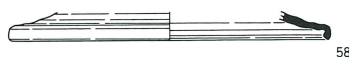

第69号井戸跡

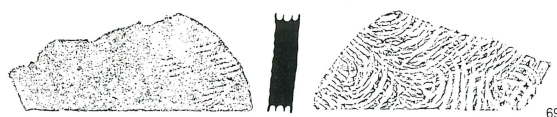

第467图 F区井戸跡出土遺物(4)

第72号井戸跡

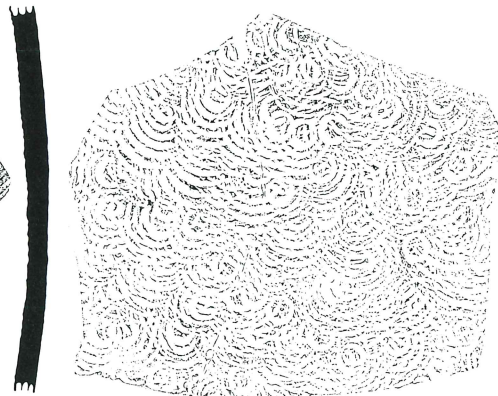
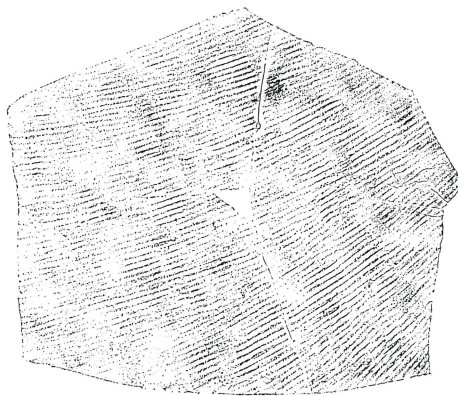
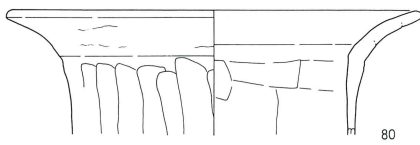
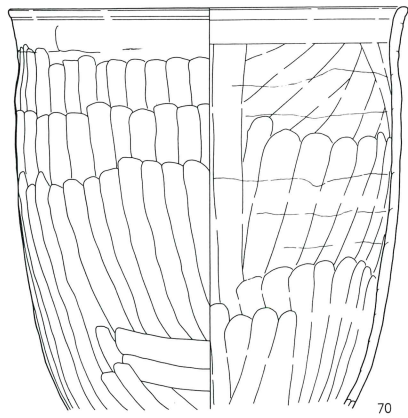

第73号井戸跡

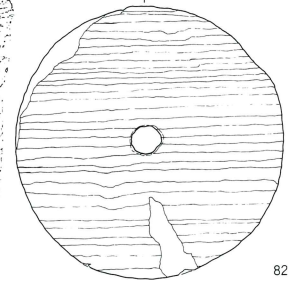
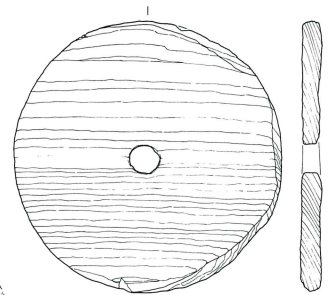
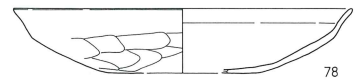
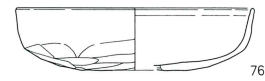
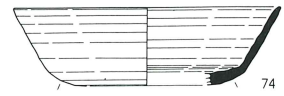
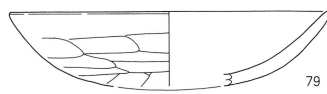
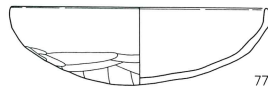
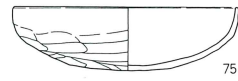
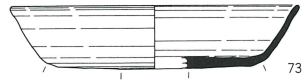

第91号井戸跡

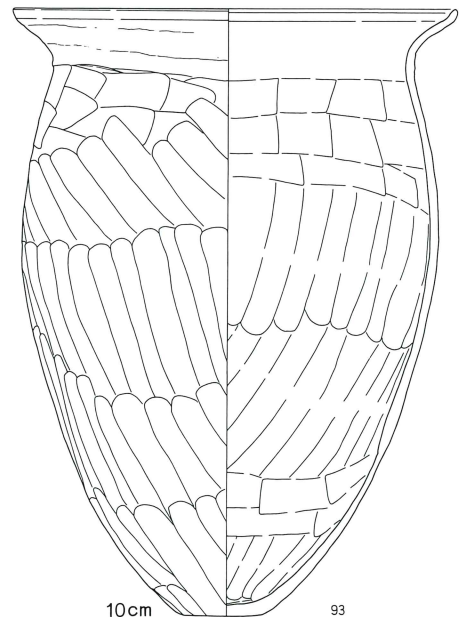
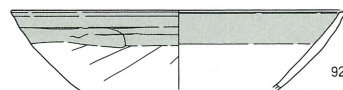
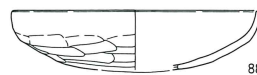
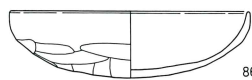
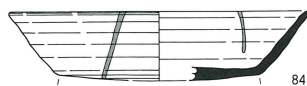
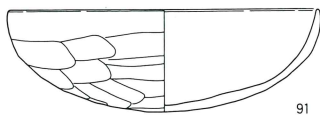
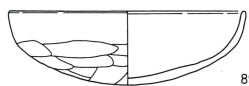
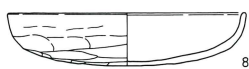
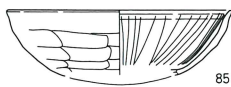
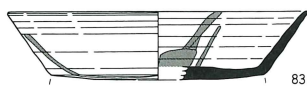

第468图 F区井戸跡出土遺物(5)

第81号井戸跡

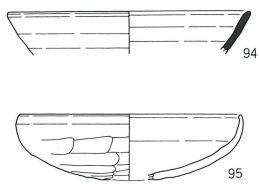

第84号井戸跡



第87号井戸跡



第88号井戸跡

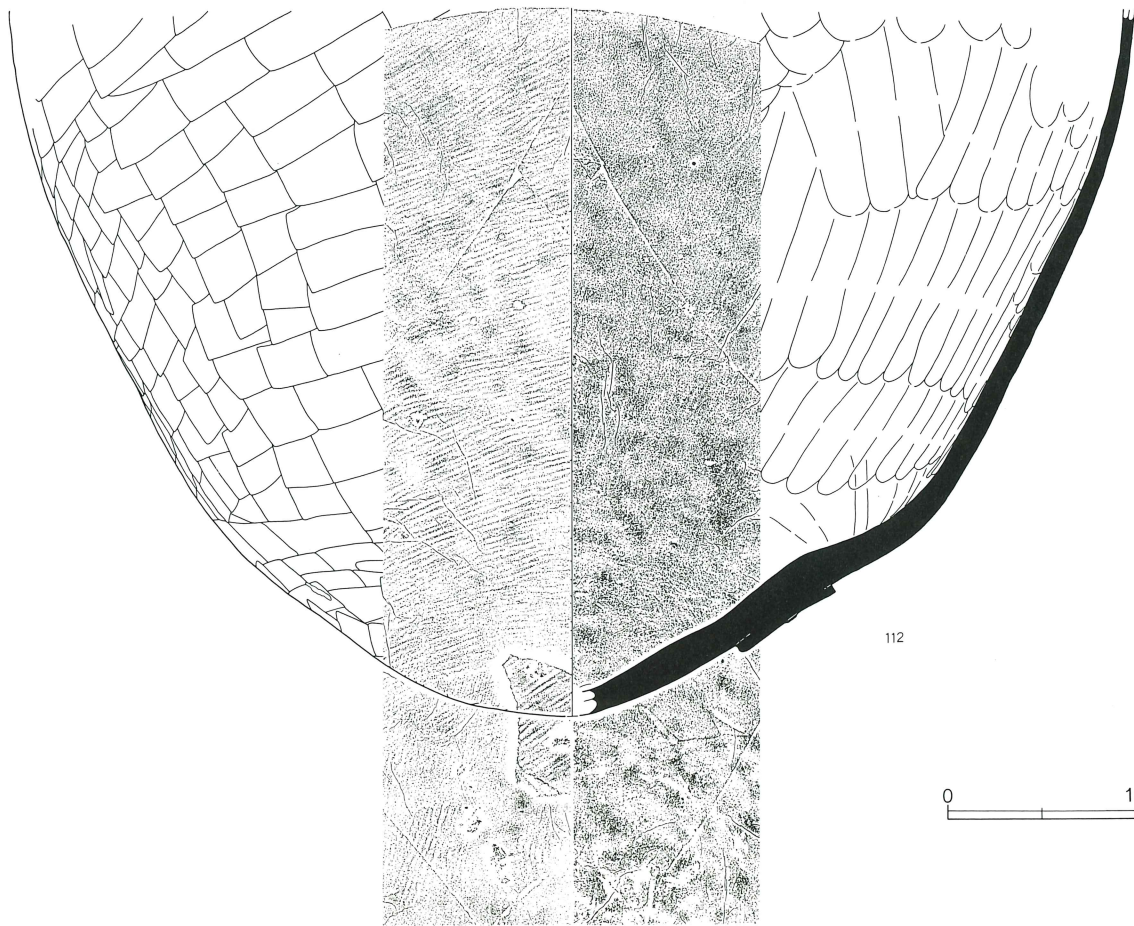
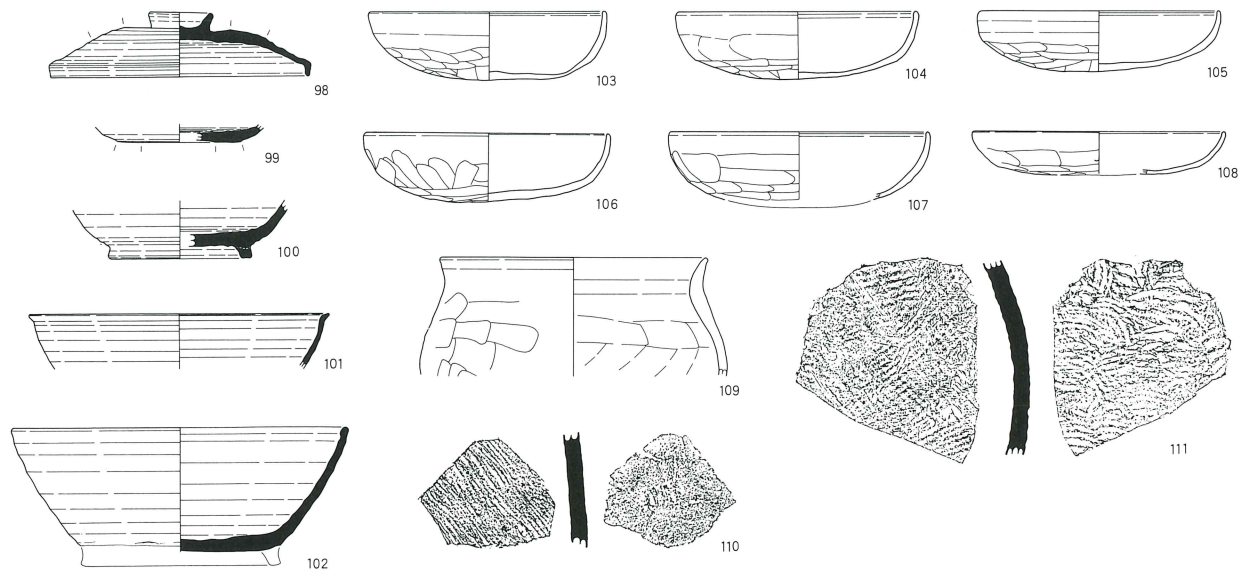

0 10cm

第469图 F区井戸跡出土遺物(6)

第93号井戸跡



第97号井戸跡



第94号井戸跡

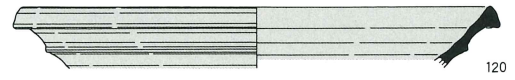
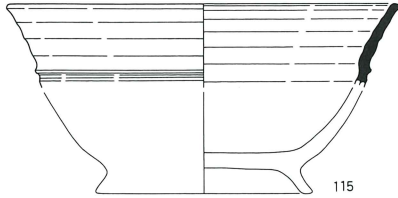

第98号井戸跡



第107号井戸跡

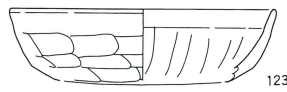
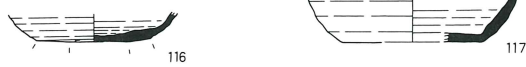

第123号井戸跡



第106号井戸跡

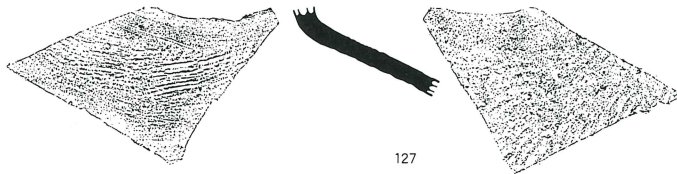
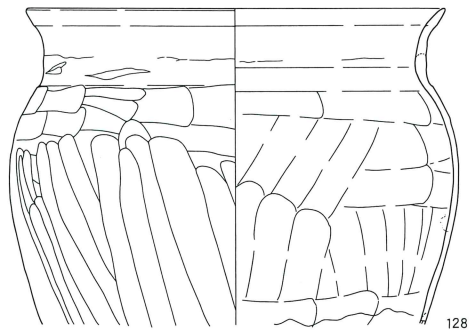

第109号井戸跡

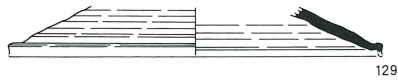

第126号井戸跡

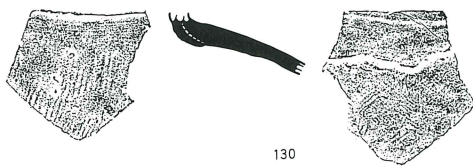

第120号井戸跡

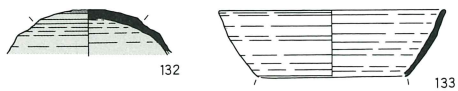
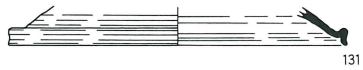

第135号井戸跡



第125号井戸跡

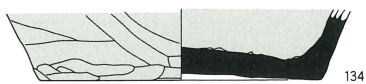

第470图 F区井戸跡出土遺物(7)

第134号井戸跡

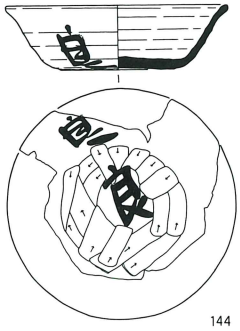

144



145

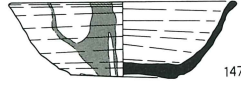

147



146



148

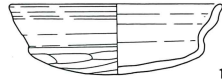

149

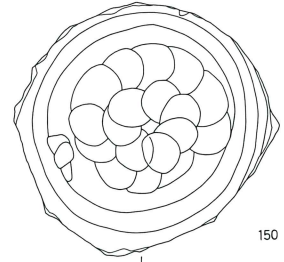

150

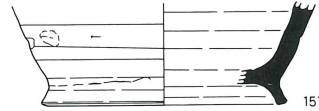

151

第139号井戸跡

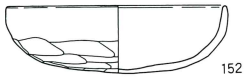

152

第140号井戸跡

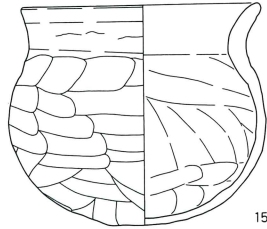

154

第147号井戸跡

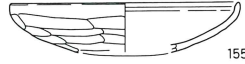

155

第142号井戸跡

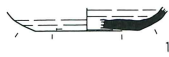

153

第148号井戸跡

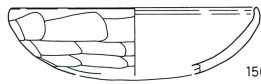

156

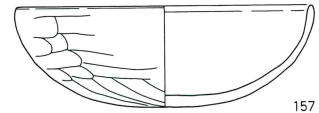

157

第150号井戸跡



158

第151号井戸跡

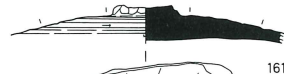

161

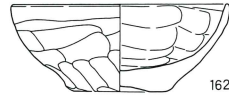

162

第157号井戸跡

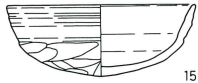

159

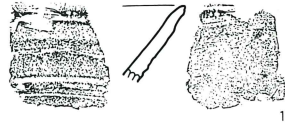
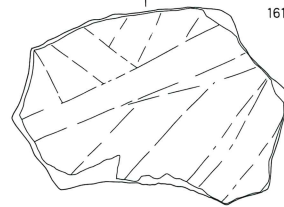

163

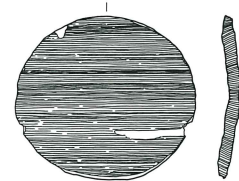

164

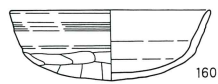

160

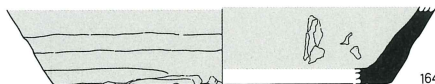

164



165

第154号井戸跡



166



167

第197号井戸跡

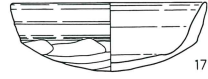

171



172



168

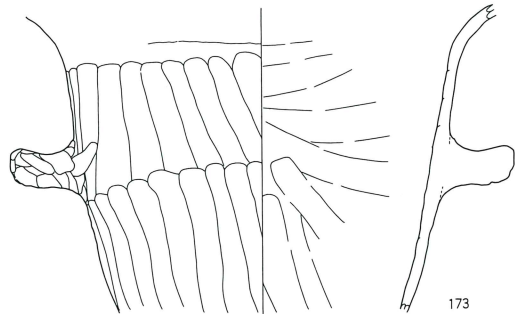

173

第165号井戸跡

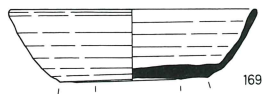

169

第167号井戸跡

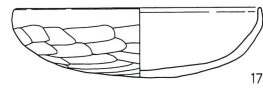

170



第471图 F区井戸跡出土遺物(8)

第237号井戸跡



174

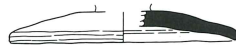

175

第248号井戸跡



175

第251号井戸跡

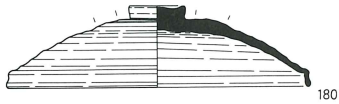

180



181



182

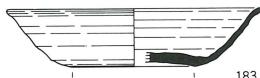

183

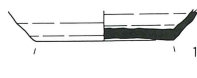

184



185

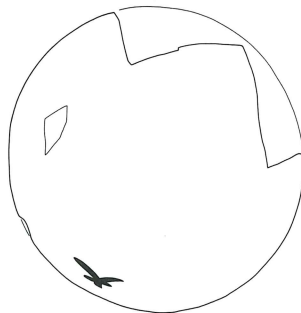

176

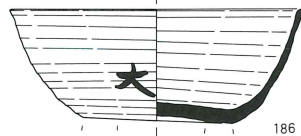

186

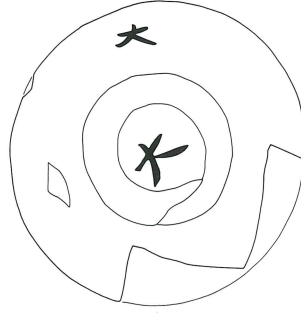

186

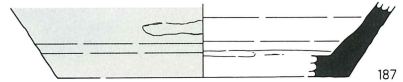

177

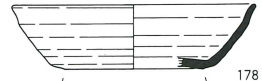

178



179



187

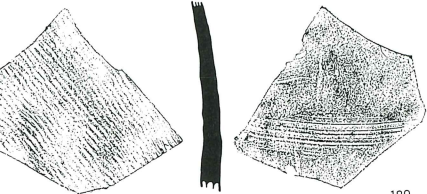

188

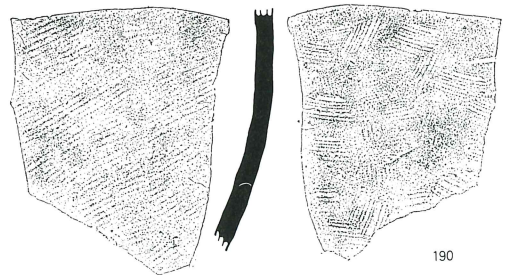

189

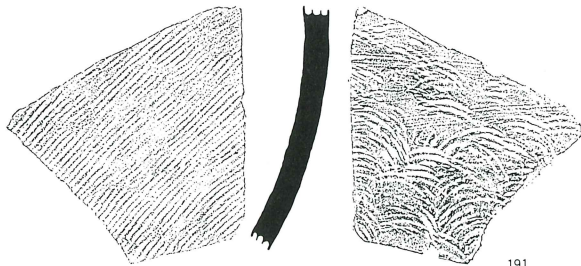

191

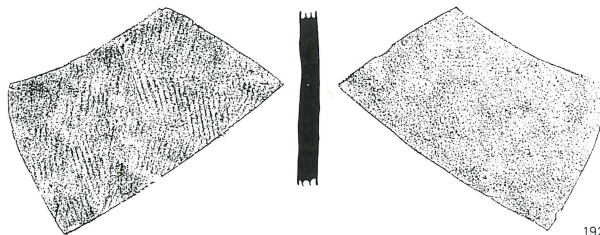

192

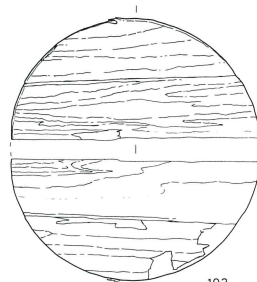

193

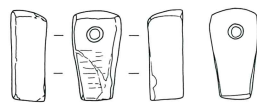
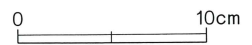

194



第472图 F区井戸跡出土遺物(9)

第251号井戸跡

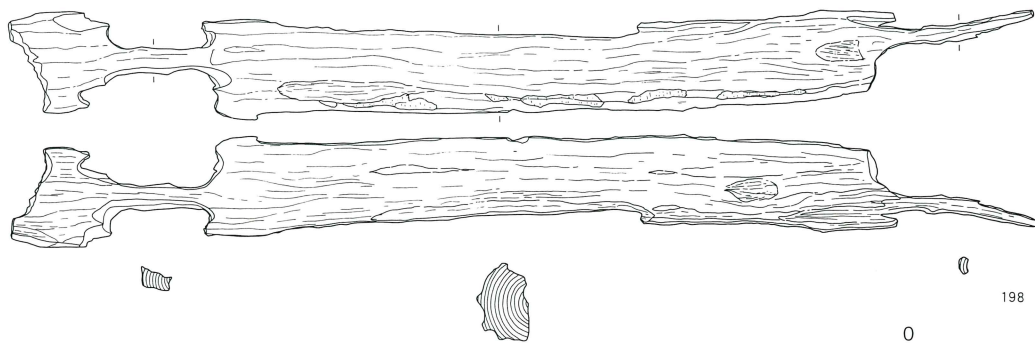
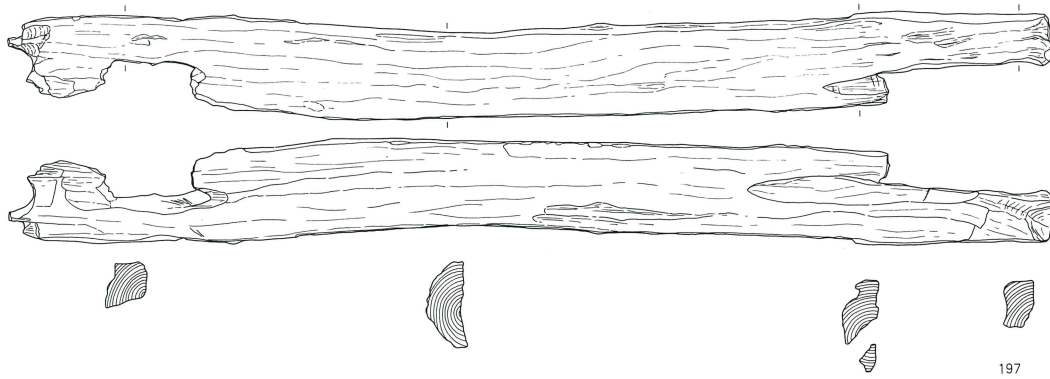
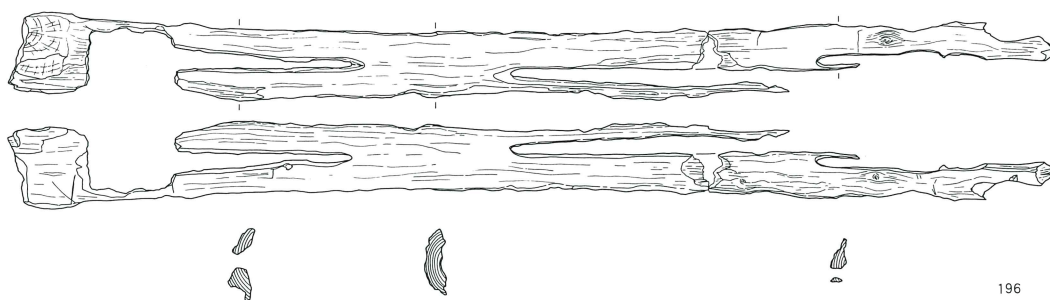
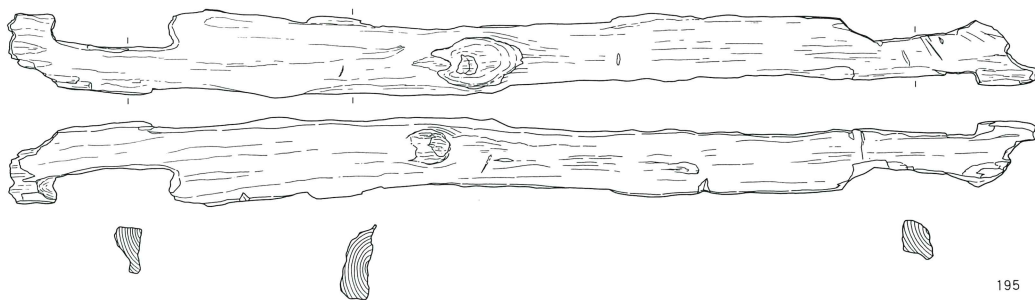

0 20cm

第473図 F区井戸跡出土遺物(10)

第251号井戸跡



F区井戸跡出土遺物観察表(第464~473図)

番号	器種	口径	器高	底径	胎土	焼成	色調	残存率	備考
1	蓋		(2.6)		WB針	A	灰	25	SE02 南比企産
2	蓋	(18.0)	(1.8)		WB針	A	灰	5	SE02 南比企産
3	坏		(1.4)	(8.0)	WB針	B	灰白	5	SE02 南比企産 底部全面ヘラ
4	鉢	(32.0)	(10.4)		W	B	灰	20	SE06 No.18 未野産?
5	甕		(13.9)	(23.6)	W	A	黄灰		SE06 No.2・5・11・14・17
6	鉢	(27.8)	(8.0)		WB	A	灰白	5	SE09 内面自然釉付着
7	土錘								SE09 長さ3.4×幅0.85×厚さ0.85×重さ2.2g
8	甕				WBR片	B	灰白		SE10 未野産
9	高台付坏		(2.9)	7.4	WB針	B	灰白	10	SE11 南比企産
10	高台付坏		(2.3)	(7.3)	WB針	A	灰	10	SE17 南比企産 貼付高台
11	甕	(38.0)	(8.3)		W	B	灰	5	SE18
12	甕	(41.9)	(9.0)		WB	B	灰黄褐	5	SE18
13	碗				WB	A	オリーブ灰	5	SE18
14	椀	(14.9)	(4.1)		WBR針	A	灰	5	SE19 南比企産
15	甕	(22.1)	(2.2)		WB	B	灰白		SE19 未野産?
16	甕	(22.0)	(3.7)		WBR	A	橙		SE19
17	甕		(5.1)	(14.0)	WB	B	灰	5	SE25 未野産
18	蓋	(17.9)	(1.1)		WB針	B	灰	5	SE29 南比企産
19	坏	(12.1)	(3.2)		WBR	B	橙	10	SE29
20	坏	(11.0)	2.8	(5.3)	WR針	A	灰	25	SE30 南比企産 底部全面ヘラ
21	坏	(12.0)	3.4	(6.1)	WR針	B	灰	20	SE30 南比企産 底部全面ヘラ
22	坏	(14.8)	(1.9)		B	B	橙	5	SE30
23	蓋	(18.0)	(3.8)		WBR針	B	黄灰	30	SE30 南比企産
24	椀	(16.5)	(5.9)		WB針	A	灰	5	SE30 南比企産
25	坏	(13.0)	3.0	(7.9)	WBR	B	灰白	20	SE32 未野産
26	坏		(2.0)	(7.9)	WB針	A	灰	5	SE32 南比企産 底部全面ヘラ
27	甕	(27.6)	(6.9)		WB針	A	灰		SE32 南比企産 内外面自然釉付着
28	坏	11.3	4.0		WB	B	橙	95	SE33 油煙付着 灯明皿への転用

番号	器種	口径	器高	底径	胎土	焼成	色調	残存率	備考
29	坏	(13.1)	(2.7)		WB	B	橙	5	SE33
30	碗	(18.0)	(4.2)		WB	A	橙	5	SE33
31	甌	22.2	21.7	7.1	B	B	橙	70	SE33 No.5・6・8・12・20
32	甕	(21.2)	(5.0)		WB	B	橙	5	SE33
33	坏	(12.0)	(3.4)		WB針	A	灰	5	SE34 南比企産
34	坏	(11.8)	(2.4)		B	B	橙	5	SE34
35	長頸壺		(4.3)		WB	A	灰		SE34 秋間産? 自然釉付着
36	長頸壺		(6.1)	(9.1)	WB	B	灰	10	SE34 秋間産 全面自然釉付着 高台ナデ付
37	長頸壺	8.6	(10.1)		WB	A	灰	20	SE35 秋間産? 内外面自然釉付着
38	長頸壺		(8.7)		WB	B	灰	10	SE35 秋間産
39	甕	(21.0)	(16.5)		WBR	B	橙	20	SE37
40	坏	13.6	4.0	7.5	WB針	A	灰	100	SE38 No.1 南比企産 底部周辺へラ 外面に墨書 底部内面擦痕
41	坏	(13.8)	4.0	(9.4)	WB針	A	灰白	20	SE38 No.3 南比企産 底部全面へラ
42	短頸壺	(17.7)	(5.6)		BR	B	橙	5	SE39
43	蓋	(17.8)	(3.1)		WB針	A	灰白	15	SE40・41 南比企産
44	坏	11.7	3.6	8.5	WB	B	橙	95	SE40・41 SE41 No.1 油芯
45	坏	(14.3)	5.0		B	B	にぶい黄橙	60	SE42
46	碗	10.1	4.0	6.3					SE43 全面漆塗り
47	曲物の底板								SE43 長さ13.4×幅2.85×厚さ0.55
48	壺	(19.0)	(6.8)		WBR	B	橙	10	SE45
49	坏		(1.4)	(7.0)	WBR針	A	灰	20	SE47 南比企産 底部糸切離し 糸があたった痕跡
50	坏		(1.0)	5.6	WR針	A	灰	20	SE56 南比企産 底部糸切離し
51	棒状木製品								SE49 長さ6.15×幅3.35×厚さ2.8 樹皮残存
52	横槌								SE49 長さ39.5×幅6.95×厚さ3.85
53	蓋		(2.1)		WB	A	灰	30	SE50 末野産
54	坏		(1.0)	6.2	WB針	A	灰	20	SE50 南比企産 底部全面へラ
55	小型甕	(13.0)	(7.8)		WB	B	橙	15	SE50 台付?
56	甕	(33.7)	(8.2)		WB	A	灰		SE50 末野産 内外面自然釉付着
57	甕	(34.0)	(5.2)		WB針	A	灰		SE54 No.1 南比企産
58	蓋	(16.8)	(1.5)		WB針	A	灰		SE62 南比企産
59	長頸壺		(1.5)		W針	A	灰白		SE62 南比企産 自然釉付着
60	坏	(13.4)	3.8	7.3	WBR針	A	にぶい橙	30	SE62 南比企産 底部周辺へラ 黒色付着物・油煙痕か
61	坏	(12.7)	3.4	(6.9)	WB針	A	灰	10	SE62 南比企産
62	坏		(2.0)	(7.8)	WBR針	A	褐	5	SE62 南比企産 底部全面へラ
63	坏	(12.0)	3.8	6.2	W針	A	灰	75	SE62 No.3 南比企産 底部糸切離し
64	坏	12.4	4.4	7.0	WB針	B	灰白	75	SE62 No.2 南比企産 底部糸切離し
65	坏	(12.0)	(3.8)		WB針	B	灰黄	15	SE62 南比企産
66	甕	(23.5)	(3.7)		W針	A	灰		SE62 南比企産
67	甕				WB針	A	灰		SE62 南比企産
68	刀子								SE62 長さ6.55×幅0.8×厚さ0.25×重さ8.4g
69	甕				W	A	灰		SE69 末野産? 自然釉付着
70	甌	(21.1)	(21.2)		WBR	B	橙	30	SE72 No.4・5 内面黒色処理
71	蓋		(2.8)		WB針	A	灰	50	SE73 南比企産
72	蓋		(1.0)		WB	A	灰白	10	SE73 南比企産?
73	坏	(15.2)	3.3	(10.2)	WB針	A	灰	20	SE73 南比企産 底部周辺へラ 底部内面擦痕
74	坏	(14.2)	4.1	(7.7)	WB針	A	灰	25	SE73 南比企産
75	坏	(11.9)	3.3		WB	B	橙	45	SE73
76	坏	(12.6)	(3.3)		WB	B	橙	30	SE73
77	坏	13.5	4.2		WB	B	にぶい橙	95	SE73
78	盤	(17.8)	(3.4)		WB	B	橙	20	SE73
79	盤	(16.8)	(3.9)		B	B	暗褐	20	SE73
80	甕	(21.5)	(6.5)		B	B	橙	5	SE73
81	甕				WB	A	灰		SE73 末野産 自然釉付着
82	蓋板								SE73 長さ14.3×幅14.2×厚さ1.1
83	坏	(15.9)	3.6	(11.3)	WB針	A	灰	20	SE91 南比企産 底部全面へラ 火だすき痕
84	坏	(15.8)	3.6	(10.6)	WB針	A	灰	20	SE91 南比企産 底部全面へラ 火だすき痕
85	坏	(11.8)	(3.5)		B	B	橙	20	SE91
86	坏	12.6	3.5		WB	B	橙	85	SE91

番号	器種	口径	器高	底径	胎土	焼成	色調	残存率	備考
87	坏	(12.4)	2.8		WB	B	橙	30	SE91
88	坏	(13.0)	(3.1)		BR	B	橙	25	SE91
89	坏	(12.4)	3.9		BR	B	橙	50	SE91
90	坏	(15.0)	(3.9)		WB	B	にふい黄橙	30	SE91
91	椀	(16.4)	5.5		B	B	橙	30	SE91
92	椀	(17.7)	(4.2)		WR	A	にふい橙	10	SE91 赤彩
93	甕	23.3	32.0	4.3	BR	B	橙	75	SE91
94	坏	(13.0)	(2.3)		WB 針	C	灰	5	SE81 南比企産
95	坏	(11.8)	(3.5)		BR	B	橙	15	SE81
96	甕				WB 針	A	灰		SE84 南比企産
97	坏	(13.5)	(2.5)		WB 針	B	灰白	5	SE87 南比企産
98	蓋	(13.8)	3.4		WBR 片	B	灰	60	SE88 末野産
99	坏		(0.9)	(6.6)	W針	B	灰	5	SE88 南比企産 底部周辺へラ
100	高台付坏		(3.0)	(7.7)	WBR 片	B	灰黄	10	SE88 末野産 貼付高台
101	椀	(15.9)	(2.9)		W針	B	灰	5	SE88 南比企産
102	高台付椀	(17.8)	6.6		WBR	B	灰		SE88 末野産 ヘラケズリ後高台貼付
103	坏	12.4	3.7		WBR	B	橙	95	SE88
104	坏	12.6	3.6		WBR	B	橙	95	SE88
105	坏	12.6	3.1		BR	B	橙	90	SE88
106	坏	12.9	3.6		WB	B	橙	60	SE88
107	坏	(13.6)	(3.6)		BR	B	橙	20	SE88
108	坏	(13.2)	(2.1)		B	B	にふい黄橙	15	SE88
109	小型甕	(14.0)	(6.3)		WB	B	にふい橙	10	SE88
110	甕				W針	A	褐灰		SE88 南比企産
111	甕				WBR 針	A	にふい褐		SE88 南比企産
112	甕		(37.2)		WB	A	灰	30	SE88 秋間産 (胎土分析25)
113	長頸壺		(2.8)	7.8	WB	A	灰白	5	SE93 秋間産? 自然釉付着 貼付高台
114	坏	(12.0)	3.7		WB	A	灰	25	SE93
115	佐波理碗	(20.9)	(4.4)		WR 針	A	灰	5	SE94 南比企産
116	坏		(1.5)	6.0	WB 針	A	灰	20	SE107 南比企産 底部周辺へラ
117	坏		(3.1)	(7.4)	WB 針	A	灰	5	SE107 南比企産 底部全面へラ
118	坏	(11.6)	(3.0)		WR	B	橙	20	SE97
119	長頸壺	(11.9)	(1.5)		WB	A	灰白		SE97 秋間産? 内外面自然釉付着
120	甕	(24.9)	(3.2)		WB	A	灰		SE97 秋間産? 内外面自然釉付着
121	坏	(11.8)	(2.8)		BR	B	橙	10	SE98
122	坏	(13.0)	(2.7)		B	A	橙	10	SE98
123	坏	(14.0)	(3.8)		WB	B	橙	10	SE98 線刻
124	坏		(2.5)	(6.0)	WB 針	A	灰	20	SE123 南比企産 底部周辺へラ
125	坏	12.3	3.8	6.8	WBR 針	A	青灰	90	SE106 南比企産 底部糸切離し
126	坏	(14.8)	(5.1)	(8.2)	WB 針	A	灰	5	SE106 南比企産
127	甕				WB	A	灰		SE106 南比企産
128	甕	(22.0)	(16.7)		WBR	B	橙	30	SE106
129	坏		(2.6)		WB 針	A	灰	5	SE109 南比企産
130	甕				WB 針	A	灰		SE109 南比企産 外面自然釉付着
131	蓋	(18.8)	(2.0)		W片	B	灰	5	SE120 末野産
132	蓋		(2.5)		B	B	灰	30	SE120 南比企産か? 自然釉付着
133	坏	(13.0)	(3.5)	(7.9)	W針	B	灰	5	SE120 南比企産
134	甕		(3.8)	(15.0)	WB 針	B	灰	10	SE125 南比企産 自然釉付着
135	坏		(0.6)	(6.3)	W針	A	灰	5	SE126 南比企産 底部周辺へラ
136	坏		(1.2)	6.7	WB 針	A	灰白	20	SE126 南比企産 底部糸切離し
137	坏	(11.0)	(2.8)		WBR	B	橙	5	SE126 赤彩
138	坏	(10.8)	3.4		WB	B	橙	40	SE126
139	坏	(11.5)	(3.2)		B	B	にふい黄褐	10	SE126
140	長頸壺	(16.8)	(3.7)		WB 針	B	灰	5	SE126 南比企産 自然釉付着
141	長頸壺	(16.8)	(6.2)		WB 針	B	灰	5	SE126 南比企産 自然釉付着
142	坏	(12.9)	(3.5)		WB 針	B	灰白	10	SE135 南比企産
143	甕	(20.0)	(8.4)		WB	A	灰		SE135 末野産 内外面自然釉厚く付着
144	坏	(11.8)	3.4	8.1	WB 針	B	灰	60	SE134 最下層 南比企産 底部周辺を手持ちのヘラケズリ

番号	器種	口径	器高	底径	胎土	焼成	色調	残存率	備考
145	坏	(13.0)	(3.3)		WBR 針	B	灰白	10	SE134 南比企産
146	坏		(2.4)	6.5	W針	B	灰	30	SE134 最下層 南比企産 底部周辺ヘラ
147	坏	12.0	4.0	5.7	WBR 針	A	灰黄褐	60	SE134 南比企産 底部糸切離し 火だすき痕
148	坏	(12.7)	4.2	(6.8)	WB 針	B	灰黄	50	SE134 南比企産 底部周辺ヘラ 底部ヘラ記号「×」
149	坏	11.2	3.8		WB	B	橙	60	SE134
150	甕				WB 針	B	灰	10	SE134 南比企産
151	長頸壺		(5.4)	13.0	WB 針	A	灰		SE134 南比企産 貼付高台
152	坏	11.6	3.6		WB	B	橙	90	SE139
153	坏		(1.2)	(5.6)	WB 針	A	灰	5	SE142 南比企産 底部周辺ヘラ
154	小型甕	12.4	11.6		B	B	にふい黄橙	95	SE140 No.1
155	坏	(12.0)	(2.6)		WB	B	橙	10	SE147
156	坏	(13.0)	(3.6)		WB	B	橙	20	SE148
157	坏	(15.6)	5.3		WBR	B	橙	15	SE148
158	長頸壺		(3.2)	(7.7)	WB 針	A	灰		SE150 南比企産 自然釉付着 貼付高台
159	坏	9.9	3.8		WB	B	橙	100	SE157 No.1
160	坏	10.5	3.7		WB	B	にふい黄橙	100	SE157 No.2
161	蓋		(1.8)		WB 針	A	灰	50	SE151 南比企産 転用硯 内面擦痕
162	椀	(11.9)	4.6	4.9	WBR 片	B	橙	70	SE151
163	鉢				WB	A	灰白		SE151 内外面自然釉付着
164	甕		(4.0)	(17.9)	WB 針	A	灰		SE151 南比企産 内外面自然釉付着
165	曲物の底								SE151 長さ8.6×幅9.5×厚さ0.7
166	坏	(13.0)	(3.8)		WB 針	A	灰白	10	SE154 南比企産
167	坏		(0.9)	(8.8)	W針	A	黄灰	5	SE154 南比企産 底部全面ヘラ
168	甕	(34.6)	(5.2)		WB 針	A	灰		SE154 南比企産
169	坏	(13.1)	3.9	7.9	WBR 針	B	にふい橙	50	SE165 南比企産 底部周辺ヘラ
170	坏	12.9	3.6		WB	B	橙	65	SE167
171	坏	(10.2)	3.6		B	B	灰赤	45	SE197
172	坏	(13.7)	(3.3)		B	B	橙	15	SE197
173	甌		(16.3)		WBR	B	にふい黄橙	20	SE197 内面黒色処理
174	蓋		(1.6)		WB 針	B	灰	5	SE237 南比企産
175	蓋	(19.9)	(1.7)		WB 針	A	灰白	5	SE248 南比企産
176	蓋		(1.6)		WBR 針	B	灰白	20	SE248 南比企産 内面擦痕 転用硯
177	蓋	(18.1)	(3.0)		WB 針	A	灰	10	SE250 南比企産
178	坏	(12.9)	3.4	(7.4)	WB 針	A	灰	20	SE250 南比企産 底部全面ヘラ
179	坏		(2.0)	(5.9)	WB 針	A	灰	20	SE250 南比企産 底部糸切離し 火だすき痕
180	蓋	(16.1)	4.3		WBR 針	A	灰	60	SE251 南比企産
181	坏	(12.2)	2.6	(5.7)	WB 針	A	灰	40	SE251 南比企産 底部周辺ヘラ
182	坏	(12.9)	3.2	(7.1)	WB 針	A	灰	10	SE251 南比企産 底部全面ヘラ
183	坏	(13.5)	3.1	(6.4)	WBR 針	A	灰	30	SE251 南比企産 底部全面ヘラ
184	坏		(1.6)	(7.2)	WB 針	A	灰	20	SE251 南比企産 底部全面ヘラ
185	坏		(1.0)	(6.0)	WR 針	A	灰	10	SE251 南比企産 底部糸切離し
186	坏	15.6	6.0	5.9	WB 針	A	灰	80	SE251 南比企産 底部周辺ヘラ
187	甕		(3.9)	(15.5)	WB 針	A	灰		SE251 南比企産 自然釉付着
188	甕				WB 針	A	灰白		SE251 南比企産
189	甕				WB	A	灰白		SE251 秋間 or 湖西産?
190	甕				WB	A	灰		SE251 南比企産
191	甕				WB	A	灰		SE251 南比企産
192	甕				WB	A	オリーブ灰		SE251 南比企産
193	曲物の底板								SE251 長さ6.25×幅13.2×厚さ0.6
194	砥石								SE251 長さ3.55×幅1.9×厚さ1.35×重さ14.0g
195	井戸棹								SE251 No.1 長さ109.8×幅8.4×厚さ3.0
196	井戸棹								SE251 No.2 長さ110.6×幅7.5×厚さ2.3
197	井戸棹								SE251 No.3 長さ111.8×幅9.8×厚さ4.0
198	井戸棹								SE251 No.3 長さ109.4×幅9.0×厚さ5.2
199	井戸棹								SE251 No.4 長さ106.6×幅9.2×厚さ2.3
200	井戸棹								SE251 No.4 長さ102.8×幅10.6×厚さ2.6

6. 溝跡

溝跡は古代・中世に大きく2時期に分類される。

古代の溝跡として集落北辺を区画する第26号溝跡が代表的で、これにほぼ並行する第49・50・51号溝跡は古代の溝跡と推測される。これらの溝跡は集落内部を画する性格が想定される。

集落区画内を方形に画する溝跡には、C区第125号溝跡—第59号溝跡と第85号溝跡がある。

C区第125号溝跡—第59号溝跡に囲まれた範囲には、溝跡と平行する様に配置された住居跡群がみられるが、規模・質・時期的には他の住居跡との差異は認

第474図 F区溝跡(1)(第46図)

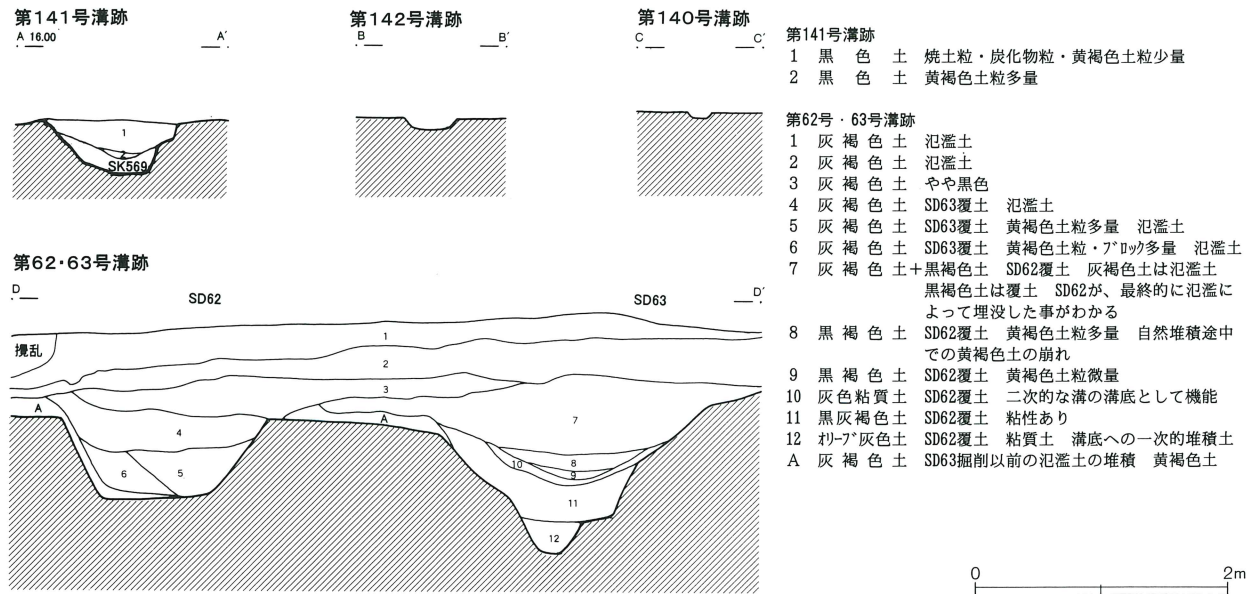

第475図 F区溝跡(2)(第47図)

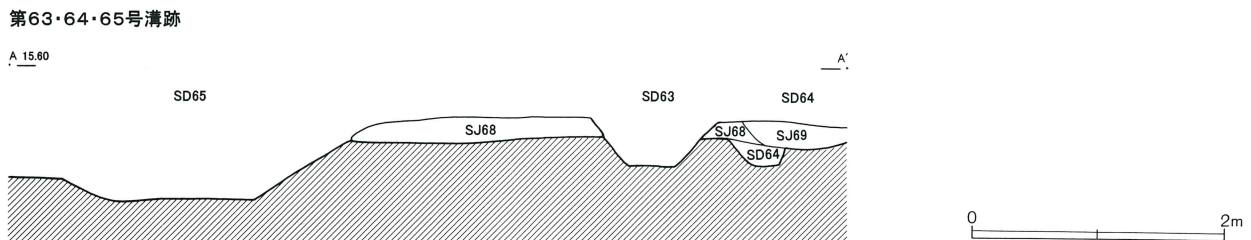

第476図 F区溝跡(3)(第48図)

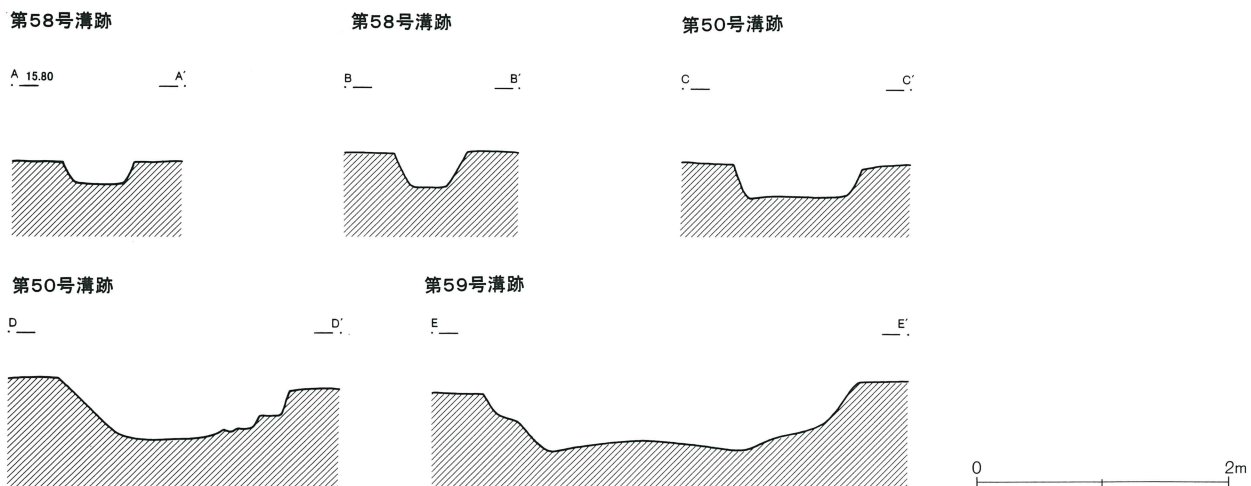

第477図 F区溝跡(4)(第49図)

第47号溝跡

A 15.80

A'

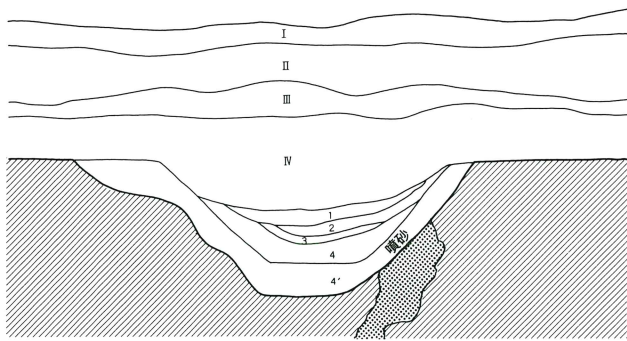

第66号溝跡

B

B'

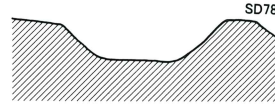

第66号溝跡

C

C'

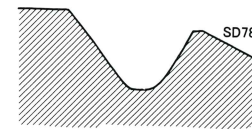

第48号溝跡

D

D'

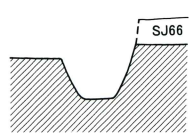

第48号溝跡

E

E'

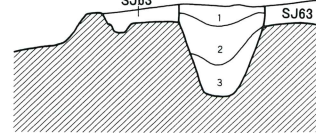

第48号溝跡

F

F'

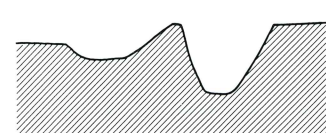

第65・78・84・139号溝跡

H

H'

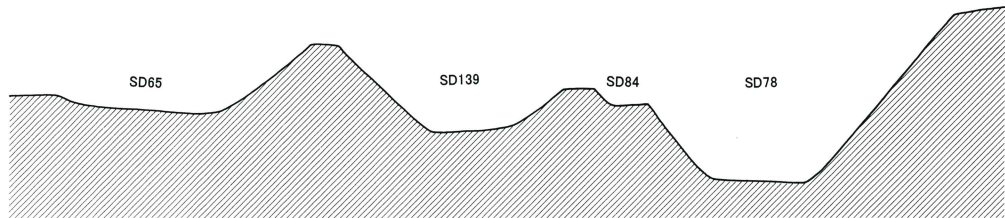

第138号溝跡

G

G'

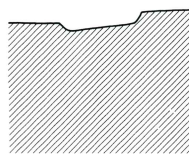

第53号溝跡

I

I'

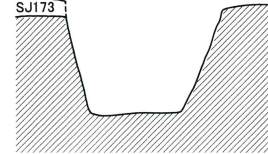

第53・85号溝跡

J

J'

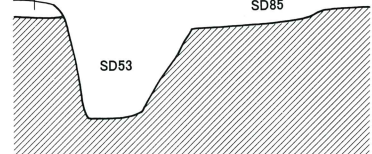

第47A溝跡

- I 耕作土
- II 砂純層
- 1 黒褐色粘質土
- 2 黒褐色土 有機質 草・竹多量
- 3 黒褐色土 炭化物 灰縮状に堆積
- 4 暗青灰色粘質土 粒子細かい純層 4'はより明るい色調

第48号溝跡

- 1 黒褐色土 黄褐色土粒(2~10mm)若干
- 2 黒褐色土 黄褐色土粒(2~10mm)若干 焼土粒(2~5mm)少量
- 3 暗褐色土 黄褐色土7"ブロック(5~30mm)多量

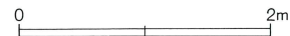

第478図 F区溝跡(5)(第51図)

第56・57号溝跡
A 18.00

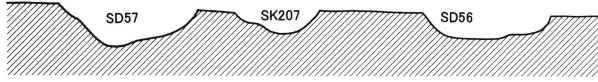

第52号溝跡

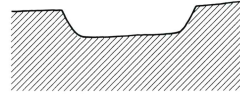

第54号溝跡

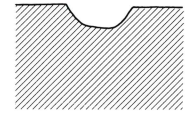

第50・53号溝跡

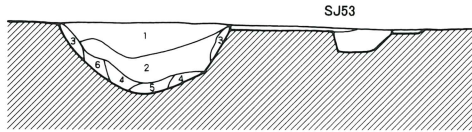

第53号溝跡

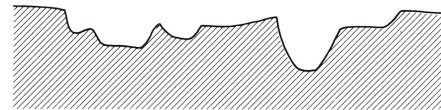

第53号溝跡

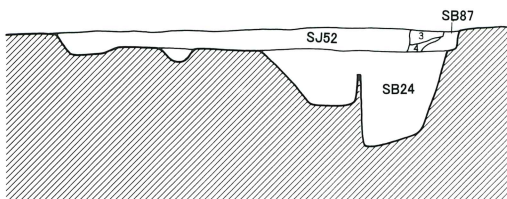

第53号溝跡

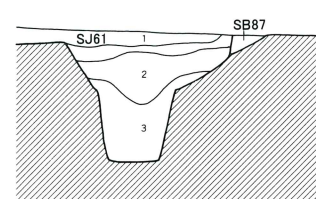

第49・51・55・61号溝跡

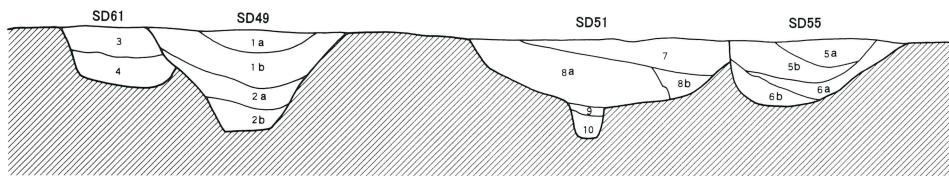

第50B号溝跡

- 1 黒褐色土 炭化物粒少量 焼土粒混入
- 2 黒褐色土 黄褐色土粒極多量
- 3 暗褐色土 黄褐色土粒少量
- 4 黒褐色土 黄褐色土7°ヅク(10mm大)多量
- 5 黒褐色土 黄褐色土塊多量
- 6 黄褐色土 灰色土7°ヅク(10mm大)多量

第53号溝跡

- 1 黒褐色土 黄褐色土粒・黄褐色土7°ヅク(10mm)極多量 焼土粒少量
- 2 灰褐色土 黄褐色土粒極多量
- 3 黒褐色土 黄褐色土粒・焼土粒多量
- 4 黒褐色土 黄褐色土7°ヅク多量 炭化物微量

第49・51・55・61号溝跡

第49号溝跡

- 1 黒褐色土 黄褐色土粒・焼土粒混入 b白色粘土縞状堆積
- 2 黒色土 黄褐色土粒混入 bはより暗色

第61号溝跡

- 3 黒褐色土 焼土粒・黄褐色土粒7°ヅク混入
- 4 黒色土 炭化物縞状混入

第55号溝跡

- 5 黒褐色土 黒色土主体 黄褐色土粒・焼土粒混入 b僅かに暗色
- 6 黒褐色土 5層よりも暗色 b黄褐色土7°ヅク大混入

第51号溝跡

- 7 褐色土 鉄分を含んだ単純な層混入
- 8 暗黄褐色土 黄褐色土7°ヅク多量 b黄褐色土7°ヅク多量
- 9 黒色土 黄褐色土粒混入
- 10 暗黄褐色土 9層より明るい 黄褐色土7°ヅク多量

