

寄贈

岩手県文化振興事業団埋蔵文化財調査報告書第213集

# 柳上遺跡発掘調査報告書

東北横断自動車道秋田線建設関連遺跡発掘調査

(第2分冊 遺物編)

(財) 岩手県文化振興事業団  
埋蔵文化財センター

# 柳上遺跡発掘調査報告書

東北横断自動車道秋田線建設関連遺跡発掘調査

(第2分冊 遺物編)



# 目次

## 図版

|      |                          |      |                           |
|------|--------------------------|------|---------------------------|
| 第1図  | J 16住居跡出土遺物(1)…………… 1    | 第28図 | G 20③住居跡出土遺物(12)…………… 28  |
| 第2図  | J 16住居跡出土遺物(2)…………… 2    | 第29図 | I 20住居跡出土遺物(1)…………… 29    |
| 第3図  | F 18住居跡出土遺物(1)…………… 3    | 第30図 | I 20住居跡出土遺物(2)…………… 30    |
| 第4図  | F 18住居跡出土遺物(2)…………… 4    | 第31図 | J 20住居跡出土遺物(1)…………… 31    |
| 第5図  | F 19住居跡出土遺物…………… 5       | 第32図 | J 20住居跡出土遺物(2)…………… 32    |
| 第6図  | I 19住居跡出土遺物(1)…………… 6    | 第33図 | J 20住居跡出土遺物(3)…………… 33    |
| 第7図  | I 19住居跡出土遺物(2)…………… 7    | 第34図 | J 20住居跡出土遺物(4)…………… 34    |
| 第8図  | J 19住居跡出土遺物(1)…………… 8    | 第35図 | K 20①住居跡出土遺物…………… 35      |
| 第9図  | J 19住居跡出土遺物(2)…………… 9    | 第36図 | K 20②住居跡出土遺物…………… 36      |
| 第10図 | D 20住居跡出土遺物(1)…………… 10   | 第37図 | E 21①住居跡出土遺物(1)…………… 37   |
| 第11図 | D 20住居跡出土遺物(2)…………… 11   | 第38図 | E 21①住居跡出土遺物(2)…………… 38   |
| 第12図 | D 20住居跡出土遺物(3)…………… 12   | 第39図 | E 21①住居跡出土遺物(3)…………… 39   |
| 第13図 | G 20①住居跡出土遺物(1)…………… 13  | 第40図 | E 21②住居跡出土遺物(1)…………… 40   |
| 第14図 | G 20①住居跡出土遺物(2)…………… 14  | 第41図 | E 21②住居跡出土遺物(2)…………… 41   |
| 第15図 | G 20①住居跡出土遺物(3)…………… 15  | 第42図 | E 21②住居跡出土遺物(3)…………… 42   |
| 第16図 | G 20②住居跡出土遺物…………… 16     | 第43図 | E 21②住居跡出土遺物(4)…………… 43   |
| 第17図 | G 20③住居跡出土遺物(1)…………… 17  | 第44図 | E 21②住居跡出土遺物(5)…………… 44   |
| 第18図 | G 20③住居跡出土遺物(2)…………… 18  | 第45図 | E 21③・I 21住居跡出土遺物…………… 45 |
| 第19図 | G 20③住居跡出土遺物(3)…………… 19  | 第46図 | J 21①住居跡出土遺物(1)…………… 46   |
| 第20図 | G 20③住居跡出土遺物(4)…………… 20  | 第47図 | J 21①(2)・②住居跡出土遺物…………… 47 |
| 第21図 | G 20③住居跡出土遺物(5)…………… 21  | 第48図 | K 21住居跡出土遺物(1)…………… 48    |
| 第22図 | G 20③住居跡出土遺物(6)…………… 22  | 第49図 | K 21住居跡出土遺物(2)…………… 49    |
| 第23図 | G 20③住居跡出土遺物(7)…………… 23  | 第50図 | C 22②住居跡出土遺物(1)…………… 50   |
| 第24図 | G 20③住居跡出土遺物(8)…………… 24  | 第51図 | C 22②住居跡出土遺物(2)…………… 51   |
| 第25図 | G 20③住居跡出土遺物(9)…………… 25  | 第52図 | C 22②住居跡出土遺物(3)…………… 52   |
| 第26図 | G 20③住居跡出土遺物(10)…………… 26 | 第53図 | C 22②住居跡出土遺物(4)…………… 53   |
| 第27図 | G 20③住居跡出土遺物(11)…………… 27 | 第54図 | D 22①住居跡出土遺物(1)…………… 54   |

|      |                           |       |                                      |
|------|---------------------------|-------|--------------------------------------|
| 第55図 | D 22①住居跡出土遺物(2)……………55    | 第87図  | G 24住居跡出土遺物(3)……………87                |
| 第56図 | D 22①住居跡出土遺物(3)……………56    | 第88図  | G 24・I 24住居跡出土遺物……………88              |
| 第57図 | D 22①住居跡出土遺物(4)……………57    | 第89図  | J 24①住居跡出土遺物(1)……………89               |
| 第58図 | D 22②・E 22住居跡出土遺物(1)…58   | 第90図  | J 24①住居跡出土遺物(2)……………90               |
| 第59図 | E 22(2)・G 22住居跡出土遺物(1)…59 | 第91図  | J 24①(3)・②住居跡出土遺物……91                |
| 第60図 | G 22住居跡出土遺物(2)……………60     | 第92図  | K 24住居跡出土遺物(1)……………92                |
| 第61図 | I 22①住居跡出土遺物(1)……………61    | 第93図  | K 24(2)・L 24・D 25住居跡出土遺物<br>……………93  |
| 第62図 | I 22①住居跡出土遺物(2)……………62    | 第94図  | F 25①住居跡出土遺物(1)……………94               |
| 第63図 | I 22①住居跡出土遺物(3)……………63    | 第95図  | F 25①住居跡出土遺物(2)……………95               |
| 第64図 | I 22①住居跡出土遺物(4)……………64    | 第96図  | F 25①住居跡出土遺物(3)……………96               |
| 第65図 | I 22①住居跡出土遺物(5)……………65    | 第97図  | F 25①住居跡出土遺物(4)……………97               |
| 第66図 | I 22①住居跡出土遺物(6)……………66    | 第98図  | F 25①住居跡出土遺物(5)……………98               |
| 第67図 | I 22②住居跡出土遺物(1)……………67    | 第99図  | F 25①住居跡出土遺物(6)……………99               |
| 第68図 | I 22②(2)・③住居跡出土遺物……68     | 第100図 | F 25②住居跡出土遺物(1)……………100              |
| 第69図 | D 23住居跡出土遺物……………69        | 第101図 | F 25②住居跡出土遺物(2)……………101              |
| 第70図 | E 23②住居跡出土遺物(1)……………70    | 第102図 | F 25②住居跡出土遺物(3)……………102              |
| 第71図 | E 23②住居跡出土遺物(2)……………71    | 第103図 | F 25②住居跡出土遺物(4)……………103              |
| 第72図 | E 23②住居跡出土遺物(3)……………72    | 第104図 | F 25②住居跡出土遺物(5)……………104              |
| 第73図 | F 23住居跡出土遺物……………73        | 第105図 | F 25②住居跡出土遺物(6)……………105              |
| 第74図 | J 23住居跡出土遺物……………74        | 第106図 | F 25②住居跡出土遺物(7)……………106              |
| 第75図 | L 23住居跡出土遺物(1)……………75     | 第107図 | F 25③住居跡出土遺物……………107                 |
| 第76図 | L 23住居跡出土遺物(2)……………76     | 第108図 | H 25②住居跡出土遺物……………108                 |
| 第77図 | D 24住居跡出土遺物(1)……………77     | 第109図 | I 25住居跡出土遺物(1)……………109               |
| 第78図 | D 24住居跡出土遺物(2)……………78     | 第110図 | I 25(2)・K 25・M 25住居跡出土遺物<br>……………110 |
| 第79図 | D 24住居跡出土遺物(3)……………79     | 第111図 | D 26住居跡出土遺物(1)……………111               |
| 第80図 | D 24住居跡出土遺物(4)……………80     | 第112図 | D 26住居跡出土遺物(2)……………112               |
| 第81図 | D 24住居跡出土遺物(5)……………81     | 第113図 | D 26住居跡出土遺物(3)……………113               |
| 第82図 | E 24①住居跡出土遺物(1)……………82    | 第114図 | D 26住居跡出土遺物(4)……………114               |
| 第83図 | E 24①住居跡出土遺物(2)……………83    | 第115図 | D 26住居跡出土遺物(5)……………115               |
| 第84図 | F 24①・②住居跡出土遺物……………84     | 第116図 | D 26住居跡出土遺物(6)……………116               |
| 第85図 | G 24住居跡出土遺物(1)……………85     |       |                                      |
| 第86図 | G 24住居跡出土遺物(2)……………86     |       |                                      |

|       |                                |       |                           |
|-------|--------------------------------|-------|---------------------------|
| 第117図 | I 26①住居跡出土遺物(1)……………117        | 第148図 | J 33住居跡出土遺物(7)……………148    |
| 第118図 | I 26①住居跡出土遺物(2)……………118        | 第149図 | J 33(8)・K 33住居跡出土遺物(1)149 |
| 第119図 | I 26①住居跡出土遺物(3)……………119        | 第150図 | K 33住居跡出土遺物(2)……………150    |
| 第120図 | I 26②住居跡出土遺物(1)……………120        | 第151図 | M33①住居跡出土遺物(1)……………151    |
| 第121図 | I 26②住居跡出土遺物(2)……………121        | 第152図 | M33①住居跡出土遺物(2)……………152    |
| 第122図 | I 26②住居跡出土遺物(3)……………122        | 第153図 | M33①住居跡出土遺物(3)……………153    |
| 第123図 | I 26②住居跡出土遺物(4)……………123        | 第154図 | M33①住居跡出土遺物(4)……………154    |
| 第124図 | K 26①・②・M26住居跡出土遺物<br>……………124 | 第155図 | M33①住居跡出土遺物(5)……………155    |
| 第125図 | F 27①・②住居跡出土遺物……………125         | 第156図 | M33①住居跡出土遺物(6)……………156    |
| 第126図 | J 27・K 27住居跡出土遺物……………126       | 第157図 | M33①住居跡出土遺物(7)……………157    |
| 第127図 | M27住居跡出土遺物(1)……………127          | 第158図 | M33①住居跡出土遺物(8)……………158    |
| 第128図 | M27住居跡出土遺物(2)……………128          | 第159図 | M33①住居跡出土遺物(9)……………159    |
| 第129図 | M27(3)・J 28住居跡出土遺物……………129     | 第160図 | M33①住居跡出土遺物(10)……………160   |
| 第130図 | L 28・M28①住居跡出土遺物……………130       | 第161図 | M33①住居跡出土遺物(11)……………161   |
| 第131図 | M28②・H29②住居跡出土遺物131            | 第162図 | M33①住居跡出土遺物(12)……………162   |
| 第132図 | H32住居跡出土遺物(1)……………132          | 第163図 | M33①住居跡出土遺物(13)……………163   |
| 第133図 | H32住居跡出土遺物(2)……………133          | 第164図 | M33①住居跡出土遺物(14)……………164   |
| 第134図 | H32住居跡出土遺物(3)……………134          | 第165図 | M33①住居跡出土遺物(15)……………165   |
| 第135図 | H32住居跡出土遺物(4)……………135          | 第166図 | M33①住居跡出土遺物(16)……………166   |
| 第136図 | H32住居跡出土遺物(5)……………136          | 第167図 | M33①住居跡出土遺物(17)……………167   |
| 第137図 | H32住居跡出土遺物(6)……………137          | 第168図 | M33②住居跡出土遺物(1)……………168    |
| 第138図 | H32住居跡出土遺物(7)……………138          | 第169図 | M33②住居跡出土遺物(2)……………169    |
| 第139図 | H32住居跡出土遺物(8)……………139          | 第170図 | M33②住居跡出土遺物(3)……………170    |
| 第140図 | H32住居跡出土遺物(9)……………140          | 第171図 | M33②住居跡出土遺物(4)……………171    |
| 第141図 | L 32・I 33住居跡出土遺物……………141       | 第172図 | M33②住居跡出土遺物(5)……………172    |
| 第142図 | J 33住居跡出土遺物(1)……………142         | 第173図 | M33②住居跡出土遺物(6)……………173    |
| 第143図 | J 33住居跡出土遺物(2)……………143         | 第174図 | M33②住居跡出土遺物(7)……………174    |
| 第144図 | J 33住居跡出土遺物(3)……………144         | 第175図 | M33②住居跡出土遺物(8)……………175    |
| 第145図 | J 33住居跡出土遺物(4)……………145         | 第176図 | M33②住居跡出土遺物(9)……………176    |
| 第146図 | J 33住居跡出土遺物(5)……………146         | 第177図 | M33②住居跡出土遺物(10)……………177   |
| 第147図 | J 33住居跡出土遺物(6)……………147         | 第178図 | M33②住居跡出土遺物(11)……………178   |
|       |                                | 第179図 | M33③住居跡出土遺物(1)……………179    |

|       |                         |       |                                       |
|-------|-------------------------|-------|---------------------------------------|
| 第180図 | M33③住居跡出土遺物(2)……………180  | 第212図 | N34②住居跡出土遺物(3)……………212                |
| 第181図 | M33③住居跡出土遺物(3)……………181  | 第213図 | N34②住居跡出土遺物(4)……………213                |
| 第182図 | M33③住居跡出土遺物(4)……………182  | 第214図 | N34②住居跡出土遺物(5)……………214                |
| 第183図 | M33③住居跡出土遺物(5)……………183  | 第215図 | N34②住居跡出土遺物(6)……………215                |
| 第184図 | M33④住居跡出土遺物(1)……………184  | 第216図 | E35住居跡出土遺物……………216                    |
| 第185図 | M33④住居跡出土遺物(2)……………185  | 第217図 | G35・H35住居跡出土遺物(1)…217                 |
| 第186図 | M33④住居跡出土遺物(3)……………186  | 第218図 | H35(2)・N35住居跡出土遺物…218                 |
| 第187図 | M33④住居跡出土遺物(4)……………187  | 第219図 | E36住居跡出土遺物(1)……………219                 |
| 第188図 | M33④住居跡出土遺物(5)……………188  | 第220図 | E36住居跡出土遺物(2)……………220                 |
| 第189図 | M33④住居跡出土遺物(6)……………189  | 第221図 | L36住居跡出土遺物(1)……………221                 |
| 第190図 | M33④住居跡出土遺物(7)……………190  | 第222図 | L36住居跡出土遺物(2)……………222                 |
| 第191図 | M33④住居跡出土遺物(8)……………191  | 第223図 | N36・O36住居跡出土遺物(1)…223                 |
| 第192図 | M33④住居跡出土遺物(9)……………192  | 第224図 | O36(2)・G37・M37①住居跡出土遺物……………224        |
| 第193図 | M33④住居跡出土遺物(10)……………193 | 第225図 | M37②住居跡出土遺物(1)……………225                |
| 第194図 | M33④住居跡出土遺物(11)……………194 | 第226図 | M37②(2)・③・O37住居跡出土遺物(1)……………226       |
| 第195図 | M33④住居跡出土遺物(12)……………195 | 第227図 | O37(2)・H38・L38住居跡出土遺物(1)……………227      |
| 第196図 | M33④住居跡出土遺物(13)……………196 | 第228図 | L38(2)・M38住居跡出土遺物…228                 |
| 第197図 | M33④住居跡出土遺物(14)……………197 | 第229図 | F39住居跡出土遺物……………229                    |
| 第198図 | M33④住居跡出土遺物(15)……………198 | 第230図 | J40①住居跡出土遺物(1)……………230                |
| 第199図 | M33④住居跡出土遺物(16)……………199 | 第231図 | J40①(2)・②住居跡出土遺物…231                  |
| 第200図 | M33④住居跡出土遺物(17)……………200 | 第232図 | K40・M40住居跡出土遺物(1)…232                 |
| 第201図 | M33④住居跡出土遺物(18)……………201 | 第233図 | M40(2)・L41住居跡出土遺物…233                 |
| 第202図 | M33④住居跡出土遺物(19)……………202 | 第234図 | M41・L42・M43・N43住居跡出土遺物(1)……………234     |
| 第203図 | E34①住居跡出土遺物(1)……………203  | 第235図 | N43(2)・O44住居跡出土遺物…235                 |
| 第204図 | E34①住居跡出土遺物(2)……………204  | 第236図 | H32・I33焼土遺構出土遺物…236                   |
| 第205図 | E34②住居跡出土遺物……………205     | 第237図 | K40・K42・L42焼土遺構、F21土器埋設遺構出土遺物……………237 |
| 第206図 | I34①・②住居跡出土遺物……206      | 第238図 | K31・N35・K39①・②土器埋設遺                   |
| 第207図 | N34①住居跡出土遺物(1)……………207  |       |                                       |
| 第208図 | N34①住居跡出土遺物(2)……………208  |       |                                       |
| 第209図 | N34①住居跡出土遺物(3)……………209  |       |                                       |
| 第210図 | N34②住居跡出土遺物(1)……………210  |       |                                       |
| 第211図 | N34②住居跡出土遺物(2)……………211  |       |                                       |

|            |                                  |       |                          |     |
|------------|----------------------------------|-------|--------------------------|-----|
| 構出土遺物····· | 238                              | 第266图 | D区柱穴状土坑出土遺物(3)·····      | 266 |
| 第239图      | F24·I39①掘立柱建物跡、I19土坑出土遺物(1)····· | 第267图 | E区柱穴状土坑出土遺物(1)·····      | 267 |
| 第240图      | I19土坑出土遺物(2)·····                | 第268图 | E区柱穴状土坑出土遺物(2)·····      | 268 |
| 第241图      | L24·L25土坑出土遺物·····               | 第269图 | E区柱穴状土坑出土遺物(3)·····      | 269 |
| 第242图      | M27·J28·K28土坑出土遺物·····           | 第270图 | E区柱穴状土坑出土遺物(4)·····      | 270 |
| 第243图      | J32土坑出土遺物(1)·····                | 第271图 | E(5)·F区柱穴状土坑出土遺物(1)····· | 271 |
| 第244图      | J32土坑出土遺物(2)·····                | 第272图 | F(2)·G区柱穴状土坑出土遺物(1)····· | 272 |
| 第245图      | J32土坑出土遺物(3)·····                | 第273图 | G区柱穴状土坑出土遺物(2)·····      | 273 |
| 第246图      | J32土坑出土遺物(4)·····                | 第274图 | H区柱穴状土坑出土遺物(1)·····      | 274 |
| 第247图      | M34土坑出土遺物·····                   | 第275图 | H区柱穴状土坑出土遺物(2)·····      | 275 |
| 第248图      | H35·M35土坑出土遺物(1)·····            | 第276图 | H(3)·I区柱穴状土坑出土遺物(1)····· | 276 |
| 第249图      | M35土坑出土遺物(2)·····                | 第277图 | I区柱穴状土坑出土遺物(2)·····      | 277 |
| 第250图      | M35土坑出土遺物(3)·····                | 第278图 | I(3)·J区柱穴状土坑出土遺物(1)····· | 278 |
| 第251图      | M35土坑出土遺物(4)·····                | 第279图 | J区柱穴状土坑出土遺物(2)·····      | 279 |
| 第252图      | M35(5)·O35土坑出土遺物·····            | 第280图 | J区柱穴状土坑出土遺物(3)·····      | 280 |
| 第253图      | G37·M37①土坑出土遺物(1)·····           | 第281图 | J(4)·K区柱穴状土坑出土遺物(1)····· | 281 |
| 第254图      | M37①(2)·②·④土坑出土遺物·····           | 第282图 | K区柱穴状土坑出土遺物(2)·····      | 282 |
| 第255图      | N37·L39①·M39④土坑出土遺物·····         | 第283图 | K区柱穴状土坑出土遺物(3)·····      | 283 |
| 第256图      | M39⑤·N40·M41①·J42土坑出土遺物·····     | 第284图 | K区柱穴状土坑出土遺物(4)·····      | 284 |
| 第257图      | K42·L42①土坑出土遺物·····              | 第285图 | K区柱穴状土坑出土遺物(5)·····      | 285 |
| 第258图      | M42①·②·N42①土坑出土遺物·····           | 第286图 | L区柱穴状土坑出土遺物(1)·····      | 286 |
| 第259图      | N43土坑出土遺物·····                   | 第287图 | L区柱穴状土坑出土遺物(2)·····      | 287 |
| 第260图      | O43土坑出土遺物(1)·····                | 第288图 | L(3)·M区柱穴状土坑出土遺物(1)····· | 288 |
| 第261图      | O43土坑出土遺物(2)·····                | 第289图 | M区柱穴状土坑出土遺物(2)·····      | 289 |
| 第262图      | B区柱穴状土坑出土遺物·····                 | 第290图 | M区柱穴状土坑出土遺物(3)·····      | 290 |
| 第263图      | C区柱穴状土坑出土遺物·····                 | 第291图 | M区柱穴状土坑出土遺物(4)·····      | 291 |
| 第264图      | D区柱穴状土坑出土遺物(1)·····              |       |                          |     |
| 第265图      | D区柱穴状土坑出土遺物(2)·····              |       |                          |     |



|       |                                 |       |                     |
|-------|---------------------------------|-------|---------------------|
| 第292图 | M(5)·N区柱穴状土坑出土遺物(1)<br>.....292 | 第320图 | 遺構外出土遺物(17).....320 |
| 第293图 | N区柱穴状土坑出土遺物(2).....293          | 第321图 | 遺構外出土遺物(18).....321 |
| 第294图 | N(3)·O区柱穴状土坑出土遺物(1)<br>.....294 | 第322图 | 遺構外出土遺物(19).....322 |
| 第295图 | O区柱穴状土坑出土遺物(2).....295          | 第323图 | 遺構外出土遺物(20).....323 |
| 第296图 | O区柱穴状土坑出土遺物(3).....296          | 第324图 | 遺構外出土遺物(21).....324 |
| 第297图 | O(4)·P区柱穴状土坑出土遺物(1)<br>.....297 | 第325图 | 遺構外出土遺物(22).....325 |
| 第298图 | P区柱穴状土坑出土遺物(2).....298          | 第326图 | 遺構外出土遺物(23).....326 |
| 第299图 | P(3)·Q区柱穴状土坑出土遺物(1)<br>.....299 | 第327图 | 遺構外出土遺物(24).....327 |
| 第300图 | Q区柱穴状土坑出土遺物(2).....300          | 第328图 | 遺構外出土遺物(25).....328 |
| 第301图 | Q区柱穴状土坑出土遺物(3).....301          | 第329图 | 遺構外出土遺物(26).....329 |
| 第302图 | Q区柱穴状土坑出土遺物(4).....302          | 第330图 | 遺構外出土遺物(27).....330 |
| 第303图 | 配石遺構出土遺物.....303                | 第331图 | 遺構外出土遺物(28).....331 |
| 第304图 | 遺構外出土遺物(1).....304              | 第332图 | 遺構外出土遺物(29).....332 |
| 第305图 | 遺構外出土遺物(2).....305              | 第333图 | 遺構外出土遺物(30).....333 |
| 第306图 | 遺構外出土遺物(3).....306              | 第334图 | 遺構外出土遺物(31).....334 |
| 第307图 | 遺構外出土遺物(4).....307              | 第335图 | 遺構外出土遺物(32).....335 |
| 第308图 | 遺構外出土遺物(5).....308              | 第336图 | 遺構外出土遺物(33).....336 |
| 第309图 | 遺構外出土遺物(6).....309              | 第337图 | 遺構外出土遺物(34).....337 |
| 第310图 | 遺構外出土遺物(7).....310              | 第338图 | 遺構外出土遺物(35).....338 |
| 第311图 | 遺構外出土遺物(8).....311              | 第339图 | 遺構外出土遺物(36).....339 |
| 第312图 | 遺構外出土遺物(9).....312              | 第340图 | 遺構外出土遺物(37).....340 |
| 第313图 | 遺構外出土遺物(10).....313             | 第341图 | 遺構外出土遺物(38).....341 |
| 第314图 | 遺構外出土遺物(11).....314             | 第342图 | 遺構外出土遺物(39).....342 |
| 第315图 | 遺構外出土遺物(12).....315             | 第343图 | 遺構外出土遺物(40).....343 |
| 第316图 | 遺構外出土遺物(13).....316             | 第344图 | 遺構外出土遺物(41).....344 |
| 第317图 | 遺構外出土遺物(14).....317             | 第345图 | 遺構外出土遺物(42).....345 |
| 第318图 | 遺構外出土遺物(15).....318             | 第346图 | 遺構外出土遺物(43).....346 |
| 第319图 | 遺構外出土遺物(16).....319             | 第347图 | 遺構外出土遺物(44).....347 |
|       |                                 | 第348图 | 遺構外出土遺物(45).....348 |
|       |                                 | 第349图 | 遺構外出土遺物(46).....349 |
|       |                                 | 第350图 | 遺構外出土遺物(47).....350 |
|       |                                 | 第351图 | 遺構外出土遺物(48).....351 |

|       |                  |     |
|-------|------------------|-----|
| 第352図 | 遺構外出土遺物(49)····· | 352 |
| 第353図 | 遺構外出土遺物(50)····· | 353 |
| 第354図 | 遺構外出土遺物(51)····· | 354 |
| 第355図 | 遺構外出土遺物(52)····· | 355 |
| 第356図 | 遺構外出土遺物(53)····· | 356 |
| 第357図 | 遺構外出土遺物(54)····· | 357 |
| 第358図 | 遺構外出土遺物(55)····· | 358 |
| 第359図 | 遺構外出土遺物(56)····· | 359 |
| 第360図 | 遺構外出土遺物(57)····· | 360 |
| 第361図 | 遺構外出土遺物(58)····· | 361 |
| 第362図 | 遺構外出土遺物(59)····· | 362 |
| 第363図 | 遺構外出土遺物(60)····· | 363 |
| 第364図 | 遺構外出土遺物(61)····· | 364 |
| 第365図 | 遺構外出土遺物(62)····· | 365 |
| 第366図 | 遺構外出土遺物(63)····· | 366 |
| 第367図 | 遺構外出土遺物(64)····· | 367 |
| 第368図 | 遺構外出土遺物(65)····· | 368 |
| 第369図 | 遺構外出土遺物(66)····· | 369 |
| 第370図 | 遺構外出土遺物(67)····· | 370 |
| 第371図 | 遺構外出土遺物(68)····· | 371 |
| 第372図 | 遺構外出土遺物(69)····· | 372 |
| 第373図 | 遺構外出土遺物(70)····· | 373 |
| 第374図 | 遺構外出土遺物(71)····· | 374 |
| 第375図 | 遺構外出土遺物(72)····· | 375 |
| 第376図 | 遺構外出土遺物(73)····· | 376 |
| 第377図 | 遺構外出土遺物(74)····· | 377 |
| 第378図 | 遺構外出土遺物(75)····· | 378 |
| 第379図 | 遺構外出土遺物(76)····· | 379 |
| 第380図 | 遺構外出土遺物(77)····· | 380 |
| 第381図 | 遺構外出土遺物(78)····· | 381 |
| 第382図 | 遺構外出土遺物(79)····· | 382 |
| 第383図 | 遺構外出土遺物(80)····· | 383 |

|       |                                 |     |
|-------|---------------------------------|-----|
| 第384図 | 遺構外出土遺物(81)·····                | 384 |
| 第385図 | 遺構外出土遺物(82)·····                | 385 |
| 第386図 | 遺構外出土遺物(83)·····                | 386 |
| 第387図 | 遺構外出土遺物(84)·····                | 387 |
| 第388図 | 遺構外出土遺物(85)·····                | 388 |
| 第389図 | 遺構外出土遺物(86)·····                | 389 |
| 第390図 | 遺構外出土遺物(87)·····                | 390 |
| 第391図 | 遺構外出土遺物(88)·····                | 391 |
| 第392図 | 遺構外出土遺物(89)·····                | 392 |
| 第393図 | 遺構外出土遺物(90)·····                | 393 |
| 第394図 | 遺構外出土遺物(91)·····                | 394 |
| 第395図 | 遺構外出土遺物(92)·····                | 395 |
| 第396図 | 遺構外出土遺物(93)·····                | 396 |
| 第397図 | 遺構外出土遺物(94)·····                | 397 |
| 第398図 | 遺構外出土遺物(95)·····                | 398 |
| 第399図 | 遺構外出土遺物(96)·····                | 399 |
| 第400図 | I 18・C 22①・E 23①住居跡出土遺物(1)····· | 400 |
| 第401図 | E 23①(2)・H 25①住居跡出土遺物(1)·····   | 401 |
| 第402図 | H 25①(2)・M 42②住居跡出土遺物(1)·····   | 402 |
| 第403図 | M 42②住居跡出土遺物(2)·····            | 403 |
| 第404図 | H 25焼土遺構・E 119 P・遺構外出土遺物·····   | 404 |
| 第405図 | 遺構外出土遺物·····                    | 405 |

表

|          |            |         |
|----------|------------|---------|
| 第1表～第24表 | 土器一覽表(遺構内) | 406～429 |
|----------|------------|---------|

|                       |         |
|-----------------------|---------|
| 第25表～第31表 土器一覽表 (遺構外) |         |
| .....                 | 430～436 |
| 第32表～第36表 土製器一覽表..... | 437～441 |
| 第37表～第54表 石器・石製品一覽表   |         |
| .....                 | 442～459 |
| 第55表 石質一覽表 .....      | 460     |
| 第56表 土師器・須恵器一覽表 ..... | 461     |

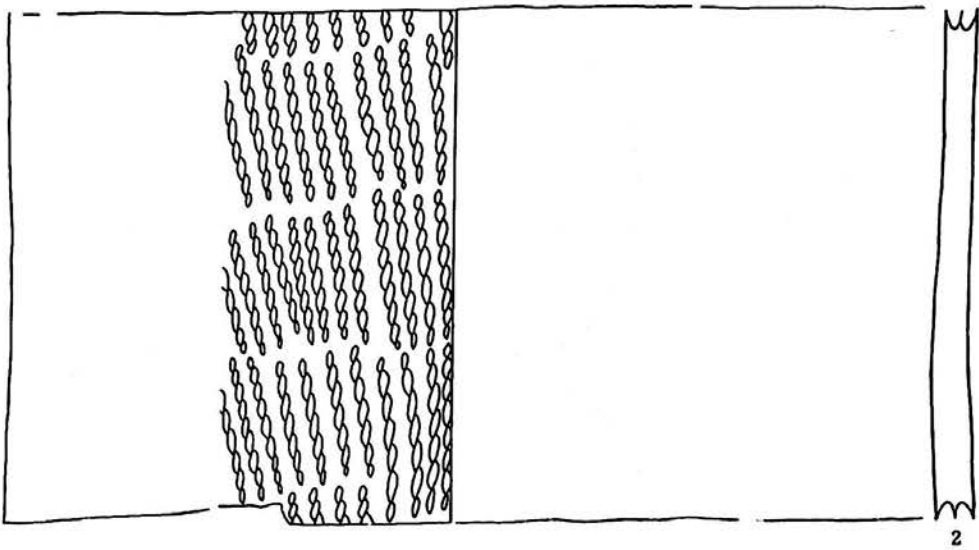
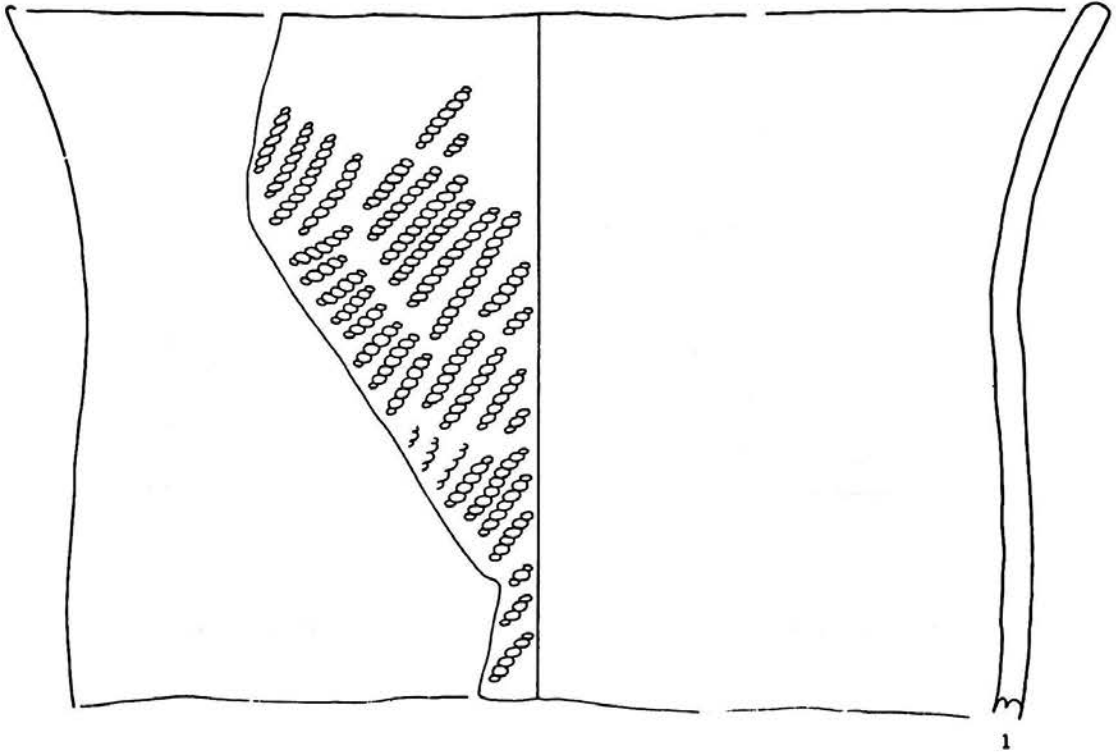

第1圖 J16住居跡出土遺物(1)

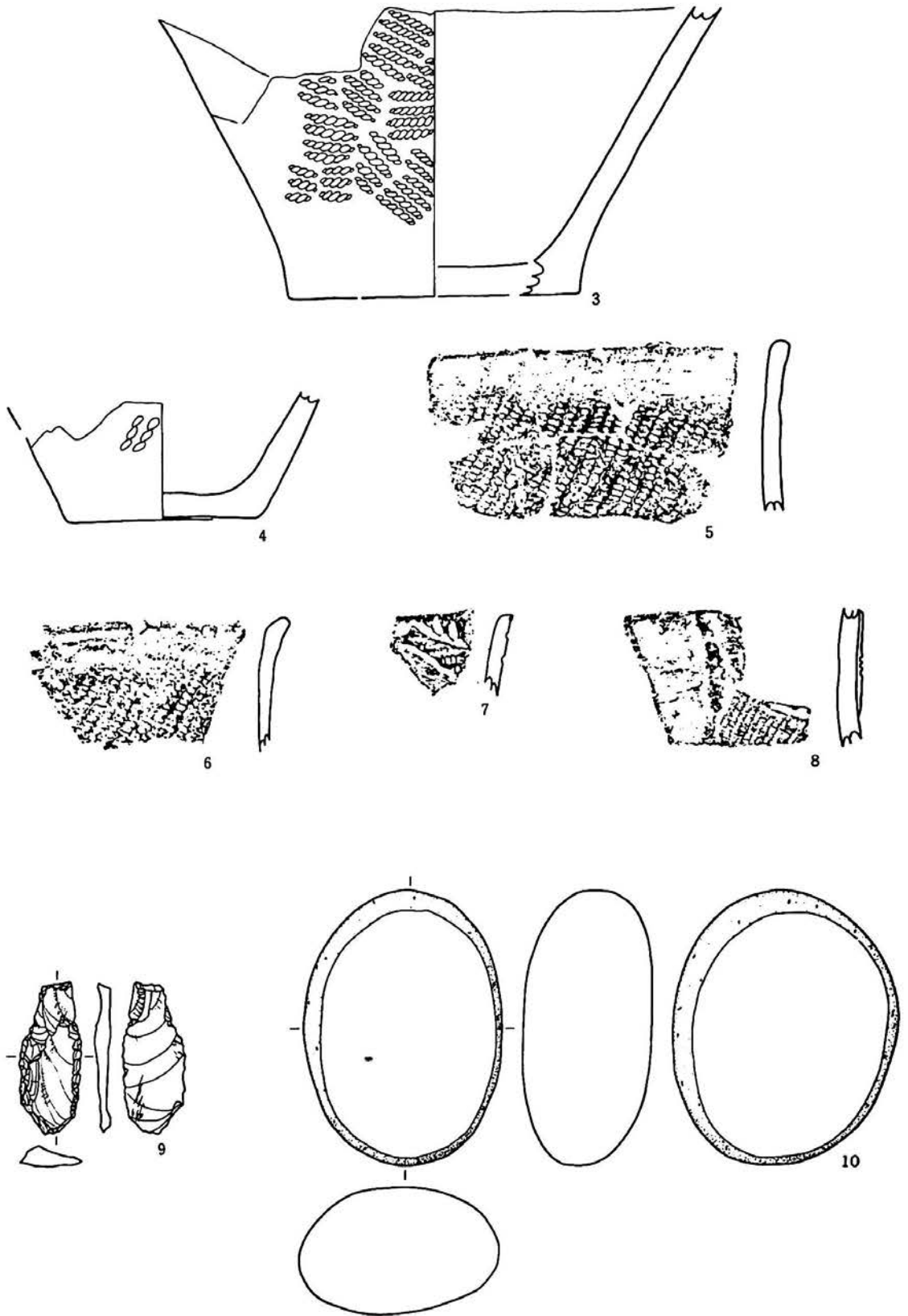

第2図 J16住居跡出土遺物(2)



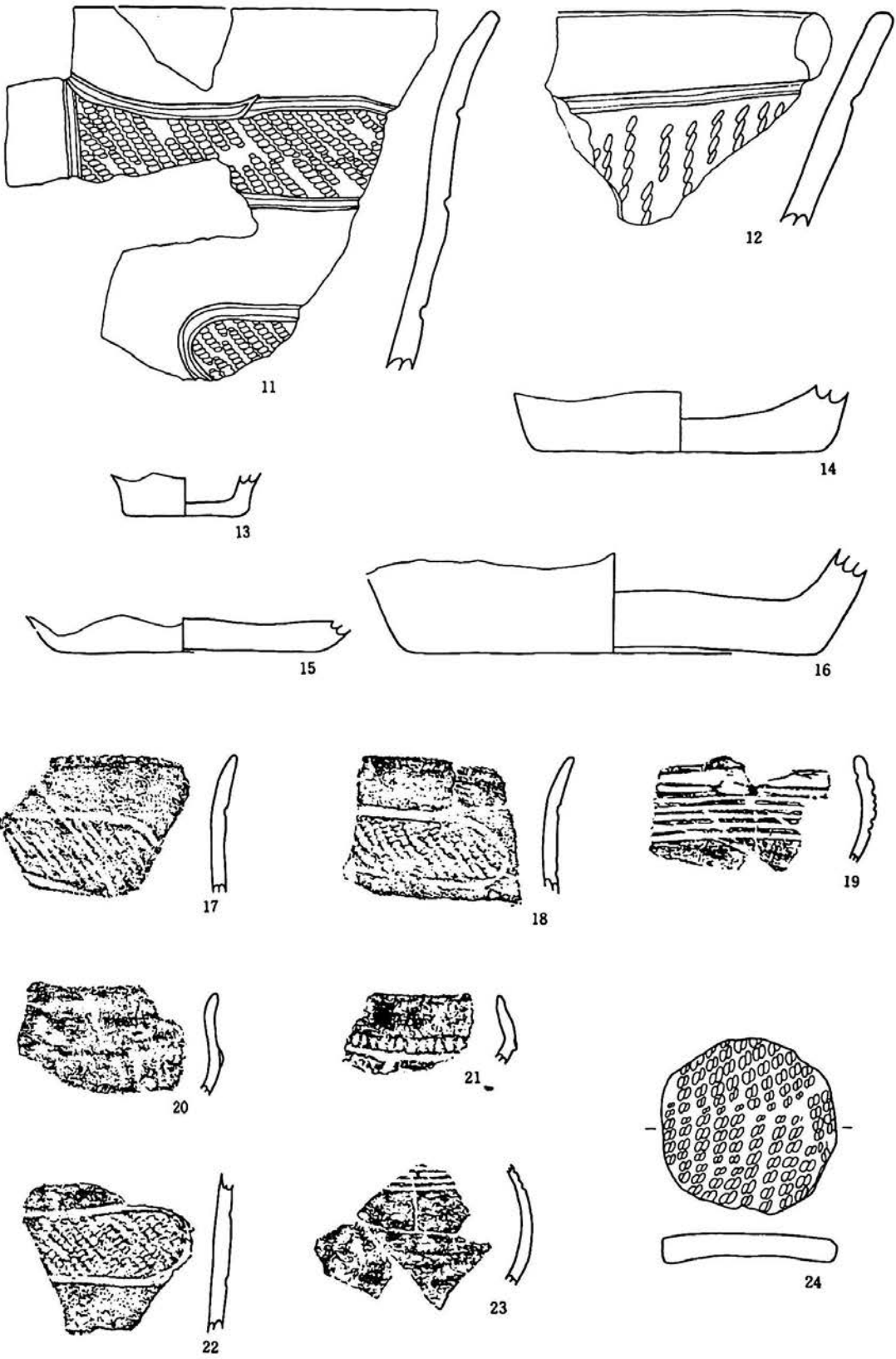

第3圖 F18住居跡出土遺物(1)

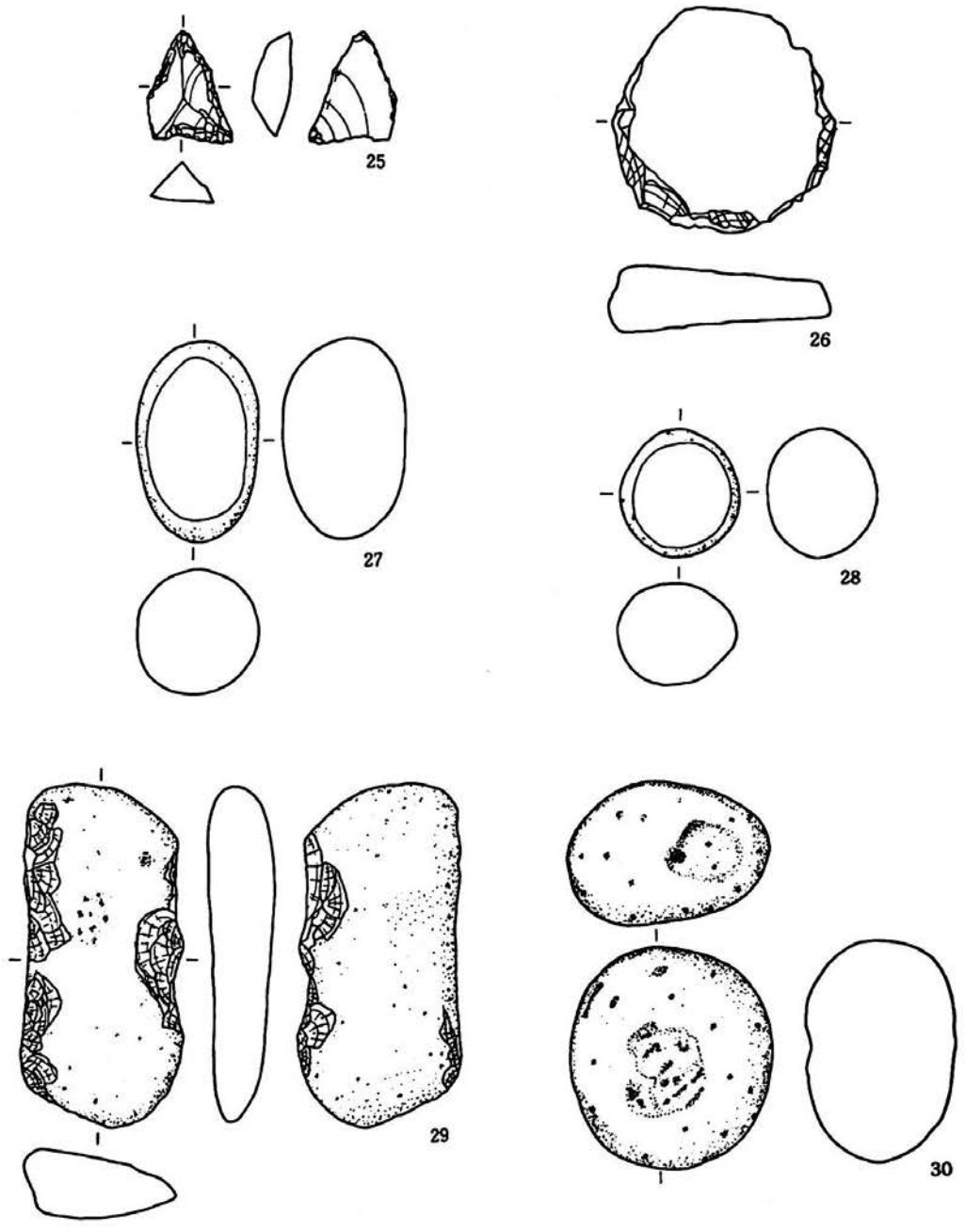

第4図 F18住居跡出土遺物(2)

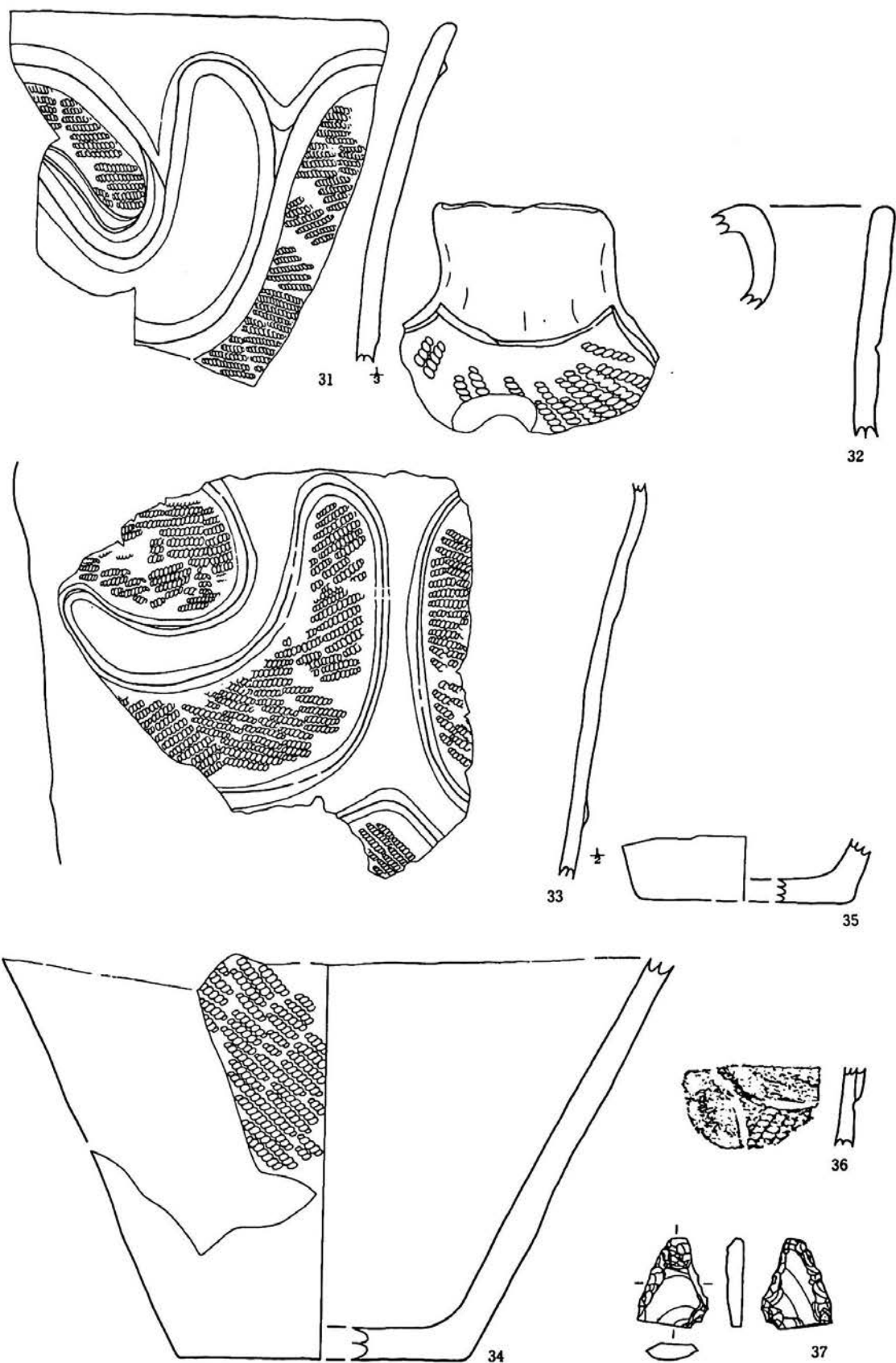

第5图 F19住居跡出土遺物

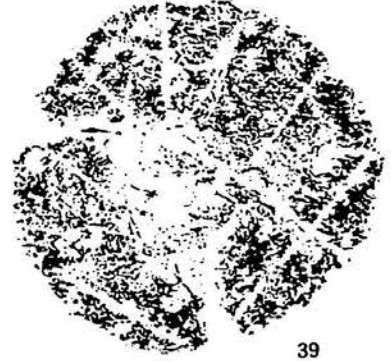
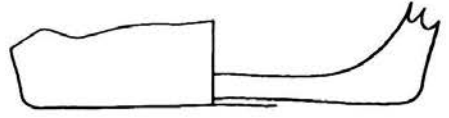
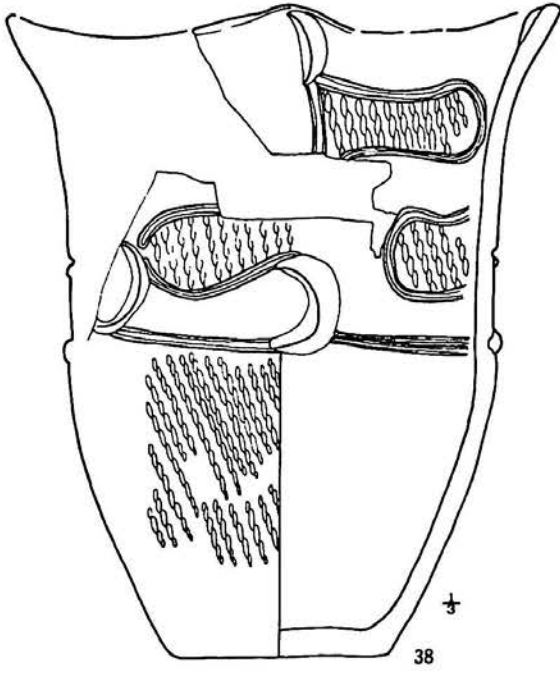

39

38

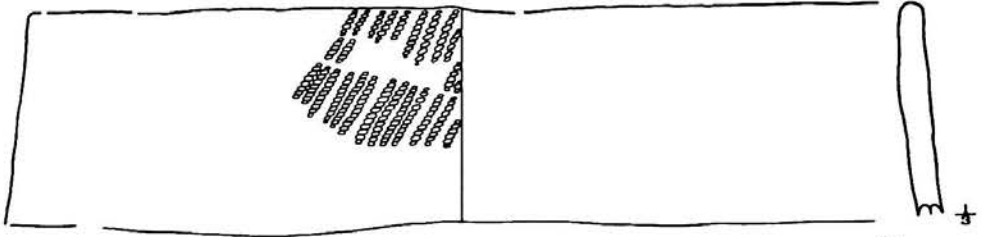

40

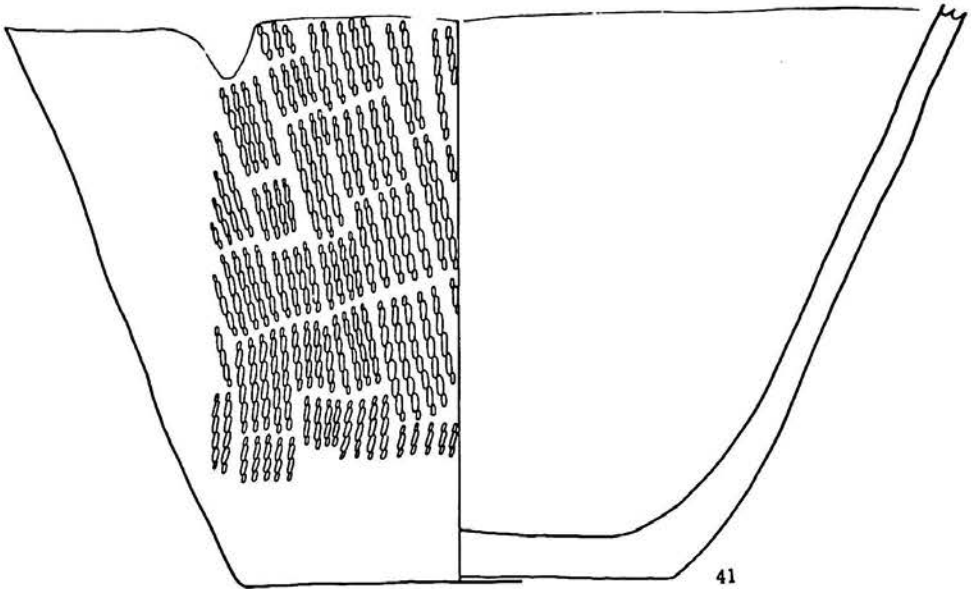

41

第6图 I 19住居跡出土遺物(1)

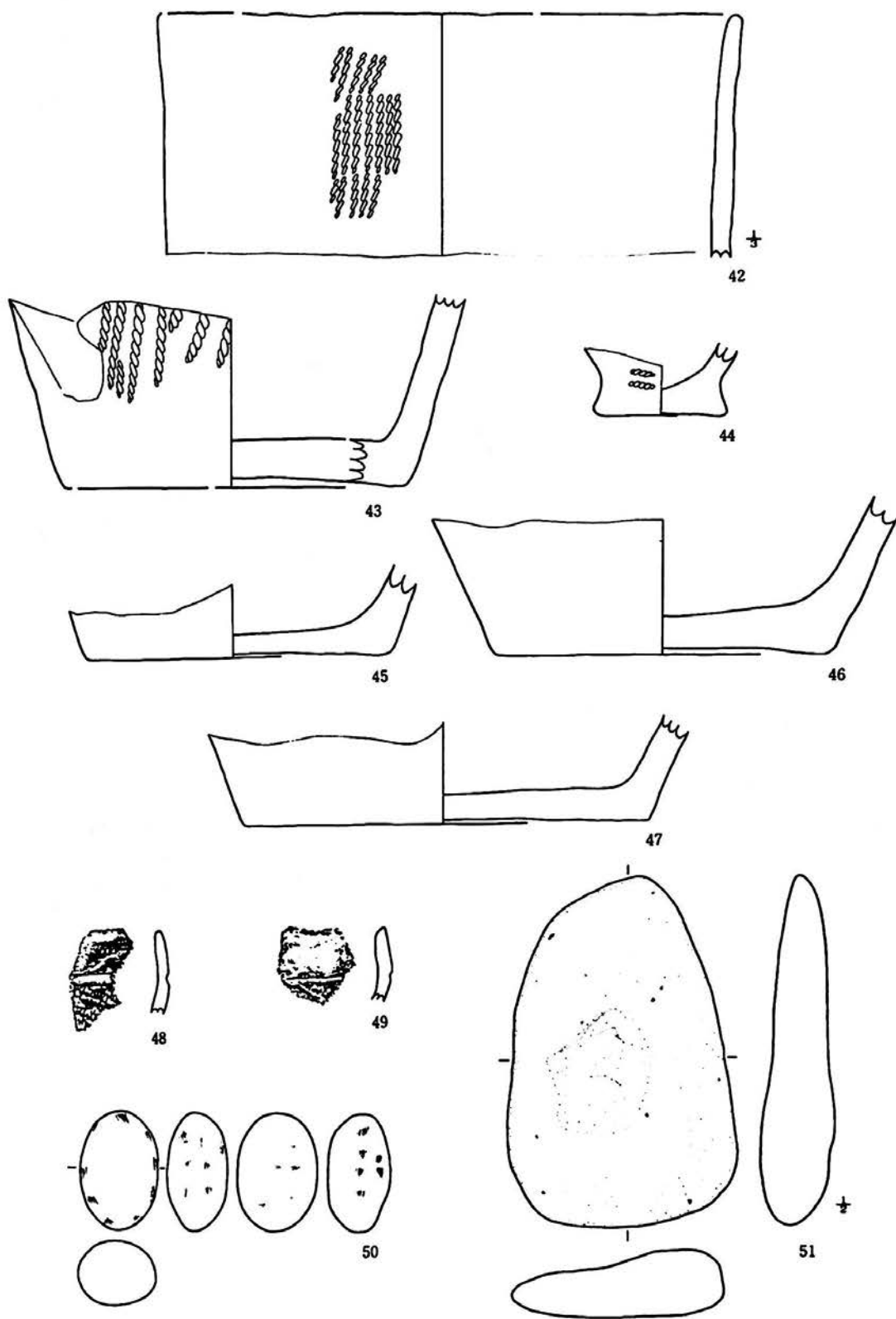

第7图 119住居跡出土遺物(2)



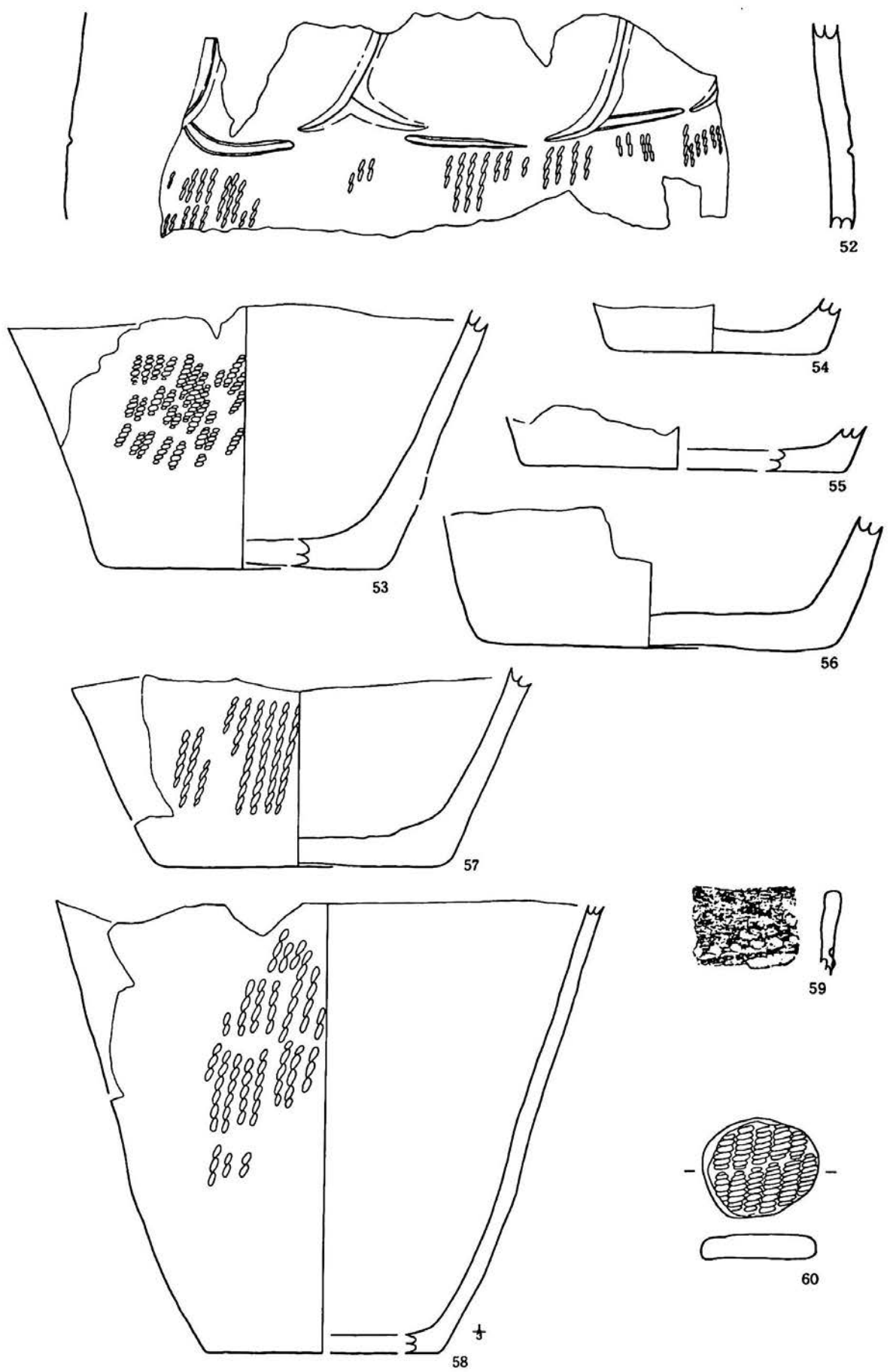

第 8 图 J 19 住居跡出土遺物(1)

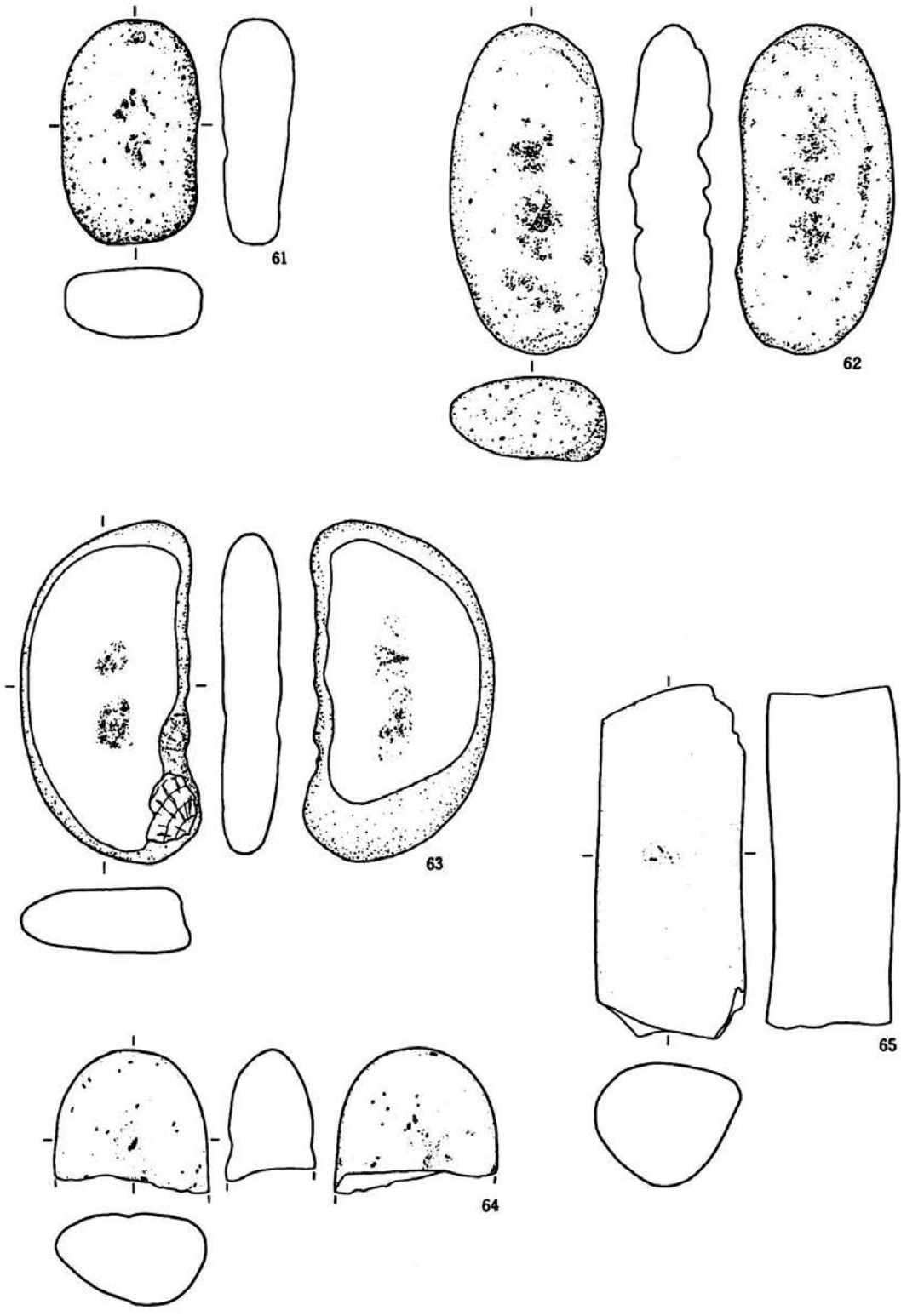

第9図 J19住居跡出土遺物(2)

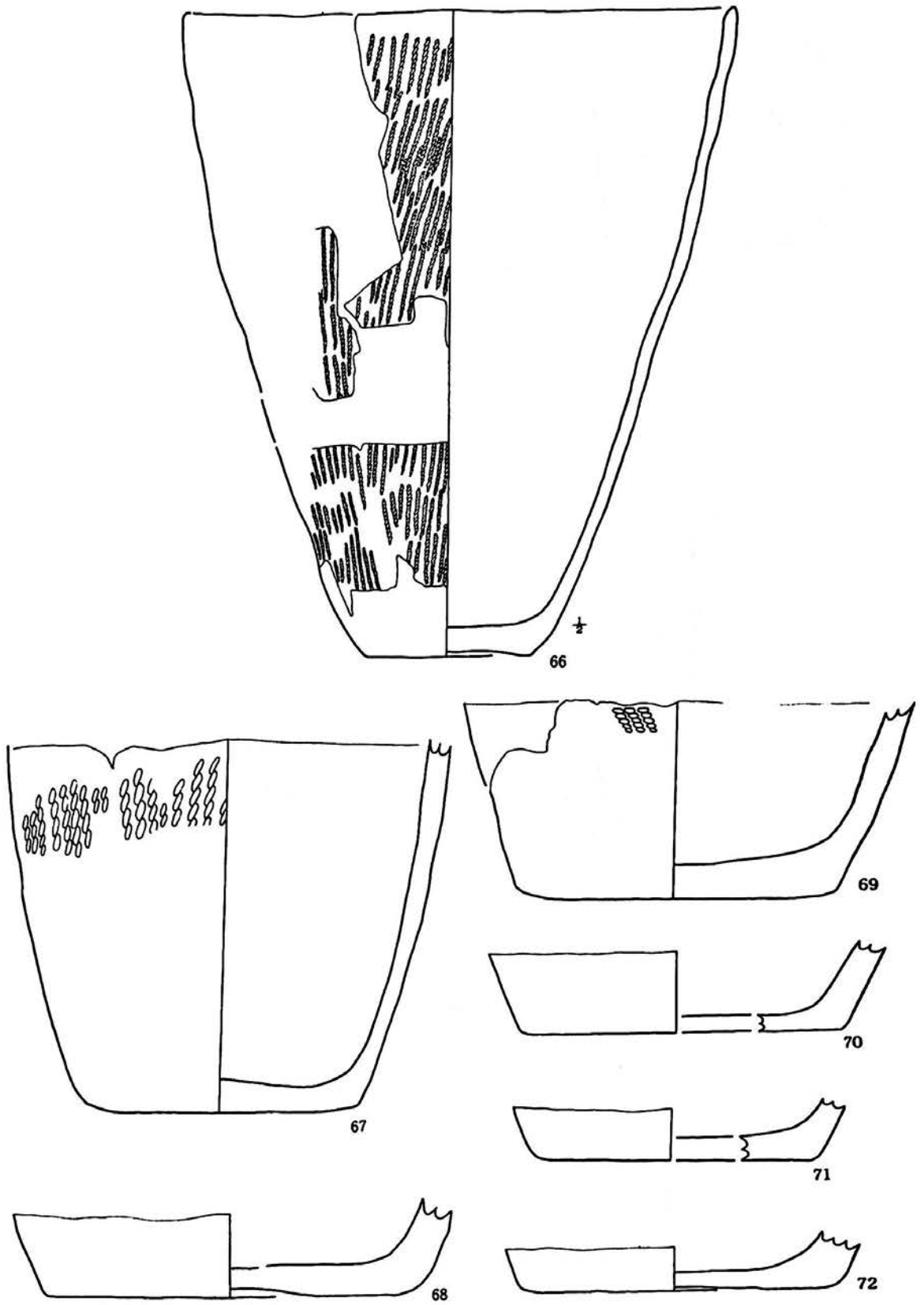

第10図 D 20住居跡出土遺物(1)

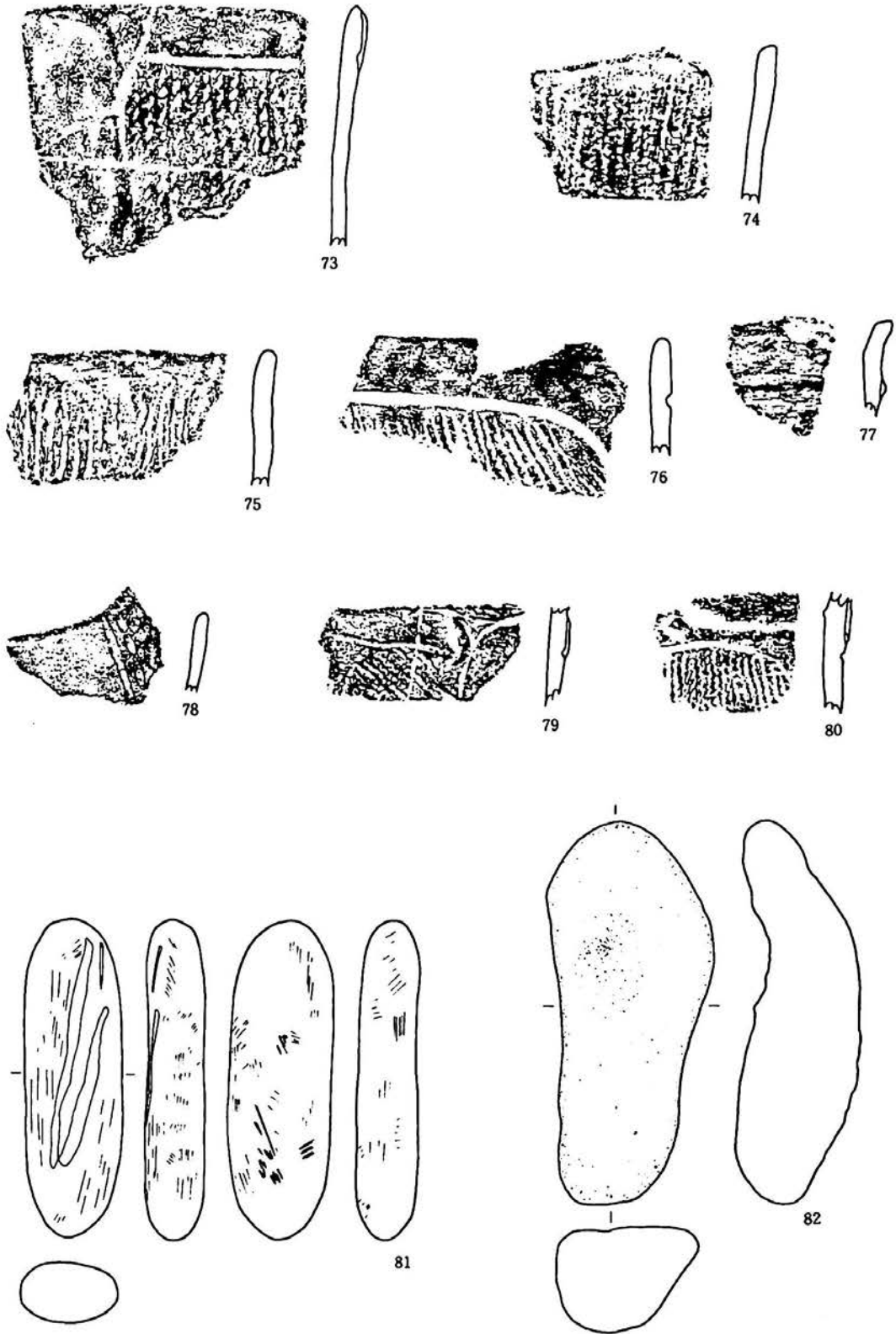

第II圖 D20住居跡出土遺物(2)

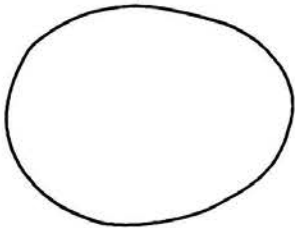
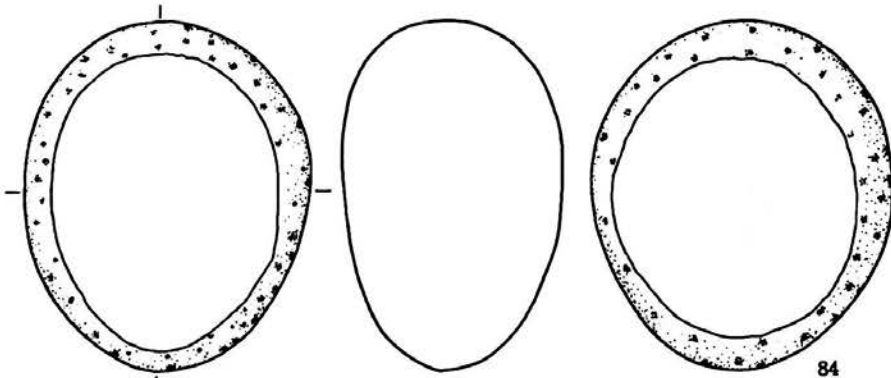
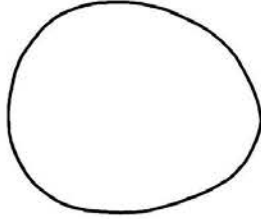
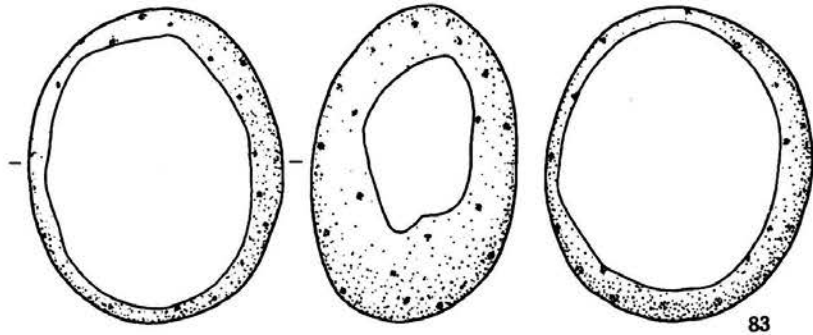

第12図 D 20住居跡出土遺物(3)



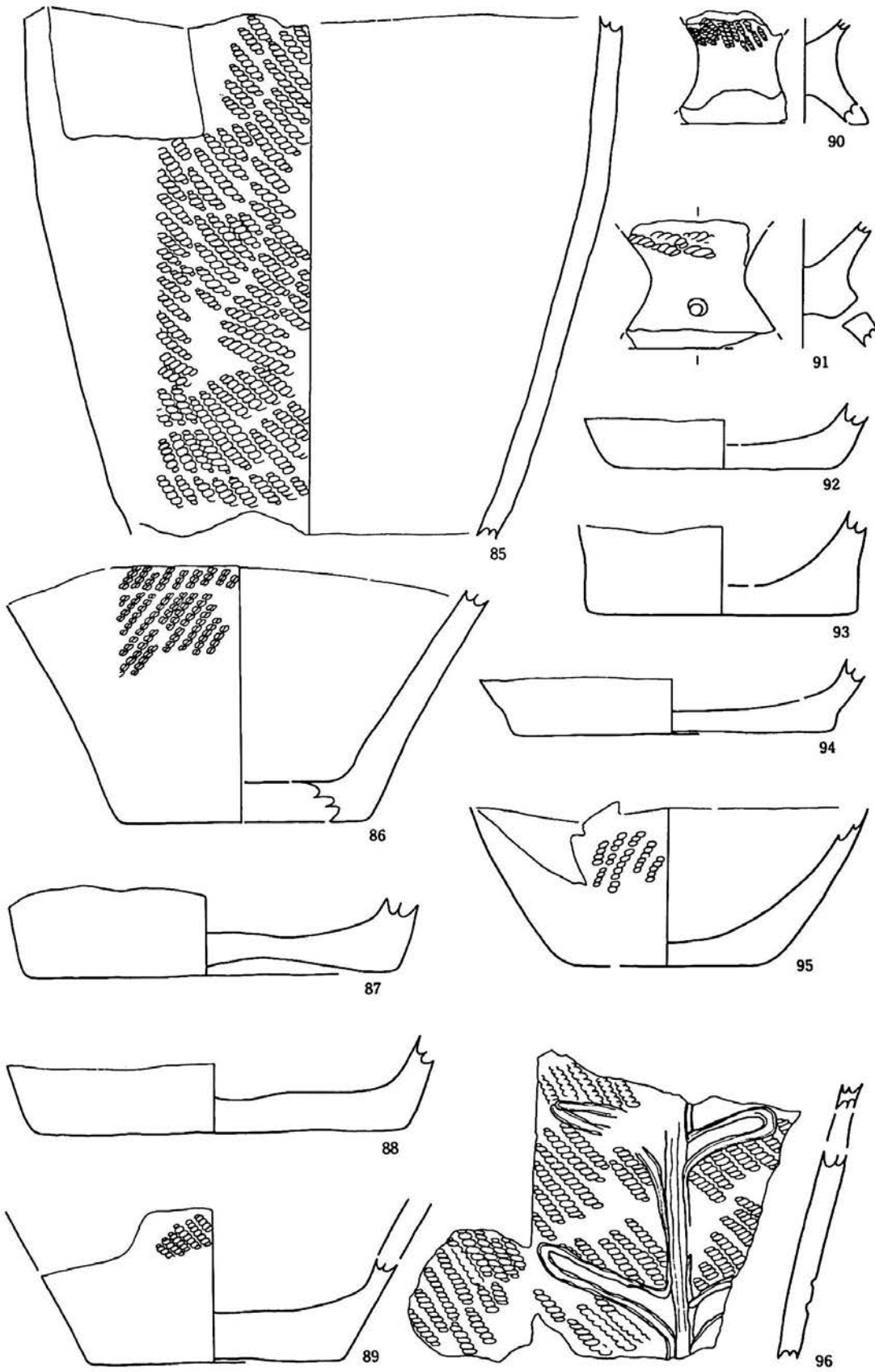

第13图 G 20①住居跡出土遺物(1)

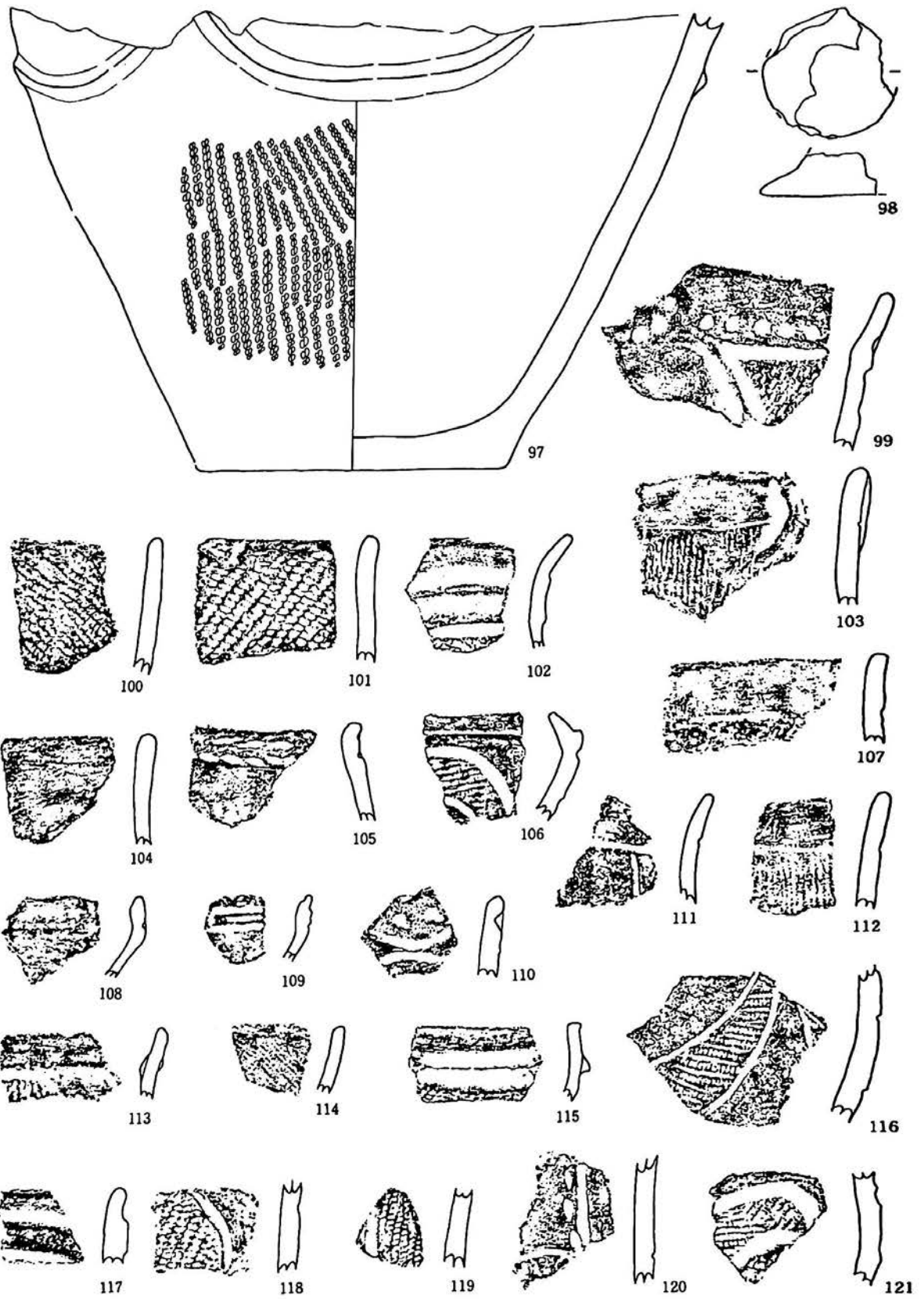

第14图 G 20①住居跡出土遺物(2)

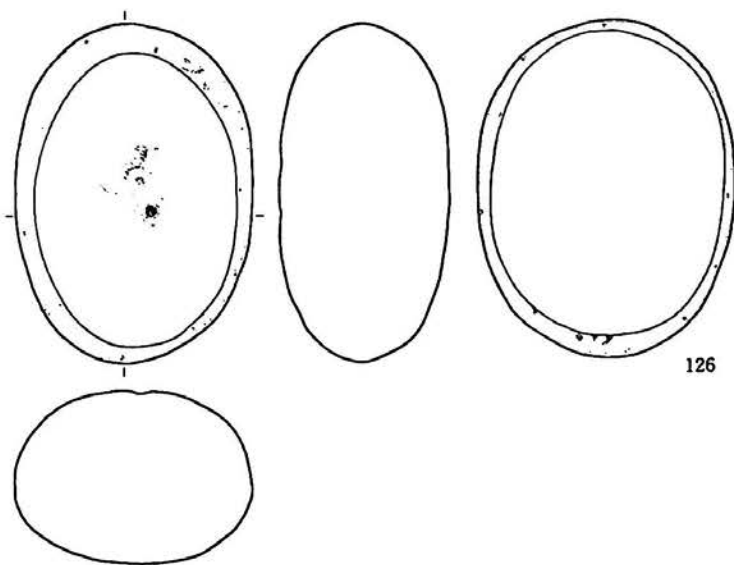
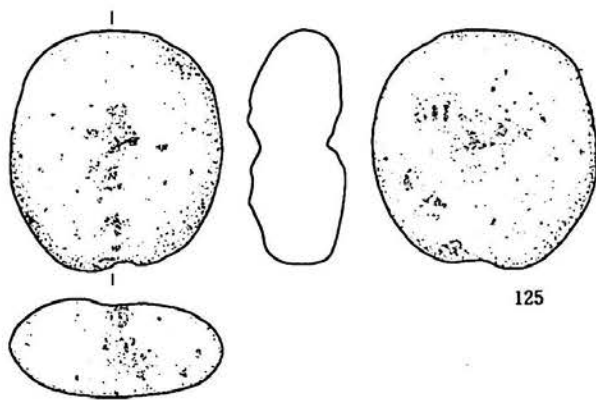
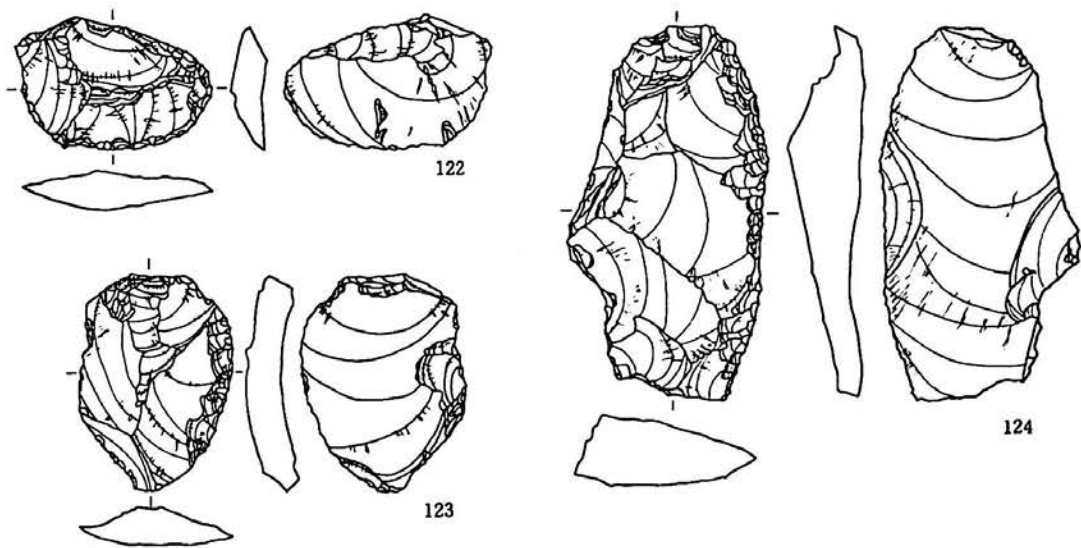

第15図 G 20①住居跡出土遺物(3)

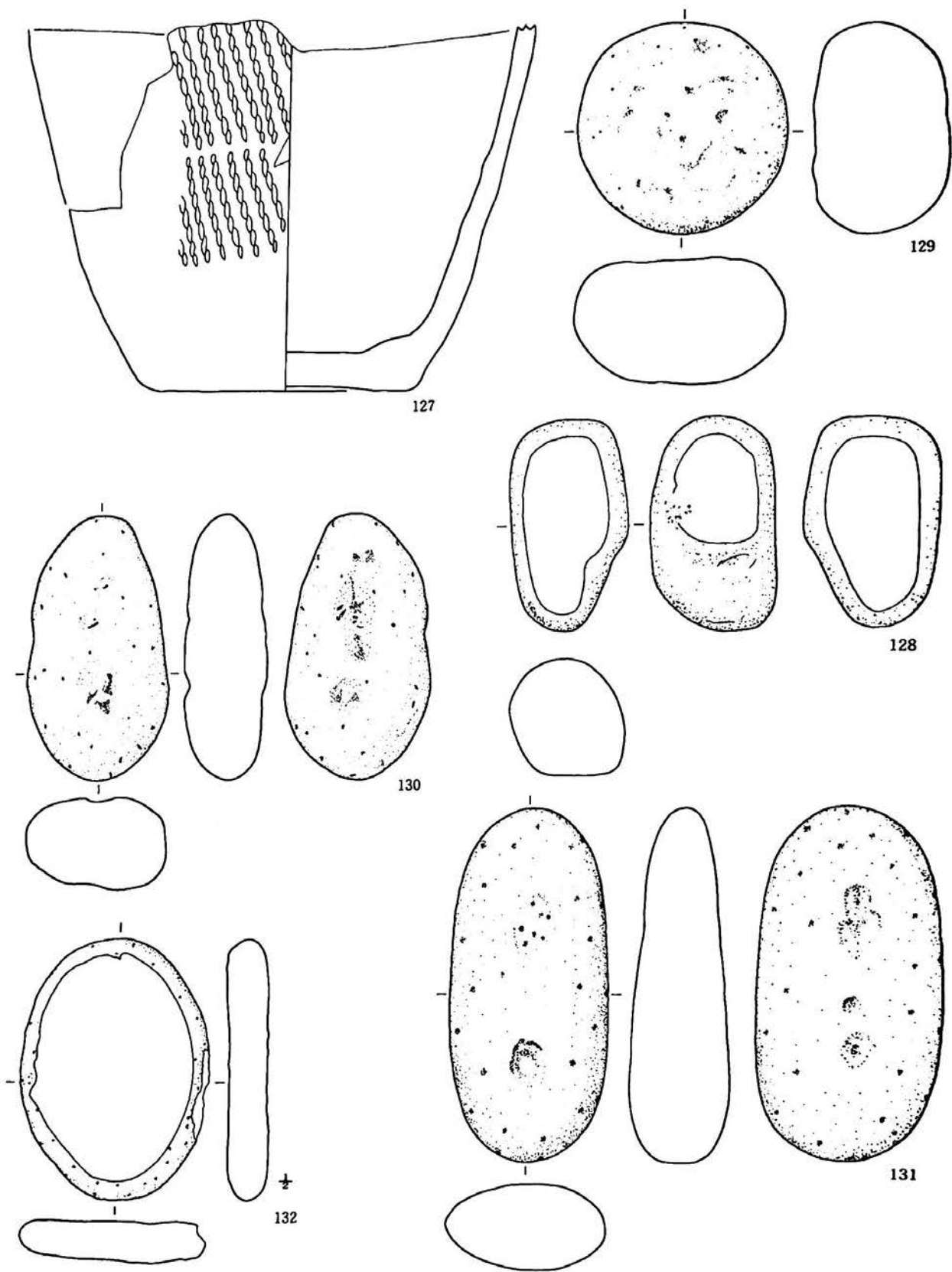

第16図 G 20②住居跡出土遺物

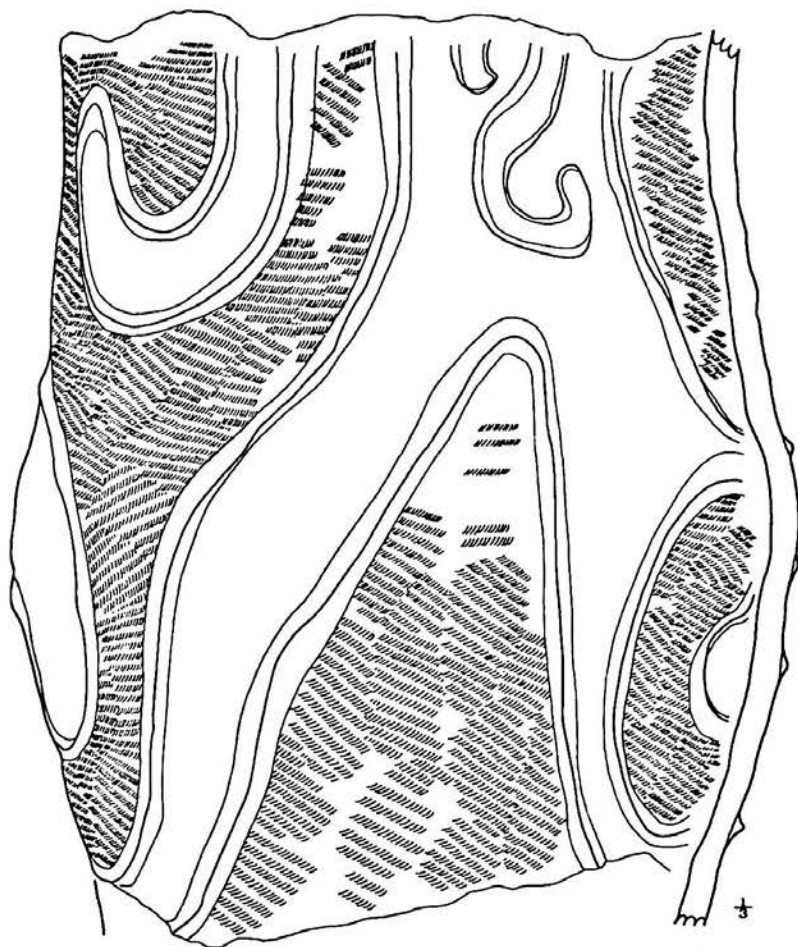

133

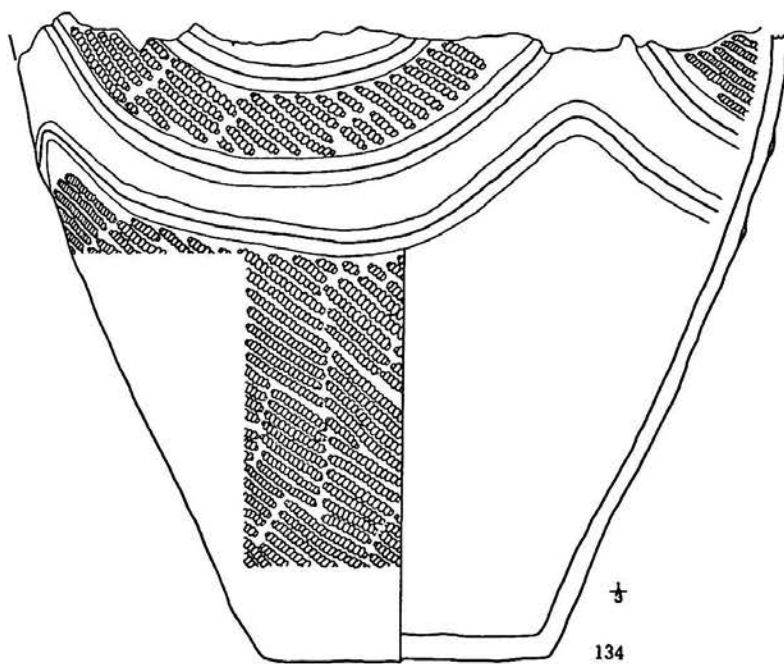

134

第17图 G 20③住居跡出土遺物(1)

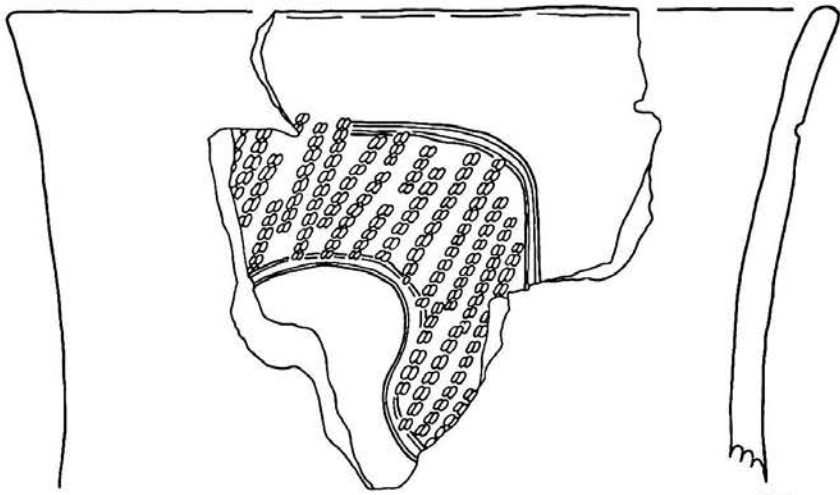

135

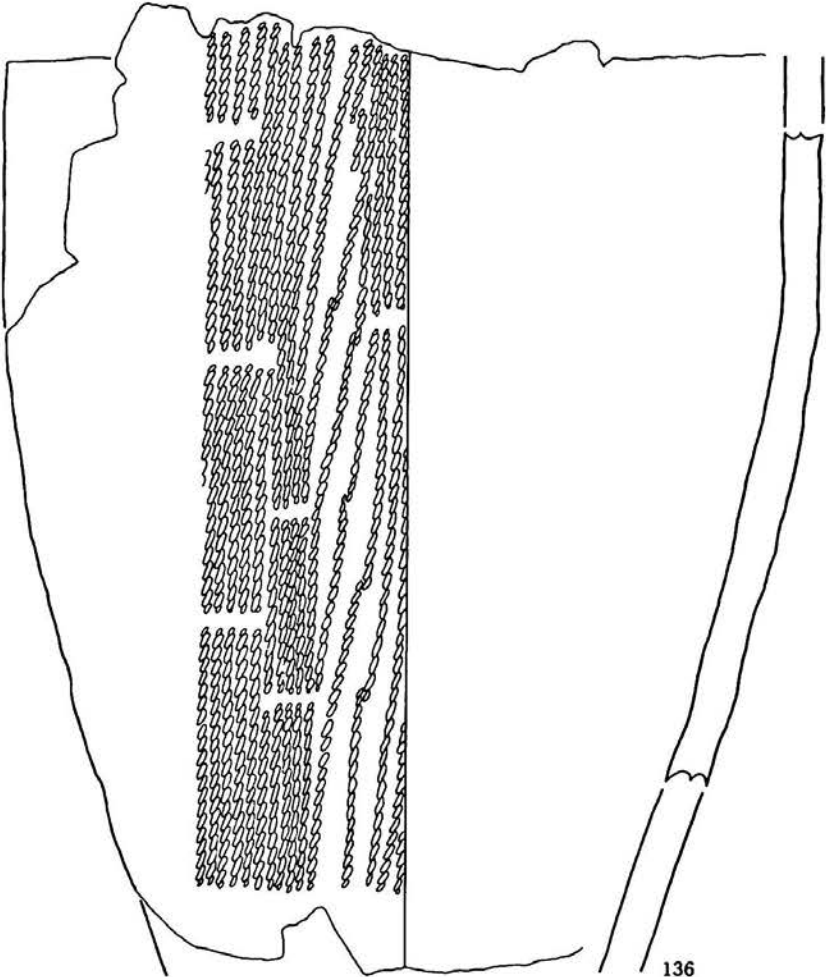

136

第18図 G 20③住居跡出土遺物(2)

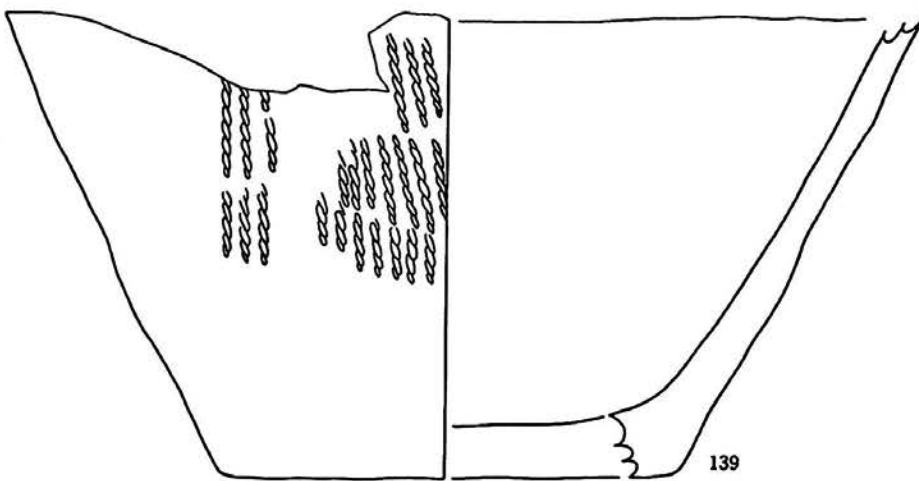
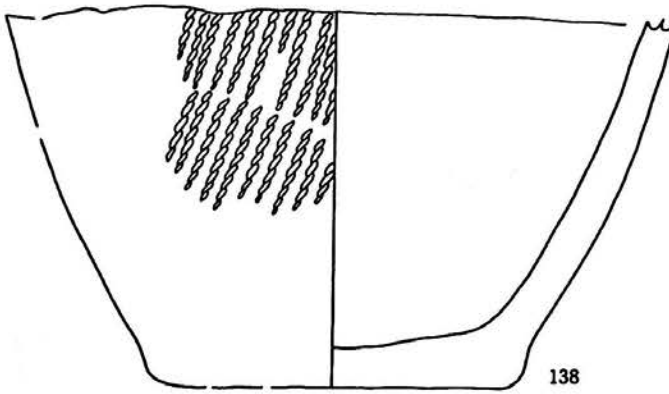
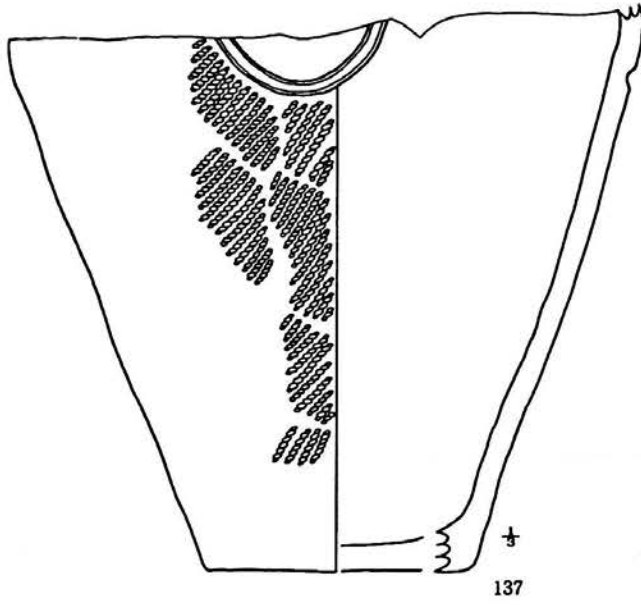

第19図 G 20③住居跡出土遺物(3)

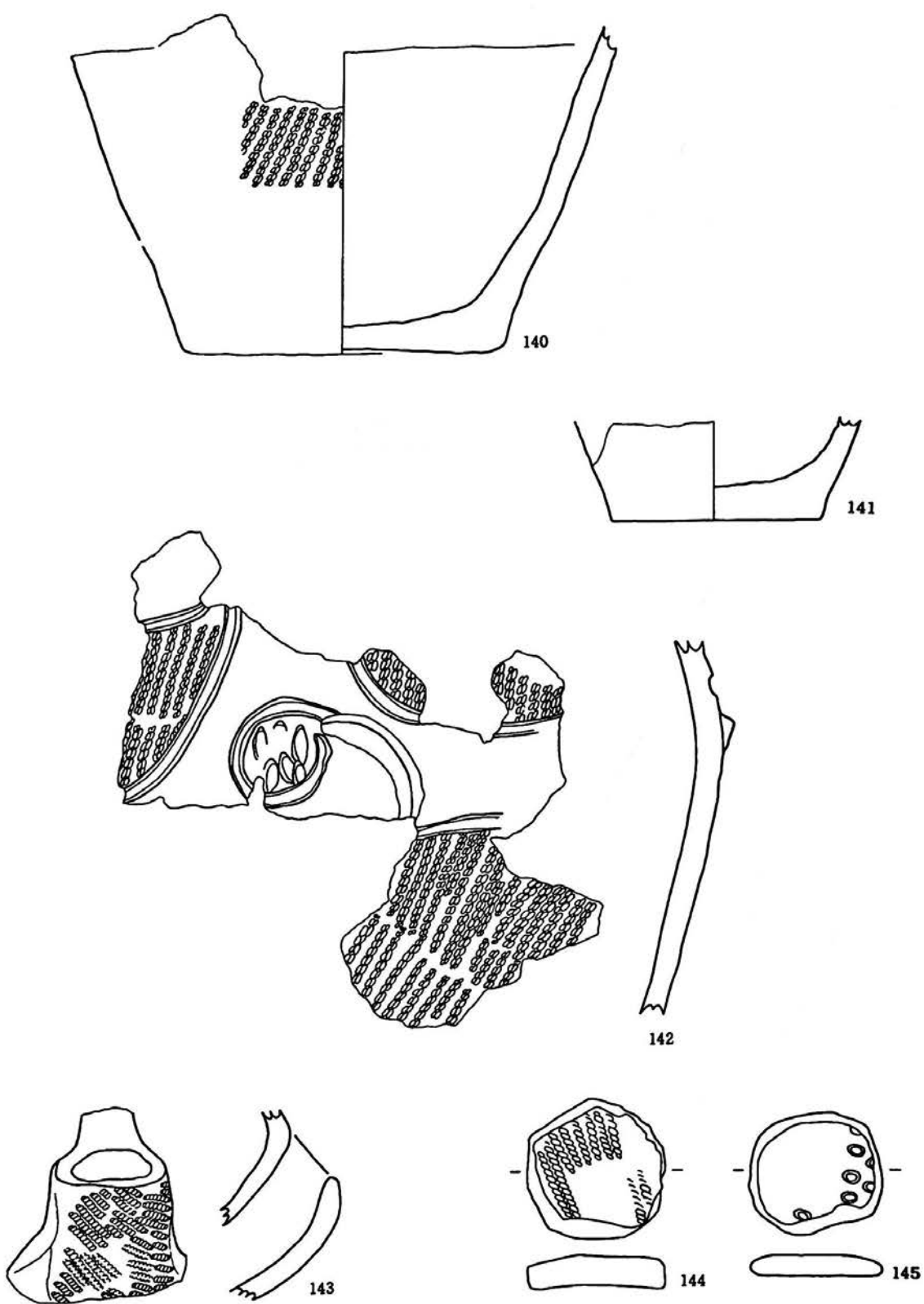

第20图 G 20③住居跡出土遺物(4)



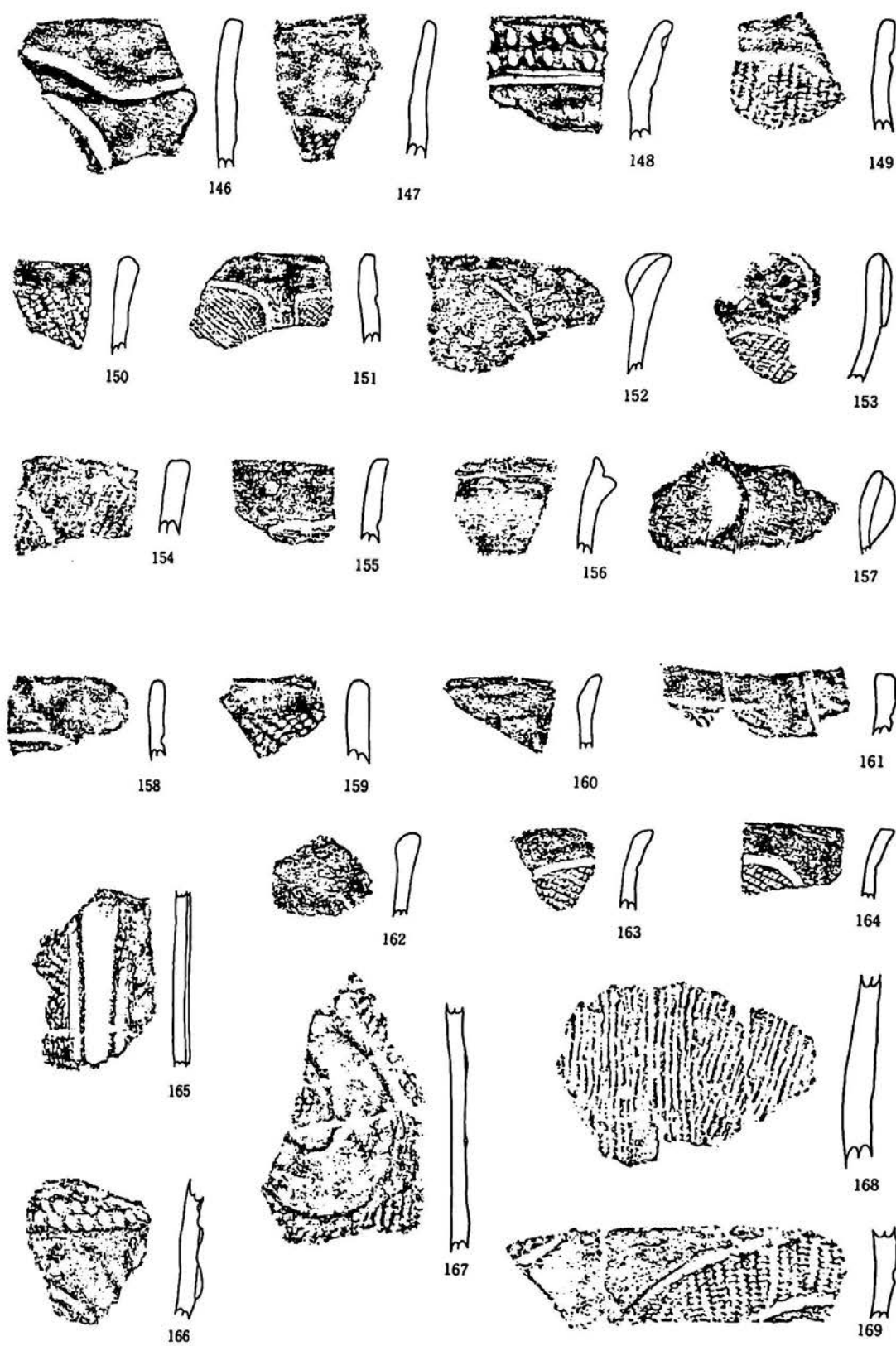

第21图 G 20③住居跡出土遺物(5)

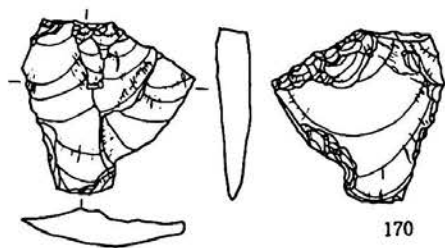

170

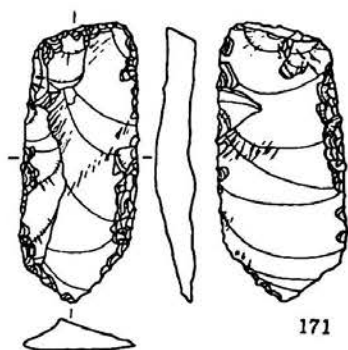

171

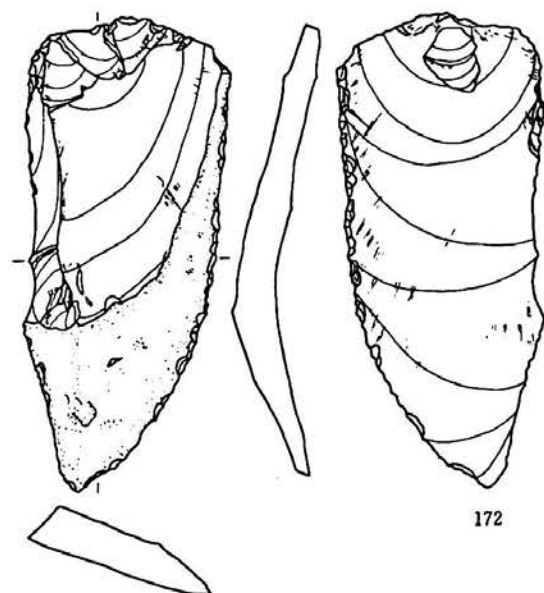

172

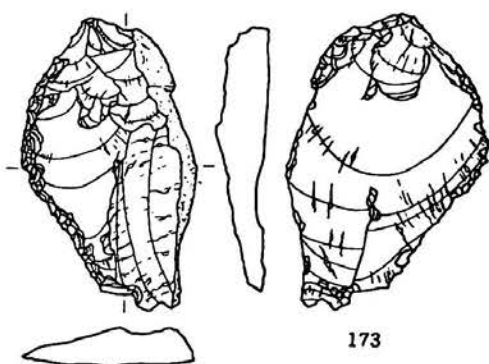

173

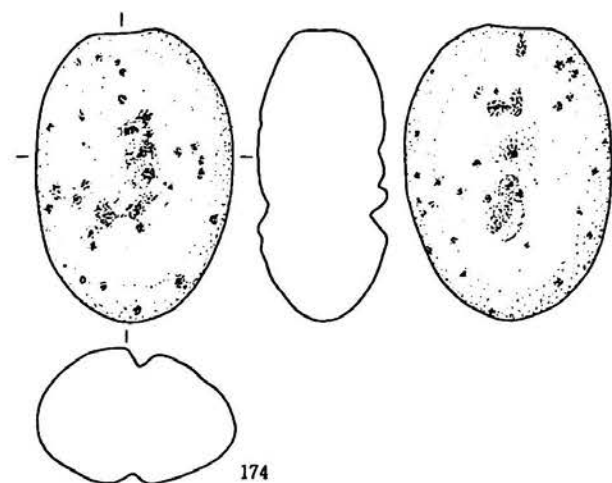

174

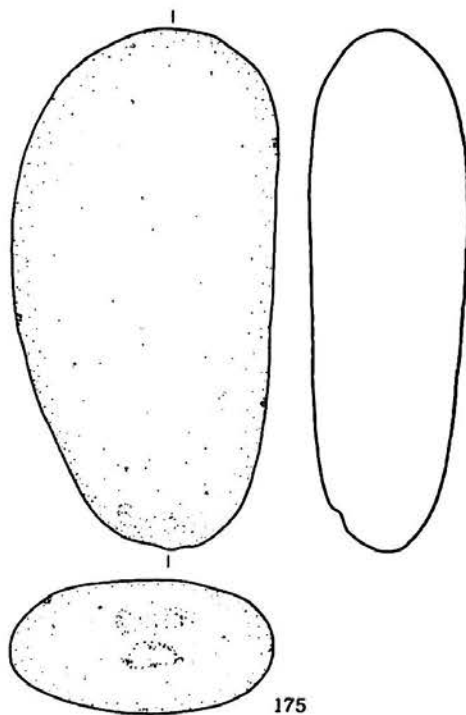

175

第22図 G 20③住居跡出土遺物(6)

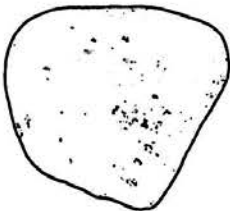
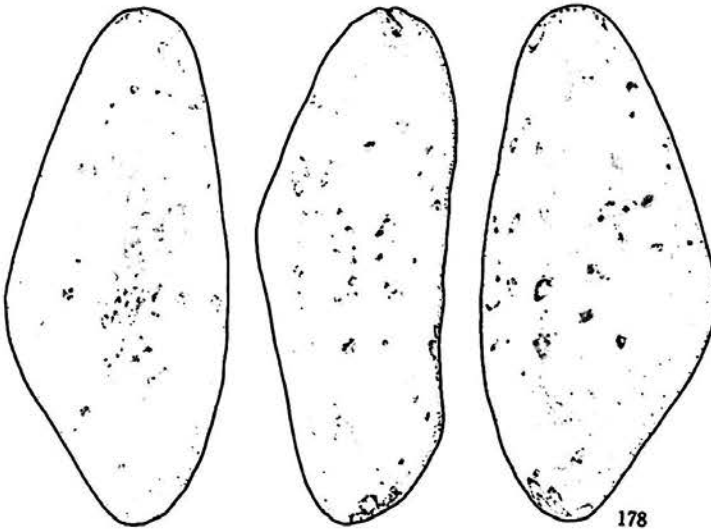
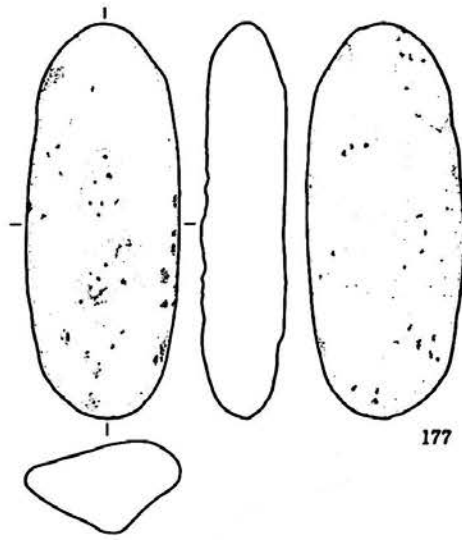
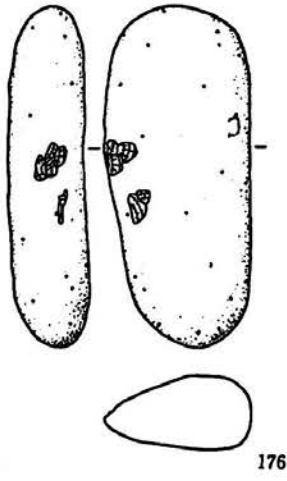

第23図 G 20③住居跡出土遺物(7)

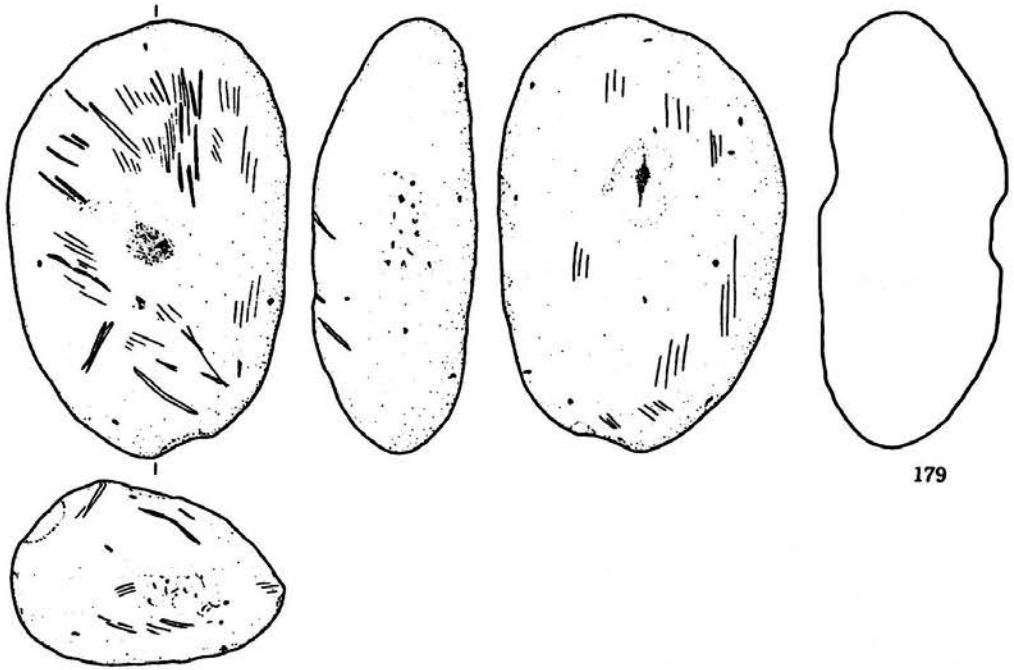

179

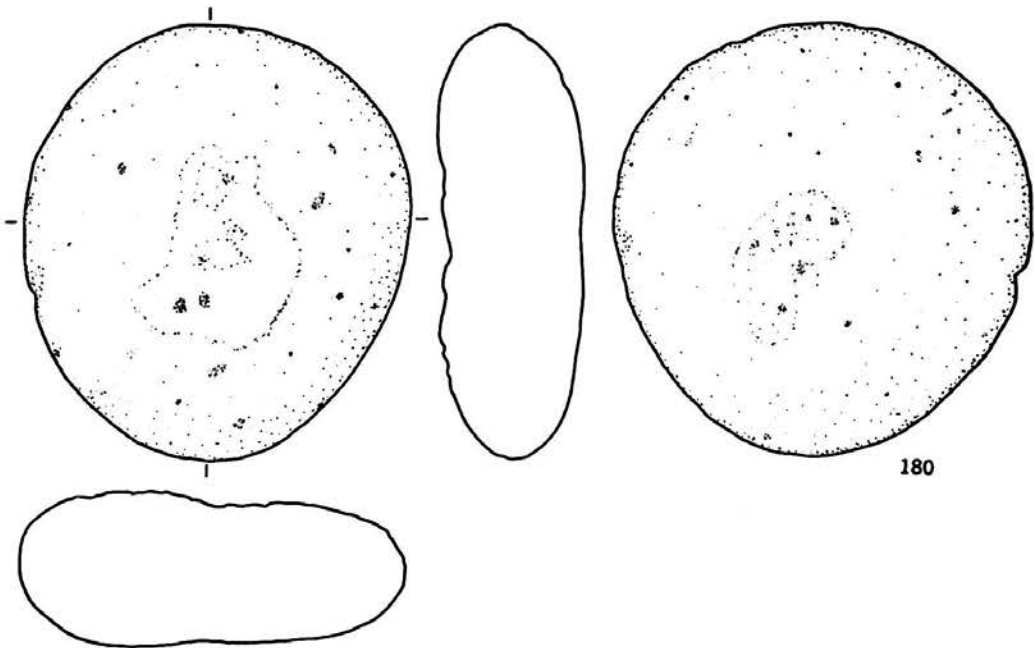

180

第24図 G 20③住居跡出土遺物(8)

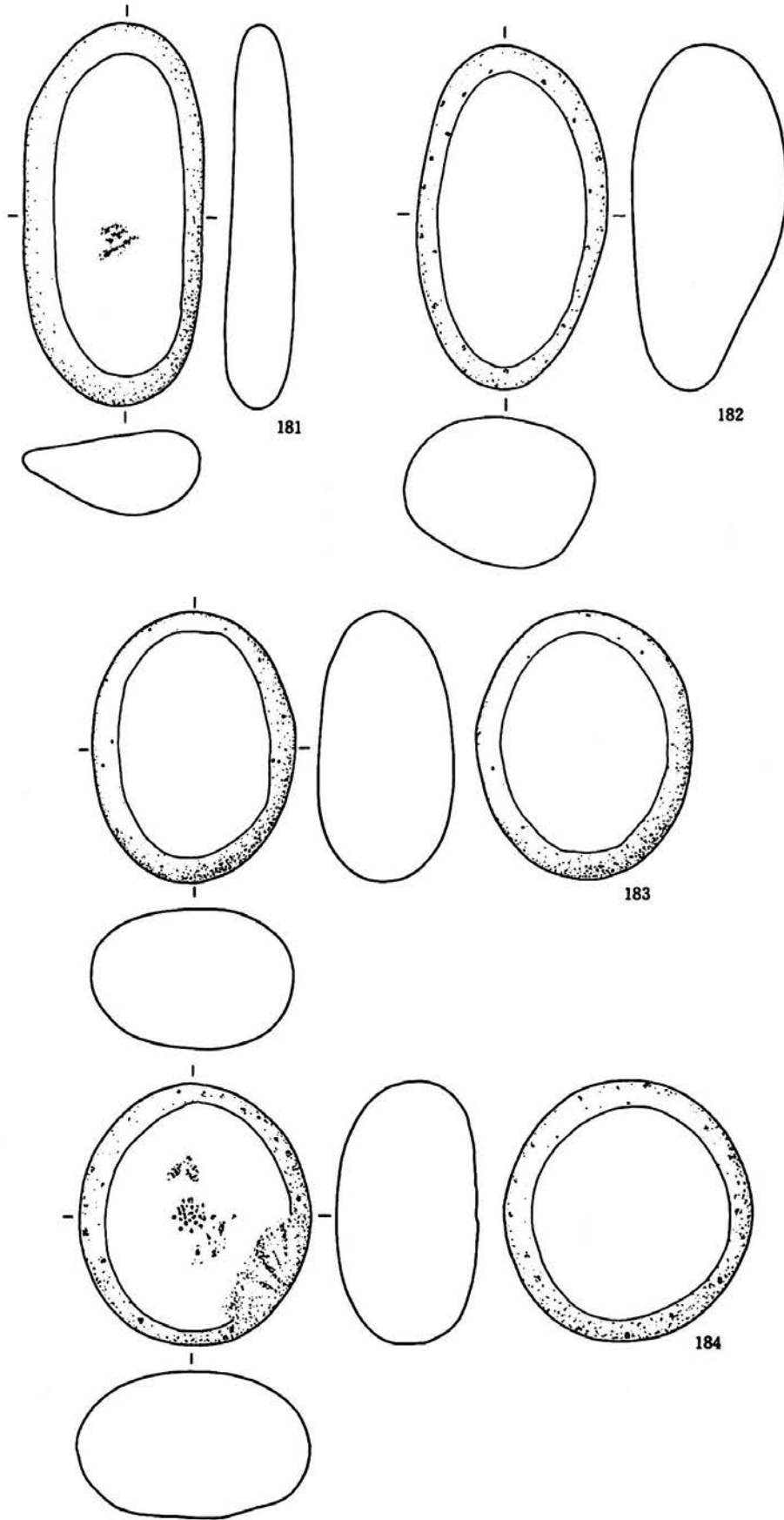

第25図 G 20③住居跡出土遺物(9)

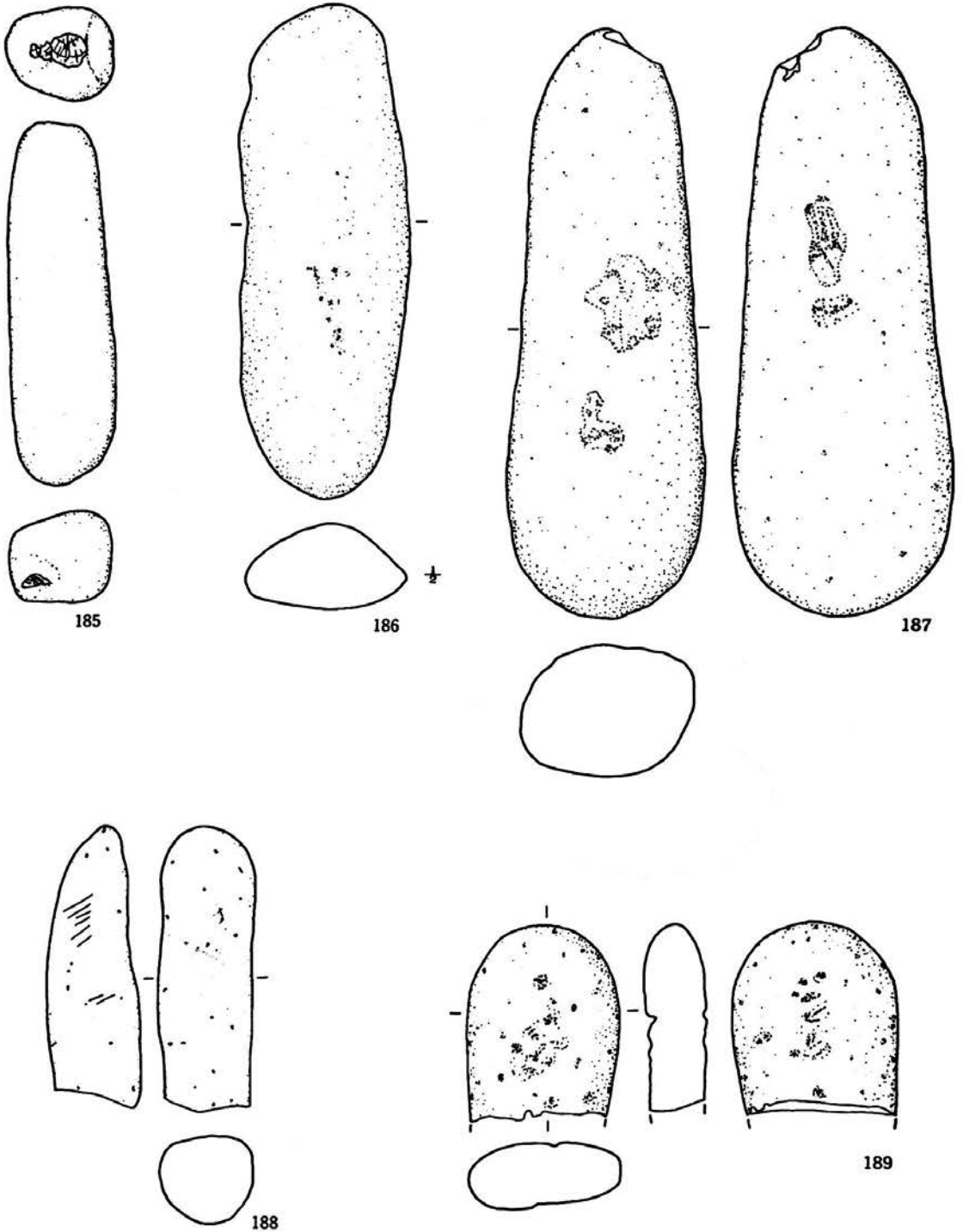

第26図 G 20③住居跡出土遺物(10)

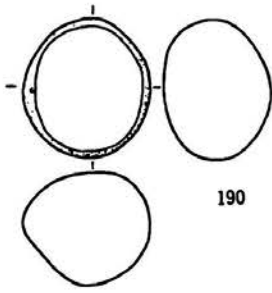

190

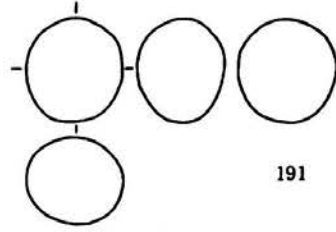

191

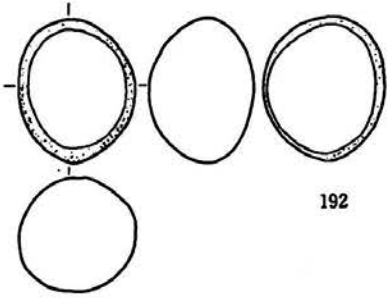

192

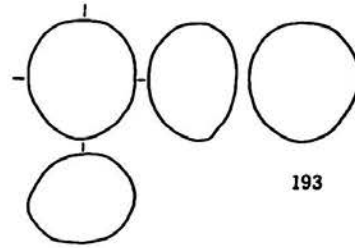

193

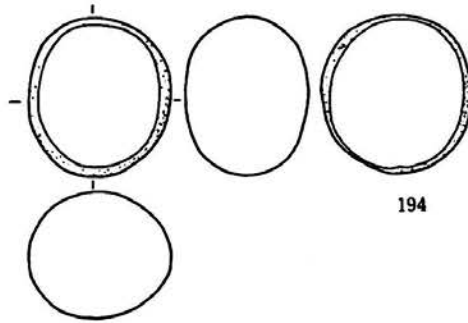

194

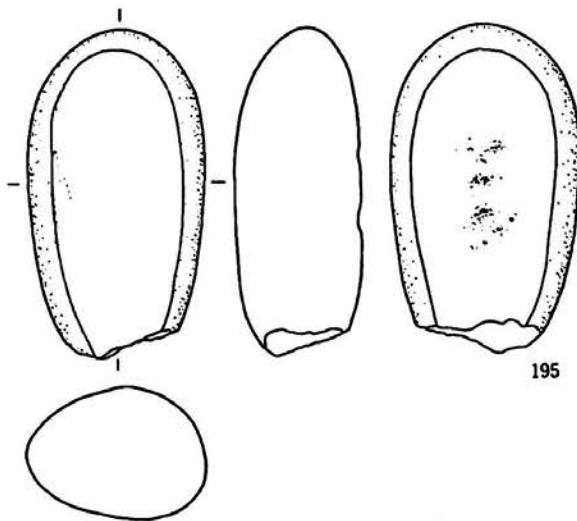

195

第27図 G 20③住居跡出土遺物(1)

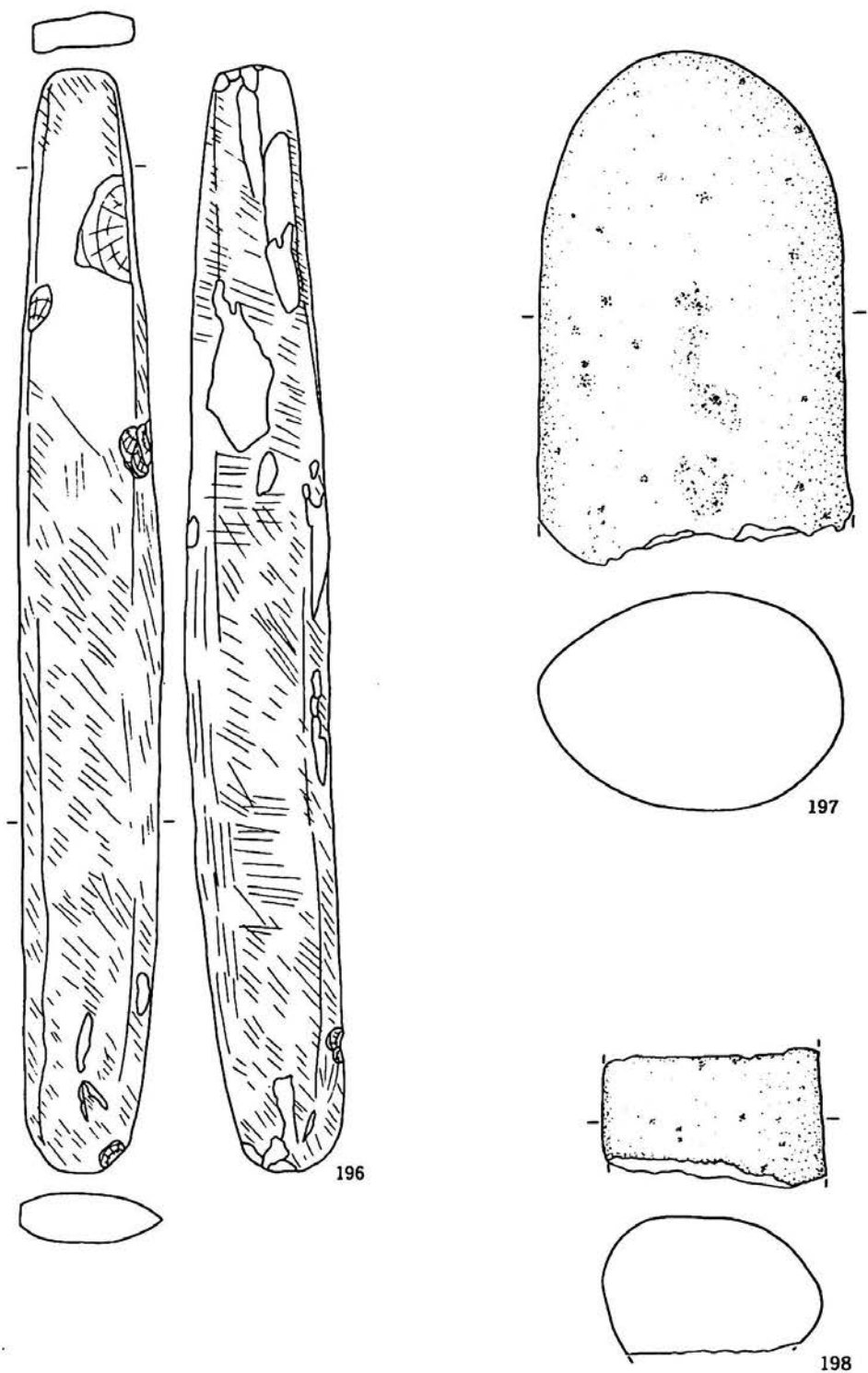

第28図 G 20③住居跡出土遺物(12)



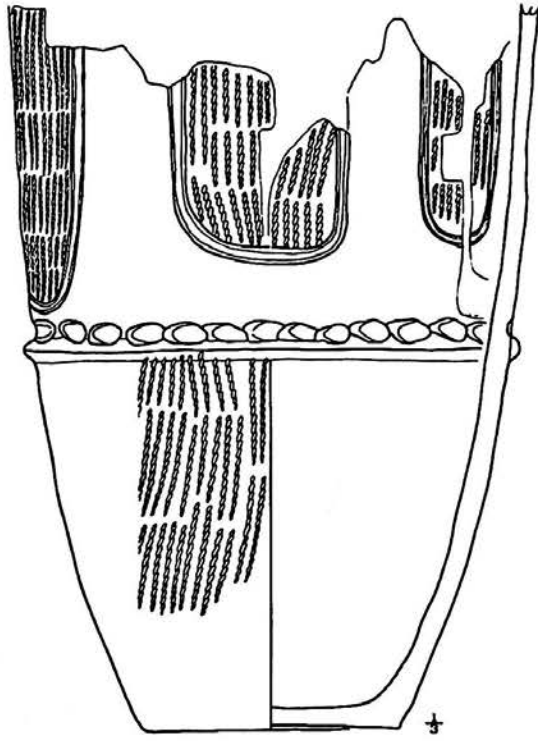

199

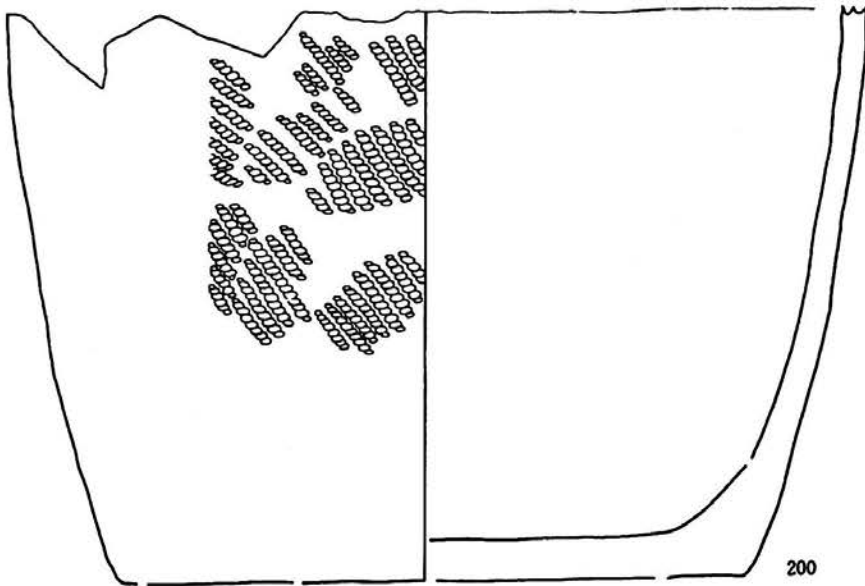

200

第29図 I 20住居跡出土遺物(1)

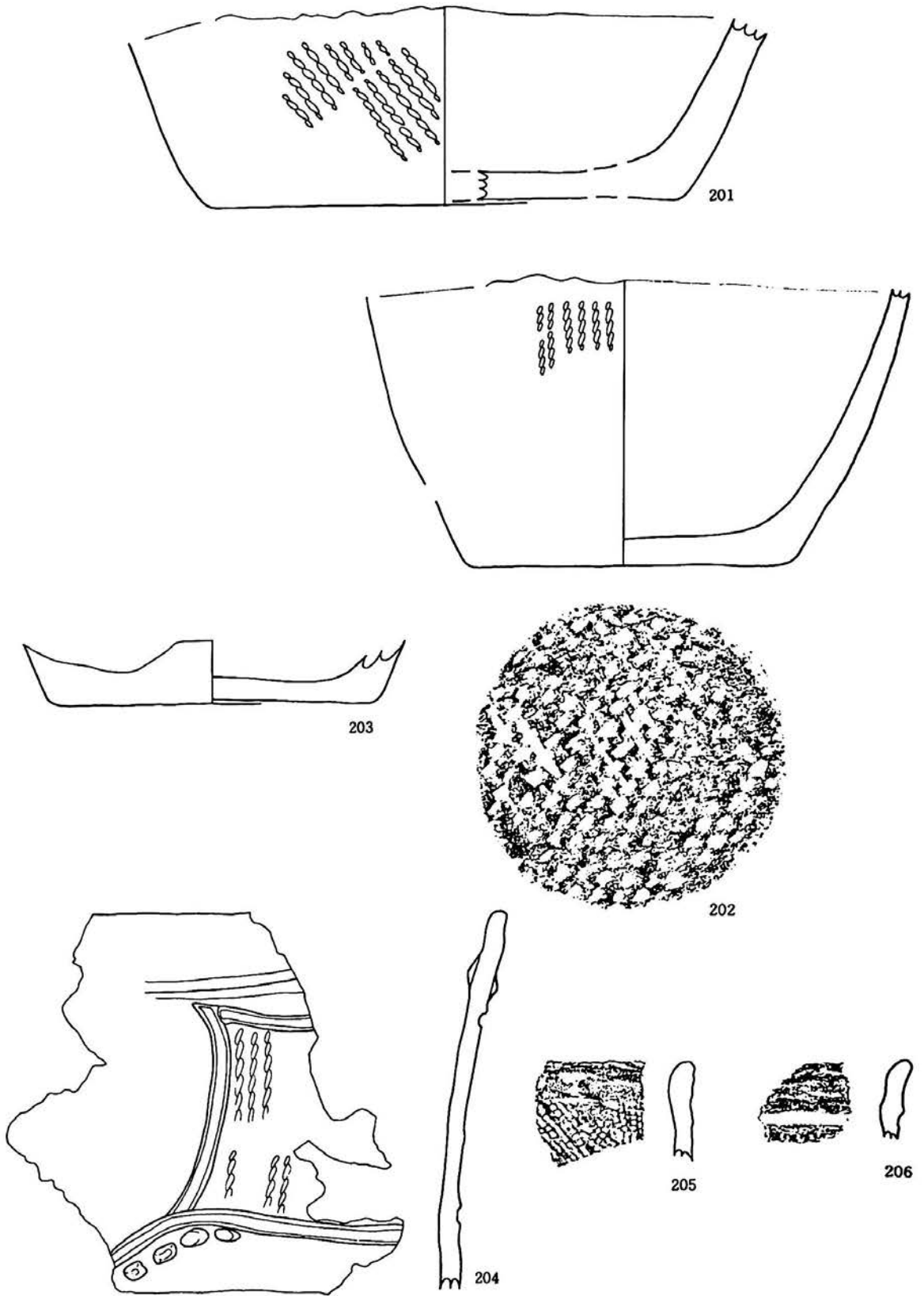

第30图 I 20住居跡出土遺物(2)

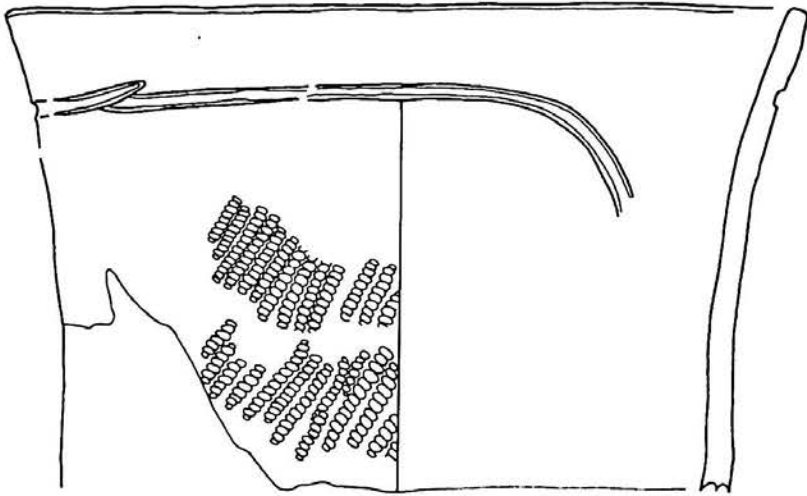

207

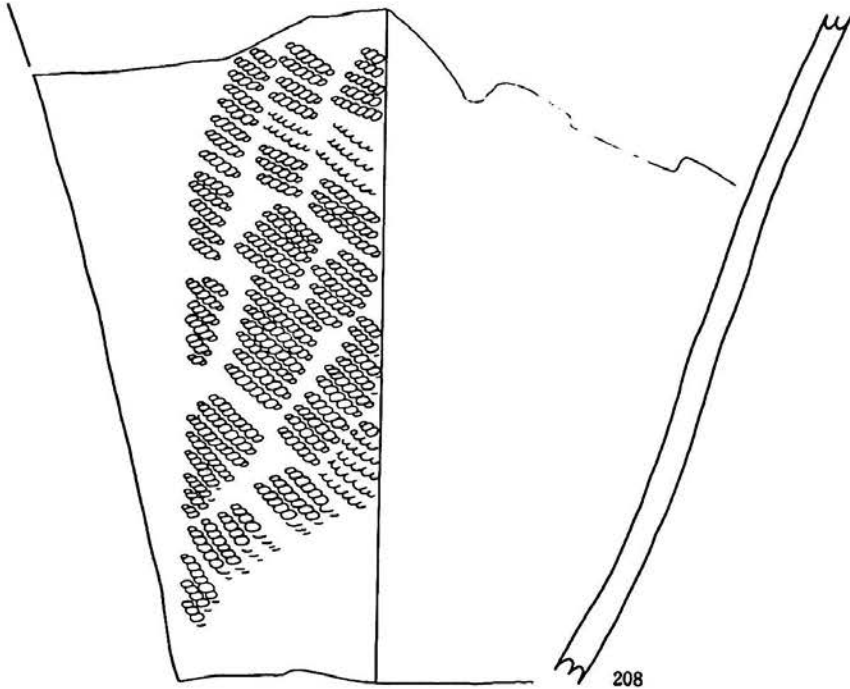

208

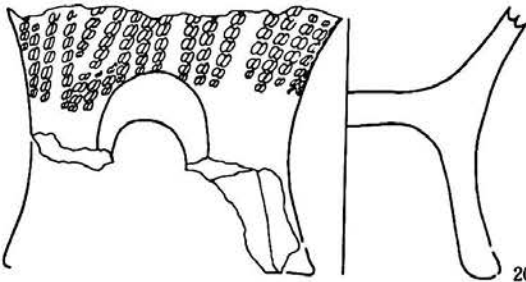

209

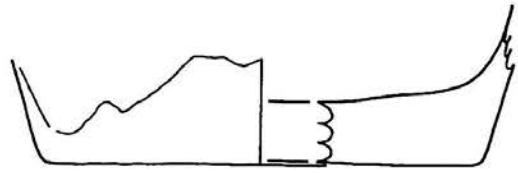

210

第31図 J 20住居跡出土遺物(1)

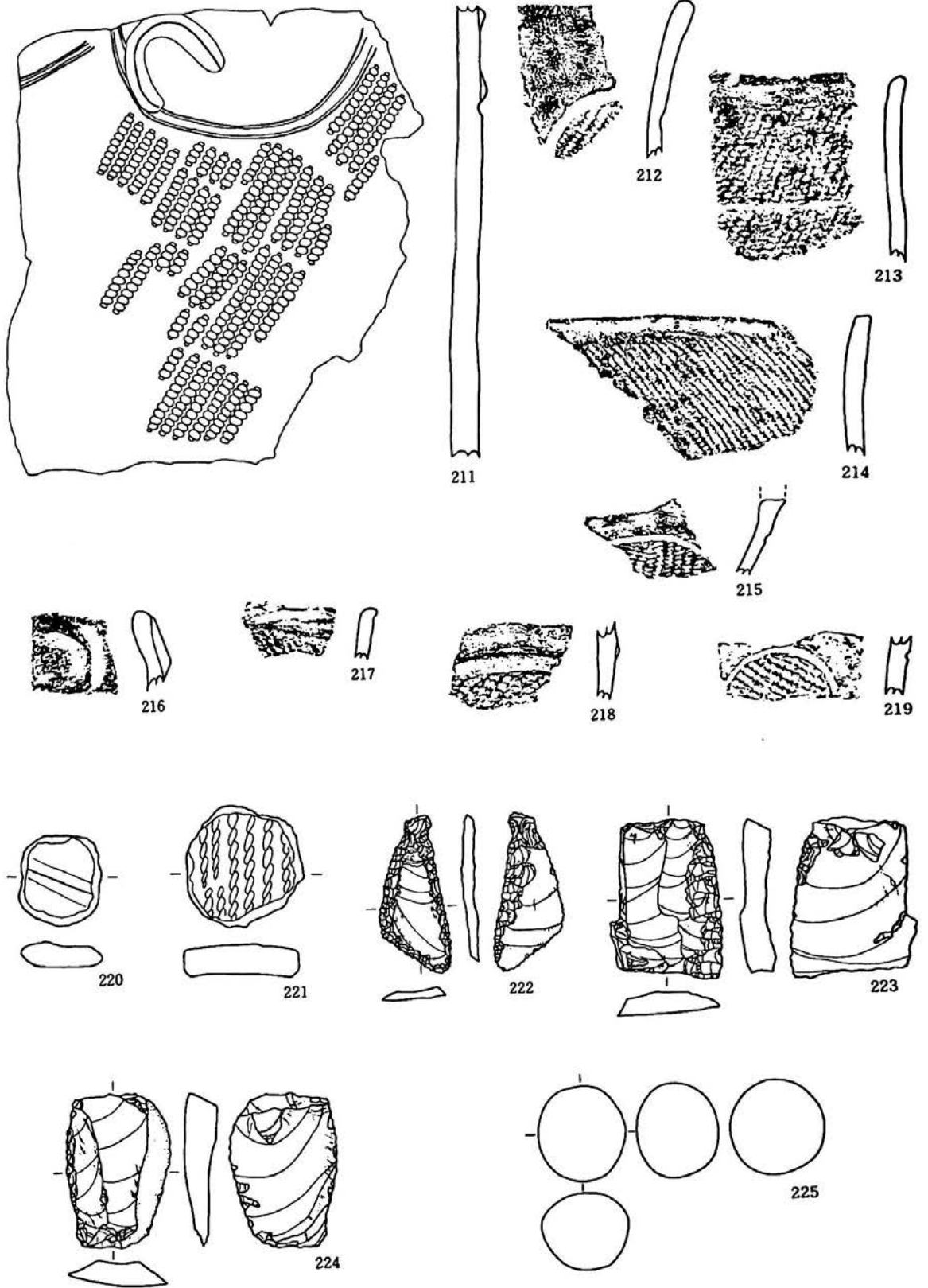

第32图 J 20住居跡出土遺物(2)

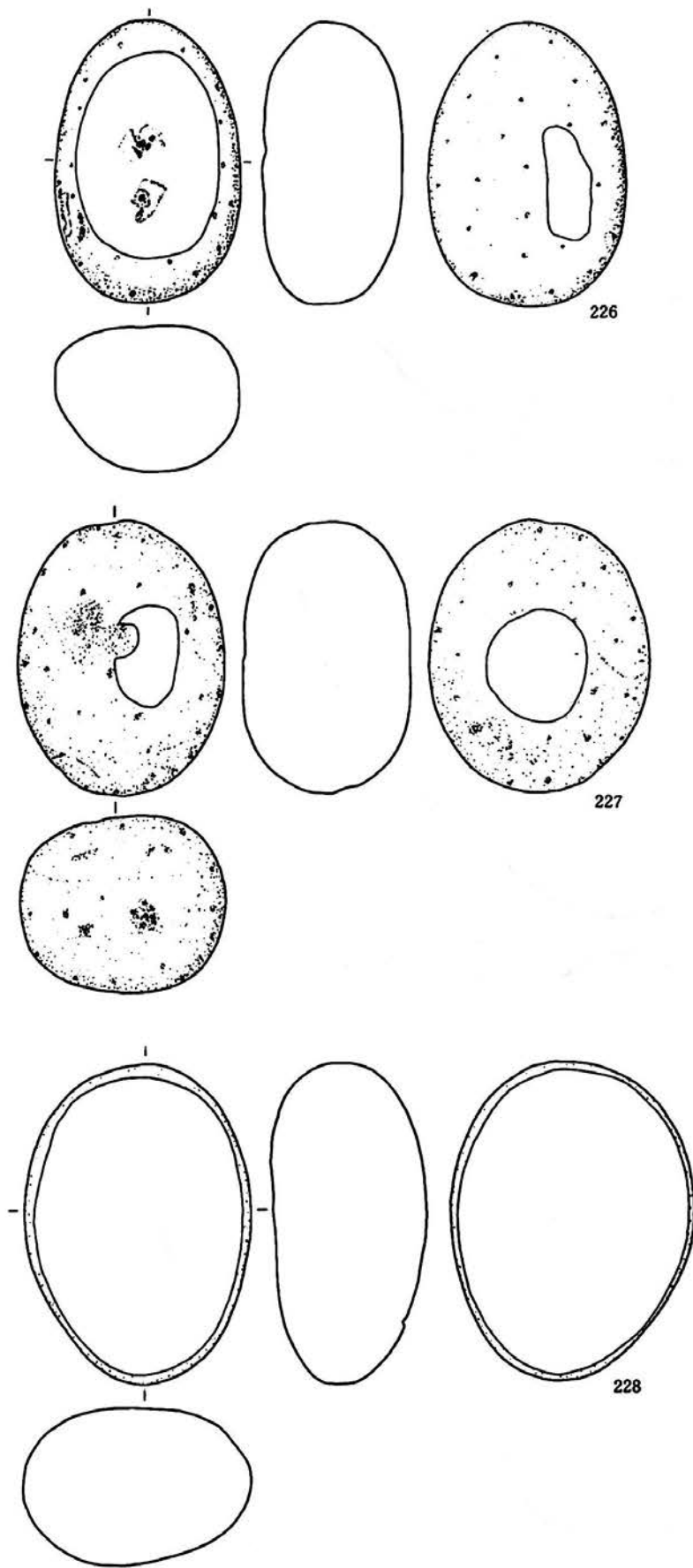

第33図 J 20住居跡出土遺物(3)

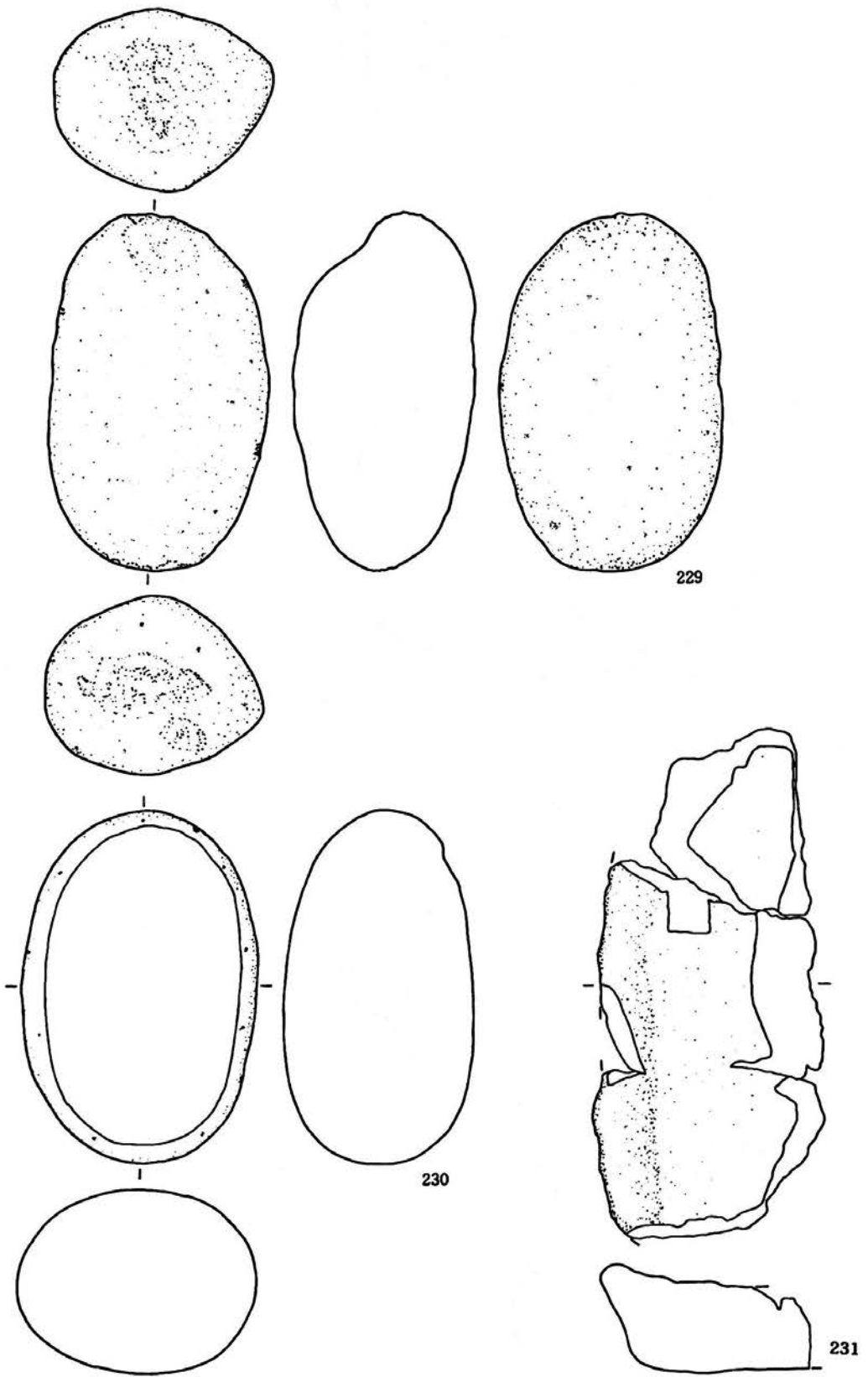

第34図 J 20住居跡出土遺物(4)

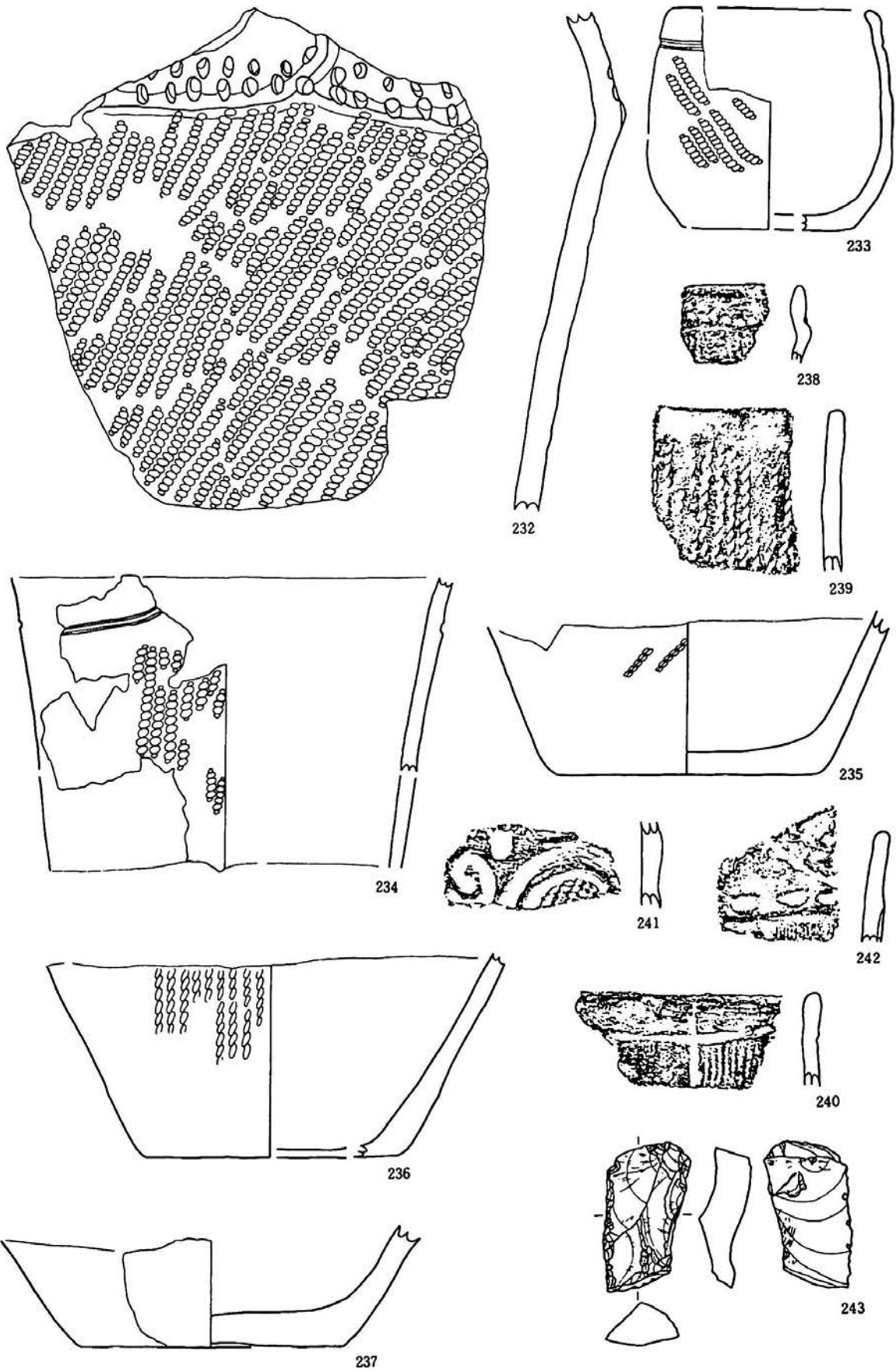

第35图 K 20①住居跡出土遺物

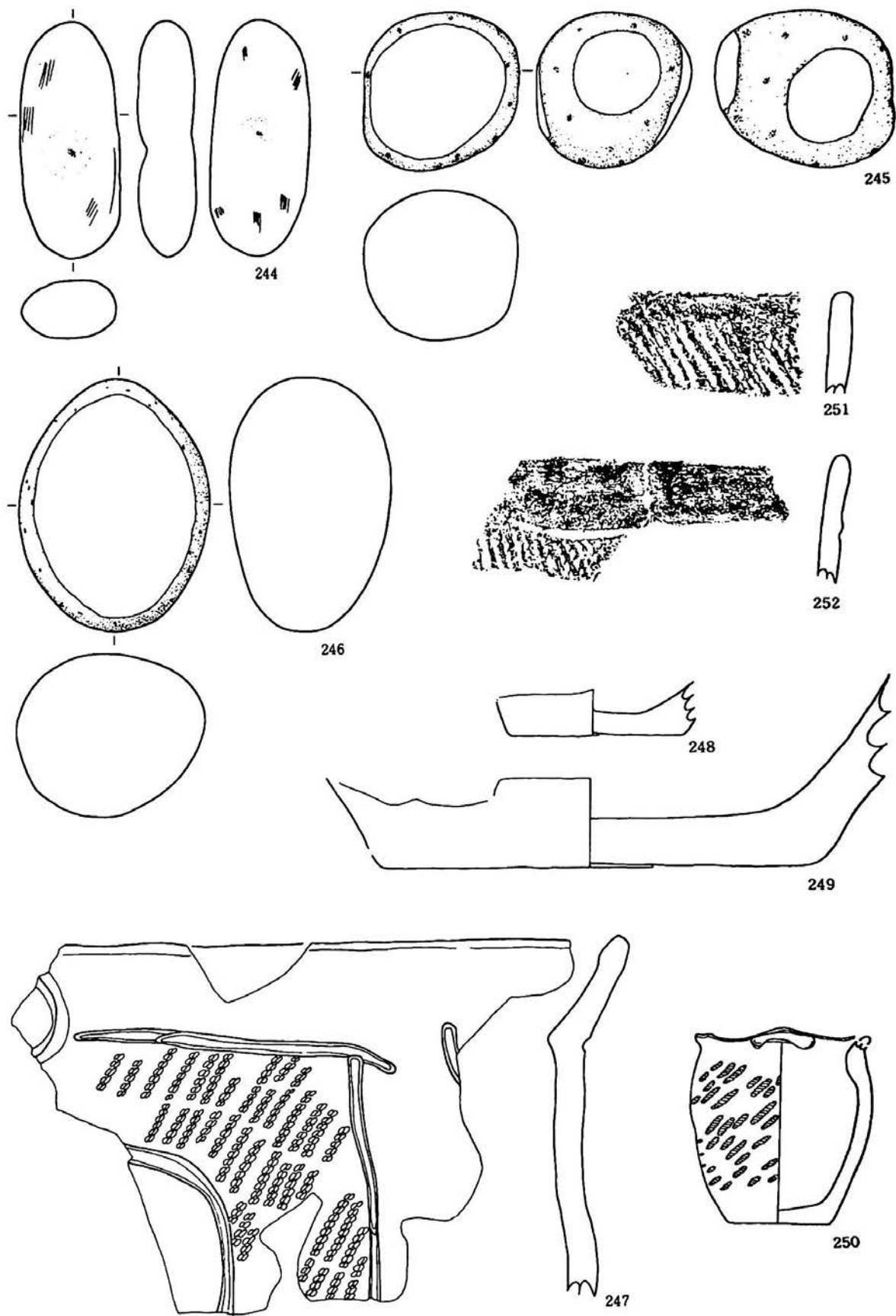

第36图 K 20②住居跡出土遺物



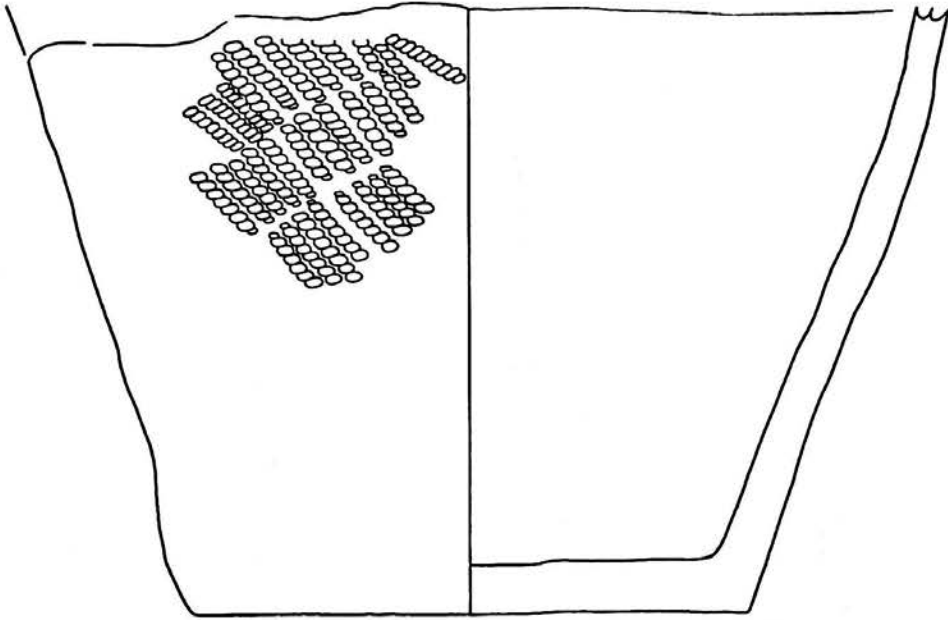

253

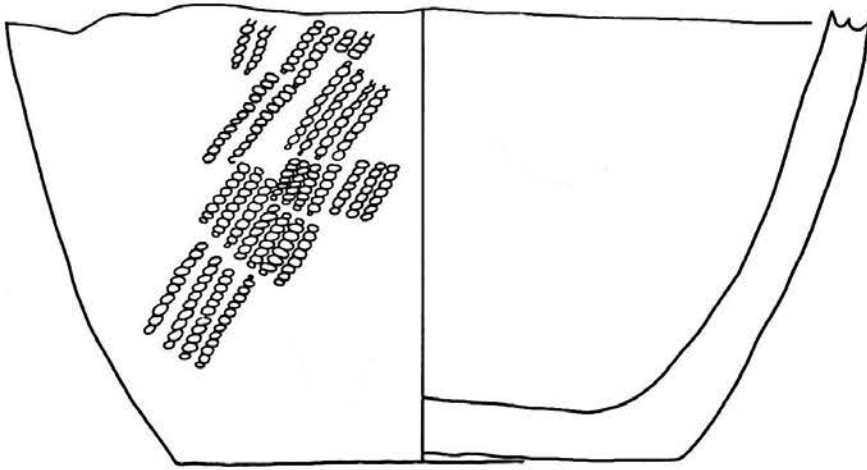

254

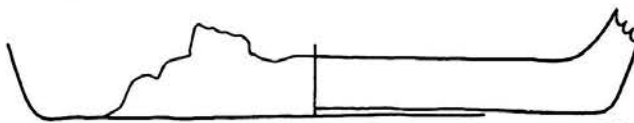

255

第37図 E 21①住居跡出土遺物(1)

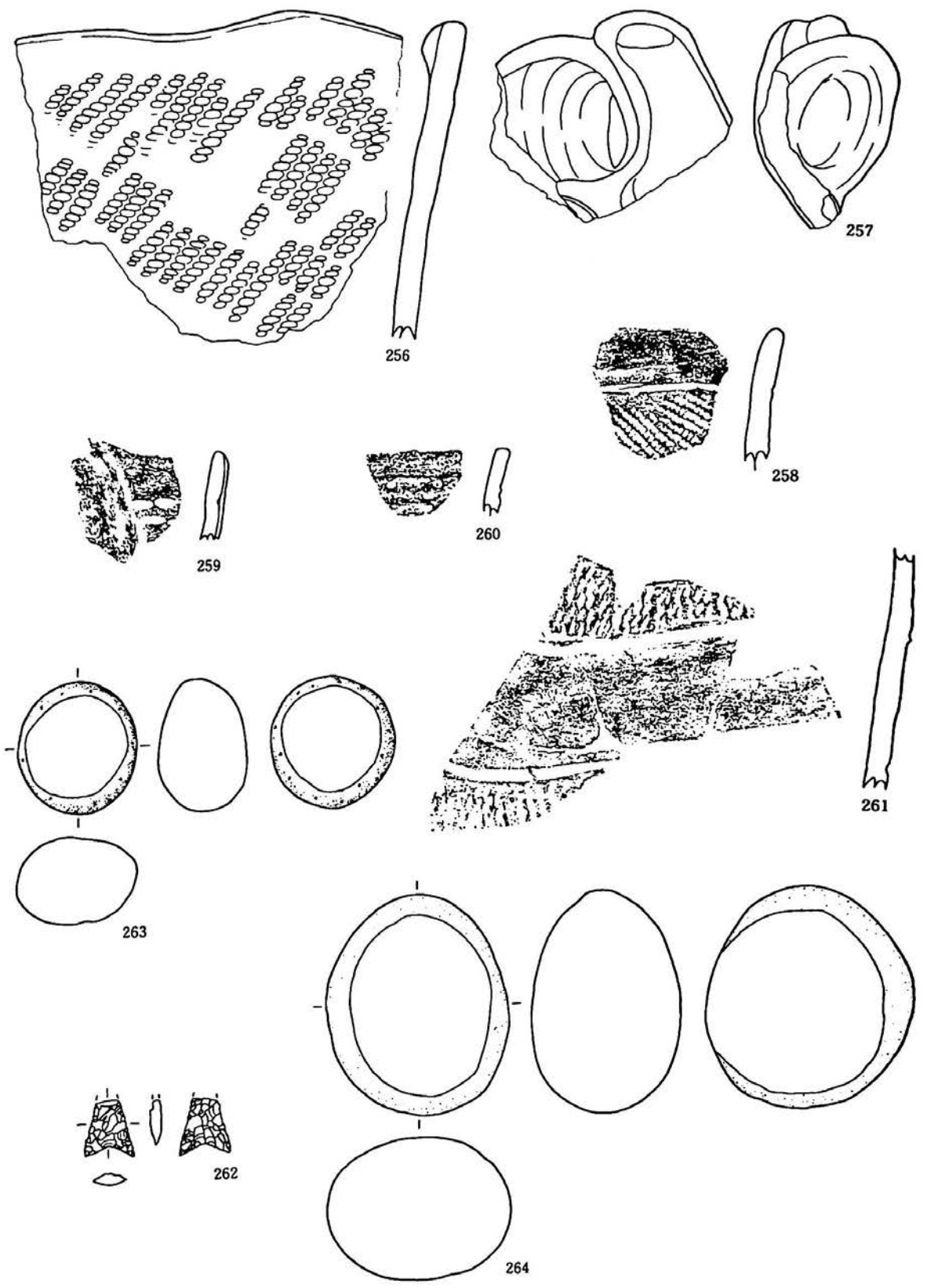

第38图 E 21①住居跡出土遺物(2)

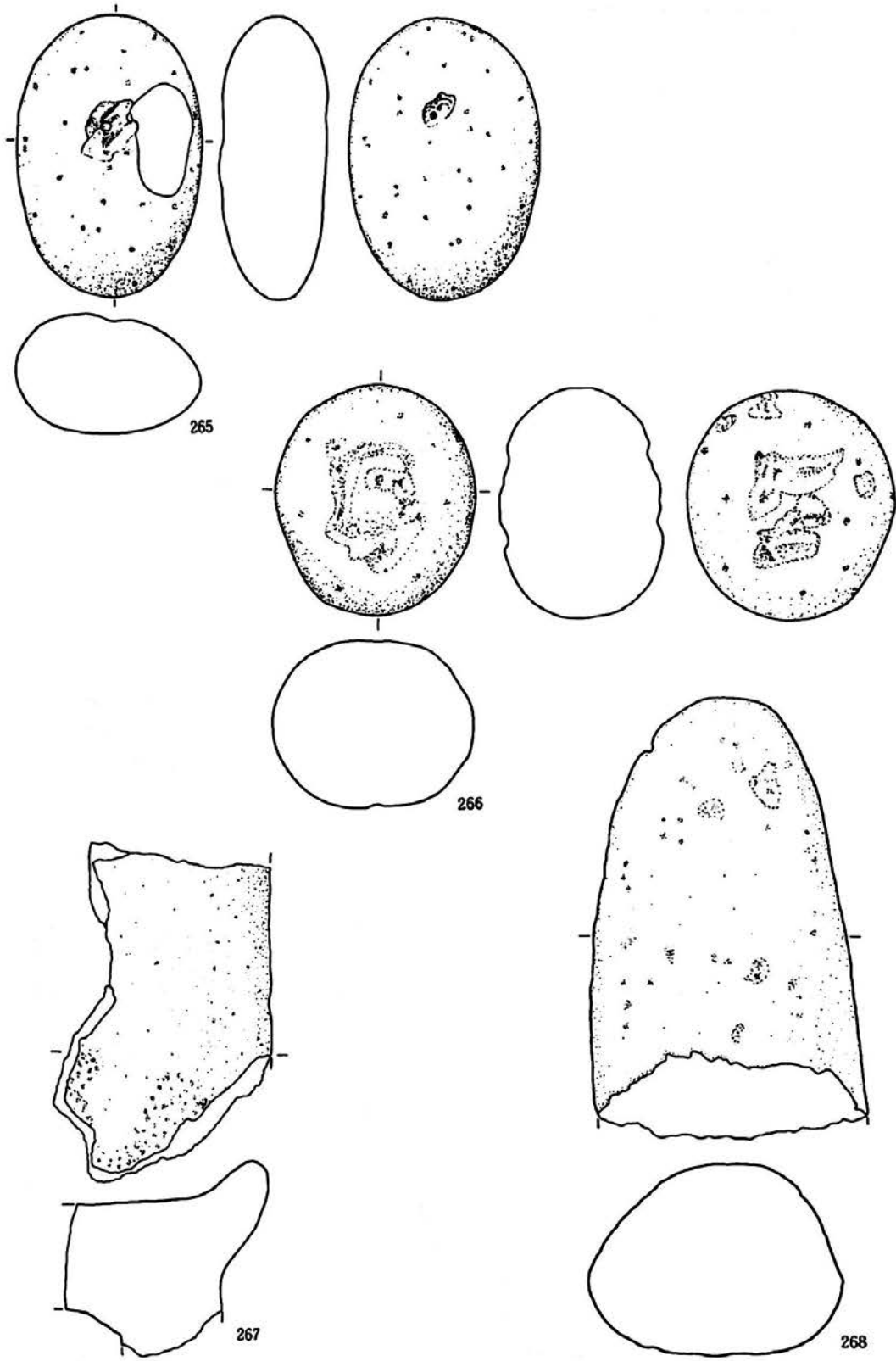

第39図 E 21①住居跡出土遺物(3)

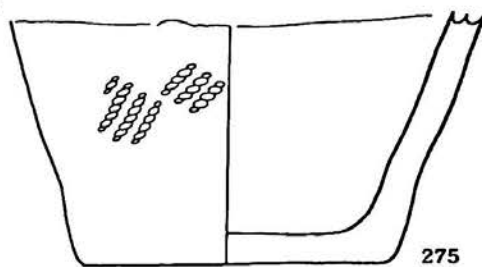
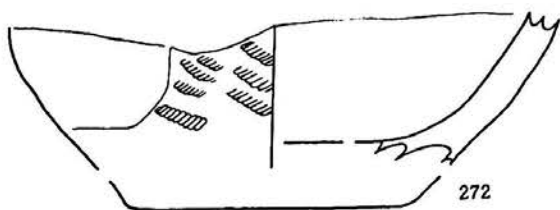
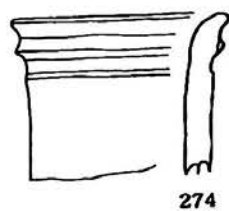
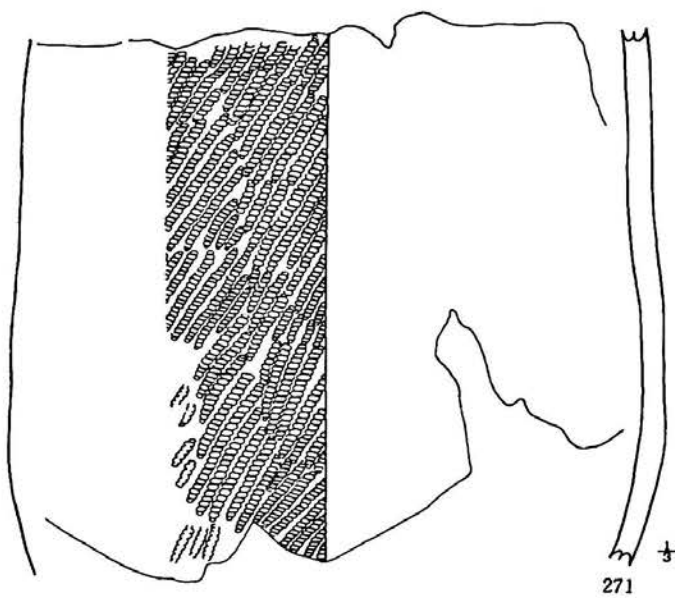
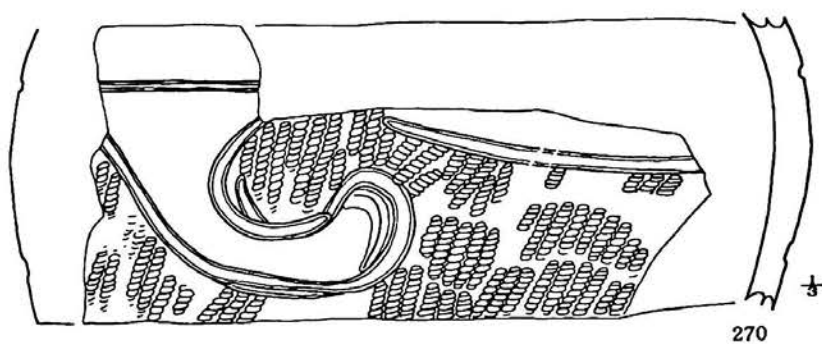
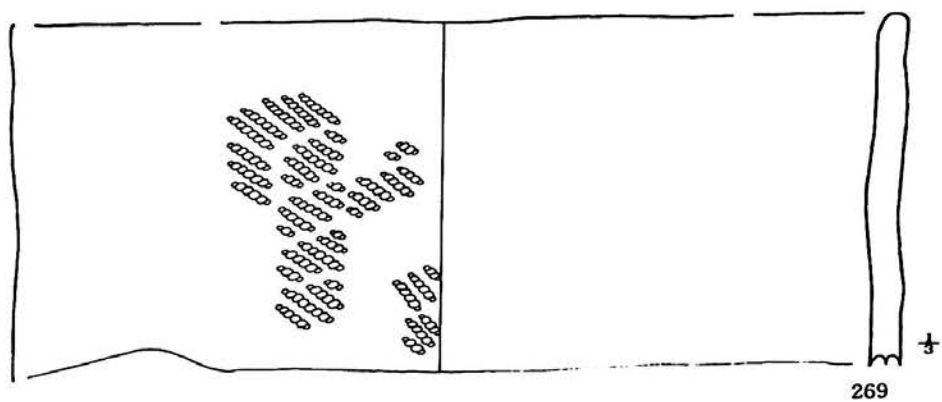

第40図 E 21②住居跡出土遺物(1)

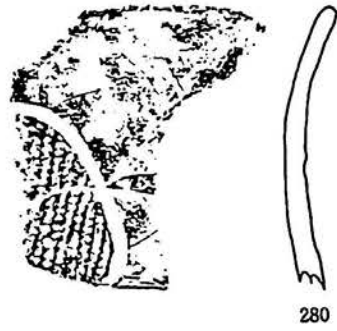
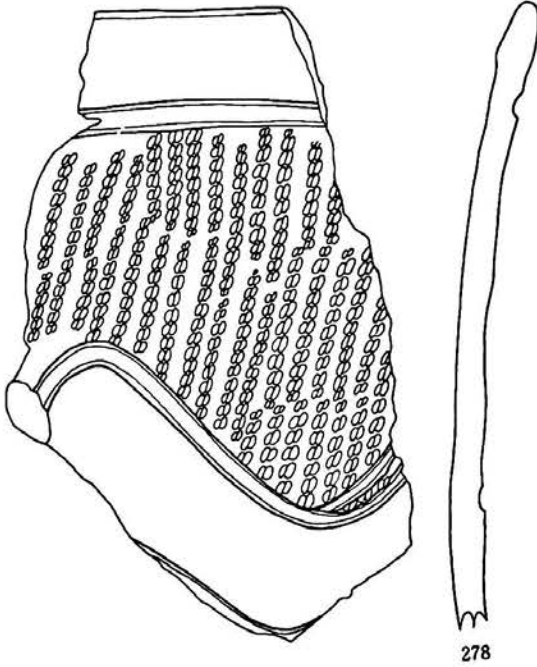
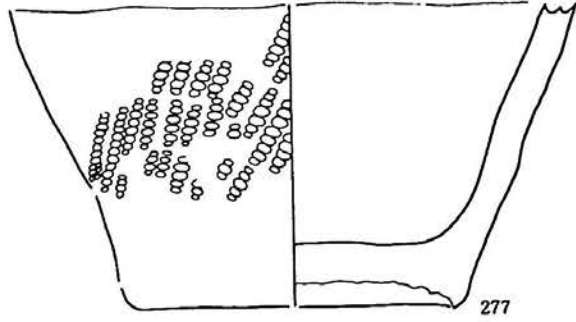
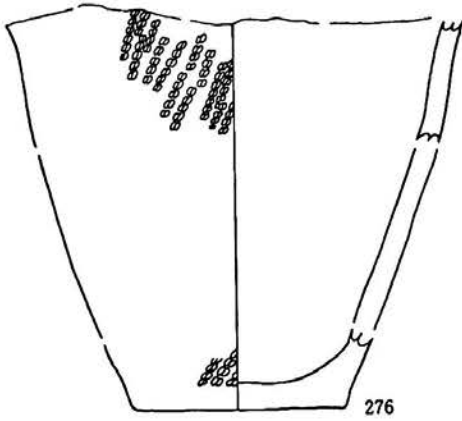

278

280

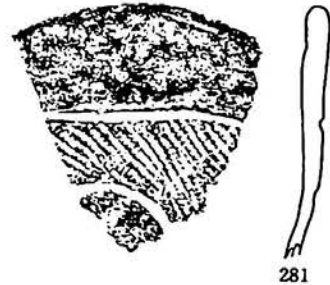

281

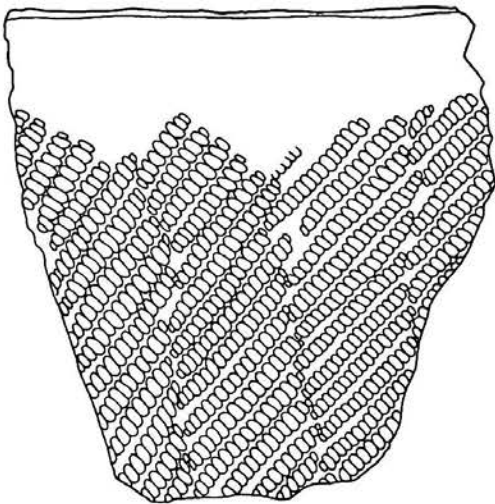

279

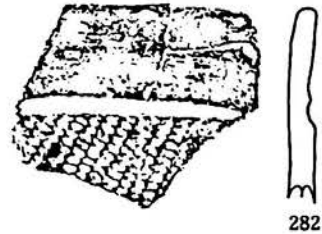

282

第41图 E 21②住居跡出土遺物(2)

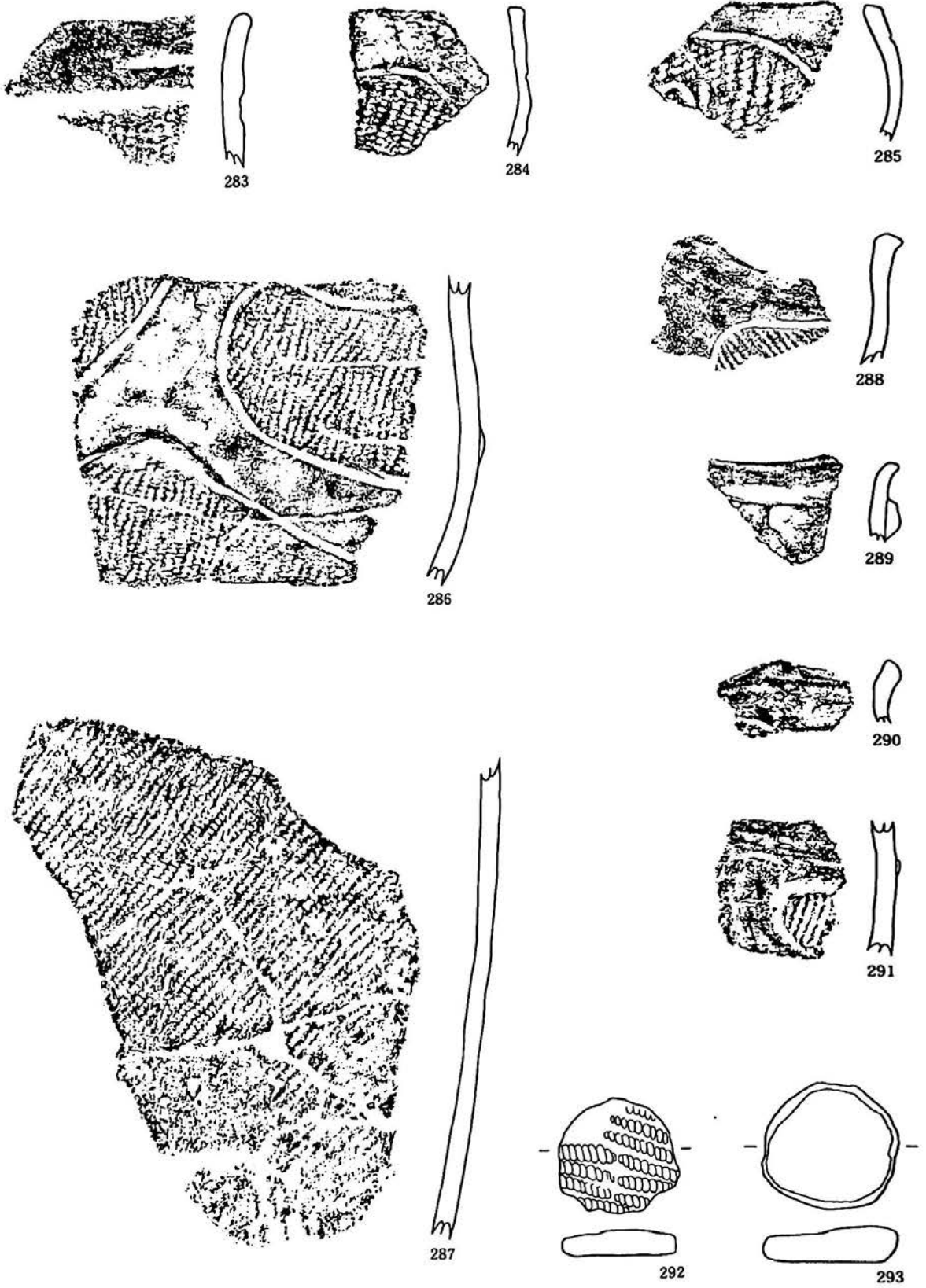

第42図 E 21②住居跡出土遺物(3)

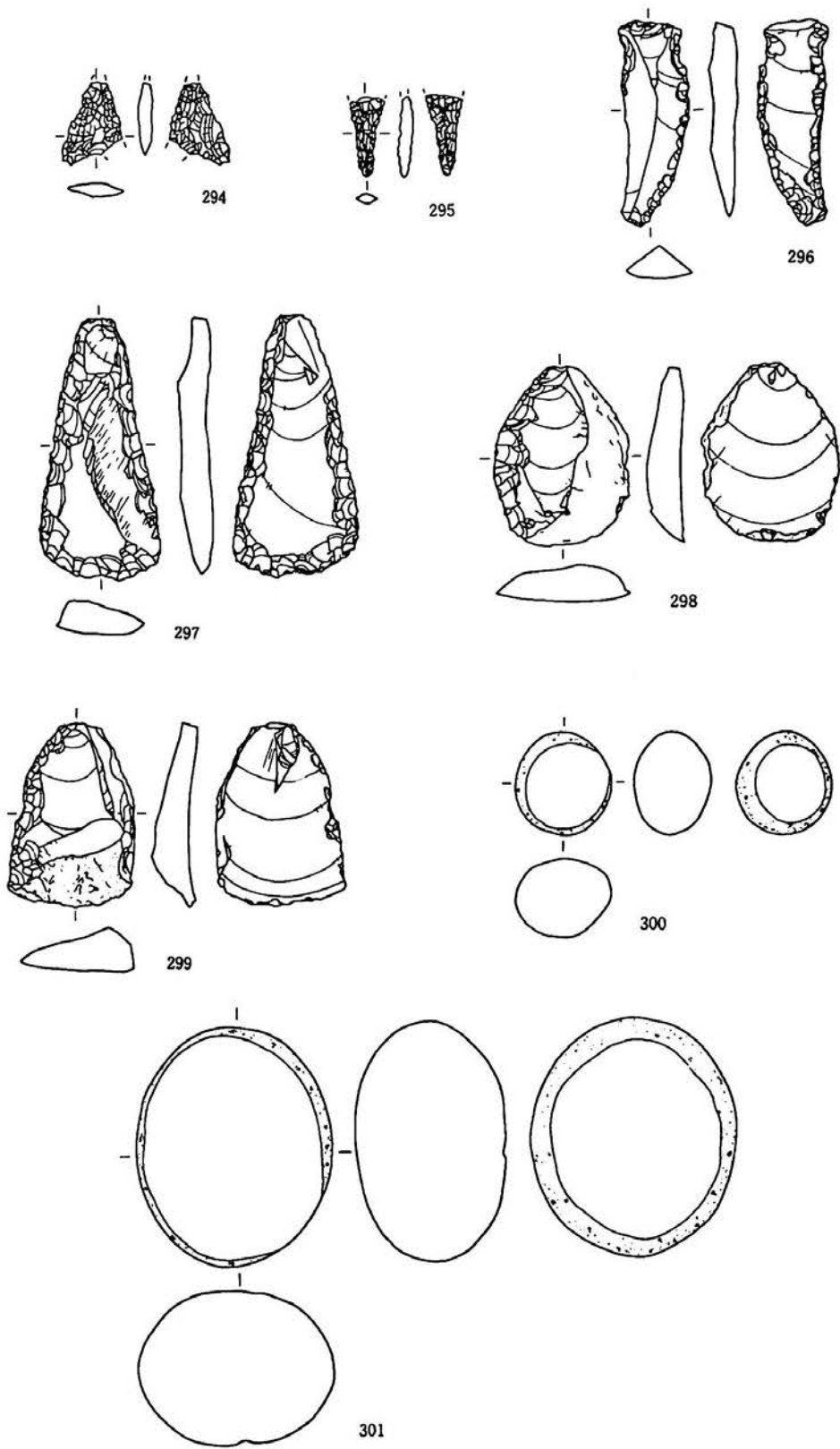

第43図 E 21②住居跡出土遺物(4)

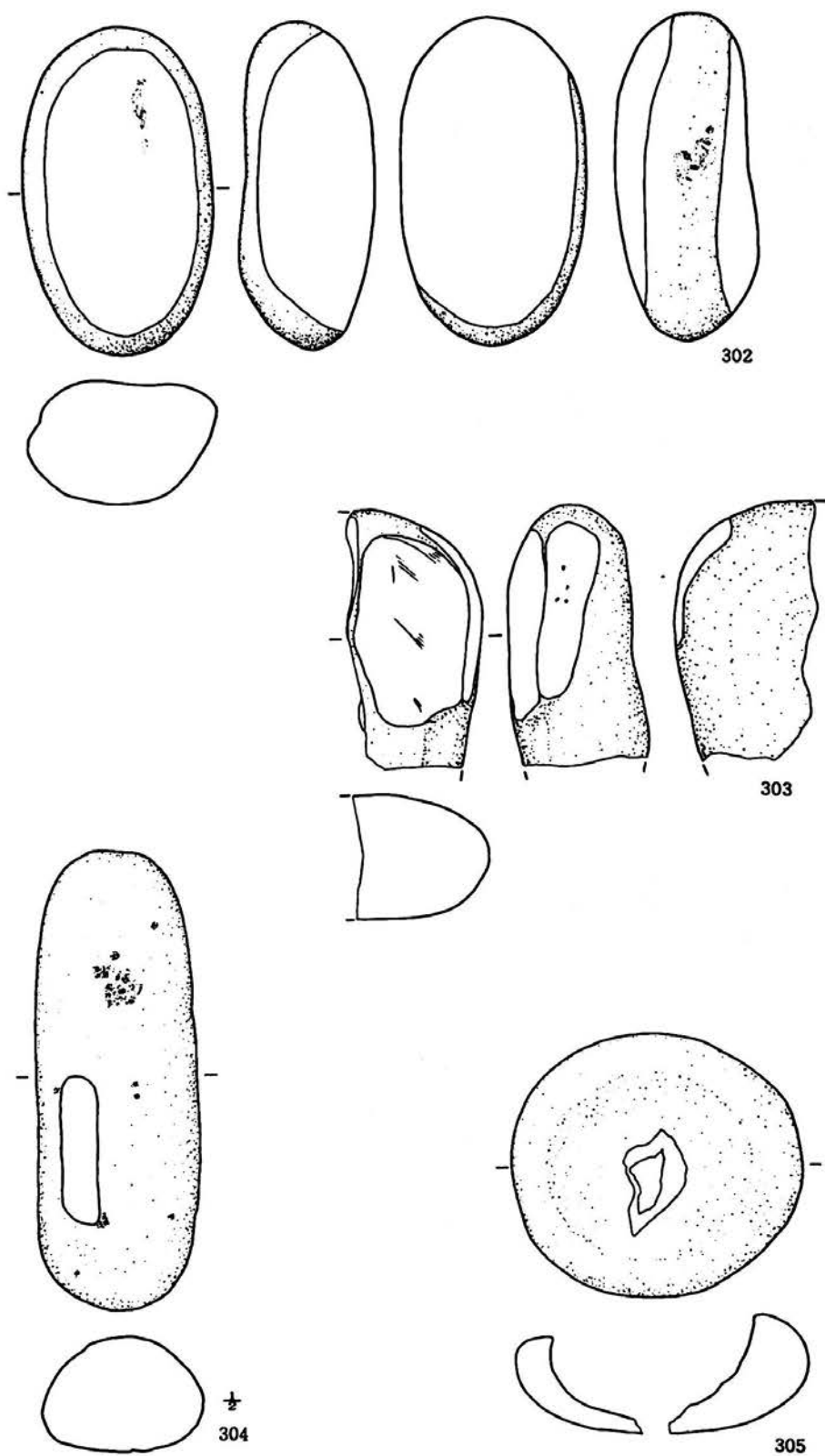

第44图 E 21②住居跡出土遺物(5)



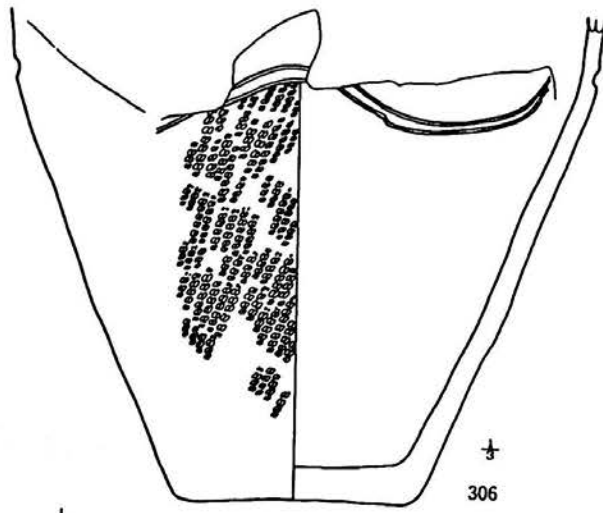

306

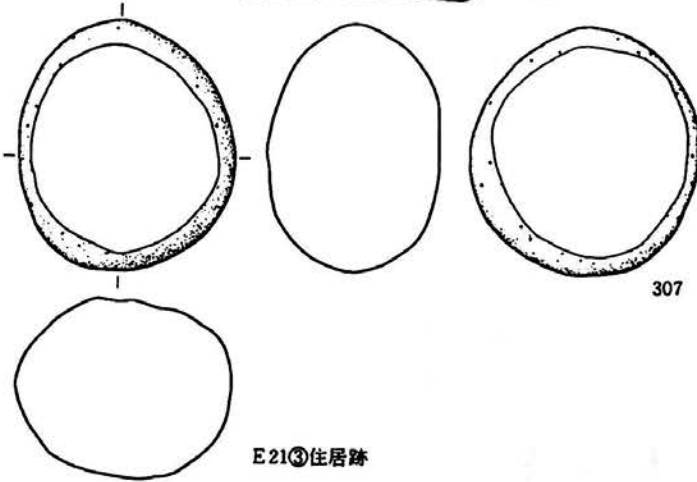

307

E 21③住居跡

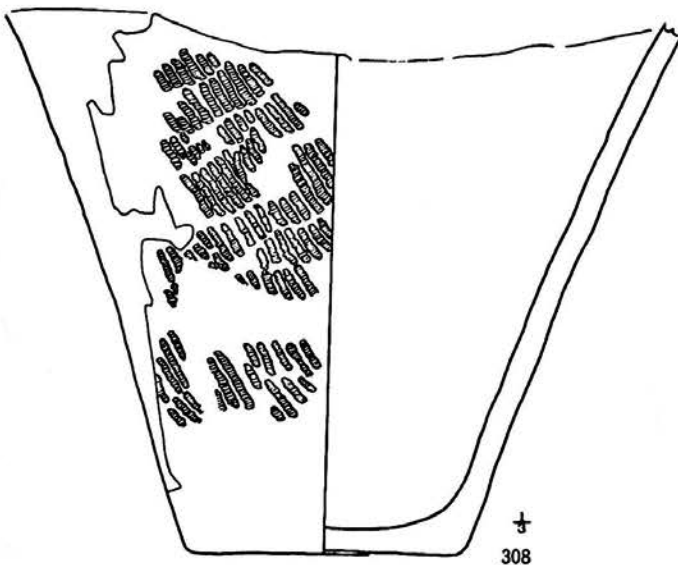

308

I 21住居跡



309

第45図 E 21③・I 21住居跡出土遺物

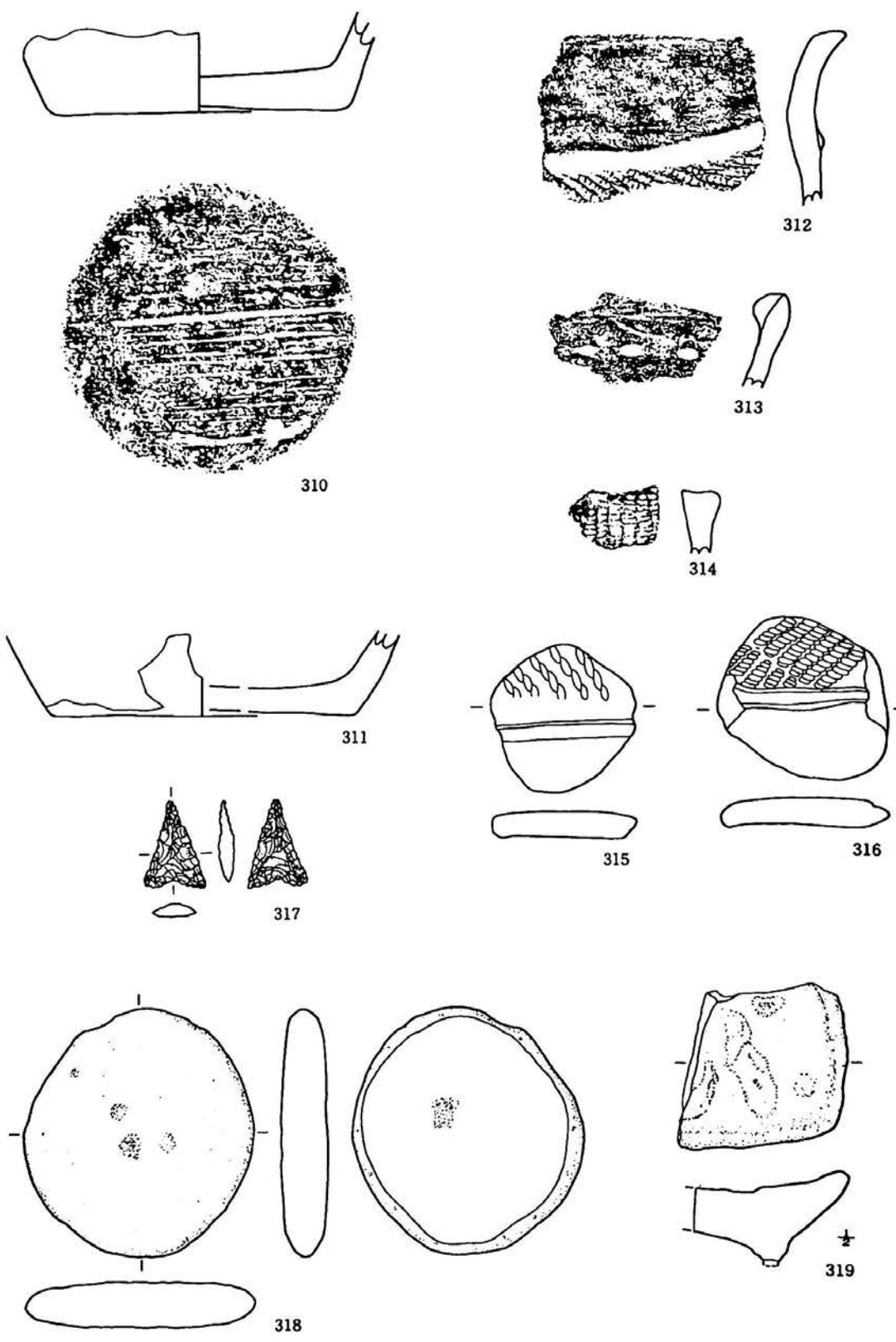

第46图 J 21①住居跡出土遺物(1)

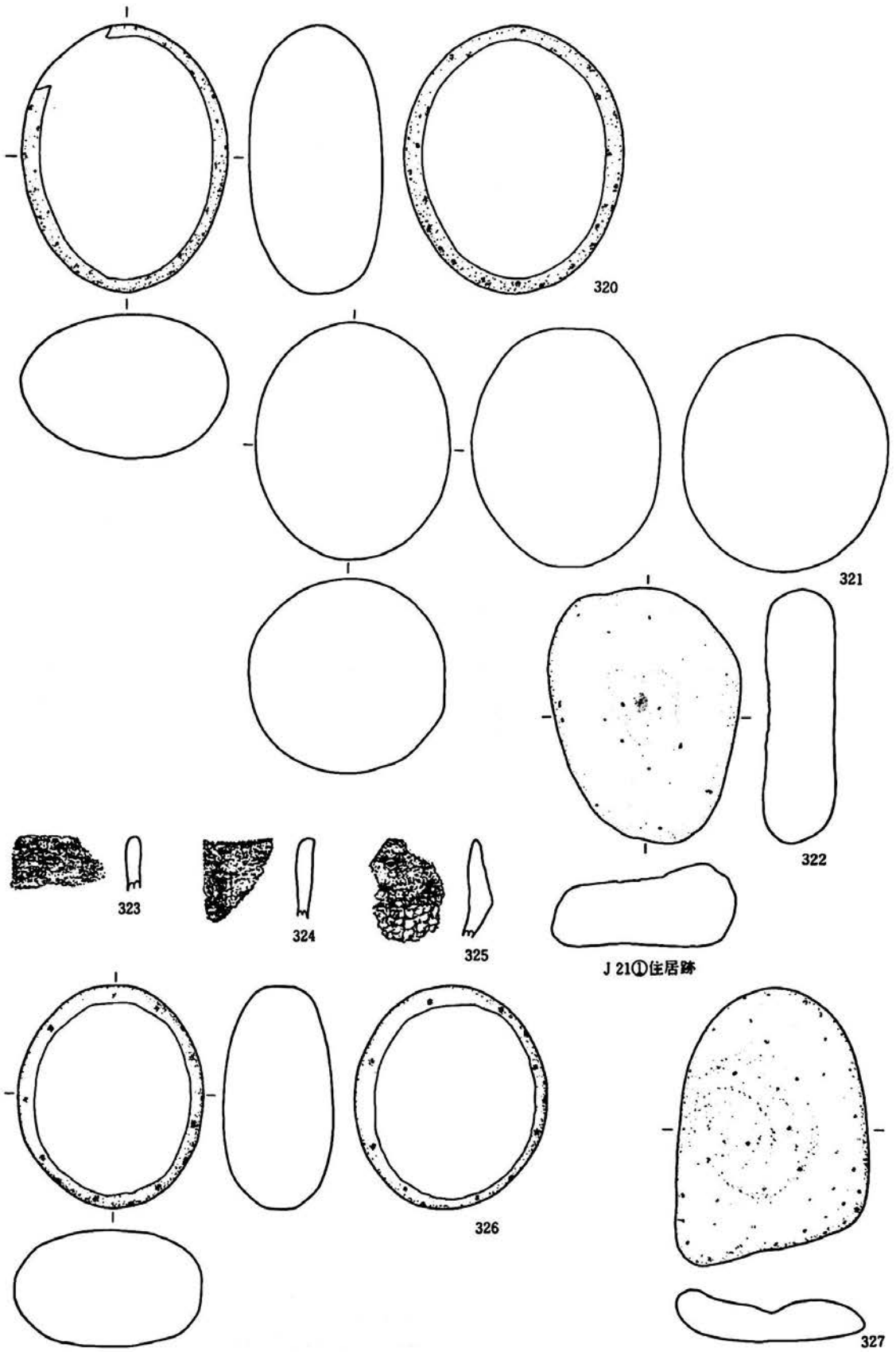

第47図 J 21(2)・(2)住居跡出土遺物

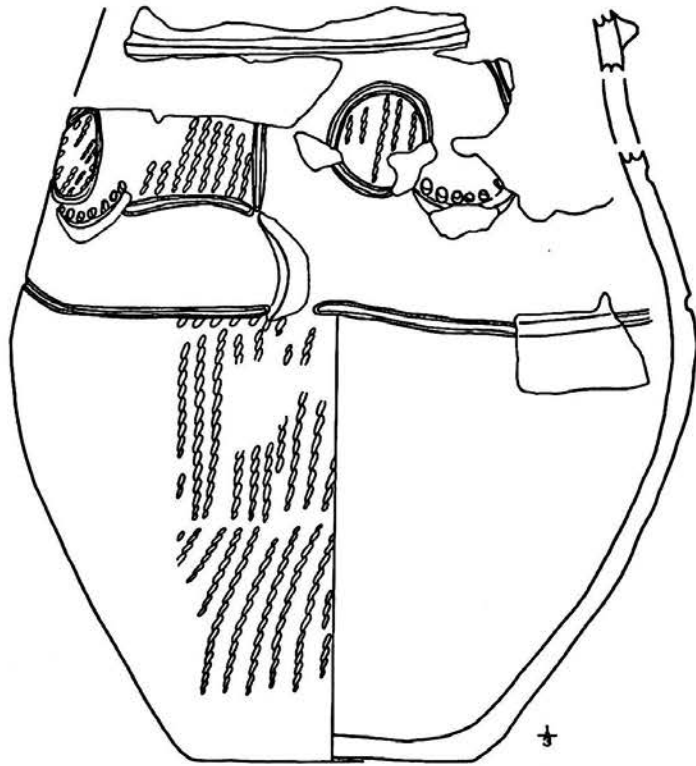

328

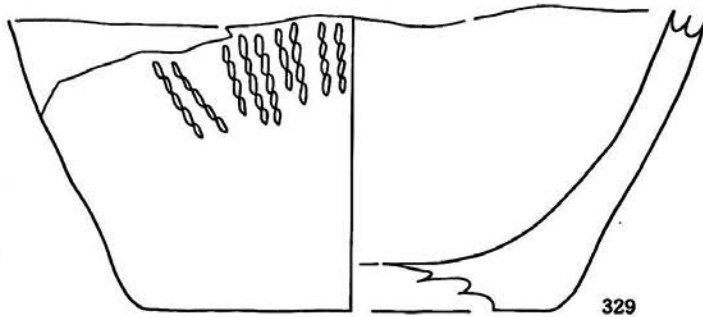

329

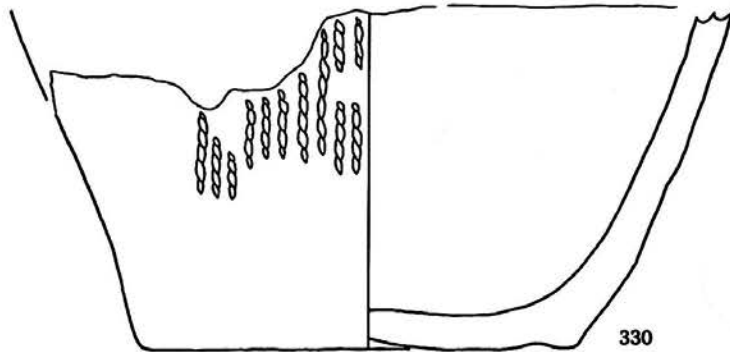

330

第48図 K 21住居跡出土遺物(1)

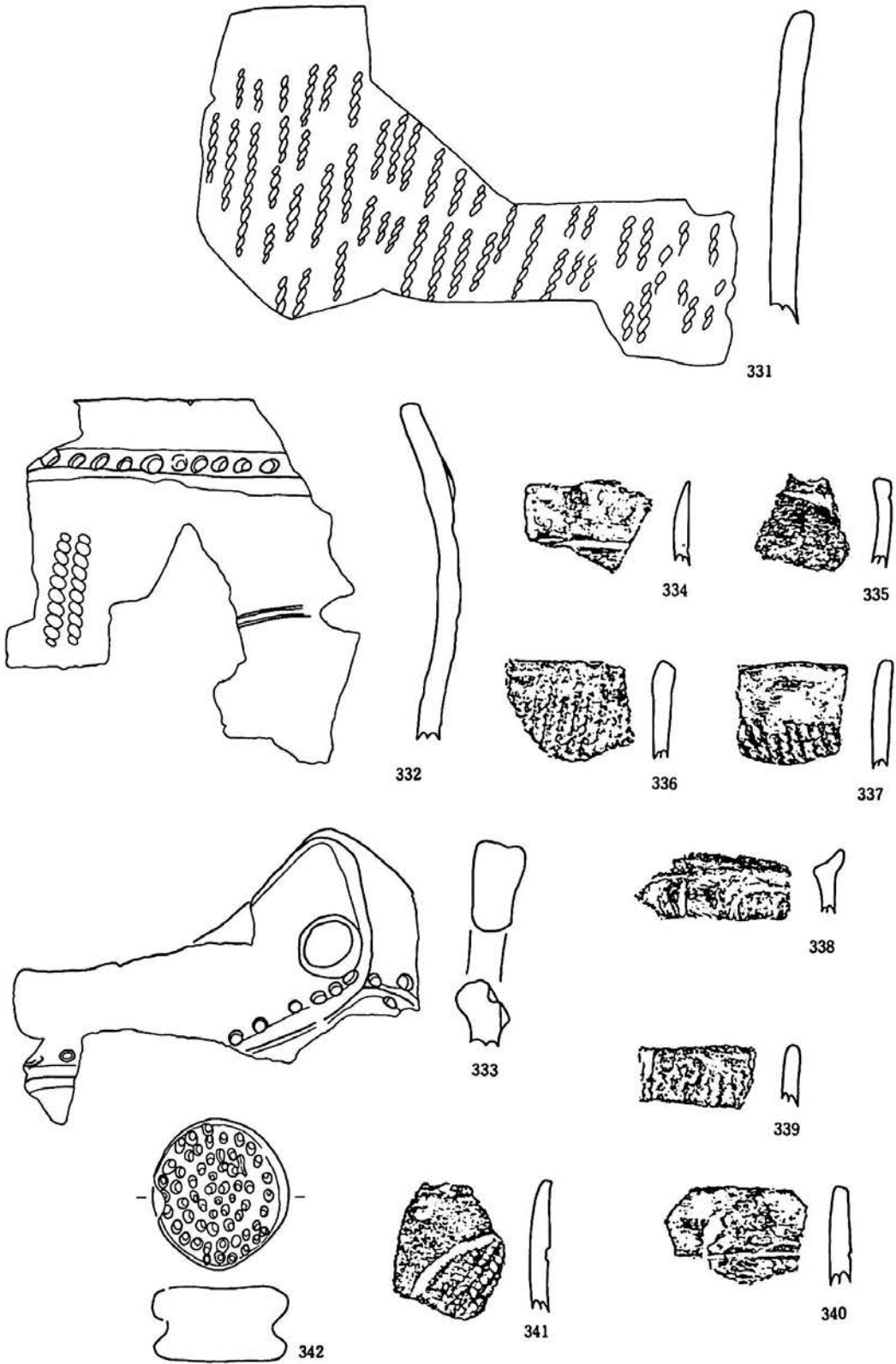

第49图 K21住居跡出土遺物(2)

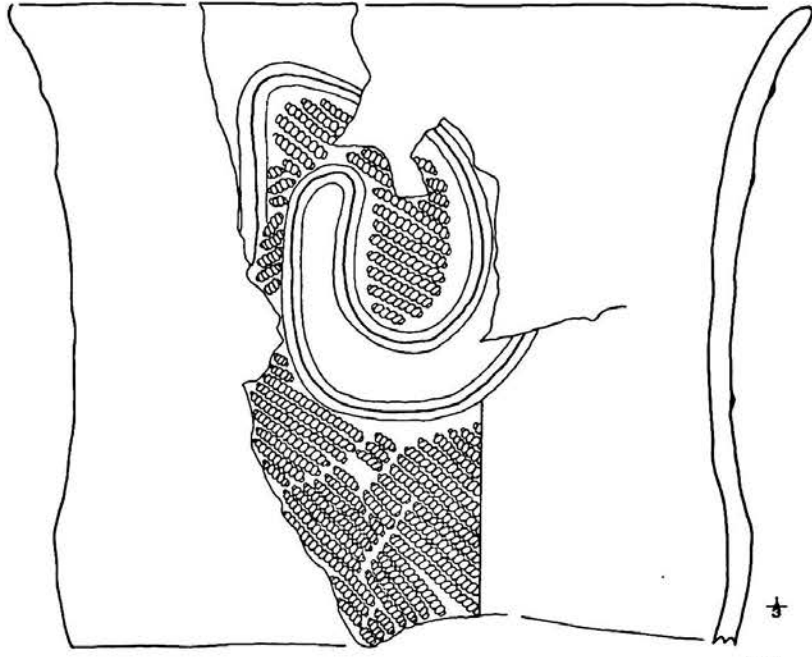

343

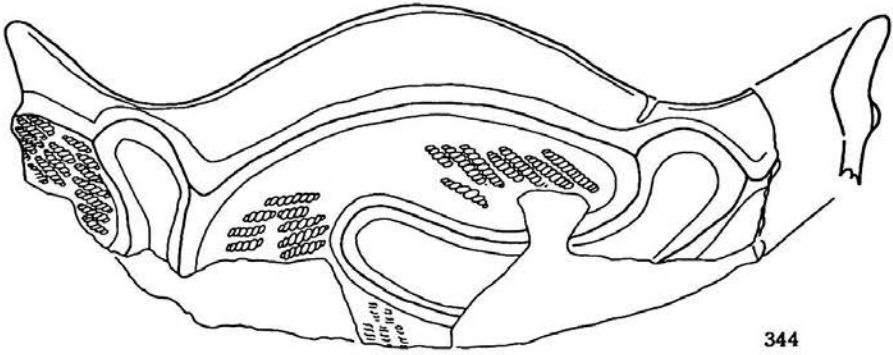

344

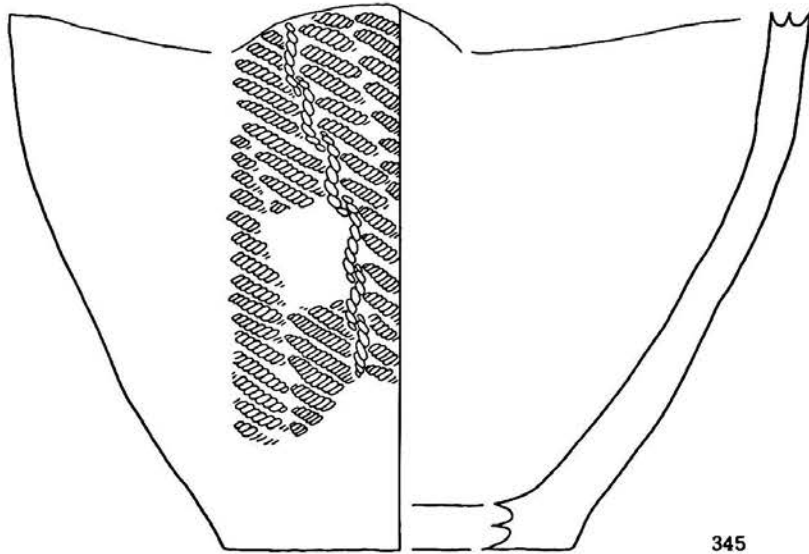

345

第50図 C 22②住居跡出土遺物(1)

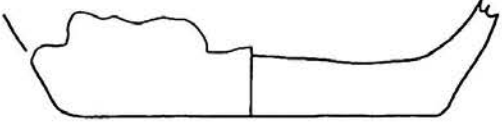
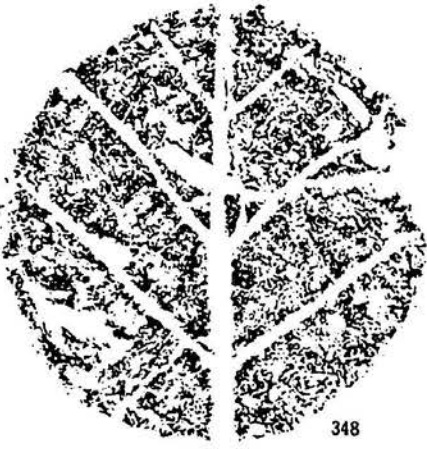
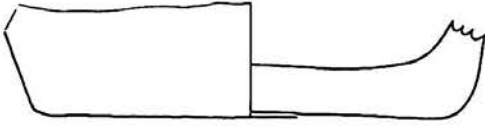
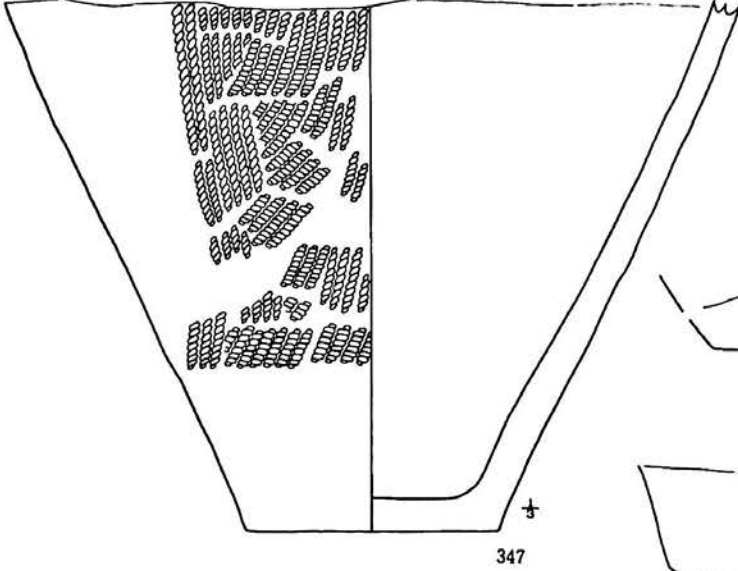
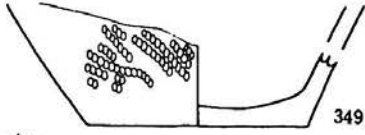
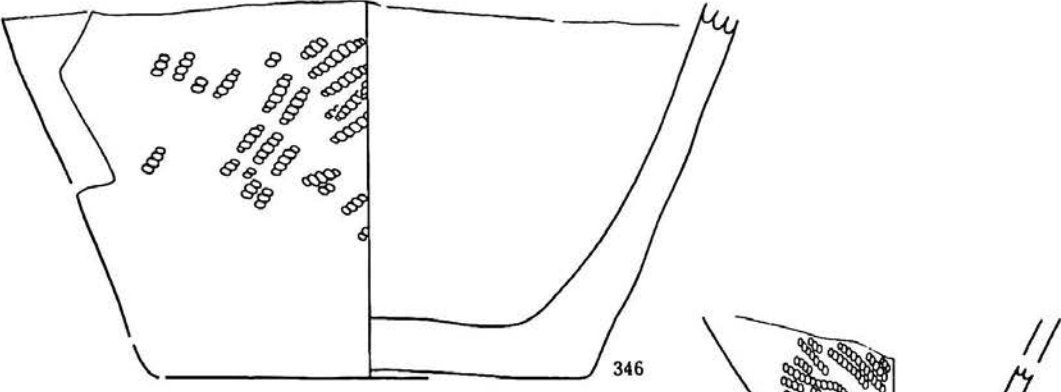

第51図 C 22②住居跡出土遺物(2)

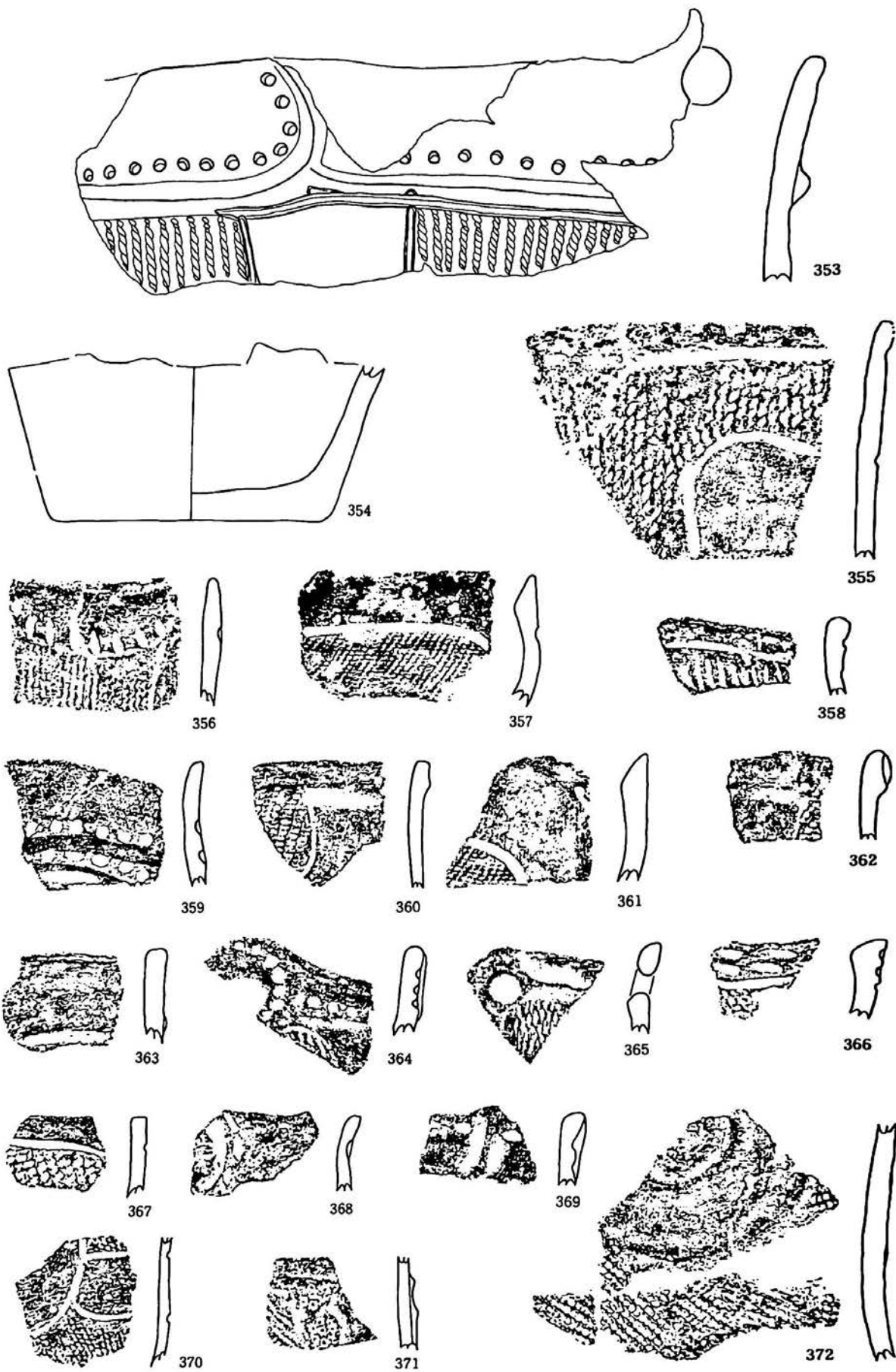

第52图 C 22②住居跡出土遺物(3)



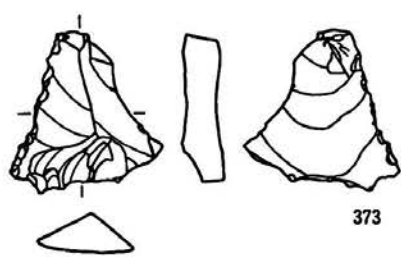

373

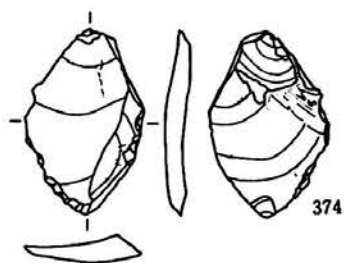

374

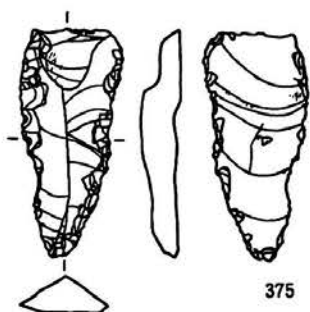

375

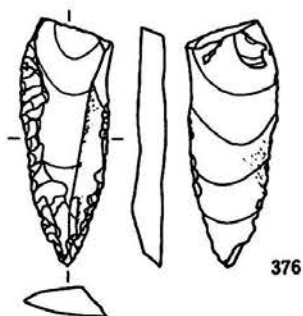

376

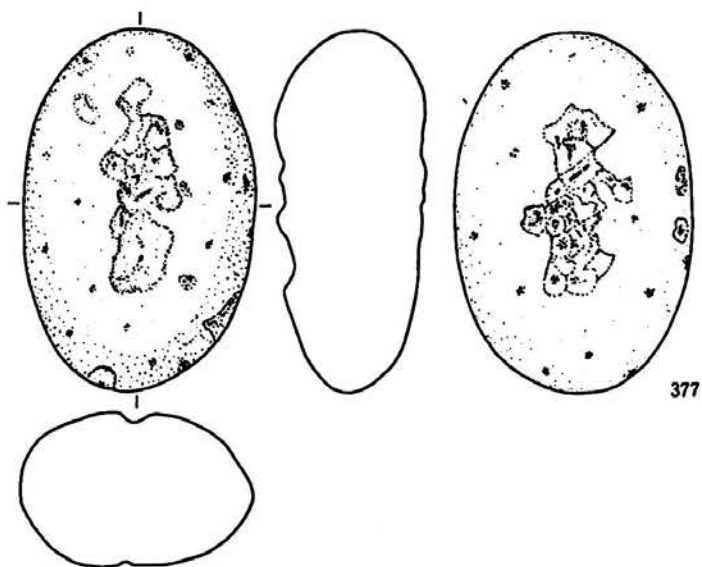

377

第53図 C 22②住居跡出土遺物(4)

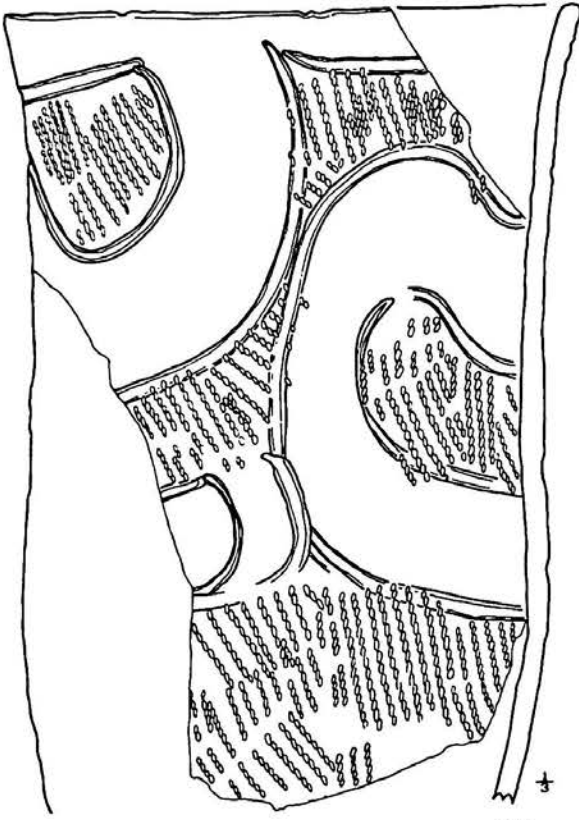

378

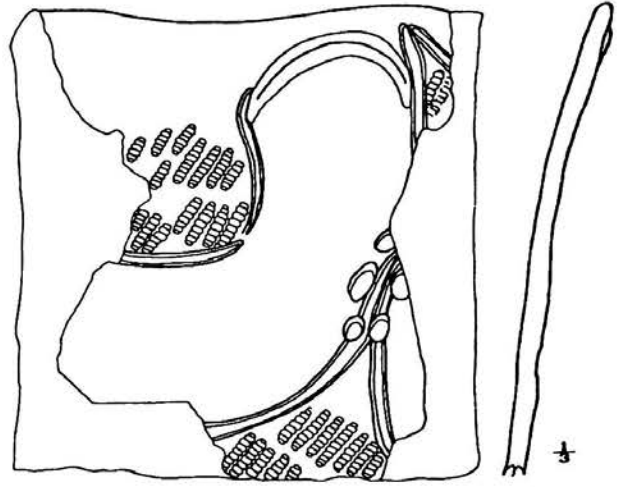

379

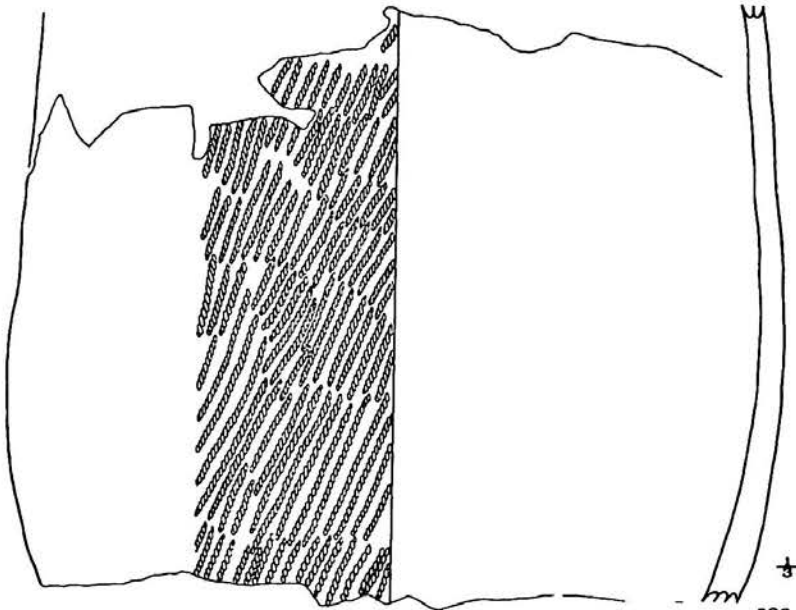

380

第54図 D 22①住居跡出土遺物(1)

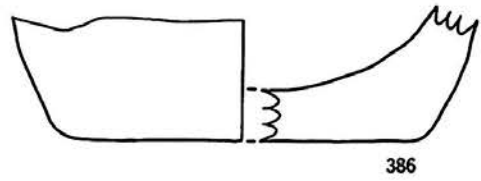
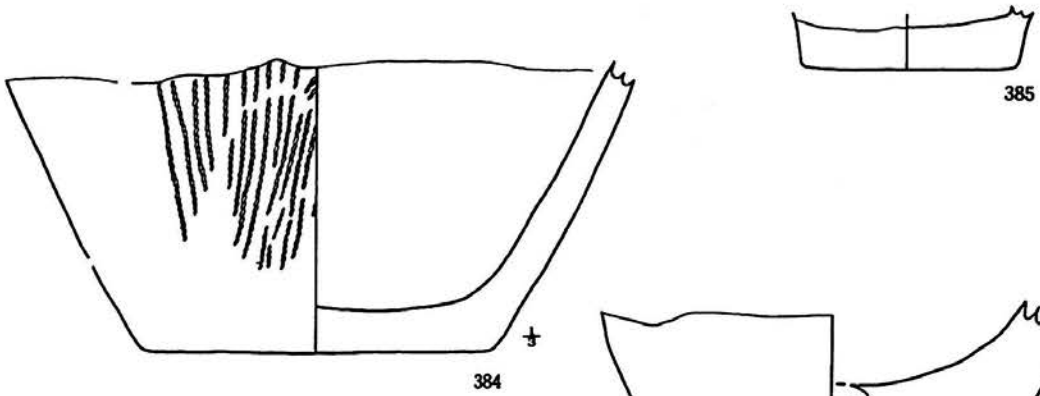
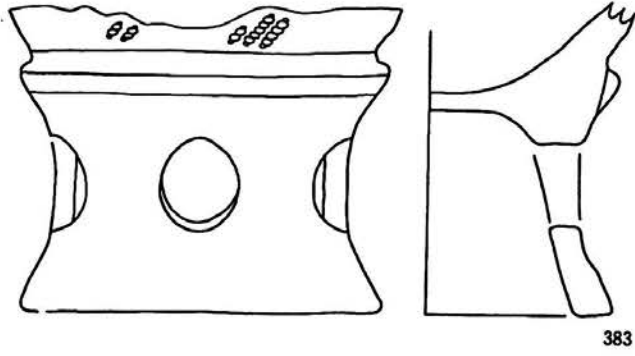
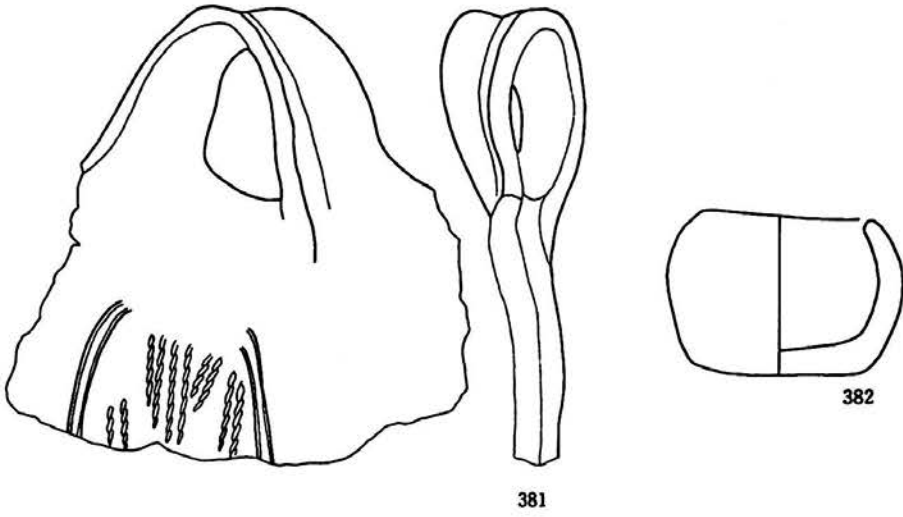

第55図 D 22①住居跡出土遺物(2)

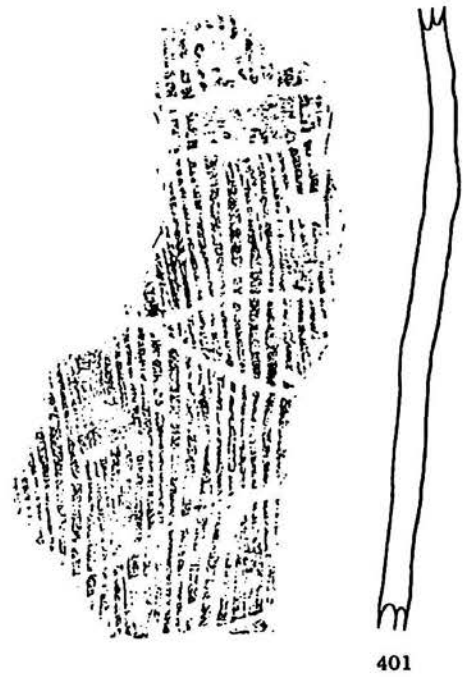
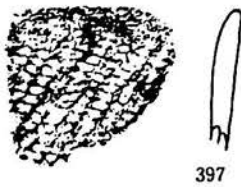
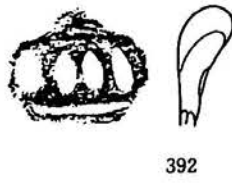
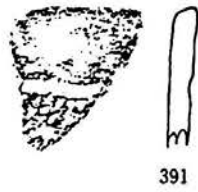
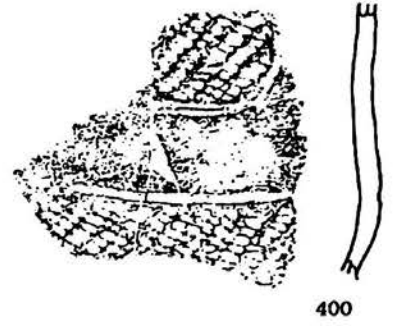
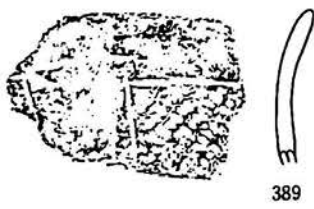
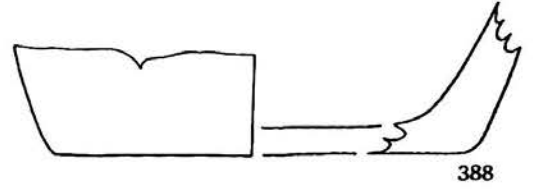
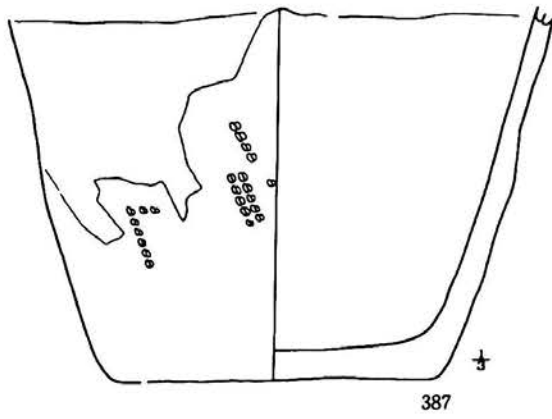

第56図 D 22①住居跡出土遺物(3)

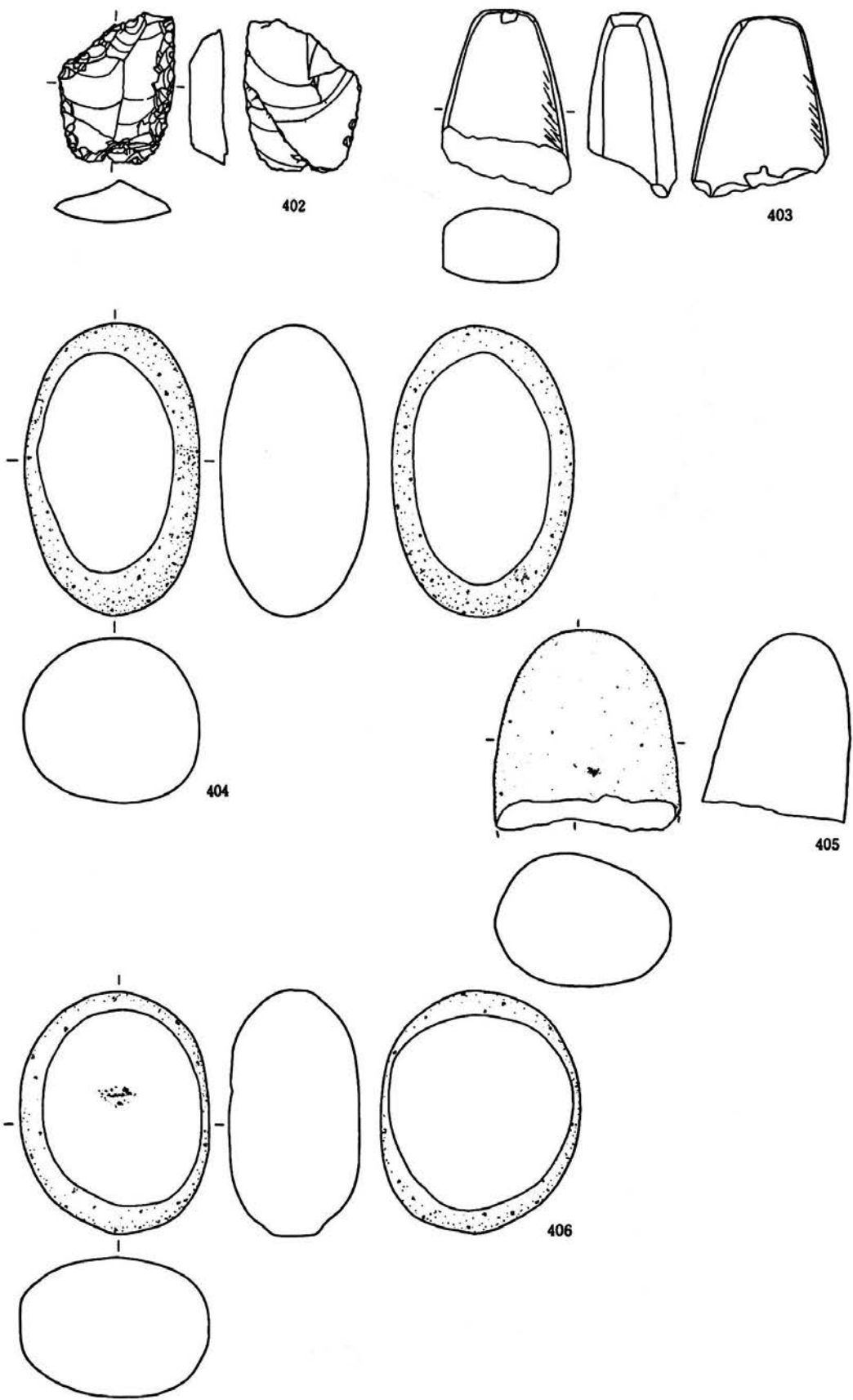

第57图 D 22①住居跡出土遺物(4)

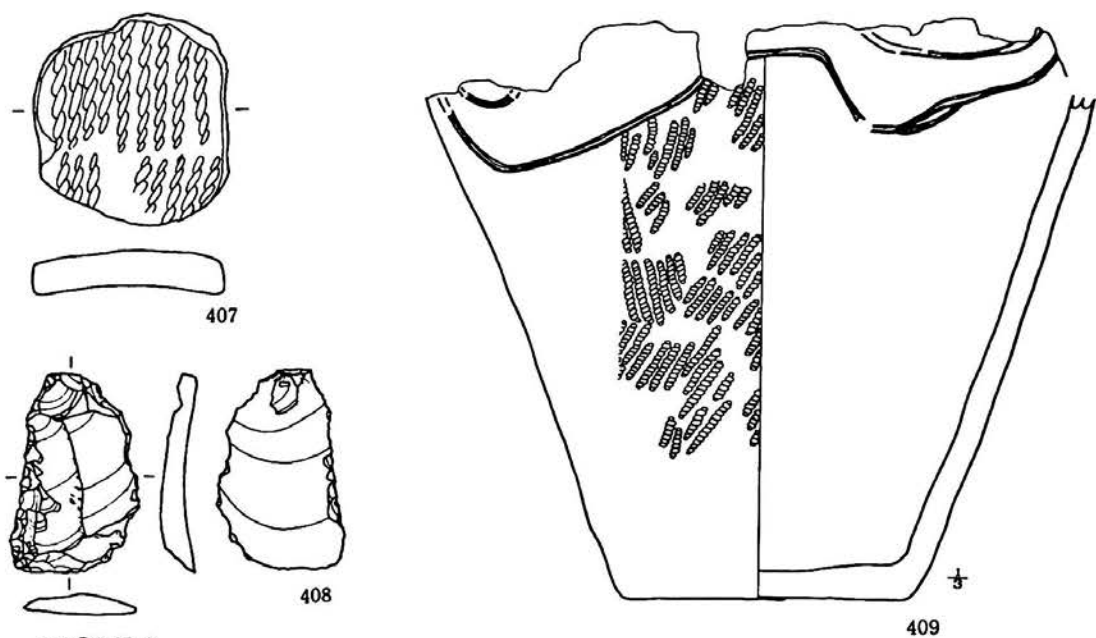

D 22②住居跡

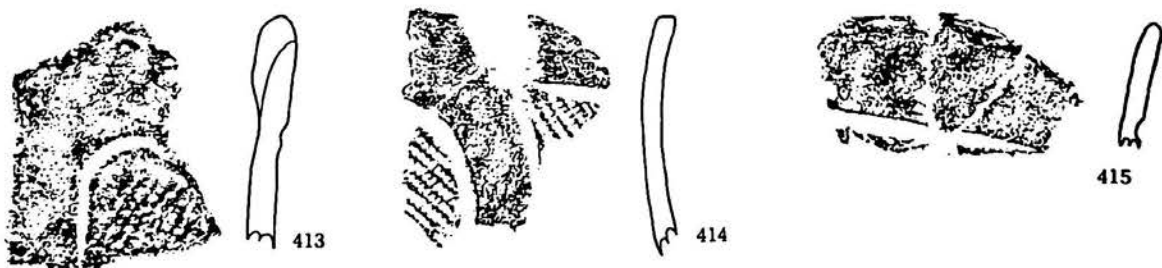
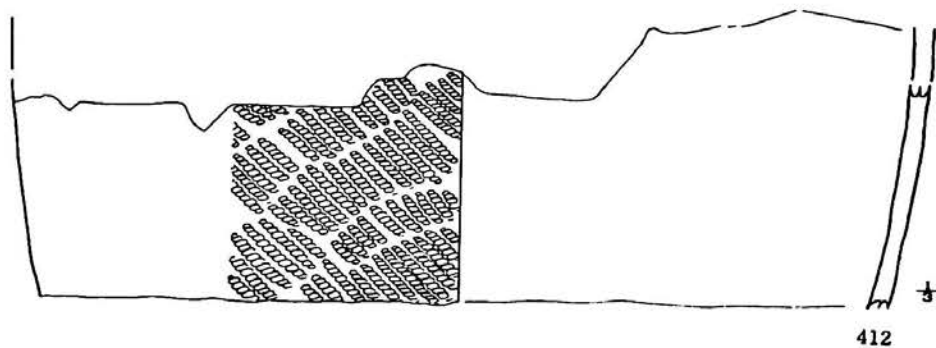
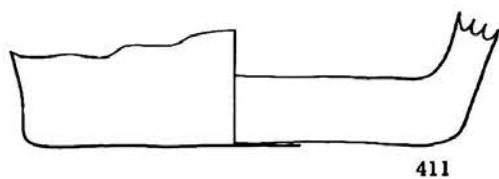
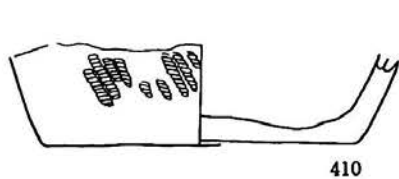

第58図 D 22②・E 22住居跡出土遺物(1)

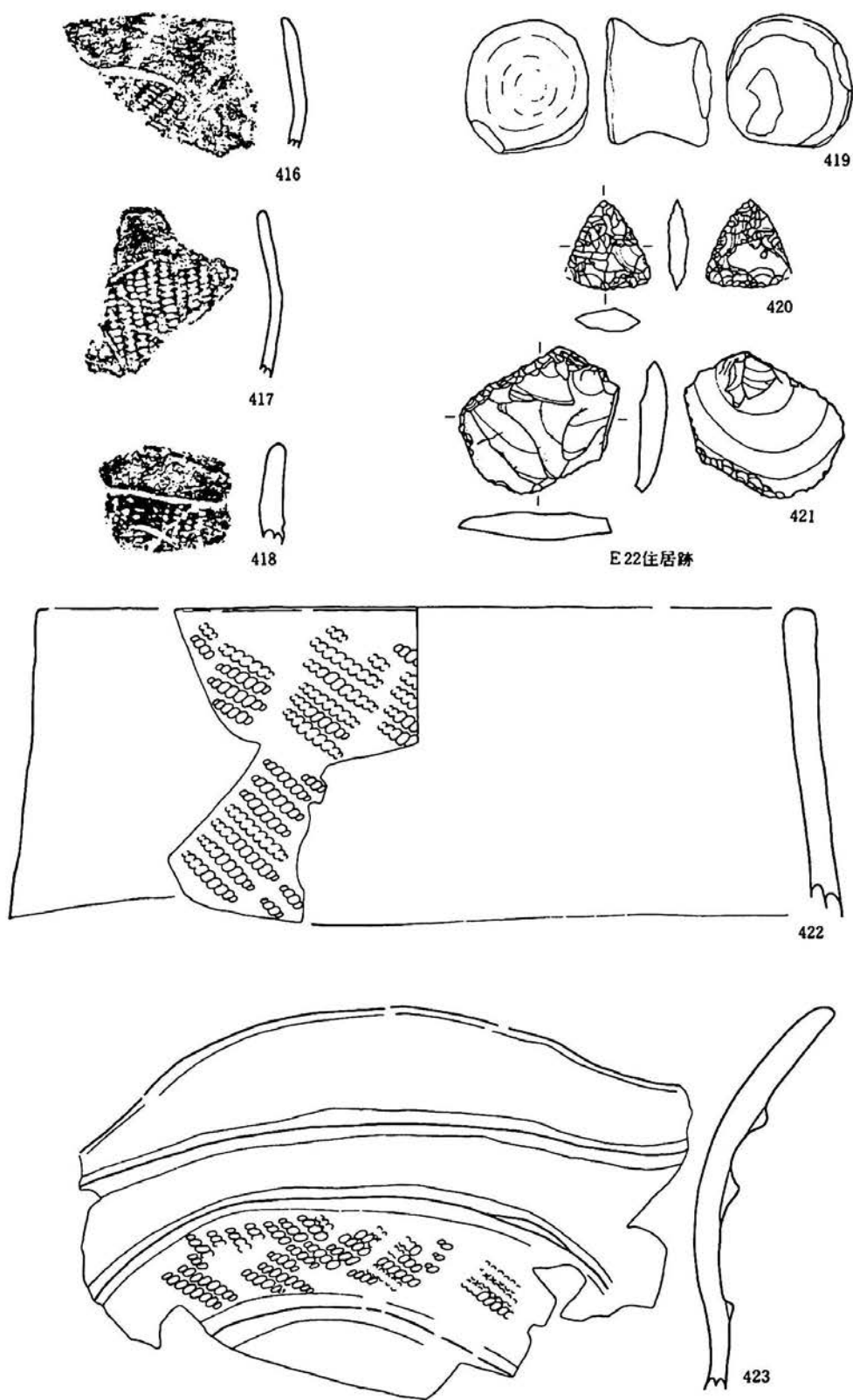

第59図 E 22(2)・G 22住居跡出土遺物(1)

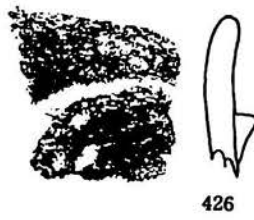
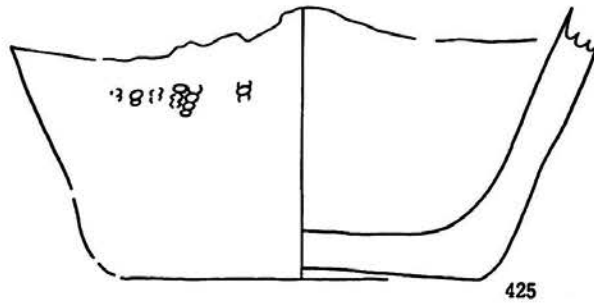
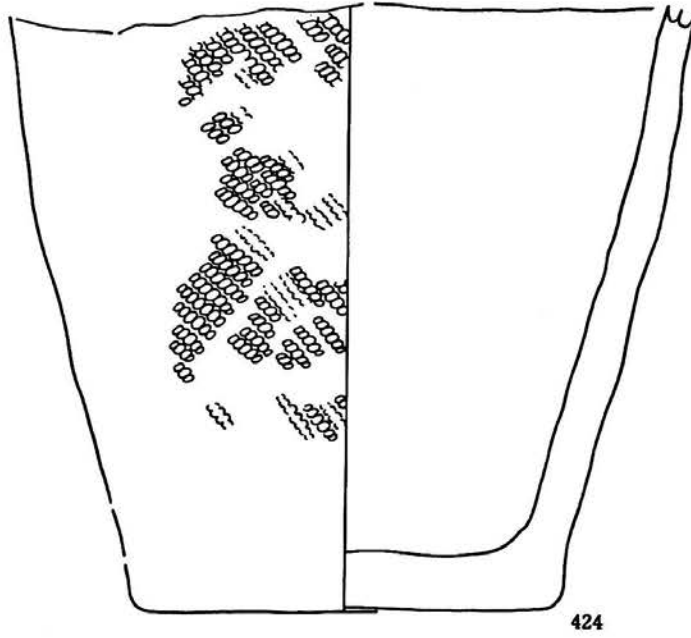

第60図 G 22住居跡出土遺物(2)



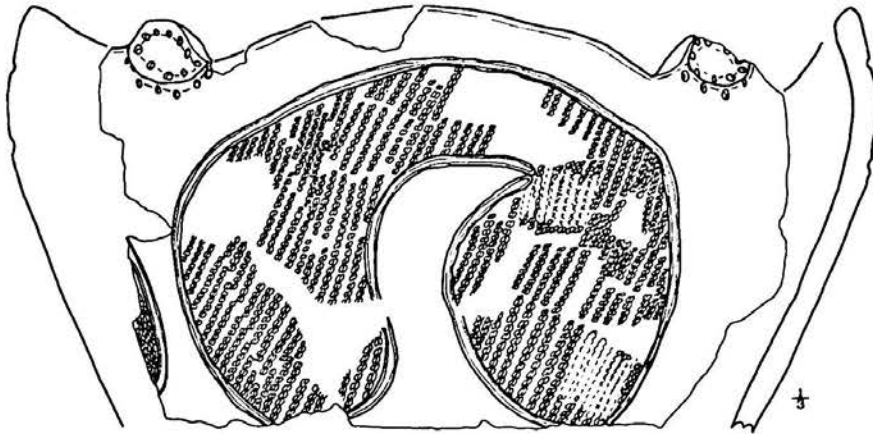

429

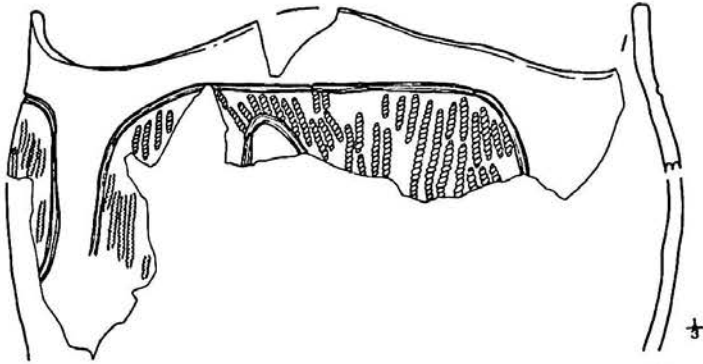

430

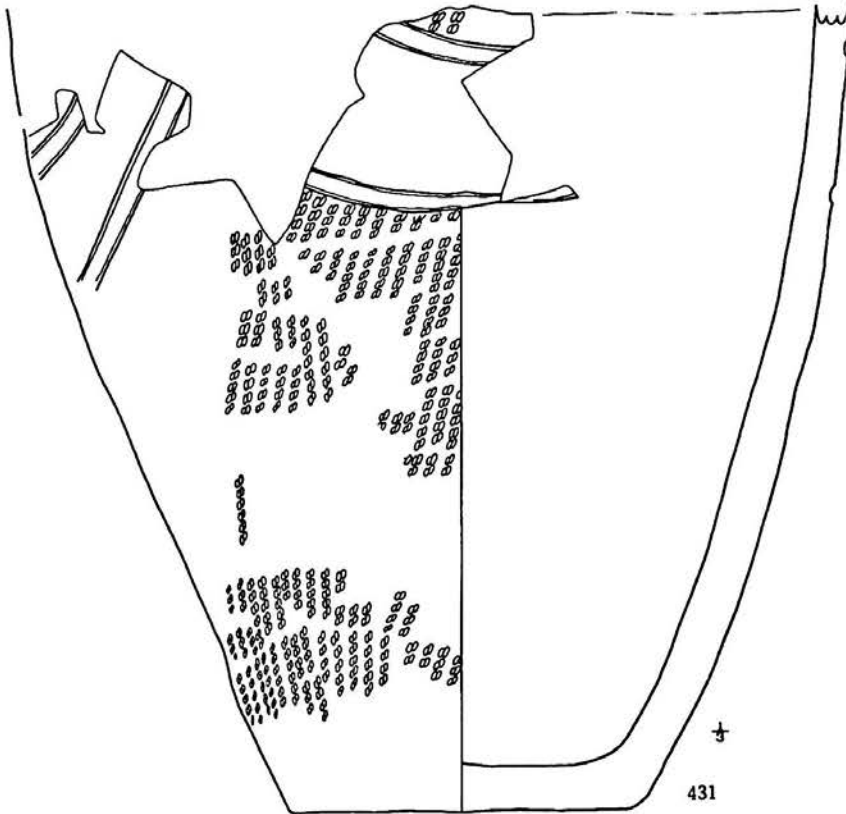

431

第61図 I 22①住居跡出土遺物(1)

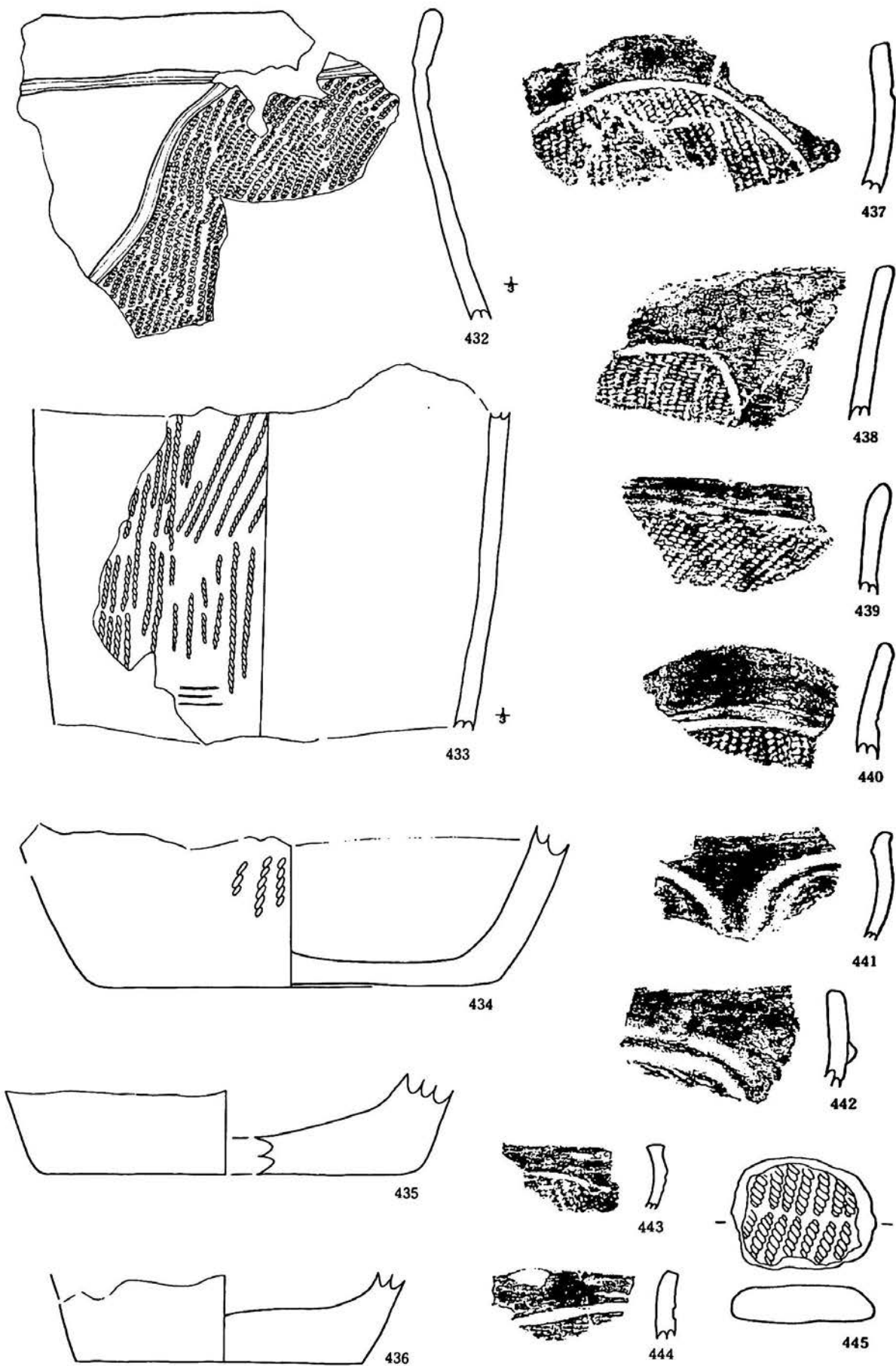

第62图 | 22①住居跡出土遺物(2)

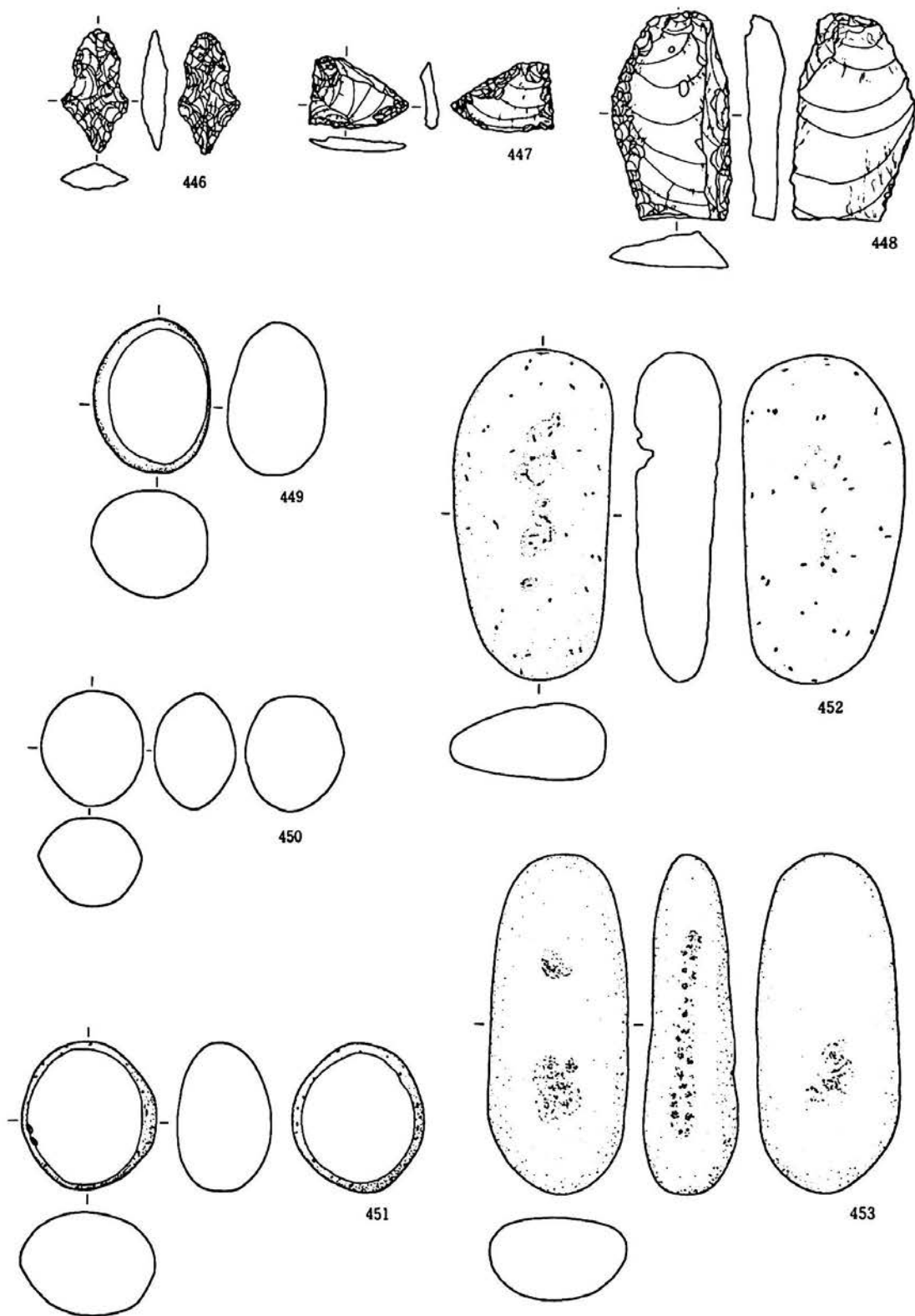

第63图 | 22①住居跡出土遺物(3)

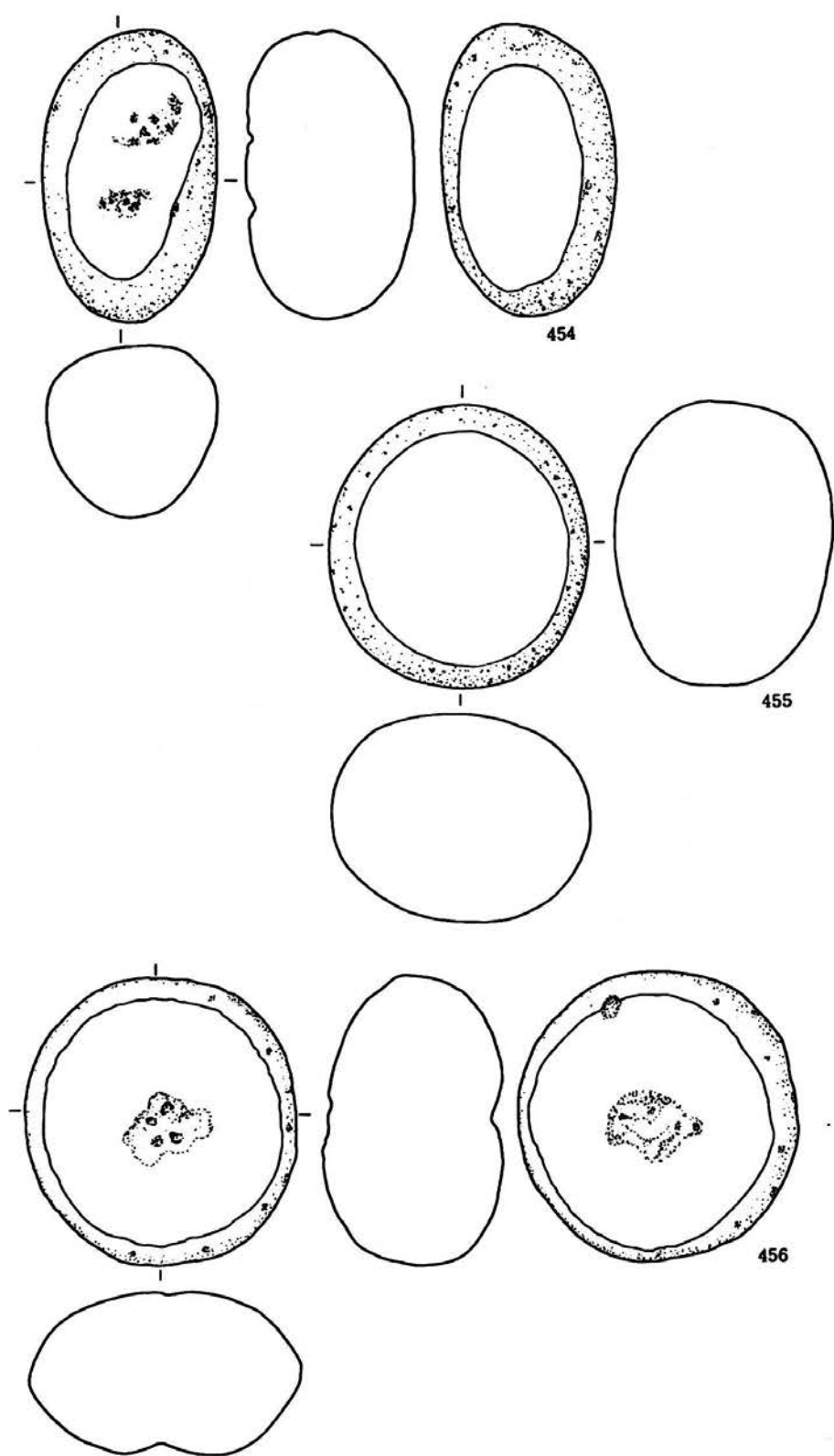

第64图 I 22①住居跡出土遺物(4)

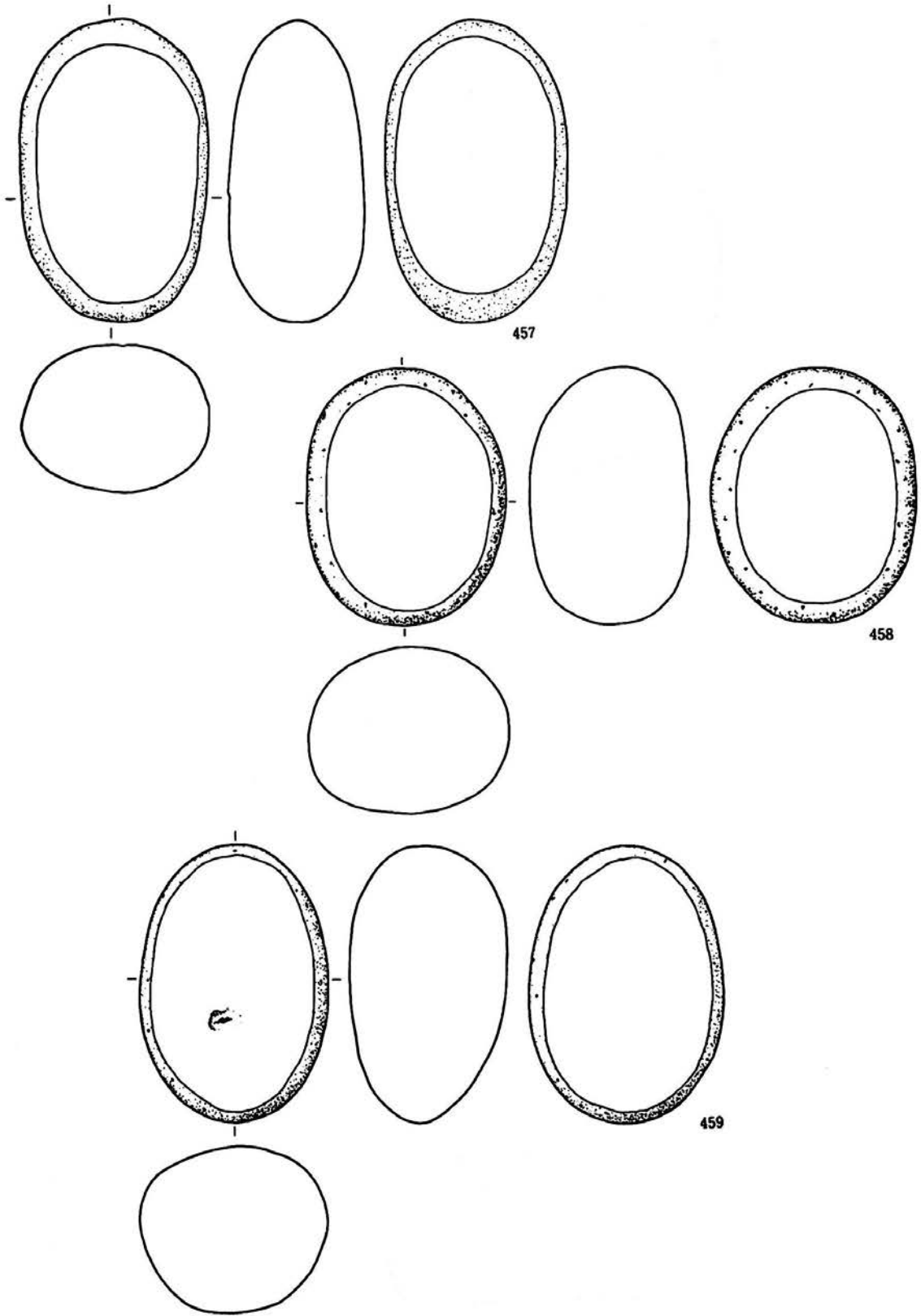

第65図 | 22①住居跡出土遺物(5)

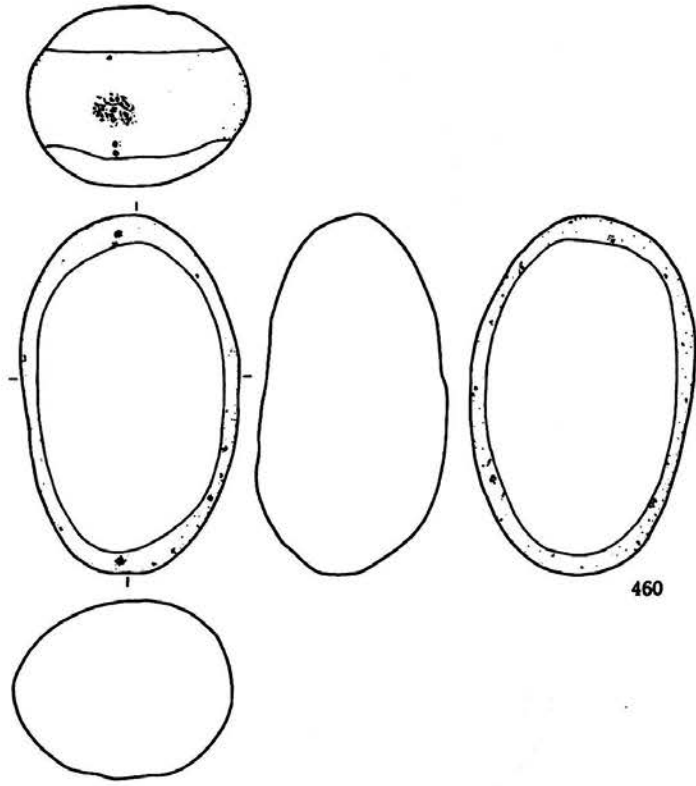

460

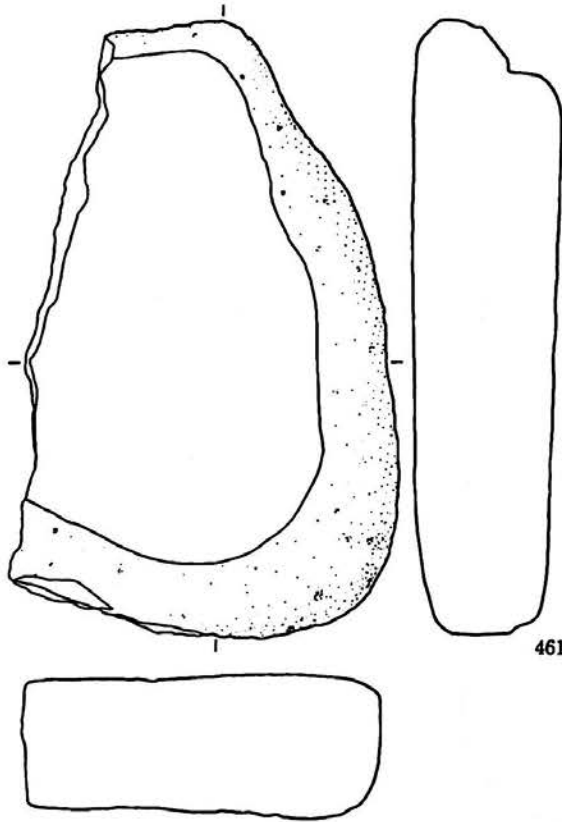

461

第66図 I 22①住居跡出土遺物(6)

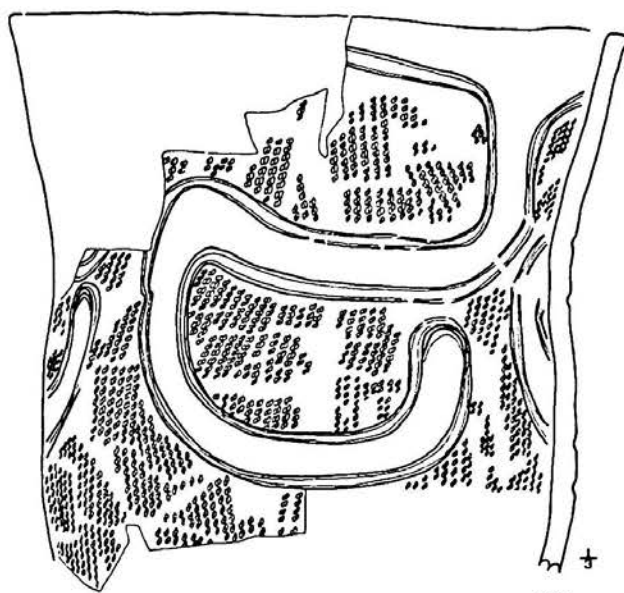

462

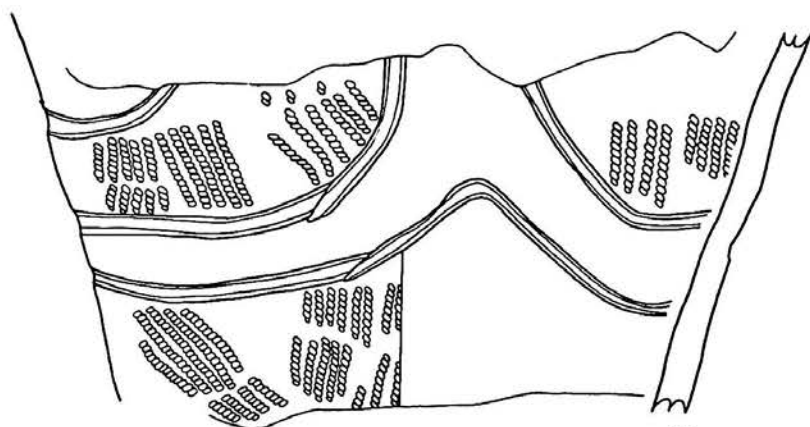

463

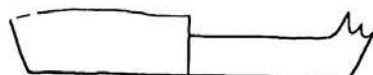

464



465



466



467

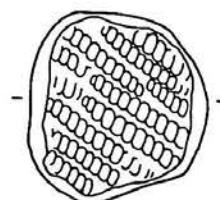

468

第67图 I 22②住居跡出土遺物(I)

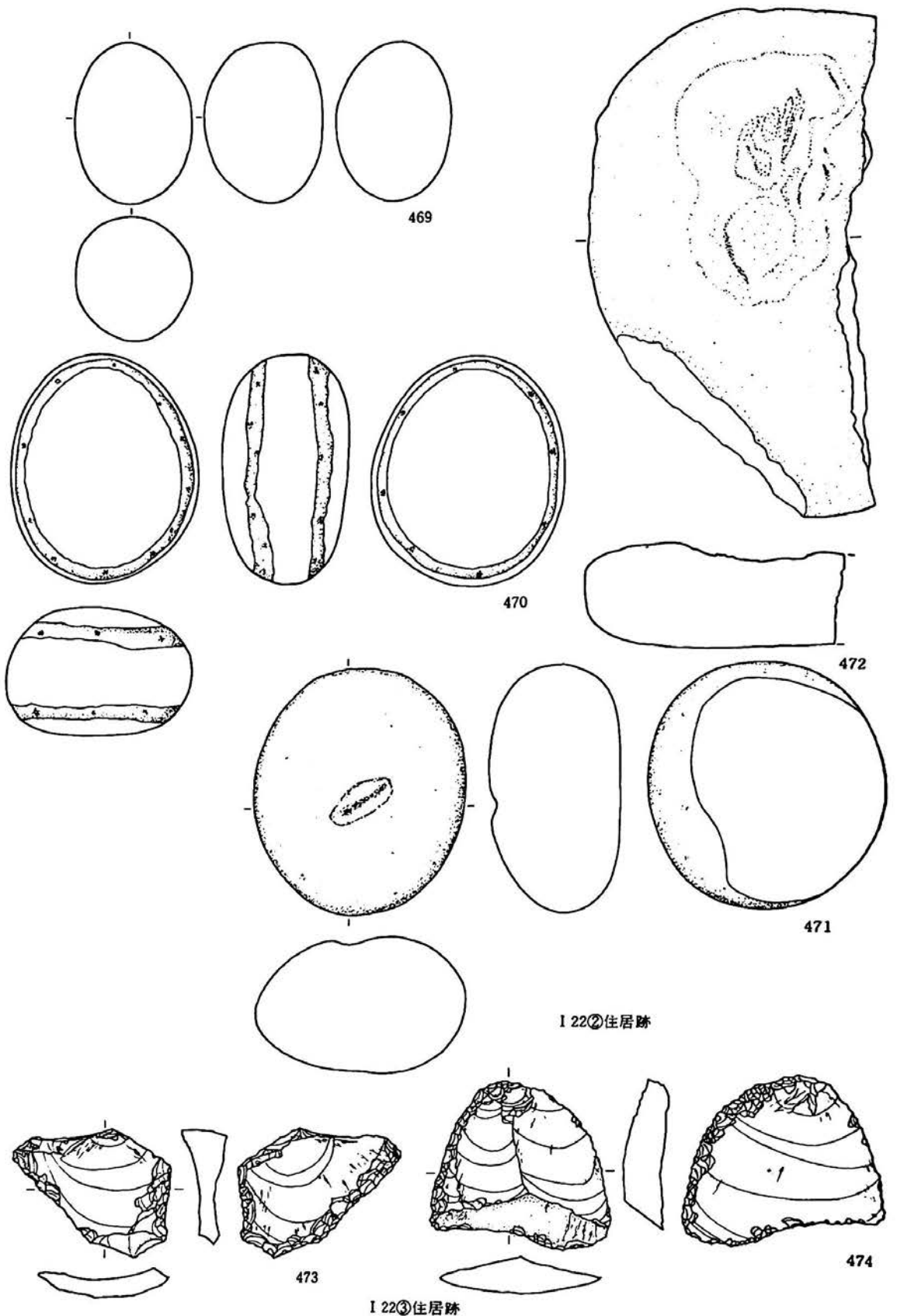

第68图 I 22②(2)·③住居跡出土遺物



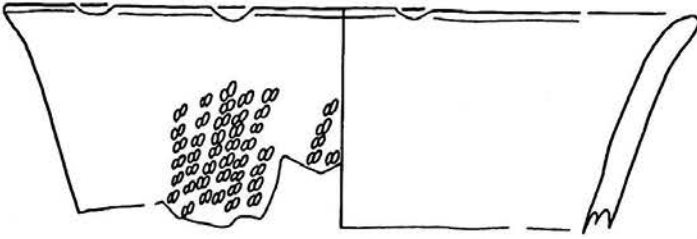

475

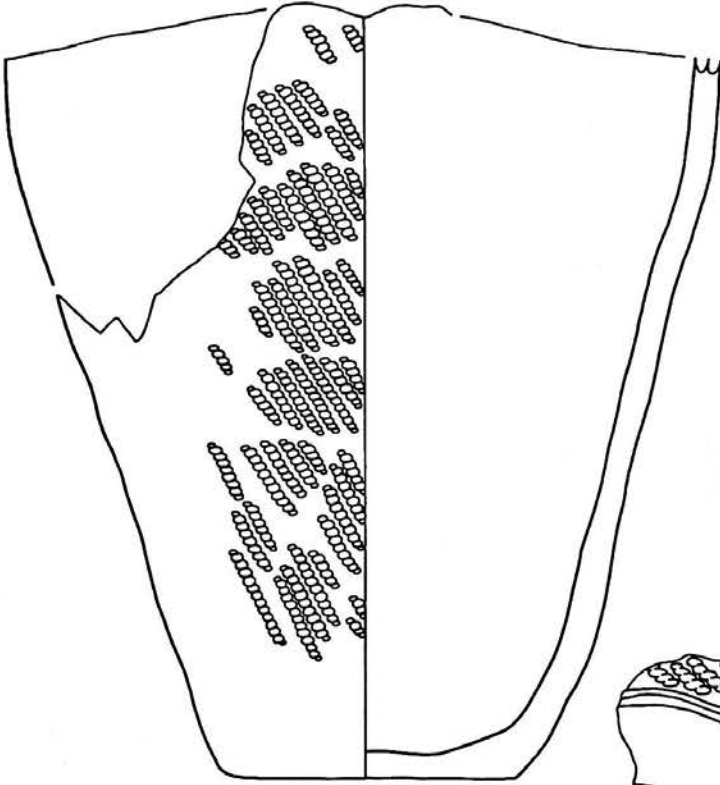

476

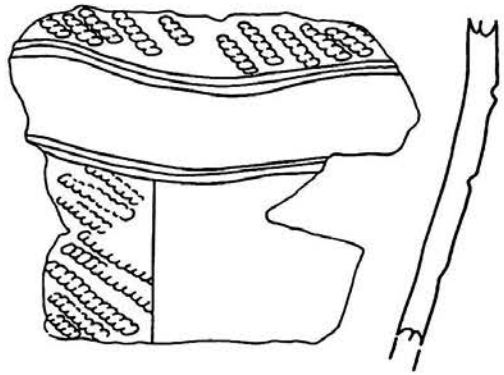

477

第69図 D 23住居跡出土遺物

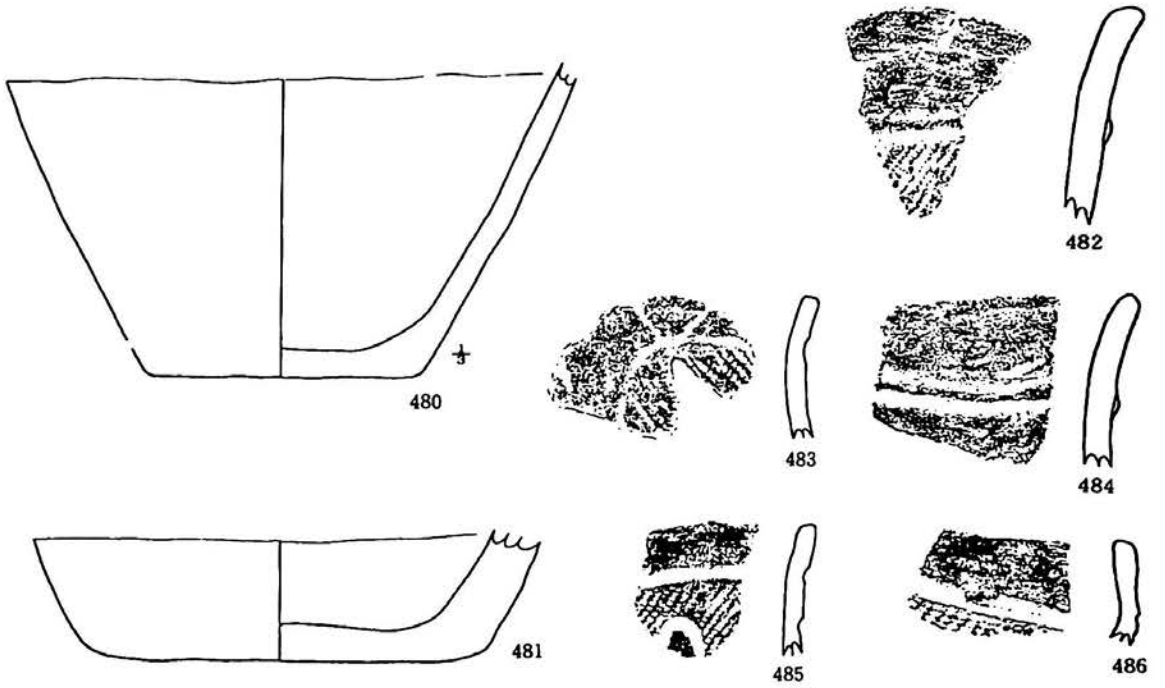
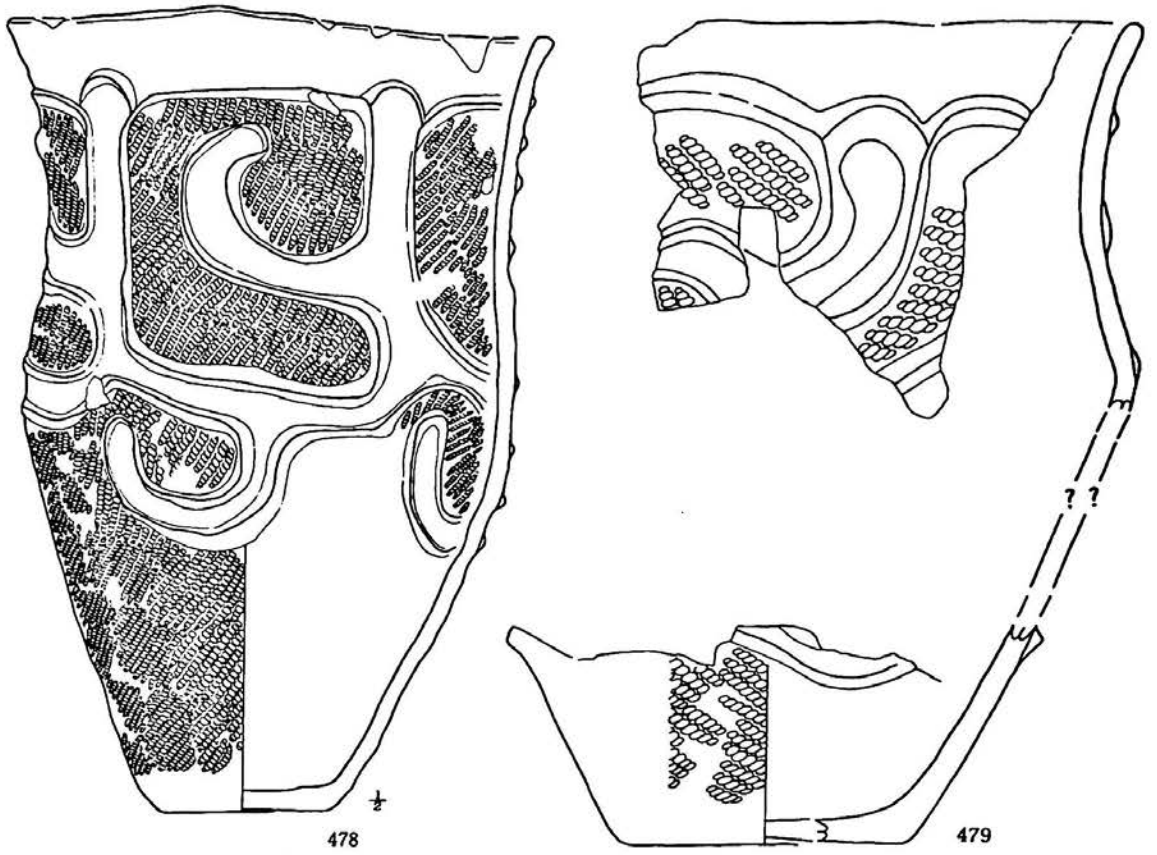

第70图 E 23②住居跡出土遺物(I)

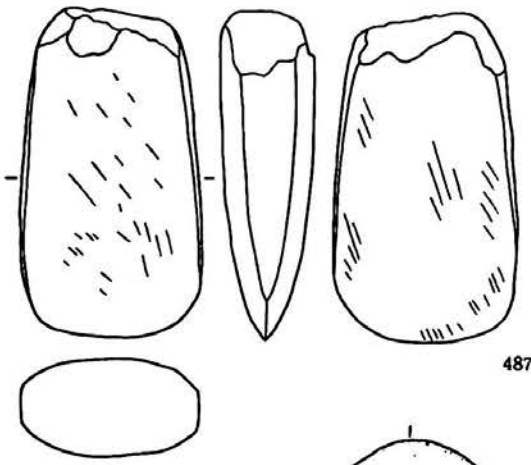

487

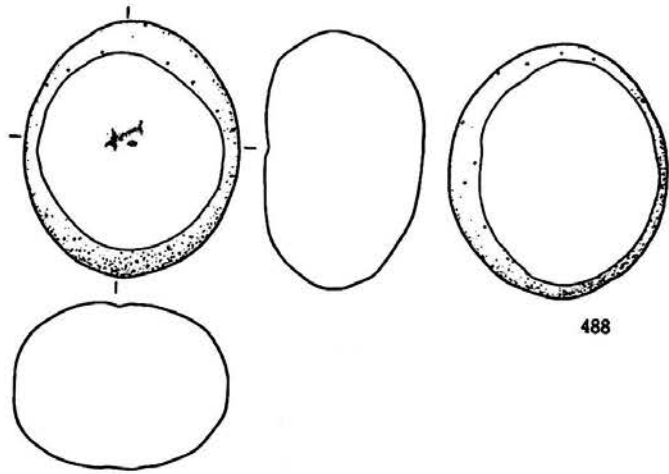

488

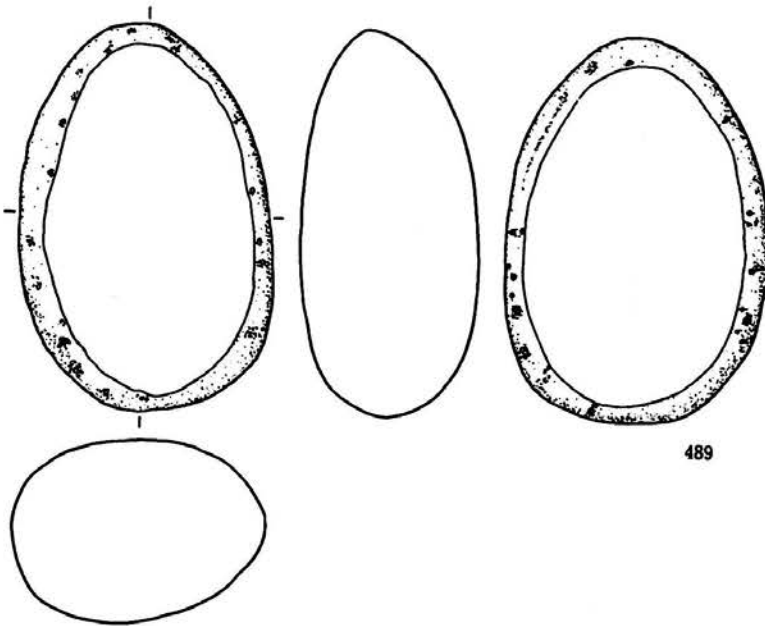

489

第71图 E 23②住居跡出土遺物(2)

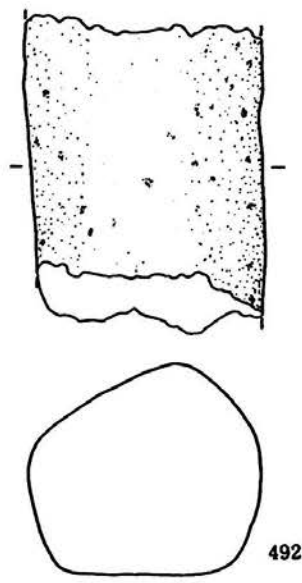
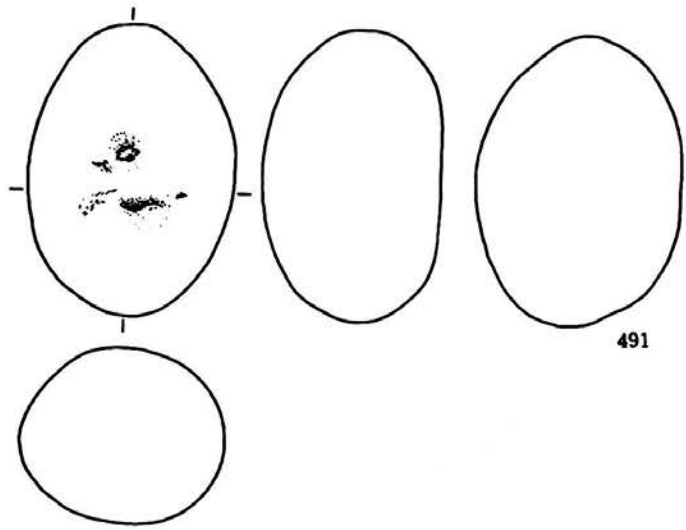
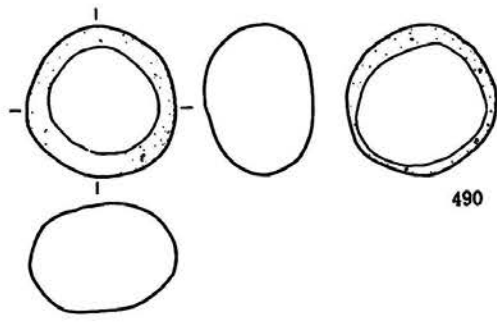

第72図 E 23②住居跡出土遺物(3)

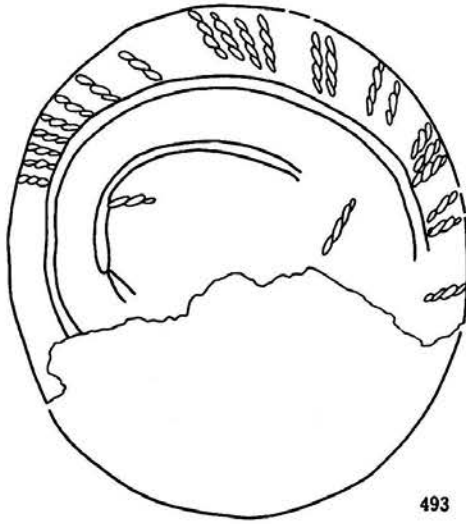
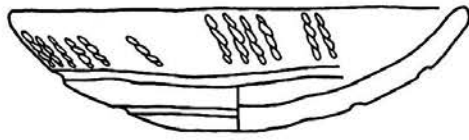

493

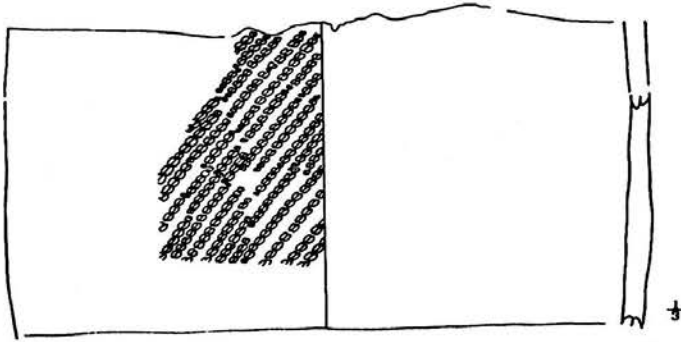

494

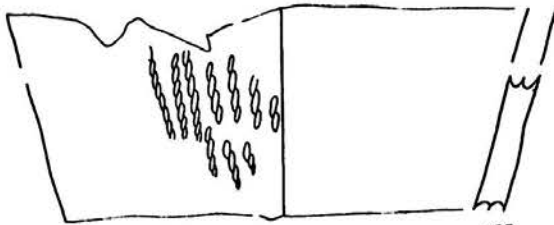

495



496

第73図 F 23住居跡出土遺物

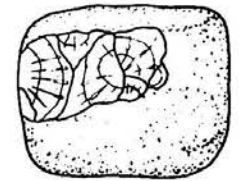
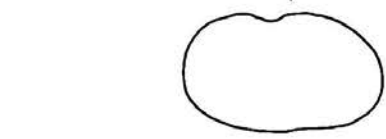
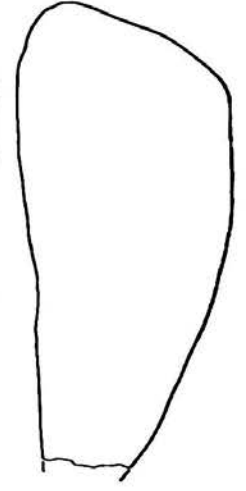
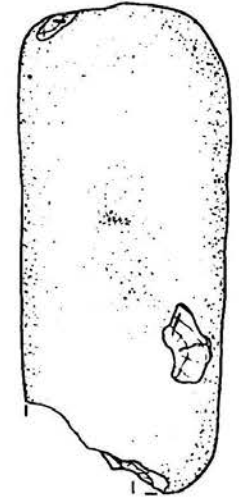
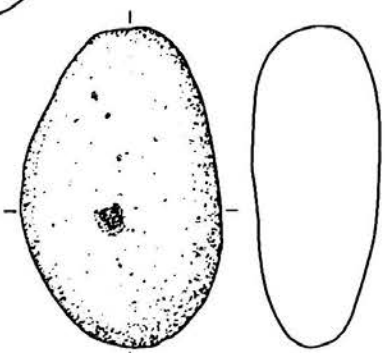
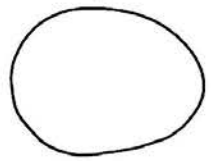
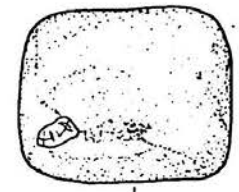
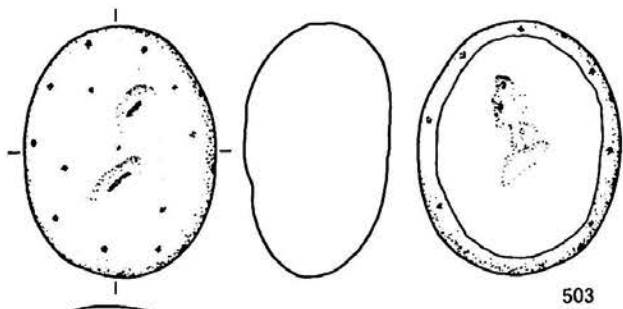
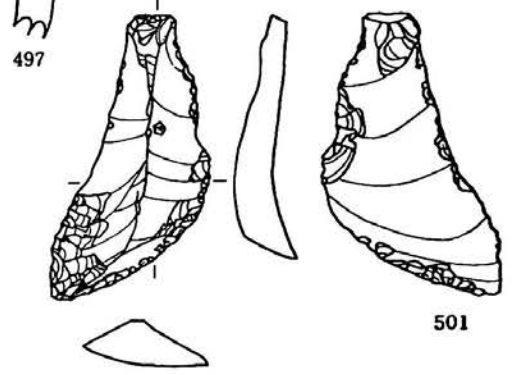
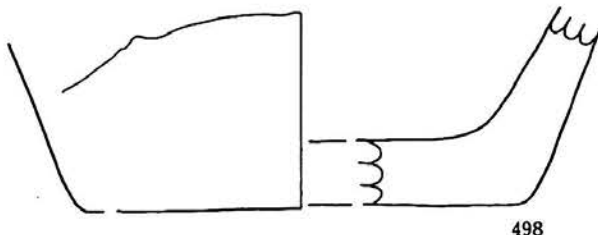
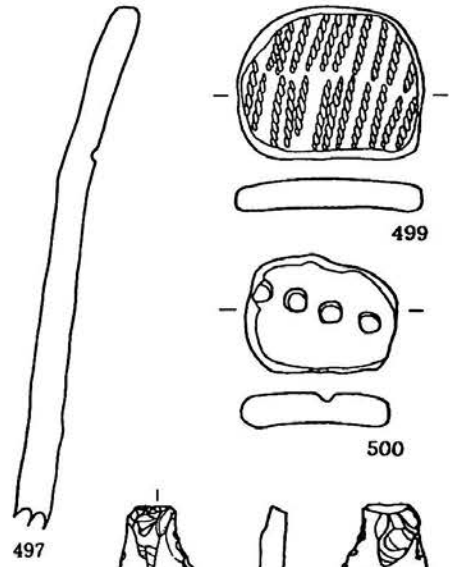
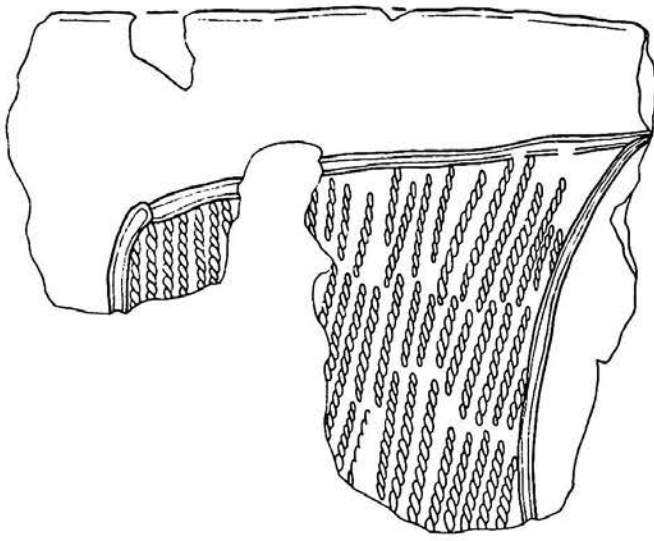

第74図 J 23住居跡出土遺物

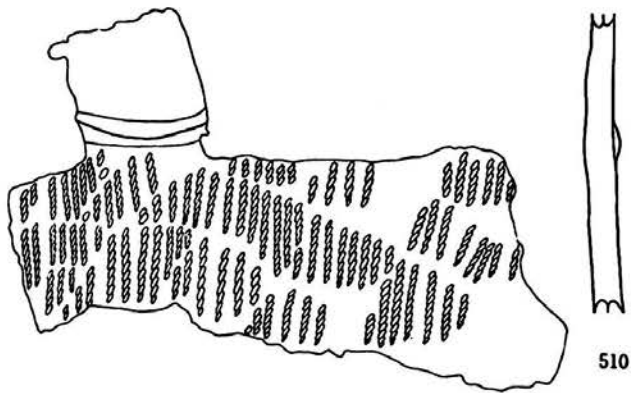
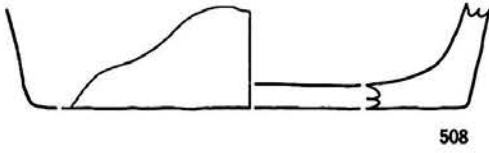
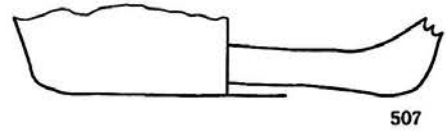
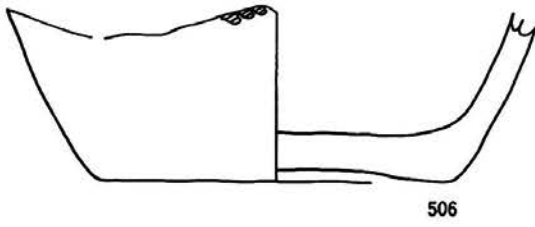
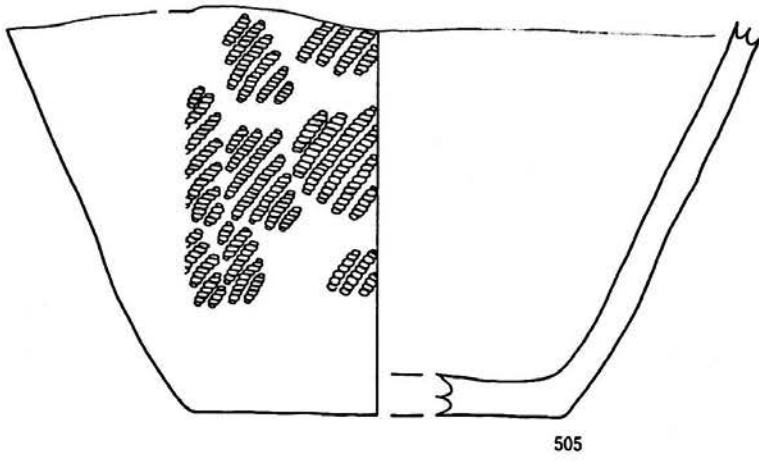

第75図 L23住居跡出土遺物(I)

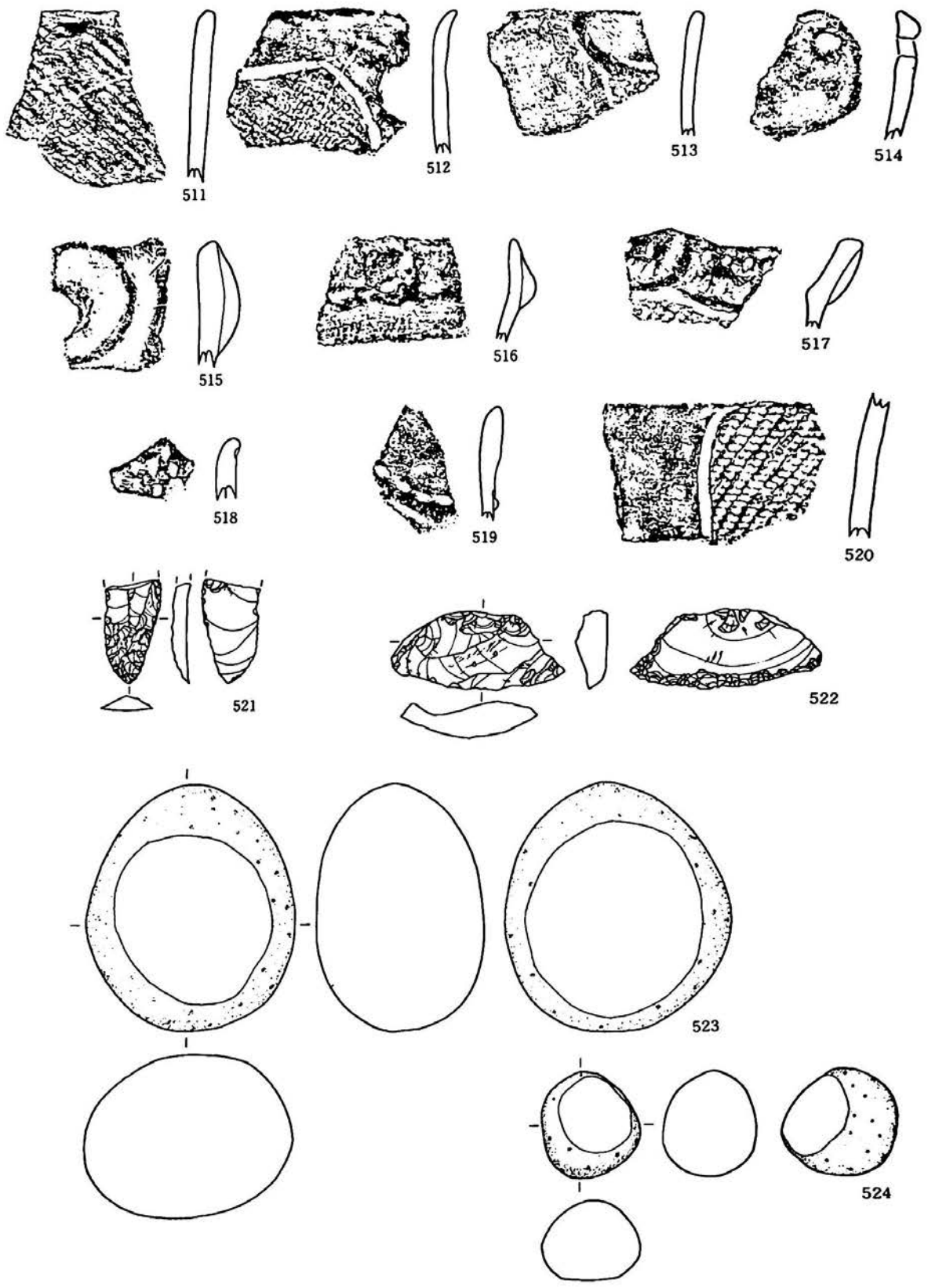

第76図 L 23住居跡出土遺物(2)



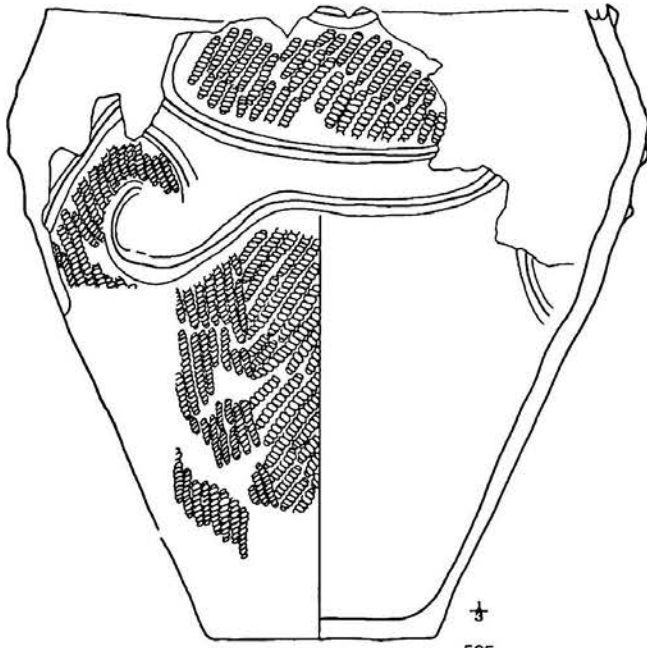

525

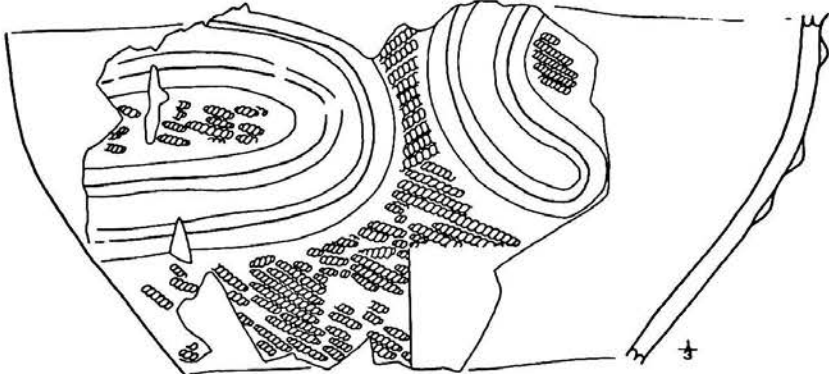

526

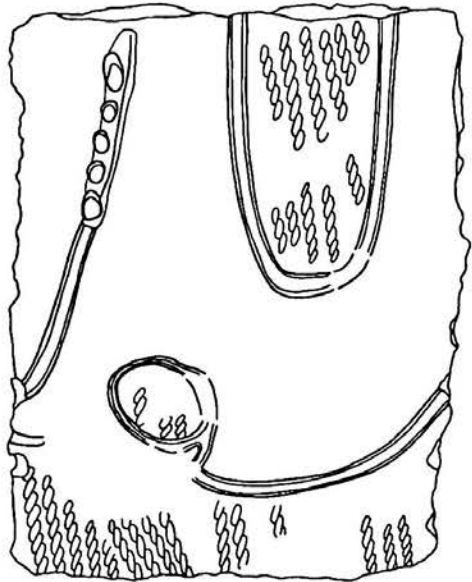

527

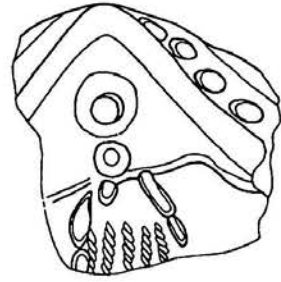

528

第77図 D24住居跡出土遺物(1)



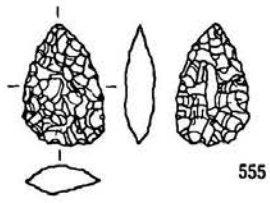

555

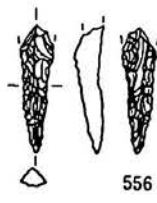

556

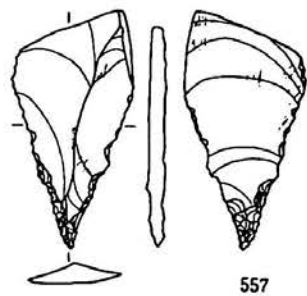

557

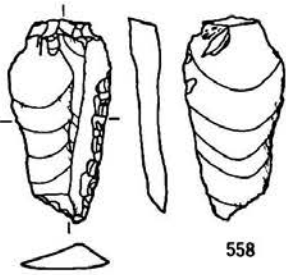

558

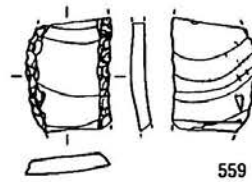

559

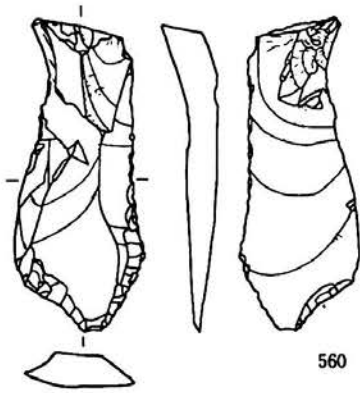

560

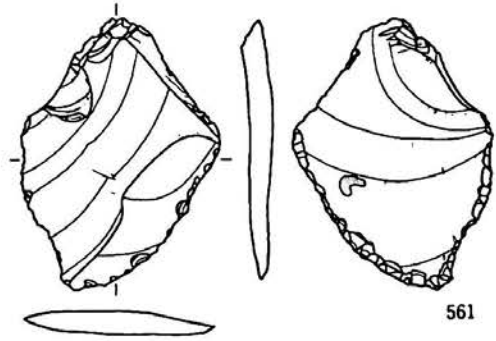

561

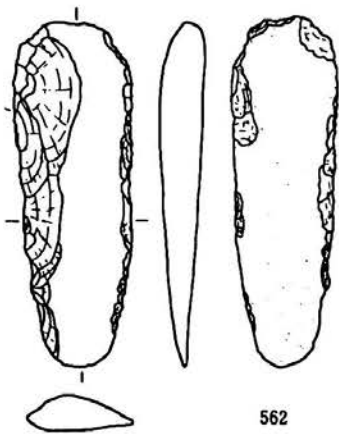

562

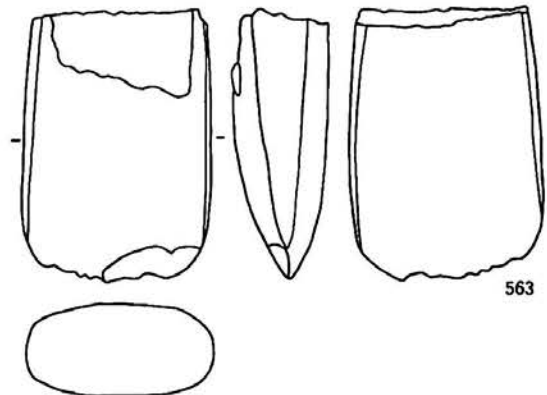

563

第79图 D24住居跡出土遺物(3)

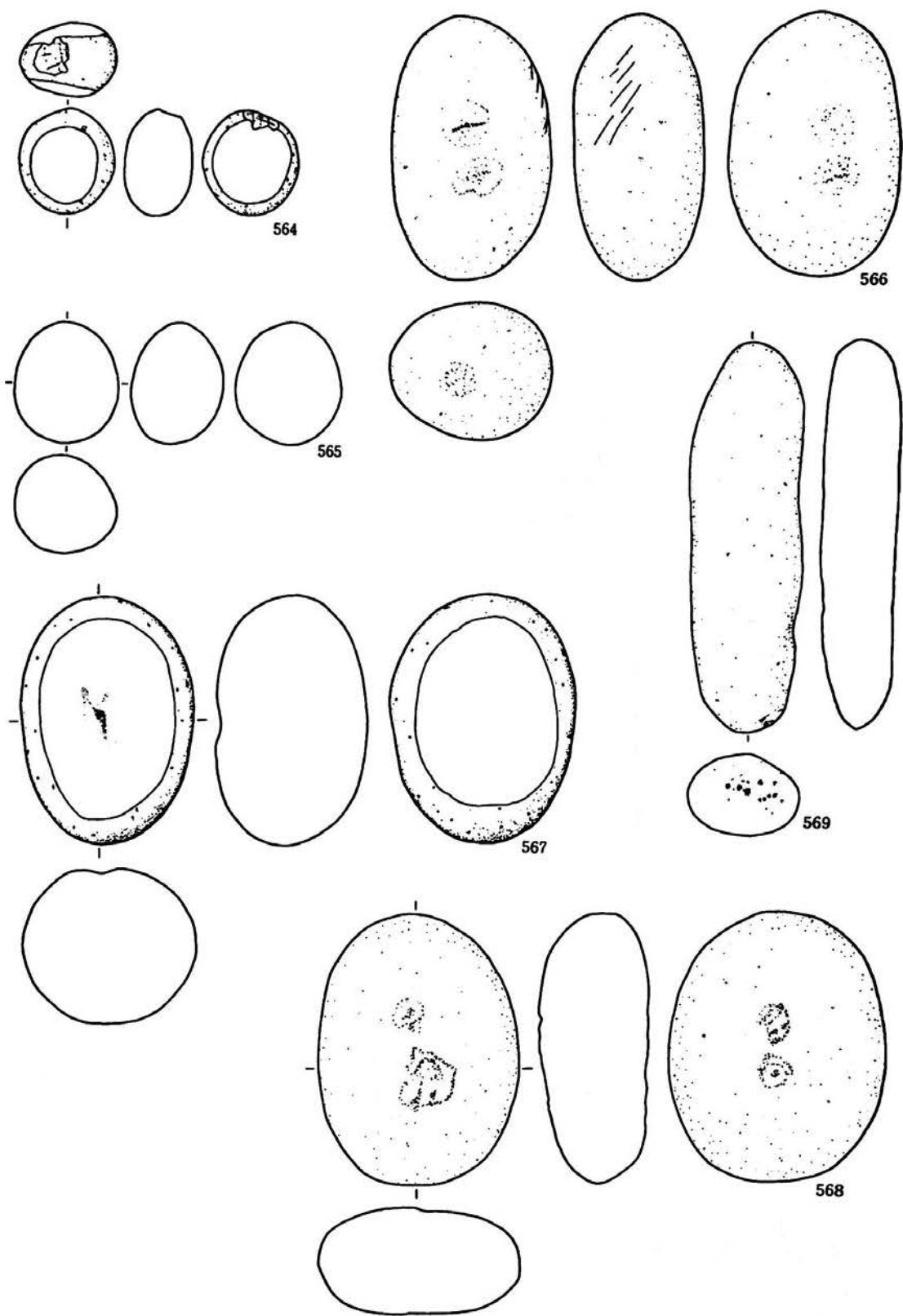

第80図 D 24住居跡出土遺物(4)

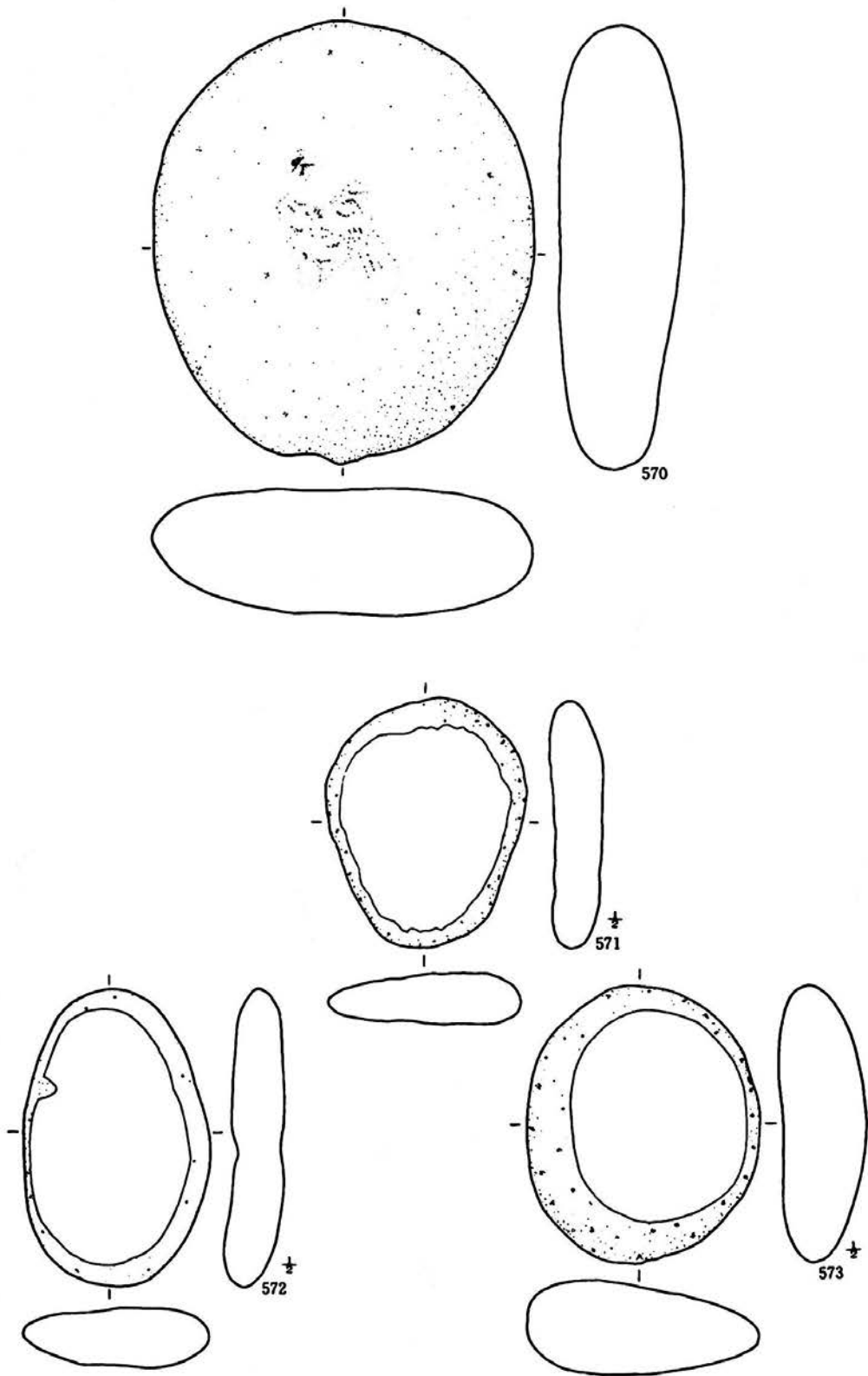

第81図 D 24住居跡出土遺物(5)

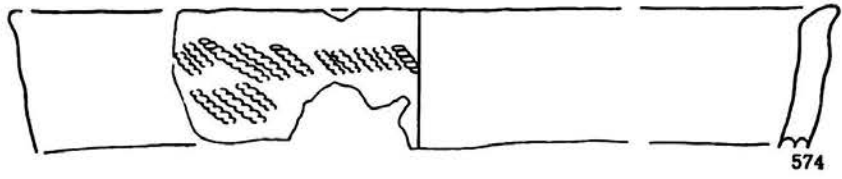

574

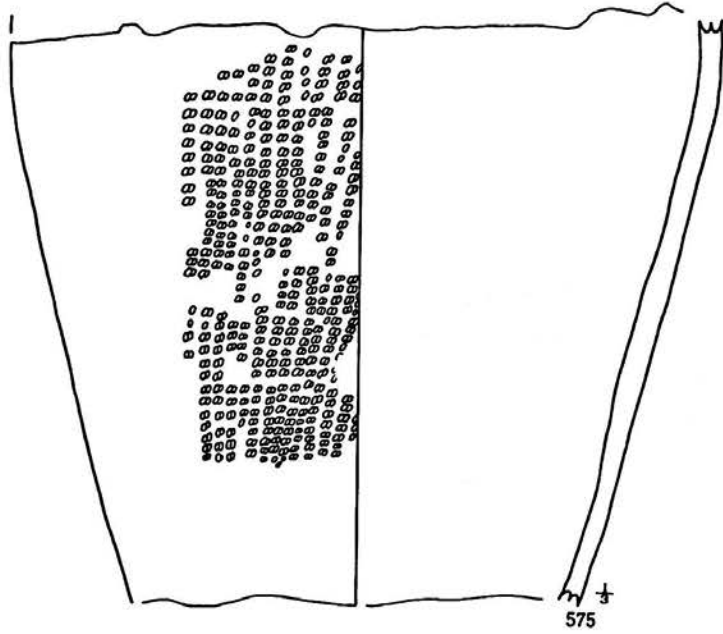

575

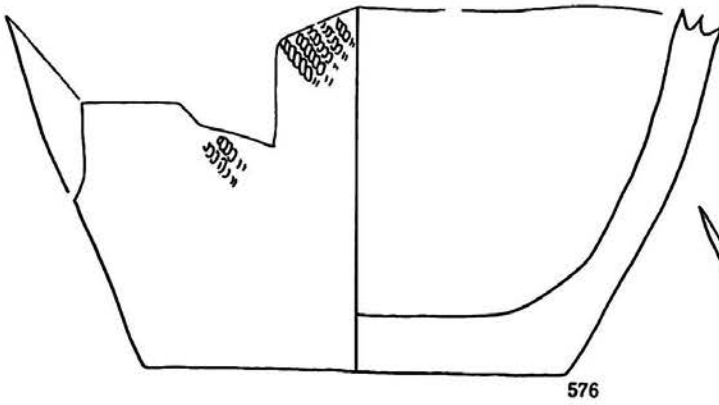

576

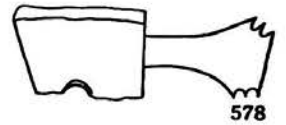

578



579

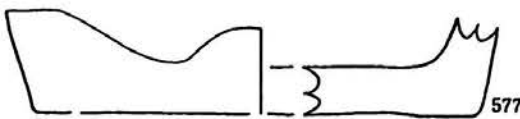

577

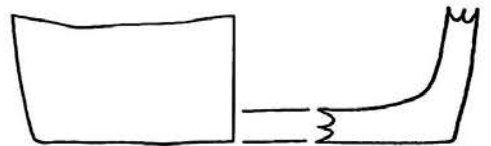

580

第82図 E 24①住居跡出土遺物(1)

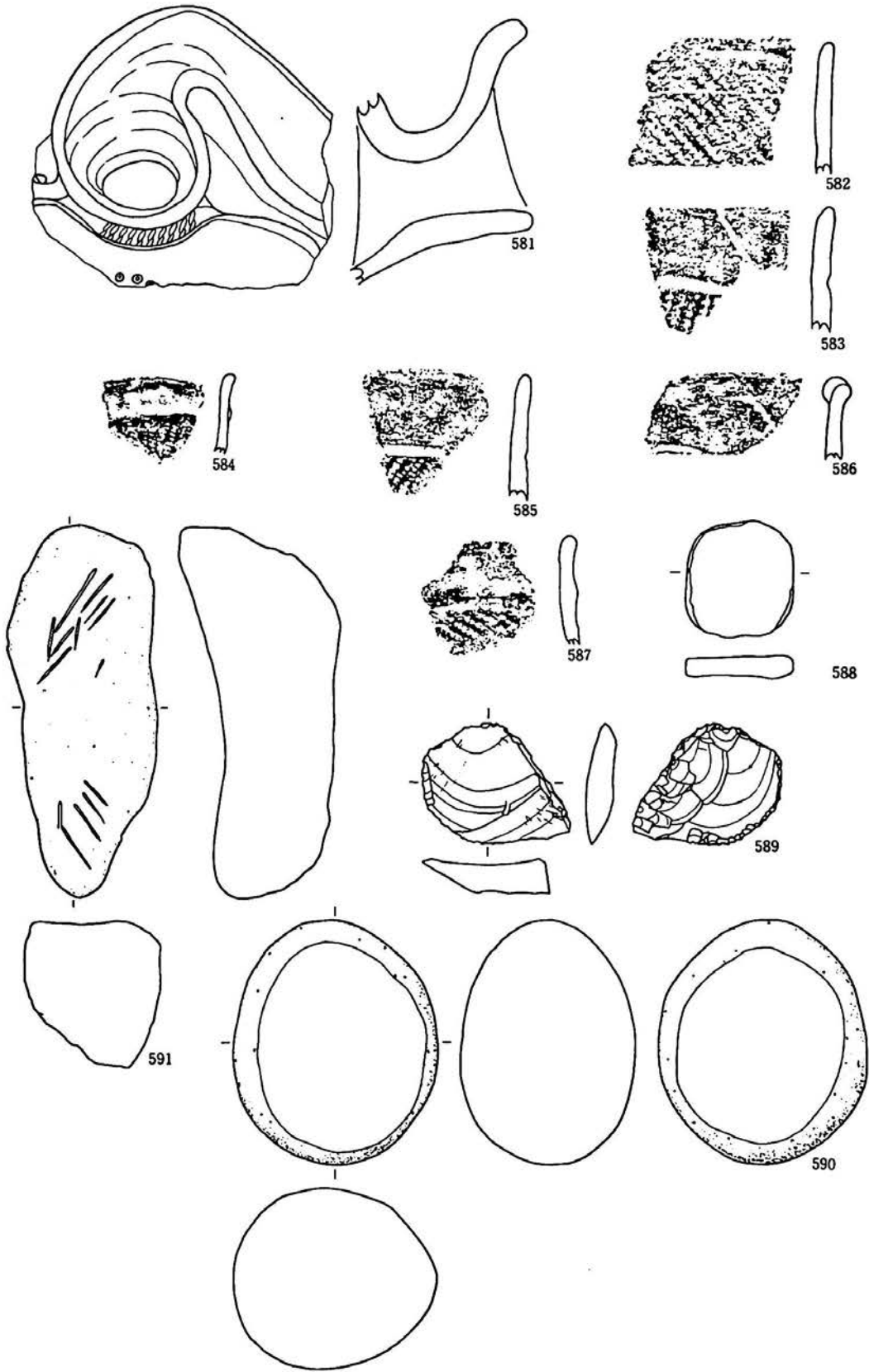

第83图 E 24①住居跡出土遺物(2)

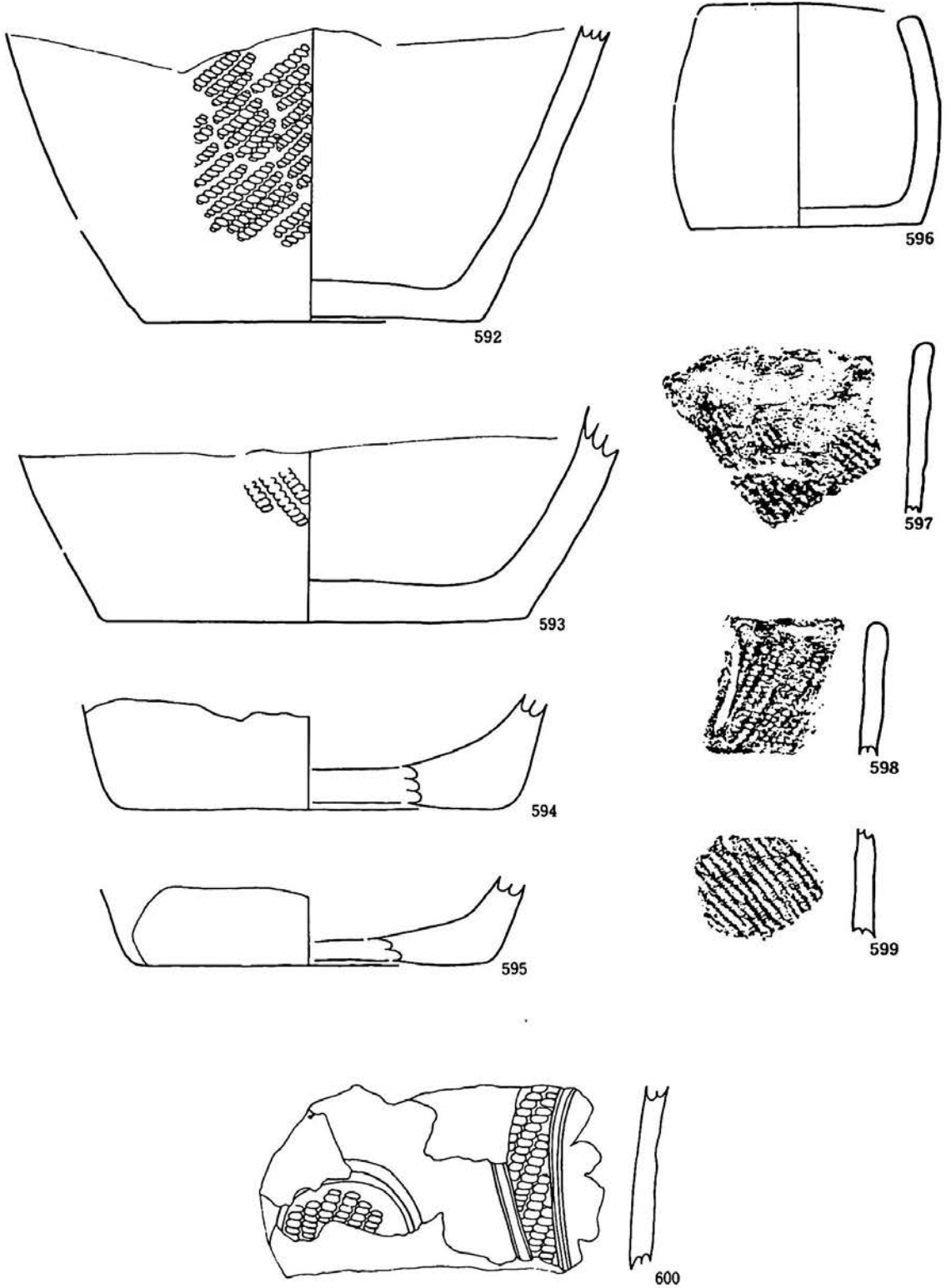

第84図 F 24①・②住居跡出土遺物



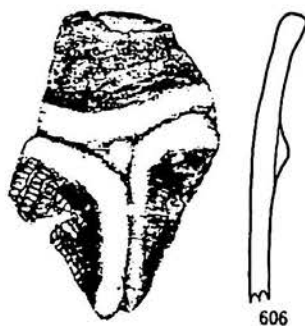
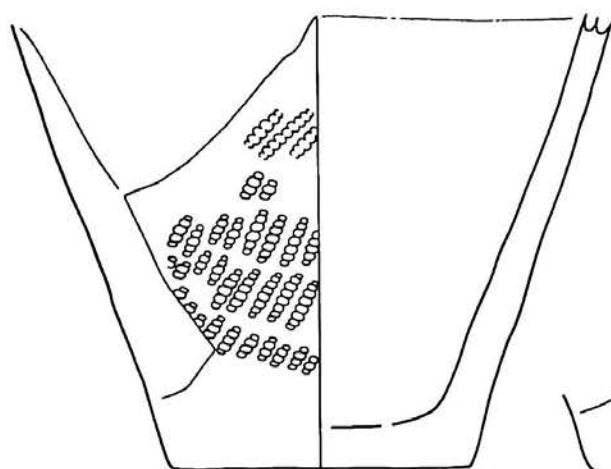
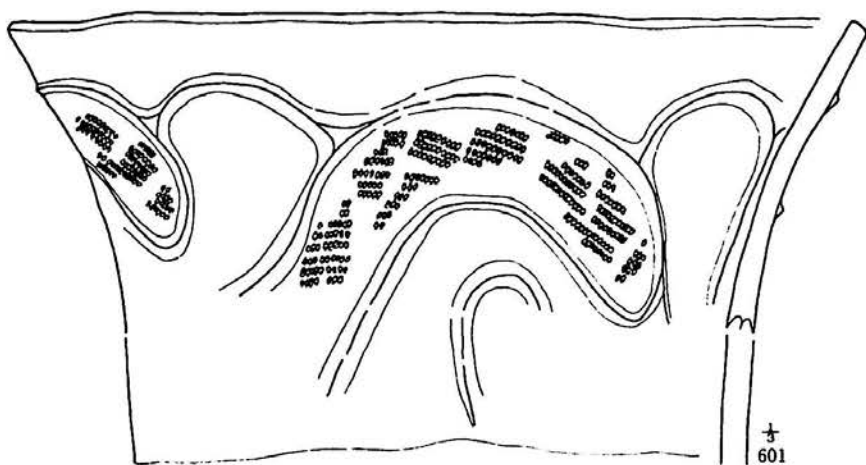

606

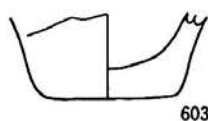

603

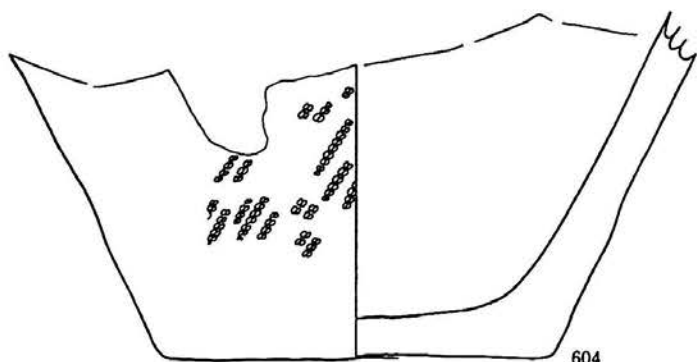

607

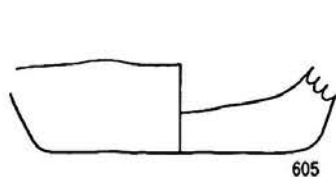

605



608



609

第85图 G 24住居跡出土遺物(I)

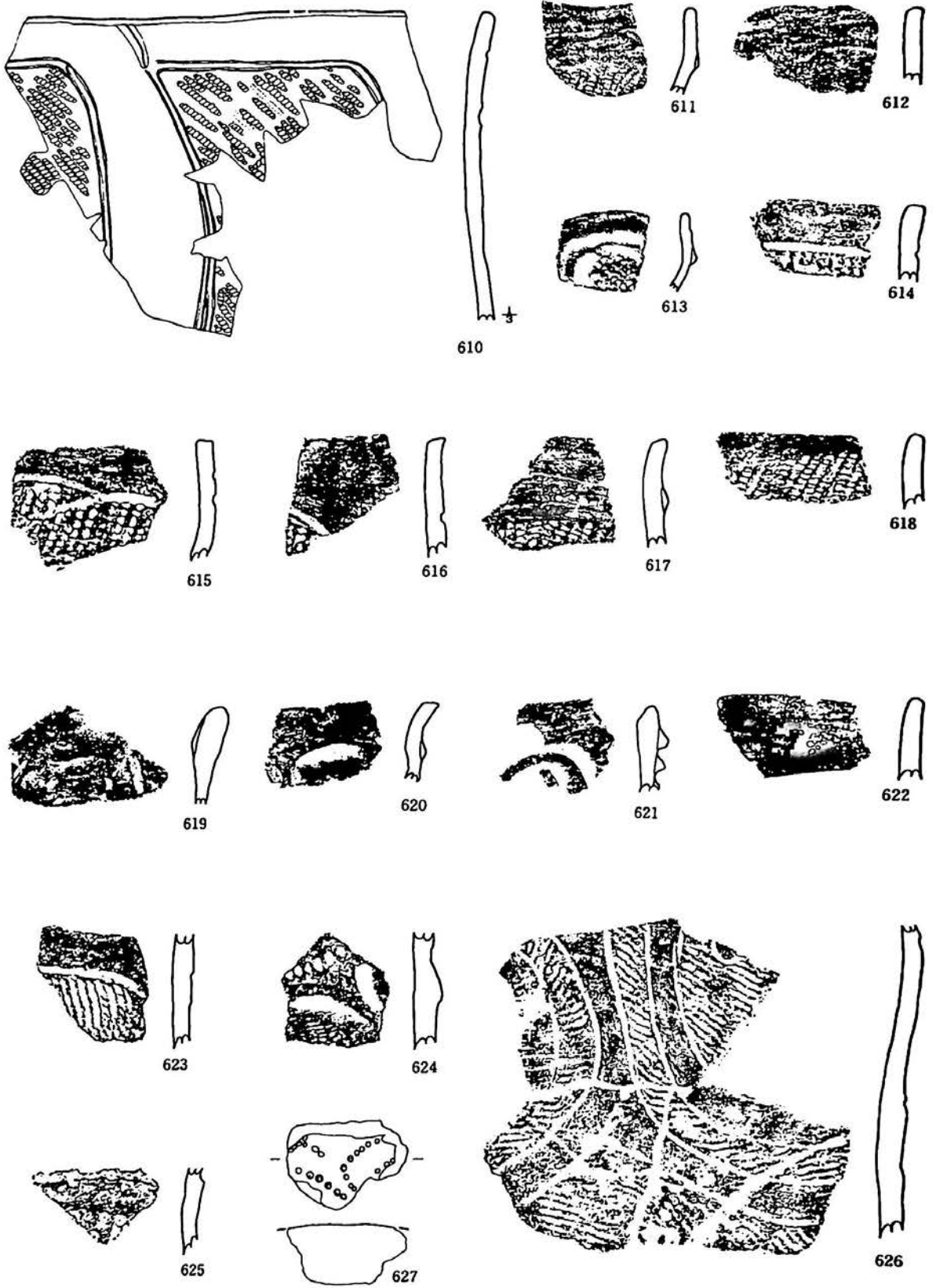

第86图 G 24住居跡出土遺物(2)

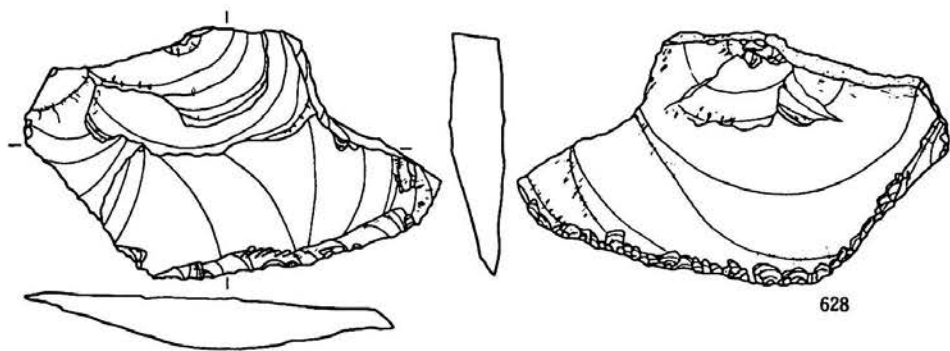

628

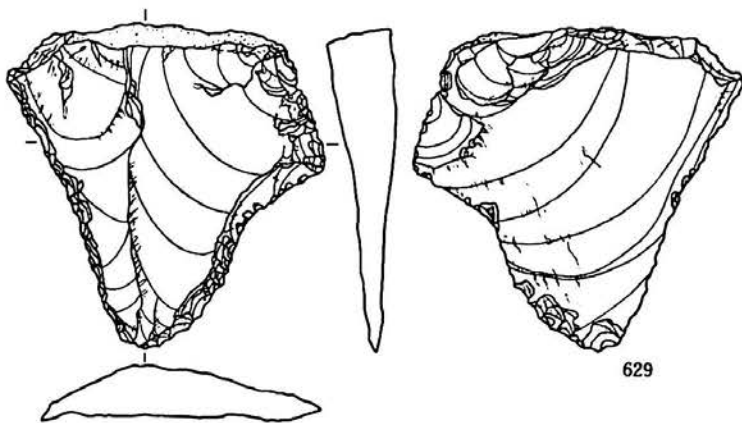

629

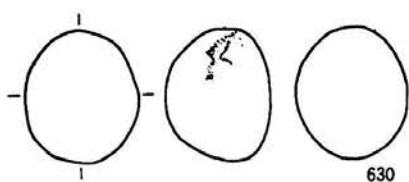

630

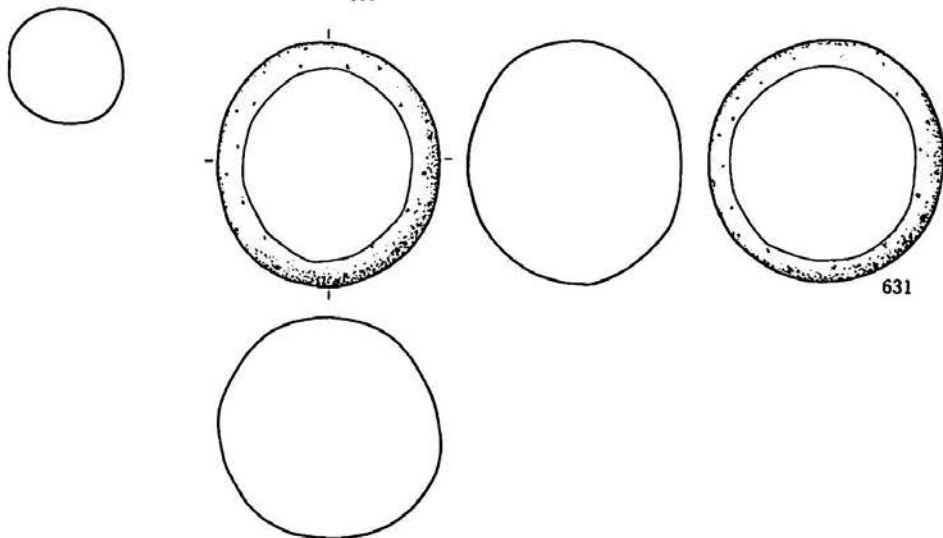

631

第87图 G 24住居跡出土遺物(3)

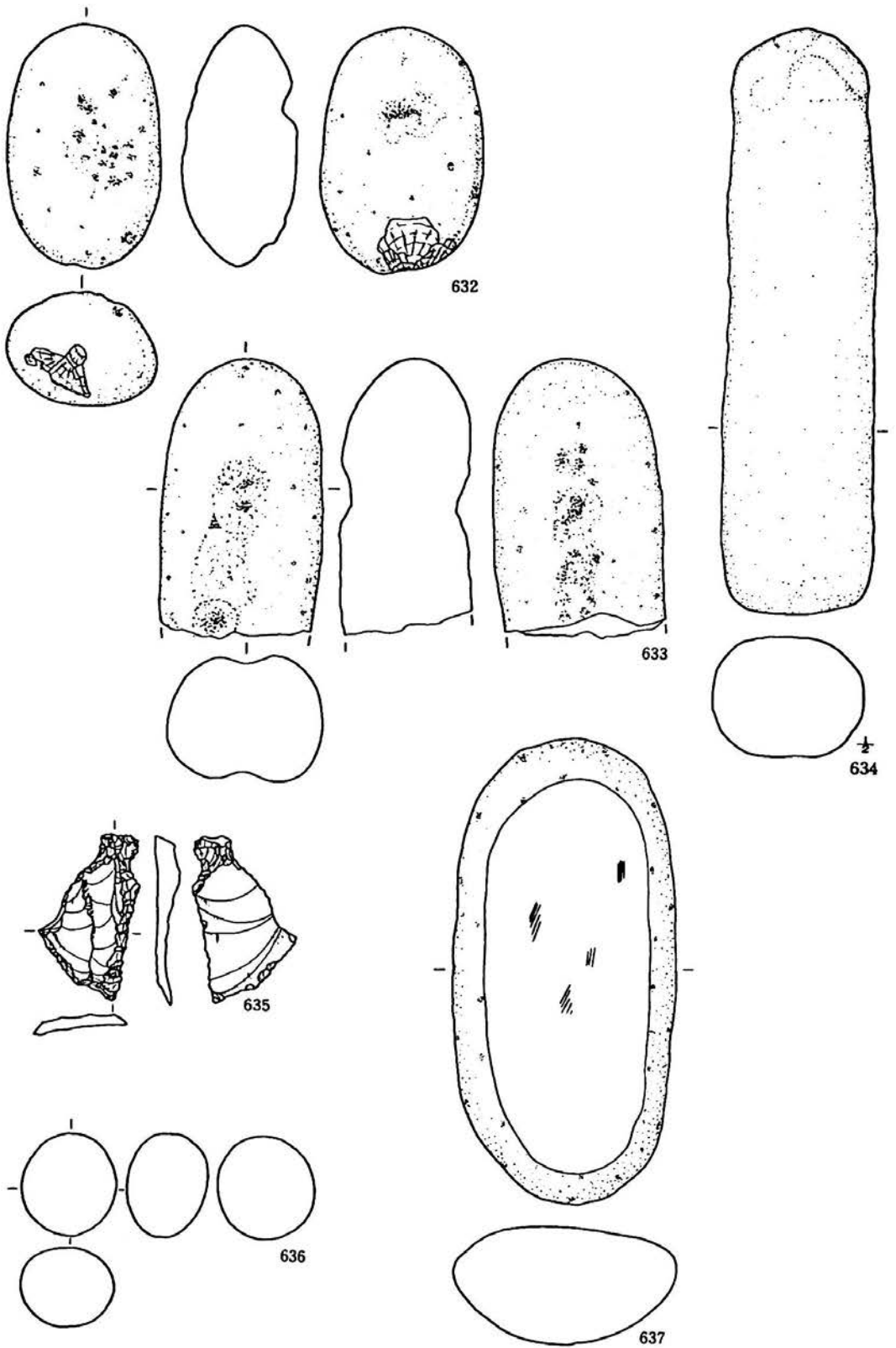

第88図 G 24・I 24住居跡出土遺物

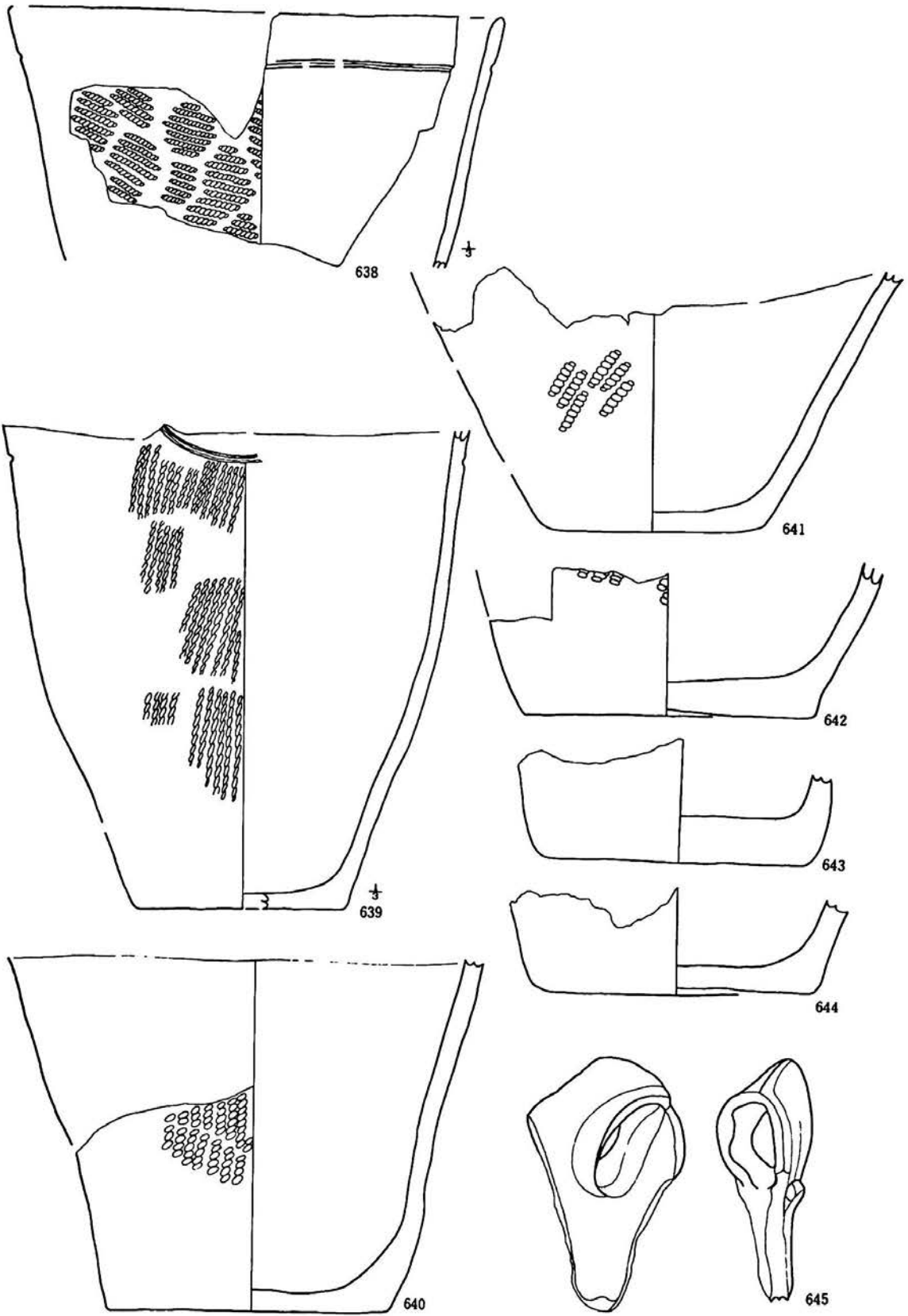

第89図 J 24①住居跡出土遺物(1)

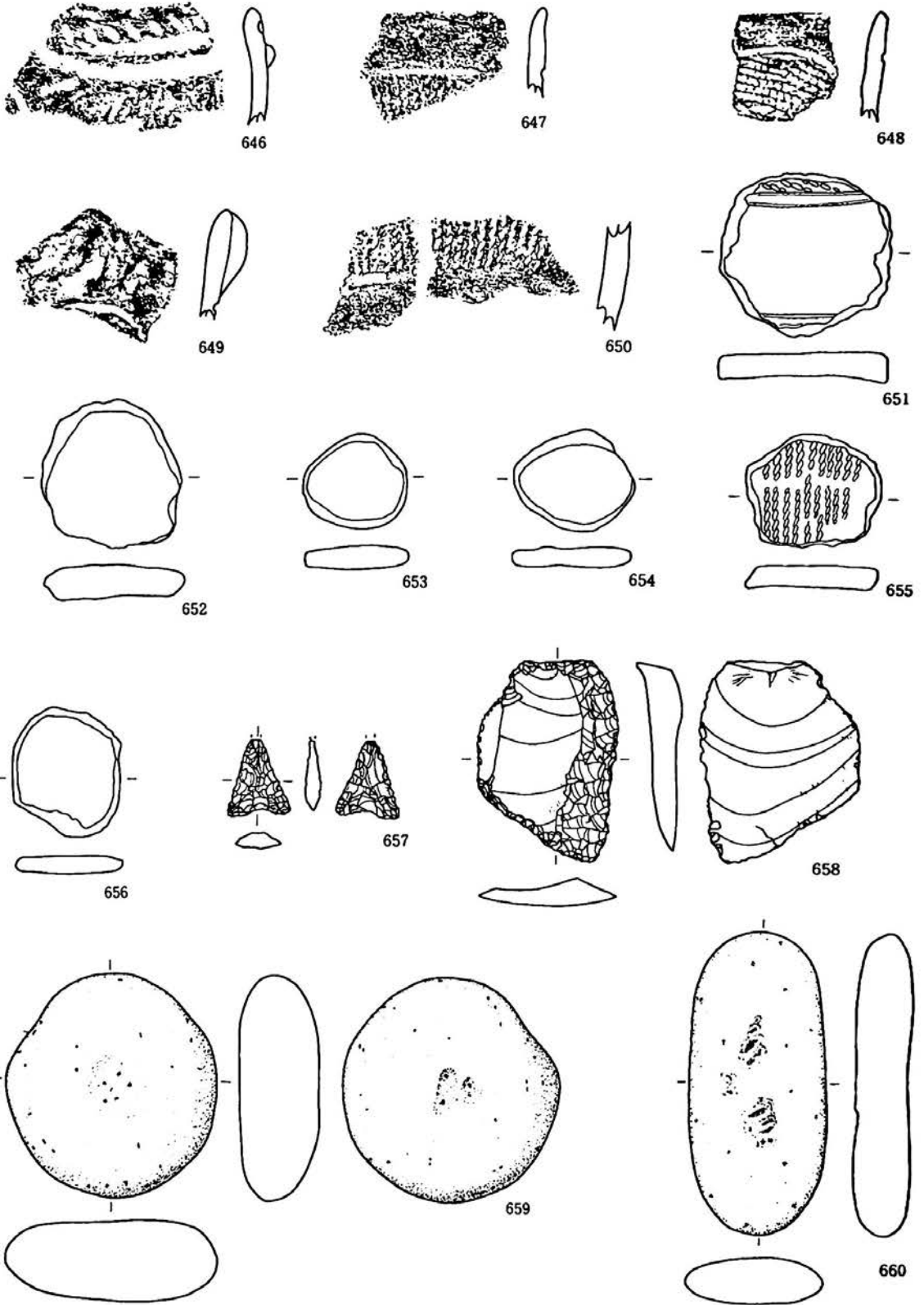

第90図 J 24①住居跡出土遺物(2)

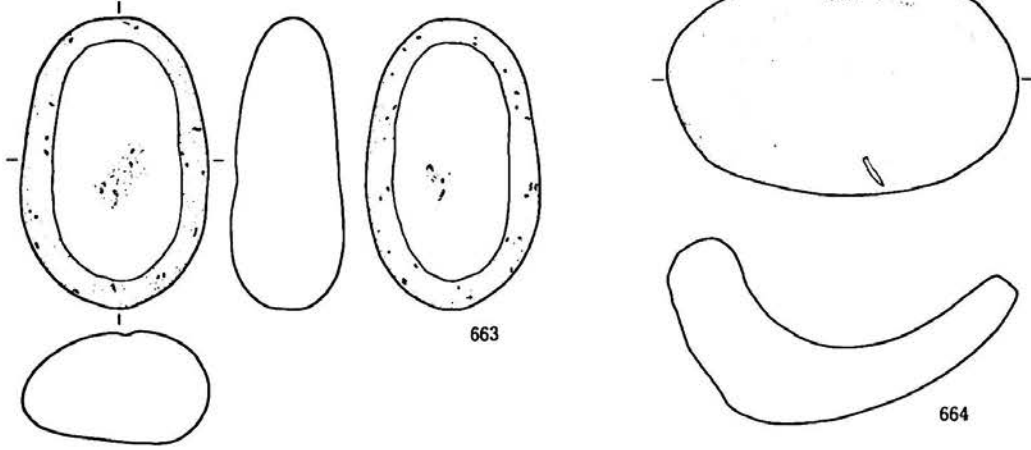
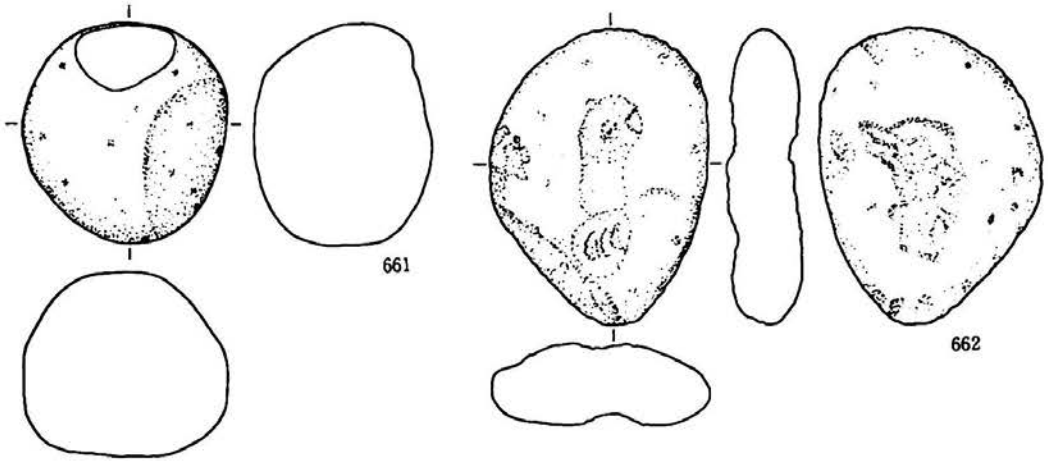

J 24①住居跡

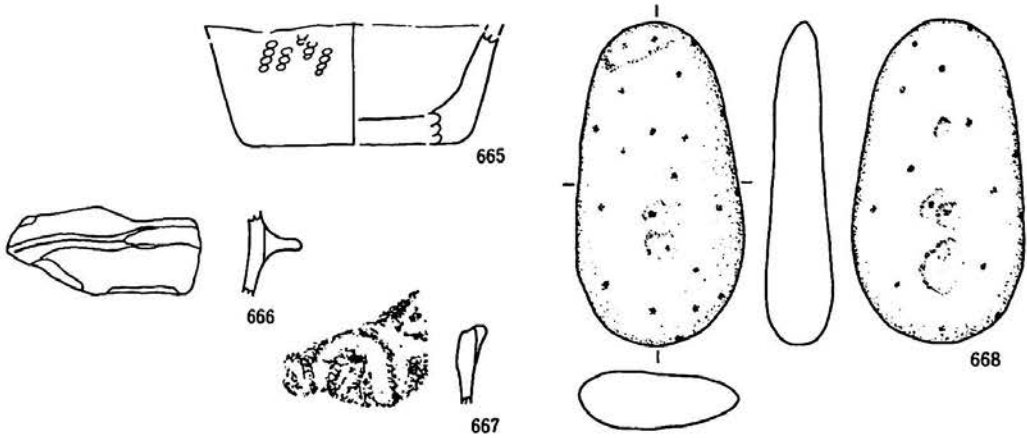

第91図 J 24①(3)・②住居跡出土遺物

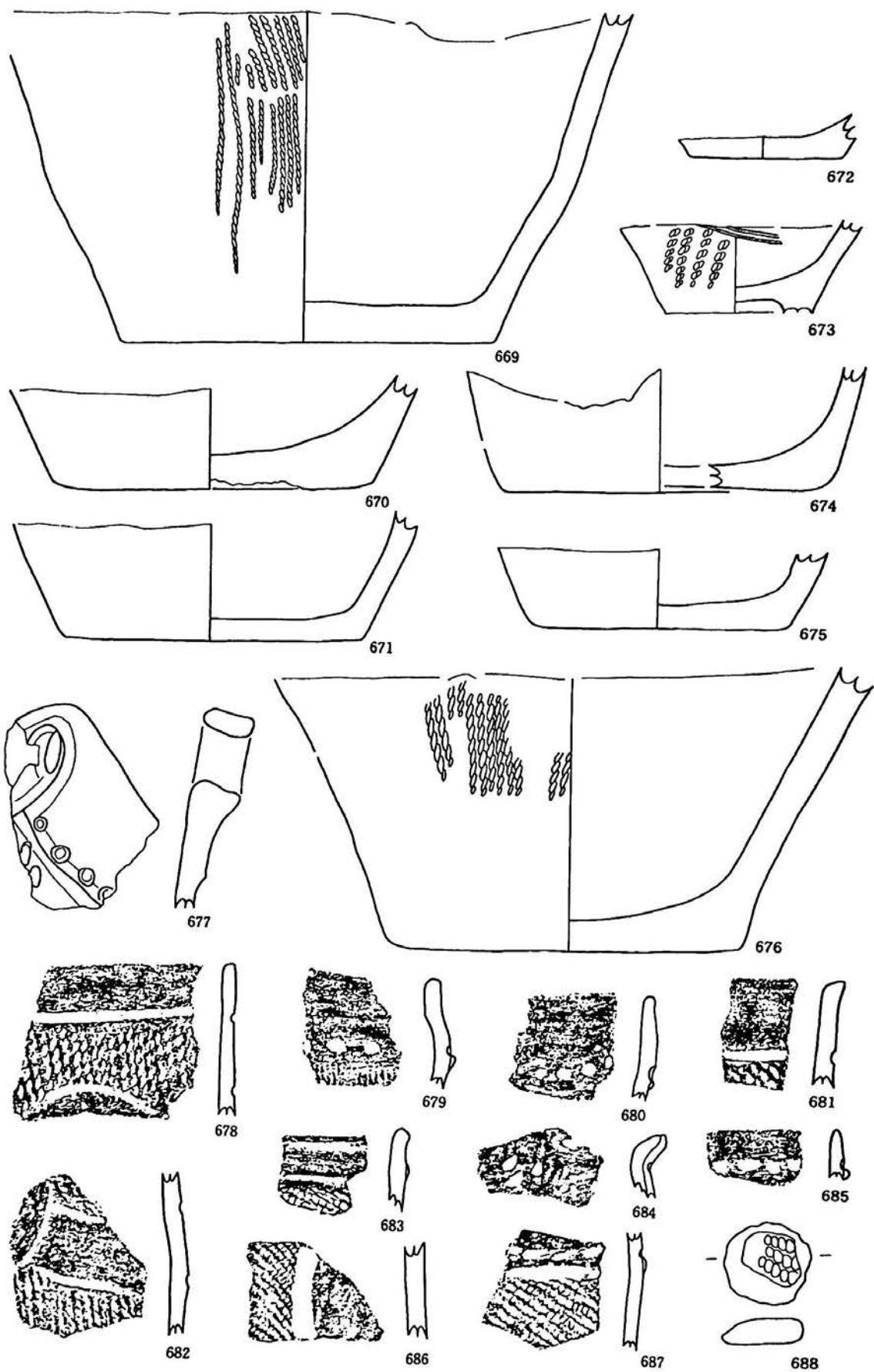

第92図 K24住居跡出土遺物(1)



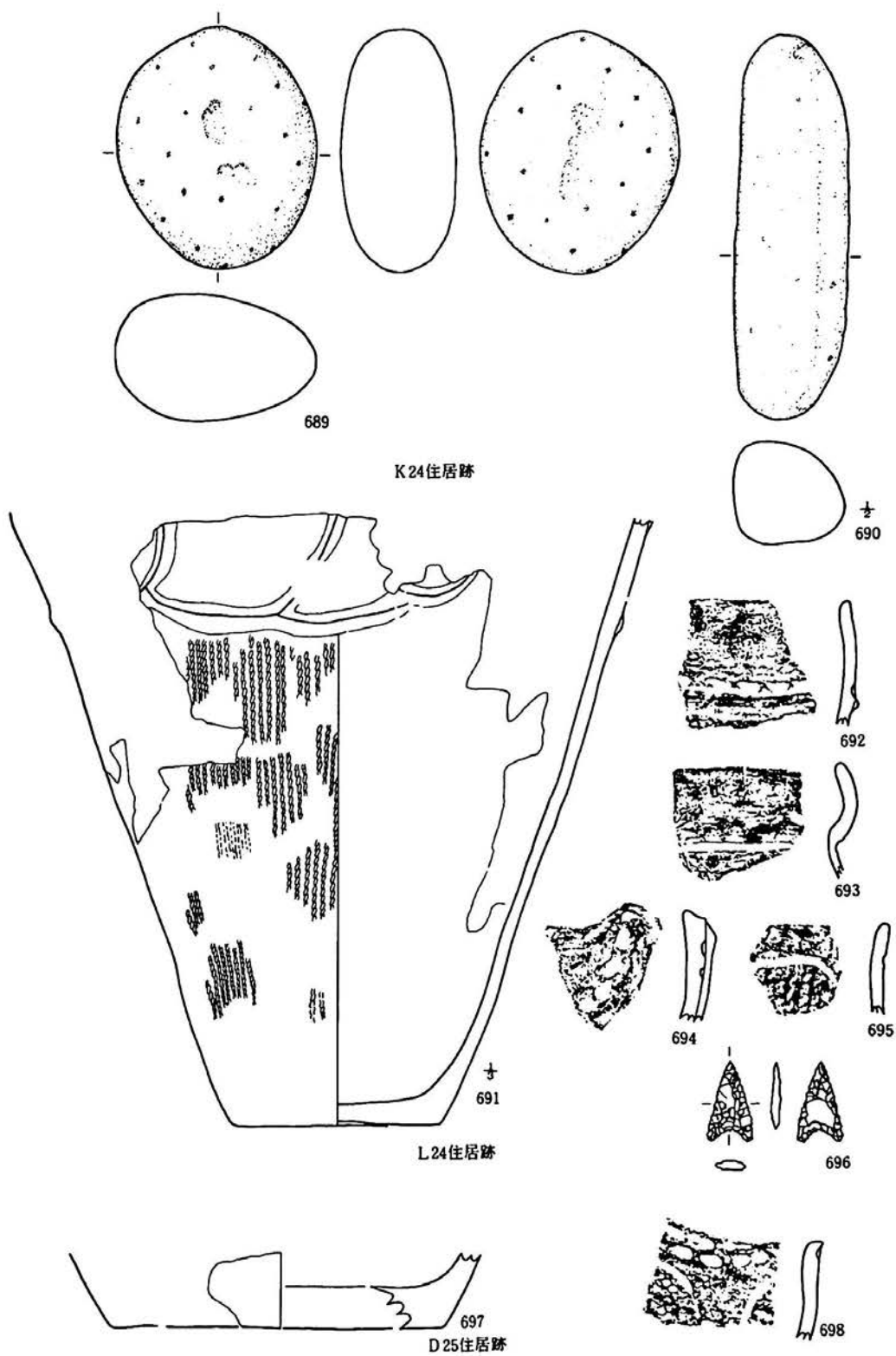

第93図 K 24(2)・L 24・D 25住居跡出土遺物

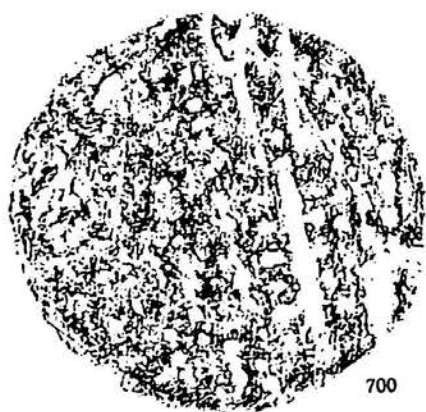
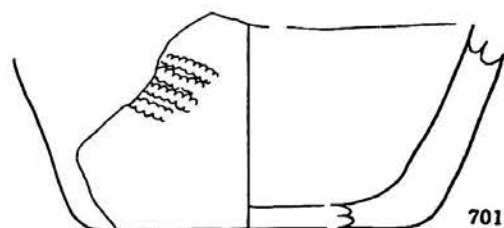
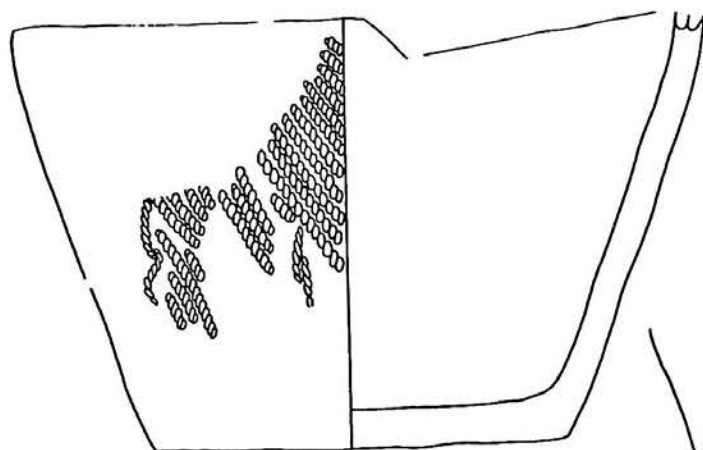
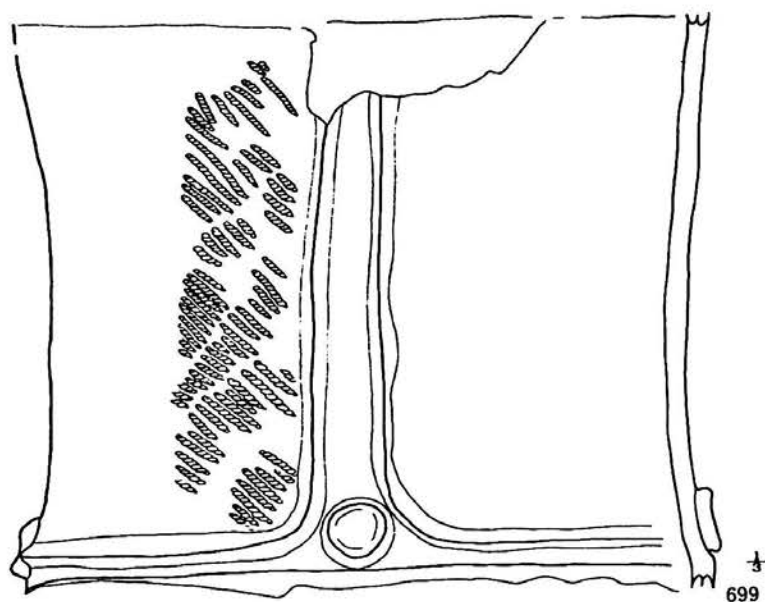

第94図 F 25①住居跡出土遺物(I)

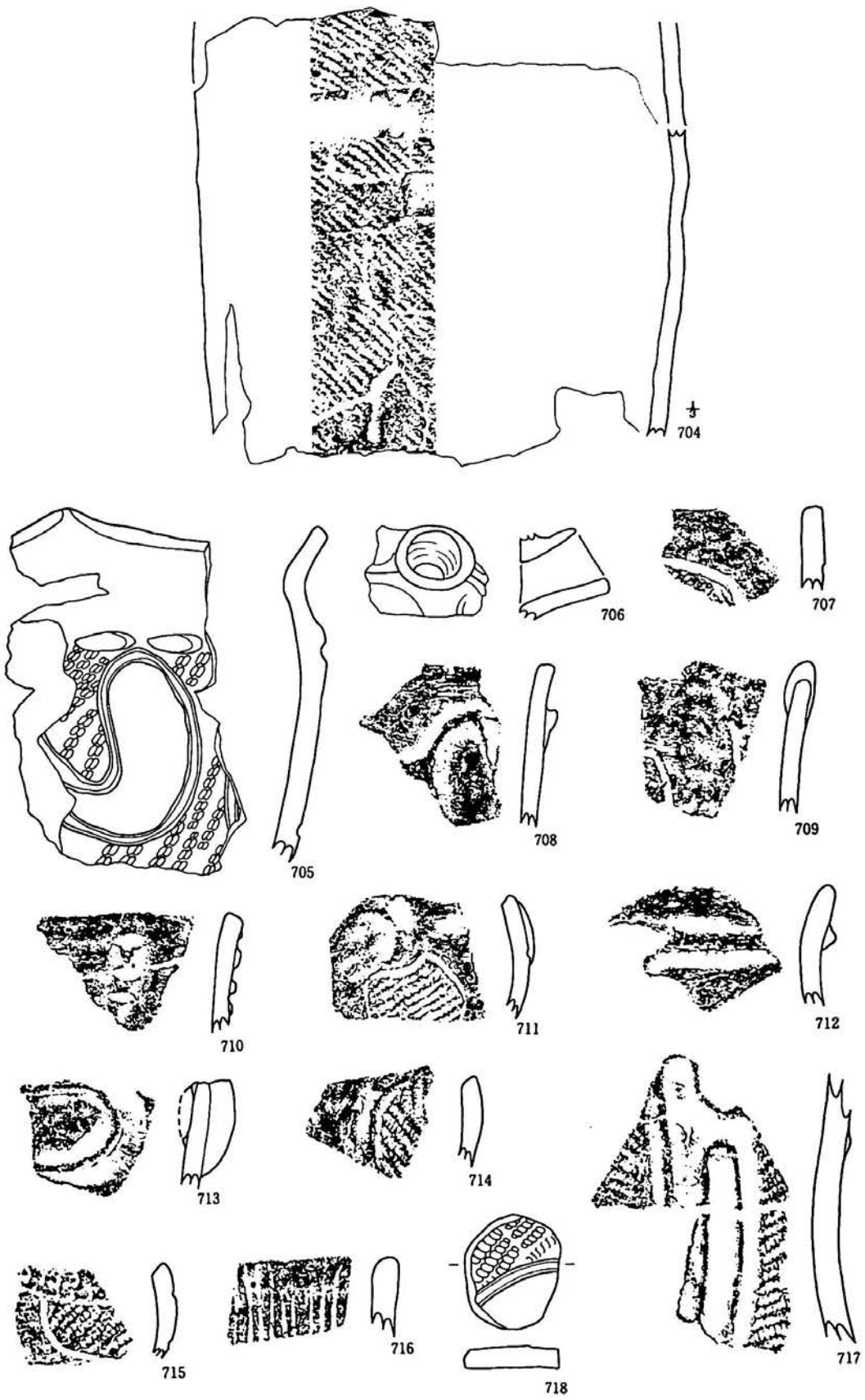

第95図 F 25①住居跡出土遺物(2)

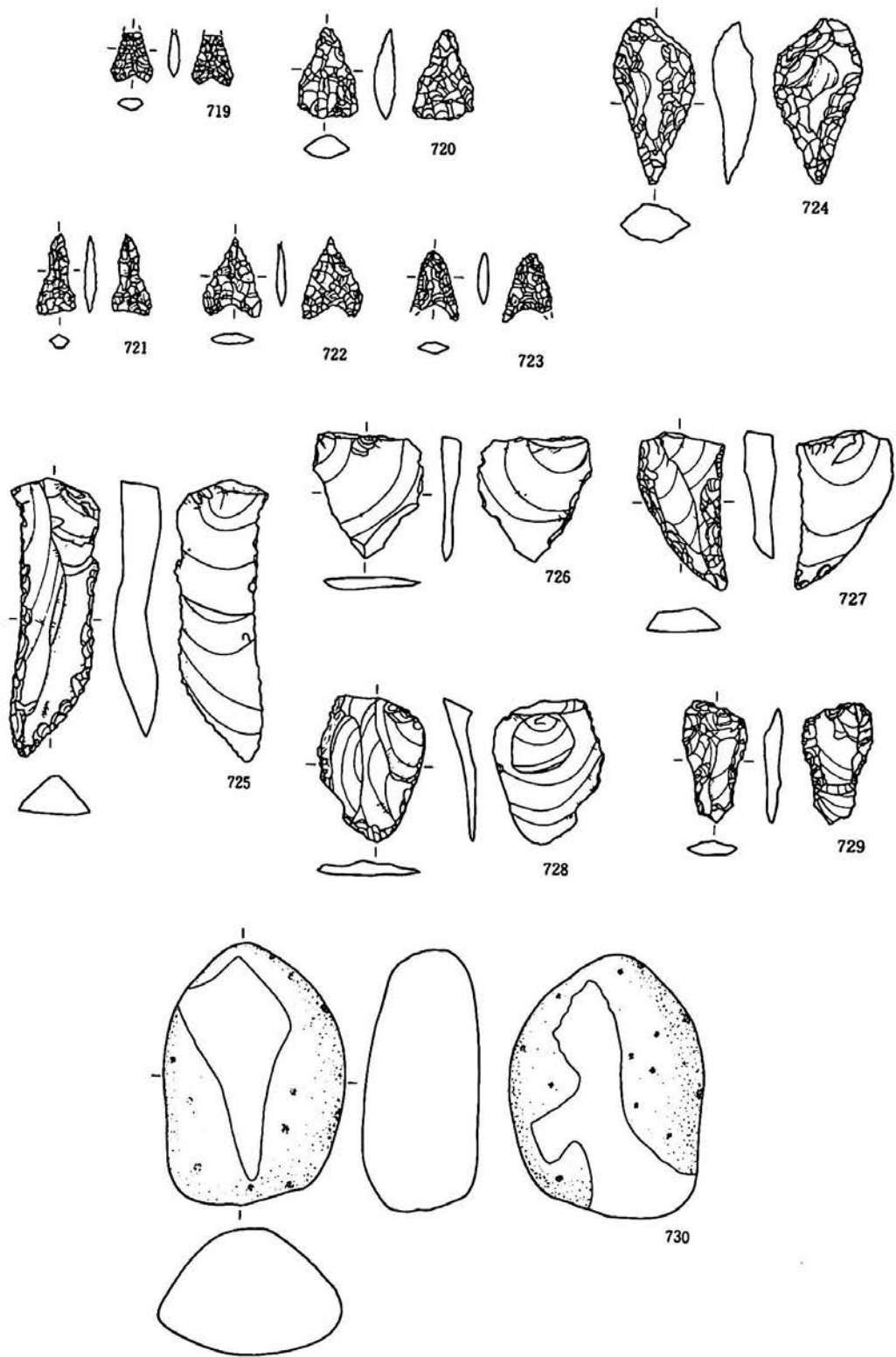

第96図 F 25①住居跡出土遺物(3)

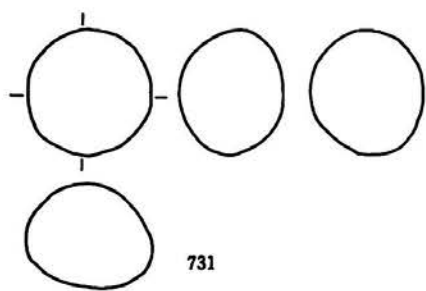

731

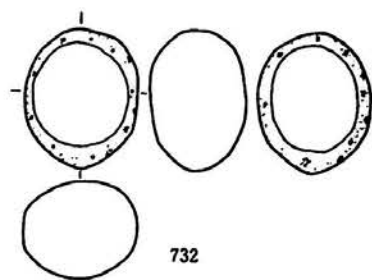

732

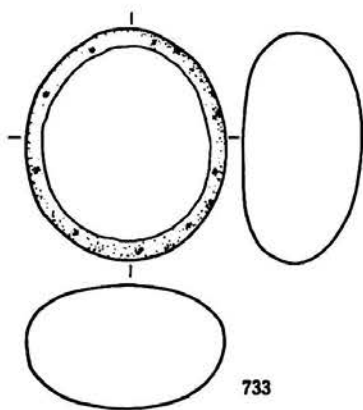

733

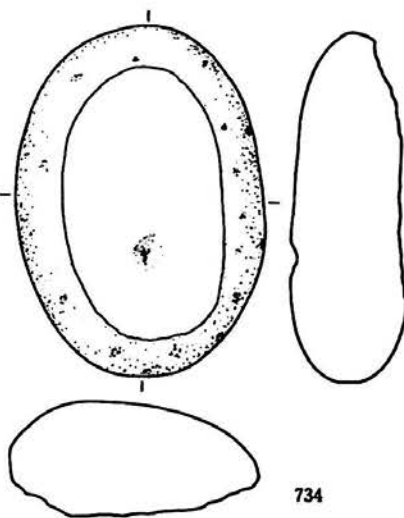

734

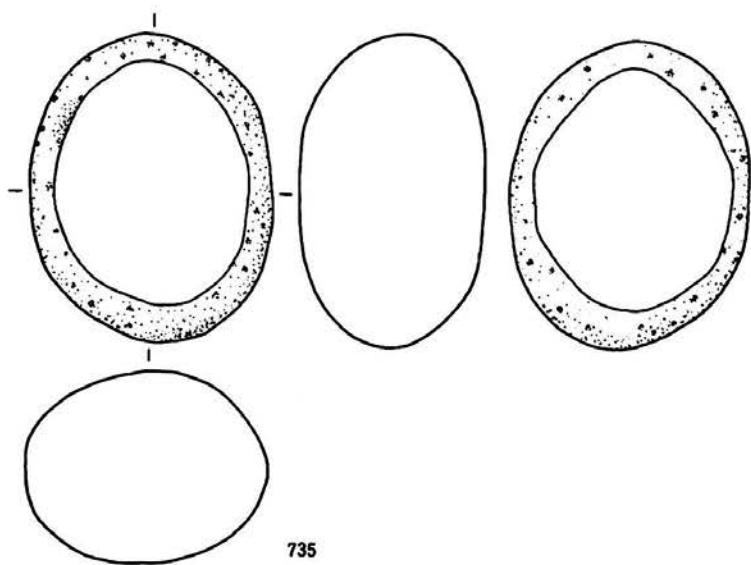

735

第97図 F 25①住居跡出土遺物(4)

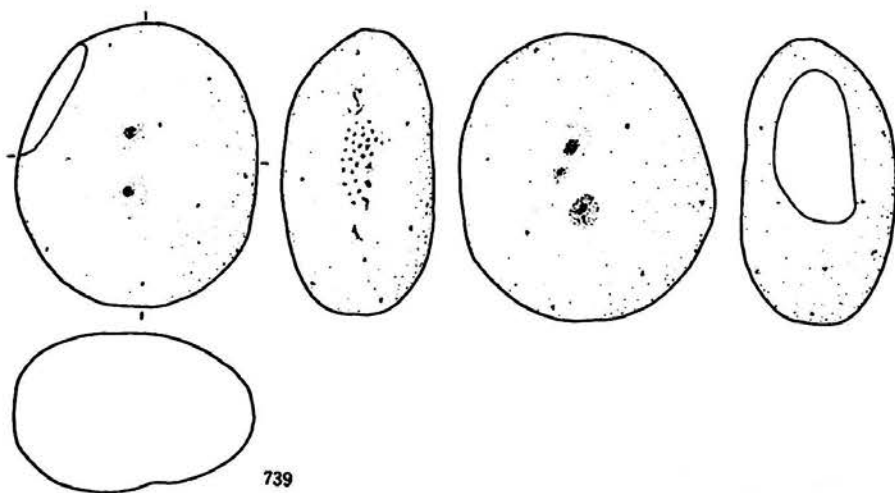
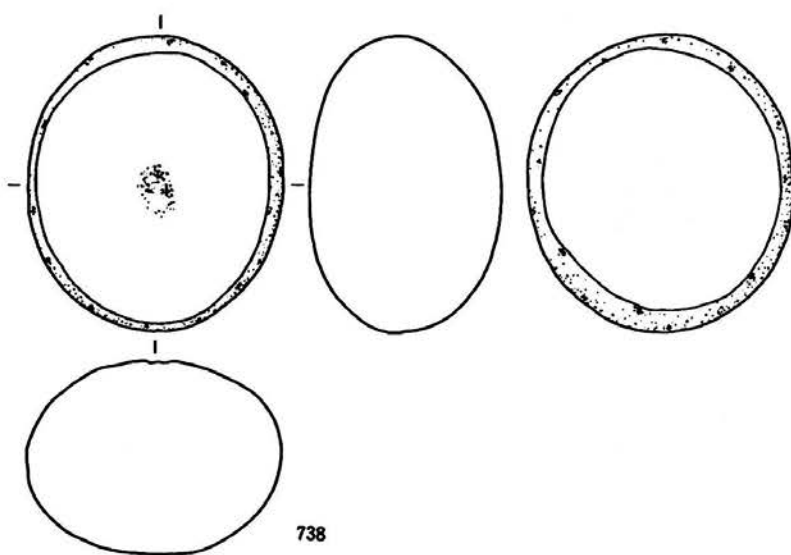
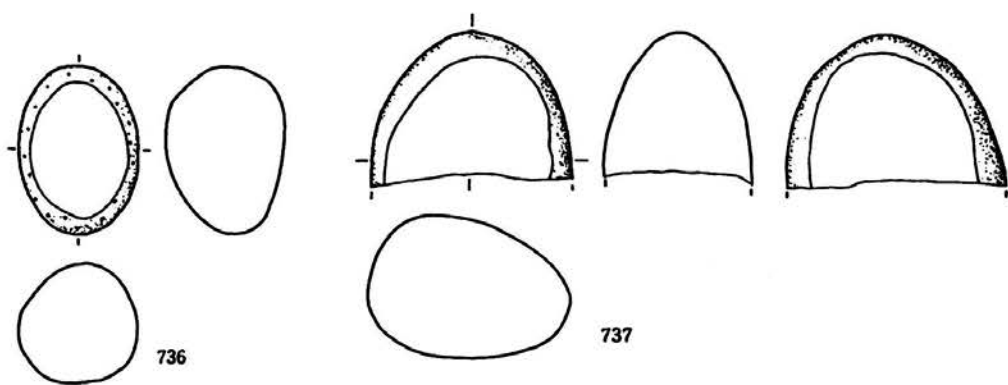

第98図 F 25①住居跡出土遺物(5)

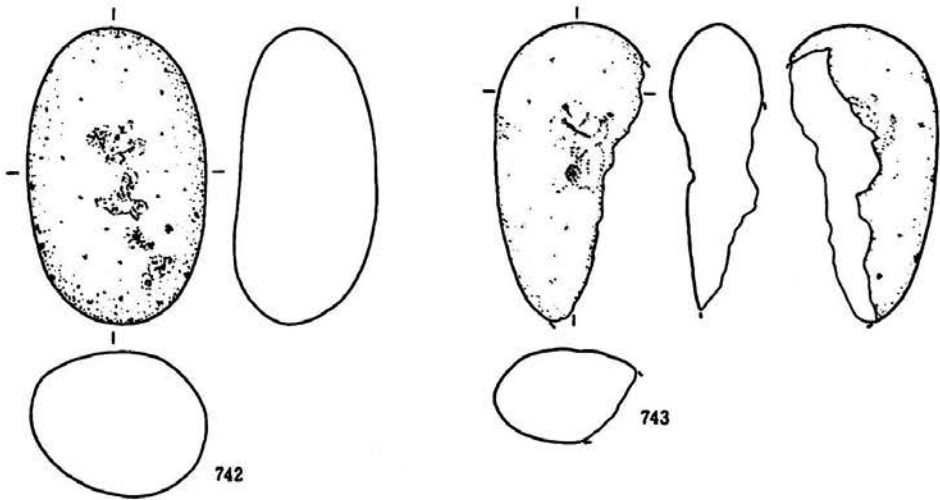
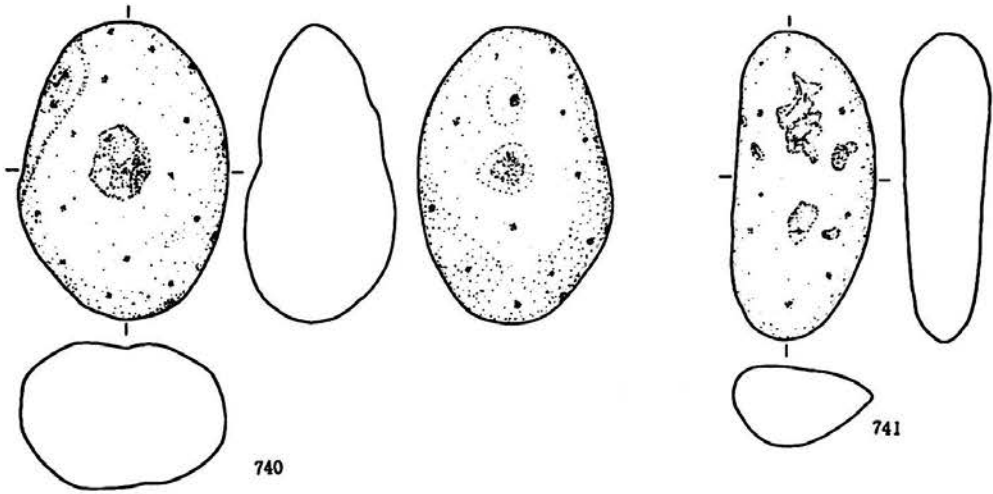

第99図 F 25①住居跡出土遺物(6)

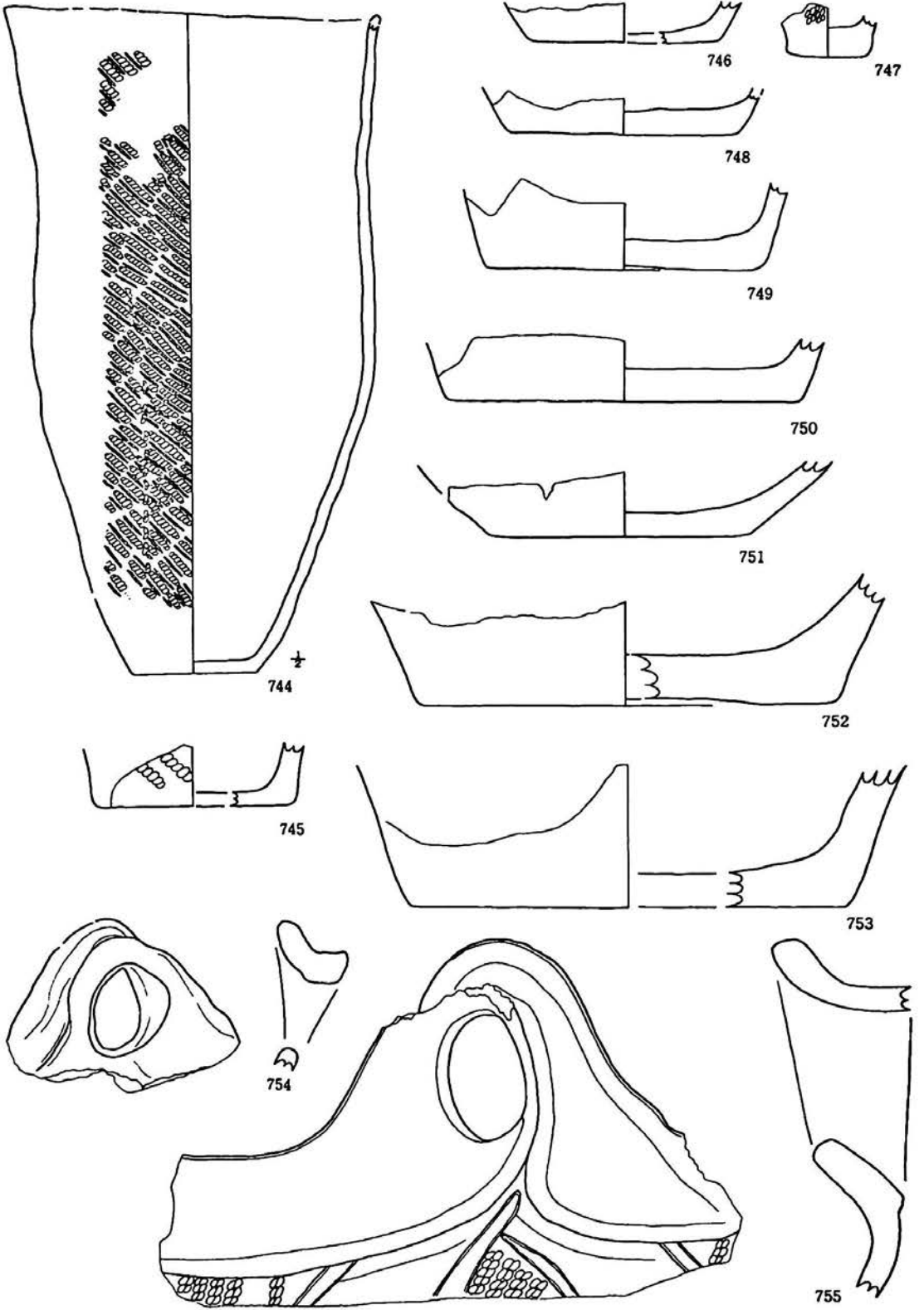

第100図 F 25②住居跡出土遺物(1)



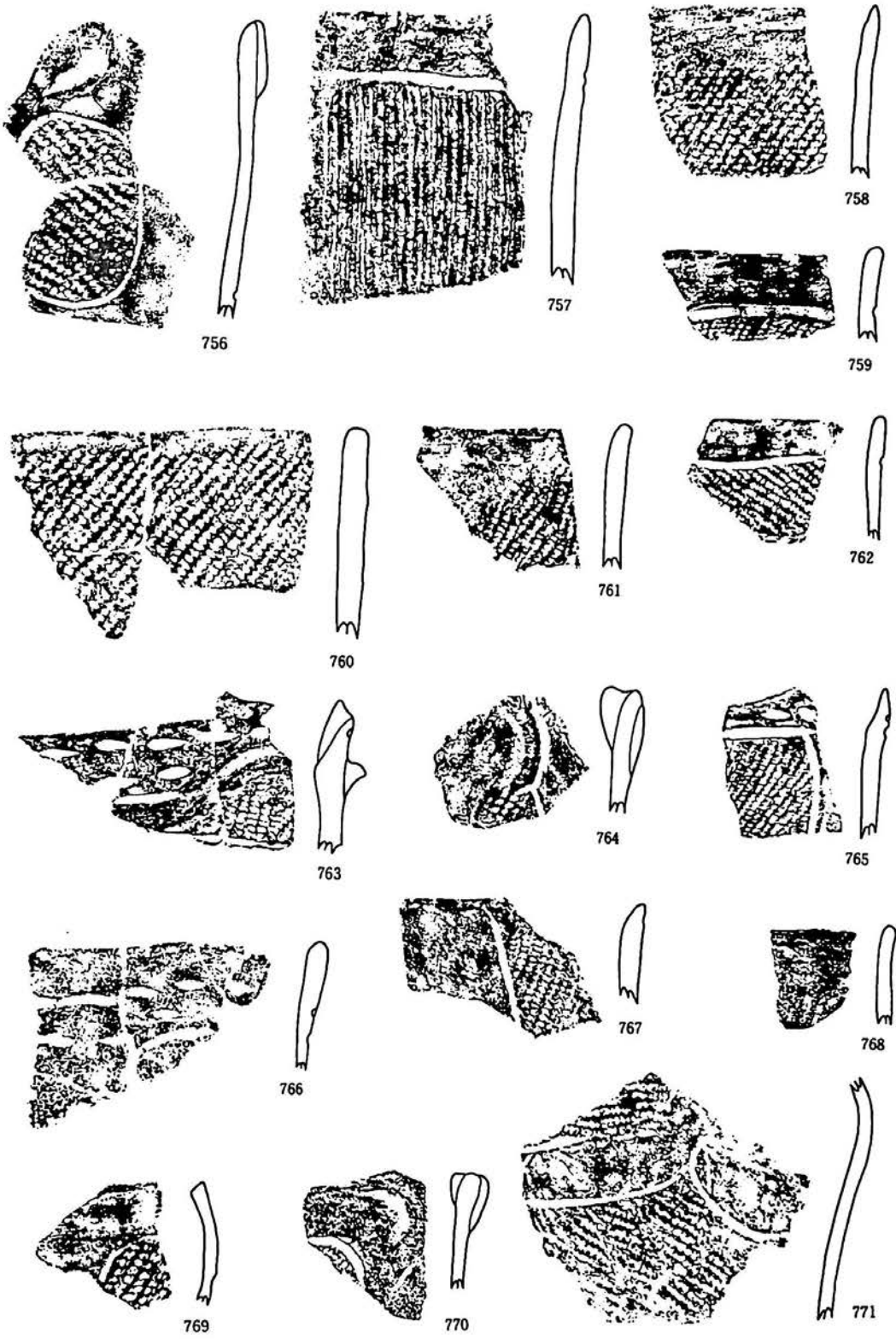

第101図 F 25②住居跡出土遺物(2)

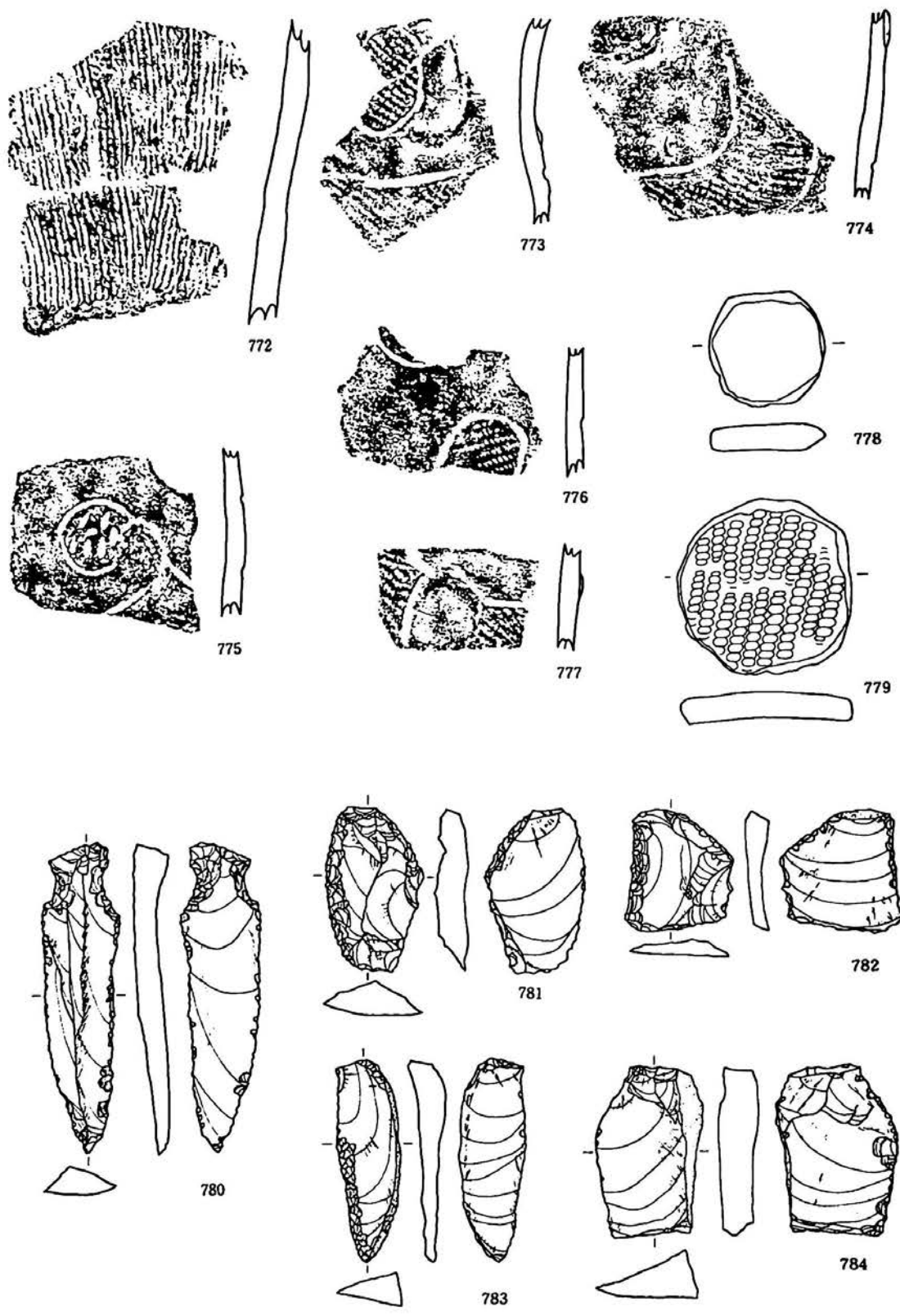

第102図 F 25②住居跡出土遺物(3)

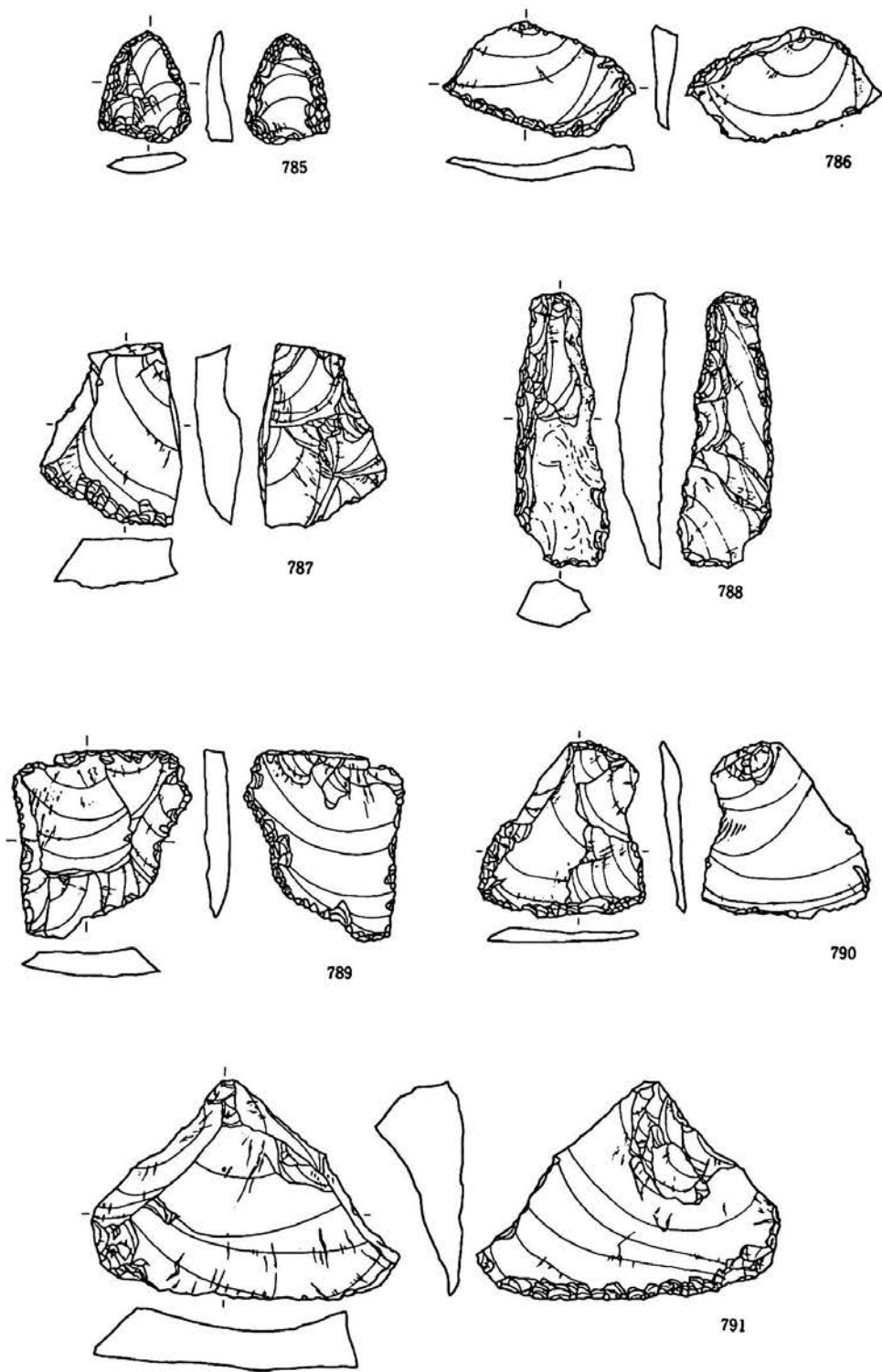

第103图 F 25②住居跡出土遺物(4)

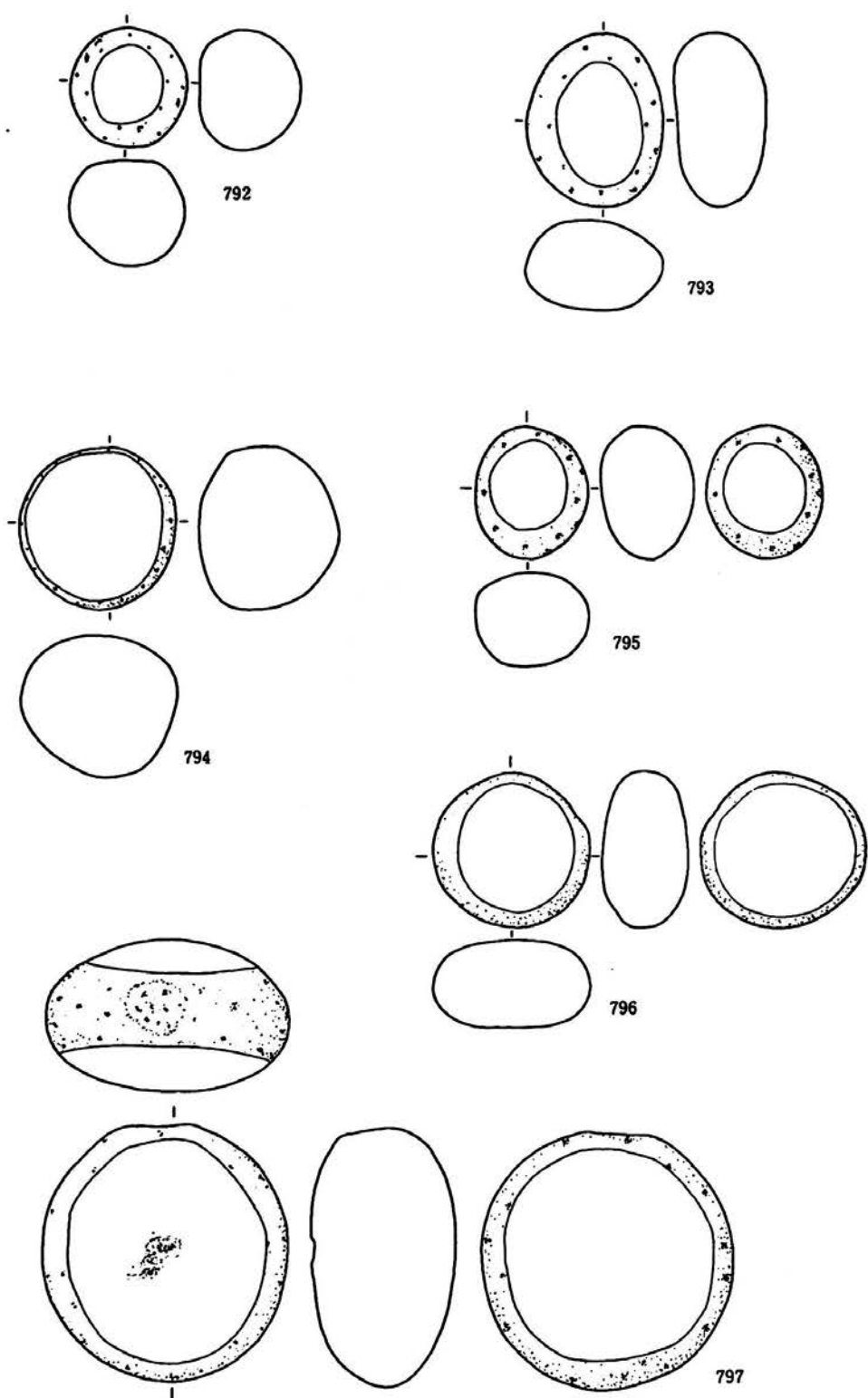

第104図 F 25②住居跡出土遺物(5)

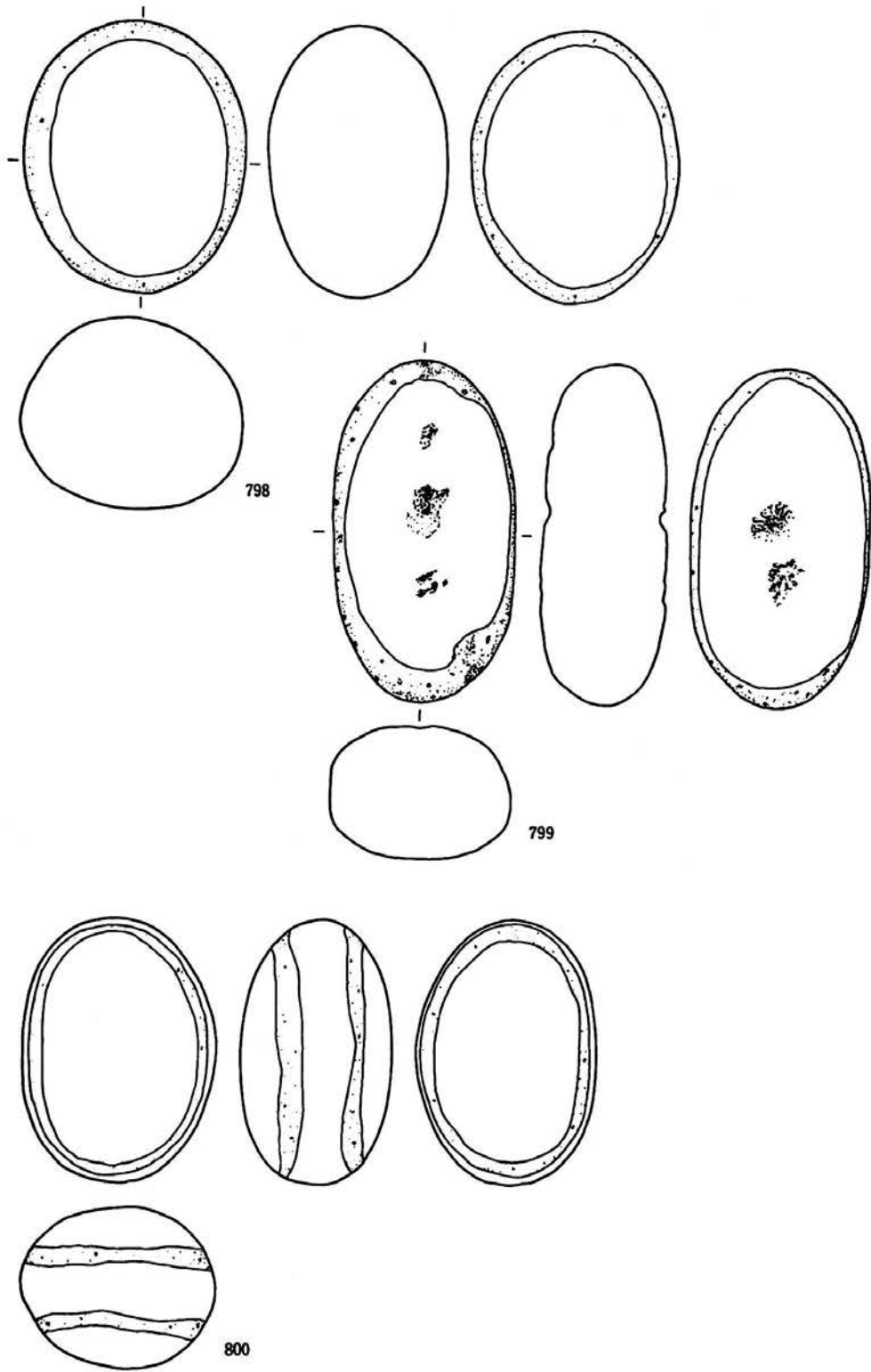

第105図 F 25②住居跡出土遺物(6)

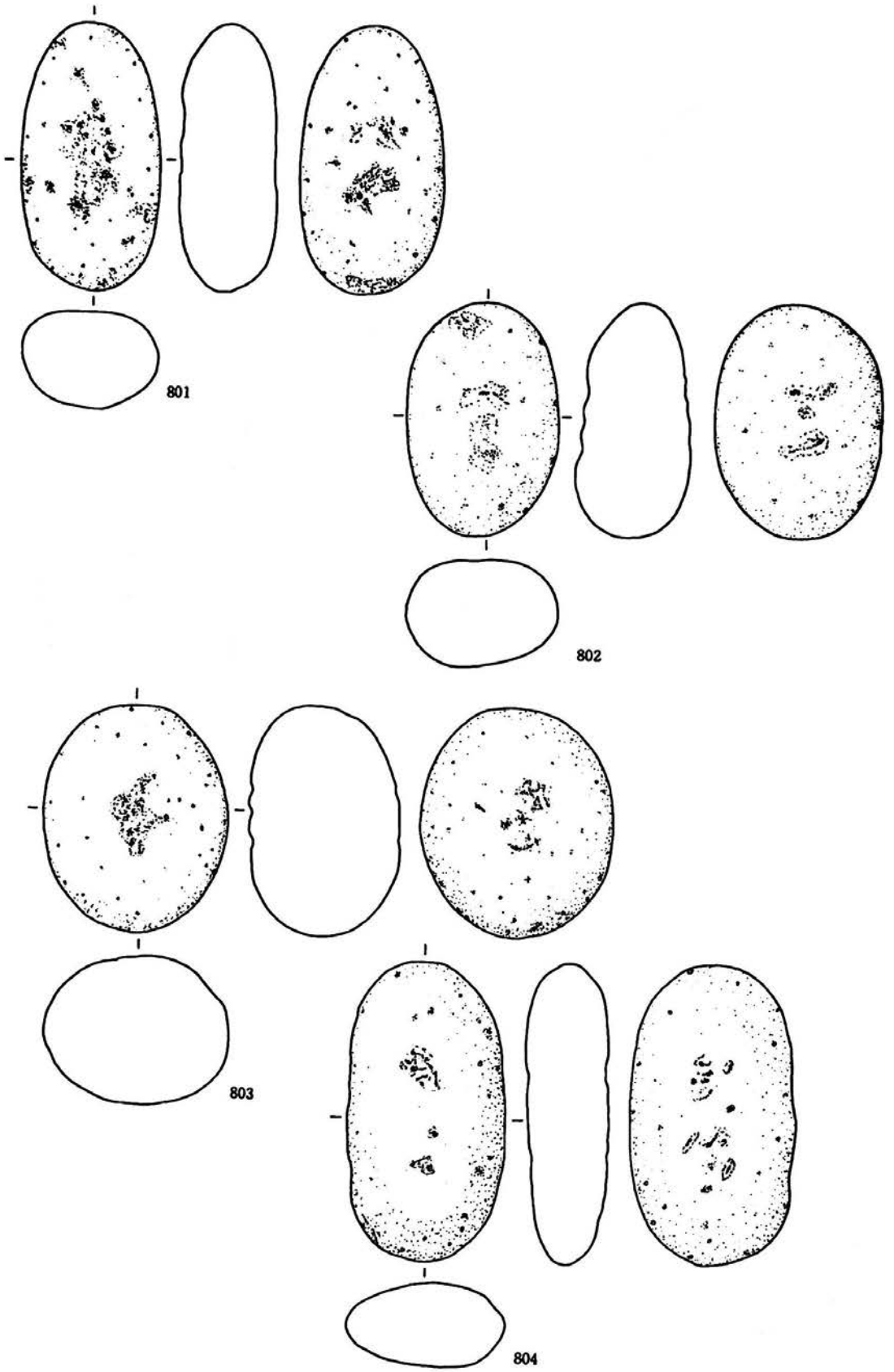

第106図 F 25②住居跡出土遺物(7)

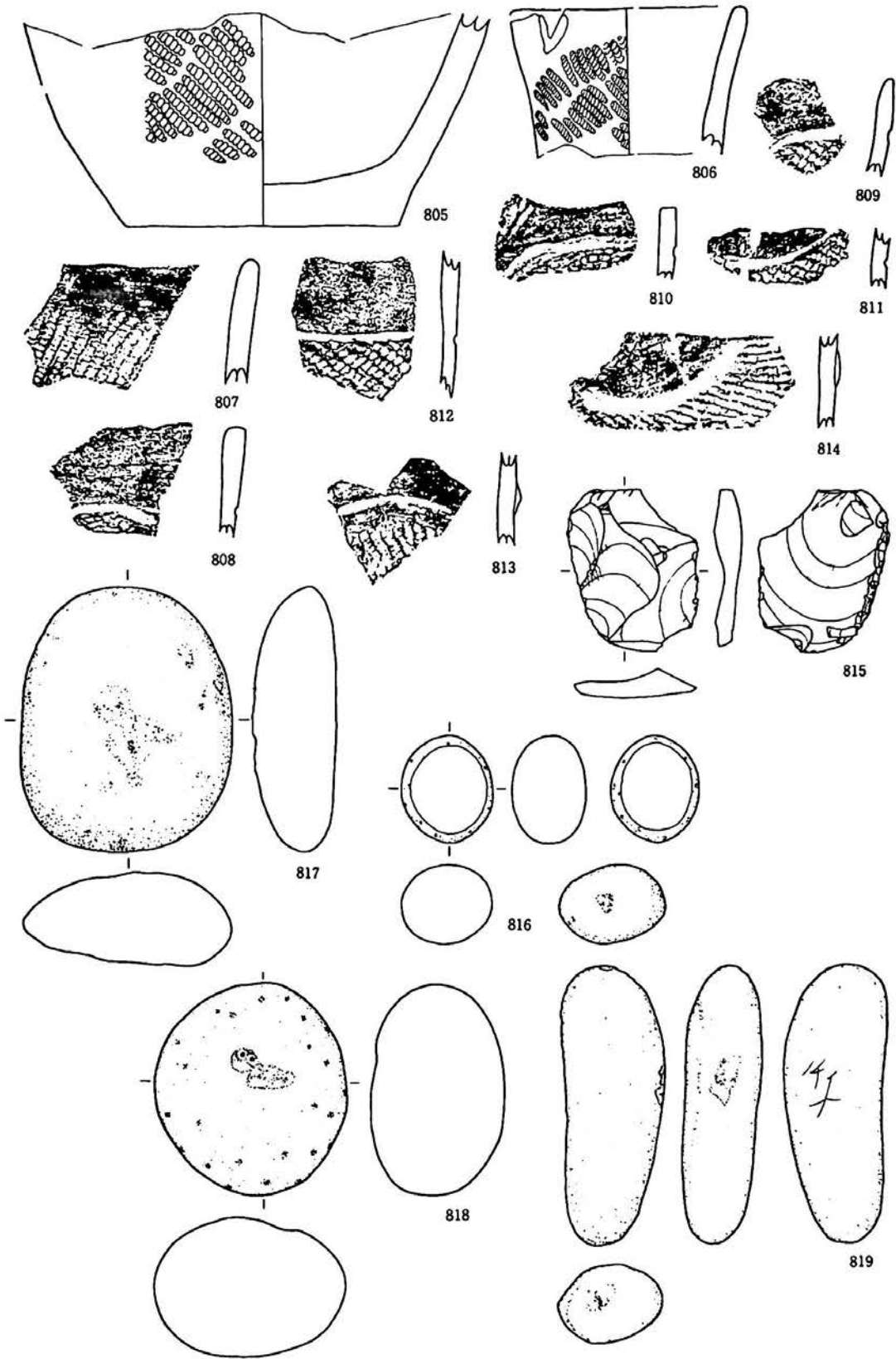

第107図 F 25③住居跡出土遺物

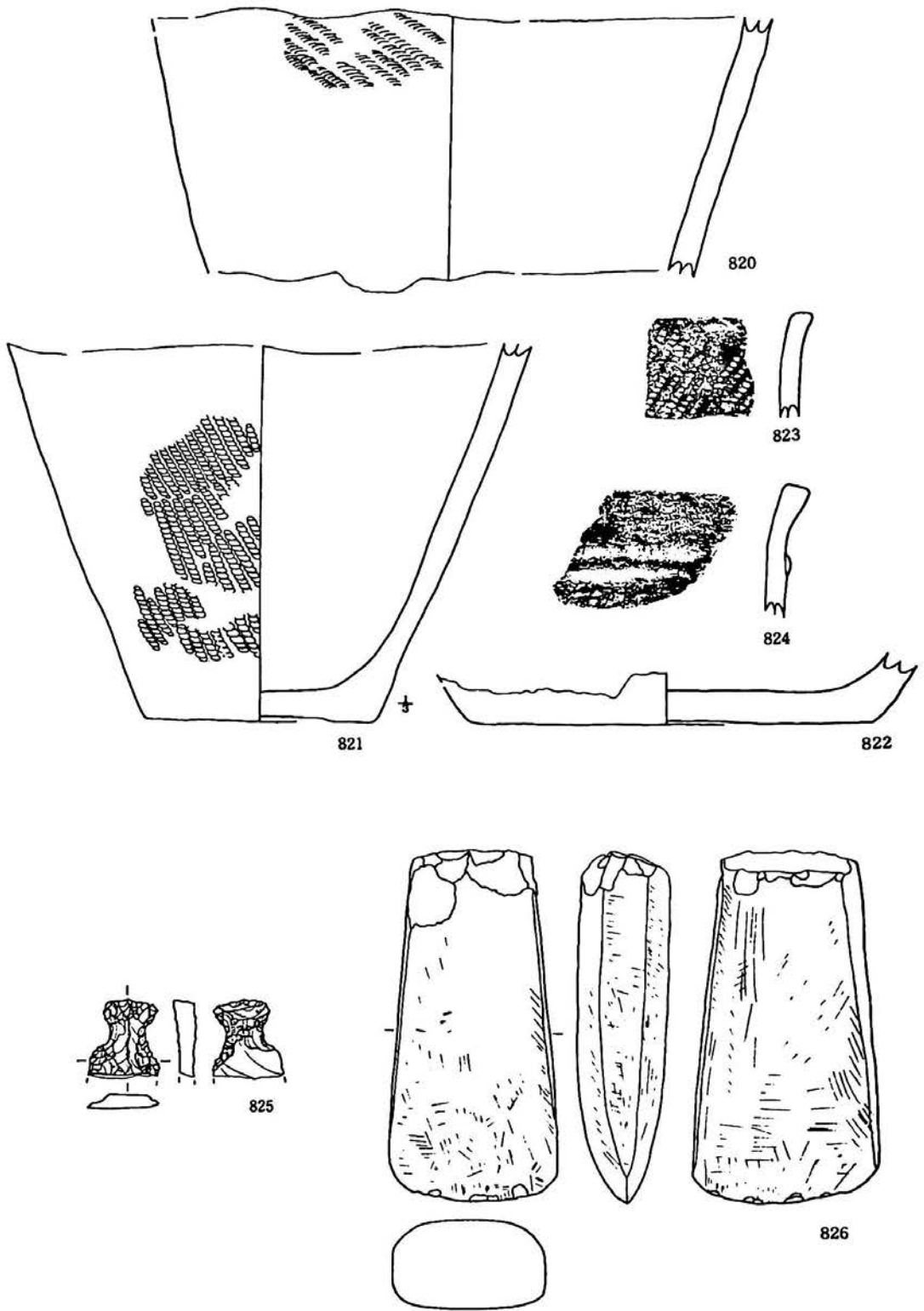

第108図 H25②住居跡出土遺物



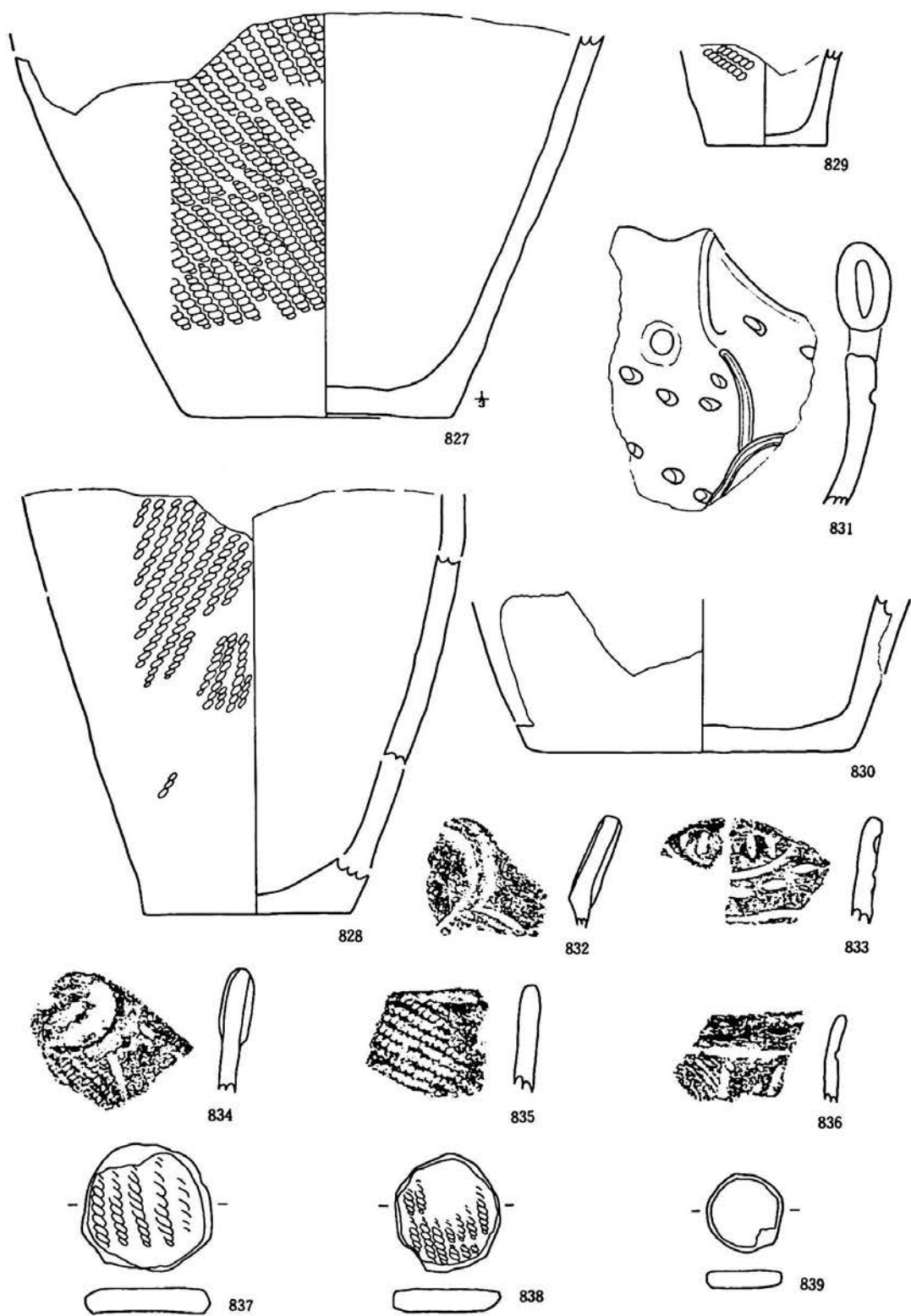

第109图 | 25住居跡出土遺物(1)

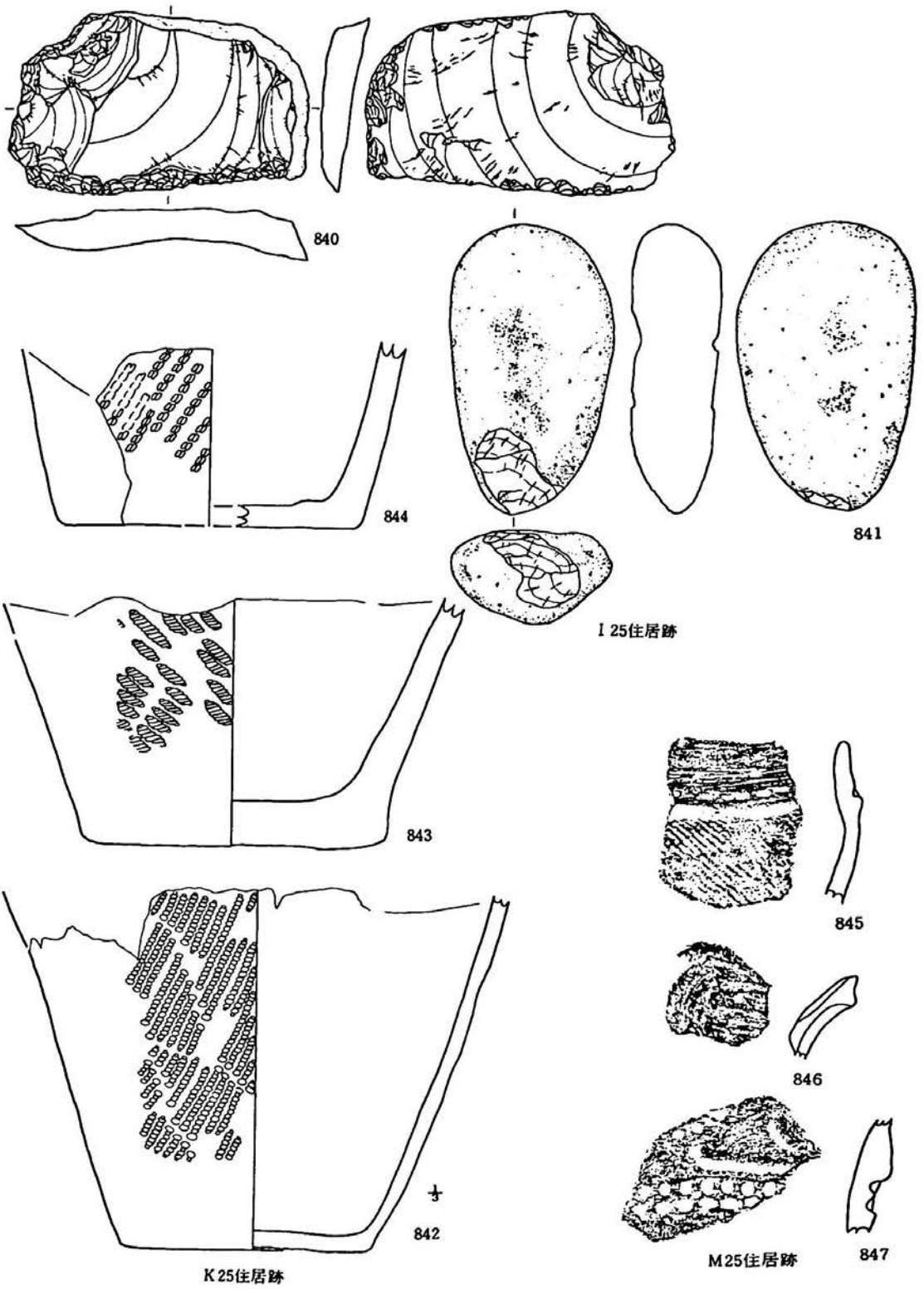

第110図 I 25(2)・K 25・M 25住居跡出土遺物

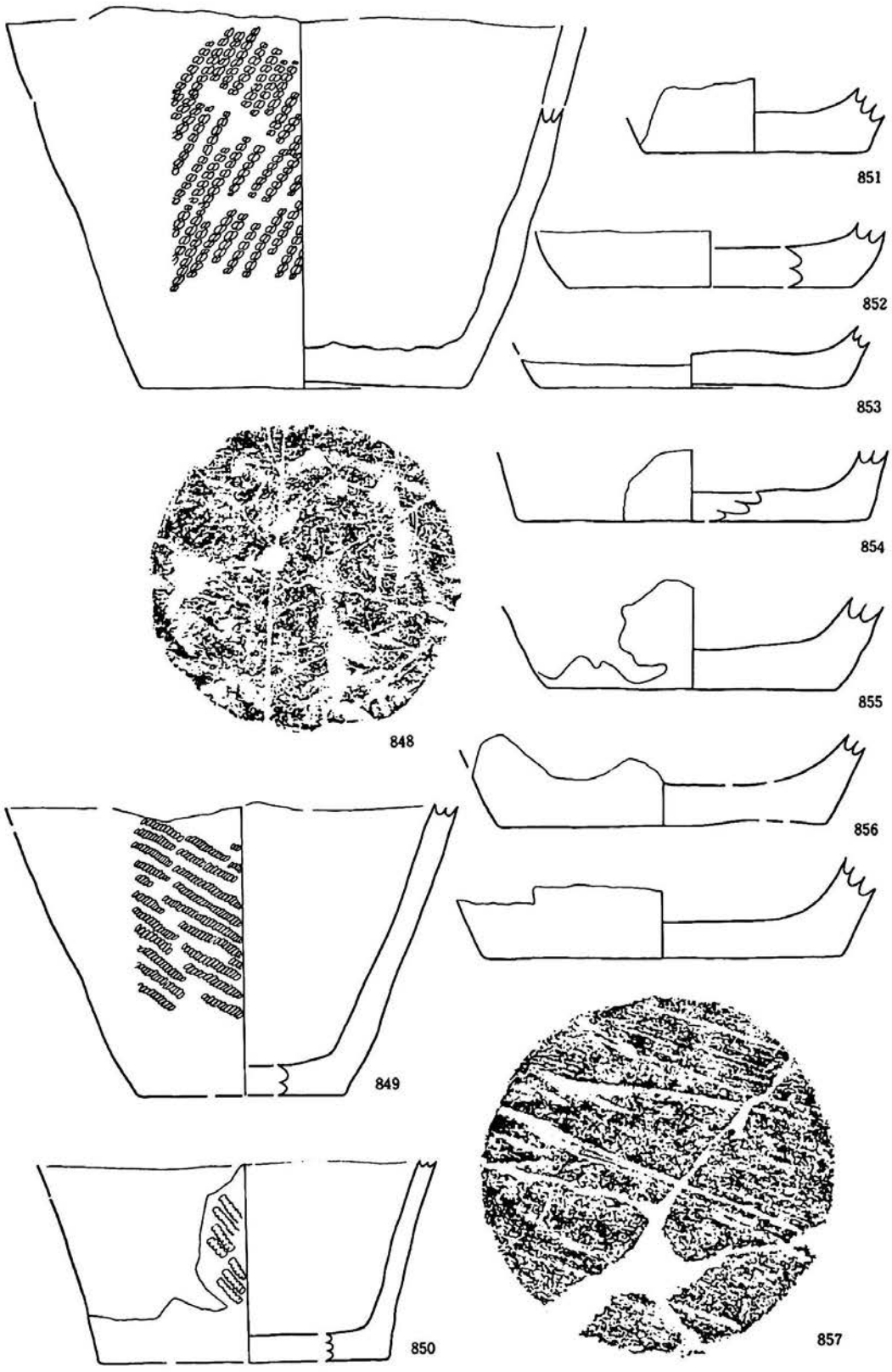

第III図 D26住居跡出土遺物(I)

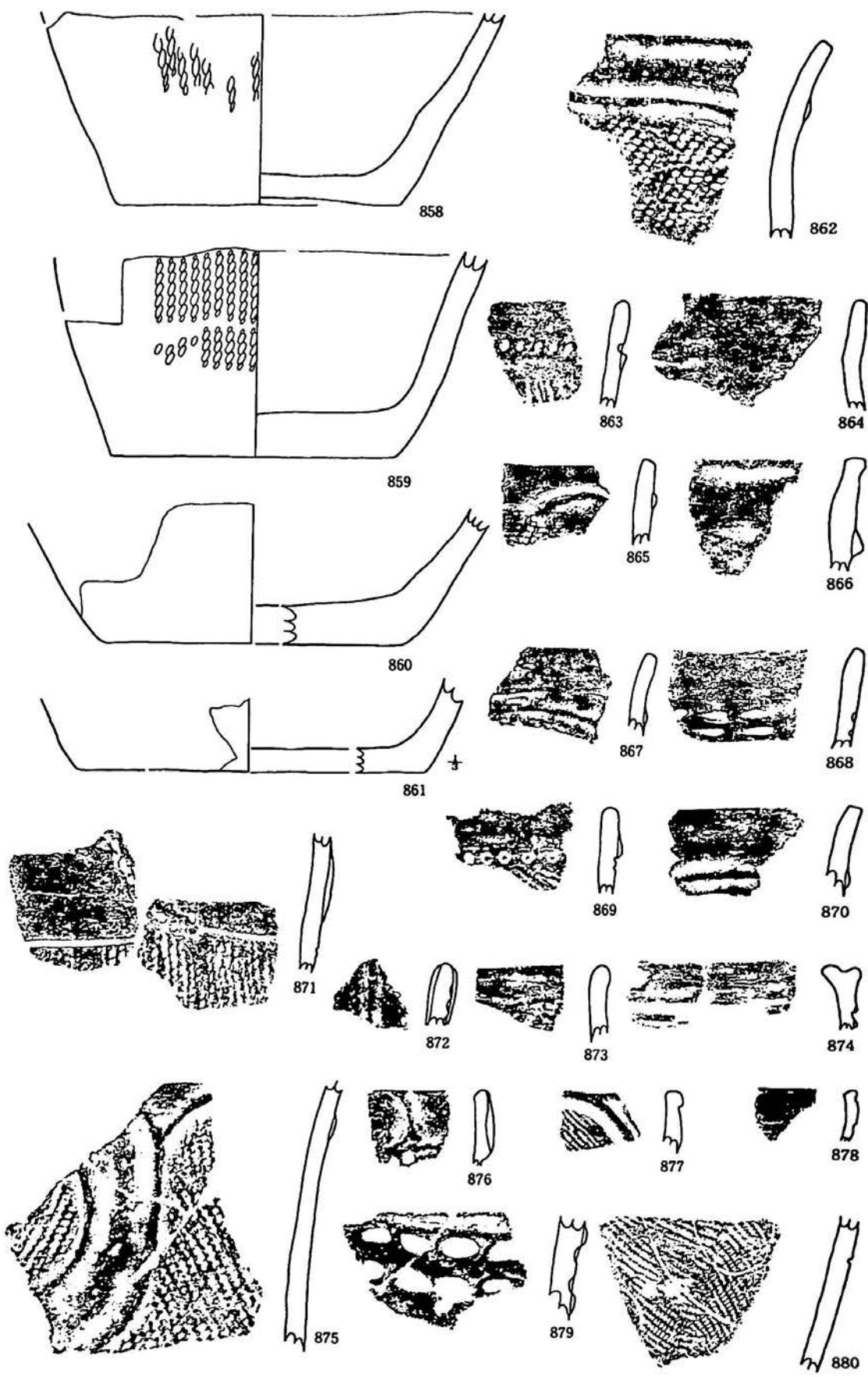

第112図 D26住居跡出土遺物(2)

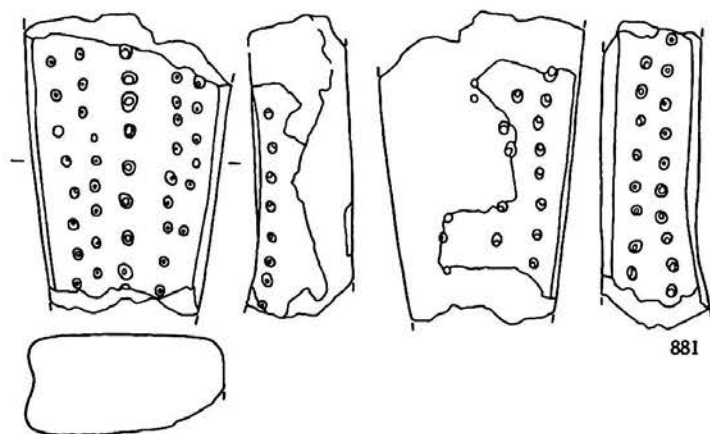

881

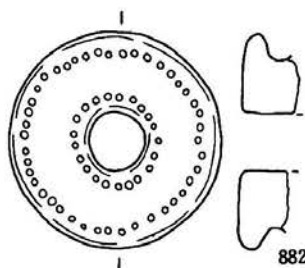

882

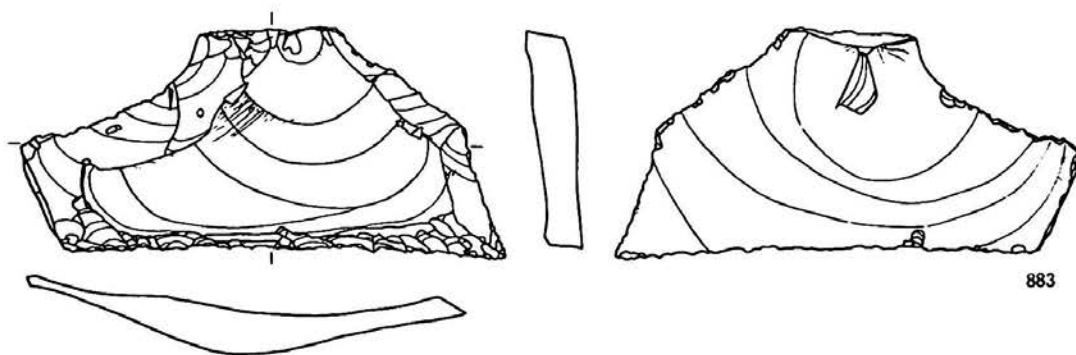

883

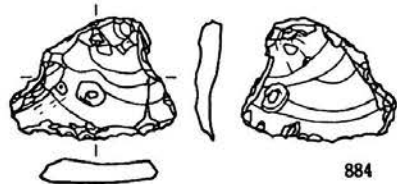

884

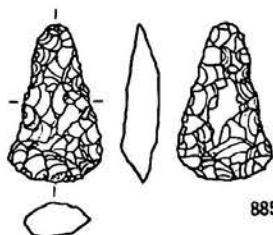

885

第113图 D26住居跡出土遺物(3)

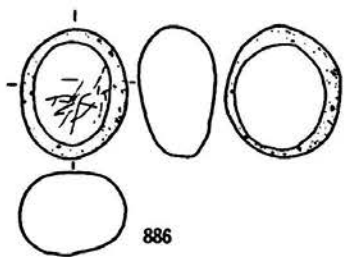

886

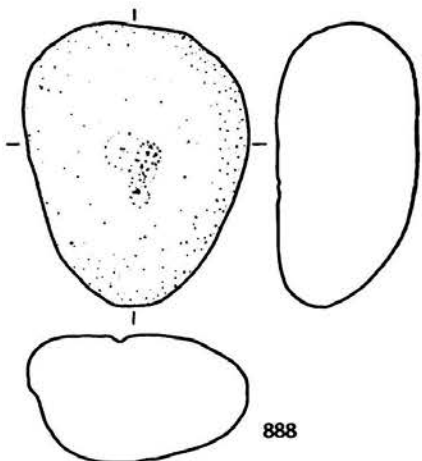

888

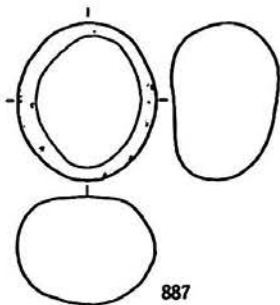

887

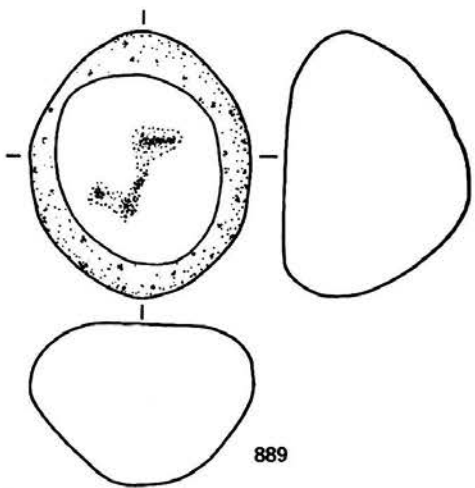

889

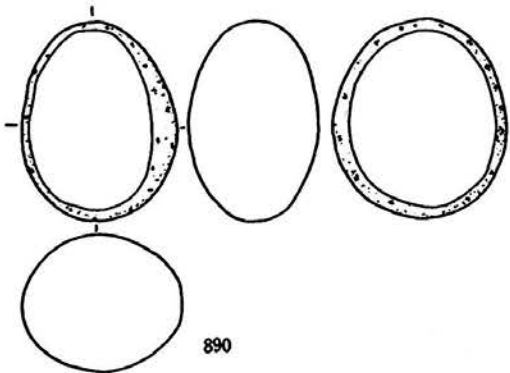

890

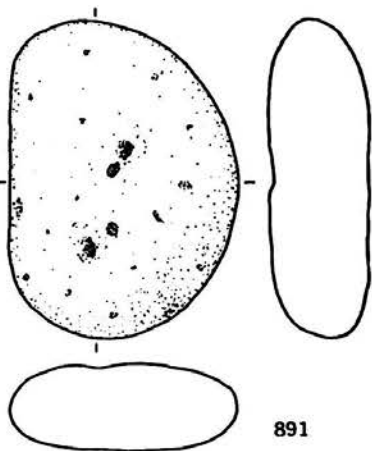

891

第114図 D26住居跡出土遺物(4)

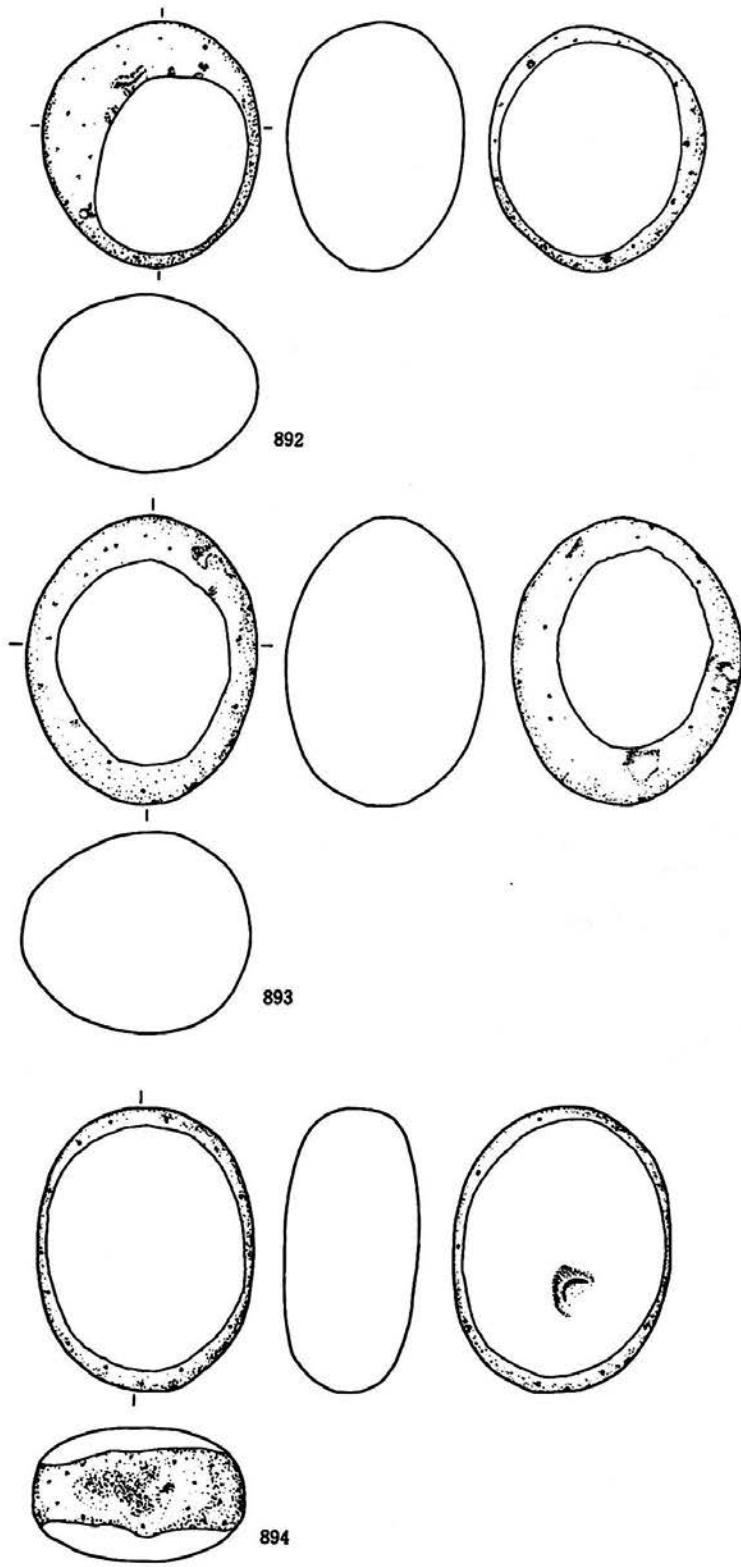

第115図 D26住居跡出土遺物(5)

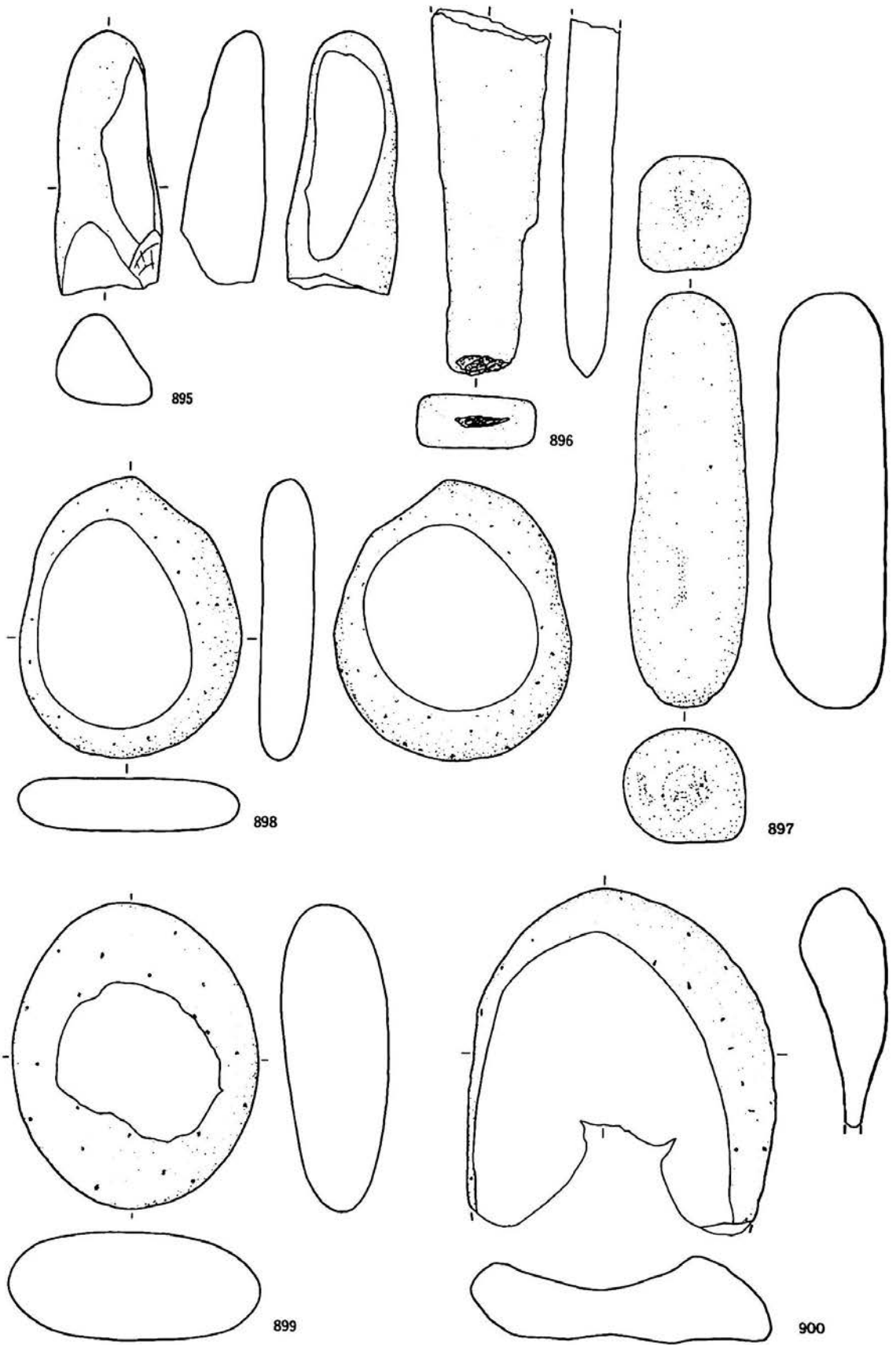

第116圖 D 26住居跡出土遺物(6)



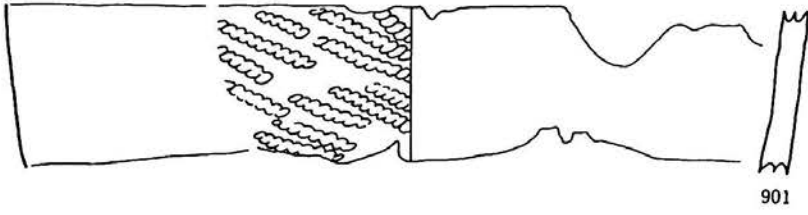

901

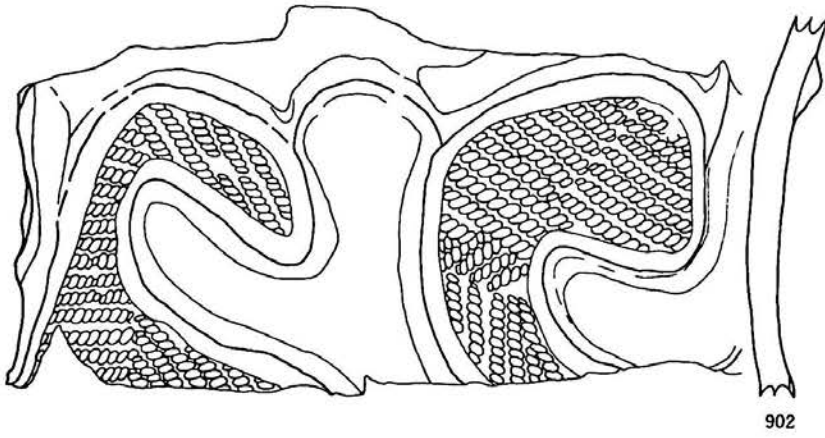

902

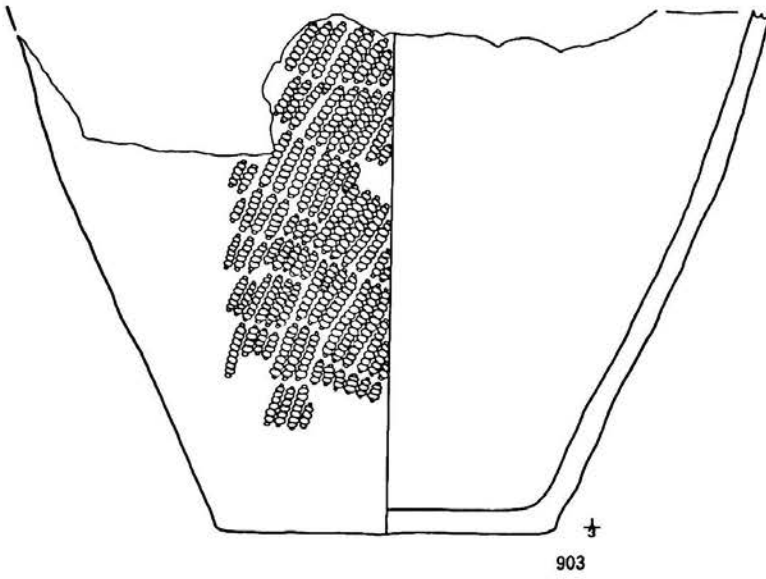

903

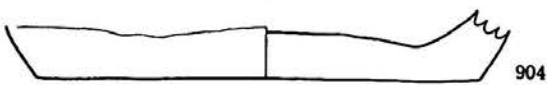

904



905

第117图 | 26①住居跡出土遺物(1)

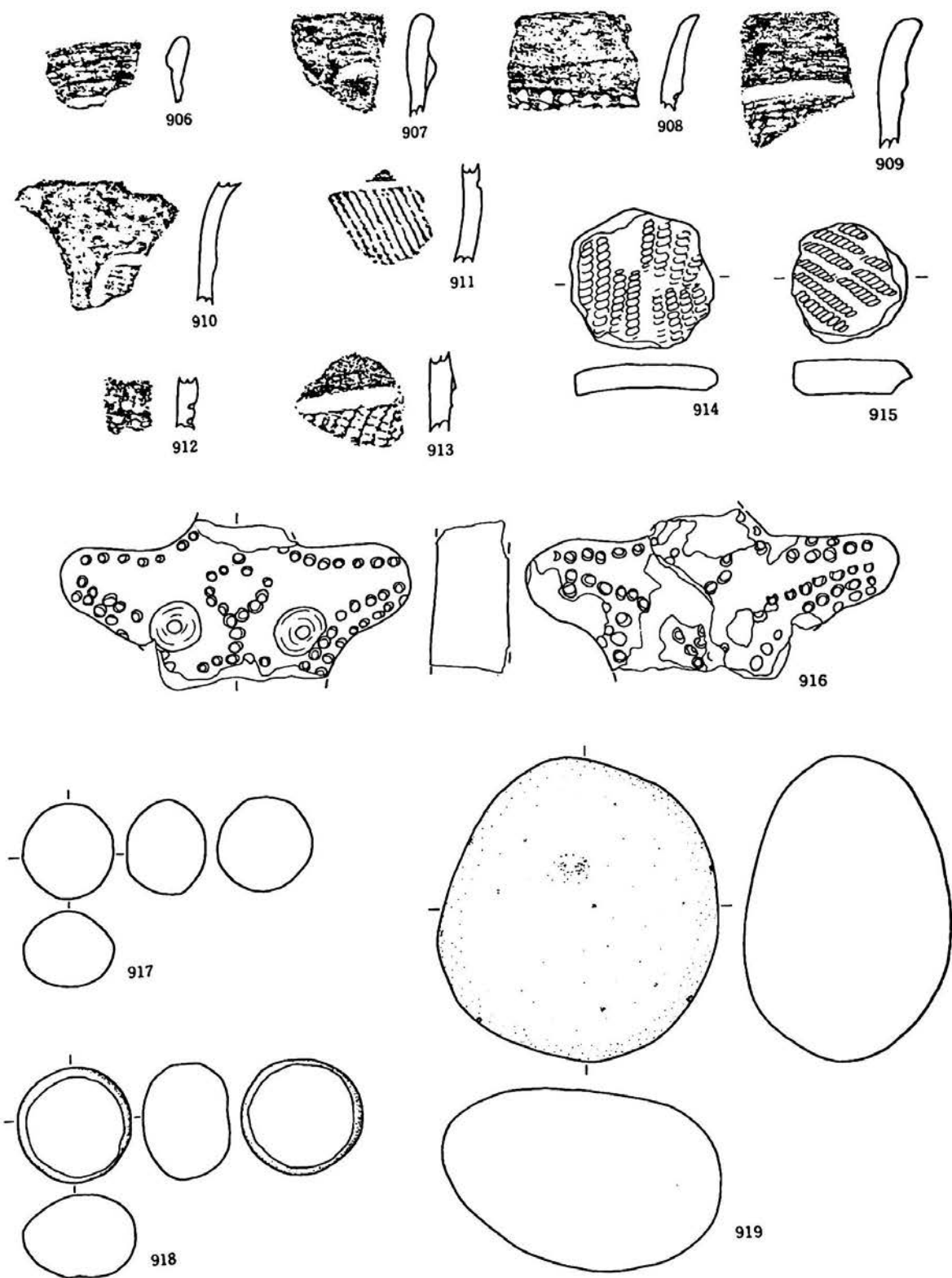

第118图 I 26①住居跡出土遺物(2)

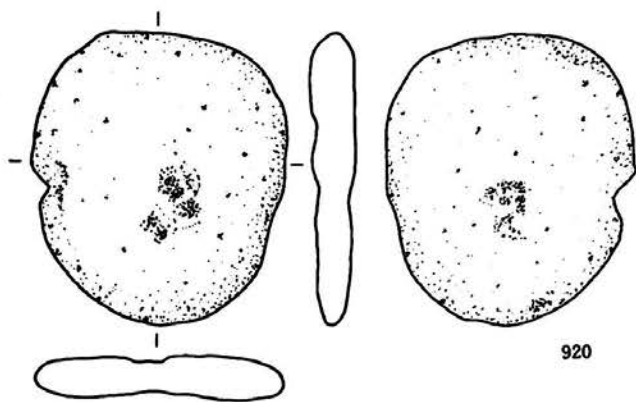

920

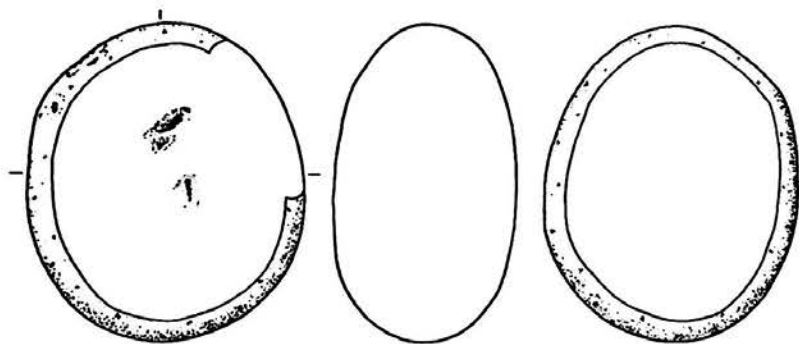

921

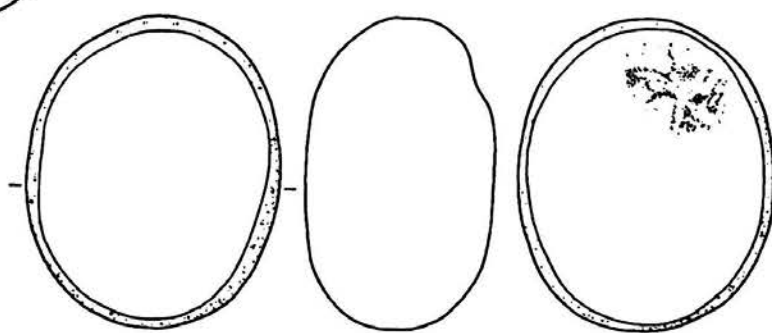
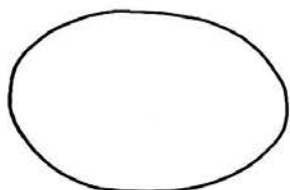

922

第119図 | 26①住居跡出土遺物(3)

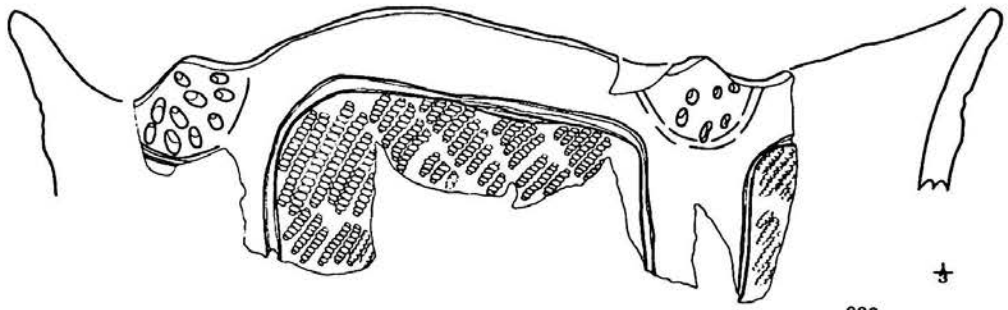

923

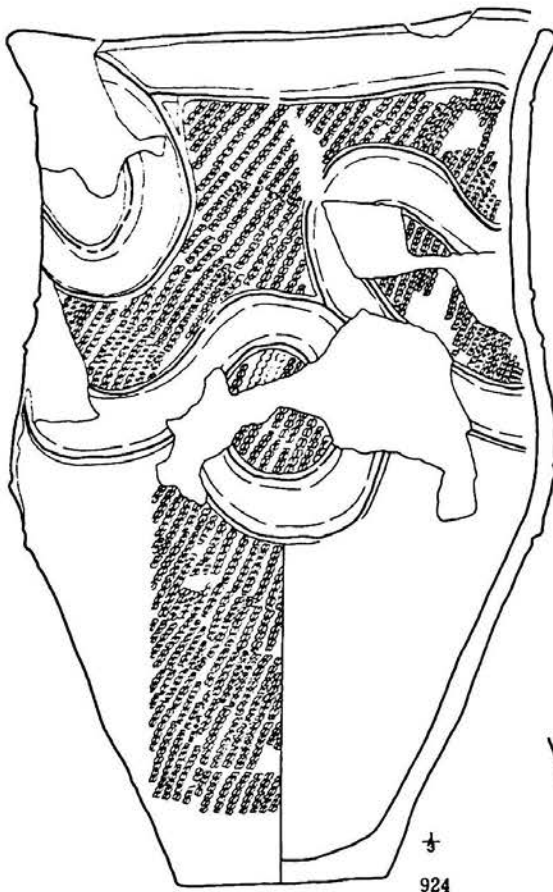

924

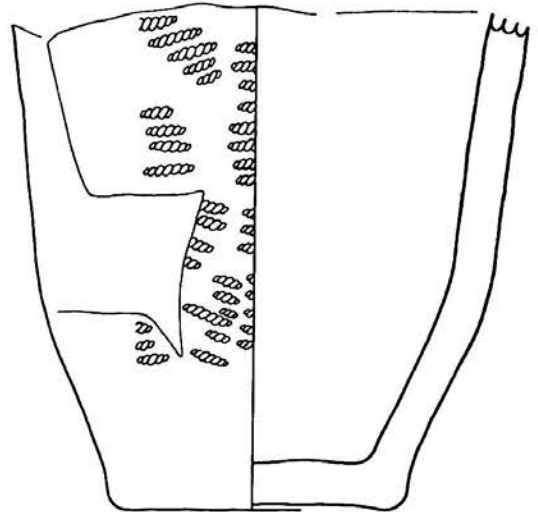

925

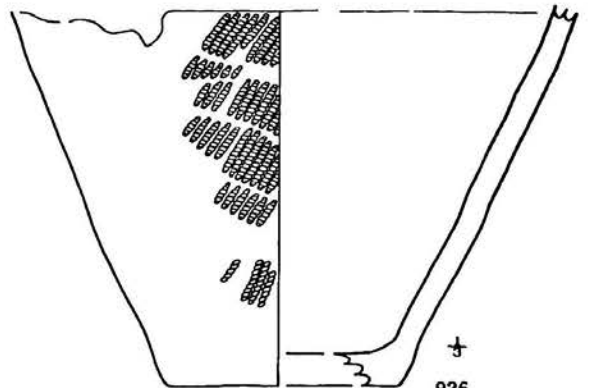

926

第120図 I 26②住居跡出土遺物(1)

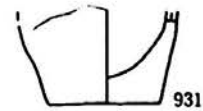
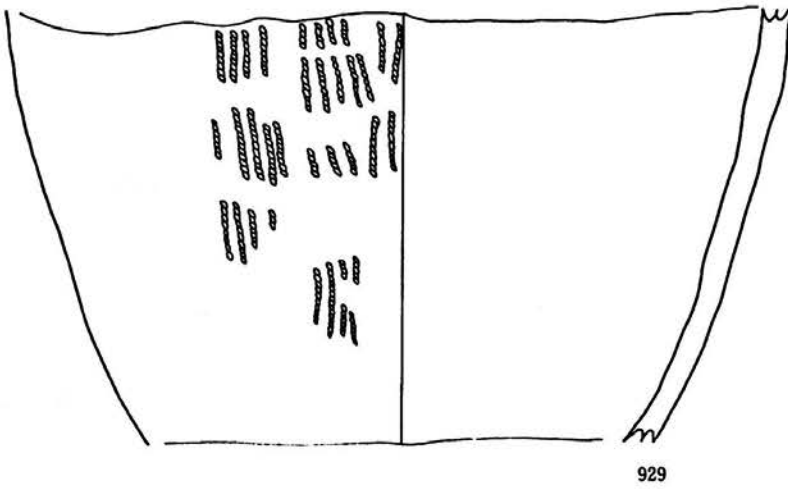
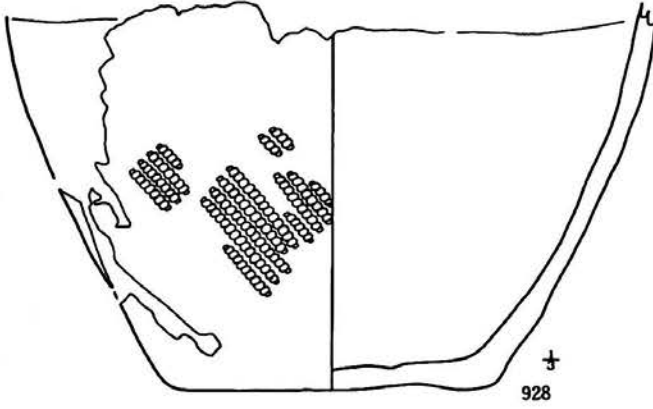
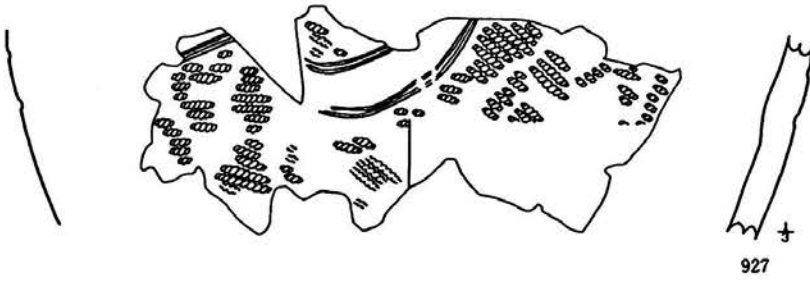

第121図 I 26②住居跡出土遺物(2)

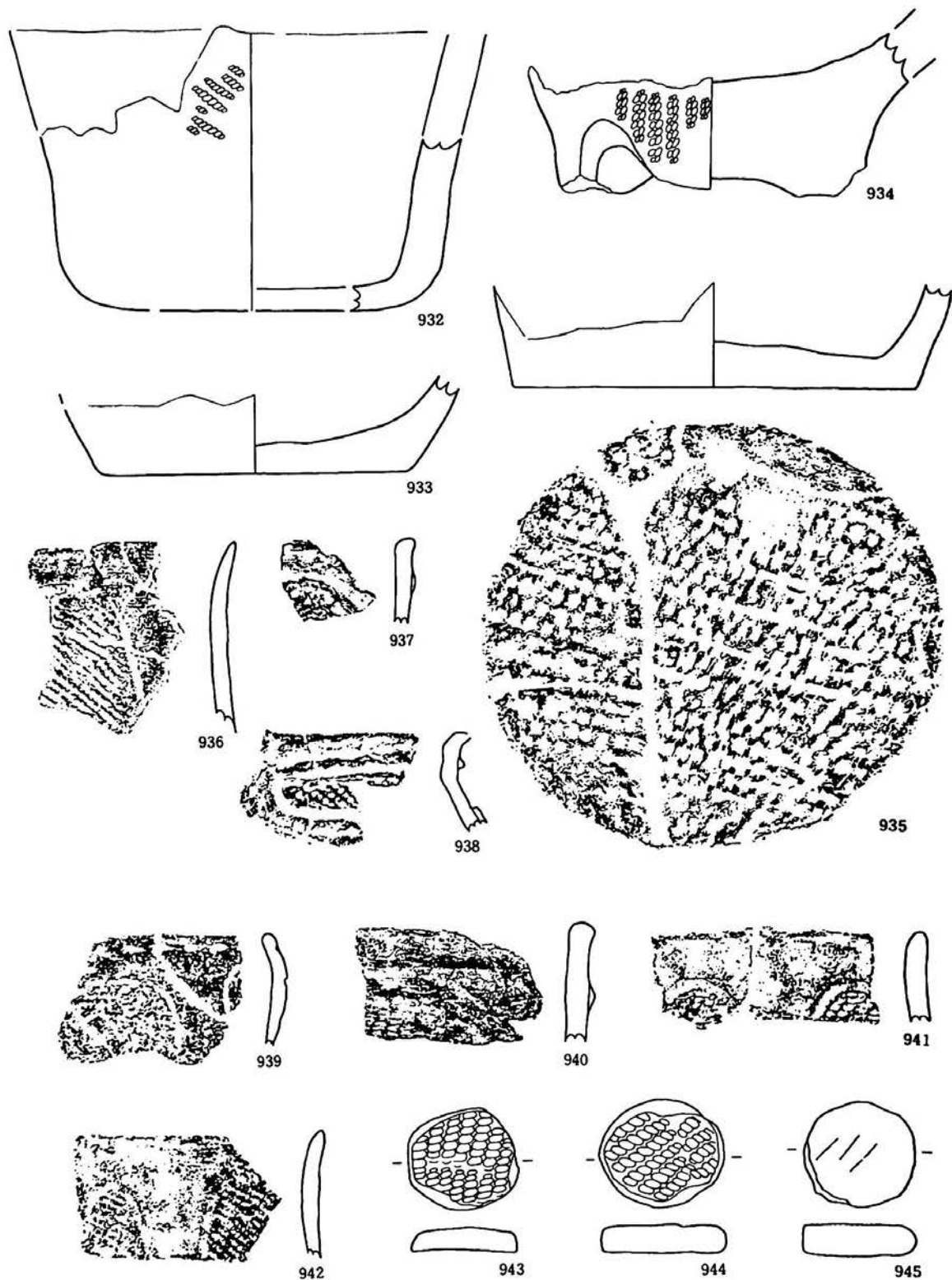

第122図 I 26②住居跡出土遺物(3)

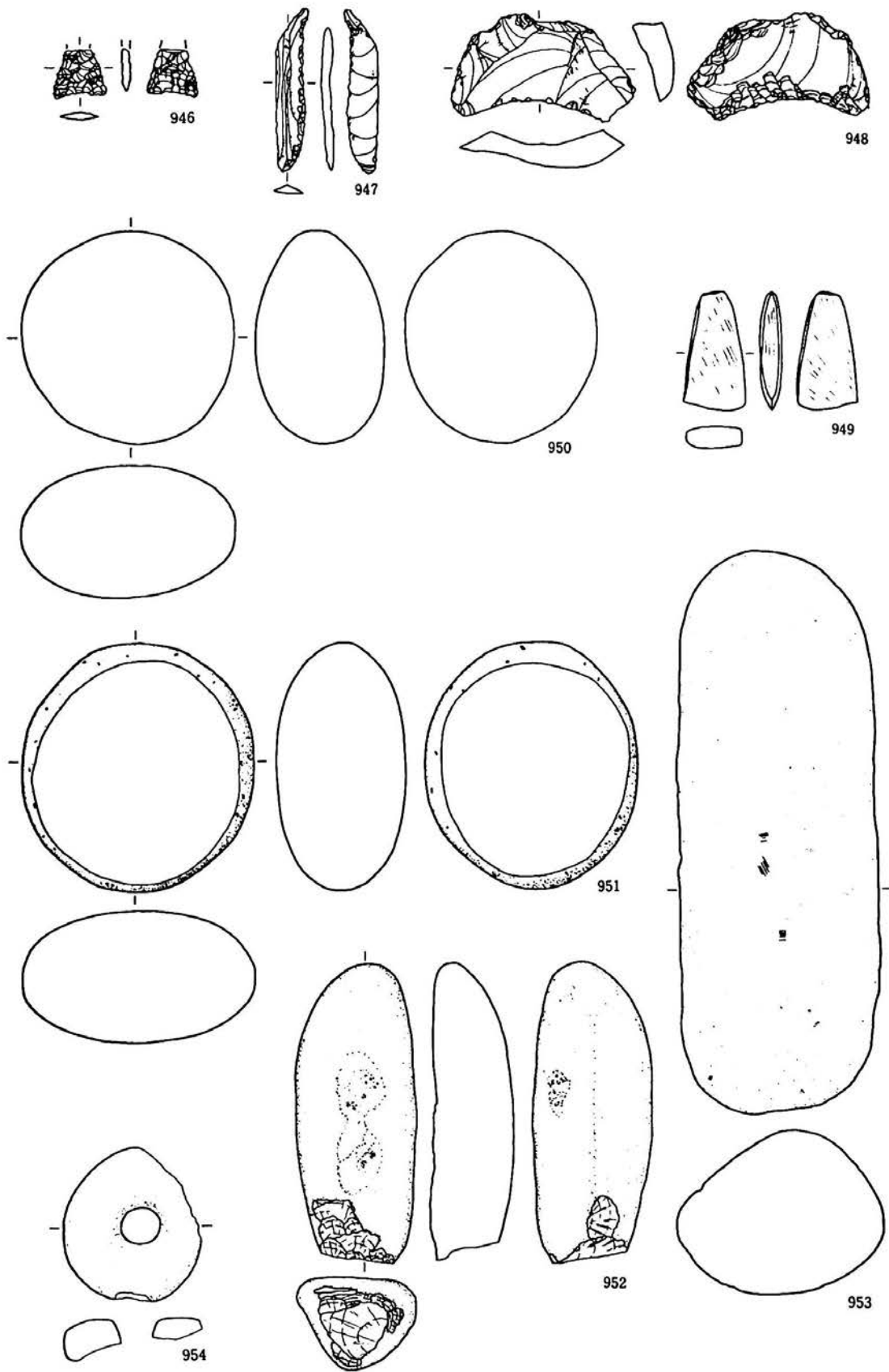

第123図 I 26②住居跡出土遺物(4)

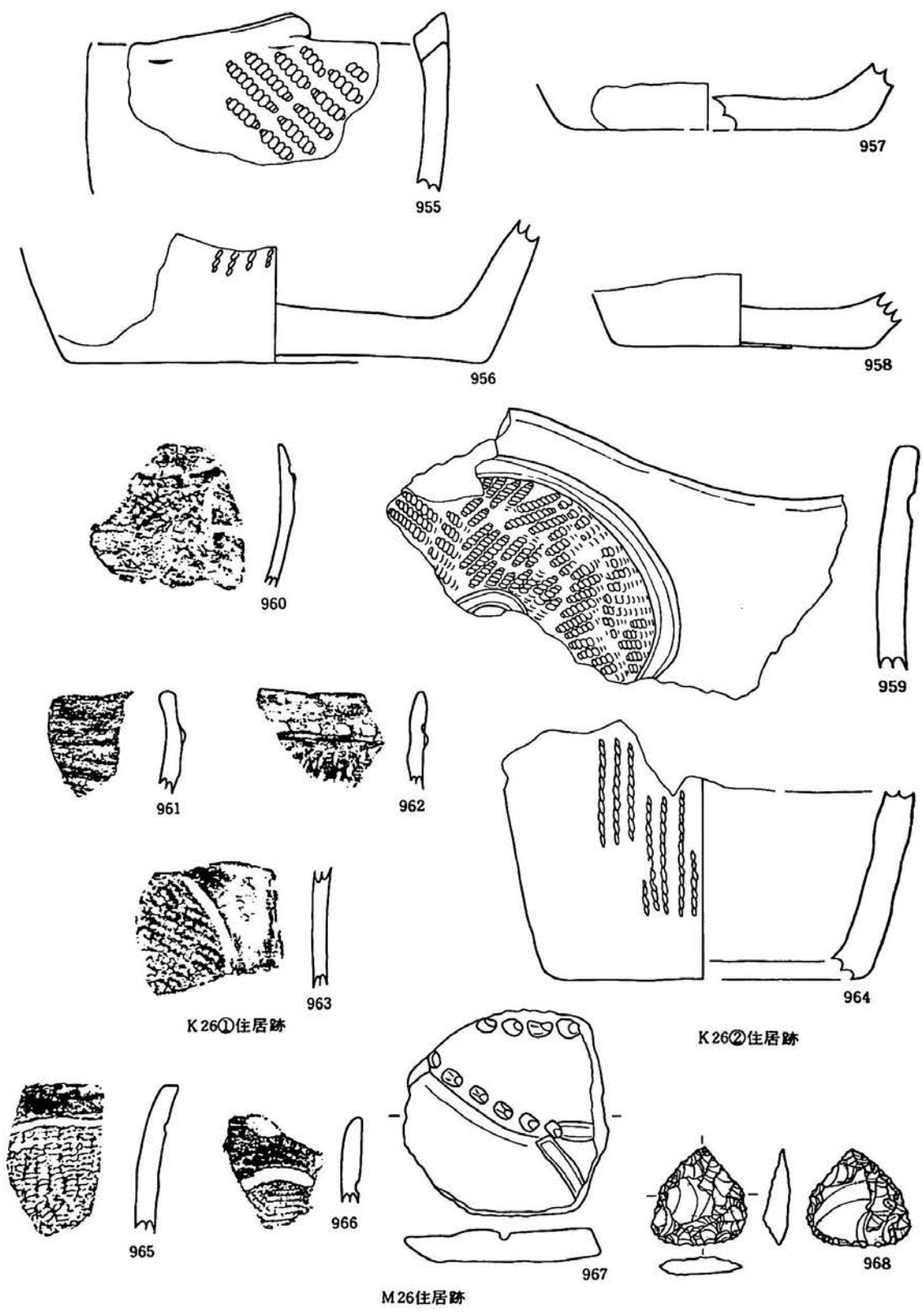

第124図 K 26①・②・M 26住居跡出土遺物



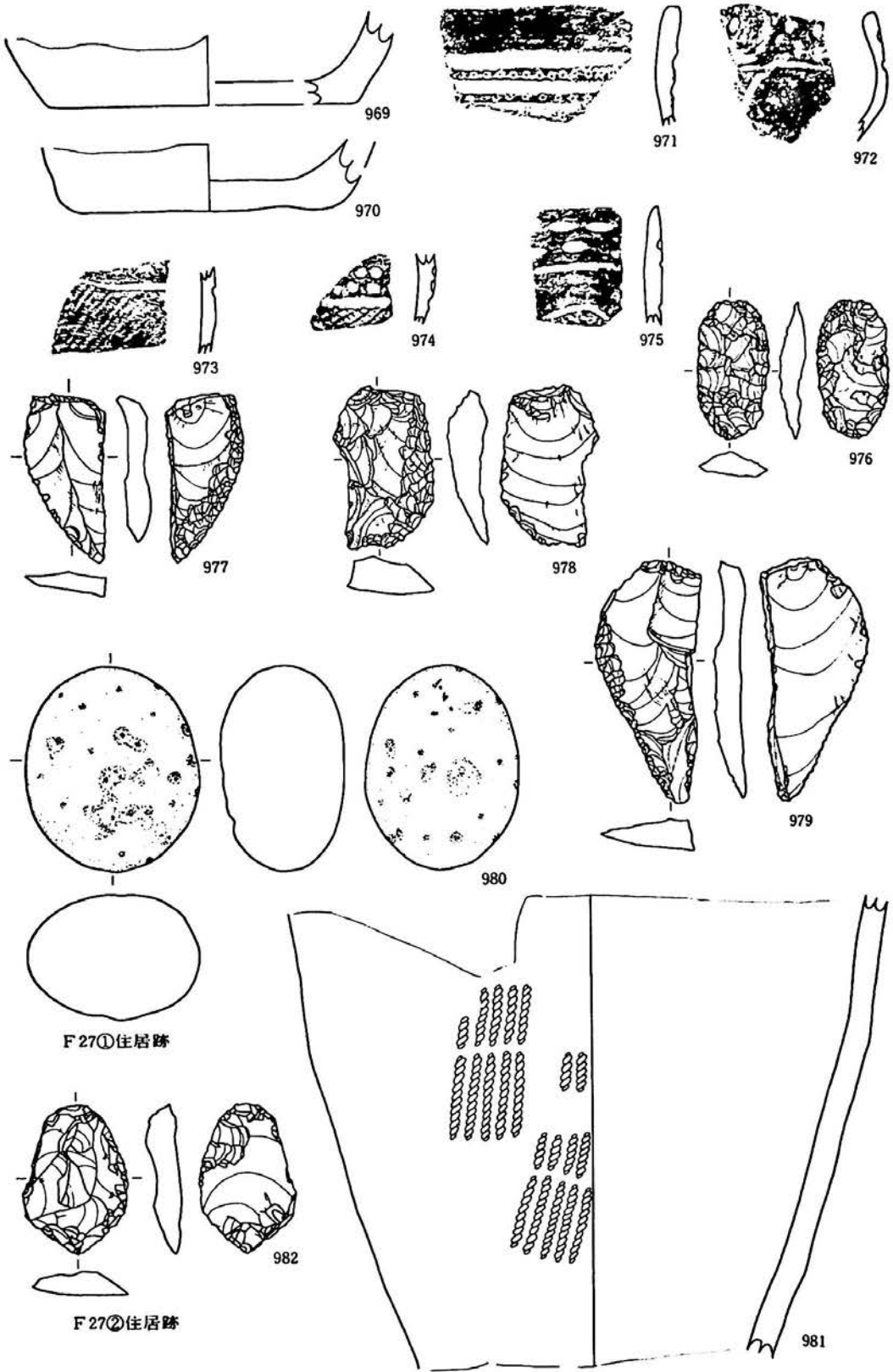

第125図 F 27①・②住居跡出土遺物

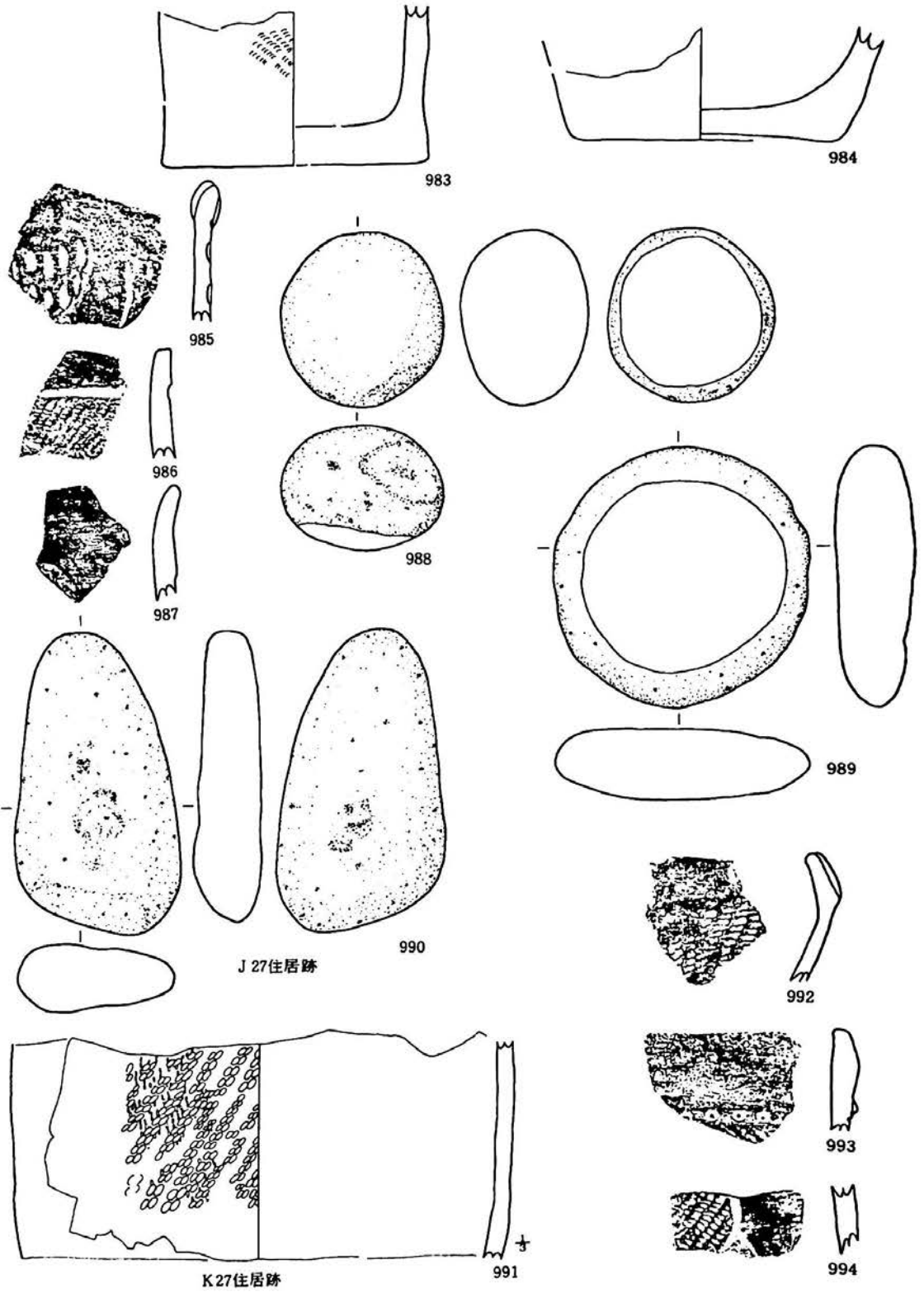

第126图 J 27 · K 27住居跡出土遺物

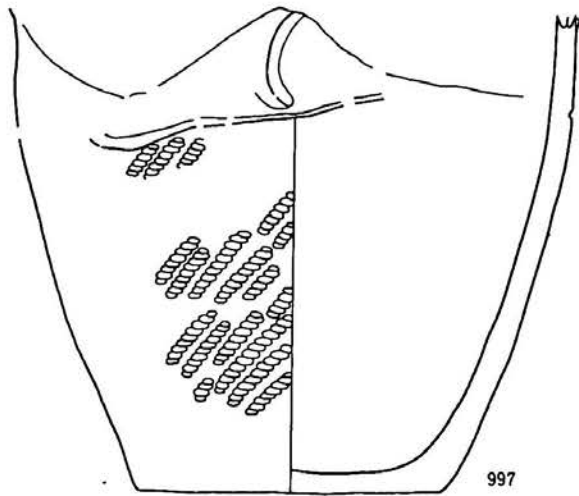
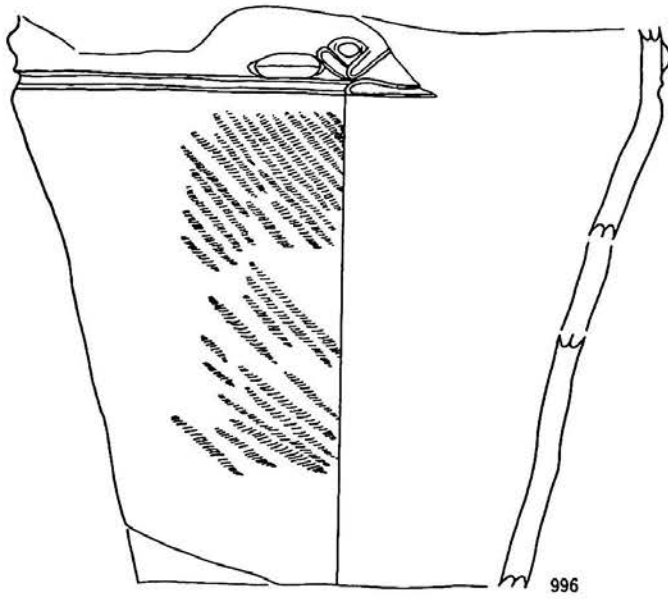

第127图 M27住居跡出土遺物(1)

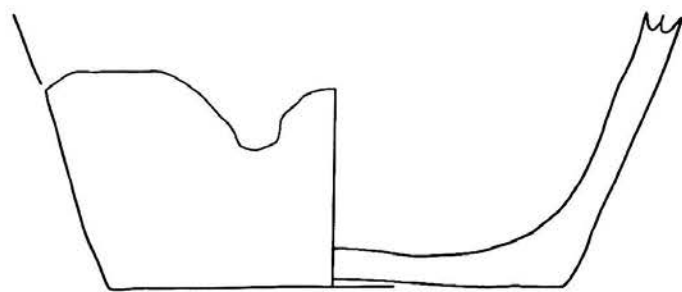

998

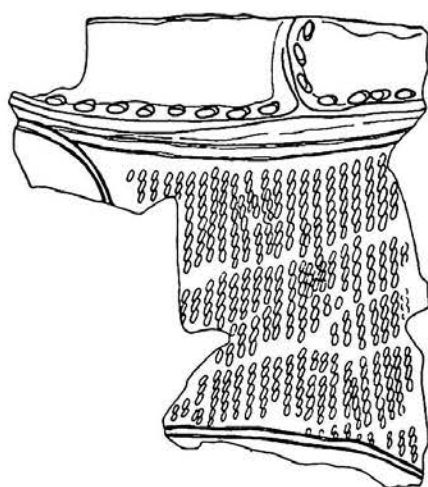

999

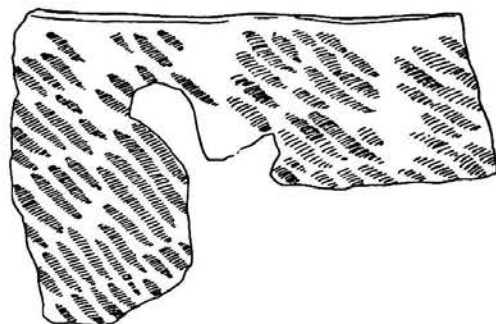

1000



1001



1002

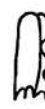

1003



1004



1005

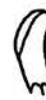

1006

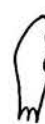

1007

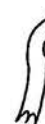

1008

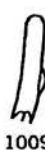

1009

第128图 M27住居跡出土遺物(2)

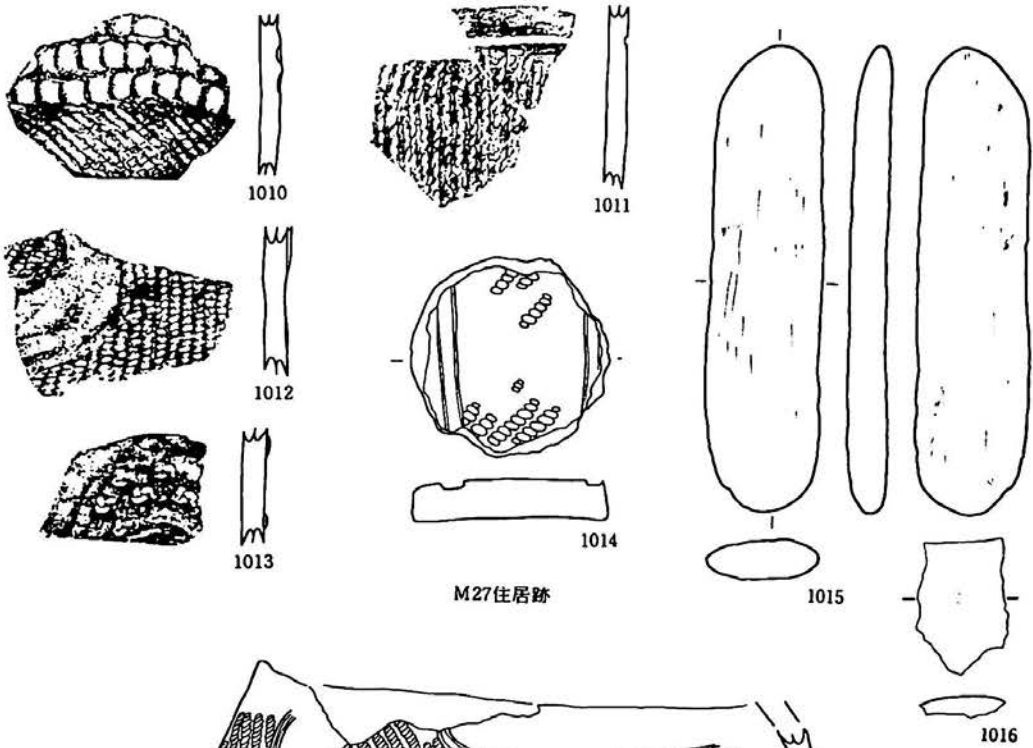

M27住居跡

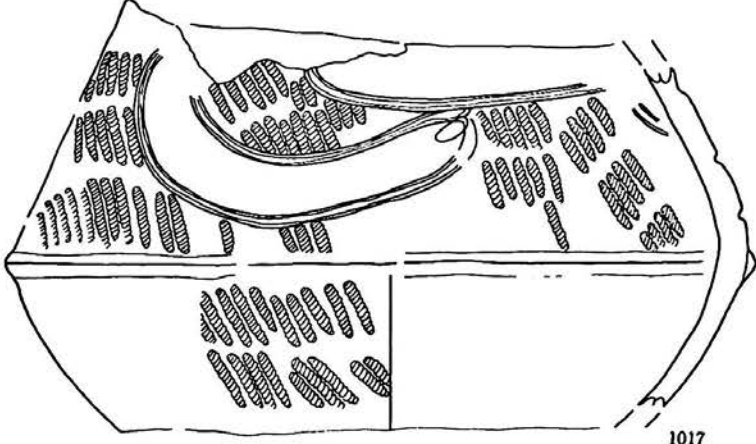

1017

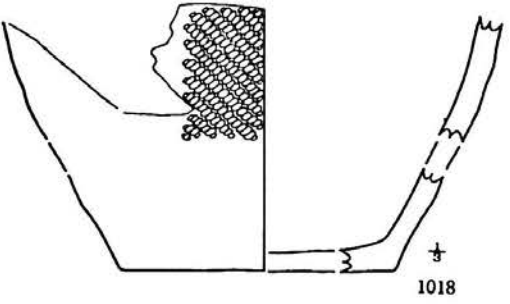

1018

1019



1020



1021

J 28住居跡

第129図 M27(3)・J 28住居跡出土遺物

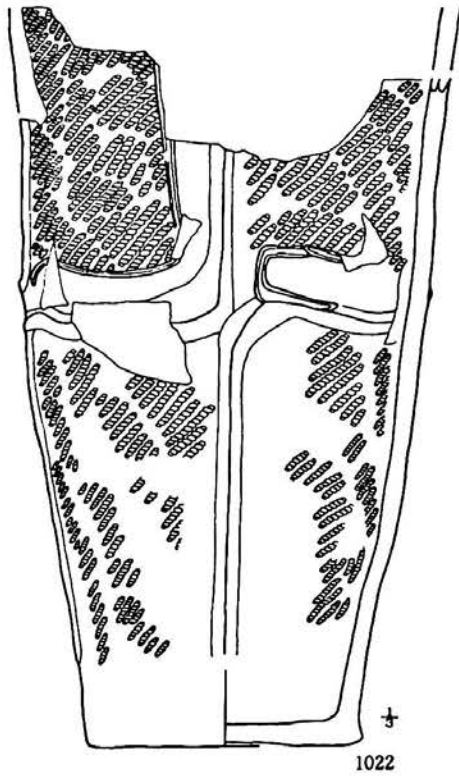

1022

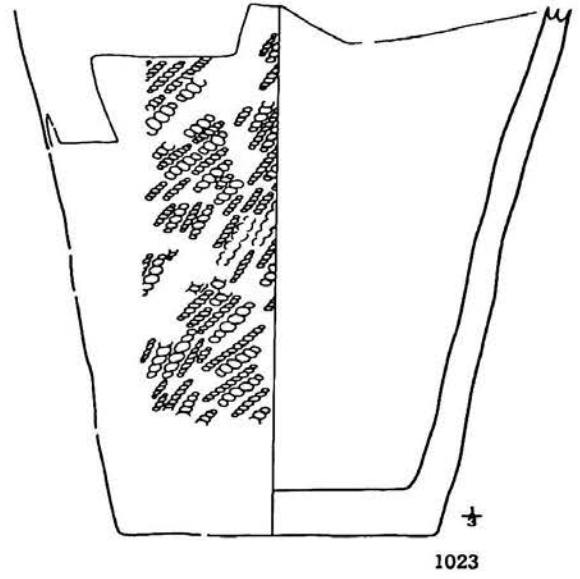

1023

L 28住居跡

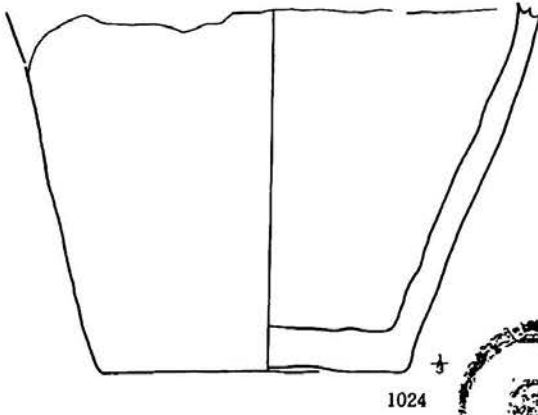

1024

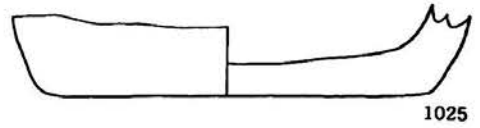

1025

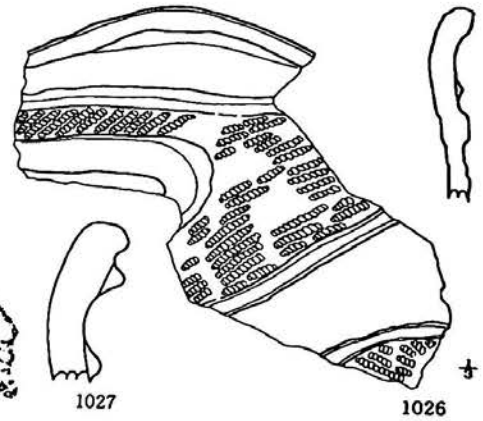

1026



1027



1029



1028

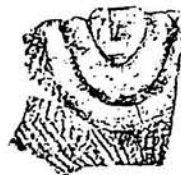

1030



1031

第130图 L 28 · M 28①住居跡出土遺物

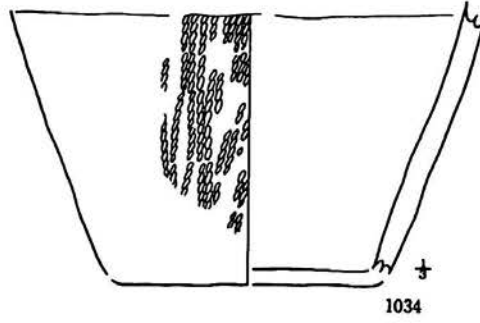
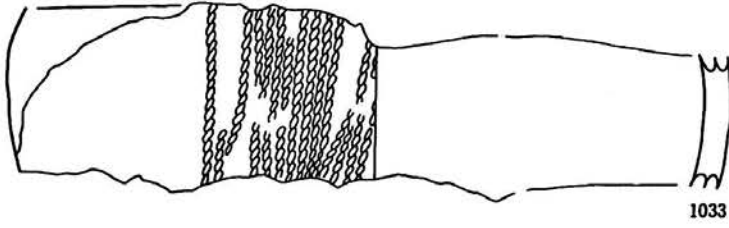
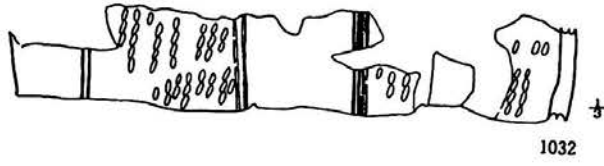

M28②住居跡

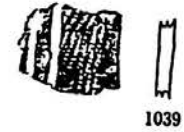
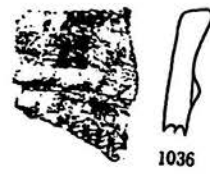
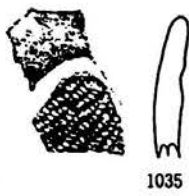

H 29②住居跡

第131図 M28②・H 29②住居跡出土遺物

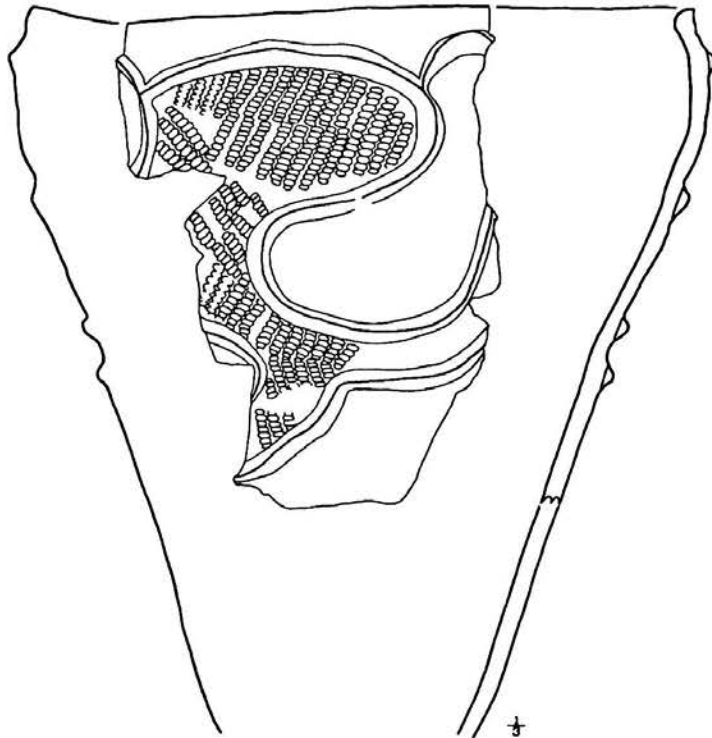

1040

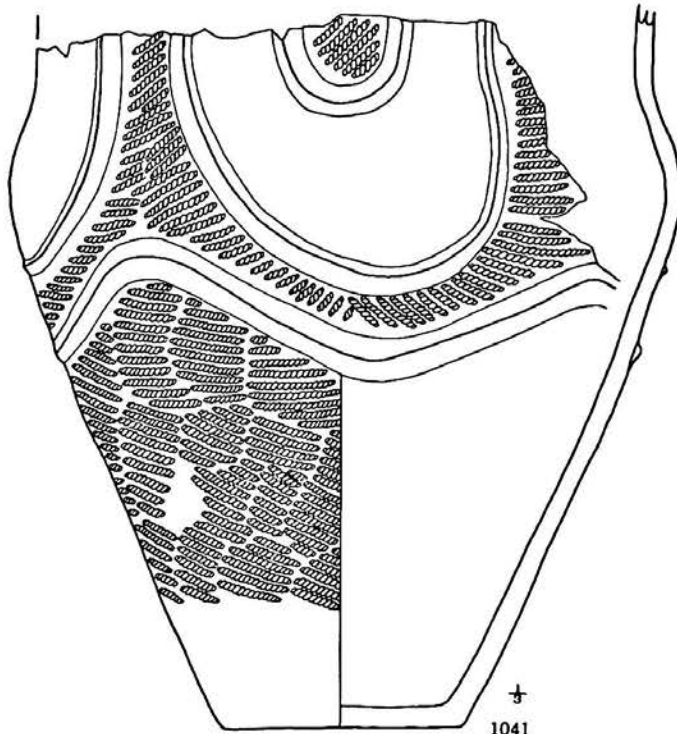

1041

第132図 H32住居跡出土遺物(1)



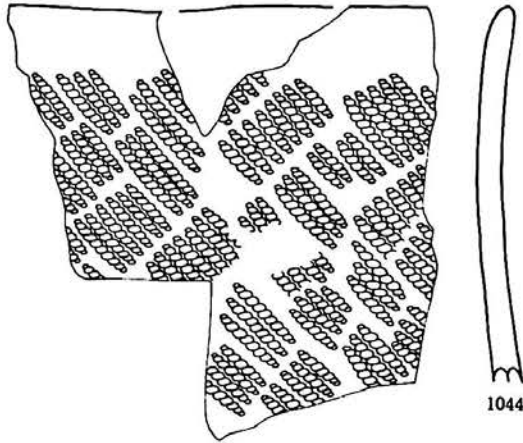
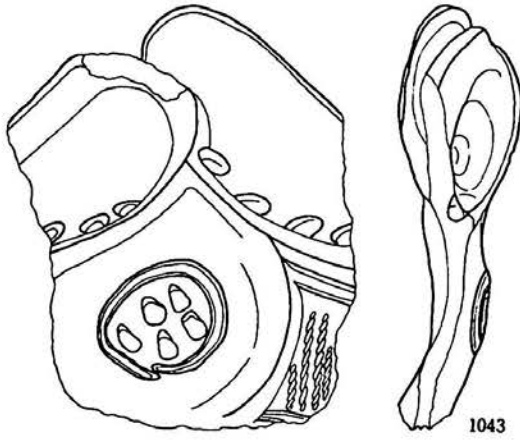
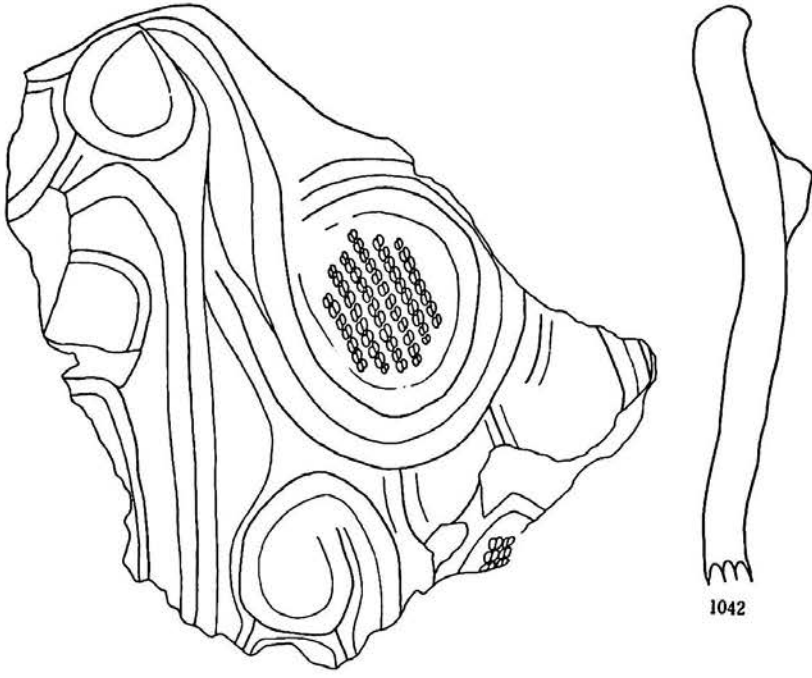

第133図 H32住居跡出土遺物(2)

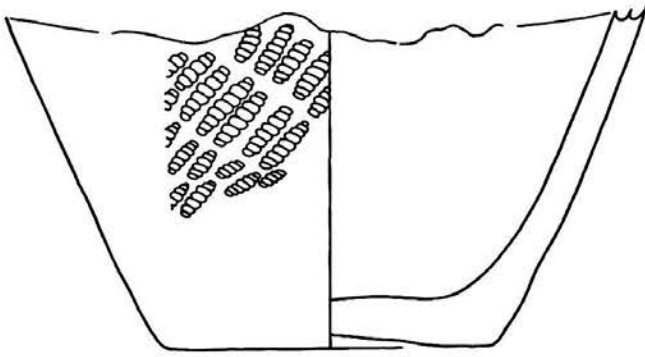

1045

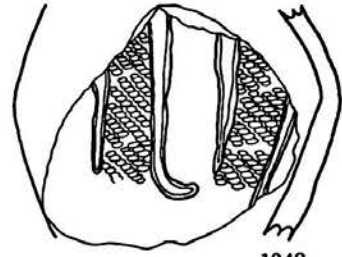

1049

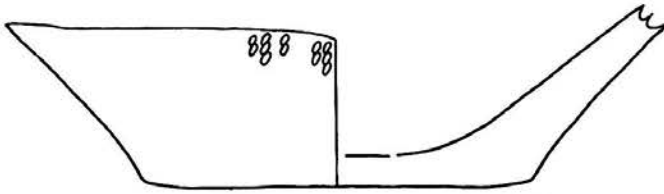

1046

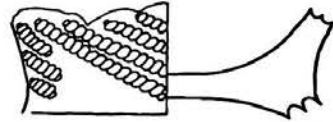

1050

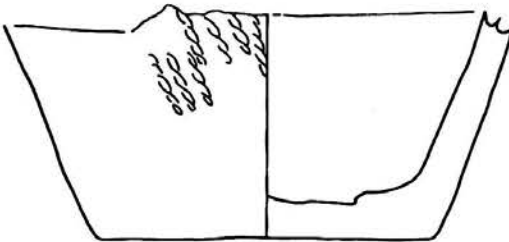

1047



1051

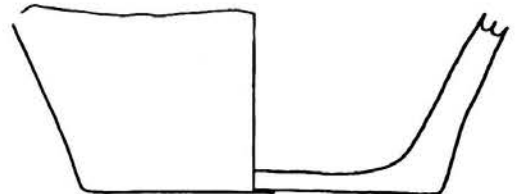

1052

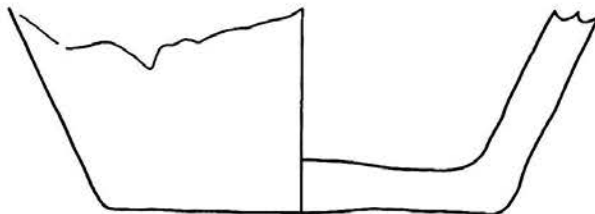

1048



1053

第134図 H32住居跡出土遺物(3)

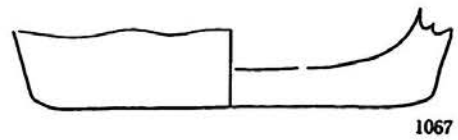
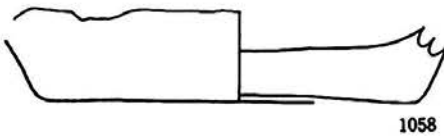
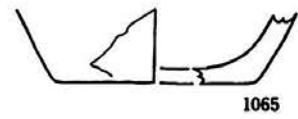
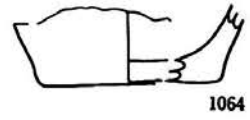
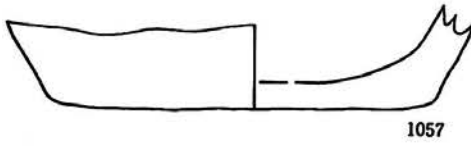
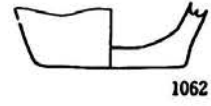
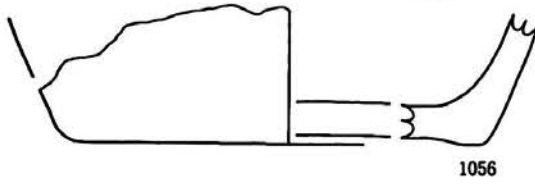
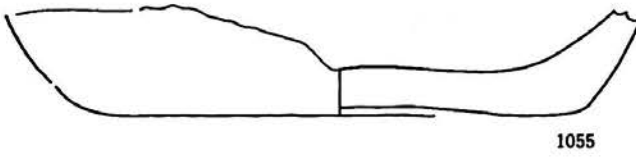
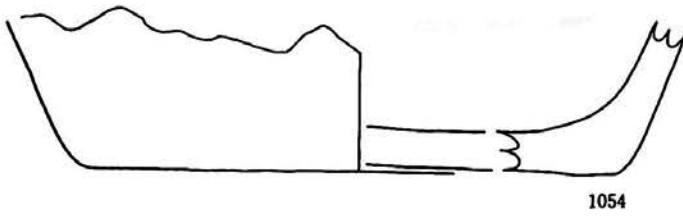

第135図 H32住居跡出土遺物(4)

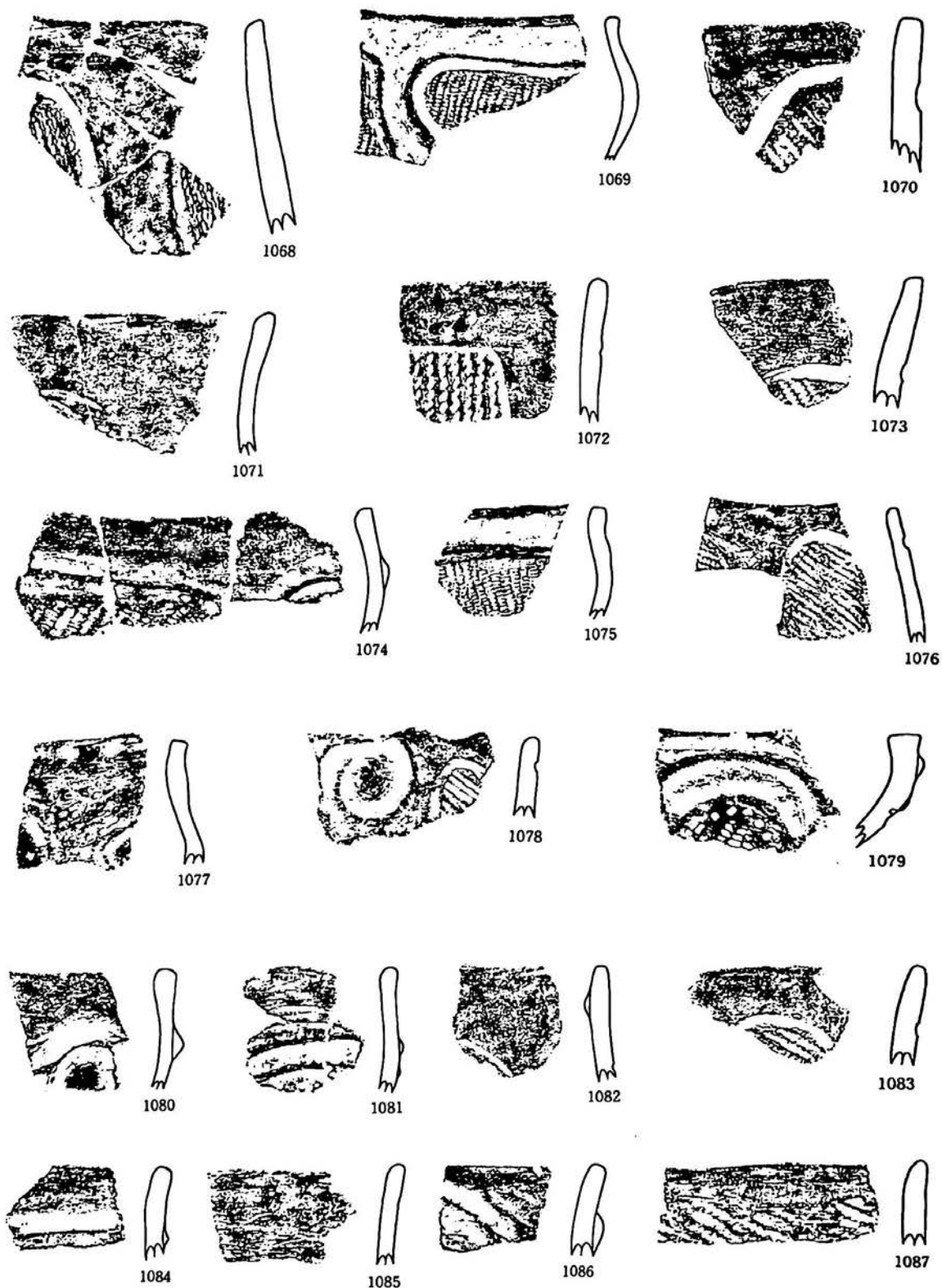

第136图 H32住居跡出土遺物(5)

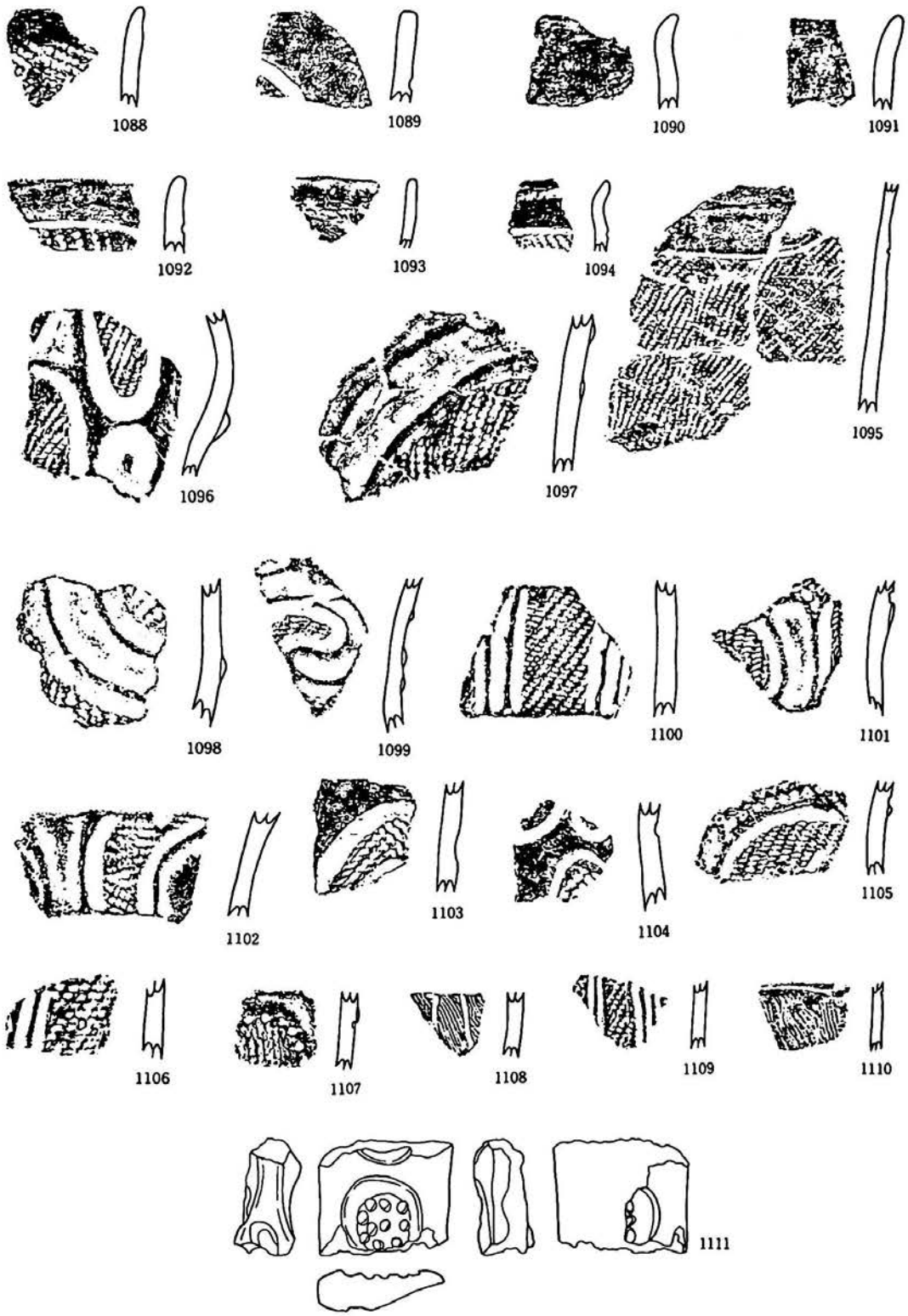

第137图 H 32住居跡出土遺物(6)

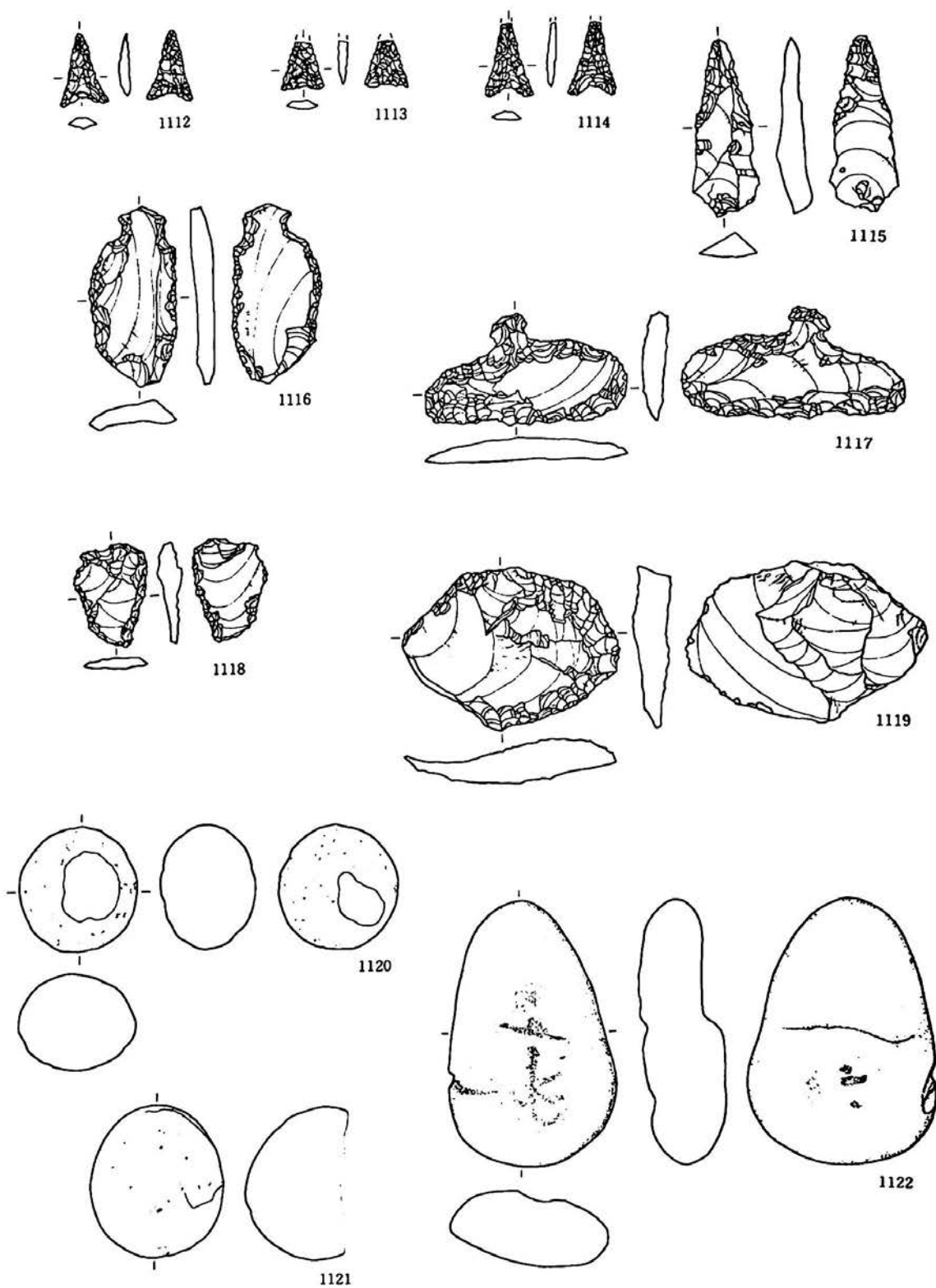

第138图 H32住居跡出土遺物(7)

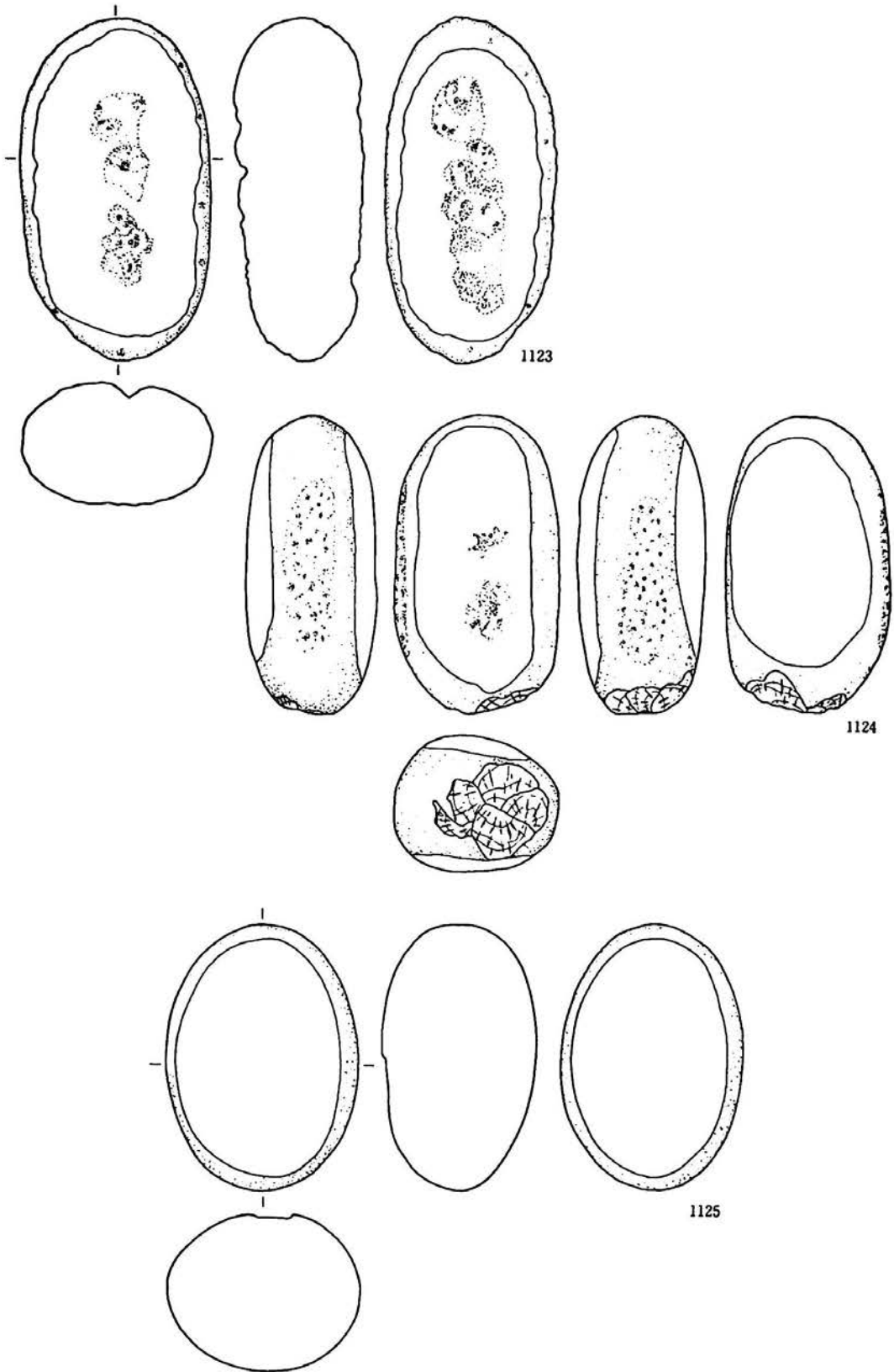

第139图 H 32住居跡出土遺物(8)

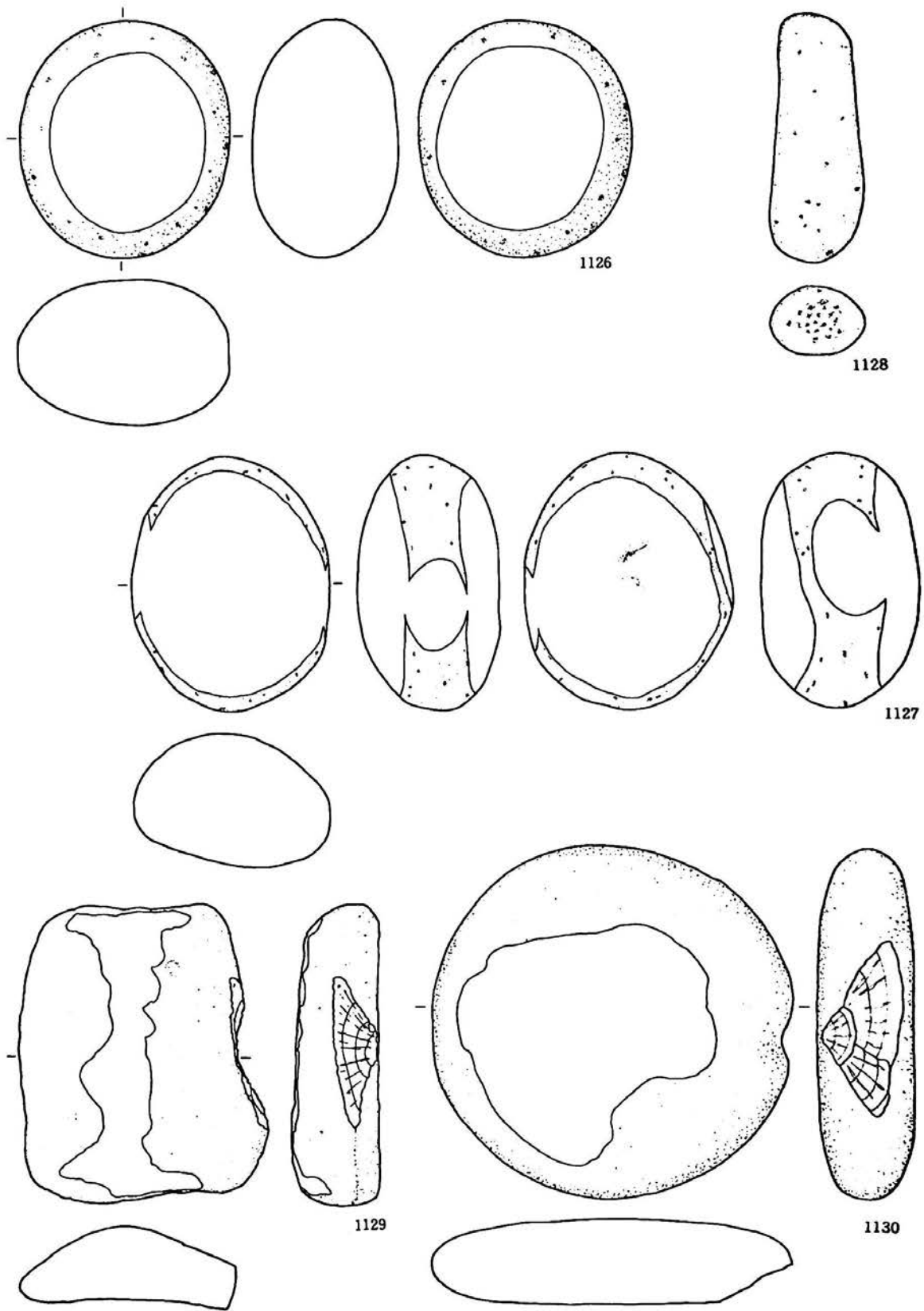

第140図 H32住居跡出土遺物(9)



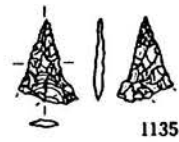
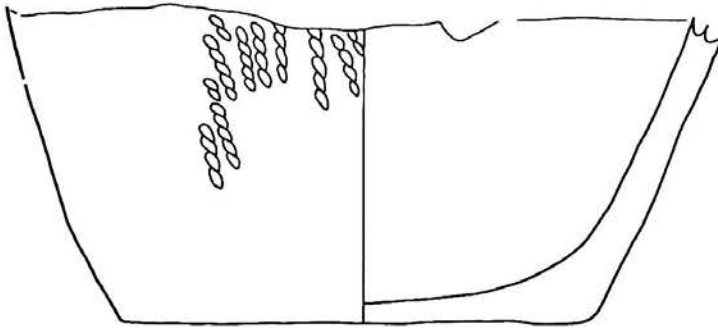
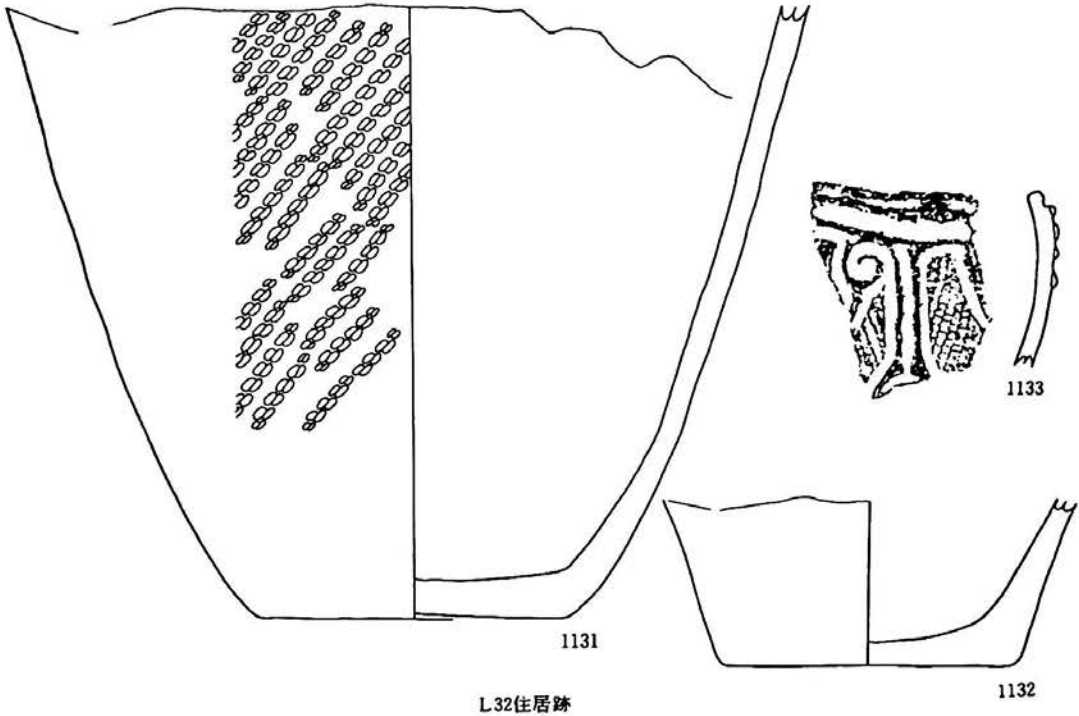

I 33住居跡

第141図 L 32・I 33住居跡出土遺物

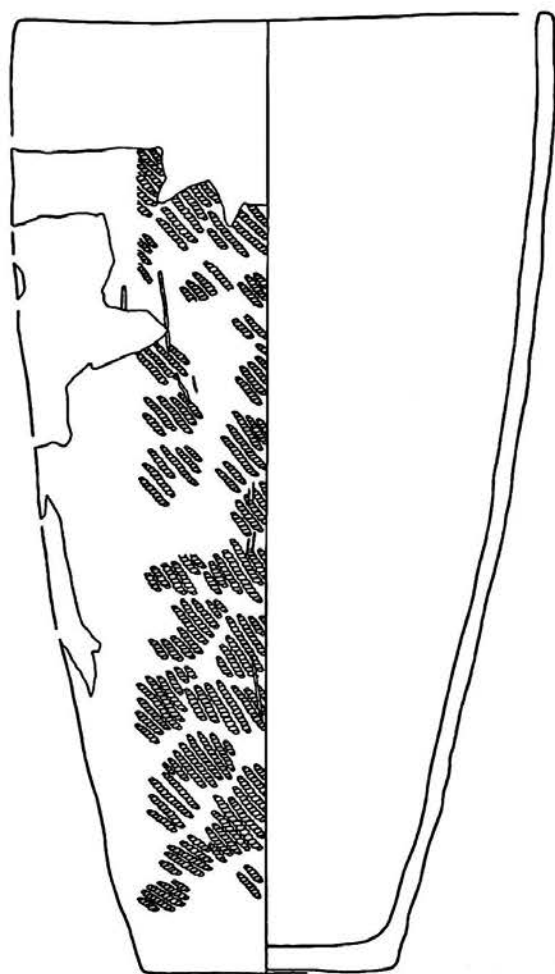

第142図 J 33住居跡出土遺物(1)

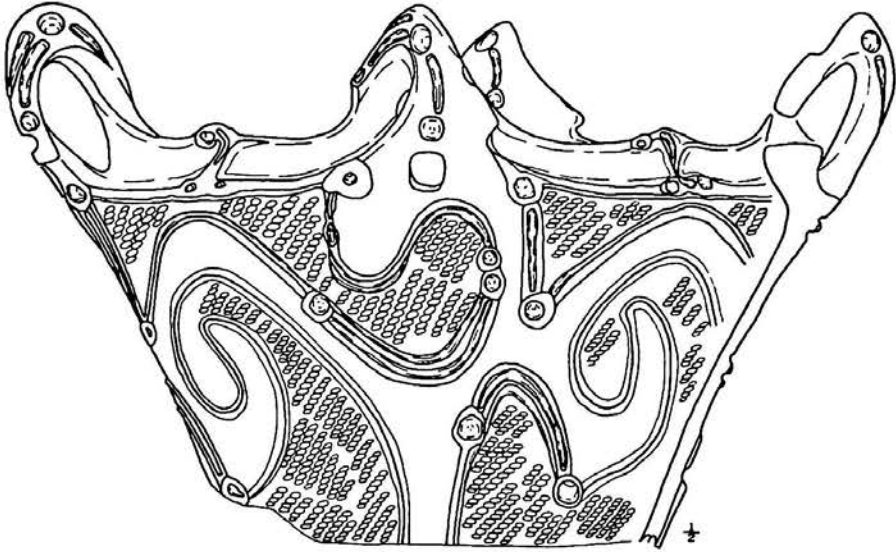

1137

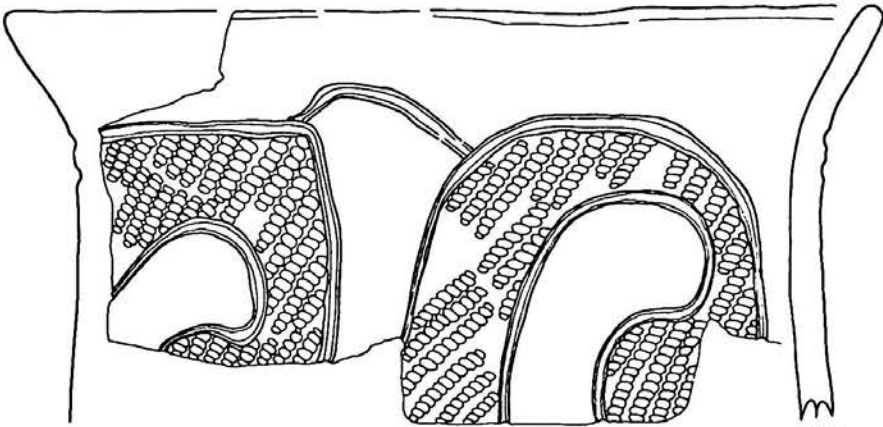

1138

第143図 J 33住居跡出土遺物(2)

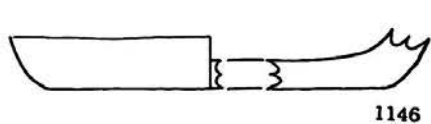
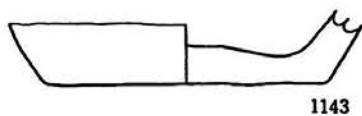
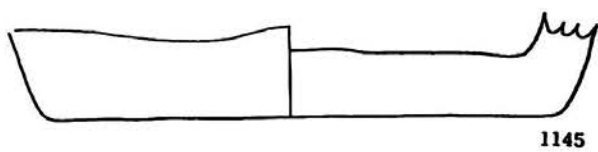
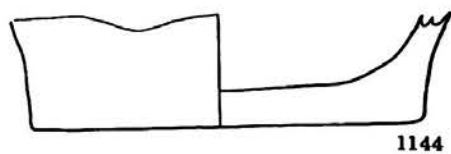
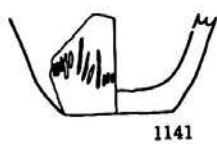
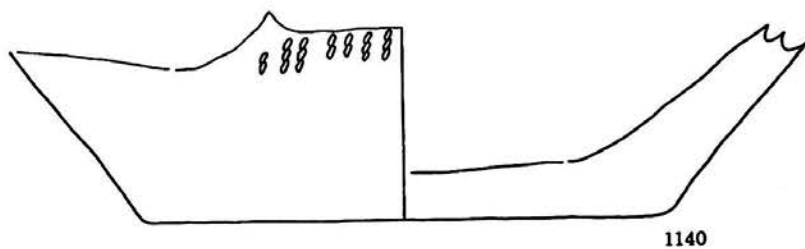
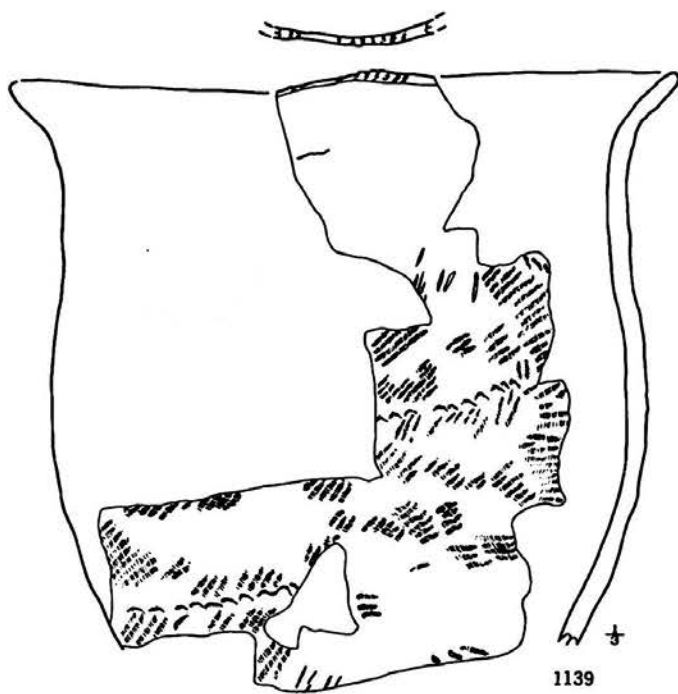

第144図 J 33住居跡出土遺物(3)

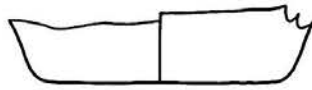
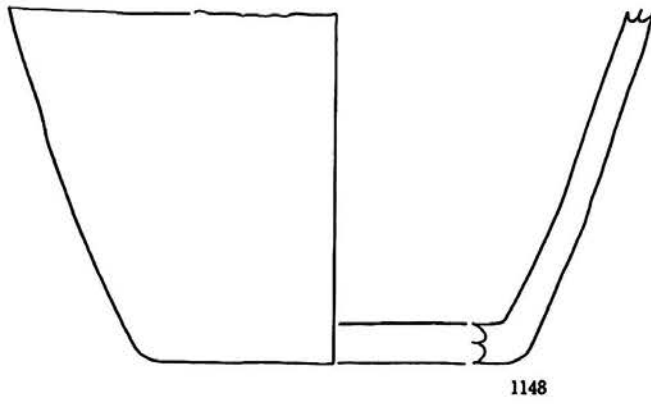
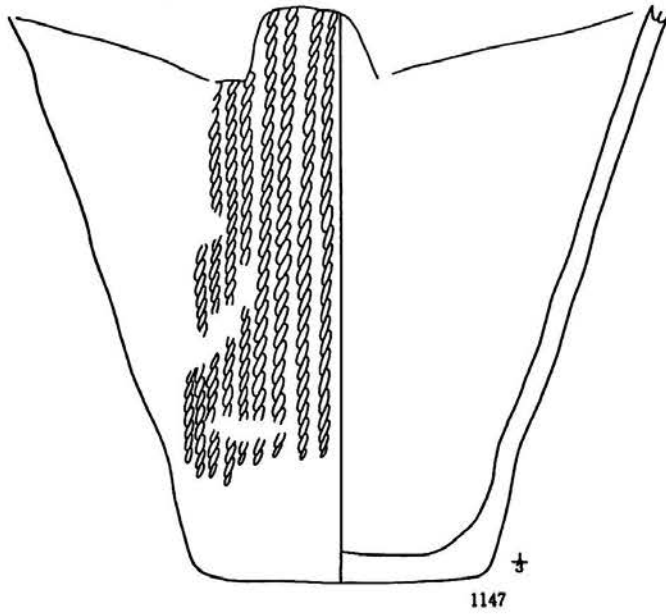

第145図 J 33住居跡出土遺物(4)

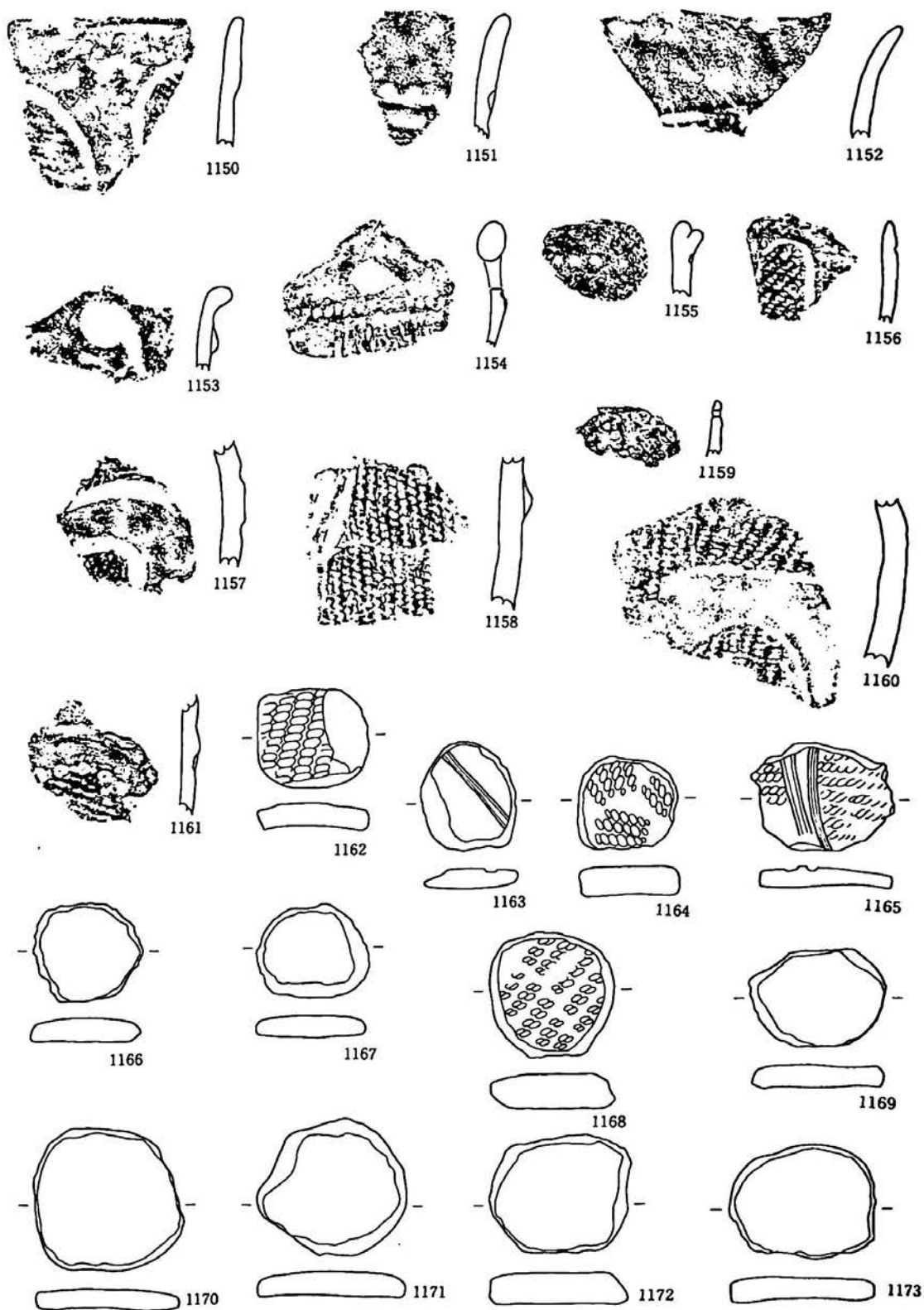

第146図 J 33住居跡出土遺物(5)

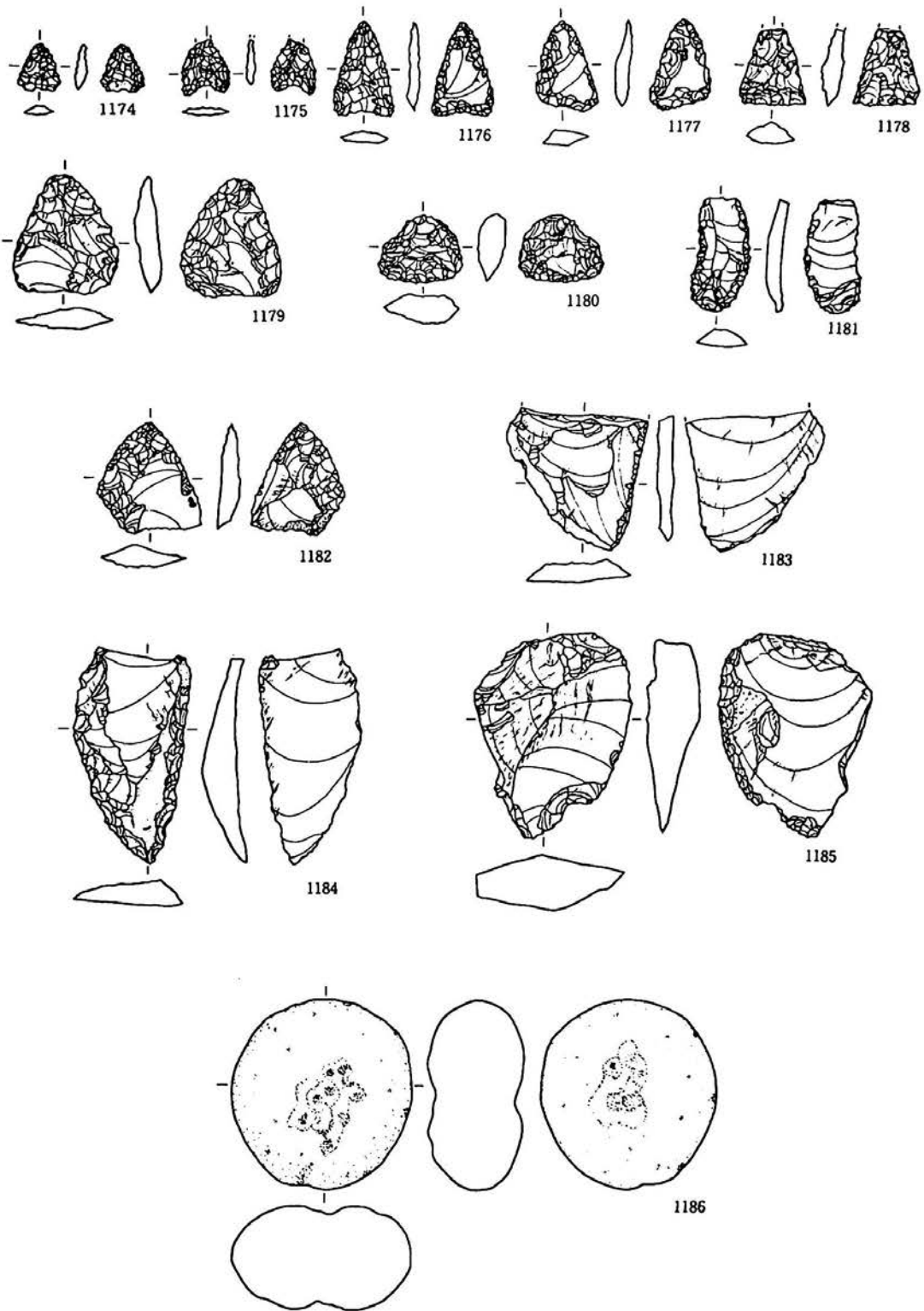

第147図 J 33住居跡出土遺物(6)

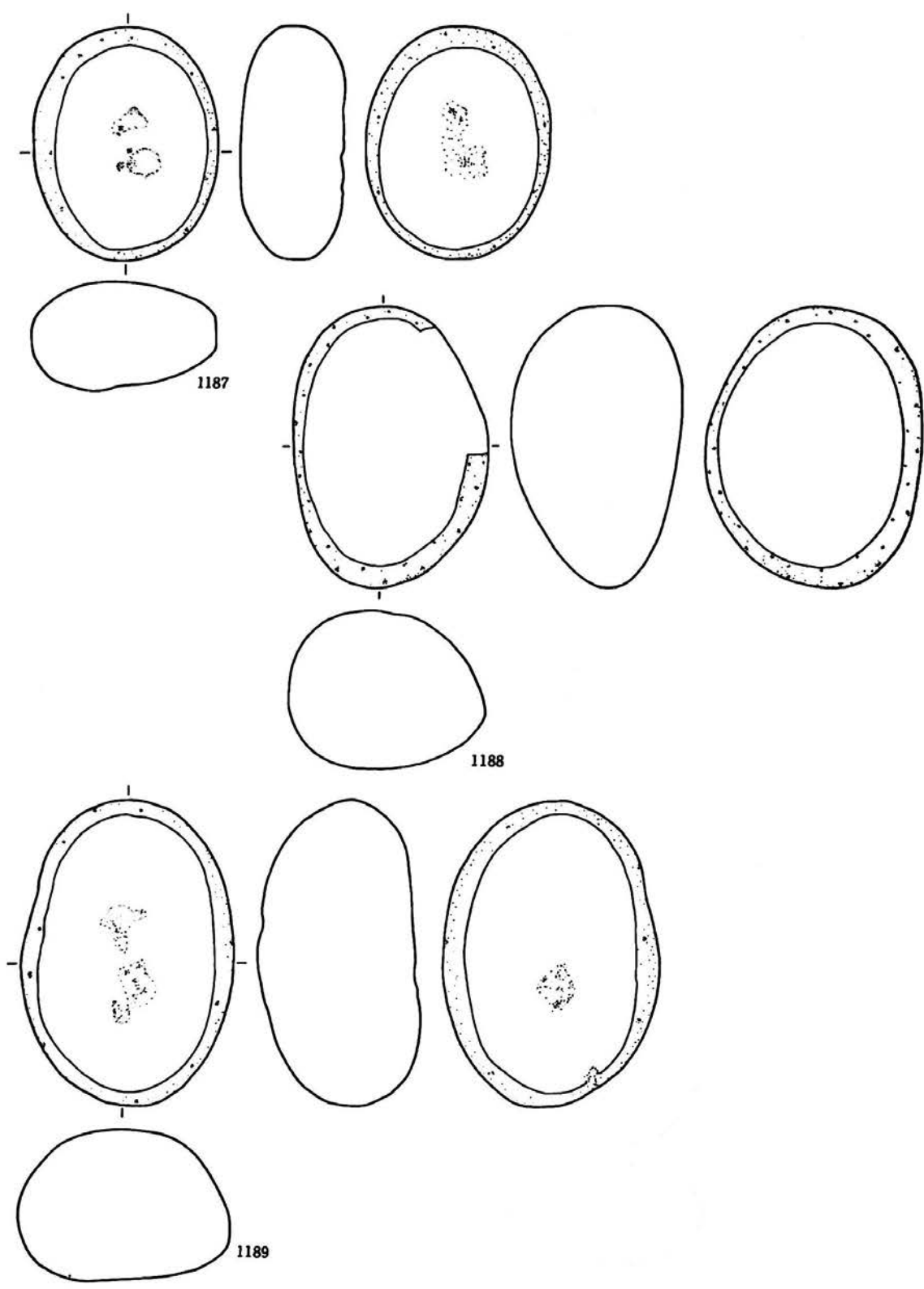

第148図 J 33住居跡出土遺物(7)



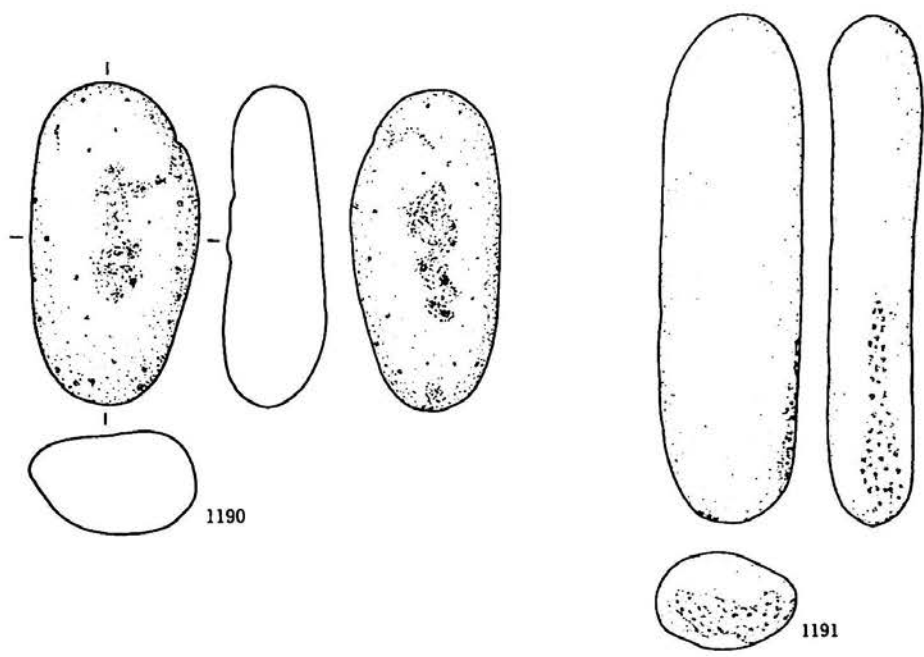

J 33住居跡

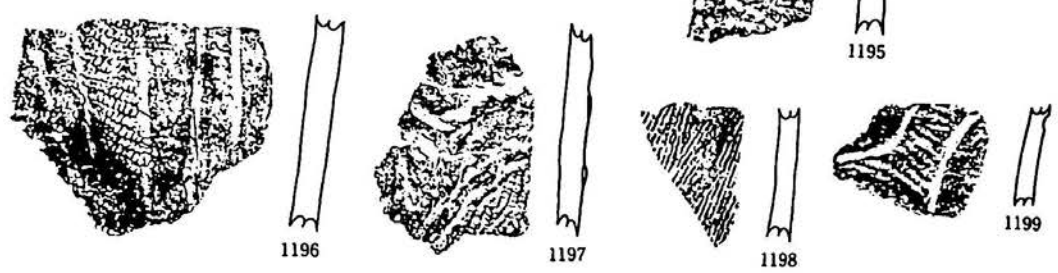
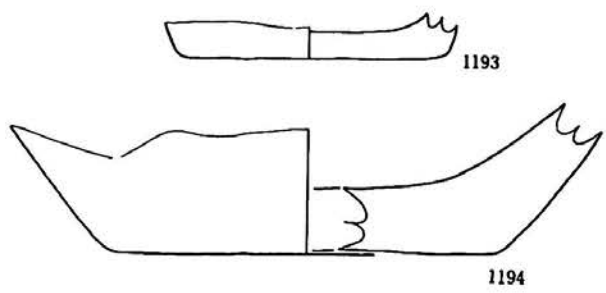
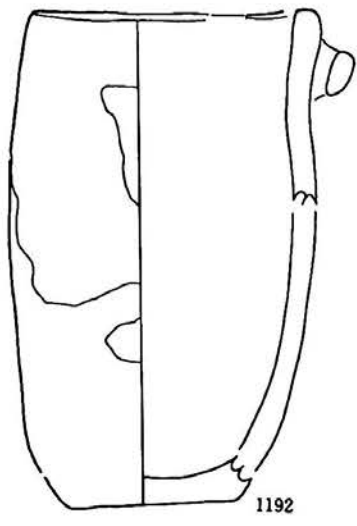

第149図 J 33(8)・K 33住居跡出土遺物(1)

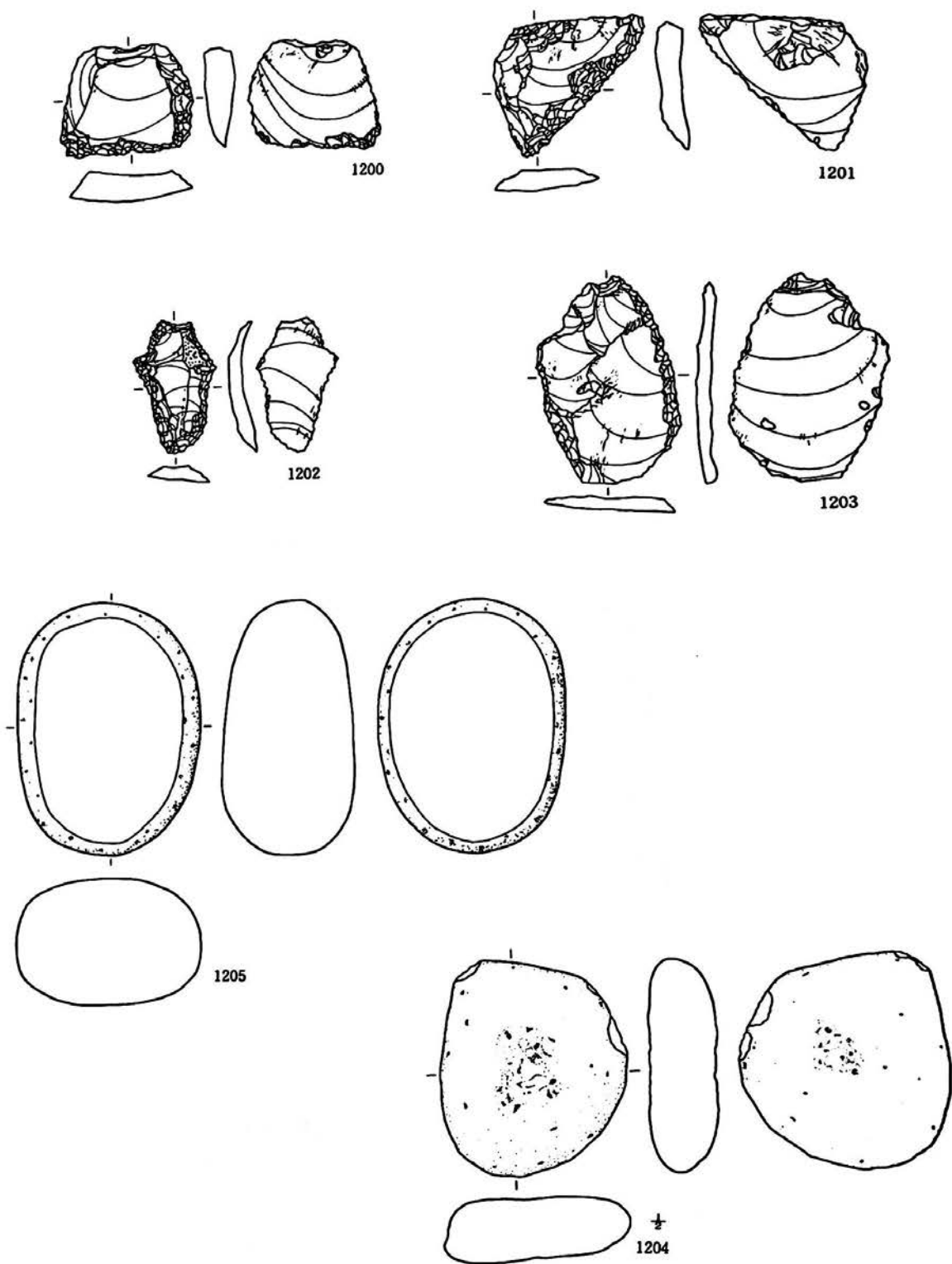

第150図 K 33住居跡出土遺物(2)

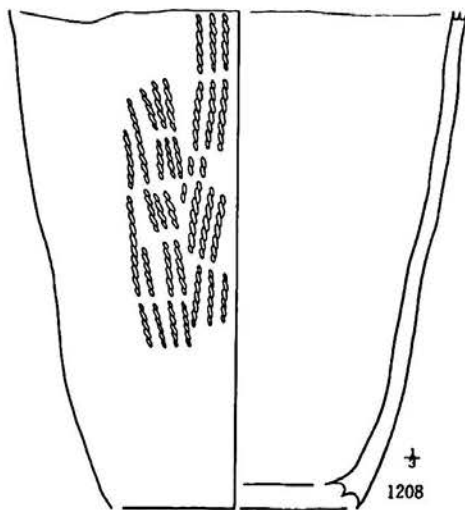
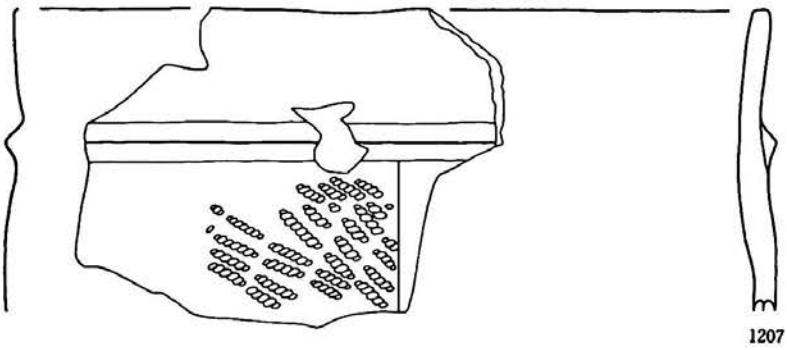
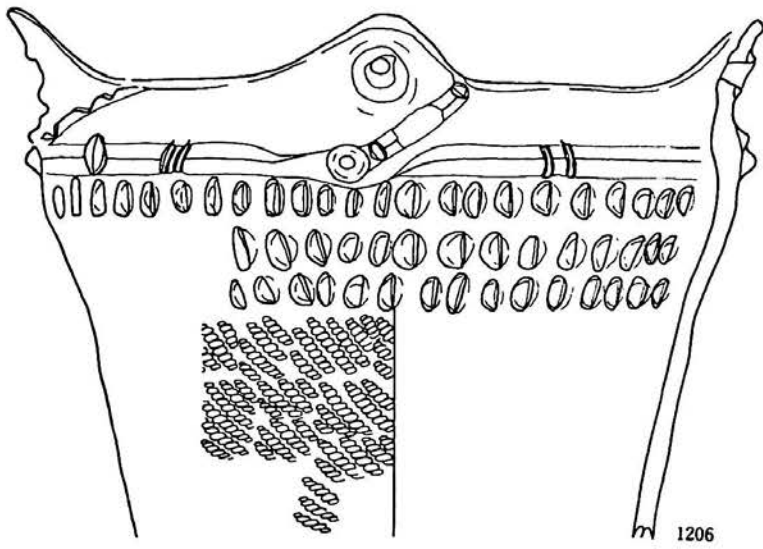

第151图 M33①住居跡出土遺物(1)

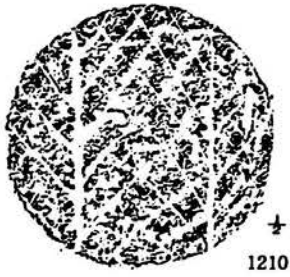
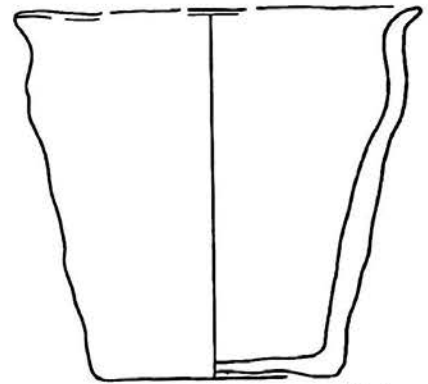
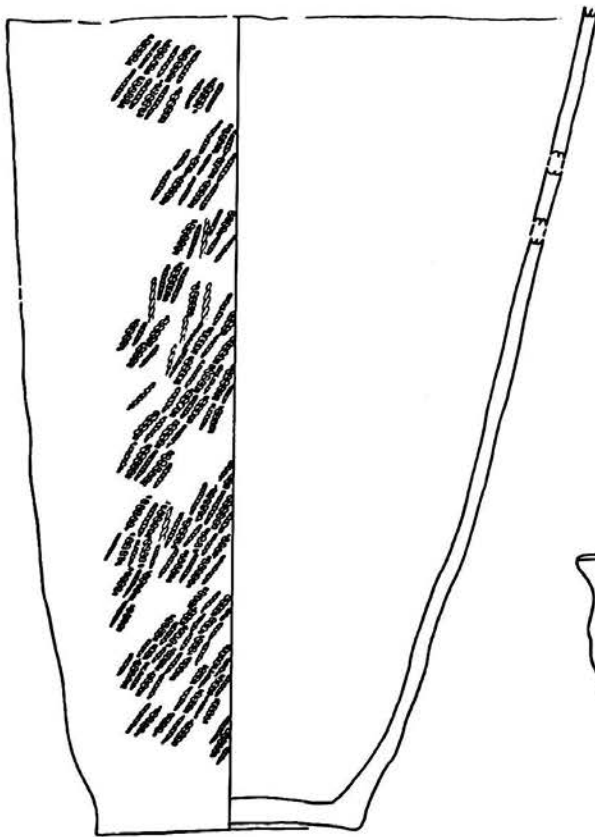
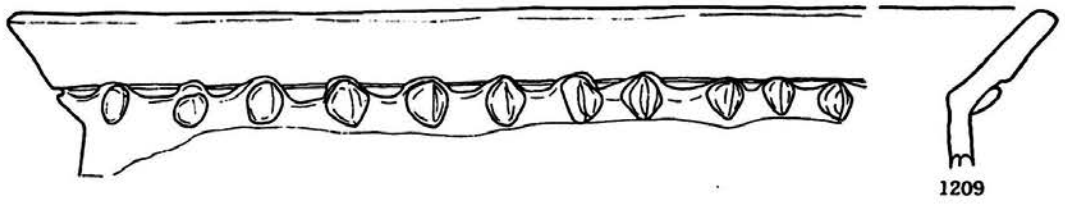

第152図 M33①住居跡出土遺物(2)

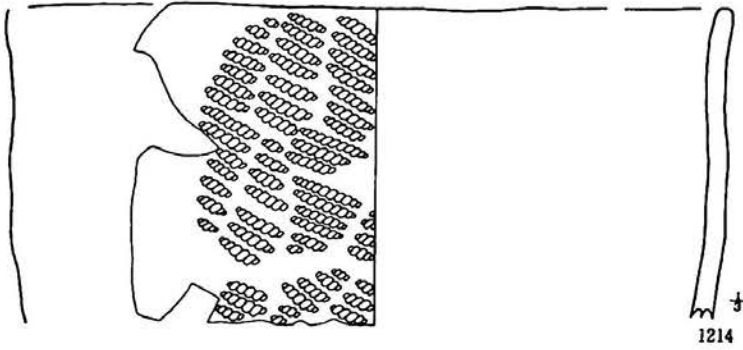
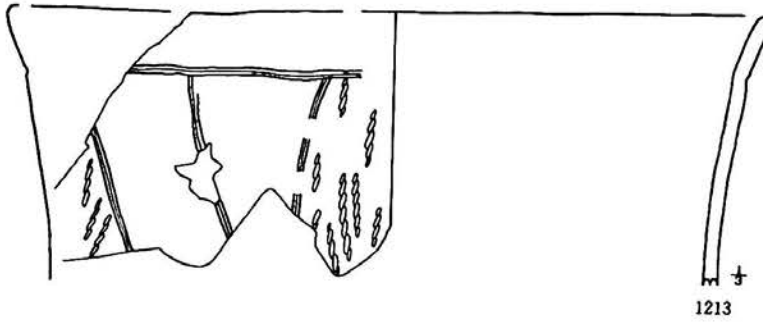
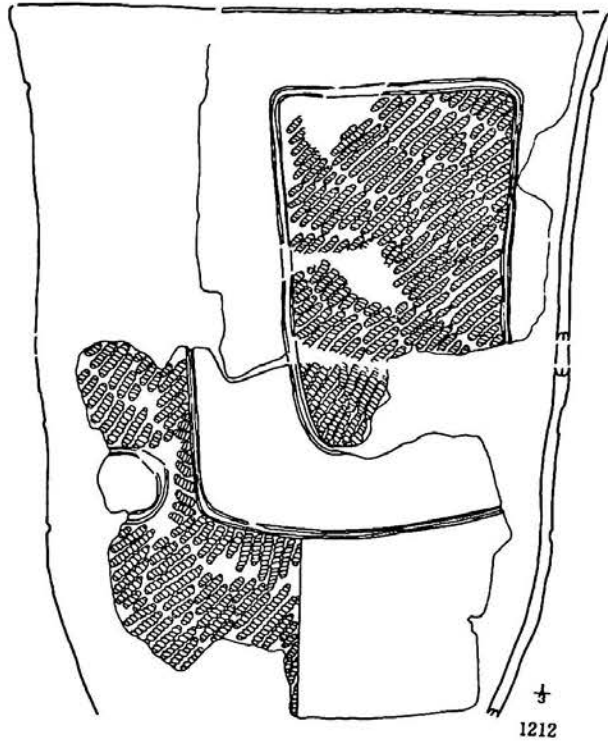

第153図 M33①住居跡出土遺物(3)

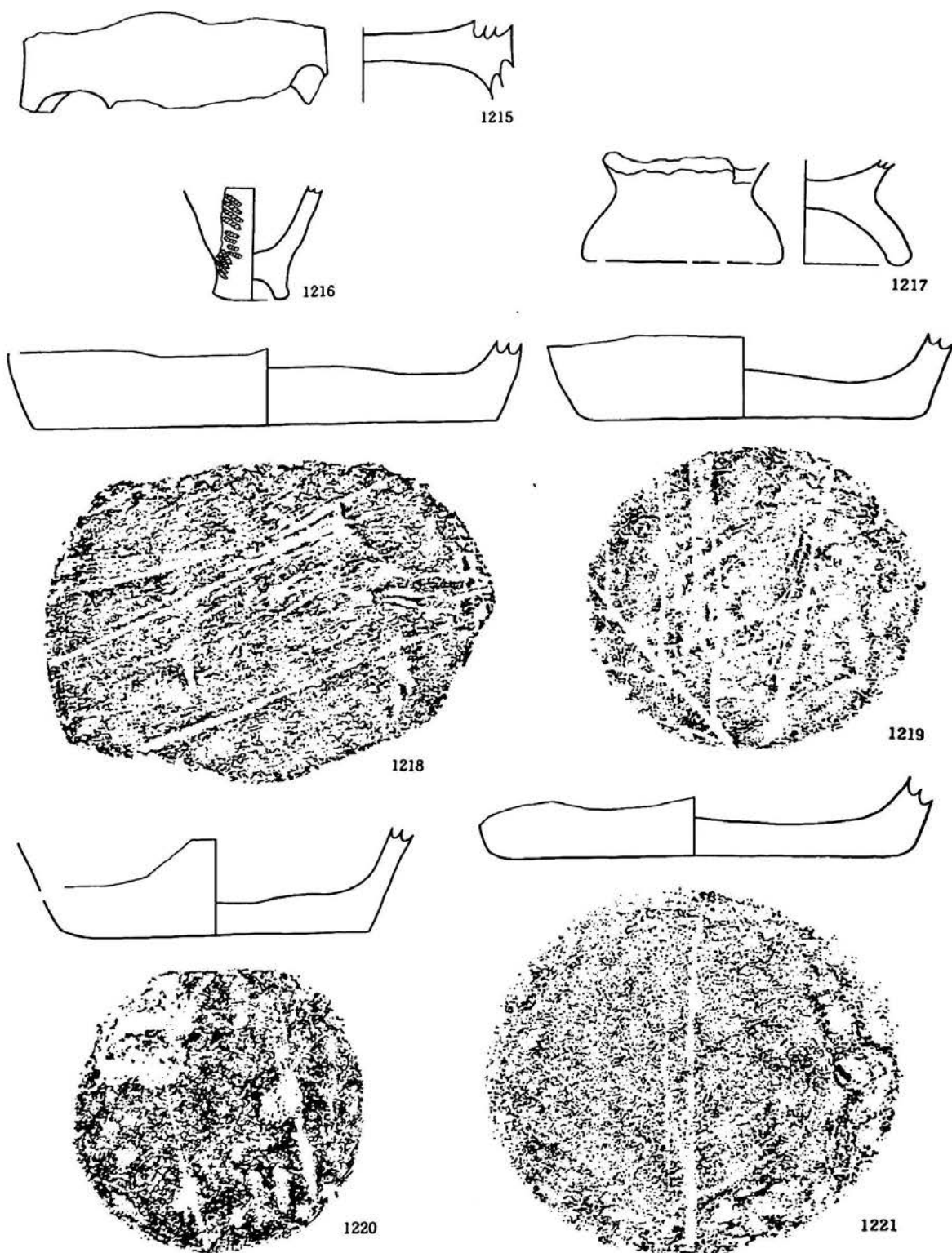

第154図 M33①住居跡出土遺物(4)

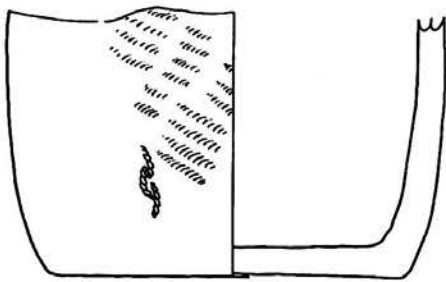

1222



1229

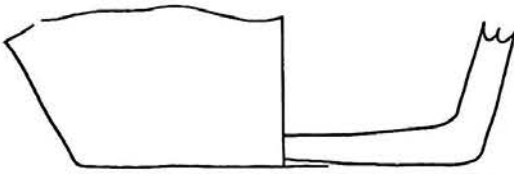

1223

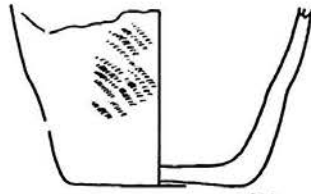

1230

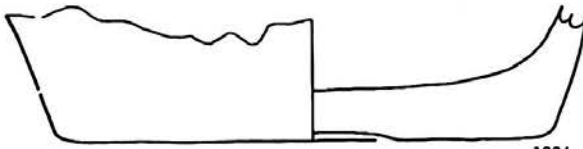

1224



1231

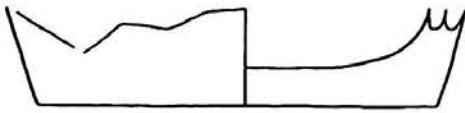

1225

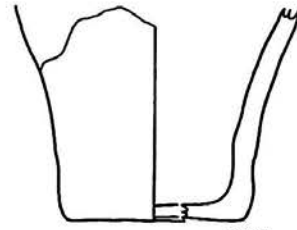

1232



1226



1233

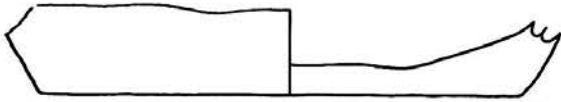

1227

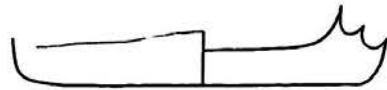

1234

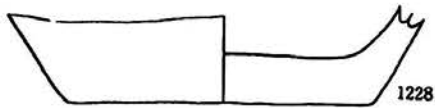

1228



1235

第155図 M33①住居跡出土遺物(5)

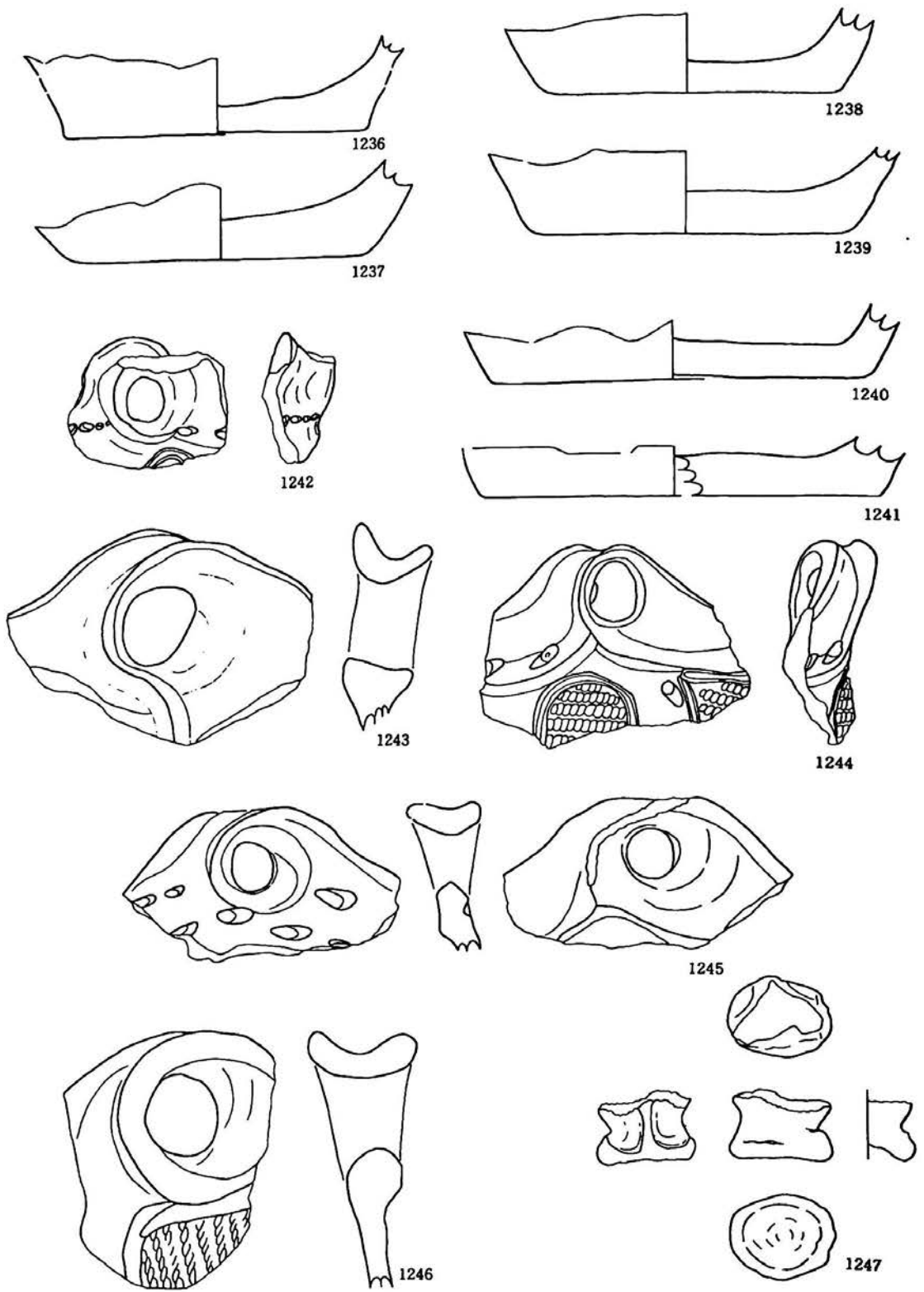

第156图 M33①住居跡出土遺物(6)



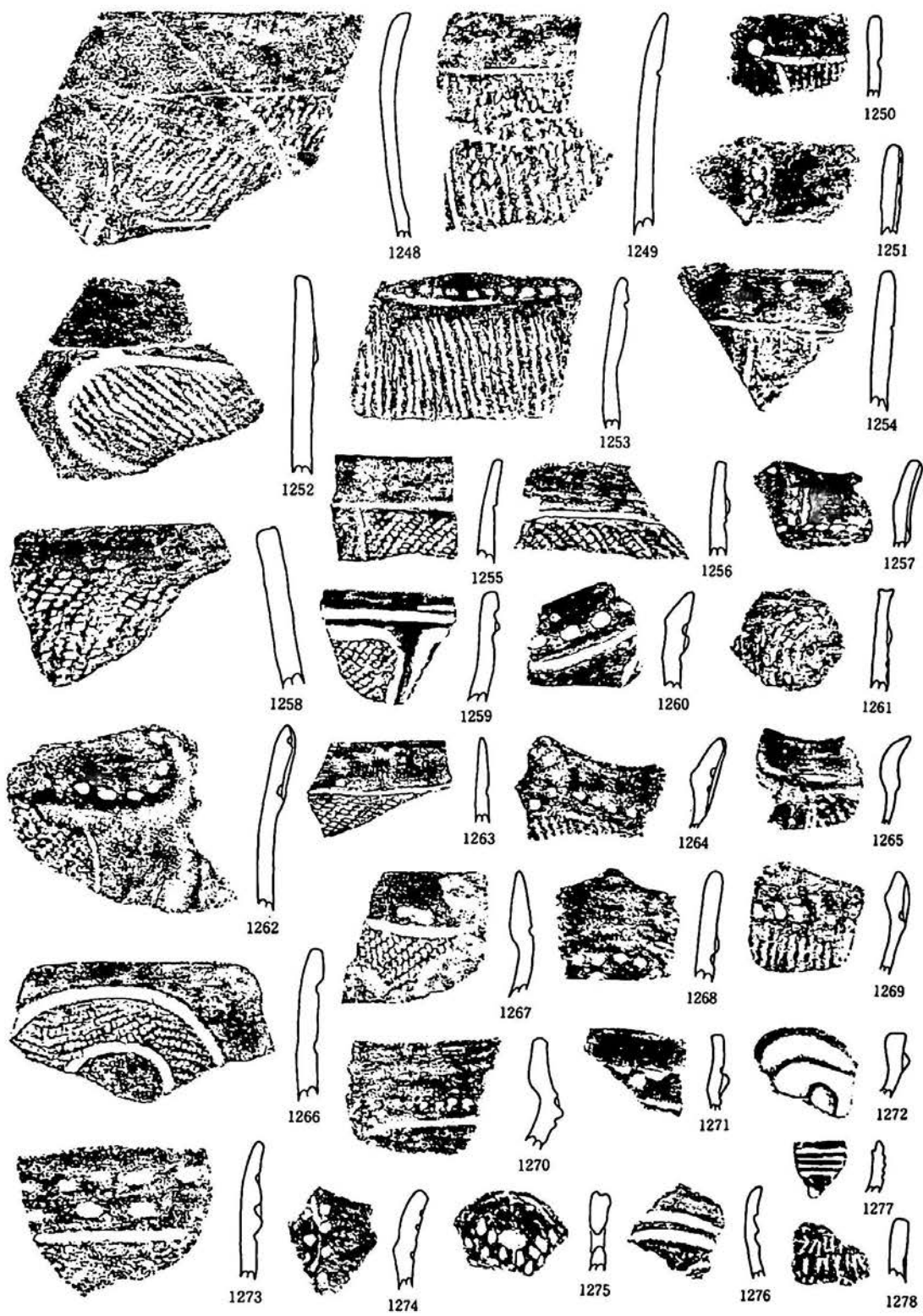

第157图 M33①住居跡出土遺物(7)

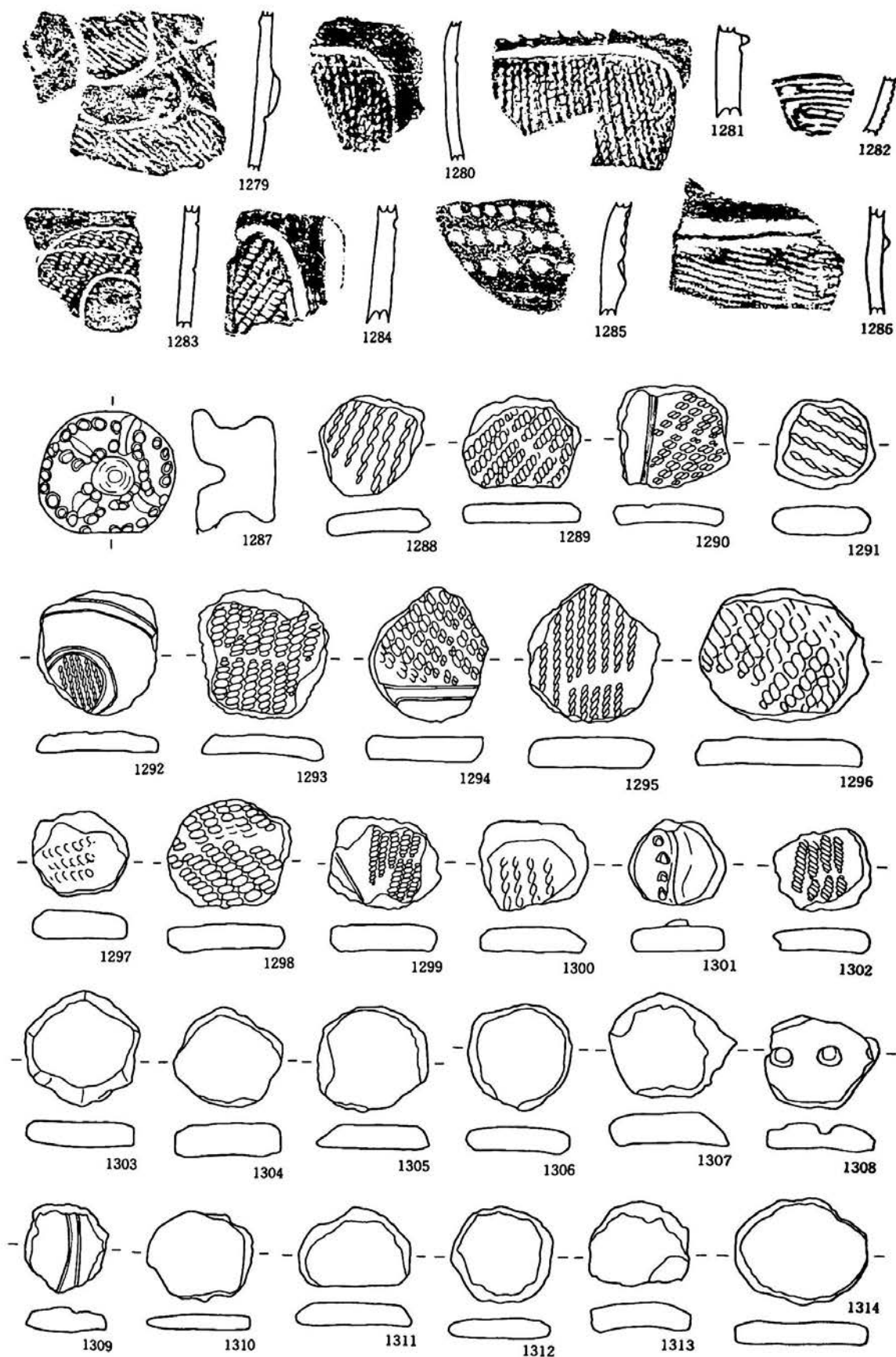

第158图 M33①住居跡出土遺物(8)

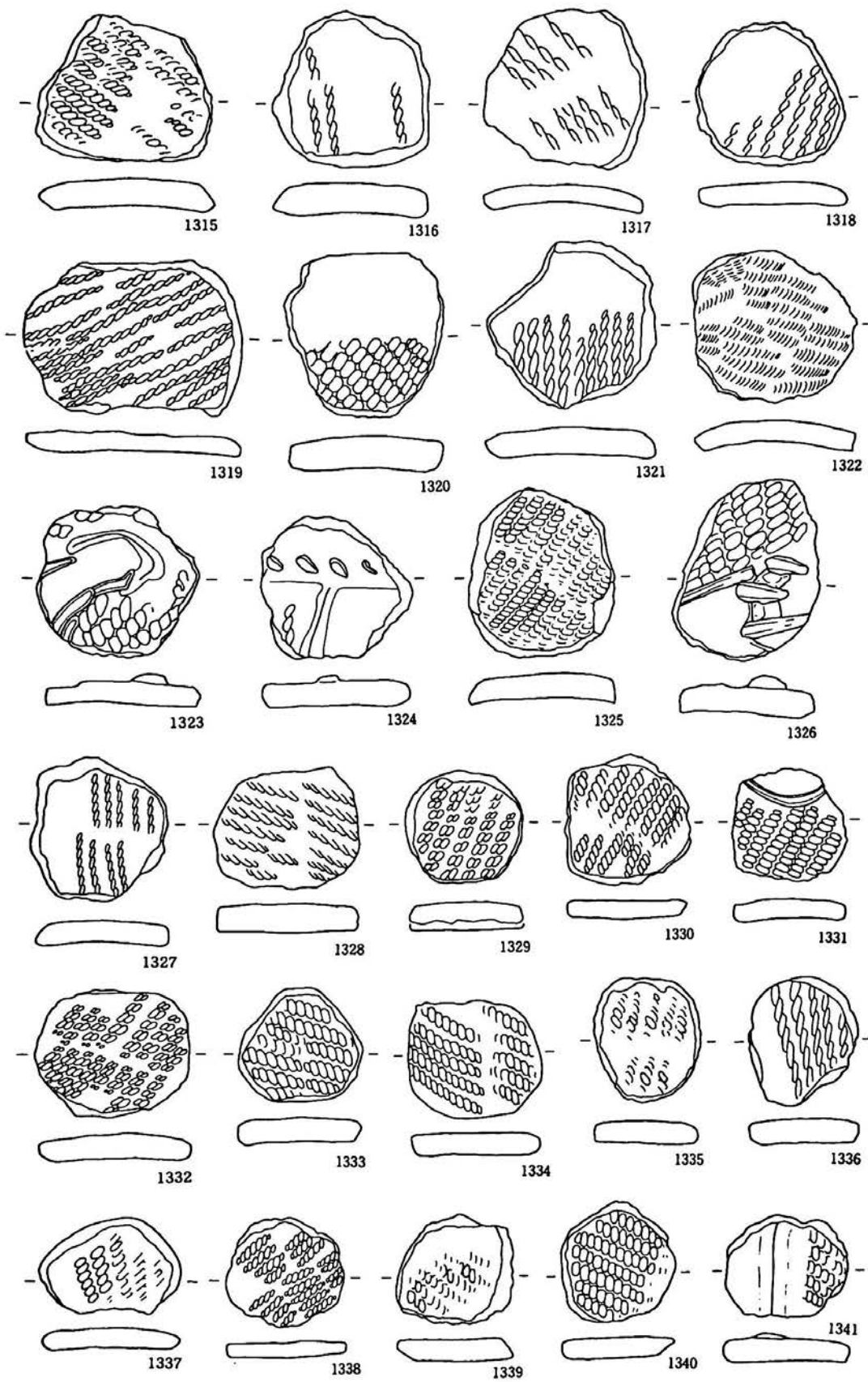

第159图 M33①住居跡出土遺物(9)

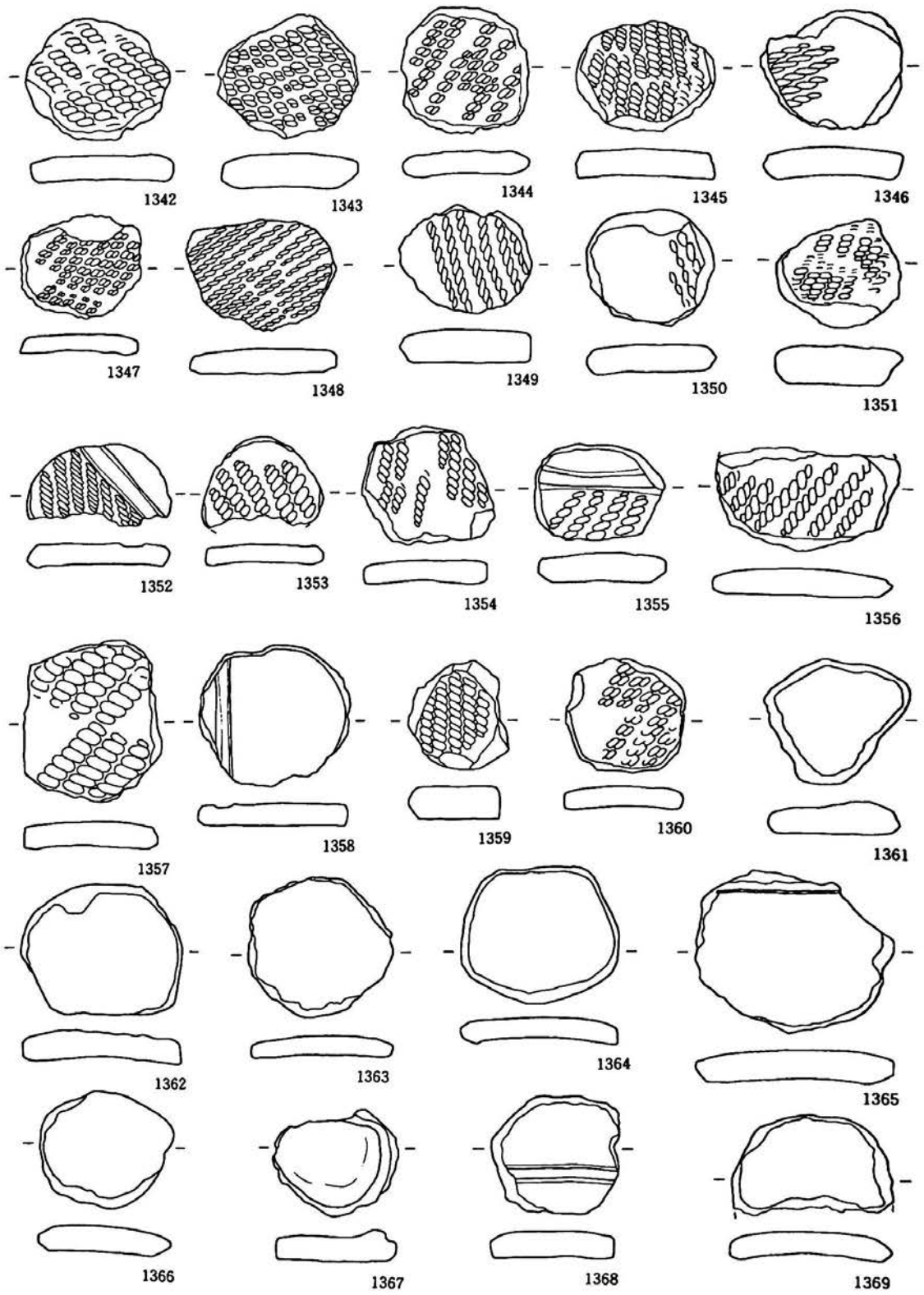

第160图 M33①住居跡出土遺物(10)

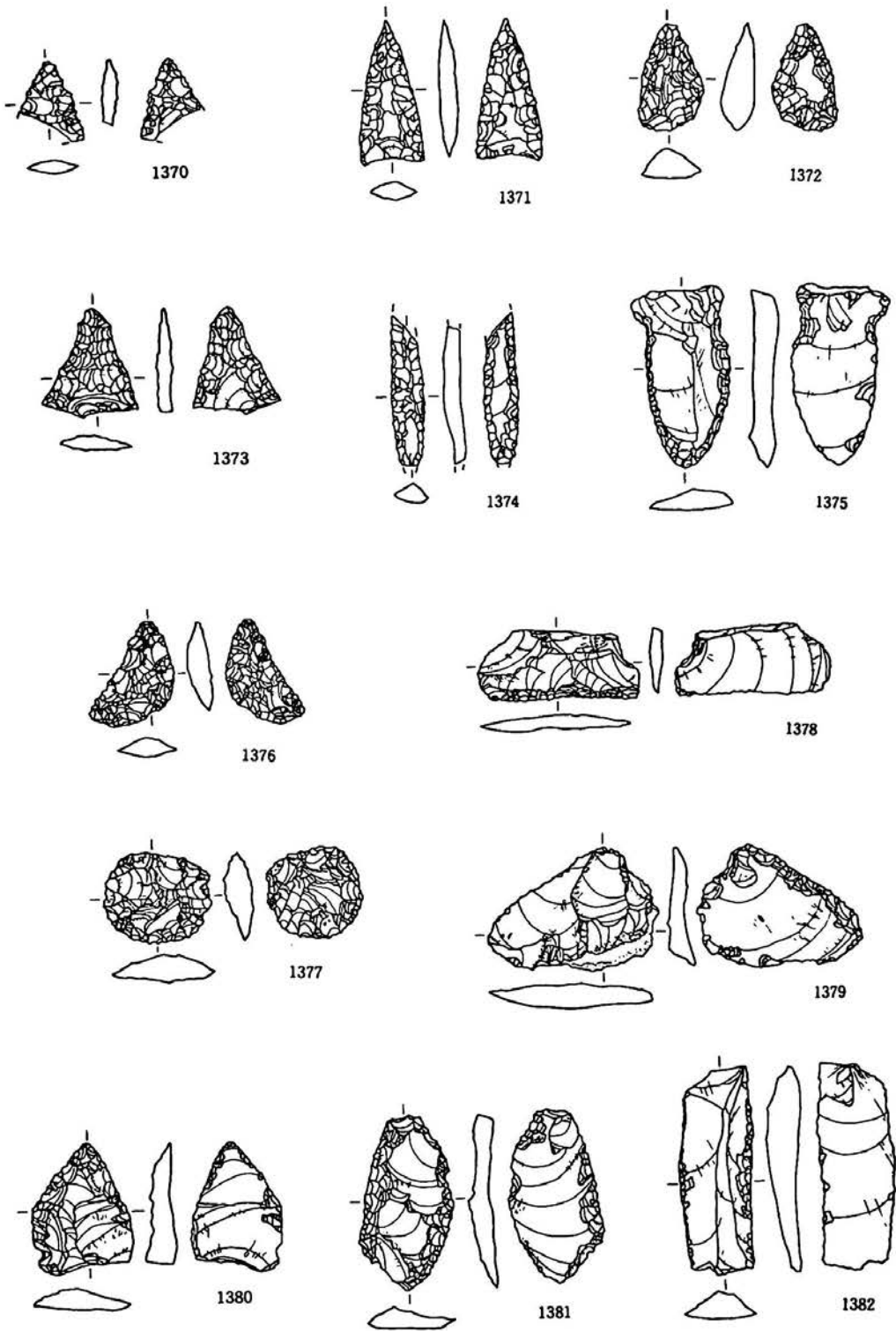

第161図 M33①住居跡出土遺物(II)

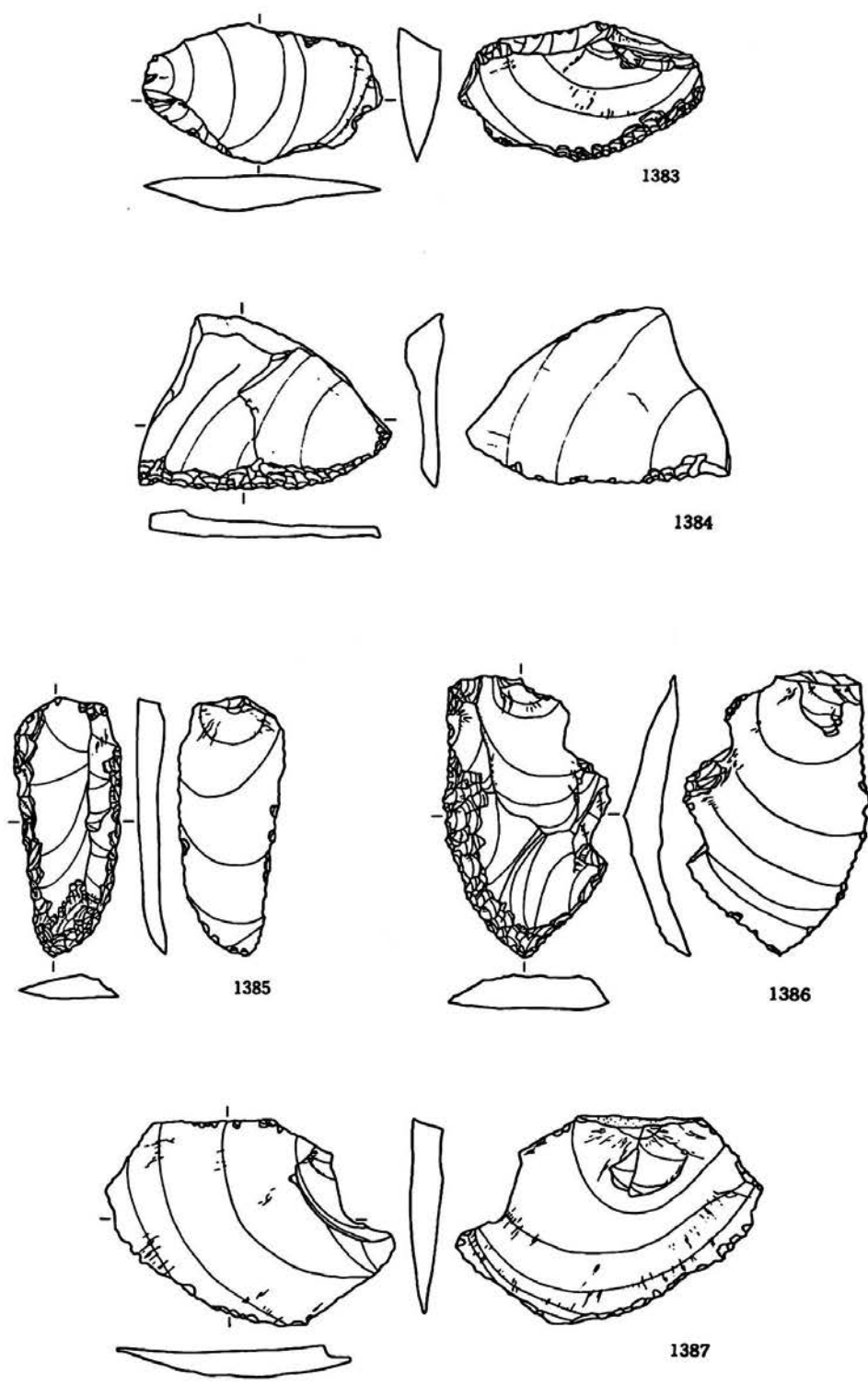

第162図 M33①住居跡出土遺物(12)

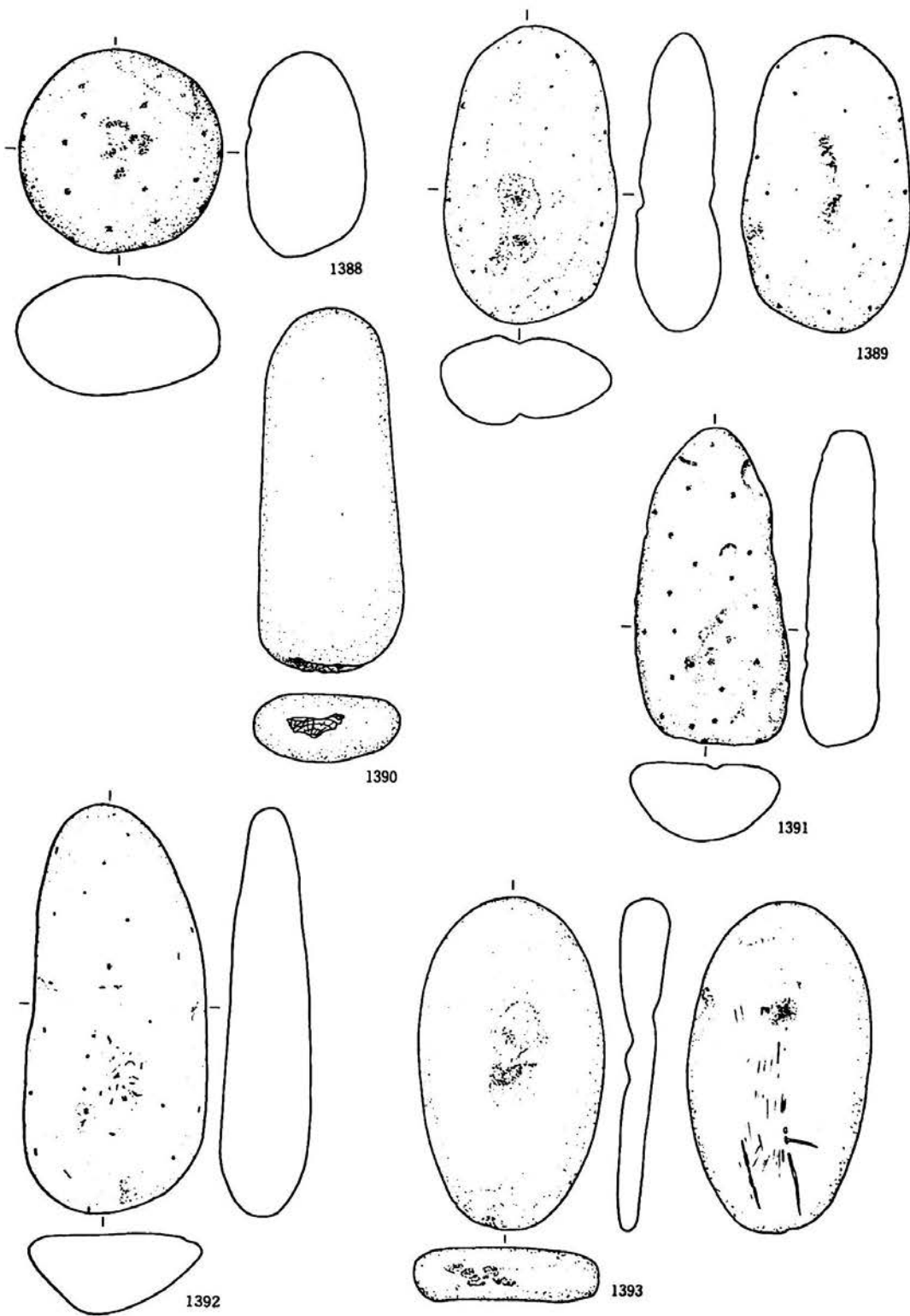

第163図 M33①住居跡出土遺物(13)



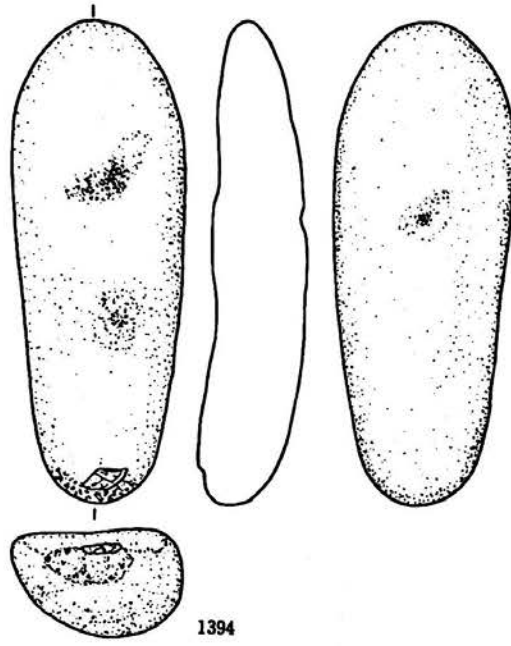

1394

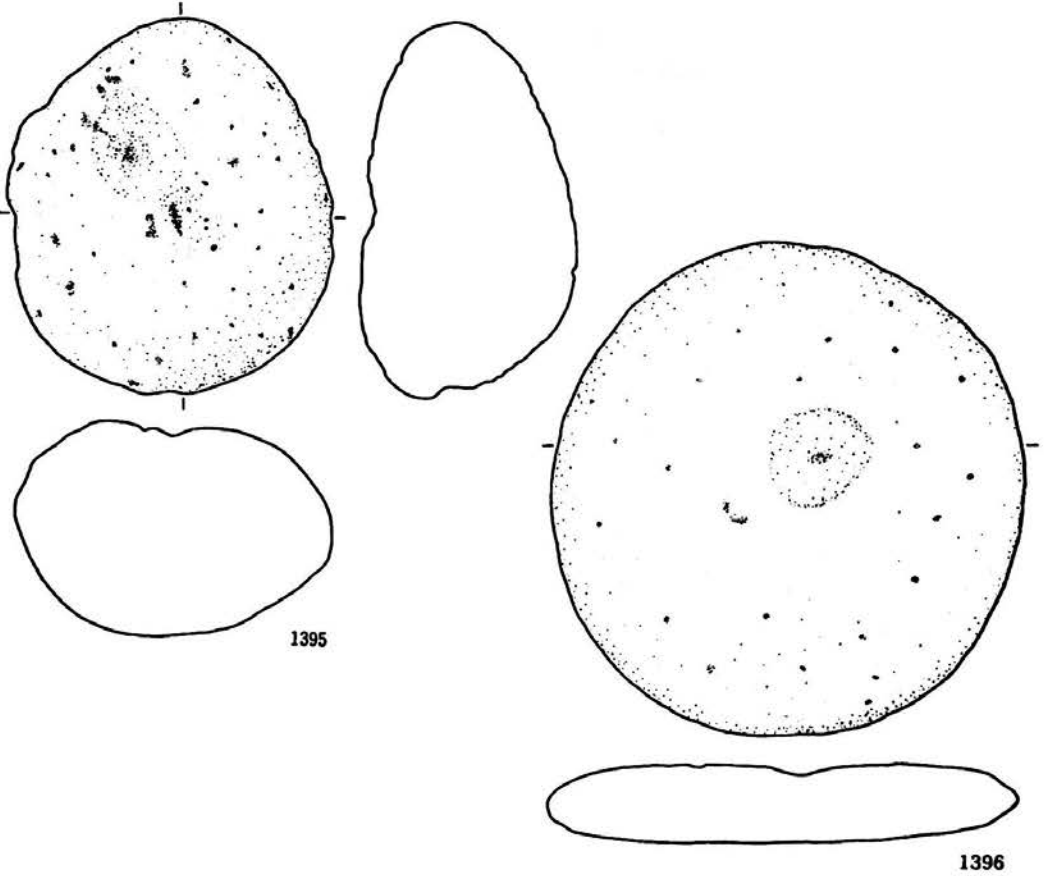

1395

1396

第164図 M33①住居跡出土遺物(14)



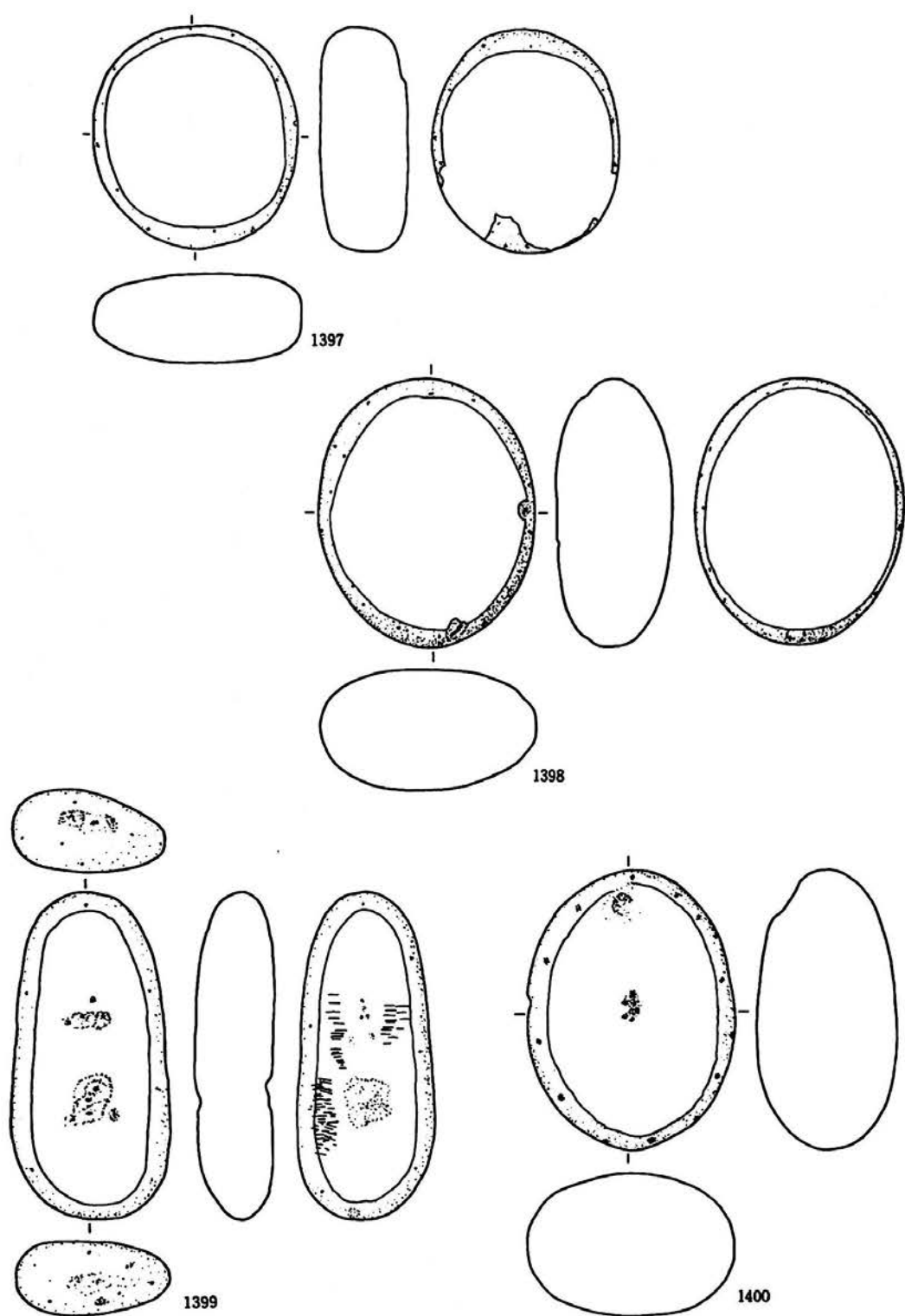

第165図 M33①住居跡出土遺物(15)

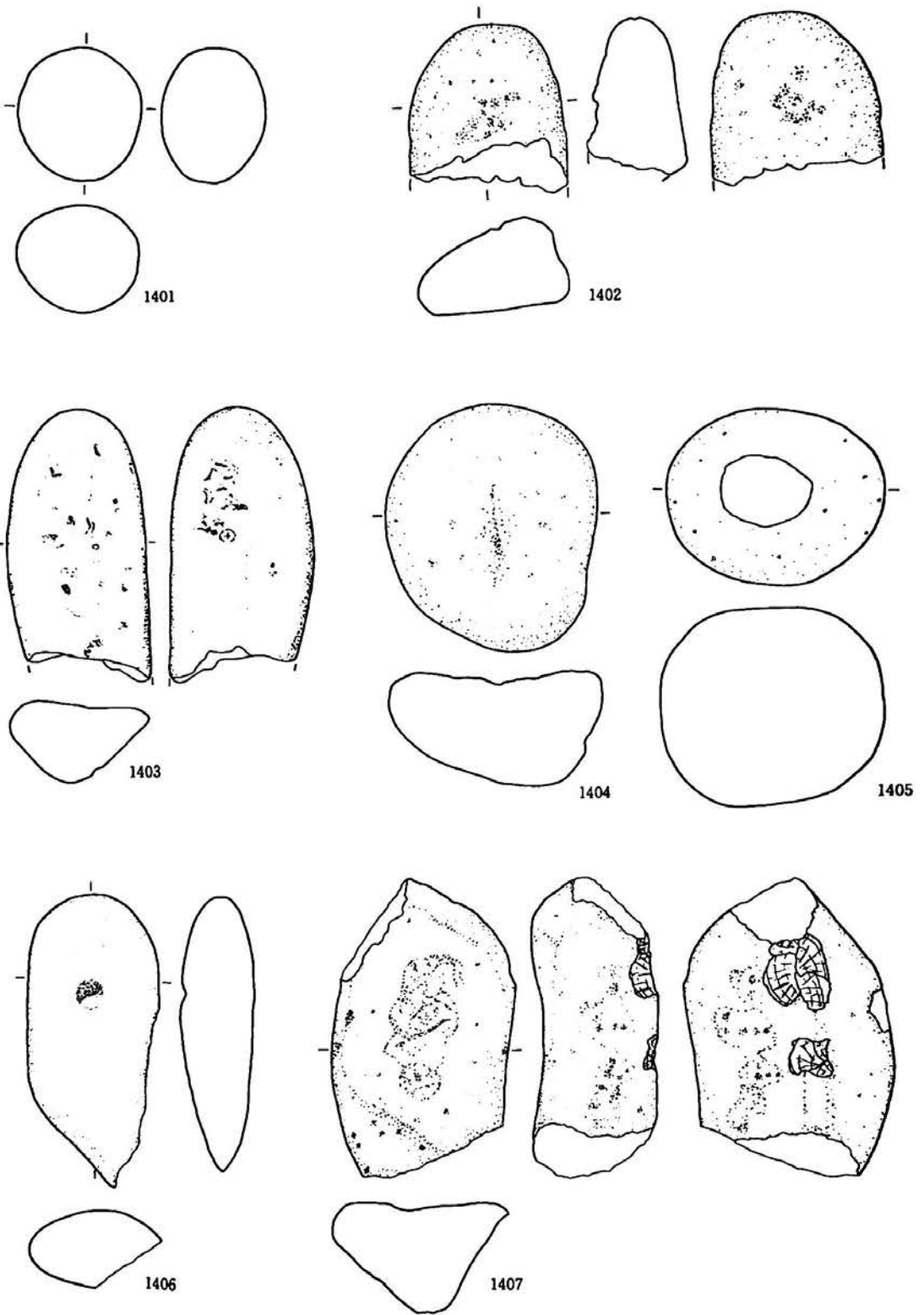

第166図 M33①住居跡出土遺物(16)

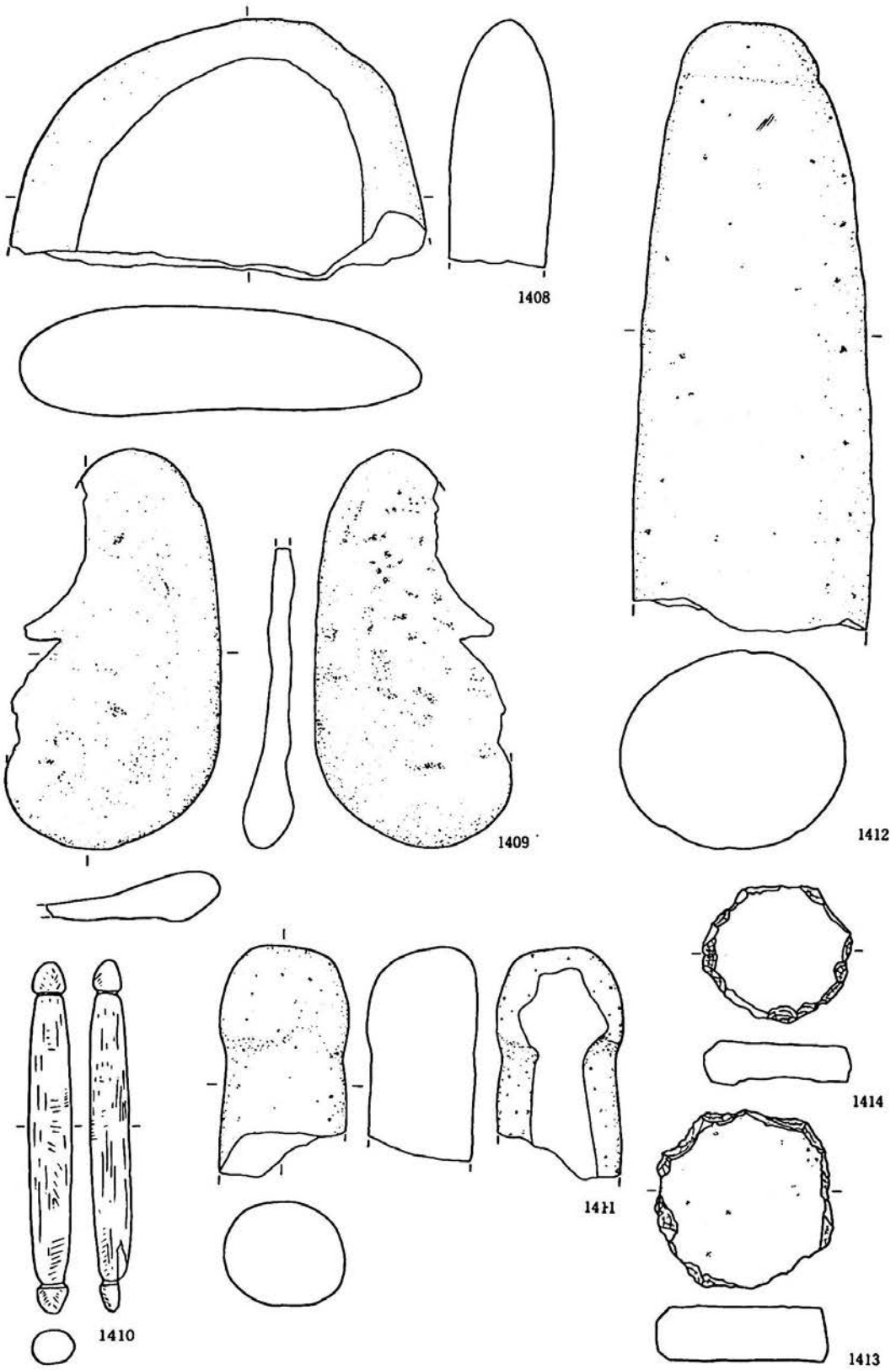

第167図 M33①住居跡出土遺物(17)

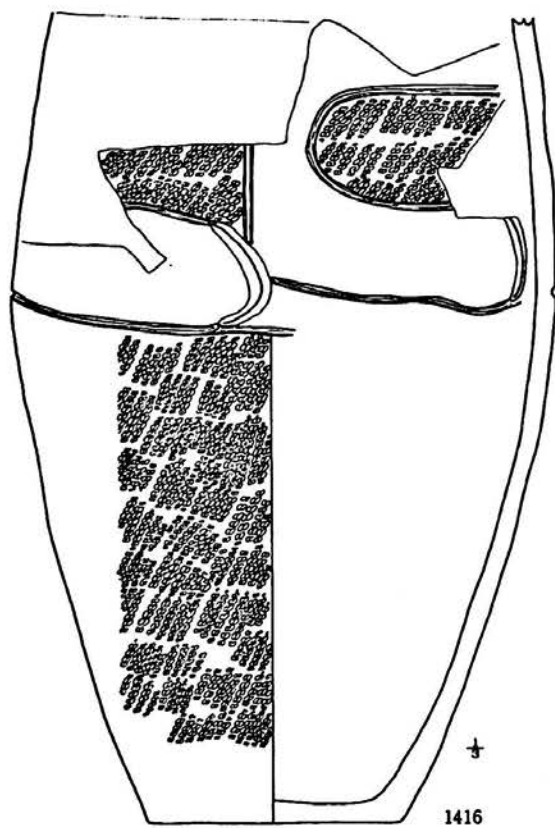
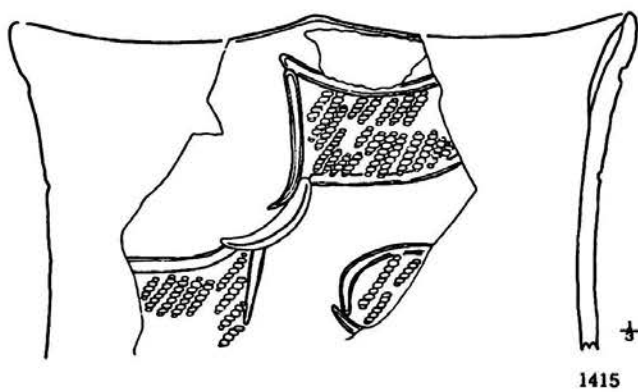

第168図 M33②住居跡出土遺物(1)

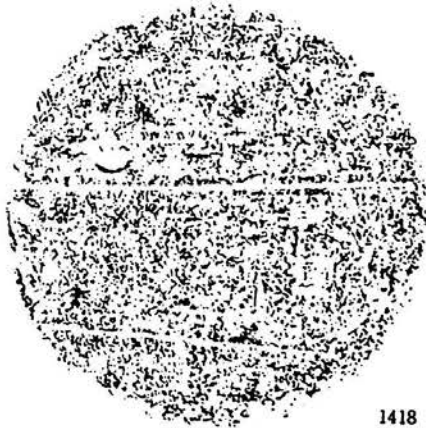
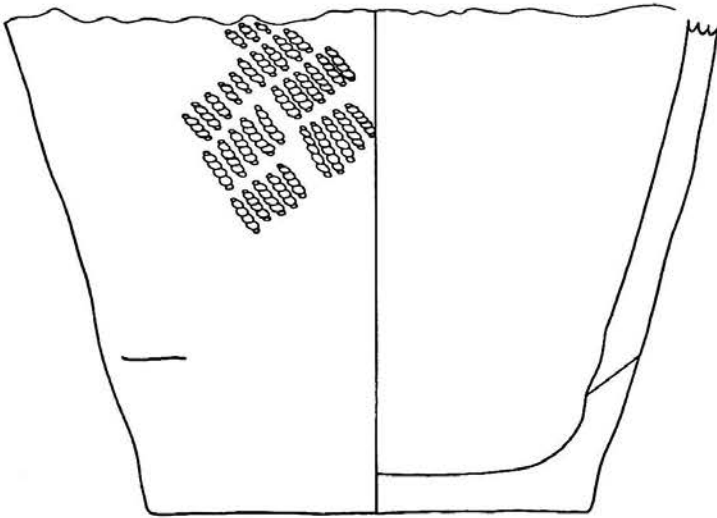
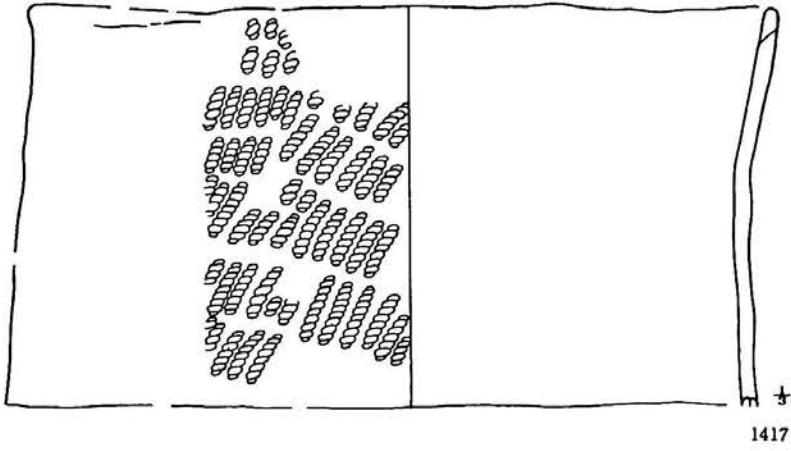

第169図 M33②住居跡出土遺物(2)

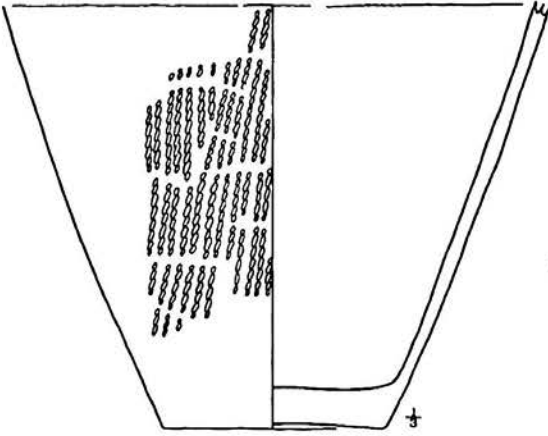

1419

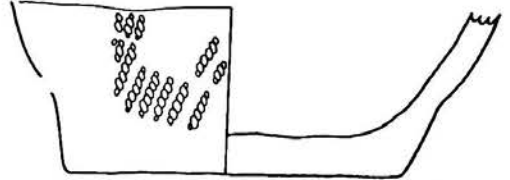

1422

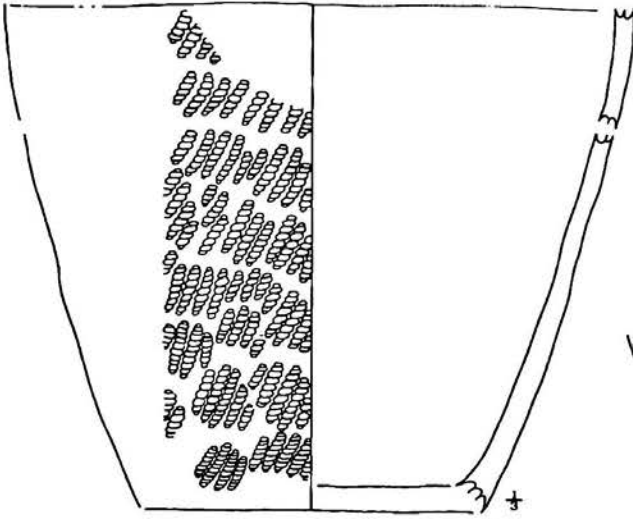

1420

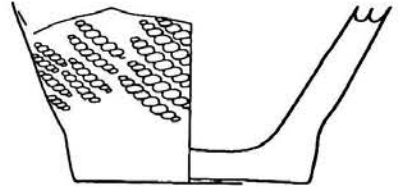

1423

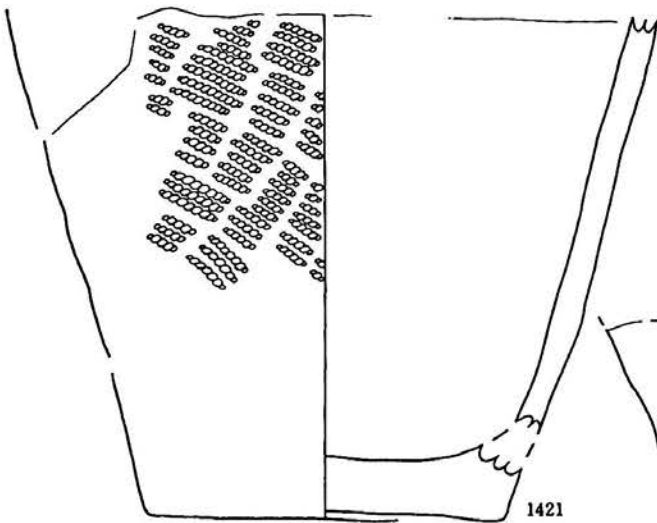

1421

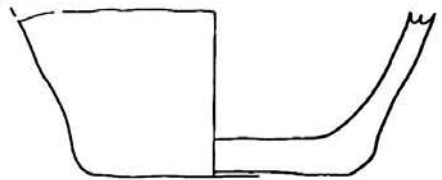

1424

第170図 M33②住居跡出土遺物(3)



1430



1425

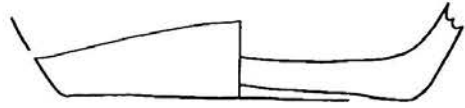

1431

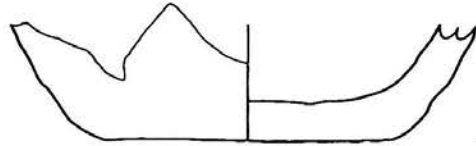

1432

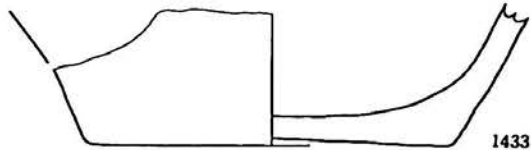

1433



1426



1434



1427



1435

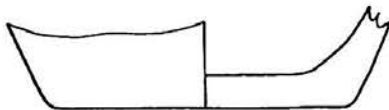

1428

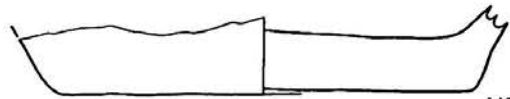

1436



1429



1437

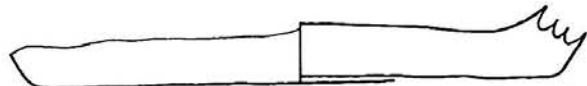

1438

第171图 M33②住居跡出土遺物(4)

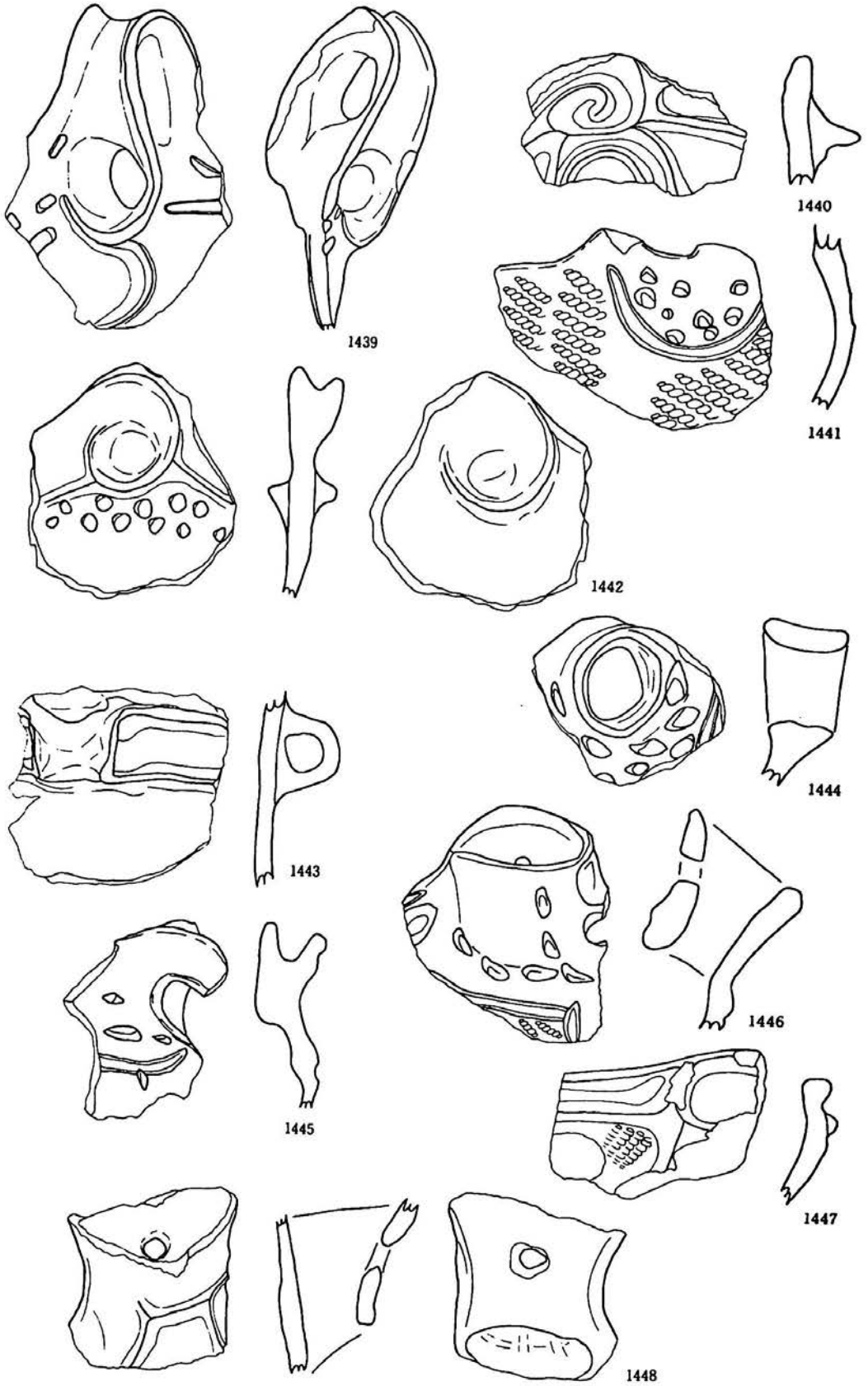

第172图 M33②住居跡出土遺物(5)



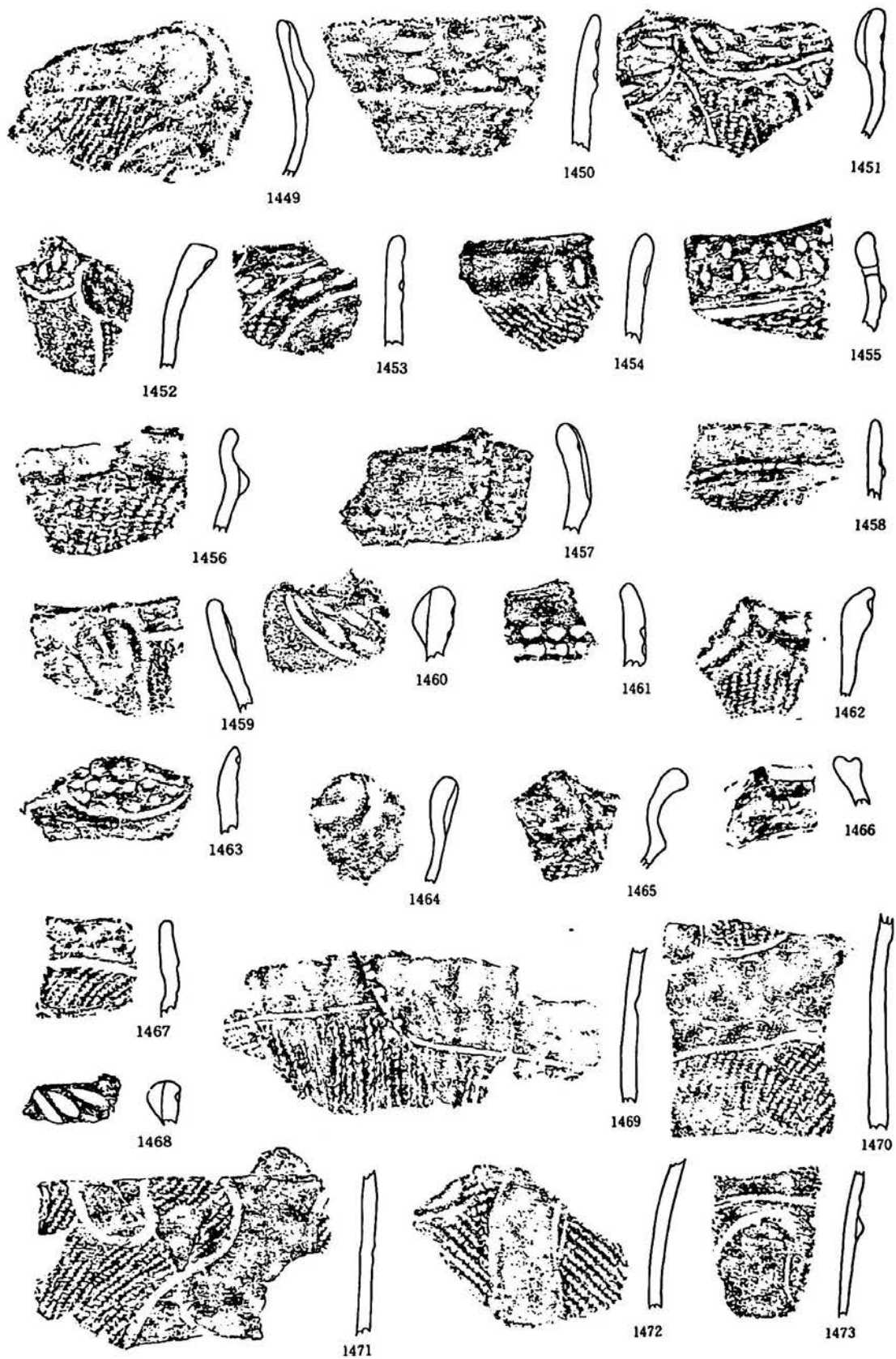

第173圖 M33②住居跡出土遺物(6)

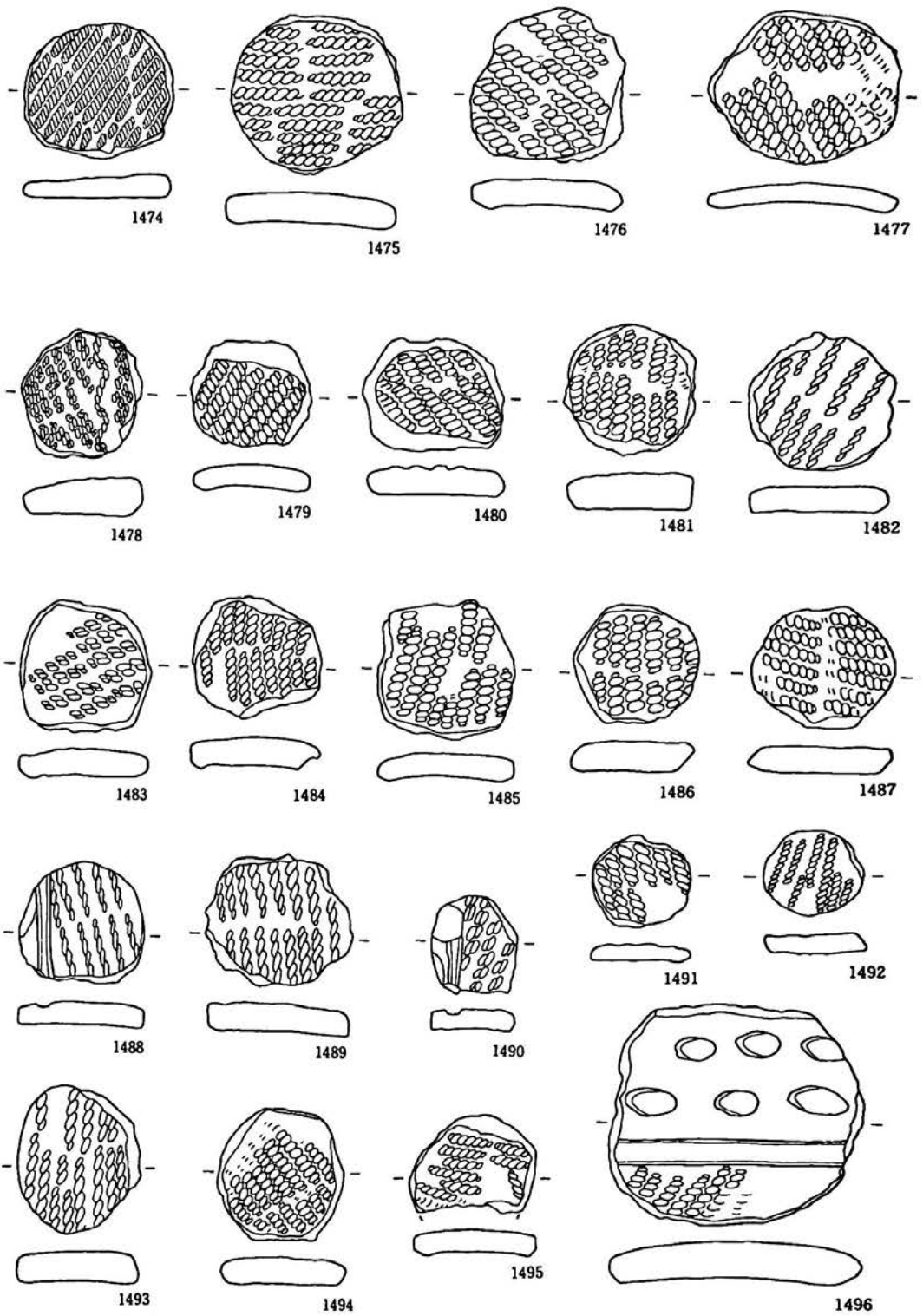

第174図 M33②住居跡出土遺物(7)

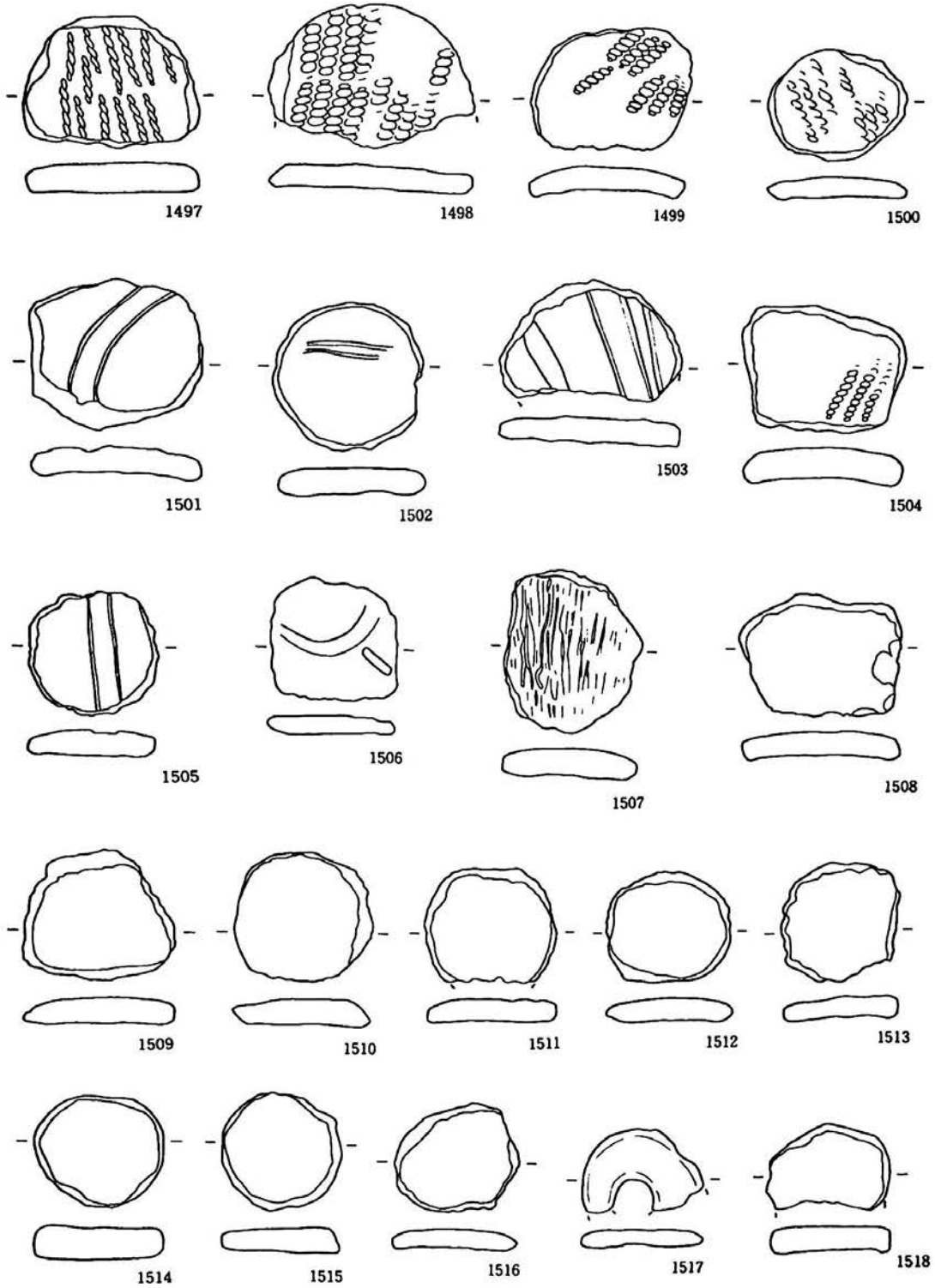

第175図 M33②住居跡出土遺物(8)

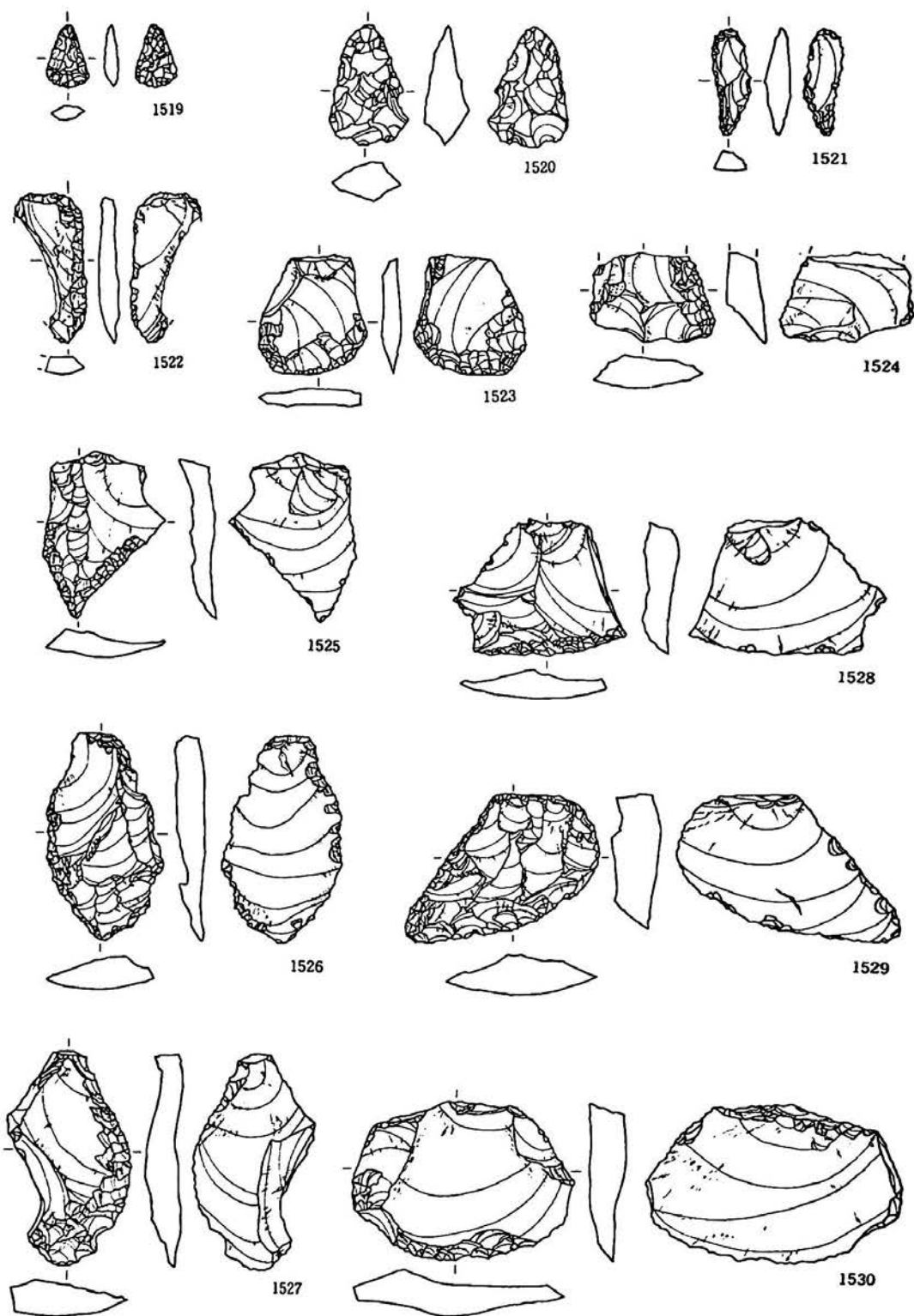

第176图 M33②住居跡出土遺物(9)

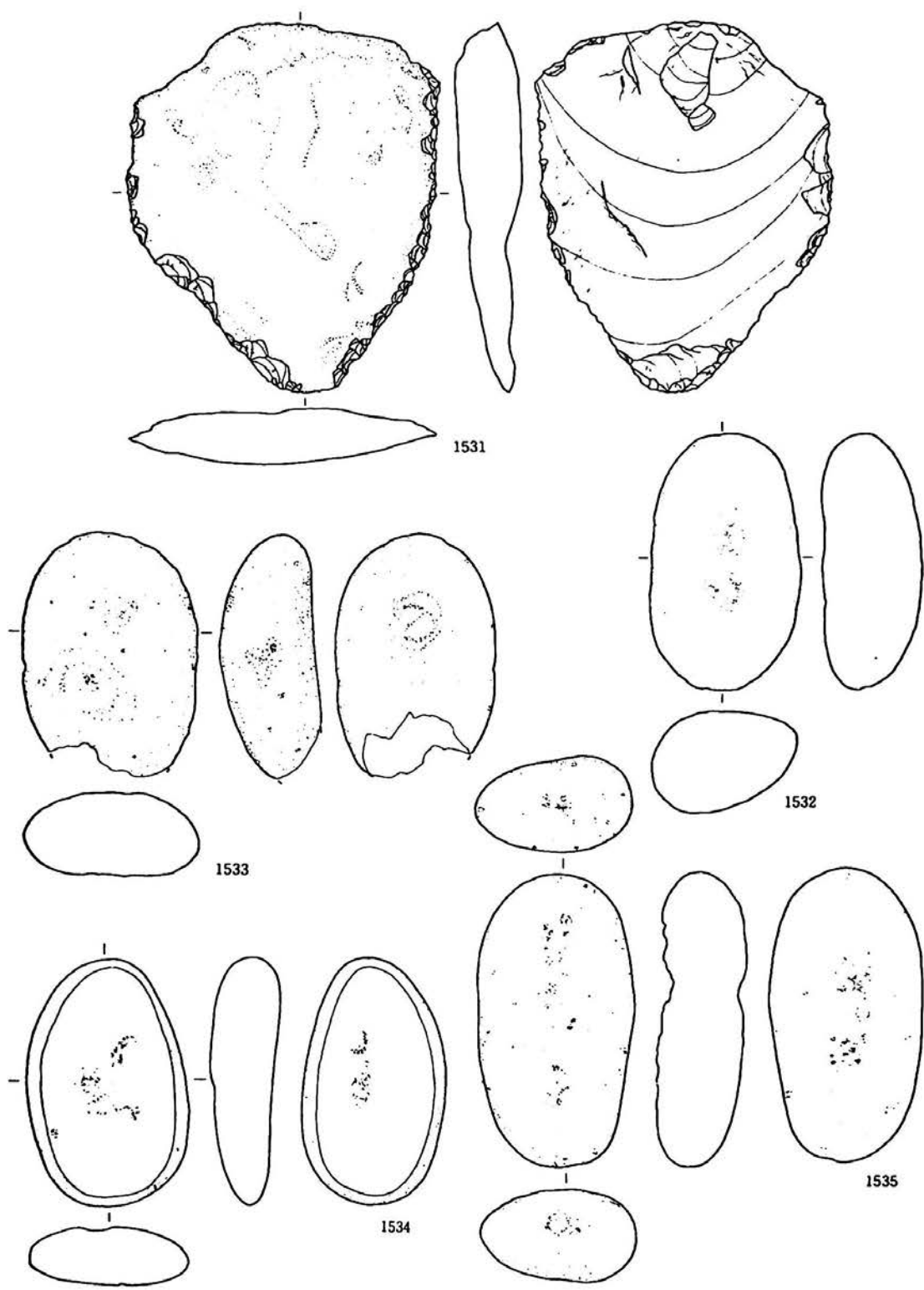

第177図 M33②住居跡出土遺物(10)

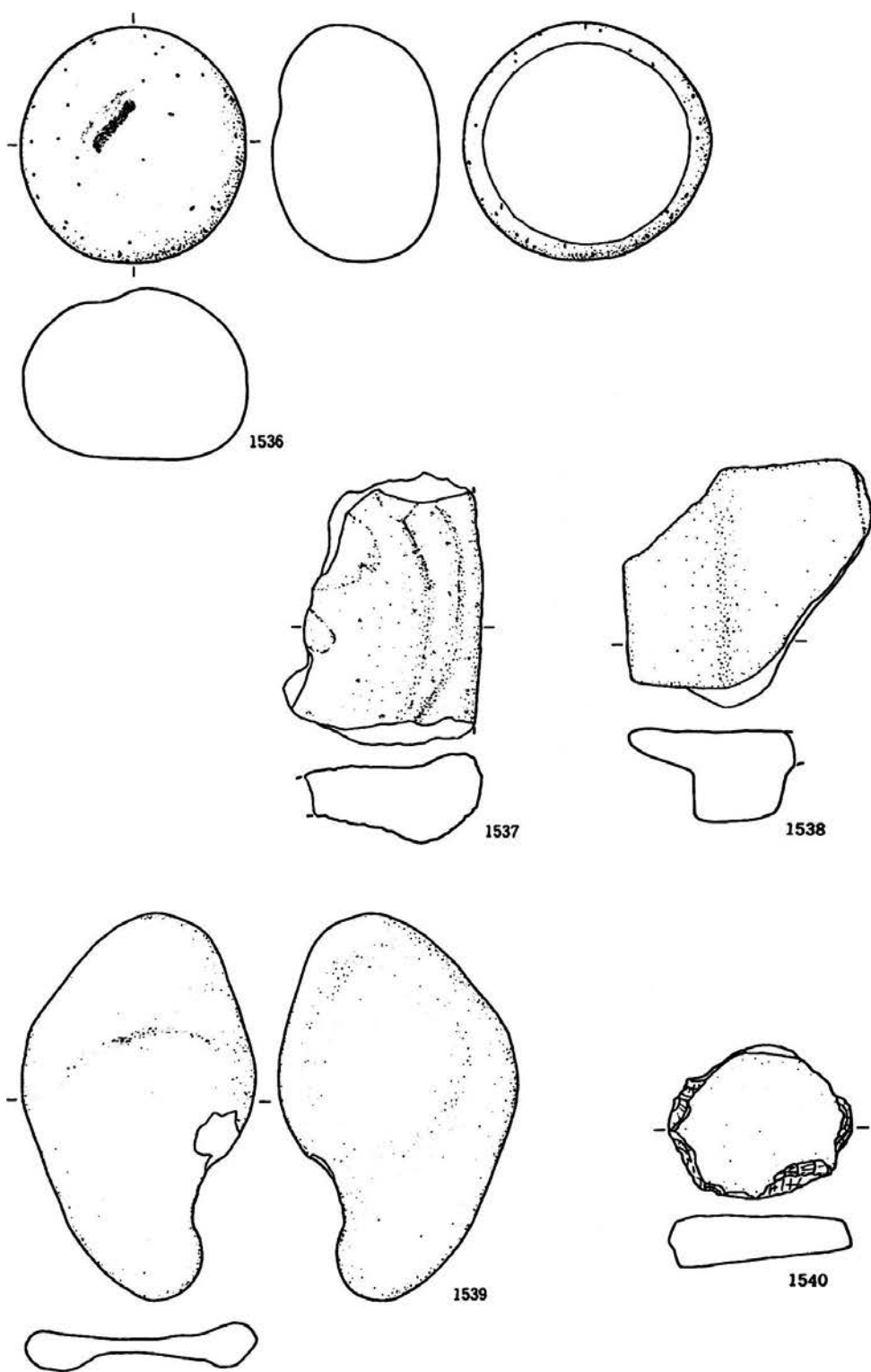

第178図 M33②住居跡出土遺物(II)

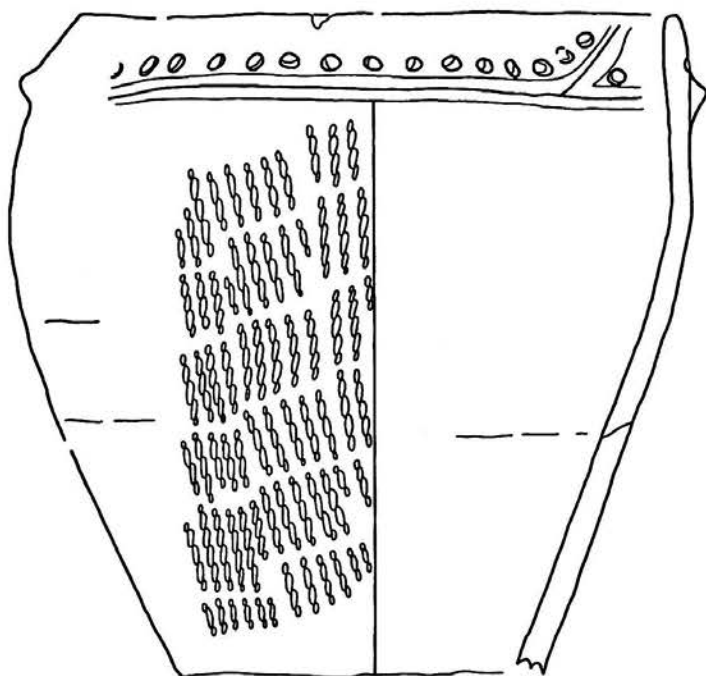

1541

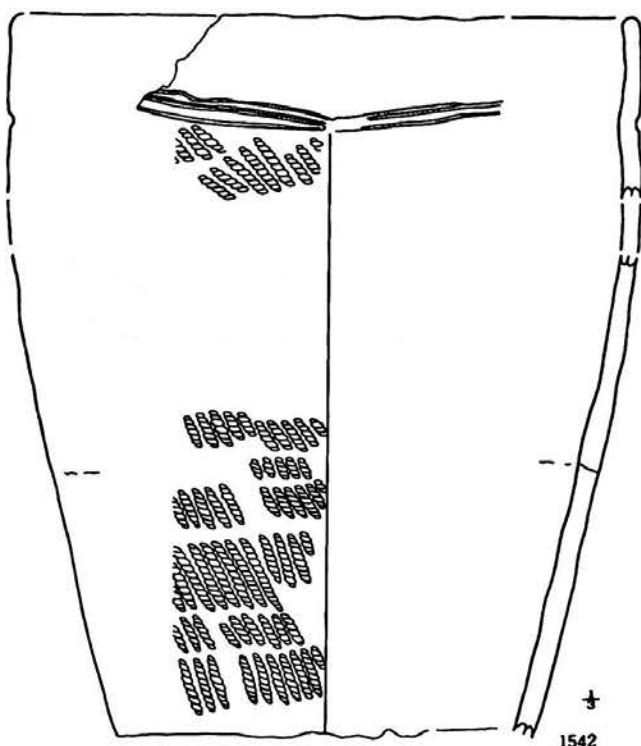

1542

第179図 M33③住居跡出土遺物(1)

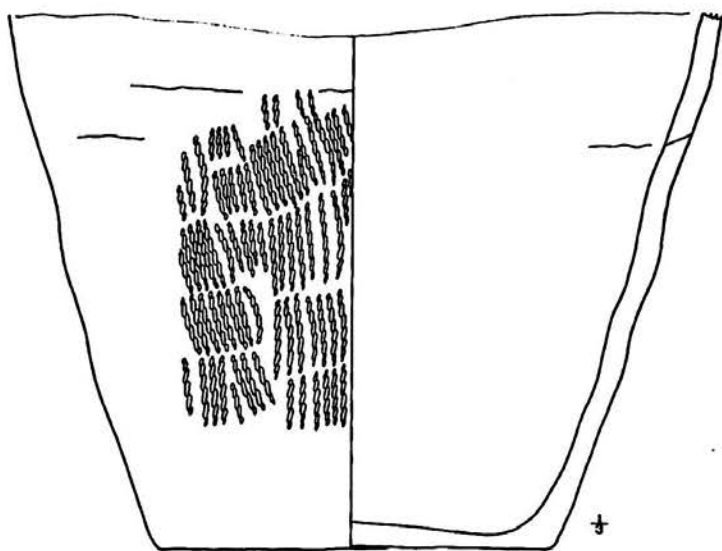

1543

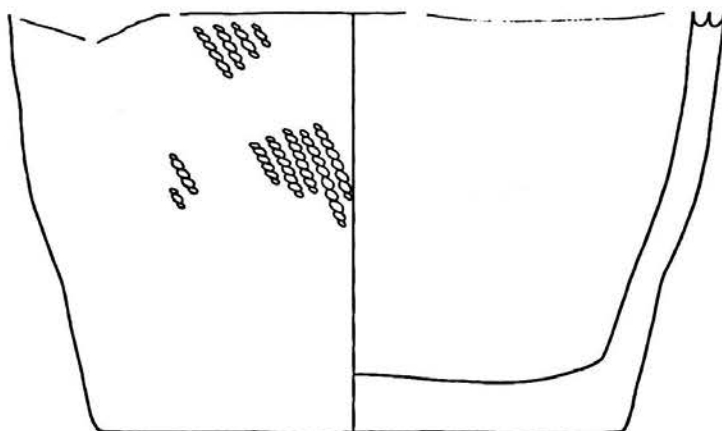

1544

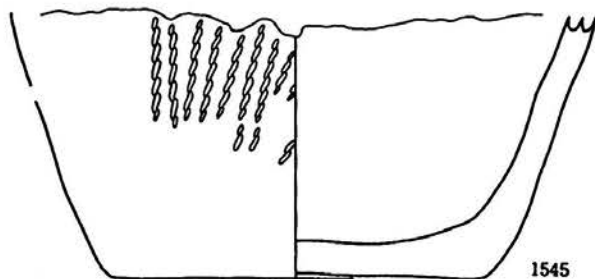

1545

第180図 M33③住居跡出土遺物(2)



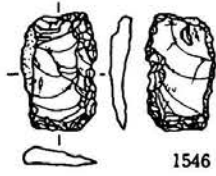

1546

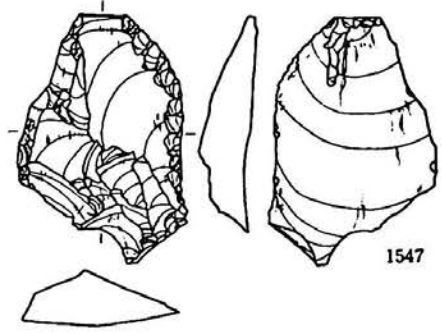

1547

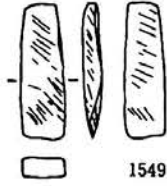

1549

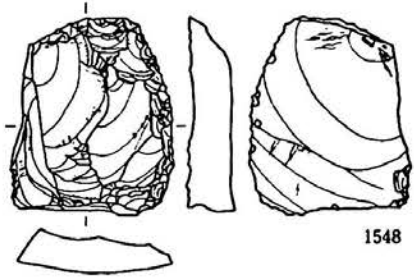

1548

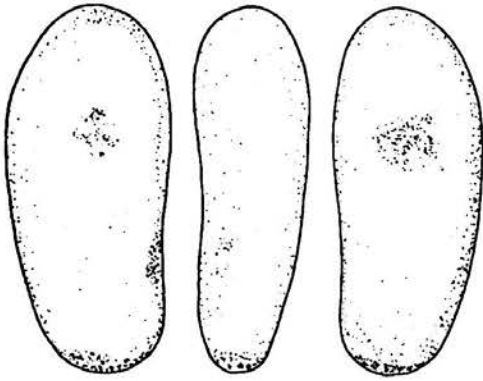

1550

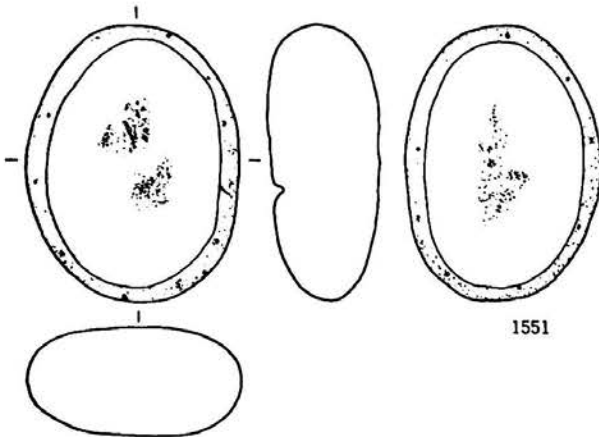
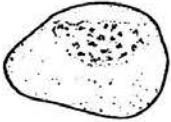

1551

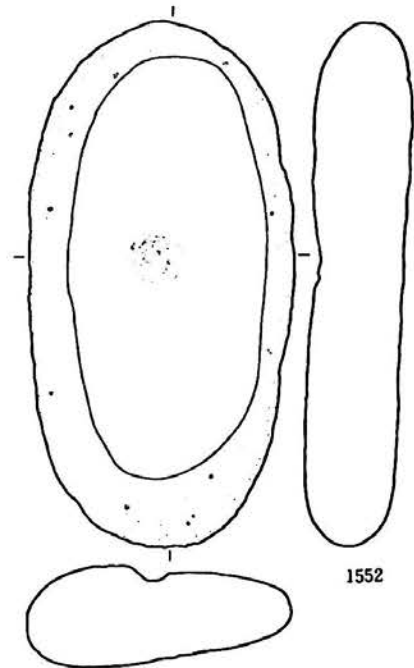

1552

第181図 M33③住居跡出土遺物(3)

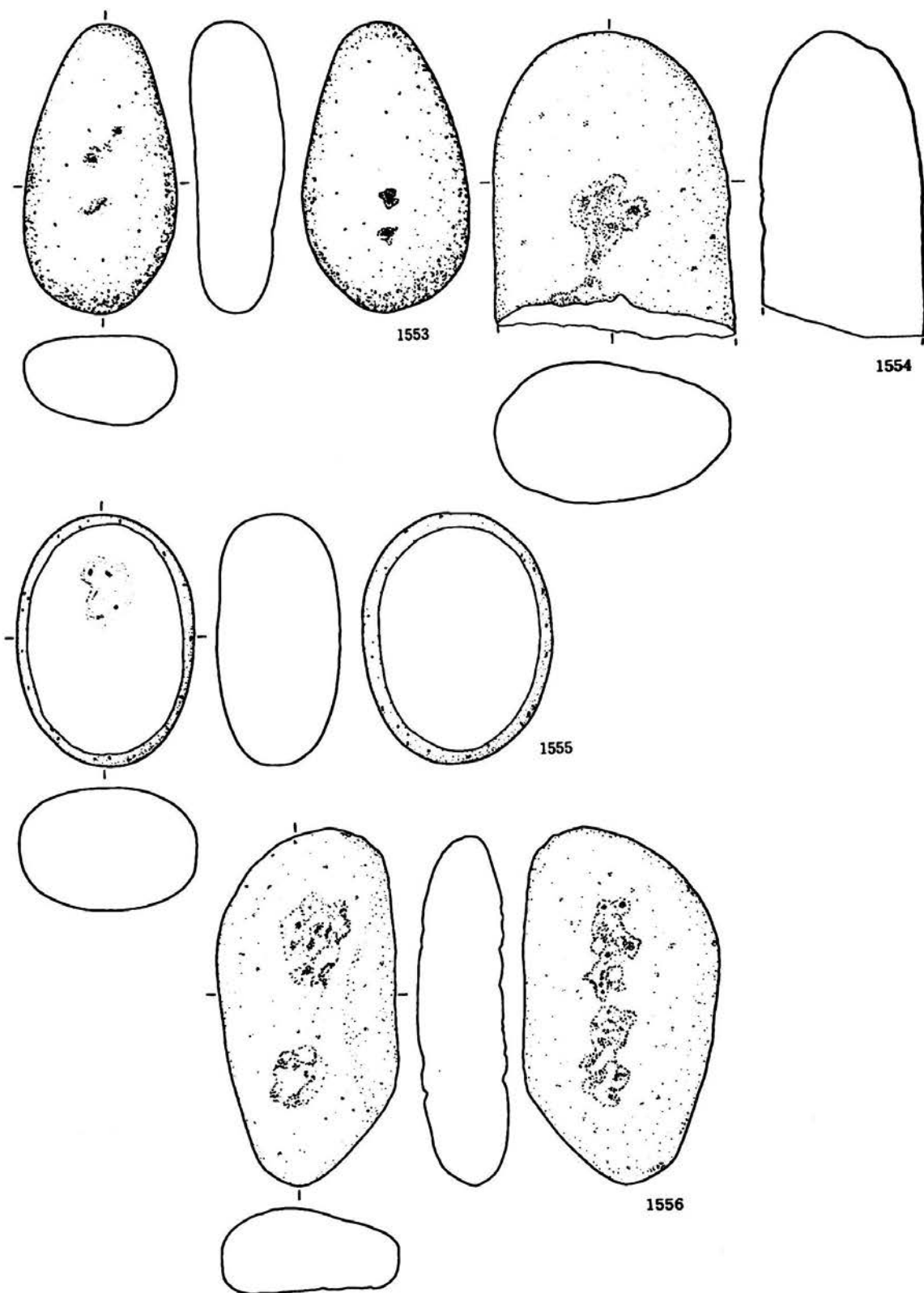

第182図 M33③住居跡出土遺物(4)

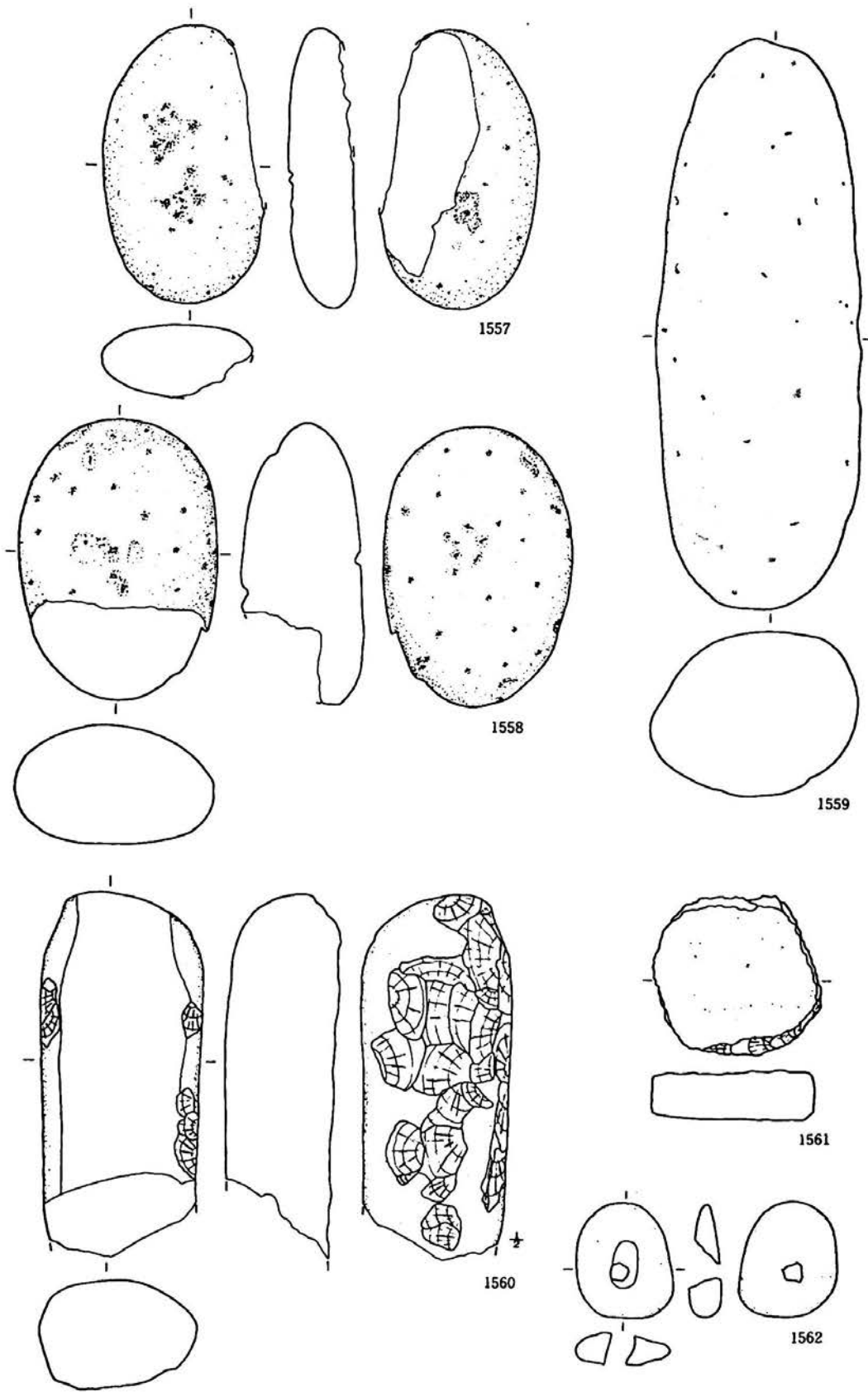

第183図 M33③住居跡出土遺物(5)

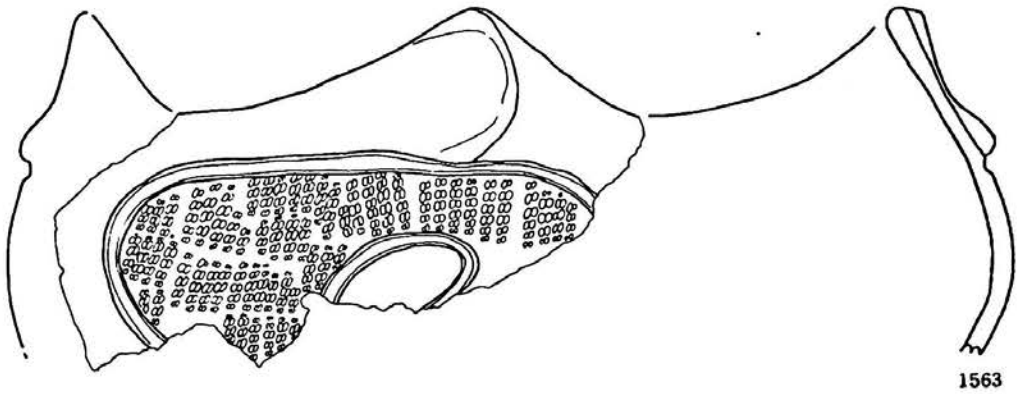

1563

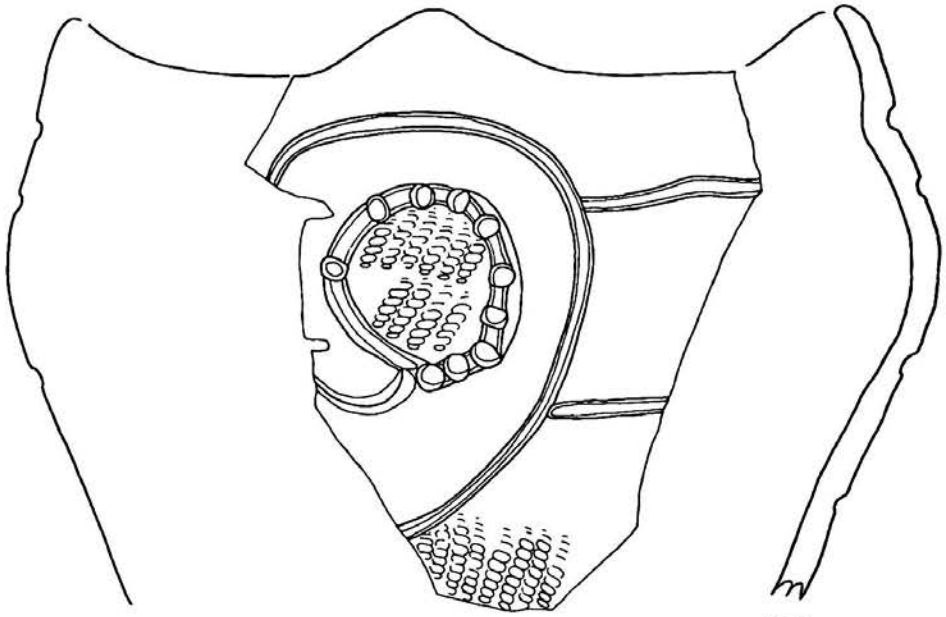

1564

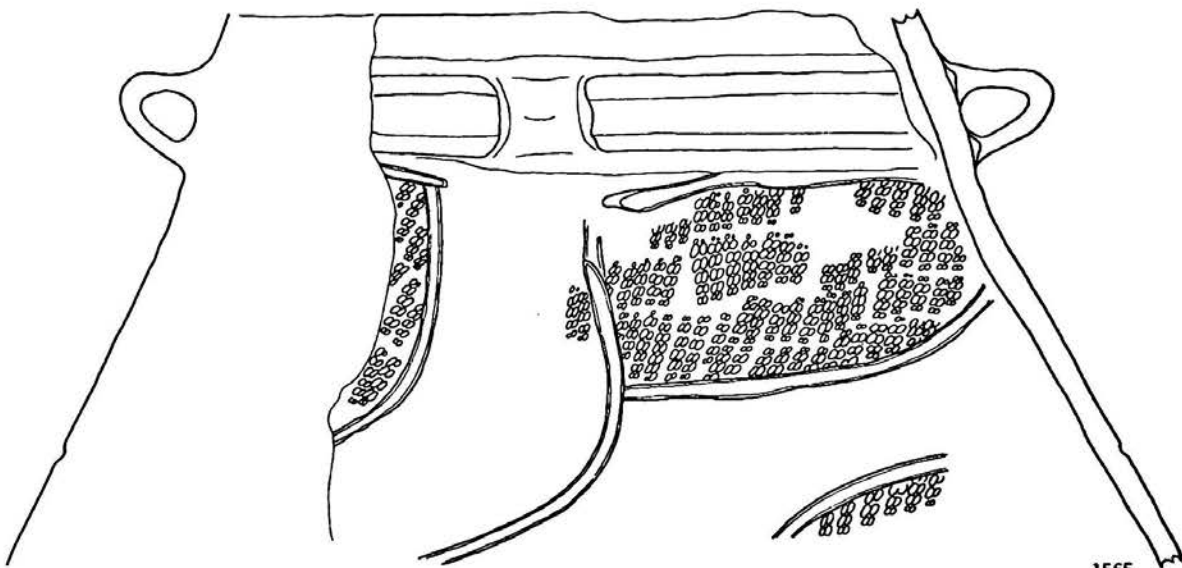

1565

第184図 M33④住居跡出土遺物(1)

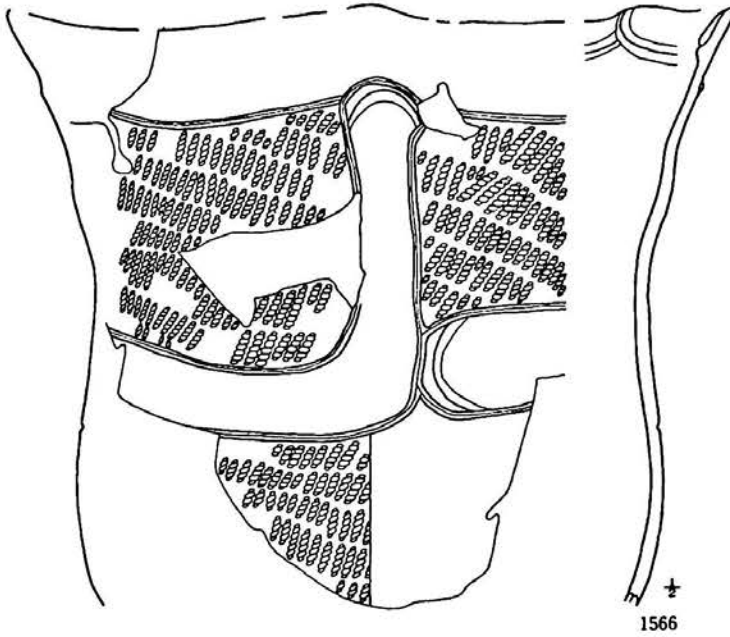

1566

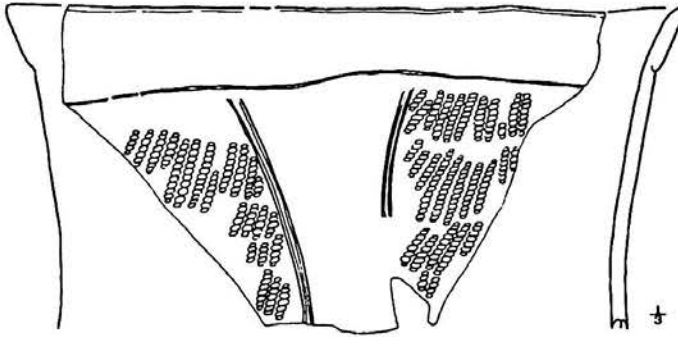

1567

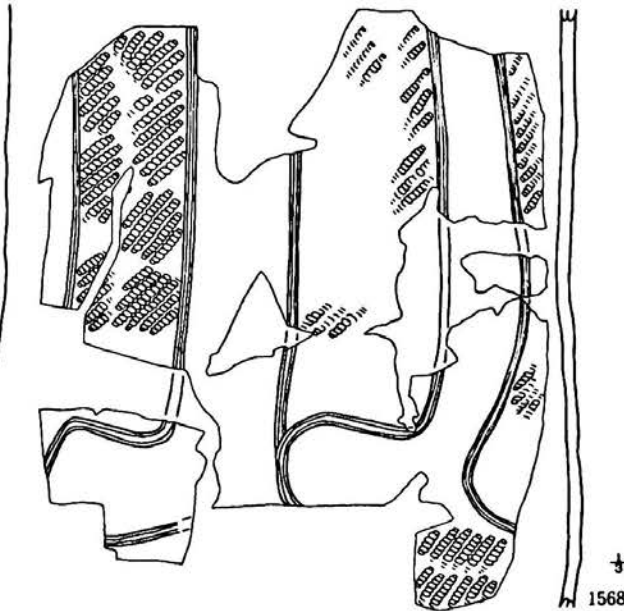

1568

第185図 M33④住居跡出土遺物(2)

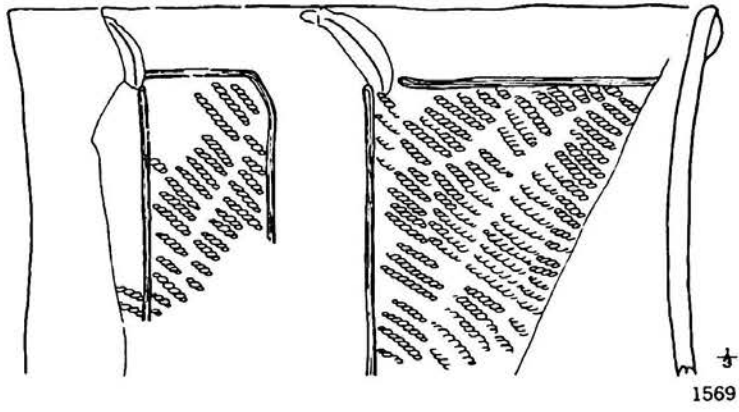

1569

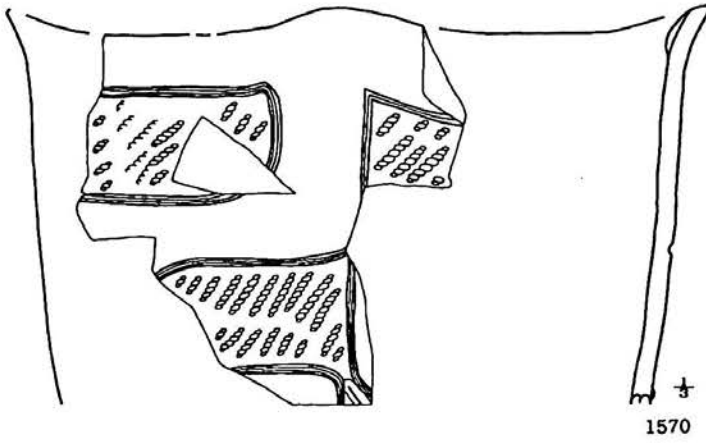

1570

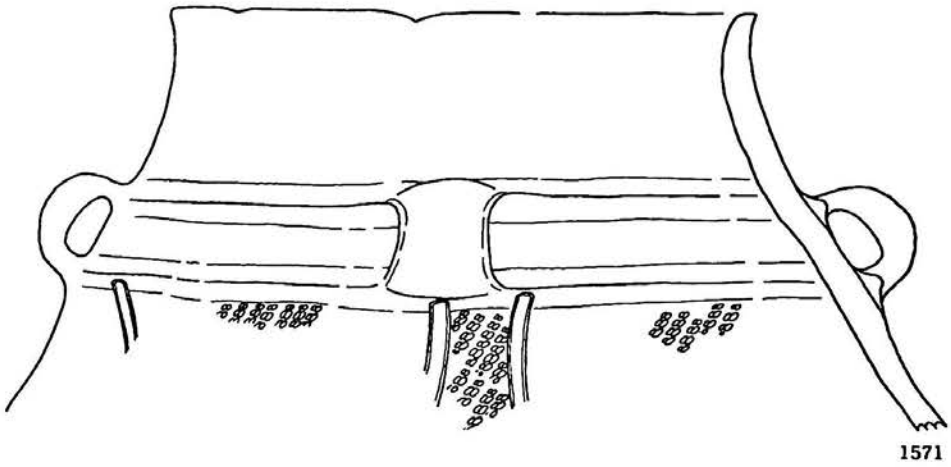

1571

第186图 M33④住居跡出土遺物(3)

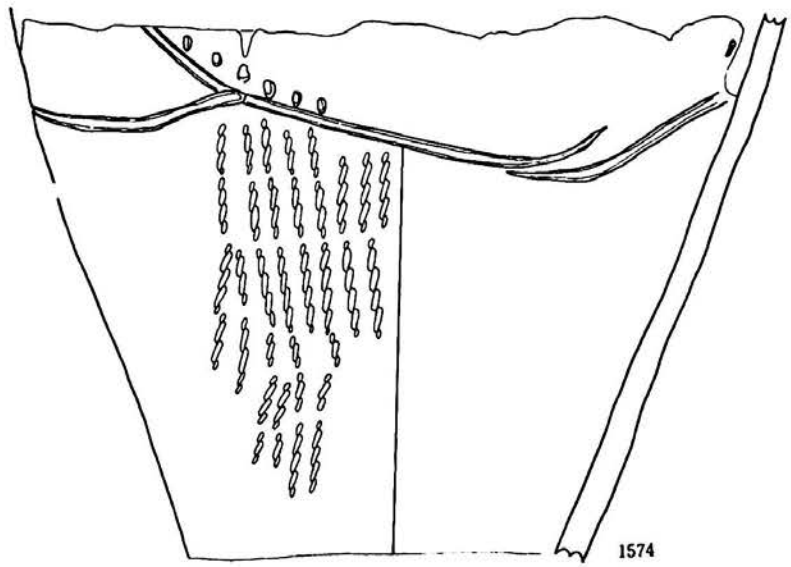
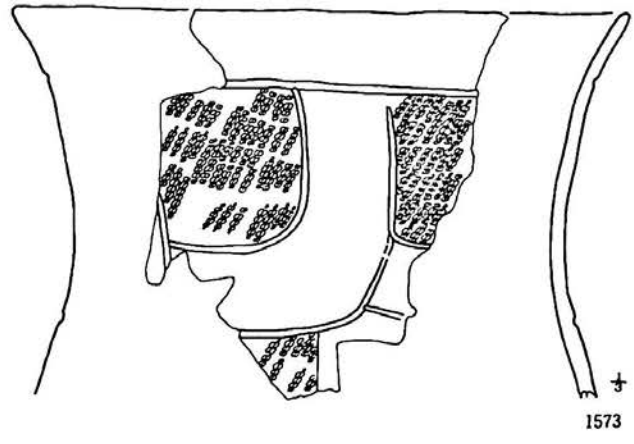
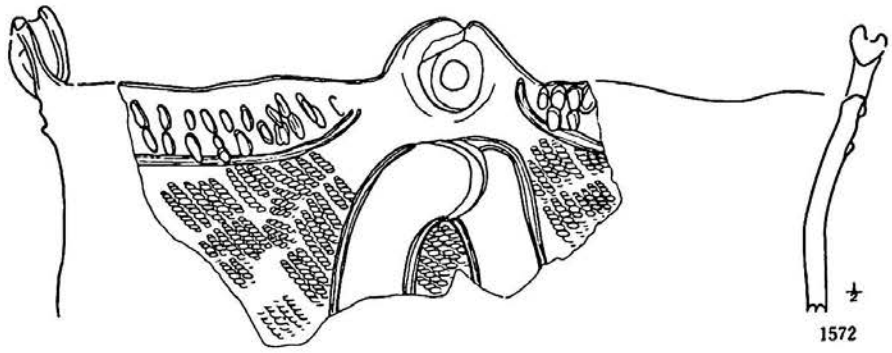

第187図 M33④住居跡出土遺物(4)

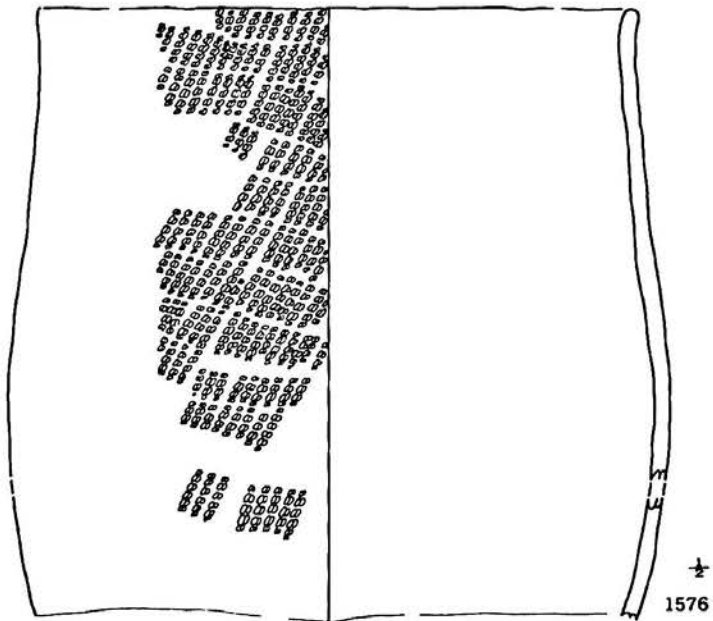
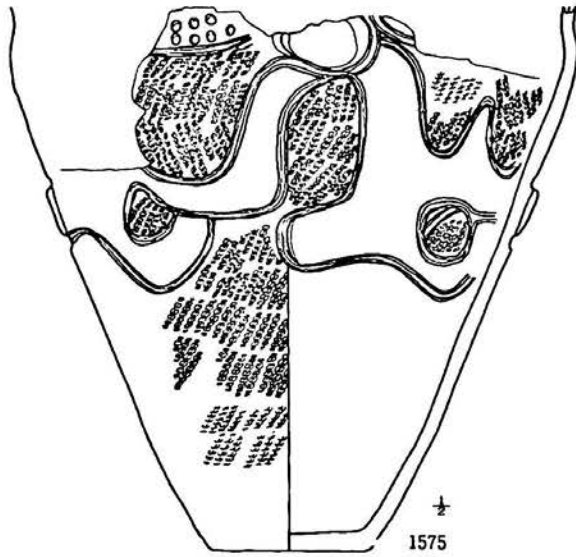
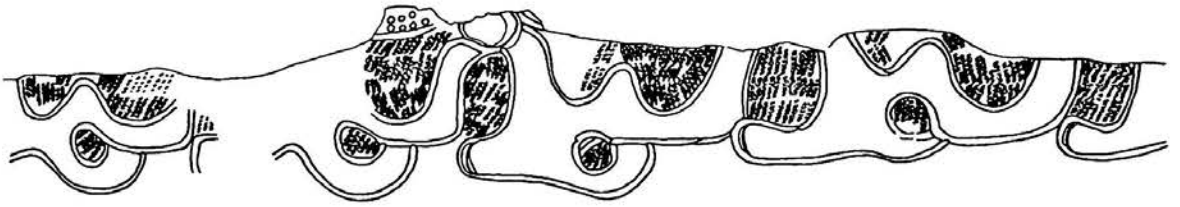

第188図 M33④住居跡出土遺物(5)



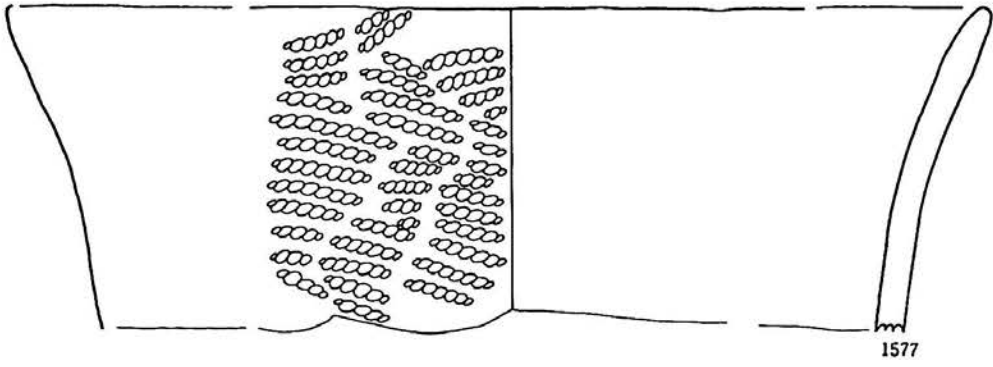

1577

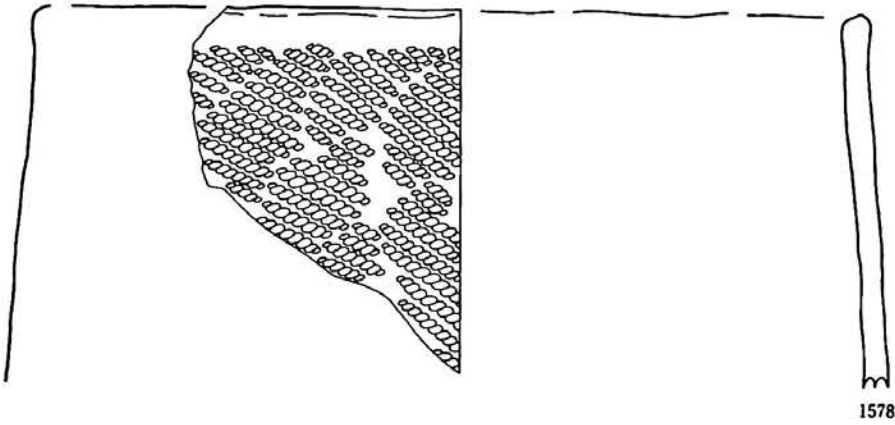

1578

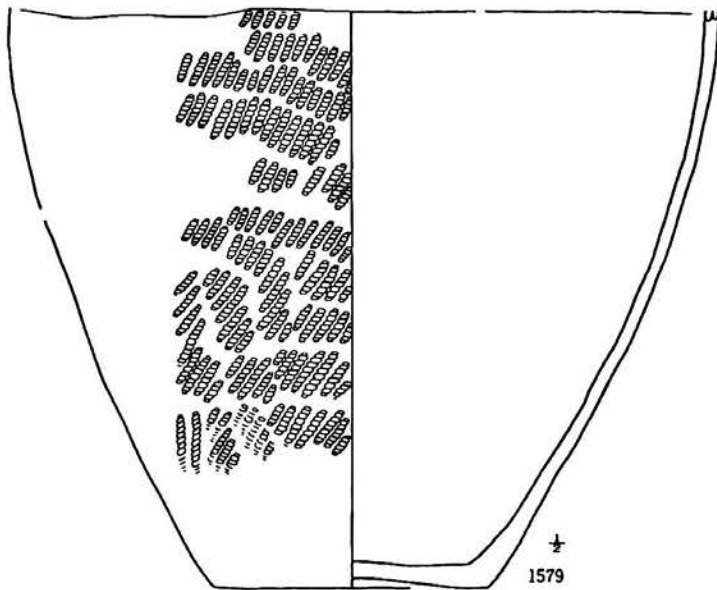

1579

第189図 M33④住居跡出土遺物(6)

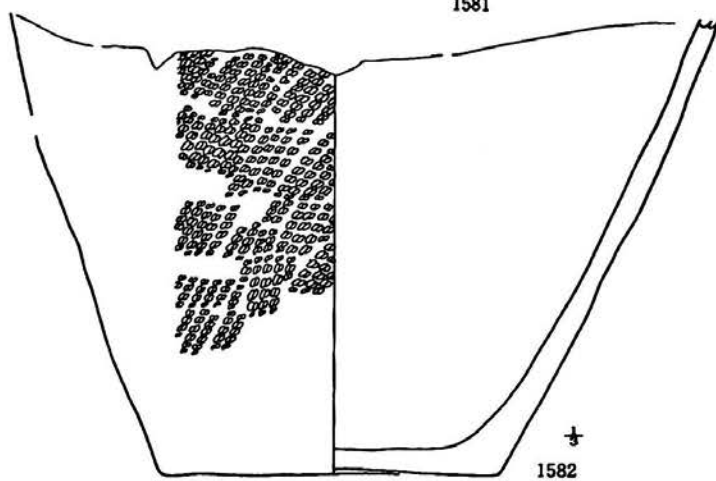
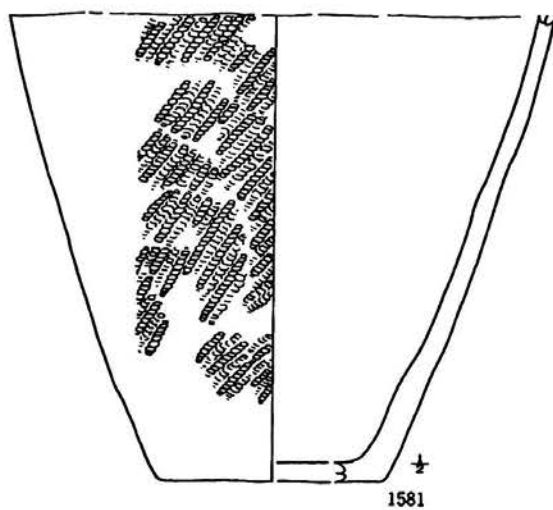
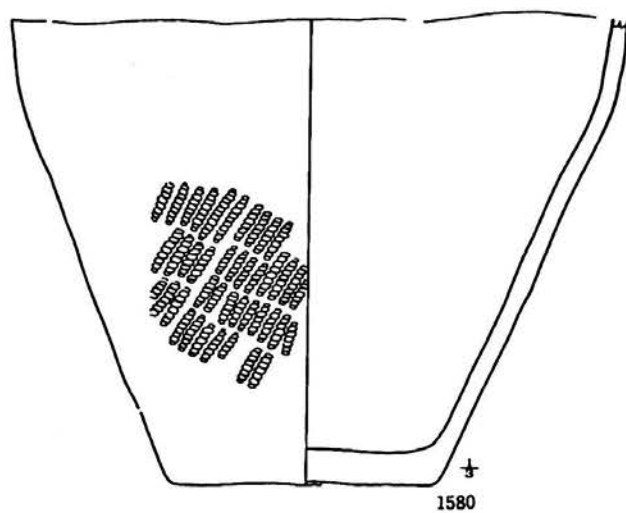

第190図 M33④住居跡出土遺物(7)

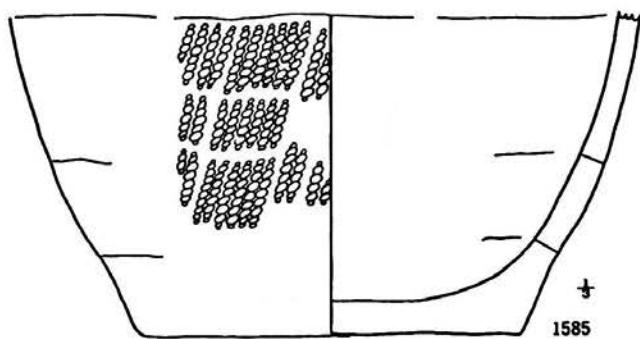
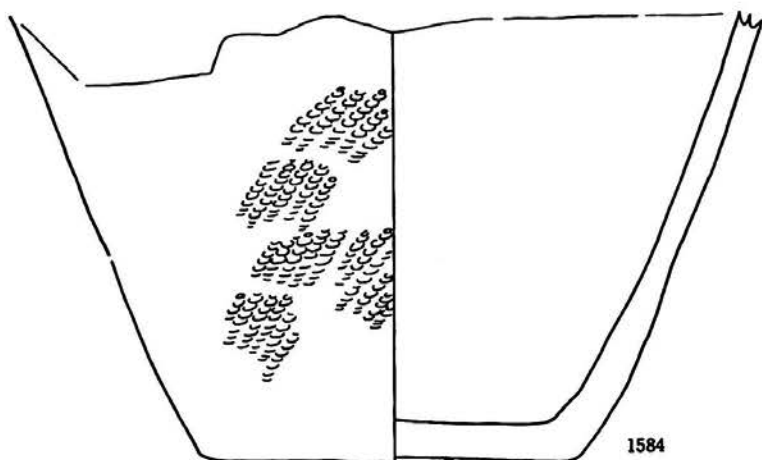
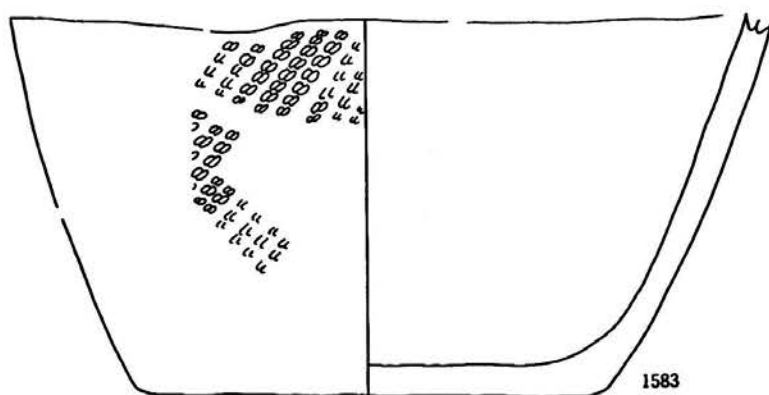

第191図 M33④住居跡出土遺物(8)

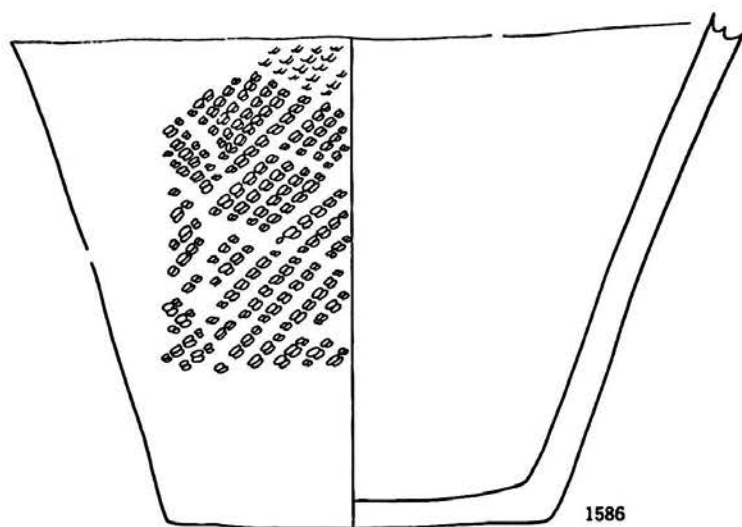

1586

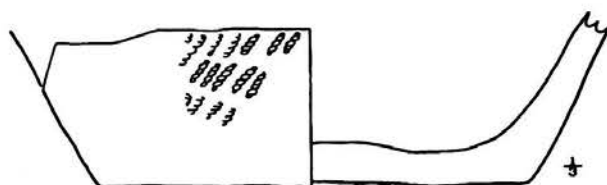

1587

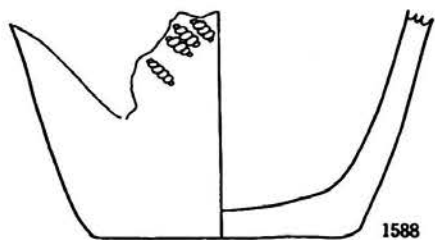

1588

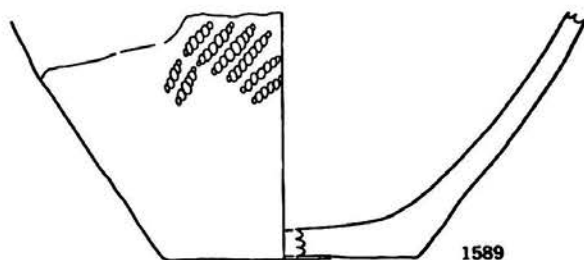

1589



1590



1591

第192図 M33④住居跡出土遺物(9)

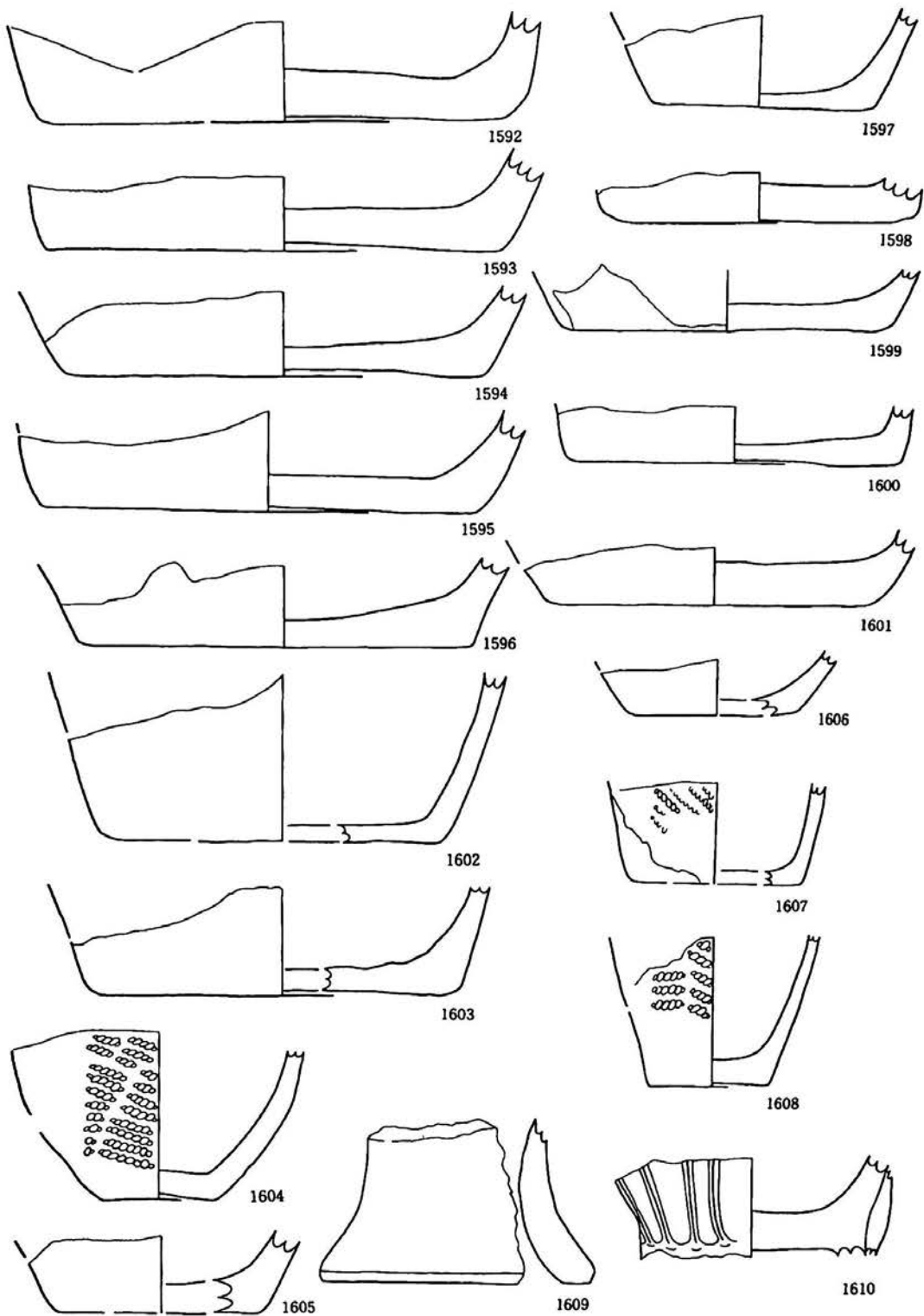

第193图 M33④住居跡出土遺物(10)

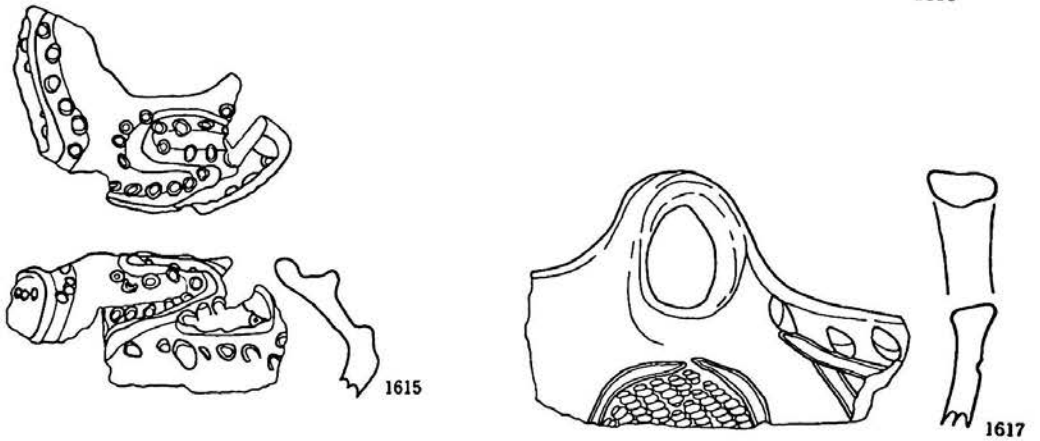
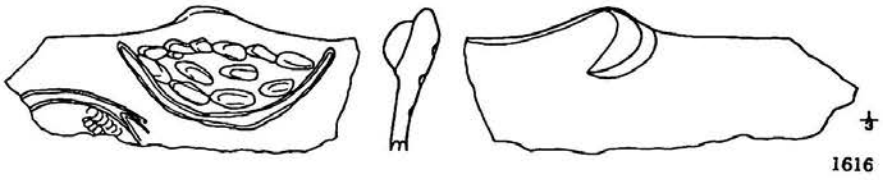
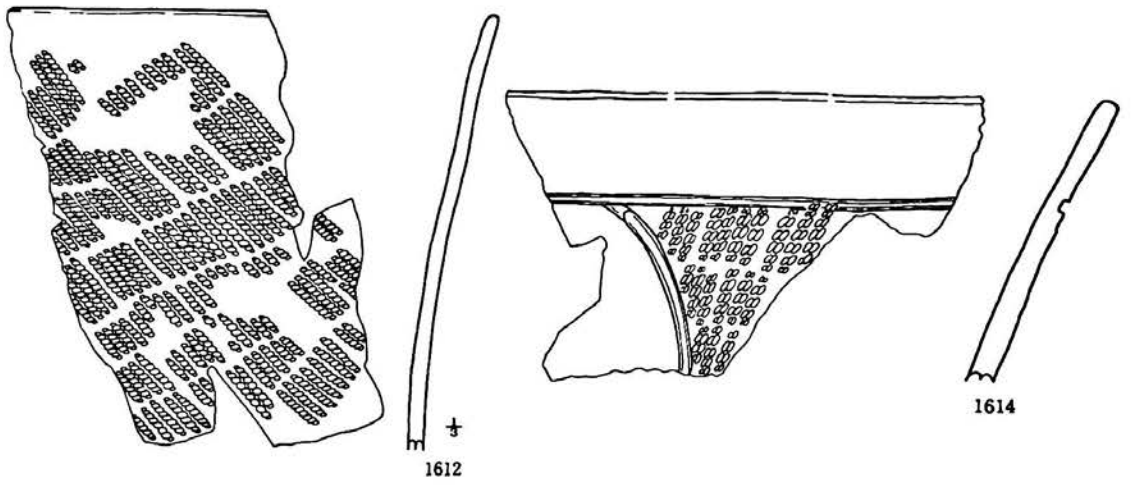
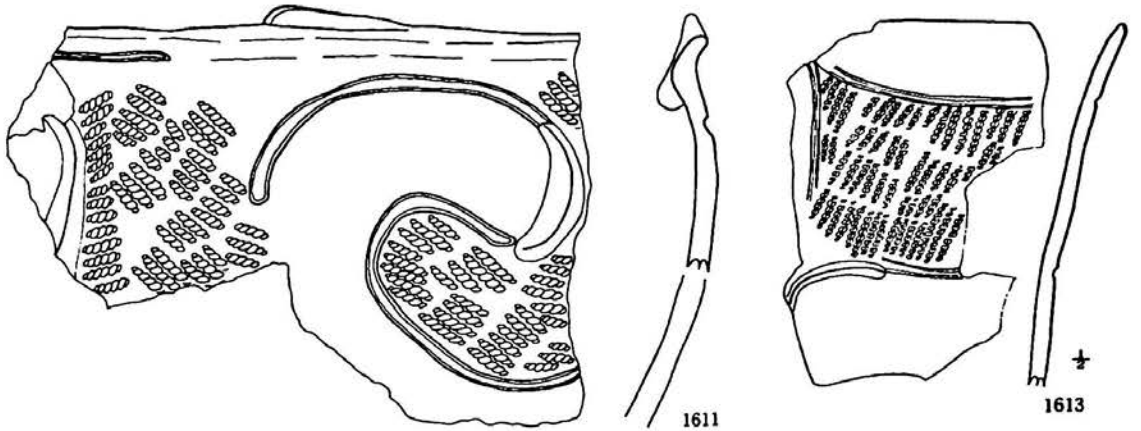

第194图 M33④住居跡出土遺物(II)

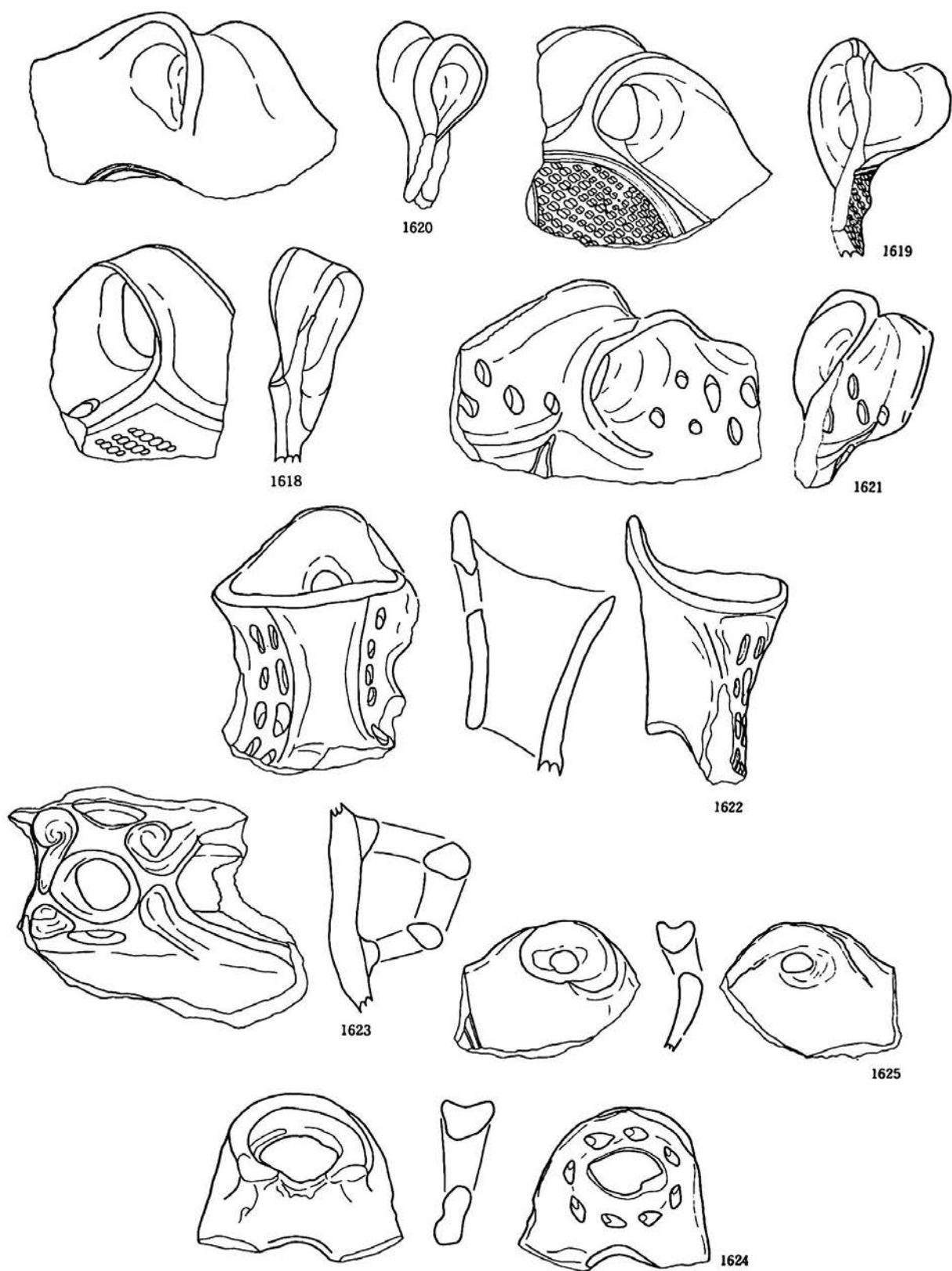

第195图 M33④住居跡出土遺物(12)

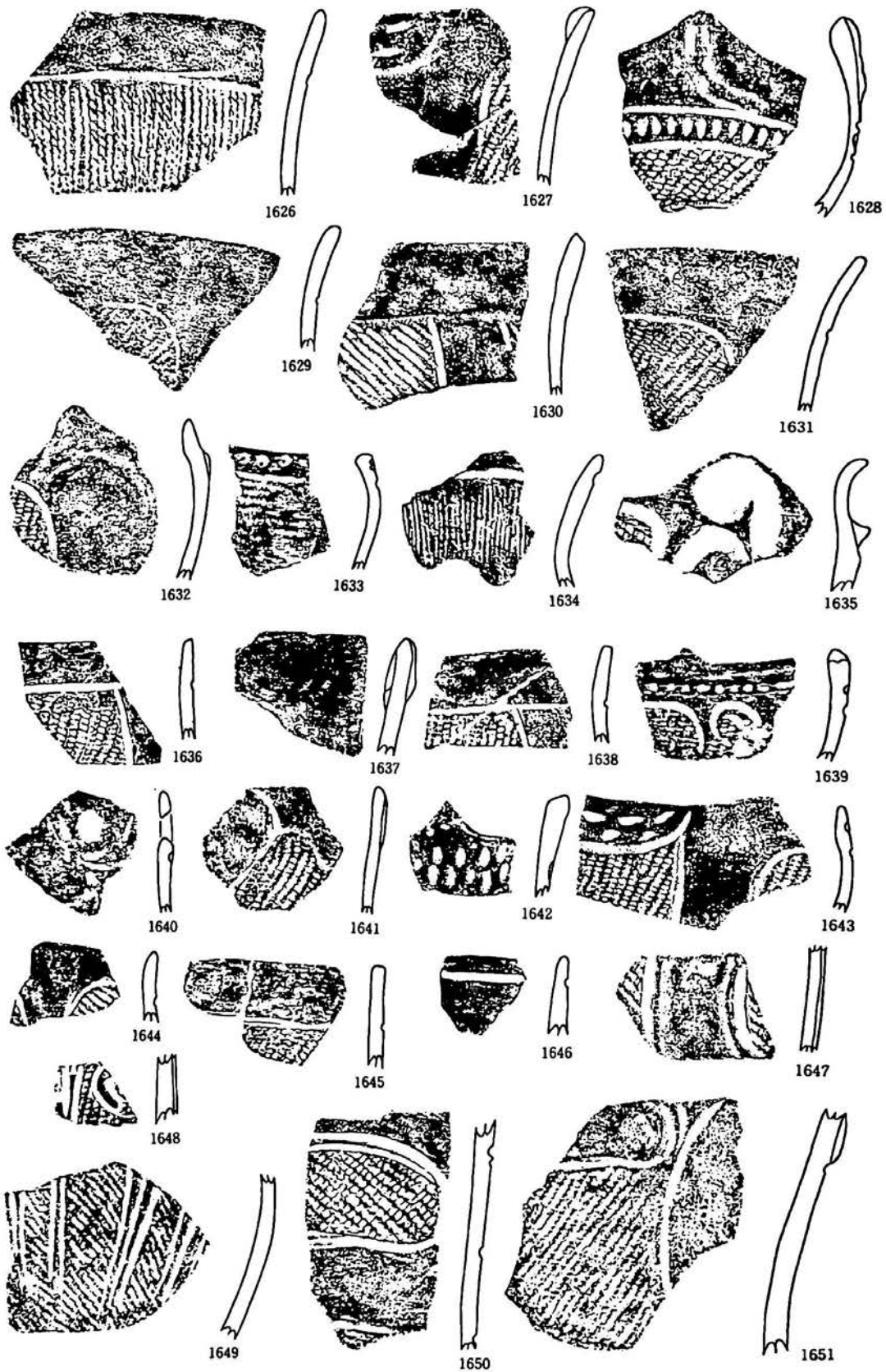

第196图 M33④住居跡出土遺物(13)



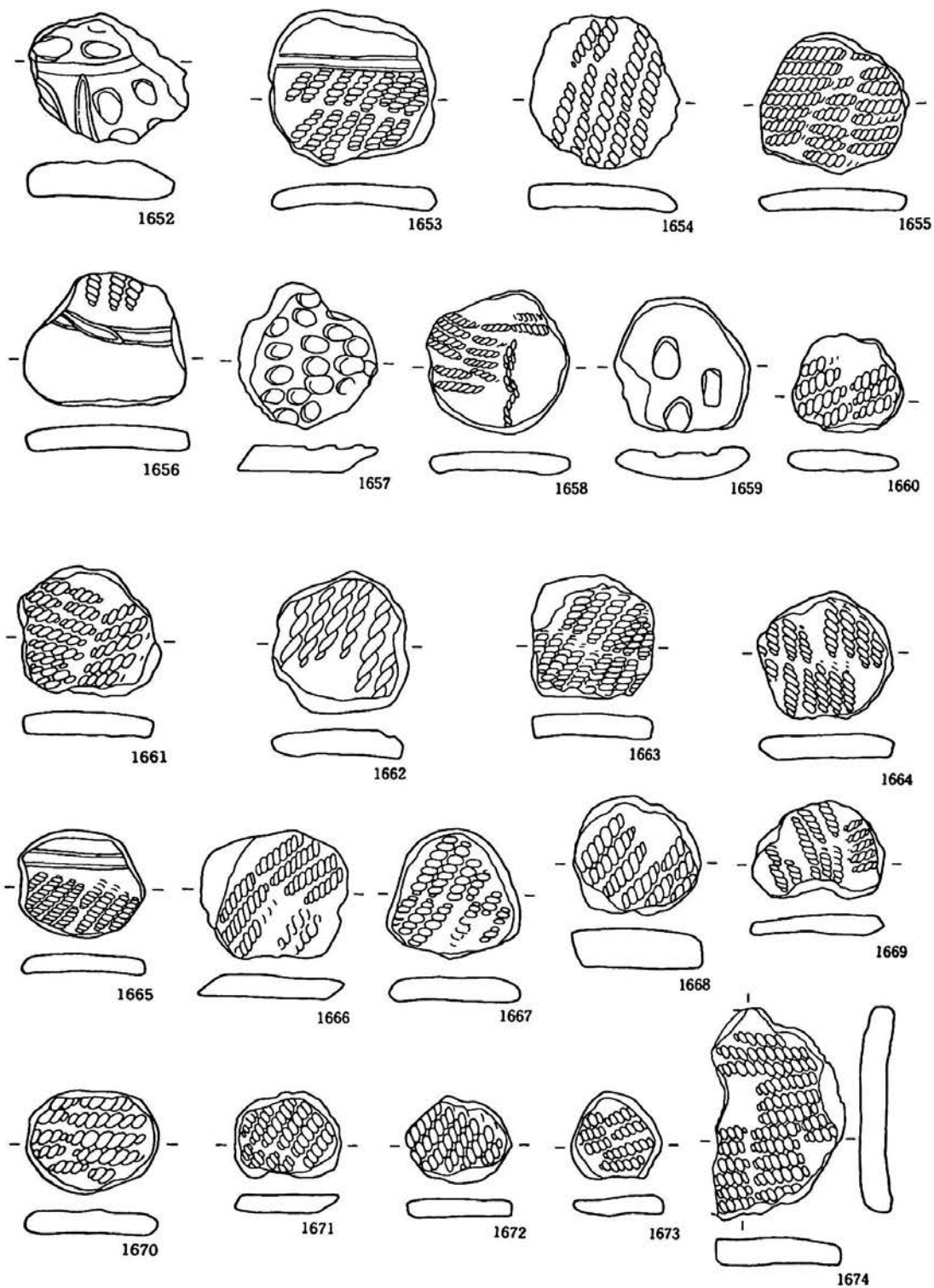

第197图 M33④住居跡出土遺物(14)

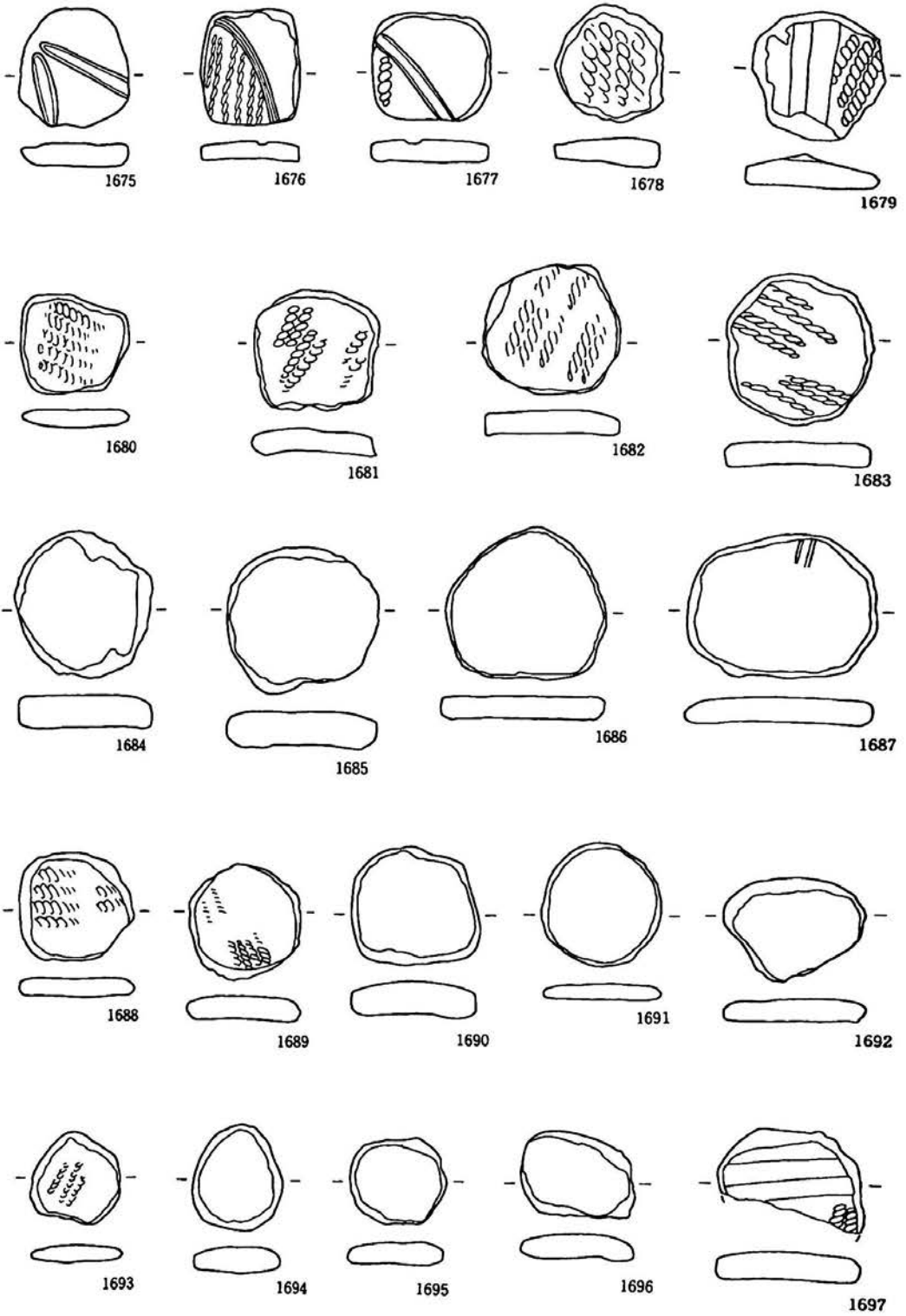

第198図 M33④住居跡出土遺物(15)

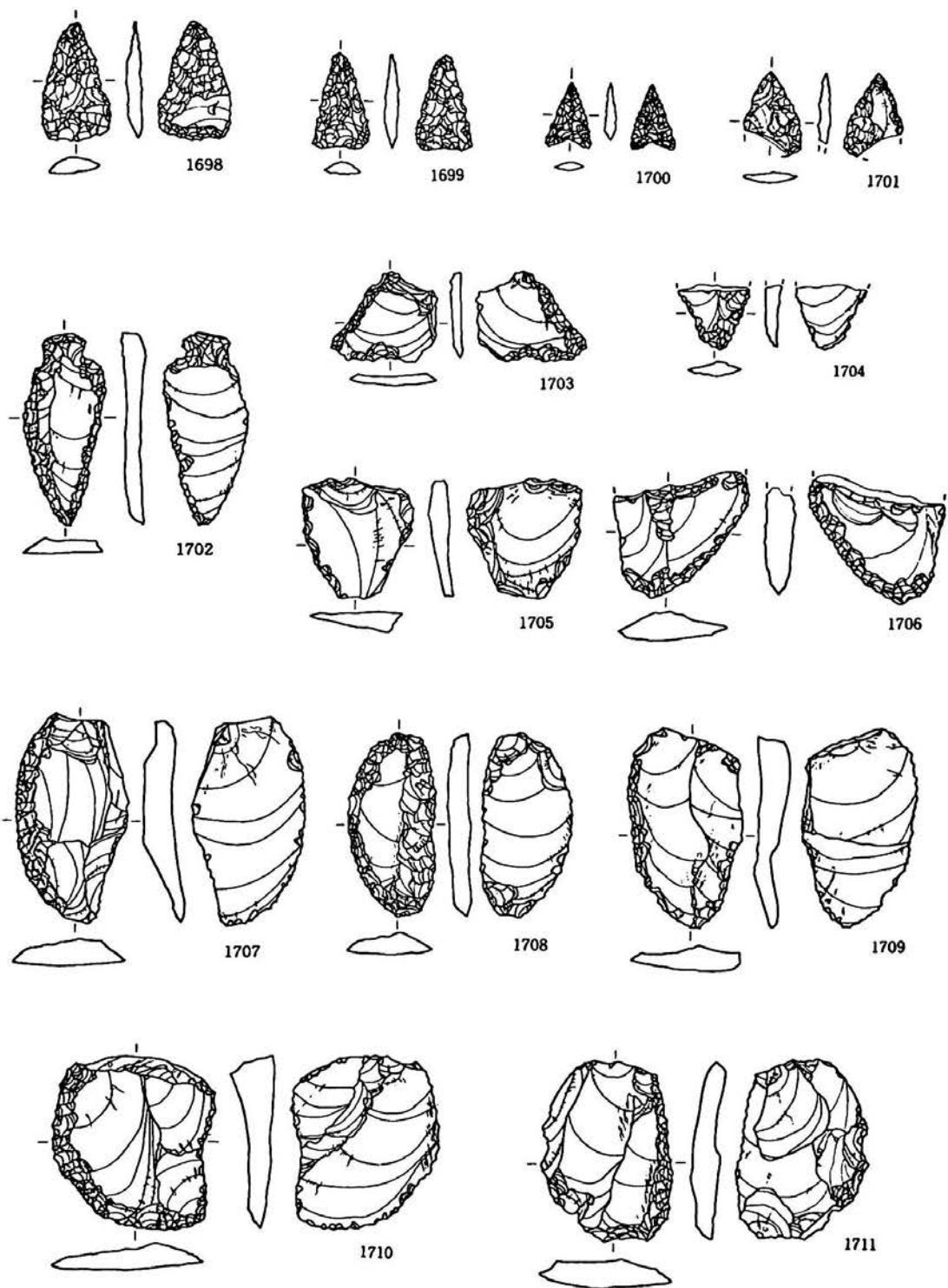

第199图 M33④住居跡出土遺物(16)

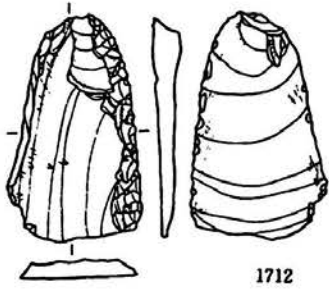

1712

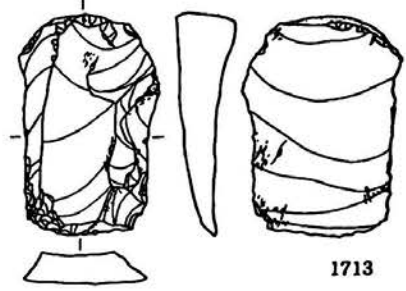

1713

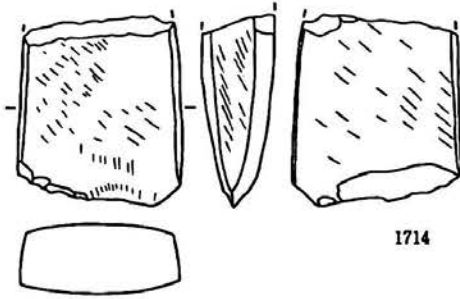

1714

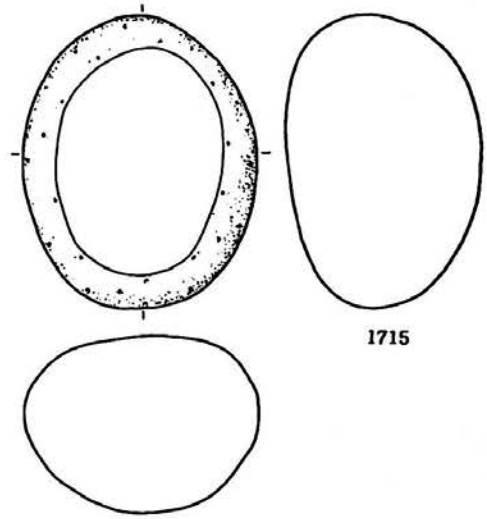

1715

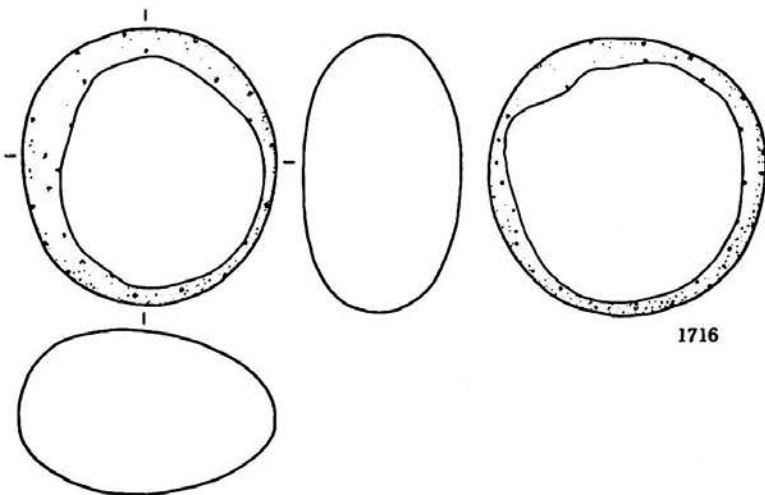

1716

第200図 M33④住居跡出土遺物(17)

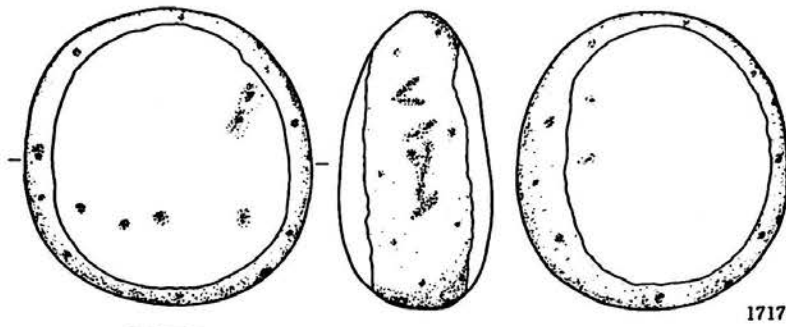

1717

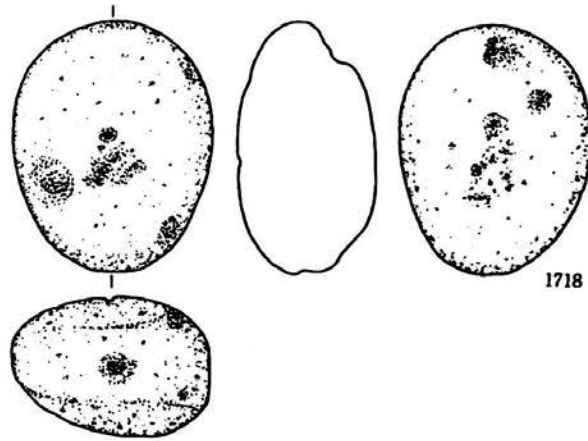
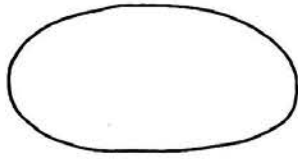

1718

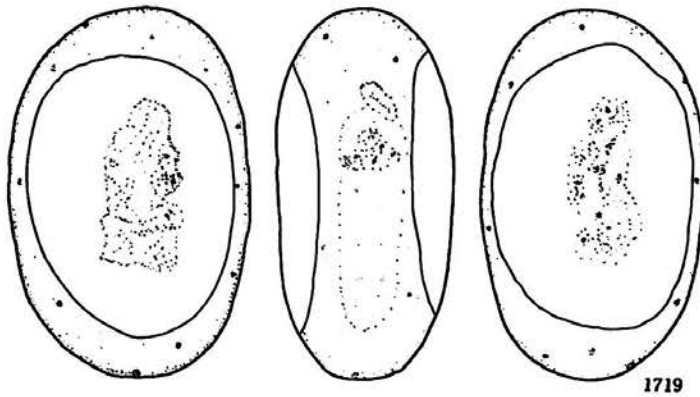

1719

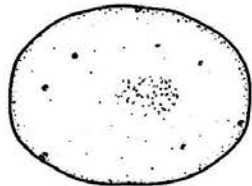

第201図 M33④住居跡出土遺物(18)

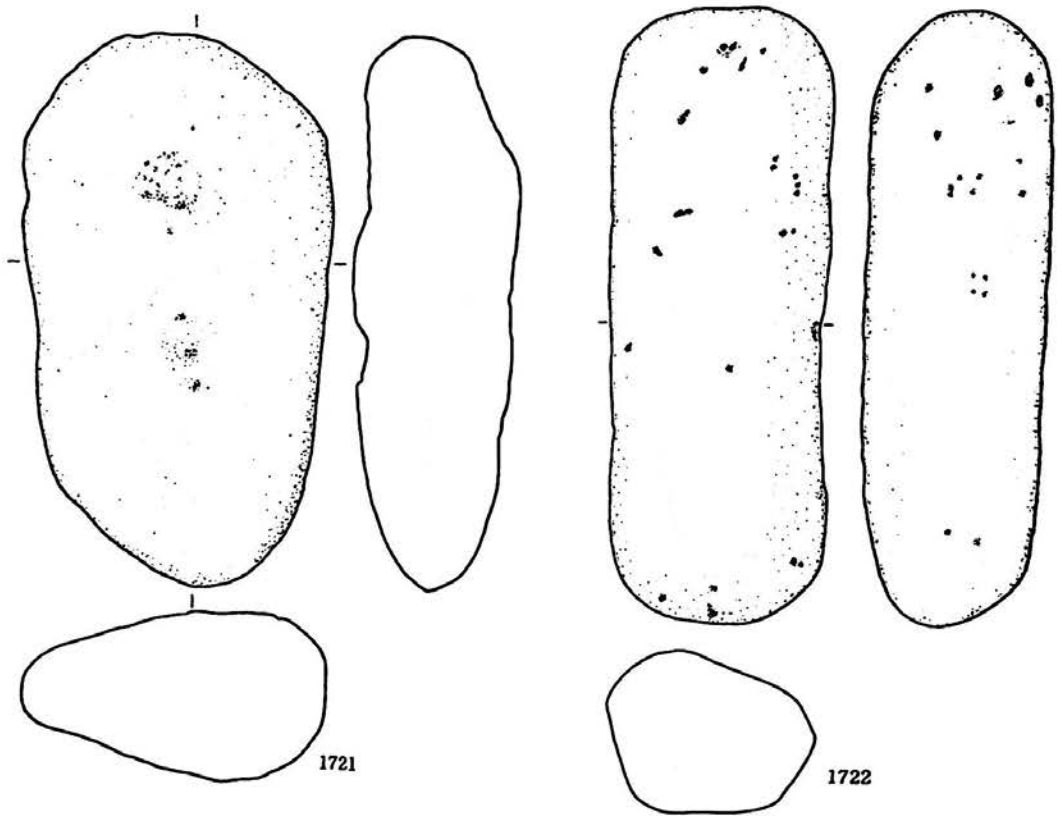
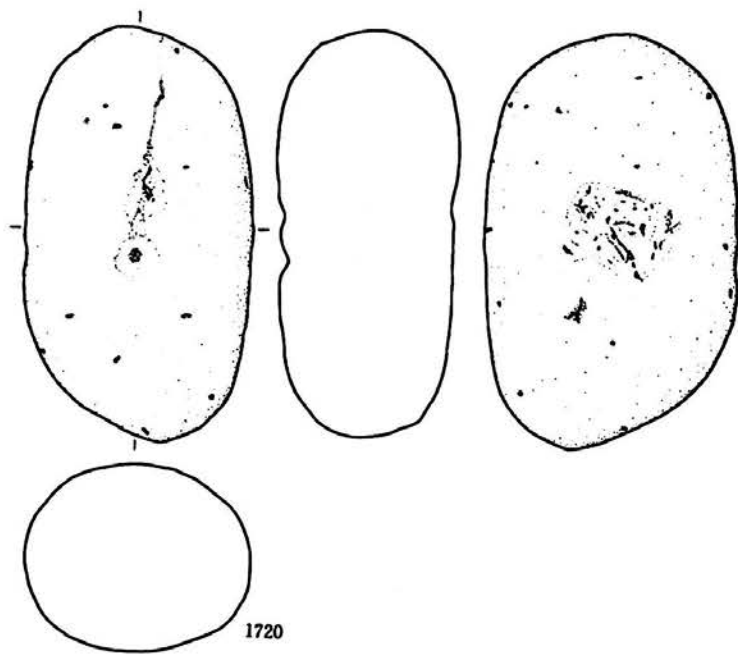

第202図 M33④住居跡出土遺物(19)

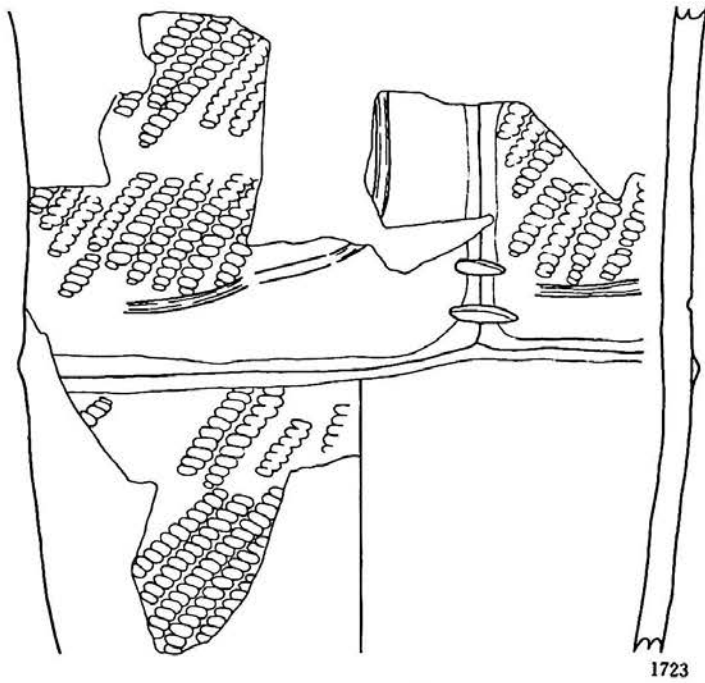

1723

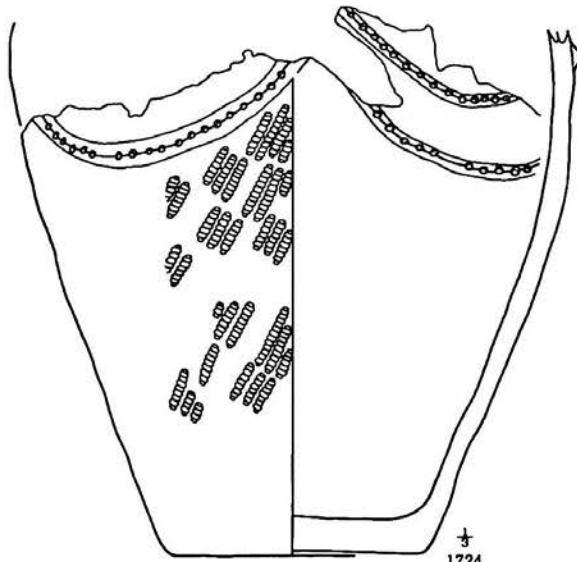

1724

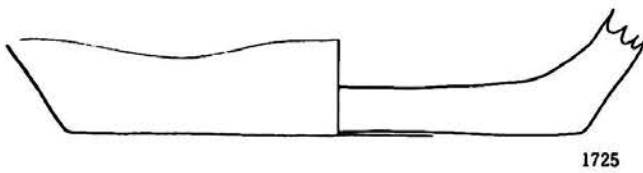

1725

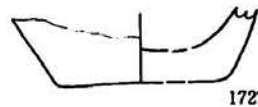

1727

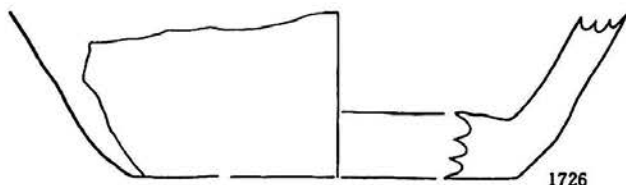

1726



1728

第203図 E 34①住居跡出土遺物(1)



第204図 E 34①住居跡出土遺物(2)



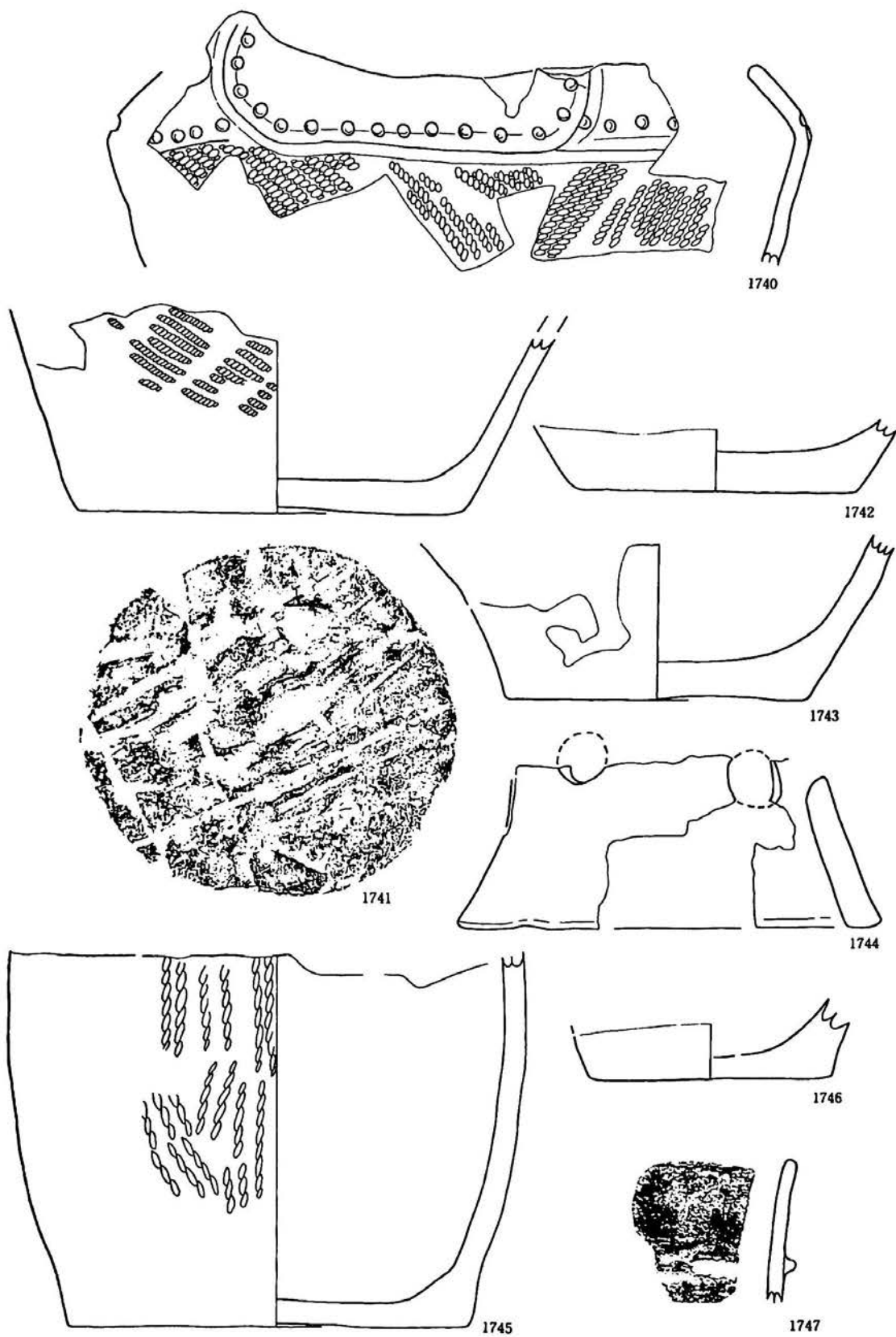

第205图 E 34②住居跡出土遺物

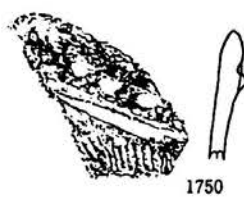
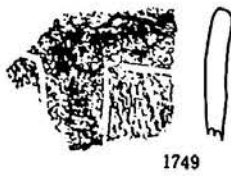
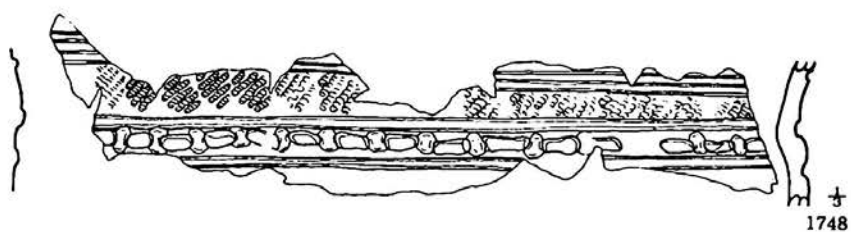

I 34①住居跡

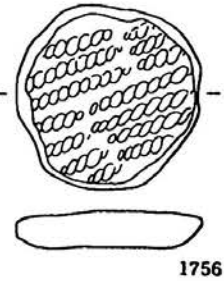
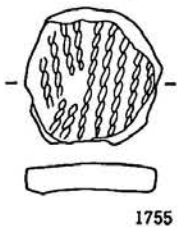
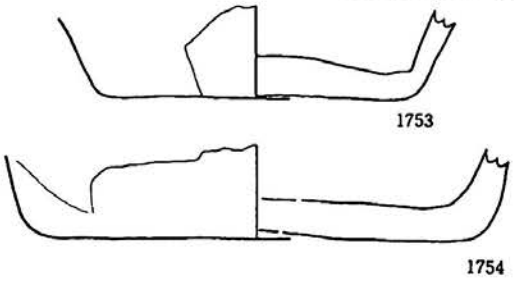
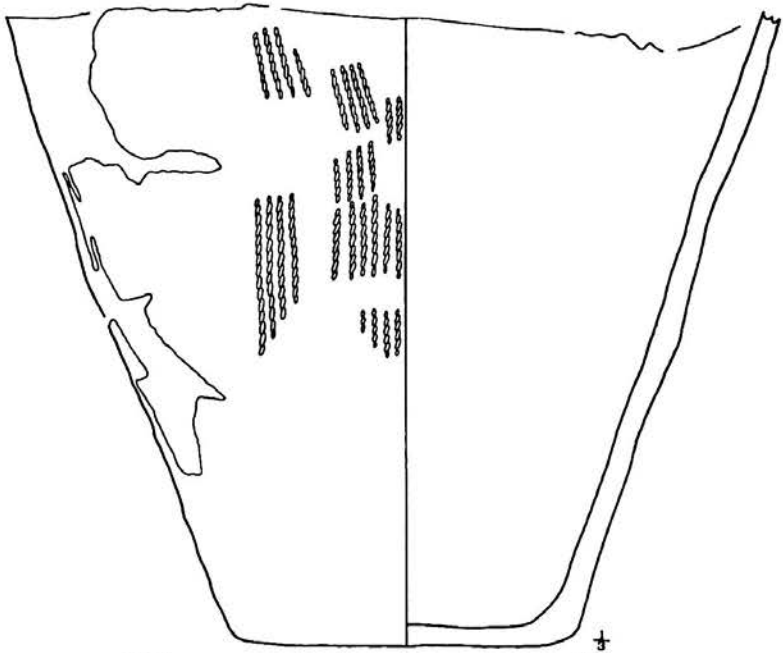

I 34②住居跡

第206图 I 34①·②住居跡出土遺物

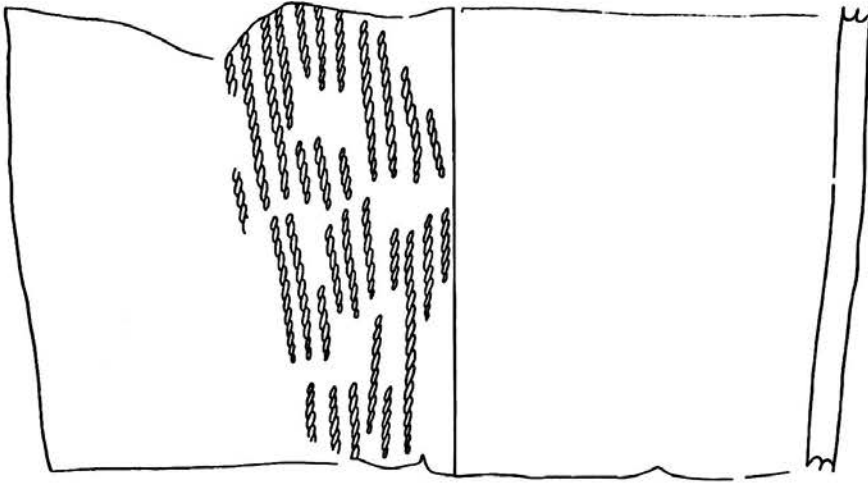

1757

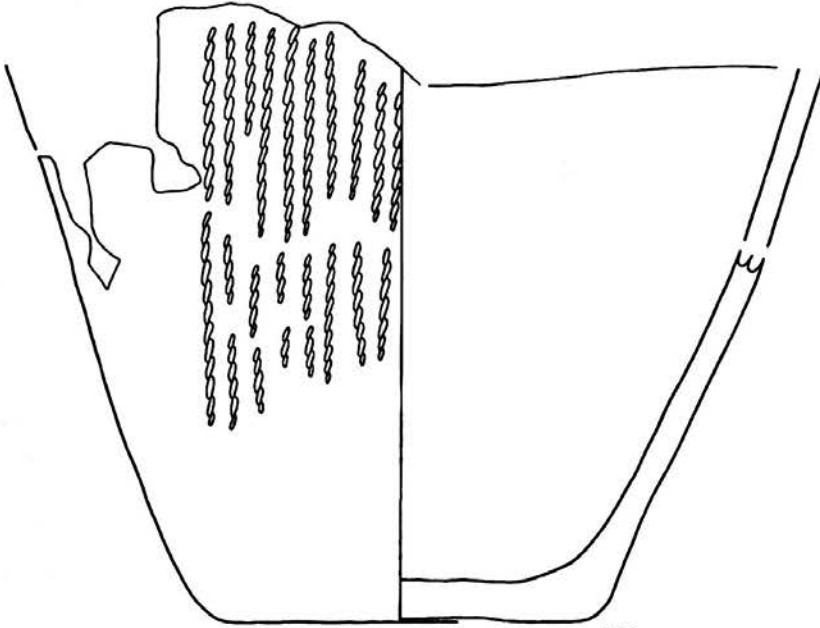

1758

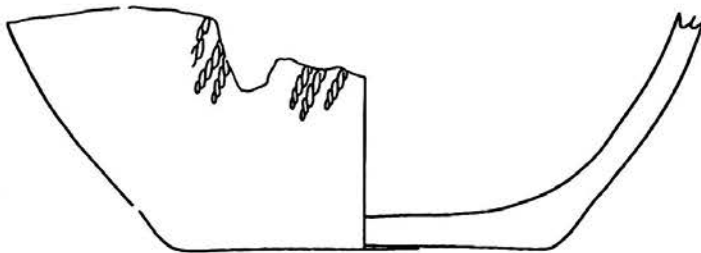

1759

第207図 N 34①住居跡出土遺物(1)

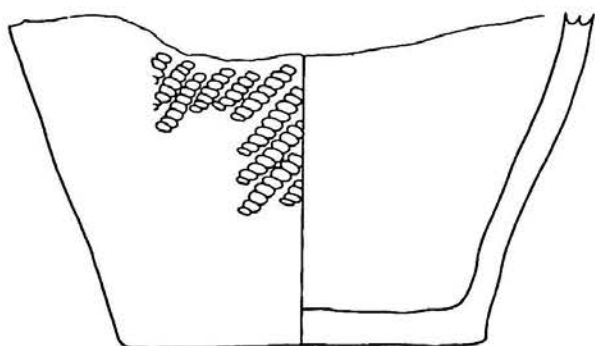

1761



1762



1760

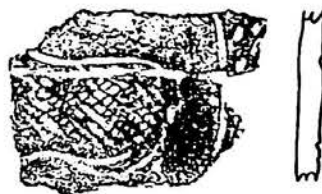

1763

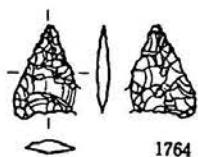

1764

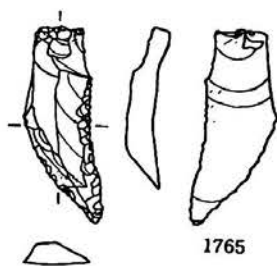

1765

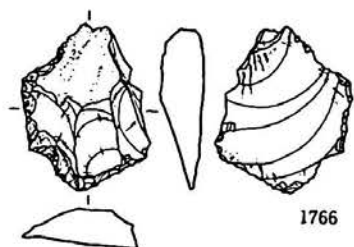

1766

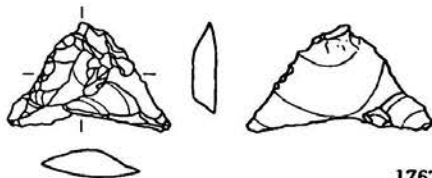

1767

第208图 N 34①住居跡出土遺物(2)

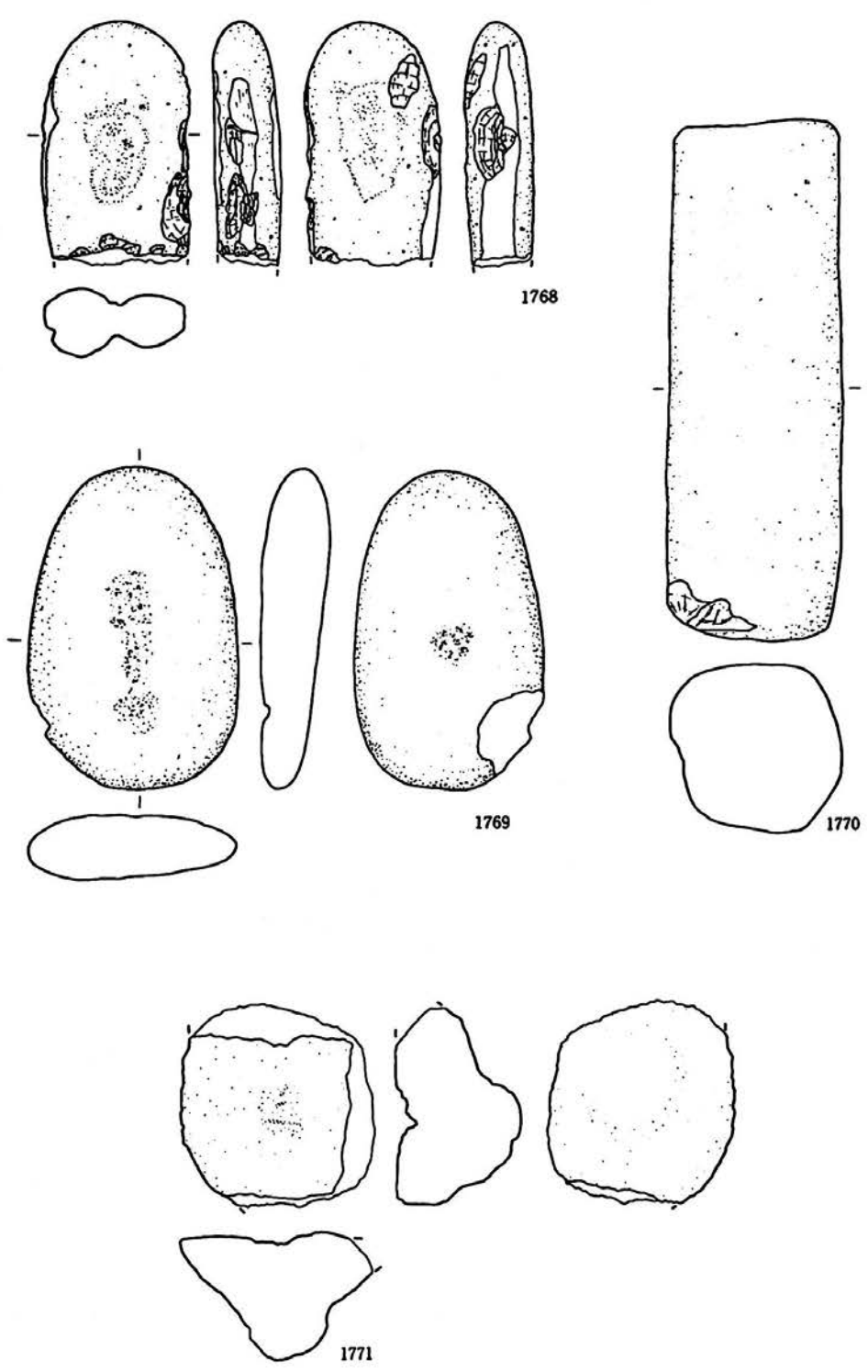

第209図 N 34①住居跡出土遺物(3)

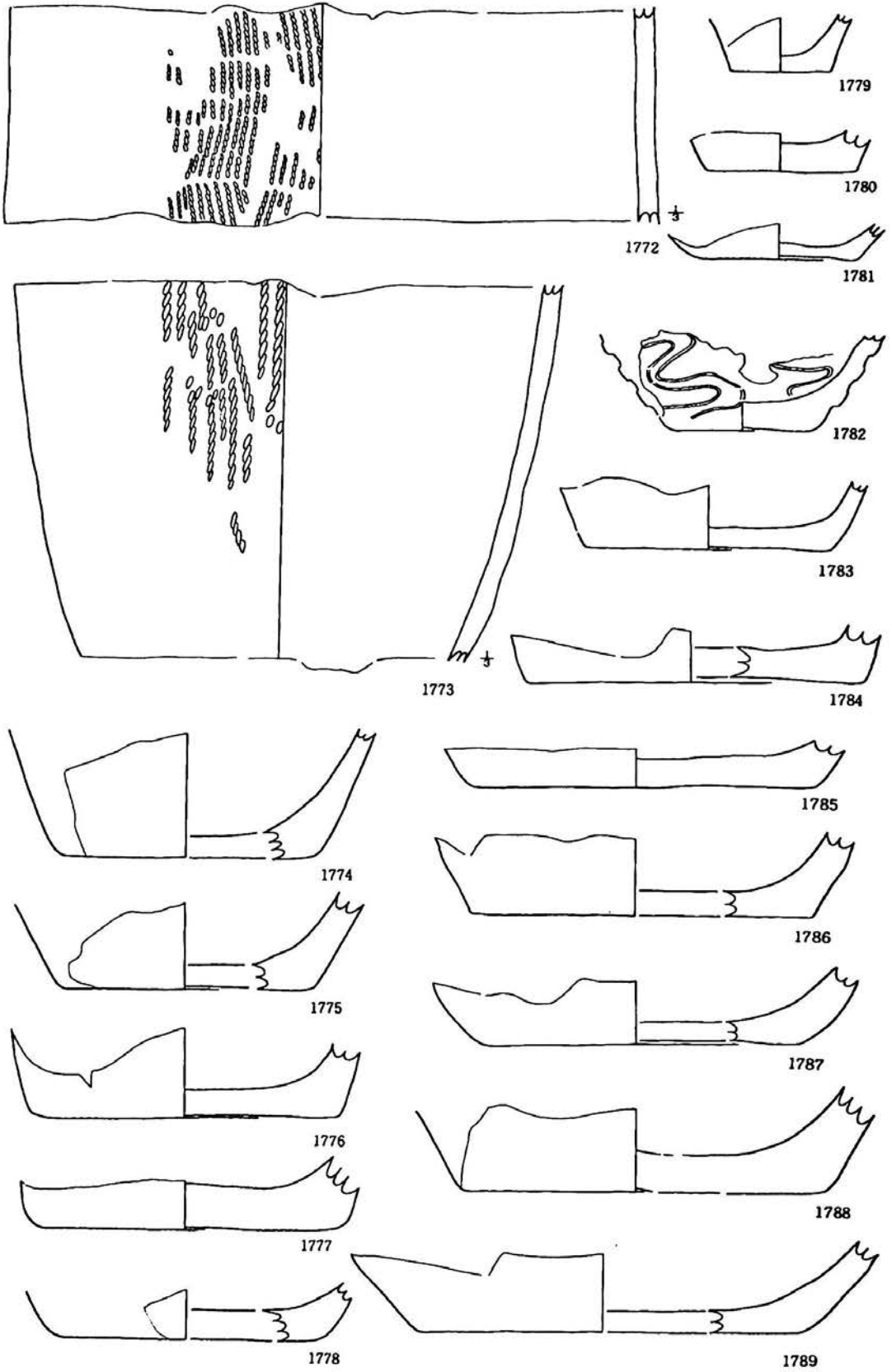

第210図 N 34②住居跡出土遺物(1)

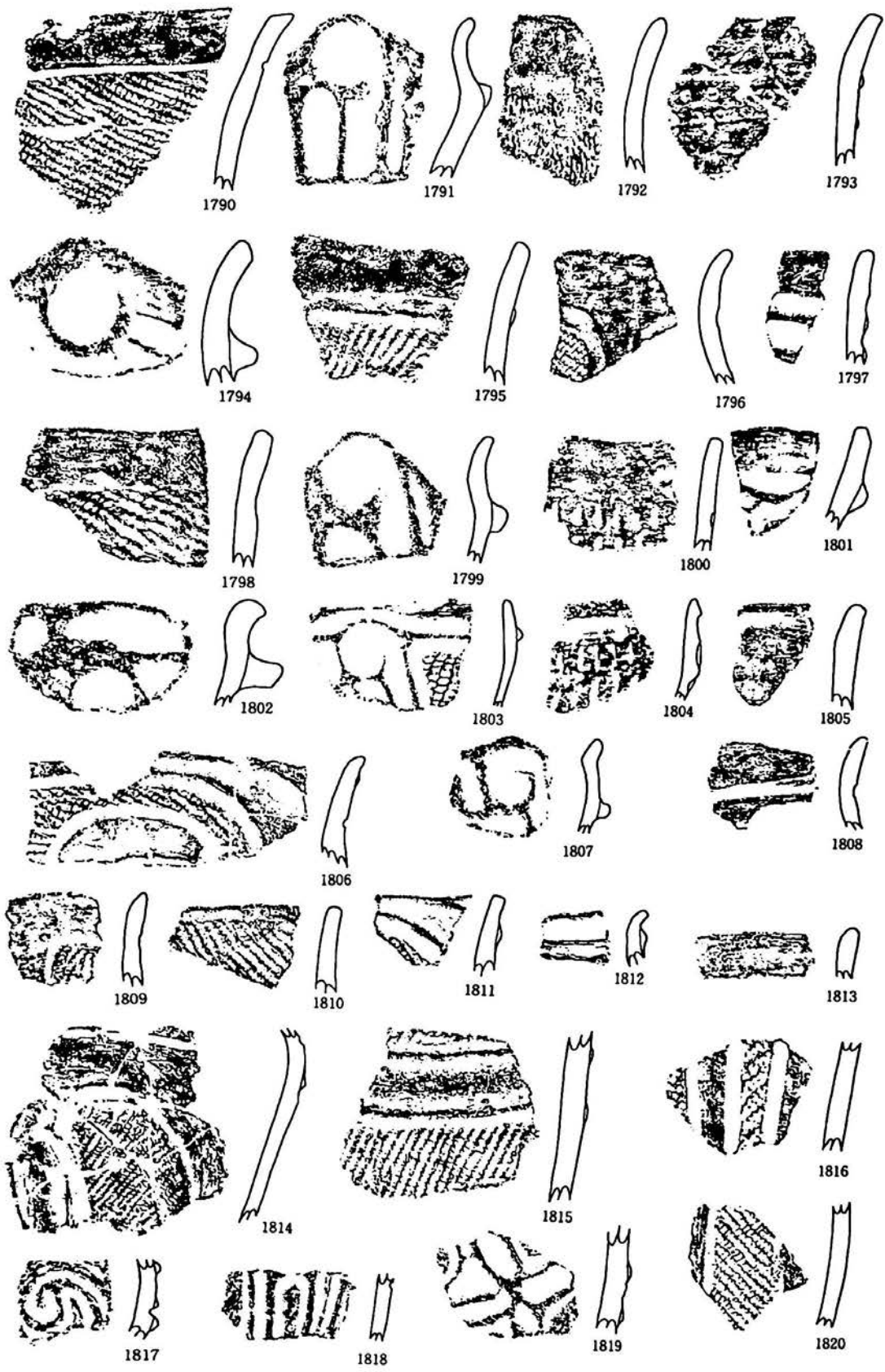

第211图 N 34②住居跡出土遺物(2)

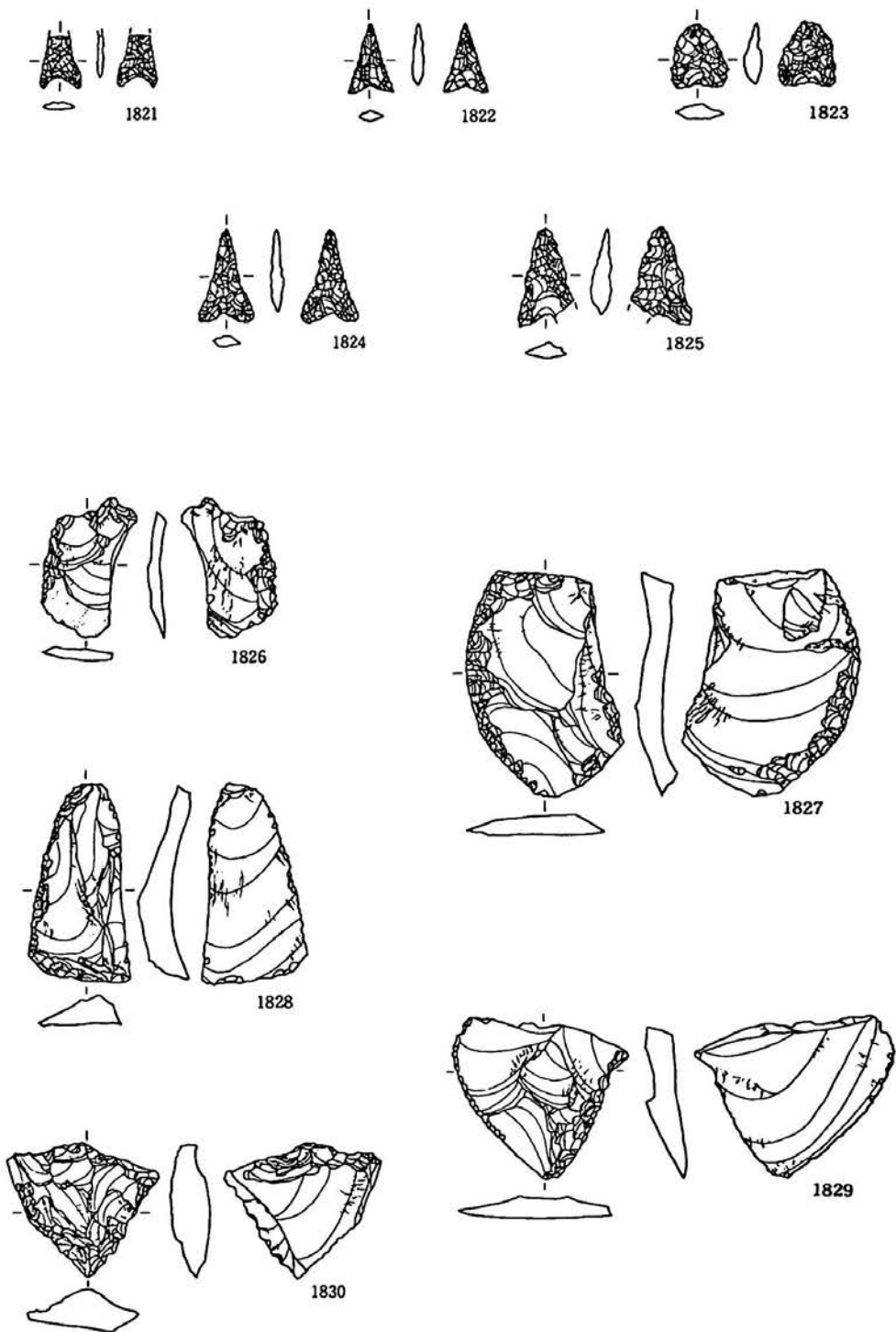

第212図 N34②住居跡出土遺物(3)



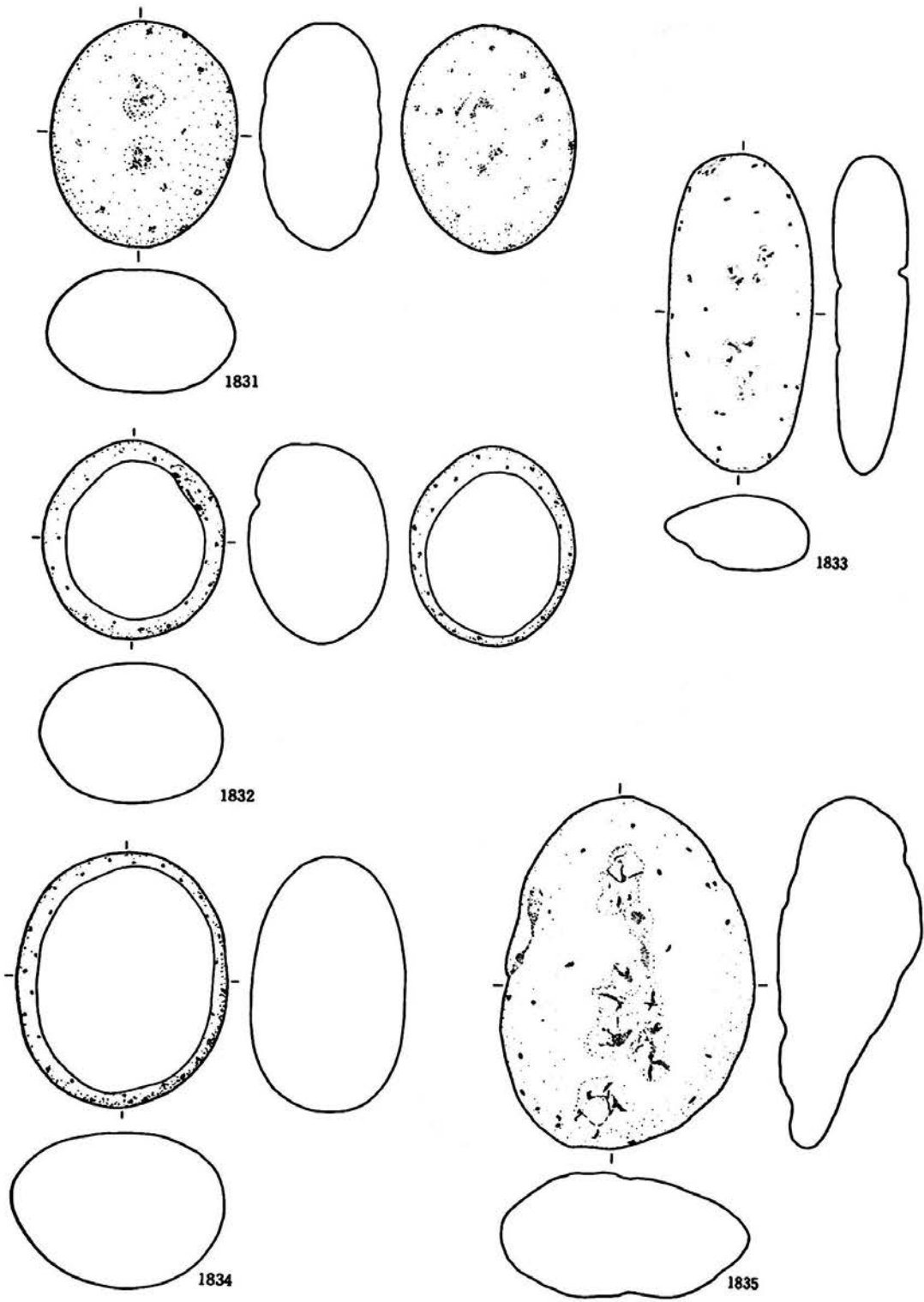

第213図 N 34②住居跡出土遺物(4)

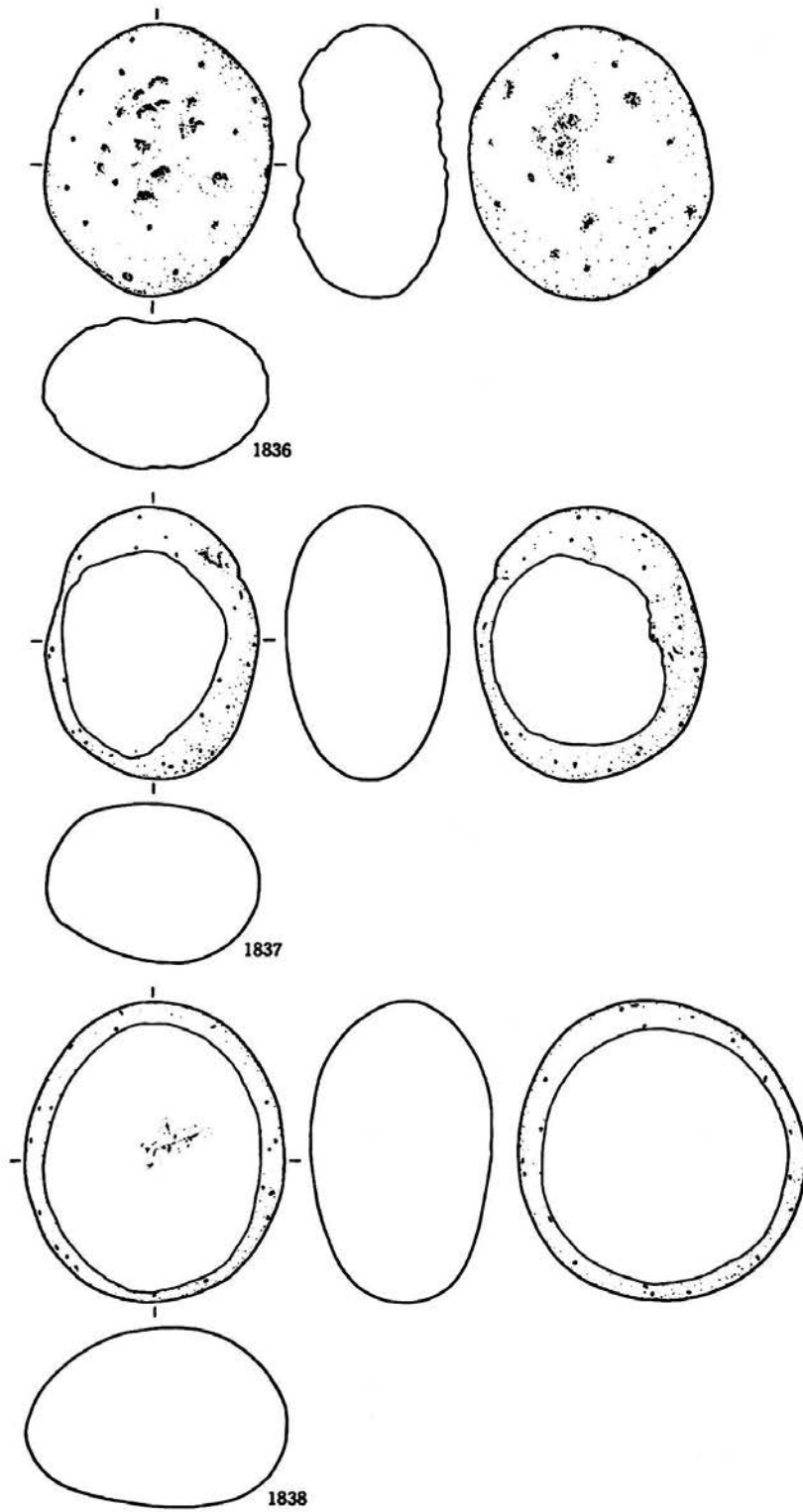

第214図 N 34②住居跡出土遺物(5)

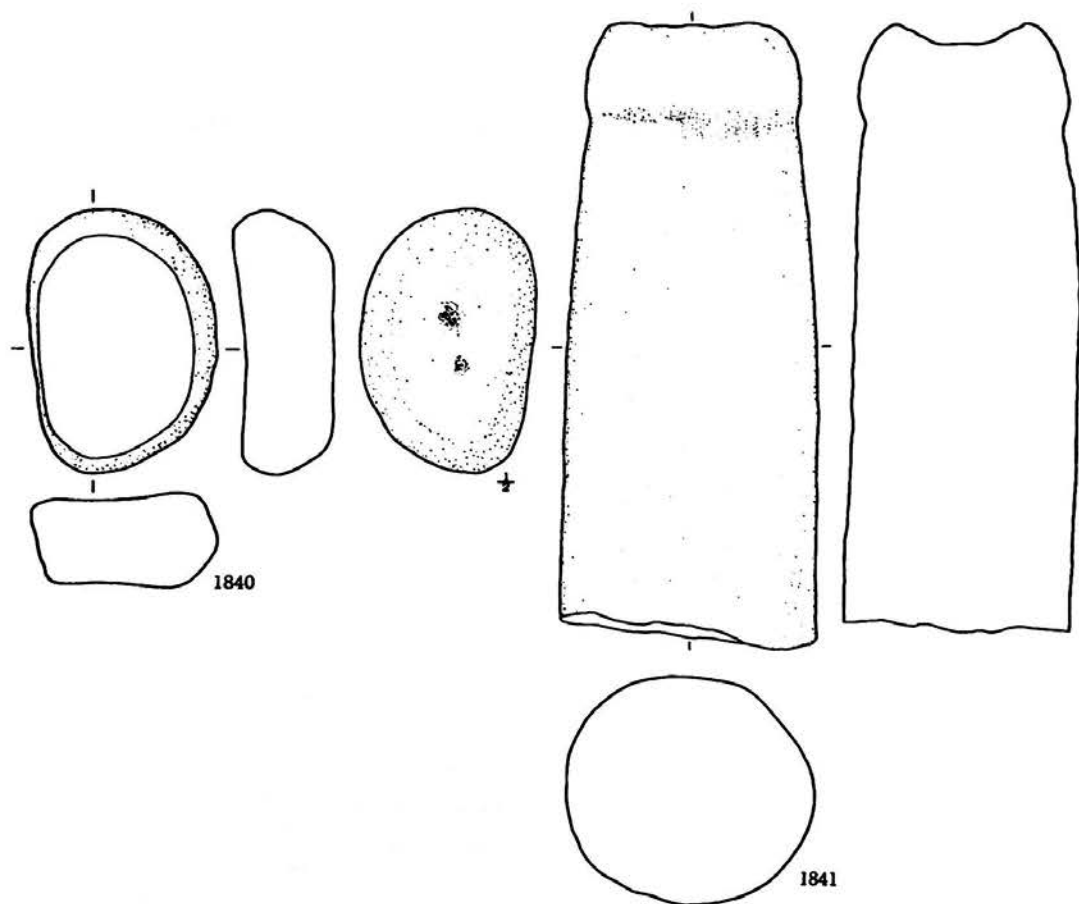
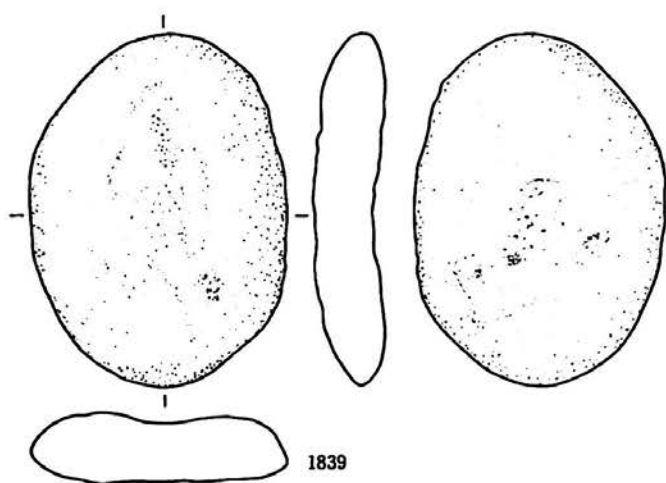

第215図 N 34②住居跡出土遺物(6)

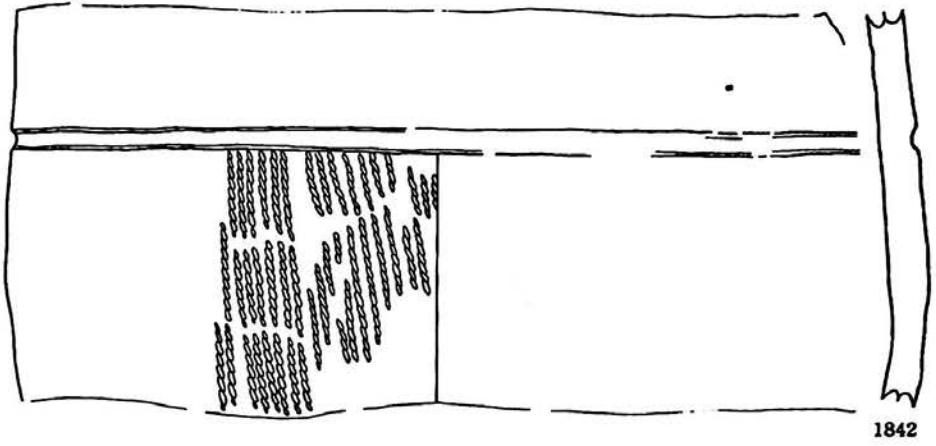

1842

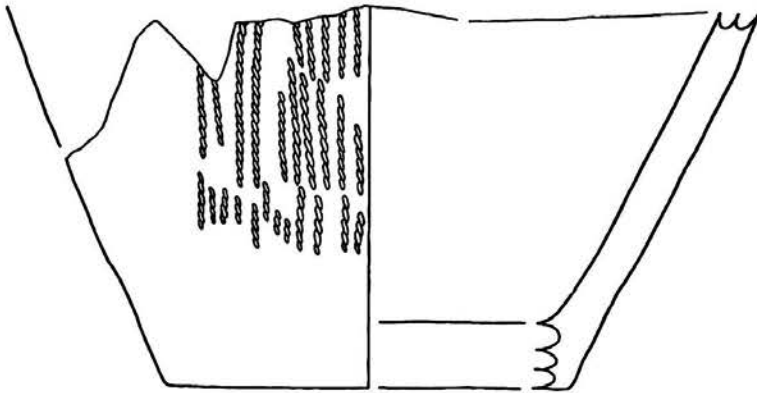

1843

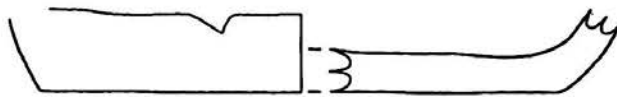

1844

第216図 E 35住居跡出土遺物

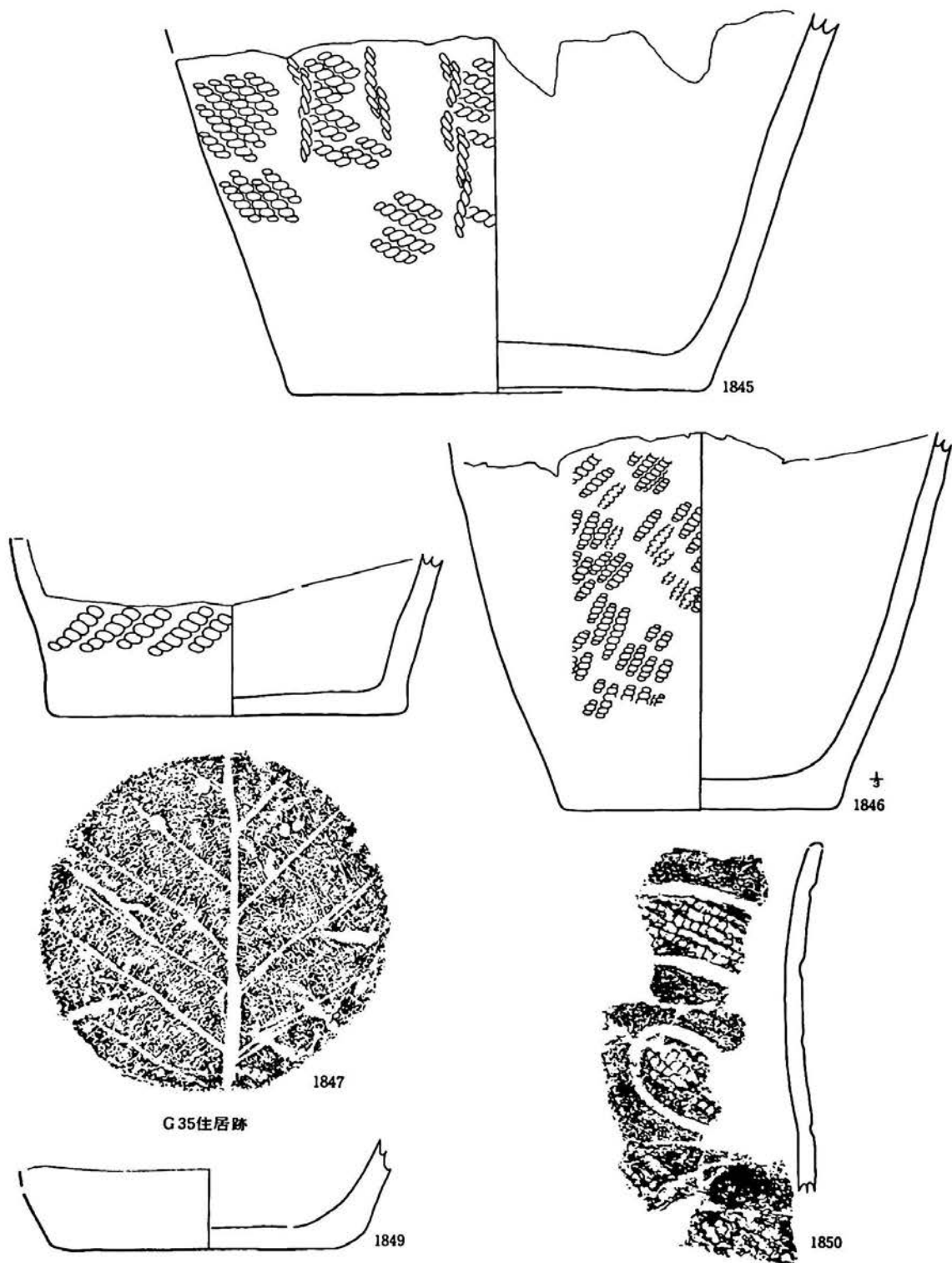

第217図 G35・H35住居跡出土遺物(1)

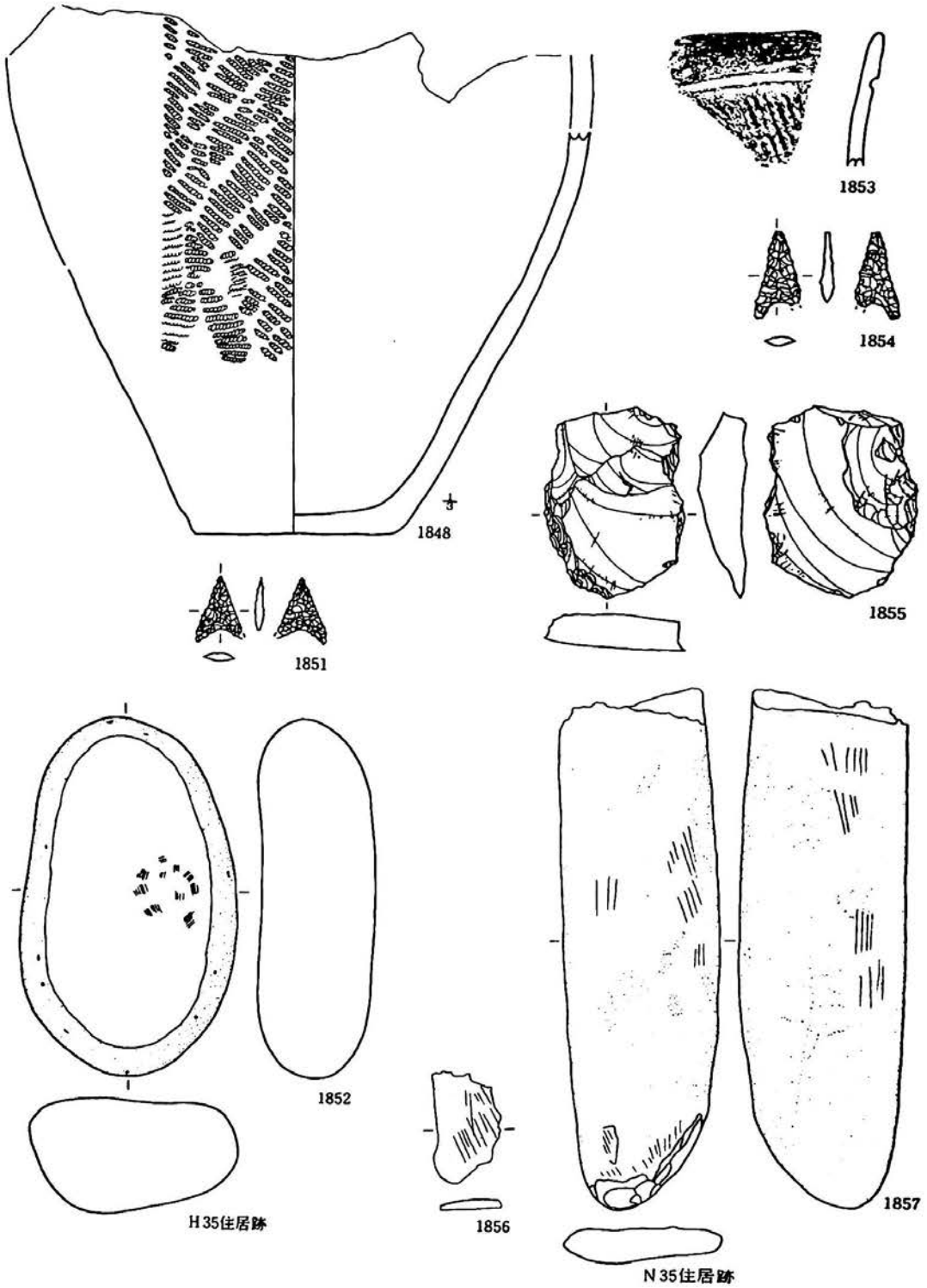

第218图 H 35(2) · N 35住居跡出土遺物

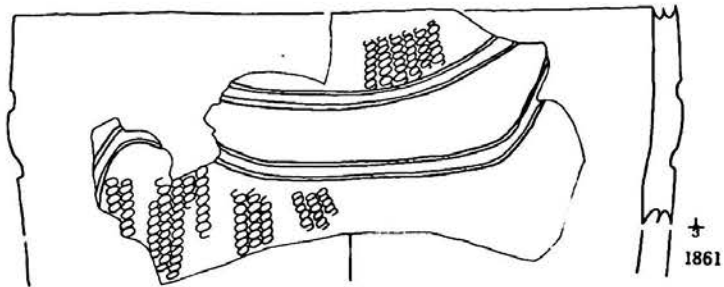
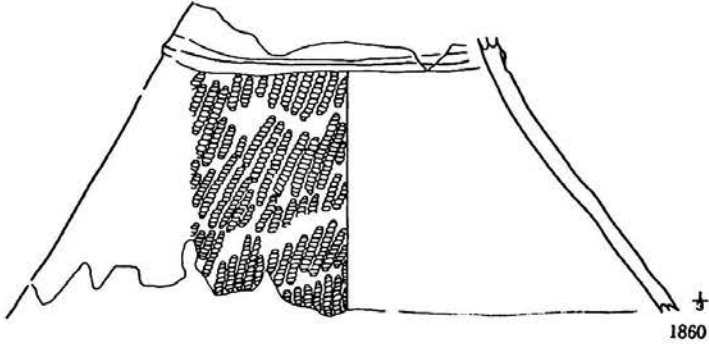
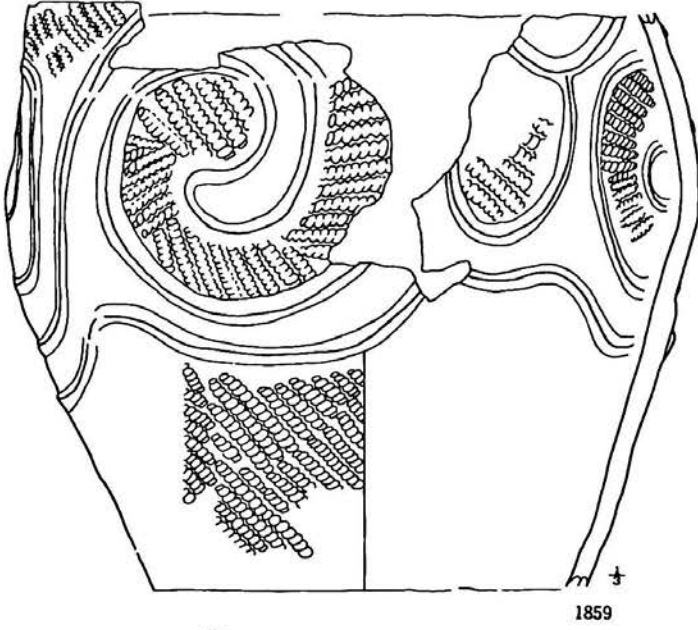
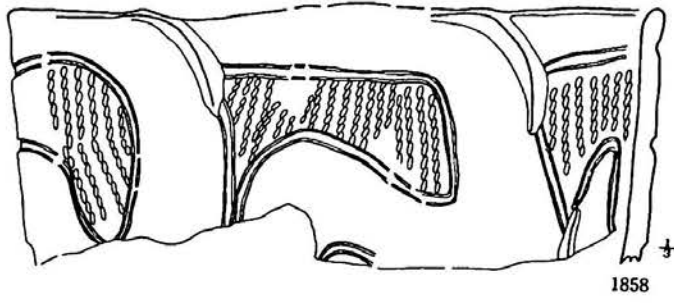

第219図 E 36住居跡出土遺物(1)

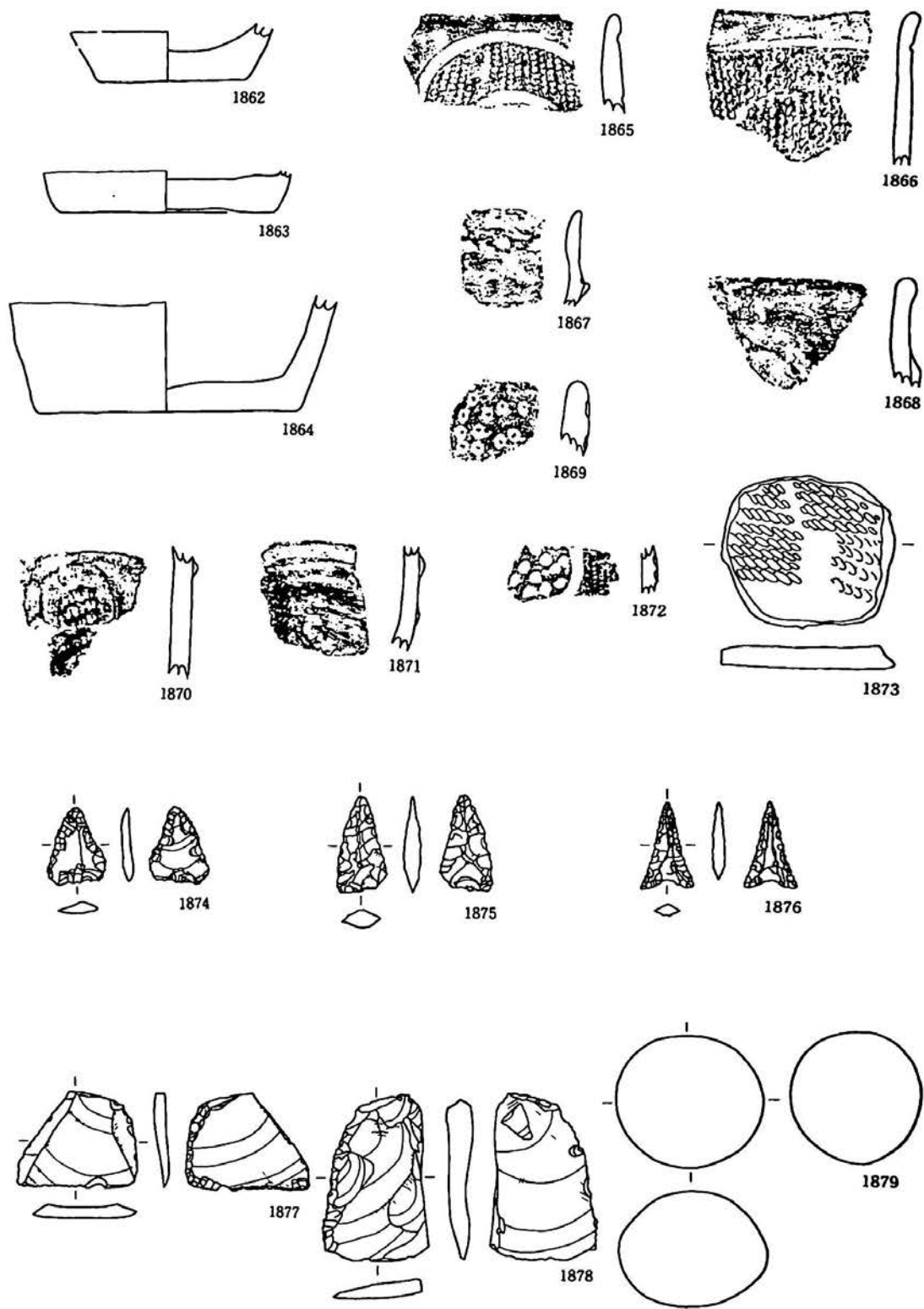

第220图 E 36住居跡出土遺物(2)



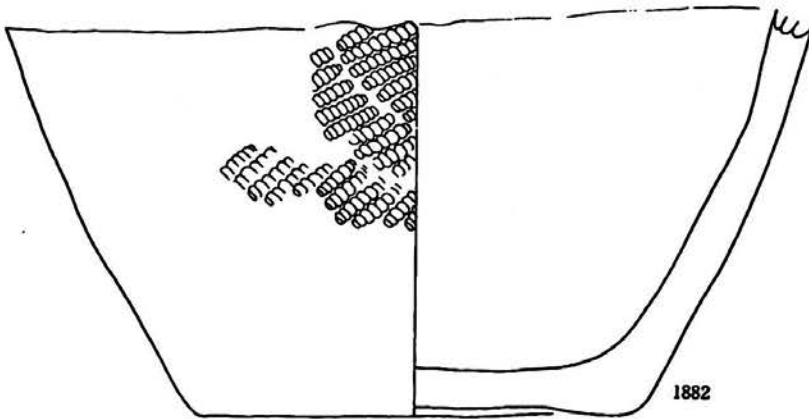
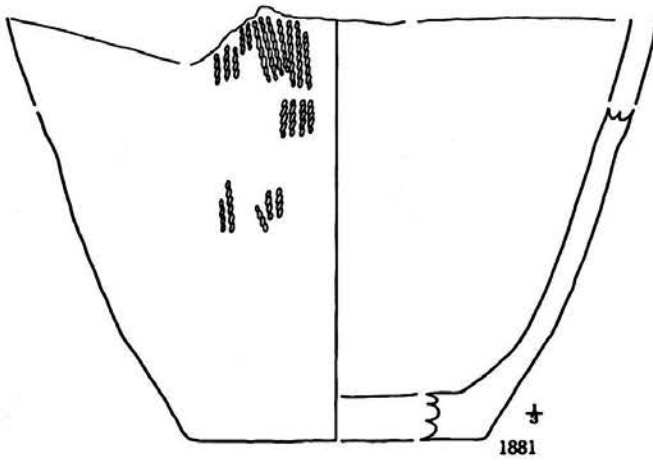
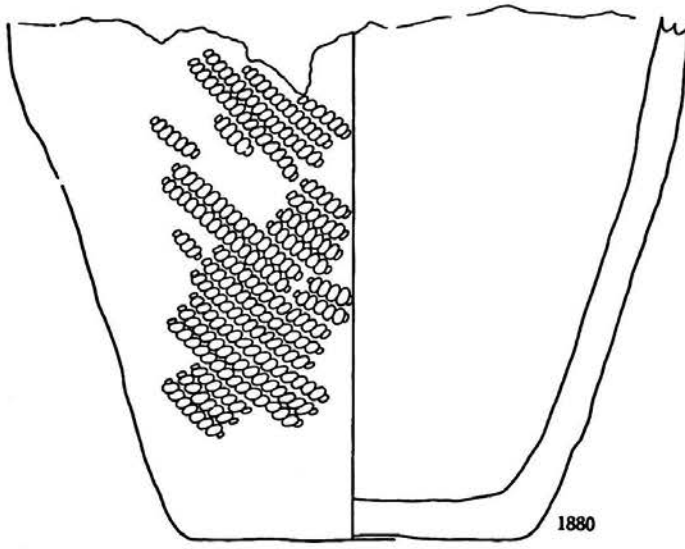

第221図 L 36住居跡出土遺物(1)

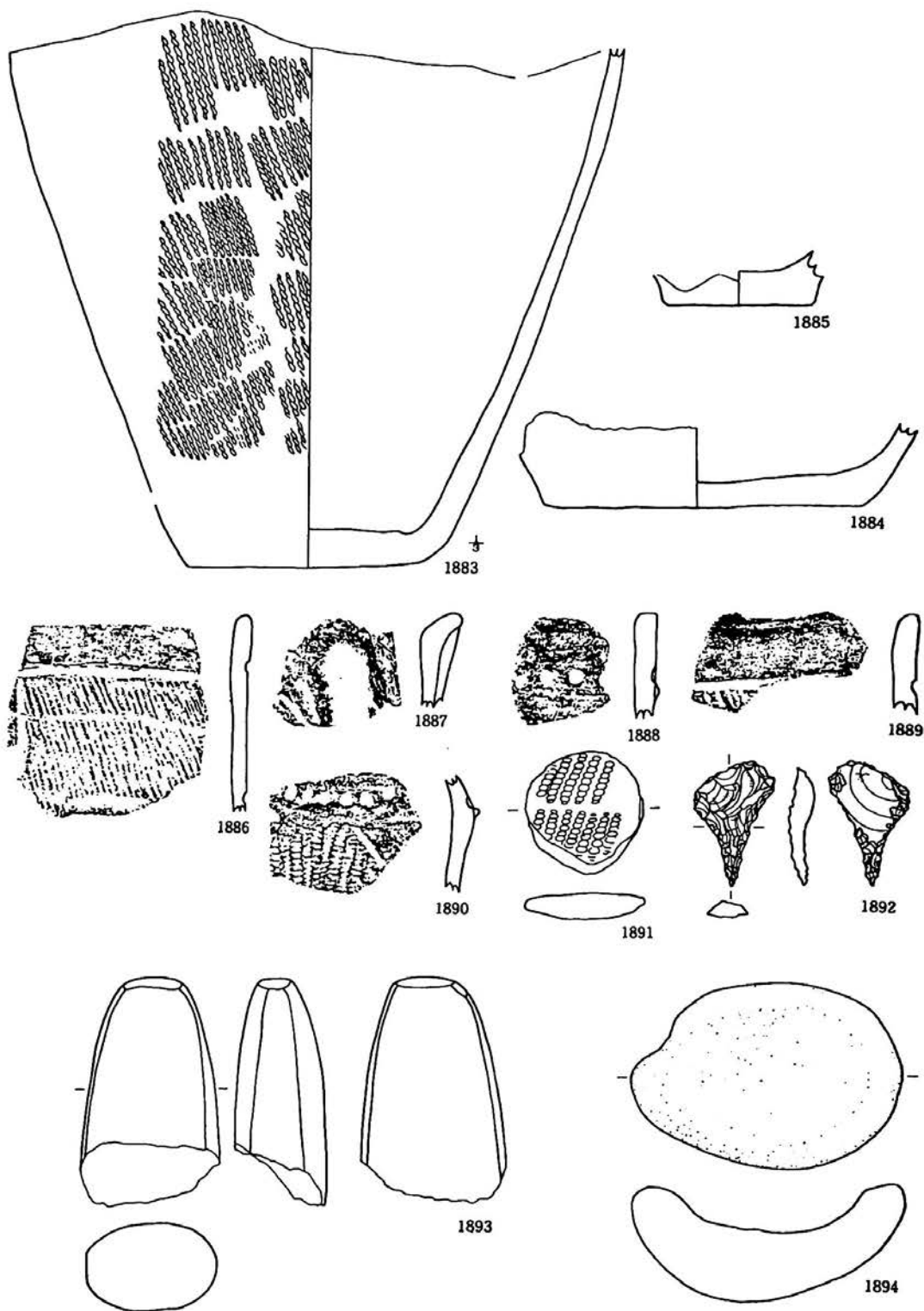

第222図 L36住居跡出土遺物(2)

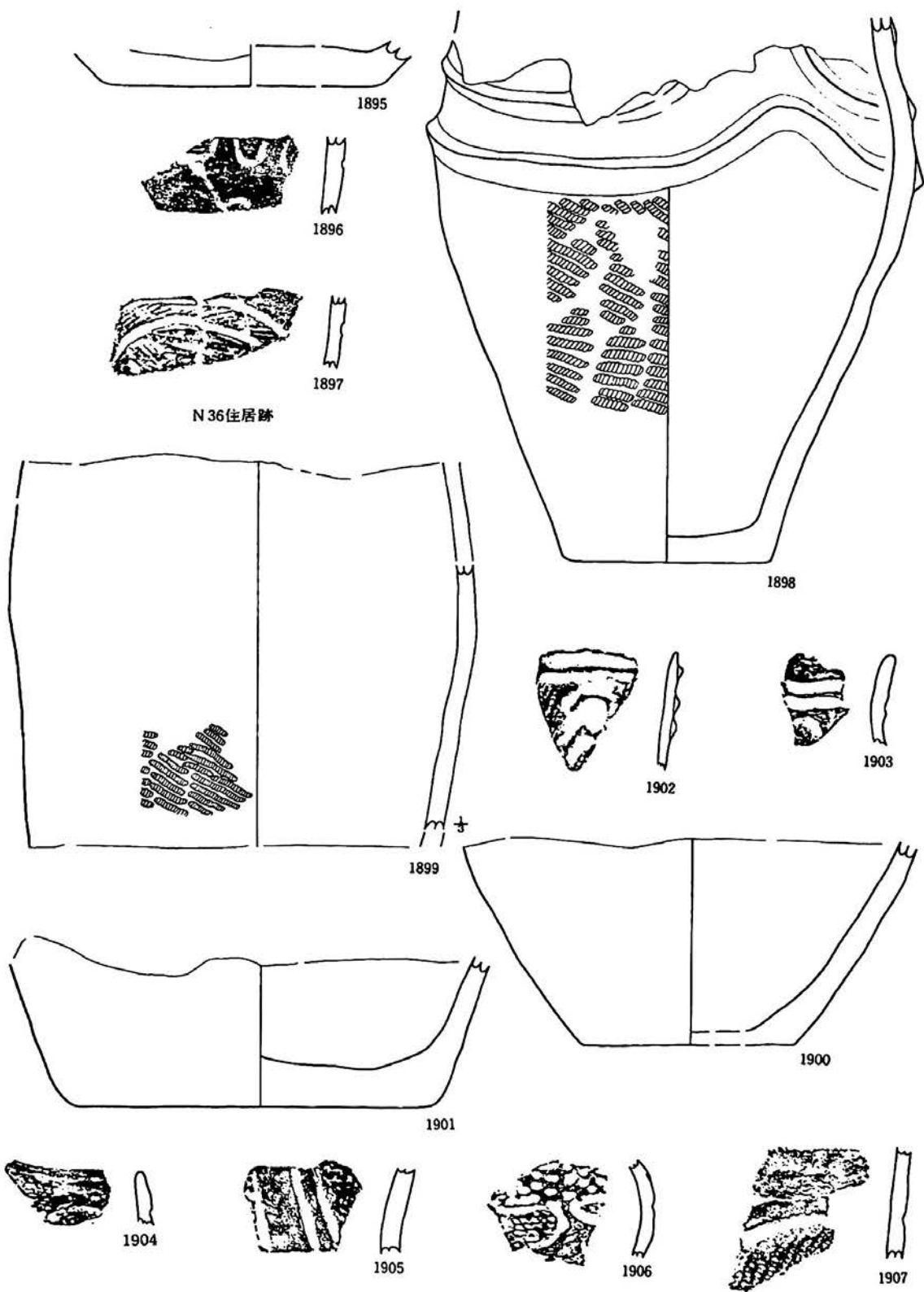

第223図 N 36・O 36住居跡出土遺物(1)

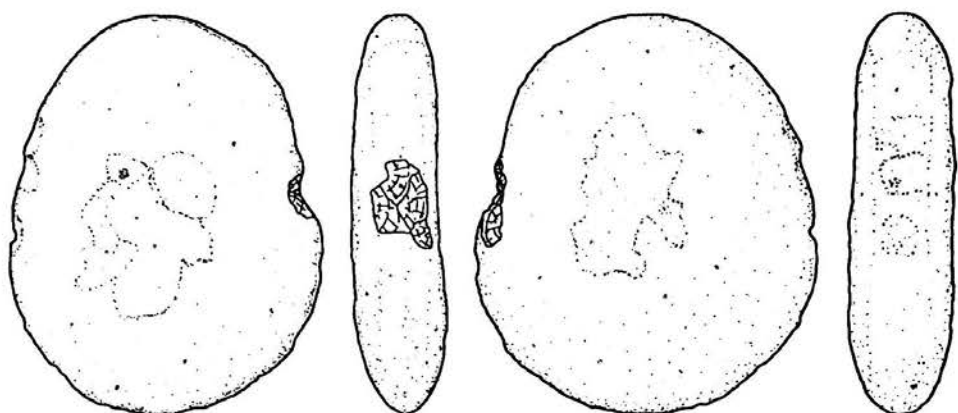

O36住居跡

1908

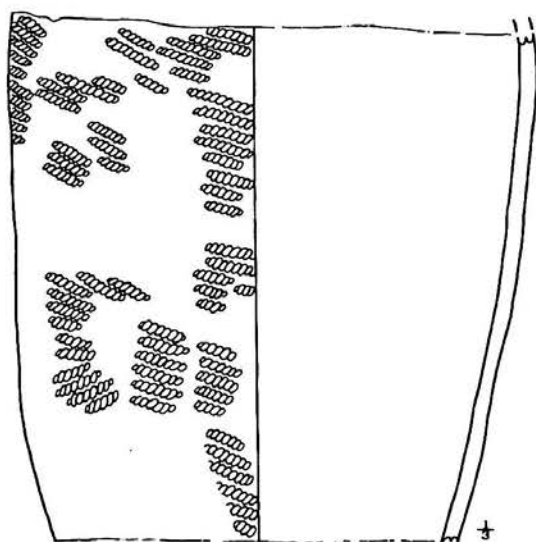

1909

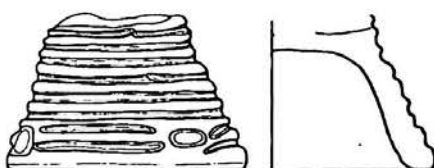

1910



1911

1912

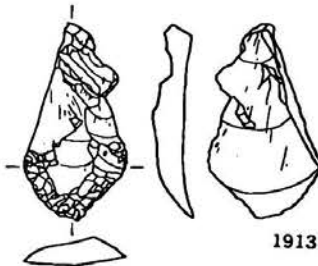

1913

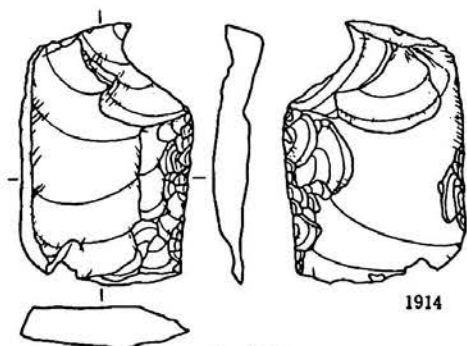

1914

G37住居跡

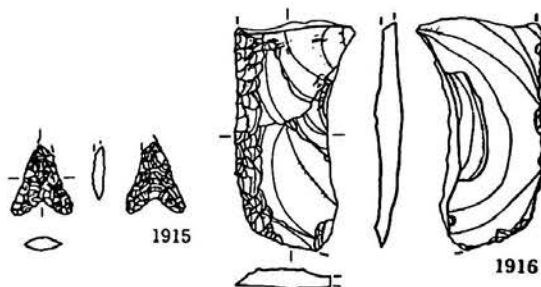

1915

1916

M37㊦住居跡

第224図 O36(2)・G37・M37㊦住居跡出土遺物

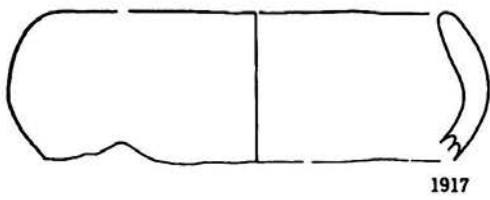

1917



1918



1919



1920



1921

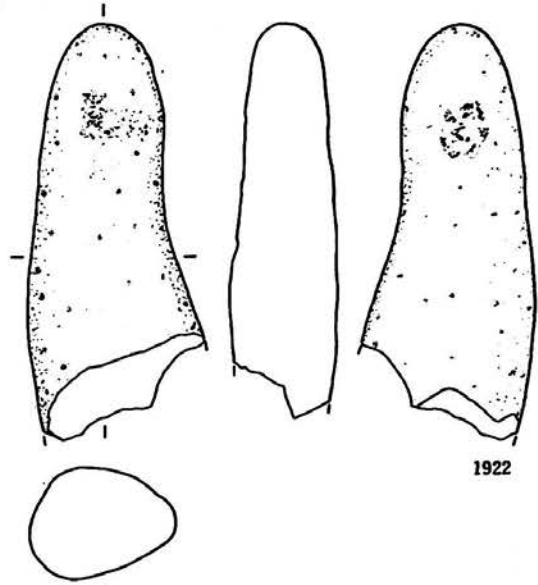

1922

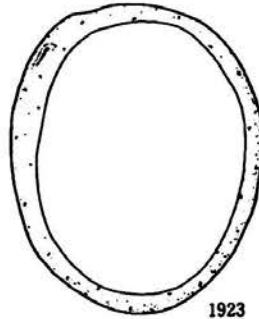
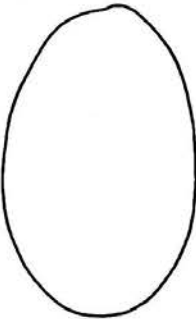
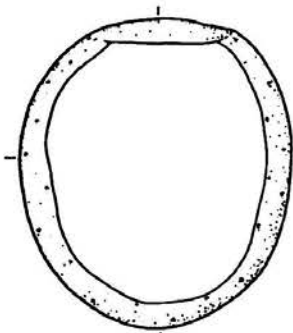

1923

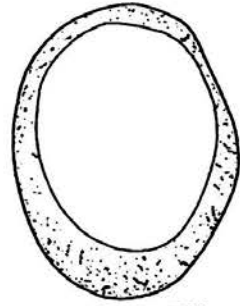
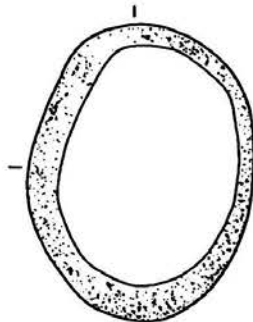
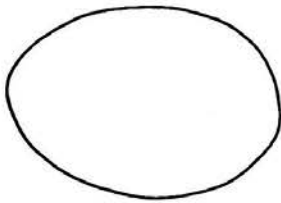

1924

第225图 M37②住居跡出土遺物(1)

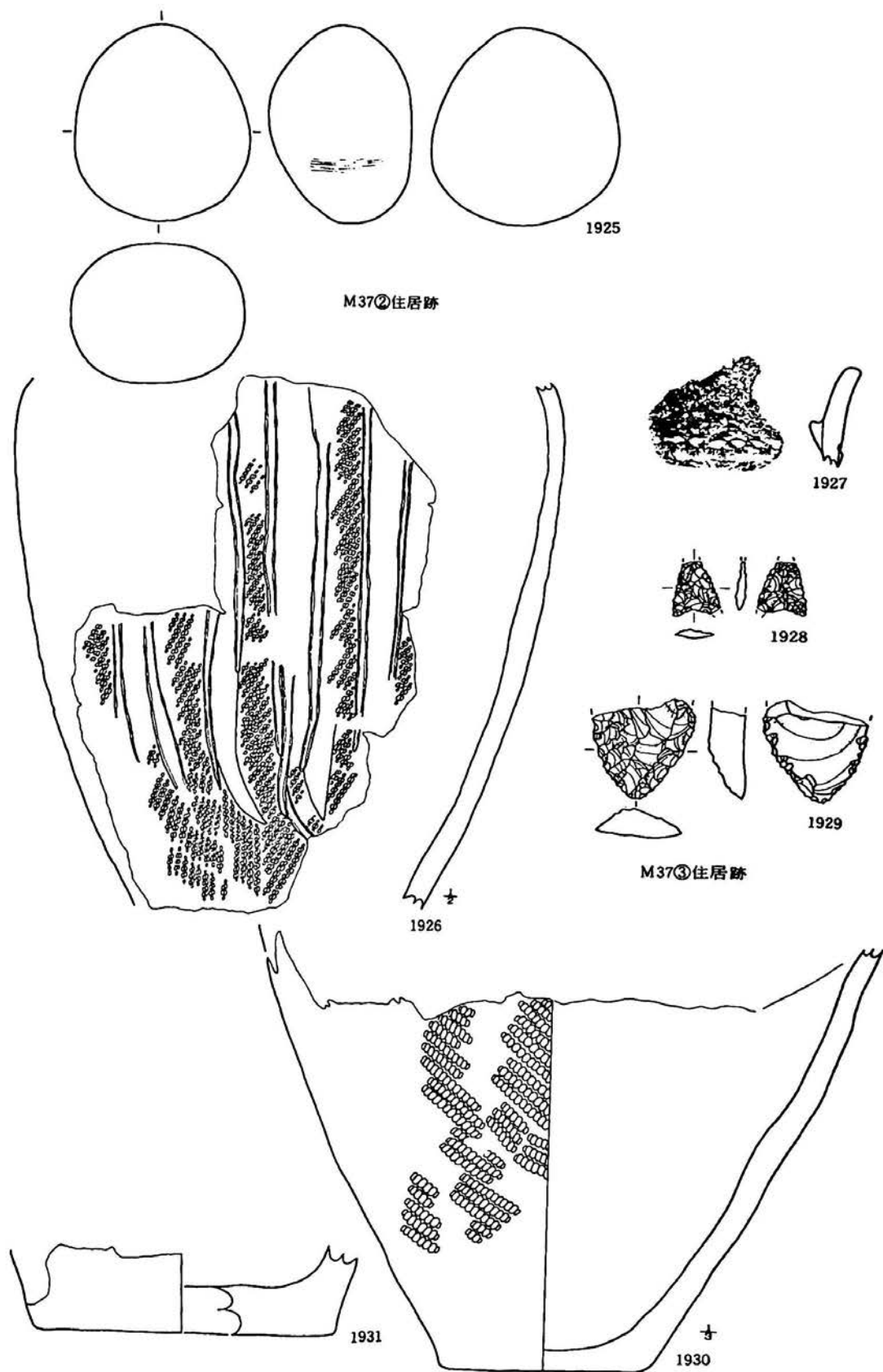

第226図 M37②(2)・③・O37住居跡出土遺物(1)

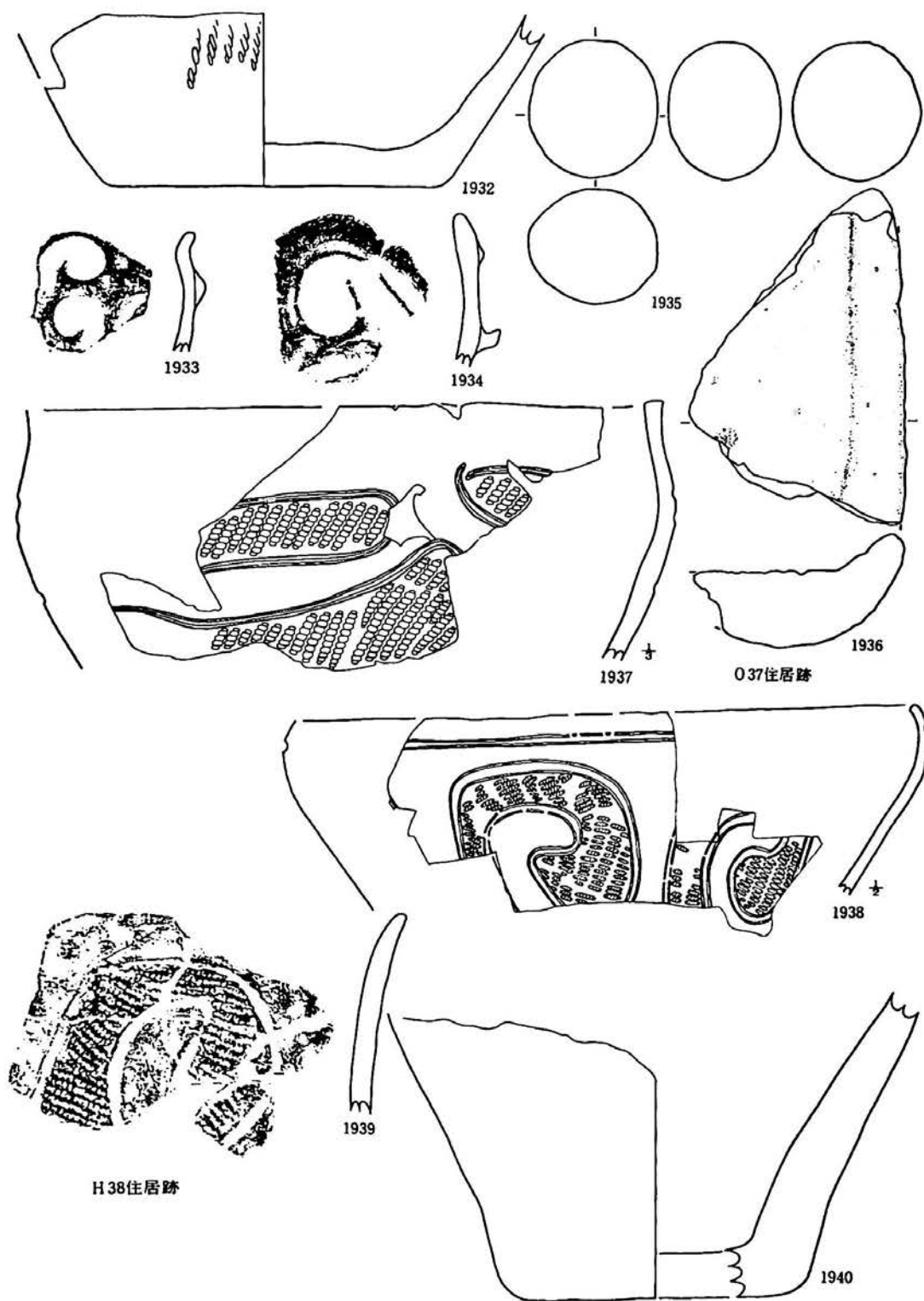

第227図 O 37(2)・H 38・L 38住居跡出土遺物(I)

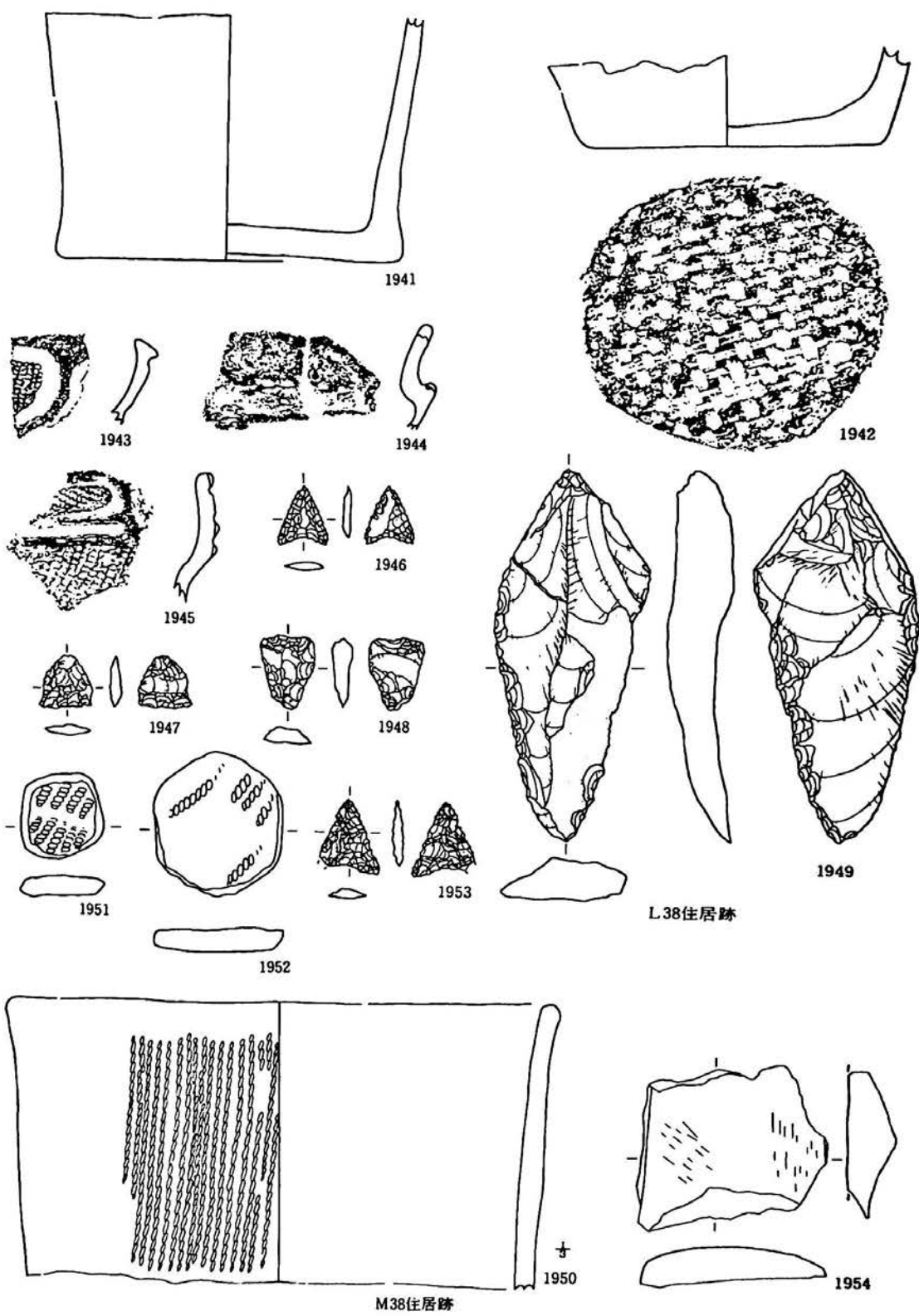

第228図 L 38(2)・M 38住居跡出土遺物



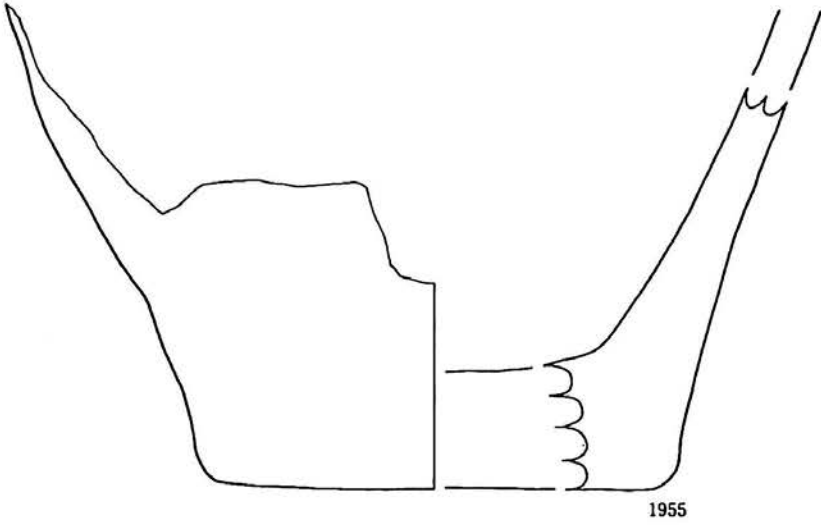

1955



1956



1957



1958

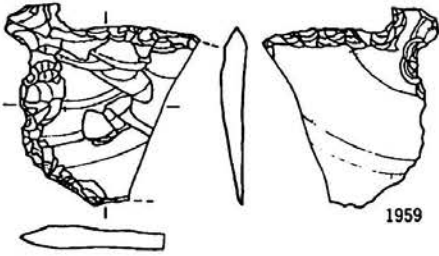

1959

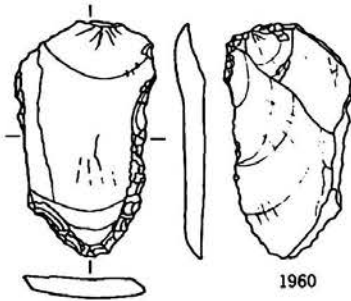

1960

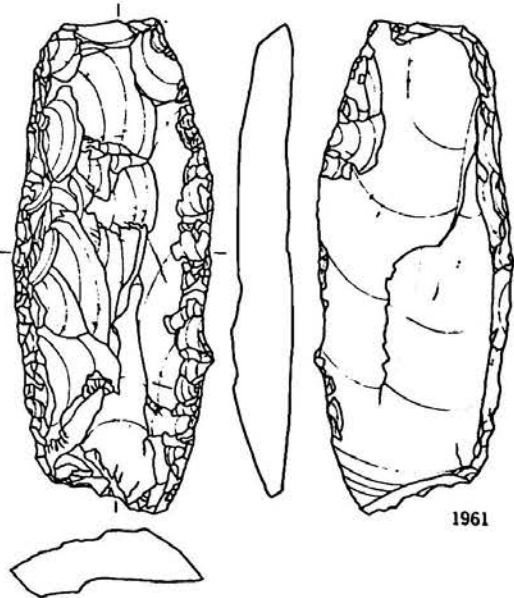

1961

第229圖 F 39住居跡出土遺物

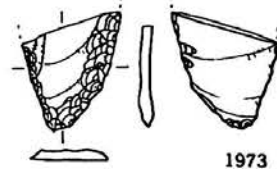
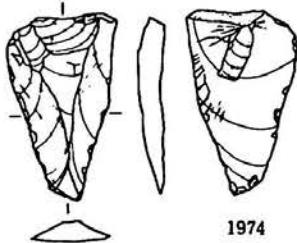
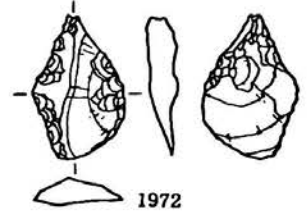
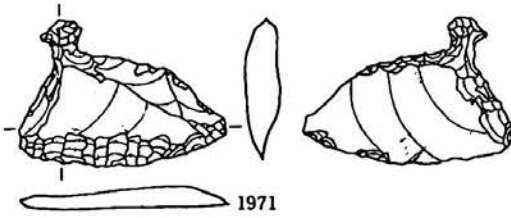
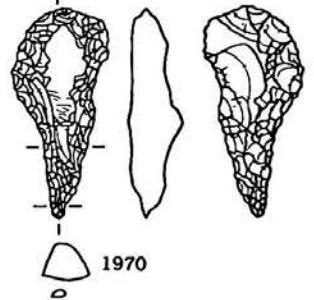
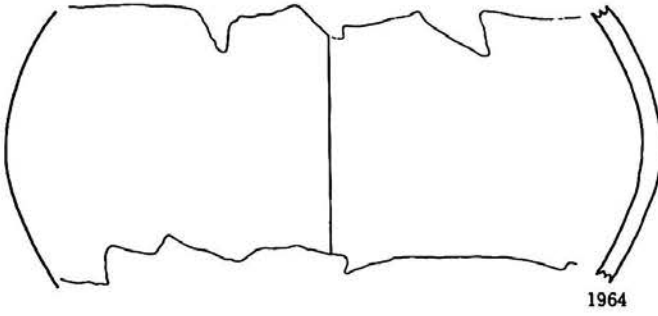
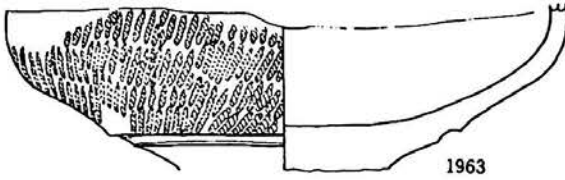
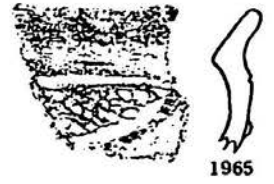
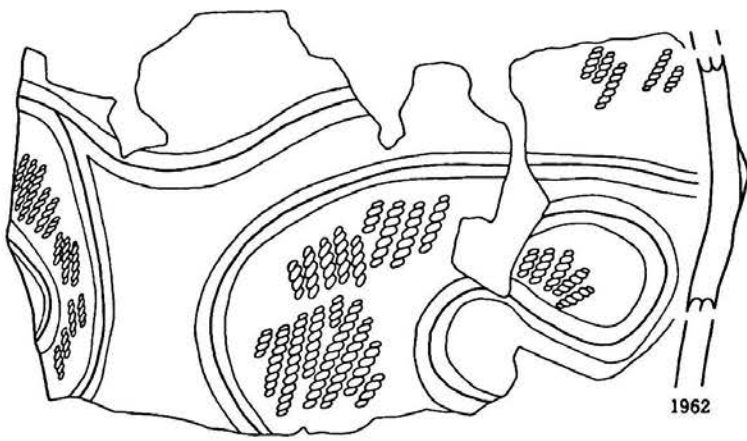

第230图 J 40①住居跡出土遺物(1)

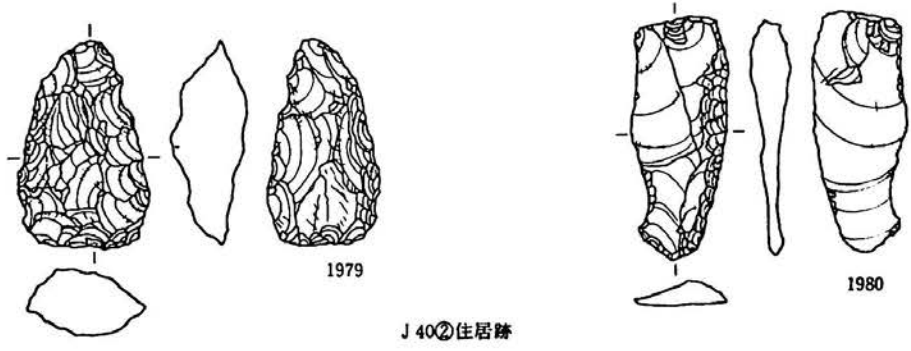
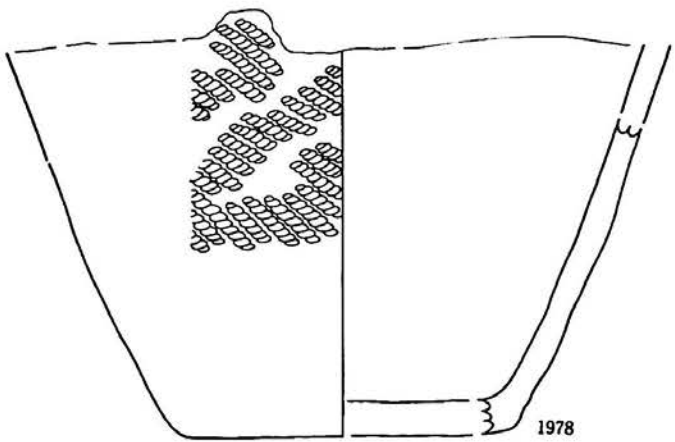
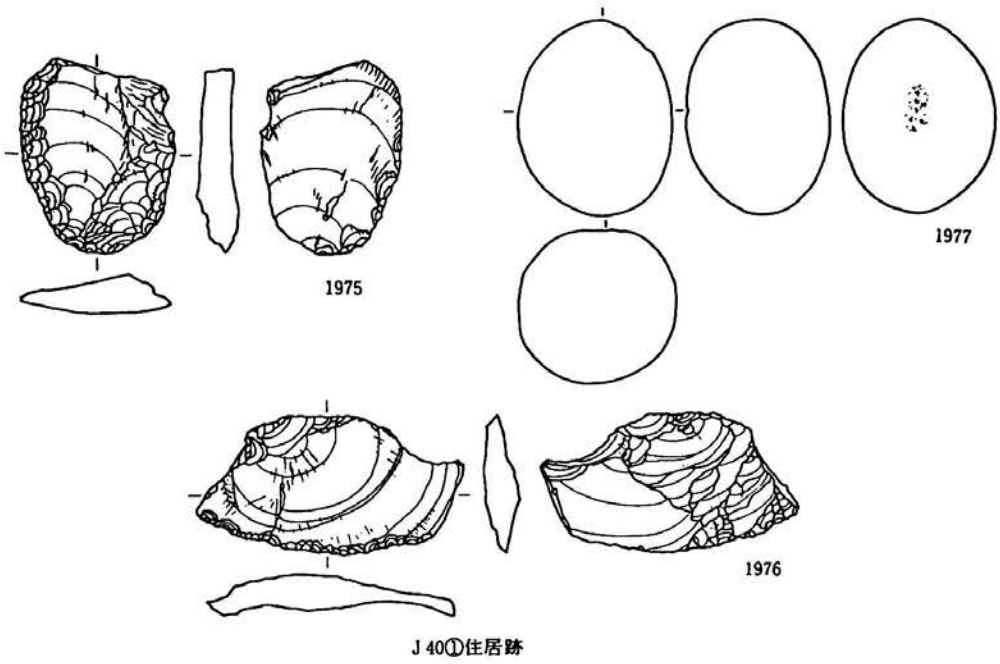

第231図 J 40①(2)・②住居跡出土遺物

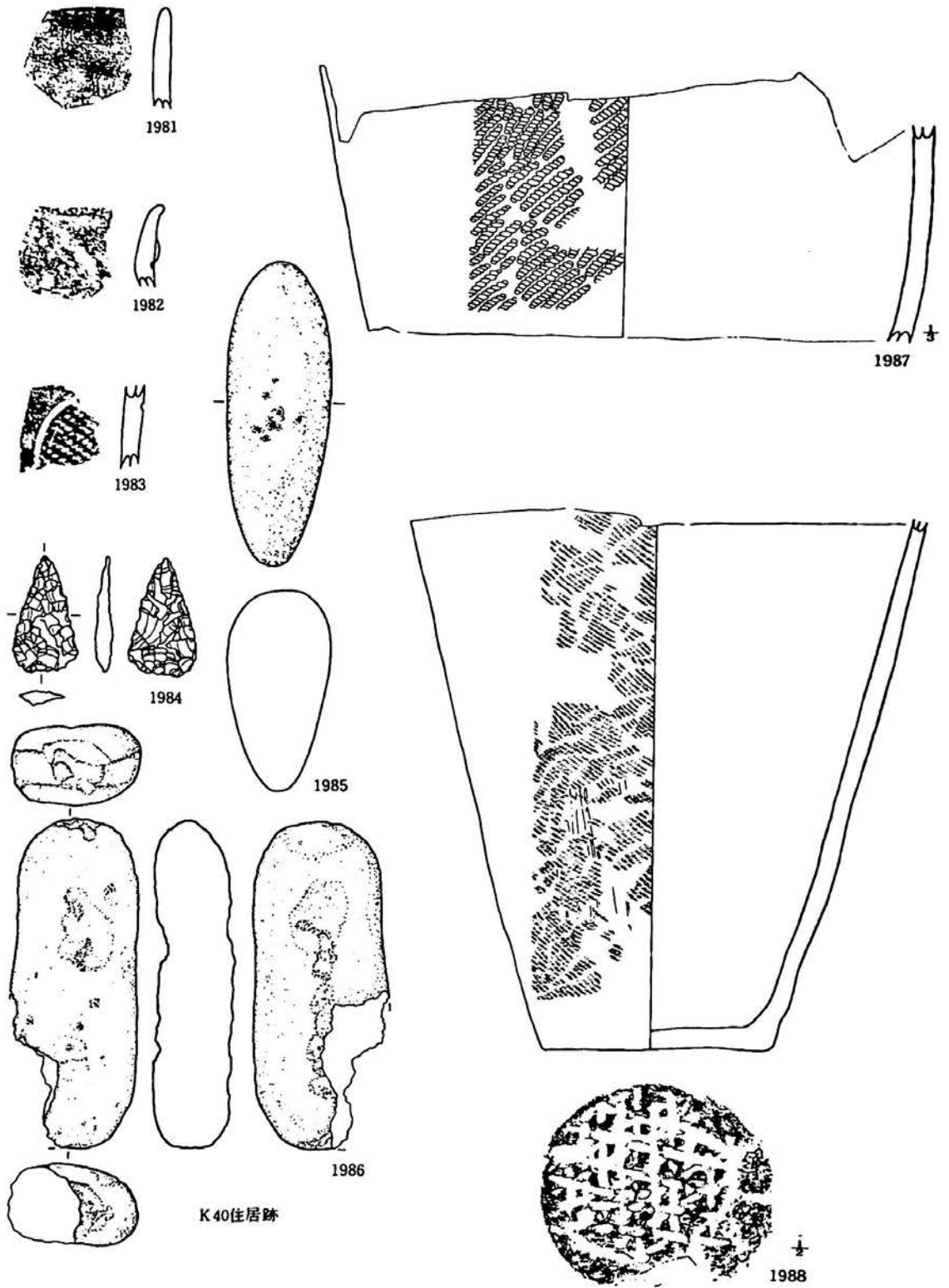

第232図 K40・M40住居跡出土遺物(I)

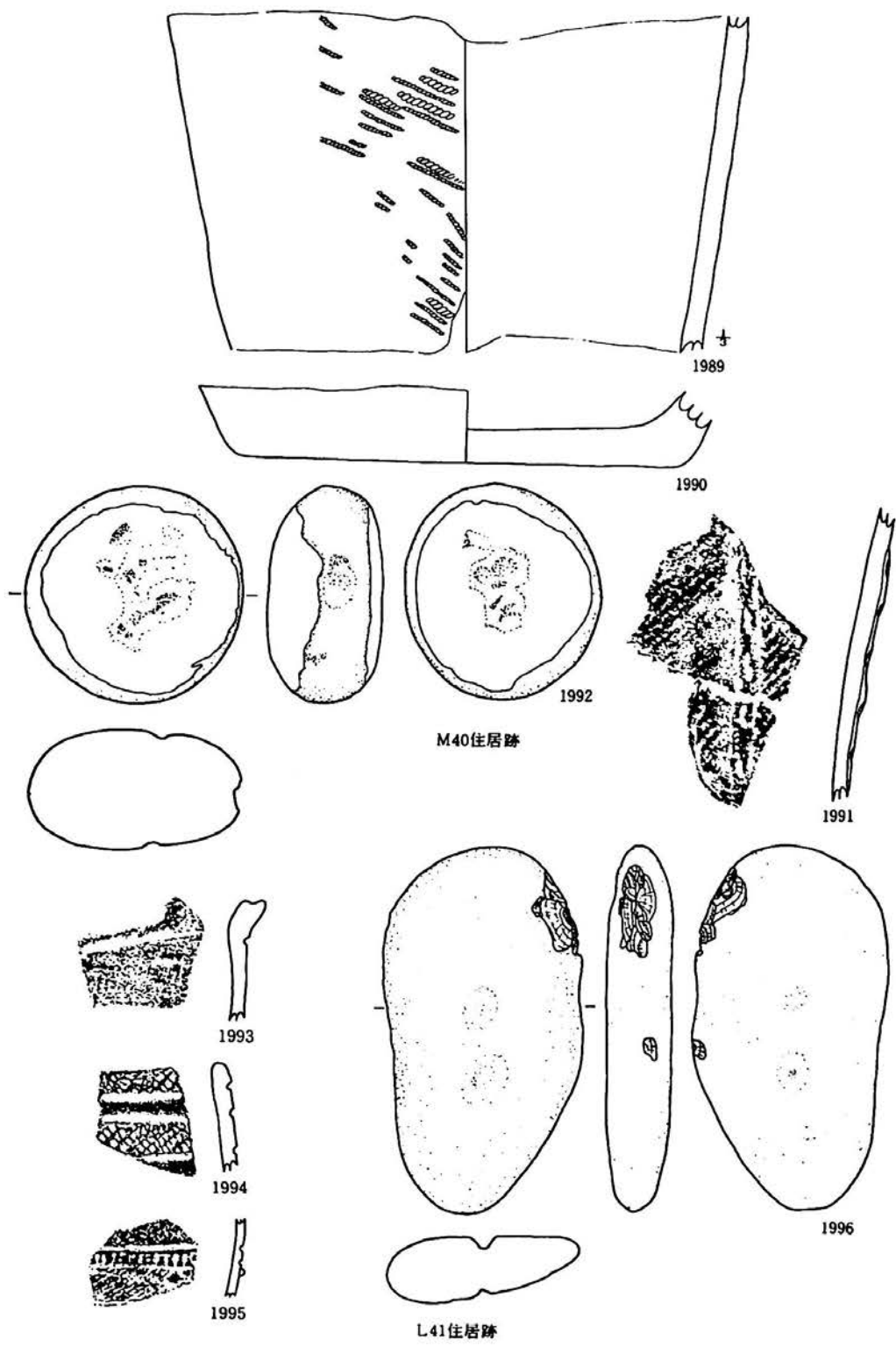

第233図 M40(2)・L41住居跡出土遺物

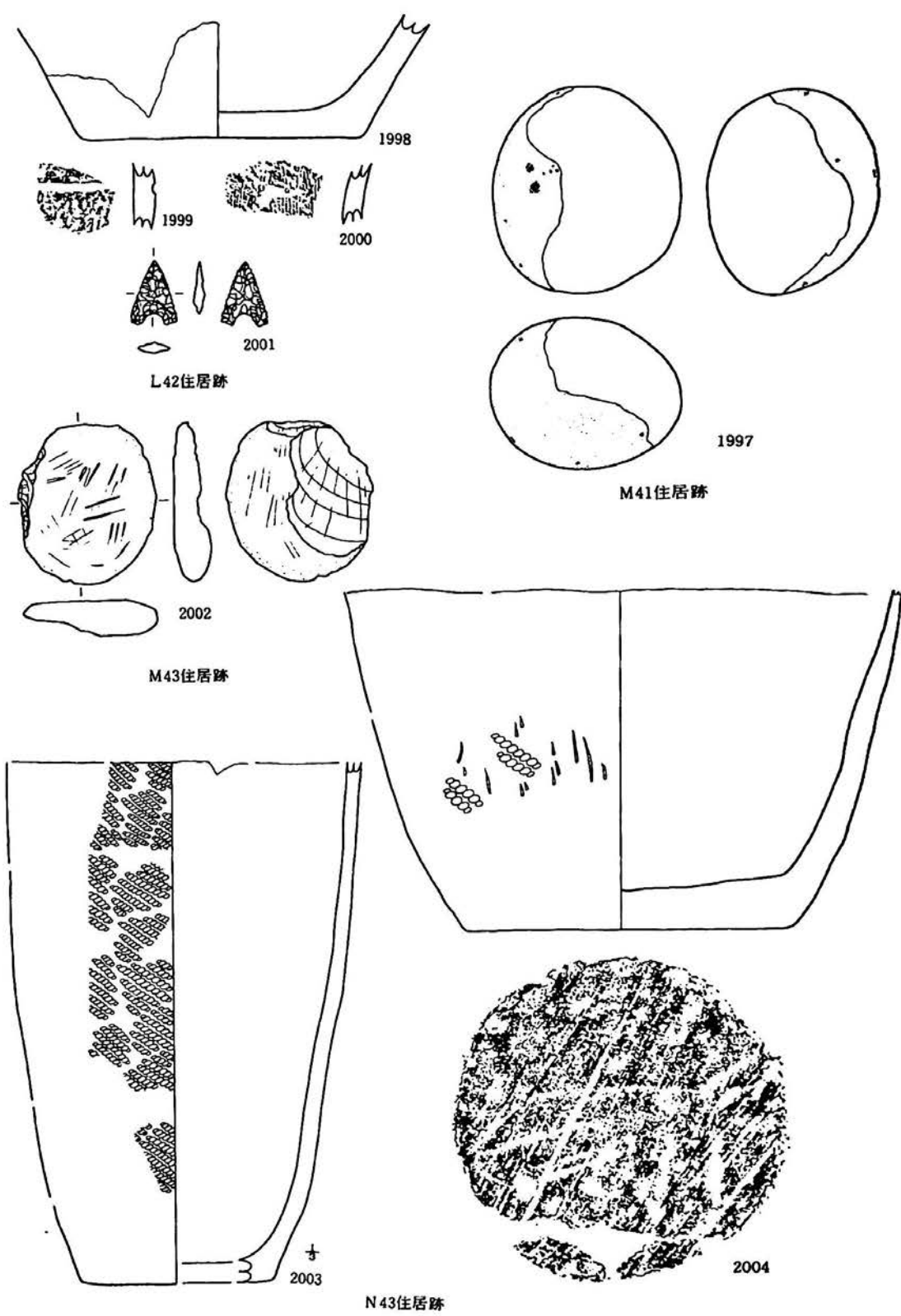

第234図 M41・L42・M43・N43住居跡出土遺物(1)

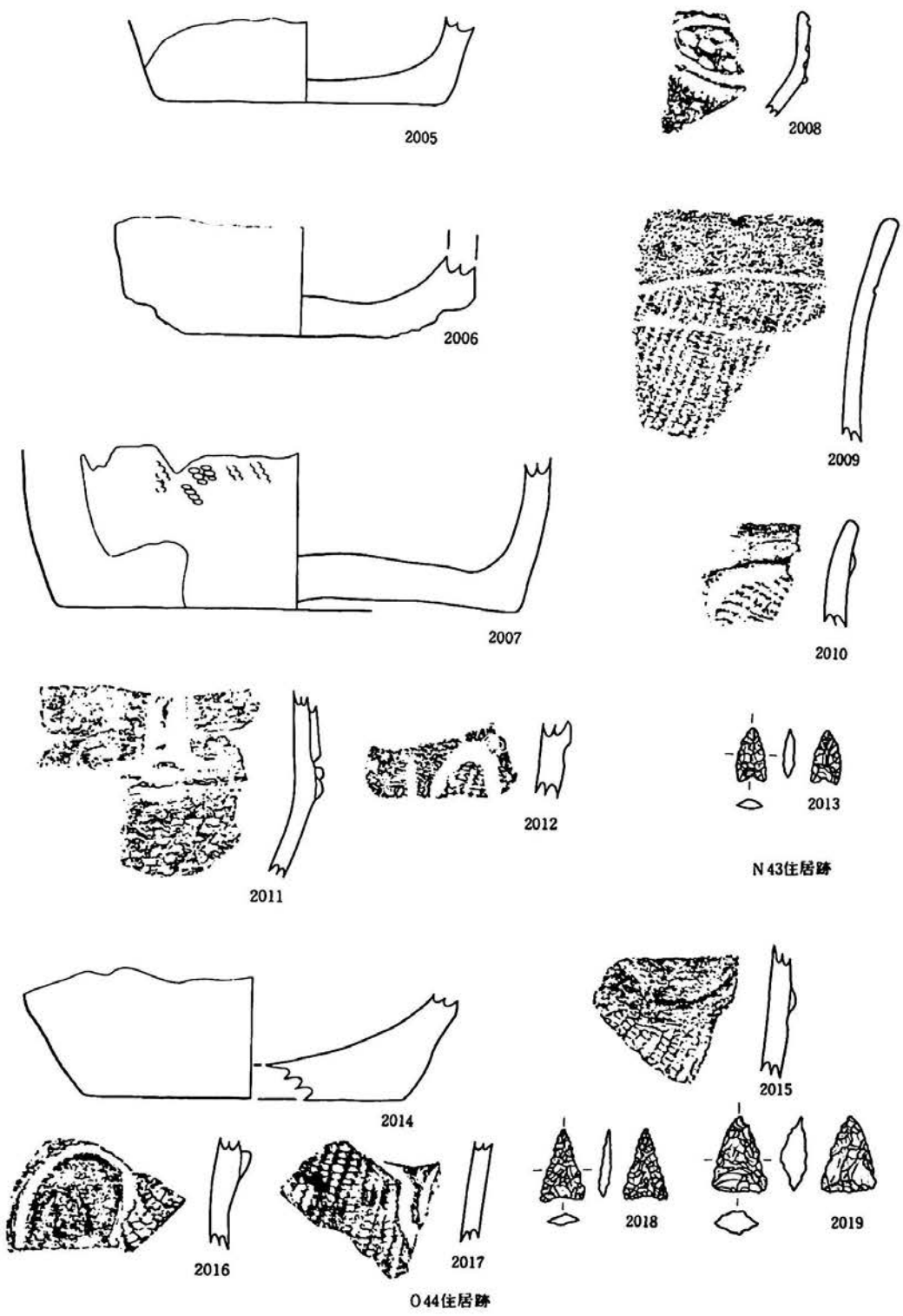

第235図 N 43(2)・O 44住居跡出土遺物

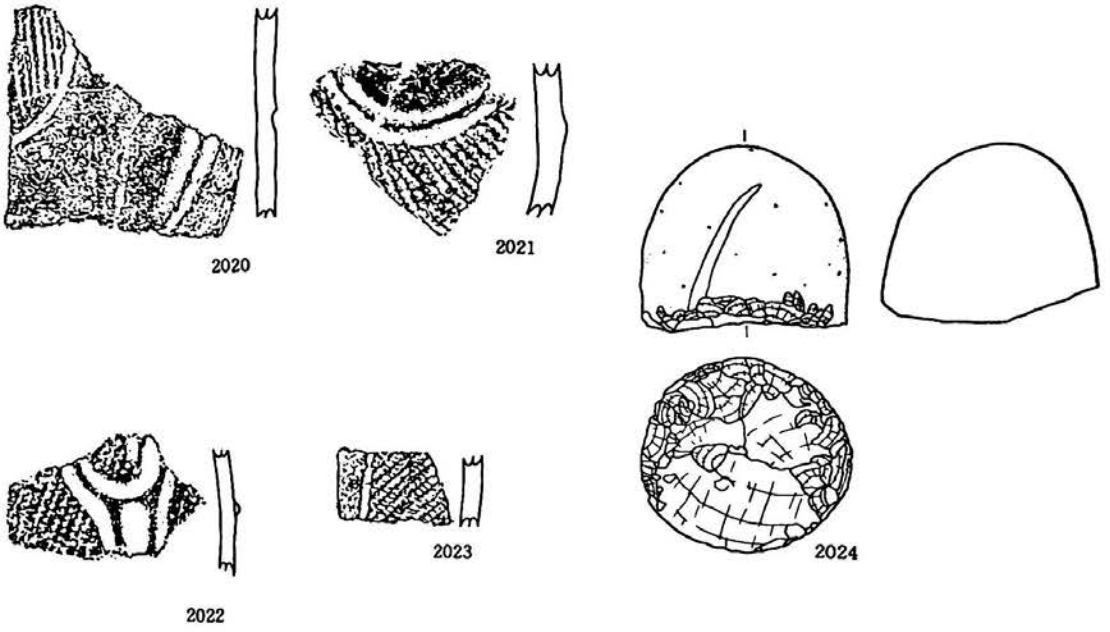

H 32 焼土遺構

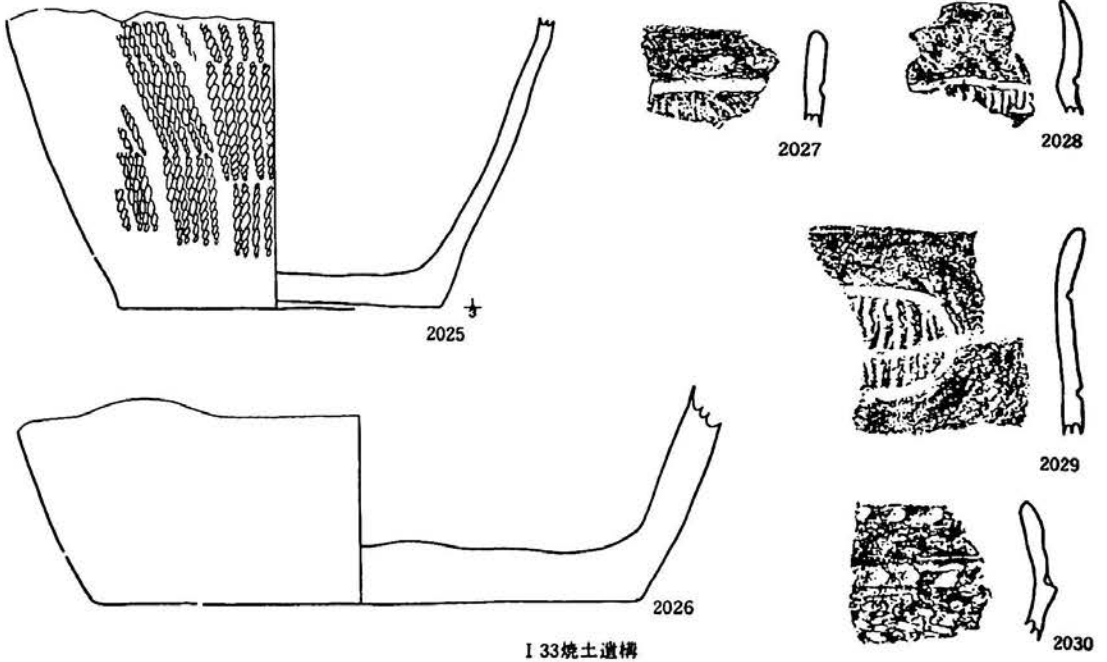

I 33 焼土遺構

第236図 H 32・I 33 焼土遺構出土遺物



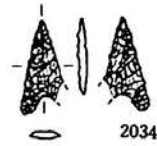
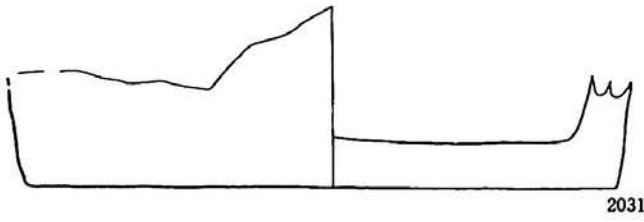

K 40 烧土遺構

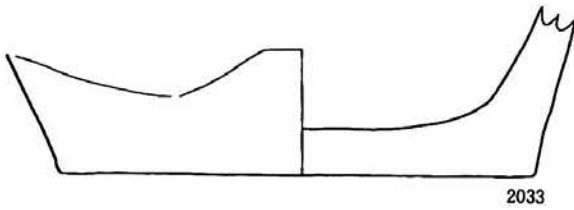
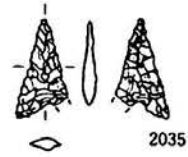
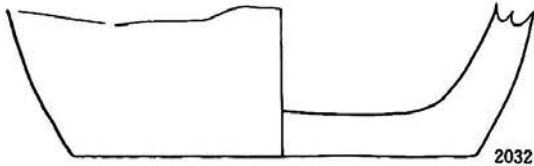

K 42 烧土遺構

L 42 烧土遺構

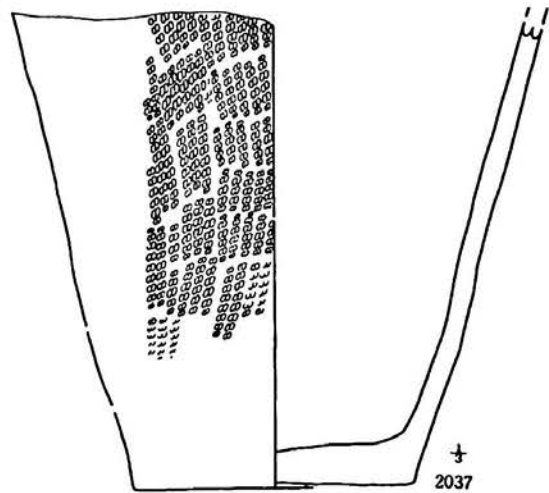
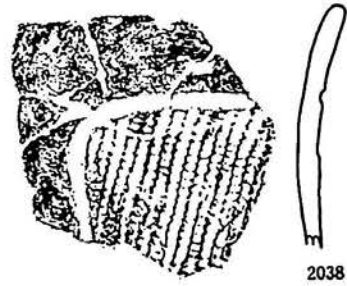
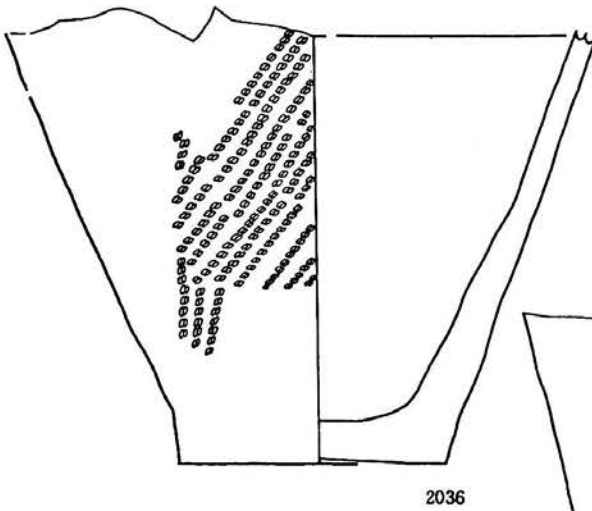

F 21 土器埋設遺構

第237图 K 40 · K 42 · L 42 烧土遺構、F 21 土器埋設遺構出土遺物

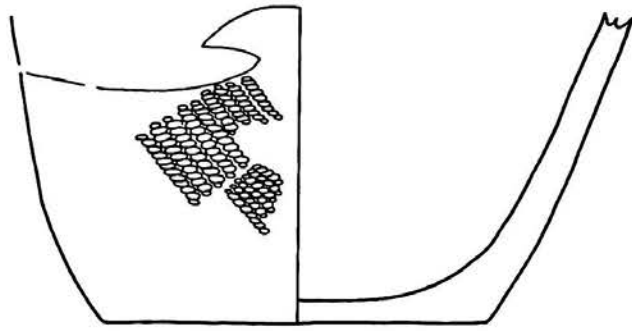

K31土器埋設遺構

2039

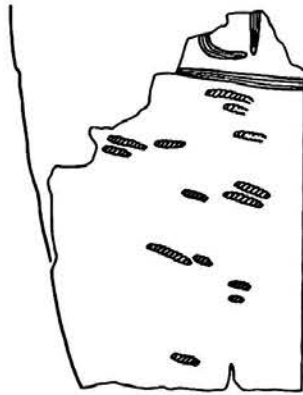

N35土器埋設遺構

2040

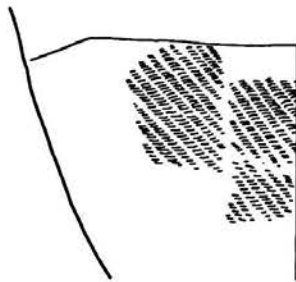

K39①土器埋設遺構

2041

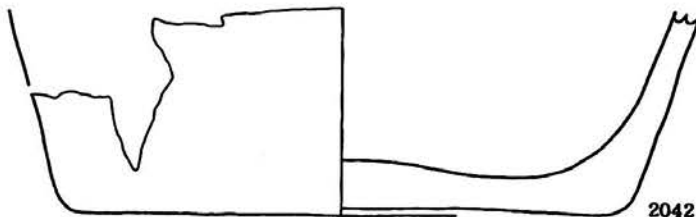

K39②土器埋設遺構

2042

第238図 K31・N35・K39①・②土器埋設遺構出土遺物

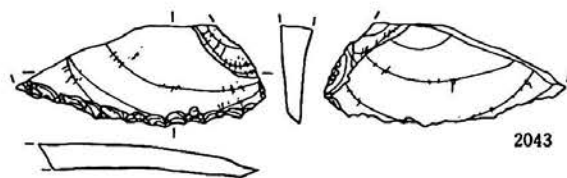

2043

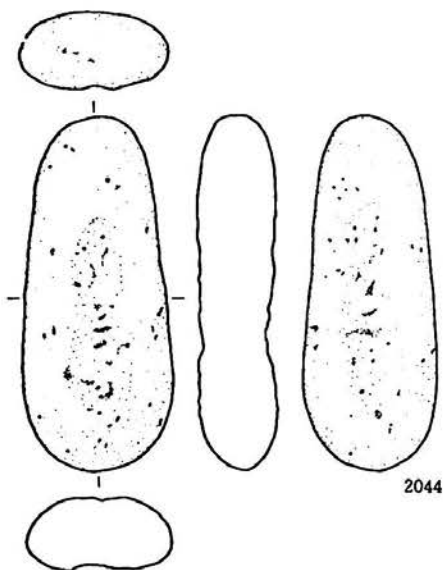

2044

F 24掘立柱建物跡

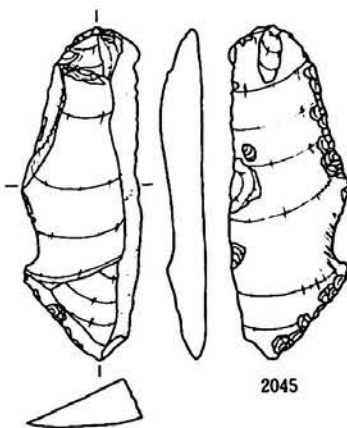

2045

I 39①掘立柱建物跡

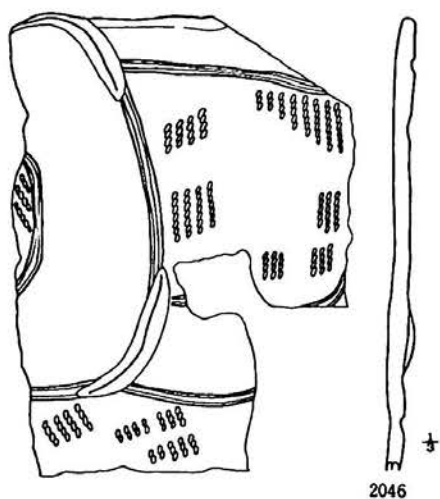

2046

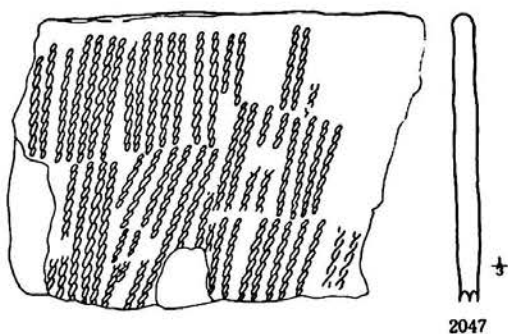

2047

第239図 F 24・I 39①掘立柱建物跡、I 19土坑出土遺物(I)

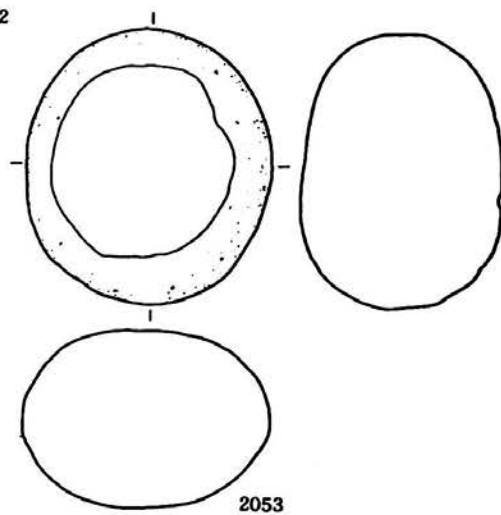
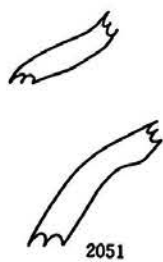
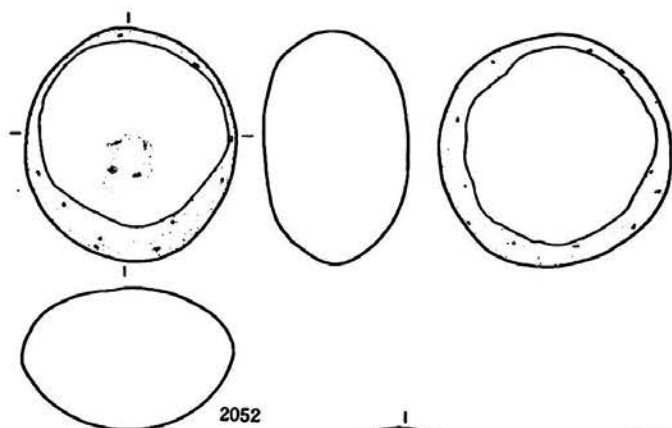
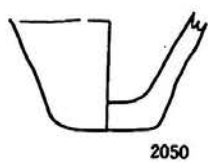
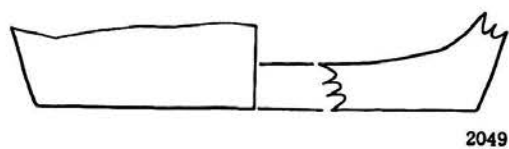
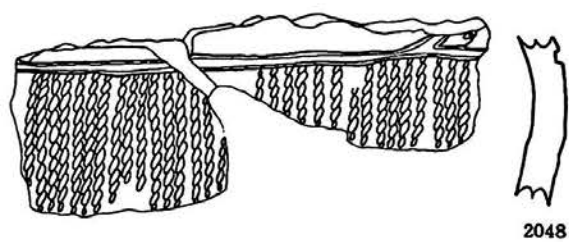

第240图 I 19土坑出土遺物(2)

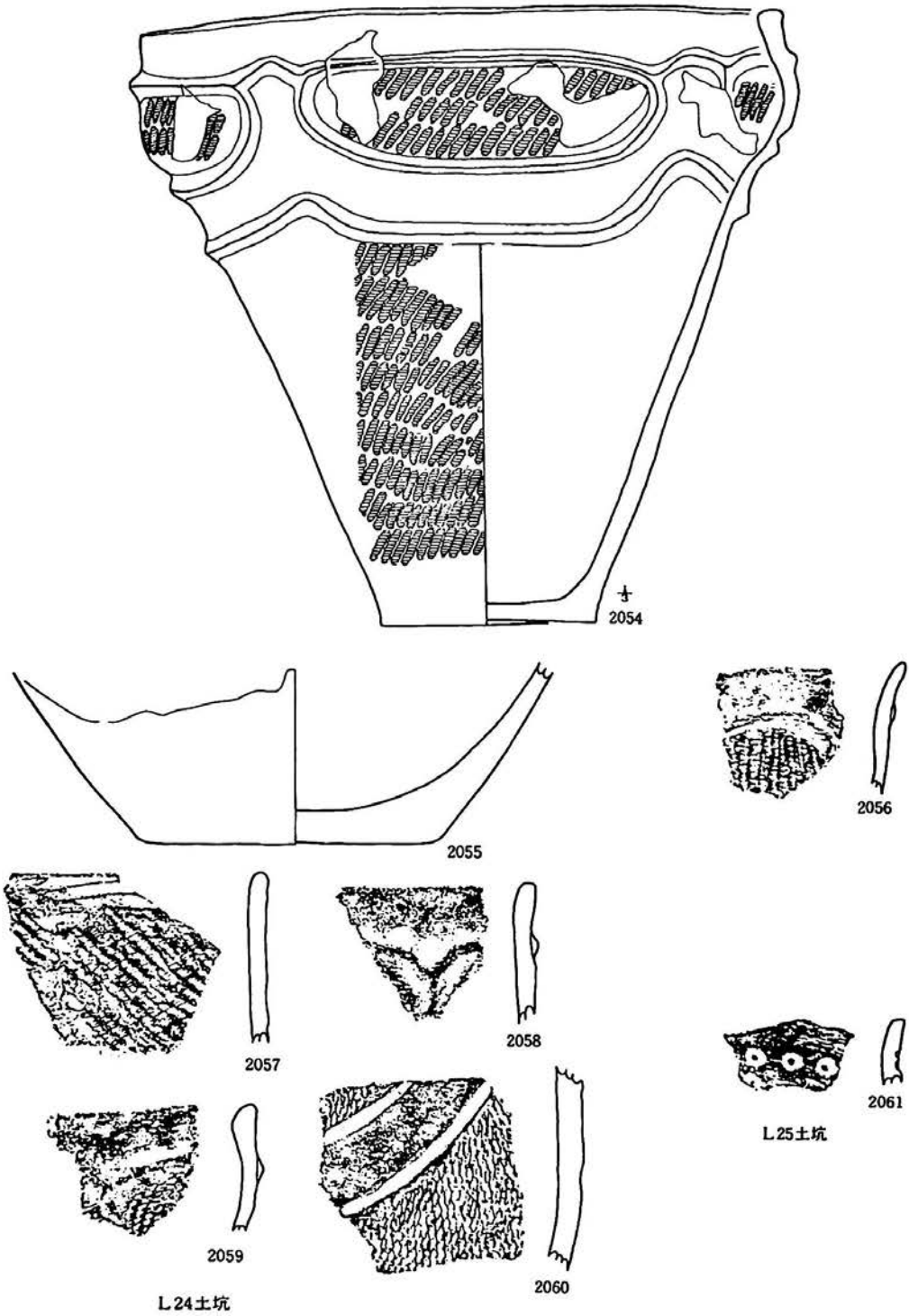

第241图 L24·L25土坑出土遺物

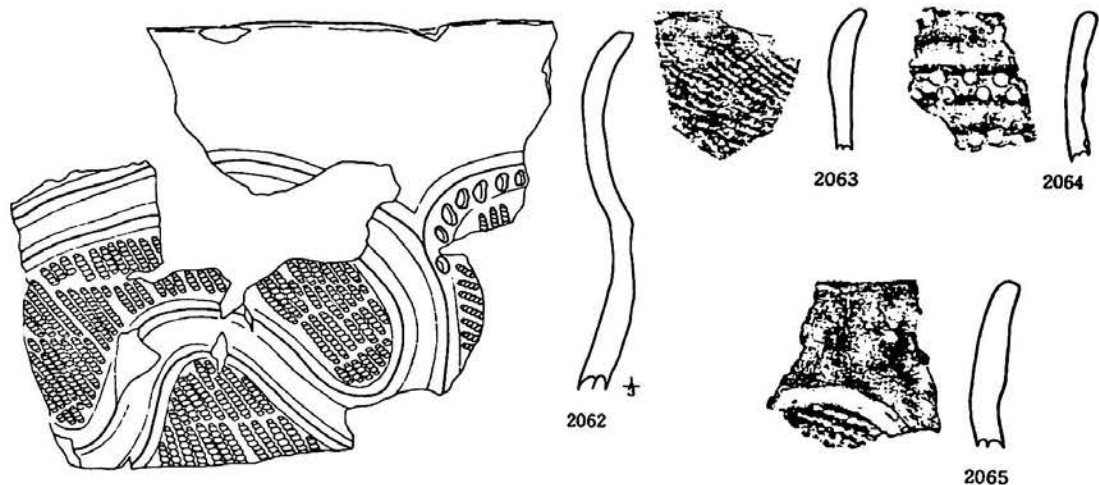

M27土坑

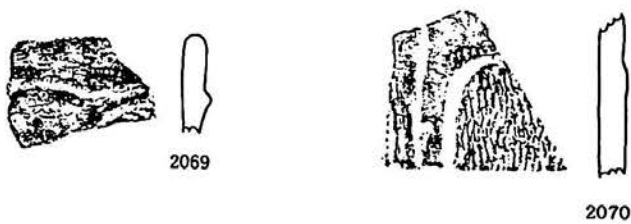

J 28土坑

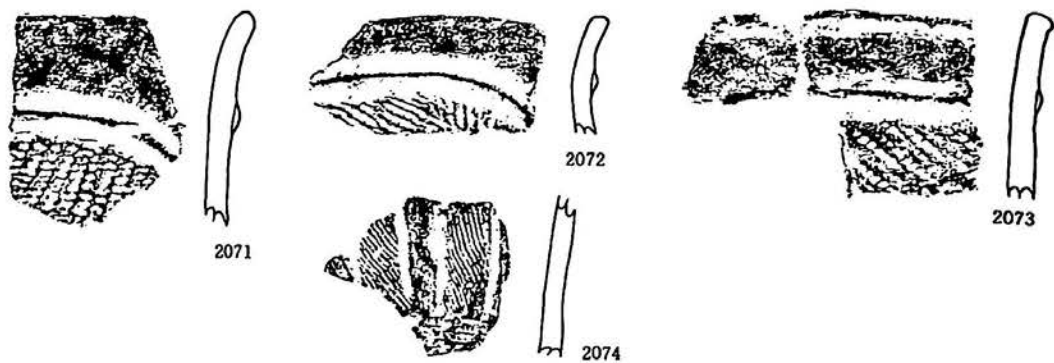

K28土坑

第242图 M27·J28·K28土坑出土遺物

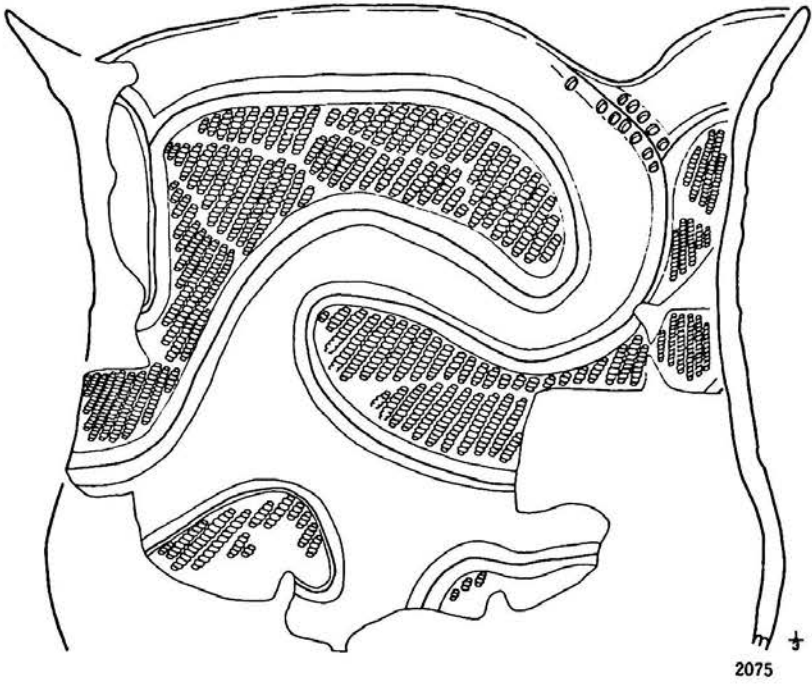

2075

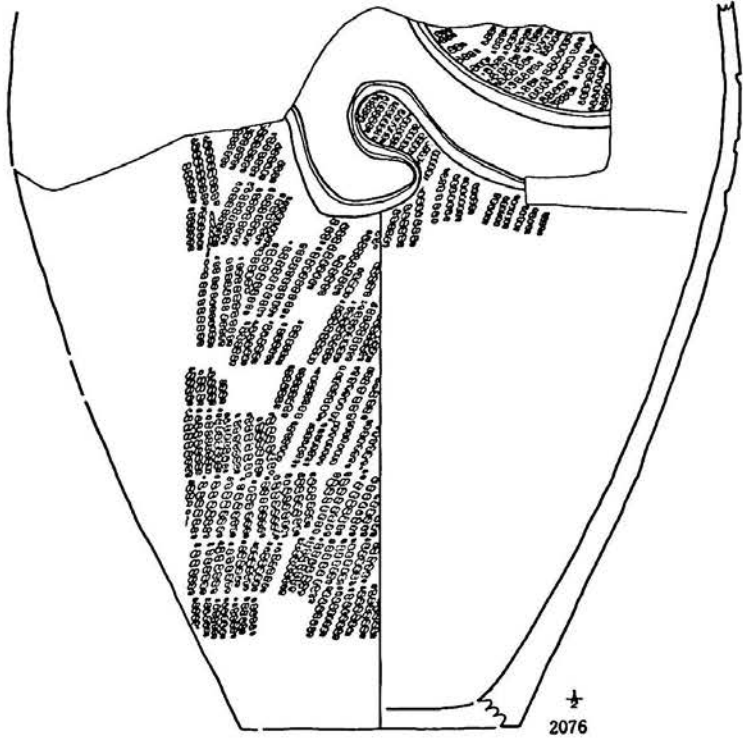

2076

第243図 J 32土坑出土遺物(1)

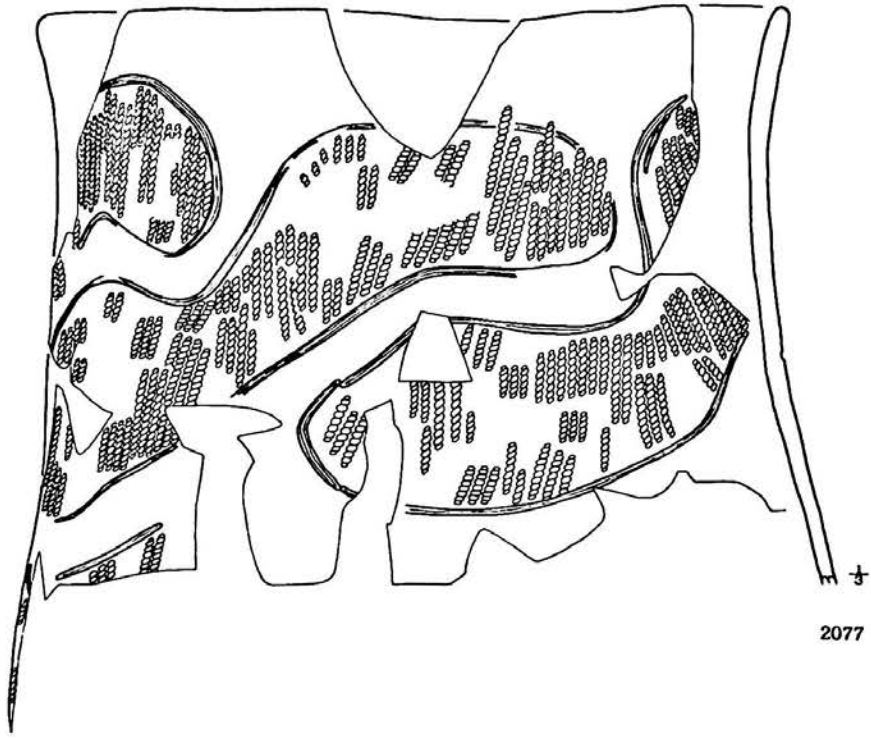

2077

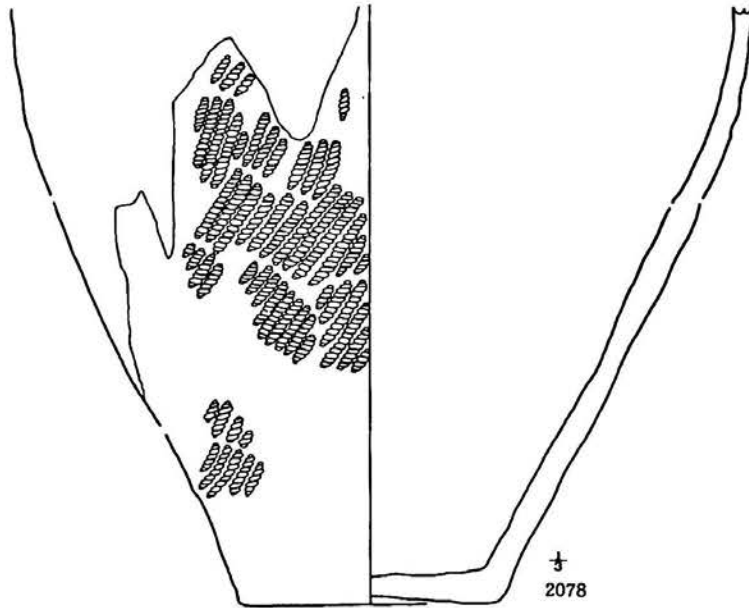

2078

第244図 J 32土坑出土遺物(2)



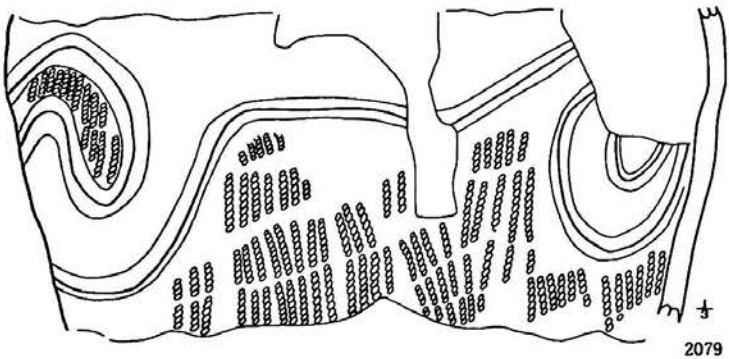

2079

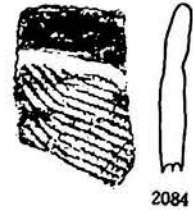

2084

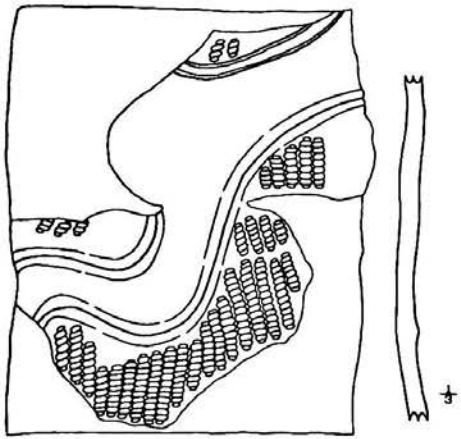

2080

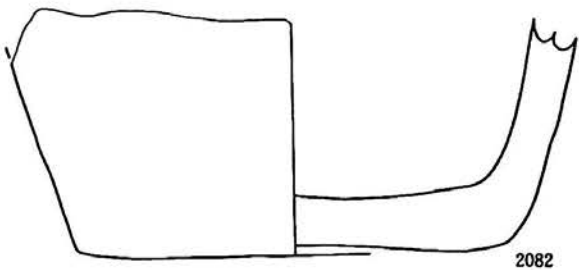

2082

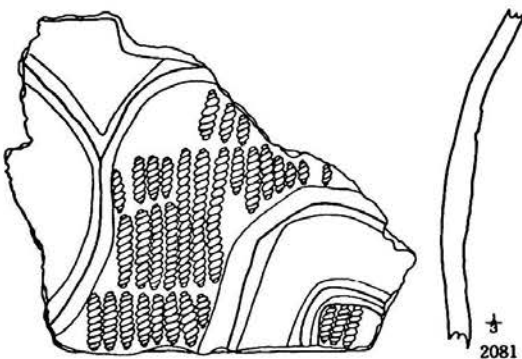

2081

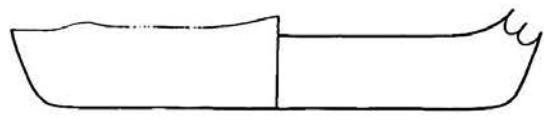

2083

第245图 J 32土坑出土遺物(3)

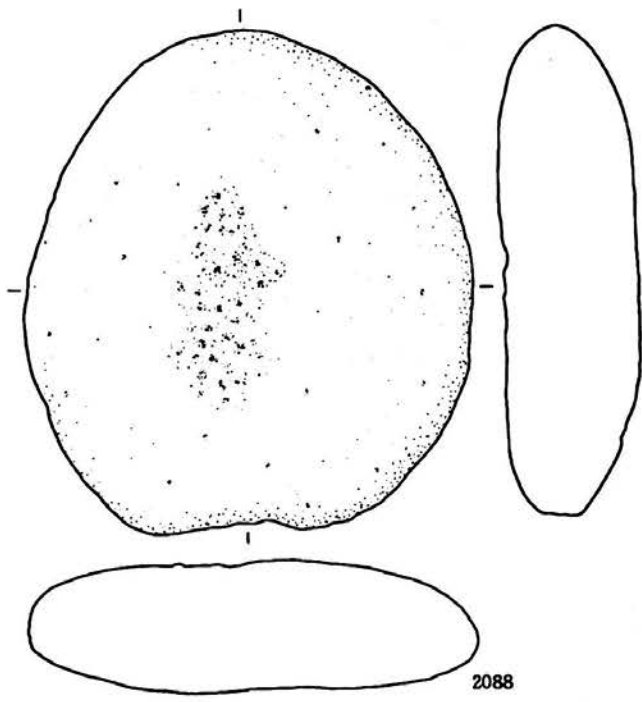
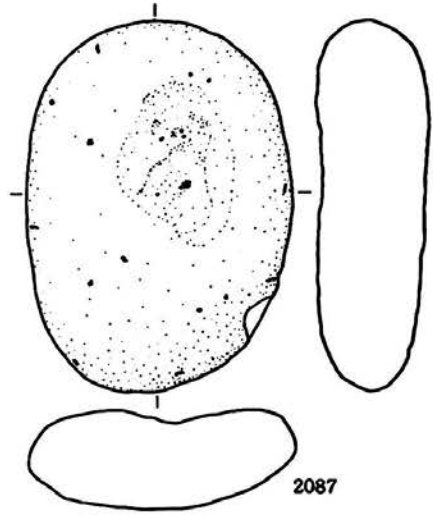
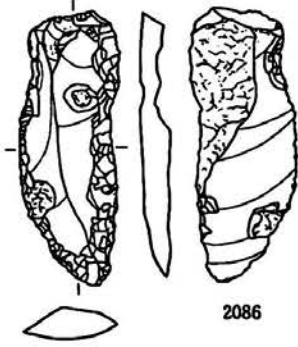

第246図 J 32土坑出土遺物(4)

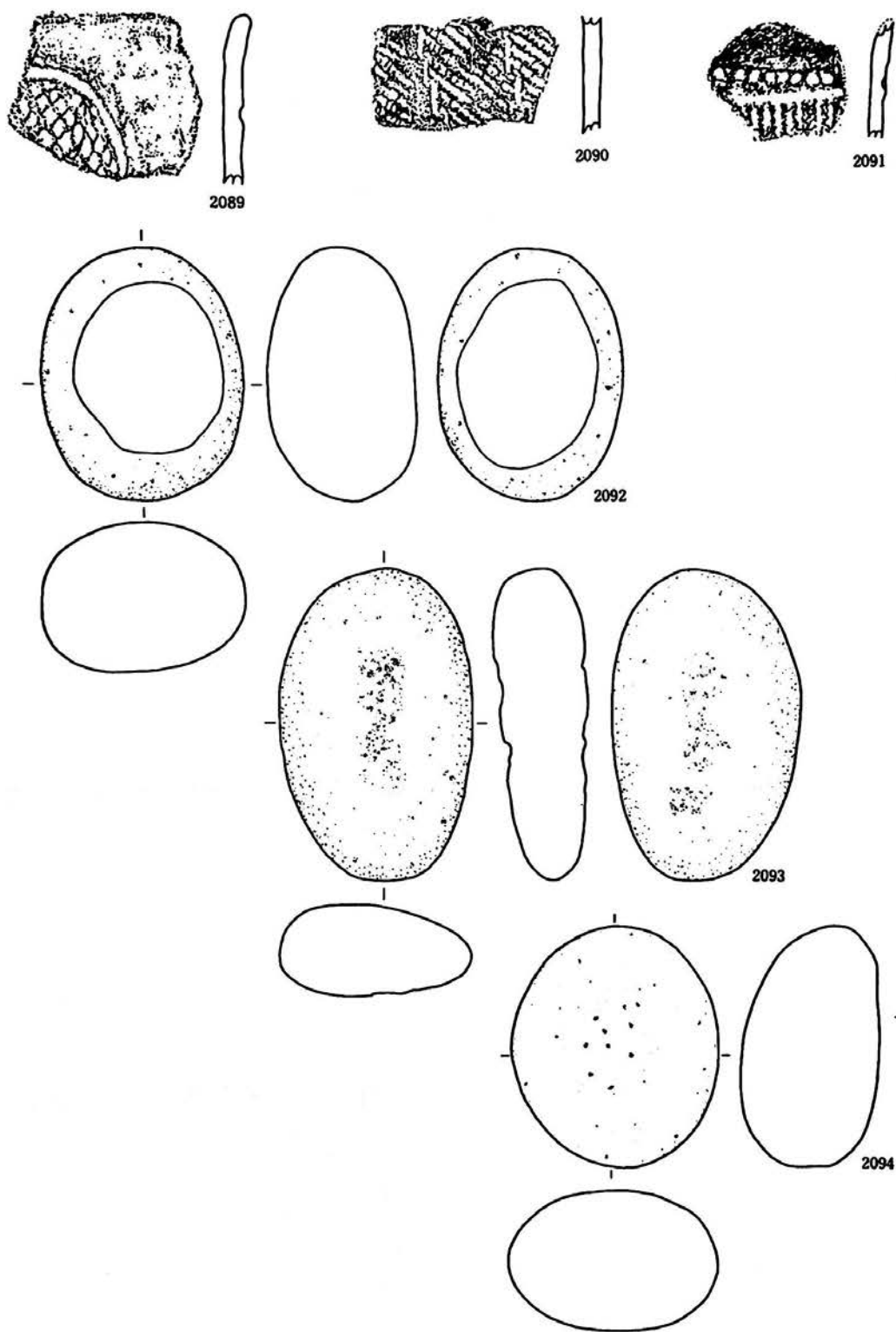

第247图 M34土坑出土遺物

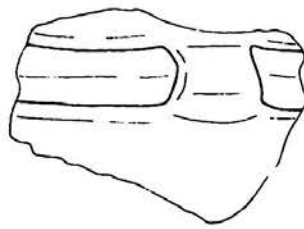

H 35土坑



2095

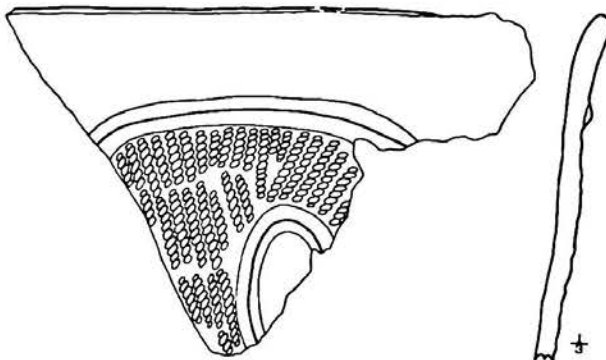

2096

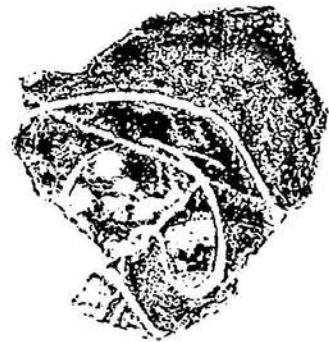

2097



2098



2099

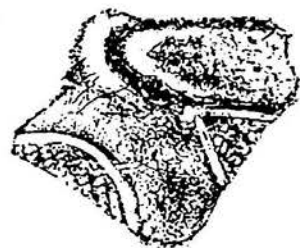

2100



2101



2102

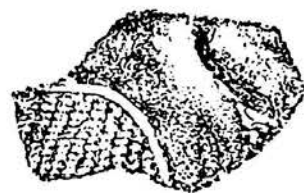

2103

第248图 H 35 · M 35土坑出土遺物(1)

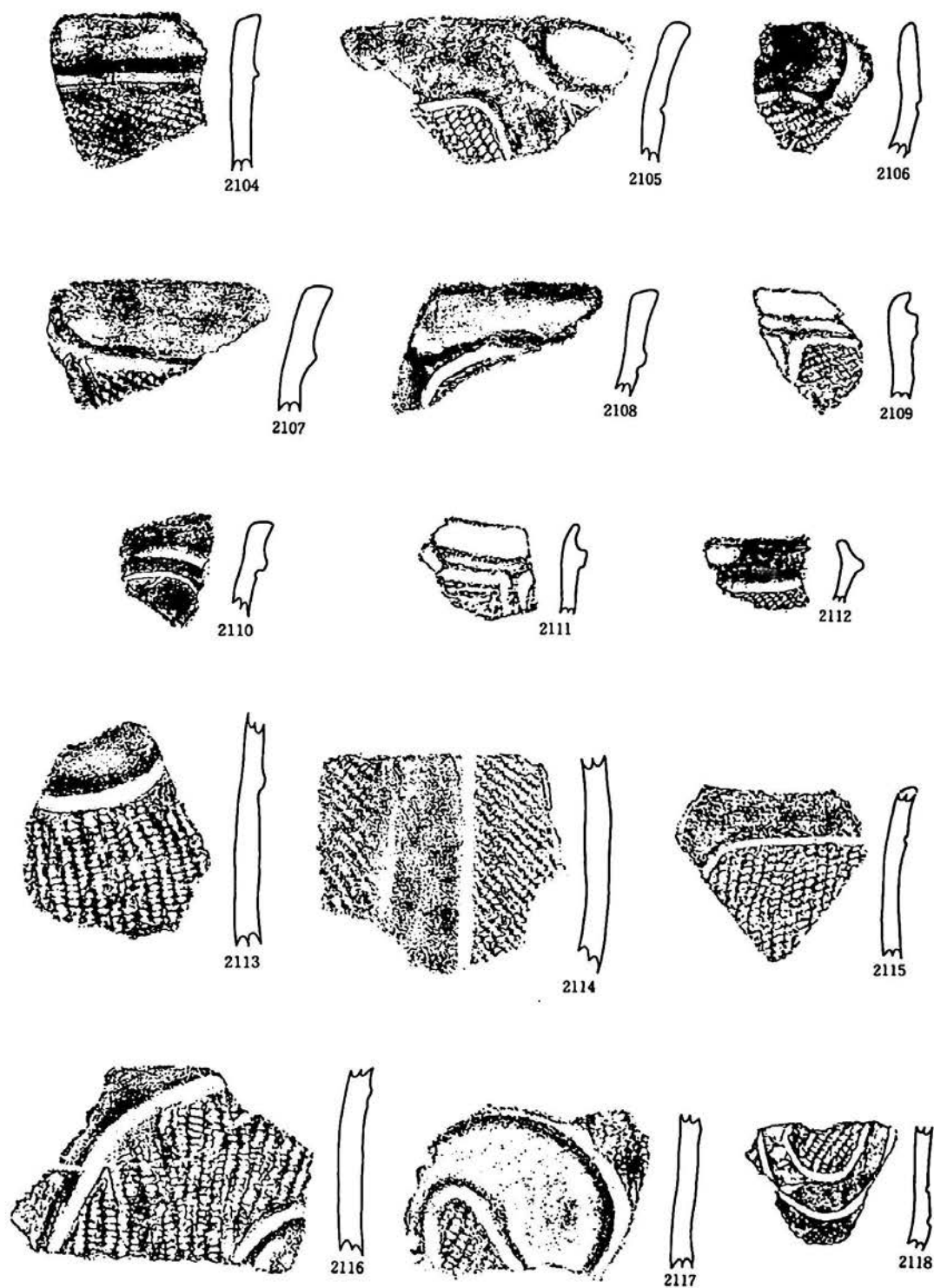

第249图 M35土坑出土遺物(2)

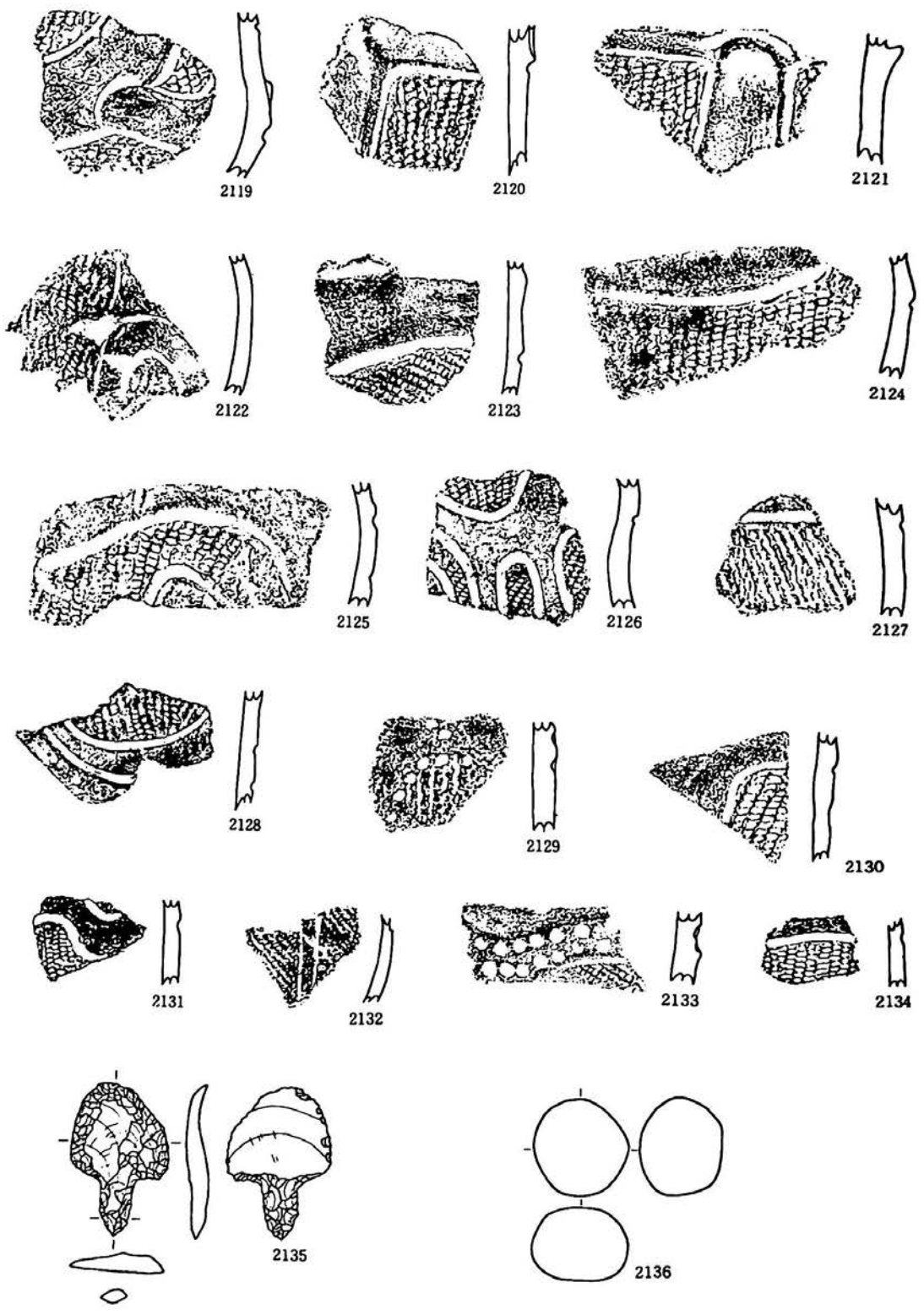

第250图 M35土坑出土遗物(3)

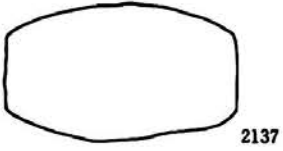
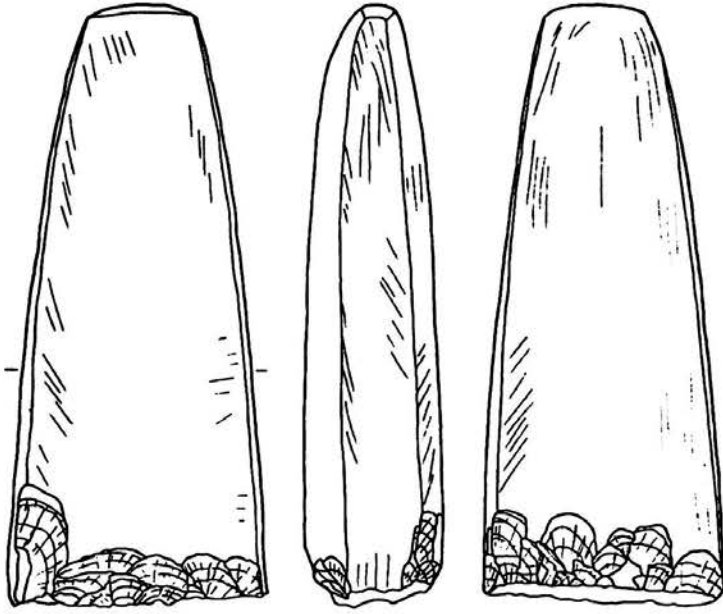

2137

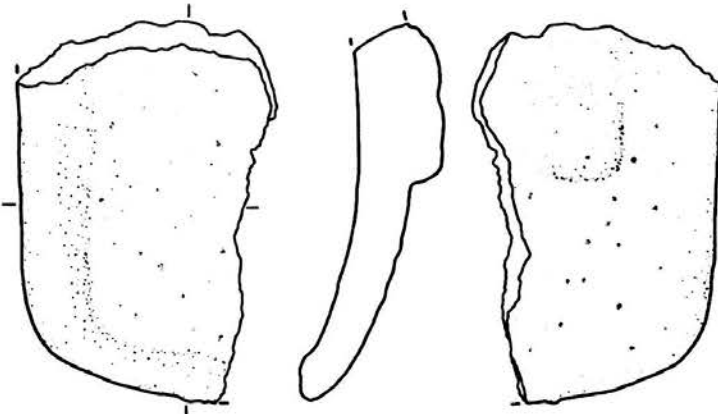

2138

第251图 M35土坑出土遺物(4)

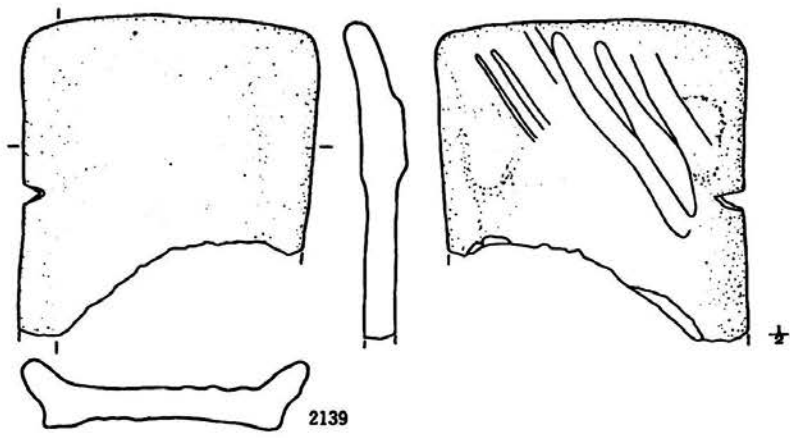

2139

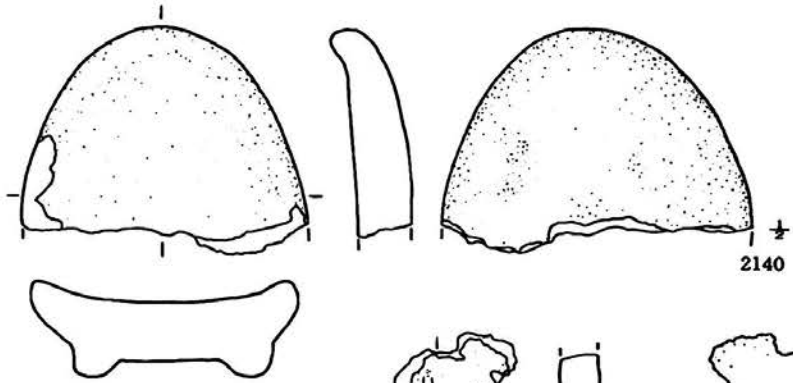

2140

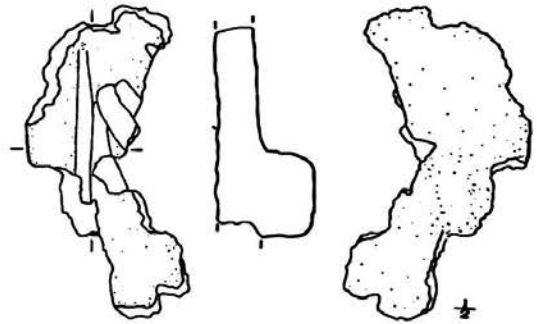

2141

M35土坑

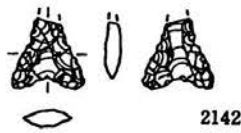

2142

O35土坑

第252图 M35(5)·O35土坑出土遺物



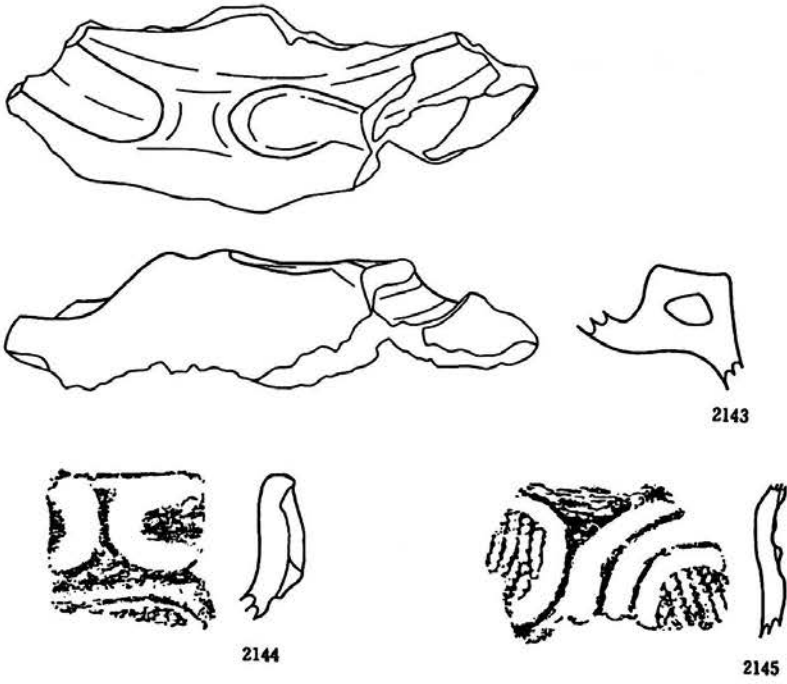

G 37土坑

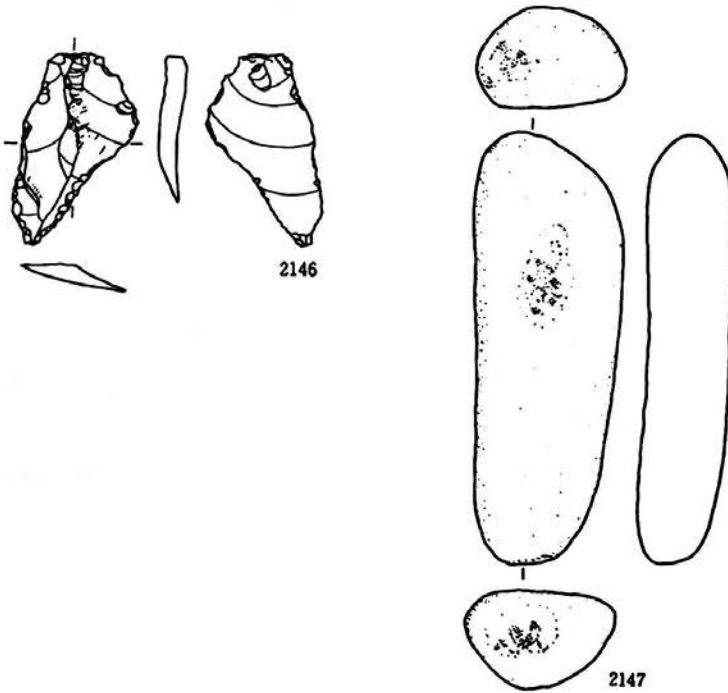

第253图 G 37 · M37①土坑出土遺物(1)

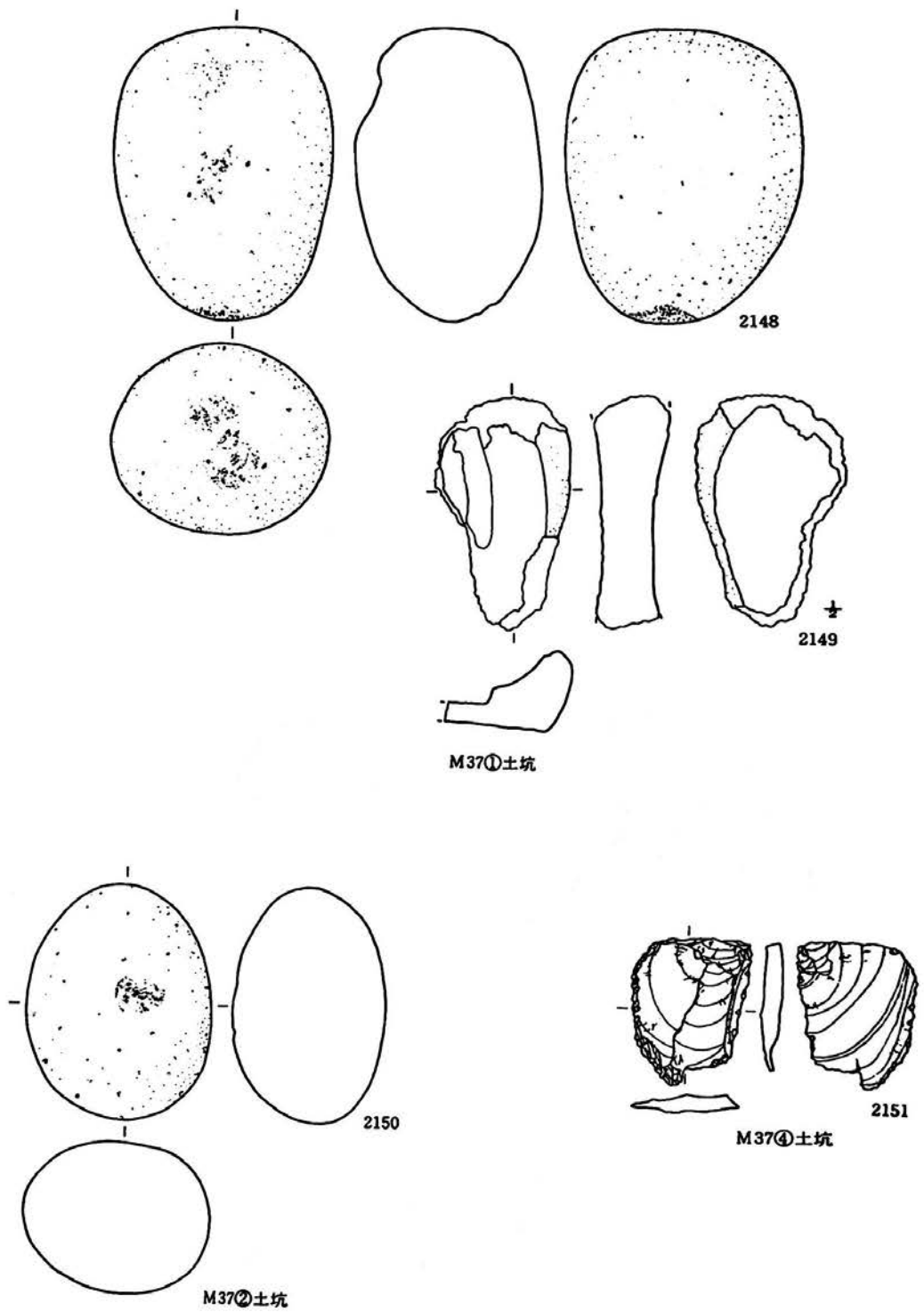

第254图 M37①(2)・②・④土坑出土遺物

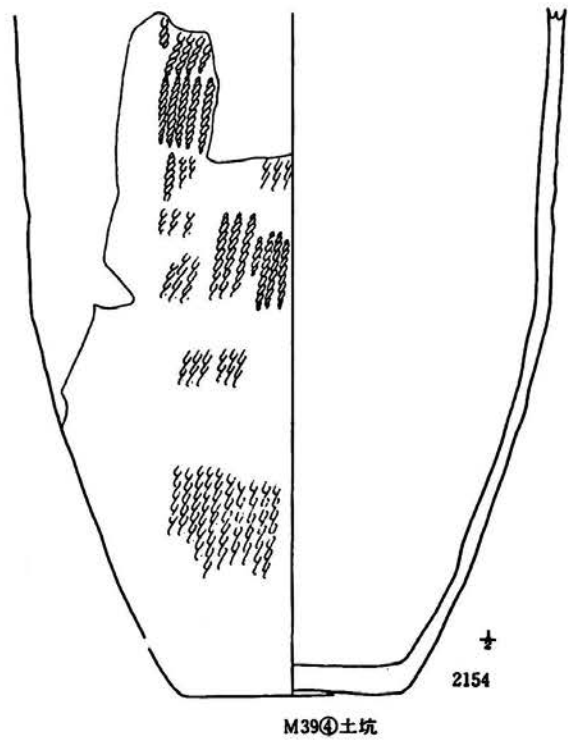
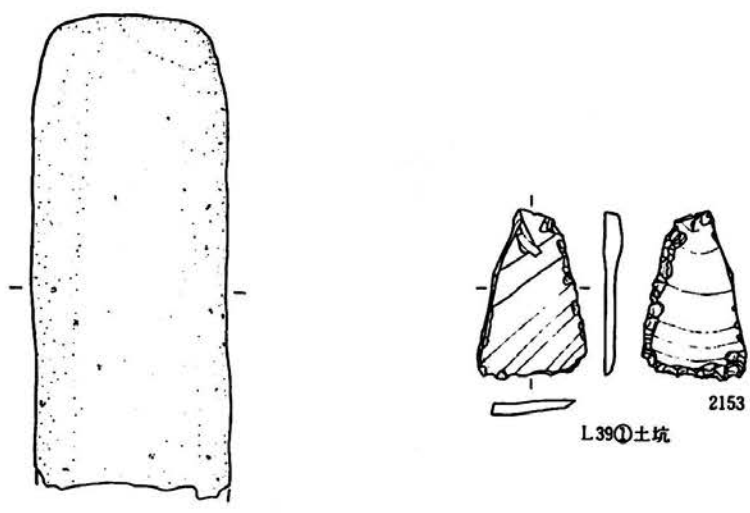

第255图 N37 · L39① · M39④土坑出土遺物

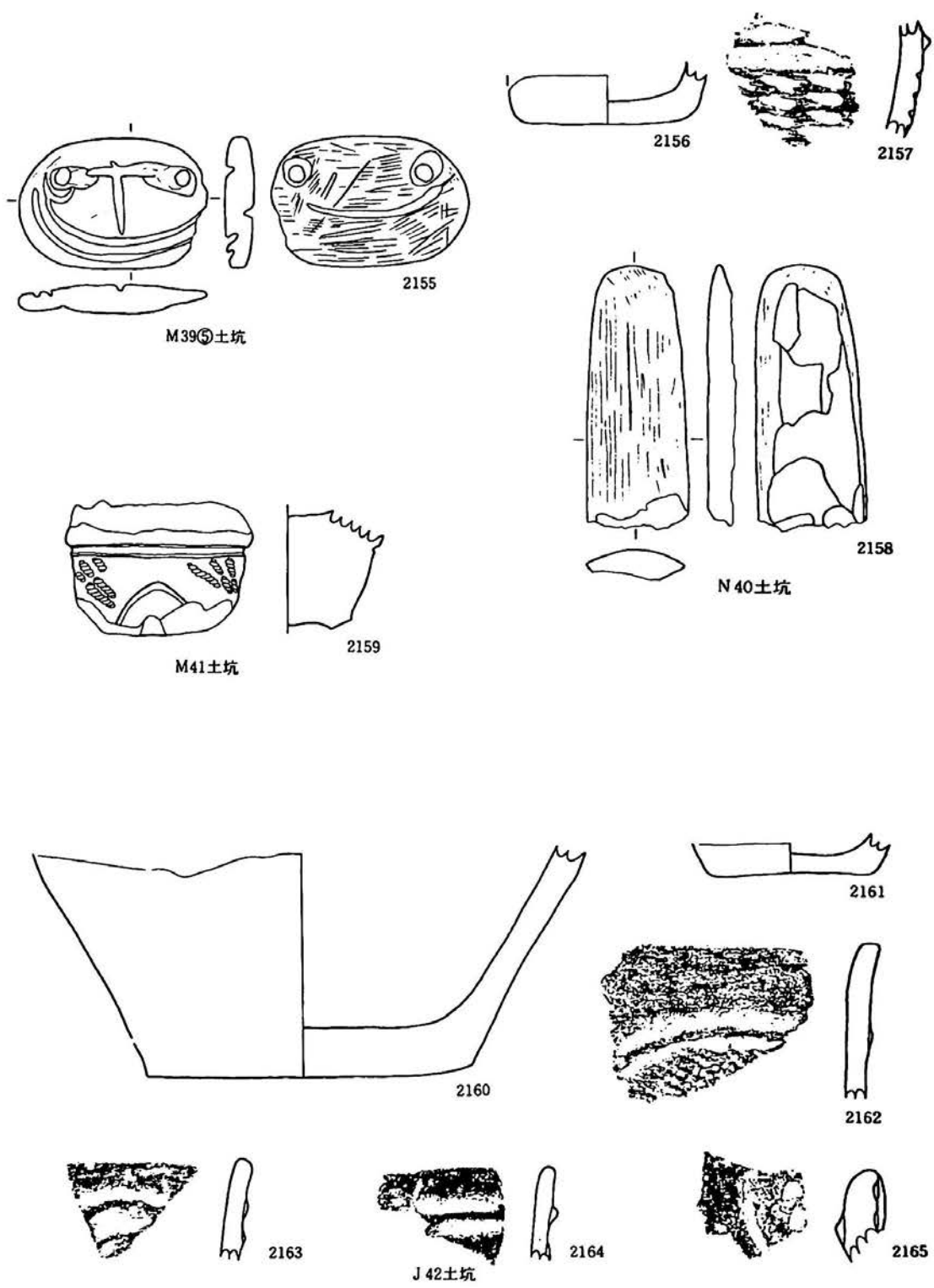

第256图 M39⑤·N40·M41①·J42土坑出土遺物



2166



2167

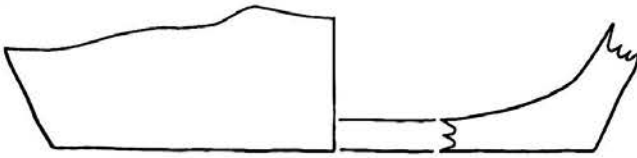

2168

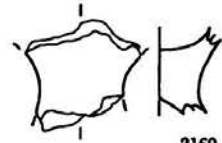

2169

K42土坑

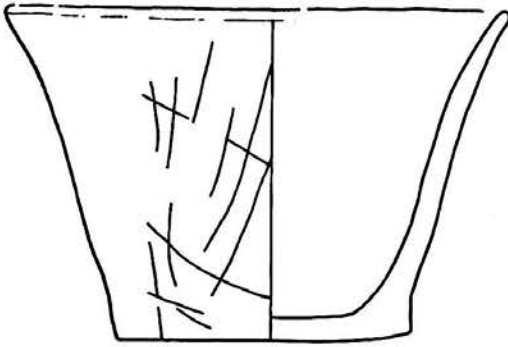

2170



2171

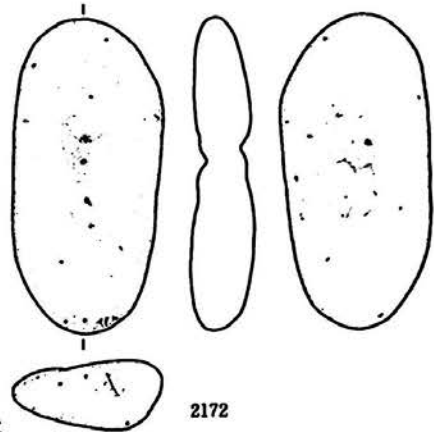

2172

L42①土坑

第257图 K42·L42①土坑出土遺物

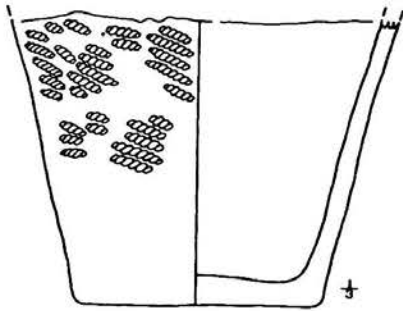

2173

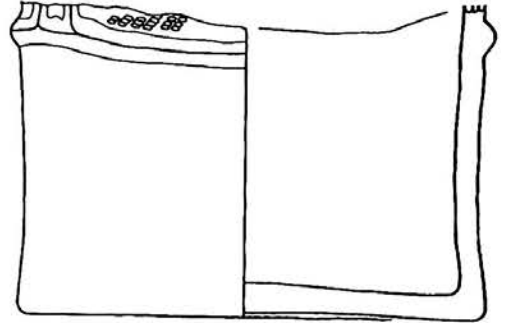

2174

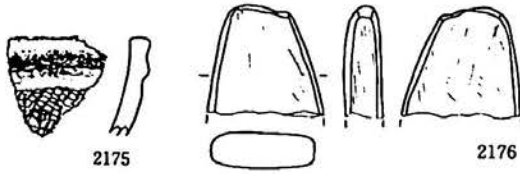

2175

2176

M42①土坑

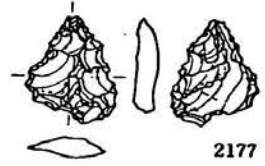

2177

M42②土坑

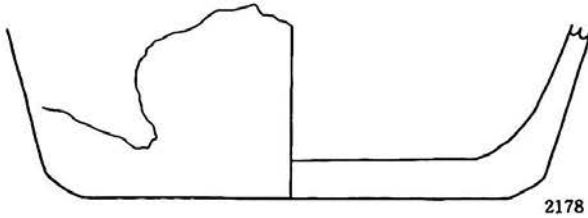

2178

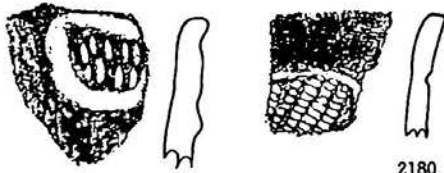

2179

2180

N42①土坑

2181

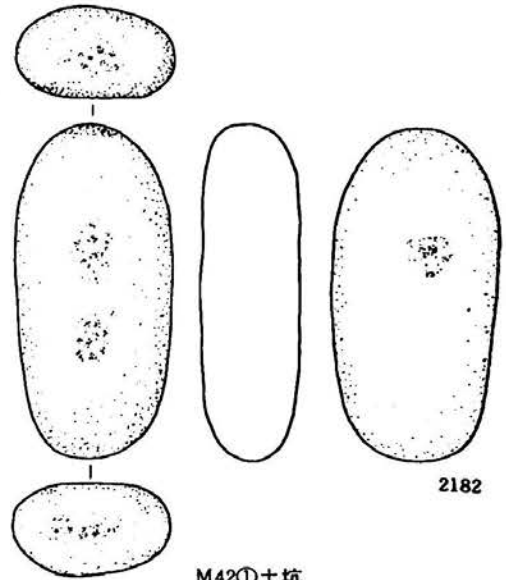

2182

M42①土坑

第258图 M42①·②·N42①土坑出土遺物

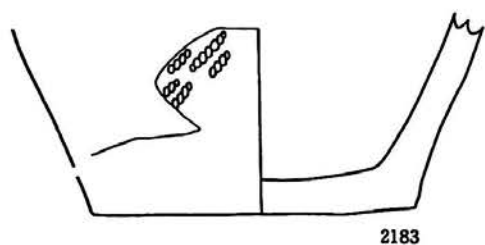

2183

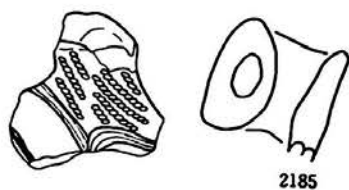

2185

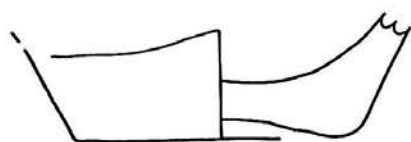

2184

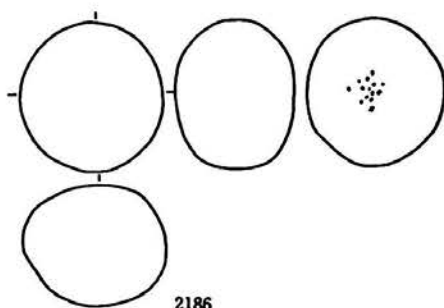

2186

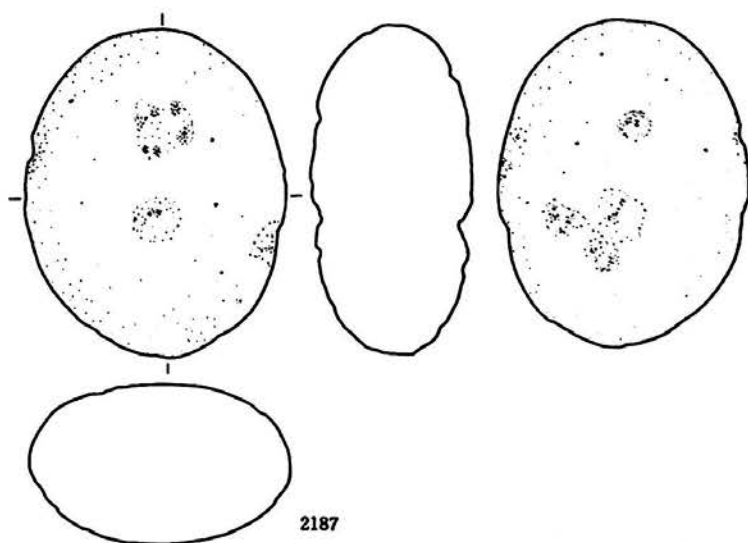

2187

第259图 N43土坑出土遗物

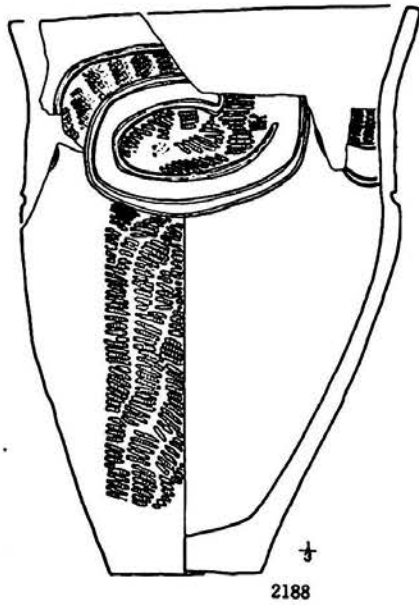

2188

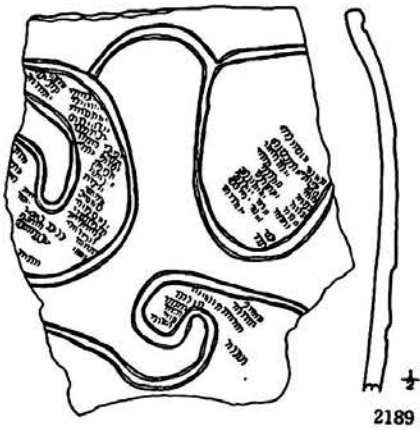

2189

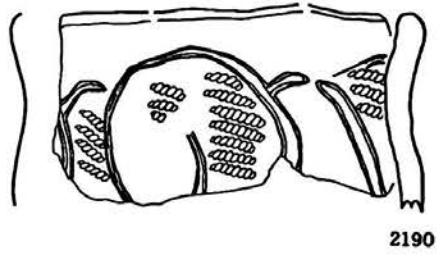

2190

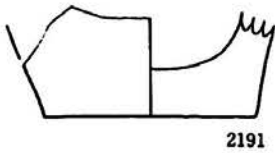

2191

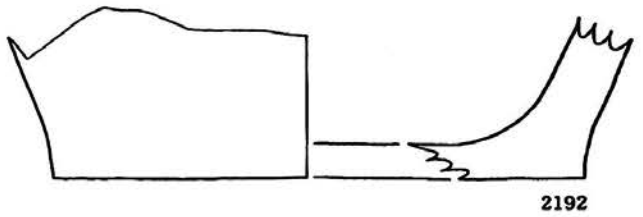

2192

第260图 O43土坑出土遺物(1)



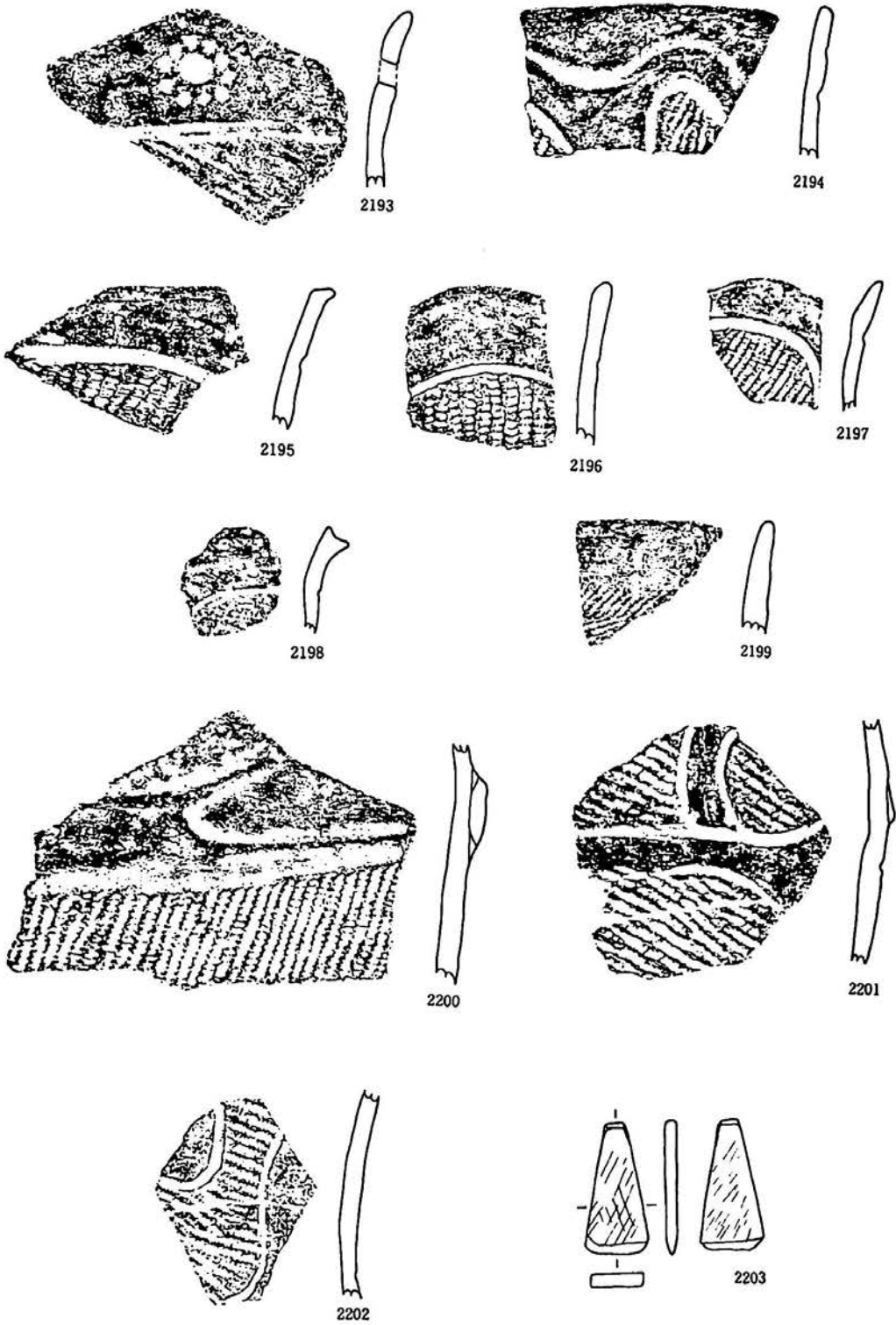

第261图 043土坑出土遺物(2)

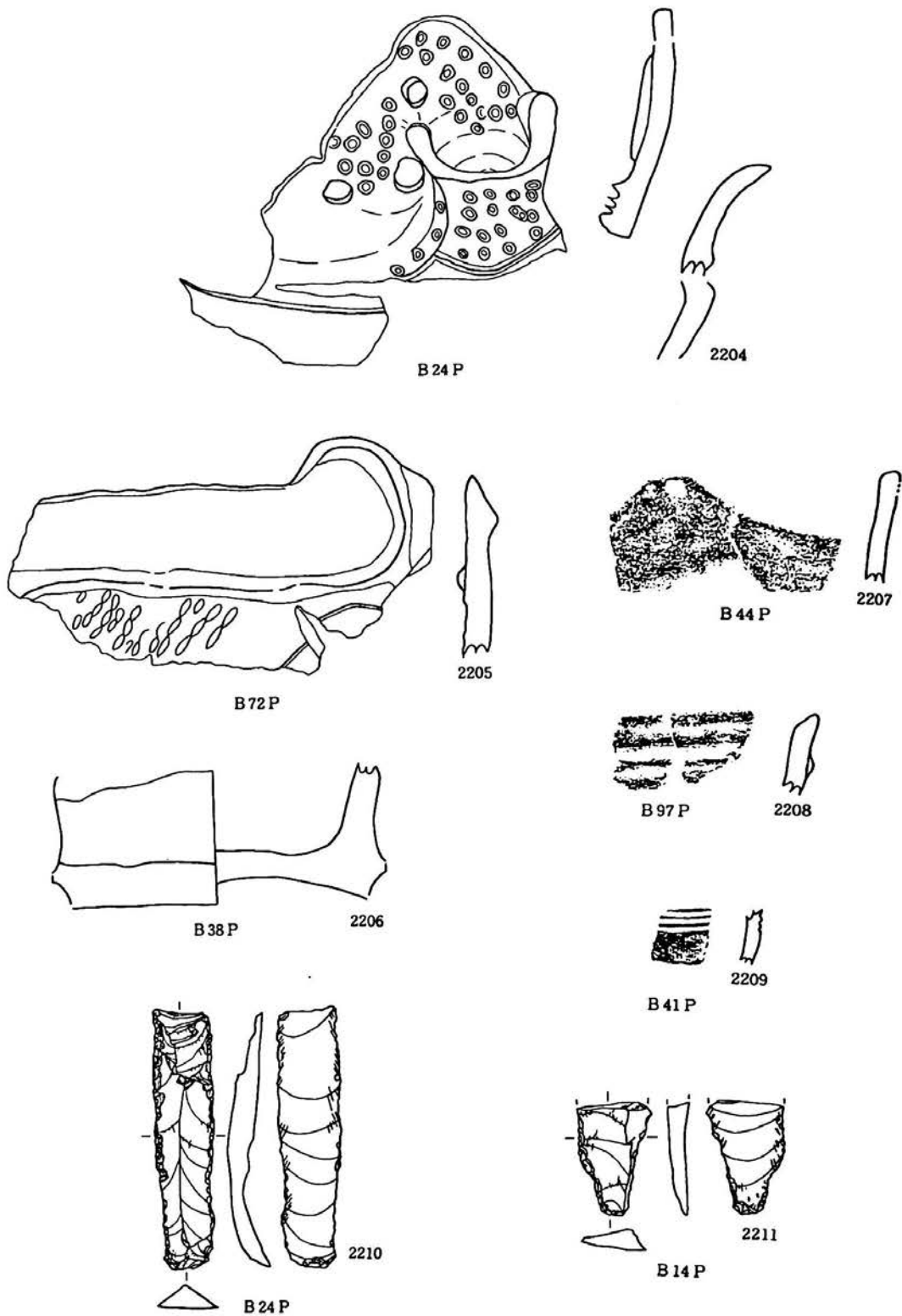

第262图 B区柱穴状土坑出土遗物

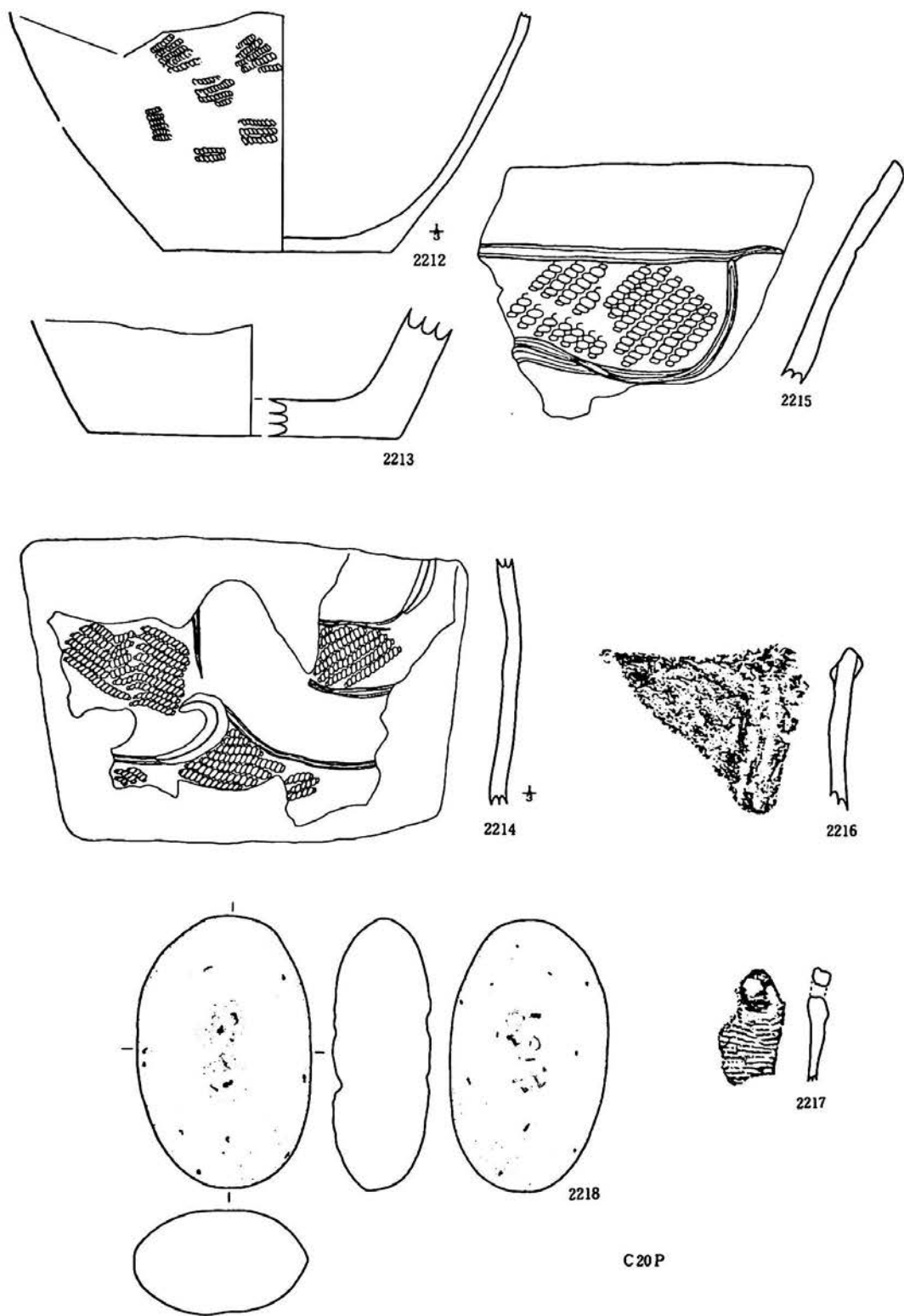

第263图 C区柱穴状土坑出土遗物

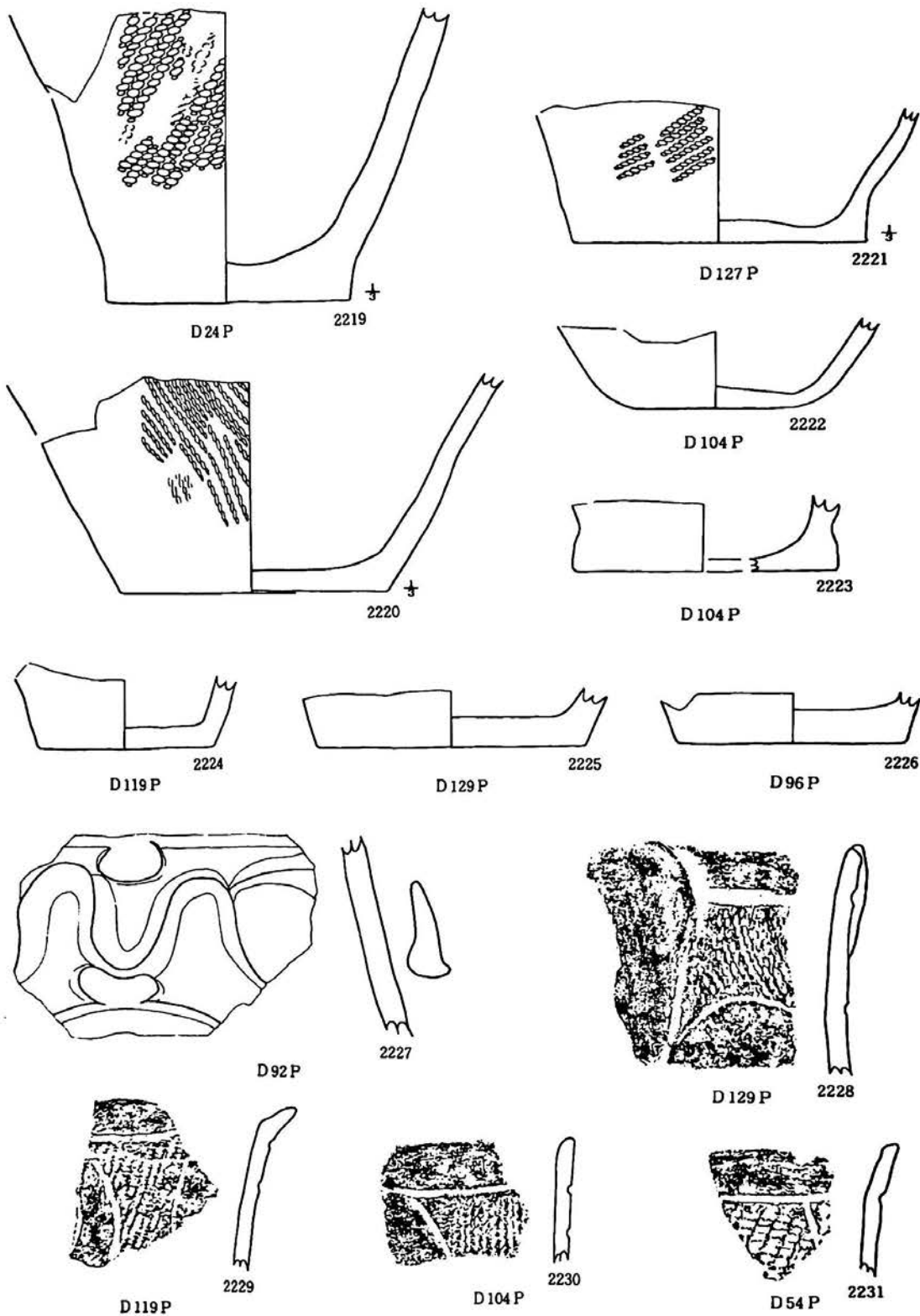

第264图 D区柱穴状土坑出土遗物(1)

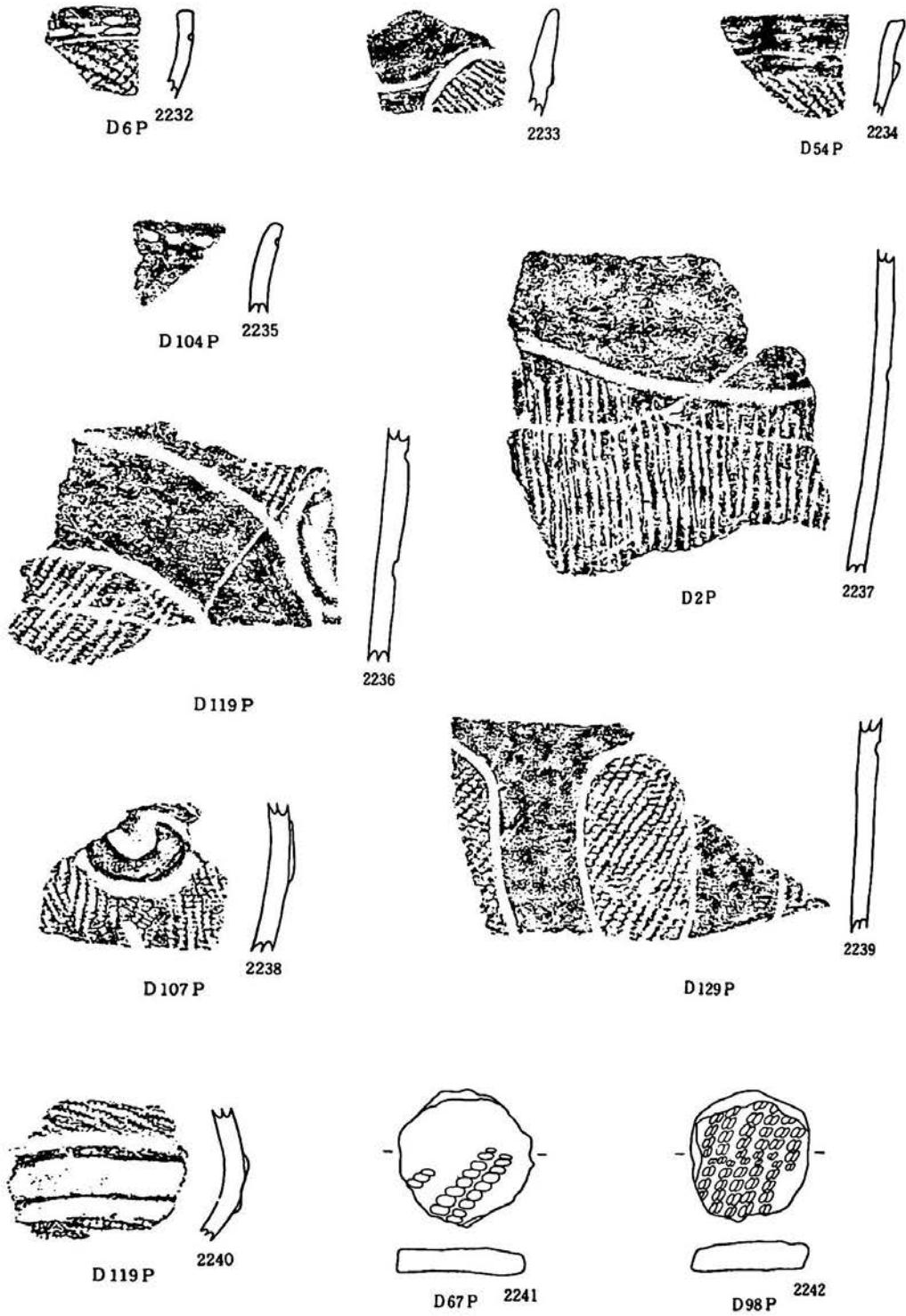

第265图 D区柱穴状土坑出土遗物(2)

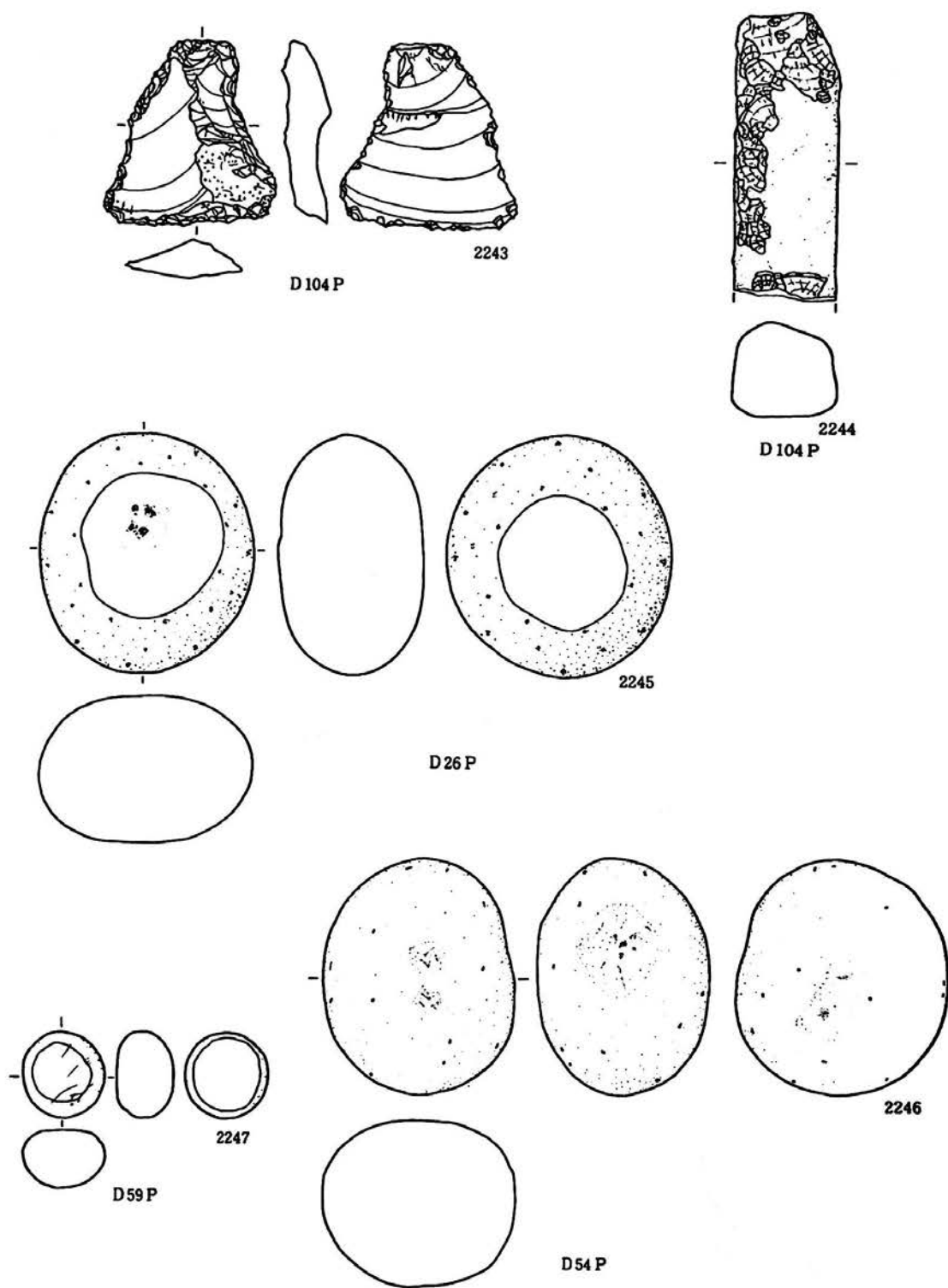

第266图 D区柱穴状土坑出土遗物(3)

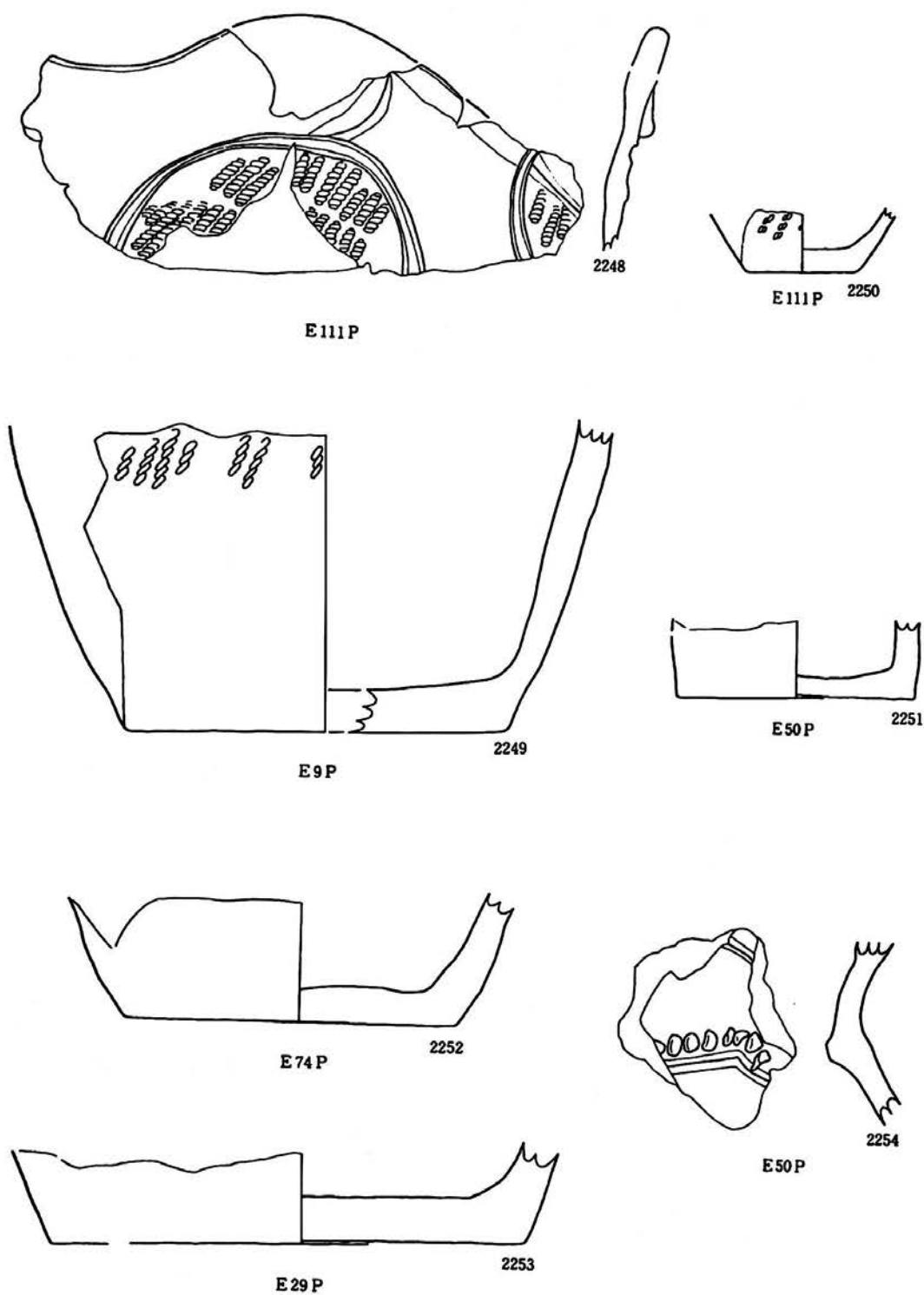

第267图 E区柱穴状土坑出土遗物(1)

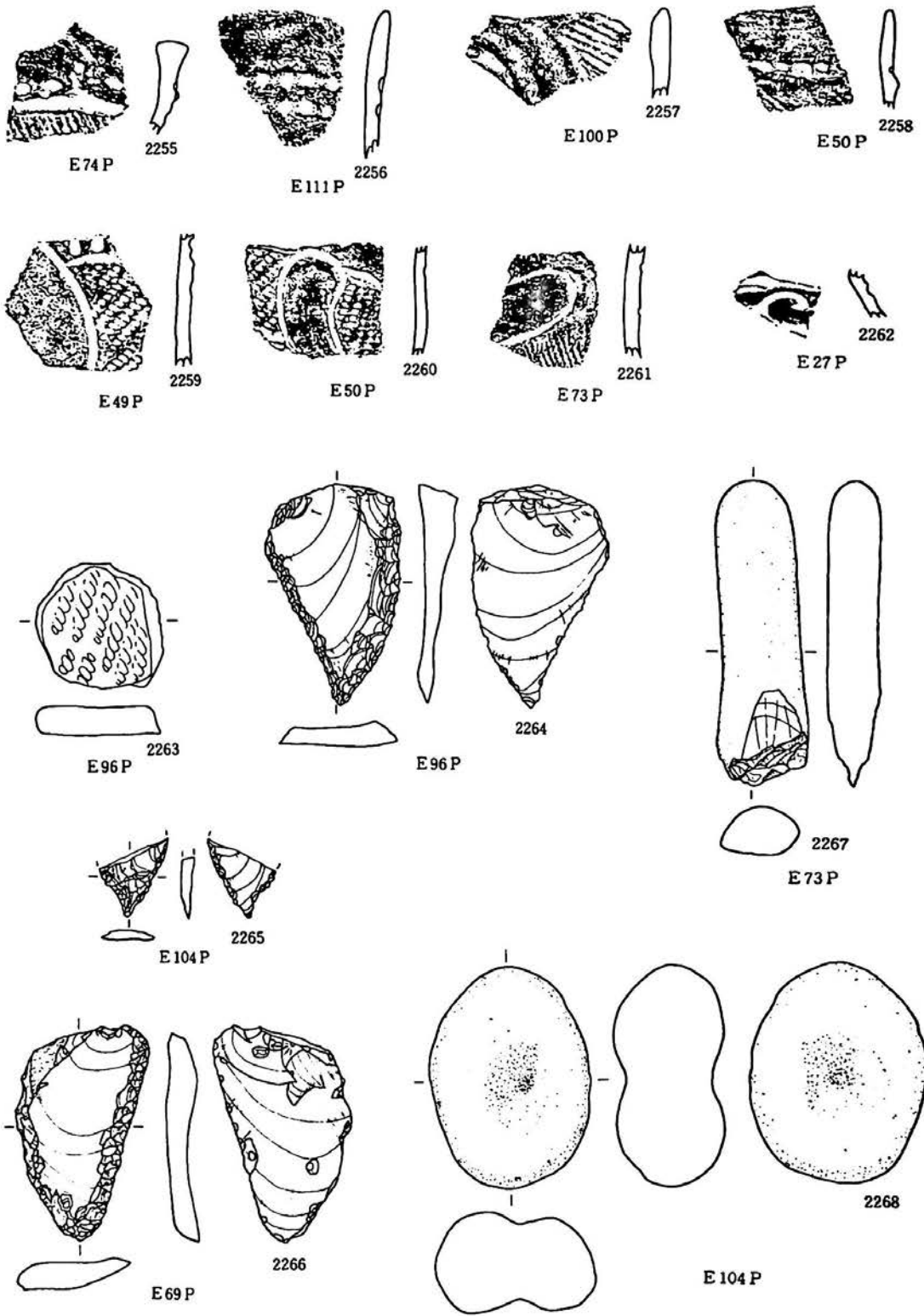

第268图 E区柱穴状土坑出土遗物(2)



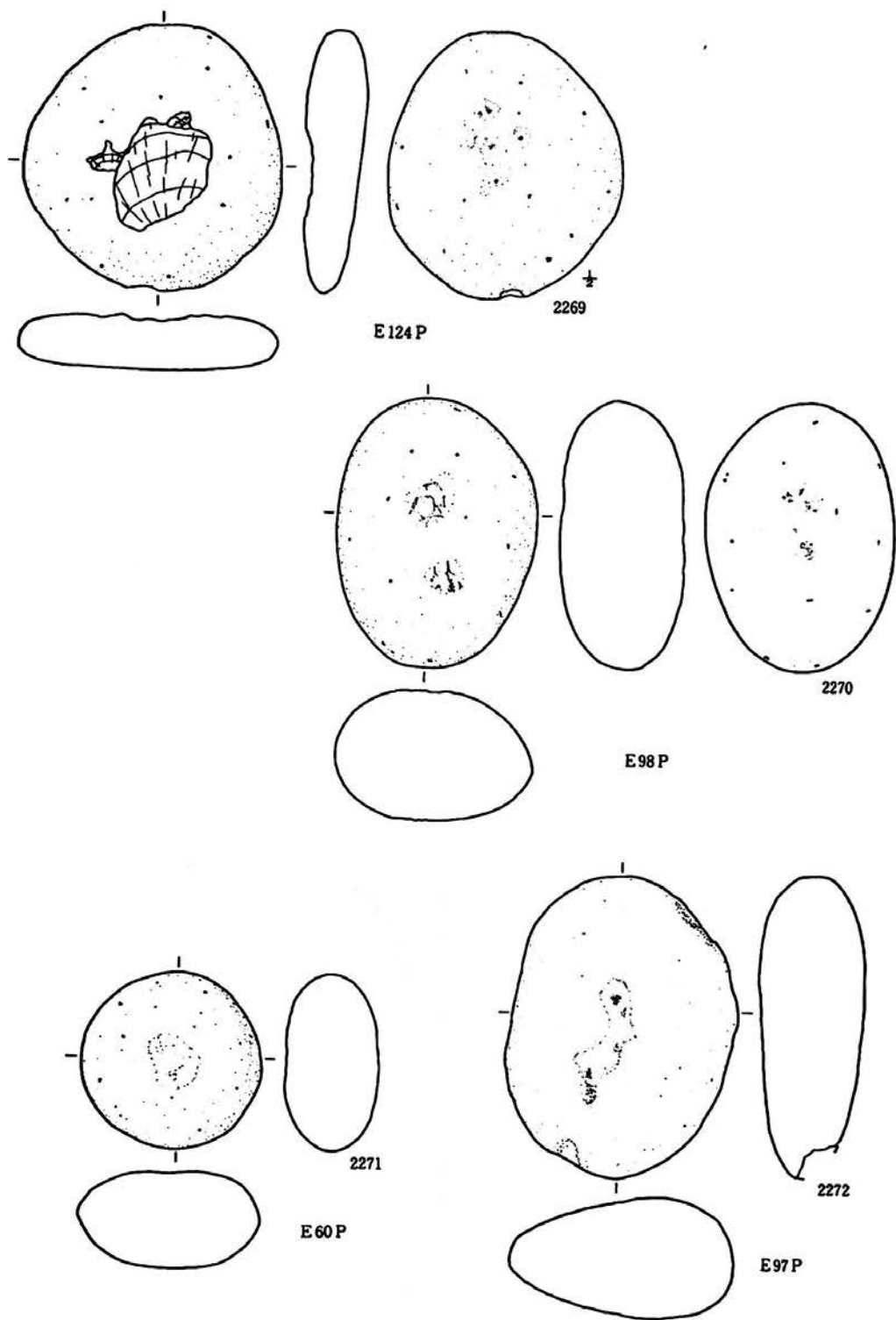

第269图 E区柱穴状土坑出土遗物(3)

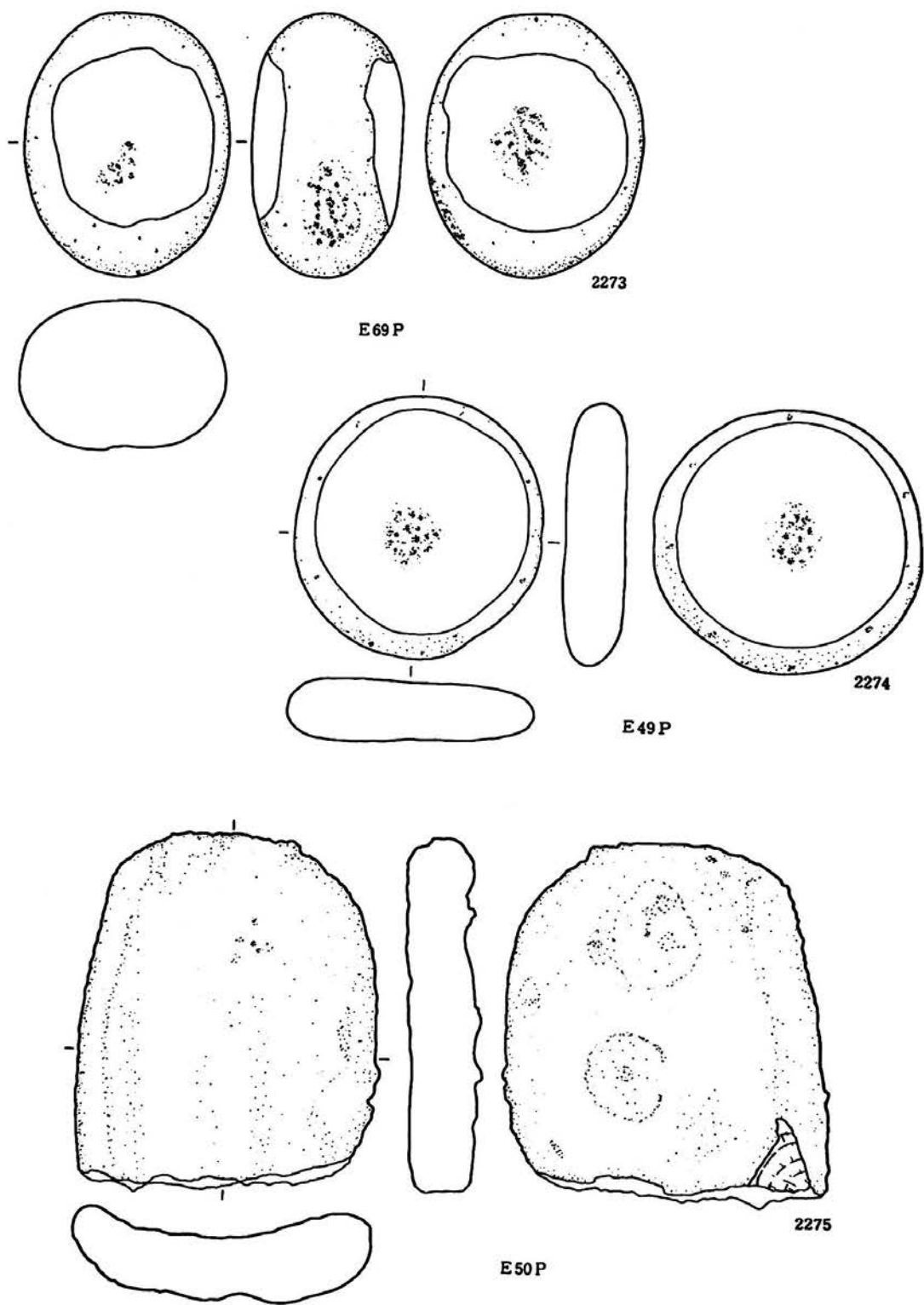

第270图 E区柱穴状土坑出土遗物(4)

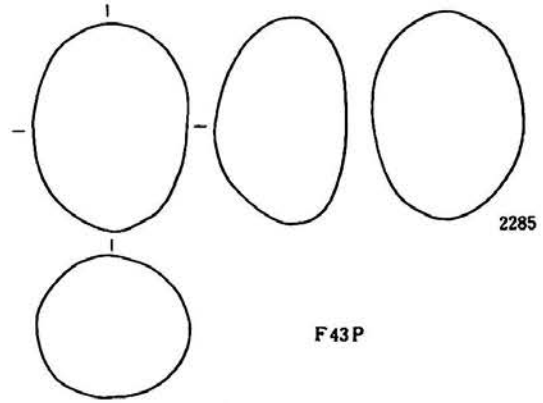
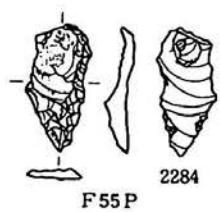
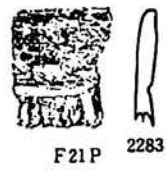
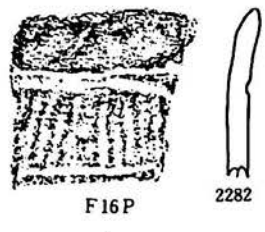
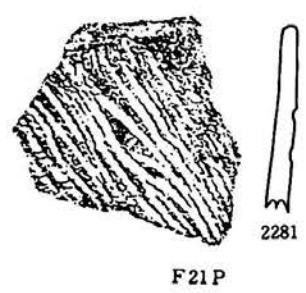
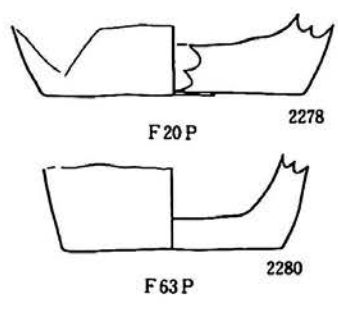
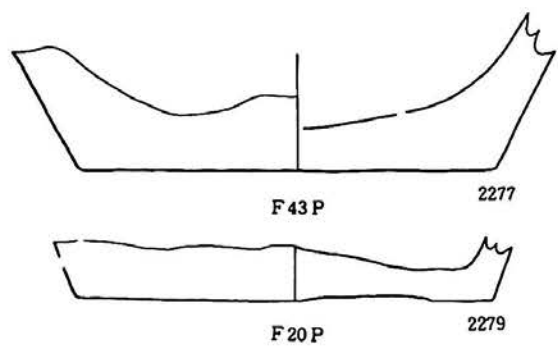
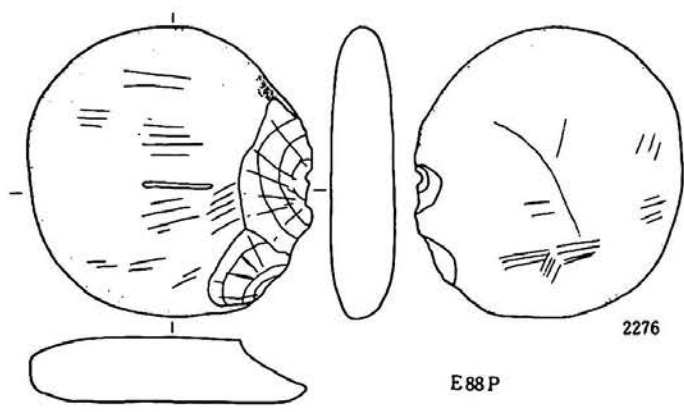

第271图 E(5)·F区柱穴状土坑出土遗物(I)

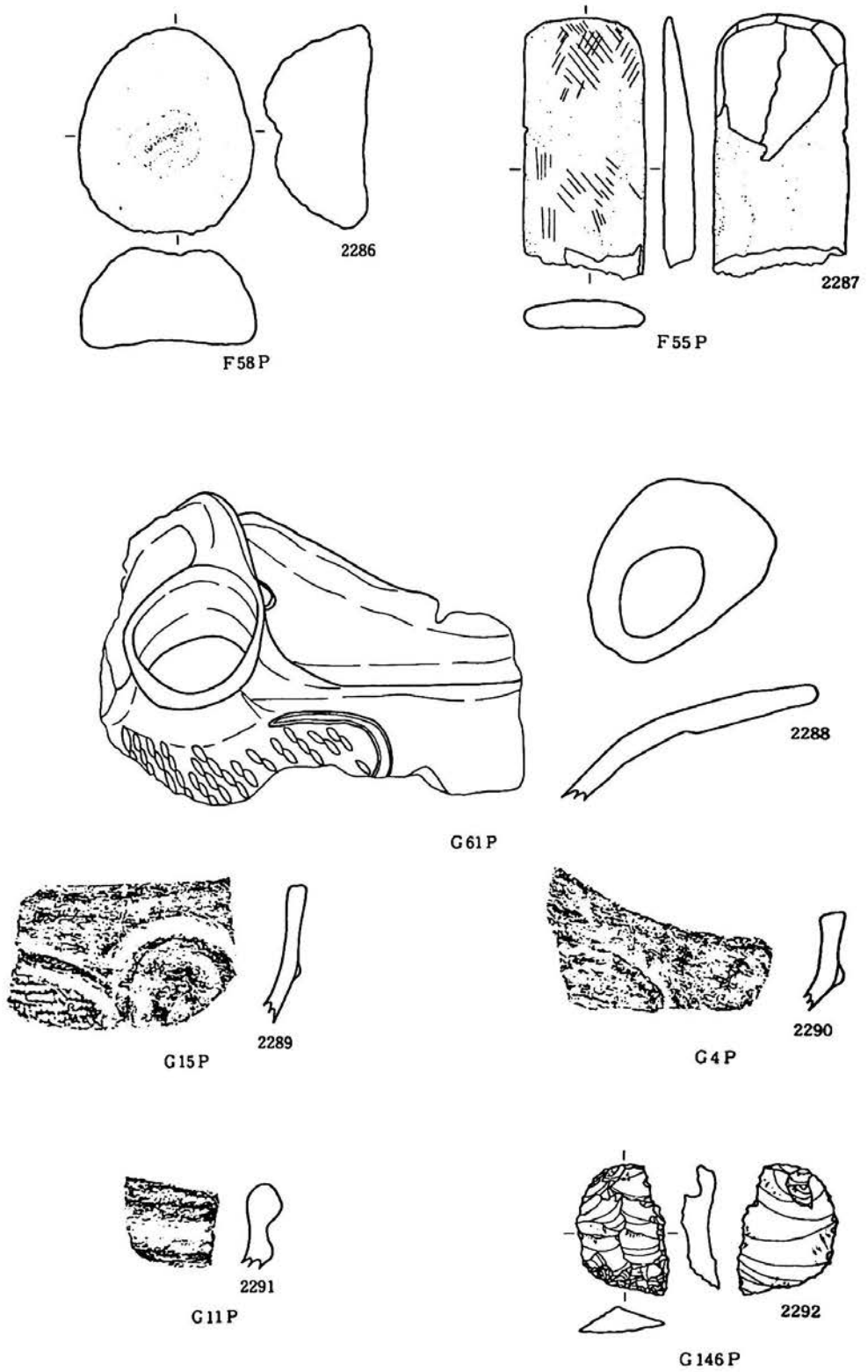

第272图 F(2)·G区柱穴状土坑出土遗物(1)

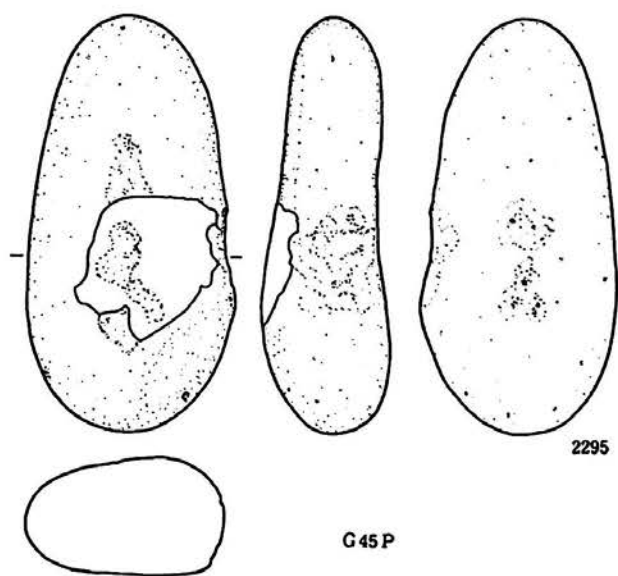
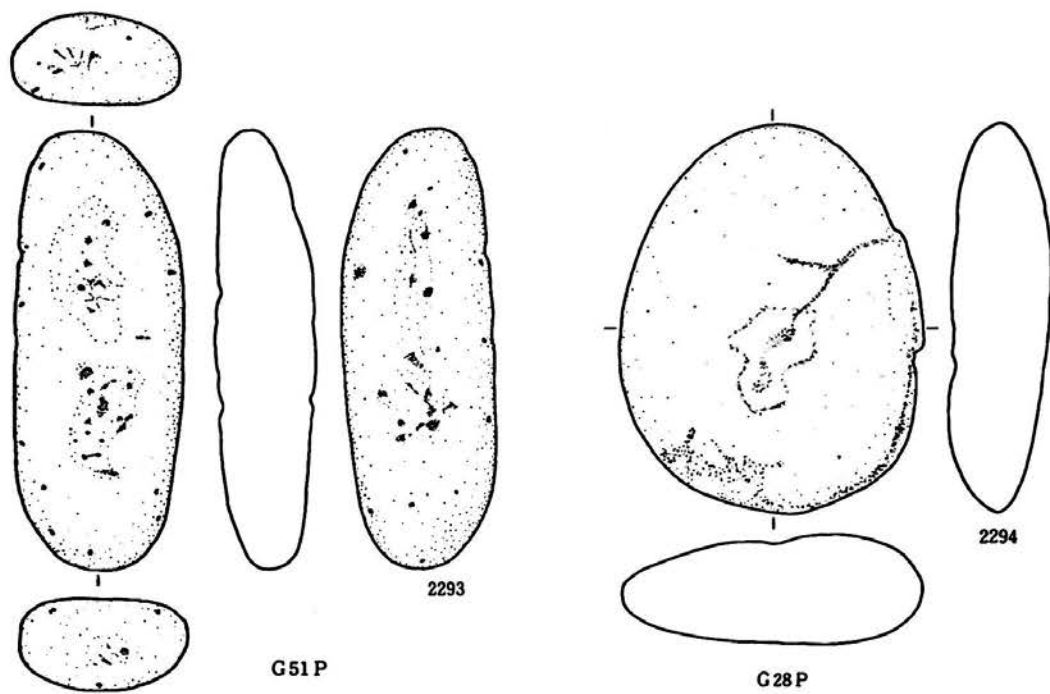

第273图 G区柱穴状土坑出土遗物(2)

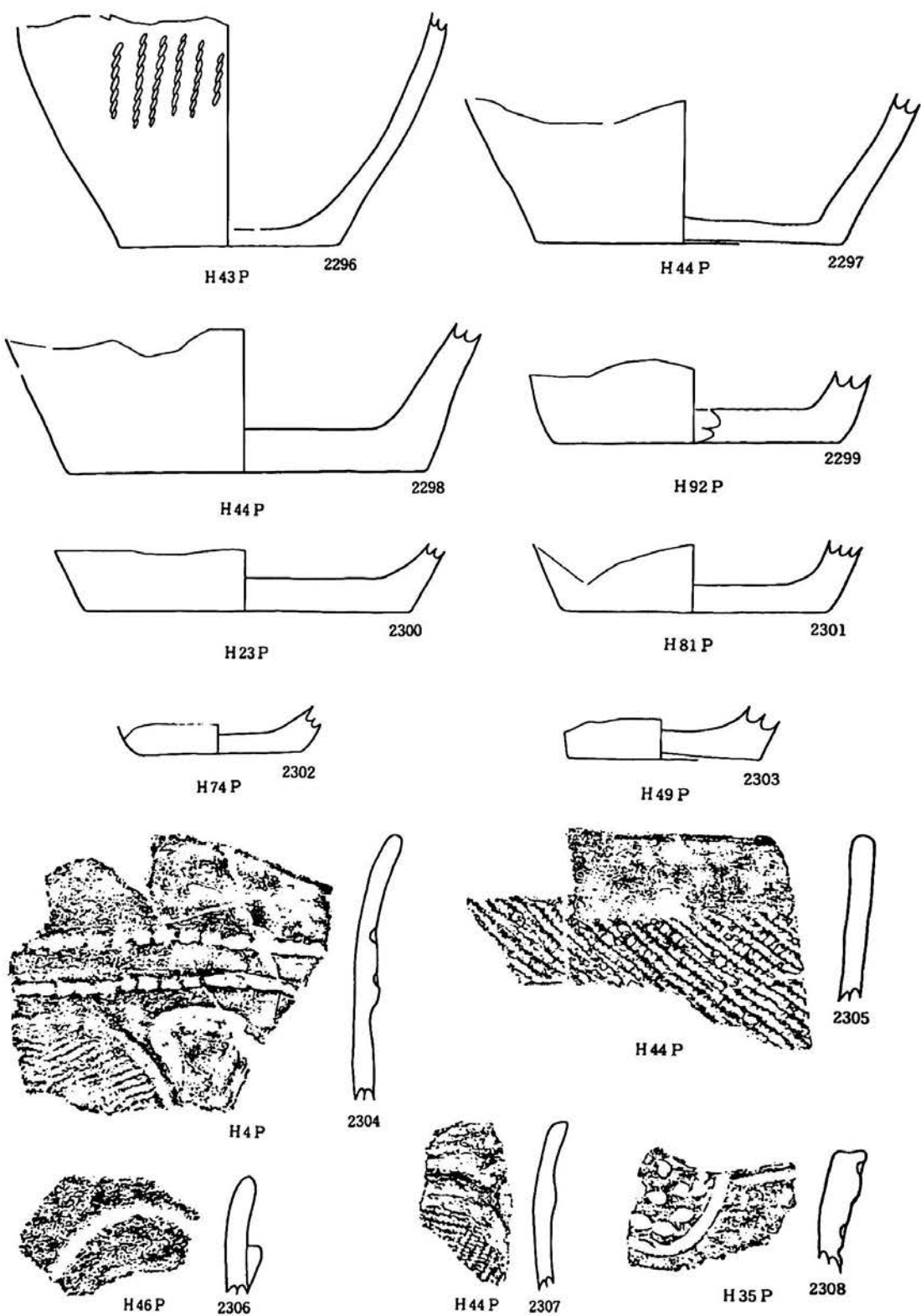

第274图 H区柱穴状土坑出土遗物(I)

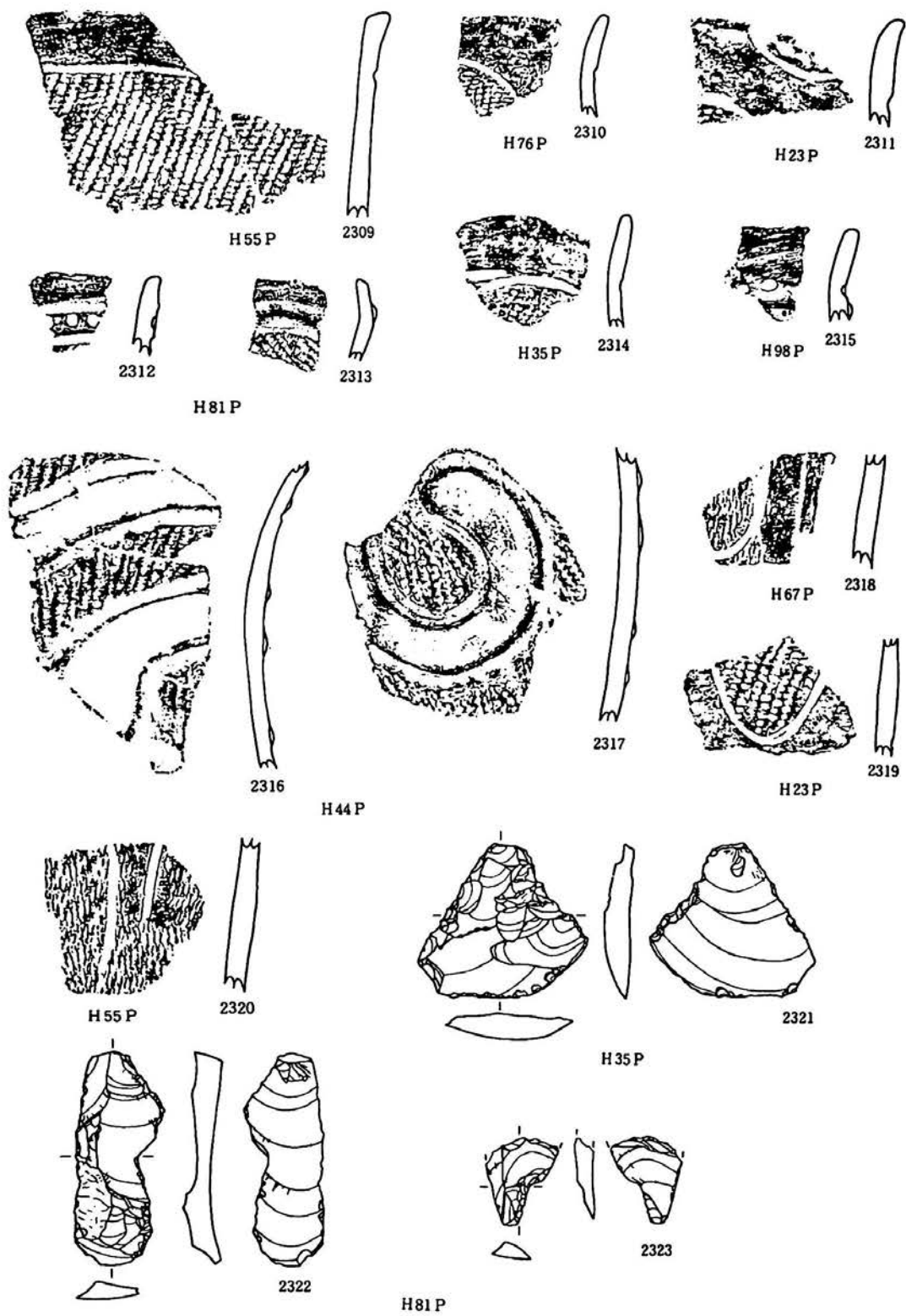

第275图 H区柱穴状土坑出土遗物(2)

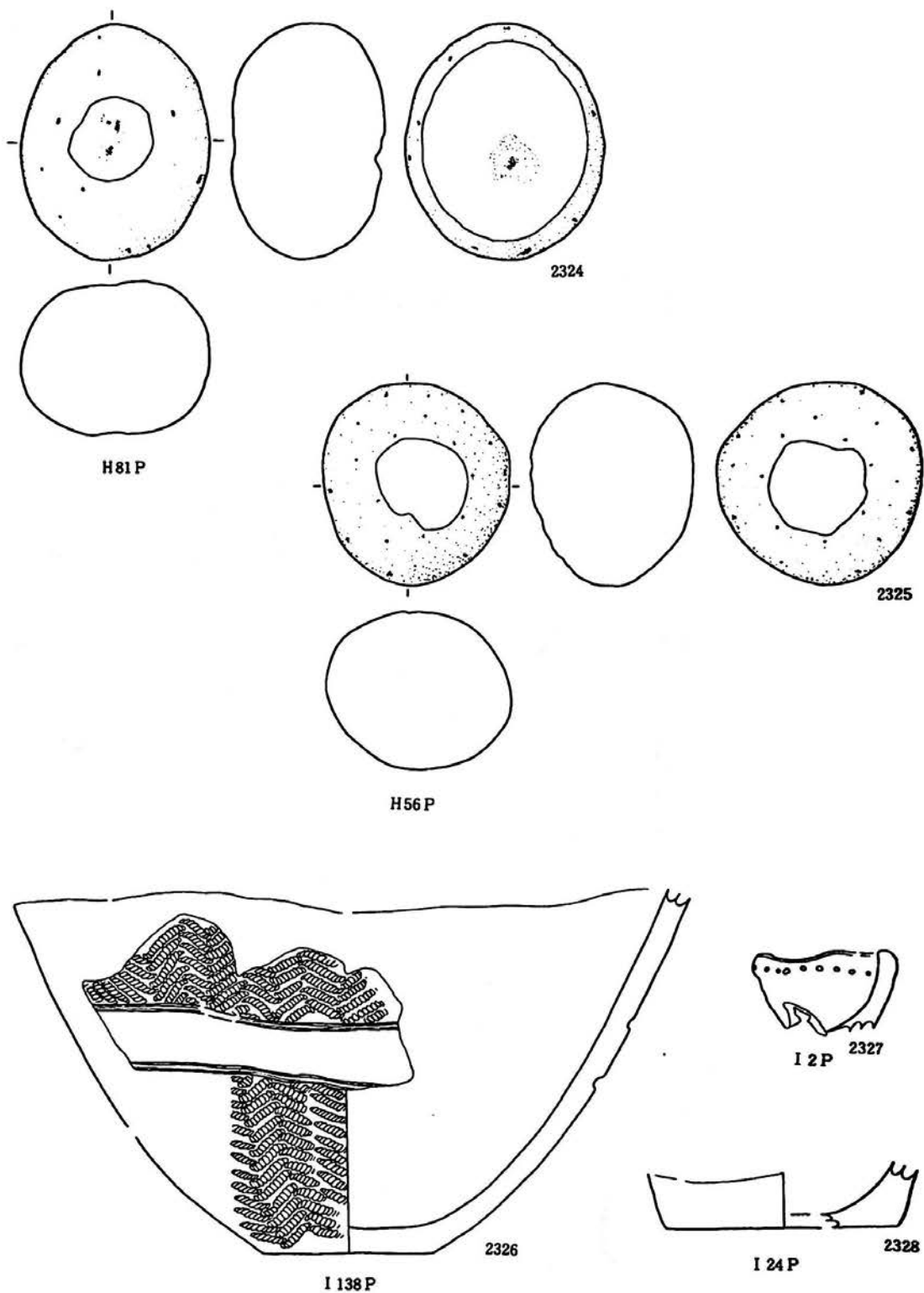

第276图 H(3)·I区柱穴状土坑出土遗物(I)



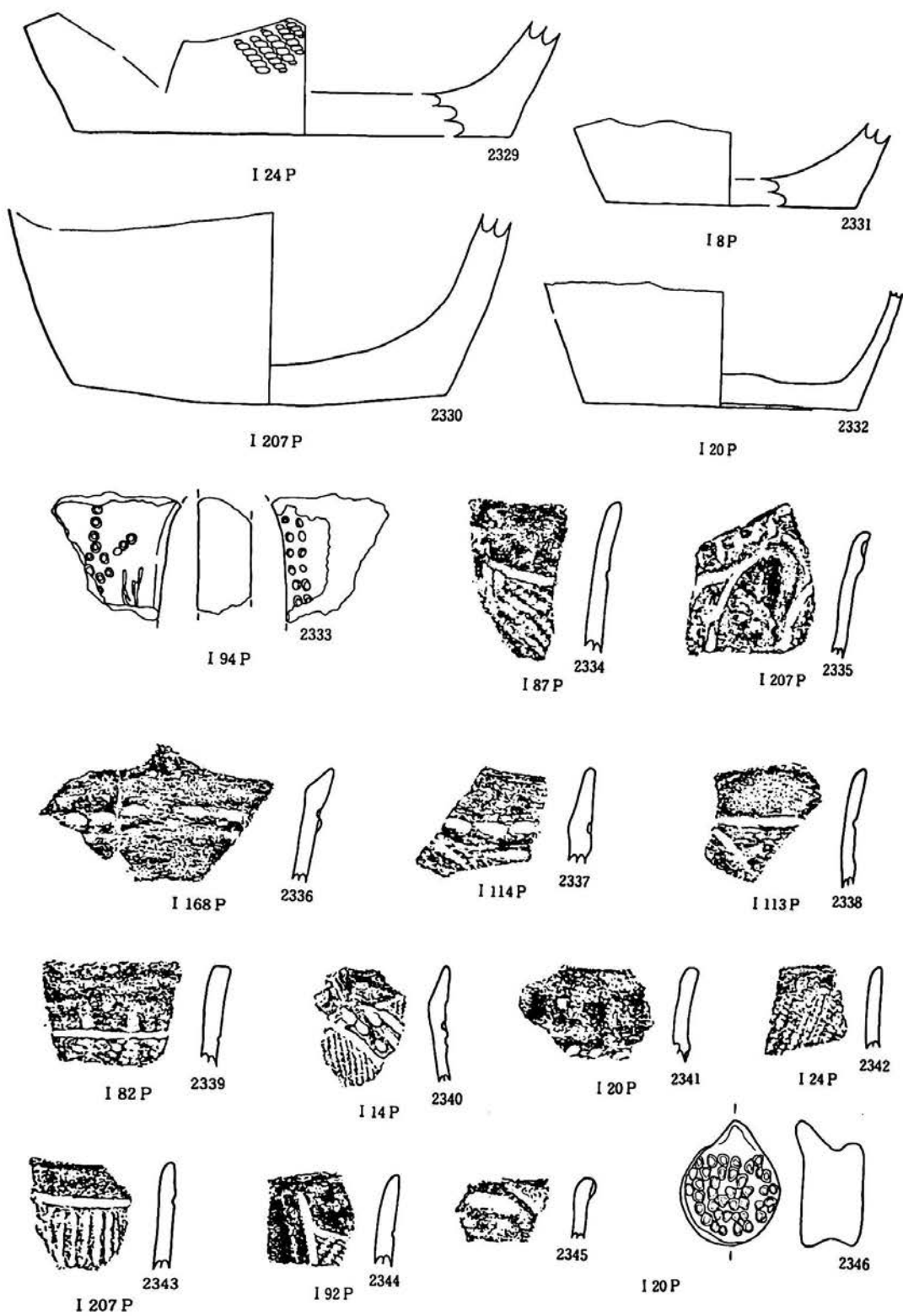

第277图 I区柱穴状土坑出土遗物(2)

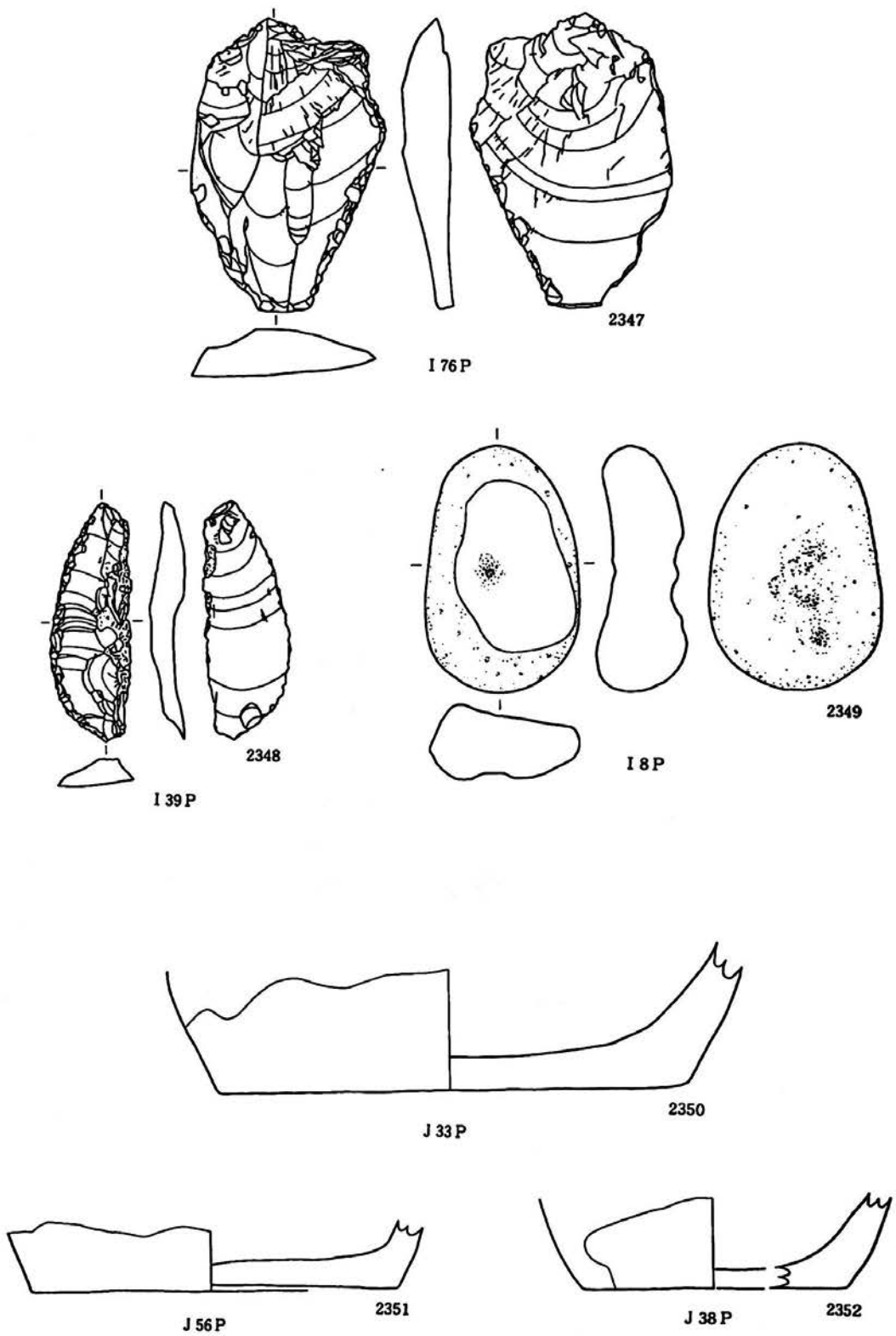

第278图 I (3) · J 区柱穴状土坑出土遗物(1)

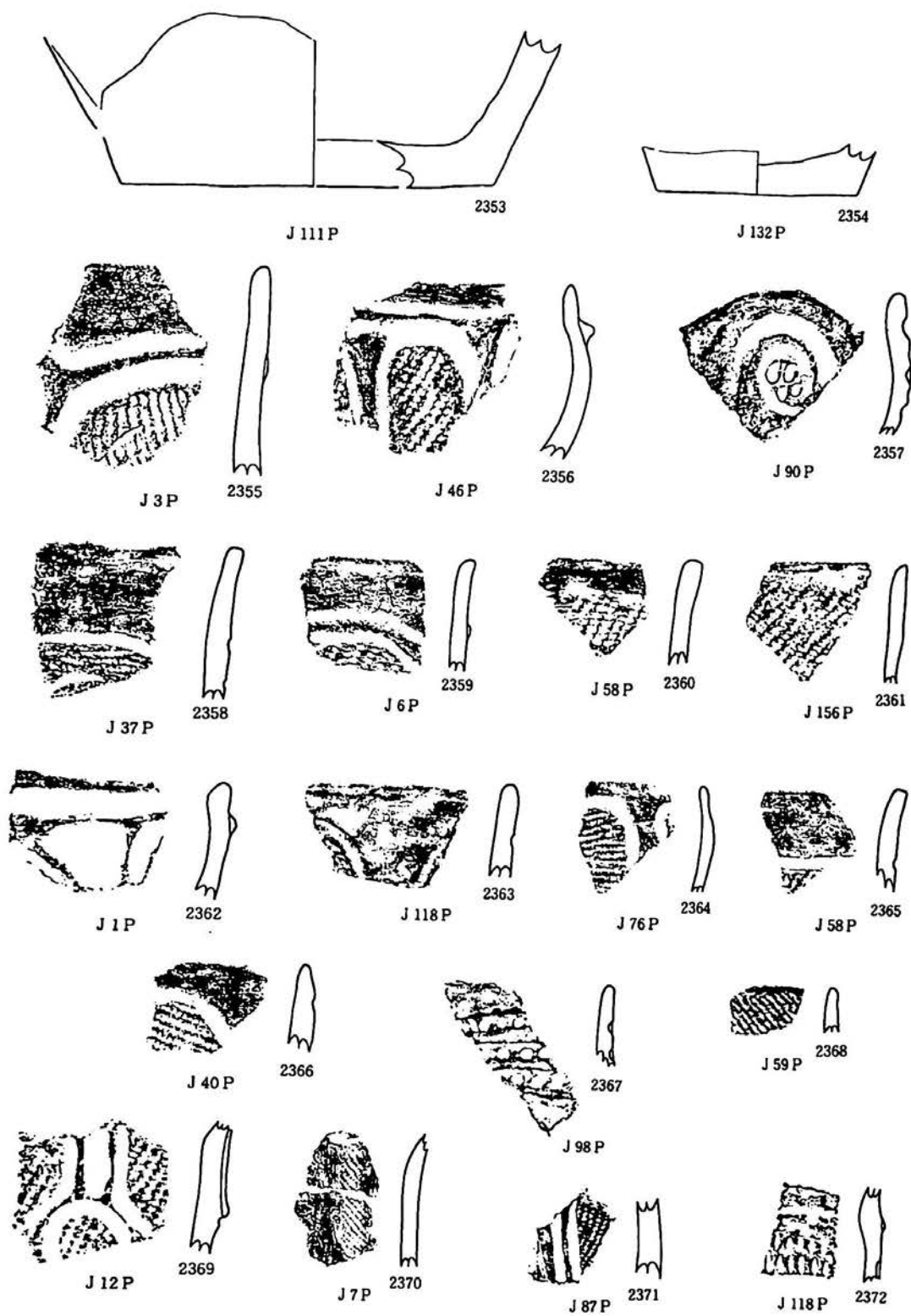

第279图 J区柱穴状土坑出土遗物(2)

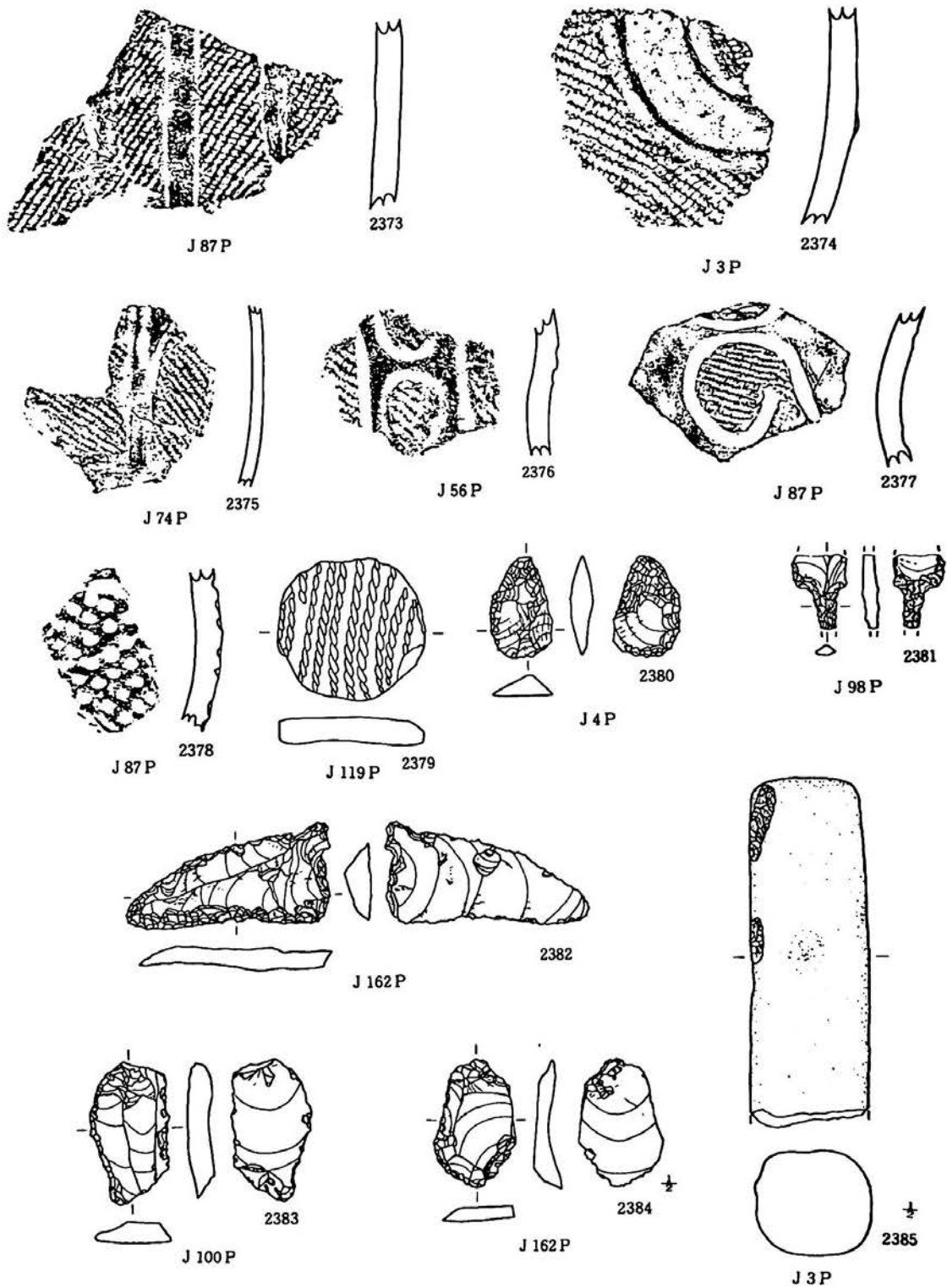

第280图 J区柱穴状土坑出土遗物(3)

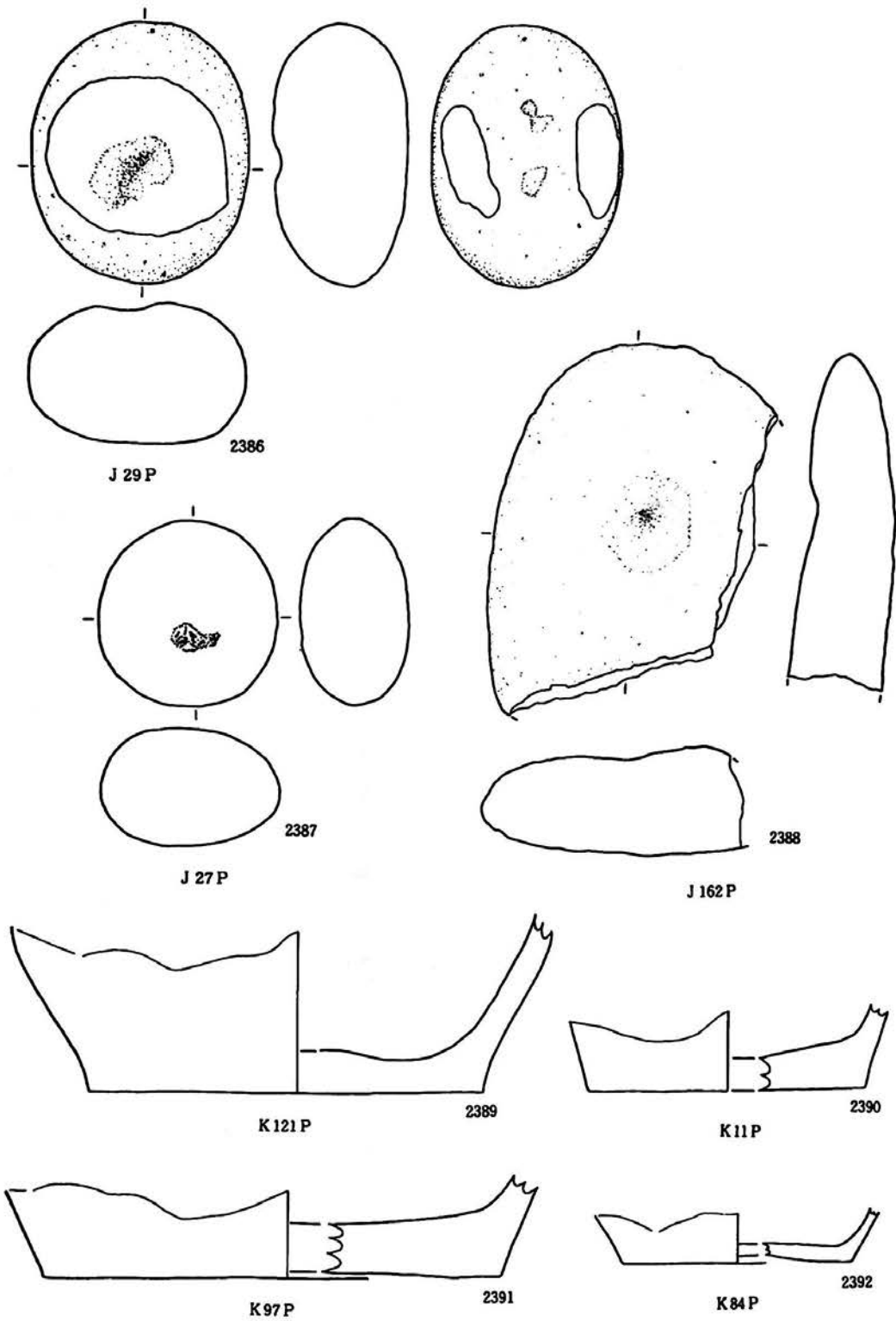

第281图 J(4)·K区柱穴状土坑出土遺物(1)

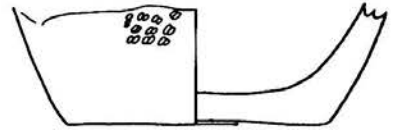
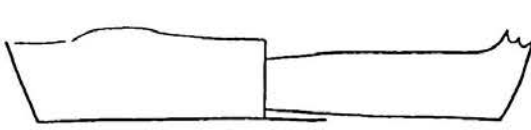

K 31 P 2394



K 119 P 2393

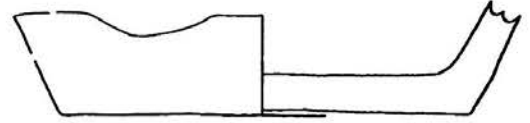

K 84 P 2395

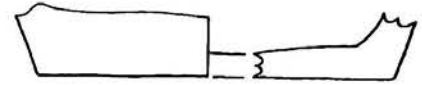

K 44 P 2396

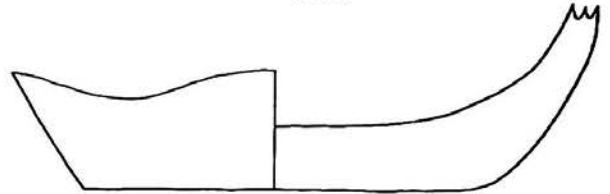

K 113 P 2397

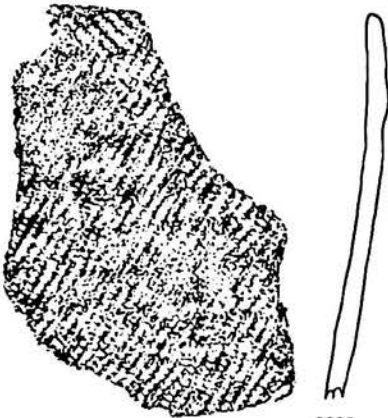

K 59 P 2398

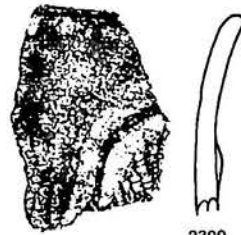

K 125 P 2399

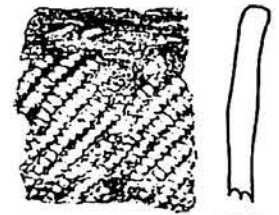

K 55 P 2400



K 36 P 2401



K 70 P 2402



K 112 P 2403

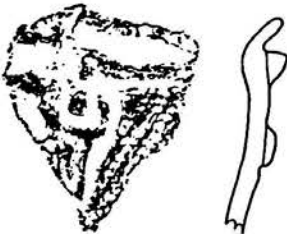

K 128 P 2404

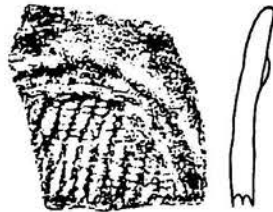

2405

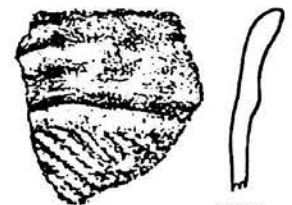

K 87 P

2406

第282图 K区柱穴状土坑出土遗物(2)

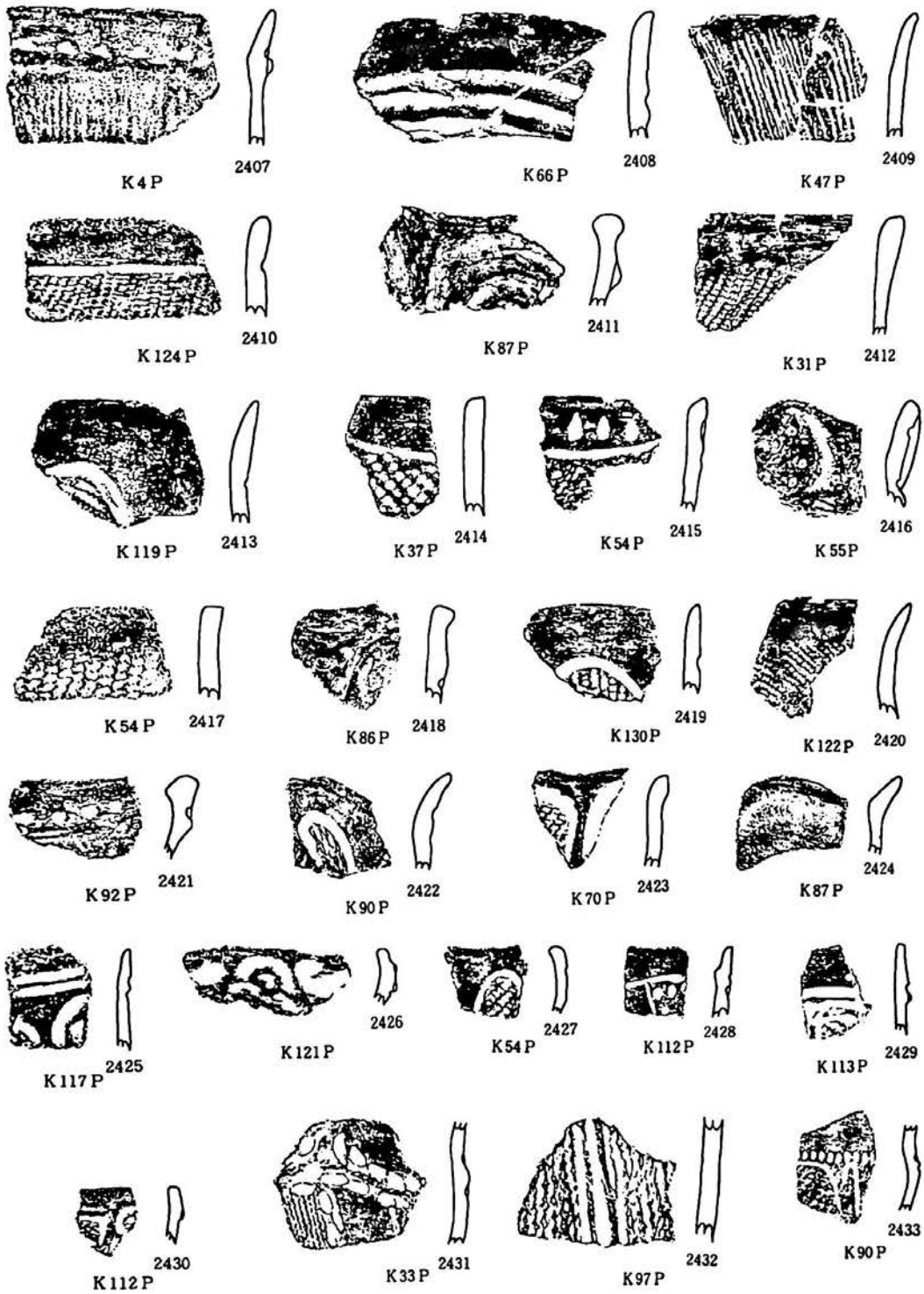

第283图 K区柱穴状土坑出土遗物(3)

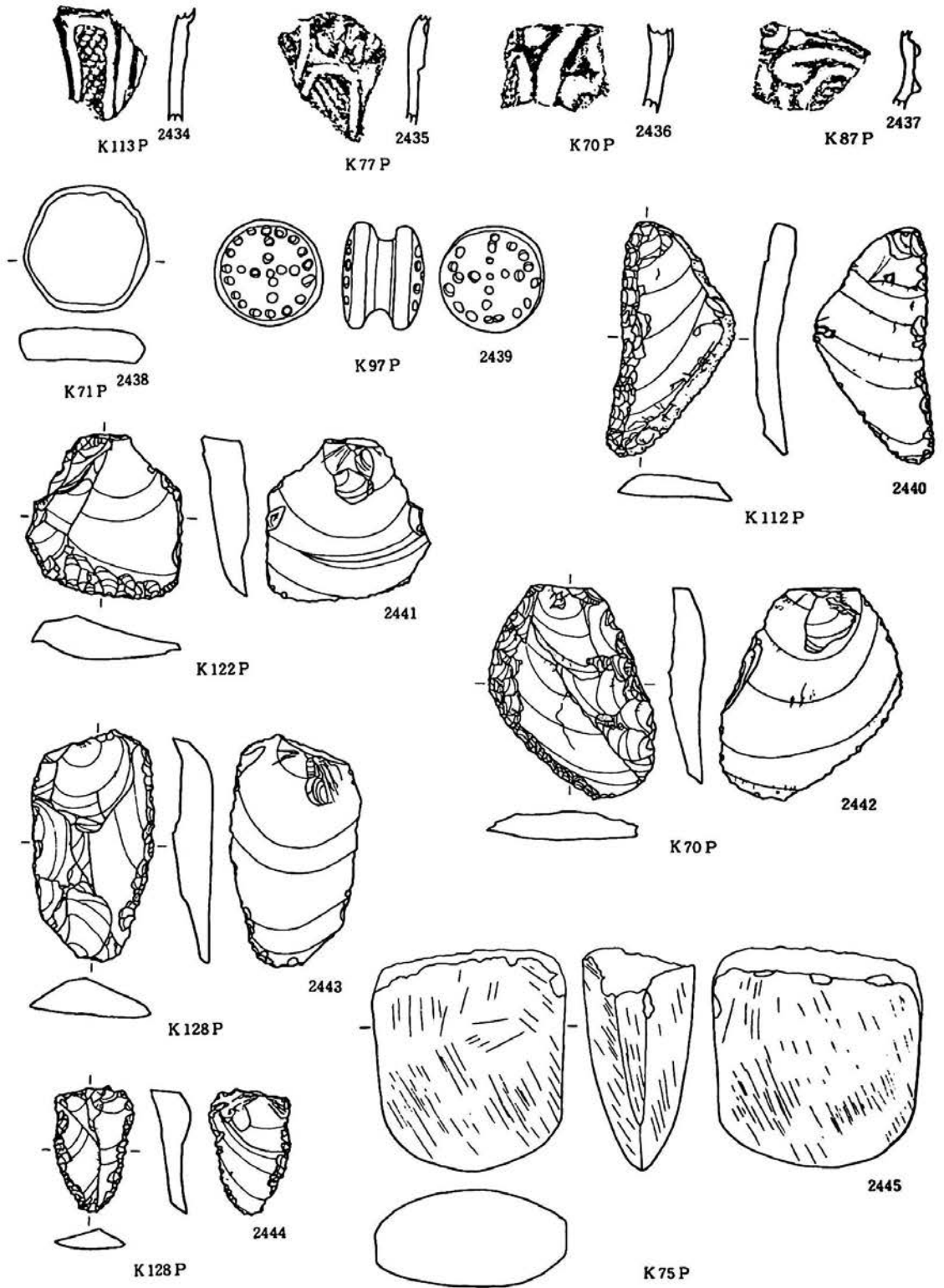

第284图 K区柱穴状土坑出土遗物(4)



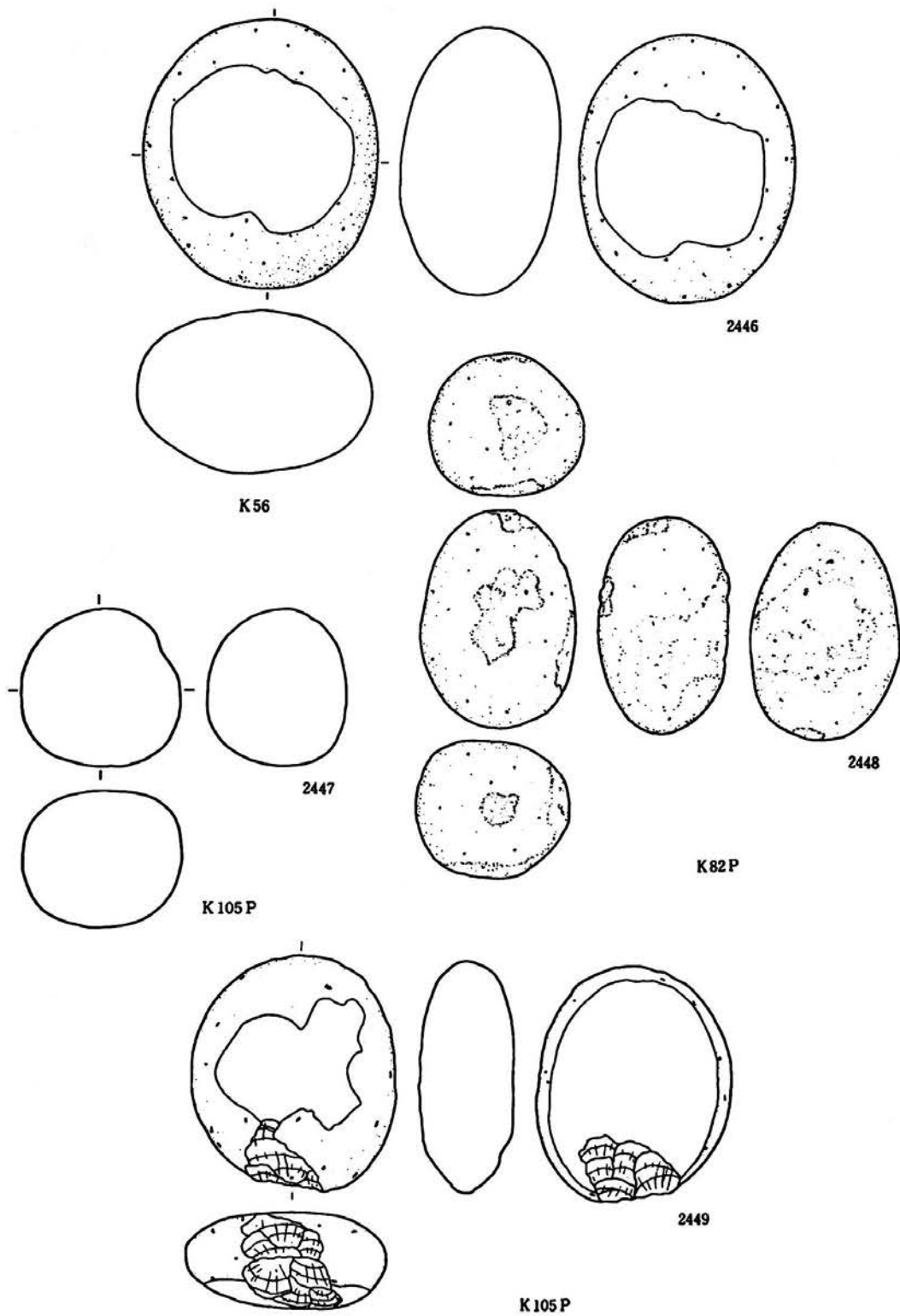

第285图 K区柱穴状土坑出土遗物(5)

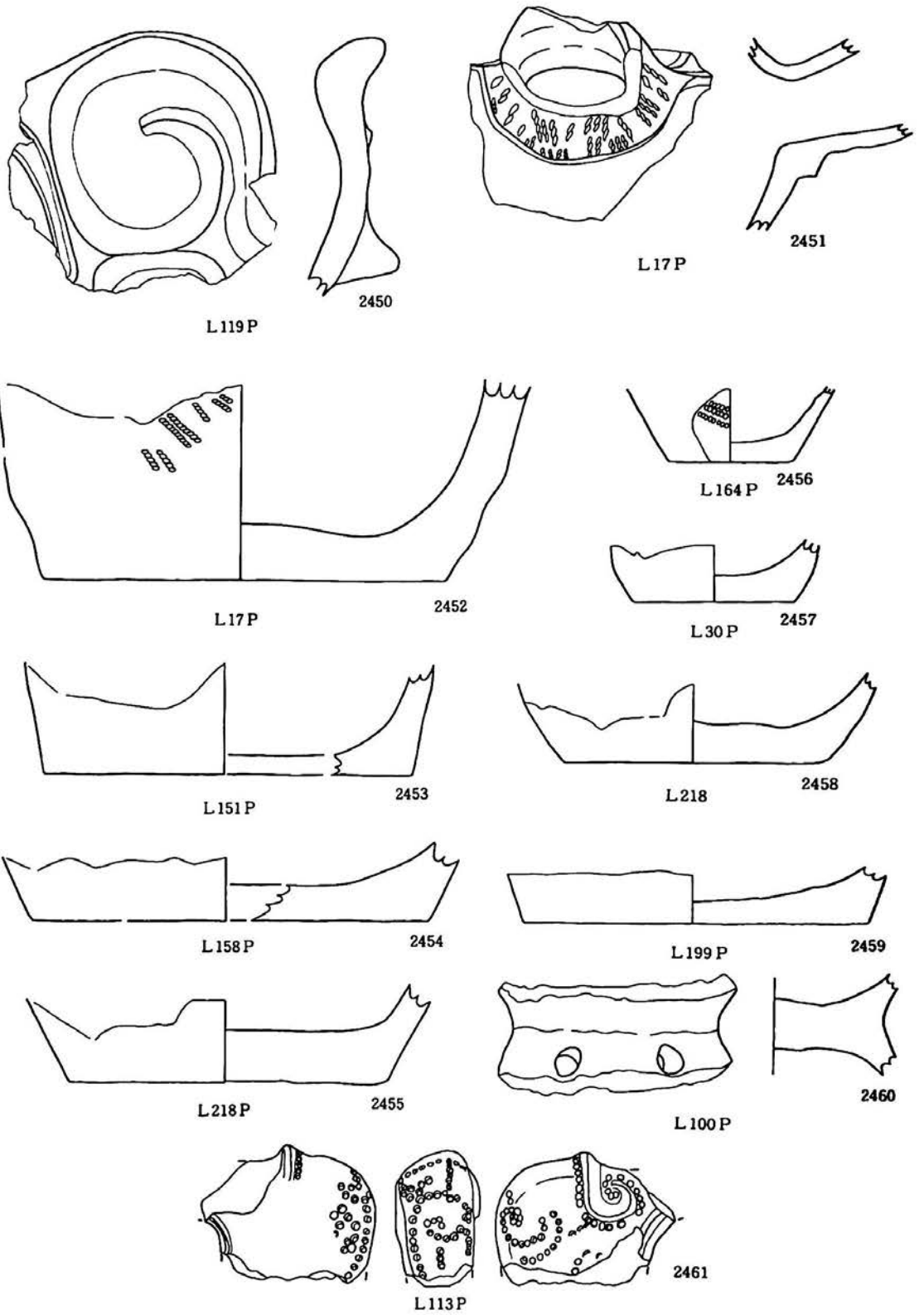

第286图 L区柱穴状土坑出土遗物(1)

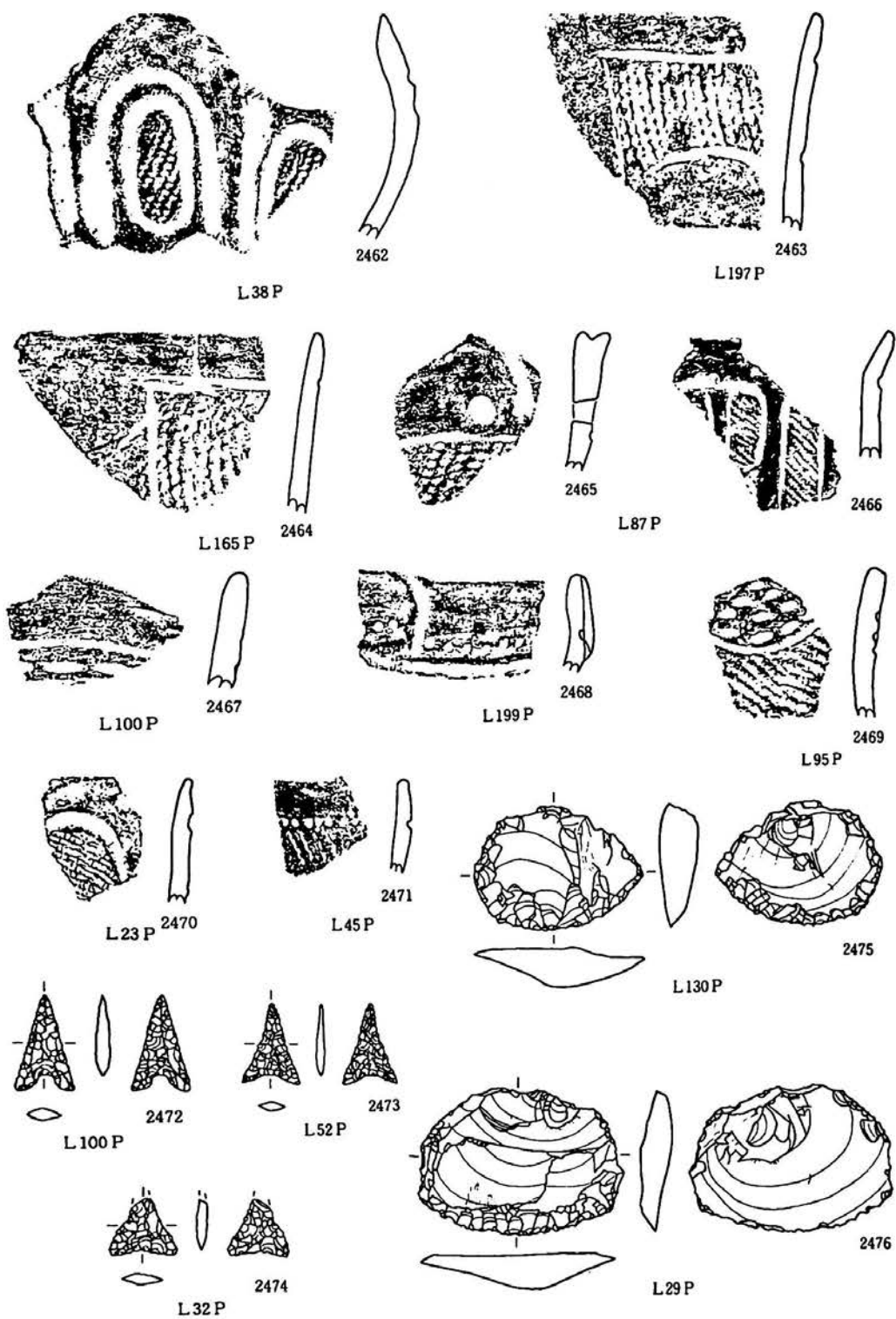

第287图 L区柱穴状土坑出土遗物(2)

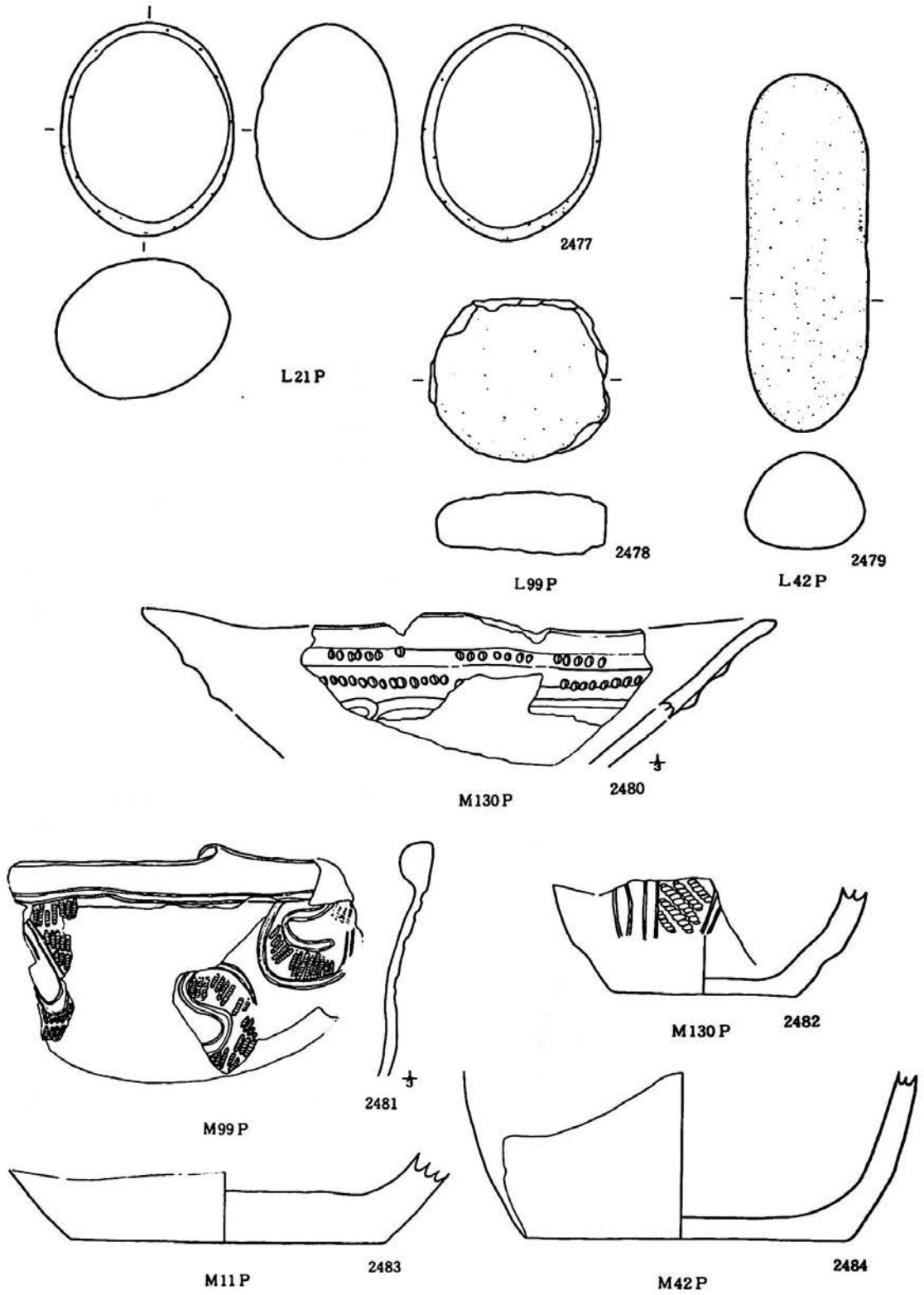

第288图 L(3)·M区柱穴状土坑出土遗物(I)

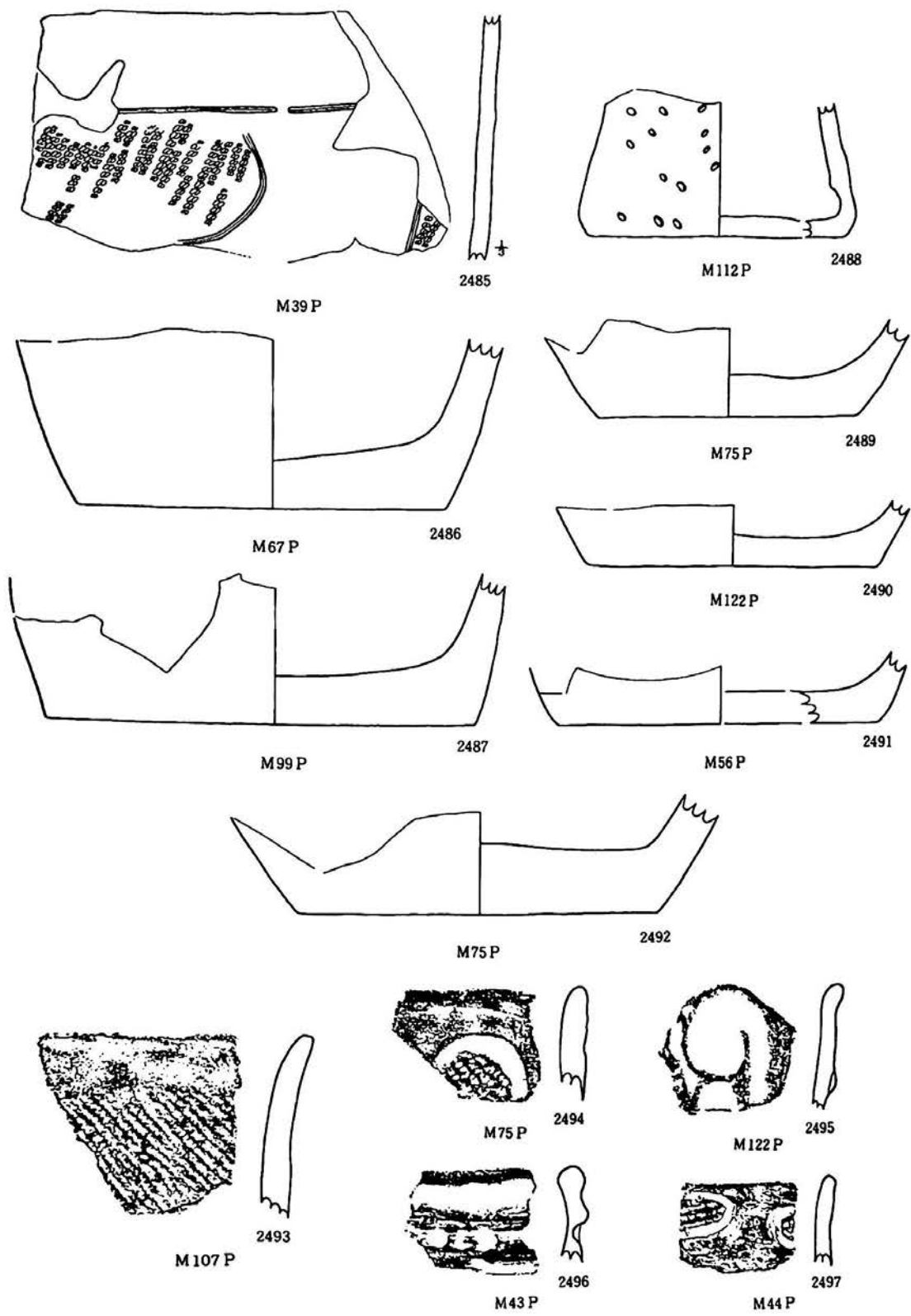

第289图 M区柱穴状土坑出土遗物(2)

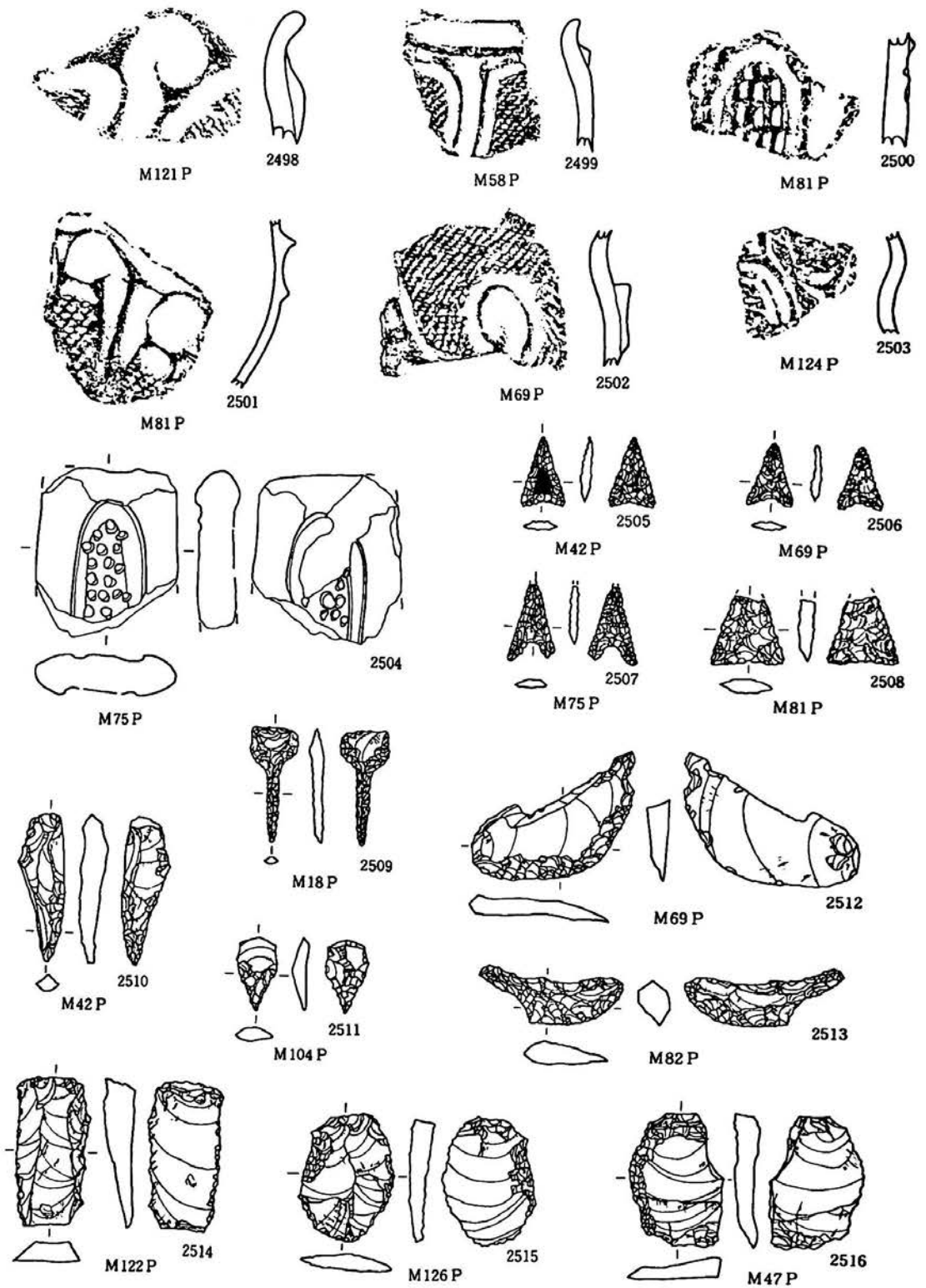

第290图 M区柱穴状土坑出土遗物(3)

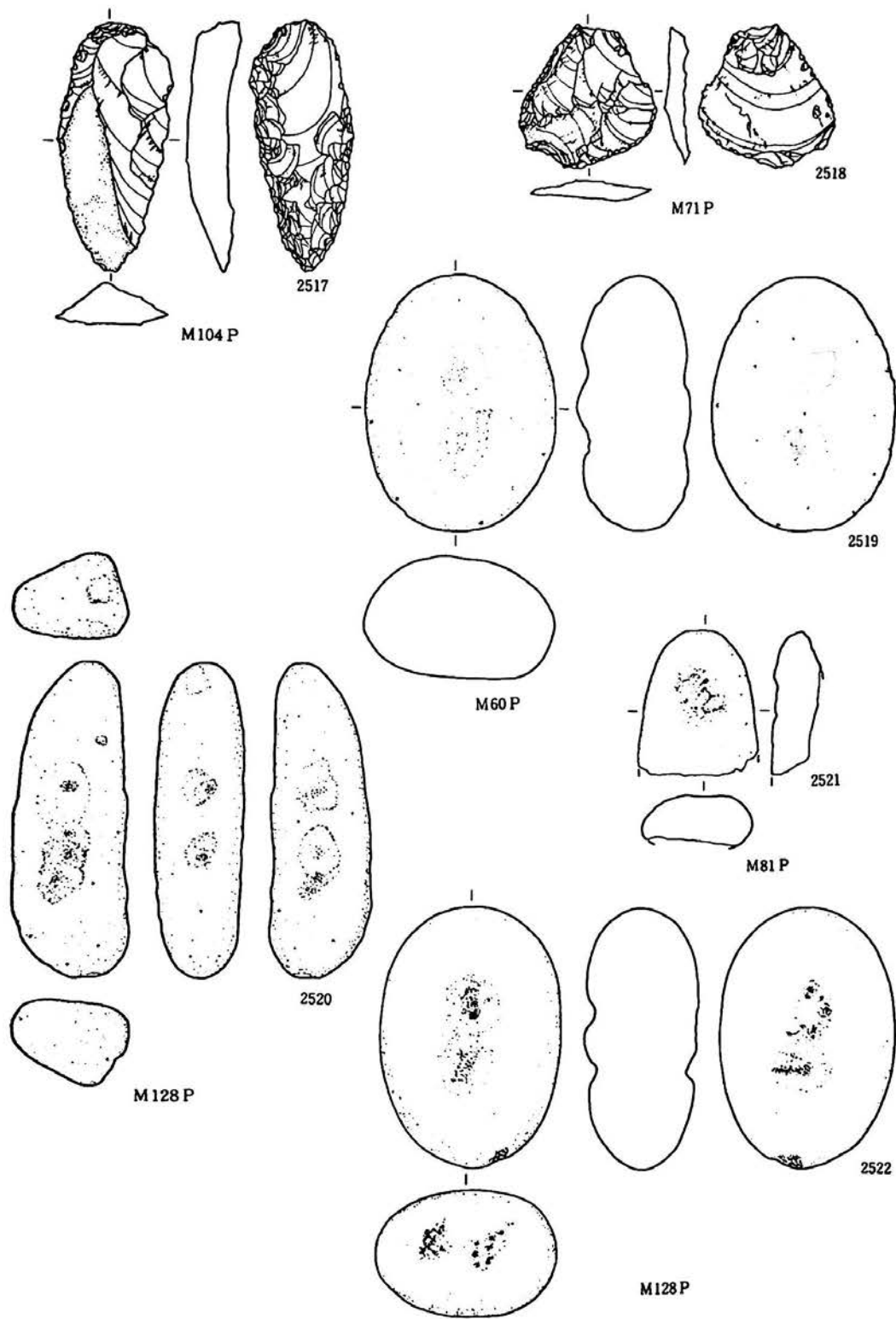

第291图 M区柱穴状土坑出土遗物(4)

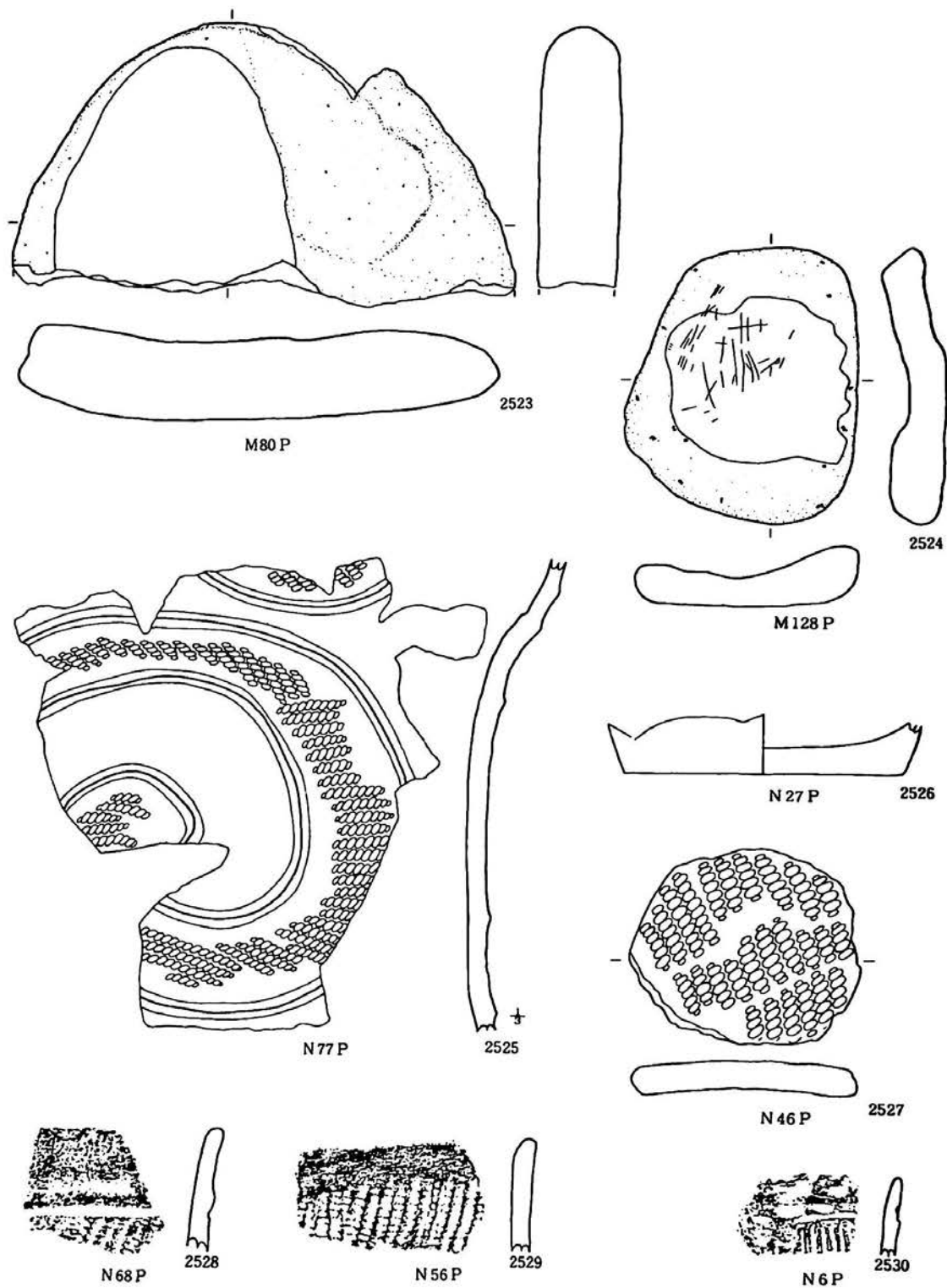

第292图 M(5)·N区柱穴状土坑出土遗物(1)



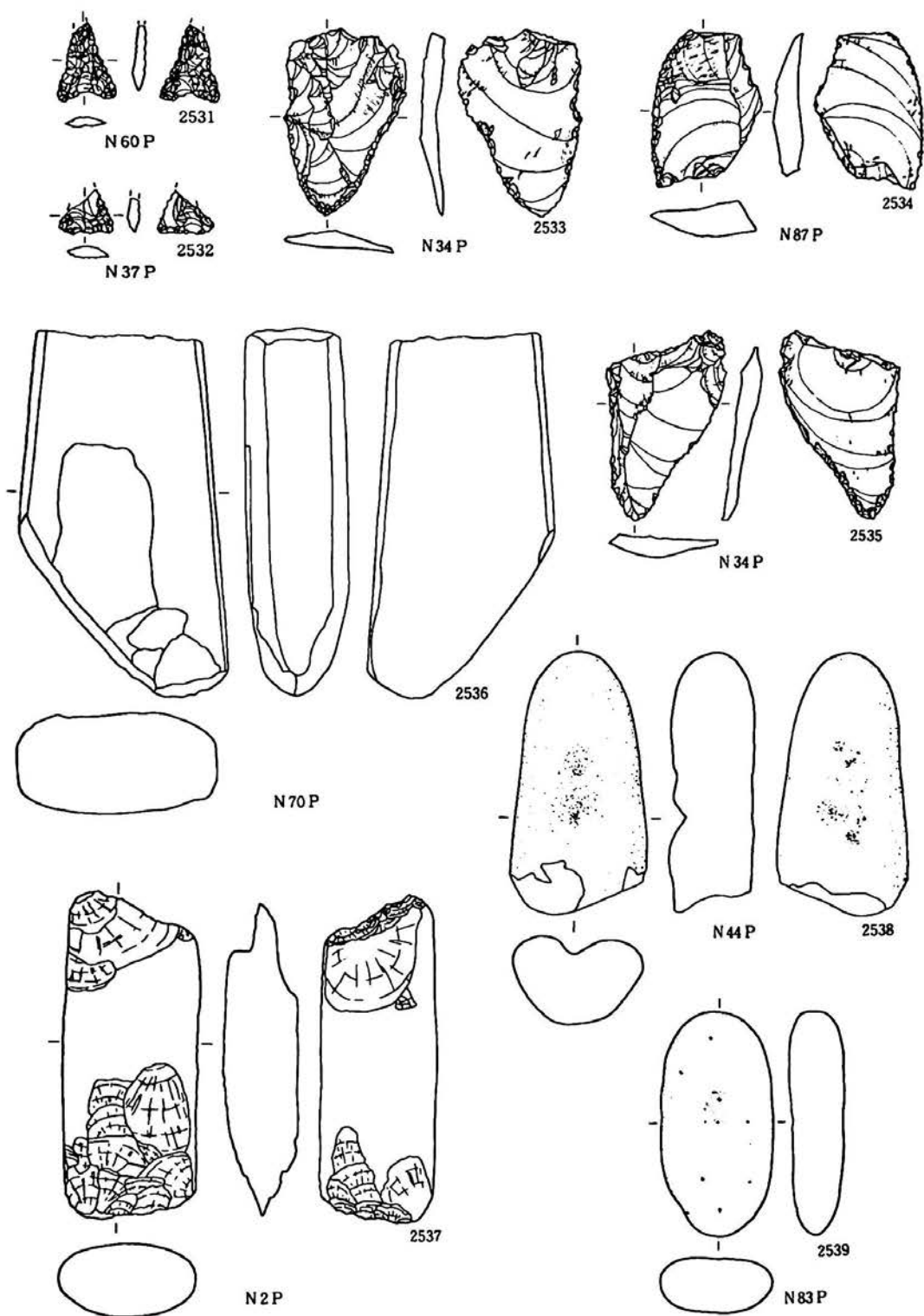

第293图 N区柱穴状土坑出土遺物(2)

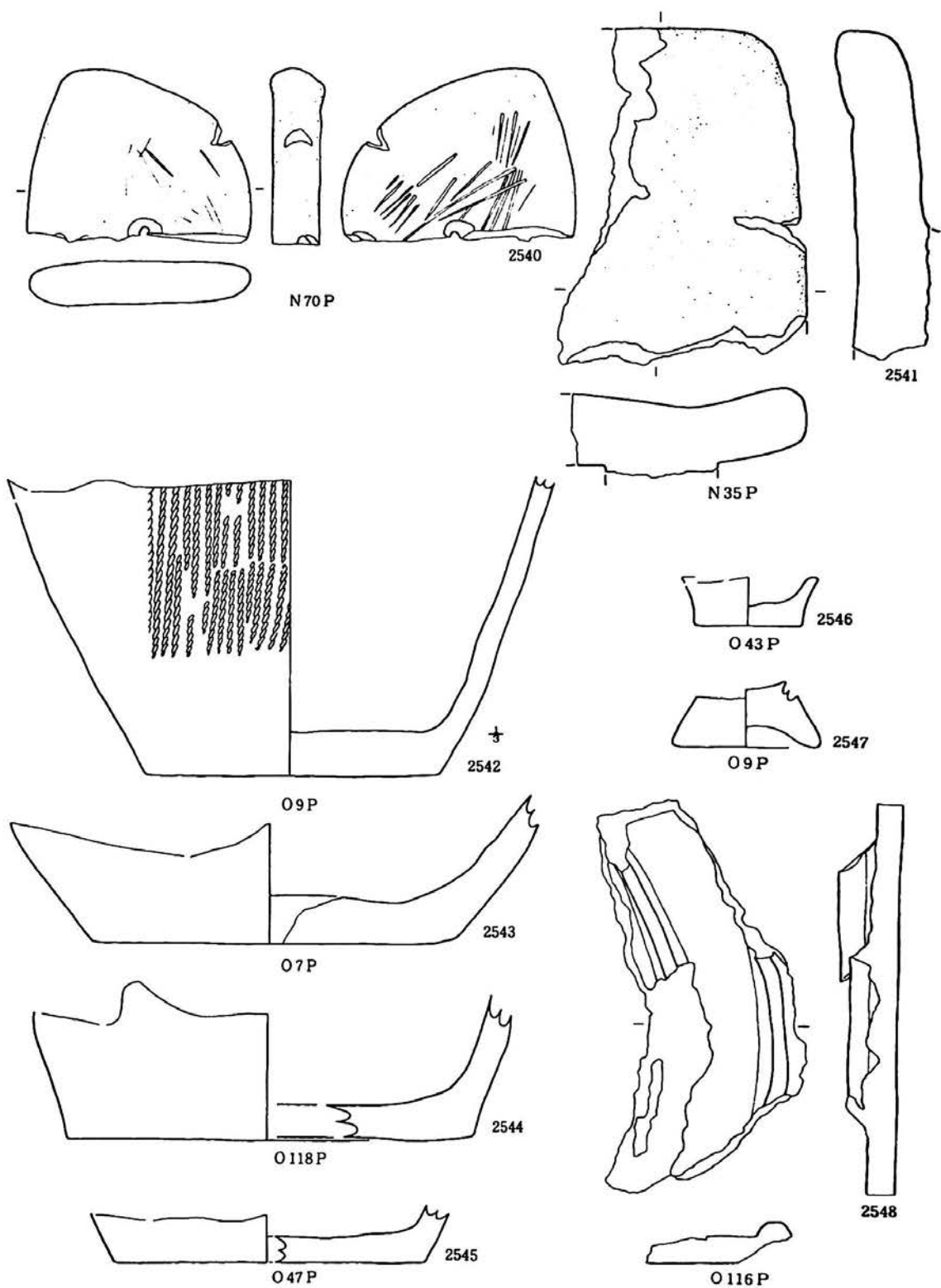

第294图 N(3)·O区柱穴状土坑出土遗物(1)

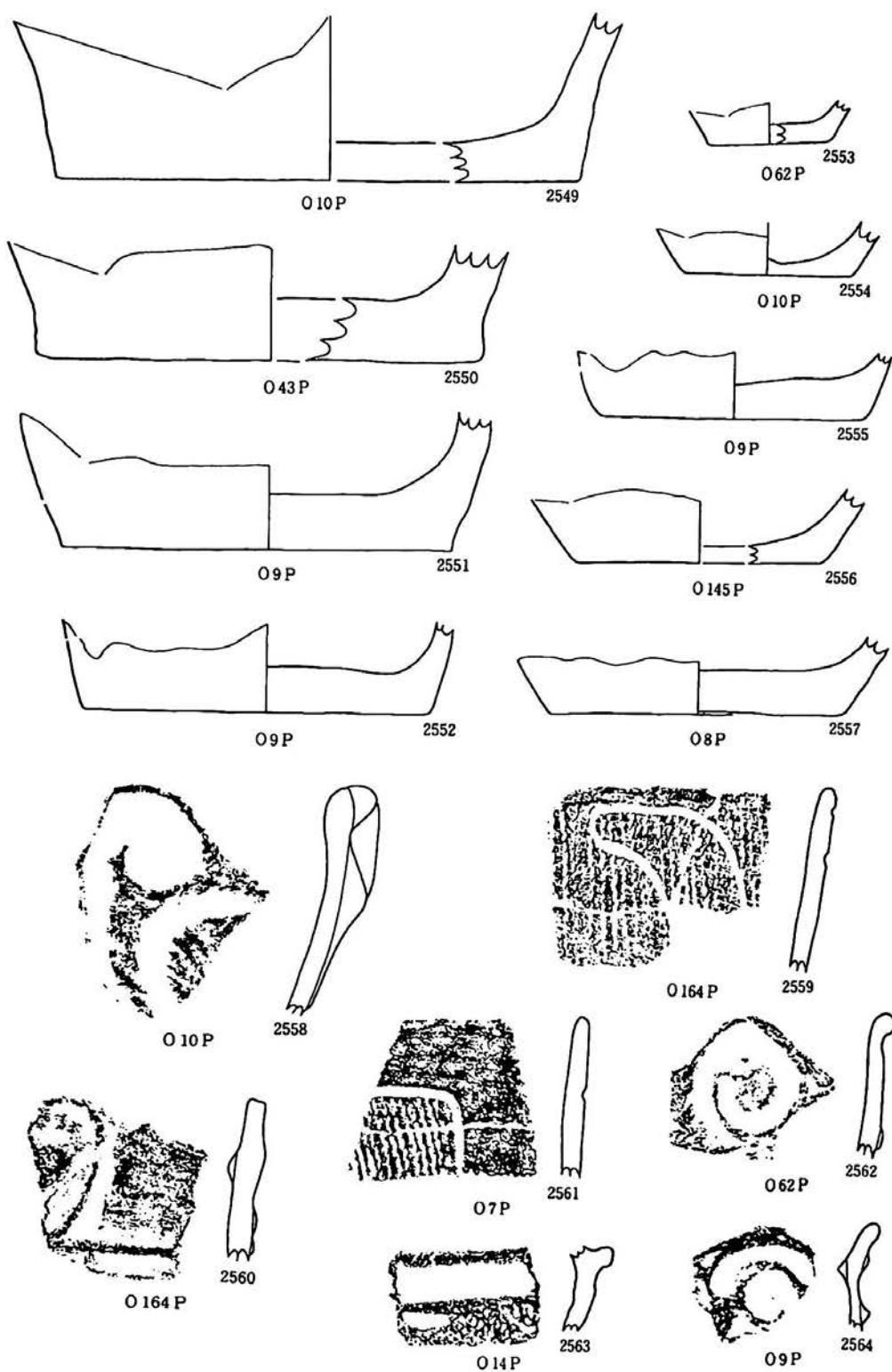

第295图 O区柱穴状土坑出土遗物(2)

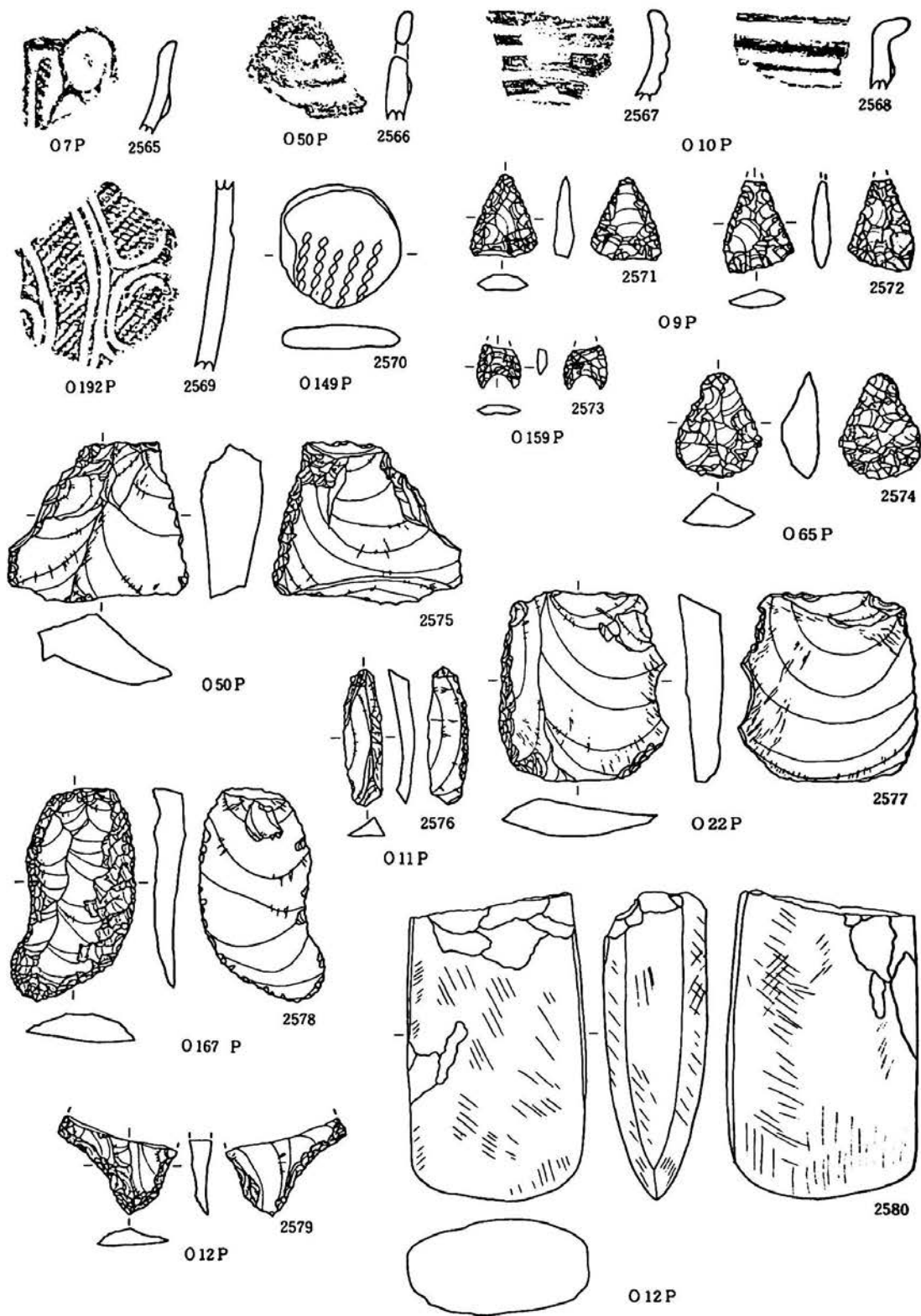

第296图 O区柱穴状土坑出土遗物(3)

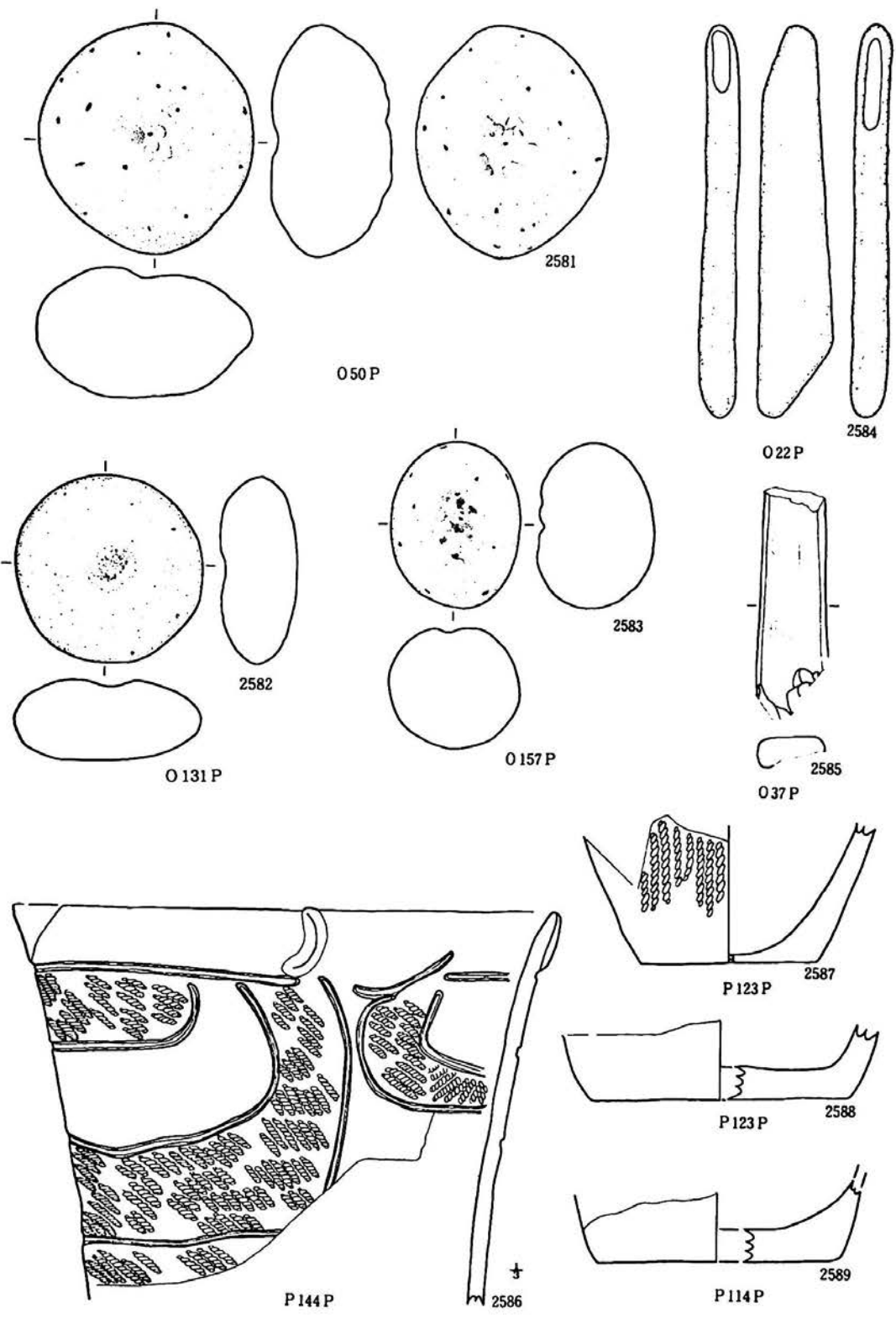

第297图 O(4)·P区柱穴状土坑出土遗物(1)

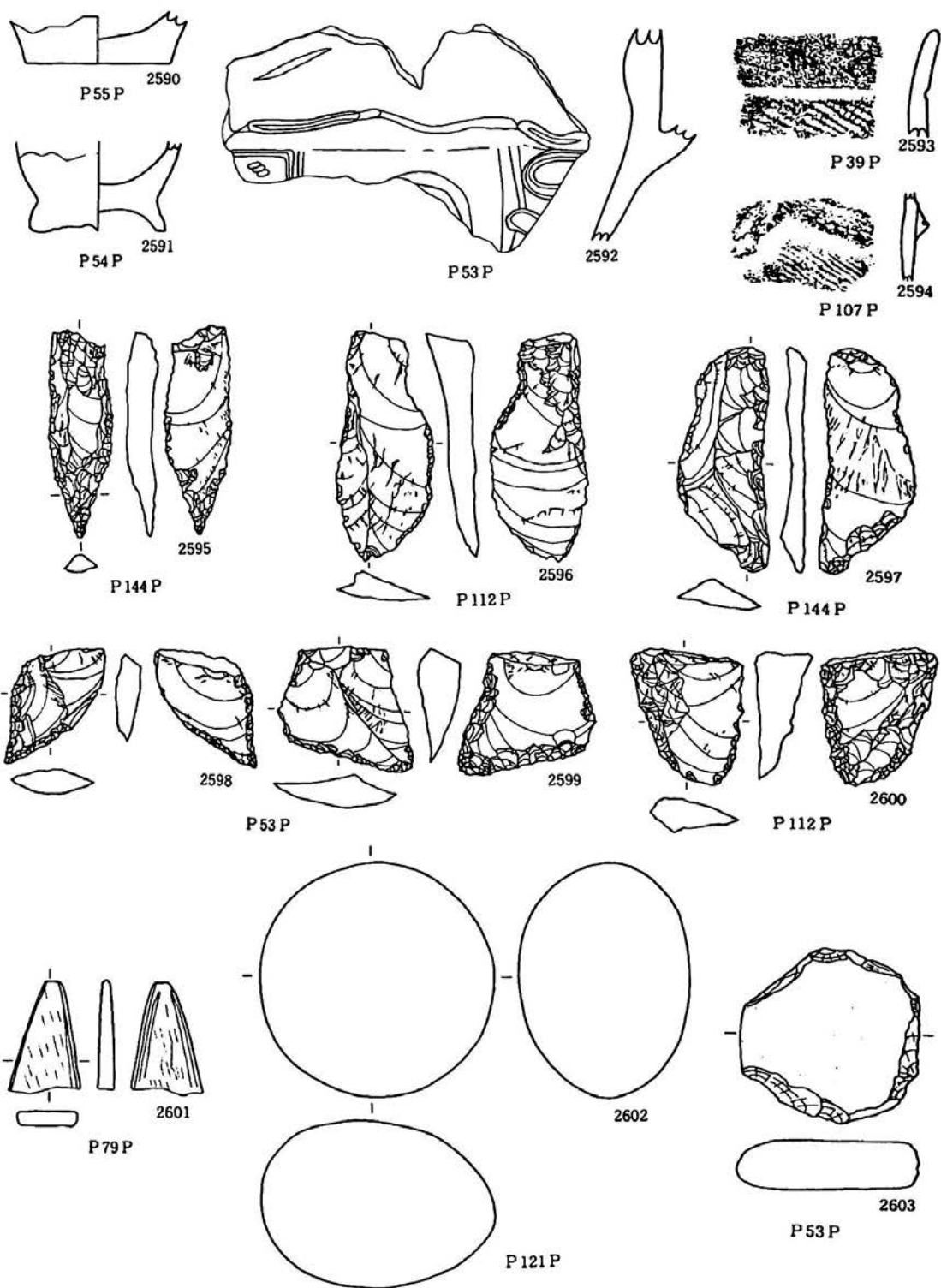

第298图 P区柱穴状土坑出土遗物(2)

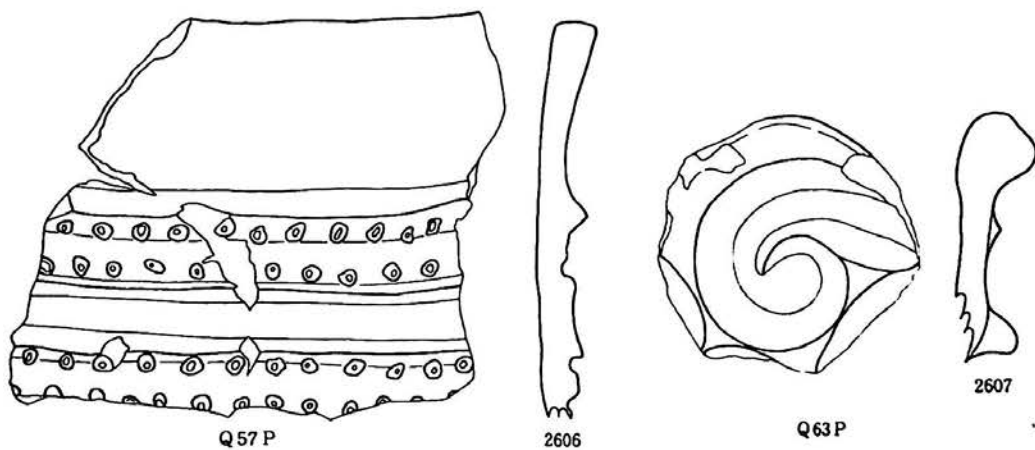
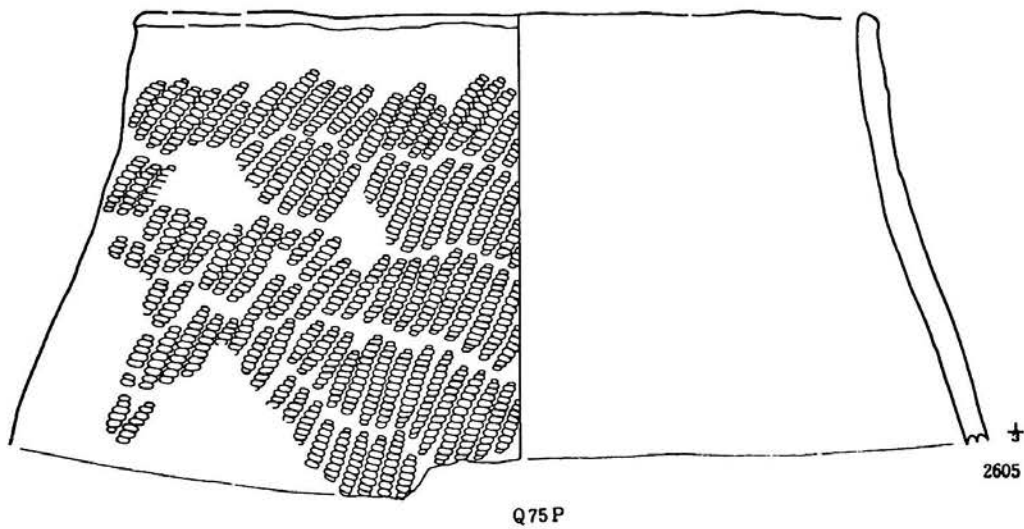
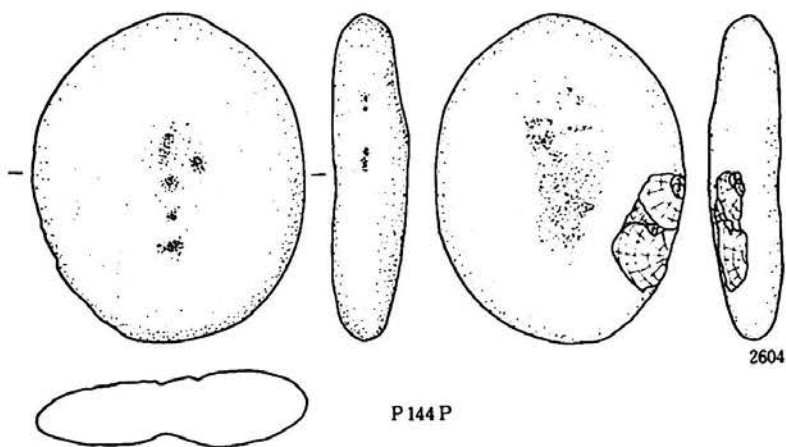

第299图 P(3)·Q区柱穴状土坑出土遗物(1)

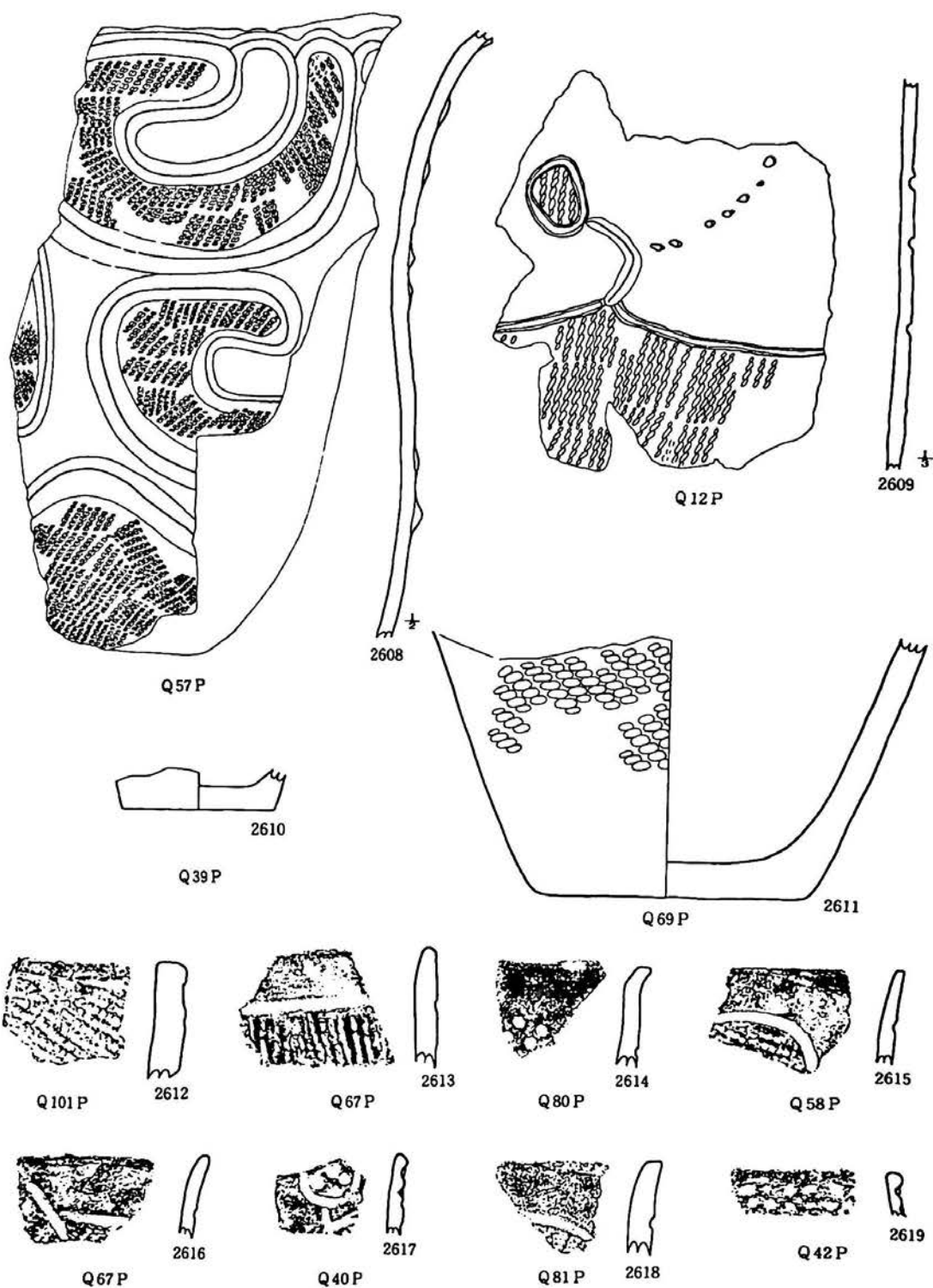

第300图 Q区柱穴状土坑出土遗物(2)



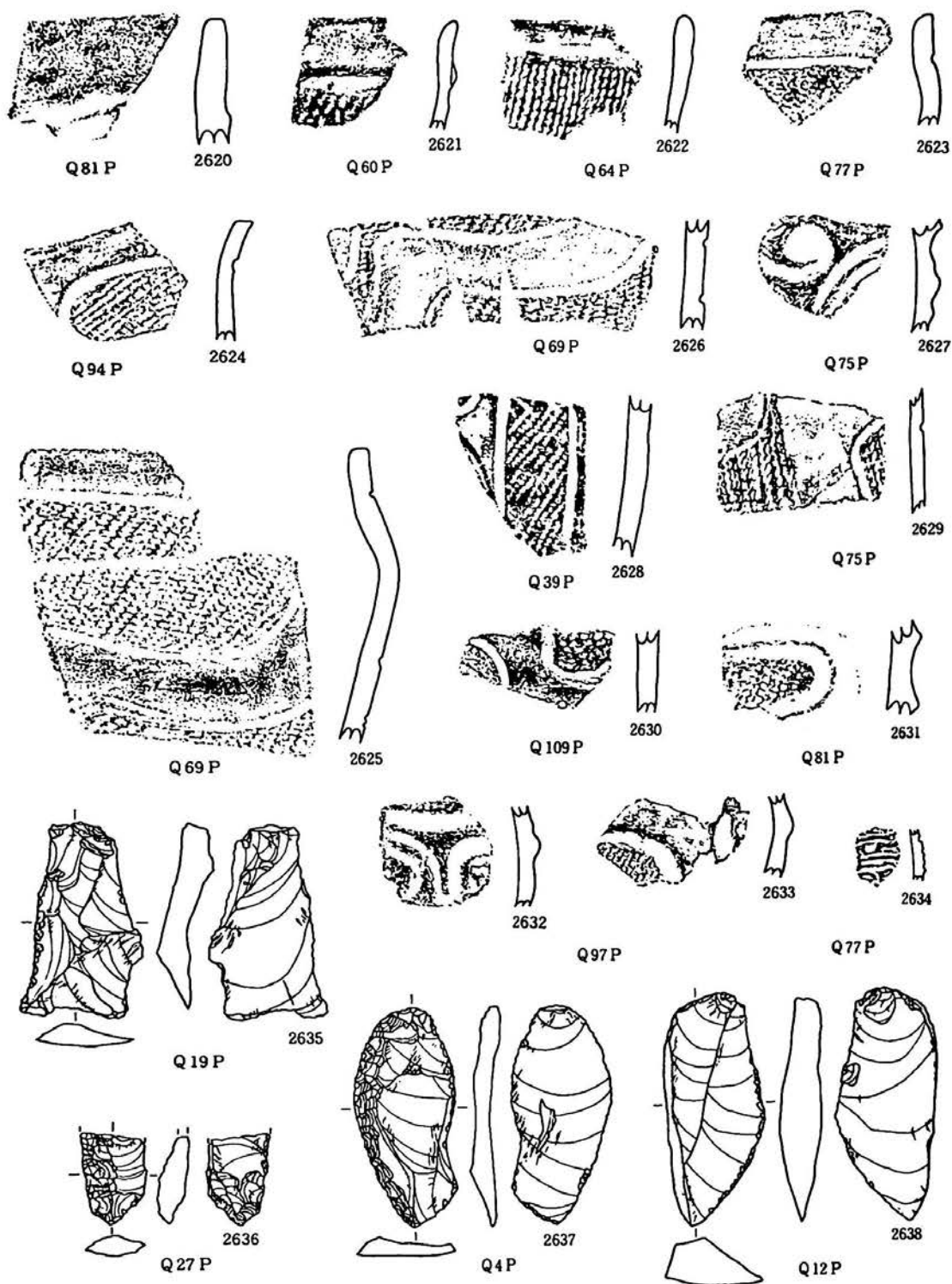

第301图 Q区柱穴状土坑出土遗物(3)

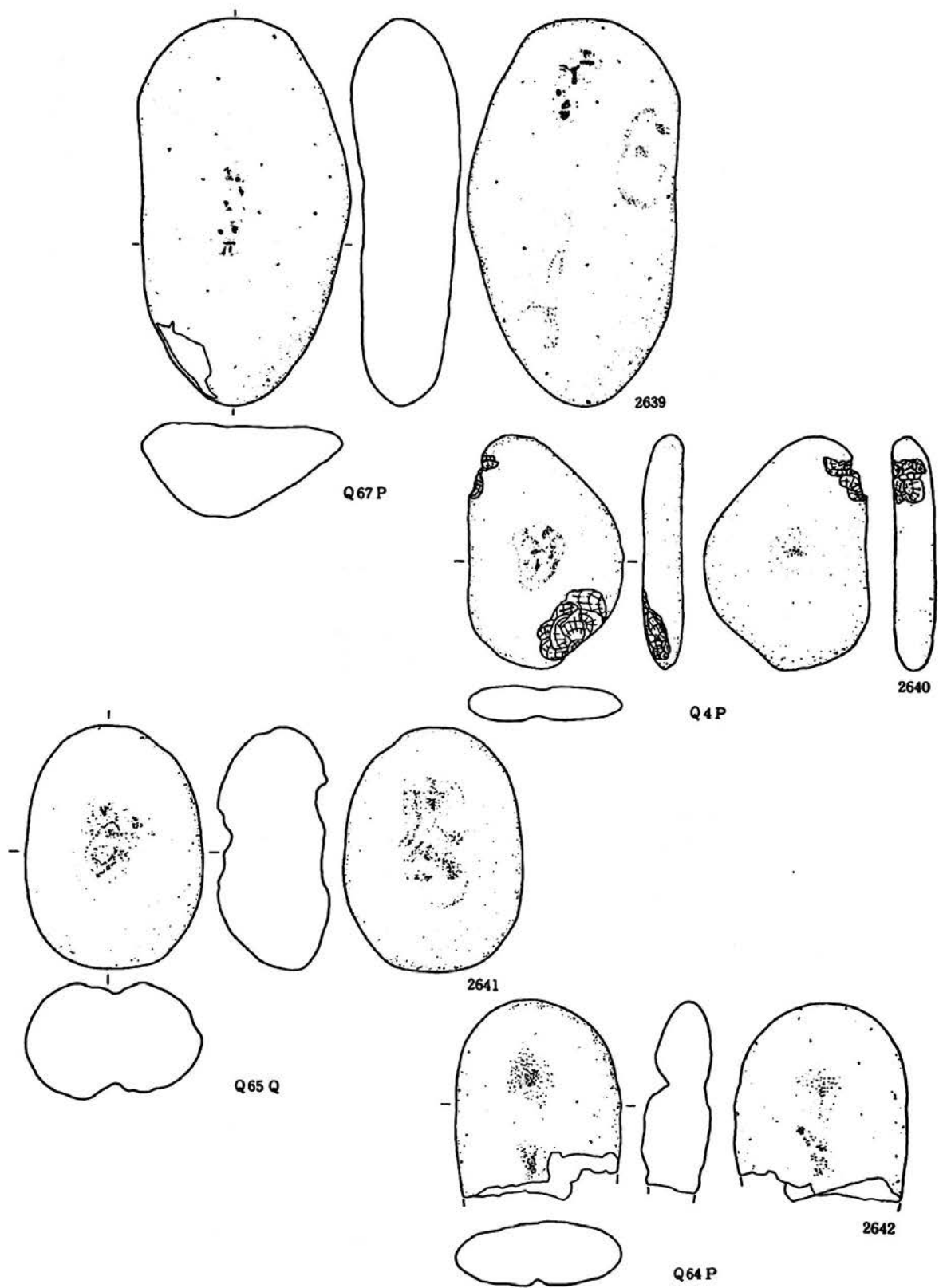

第302图 Q区柱穴状土坑出土遗物(4)

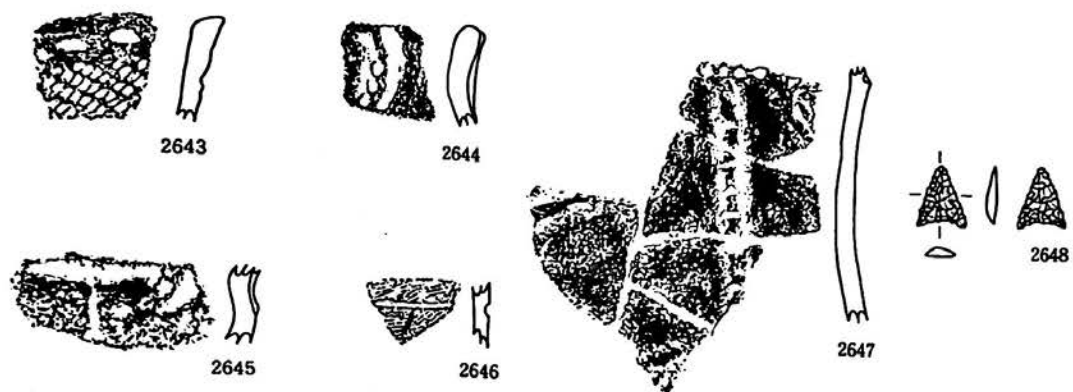

D36



O36

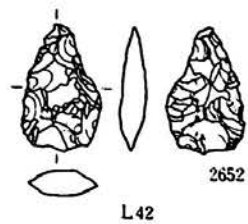
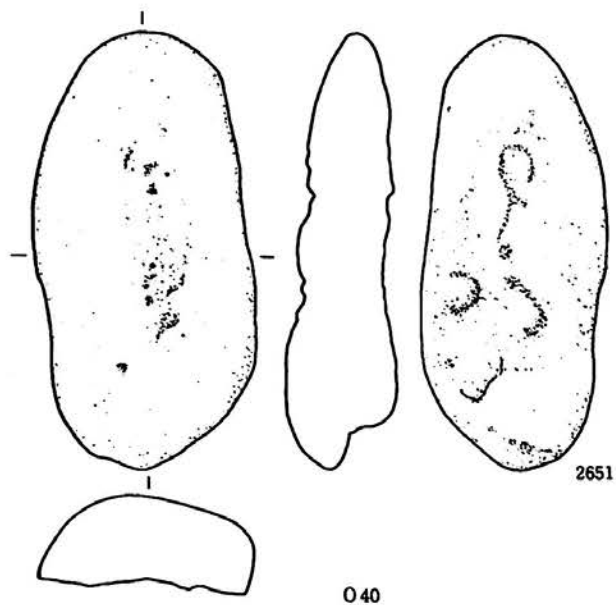

第303図 配石遺構出土遺物

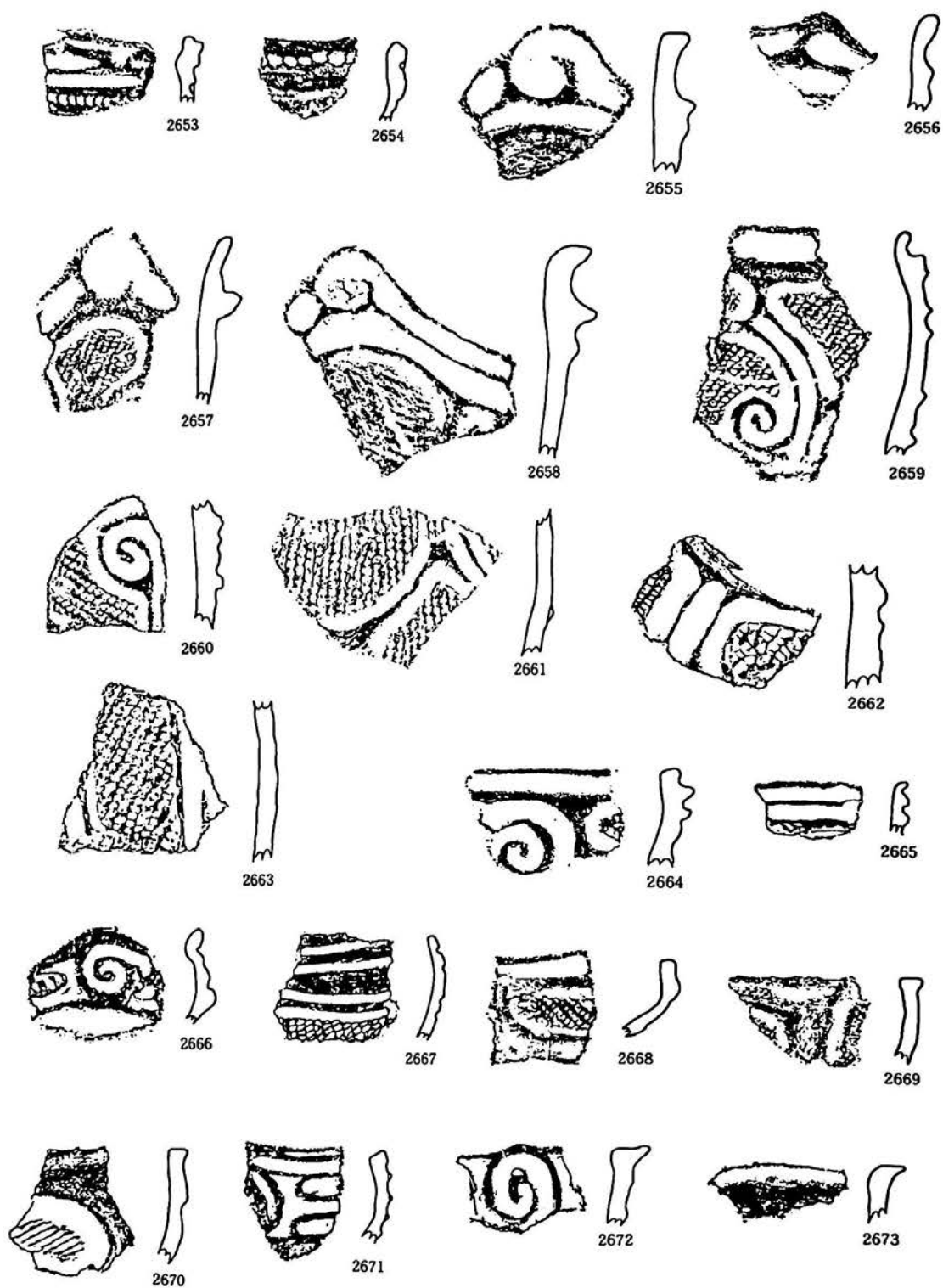

第304図 遺構外出土遺物(1)

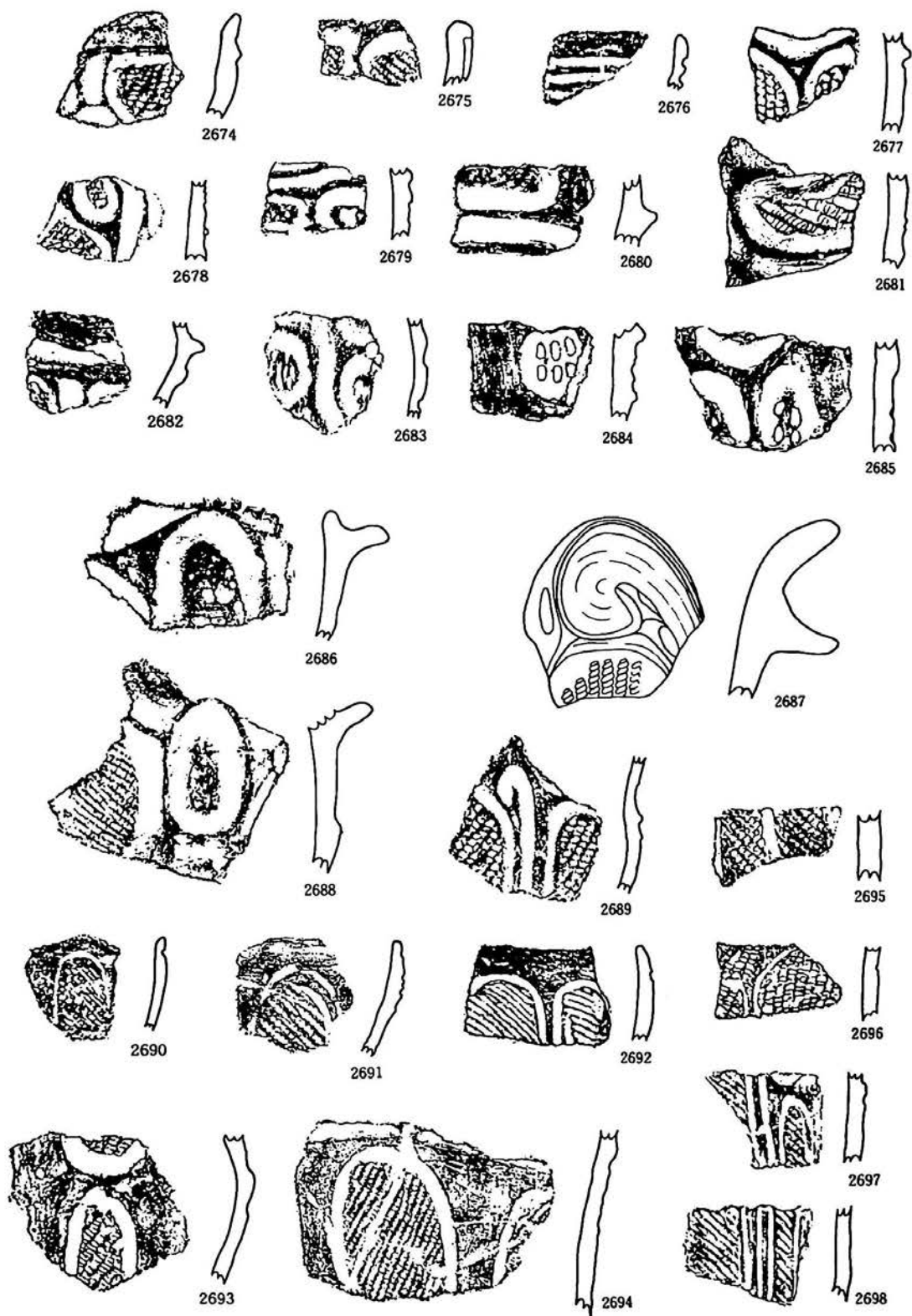

第305图 遺構外出土遺物(2)

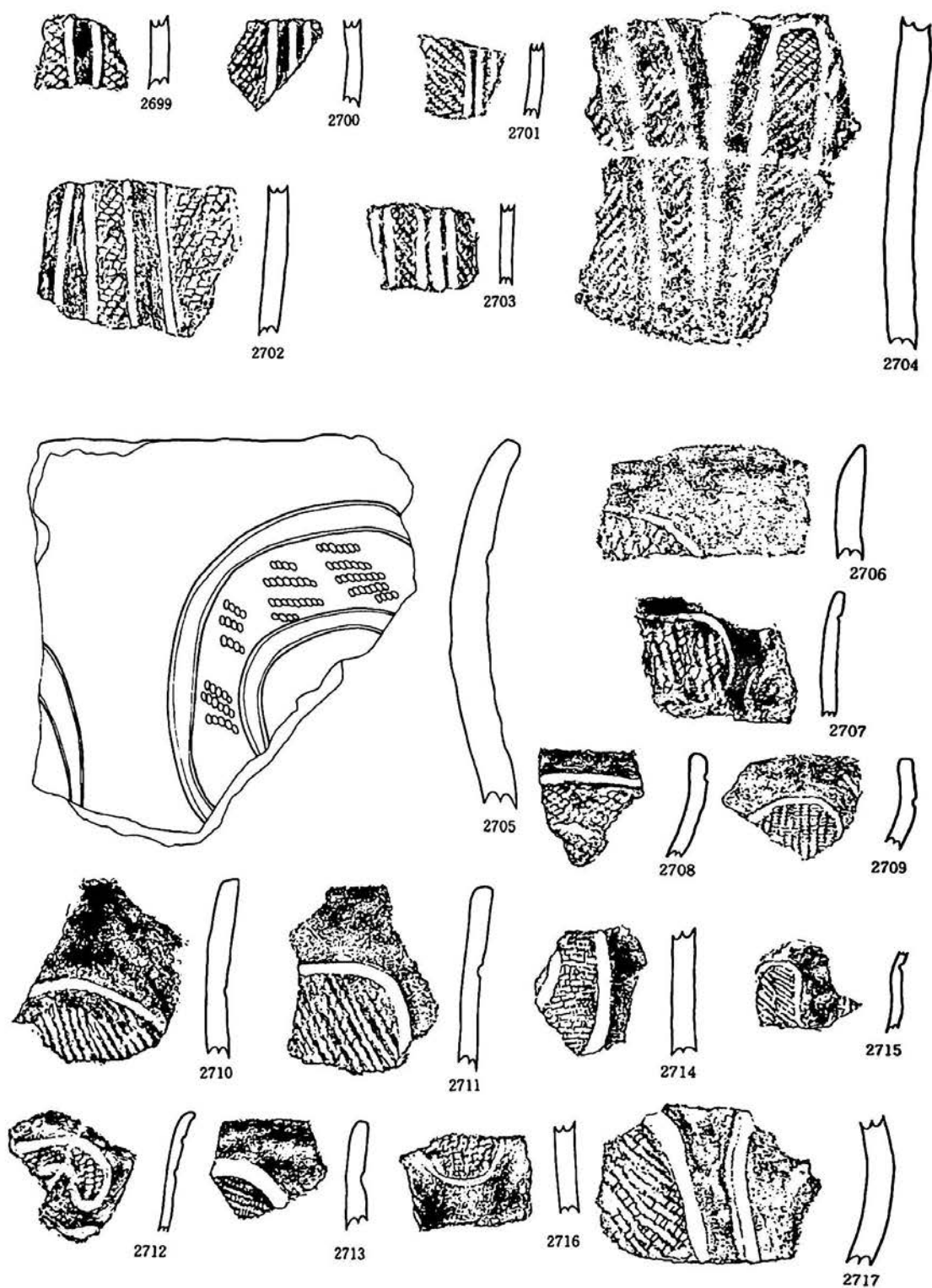

第306图 遺構外出土遺物(3)

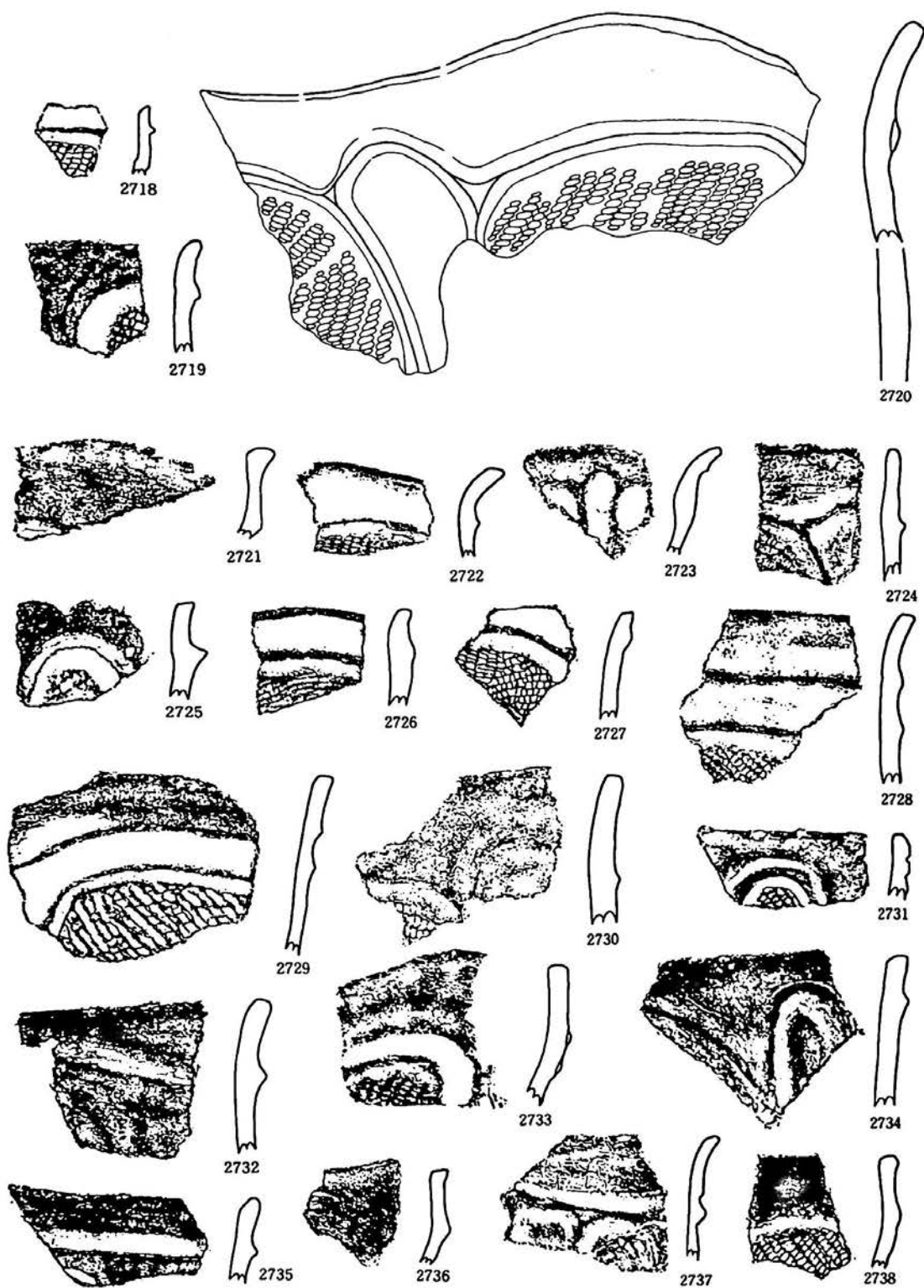

第307图 遺構外出土遺物(4)

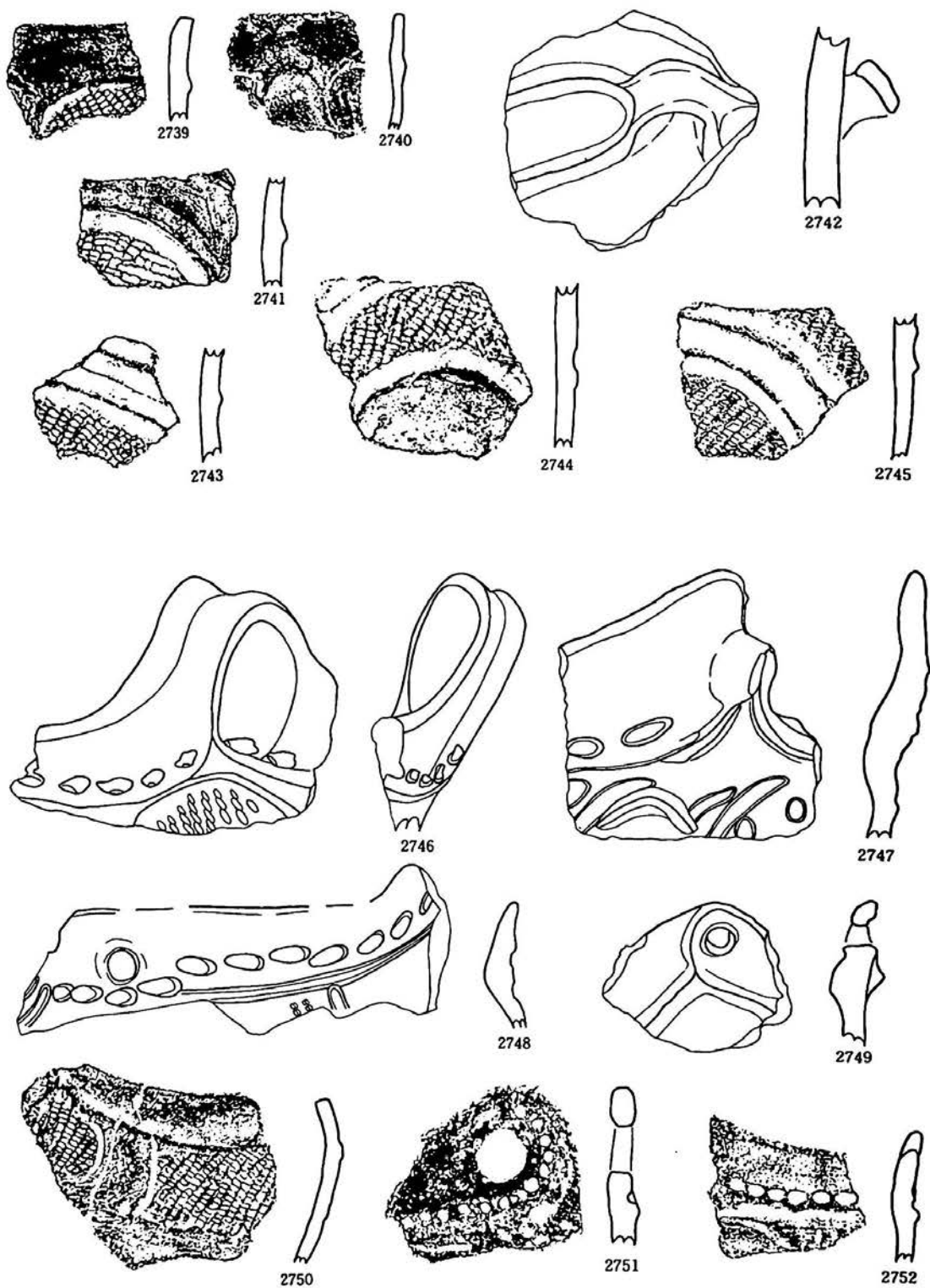

第308图 遺構外出土遺物(5)



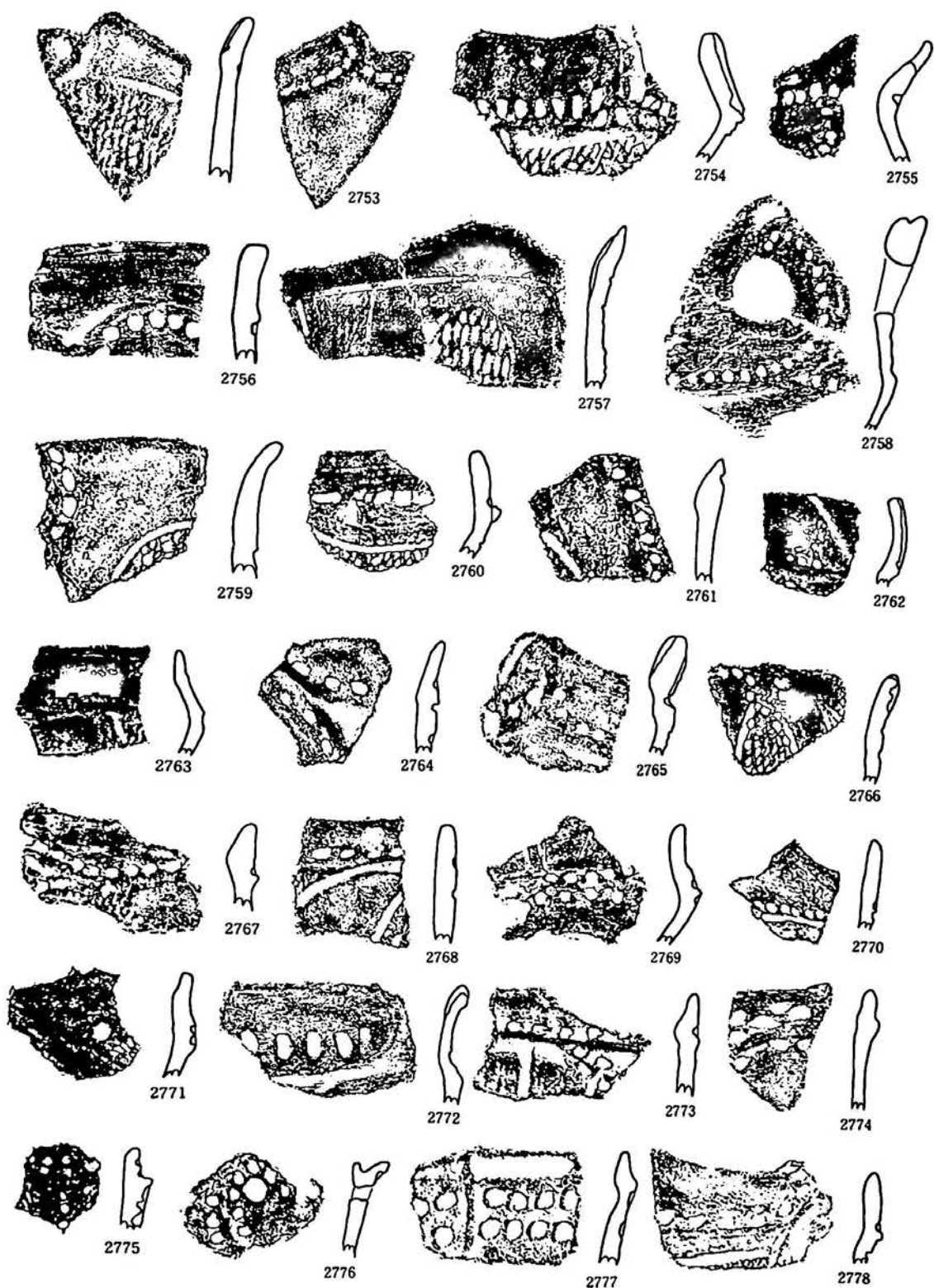

第309圖 遺構外出土遺物(6)

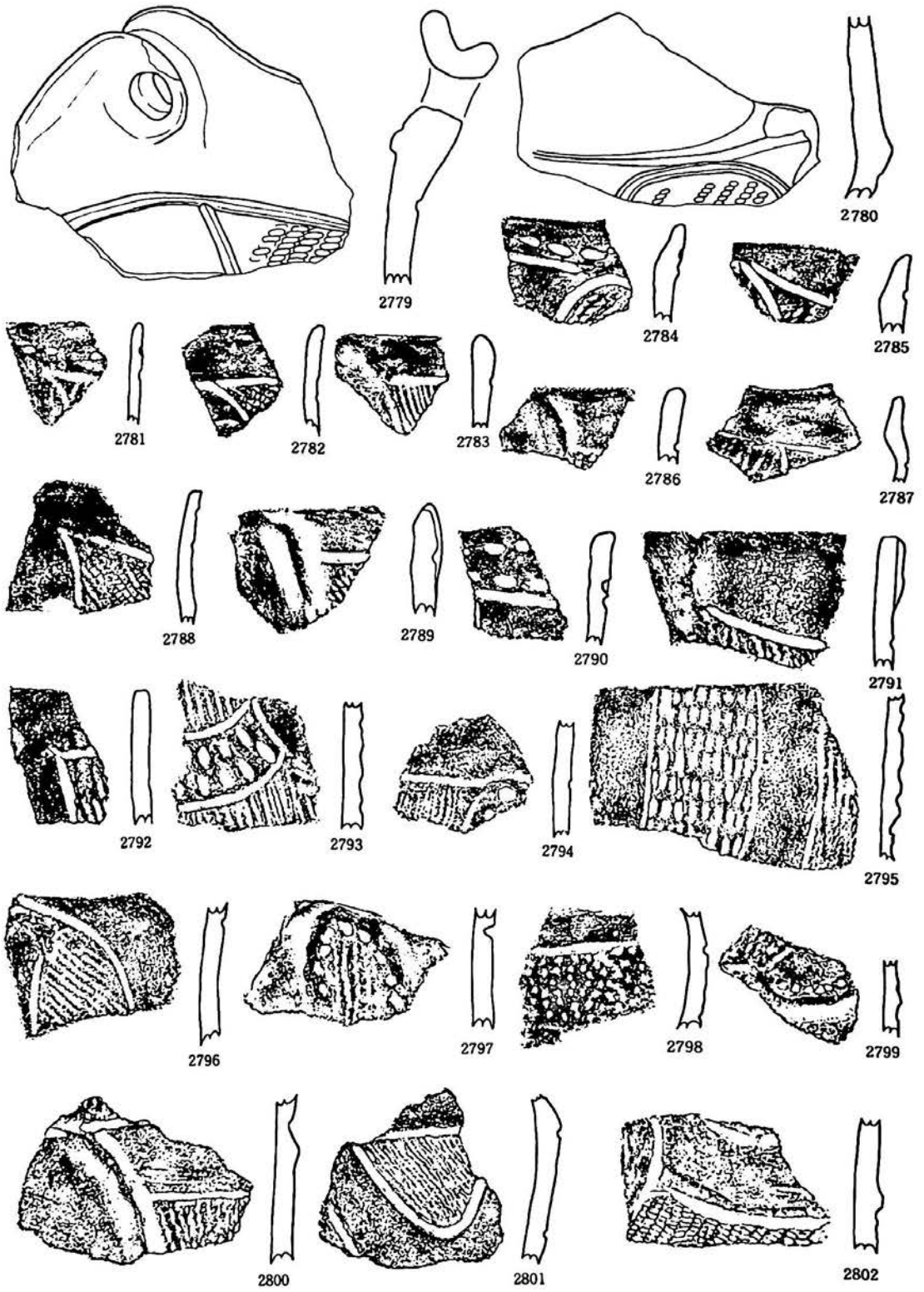

第310图 遺構外出土遺物(7)

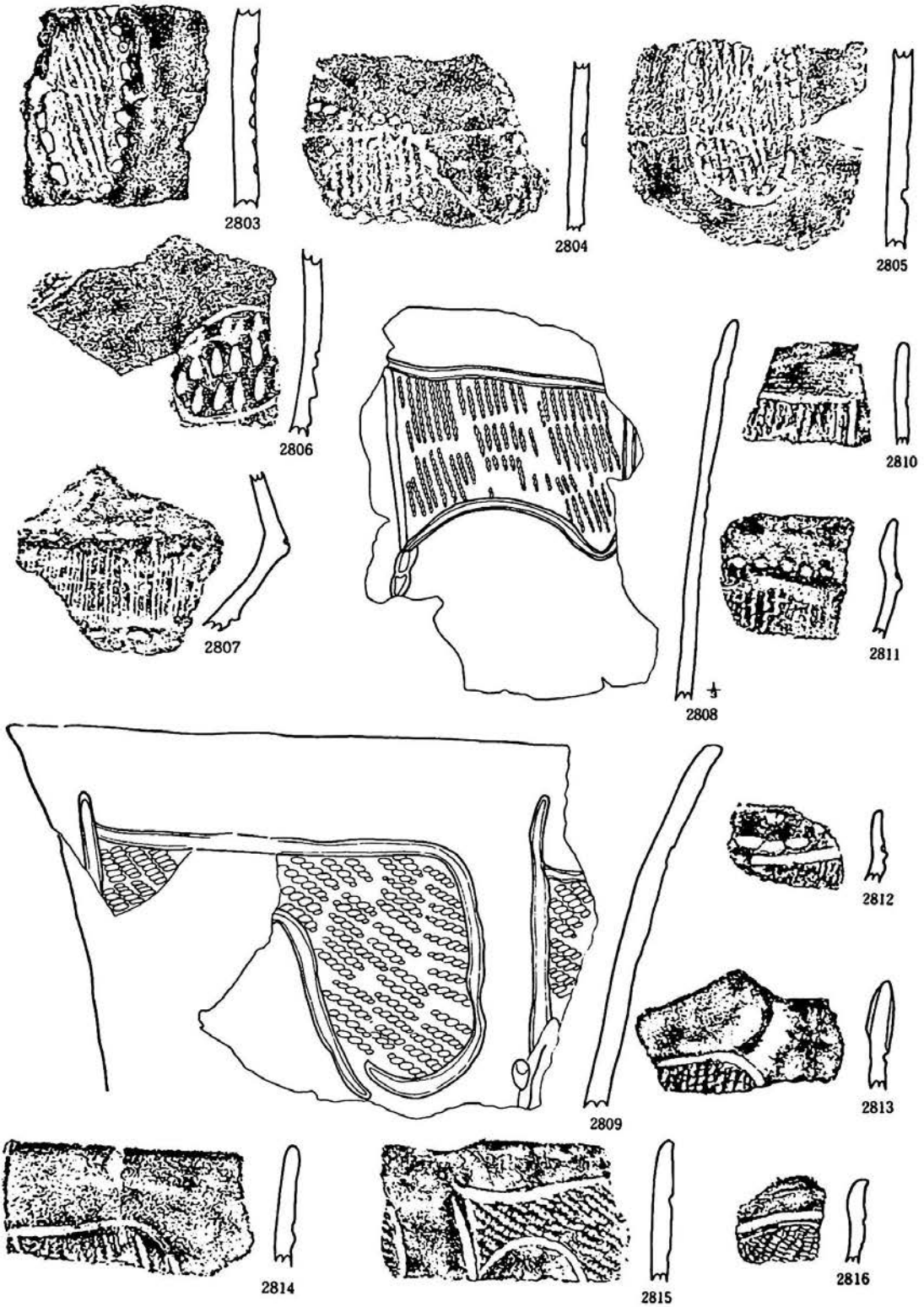

第311図 遺構外出土遺物(8)

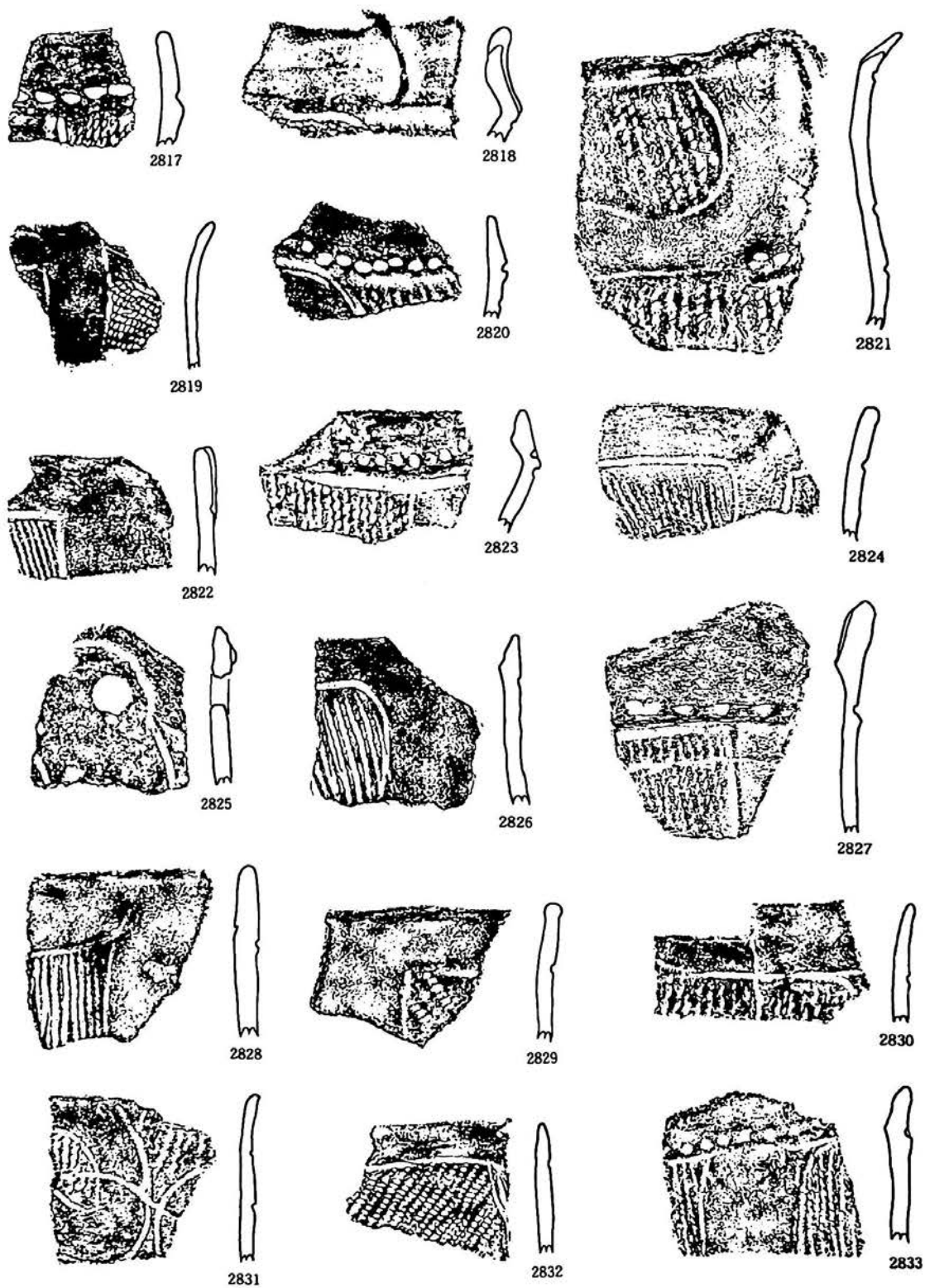

第312図 遺構外出土遺物(9)

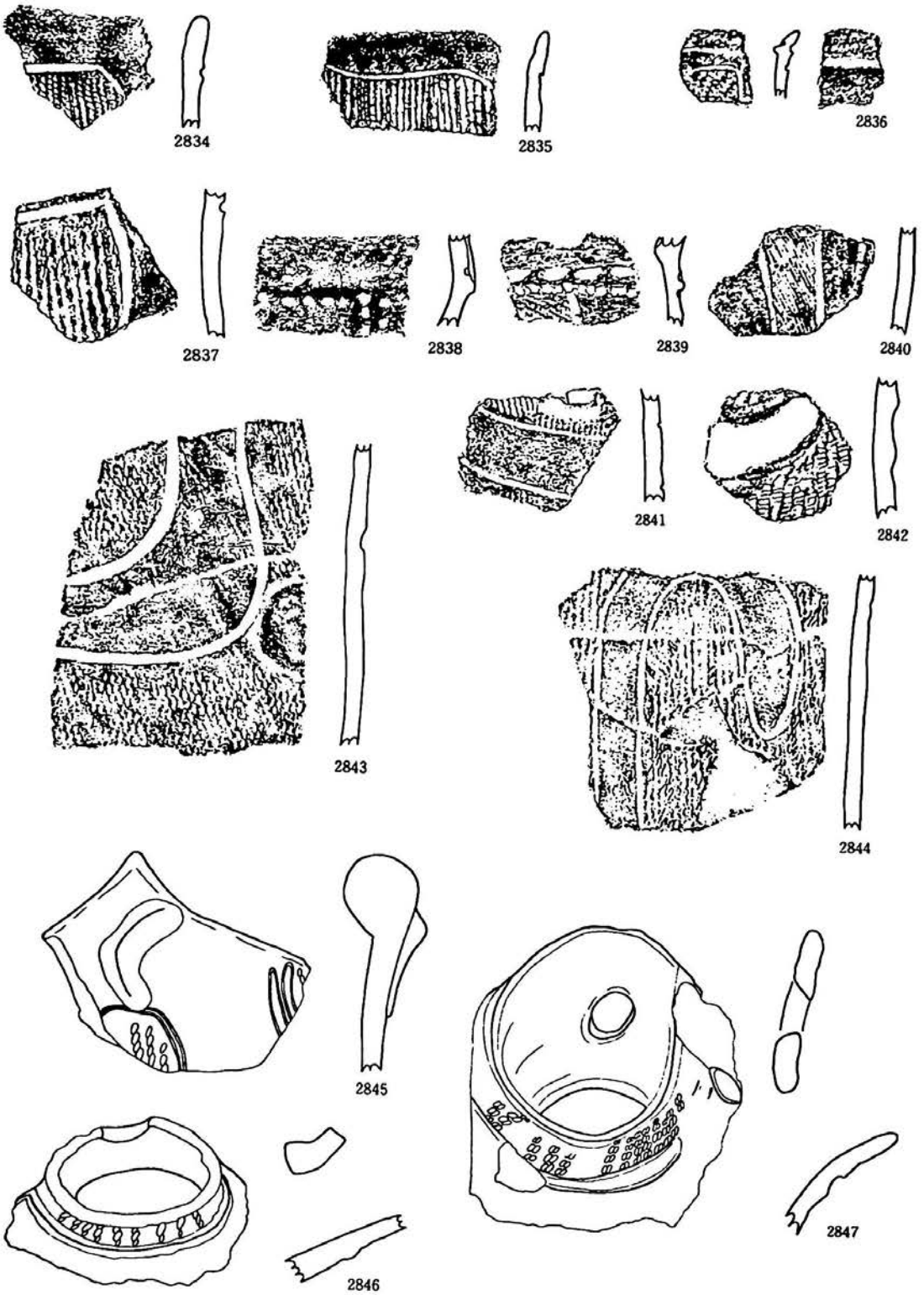

第313図 遺構外出土遺物(10)



第314図 遺構外出土遺物(II)



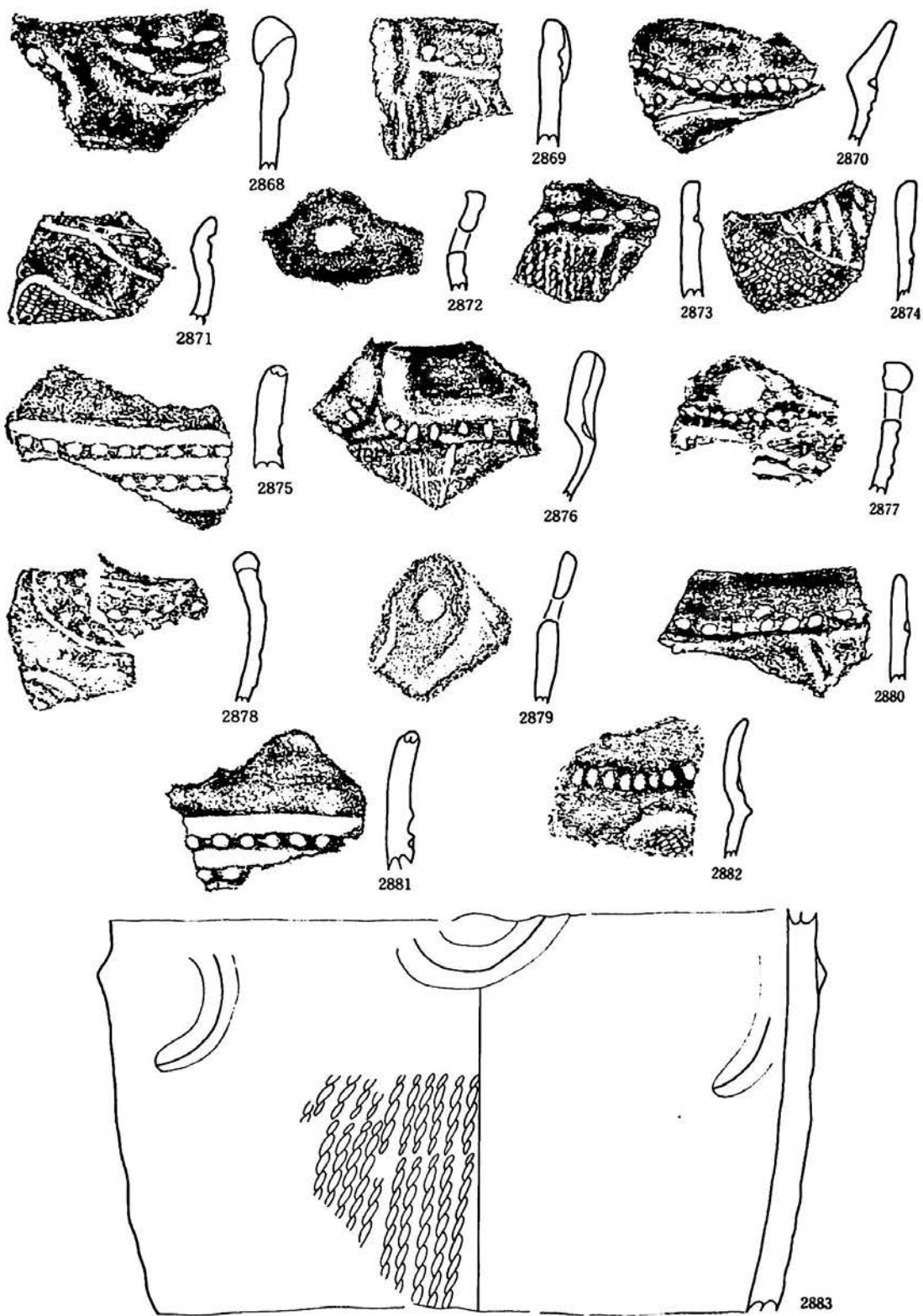

第315圖 遺構外出土遺物(12)

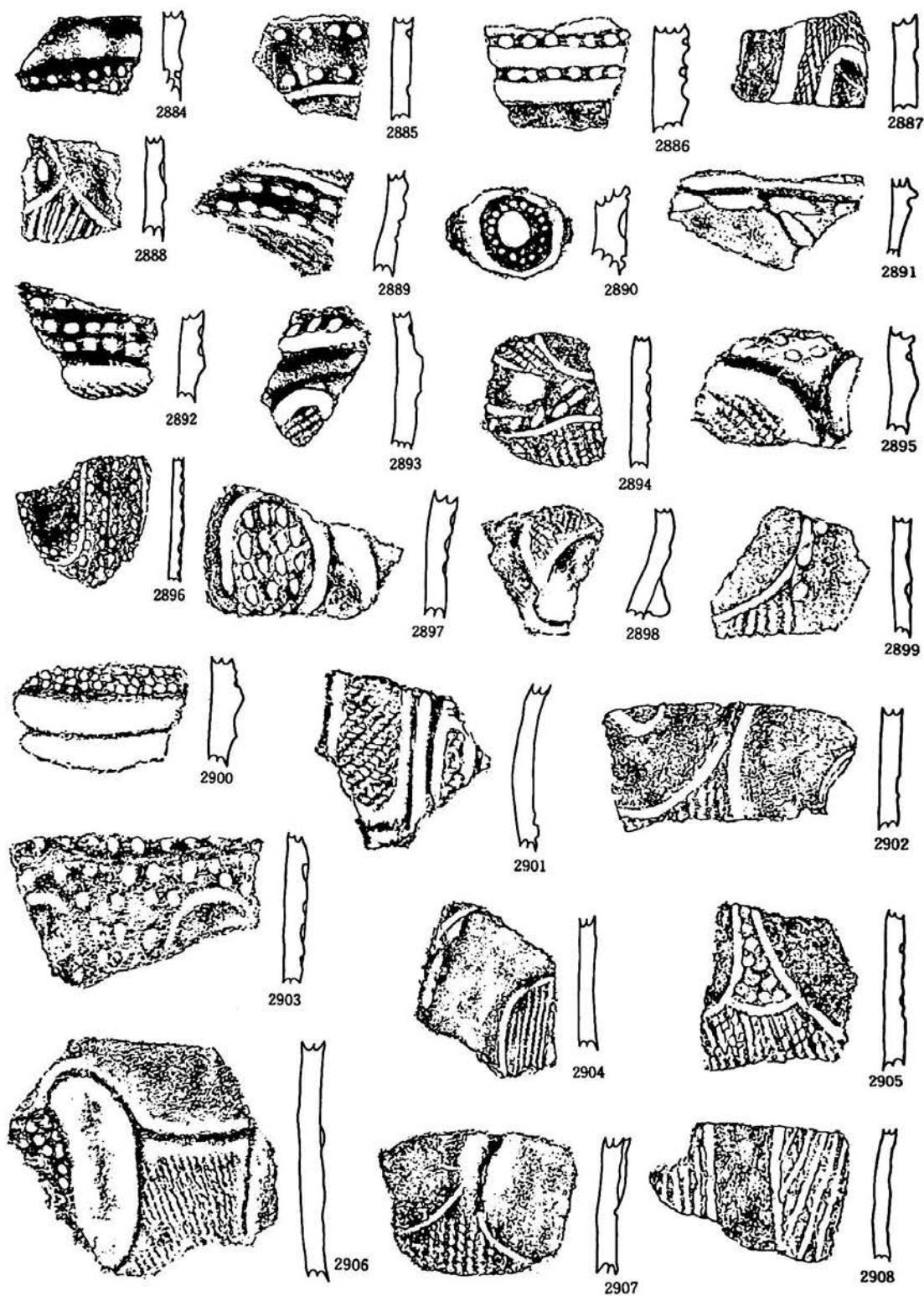

第316圖 遺構外出土遺物(13)





2909

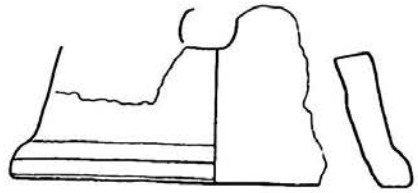

2910

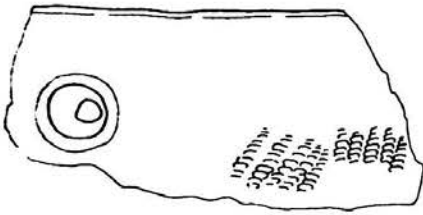

2911



2913



2912



2914

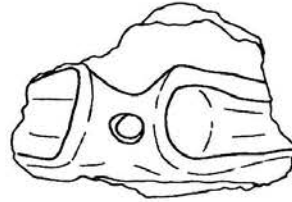

2915



2916



2917

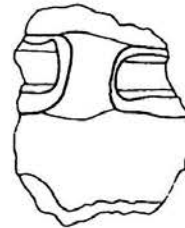

2918

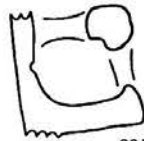
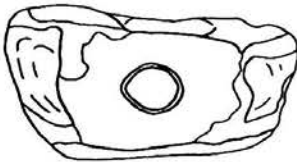

2919

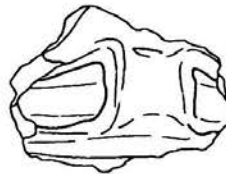

2920

第317図 遺構外出土遺物(14)

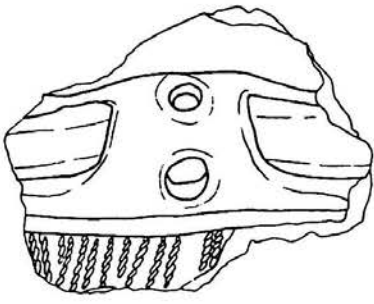

2921



2922

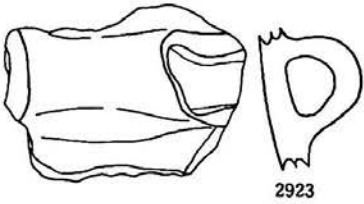

2923

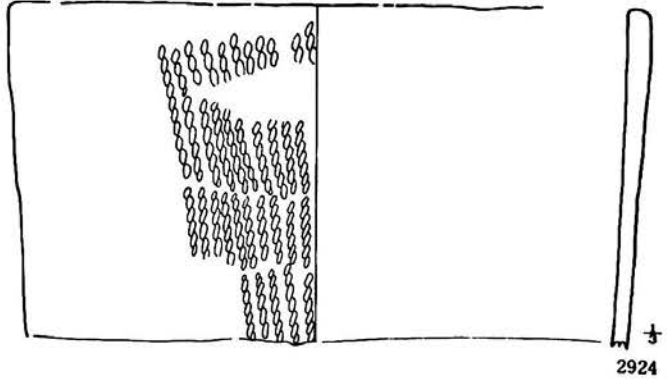

2924

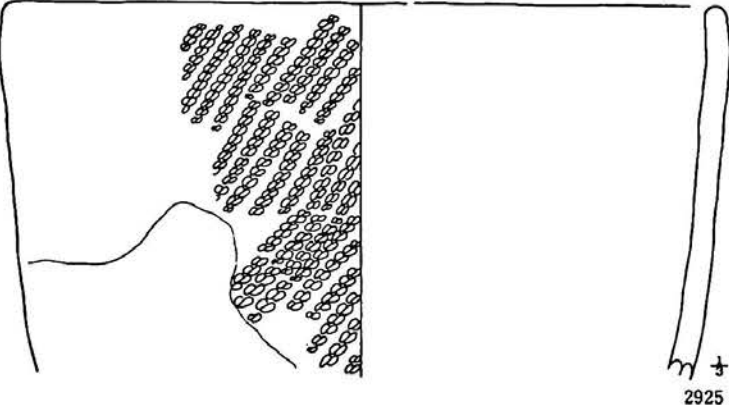

2925

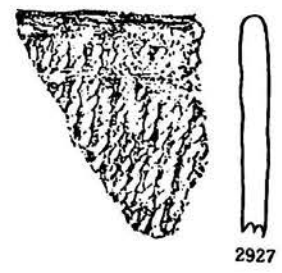

2927



2928

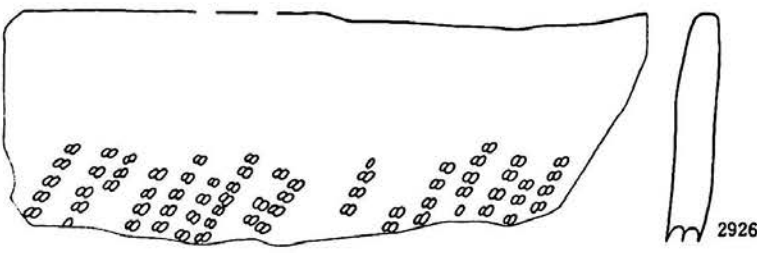

2926

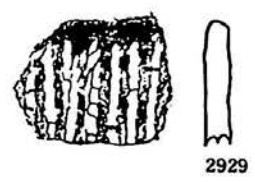

2929

第318図 遺構外出土遺物(15)

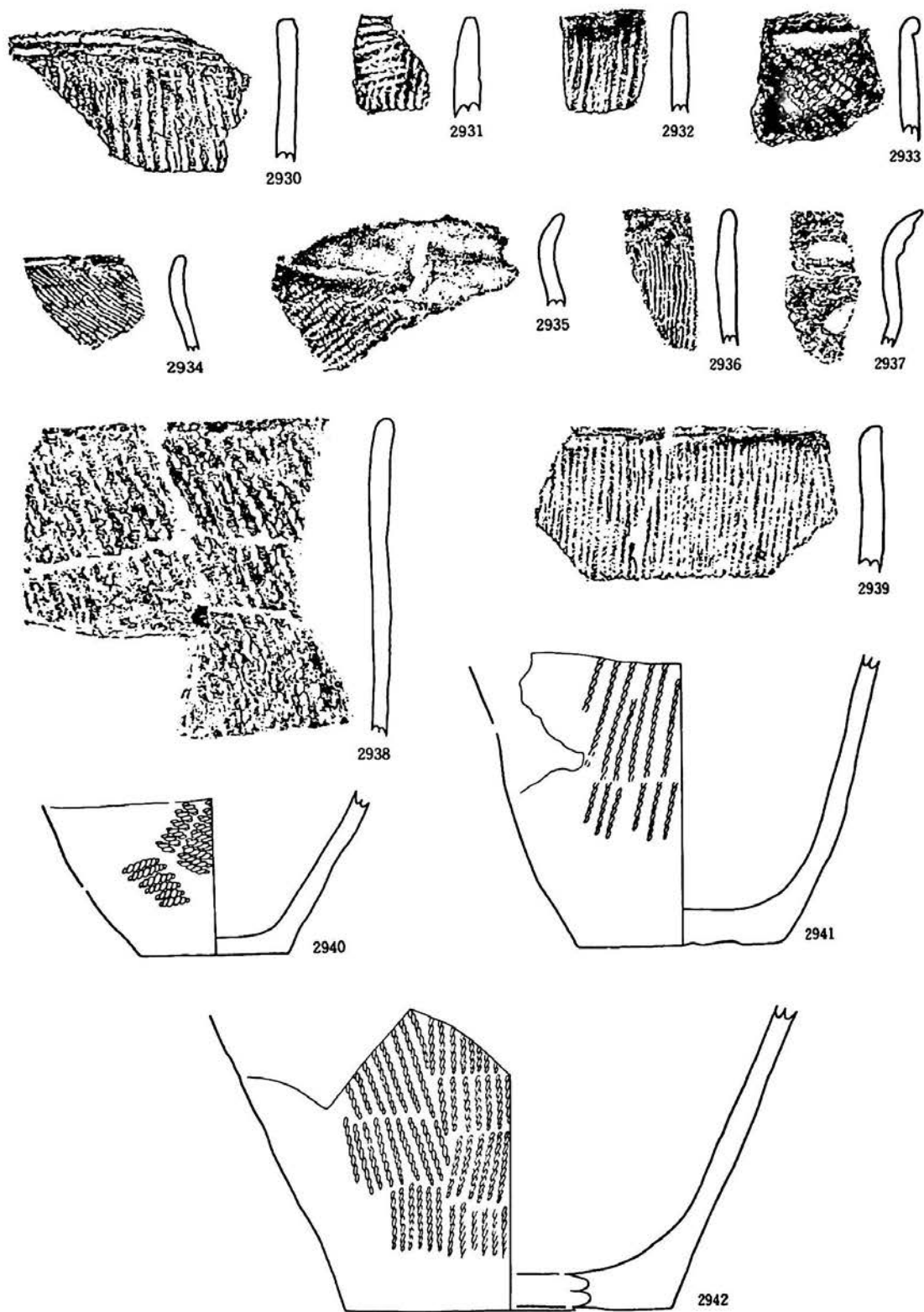

第319図 遺構外出土遺物(16)

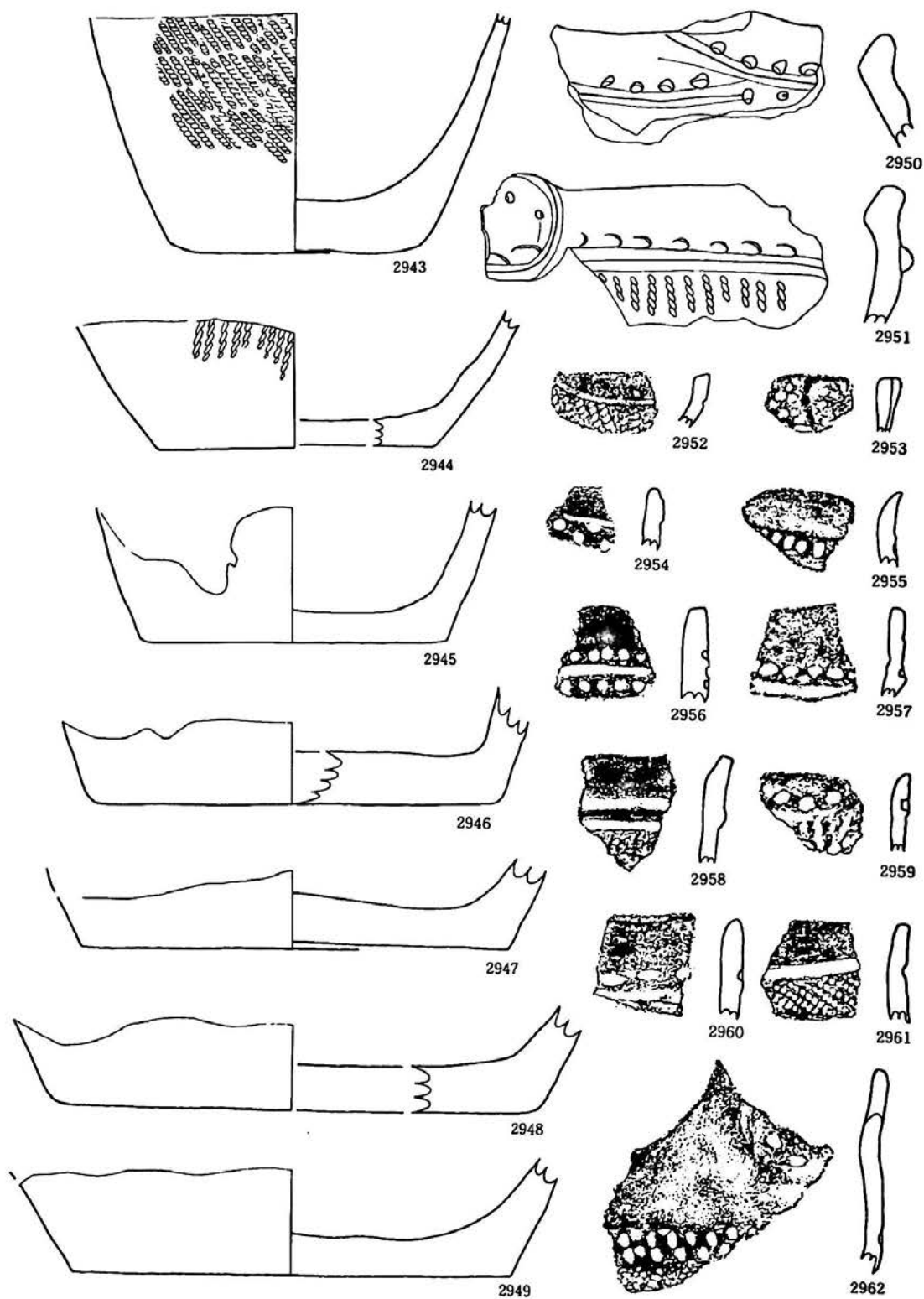

第320图 遺構外出土遺物(17)



第321图 遺構外出土遺物(18)

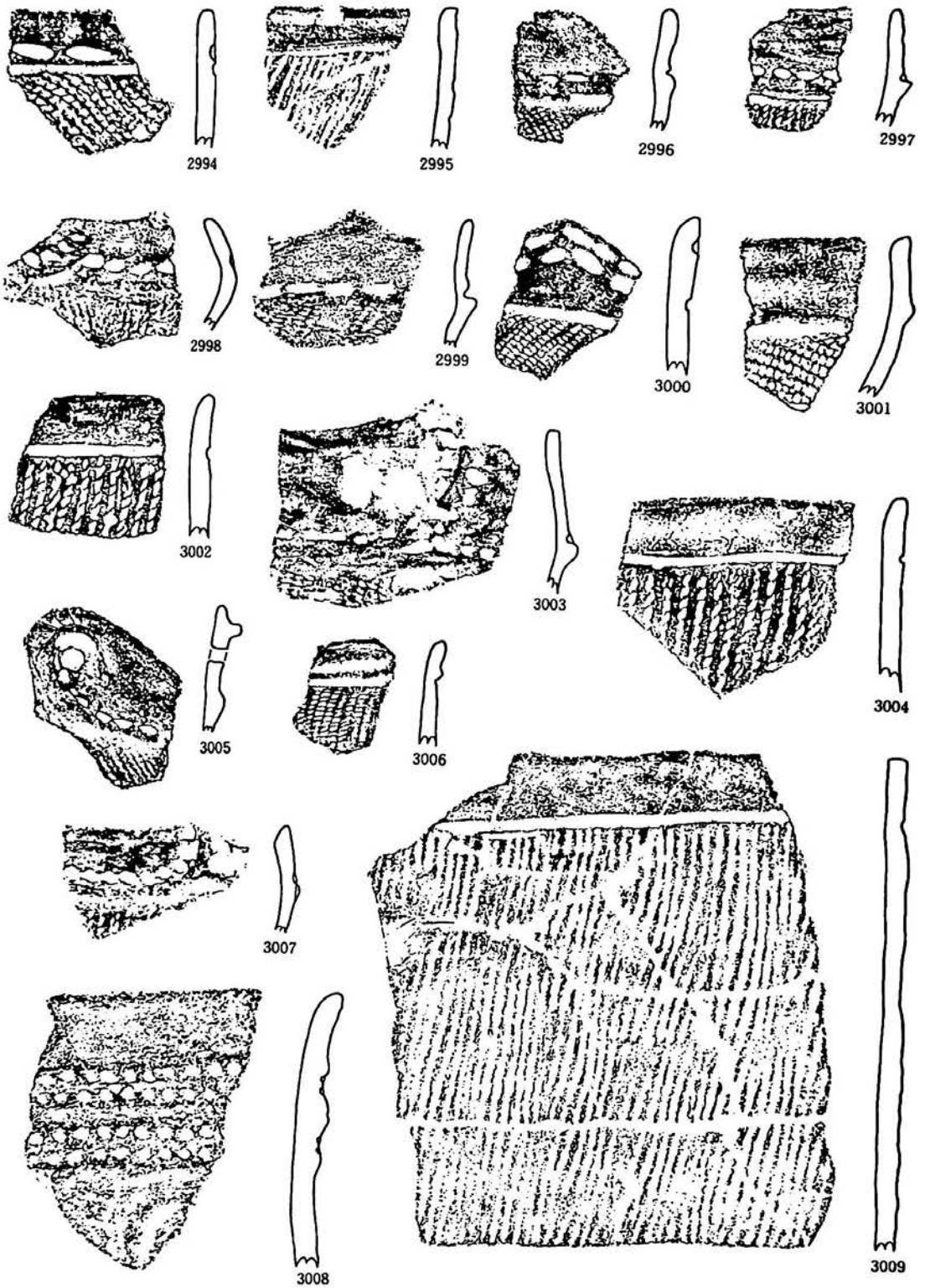

第322図 遺構外出土遺物(19)

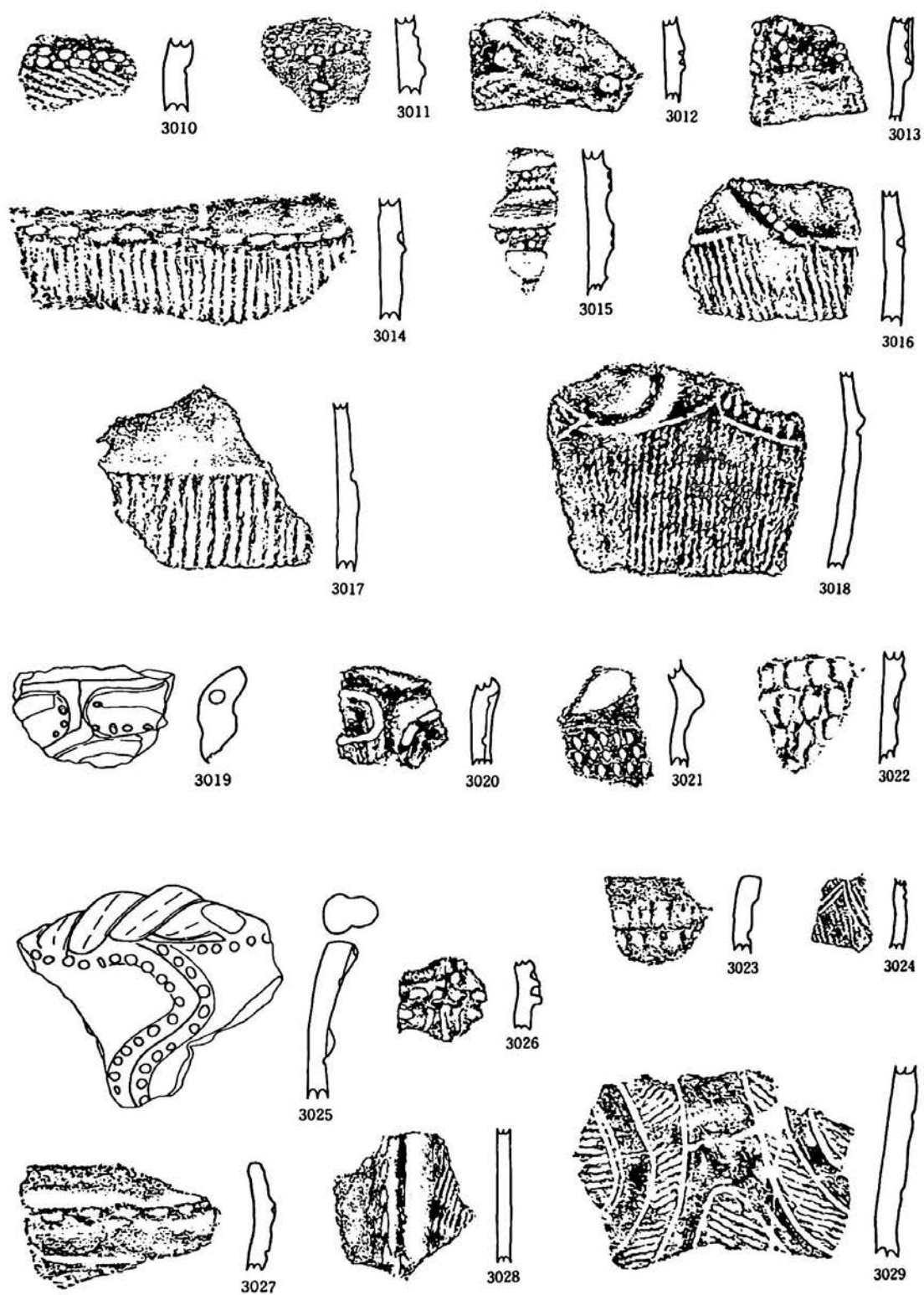

第323図 遺構外出土遺物(20)



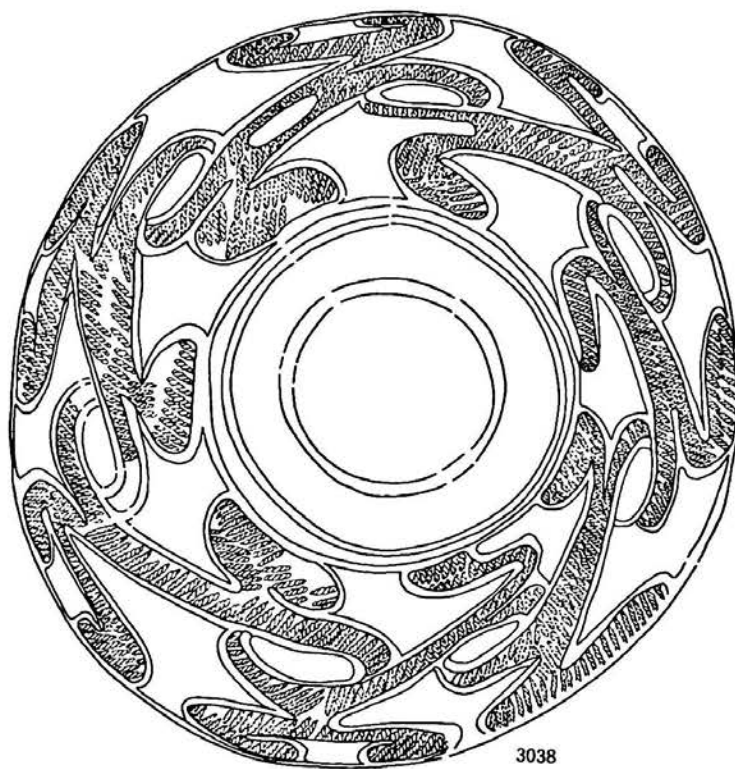
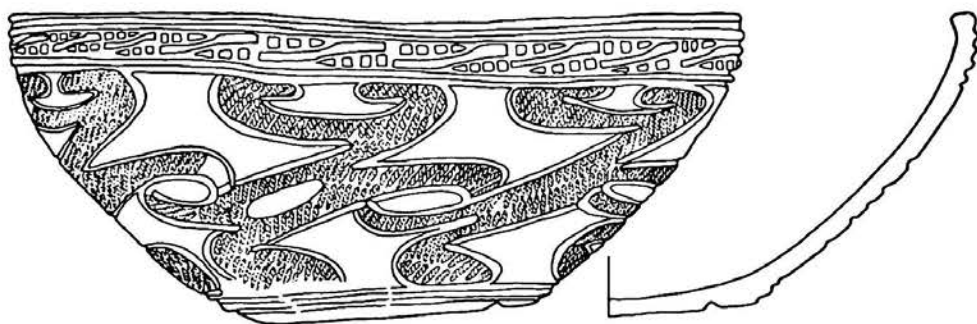
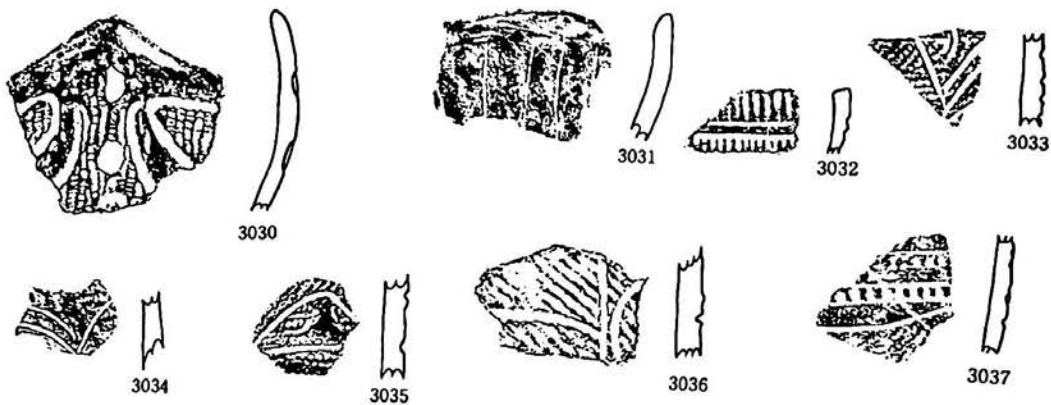

第324図 遺構外出土遺物(21)





第325図 遺構外出土遺物(22)

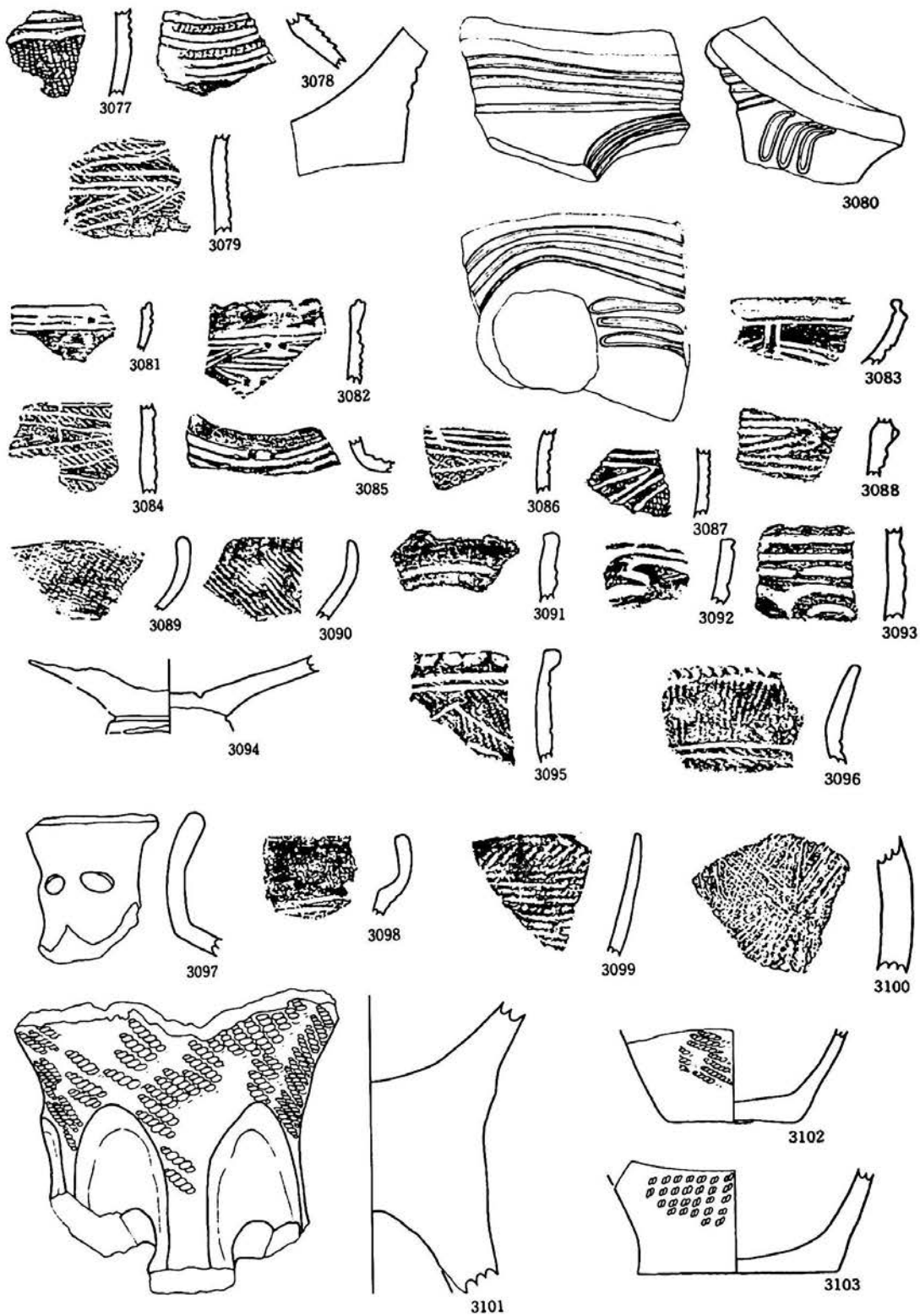

第326図 遺構外出土遺物(23)

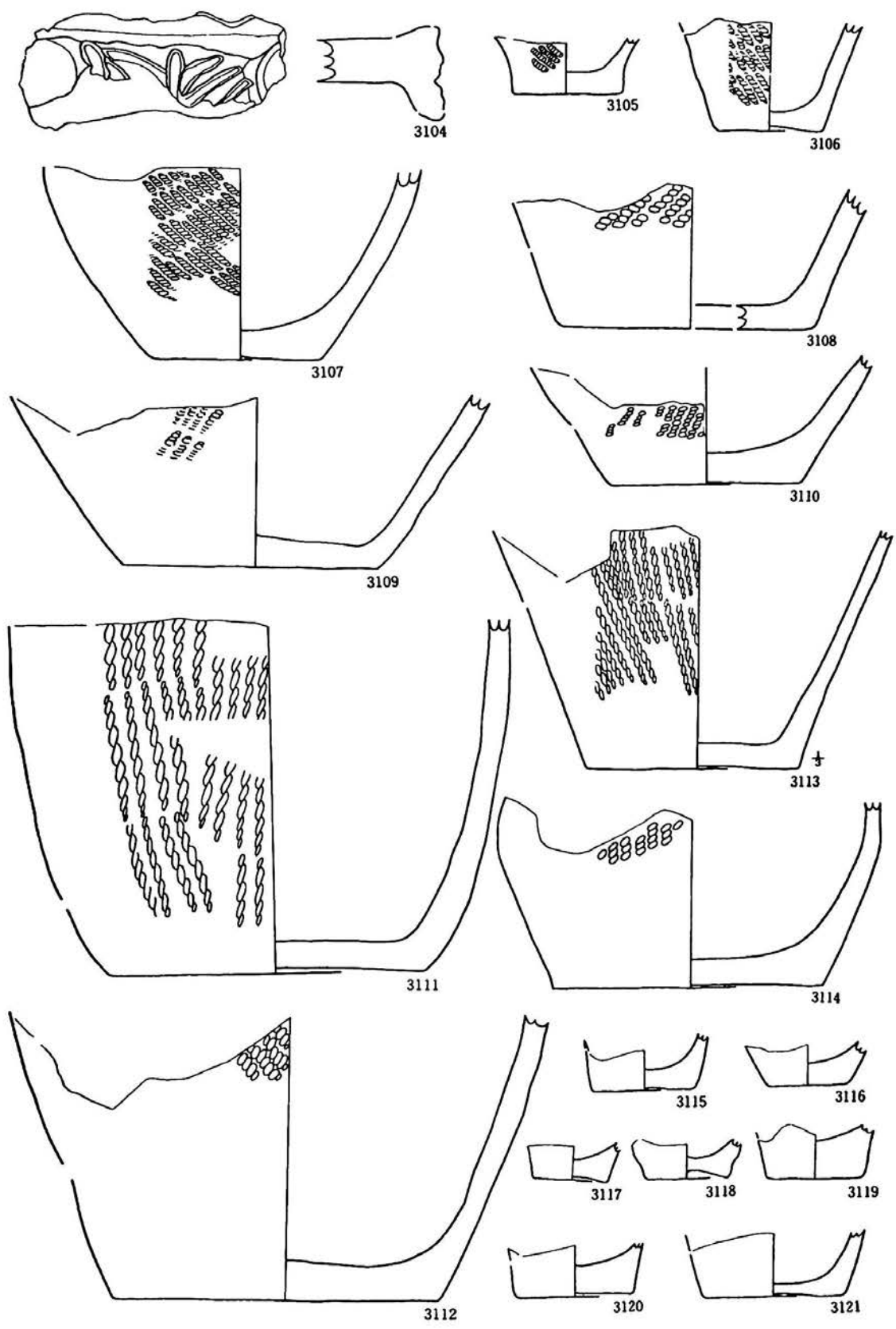

第327図 遺構外出土遺物(24)

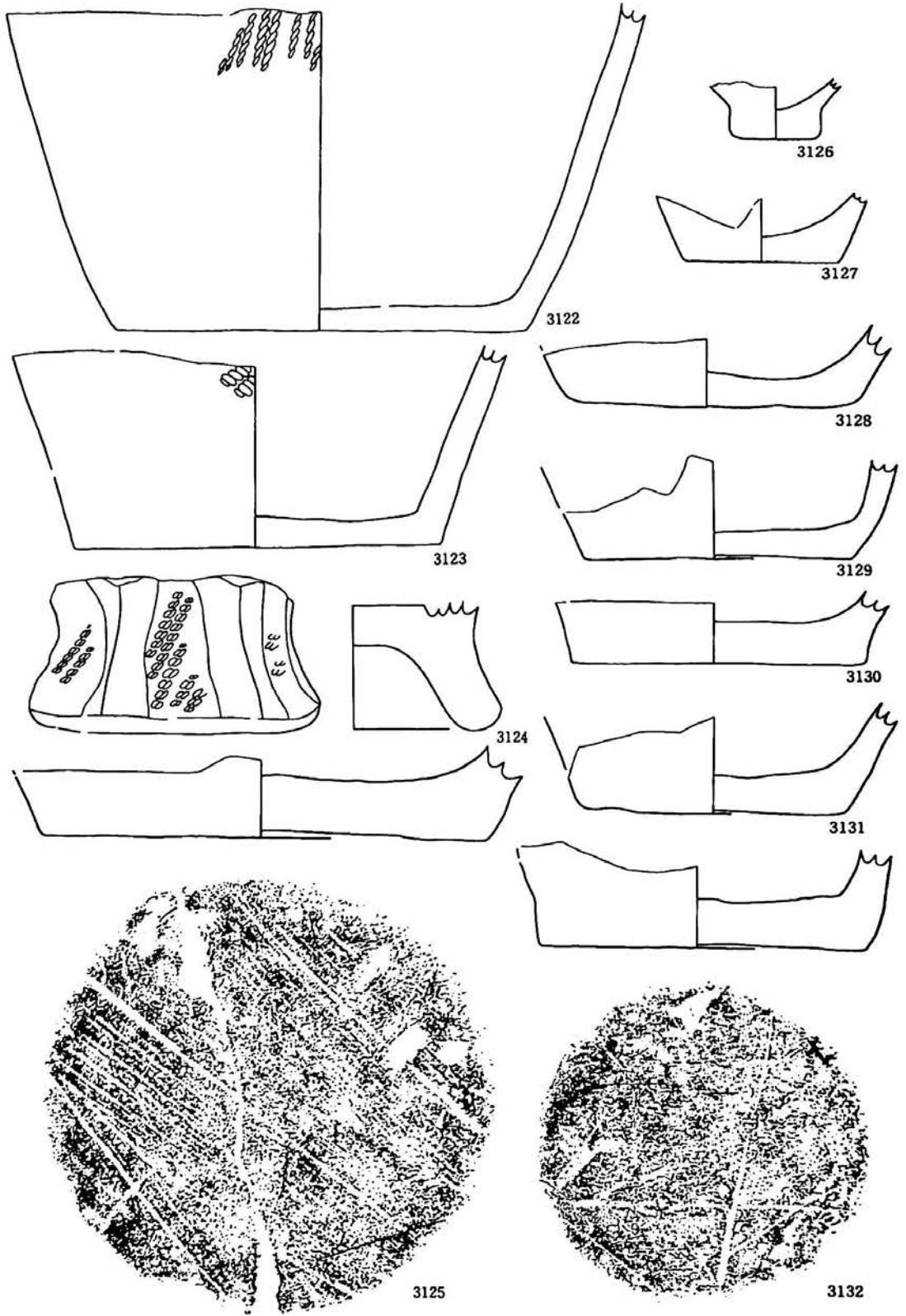

第328図 遺構外出土遺物(25)

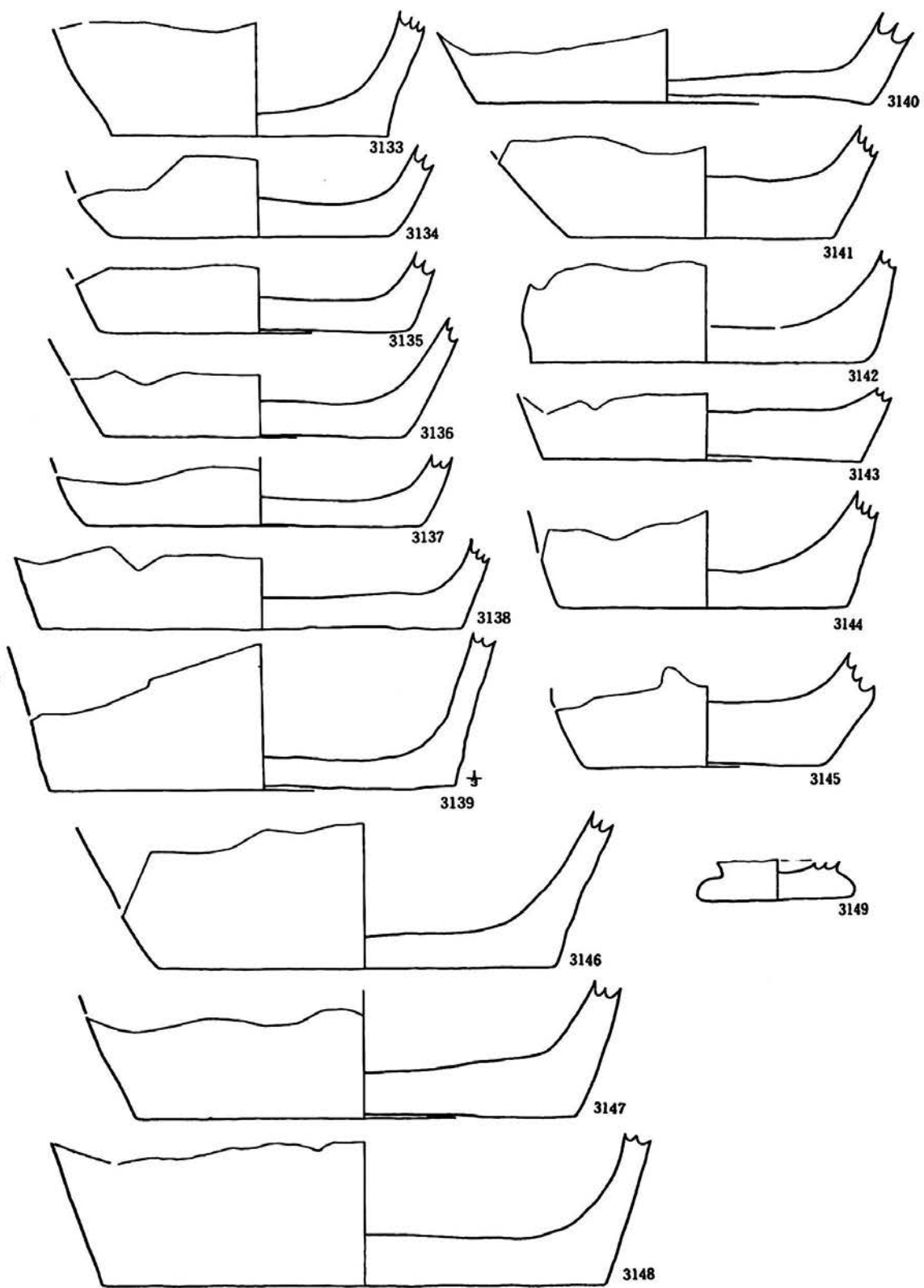

第329図 遺構外出土遺物(26)

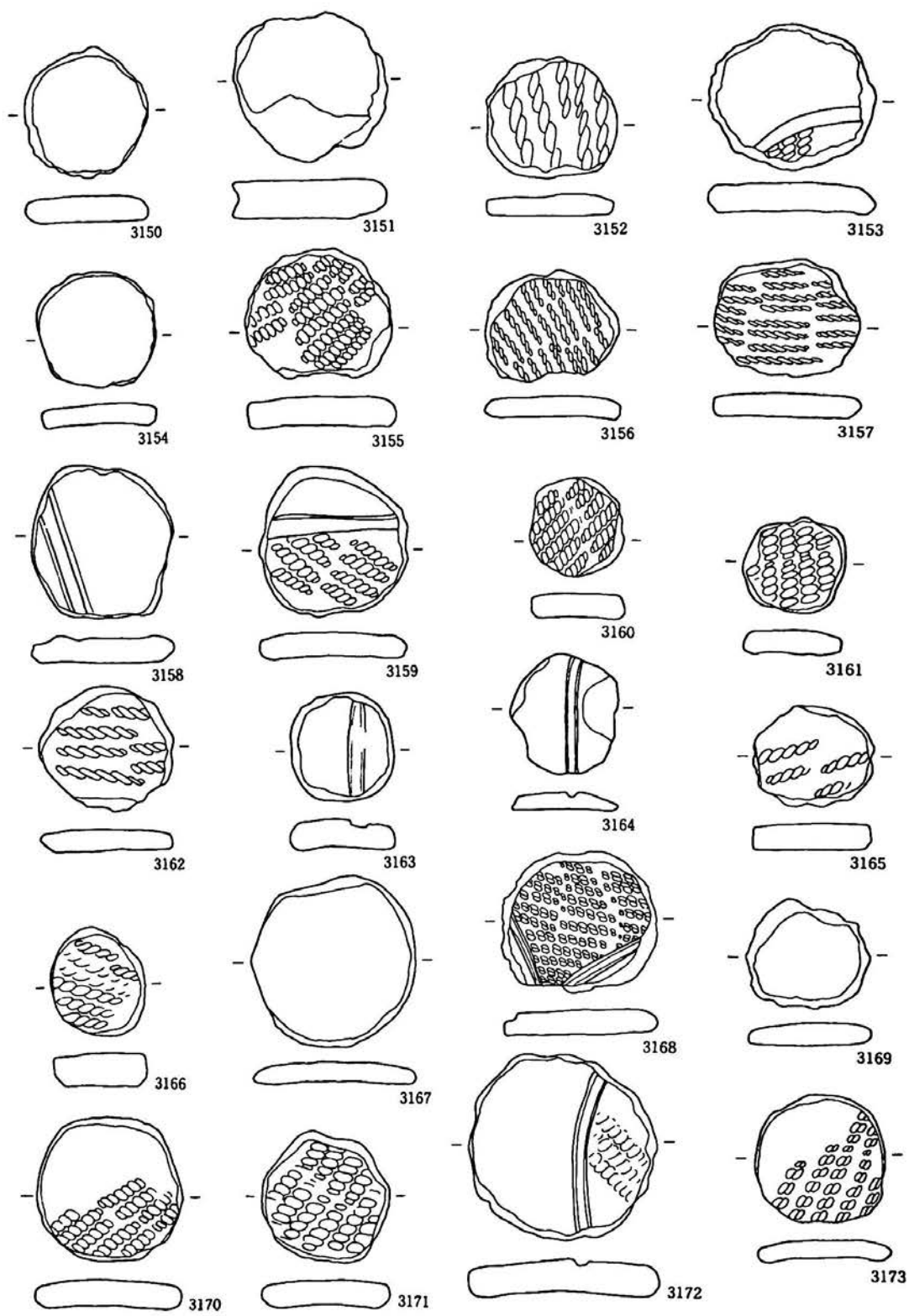

第330図 遺構外出土遺物(27)

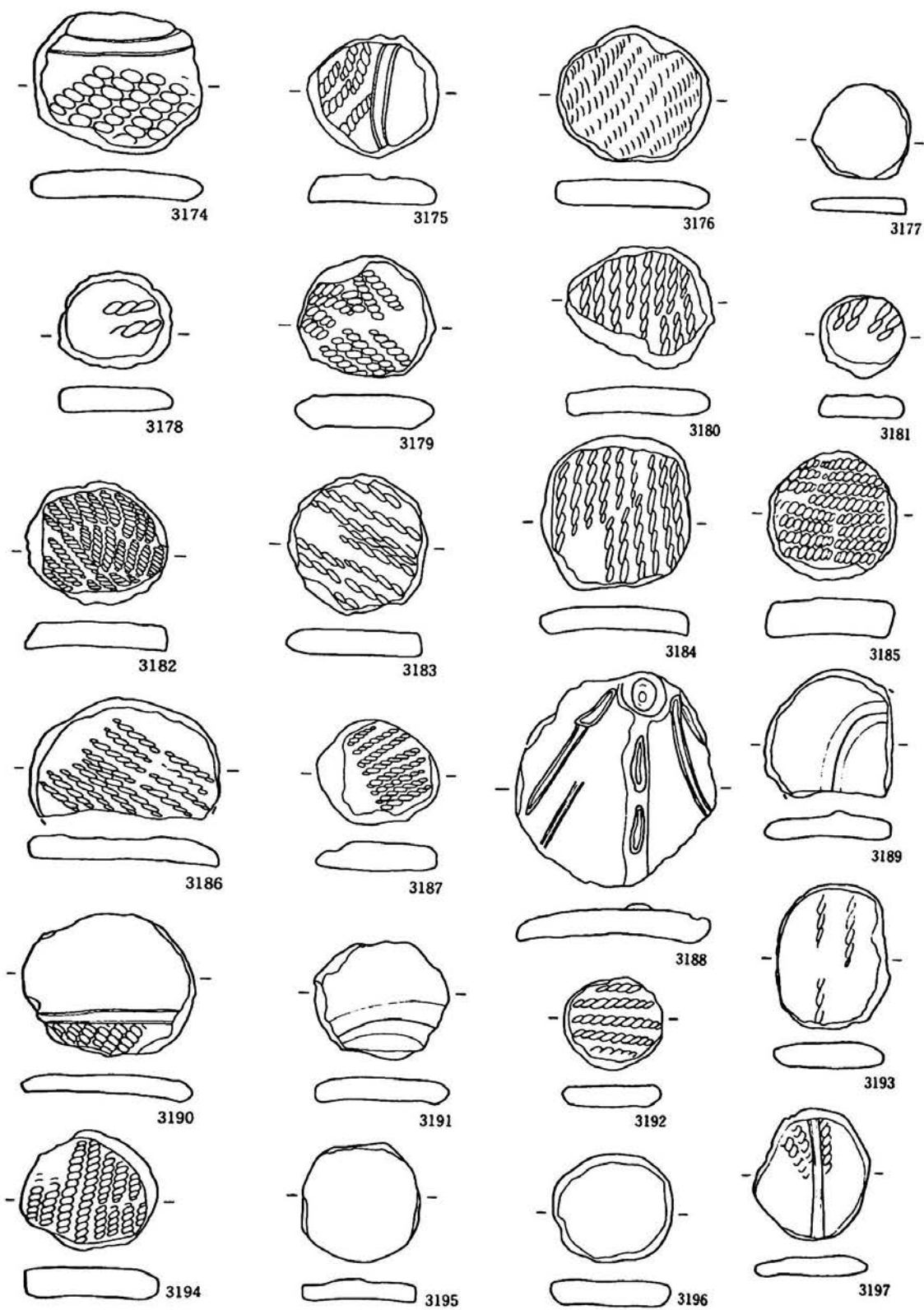

第331图 遺構外出土遺物(28)

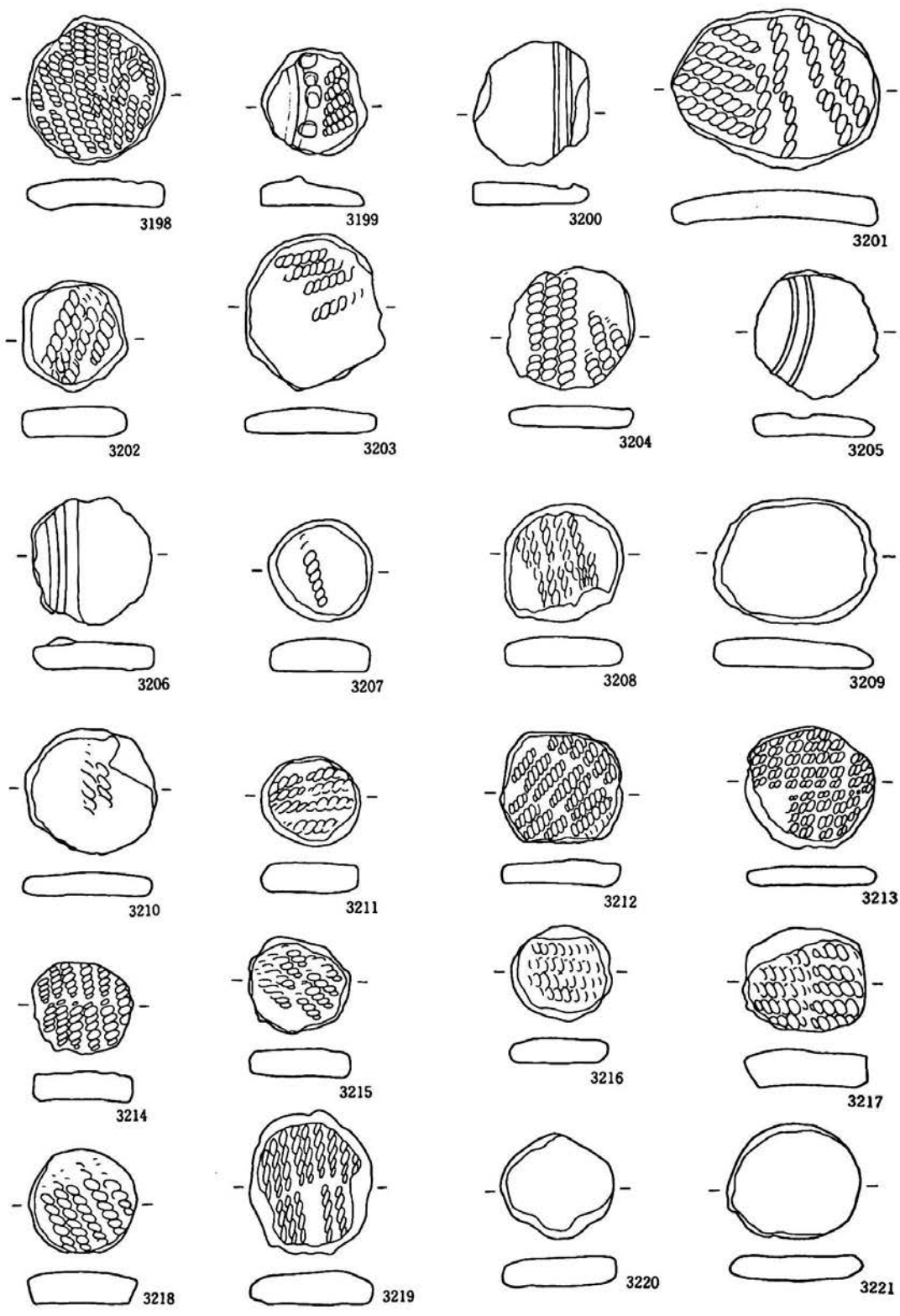

第332図 遺構外出土遺物(29)



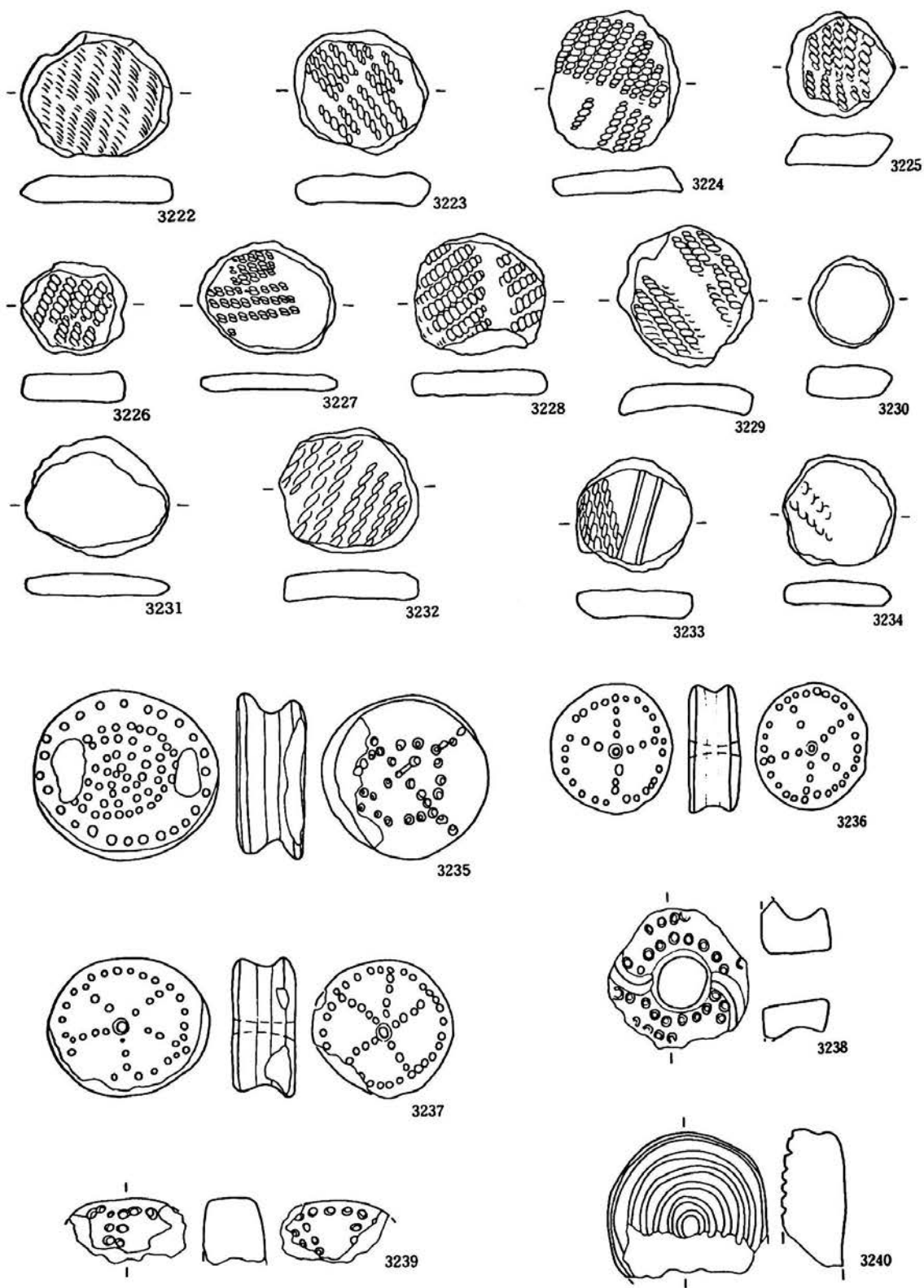

第333図 遺構外出土遺物(30)

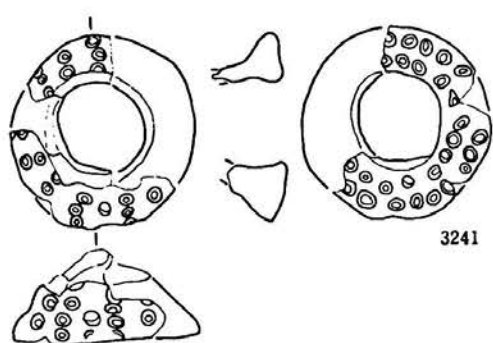

3241

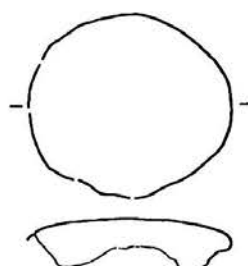

3242

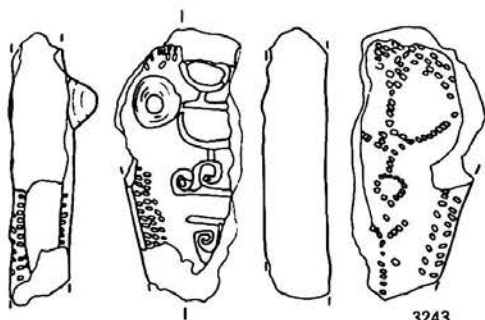

3243

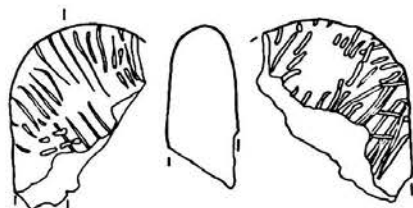

3244

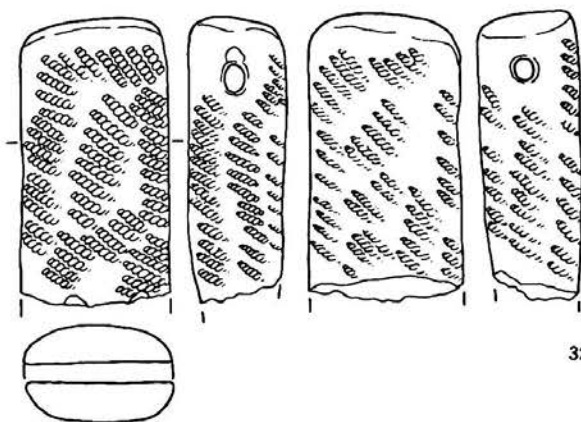

3245

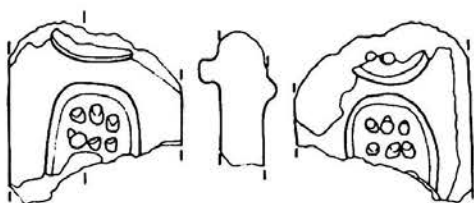

3246

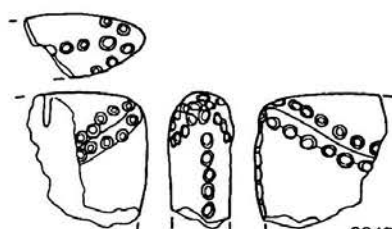

3247

第334図 遺構外出土遺物(31)

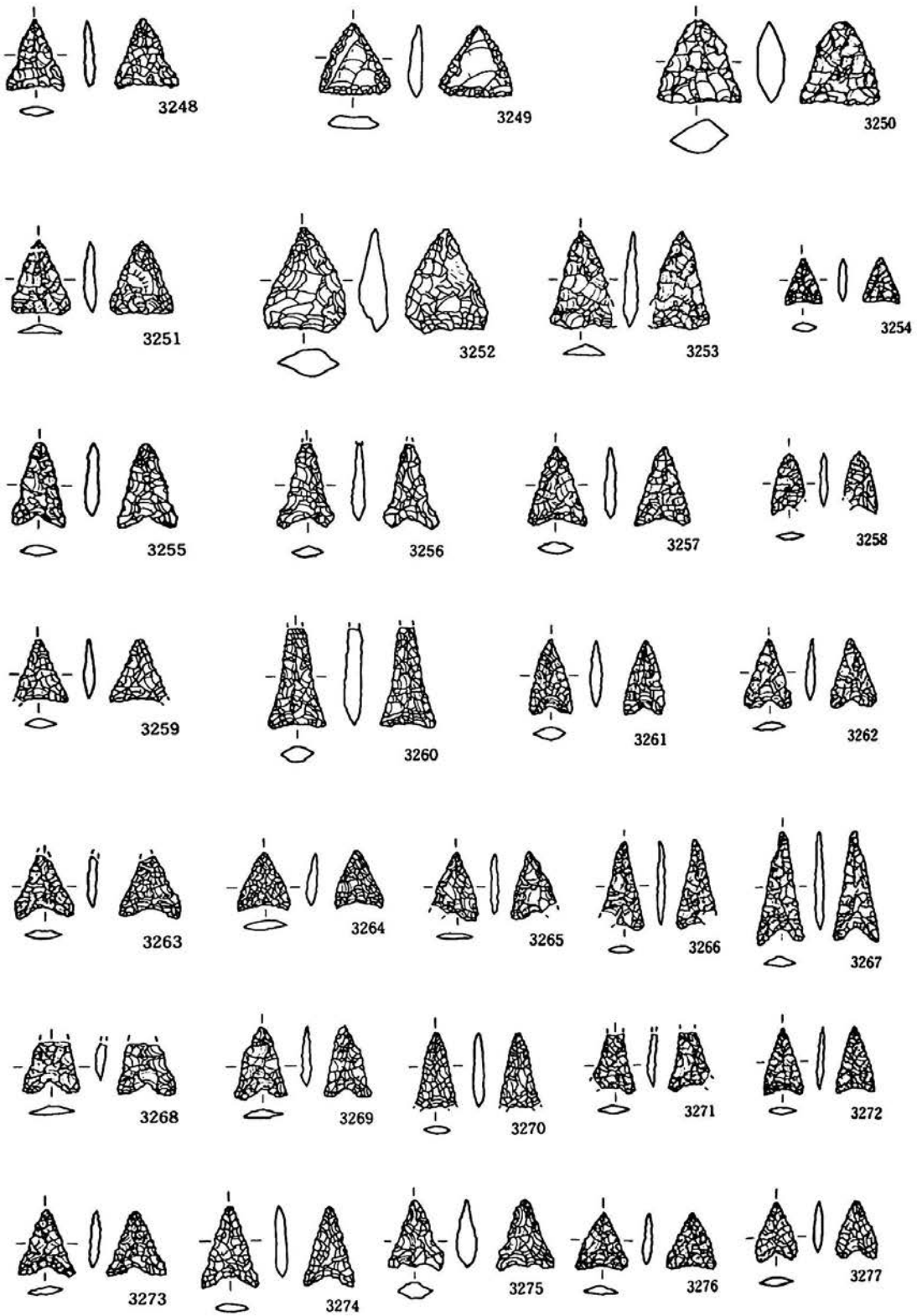

第335圖 遺構外出土遺物(32)

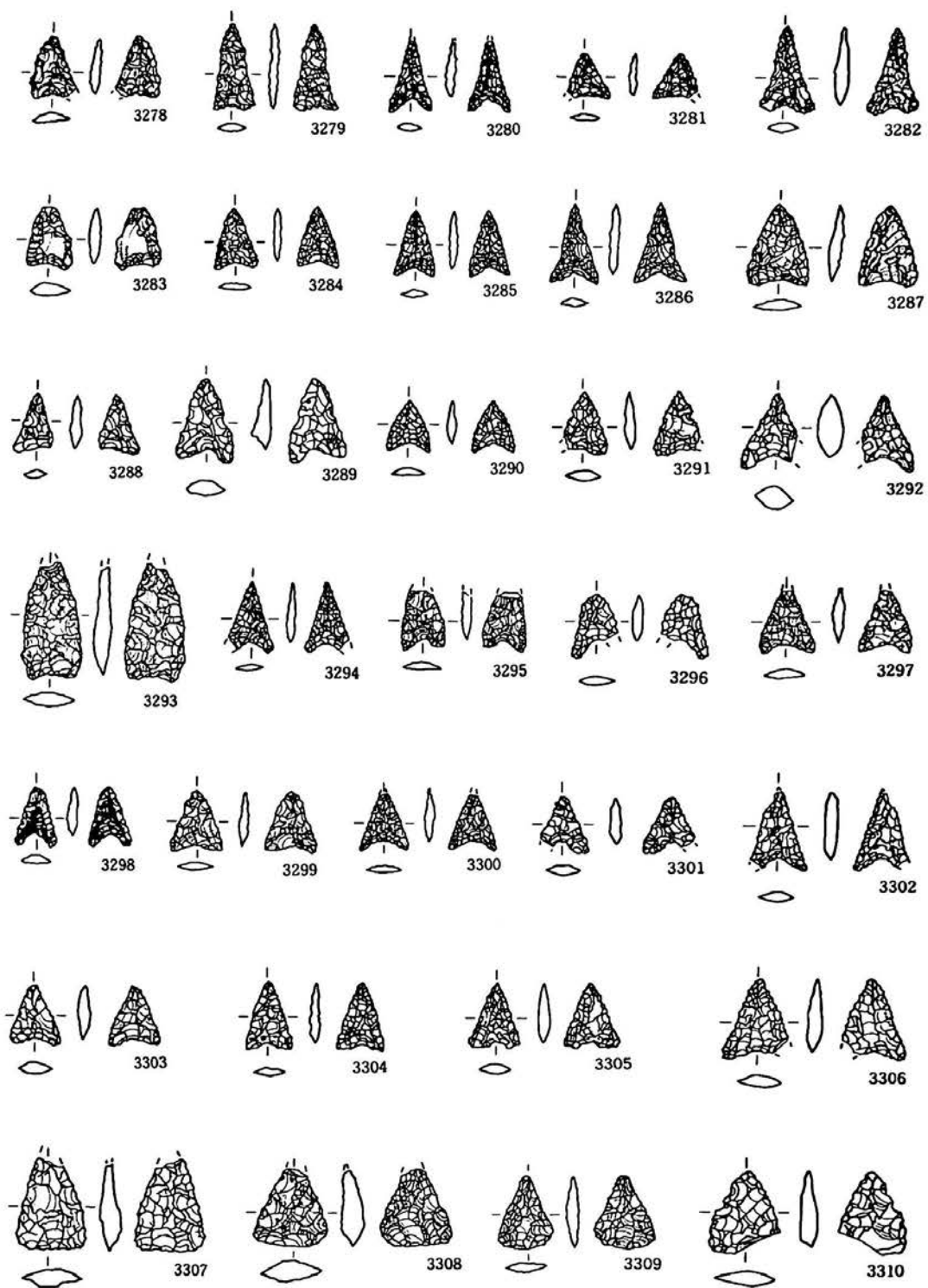

第336図 遺構外出土遺物(33)

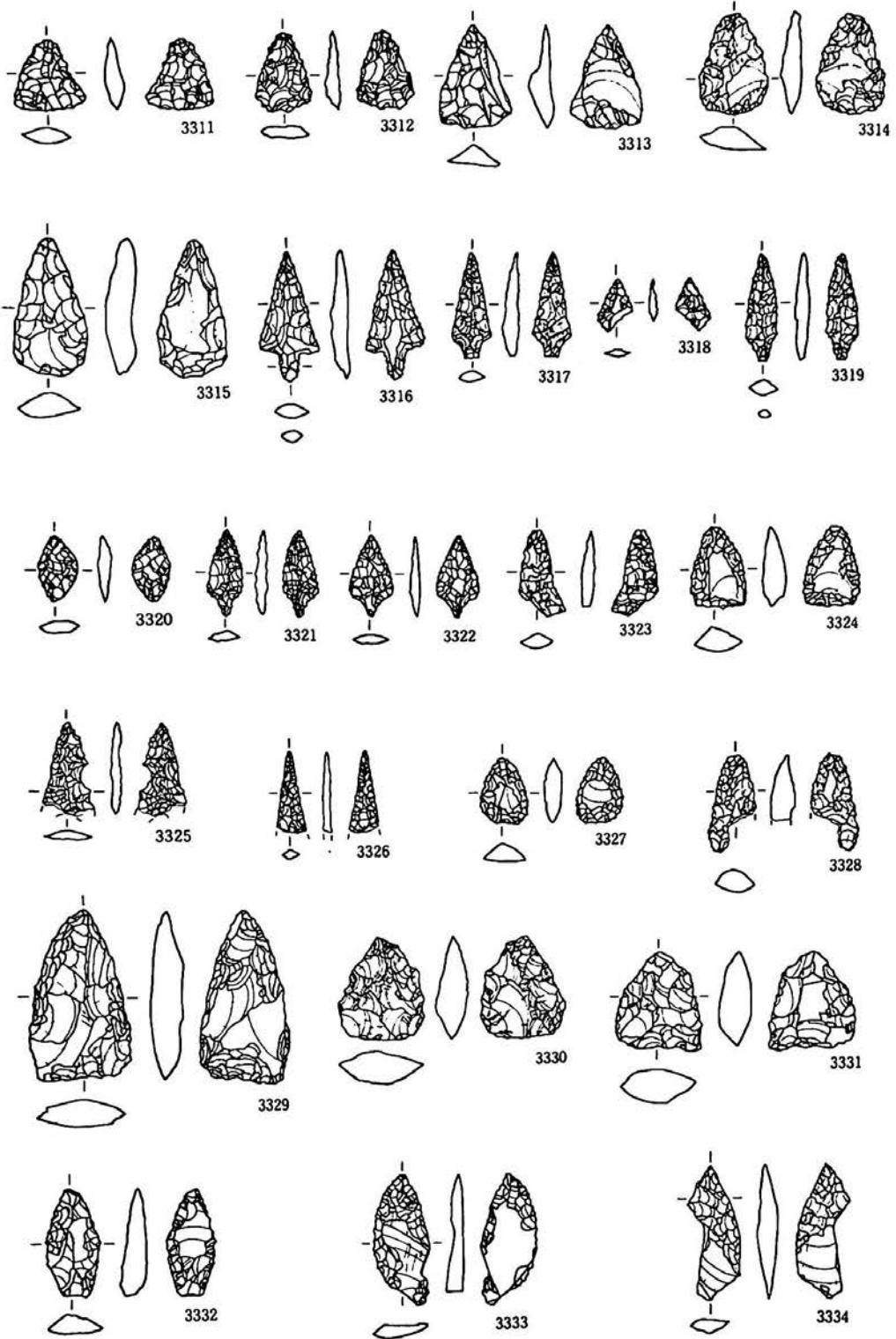

第337圖 遺構外出土遺物(34)

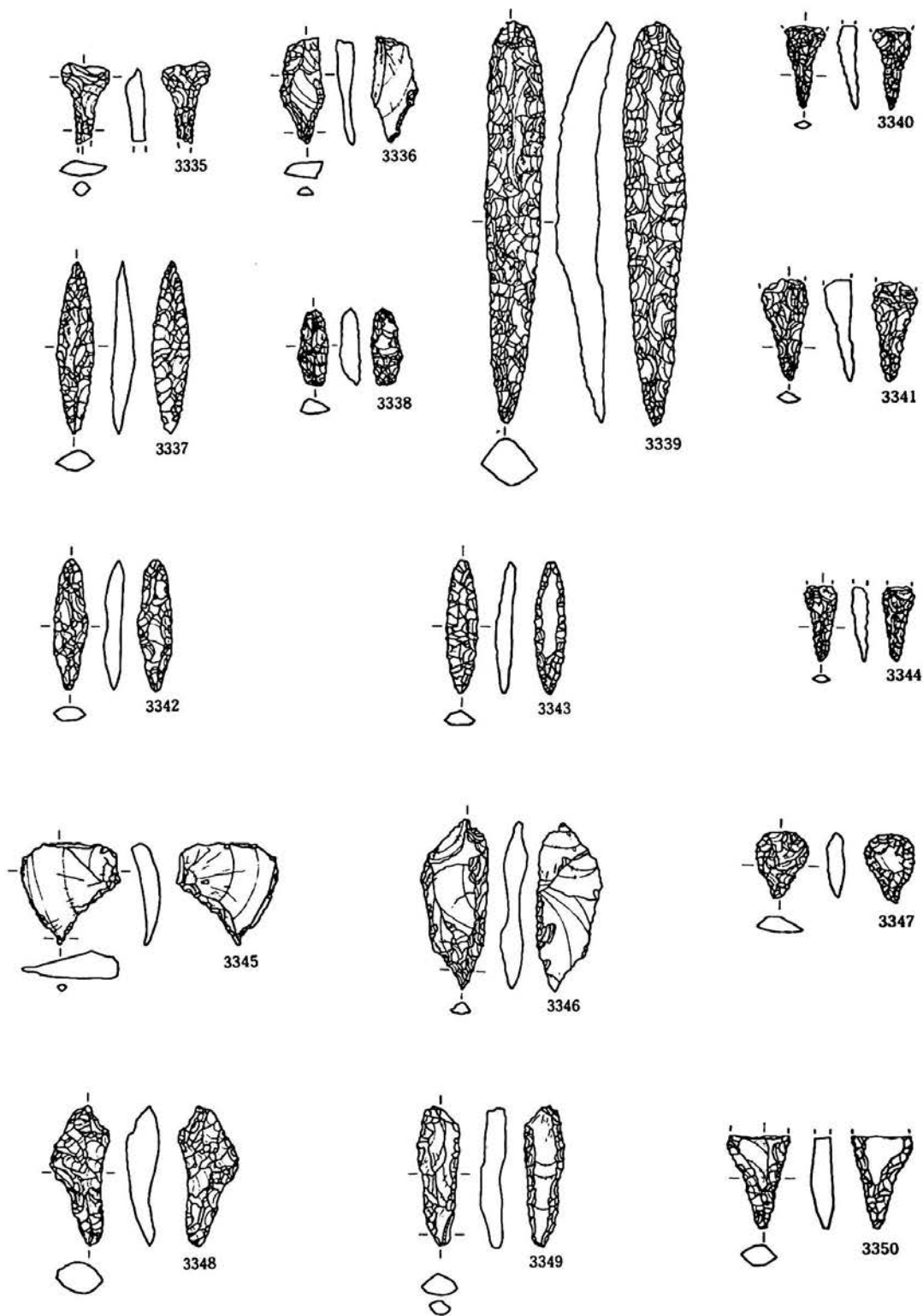

第338図 遺構外出土遺物(35)

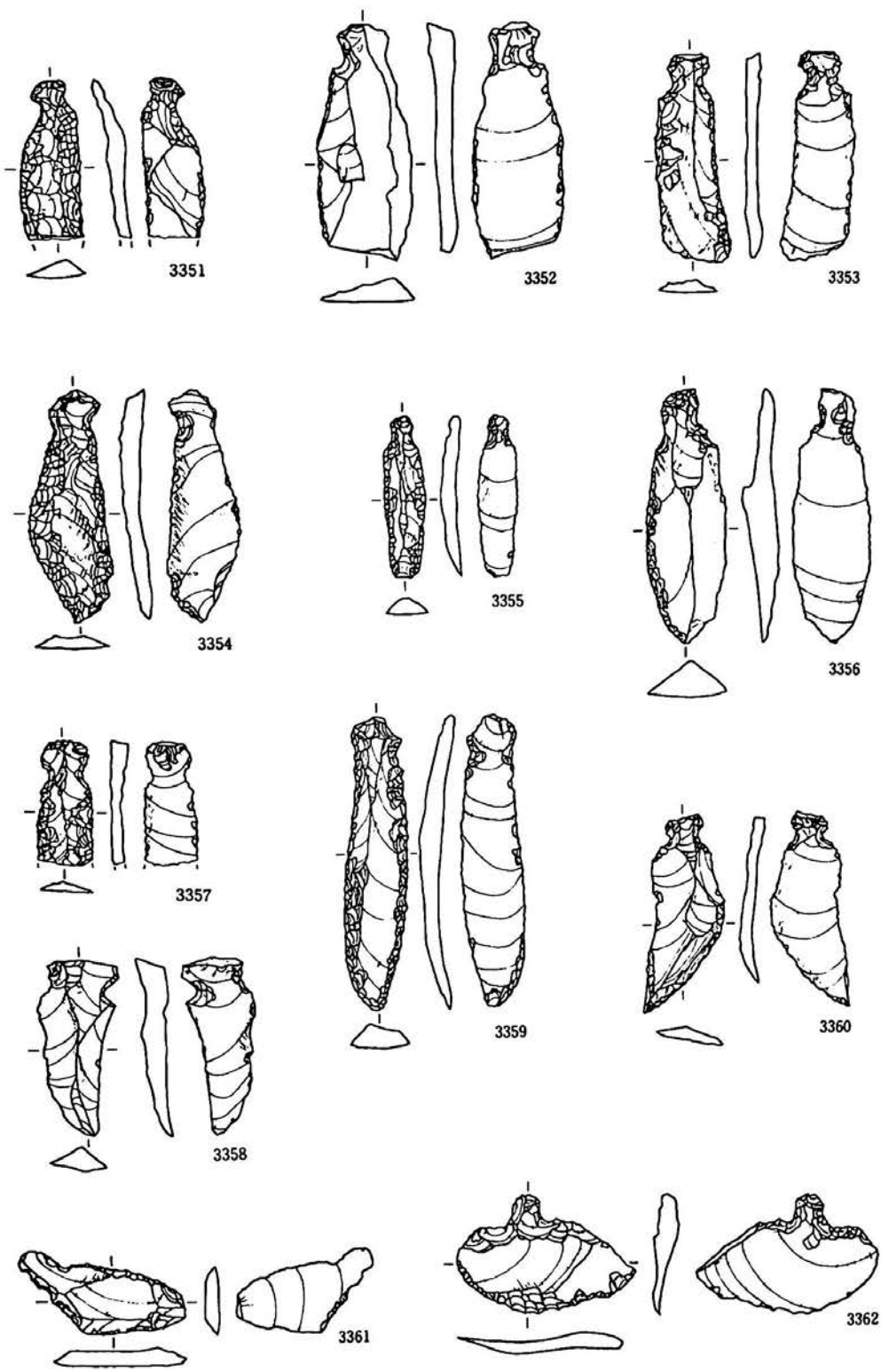

第339図 遺構外出土遺物(36)

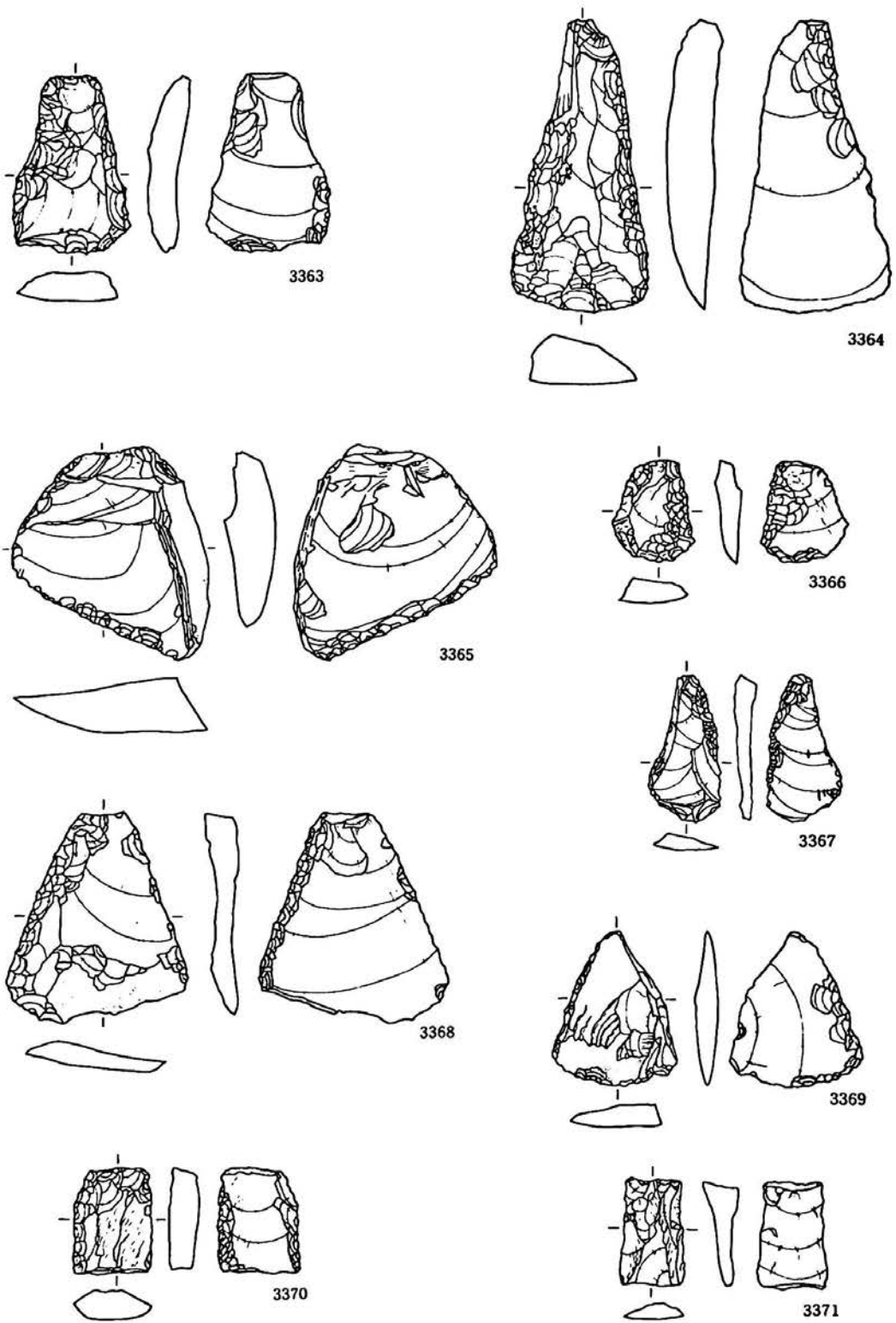

第340図 遺構外出土遺物(37)



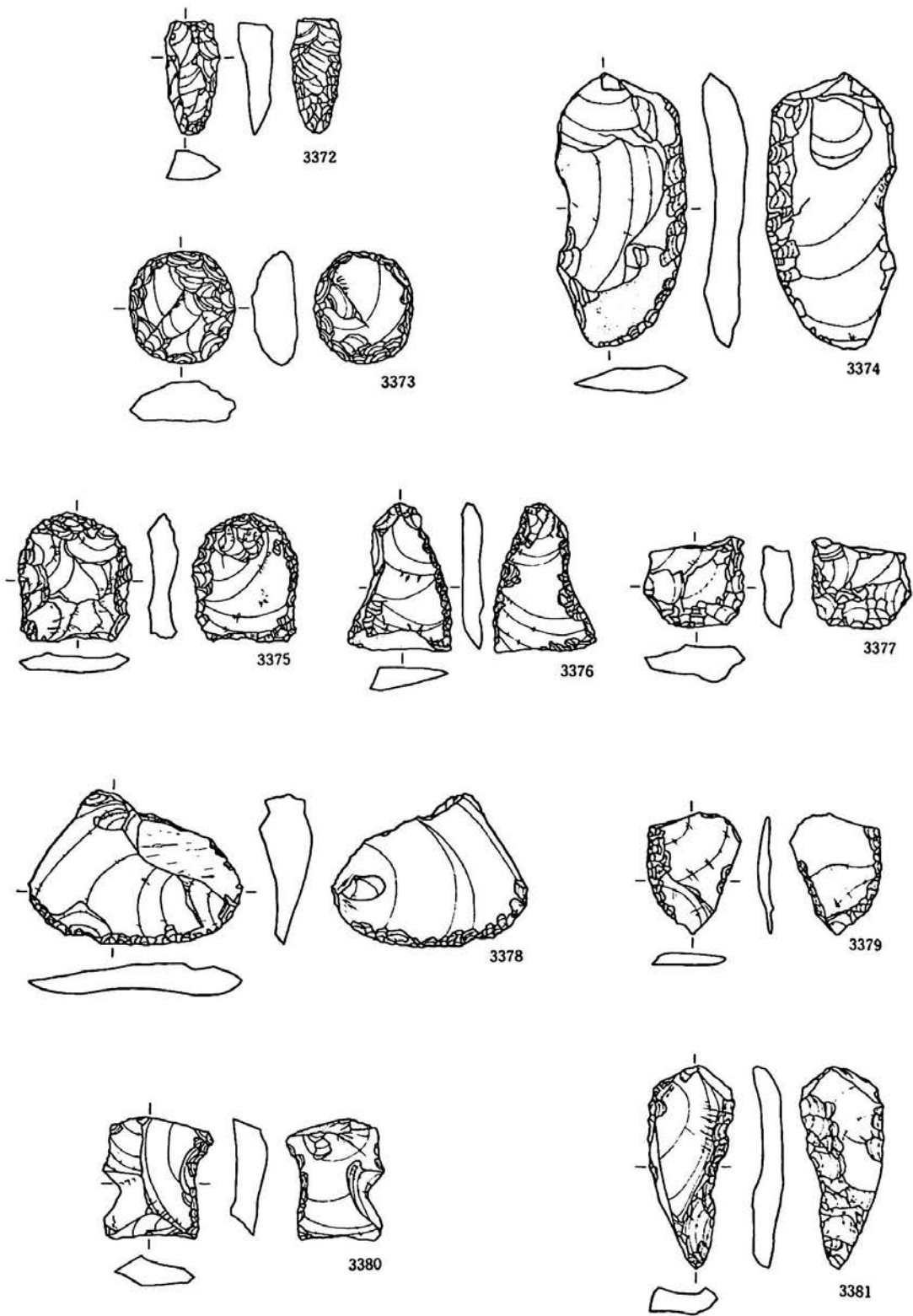

第341圖 遺構外出土遺物(38)

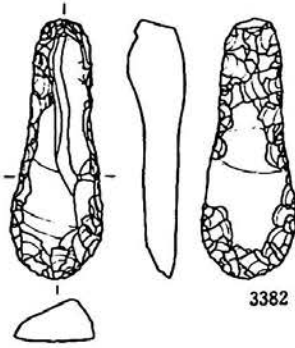

3382

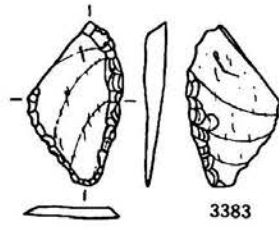

3383

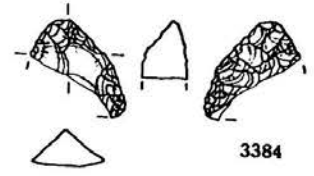

3384

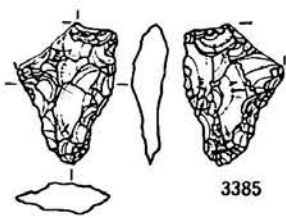

3385

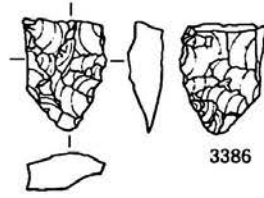

3386

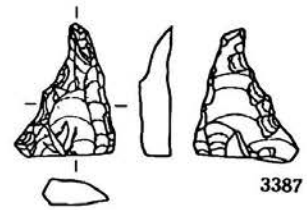

3387

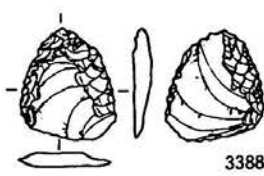

3388

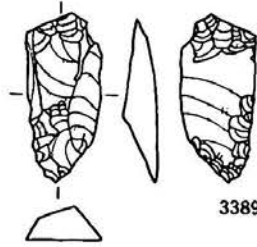

3389

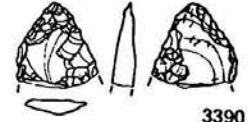

3390

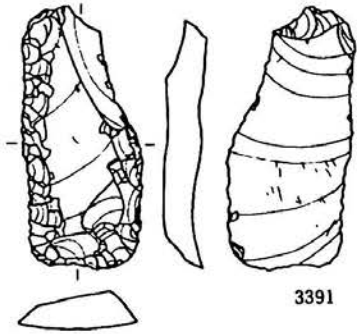

3391

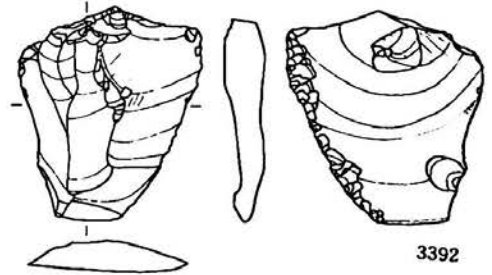

3392

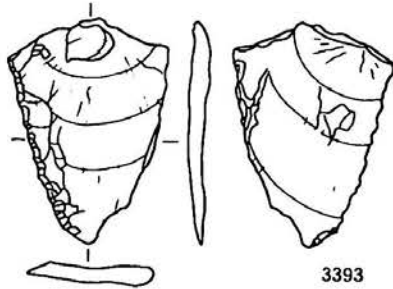

3393

第342図 遺構外出土遺物(39)

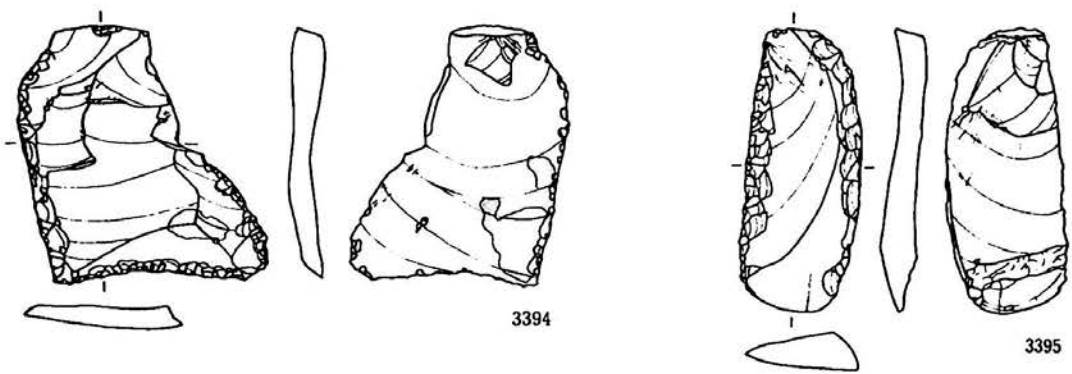

3394

3395

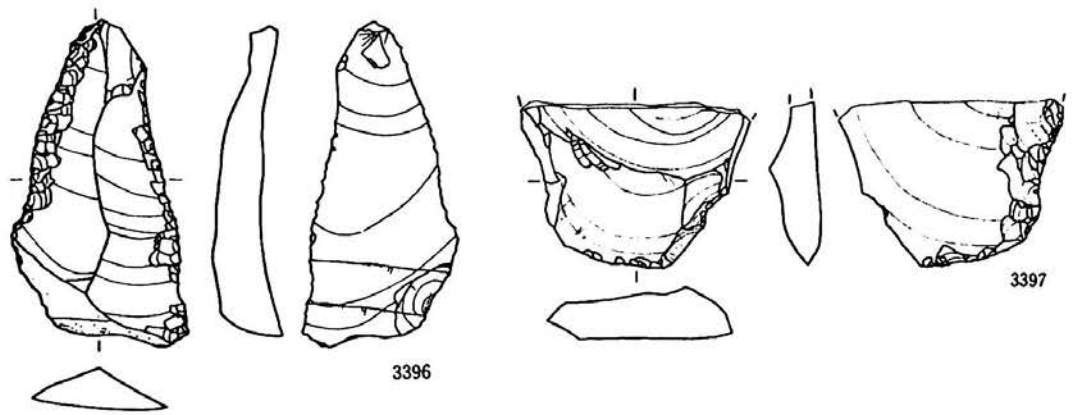

3396

3397

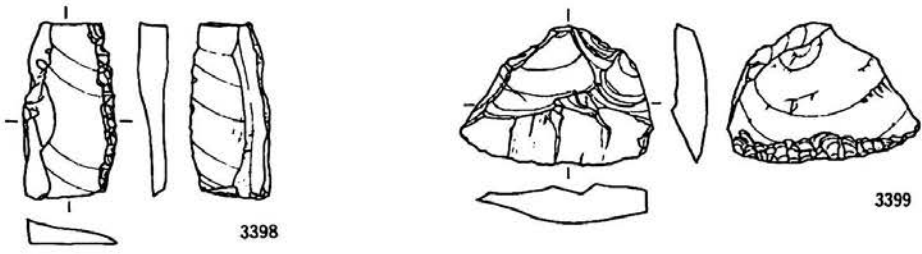

3398

3399

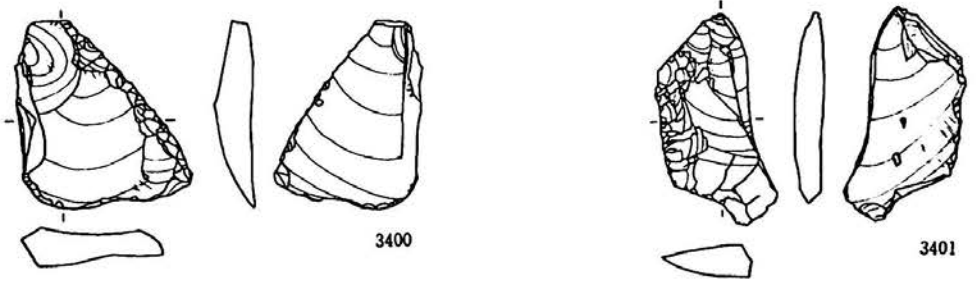

3400

3401

第343図 遺構外出土遺物(40)

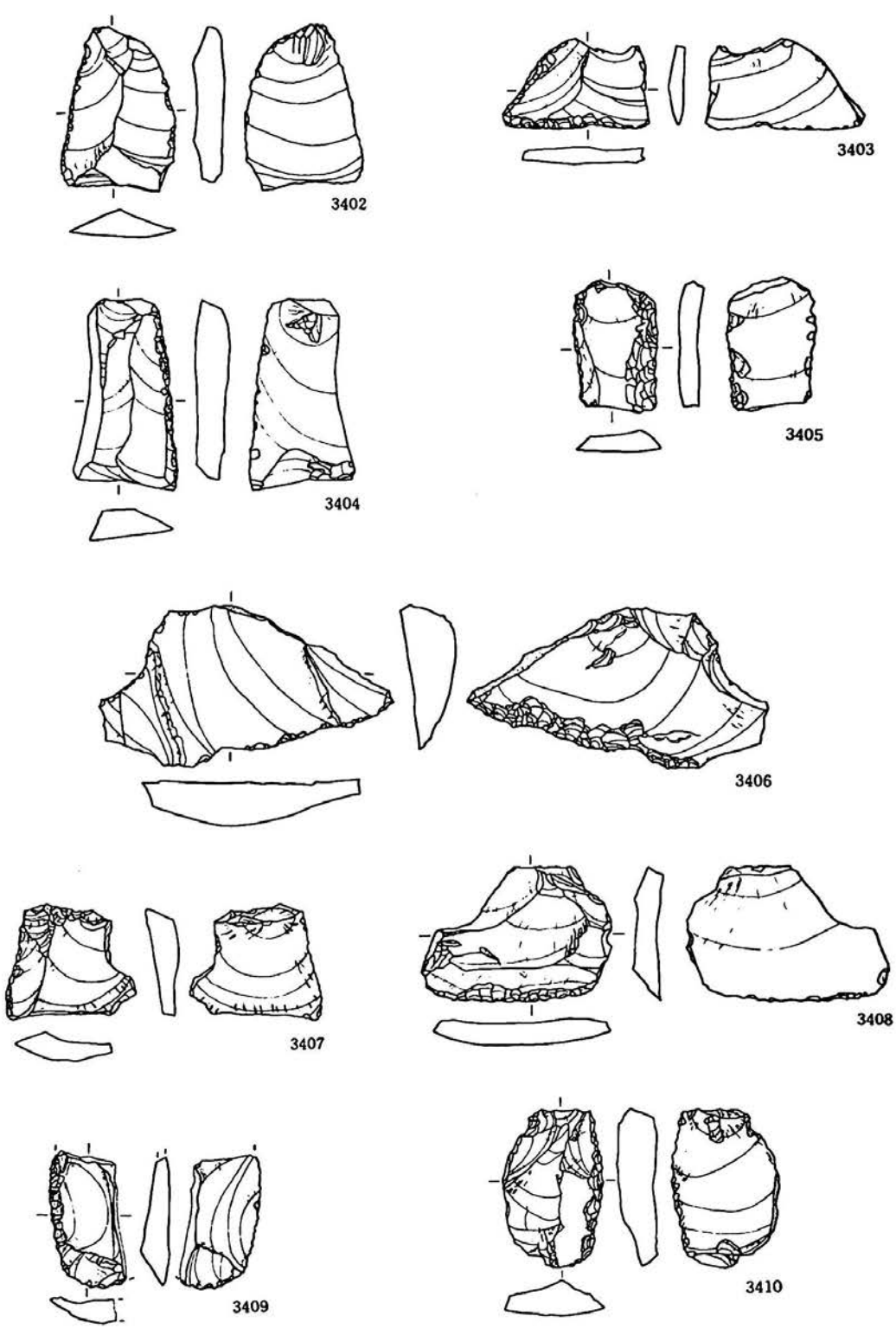

第344図 遺構外出土遺物(4)

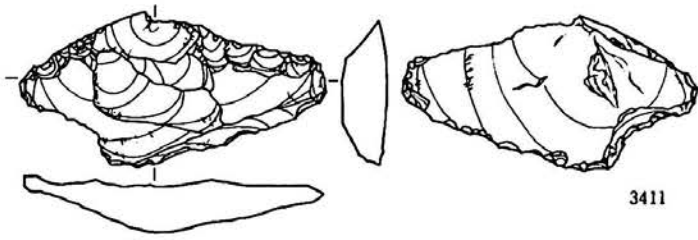

3411

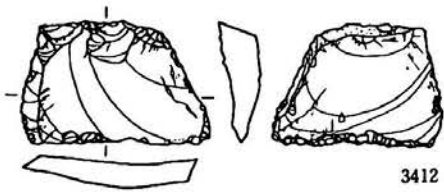

3412

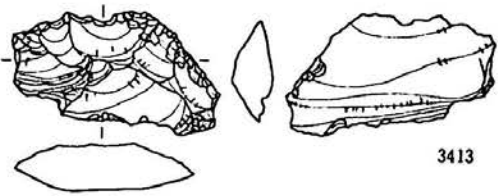

3413

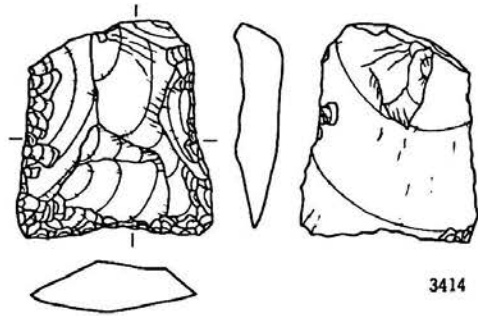

3414

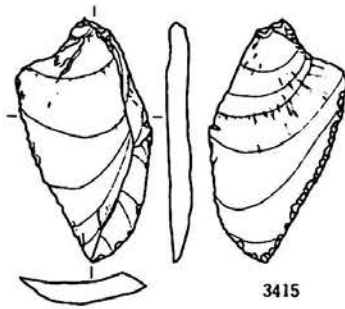

3415

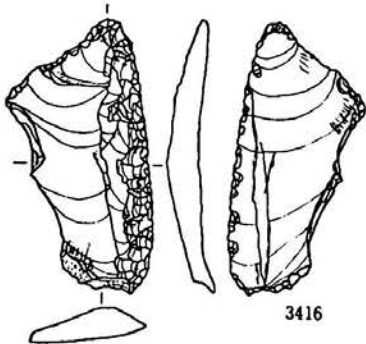

3416

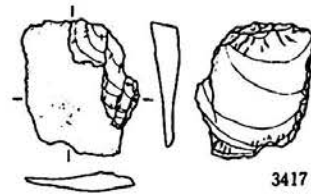

3417

第345図 遺構外出土遺物(42)

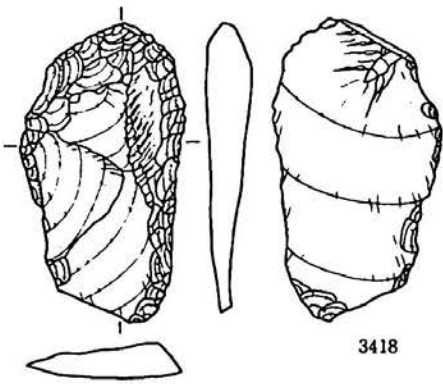

3418

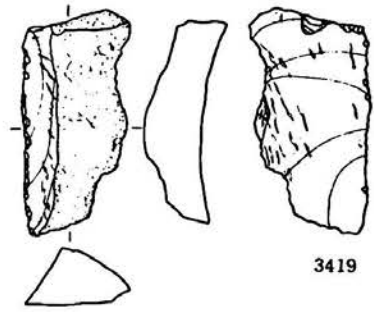

3419

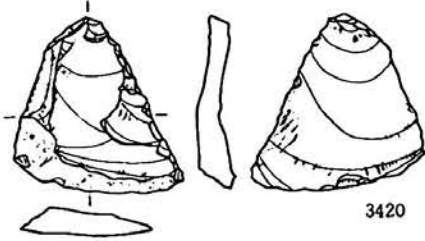

3420

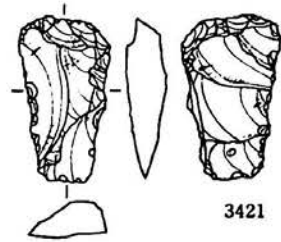

3421

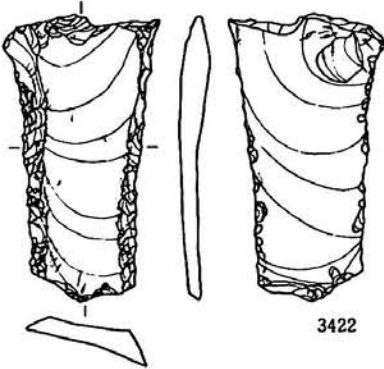

3422

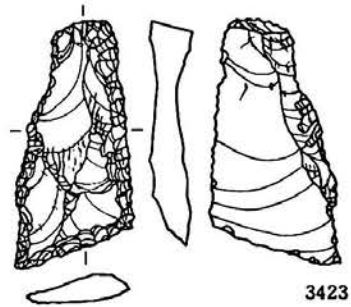

3423

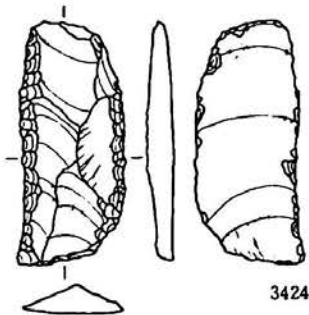

3424

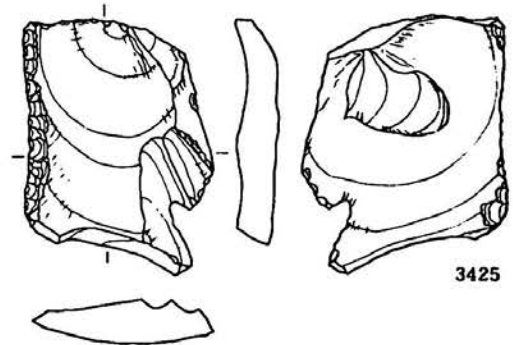

3425

第346図 遺構外出土遺物(43)

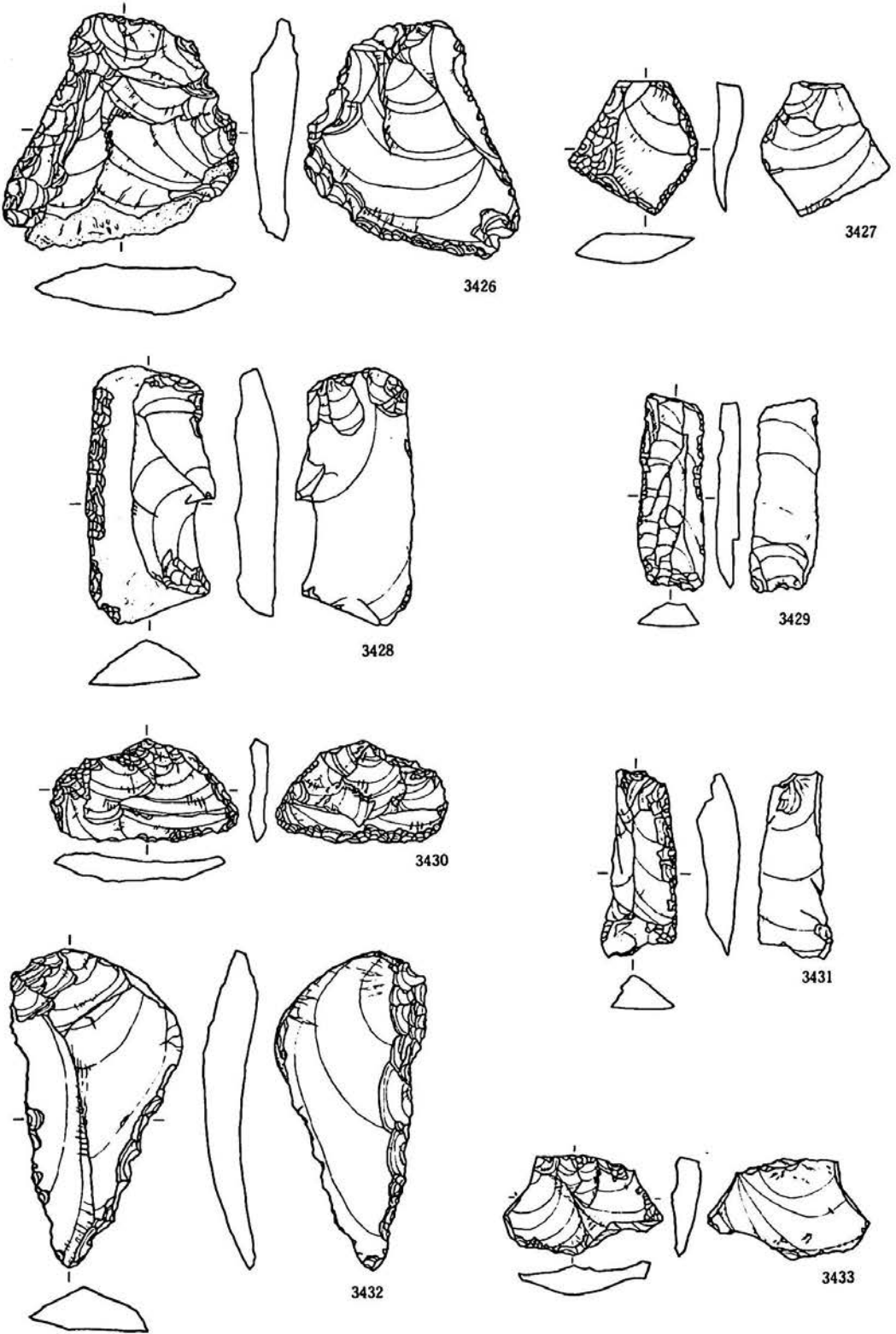

第347図 遺構外出土遺物(44)

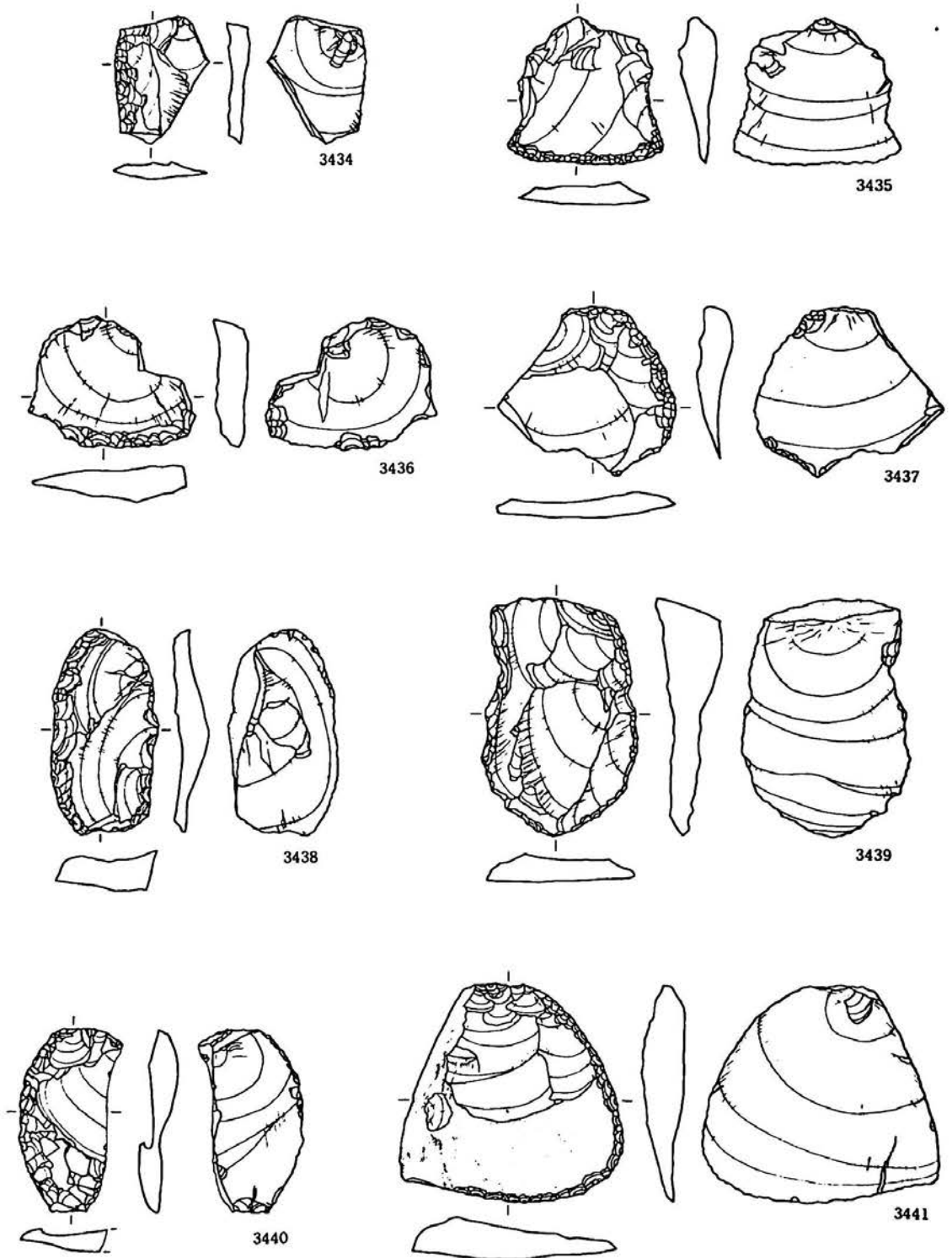

第348図 遺構外出土遺物(45)



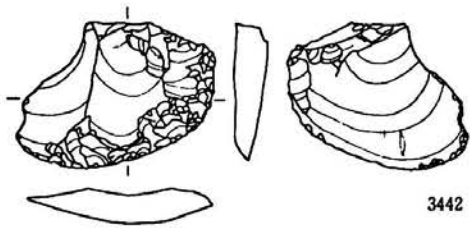

3442

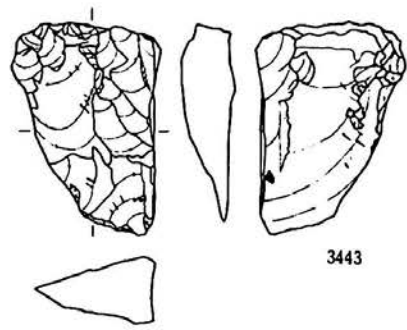

3443

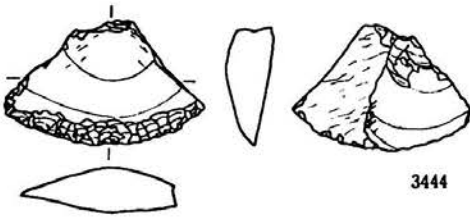

3444

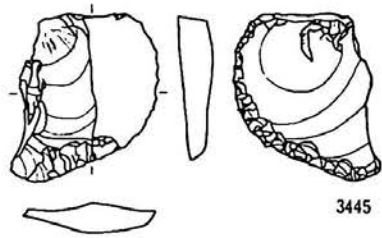

3445

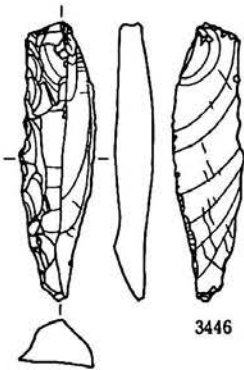

3446

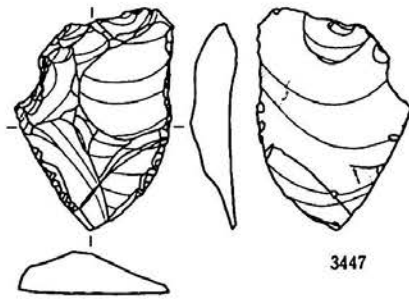

3447

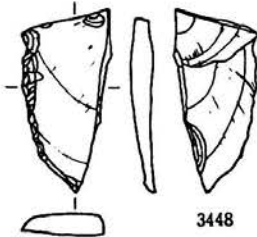

3448

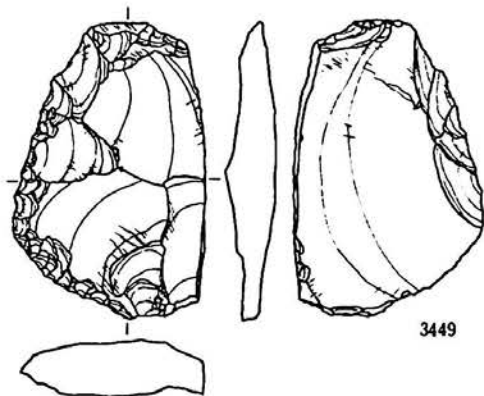

3449

第349图 遺構外出土遺物(46)

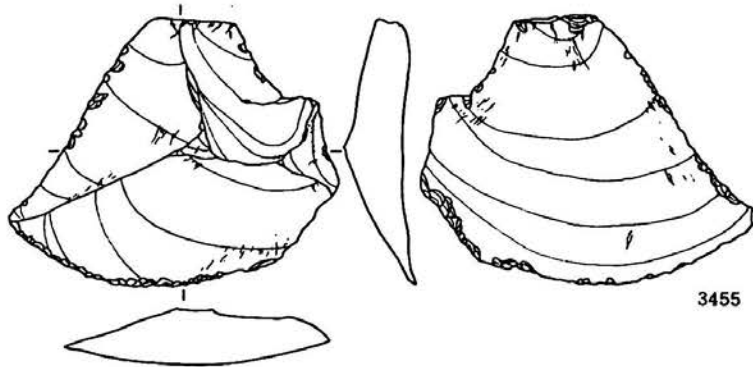
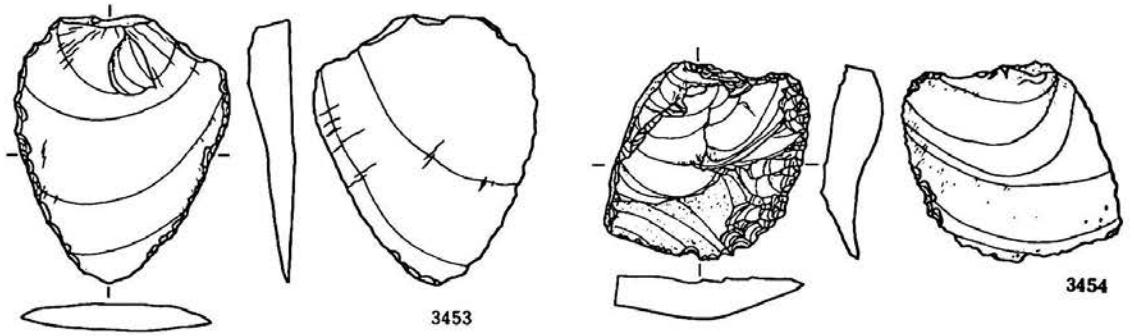
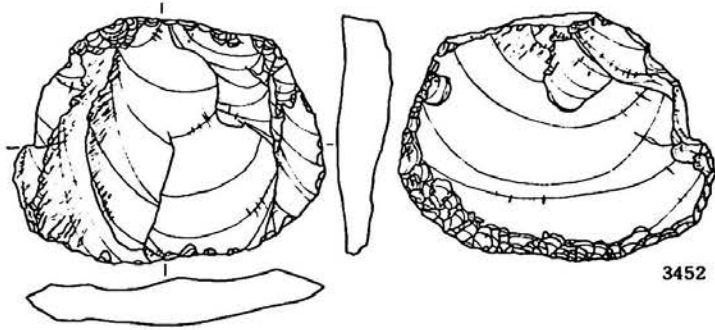
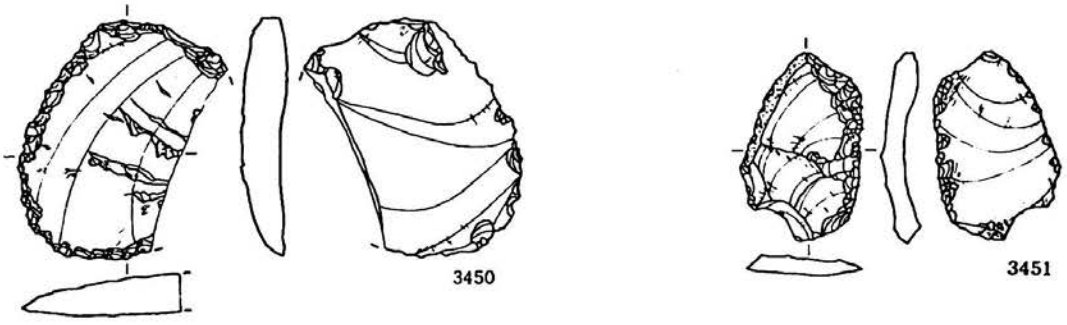

第350図 遺構外出土遺物(47)

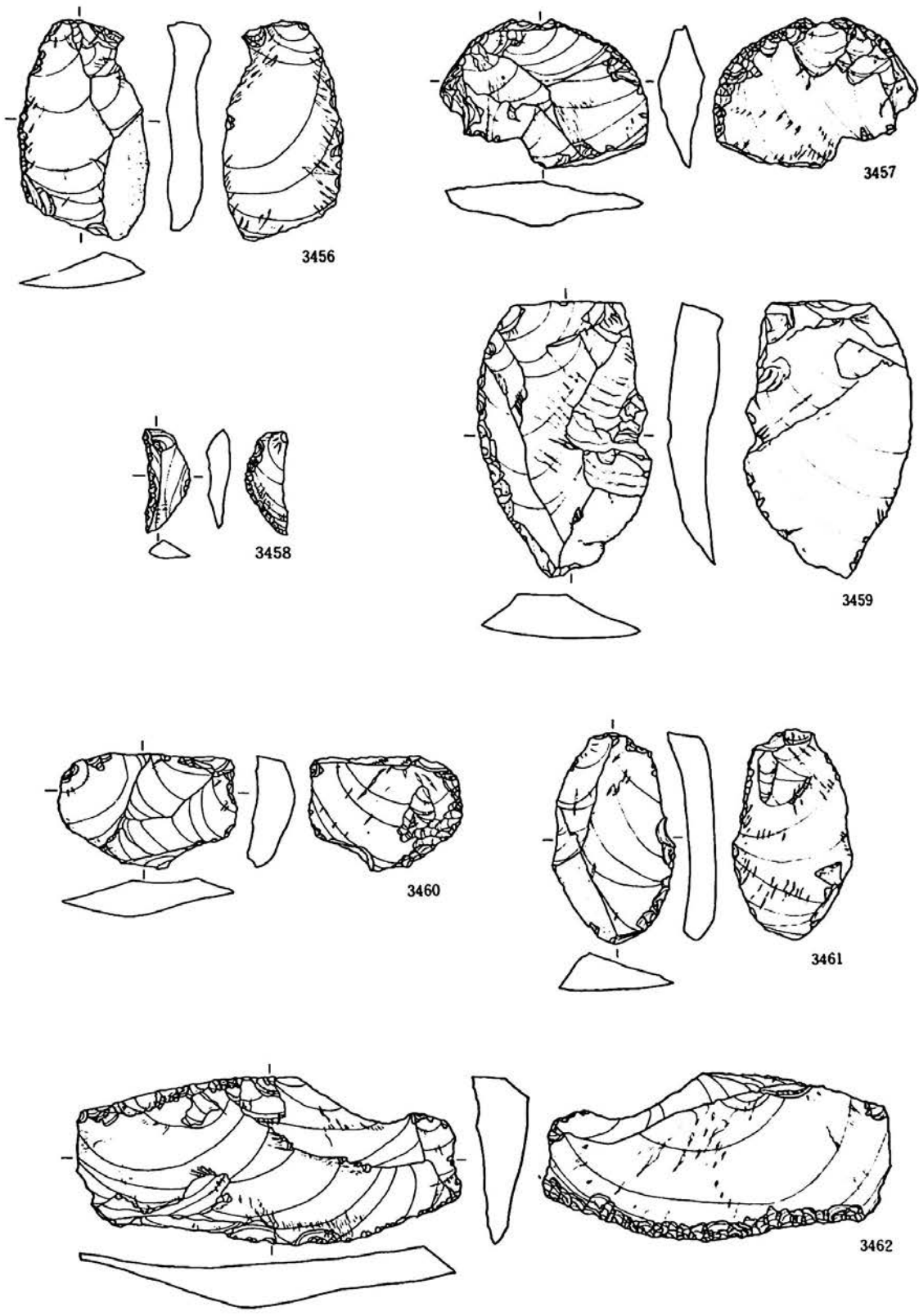

第351图 遺構外出土遺物(48)

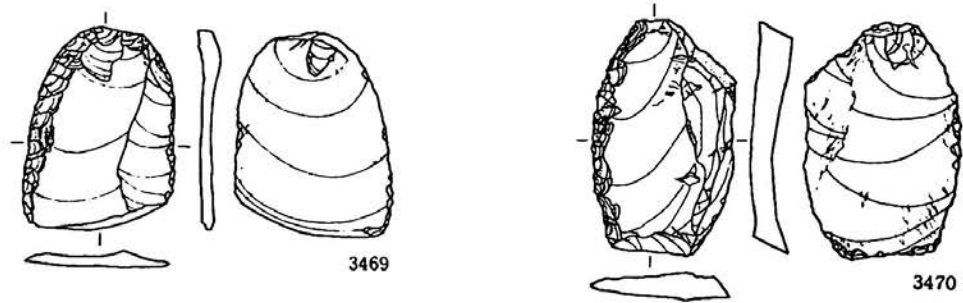
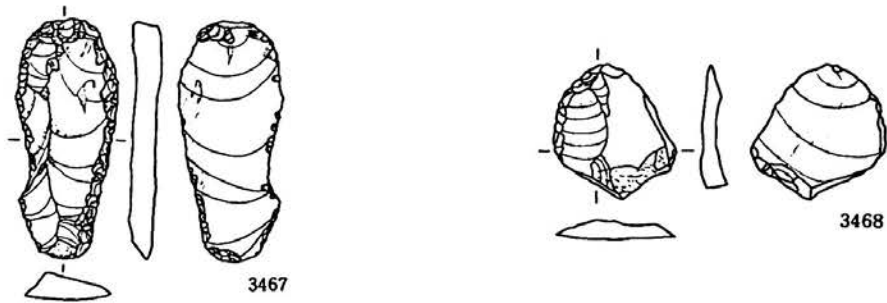
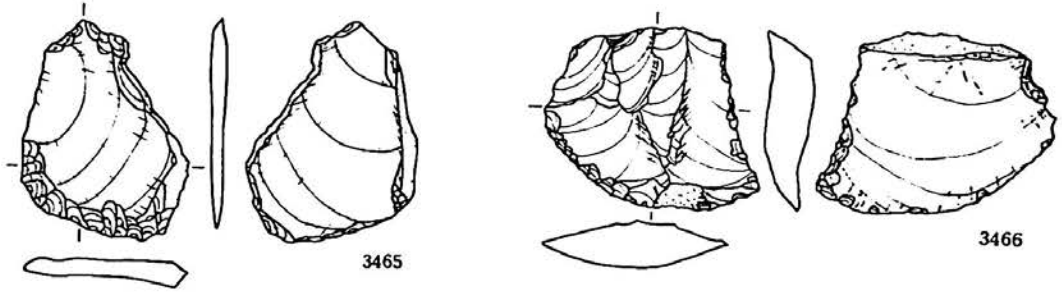
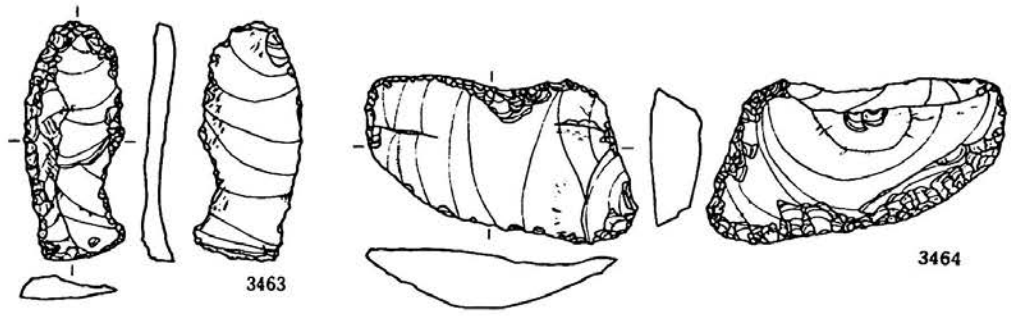

第352図 遺構外出土遺物(49)

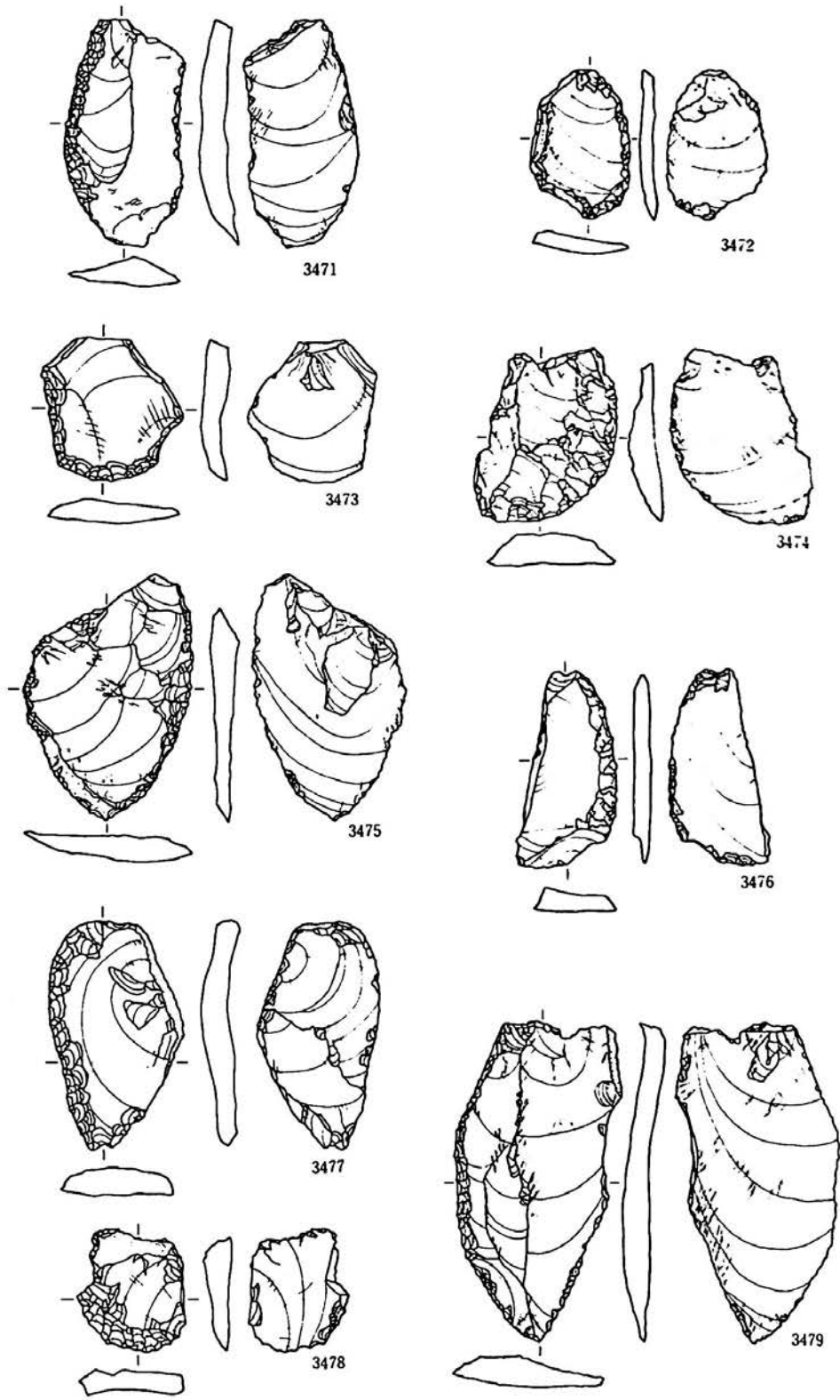

第353图 遺構外出土遺物(50)

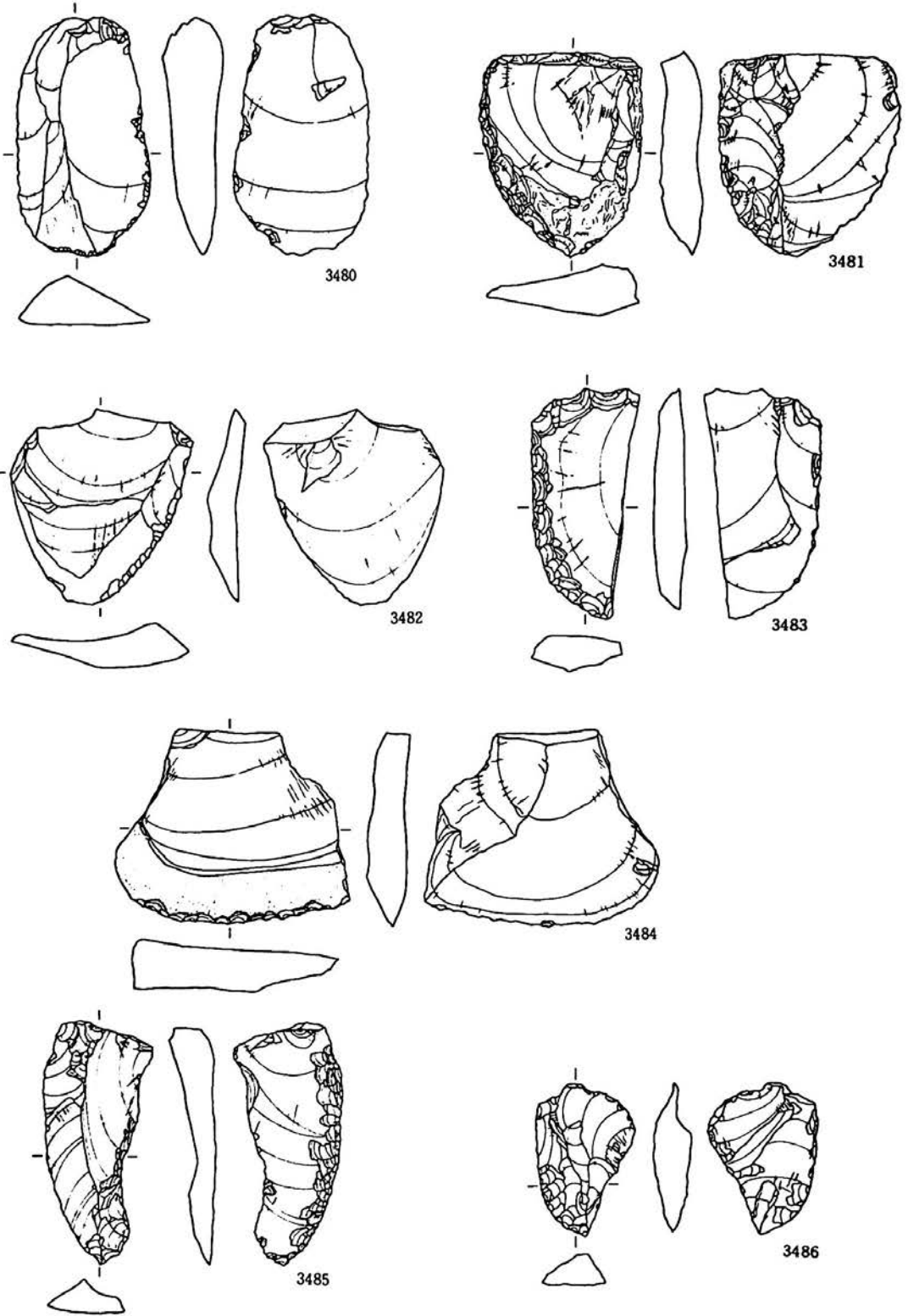

第354图 遺構外出土遺物(51)

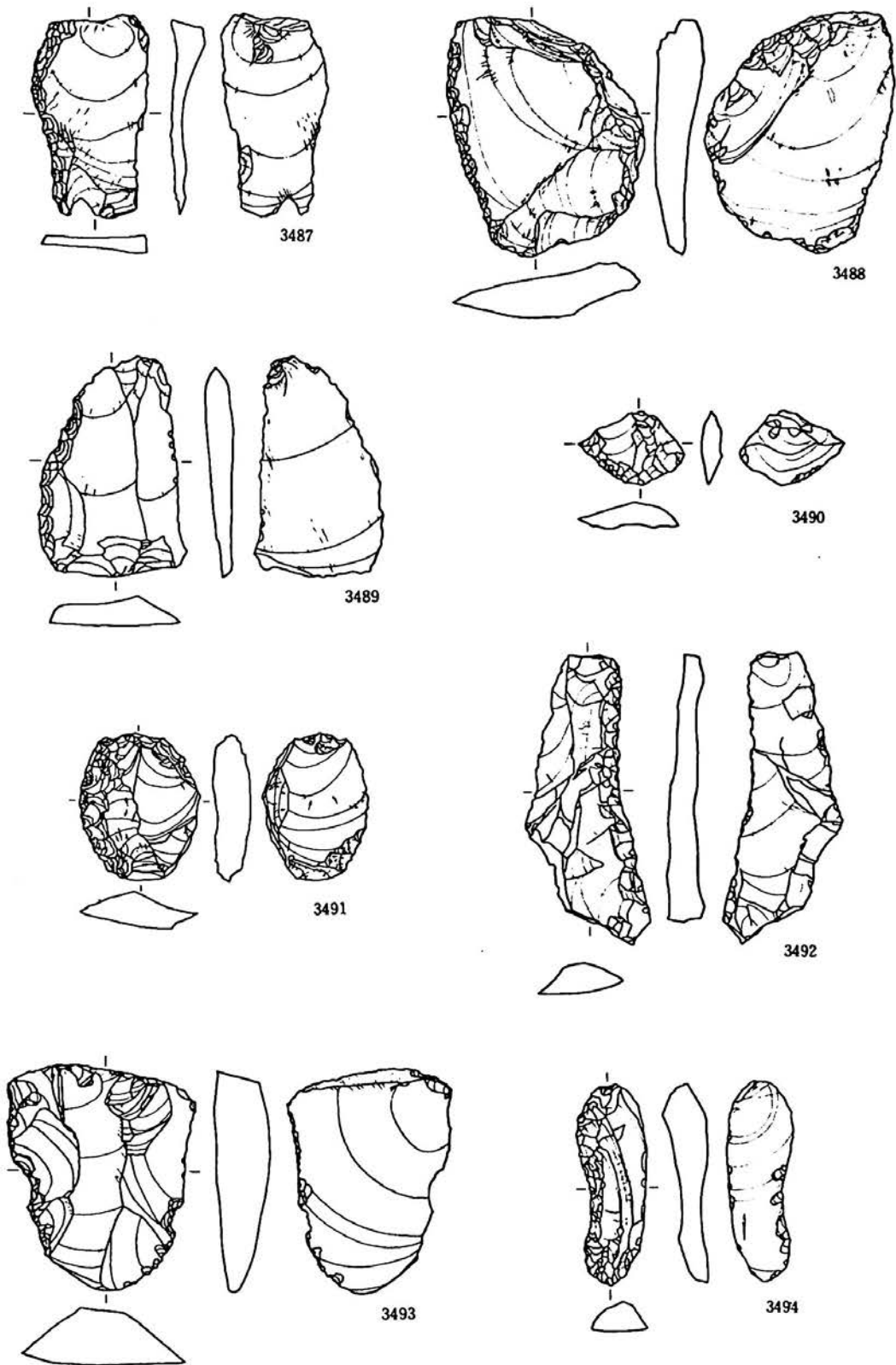

第355図 遺構外出土遺物(52)

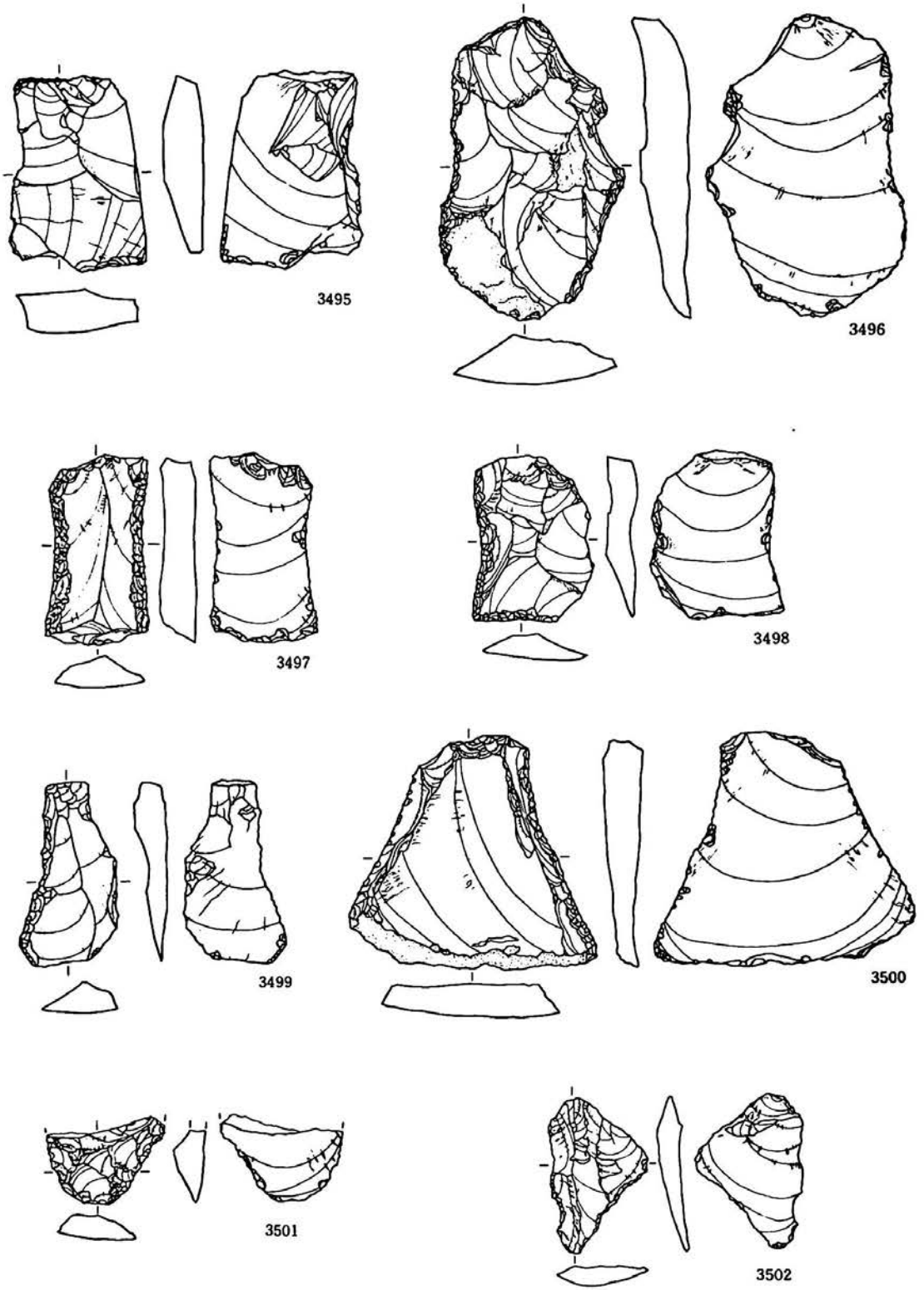

第356図 遺構外出土遺物(53)



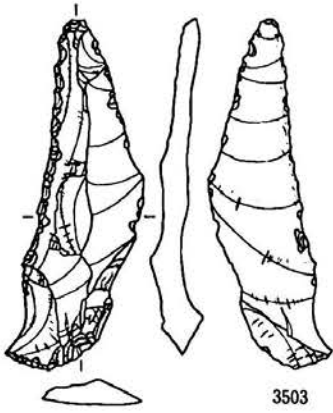

3503

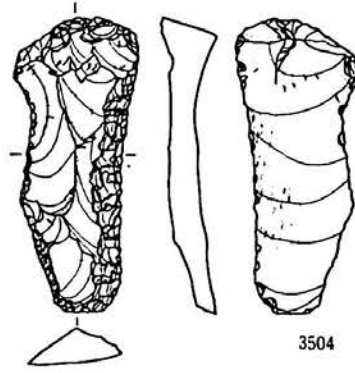

3504

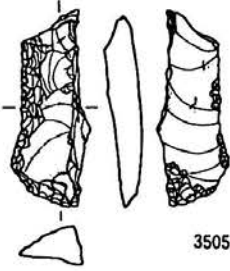

3505

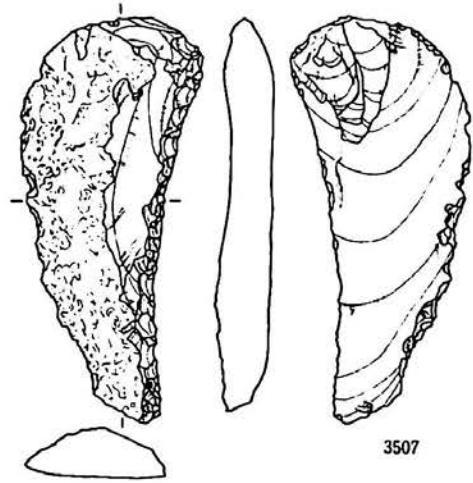

3507

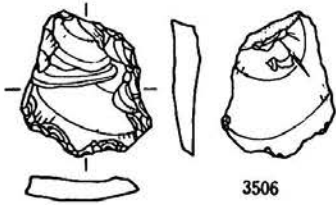

3506

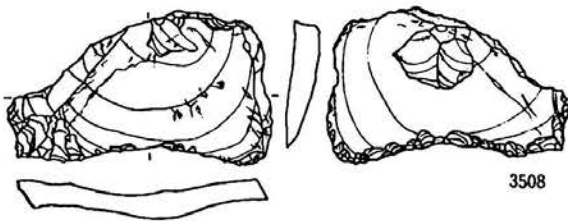

3508

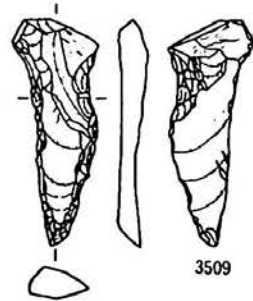

3509

第357図 遺構外出土遺物(54)

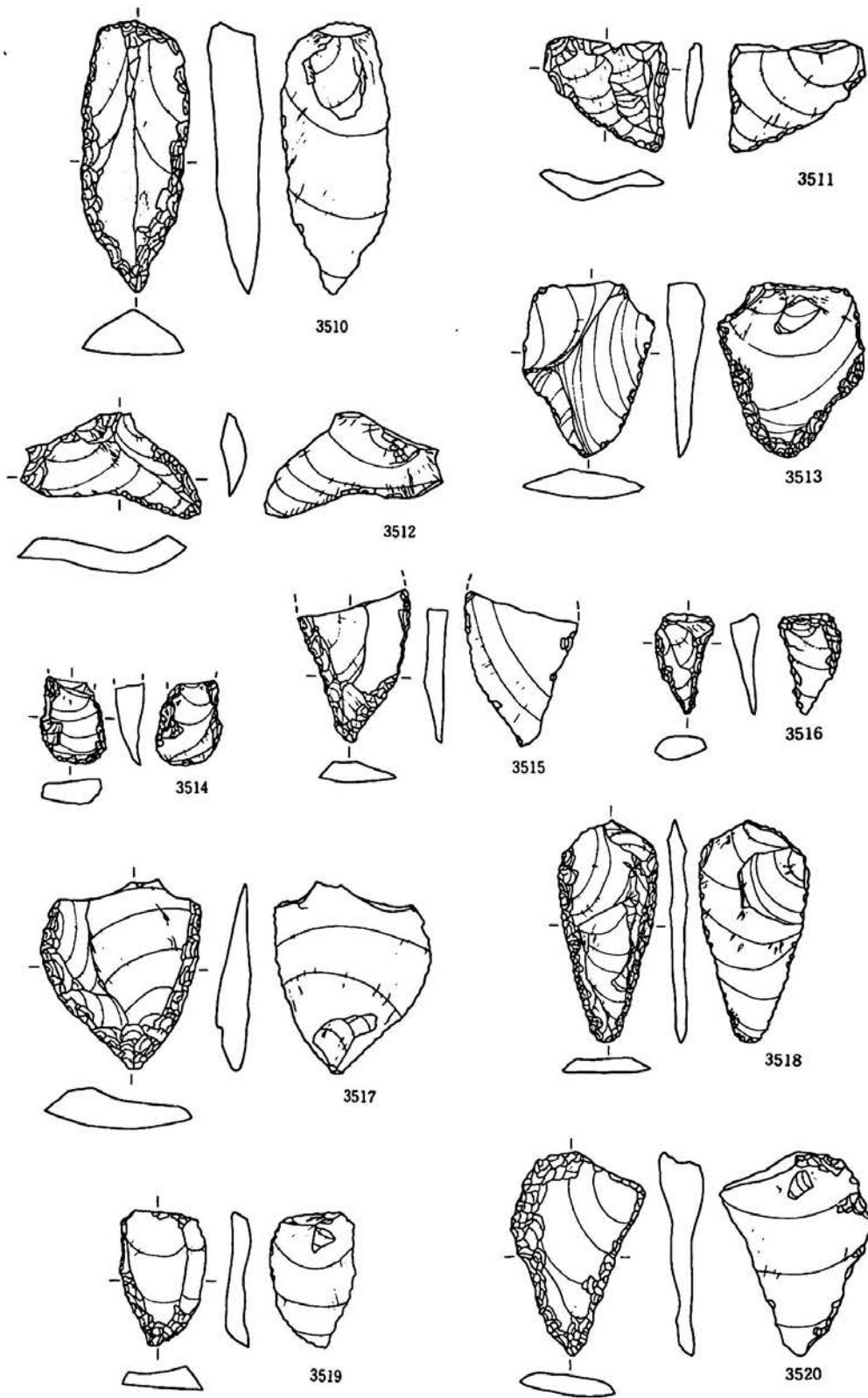

第358図 遺構外出土遺物(55)

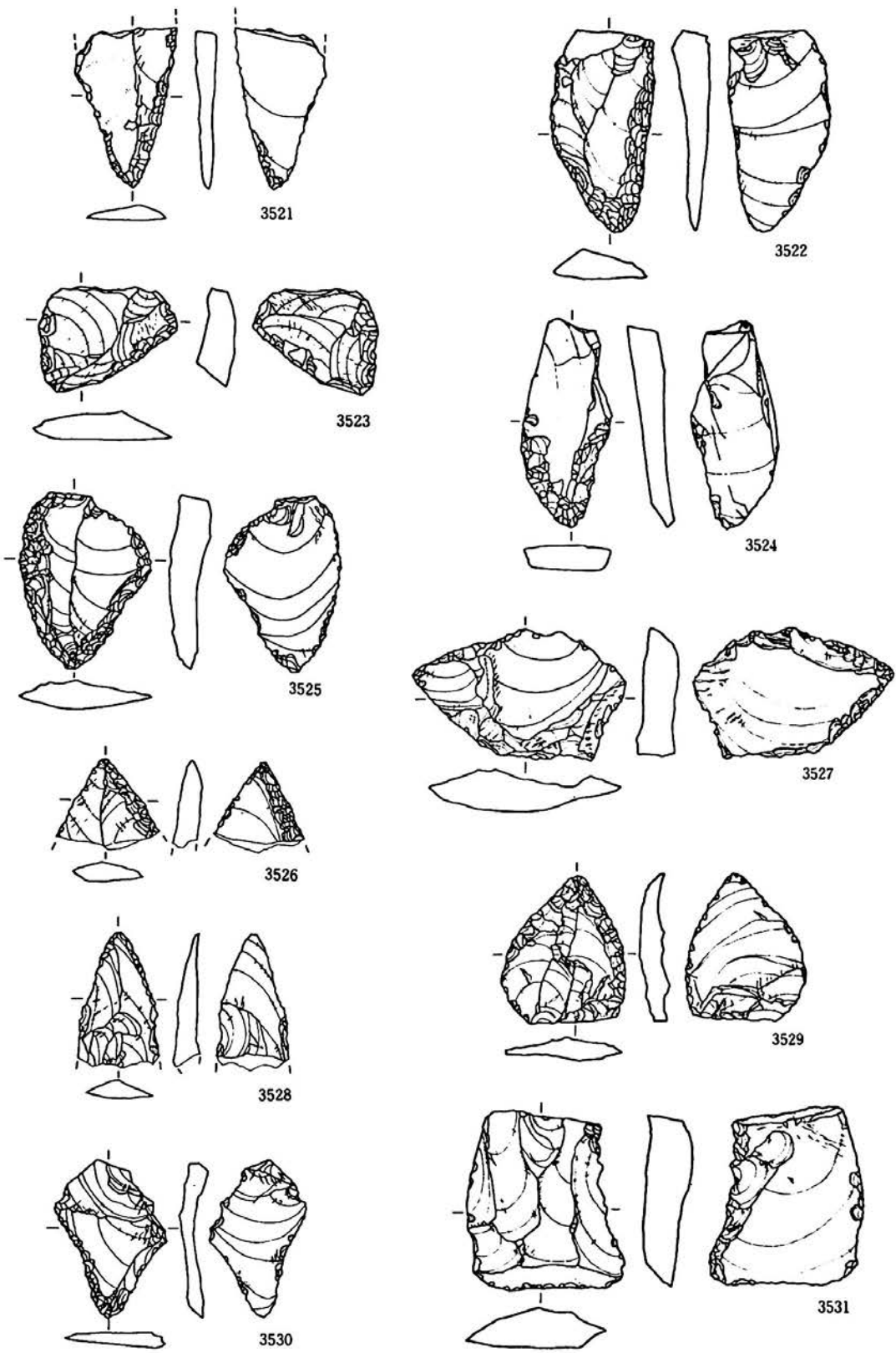

第359図 遺構外出土遺物(56)

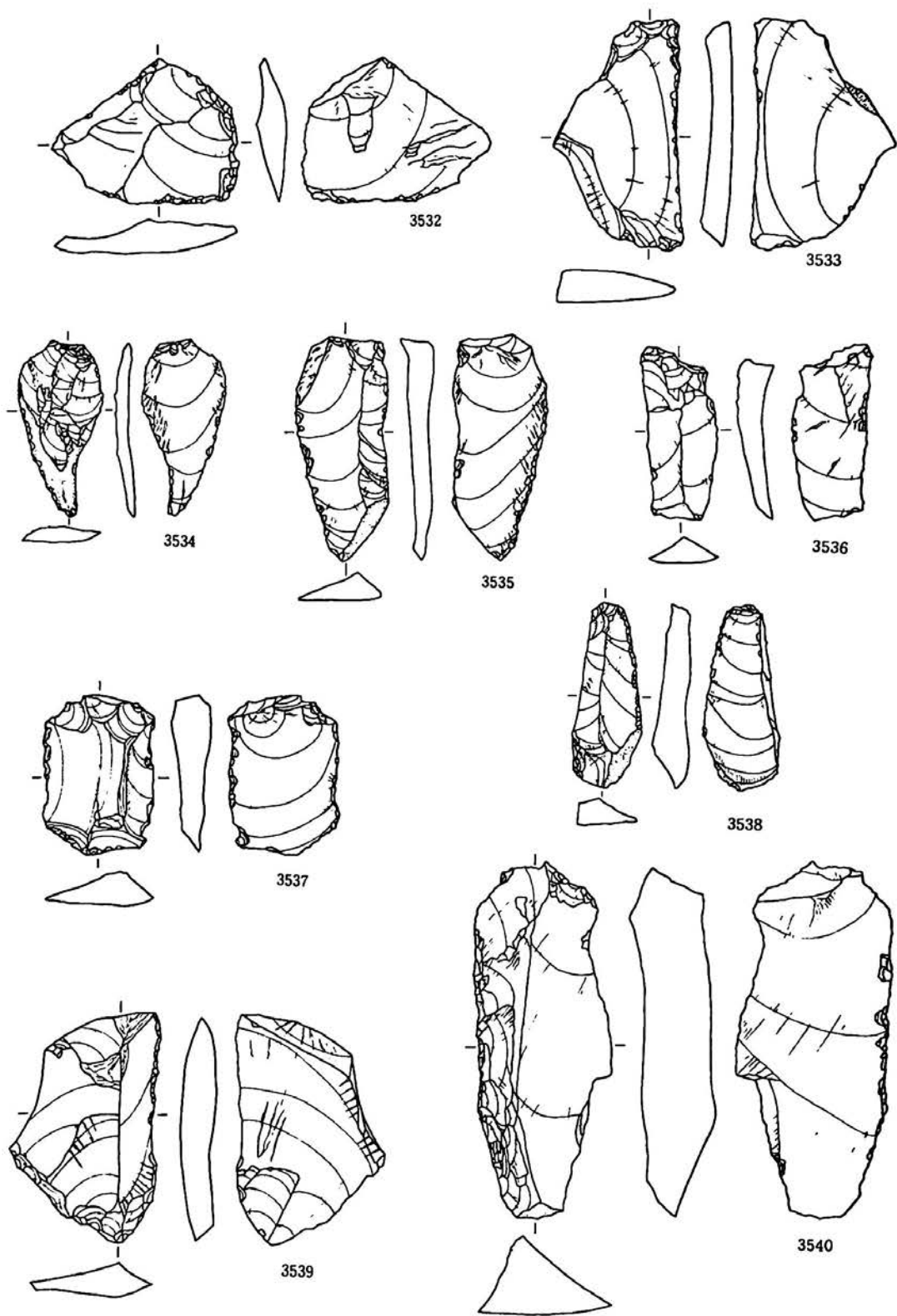

第360図 遺構外出土遺物(57)

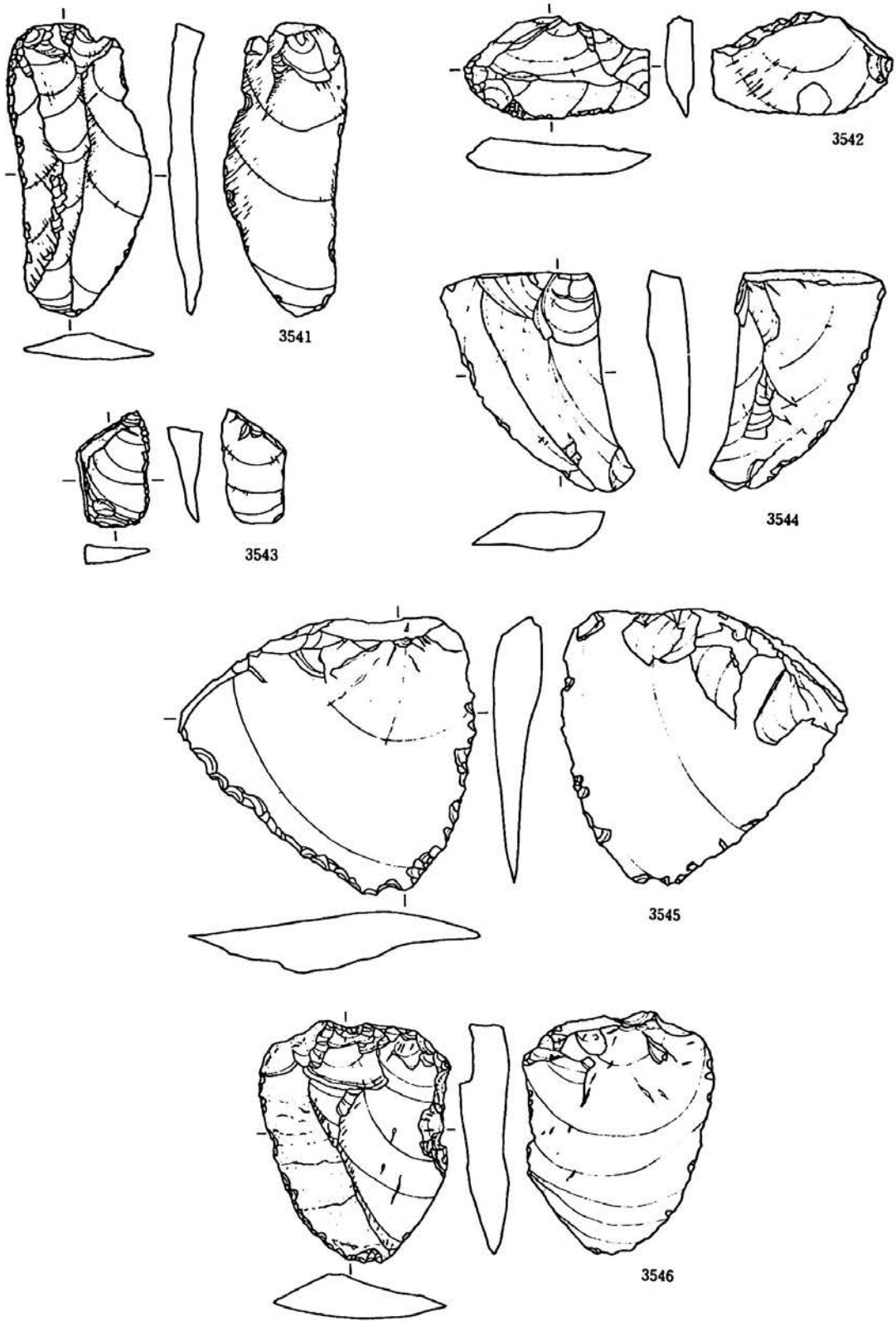

第361図 遺構外出土遺物(58)

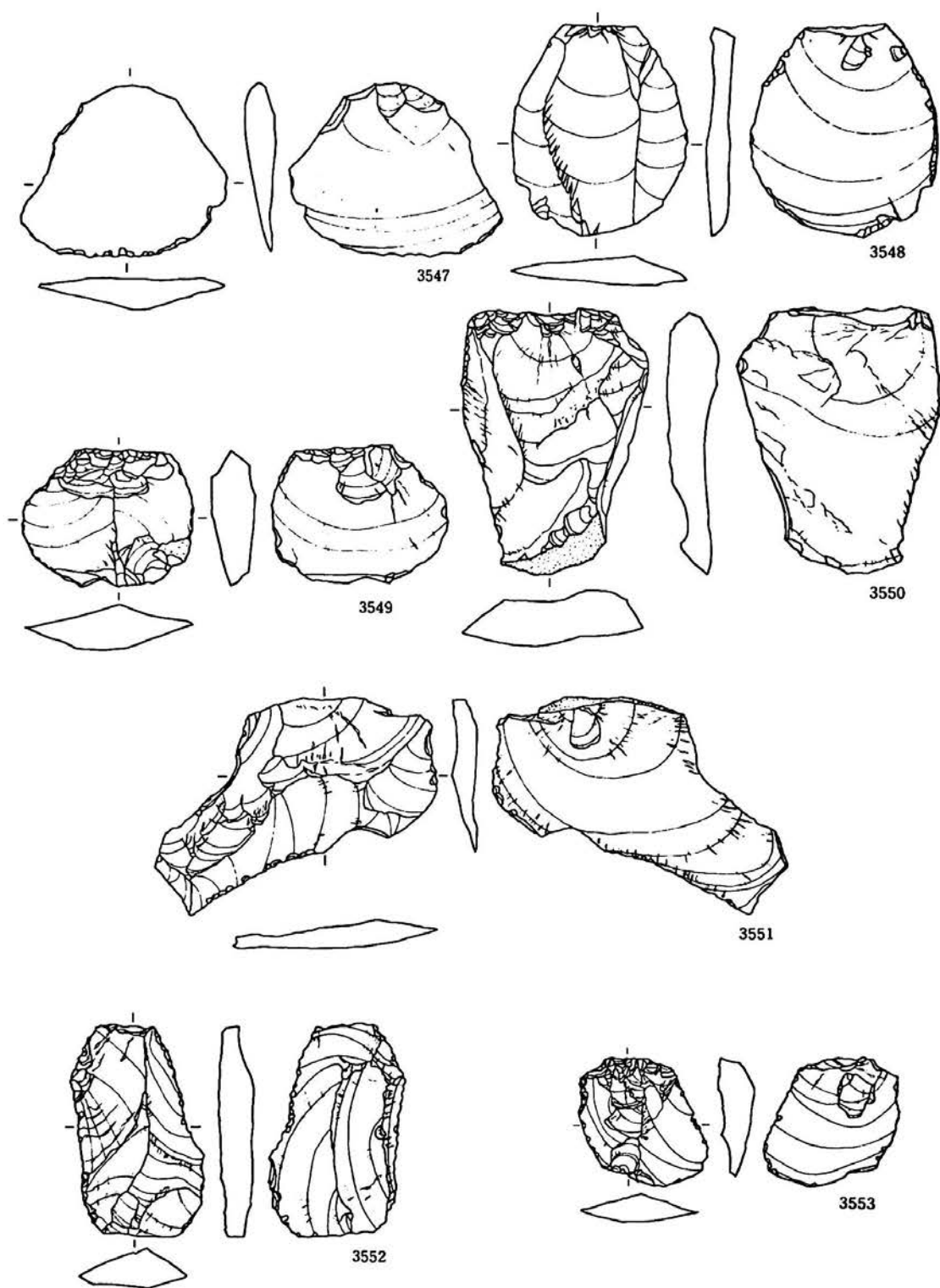

第362図 遺構外出土遺物(59)

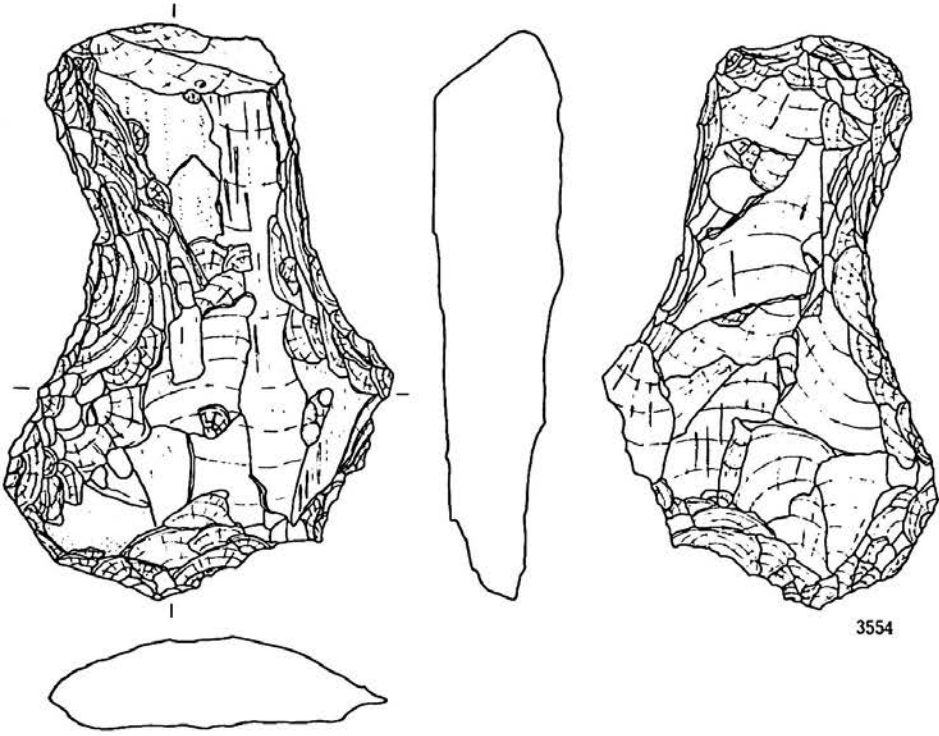

3554

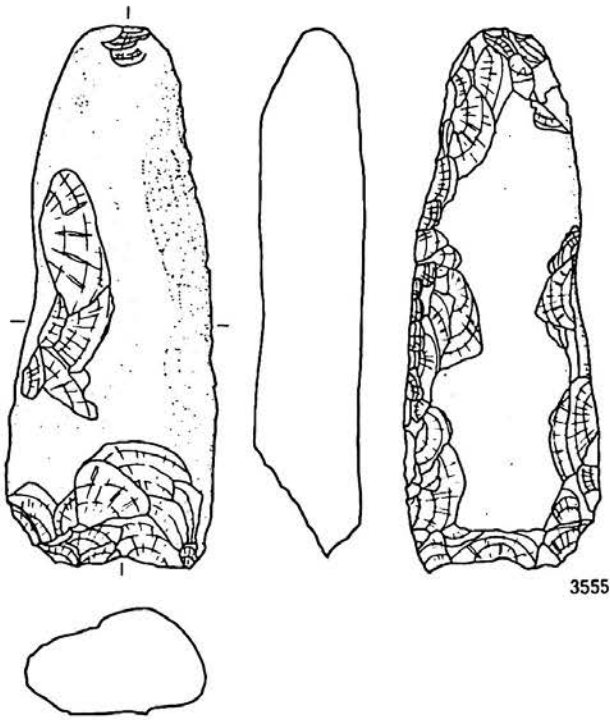

3555

第363図 遺構外出土遺物(60)

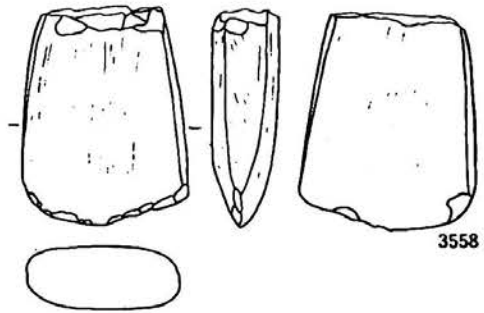
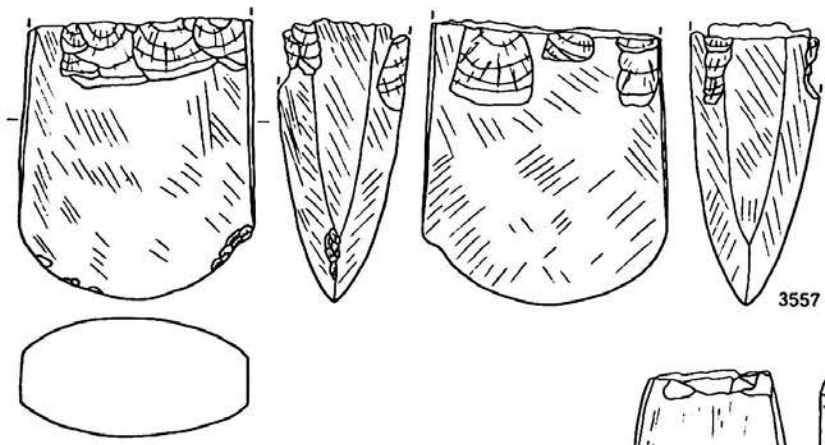
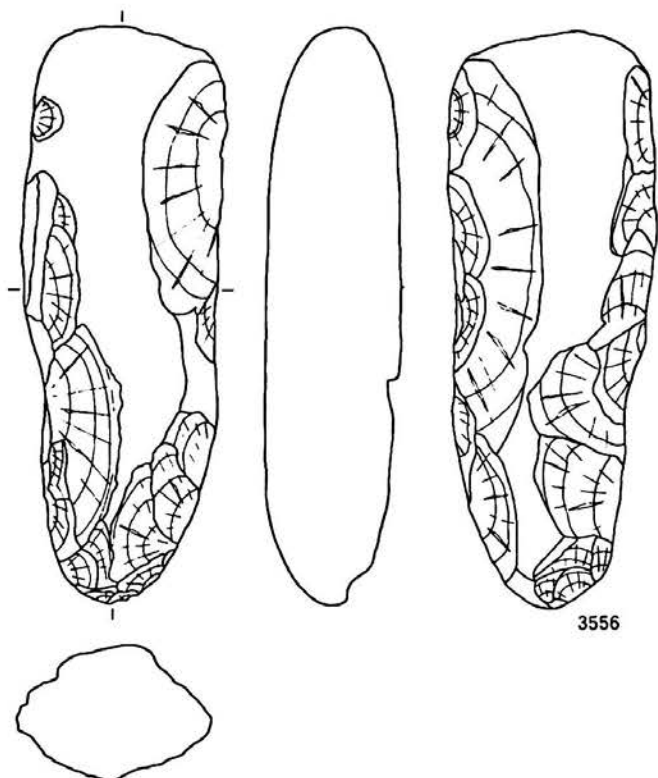

第364図 遺構外出土遺物(61)



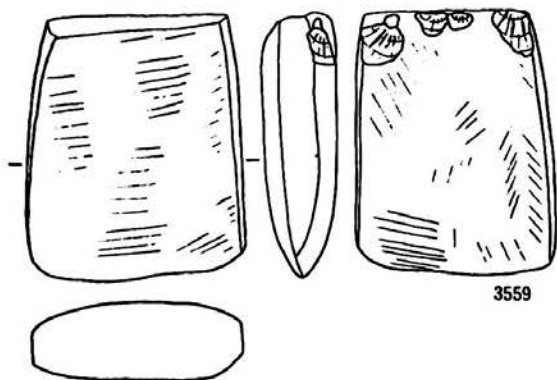

3559

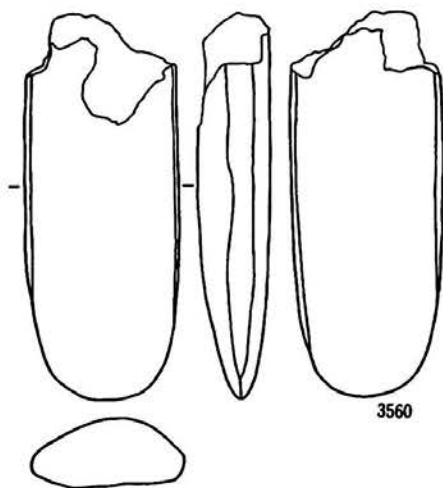

3560

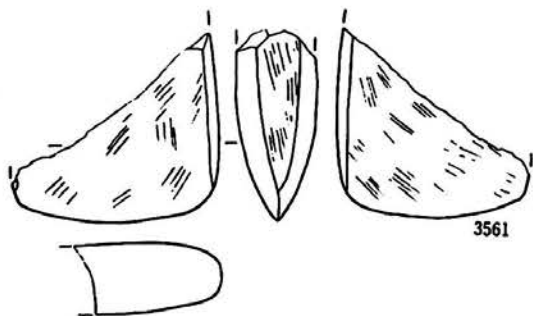

3561

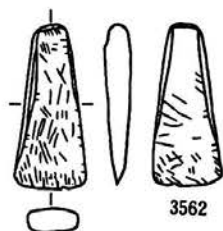

3562

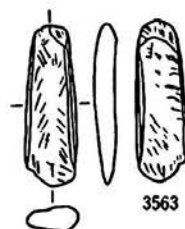

3563

第365図 遺構外出土遺物(62)

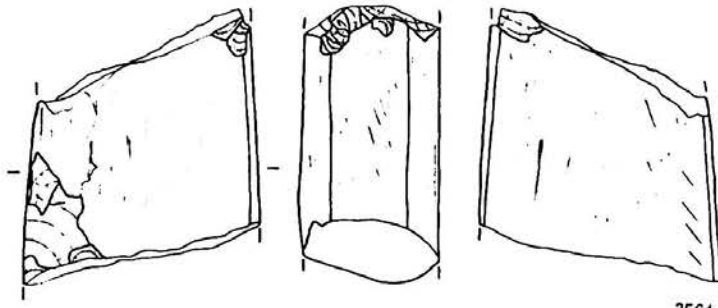

3564

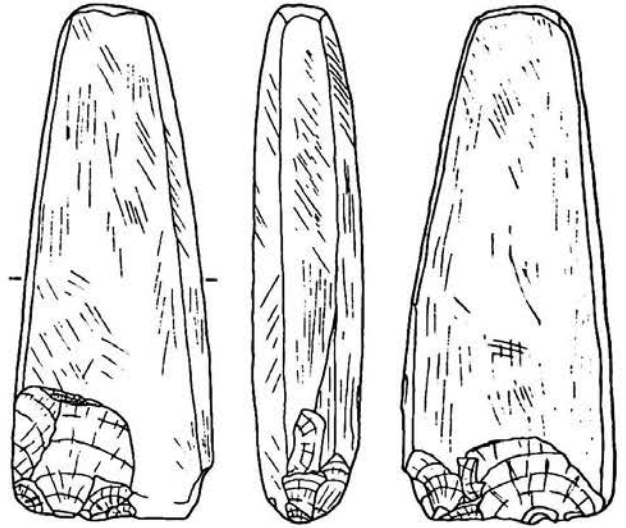
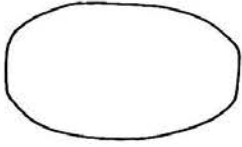

3565

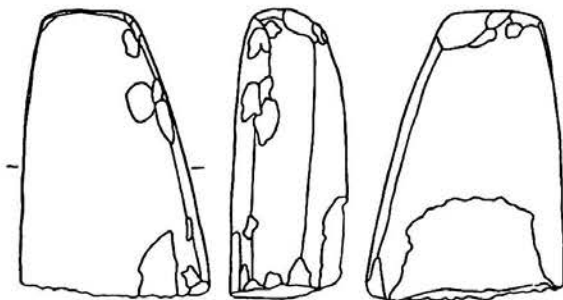
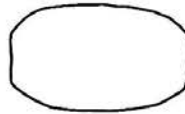

3566

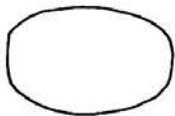

第366図 遺構外出土遺物(63)

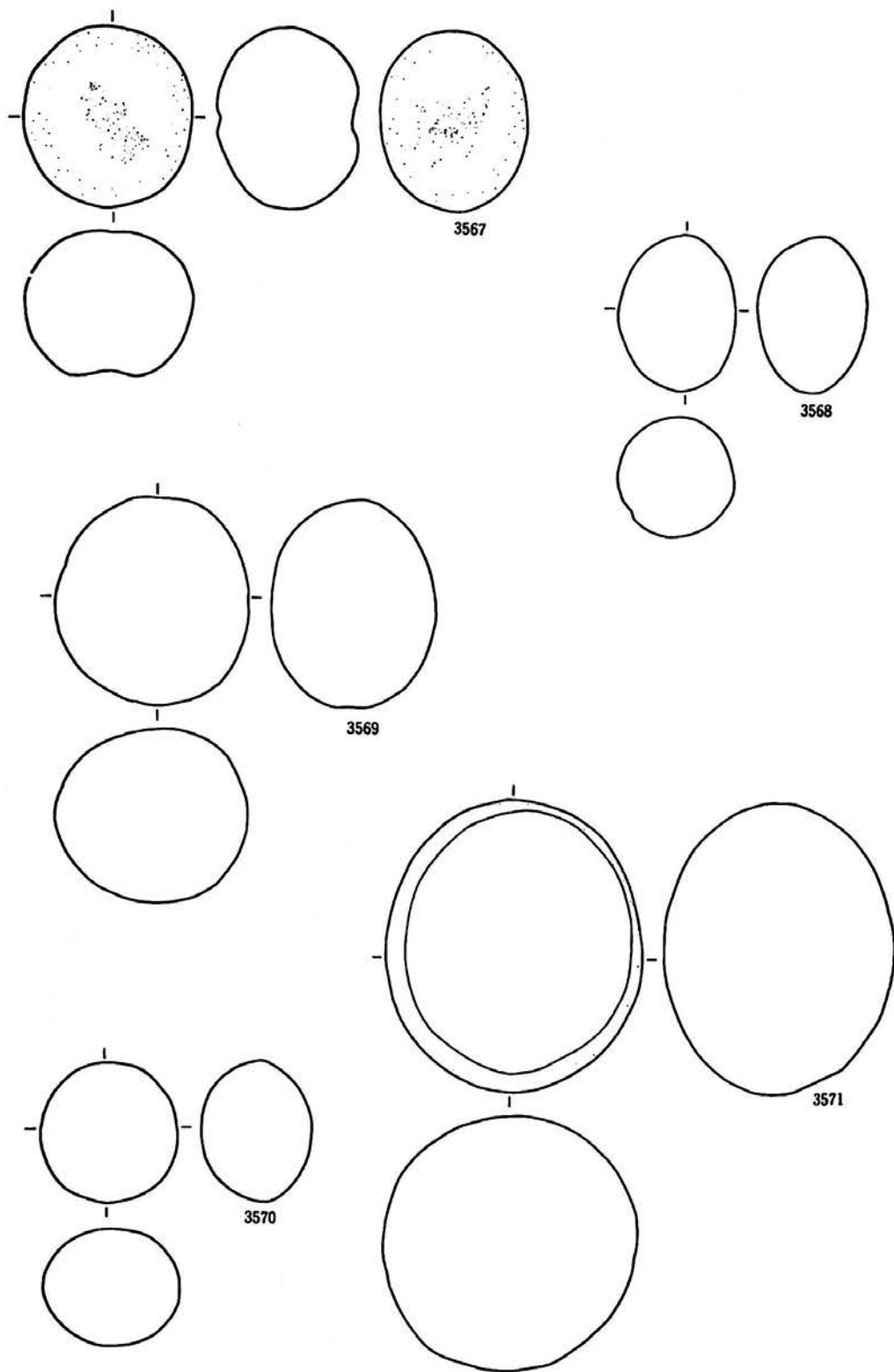

第367図 遺構外出土遺物(64)

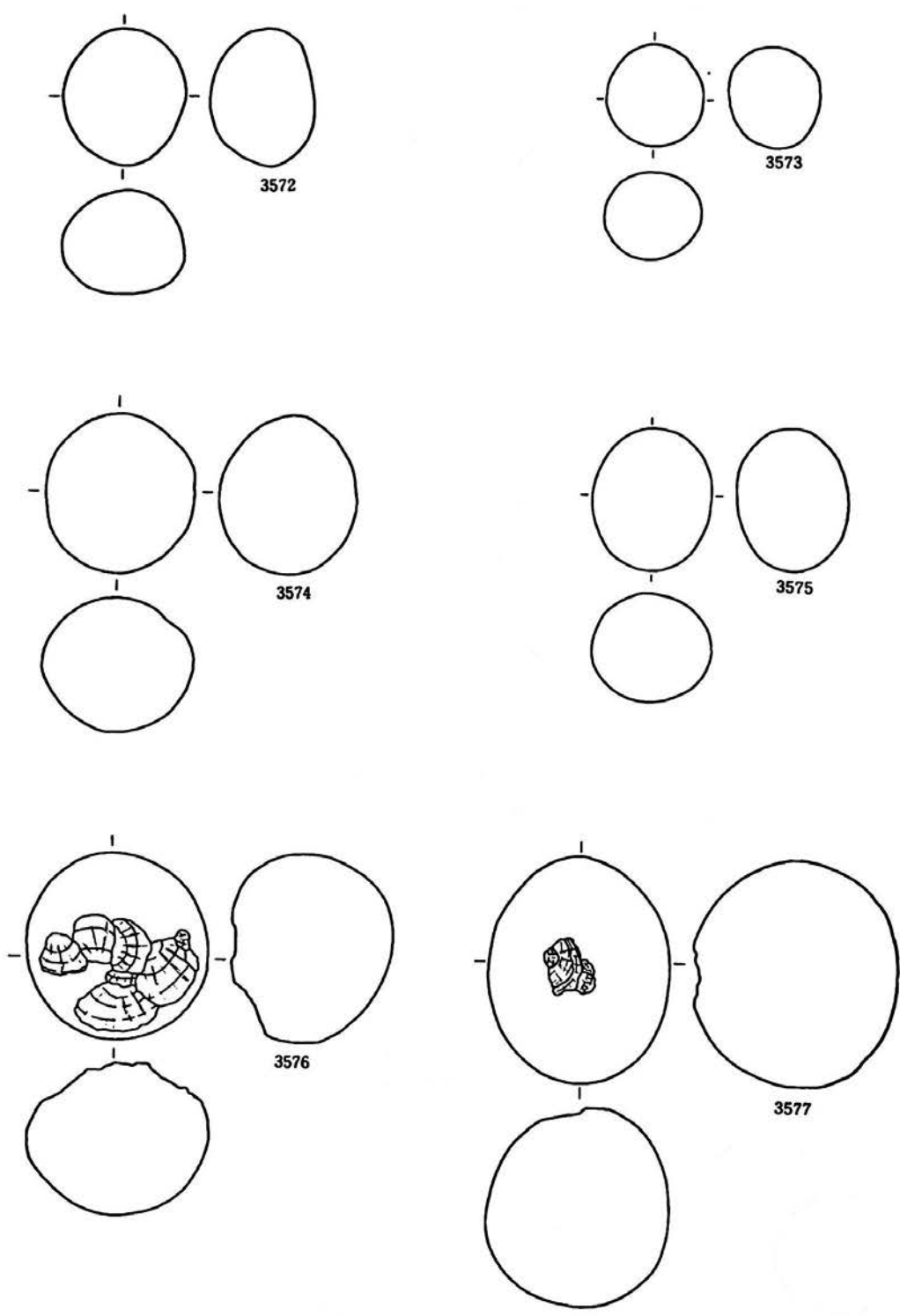

第368図 遺構外出土遺物(65)

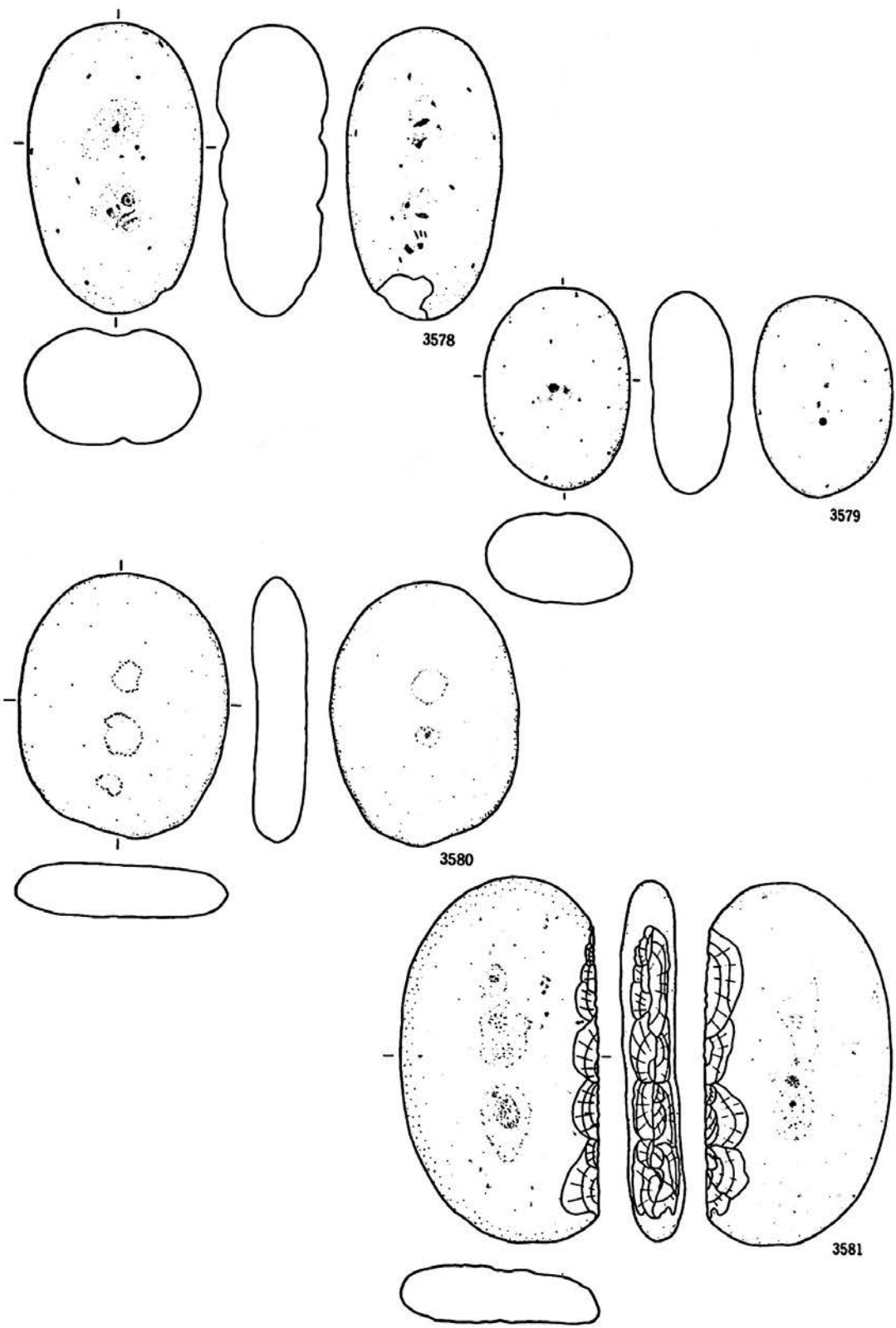

第369図 遺構外出土遺物(66)

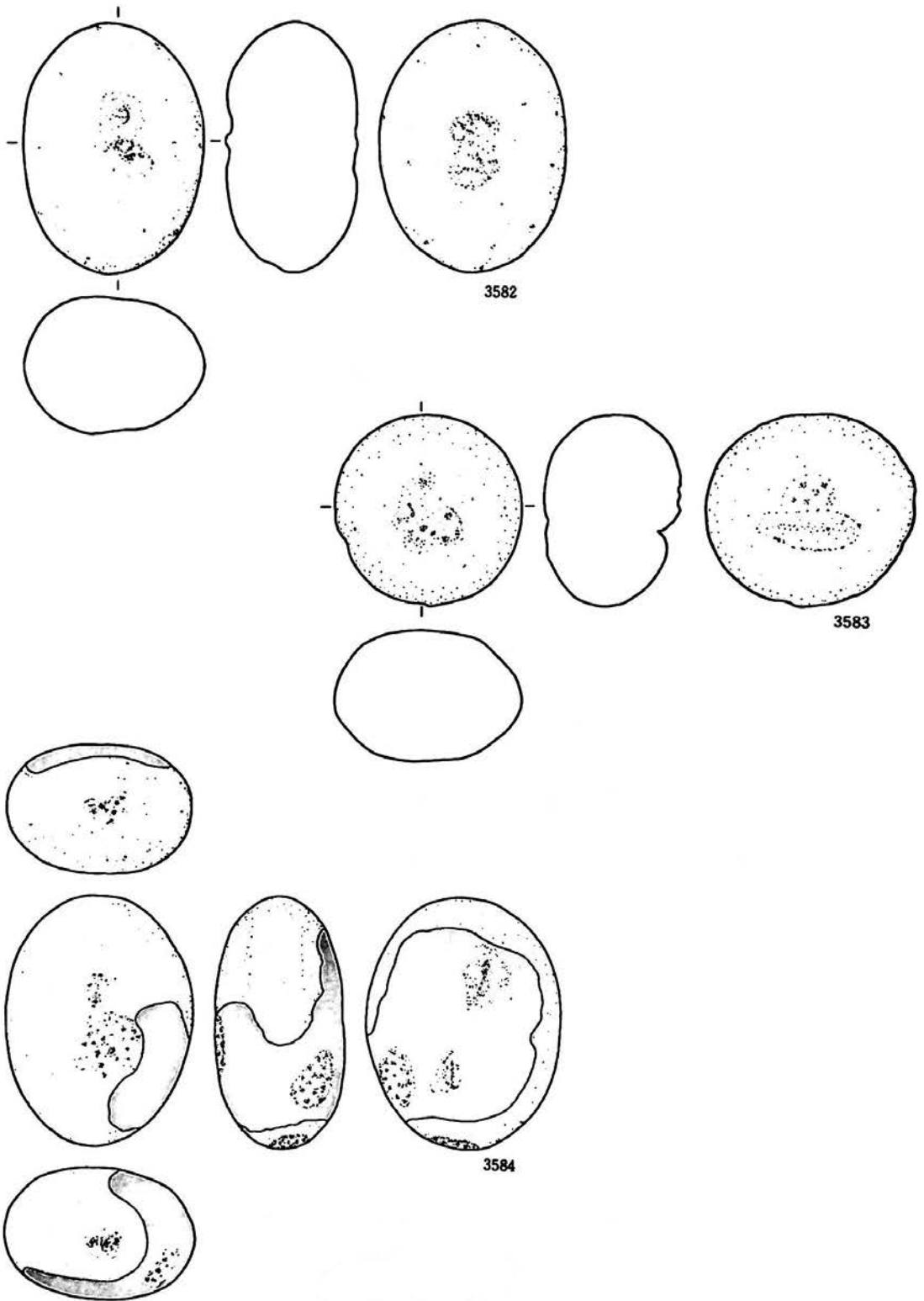

第370図 遺構外出土遺物(67)

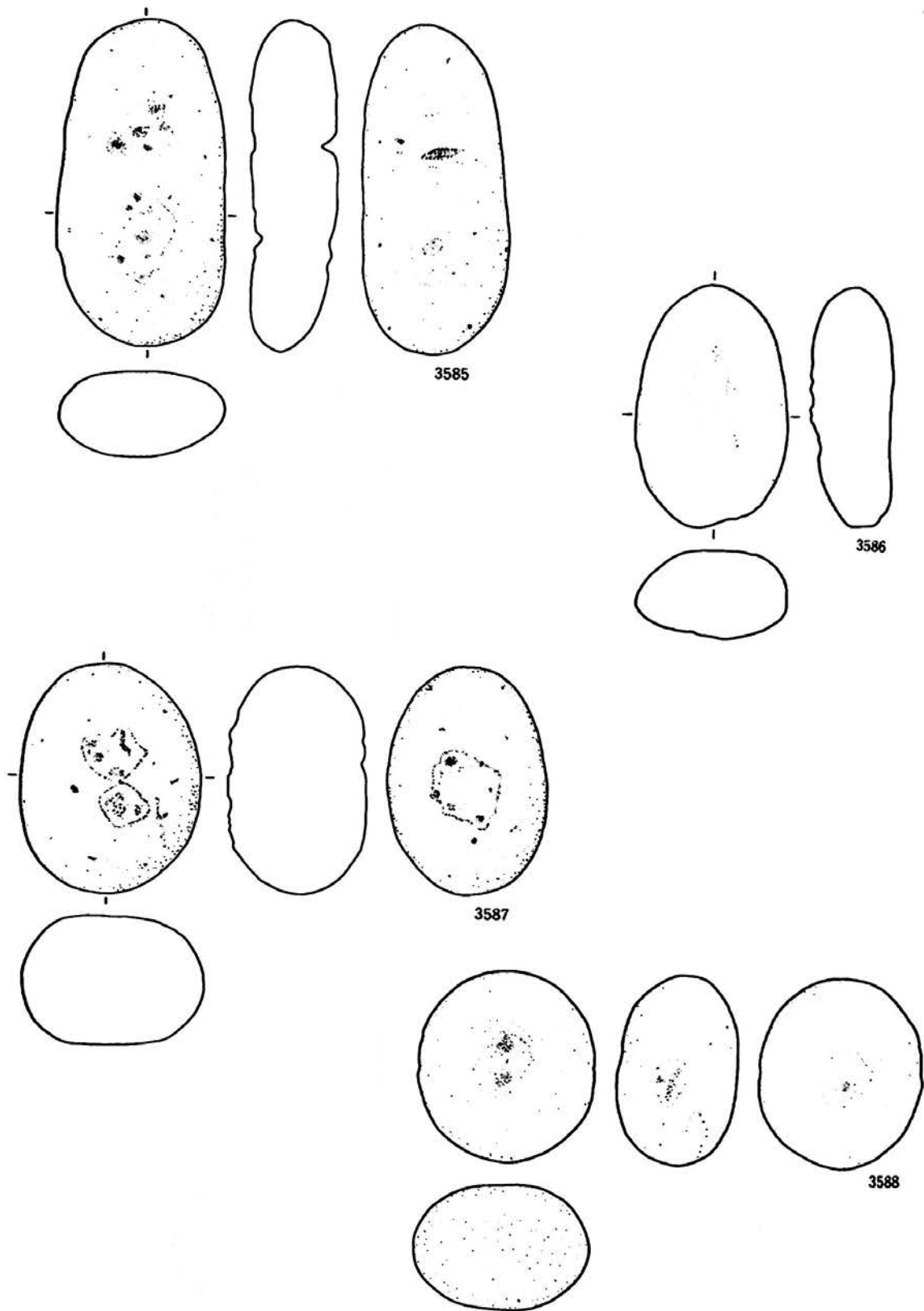

第371図 遺構外出土遺物(68)

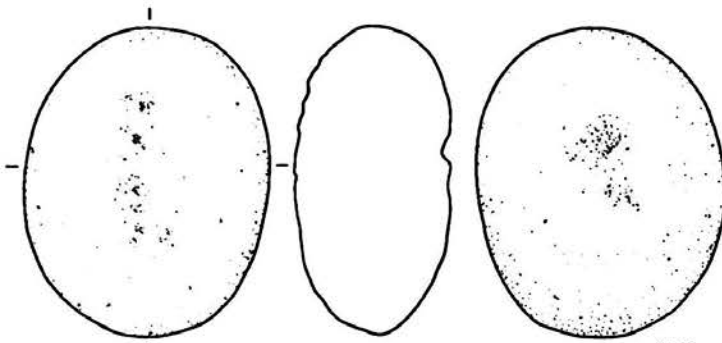

3589

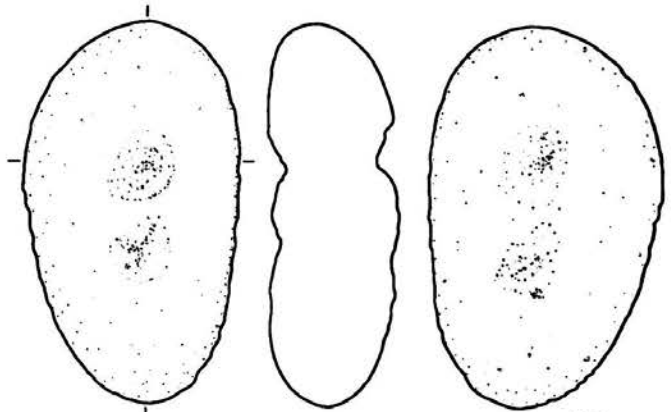
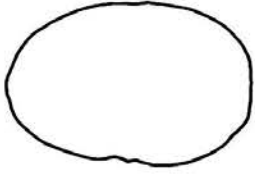

3590

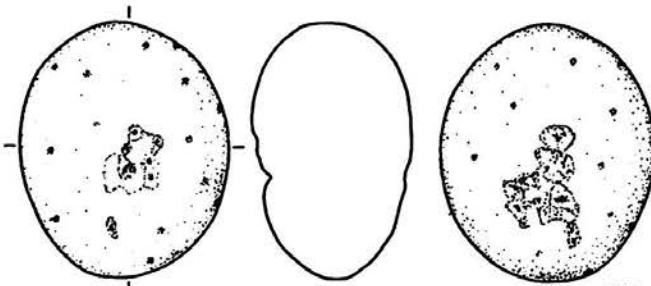
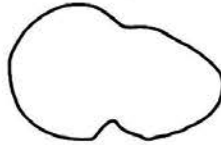

3591

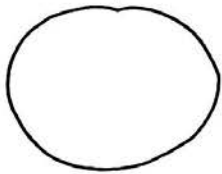

第372図 遺構外出土遺物(69)



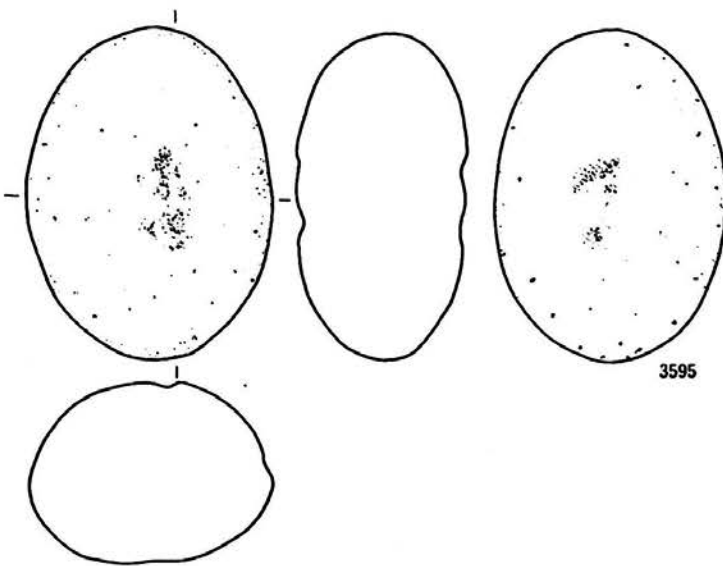
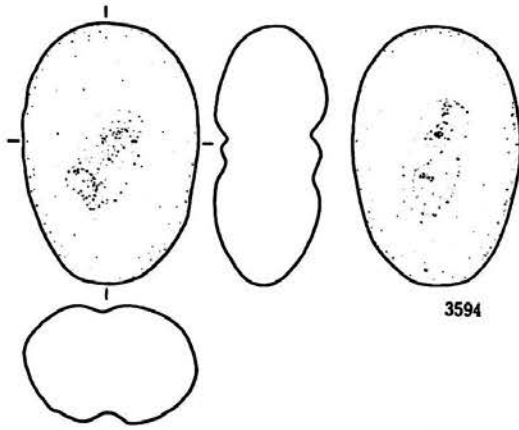
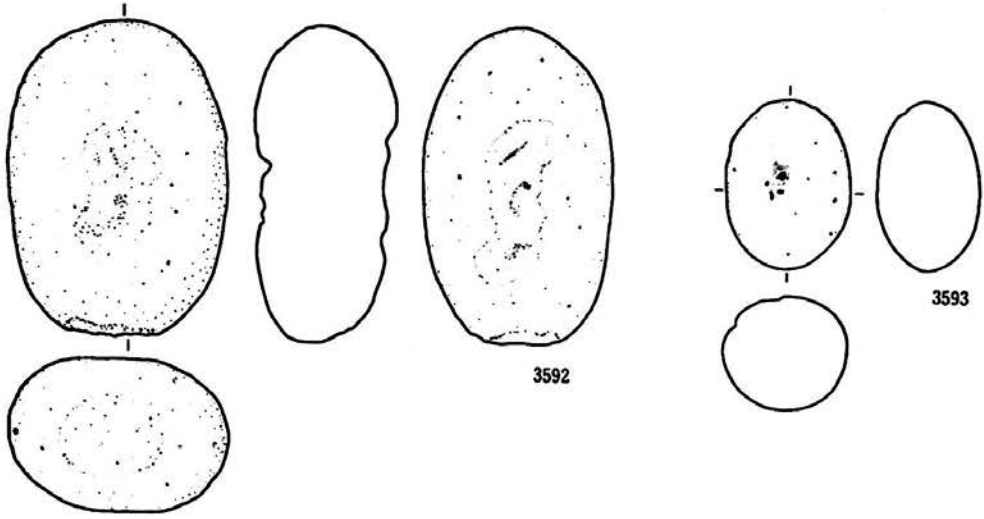

第373図 遺構外出土遺物(70)

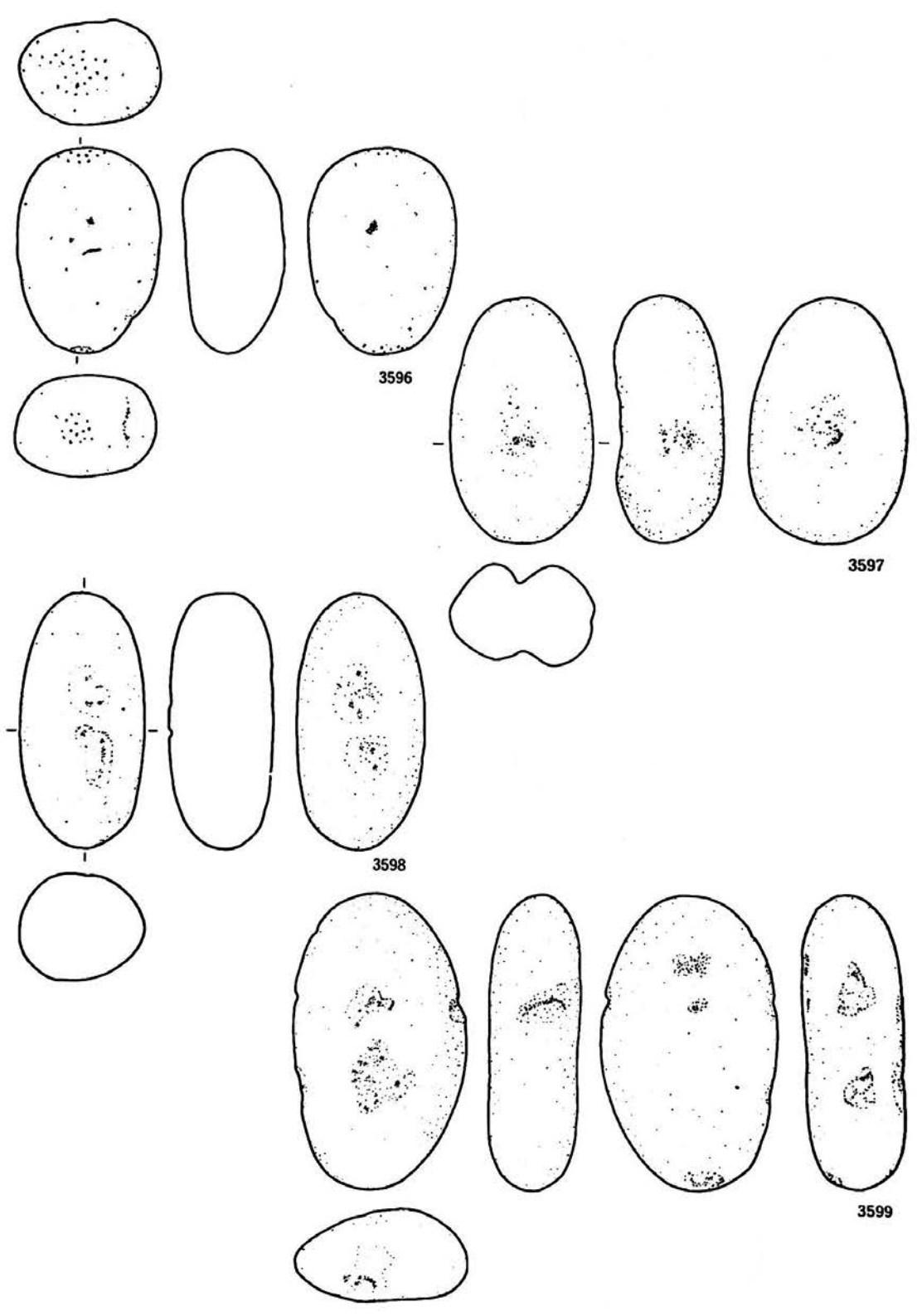

第374図 遺構外出土遺物(7)

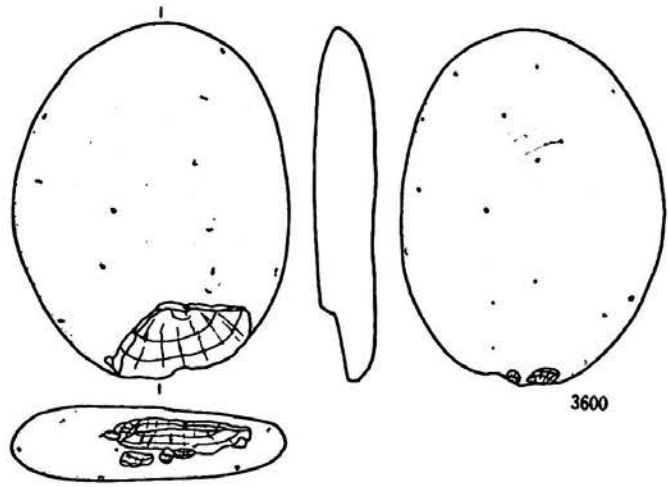

3600

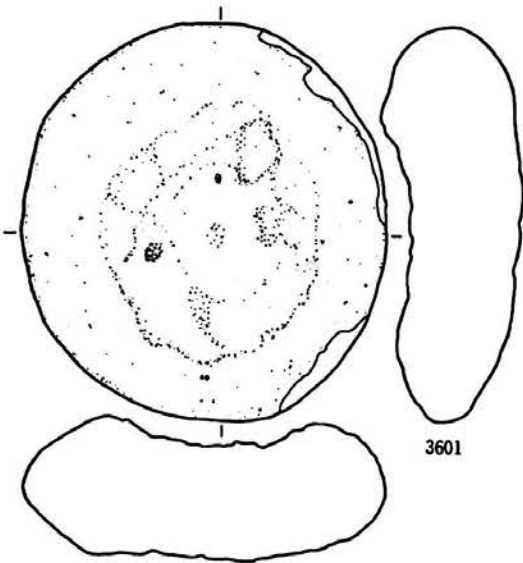

3601

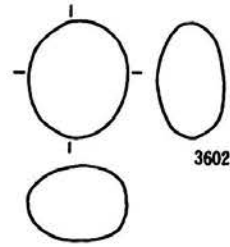

3602

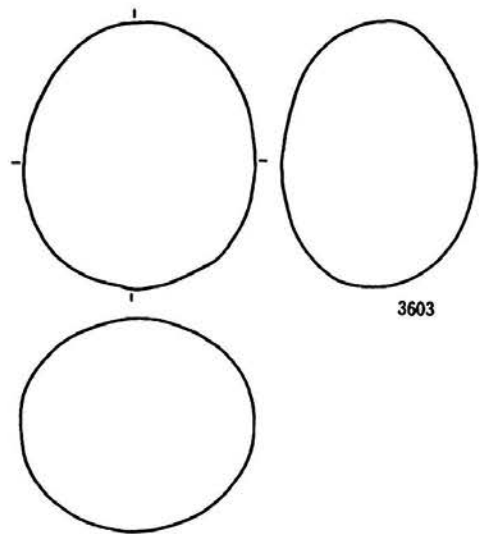

3603

第375図 遺構外出土遺物(7)

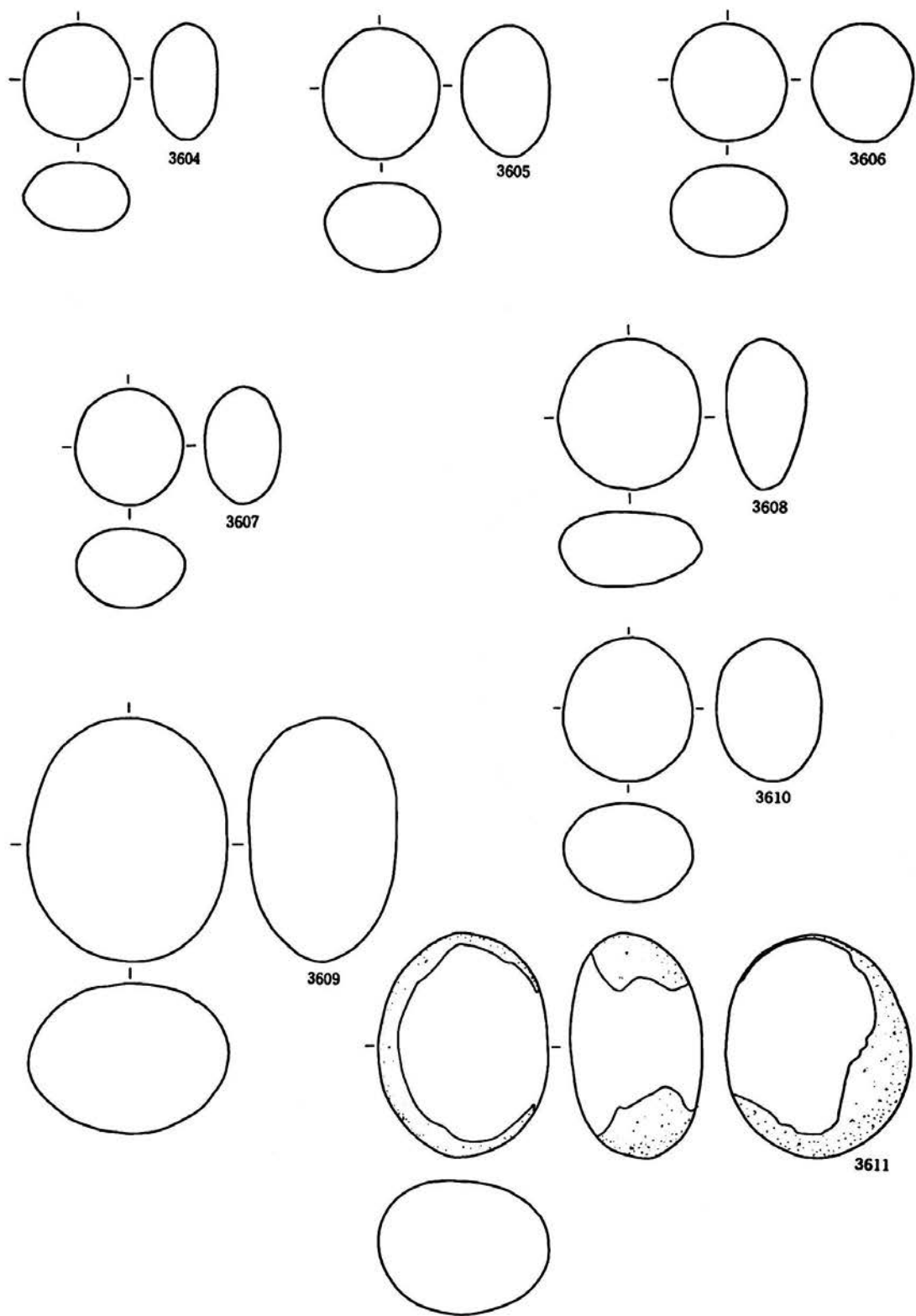

第376図 遺構外出土遺物(73)

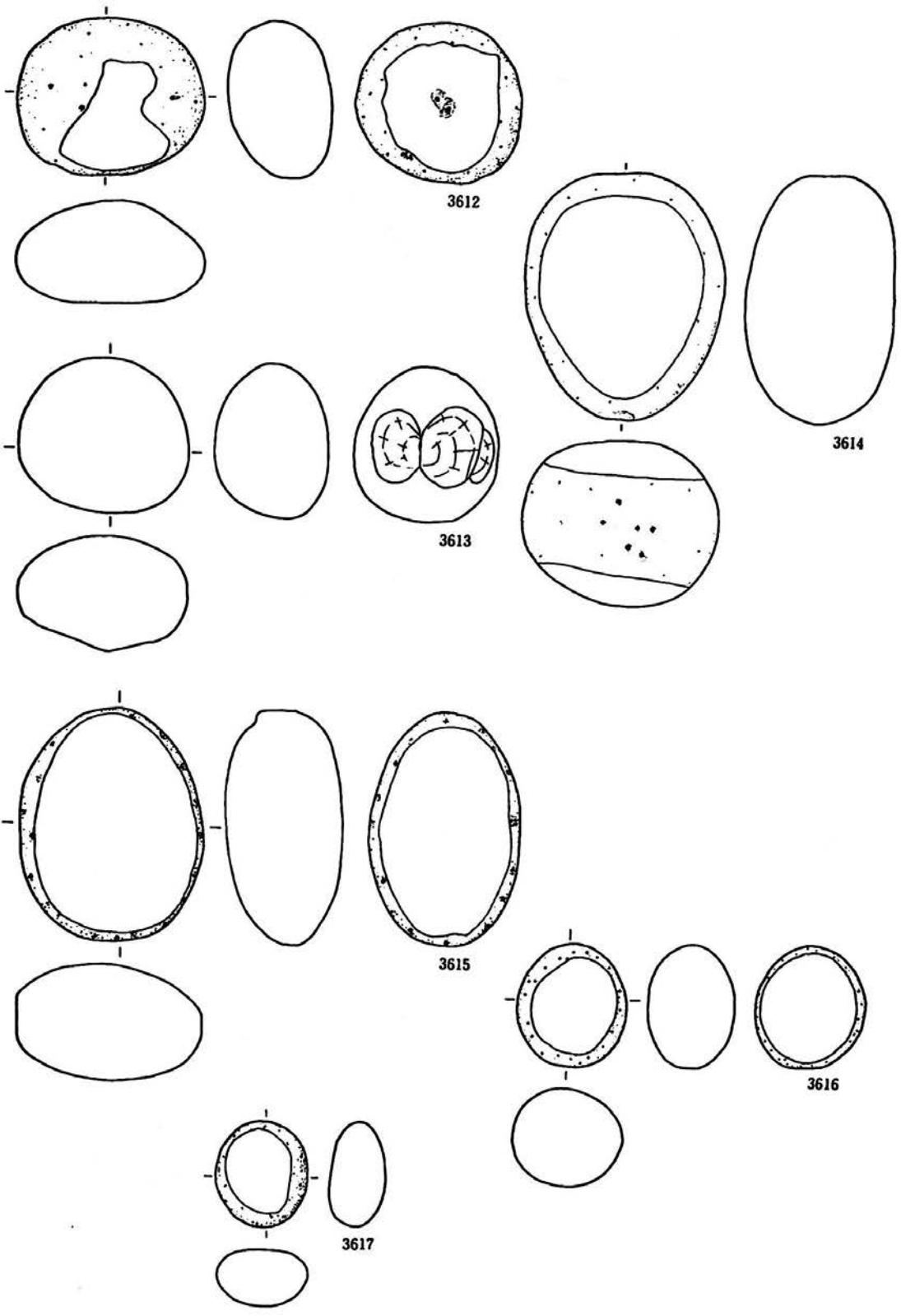

第377図 遺構外出土遺物(74)

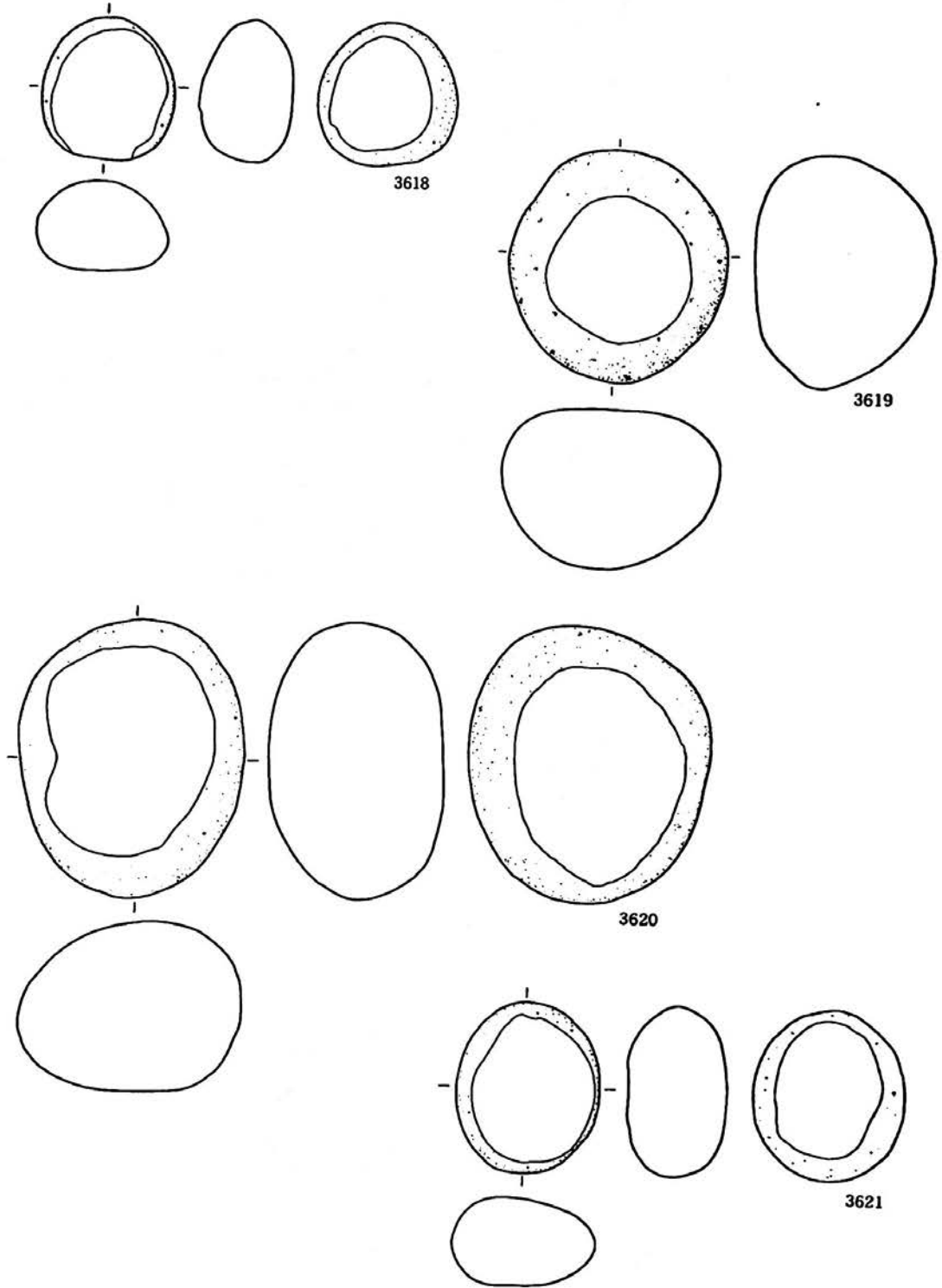

第378図 遺構外出土遺物(75)

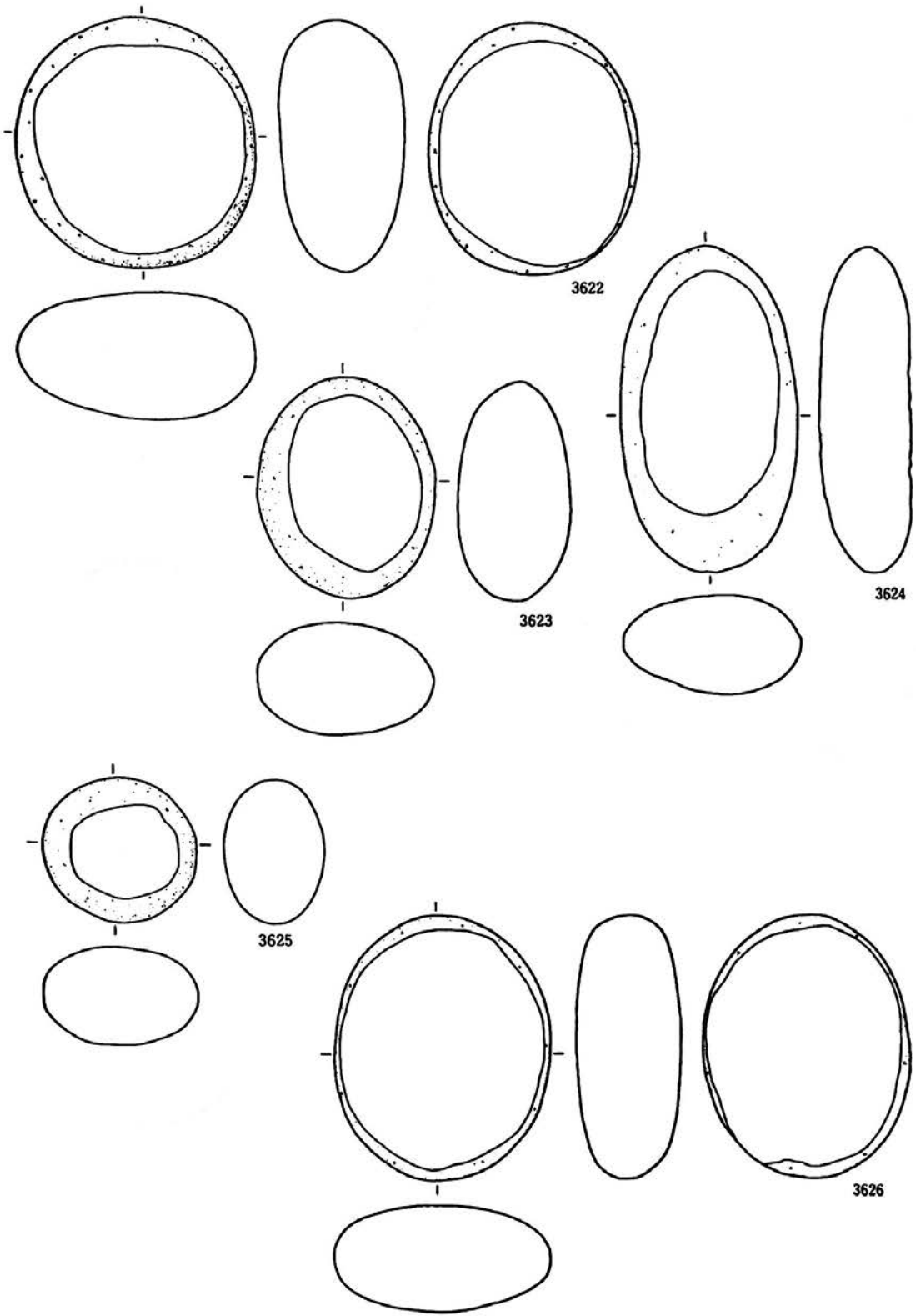

第379図 遺構外出土遺物(76)

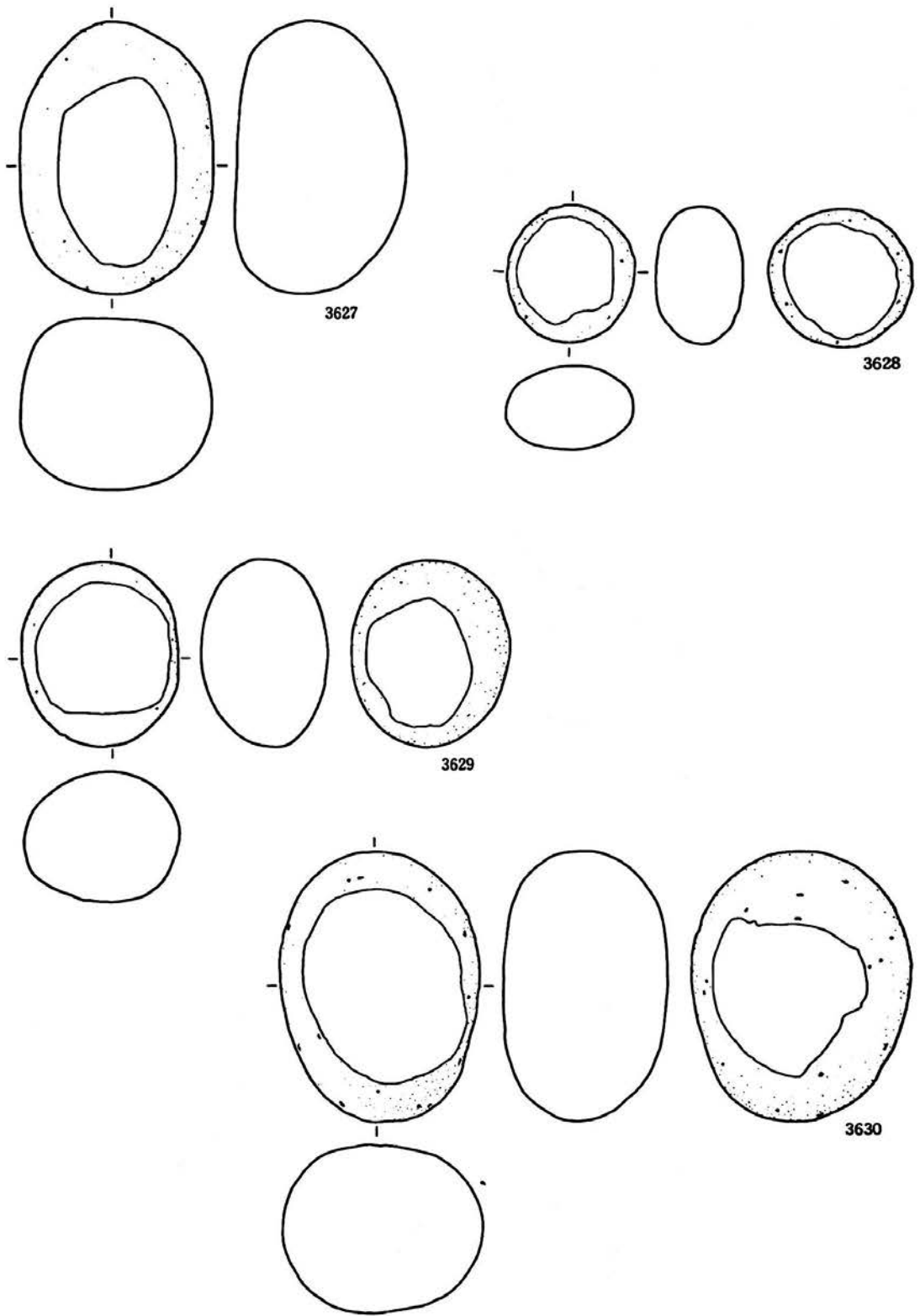

第380図 遺構外出土遺物(77)



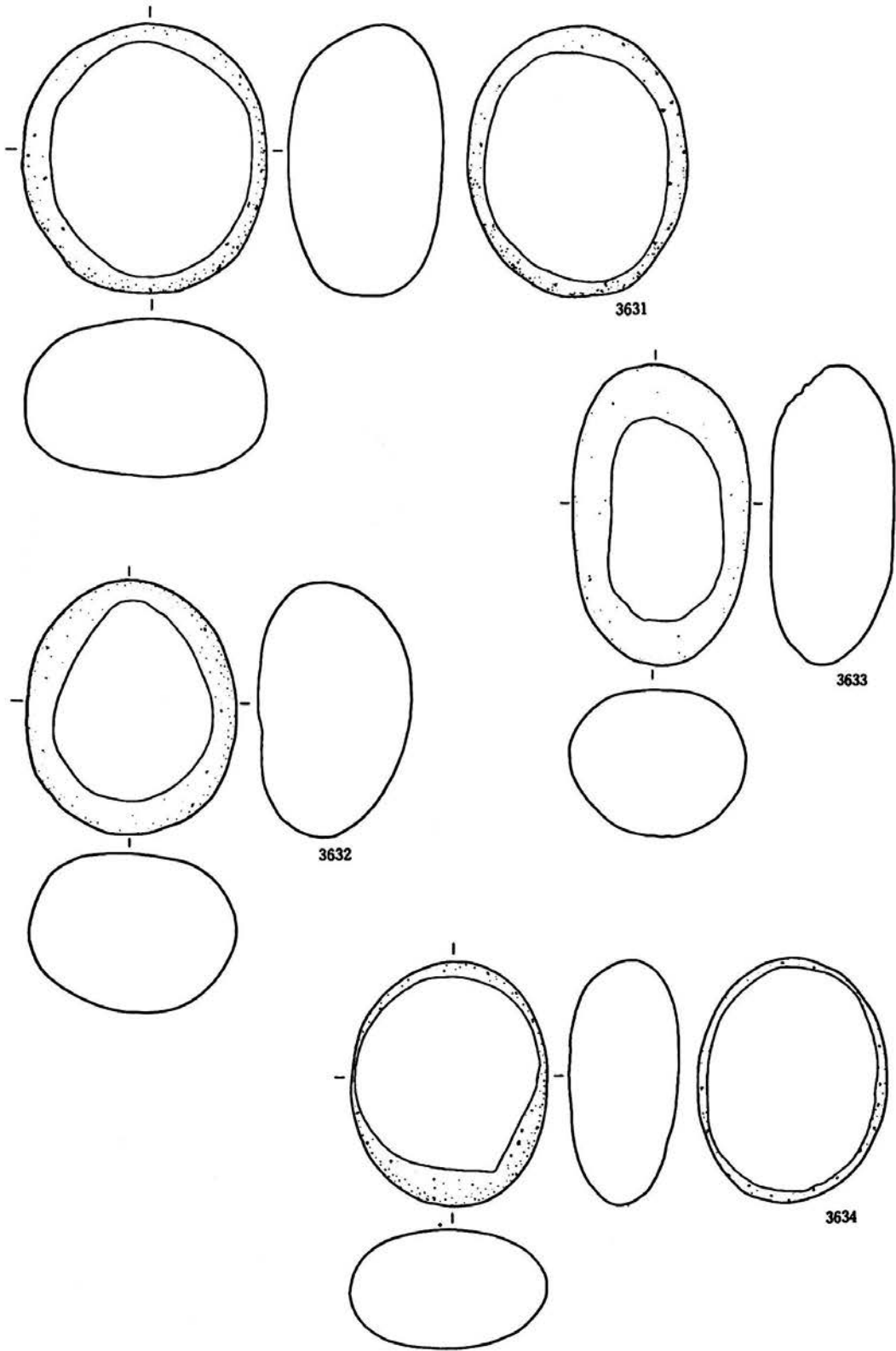

第381圖 遺構外出土遺物(78)

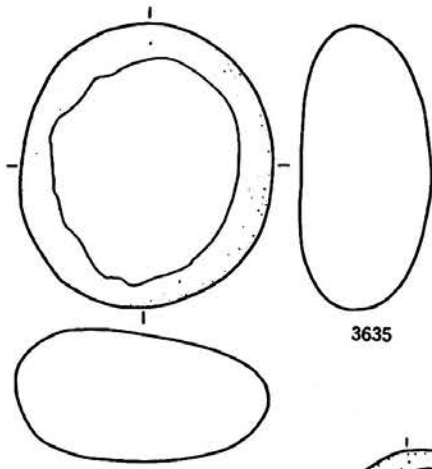

3635

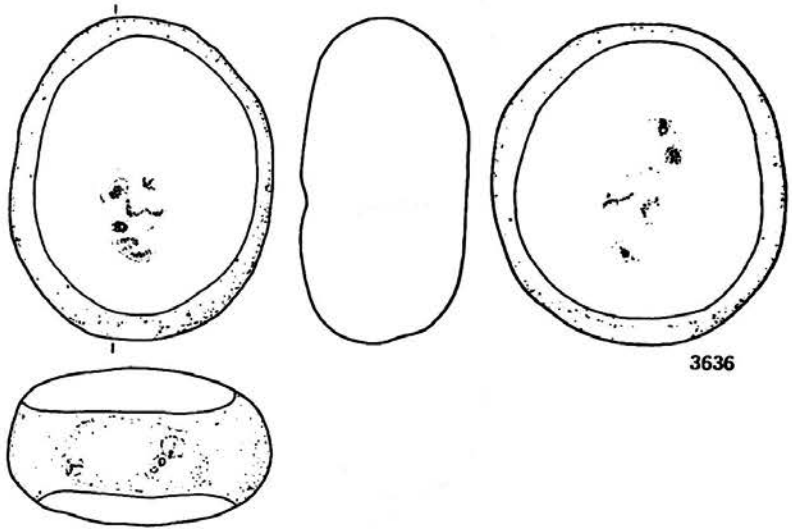

3636

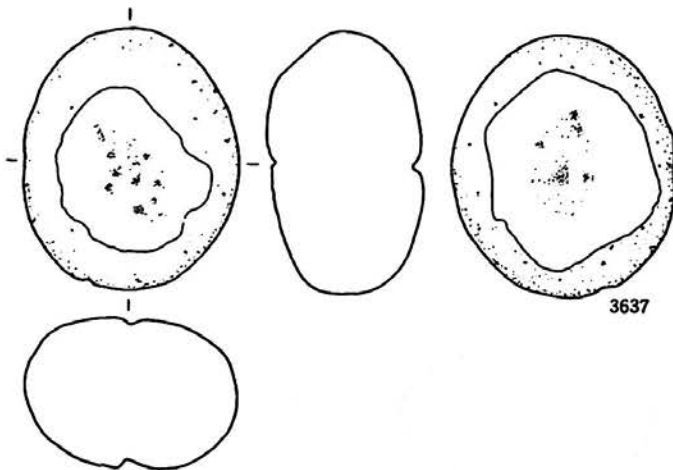

3637

第382図 遺構外出土遺物(79)

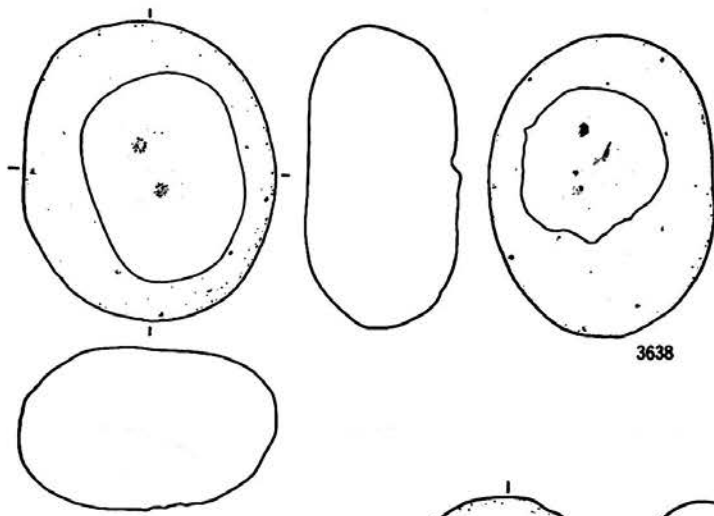

3638

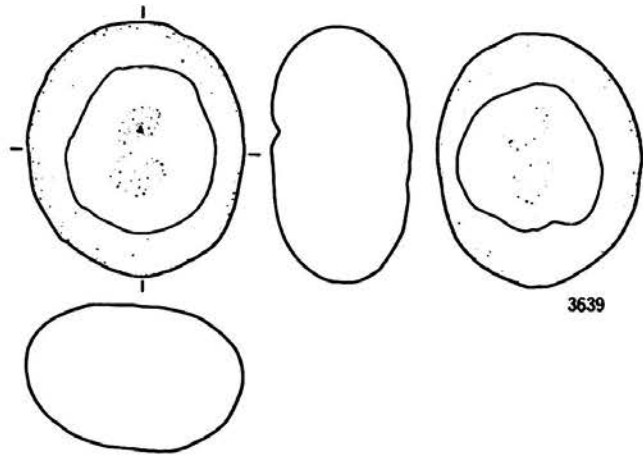

3639

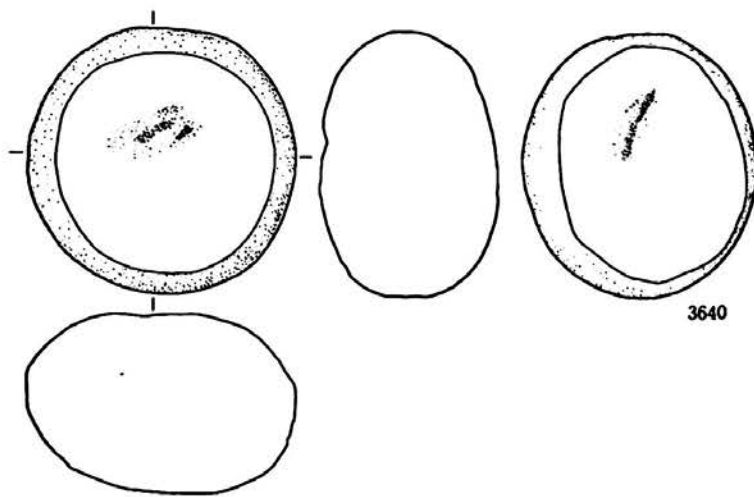

3640

第383図 遺構外出土遺物(80)

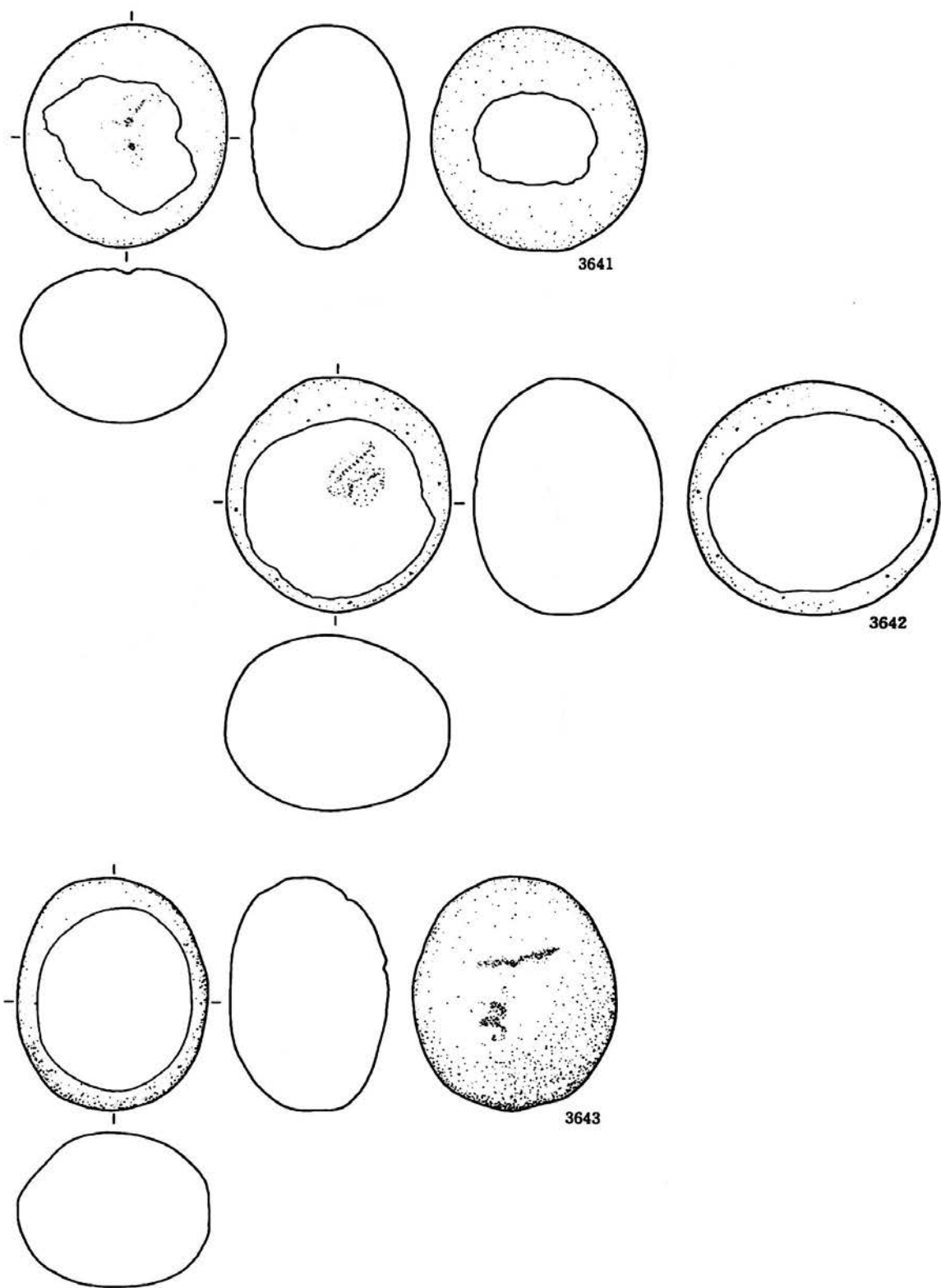

第384図 遺構外出土遺物(81)

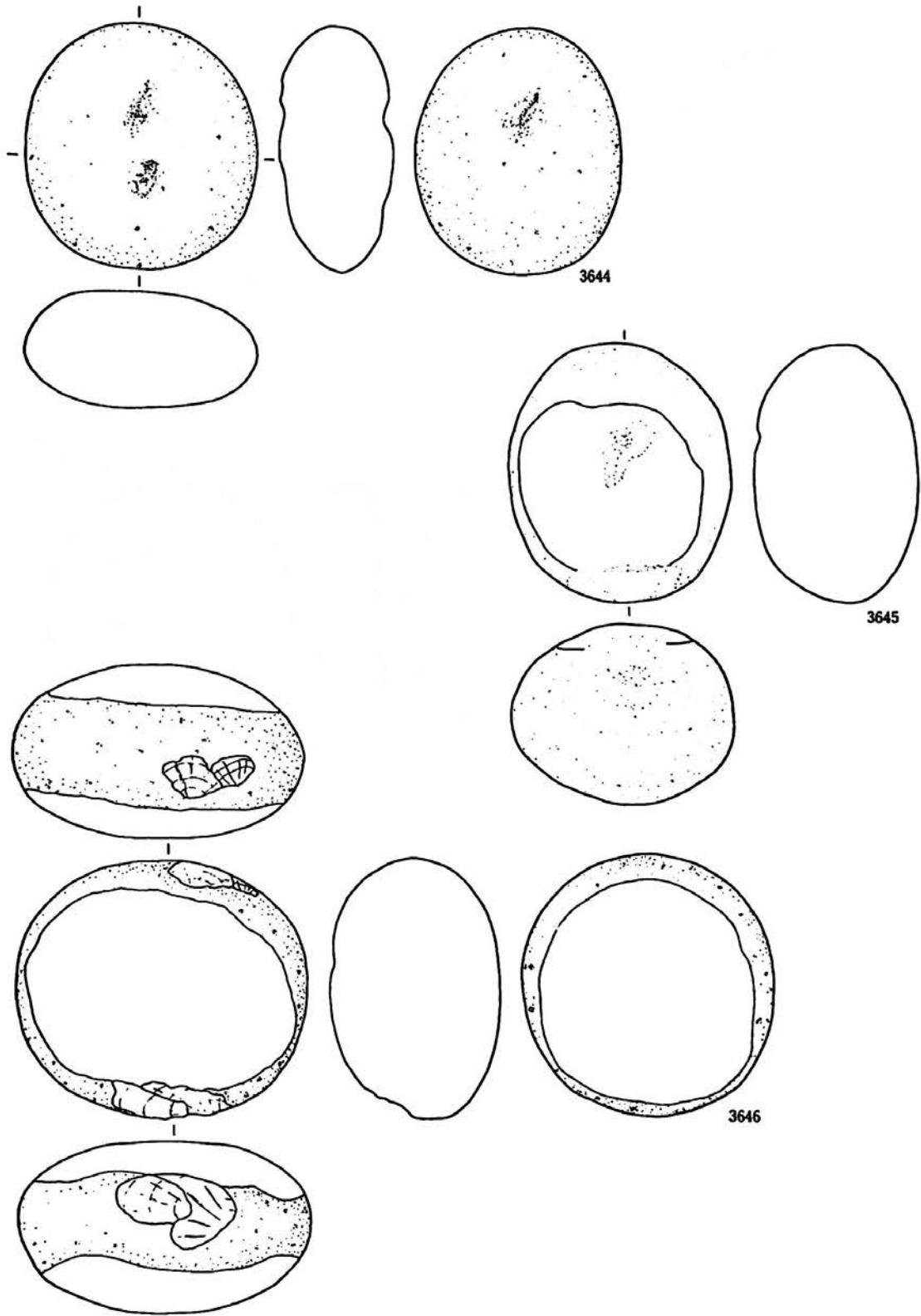

第385図 遺構外出土遺物(82)

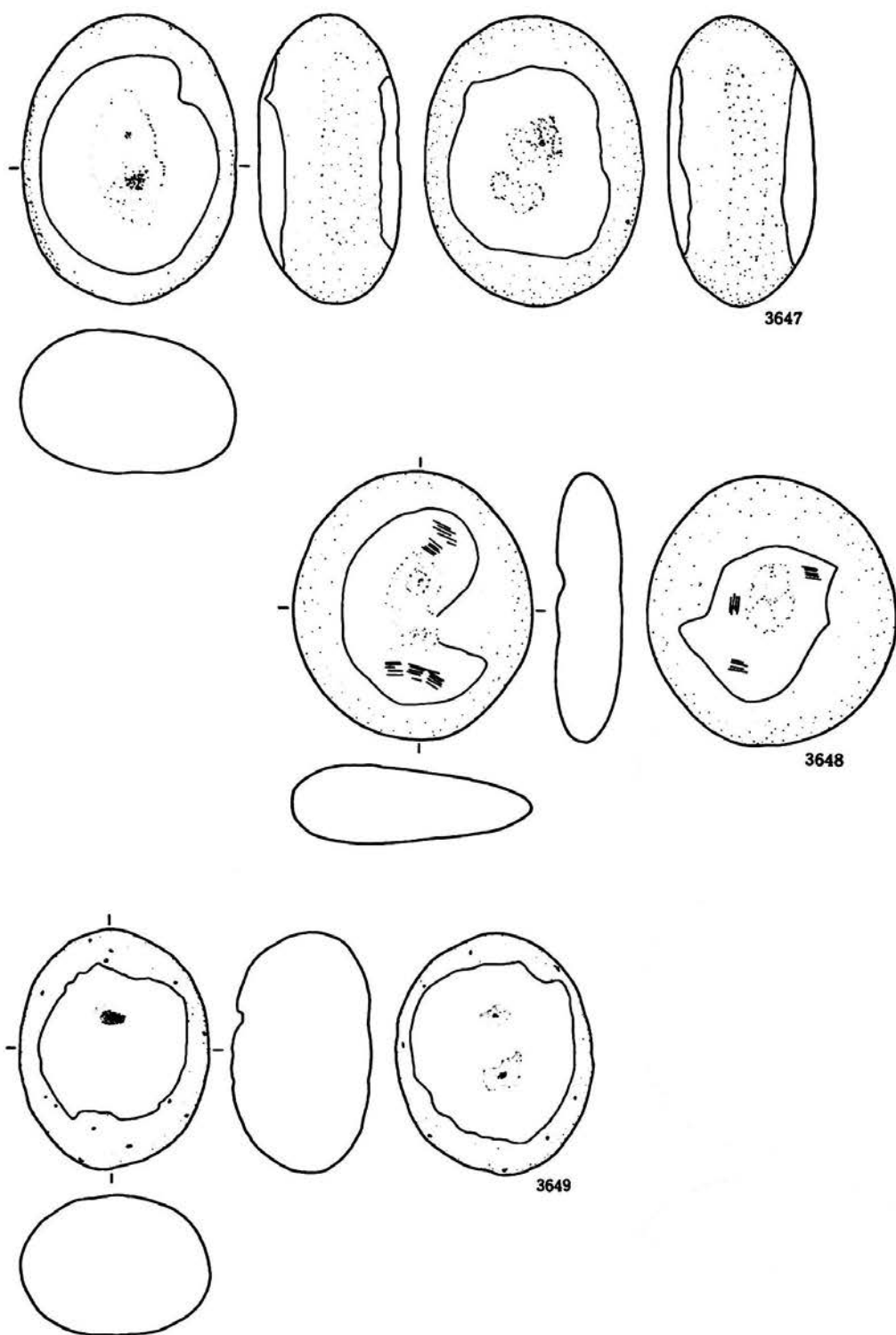

第386図 遺構外出土遺物(83)

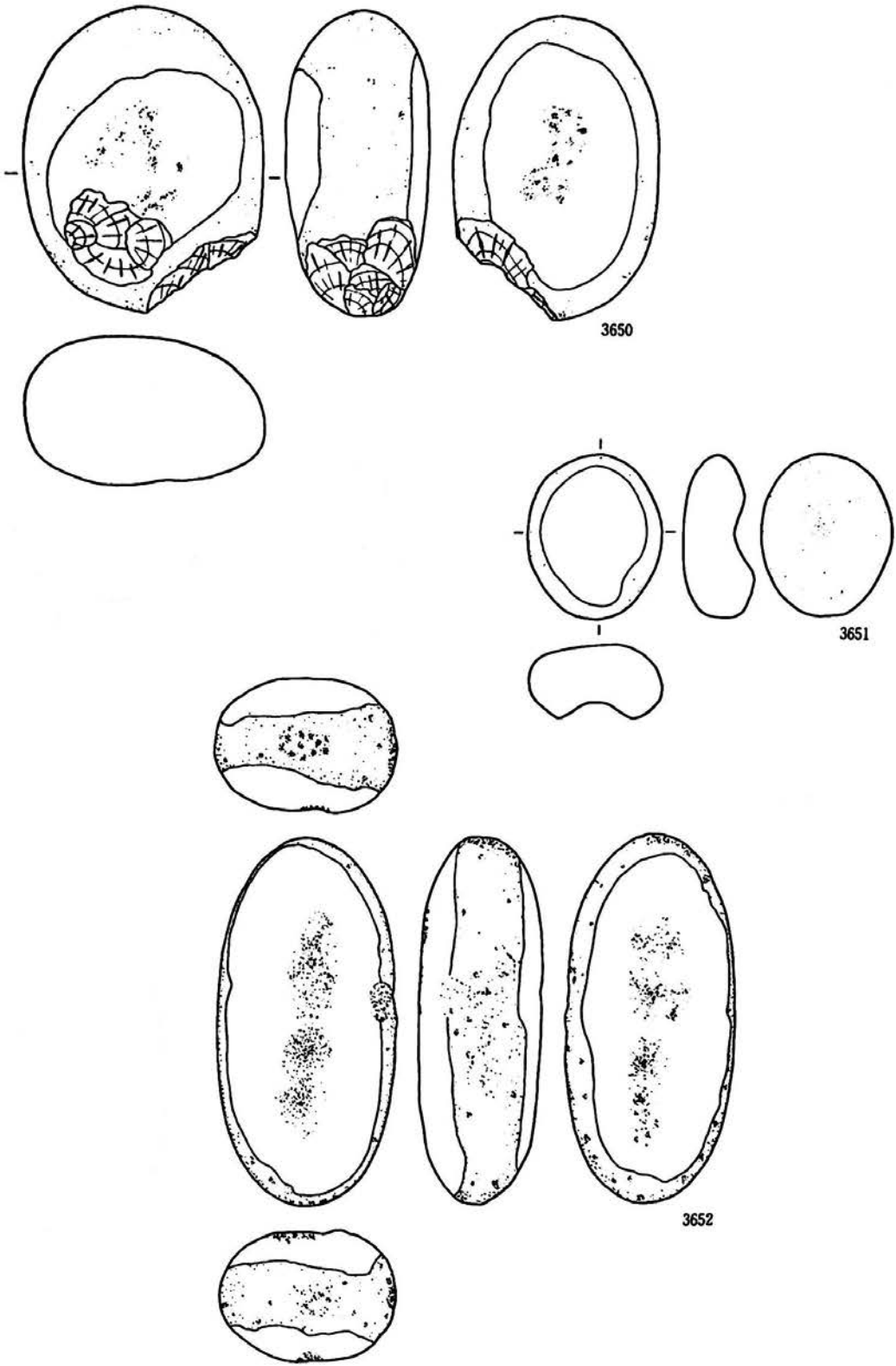

第387図 遺構外出土遺物(84)

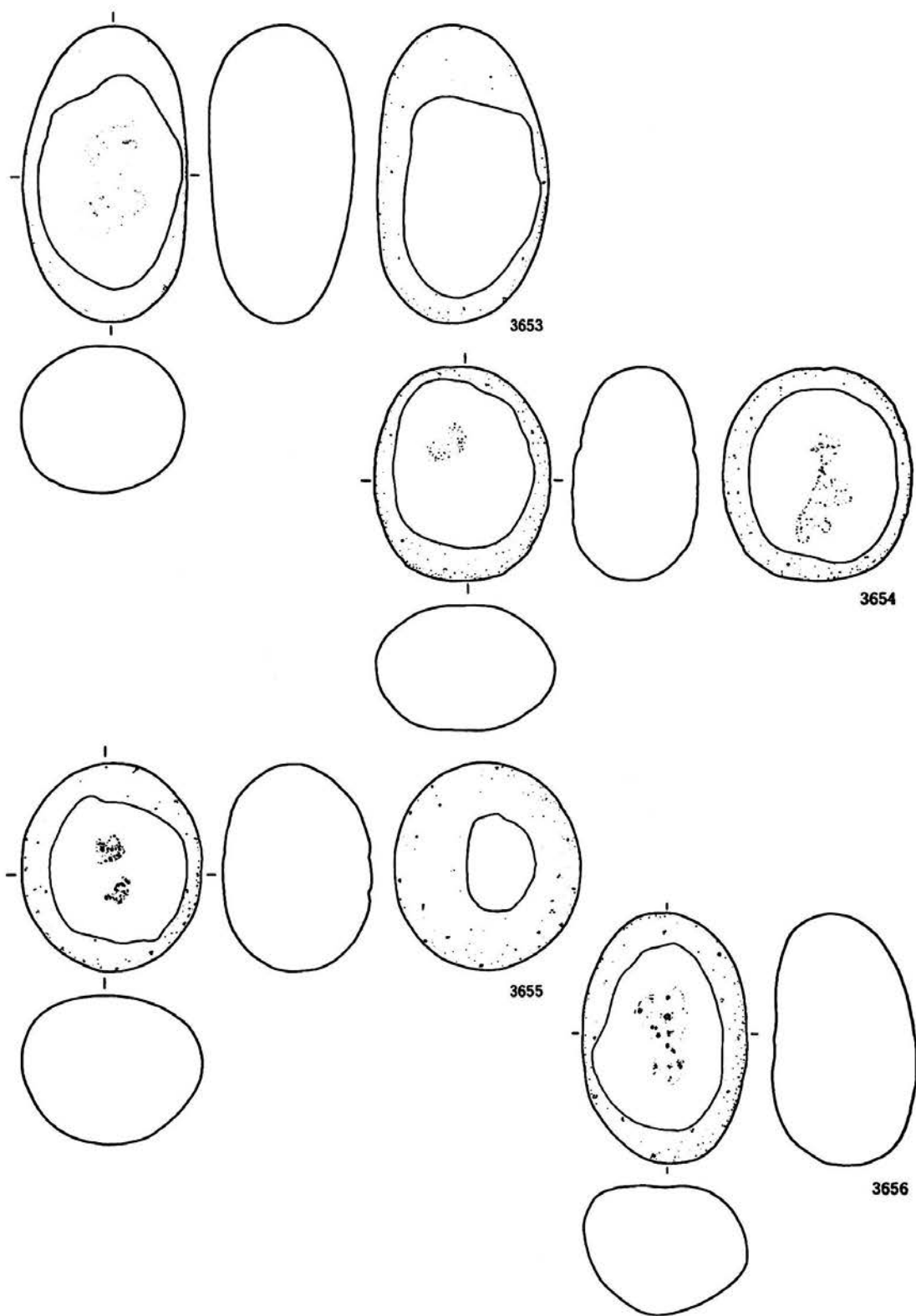

第388図 遺構外出土遺物(85)



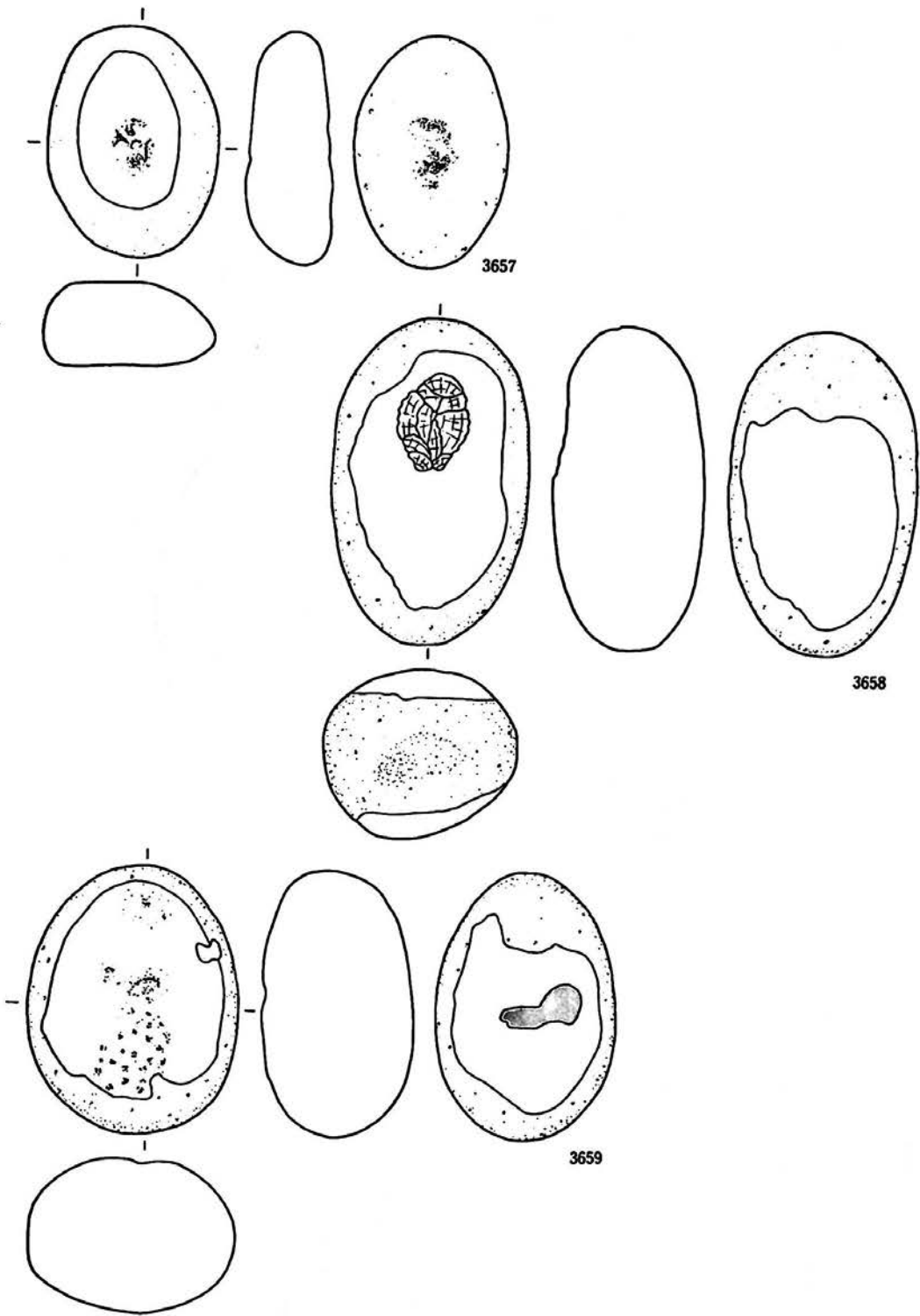

第389図 遺構外出土遺物(86)

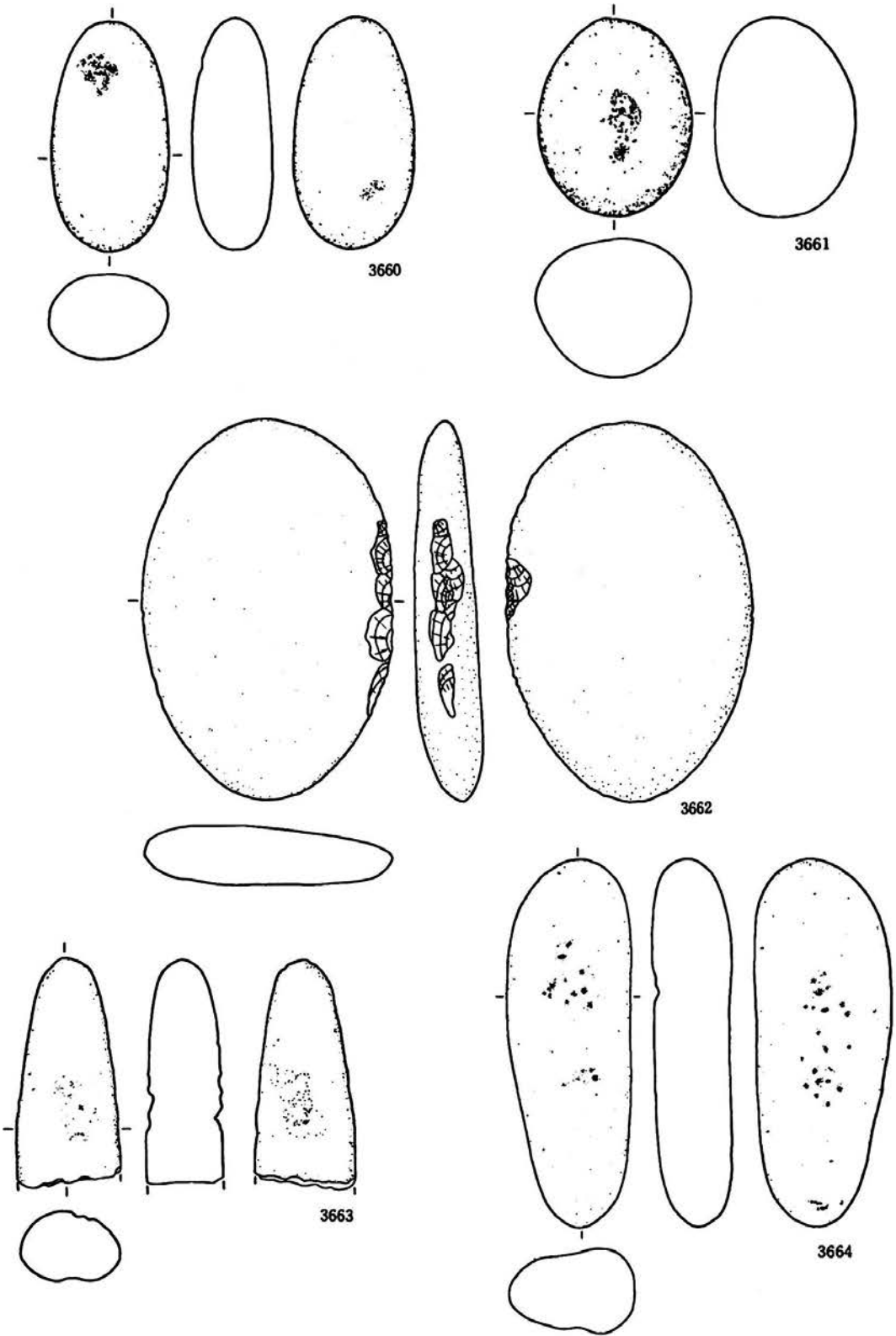

第390図 遺構外出土遺物(87)

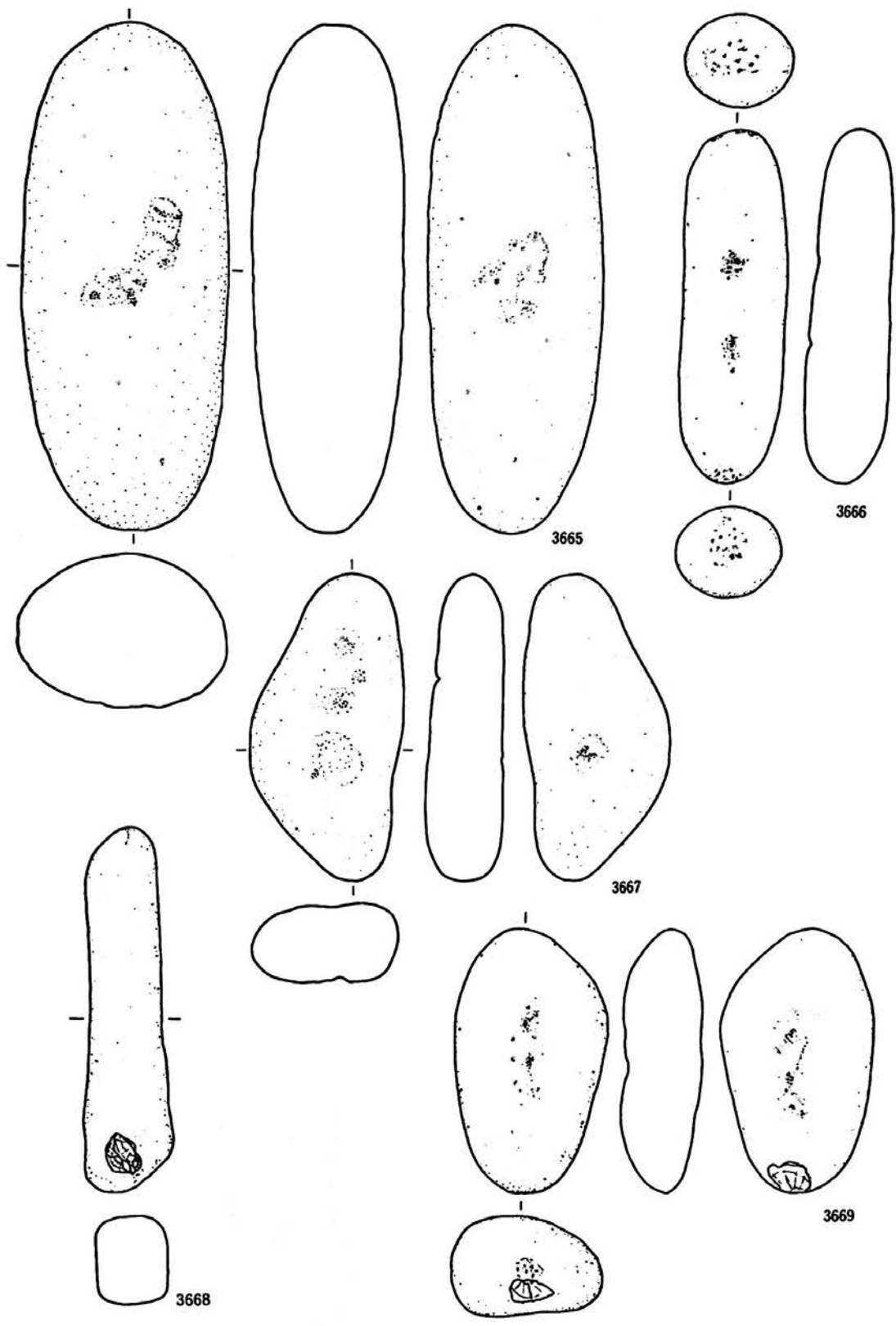

第391図 遺構外出土遺物(88)

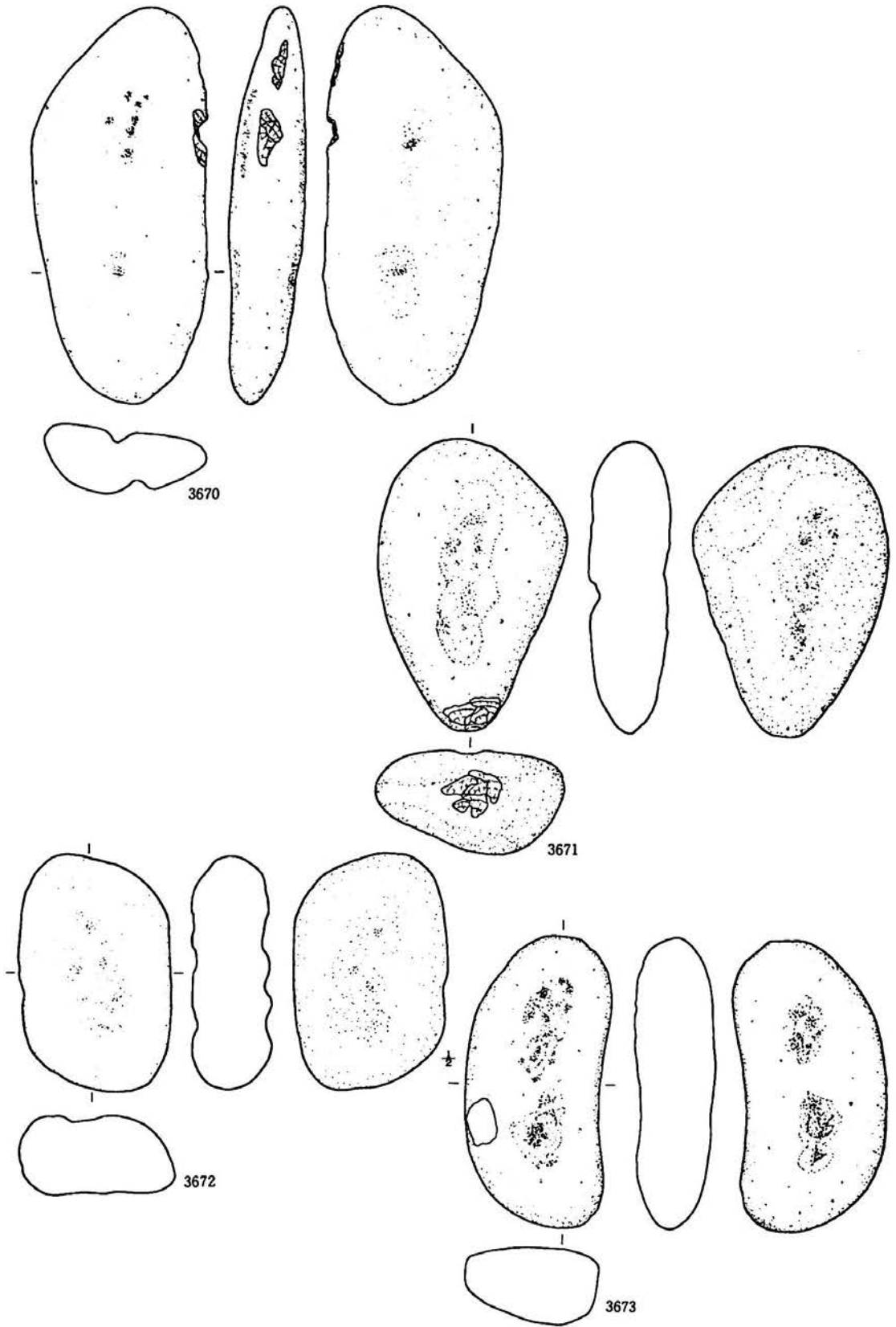

第392図 遺構外出土遺物(89)

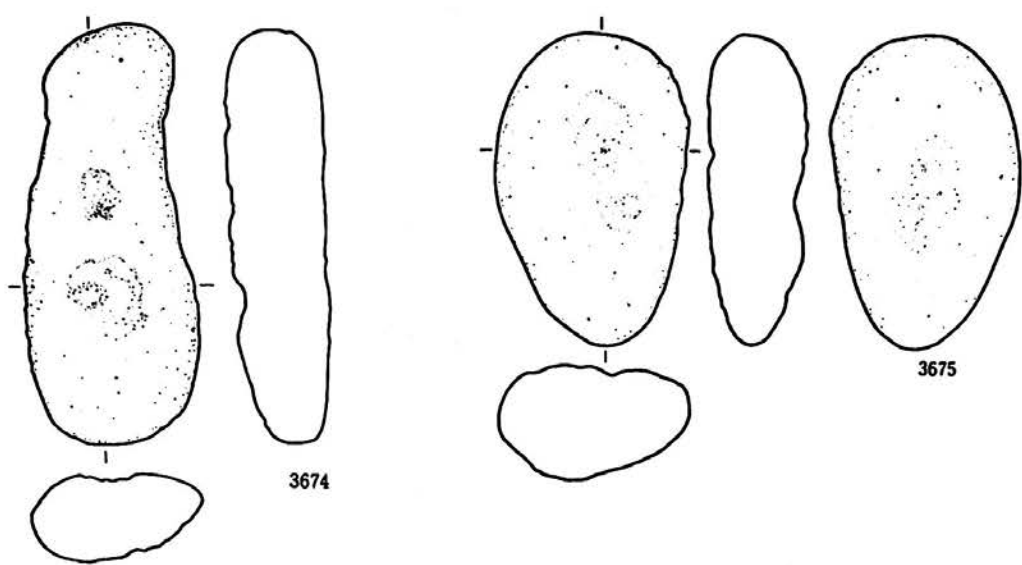

3674

3675

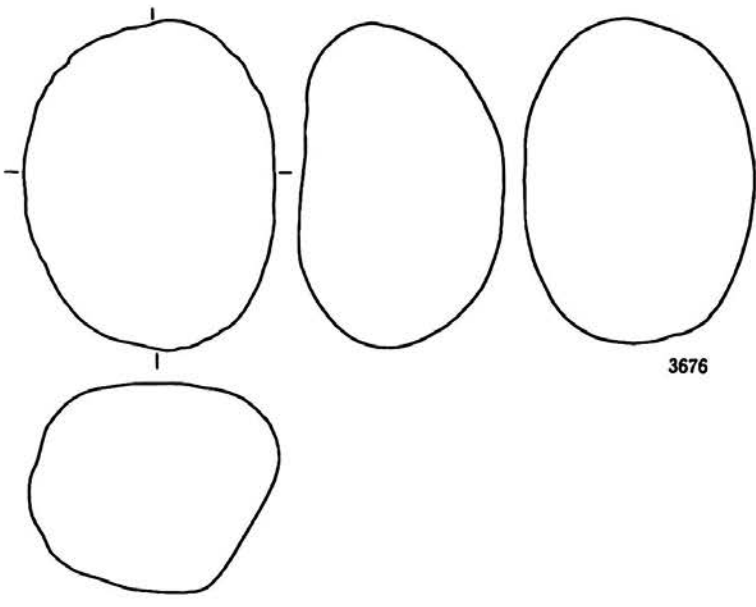

3676

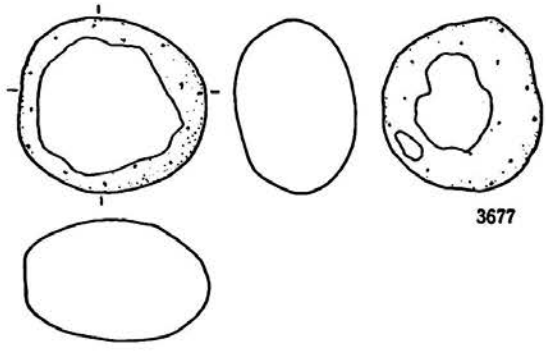

3677

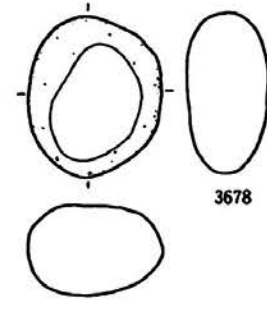

3678

第393図 遺構外出土遺物(90)

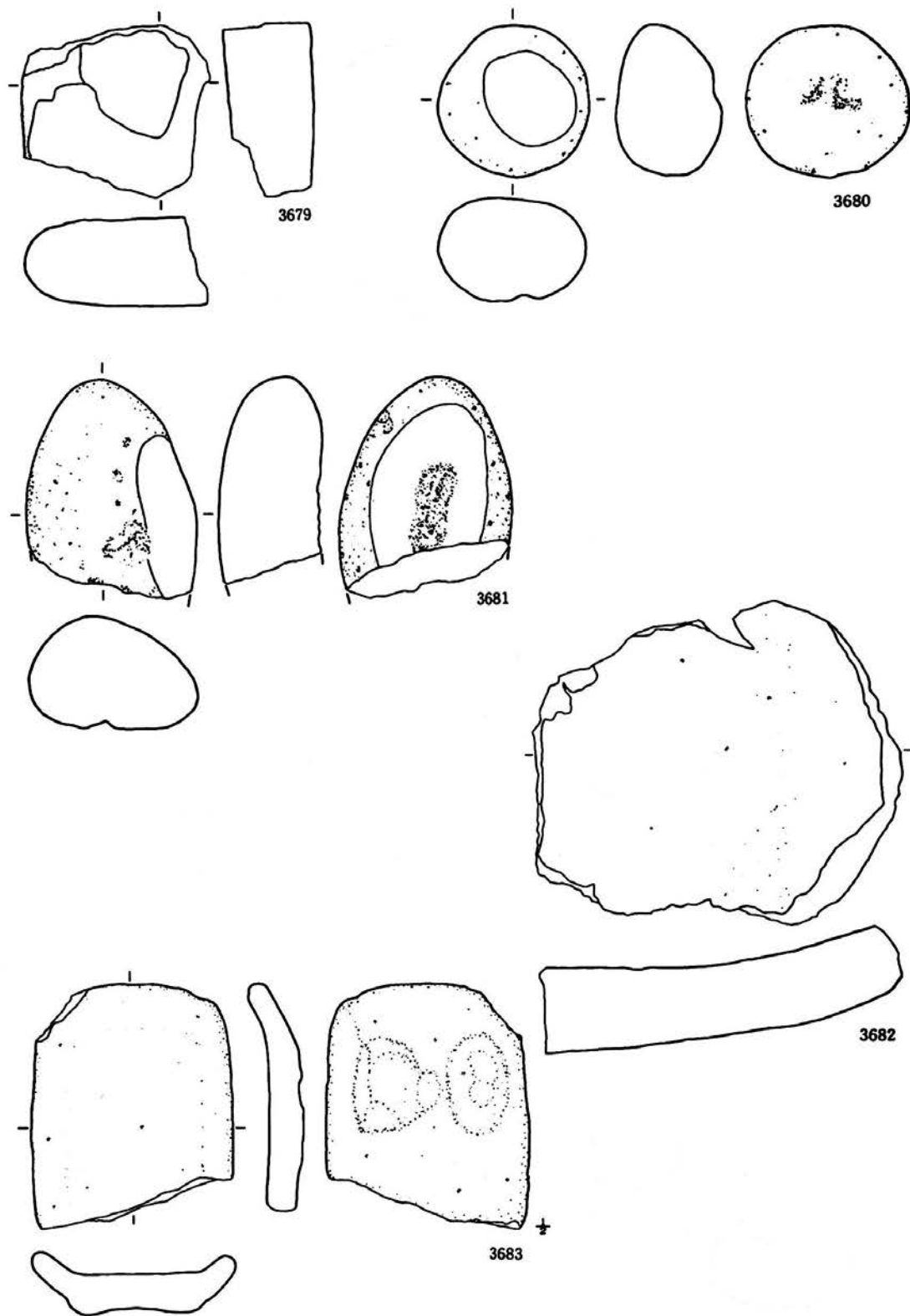

第394図 遺構外出土遺物(9)

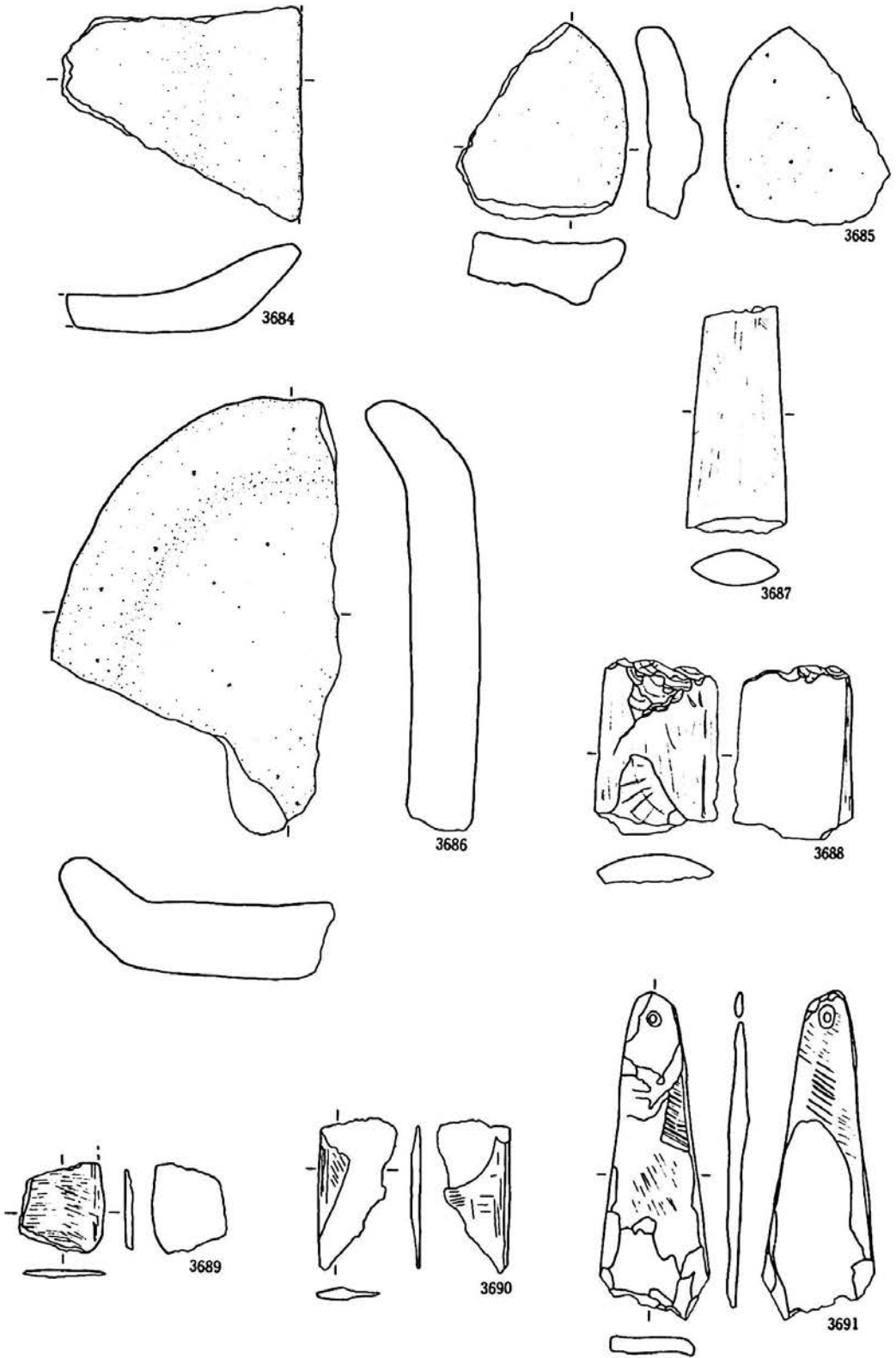

第395図 遺構外出土遺物(92)

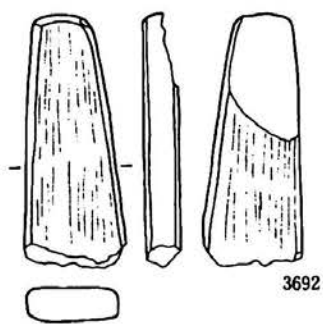

3692

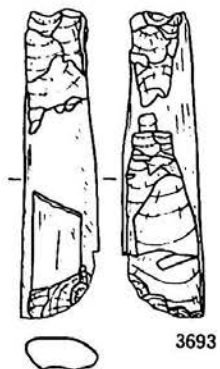

3693

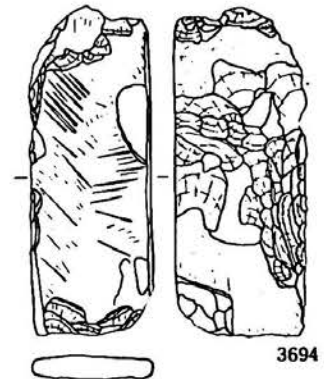

3694

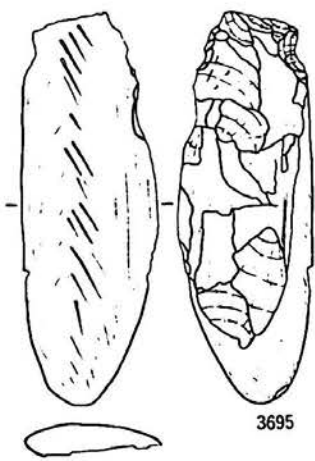

3695

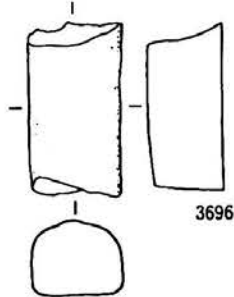

3696

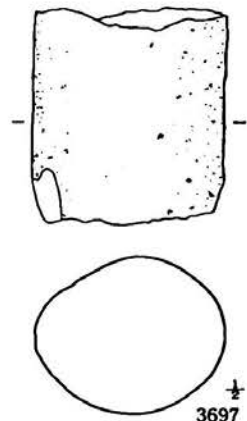

3697

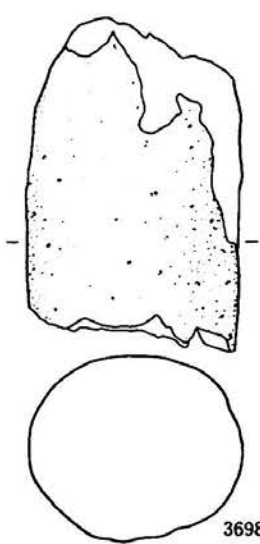

3698



3699

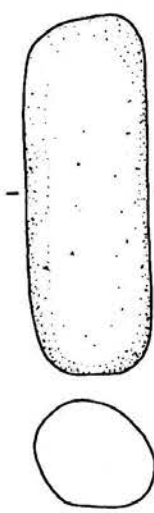

3700

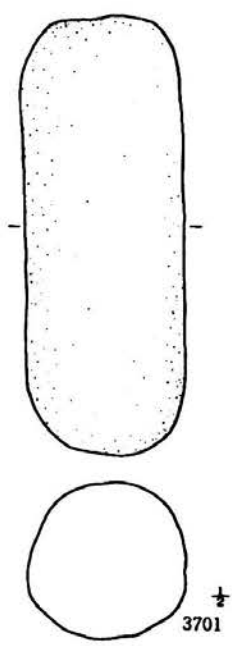

3701

第396図 遺構外出土遺物(93)



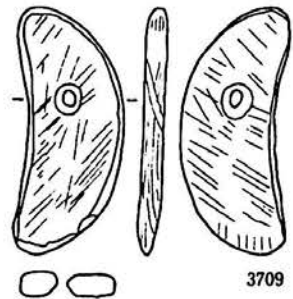
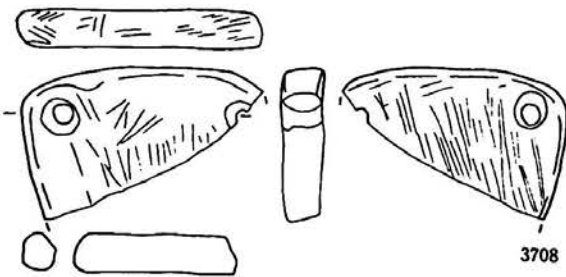
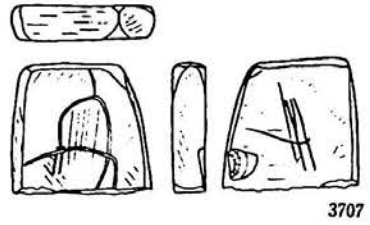
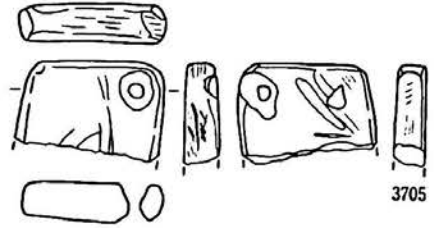
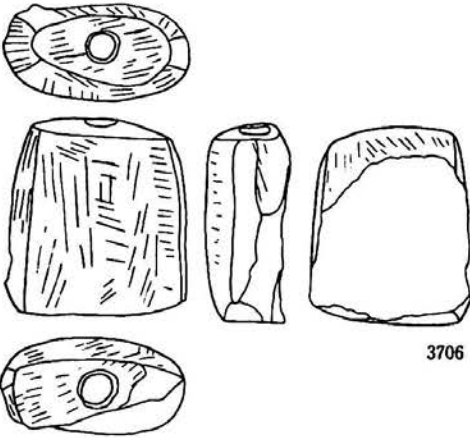
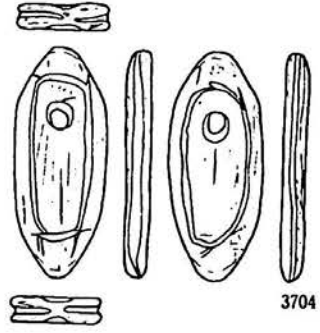
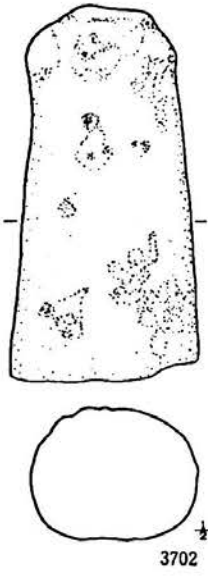

第397図 遺構外出土遺物(94)

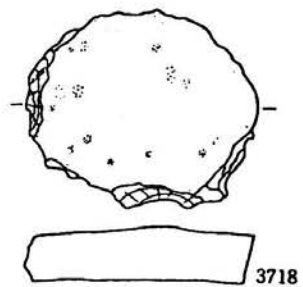
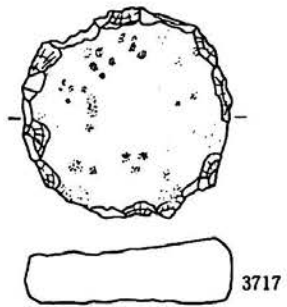
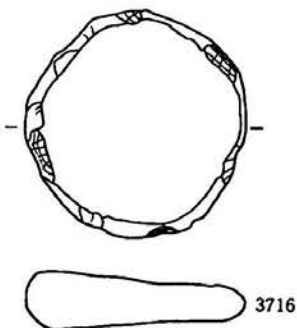
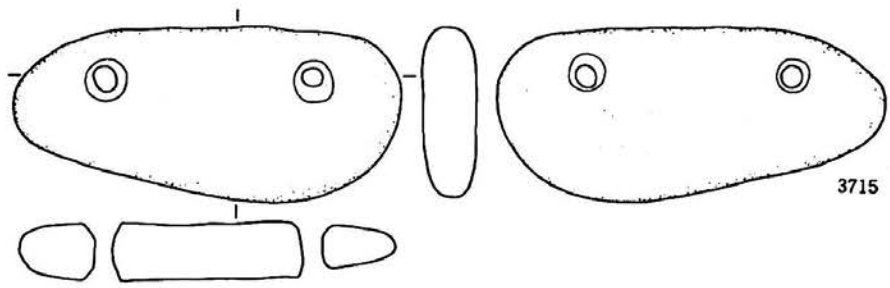
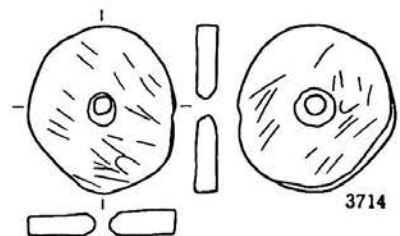
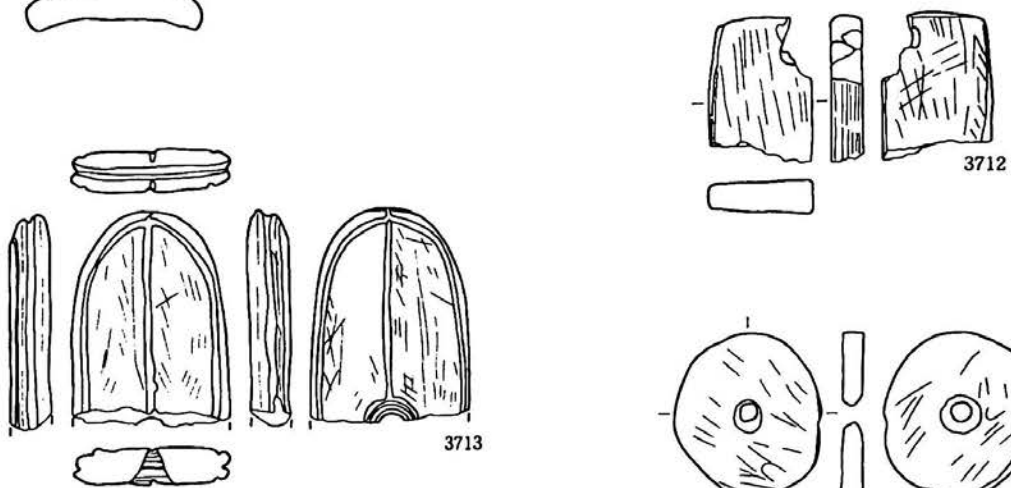
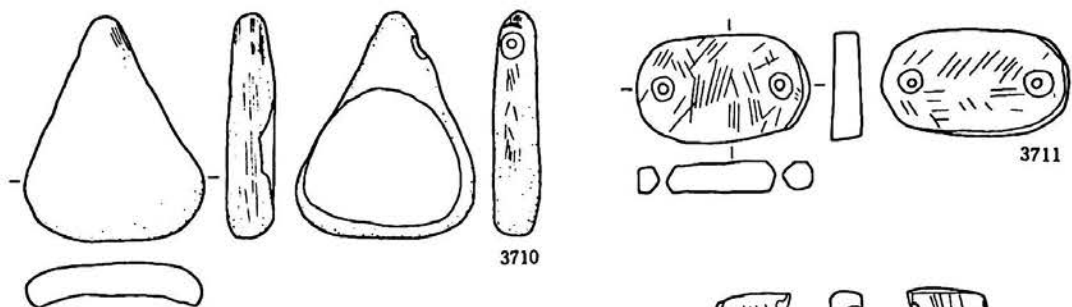

第398図 遺構外出土遺物(95)

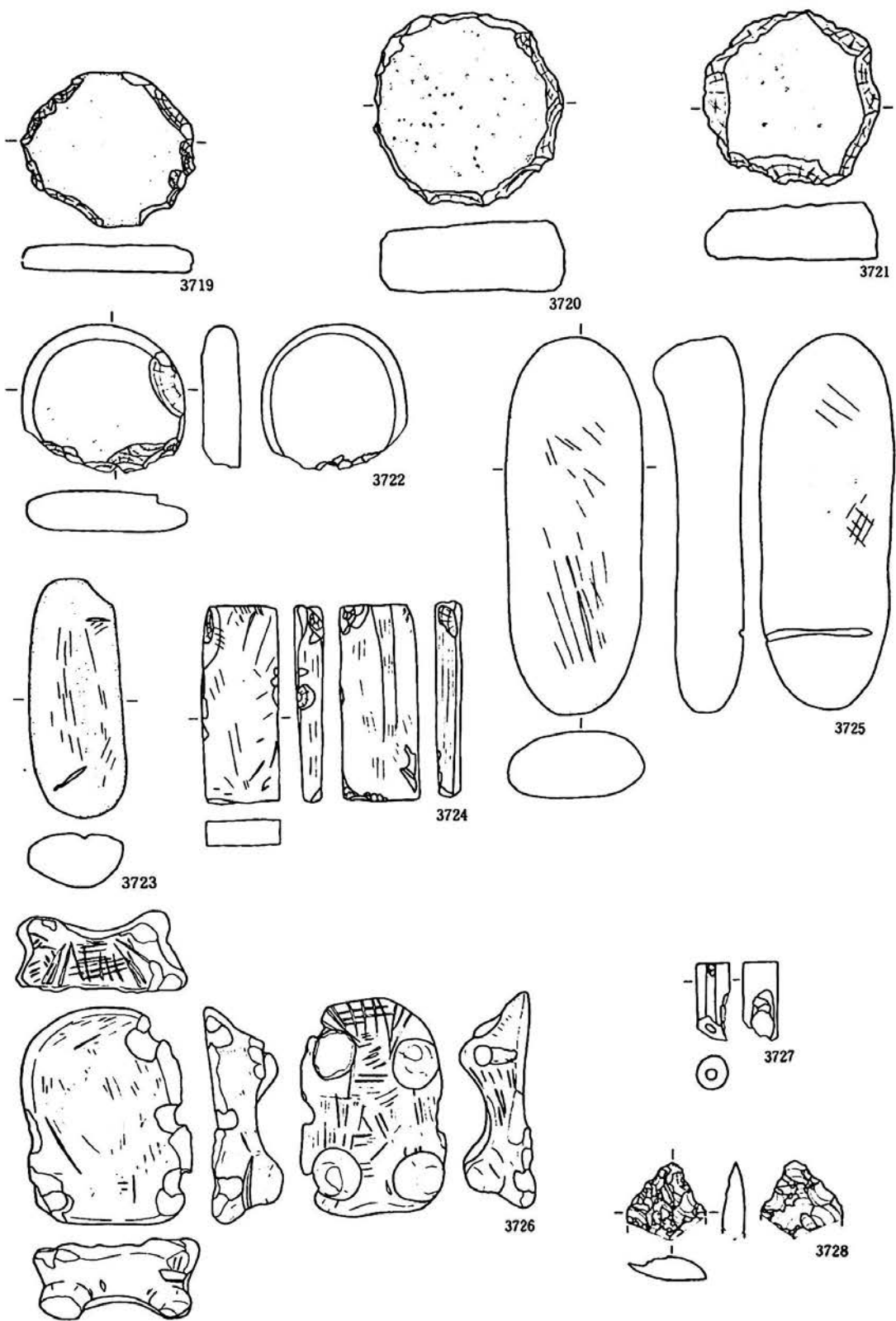

第399図 遺構外出土遺物(96)

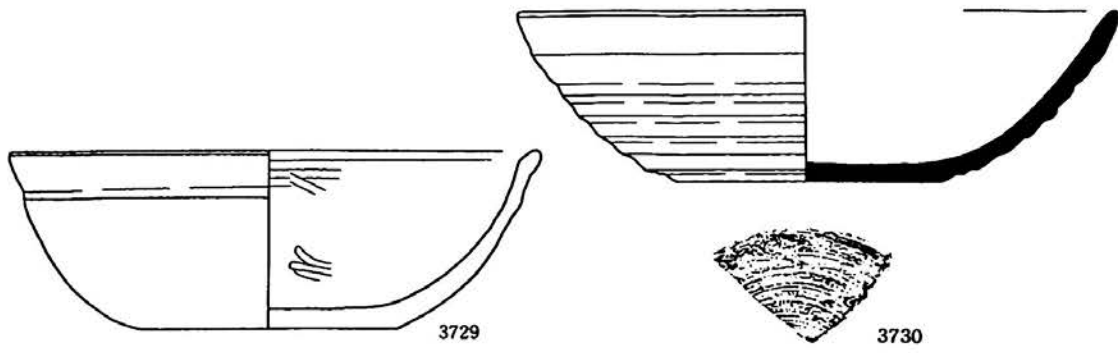

I 18住居跡



C 22①住居跡

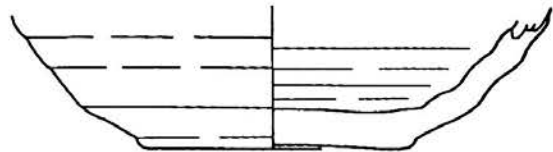
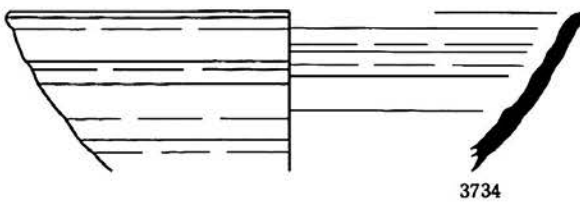
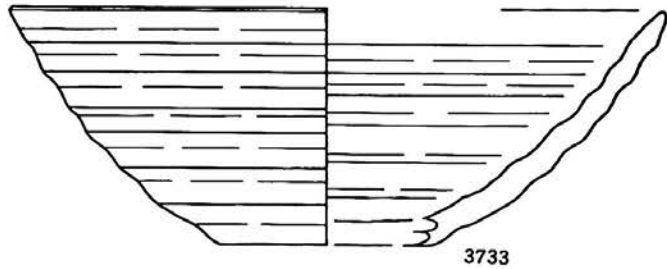
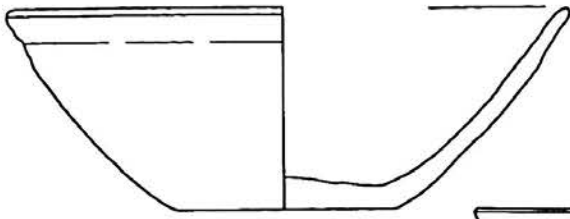

第400図 I 18・C 22①・E 23①住居跡出土遺物(1)

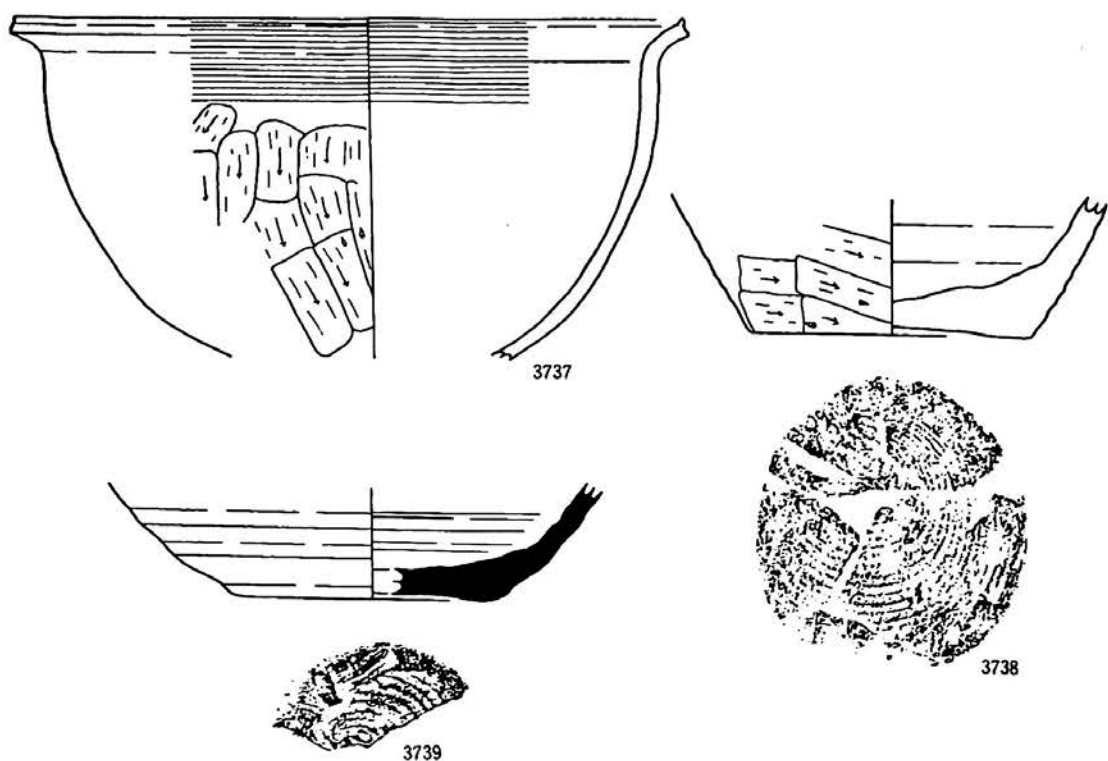

E 23①住居跡

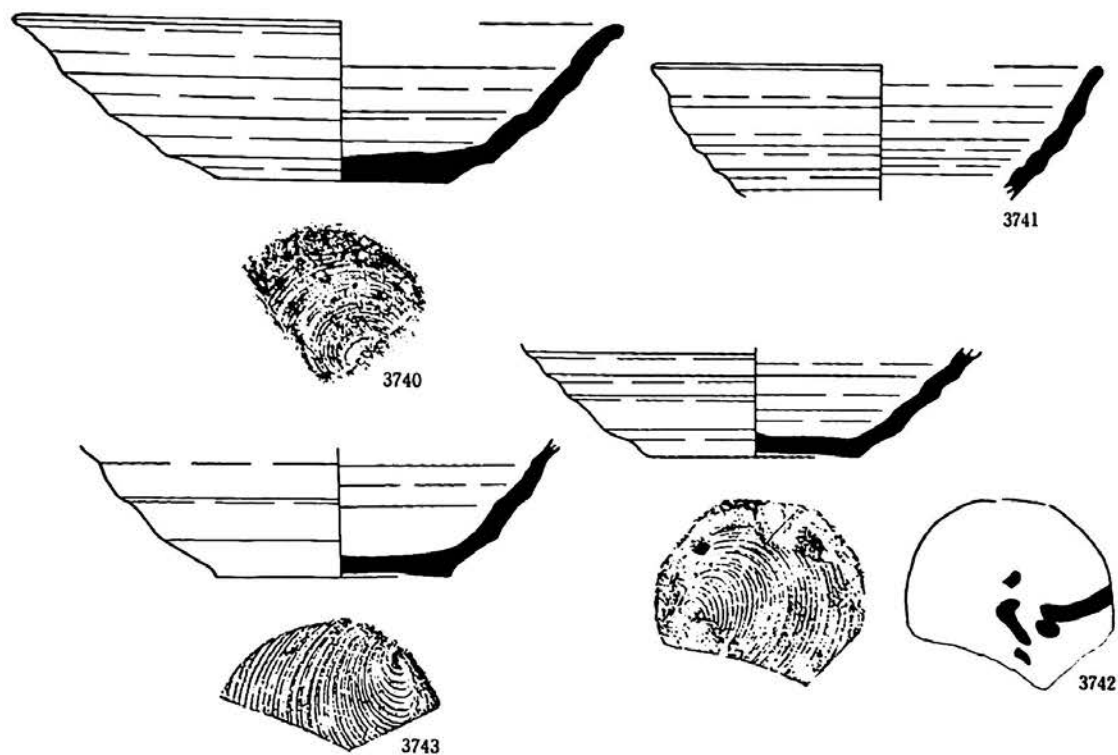

第401図 E 23①(2)・H 25①住居跡出土遺物(1)

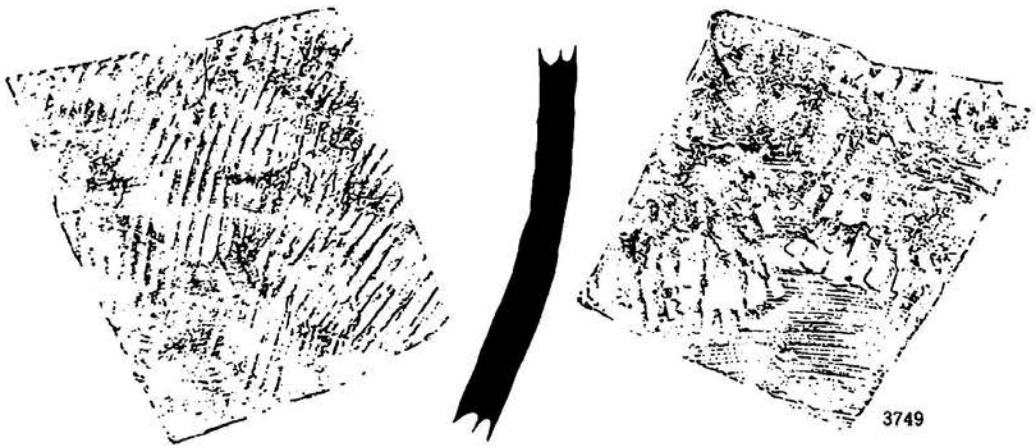
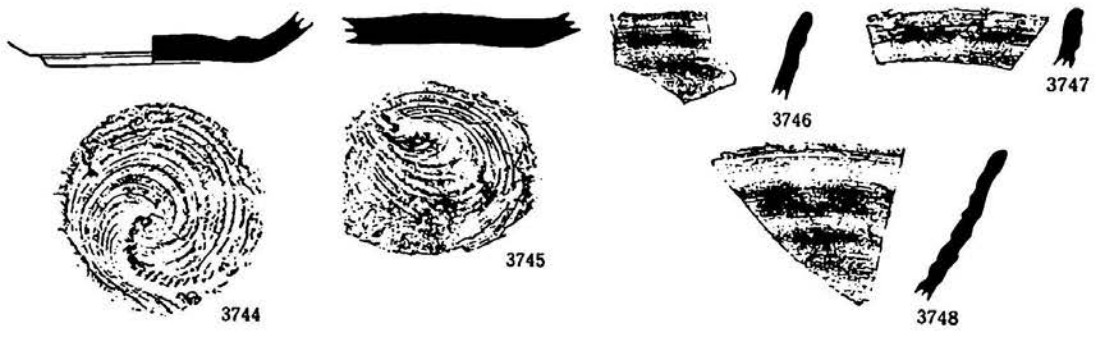

H25①住居跡

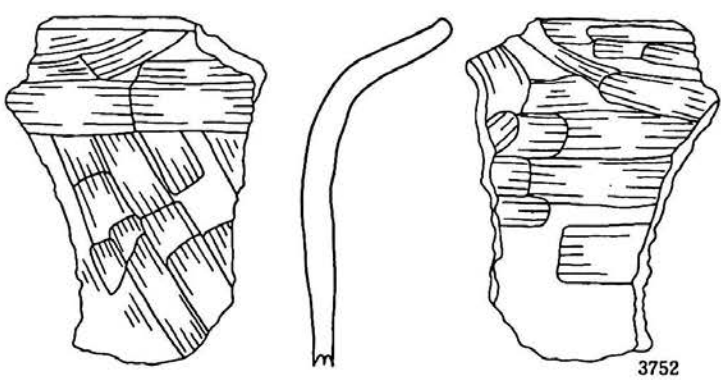
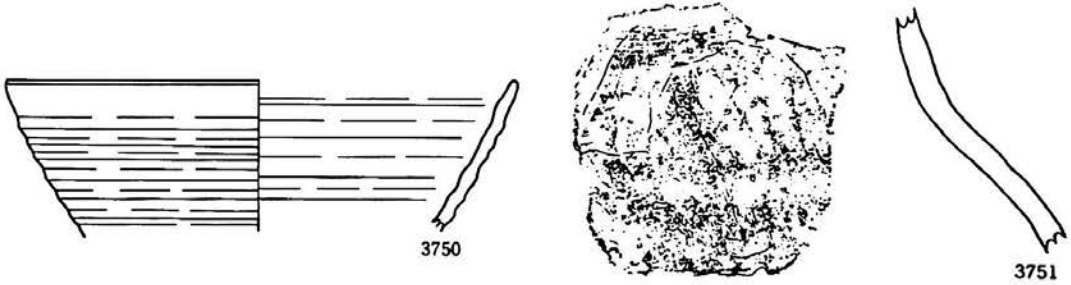

第402図 H25①(2)・M42②住居跡出土遺物(1)

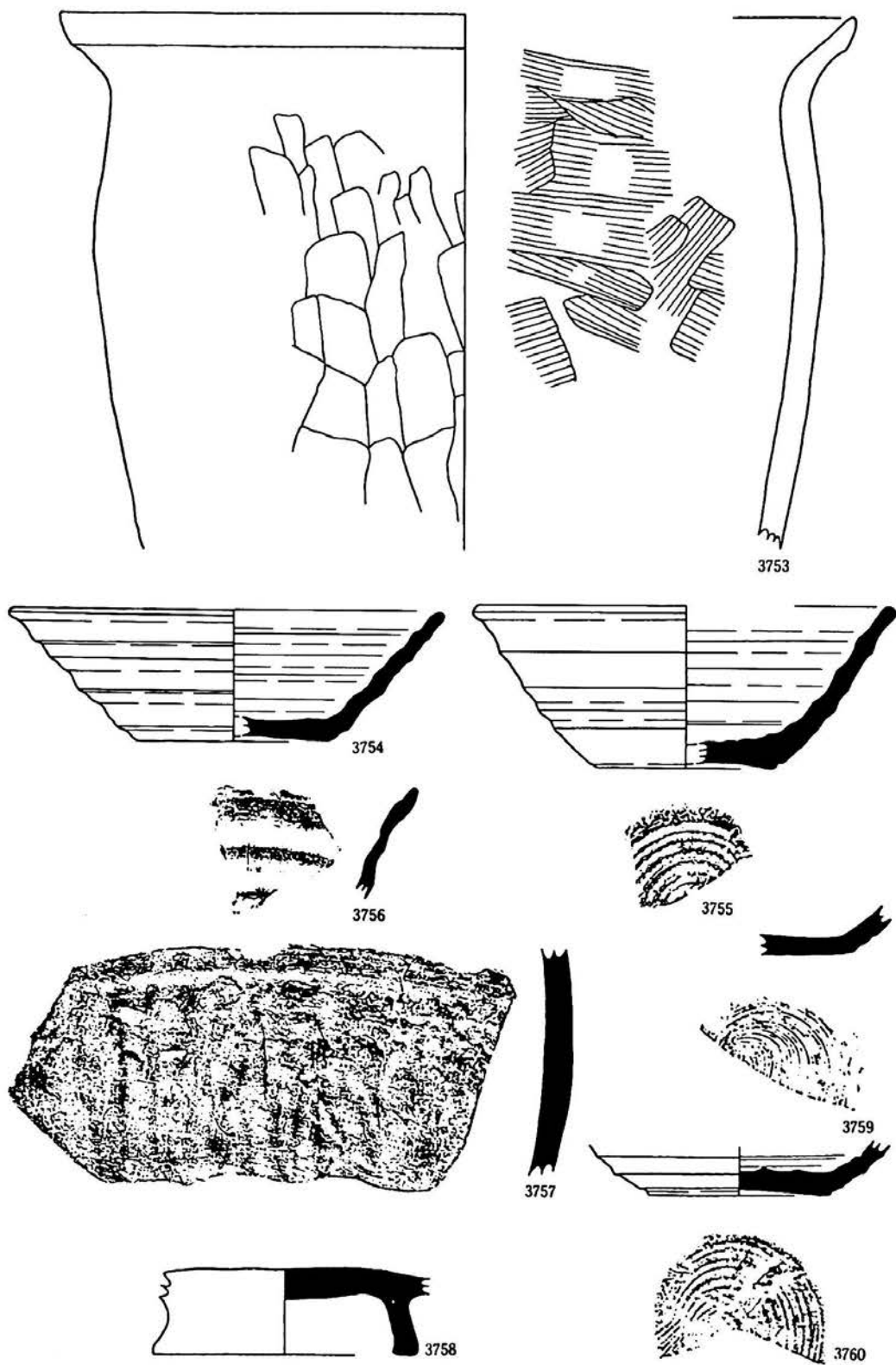

第403图 M42②住居跡出土遺物(2)

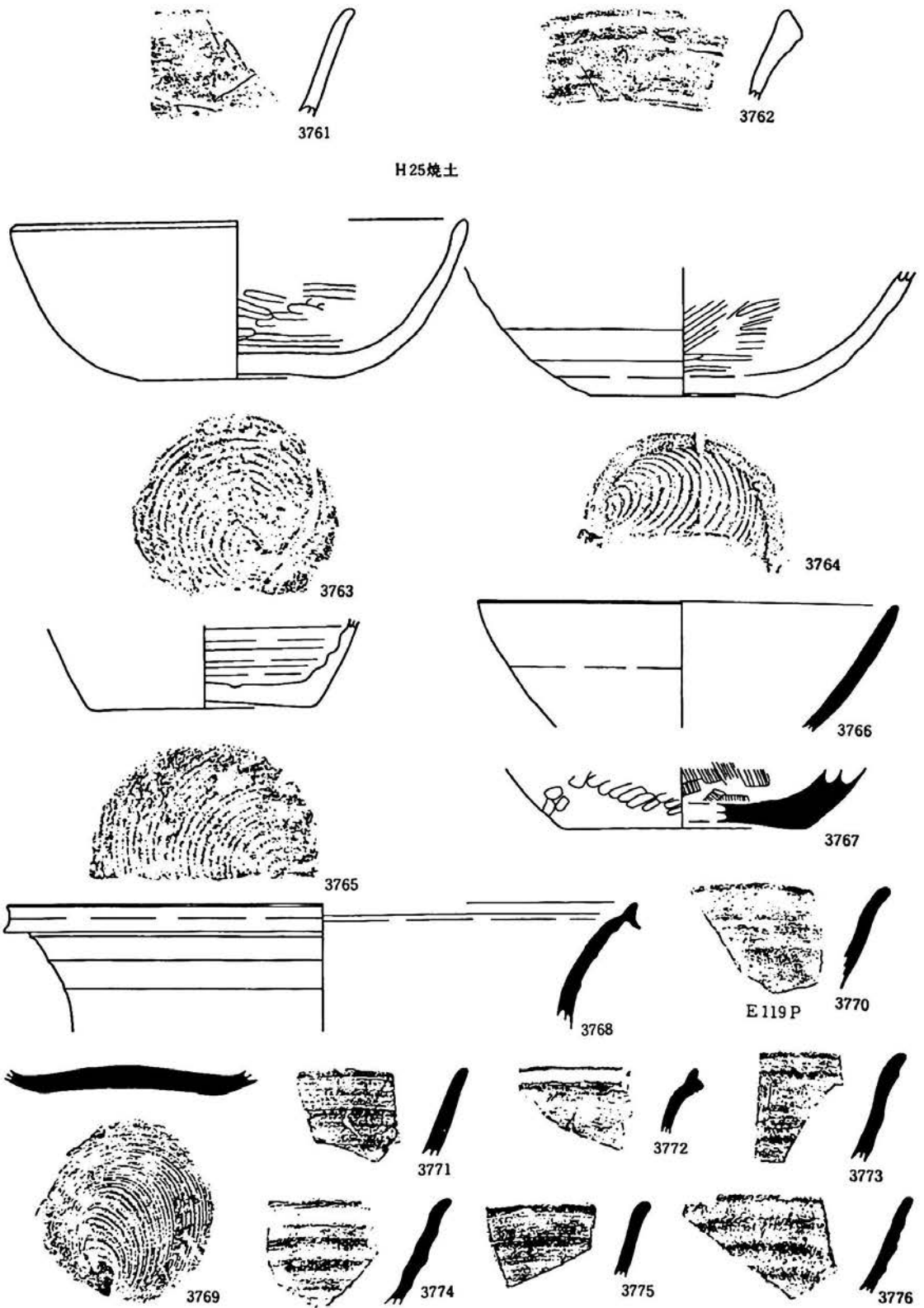

第404図 H25焼土遺構・E119P・遺構外出土遺物



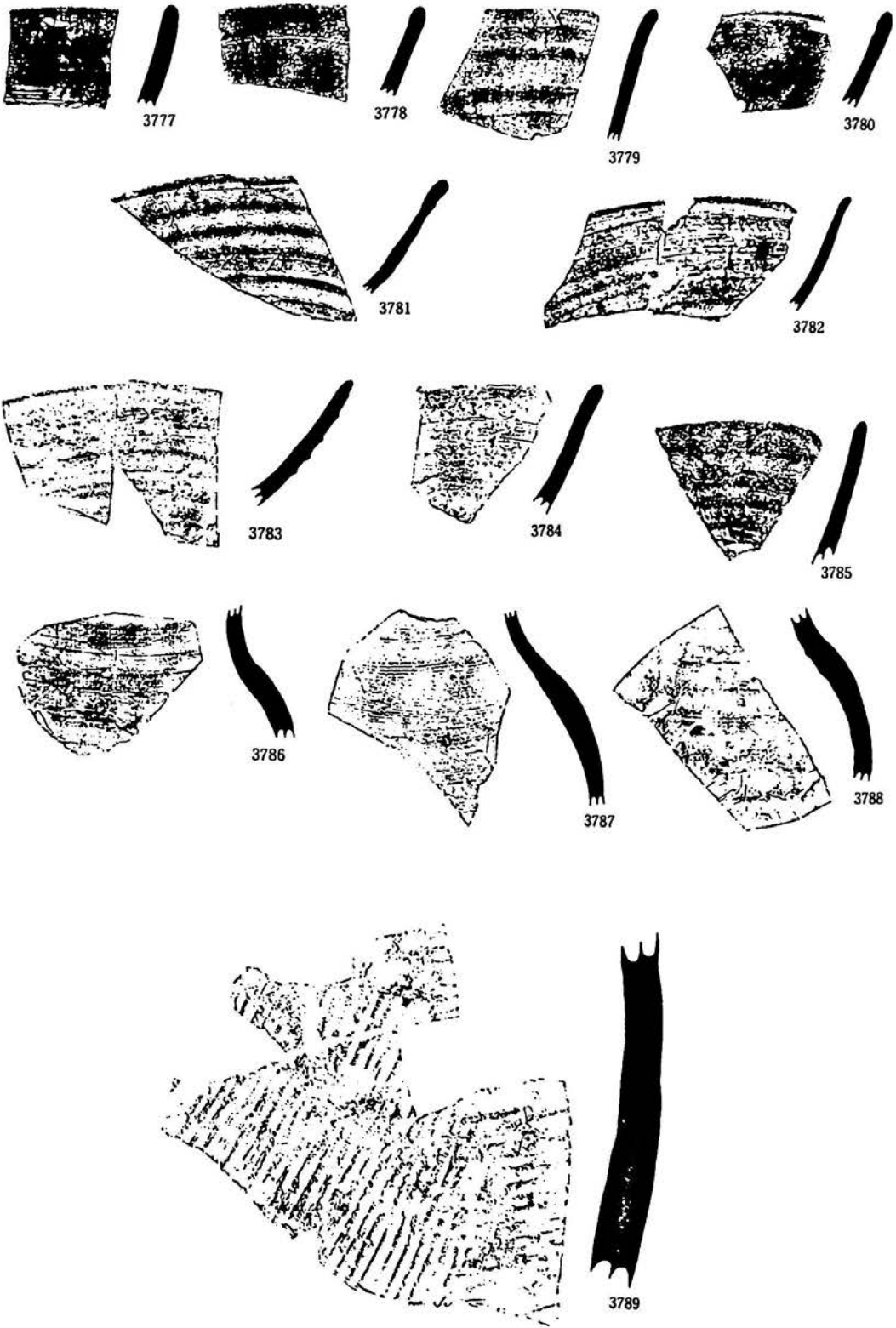

第405図 遺構外出土遺物

第1表 土器一覽表 (遺構内)

| 番号 | 出土地点       | 器種   | 部位   | 分類      | 備考                | 原体  | 方向 |
|----|------------|------|------|---------|-------------------|-----|----|
| 1  | J 16住床面    | 深鉢   | 口~体上 | III-5   |                   | RL  | 縦  |
| 2  | J 16住床内    | 深鉢   | 体    | III-5   | 外側に付着物            | 燃系  | 縦  |
| 3  | J 16住内埋設   | 深鉢   | 体下~底 | III-5   |                   | LR  | 縦  |
| 4  | J 16住床面    | 深鉢   | 体下~底 | III-5   | 焼成                | 燃系  | 縦  |
| 5  | J 16住床面    | 深鉢   | 口    | III-5   |                   | RL  | 縦  |
| 6  | J 16住埋土    | 深鉢   | 口    | III-5   |                   | LR  | 縦  |
| 7  | J 16住埋土    | 深鉢   | 口    | III-3-C | 液頂部に刺突充眼半円形区画     | LR  | 縦  |
| 8  | J 16住埋土    | 深鉢   | 体上   | III-3-C | 三日月状隆帯に円形刺突       | RL  | 縦  |
| 11 | F 18住埋土    | 深鉢   | 口~体上 | III-3-B |                   | LR  | 縦  |
| 12 | F 18住埋土    | 深鉢   | 口    | IV-1    |                   | 燃系  | 縦  |
| 13 | F 18住埋土    | 小型土器 | 底    | III-5   | 焼成                |     |    |
| 14 | F 18住埋土    | 深鉢   | 底    | III-5   | 底部木炭痕             |     |    |
| 15 | F 18住埋土    | 深鉢   | 底    | III-5   | 焼成                |     |    |
| 16 | F 18住埋土    | 深鉢   | 底    | III-5   |                   |     |    |
| 17 | F 18住埋土    | 深鉢   | 口~体上 | III-1   | 摩滅                | LR  | 縦  |
| 18 | F 18住埋土    | 深鉢   | 口~体上 | III-1   |                   | LR  | 縦  |
| 19 | F 18住埋土    | 鉢    | 口~体上 | VII     | 口縁突起の下に瘤付 平行洗線    |     |    |
| 20 | F 18住埋土    | 深鉢   | 口    | III-3-A |                   | 燃系  | 縦  |
| 21 | F 18住埋土    | 深鉢   | 口    | III-3-A | 肩部に刺突列            | 不明  |    |
| 22 | F 18住埋土    | 深鉢   | 体    | III-1   |                   | LR  | 縦  |
| 23 | F 18住埋土    | 鉢    | 体    | VII     | 平行洗線              |     |    |
| 31 | F 19住床面    | 深鉢   | 口~体上 | III-2   |                   | RL  | 横  |
| 32 | F 19住埋土    | 深鉢   | 口    | III-3-A | 口縁の管状突起           | LR  | 縦  |
| 33 | F 19住埋土    | 深鉢   | 体    | III-2   |                   | LR  | 横  |
| 34 | F 19住埋土    | 深鉢   | 体~底  | III-5   | 焼成                | LR  | 縦  |
| 35 | F 19住埋土    | 深鉢   | 底    | III-5   | 焼成                |     |    |
| 36 | F 19住埋土    | 深鉢   | 体    | III-3-C | 三日月状隆帯状           | RLR | 縦  |
| 38 | I 19住埋土    | 深鉢   | 口~底  | III-3-C | 三日月状隆帯 液頂部内側に鬚状突起 | 燃系  | 縦  |
| 39 | I 19住埋土    | 深鉢   | 底    | III-5   | 底部木炭痕             |     |    |
| 40 | I 19住埋土    | 深鉢   | 口~体上 | III-5   |                   | RL  | 縦  |
| 41 | I 19住内埋設   | 深鉢   | 体~底  | III-5   | 焼成                | 燃系  | 縦  |
| 42 | I 19住埋土    | 深鉢   | 口~体上 | III-5   |                   | 燃系  | 縦  |
| 43 | I 19住埋土    | 深鉢   | 体下~底 | III-5   |                   | 燃系  | 縦  |
| 44 | I 19住埋土    | 小型土器 | 底    | III-5   | 焼成                | LR  | 横  |
| 45 | I 19住埋土    | 深鉢   | 底    | III-5   |                   |     |    |
| 46 | I 19住埋土    | 深鉢   | 底    | III-5   | 底部後の炭痕            |     |    |
| 47 | I 19住埋土    | 深鉢   | 口    | IV-1    |                   | LR  | 縦  |
| 49 | I 19住埋土    | 深鉢   | 口    | IV-1    | 液状口縁              | LR  | 縦  |
| 52 | J 19住内埋土   | 深鉢   | 体上   | III-3-C | 三日月状隆帯 焼成         | 燃系  | 縦  |
| 53 | J 19住床面    | 深鉢   | 体下~底 | III-5   |                   | RL  | 縦  |
| 54 | J 19住埋土    | 深鉢   | 底    | III-5   | 焼成                |     |    |
| 55 | J 19住内埋土   | 深鉢   | 底    | III-5   | 焼成                |     |    |
| 56 | J 19住床面    | 深鉢   | 底    | III-5   | 焼成                |     |    |
| 57 | J 19住内埋土   | 深鉢   | 体下~底 | III-5   | 焼成                | 燃系  | 縦  |
| 58 | J 19住埋土    | 深鉢   | 体~底  | III-5   |                   | 燃系  | 縦  |
| 59 | J 19住埋土    | 深鉢   | 口    | IV-1    | 刺突を伴う隆帯           |     |    |
| 66 | D 20住埋土    | 深鉢   | 口~底  | III-5   |                   | 燃系  | 縦  |
| 67 | D 20住埋設土器B | 深鉢   | 体~底  | III-5   | 焼成                | 燃系  | 縦  |
| 68 | D 20住埋土    | 深鉢   | 底    | III-5   | 焼成                |     |    |
| 69 | D 20住埋設土器A | 深鉢   | 体下~底 | III-5   |                   | LR  | 縦  |
| 70 | D 20住埋土    | 深鉢   | 底    | III-5   |                   |     |    |
| 71 | D 20住床面    | 深鉢   | 底    | III-5   |                   |     |    |
| 72 | D 20住埋土    | 深鉢   | 底    | III-5   |                   |     |    |
| 73 | D 20住埋土    | 深鉢   | 口~体上 | III-3-B | 三日月状隆帯            | 燃系  | 縦  |
| 74 | D 20住埋土    | 深鉢   | 口    | III-5   | 液状口縁 焼成           | 燃系  | 縦  |
| 75 | D 20住埋土    | 深鉢   | 口    | III-5   |                   | 燃系  | 縦  |
| 76 | D 20住床面    | 深鉢   | 口    | III-1   |                   | 燃系  | 縦  |
| 77 | D 20住埋土    | 深鉢   | 口    | IV-1    |                   | RL  | 縦  |
| 78 | D 20住埋土    | 深鉢   | 口    | III-3-C | 中空突起 刺突を伴う洗線      |     |    |
| 79 | D 20住埋土    | 深鉢   | 体上   | III-3-B | 三日月状隆帯 焼成 内側に付着物  | LR  | 縦  |
| 80 | D 20住埋土    | 深鉢   | 体上   | III-3-B |                   | 燃系  | 縦  |
| 85 | G 20Q住埋土   | 深鉢   | 体~体下 | III-5   | 焼成                | LR  | 縦  |
| 86 | G 20Q住埋土   | 深鉢   | 体下~底 | III-5   |                   | RLR | 縦  |
| 87 | G 20Q住埋土   | 深鉢   | 底    | III-5   | 底部木炭痕             |     |    |
| 88 | G 20Q住埋土   | 深鉢   | 底    | III-5   |                   |     |    |
| 89 | G 20Q住埋土   | 深鉢   | 体下~底 | III-5   |                   | LR  | 縦  |
| 90 | G 20Q住床面   | 台付土器 | 底    | III-5   |                   | LR  | 縦  |
| 91 | G 20Q住埋土   | 台付土器 | 底    | III-5   | 高台に貫通孔            | LR  | 縦  |
| 92 | G 20Q住埋土   | 深鉢   | 底    | III-5   |                   |     |    |
| 93 | G 20Q住埋土   | 深鉢   | 底    | III-5   |                   |     |    |
| 94 | G 20Q住埋土   | 深鉢   | 底    | III-5   | 底部内側割履            |     |    |
| 95 | G 20Q住P1   | 深鉢   | 体下~底 | III-5   |                   | RL  | 縦  |

第2表 土器一覧表（遺構内）

| 番号  | 出土地点        | 器種   | 部位   | 分類      | 備考                   | 原体    | 方向 |
|-----|-------------|------|------|---------|----------------------|-------|----|
| 96  | G20㉔住埋土     | 深鉢   | 体    | IV-2    | 樹木状のモチーフ             | LR    | 縦  |
| 97  | G20㉔住床面     | 深鉢   | 体~底  | III-2   | 焼成                   | RLR   | 縦  |
| 99  | G20㉔住埋土     | 深鉢   | 口    | III-3-A | 中空突起に刺突文 刺突を伴う隆帯     | 燃糸    | 縦  |
| 100 | G20㉔住埋土     | 深鉢   | 口    | III-5   | 外側に付着物               | LR    | 縦  |
| 101 | G20㉔住埋土     | 深鉢   | 口    | III-5   |                      | RL    | 縦  |
| 102 | G20㉔住埋土     | 深鉢   | 口    | III-2   | 波状口縁 幅広い隆帯           | RL    | 横  |
| 103 | G20㉔住埋土     | 深鉢   | 口    | III-3-C | 三日月状隆帯               | 燃糸    | 縦  |
| 104 | G20㉔住埋土     | 深鉢   | 口    | III-5   |                      |       |    |
| 105 | G20㉔住埋土     | 深鉢   | 口    | IV-1    | 波状口縁 口縁に沿って2列の刺突     |       |    |
| 106 | G20㉔住埋土     | 深鉢   | 口    | III-1   | 焼成                   | RL    | 横  |
| 107 | G20㉔住埋土     | 深鉢   | 口    | IV-1    |                      | RLR   | 縦  |
| 108 | G20㉔住埋土     | 深鉢   | 口    | IV-1    | 口縁から懸垂 口縁に沿う刺突を伴う隆帯  |       |    |
| 109 | G20㉔住埋土     | 鉢    | 口    | VIII    | 平行沈線に瘤 口唇部に原体圧痕      |       |    |
| 110 | G20㉔住埋土     | 深鉢   | 口    | III-3-C | 波状口縁 波頂部の付け根に刺突光環区画  |       |    |
| 111 | G20㉔住埋土     | 深鉢   | 口~体上 | III-3-B |                      | 燃糸    | 縦  |
| 112 | G20㉔住埋土     | 深鉢   | 口    | IV-1    |                      | 燃糸    | 縦  |
| 113 | G20㉔住埋土     | 深鉢   | 口    | III-1   | 口縁に沿って内外両側に隆帯        | 燃糸    | 縦  |
| 114 | G20㉔住埋土     | 小型土器 | 口    | III-5   |                      | LR    | 縦  |
| 115 | G20㉔住埋土     | 深鉢   | 口    | IV-1    |                      | LR L  | 縦  |
| 116 | G20㉔住埋土     | 深鉢   | 口    | VI      |                      | RL    | 横  |
| 117 | G20㉔住埋土     | 深鉢   | 口    | III-2   | 幅広い隆帯                | 不明    |    |
| 118 | G20㉔住埋土     | 深鉢   | 体    | III-1   |                      | RL    | 縦  |
| 119 | G20㉔住埋土     | 深鉢   | 体    | II-3    | 焼成                   | RLR   | 縦  |
| 120 | G20㉔住埋土     | 深鉢   | 体上   | III-3-C | 懸垂する刺突を伴う沈線          | 燃糸    | 縦  |
| 121 | G20㉔住埋土     | 深鉢   | 体    | III-1   | 幅広く浅い沈線              | RL    | 縦横 |
| 127 | G20㉔住が埋設    | 深鉢   | 体下~底 | III-5   |                      | 燃糸    | 縦  |
| 133 | G20㉔住がII埋設  | 深鉢   | 体    | III-2   | 原体より戻し 無文帯に逆S字状の貼付   | 無面(1) | 縦  |
| 134 | G20㉔住がI埋設   | 深鉢   | 体上~底 | III-2   |                      | LR    | 縦  |
| 135 | G20㉔住埋土     | 深鉢   | 口~体上 | III-1   |                      | RLR   | 縦  |
| 136 | G20㉔住がII埋土  | 深鉢   | 体    | III-5   |                      | 燃糸    | 縦  |
| 137 | G20㉔住がIII埋設 | 深鉢   | 体上~底 | III-1   |                      | RL    | 縦  |
| 138 | G20㉔住埋土     | 深鉢   | 体下~底 | III-5   |                      | 燃糸    | 縦  |
| 139 | G20㉔住埋土     | 深鉢   | 体下~底 | III-5   |                      | 燃糸    | 縦  |
| 140 | G20㉔住埋土     | 深鉢   | 体下~底 | III-5   |                      | RLR   | 縦  |
| 141 | G20㉔住埋土     | 深鉢   | 底    | III-5   |                      |       |    |
| 142 | G20㉔住埋土     | 深鉢   | 体上~体 | III-3-A | 刺突光環円形区画 三日月状隆帯      | RLR   | 縦  |
| 143 | G20㉔住埋土     | 深鉢   | 口    | III-3-A | 口縁の管状突起              | LR    | 縦  |
| 146 | G20㉔住埋土     | 深鉢   | 口    | III-2   | 幅広い隆帯                |       |    |
| 147 | G20㉔住埋土     | 深鉢   | 口    | III-5   |                      | RLR   | 縦  |
| 148 | G20㉔住埋土     | 深鉢   | 口    | III-3-C | 口縁に沿って2列の刺突          |       |    |
| 149 | G20㉔住床面     | 深鉢   | 口    | III-1   |                      | RLR   | 縦  |
| 150 | G20㉔住埋土     | 深鉢   | 口    | III-5   |                      | LR L  | 縦  |
| 151 | G20㉔住埋土     | 深鉢   | 口    | III-3-B |                      | LR    | 縦  |
| 152 | G20㉔住埋土     | 深鉢   | 口    | III-3-C | 口縁内側に鱗状突起            |       |    |
| 153 | G20㉔住埋土     | 深鉢   | 口    | III-3-C | 波状口縁 三日月状隆帯          | RLR   | 縦  |
| 154 | G20㉔住埋土     | 深鉢   | 口    | III-3-C | 焼成                   | RLR   | 縦  |
| 155 | G20㉔住埋土     | 深鉢   | 口    | IV-1    |                      |       |    |
| 156 | G20㉔住埋土     | 深鉢   | 口    | II-1    | 口縁が肥厚して溝が返る          |       |    |
| 157 | G20㉔住埋土     | 深鉢   | 口    | III-3-C | 波状口縁 鱗状突起            |       |    |
| 158 | G20㉔住がII埋土  | 深鉢   | 口    | III-1   |                      |       |    |
| 159 | G20㉔住埋土     | 深鉢   | 口    | III-5   |                      | LR    | 縦  |
| 160 | G20㉔住埋土     | 深鉢   | 口    | III-5   | 口縁が肥厚                |       |    |
| 161 | G20㉔住埋土     | 深鉢   | 口    | III-3-B | 波状口縁                 | LR    | 縦  |
| 162 | G20㉔住埋土     | 深鉢   | 口    | III-3-C | 山形口縁                 |       |    |
| 163 | G20㉔住埋土     | 深鉢   | 口    | III-1   |                      | LR L  | 縦  |
| 164 | G20㉔住埋土     | 深鉢   | 口    | III-1   |                      | LR L  | 縦  |
| 165 | G20㉔住埋土     | 深鉢   | 体    | IV-2    | 縦に2列の隆帯              | RL    | 横  |
| 166 | G20㉔住埋土     | 深鉢   | 体上   | IV-2    | 口縁に沿う2列の刺突           |       |    |
| 167 | G20㉔住埋土     | 深鉢   | 体    | III-2   |                      | RLR   | 縦  |
| 168 | G20㉔住埋土     | 深鉢   | 体下   | III-5   |                      | 燃糸    | 縦  |
| 169 | G20㉔住埋土     | 深鉢   | 体    | III-1   |                      | RL    | 縦  |
| 199 | I20住が埋設斜位   | 深鉢   | 体上~底 | III-3-C | 体部中央刺突を伴う隆帯 楕円形区画 焼成 | 燃糸    | 縦  |
| 200 | I20住が埋設直立   | 深鉢   | 体下~底 | III-5   |                      | LR    | 縦  |
| 201 | I20住床面      | 深鉢   | 体下~底 | III-5   |                      | 燃糸    | 縦  |
| 202 | I20住埋設土器    | 深鉢   | 体下~底 | III-5   | 底部網代痕 焼成             | 燃糸    | 縦  |
| 203 | I20住焼土内     | 深鉢   | 底    | III-5   |                      |       |    |
| 204 | I20住焼土内     | 深鉢   | 口~体上 | III-3-A | 沈線は刺突を伴う             | 燃糸    | 縦  |
| 205 | I20住焼土内     | 深鉢   | 口    | III-5   |                      | LR    | 縦  |
| 206 | I20住焼土内     | 深鉢   | 口    | IV-1    |                      | 燃糸    | 縦  |
| 207 | J20住が埋土     | 深鉢   | 口~体  | III-3-B |                      | RL    | 縦  |
| 208 | J20住が埋設     | 深鉢   | 体~体下 | III-5   | 焼成                   | LR    | 縦  |
| 209 | J20住埋土      | 台付土器 | 体下~底 | III-5   | 焼成 高台に貫通孔 内側に付着物     | RLR   | 縦  |
| 210 | J20住埋土      | 深鉢   | 底    | III-5   | 焼成                   |       |    |

第3表 土器一覧表 (遺構内)

| 番号  | 出土地点       | 器種   | 部位   | 分類      | 備考                   | 原    | 体 | 方向 |
|-----|------------|------|------|---------|----------------------|------|---|----|
| 211 | J 20住埋土    | 深鉢   | 体    | III-3-C | 三日月状隆帯               | RL   |   | 縦  |
| 212 | J 20住埋土    | 深鉢   | 口~体上 | III-1   |                      | RL   |   | 縦  |
| 213 | J 20住埋土    | 深鉢   | 口~体上 | III-5   |                      | RLR  |   | 縦  |
| 214 | J 20住埋土    | 深鉢   | 口~体上 | III-5   |                      | LR   |   | 縦  |
| 215 | J 20住埋土    | 深鉢   | 口    | III-1   | 波状口縁                 | RL   |   | 縦  |
| 216 | J 20住埋土    | 深鉢   | 口    | III-3-C | 口縁に三日月状隆帯            |      |   |    |
| 217 | J 20住埋土    | 深鉢   | 口    | III-5   |                      | 燃系   |   | 縦  |
| 218 | J 20住埋土    | 深鉢   | 体    | III-2   |                      | RLR  |   | 縦  |
| 219 | J 20住埋土    | 深鉢   | 体    | III-1   |                      | LR   |   | 縦  |
| 232 | K 20㉑住床面   | 深鉢   | 体上~体 | IV-1    | 隆帯に沿って2列の刺突          | RL   |   | 縦  |
| 233 | K 20㉑住埋土   | 小型土器 | 口~底  | IV-1    | 内側に付着物               | LR   |   | 縦  |
| 234 | K 20㉑住埋土   | 深鉢   | 体~体下 | III-1   | 焼成                   | RL   |   | 縦  |
| 235 | K 20㉑住床面   | 深鉢   | 体下~底 | III-5   | 焼成                   | RLR  |   | 縦  |
| 236 | K 20㉑住床面   | 深鉢   | 体下~底 | III-5   |                      | 燃系   |   | 縦  |
| 237 | K 20㉑住埋土   | 深鉢   | 底    | III-5   |                      |      |   |    |
| 238 | K 20㉑住埋土   | 深鉢   | 口    | IV-1    | 口縁部に刺突列              | 燃系   |   | 縦  |
| 239 | K 20㉑住埋土   | 深鉢   | 口    | III-5   |                      | 燃系   |   | 縦  |
| 240 | K 20㉑住埋土   | 深鉢   | 口    | III-3-B |                      | 燃系   |   | 縦  |
| 241 | K 20㉑住埋土   | 深鉢   | 体    | II-1    | 隆帯の渦巻文               | RLR  |   | 縦  |
| 242 | K 20㉑住床面   | 深鉢   | 口    | III-3-A | 波状口縁 口縁部に刺突を伴う隆帯     | 燃系   |   | 縦  |
| 247 | K 20㉑住床面   | 深鉢   | 口~体上 | III-3-B | 三日月状隆帯               | RLR  |   | 縦  |
| 248 | K 20㉑住埋土   | 深鉢   | 底    | III-5   | 底部内側に付着物 焼成          |      |   |    |
| 249 | K 20㉑住床面   | 深鉢   | 底    | III-5   |                      |      |   |    |
| 250 | K 20㉑住床面   | 小型土器 | 口~底  | III-5   | 4封の波状口縁 焼成           | RL   |   | 縦  |
| 251 | K 20㉑住埋土   | 深鉢   | 口    | III-5   |                      | 燃系   |   | 縦  |
| 252 | K 20㉑住埋土   | 深鉢   | 口    | IV-1    |                      | 燃系   |   | 縦  |
| 253 | E 21㉑住埋土   | 深鉢   | 体下~底 | III-5   |                      | LR   |   | 縦  |
| 254 | E 21㉑住埋土   | 深鉢   | 体下~底 | III-5   | 焼成                   | RL   |   | 縦  |
| 255 | E 21㉑住 P 7 | 深鉢   | 底    | III-5   | 焼成                   |      |   |    |
| 256 | E 21㉑住床面   | 深鉢   | 口~体上 | III-5   | 緩い波状口縁 波頂部内側に鱗状突起    | RL   |   | 縦  |
| 257 | E 21㉑住床面   | 深鉢   | 口    | III-3-A | 中空突起                 |      |   |    |
| 258 | E 21㉑住床面   | 深鉢   | 口    | IV-1    |                      | LR   |   | 縦  |
| 259 | E 21㉑住床面   | 深鉢   | 口    | III-3-A | 山形口縁 三日月状隆帯 口縁に2列の刺突 |      |   |    |
| 260 | E 21㉑住床面   | 深鉢   | 口    | IV-1    | 口縁に沿って2列の竹管刺突        |      |   |    |
| 261 | E 21㉑住 P 7 | 深鉢   | 体    | III-1   |                      | 燃系   |   | 縦  |
| 269 | E 21㉑住埋土   | 深鉢   | 口~体上 | III-5   | 焼成                   | LR   |   | 縦  |
| 270 | E 21㉑住埋土   | 深鉢   | 体上   | III-3-C | 三日月状隆帯               | RL   |   | 縦  |
| 271 | E 21㉑住埋土   | 深鉢   | 体    | III-5   | 外側に付着物               | RL   |   | 縦  |
| 272 | E 21㉑住埋土   | 深鉢   | 体下~底 | III-5   | 焼成                   | 0段多条 |   | 縦  |
| 273 | E 21㉑住埋土   | 壺    | 口~体上 | III-4   | 内側に付着物 条痕文           |      |   |    |
| 274 | E 21㉑住埋土   | 壺    | 口    | VII     | 長頸壺? 赤色顔料付着          |      |   |    |
| 275 | E 21㉑住埋土   | 深鉢   | 体下~底 | III-5   | 焼成                   | RL   |   | 縦  |
| 276 | E 21㉑住埋土   | 深鉢   | 体・底  | III-5   | (推定で接合)              | RLR  |   | 縦  |
| 277 | E 21㉑住埋土   | 深鉢   | 体下~底 | III-5   | 底部剝離 焼成              | RL   |   | 縦  |
| 278 | E 21㉑住埋土   | 深鉢   | 口~体  | III-1   |                      | RLR  |   | 縦  |
| 279 | E 21㉑住埋土   | 深鉢   | 口~体上 | III-5   |                      | RL   |   | 縦  |
| 280 | E 21㉑住埋土   | 深鉢   | 口~体上 | III-1   |                      | RLR  |   | 縦  |
| 281 | E 21㉑住埋土   | 深鉢   | 口~体上 | III-1   | 波状口縁                 | LR   |   | 縦  |
| 282 | E 21㉑住埋土   | 深鉢   | 口    | IV-1    |                      | RL   |   | 縦  |
| 283 | E 21㉑住埋土   | 深鉢   | 口    | IV-1    |                      | RLR  |   | 縦  |
| 284 | E 21㉑住埋土   | 深鉢   | 口    | III-1   |                      | RL   |   | 縦  |
| 285 | E 21㉑住埋土   | 深鉢   | 口    | III-1   | 内側に付着物               | RLR  |   | 縦  |
| 286 | E 21㉑住埋土   | 深鉢   | 体    | III-1   | 三日月状隆帯               | RLR  |   | 縦  |
| 287 | E 21㉑住埋土   | 深鉢   | 体    | III-5   | 外側に付着物               | RL   |   | 縦  |
| 288 | E 21㉑住埋土   | 深鉢   | 口    | III-1   |                      | LR   |   | 縦  |
| 289 | E 21㉑住埋土   | 深鉢   | 口    | III-2   | 波状口縁 内側に付着物          |      |   |    |
| 290 | E 21㉑住埋土   | 深鉢   | 口    | III-3-B | 山形口縁                 |      |   |    |
| 291 | E 21㉑住埋土   | 深鉢   | 体上   | III-3-B | 三日月状隆帯               | 燃系   |   | 縦  |
| 306 | E 21㉑住埋土   | 深鉢   | 体~底  | III-1   | 焼成                   | RLR  |   | 縦  |
| 308 | I 21住埋土    | 深鉢   | 体~底  | III-5   | 焼成                   | 0段多条 |   | 縦  |
| 309 | I 21住埋土    | 深鉢   | 口~体上 | III-3-C | 管状突起、三日月隆帯           | LR   |   | 縦  |
| 310 | J 21㉑住埋土   | 深鉢   | 底    | III-5   | 底部蔦の炭痕               |      |   |    |
| 311 | J 21㉑住埋土   | 深鉢   | 底    | III-5   |                      |      |   |    |
| 312 | J 21㉑住埋土   | 深鉢   | 口    | III-2   |                      | LR   |   | 縦  |
| 313 | J 21㉑住埋土   | 深鉢   | 口    | III-3-A | 口縁に沿って刺突列 内側に鱗状突起    |      |   |    |
| 314 | J 21㉑住埋土   | 深鉢   | 口    | III-5   | 口縁の突起                | RL   |   | 縦  |
| 323 | J 21㉑住床面   | 深鉢   | 口    | III-5   |                      |      |   |    |
| 324 | J 21㉑住 P 6 | 深鉢   | 口    | III-5   | 外側に付着物               |      |   |    |
| 325 | J 21㉑住 P 5 | 深鉢   | 口    | III-5   |                      | 燃系   |   | 縦  |
| 328 | K 21住埋土    | 深鉢   | 体上~底 | III-4   | 円形区画 刺突を伴う三日月状隆帯 焼成  | 燃系   |   | 縦  |
| 329 | K 21住埋土    | 深鉢   | 体下~底 | III-5   |                      | 燃系   |   | 縦  |
| 330 | K 21住埋土    | 深鉢   | 体下~底 | III-5   | 焼成                   | 燃系   |   | 縦  |
| 331 | K 21住埋土    | 深鉢   | 口~体上 | III-5   | 口縁付近焼成               | 燃系   |   | 縦  |

第4表 土器一覧表 (遺構内)

| 番号  | 出土地点                     | 器種   | 部位   | 分類      | 備考                   | 原体   | 方向 |
|-----|--------------------------|------|------|---------|----------------------|------|----|
| 332 | K21住カ <sup>+</sup> 土器    | 深鉢   | 口~体上 | III-3-A | 口縁に沿って刺突を伴う陸帯        | LR   | 縦  |
| 333 | K21住カ <sup>+</sup> 土器    | 深鉢   | 口    | III-3-A | 中空突起 口縁に沿って刺突を伴う陸帯   |      |    |
| 334 | K21住埋土                   | 深鉢   | 口    | IV-1    | 液状口縁                 |      |    |
| 335 | K21住埋土                   | 深鉢   | 口    | III-5   | 波状口縁 内側付着物 焼成        |      |    |
| 336 | K21住カ <sup>+</sup> 土器 I  | 深鉢   | 口    | III-5   |                      | 燃糸   | 縦  |
| 337 | K21住カ <sup>+</sup> 土器    | 深鉢   | 口    | III-5   | 焼成                   |      |    |
| 338 | K21住埋土                   | 深鉢   | 口    | III-3-B | 口縁部で外傾               | 燃糸   | 縦  |
| 339 | K21住 P 4                 | 深鉢   | 口    | III-5   |                      | 燃糸   | 縦  |
| 340 | K21住カ <sup>+</sup> 土器    | 深鉢   | 口    | IV-1    |                      | 燃糸   | 縦  |
| 341 | K21住埋土                   | 深鉢   | 口~体上 | III-1   | 焼成                   |      |    |
| 343 | C22㊸住埋土                  | 深鉢   | 口~体  | III-2   | 焼成                   | RL   | 縦  |
| 344 | C22㊸住埋土                  | 深鉢   | 口    | III-2   | 波状口縁 内側に付着物          | LR   | 縦  |
| 345 | C22㊸住埋土                  | 深鉢   | 体~底  | III-5   | 稜状文 焼成               | 0段多糸 | 縦  |
| 346 | C22㊸住埋土                  | 深鉢   | 体下~底 | III-5   | 焼成                   |      |    |
| 347 | C22㊸住床面                  | 深鉢   | 体~底  | III-5   |                      | RL   | 縦  |
| 348 | C22㊸住埋土                  | 深鉢   | 底    | III-5   | 底部木炭痕                |      |    |
| 349 | C22㊸住埋土                  | 深鉢   | 体下~底 | III-5   |                      | RL   | 横  |
| 350 | C22㊸住埋土                  | 深鉢   | 底    | III-5   |                      |      |    |
| 351 | C22㊸住埋土                  | 深鉢   | 底    | III-5   | 底部木炭痕 焼成             |      |    |
| 352 | C22㊸住床面                  | 深鉢   | 底    | III-5   | 底部木炭痕 焼成             |      |    |
| 353 | C22㊸住埋土                  | 深鉢   | 口    | III-3-C | 中空突起 刺突を伴う陸帯         | 燃糸   | 縦  |
| 354 | C22㊸住カ <sup>+</sup> 付近床面 | 深鉢   | 体下~底 | III-5   | 底部管の炭痕 焼成            |      |    |
| 355 | C22㊸住床面                  | 深鉢   | 口~体上 | III-1   |                      | 燃糸   | 縦  |
| 356 | C22㊸住床面                  | 深鉢   | 口~体上 | III-3-C | 口縁部に刺突を伴う沈線 外に付着物    | 燃糸   | 縦  |
| 357 | C22㊸住埋土                  | 深鉢   | 口    | III-1   |                      | RL   | 縦  |
| 358 | C22㊸住埋土                  | 深鉢   | 口    | IV-1    |                      | 燃糸   | 縦  |
| 359 | C22㊸住埋土                  | 深鉢   | 口    | III-1   | 波状口縁に沿って2列の刺突        |      |    |
| 360 | C22㊸住埋土                  | 深鉢   | 口~体上 | III-1   | 外側に付着物               | RL   | 縦  |
| 361 | C22㊸住埋土                  | 深鉢   | 口~体上 | III-1   | 外側に付着物               | RLR  | 縦  |
| 362 | C22㊸住埋土                  | 深鉢   | 口    | III-3-C | 鱗状突起 外に付着物           | RL   | 縦  |
| 363 | C22㊸住床面                  | 深鉢   | 口    | III-1   |                      |      |    |
| 364 | C22㊸住埋土                  | 深鉢   | 口    | III-3-A | 中空突起 口縁に沿って刺突列       | 燃糸   | 縦  |
| 365 | C22㊸住床面                  | 深鉢   | 口    | III-3-C | 中空突起 口縁部の内外に陸帯       | 燃糸   | 縦  |
| 366 | C22㊸住床面                  | 深鉢   | 口    | III-3-C | 液状口縁に2列の刺突           | 燃糸   | 縦  |
| 367 | C22㊸住埋土                  | 深鉢   | 口    | III-1   |                      | RLR  | 横  |
| 368 | C22㊸住埋土                  | 深鉢   | 口    | III-3-A | 山形口縁 刺突を伴う陸帯         |      |    |
| 369 | C22㊸住埋土                  | 深鉢   | 口    | III-3-A | 山形突起 頂部から刺突を伴う陸帯が懸垂  |      |    |
| 370 | C22㊸住埋土                  | 深鉢   | 体    | III-3-B |                      | LR   | 縦  |
| 371 | C22㊸住埋土                  | 深鉢   | 体    | III-2   | 陸帯を押し潰し、竹管で刺突        | LR   | 縦  |
| 372 | C22㊸住埋土                  | 深鉢   | 体    | III-2   |                      | LR   | 縦  |
| 378 | D22㊸住埋土                  | 深鉢   | 口~体  | III-3-B | 充填縄文 浅い沈線            | 燃糸   | 縦  |
| 379 | D22㊸住床面                  | 深鉢   | 口~体上 | III-3-C | 三日月状陸帯 沈線に一部刺突を伴う    | RL   | 縦  |
| 380 | D22㊸住カ <sup>+</sup> 埋設   | 深鉢   | 体    | III-5   | 焼成 外側に付着物            | 燃糸   | 縦  |
| 381 | D22㊸住埋土                  | 深鉢   | 口    | III-3-A | 中空突起                 | 燃糸   | 縦  |
| 382 | D22㊸住埋土                  | 小型土器 | 口~底  | III-5   | 焼成                   |      |    |
| 383 | D22㊸住床面                  | 台付土器 | 底    | III-3-B | 高台に貫通孔               | RL   | 縦  |
| 384 | D22㊸住埋土                  | 深鉢   | 体下~底 | III-5   | 底部に原体の圧痕 焼成          | 燃糸   | 縦  |
| 385 | D22㊸住埋土                  | 深鉢   | 底    | III-5   | 焼成                   |      |    |
| 386 | D22㊸住埋土                  | 深鉢   | 底    | III-5   |                      |      |    |
| 387 | D22㊸住床面                  | 深鉢   | 体~底  | III-5   | 内外両側に付着物 焼成          | LR L | 縦  |
| 388 | D22㊸住埋土                  | 深鉢   | 底    | III-5   | 焼成                   |      |    |
| 389 | D22㊸住埋土                  | 深鉢   | 口~体上 | III-3-B |                      | RL   | 縦  |
| 390 | D22㊸住床面                  | 深鉢   | 口    | III-3-C | 三日月状陸帯 山形口縁に沿って2列の刺突 | LR   | 縦  |
| 391 | D22㊸住埋土                  | 深鉢   | 口    | IV-1    |                      | 燃糸   | 縦  |
| 392 | D22㊸住埋土                  | 深鉢   | 口    | III-3-C | 山形口縁 口縁に沿って刺突列       |      |    |
| 393 | D22㊸住埋土                  | 深鉢   | 口    | III-2   | 緩い波状口縁 内外両側に付着物      | LR   | 縦  |
| 394 | D22㊸住埋土                  | 深鉢   | 口    | IV-1    |                      | 燃糸   | 縦  |
| 395 | D22㊸住床面                  | 深鉢   | 口    | III-3-B |                      | LR   | 縦  |
| 396 | D22㊸住埋土                  | 深鉢   | 口    | III-3-C | 口唇部は外側につまみだしている      |      |    |
| 397 | D22㊸住埋土                  | 深鉢   | 口    | III-5   |                      | RLR  | 縦  |
| 398 | D22㊸住埋土                  | 深鉢   | 口    | III-5   |                      | 燃糸   | 縦  |
| 399 | D22㊸住埋土                  | 深鉢   | 口    | III-5   | 小型土器?                | 羽状縄文 | 横  |
| 400 | D22㊸住埋土                  | 深鉢   | 体    | III-1   | 焼成                   | RL   | 縦  |
| 401 | D22㊸住埋土                  | 深鉢   | 体    | III-5   |                      | 燃糸   | 縦  |
| 409 | E22住カ <sup>+</sup> 埋設(内) | 深鉢   | 体~底  | III-1   | 底部木炭痕 焼成             | RL   | 縦  |
| 410 | E22住カ <sup>+</sup> 内     | 深鉢   | 底    | III-5   | 焼成                   | 0段多糸 | 縦  |
| 411 | E22住埋土                   | 深鉢   | 底    | III-5   |                      |      |    |
| 412 | E22住カ <sup>+</sup> 埋設(外) | 深鉢   | 体    | III-5   | 焼成                   | LR   | 縦  |
| 413 | E22住埋土                   | 深鉢   | 口~体上 | III-3-B | 山形口縁 頂部の内側に鱗状突起      | RLR  | 縦  |
| 414 | E22住埋土                   | 深鉢   | 口~体上 | III-1   |                      | LR   | 縦  |
| 415 | E22住埋土                   | 深鉢   | 口    | III-1   | 波状口縁                 |      |    |
| 416 | E22住埋土                   | 深鉢   | 口    | III-1   |                      | RL   | 縦  |
| 417 | E22住埋土                   | 深鉢   | 口    | III-1   |                      | LR   | 縦  |



第5表 土器一覽表 (遺構内)

| 番号  | 出土地点         | 器種   | 部位   | 分類      | 備考                   | 原 体   | 方向 |
|-----|--------------|------|------|---------|----------------------|-------|----|
| 418 | E 22住埋土      | 深鉢   | 口    | III-1   | 緩い波状口縁               | R L   | 縦  |
| 422 | G 22住埋土      | 深鉢   | 口~体上 | III-5   | 焼成                   | L R   | 縦  |
| 423 | G 22住か内      | 深鉢   | 口~体上 | III-2   | 波状口縁                 | L R   | 縦  |
| 424 | G 22住か埋設     | 深鉢   | 体~底  | III-5   | 焼成 423と同一団体の可能性あり    | L R   | 縦  |
| 425 | G 22住埋土      | 深鉢   | 底    | III-5   | 焼成                   | R L   | 縦  |
| 426 | G 22住埋土      | 深鉢   | 口    | III-2   | 突起状の隆帯               |       |    |
| 427 | G 22住埋土      | 深鉢   | 口    | III-2   |                      | L R   | 縦  |
| 428 | G 22住埋土      | 深鉢   | 体    | III-2   |                      | L R   | 縦  |
| 429 | I 22㉑住埋土     | 深鉢   | 口~体上 | III-3-C | 波状口縁 小型の突起に凹形刺突文 焼成  | R L R | 縦  |
| 430 | I 22㉑住埋土     | 深鉢   | 口~体上 | III-3-C | 波状口縁 焼成              | R L   | 縦  |
| 431 | I 22㉑住埋土     | 深鉢   | 体~底  | III-1   | 焼成                   | R L R | 縦  |
| 432 | I 22㉑住埋土     | 深鉢   | 口~体上 | III-4   | 焼成                   | R L R | 縦  |
| 433 | I 22㉑住埋土     | 深鉢   | 体~体下 | III-5   | 底部に近い部分に条痕文          | 燃系    | 縦  |
| 434 | I 22㉑住埋土     | 深鉢   | 底    | III-5   |                      | 燃系    | 縦  |
| 435 | I 22㉑住埋土     | 深鉢   | 底    | III-5   |                      | 燃系    | 縦  |
| 436 | I 22㉑住埋土     | 深鉢   | 底    | III-5   | 焼成                   |       |    |
| 437 | I 22㉑住埋土     | 深鉢   | 口    | III-1   | 波状口縁 内外両側に付着物        | L R L | 縦  |
| 438 | I 22㉑住埋土     | 深鉢   | 口    | III-1   | 外側に付着物               | R L   | 縦  |
| 439 | I 22㉑住埋土     | 深鉢   | 口    | III-5   | 口縁部磨消して無文帯           | R L R | 縦  |
| 440 | I 22㉑住埋土     | 深鉢   | 口    | III-1   | 波状口縁                 | 燃系    | 縦  |
| 441 | I 22㉑住埋土     | 深鉢   | 口    | II-1    |                      | R L   | 縦  |
| 442 | I 22㉑住埋土     | 深鉢   | 口    | II-1    | 波状口縁 内側に付着物          | L R   | 縦  |
| 443 | I 22㉑住埋土     | 深鉢   | 口    | III-1   |                      | R L R | 横  |
| 444 | I 22㉑住埋土     | 深鉢   | 口    | III-1   | 外側に付着物               | R L   | 縦  |
| 462 | I 22㉑住床面     | 深鉢   | 口~体  | III-3-B | 三日月状隆帯               | R L R | 縦  |
| 463 | I 22㉑住か埋設    | 深鉢   | 体    | III-1   | 焼成                   | R L   | 縦  |
| 464 | I 22㉑住埋土     | 深鉢   | 底    | III-5   |                      |       |    |
| 465 | I 22㉑住埋土     | 深鉢   | 口    | III-3-A | 刺突光顎凹形区画 頂部内側に鬚状突起   | 燃系    | 縦  |
| 466 | I 22㉑住埋土     | 深鉢   | 口    | III-3-C | 山形口縁内側に鬚状突起          |       |    |
| 467 | I 22㉑住埋土     | 深鉢   | 体    | I-2     | 隆帯の消巻文               | R L R | 縦  |
| 475 | D 23住埋土      | 深鉢   | 口    | III-5   | 外側に付着物               | R L R | 縦  |
| 476 | D 23住か埋設     | 深鉢   | 体~底  | III-5   | 焼成                   | L R   | 縦  |
| 477 | D 23住埋設土器    | 深鉢   | 体~底  | III-1   | (推定で接合) 外側付着物 焼成     | R L   | 縦  |
| 478 | E 23㉑住II期か埋設 | 深鉢   | 口~底  | III-2   | 焼成 外側に付着物            | R L   | 縦  |
| 479 | E 23㉑住II期か埋土 | 深鉢   | 口~底  | III-2   | (推定で接合) 焼成 内側に付着物    | L R   | 縦  |
| 480 | E 23㉑住I期か埋設  | 深鉢   | 体下~底 | III-5   | 焼成                   |       |    |
| 481 | E 23㉑住埋土     | 深鉢   | 底    | III-5   |                      |       |    |
| 482 | E 23㉑住II期か埋土 | 深鉢   | 口~体上 | III-2   | 波状口縁                 | R L   | 縦  |
| 483 | E 23㉑住埋土     | 深鉢   | 口~体上 | III-1   | 焼成                   | L R   | 縦  |
| 484 | E 23㉑住埋土     | 深鉢   | 口    | III-2   |                      |       |    |
| 485 | E 23㉑住埋土     | 深鉢   | 口~体上 | III-1   |                      | R L   | 縦  |
| 486 | E 23㉑住埋土     | 深鉢   | 口    | III-1   |                      | R L   | 縦  |
| 493 | F 23住か内      | 皿    | 口~底  | III-1   |                      | 燃系    | 縦  |
| 494 | F 23住埋土      | 深鉢   | 体    | III-5   |                      | R L R | 縦  |
| 495 | F 23住か埋設     | 深鉢   | 体下   | III-5   | 焼成                   | 燃系    | 縦  |
| 496 | F 23住床面      | 深鉢   | 口    | III-5   | 口縁部無文帯               | R L   | 縦  |
| 497 | J 23住埋土      | 深鉢   | 口~体上 | III-3-B |                      | 燃系    | 縦  |
| 498 | J 23住埋土      | 深鉢   | 底    | III-5   | 焼成                   |       |    |
| 505 | L 23住埋土      | 深鉢   | 体~底  | III-5   | 焼成                   | R L   | 縦  |
| 506 | L 23住埋土      | 深鉢   | 底    | III-5   |                      | L R   | 縦  |
| 507 | L 23住埋土      | 深鉢   | 底    | III-5   | 焼成                   |       |    |
| 508 | L 23住埋土      | 深鉢   | 底    | III-5   | 焼成                   |       |    |
| 509 | L 23住埋土      | 壺型土器 | 体上   | III-4   | 口縁内湾 肩部に貫通孔のある隆起線    |       |    |
| 510 | L 23住埋土      | 深鉢   | 体上~体 | III-2   |                      | 燃系    | 縦  |
| 511 | L 23住埋土      | 深鉢   | 口    | III-5   |                      | 0段多条  | 縦  |
| 512 | L 23住埋土      | 深鉢   | 口~体上 | III-1   | 外側に付着物               | L R   | 縦  |
| 513 | L 23住埋土      | 深鉢   | 口    | III-3-B | 三日月状隆帯 焼成            | R L   | 縦  |
| 514 | L 23住 P 33   | 深鉢   | 口    | III-3-C | 中空突起                 |       |    |
| 515 | L 23住埋土      | 深鉢   | 口    | III-3-C | 中空突起 三日月状隆帯          |       |    |
| 516 | L 23住埋土      | 深鉢   | 口    | IV-1    | 刺突を伴う隆帯              | 燃系    | 縦  |
| 517 | L 23住埋土      | 深鉢   | 口    | IV-1    | 山形口縁 口縁に2列の刺突 三日月状隆帯 | R L R | 縦  |
| 518 | L 23住 P 33   | 深鉢   | 口    | III-3-C | 山形突起の下に刺突文           |       |    |
| 519 | L 23住 P 23   | 深鉢   | 口    | III-3-A | 山形口縁 刺突を伴う隆帯         |       |    |
| 520 | L 23住埋土      | 深鉢   | 体    | III-1   |                      | R L R | 縦  |
| 525 | D 24住かIII埋設  | 深鉢   | 体~底  | III-2   | 焼成                   | R L   | 縦  |
| 526 | D 24住かIV埋設   | 深鉢   | 体    | III-2   | 焼成                   | L R   | 縦  |
| 527 | D 24住埋土      | 深鉢   | 体    | III-3-C | 刺突を伴う三日月隆帯 凹形区画      | 燃系    | 縦  |
| 528 | D 24住埋土      | 深鉢   | 口    | VI      | 突起に貫通孔 ボタン状貼付 付着物    | 燃系    | 縦  |
| 529 | D 24住かI埋土    | 深鉢   | 体下~底 | III-5   | 焼成                   | R L   | 縦  |
| 530 | D 24住埋土      | 深鉢   | 底    | III-5   |                      |       |    |
| 531 | D 24住埋土      | 深鉢   | 底    | III-5   |                      |       |    |
| 532 | D 24住埋土      | 深鉢   | 口~体上 | III-1   | 焼成                   | L R   | 縦  |
| 533 | D 24住埋土      | 深鉢   | 口~体上 | III-5   | 外側に付着物               | L R   | 縦  |

第6表 土器一覧表(遺構内)

| 番号  | 出土地点      | 器種   | 部位   | 分類    | 備考                   | 原     | 体  | 方向 |
|-----|-----------|------|------|-------|----------------------|-------|----|----|
| 534 | D24住埋土    | 深鉢   | 口    | Ⅲ-3-C | 平行沈線間に竹管刺突 焼成        |       |    |    |
| 535 | D24住埋土    | 深鉢   | 口    | Ⅲ-3-C | 突起に刺突充填区画 口縁に刺突を伴う沈線 | LR    | 縦  |    |
| 536 | D24住埋土    | 深鉢   | 口~体上 | Ⅲ-1   |                      | RL    | 縦  |    |
| 537 | D24住埋土    | 深鉢   | 口    | Ⅲ-1   | 波状口縁 内側に陸帯           | RL    | 横  |    |
| 538 | D24住埋土    | 深鉢   | 口    | Ⅱ-2   | 波状口縁 陸帯の渦巻文          | RLR   | 縦  |    |
| 539 | D24住埋土    | 深鉢   | 口    | Ⅲ-1   |                      | RL    | 縦  |    |
| 540 | D24住埋土    | 深鉢   | 口    | Ⅳ-1   |                      |       |    |    |
| 541 | D24住埋土    | 深鉢   | 口    | Ⅲ-3-A | 山形口縁 刺突を伴う陸帯         |       |    |    |
| 542 | D24住埋土    | 深鉢   | 口    | Ⅲ-3-A | 中空突起 口縁に沿う陸帯の両側に刺突列  |       |    |    |
| 543 | D24住埋土    | 深鉢   | 体上   | Ⅳ-1   | 肩部に刺突列               | 燃糸    | 縦  |    |
| 544 | D24住埋土    | 小型土器 | 口    | Ⅲ-3-C | 中空突起 外側を覆削り          |       |    |    |
| 545 | D24住埋土    | 深鉢   | 口    | Ⅲ-5   | 山形口縁                 |       |    |    |
| 546 | D24住埋土    | 深鉢   | 口    | Ⅲ-3-A | 口縁に沿って刺突を伴う陸帯 外側に付着物 |       |    |    |
| 547 | D24住埋土    | 深鉢   | 体上   | Ⅲ-1   |                      | RL    | 縦  |    |
| 548 | D24住埋土    | 深鉢   | 体    | Ⅲ-1   |                      | 燃糸    | 縦  |    |
| 549 | D24住埋土    | 深鉢   | 体    | Ⅲ-2   |                      | RLR   | 縦  |    |
| 550 | D24住埋土    | 深鉢   | 体    | Ⅲ-2   | 三日月状陸帯 焼成            | 燃糸    | 縦  |    |
| 551 | D24住埋土    | 深鉢   | 体    | Ⅲ-3-B | 三日月状陸帯               | LR    | 縦  |    |
| 574 | E24㊦住埋土   | 深鉢   | 口    | Ⅲ-5   |                      | LR    | 縦  |    |
| 575 | E24㊦住埋土   | 深鉢   | 体~体下 | Ⅲ-5   | 焼成                   | RLR   | 縦  |    |
| 576 | E24㊦住埋土   | 深鉢   | 体下~底 | Ⅲ-5   | 焼成                   | RL    | 横  |    |
| 577 | E24㊦住埋土   | 深鉢   | 底    | Ⅲ-5   |                      |       |    |    |
| 578 | E24㊦住埋土   | 台付土器 | 底    | Ⅲ-5   | 高台に貫通孔 焼成            |       |    |    |
| 579 | E24㊦住埋土   | 深鉢   | 体下~底 | Ⅲ-5   | 焼成                   |       |    |    |
| 580 | E24㊦住埋土   | 深鉢   | 底    | Ⅲ-5   | 底部木炭痕                |       |    |    |
| 581 | E24㊦住埋土   | 深鉢   | 口    | Ⅲ-3-A | 管状突起                 | 燃糸    | 縦  |    |
| 582 | E24㊦住埋土   | 深鉢   | 口~体上 | Ⅲ-5   |                      | LR    | 縦  |    |
| 583 | E24㊦住埋土   | 深鉢   | 口    | Ⅳ-1   |                      | RLR   | 縦  |    |
| 584 | E24㊦住埋土   | 深鉢   | 口    | Ⅲ-2   |                      | RL    | 縦  |    |
| 585 | E24㊦住埋土   | 深鉢   | 口    | Ⅳ-1   |                      | RL    | 縦  |    |
| 586 | E24㊦住埋土   | 深鉢   | 口    | Ⅳ-1   | 口縁内側に鬚状突起            |       |    |    |
| 587 | E24㊦住埋土   | 深鉢   | 口    | Ⅳ-1   |                      | LR    | 縦  |    |
| 592 | F24㊦住埋土   | 深鉢   | 体下~底 | Ⅲ-5   |                      | RL    | 縦  |    |
| 593 | F24㊦住埋土   | 深鉢   | 体下~底 | Ⅲ-5   |                      | LR    | 縦  |    |
| 594 | F24㊦住埋土   | 深鉢   | 底    | Ⅲ-5   | 焼成                   |       |    |    |
| 595 | F24㊦住埋土   | 深鉢   | 底    | Ⅲ-5   |                      |       |    |    |
| 596 | F24㊦住埋土   | 小型土器 | 口~底  | Ⅲ-5   | 焼成                   |       |    |    |
| 597 | F24㊦住埋土   | 深鉢   | 口~体上 | Ⅲ-5   | 口縁は無文帯               | LR    | 縦  |    |
| 598 | F24㊦住埋土   | 深鉢   | 口    | Ⅲ-3-C |                      | RL    | 縦  |    |
| 599 | F24㊦住埋土   | 深鉢   | 体    | Ⅲ-5   |                      | 0段多条  | 縦  |    |
| 600 | F24㊦住埋土   | 深鉢   | 体    | Ⅲ-3-C | 焼成                   | RL    | 縦  |    |
| 601 | G24住埋土    | 深鉢   | 口~体上 | Ⅲ-2   | 焼成                   | 縄巻縄   | 縦  |    |
| 602 | G24住埋土    | 深鉢   | 体下~底 | Ⅲ-5   |                      | RL    | 縦  |    |
| 603 | G24住埋土    | 小型土器 | 底    | Ⅲ-5   | 焼成                   |       |    |    |
| 604 | G24住埋土    | 深鉢   | 体下~底 | Ⅲ-5   |                      | RLR   | 縦  |    |
| 605 | G24住埋土    | 深鉢   | 底    | Ⅲ-5   | 焼成                   |       |    |    |
| 606 | G24住埋土    | 深鉢   | 口~体上 | Ⅲ-2   |                      | RL    | 縦横 |    |
| 607 | G24住埋土    | 深鉢   | 口    | Ⅲ-2   | 焼成                   |       |    |    |
| 608 | G24住埋土    | 深鉢   | 口    | Ⅲ-2   |                      | 燃糸    | 縦  |    |
| 609 | G24住埋土    | 深鉢   | 口    | Ⅲ-1   | 波状口縁 三日月状陸帯 焼成       | LR    | 縦  |    |
| 610 | G24住埋土    | 深鉢   | 口~体上 | Ⅲ-3-B | 口縁に三日月状陸帯            | LR    | 縦  |    |
| 611 | G24住埋土    | 深鉢   | 口    | Ⅳ-1   | 波状口縁 内側付着物           | RL    | 縦  |    |
| 612 | G24住埋土    | 深鉢   | 口    | Ⅲ-5   | 口縁部無文帯               |       |    |    |
| 613 | G24住埋土    | 深鉢   | 口    | Ⅲ-2   | 波状口縁                 | LR    | 縦  |    |
| 614 | G24住埋土    | 深鉢   | 口    | Ⅳ-1   |                      | 燃糸    | 縦  |    |
| 615 | G24住埋土    | 深鉢   | 口    | Ⅳ-1   |                      | RLR   | 縦  |    |
| 616 | G24住埋土    | 深鉢   | 口    | Ⅲ-1   |                      | RLR   | 縦  |    |
| 617 | G24住埋土    | 深鉢   | 口    | Ⅳ-1   | 焼成                   | RL    | 縦  |    |
| 618 | G24住埋土    | 深鉢   | 口    | Ⅲ-5   |                      | RLR   | 縦  |    |
| 619 | G24住埋土    | 深鉢   | 口    | Ⅲ-3-C | 山形口縁 内側に陸帯           |       |    |    |
| 620 | G24住埋土    | 深鉢   | 口    | Ⅲ-1   | 波状口縁                 |       |    |    |
| 621 | G24住埋土    | 深鉢   | 口    | Ⅱ-1   | 陸帯の渦巻文               |       |    |    |
| 622 | G24住埋土    | 深鉢   | 口    | Ⅲ-5   | 口縁部無文帯               |       |    |    |
| 623 | G24住埋土    | 深鉢   | 口    | Ⅲ-1   |                      | 燃糸    | 縦  |    |
| 624 | G24住埋土    | 深鉢   | 体上   | Ⅲ-3-A | 山形口縁に沿って刺突列          | LR    | 縦  |    |
| 625 | G24住埋土    | 深鉢   | 体    | Ⅲ-3-C | 竹管刺突列                |       |    |    |
| 626 | G24住埋土    | 深鉢   | 体    | Ⅵ     | 3本の沈線が円形に巡る          | 無印(1) | 縦  |    |
| 638 | J24㊦住埋土   | 深鉢   | 口~体上 | Ⅳ-1   |                      | LR    | 縦  |    |
| 639 | J24㊦住埋土器2 | 深鉢   | 体~底  | Ⅲ-1   |                      | 燃糸    | 縦  |    |
| 640 | J24㊦住埋土器1 | 深鉢   | 体下~底 | Ⅲ-5   | 焼成                   | RL    | 縦  |    |
| 641 | J24㊦住埋土   | 深鉢   | 体下~底 | Ⅲ-5   |                      | RL    | 縦  |    |
| 642 | J24㊦住埋土器4 | 深鉢   | 体下~底 | Ⅲ-5   | 焼成                   | RL    | 縦  |    |
| 643 | J24㊦住埋土器2 | 深鉢   | 底    | Ⅲ-5   |                      |       |    |    |

第7表 土器一覽表 (遺構内)

| 番号  | 出土地点       | 器種   | 部位   | 分類      | 備考                   | 原体    | 方向 |
|-----|------------|------|------|---------|----------------------|-------|----|
| 644 | J 24㉑住埋土   | 深鉢   | 底    | III-5   | 焼成                   |       |    |
| 645 | J 24㉑住床面焼土 | 深鉢   | 口    | III-3-A | 中空突起                 |       |    |
| 646 | J 24㉑住床面焼土 | 深鉢   | 口    | III-3-C | 波状口縁に沿って刺突を伴う隆帯      | 無筋(r) | 縦  |
| 647 | J 24㉑住埋土   | 深鉢   | 口    | IV-1    |                      | 燃糸    | 縦  |
| 648 | J 24㉑住埋土   | 深鉢   | 口    | III-1   |                      | LR    | 縦  |
| 649 | J 24㉑住P3   | 深鉢   | 口    | III-3-C | 山形口縁 鱗状突起            | RL    | 縦  |
| 650 | J 24㉑住埋土   | 深鉢   | 体下   | III-5   |                      | 燃糸    | 縦  |
| 665 | J 24㉑住埋土   | 深鉢   | 体下~底 | III-5   |                      | RL    | 縦  |
| 666 | J 24㉑住埋土   | 深鉢   | 体    | III-4   | 鈎状の張り出し 赤色顔料         |       |    |
| 667 | J 24㉑住埋土   | 深鉢   | 口    | II-2    | 波状口縁                 | LR    | 縦  |
| 669 | K 24住I期が埋設 | 深鉢   | 体下~底 | III-5   |                      | 燃糸    | 縦  |
| 670 | K 24住床面焼土  | 深鉢   | 底    | III-5   |                      |       |    |
| 671 | K 24住床面    | 深鉢   | 底    | III-5   |                      |       |    |
| 672 | K 24住床面    | 小型土器 | 底    | III-5   | 焼成                   |       |    |
| 673 | K 24住埋土    | 台付土器 | 底    | III-1   | 焼成                   | RLR   | 縦  |
| 674 | K 24住I期が埋設 | 深鉢   | 底    | III-5   | 焼成                   |       |    |
| 675 | K 24住P20   | 深鉢   | 底    | III-5   |                      |       |    |
| 676 | K 24住P25   | 深鉢   | 体F~底 | III-5   | 焼成                   | 燃糸    | 縦  |
| 677 | K 24住か内    | 深鉢   | 口    | III-3-A | 中空突起 竹筒刺突を伴う隆帯       |       |    |
| 678 | K 24住P20   | 深鉢   | 口    | III-3-B | 外側に付着物               | 燃糸    | 縦  |
| 679 | K 24住床面    | 深鉢   | 口    | IV-1    | 波状口縁 刺突を伴う隆帯         | 燃糸    | 縦  |
| 680 | K 24住埋土    | 深鉢   | 口    | IV-1    | 波状口縁 刺突を伴う隆帯         |       |    |
| 681 | K 24住埋土    | 深鉢   | 口    | IV-1    |                      | 燃糸    | 縦  |
| 682 | K 24住P21   | 深鉢   | 体    | III-3-A | 三日月状隆帯 内外両側に付着物      | 燃糸    | 縦  |
| 683 | K 24住床面    | 深鉢   | 口    | IV-1    | 内側に付着物 焼成            | LR    | 縦  |
| 684 | K 24住床面焼土  | 深鉢   | 口    | III-3-A | 山形口縁 三日月状隆帯 刺突文      | RL    | 縦  |
| 685 | K 24住埋土    | 深鉢   | 口    | IV-1    | 刺突を伴う隆帯 口縁部無文帯       |       |    |
| 686 | K 24住P25   | 深鉢   | 体    | III-1   | 焼成                   | LR    | 縦  |
| 687 | K 24住埋土    | 深鉢   | 体上   | IV-1    | 刺突を伴う隆帯              | LR    | 縦  |
| 691 | L 24住が埋設   | 深鉢   | 体~底  | III-3-C | 焼成                   | 燃糸    | 縦  |
| 692 | L 24住埋土    | 深鉢   | 口    | IV-1    | 刺突を伴う隆帯              | LR    | 縦  |
| 693 | L 24住埋土    | 深鉢   | 口    | II-1    | 口縁部無文帯               |       |    |
| 694 | L 24住埋土    | 深鉢   | 口    | III-3-A | 山形口縁 刺突を伴う隆帯         |       |    |
| 695 | L 24住埋土    | 深鉢   | 口    | III-1   |                      | 燃糸    | 縦  |
| 697 | D 25住埋土    | 深鉢   | 底    | III-5   |                      |       |    |
| 698 | D 25住埋土    | 深鉢   | 口    | III-3-C | 波状口縁に沿って2列の刺突        |       |    |
| 699 | F 25㉑住が埋設  | 深鉢   | 体    | V-1     | 隆帯方形区画 区画の境界にボタン状の貼付 | LR    | 縦  |
| 700 | F 25㉑住か内   | 深鉢   | 体下~底 | III-5   | 綾模文 底部網代底 焼成         | RL    | 横  |
| 701 | F 25㉑住P18  | 深鉢   | 底    | III-5   |                      | LR    | 縦  |
| 702 | F 25㉑住P11  | 深鉢   | 底    | III-5   | 焼成                   |       |    |
| 703 | F 25㉑住埋土   | 深鉢   | 底    | III-5   | 焼成                   |       |    |
| 704 | F 25㉑住が埋設  | 深鉢   | 体    | III-5   | 焼成 南東側の南東側           | 縄巻縄   | 縦  |
| 705 | F 25㉑住埋土   | 深鉢   | 口~体上 | III-3-C | 山形口縁 口縁部に刺突列         | RLR   | 縦  |
| 706 | F 25㉑住埋土   | 深鉢   | 口    | III-3-A | 管状突起 焼成              |       |    |
| 707 | F 25㉑住埋土   | 深鉢   | 口    | III-1   | 口縁部無文帯               | RL    | 横  |
| 708 | F 25㉑住埋土   | 深鉢   | 口    | III-2   | 焼成                   |       |    |
| 709 | F 25㉑住埋土   | 深鉢   | 口    | III-3-C | 口縁内側に鱗状突起 内外両側に付着物   | LR    | 縦  |
| 710 | F 25㉑住埋土   | 深鉢   | 口    | IV-1    | 口縁から懸垂する隆帯に初目        |       |    |
| 711 | F 25㉑住埋土   | 深鉢   | 口    | III-3-C | 波状口縁 三日月状隆帯 外側に付着物   | LR    | 横  |
| 712 | F 25㉑住埋土   | 深鉢   | 口    | IV-1    |                      |       |    |
| 713 | F 25㉑住P25  | 深鉢   | 口    | II-1    | 内外両側に鱗状突起            |       |    |
| 714 | F 25㉑住埋土   | 深鉢   | 口    | III-2   | 波状口縁                 | RL    | 横  |
| 715 | F 25㉑住埋土   | 深鉢   | 口    | III-3-C | 波状口縁 口縁部に2列の刺突       | LR    | 横  |
| 716 | F 25㉑住埋土   | 深鉢   | 口    | III-5   |                      | 燃糸    | 縦  |
| 717 | F 25㉑住埋土   | 深鉢   | 体    | II-3    |                      | RL    | 縦横 |
| 744 | F 25㉑住が埋設  | 深鉢   | 口~底  | III-5   | LR太細2本の原体 焼成         | 附加糸縄文 | 縦  |
| 745 | F 25㉑住埋土   | 深鉢   | 底    | III-5   | 焼成                   | LR    | 縦  |
| 746 | F 25㉑住埋土   | 深鉢   | 底    | III-5   | 焼成                   |       |    |
| 747 | F 25㉑住埋土   | 小型土器 | 底    | III-5   |                      | LR    | 横  |
| 748 | F 25㉑住埋土   | 深鉢   | 底    | III-5   | 焼成                   |       |    |
| 749 | F 25㉑住埋土   | 深鉢   | 底    | III-5   | 焼成                   |       |    |
| 750 | F 25㉑住埋土   | 深鉢   | 底    | III-5   | 焼成                   |       |    |
| 751 | F 25㉑住埋土   | 深鉢   | 底    | III-5   |                      |       |    |
| 752 | F 25㉑住埋土   | 深鉢   | 底    | III-5   |                      |       |    |
| 753 | F 25㉑住埋土   | 深鉢   | 底    | III-5   |                      |       |    |
| 754 | F 25㉑住埋土   | 深鉢   | 口    | III-3-A | 中空突起                 |       |    |
| 755 | F 25㉑住P39  | 深鉢   | 口    | III-3-A | 中空突起 口縁部無文帯          | RLR   | 縦  |
| 756 | F 25㉑住埋土   | 深鉢   | 口~体上 | III-3-C | 山形口縁 口縁に鱗状突起         | LR    | 縦  |
| 757 | F 25㉑住埋土   | 深鉢   | 口~体上 | IV-1    |                      | 燃糸    | 縦  |
| 758 | F 25㉑住埋土   | 深鉢   | 口    | III-5   | 内外両側に付着物             | RLR   | 縦  |
| 759 | F 25㉑住埋土   | 深鉢   | 口    | IV-1    |                      | RL    | 縦  |
| 760 | F 25㉑住埋土   | 深鉢   | 口    | III-5   |                      | RL    | 縦  |
| 761 | F 25㉑住埋土   | 深鉢   | 口    | III-5   |                      | RL    | 縦  |



第8表 土器一覧表 (遺構内)

| 番号  | 出土地点      | 器種   | 部位   | 分類      | 備考                   | 原体    | 方向 |
|-----|-----------|------|------|---------|----------------------|-------|----|
| 762 | F25②住埋土   | 深鉢   | 口    | IV-1    |                      | LR    | 縦  |
| 763 | F25②住埋土   | 深鉢   | 口    | III-3-C | 山形突起の内外両側に鱗状突起 2列の刺突 |       |    |
| 764 | F25②住埋土   | 深鉢   | 口    | III-3-C | 口縁の内側に鱗状突起、外側に三日月状隆帯 |       |    |
| 765 | F25②住埋土   | 深鉢   | 口    | III-3-C | 山形口縁 突起の下部に刺突文       | RLR   | 縦  |
| 766 | F25②住P9   | 深鉢   | 口    | III-3-C | 口縁に沿って2列の刺突 外側に付着物   |       |    |
| 767 | F25②住埋土   | 深鉢   | 口    | III-1   |                      | RL    | 縦  |
| 768 | F25②住P22  | 深鉢   | 口    | III-5   | 内側に付着物 焼成            |       |    |
| 769 | F25②住埋土   | 深鉢   | 口    | III-1   | 外側に付着物               | RLR   | 縦  |
| 770 | F25②住埋土   | 深鉢   | 口    | III-3-C | 波状口縁の内外に鱗状突起 外側に付着物  | LR    | 縦  |
| 771 | F25②住P60  | 深鉢   | 体    | III-3-B |                      | LRL   | 縦  |
| 772 | F25②住貼床   | 深鉢   | 体下   | III-5   |                      | 燃糸    | 縦  |
| 773 | F25②住埋土   | 深鉢   | 体    | III-3-B | 三日月状隆帯 外側に付着物 焼成     | LR    | 縦  |
| 774 | F25②住埋土   | 深鉢   | 体    | III-3-B | 三日月状隆帯 外側に付着物        | LR    | 縦  |
| 775 | F25②住埋土   | 深鉢   | 体    | III-3-A | 刺突充塙円形区画 三日月状隆帯 外付着物 |       |    |
| 776 | F25②住埋土   | 深鉢   | 体    | III-3-B | 外側に付着物               | RL    | 縦  |
| 777 | F25②住埋土   | 深鉢   | 体    | III-3-B | 三日月状隆帯               | LR    | 縦  |
| 805 | F25③住床面   | 深鉢   | 体下~底 | III-5   | 焼成                   | RL    | 横  |
| 806 | F25③住埋土   | 小型土器 | 口~体上 | III-5   |                      | RL    | 横  |
| 807 | F25③住埋土   | 深鉢   | 口    | III-5   |                      | RL    | 縦  |
| 808 | F25③住埋土   | 深鉢   | 口    | III-1   | 焼成                   | LR    | 縦  |
| 809 | F25③住埋土   | 深鉢   | 口    | III-1   |                      | LR    | 縦  |
| 810 | F25③住埋土   | 深鉢   | 口    | III-1   | 波状口縁 内側に付着物          | RL    | 縦  |
| 811 | F25③住埋土   | 深鉢   | 体    | III-1   |                      | LR    | 縦  |
| 812 | F25③住埋土   | 深鉢   | 体上   | IV-1    |                      | LR    | 縦  |
| 813 | F25③住埋土   | 深鉢   | 体    | III-1   | 波状口縁                 | LR    | 縦  |
| 814 | F25③住埋土   | 深鉢   | 体    | III-2   | 焼成                   | LR    | 縦  |
| 820 | H25②住埋土   | 深鉢   | 体下   | III-5   | 切断面に付着物 焼成           | 無面(1) | 縦  |
| 821 | H25②住炉埋設  | 深鉢   | 体~底  | III-5   | 底部木炭痕 焼成             | LR    | 縦  |
| 822 | H25②住埋土   | 深鉢   | 底    | III-5   |                      |       |    |
| 823 | H25②住埋土   | 深鉢   | 口    | III-5   |                      | RL    | 縦  |
| 824 | H25②住床面   | 深鉢   | 口    | IV-1    |                      | RL    | 縦  |
| 827 | I25住炉埋設2  | 深鉢   | 体~底  | III-5   | 焼成                   | LR    | 縦  |
| 828 | I25住炉埋設1  | 深鉢   | 体~底  | III-5   | 焼成                   | RL    | 縦  |
| 829 | I25住床面    | 小型土器 | 底    | III-5   |                      | LR    | 縦  |
| 830 | I25住埋土    | 深鉢   | 底    | III-5   | 内側に付着物               | LR    | 縦  |
| 831 | I25住埋土    | 深鉢   | 口    | III-3-A | 把手状突起に貫通孔 刺突文        |       |    |
| 832 | I25住埋土    | 深鉢   | 口    | III-3-C | 山形口縁 内外両側に三日月状隆帯     | LR    | 縦  |
| 833 | I25住埋土    | 深鉢   | 口    | III-3-C | 波頂部に刺突充塙半円形区画        |       |    |
| 834 | I25住埋土    | 深鉢   | 口    | III-3-C | 山形口縁波頂部に三日月状隆帯       | LR    | 縦  |
| 835 | I25住P5    | 深鉢   | 口    | III-5   |                      | LR    | 縦  |
| 836 | I25住埋土    | 深鉢   | 口    | III-3-B | 口縁部無文帯               | LR    | 縦  |
| 842 | K25住埋設土器2 | 深鉢   | 体~底  | III-5   | 焼成                   | RL    | 縦  |
| 843 | K25住埋設土器1 | 深鉢   | 体下~底 | III-5   | 底部焼成                 | 0段多条  | 縦  |
| 844 | M25住埋土    | 深鉢   | 体下~底 | III-5   | 焼成                   | RL    | 縦  |
| 845 | M25住P10   | 深鉢   | 口~体上 | IV-1    | 口縁部に刺突を伴う隆帯          | LR    | 縦  |
| 846 | M25住埋土    | 深鉢   | 口    | III-3-C | 山形突起の内外両側に鱗状突起       |       |    |
| 847 | M25住P9    | 深鉢   | 体    | III-3-C | 2列の刺突 焼成             |       |    |
| 848 | D26住炉埋設   | 深鉢   | 体下~底 | III-5   | 底部木炭痕 焼成             | RLR   | 縦  |
| 849 | D26住埋土    | 深鉢   | 体~底  | III-5   | 焼成                   | 0段多条  | 縦  |
| 850 | D26住埋土    | 深鉢   | 体下~底 | III-5   | 底部木炭痕 焼成             | LR    | 縦  |
| 851 | D26住埋土    | 深鉢   | 底    | III-5   | 焼成                   |       |    |
| 852 | D26住埋土    | 深鉢   | 底    | III-5   | 焼成                   |       |    |
| 853 | D26住埋土    | 深鉢   | 底    | III-5   | 焼成                   |       |    |
| 854 | D26住埋土    | 深鉢   | 底    | III-5   | 焼成                   |       |    |
| 855 | D26住埋土    | 深鉢   | 底    | III-5   |                      |       |    |
| 856 | D26住埋土下部  | 深鉢   | 底    | III-5   |                      |       |    |
| 857 | D26住埋土    | 深鉢   | 底    | III-5   | 底部笹の炭痕               |       |    |
| 858 | D26住炉埋設   | 深鉢   | 体下~底 | III-5   |                      | 燃糸    | 縦  |
| 859 | D26住埋土下部  | 深鉢   | 体下~底 | III-5   | 焼成                   | 燃糸    | 縦  |
| 860 | D26住埋土    | 深鉢   | 底    | III-5   | 底部笹の炭痕               |       |    |
| 861 | D26住炉埋設   | 深鉢   | 底    | III-5   | 底部網代痕                |       |    |
| 862 | D26住埋土    | 深鉢   | 口    | III-2   | 外側に付着物               | RLR   | 縦  |
| 863 | D26住埋土    | 深鉢   | 口    | IV-1    | 口縁部に刺突を伴う隆帯          | 燃糸    | 縦  |
| 864 | D26住埋土    | 深鉢   | 口    | III-5   | 外側に付着物               |       |    |
| 865 | D26住埋土    | 深鉢   | 口    | III-2   |                      | RLR   | 縦  |
| 866 | D26住埋土    | 深鉢   | 口    | IV-1    |                      |       |    |
| 867 | D26住埋土    | 深鉢   | 口    | III-2   |                      |       |    |
| 868 | D26住埋土    | 深鉢   | 口    | IV-1    | 口縁に沿って2列の刺突          |       |    |
| 869 | D26住埋土    | 深鉢   | 口    | IV-1    | 口縁部に刺突を伴う隆帯          | LR    | 縦  |
| 870 | D26住埋土    | 深鉢   | 口    | IV-1    |                      |       |    |
| 871 | D26住埋土    | 深鉢   | 体    | III-3-A | 山形口縁 刺突を伴う三日月状隆帯     | 燃糸    | 縦  |
| 872 | D26住埋土    | 小型土器 | 口    | IV-1    |                      | RL    | 縦  |
| 873 | D26住埋土    | 深鉢   | 口    | III-5   |                      | RL    | 縦  |

第9表 土器一覧表(遺構内)

| 番号  | 出土地点     | 器種   | 部位   | 分類      | 備考                   | 原 体   | 方向 |
|-----|----------|------|------|---------|----------------------|-------|----|
| 874 | D26住埋土   | 深鉢   | 口    | I-2     | 口唇部肥厚し溝が走る陸帯間に刺突 焼成  |       |    |
| 875 | D26住埋土   | 深鉢   | 体    | III-2   | 外側に付着物               | R L R | 横  |
| 876 | D26住埋土   | 深鉢   | 口    | IV-1    | 刺突を伴う陸帯              |       |    |
| 877 | D26住埋土   | 深鉢   | 口    | III-2   |                      | R L R | 横  |
| 878 | D26住埋土   | 深鉢   | 口    | III-1   | 山形口縁 外側に刺突を伴う陸帯 焼成   |       |    |
| 879 | D26住埋土   | 深鉢   | 体上   | III-3-C | 陸帯間に2列の刺突 外側に付着物     |       |    |
| 880 | D26住埋土   | 深鉢   | 体    | VI      | 並列する2本の沈線が山形に巡る      | L R   | 縦  |
| 901 | I26㉔住埋土  | 深鉢   | 体    | III-5   | 焼成                   | L R   | 縦  |
| 902 | I26㉔住埋土  | 深鉢   | 体    | III-2   | 焼成                   | L R   | 縦横 |
| 903 | I26㉔住埋土  | 深鉢   | 体~底  | III-5   | 焼成                   | R L   | 縦  |
| 904 | I26㉔住埋土  | 深鉢   | 底    | III-5   | 焼成                   |       |    |
| 905 | I26㉔住埋土  | 小型土器 | 体下~底 | III-5   | 焼成                   |       |    |
| 906 | I26㉔住埋土  | 深鉢   | 口    | III-3-C | 口縁部内側が肥厚             |       |    |
| 907 | I26㉔住埋土  | 深鉢   | 口    | III-2   |                      |       |    |
| 908 | I26㉔住埋土  | 深鉢   | 口    | IV-1    | 口縁に沿って2列の刺突          |       |    |
| 909 | I26㉔住埋土  | 深鉢   | 口    | III-1   |                      | R L   | 縦  |
| 910 | I26㉔住埋土  | 深鉢   | 体上   | III-1   | 焼成                   | L R   | 横  |
| 911 | I26㉔住埋土  | 深鉢   | 体上   | IV-1    |                      | 燃糸    | 縦  |
| 912 | I26㉔住埋土  | 深鉢   | 体上   | III-3-A | 2列の刺突                |       |    |
| 913 | I26㉔住埋土  | 深鉢   | 体上   | IV-1    |                      | R L   | 縦  |
| 923 | I26㉔住埋土  | 深鉢   | 口~体上 | III-3-C | 波状口縁 山形突起の下部に刺突充墳区画  | R L   | 縦  |
| 924 | I26㉔住埋土  | 深鉢   | 口~底  | III-3-C | 無文帯の縁が盛り上がり陸帯状       | R L R | 縦  |
| 925 | I26㉔住埋土  | 深鉢   | 体~底  | III-5   | 焼成                   | L R   | 縦  |
| 926 | I26㉔住埋土  | 深鉢   | 体~底  | III-5   | 焼成                   | R L   | 縦  |
| 927 | I26㉔住埋土  | 深鉢   | 体    | III-1   |                      | L R   | 縦  |
| 928 | I26㉔住埋土  | 深鉢   | 体~底  | III-5   | 底部部の葉痕 焼成            | L R   | 縦  |
| 929 | I26㉔住埋土  | 深鉢   | 体下   | III-5   | 焼成                   | 燃糸    | 縦  |
| 930 | I26㉔住埋土  | 深鉢   | 底    | III-5   | 焼成                   |       |    |
| 931 | I26㉔住埋土  | 小型土器 | 体下~底 | III-5   | 焼成                   |       |    |
| 932 | I26㉔住埋土  | 深鉢   | 体下~底 | III-5   |                      | L R   | 縦  |
| 933 | I26㉔住埋土  | 深鉢   | 底    | III-5   | 焼成                   |       |    |
| 934 | I26㉔住埋土  | 台付土器 | 底    | III-5   | 高台に貫通孔 焼成            | R L R | 縦  |
| 935 | I26㉔住埋土  | 深鉢   | 底    | III-5   | 底部網代底                |       |    |
| 936 | I26㉔住埋土  | 深鉢   | 口~体上 | III-1   | 焼成                   | L R   | 縦  |
| 937 | I26㉔住埋土  | 深鉢   | 口    | III-2   |                      | R L   | 縦  |
| 938 | I26㉔住埋土  | 深鉢   | 口    | II-1    | 口縁に沿って横長の区画          | L R   | 縦  |
| 939 | I26㉔住埋土  | 深鉢   | 口~体上 | III-3-C | 口縁に沿って刺突 焼成          | 不明    |    |
| 940 | I26㉔住埋土  | 深鉢   | 口    | III-2   |                      | R L   | 縦  |
| 941 | I26㉔住埋土  | 深鉢   | 口    | II-3    | 焼成                   | R L R | 縦  |
| 942 | I26㉔住埋土  | 深鉢   | 口~体上 | II-3    | 焼成                   | L R   | 縦  |
| 955 | K26㉔住埋土  | 深鉢   | 口    | III-5   | 口縁に突起 焼成             | L R   | 縦  |
| 956 | K26㉔住埋土  | 深鉢   | 底    | III-5   |                      | 燃糸    | 縦  |
| 957 | K26㉔住埋土  | 深鉢   | 底    | III-5   |                      |       |    |
| 958 | K26㉔住埋土  | 深鉢   | 底    | III-5   | 焼成                   |       |    |
| 959 | K26㉔住埋土  | 深鉢   | 口    | III-1   | 波状口縁                 | R L   | 斜  |
| 960 | K26㉔住埋土  | 深鉢   | 口    | III-3-B | 口縁に沿って刺突を伴う陸帯 内外に付着物 | R L   | 縦  |
| 961 | K26㉔住埋土  | 深鉢   | 口    | III-2   | 焼成                   |       |    |
| 962 | K26㉔住埋土  | 深鉢   | 口    | IV-1    | 口縁に沿って刺突を伴う陸帯        | 燃糸    | 縦  |
| 963 | K26㉔住埋土  | 深鉢   | 体    | III-1   |                      | L R   | 縦  |
| 964 | K26㉔住埋土  | 深鉢   | 体下~底 | III-5   |                      | 燃糸    | 縦  |
| 965 | K26住 P 8 | 深鉢   | 口    | III-1   |                      | R L   | 斜  |
| 966 | K26住 P 2 | 深鉢   | 口    | III-1   | 波状口縁                 | L R   | 縦  |
| 969 | F27㉔住埋土  | 深鉢   | 底    | III-5   | 焼成 内側に付着物            |       |    |
| 970 | F27㉔住埋土  | 深鉢   | 底    | III-5   | 焼成                   |       |    |
| 971 | F27㉔住埋土  | 深鉢   | 口    | III-3-C | 口縁部に3列の沈線間に刺突 内側に付着物 |       |    |
| 972 | F27㉔住埋土  | 深鉢   | 口    | III-3-A | 波状口縁 2列の刺突 口縁に鱗状突起   |       |    |
| 973 | F27㉔住埋土  | 深鉢   | 体    | III-1   |                      | 0段多条  | 縦  |
| 974 | F27㉔住埋土  | 深鉢   | 体    | IV-1    | 2列の刺突                | R L   | 縦  |
| 975 | F27㉔住埋土  | 深鉢   | 口    | III-3-C | 口縁に沿って2列の刺突          | L R   | 縦  |
| 981 | J27㉔住埋土  | 深鉢   | 体~体下 | III-5   | 焼成                   | 燃糸    | 縦  |
| 983 | J27住埋土   | 深鉢   | 底    | III-5   | 焼成                   | 無節(1) | 縦  |
| 984 | J27住 P 8 | 深鉢   | 底    | III-5   | 焼成                   |       |    |
| 985 | J27住床面   | 深鉢   | 口    | III-3-A | 波状口縁内外に鱗状突起 刺突充墳区画   |       |    |
| 986 | J27住床面   | 深鉢   | 口    | IV-1    | 波状口縁                 | R L   | 縦  |
| 987 | J27住埋土   | 深鉢   | 口    | III-2   |                      |       |    |
| 991 | K27住埋土   | 深鉢   | 体    | III-5   | 細い燃糸施文後に複節編文を施文 焼成   | R L R | 縦  |
| 992 | K27住埋土   | 深鉢   | 口    | IV-1    | 三日月状陸帯               | R L R | 縦  |
| 993 | K27住埋土   | 深鉢   | 口    | IV-1    | 口縁に沿って刺突を伴う陸帯        | L R   | 縦  |
| 994 | K27住埋土   | 深鉢   | 体    | III-1   |                      | R L   | 縦  |
| 995 | M27住床面   | 深鉢   | 体    | III-3-C | 三日月状陸帯 焼成            | 燃糸    | 縦  |
| 996 | M27住埋土   | 深鉢   | 体~体下 | IV-1    | 陸帯に刻み目 焼成            | 無節(1) | 縦  |
| 997 | M27住埋土   | 深鉢   | 体~底  | III-3-C | 三日月状陸帯 焼成            | R L   | 縦  |
| 998 | M27住埋土   | 深鉢   | 体下~底 | III-5   | 焼成                   |       |    |

第10表 土器一覽表 (遺構内)

| 番号   | 出土地点       | 器種   | 部位   | 分類      | 備考               | 原体    | 方向 |
|------|------------|------|------|---------|------------------|-------|----|
| 999  | M27住床面     | 深鉢   | 口~体  | III-3-A | 口縁部に刺突を伴う隆帯と沈線   | 燃糸    | 縦  |
| 1000 | M27住埋土     | 深鉢   | 口    | III-5   |                  | 無筋(1) | 縦  |
| 1001 | M27住埋土     | 深鉢   | 口    | III-2   | 焼成               |       |    |
| 1002 | M27住埋土     | 深鉢   | 口    | III-5   | 焼成               | LR    | 縦  |
| 1003 | M27住埋土     | 深鉢   | 口    | IV-1    | 隆帯に刻み目           |       |    |
| 1004 | M27住埋土     | 深鉢   | 口    | III-5   | 口縁部無文帯           |       |    |
| 1005 | M27住埋土     | 深鉢   | 口    | III-2   | 波状口縁             | LR    | 横  |
| 1006 | M27住埋土     | 深鉢   | 口    | IV-1    | 口縁内側に鱗状突起        | LRL   | 縦  |
| 1007 | M27住床面     | 深鉢   | 口    | III-3-C | 山形口縁に2列の刺突       |       |    |
| 1008 | M27住埋土     | 深鉢   | 口    | III-1   | 波状口縁             | R LR  | 縦  |
| 1009 | M27住埋土     | 深鉢   | 口    | III-2   | 山形口縁 隆帯          | LR    | 横  |
| 1010 | M27住埋土     | 深鉢   | 体上   | IV-1    | 3列の刺突            | 0段多条  | 縦  |
| 1011 | M27住埋土     | 深鉢   | 体上   | IV-1    |                  | 燃糸    | 縦  |
| 1012 | M27住埋土     | 深鉢   | 体    | III-2   |                  | RL    | 縦  |
| 1013 | M27住埋土     | 深鉢   | 体    | III-3-A | 原体の末端の圧痕         |       |    |
| 1017 | J 28住 P21  | 深鉢   | 体    | III-4   |                  |       |    |
| 1018 | J 28住が埋設   | 深鉢   | 体下~底 | III-5   | 底部部の葉痕 焼成        | 0段多条  | 縦  |
| 1019 | J 28住埋土    | 深鉢   | 底    | III-5   |                  | LR    | 縦  |
| 1020 | J 28住埋土    | 深鉢   | 口    | III-5   | 口縁部無文帯           |       |    |
| 1021 | J 28住埋土    | 深鉢   | 口    | III-5   | 口縁部無文帯           |       |    |
| 1022 | L 28住埋設土器  | 深鉢   | 体~底  | V-1     | 方形区画 焼成          | RL    | 縦  |
| 1023 | L 28住が埋設   | 深鉢   | 体~底  | V-2     | 太さの異なる2本のRL単筋 焼成 | 附加条縄文 | 縦  |
| 1024 | M28①住が内    | 深鉢   | 体~底  | III-5   | 焼成               |       |    |
| 1025 | M28①住が内    | 深鉢   | 底    | III-5   | 焼成               |       |    |
| 1026 | M28①住が埋設   | 深鉢   | 口~体上 | III-1   | 波状口縁             | RL    | 縦  |
| 1027 | M28①住が内    | 深鉢   | 口    | II-2    | 波状口縁 隆帯の渦巻文      |       |    |
| 1028 | M28①住が内    | 深鉢   | 口    | III-1   | 波状口縁             | LR    | 縦  |
| 1029 | M28①住が内    | 深鉢   | 口    | III-2   |                  |       |    |
| 1030 | M28①住が内    | 深鉢   | 体    | III-2   |                  | LR    | 縦  |
| 1032 | M28②住が内    | 深鉢   | 体    | III-3-C | 焼成               | 燃糸    | 縦  |
| 1033 | M28②住が内    | 深鉢   | 体    | III-5   |                  | 燃糸    | 縦  |
| 1034 | M28②住が埋設   | 深鉢   | 体下~底 | III-5   | 底部剥落             | 燃糸    | 縦  |
| 1035 | H 29②住埋土   | 深鉢   | 口    | III-1   |                  | RL    | 縦  |
| 1036 | H 29②住埋土   | 深鉢   | 口    | III-2   |                  | RL    | 縦  |
| 1037 | H 29②住埋土   | 深鉢   | 口    | III-1   |                  |       |    |
| 1038 | H 29②住埋土   | 深鉢   | 体    | III-2   |                  | RL    | 縦  |
| 1039 | H 29②住埋土   | 深鉢   | 体    | II-3    | 縦に2列の沈線          | RL    | 縦  |
| 1040 | H 32住が周辺床面 | 深鉢   | 口~体下 | III-2   | 焼成               | RL    | 縦  |
| 1041 | H 32住旧炉埋設  | 深鉢   | 体~底  | III-2   | 焼成               | LR    | 縦  |
| 1042 | H 32住埋土    | 深鉢   | 口~体上 | II-2    | 波状口縁 隆帯の渦巻文      | R LR  | 横  |
| 1043 | H 32住埋土    | 深鉢   | 口    | III-3-A | 刺突を伴う隆帯 刺突充填円形区画 | 燃糸    | 縦  |
| 1044 | H 32住埋土    | 深鉢   | 口    | III-5   |                  | LR    | 縦  |
| 1045 | H 32住 P 4  | 深鉢   | 体下~底 | III-5   | 焼成               | RL    | 縦  |
| 1046 | H 32住床面    | 深鉢   | 底    | III-5   | 焼成               | 燃糸    | 縦  |
| 1047 | H 32住埋土    | 深鉢   | 体下~底 | III-5   | 焼成               | 燃糸    | 縦  |
| 1048 | H 32住埋土    | 深鉢   | 底    | III-5   | 焼成               |       |    |
| 1049 | H 32住 P 7  | 小型土器 | 体~体下 | II-3    |                  | LR    | 縦  |
| 1050 | H 32住 P 7  | 台付土器 | 底    | III-5   | 焼成               | LR    | 横  |
| 1051 | H 32住埋土    | 深鉢   | 底    | III-5   | 条痕文              |       |    |
| 1052 | H 32住埋土    | 深鉢   | 体下~底 | III-5   |                  |       |    |
| 1053 | H 32住埋土    | 深鉢   | 底    | III-5   | 底部木炭痕 焼成         |       |    |
| 1054 | H 32住 P 3  | 深鉢   | 底    | III-5   | 焼成               |       |    |
| 1055 | H 32住埋土    | 深鉢   | 底    | III-5   | 焼成               |       |    |
| 1056 | H 32住埋土    | 深鉢   | 底    | III-5   |                  |       |    |
| 1057 | H 32住埋土    | 深鉢   | 底    | III-5   | 焼成               |       |    |
| 1058 | H 32住埋土    | 深鉢   | 底    | III-5   |                  |       |    |
| 1059 | H 32住埋土    | 深鉢   | 底    | III-5   |                  |       |    |
| 1060 | H 32住埋土    | 小型土器 | 底    | III-5   | 台付土器 焼成          |       |    |
| 1061 | H 32住埋土    | 小型土器 | 底    | III-5   | 焼成               |       |    |
| 1062 | H 32住埋土    | 小型土器 | 底    | III-5   | 焼成               |       |    |
| 1063 | H 32住埋土    | 小型土器 | 底    | III-5   | 内側に付着物 焼成        |       |    |
| 1064 | H 32住埋土    | 小型土器 | 底    | III-5   |                  |       |    |
| 1065 | H 32住埋土    | 深鉢   | 底    | III-5   |                  |       |    |
| 1066 | H 32住埋土    | 深鉢   | 底    | III-5   |                  |       |    |
| 1067 | H 32住埋土    | 深鉢   | 底    | III-5   |                  |       |    |
| 1068 | H 32住埋土    | 深鉢   | 口    | III-1   |                  | 燃糸    | 縦  |
| 1069 | H 32住埋土    | 深鉢   | 口    | III-2   |                  | RL    | 縦  |
| 1070 | H 32住埋土    | 深鉢   | 口    | III-1   |                  | LR    | 縦  |
| 1071 | H 32住埋土    | 深鉢   | 口    | III-1   | 外側に付着物           |       |    |
| 1072 | H 32住埋土    | 深鉢   | 口    | III-3-B |                  | 燃糸    | 縦  |
| 1073 | H 32住埋土    | 深鉢   | 口    | III-1   | 波状口縁             | LR    | 縦  |
| 1074 | H 32住埋土    | 深鉢   | 口    | III-2   |                  | RL    | 縦  |
| 1075 | H 32住埋土    | 深鉢   | 口    | IV-1    | 口縁部無文帯           | 0段多条  | 縦  |

第11表 土器一覽表 (遺構内)

| 番号   | 出土地点      | 器種   | 部位   | 分類      | 備考                   | 原 体   | 方向 |
|------|-----------|------|------|---------|----------------------|-------|----|
| 1076 | H32住床面    | 深鉢   | 口    | II-3    |                      | RL    | 横  |
| 1077 | H32住埋土    | 深鉢   | 口    | III-2   | 外側に付着物               |       |    |
| 1078 | H32住埋土    | 深鉢   | 口    | II-3    | 波状口縁 隆帯の渦巻文          | LR    | 縦  |
| 1079 | H32住田中埋土  | 深鉢   | 口    | III-2   |                      | RL    | 縦  |
| 1080 | H32住田中埋土  | 深鉢   | 口    | III-2   |                      |       |    |
| 1081 | H32住田中埋土  | 深鉢   | 口    | III-2   | 波状口縁 焼成              |       |    |
| 1082 | H32住埋土    | 深鉢   | 口    | III-1   | 内側に隆帯                |       |    |
| 1083 | H32住埋土    | 深鉢   | 口    | III-1   |                      | 0段多条  | 縦  |
| 1084 | H32住埋土    | 深鉢   | 口    | III-2   |                      |       |    |
| 1085 | H32住埋土    | 深鉢   | 口    | III-5   | 口縁部無文帯               |       |    |
| 1086 | H32住埋土    | 深鉢   | 口    | III-2   |                      |       |    |
| 1087 | H32住埋土    | 深鉢   | 口    | III-5   |                      | 無筋(1) | 縦  |
| 1088 | H32住埋土    | 深鉢   | 口    | III-5   |                      | LR    | 縦  |
| 1089 | H32住田中埋土  | 深鉢   | 口    | III-1   |                      |       |    |
| 1090 | H32住埋土    | 深鉢   | 口    | III-5   | 口縁部無文帯               |       |    |
| 1091 | H32住埋土    | 深鉢   | 口    | III-5   | 口縁部無文帯               |       |    |
| 1092 | H32住埋土    | 深鉢   | 口    | III-1   |                      | 燃糸    | 縦  |
| 1093 | H32住埋土    | 深鉢   | 口    | III-5   |                      | 燃糸    | 縦  |
| 1094 | H32住埋土    | 深鉢   | 口    | IV-1    |                      | LR    | 縦  |
| 1095 | H32住埋土    | 深鉢   | 体    | III-1   | 無文帯の縁が盛り上がる          | RL    | 縦  |
| 1096 | H32住田中埋土  | 深鉢   | 体    | II-2    | 隆帯の渦巻文               | RLR   | 縦  |
| 1097 | H32住埋土    | 深鉢   | 体    | III-2   |                      | RL    | 縦  |
| 1098 | H32住埋土    | 深鉢   | 体    | III-2   |                      | RLR   | 縦  |
| 1099 | H32住埋土    | 深鉢   | 体    | III-2   |                      | RL    | 縦  |
| 1100 | H32住埋土    | 深鉢   | 体    | I-2     | 縦に2列の隆沈線             | RLR   | 縦  |
| 1101 | H32住埋土    | 深鉢   | 体    | III-2   | 隆帯を押し流して刺突を光増している    | RLR   | 縦  |
| 1102 | H32住P13   | 深鉢   | 体    | III-2   |                      | RL    | 横  |
| 1103 | H32住埋土    | 深鉢   | 体    | III-1   |                      | RL    | 縦横 |
| 1104 | H32住埋土    | 深鉢   | 体    | II-1    |                      | RLR   | 縦  |
| 1105 | H32住埋土    | 深鉢   | 体    | III-3-C | 2列の刺突                | RLR   | 縦  |
| 1106 | H32住埋土    | 深鉢   | 体    | I-2     | 縦に2列の隆沈線             | RL    | 縦  |
| 1107 | H32住埋土    | 深鉢   | 体    | III-3-A | 円形刺突文                | 燃糸    | 縦  |
| 1108 | H32住埋土    | 深鉢   | 体    | I-2     |                      | LR    | 縦  |
| 1109 | H32住田中埋土  | 深鉢   | 体    | I-2     | 縦に2列の隆沈線             | RL    | 縦  |
| 1110 | H32住埋土    | 深鉢   | 体    | IV-1    | 三日月状隆帯 内側に付着物        | 燃糸    | 縦  |
| 1131 | L32住埋土設1  | 深鉢   | 体~底  | III-5   |                      | RLR   | 縦  |
| 1132 | L32住埋土設2  | 深鉢   | 底    | III-5   | 焼成                   |       |    |
| 1133 | L32住埋土設1下 | 深鉢   | 口~体上 | I-2     | 波状口縁 隆帯の渦巻文          | RLR   | 縦  |
| 1134 | I33住埋土設   | 深鉢   | 体下~底 | III-5   | 底部首の葉痕 焼成            | 燃糸    | 縦  |
| 1136 | J33住埋土設   | 深鉢   | 口~底  | V-2     | 底部木葉痕 焼成             | LR    | 縦  |
| 1137 | J33住P38   | 深鉢   | 口~体上 | V-1     | 4封の中空突起 二重口縁 ボタン状貼付  | RL    | 縦  |
| 1138 | J33住P18   | 深鉢   | 口~体上 | III-1   | 焼成                   | RL    | 縦  |
| 1139 | J33住埋土    | 深鉢   | 口~体  | IX      | 綾模文 口唇部原体圧痕 外側に付着物   | LR    | 横  |
| 1140 | J33住埋土    | 深鉢   | 底    | V-2     |                      | 燃糸    | 縦  |
| 1141 | J33住埋土    | 小型土器 | 体下~底 | V-2     | 条痕文                  |       |    |
| 1142 | J33住埋土    | 深鉢   | 底    | V-2     | 焼成                   |       |    |
| 1143 | J33住埋土    | 深鉢   | 底    | V-2     | 焼成                   |       |    |
| 1144 | J33住埋土    | 深鉢   | 底    | V-2     |                      |       |    |
| 1145 | J33住埋土    | 深鉢   | 底    | V-2     |                      |       |    |
| 1146 | J33住埋土    | 深鉢   | 底    | V-2     | 焼成                   |       |    |
| 1147 | J33住埋土    | 深鉢   | 体~底  | V-2     |                      | 燃糸    | 縦  |
| 1148 | J33住埋土    | 深鉢   | 体下~底 | V-2     |                      |       |    |
| 1149 | J33住埋土    | 深鉢   | 底    | V-2     | 底部木葉痕 焼成             |       |    |
| 1150 | J33住P22   | 深鉢   | 口    | III-1   | 焼成                   | LR    | 縦  |
| 1151 | J33住埋土    | 深鉢   | 口    | IV-1    | 口縁に沿って沈線と刺突列         |       |    |
| 1152 | J33住P13   | 深鉢   | 口    | III-1   | 波状口縁                 |       |    |
| 1153 | J33住埋土    | 深鉢   | 口    | II-1    | 波状口縁 隆帯の渦巻文          |       |    |
| 1154 | J33住P22   | 深鉢   | 口    | III-3-C | 中空突起 刺突を伴う隆帯 焼成      | 燃糸    | 縦  |
| 1155 | J33住埋土    | 深鉢   | 口    | III-3-C | 粘土紐を口唇に貼付 口縁部に刺突列 焼成 |       |    |
| 1156 | J33住埋土    | 深鉢   | 口    | II-3    | 波状口縁 焼成              | RLR   | 縦  |
| 1157 | J33住P22   | 深鉢   | 体    | III-1   |                      | LR    | 縦  |
| 1158 | J33住埋土    | 深鉢   | 体    | I-2     | 焼成                   | RLR   | 縦  |
| 1159 | J33住埋土    | 深鉢   | 口    | III-3-C | 口縁部に刺突列 貫通孔          |       |    |
| 1160 | J33住埋土    | 深鉢   | 体    | III-1   | 焼成                   | RL    | 縦  |
| 1161 | J33住P29   | 深鉢   | 体    | III-3-A | 刺突円形区画 焼成            | RL    | 横  |
| 1192 | K33住P14   | 小型土器 | 口~底  | III-5   | 口縁部に把手               | 摩滅不明  |    |
| 1193 | K33住床面    | 深鉢   | 底    | III-5   | 焼成                   |       |    |
| 1194 | K33住P7    | 深鉢   | 底    | III-5   | 焼成                   |       |    |
| 1195 | K33住床面    | 深鉢   | 口    | III-5   |                      | LR    | 縦  |
| 1196 | K33住埋土    | 深鉢   | 体    | II-3    | 縦に3本の沈線 光増縄文         | LR    | 縦  |
| 1197 | K33住埋土    | 深鉢   | 体    | III-2   |                      | LR    | 縦  |
| 1198 | K33住埋土    | 深鉢   | 体    | III-5   | 焼成                   | 条痕文   | 縦  |
| 1199 | K33住埋土    | 深鉢   | 体    | III-1   |                      | LR    | 縦  |



第12表 土器一覧表 (遺構内)

| 番号   | 出土地点   | 器種   | 部位   | 分類      | 備考                   | 原 | 体 | 方向    |
|------|--------|------|------|---------|----------------------|---|---|-------|
| 1206 | M330埋土 | 深鉢   | 口-体  | IV-2    | 中空突起 隆帯に刻み目 3列の刺突    | L | R | 縦     |
| 1207 | M330埋土 | 深鉢   | 口-体上 | IV-1    |                      | L | R | 縦     |
| 1208 | M330埋土 | 深鉢   | 体-体下 | V-2     |                      |   |   | 縦     |
| 1209 | M330埋土 | 甕    | 口    | IX      |                      |   |   |       |
| 1210 | M330埋土 | 深鉢   | 体上-底 | V-2     | 襷系施文後複節繩文施文 底部木炭痕 焼成 | R | L | R     |
| 1211 | M330埋土 | 小型土器 | 口-底  | V-2     |                      |   |   |       |
| 1212 | M330埋土 | 深鉢   | 口-体上 | III-3-B |                      | R | L | 縦     |
| 1213 | M330埋土 | 深鉢   | 口-体上 | III-3-B | 口縁部無文帯               |   |   | 縦     |
| 1214 | M330埋土 | 深鉢   | 口-体上 | III-5   | 焼成                   | L | R | 縦     |
| 1215 | M330埋土 | 台付土器 | 底    | III-5   | 高台に貫通孔 焼成            |   |   |       |
| 1216 | M330埋土 | 小型土器 | 体-底  | III-5   | 台付土器                 | L | R | 縦     |
| 1217 | M330埋土 | 台付鉢  | 底    | III-5   |                      |   |   |       |
| 1218 | M330埋土 | 深鉢   | 底    | III-5   | 底部筈の炭痕               |   |   |       |
| 1219 | M330埋土 | 深鉢   | 底    | III-5   | 底部木炭痕                |   |   |       |
| 1220 | M330埋土 | 深鉢   | 底    | III-5   | 底部木炭痕                |   |   |       |
| 1221 | M330埋土 | 深鉢   | 底    | III-5   | 底部木炭痕                |   |   |       |
| 1222 | M330埋土 | 深鉢   | 体下-底 | III-5   | 底部筈の炭痕 焼成            |   |   | 無筋(1) |
| 1223 | M330埋土 | 深鉢   | 底    | III-5   |                      |   |   |       |
| 1224 | M330埋土 | 深鉢   | 底    | III-5   |                      |   |   |       |
| 1225 | M330埋土 | 深鉢   | 底    | III-5   | 焼成                   |   |   |       |
| 1226 | M330埋土 | 深鉢   | 底    | III-5   |                      |   |   |       |
| 1227 | M330埋土 | 深鉢   | 底    | III-5   | 底部木炭痕 焼成             |   |   |       |
| 1228 | M330埋土 | 深鉢   | 底    | III-5   |                      |   |   |       |
| 1229 | M330埋土 | 小型土器 | 体-底  | III-5   |                      |   |   |       |
| 1230 | M330埋土 | 小型土器 | 体下-底 | III-5   | 焼成                   |   |   | 無筋(1) |
| 1231 | M330埋土 | 小型土器 | 底    | III-5   | 焼成                   | R | L | 縦     |
| 1232 | M330埋土 | 小型土器 | 体-底  | III-5   |                      |   |   |       |
| 1233 | M330埋土 | 深鉢   | 底    | III-5   | 焼成                   |   |   |       |
| 1234 | M330埋土 | 深鉢   | 底    | III-5   | 焼成                   |   |   |       |
| 1235 | M330埋土 | 深鉢   | 底    | III-5   | 焼成                   |   |   |       |
| 1236 | M330埋土 | 深鉢   | 底    | III-5   |                      |   |   |       |
| 1237 | M330埋土 | 深鉢   | 底    | III-5   | 焼成                   |   |   |       |
| 1238 | M330埋土 | 深鉢   | 底    | III-5   |                      |   |   |       |
| 1239 | M330埋土 | 深鉢   | 底    | III-5   | 焼成                   |   |   |       |
| 1240 | M330埋土 | 深鉢   | 底    | III-5   | 焼成                   |   |   |       |
| 1241 | M330埋土 | 深鉢   | 底    | III-5   | 焼成                   |   |   |       |
| 1242 | M330埋土 | 深鉢   | 口    | III-3-A | 中空突起                 |   |   |       |
| 1243 | M330埋土 | 深鉢   | 口    | III-3-A | 中空突起                 |   |   |       |
| 1244 | M330埋土 | 深鉢   | 口    | III-3-A | 中空突起 刺突を伴う隆帯         | R | L | 横     |
| 1245 | M330埋土 | 深鉢   | 口    | III-3-A | 中空突起 刺突列 焼成          |   |   |       |
| 1246 | M330埋土 | 深鉢   | 口    | III-3-A | 中空突起 焼成              |   |   | 縦     |
| 1248 | M330埋土 | 深鉢   | 口-体上 | III-3-B | 三日月状隆帯 焼成            | R | L | 縦     |
| 1249 | M330埋土 | 深鉢   | 口-体上 | III-3-B | 焼成                   |   |   | 縦     |
| 1250 | M330埋土 | 深鉢   | 口    | III-3-B | 補修口あり                |   |   | 縦     |
| 1251 | M330埋土 | 深鉢   | 口    | IV-1    | 山形口縁 刺突を伴う隆帯         |   |   |       |
| 1252 | M330埋土 | 深鉢   | 口    | III-1   |                      | L | R | 縦     |
| 1253 | M330埋土 | 深鉢   | 口    | IV-1    | 口縁に沿って刺突を伴う沈線        |   |   | 縦     |
| 1254 | M330埋土 | 深鉢   | 口    | III-3-B | 外側に付着物               |   |   |       |
| 1255 | M330埋土 | 深鉢   | 口    | III-3-B |                      | R | L | 縦     |
| 1256 | M330埋土 | 深鉢   | 口    | III-1   |                      | L | R | 縦     |
| 1257 | M330埋土 | 深鉢   | 口    | IV-1    | 山形口縁 刺突を伴う隆帯         |   |   |       |
| 1258 | M330埋土 | 深鉢   | 口    | III-5   | 焼成                   | R | L | 縦     |
| 1259 | M330埋土 | 深鉢   | 口    | I-2     |                      | R | L | 縦     |
| 1260 | M330埋土 | 深鉢   | 口    | III-3-A | 山形口縁に沿って刺突列          |   |   |       |
| 1261 | M330埋土 | 深鉢   | 口    | III-3-A | 刺突を伴う隆帯              |   |   |       |
| 1262 | M330埋土 | 深鉢   | 口    | III-3-A | 山形口縁 刺突を伴う隆帯         | R | L | 縦     |
| 1263 | M330埋土 | 深鉢   | 口    | IV-1    |                      | R | L | 縦     |
| 1264 | M330埋土 | 深鉢   | 口    | IV-1    | 中空突起 刺突を伴う隆帯         |   |   | 縦     |
| 1265 | M330埋土 | 深鉢   | 口    | III-3-A | 山形口縁に沿って刺突列          | L | R | 縦     |
| 1266 | M330埋土 | 深鉢   | 口    | III-1   |                      | L | R | 横     |
| 1267 | M330埋土 | 深鉢   | 口    | III-1   | 外側に付着物               |   |   | 横     |
| 1268 | M330埋土 | 深鉢   | 口    | III-3-A | 山形刺突 刺突文             |   |   |       |
| 1269 | M330埋土 | 深鉢   | 口    | IV-1    | 山形口縁 刺突を伴う隆帯         |   |   | 縦     |
| 1270 | M330埋土 | 深鉢   | 口    | IV-1    | 口縁部に刺突列を伴う沈線         |   |   |       |
| 1271 | M330埋土 | 深鉢   | 口    | IX      | 交互刺突文                |   |   |       |
| 1272 | M330埋土 | 深鉢   | 口    | II-1    | 波状口縁 隆帯の渦巻文          |   |   |       |
| 1273 | M330埋土 | 深鉢   | 口    | III-3-A | 口縁に沿って2列の刺突          | R | L | 縦     |
| 1274 | M330埋土 | 深鉢   | 口    | III-3-A | 山形口縁 刺突を伴う隆帯         |   |   |       |
| 1275 | M330埋土 | 深鉢   | 口    | III-3-C | 中空突起 刺突文             |   |   |       |
| 1276 | M330埋土 | 深鉢   | 口    | III-1   | 波状口縁                 |   |   |       |
| 1277 | M330埋土 | 鉢    | 口    | Ⅷ       | 平行沈線                 |   |   |       |
| 1278 | M330埋土 | 深鉢   | 口    | III-3-C | 口縁に沿って刺突列            |   |   |       |
| 1279 | M330埋土 | 深鉢   | 体    | III-3-B | 三日月状隆帯 焼成            | L | R | 縦     |

第13表 土器一覧表 (遺構内)

| 番号   | 出土地点       | 器種 | 部位   | 分類    | 備考                   | 原 体 | 方向 |
|------|------------|----|------|-------|----------------------|-----|----|
| 1280 | M33①住埋土    | 深鉢 | 体上   | Ⅲ-1   | 焼成                   | 燃糸  | 縦  |
| 1281 | M33①住埋土    | 深鉢 | 体上   | Ⅲ-1   | 刺突を伴う隆帯              | 燃糸  | 縦  |
| 1282 | M33①住埋土    | 鉢  | 体上   | Ⅷ     | 工字文                  |     |    |
| 1283 | M33①住埋土    | 深鉢 | 体    | Ⅲ-1   |                      | RL  | 縦  |
| 1284 | M33①住埋土    | 深鉢 | 体    | Ⅱ-2   |                      | RL  | 縦  |
| 1285 | M33①住埋土    | 深鉢 | 体上   | Ⅲ-3-C | 3列の刺突                |     |    |
| 1286 | M33①住埋土    | 深鉢 | 体上   | Ⅳ-1   |                      | LR  | 縦  |
| 1415 | M33②住埋土    | 深鉢 | 口~体上 | Ⅲ-3-C | 三日月状隆帯 内側に鬚状突起 内外付着物 | RL  | 縦  |
| 1416 | M33②住か埋設   | 深鉢 | 体上~底 | Ⅲ-3-C | 東側 三日月状隆帯 5単位 焼成     | RLR | 縦  |
| 1417 | M33②住埋土    | 深鉢 | 口~体上 | Ⅲ-5   | 焼成                   | RL  | 縦  |
| 1418 | M33②住か埋設   | 深鉢 | 体下~底 | Ⅲ-5   | 石組が 底部部の葉痕 焼成        | LR  | 縦  |
| 1419 | M33②住東側埋土  | 深鉢 | 体~底  | Ⅲ-5   |                      | 燃糸  | 縦  |
| 1420 | M33②住埋土    | 深鉢 | 体~体下 | Ⅲ-5   | 焼成                   | RL  | 縦  |
| 1421 | M33②住東側埋土  | 深鉢 | 体~底  | Ⅲ-5   | 底部部の葉痕 焼成            | LR  | 縦  |
| 1422 | M33②住埋土    | 深鉢 | 体下~底 | Ⅲ-5   | 焼成                   | RL  | 縦  |
| 1423 | M33②住埋土    | 深鉢 | 体下~底 | Ⅲ-5   | 焼成                   | LR  | 縦  |
| 1424 | M33②住 P 7  | 深鉢 | 体下~底 | Ⅲ-5   | 焼成                   |     |    |
| 1425 | M33②住埋土    | 深鉢 | 底    | Ⅲ-5   | 底部木葉痕 焼成             |     |    |
| 1426 | M33②住東側埋土  | 深鉢 | 底    | Ⅲ-5   | 底部部の葉痕 焼成            |     |    |
| 1427 | M33②住埋土    | 深鉢 | 底    | Ⅲ-5   | 焼成                   |     |    |
| 1428 | M33②住埋土    | 深鉢 | 底    | Ⅲ-5   | 焼成                   |     |    |
| 1429 | M33②住埋土    | 深鉢 | 底    | Ⅲ-5   | 焼成                   |     |    |
| 1430 | M33②住 P 11 | 深鉢 | 底    | Ⅲ-5   | 底部網代痕 焼成             |     |    |
| 1431 | M33②住 P 11 | 深鉢 | 底    | Ⅲ-5   | 底部部の葉痕 焼成            |     |    |
| 1432 | M33②住埋土    | 深鉢 | 底    | Ⅲ-5   |                      |     |    |
| 1433 | M33②住埋土    | 深鉢 | 体下~底 | Ⅲ-5   |                      |     |    |
| 1434 | M33②住埋土    | 深鉢 | 底    | Ⅲ-5   |                      |     |    |
| 1435 | M33②住埋土    | 深鉢 | 底    | Ⅲ-5   | 底部割離 焼成              |     |    |
| 1436 | M33②住埋土    | 深鉢 | 底    | Ⅲ-5   | 底部部の葉痕               |     |    |
| 1437 | M33②住埋土    | 深鉢 | 底    | Ⅲ-5   | 焼成                   |     |    |
| 1438 | M33②住埋土    | 深鉢 | 底    | Ⅲ-5   | 焼成                   |     |    |
| 1439 | M33②住床内    | 深鉢 | 口    | Ⅲ-3-A | 中空突起                 |     |    |
| 1440 | M33②住床内    | 深鉢 | 口    | Ⅱ-2   | 波状口縁 隆帯の渦巻文 焼成       |     |    |
| 1441 | M33②住埋土    | 深鉢 | 口~体上 | Ⅲ-3-C | 中空突起の下部に刺突光沢区画       | LR  | 縦  |
| 1442 | M33②住埋土    | 深鉢 | 口    | Ⅲ-3-A | 内外に隆帯渦巻文 2列の刺突 焼成    |     |    |
| 1443 | M33②住埋土    | 深鉢 | 体上   | Ⅲ-4   | 把手付                  |     |    |
| 1444 | M33②住埋土    | 深鉢 | 口    | Ⅲ-3-A | 中空突起 刺突文 焼成          |     |    |
| 1445 | M33②住埋土    | 深鉢 | 口    | Ⅲ-3-A | 中空突起 刺突文 内外に付着物      |     |    |
| 1446 | M33②住埋土    | 深鉢 | 口    | Ⅲ-3-A | 管状突起 刺突文 外に付着物 管に貫通孔 | LR  | 縦  |
| 1447 | M33②住埋土    | 深鉢 | 口    | Ⅱ-2   | 波状口縁 隆帯の渦巻文          | RL  | 縦  |
| 1448 | M33②住埋土    | 深鉢 | 口    | Ⅲ-3-A | 管状突起 管の内側に貫通孔 焼成     |     |    |
| 1449 | M33②住埋土    | 深鉢 | 口    | Ⅲ-3-C | 山形口縁 三日月状隆帯 焼成       | RLR | 縦  |
| 1450 | M33②住埋土    | 深鉢 | 口    | Ⅲ-3-C | 折り返し口縁 2列の刺突         | RL  | 縦  |
| 1451 | M33②住埋土    | 深鉢 | 口    | Ⅲ-3-C | 内に鬚状突起 刺突文 三日月状隆帯 焼成 | RL  | 縦  |
| 1452 | M33②住埋土    | 深鉢 | 口    | Ⅲ-3-C | 山形突起下部に刺突光沢区画 三日月状隆帯 | RLR | 縦  |
| 1453 | M33②住埋土    | 深鉢 | 口    | Ⅲ-3-C | 刺突文                  | RL  | 縦  |
| 1454 | M33②住埋土    | 深鉢 | 口    | Ⅲ-3-C | 口縁部に原体押圧             | LR  | 縦  |
| 1455 | M33②住埋土    | 深鉢 | 口    | Ⅲ-3-C | 波状口縁 口縁部に2列の刺突 貫通孔   | RLR | 縦  |
| 1456 | M33②住埋土    | 深鉢 | 口    | Ⅳ-1   | 焼成                   | RL  | 縦  |
| 1457 | M33②住埋土    | 深鉢 | 口    | Ⅳ-1   | 小さい山形突起 刺突を伴う隆帯 焼成   |     |    |
| 1458 | M33②住埋土    | 深鉢 | 口    | Ⅳ-1   | 波状口縁 刺突を伴う隆帯         | RL  | 縦  |
| 1459 | M33②住埋土    | 深鉢 | 口    | Ⅲ-3-C | 三日月状隆帯               | 燃糸  | 縦  |
| 1460 | M33②住埋土    | 深鉢 | 口    | Ⅲ-3-C | 刺突光沢区画 口縁の内側に鬚状突起    |     |    |
| 1461 | M33②住埋土    | 深鉢 | 口    | Ⅳ-1   | 山形口縁 2列の刺突           |     |    |
| 1462 | M33②住東側埋土  | 深鉢 | 口    | Ⅲ-3-C | 山形口縁に沿って刺突列 焼成       | RL  | 縦  |
| 1463 | M33②住埋土    | 深鉢 | 口    | Ⅲ-3-C | 波状口縁 波頂部に刺突光沢半円形区画   |     |    |
| 1464 | M33②住埋土    | 深鉢 | 口    | Ⅲ-3-C | 山形突起の内外に鬚状突起         |     |    |
| 1465 | M33②住埋土    | 深鉢 | 口    | Ⅲ-3-C | 山形口縁 焼成              | RL  | 縦  |
| 1466 | M33②住埋土    | 深鉢 | 口    | I-2   | 山形口縁 口唇部が肥厚し溝が巡る     |     |    |
| 1467 | M33②住埋土    | 深鉢 | 口    | Ⅲ-1   |                      | RLR | 縦  |
| 1468 | M33②住埋土    | 深鉢 | 口    | Ⅲ-3-C | 山形突起の内側に鬚状突起 刺突文     |     |    |
| 1469 | M33②住埋土    | 深鉢 | 体上   | Ⅲ-3-C | 一部沈線に刺突列 焼成          | 燃糸  | 縦  |
| 1470 | M33②住埋土    | 深鉢 | 体    | Ⅲ-1   | 三日月状隆帯               | RL  | 縦  |
| 1471 | M33②住埋土    | 深鉢 | 体    | Ⅲ-1   |                      | RLR | 縦  |
| 1472 | M33②住埋土    | 深鉢 | 体    | Ⅲ-1   | 三日月状隆帯 外側に付着物        | LR  | 縦  |
| 1473 | M33②住埋土    | 深鉢 | 体    | Ⅲ-3-C | 三日月状隆帯               | RL  | 縦  |
| 1541 | M33③住か埋設 2 | 深鉢 | 口~体下 | Ⅳ-1   | 口縁に沿って刺突を伴う隆帯 焼成     | 燃糸  | 縦  |
| 1542 | M33③住か埋設 4 | 深鉢 | 口    | Ⅳ-1   | 口縁と体部の境界は沈線 焼成       | LR  | 縦  |
| 1543 | M33③住か埋設 4 | 深鉢 | 体~底  | Ⅲ-5   | 底部部の葉痕 上部焼成          | 燃糸  | 縦  |
| 1544 | M33③住か埋設 1 | 深鉢 | 体下~底 | Ⅲ-5   | 焼成                   | LR  | 縦  |
| 1545 | M33③住か埋設 3 | 深鉢 | 体下~底 | Ⅲ-5   | 焼成                   | 燃糸  | 縦  |
| 1563 | M33④住埋土    | 深鉢 | 口~体上 | Ⅲ-3-C | 波状口縁 外側に付着物          | RLR | 縦  |
| 1564 | M33④住埋土    | 深鉢 | 口~体  | Ⅲ-3-A | 波状口縁 三日月状隆帯 円形刺突文 焼成 | RL  | 縦  |

第14表 土器一覽表 (遺構内)

| 番号   | 出土地点      | 器種   | 部位   | 分類      | 備考                   | 原 体   | 方向 |
|------|-----------|------|------|---------|----------------------|-------|----|
| 1565 | M33㉔住埋土   | 深鉢   | 体上   | III-4   | 楕状把手 係かに口縁部破損        | R L R | 縦  |
| 1566 | M33㉔住 P13 | 深鉢   | 口~体  | III-3-B | 波状口縁 三日月状隆帯 焼成       | R L   | 縦  |
| 1567 | M33㉔住埋土   | 深鉢   | 口~体上 | III-3-C | 折り返し口縁               | R L   | 縦  |
| 1568 | M33㉔住埋土   | 深鉢   | 体    | III-3-C | 磨消縄文 焼成              | R L   | 縦  |
| 1569 | M33㉔住埋土   | 深鉢   | 口~体上 | III-3-C | 三日月状隆帯 外側に付着物        | L R   | 縦  |
| 1570 | M33㉔住埋土   | 深鉢   | 口~体上 | III-3-C | 波状口縁 三日月状隆帯 焼成       | R L   | 縦  |
| 1571 | M33㉔住埋土   | 深鉢   | 口~体上 | III-4   | 楕状把手                 | R L R | 縦  |
| 1572 | M33㉔住埋土   | 深鉢   | 口~体上 | III-3-A | 中空突起 三日月状隆帯 内外両側に付着物 | L R   | 縦  |
| 1573 | M33㉔住埋土   | 深鉢   | 口~体  | III-3-C |                      | R L R | 縦  |
| 1574 | M33㉔住床面   | 深鉢   | 体~体下 | III-3-C | 沈線に一部刺突を伴う 焼成        | 燃糸    | 縦  |
| 1575 | M33㉔住か1埋設 | 深鉢   | 体~底  | III-3-C | 2列の刺突 三日月状隆帯 焼成 旧期の炉 | R L R | 縦横 |
| 1576 | M33㉔住埋土   | 深鉢   | 口~体  | III-5   |                      | R L R | 縦  |
| 1577 | M33㉔住 P89 | 深鉢   | 口    | III-5   |                      | L R   | 縦  |
| 1578 | M33㉔住埋土   | 深鉢   | 口~体上 | III-5   | 外側に付着物               | R L   | 縦  |
| 1579 | M33㉔住埋土   | 深鉢   | 体~底  | III-5   | 焼成                   | R L   | 縦  |
| 1580 | M33㉔住埋土   | 深鉢   | 体~底  | III-5   |                      | R L   | 縦  |
| 1581 | M33㉔住床面   | 深鉢   | 体~底  | III-5   |                      | R L   | 縦  |
| 1582 | M33㉔住か2埋設 | 深鉢   | 体~底  | III-5   | 焼成 新期の炉              | R L R | 縦  |
| 1583 | M33㉔住床面   | 深鉢   | 体下~底 | III-5   | 焼成                   | R L R | 縦  |
| 1584 | M33㉔住床面   | 深鉢   | 体下~底 | III-5   | 底部管の集積 焼成            | R L   | 縦  |
| 1585 | M33㉔住埋土   | 深鉢   | 体下~底 | III-5   | 焼成                   | R L   | 縦  |
| 1586 | M33㉔住埋土   | 深鉢   | 体下~底 | III-5   | 焼成                   | R L R | 縦  |
| 1587 | M33㉔住埋土   | 深鉢   | 体下~底 | III-5   |                      | R L   | 縦  |
| 1588 | M33㉔住埋土   | 深鉢   | 体下~底 | III-5   |                      | L R   | 縦  |
| 1589 | M33㉔住埋土   | 深鉢   | 体下~底 | III-5   |                      | R L   | 縦  |
| 1590 | M33㉔住床面   | 深鉢   | 体下~底 | III-5   | 焼成                   |       |    |
| 1591 | M33㉔住床面   | 深鉢   | 体下~底 | III-5   |                      |       |    |
| 1592 | M33㉔住埋土   | 深鉢   | 底    | III-5   |                      |       |    |
| 1593 | M33㉔住埋土   | 深鉢   | 底    | III-5   | 焼成                   |       |    |
| 1594 | M33㉔住埋土   | 深鉢   | 底    | III-5   |                      |       |    |
| 1595 | M33㉔住埋土   | 深鉢   | 底    | III-5   |                      |       |    |
| 1596 | M33㉔住埋土   | 深鉢   | 底    | III-5   | 焼成                   |       |    |
| 1597 | M33㉔住埋土   | 深鉢   | 底    | III-5   | 焼成                   |       |    |
| 1598 | M33㉔住埋土   | 深鉢   | 底    | III-5   |                      |       |    |
| 1599 | M33㉔住埋土   | 深鉢   | 底    | III-5   |                      |       |    |
| 1600 | M33㉔住埋土   | 深鉢   | 底    | III-5   | 焼成                   |       |    |
| 1601 | M33㉔住埋土   | 深鉢   | 底    | III-5   | 焼成                   |       |    |
| 1602 | M33㉔住埋土   | 深鉢   | 体下~底 | III-5   | 焼成                   |       |    |
| 1603 | M33㉔住埋土   | 深鉢   | 底    | III-5   | 焼成                   |       |    |
| 1604 | M33㉔住埋土   | 小型土器 | 体~底  | III-5   | 焼成                   | L R   | 縦  |
| 1605 | M33㉔住埋土   | 小型土器 | 底    | III-5   | 焼成                   |       |    |
| 1606 | M33㉔住埋土   | 小型土器 | 底    | III-5   | 焼成                   |       |    |
| 1607 | M33㉔住埋土   | 小型土器 | 体下~底 | III-5   | 焼成                   | L R   | 縦  |
| 1608 | M33㉔住埋土   | 小型土器 | 体~底  | III-5   | 焼成                   | L R   | 縦  |
| 1609 | M33㉔住埋土   | 台付土器 | 底    | III-5   | 焼成                   |       |    |
| 1610 | M33㉔住埋土   | 台付土器 | 底    | III-5   | 縦に隆帯 焼成              |       |    |
| 1611 | M33㉔住埋土   | 深鉢   | 口~体上 | III-3-C | 内側に楕状突起 三日月状隆帯 外に付着物 | L R   | 縦  |
| 1612 | M33㉔住埋土   | 深鉢   | 口~体  | III-5   | 焼成                   | L R   | 縦  |
| 1613 | M33㉔住埋土   | 深鉢   | 口~体  | III-3-C | 三日月状隆帯 焼成            | R L R | 縦  |
| 1614 | M33㉔住埋土   | 深鉢   | 口~体上 | III-3-B |                      | R L R | 縦  |
| 1615 | M33㉔住 P22 | 鉢    | 口~体  | III-3-C | 刺突を伴う隆帯 破損           |       |    |
| 1616 | M33㉔住床面   | 深鉢   | 口    | III-3-C | 突起の下に刺突充填区画 内側に楕状突起  | L R   | 縦  |
| 1617 | M33㉔住か1内  | 深鉢   | 口    | III-3-A | 中空突起 口縁に沿って刺突列       | L R   | 縦  |
| 1618 | M33㉔住埋土   | 深鉢   | 口    | III-3-A | 中空突起                 | L R   | 縦  |
| 1619 | M33㉔住埋土   | 深鉢   | 口    | III-3-A | 中空突起                 | L R L | 縦  |
| 1620 | M33㉔住埋土   | 深鉢   | 口    | III-3-A | 中空突起 外側に付着物          |       |    |
| 1621 | M33㉔住埋土   | 深鉢   | 口    | III-3-A | 中空突起 2列の刺突 焼成        |       |    |
| 1622 | M33㉔住埋土   | 深鉢   | 口    | III-3-A | 管状突起                 |       |    |
| 1623 | M33㉔住埋設土器 | 深鉢   | 口    | III-3-A | 楕状把手 焼成              |       |    |
| 1624 | M33㉔住埋土   | 深鉢   | 口    | III-3-A | 中空突起の孔の周囲に刺突 焼成      |       |    |
| 1625 | M33㉔住埋土   | 深鉢   | 口    | III-3-A | 中空突起 焼成              |       |    |
| 1626 | M33㉔住埋土   | 深鉢   | 口~体上 | IV-1    |                      | 燃糸    | 縦  |
| 1627 | M33㉔住埋土   | 深鉢   | 口~体上 | III-1   | 口縁内側に楕状突起 刺突充填区画内    | R L   | 縦  |
| 1628 | M33㉔住埋土   | 深鉢   | 口~体上 | III-3-A | 口縁に沿った沈線間に刺突 三日月状隆帯  | R L R | 縦  |
| 1629 | M33㉔住埋土   | 深鉢   | 口~体上 | III-1   | 外側に付着物               | R L R | 縦  |
| 1630 | M33㉔住埋土   | 深鉢   | 口    | III-3-B | 外側に付着物               | 0段多糸  | 縦  |
| 1631 | M33㉔住埋土   | 深鉢   | 口    | III-1   |                      | R L   | 縦  |
| 1632 | M33㉔住埋土   | 深鉢   | 口    | III-3-C | 山形口縁 三日月状隆帯 焼成       | R L   | 縦  |
| 1633 | M33㉔住埋土   | 深鉢   | 口~体上 | III-3-C | 口縁に沿って刺突 焼成          | L R   | 横  |
| 1634 | M33㉔住埋土   | 深鉢   | 口~体上 | III-1   |                      | 燃糸    | 縦  |
| 1635 | M33㉔住埋土   | 深鉢   | 口    | II-1    | 波状口縁 隆帯の消巻文          | L R L | 縦  |
| 1636 | M33㉔住埋土   | 深鉢   | 口    | III-3-B |                      | R L   | 縦  |
| 1637 | M33㉔住埋土   | 深鉢   | 口    | III-3-C | 口縁に沿って内側に隆帯 三日月隆帯    |       |    |

第15表 土器一覧表 (遺構内)

| 番号   | 出土地点      | 器種   | 部位   | 分類      | 備考                   | 原体      | 方向 |
|------|-----------|------|------|---------|----------------------|---------|----|
| 1638 | M33①住埋土   | 深鉢   | 口    | III-3-B |                      | R L R   | 縦  |
| 1639 | M33①住埋土   | 深鉢   | 口~体上 | III-3-A | 口縁に沿う沈線の底に刺突 口唇部に溝   | R L     | 縦  |
| 1640 | M33①住埋土   | 深鉢   | 口    | III-3-A | 中空突起の孔の周囲に刺突         |         |    |
| 1641 | M33①住埋土   | 深鉢   | 口    | III-3-C | 三日月状隆帯 焼成            | R L     | 縦  |
| 1642 | M33①住埋土   | 深鉢   | 口    | III-3-C | 山形突起 2列の刺突           |         |    |
| 1643 | M33①住埋土   | 深鉢   | 口    | III-3-C | 山形口縁 口縁に刺突先端半円形区画 焼成 | R L     | 縦  |
| 1644 | M33①住埋土   | 深鉢   | 口    | II-3    |                      | L R     | 縦  |
| 1645 | M33①住埋土   | 深鉢   | 口    | IV-1    |                      | R L     | 縦  |
| 1646 | M33①住埋土   | 深鉢   | 口    | IV-1    |                      |         |    |
| 1647 | M33①住埋土   | 深鉢   | 体    | III-2   |                      | R L     | 横  |
| 1648 | M33①住埋土   | 深鉢   | 体    | I-2     | 隆帯の渦巻文               | R L     | 縦  |
| 1649 | M33①住埋土   | 深鉢   | 体下   | II-3    |                      | R L     | 横  |
| 1650 | M33①住埋土   | 深鉢   | 体    | III-1   | 外側に付着物               | L R     | 縦  |
| 1651 | M33①住埋土   | 深鉢   | 体    | III-3-C | 三日月状隆帯 外側に付着物        | R L R   | 縦  |
| 1723 | E34①住か内   | 深鉢   | 体    | V-1     | 懸垂する隆帯に切み目 焼成        | R L     | 縦  |
| 1724 | E34①住埋土   | 深鉢   | 体~底  | V-1     | 燕状を揺く2列の隆帯上に刺突 焼成    | R L     | 縦  |
| 1725 | E34①住埋土   | 深鉢   | 底    | V-2     |                      |         |    |
| 1726 | E34①住埋土   | 深鉢   | 底    | V-2     | 焼成                   |         |    |
| 1727 | E34①住埋土   | 小型土器 | 底    | V-2     | 焼成                   |         |    |
| 1728 | E34①住埋土   | 深鉢   | 底    | V-2     | 焼成                   |         |    |
| 1729 | E34①住埋土   | 深鉢   | 口    | II-1    | 波状口縁 隆帯の渦巻文          |         |    |
| 1730 | E34①住埋土   | 深鉢   | 口    | III-5   | 外側に付着物               | R L R   | 縦  |
| 1731 | E34①住埋土   | 深鉢   | 口    | IV-1    | 焼成                   |         |    |
| 1732 | E34①住埋土   | 深鉢   | 口    | III-5   |                      |         |    |
| 1733 | E34①住埋土   | 深鉢   | 口    | II-1    | 隆帯の渦巻文 焼成            |         |    |
| 1734 | E34①住埋土   | 深鉢   | 口    | III-2   | 焼成                   |         |    |
| 1735 | E34①住埋土   | 深鉢   | 体上   | III-2   |                      | 燃系      | 縦  |
| 1736 | E34①住埋土   | 深鉢   | 体    | III-5   | 条痕文                  |         |    |
| 1737 | E34①住埋土   | 深鉢   | 体上~体 | III-3-C | 口縁に沿う沈線間に3列の刺突       | 燃系      | 縦  |
| 1740 | E34②住か内   | 深鉢   | 口    | IV-1    | 山形突起 刺突を作る隆帯         | L R・R L | 縦横 |
| 1741 | E34②住か内   | 深鉢   | 体下~底 | III-5   | 底部筈の葉痕 焼成            | L R     | 縦  |
| 1742 | E34②住か内   | 深鉢   | 底    | III-5   |                      |         |    |
| 1743 | E34②住か内   | 深鉢   | 底    | III-5   | 底部筈の葉痕 焼成            |         |    |
| 1744 | E34②住か内   | 台付土器 | 底    | III-5   | 高台に貫通孔 焼成            |         |    |
| 1745 | E34②住か埋設  | 深鉢   | 体下~底 | III-5   | 底部筈の葉痕 焼成            | 燃系      | 縦  |
| 1746 | E34②住埋土   | 深鉢   | 底    | III-5   | 焼成                   |         |    |
| 1747 | E34②住か内   | 深鉢   | 口    | IV-1    | 内外両側に付着物             |         |    |
| 1748 | I34①住か埋設  | 深鉢   | 体上   | Ⅷ       | 頸部に平行沈線が走る           | R L     | 縦  |
| 1749 | I34①住か内   | 深鉢   | 口    | III-3-B |                      | 燃系      | 縦  |
| 1750 | I34①住か内   | 深鉢   | 口    | III-3-A | 中空突起 刺突を作る隆帯         | 燃系      | 縦  |
| 1751 | I34①住か内   | 深鉢   | 体上   | III-3-A | 2列の刺突                |         |    |
| 1752 | I34②住か埋設  | 深鉢   | 体~底  | III-5   | 焼成                   | 燃系      | 縦  |
| 1753 | I34②住か内   | 深鉢   | 底    | III-5   | 焼成                   |         |    |
| 1754 | I34②住か内   | 深鉢   | 底    | III-5   | 焼成                   |         |    |
| 1757 | N34①住か1埋設 | 深鉢   | 体    | III-5   | 焼成                   | 燃系      | 縦  |
| 1758 | N34①住か2埋設 | 深鉢   | 体~底  | III-5   | 焼成                   | 燃系      | 縦  |
| 1759 | N34①住か内   | 深鉢   | 体下~底 | III-5   | 焼成                   | 燃系      | 縦  |
| 1760 | N34①住か1埋設 | 深鉢   | 体下~底 | III-5   | 底部木葉痕 焼成             | R L     | 縦  |
| 1761 | N34①住埋土   | 深鉢   | 口    | IV-1    | 口縁に沿って刺突列 内側に隆帯      |         |    |
| 1762 | N34①住埋土   | 深鉢   | 口    | III-3-C | 把手状突起 焼成             | R L     | 横  |
| 1763 | N34①住か内   | 深鉢   | 体上   | III-3-C | 刺突先端区画 焼成            | L R L   | 縦  |
| 1772 | N34②住埋土   | 深鉢   | 体    | III-5   |                      | 燃系      | 縦  |
| 1773 | N34②住埋土   | 深鉢   | 体~体下 | III-5   |                      | 燃系      | 縦  |
| 1774 | N34②住埋土   | 深鉢   | 底    | III-5   | 焼成                   |         |    |
| 1775 | N34②住埋土   | 深鉢   | 底    | III-5   | 焼成                   |         |    |
| 1776 | N34②住埋土   | 深鉢   | 底    | III-5   | 焼成                   |         |    |
| 1777 | N34②住埋土   | 深鉢   | 底    | III-5   | 焼成                   |         |    |
| 1778 | N34②住P4   | 深鉢   | 底    | III-5   | 焼成                   |         |    |
| 1779 | N34②住埋土   | 小型土器 | 底    | III-5   | 焼成                   |         |    |
| 1780 | N34②住埋土   | 小型土器 | 底    | III-5   |                      |         |    |
| 1781 | N34②住埋土   | 小型土器 | 底    | III-5   |                      |         |    |
| 1782 | N34②住埋土   | 小型土器 | 体下~底 | III-1   | 赤色顔料                 |         |    |
| 1783 | N34②住埋土   | 深鉢   | 底    | III-5   | 焼成                   |         |    |
| 1784 | N34②住埋土   | 深鉢   | 底    | III-5   | 焼成                   |         |    |
| 1785 | N34②住埋土   | 深鉢   | 底    | III-5   | 焼成                   |         |    |
| 1786 | N34②住埋土   | 深鉢   | 底    | III-5   | 焼成                   |         |    |
| 1787 | N34②住P1   | 深鉢   | 底    | III-5   | 焼成                   |         |    |
| 1788 | N34②住埋土   | 深鉢   | 底    | III-5   | 焼成                   |         |    |
| 1789 | N34②住埋土   | 深鉢   | 底    | III-5   |                      |         |    |
| 1790 | N34②住埋土   | 深鉢   | 口~体上 | IV-1    | 焼成                   | L R     | 縦  |
| 1791 | N34②住P16  | 深鉢   | 口    | II-1    | 波状口縁 隆帯の渦巻文          |         |    |
| 1792 | N34②住埋土   | 深鉢   | 口    | III-5   |                      | 燃系      | 縦  |
| 1793 | N34②住埋土   | 深鉢   | 口    | III-3-C | 口縁に沿う隆帯間に2列の刺突       |         |    |



第16表 土器一覧表 (遺構内)

| 番号   | 出土地点     | 器種   | 部位   | 分類      | 備考                  | 原    | 体 | 方向 |
|------|----------|------|------|---------|---------------------|------|---|----|
| 1794 | N34②住埋土  | 深鉢   | 口    | II-1    | 波状口縁 陸帯の渦巻文 焼成      |      |   |    |
| 1795 | N34②住埋土  | 深鉢   | 口    | IV-1    | 波状口縁 焼成             | RL   |   | 縦  |
| 1796 | N34②住埋土  | 深鉢   | 口    | III-1   |                     | LR   |   | 縦  |
| 1797 | N34②住埋土  | 深鉢   | 口    | III-2   | 焼成                  |      |   |    |
| 1798 | N34②住埋土  | 深鉢   | 口    | III-5   | 焼成                  | LR   |   | 縦  |
| 1799 | N34②住埋土  | 深鉢   | 口    | II-2    | 波状口縁 陸帯の渦巻文         |      |   |    |
| 1800 | N34②住埋土  | 深鉢   | 口    | IV-1    | 2列の刺突               |      |   |    |
| 1801 | N34②住埋土  | 深鉢   | 口    | III-2   | 外側に付着物              |      |   |    |
| 1802 | N34②住埋土  | 深鉢   | 口    | II-2    | 陸帯の渦巻文 焼成           |      |   |    |
| 1803 | N34②住埋土  | 深鉢   | 体上   | I-2     | 陸帯の渦巻文              | RL   |   | 縦  |
| 1804 | N34②住埋土  | 深鉢   | 口    | III-3-C | 口縁に沿って2列の刺突 焼成      |      |   |    |
| 1805 | N34②住埋土  | 深鉢   | 口    | III-5   |                     |      |   |    |
| 1806 | N34②住埋土  | 深鉢   | 口    | III-1   | 外側に付着物              | LR   |   | 縦  |
| 1807 | N34②住埋土  | 深鉢   | 口    | II-1    | 波状口縁 陸帯の渦巻文 焼成      |      |   |    |
| 1808 | N34②住埋土  | 深鉢   | 口    | IV-1    | 外側に付着物              |      |   |    |
| 1809 | N34②住埋土  | 深鉢   | 口    | III-3-B |                     | RLR  |   | 縦  |
| 1810 | N34②住埋土  | 深鉢   | 口    | III-5   |                     | LR   |   | 縦  |
| 1811 | N34②住埋土  | 深鉢   | 口    | III-2   | 波状口縁 焼成             | LR   |   | 縦  |
| 1812 | N34②住埋土  | 深鉢   | 口    | III-2   | 焼成                  |      |   |    |
| 1813 | N34②住埋土  | 深鉢   | 口    | III-5   |                     |      |   |    |
| 1814 | N34②住埋土  | 深鉢   | 体    | III-3-C | 焼成                  | RL   |   | 縦  |
| 1815 | N34②住埋土  | 深鉢   | 体上   | III-2   | 焼成                  | RL   |   | 縦  |
| 1816 | N34②住埋土  | 深鉢   | 体    | II-3    |                     | RLR  |   | 縦  |
| 1817 | N34②住埋土  | 深鉢   | 体    | II-1    | 陸帯の渦巻文 焼成           |      |   |    |
| 1818 | N34②住埋土  | 深鉢   | 体    | II-3    | 縦に2本の陸帯 焼成          | RL   |   | 縦  |
| 1819 | N34②住埋土  | 深鉢   | 体    | II-1    | 赤色顔料                |      |   |    |
| 1820 | N34②住埋土  | 深鉢   | 体    | I-2     |                     | LR   |   | 縦  |
| 1842 | E35住か内   | 深鉢   | 体上   | IV-1    | 焼成                  | 燃糸   |   | 縦  |
| 1843 | E35住か埋設  | 深鉢   | 体下   | III-5   | 焼成                  | 燃糸   |   | 縦  |
| 1844 | E35住か内   | 深鉢   | 底    | III-5   |                     |      |   |    |
| 1845 | G35住埋土   | 深鉢   | 体下~底 | III-5   | 縦線文 焼成              | LR   |   | 縦  |
| 1846 | G35住か埋設  | 深鉢   | 体下~底 | III-5   |                     | RL   |   | 縦  |
| 1847 | G35住埋土   | 深鉢   | 底    | III-5   | 底部木炭痕 焼成            | RL   |   | 縦  |
| 1848 | H35住埋設土器 | 深鉢   | 体~底  | III-5   | 外側に付着物 焼成           | LR   |   | 斜横 |
| 1849 | H35住か内   | 深鉢   | 底    | III-5   | 焼成                  |      |   |    |
| 1850 | H35住か内   | 深鉢   | 口~体  | III-1   | 焼成                  | LR   |   | 縦  |
| 1853 | N35住か埋設  | 深鉢   | 口    | IV-1    |                     | 燃糸   |   | 縦  |
| 1858 | E36住埋土   | 深鉢   | 口~体上 | III-3-C | 三日月状陸帯              | 燃糸   |   | 縦  |
| 1859 | E36住か埋設  | 深鉢   | 体    | III-2   | 焼成                  | LR   |   | 縦  |
| 1860 | E36住か内   | 深鉢   | 体上   | III-4   | 焼成                  | RL   |   | 縦  |
| 1861 | E36住か埋設  | 深鉢   | 体    | III-1   | 焼成                  | RL   |   | 縦  |
| 1862 | E36住埋土   | 小型土器 | 底    | III-5   | 焼成                  |      |   |    |
| 1863 | E36住埋土   | 深鉢   | 底    | III-5   | 焼成                  |      |   |    |
| 1864 | E36住埋土   | 深鉢   | 体下~底 | III-5   | 焼成                  |      |   |    |
| 1865 | E36住埋土   | 深鉢   | 口    | III-1   |                     | LR L |   | 縦  |
| 1866 | E36住埋土   | 深鉢   | 口    | IV-1    | 外側に付着物 焼成           | 燃糸   |   | 縦  |
| 1867 | E36住埋土   | 深鉢   | 口    | IV-1    | 刺突を伴う陸帯 内外両側に付着物 焼成 |      |   |    |
| 1868 | E36住か内   | 深鉢   | 口    | III-2   | 焼成                  |      |   |    |
| 1869 | E36住埋土   | 深鉢   | 口    | III-3-C | 波状口縁の波頂部に刺突文        |      |   |    |
| 1870 | E36住埋土   | 深鉢   | 体    | II-3    | 焼成                  | LR   |   | 横  |
| 1871 | E36住埋土   | 深鉢   | 体    | III-2   |                     |      |   |    |
| 1872 | E36住埋土   | 深鉢   | 体    | III-3-A | 刺突充填区画              | RLR  |   | 縦  |
| 1880 | L36住か埋設1 | 深鉢   | 体~底  | III-5   | 焼成                  | LR   |   | 縦  |
| 1881 | L36住か埋設3 | 深鉢   | 体~底  | III-5   | 焼成                  | 燃糸   |   | 縦  |
| 1882 | L36住埋設土器 | 深鉢   | 体下~底 | III-5   |                     | RL   |   | 縦  |
| 1883 | L36住か埋設2 | 深鉢   | 体~底  | III-5   | 焼成                  | 燃糸   |   | 縦  |
| 1884 | L36住埋土   | 深鉢   | 底    | III-5   |                     |      |   |    |
| 1885 | L36住P3   | 小型土器 | 底    | III-5   | 焼成                  |      |   |    |
| 1886 | L36住か内   | 深鉢   | 口~体上 | IV-1    |                     | 燃糸   |   | 縦  |
| 1887 | L36住P3   | 深鉢   | 口    | II-2    | 波状口縁 陸帯の渦巻文         |      |   |    |
| 1888 | L36住P6   | 深鉢   | 口    | IV-1    | 刺突を伴う陸帯             |      |   |    |
| 1889 | L36住P2   | 深鉢   | 口    | IV-1    |                     | 燃糸   |   | 縦  |
| 1890 | L36住埋土   | 深鉢   | 体上   | III-3-A | 刺突を伴う陸帯 焼成          | RL   |   | 縦  |
| 1895 | N36住埋土   | 深鉢   | 底    | III-5   | 焼成                  |      |   |    |
| 1896 | N36住埋土   | 深鉢   | 体下   | II-3    |                     | LR   |   | 縦  |
| 1897 | N36住埋土   | 深鉢   | 体    | III-1   | 外側に付着物              | LR   |   | 横  |
| 1898 | O36住か埋土  | 深鉢   | 体~底  | III-2   | 焼成                  | 0段多条 |   | 縦  |
| 1899 | O36住か埋設1 | 深鉢   | 体    | III-5   | 焼成                  | 0段多条 |   | 縦  |
| 1900 | O36住か埋設2 | 深鉢   | 体下~底 | III-5   | 焼成                  |      |   |    |
| 1901 | O36住か埋土  | 深鉢   | 底    | III-5   | 焼成                  |      |   |    |
| 1902 | O36住か埋土  | 深鉢   | 口    | I-2     | 焼成                  | RLR  |   | 縦  |
| 1903 | O36住か埋土  | 深鉢   | 口    | III-3-C |                     | LR L |   | 縦  |
| 1904 | O36住か埋土  | 深鉢   | 口    | III-3-A | 波状口縁                | LR   |   | 縦  |

第17表 土器一覽表 (遺構内)

| 番号   | 出土地点      | 器種  | 部位   | 分類      | 備考               | 原 体   | 方向 |
|------|-----------|-----|------|---------|------------------|-------|----|
| 1905 | O36住か埋土   | 深鉢  | 体    | II-3    | 焼成               | LR    | 縦  |
| 1906 | O36住か埋土   | 深鉢  | 体上   | III-3-C | 刺突先端区画 外側に付着物 焼成 | 燃系    | 縦  |
| 1907 | O36住か埋土   | 深鉢  | 体上   | III-1   | 焼成               | RL    | 縦  |
| 1909 | G37住埋土    | 深鉢  | 体    | III-5   | 外側に付着物 焼成        | LR    | 縦  |
| 1910 | G37住埋土    | 台付鉢 | 底    | VII     | 平行沈線             |       |    |
| 1911 | G37住埋土    | 深鉢  | 体    | III-3-C | 刺突を伴う陸帯が方形区画を描く  |       |    |
| 1917 | M37②住埋土   | 鉢   | 口    | III-5   | 焼成               |       |    |
| 1918 | M37②住埋土   | 深鉢  | 底    | III-5   | 焼成               |       |    |
| 1919 | M37②住埋土   | 深鉢  | 口    | III-5   | 外側に付着物           |       |    |
| 1926 | M37③住か埋設  | 深鉢  | 体~体下 | II-3    | 胎消縄文 焼成          | RLR   | 縦  |
| 1927 | M37③住埋土   | 深鉢  | 口    | III-3-C | 中空突起 刺突を伴う陸帯 焼成  |       |    |
| 1930 | O37住か埋設   | 深鉢  | 体~底  | III-5   | 焼成               | LR    | 縦  |
| 1931 | O37住床面    | 深鉢  | 底    | III-5   | 焼成               |       |    |
| 1932 | O37住か埋土   | 深鉢  | 体下~底 | III-5   | 焼成               | 燃系    | 縦  |
| 1933 | O37住か内    | 深鉢  | 口    | II-1    | 透状口縁 陸帯の渦巻文      |       |    |
| 1934 | O37住埋土    | 深鉢  | 口    | II-1    | 透状口縁 陸帯の渦巻文 焼成   |       |    |
| 1937 | H38住埋設土器  | 深鉢  | 口~体上 | III-1   | 外側に付着物           | RL    | 縦  |
| 1938 | H38住か埋設   | 深鉢  | 口~体上 | III-1   | 口縁に沿って沈線 焼成      | RL    | 横  |
| 1939 | H38住か内    | 深鉢  | 口~体上 | III-1   | 焼成               | RL    | 横  |
| 1940 | L38住埋土    | 深鉢  | 体下~底 | III-5   | 焼成               |       |    |
| 1941 | L38住P6    | 深鉢  | 体下~底 | III-5   | 焼成               |       |    |
| 1942 | L38住床面    | 深鉢  | 底    | III-5   | 底部網代痕 焼成         |       |    |
| 1943 | L38住床面    | 深鉢  | 口    | II-1    | 焼成               | LR    | 縦  |
| 1944 | L38住埋土    | 深鉢  | 口    | IV-1    | 山形突起 二重口縁 口唇部に溝  |       |    |
| 1945 | L38住埋土    | 浅鉢  | 口    | III-2   |                  | LRL   | 縦  |
| 1950 | M38住床面    | 深鉢  | 口~体上 | III-5   | 内側に付着物           | 燃系    | 縦  |
| 1955 | F39住か埋設   | 深鉢  | 体下~底 | III-5   |                  |       |    |
| 1956 | F39住床面    | 深鉢  | 口    | IV-1    |                  |       |    |
| 1957 | F39住か周辺   | 深鉢  | 体    | II-1    | 陸帯の渦巻文           | RLR   | 横  |
| 1958 | F39住か内    | 深鉢  | 体    | III-2   |                  | RLR   | 横  |
| 1962 | J40①住か埋設  | 深鉢  | 体    | III-2   | 焼成               | RL    | 縦  |
| 1963 | J40①住埋土   | 台付鉢 | 体~底  | VII     |                  | LR    | 横  |
| 1964 | J40①住埋土   | 逆   | 体    | VII     | 表面が磨かれている        |       |    |
| 1965 | J40①住埋土   | 深鉢  | 口    | III-3-C | 透状口縁             | RL    | 縦  |
| 1966 | J40①住P5   | 深鉢  | 口    | II-1    | 陸帯の渦巻文           |       |    |
| 1967 | J40①住P4   | 深鉢  | 口    | III-3-C | 山形突起の内側に鱗状突起 刺突文 |       |    |
| 1968 | J40①住埋土   | 鉢   | 口    | VII     | 三叉文              |       |    |
| 1969 | J40①住埋土   | 鉢   | 体    | VII     | 変形十字文            | RL    | 横  |
| 1978 | J40②住か埋設  | 深鉢  | 体下~底 | III-5   | 底部貫通孔 焼成         | LR    | 縦  |
| 1981 | K40住埋土    | 深鉢  | 口    | III-5   |                  |       |    |
| 1982 | K40住埋土    | 深鉢  | 口    | III-3-C | 刺突を伴う陸帯          |       |    |
| 1983 | K40住埋土    | 深鉢  | 体    | III-1   | 焼成               | LRL   | 縦  |
| 1987 | M40住か埋設3  | 深鉢  | 体    | III-5   | 焼成               | RL    | 縦  |
| 1988 | M40住か埋設1  | 深鉢  | 体~底  | III-5   | 底部網代痕 焼成         | 無筋(1) | 縦  |
| 1989 | M40住か埋設2  | 深鉢  | 体    | III-5   | 太細2本のLR 焼成       | 付加糸縄文 | 縦  |
| 1990 | M40住埋土    | 深鉢  | 底    | III-5   |                  |       |    |
| 1991 | M40住か埋設3内 | 深鉢  | 体    | V-1     | 懸垂する鎖状陸帯         | RL    | 縦  |
| 1993 | L41住埋土    | 深鉢  | 口    | VII     | 山形突起             |       |    |
| 1994 | L41住埋土    | 深鉢  | 口    | VII     | 口縁に平行沈線          | LR    | 縦  |
| 1995 | L41住埋土    | 深鉢  | 体上   | VII     | 沈線間に刺突 瘤付き       | RL    | 縦  |
| 1998 | L42住か内    | 深鉢  | 底    | III-5   | 焼成               |       |    |
| 1999 | L42住埋土    | 深鉢  | 体    | IV-1    |                  | 燃系    | 縦  |
| 2000 | L42住埋土    | 深鉢  | 体    | III-5   | 条痕文施文の後LRを縦回転 焼成 | LR    | 縦  |
| 2003 | N43住埋土    | 深鉢  | 体~底  | III-5   | 焼成               | LR    | 縦  |
| 2004 | N43住か埋設1  | 深鉢  | 体下~底 | III-5   | 底部筥の痕 焼成         | LR    | 縦  |
| 2005 | N43住埋土    | 深鉢  | 底    | III-5   |                  |       |    |
| 2006 | N43住埋土    | 深鉢  | 底    | III-5   | 底部に段差 底部網代痕 焼成   |       |    |
| 2007 | N43住埋土    | 深鉢  | 底    | III-5   | 底部筥の痕            | LR    | 縦  |
| 2008 | N43住か内    | 深鉢  | 口    | III-3-A | 刺突先端の陸帯楕円形区画 焼成  |       |    |
| 2009 | N43住か内    | 深鉢  | 口~体上 | III-1   |                  | RL    | 縦  |
| 2010 | N43住か内    | 深鉢  | 口    | III-2   |                  | LR    | 縦  |
| 2011 | N43住埋設2   | 深鉢  | 体上   | V-1     | 陸帯に刻み目           | RLR   | 縦  |
| 2012 | N43住床面    | 深鉢  | 体    | II-3    |                  | RL    | 縦  |
| 2014 | O44住埋土    | 深鉢  | 底    | III-5   | 焼成               |       |    |
| 2015 | O44住埋土    | 深鉢  | 体    | III-2   | 焼成               | RL    | 縦  |
| 2016 | O44住埋土    | 深鉢  | 体    | III-2   | 鱗状突起             | RL    | 横  |
| 2017 | O44住埋土    | 深鉢  | 体    | I-2     | 沈線の渦巻文           | RL    | 縦  |

第18表 土器一覧表 (遺構内)

| 番号   | 出土地点     | 器種   | 部位  | 分類      | 備考              | 原体    | 方向 |
|------|----------|------|-----|---------|-----------------|-------|----|
| 2020 | H32焼土    | 深鉢   | 体   | III-1   | 沈降線             | 燃糸    | 縦  |
| 2021 | H32焼土    | 深鉢   | 体   | III-2   |                 | RL    | 縦  |
| 2022 | H32焼土    | 深鉢   | 体   | I-2     |                 | RL    | 縦  |
| 2023 | H32焼土    | 深鉢   | 体   | III-1   |                 | RL    | 縦  |
| 2025 | I33焼土    | 深鉢   | 体~底 | III-5   |                 | 燃糸    | 縦  |
| 2026 | I33焼土    | 深鉢   | 底   | III-5   |                 |       |    |
| 2027 | I33焼土    | 深鉢   | 口   | IV-1    |                 | 燃糸    | 縦  |
| 2028 | I33焼土    | 深鉢   | 口   | IV-1    |                 | 燃糸    | 縦  |
| 2029 | I33焼土    | 深鉢   | 口   | III-1   |                 | 燃糸    | 縦  |
| 2030 | I33焼土    | 深鉢   | 口   | IV-1    | 刺突を伴う隆帯         | LR    | 縦  |
| 2031 | K40焼土    | 深鉢   | 底   | III-5   | 底部筒の裏腹 焼成       |       |    |
| 2032 | L42焼土    | 深鉢   | 底   | III-5   |                 |       |    |
| 2033 | L42焼土    | 深鉢   | 底   | III-5   |                 |       |    |
| 2036 | F21土器埋設A | 深鉢   | 体~底 | III-5   |                 | RLR   | 縦  |
| 2037 | F21土器埋設B | 深鉢   | 体~底 | III-5   |                 | RLR   | 縦  |
| 2038 | F21土器埋設C | 深鉢   | 口   | III-1   |                 | RL    | 縦  |
| 2039 | K31土器埋設  | 深鉢   | 体~底 | III-5   |                 | LR    | 縦  |
| 2040 | N35土器埋設  | 深鉢   | 体   | III-3-C |                 | LR    | 縦  |
| 2041 | K39土器埋設  | 深鉢   | 体   | III-5   |                 | 無節(I) | 縦  |
| 2042 | K39土器埋設  | 深鉢   | 底   | III-5   |                 |       |    |
| 2046 | I19土坑    | 深鉢   | 口~体 | III-3-C | 三日月状隆帯          | 燃糸    | 縦  |
| 2047 | I19土坑    | 深鉢   | 口   | III-5   |                 | 燃糸    | 縦  |
| 2048 | I19土坑    | 深鉢   | 体   | IV-1    | 口縁と体部の境界に沈線文    | 燃糸    | 縦  |
| 2049 | I19土坑    | 深鉢   | 底   | III-5   | 焼成 内に付着物        |       |    |
| 2050 | I19土坑    | 小型土器 | 体~底 | III-5   |                 |       |    |
| 2051 | I19土坑    | 深鉢   | 口   | III-3-A |                 | 燃糸    | 縦  |
| 2054 | L24土坑    | 深鉢   | 口~底 | III-2   | 口縁近くで逆U字形の隆帯で連絡 | RL    | 縦  |
| 2055 | L24土坑    | 深鉢   | 底   | III-5   |                 |       |    |
| 2056 | L24土坑    | 深鉢   | 口   | III-2   |                 | LR    | 縦  |
| 2057 | L24土坑    | 深鉢   | 口   | III-5   |                 | 0段多条  | 縦  |
| 2058 | L24土坑    | 深鉢   | 口   | III-2   |                 |       |    |
| 2059 | L24土坑    | 深鉢   | 口   | III-2   |                 | RL    | 縦  |
| 2060 | L24土坑    | 深鉢   | 体   | III-1   |                 | 燃糸    | 縦  |
| 2061 | L25土坑    | 深鉢   | 口   | III-3-A | 刺突文             |       |    |
| 2062 | M27土坑    | 深鉢   | 口~体 | III-2   | 刺突を伴う隆帯で連絡      | LR    | 縦  |
| 2063 | M27土坑    | 深鉢   | 口   | III-5   |                 | LR    | 縦  |
| 2064 | M27土坑    | 深鉢   | 口   | IV-1    | 2列の刺突文          |       |    |
| 2065 | M27土坑    | 深鉢   | 口   | III-1   |                 | LR    | 縦  |
| 2066 | J28土坑    | 深鉢   | 口   | III-3-C | 半円形刺突充填区画 刺突文   |       |    |
| 2067 | J28土坑    | 深鉢   | 口   | III-3-C | 半円形刺突文          |       |    |
| 2068 | J28土坑    | 深鉢   | 口   | III-1   |                 |       |    |
| 2069 | J28土坑    | 深鉢   | 口   | III-2   |                 | LR    | 縦  |
| 2070 | J28土坑    | 深鉢   | 体   | III-1   |                 | 燃糸    | 縦  |
| 2071 | K28土坑    | 深鉢   | 口   | III-2   |                 | RLR   | 縦  |
| 2072 | K28土坑    | 深鉢   | 口   | III-2   |                 | LR    | 縦  |
| 2073 | K28土坑    | 深鉢   | 口   | III-2   |                 | LR    | 縦  |
| 2074 | K28土坑    | 深鉢   | 体   | II-3    |                 | LR    | 縦  |
| 2075 | J32土坑    | 深鉢   | 口~体 | III-2   | 刺突を伴う隆帯         | RL    | 縦  |
| 2076 | J32土坑    | 深鉢   | 体   | III-1   |                 | RLR   | 縦  |
| 2077 | J32土坑    | 深鉢   | 体~底 | III-1   |                 | RL    | 斜  |
| 2078 | J32土坑    | 深鉢   | 口~体 | III-5   |                 | RL    | 縦  |
| 2079 | J32土坑    | 深鉢   | 体   | III-2   |                 | RL    | 斜  |
| 2080 | J32土坑    | 深鉢   | 体   | III-2   |                 | RL    | 斜  |
| 2081 | J32土坑    | 深鉢   | 体   | III-2   |                 | RL    | 斜  |
| 2082 | J32土坑    | 深鉢   | 底   | III-5   |                 |       |    |
| 2083 | J32土坑    | 深鉢   | 底   | III-5   | 底部筒の裏腹          |       |    |
| 2084 | J32土坑    | 深鉢   | 口   | III-1   |                 | LR    | 斜  |
| 2089 | M34土坑    | 深鉢   | 口   | III-1   |                 | LR    | 斜  |
| 2090 | M34土坑    | 深鉢   | 体   | III-5   | 綾模文             | LR    | 縦  |
| 2091 | M34土坑    | 深鉢   | 口   | IV-1    | 隆帯に沿って刺突文       | 燃糸    | 縦  |
| 2095 | H35土坑    | 深鉢   | 体   | I-4     | 楕状把手            |       |    |
| 2096 | M35土坑    | 深鉢   | 口   | III-2   |                 | RL    | 縦  |
| 2097 | M35土坑    | 深鉢   | 口   | III-1   |                 |       |    |
| 2098 | M35土坑    | 深鉢   | 口   | IV-1    |                 | RL    | 縦  |
| 2099 | M35土坑    | 深鉢   | 口   | III-2   |                 | RL    | 縦  |
| 2100 | M35土坑    | 深鉢   | 口   | III-3-C | 三日月状隆帯          | RL    | 縦  |
| 2101 | M35土坑    | 深鉢   | 口   | I-2     | 隆帯の渦巻文 山形口縁     | RL    | 縦  |
| 2102 | M35土坑    | 深鉢   | 口   | IV-1    |                 | LR    | 縦  |
| 2103 | M35土坑    | 深鉢   | 口   | III-3-C | 三日月状隆帯          | LR    | 縦  |
| 2104 | M35土坑    | 深鉢   | 口   | IV-1    |                 | LR    | 縦  |
| 2105 | M35土坑    | 深鉢   | 口   | III-3-C | 三日月状隆帯          | LR    | 縦  |
| 2106 | M35土坑    | 深鉢   | 口   | III-3-C | 三日月状隆帯          | RL    | 縦  |
| 2107 | M35土坑    | 深鉢   | 口   | III-3-C | 三日月状隆帯          | LR    | 縦  |

第19表 土器一覽表 (遺構内)

| 番号   | 出土地点   | 器種   | 部位  | 分類      | 備考            | 原 体  | 方向 |
|------|--------|------|-----|---------|---------------|------|----|
| 2108 | M35土坑  | 深鉢   | 口   | III-2   |               |      |    |
| 2109 | M35土坑  | 深鉢   | 口   | I-1     | 陸帯文           | LR   | 縦  |
| 2110 | M35土坑  | 深鉢   | 口   | III-2   |               |      |    |
| 2111 | M35土坑  | 深鉢   | 口   | I-1     | 波状口縁 陸帯       |      |    |
| 2112 | M35土坑  | 深鉢   | 口   | I-1     |               | LR   | 縦  |
| 2113 | M35土坑  | 深鉢   | 体   | III-1   |               | LR   | 縦  |
| 2114 | M35土坑  | 深鉢   | 体下  | II-3    |               | LR   | 縦  |
| 2115 | M35土坑  | 深鉢   | 口   | III-1   |               | RLR  | 斜  |
| 2116 | M35土坑  | 深鉢   | 体   | III-1   |               | RL   | 斜  |
| 2117 | M35土坑  | 深鉢   | 体   | III-2   |               | RL   | 縦  |
| 2118 | M35土坑  | 深鉢   | 体   | III-1   |               | RL   | 縦  |
| 2119 | M35土坑  | 深鉢   | 体   | III-3-C | 三日月状陸帯        | RL   | 縦横 |
| 2120 | M35土坑  | 深鉢   | 口~体 | III-3-B | 三日月状陸帯        | RLR  | 斜  |
| 2121 | M35土坑  | 深鉢   | 口~体 | III-3-B | 三日月状陸帯        | RLR  | 斜  |
| 2122 | M35土坑  | 深鉢   | 体   | III-1   |               | RLR  | 斜  |
| 2123 | M35土坑  | 深鉢   | 体   | III-1   |               | LR   | 縦  |
| 2124 | M35土坑  | 深鉢   | 口~体 | III-1   |               | RL   | 縦  |
| 2125 | M35土坑  | 深鉢   | 体   | III-1   |               | RL   | 縦  |
| 2126 | M35土坑  | 深鉢   | 体上  | II-4    | 逆U字形文         | RL   | 縦  |
| 2127 | M35土坑  | 深鉢   | 口~体 | IV-1    |               | 燃糸   | 斜  |
| 2128 | M35土坑  | 深鉢   | 体   | III-1   |               | LR   | 縦  |
| 2129 | M35土坑  | 深鉢   | 口~体 | III-3-A | 刺突文           | 燃糸   | 縦  |
| 2130 | M35土坑  | 深鉢   | 口~体 | III-1   |               | RL   | 縦  |
| 2131 | M35土坑  | 深鉢   | 体上  | III-1   |               | LR   | 縦  |
| 2132 | M35土坑  | 深鉢   | 体   | II-3    |               | LR   | 縦  |
| 2133 | M35土坑  | 深鉢   | 体上  | III-3-C | 2列の刺突文        | LR   | 縦  |
| 2134 | M35土坑  | 深鉢   | 体上  | III-1   |               | RL   | 縦  |
| 2143 | G37土坑  | 深鉢   | 体   | II-2    | 楕状把手          |      |    |
| 2144 | G37土坑  | 深鉢   | 口   | II-1    |               |      |    |
| 2145 | G37土坑  | 深鉢   | 体   | I-2     |               | LR   | 縦  |
| 2154 | M39④土坑 | 深鉢   | 体~底 | III-5   |               | 燃糸   | 縦  |
| 2156 | N40土坑  | 深鉢   | 底   | III-5   |               |      |    |
| 2157 | N40土坑  | 深鉢   | 体   | III-3-C | 刺突文           |      |    |
| 2159 | M41①土坑 | 台付土器 | 底   | III-3-C |               | LR   | 縦  |
| 2160 | J42土坑  | 深鉢   | 体~底 | III-5   |               |      |    |
| 2161 | J42土坑  | 深鉢   | 底   | III-5   | 焼成            |      |    |
| 2162 | J42土坑  | 深鉢   | 口   | III-2   |               | LR   | 縦  |
| 2163 | J42土坑  | 深鉢   | 口   | III-2   |               |      |    |
| 2164 | J42土坑  | 深鉢   | 口   | III-2   |               |      |    |
| 2165 | J42土坑  | 深鉢   | 口   | III-3-C | 刺突文           |      |    |
| 2166 | K42土坑  | 深鉢   | 底   | III-5   |               |      |    |
| 2167 | K42土坑  | 深鉢   | 底   | III-5   | 焼成            |      |    |
| 2168 | K42土坑  | 深鉢   | 底   | III-5   |               |      |    |
| 2170 | L42①土坑 | 深鉢   | 体~底 | III-5   | 条痕文 焼成        |      |    |
| 2173 | M42①土坑 | 深鉢   | 体~底 | III-5   |               | LR   | 縦  |
| 2174 | M42①土坑 | 深鉢   | 体~底 | V-1     | 底部部の葉痕        | RL   | 縦  |
| 2175 | M42①土坑 | 深鉢   | 口   | IV-1    |               | RL   | 縦  |
| 2178 | N42①土坑 | 深鉢   | 底   | III-5   |               |      |    |
| 2179 | N42①土坑 | 深鉢   | 口   | III-3-A | 刺突突壇円形区画      |      |    |
| 2180 | N42①土坑 | 深鉢   | 口   | III-1   |               |      |    |
| 2181 | N42①土坑 | 深鉢   | 体   | II-3    |               | RL   | 縦  |
| 2183 | N43土坑  | 深鉢   | 底   | III-5   |               | RL   | 縦  |
| 2184 | N43土坑  | 深鉢   | 底   | III-5   |               | LR   | 横  |
| 2185 | N43土坑  | 深鉢   | 口   | III-3-A | 管状の突起 赤色顔料    | RL   | 縦  |
| 2188 | O43土坑  | 深鉢   | 口~底 | III-1   | 沈線の渦巻文        | RL   | 横  |
| 2189 | O43土坑  | 深鉢   | 口~体 | III-1   | 逆U字形の沈線で連絡 焼成 | LR   | 縦  |
| 2190 | O43土坑  | 深鉢   | 口   | III-1   | 沈線の渦巻文        | LR   | 縦  |
| 2191 | O43土坑  | 深鉢   | 底   | III-5   |               |      |    |
| 2192 | O43土坑  | 深鉢   | 底   | III-5   |               |      |    |
| 2193 | O43土坑  | 深鉢   | 口   | IV-1    | 中空突起          | LR   | 縦  |
| 2194 | O43土坑  | 深鉢   | 口   | II-3    |               | RL   | 縦  |
| 2195 | O43土坑  | 深鉢   | 口   | III-1   |               | RL   | 縦  |
| 2196 | O43土坑  | 深鉢   | 口   | III-1   |               | RL   | 斜  |
| 2197 | O43土坑  | 深鉢   | 口   | III-1   |               | RL   | 縦  |
| 2198 | O43土坑  | 深鉢   | 口   | III-1   |               | LR   | 縦  |
| 2199 | O43土坑  | 深鉢   | 口   | III-5   |               | RL   | 縦  |
| 2200 | O43土坑  | 深鉢   | 体   | III-3-C |               | RL   | 縦  |
| 2201 | O43土坑  | 深鉢   | 体   | III-3-C |               | 0段多糸 | 縦  |
| 2202 | O43土坑  | 深鉢   | 体   | III-1   |               | LR   | 縦  |
| 2204 | B24P   | 深鉢   | 口   | IV-2    | 二重口縁 管状突起 刺突文 |      |    |
| 2205 | B72P   | 深鉢   | 口   | III-3-A | 内側に陸帯文        | 燃糸   | 斜  |
| 2206 | B38P   | 台付土器 | 底   | III-5   |               |      |    |
| 2207 | B44P   | 深鉢   | 口   | IV-1    |               |      |    |

第20表 土器一覧表（遺構内）

| 番号   | 出土地点  | 器種 | 部位  | 分類    | 備考              | 原体  | 方向 |
|------|-------|----|-----|-------|-----------------|-----|----|
| 2208 | B97P  | 深鉢 | 口   | Ⅲ-2   |                 |     |    |
| 2209 | B41P  | 鉢  | 体   | Ⅷ     | 平行沈線            |     |    |
| 2212 | C20P  | 深鉢 | 体~底 | Ⅲ-5   |                 | RL  | 横  |
| 2213 | C20P  | 深鉢 | 底   | Ⅲ-5   |                 |     |    |
| 2214 | C20P  | 深鉢 | 体   | Ⅲ-3-C | 三日月状隆帯          | LR  | 縦横 |
| 2215 | C20P  | 深鉢 | 口   | Ⅲ-3-B |                 | RL  | 縦  |
| 2216 | C20P  | 深鉢 | 口   | Ⅳ-1   |                 |     |    |
| 2217 | C20P  | 深鉢 | 口   | Ⅲ-5   | 中空突起            | RL  | 横  |
| 2219 | D84P  | 深鉢 | 体~底 | Ⅲ-5   |                 | RL  | 縦  |
| 2220 | D2P   | 深鉢 | 体~底 | Ⅲ-5   |                 | 燃糸  | 斜  |
| 2221 | D127P | 深鉢 | 底   | Ⅲ-5   | 底部網代痕           | RL  | 縦  |
| 2222 | D104P | 深鉢 | 底   | Ⅲ-5   |                 |     |    |
| 2223 | D104P | 深鉢 | 底   | Ⅲ-5   |                 |     |    |
| 2224 | D119P | 深鉢 | 底   | Ⅲ-5   |                 |     |    |
| 2225 | D129P | 深鉢 | 底   | Ⅲ-5   |                 |     |    |
| 2226 | D96P  | 深鉢 | 底   | Ⅲ-5   |                 |     |    |
| 2227 | D92P  | 深鉢 | 体   | Ⅱ-2   | 輪状把手?           |     |    |
| 2228 | D129P | 深鉢 | 口   | Ⅲ-3-C | 三日月状隆帯          | 燃糸  | 縦  |
| 2229 | D119P | 深鉢 | 口   | Ⅲ-3-B |                 | RL  | 縦  |
| 2230 | D104P | 深鉢 | 口   | Ⅲ-3-B |                 | 燃糸  | 縦  |
| 2231 | D54P  | 深鉢 | 口   | Ⅲ-3-B |                 | RLR | 縦  |
| 2232 | D6P   | 深鉢 | 口   | Ⅳ-1   | 刺突文             | LR  | 縦  |
| 2233 | D126P | 深鉢 | 口   | Ⅲ-3-A |                 | LR  | 縦  |
| 2234 | D54P  | 深鉢 | 口   | Ⅳ-1   |                 | LR  | 縦  |
| 2235 | D104P | 深鉢 | 口   | Ⅳ-1   | 刺突文             |     |    |
| 2236 | D119P | 深鉢 | 体   | Ⅲ-3-C | 三日月状隆帯          | RL  | 縦  |
| 2237 | D2P   | 深鉢 | 体   | Ⅲ-1   |                 | 燃糸  | 縦  |
| 2238 | D107P | 深鉢 | 体   | Ⅲ-2   |                 | RL  | 斜  |
| 2239 | D129P | 深鉢 | 体   | Ⅱ-3   |                 | RL  | 縦  |
| 2240 | D119P | 深鉢 | 体   | Ⅲ-2   |                 | LR  | 縦  |
| 2248 | E111P | 深鉢 | 口   | Ⅲ-3-C | 三日月状隆帯          | RL  | 縦  |
| 2249 | E9P   | 深鉢 | 体~底 | Ⅲ-5   |                 | 燃糸  | 縦  |
| 2250 | E111P | 深鉢 | 底   | Ⅲ-5   |                 | RLR | 縦  |
| 2251 | E50P  | 深鉢 | 底   | Ⅲ-5   |                 |     |    |
| 2252 | E74P  | 深鉢 | 底   | Ⅲ-5   |                 |     |    |
| 2253 | E129P | 深鉢 | 底   | Ⅲ-5   |                 |     |    |
| 2254 | E50P  | 深鉢 | 口   | Ⅲ-3-C | 刺突を伴う隆帯         |     |    |
| 2255 | E74P  | 深鉢 | 口   | Ⅳ-1   | 刺突を伴う隆帯         | 燃糸  | 縦  |
| 2256 | E111P | 深鉢 | 口   | Ⅳ-1   | 刺突文             |     |    |
| 2257 | E100P | 深鉢 | 口   | Ⅲ-2   |                 | LR  | 縦  |
| 2258 | E50P  | 深鉢 | 口   | Ⅳ-1   | 刺突を伴う隆帯         | LR  | 縦  |
| 2259 | E49P  | 深鉢 | 体   | Ⅲ-3-A | 刺突文             | RL  | 縦  |
| 2260 | E50P  | 深鉢 | 体   | Ⅲ-3-C |                 | RL  | 縦  |
| 2261 | E73P  | 深鉢 | 体   | Ⅲ-1   |                 | 燃糸  | 縦  |
| 2262 | E27P  | 鉢  | 体   | Ⅷ     | 三叉文             |     |    |
| 2277 | F43P  | 深鉢 | 底   | Ⅲ-5   |                 |     |    |
| 2278 | F20P  | 深鉢 | 底   | Ⅲ-5   | 底部巻の葉痕          |     |    |
| 2279 | F20P  | 深鉢 | 底   | Ⅲ-5   |                 |     |    |
| 2280 | F63P  | 深鉢 | 底   | Ⅲ-5   |                 |     |    |
| 2281 | F21P  | 深鉢 | 口   | Ⅲ-5   |                 | 燃糸  | 縦  |
| 2282 | F16P  | 深鉢 | 口   | Ⅲ-1   |                 | RL  | 斜  |
| 2283 | F21P  | 深鉢 | 口   | Ⅲ-3-B |                 | 燃糸  | 縦  |
| 2288 | G61P  | 深鉢 | 口   | Ⅲ-3-A | 竹状突起            | 燃糸  | 斜  |
| 2289 | G15P  | 深鉢 | 口   | Ⅲ-2   | 口縁近くで逆U字形の隆帯で連絡 | LR  | 横  |
| 2290 | G4P   | 深鉢 | 口   | Ⅲ-2   |                 |     |    |
| 2291 | G11P  | 深鉢 | 口   | Ⅳ-1   |                 |     |    |
| 2296 | H43P  | 深鉢 | 体~底 | Ⅲ-5   |                 | 燃糸  | 縦  |
| 2297 | H44P  | 深鉢 | 底   | Ⅲ-5   |                 |     |    |
| 2298 | H44P  | 深鉢 | 底   | Ⅲ-5   |                 |     |    |
| 2299 | H92P  | 深鉢 | 底   | Ⅲ-5   | 底部巻の葉痕          |     |    |
| 2300 | H23P  | 深鉢 | 底   | Ⅲ-5   |                 |     |    |
| 2301 | H81P  | 深鉢 | 底   | Ⅲ-5   |                 |     |    |
| 2302 | H74P  | 深鉢 | 底   | Ⅲ-5   |                 |     |    |
| 2303 | H49P  | 深鉢 | 底   | Ⅲ-5   |                 |     |    |
| 2304 | H4P   | 深鉢 | 口~体 | Ⅲ-3-C | 2列の刺突文          | RL  | 縦  |
| 2305 | H44P  | 深鉢 | 口   | Ⅲ-5   |                 | LR  | 縦  |
| 2306 | H46P  | 深鉢 | 口   | Ⅲ-2   |                 |     |    |
| 2307 | H44P  | 深鉢 | 口   | Ⅲ-2   |                 | RL  | 縦横 |
| 2308 | H35P  | 深鉢 | 口   | Ⅲ-3-C | 刺突充填半円形区画       |     |    |
| 2309 | H55P  | 深鉢 | 口   | Ⅳ-1   |                 | RL  | 縦  |
| 2310 | H76P  | 深鉢 | 口   | Ⅲ-1   |                 | RL  | 縦  |
| 2311 | H23P  | 深鉢 | 口   | Ⅲ-3-C | 刺突充填半円形区画       |     |    |
| 2312 | H81P  | 深鉢 | 口   | Ⅲ-3-C | 刺突文             |     |    |



第21表 土器一覧表 (遺構内)

| 番号   | 出土地点    | 器種   | 部位  | 分類      | 備考         | 原 体   | 方向 |
|------|---------|------|-----|---------|------------|-------|----|
| 2313 | H81 P   | 深鉢   | 口   | III-2   |            | RL    | 縦  |
| 2314 | H35 P   | 深鉢   | 口   | III-1   |            | RL    | 縦  |
| 2315 | H98 P   | 深鉢   | 口   | IV-1    | 刺突を伴う陸帯    |       |    |
| 2316 | H44 P   | 深鉢   | 体   | III-2   |            | RL    | 縦  |
| 2317 | H44 P   | 深鉢   | 体   | III-2   |            | LRL   | 斜  |
| 2318 | H67 P   | 深鉢   | 体   | II-4    |            | 燃糸    | 縦  |
| 2319 | H23 P   | 深鉢   | 体   | III-1   |            | RL    | 縦  |
| 2320 | H55 P   | 深鉢   | 体   | II-3    |            | 燃糸    | 縦  |
| 2326 | I 138 P | 浅鉢   | 体~底 | VII     | 体部中央に無文帯   | 羽状縄文  | 縦  |
| 2327 | I 21 P  | 小型土器 | 口~底 | IV-1    | 口縁に沿って刺突文  |       |    |
| 2328 | I 24 P  | 深鉢   | 底   | III-5   |            |       |    |
| 2329 | I 24 P  | 深鉢   | 底   | III-5   |            | LR    | 縦  |
| 2330 | I 207 P | 深鉢   | 底   | III-5   |            |       |    |
| 2331 | I 8 P   | 深鉢   | 底   | III-5   |            |       |    |
| 2332 | I 20 P  | 深鉢   | 底   | III-5   | 底部帯の葉痕     |       |    |
| 2334 | I 87 P  | 深鉢   | 口   | III-3-B |            | LR    | 縦  |
| 2335 | I 207 P | 深鉢   | 口   | III-3-A | 刺突文        |       |    |
| 2336 | I 168 P | 深鉢   | 口   | III-3-C | 刺突を伴う陸帯    |       |    |
| 2337 | I 114 P | 深鉢   | 口   | III-3-A | 刺突文        |       |    |
| 2338 | I 113 P | 深鉢   | 口   | III-3-A |            | RL    | 縦  |
| 2339 | I 82 P  | 深鉢   | 口   | IV-1    |            | LR    | 縦  |
| 2340 | I 14 P  | 深鉢   | 口   | III-3-A | 刺突文        | LR    | 斜  |
| 2341 | I 20 P  | 深鉢   | 口   | IV-1    | 刺突を伴う陸帯    |       |    |
| 2342 | I 24 P  | 深鉢   | 口   | III-5   |            | RL    | 縦  |
| 2343 | I 207 P | 深鉢   | 口   | IV-1    |            | 燃糸    | 縦  |
| 2344 | I 92 P  | 深鉢   | 口   | III-3-A |            | RL    | 縦  |
| 2345 | I 20 P  | 深鉢   | 口   | III-3-C | 三日月状陸帯     |       |    |
| 2350 | J 33 P  | 深鉢   | 底   | III-5   | 底部木葉痕      |       |    |
| 2351 | J 56 P  | 深鉢   | 底   | III-5   |            |       |    |
| 2352 | J 38 P  | 深鉢   | 底   | III-5   |            |       |    |
| 2353 | J 11 P  | 深鉢   | 底   | III-5   |            |       |    |
| 2354 | J 132 P | 深鉢   | 底   | III-5   |            |       |    |
| 2355 | J 3 P   | 深鉢   | 口   | III-2   |            | LR    | 縦  |
| 2356 | J 46 P  | 深鉢   | 口   | I-2     |            | RLR   | 縦  |
| 2357 | J 90 P  | 深鉢   | 口   | II-1    | 陸帯の渦巻文 刺突文 |       |    |
| 2358 | J 37 P  | 深鉢   | 口   | III-1   |            | LR    | 横  |
| 2359 | J 6 P   | 深鉢   | 口   | III-2   |            | RL    | 縦  |
| 2360 | J 58 P  | 深鉢   | 口   | III-5   |            | RL    | 縦  |
| 2361 | J 156 P | 深鉢   | 口   | III-5   |            | RL    | 縦  |
| 2362 | J 1 P   | 深鉢   | 口   | I-2     |            |       |    |
| 2363 | J 118 P | 深鉢   | 口   | III-1   |            |       |    |
| 2364 | J 76 P  | 深鉢   | 口   | II-3    |            | LR    | 横  |
| 2365 | J 58 P  | 深鉢   | 口   | IV-1    |            | RL    | 縦  |
| 2366 | J 40 P  | 深鉢   | 口   | III-1   |            | RL    | 横  |
| 2367 | J 98 P  | 深鉢   | 口   | III-3-C | 3列の刺突文     |       |    |
| 2368 | J 59 P  | 深鉢   | 口   | III-5   |            | 無筋(1) | 縦  |
| 2369 | J 12 P  | 深鉢   | 体   | I-2     |            | RL    | 縦  |
| 2370 | J 7 P   | 小型土器 | 体   | II-3    |            | LR    | 縦  |
| 2371 | J 87 P  | 深鉢   | 体   | II-3    |            | RL    | 縦  |
| 2372 | J 118 P | 深鉢   | 体   | III-3-A | 刺突文        |       |    |
| 2373 | J 87 P  | 深鉢   | 体   | II-3    |            | RL    | 縦  |
| 2374 | J 3 P   | 深鉢   | 体   | III-2   |            | LR    | 縦  |
| 2375 | J 74 P  | 深鉢   | 体   | II-3    |            | LR    | 縦  |
| 2376 | J 56 P  | 深鉢   | 体   | II-3    |            | LR    | 縦  |
| 2377 | J 87 P  | 深鉢   | 体   | II-3    |            | RL    | 横  |
| 2378 | J 87 P  | 深鉢   | 体   | II-1    | 刺突文        |       |    |
| 2389 | K 121 P | 深鉢   | 底   | III-5   | 底部網代痕      |       |    |
| 2390 | K 11 P  | 深鉢   | 底   | III-5   |            |       |    |
| 2391 | K 97 P  | 深鉢   | 底   | III-5   | 底部木葉痕      |       |    |
| 2392 | K 84 P  | 深鉢   | 底   | III-5   | 焼成         |       |    |
| 2393 | K 119 P | 深鉢   | 底   | III-5   | 底部木葉痕      | RLR   | 縦  |
| 2394 | K 31 P  | 深鉢   | 底   | III-5   |            |       |    |
| 2395 | K 84 P  | 深鉢   | 底   | III-5   |            |       |    |
| 2396 | K 44 P  | 深鉢   | 底   | III-5   |            |       |    |
| 2397 | K 113 P | 深鉢   | 底   | III-5   |            |       |    |
| 2398 | K 59 P  | 深鉢   | 口~体 | III-5   |            | LR・RL | 縦  |
| 2399 | K 125 P | 深鉢   | 口   | III-2   |            | LR    | 縦  |
| 2400 | K 55 P  | 深鉢   | 口   | III-5   |            | RL    | 縦  |
| 2401 | K 36 P  | 深鉢   | 口   | III-3-C | 刺突文        |       |    |
| 2402 | K 70 P  | 深鉢   | 口   | III-3-C | 刺突文        |       |    |
| 2403 | K 112 P | 深鉢   | 口   | III-3-C | 刺突充填区画     |       |    |
| 2404 | K 128 P | 深鉢   | 口   | I-2     |            | RL    | 縦  |
| 2405 | K 87 P  | 深鉢   | 口   | III-2   |            | RL    | 縦  |

第22表 土器一覧表 (遺構内)

| 番号   | 出土地点    | 器種   | 部位  | 分期      | 備考          | 原体  | 方向 |
|------|---------|------|-----|---------|-------------|-----|----|
| 2406 | K 87 P  | 深鉢   | 口   | III-2   |             | LR  | 縦  |
| 2407 | K 4 P   | 深鉢   | 口   | IV-1    | 刺突を伴う陸帯     | 燃糸  | 縦  |
| 2408 | K 66 P  | 深鉢   | 口   | III-2   |             |     |    |
| 2409 | K 47 P  | 深鉢   | 口   | III-5   |             | 燃糸  | 縦  |
| 2410 | K 124 P | 深鉢   | 口   | IV-1    |             | RL  | 縦  |
| 2411 | K 87 P  | 深鉢   | 口   | I-2     |             |     |    |
| 2412 | K 31 P  | 深鉢   | 口   | III-5   |             | RL  | 縦  |
| 2413 | K 119 P | 深鉢   | 口   | III-1   |             | LR  | 縦  |
| 2414 | K 37 P  | 深鉢   | 口   | III-1   |             | LR  | 縦  |
| 2415 | K 54 P  | 深鉢   | 口   | III-3-C | 刺突文         | RL  | 縦  |
| 2416 | K 55 P  | 深鉢   | 口   | IV-1    | 刺突を伴う陸帯     |     |    |
| 2417 | K 54 P  | 深鉢   | 口   | III-5   |             | RLR | 縦  |
| 2418 | K 86 P  | 深鉢   | 口   | III-3-C | 刺突を伴う陸帯     |     |    |
| 2419 | K 130 P | 深鉢   | 口   | III-1   |             | LR  | 縦  |
| 2420 | K 122 P | 深鉢   | 口   | III-5   |             | LR  | 縦  |
| 2421 | K 92 P  | 深鉢   | 口   | III-3-C | 刺突文         |     |    |
| 2422 | K 90 P  | 深鉢   | 口   | III-1   |             | 燃糸  | 縦  |
| 2423 | K 70 P  | 深鉢   | 口   | I-2     |             | RL  | 縦  |
| 2424 | K 87 P  | 深鉢   | 口   | III-5   |             |     |    |
| 2425 | K 117 P | 深鉢   | 口   | I-2     |             |     |    |
| 2426 | K 121 P | 深鉢   | 口   | II-1    |             |     |    |
| 2427 | K 54 P  | 深鉢   | 口   | II-3    |             | RL  | 縦  |
| 2428 | K 112 P | 深鉢   | 口   | III-3-B | 刺突文         |     |    |
| 2429 | K 113 P | 深鉢   | 口   | II-1    |             |     |    |
| 2430 | K 112 P | 深鉢   | 口   | I-2     |             |     |    |
| 2431 | K 33 P  | 深鉢   | 体   | III-3-A | 刺突文 内に付着物   | 燃糸  | 縦  |
| 2432 | K 97 P  | 深鉢   | 体   | I-2     |             | 燃糸  | 縦  |
| 2433 | K 90 P  | 深鉢   | 体   | III-3-C | 口縁に沿って刺突文   | RL  | 縦  |
| 2434 | K 113 P | 深鉢   | 体   | II-1    | 内に付着物       | RLR | 縦  |
| 2435 | K 77 P  | 深鉢   | 体   | II-1    |             | LR  | 縦  |
| 2436 | K 70 P  | 深鉢   | 体   | II-1    |             | RL  | 縦  |
| 2437 | K 87 P  | 深鉢   | 体   | II-1    |             | LR  | 横  |
| 2450 | L 199 P | 深鉢   | 口   | II-1    | 陸帯の渦巻文      |     |    |
| 2451 | L 17 P  | 深鉢   | 口   | III-3-A | 管状突起        | 燃糸  | 縦  |
| 2452 | L 17 P  | 深鉢   | 底   | III-5   | 底部木葉痕       | LR  | 縦  |
| 2453 | L 151 P | 深鉢   | 底   | III-5   | 底部網代痕       |     |    |
| 2454 | L 158 P | 深鉢   | 底   | III-5   |             |     |    |
| 2455 | L 218 P | 深鉢   | 底   | III-5   |             |     |    |
| 2456 | L 164 P | 小型土器 | 底   | III-5   |             | LR  | 縦  |
| 2457 | L 30 P  | 小型土器 | 底   | III-5   | 焼成          |     |    |
| 2458 | L 218 P | 深鉢   | 底   | III-5   |             |     |    |
| 2459 | L 199 P | 深鉢   | 底   | III-5   |             |     |    |
| 2460 | L 100 P | 台付土器 | 底   | III-5   | 高台に貫通孔      |     |    |
| 2462 | L 38 P  | 深鉢   | 口   | II-3    | 楕円形文        | RL  | 縦  |
| 2463 | L 197 P | 深鉢   | 口   | III-3-C |             | 燃糸  | 縦  |
| 2464 | L 165 P | 深鉢   | 口   | III-3-C |             | 燃糸  | 縦  |
| 2465 | L 87 P  | 深鉢   | 口   | IV-1    | 中空突起        | RLR | 縦  |
| 2466 | L 87 P  | 深鉢   | 口   | II-3    |             | LR  | 縦  |
| 2467 | L 100 P | 深鉢   | 口   | IV-1    | 刺突文         |     |    |
| 2468 | L 199 P | 深鉢   | 口   | IV-1    | 刺突文を伴う陸帯    |     |    |
| 2469 | L 95 P  | 深鉢   | 口   | III-3-C | 刺突充填半円形区画   | LR  | 縦  |
| 2470 | L 23 P  | 深鉢   | 口   | II-3    |             | LR  | 縦  |
| 2471 | L 45 P  | 深鉢   | 口   | IV-1    | 刺突文         | 燃糸  | 縦  |
| 2480 | M 128 P | 深鉢   | 口   | III-3-C | 刺突を伴う陸帯     |     |    |
| 2481 | M 99 P  | 深鉢   | 口-体 | III-3-C | 内側に紐状突起     | RL  | 縦  |
| 2482 | M 130 P | 深鉢   | 底   | II-3    |             | LR  | 縦  |
| 2483 | M 11 P  | 深鉢   | 底   | III-5   |             |     |    |
| 2484 | M 42 P  | 深鉢   | 底   | III-5   | 焼成          |     |    |
| 2485 | M 39 P  | 深鉢   | 口   | III-3-B |             | RLR | 縦  |
| 2486 | M 67 P  | 深鉢   | 底   | III-5   |             |     |    |
| 2487 | M 99 P  | 深鉢   | 底   | III-5   |             |     |    |
| 2488 | M 112 P | 深鉢   | 底   | III-5   | 刺突文 底部が張り出す |     |    |
| 2489 | M 75 P  | 深鉢   | 底   | III-5   |             |     |    |
| 2490 | M 122 P | 深鉢   | 底   | III-5   |             |     |    |
| 2491 | M 56 P  | 深鉢   | 底   | III-5   |             |     |    |
| 2492 | M 75 P  | 深鉢   | 底   | III-5   |             |     |    |
| 2493 | M 107 P | 深鉢   | 口   | III-5   |             | LR  | 縦  |
| 2494 | M 75 P  | 深鉢   | 口   | II-3    |             | LR  | 縦  |
| 2495 | M 122 P | 深鉢   | 口   | II-1    | 陸帯の渦巻文      |     |    |
| 2496 | M 43 P  | 深鉢   | 口   | II-1    | 刺突文         |     |    |
| 2497 | M 44 P  | 深鉢   | 口   | II-1    |             | LR  | 横  |
| 2498 | M 121 P | 深鉢   | 口   | II-1    | 陸帯の渦巻文      | LR  | 縦  |
| 2499 | M 58 P  | 深鉢   | 口   | I-2     |             | RL  | 縦  |

第23表 土器一覧表 (遺構内)

| 番号   | 出土地点   | 器種   | 部位  | 分期      | 備考          | 原体    | 方向 |
|------|--------|------|-----|---------|-------------|-------|----|
| 2500 | M81 P  | 深鉢   | 体   | II-3    | 刺突充塙円形区画    |       |    |
| 2501 | M81 P  | 深鉢   | 体   | II-2    | 陸帯の渦巻文      | R L   | 縦  |
| 2502 | M69 P  | 深鉢   | 体   | I-2     |             | R L   | 縦  |
| 2503 | M124 P | 深鉢   | 体   | II-1    |             |       |    |
| 2525 | N77 P  | 深鉢   | 体   | III-2   |             | L R   | 縦横 |
| 2526 | N27 P  | 深鉢   | 底   | III-5   | 焼成          | R L   | 縦  |
| 2528 | N68 P  | 深鉢   | 口   | IV-1    |             | R L   | 縦  |
| 2529 | N56 P  | 深鉢   | 口   | III-5   |             | 燃系    | 縦  |
| 2530 | N 6 P  | 深鉢   | 口   | III-3-B | 刺突文         |       |    |
| 2542 | O 9 P  | 深鉢   | 体~底 | III-5   |             | 燃系    | 縦  |
| 2543 | O 7 P  | 深鉢   | 底   | III-5   |             |       |    |
| 2544 | O118 P | 深鉢   | 底   | III-5   |             |       |    |
| 2545 | O47 P  | 深鉢   | 底   | III-5   |             |       |    |
| 2546 | O43 P  | 小型土器 | 底   | III-5   |             |       |    |
| 2547 | O 9 P  | 小型土器 | 口~底 | III-5   | 台付          |       |    |
| 2549 | O10 P  | 深鉢   | 底   | III-5   |             |       |    |
| 2550 | O43 P  | 深鉢   | 底   | III-5   |             |       |    |
| 2551 | O 9 P  | 深鉢   | 底   | III-5   |             |       |    |
| 2552 | O 9 P  | 深鉢   | 底   | III-5   |             |       |    |
| 2553 | O62 P  | 小型土器 | 底   | III-5   |             |       |    |
| 2554 | O10 P  | 深鉢   | 底   | III-5   |             |       |    |
| 2555 | O 9 P  | 深鉢   | 底   | III-5   |             |       |    |
| 2556 | O145 P | 深鉢   | 底   | III-5   |             |       |    |
| 2557 | O 8 P  | 深鉢   | 底   | III-5   |             |       |    |
| 2558 | O10 P  | 深鉢   | 口   | II-1    | 陸帯の渦巻文      | L R   | 縦  |
| 2559 | O164 P | 深鉢   | 口   | II-3    |             | 燃系    | 縦  |
| 2560 | O164 P | 深鉢   | 口   | IV-1    |             |       |    |
| 2561 | O 7 P  | 深鉢   | 口   | III-3-B |             | 燃系    | 縦  |
| 2562 | O62 P  | 深鉢   | 口   | II-1    | 陸帯の渦巻文      |       |    |
| 2563 | O14 P  | 深鉢   | 口   | II-1    | 赤色顔料        | R L   | 横  |
| 2564 | O 9 P  | 深鉢   | 口   | II-1    |             | L R   | 縦  |
| 2565 | O 7 P  | 深鉢   | 口   | II-1    | 陸帯の渦巻文      |       |    |
| 2566 | O50 P  | 深鉢   | 口   | III-3-C | 中空突起        |       |    |
| 2567 | O10 P  | 深鉢   | 口   | I-2     |             |       |    |
| 2568 | O10 P  | 深鉢   | 口   | II-1    | 赤色顔料        |       |    |
| 2569 | O192 P | 深鉢   | 体   | I-2     |             | R L   | 縦  |
| 2586 | P144 P | 深鉢   | 口~体 | III-3-C | 三日月状陸帯      | L R   | 縦  |
| 2587 | P123 P | 深鉢   | 底   | III-5   |             | 燃系    | 縦  |
| 2588 | P123 P | 深鉢   | 底   | III-5   |             |       |    |
| 2589 | P114 P | 深鉢   | 底   | III-5   |             |       |    |
| 2590 | P55 P  | 小型土器 | 底   | III-5   |             |       |    |
| 2591 | P54 P  | 小型土器 | 底   | III-5   | 台付          |       |    |
| 2592 | P53 P  | 深鉢   | 口   | IV-2    | 二重口縁        |       |    |
| 2593 | P39 P  | 深鉢   | 口   | IV-1    |             | L R   | 縦  |
| 2594 | P107 P | 深鉢   | 体   | IV-1    | 刺突を伴う陸帯     | L R   | 縦  |
| 2605 | Q75 P  | 深鉢   | 口~体 | III-5   |             | R L   | 縦  |
| 2606 | Q57 P  | 深鉢   | 口   | IV-1    | 陸帯の上に2列の刺突文 |       |    |
| 2607 | Q63 P  | 深鉢   | 口   | II-1    | 陸帯の渦巻文      |       |    |
| 2608 | Q57 P  | 深鉢   | 体   | III-2   | 逆U字形の陸帯で連絡  | R L R | 縦斜 |
| 2609 | Q12 P  | 深鉢   | 体   | III-3-C | 三日月状陸帯      | 燃系    | 縦  |
| 2610 | Q39 P  | 小型土器 | 底   | III-5   |             |       |    |
| 2611 | Q69 P  | 深鉢   | 体~底 | III-5   |             | L R   | 縦  |
| 2612 | Q101 P | 深鉢   | 口   | III-5   |             | L R   | 縦  |
| 2613 | Q67 P  | 深鉢   | 口   | IV-1    |             | 燃系    | 縦  |
| 2614 | Q80 P  | 深鉢   | 口   | IV-1    | 刺突文         |       |    |
| 2615 | Q58 P  | 深鉢   | 口   | III-1   |             | L R   | 縦  |
| 2616 | Q67 P  | 深鉢   | 口   | III-3-A | 外側に付着物      | R L   | 縦  |
| 2617 | Q40 P  | 深鉢   | 口   | III-3-C | 刺突充塙半円形区画   |       |    |
| 2618 | Q81 P  | 深鉢   | 口   | III-1   |             | R L   | 縦  |
| 2619 | Q42 P  | 深鉢   | 口   | II-1    | 刺突文         |       |    |
| 2620 | Q81 P  | 深鉢   | 口   | III-2   |             |       |    |
| 2621 | Q60 P  | 深鉢   | 口   | III-2   |             | R L   | 縦  |
| 2622 | Q64 P  | 深鉢   | 口   | III-5   |             | 燃系    | 縦  |
| 2623 | Q77 P  | 深鉢   | 口   | IV-1    |             | L R   | 縦  |
| 2624 | Q94 P  | 深鉢   | 口   | III-1   |             | R L   | 縦  |
| 2625 | Q69 P  | 深鉢   | 口   | III-1   |             | R L   | 縦  |
| 2626 | Q69 P  | 深鉢   | 体   | II-1    | 陸帯の渦巻文      | R L   | 縦  |
| 2627 | Q75 P  | 深鉢   | 体   | III-1   |             |       |    |
| 2628 | Q39 P  | 深鉢   | 体   | II-3    |             | R L   | 縦  |
| 2629 | Q75 P  | 深鉢   | 体   | III-3-C |             | 燃系    | 縦  |
| 2630 | Q109 P | 深鉢   | 体   | II-1    |             | L R   | 縦  |
| 2631 | Q81 P  | 深鉢   | 体   | II-1    |             | R L   | 縦  |
| 2632 | Q97 P  | 深鉢   | 体   | II-1    |             |       |    |



第24表 土器一覧表 (遺構内)

| 番号   | 出土地点  | 器種 | 部位  | 分類      | 備考         | 原体 | 方向 |
|------|-------|----|-----|---------|------------|----|----|
| 2633 | Q97P  | 深鉢 | 体   | II-1    |            | RL | 縦  |
| 2634 | Q77P  | 鉢  | 体   | VII     |            |    |    |
| 2643 | D36配石 | 深鉢 | 口   | IV-1    | 刺突文        | LR | 縦  |
| 2644 | D36配石 | 深鉢 | 口   | IV-1    | 刺突を伴う隆帯    |    |    |
| 2645 | D36配石 | 深鉢 | 口~体 | III-3-C | 刺突を伴う隆帯    |    |    |
| 2646 | D36配石 | 鉢  | 体   | VII     |            |    |    |
| 2647 | D36配石 | 深鉢 | 口~体 | IV-2    | 懸垂する隆帯に刻み目 |    |    |

第25表 土器一覽表 (遺構外)

| 番号   | 出土地点      | 器種   | 部位   | 分類    | 備考          | 原体    | 方向 |
|------|-----------|------|------|-------|-------------|-------|----|
| 2653 | G 37区III層 | 深鉢   | 口    | I-1   | 波状口縁 沈線と刺突列 |       |    |
| 2654 | E 22区III層 | 深鉢   | 口    | I-1   | 口縁に沿って刺突    |       |    |
| 2655 | O 36区III層 | 深鉢   | 口    | I-2   | 波状口縁 陸帯渦巻文  | LR    | 縦  |
| 2656 | N 33区II層  | 深鉢   | 口    | I-2   |             |       |    |
| 2657 | O 36区III層 | 深鉢   | 口    | I-2   | 波状口縁 陸帯渦巻文  |       |    |
| 2658 | O 36区粗掘   | 深鉢   | 口    | I-2   | 陸帯渦巻文 波状口縁  | LR    | 縦  |
| 2659 | M 35区III層 | 深鉢   | 口    | I-2   |             | RL    | 縦  |
| 2660 | G 34区粗掘   | 深鉢   | 体    | I-2   | 陸帯渦巻文       | LR    | 縦  |
| 2661 | O 40区II層  | 深鉢   | 体    | I-2   |             |       |    |
| 2662 | F 38区II層  | 深鉢   | 体上   | I-2   | 陸帯          | RL    | 縦  |
| 2663 | F 38区II層  | 深鉢   | 体    | I-2   | 陸帯貼付        | RL    | 縦  |
| 2664 | N 32区II層  | 深鉢   | 口    | II-1  |             |       |    |
| 2665 | I 33区粗掘   | 深鉢   | 口    | II-1  | 陸帯          |       |    |
| 2666 | G 38区粗掘   | 深鉢   | 口    | II-1  | 波状口縁 陸帯渦巻文  |       |    |
| 2667 | H 38区II層  | 深鉢   | 口    | II-1  | 沈線文         | LR    | 縦  |
| 2668 | I 24区粗掘   | 深鉢   | 口    | II-1  |             | RL    | 横  |
| 2669 | E 23区粗掘   | 深鉢   | 口    | II-1  | 陸帯          |       |    |
| 2670 | D 20区粗掘   | 深鉢   | 口    | II-1  |             | 無節(1) | 横  |
| 2671 | L 22区II層  | 深鉢   | 口    | II-1  | 陸帯          |       |    |
| 2672 | K 23区II層  | 深鉢   | 口    | II-1  | 陸帯渦巻文       |       |    |
| 2673 | H 23区粗掘   | 深鉢   | 口    | II-1  |             |       |    |
| 2674 | K 32区III層 | 深鉢   | 口    | II-1  | 陸帯          | RL    | 縦  |
| 2675 | K 38区III層 | 深鉢   | 口    | II-1  | 陸帯          | RL    | 横  |
| 2676 | O 35区III層 | 深鉢   | 口    | II-1  | 平行沈線        |       |    |
| 2677 | I 23区II層  | 深鉢   | 体    | II-1  | 陸帯          | LR    | 縦  |
| 2678 | F 39区II層  | 深鉢   | 体    | II-1  |             |       |    |
| 2679 | M 35区III層 | 深鉢   | 体上   | II-1  | 陸帯渦巻文       |       |    |
| 2680 | P 40区III層 | 深鉢   | 体上   | II-1  | 陸帯 赤色顔料     |       |    |
| 2681 | K 26区II層  | 深鉢   | 体    | II-1  | 陸帯          | LR    | 縦  |
| 2682 | M 36区II層  | 深鉢   | 体上   | II-1  | 陸帯          |       |    |
| 2683 | M 36区II層  | 深鉢   | 体上   | II-1  | 陸帯 刺突光順凹形区画 |       |    |
| 2684 | K 33区II層  | 深鉢   | 体上   | II-1  | 刺突光順陸帯凹形区画  |       |    |
| 2685 | I 33区粗掘   | 深鉢   | 体上   | II-1  | 刺突光順凹形区画    |       |    |
| 2686 | D 20区粗掘   | 深鉢   | 口    | II-2  | 波状口縁 陸帯     |       |    |
| 2687 | I 33区粗掘   | 深鉢   | 口    | II-2  | 陸帯渦巻文       | RL    | 縦  |
| 2688 | D 20区II層  | 深鉢   | 体上   | II-2  | 突起          | LR    | 縦  |
| 2689 | J 34区II層  | 深鉢   | 体上   | II-2  | 沈線渦巻文       | RL    | 縦  |
| 2690 | O 35区粗掘   | 深鉢   | 口    | II-3  | 波状口縁 逆U字形文  |       |    |
| 2691 | H 36区II層  | 深鉢   | 口    | II-3  |             |       |    |
| 2692 | O 41区III層 | 深鉢   | 口    | II-3  | 沈線文         | RL    | 横  |
| 2693 | L 36区II層  | 深鉢   | 体    | II-3  | 沈線文         | RL    | 縦  |
| 2694 | G 35区II層  | 深鉢   | 体    | II-3  |             |       |    |
| 2695 | P 43区0層   | 深鉢   | 体    | II-3  |             |       |    |
| 2696 | F 22区粗掘   | 深鉢   | 体    | II-3  | 沈線          | RL    | 縦  |
| 2697 | O 40区II層  | 深鉢   | 体    | II-3  | 沈線          | 無節(1) | 縦  |
| 2698 | L 33区III層 | 深鉢   | 体    | II-3  | 3列の沈線       | 無節(1) | 縦  |
| 2699 | N 32区粗掘   | 深鉢   | 体    | II-4  |             | LRL   | 縦  |
| 2700 | N 32区粗掘   | 深鉢   | 体    | II-4  | 縦に3列の沈線     | RRL   | 縦  |
| 2701 | L 33区III層 | 深鉢   | 体上   | II-4  |             | RL    | 縦  |
| 2702 | M 37区III層 | 深鉢   | 体    | II-4  |             | RRL   | 縦  |
| 2703 | H 34区II層  | 深鉢   | 体    | II-4  | 2列の陸帯       | RL    | 横  |
| 2704 | I 35区II層  | 深鉢   | 体下   | II-4  | 沈線 逆U字形文    | RL    | 縦  |
| 2705 | N 35区粗掘   | 深鉢   | 口~体上 | III-1 | 沈線文         | RL    | 斜  |
| 2706 | D 23区II層  | 深鉢   | 口    | III-1 | 沈線文         | 燃系    |    |
| 2707 | H 32区II層  | 深鉢   | 口    | III-1 | 沈線文         | 燃系    |    |
| 2708 | K 35区III層 | 深鉢   | 口    | III-1 |             | LR    | 縦  |
| 2709 | G 24区II層  | 深鉢   | 口    | III-1 | 沈線文         | RL    | 縦  |
| 2710 | E 34区III層 | 深鉢   | 口    | III-1 | 沈線文         | 燃系    |    |
| 2711 | L 24区II層  | 深鉢   | 口    | III-1 | 沈線文         | 燃系    |    |
| 2712 | I 32区II層  | 深鉢   | 口    | III-1 | 波状口縁 沈線文    | RRL   | 横  |
| 2713 | G 34区粗掘   | 深鉢   | 口    | III-1 | 沈線文         | RL    | 横  |
| 2714 | I 22区II層  | 深鉢   | 体    | III-1 |             | RL    | 斜  |
| 2715 | G 18区II層  | 深鉢   | 体上   | III-1 |             | LR    | 縦  |
| 2716 | I 25区II層  | 深鉢   | 体    | III-1 | 沈線          | RL    | 縦  |
| 2717 | L 35区III層 | 深鉢   | 体    | III-1 | 沈線          | LR    | 縦  |
| 2718 | D 36区II層  | 小型土器 | 口    | III-2 |             |       |    |
| 2719 | E 36区粗掘   | 深鉢   | 口    | III-2 | 陸帯          | LR    | 縦  |
| 2720 | E 23区II層  | 深鉢   | 口~体上 | III-2 | 陸帯 緩い波状口縁   | RL    | 縦  |
| 2721 | J 25区風筒木  | 深鉢   | 口    | III-2 |             |       |    |
| 2722 | K 24区III層 | 深鉢   | 口    | III-2 | 波状口縁        | RL    | 縦  |
| 2723 | P 43区0層   | 小型土器 | 口    | III-2 |             |       |    |
| 2724 | I 20区II層  | 深鉢   | 口    | III-2 | 陸帯          | 0段多条  | 縦  |
| 2725 | G 19区II層  | 深鉢   | 口    | III-2 | 陸帯          |       |    |

第26表 土器一覽表 (遺構外)

| 番号   | 出土地点     | 器種 | 部位 | 分類      | 備考                 | 原体    | 方向 |
|------|----------|----|----|---------|--------------------|-------|----|
| 2726 | L24区II層  | 深鉢 | 口  | III-2   | 陸帯                 | RL    | 縦  |
| 2727 | K23区II層  | 深鉢 | 口  | III-2   | 陸帯                 | RL    | 縦  |
| 2728 | M28区粗掘   | 深鉢 | 口  | III-2   | 口縁に沿って2列の刺突        | LR    | 縦  |
| 2729 | I33区粗掘   | 深鉢 | 口  | III-2   | 陸帯                 | 無筋(1) | 縦  |
| 2730 | D25区II層  | 深鉢 | 口  | III-2   | 陸帯                 | RL    | 縦  |
| 2731 | N37区III層 | 深鉢 | 口  | III-2   | 2列の沈線              | LR    | 縦  |
| 2732 | F23区粗掘   | 深鉢 | 口  | III-2   | 陸帯                 |       |    |
| 2733 | J25区風倒木  | 深鉢 | 口  | III-2   |                    |       |    |
| 2734 | G20区粗掘   | 深鉢 | 口  | III-2   | 陸帯                 |       |    |
| 2735 | I19区粗掘   | 深鉢 | 口  | III-2   | 陸帯                 |       |    |
| 2736 | D21区粗掘   | 深鉢 | 口  | III-2   | 陸帯                 |       |    |
| 2737 | O39区III層 | 深鉢 | 口  | III-2   | 波状口縁               | LR    | 縦  |
| 2738 | F23区粗掘   | 深鉢 | 口  | III-2   |                    | LR    | 縦  |
| 2739 | E34区II層  | 深鉢 | 口  | III-2   | 陸帯                 | LR    | 縦  |
| 2740 | E23区II層  | 深鉢 | 口  | III-2   | 沈線文 鱗状突起           |       |    |
| 2741 | M23区II層  | 深鉢 | 体  | III-2   | 陸帯                 | RL    | 縦横 |
| 2742 | L24区II層  | 深鉢 | 体上 | III-2   | 鱗状把手               |       |    |
| 2743 | E23区粗掘   | 深鉢 | 体上 | III-2   |                    | RL    | 縦  |
| 2744 | H18区粗掘   | 深鉢 | 体  | III-2   | 陸帯                 | RL    | 縦  |
| 2745 | E23区粗掘   | 深鉢 | 体  | III-2   | 陸帯                 | RL    | 縦  |
| 2746 | H18区粗掘   | 深鉢 | 口  | III-3-A | 把手                 | 燃糸    |    |
| 2747 | K23区II層  | 深鉢 | 口  | III-3-A | 中空突起 口縁に沿って刺突      |       |    |
| 2748 | K23区II層  | 深鉢 | 口  | III-3-A | 沈線と刺突 波状口縁         | LRL   | 縦  |
| 2749 | K20区粗掘   | 深鉢 | 口  | III-3-A | 中空突起               |       |    |
| 2750 | K20区粗掘   | 深鉢 | 口  | III-3-A | 波状口縁               | RL    | 縦  |
| 2751 | D20区粗掘   | 深鉢 | 口  | III-3-A | 中空突起 刺突を伴う陸帯       |       |    |
| 2752 | L21区II層  | 深鉢 | 口  | III-3-A | 波状口縁 刺突を伴う陸帯       |       |    |
| 2753 | O37区III層 | 深鉢 | 口  | III-3-A | 波状口縁 内側に刺突を伴う陸帯    | 燃糸    |    |
| 2754 | E21区粗掘   | 深鉢 | 口  | III-3-A | 刺突を伴う陸帯            | 燃糸    |    |
| 2755 | G20区粗掘   | 深鉢 | 口  | III-3-A | 波状口縁 刺突を伴う陸帯       |       |    |
| 2756 | E23区粗掘   | 深鉢 | 口  | III-3-A | 刺突を伴う陸帯            |       |    |
| 2757 | K19区粗掘   | 深鉢 | 口  | III-3-A | 波状口縁 沈線文 刺突充填円形区画  | 燃糸    |    |
| 2758 | K24区II層  | 深鉢 | 口  | III-3-A |                    |       |    |
| 2759 | K21区II層  | 深鉢 | 口  | III-3-A | 沈線文 三日月状陸帯         |       |    |
| 2760 | E21区粗掘   | 深鉢 | 口  | III-3-A | 沈線文 刺突を伴う陸帯        | 燃糸    |    |
| 2761 | E36区粗掘   | 深鉢 | 口  | III-3-A | 波頂部から下に刺突列         |       |    |
| 2762 | K20区粗掘   | 深鉢 | 口  | III-3-A | 刺突を伴う陸帯            |       |    |
| 2763 | K19区粗掘   | 深鉢 | 口  | III-3-A | 鱗状突起               |       |    |
| 2764 | L26区III層 | 深鉢 | 口  | III-3-A | 刺突を伴う陸帯            |       |    |
| 2765 | L22区粗掘   | 深鉢 | 口  | III-3-A | 陸帯と刺突 波状口縁 内側に鱗状陸帯 |       |    |
| 2766 | K19区粗掘   | 深鉢 | 口  | III-3-A | 刺突を伴う三日月状陸帯 楕円形刺突文 |       |    |
| 2767 | J25区風倒木  | 深鉢 | 口  | III-3-A |                    |       |    |
| 2768 | F21区III層 | 深鉢 | 口  | III-3-A | 沈線文 口縁に沿って刺突       |       |    |
| 2769 | H23区II層  | 深鉢 | 口  | III-3-A | 2列の刺突を伴う陸帯         |       |    |
| 2770 | M25区II層  | 深鉢 | 口  | III-3-A | 中空突起 口縁に沿って刺突列     |       |    |
| 2771 | G23区II層  | 深鉢 | 口  | III-3-A | 口縁に突起 刺突           |       |    |
| 2772 | E21区II層  | 深鉢 | 口  | III-3-A |                    |       |    |
| 2773 | M25区II層  | 深鉢 | 口  | III-3-A | 刺突を伴う陸帯            |       |    |
| 2774 | D22区II層  | 深鉢 | 口  | III-3-A |                    |       |    |
| 2775 | E23区II層  | 深鉢 | 口  | III-3-A | 口縁部2列の刺突 刺突を伴う陸帯   |       |    |
| 2776 | D23区粗掘   | 深鉢 | 口  | III-3-A | 2列の刺突を伴う陸帯         |       |    |
| 2777 | E22区III層 | 深鉢 | 口  | III-3-A | 口縁に沿って2列の刺突 懸垂文    |       |    |
| 2778 | E21区粗掘   | 深鉢 | 口  | III-3-A | 波状口縁 刺突を伴う陸帯       |       |    |
| 2779 | K23区II層  | 深鉢 | 口  | III-3-A | 中空突起 内側に陸帯         | RL    | 縦  |
| 2780 | H23区II層  | 深鉢 | 口  | III-3-A | 中空突起 沈線文           | RL    | 縦  |
| 2781 | K28区III層 | 深鉢 | 口  | III-3-A | 口縁に沿って刺突列          |       |    |
| 2782 | F21区III層 | 深鉢 | 口  | III-3-A | 沈線文                |       |    |
| 2783 | K24区III層 | 深鉢 | 口  | III-3-A | 波状口縁               | 燃糸    |    |
| 2784 | L22区II層  | 深鉢 | 口  | III-3-A | 波状口縁 沈線文 口縁に沿って刺突列 | 燃糸    |    |
| 2785 | I34区II層  | 深鉢 | 口  | III-3-A |                    | 燃糸    |    |
| 2786 | H24区III層 | 深鉢 | 口  | III-3-A | 三日月状陸帯             | 燃糸    |    |
| 2787 | E23区粗掘   | 深鉢 | 口  | III-3-A | 沈線文 波状口縁           | 燃糸    |    |
| 2788 | E23区II層  | 深鉢 | 口  | III-3-A | 沈線文                | LR    | 縦  |
| 2789 | I24区粗掘   | 深鉢 | 口  | III-3-A | 三日月状陸帯             | 燃糸    |    |
| 2790 | J19区II層  | 深鉢 | 口  | III-3-A | 口縁に沿って2列の刺突        |       |    |
| 2791 | E24区III層 | 深鉢 | 口  | III-3-A | 沈線文 鱗状突起           | 燃糸    |    |
| 2792 | D21区粗掘   | 深鉢 | 口  | III-3-A | 沈線文                | 燃糸    |    |
| 2793 | E23区粗掘   | 深鉢 | 体上 | III-3-A | 刺突充填区画             | RL    | 縦  |
| 2794 | E20区III層 | 深鉢 | 体上 | III-3-A | 三日月状陸帯             | 燃糸    |    |
| 2795 | K19区II層  | 深鉢 | 体  | III-3-A | 刺突充填楕円形区画          |       |    |
| 2796 | D22区III層 | 深鉢 | 体  | III-3-A | 沈線文 鱗状突起           | LR    | 縦  |
| 2797 | D20区II層  | 深鉢 | 体  | III-3-A | 刺突を伴う沈線楕円形区画       | 燃糸    |    |
| 2798 | ㊦トレンチ北   | 深鉢 | 体  | III-3-A |                    |       |    |

第27表 土器一覽表 (遺構外)

| 番号   | 出土地点       | 器種 | 部位   | 分類      | 備考                 | 原体    | 方向 |
|------|------------|----|------|---------|--------------------|-------|----|
| 2799 | J 24区 III層 | 深鉢 | 体    | III-3-A | 刺突を伴う鰭状突起          |       |    |
| 2800 | E 36区 粗掘   | 深鉢 | 体上   | III-3-A | 鰭状突起               | 燃糸    |    |
| 2801 | M 26区 II層  | 深鉢 | 体上   | III-3-A | 燃糸充墳三角形区画          |       |    |
| 2802 | E 23区 粗掘   | 深鉢 | 体上   | III-3-A | 隆帯                 | R L   | 縦  |
| 2803 | K 23区 III層 | 深鉢 | 体    | III-3-A | 燃糸充墳円形区画           |       |    |
| 2804 | G 24区 II層  | 深鉢 | 体    | III-3-A | 燃糸充墳円形刺突文          |       |    |
| 2805 | K 24区 II層  | 深鉢 | 体    | III-3-A | 燃糸充墳楕円形刺突文         |       |    |
| 2806 | K 25区 II層  | 深鉢 | 体    | III-3-A |                    |       |    |
| 2807 | E 23区 粗掘   | 深鉢 | 体上   | III-3-A | 刺突を伴う隆帯間に糸痕文       |       |    |
| 2808 | I 33区 粗掘   | 深鉢 | 口~体  | III-3-B |                    |       |    |
| 2809 | I 33区 粗掘   | 深鉢 | 口~体上 | III-3-B | 沈線文 刺突を伴う鰭状突起      | L R   | 縦  |
| 2810 | K 28区 III層 | 深鉢 | 口    | III-3-B |                    | 燃糸    |    |
| 2811 | K 24区 III層 | 深鉢 | 口    | III-3-B | 刺突を伴う隆帯            | 燃糸    |    |
| 2812 | E 20区 III層 | 深鉢 | 口    | III-3-B | 口縁に沿って刺突           | 燃糸    |    |
| 2813 | I 34区 II層  | 深鉢 | 口    | III-3-B | 波状口縁 鰭状突起          | 燃糸    |    |
| 2814 | K 22区 II層  | 深鉢 | 口    | III-3-B | 沈線文                | 燃糸    |    |
| 2815 | J 25区 風倒木  | 深鉢 | 口    | III-3-B |                    |       |    |
| 2816 | E 23区 粗掘   | 深鉢 | 口    | III-3-B |                    | R L   | 縦  |
| 2817 | K 18区 II層  | 深鉢 | 口    | III-3-B | 刺突を伴う隆帯            | 燃糸    |    |
| 2818 | L 34区 III層 | 深鉢 | 口    | III-3-B | 口縁に突起              | R L   | 縦  |
| 2819 | E 23区 粗掘   | 深鉢 | 口    | III-3-B | 沈線文                | L R   | 縦  |
| 2820 | K 21区 II層  | 深鉢 | 口    | III-3-B | 波状口縁 刺突を伴う隆帯       |       |    |
| 2821 | O 36区 III層 | 深鉢 | 口    | III-3-B | 波状口縁 沈線文           | 燃糸    |    |
| 2822 | J 25区 III層 | 深鉢 | 口    | III-3-B | 沈線方形区画             | 燃糸    |    |
| 2823 | L 20区 II層  | 深鉢 | 口    | III-3-B | 波状口縁 刺突を伴う隆帯       | 燃糸    |    |
| 2824 | M 35区 II層  | 深鉢 | 口    | III-3-B |                    |       |    |
| 2825 | E 20区 II層  | 深鉢 | 口    | III-3-B | 突起の下部に鰭状隆帯と円孔      |       |    |
| 2826 | K 19区 粗掘   | 深鉢 | 口    | III-3-B | 沈線文                | 燃糸    |    |
| 2827 | E 21区 II層  | 深鉢 | 口    | III-3-B |                    |       |    |
| 2828 | J 23区 II層  | 深鉢 | 口    | III-3-B | 沈線文                | 燃糸    |    |
| 2829 | J 25区 III層 | 深鉢 | 口    | III-3-B | 沈線方形区画             | L R   | 縦  |
| 2830 | J 25区 風倒木  | 深鉢 | 口    | III-3-B |                    |       |    |
| 2831 | K 24区 II層  | 深鉢 | 口    | III-3-B |                    |       |    |
| 2832 | M 23区 III層 | 深鉢 | 口    | III-3-B | 沈線方形区画             | R L   | 縦  |
| 2833 | J 19区 III層 | 深鉢 | 口    | III-3-B | 刺突を伴う隆帯            | 燃糸    |    |
| 2834 | M 25区 II層  | 深鉢 | 口    | III-3-B |                    | 燃糸    |    |
| 2835 | E 23区 粗掘   | 深鉢 | 口    | III-3-B | 沈線文                | 燃糸    |    |
| 2836 | N 35区 II層  | 深鉢 | 口    | III-3-B | 内周刺突を伴う隆帯          | R L R | 縦  |
| 2837 | I 21区 II層  | 深鉢 | 体    | III-3-B | 沈線                 | 燃糸    |    |
| 2838 | E 35区 II層  | 深鉢 | 体    | III-3-B |                    |       |    |
| 2839 | E 23区 II層  | 深鉢 | 体    | III-3-B |                    |       |    |
| 2840 | L 34区 III層 | 深鉢 | 体    | III-3-B |                    | 燃糸    |    |
| 2841 | H 24区 II層  | 深鉢 | 体    | III-3-B | 鰭状突起               | 燃糸    |    |
| 2842 | D 22区 III層 | 深鉢 | 体    | III-3-B |                    | R L   | 縦  |
| 2843 | J 25区 風倒木  | 深鉢 | 体    | III-3-B |                    |       |    |
| 2844 | K 19区 II層  | 深鉢 | 体    | III-3-B | 沈線文                | 燃糸    |    |
| 2845 | K 33区 II層  | 深鉢 | 口    | III-3-C | 波状部内側突起 鰭状突起       | 燃糸    |    |
| 2846 | M 24区 II層  | 深鉢 | 口    | III-3-C | 管状突起               | 燃糸    |    |
| 2847 | K 23区 II層  | 深鉢 | 口    | III-3-C | 管状突起               | R L R | 縦  |
| 2848 | K 29区 粗掘   | 深鉢 | 口    | III-3-C | 中空突起               |       |    |
| 2849 | K 40区 粗掘   | 深鉢 | 口    | III-3-C | 中空突起 隆帯            | L R   | 縦  |
| 2850 | K 23区 III層 | 深鉢 | 口    | III-3-C | 中空突起 刺突を伴う隆帯       |       |    |
| 2851 | J 32区 III層 | 深鉢 | 口    | III-3-C | 管状突起               | 燃糸    |    |
| 2852 | D 23区 II層  | 深鉢 | 口    | III-3-C | 把手状突起              |       |    |
| 2853 | L 39区 III層 | 深鉢 | 口    | III-3-C | 刺突充墳三角形区画          |       |    |
| 2854 | D 23区 II層  | 深鉢 | 口    | III-3-C |                    |       |    |
| 2855 | E 36区 粗掘   | 深鉢 | 口    | III-3-C | 口縁部2列の刺突           | 燃糸    |    |
| 2856 | F 24区 II層  | 深鉢 | 口    | III-3-C | 波状部に円孔             | R L   | 縦  |
| 2857 | I 21区 II層  | 深鉢 | 口    | III-3-C | 中空突起               | R L   | 縦  |
| 2858 | I 21区 II層  | 深鉢 | 口    | III-3-C | 波状部内側に突起 刺突充墳半円形区画 |       |    |
| 2859 | J 25区 風倒木  | 深鉢 | 口    | III-3-C |                    |       |    |
| 2860 | I 33区 粗掘   | 深鉢 | 口    | III-3-C | 沈線文                | 燃糸    |    |
| 2861 | G 20区 粗掘   | 深鉢 | 口    | III-3-C | 波頂部刺突充墳半円形区画       | L R   | 縦  |
| 2862 | I 33区 粗掘   | 深鉢 | 口    | III-3-C | 波状部円孔の周囲に刺突        |       |    |
| 2863 | K 35区 III層 | 深鉢 | 口    | III-3-C | 沈線文 刺突充墳円形区画       | 0段多条  | 縦  |
| 2864 | H 24区 III層 | 深鉢 | 口    | III-3-C | 波状口縁               |       |    |
| 2865 | J 25区 III層 | 深鉢 | 口    | III-3-C | 口縁に沿って刺突列          |       |    |
| 2866 | F 21区 III層 | 深鉢 | 口    | III-3-C | 波状口縁部に周囲に刺突が巡る円孔   |       |    |
| 2867 | J 19区 II層  | 深鉢 | 口    | III-3-C |                    |       |    |
| 2868 | F 24区 II層  | 深鉢 | 口    | III-3-C | 刺突充墳半円形区画 内側に鰭状突起  |       |    |
| 2869 | F 21区 III層 | 深鉢 | 口    | III-3-C | 口縁に沿って刺突 鰭状突起      |       |    |
| 2870 | K 25区 II層  | 深鉢 | 口    | III-3-C | 波状口縁 刺突を伴う隆帯       |       |    |
| 2871 | K 20区 粗掘   | 深鉢 | 口    | III-3-C | 波状口縁部刺突充墳半円形区画     |       |    |

第28表 土器一覽表 (遺構外)

| 番号   | 出土地点     | 器種   | 部位   | 分類      | 備              | 号 | 原体  | 方向 |
|------|----------|------|------|---------|----------------|---|-----|----|
| 2872 | G33区II層  | 深鉢   | 口    | III-3-C | 波状口縁部に凹孔       |   |     |    |
| 2873 | D20区粗掘   | 深鉢   | 口    | III-3-C | 刺突を伴う陸帯        |   | 燃糸  |    |
| 2874 | F24区II層  | 深鉢   | 口    | III-3-C | 波状口縁部刺突充填半円形区画 |   | LR  | 縦  |
| 2875 | K24区III層 | 深鉢   | 体上   | III-3-C | 2列の刺突          |   |     |    |
| 2876 | K24区III層 | 深鉢   | 口    | III-3-C | 波状口縁 刺突を伴う陸帯   |   |     |    |
| 2877 | N31区II層  | 深鉢   | 口    | III-3-C |                |   |     |    |
| 2878 | N31区粗掘   | 深鉢   | 口    | III-3-C | 口縁突起 刺突充填半円形区画 |   |     |    |
| 2879 | M34区II層  | 深鉢   | 口    | III-3-C |                |   |     |    |
| 2880 | D20区粗掘   | 深鉢   | 口    | III-3-C | 刺突を伴う陸帯        |   |     |    |
| 2881 | K23区粗掘   | 深鉢   | 体上   | III-3-C | 2列の刺突          |   |     |    |
| 2882 | K24区II層  | 深鉢   | 口    | III-3-C |                |   |     |    |
| 2883 | M43区II層  | 深鉢   | 体    | III-3-C | 鰭状突起           |   | 燃糸  |    |
| 2884 | K24区II層  | 深鉢   | 体上   | III-3-C | 2列の刺突          |   |     |    |
| 2885 | K24区III層 | 深鉢   | 体    | III-3-C | 2列の刺突          |   |     |    |
| 2886 | K24区III層 | 深鉢   | 体上   | III-3-C | 2列の刺突          |   |     |    |
| 2887 | E23区粗掘   | 深鉢   | 体    | III-3-C | 沈線文            |   | 燃糸  |    |
| 2888 | K22区II層  | 深鉢   | 体上   | III-3-C |                |   | 燃糸  |    |
| 2889 | D23区II層  | 深鉢   | 体    | III-3-C |                |   |     |    |
| 2890 | K28区III層 | 深鉢   | 体    | III-3-C | 円形刺突           |   |     |    |
| 2891 | L22区II層  | 深鉢   | 体上   | III-3-C | 刺突を伴う陸帯        |   |     |    |
| 2892 | H35区粗掘   | 深鉢   | 体上   | III-3-C | 3列の刺突          |   |     |    |
| 2893 | F23区粗掘   | 深鉢   | 体    | III-3-C | 刺突列            |   | RL  | 縦  |
| 2894 | L20区II層  | 深鉢   | 体    | III-3-C | 鰭状突起           |   | LR  | 斜  |
| 2895 | H34区II層  | 深鉢   | 体上   | III-3-C | 陸帯             |   | RL  | 横  |
| 2896 | K20区II層  | 深鉢   | 体    | III-3-C | 楕円形刺突文         |   |     |    |
| 2897 | L34区III層 | 深鉢   | 体上   | III-3-C | 刺突充填円形区画       |   |     |    |
| 2898 | L33区III層 | 深鉢   | 体上   | III-3-C |                |   | RL  | 縦横 |
| 2899 | I34区粗掘   | 深鉢   | 体    | III-3-C | 鰭状把手           |   | 燃糸  |    |
| 2900 | H34区II層  | 深鉢   | 体    | III-3-C | 3列の刺突          |   | RL  | 縦  |
| 2901 | K33区II層  | 深鉢   | 体    | III-3-C | 陸帯             |   | RL  | 縦  |
| 2902 | E37区II層  | 深鉢   | 体上   | III-3-C | 鰭状突起           |   | 燃糸  |    |
| 2903 | H35区粗掘   | 深鉢   | 体上   | III-3-C | 刺突充填区画         |   |     |    |
| 2904 | M25区II層  | 深鉢   | 体    | III-3-C | 沈線に沿って刺突       |   | LR  | 縦  |
| 2905 | L20区II層  | 深鉢   | 体上   | III-3-C | 刺突充填区画         |   | 燃糸  |    |
| 2906 | 不明       | 深鉢   | 体    | III-3-C |                |   |     |    |
| 2907 | J19区III層 | 深鉢   | 体上   | III-3-C | 鰭状突起           |   | 燃糸  |    |
| 2908 | M20区II層  | 深鉢   | 体    | III-3-C | 沈線             |   | 燃糸  |    |
| 2909 | L20区II層  | 深鉢   | 体上   | III-3-C | 沈線 刺突充填区画      |   | 燃糸  |    |
| 2910 | D24区II層  | 台付土器 | 底    | III-3-C | 凹孔             |   |     |    |
| 2911 | I20区III層 | 深鉢   | 口    | III-4   | 口縁に凹孔 内側に張り出し  |   | RL  | 縦  |
| 2912 | J25区II層  | 深鉢   | 体上   | III-4   | 橋状把手 赤色顔料      |   |     |    |
| 2913 | I19区粗掘   | 深鉢   | 口    | III-4   | 橋状把手状          |   |     |    |
| 2914 | J38区III層 | 深鉢   | 体上   | III-4   | 橋状把手           |   |     |    |
| 2915 | K20区II層  | 深鉢   | 体上   | III-4   | 橋状把手 赤色顔料      |   | RL  | 縦  |
| 2916 | K23区II層  | 深鉢   | 体上   | III-4   | 橋状把手           |   |     |    |
| 2917 | L42区粗掘   | 深鉢   | 体上   | III-4   | 橋状把手           |   |     |    |
| 2918 | K32区III層 | 深鉢   | 体上   | III-4   | 橋状把手           |   |     |    |
| 2919 | L42区III層 | 深鉢   | 体上   | III-4   | 橋状把手           |   |     |    |
| 2920 | K23区II層  | 深鉢   | 体上   | III-4   | 橋状把手           |   |     |    |
| 2921 | H32区II層  | 深鉢   | 体上   | III-4   | 橋状把手           |   | RL  | 縦  |
| 2922 | K24区III層 | 深鉢   | 体上   | III-4   | 橋状把手 把手内部に赤色顔料 |   | RL  | 縦  |
| 2923 | L40区粗掘   | 深鉢   | 体上   | III-4   | 橋状把手           |   |     |    |
| 2924 | D22区粗掘   | 深鉢   | 体    | III-5   |                |   |     |    |
| 2925 | J24区粗掘   | 深鉢   | 口~体上 | III-5   |                |   | RLR | 縦  |
| 2926 | F10区粗掘   | 深鉢   | 口    | III-5   |                |   | RLR | 縦  |
| 2927 | I20区III層 | 深鉢   | 口    | III-5   |                |   | 燃糸  |    |
| 2928 | J25区風倒木  | 深鉢   | 口    | III-5   |                |   |     |    |
| 2929 | K20区粗掘   | 深鉢   | 口    | III-5   |                |   | 燃糸  |    |
| 2930 | I24区粗掘   | 深鉢   | 口    | III-5   |                |   | 燃糸  |    |
| 2931 | K20区粗掘   | 深鉢   | 口    | III-5   |                |   | 燃糸  | 縦横 |
| 2932 | H33区粗掘   | 深鉢   | 口    | III-5   |                |   | RL  | 縦  |
| 2933 | D24区粗掘   | 深鉢   | 口    | III-5   |                |   | RL  | 横  |
| 2934 | I33区II層  | 小型土器 | 口    | III-5   |                |   |     |    |
| 2935 | I37区III層 | 深鉢   | 口    | III-5   | 頸部原体圧痕         |   | RL  | 縦  |
| 2936 | J23区II層  | 深鉢   | 口    | III-5   |                |   | 燃糸  |    |
| 2937 | P43区0層   | 小型土器 | 口    | III-5   |                |   |     |    |
| 2938 | J25区風倒木  | 深鉢   | 口    | III-5   |                |   |     |    |
| 2939 | E21区粗掘   | 深鉢   | 口    | III-5   |                |   | 燃糸  |    |
| 2940 | J25区風倒木  | 小型土器 | 体~底  | III-5   |                |   |     |    |
| 2941 | J25区風倒木  | 深鉢   | 体~底  | III-5   |                |   |     |    |
| 2942 | J25区風倒木  | 深鉢   | 体~底  | III-5   | 底部世の裏痕         |   |     |    |
| 2943 | J25区風倒木  | 深鉢   | 体~底  | III-5   |                |   |     |    |
| 2944 | J25区風倒木  | 深鉢   | 底    | III-5   |                |   |     |    |



第29表 土器一覽表 (遺構外)

| 番号   | 出土地点      | 器種 | 部位   | 分類    | 備考                   | 原 体   | 方向 |
|------|-----------|----|------|-------|----------------------|-------|----|
| 2945 | J 25区風倒木  | 深鉢 | 底    | III-5 | 焼成                   |       |    |
| 2946 | J 25区風倒木  | 深鉢 | 底    | III-5 |                      |       |    |
| 2947 | J 25区風倒木  | 深鉢 | 底    | III-5 |                      |       |    |
| 2948 | J 25区風倒木  | 深鉢 | 底    | III-5 |                      |       |    |
| 2949 | J 25区風倒木  | 深鉢 | 底    | III-5 |                      |       |    |
| 2950 | D 24区粗掘   | 深鉢 | 口    | IV-1  | 波状口縁 刺突を伴う隆帯         |       |    |
| 2951 | K 30区III層 | 深鉢 | 口    | IV-1  | 口縁に突起 刺突を伴う隆帯        | 燃系    |    |
| 2952 | I 22区II層  | 深鉢 | 口    | IV-1  | 沈線文                  | R L   | 横  |
| 2953 | J 19区III層 | 深鉢 | 口    | IV-1  | 刺突を伴う隆帯              |       |    |
| 2954 | G 25区II層  | 深鉢 | 口    | IV-1  |                      |       |    |
| 2955 | L 42区III層 | 深鉢 | 口    | IV-1  | 口縁に沿って刺突列            |       |    |
| 2956 | J 32区III層 | 深鉢 | 口    | IV-1  | 2列の刺突                |       |    |
| 2957 | E 23区粗掘   | 深鉢 | 口    | IV-1  | 波状口縁 刺突を伴う隆帯         |       |    |
| 2958 | L 24区II層  | 深鉢 | 口    | IV-1  |                      | R L R | 縦  |
| 2959 | L 24区II層  | 深鉢 | 口    | IV-1  | 刺突を伴う隆帯              | 燃系    |    |
| 2960 | H 19区II層  | 深鉢 | 口    | IV-1  | 波状口縁 口縁に沿って刺突列       |       |    |
| 2961 | L 20区II層  | 深鉢 | 口    | IV-1  |                      | R L   | 横  |
| 2962 | M 20区II層  | 深鉢 | 口    | IV-1  | 中空突起 口縁に沿って2列の刺突     | R L   | 縦  |
| 2963 | L 21区II層  | 深鉢 | 口    | IV-1  |                      | 燃系    |    |
| 2964 | F 35区粗掘   | 深鉢 | 口    | IV-1  | 2列の刺突                |       |    |
| 2965 | E 22区III層 | 深鉢 | 口    | IV-1  | 刺突を伴う隆帯              | R L   | 縦  |
| 2966 | K 24区III層 | 深鉢 | 口    | IV-1  | 刺突を伴う隆帯              |       |    |
| 2967 | H 23区II層  | 深鉢 | 口    | IV-1  | 口縁に刺突列               | 燃系    |    |
| 2968 | K 39区II層  | 深鉢 | 口    | IV-1  | 刺突を伴う隆帯              | R L   | 横  |
| 2969 | E 36区粗掘   | 深鉢 | 口    | IV-1  | 刺突を伴う隆帯              |       |    |
| 2970 | K 39区III層 | 深鉢 | 口    | IV-1  | 波状口縁 刺突を伴う隆帯         |       |    |
| 2971 | J 25区風倒木  | 深鉢 | 口    | IV-1  |                      |       |    |
| 2972 | D 20区粗掘   | 深鉢 | 口    | IV-1  | 中空突起 沈線文 刺突列         | 燃系    |    |
| 2973 | K 24区III層 | 深鉢 | 口    | IV-1  | 口縁に沿って2列の刺突          |       |    |
| 2974 | D 23区II層  | 深鉢 | 口    | IV-1  |                      | 燃系    |    |
| 2975 | E 21区粗掘   | 深鉢 | 口    | IV-1  | 鱗状突起                 |       |    |
| 2976 | F 22区III層 | 深鉢 | 口    | IV-1  | 刺突を伴う隆帯              |       |    |
| 2977 | F 20区III層 | 深鉢 | 口    | IV-1  | 刺突を伴う隆帯              | L R   | 縦  |
| 2978 | E 20区II層  | 深鉢 | 口    | IV-1  |                      |       |    |
| 2979 | E 21区粗掘   | 深鉢 | 口    | IV-1  | 沈線文 刺突を伴う隆帯          | 燃系    |    |
| 2980 | K 25区II層  | 深鉢 | 口    | IV-1  | 刺突を伴う隆帯              |       |    |
| 2981 | K 24区II層  | 深鉢 | 口    | IV-1  |                      |       |    |
| 2982 | J 25区風倒木  | 深鉢 | 口    | IV-1  |                      |       |    |
| 2983 | K 24区III層 | 深鉢 | 口    | IV-1  |                      | 燃系    |    |
| 2984 | K 21区II層  | 深鉢 | 口    | IV-1  | 波状口縁                 | 燃系    |    |
| 2985 | G 20区II層  | 深鉢 | 口    | IV-1  |                      | 無節(1) | 縦  |
| 2986 | K 24区II層  | 深鉢 | 口    | IV-1  | 波状口縁 刺突を伴う隆帯         |       |    |
| 2987 | E 23区粗掘   | 深鉢 | 口    | IV-1  |                      | L R   | 縦  |
| 2988 | K 33区II層  | 深鉢 | 口    | IV-1  |                      | R L   | 縦  |
| 2989 | I 21区II層  | 深鉢 | 口    | IV-1  |                      | 燃系    |    |
| 2990 | J 24区II層  | 深鉢 | 口    | IV-1  | 波状口縁 口縁に沿って沈線と刺突列    |       |    |
| 2991 | K 24区II層  | 深鉢 | 口    | IV-1  | 口縁に沿って刺突列            | 燃系    |    |
| 2992 | J 25区風倒木  | 深鉢 | 口    | IV-1  |                      |       |    |
| 2993 | D 24区粗掘   | 深鉢 | 口    | IV-1  | 刺突を伴う隆帯              |       |    |
| 2994 | K 25区II層  | 深鉢 | 口    | IV-1  | 口縁に沿って刺突列            | L R L | 縦  |
| 2995 | E 23区粗掘   | 深鉢 | 口    | IV-1  |                      | 燃系    |    |
| 2996 | I 24区粗掘   | 深鉢 | 口    | IV-1  | 刺突を伴う隆帯              | L R   | 縦  |
| 2997 | I 33区粗掘   | 深鉢 | 口    | IV-1  | 刺突を伴う隆帯              | 燃系    |    |
| 2998 | J 21区II層  | 深鉢 | 口    | IV-1  | 波状口縁 刺突を伴う隆帯         |       |    |
| 2999 | M 39区II層  | 深鉢 | 口    | IV-1  |                      |       |    |
| 3000 | M 27区粗掘   | 深鉢 | 口    | IV-1  | 波状口縁に沿って刺突列 波頂部内側に突起 | R L   | 縦  |
| 3001 | L 34区III層 | 深鉢 | 口    | IV-1  |                      | R L   | 横  |
| 3002 | I 20区III層 | 深鉢 | 口    | IV-1  |                      | 燃系    |    |
| 3003 | J 25区風倒木  | 深鉢 | 口    | IV-1  |                      |       |    |
| 3004 | I 20区粗掘   | 深鉢 | 口    | IV-1  |                      | 燃系    |    |
| 3005 | I 24区粗掘   | 深鉢 | 口    | IV-1  | 波状口縁に円孔 刺突を伴う隆帯      | L R   | 縦  |
| 3006 | J 26区II層  | 深鉢 | 口    | IV-1  |                      | R L   | 縦  |
| 3007 | J 25区風倒木  | 深鉢 | 口    | IV-1  |                      |       |    |
| 3008 | M 41区粗掘   | 深鉢 | 口~体上 | IV-1  | 隆帯 口縁に沿って2対1列の刺突が2本  |       |    |
| 3009 | E 21区粗掘   | 深鉢 | 口~体  | IV-1  |                      | R L   | 縦  |
| 3010 | M 42区0層   | 深鉢 | 体上   | IV-1  | 隆帯の下に2列の刺突           |       |    |
| 3011 | J 24区II層  | 深鉢 | 体    | IV-1  |                      |       |    |
| 3012 | G 33区III層 | 深鉢 | 体上   | IV-1  |                      | R L   | 縦  |
| 3013 | D 24区II層  | 深鉢 | 体上   | IV-1  | 刺突を伴う隆帯              |       |    |
| 3014 | J 24区III層 | 深鉢 | 体上   | IV-1  | 刺突を伴う隆帯              | 燃系    |    |
| 3015 | Q 43区II層  | 深鉢 | 体    | IV-1  |                      |       |    |
| 3016 | K 21区II層  | 深鉢 | 体上   | IV-1  | 刺突を伴う隆帯              | 燃系    |    |
| 3017 | I 24区II層  | 深鉢 | 体上   | IV-1  |                      | 燃系    |    |

第30表 土器一覽表 (遺構外)

| 番号   | 出土地点      | 器種   | 部位   | 分類   | 備考            | 原体    | 方向 |
|------|-----------|------|------|------|---------------|-------|----|
| 3018 | J 19区III層 | 深鉢   | 体上   | IV-1 | 緒状突起          |       |    |
| 3019 | J 18区III層 | 深鉢   | 口    | IV-2 | 刺突を伴う隆帯       |       |    |
| 3020 | M27区III層  | 深鉢   | 体上   | IV-2 | 隆帯            |       |    |
| 3021 | J 35区II層  | 深鉢   | 体    | IV-2 |               |       |    |
| 3022 | H 35区II層  | 深鉢   | 体    | IV-2 |               |       |    |
| 3023 | F 44区0層   | 深鉢   | 口    | IV-2 |               |       |    |
| 3024 | F 33区II層  | 深鉢   | 体    | IV-2 |               |       |    |
| 3025 | E 35区粗掘   | 深鉢   | 口    | V-1  | 刺突を伴う隆帯       |       |    |
| 3026 | M41区II層   | 深鉢   | 体上   | V-1  | 刺突を伴う隆帯       |       |    |
| 3027 | E 22区III層 | 深鉢   | 口    | V-1  | 口縁に沿って刺突を伴う隆帯 |       |    |
| 3028 | E 23区粗掘   | 深鉢   | 体    | V-1  | 刺突を伴う隆帯       |       |    |
| 3029 | G 24区II層  | 深鉢   | 体    | VI   |               |       |    |
| 3030 | N 44区II層  | 深鉢   | 口    | VI   | 波状口縁 沈線文      |       |    |
| 3031 | J 23区II層  | 深鉢   | 口~体  | VII  | 縦細沈線          |       |    |
| 3032 | Q 43区0層   | 鉢    | 口    | VII  |               |       |    |
| 3033 | J 35区II層  | 深鉢   | 体    | VII  |               |       |    |
| 3034 | J 35区II層  | 深鉢   | 体    | VII  |               |       |    |
| 3035 | J 35区II層  | 深鉢   | 体    | VII  |               |       |    |
| 3036 | F 22区粗掘   | 深鉢   | 体    | VII  |               |       |    |
| 3037 | 不明        | 深鉢   | 体    | VII  | 沈線間に刺突        | 0段多条  | 縦  |
| 3038 | M43区II層   | 浅鉢   | 口~底  | VII  |               | L R   | 横  |
| 3039 | G 37区II層  | 深鉢   | 口~体上 | VII  | 口縁平行沈線        | R L   | 縦  |
| 3040 | H 40区II層  | 香炉   | 口    | VII  |               | R L R | 縦  |
| 3041 | O 39区II層  | 注口土器 | 体    | VII  |               |       |    |
| 3042 | 不明        | 鉢    | 口~体  | VII  |               |       |    |
| 3043 | H 39区II層  | 鉢    | 口    | VII  | 三叉文           |       |    |
| 3044 | M28区II層   | 鉢    | 口    | VII  | 三叉文           |       |    |
| 3045 | N 37区III層 | 鉢    | 口    | VII  | 三叉文           |       |    |
| 3046 | M36区III層  | 鉢    | 口    | VII  | 三叉文           |       |    |
| 3047 | N 37区III層 | 鉢    | 口    | VII  | 三叉文           |       |    |
| 3048 | Q 39区II層  | 注口土器 | 口    | VII  |               |       |    |
| 3049 | P 41区II層  | 深鉢   | 体    | VII  |               |       |    |
| 3050 | O 38区III層 | 注口土器 | 口    | VII  |               |       |    |
| 3051 | N 43区II層  | 注口土器 | 口    | VII  |               |       |    |
| 3052 | O 39区II層  | 甕    | 体上   | VII  |               |       |    |
| 3053 | Q 43区II層  | 台付鉢  | 底    | VII  |               |       |    |
| 3054 | J 34区II層  | 甕    | 体上   | VII  |               |       |    |
| 3055 | F 37区II層  | 深鉢   | 口    | VII  |               |       |    |
| 3056 | G 37区II層  | 深鉢   | 口    | VII  | 平行沈線文         |       |    |
| 3057 | N 38区II層  | 鉢    | 口    | VII  | 平行沈線文         |       |    |
| 3058 | Q 43区0層   | 鉢    | 口    | VII  | 平行沈線文         |       |    |
| 3059 | Q 43区0層   | 鉢    | 口    | VII  | 平行沈線文         |       |    |
| 3060 | 不明        | 甕    | 体    | VII  | 平行沈線文         |       |    |
| 3061 | K 35区II層  | 鉢    | 口    | VII  | 平行沈線文         |       |    |
| 3062 | L 21区II層  | 鉢    | 口    | VII  | 平行沈線文         |       |    |
| 3063 | L 33区III層 | 鉢    | 口    | VII  | 平行沈線文         |       |    |
| 3064 | N 36区II層  | 鉢    | 口    | VII  | 平行沈線文         |       |    |
| 3065 | 不明        | 鉢    | 口    | VII  | 平行沈線文         |       |    |
| 3066 | 不明        | 鉢    | 口    | VII  | 平行沈線文         |       |    |
| 3067 | 不明        | 鉢    | 口    | VII  | 平行沈線文         |       |    |
| 3068 | ㊦トレンチ     | 鉢    | 口    | VII  | 平行沈線文         |       |    |
| 3069 | 不明        | 鉢    | 口    | VII  | 平行沈線文         |       |    |
| 3070 | O 43区III層 | 鉢    | 口    | VII  | 平行沈線文         |       |    |
| 3071 | O 41区III層 | 鉢    | 口    | VII  | 平行沈線文         |       |    |
| 3072 | N 36区II層  | 甕    | 体    | VII  | 工字文           |       |    |
| 3073 | L 36区粗掘   | 鉢    | 体上   | VII  | 平行沈線文         |       |    |
| 3074 | I 20区粗掘   | 甕    | 体上   | VII  | 工字文           |       |    |
| 3075 | I 19区II層  | 鉢    | 体上   | VII  | 平行沈線文         |       |    |
| 3076 | H 18区粗掘   | 鉢    | 体上   | VII  | 平行沈線文         |       |    |
| 3077 | M36区III層  | 深鉢   | 体上   | VII  | 平行沈線文         | L R   | 縦  |
| 3078 | H 34区II層  | 甕    | 体    | VII  | 平行沈線文         |       |    |
| 3079 | J 40区II層  | 深鉢   | 体    | VII  | 工字文           |       |    |
| 3080 | N 34区II層  | 皿    | 底    | VII  | 脚付 平行沈線文      |       |    |
| 3081 | J 11区III層 | 鉢    | 口    | VII  | 平行沈線文         |       |    |
| 3082 | I 39区III層 | 鉢    | 口    | VII  | 変形工字文         |       |    |
| 3083 | 西側調査区     | 浅鉢   | 口    | VII  | 変形工字文         |       |    |
| 3084 | J 40区II層  | 深鉢   | 体    | VII  | 変形工字文         |       |    |
| 3085 | J 34区II層  | 甕    | 体上   | VII  | 平行沈線文         |       |    |
| 3086 | M35区II層   | 深鉢   | 体    | VII  | 変形工字文         |       |    |
| 3087 | M36区II層   | 鉢    | 体上   | VII  | 変形工字文         | R L   | 横  |
| 3088 | M40区II層   | 鉢    | 体上   | VII  | 変形工字文         |       |    |
| 3089 | H 21区II層  | 鉢    | 口    | VII  |               |       |    |
| 3090 | H 23区II層  | 鉢    | 口    | VII  |               |       |    |

第31表 土器一覽表 (遺構外)

| 番号   | 出土地点   | 器種   | 部位   | 分類 | 備考         | 原体    | 方向 |
|------|--------|------|------|----|------------|-------|----|
| 3091 | P43区0層 | 浅鉢   | 口    | Ⅷ  |            |       |    |
| 3092 | 不明     | 鉢    | 底    | Ⅷ  |            |       |    |
| 3093 | P36区Ⅱ層 | 深鉢   | 体    | Ⅷ  |            |       |    |
| 3094 | H19区Ⅲ層 | 台付鉢  | 底    | Ⅷ  |            |       |    |
| 3095 | E24区Ⅲ層 | 甕    | 口    | Ⅸ  | 口唇部に土痕     | RL    | 横  |
| 3096 | I35区Ⅲ層 | 甕    | 口    | Ⅸ  | 口唇部に原体土痕   | RL    | 縦  |
| 3097 | I33区粗掘 | 長頸甕  | 口～頸  | X  | 頸部に斜突      |       |    |
| 3098 | K24区Ⅲ層 | 鉢    | 口    | X  | 時期不明       |       |    |
| 3099 | E23区Ⅱ層 | 鉢    | 口    | X  |            | 車輪結状体 | 縦  |
| 3100 | I23区Ⅱ層 | 深鉢   | 体下   | X  | 瓶唇状条痕文     |       |    |
| 3101 | M38区Ⅱ層 | 台付土器 | 底    | X  | 円孔 焼成      | LR    | 縦  |
| 3102 | E34区Ⅱ層 | 小型土器 | 体～底  | X  |            | LR    | 縦  |
| 3103 | D25区Ⅱ層 | 小型土器 | 体～底  | X  | 付着物        | RLR   | 斜  |
| 3104 | I24区粗掘 | 台付土器 | 底    | X  |            |       |    |
| 3105 | G19区Ⅱ層 | 小型土器 | 底    | X  |            | RL    | 横  |
| 3106 | L24区Ⅲ層 | 小型土器 | 体～底  | X  |            | LR    | 縦  |
| 3107 | I33区Ⅲ層 | 小型土器 | 体～底  | X  |            |       |    |
| 3108 | E23区Ⅱ層 | 深鉢   | 底    | X  | 焼成         |       |    |
| 3109 | H37区Ⅲ層 | 深鉢   | 体～底  | X  |            | RL    | 斜  |
| 3110 | E23区粗掘 | 深鉢   | 底    | X  | 焼成         | RL    | 縦  |
| 3111 | J21区Ⅱ層 | 深鉢   | 体～底  | X  |            |       |    |
| 3112 | K28区粗掘 | 深鉢   | 体下～底 | X  | 焼成         | LR    | 縦  |
| 3113 | M23区Ⅱ層 | 深鉢   | 体下～底 | X  | 底部木炭痕 焼成   | 燃系    |    |
| 3114 | K28区粗掘 | 深鉢   | 体下～底 | X  |            | RL    | 斜  |
| 3115 | F38区Ⅱ層 | 小型土器 | 底    | X  |            |       |    |
| 3116 | K20区Ⅱ層 | 小型土器 | 底    | X  |            |       |    |
| 3117 | D20区Ⅱ層 | 小型土器 | 底    | X  |            |       |    |
| 3118 | I24区Ⅱ層 | 小型土器 | 底    | X  |            |       |    |
| 3119 | J27区Ⅲ層 | 小型土器 | 底    | X  |            |       |    |
| 3120 | D24区Ⅱ層 | 小型土器 | 底    | X  |            |       |    |
| 3121 | D24区Ⅱ層 | 小型土器 | 底    | X  | 底部巻の葉痕 付着物 |       |    |
| 3122 | E21区粗掘 | 深鉢   | 体下～底 | X  |            | 燃系    |    |
| 3123 | P38区Ⅲ層 | 深鉢   | 底    | X  | 底部網代痕 焼成   | RL    | 斜  |
| 3124 | K33区Ⅱ層 | 台付土器 | 底    | X  |            | RLR   | 縦  |
| 3125 | E20区Ⅱ層 | 深鉢   | 底    | X  | 底部木炭痕      |       |    |
| 3126 | M38区Ⅱ層 | 小型土器 | 底    | X  |            |       |    |
| 3127 | F21区Ⅲ層 | 小型土器 | 底    | X  |            |       |    |
| 3128 | L24区Ⅲ層 | 深鉢   | 底    | X  | 焼成         |       |    |
| 3129 | J24区粗掘 | 深鉢   | 底    | X  | 底部巻の葉痕 焼成  |       |    |
| 3130 | K19区Ⅱ層 | 深鉢   | 底    | X  | 底部巻の葉痕 焼成  |       |    |
| 3131 | N36区Ⅲ層 | 深鉢   | 底    | X  |            |       |    |
| 3132 | F22区Ⅱ層 | 深鉢   | 底    | X  | 底部木炭痕      |       |    |
| 3133 | G34区Ⅱ層 | 深鉢   | 底    | X  |            |       |    |
| 3134 | O20区Ⅱ層 | 深鉢   | 底    | X  |            |       |    |
| 3135 | G19区Ⅲ層 | 深鉢   | 底    | X  | 焼成         |       |    |
| 3136 | I34区Ⅲ層 | 深鉢   | 底    | X  | 焼成 底部巻の葉痕  |       |    |
| 3137 | J23区Ⅱ層 | 深鉢   | 底    | X  | 底部木炭痕      |       |    |
| 3138 | J24区粗掘 | 深鉢   | 底    | X  |            |       |    |
| 3139 | N43区粗掘 | 深鉢   | 底    | X  | 底部へラナテ     |       |    |
| 3140 | I20区Ⅱ層 | 深鉢   | 底    | X  |            |       |    |
| 3141 | N36区Ⅲ層 | 深鉢   | 底    | X  | 焼成         |       |    |
| 3142 | G33区Ⅱ層 | 深鉢   | 底    | X  |            |       |    |
| 3143 | H11区Ⅲ層 | 深鉢   | 底    | X  | 底部網代痕      |       |    |
| 3144 | K24区Ⅱ層 | 深鉢   | 底    | X  | 内側付着物      |       |    |
| 3145 | L35区粗掘 | 深鉢   | 底    | X  | 焼成         |       |    |
| 3146 | L23区Ⅱ層 | 深鉢   | 底    | X  |            |       |    |
| 3147 | K23区Ⅱ層 | 深鉢   | 底    | X  |            |       |    |
| 3148 | J24区粗掘 | 深鉢   | 底    | X  | 焼成         |       |    |
| 3149 | I34区Ⅲ層 | 台付土器 |      | X  | 破損         |       |    |



第32表 土製品一覧表

| 番号   | 出土地点        | 器種    | 部位  | 備考          | (cm, g) |      |     |        |
|------|-------------|-------|-----|-------------|---------|------|-----|--------|
|      |             |       |     |             | 長径      | 短径   | 厚さ  | 重さ     |
| 24   | F 18住埋土     | 土製円盤  |     |             | 5.2     | 5.2  | 0.7 | 25.25  |
| 60   | J 19住埋土     | 土製円盤  |     |             | 3.5     | 3.2  | 0.8 | 10.36  |
| 98   | G 20㊦住埋土    | 耳飾    |     | 破損          | 3.9     |      |     | 12.24  |
| 144  | G 20㊦住埋土    | 土製円盤  |     |             | 4.1     | 4.0  | 0.9 | 18.58  |
| 145  | G 20㊦住炉I埋土  | 土製円盤  |     |             | 3.7     | 3.6  | 0.7 | 9.85   |
| 220  | J 20住埋土     | 土製円盤  |     |             | 2.7     | 2.5  | 0.7 | 6.50   |
| 221  | J 20住埋土     | 土製円盤  |     |             | 3.6     | 3.5  | 0.9 | 13.29  |
| 292  | E 21㊦住埋土    | 土製円盤  |     |             | 3.6     | 3.6  | 0.8 | 12.39  |
| 293  | E 21㊦住埋土    | 土製円盤  |     |             | 3.9     | 3.6  | 1.1 | 15.69  |
| 315  | J 21㊦住埋土    | 土製円盤  |     |             | 4.3     | 4.1  | 0.8 | 15.82  |
| 316  | J 21㊦住埋土    | 土製円盤  |     |             | 4.7     | 4.5  | 0.8 | 19.73  |
| 342  | K 21住炉内     | 耳飾    |     | 片面に刺突       | 4.3     | 4.1  | 2.1 | 38.25  |
| 407  | D 22㊦住埋土    | 土製円盤  |     | 炉の内部から出土    | 5.0     | 4.6  | 0.8 | 21.28  |
| 419  | E 22住埋土     | 耳飾    |     | 破損 焼成       | 3.5     | 3.5  |     | 26.78  |
| 445  | I 22㊦住埋土    | 土製円盤  |     |             | 4.1     | 3.6  | 1.2 | 20.46  |
| 468  | I 22㊦住炉内    | 土製円盤  |     |             | 4.7     | 4.5  | 0.9 | 24.41  |
| 499  | J 23住埋土     | 土製円盤  |     |             | 3.9     | 3.7  | 0.7 | 14.11  |
| 500  | J 23住炉周辺    | 土製円盤  |     |             | 3.1     | 2.9  | 0.7 | 7.61   |
| 552  | D 24住埋土     | その他   |     | 破損 器種不明     | 4.3     | 3.1  | 1.9 | 19.02  |
| 553  | D 24住埋土     | 土製円盤  |     |             | 6.0     | 5.5  | 0.8 | 32.18  |
| 554  | D 24住埋土     | 土製円盤  |     |             | 4.5     | 4.1  | 0.8 | 18.69  |
| 588  | E 24㊦住埋土    | 土製円盤  |     |             | 3.5     | 3.3  | 0.6 | 11.65  |
| 627  | G 24住埋土     | 土偶    | 胴部? | 刺突文         |         |      |     | 12.37  |
| 651  | J 24㊦住埋土    | 土製円盤  |     |             | 4.8     | 4.4  | 0.9 | 17.44  |
| 652  | J 24㊦住埋土    | 土製円盤  |     |             | 4.4     | 4.2  | 1.0 | 23.05  |
| 653  | J 24㊦住床面    | 土製円盤  |     |             | 3.1     | 2.8  | 0.7 | 6.26   |
| 654  | J 24㊦住 P 1  | 土製円盤  |     |             | 3.6     | 3.0  | 0.6 | 6.86   |
| 655  | J 24㊦住 P 13 | 土製円盤  |     |             | 3.5     | 3.4  | 0.6 | 9.40   |
| 656  | J 24㊦住埋土    | 土製円盤  |     |             | 3.9     | 3.3  | 0.5 | 8.71   |
| 688  | K 24住 P 24  | 土製円盤  |     |             | 2.6     | 2.5  | 0.8 | 4.67   |
| 718  | F 25㊦住 P 19 | 土製円盤  |     |             | 3.5     | 3.2  | 0.7 | 10.13  |
| 778  | F 25㊦住炉内    | 土製円盤  |     |             | 3.4     | 3.3  | 0.8 | 11.95  |
| 779  | F 25㊦住埋土    | 土製円盤  |     |             | 5.3     | 5.0  | 0.8 | 27.53  |
| 837  | I 25住埋土     | 土製円盤  |     |             | 3.8     | 3.7  | 0.7 | 11.89  |
| 838  | I 25住埋土     | 土製円盤  |     |             | 3.6     | 3.2  | 0.7 | 9.49   |
| 839  | I 25住埋土     | 土製円盤  |     | 表面摩滅        | 2.3     | 2.3  | 0.5 | 2.82   |
| 881  | D 26住埋土     | 土偶    | 胴部  | 全面刺突文       |         | 5.3  | 2.5 | 116.03 |
| 882  | D 26住埋土     | 耳飾    |     | 破損 貫通孔 刺突文  | 5.5     | 5.4  |     | 37.86  |
| 914  | I 26㊦住 P 18 | 土製円盤  |     |             | 4.2     | 4.1  | 0.7 | 17.93  |
| 915  | I 26㊦住埋土    | 土製円盤  |     |             | 3.7     | 3.0  | 1.0 | 13.71  |
| 916  | I 26㊦住 P 29 | 土偶    | 胸部  | 前後刺突文       |         | 10.4 | 2.3 | 93.89  |
| 943  | I 26㊦住 P 11 | 土製円盤  |     |             | 3.3     | 3.1  | 0.7 | 7.96   |
| 944  | I 26㊦住 P 5  | 土製円盤  |     |             | 3.7     | 3.3  | 0.9 | 13.47  |
| 945  | I 26㊦住炉内    | 土製円盤  |     | 表面摩滅        | 3.2     | 3.1  | 1.0 | 10.79  |
| 967  | M 26住埋土     | 土製円盤  |     |             | 6.3     | 6.1  | 1.0 | 45.40  |
| 1014 | M 27住炉内     | 土製円盤  |     |             | 5.1     | 5.1  | 1.0 | 31.31  |
| 1111 | H 32住埋土     | 斧状土製品 |     | 沈殿の刺突充填円形区画 |         | 4.2  | 1.2 | 30.99  |
| 1162 | J 33住炉      | 土製円盤  |     |             | 3.3     | 2.9  | 0.7 | 9.37   |
| 1163 | J 33住床面     | 土製円盤  |     |             | 3.3     | 2.9  | 0.6 | 5.84   |
| 1164 | J 33住埋土     | 土製円盤  |     |             | 2.9     | 2.8  | 0.9 | 9.17   |
| 1165 | J 33住埋土     | 土製円盤  |     |             | 3.7     | 3.2  | 0.5 | 7.12   |
| 1166 | J 33住埋土     | 土製円盤  |     |             | 3.3     | 3.0  | 0.7 | 8.04   |
| 1167 | J 33住埋土     | 土製円盤  |     |             | 3.3     | 2.8  | 0.7 | 7.00   |
| 1168 | J 33住埋土     | 土製円盤  |     |             | 3.8     | 3.6  | 1.0 | 14.38  |
| 1169 | J 33住埋土     | 土製円盤  |     |             | 3.5     | 3.0  | 0.7 | 9.00   |
| 1170 | J 33住埋土     | 土製円盤  |     |             | 4.6     | 4.3  | 0.6 | 13.03  |
| 1171 | J 33住 P 10  | 土製円盤  |     |             | 4.4     | 4.2  | 0.7 | 13.55  |
| 1172 | J 33住埋土     | 土製円盤  |     |             | 4.1     | 3.6  | 1.0 | 18.07  |
| 1173 | J 33住埋土     | 土製円盤  |     |             | 3.7     | 3.5  | 0.7 | 10.85  |
| 1247 | M 33㊦住埋土    | 器種不明  |     | 口縁の突起か?     |         |      |     |        |
| 1287 | M 33㊦住埋土    | 耳飾    |     | 片面に凹み 刺突文   | 4.3     | 3.9  | 2.7 | 33.63  |
| 1288 | M 33㊦住埋土    | 土製円盤  |     |             | 3.4     | 3.2  | 0.7 | 8.34   |
| 1289 | M 33㊦住埋土    | 土製円盤  |     |             | 3.8     | 2.9  | 0.6 | 8.00   |
| 1290 | M 33㊦住埋土    | 土製円盤  |     |             | 3.3     | 3.3  | 0.6 | 8.53   |
| 1291 | M 33㊦住埋土    | 土製円盤  |     |             | 3.0     | 2.9  | 0.9 | 7.20   |
| 1292 | M 33㊦住埋土    | 土製円盤  |     |             | 4.1     | 3.8  | 0.6 | 13.28  |
| 1293 | M 33㊦住埋土    | 土製円盤  |     |             | 4.2     | 4.1  | 0.6 | 14.03  |
| 1294 | M 33㊦住埋土    | 土製円盤  |     |             | 4.3     | 3.8  | 0.8 | 12.30  |
| 1295 | M 33㊦住埋土    | 土製円盤  |     |             | 4.4     | 4.0  | 1.0 | 18.24  |
| 1296 | M 33㊦住埋土    | 土製円盤  |     |             | 4.8     | 4.3  | 0.8 | 18.17  |
| 1297 | M 33㊦住埋土    | 土製円盤  |     |             | 3.0     | 2.7  | 1.0 | 8.30   |
| 1298 | M 33㊦住埋土    | 土製円盤  |     |             | 3.9     | 3.5  | 0.8 | 13.08  |
| 1299 | M 33㊦住埋土    | 土製円盤  |     |             | 3.6     | 3.0  | 0.6 | 8.00   |

第33表 土製品一覽表

(cm, g)

| 番号   | 出土地点      | 器種   | 部位 | 備考 | 長径  | 短径  | 厚さ  | 重さ    |
|------|-----------|------|----|----|-----|-----|-----|-------|
| 1300 | M330在埋土   | 土製円盤 |    |    | 3.4 | 2.9 | 0.8 | 8.38  |
| 1301 | M330在埋土   | 土製円盤 |    |    | 2.8 | 2.8 | 1.0 | 7.26  |
| 1302 | M330在埋土   | 土製円盤 |    |    | 2.8 | 2.7 | 0.7 | 4.89  |
| 1303 | M330在埋土   | 土製円盤 |    |    | 3.7 | 3.6 | 0.8 | 13.18 |
| 1304 | M330在埋土   | 土製円盤 |    |    | 3.4 | 3.3 | 1.0 | 10.91 |
| 1305 | M330在埋土   | 土製円盤 |    |    | 3.5 | 3.4 | 0.8 | 9.77  |
| 1306 | M330在埋土   | 土製円盤 |    |    | 3.4 | 3.2 | 0.8 | 8.85  |
| 1307 | M330在加西焼土 | 土製円盤 |    |    | 3.7 | 3.4 | 1.0 | 10.58 |
| 1308 | M330在埋土   | 土製円盤 |    |    | 3.2 | 2.9 | 0.8 | 7.50  |
| 1309 | M330在埋土   | 土製円盤 |    |    | 2.9 | 2.6 | 0.8 | 5.75  |
| 1310 | M330在埋土   | 土製円盤 |    |    | 3.3 | 2.9 | 0.5 | 4.78  |
| 1311 | M330在埋土   | 土製円盤 |    |    | 3.5 | 2.6 | 0.8 | 8.24  |
| 1312 | M330在埋土   | 土製円盤 |    |    | 3.2 | 3.1 | 0.6 | 6.55  |
| 1313 | M330在埋土   | 土製円盤 |    |    | 3.0 | 2.7 | 0.8 | 6.89  |
| 1314 | M330在埋土   | 土製円盤 |    |    | 3.7 | 3.5 | 0.7 | 10.79 |
| 1315 | M330在埋土   | 土製円盤 |    |    | 5.0 | 4.7 | 0.8 | 19.53 |
| 1316 | M330在埋土   | 土製円盤 |    |    | 5.0 | 4.9 | 0.9 | 22.17 |
| 1317 | M330在埋土   | 土製円盤 |    |    | 5.2 | 4.0 | 0.5 | 19.25 |
| 1318 | M330在埋土   | 土製円盤 |    |    | 4.8 | 4.6 | 0.7 | 17.92 |
| 1319 | M330在埋土   | 土製円盤 |    |    | 6.3 | 4.9 | 0.6 | 29.49 |
| 1320 | M330在埋土   | 土製円盤 |    |    | 5.1 | 5.1 | 1.0 | 30.61 |
| 1321 | M330在埋土   | 土製円盤 |    |    | 5.5 | 5.3 | 0.8 | 23.51 |
| 1322 | M330在埋土   | 土製円盤 |    |    | 5.3 | 4.8 | 0.7 | 21.78 |
| 1323 | M330在埋土   | 土製円盤 |    |    | 4.4 | 4.2 | 0.6 | 18.38 |
| 1324 | M330在埋土   | 土製円盤 |    |    | 4.9 | 4.5 | 1.0 | 21.90 |
| 1325 | M330在埋土   | 土製円盤 |    |    | 5.3 | 4.7 | 0.8 | 24.90 |
| 1326 | M330在埋土   | 土製円盤 |    |    | 5.8 | 4.9 | 0.8 | 27.44 |
| 1327 | M330在埋土   | 土製円盤 |    |    | 4.5 | 3.9 | 0.6 | 14.09 |
| 1328 | M330在埋土   | 土製円盤 |    |    | 4.6 | 3.8 | 0.9 | 19.25 |
| 1329 | M330在埋土   | 土製円盤 |    |    | 3.7 | 3.5 | 0.6 | 10.87 |
| 1330 | M330在埋土   | 土製円盤 |    |    | 4.2 | 4.2 | 0.7 | 13.12 |
| 1331 | M330在埋土   | 土製円盤 |    |    | 3.8 | 3.6 | 0.6 | 10.67 |
| 1332 | M330在埋土   | 土製円盤 |    |    | 4.4 | 4.0 | 0.8 | 18.51 |
| 1333 | M330在埋土   | 土製円盤 |    |    | 4.0 | 3.6 | 0.7 | 12.66 |
| 1334 | M330在埋土   | 土製円盤 |    |    | 4.3 | 3.7 | 0.3 | 16.30 |
| 1335 | M330在埋土   | 土製円盤 |    |    | 4.0 | 3.6 | 0.7 | 12.00 |
| 1336 | M330在埋土   | 土製円盤 |    |    | 4.1 | 3.6 | 0.8 | 12.16 |
| 1337 | M330在埋土   | 土製円盤 |    |    | 4.0 | 3.0 | 0.6 | 8.63  |
| 1338 | M330在埋土   | 土製円盤 |    |    | 3.8 | 3.4 | 0.5 | 8.73  |
| 1339 | M330在埋土   | 土製円盤 |    |    | 3.8 | 3.5 | 0.7 | 10.21 |
| 1340 | M330在埋土   | 土製円盤 |    |    | 3.8 | 3.8 | 0.7 | 12.68 |
| 1341 | M330在埋土   | 土製円盤 |    |    | 4.0 | 3.4 | 0.9 | 14.30 |
| 1342 | M330在埋土   | 土製円盤 |    |    | 4.3 | 3.7 | 0.7 | 12.74 |
| 1343 | M330在埋土   | 土製円盤 |    |    | 4.8 | 3.8 | 1.0 | 16.53 |
| 1344 | M330在埋土   | 土製円盤 |    |    | 3.9 | 3.8 | 0.7 | 13.15 |
| 1345 | M330在埋土   | 土製円盤 |    |    | 4.0 | 3.5 | 0.8 | 12.58 |
| 1346 | M330在埋土   | 土製円盤 |    |    | 4.7 | 3.8 | 0.9 | 13.71 |
| 1347 | M330在埋土   | 土製円盤 |    |    | 3.6 | 3.2 | 0.5 | 7.12  |
| 1348 | M330在埋土   | 土製円盤 |    |    | 3.6 | 3.4 | 0.8 | 14.63 |
| 1349 | M330在埋土   | 土製円盤 |    |    | 4.0 | 3.3 | 0.9 | 13.15 |
| 1350 | M330在埋土   | 土製円盤 |    |    | 3.6 | 3.6 | 0.9 | 12.57 |
| 1351 | M330在埋土   | 土製円盤 |    |    | 3.4 | 3.3 | 1.2 | 13.68 |
| 1352 | M330在埋土   | 土製円盤 | 破損 |    | 4.4 |     | 0.6 |       |
| 1353 | M330在埋土   | 土製円盤 | 破損 |    | 3.7 |     | 0.6 |       |
| 1354 | M330在埋土   | 土製円盤 |    |    | 4.0 | 3.6 | 0.7 | 10.21 |
| 1355 | M330在埋土   | 土製円盤 |    |    | 3.8 | 2.9 | 0.8 | 11.63 |
| 1356 | M330在埋土   | 土製円盤 | 破損 |    | 4.4 |     | 0.8 |       |
| 1357 | M330在埋土   | 土製円盤 |    |    | 5.0 | 4.2 | 0.8 | 18.95 |
| 1358 | M330在埋土   | 土製円盤 |    |    | 4.6 | 4.3 | 0.7 | 16.00 |
| 1359 | M330在埋土   | 土製円盤 | 破損 |    | 3.5 |     | 1.0 |       |
| 1360 | M330在埋土   | 土製円盤 |    |    | 3.4 | 3.4 | 0.4 | 8.46  |
| 1361 | M330在埋土   | 土製円盤 |    |    | 3.8 | 3.8 | 0.8 | 12.80 |
| 1362 | M330在埋土   | 土製円盤 |    |    | 5.0 | 4.0 | 0.8 | 22.34 |
| 1363 | M330在埋土   | 土製円盤 |    |    | 4.4 | 4.3 | 0.6 | 12.82 |
| 1364 | M330在埋土   | 土製円盤 |    |    | 4.7 | 4.2 | 0.6 | 14.64 |
| 1365 | M330在埋土   | 土製円盤 |    |    | 5.3 | 5.0 | 0.9 | 26.07 |
| 1366 | M330在埋土   | 土製円盤 |    |    | 4.1 | 3.7 | 0.8 | 11.55 |
| 1367 | M330在埋土   | 土製円盤 |    |    | 3.9 | 3.3 | 0.7 | 10.39 |
| 1368 | M330在埋土   | 土製円盤 |    |    | 3.8 | 3.6 | 0.8 | 12.59 |
| 1369 | M330在加西焼土 | 土製円盤 | 破損 |    | 4.2 |     | 0.7 |       |
| 1474 | M332在P11  | 土製円盤 |    |    | 4.7 | 4.0 | 0.7 | 16.93 |
| 1475 | M332在東側埋土 | 土製円盤 |    |    | 5.2 | 4.7 | 0.9 | 25.87 |
| 1476 | M332在P7   | 土製円盤 |    |    | 4.6 | 4.6 | 0.8 | 20.95 |

第34表 土製品一覽表

| 番号   | 出土地点       | 器種   | 部位 | 備考 | (cm, g) |     |     |       |
|------|------------|------|----|----|---------|-----|-----|-------|
|      |            |      |    |    | 長径      | 短径  | 厚さ  | 重さ    |
| 1477 | M33㉔住P11   | 土製円盤 |    |    | 5.1     | 4.5 | 0.6 | 15.75 |
| 1478 | M33㉔住東側埋土  | 土製円盤 |    |    | 3.8     | 3.8 | 1.1 | 19.23 |
| 1479 | M33㉔住埋土    | 土製円盤 |    |    | 3.7     | 3.1 | 0.6 | 7.89  |
| 1480 | M33㉔住埋土    | 土製円盤 |    |    | 4.2     | 3.3 | 0.8 | 13.73 |
| 1481 | M33㉔住埋土    | 土製円盤 |    |    | 4.9     | 3.8 | 1.1 | 19.14 |
| 1482 | M33㉔住床面    | 土製円盤 |    |    | 4.0     | 3.8 | 0.7 | 13.03 |
| 1483 | M33㉔住埋土    | 土製円盤 |    |    | 4.2     | 3.8 | 0.8 | 16.77 |
| 1484 | M33㉔住東側埋土  | 土製円盤 |    |    | 4.1     | 3.6 | 0.9 | 15.56 |
| 1485 | M33㉔住P9    | 土製円盤 |    |    | 4.1     | 4.1 | 0.7 | 13.31 |
| 1486 | M33㉔住埋土    | 土製円盤 |    |    | 3.7     | 3.5 | 0.9 | 13.32 |
| 1487 | M33㉔住埋土    | 土製円盤 |    |    | 3.7     | 3.5 | 0.8 | 12.02 |
| 1488 | M33㉔住東側埋土  | 土製円盤 |    |    | 4.0     | 3.7 | 0.7 | 13.23 |
| 1489 | M33㉔住埋土    | 土製円盤 |    |    | 4.7     | 3.9 | 0.8 | 15.40 |
| 1490 | M33㉔住南側配石  | 土製円盤 |    |    | 2.8     | 2.6 | 0.6 | 5.93  |
| 1491 | M33㉔住埋土    | 土製円盤 |    |    | 2.9     | 2.7 | 0.5 | 4.60  |
| 1492 | M33㉔住埋土    | 土製円盤 |    |    | 2.6     | 2.5 | 0.6 | 4.88  |
| 1493 | M33㉔住東側埋土  | 土製円盤 |    |    | 4.4     | 3.9 | 0.9 | 14.99 |
| 1494 | M33㉔住埋土    | 土製円盤 |    |    | 4.0     | 3.9 | 0.8 | 15.51 |
| 1495 | M33㉔住埋土    | 土製円盤 | 破損 |    | 3.9     |     | 0.7 |       |
| 1496 | M33㉔住埋土    | 土製円盤 |    |    | 6.9     | 6.5 | 1.1 | 51.34 |
| 1497 | M33㉔住P11   | 土製円盤 |    |    | 4.7     | 4.0 | 0.9 | 20.10 |
| 1498 | M33㉔住南東側埋土 | 土製円盤 |    |    | 6.0     | 4.3 | 0.7 | 20.53 |
| 1499 | M33㉔住埋土    | 土製円盤 |    |    | 4.8     | 3.6 | 0.7 | 13.12 |
| 1500 | M33㉔住埋土    | 土製円盤 |    |    | 4.3     | 3.3 | 0.6 | 9.96  |
| 1501 | M33㉔住埋土    | 土製円盤 |    |    | 4.7     | 4.5 | 0.8 | 21.70 |
| 1502 | M33㉔住南東側埋土 | 土製円盤 |    |    | 4.4     | 4.4 | 0.8 | 16.61 |
| 1503 | M33㉔住埋土    | 土製円盤 | 破損 |    | 5.5     |     | 0.8 |       |
| 1504 | M33㉔住埋土    | 土製円盤 |    |    | 5.1     | 3.8 | 0.9 | 20.29 |
| 1505 | M33㉔住埋土    | 土製円盤 |    |    | 3.6     | 3.5 | 0.8 | 12.01 |
| 1506 | M33㉔住埋土    | 土製円盤 |    |    | 3.7     | 3.6 | 0.6 | 12.06 |
| 1507 | M33㉔住埋土    | 土製円盤 |    |    | 4.9     | 4.2 | 0.8 | 14.75 |
| 1508 | M33㉔住埋土    | 土製円盤 |    |    | 5.1     | 3.7 | 0.7 | 17.35 |
| 1509 | M33㉔住埋土    | 土製円盤 |    |    | 4.1     | 3.9 | 0.8 | 13.39 |
| 1510 | M33㉔住埋土    | 土製円盤 |    |    | 4.0     | 3.9 | 0.8 | 14.61 |
| 1511 | M33㉔住埋土    | 土製円盤 | 破損 |    | 4.0     |     | 0.7 |       |
| 1512 | M33㉔住床面    | 土製円盤 |    |    | 3.8     | 3.3 | 0.7 | 10.20 |
| 1513 | M33㉔住埋土    | 土製円盤 |    |    | 3.7     | 3.6 | 0.6 | 10.51 |
| 1514 | M33㉔住東側埋土  | 土製円盤 |    |    | 3.5     | 3.4 | 1.0 | 13.93 |
| 1515 | M33㉔住南東側埋土 | 土製円盤 |    |    | 3.6     | 3.5 | 0.8 | 10.45 |
| 1516 | M33㉔住埋土    | 土製円盤 |    |    | 3.8     | 3.3 | 0.6 | 7.50  |
| 1517 | M33㉔住室内    | 土製円盤 | 破損 |    | 3.8     |     | 0.6 |       |
| 1518 | M33㉔住室内    | 土製円盤 | 破損 |    | 3.8     |     | 0.8 |       |
| 1652 | M33㉔住室内    | 土製円盤 |    |    | 4.3     | 4.0 | 1.1 | 14.45 |
| 1653 | M33㉔住埋土    | 土製円盤 |    |    | 4.9     | 4.7 | 0.6 | 16.42 |
| 1654 | M33㉔住床面    | 土製円盤 |    |    | 4.6     | 4.4 | 0.7 | 16.99 |
| 1655 | M33㉔住P74   | 土製円盤 |    |    | 4.5     | 4.3 | 0.6 | 15.73 |
| 1656 | M33㉔住埋土    | 土製円盤 |    |    | 4.4     | 4.1 | 0.7 | 14.14 |
| 1657 | M33㉔住P7    | 土製円盤 |    |    | 4.4     | 4.0 | 0.8 | 13.13 |
| 1658 | M33㉔住埋土    | 土製円盤 |    |    | 4.3     | 4.2 | 0.6 | 11.73 |
| 1659 | M33㉔住埋土    | 土製円盤 |    |    | 4.2     | 4.1 | 0.9 | 15.88 |
| 1660 | M33㉔住埋土    | 土製円盤 |    |    | 3.4     | 3.0 | 0.7 | 7.99  |
| 1661 | M33㉔住埋土    | 土製円盤 |    |    | 3.9     | 3.9 | 0.7 | 13.81 |
| 1662 | M33㉔住東側埋土  | 土製円盤 |    |    | 4.2     | 4.1 | 0.8 | 18.16 |
| 1663 | M33㉔住埋土    | 土製円盤 |    |    | 3.7     | 3.7 | 0.7 | 12.31 |
| 1664 | M33㉔住埋土    | 土製円盤 |    |    | 4.2     | 3.9 | 0.7 | 12.59 |
| 1665 | M33㉔住床面    | 土製円盤 |    |    | 3.5     | 3.2 | 0.5 | 6.93  |
| 1666 | M33㉔住埋土    | 土製円盤 |    |    | 4.2     | 3.9 | 0.7 | 14.09 |
| 1667 | M33㉔住埋土    | 土製円盤 |    |    | 4.0     | 4.0 | 0.7 | 13.15 |
| 1668 | M33㉔住埋土    | 土製円盤 |    |    | 4.0     | 3.6 | 1.2 | 19.16 |
| 1669 | M33㉔住埋土    | 土製円盤 |    |    | 4.1     | 3.0 | 0.5 | 8.04  |
| 1670 | M33㉔住埋土    | 土製円盤 |    |    | 3.5     | 3.1 | 0.7 | 10.15 |
| 1671 | M33㉔住埋土    | 土製円盤 |    |    | 3.1     | 2.6 | 0.6 | 6.00  |
| 1672 | M33㉔住埋土    | 土製円盤 |    |    | 3.2     | 2.6 | 0.6 | 5.19  |
| 1673 | M33㉔住埋土    | 土製円盤 |    |    | 2.8     | 2.7 | 0.5 | 4.65  |
| 1674 | M33㉔住埋土    | 土製円盤 | 破損 |    | 6.4     |     | 0.8 |       |
| 1675 | M33㉔住室内    | 土製円盤 |    |    | 3.5     | 3.4 | 0.7 | 12.49 |
| 1676 | M33㉔住P51   | 土製円盤 |    |    | 3.5     | 3.1 | 0.5 | 7.23  |
| 1677 | M33㉔住埋土    | 土製円盤 |    |    | 3.6     | 3.3 | 0.7 | 10.93 |
| 1678 | M33㉔住床面    | 土製円盤 |    |    | 3.7     | 3.4 | 0.8 | 9.34  |
| 1679 | M33㉔住埋土    | 土製円盤 |    |    | 3.8     | 3.5 | 0.9 | 11.43 |
| 1680 | M33㉔住埋土    | 土製円盤 |    |    | 3.4     | 2.9 | 0.4 | 7.82  |
| 1681 | M33㉔住埋土    | 土製円盤 |    |    | 4.6     | 3.9 | 0.7 | 13.01 |
| 1682 | M33㉔住室内    | 土製円盤 |    |    | 4.2     | 3.7 | 0.7 | 13.99 |

第35表 土製品一覽表

(cm, g)

| 番号   | 出土地点      | 器種    | 部位 | 備考              | 長径  | 短径  | 厚さ  | 爪さ    |
|------|-----------|-------|----|-----------------|-----|-----|-----|-------|
| 1683 | M33㉔住埋土   | 土製円盤  |    |                 | 4.5 | 3.9 | 0.7 | 15.61 |
| 1684 | M33㉔住中内   | 土製円盤  |    |                 | 4.4 | 4.4 | 1.0 | 21.84 |
| 1685 | M33㉔住埋土   | 土製円盤  |    |                 | 4.7 | 3.4 | 1.0 | 25.45 |
| 1686 | M33㉔住埋土   | 土製円盤  |    |                 | 4.8 | 4.5 | 0.7 | 20.14 |
| 1687 | M33㉔住埋土   | 土製円盤  |    |                 | 5.1 | 4.3 | 0.8 | 21.08 |
| 1688 | M33㉔住埋土   | 土製円盤  |    |                 | 3.6 | 3.3 | 0.6 | 7.70  |
| 1689 | M33㉔住埋土   | 土製円盤  |    |                 | 3.5 | 3.4 | 0.7 | 8.65  |
| 1690 | M33㉔住埋土   | 土製円盤  |    |                 | 3.9 | 3.5 | 1.0 | 17.94 |
| 1691 | M33㉔住埋土   | 土製円盤  |    |                 | 3.7 | 3.7 | 0.5 | 8.03  |
| 1692 | M33㉔住埋土   | 土製円盤  |    |                 | 3.7 | 3.1 | 0.7 | 8.60  |
| 1693 | M33㉔住埋土   | 土製円盤  |    |                 | 2.8 | 2.8 | 0.5 | 3.28  |
| 1694 | M33㉔住埋土   | 土製円盤  |    |                 | 3.2 | 2.9 | 0.8 | 7.56  |
| 1695 | M33㉔住埋土   | 土製円盤  |    |                 | 3.0 | 2.6 | 0.7 | 6.11  |
| 1696 | M33㉔住埋土   | 土製円盤  |    |                 | 3.5 | 2.6 | 0.7 | 6.08  |
| 1697 | M33㉔住埋土   | 土製円盤  |    | 破損              | 3.9 |     | 0.8 |       |
| 1755 | I 34㉔住中内  | 土製円盤  |    |                 | 3.6 | 3.6 | 0.7 | 10.90 |
| 1756 | I 34㉔住中内  | 土製円盤  |    |                 | 4.8 | 4.3 | 0.9 | 22.73 |
| 1873 | E 36住中内   | 土製円盤  |    |                 | 4.6 | 4.6 | 0.7 | 20.01 |
| 1891 | L 36住P I  | 土製円盤  |    |                 | 3.7 | 3.6 | 0.8 | 9.69  |
| 1951 | M38住床面    | 土製円盤  |    |                 | 2.7 | 2.6 | 0.6 | 5.06  |
| 1952 | M38住床面    | 土製円盤  |    |                 | 4.4 | 4.0 | 0.7 | 15.07 |
| 2169 | K 42㉔土坑   | 耳飾    |    | 破損              |     |     |     | 11.31 |
| 2241 | D 67 P    | 土製円盤  |    |                 | 4.0 | 3.9 | 0.7 | 13.08 |
| 2242 | D 98 P    | 土製円盤  |    |                 | 3.8 | 3.7 | 0.9 | 15.87 |
| 2263 | E 96 P    | 土製円盤  |    |                 | 3.8 | 3.7 | 0.9 | 16.22 |
| 2333 | I 94 P    | 土偶    | 胴部 |                 |     |     |     | 17.09 |
| 2346 | I 20 P    | 耳飾    |    | 角状突起 刺突         | 3.8 | 3.3 | 2.0 | 23.27 |
| 2379 | J 119 P   | 土製円盤  |    |                 | 4.3 | 4.2 | 0.7 | 16.80 |
| 2438 | K 71 P    | 土製円盤  |    |                 | 4.0 | 3.9 | 1.0 | 17.33 |
| 2439 | K 97 P    | 耳飾    |    | 両面刺突            | 3.2 | 3.2 | 1.4 | 21.17 |
| 2461 | L 113 P   | 土偶    | 肩部 | 破損              |     |     |     | 50.80 |
| 2504 | M75 P     | 斧状土製品 |    | 沈線文 刺突          |     |     |     | 28.14 |
| 2527 | N 46 P    | 土製円盤  |    |                 | 6.3 | 5.9 | 0.9 | 42.49 |
| 2548 | O 116 P   | 不明    |    | 器種不明 水平な面に2列の隆帯 |     |     |     |       |
| 2570 | O 149 P   | 土製円盤  |    |                 | 3.7 | 3.6 | 0.7 | 10.97 |
| 3150 | D 20㉔II層  | 土製円盤  |    |                 | 4.0 | 3.9 | 0.8 | 13.37 |
| 3151 | D 22㉔II層  | 土製円盤  |    |                 | 4.8 | 4.6 | 1.2 | 25.87 |
| 3152 | E 20㉔II層  | 土製円盤  |    |                 | 4.0 | 3.6 | 0.7 | 12.36 |
| 3153 | E 20㉔II層  | 土製円盤  |    |                 | 4.6 | 4.4 | 0.8 | 17.61 |
| 3154 | E 20㉔II層  | 土製円盤  |    |                 | 3.8 | 3.5 | 0.6 | 11.73 |
| 3155 | E 21㉔II層  | 土製円盤  |    |                 | 4.5 | 3.9 | 0.9 | 18.82 |
| 3156 | E 21㉔II層  | 土製円盤  |    |                 | 4.1 | 3.3 | 0.6 | 10.21 |
| 3157 | E 21㉔II層  | 土製円盤  |    |                 | 4.0 | 3.5 | 0.7 | 12.09 |
| 3158 | E 23㉔II層  | 土製円盤  |    |                 | 4.6 | 4.5 | 0.8 | 21.06 |
| 3159 | E 23㉔II層  | 土製円盤  |    |                 | 4.6 | 4.5 | 0.7 | 18.93 |
| 3160 | E 23㉔II層  | 土製円盤  |    |                 | 3.0 | 2.9 | 0.7 | 7.61  |
| 3161 | E 23㉔III層 | 土製円盤  |    |                 | 2.9 | 2.8 | 0.7 | 6.64  |
| 3162 | E 23㉔III層 | 土製円盤  |    |                 | 4.2 | 3.9 | 0.6 | 11.15 |
| 3163 | E 37㉔II層  | 土製円盤  |    |                 | 3.3 | 3.1 | 0.8 | 9.60  |
| 3164 | F 19㉔II層  | 土製円盤  |    |                 | 3.6 | 3.3 | 0.5 | 7.35  |
| 3165 | F 21㉔II層  | 土製円盤  |    |                 | 3.3 | 3.0 | 0.8 | 8.55  |
| 3166 | F 22㉔II層  | 土製円盤  |    |                 | 3.3 | 3.0 | 1.0 | 10.94 |
| 3167 | F 25㉔II層  | 土製円盤  |    |                 | 5.1 | 5.1 | 0.6 | 18.83 |
| 3168 | F 25㉔II層  | 土製円盤  |    |                 | 4.7 | 4.3 | 0.7 | 16.44 |
| 3169 | G 21㉔III層 | 土製円盤  |    |                 | 3.4 | 3.2 | 0.7 | 8.08  |
| 3170 | G 21㉔III層 | 土製円盤  |    |                 | 4.6 | 4.4 | 0.8 | 20.17 |
| 3171 | G 23㉔II層  | 土製円盤  |    |                 | 4.0 | 4.0 | 0.8 | 14.15 |
| 3172 | G 23㉔II層  | 土製円盤  |    |                 | 5.8 | 5.7 | 1.0 | 36.84 |
| 3173 | G 35㉔II層  | 土製円盤  |    |                 | 3.9 | 3.6 | 0.6 | 10.02 |
| 3174 | G 37㉔II層  | 土製円盤  |    |                 | 4.6 | 4.2 | 0.8 | 17.55 |
| 3175 | H 18㉔II層  | 土製円盤  |    |                 | 3.8 | 3.7 | 0.8 | 13.34 |
| 3176 | H 25㉔III層 | 土製円盤  |    |                 | 4.7 | 4.1 | 0.8 | 18.43 |
| 3177 | H 25㉔III層 | 土製円盤  |    |                 | 3.2 | 2.8 | 0.4 | 4.93  |
| 3178 | H 35㉔O層   | 土製円盤  |    |                 | 3.0 | 2.9 | 0.8 | 7.54  |
| 3179 | I 19㉔II層  | 土製円盤  |    |                 | 4.1 | 3.6 | 1.0 | 16.86 |
| 3180 | I 20㉔II層  | 土製円盤  |    |                 | 4.6 | 3.6 | 0.8 | 14.55 |
| 3181 | I 20㉔II層  | 土製円盤  |    |                 | 2.8 | 2.5 | 0.7 | 5.85  |
| 3182 | I 20㉔II層  | 土製円盤  |    |                 | 3.8 | 3.6 | 0.8 | 13.28 |
| 3183 | I 22㉔II層  | 土製円盤  |    |                 | 4.1 | 4.1 | 0.8 | 16.18 |
| 3184 | I 23㉔II層  | 土製円盤  |    |                 | 4.6 | 4.5 | 0.7 | 20.10 |
| 3185 | I 23㉔II層  | 土製円盤  |    |                 | 4.2 | 3.9 | 1.1 | 22.89 |
| 3186 | I 24㉔II層  | 土製円盤  |    | 破損              | 5.1 |     | 0.7 |       |
| 3187 | I 24㉔II層  | 土製円盤  |    |                 | 3.6 | 3.2 | 0.9 | 9.46  |

第36表 土製品一覽表

| 番号   | 出土地点      | 器種    | 部位  | 備考          | (cm, g) |     |     |       |
|------|-----------|-------|-----|-------------|---------|-----|-----|-------|
|      |           |       |     |             | 長径      | 短径  | 厚さ  | 重さ    |
| 3188 | J 11区III層 | 土製円盤  |     |             | 6.5     | 6.1 | 0.7 | 32.85 |
| 3189 | J 22区II層  | 土製円盤  |     | 破損          | 4.2     |     | 0.7 |       |
| 3190 | J 25区II層  | 土製円盤  |     |             | 4.7     | 4.3 | 0.6 | 15.07 |
| 3191 | J 26区II層  | 土製円盤  |     |             | 4.0     | 3.6 | 0.7 | 12.02 |
| 3192 | J 26区II層  | 土製円盤  |     |             | 3.0     | 2.7 | 0.7 | 6.35  |
| 3193 | J 33区II層  | 土製円盤  |     |             | 4.4     | 3.8 | 0.8 | 16.21 |
| 3194 | J 33区II層  | 土製円盤  |     |             | 3.7     | 3.7 | 0.9 | 13.58 |
| 3195 | J 33区II層  | 土製円盤  |     |             | 3.6     | 3.5 | 0.6 | 9.40  |
| 3196 | J 33区II層  | 土製円盤  |     |             | 3.7     | 3.3 | 0.8 | 11.47 |
| 3197 | J 33区II層  | 土製円盤  |     |             | 4.0     | 3.8 | 0.6 | 9.56  |
| 3198 | K 19区II層  | 土製円盤  |     |             | 4.5     | 4.4 | 0.8 | 19.66 |
| 3199 | K 21区II層  | 土製円盤  |     |             | 3.3     | 3.3 | 0.8 | 10.39 |
| 3200 | K 23区II層  | 土製円盤  |     |             | 3.7     | 3.6 | 0.6 | 10.92 |
| 3201 | K 23区II層  | 土製円盤  |     |             | 5.8     | 4.9 | 0.9 | 30.20 |
| 3202 | K 23区II層  | 土製円盤  |     |             | 3.3     | 3.3 | 0.9 | 11.75 |
| 3203 | K 24区II層  | 土製円盤  |     |             | 4.7     | 4.3 | 0.8 | 19.26 |
| 3204 | K 24区II層  | 土製円盤  |     |             | 3.9     | 3.6 | 0.7 | 11.41 |
| 3205 | K 24区II層  | 土製円盤  |     |             | 3.8     | 3.4 | 0.6 | 8.72  |
| 3206 | K 24区II層  | 土製円盤  |     |             | 3.8     | 3.8 | 0.7 | 12.22 |
| 3207 | K 24区III層 | 土製円盤  |     |             | 3.2     | 3.0 | 1.0 | 10.57 |
| 3208 | K 34区II層  | 土製円盤  |     |             | 3.6     | 3.5 | 0.9 | 14.39 |
| 3209 | K 35区III層 | 土製円盤  |     |             | 4.5     | 3.7 | 0.9 | 17.52 |
| 3210 | K 41区II層  | 土製円盤  |     |             | 4.2     | 3.8 | 0.7 | 13.12 |
| 3211 | K 42区III層 | 土製円盤  |     |             | 3.0     | 2.7 | 0.9 | 7.90  |
| 3212 | L 23区II層  | 土製円盤  |     |             | 3.8     | 3.3 | 0.7 | 12.54 |
| 3213 | L 24区II層  | 土製円盤  |     |             | 3.6     | 3.6 | 0.6 | 8.52  |
| 3214 | L 32区III層 | 土製円盤  |     |             | 3.2     | 2.8 | 0.9 | 9.16  |
| 3215 | L 42区III層 | 土製円盤  |     |             | 3.2     | 2.8 | 0.9 | 9.53  |
| 3216 | M 25区III層 | 土製円盤  |     |             | 3.2     | 2.9 | 0.8 | 7.10  |
| 3217 | M 25区III層 | 土製円盤  |     |             | 3.4     | 3.1 | 1.1 | 13.33 |
| 3218 | M 28区II層  | 土製円盤  |     |             | 3.5     | 3.2 | 1.0 | 11.91 |
| 3219 | M 38区III層 | 土製円盤  |     |             | 4.3     | 3.8 | 1.0 | 19.67 |
| 3220 | M 40区III層 | 土製円盤  |     |             | 2.5     | 3.2 | 0.7 | 9.43  |
| 3221 | N 39区III層 | 土製円盤  |     |             | 3.7     | 3.5 | 0.7 | 9.43  |
| 3222 | N 42区II層  | 土製円盤  |     |             | 4.2     | 3.9 | 0.8 | 13.59 |
| 3223 | N 42区II層  | 土製円盤  |     |             | 3.9     | 3.8 | 0.8 | 13.81 |
| 3224 | O 35区II層  | 土製円盤  |     |             | 4.3     | 3.9 | 0.7 | 13.12 |
| 3225 | O 35区II層  | 土製円盤  |     |             | 3.5     | 3.1 | 0.9 | 9.44  |
| 3226 | O 35区II層  | 土製円盤  |     |             | 2.9     | 2.8 | 0.9 | 7.93  |
| 3227 | O 36区II層  | 土製円盤  |     |             | 3.7     | 3.4 | 0.5 | 7.12  |
| 3228 | O 36区II層  | 土製円盤  |     |             | 3.8     | 3.6 | 0.8 | 13.82 |
| 3229 | O 36区II層  | 土製円盤  |     |             | 4.3     | 4.2 | 0.7 | 14.44 |
| 3230 | O 42区II層  | 土製円盤  |     |             | 2.8     | 2.8 | 1.0 | 7.51  |
| 3231 | O 43区II層  | 土製円盤  |     |             | 3.9     | 3.6 | 0.7 | 10.52 |
| 3232 | O 43区II層  | 土製円盤  |     |             | 4.1     | 3.8 | 0.8 | 13.07 |
| 3233 | O 44区II層  | 土製円盤  |     |             | 3.5     | 3.5 | 0.8 | 12.33 |
| 3234 | 不明        | 土製円盤  |     |             | 3.8     | 3.3 | 0.7 | 12.87 |
| 3235 | K 23区II層  | 耳飾    |     | 一部破損        | 5.1     | 5.0 | 1.9 | 44.61 |
| 3236 | K 24区II層  | 耳飾    |     | 放射状に斜突 貫通孔  | 4.0     | 3.7 | 1.6 | 23.65 |
| 3237 | K 24区II層  | 耳飾    |     | 放射状に斜突 貫通孔  | 4.3     | 4.2 | 1.8 | 30.97 |
| 3238 | J 19区II層  | 耳飾    |     | 摩滅 片面斜突 貫通孔 |         |     | 2.3 | 27.47 |
| 3239 | I 19区II層  | 耳飾    |     | 破損 一部のみ     |         |     | 1.7 | 9.10  |
| 3240 | D 24区II層  | 耳飾    |     | 破損 同心円の沈線文  | 5.2     |     | 2.1 | 51.46 |
| 3241 | K 23区III層 | 耳飾    |     | 斜突          |         |     |     | 7.15  |
| 3242 | G 21区III層 | 耳飾    |     | 破損          | 4.7     | 4.6 |     | 24.54 |
| 3243 | L 30区II層  | 土偶    | 胴部  | 斜突と沈線文      |         |     |     | 38.85 |
| 3244 | O 35区III層 | 土偶    | 肩部? | 組沈線文        |         |     | 1.7 | 19.43 |
| 3245 | J 33区III層 | 斧状土製品 |     | 破損 端部に貫通孔   |         | 4.0 | 2.5 | 93.80 |
| 3246 | J 25区II層  | 斧状土製品 |     | 沈線文 斜突      |         | 4.6 | 1.2 | 27.15 |
| 3247 | P 40区III層 | その他   |     | 破損 器種不明     |         |     | 1.6 | 12.96 |



第37表 石器・石製品一覧表

(cm, g)

| 番号  | 器種    | 出土位置      | 分類          | 長さ   | 幅    | 厚さ   | 重さ      | 石質 | 備考          |
|-----|-------|-----------|-------------|------|------|------|---------|----|-------------|
| 9   | 不定形石器 | J16住埋土    | II a        | 4.5  | 1.9  | 0.60 | 4.84    | 28 |             |
| 10  | 磨石類   | J16住如石    | II B        | 12.4 | 9.1  | 5.70 | 960.00  | 42 |             |
| 25  | 不定形石器 | F18住埋土    | II f        | 2.8  | 2.2  | 1.10 | 4.17    | 28 |             |
| 26  | 石製品   | F18住埋土    | II          | 5.7  | 5.6  | 1.70 | 71.23   | 44 |             |
| 27  | 磨石類   | F18住埋土    | IV C        | 7.6  | 4.8  | 4.70 | 250.00  | 42 |             |
| 28  | 磨石類   | F18住埋土    | I C         | 4.8  | 4.6  | 3.90 | 110.00  | 42 |             |
| 29  | 磨石類   | F18住埋土    | IV 5 c o    | 13.0 | 6.4  | 2.60 | 300.00  | 5  | 底粗い         |
| 30  | 磨石類   | F18住埋土    | II 1 b d    | 8.6  | 7.9  | 5.20 | 450.00  | 3  | 底摩減         |
| 37  | 不定形石器 | F19住埋土    | I a         | 2.8  | 2.2  | 0.50 | 2.95    | 22 |             |
| 50  | 磨石類   | I19住埋土    | II A        | 5.2  | 3.8  | 2.80 | 40.00   | 44 | 擦痕有り        |
| 51  | 磨石類   | I19住床面    | IV 6 d      | 30.8 | 20.4 | 6.20 | 5500.00 | 42 | 底割離         |
| 61  | 磨石類   | J19住如石    | IV 1 c      | 9.6  | 6.5  | 3.30 | 310.00  | 3  | 底摩減         |
| 62  | 磨石類   | J19住如石    | IV 3 b c i  | 14.1 | 6.7  | 3.60 | 400.00  | 43 | 底摩減         |
| 63  | 磨石類   | J19住如石    | IV 2 d      | 14.5 | 8.5  | 2.80 | 530.00  | 42 | 底摩減         |
| 64  | 磨石類   | J19住如石    | II 15 b c   | 6.2  | 7.3  | 4.10 | 200.00  | 42 | 底摩減         |
| 65  | 石棒類   | J19住如石    | III a       | 15.3 | 6.2  | 5.30 | 900.00  | 44 | III 5 c     |
| 81  | 磨石類   | D20住埋土    | III A       | 13.8 | 4.8  | 2.60 | 145.00  | 42 |             |
| 82  | 磨石類   | D20住埋土    | IV 6 d      | 16.6 | 7.0  | 4.80 | 620.00  | 44 | 底割離         |
| 83  | 磨石類   | D20住埋土    | II B        | 11.1 | 9.3  | 7.40 | 1070.00 | 42 |             |
| 84  | 磨石類   | D20住埋土    | II B        | 12.5 | 10.5 | 7.90 | 1435.00 | 42 |             |
| 122 | 不定形石器 | G20㉑住埋土   | II b        | 3.0  | 5.1  | 0.90 | 16.30   | 17 |             |
| 123 | 不定形石器 | G20㉑住壁溝   | II b        | 5.3  | 4.1  | 0.90 | 25.10   | 19 |             |
| 124 | 不定形石器 | G20㉑住埋土   | II b        | 9.0  | 4.7  | 1.70 | 71.18   | 22 |             |
| 125 | 磨石類   | G20㉑住床面   | IV 1 a c i  | 8.7  | 8.1  | 3.60 | 200.00  | 43 | 底摩減         |
| 126 | 磨石類   | G20㉑住埋土   | II 1 c      | 12.4 | 9.3  | 6.30 | 1010.00 | 42 | 底摩減         |
| 128 | 磨石類   | G20㉑住埋土   | IV C i      | 9.7  | 5.5  | 5.40 | 485.00  | 34 |             |
| 129 | 磨石類   | G20㉑住如石   | II o        | 9.8  | 9.5  | 5.70 | 825.00  | 42 |             |
| 130 | 磨石類   | G20㉑住如石   | IV 35 b c   | 12.4 | 6.9  | 4.30 | 470.00  | 42 | 底摩減         |
| 131 | 磨石類   | G20㉑住如石   | II 5 a c e  | 16.7 | 7.6  | 4.00 | 830.00  | 42 | 底粗い         |
| 132 | 石皿    | G20㉑住如石   | I           | 24.7 | 18.7 | 3.70 | 2900.00 | 42 | 片面          |
| 170 | 不定形石器 | G20㉑住埋土   | II a        | 4.0  | 4.1  | 0.80 | 13.18   | 22 |             |
| 171 | 不定形石器 | G20㉑住如石   | II a        | 6.6  | 2.7  | 0.90 | 15.71   | 22 |             |
| 172 | 不定形石器 | G20㉑住埋土   | II b        | 10.9 | 5.1  | 1.10 | 70.40   | 41 |             |
| 173 | 不定形石器 | G20㉑住床面   | II b        | 6.3  | 4.3  | 1.10 | 34.56   | 34 |             |
| 174 | 磨石類   | G20㉑住床面   | II 34 b c   | 10.5 | 7.7  | 4.90 | 510.00  | 42 | 底摩減         |
| 175 | 磨石類   | G20㉑住如石   | IV i        | 18.9 | 9.4  | 4.70 | 1215.00 | 42 |             |
| 176 | 磨石類   | G20㉑住埋土   | IV o        | 12.5 | 5.8  | 2.60 | 300.00  | 42 |             |
| 177 | 磨石類   | G20㉑住埋土   | IV 5 c      | 14.5 | 5.7  | 3.30 | 330.00  | 42 | 底摩減         |
| 178 | 磨石類   | G20㉑住如石   | IV 45 b c i | 18.8 | 8.8  | 7.50 | 1370.00 | 42 | 底摩減         |
| 179 | 磨石類   | G20㉑住埋土   | IV 23 a d i | 15.4 | 10.4 | 6.30 | 960.00  | 42 | 底摩減         |
| 180 | 磨石類   | G20㉑住埋土下部 | II 25 c     | 15.6 | 14.4 | 5.60 | 1200.00 | 43 | 底摩減         |
| 181 | 磨石類   | G20㉑住埋土   | II 5 c      | 16.0 | 8.2  | 3.30 | 680.00  | 44 | 底粗い         |
| 182 | 磨石類   | G20㉑住 P 4 | IV B        | 14.4 | 8.0  | 6.40 | 980.00  | 42 |             |
| 183 | 磨石類   | G20㉑住壁溝   | II B        | 11.3 | 9.0  | 5.80 | 860.00  | 42 |             |
| 184 | 磨石類   | G20㉑住埋土   | II B i      | 10.9 | 10.4 | 6.10 | 1000.00 | 42 |             |
| 185 | 磨石類   | G20㉑住埋土   | III i       | 15.0 | 4.3  | 3.50 | 330.00  | 44 |             |
| 186 | 磨石類   | G20㉑住埋土   | III 1 c     | 41.0 | 14.0 | 7.00 | 6000.00 | 44 | 底粗い 台石?     |
| 187 | 磨石類   | G20㉑住埋土   | III 5 c     | 24.4 | 8.3  | 5.50 | 1320.00 | 3  | 底摩減         |
| 188 | 磨石類   | G20㉑住埋土   | IV 5 c      | 11.9 | 3.9  | 3.70 | 250.00  | 44 | 底摩減         |
| 189 | 磨石類   | G20㉑住埋土   | II 45 c     | 8.1  | 6.3  | 2.50 | 190.00  | 42 | 底摩減         |
| 190 | 磨石類   | G20㉑住埋土   | I B         | 5.1  | 5.0  | 4.10 | 140.00  | 44 |             |
| 191 | 磨石類   | G20㉑住埋土   | I A         | 3.8  | 3.5  | 3.20 | 60.00   | 43 |             |
| 192 | 磨石類   | G20㉑住埋土   | I A         | 5.2  | 4.7  | 4.10 | 130.00  | 42 |             |
| 193 | 磨石類   | G20㉑住埋土   | I A         | 4.4  | 3.9  | 3.20 | 80.00   | 10 |             |
| 194 | 磨石類   | G20㉑住埋土   | II B        | 5.8  | 5.5  | 4.60 | 180.00  | 44 |             |
| 195 | 磨石類   | G20㉑住 P 4 | II B 1 a c  | 12.0 | 6.9  | 4.80 | 560.00  | 42 |             |
| 196 | 石棒類   | G20㉑住埋土   | II          | 28.7 | 3.8  | 1.30 | 235.57  | 35 |             |
| 197 | 石棒類   | G20㉑住如石   | III a       | 19.5 | 11.3 | 8.30 | 2900.00 | 42 | 底摩減 III 3 c |
| 198 | 石棒類   | G20㉑住 P 4 | III a       |      | 8.6  |      | 350.00  | 42 |             |
| 222 | 石匙    | J20住埋土    | I c         | 4.7  | 2.0  | 0.40 | 4.08    | 19 |             |
| 223 | 不定形石器 | J20住埋土    | II a        | 4.8  | 3.3  | 0.80 | 18.96   | 19 |             |
| 224 | 不定形石器 | J20住埋土    | II a        | 4.7  | 3.2  | 0.90 | 17.02   | 20 |             |
| 225 | 磨石類   | J20住埋土    | I A         | 4.3  | 3.9  | 3.50 | 90.00   | 42 |             |
| 226 | 磨石類   | J20住床面    | II B 5 c    | 11.7 | 8.1  | 6.00 | 850.00  | 43 | 底摩減         |
| 227 | 磨石類   | J20住埋土    | II B 3 c e  | 11.2 | 9.2  | 7.00 | 1010.00 | 42 | 底摩減         |
| 228 | 磨石類   | J20住床面    | II B        | 13.2 | 10.2 | 6.40 | 1200.00 | 42 |             |
| 229 | 磨石類   | J20住埋土    | IV i        | 15.1 | 9.3  | 7.70 | 1450.00 | 3  |             |
| 230 | 磨石類   | J20住埋土    | II B        | 15.1 | 10.1 | 7.90 | 1745.00 | 42 |             |
| 231 | 石皿    | J20住如内    | II          | 21.9 | 9.2  | 3.80 | 460.00  | 13 | 風化          |
| 243 | 不定形石器 | K20㉑住土器 2 | II a        | 4.4  | 2.2  | 1.10 | 16.77   | 19 |             |
| 244 | 磨石類   | K20㉑住埋土   | II A 3 b    | 11.0 | 4.5  | 2.70 | 120.00  | 44 | 底摩減         |
| 245 | 磨石類   | K20㉑住埋土   | IV A        | 7.3  | 7.3  | 6.90 | 510.00  | 39 |             |
| 246 | 磨石類   | K20㉑住土器 2 | II B        | 11.7 | 9.1  | 7.60 | 1100.00 | 42 |             |

第38表 石器・石製品一覧表

(no. 8)

| 番号  | 器 種   | 出 土 位 置    | 分 類          | 長さ   | 幅    | 厚さ   | 重 さ     | 石質 | 備 考          |
|-----|-------|------------|--------------|------|------|------|---------|----|--------------|
| 262 | 石鏃    | E21㉑住か周辺   | I b          | 1.7  | 1.6  | 0.40 | 0.75    | 34 |              |
| 263 | 磨石類   | E21㉑住床面    | II B         | 6.1  | 5.7  | 4.20 | 195.00  | 10 |              |
| 264 | 磨石類   | E21㉑住床面    | II B         | 10.2 | 8.4  | 6.60 | 790.00  | 10 |              |
| 265 | 磨石類   | E21㉑住か内    | II 5 c       | 12.2 | 4.8  | 4.80 | 750.00  | 42 | 底摩減          |
| 266 | 磨石類   | E21㉑住か内    | II 3 a e     | 9.9  | 9.0  | 7.00 | 850.00  | 10 | 底摩減          |
| 267 | 石皿    | E21㉑住か東床面  | II           | 14.6 | 10.1 | 6.30 | 790.00  | 43 | 脚付           |
| 268 | 石棒類   | E21㉑住か内    | III a        | 19.2 | 11.7 | 8.20 | 2350.00 | 42 |              |
| 294 | 石鏃    | E21㉑住埋土    | I b          | 2.3  | 1.8  | 0.40 | 1.30    | 19 |              |
| 295 | 石鏃    | E21㉑住埋土    | III          | 2.2  | 1.0  | 0.30 | 0.67    | 19 |              |
| 296 | 石匙    | E21㉑住埋土    | I c          | 5.7  | 2.0  | 0.80 | 8.93    | 17 |              |
| 297 | 塊状石器  | E21㉑住埋土    | I            | 7.2  | 3.7  | 1.10 | 24.72   | 41 |              |
| 298 | 不定形石器 | E21㉑住埋土    | II b         | 5.0  | 3.8  | 1.10 | 21.05   | 28 |              |
| 299 | 不定形石器 | E21㉑住埋土    | II b         | 5.1  | 3.8  | 1.30 | 22.33   | 19 |              |
| 300 | 磨石類   | E21㉑住埋土    | II B         | 4.2  | 4.0  | 3.20 | 30.00   | 39 |              |
| 301 | 磨石類   | E21㉑住埋土    | II B         | 9.8  | 8.6  | 6.30 | 790.00  | 42 |              |
| 302 | 磨石類   | E21㉑住埋土    | II B f       | 12.9 | 7.3  | 4.80 | 760.00  | 44 |              |
| 303 | 磨石類   | E21㉑住埋土    | IV C         | 10.1 | 5.1  | 5.00 | 360.00  | 34 | 撥痕有り         |
| 304 | 石棒類   | E21㉑住か石    | III a        | 36.2 | 12.3 | 9.00 | 6000.00 | 3  | III B 3 c 焼成 |
| 305 | 石製品   | E21㉑住埋土    | IV           | 6.9  | 7.3  | 1.50 | 79.78   | 6  | 小皿状          |
| 307 | 磨石類   | E21㉑住 P 3  | II B         | 9.1  | 8.4  | 6.40 | 650.00  | 42 |              |
| 317 | 石鏃    | J21㉑住東側(炉) | I b          | 2.3  | 1.7  | 0.50 | 1.31    | 22 |              |
| 318 | 石皿    | J21㉑住埋土    | I            | 21.4 | 19.5 | 3.90 | 2245.00 | 42 | 片面 II25 c d  |
| 319 | 石皿    | J21㉑住埋土    | II           | 14.2 | 13.6 | 6.20 | 840.00  | 43 | 脚付           |
| 320 | 磨石類   | J21㉑住埋土    | II B         | 12.4 | 10.3 | 6.50 | 1185.00 | 42 |              |
| 321 | 磨石類   | J21㉑住埋土    | I A          | 11.0 | 9.5  | 8.90 | 1290.00 | 42 |              |
| 322 | 磨石類   | J21㉑住埋土    | IV 5 c       | 11.8 | 8.6  | 3.80 | 560.00  | 39 | 底粗い          |
| 326 | 磨石類   | J21㉑住床面    | II B         | 10.3 | 9.2  | 5.40 | 760.00  | 10 |              |
| 327 | 石皿    | J21㉑住床面    | I            | 12.9 | 8.7  | 1.80 | 320.00  | 42 | 自然の凹み利用      |
| 373 | 不定形石器 | C22㉑住埋土    | II a         | 4.0  | 4.0  | 1.10 | 12.36   | 28 |              |
| 374 | 不定形石器 | C22㉑住埋土    | III d        | 4.6  | 3.0  | 0.70 | 8.23    | 17 |              |
| 375 | 不定形石器 | C22㉑住埋土    | II f         | 5.6  | 2.6  | 1.10 | 11.29   | 19 |              |
| 376 | 不定形石器 | C22㉑住埋土    | II f         | 6.1  | 2.3  | 0.80 | 11.51   | 22 |              |
| 377 | 磨石類   | C22㉑住埋土    | II35 a c     | 13.3 | 10.0 | 5.70 | 760.00  | 21 | 底摩減          |
| 402 | 不定形石器 | D22㉑住埋土    | II a         | 4.6  | 3.8  | 1.30 | 21.40   | 22 |              |
| 403 | 石斧    | D22㉑住埋土    | II d         | 5.5  | 4.0  | 2.20 | 77.07   | 31 |              |
| 404 | 磨石類   | D22㉑住埋土    | II B         | 13.0 | 8.4  | 7.20 | 1125.00 | 42 |              |
| 405 | 磨石類   | D22㉑住埋土    | II 3 a       | 8.5  | 8.4  | 5.90 | 680.00  | 44 | 底摩減          |
| 406 | 磨石類   | D22㉑住埋土    | II B 1 a     | 11.0 | 9.2  | 6.30 | 975.00  | 42 | 底摩減          |
| 408 | 不定形石器 | D22㉑住埋土    | II a         | 4.8  | 3.1  | 0.90 | 9.39    | 19 |              |
| 420 | 石鏃    | E22住埋土     | I c          | 2.5  | 2.4  | 0.60 | 3.16    | 34 |              |
| 421 | 不定形石器 | E22住埋土     | II a         | 4.2  | 4.6  | 0.90 | 14.31   | 17 |              |
| 446 | 石鏃    | I22㉑住埋土    | II b         | 3.6  | 2.0  | 0.70 | 4.70    | 22 |              |
| 447 | 不定形石器 | I22㉑住埋土    | I f          | 3.0  | 2.0  | 0.30 | 3.03    | 22 |              |
| 448 | 不定形石器 | I22㉑住埋土    | II b         | 6.0  | 3.4  | 1.00 | 31.46   | 18 |              |
| 449 | 磨石類   | I22㉑住埋土    | II B         | 6.7  | 5.5  | 4.60 | 240.00  | 42 |              |
| 450 | 磨石類   | I22㉑住埋土    | I A          | 5.0  | 4.6  | 3.90 | 130.00  | 42 |              |
| 451 | 磨石類   | I22㉑住埋土    | IV B         | 6.5  | 6.1  | 4.50 | 245.00  | 42 |              |
| 452 | 磨石類   | I22㉑住埋土    | IV45 c       | 14.5 | 7.0  | 3.40 | 515.00  | 42 | 底摩減          |
| 453 | 磨石類   | I22㉑住埋土    | II 1 a c f   | 14.9 | 6.2  | 3.60 | 480.00  | 44 | 底粗い          |
| 454 | 磨石類   | I22㉑住埋土    | IV B 1 c     | 11.5 | 6.7  | 6.60 | 720.00  | 44 | 底摩減          |
| 455 | 磨石類   | I22㉑住埋土    | II B         | 11.1 | 10.0 | 8.20 | 1340.00 | 42 |              |
| 456 | 磨石類   | I22㉑住埋土    | II B 3 b c   | 11.5 | 10.9 | 6.60 | 1220.00 | 42 | 底摩減          |
| 457 | 磨石類   | I22㉑住埋土    | II B         | 13.8 | 8.7  | 6.70 | 1180.00 | 42 |              |
| 458 | 磨石類   | I22㉑住埋土    | II B         | 11.6 | 9.6  | 7.50 | 1280.00 | 42 |              |
| 459 | 磨石類   | I22㉑住埋土    | II B 1 a     | 12.6 | 9.1  | 7.50 | 1230.00 | 42 | 底摩減          |
| 460 | 磨石類   | I22㉑住埋土    | II B f       | 12.8 | 8.0  | 6.40 | 895.00  | 43 |              |
| 461 | 石皿    | I22㉑住埋土    | I            | 22.3 | 14.1 | 5.40 | 3000.00 | 42 | 片面           |
| 469 | 磨石類   | I22㉑住埋土    | II A         | 7.4  | 5.4  | 5.70 | 350.00  | 44 |              |
| 470 | 磨石類   | I22㉑住埋土    | II A B       | 10.7 | 9.1  | 6.00 | 850.00  | 42 |              |
| 471 | 磨石類   | I22㉑住床面    | II B 1 a     | 11.5 | 10.0 | 5.90 | 1040.00 | 42 | 底摩減          |
| 472 | 磨石類   | I22㉑住埋土    | IV 6 d       | 23.6 | 12.0 | 4.90 | 2220.00 | 42 | 底利難          |
| 473 | 不定形石器 | I22㉑住か周辺   | II a         | 3.7  | 4.3  | 1.40 | 18.77   | 17 |              |
| 474 | 不定形石器 | I22㉑住か周辺   | II b         | 4.8  | 5.5  | 1.10 | 36.83   | 19 |              |
| 487 | 石斧    | E23㉑住埋土    | II a         | 8.2  | 4.8  | 2.40 | 172.73  | 30 |              |
| 488 | 磨石類   | E23㉑住埋土    | II B 1 b     | 9.5  | 8.3  | 6.10 | 675.00  | 42 | 底摩減          |
| 489 | 磨石類   | E23㉑住埋土    | II B         | 14.3 | 10.2 | 6.80 | 1380.00 | 10 |              |
| 490 | 磨石類   | E23㉑住埋土    | II B         | 5.5  | 5.3  | 3.80 | 150.00  | 42 |              |
| 491 | 磨石類   | E23㉑住 P 7  | II A f       | 10.5 | 7.3  | 6.30 | 716.00  | 44 |              |
| 492 | 石棒類   | E23㉑住埋土    | III a        | 11.6 | 8.3  | 7.50 | 1130.00 | 3  | 焼成           |
| 501 | 不定形石器 | J23住か周辺    | II d         | 6.8  | 3.7  | 1.40 | 22.09   | 19 |              |
| 502 | 磨石類   | J23住か石     | IV 2 d       | 11.5 | 7.4  | 4.25 | 3690.00 | 3  | 底摩減          |
| 503 | 磨石類   | J23住埋土     | II B 1 a c f | 9.1  | 7.2  | 5.30 | 500.00  | 42 | 底摩減          |
| 504 | 磨石類   | J23住か石     | IV 2 d f 口   | 17.9 | 7.1  | 6.50 | 1310.00 | 42 | 底摩減          |

第39表 石器・石製品一覧表

(cm, g)

| 番号  | 器種    | 出土位置       | 分類        | 長さ   | 幅    | 厚さ    | 重さ      | 石質 | 備考      |
|-----|-------|------------|-----------|------|------|-------|---------|----|---------|
| 521 | 不定形石器 | L23住埋土     | II d      | 3.1  | 1.7  | 0.40  | 3.07    | 22 |         |
| 522 | 不定形石器 | L23住埋土     | II b      | 2.4  | 5.2  | 1.00  | 11.69   | 28 |         |
| 523 | 磨石類   | L23住埋土     | II B      | 11.5 | 10.0 | 7.60  | 1200.00 | 42 |         |
| 524 | 磨石類   | L23住埋土     | I C       | 5.0  | 4.4  | 3.80  | 110.00  | 42 |         |
| 555 | 石鏃    | D24住P15    | I c       | 2.9  | 2.0  | 0.70  | 3.72    | 19 |         |
| 556 | 石鏃    | D24住埋土     | II        | 3.2  | 0.9  | 0.60  | 1.37    | 28 |         |
| 557 | 石鏃    | D24住埋土     | III       | 6.0  | 3.1  | 0.40  | 9.07    | 22 |         |
| 558 | 不定形石器 | D24住埋土     | II a      | 5.1  | 2.7  | 1.00  | 8.80    | 22 |         |
| 559 | 不定形石器 | D24住埋土     | II a      | 2.9  | 2.2  | 0.60  | 3.92    | 19 |         |
| 560 | 不定形石器 | D24住埋土     | II d      | 6.8  | 3.2  | 1.50  | 23.85   | 22 |         |
| 561 | 不定形石器 | D24住埋土     | II b      | 6.7  | 5.2  | 1.40  | 20.53   | 22 |         |
| 562 | 石斧    | D24住埋土     | I         | 12.9 | 4.3  | 1.70  | 120.00  | 9  | 一部磨いている |
| 563 | 石斧    | D24住如内     | II a      | 6.7  | 5.0  | 2.40  | 149.51  | 30 |         |
| 564 | 磨石類   | D24住埋土     | II Bロ     | 4.6  | 4.3  | 3.10  | 80.00   | 3  |         |
| 565 | 磨石類   | D24住埋土     | I A       | 5.4  | 4.8  | 4.30  | 135.00  | 42 |         |
| 566 | 磨石類   | D24住埋土     | II 1 a b  | 11.7 | 7.1  | 6.00  | 660.00  | 42 | 底摩減     |
| 567 | 磨石類   | D24住埋土     | II B 1 a  | 11.0 | 8.2  | 7.00  | 910.00  | 42 | 底摩減     |
| 568 | 磨石類   | D24住埋土     | II 3 b    | 12.2 | 9.2  | 4.80  | 850.00  | 10 | 底粗い     |
| 569 | 磨石類   | D24住埋土     | III イ     | 16.3 | 4.7  | 3.00  | 450.00  | 44 |         |
| 570 | 磨石類   | D24住埋土     | II 5 c    | 19.0 | 17.2 | 5.30  | 2500.00 | 10 | 底粗い     |
| 571 | 石皿    | D24住埋土     | I         | 21.4 | 17.5 | 4.50  | 2600.00 | 42 | 片面      |
| 572 | 石皿    | D24住埋土     | I         | 25.4 | 16.2 | 4.60  | 3000.00 | 42 | 片面      |
| 573 | 石皿    | D24住埋土     | I         | 20.6 | 20.8 | 8.00  | 5500.00 | 42 | 片面      |
| 589 | 不定形石器 | E24(0)住埋土  | II b      | 3.6  | 4.7  | 1.00  | 15.75   | 28 |         |
| 590 | 磨石類   | E24(0)住埋土  | II B      | 11.0 | 9.7  | 8.10  | 1180.00 | 42 |         |
| 591 | 石製品   | E24(0)住埋土  | III       | 16.5 | 6.6  | 6.60  | 869.00  | 42 | 石皿状     |
| 628 | 不定形石器 | G24住埋土     | II b      | 6.0  | 9.5  | 1.20  | 82.26   | 34 |         |
| 629 | 不定形石器 | G24住埋土     | II c      | 8.0  | 7.4  | 1.60  | 87.59   | 19 |         |
| 630 | 磨石類   | G24住埋土     | I A イ     | 4.9  | 4.3  | 4.20  | 120.00  | 42 |         |
| 631 | 磨石類   | G24住埋土下部   | I A       | 9.0  | 8.8  | 8.20  | 895.00  | 42 |         |
| 632 | 磨石類   | G24住床面     | II 3 e イロ | 10.7 | 6.9  | 5.00  | 435.00  | 42 | 底摩減     |
| 633 | 磨石類   | G24住床面     | II 3 b c  | 12.0 | 6.9  | 5.40  | 635.00  | 42 | 底摩減     |
| 634 | 石棒類   | G24住壁溝埋土   | III b     | 50.9 | 11.7 | 10.30 | 7000.00 | 5  |         |
| 635 | 石匙    | I24住埋土     | I b       | 4.8  | 2.7  | 0.50  | 5.84    | 22 |         |
| 636 | 磨石類   | I24住埋土     | I A       | 4.4  | 4.2  | 3.40  | 95.00   | 42 |         |
| 637 | 磨石類   | I24住如内     | II B      | 20.3 | 9.2  | 5.10  | 1270.00 | 3  | 擦痕有り    |
| 657 | 石鏃    | J24(0)住P14 | I b       | 2.3  | 1.8  | 0.40  | 1.52    | 28 |         |
| 658 | 不定形石器 | J24(0)住埋土  | II d      | 6.0  | 4.2  | 1.20  | 22.26   | 19 |         |
| 659 | 磨石類   | J24(0)住石器3 | II 5 c    | 10.0 | 9.6  | 3.50  | 550.00  | 42 | 底摩減     |
| 660 | 磨石類   | J24(0)住床面  | II 5 c    | 13.5 | 5.4  | 2.10  | 230.00  | 42 | 底粗い     |
| 661 | 磨石類   | J24(0)住床面  | IV c      | 8.2  | 7.4  | 6.80  | 400.00  | 42 |         |
| 662 | 磨石類   | J24(0)住P12 | IV35 b c  | 11.0 | 8.4  | 2.70  | 340.00  | 42 |         |
| 663 | 磨石類   | J24(0)住埋土  | II B 5 c  | 10.7 | 6.8  | 4.00  | 460.00  | 42 | 底摩減     |
| 664 | 石製品   | J24(0)住床面  | IV        | 5.5  | 9.1  | 2.40  | 174.43  | 6  | 小皿状     |
| 668 | 磨石類   | J24(0)住埋土  | II 1 c    | 12.1 | 6.6  | 2.60  | 250.00  | 42 | 底粗い     |
| 689 | 磨石類   | K24住如付近床面  | II イ      | 10.4 | 9.0  | 5.30  | 700.00  | 42 |         |
| 690 | 石棒類   | K24住埋土     | III a     | 33.2 | 10.1 | 8.80  | 5000.00 | 10 | 焼成      |
| 696 | 石鏃    | L24住埋土     | I b       | 2.3  | 1.4  | 0.30  | 0.61    | 22 |         |
| 719 | 石鏃    | F25(0)住床面  | I b       | 1.4  | 1.3  | 0.30  | 0.49    | 23 |         |
| 720 | 石鏃    | F25(0)住埋土  | I c       | 2.6  | 1.8  | 0.70  | 2.34    | 22 |         |
| 721 | 石鏃    | F25(0)住P16 | I b       | 2.4  | 1.3  | 0.35  | 0.60    | 22 |         |
| 722 | 石鏃    | F25(0)住埋土  | I b       | 2.1  | 1.9  | 0.25  | 0.83    | 35 |         |
| 723 | 石鏃    | F25(0)住埋土  | I b       | 1.9  | 0.9  | 0.25  | 0.52    | 19 |         |
| 724 | 石鏃    | F25(0)住埋土  | III       | 4.7  | 2.5  | 1.20  | 10.31   | 1  |         |
| 725 | 不定形石器 | F25(0)住埋土  | II f      | 8.0  | 3.0  | 1.40  | 26.98   | 22 |         |
| 726 | 不定形石器 | F25(0)住埋土  | II a      | 3.6  | 3.4  | 0.60  | 5.35    | 22 |         |
| 727 | 不定形石器 | F25(0)住埋土  | II f      | 4.5  | 2.7  | 0.90  | 10.33   | 28 |         |
| 728 | 不定形石器 | F25(0)住埋土  | II d      | 4.2  | 3.3  | 1.00  | 7.30    | 19 |         |
| 729 | 不定形石器 | F25(0)住埋土  | I c       | 3.4  | 1.9  | 0.50  | 2.96    | 22 |         |
| 730 | 磨石類   | F25(0)住埋土  | IV c      | 11.2 | 8.6  | 5.30  | 670.00  | 43 |         |
| 731 | 磨石類   | F25(0)住埋土  | I A       | 4.8  | 4.5  | 3.90  | 95.00   | 44 |         |
| 732 | 磨石類   | F25(0)住埋土  | II B      | 5.3  | 4.4  | 3.70  | 110.00  | 42 |         |
| 733 | 磨石類   | F25(0)住埋土  | II B      | 8.6  | 7.5  | 4.60  | 450.00  | 42 |         |
| 734 | 磨石類   | F25(0)住埋土  | II B 1 b  | 13.2 | 9.7  | 4.60  | 705.00  | 43 | 底摩減     |
| 735 | 磨石類   | F25(0)住埋土  | II B      | 11.6 | 9.3  | 7.20  | 1160.00 | 42 |         |
| 736 | 磨石類   | F25(0)住埋土  | IV c      | 6.2  | 4.6  | 4.60  | 175.00  | 42 |         |
| 737 | 磨石類   | F25(0)住埋土  | II B      | 5.8  | 7.7  | 5.40  | 320.00  | 42 |         |
| 738 | 磨石類   | F25(0)住埋土  | II B イ    | 10.9 | 9.8  | 7.20  | 180.00  | 42 |         |
| 739 | 磨石類   | F25(0)住埋土  | II 1 b イ  | 10.5 | 9.3  | 5.70  | 760.00  | 42 | 底摩減     |
| 740 | 磨石類   | F25(0)住埋土  | IV25 b    | 11.2 | 7.4  | 6.00  | 560.00  | 43 | 底摩減と粗い  |
| 741 | 磨石類   | F25(0)住埋土  | IV 5 c    | 11.6 | 5.5  | 3.30  | 280.00  | 44 | 底摩減     |
| 742 | 磨石類   | F25(0)住埋土  | II イ      | 10.0 | 6.5  | 5.40  | 520.00  | 42 |         |
| 743 | 磨石類   | F25(0)住埋土  | II 14 a b | 11.3 | 5.7  | 3.50  | 210.00  | 42 | 底摩減     |



第40表 石器・石製品一覧表

(cm, g)

| 番号  | 器種    | 出土位置       | 分類         | 長さ   | 幅    | 厚さ   | 取さ      | 石質 | 備考      |
|-----|-------|------------|------------|------|------|------|---------|----|---------|
| 780 | 石匙    | F25㉔住床面    | I d        | 9.4  | 2.2  | 1.10 | 19.38   | 19 | 先端を鑿に利用 |
| 781 | 不定形石器 | F25㉔住P17   | II b       | 4.8  | 3.0  | 0.90 | 16.21   | 22 |         |
| 782 | 不定形石器 | F25㉔住位初期の炉 | II a       | 3.6  | 3.0  | 0.60 | 9.42    | 19 |         |
| 783 | 不定形石器 | F25㉔住埋土    | II a       | 6.1  | 1.9  | 0.90 | 13.86   | 19 |         |
| 784 | 不定形石器 | F25㉔住P12   | II b       | 5.1  | 3.1  | 1.40 | 25.36   | 22 |         |
| 785 | 不定形石器 | F25㉔住埋土    | I d        | 3.0  | 2.5  | 0.70 | 5.63    | 22 |         |
| 786 | 不定形石器 | F25㉔住P17   | II a       | 2.9  | 5.6  | 0.60 | 11.98   | 34 |         |
| 787 | 不定形石器 | F25㉔住埋土    | II b       | 4.9  | 3.7  | 1.20 | 24.42   | 19 |         |
| 788 | 不定形石器 | F25㉔住埋土    | II a       | 7.5  | 2.7  | 1.40 | 30.17   | 34 |         |
| 789 | 不定形石器 | F25㉔住埋土    | II b       | 4.6  | 4.7  | 0.70 | 19.00   | 17 |         |
| 790 | 不定形石器 | F25㉔住床面    | II d       | 4.7  | 4.8  | 0.50 | 11.77   | 22 |         |
| 791 | 不定形石器 | F25㉔住壁溝    | II a       | 5.9  | 8.7  | 2.10 | 103.59  | 34 |         |
| 792 | 磨石類   | F25㉔住埋土    | I B        | 4.9  | 4.9  | 4.30 | 130.00  | 42 |         |
| 793 | 磨石類   | F25㉔住埋土    | II B       | 7.0  | 5.5  | 3.80 | 180.00  | 42 |         |
| 794 | 磨石類   | F25㉔住埋土    | I C        | 6.6  | 6.6  | 5.70 | 335.00  | 44 |         |
| 795 | 磨石類   | F25㉔住埋土    | II B       | 5.4  | 4.5  | 3.80 | 120.00  | 42 |         |
| 796 | 磨石類   | F25㉔住埋土    | II B       | 6.2  | 6.3  | 3.50 | 200.00  | 10 |         |
| 797 | 磨石類   | F25㉔住P17   | II B 5 c 1 | 10.4 | 10.1 | 5.80 | 890.00  | 42 |         |
| 798 | 磨石類   | F25㉔住埋土    | II B       | 11.4 | 9.3  | 8.00 | 1180.00 | 42 |         |
| 799 | 磨石類   | F25㉔住埋土    | II 1 a c   | 14.4 | 8.0  | 5.50 | 940.00  | 42 | 底摩減     |
| 800 | 磨石類   | F25㉔住埋土    | II A B     | 11.2 | 8.1  | 6.80 | 880.00  | 42 |         |
| 801 | 磨石類   | F25㉔住埋土    | II 45 b c  | 12.2 | 6.6  | 4.40 | 450.00  | 43 | 底摩減     |
| 802 | 磨石類   | F25㉔住埋土    | II 1 a c   | 10.6 | 7.0  | 4.80 | 550.00  | 42 | 底摩減     |
| 803 | 磨石類   | F25㉔住埋土    | II 5 c     | 10.5 | 8.9  | 7.00 | 850.00  | 42 | 底粗い     |
| 804 | 磨石類   | F25㉔住埋土    | II 5 c     | 13.8 | 7.4  | 3.80 | 600.00  | 44 | 底摩減     |
| 815 | 不定形石器 | F25㉔住床面    | II a       | 5.0  | 4.2  | 0.90 | 18.36   | 22 |         |
| 816 | 磨石類   | F25㉔住床面    | II B       | 4.9  | 4.2  | 3.50 | 100.00  | 42 |         |
| 817 | 磨石類   | F25㉔住埋土    | II 35 b c  | 12.0 | 9.0  | 4.10 | 455.00  | 43 | 底摩減     |
| 818 | 磨石類   | F25㉔住床面    | II 1 a     | 9.6  | 8.8  | 6.30 | 660.00  | 3  | 底粗い     |
| 819 | 磨石類   | F25㉔住埋土    | IV 1       | 12.8 | 4.8  | 3.30 | 330.00  | 44 | 擦痕有り    |
| 825 | 石匙    | H25㉔住埋土    | I b        | 2.3  | 2.0  | 0.60 | 3.19    | 19 |         |
| 826 | 石斧    | H25㉔住埋土    | II a       | 10.3 | 5.0  | 2.60 | 255.24  | 31 |         |
| 840 | 不定形石器 | I 25住埋土    | II a       | 5.5  | 9.0  | 1.20 | 75.66   | 22 |         |
| 841 | 磨石類   | I 25住P 4   | IV 3 b     | 12.9 | 7.0  | 3.70 | 425.00  | 44 |         |
| 883 | 不定形石器 | D26住埋土     | II a       | 5.8  | 12.2 | 1.90 | 82.35   | 19 |         |
| 884 | 不定形石器 | D26住炉内     | II d       | 3.1  | 4.1  | 0.70 | 8.92    | 28 |         |
| 885 | 尖頭器   | D26住埋土     | II         | 4.0  | 2.5  | 1.00 | 8.09    | 19 |         |
| 886 | 磨石類   | D26住埋土     | II B       | 4.8  | 4.3  | 3.00 | 60.00   | 42 | 擦痕有り    |
| 887 | 磨石類   | D26住埋土     | II B       | 5.7  | 5.5  | 4.10 | 80.00   | 3  |         |
| 888 | 磨石類   | D26住床面     | IV 1 b c   | 10.5 | 8.0  | 4.60 | 550.00  | 42 | 底摩減     |
| 889 | 磨石類   | D26住埋土     | IV B 5 c   | 9.7  | 7.8  | 6.10 | 590.00  | 3  | 底摩減     |
| 890 | 磨石類   | D26住埋土     | II B       | 7.3  | 6.4  | 5.00 | 320.00  | 42 |         |
| 891 | 磨石類   | D26住焼土付近   | IV 3 b     | 11.7 | 8.1  | 3.20 | 390.00  | 42 | 底摩減     |
| 892 | 磨石類   | D26住埋土最下部  | II B       | 9.2  | 8.0  | 6.60 | 690.00  | 42 |         |
| 893 | 磨石類   | D26住埋土最下部  | II B       | 10.7 | 8.6  | 7.40 | 890.00  | 42 |         |
| 894 | 磨石類   | D26住埋土     | II B 5 c 1 | 10.7 | 8.2  | 5.10 | 680.00  | 42 | 底摩減     |
| 895 | 磨石類   | D26住埋土     | IV C       | 12.2 | 5.1  | 4.00 | 310.00  | 22 |         |
| 896 | 磨石類   | D26住埋土     | IV 〇       | 17.4 | 5.9  | 2.60 | 425.00  | 9  |         |
| 897 | 磨石類   | D26住埋土     | III 1      | 19.6 | 5.3  | 5.40 | 990.00  | 44 |         |
| 898 | 石皿    | D26住埋土     | I          | 26.7 | 23.3 | 4.00 | 5000.00 | 42 | 両面 焼成   |
| 899 | 石皿    | D26住埋土     | I          | 14.6 | 12.8 | 5.20 | 1400.00 | 42 | 片面      |
| 900 | 石皿    | D26住埋土     | II         | 16.5 | 14.7 | 4.00 | 580.00  | 43 |         |
| 917 | 磨石類   | I 26㉔住埋土   | I A        | 4.3  | 4.1  | 3.40 | 75.00   | 42 |         |
| 918 | 磨石類   | I 26㉔住埋土   | II B       | 5.2  | 5.2  | 3.70 | 150.00  | 42 |         |
| 919 | 磨石類   | I 26㉔住埋土   | II B 5 c   | 13.7 | 11.8 | 8.00 | 1650.00 | 43 | 底粗い     |
| 920 | 磨石類   | I 26㉔住埋土   | IV 1 c     | 11.1 | 9.4  | 1.60 | 185.00  | 39 | 底摩減     |
| 921 | 磨石類   | I 26㉔住埋土   | II B 5 a c | 12.0 | 9.6  | 6.80 | 1130.00 | 42 | 底摩減     |
| 922 | 磨石類   | I 26㉔住埋土下部 | II B       | 11.8 | 9.6  | 7.20 | 1220.00 | 43 |         |
| 946 | 石錐    | I 26㉔住埋土   | I b        | 1.5  | 1.5  | 0.20 | 0.54    | 19 |         |
| 947 | 不定形石器 | I 26㉔住埋土   | II b       | 5.2  | 0.9  | 0.30 | 1.71    | 19 |         |
| 948 | 不定形石器 | I 26㉔住炉内   | II c       | 2.2  | 5.9  | 1.00 | 21.52   | 22 |         |
| 949 | 石斧    | I 26㉔住床面   | II c       | 3.8  | 2.0  | 0.70 | 9.00    | 31 |         |
| 950 | 磨石類   | I 26㉔住炉内   | II A       | 10.0 | 9.3  | 6.20 | 815.00  | 42 |         |
| 951 | 磨石類   | I 26㉔住炉内   | II B       | 11.6 | 10.2 | 6.20 | 1065.00 | 42 |         |
| 952 | 磨石類   | I 26㉔住P 2  | IV 5 c 〇   | 13.9 | 5.7  | 3.60 | 440.00  | 44 |         |
| 953 | 石棒類   | I 26㉔住P 2  | III a      | 26.5 | 9.4  | 7.60 | 2880.00 | 3  |         |
| 954 | 石製品   | I 26㉔住埋土   | I          | 4.8  | 3.9  | 1.00 | 15.55   | 6  | 両側から穿孔? |
| 968 | 不定形石器 | M26住P 2    | I f        | 3.0  | 2.8  | 0.70 | 6.12    | 22 |         |
| 976 | 不定形石器 | F27㉔住埋土    | I a        | 4.1  | 2.2  | 0.60 | 7.23    | 28 |         |
| 977 | 不定形石器 | F27㉔住埋土    | II b       | 4.4  | 2.1  | 0.60 | 9.53    | 19 |         |
| 978 | 不定形石器 | F27㉔住埋土    | II b       | 4.7  | 2.6  | 1.20 | 19.88   | 35 |         |
| 979 | 不定形石器 | F27㉔住埋土    | II b       | 7.3  | 3.0  | 0.90 | 21.09   | 19 |         |
| 980 | 磨石類   | F27㉔住埋土    | II 45 b c  | 9.2  | 7.0  | 5.60 | 470.00  | 42 | 底摩減     |

第41表 石器・石製品一覽表

(cm, g)

| 番号   | 器種    | 出土位置         | 分類         | 長さ   | 幅    | 厚さ   | 重さ      | 石質 | 備考   |
|------|-------|--------------|------------|------|------|------|---------|----|------|
| 982  | 不定形石器 | F27②住屋内      | II b       | 4.5  | 3.9  | 1.00 | 11.54   | 1  |      |
| 988  | 磨石類   | J 27住埋土      | II B ⅴ     | 7.9  | 7.1  | 5.60 | 460.00  | 42 |      |
| 989  | 石皿    | J 27住床面      | I          | 23.7 | 21.7 | 6.30 | 4500.00 | 42 | 片面   |
| 990  | 磨石類   | J 27住埋土      | IV 3 c e   | 13.7 | 7.4  | 3.10 | 430.00  | 42 | 底摩減  |
| 1015 | 磨石類   | M27住埋土       | III A      | 17.6 | 4.4  | 1.40 | 110.00  | 26 |      |
| 1016 | 石棒類   | M27住屋内       | II         | 3.4  | 2.3  | 0.60 | 7.51    | 22 |      |
| 1031 | 石鏃    | M28①住埋設土器内   | I b        | 1.5  | 1.5  | 0.30 | 0.49    | 19 | 付着物  |
| 1112 | 石鏃    | H32住 P 9     | I b        | 2.2  | 1.4  | 0.30 | 0.57    | 19 | 付着物  |
| 1113 | 石鏃    | H32住床面       | I a        | 1.5  | 1.3  | 0.30 | 0.48    | 1  |      |
| 1114 | 石鏃    | H32住①②内      | I b        | 2.2  | 1.4  | 0.20 | 0.72    | 19 | 付着物  |
| 1115 | 石鏃    | H32住①内       | III        | 5.5  | 1.9  | 0.90 | 6.11    | 28 |      |
| 1116 | 石匙    | H32住埋土       | I a        | 5.5  | 2.7  | 0.60 | 13.40   | 19 |      |
| 1117 | 石匙    | H32住埋土 II層   | II a       | 3.3  | 6.0  | 0.60 | 14.33   | 22 |      |
| 1118 | 不定形石器 | H32住埋土       | I d        | 3.1  | 2.2  | 0.70 | 3.31    | 17 |      |
| 1119 | 不定形石器 | H32住床面       | II d       | 4.9  | 6.5  | 1.10 | 37.45   | 22 |      |
| 1120 | 磨石類   | H32住埋土       | I A        | 6.7  | 5.4  | 4.40 | 130.00  | 21 |      |
| 1121 | 磨石類   | H32住埋土       | I 1 a      | 7.0  | 6.1  | 4.60 | 270.00  | 42 | 底摩減  |
| 1122 | 磨石類   | H32住 P 3     | IV 15 a c  | 12.2 | 7.6  | 3.20 | 440.00  | 39 |      |
| 1123 | 磨石類   | H32住①内       | II 145 b c | 15.4 | 7.9  | 5.90 | 990.00  | 42 | 底摩減  |
| 1124 | 磨石類   | H32住 P 8     | II B 3 b 〇 | 13.4 | 7.7  | 6.40 | 1000.00 | 42 |      |
| 1125 | 磨石類   | H32住①②内      | II B       | 12.0 | 8.7  | 7.30 | 1040.00 | 42 | 一部剝離 |
| 1126 | 磨石類   | H32住埋土       | II B       | 11.2 | 9.8  | 6.80 | 1100.00 | 42 |      |
| 1127 | 磨石類   | H32住埋土       | II B 5 a   | 12.0 | 9.3  | 6.30 | 1000.00 | 42 | 底摩減  |
| 1128 | 磨石類   | H32住埋土       | III ⅴ      | 11.8 | 3.4  | 3.20 | 220.00  | 44 |      |
| 1129 | 磨石類   | H32住埋土       | IV c 〇     | 14.0 | 11.8 | 3.40 | 970.00  | 39 |      |
| 1130 | 磨石類   | H32住 P 8     | II B 〇     | 16.6 | 16.1 | 4.00 | 1670.00 | 42 |      |
| 1135 | 石鏃    | I 33住埋土      | I a        | 2.1  | 1.5  | 0.20 | 0.48    | 22 |      |
| 1174 | 石鏃    | J 33住 Q 1 埋土 | I a        | 1.4  | 1.1  | 0.30 | 0.42    | 1  |      |
| 1175 | 石鏃    | J 33住埋土      | I b        | 1.6  | 1.3  | 0.30 | 0.52    | 23 |      |
| 1176 | 石鏃    | J 33住床面      | I b        | 2.8  | 1.9  | 0.30 | 1.51    | 1  |      |
| 1177 | 石鏃    | J 33住埋土      | I c        | 2.7  | 1.8  | 0.50 | 2.21    | 22 |      |
| 1178 | 石鏃    | J 33住 P 19   | I a        | 2.2  | 1.9  | 0.60 | 2.98    | 1  |      |
| 1179 | 尖頭器   | J 33住埋土      | II a       | 3.5  | 2.8  | 0.60 | 6.41    | 22 |      |
| 1180 | 不定形石器 | J 33住埋土      | I d        | 2.0  | 2.5  | 0.80 | 4.29    | 16 |      |
| 1181 | 不定形石器 | J 33住埋土      | II d       | 3.4  | 1.8  | 0.60 | 3.31    | 28 |      |
| 1182 | 不定形石器 | J 33住埋土      | I f        | 3.3  | 2.6  | 0.60 | 4.62    | 2  |      |
| 1183 | 不定形石器 | J 33住埋土      | II a       | 4.2  | 4.3  | 0.60 | 11.19   | 19 |      |
| 1184 | 不定形石器 | J 33住 P 8    | II f       | 6.4  | 2.9  | 1.00 | 17.00   | 41 |      |
| 1185 | 不定形石器 | J 33住埋土      | II b       | 6.1  | 4.8  | 1.60 | 47.06   | 19 |      |
| 1186 | 磨石類   | J 33住 P 21   | II 3 b c   | 8.5  | 8.3  | 4.70 | 440.00  | 42 |      |
| 1187 | 磨石類   | J 33住 P 32   | II B 5 c   | 10.8 | 8.4  | 4.80 | 670.00  | 10 |      |
| 1188 | 磨石類   | J 33住①埋土     | IV A B     | 12.9 | 8.8  | 7.60 | 1165.00 | 42 |      |
| 1189 | 磨石類   | J 33住①埋土     | II B 3 b ⅴ | 14.1 | 9.6  | 7.00 | 1350.00 | 42 |      |
| 1190 | 磨石類   | J 33住埋土      | IV 5 c     | 12.1 | 5.7  | 3.60 | 380.00  | 42 | 底摩減  |
| 1191 | 磨石類   | J 33住 P 17   | III ⅴ      | 19.2 | 5.5  | 3.20 | 590.00  | 44 |      |
| 1200 | 不定形石器 | K33住埋土       | II a       | 3.3  | 3.7  | 0.90 | 15.40   | 19 |      |
| 1201 | 不定形石器 | K33住周溝       | II a       | 4.2  | 4.3  | 0.70 | 13.82   | 35 |      |
| 1202 | 不定形石器 | K33住 P 22    | II d       | 4.1  | 2.4  | 0.40 | 5.31    | 22 |      |
| 1203 | 不定形石器 | K33住埋土       | II b       | 6.3  | 4.0  | 0.40 | 12.28   | 17 |      |
| 1204 | 磨石類   | K33住埋土       | IV 5 c     | 19.7 | 16.5 | 5.70 | 3140.00 | 10 | 底粗い  |
| 1205 | 磨石類   | K33住埋土       | II B       | 11.5 | 8.2  | 6.00 | 860.00  | 42 |      |
| 1370 | 石鏃    | M33①住埋土      | III        | 2.8  | 1.6  | 0.40 | 1.11    | 19 |      |
| 1371 | 石鏃    | M33①住床面      | I b        | 3.9  | 1.9  | 0.50 | 3.30    | 22 |      |
| 1372 | 尖頭器   | M33①住埋土      | II         | 3.2  | 2.0  | 1.00 | 5.50    | 2  |      |
| 1373 | 尖頭器   | M33①住埋土      | II b       | 3.2  | 2.4  | 0.50 | 2.91    | 19 |      |
| 1374 | 石鏃    | M33①住埋土      | II         | 4.3  | 1.0  | 0.60 | 2.47    | 22 |      |
| 1375 | 石匙    | M33①住埋土      | I b        | 5.3  | 3.1  | 0.80 | 11.57   | 32 |      |
| 1376 | 不定形石器 | M33①住埋土      | I e        | 2.8  | 1.6  | 0.50 | 3.01    | 22 | 付着物  |
| 1377 | 不定形石器 | M33①住埋土      | I e        | 2.6  | 2.8  | 0.80 | 5.83    | 19 |      |
| 1378 | 不定形石器 | M33①住埋土      | II a       | 1.9  | 4.8  | 0.40 | 5.90    | 34 |      |
| 1379 | 不定形石器 | M33①住埋土      | II a       | 3.5  | 4.8  | 0.70 | 14.81   | 18 |      |
| 1380 | 不定形石器 | M33①住埋土      | I f        | 3.6  | 2.5  | 0.70 | 7.82    | 1  |      |
| 1381 | 不定形石器 | M33①住埋土      | II b       | 5.2  | 2.7  | 0.60 | 10.65   | 17 |      |
| 1382 | 不定形石器 | M33①住埋土      | II a       | 6.1  | 2.3  | 1.00 | 13.56   | 38 |      |
| 1383 | 不定形石器 | M33①住埋土      | II b       | 3.7  | 6.3  | 1.10 | 24.47   | 19 |      |
| 1384 | 不定形石器 | M33①住埋土      | II a       | 4.9  | 6.9  | 1.00 | 23.95   | 22 |      |
| 1385 | 不定形石器 | M33①住埋土      | II d       | 7.1  | 2.5  | 0.70 | 20.01   | 19 |      |
| 1386 | 不定形石器 | M33①住埋土      | II b       | 7.8  | 4.4  | 0.90 | 34.68   | 17 |      |
| 1387 | 不定形石器 | M33①住埋土      | III b      | 5.7  | 7.4  | 0.80 | 35.34   | 22 |      |
| 1388 | 磨石類   | M33①住埋土      | II ⅴ       | 9.1  | 8.1  | 5.30 | 560.00  | 42 |      |
| 1389 | 磨石類   | M33①住埋土      | IV 3 b c   | 13.2 | 7.7  | 4.00 | 500.00  | 44 | 底摩減  |
| 1390 | 磨石類   | M33①住埋土      | IV ⅴ       | 16.3 | 6.6  | 2.70 | 500.00  | 25 |      |
| 1391 | 磨石類   | M33①住埋土      | IV 1 c     | 14.2 | 7.2  | 3.70 | 480.00  | 42 | 底摩減  |

第42表 石器・石製品一覧表

(no. g)

| 番号   | 器種    | 出土位置        | 分類          | 長さ   | 幅    | 厚さ    | 重さ      | 石質 | 備考      |
|------|-------|-------------|-------------|------|------|-------|---------|----|---------|
| 1392 | 磨石類   | M33㉔佳埋土     | IV 5 c      | 18.4 | 7.2  | 3.50  | 630.00  | 42 | 底摩減     |
| 1393 | 磨石類   | M33㉔佳床面     | IV A 3 b f  | 14.9 | 8.6  | 2.30  | 320.00  | 44 | 底摩減     |
| 1394 | 磨石類   | M33㉔佳埋土     | IV 3 a b f  | 17.9 | 6.7  | 3.60  | 580.00  | 44 | 底摩減     |
| 1395 | 磨石類   | M33㉔佳埋土     | II 3 d      | 14.2 | 13.2 | 8.25  | 1750.00 | 3  | 底摩減     |
| 1396 | 磨石類   | M33㉔佳埋土     | II 2 d      | 16.7 | 8.6  | 3.00  | 1580.00 | 42 |         |
| 1397 | 磨石類   | M33㉔佳埋土     | II B        | 9.7  | 8.4  | 3.90  | 515.00  | 39 |         |
| 1398 | 磨石類   | M33㉔佳埋土     | II B        | 11.8 | 9.8  | 5.30  | 900.00  | 42 |         |
| 1399 | 磨石類   | M33㉔佳埋土     | II B 1 c f  | 14.6 | 6.3  | 3.30  | 470.00  | 44 | 底摩減     |
| 1400 | 磨石類   | M33㉔佳埋土     | II B f      | 12.4 | 9.6  | 6.40  | 1120.00 | 42 |         |
| 1401 | 磨石類   | M33㉔佳埋土     | I A         | 5.8  | 5.7  | 4.80  | 225.00  | 42 |         |
| 1402 | 磨石類   | M33㉔佳埋土     | IV 4 c      | 7.5  | 7.0  | 4.20  | 260.00  | 3  | 底摩減     |
| 1403 | 磨石類   | M33㉔佳埋土     | IV 5 c      | 12.1 | 6.6  | 3.50  | 370.00  | 42 | 底粗い     |
| 1404 | 磨石類   | M33㉔佳埋土下部   | IV 3 a      | 10.9 | 9.5  | 5.00  | 470.00  | 43 |         |
| 1405 | 磨石類   | M33㉔佳埋土     | I c         | 7.7  | 8.9  | 8.70  | 860.00  | 42 |         |
| 1406 | 磨石類   | M33㉔佳埋土     | IV 3 b      | 13.1 | 6.3  | 3.40  | 320.00  | 42 | 底摩減     |
| 1407 | 磨石類   | M33㉔佳埋土     | IV 3 a c o  | 13.3 | 8.4  | 4.70  | 650.00  | 3  | 底摩減     |
| 1408 | 石皿    | M33㉔佳埋土     | I           | 11.8 | 18.2 | 4.60  | 1540.00 | 42 | 片面      |
| 1409 | 石皿    | M33㉔佳埋土     | I           | 18.2 | 8.9  | 2.20  | 220.00  | 44 |         |
| 1410 | 石椀類   | M33㉔佳埋土下部   | III b       | 10.6 | 1.1  | 1.00  | 18.29   | 34 |         |
| 1411 | 石椀類   | M33㉔佳埋土     | III b       | 10.5 | 5.5  | 4.70  | 400.00  | 42 |         |
| 1412 | 石椀類   | M33㉔佳埋土     | III b       | 27.7 | 11.4 | 8.80  | 3640.00 | 44 |         |
| 1413 | 石製品   | M33㉔佳埋土     | II          | 4.5  | 5.6  | 1.70  | 66.93   | 3  |         |
| 1414 | 石製品   | M33㉔佳埋土     | II          | 4.2  | 4.7  | 1.30  | 32.74   | 39 |         |
| 1519 | 石鏃    | M33㉔佳埋土近床面  | I c         | 1.9  | 1.3  | 0.50  | 0.96    | 22 |         |
| 1520 | 尖頭器   | M33㉔佳埋土     | II          | 3.6  | 2.4  | 1.30  | 8.13    | 16 |         |
| 1521 | 石錐    | M33㉔佳埋土     | III         | 3.3  | 0.9  | 0.60  | 2.10    | 22 |         |
| 1522 | 不定形石器 | M33㉔佳埋土     | II b        | 4.5  | 2.2  | 0.60  | 6.12    | 19 |         |
| 1523 | 不定形石器 | M33㉔佳埋土     | II d        | 3.5  | 3.3  | 0.50  | 9.15    | 19 |         |
| 1524 | 不定形石器 | M33㉔佳埋土南側炉内 | II a        | 2.6  | 3.5  | 0.90  | 8.81    | 17 |         |
| 1525 | 不定形石器 | M33㉔佳埋土     | II f        | 4.8  | 3.8  | 0.70  | 14.26   | 22 |         |
| 1526 | 不定形石器 | M33㉔佳埋土     | II b        | 6.2  | 3.6  | 0.90  | 24.21   | 19 |         |
| 1527 | 不定形石器 | M33㉔佳埋土     | II b        | 6.5  | 3.5  | 1.10  | 25.44   | 22 |         |
| 1528 | 不定形石器 | M33㉔佳埋土     | II b        | 4.0  | 4.8  | 0.90  | 16.49   | 22 |         |
| 1529 | 不定形石器 | M33㉔佳埋土     | II d        | 4.1  | 4.6  | 1.20  | 31.20   | 19 |         |
| 1530 | 不定形石器 | M33㉔佳埋土     | II b        | 4.8  | 6.8  | 1.00  | 44.71   | 28 |         |
| 1531 | 不定形石器 | M33㉔佳埋土     | II b        | 11.3 | 8.9  | 1.70  | 200.37  | 22 |         |
| 1532 | 磨石類   | M33㉔佳埋土     | II 5 c e    | 11.8 | 6.9  | 4.60  | 570.00  | 37 | 底摩減     |
| 1533 | 磨石類   | M33㉔佳埋土     | IV 25 d e   | 11.2 | 7.2  | 3.90  | 440.00  | 42 | 底粗い     |
| 1534 | 磨石類   | M33㉔佳埋土     | II B 56 c   | 11.4 | 6.5  | 2.60  | 340.00  | 44 | 底剥離と粗い  |
| 1535 | 磨石類   | M33㉔佳埋土南東凸地 | II 35 b c f | 13.6 | 7.0  | 4.00  | 570.00  | 44 | 底摩減     |
| 1536 | 磨石類   | M33㉔佳埋土     | II B 2 d    | 10.1 | 10.1 | 7.20  | 1080.00 | 42 | 底摩減 付着物 |
| 1537 | 石皿    | M33㉔佳埋土     | II          | 11.6 | 8.2  | 3.00  | 340.00  | 43 |         |
| 1538 | 石皿    | M33㉔佳埋土     | II          | 10.4 | 9.5  | 3.80  | 190.00  | 42 | 脚付      |
| 1539 | 石皿    | M33㉔佳埋土     | I           | 16.6 | 10.5 | 1.90  | 360.00  | 44 |         |
| 1540 | 石製品   | M33㉔佳 P 10  | II          | 4.4  | 4.7  | 1.50  | 39.61   | 7  |         |
| 1546 | 不定形石器 | M33㉔佳埋土     | I a         | 2.9  | 1.6  | 0.40  | 3.28    | 22 |         |
| 1547 | 不定形石器 | M33㉔佳埋土     | II b        | 5.5  | 4.0  | 1.30  | 32.47   | 22 |         |
| 1548 | 不定形石器 | M33㉔佳埋土     | II b        | 4.9  | 4.2  | 1.10  | 33.42   | 19 |         |
| 1549 | 石斧    | M33㉔佳埋土     | II c        | 3.5  | 1.0  | 0.50  | 3.27    | 31 |         |
| 1550 | 磨石類   | M33㉔佳埋土     | IV 2 d f    | 14.1 | 5.7  | 3.90  | 500.00  | 44 | 底摩減     |
| 1551 | 磨石類   | M33㉔佳 P 2   | II 34 c     | 10.6 | 7.4  | 4.00  | 430.00  | 44 | 底摩減     |
| 1552 | 磨石類   | M33㉔佳埋土     | II B 2 d    | 20.3 | 10.3 | 3.90  | 1220.00 | 3  | 底摩減     |
| 1553 | 磨石類   | M33㉔佳埋土     | IV 5 c      | 13.5 | 7.4  | 4.40  | 650.00  | 42 | 底摩減     |
| 1554 | 磨石類   | M33㉔佳 P 2   | II 5 c      | 14.2 | 9.9  | 6.40  | 1300.00 | 42 |         |
| 1555 | 磨石類   | M33㉔佳埋土     | II B f      | 11.5 | 8.5  | 5.60  | 840.00  | 42 | 底剥離     |
| 1556 | 磨石類   | M33㉔佳 P 10  | IV 3 b c    | 16.4 | 8.0  | 3.80  | 740.00  | 3  |         |
| 1557 | 磨石類   | M33㉔佳埋土     | IV 4 c      | 12.9 | 7.3  | 3.40  | 360.00  | 42 | 底摩減     |
| 1558 | 磨石類   | M33㉔佳埋土     | II 5 c      | 12.9 | 8.6  | 5.40  | 685.00  | 39 | 底摩減     |
| 1559 | 石椀類   | M33㉔佳埋土     | III a       | 26.2 | 9.4  | 7.60  | 2780.00 | 3  |         |
| 1560 | 石椀類   | M33㉔佳ビット出土  | III a       | 26.6 | 13.4 | 10.00 | 7000.00 | 3  | 焼成      |
| 1561 | 石製品   | M33㉔佳埋土     | II          | 4.9  | 5.3  | 1.50  | 65.04   | 42 |         |
| 1562 | 石製品   | M33㉔佳埋土     | I           | 3.6  | 3.0  | 1.00  | 11.83   | 6  | 片側から穿孔  |
| 1698 | 石鏃    | M33㉔佳埋土     | I c         | 2.5  | 1.9  | 0.40  | 2.78    | 22 |         |
| 1699 | 石鏃    | M33㉔佳埋土下部   | I a         | 2.9  | 1.7  | 0.40  | 1.68    | 22 |         |
| 1700 | 石鏃    | M33㉔佳床面     | I b         | 2.0  | 1.3  | 0.30  | 0.44    | 19 |         |
| 1701 | 石鏃    | M33㉔佳壁溝     | II b        | 2.5  | 1.6  | 0.30  | 1.23    | 28 |         |
| 1702 | 石匙    | M33㉔佳埋土     | I b         | 5.7  | 2.1  | 0.60  | 7.15    | 19 |         |
| 1703 | 不定形石器 | M33㉔佳東凸地    | I d         | 2.6  | 3.0  | 0.20  | 3.42    | 28 |         |
| 1704 | 不定形石器 | M33㉔佳 P 41  | II d        | 1.9  | 2.1  | 0.40  | 1.43    | 17 |         |
| 1705 | 不定形石器 | M33㉔佳 P 101 | II b        | 3.5  | 3.2  | 0.60  | 8.94    | 19 |         |
| 1706 | 不定形石器 | M33㉔佳埋土     | I b         | 3.2  | 4.0  | 0.80  | 11.17   | 17 |         |
| 1707 | 不定形石器 | M33㉔佳 P 86  | II b        | 6.2  | 3.0  | 0.70  | 18.75   | 19 |         |
| 1708 | 不定形石器 | M33㉔佳 P 101 | II e        | 5.4  | 2.5  | 0.60  | 11.53   | 22 |         |

第43表 石器・石製品一覧表

(cm, g)

| 番号   | 器種    | 出土位置        | 分類         | 長さ   | 幅    | 厚さ   | 重さ      | 石質 | 備考         |
|------|-------|-------------|------------|------|------|------|---------|----|------------|
| 1709 | 不定形石器 | M33㉔住壁溝     | II d       | 5.6  | 3.2  | 0.90 | 16.78   | 22 |            |
| 1710 | 不定形石器 | M33㉔住床面     | II b       | 5.2  | 4.0  | 1.20 | 24.02   | 19 |            |
| 1711 | 不定形石器 | M33㉔住埋土     | II a       | 5.4  | 3.8  | 0.80 | 23.53   | 22 |            |
| 1712 | 不定形石器 | M33㉔住埋土     | II b       | 5.7  | 3.6  | 0.70 | 13.53   | 22 |            |
| 1713 | 不定形石器 | M33㉔住埋土     | II d       | 5.7  | 3.2  | 1.40 | 26.11   | 17 |            |
| 1714 | 石斧    | M33㉔住東凸地    | II a       | 4.9  | 4.5  | 1.80 | 74.14   | 31 |            |
| 1715 | 磨石類   | M33㉔住床面     | II B       | 10.2 | 9.1  | 6.80 | 970.00  | 42 |            |
| 1716 | 磨石類   | M33㉔住埋土     | II B       | 10.6 | 10.4 | 6.30 | 1000.00 | 42 |            |
| 1717 | 磨石類   | M33㉔住床面     | II B f     | 11.4 | 10.0 | 5.60 | 840.00  | 42 |            |
| 1718 | 磨石類   | M33㉔住東凸地    | II f       | 9.6  | 7.5  | 5.20 | 530.00  | 42 |            |
| 1719 | 磨石類   | M33㉔住床面     | II B 3 c f | 14.2 | 8.7  | 6.80 | 1160.00 | 42 | 底摩減        |
| 1720 | 磨石類   | M33㉔住如2内    | II 45 b c  | 15.7 | 9.0  | 7.00 | 1290.00 | 42 | 底摩減と粗い     |
| 1721 | 磨石類   | M33㉔住床面     | IV 2 d     | 21.1 | 12.0 | 6.00 | 1980.00 | 3  | 底摩減        |
| 1722 | 石棒類   | M33㉔住床面     | III a      | 23.4 | 7.6  | 6.20 | 1320.00 | 3  |            |
| 1738 | 石斧    | E 34㉔住埋土    | II a       | 10.0 | 5.8  | 2.50 | 279.32  | 36 |            |
| 1739 | 石皿    | E 34㉔住埋土下部  | II         | 18.4 | 18.8 | 7.80 | 3000.00 | 43 | 砥石にも利用     |
| 1764 | 石錘    | N 34㉔住埋土東   | I b        | 2.4  | 1.8  | 0.30 | 1.08    | 2  |            |
| 1765 | 石錘    | N 34㉔住埋土    | III        | 5.0  | 1.6  | 0.60 | 4.66    | 19 |            |
| 1766 | 不定形石器 | N 34㉔住埋土    | II d       | 4.1  | 3.2  | 1.10 | 13.98   | 22 |            |
| 1767 | 石錘    | N 34㉔住埋土    | III        | 2.3  | 4.1  | 0.70 | 5.44    | 22 |            |
| 1768 | 磨石類   | N 34㉔住床面    | II 1 b o   | 10.0 | 5.7  | 2.80 | 180.00  | 39 |            |
| 1769 | 磨石類   | N 34㉔住埋土    | II 5 d     | 13.2 | 8.0  | 2.80 | 420.00  | 42 |            |
| 1770 | 石棒類   | N 34㉔住埋土    | II a       | 21.7 | 7.5  | 7.00 | 1850.00 | 3  |            |
| 1771 | 石皿    | N 34㉔住埋土下部  | II         | 8.4  | 8.7  | 4.80 | 155.00  | 43 | 凹み有 3 a    |
| 1821 | 石錘    | N 34㉔住埋土東   | I b        | 1.5  | 1.1  | 0.20 | 0.35    | 2  |            |
| 1822 | 石錘    | N 34㉔住 P 15 | I b        | 1.9  | 1.3  | 0.30 | 0.36    | 22 |            |
| 1823 | 石錘    | N 34㉔住埋土    | I b        | 1.8  | 1.4  | 0.40 | 1.01    | 34 |            |
| 1824 | 石錘    | N 34㉔住埋土中央  | I b        | 2.6  | 1.6  | 0.30 | 0.81    | 22 |            |
| 1825 | 石錘    | N 34㉔住埋土    | I b        | 2.7  | 1.4  | 0.40 | 1.40    | 34 |            |
| 1826 | 不定形石器 | N 34㉔住埋土    | I a        | 3.5  | 2.0  | 0.30 | 4.49    | 28 |            |
| 1827 | 不定形石器 | N 34㉔住壁溝中   | I b        | 6.1  | 3.9  | 0.70 | 23.10   | 19 |            |
| 1828 | 不定形石器 | N 34㉔住 P 15 | II a       | 4.9  | 2.8  | 0.90 | 15.90   | 22 |            |
| 1829 | 不定形石器 | N 34㉔住 P 13 | II a       | 4.2  | 4.7  | 0.80 | 14.38   | 22 |            |
| 1830 | 不定形石器 | N 34㉔住埋土    | II f       | 3.6  | 4.3  | 1.10 | 13.04   | 17 |            |
| 1831 | 磨石類   | N 34㉔住壁溝埋土  | II 3 b     | 10.0 | 7.7  | 5.40 | 590.00  | 42 | 底摩減        |
| 1832 | 磨石類   | N 34㉔住埋土    | II B f     | 8.8  | 7.4  | 6.20 | 550.00  | 39 |            |
| 1833 | 磨石類   | N 34㉔住埋土    | II 5 c     | 14.0 | 6.6  | 3.50 | 435.00  | 42 | 底摩減        |
| 1834 | 磨石類   | N 34㉔住壁溝埋土  | II B       | 11.3 | 8.5  | 6.90 | 910.00  | 42 |            |
| 1835 | 磨石類   | N 34㉔住埋土    | IV 3 c e   | 15.6 | 11.3 | 6.60 | 1000.00 | 43 | 底摩減        |
| 1836 | 磨石類   | N 34㉔住床面    | II 3 b c   | 10.7 | 8.9  | 5.80 | 550.00  | 39 | 底摩減        |
| 1837 | 磨石類   | N 34㉔住埋土    | II B       | 10.5 | 8.4  | 6.10 | 700.00  | 39 |            |
| 1838 | 磨石類   | N 34㉔住埋土    | II B 5 a   | 11.6 | 10.2 | 6.80 | 1120.00 | 42 | 底摩減        |
| 1839 | 磨石類   | N 34㉔住埋土    | IV 25 c d  | 13.6 | 9.7  | 2.60 | 300.00  | 43 | 底摩減        |
| 1840 | 石皿    | N 34㉔住埋土    | I          | 20.2 | 13.4 | 7.20 | 1860.00 | 43 | IV 2 b 底摩減 |
| 1841 | 石棒類   | N 34㉔住埋土    | III b      | 24.4 | 9.8  | 8.70 | 3240.00 | 3  |            |
| 1851 | 石錘    | H 35住埋設土器内  | I b        | 2.0  | 1.3  | 0.20 | 0.34    | 23 |            |
| 1852 | 石皿    | H 35住如石     | I          | 16.0 | 9.8  | 5.00 | 1300.00 | 42 | 擦痕有り       |
| 1854 | 石錘    | N 35住床面     | I b        | 2.6  | 1.2  | 0.30 | 0.56    | 22 |            |
| 1855 | 不定形石器 | N 35住床面     | II b       | 5.6  | 4.0  | 1.10 | 32.06   | 17 |            |
| 1856 | 石棒類   | N 35住床面     | II         | 3.4  | 2.0  | 0.30 | 1.41    | 34 | 破片         |
| 1857 | 石棒類   | N 35住床面     | II         | 15.6 | 4.3  | 1.00 | 125.51  | 34 | 先端         |
| 1874 | 石錘    | E 36住壁溝貯蔵剥片 | I a        | 2.3  | 1.9  | 0.40 | 1.02    | 19 |            |
| 1875 | 石錘    | E 36住埋土     | I a        | 2.9  | 1.6  | 0.50 | 1.99    | 1  |            |
| 1876 | 石錘    | E 36住埋土     | I b        | 2.6  | 1.4  | 0.30 | 0.74    | 1  | 付着物        |
| 1877 | 不定形石器 | E 36住埋土     | II b       | 2.9  | 3.9  | 0.50 | 4.96    | 22 |            |
| 1878 | 不定形石器 | E 36住壁溝貯蔵剥片 | II b       | 5.1  | 3.3  | 0.80 | 11.99   | 19 |            |
| 1879 | 磨石類   | E 36住如石     | I A        | 6.0  | 6.1  | 5.20 | 190.00  | 39 |            |
| 1892 | 石錘    | L 36住如内     | III        | 3.7  | 2.2  | 0.60 | 3.91    | 19 |            |
| 1893 | 石斧    | L 36住如内     | II d       | 6.8  | 4.2  | 2.70 | 114.70  | 36 |            |
| 1894 | 石製品   | L 36住如内     | IV         | 5.5  | 7.5  | 2.20 | 115.03  | 7  | 小皿状        |
| 1908 | 磨石類   | O 36住如周辺    | II 5 c i o | 15.4 | 12.3 | 3.50 | 870.00  | 44 | 底粗い        |
| 1912 | 石錘    | G 37住埋土     | I c        | 2.7  | 1.8  | 0.40 | 1.30    | 38 |            |
| 1913 | 不定形石器 | G 37住埋土     | II d       | 5.1  | 2.5  | 0.70 | 8.91    | 19 |            |
| 1914 | 不定形石器 | G 37住埋土     | II a       | 6.8  | 4.7  | 1.10 | 35.31   | 22 |            |
| 1915 | 石錘    | M 37㉔住如産く   | I b        | 1.8  | 0.9  | 0.30 | 0.46    | 23 |            |
| 1916 | 不定形石器 | M 37㉔住床面    | II a       | 6.0  | 2.8  | 5.00 | 10.49   | 22 |            |
| 1920 | 石錘    | M 37㉔住埋土    | I b        | 1.9  | 1.2  | 0.20 | 0.42    | 19 | 付着物        |
| 1921 | 石錘    | M 37㉔住床面    | I b        | 1.9  | 1.3  | 0.20 | 0.53    | 28 |            |
| 1922 | 磨石類   | M 37㉔住埋土    | IV 5 a c   | 16.1 | 6.7  | 4.00 | 460.00  | 44 | 底粗い        |
| 1923 | 磨石類   | M 37㉔住埋土    | II B       | 11.9 | 9.7  | 7.30 | 1110.00 | 39 |            |
| 1924 | 磨石類   | M 37㉔住埋土    | II B       | 11.5 | 8.7  | 5.70 | 840.00  | 10 |            |
| 1925 | 磨石類   | M 37㉔住埋土    | IV A       | 9.4  | 8.5  | 6.70 | 760.00  | 42 | 擦痕有り       |
| 1928 | 石錘    | M 37㉔住如内    | I b        | 1.7  | 1.2  | 0.30 | 0.57    | 35 |            |

第44表 石器・石製品一覧表

(cm, g)

| 番号   | 器種    | 出土位置       | 分類         | 長さ   | 幅   | 厚さ   | 重さ     | 石質 | 備考  |
|------|-------|------------|------------|------|-----|------|--------|----|-----|
| 1929 | 不定形石器 | M37㉓住埋土    | II d       | 3.2  | 2.9 | 0.80 | 8.14   | 22 |     |
| 1935 | 磨石類   | O37住P11    | I A        | 6.2  | 5.8 | 5.20 | 260.00 | 42 |     |
| 1936 | 石皿    | O37住埋土     | II         | 15.1 | 9.9 | 3.50 | 330.00 | 43 |     |
| 1946 | 石鏃    | L38住ビット6埋土 | II b       | 1.8  | 1.6 | 0.25 | 0.51   | 16 |     |
| 1947 | 石鏃    | L38住ビット6   | III        | 1.6  | 1.7 | 0.30 | 0.87   | 22 |     |
| 1948 | 石鏃    | L38住埋土     | III        | 2.3  | 1.7 | 0.60 | 2.27   | 45 |     |
| 1949 | 不定形石器 | L38住ビット6   | II a       | 11.3 | 4.6 | 1.10 | 74.13  | 22 |     |
| 1953 | 石鏃    | M38住貼り床    | I b        | 1.3  | 1.7 | 0.30 | 0.91   | 19 |     |
| 1954 | 石斧    | M38住床面     | II d       | 5.2  | 5.2 | 1.30 | 40.30  | 31 |     |
| 1959 | 石匙    | F39住床面     | I b        | 5.2  | 4.6 | 0.80 | 12.79  | 22 |     |
| 1960 | 不定形石器 | F39住床面     | II b       | 6.1  | 3.3 | 0.70 | 15.95  | 19 |     |
| 1961 | 不定形石器 | F39住床面     | II b       | 12.8 | 5.2 | 1.80 | 128.44 | 22 |     |
| 1970 | 石鏃    | J40㉓住ビット6  | II         | 5.3  | 2.2 | 1.20 | 9.76   | 19 |     |
| 1971 | 石匙    | J40㉓住埋土    | II b       | 3.7  | 5.2 | 0.90 | 10.01  | 32 |     |
| 1972 | 不定形石器 | J40㉓住埋土    | II b       | 3.7  | 2.1 | 0.70 | 4.20   | 22 |     |
| 1973 | 不定形石器 | J40㉓住埋土    | II d       | 3.0  | 2.4 | 0.30 | 2.33   | 22 |     |
| 1974 | 不定形石器 | J40㉓住埋土    | II d       | 4.7  | 2.8 | 0.50 | 8.09   | 22 |     |
| 1975 | 不定形石器 | J40㉓住埋土    | II b       | 5.0  | 3.6 | 1.00 | 18.48  | 22 |     |
| 1976 | 不定形石器 | J40㉓住埋土    | II b       | 3.6  | 6.9 | 1.00 | 19.50  | 19 |     |
| 1977 | 磨石類   | J40㉓住埋土    | I A イ      | 7.4  | 6.1 | 5.70 | 355.00 | 42 |     |
| 1979 | 不定形石器 | J40㉓住埋土    | V          | 5.4  | 3.0 | 1.90 | 24.87  | 38 |     |
| 1980 | 不定形石器 | J40㉓住ビット10 | II d       | 7.3  | 2.6 | 1.10 | 12.75  | 22 |     |
| 1984 | 石鏃    | K40住埋土     | I c        | 3.6  | 2.1 | 0.50 | 2.78   | 19 |     |
| 1985 | 磨石類   | K40住床面     | II イ       | 13.9 | 9.0 | 4.20 | 820.00 | 44 |     |
| 1986 | 磨石類   | K40住P5     | IV 3 b c イ | 14.9 | 5.9 | 3.50 | 420.00 | 42 |     |
| 1992 | 磨石類   | M40住床面     | II B15 a   | 9.3  | 8.6 | 5.15 | 570.00 | 42 | 底摩減 |
| 1996 | 磨石類   | L41住床面     | II 4 e ロ   | 16.0 | 9.0 | 2.90 | 495.00 | 39 |     |
| 1997 | 磨石類   | M41住床面     | I c        | 9.4  | 8.1 | 6.90 | 750.00 | 42 |     |
| 2001 | 石鏃    | L42住埋土     | I b        | 2.0  | 1.4 | 0.30 | 0.56   | 19 |     |
| 2002 | 石製品   | M43住炉内     | III        | 4.9  | 4.4 | 1.10 | 26.34  | 40 |     |
| 2013 | 石鏃    | N43住床面     | I b        | 1.6  | 0.9 | 0.30 | 0.33   | 23 |     |
| 2018 | 石鏃    | O44住床面     | I b        | 2.1  | 1.3 | 0.30 | 0.62   | 19 |     |
| 2019 | 石鏃    | O44住炉内     | I a        | 2.2  | 1.3 | 0.70 | 2.16   | 35 |     |



第45表 石器・石製品一覧表

(cm, g)

| 番号   | 器種    | 出土位置          | 分類           | 長さ   | 幅    | 厚さ   | 重さ      | 石質 | 備考         |
|------|-------|---------------|--------------|------|------|------|---------|----|------------|
| 2024 | その他   | H32焼土         | I            | 6.8  | 7.3  | 7.30 | 360.00  | 39 |            |
| 2034 | 石鏡    | K40焼土         | I b          | 2.4  | 1.0  | 0.20 | 0.44    | 19 |            |
| 2035 | 石鏡    | K42②焼土        | I b          | 2.5  | 0.8  | 0.25 | 0.66    | 22 |            |
| 2043 | 不定形石器 | F24②焼土建物跡P 6  | II a         | 2.5  | 6.3  | 0.80 | 13.35   | 22 |            |
| 2044 | 磨石類   | F24②焼土建物跡P 6  | IV45 c ⅴ     | 13.6 | 4.9  | 2.70 | 270.00  | 42 | 底摩減        |
| 2045 | 不定形石器 | I 39①焼土建物跡P 4 | II a         | 8.6  | 3.2  | 1.20 | 33.35   | 19 |            |
| 2052 | 磨石類   | I 19土坑埋土      | II B ⅴ       | 8.9  | 7.8  | 5.30 | 520.00  | 10 |            |
| 2053 | 磨石類   | I 19土坑埋土      | II B         | 10.6 | 8.8  | 6.80 | 960.00  | 42 |            |
| 2085 | 不定形石器 | J 32土坑埋土      | II a         | 1.3  | 3.5  | 0.60 | 2.68    | 19 |            |
| 2086 | 不定形石器 | J 32土坑埋土      | II a         | 6.9  | 2.6  | 0.80 | 15.38   | 19 |            |
| 2087 | 磨石類   | J 32土坑埋土      | II 2 d       | 14.0 | 9.6  | 3.40 | 700.00  | 42 | 底摩減        |
| 2088 | 石皿    | J 32土坑埋土      | I            | 19.5 | 17.0 | 4.80 | 2130.00 | 42 | II15 c 底粗い |
| 2092 | 磨石類   | M34土坑埋土       | II B         | 11.1 | 8.2  | 6.60 | 820.00  | 42 |            |
| 2093 | 磨石類   | M34土坑埋土       | II 3 c       | 13.8 | 8.6  | 4.00 | 630.00  | 42 |            |
| 2094 | 磨石類   | M34土坑埋土       | II ⅴ         | 10.7 | 9.5  | 6.30 | 900.00  | 42 |            |
| 2135 | 石鏡    | M35土坑埋土上部     | II           | 4.6  | 3.1  | 0.60 | 7.82    | 22 |            |
| 2136 | 磨石類   | M35土坑埋土下部     | I A          | 4.3  | 4.1  | 3.30 | 60.00   | 42 |            |
| 2137 | 石斧    | M35土坑埋土最下部    | II d         | 15.4 | 6.5  | 3.40 | 550.00  | 39 |            |
| 2138 | 石皿    | M35土坑埋土       | II           | 14.5 | 9.9  | 3.20 | 425.00  | 3  |            |
| 2139 | 石皿    | M35土坑埋土       | II           | 24.3 | 23.1 | 2.40 | 1780.00 | 43 |            |
| 2140 | 石皿    | M35土坑埋土       | II           | 16.9 | 22.2 | 4.20 | 1840.00 | 43 |            |
| 2141 | 石皿    | M35土坑埋土       | II           | 23.3 | 12.4 | 6.90 | 750.00  | 43 |            |
| 2142 | 石鏡    | O35土坑埋土       | I b          | 1.8  | 1.8  | 0.50 | 0.95    | 19 |            |
| 2146 | 石鏡    | M37①土坑埋土      | III          | 4.9  | 2.8  | 0.50 | 6.24    | 19 |            |
| 2147 | 磨石類   | M37①土坑埋土      | IV 5 c ⅴ     | 16.5 | 5.9  | 3.40 | 510.00  | 44 | 底粗い        |
| 2148 | 磨石類   | M37①土坑埋土      | IV ⅴ         | 12.7 | 9.4  | 7.90 | 1250.00 | 42 |            |
| 2149 | 石皿    | M37①土坑埋土      | II           | 19.9 | 11.3 | 6.20 | 1560.00 | 10 | 砥石に利用      |
| 2150 | 磨石類   | M37②土坑埋土      | II 5 c       | 12.0 | 8.3  | 6.50 | 760.00  | 42 | 底摩減        |
| 2151 | 不定形石器 | M37②土坑埋土      | II b         | 4.2  | 2.7  | 0.40 | 8.22    | 22 |            |
| 2152 | 石棒類   | N37土坑埋土       | III a        | 18.5 | 7.4  | 6.30 | 1470.00 | 3  | 角柱状        |
| 2153 | 不定形石器 | L 39①土坑副穴     | II a         | 4.3  | 2.9  | 0.50 | 5.28    | 22 |            |
| 2155 | 石製品   | M39⑤土坑埋土下部    | I            | 3.9  | 5.9  | 0.90 | 33.63   | 11 | 両側から穿孔 首飾  |
| 2158 | 石棒類   | N40土坑埋土       | I            | 8.0  | 2.8  | 0.80 | 31.75   | 34 |            |
| 2171 | 石鏡    | L 42①土坑埋土     | I            | 3.3  | 1.6  | 0.50 | 1.40    | 19 |            |
| 2172 | 磨石類   | L 42①土坑埋土     | IV35 b c ⅴ   | 12.0 | 5.8  | 1.50 | 200.00  | 44 | 底摩減        |
| 2176 | 石斧    | M42①土坑埋土      | II d         | 2.8  | 3.0  | 0.90 | 16.09   | 44 |            |
| 2177 | 不定形石器 | M42②土坑埋土      | I f          | 2.4  | 2.0  | 0.50 | 2.81    | 22 |            |
| 2182 | 磨石類   | N42①土坑埋土      | II 5 c ⅴ     | 12.8 | 5.8  | 3.40 | 410.00  | 42 |            |
| 2186 | 磨石類   | N43土坑埋土       | I A ⅴ        | 5.7  | 5.5  | 4.70 | 180.00  | 44 |            |
| 2187 | 磨石類   | N43土坑埋土       | II 3 b c     | 12.7 | 10.0 | 6.20 | 990.00  | 39 | 底摩減 一部焼成   |
| 2203 | 石斧    | O43土坑埋土       | II c         | 3.9  | 2.0  | 0.40 | 4.27    | 32 |            |
| 2210 | 不定形石器 | B24 P         | II a         | 7.7  | 1.8  | 0.70 | 11.85   | 19 |            |
| 2211 | 不定形石器 | B14 P         | II b         | 3.3  | 1.9  | 0.60 | 4.35    | 38 |            |
| 2218 | 磨石類   | C20 P         | II23 b c     | 12.2 | 7.3  | 4.60 | 620.00  | 10 | 底摩減と粗い     |
| 2243 | 不定形石器 | D104 P        | II a         | 5.3  | 5.0  | 1.20 | 30.04   | 1  |            |
| 2244 | 石棒類   | D104 P        | III a        | 12.3 | 4.1  | 3.90 | 390.00  | 38 | 角柱状        |
| 2245 | 磨石類   | D26 P         | II B 5 c     | 10.5 | 9.7  | 6.40 | 940.00  | 42 | 底粗い        |
| 2246 | 磨石類   | D54 P         | II 5 c       | 10.3 | 13.3 | 7.20 | 790.00  | 42 | 底粗い        |
| 2247 | 磨石類   | D59 P         | II B         | 3.8  | 3.8  | 2.60 | 40.00   | 42 | 擦痕有り       |
| 2264 | 不定形石器 | E96 P         | II f         | 6.5  | 4.0  | 1.00 | 21.32   | 22 |            |
| 2265 | 不定形石器 | E104 P        | I f          | 1.8  | 1.7  | 0.30 | 1.20    | 34 |            |
| 2266 | 不定形石器 | E69 P         | II a         | 6.4  | 4.1  | 1.00 | 27.66   | 19 |            |
| 2267 | 石斧    | E73 P         | I            | 13.4 | 3.6  | 2.00 | 150.00  | 25 | 自然礫を利用     |
| 2268 | 磨石類   | E104 P        | IV 3 b       | 9.8  | 7.1  | 4.60 | 350.00  | 42 | 底摩減        |
| 2269 | 磨石類   | E124 P        | II56 a c d   | 23.0 | 20.9 | 5.40 | 3580.00 | 44 | 底磨減と摩減と粗い  |
| 2270 | 磨石類   | E98 P         | II 5 c       | 11.6 | 8.9  | 5.60 | 880.00  | 42 | 底粗い        |
| 2271 | 磨石類   | E60 P         | II 5 c       | 7.7  | 7.1  | 4.10 | 280.00  | 42 | 底摩減        |
| 2272 | 磨石類   | E97 P         | IV 5 c       | 13.1 | 10.3 | 4.80 | 850.00  | 42 | 底粗い        |
| 2273 | 磨石類   | E69 P         | II B 5 c ⅴ   | 11.9 | 14.3 | 6.50 | 1070.00 | 42 | 底粗い        |
| 2274 | 磨石類   | E49 P         | II 5 c       | 11.8 | 10.6 | 2.50 | 580.00  | 42 | 底摩減 焼成     |
| 2275 | 石皿    | E50 P         | II           | 16.2 | 13.6 | 3.30 | 720.00  | 12 | IV 3 b 底摩減 |
| 2276 | 石製品   | E88 P         | III          | 7.4  | 7.3  | 1.60 | 105.60  | 30 | 敲打痕有り      |
| 2284 | 不定形石器 | F55 P         | II f         | 3.2  | 1.2  | 0.50 | 1.57    | 2  |            |
| 2285 | 磨石類   | F43 P         | II A         | 7.9  | 6.1  | 5.40 | 360.00  | 15 |            |
| 2286 | 磨石類   | F58 P         | IV 3 a       | 8.7  | 7.3  | 3.70 | 210.00  | 43 | 底摩減        |
| 2287 | 石棒類   | F55 P         | II           | 7.5  | 3.4  | 0.70 | 32.71   | 34 |            |
| 2292 | 不定形石器 | G146 P        | II f         | 3.5  | 2.2  | 0.70 | 6.60    | 19 |            |
| 2293 | 磨石類   | G51 P         | IV15 c ⅴ     | 16.7 | 5.7  | 3.50 | 470.00  | 42 | 底摩減        |
| 2294 | 磨石類   | G28 P         | II 3 b       | 14.8 | 11.5 | 3.80 | 890.00  | 42 | 底摩減        |
| 2295 | 磨石類   | G45 P         | IV C35 b c ⅴ | 15.8 | 7.3  | 4.30 | 760.00  | 44 | 底摩減        |
| 2321 | 不定形石器 | H35 P         | II b         | 4.7  | 5.2  | 0.90 | 17.99   | 22 |            |
| 2322 | 不定形石器 | H81 P         | II b         | 6.5  | 2.4  | 1.10 | 10.44   | 19 |            |
| 2323 | 不定形石器 | H81 P         | II c         | 2.2  | 2.7  | 0.60 | 2.59    | 19 |            |

第46表 石器・石製品一覧表

(cm, g)

| 番号   | 器種    | 出土位置    | 分類          | 長さ   | 幅    | 厚さ   | 重さ      | 石質 | 備考          |
|------|-------|---------|-------------|------|------|------|---------|----|-------------|
| 2324 | 磨石類   | H81 P   | II B 1 b    | 10.6 | 8.8  | 6.70 | 800.00  | 42 | 底摩減         |
| 2325 | 磨石類   | H56 P   | I A         | 9.1  | 8.4  | 7.00 | 670.00  | 42 |             |
| 2347 | 不定形石器 | I 76 P  | II a        | 8.7  | 5.8  | 1.50 | 68.44   | 22 |             |
| 2348 | 不定形石器 | I 39 P  | II b        | 7.1  | 2.5  | 1.10 | 14.80   | 22 |             |
| 2349 | 石皿    | I 8 P   | I           | 21.4 | 13.2 | 5.00 | 2000.00 | 43 | IV 2 d 底摩減  |
| 2380 | 石鏃    | J 4 P   | I c         | 3.0  | 1.8  | 0.70 | 3.28    | 19 |             |
| 2381 | 石鏃    | J 98 P  | I           | 2.2  | 1.4  | 0.40 | 1.04    | 38 |             |
| 2382 | 石匙    | J 162 P | II b        | 2.9  | 5.9  | 0.70 | 13.23   | 16 |             |
| 2383 | 不定形石器 | J 100 P | II b        | 4.2  | 2.4  | 0.80 | 4.54    | 17 |             |
| 2384 | 不定形石器 | J 162 P | II d        | 3.8  | 2.4  | 0.90 | 5.39    | 19 |             |
| 2385 | 石棒類   | J 3 P   | III a       | 30.7 | 9.6  | 9.30 | 4830.00 | 44 | III 2 d 底摩減 |
| 2386 | 磨石類   | J 29 P  | II B 3 b c  | 11.6 | 8.9  | 6.30 | 980.00  | 42 | 底粗い         |
| 2387 | 磨石類   | J 27 P  | II 5 c      | 8.2  | 7.4  | 5.10 | 430.00  | 42 | 底粗い         |
| 2388 | 磨石類   | J 162 P | IV 2 d      | 16.6 | 11.5 | 4.50 | 1370.00 | 43 | 底摩減         |
| 2440 | 不定形石器 | K 112 P | II c        | 7.1  | 3.5  | 1.00 | 20.63   | 19 |             |
| 2441 | 不定形石器 | K 122 P | II b        | 5.0  | 4.8  | 1.40 | 25.39   | 19 |             |
| 2442 | 不定形石器 | K 70 P  | II b        | 5.9  | 4.5  | 0.90 | 33.47   | 19 |             |
| 2443 | 不定形石器 | K 128 P | II b        | 7.1  | 3.8  | 1.20 | 31.00   | 22 |             |
| 2444 | 不定形石器 | K 128 P | II d        | 3.9  | 2.4  | 1.20 | 6.73    | 28 |             |
| 2445 | 石斧    | K 75 P  | II a        | 6.9  | 5.8  | 3.20 | 187.31  | 31 |             |
| 2446 | 磨石類   | K 56 P  | II B        | 12.0 | 10.1 | 7.20 | 1280.00 | 42 |             |
| 2447 | 磨石類   | K 105 P | I A         | 7.0  | 6.4  | 6.10 | 390.00  | 42 |             |
| 2448 | 磨石類   | K 82 P  | II 4        | 9.7  | 7.1  | 6.10 | 540.00  | 42 |             |
| 2449 | 磨石類   | K 105 P | II B □      | 10.4 | 9.0  | 4.30 | 620.00  | 42 |             |
| 2472 | 石鏃    | L 100 P | I b         | 2.8  | 1.6  | 0.40 | 0.86    | 22 |             |
| 2473 | 石鏃    | L 52 P  | I b         | 2.3  | 1.7  | 0.30 | 0.46    | 19 |             |
| 2474 | 石鏃    | L 32 P  | I b         | 1.7  | 1.8  | 0.30 | 0.65    | 19 |             |
| 2475 | 不定形石器 | L 130 P | I b         | 3.6  | 5.3  | 1.20 | 22.75   | 34 |             |
| 2476 | 不定形石器 | L 29 P  | II b        | 4.3  | 6.3  | 1.10 | 28.11   | 19 |             |
| 2477 | 磨石類   | L 21 P  | II B        | 10.0 | 8.0  | 6.30 | 730.00  | 39 |             |
| 2478 | 石製品   | L 99 P  | II          | 5.2  | 5.0  | 1.80 | 60.00   | 43 |             |
| 2479 | 石棒類   | L 42 P  | III a       | 16.5 | 5.1  | 4.40 | 480.00  | 44 |             |
| 2505 | 石鏃    | M 42 P  | I b         | 2.0  | 1.3  | 0.30 | 0.49    | 2  | 付着物         |
| 2506 | 石鏃    | M 69 P  | I b         | 1.9  | 1.2  | 0.20 | 0.36    | 19 |             |
| 2507 | 石鏃    | M 75 P  | I b         | 2.3  | 1.4  | 0.20 | 0.61    | 2  |             |
| 2508 | 石鏃    | M 81 P  | I a         | 2.0  | 1.9  | 0.40 | 1.50    | 28 |             |
| 2509 | 石鏃    | M 18 P  | I           | 3.5  | 1.5  | 0.40 | 1.27    | 19 |             |
| 2510 | 石鏃    | M 42 P  | III         | 4.5  | 1.4  | 0.70 | 5.37    | 19 |             |
| 2511 | 石鏃    | M 104 P | III         | 2.2  | 1.3  | 0.40 | 0.87    | 19 |             |
| 2512 | 石匙    | M 69 P  | II b        | 4.0  | 4.1  | 0.50 | 9.21    | 19 |             |
| 2513 | 石匙    | M 82 P  | II b        | 1.3  | 4.4  | 0.90 | 3.66    | 41 |             |
| 2514 | 不定形石器 | M 122 P | III a       | 4.4  | 2.1  | 0.90 | 11.87   | 28 |             |
| 2515 | 不定形石器 | M 126 P | II b        | 3.7  | 2.6  | 0.60 | 7.53    | 19 |             |
| 2516 | 不定形石器 | M 47 P  | II b        | 4.1  | 2.5  | 0.70 | 8.33    | 19 |             |
| 2517 | 不定形石器 | M 104 P | II f        | 7.4  | 2.9  | 1.20 | 26.80   | 17 |             |
| 2518 | 不定形石器 | M 71 P  | II a        | 4.3  | 4.3  | 0.60 | 11.73   | 28 |             |
| 2519 | 磨石類   | M 69 P  | II 3 b      | 11.4 | 8.9  | 5.40 | 750.00  | 10 | 底摩減         |
| 2520 | 磨石類   | M 128 P | IV 3 a b f  | 14.0 | 4.7  | 3.60 | 300.00  | 44 | 底摩減         |
| 2521 | 磨石類   | M 81 P  | IV 5 c      | 6.5  | 5.8  | 2.00 | 120.00  | 44 | 底粗い         |
| 2522 | 磨石類   | M 128 P | II 35 b c f | 11.6 | 8.4  | 5.30 | 720.00  | 44 | 底摩減         |
| 2523 | 石皿    | M 80 P  | I           | 11.8 | 21.5 | 3.60 | 1490.00 | 42 | 片面          |
| 2524 | 石皿    | M 128 P | I           | 12.5 | 9.5  | 2.30 | 350.00  | 44 | 凹みを利用 擦痕有り  |
| 2531 | 石鏃    | N 60 P  | I b         | 2.4  | 1.6  | 0.30 | 0.97    | 1  |             |
| 2532 | 石鏃    | N 73 P  | I a         | 1.3  | 1.5  | 0.30 | 0.40    | 23 |             |
| 2533 | 不定形石器 | N 34 P  | II f        | 5.4  | 3.2  | 0.50 | 11.56   | 34 |             |
| 2534 | 不定形石器 | N 87 P  | II b        | 4.2  | 3.2  | 1.00 | 14.99   | 22 |             |
| 2535 | 不定形石器 | N 34 P  | II d        | 4.8  | 3.4  | 0.60 | 11.52   | 19 |             |
| 2536 | 石斧    | N 70 P  | II d        | 10.8 | 5.6  | 3.00 | 324.00  | 30 |             |
| 2537 | 石斧    | N 2 P   | II d        | 14.5 | 5.4  | 3.20 | 190.00  | 44 |             |
| 2538 | 磨石類   | N 44 P  | IV 35 b c   | 11.5 | 6.0  | 3.10 | 350.00  | 44 | 底摩擦と粗い      |
| 2539 | 磨石類   | N 83 P  | II 5 c      | 10.0 | 5.2  | 2.40 | 200.00  | 15 | 底粗い         |
| 2540 | 石製品   | N 70 P  | I           | 5.4  | 6.9  | 1.30 | 58.37   | 30 | 内側から穿孔      |
| 2541 | 石皿    | N 35 P  | II          | 15.3 | 10.3 | 3.20 | 565.00  | 43 | 脚付          |
| 2571 | 石鏃    | O 9 P   | I c         | 2.5  | 2.0  | 2.60 | 2.43    | 19 |             |
| 2572 | 石鏃    | O 9 P   | I c         | 2.3  | 1.9  | 0.50 | 2.00    | 22 |             |
| 2573 | 石鏃    | O 159 P | I b         | 1.3  | 1.3  | 0.30 | 0.45    | 19 |             |
| 2574 | 尖頭器   | O 65 P  | II a        | 3.1  | 2.3  | 1.00 | 5.35    | 19 |             |
| 2575 | 不定形石器 | O 50 P  | II a        | 4.6  | 5.4  | 1.70 | 48.86   | 22 |             |
| 2576 | 不定形石器 | O 11 P  | II a        | 4.0  | 1.1  | 0.50 | 2.85    | 19 |             |
| 2577 | 不定形石器 | O 22 P  | II a        | 5.6  | 4.5  | 1.00 | 37.85   | 20 |             |
| 2578 | 不定形石器 | O 167 P | II e        | 5.9  | 3.3  | 0.90 | 25.41   | 19 |             |
| 2579 | 不定形石器 | O 12 P  | I c         | 2.3  | 2.1  | 0.50 | 4.37    | 18 |             |
| 2580 | 石斧    | O 12 P  | II a        | 9.2  | 5.3  | 2.80 | 229.93  | 31 |             |

第47表 石器・石製品一覧表

(cm, g)

| 番号   | 器種    | 出土位置      | 分類          | 長さ   | 幅    | 厚さ   | 重さ      | 石質 | 備考  |
|------|-------|-----------|-------------|------|------|------|---------|----|-----|
| 2581 | 磨石類   | O50 P     | IV 3 b i    | 10.3 | 9.0  | 5.30 | 650.00  | 42 | 底摩減 |
| 2582 | 磨石類   | O131 P    | II 3 b      | 8.3  | 7.7  | 3.30 | 330.00  | 42 | 底摩減 |
| 2583 | 磨石類   | O157 P    | I i         | 7.3  | 5.1  | 5.20 | 330.00  | 42 |     |
| 2584 | 磨石類   | O22 P     | III C       | 16.8 | 3.2  | 1.50 | 160.00  | 25 |     |
| 2585 | 石棒類   | O37 P     | II          | 7.0  | 2.3  | 0.90 | 19.04   | 34 |     |
| 2595 | 石錐    | P144 P    | III         | 6.3  | 2.0  | 0.90 | 10.38   | 19 |     |
| 2596 | 不定形石器 | P112 P    | II b        | 6.6  | 2.7  | 1.20 | 16.81   | 18 |     |
| 2597 | 不定形石器 | P144 P    | II c        | 6.8  | 2.4  | 0.70 | 11.22   | 17 |     |
| 2598 | 不定形石器 | P53 P     | I f         | 2.6  | 2.6  | 0.70 | 5.91    | 22 |     |
| 2599 | 不定形石器 | P53 P     | II f        | 3.6  | 3.7  | 1.20 | 11.83   | 22 | 付着物 |
| 2600 | 不定形石器 | P112 P    | II a        | 3.8  | 2.5  | 1.40 | 14.78   | 1  |     |
| 2601 | 石斧    | P79 P     | II c        | 3.4  | 2.2  | 0.50 | 3.67    | 31 |     |
| 2602 | 磨石類   | P121 P    | II A        | 10.4 | 10.3 | 7.40 | 1120.00 | 42 |     |
| 2603 | 石製品   | P53 P     | II          | 5.2  | 4.8  | 1.50 | 58.37   | 30 |     |
| 2604 | 磨石類   | P144 P    | II 34 b c □ | 12.4 | 9.8  | 3.80 | 375.00  | 44 | 底摩減 |
| 2635 | 不定形石器 | Q19 P     | II c        | 5.5  | 2.8  | 0.90 | 13.46   | 17 |     |
| 2636 | 不定形石器 | Q27 P     | II a        | 2.6  | 1.5  | 0.70 | 3.18    | 19 |     |
| 2637 | 不定形石器 | Q 4 P     | II b        | 6.6  | 2.9  | 0.70 | 13.25   | 22 |     |
| 2638 | 不定形石器 | Q12 P     | II b        | 6.7  | 3.0  | 1.30 | 29.43   | 19 |     |
| 2639 | 磨石類   | Q67 P     | IV 1 c      | 18.5 | 9.8  | 4.30 | 1020.00 | 44 | 底粗い |
| 2640 | 磨石類   | Q 4 P     | IV 35 b c □ | 11.0 | 7.3  | 1.40 | 170.00  | 44 | 底摩減 |
| 2641 | 磨石類   | Q65 P     | II 3 b e    | 11.6 | 8.3  | 4.60 | 640.00  | 42 | 底摩減 |
| 2642 | 磨石類   | Q64 P     | II 15 b c   | 9.7  | 7.6  | 3.10 | 300.00  | 42 | 底摩減 |
| 2648 | 石皿    | D36配石下部土坑 | I b         | 1.5  | 1.3  | 0.25 | 0.25    | 23 |     |
| 2649 | 石皿    | D36配石下部土坑 | I b         | 1.7  | 0.7  | 0.25 | 0.26    | 22 |     |
| 2650 | 石皿    | D36配石下部土坑 | I b         | 1.2  | 0.7  | 0.20 | 0.17    | 34 |     |
| 2651 | 磨石類   | O40配石下部土坑 | IV15 c      | 16.6 | 6.8  | 4.00 | 550.00  | 42 | 底摩減 |
| 2652 | 石皿    | L41配石埋土   | I c         | 3.2  | 2.1  | 0.70 | 3.59    | 38 |     |



第48表 石器・石製品一覧表

(cm, g)

| 番号   | 器 種 | 出 土 位 置     | 分 類  | 長さ  | 幅   | 厚さ   | 重 さ  | 石質 | 備 考 |
|------|-----|-------------|------|-----|-----|------|------|----|-----|
| 3248 | 石鏃  | D24区0層      | I a  | 2.0 | 1.6 | 0.30 | 0.69 | 28 |     |
| 3249 | 石鏃  | E21区粗掘      | I a  | 2.1 | 2.0 | 0.40 | 1.60 | 19 |     |
| 3250 | 石鏃  | G23区II層     | I a  | 2.4 | 2.5 | 1.00 | 4.12 | 19 |     |
| 3251 | 石鏃  | I26区II層下部   | I a  | 2.1 | 1.7 | 0.30 | 0.85 | 29 |     |
| 3252 | 石鏃  | M34区粗掘      | I a  | 3.1 | 2.3 | 0.80 | 4.60 | 32 |     |
| 3253 | 石鏃  | N38区III層    | I a  | 2.8 | 1.6 | 0.40 | 1.60 | 19 |     |
| 3254 | 石鏃  | O35区III層    | I a  | 1.3 | 1.2 | 0.30 | 0.23 | 23 |     |
| 3255 | 石鏃  | E24区II層     | I b  | 2.4 | 1.5 | 0.30 | 0.80 | 23 |     |
| 3256 | 石鏃  | E24区II層     | I b  | 2.5 | 1.6 | 0.40 | 0.79 | 19 |     |
| 3257 | 石鏃  | E34区0層      | I b  | 2.3 | 1.7 | 0.30 | 0.78 | 19 |     |
| 3258 | 石鏃  | E34区II層     | I b  | 1.8 | 1.1 | 0.20 | 0.38 | 34 |     |
| 3259 | 石鏃  | F26区粗掘      | I b  | 1.8 | 1.5 | 0.30 | 0.48 | 38 |     |
| 3260 | 石鏃  | F34区II層     | I b  | 2.9 | 1.6 | 0.50 | 1.64 | 19 |     |
| 3261 | 石鏃  | G24区II層     | I b  | 2.2 | 0.9 | 0.35 | 0.55 | 23 |     |
| 3262 | 石鏃  | G34区0層      | I b  | 2.0 | 1.5 | 0.30 | 0.55 | 22 |     |
| 3263 | 石鏃  | G37区0層      | I b  | 1.8 | 1.6 | 0.20 | 0.59 | 19 |     |
| 3264 | 石鏃  | G37区II層     | I b  | 1.7 | 1.4 | 0.20 | 0.51 | 1  |     |
| 3265 | 石鏃  | H18区0層      | I b  | 2.0 | 1.2 | 0.20 | 0.42 | 22 |     |
| 3266 | 石鏃  | H33区II層     | I b  | 2.6 | 1.1 | 0.20 | 0.55 | 19 |     |
| 3267 | 石鏃  | I25区0層      | I b  | 3.3 | 1.4 | 0.30 | 1.02 | 22 |     |
| 3268 | 石鏃  | I25区0層      | I b  | 1.5 | 1.5 | 0.20 | 0.55 | 19 |     |
| 3269 | 石鏃  | I25区0層      | I b  | 1.1 | 1.3 | 0.20 | 0.61 | 28 |     |
| 3270 | 石鏃  | I38区粗掘      | I b  | 2.2 | 1.2 | 0.30 | 0.47 | 38 |     |
| 3271 | 石鏃  | J25区II層     | I b  | 1.7 | 1.2 | 0.20 | 0.51 | 19 |     |
| 3272 | 石鏃  | J25区III層    | I b  | 2.0 | 1.3 | 0.20 | 0.45 | 22 |     |
| 3273 | 石鏃  | J32区0層      | I b  | 2.0 | 1.6 | 0.20 | 0.48 | 19 |     |
| 3274 | 石鏃  | J39区粗掘      | I b  | 2.4 | 1.5 | 0.30 | 0.57 | 2  |     |
| 3275 | 石鏃  | K20区0層      | I b  | 2.1 | 1.1 | 0.50 | 1.07 | 22 |     |
| 3276 | 石鏃  | K24区II層     | I b  | 1.7 | 1.5 | 0.20 | 0.51 | 23 |     |
| 3277 | 石鏃  | K27区粗掘      | I b  | 1.8 | 1.3 | 0.25 | 0.47 | 23 |     |
| 3278 | 石鏃  | K35区III層    | I b  | 1.8 | 1.3 | 0.30 | 0.61 | 23 |     |
| 3279 | 石鏃  | K37区III層    | I b  | 2.5 | 1.2 | 0.20 | 0.64 | 28 |     |
| 3280 | 石鏃  | K37区III層    | I b  | 2.1 | 1.2 | 0.20 | 0.45 | 19 | 付着物 |
| 3281 | 石鏃  | K38区II層下部   | I b  | 1.4 | 1.1 | 0.20 | 0.25 | 23 |     |
| 3282 | 石鏃  | K39区III層    | I b  | 2.3 | 1.4 | 0.30 | 0.74 | 22 | 付着物 |
| 3283 | 石鏃  | L20区II-III層 | I b  | 1.8 | 1.4 | 0.30 | 0.89 | 22 |     |
| 3284 | 石鏃  | L26区0層      | I b  | 1.8 | 1.2 | 0.20 | 0.42 | 23 |     |
| 3285 | 石鏃  | L26区II層     | I b  | 1.9 | 1.1 | 0.20 | 0.36 | 19 |     |
| 3286 | 石鏃  | L35区III層    | I b  | 2.4 | 1.3 | 0.20 | 0.54 | 38 |     |
| 3287 | 石鏃  | L42区III層    | I b  | 2.4 | 1.5 | 0.30 | 0.94 | 23 |     |
| 3288 | 石鏃  | M24区II層     | I b  | 1.7 | 1.2 | 0.30 | 0.41 | 19 |     |
| 3289 | 石鏃  | M35区II層     | I b  | 2.5 | 1.6 | 0.50 | 1.23 | 1  |     |
| 3290 | 石鏃  | M35区粗掘      | I b  | 1.5 | 1.3 | 0.25 | 0.30 | 19 |     |
| 3291 | 石鏃  | M38区粗掘      | I b  | 1.8 | 1.2 | 0.30 | 0.35 | 23 |     |
| 3292 | 石鏃  | M40区III層    | I b  | 2.2 | 1.9 | 0.70 | 1.20 | 22 |     |
| 3293 | 石鏃  | N35区III層    | I b  | 3.5 | 1.8 | 0.40 | 3.16 | 19 |     |
| 3294 | 石鏃  | N35区III層    | I b  | 2.1 | 1.2 | 0.20 | 0.38 | 2  |     |
| 3295 | 石鏃  | N37区II層     | I b  | 1.8 | 1.2 | 0.20 | 0.64 | 23 |     |
| 3296 | 石鏃  | N37区粗掘      | I b  | 1.9 | 1.2 | 0.30 | 0.48 | 32 |     |
| 3297 | 石鏃  | N38区0層      | I b  | 1.8 | 1.4 | 0.20 | 0.61 | 19 | 付着物 |
| 3298 | 石鏃  | N39区0層      | I b  | 1.8 | 1.3 | 0.30 | 0.49 | 20 | 付着物 |
| 3299 | 石鏃  | N42区III層    | I b  | 1.8 | 1.4 | 0.20 | 0.55 | 23 |     |
| 3300 | 石鏃  | N42区III層    | I b  | 1.7 | 1.3 | 0.20 | 0.43 | 19 |     |
| 3301 | 石鏃  | O35区III層    | I b  | 1.7 | 1.4 | 0.30 | 0.40 | 19 |     |
| 3302 | 石鏃  | O36区粗掘      | I b  | 2.3 | 1.4 | 0.30 | 0.76 | 38 |     |
| 3303 | 石鏃  | O37区III層    | I b  | 1.8 | 1.5 | 0.40 | 0.62 | 22 |     |
| 3304 | 石鏃  | O44区II層     | I b  | 2.0 | 1.3 | 0.30 | 0.45 | 2  |     |
| 3305 | 石鏃  | Q43区粗掘      | I b  | 1.9 | 1.5 | 0.30 | 0.62 | 23 |     |
| 3306 | 石鏃  | Q43区粗掘      | I b  | 2.5 | 1.6 | 0.40 | 0.97 | 33 |     |
| 3307 | 石鏃  | G26区粗掘      | I c  | 2.8 | 2.1 | 0.60 | 2.67 | 23 |     |
| 3308 | 石鏃  | G33区II層     | I c  | 2.3 | 2.1 | 0.60 | 2.66 | 19 |     |
| 3309 | 石鏃  | G38区0層      | I c  | 2.2 | 1.6 | 0.30 | 1.16 | 27 |     |
| 3310 | 石鏃  | H23区II層     | I c  | 2.5 | 1.8 | 0.40 | 1.43 | 22 |     |
| 3311 | 石鏃  | K35区II層     | I c  | 2.1 | 1.9 | 0.50 | 1.48 | 19 |     |
| 3312 | 石鏃  | K42区III層    | I c  | 1.3 | 1.6 | 0.40 | 1.50 | 23 |     |
| 3313 | 石鏃  | L34区III層    | I c  | 3.0 | 2.2 | 0.80 | 3.13 | 22 |     |
| 3314 | 石鏃  | L34区III層    | I c  | 2.9 | 2.1 | 0.60 | 3.51 | 1  |     |
| 3315 | 石鏃  | L39区粗掘      | I c  | 4.0 | 1.9 | 0.70 | 4.34 | 38 |     |
| 3316 | 石鏃  | E4区粗掘       | II a | 3.8 | 1.8 | 0.50 | 1.86 | 34 |     |
| 3317 | 石鏃  | 出土地不明       | II a | 3.0 | 1.2 | 0.30 | 1.13 | 22 | 付着物 |
| 3318 | 石鏃  | D25区II層     | II b | 1.5 | 1.1 | 0.20 | 0.26 | 2  |     |
| 3319 | 石鏃  | E4区粗掘       | II b | 6.1 | 1.0 | 0.45 | 1.06 | 34 |     |
| 3320 | 石鏃  | I24区0層      | II b | 1.9 | 1.0 | 0.40 | 0.53 | 23 |     |

第49表 石器・石製品一覧表

(cm, g)

| 番号   | 器種    | 出土位置        | 分類   | 長さ   | 幅   | 厚さ   | 重さ    | 石質 | 備考 |
|------|-------|-------------|------|------|-----|------|-------|----|----|
| 3321 | 石鏃    | J 251区0層    | II b | 2.5  | 1.1 | 0.30 | 0.70  | 28 |    |
| 3322 | 石鏃    | O 351区III層  | II b | 2.3  | 1.3 | 0.30 | 0.76  | 35 |    |
| 3323 | 石鏃    | E 241区II層   | III  | 2.5  | 1.5 | 0.40 | 1.07  | 19 |    |
| 3324 | 石鏃    | F 391区粗掘    | III  | 2.4  | 1.7 | 0.70 | 2.75  | 2  |    |
| 3325 | 石鏃    | L 361区II層   | III  | 2.7  | 1.3 | 0.30 | 0.80  | 19 |    |
| 3326 | 石鏃    | M 361区II層   | III  | 2.4  | 0.9 | 0.30 | 0.39  | 19 |    |
| 3327 | 石鏃    | O 321区粗掘    | III  | 1.9  | 1.5 | 0.60 | 1.41  | 22 |    |
| 3328 | 石鏃    | Q 431区粗掘    | III  | 2.8  | 1.5 | 0.80 | 1.82  | 19 |    |
| 3329 | 尖頭器   | H 361区粗掘    | II a | 5.0  | 2.8 | 0.90 | 10.69 | 22 |    |
| 3330 | 尖頭器   | H 381区III層  | II a | 3.0  | 2.6 | 0.90 | 6.52  | 28 |    |
| 3331 | 尖頭器   | L 331区III層  | II a | 2.9  | 2.7 | 1.00 | 6.87  | 19 |    |
| 3332 | 尖頭器   | O 361区0層    | II a | 3.2  | 1.9 | 0.70 | 2.34  | 19 |    |
| 3333 | 尖頭器   | F 221区III層  | II b | 3.9  | 1.7 | 0.50 | 3.08  | 29 |    |
| 3334 | 尖頭器   | O 361区粗掘    | II b | 3.9  | 1.6 | 0.60 | 2.35  | 38 |    |
| 3335 | 石錐    | L 261区粗掘    | I    | 2.5  | 1.5 | 0.50 | 1.25  | 2  |    |
| 3336 | 石錐    | E 201区粗掘    | II   | 3.2  | 1.3 | 0.50 | 1.84  | 19 |    |
| 3337 | 石錐    | E 361区0層    | II   | 5.1  | 1.1 | 0.60 | 3.03  | 19 |    |
| 3338 | 石錐    | G 381区0層    | II   | 2.3  | 0.8 | 0.50 | 1.18  | 19 |    |
| 3339 | 石錐    | E 231区0層    | II   | 12.0 | 1.7 | 1.20 | 26.27 | 18 |    |
| 3340 | 石錐    | E 361区0層    | II   | 2.5  | 1.1 | 0.50 | 1.00  | 19 |    |
| 3341 | 石錐    | I 341区0層    | II   | 3.0  | 1.2 | 0.80 | 1.93  | 19 |    |
| 3342 | 石錐    | M 381区III層  | II   | 3.9  | 1.0 | 0.50 | 2.23  | 2  |    |
| 3343 | 石錐    | O 381区0層    | II   | 3.9  | 0.9 | 0.50 | 1.60  | 22 |    |
| 3344 | 石錐    | O 431区III層  | II   | 2.3  | 0.8 | 0.40 | 0.73  | 1  |    |
| 3345 | 石錐    | ◎トレンチ北      | II   | 3.1  | 3.0 | 0.90 | 6.42  | 19 |    |
| 3346 | 石錐    | D 241区II層   | III  | 5.0  | 1.9 | 0.70 | 6.68  | 28 |    |
| 3347 | 石錐    | J 251区II層   | III  | 2.0  | 1.0 | 0.40 | 1.15  | 23 |    |
| 3348 | 石錐    | M 391区II層下部 | III  | 4.2  | 1.8 | 0.90 | 6.02  | 28 |    |
| 3349 | 石錐    | O 381区粗掘    | III  | 4.2  | 1.2 | 0.60 | 2.42  | 34 |    |
| 3350 | 石錐    | O 351区0層    | III  | 2.8  | 1.7 | 0.60 | 2.10  | 22 |    |
| 3351 | 石匙    | F 391区粗掘    | I b  | 4.6  | 1.6 | 0.50 | 4.16  | 38 |    |
| 3352 | 石匙    | H 351区粗掘    | I b  | 6.7  | 2.9 | 0.80 | 15.67 | 19 |    |
| 3353 | 石匙    | J 231区II層   | I b  | 5.9  | 2.1 | 0.40 | 6.76  | 22 |    |
| 3354 | 石匙    | J 361区III層  | I b  | 6.6  | 2.0 | 0.60 | 7.45  | 19 |    |
| 3355 | 石匙    | J 391区粗掘    | I b  | 4.6  | 1.2 | 0.50 | 2.64  | 22 |    |
| 3356 | 石匙    | L 401区粗掘    | I b  | 7.3  | 2.5 | 1.10 | 14.46 | 32 |    |
| 3357 | 石匙    | O 361区III層  | I b  | 3.5  | 1.3 | 0.40 | 2.47  | 19 |    |
| 3358 | 石匙    | J 221区II層   | I b  | 5.1  | 1.8 | 0.70 | 5.08  | 19 |    |
| 3359 | 石匙    | O 361区III層  | I b  | 8.4  | 1.8 | 0.70 | 12.00 | 19 |    |
| 3360 | 石匙    | D 211区III層  | I b  | 5.6  | 2.1 | 0.40 | 5.44  | 19 |    |
| 3361 | 石匙    | E 201区粗掘    | II b | 2.4  | 4.3 | 0.50 | 4.35  | 38 |    |
| 3362 | 石匙    | M 371区粗掘    | II b | 3.5  | 5.7 | 0.60 | 7.83  | 38 |    |
| 3363 | 鹿状石器  | F 61区粗掘     |      | 5.4  | 3.6 | 1.00 | 19.85 | 38 |    |
| 3364 | 鹿状石器  | K 251区粗掘    |      | 8.8  | 4.0 | 1.60 | 43.27 | 22 |    |
| 3365 | 不定形石器 | F 231区II層   | I a  | 6.3  | 5.8 | 1.60 | 56.88 | 17 |    |
| 3366 | 不定形石器 | L 251区粗掘    | I a  | 3.0  | 2.4 | 0.70 | 5.46  | 22 |    |
| 3367 | 不定形石器 | L 351区0層    | I a  | 4.3  | 1.9 | 0.60 | 4.19  | 19 |    |
| 3368 | 不定形石器 | L 261区粗掘    | I a  | 6.2  | 5.5 | 0.90 | 26.56 | 22 |    |
| 3369 | 不定形石器 | L 391区粗掘    | I a  | 4.6  | 3.6 | 0.70 | 10.22 | 22 |    |
| 3370 | 不定形石器 | N 341区粗掘    | I a  | 3.1  | 2.3 | 0.90 | 9.85  | 16 |    |
| 3371 | 不定形石器 | P 431区粗掘    | I a  | 3.2  | 1.8 | 0.50 | 4.44  | 44 |    |
| 3372 | 不定形石器 | E 251区粗掘    | I b  | 3.4  | 1.5 | 0.80 | 5.62  | 22 |    |
| 3373 | 不定形石器 | F 391区粗掘    | I b  | 5.4  | 3.0 | 1.30 | 14.48 | 22 |    |
| 3374 | 不定形石器 | E 41区粗掘     | I b  | 8.1  | 3.9 | 0.80 | 40.87 | 32 |    |
| 3375 | 不定形石器 | L 331区III層  | I b  | 3.6  | 3.0 | 0.70 | 11.46 | 28 |    |
| 3376 | 不定形石器 | M 301区III層  | I b  | 4.3  | 3.0 | 0.60 | 8.21  | 19 |    |
| 3377 | 不定形石器 | M 341区粗掘    | I b  | 2.7  | 3.0 | 1.00 | 9.02  | 1  |    |
| 3378 | 不定形石器 | N 431区粗掘    | I b  | 4.5  | 5.7 | 0.90 | 25.44 | 32 |    |
| 3379 | 不定形石器 | O 361区粗掘    | I b  | 3.6  | 2.8 | 0.40 | 4.35  | 22 |    |
| 3380 | 不定形石器 | H 331区粗掘    | I c  | 3.6  | 2.9 | 0.80 | 8.24  | 38 |    |
| 3381 | 不定形石器 | N 351区粗掘    | I c  | 6.0  | 2.6 | 0.80 | 15.73 | 16 |    |
| 3382 | 不定形石器 | G 351区II層   | I d  | 6.6  | 2.4 | 1.50 | 18.64 | 19 |    |
| 3383 | 不定形石器 | G 361区粗掘    | I d  | 4.2  | 2.3 | 0.30 | 4.47  | 47 |    |
| 3384 | 不定形石器 | H 251区0層    | I d  | 1.4  | 1.7 | 0.90 | 2.73  | 19 |    |
| 3385 | 不定形石器 | K 241区II層   | I d  | 3.5  | 2.5 | 0.70 | 6.29  | 28 |    |
| 3386 | 不定形石器 | K 311区粗掘    | I d  | 2.7  | 2.0 | 0.90 | 5.87  | 16 |    |
| 3387 | 不定形石器 | K 351区粗掘    | I d  | 3.4  | 2.4 | 0.70 | 5.56  | 2  |    |
| 3388 | 不定形石器 | K 361区III層  | I d  | 2.3  | 2.7 | 0.40 | 3.38  | 1  |    |
| 3389 | 不定形石器 | L 261区粗掘    | I d  | 4.2  | 1.9 | 0.90 | 5.84  | 38 |    |
| 3390 | 不定形石器 | H 351区II層   | I d  | 2.1  | 1.8 | 0.30 | 1.80  | 28 |    |
| 3391 | 不定形石器 | D 211区粗掘    | II a | 6.7  | 3.1 | 1.00 | 21.43 | 19 |    |
| 3392 | 不定形石器 | D 211区粗掘    | II a | 5.4  | 4.6 | 1.00 | 19.15 | 17 |    |
| 3393 | 不定形石器 | D 221区粗掘    | II a | 5.6  | 3.8 | 0.50 | 13.10 | 40 |    |

第50表 石器・石製品一覧表

(cm. g)

| 番号   | 器種    | 出土位置     | 分類   | 長さ  | 幅    | 厚さ   | 重さ    | 石質 | 備考 |
|------|-------|----------|------|-----|------|------|-------|----|----|
| 3394 | 不定形石器 | D23区II層  | II a | 6.6 | 5.6  | 0.90 | 25.96 | 19 |    |
| 3395 | 不定形石器 | D24区粗掘   | II a | 7.1 | 3.3  | 1.00 | 27.56 | 22 |    |
| 3396 | 不定形石器 | E21区II層  | II a | 8.2 | 4.0  | 1.60 | 31.00 | 17 |    |
| 3397 | 不定形石器 | E25区II層  | II a | 4.2 | 6.1  | 1.40 | 32.12 | 17 |    |
| 3398 | 不定形石器 | E37区粗掘   | II a | 4.5 | 2.1  | 0.70 | 8.04  | 19 |    |
| 3399 | 不定形石器 | E39区粗掘   | II a | 3.6 | 5.3  | 1.00 | 17.29 | 19 |    |
| 3400 | 不定形石器 | F21区III層 | II a | 4.8 | 3.9  | 1.00 | 12.92 | 19 |    |
| 3401 | 不定形石器 | F24区II層  | II a | 5.4 | 3.4  | 0.80 | 15.30 | 19 |    |
| 3402 | 不定形石器 | F26区II層  | II a | 4.9 | 3.3  | 0.90 | 13.22 | 17 |    |
| 3403 | 不定形石器 | F37区II層  | II a | 3.7 | 4.2  | 0.50 | 5.42  | 19 |    |
| 3404 | 不定形石器 | G34区II層  | II a | 5.6 | 3.0  | 0.90 | 17.77 | 19 |    |
| 3405 | 不定形石器 | G18区粗掘   | II a | 3.9 | 2.4  | 0.60 | 8.60  | 32 |    |
| 3406 | 不定形石器 | H20区II層  | II a | 4.2 | 8.4  | 1.30 | 41.83 | 22 |    |
| 3407 | 不定形石器 | H25区III層 | II a | 3.1 | 3.8  | 0.80 | 10.26 | 34 |    |
| 3408 | 不定形石器 | H34区粗掘   | II a | 3.9 | 5.4  | 0.70 | 18.02 | 22 |    |
| 3409 | 不定形石器 | I23区II層  | II a | 3.7 | 1.9  | 0.80 | 7.55  | 22 |    |
| 3410 | 不定形石器 | I24区II層  | II a | 4.7 | 2.9  | 1.00 | 15.28 | 22 |    |
| 3411 | 不定形石器 | I25区II層  | II a | 3.6 | 7.8  | 1.20 | 36.05 | 17 |    |
| 3412 | 不定形石器 | I33区粗掘   | II a | 3.0 | 4.1  | 0.90 | 12.82 | 28 |    |
| 3413 | 不定形石器 | J25区0層   | II a | 2.5 | 5.4  | 1.10 | 18.09 | 18 |    |
| 3414 | 不定形石器 | J25区粗掘   | II a | 5.5 | 4.7  | 1.20 | 33.24 | 32 |    |
| 3415 | 不定形石器 | K23区0層   | II a | 6.1 | 3.5  | 0.50 | 12.40 | 22 |    |
| 3416 | 不定形石器 | K24区II層  | II a | 6.9 | 2.7  | 0.70 | 18.46 | 19 |    |
| 3417 | 不定形石器 | K24区II層  | II a | 3.1 | 3.1  | 0.70 | 6.24  | 28 |    |
| 3418 | 不定形石器 | K25区粗掘   | II a | 7.6 | 4.2  | 0.90 | 33.63 | 22 |    |
| 3419 | 不定形石器 | K27区II層  | II a | 5.2 | 2.6  | 1.40 | 14.41 | 28 |    |
| 3420 | 不定形石器 | K32区III層 | II a | 4.3 | 4.1  | 0.70 | 12.83 | 17 |    |
| 3421 | 不定形石器 | K32区III層 | II a | 4.0 | 1.9  | 0.80 | 6.92  | 17 |    |
| 3422 | 不定形石器 | L24区II層  | II a | 7.3 | 2.9  | 0.70 | 23.13 | 22 |    |
| 3423 | 不定形石器 | L29区II層  | II a | 5.7 | 2.9  | 1.00 | 16.43 | 19 |    |
| 3424 | 不定形石器 | L36区粗掘   | II a | 6.2 | 2.6  | 0.70 | 13.93 | 32 |    |
| 3425 | 不定形石器 | L36区粗掘   | II a | 6.5 | 4.7  | 1.10 | 35.80 | 32 |    |
| 3426 | 不定形石器 | M24区II層  | II a | 6.5 | 5.5  | 1.30 | 57.26 | 21 |    |
| 3427 | 不定形石器 | M33区粗掘   | II a | 3.9 | 4.0  | 0.90 | 12.84 | 22 |    |
| 3428 | 不定形石器 | M34区粗掘   | II a | 7.5 | 3.6  | 1.30 | 37.64 | 32 |    |
| 3429 | 不定形石器 | M42区粗掘   | II a | 5.8 | 2.1  | 0.70 | 10.88 | 22 |    |
| 3430 | 不定形石器 | M44区II層  | II a | 3.0 | 5.2  | 0.70 | 13.19 | 28 |    |
| 3431 | 不定形石器 | N35区粗掘   | II a | 5.5 | 2.4  | 1.30 | 12.86 | 32 |    |
| 3432 | 不定形石器 | N38区粗掘   | II a | 9.4 | 4.7  | 1.60 | 55.14 | 22 |    |
| 3433 | 不定形石器 | N39区II層  | II a | 2.9 | 5.1  | 0.80 | 10.52 | 17 |    |
| 3434 | 不定形石器 | N43区粗掘   | II a | 3.8 | 2.9  | 0.50 | 7.13  | 22 |    |
| 3435 | 不定形石器 | Q43区粗掘   | II a | 4.4 | 4.6  | 1.00 | 18.03 | 19 |    |
| 3436 | 不定形石器 | ⑦トレンチII層 | II a | 3.9 | 5.0  | 2.10 | 21.17 | 47 |    |
| 3437 | 不定形石器 | D21区粗掘   | II b | 5.1 | 5.2  | 0.80 | 20.81 | 33 |    |
| 3438 | 不定形石器 | E21区粗掘   | II b | 6.1 | 3.2  | 1.20 | 18.75 | 22 |    |
| 3439 | 不定形石器 | E21区粗掘   | II b | 7.1 | 4.5  | 0.80 | 40.62 | 22 |    |
| 3440 | 不定形石器 | E22区III層 | II b | 5.5 | 2.9  | 1.10 | 14.22 | 22 |    |
| 3441 | 不定形石器 | E24区粗掘   | II b | 6.5 | 6.5  | 1.20 | 45.76 | 22 |    |
| 3442 | 不定形石器 | E34区II層  | II b | 3.8 | 4.9  | 0.90 | 16.51 | 34 |    |
| 3443 | 不定形石器 | E37区粗掘   | II b | 5.4 | 4.2  | 1.60 | 33.30 | 1  |    |
| 3444 | 不定形石器 | F20区粗掘   | II b | 3.2 | 4.8  | 1.20 | 15.20 | 22 |    |
| 3445 | 不定形石器 | F23区II層  | II b | 4.2 | 4.5  | 0.90 | 13.27 | 22 |    |
| 3446 | 不定形石器 | F24区II層  | II b | 7.1 | 1.9  | 1.20 | 14.81 | 22 |    |
| 3447 | 不定形石器 | F24区II層  | II b | 5.6 | 4.3  | 1.20 | 23.62 | 1  |    |
| 3448 | 不定形石器 | F32区粗掘   | II b | 4.7 | 2.3  | 0.60 | 7.54  | 19 |    |
| 3449 | 不定形石器 | G38区粗掘   | II b | 7.6 | 5.4  | 1.40 | 59.09 | 32 |    |
| 3450 | 不定形石器 | H21区0層   | II b | 6.1 | 4.0  | 1.00 | 34.96 | 19 |    |
| 3451 | 不定形石器 | H34区II層  | II b | 4.8 | 2.7  | 0.50 | 8.49  | 19 |    |
| 3452 | 不定形石器 | H34区II層  | II b | 6.1 | 7.3  | 1.20 | 62.50 | 22 |    |
| 3453 | 不定形石器 | H36区粗掘   | II b | 6.8 | 5.5  | 1.10 | 33.53 | 22 |    |
| 3454 | 不定形石器 | I24区II層  | II b | 4.9 | 4.5  | 1.10 | 26.46 | 19 |    |
| 3455 | 不定形石器 | J18区II層  | II b | 6.7 | 6.4  | 1.40 | 55.46 | 22 |    |
| 3456 | 不定形石器 | J23区II層  | II b | 6.2 | 3.3  | 1.00 | 22.23 | 22 |    |
| 3457 | 不定形石器 | J24区III層 | II b | 4.2 | 6.0  | 1.40 | 34.80 | 1  |    |
| 3458 | 不定形石器 | J36区III層 | II b | 3.1 | 1.0  | 0.60 | 1.46  | 19 |    |
| 3459 | 不定形石器 | K15区粗掘   | II b | 8.3 | 5.2  | 1.40 | 72.04 | 22 |    |
| 3460 | 不定形石器 | K21区II層  | II b | 3.3 | 4.4  | 1.10 | 17.45 | 19 |    |
| 3461 | 不定形石器 | K23区II層  | II b | 6.4 | 3.7  | 1.20 | 25.21 | 22 |    |
| 3462 | 不定形石器 | K24区III層 | II b | 5.0 | 10.5 | 1.50 | 67.65 | 22 |    |
| 3463 | 不定形石器 | K25区II層  | II b | 6.0 | 2.4  | 0.60 | 11.53 | 17 |    |
| 3464 | 不定形石器 | K32区II層  | II b | 3.5 | 6.3  | 1.40 | 34.78 | 19 |    |
| 3465 | 不定形石器 | K26区粗掘   | II b | 5.5 | 4.3  | 0.70 | 13.65 | 16 |    |
| 3466 | 不定形石器 | K33区III層 | II b | 4.5 | 4.7  | 1.10 | 26.03 | 22 |    |

第51表 石器・石製品一覧表

(cm, g)

| 番号   | 器種    | 出土位置    | 分類 | 長さ  | 幅   | 厚さ   | 重さ    | 石質 | 備考 |
|------|-------|---------|----|-----|-----|------|-------|----|----|
| 3467 | 不定形石器 | K38区Ⅲ層  | Ⅱb | 6.0 | 2.6 | 0.70 | 13.65 | 22 |    |
| 3468 | 不定形石器 | K38区粗掘  | Ⅱb | 3.4 | 3.1 | 0.50 | 6.11  | 40 |    |
| 3469 | 不定形石器 | K39区粗掘  | Ⅱb | 5.2 | 3.9 | 0.60 | 11.25 | 32 |    |
| 3470 | 不定形石器 | L20区Ⅱ層  | Ⅱb | 5.8 | 3.5 | 0.70 | 21.31 | 22 |    |
| 3471 | 不定形石器 | L21区Ⅱ層  | Ⅱb | 5.4 | 3.0 | 0.80 | 18.10 | 22 |    |
| 3472 | 不定形石器 | L21区Ⅲ層  | Ⅱb | 4.4 | 3.0 | 0.40 | 8.17  | 34 |    |
| 3473 | 不定形石器 | L31区粗掘  | Ⅱb | 4.0 | 3.8 | 0.60 | 12.25 | 47 |    |
| 3474 | 不定形石器 | L34区Ⅲ層  | Ⅱb | 4.5 | 3.7 | 0.90 | 21.76 | 28 |    |
| 3475 | 不定形石器 | L35区Ⅲ層  | Ⅱb | 6.0 | 4.4 | 0.80 | 21.06 | 17 |    |
| 3476 | 不定形石器 | L36区粗掘  | Ⅱb | 5.6 | 3.0 | 0.70 | 12.05 | 22 |    |
| 3477 | 不定形石器 | L37区粗掘  | Ⅱb | 6.5 | 3.7 | 1.20 | 22.84 | 22 |    |
| 3478 | 不定形石器 | M39区粗掘  | Ⅱb | 3.5 | 3.0 | 0.70 | 9.96  | 19 |    |
| 3479 | 不定形石器 | M24区Ⅱ層  | Ⅱb | 9.1 | 4.5 | 0.80 | 39.10 | 22 |    |
| 3480 | 不定形石器 | M40区粗掘  | Ⅱb | 7.1 | 4.1 | 1.60 | 33.07 | 38 |    |
| 3481 | 不定形石器 | M41区Ⅱ層  | Ⅱb | 6.1 | 4.7 | 1.50 | 50.05 | 28 |    |
| 3482 | 不定形石器 | N35区粗掘  | Ⅱb | 5.8 | 5.6 | 1.30 | 30.56 | 22 |    |
| 3483 | 不定形石器 | N35区粗掘  | Ⅱb | 6.8 | 3.3 | 1.10 | 28.10 | 44 |    |
| 3484 | 不定形石器 | N35区粗掘  | Ⅱb | 5.8 | 7.2 | 1.50 | 59.99 | 32 |    |
| 3485 | 不定形石器 | O36区粗掘  | Ⅱb | 7.2 | 3.4 | 1.40 | 23.11 | 22 |    |
| 3486 | 不定形石器 | O36区粗掘  | Ⅱb | 4.5 | 3.1 | 1.10 | 11.99 | 16 |    |
| 3487 | 不定形石器 | O36区粗掘  | Ⅱb | 5.5 | 3.1 | 0.60 | 11.78 | 19 |    |
| 3488 | 不定形石器 | O37区Ⅲ層  | Ⅱb | 6.8 | 5.5 | 1.10 | 47.00 | 22 |    |
| 3489 | 不定形石器 | P38区粗掘  | Ⅱb | 6.3 | 3.7 | 0.90 | 22.23 | 34 |    |
| 3490 | 不定形石器 | Q43区粗掘  | Ⅱb | 2.1 | 3.2 | 0.80 | 3.60  | 19 |    |
| 3491 | 不定形石器 | 出土地不明   | Ⅱb | 4.2 | 3.0 | 0.90 | 12.99 | 19 |    |
| 3492 | 不定形石器 | E21区0層  | Ⅱc | 8.4 | 3.7 | 1.20 | 22.68 | 17 |    |
| 3493 | 不定形石器 | E21区Ⅲ層  | Ⅱc | 6.5 | 4.8 | 1.60 | 53.83 | 22 |    |
| 3494 | 不定形石器 | E23区Ⅱ層  | Ⅱc | 5.8 | 2.1 | 1.40 | 13.44 | 19 |    |
| 3495 | 不定形石器 | F24区Ⅱ層  | Ⅱc | 6.0 | 4.3 | 1.30 | 37.70 | 17 |    |
| 3496 | 不定形石器 | G36区0層  | Ⅱc | 9.2 | 5.2 | 1.50 | 71.15 | 22 |    |
| 3497 | 不定形石器 | J22区Ⅱ層  | Ⅱc | 5.6 | 2.8 | 1.10 | 26.05 | 22 |    |
| 3498 | 不定形石器 | J24区Ⅱ層  | Ⅱc | 4.9 | 3.1 | 0.80 | 16.81 | 17 |    |
| 3499 | 不定形石器 | J41区粗掘  | Ⅱc | 5.5 | 3.0 | 0.90 | 12.50 | 19 |    |
| 3500 | 不定形石器 | K23区Ⅱ層  | Ⅱc | 6.8 | 7.0 | 1.00 | 55.90 | 19 |    |
| 3501 | 不定形石器 | K23区Ⅱ層  | Ⅱc | 2.2 | 3.5 | 0.90 | 6.75  | 19 |    |
| 3502 | 不定形石器 | K24区Ⅱ層  | Ⅱc | 4.7 | 2.9 | 0.60 | 6.68  | 22 |    |
| 3503 | 不定形石器 | K24区Ⅱ層  | Ⅱc | 8.5 | 2.4 | 1.00 | 15.25 | 22 |    |
| 3504 | 不定形石器 | K28区Ⅲ層  | Ⅱc | 7.5 | 2.6 | 1.40 | 24.96 | 19 |    |
| 3505 | 不定形石器 | L21区Ⅲ層  | Ⅱc | 4.7 | 1.6 | 0.80 | 8.12  | 22 |    |
| 3506 | 不定形石器 | M32区粗掘  | Ⅱc | 3.7 | 3.1 | 0.60 | 7.41  | 22 |    |
| 3507 | 不定形石器 | L41区Ⅲ層  | Ⅱc | 9.9 | 4.5 | 1.40 | 62.64 | 34 |    |
| 3508 | 不定形石器 | 出土地不明   | Ⅱc | 3.2 | 6.3 | 0.70 | 22.51 | 34 |    |
| 3509 | 不定形石器 | E22区粗掘  | Ⅱd | 5.7 | 2.3 | 0.80 | 11.40 | 32 |    |
| 3510 | 不定形石器 | F33区粗掘  | Ⅱd | 7.7 | 2.9 | 1.30 | 34.21 | 32 |    |
| 3511 | 不定形石器 | G36区粗掘  | Ⅱd | 3.3 | 3.8 | 0.60 | 6.23  | 19 |    |
| 3512 | 不定形石器 | H33区粗掘  | Ⅱd | 2.9 | 5.3 | 1.10 | 8.42  | 19 |    |
| 3513 | 不定形石器 | I24区Ⅱ層  | Ⅱd | 4.9 | 3.7 | 1.10 | 17.55 | 19 |    |
| 3514 | 不定形石器 | K22区Ⅱ層  | Ⅱd | 2.3 | 1.9 | 0.90 | 4.39  | 34 |    |
| 3515 | 不定形石器 | K34区粗掘  | Ⅱd | 4.4 | 3.4 | 0.60 | 8.62  | 32 |    |
| 3516 | 不定形石器 | K38区粗掘  | Ⅱd | 2.9 | 1.7 | 0.70 | 2.97  | 22 |    |
| 3517 | 不定形石器 | L25区粗掘  | Ⅱd | 5.4 | 4.8 | 1.20 | 24.15 | 32 |    |
| 3518 | 不定形石器 | L27区Ⅱ層  | Ⅱd | 6.3 | 3.0 | 0.40 | 9.58  | 19 |    |
| 3519 | 不定形石器 | M33区粗掘  | Ⅱd | 3.9 | 2.6 | 0.70 | 7.73  | 22 |    |
| 3520 | 不定形石器 | M35区粗掘  | Ⅱd | 5.8 | 4.1 | 0.70 | 17.89 | 22 |    |
| 3521 | 不定形石器 | M37区粗掘  | Ⅱd | 4.7 | 2.7 | 0.50 | 6.33  | 34 |    |
| 3522 | 不定形石器 | N35区粗掘  | Ⅱd | 5.9 | 3.2 | 1.20 | 18.43 | 2  |    |
| 3523 | 不定形石器 | ㊟トレンチ中央 | Ⅱd | 3.1 | 3.7 | 0.90 | 11.26 | 47 |    |
| 3524 | 不定形石器 | G34区0層  | Ⅱd | 6.1 | 2.7 | 1.40 | 16.98 | 19 |    |
| 3525 | 不定形石器 | H25区Ⅲ層  | Ⅱd | 5.1 | 3.5 | 0.80 | 14.72 | 19 |    |
| 3526 | 不定形石器 | J33区Ⅲ層  | Ⅱd | 2.5 | 2.6 | 0.60 | 3.63  | 17 |    |
| 3527 | 不定形石器 | J19区Ⅱ層  | Ⅱd | 3.7 | 6.2 | 1.10 | 25.61 | 22 |    |
| 3528 | 不定形石器 | J33区Ⅲ層  | Ⅱd | 3.9 | 1.9 | 0.70 | 5.04  | 1  |    |
| 3529 | 不定形石器 | K23区0層  | Ⅱd | 4.2 | 3.8 | 0.70 | 10.68 | 19 |    |
| 3530 | 不定形石器 | M36区Ⅲ層  | Ⅱd | 4.5 | 2.6 | 0.50 | 5.85  | 19 |    |
| 3531 | 不定形石器 | E24区粗掘  | Ⅲa | 5.3 | 4.8 | 1.50 | 35.71 | 22 |    |
| 3532 | 不定形石器 | F25区粗掘  | Ⅲa | 4.3 | 5.8 | 1.00 | 21.88 | 22 |    |
| 3533 | 不定形石器 | H33区粗掘  | Ⅲa | 6.9 | 4.0 | 1.00 | 28.32 | 32 |    |
| 3534 | 不定形石器 | H34区Ⅱ層  | Ⅲa | 5.2 | 2.4 | 0.40 | 5.68  | 17 |    |
| 3535 | 不定形石器 | J33区Ⅲ層  | Ⅲa | 6.7 | 2.6 | 0.90 | 17.89 | 22 |    |
| 3536 | 不定形石器 | J39区粗掘  | Ⅲa | 5.2 | 2.2 | 0.80 | 9.64  | 47 |    |
| 3537 | 不定形石器 | K24区粗掘  | Ⅲa | 4.8 | 3.4 | 1.00 | 21.00 | 19 |    |
| 3538 | 不定形石器 | L24区Ⅲ層  | Ⅲa | 5.5 | 2.2 | 1.10 | 10.94 | 34 |    |
| 3539 | 不定形石器 | K38区粗掘  | Ⅲa | 6.8 | 4.6 | 1.00 | 32.62 | 34 |    |



第52表 石器・石製品一覧表

(cm, g)

| 番号   | 器種    | 出土位置     | 分類                     | 長さ   | 幅    | 厚さ    | 重さ      | 石質 | 備考  |
|------|-------|----------|------------------------|------|------|-------|---------|----|-----|
| 3540 | 不定形石器 | M33区粗掘   | III a                  | 10.7 | 4.4  | 2.40  | 92.29   | 38 |     |
| 3541 | 不定形石器 | N35区粗掘   | III a                  | 8.7  | 3.7  | 0.80  | 25.36   | 34 |     |
| 3542 | 不定形石器 | F19区粗掘   | III a                  | 3.0  | 5.6  | 1.20  | 19.31   | 45 |     |
| 3543 | 不定形石器 | O41区粗掘   | III a                  | 3.4  | 1.9  | 0.60  | 4.35    | 22 |     |
| 3544 | 不定形石器 | G38区粗掘   | III b                  | 6.5  | 5.6  | 1.30  | 42.07   | 32 |     |
| 3545 | 不定形石器 | H38区粗掘   | III b                  | 8.2  | 8.9  | 1.50  | 97.33   | 22 |     |
| 3546 | 不定形石器 | J22区II層  | III b                  | 7.0  | 5.3  | 1.40  | 58.52   | 17 |     |
| 3547 | 不定形石器 | K24区粗掘   | III b                  | 5.2  | 6.3  | 1.00  | 26.39   | 32 |     |
| 3548 | 不定形石器 | L30区粗掘   | III b                  | 6.3  | 5.2  | 0.90  | 25.91   | 22 |     |
| 3549 | 不定形石器 | M40区粗掘   | III b                  | 4.1  | 5.3  | 1.30  | 27.24   | 2  |     |
| 3550 | 不定形石器 | M41区粗掘   | III b                  | 8.0  | 5.5  | 1.60  | 61.21   | 47 |     |
| 3551 | 不定形石器 | K18区II層  | III c                  | 4.5  | 6.9  | 0.70  | 28.41   | 17 |     |
| 3552 | 不定形石器 | K21区II層  | III c                  | 6.2  | 3.3  | 1.10  | 28.93   | 17 |     |
| 3553 | 不定形石器 | 西岸端粗掘    | III d                  | 3.5  | 3.3  | 0.80  | 11.11   | 22 |     |
| 3554 | 石斧    | G36区粗掘   | I                      | 14.1 | 8.6  | 3.10  | 375.00  | 34 |     |
| 3555 | 石斧    | K27区粗掘   | I                      | 14.2 | 4.8  | 2.50  | 240.00  | 34 |     |
| 3556 | 石斧    | P44区III層 | I                      | 14.7 | 5.3  | 3.40  | 340.00  | 9  |     |
| 3557 | 石斧    | G39区粗掘   | II a                   | 7.1  | 6.0  | 3.00  | 220.00  | 44 |     |
| 3558 | 石斧    | I22区II層  | II a                   | 5.5  | 4.1  | 1.60  | 61.58   | 36 |     |
| 3559 | 石斧    | K25区粗掘   | II a                   | 6.7  | 5.2  | 2.00  | 135.00  | 44 |     |
| 3560 | 石斧    | K29区0層   | II a                   | 9.8  | 4.2  | 1.70  | 130.86  | 32 |     |
| 3561 | 石斧    | L35区粗掘   | II a                   | 4.8  | 5.2  | 1.70  | 50.00   | 44 |     |
| 3562 | 石斧    | K39区粗掘   | II c                   | 4.1  | 1.8  | 0.70  | 6.06    | 40 |     |
| 3563 | 石斧    | K35区粗掘   | II c                   | 4.1  | 1.4  | 0.55  | 5.29    | 34 |     |
| 3564 | 石斧    | K25区粗掘   | II d                   | 7.0  | 6.1  | 3.40  | 250.00  | 22 |     |
| 3565 | 石斧    | N36区粗掘   | II d                   | 13.0 | 5.0  | 2.70  | 295.00  | 39 |     |
| 3566 | 石斧    | 西側溝在区    | II d                   | 7.3  | 4.9  | 2.70  | 159.15  | 31 |     |
| 3567 | 磨石類   | J32区III層 | I 35 b c               | 7.8  | 6.8  | 6.30  | 330.00  | 39 |     |
| 3568 | 磨石類   | D22区粗掘   | I A                    | 6.7  | 5.5  | 5.10  | 240.00  | 26 |     |
| 3569 | 磨石類   | D22区粗掘   | I A                    | 8.9  | 8.0  | 7.40  | 630.00  | 42 |     |
| 3570 | 磨石類   | G19区II層  | I A                    | 6.0  | 5.4  | 5.00  | 210.00  | 42 |     |
| 3571 | 磨石類   | H24区II層  | I A                    | 12.6 | 12.0 | 11.00 | 1300.00 | 41 |     |
| 3572 | 磨石類   | H24区粗掘   | I A                    | 5.9  | 5.3  | 4.40  | 180.00  | 42 |     |
| 3573 | 磨石類   | L29区III層 | I A                    | 4.4  | 4.1  | 3.80  | 80.00   | 41 |     |
| 3574 | 磨石類   | N35区III層 | I A                    | 6.8  | 6.4  | 5.80  | 160.00  | 41 |     |
| 3575 | 磨石類   | N42区III層 | I A                    | 6.1  | 5.1  | 4.60  | 140.00  | 41 |     |
| 3576 | 磨石類   | J25区III層 | I A <sup>ハ</sup>       | 8.0  | 7.7  | 6.70  | 600.00  | 44 |     |
| 3577 | 磨石類   | H35区III層 | I A <sup>ロ</sup>       | 9.7  | 7.8  | 8.20  | 860.00  | 42 |     |
| 3578 | 磨石類   | M37区粗掘   | II 135 b c             | 13.0 | 7.1  | 4.70  | 690.00  | 42 | 底摩減 |
| 3579 | 磨石類   | D24区III層 | II 15 b c              | 8.9  | 6.8  | 4.00  | 340.00  | 42 |     |
| 3580 | 磨石類   | K23区粗掘   | II 15 b c              | 11.6 | 8.5  | 2.30  | 370.00  | 44 | 底粗い |
| 3581 | 磨石類   | K23区II層  | II 15 b c <sup>ロ</sup> | 16.3 | 9.1  | 2.50  | 600.00  | 43 |     |
| 3582 | 磨石類   | O35区粗掘   | II 1 a b               | 11.2 | 8.3  | 5.90  | 780.00  | 10 | 底摩減 |
| 3583 | 磨石類   | L26区III層 | II 1 a c               | 8.6  | 8.4  | 6.90  | 535.00  | 42 |     |
| 3584 | 磨石類   | I32区III層 | II 1 a c <sup>イ</sup>  | 11.0 | 8.7  | 5.30  | 760.00  | 13 |     |
| 3585 | 磨石類   | M22区II層  | II 24 a b c            | 14.6 | 6.4  | 3.80  | 510.00  | 44 |     |
| 3586 | 磨石類   | J20区II層  | II 25 b c              | 10.7 | 7.2  | 4.00  | 450.00  | 42 |     |
| 3587 | 磨石類   | D20区粗掘   | II 2 c e               | 10.2 | 7.0  | 5.80  | 580.00  | 42 | 底粗い |
| 3588 | 磨石類   | K32区III層 | II 34 b <sup>イ</sup>   | 8.6  | 7.9  | 5.65  | 430.00  | 43 |     |
| 3589 | 磨石類   | M28区III層 | II 35 a c              | 11.6 | 9.5  | 5.90  | 860.00  | 43 |     |
| 3590 | 磨石類   | M41区粗掘   | II 35 b                | 14.1 | 8.1  | 5.00  | 680.00  | 44 |     |
| 3591 | 磨石類   | F24区II層  | II 35 b c              | 9.6  | 8.1  | 6.10  | 550.00  | 43 | 底摩減 |
| 3592 | 磨石類   | O33区粗掘   | II 3 a b <sup>イ</sup>  | 11.6 | 7.5  | 5.50  | 700.00  | 10 | 底摩減 |
| 3593 | 磨石類   | H21区III層 | II 3 b                 | 6.2  | 5.0  | 4.20  | 150.00  | 42 |     |
| 3594 | 磨石類   | K27区III層 | II 3 b                 | 9.6  | 6.8  | 3.80  | 370.00  | 42 |     |
| 3595 | 磨石類   | I22区III層 | II 3 b c               | 12.4 | 9.5  | 6.90  | 980.00  | 42 |     |
| 3596 | 磨石類   | F24区III層 | II 3 b c <sup>イ</sup>  | 9.3  | 6.7  | 4.50  | 400.00  | 42 |     |
| 3597 | 磨石類   | O35区II層  | II 3 b <sup>イ</sup>    | 11.1 | 6.5  | 4.50  | 365.00  | 4  |     |
| 3598 | 磨石類   | D24区II層  | II 5 c                 | 11.5 | 5.9  | 4.70  | 420.00  | 42 |     |
| 3599 | 磨石類   | F19区II層  | II 5 c <sup>イ</sup>    | 13.3 | 7.8  | 4.10  | 635.00  | 44 |     |
| 3600 | 磨石類   | E23区粗掘   | II 5 c <sup>ロ</sup>    | 13.1 | 10.6 | 2.30  | 480.00  | 39 | 底粗い |
| 3601 | 磨石類   | H26区粗掘   | II 6 d                 | 14.7 | 13.4 | 4.20  | 1090.00 | 43 | 底剥離 |
| 3602 | 磨石類   | E20区III層 | II A                   | 4.4  | 4.2  | 2.80  | 55.00   | 26 |     |
| 3603 | 磨石類   | E23区III層 | II A                   | 9.9  | 9.3  | 8.00  | 920.00  | 42 |     |
| 3604 | 磨石類   | F22区粗掘   | II A                   | 5.2  | 4.9  | 3.10  | 100.00  | 42 |     |
| 3605 | 磨石類   | G24区II層  | II A                   | 5.9  | 5.2  | 4.00  | 170.00  | 42 |     |
| 3606 | 磨石類   | H19区II層  | II A                   | 5.3  | 4.8  | 4.10  | 90.00   | 26 |     |
| 3607 | 磨石類   | I19区粗掘   | II A                   | 5.2  | 5.0  | 3.50  | 110.00  | 3  |     |
| 3608 | 磨石類   | J19区粗掘   | II A                   | 6.2  | 6.4  | 3.30  | 170.00  | 26 |     |
| 3609 | 磨石類   | K20区II層  | II A                   | 10.8 | 9.3  | 6.70  | 770.00  | 42 |     |
| 3610 | 磨石類   | L24区III層 | II A                   | 6.3  | 5.8  | 4.40  | 230.00  | 42 |     |
| 3611 | 磨石類   | G23区II層  | II A B                 | 10.0 | 7.7  | 6.00  | 545.00  | 26 |     |
| 3612 | 磨石類   | I35区粗掘   | II A B 5 c             | 7.0  | 7.5  | 4.50  | 300.00  | 39 | 底粗い |

第53表 石器・石製品一覧表

(cm, g)

| 番号   | 器種  | 出土位置     | 分類                      | 長さ   | 幅    | 厚さ   | 重さ      | 石質 | 備考      |
|------|-----|----------|-------------------------|------|------|------|---------|----|---------|
| 3613 | 磨石類 | H22区II層  | II A <sup>ハ</sup>       | 6.9  | 6.7  | 5.20 | 340.00  | 42 |         |
| 3614 | 磨石類 | J23区II層  | II A <sup>イ</sup>       | 11.1 | 9.6  | 7.20 | 11.70   | 42 |         |
| 3615 | 磨石類 | C22区II層  | II B                    | 10.4 | 7.2  | 5.40 | 550.00  | 42 |         |
| 3616 | 磨石類 | C22区II層  | II B                    | 5.6  | 5.4  | 4.50 | 185.00  | 43 |         |
| 3617 | 磨石類 | D24区II層  | II B                    | 4.8  | 4.3  | 2.60 | 65.00   | 26 |         |
| 3618 | 磨石類 | E24区III層 | II B                    | 6.2  | 5.9  | 3.90 | 190.00  | 44 |         |
| 3619 | 磨石類 | F21区III層 | II B                    | 10.1 | 8.5  | 6.90 | 780.00  | 42 |         |
| 3620 | 磨石類 | F21区III層 | II B                    | 12.0 | 9.6  | 7.30 | 1240.00 | 42 |         |
| 3621 | 磨石類 | F21区III層 | II B                    | 7.4  | 5.8  | 3.85 | 250.00  | 24 |         |
| 3622 | 磨石類 | G18区II層  | II B                    | 11.1 | 9.5  | 5.60 | 860.00  | 44 |         |
| 3623 | 磨石類 | G23区II層  | II B                    | 9.7  | 7.9  | 5.00 | 520.00  | 42 |         |
| 3624 | 磨石類 | G23区II層  | II B                    | 14.5 | 8.2  | 4.40 | 780.00  | 42 |         |
| 3625 | 磨石類 | H24区III層 | II B                    | 6.4  | 6.0  | 4.40 | 220.00  | 10 |         |
| 3626 | 磨石類 | H33区粗掘   | II B                    | 11.9 | 9.8  | 4.80 | 830.00  | 42 |         |
| 3627 | 磨石類 | H35区III層 | II B                    | 12.2 | 8.8  | 7.70 | 1280.00 | 42 |         |
| 3628 | 磨石類 | I19区粗掘   | II B                    | 6.2  | 5.8  | 3.80 | 185.00  | 10 |         |
| 3629 | 磨石類 | I19区粗掘   | II B                    | 8.3  | 7.1  | 5.90 | 490.00  | 42 |         |
| 3630 | 磨石類 | J32区粗掘   | II B                    | 12.0 | 9.0  | 7.40 | 1100.00 | 39 |         |
| 3631 | 磨石類 | K25区II層  | II B                    | 11.7 | 10.2 | 6.80 | 1123.00 | 42 |         |
| 3632 | 磨石類 | M39区III層 | II B                    | 11.0 | 8.7  | 6.40 | 970.00  | 42 |         |
| 3633 | 磨石類 | L24区粗掘   | II B                    | 13.1 | 8.4  | 6.00 | 1045.00 | 10 |         |
| 3634 | 磨石類 | O38区粗掘   | II B                    | 10.7 | 9.1  | 5.20 | 730.00  | 42 |         |
| 3635 | 磨石類 | P38区III層 | II B                    | 10.7 | 9.7  | 4.80 | 740.00  | 42 |         |
| 3636 | 磨石類 | E24区粗掘   | II B12 b d <sup>イ</sup> | 12.1 | 9.7  | 6.00 | 1000.00 | 10 |         |
| 3637 | 磨石類 | F24区III層 | II B15 b c              | 9.8  | 8.2  | 5.60 | 620.00  | 42 |         |
| 3638 | 磨石類 | H22区粗掘   | II B15 b c              | 11.1 | 8.6  | 6.00 | 810.00  | 42 |         |
| 3639 | 磨石類 | J22区粗掘   | II B15 b c              | 9.3  | 8.1  | 5.30 | 620.00  | 42 |         |
| 3640 | 磨石類 | C22区II層  | II B1 a                 | 9.8  | 8.9  | 6.80 | 815.00  | 42 | 底摩減     |
| 3641 | 磨石類 | F22区粗掘   | II B1 a                 | 10.2 | 9.3  | 7.00 | 860.00  | 42 |         |
| 3642 | 磨石類 | K20区II層  | II B1 a                 | 10.7 | 9.9  | 8.00 | 1190.00 | 42 |         |
| 3643 | 磨石類 | C22区II層  | II B1 a c               | 10.6 | 8.7  | 7.00 | 920.00  | 3  | 底の表面は粗い |
| 3644 | 磨石類 | I34区粗掘   | II B1 a c               | 11.0 | 9.3  | 5.10 | 770.00  | 42 | 底摩減     |
| 3645 | 磨石類 | F21区III層 | II B1 a <sup>イ</sup>    | 11.6 | 10.0 | 7.80 | 1126.00 | 42 |         |
| 3646 | 磨石類 | J24区粗掘   | II B1 c <sup>ロ</sup>    | 11.7 | 11.7 | 7.70 | 1430.00 | 3  |         |
| 3647 | 磨石類 | N35区III層 | II B34 b c <sup>イ</sup> | 12.1 | 9.2  | 5.90 | 900.00  | 4  |         |
| 3648 | 磨石類 | J24区II層  | II B35 b c              | 11.1 | 9.9  | 2.80 | 380.00  | 44 | 擦痕      |
| 3649 | 磨石類 | N36区粗掘   | II B35 b c              | 10.1 | 8.2  | 5.80 | 700.00  | 42 | 底摩減と粗い  |
| 3650 | 磨石類 | N36区粗掘   | II B35 b c <sup>ロ</sup> | 13.1 | 9.4  | 6.20 | 930.00  | 44 | 底摩減     |
| 3651 | 磨石類 | J24区II層  | II B3 b                 | 7.1  | 6.5  | 3.40 | 150.00  | 39 |         |
| 3652 | 磨石類 | F19区粗掘   | II B3 b <sup>イ</sup>    | 15.9 | 8.1  | 5.80 | 930.00  | 43 |         |
| 3653 | 磨石類 | D22区III層 | II B5 c                 | 13.3 | 7.7  | 6.50 | 880.00  | 42 |         |
| 3654 | 磨石類 | F22区粗掘   | II B5 c                 | 9.5  | 7.8  | 5.70 | 610.00  | 10 |         |
| 3655 | 磨石類 | K18区粗掘   | II B5 c                 | 9.3  | 8.3  | 6.60 | 705.00  | 42 |         |
| 3656 | 磨石類 | K23区粗掘   | II B5 c                 | 11.2 | 7.5  | 5.90 | 740.00  | 42 |         |
| 3657 | 磨石類 | M26区II層  | II B5 c                 | 9.7  | 6.7  | 3.80 | 390.00  | 10 |         |
| 3658 | 磨石類 | I19区粗掘   | II B6 d <sup>イハ</sup>   | 13.6 | 8.6  | 6.90 | 1220.00 | 42 |         |
| 3659 | 磨石類 | L22区粗掘   | II B <sup>イ</sup>       | 11.3 | 8.1  | 6.70 | 885.00  | 42 |         |
| 3660 | 磨石類 | H19区粗掘   | II <sup>イ</sup>         | 10.2 | 5.5  | 4.50 | 320.00  | 44 |         |
| 3661 | 磨石類 | K23区粗掘   | II <sup>イ</sup>         | 8.6  | 7.1  | 6.00 | 510.00  | 42 |         |
| 3662 | 磨石類 | L36区III層 | II <sup>ロ</sup>         | 16.7 | 11.4 | 3.00 | 760.00  | 15 |         |
| 3663 | 磨石類 | F19区III層 | III3 b c                | 10.1 | 4.7  | 3.50 | 190.00  | 14 |         |
| 3664 | 磨石類 | D20区粗掘   | III3 c                  | 16.1 | 5.7  | 3.70 | 515.00  | 44 |         |
| 3665 | 磨石類 | D22区III層 | III5 c                  | 22.6 | 8.2  | 6.80 | 1830.00 | 3  |         |
| 3666 | 磨石類 | M34区III層 | III5 c <sup>イ</sup>     | 15.8 | 5.3  | 4.10 | 440.00  | 3  |         |
| 3667 | 磨石類 | D24区III層 | IV124 b d               | 13.6 | 7.2  | 3.75 | 490.00  | 42 |         |
| 3668 | 磨石類 | D22区III層 | III <sup>ロ</sup>        | 16.2 | 4.4  | 3.10 | 380.00  | 22 |         |
| 3669 | 磨石類 | G20区II層  | IV135 a c <sup>イロ</sup> | 11.9 | 7.6  | 3.70 | 440.00  | 13 |         |
| 3670 | 磨石類 | G21区II層  | IV13 b <sup>ロ</sup>     | 18.4 | 7.9  | 3.45 | 600.00  | 4  |         |
| 3671 | 磨石類 | 出土地不明    | IV234 b d <sup>イ</sup>  | 13.3 | 8.8  | 3.90 | 600.00  | 4  |         |
| 3672 | 磨石類 | I32区III層 | IV23 b d                | 21.7 | 14.2 | 7.40 | 2520.00 | 4  |         |
| 3673 | 磨石類 | N37区粗掘   | IV35 b c                | 13.5 | 6.3  | 3.50 | 420.00  | 3  | 底摩減     |
| 3674 | 磨石類 | D24区II層  | IV3 b                   | 15.3 | 5.7  | 3.50 | 375.00  | 13 |         |
| 3675 | 磨石類 | F20区II層  | IV3 b                   | 11.3 | 7.2  | 3.50 | 400.00  | 43 |         |
| 3676 | 磨石類 | F22区粗掘   | IV A                    | 11.8 | 9.0  | 7.50 | 1100.00 | 42 |         |
| 3677 | 磨石類 | H22区II層  | IV A                    | 6.4  | 6.0  | 4.40 | 240.00  | 3  | 付着物     |
| 3678 | 磨石類 | K35区III層 | IV B                    | 5.9  | 5.2  | 3.30 | 150.00  | 10 |         |
| 3679 | 磨石類 | L28区粗掘   | IV B                    | 7.7  | 8.6  | 3.90 | 350.00  | 42 |         |
| 3680 | 磨石類 | N42区III層 | IV B13 b c              | 6.6  | 6.9  | 4.70 | 220.00  | 3  |         |
| 3681 | 磨石類 | H25区粗掘   | IV B3 b                 | 9.7  | 7.8  | 4.80 | 410.00  | 42 | 底摩減     |
| 3682 | 石皿  | H29区III層 | II                      |      |      | 3.10 |         | 3  |         |
| 3683 | 石皿  | K20区II層  | II                      | 20.0 | 18.4 | 3.00 | 1570.00 | 4  | 脚付      |
| 3684 | 石皿  | L23区粗掘   | II                      |      |      | 2.30 |         | 4  |         |
| 3685 | 石皿  | N44区II層  | II                      | 7.8  | 7.6  | 5.00 | 1000.00 | 43 | 脚付      |

第54表 石器・石製品一覧表

(cm, g)

| 番号   | 器種  | 出土位置     | 分類    | 長さ   | 幅    | 厚さ    | 重さ      | 石質 | 備考        |
|------|-----|----------|-------|------|------|-------|---------|----|-----------|
| 3686 | 石皿  | Q38区III層 | II    | 18.2 | 12.0 | 3.20  | 530.00  | 43 |           |
| 3687 | 石棒類 | K32区III層 | I     | 6.6  | 3.2  | 1.00  | 34.60   | 34 |           |
| 3688 | 石棒類 | P38区祖堀   | I     |      |      |       | 23.47   | 34 |           |
| 3689 | 石棒類 | D21区祖堀   | II    | 2.6  | 2.3  | 0.20  | 1.65    | 34 |           |
| 3690 | 石棒類 | F23区0層   | II    | 4.5  | 2.3  | 0.30  | 4.04    | 34 | 破片        |
| 3691 | 石棒類 | J19区II層  | II    | 9.6  | 3.6  | 0.60  | 22.21   | 34 |           |
| 3692 | 石棒類 | K33区III層 | II    | 6.3  | 2.6  | 1.90  | 16.71   | 32 |           |
| 3693 | 石棒類 | M35区祖堀   | II    | 7.7  | 2.0  | 0.70  | 15.85   | 34 |           |
| 3694 | 石棒類 | M38区祖堀   | II    | 18.2 | 3.0  | 0.60  | 24.79   | 34 |           |
| 3695 | 石棒類 | N37区祖堀   | II    | 9.8  | 3.4  | 0.80  | 32.79   | 34 |           |
| 3696 | 石棒類 | F24区II層  | III a |      |      | 3.5   | 2.80    |    | 42        |
| 3697 | 石棒類 | H22区祖堀   | III a |      |      | 14.0  | 11.60   |    | 3         |
| 3698 | 石棒類 | I19区II層  | III a |      |      | 8.0   | 6.90    |    | 8         |
| 3699 | 石棒類 | L20区II層  | III a | 36.2 | 11.0 | 9.20  | 6060.00 | 3  |           |
| 3700 | 石棒類 | L24区II層  | III a | 26.4 | 9.4  | 7.70  | 3320.00 | 3  |           |
| 3701 | 石棒類 | L26区祖堀   | III a | 32.7 | 11.4 | 11.50 | 7300.00 | 42 |           |
| 3702 | 石棒類 | F19区III層 | III b | 27.3 | 13.2 | 9.50  | 5000.00 | 3  |           |
| 3703 | 石棒類 | M43区祖堀   | III c | 12.3 | 3.3  | 1.10  | 68.26   | 34 |           |
| 3704 | 石製品 | E24区II層  | I     | 5.7  | 2.4  | 0.70  | 11.09   | 40 | 両側から穿孔    |
| 3705 | 石製品 | H39区祖堀   | I     | 2.5  | 3.9  | 1.00  | 11.05   | 39 |           |
| 3706 | 石製品 | F21区III層 | I     | 4.9  | 4.3  | 2.20  | 50.58   | 30 |           |
| 3707 | 石製品 | I39区III層 | I     | 3.2  | 2.8  | 0.90  | 15.99   | 40 | 穿孔途中 線刻有り |
| 3708 | 石製品 | H34区祖堀   | I     | 3.9  | 6.0  | 0.90  | 24.57   | 32 |           |
| 3709 | 石製品 | J25区II層  | I     | 6.2  | 2.6  | 0.60  | 14.99   | 32 | 両側から穿孔    |
| 3710 | 石製品 | L25区II層  | I     | 5.6  | 4.6  | 1.10  | 31.68   | 31 | 穿孔途中の痕    |
| 3711 | 石製品 | M26区II層  | I     | 2.7  | 4.5  | 0.80  | 13.61   | 40 | 両側から穿孔    |
| 3712 | 石製品 | O35区0層   | I     | 3.7  | 2.7  | 0.80  | 11.50   | 31 | 両側から穿孔    |
| 3713 | 石製品 | M34区祖堀   | I     | 5.3  | 4.1  | 1.10  | 28.50   | 39 |           |
| 3714 | 石製品 | Q33区祖堀   | I     | 4.1  | 3.8  | 0.60  | 12.42   | 44 |           |
| 3715 | 石製品 | 東端部0層    | I     | 4.3  | 9.8  | 1.40  | 71.41   | 40 | 両側から穿孔    |
| 3716 | 石製品 | F24区II層  | II    | 5.6  | 5.6  | 1.50  | 50.97   | 44 |           |
| 3717 | 石製品 | G19区祖堀   | II    | 5.2  | 5.2  | 1.60  | 47.09   | 3  |           |
| 3718 | 石製品 | H35区祖堀   | II    | 4.9  | 5.6  | 1.30  | 58.91   | 38 |           |
| 3719 | 石製品 | K42区祖堀   | II    | 4.6  | 4.6  | 0.80  | 20.73   | 3  |           |
| 3720 | 石製品 | N32区III層 | II    | 5.7  | 5.7  | 2.10  | 104.15  | 3  |           |
| 3721 | 石製品 | N35区祖堀   | II    | 5.1  | 5.6  | 1.70  | 66.07   | 3  |           |
| 3722 | 石製品 | E19区III層 | III   | 4.4  | 4.3  | 1.00  | 30.24   | 30 | 敲打痕有り     |
| 3723 | 石製品 | O43区III層 | III   | 8.1  | 2.6  | 1.60  | 41.10   | 30 |           |
| 3724 | 石製品 | F24区II層  | IV    | 5.8  | 2.4  | 0.70  | 17.54   | 32 |           |
| 3725 | 石製品 | J24区II層  | III   | 11.3 | 4.4  | 2.70  | 142.77  | 30 |           |
| 3726 | 石製品 | I34区III層 | IV    | 6.5  | 4.5  | 2.30  | 45.44   | 44 | 4脚 穿孔の痕跡  |
| 3727 | 石製品 | M31区III層 | IV    | 2.3  | 1.0  | 1.00  | 3.78    | 31 | 管玉        |
| 3728 | その他 | G36区0層   | II    | 2.3  | 2.7  | 0.80  | 3.00    | 23 | 黒曜石の剥片    |

第55表 石質一覧表

| 番号 | 石 質           | 産 地     | 成 生 年 代 |
|----|---------------|---------|---------|
| 1  | チャート          | 北上山地    | 古生界     |
| 2  | チャート質粘板岩      | 北上山地    | 古生界     |
| 3  | デイサイト         | 奥羽山地    | 新第三系中新統 |
| 4  | デイサイト質凝灰岩     | 奥羽山地    | 新第三系中新統 |
| 5  | デイサイト質軽石凝灰岩   | 奥羽山地    | 新第三系中新統 |
| 6  | デイサイト質細粒凝灰岩   | 奥羽山地    | 新第三系中新統 |
| 7  | デイサイト質粗粒凝灰岩   | 奥羽山地    | 新第三系中新統 |
| 8  | プロピライト        | 奥羽山地    | 新第三系中新統 |
| 9  | ホルンフェルス       | 奥羽山地    | 新第三系中新統 |
| 10 | 花崗閃緑岩         | 奥羽山地    | 中生界     |
| 11 | 滑石            | 北上山地    | 古生界     |
| 12 | 含角礫凝灰質砂岩      | 奥羽山地    | 新第三系中新統 |
| 13 | 凝灰角礫岩         | 奥羽山地    | 新第三系中新統 |
| 14 | 凝灰質シルト岩       | 奥羽山地    | 新第三系中新統 |
| 15 | 凝灰質砂岩         | 奥羽山地    | 新第三系中新統 |
| 16 | 玉髓            | 奥羽山地    | 新第三系中新統 |
| 17 | 珪質凝灰岩         | 奥羽山地    | 新第三系中新統 |
| 18 | 珪質極細粒凝灰岩      | 奥羽山地    | 新第三系中新統 |
| 19 | 珪質泥岩          | 奥羽山地    | 新第三系中新統 |
| 20 | 珪質緑色凝灰岩       | 奥羽山地    | 新第三系中新統 |
| 21 | 軽石凝灰岩         | 奥羽山地    | 新第三系中新統 |
| 22 | 硬質泥岩          | 奥羽山地    | 新第三系中新統 |
| 23 | 黒曜石           | 産地分析資料有 |         |
| 24 | 砂質凝灰岩         | 奥羽山地    | 新第三系中新統 |
| 25 | 細砂質凝灰岩        | 奥羽山地    | 新第三系中新統 |
| 26 | 細粒凝灰岩         | 奥羽山地    | 新第三系中新統 |
| 27 | 水晶            | 奥羽山地    | 新第三系中新統 |
| 28 | 赤色凝灰岩         | 北上山地    | 古生界     |
| 29 | 赤色凝灰岩質チャート    | 北上山地    | 古生界     |
| 30 | 淡緑色凝灰岩        | 奥羽山地    | 新第三系中新統 |
| 31 | 淡緑色極細粒凝灰岩     | 奥羽山地    | 新第三系中新統 |
| 32 | 泥質凝灰岩         | 奥羽山地    | 新第三系中新統 |
| 33 | 鉄石英           | 奥羽山地    | 新第三系鮮新統 |
| 34 | 粘板岩           | 北上山地    | 古生界     |
| 35 | 粘板岩質チャート      | 北上山地    | 古生界     |
| 36 | 濃緑色プロピライト質凝灰岩 | 奥羽山地    | 新第三系中新統 |
| 37 | 片状ホルンフェルス     | 奥羽山地    | 古生界     |
| 38 | 流紋岩           | 奥羽山地    | 新第三系中新統 |
| 39 | 流紋岩質凝灰岩       | 奥羽山地    | 新第三系中新統 |
| 40 | 流紋岩質極細粒凝灰岩    | 奥羽山地    | 新第三系中新統 |
| 41 | 流紋岩質細粒凝灰岩     | 奥羽山地    | 新第三系中新統 |
| 42 | 両輝石安山岩        | 奥羽山地    | 新第三系中新統 |
| 43 | 両輝岩安山岩 (溶岩)   | 駒ヶ岳     | 第四系     |
| 44 | 緑色凝灰岩         | 奥羽山地    | 新第三系中新統 |
| 45 | 輝緑凝灰岩         | 北上山地    | 古生界     |
| 46 | 斜長石流紋岩        | 奥羽山地    | 新第三系中新統 |
| 47 | 硬質泥質凝灰岩       | 奥羽山地    | 新第三系中新統 |



第56表 土師器・須恵器一覧表

(cm)

| 番号   | 出土地点   | 層位(位置) | 器種  | 外面底部  | 艶処理 | 成形  | 焼成 | 色     | 口径   | 底径  | 器高  | 厚さ  |
|------|--------|--------|-----|-------|-----|-----|----|-------|------|-----|-----|-----|
| 3729 | I 18住  | カマド    | 坏   | 再調整   | 内黒  | ロクロ | 酸化 | 橙     | 13.2 | 6.3 | 4.5 | 0.5 |
| 3730 | C 22①住 | 床面上    | 坏   | 回転系切り | なし  | ロクロ | 還元 | 灰黄    | 14.0 | 6.0 | 4.3 | 0.4 |
| 3731 | C 22①住 | 埋土     | 甕   | -     | なし  | ロクロ | 還元 | 黄灰    |      |     |     | 0.6 |
| 3732 | E 23①住 | 埋土     | 坏   | 回転系切り | なし  | ロクロ | 赤焼 | 浅黄橙   | 14.0 | 5.4 | 5.0 | 0.4 |
| 3733 | E 23①住 | 埋土     | 坏   | -     | なし  | ロクロ | 赤焼 | にぶい橙  | 15.3 | 4.8 | 5.9 | 0.6 |
| 3734 | E 23①住 | 床面上    | 坏   | -     | なし  | ロクロ | 還元 | 浅黄    | 14.2 |     |     | 0.4 |
| 3735 | E 23①住 | 埋土     | 坏   | -     | なし  | ロクロ | 赤焼 | 橙     |      | 5.7 |     | 0.4 |
| 3736 | E 23①住 | 床面上    | 坏   | 回転系切り | なし  | ロクロ | 赤焼 | 橙     |      | 6.2 |     | 0.6 |
| 3737 | E 23①住 | 床面上    | 鉢   | -     | なし  | ロクロ | 酸化 | 橙     | 32.0 |     |     | 0.8 |
| 3738 | E 23①住 | 床面上    | 甕   | 回転系切り | なし  | ロクロ | 酸化 | にぶい黄橙 |      | 7.4 |     | 0.6 |
| 3739 | E 23①住 | 床面上    | 坏   | 回転系切り | なし  | ロクロ | 還元 | 灰     |      | 6.0 |     | 0.4 |
| 3740 | H 25①住 | 埋土     | 坏   | 回転系切り | なし  | ロクロ | 還元 | 黄灰    | 14.2 | 5.4 | 4.9 | 0.5 |
| 3741 | H 25①住 | 埋土     | 坏   | -     | なし  | ロクロ | 還元 | 灰オリーブ | 12.0 |     |     | 0.4 |
| 3742 | H 25①住 | 埋土     | 坏   | 回転系切り | なし  | ロクロ | 還元 | 灰     |      | 5.6 |     | 0.4 |
| 3743 | H 25①住 | 埋土     | 坏   | 回転系切り | なし  | ロクロ | 還元 | 灰オリーブ |      | 5.6 |     | 0.5 |
| 3744 | H 25①住 | 埋土     | 坏   | 回転系切り | なし  | ロクロ | 還元 | 灰オリーブ |      | 5.2 |     | 0.4 |
| 3745 | H 25①住 | 埋土     | 坏   | 回転系切り | なし  | ロクロ | 還元 | 暗灰黄   |      |     |     | 0.8 |
| 3746 | H 25①住 | 埋土     | 坏   | -     | なし  | ロクロ | 還元 | 灰オリーブ |      |     |     | 0.4 |
| 3747 | H 25①住 | 埋土     | 坏   | -     | なし  | ロクロ | 還元 | 灰オリーブ |      |     |     | 0.4 |
| 3748 | H 25①住 | 埋土     | 坏   | -     | なし  | ロクロ | 還元 | 灰オリーブ |      |     |     | 0.4 |
| 3749 | H 25①住 | 埋土     | 甕   | -     | なし  | ロクロ | 還元 | 灰オリーブ |      |     |     | 1.1 |
| 3750 | M 42②住 | カマド    | 坏   | -     | なし  | ロクロ | 還元 | 灰白    | 7.0  |     |     | 0.3 |
| 3751 | M 42②住 | カマド    | 甕   | -     | なし  | 手捏ね | 酸化 | にぶい黄橙 |      |     |     | 0.6 |
| 3752 | M 42②住 | カマド    | 甕   | -     | なし  | 手捏ね | 酸化 | にぶい黄橙 |      |     |     | 0.8 |
| 3753 | M 42②住 | カマド    | 甕   | -     | なし  | 手捏ね | 酸化 | にぶい黄橙 | 24.0 |     |     | 0.9 |
| 3754 | M 42②住 | 旧カマド焼土 | 坏   | へら切り  | なし  | ロクロ | 還元 | 灰オリーブ | 12.9 | 6.0 | 3.8 | 0.4 |
| 3755 | M 42②住 | カマド    | 坏   | 回転系切り | なし  | ロクロ | 還元 | 灰黄褐   | 13.2 | 5.4 | 4.7 | 0.6 |
| 3756 | M 42②住 | 床面焼土   | 坏   | -     | なし  | ロクロ | 還元 | 黄灰    |      |     |     | 0.4 |
| 3757 | M 42②住 | 旧カマド   | 甕   | -     | なし  | ロクロ | 還元 | にぶい黄橙 |      |     |     | 0.9 |
| 3758 | M 42②住 | 床面     | 台付坏 | -     | なし  | ロクロ | 還元 | 灰黄    |      | 8.2 |     | 0.6 |
| 3759 | M 42②住 | 床面焼土   | 坏   | 回転系切り | なし  | ロクロ | 還元 | 暗灰黄   |      |     |     | 0.6 |
| 3760 | M 42②住 | 床面焼土   | 坏   | 回転系切り | なし  | ロクロ | 還元 | 暗灰黄   |      | 5.6 |     | 0.5 |
| 3761 | H 25焼土 |        | 坏   | -     | なし  | ロクロ | 酸化 | にぶい黄橙 |      |     |     | 0.4 |
| 3762 | H 25焼土 |        | 甕   | -     | なし  | ロクロ | 酸化 | にぶい黄橙 |      |     |     | 0.6 |
| 3763 | E 22区  | II層    | 坏   | 回転系切り | 内黒  | ロクロ | 酸化 | 淡黄    | 13.8 | 5.9 | 4.8 | 0.5 |
| 3764 | E 22区  | II層    | 坏   | 回転系切り | 内黒  | ロクロ | 酸化 | にぶい黄橙 |      | 5.6 |     | 0.5 |
| 3765 | G 25区  | II層    | 甕   | 回転系切り | なし  | ロクロ | 酸化 | にぶい黄褐 |      | 6.8 |     | 0.4 |
| 3766 | H 32区  | II層    | 坏   | -     | なし  | ロクロ | 還元 | 褐灰    | 12.4 |     |     | 0.4 |
| 3767 | J 23区  | II層    | 甕   | へラナデ  | なし  | 手捏ね | 還元 | 褐灰    |      | 7.2 |     | 0.9 |
| 3768 | F 25区  | II層    | 甕   | -     | なし  | ロクロ | 還元 | 褐灰    | 19.0 |     |     | 0.5 |
| 3769 | 西端部    |        | 坏   | 回転系切り | なし  | ロクロ | 還元 | 褐灰    |      |     |     | 0.7 |
| 3770 | E 119P | 埋土     | 坏   | -     | なし  | ロクロ | 還元 | 褐灰    |      |     |     | 0.4 |
| 3771 | N 42区  | III層   | 坏   | -     | なし  | ロクロ | 還元 | 褐灰    |      |     |     | 0.4 |
| 3772 | H 27区  | II層    | 甕   | -     | なし  | ロクロ | 還元 | 褐灰    |      |     |     | 0.4 |
| 3773 | K 23区  | II層    | 坏   | -     | なし  | ロクロ | 還元 | 褐灰    |      |     |     | 0.4 |
| 3774 | J 23区  | II層    | 坏   | -     | なし  | ロクロ | 還元 | にぶい黄橙 |      |     |     | 0.4 |
| 3775 | E 26区  | II層    | 坏   | -     | なし  | ロクロ | 還元 | 褐灰    |      |     |     | 0.3 |
| 3776 | I 22区  | II層    | 坏   | -     | なし  | ロクロ | 還元 | 褐灰    |      |     |     | 0.3 |
| 3777 | L 25区  | II層    | 坏   | -     | なし  | ロクロ | 還元 | 褐灰    |      |     |     | 0.5 |
| 3778 | 2 トレンチ | 0層     | 坏   | -     | なし  | ロクロ | 還元 | 褐灰    |      |     |     | 0.4 |
| 3779 | E 25区  | II層    | 坏   | -     | なし  | ロクロ | 還元 | 褐灰    |      |     |     | 0.4 |
| 3780 | F 22区  | II層    | 坏   | -     | なし  | ロクロ | 還元 | 褐灰    |      |     |     | 0.4 |
| 3781 | F 22区  | II層    | 坏   | -     | なし  | ロクロ | 還元 | 灰黄褐   |      |     |     | 0.3 |
| 3782 | F 23区  | II層    | 坏   | -     | なし  | ロクロ | 還元 | にぶい黄褐 |      |     |     | 0.3 |
| 3783 | E 21区  | II層    | 坏   | -     | なし  | ロクロ | 還元 | 褐灰    |      |     |     | 0.4 |
| 3784 | F 24区  | II層    | 坏   | -     | なし  | ロクロ | 還元 | 褐灰    |      |     |     | 0.4 |
| 3785 | G 25区  | II層    | 坏   | -     | なし  | ロクロ | 還元 | にぶい黄橙 |      |     |     | 0.5 |
| 3786 | L 23区  | II層    | 壺   | -     | なし  | ロクロ | 還元 | 褐灰    |      |     |     | 0.6 |
| 3787 | H 24区  | II層    | 壺   | -     | なし  | ロクロ | 還元 | 褐灰    |      |     |     | 0.8 |
| 3788 | J 25区  | II層    | 壺   | -     | なし  | ロクロ | 還元 | 褐灰    |      |     |     | 0.7 |
| 3789 | E 22区  | II層    | 甕   | -     | なし  | 手捏ね | 還元 | 褐灰    |      |     |     | 1.5 |

---

---

岩手県文化振興事業団埋蔵文化財調査報告書第213集

柳上遺跡発掘調査報告書

東北横断自動車道秋田線建設関連遺跡発掘調査

(第2分冊 遺物編)

印刷 平成7年3月10日

発行 平成7年3月20日

発行 助岩手県文化振興事業団埋蔵文化財センター

〒020 盛岡市下飯岡11-185

TEL (0196) 38-9001

印刷 錦杜陵印刷

〒020-01 盛岡市みたけ二丁目22

TEL (0196) 41-8000

