

金沢城史料叢書 10

金沢城公園整備事業に係る埋蔵文化財調査報告書 3

# 金沢城跡石垣修築工事報告書

—玉泉院丸南西石垣—

(資料編)

2010

石川県土木部公園緑地課  
石川県金沢城調査研究所

金沢城史料叢書 10

金沢城公園整備事業に係る埋蔵文化財調査報告書 3

# 金沢城跡石垣修築工事報告書

—玉泉院丸南西石垣—

(資料編)

2010

石川県土木部公園緑地課  
石川県金沢城調査研究所



## 凡 例

1、掲載されている図版などのスケール、方位、スクリーントーンの利用については必要に応じ図中で示した。

2、本書の高度値は海拔高を表し、方位は国土座標第IV系（日本測地系）の北を示す。

3、遺物などの番号は掲載順の番号であり、所産時期や出土状況を示すものではない。

4、遺物の時期・分類については、以下の論文を主に参照した。

大橋康二 2000 「I 九州陶磁概論」『九州陶磁の編年』 九州近世陶磁学会

石川県教育委員会・(財)石川県埋蔵文化財センター2002b『木ノ新保遺跡』

岐阜県土岐市教育委員会・(財)土岐市埋蔵文化財センター2006『窯ヶ根窯跡発掘調査報告書』

(財)大阪市文化財協会 1988『大坂城跡Ⅲ』

(財)大阪市文化財協会 2004『大坂城下町跡Ⅱ』

布尾和史 2004 「北陸縄文中期土器編年の概要—遺構出土資料を中心に—」『シンポジウム 縄文集落研究の新地平—勝坂から曾利へ—』縄文集落研究グループ・セツルメント研究会

森島康雄 1999 「中世末から近世初頭の陶磁器」『考古学ジャーナル』442

## 図 版 目 次

第 1 図	石垣立面図 1 B・C 面	1
第 2 図	石垣立面図 2 D・E 面	
第 3 図	石垣水平断面図 軸座標	3
第 4 図	石垣水平断面図 1	
第 5 図	石垣水平断面図 2	
第 6 図	石垣水平断面図 3	
第 7 図	石垣水平断面図 4	
第 8 図	石垣水平断面図 5	
第 9 図	石垣水平断面図 6	
第 10 図	石垣水平断面図 7	
第 11 図	石垣水平断面図 8	
第 12 図	石垣水平断面図 9	
第 13 図	石垣水平断面図 10	
第 14 図	石垣水平断面図 11	
第 15 図	石垣垂直断面図 1 B・C 面	15
第 16 図	石垣垂直断面図 2 C 面	
第 17 図	石垣垂直断面図 3 D 面 (1)	
第 18 図	石垣垂直断面図 4 D 面 (2)	
第 19 図	石垣垂直断面図 5 D 面 (3)	
第 20 図	石垣垂直断面図 6 D 面 (4)	
第 21 図	石垣垂直断面図 7 D 面 (5)・E 面	
第 22 図	第 0 段平面図	22
第 23 図	第 0 段平面写真	
第 24 図	断面No. 1～5 上面遺構断面図	
第 25 図	断面No. 6・7 礎石 S1～3 下サブトレンチ土層断面	
第 26 図	第 1 段平面図	
第 27 図	第 1 段平面写真	
第 28 図	第 2 段平面図	
第 29 図	第 2 段平面写真	
第 30 図	第 3 段平面図	
第 31 図	第 3 段平面写真	
第 32 図	第 4 段平面図	
第 33 図	第 4 段平面写真	
第 34 図	第 5 段平面図	
第 35 図	第 5 段平面写真	
第 36 図	第 6 段平面図	
第 37 図	第 6 段平面写真	
第 38 図	第 7 段平面図	
第 39 図	第 7 段平面写真	
第 40 図	第 8 段平面図	
第 41 図	第 8 段平面写真	
第 42 図	第 9 - 1 段平面図	
第 43 図	第 9 - 1 段平面写真	
第 44 図	第 9 - 2 段平面図	
第 45 図	第 9 - 2 段平面写真	
第 46 図	第 10 段平面図	
第 47 図	第 10 段平面写真	
第 48 図	第 11 段平面図	
第 49 図	第 11 段平面写真	
第 50 図	第 12 段平面図	
第 51 図	第 12 段平面写真	
第 52 図	第 13 段平面図	
第 53 図	第 13 段平面写真	

第 54 図	第 14 段平面図	
第 55 図	第 14 段平面写真	
第 56 図	第 15 段平面図	
第 57 図	第 15 段平面写真	
第 58 図	第 16 - 1 段平面図	
第 59 図	第 16 - 1 段平面写真	
第 60 図	第 16 - 2 段平面図	
第 61 図	第 16 - 2・17 段平面写真	
第 62 図	第 17 段平面図	
第 63 図	スソ部平面図	
第 64 図	スソ部平面写真	
第 65 図	断面No. 8・9 B トレンチ土層断面	66
第 66 図	断面No. 10 C トレンチ土層断面	
第 67 図	断面No. 11 C 2 トレンチ土層断面	
第 68 図	断面No. 13 D トレンチ土層断面北壁	
第 69 図	断面No. 12 D トレンチ土層断面南壁	
第 70 図	断面No. 14・15 D 面下段石垣前面土層断面	
第 71 図	断面No. 16 E トレンチ土層断面図 1	
第 72 図	断面No. 17 E トレンチ土層断面図 2	
第 73 図	断面No. 18～21 E 面スソトレンチ土層断面図	
第 74 図	北拡張区平面図・平面写真	77
第 75 図	北拡張区石垣 立面・断面図	
第 76 図	断面No. 22 東側法面土層断面図	
第 77 図	断面No. 23 北拡張区土層断面 1	
第 78 図	断面No. 24 北拡張区土層断面 2	
第 79 図	断面No. 25 D トレンチ北側土層断面	
第 80 図	断面No. 26 D トレンチ南側土層断面	
第 81 図	遺構写真 1 調査着手前 1	86
第 82 図	遺構写真 2 調査着手前 2	
第 83 図	遺構写真 3 1 区 トレンチ	
第 84 図	遺構写真 4 上層遺構	
第 85 図	遺構写真 5 礎石下、E トレンチ	
第 86 図	遺構写真 6 C・D トレンチ	
第 87 図	遺構写真 7 B・C 前面スソ部	
第 88 図	遺構写真 8 C D 角・D 前面スソ部	
第 89 図	遺構写真 9 D 前面スソ部	
第 90 図	遺構写真 10 E 前面スソ部	
第 91 図	遺構写真 11 北拡張区石垣	
第 92 図	遺構写真 12 東側法面 1	
第 93 図	遺構写真 13 東側法面 2	
第 94 図	作業写真 1	
第 95 図	作業写真 2	
第 96 図	石材観察写真 1 第 0 段 - 1	125
第 97 図	石材観察写真 2 第 0 段 - 2	
第 98 図	石材観察写真 3 第 1 段 - 1	
第 99 図	石材観察写真 4 第 1 段 - 2	
第 100 図	石材観察写真 5 第 1 段 - 3	
第 101 図	石材観察写真 6 第 1 段 - 4	
第 102 図	石材観察写真 7 第 2 段 - 1	
第 103 図	石材観察写真 8 第 2 段 - 2	
第 104 図	石材観察写真 9 第 2 段 - 3	
第 105 図	石材観察写真 10 第 2 段 - 4	
第 106 図	石材観察写真 11 第 3 段 - 1	
第 107 図	石材観察写真 12 第 3 段 - 2	
第 108 図	石材観察写真 13 第 3 段 - 3	

第109 図	石材観察写真 14	第3段-4	第164 図	出土遺物実測図	瓦 1 9
第110 図	石材観察写真 15	第4段-1	第165 図	出土遺物実測図	瓦 2 0
第111 図	石材観察写真 16	第4段-2	第166 図	出土遺物実測図	瓦 2 1
第112 図	石材観察写真 17	第4段-3	第167 図	出土遺物実測図	瓦 2 2
第113 図	石材観察写真 18	第4段-4	第168 図	出土遺物実測図	瓦 2 3
第114 図	石材観察写真 19	第5段-1	第169 図	出土遺物実測図	瓦 2 4
第115 図	石材観察写真 20	第5段-2	第170 図	出土遺物実測図	陶磁器 1
第116 図	石材観察写真 21	第5段-3	第171 図	出土遺物実測図	陶磁器 2・その他
第117 図	石材観察写真 22	第6段-1	第172 図	出土遺物実測図	金属 1
第118 図	石材観察写真 23	第6段-2	第173 図	出土遺物実測図	金属 2・石製品
第119 図	石材観察写真 24	第6段-3	第174 図	遺物写真	瓦 1 ..... 209
第120 図	石材観察写真 25	第6段-4	第175 図	遺物写真	瓦 2
第121 図	石材観察写真 26	第7段	第176 図	遺物写真	瓦 3
第122 図	石材観察写真 27	第8段-1	第177 図	遺物写真	瓦 4
第123 図	石材観察写真 28	第8段-2	第178 図	遺物写真	瓦 5
第124 図	石材観察写真 29	第8段-3	第179 図	遺物写真	瓦 6
第125 図	石材観察写真 30	第9段-1	第180 図	遺物写真	瓦 7
第126 図	石材観察写真 31	第9段-2	第181 図	遺物写真	瓦 8
第127 図	石材観察写真 32	第9段-3	第182 図	遺物写真	瓦 9
第128 図	石材観察写真 33	第9段-4	第183 図	遺物写真	瓦 10
第129 図	石材観察写真 34	第10段-1	第184 図	遺物写真	瓦 11
第130 図	石材観察写真 35	第10段-2	第185 図	遺物写真	瓦 12
第131 図	石材観察写真 36	第11段-1	第186 図	遺物写真	瓦 13
第132 図	石材観察写真 37	第11段-2	第187 図	遺物写真	瓦 14
第133 図	石材観察写真 38	第11段-3	第188 図	遺物写真	瓦 15
第134 図	石材観察写真 39	第12段-1	第189 図	遺物写真	瓦 16
第135 図	石材観察写真 40	第12段-2	第190 図	遺物写真	瓦 17
第136 図	石材観察写真 41	第12段-3	第191 図	遺物写真	瓦 18
第137 図	石材観察写真 42	第13段-1	第192 図	遺物写真	瓦 19
第138 図	石材観察写真 43	第13段-2	第193 図	遺物写真	陶磁器 1
第139 図	石材観察写真 44	第13段-3	第194 図	遺物写真	陶磁器 2
第140 図	石材観察写真 45	第14段-1	第195 図	遺物写真	陶磁器 3・その他
第141 図	石材観察写真 46	第14段-2	第196 図	遺物写真	金属 1
第142 図	石材観察写真 47	第15段-1	第197 図	遺物写真	金属 2・石製品
第143 図	石材観察写真 48	第15段-2、16段	第198 図	修復後石垣立面図	B・C面 ..... 233
第144 図	石材観察写真 49	第17段	第199 図	修復後石垣立面図	D・E面
第145 図	瓦計測部位凡例	..... 174	第200 図	修復後石垣水平断面軸配置図	
第146 図	出土遺物実測図	瓦 1 ..... 181	第201 図	修復後石垣水平断面図 1	
第147 図	出土遺物実測図	瓦 2	第202 図	修復後石垣水平断面図 2	
第148 図	出土遺物実測図	瓦 3	第203 図	修復後石垣水平断面図 3	
第149 図	出土遺物実測図	瓦 4	第204 図	修復後石垣水平断面図 4	
第150 図	出土遺物実測図	瓦 5	第205 図	修復後石垣水平断面図 5	
第151 図	出土遺物実測図	瓦 6	第206 図	修復後石垣垂直断面図 1	
第152 図	出土遺物実測図	瓦 7	第207 図	修復後石垣垂直断面図 2	
第153 図	出土遺物実測図	瓦 8	第208 図	修復後石垣垂直断面図 3	
第154 図	出土遺物実測図	瓦 9	第209 図	修復後石垣垂直断面図 4	
第155 図	出土遺物実測図	瓦 1 0			
第156 図	出土遺物実測図	瓦 1 1			
第157 図	出土遺物実測図	瓦 1 2			
第158 図	出土遺物実測図	瓦 1 3			
第159 図	出土遺物実測図	瓦 1 4			
第160 図	出土遺物実測図	瓦 1 5			
第161 図	出土遺物実測図	瓦 1 6			
第162 図	出土遺物実測図	瓦 1 7			
第163 図	出土遺物実測図	瓦 1 8			

## 表 目 次

第1表	東側法面土層注記(1・2) .....80
第2表	石材集計表(1~10) ..... 101
第3表	石材観察表(1~14) ..... 111
第4表	遺物観察表(1~6) ..... 175



(B面)

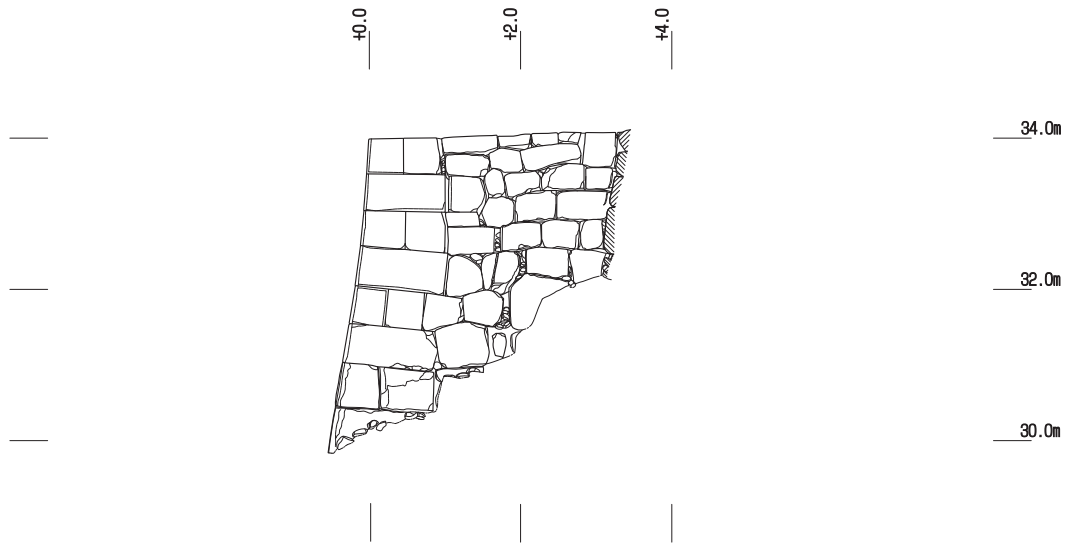

(C面)

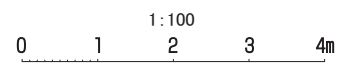
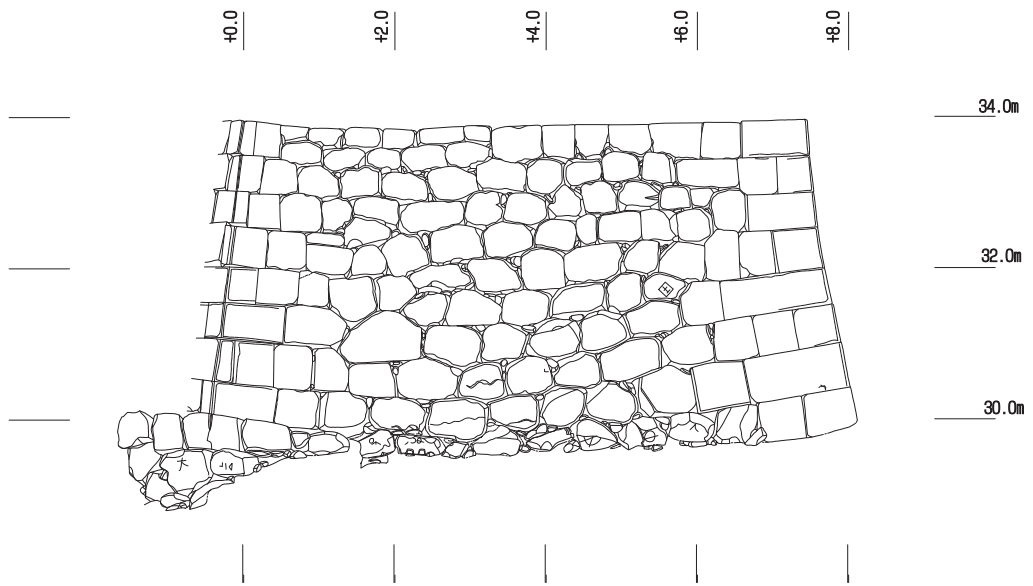

第1図 石垣立面图1



(D面)

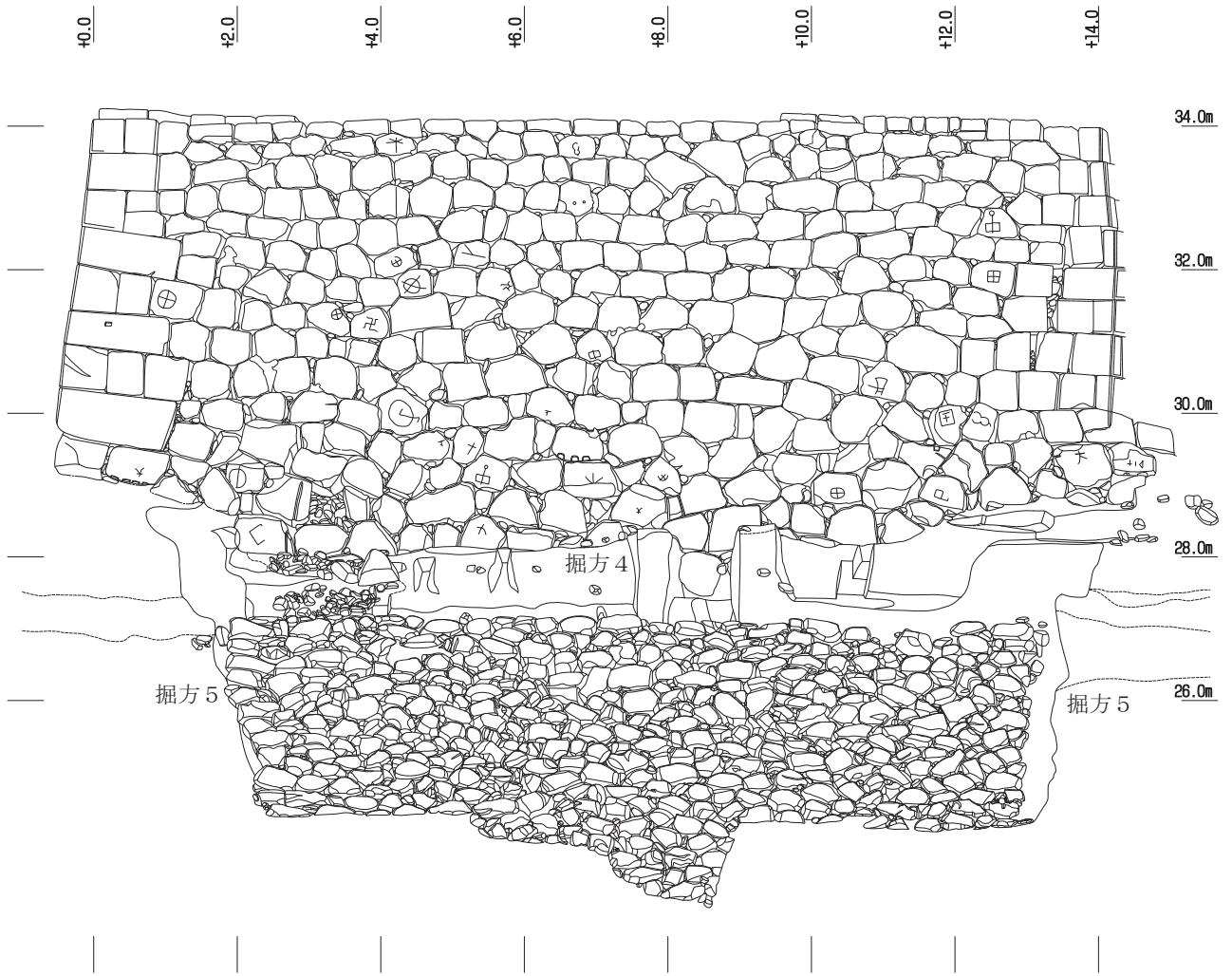

(E面)

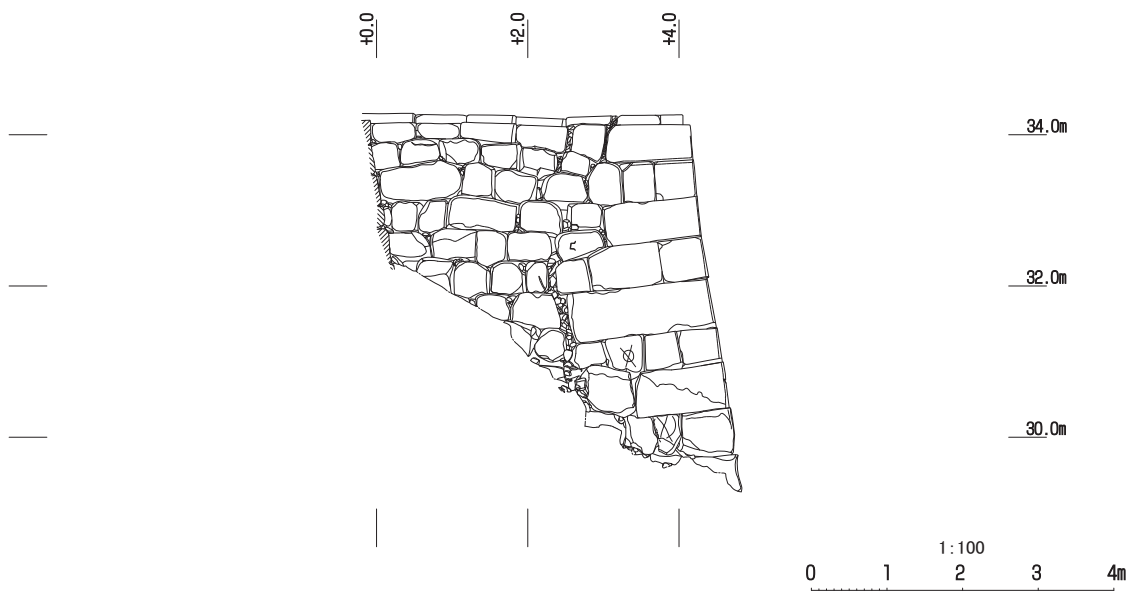

第2図 石垣立面图2

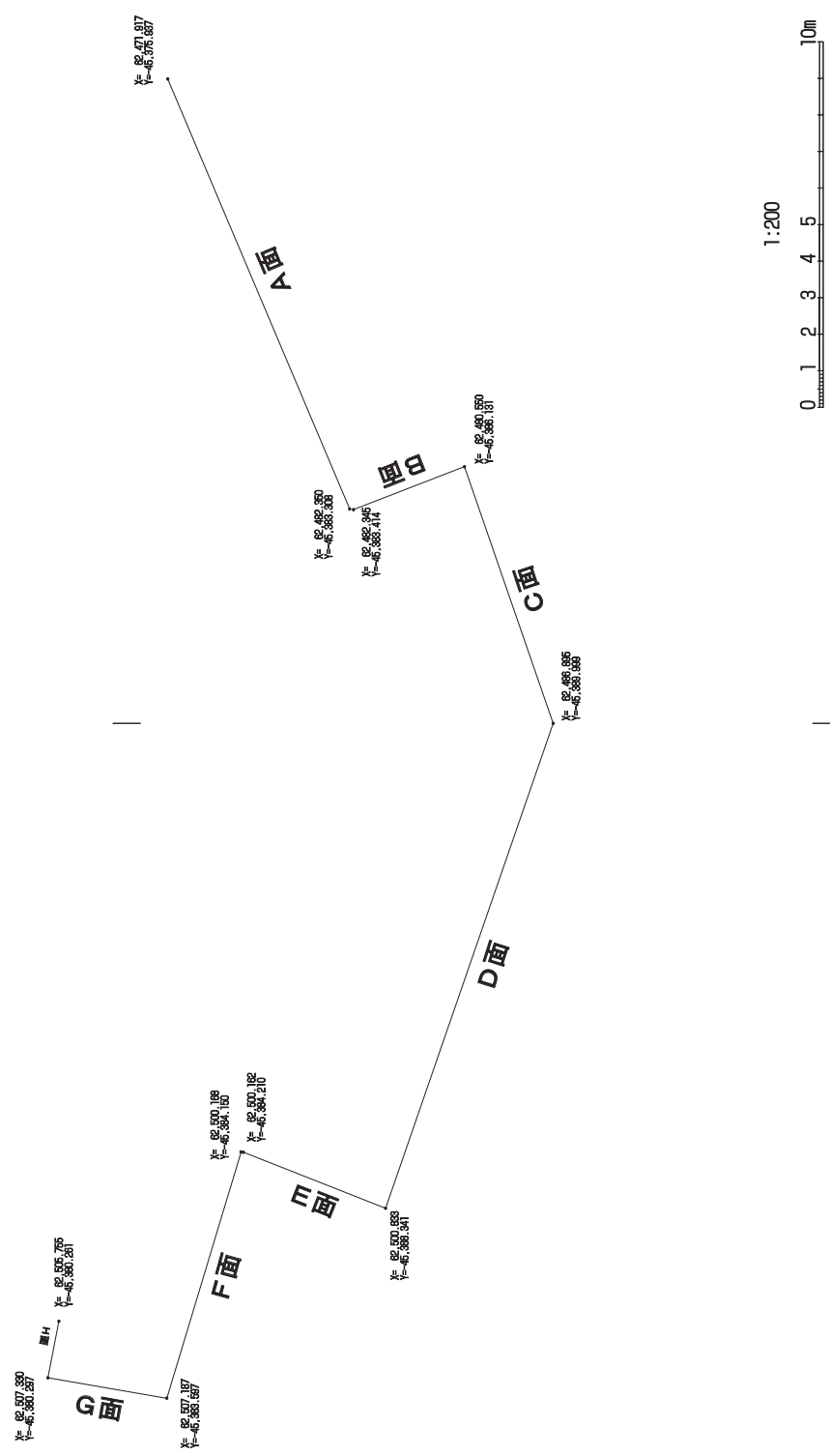

第3図 石垣水平断面図 軸座標

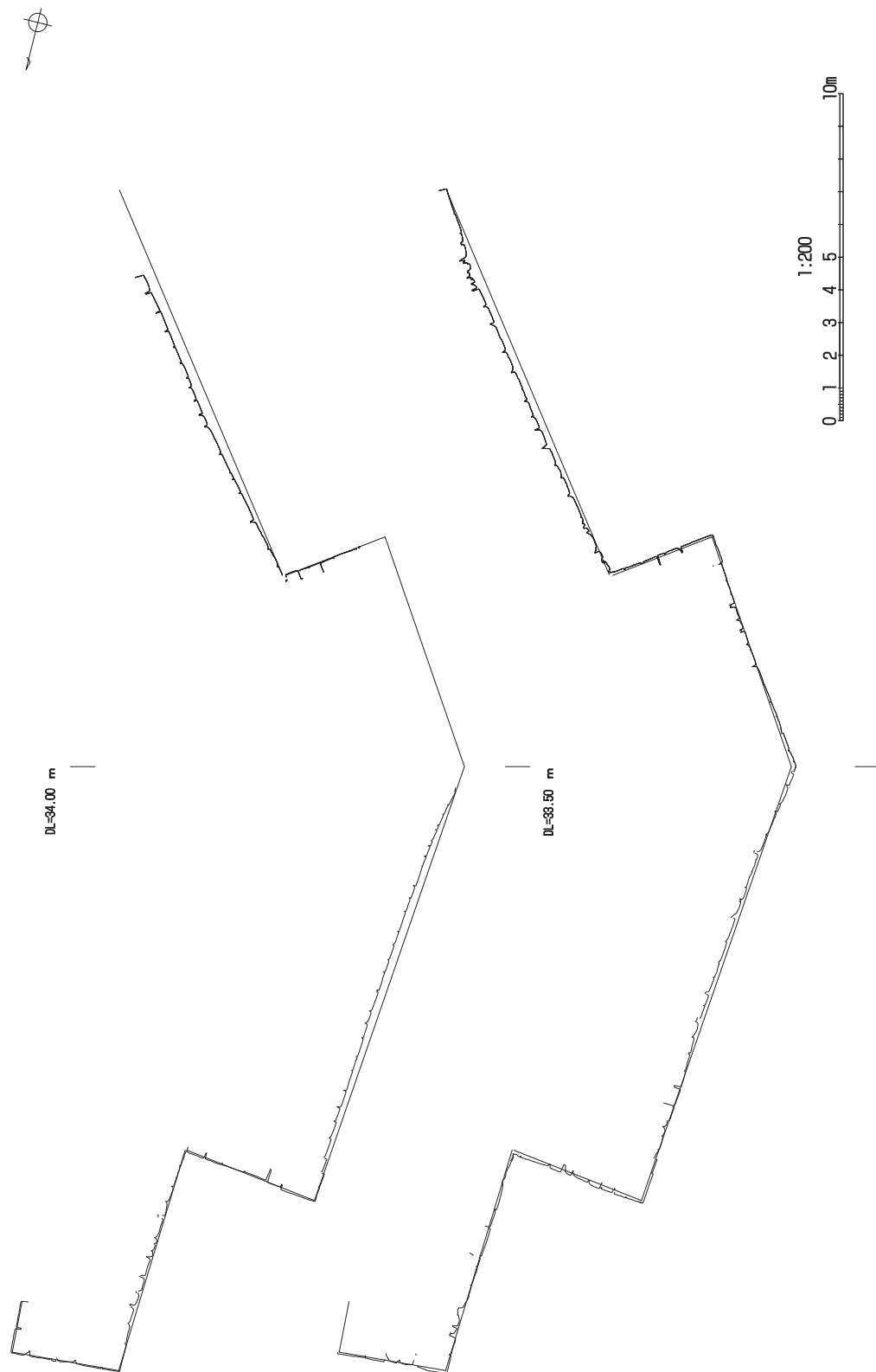

第4图 石垣水平断面图1

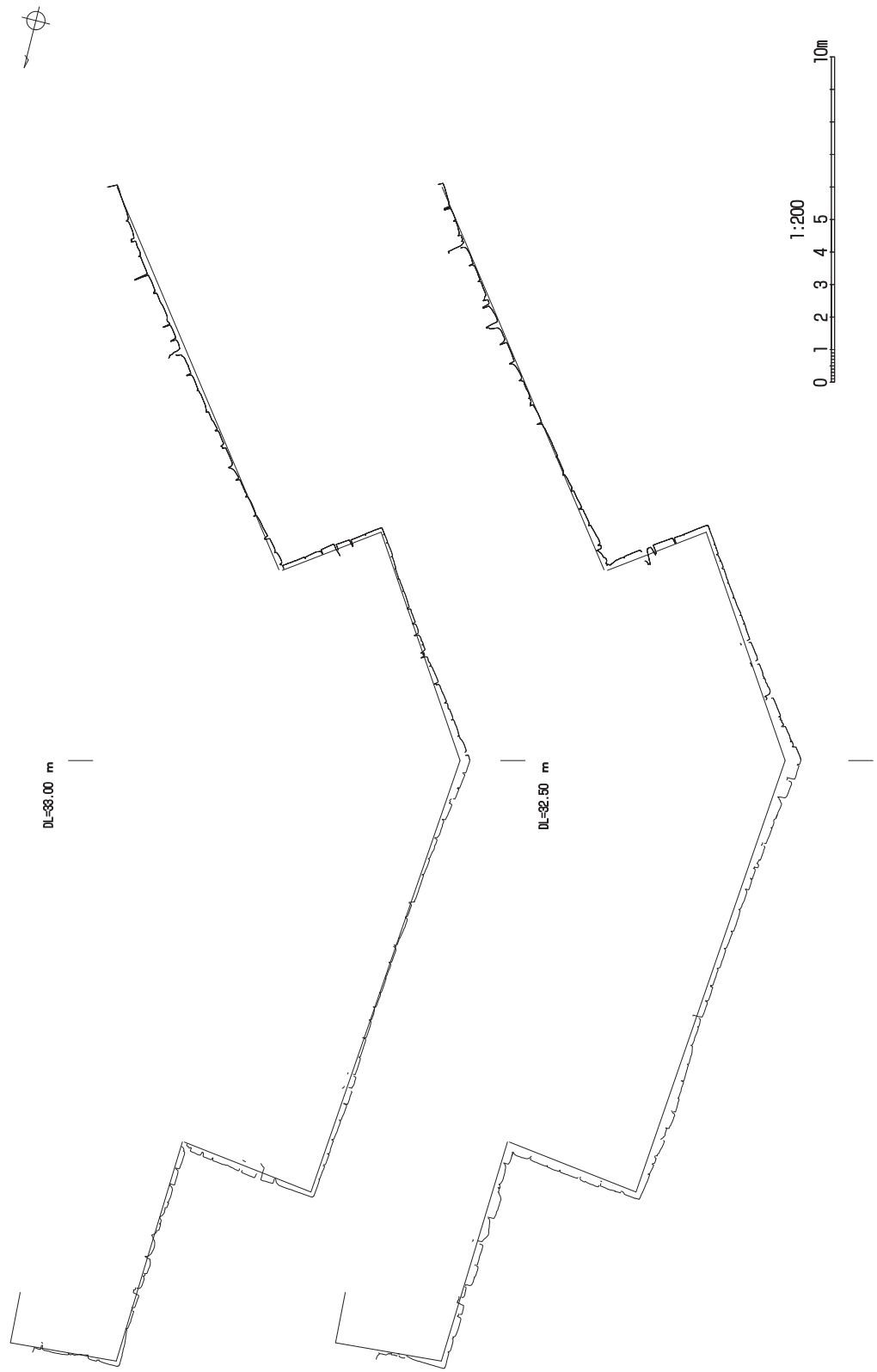

第5图 石垣水平断面图2

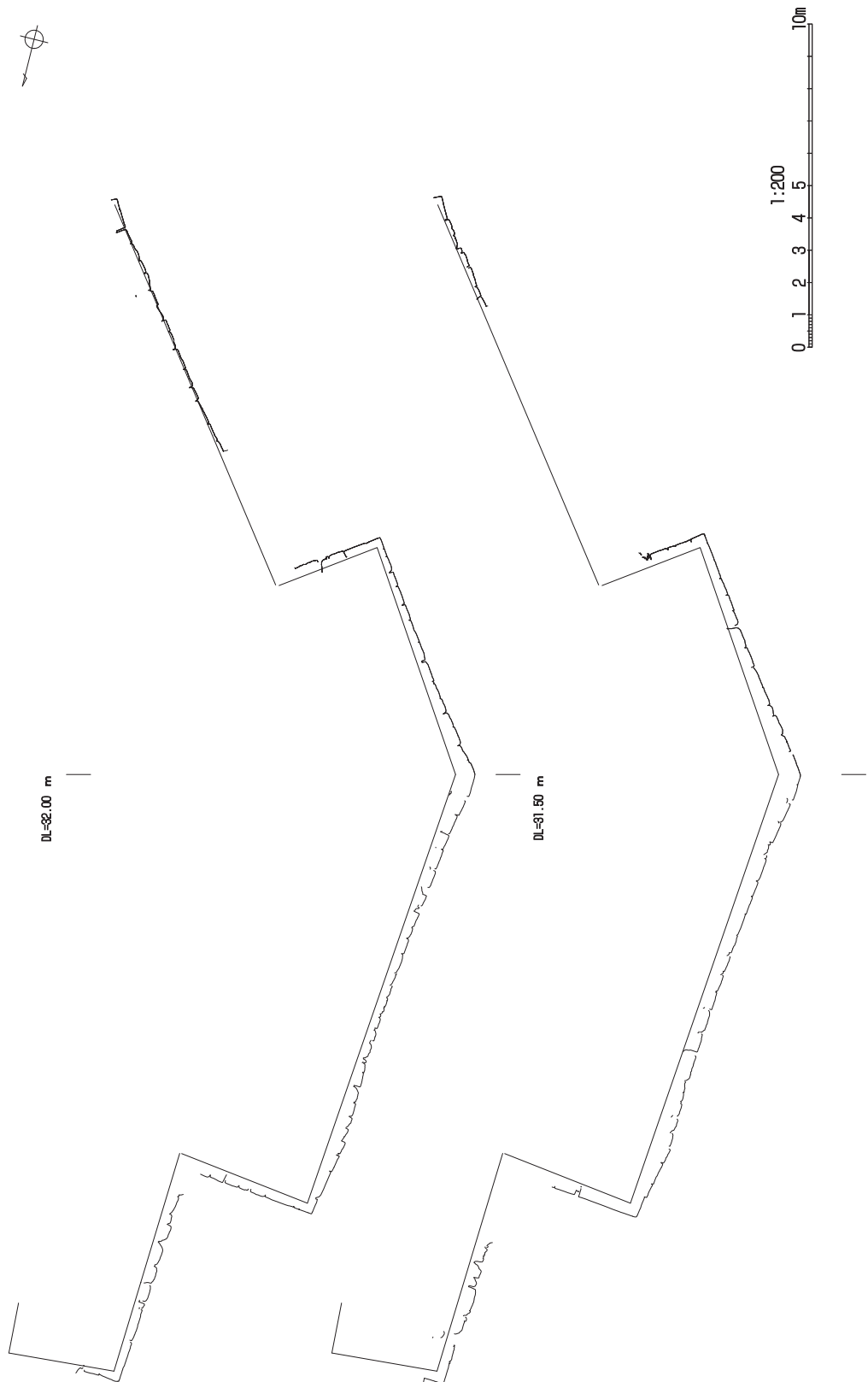

第6图 石垣水平断面图3

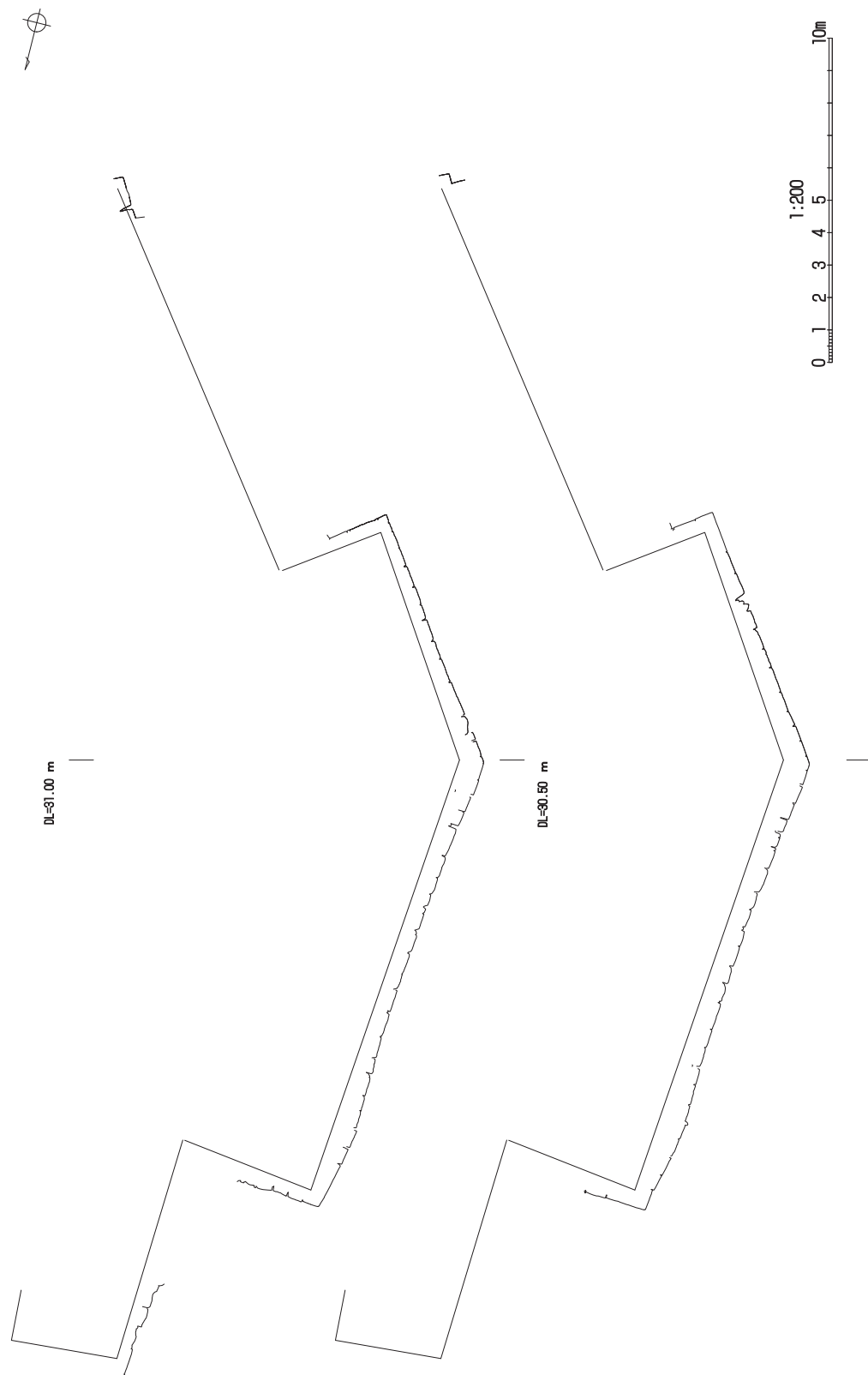

第7图 石垣水平断面图4

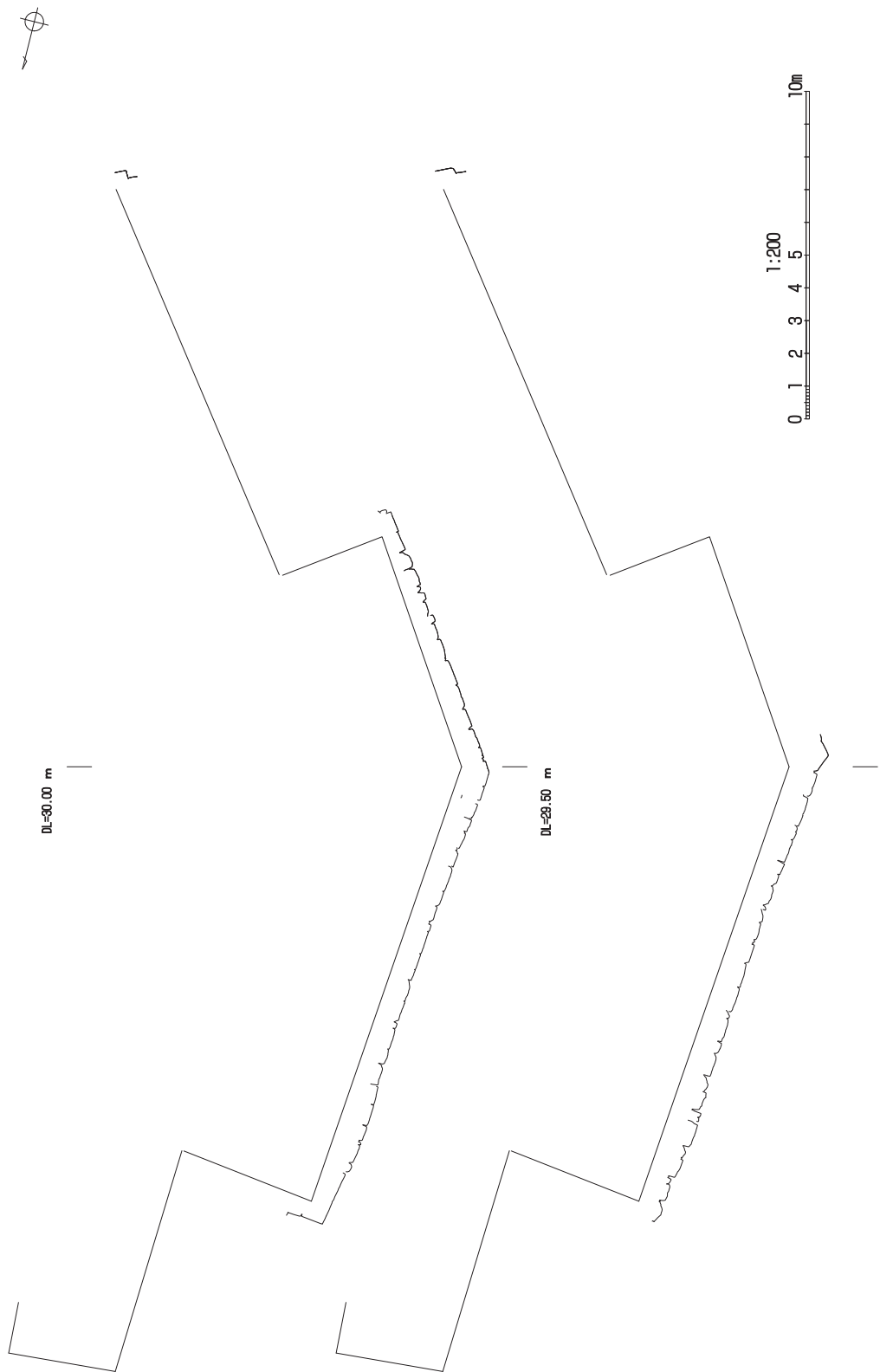

第8图 石垣水平断面图5

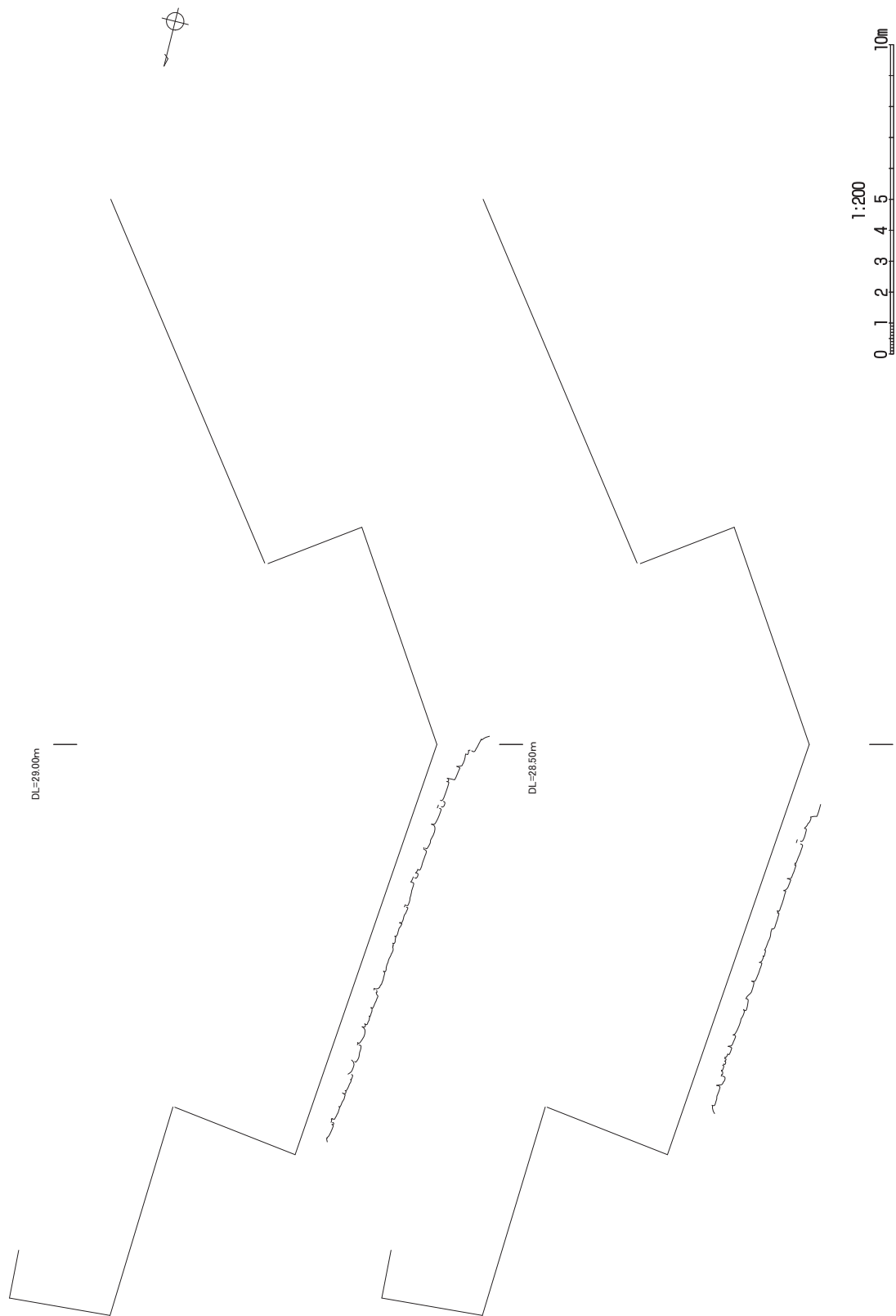

第9图 石垣水平断面图6



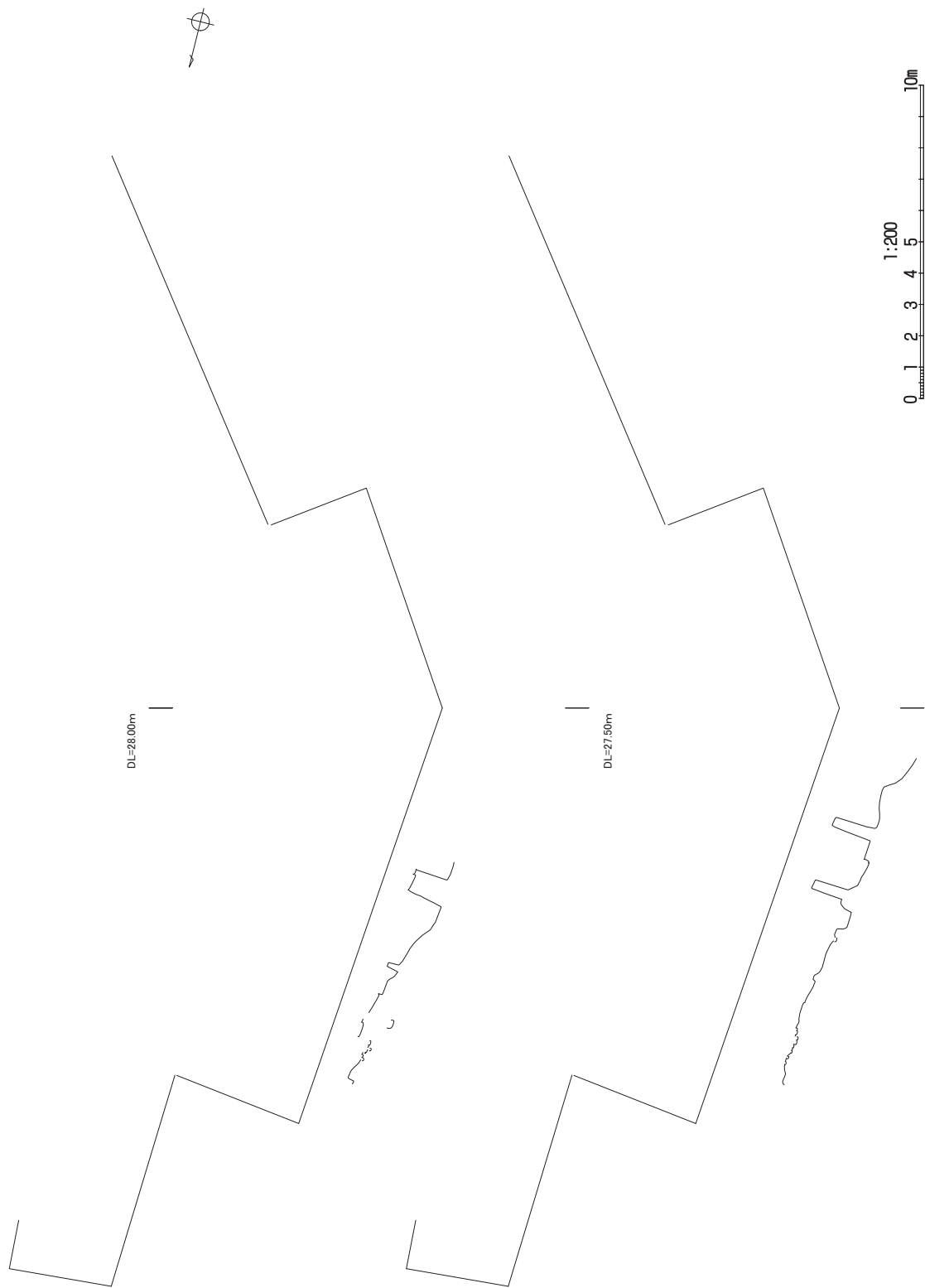

第10图 石垣水平断面图7

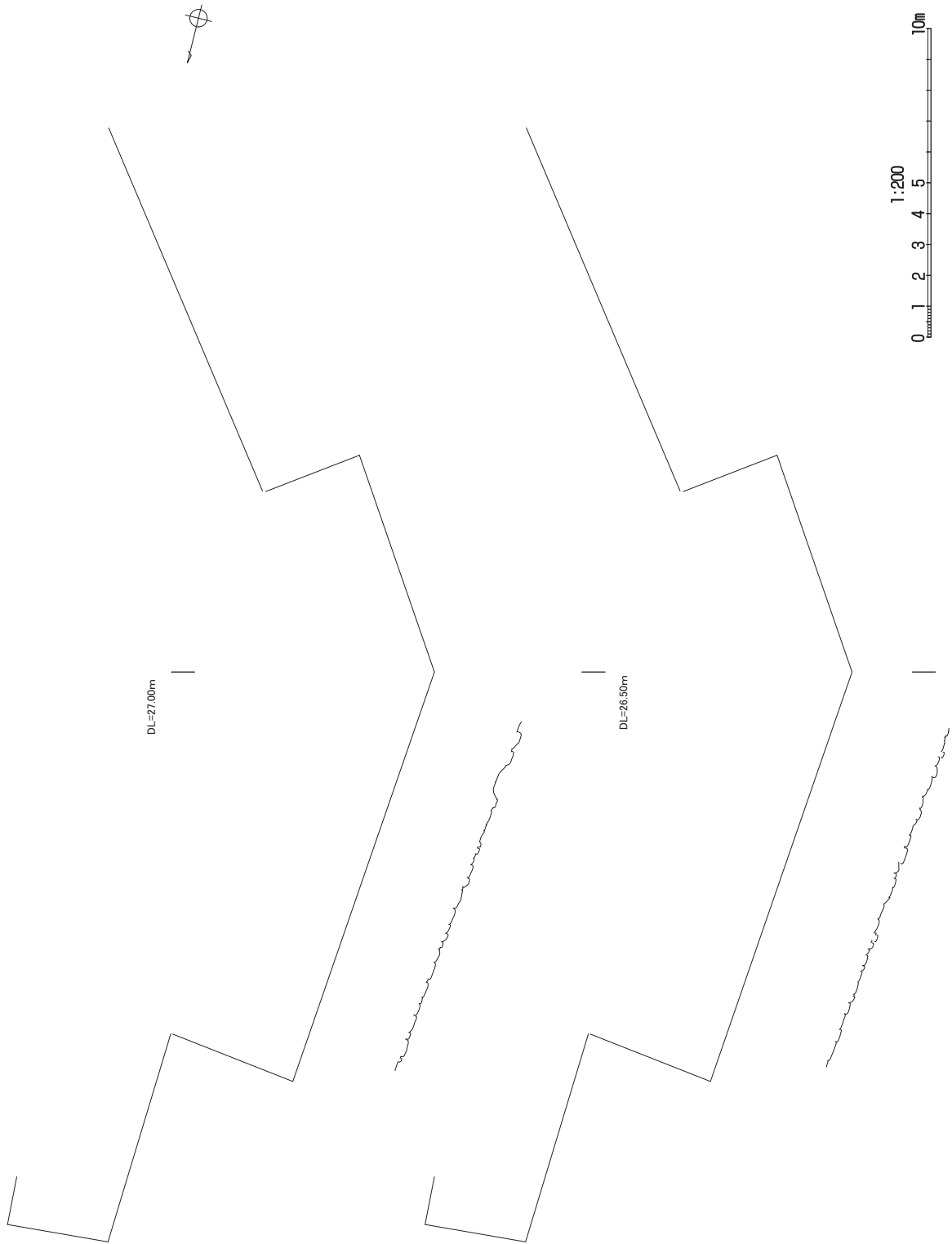

第11图 石垣水平断面图8

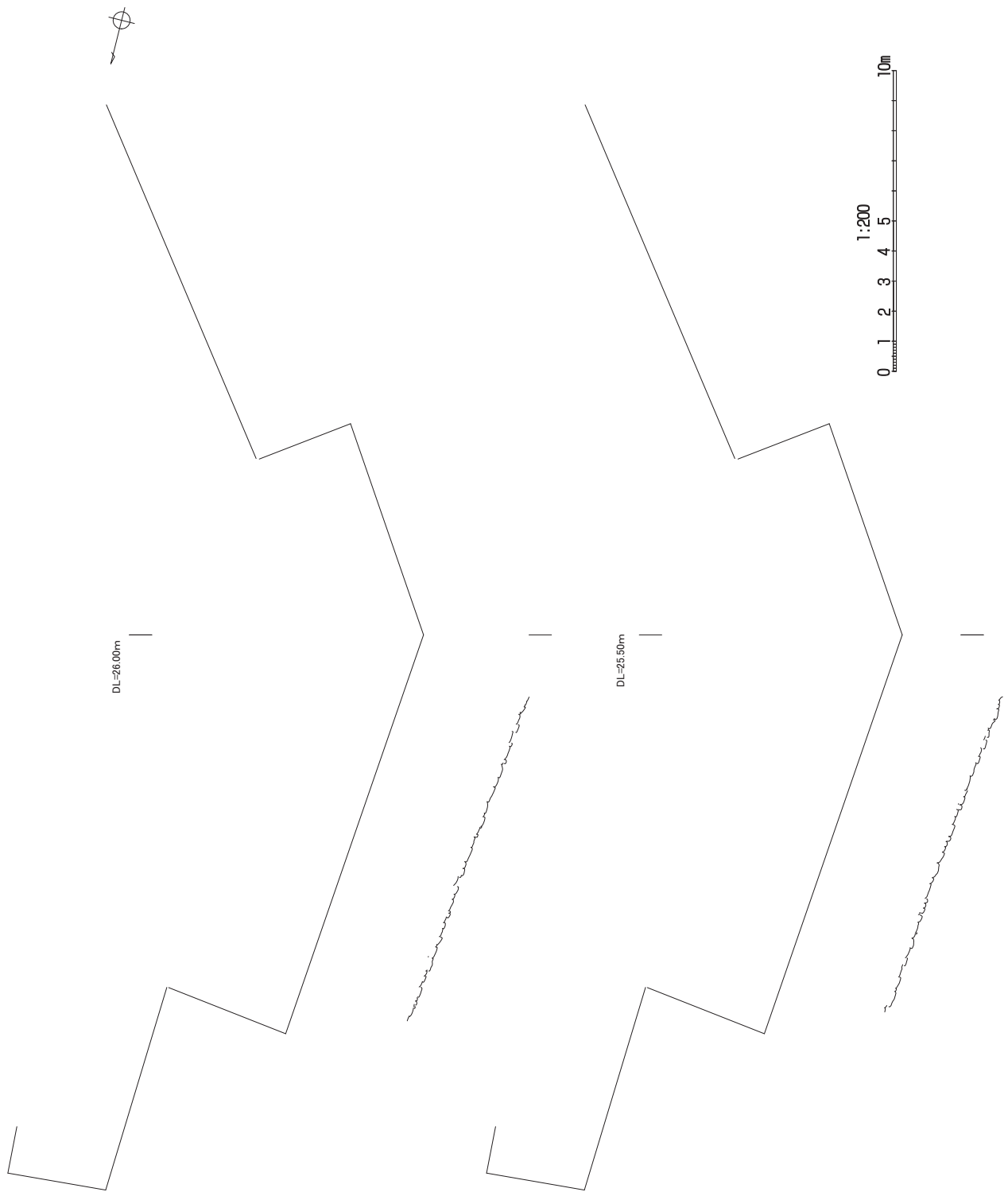

第12图 石垣水平断面图 9

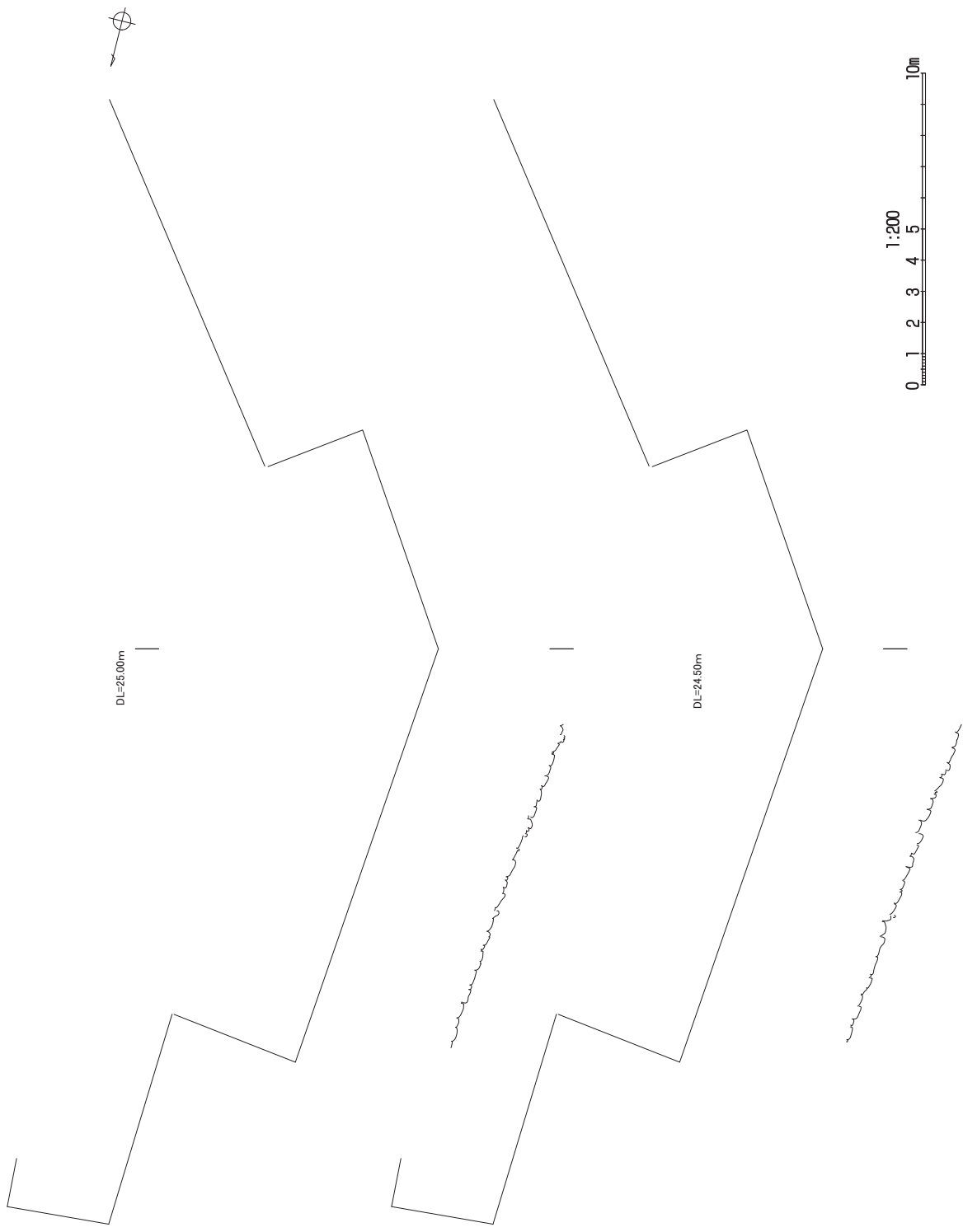

第13图 石垣水平断面图 10

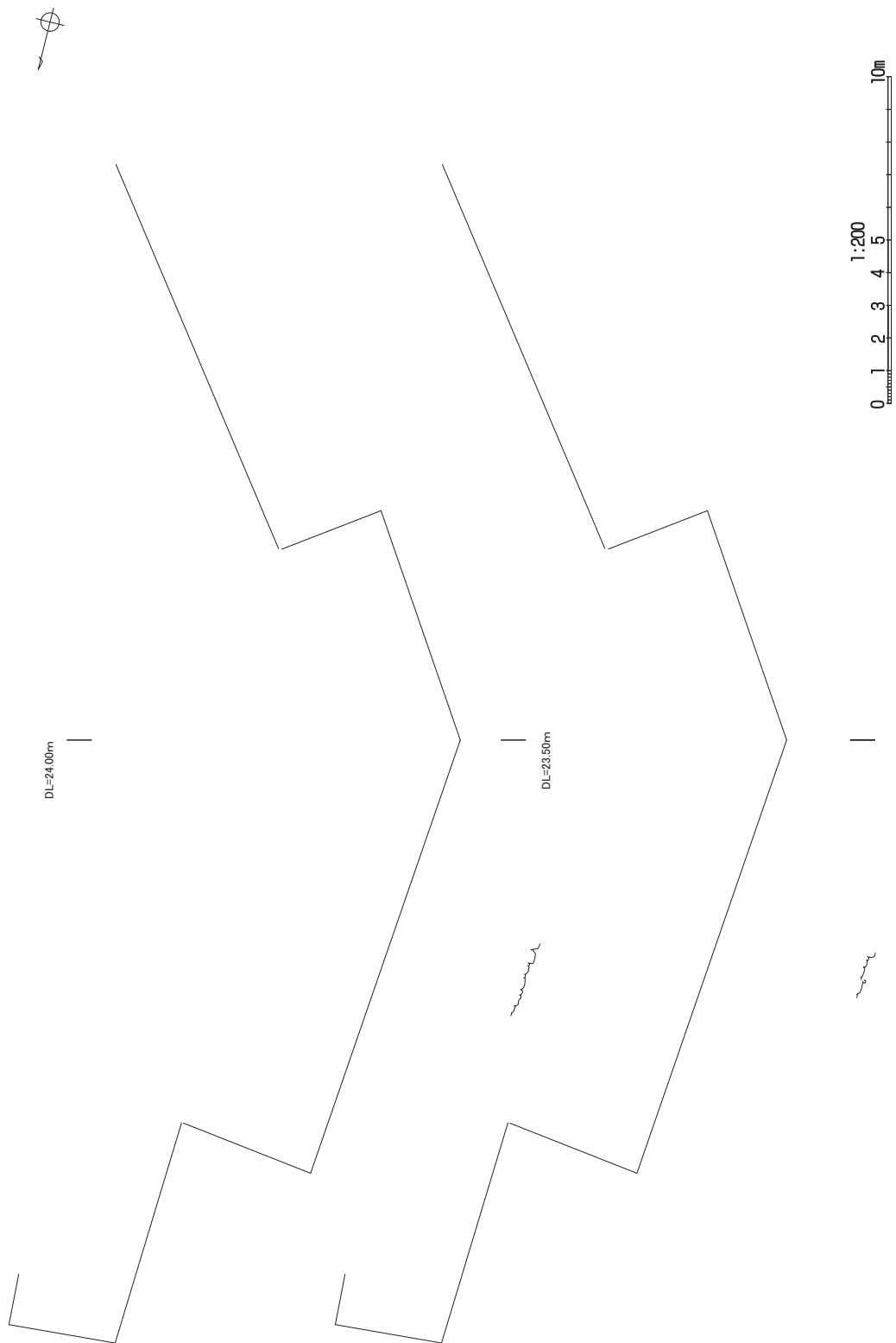

第14图 石垣水平断面图 11

(B面)

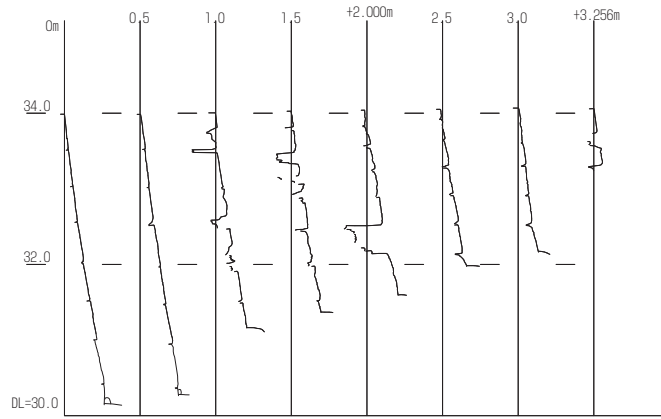

(C面) 1/2

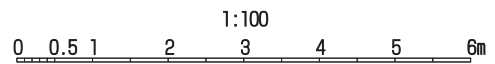
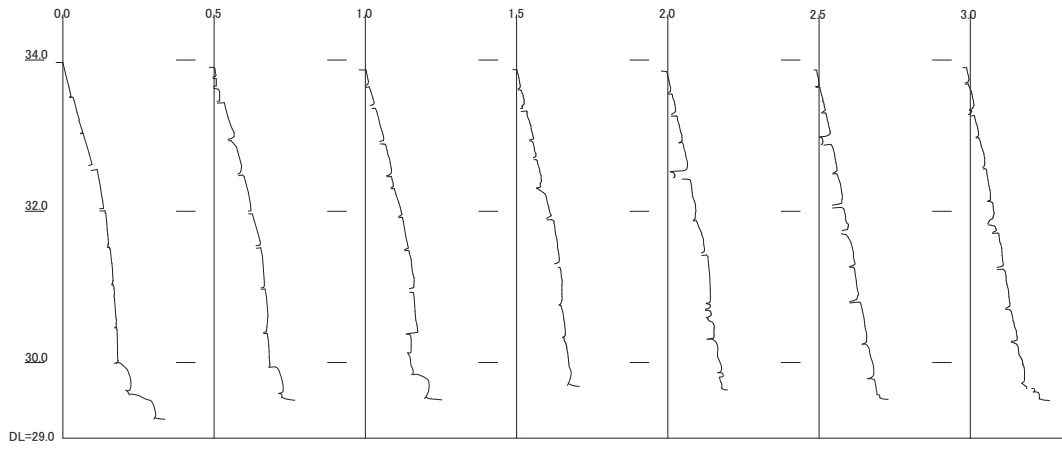

第15图 石垣垂直断面图 1

(C面)2/2

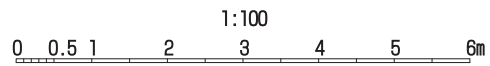
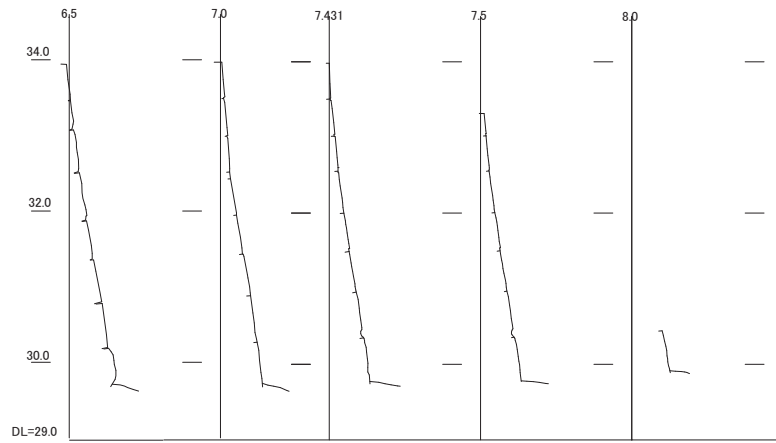
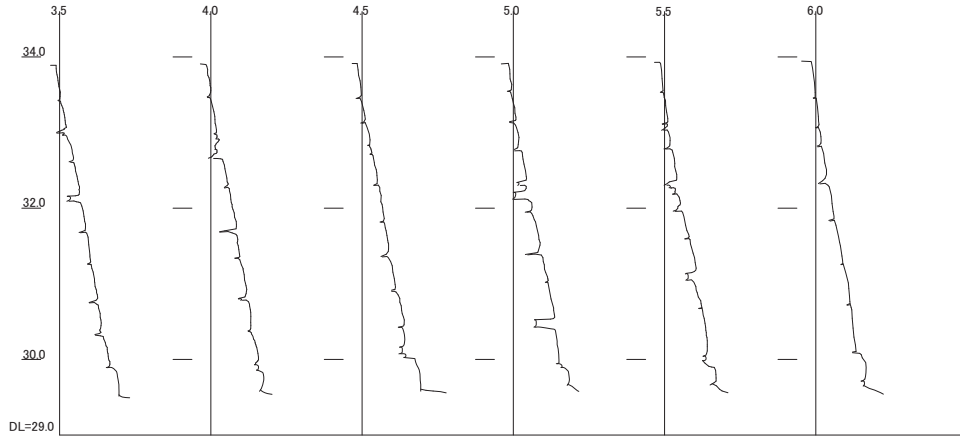

第16图 石垣垂直断面图 2

(D面) 1/9

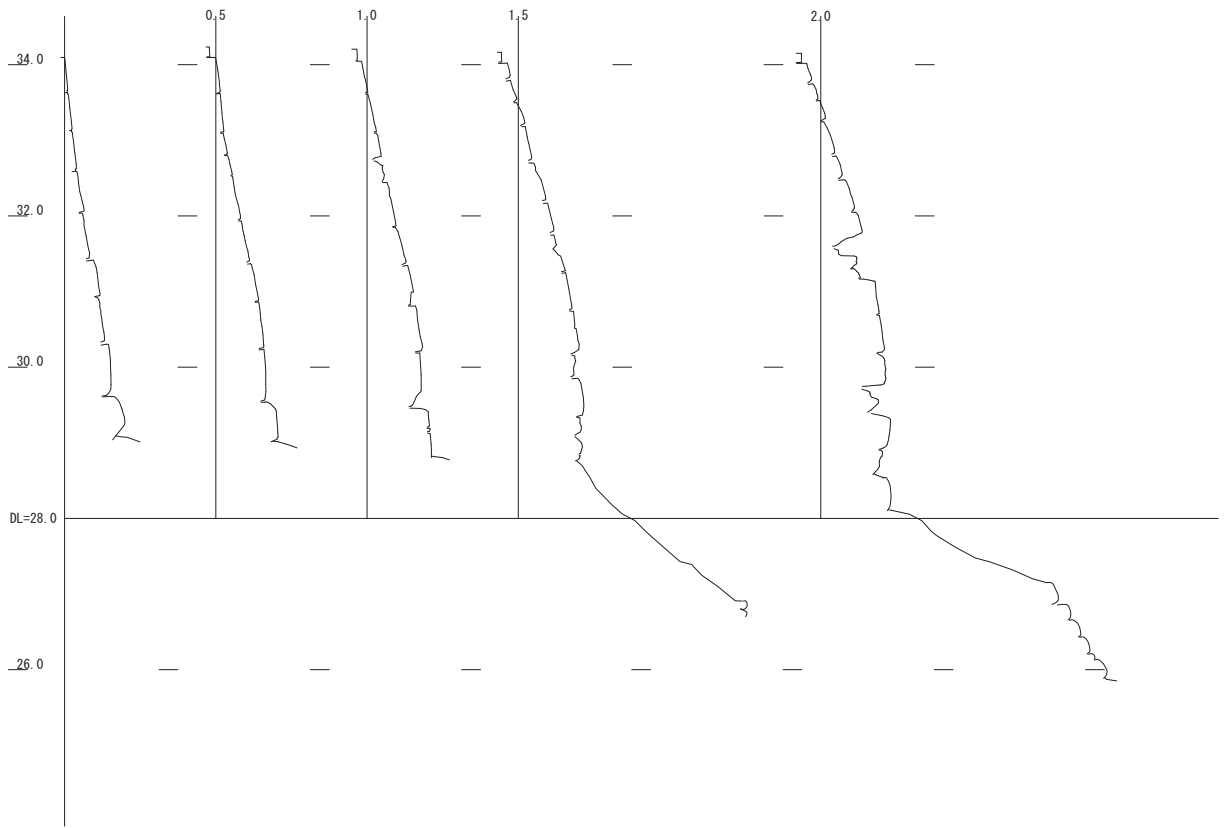

(D面) 2/9

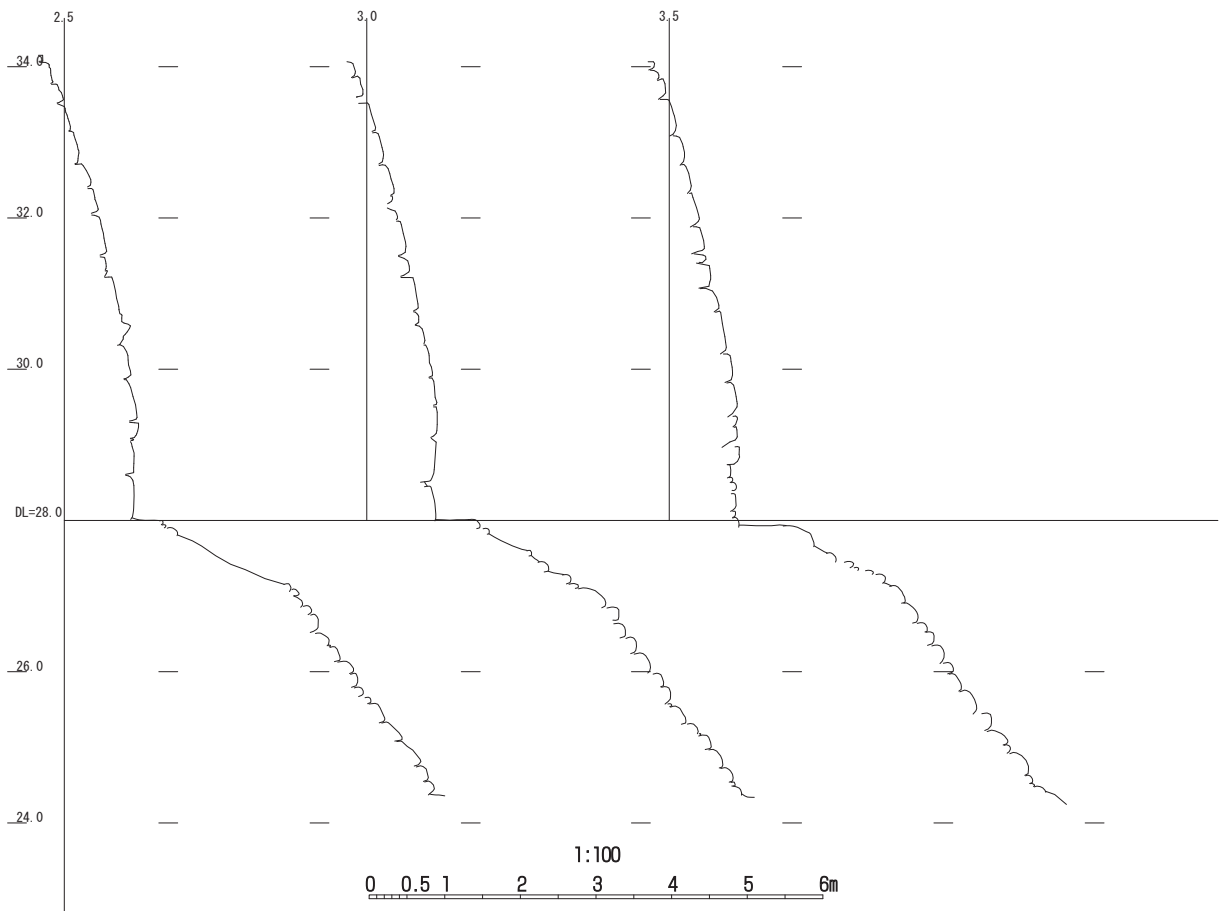

第17图 石垣垂直断面图3



(D面) 3/9

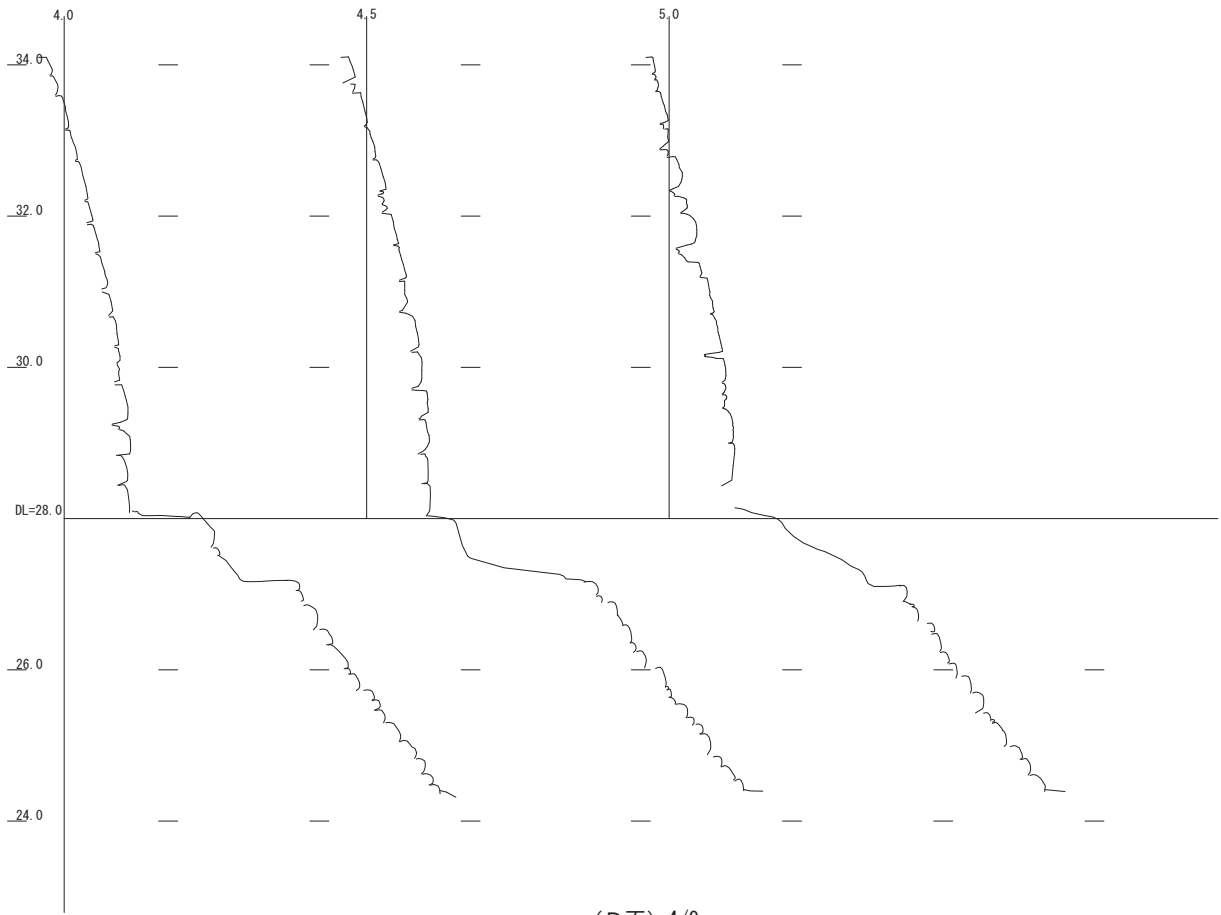

(D面) 4/9

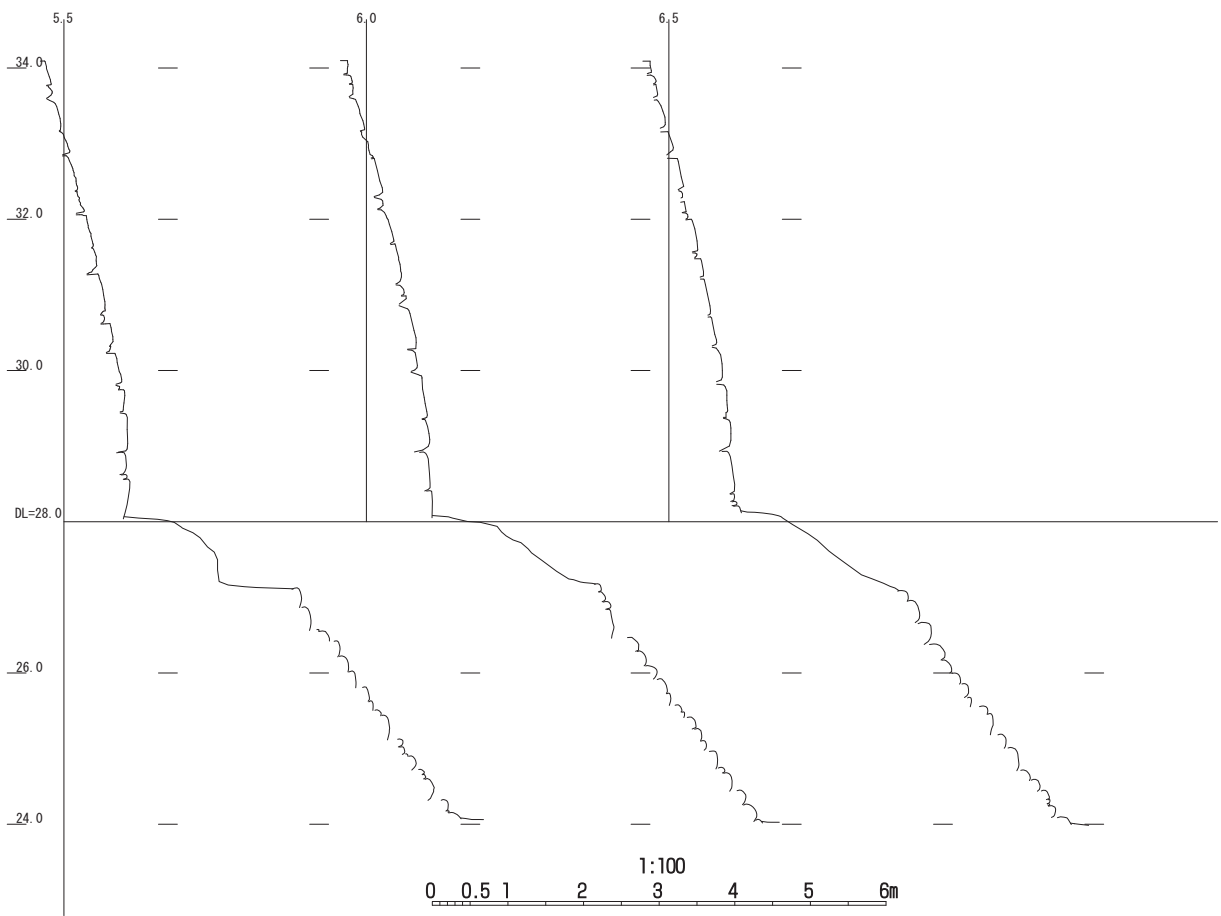

第18图 石垣垂直断面图 4

(D面) 5/9

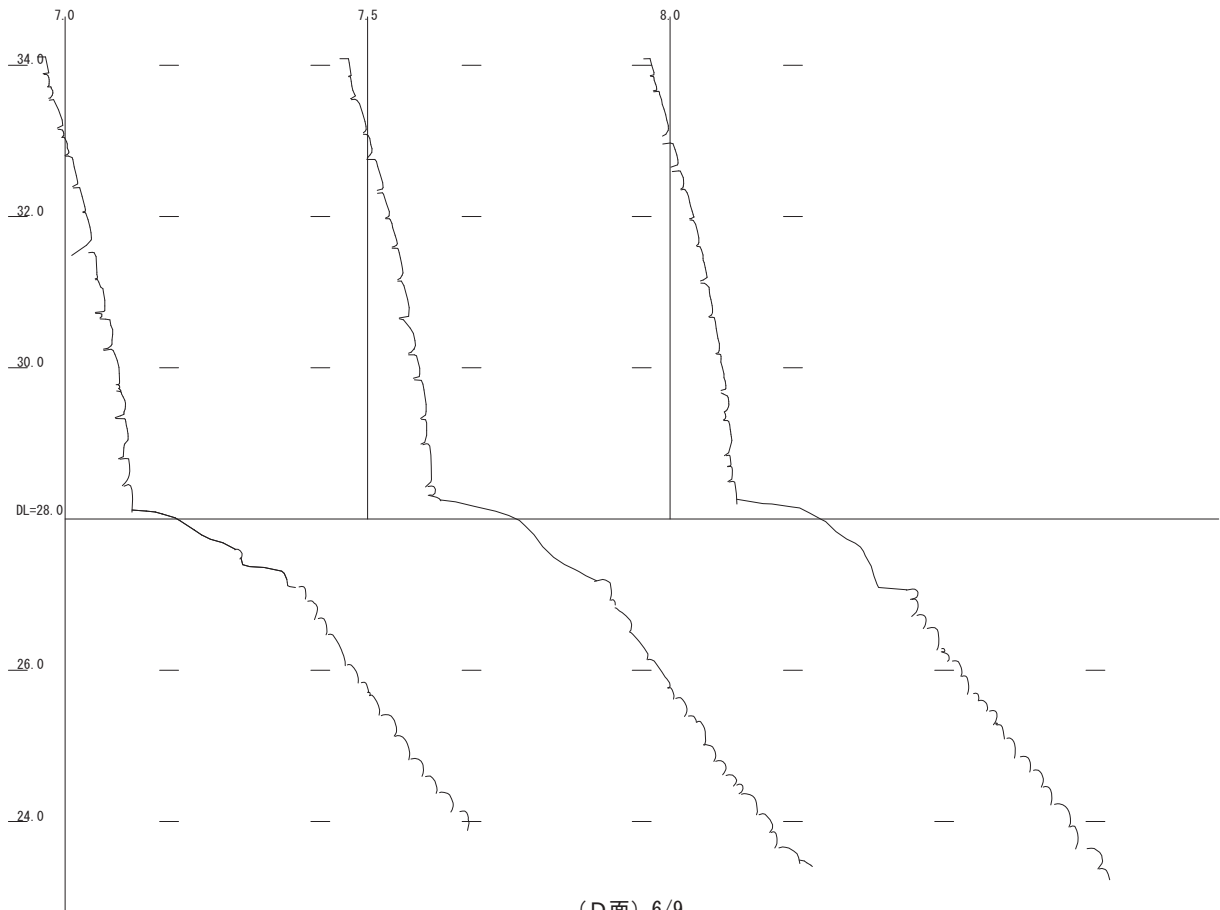

(D面) 6/9

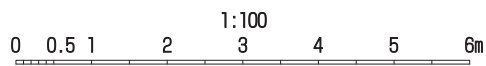
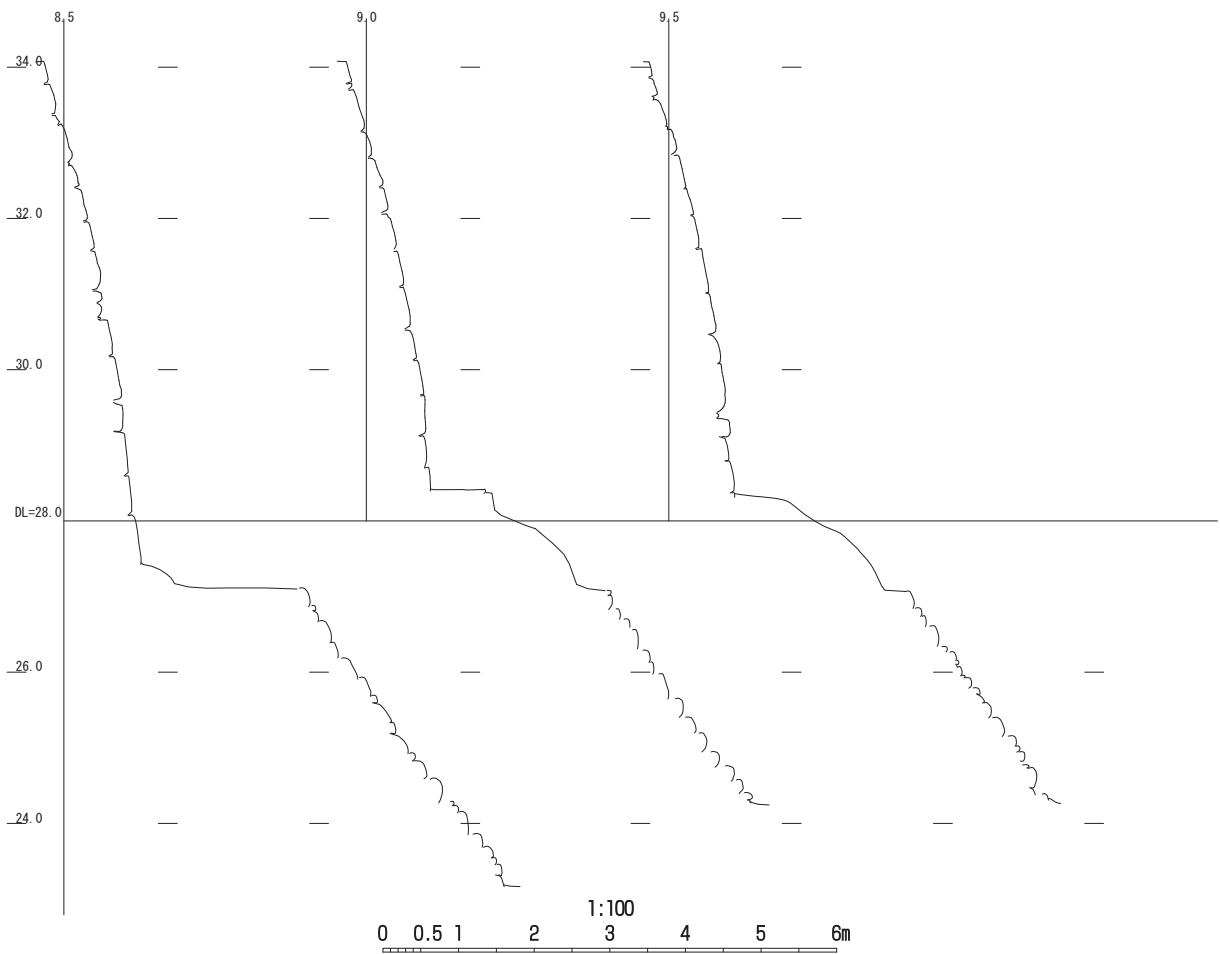

第19图 石垣垂直断面图5

(D面) 7/9

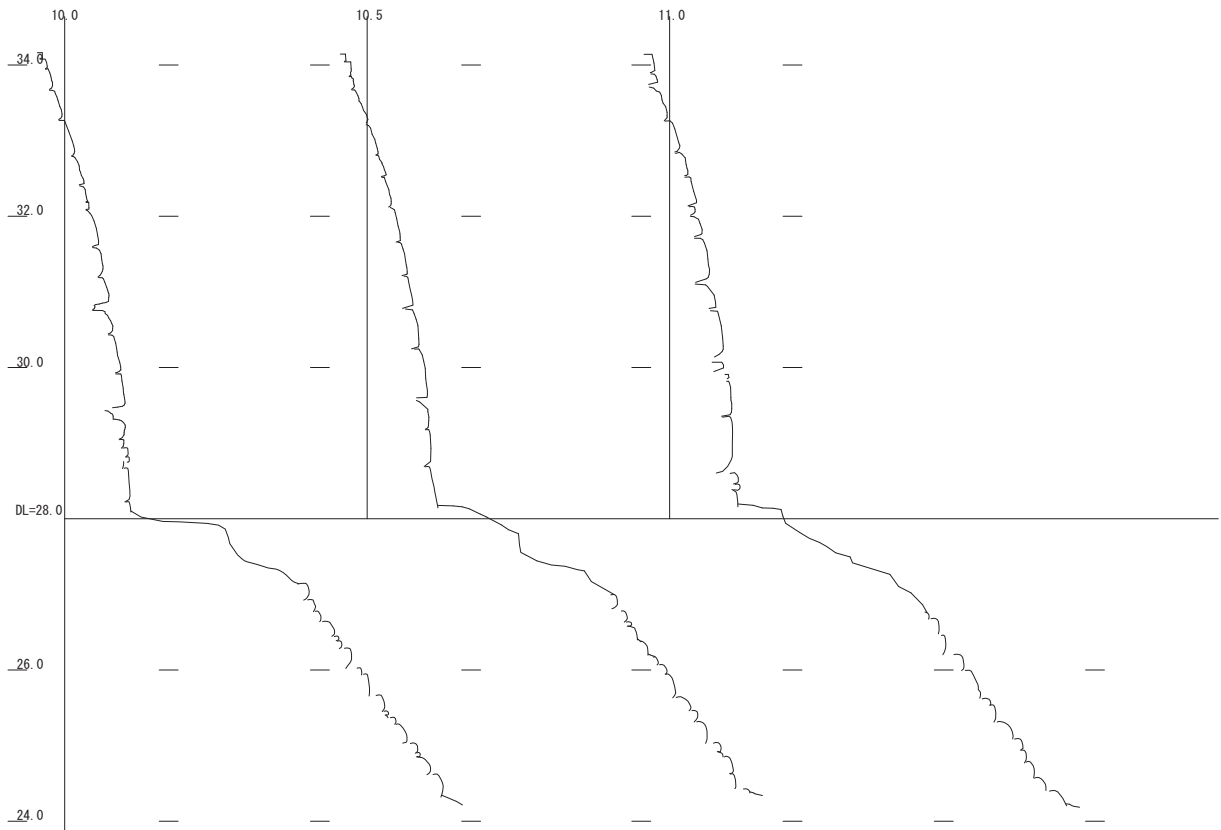

(D面) 8/9

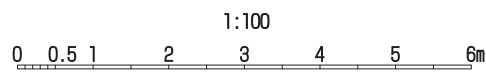
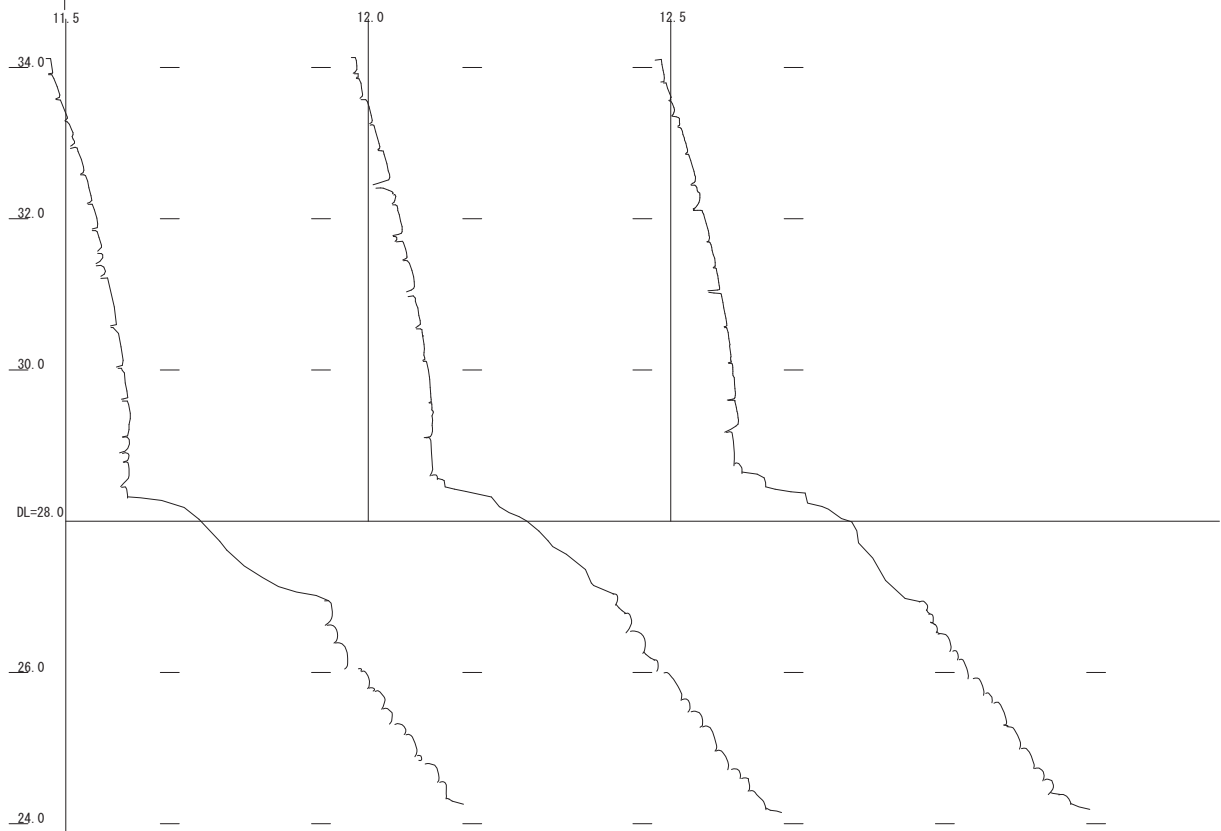

第20图 石垣垂直断面图 6

(D面) 9/9

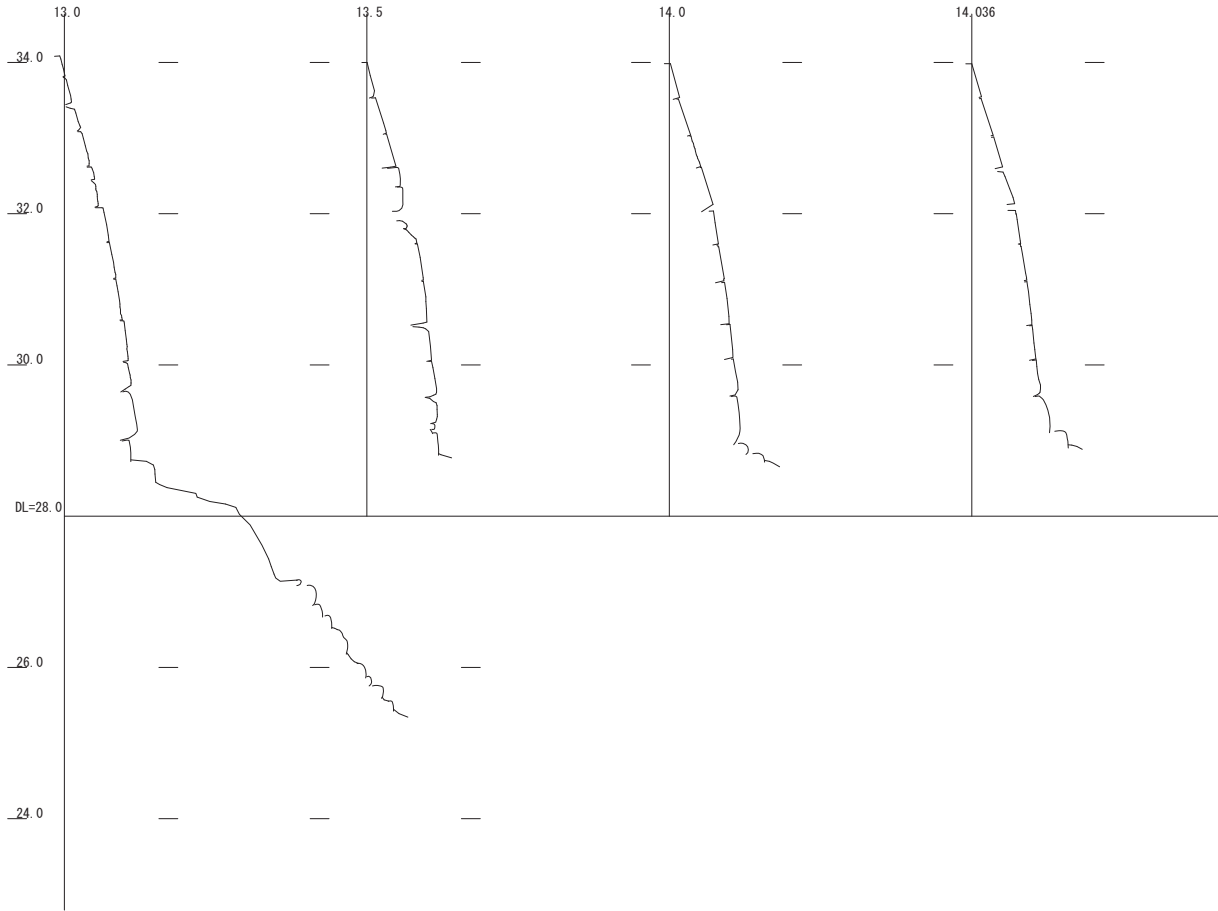

(E面)

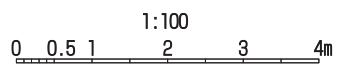
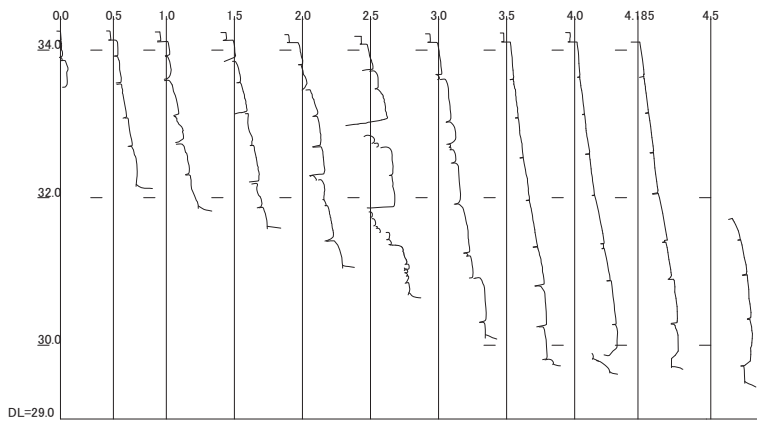

第21图 石垣垂直断面图 7

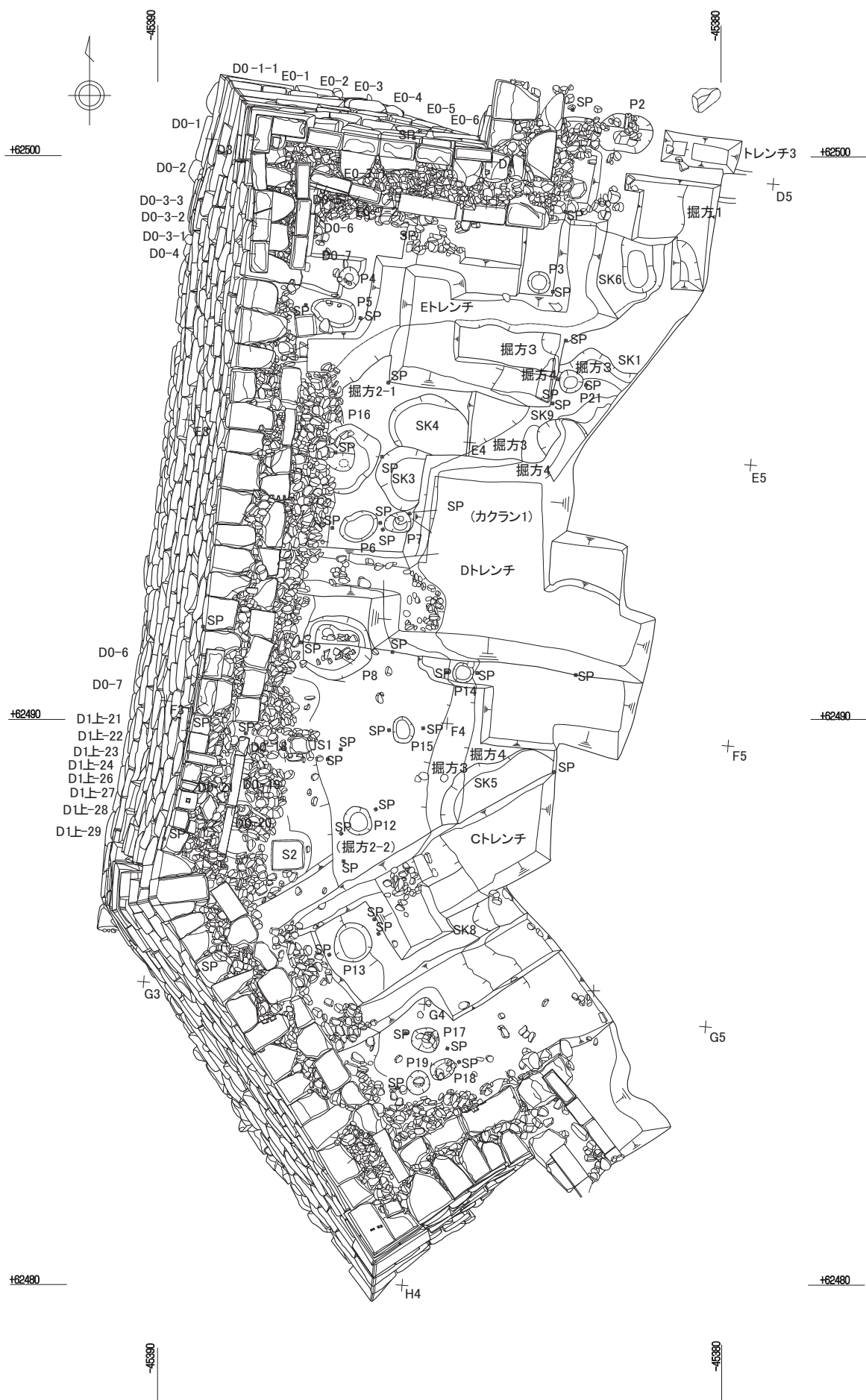

第22図 第0段平面図 (S=1/100)

0 2m



第23図 第0段平面写真 (S=1/100)

断面 1 P12

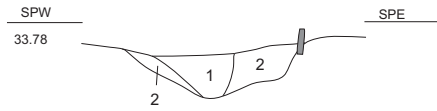

第1層 暗褐色土 しまり無 黒色土ブロック混入 (抜きあと)  
 第2層 暗黄褐色土 ややしまり有 第IIb-2層の上面で検出 (掘り方)

断面 2 P13

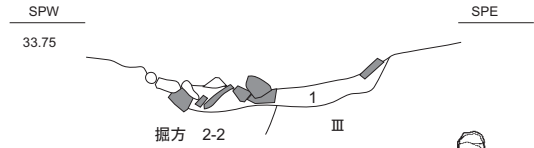

第1層 暗褐色土 しまり無 瓦非常に多い。  
 II a-1除去後に確認。II b層上面。



200603-M018

断面 3 P15

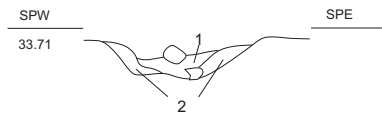

第1層 暗褐色土 しまり無 黒色土粒少  
 第2層 暗黄褐色土 ややしまり有第III層上面で検出

断面 4 P17



第1層 暗褐色土 しまりなし 炭化物微

断面 5 P4・22

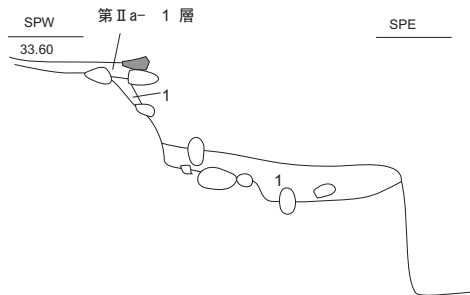

第1層 暗褐色土 しまり無 炭微 黄色粘土粒微  
 第IIb層中から検出  
 P4 (II a-1層の上から掘り込まれる) の下から。

断面図の位置は本文編第5-4図 (P.98) 参照



第24図 断面No. 1 ~ 5 上面遺構断面図 (S=1/20)

断面 6

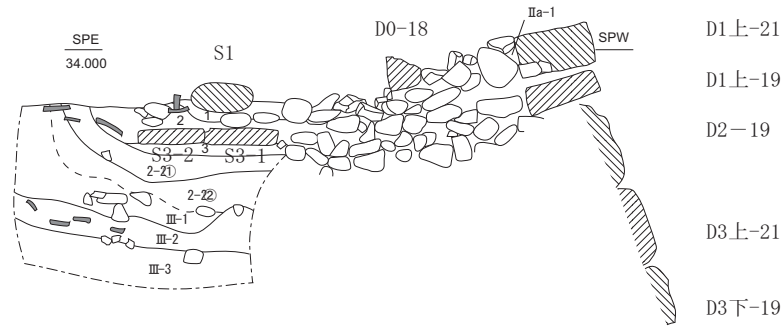

断面 7

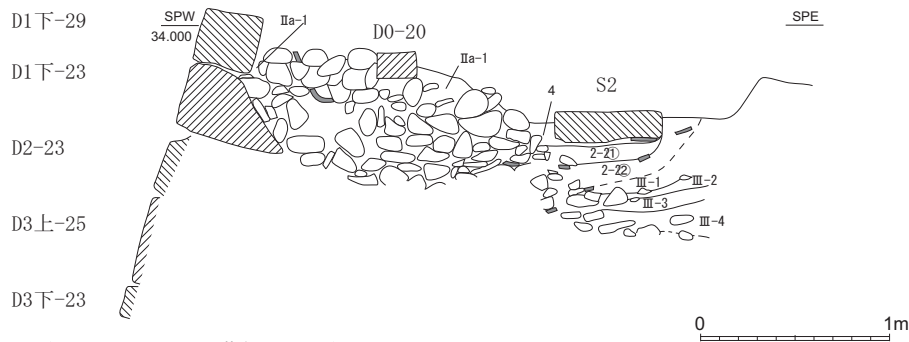

- 1 暗褐色土 (しまりあまりなし 黄色粘土粒少)
- 2 暗黄褐色土 (しまりやや有 黄色粘土粒多)
- 3 黄褐色土 (しまり有 白色粒多)
- 4 黄褐色土 (しまり有 白色粒少 砂利少)

- 2-2① 暗黄褐色土 (しまりやや有 黄色粒多 砂質大)
- 2-2② 暗褐色土 (しまりなし 白色粒多 砂質なし)

- 第Ⅲ-1層 暗黄褐色土 (しまりあまりなし 黄色粒・砂利・礫非常に多 砂質強)
- 第Ⅲ-2層 暗褐色土 (しまりやや有 黄色粒少 礫なし 砂質少)
- 第Ⅲ-3層 暗褐色土 (しまりあまりなし 黄色粒多 砂利多 砂質大)
- 第Ⅲ-4層 暗黄褐色土 (しまりやや有 黄色粒・砂利少 礫多 砂質少)

- 第1層 S1 覆土
- 第2・3層 S3 覆土
- 第4層 S2 覆土
- 第2-2層 第3群 (掘方2-2?)
- 第Ⅲ層 第4群 (掘方3)

第3群 (掘方2-2) 出土遺物 (S=1/6)

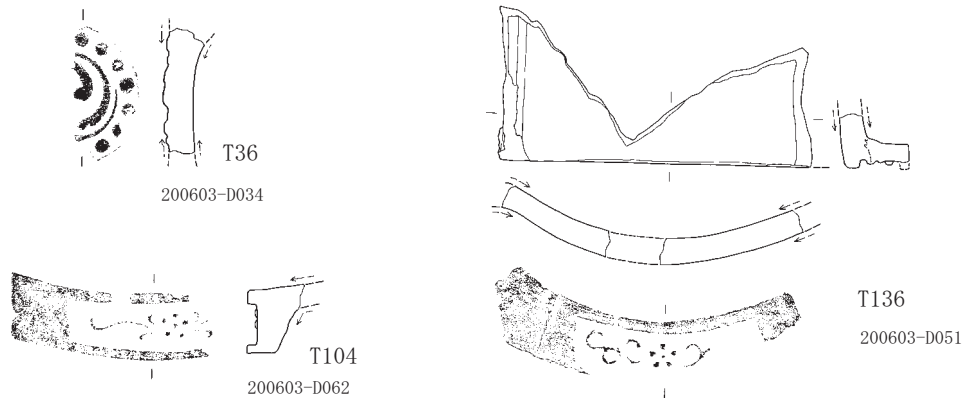

第25図 断面No. 6・7 礎石S1～3下サブトレンチ土層断面 (S=1/40)



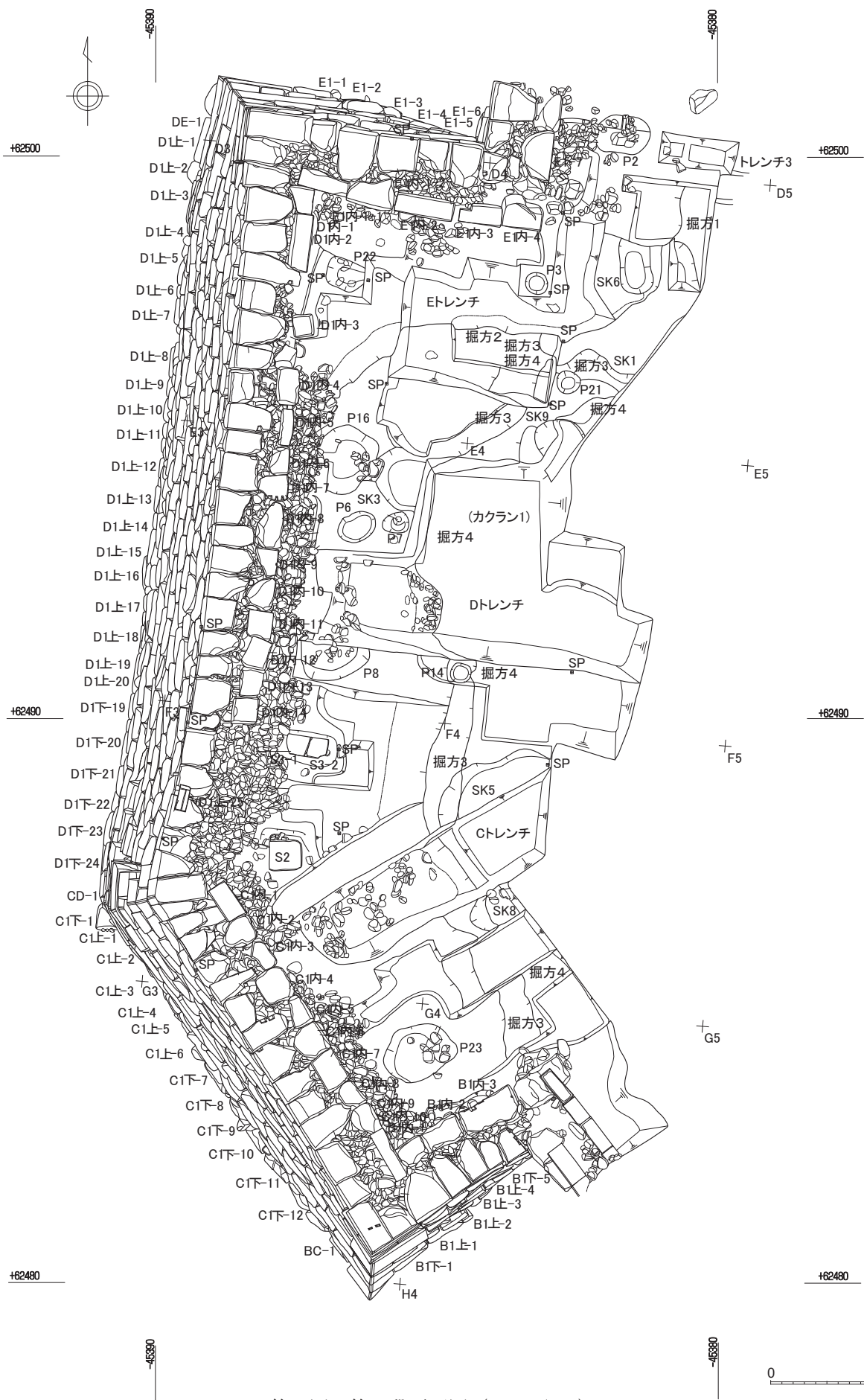

第26図 第1段平面図 (S=1/100)



第27図 第1段平面写真 (S=1/100)

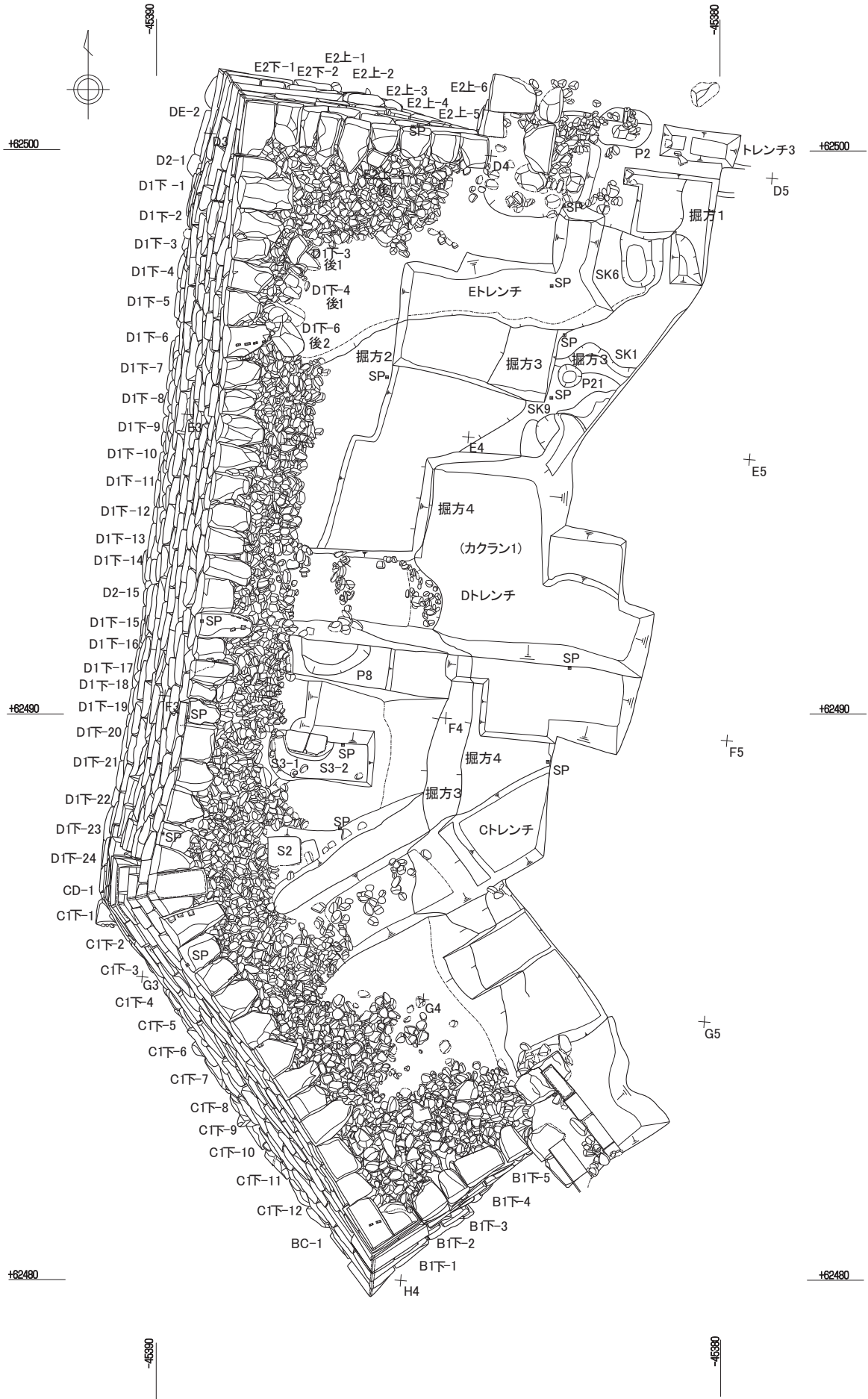

第28図 第2段平面図 (S=1/100)

0 2m



第29図 第2段平面写真 (S=1/100)

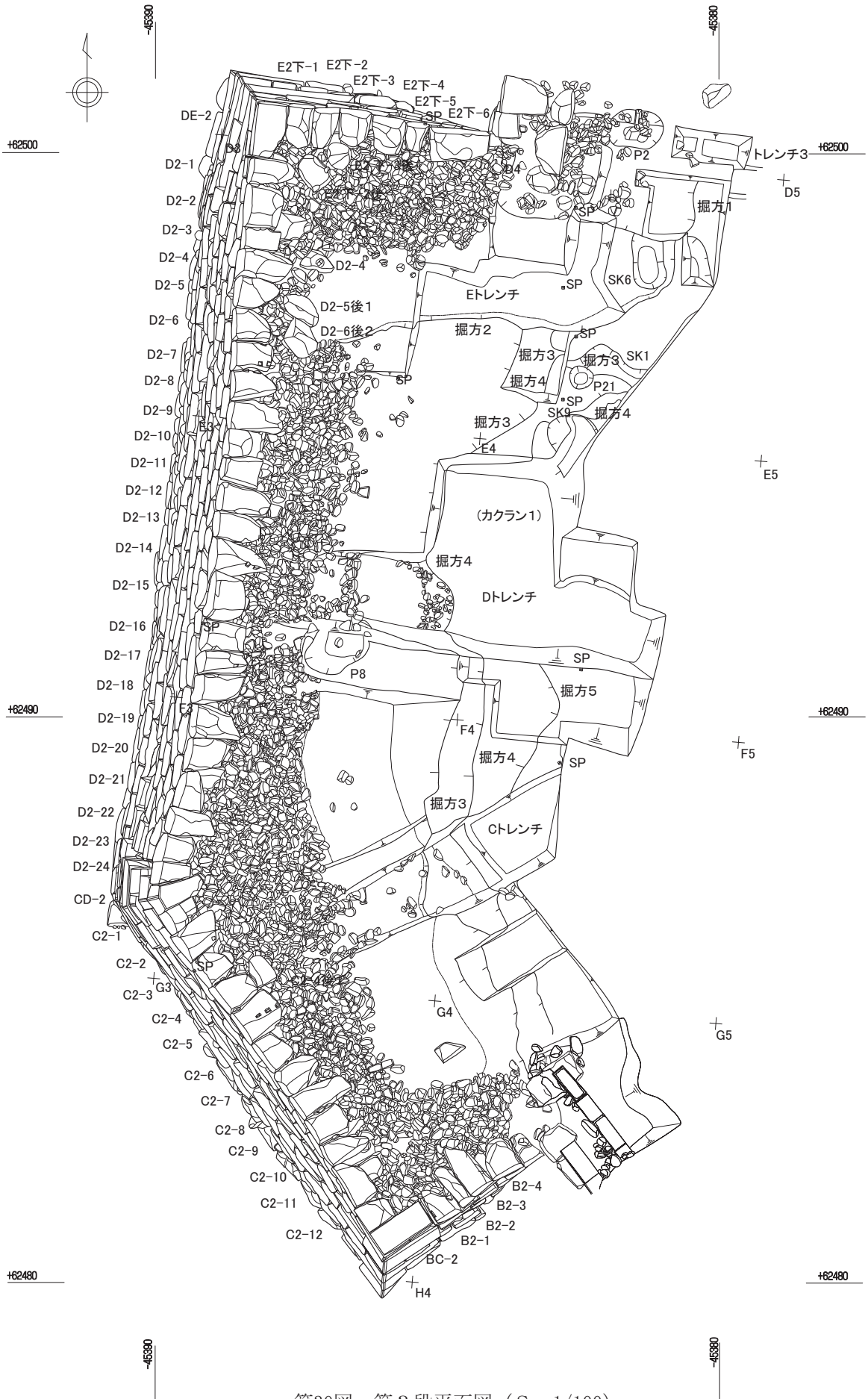

第30図 第3段平面図 (S = 1/100)

0 2m



第31図 第3段平面写真 (S=1/100)

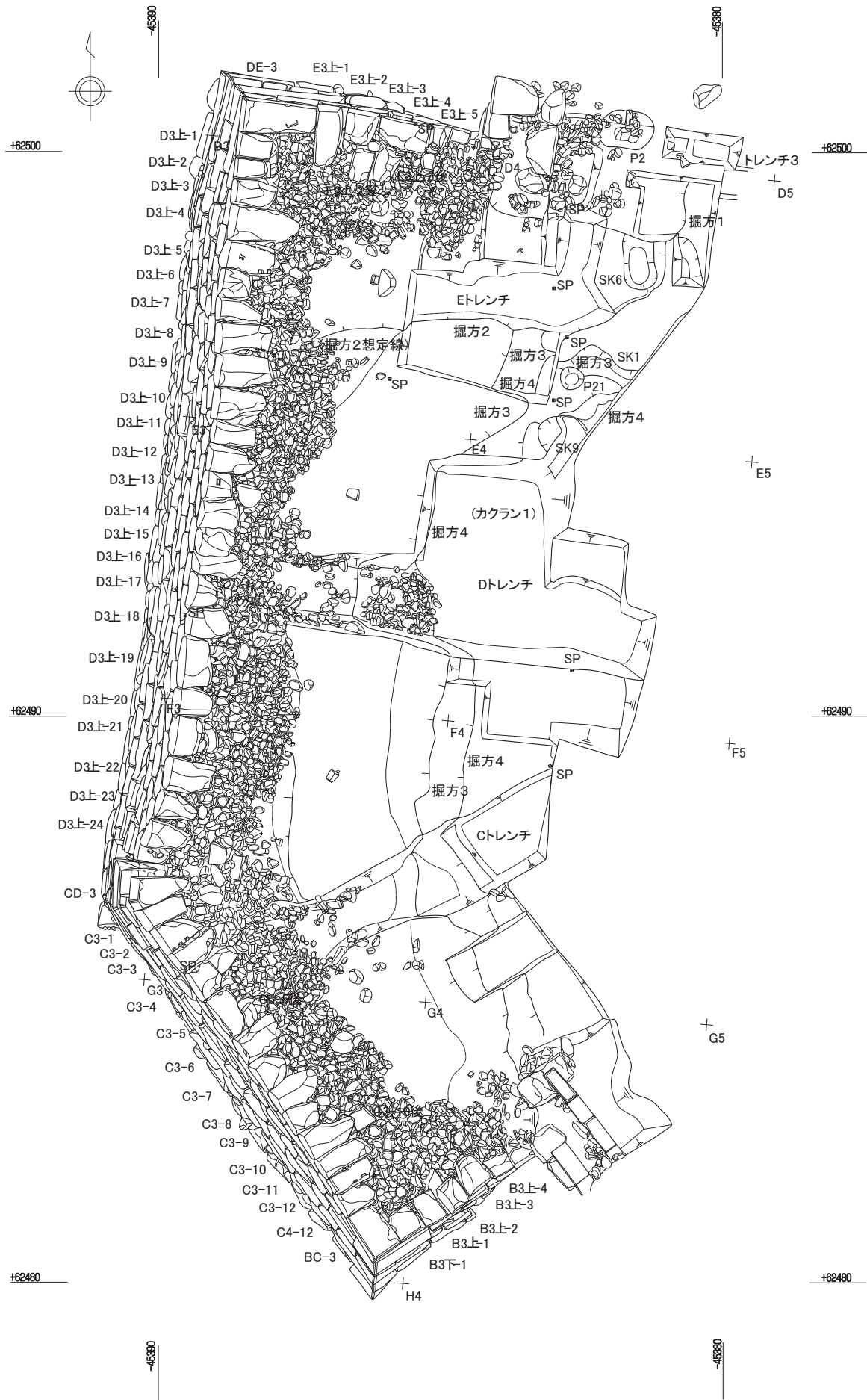

第32図 第4段平面図 (S = 1/100)

0 2m



第33図 第4段平面写真 (S=1/100)



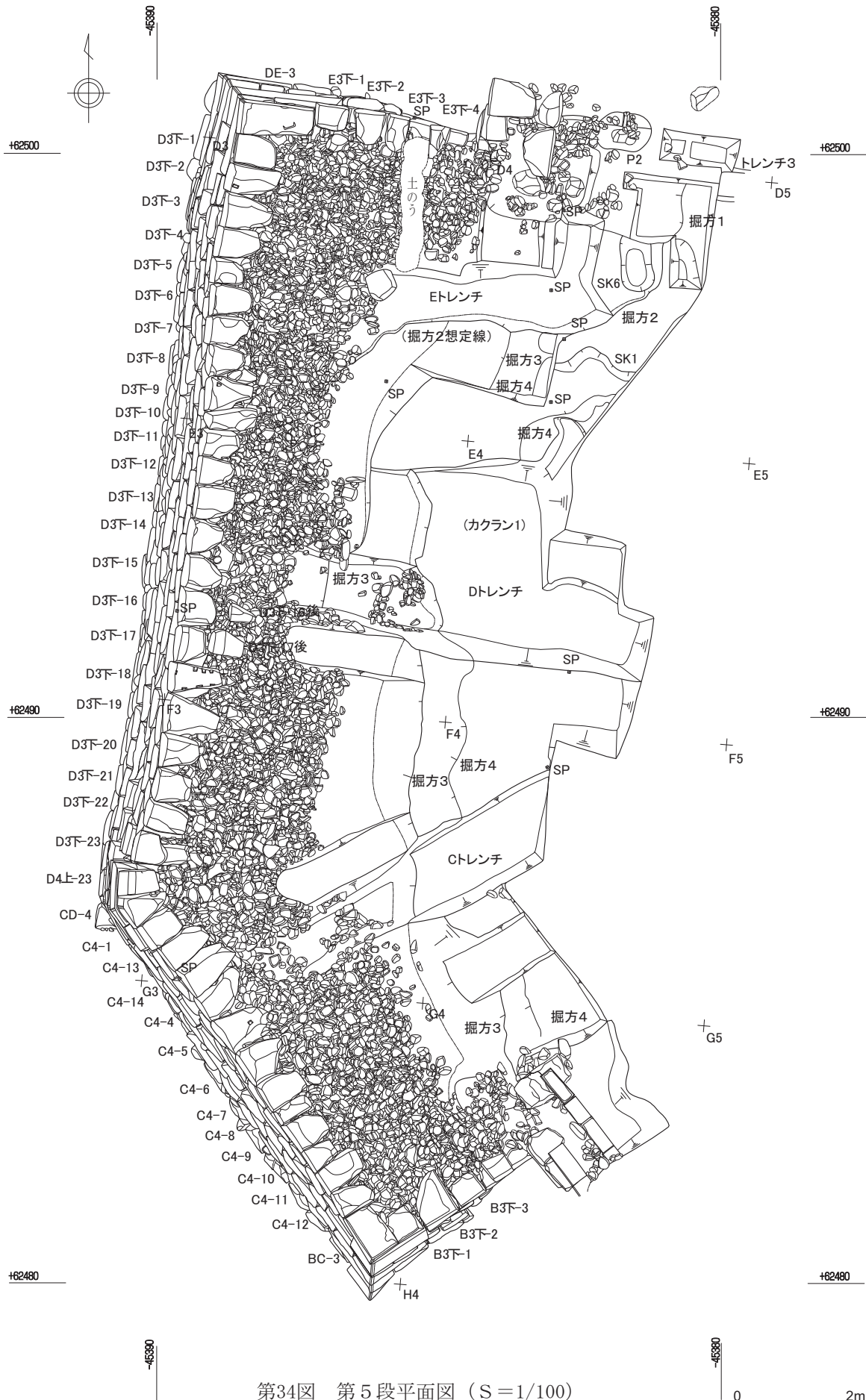

第34図 第5段平面図 (S=1/100)



第35図 第5段平面写真 (S=1/100)

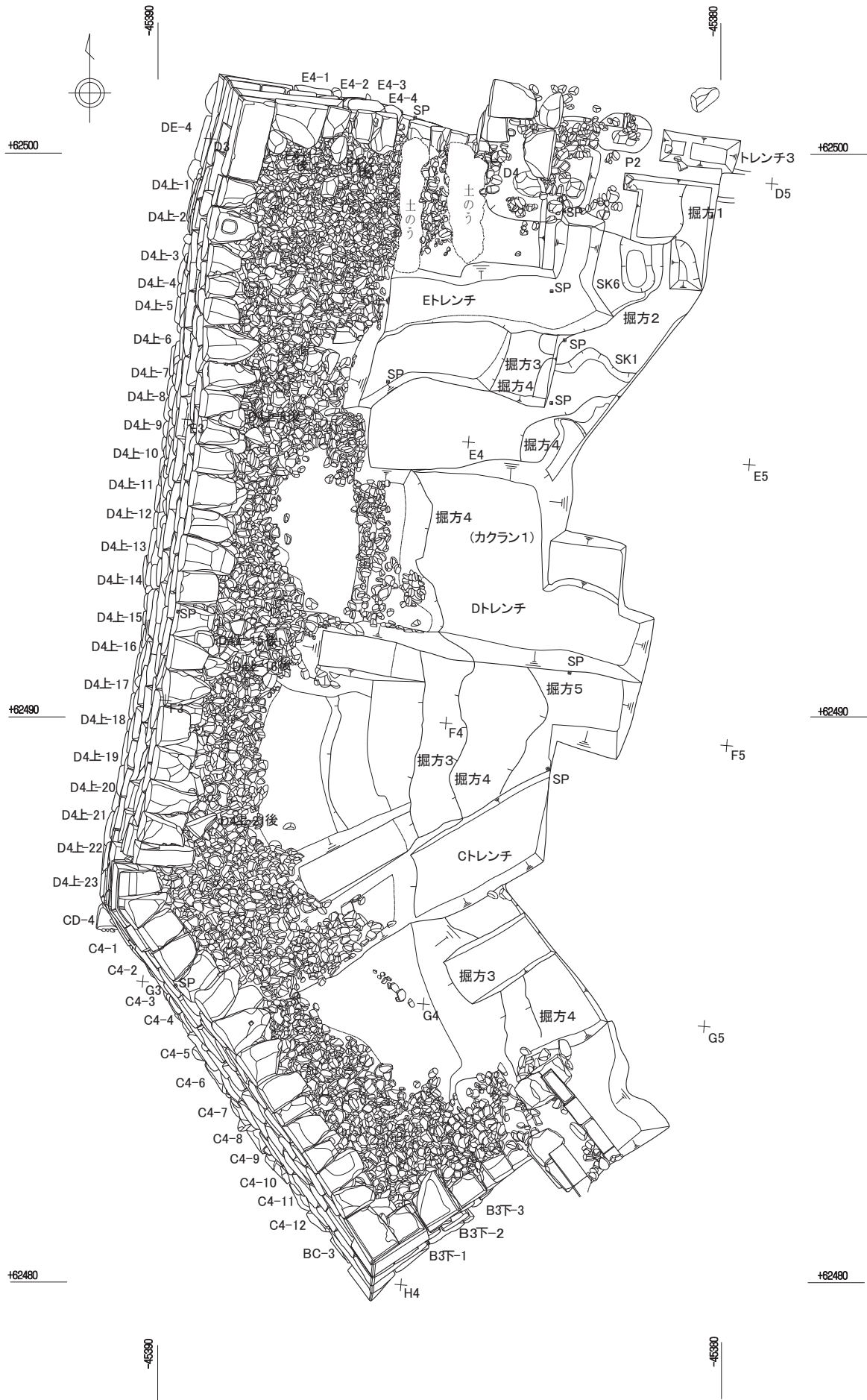

第36図 第6段平面図 (S=1/100)

0 2m



第37図 第6段平面写真 (S=1/100)

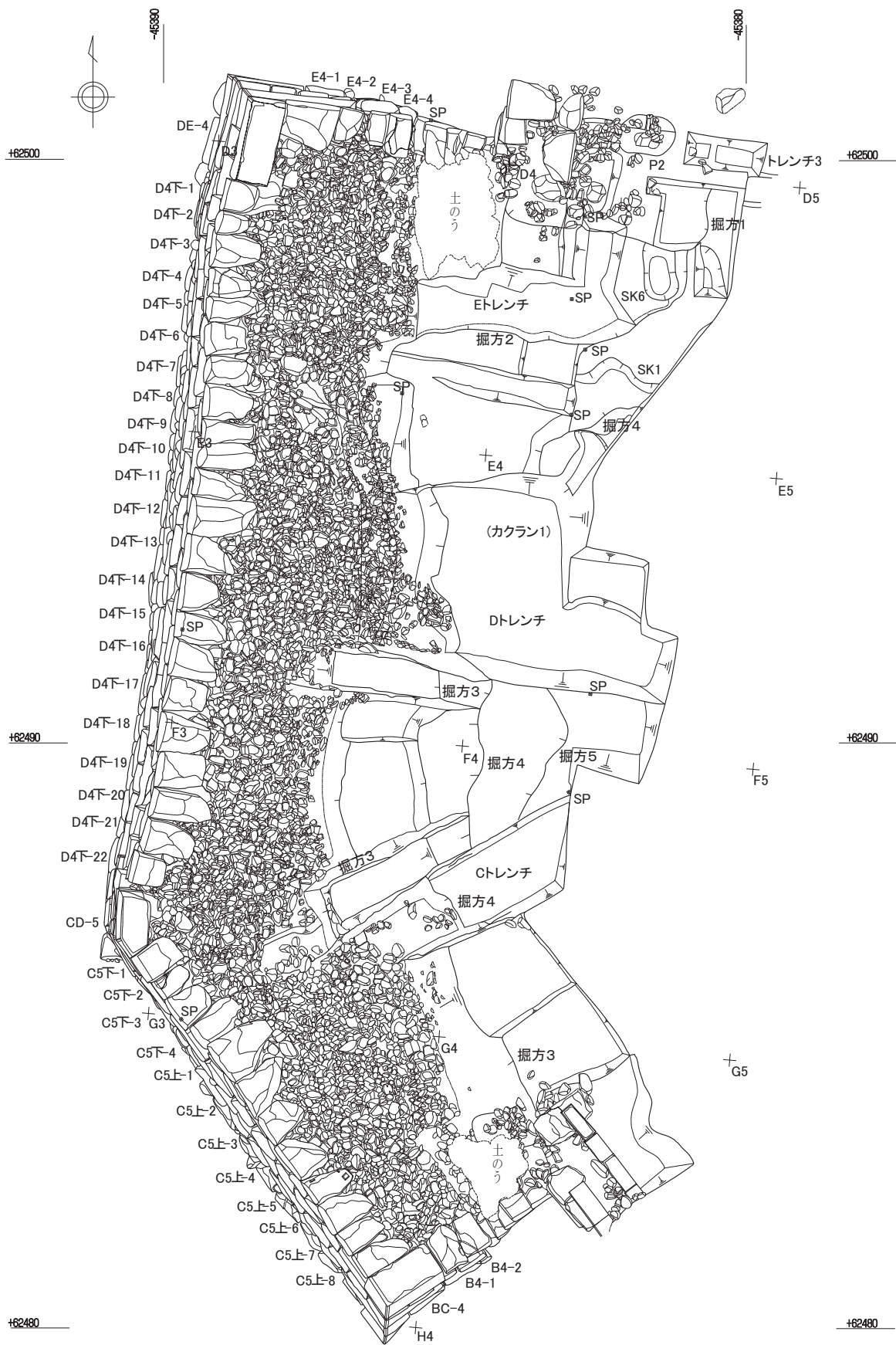

第38図 第7段平面図 (S=1/100)

0 2m



第39図 第7段平面写真 (S=1/100)

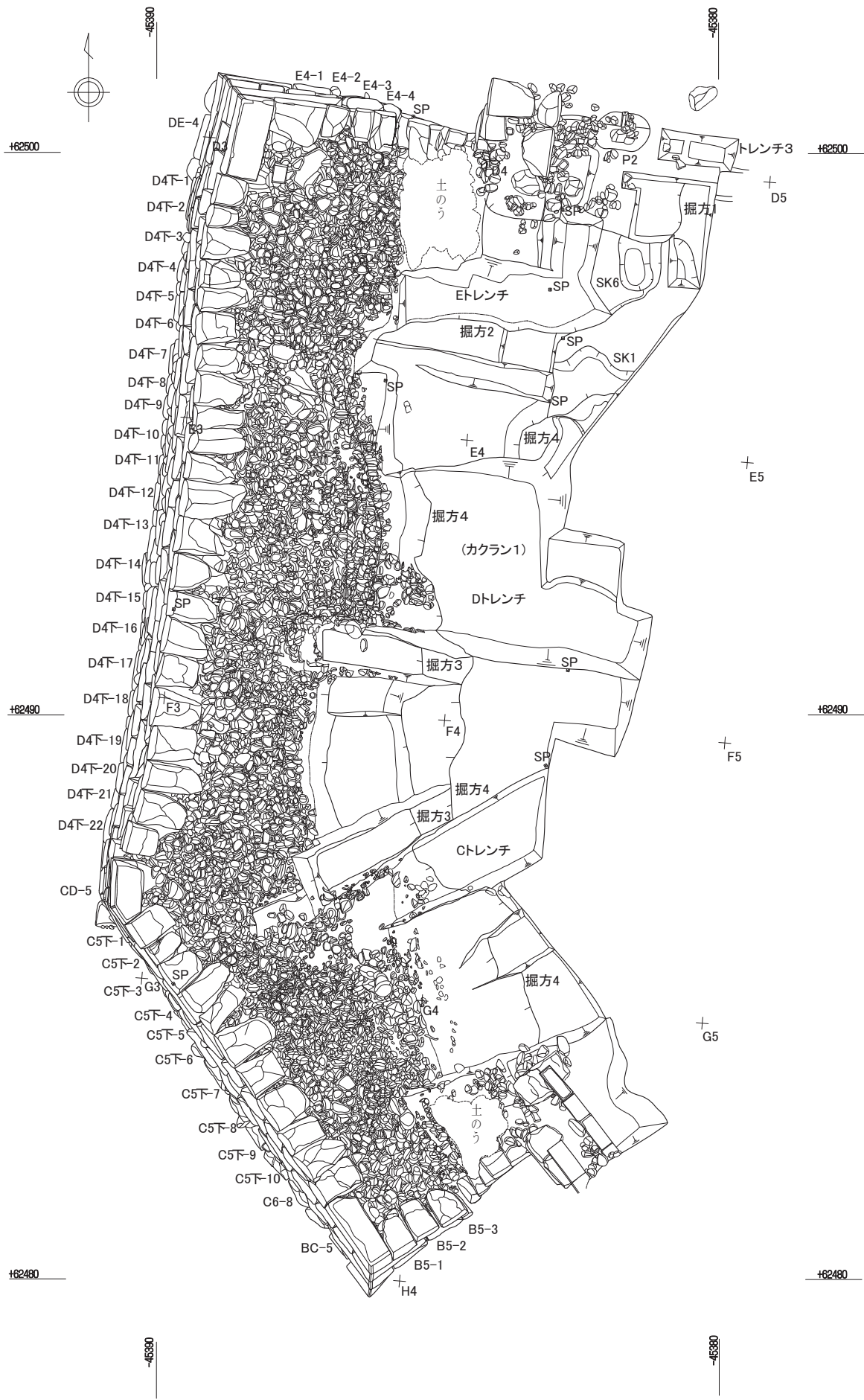

第40図 第8段平面図 (S=1/100)



第41図 第8段平面写真 (S=1/100)





第42図 第9-1段平面図 (S=1/100)



第43図 第9-1段平面写真 (S=1/100)



第44図 第9-2段平面図 (S=1/100)

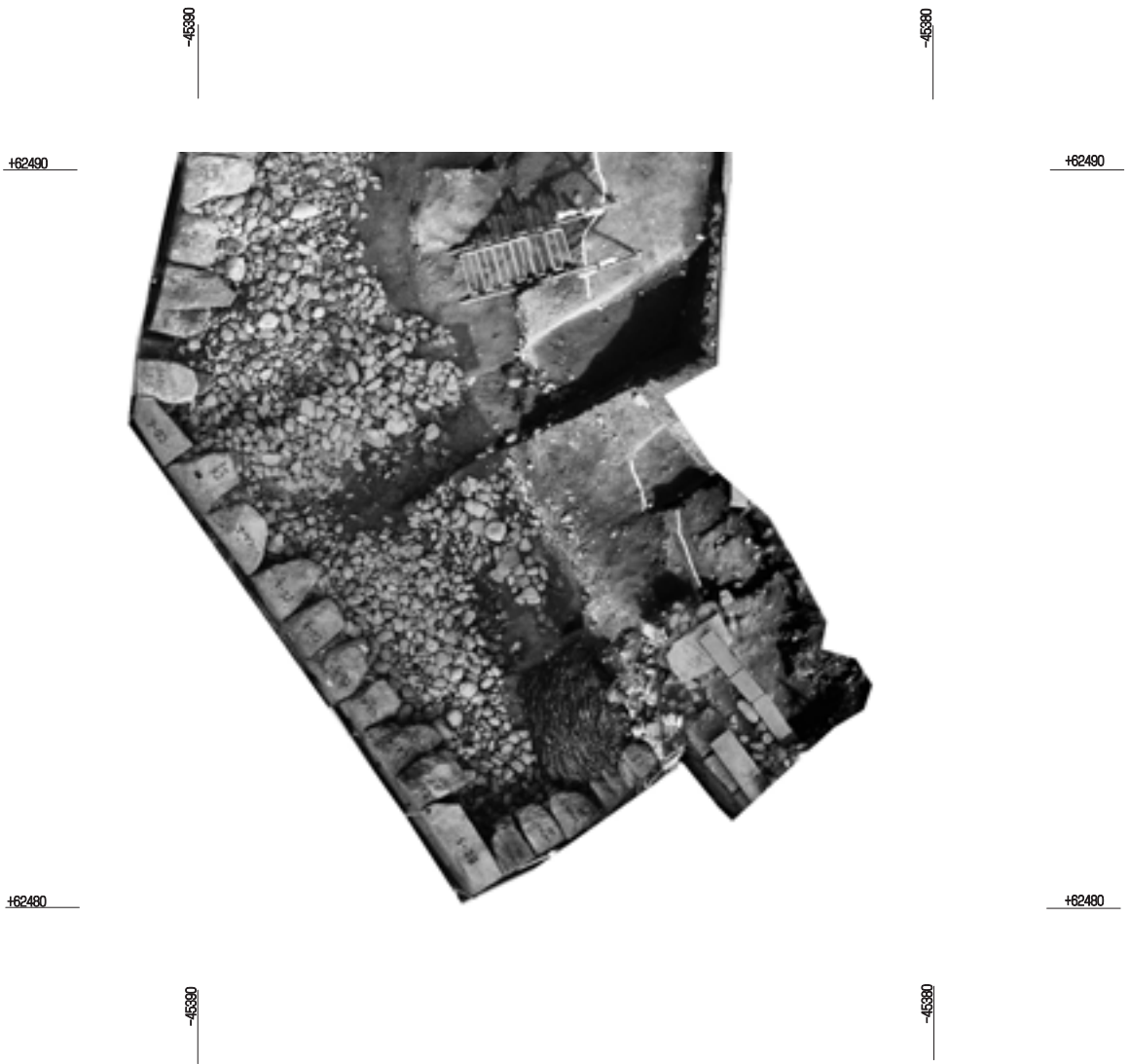

第45図 第9-2段平面写真 (S=1/100)

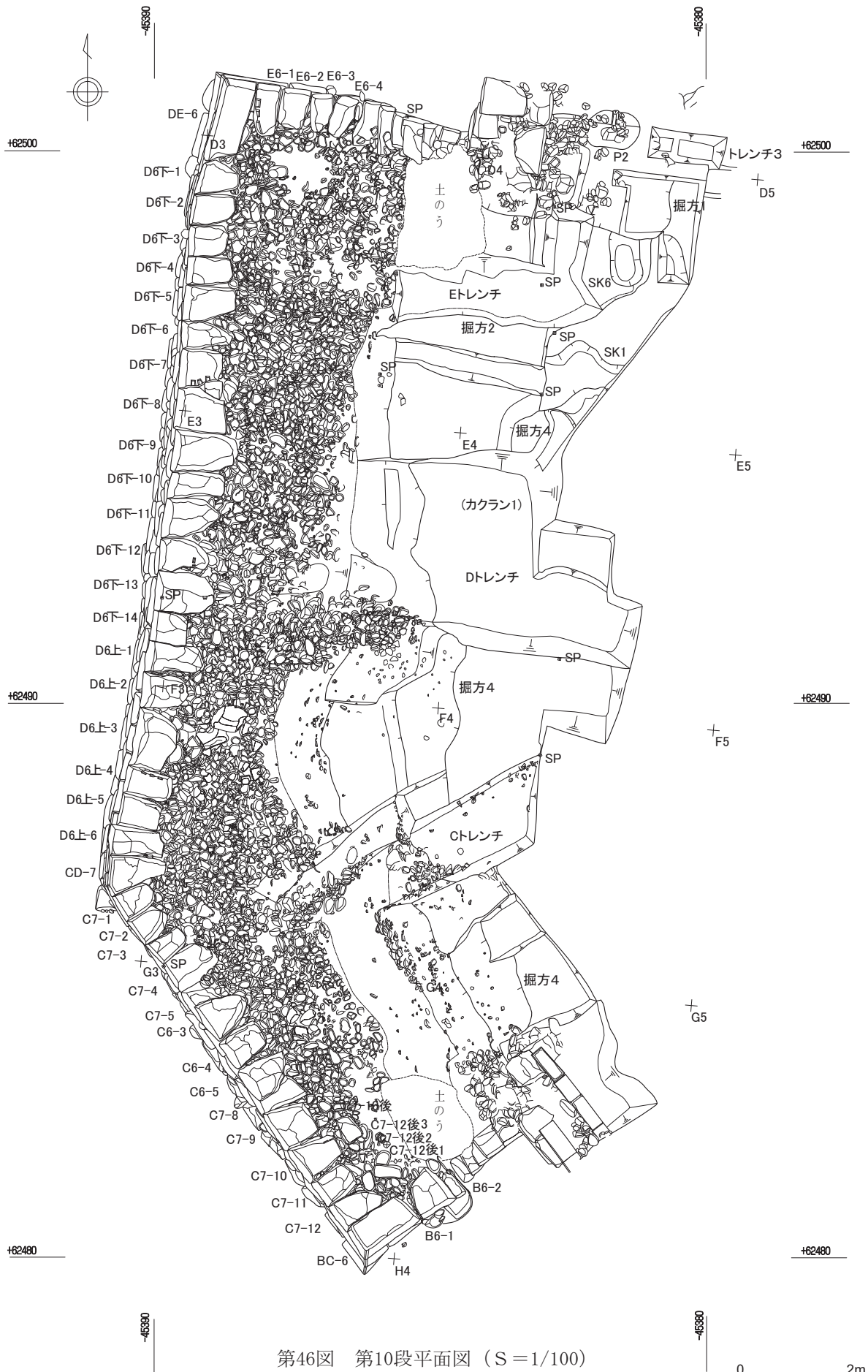

第46図 第10段平面図 (S = 1/100)



第47図 第10段平面写真 (S=1/100)

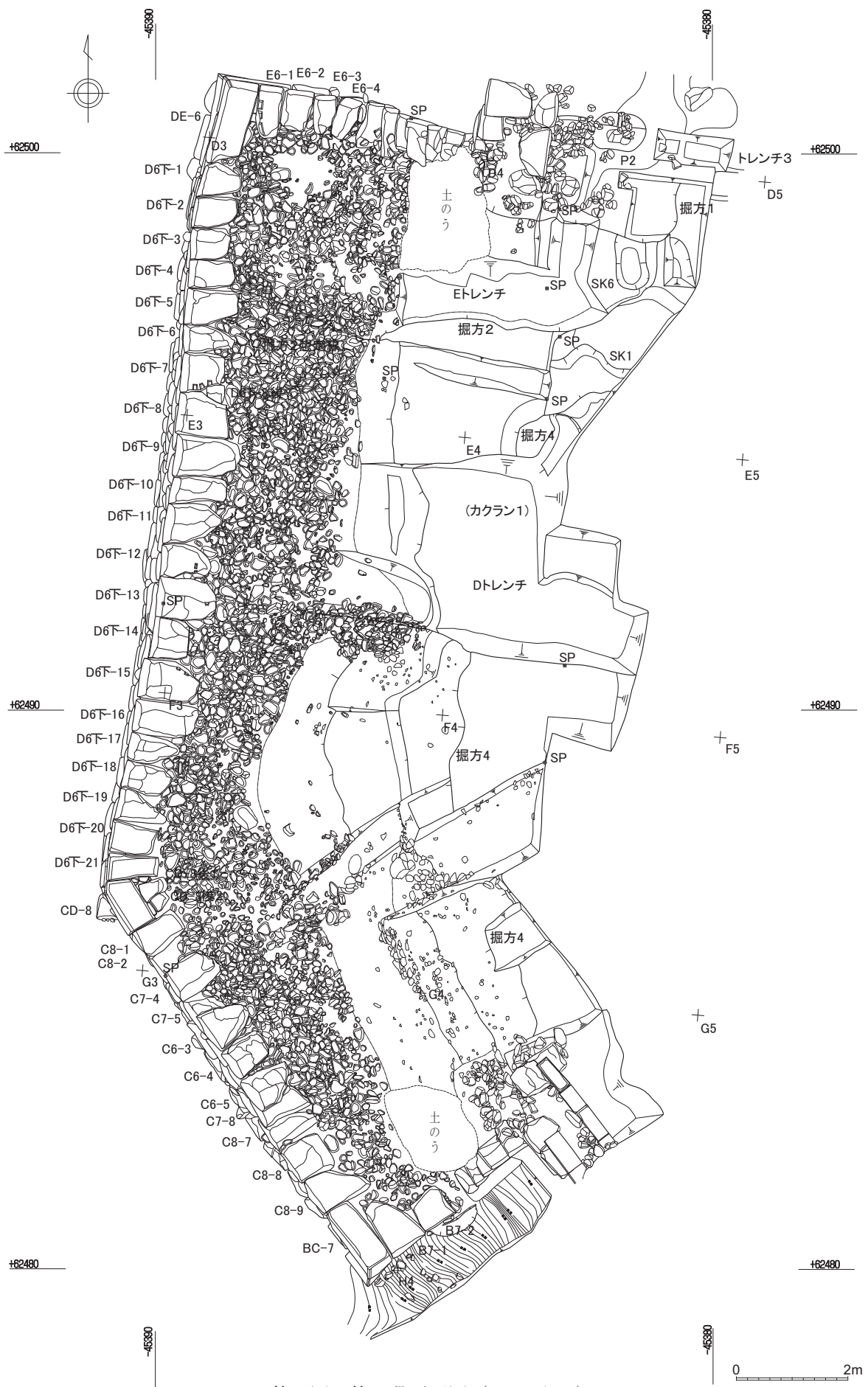

第48図 第11段平面図 (S=1/100)



第49図 第11段平面写真 (S=1/100)



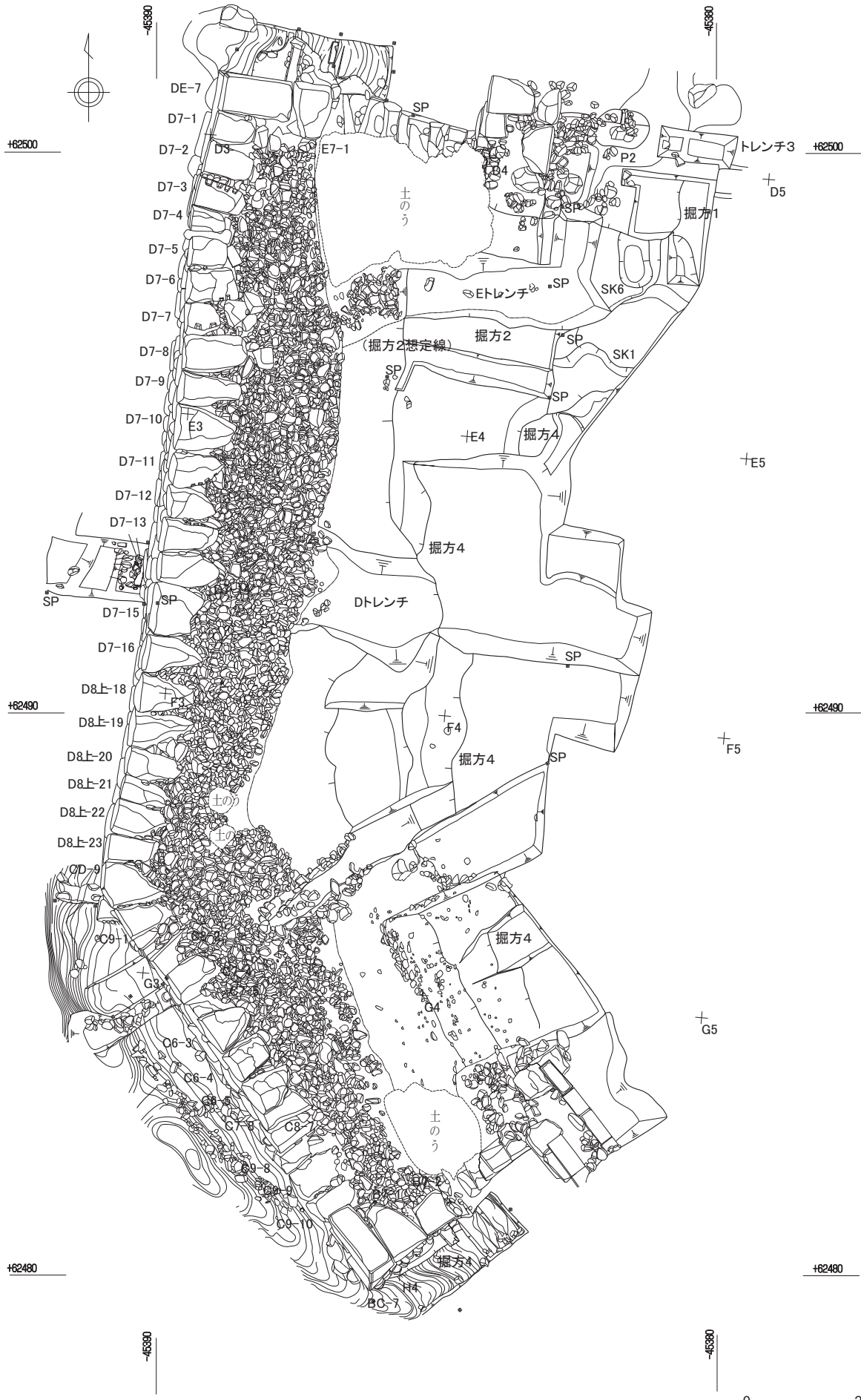

第50図 第12段平面図 (S=1/100)



第51図 第12段平面写真 (S=1/100)



第52図 第13段平面図  
(S = 1/100)

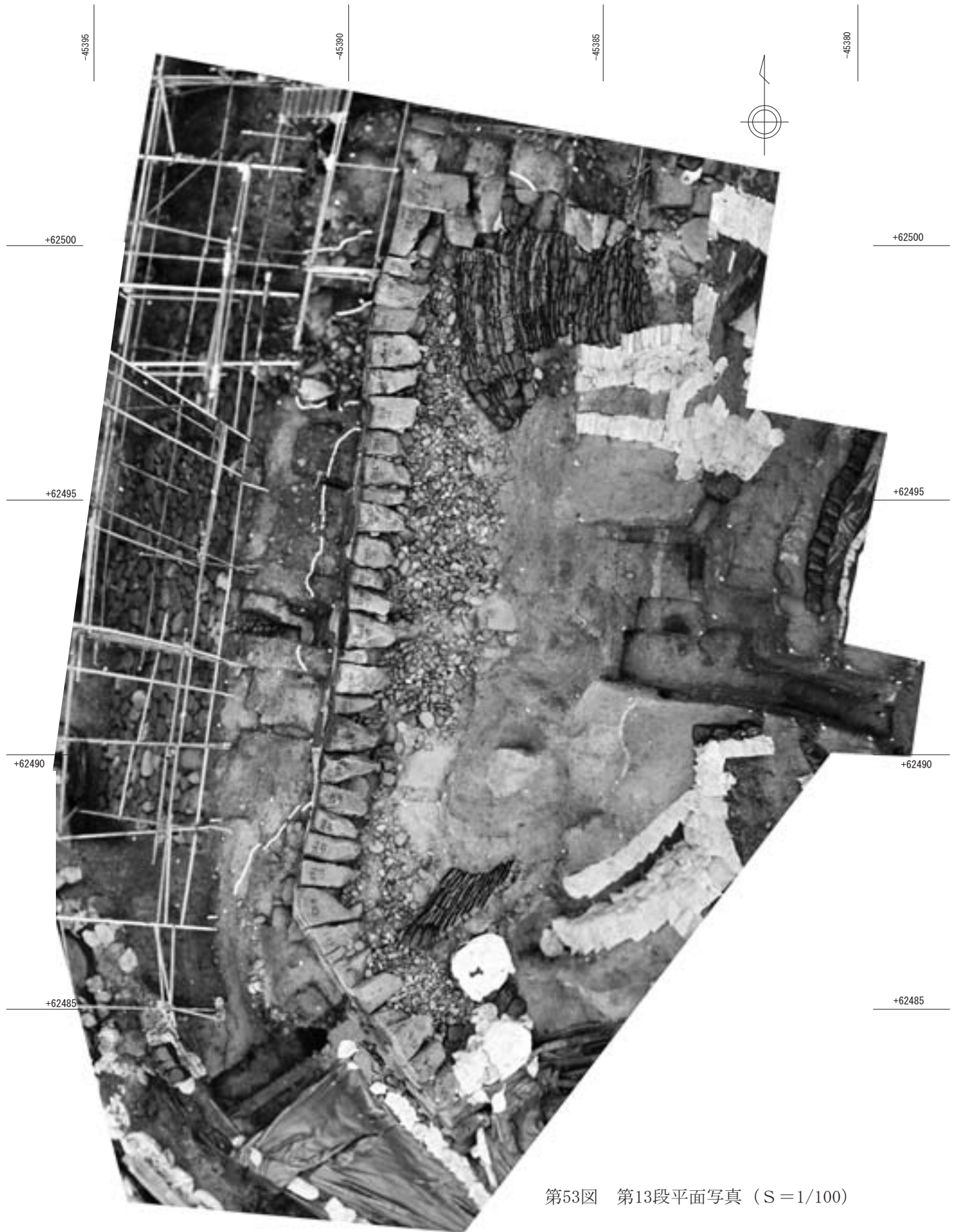

第53图 第13段平面写真 (S=1/100)



第54図 第14段平面図  
(S = 1/100)



第55図 第14段平面写真 (S = 1/100)



第56図 第15段平面図  
(S=1/100)

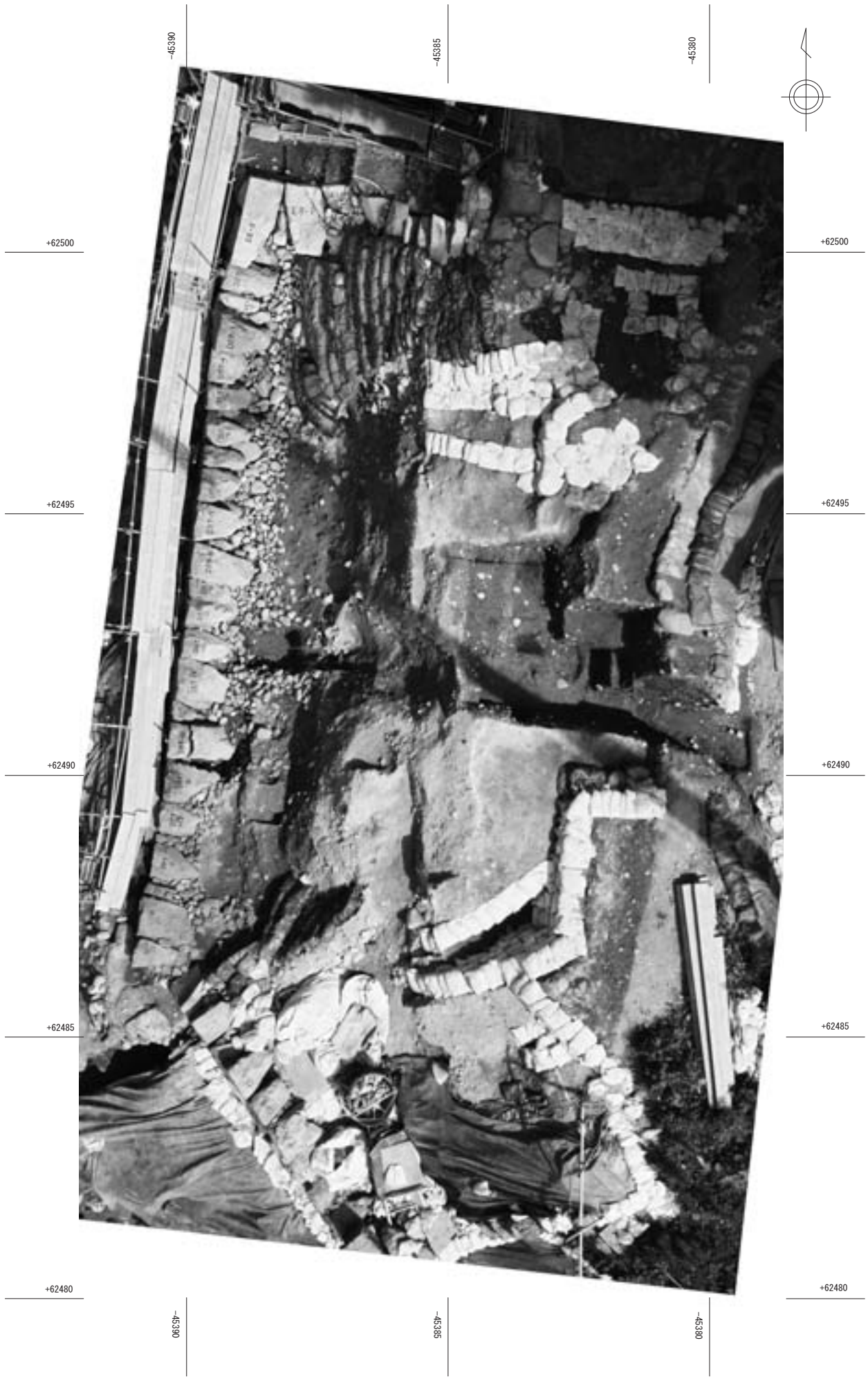

第57図 第15段平面写真 (S = 1/100)





第58図 第16-1段平面図  
(S=1/100)



第59図 第16-1段平面写真 (S=1/100)



第60図 第16-2段平面図  
(S=1/100)

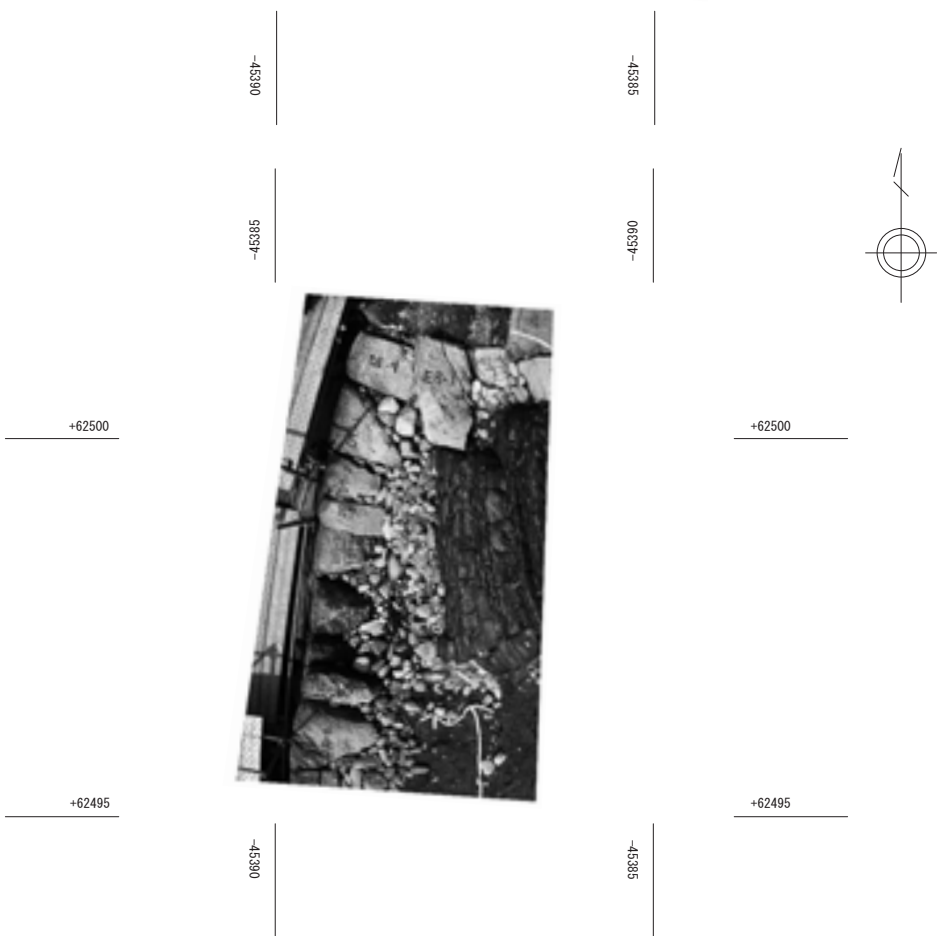

第61図 第16-2・17段平面写真 (S=1/100)



第62図 第17段平面図  
(S = 1/100)

0 2m

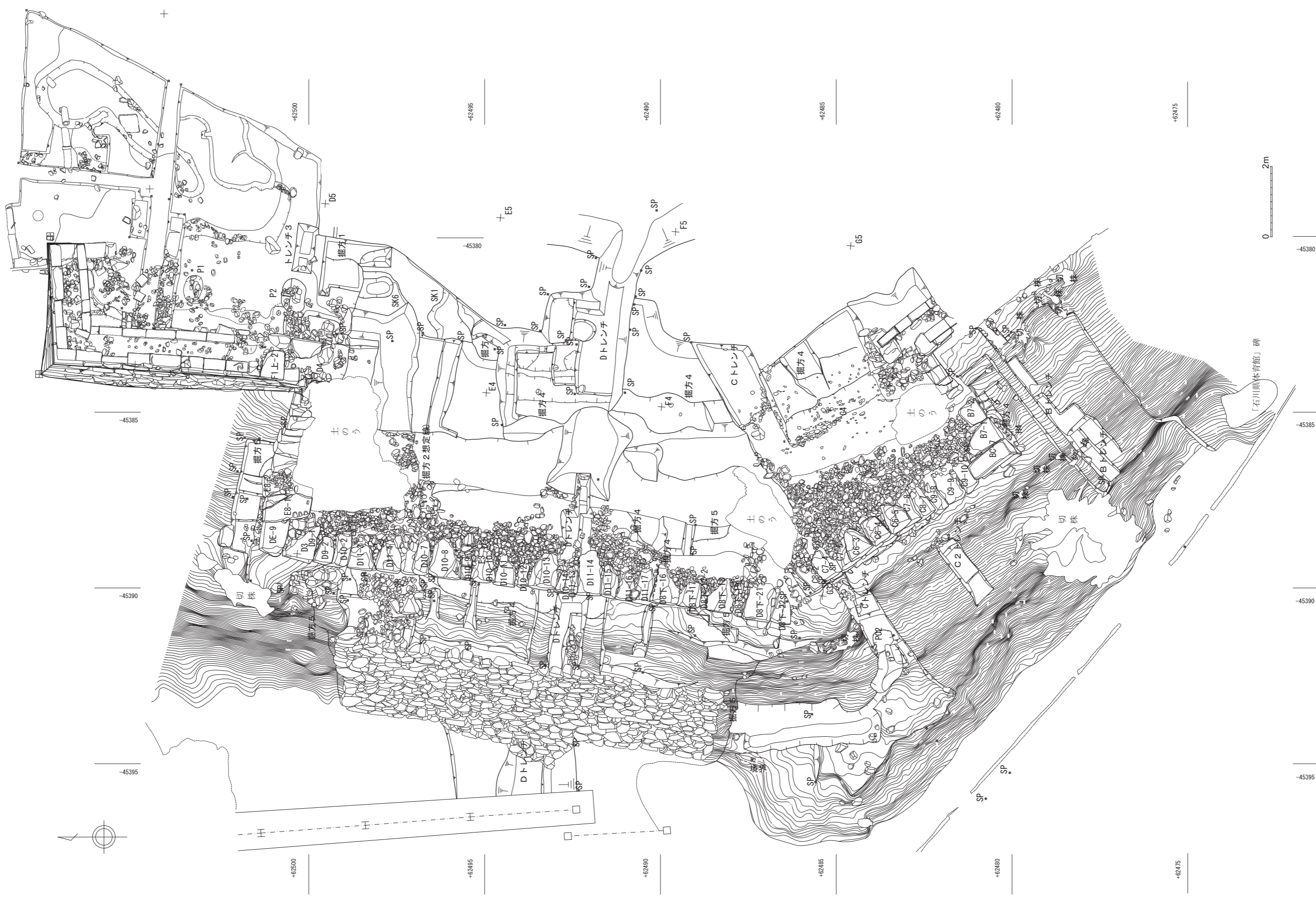

第63図 スノ部平面図 (S=1/100)

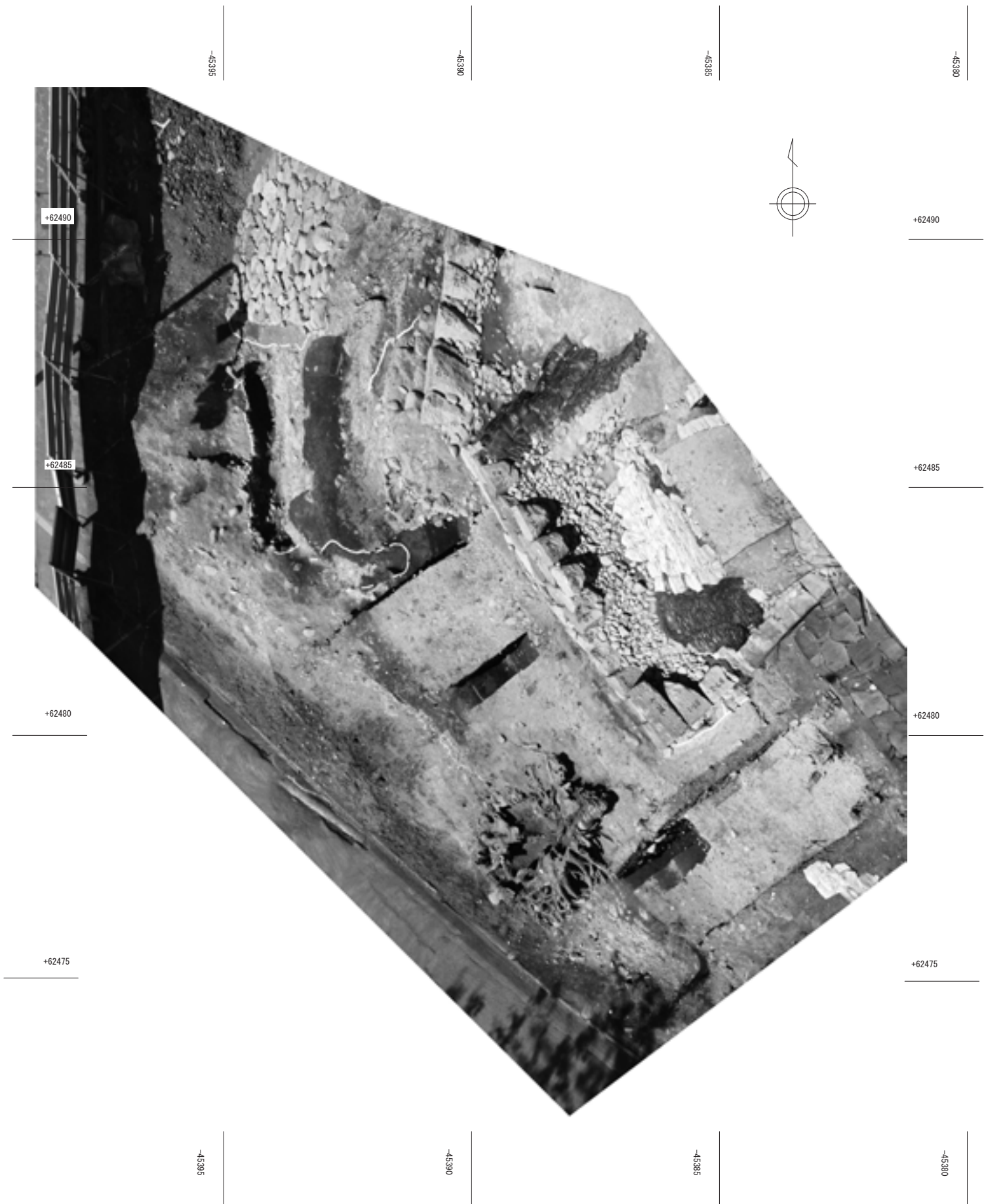

第64図 スソ部 平面写真 (S=1/100)

断面 8

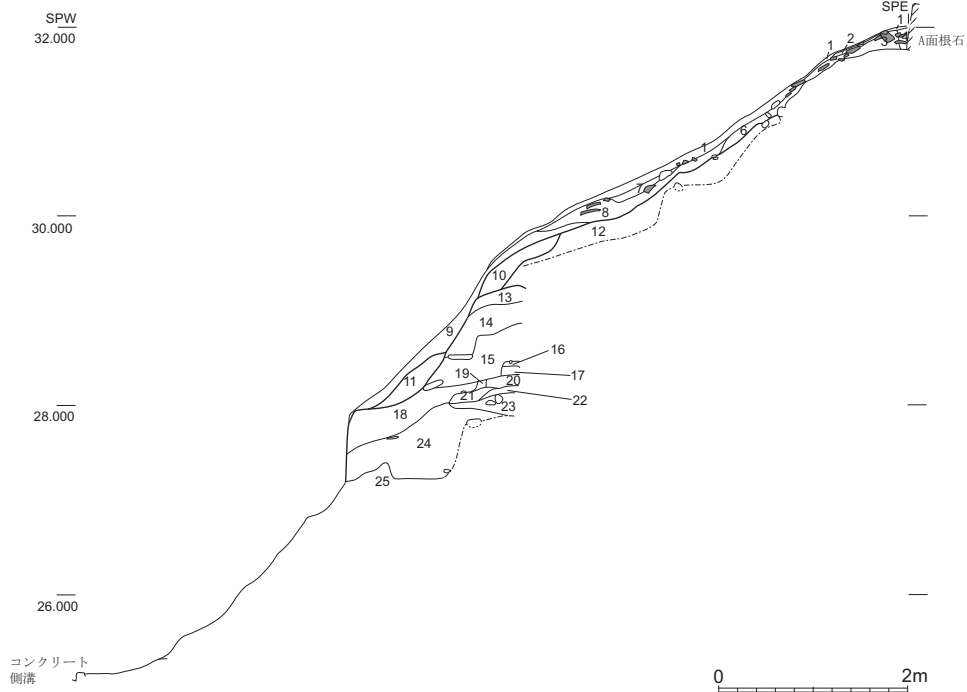

断面 9

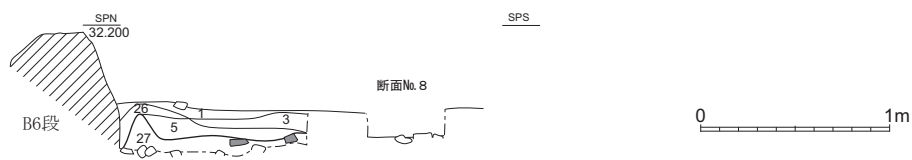

- 第1層 暗灰色粘質土 (表土)
- 第2層 明褐色粘質土 (掘方IV・Vの化粧土?)
- 第3層 濁褐色粘質土
- 第4層 暗褐色粘質土
- 第5層 黄褐色粘質土 (掘方IV・Vの化粧土?)
- 第6層 濁り褐色粘砂質土
- 第7層 濁黄褐色粘質土
- 第8層 灰黄褐色粘砂質土
- 第9層 灰褐色粘砂質土
- 第10層 褐色粘砂質土 (いぶし瓦のみ出土)
- 第11層 褐色粘砂質土 (いぶし瓦のみ出土)
- 第12層 濁灰褐色粘砂質土 (以下、遺物なし)
- 第13層 灰褐色粘質土
- 第14層 暗灰褐色粘質土
- 第15層 暗褐色粘質土
- 第16層 濁黒灰色粘質土
- 第17層 濁淡灰色粘質土
- 第18層 灰褐色粘砂質土
- 第19層 灰褐色シルト
- 第20層 濁橙黄褐色粘砂質土
- 第21層 濁暗灰色粘砂質土
- 第22層 暗灰色粘砂質土
- 第23層 濁暗灰色粘砂質土
- 第24層 黒ボク層
- 第25層 濁黄褐色粘質土
- 第26層 灰褐色粘質土
- 第27層 黄褐色粘土

第7群出土遺物 (S=1/6)

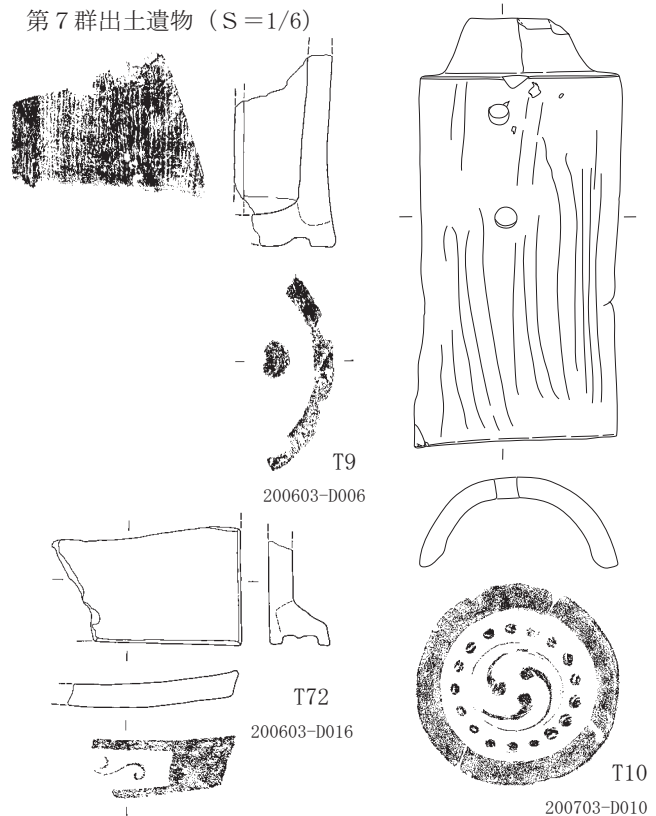

- 第1～9・26層 第5・6群 (釉薬瓦出土)
- 第10・11・27層 第7群
- 第26層 改修堀方6に伴ういぶし瓦層
- 第12～23層 第14群
- 第24・25層 第15群

第65図 断面No. 8・9 Bトレンチ土層断面 (S=1/40、1/80)



断面10

石垣前面の土層

- 第1層 黒色粘砂質土 (表土)
- 第2層 黄褐色粘質土 (炭多い)
- 第3層 黒色粘質土
- 第11層 黄褐色粘砂質土
- 第12層 暗褐色粘質土
- 第13層 暗黄褐色粘砂質土
- 第14層 灰黄色粘質土
- 第15層 茶褐色砂質土
- 第16層 暗茶褐色砂質土
- 第17層 暗黄褐色シルト
- 第18層 黄灰褐色粘土ブロック・シルトブロック
- 第19層 黄褐色粘土
- 第20層 緑灰色粘質土 (粗砂混)
- 第21層 暗褐色砂礫土
- 第22層 暗黄褐色砂礫土
- 第24層 濁灰褐色粘質土

- 第26層 暗灰色粘質土
- 第30層 黒褐色粘砂質土
- 第31層 暗褐色粘砂質土
- 第32層 暗灰黄褐色シルト
- 第33層 濁暗褐色粘質土
- 第34層 濁灰褐色粘質土
- 第35層 濁暗灰色粘質土
- 第37層 濁暗黄褐色粘質土
- 第42層 灰オリブ粘質土
- 第43層 濁暗褐色粘砂質土
- 第44層 濁明黄褐色粘砂質土
- 第45層 灰黄色シルト
- 第46層 暗黄褐色粘質土
- 第47層 濁黒褐色粘質土
- 第50層 黒ボク土
- 第51層 暗褐色粘質土
- 第53層 灰オリブ砂質土

- 第1～3層 表土 (釉薬瓦出土)
- 第11～14・30～32層 第7群の流土 (いぶし瓦のみ出土)
- 第15・16層 第7群整地土 (いぶし瓦のみ出土)
- 第17～26・33～47層 第14群 (遺物なし)
- 第50・51・53層 第15群 (地山)

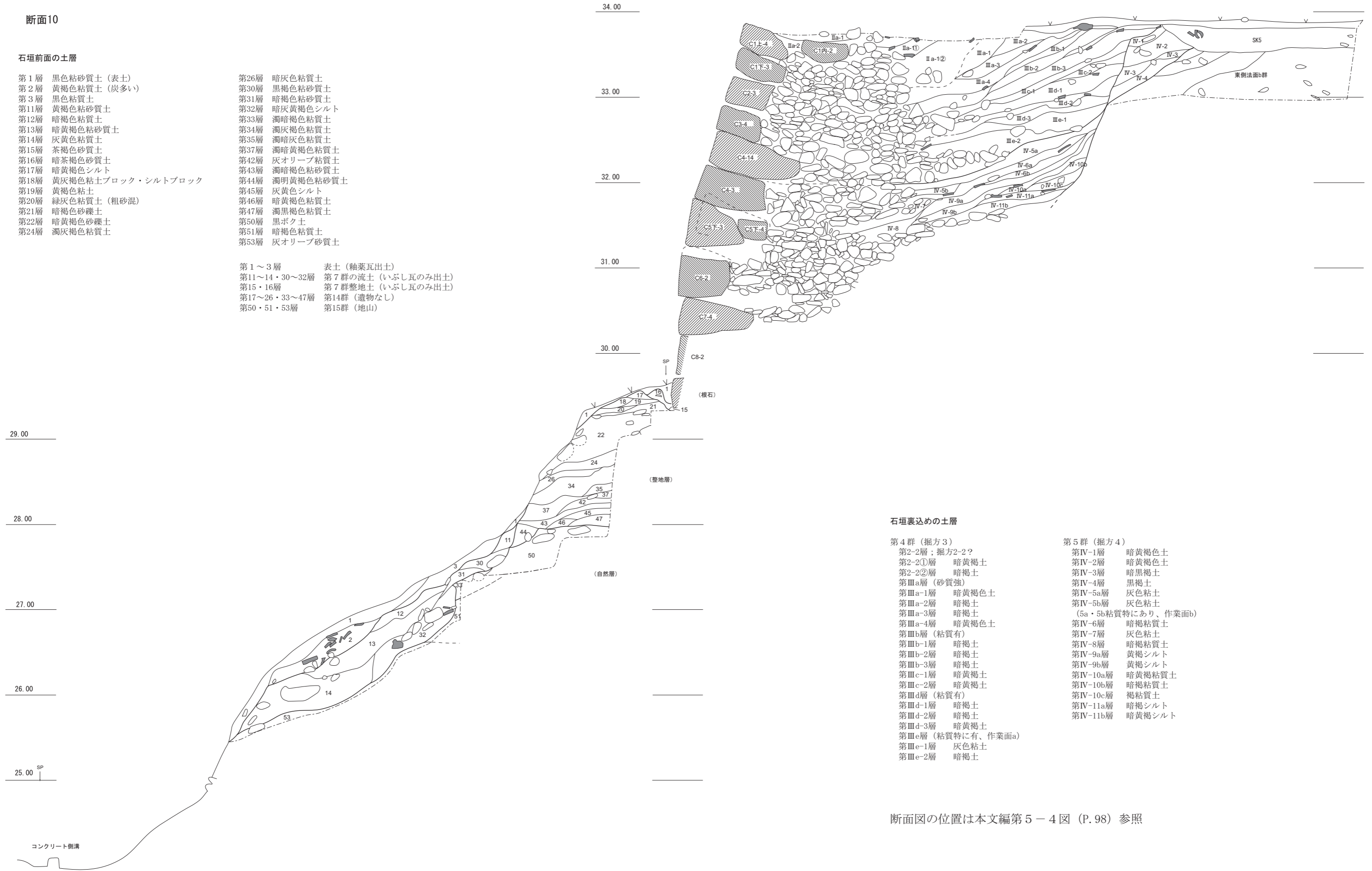

石垣裏込めの土層

- 第4群 (掘方3)
- 第2-2層; 掘方2-2?
- 第2-2①層 暗黄褐色土
- 第2-2②層 暗褐色土
- 第IIIa層 (砂質強)
- 第IIIa-1層 暗黄褐色土
- 第IIIa-2層 暗褐色土
- 第IIIa-3層 暗褐色土
- 第IIIa-4層 暗黄褐色土
- 第IIIb層 (粘質有)
- 第IIIb-1層 暗褐色土
- 第IIIb-2層 暗褐色土
- 第IIIb-3層 暗褐色土
- 第IIIc-1層 暗黄褐色土
- 第IIIc-2層 暗黄褐色土
- 第IIId層 (粘質有)
- 第IIId-1層 暗褐色土
- 第IIId-2層 暗褐色土
- 第IIId-3層 暗黄褐色土
- 第IIIe層 (粘質特に有、作業面a)
- 第IIIe-1層 灰色粘土
- 第IIIe-2層 暗褐色土

- 第5群 (掘方4)
- 第IV-1層 暗黄褐色土
- 第IV-2層 暗黄褐色土
- 第IV-3層 暗黒褐色土
- 第IV-4層 黒褐色土
- 第IV-5a層 灰色粘土
- 第IV-5b層 灰色粘土
- (5a・5b粘質特にあり、作業面b)
- 第IV-6層 暗褐色粘質土
- 第IV-7層 灰色粘土
- 第IV-8層 暗褐色粘質土
- 第IV-9a層 黄褐色シルト
- 第IV-9b層 黄褐色シルト
- 第IV-10a層 暗黄褐色粘質土
- 第IV-10b層 暗褐色粘質土
- 第IV-10c層 褐色粘質土
- 第IV-11a層 暗褐色シルト
- 第IV-11b層 暗黄褐色シルト

断面図の位置は本文編第5-4図 (P. 98) 参照

第66図 断面No.10 Cトレンチ土層断面 (S=1/40)



断面11

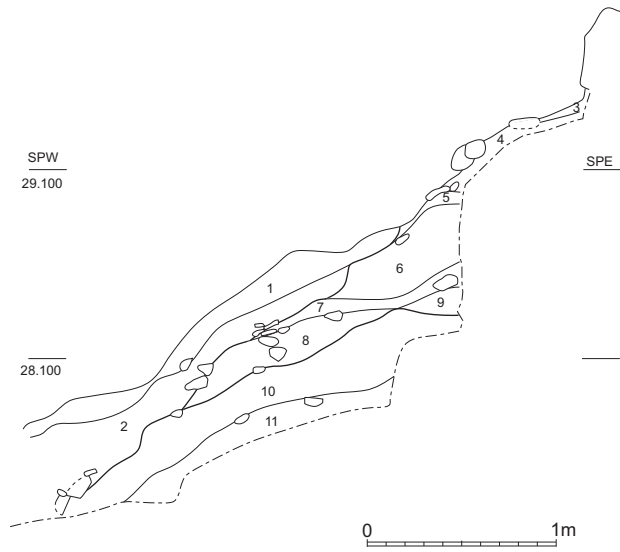

- 第5群 (掘方4)
- 第1層 濁暗褐色粘砂質土
- 第2層 濁灰褐色粘質土
- 第7群 (掘方6)
- 第3層 黄褐色粘質土
- 第4層 暗黄褐色砂礫土
- 第5層 暗灰褐色粘質土
- 第6層 濁灰黄褐色粘質土
- 第7層 暗灰黄褐色粘質土
- 第8層 暗灰色粘砂質土
- 第9層 濁黄褐色粘質土
- 第15群 (地山)
- 第10層 黒灰色粘質土
- 第11層 黒ボク層

第6層出土遺物 (S=1/6)

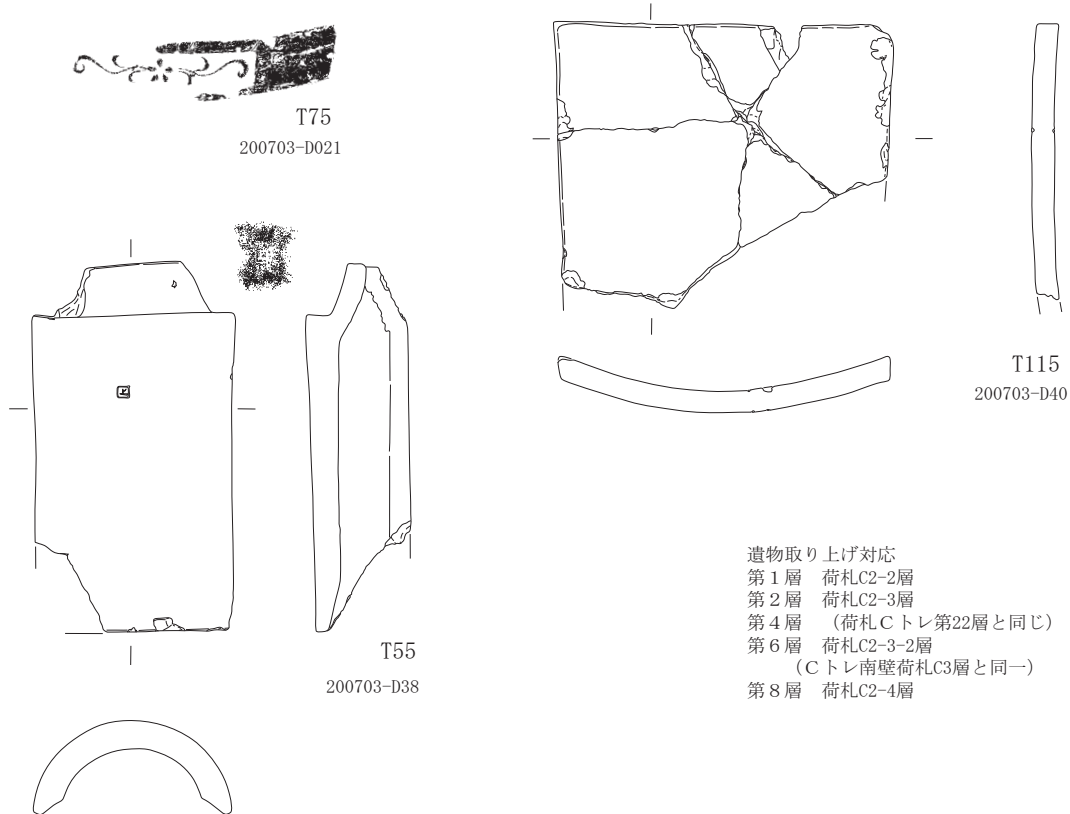

- 遺物取り上げ対応
- 第1層 荷札C2-2層
  - 第2層 荷札C2-3層
  - 第4層 (荷札Cトレ第22層と同じ)
  - 第6層 荷札C2-3-2層  
(Cトレ南壁荷札C3層と同一)
  - 第8層 荷札C2-4層

第67図 断面No.11 C2トレンチ土層断面 (S=1/40)

断面13

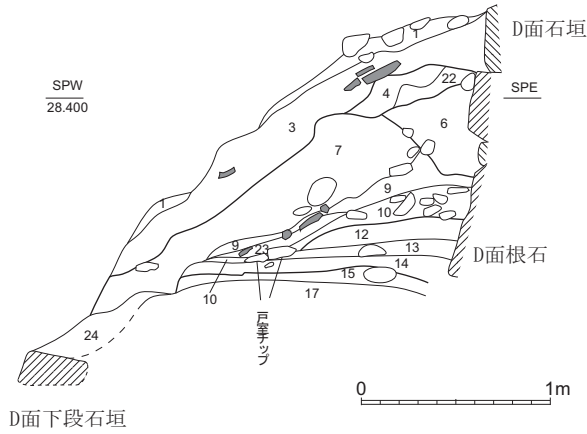

北壁 (南壁は第69図にあり)

- 第1層 暗灰色粘質土 (表土)
- 第2層 暗褐色粘質土
- 第3層 濁灰褐色粘質土
- 第4層 濁黄褐色粘質土
- 第5層 濁黄褐色粘質土
- 第6層 濁暗灰色粘質土
- 第7層 濁暗灰褐色粘質土
- 第8層 濁灰褐色粘質土
- 第9層 濁灰黄褐色粘質土
- 第10層 濁黄褐色粘砂質土
- 第11層 暗灰褐色粘質土
- 第12層 濁黒灰色粘質土
- 第13層 濁黄褐色粘砂質土
- 第14層 濁暗灰色粘土 (200703-N出土)
- 第15層 黒灰色粘土
- 第16層 灰黄褐色粘土
- 第17層 濁灰黄褐色粘土
- 第18層 暗灰色粘質土
- 第19層 黒灰色粘質土
- 第20層 濁灰黄褐色粘質土
- 第21層 灰黄褐色粘質土 (地山、南壁にあり)
- 第22層 濁黒灰色粘質土 (第4層と一連の層)
- 第23層 濁灰褐色粘質土 (第9層と一連の層)
- 第24層 濁黄褐色粘質土

- 第1～3層 第1群 (表土)
- 第4～6・22層 第5群 (掘方4)
- 第7～20層 第6群 (掘方5)
- 第21層 第15群 (地山層、南壁)

第3層出土遺物 (S=1/6)

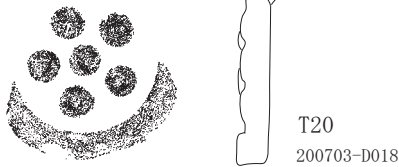

第9・10層出土遺物 (S=1/6)



第68図 断面No.13 Dトレンチ土層断面北壁 (S=1/40)

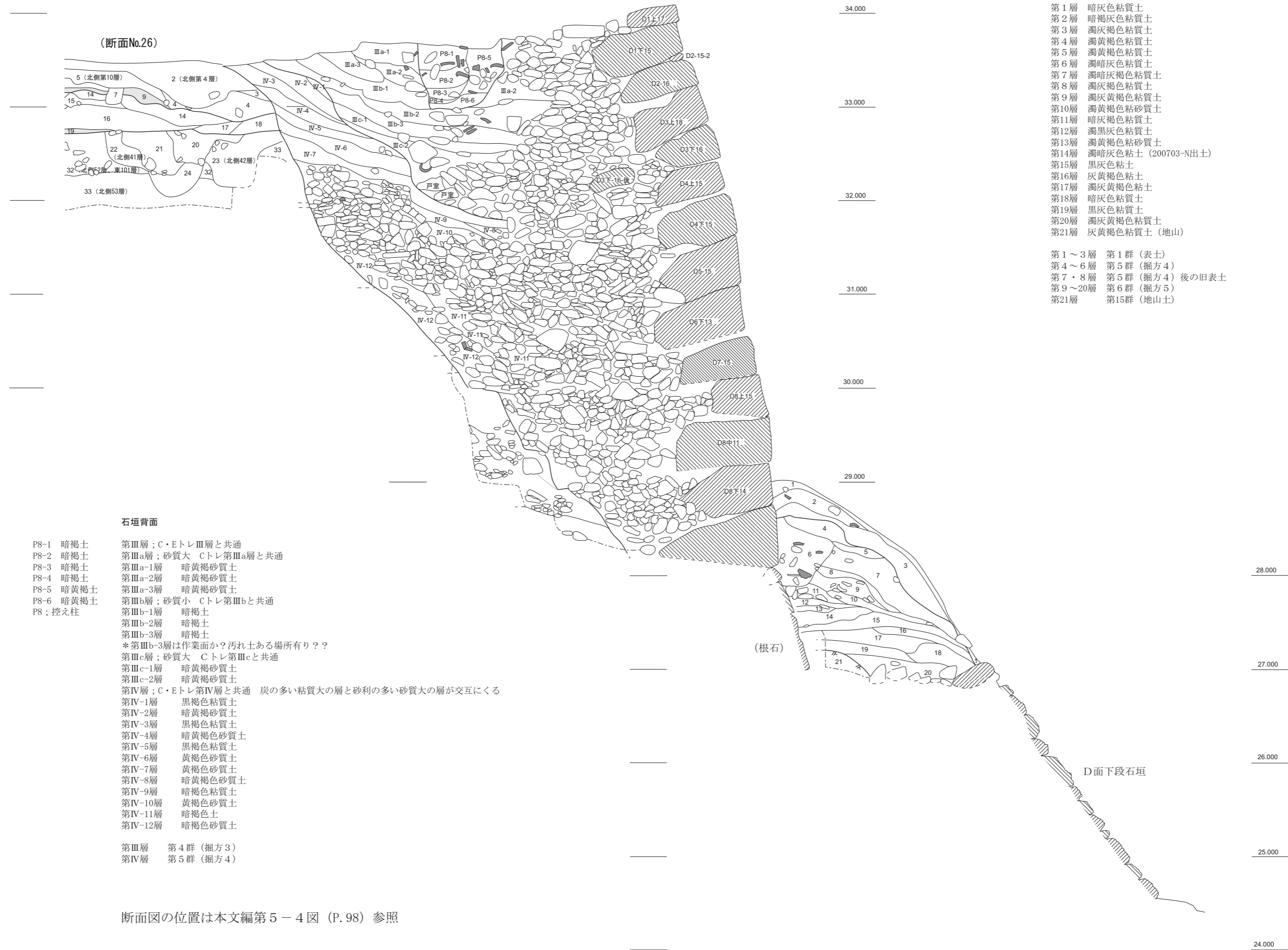

- 石垣前面**
- 第1層 暗灰色粘質土
  - 第2層 暗褐色粘質土
  - 第3層 濁灰褐色粘質土
  - 第4層 濁黄褐色粘質土
  - 第5層 濁黄褐色粘質土
  - 第6層 濁暗灰色粘質土
  - 第7層 濁暗褐色粘質土
  - 第8層 濁灰褐色粘質土
  - 第9層 濁灰黄褐色粘質土
  - 第10層 濁黄褐色粘質土
  - 第11層 暗灰褐色粘質土
  - 第12層 濁黒灰色粘質土
  - 第13層 濁黄褐色粘質土
  - 第14層 濁暗灰色粘土 (200703-N出土)
  - 第15層 黒灰色粘土
  - 第16層 灰黄褐色粘土
  - 第17層 濁灰黄褐色粘土
  - 第18層 暗灰色粘質土
  - 第19層 黒灰色粘質土
  - 第20層 濁灰黄褐色粘質土
  - 第21層 灰黄褐色粘質土 (地山)
- 第1～3層 第1群 (表土)  
 第4～6層 第5群 (掘方4)  
 第7・8層 第5群 (掘方4) 後の旧表土  
 第9～20層 第6群 (掘方5)  
 第21層 第15群 (地山土)

断面12

**石垣背面**

- P8-1 暗褐色 第Ⅲ層；C・EトレⅢ層と共通
- P8-2 暗褐色 第Ⅲa層；砂質大 Cトレ第Ⅲa層と共通
- P8-3 暗褐色 第Ⅲa-1層 暗黄褐色砂質土
- P8-4 暗褐色 第Ⅲa-2層 暗黄褐色砂質土
- P8-5 暗黄褐色 第Ⅲa-3層 暗黄褐色砂質土
- P8-6 暗黄褐色 第Ⅲb層；砂質小 Cトレ第Ⅲbと共通
- P8；控え柱
- 第Ⅲb-1層 暗褐色
- 第Ⅲb-2層 暗褐色
- 第Ⅲb-3層 暗褐色
- \*第Ⅲb-3層は作業面か？汚れ土ある場所有り？？
- 第Ⅲc層；砂質大 Cトレ第Ⅲcと共通
- 第Ⅲc-1層 暗黄褐色砂質土
- 第Ⅲc-2層 暗黄褐色砂質土
- 第Ⅳ層；C・Eトレ第Ⅳ層と共通 炭の多い粘質大の層と砂利の多い砂質大の層が交互にくる
- 第Ⅳ-1層 黒褐色粘質土
- 第Ⅳ-2層 暗黄褐色砂質土
- 第Ⅳ-3層 黒褐色粘質土
- 第Ⅳ-4層 暗黄褐色砂質土
- 第Ⅳ-5層 黒褐色粘質土
- 第Ⅳ-6層 黄褐色砂質土
- 第Ⅳ-7層 黄褐色砂質土
- 第Ⅳ-8層 暗黄褐色砂質土
- 第Ⅳ-9層 暗褐色粘質土
- 第Ⅳ-10層 黄褐色砂質土
- 第Ⅳ-11層 暗褐色土
- 第Ⅳ-12層 暗褐色砂質土
- 第Ⅲ層 第4群 (掘方3)
- 第Ⅳ層 第5群 (掘方4)

断面図の位置は本文編第5-4図 (P.98) 参照

第69図 断面No.12 Dトレレンチ土層断面南壁 (S=1/40)



断面14

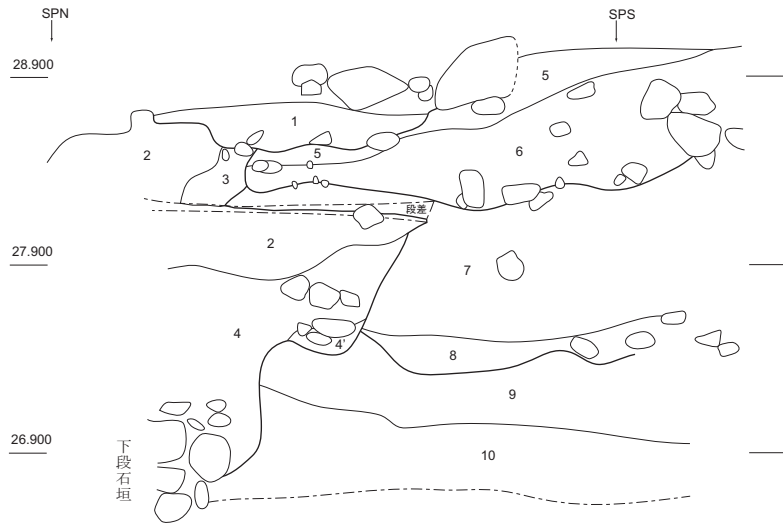

- 第1層 灰黄褐色粘質土
- 第2層 濁灰黄褐色粘質土
- 第3層 濁暗灰色粘質土
- 第4層 濁茶褐色粘質土
- 第4'層 暗灰色土
- 第5層 濁黄褐色粘質土
- 第6層 暗黄褐色粘質土
- 第7層 濁灰褐色粘質土
- 第8層 黒灰色土
- 第9層 黒色土
- 第10層 濁黄褐色土

- 第1層 第5群 (掘方4化粧土、Dトレ第4層に相当)
- 第2～4層 第6群 (掘方5、下段石垣の掘方)
- 第5・6層 第7群 (掘方6、C面スツ第22層に相当)
- 第9・10層 第15群 (地山層)

断面15

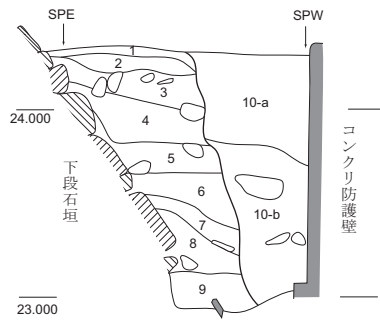

- 第1層 オリーブ砂質土 (旧表土)
- 第2層 灰オリーブ砂質土
- 第3層 オリーブ黒粘質土
- 第4層 黄褐粘砂質土
- 第5層 黒褐色粘質土 (ガラス出土)
- 第6層 灰オリーブ粘土
- 第7層 黒色粘土
- 第8層 黒褐色粘土 (釉薬瓦多)
- 第9層 濁暗褐色粘土 (いぶし・釉薬瓦出土)
- 第10a層 褐色砂質土
- 第10b層 濁黄灰粘土

- 第2～9層 第4・5群 (掘方3・4)
- 第10層 第1群 (コンクリ防護壁基礎工事時の埋土)



第70図 断面14・15 D面下段石垣前面土層断面 (S=1/40)

断面16

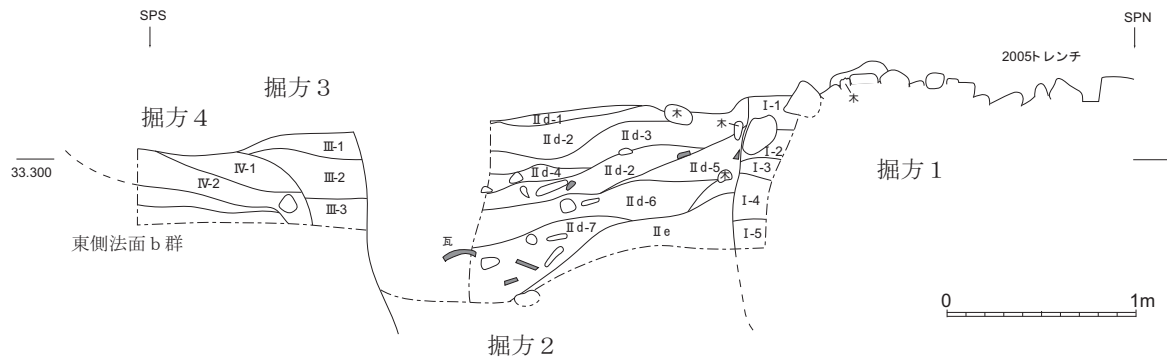

- 第I-1層 暗黄褐粘質土 しまり強 いわゆるII a-1層とは異なるが、他の土層とは明瞭に区別出来る粘土系の土層。グリ石上層部で、石の間に充填されているもよう
- 第I-2層 暗黄褐礫混粘質土 しまり中程度 粘土小粒混
- 第I-3層 暗褐色砂質土 しまり弱
- 第I-4層 暗黄褐礫混粘質土 しまり中程度 I-2層と類似
- 第I-5層 暗褐色礫混土 粘土ブロック含まず 砂質系

- 第II d-1層 暗褐色土 しまり有 黄橙褐粘質土微粒を含む [粘質系]
- 第II d-2層 暗褐色土 しまり弱 礫(径5cm前後)混入 [礫混ざり土系]
- 第II d-3層 暗褐色土 黄橙褐色・黒褐粘土ブロック多混 礫(径5cm)少混 [粘質系]
- 第II d-4層 暗褐色土 礫(径5cm前後)多混 (II d-2と同質) [礫系]
- 第II d-5層 黒褐色土 黒褐粘土ブロック多混 黄褐粘土粒混 [粘質系]
- 第II d-6層 暗褐色土 暗褐粘質土ブロック多 黄褐粘土粒少混 II d-3類似 [粘質系]
- 第II d-7層 暗褐色土 しまり弱 円礫(径5cm前後)・瓦破片を多量に混在 [礫系]
- 第II d-1~7 EトレンチII d層に対応

第II e層 暗黄褐粗砂質土 粘土ブロック混入のない均質な粗砂質系の土 径5~10cmの礫が点在する 瓦混入無し EトレンチII e層対応

- 第III-1層 暗褐色土 しまり弱 粗砂質
- 第III-2層 暗灰褐粘質土 粘土ブロック(灰褐~茶褐色系)多混
- 第III-3層 暗褐色土 III-1類似 しまり弱

- 第IV-1層 暗黄褐色砂礫土
- 第IV-2層 黄褐砂礫土 暗褐土ブロック少々混在

- 第I層 第2群(掘方1)
- 第II層 第3群(掘方2)
- 第III層 第4群(掘方3)
- 第IV層 第5群(掘方4)

第3群(掘方2) 出土遺物  
(T39はS=1/6、P38・39はS=1/6)

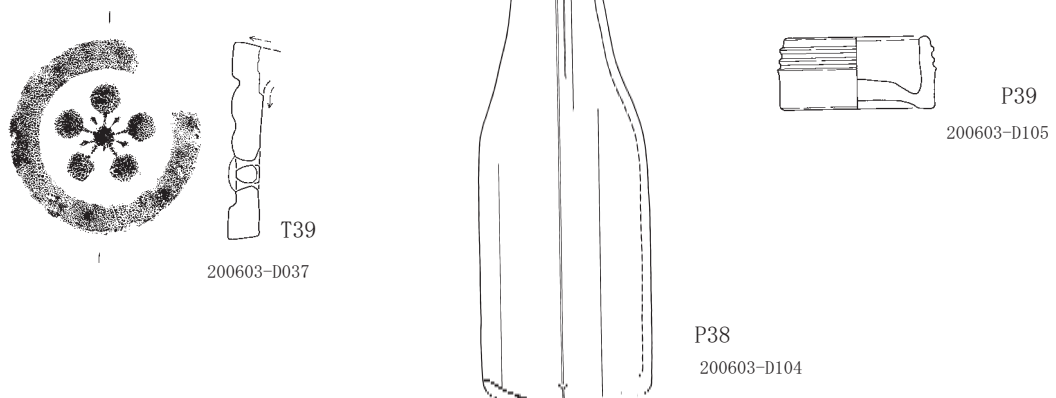

第71図 断面No.16 Eトレンチ土層断面図1 (S=1/40)

断面17

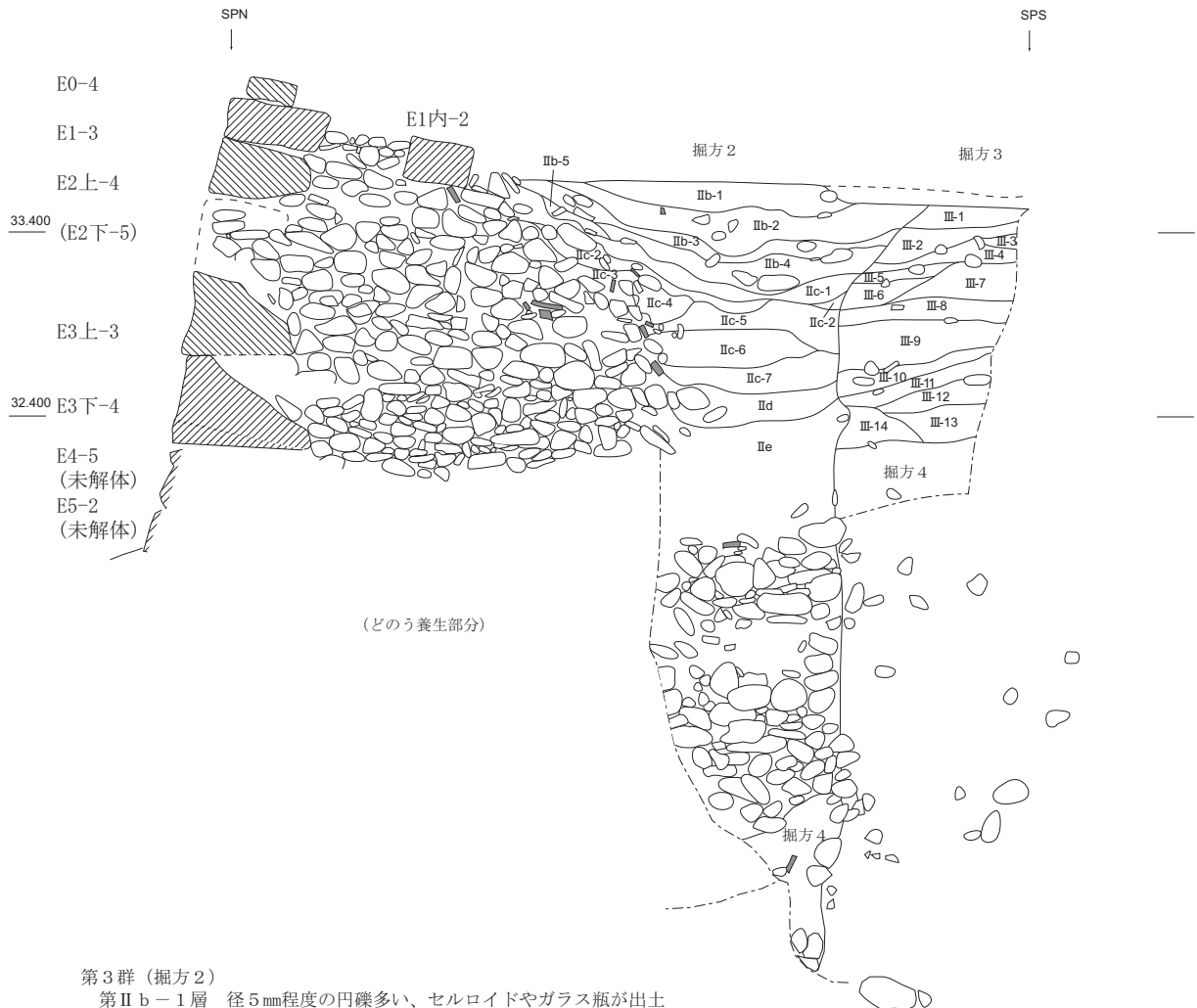

第3群 (掘方2)

- 第II b-1層 径5mm程度の円礫多い、セルロイドやガラス瓶が出土
- 第II b-2層 円礫が少ない軟弱土
- 第II b-3層 径2~3mmの砂礫多、黄褐色砂礫が部分的に入る
- 第II b-4層 径1cm以下の砂礫多い、黄褐色砂礫がブロック状に入る軟弱土
- 第II b-5層 径1cm以下の砂礫少ない、シルトブロック混入
- 第II c-1層 暗黄褐色土、シルト質
- 第II c-2層 暗褐色土、シルト知る
- 第II c-3層 暗褐色粘土がブロック状に入る
- 第II c-4層 暗褐色粘質土、シルト質
- 第II c-5層 暗橙褐色粘質土、灰褐色・黄褐色の粘土ブロックや炭化物多い
- 第II c-6層 第II c-5層に第II d層が混入
- 第II c-7層 第II c-6層に黄灰粘土ブロックが多い
- 第II d層 暗褐色粘質土、黒粘粘土ブロック多い
- 第II e層 暗黄灰褐色粗砂質土、径5~10cmの風化礫点在する

第4群 (掘方4)

- 第III-1層 暗褐色土、砂礫質
- 第III-2層 暗褐色土、シルト質
- 第III-3層 暗褐色土、砂礫質
- 第III-4層 暗褐色土、シルト質
- 第III-5層 暗褐色粘質土
- 第III-6層 暗褐色砂礫土
- 第III-7層 暗褐色砂礫土、粘土粒混入
- 第III-8層 暗灰褐色粘土ブロック
- 第III-9層 暗褐色砂礫土、黄褐色粒混入
- 第III-10層 黒褐色粘質土の小ブロックが混じる
- 第III-11層 暗灰褐色粘土ブロック
- 第III-12層 暗灰褐色粘土ブロック、風化礫混入
- 第III-13層 暗灰褐色粘土ブロック、軟弱土
- 第III-14層 黄褐色粘質土、炭化物混入

第5群

- 掘方4 濁灰褐色砂質土



第72図 断面No.17 Eトレンチ土層断面図2 (S=1/40)

断面18

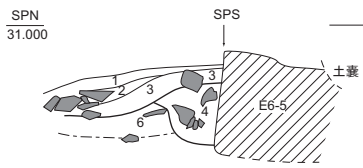

第10層出土遺物 (S=1/6)

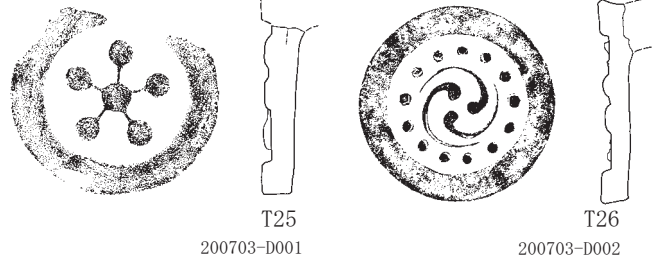

断面19

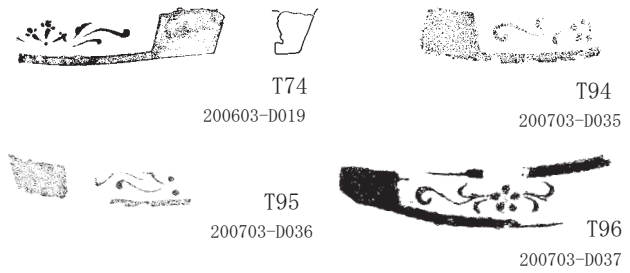
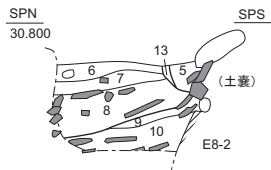

断面20

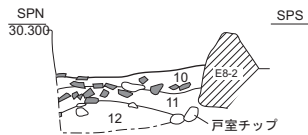

第12層出土遺物 (S=1/3)



断面21

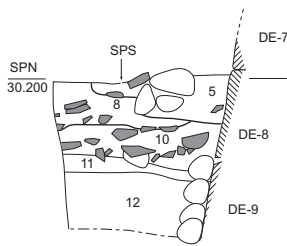

- 第1層 暗灰色粘質土
- 第2層 暗灰褐色粘質土
- 第3層 濁灰黄褐色粘質土
- 第4層 灰黄褐色粘質土
- 第5層 暗褐色粘砂質土
- 第6層 褐灰色粘質土
- 第7層 灰黄褐色粘質土
- 第8層 灰褐色粘質土
- 第9層 濁黄褐色粘質土
- 第10層 黄褐色粘質土
- 第11層 暗褐色粘質土
- 第12層 灰褐色粘砂質土
- 第13層 灰褐色粘質土

- 第1～3層 第1群 (表土、掘方4以降堆積土)
- 第4層 第3群 (掘方2)
- 第5層 第5群 (掘方4)
- 第13層 第6群 (掘方5、釉薬瓦出土)
- 第6～8層 第6群以降 (掘方6後堆積土、いぶし瓦と釉薬瓦出土)
- 第9・10層 第7群 (掘方6、いぶし瓦のみ出土)



第73図 断面No.18～21 E面スツトレンチ土層断面図 (S=1/40)



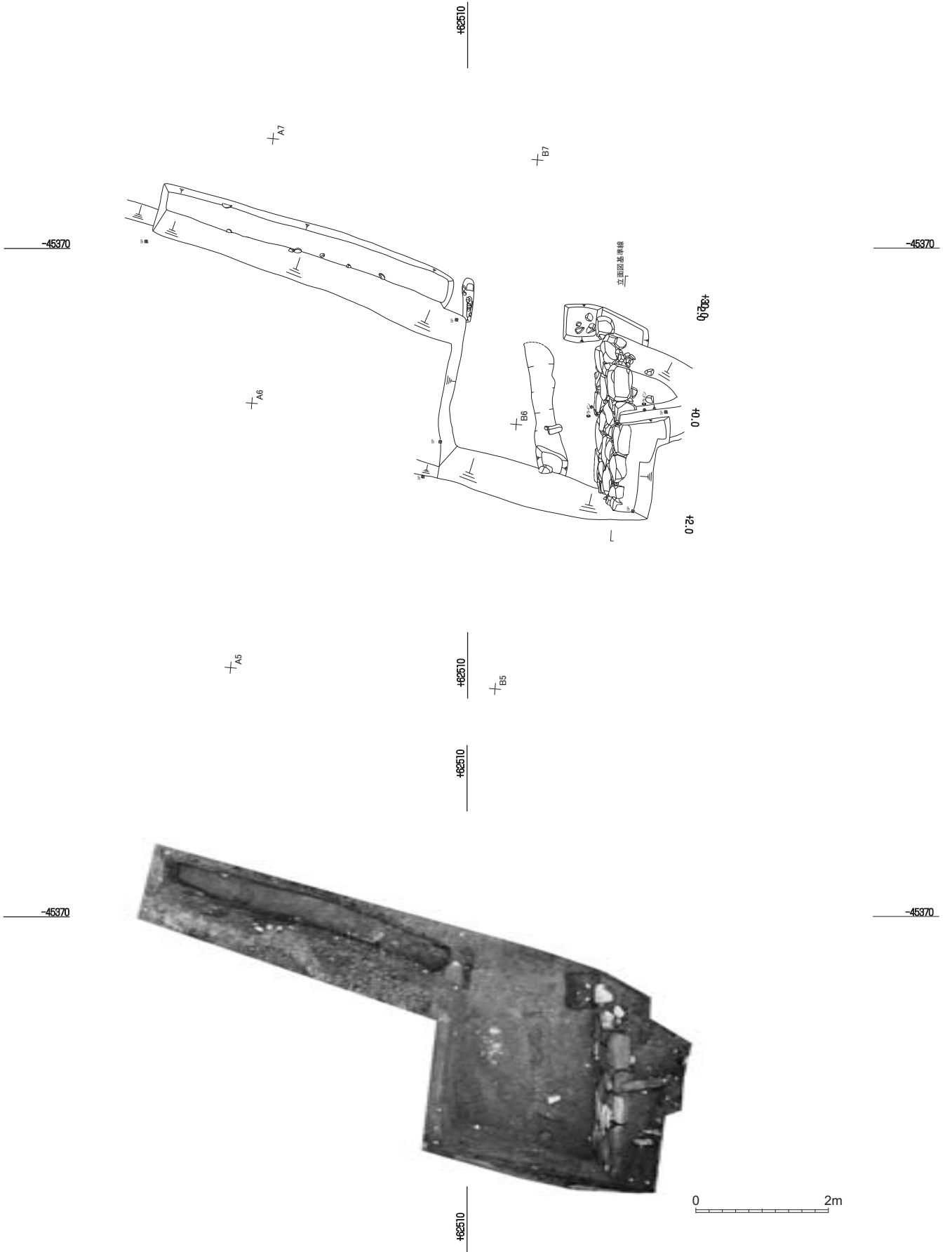

第74図 北拡張区平面図・平面写真 (S=1/80)

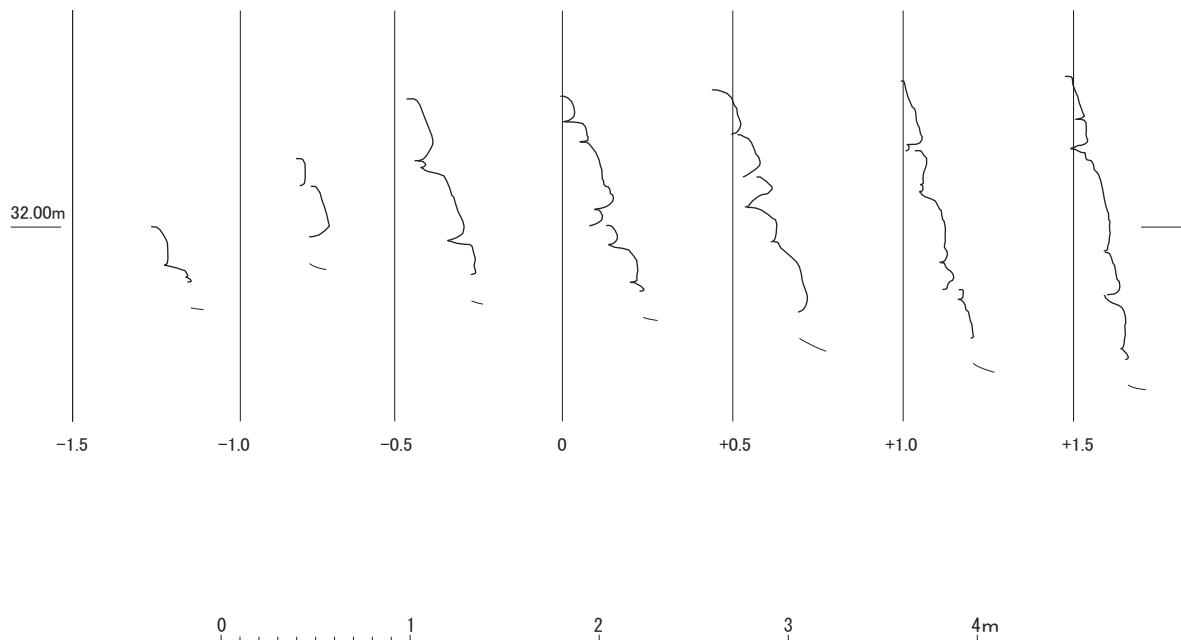
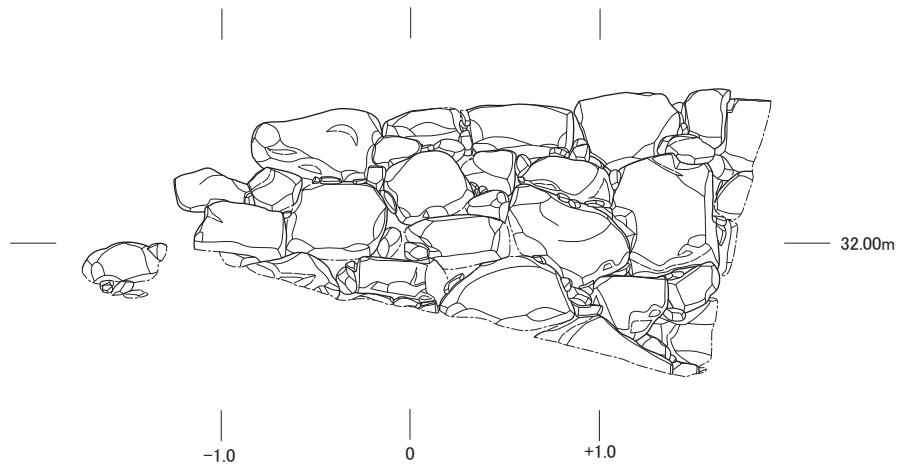

第75図 北拡張区石垣 立面・断面図 (S=1/40)

断面22

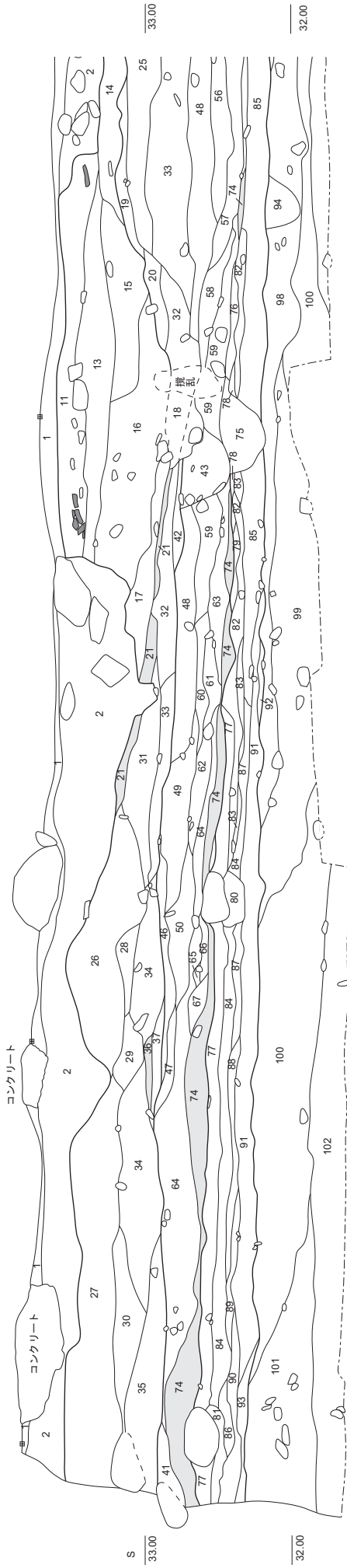

- 東側法面 a 群 : 1 ~ 9 • 38 • 103 • 104
- 東側法面 b 1 群 : 10 ~ 37 • 39
- 東側法面 b 2 群 : 40 ~ 74
- 東側法面 c 1 群 : 75 ~ 93
- 東側法面 c 2 群 : 94 ~ 102
- 東側法面 e 群 : 105 ~ 132
- 東側法面 g 群 : 133 ~ 137

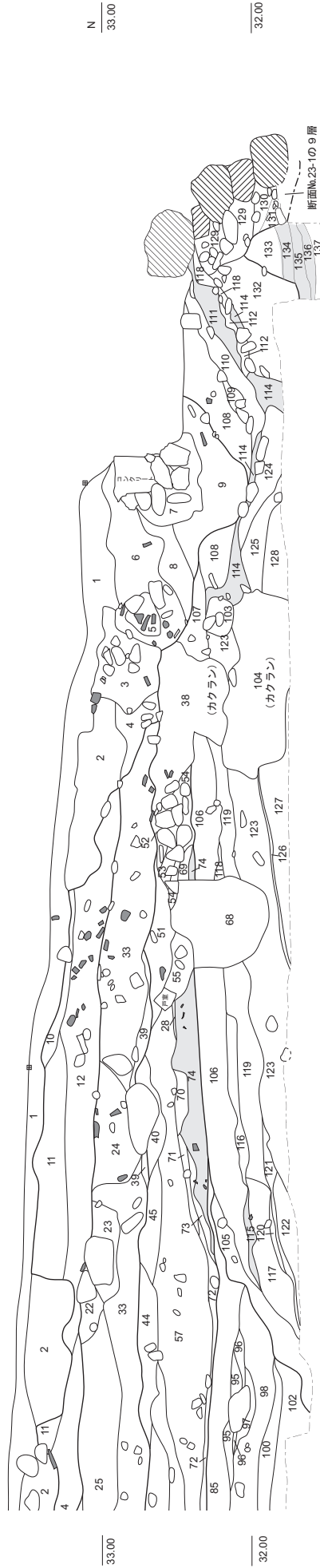

第76図 断面No.22 東側法面土層断面図 (S=1/40)



第1表

東側法面共通土層注記 (第76~80図)

断面No.22 東側法面 a 群

- 1 黒褐色腐食土
- 2 黒褐色粘質土
- 3 濁褐色粘砂質土
- 4 暗褐色粘砂質土
- 5 オリーブ褐粘質土
- 6 暗オリーブ褐粘質土
- 7 暗オリーブ褐粘質土
- 8 暗褐色粘質土
- 9 黄褐色粘質土
- 38 濁黄灰色粘土

103 暗褐色粘質土 (カクラン)

104 黒褐色粘質土 (カクラン)

断面No.24-1・3 東側法面 a 群

- a① 黄褐色粘土
- a② 黄褐色粘土
- a③ 黄褐色粘土
- a④ 暗褐色粘土
- a⑤ 黄褐色粘土
- a⑥ 黄褐色粘土
- a⑦ 暗黄褐色粘土
- a⑧ 黒色土
- a⑨ 黒色土 (土管)
- a⑩ 黒色土 (土管)
- a⑪ 黒色土 (2005 調査カクラン)
- a⑫ 暗灰色粘土 (カクラン)
- a⑬ 黒色土 (黄色粘土ブロック、カクラン)
- a⑭ 暗褐色土

断面No.22 東側法面 b 1 群

- 10 黒色炭化物粒化物層
- 11 褐色粘砂質土 (礫多)
- 12 褐色粘砂質土 (礫多)
- 13 暗褐色粘砂質土
- 14 濁暗褐色粘砂質土 (灰黄粘土ブロック)
- 15 濁明黄褐色粘砂質土 (礫多)
- 16 濁暗褐色粘砂質土 (礫多)
- 17 褐色粘砂質土 (礫多)
- 18 濁褐色粘質土 (礫多)
- 19 黒色粘質土
- 20 黒褐色粘質土
- 21 暗褐色粘質土 (礫多)
- 22 褐色粘砂質土
- 23 褐色粘質土 (粘土ブロック)
- 24 濁暗褐色粘質土 (礫多)
- 25 濁黄褐色粘砂質土 (礫・粘土ブロック・焼土多)
- 26 濁暗褐色粘質土 (礫・粘土ブロック・焼土多)
- 27 濁黒褐色粘質土 (礫・粘土ブロック・焼土多)
- 28 濁黒色粘砂質土 (礫・粘土ブロック・焼土多)
- 29 濁褐色粘砂質土 (礫・粘土ブロック・焼土多)
- 30 濁暗褐色粘質土 (礫・粘土ブロック・焼土多)
- 31 濁暗褐色粘砂質土 (礫多)
- 32 褐色粘砂質土 (炭化物粒少)
- 33 濁明黄褐色粘砂質土 (黄褐色粘土ブロック)
- 34 濁褐色粘質土 (礫・粘土ブロック・焼土多)
- 35 濁暗褐色粘質土 (礫・粘土ブロック・焼土多)
- 36 濁明褐色粘砂質土 (焼土層)

37 濁褐色粘質土

39 濁褐色粘土

断面No.22 東側法面 b 2 群

- 40 暗褐色粘質土
- 41 暗褐色粘質土
- 42 濁褐色粘砂質土
- 43 濁暗褐色粘質土 (礫多)
- 44 にぶい黄褐色粘質土 (礫少)
- 45 濁明黄褐色粘質土 (灰黄色粘土ブロック多)
- 46 黒色粘砂質土
- 47 明褐色粘質土
- 48 暗褐色粘質土 (炭化物粒多)
- 49 にぶい黄褐色粘砂質土 (礫多)
- 50 濁にぶい黄褐色粘砂質土
- 51 濁暗褐色粘質土 (炭化物粒多)
- 52 褐色粘質土 (固くしまる)
- 53 濁褐色粘砂質土 (根固め石)
- 54 濁黒褐色粘質土 (炭化物粒・焼土ブロック)
- 55 濁暗褐色粘質土 (炭化物粒)
- 56 にぶい黄褐色粘質土 (黄褐色土ブロック)
- 57 濁暗褐色粘砂質土 (炭化物粒少、礫多)
- 58 濁褐色粘砂質土 (礫少)
- 59 濁黒褐色粘砂質土 (礫多)
- 60 濁褐色粘砂質土 (礫多)
- 61 濁黒褐色粘質土 (礫多)
- 62 濁褐色粘砂質土 (礫少)
- 63 濁褐色粘砂質土 (粘土ブロック少)
- 64 濁暗褐色粘砂質土 (礫多)
- 65 褐色粘砂質土
- 66 黒褐色粘質土
- 67 黒褐色粘質土 (炭化物粒多)
- 68 濁にぶい黄褐色粘砂質土 (炭化物粒多)
- 69 褐色粘質土
- 70 褐色粘砂質土
- 71 黄褐色粘砂質土 (炭化物粒多)
- 72 褐色粘砂質土 (焼土多)
- 73 黄褐色粘砂質土 (大きい炭化物粒)
- 74 濁明褐色粘質土 (炭化物粒・焼土ブロック大量)

断面No.24-1 東側法面 b 群

- b① 黄褐色砂質土
- b② 暗灰黄色粘土
- b③ 灰色シルト (礫多い)
- b④ 黄色粘土 (しまり大)
- b⑤ 暗褐色シルト (黄色粘土ブロック多)
- b⑥ 暗黄褐色シルト (黄色粘土ブロック多)
- b⑦ 暗褐色砂質土
- b⑧ 暗褐色粘土
- b⑨ 暗黄褐色シルト (白色粘土多)
- b⑩ 暗褐色シルト (黄色粘土ブロック少)
- b⑪ 暗褐色シルト
- b⑫ 暗黄褐色砂質土
- b⑬ 暗褐色シルト (黄色粘土ブロック少)
- b⑭ 黄褐色シルト
- b⑮ 灰色砂質土 (白色粘土少)
- b⑯ 黄褐色粘質土 (礫多い)
- b⑰ 暗黄褐色砂質土
- b⑱ 暗褐色粘質土 (炭化物粒多い)
- b⑲ 暗褐色粘質土 (焼土・黒色土ブロック多い)
- b⑳ 暗黄褐色土

- b(21) 黄褐色砂質土
- b(22) 黒褐色粘質土 (白色粘土・黒色土ブロック多い)
- b(23) 暗褐色粘質土 (焼土粒多い)

**断面No.22 東側法面 c 1 群**

- 75 濁暗褐色粘砂質土 (礫多)
- 76 にぶい黄褐色粘砂質土
- 77 濁暗褐色粘砂質土 (灰黄色粘土ブロック)
- 78 褐色粘砂質土
- 79 褐色粘砂質土
- 80 暗褐色粘質土
- 81 暗褐色粘質土
- 82 黒褐色粘質土 (炭化物粒多)
- 83 褐色粘砂質土 (炭化物粒少)
- 84 濁黒褐色粘質土 (炭化物粒多)
- 85 にぶい黄褐色粘質土 (礫少)
- 86 濁暗褐色粘砂質土
- 87 黒褐色粘砂質土
- 88 暗褐色粘質土
- 89 黒褐色粘質土 (炭化物粒多)
- 90 濁黄褐色粘砂質土
- 91 暗褐色粘質土
- 92 濁褐色粘砂質土
- 93 暗褐色粘質土 (礫多)

**断面No.22 東側法面 c 2 群**

- 94 暗褐色粘質土
- 95 明褐色粘質土
- 96 濁にぶい黄褐色粘土
- 97 暗褐色粘土
- 98 黒褐色粘土 (灰黄色粘土ブロック、礫多)
- 99 濁にぶい黄褐色粘土 (灰黄色ブロック・礫多)
- 100 黒褐色粘質土 (褐色粘土ブロック)
- 101 オリーブ褐色砂礫土
- 102 濁褐色粘質土 (礫多)

**断面No.24-1～3 東側法面 d 群**

- 140a 暗黄褐色土 (路面)
- 140b 暗褐色砂質土 (砂質強、炭化物粒多、路盤)
- 141 灰褐色土 (路面・路盤)
- 142a 黒色土 (炭化物粒多、路面)
- 142b 灰褐色砂質土 (路盤)
- 143 暗黄褐色砂質土 (路面・路盤)
- 144a 黒色土 (炭化物粒多、路面)
- 144b 暗褐色砂質土 (白粘土ブロック多、路盤)
- 145a 灰色砂質土 (上層に鉄分付着、路面)
- 145b 明灰色砂質土 (路盤)
- 146a 暗灰色砂質土 (上層に鉄分付着、路面)
- 146b 灰色砂質土 (路盤)
- 147a 暗褐色土 (礫多、路面)
- 147b 暗褐色シルト (路面)
- 147c 黒色粘質土 (路盤)
- 147d 暗褐色土
- 148a 黄色砂質土 (礫多、路面)
- 148b 黒褐色土 (路盤)

**断面No.22 東側法面 e 群**

- 105 濁褐色粘砂質土 (礫多)
- 106 褐色粘砂質土 (礫・炭化物粒)
- 107 濁褐色粘質土

- 108 濁褐色粘質土 (礫多)
- 109 明褐色粘土
- 110 暗オリーブ粘質土 (礫・炭化物粒・焼土ブロック多)
- 111 暗褐色粘質土 (焼土・炭化物粒多)
- 112 褐色粘砂質土
- 114 褐色粘砂質土 (粘土ブロック多)
- 115 褐色粘質土 (焼土ブロック多)
- 116 濁暗オリーブ粘土 (炭化物粒)
- 117 黒褐色粘砂質土 (炭化物粒)
- 118 濁暗褐色粘砂質土 (炭化物粒多)
- 119 濁黄褐色粘土 (黒褐色粘土マーブル状に入る)
- 120 濁灰オリーブ粘砂質土
- 121 黒褐色粘土
- 122 灰オリーブ粘土
- 123 濁褐色粘砂質土
- 124 暗褐色粘砂質土
- 125 濁褐色粘砂質土 (礫多)
- 126 黒色炭化物粒化物層
- 127 濁暗黄灰色粘質土
- 128 にぶい黄褐色粘土 (灰黄色粘土マーブル状に入る)
- 129 褐色粘質土 (黄褐色・灰色粘土ブロック)
- 130 黒褐色粘質土
- 131 褐色粘質土
- 132 黒褐色粘砂質土

**断面No.24-3 東側法面 f 群**

- 149a 黒色土 (黄色粘土ブロック)
- 149b 暗黄砂質土
- 149c 黒色粘質土
- 149d 黒色土
- 149e 黄色砂質土
- 149f 黒色土
- 150a 黄色砂質土
- 150b 黒色粘質土
- 150c 暗褐色土
- 151a 黒色土
- 151b 黒色粘質土 (黄色粘質土マーブル状に入る)
- 151c 黄色粘土ブロック
- 151d 黄色粘土ブロック
- 152a 暗褐色土 (黄色粘土ブロック少)
- 152b 暗灰褐色粘土

**断面No.22・23-1 東側法面 g 群**

- 133 黄褐色粘砂質土
- 134 黒色炭化物粒化物層 (炭化物粒大量)
- 135 濁黒色粘質土 (炭化物粒マーブル状に入る)
- 136 黒褐色粘質土 (黄褐色ブロック・炭化物粒少)
- 137 濁褐色粘質土 (黒色粘土マーブルに入る)

断面23-1

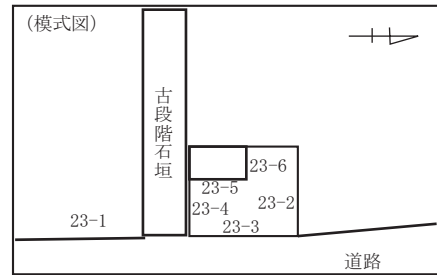
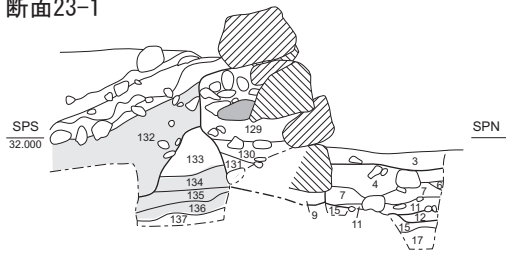

断面23-2

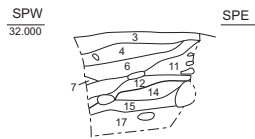

断面23-3

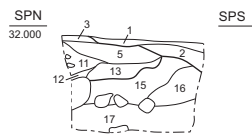

断面23-4

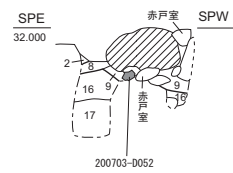

断面23-5

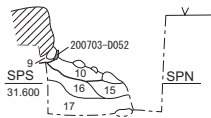

断面23-6

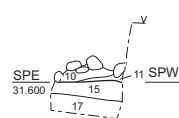

東側法面土層注記のつづき

東側法面 e 群

- 第129層 褐色粘質土
- 第130層 黒褐色粘質土
- 第131層 褐色粘質土
- 第132層 黒褐色粘砂質土 (焼土ブロック多)

東側法面 g 群

- 第133層 黄褐色粘砂質土 (炭化物なし)
- 第134層 黒色炭化物層 (炭化物非常に多い)
- 第135層 濁黒色粘質土 (炭化物がマーブル状に混じる)
- 第136層 黒褐色粘質土 (炭化物少)
- 第137層 濁褐色粘質土 (黒色粘土がマーブル状に混じる)

サブトレ内層序

東側法面 a 群

- 第1・2層 黒褐色粘質土 カクラン

東側法面 e 群

- 第3層 暗褐色粘質土 (焼土粒少、炭化物少、礫多)
- 第4層 黒色粘質土 (焼土粒多、炭化物少、礫多)
- 第5層 黒褐色粘質土 (焼土粒多、炭化物少、礫多)
- 第6層 オリーブ黒色粘質土 (焼土粒多、炭化物少、礫多)
- 第7層 暗オリーブ褐色粘質土 (焼土粒多、炭化物少、礫多)
- 第8層 にぶい黄褐色粘質土 (焼土粒多、炭化物少、礫多)
- 第9層 黒褐色粘質土 (焼土粒多、炭化物少、礫多)
- 第10層 褐色粘砂質土 (焼土粒多、炭化物少、礫多)
- 第11層 黒褐色粘砂質土 (焼土粒多、炭化物少、礫多)
- 第12層 褐色粘質土 (黄色粘土粒多、焼土少)
- 第13層 黒褐色粘質土 (焼土粒・炭化物多、礫少)

東側法面 g 群

- 第14層 暗灰黄粘質土 (焼土粒・炭化物微、粘土粒多)
- 第15層 にぶい黄褐色粘質土 (焼土粒・炭化物微、粘土粒多)
- 第16層 褐色粘質土 (焼土粒・炭化物微、粘土粒多)
- 第17層 濁褐色粘質土 (焼土粒・炭化物微、粘土粒多)

出土遺物 (S=1/3)

サブトレ内第9層

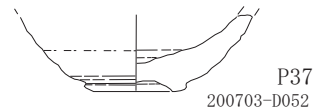

P37  
200703-D052

サブトレ内第11層



P36  
200703-D051

第77図 断面No.23 北拡張区土層断面1 石垣根石前サブトレ (S=1/40)

断面24-1

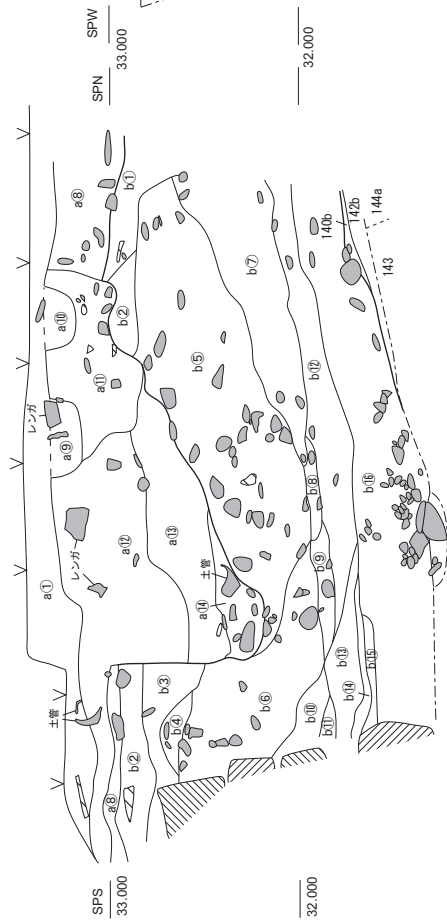

断面24-2

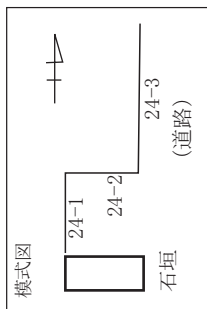
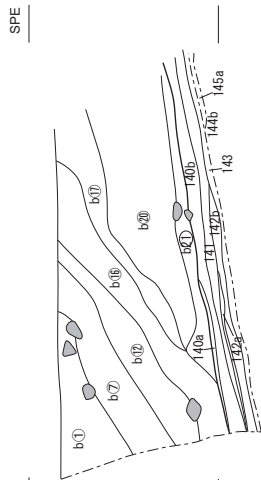

断面24-3

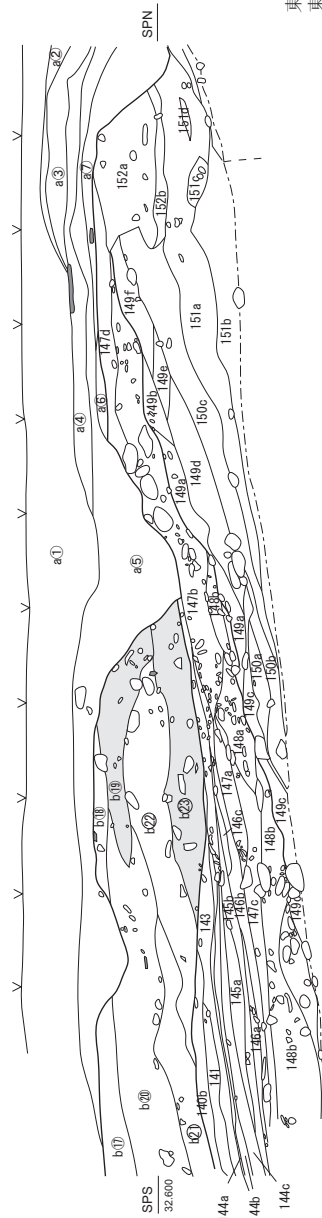

- 東側法面 a 群 a ①~⑫
- 東側法面 b 群 b ①~⑫
- 東側法面 c 群 140~148
- 東側法面 d 群 149~152

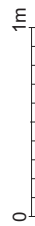

第78図 断面No.24 北拡張区土層断面 2 石垣前 (S=1/40)

断面25-1

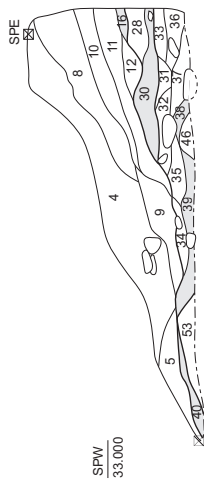

断面25-2

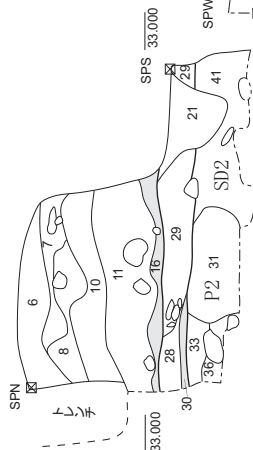

断面25-3

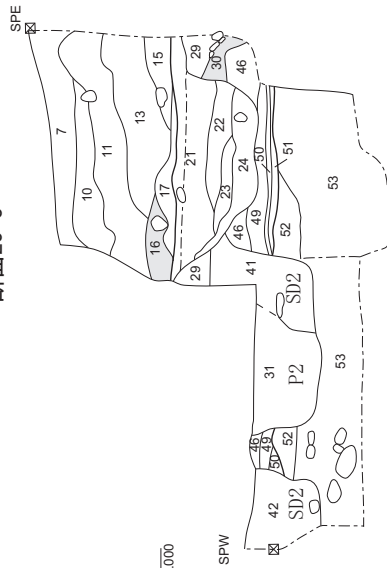

断面25-4

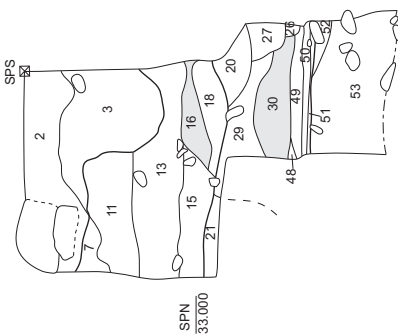

断面25-5

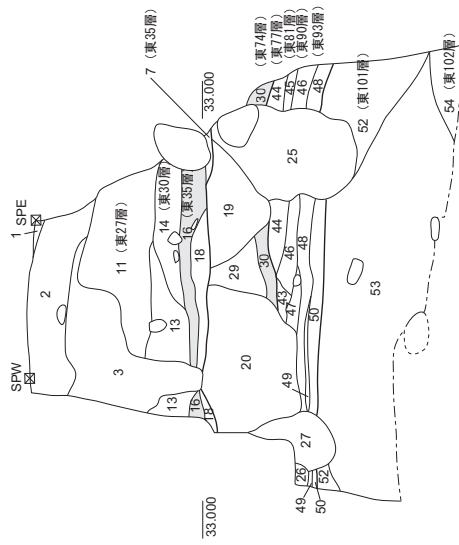

- 東側法面 a 群 1~3
  - 東側法面 b 1 群 4~18
  - 東側法面 b 2 群 28~30
  - 東側法面 c 1 群 31~51
  - 東側法面 c 2 群 52~54
- 遺構 19~27・31~39・42

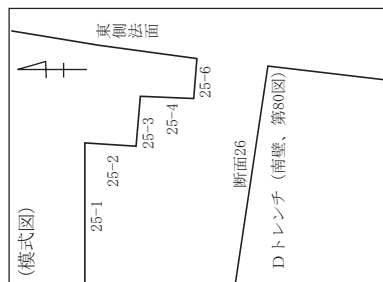

第79図 断面No.25 Dトレンチ北側土層断面 (カクラン1壁面) (S=1/40)





断面26

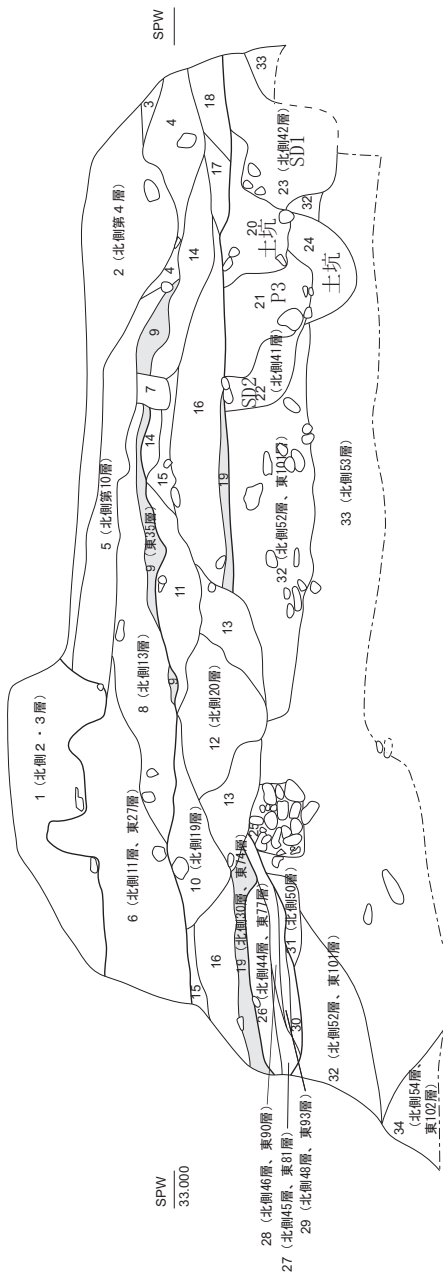

- 1 東側法面 a 群
- 2～9 東側法面 b 1 群
- 14～19 東側法面 b 2 群
- 26～30 東側法面 c 1 群
- 31～34 東側法面 c 2 群
- 遺構 第10～13、20～25層

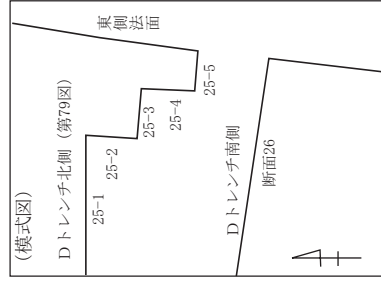

第80図 断面No.26 Dトレンチ南側 (東側法面につき) 土層断面 (S=I/40)



A・B面 調査着手前（平成15年）



B・C面 調査着手前（平成15年）

第81図 遺構写真1



C・D面 調査着手前（平成16年）



E・F面 調査着手前（平成15年）

第82図 遺構写真2



1区調査前



1区 全景



1・2区 表土中瓦確認面



1区 土管検出状況



1区 トレンチ1・2



2005トレンチ2 土層断面



トレンチ 瓦出土状況



2区 全景

第83図 遺構写真3



2区 遺構検出状況



3区 遺構検出状況



表土中瓦検出面とP 3



2区 基礎石を固定する第3群 (第II d層)



2区 P 4・5



2区 P 4と第3群 (黄色粘土層第II d層)



4区 P 13



4区 P 13 瓦出土状況

第84図 遺構写真4



3区 礎石S1・2



3区 礎石S2・3



3区 断面No.6 礎石S3下トレンチ



3区 断面No.7 礎石S2下トレンチ



2区 掘方1・2確認状況

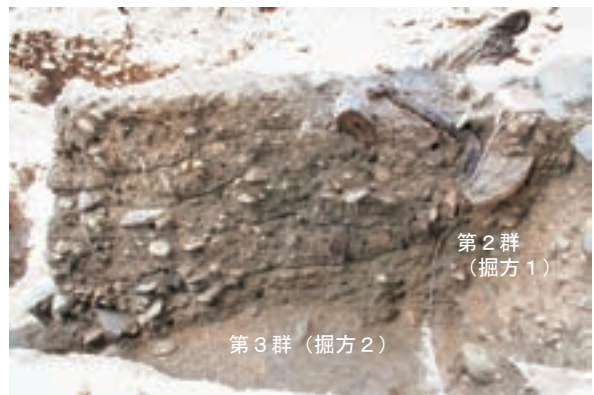

断面No.16 Eトレンチ 掘方1・2



断面No.17 Eトレンチ 掘方2・3

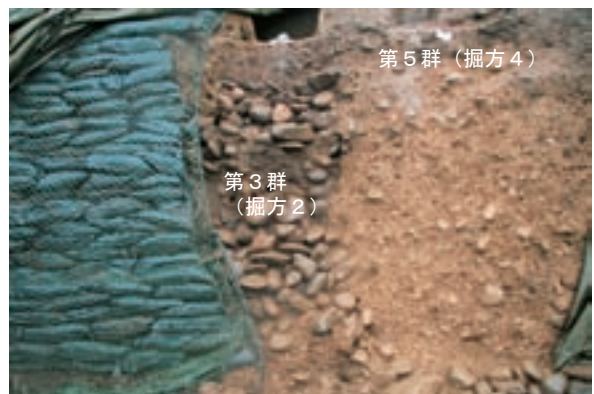

断面No.17 Eトレンチ 掘方2・4

第85図 遺構写真5



Eトレンチ 第3群(掘方2) 遺物出土状況



断面No.10 Cトレンチ 上層



断面No.10 Cトレンチ 下層



断面No.10 Cトレンチ作業面検出



断面No.12 Dトレンチ 上層



断面No.12 Dトレンチ 下層



Dトレンチ背面ぐり石層 北側



Dトレンチ背面ぐり石層 南側

第86図 遺構写真6



断面No.8・9 B面スソ 全景



断面No.8 B面スソトレンチ



C面スソ 全景



断面No.11 C面スソC・C2トレ



断面No.10 C面スソトレ 第6・7群(掘方5・6)



断面No.10 C面スソ第2層遺物出土状況



断面No.11 C2トレ 北壁



断面No.10の反対側 C面スソトレ 南壁

第87図 遺構写真7





CD角スツ 全景



CD角スツ 溝状遺構



D面スツ全景



D面スツ 栗石詰め遺構



DE隅角根石

第88図 遺構写真8



断面No.12 D面スソ Dトレンチ上部



断面No.12 D面スソ Dトレンチ下部



D面下段石垣

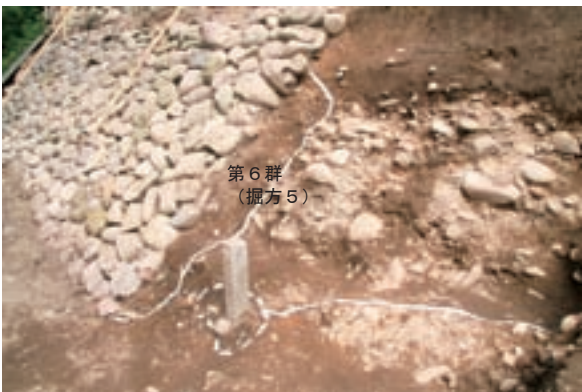

断面No.14 D面下段石垣 切り合い状況



D面下段石垣 北から

第89図 遺構写真9



E面スツ 全景



断面No.21 E面スツ



E面スツ 第7群 (掘方6)



E面スツ 第7群(第10層・黄褐色粘土層)検出



断面No.20 E面スツ



E面スツ 第7群 (第10層) 遺物出土状況



E面スツ 第7群 (掘方6)



Eトレンチ 第3・5群 (掘方2・4)

第90図 遺構写真10



東側法面 全景



北拡張区 古段階石垣

第91図 遺構写真11



断面No.26 Dトレンチ南側



断面No.25 Dトレンチ北側



断面No.22 東側法面 1



断面No.22 東側法面 2



断面No.22 東側法面 3



断面No.22 東側法面 4



断面No.23-1 北拡張区石垣根石裏トレンチ 1



断面No.23-1 北拡張区石垣根石裏トレンチ 2

第92図 遺構写真12



断面No.23-2 北拡張区石垣根石前サブトレ



北拡張区 全景



断面No.24-1 北拡張区石垣前



断面No.24-2 北拡張区石垣前



断面No.24-3 北拡張区石垣前

第93図 遺構写真13



表土掘削



瓦検出面（表土） 瓦取上げ



断面図作成



栗石運び



石垣石洗浄



石材No.記入



傾斜角計測



石垣石前面ビデオ撮影

第94図 作業写真1



石材取り外し



石垣石 下面ビデオ撮影



石材取上げ後の調査



ぐり石計測



東側法面 土層はぎ取り



集合写真



現地説明会 1



現地説明会 2

第95図 作業写真 2



第2表 石材集計表

(1)

解体 段数	石材番号	石材種	岩石種	ツラ縦長 (cm)	ツラ横長 (cm)	控え長 (cm)	重量(kg)	健全度評 価	再利用 計画	再利用 実績	その他
0	D0-1	天端石	赤戸室	30	64	14	47.6	1	1	1-a	
0	D0-2	天端石	赤戸室	24	12	65	31	2-d	3	1-a	
0	D0-3-1-2-3	天端石	赤戸室	32	11	90	56.5	2-c	3	1-a	
0	D0-4	天端石	赤戸室	30	12	55	36	1	1	1-a	
0	D0-5	天端石	青戸室	24	16	64	51	1	1	1-a	
0	D0-6	天端石	青戸室	23	15	65	53.8	1	1	1-a	
0	D0-7	天端石	赤戸室	26	14	59	45	1	1	1-a	
0	D0-8	天端石	赤戸室	32	12	50	40	1	1	1-a	
0	D0-9	天端石	赤戸室	29	12	63	46	2-c,d	2	1-a	
0	D0-10	天端石	赤戸室	30	24	30	45	2-b	2	1-a	
0	D0-11	天端石	青戸室	34	18	33	39	1	1	1-a	
0	D0-12	天端石	赤戸室	17	21	54	40	2-d	2	1-a	
0	D0-13	天端石	赤戸室	30	25	34	53	1	1	1-a	
0	D0-14	天端石	青戸室	28	17	14	16	2-b,d	3	1-a	
0	D0-15	天端石	赤戸室	30	18	30	38	1	1	1-a	
0	D0-16	天端石	赤戸室	24	30	30	45	1	1	1-a	
0	D0-17	天端石	青戸室	30	30	38	82	2-b	1	1-a	
0	D0-18	天端石	赤戸室	18	16	30	18	1	1	1-a	
0	D0-19	天端石	凝灰岩	19	14	90	43	1	1	1-a	
0	D0-20	角石	凝灰岩	16	15	85	36	1	1	1-a	
0	D0-21	天端石	青戸室	23	15	46	38	1	1	1-a	
0	D0-22	天端石	赤戸室	15	21	15	7	2-c	3	1-a	
0	E0-1	天端石	赤戸室	30	58	14	51	2-d	2	1-a	
0	E0-2	天端石	青戸室	30	60	15	64.8	1	1	1-a	
0	E0-1-1	天端石	赤戸室	15	20	7	4.5		3	1-a	
0	E0-3	天端石	赤戸室	30	64	12	48.3	1	1	1-a	
0	E0-4	天端石	赤戸室	31	61	12	47	1	1	1-a	
0	E0-5	天端石	赤戸室	31	66	13	56	2-d	1	1-a	
0	E0-6	天端石	赤戸室	21	67	13	38	1	1	1-a	
0	E0-7-1	天端石	赤戸室	21	72	14	45	1	1	1-a	
0	E0-7-2	天端石	赤戸室	23	55	14	37	1	1	1-a	
1	S-1	建物基礎石	川原石	27	30	10	16	1	1	1-a	
1	E1-内-1-1	建物基礎石	二タリ	29	88	18	104	1	1	1-a	
1	E1-内-1-2	建物基礎石	青戸室	52	75	37	283	1	1	1-a	
1	E1-内-2	建物基礎石	赤戸室	31	103	24	160	1	1	1-a	
1	E1-内-3	建物基礎石	赤戸室	31	76	24	105	1	1	1-a	
1	E1-内-4	建物基礎石	赤戸室	40	36	68	174	1	1	1-a	
1	D1-内-1	建物基礎石	青戸室	46	45	19	75	1	1	1-a	
1	D1-内-2	建物基礎石	青戸室	30	17	103	126	2-d	1	1-a	
1	D1-内-3	建物基礎石	青戸室	36	36	13	33	1	1	1-a	
1	D1-内-4	建物基礎石	青戸室	35	64	31	166	1	1	1-a	
1	D1-内-5	建物基礎石	青戸室	21	64	18	58	2-d	1	1-a	
1	D1-内-6	建物基礎石	青戸室	35	49	24	98	1	1	1-a	
1	D1-内-7	建物基礎石	二タリ	54	50	29	170	1	1	1-a	
1	D1-内-8	建物基礎石	赤戸室	43	80	29	63	1	1	1-a	
1	D1-内-9	建物基礎石	青戸室	40	47	18	57	1	1	1-a	
1	D1-内-10	建物基礎石	川原石	46	60	27	81	1	1	1-a	
1	D1-内-11	建物基礎石	青戸室	40	48	15	69	1	1	1-a	
1	D1-内-12	建物基礎石	二タリ	38	52	37	160	1	1	1-a	
1	D1-内-13	建物基礎石	二タリ	40	49	37	159	1	1	1-a	
1	D1-内-14	建物基礎石	赤戸室	43	40	38	137	1	1	1-a	
1	C1-内-1	建物基礎石	青戸室	35	67	25	123	1	1	1-a	
1	C1-内-2	建物基礎石	青戸室	55	49	23	148	2-b	1	1-a	
1	C1-内-3	建物基礎石	赤戸室	30	58	25	69	1	1	1-a	
1	C1-内-4	建物基礎石	二タリ	56	63	23	178	1	1	1-a	
1	C1-内-5	建物基礎石	青戸室	37	54	23	85	2-a	1	1-a	
1	C1-内-6	建物基礎石	青戸室	53	57	22	159	1	1	1-a	
1	C1-内-7	建物基礎石	二タリ	45	68	13	87	1	1	1-a	
1	C1-内-8	建物基礎石	青戸室	34	48	24	94	1	1	1-a	
1	C1-内-9	建物基礎石	二タリ	40	53	27	125	2-a	1	1-a	
1	C1-内-10	建物基礎石	青戸室	26	96	26	124	1	1	1-a	
1	B1-内-1	建物基礎石	青戸室	43	49	30	151	1	1	1-a	
1	B1-内-2	建物基礎石	二タリ	43	68	35	245	2-a	1	1-a	
1	B1-内-3	建物基礎石	二タリ	55	103	44	358	1	1	1-a	
1	B1-上-1	天端石,築石	赤戸室	22	74	90	230	1	1	1-a	
1	B1-上-1-1	天端石	青戸室	25	32	10	19	1	1	1-a	
1	B1-上-2	天端石,築石	赤戸室	19	42	80	100	1	1	1-a	
1	B1-上-3	天端石,築石	青戸室	16	35	73	88	1	1	1-a	
1	B1-上-4	天端石,築石	赤戸室	15	29	50	45	1	1	1-a	

石材集計表

(2)

解体 段数	石材番号	石材種	岩石種	ツラ縦長 (cm)	ツラ横長 (cm)	控え長 (cm)	重量(kg)	健全度評 価	再利用 計画	再利用 実績	その他
1	C1-上-1	天端石,築石	青戸室	22	38	64	83	1	1	2	正面から左側後部 研り(角度調整の為)
1	C1-上-2	天端石,築石	ニタリ	24	47	64	111	1	1	1-a	
1	C1-上-3	天端石,築石	赤戸室	29	51	58	126	1	1	1-a	
1	C1-上-4	天端石,築石	ニタリ	30	39	84	129	1	1	1-a	
1	C1-上-5	天端石,築石	ニタリ	23	64	46	117	1	1	1-a	
1	C1-上-6	天端石,築石	ニタリ	20	36	81	119	1	1	1-a	
1	D1-上-21	天端石,築石	赤戸室	13	45	20	15	1	1	1-a	
1	D1-上-20	天端石,築石	青戸室	16	62	66	125	1	1	1-a	
1	D1-上-19	天端石,築石	ニタリ	19	36	63	75	1	1	1-a	
1	D1-上-18	天端石,築石	ニタリ	22	43	71	99	1	1	1-a	
1	D1-上-17	天端石,築石	赤戸室	27	62	53	130	1	1	1-a	
1	D1-上-16	天端石,築石	ニタリ	28	40	85	136	1	1	1-a	
1	D1-上-15	天端石,築石	ニタリ	21	46	80	119	1	1	1-a	
1	D1-上-14	天端石,築石	青戸室	21	35	74	117	1	1	1-a	
1	D1-上-13	天端石,築石	青戸室	23	60	56	129	1	1	1-a	
1	D1-上-12	天端石,築石	青戸室	20	62	64	177	1	1	1-a	
1	D1-上-11	天端石,築石	ニタリ	20	41	66	101	1	1	1-a	
1	D1-上-10	天端石,築石	ニタリ	30	44	80	151	1	1	1-a	
1	D1-上-9	天端石,築石	ニタリ	20	58	47	113	1	1	1-a	
1	D1-上-8	天端石,築石	赤戸室	29	42	75	138	1	1	1-a	
1	D1-上-7	天端石,築石	青戸室	23	64	98	207	1	1	1-a	
1	D1-上-6	天端石,築石	青戸室	25	52	68	169	1	1	1-a	
1	D1-上-5	天端石,築石	青戸室	24	43	113	223	1	1	1-a	
1	D1-上-4	天端石,築石	ニタリ	27	52	80	198	1	1	1-a	
1	D1-上-3	天端石,築石	青戸室	27	63	88	196	1	1	1-a	
1	D1-上-2	天端石,築石	ニタリ	45	43	77	219	1	1	1-a	
1	D1-上-1	天端石,角脇石	青戸室	46	41	71	208	1	1	1-a	
1	DE-1	天端石,角石	青戸室	47	47	115	610	1	1	1-a	
1	E1-1	天端石,角脇石	青戸室	53	42	58	201	1	1	1-a	
1	E1-2	天端石,築石	赤戸室	36	68	90	277	2-abc	2	1-a	
1	E1-3	天端石,築石	赤戸室	27	70	63	213	1	1	1-a	
1	E1-4	天端石,築石	青戸室	20	52	54	104	1	1	1-a	
1	E1-5	天端石,築石	赤戸室	26	56	79	157	1	1	1-a	
1	E1-6	天端石,角石	青戸室	29	44	54	110	1	1	1-a	
1	E1-7	天端石,築石	青戸室	29	21	40	58	1	1	1-a	
1	F1-上-1	天端石,角石	赤戸室	33	53	40	117	1	1	1-a	
1	S-2	建物基礎石	赤戸室	56	52	12	45	1	1	1-a	
1	S3-1,2,3	建物基礎石	赤戸室	73	36	12	50	2-c	1	1-a	
2	B1下-5	天端石,角脇石	赤戸室	48	42	57	153	1	1	1-a	
2	B1下-4	築石	青戸室	30	78	49	185	1	1	1-a	
2	B1下-3	築石	青戸室	32	41	50	95	1	1	1-a	
2	B1下-2	築石	ニタリ	29	58	50	155	1	1	1-a	
2	B1下-1	天端石,角脇石	青戸室	48	49	57	230	1	1	1-a	4mmプレートを入れた(ガタつきを抑える為)
2	BC-1	天端石,角石	赤戸室	47	48	87	420	1	1	1-a	
2	C1下-12	天端石,角脇石	ニタリ	49	53	47	230	1	1	1-a	8mmプレートを入れた(ガタつきを抑える為)
2	C1下-11	天端石,築石	青戸室	49	71	53	295	1	1	1-a	
2	C1下-10	天端石,築石	赤戸室	40	54	98	305	1	1	1-a	
2	C1下-9	築石	青戸室	44	44	63	195	1	1	1-a	
2	C1下-8	築石	ニタリ	49	45	92	205	1	1	1-a	
2	C1下-7	天端石,築石	青戸室	47	68	69	305	1	1	1-a	
2	C1下-6	築石	ニタリ	37	60	65	210	1	1	1-a	
2	C1下-5	築石	ニタリ	34	55	72	235	1	1	1-a	
2	C1下-4	築石	ニタリ	30	49	68	120	1	1	1-a	
2	C1下-3	築石	赤戸室	33	52	61	140	1	1	1-a	
2	C1下-2	築石	赤戸室	36	56	100	245	1	1	2	正面から左側後部 研り(角度調整の為)
2	C1下-1	天端石,角脇石	赤戸室	47	35	61	130	1	1	1-a	
2	CD-1	天端石,角石	赤戸室	47	46	94	445	1	1	1-a	
2	D1下-24	天端石,角脇石	赤戸室	46	49	60	175	1	1	1-a	
2	D1下-23	築石	赤戸室	34	65	66	175	1	1	1-a	
2	D1下-22	築石	ニタリ	27	61	65	110	1	1	1-a	
2	D1下-21	築石	ニタリ	31	51	74	160	1	1	1-a	
2	D1下-20	築石	青戸室	35	64	57	240	1	1	1-a	
2	D1下-19	築石	ニタリ	31	48	58	115	1	1	1-a	
2	D1下-18	築石	ニタリ	17	30	49	55	1	1	1-a	

石材集計表

(3)

解体 段数	石材番号	石材種	岩石種	ツラ縦長 (cm)	ツラ横長 (cm)	控え長 (cm)	重量(kg)	健全度評 価	再利用 計画	再利用 実績	その他
2	D1下-17	築石	ニタリ	30	37	75	90	2-c	2	1-a	
2	D1下-16	築石	赤戸室	34	35	59	120	1	1	1-a	
2	D1下-15	築石	青戸室	38	43	99	250	2-c	1	1-a	
2	D1下-14	築石	ニタリ	26	34	87	112	2-a,c	1	1-a	
2	D1下-13	築石	青戸室	33	50	70	170	1	1	1-a	
2	D1下-12	築石	青戸室	31	40	77	195	1	1	1-a	
2	D1下-11	築石	青戸室	30	51	68	150	1	1	1-a	
2	D1下-10	築石	ニタリ	38	48	88	185	1	1	1-a	
2	D1下-9	築石	赤戸室	43	48	86	260	1	1	1-a	
2	D1下-8	築石	ニタリ	30	41	62	120	1	1	1-a	
2	D1下-7	築石	ニタリ	25	51	70	150	1	1	1-a	
2	D1下-6	築石	青戸室	34	57	80	190	1	1	1-a	
2	D1下-5	築石	赤戸室	30	62	59	160	1	1	1-a	
2	D1下-4	築石	青戸室	27	49	78	145	1	1	2	背面部研り(石のあ たりをだす為)
2	D1下-3	築石	青戸室	26	43	68	110	1	1	1-a	
2	D1下-2	築石	青戸室	29	49	88	185	1	1	1-a	
2	D1下-1	築石	ニタリ	30	57	95	325	1	1	1-a	
2	E2上-1	築石	青戸室	28	37	77	132	1	1	1-a	
2	E2上-2	築石	ニタリ	37	48	96	310	1	1	1-a	
2	E2上-3	築石	赤戸室	32	47	48	135	1	1	1-a	
2	E2上-4	築石	青戸室	34	50	48	130	1	1	1-a	
2	E2上-5	築石	赤戸室	32	49	54	130	1	1	1-a	
2	E2上-6	角石	ニタリ	35	51	56	190	1	1	1-a	
2	D1下-3後1	その他	川原石	30	58	14					
2	D1下-4後1	その他	青戸室	45	81	15					
2	D1下-6後2	その他	ニタリ	54	57	68	170				
3	E2下-3後1	その他	赤戸室	35	42	43					
3	B2-4	築石	赤戸室	37	56	60	185	1	1	1-a	
3	B2-3	築石	青戸室	34	48	103	190	1	1	1-a	
3	B2-2	築石	青戸室	36	24	80	102	1	1	1-a	
3	B2-1	角脇石	青戸室	48	48	58	185	1	1	1-a	
3	BC-2	角石	赤戸室	49	107	47	515	1	1	1-a	
3	C2-12	角脇石	赤戸室	49	50	54	215	1	1	1-a	
3	C2-11	築石	赤戸室	38	80	47	240	1	1	1-a	
3	C2-10	築石	青戸室	40	44	83	188	1	1	1-a	
3	C2-9	築石	青戸室	39	48	70	230	1	1	1-a	
3	C2-8	築石	青戸室	36	50	107	280	2-c	2	1-a	
3	C2-7	築石	ニタリ	52	49	80	285	1	1	1-a	
3	C2-6	築石	青戸室	41	66	55	225	1	1	1-a	
3	C2-5	築石	ニタリ	46	66	80	330	1	1	1-a	
3	C2-4	築石	赤戸室	39	60	67	265	2-b	1	1-a	
3	C2-3	築石	青戸室	40	57	61	155	1	1	1-a	
3	C2-2	築石	ニタリ	43	53	80	275	1	1	1-a	
3	C2-1	角脇石	赤戸室	49	48	36	165	1	1	1-a	
3	CD-2	角石	青戸室	50	48	97	315	1	1	1-a	
3	D2-24	角脇石	赤戸室	49	40	57	155	1	1	1-a	
3	D2-23	築石	赤戸室	42	48	58	190	1	1	1-a	
3	D2-22	築石	青戸室	47	46	89	225	1	1	1-a	
3	D2-21	築石	ニタリ	42	68	47	225	1	1	2	背面部研り(石のあ たりをだす為)
3	D2-20	築石	青戸室	34	60	76	265	1	1	1-a	
3	D2-19	築石	ニタリ	53	43	95	240	2-c	2	1-b	
3	D2-18	築石	ニタリ	49	48	90	265	1	1	1-a	
3	D2-17	築石	青戸室	50	40	91	235	1	1	1-a	
3	D2-16	築石	青戸室	39	58	78	250	1	1	1-a	
3	D2-15	築石	青戸室	65	82	69	425	1	1	1-a	
3	D2-14	築石	青戸室	59	87	120	395	1	1	1-a	
3	D2-13	築石	青戸室	45	47	84	225	1	1	1-a	
3	D2-12	築石	ニタリ	40	49	93	235	1	1	1-a	
3	D2-11	築石	青戸室	37	39	70	195	1	1	1-a	
3	D2-10	築石	青戸室	46	48	48	145	1	1	1-a	
3	D2-9	築石	赤戸室	40	52	104	235	1	1	1-a	
3	D2-8	築石	赤戸室	42	49	81	200	1	1	1-a	
3	D2-7	築石	赤戸室	43	49	79	240	2-c	2	1-b	
3	D2-6	築石	ニタリ	50	55	73	265	1	1	1-a	
3	D2-5	築石	青戸室	50	55	84	275	1	1	1-a	
3	D2-4	角石	ニタリ	47	52	101	285	1	1	1-a	
3	D2-3	築石	青戸室	36	37	69	125	1	1	1-a	
3	D2-2	築石	青戸室	32	72	62	260	1	1	1-a	

石材集計表

(4)

解体 段数	石材番号	石材種	岩石種	ツラ縦長 (cm)	ツラ横長 (cm)	控え長 (cm)	重量(kg)	健全度評 価	再利用 計画	再利用 実績	その他
3	D2-1	角脇石	赤戸室	53	46	80	225	1	1	1-a	
3	DE-2	角石	青戸室	50	96	55	575	1	1	1-a	
3	E2下-2後1	その他	青戸室	35	46	68					
3	D2-5後1	その他	ニタリ	73	43	23	105				
3	D2-4後1	その他	赤戸室	53	28	32	75				
3	E2下-1	角脇石	青戸室	53	43	75	240	1	1	1-a	
3	E2下-2	築石	ニタリ	57	46	67	240	1	1	1-a	
3	E2下-3	築石	赤戸室	40	58	60	180	1	1	1-a	
3	E2下-4	築石	赤戸室	45	53	60	170	1	1	1-a	
3	E2下-5	築石	赤戸室	46	39	46	95	1	1	1-a	
3	E2下-6	角脇石	赤戸室	53	104	64	180	1	1	1-a	
4	E3上-3	築石	青戸室	47	88	53	360	1	1	1-a	
4	E3上-2	築石	ニタリ	40	54	62	205	1	1	1-a	
4	E3上-1	角脇石	青戸室	32	40	110	290	1	1	1-a	
4	E3上-3後	その他	赤戸室	74	40	60	80				
4	E3上-2後	その他	青戸室	17	40	60	60				
4	D3上-1	角脇石	赤戸室	29	42	58	130	1	1	1-a	
4	D3上-2	築石	赤戸室	34	35	58	105	1	1	1-a	
4	D3上-3	築石	ニタリ	44	44	80	215	1	1	1-a	
4	D3上-4	築石	青戸室	48	64	139	575	1	1	1-a	
4	D3上-2後	その他	青戸室	16	36	59					
4	D3上-3後	その他	ニタリ	22	43	62					
4	D3上-5	築石	ニタリ	45	49	88	420	1	1	1-a	
4	D3上-6	築石	赤戸室	44	48	58	205	1	1	1-a	
4	D3上-7	築石	青戸室	40	40	86	175	1	1	1-a	
4	D3上-8	築石	青戸室	49	55	98	330	1	1	1-a	
4	D3上-9	築石	青戸室	56	58	106	430	1	1	1-a	
4	D3上-10	築石	赤戸室	43	54	97	285	1	1	1-a	
4	D3上-11	築石	青戸室	39	40	83	205	1	1	1-a	
4	D3上-12	築石	赤戸室	41	45	88	235	1	1	1-a	
4	D3上-13	築石	ニタリ	48	50	47	180	1	1	1-a	
4	D3上-14	築石	ニタリ	43	46	70	205	1	1	1-a	
4	D3上-15	築石	赤戸室	49	44	76	180	1	1	1-a	
4	D3上-16	築石	青戸室	50	35	85	230	1	1	1-a	
4	D3上-17	築石	青戸室	53	67	45	185	1	1	1-a	
4	D3上-18	築石	青戸室	42	43	81	295	1	1	1-a	
4	D3上-19	築石	ニタリ	47	90	45	320	1	1	1-a	
4	D3上-20	築石	赤戸室	43	49	62	205	1	1	1-a	
4	D3上-21	築石	青戸室	43	75	49	200	1	1	1-a	
4	D3上-22	築石	ニタリ	40	60	85	320	1	1	1-a	
4	D3上-23	築石	ニタリ	38	53	74	155	1	1	1-a	
4	D3上-24	築石	青戸室	49	49	80	170	1	1	1-a	
4	D3上-25	角脇石	ニタリ	45	44	54	155	1	1	1-a	
4	CD-3	角石	青戸室	44	53	100	400	1	1	1-a	
4	C3-1	角脇石	赤戸室	45	40	76	285	1	1	1-a	
4	C3-2	築石	青戸室	51	53	74	295	1	1	2	正面から左側後部 研り(角度調整の為)
4	C3-3	築石	青戸室	44	40	90	215	1	1	1-a	
4	C3-4	築石	ニタリ	33	59	49	155	1	1	1-a	
4	C3-5	築石	赤戸室	40	83	48	245	1	1	1-a	
4	C3-6	築石	青戸室	48	50	83	305	1	1	1-a	
4	C3-7	築石	赤戸室	39	53	55	210	1	1	1-a	
4	C3-8	築石	青戸室	42	49	96	285	1	1	1-a	
4	C3-9	築石	ニタリ	40	43	61	190	1	1	1-a	
4	C3-10	築石	ニタリ	37	55	101	335	1	1	1-a	
4	C3-11	築石	青戸室	31	42	93	275	1	1	1-a	
4	C3-12	築石	青戸室	25	32	84	155	1	1	1-a	
4	B3上-1	築石	青戸室	20	45	58	115	1	1	1-a	
4	B3上-2	築石	赤戸室	40	42	52	170	1	1	1-a	
4	B3上-3	築石	赤戸室	39	53	62	240	1	1	1-a	
4	C3-5後	その他	青戸室	30	44	20					
4	D3上-21後	その他	ニタリ	23	56	15					
4	C3-10後	その他	青戸室	39	34	11					
5	E3下-3	築石	ニタリ	49	38	65	185	1	1	1-a	
5	E3下-2	築石	ニタリ	38	58	63	185	1	1	1-a	
5	E3下-1	角脇石	赤戸室	37	61	44	150	1	1	1-a	
5	DE-3	角石	ニタリ	56	59	127	900	1	1	1-a	
5	D3下-1	角脇石	青戸室	35	53	82	265	1	1	1-a	
5	D3下-2	築石	ニタリ	27	54	92	200	1	1	1-a	
5	D3下-3	築石	ニタリ	32	56	93	265	1	1	1-a	

石材集計表

(5)

解体 段数	石材番号	石材種	岩石種	ツラ縦長 (cm)	ツラ横長 (cm)	控え長 (cm)	重量(kg)	健全度評 価	再利用 計画	再利用 実績	その他
5	D3下-4	築石	赤戸室	30	56	76	225	1	1	1-a	
5	D3下-5	築石	青戸室	43	45	56	155	1	1	1-a	
5	D3下-6	築石	ニタリ	42	52	76	250	1	1	1-a	
5	D3下-7	築石	赤戸室	52	54	74	255	1	1	1-a	
5	D3下-8	築石	ニタリ	42	58	64	210	1	1	1-a	
5	D3下-9	築石	青戸室	47	59	80	295	1	1	1-a	
5	D3下-10	築石	ニタリ	57	29	88	275	1	1	1-a	
5	D3下-11	築石	赤戸室	52	49	68	265	1	1	1-a	
5	D3下-12	築石	赤戸室	42	51	71	215	1	1	1-a	
5	D3下-13	築石	ニタリ	39	61	70	300	1	1	1-a	
5	D3下-17後	その他	青戸室	33	49	62	175				
5	D3下-14	築石	ニタリ	45	65	56	240	1	1	1-a	
5	D3下-15	築石	赤戸室	43	56	68	215	1	1	1-a	
5	D3下-16	築石	赤戸室	39	68	62	250	1	1	1-a	
5	D3下-17	築石	赤戸室	44	67	50	255	1	1	1-a	
5	D3下-18	築石	青戸室	39	54	91	315	1	1	1-a	
5	D3下-19	築石	青戸室	32	67	96	400	1	1	1-a	
5	D3下-20	築石	ニタリ	35	60	69	240	1	1	1-a	
5	D3下-21	築石	赤戸室	45	60	65	295	2-d	2	1-b	
5	D3下-22	築石	青戸室	40	54	76	315	1	1	1-a	
5	D3下-23	築石	ニタリ	23	57	64	165	1	1	1-a	
5	C4-13	築石	青戸室	17	48	88	170	1	1	1-a	
5	C4-14	築石	ニタリ	38	60	109	280	1	1	1-a	
5	D3下-7後	その他	赤戸室	29	23	9					
5	D3下-16後	その他	青戸室	36	30	53					
6	D4上-1	角脇石	ニタリ	38	51	59	165	1	1	1-a	
6	D4上-2	築石	ニタリ	46	61	77	260	1	1	1-a	
6	D4上-3	築石	赤戸室	42	54	57	210	1	1	1-a	
6	D4上-4	築石	赤戸室	41	41	60	170	1	1	1-a	
6	D4上-5	築石	赤戸室	47	47	64	175	1	1	1-a	
6	D4上-6	築石	青戸室	34	60	99	335	1	1	1-a	
6	D4上-7	築石	青戸室	40	49	92	375	1	1	1-a	
6	D4上-8	築石	赤戸室	39	48	69	165	1	1	1-a	
6	D4上-9	築石	青戸室	39	48	77	175	1	1	1-a	
6	D4上-8後	その他	ニタリ	7	33	43					
6	D4上-10	築石	ニタリ	42	48	77	230	1	1	1-a	
6	D4上-11	築石	赤戸室	45	60	83	335	1	1	1-a	
6	D4上-12	築石	赤戸室	40	49	83	265	1	1	1-a	
6	D4上-13	築石	赤戸室	40	61	99	290	1	1	1-a	
6	D4上-14	築石	ニタリ	43	55	76	245	1	1	1-a	
6	D4上-15	築石	青戸室	38	57	67	220	1	1	1-a	
6	D4上-16	築石	青戸室	40	58	70	220	1	1	1-a	
6	D4上-17	築石	ニタリ	50	67	83	325	1	1	1-a	
6	D4上-18	築石	赤戸室	36	67	57	180	1	1	1-a	
6	D4上-19	築石	赤戸室	43	58	71	170	1	1	1-a	
6	D4上-20	築石	ニタリ	37	55	93	220	1	1	1-a	
6	D4上-21	築石	青戸室	33	49	89	200	1	1	1-a	
6	D4上-22	角脇石	赤戸室	30	42	111	225	2-b,c	2	1-b	
6	D4上-23	角脇石	青戸室	53	43	66	265	1	1	2	正面から右側後部 研り(角度調整の為)
6	CD-4	角石	赤戸室	52	63	81	260	1	1	1-a	
6	C4-1	角脇石	青戸室	50	52	65	320	1	1	1-a	
6	C4-2	築石	赤戸室	39	60	67	265	1	1	2	正面から左側後部 研り(角度調整の為)
6	C4-3	築石	ニタリ	40	48	80	285	1	1	1-a	
6	C4-4	築石	赤戸室	57	63	103	355	1	1	1-a	
6	C4-5	築石	ニタリ	49	70	100	380	1	1	1-a	
6	C4-6	築石	赤戸室	47	65	92	305	1	1	1-a	
6	C4-7	築石	青戸室	44	54	85	280	1	1	1-a	
6	C4-8	築石	ニタリ	40	27	70	125	1	1	1-a	
6	C4-9	築石	赤戸室	42	53	71	240	1	1	1-a	
6	C4-10	築石	赤戸室	43	48	56	175	1	1	1-a	
6	C4-11	築石	青戸室	45	46	86	315	1	1	1-a	
6	C4-12	角脇石	赤戸室	57	49	74	280	1	1	1-a	
6	BC-3	角石	青戸室	47	92	58	530	1	1	1-a	
6	B3下-1	角脇石	青戸室	53	53	54	305	1	1	1-a	
6	B3下-2	築石	赤戸室	34	62	85	275	1	1	1-a	
6	B3下-3	築石	赤戸室	37	52	48	120	1	1	1-a	
6	D4上-21後	その他	ニタリ	18	33	52					
6	D4上-16後	その他	青戸室	32	34	38					

石材集計表

(6)

解体 段数	石材番号	石材種	岩石種	ツラ縦長 (cm)	ツラ横長 (cm)	控え長 (cm)	重量(kg)	健全度評 価	再利用 計画	再利用 実績	その他
6	D4上-15後	その他	川原石	21	28	38					
7	C5上-1	築石	赤戸室	30	81	116	495	1	1	1-a	
7	C5上-2	築石	赤戸室	45	72	78	405	1	1	1-a	
7	C5上-3	築石	青戸室	55	57	80	340	1	1	1-a	
7	C5上-4	築石	青戸室	48	74	64	365	1	1	1-a	
7	C5上-5	築石	青戸室	44	49	83	275	1	1	1-a	
7	C5上-6	築石	赤戸室	49	61	82	350	1	1	1-a	
7	C5上-7	築石	赤戸室	68	45	80	325	1	1	1-a	
7	C5上-8	築石	ニタリ	58	45	90	505	1	1	1-a	
7	BC-4	角石	青戸室	54	60	116	900	1	1	1-a	
7	B4-1	角脇石	青戸室	54	47	76	290	1	1	1-a	
7	B4-2	築石	青戸室	49	49	77	265	1	1	1-a	
7	E4-2後	その他	川原石	18	30	46					
7	E4-1後	その他	川原石	20	34	52					
8	E4-4	築石	青戸室	44	44	72	270	1	1	1-a	
8	E4-3	築石	ニタリ	42	30	57	110	1	1	1-a	
8	E4-2	築石	赤戸室	43	43	64	200	1	1	1-a	
8	E4-1	角脇石	ニタリ	56	94	77	480	1	1	1-a	
8	DE-4	角石	青戸室	54	140	60	1100	1	1	2	4mmプレートを入れた(ガタつきを抑える為)
8	D4下-1	角脇石	赤戸室	40	54	58	235	1	1	1-a	
8	D4下-2	築石	赤戸室	34	41	51	115	1	1	1-a	
8	D4下-3	築石	ニタリ	52	63	88	315	1	1	1-a	
8	D4下-4	築石	赤戸室	46	51	73	250	2-C	2(セラミックボンド補修)	1-b	
8	D4下-5	築石	青戸室	32	41	90	240	1	1	1-a	
8	D4下-6	築石	青戸室	40	58	73	270	1	1	1-a	
8	D4下-7	築石	青戸室	40	42	85	250	1	1	1-a	
8	D4下-8	築石	青戸室	40	58	90	300	1	1	1-a	
8	D4下-9	築石	ニタリ	44	52	100	230	1	1	1-a	
8	D4下-10	築石	赤戸室	45	45	94	240	1	1	1-a	
8	D4下-11	築石	赤戸室	46	44	88	195	1	1	1-a	
8	D4下-12	築石	青戸室	38	66	108	540	1	1	1-a	
8	D4下-13	築石	青戸室	42	63	88	335	1	1	1-a	
8	D4下-14	築石	赤戸室	41	64	67	300	1	1	1-a	
8	D4下-15	築石	赤戸室	50	48	88	390	2-a	1	1-a	
8	D4下-16	築石	赤戸室	45	62	80	330	1	1	1-a	
8	D4下-17	築石	青戸室	44	58	74	290	1	1	1-a	
8	D4下-18	築石	赤戸室	53	70	83	320	1	1	1-a	
8	D4下-19	築石	青戸室	38	62	76	280	1	1	1-a	
8	D4下-20	築石	赤戸室	39	46	105	325	1	1	1-a	
8	D4下-21	築石	ニタリ	50	59	90	350	1	1	1-a	
8	D4下-22	角脇石	赤戸室	45	49	60	245	1	1	2	正面から右側後部 研り(角度調整の為)
8	CD-5	角石	青戸室	45	105	50	470	1	1	1-a	
8	C5下-1	角脇石	赤戸室	46	53	68	330	1	1	2	正面から左側後部 研り(角度調整の為)
8	C5下-2	築石	赤戸室	43	39	65	200	1	1	1-a	
8	C5下-3	築石	赤戸室	59	61	67	335	1	1	1-a	
8	C5下-4	築石	ニタリ	49	52	98	325	1	1	1-a	
8	C5下-5	築石	ニタリ	48	58	105	275	1	1	1-a	
8	C5下-6	築石	青戸室	48	74	94	500	1	1	1-a	
8	C5下-7	築石	赤戸室	47	64	68	350	1	1	1-a	
8	C5下-8	築石	ニタリ	39	71	86	345	1	1	1-a	
8	C5下-9	築石	青戸室	53	47	70	290	1	1	1-a	
8	C5下-10	築石	ニタリ	37	61	83	215	1	1	1-a	
9	E5-1	角脇石	赤戸室	47	66	66	270	2-a	1	1-a	
9	DE-5	角石	赤戸室	62	65	190	1650	1	1	1-a	
9	D5-1	角脇石	青戸室	55	46	70	415	1	1	1-a	
9	D5-2	築石	青戸室	49	70	114	800	1	1	1-a	
9	D5-3	築石	赤戸室	59	50	63	260	1	1	1-a	
9	D5-4	築石	赤戸室	41	38	90	325	1	1	1-a	
9	D5-5	築石	青戸室	34	48	100	270	1	1	1-a	
9	D5-6	築石	ニタリ	38	57	107	370	1	1	1-a	
9	D5-7	築石	青戸室	44	54	74	260	1	1	1-a	
9	D5-8	築石	青戸室	46	83	78	455	1	1	1-a	
9	D5-9	築石	赤戸室	35	65	113	455	1	1	1-a	
9	D5-10	築石	ニタリ	52	70	88	395	1	1	1-a	

石材集計表

(7)

解体 段数	石材番号	石材種	岩石種	ツラ縦長 (cm)	ツラ横長 (cm)	控え長 (cm)	重量(kg)	健全度評 価	再利用 計画	再利用 実績	その他
9	D5-11	築石	赤戸室	45	58	88	235	1	1	1-a	
9	D5-12	築石	青戸室	50	60	67	295	1	1	1-a	
9	D5-13	築石	青戸室	44	66	77	315	1	1	1-a	
9	D5-14	築石	ニタリ	52	62	120	590	1	1	1-a	
9	D5-15	築石	ニタリ	66	69	94	490	1	1	1-a	
9	D5-16	築石	ニタリ	52	55	75	325	1	1	1-a	
9	D5-17	築石	赤戸室	45	50	98	315	1	1	1-a	
9	D5-18	築石	ニタリ	55	70	95	575	1	1	1-a	
9	D5-19	築石	青戸室	38	67	63	270	1	1	1-a	
9	D5-20	築石	赤戸室	30	61	104	230	1	1	1-a	
9	D5-21	築石	青戸室	37	69	110	540	1	1	1-a	
9	D5-22	築石	青戸室	42	62	88	315	1	1	1-a	
9	D5-23	築石	赤戸室	50	64	100	505	1	1	1-a	
9	D5-24	角石	赤戸室	48	49	83	390	1	1	2	正面から右側後部 研り(石のあたりをだ す為)
9	CD-6	角石	赤戸室	48	102	47	445	1	1	1-a	16mmプレートを入 れた(ガタつきを抑 える為)
9	C6-1	角脇石	青戸室	50	80	94	590	1	1	2	正面から左側後部 研り(角度調整の為)
9	C6-2	築石	青戸室	70	107	68	650	1	1	1-a	
9	C6-6	築石	赤戸室	55	60	74	385	1	1	1-a	
9	C6-7	築石	ニタリ	47	71	91	350	1	1	1-a	
9	C6-8	角脇石	ニタリ	58	54	86	470	1	1	1-a	
9	BC-5	角石	青戸室	52	140	47	790	1	1	1-a	
9	B5-1	角脇石	赤戸室	48	47	73	280	1	1	1-a	
9	B5-2	築石	青戸室	48	46	77	255	1	1	1-a	
9	B5-3	築石	赤戸室	43	51	70	235	1	1	1-a	
9	D5-6-2	詰石	川原石	17	28	36		1	1	1-a	
9	D5-1-後	その他	ニタリ	32	46	59					
9	DE-5-後	その他	ニタリ	28	82	49					
9	D5-8後-2	介石	ニタリ	26	27	68					
9	D5-8後-1	介石	ニタリ	38	38	88					
9	D5-9後-2.3	その他	ニタリ	46	65	76					
9	D5-9後-1	介石	赤戸室	19	48	32					
9	D5-21-2	詰石	川原石	14	17	26		1	1	1-a	
9	D5-24後	その他	ニタリ	18	37	36					
10	B6-1	角脇石	青戸室	57	65	85	490	1	1	1-a	
10	B6-2	築石	ニタリ	33	15	48		1	1	1-a	
10	BC-6	築石	青戸室	53	54	119	770	1	1	1-a	
10	C7-12	角脇石	青戸室	55~53	53	99	390	1	1	1-a	
10	C7-11	築石	青戸室	55	57	68	360	1	1	1-a	
10	C7-10	築石	青戸室	54	68	79	425	1	1	1-a	
10	C7-9	築石	ニタリ	52	77	78	410	1	1	1-a	
10	C7-3	築石	赤戸室	59	46	71	245	1	1	1-a	
10	C7-2	築石	赤戸室	60	51	61	290	1	1	1-a	
10	C7-1	角脇石	赤戸室	57	51	67	310	1	1	1-a	
10	CD-7	角石	青戸室	57	77	105	610	1	1	1-a	
10	D6上-6	角脇石	赤戸室	54	47	97	440	1	1	2	正面から右側後部 研り(石のあたりをだ す為)
10	D6上-5	築石	赤戸室	59	49	74	350	1	1	1-a	
10	D6上-4	築石	赤戸室	51	45	84	340	1	1	1-a	
10	D6上-3	築石	青戸室	67	101	70	680	1	1	1-a	
10	D6上-2	築石	ニタリ	52	67	78	400	1	1	1-a	
10	D6上-1	築石	赤戸室	43	52	99	325	1	1	1-a	
10	D6上-2後1	その他	赤戸室	35	48	59					
10	D6上-2後2	その他	赤戸室	28	40	55					
10	C7-12後1	その他	赤戸室	23	25	33					
10	C7-12後2	その他	赤戸室	20	23	54					
10	C7-12後3	その他	ニタリ	20	26	50					
10	B6-2後	介石	赤戸室	28	19	34					
10	C7-10後	その他	ニタリ	32	50	36					
11	E6-1	角脇石	赤戸室	48	42	88	295	1	1	2	後部研り(石のあた りをだす為)
11	E6-2	築石	青戸室	49	47	70	310	1	1	2	後部研り(石のあた りをだす為)
11	E6-3	築石	ニタリ	33	41	68	145	1	1	2	後部研り(石のあた りをだす為)

石材集計表

(8)

解体 段数	石材番号	石材種	岩石種	ツラ縦長 (cm)	ツラ横長 (cm)	控え長 (cm)	重量(kg)	健全度評 価	再利用 計画	再利用 実績	その他
11	E6-4	築石	赤戸室	51	40	68	170	1	1	1-a	
11	DE-6	角石	青戸室	49	148	54	810	1	1	1-a	
11	D6下-1	角脇石	赤戸室	55	55	74	305	1	1	1-a	
11	D6下-2	築石	赤戸室	49	53	80	250	1	1	1-a	
11	D6下-3	築石	赤戸室	53	51	68	250	1	1	1-a	
11	D6下-4	築石	ニタリ	42	46	81	280	1	1	1-a	
11	D6下-5	築石	ニタリ	33	69	90	325	1	1	1-a	
11	D6下-6	築石	ニタリ	47	52	89	325	1	1	1-a	
11	D6下-7	築石	青戸室	45	64	73	370	1	1	1-a	
11	D6下-8	築石	ニタリ	49	73	89	500	1	1	1-a	
11	D6下-9	築石	赤戸室	56	73	107	535	1	1	1-a	
11	D6下-10	築石	赤戸室	43	49	97	280	1	1	1-a	
11	D6下-11	築石	赤戸室	49	68	96	495	1	1	1-a	
11	D6下-12	築石	赤戸室	49	57	91	385	1	1	1-a	
11	D6下-13	築石	赤戸室	58	70	102	630	1	1	1-a	
11	D6下-14	築石	青戸室	64	76	63	525	1	1	1-a	
11	D6下-15	築石	青戸室	51	67	97	495	1	1	1-a	
11	D6下-16	築石	赤戸室	54	60	105	560	1	1	1-a	
11	D6下-17	築石	青戸室	57	53	88	325	1	1	1-a	
11	D6下-18	築石	赤戸室	45	41	82	290	1	1	1-a	
11	D6下-19	築石	赤戸室	60	52	88	310	1	1	1-a	
11	D6下-20	築石	赤戸室	55	53	77	375	1	1	1-a	
11	D6下-21	角脇石	赤戸室	51	47	90	400	1	1	2	正面から右側後部 研り(角度調整の為)
11	CD-8	角石	赤戸室	47	100	50	515	1	1	1-a	
11	C8-1	角脇石	赤戸室	53	58	84	475	1	1	1-a	
11	C8-8	築石	ニタリ	67	74	72	585	1	1	1-a	
11	C8-9	角脇石	ニタリ	64	71	90	680	1	1	1-a	
11	CD-8後2	その他	ニタリ	24	36	27					
11	D6下-8後	その他	ニタリ	28	34	33					
11	CD-8後1	その他	青戸室	29	35	45					
12	D7-1	角脇石	ニタリ	60	51	76	445	1	1	1-a	6mmプレートを入れた (ガタつきを抑える為)
12	D7-2	築石	青戸室	60	62	92	470	1	1	1-a	
12	D7-3	築石	ニタリ	57	55	93	470	1	1	1-a	
12	D7-4	築石	赤戸室	64	45	70	235	1	1	1-a	
12	D7-5	築石	青戸室	55	55	68	350	1	1	1-a	
12	D7-6	築石	青戸室	59	59	105	495	1	1	1-a	
12	D7-7	築石	青戸室	50	54	65	255	1	1	1-a	
12	D7-8	築石	赤戸室	48	65	123	630	1	1	1-a	
12	D7-9	築石	青戸室	50	56	116	495	1	1	1-a	
12	D7-10	築石	ニタリ	58	80	107	720	1	1	1-a	
12	D7-11	築石	ニタリ	53	63	94	375	1	1	1-a	
12	D7-12	築石	ニタリ	54	58	97	410	1	1	1-a	
12	D7-13	築石	赤戸室	52	65	106	480	1	1	1-a	
12	D7-14	築石	青戸室	48	50	121	480	1	1	1-a	
12	D7-15	築石	青戸室	42	93	86	575	1	1	1-a	
12	D7-16	築石	ニタリ	50	70	100	475	1	1	1-a	
12	D7-7-後1	その他	赤戸室	23	45	62					
12	D7-7-後2	その他	ニタリ	22	40	30					
12	D7-7-後3	その他	川原石	19	30	32					
12	D7-8-後1	その他	赤戸室	25	35	31					
12	DE-7	角石	赤戸室	60	66	122	1000	2-d	1	1-a	
12	E7-1	角脇石	ニタリ	56	66	102	610	1	1	1-a	根石E8-1後部研り (DE-7との石のあたりを だす為)
13	D8上-1	角脇石	ニタリ	27	31	57	85	1	1	1-a	
13	D8上-2	築石	赤戸室	46	57	100	375	1	1	1-a	
13	D8上-3	築石	赤戸室	40	49	85	220	1	1	1-a	
13	D8上-4	築石	青戸室	46	65	96	425	1	1	1-a	
13	D8上-5	築石	青戸室	49	59	103	410	1	1	1-a	
13	D8上-6	築石	赤戸室	59	66	98	485	1	1	1-a	
13	D8上-7	築石	ニタリ	41	52	81	265	2-c	2 (セファミック ボンド補修)	1-b	
13	D8上-8	築石	青戸室	43	63	94	335	1	1	1-a	
13	D8上-9	築石	ニタリ	33	27	85	130	1	1	1-a	
13	D8上-10	築石	青戸室	48	66	90	440	1	1	1-a	
13	D8上-11	築石	ニタリ	49	72	76	350	1	1	1-a	



石材集計表

(9)

解体 段数	石材番号	石材種	岩石種	ツラ縦長 (cm)	ツラ横長 (cm)	控え長 (cm)	重量(kg)	健全度評 価	再利用 計画	再利用 実績	その他
13	D8上-12	築石	青戸室	32	36	67	140	2-c	2(セラミックボンド補修)	1-b	
13	D8上-13	築石	ニタリ	48	55	88	305	2-b	1	1-a	
13	D8上-14	築石	ニタリ	60	75	112	690	1	1	1-a	
13	D8上-15	築石	ニタリ	46	22	55	130	1	1	1-a	
13	D8上-16	築石	青戸室	67	65	108	495	1	1	1-a	
13	D8上-17	築石	赤戸室	45	69	87	310	1	1	1-a	
13	D8上-18	築石	ニタリ	70	75	106	540	1	1	1-a	
13	D8上-19	築石	青戸室	55	66	107	350	1	1	1-a	
13	D8上-20	築石	青戸室	57	55	110	380	1	1	1-a	
13	D8上-21	築石	青戸室	53	47	100	335	1	1	1-a	
13	D8上-22	築石	赤戸室	45	59	108	355	1	1	1-a	
13	D8上-23	角脇石	赤戸室	46	50	95	330	1	1	2	上部4cm〜3cm 研り(角度調整の為)
13	CD-9	角石	ニタリ	46	80	111	520	1	1	2	正面から左へ2cm 3.5cmセットバック
13	C9-1	角脇石	ニタリ	39	69	106	280	1	1	1-a	
13	C9-2	築石	川原石	18	25	48	15	1	1	1-a	
14	D8中-1	築石	ニタリ	43	37	72	135	1	1	1-a	
14	D8中-2	築石	ニタリ	42	60	90	370	1	1	1-a	
14	D8中-3	築石	ニタリ	52	42	115	460	1	1	1-a	
14	D8中-4	築石	赤戸室	50	72	110	530	1	1	1-a	
14	D8中-5	築石	青戸室	59	46	85	225	1	1	1-a	
14	D8中-6	築石	ニタリ	60	69	125	700	1	1	1-a	
14	D8中-7	築石	青戸室	52	30	69	140	1	1	1-a	
14	D8中-8	築石	ニタリ	48	80	100	480	1	1	1-a	
14	D8中-9	築石	ニタリ	55	74	79	485	1	1	1-a	
14	D8中-10	築石	赤戸室	61	60	70	280	1	1	1-a	
14	D8中-11	築石	ニタリ	58	69	98	610	1	1	1-a	
14	D8中-12	築石	赤戸室	19	18	45	65	1	1	1-a	
14	D8中-13	築石	ニタリ	47	69	117	580	1	1	1-a	
14	D8中-14	築石	川原石	27	19	50	45	1	1	1-a	
14	D8中-15	築石	赤戸室	43	48	92	185	2-c	2(セラミックボンド補修)	2	2.5cmセットバック
14	D8中-16	築石	青戸室	46	40	97	210	2-c	2(セラミックボンド補修)	2	2cmセットバック
14	D8中-17	築石	青戸室	56	75	102	380	1	1	2	1cmセットバック
14	D8中-18	築石	赤戸室	70	63	88	280	1	1	2	0.5cmセットバック
14	D8中-19	築石	ニタリ	31	38	65	125	1	1	1-a	
14	D8中-20	築石	赤戸室	50	50	89	280	1	1	1-a	
14	D8中-7後1	その他	川原石	25	47	33					
14	D8中-7後2	その他	川原石	12	19	26					
14	D8中-9後	その他	赤戸室	16	35	40					
14	D8中-9後語石	築石	川原石	13	25	40					
14	D8中-14後	その他	川原石	22	21	45	55	1	1	1-a	
14	D8中-16後	その他	赤戸室	27	32	28					
14	D8中-17後	その他	川原石	18	26	33					
14	D8中-20後1	その他	赤戸室	14	22	30					
14	D8中-20後2	その他	川原石	16	47	35					
15	DE-8	角石	ニタリ	72	169	65	1400	2-a	1	2	正面から右へ45cm・ 9cmセットバック
15	D8下-1	角脇石	青戸室	52	64	101	495	1	1	2	8.5cmセットバック
15	D8下-2	築石	ニタリ	46	28	80	180	1	1	2	8cmセットバック
15	D8下-3	築石	ニタリ	58	80	106	610	1	1	2	背面研り(滑りが生 じると懸念された 為)
15	D8下-4	築石	ニタリ	45	66	81	320	1	1	1-a	
15	D8下-5	築石	ニタリ	56	55	84	315	1	1	1-a	
15	D8下-6	築石	赤戸室	59	64	83	305	1	1	2	7cmセットバック
15	D8下-7	築石	赤戸室	45	40	83	145	1	1	2	6.5cmセットバック

石材集計表

(10)

解体 段数	石材番号	石材種	岩石種	ツラ縦長 (cm)	ツラ横長 (cm)	控え長 (cm)	重量(kg)	健全度評 価	再利用 計画	再利用 実績	その他
15	D8下-8	築石	ニタリ	51	63	83	305	1	1	2	6cmセットバック
15	D8下-9	築石	ニタリ	50	74	90	455	1	1	2	6cmセットバック
15	D8下-10	築石	青戸室	53	82	113	815	1	1	2	5.5cmセットバック
15	D8下-11	築石	赤戸室	31	39	77	140	1	1	2	5cmセットバック
15	D8下-12	築石	青戸室	55	50	89	250	1	1	2	4.5cmセットバック
15	D8下-13	築石	青戸室	61	68	92	415	1	1	2	4cmセットバック
15	D8下-14-1	築石	ニタリ	55	81	94	470	1	1	2	3.5cmセットバック
15	D8下-14-2	築石	川原石	26	41	51	55	1	1	2	3.5cmセットバック
15	D8下-15	築石	ニタリ	43	68	126	680	2-c	2(セラミック ボンド・ ステンレス 銼)	2	3cmセットバック
15	DE8-後1	その他	赤戸室	38	50	33					
15	DE8-後2	その他	川原石	35	15	39					
15	D8下-2後	その他	赤戸室	20	26	42					
15	D8下-10後	その他	川原石	29	20	43					
16	D9-3	築石	青戸室	40	53	87	255	1	1	2	8cmセットバック
16	D9-4	築石	ニタリ	19	27	52	35	1	1	1-a	
17	D10-3	築石	赤戸室	30	16	59	45	1	1	2	8cmセットバック
17	D10-4	築石	青戸室	63	74	95	610	1	1	2	7.5cmセットバック
17	D10-6	築石	赤戸室	45	34	50	85	1	1	2	7cmセットバック
17	D10-3-後	その他	川原石	30	15	33					
17	D10-5-後1	その他	川原石	23	37	32					
17	D10-5-後2	その他	川原石	23	44	35					
17	D10-5-後3	その他	川原石	36	28	34					
18	D11-4-左	築石	川原石	15	18	40					

第3表 石材観察表

(1)

石材番号	正面			上面			左面			右面			下面			後面			その他特徴
	ツラ加工	矢穴	刻印	ツラ加工	矢穴	刻印	ツラ加工	矢穴	刻印	ツラ加工	矢穴	刻印	ツラ加工	矢穴	刻印	ツラ加工	矢穴	刻印	
D0-1	e			e			e			e			e			de			
D0-2	e			e			e			e			e			de			
D0-3-1-2-3	d			de			de			de			de			de			
D0-4	e			de			de			de			de			de			
D0-5	de			e			de			de			de			de			
D0-6	de			e			de			de			de			e			
D0-7	de			e			de			de			de			de			
D0-8	de			de			e			de			de			de			
D0-9	de			cde			c			e			de			de			
D0-10	d			e			d			d			de			d			
D0-11	de			de			de			de			e			de			下)ほぞ穴
D0-12	de			d			de			de			ce			de			
D0-13	d			d			de			de			de			cd			
D0-14	d			de			d			d			de			d			
D0-15	de			de			de			de			de			de			
D0-16	d			de			d			d			de			d			上)ほぞ穴
D0-17	d			d			bd			d			de			d			後)ほぞ穴
D0-18	無			d			b			b			de			e			薬石転用
D0-19	de			e			de			de			de			e			
D0-20	d			de			e			e			de			de			
D0-21	c			e			de			de			de			cd			
D0-22	de			e			e			d			de			de			
E0-1	de			ce			de			de			de			de			
E0-2	de			e			de			de			de			de			
E0-1-1	d			de			de			de			de			cd			
E0-3	de			de			de			de			de			de			
E0-4	de			e			cde			de			de			de			
E0-5	de			e			de			de			de			de			
E0-6	de			e			de			e			de			de			
E0-7-1	de			a(1)			e			e			de			de			a(1)
E0-7-2	de			e			de			de			de			e			
S-1	a			ac			ac			a			a			a			
E1内-1-1	de			ce			de			de			de			ce			
E1内-1-2	ad			d			d			d			dd			a(2)			
E1内-2	de			e			de			de			de			e			
E1内-3	de			e			de			de			de			e			
E1内-4	ad			de			d			de			d			de			転用
D1内-1	b			d			d			d			d			d			礎石か
D1内-2	de			e			de			de			de			de			
D1内-3	d			d			d			de			d			de			
D1内-4	d			de			abd			bd			d			ad			
D1内-5	bc			ce			de			e			ac			de			
D1内-6	a			a			b			a			a			a			
D1内-7	a			b			b(4)			d			d			c			
D1内-8	a			c			d			a			c			a			

石材観察表

(2)

石材番号	正面			上面			左面			右面			下面			後面			その他特徴
	ツラ加工	矢穴	刻印	ツラ加工	矢穴	刻印	ツラ加工	矢穴	刻印	ツラ加工	矢穴	刻印	ツラ加工	矢穴	刻印	ツラ加工	矢穴	刻印	
D1内-9	b			de			c			cd			d			d			後)てこ穴
D1内-10	a			a			c			a			a			a			
D1内-11	de			e			be			e			d			de			
D1内-12	b			e			b			b			c			bd			
D1内-13	b			a			a			ab			a			ac			
D1内-14	d			d			d			d			d			d			
C1内-1	de			e			de			de			de			de			
C1内-2	a			d			b			a			acd			d			
C1内-3	b			ad			a			b			ac			d			
C1内-4	a			a			a			b			a			ac			
C1内-5	b			a			d			a			a			cd			
C1内-6	a			a			d			d			a			c			
C1内-7	be			de			a			bc			d			d			
C1内-8	a			ac			c			a			a			d			
C1内-9	a			a			a			d			a			c			
C1内-10	d			e			e			de			de			d			
B1内-1	a			ad			d			ad			a			ac			
B1内-2	b			ad			d			a			a			bc			
B1内-3	acd			ade			d			bc			acd			bcde			左)鉛
B1上-1	d			de			ad			d			bd			b			
B1上-1-1	de			de			de			de			d			de			
B1上-2	d			d			d			bd			abd			ナシ			下)鉛
B1上-3	d			bd			d			b			bd			b			
B1上-4	d			bd			d			d			bd			ac			
C1上-1	d			acd			cd			d			bd			b			
C1上-2	d			ad			abd			abc			ac			a			
C1上-3	d			bcd			b			ab			bd			b			
C1上-4	d			ad			ae			bd			bd			b			
C1上-5	d			d			cd			d			bd			b			
C1上-6	d			bd			bd			d			abd			b			
D1上-21	e			e			e			b			cd			de			上)モルタル
D1上-20	d			ae			d			d			bd			e			
D1上-19	d			ad			ad			b			bd			c			
D1上-18	d			ad			acd			ad			bd			a			
D1上-17	d			d			d			bd			bd			b			
D1上-16	ad			ad			b			bd			abd			ナシ			下)ぼろ穴
D1上-15	d			ade			d			d			bd			a			
D1上-14	d			be			cde			d			bd			c			
D1上-13	d			d			bd			d			b			b			a(1)
D1上-12	d			d			b			bc			bd			c			
D1上-11	d			d			ab			b			bd			c			
D1上-10	d			d			ad			d			bd			a(1)			
D1上-9	d			ad			ac			ad			bcd			ac			
D1上-8	d			d			d			ad			bd			ac			
D1上-7	d			d			b			ad			bd			ac			

石材観察表

(3)

石材番号	正面			上面			左面			右面			下面			後面			その他特徴
	ツラ加工	矢穴	刻印	ツラ加工	矢穴	刻印	ツラ加工	矢穴	刻印	ツラ加工	矢穴	刻印	ツラ加工	矢穴	刻印	ツラ加工	矢穴	刻印	
D1上-6	d			d			ac			ad			bd			ac			
D1上-5	d			d	a(1)		acd			d			bd			a			
D1上-4	d			de			b			bd			ad			ac			
D1上-3	d			ad			ad			ab			bd			bc			
D1上-2	d			de			d					ad			a				
D1上-1	d			d			acde			acd			bd			c			
DE-1	de			d			de			d			bde			bd			
E1-1	d			ad			d			b	a(3)		bd						
E1-2	d			de			ad			d			dd			a			
E1-3	de			de			de			d			bd			de			
E1-4	d			de			bd			bd			bd			b			
E1-5	d			abde			abd			d			bd			a			
E1-6	bc			bd	a(1)		b			d			bd			abc			
E1-7	b			d			d			be			bd			b			
F1上-1	d			de			d			ab			bd			b			
S-2	de			de			de			de			d			de			
S3-1,2,3																			
B1下-5	d			d			b			bd			bd			a			
B1下-4	d			abd			d			bd			d			bcd			
B1下-3	d			d			bd			bd			b			c			
B1下-2	d			ad			ab			ad			ab			ac			
B1下-1	d			abd			d			d	a(2)		ad			b			
BC-1	d			de	a(2)		cde			de			de			ad			上)てこ穴
C1下-12	d			d			d			bd			ad			b			
C1下-11	d			ad			bd			bd			bd			a			
C1下-10	d			d			d			acd			abd			c			
C1下-9	d			ad			cd			b			bd			b			
C1下-8	d			ad			d			ad			d			a			
C1下-7	d			bd	a(1)		bd		L	ad			acd			c			
C1下-6	d			ad			ab			ad			acd			a			
C1下-5	d			ad			ac		?	b	a(2)		b			a			
C1下-4	d			bd			d			d	a(3)		a			b			
C1下-3	d			a			d			d			b			d			
C1下-2	d			d	a(3)		d			b			acd			be			
C1下-1	de			bd			de			de			cd			b			下)鉛
CD-1	de			de			de			de			de			ade			
DI下-24	d			ad			ad			de			de			a			
DI下-23	d			ad			d			ad			ad			a			
DI下-22	d			d			c			cd			d			d			
DI下-21	d			a			bd	a(2)		cd			d			ad			
DI下-20	d			cd			acd			de			ad			ad			
DI下-19	d			d			bd			abd			ab			a			
DI下-18	d			d			b	a(1)		b			ade			a			
DI下-17	d			ad			a			d			b			無			
DI下-16	d			a			b			ab			abd			a			

石材観察表

(4)

石材番号	正面			上面			左面			右面			下面			後面			その他特徴
	ツラ加工	矢穴	刻印	ツラ加工	矢穴	刻印	ツラ加工	矢穴	刻印	ツラ加工	矢穴	刻印	ツラ加工	矢穴	刻印	ツラ加工	矢穴	刻印	
D1下-15	d			bd			b	a(3)		b	a(2)	a			b				
D1下-14	d			ad			ab			d		a			a				
D1下-13	d			cd			be		凹形	ad		bd			b				
D1下-12	d			ad			ab			d		ac			a				
D1下-11	d		瓢箪	ade			bd			a		bcd			a				
D1下-10	d			ae			bd			ad		bd			a				
D1下-9	d			ade			d			ad		ad			a				
D1下-8	d			bde			cd			cd		bd			a				
D1下-7	d			abd			bd			cd		abd			c				
D1下-6	d		松葉	ad		a(4)	d			ad		bd			a				
D1下-5	b	a(1)		cd			ad			ab		ac			a				
D1下-4	d			bd			cd			d		b			a				
D1下-3	d			ad			ab			b		acd			a				
D1下-2	d		丸に十	ad			ab			ace		bcd			a				
D1下-1	d			bde			ad			b		a			ac				
E2上-1	d			bd			b			bd		acd			c				
E2上-2	d			ad			d			ab		acd			無				
E2上-3	d			bde			d			abd		acd			c				
E2上-4	d			ad			acd			ad		a			a				
E2上-5	d			ade			d			d		acd			a				
E2上-6	d			de			b			cde		ac			c				
D1下-3後1	a			a			a			c		a			a				
D1下-4後1	d			a			c			bce	a(1)	d			d				
D1下-6後2	d			d			c			d		c			d				
E2下-3後1	d			d			a			a		a			a				
B2-4	d			de			abd			d		bd			b				右)鉛
B2-3	d			d			d			d		ad			無				左)ほぞ穴
B2-2	d			cd			d			ad		bd			a				
B2-1	d			ad			cd	a(2)		ad		abd			a				
BC-2	de			de			de			de		be			de				
C2-12	d			ae			d			ad		bd			a				
C2-11	d			d			acd			bd		abd			ad				右)下)鉛
C2-10	ad			d			a			ab		abd			c				
C2-9	d			b			d			d		bd			c				下)鉛
C2-8	d			bd			ab			d		bcd			無				
C2-7	d			ade			ad			bd		bd			c				
C2-6	d			bd			d			d		bd			b				
C2-5	d			d			d	a(3)		d		abd			c?				
C2-4	d			b			d			d		bd			a				
C2-3	d			bd			ad			b	a(2)	acd			b				
C2-2	d			d			ad	a(2)		b	a(2)	b			b	a(1)			
C2-1	d			bde			d			d		bd			a				
CD-2	de			de			de			ad		bde			a				
D2-24	d			ade			ad			de		b			b				
D2-23	d			de			ad			de		acd			ab				

石材観察表

(5)

石材番号	正面			上面			左面			右面			下面			後面			その他特徴
	ツラ加工	矢穴	刻印	ツラ加工	矢穴	刻印	ツラ加工	矢穴	刻印	ツラ加工	矢穴	刻印	ツラ加工	矢穴	刻印	ツラ加工	矢穴	刻印	
D2-22	d			cd			cd			bd			abd	a(1)		b			
D2-21	d			d			ad			ad			abd			b			
D2-20	d			ad			d			d			bd			a			
D2-19	d			ad			bd	a(2)		b			bd			無			
D2-18	d			ad			bcd			abd			acd			acd			
D2-17	d			bd			bd			be			d			無			
D2-16	d			ade			bd			cd			ac			a			
D2-15	d			de			bd			de			bd			b			
D2-14	d			bd			bc			bd	a(2)		ac			無			
D2-13	d			bd			bde	a(1)					bd			a			
D2-12	d			abd			bd			ad			abd			a			
D2-11	d			ad			ac			ad			acd			b			
D2-10	d			bd			b			d			bd			b			
D2-9	d			d			d			d			ad	a(1)		ab			下)鉛
D2-8	d			d			ad			bd			acd			ac			
D2-7	d			b	a(5)		bd	a(1)		b			abd			b			
D2-6	d			ab			d			d			abd			b			
D2-5	d			ad			bc			ad	a(1)		b	a(1)		無			
D2-4	d			ab			?			abe			abd			a			
D2-3	d			d	a(1)		bc			de	a(1)		abd			b			
D2-2	d			bd			d			d			de			b			下)ほぞ穴
D2-1	d			bd			d			ad			bd			a			
DE-2	de			de			de			de			bde			de			
E2下-2後1	a			a			a			a			a			d			
D2-5後1	a			a			ac			ac			ac			ac			
D2-4後1	a			d			bde			a			?	a		a			
E2下-1	d			acde			cde			d			abd			無			
E2下-2	d			ade			abcd			de			bd			c			
E2下-3	d			d			b			ace			bd			b			
E2下-4	ad			bd			a			ad			ad			a			
E2下-5	d			bd			c			acd			acd			c			
E2下-6	d			bd			d			d			bd			ad			
E3上-3	d			ad			b	a(2)		acd			bd			a			
E3上-2	ac			c			b			d			b	a(4)		ac			
E3上-1	d			de			d			bc			b			bc			
E3上-3後	a			a			c			c			ad			a			
E3上-2後	c			d			a			c			ad			c			
D3上-1	d			bde			bd			bd			abd			b			b?(1)
D3上-2	d			d			d			ae	a(2)		abd			bc			
D3上-3	d			ae			abde			d			abd			bc			
D3上-4	d			ad			cd			d			abd			無			
D3上-2後	a			a			a			a			a			a			
D3上-3後	a			a			a			a			a			a			
D3上-5	d			e	a(3)		bd	a(2)		ad			bd			b			
D3上-6	d			abd			acde			bc			abd			b			

石材観察表

(6)

石材番号	正面			上面			左面			右面			下面			後面			その他特徴
	ツラ加工	矢穴	刻印	ツラ加工	矢穴	刻印	ツラ加工	矢穴	刻印	ツラ加工	矢穴	刻印	ツラ加工	矢穴	刻印	ツラ加工	矢穴	刻印	
D3上-7	d			b			bd			cd			abde			c			
D3上-8	d			ade			d	a(1)		de			abd	a(2)		a			
D3上-9	d			ad			acd			ad			abd			ac			
D3上-10	d			acd			cd			bcd			acd			a			
D3上-11	d			cd			b			ad			b			a			
D3上-12	d			bd			bd			bd			bd			b			
D3上-13	d			ade			d			ad			b			b			上)ほぞ穴
D3上-14	d			d			c			cd			abd			b			
D3上-15	d			bd			c			d			acd			bc			
D3上-16	d			bc			abd			b	a(1)		acd			a			
D3上-17	d			?			d			ad			bd			a			
D3上-18	d			bd			abe			ad			abd			b			
D3上-19	d			ade			bd			cde			bd			acd			
D3上-20	d			ade			ad			ad			bd			ac			
D3上-21	d			cd			bc			b	?		bd			b			
D3上-22	d			ad			bd			abd			abd			c			
D3上-23	d			bd			adc			a			b	a(4)		c			
D3上-24	d			ae			cd			ad			bcd			a			
D3上-25	d			bde			cd			de			bde			bc			
CD-3	de			de			cde			ade			bde			a			
C3-1	d			ade			ade			de			bde			a			
C3-2	d			bd	a(3)		abd			bd			bd			ac			
C3-3	d			abcd			cd			ad			bd			c			
C3-4	d			cd			cd			bc			bd			c			
C3-5	d			d			bd			bc			ad			b			
C3-6	d			acd			ad			a			ab			a			
C3-7	d			ade			cd			d			bd			c			
C3-8	d			ab			bc			d			bd			c			
C3-9	d			bd			ad			cd			abd			c			
C3-10	d			ad			bd	a(3)		ad			bd			無			
C3-11	d			de			bd	a(2)		de			bcd			ac			
C3-12	d			de	a(2)		de			ad			abd			d			
B3上-1	d			de			cde			cd			bd			d			○に一
B3上-2	d			cd			cde			ad			abd			b			
B3上-3	d			d			cd			bd			bd			c			
C3-5後	c			a			a			a			a			a			
D3上-21後	ac			a			a			ac			c			a			
C3-10後	c			d			a			cd			b			cd			
E3下-3	d			bc			d	a(2)		d			ac			c			
E3下-2	d			ad			d			d			d?			c			
E3下-1	d			e?			d			d			d			c			
DE-3	de			de			de			de			de			de			
D3下-1	d			d			bde			bc			cde			d			
D3下-2	d			d	a(1)		bd			ad			d			a			
D3下-3	d			d			d			cd			ad			a			下)鉛



石材観察表

(7)

石材番号	正面			上面			左面			右面			下面			後面			その他特徴
	ツラ加工	矢穴	刻印	ツラ加工	矢穴	刻印	ツラ加工	矢穴	刻印	ツラ加工	矢穴	刻印	ツラ加工	矢穴	刻印	ツラ加工	矢穴	刻印	
D3下-4	d			de			d			ad			ad			c			
D3下-5	d			d			d			cd			ad			c			
D3下-6	d			ad			d			d			ad			a			
D3下-7	a			ad			ad			d			ad			bc			
D3下-8	d			d			d			de			d			ac			
D3下-9	ad			a	a(2)		acd	a(1)		ab			ad			a			
D3下-10	d			cd			ad			d			b			d			
D3下-11	d			acd			ad			acd			ad			c			墨書
D3下-12	d			d			ad			abd			ad			b			
D3下-13	d			ad			b	a(4)		ad			ad			a	山三つ		
D3下-17後	c			a			c			a			a			a			
D3下-14	d			ab			bd			bcd			d			b			
D3下-15	d			bde			ad			d			de			b			
D3下-16	d			ad			ad			ad			bd			b			
D3下-17	d			acd			d			bde			ad			b			
D3下-18	d			d	a(5)		bd			b	a(3)		ad			c			
D3下-19	d			ad			d			d	a(2)		bde			c			
D3下-20	d			ad			ad			bcd			d			b			
D3下-21	d			ad			ad			abd	b?(3)		ad			a			
D3下-22	d			ad			ad			cd			ad			a			
D3下-23	d			d			a			de			ade			ab			
C4-13	d			bd			ad	a(1)		bd			de			a			
C4-14	d			abd			d			d			d			ac			
D3下-7後	d			de			de			d			d			de			
D3下-16後	c			ac			a			c			c			a			
D4上-1	d			d			d			bd			d			cd			
D4上-2	ad			ad			ad			ad			acd			a			
D4上-3	d			ad			acd			bd			d			d			
D4上-4	d			ad			cd			ab			ad			c			
D4上-5	d			d			cd			ad			d			b			
D4上-6	d			ad			ad	a(1)		ad			?			a			
D4上-7	d	a(2)		d			ad	a(2)		bd			ad			無			
D4上-8	ad			d			de			d			d			ac			
D4上-9	d			acd			b			無			acd			ac			
D4上-8後	cd			c			c			c			ac			c			
E4-2後																			
E4-1後																			
D4上-10	d			cd			ad			ad			ad			a			
D4上-11	d			ad			d			cd			b			c			
D4上-12	d			ad			d	a(3)		ad			bd			ac			
D4上-13	d			ad			d			d			d			a			
D4上-14	d			ad	a(1)		d			d			ad			a			
D4上-15	d			ad			ad			ab			d	a(2)		a			
D4上-16	d			d			d			bd			ad			c			
D4上-17	d			bd	a(1)		ad			bde			d	a(3)		無			

石材観察表

(8)

石材番号	正面			上面			左面			右面			下面			後面			その他特徴
	ツラ加工	矢穴	刻印	ツラ加工	矢穴	刻印	ツラ加工	矢穴	刻印	ツラ加工	矢穴	刻印	ツラ加工	矢穴	刻印	ツラ加工	矢穴	刻印	
D4上-18	d			ad			d			cd			b			d	b(3)		
D4上-19	d			bd			a			bcd			d			c			
D4上-20	d		十字	ad			bd	a(4)		abd			ad			a			
D4上-21	d			ad			ad			bd	a(4)		bd	a(3)		無			
D4上-22	d			d			bd			ad			bd	a(4)		a			
D4上-23	d			de			ad			ad			d			a			
CD-4	de			de			de			ade			cde			無			
C4-1	d			de			de			bde			d			d			
C4-2	d			ad			cd			d			ad			d			
C4-3	d			cd			d			d			ad			d			
C4-4	d			bd			ac			bd			d			a			
C4-5	d			bd			bd	a(1)		ad			bc			a			
C4-6	d			ad			de			ad			d			a			
C4-7	d			a			cd			ad			b	a(4)		a			
C4-8	d			ac			d			abd			c			ac			
C4-9	d			ad			cd			de			d			c			
C4-10	ad			d			a			de			ad			a			
C4-11	d			acd			a			ad			acd			a			
C4-12	d			a			abd			bd			ad			a			
BC-3	cde			cde			de			de			abe			de			
B3下-1	d			de			cde			ad			de			ad			
B3下-2	d			de			bd			d			d			ac			
B3下-3	d			d			d			d			d			bd			
D4上-21後	d			de			ad			d			d			d			
D4上-16後	d			ac			a			a			c			a			
D4上-15後	a			a			a			a			a			a			
C5上-1	d			ad			ac			ac			acd			a			
C5上-2	d			ad			d			ad			d			無			
C5上-3	d			ad			ad			d	a(3)		acd			a			
C5上-4	d			ad			ad			de			d			d			
C5上-5	d			b	a(2)		be	a(4)		abc	a(3)		cde	a(2)		ab			
C5上-6	d			ad			abd			d			cd			bc			
C5上-7	d			ad			d			de			b			c			
C5上-8	d			de			de			de			de			d			
BC-4	de			de			de			de			de			ade			
B4-1	d			ad			d			ad			bde			c			
B4-2	d			d	a(2)		d			d			d			c			
E4-4	d			ad			a			d			b	a(3)		ad			
E4-3	d			bd			d			d			ad			c			
E4-2	d			ab			bd			d			bd			c			
E4-1	d			ade			ade			ade			d			無			
DE-4	de			de			de			d	8		cde			d			
D4下-1	d			ad			abd			d			d			ac			
D4下-2	d			c			ad			ac			d			無			
D4下-3	d			ad			ad			ad			ac			a			

石材観察表

(9)

石材番号	正面			左面			右面			下面			後面			その他特徴	
	ツラ加工	矢穴	刻印	ツラ加工	矢穴	刻印	ツラ加工	矢穴	刻印	ツラ加工	矢穴	刻印	ツラ加工	矢穴	刻印		
D4下-4	d			ab			ad					ad			a		
D4下-5	d			d			ad					a			a		
D4下-6	d			b	a(2)		ac					ad			a		
D4下-7	ad		丸に+	d	a(1)		cd					abd			bd		
D4下-8	d			bd			ac					d			a		
D4下-9	d			de			de				a(1)				a		
D4下-10	d			cd			cd					ab			a		
D4下-11	d			bd			bd					ad			ac		
D4下-12	d			ad	a(4)		b				a(3)	ab			a		
D4下-13	d			ad	a(1)		ad					cd			a		
D4下-14	d			d			ad					b			bc		
D4下-15	d			d			a					de			a		
D4下-16	d			ad	a(3)		b				a(1)	bd			b		
D4下-17	d			ad	a(1)		d					ab			c		
D4下-18	d			d			b					ad			c		
D4下-19	d			bd	a(5)		b				a(5)	be			b		
D4下-20	d			ad			ad				a(4)	bc			a		
D4下-21	d	a(1)	田	ad	a		a				a(3)	d			bc		
D4下-22	d			ad			de					d			b		
CD-5	de			cde			ad					de			d		
C5下-1	d			ade			bde					de			a		
C5下-2	d			ad			bd					cd			c		
C5下-3	d			ac			cd					d			a		
C5下-4	d			bd			ad					bd			c		
C5下-5	d			ab	a(5)		bd				a(2)	b			a		
C5下-6	d			ad			bc					b			c		
C5下-7	d			ad			ad					b			a		
C5下-8	d			ad			bc					d			ac		
C5下-9	d			ad			d					ad			c		
C5下-10	d			ad			ad					d			ac		
E5-1	d			ad			bd					ad			a		
DE-5	de			de			dc					de			de		
D5-1	d			de			bde					d			b		
D5-2	d		丸に+	d			bd				a(3)	b			無		
D5-3	d			d			d					acd			a		
D5-4	d			ad			b					bd			a		
D5-5	d			d	a(1)		b				a(2)	ac			c		
D5-6	d		丸に+	ad	a(2)		d					d			a		
D5-7	d		卍	b			d					ae			a		
D5-8	d			bd			b					d			ac		
D5-9	d			ab			bd					b			c		
D5-10	d			ad			b					b			a		
D5-11	d			ad			d					de			a		
D5-12	d			ad			ad					ad			a		
D5-13	d			ad			ad		上			ad			a		
				ad			ad					abc			a		

石材観察表

(10)

石材番号	正面			上面			左面			右面			下面			後面			その他特徴
	ツラ加工	矢穴	刻印	ツラ加工	矢穴	刻印	ツラ加工	矢穴	刻印	ツラ加工	矢穴	刻印	ツラ加工	矢穴	刻印	ツラ加工	矢穴	刻印	
D5-14	d			a	ab		ad		ad			acd			a				
D5-15	d			ad	ade		de		de			ad			a				
D5-16	d			d	abd	a(1)	d		d			cd			a				
D5-17	d			ad	ad		bd		bd			bde			a				
D5-18	d			ad	ad		ad		ad			b			a				
D5-19	d			d	d		c		c			acd			c				
D5-20	d			ad	d		a		a			d			ab				
D5-21	d			b	ab	a(3)	ab		ab			ad	a(5)		a				
D5-22	d			ad	ad		b	a(4)	b			ad			無				
D5-23	d			ad	abd		ade		ade			ad			a				
D5-24	de			ade	bde		de		de			de			c				
CD-6	de			de	de		de		de			de			d				
C6-1	d			d	abd		d		d			ad			c				上)ほぞ穴
C6-2	d			ad	d		ad		ad			d			a				
C6-6	d			b	cd		d		d			d			b	b(2)			
C6-7	d			ad	ad	a(2)	de		de			ad	a(2)		a				
C6-8	ad			acd	d		be	a(2)	be			bd			b				
BC-5	de			de	de		de		de			de			d				
B5-1	d			d	bd		bd		bd			de	b(1)		ac				上)てこ穴
B5-2	d			be	bd		b		b			de			ac				
B5-3	d			bd	a		ad		ad			ade			ac				
D5-6-2	a			a	a		a		a			a			a				
D5-1-後	c			a	c		c		c			c			ac				
DE-5-後	ad			d	a		a		a			ad	a(2)		無				
D5-8後-2	a			ad	c		c		c			a			c				
D5-8後-1	a			a	a		a		a			a			ac				
D5-9後-2,3	a			c	c		c		c			d			ac				
D5-9後-1	c			c	c		c		c			a			ac				
D5-21-2	a			a	a		a		a			a			a				下)ほぞ穴
B6-1	d			ad	ade	a(1)	ade		ade			ad			a				
B6-2	d			b	b		b		b			a			a				
BC-6	de			de	de		acd		acd			de			b				
C7-12	d			ade	de		de		de			de			b				
C7-11	de			ade	ad		ade		ade			ad			a				
C7-10	d			de	ad	b(2)	de		de			acd			a				
C7-9	d			ad	de		de		de			bd			b				
C7-3	d			ade	de		ad		ad			de			ad				
C7-2	d			de	d		ade		ade			de			bc				
C7-1	de			ade	ade		ade		ade			ade			a				
CD-7	de			bde	ade		ade		ade			de			b				
D6上-6	d			ade	d		ade		ade			d	a(7)		b				
D6上-5	d			d	bd	b(1)	bd		bd			ad			bd				
D6上-4	d			de	de	a(3)	abd		abd			ad			a				
D6上-3	de			ad	ad		cd		cd			bd			d				
D6上-2	d			ade	b		acd		acd			abde			bc				

石材観察表

(11)

石材番号	正面			上面			左面			右面			下面			後面			その他特徴
	ツラ加工	矢穴	刻印	ツラ加工	矢穴	刻印	ツラ加工	矢穴	刻印	ツラ加工	矢穴	刻印	ツラ加工	矢穴	刻印	ツラ加工	矢穴	刻印	
D6上-1	d			ad			ad			a			abd			a			
D6上-2後1	ac			a			c			c			a			c			
D6上-2後2	c			a			c			c			a			a			
D5-24後	c			a			ac			ac			a			a			
C7-12後1	c			a			a			a			a			a			
C7-12後2	c			a			c			c			a			c			
C7-12後3	a			c			c			c			c			c			
B6-2後	a			a			a			c			c			c			
C7-10後	c			a			c			c			c			c			
E6-1	d			bd	a(2)		de			ade			bde			b			
E6-2	d			bc			ad	a(1)		ad			ad			b			
E6-3	d			ad			bd			ac			ad			c			
E6-4	d			bd			ad			d			ad			a			
DE-6	de			cd			de			de			de			cde			
D6下-1	d			ad			ade			ab			a			b			
D6下-2	d			ade			cd			de			bd			a			
D6下-3	d			bde			bde			ad			ad			a			
D6下-4	d			ad			a			ac			ad			a			
D6下-5	d			bd			a			d			bde			b			
D6下-6	d			ad			ad			b	a(3)		bd	a(2)		a	a(1)		
D6下-7	d			ad	a(4)		abd			bde	a(1)		d	a(1)		a			
D6下-8	d			abd			ad			ad			ad			a	a(2)		
D6下-9	de			de			acd			ad			cde			b			
D6下-10	d			ad			de	a(4)		bd	a(3)		ade			b			
D6下-11	d			abd			acd			ad			abd			b			
D6下-12	d			ad	a(1)		ad	a(2)		ad	a(2)		abd			a			
D6下-13	d			ade	a(1)		abd			d	a(3)		ad			b			
D6下-14	d			bd			cd			de			de			d			
D6下-15	d			ade			be	a(3)		abe			ab			a			
D6下-16	d			bd			abd			ade			ab			c			
D6下-17	d			ade			bd			de	a(2)		d			b			
D6下-18	d			ad			bde			ade			abd			b			
D6下-19	d			d			d			abd			bd			a			
D6下-20	d			de			cd			de			d			d			
D6下-21	d			de			d			bde			bde			b			
CD-8	de			cde			de			de			cde			d			
C8-1	d			de			bd			acd			bde			b			
C8-8	d			ad			acd			d			cd			a			
C8-9	d			de			ad			de			d			a			
CD-8後2	b			d			a			c			b	a(1)		無			
D6下-8後	a			c			c			c			a			c			
CD-8後1	a			a			a			c			a			c			
D7-1	d			bde			ade			de			a			a			
D7-2	d			bde			de			be			ae			b			
D7-3	d			ad	a(4)		a			ad			ad			a			

石材観察表

(12)

石材番号	正面			上面			左面			右面			下面			後面			その他特徴
	ツラ加工	矢穴	刻印	ツラ加工	矢穴	刻印	ツラ加工	矢穴	刻印	ツラ加工	矢穴	刻印	ツラ加工	矢穴	刻印	ツラ加工	矢穴	刻印	
D7-4	d			ab	d		d			d			d			b			
D7-5	d			ad	d		d			d			d			b			
D7-6	d			d	a(3)		ad			a(5)			ae			c			
D7-7	d			b	a(2)		ab			b			de			bc			
D7-8	d			ad			b			abc			ad			bc			
D7-9	d			ad			bd			bd			ad			無			
D7-10	d			d			ad			a(1)	山二つ	ad			a				右)矢穴割付線
D7-11	d			b	a(5)		ad			ab			abd			無			
D7-12	d			abd			ad			ab			b			無			
D7-13	d			ad			d			a(4)			de			ac			
D7-14	d			ad			ad			a			b			a			
D7-15	d			a			ad			ad			b			a			
D7-16	d			ad			ade			acd			ade			a			
D7-7-後1	a			c			a			c			a			a			
D7-7-後2	a			b	a(1)		d			a			b			ac			
D7-7-後3	a			a			a			a			a			a			
D7-8-後1	d			d			b			b			d			bc			
DE-7	de			de			de			de			de			d			
E7-1	ad			ad			ad			a(1)			abd			a			
D8上-1	d			a			a			a			ab			a			
D8上-2	d			ad	a(3)		ac			ac			d			a			
D8上-3	d			bd			bd			bd			b			b			
D8上-4	d			ad			bd			bd			ab			b			a(1)
D8上-5	d			bd			bcd			a(2)			ad			a			
D8上-6	d			ad			ad			d			d			a			
D8上-7	d			ad			b			ab			bd			a			
D8上-8	d			ad			ad			a(1)			ad			a			
D8上-9	d			d			bd			d			b			a			
D8上-10	d			bd			ad			ab			b			a			
D8上-11	ad			bd			bcd			a(2)			ab			a			
D8上-12	d			bd			b			a(1)			d			b			
D8上-13	d			d			bd			abd			ad			a			
D8上-14	d			ad			bd			d			abd			a			
D8上-15	d			ad			a			ad			bd			b			
D8上-16	d			abd			b			acd			b			a			
D8上-17	d			d			bd			a(4)			bd			a			
D8上-18	d			ab			ad			a(1)			bd			a			
D8上-19	b			bd			ab			b			d			a			
D8上-20	d			b	a(3)		ad			ad			bd			a			
D8上-21	d			acd			abd			d			ad			c			
D8上-22	d			d			ad			bd			bd			a			
D8上-23	d			bd			b			a(3)			b			a			
CD-9	de			de			ad			a(2)			d			無			
C9-1	de			ade			ad			acd			b			a			

石材観察表

(13)

石材番号	正面			上面			左面			右面			下面			後面			その他特徴
	ツラ加工	矢穴	刻印	ツラ加工	矢穴	刻印	ツラ加工	矢穴	刻印	ツラ加工	矢穴	刻印	ツラ加工	矢穴	刻印	ツラ加工	矢穴	刻印	
C9-2	a			a			a			a			a			a			
D8中-1	d			cde			d			de			bd			b			
D8中-2	d		松葉	ae			ad			d			b		a(3)	a			
D8中-3	d		單配?	d			ad			a			b		a(1)	d			
D8中-4	d			abd		丸に十	b			bd			ad			ad			
D8中-5	d			b			acd			bc			a(2)			無			
D8中-6	d			ad			acd			bd			a(1)			b			
D8中-7	d			ad			ad			ac						a			
D8中-8	bd	a(4)		ad			acd	a(2)		abd			ad	a(1)		b			
D8中-9	d			d			bd			acd			a			b			
D8中-10	d			ad			d?			d			bd			a			
D8中-11	d			bd	a(2)		b	a(3)		acd			a			a			
D8中-12	e			bd			bcd			b			e			無			
D8中-13	ad			ad			a			b			b	a(3)		a			
D8中-14	a			c			a			a			a			a			
D8中-15	d			d			b			bd			b			無			
D8中-16	d			d			d			abd			b	a(2)		無			
D8中-17	cd			ad			bd			a			b	a(4)		b			
D8中-18	d			d			ad			ad			bd			無			
D8中-19	d			d			cd			d			d			c			
D8中-20	d			ad			d			b			b			c			
D8中-7後1	a			a			a			a			a			a			
D8中-7後2	a			a			a			a			a			a			
D8中-9後	c			a			c			c			c			c			
D8中-9後詰石	a			a			a			a			a			a			
D8中-14後	c			a			a			a			a			a			
D8中-16後	a			a			a			a			a			a			
D8中-17後	a			a			a			a			a			a			
D8中-20後1	c			d			a			a			d			a			
D8中-20後2	a			a			a			a			a			a			
DE-8	de			ade			d		△	bde			cd			abc			△
D8下-1	d			d			b	a(3)		bd	a(2)		b	a(2)		a			
D8下-2	b			ab			a			a			b			a			
D8下-3	d			bd	a(1)		bc			bd			abd			b			
D8下-4	d			ac			bcd			d			b?cd			a			
D8下-5	ad			ad			bd	a(3)		ad			abd			a			
D8下-6	ad			abd			ad			a			b			a			
D8下-7	d			d			ad			d			cd			a			
D8下-8	d		△?	b	a(3)		acd			ad			bd	a(3)		a			
D8下-9	bd			ad			a			ad			d			a			
D8下-10	abd		鳥足	ab			ab	a(8)		abd	a(4) b(2)		ad			a			
D8下-11	ad			de?			b	a(2)		d			abd			a			右)鉛
D8下-12	d			b			bd	a(2)		abd			b	a(3)		a			
D8下-13	d			acd			bd	a(5)		abc			b	a(2)		a			

石材観察表

(14)

石材番号	正面			上面			左面			右面			下面			後面			その他特徴
	ツラ加工	矢穴	刻印	ツラ加工	矢穴	刻印	ツラ加工	矢穴	刻印	ツラ加工	矢穴	刻印	ツラ加工	矢穴	刻印	ツラ加工	矢穴	刻印	
D8下-14-1	d			abd			b			bd			b			b			
D8下-14-2	c?			a?			c?			c?			c?			c?			
D8下-15	d			a			ac			ab			d			a			
DE8-後1	a			a			a			a			a			a			
DE8-後2	a			a			a			a			a			a			
D8下-2後	c			a			a			a			a			a			
D8下-10後	a			a			a			a			a			a			
D9-3	d			bd			b			b			bd			b			
D9-4	d			ab			ac			a			ac			a			
D10-3	d			b			bd			ab			b			a			
D10-4	d			ad			bd			d			bd			a			正面)柱痕跡?
D10-6	d			d			bd			bd			ad			c			
D10-3-後	a			a			a			a			a			a			
D10-5-後1	a			a			a			a			a			a			
D10-5-後2	a			a			a			a			a			a			
D10-5-後3	a			a			a			a			a			a			
D11-4-左	a			a			a			a			a			a			



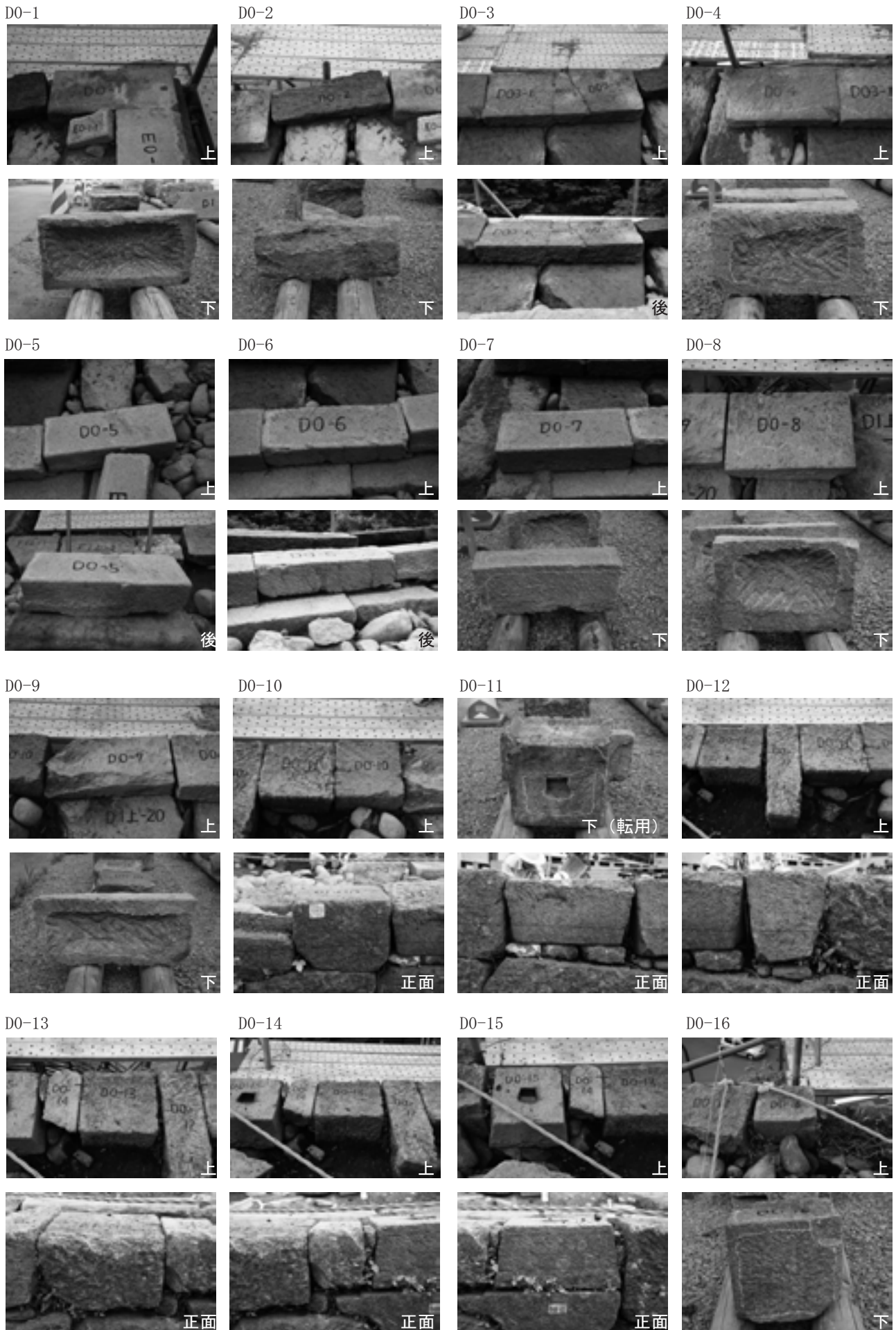

第96図 石材観察写真1 第0段-1

D0-17



D0-18



D0-19



D0-20



下 (転用)



左



下



前

D0-21



上

D0-22



上

E0-1



上

E0-2

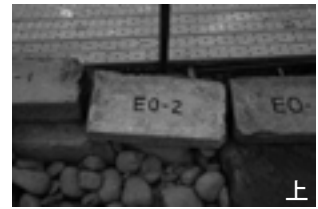

上



左



前



下



下

E0-3



上

E0-4



上

E0-5



上

E0-6



上



後



下



後



後

E0-7



上

S1



上

S2

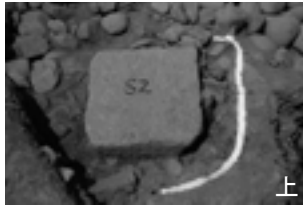

上

S3



上

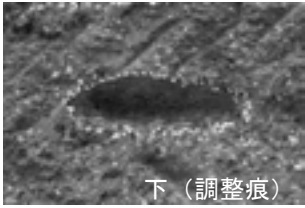

下 (調整痕)



下

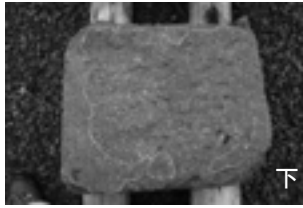

下



下

第97図 石材観察写真2 第0段-2

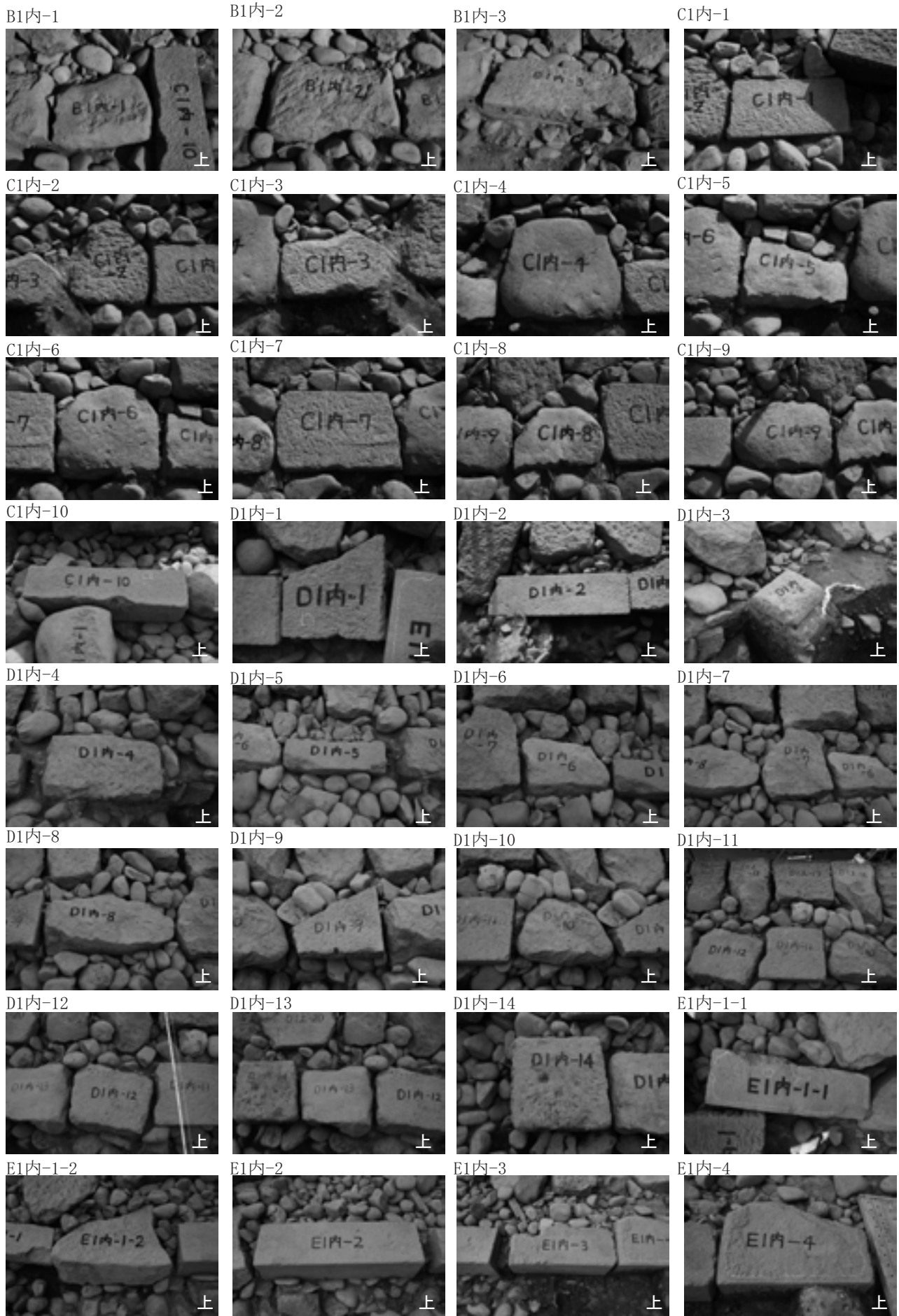

第98図 石材観察写真3 第1段-1

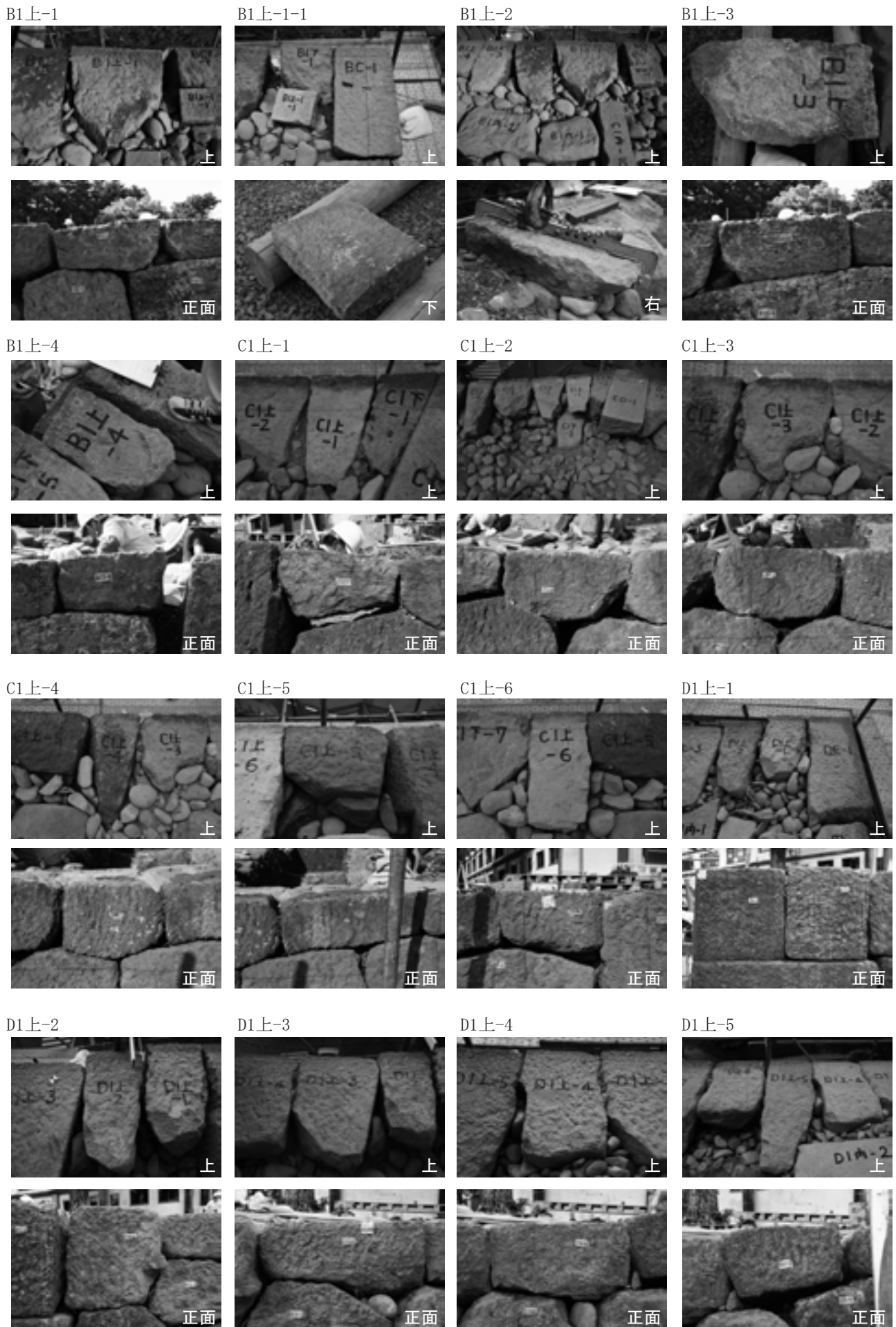

第99図 石材観察写真4 第1段-2

D1上-6



D1上-7



D1上-8

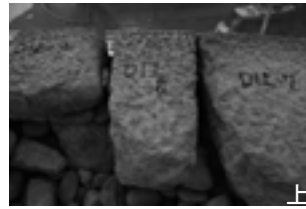

D1上-9

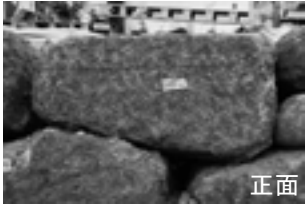

D1上-10



D1上-11



D1上-12



D1上-13

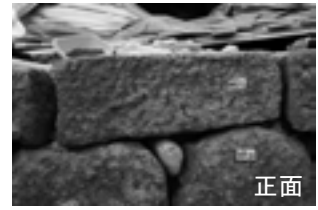
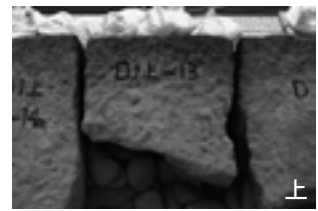

D1上-14



D1上-15



D1上-16

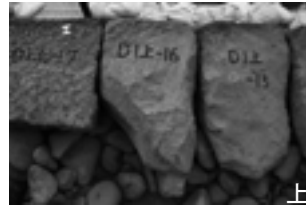

D1上-17



D1上-18



D1上-19

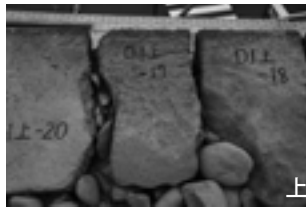

D1上-20



D1上-21



第100図 石材観察写真5 第1段-3

DE-1

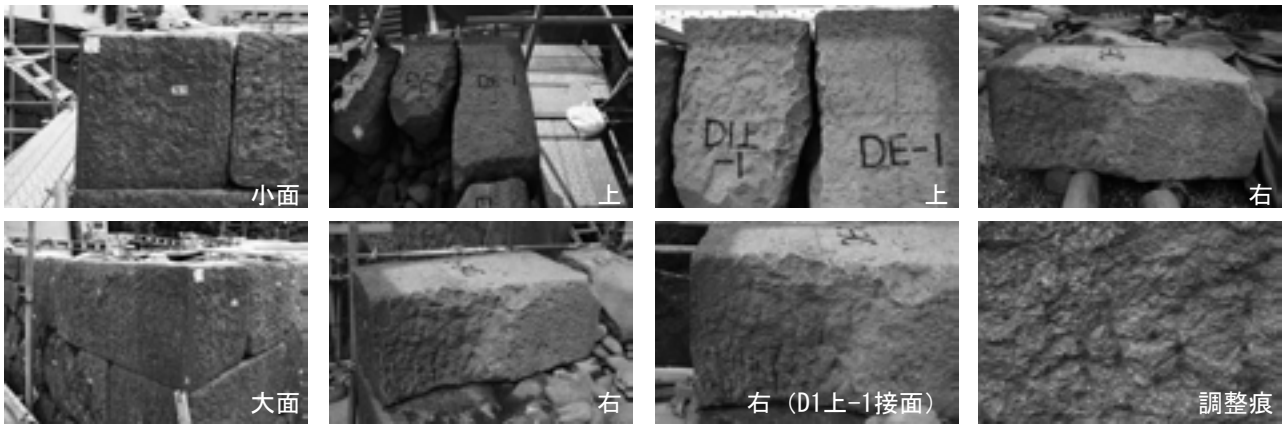

E1-1

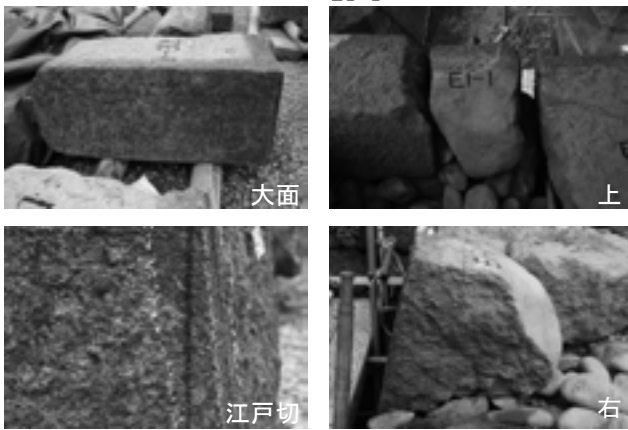

E1-2

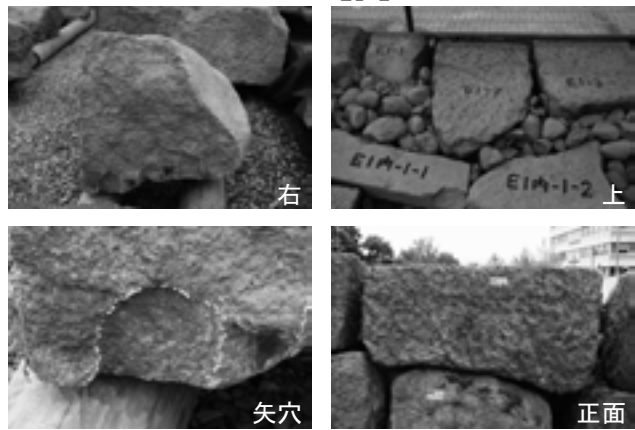

E1-3

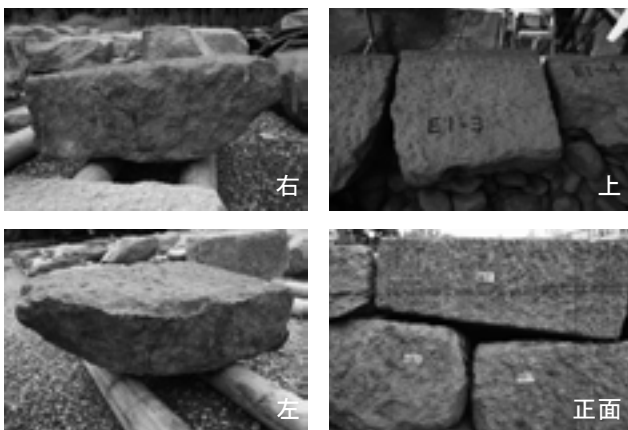

E1-4



E1-5



E1-6

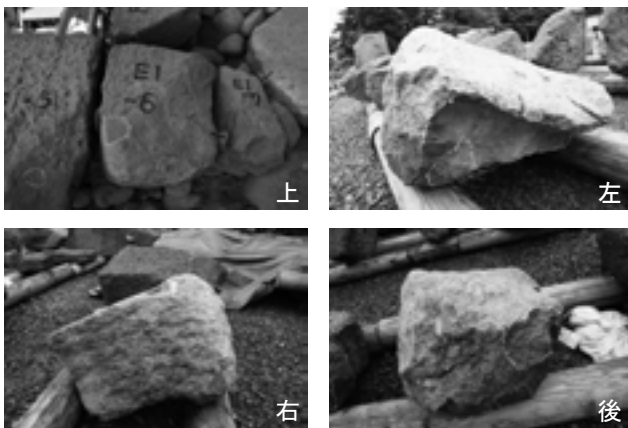

E1-7



F1上-1



第101図 石材観察写真6 第1段-4

B1下-1



B1下-2



B1下-3

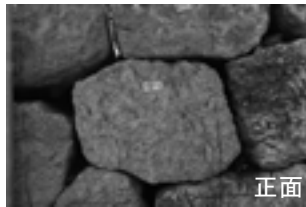
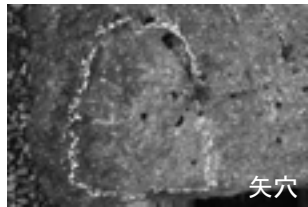
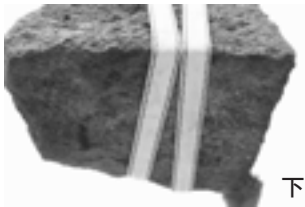

B1下-4



B1下-5



BC-1



C1下-1



C1下-2

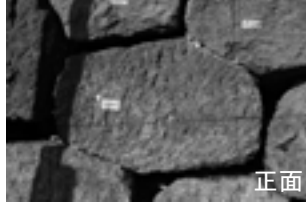
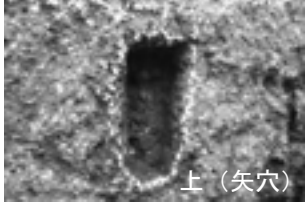

C1下-3



C1下-4



C1下-5

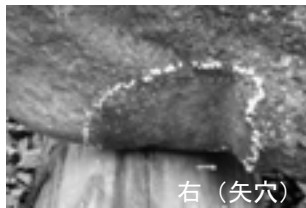
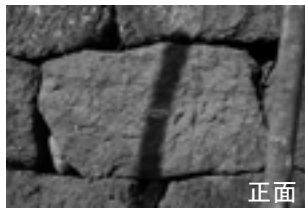
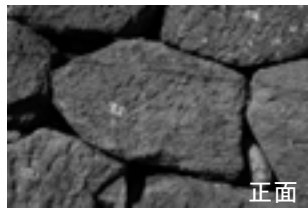
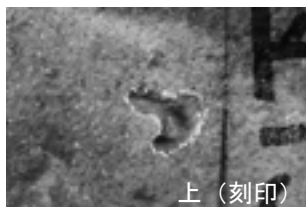

第102図 石材観察写真7 第2段-1

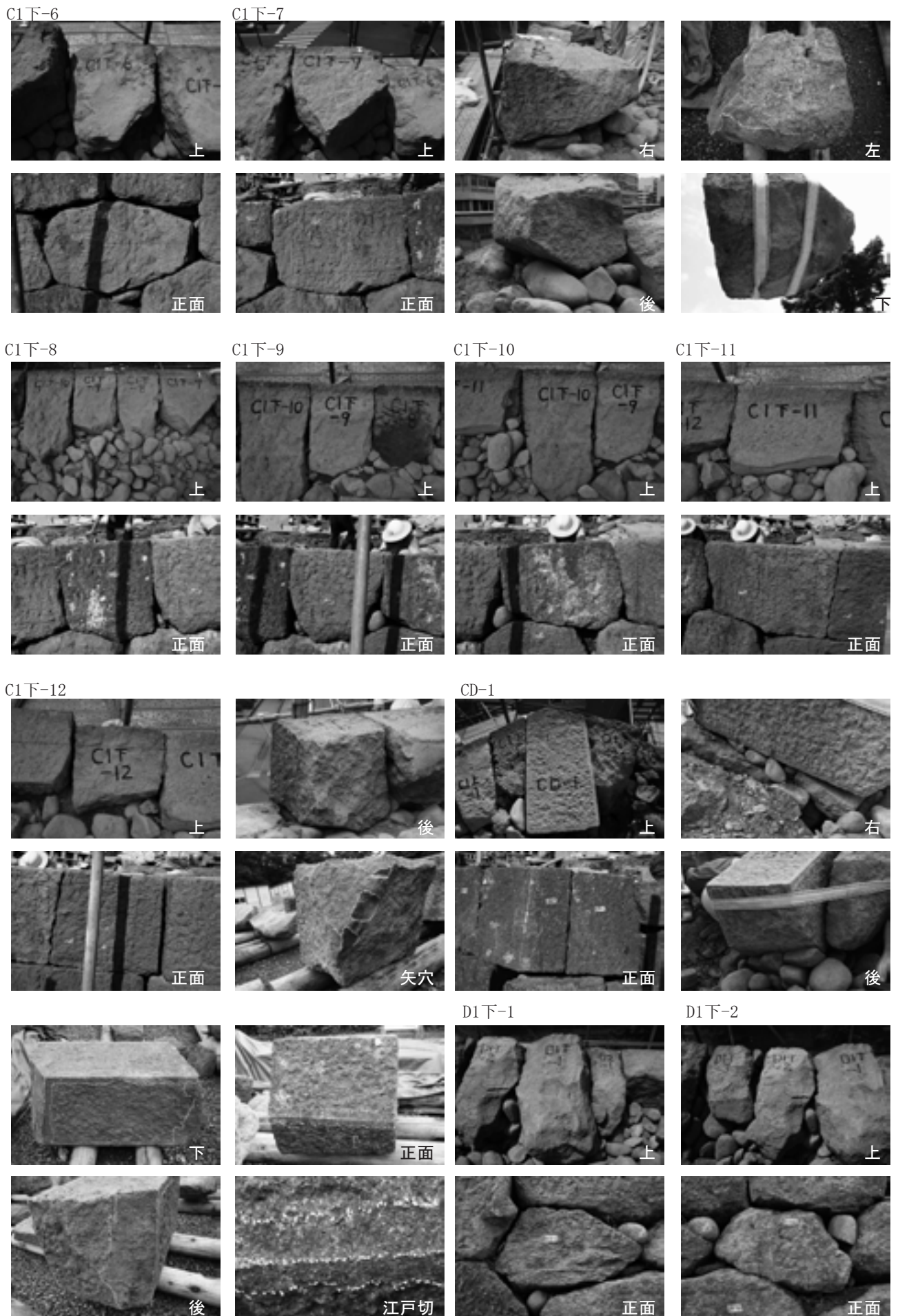

第103図 石材観察写真8 第2段-2



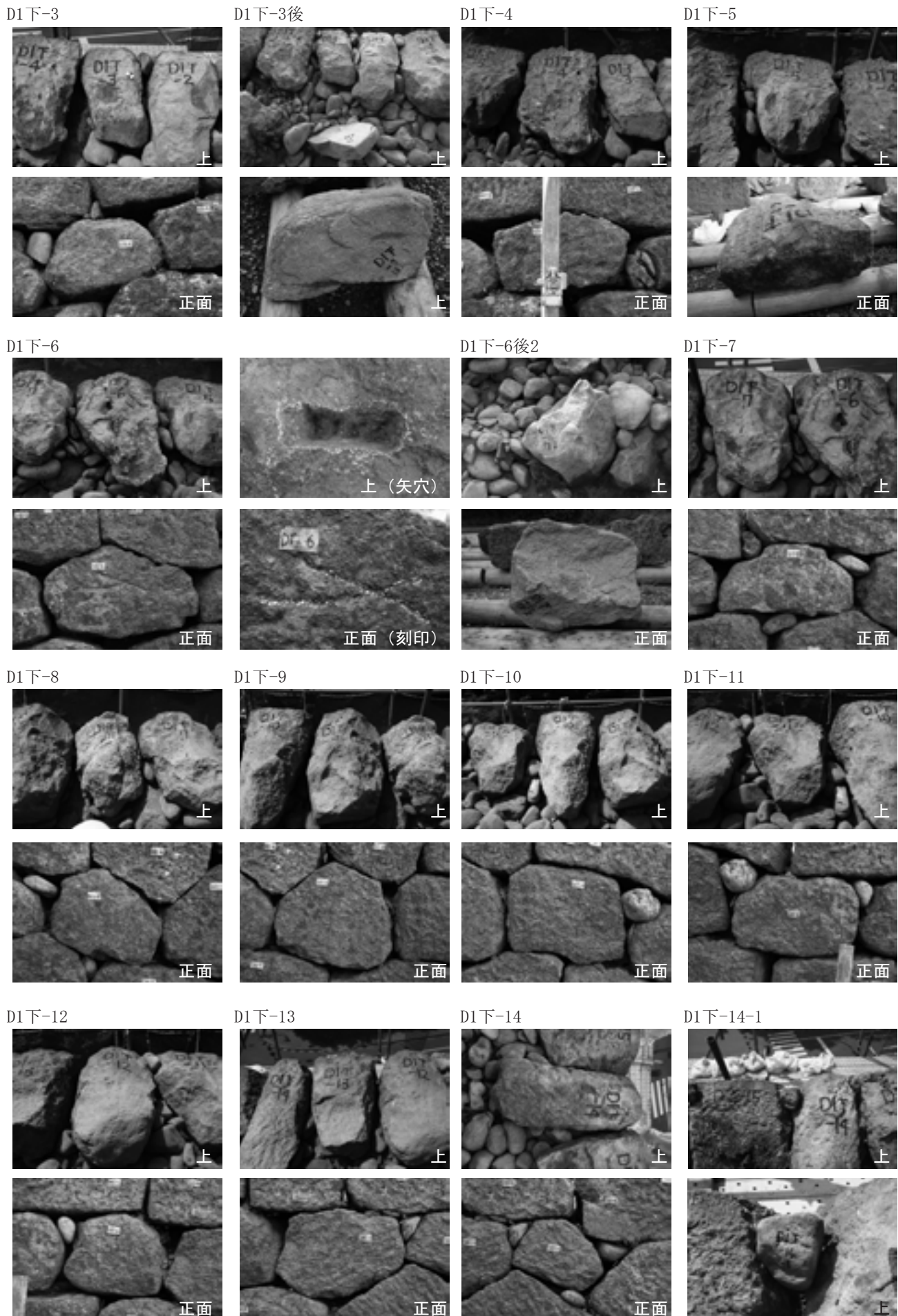

第104図 石材観察写真9 第2段-3

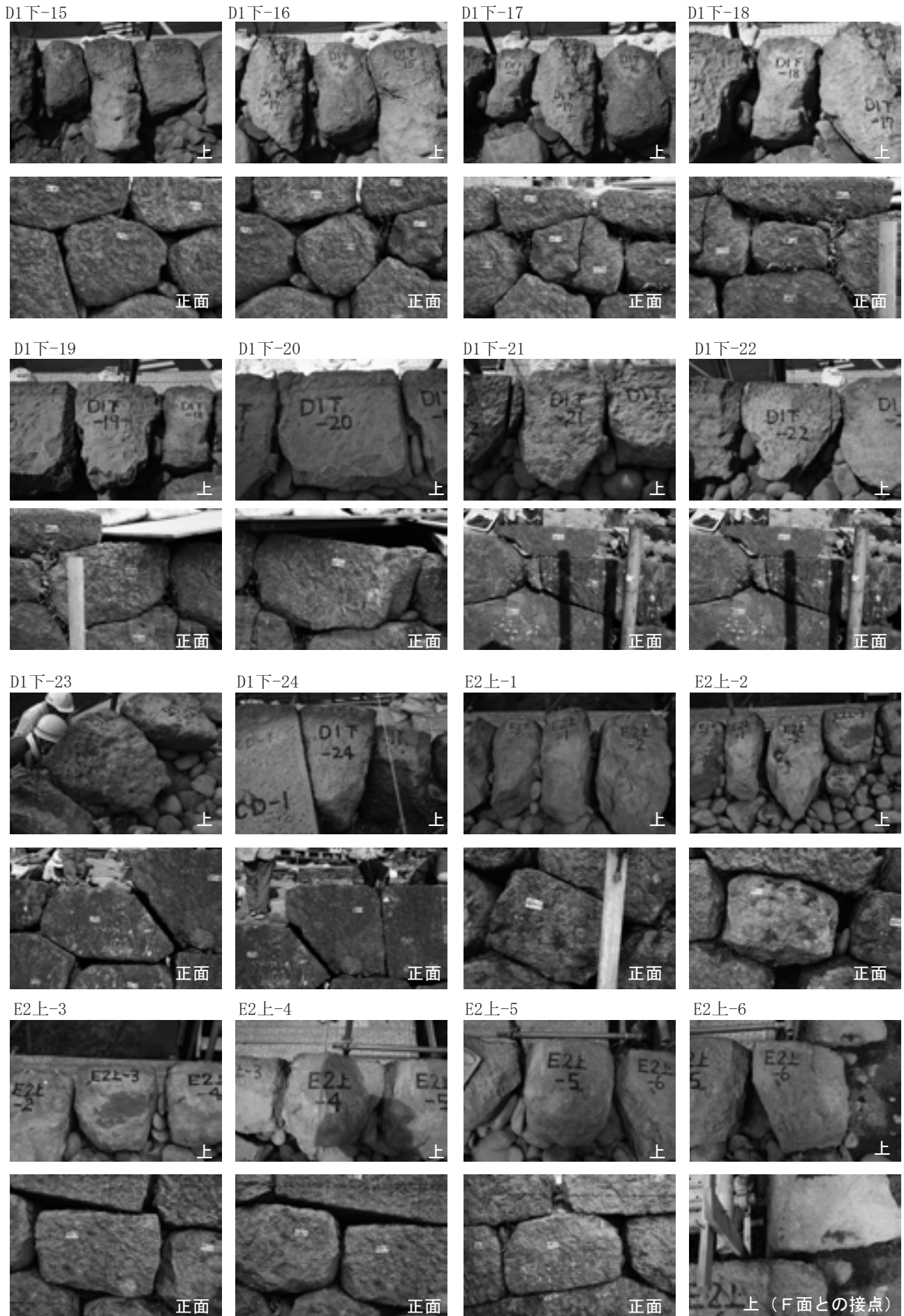

第105図 石材観察写真10 第2段-4

B2-1



B2-2

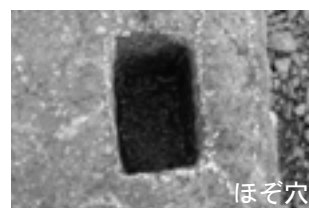
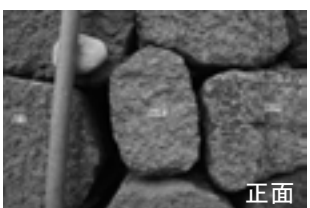
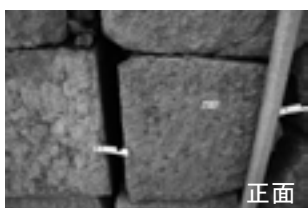

B2-3

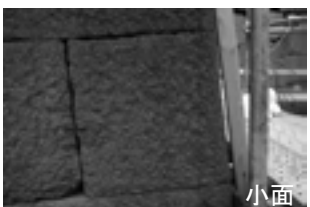
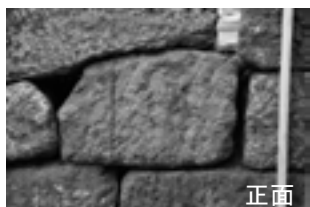
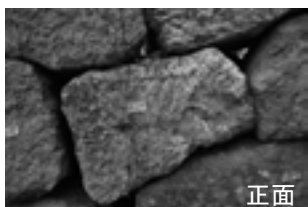

C2-1

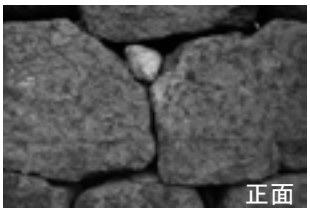
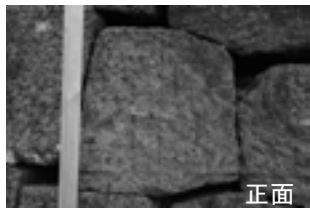
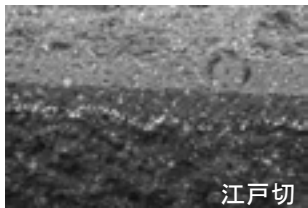

C2-4

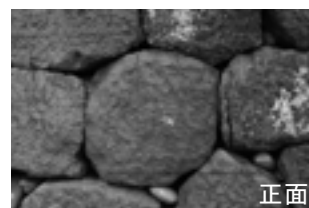
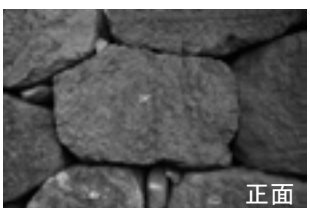
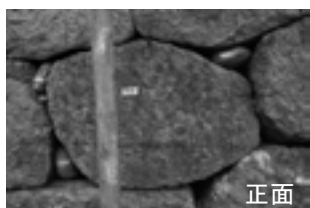
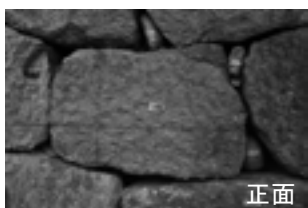

第106図 石材観察写真11 第3段-1

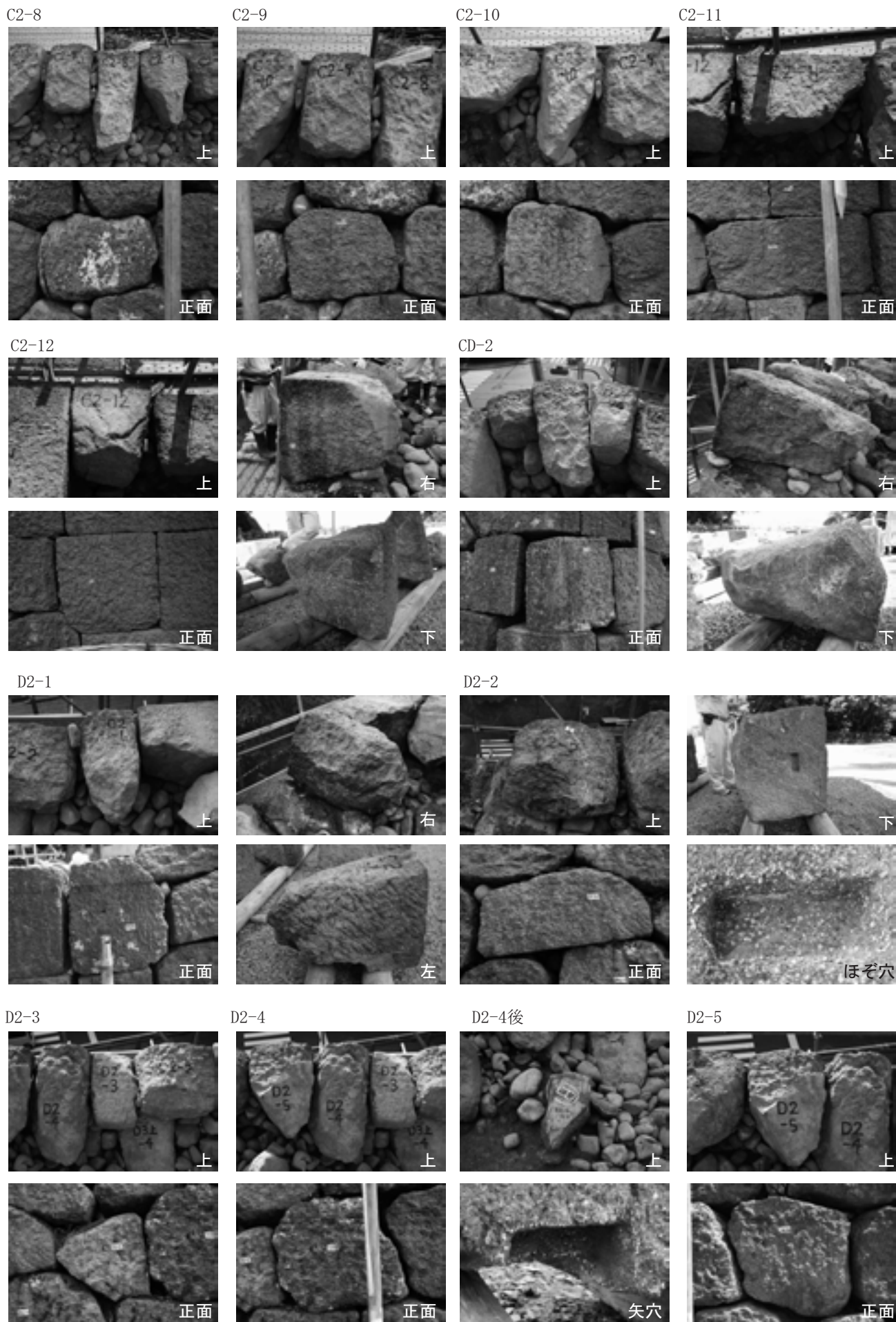

第107図 石材観察写真12 第3段-2

D2-5後



D2-6



D2-7

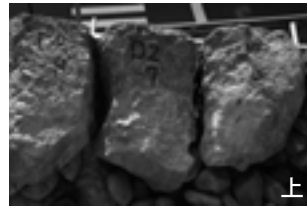

D2-8

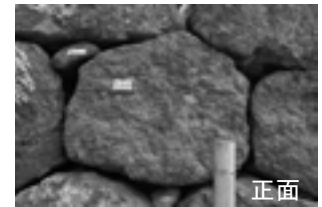
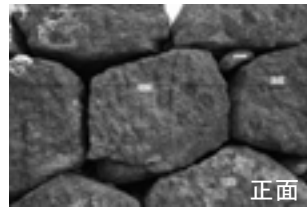
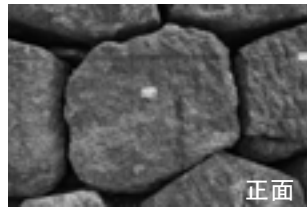
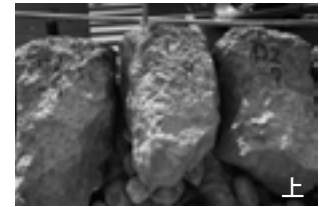

D2-9



D2-10



D2-11



D2-12

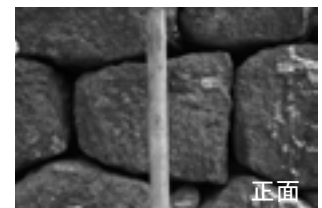
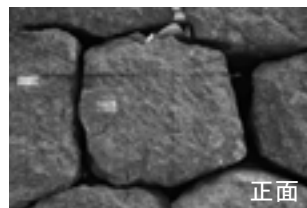
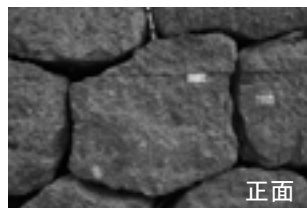
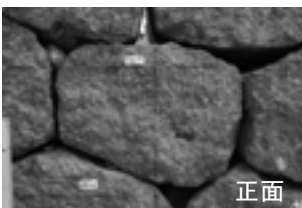
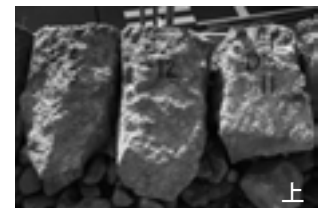

D2-13



D2-14



D2-15



D2-16

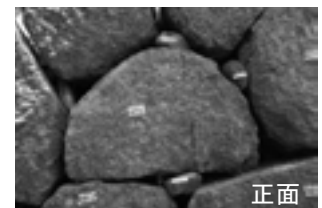
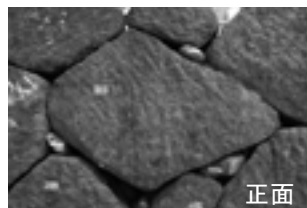
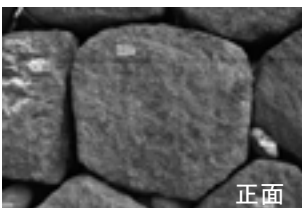

D2-17



D2-18



D2-19



D2-20

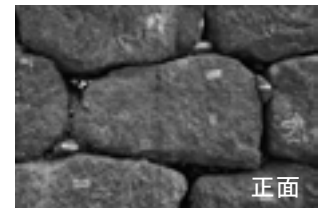
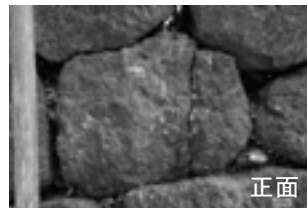
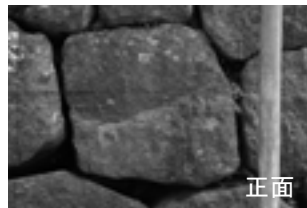
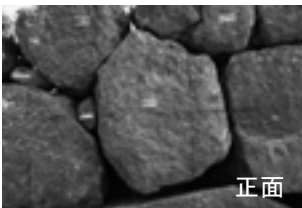

第108図 石材観察写真13 第3段-3

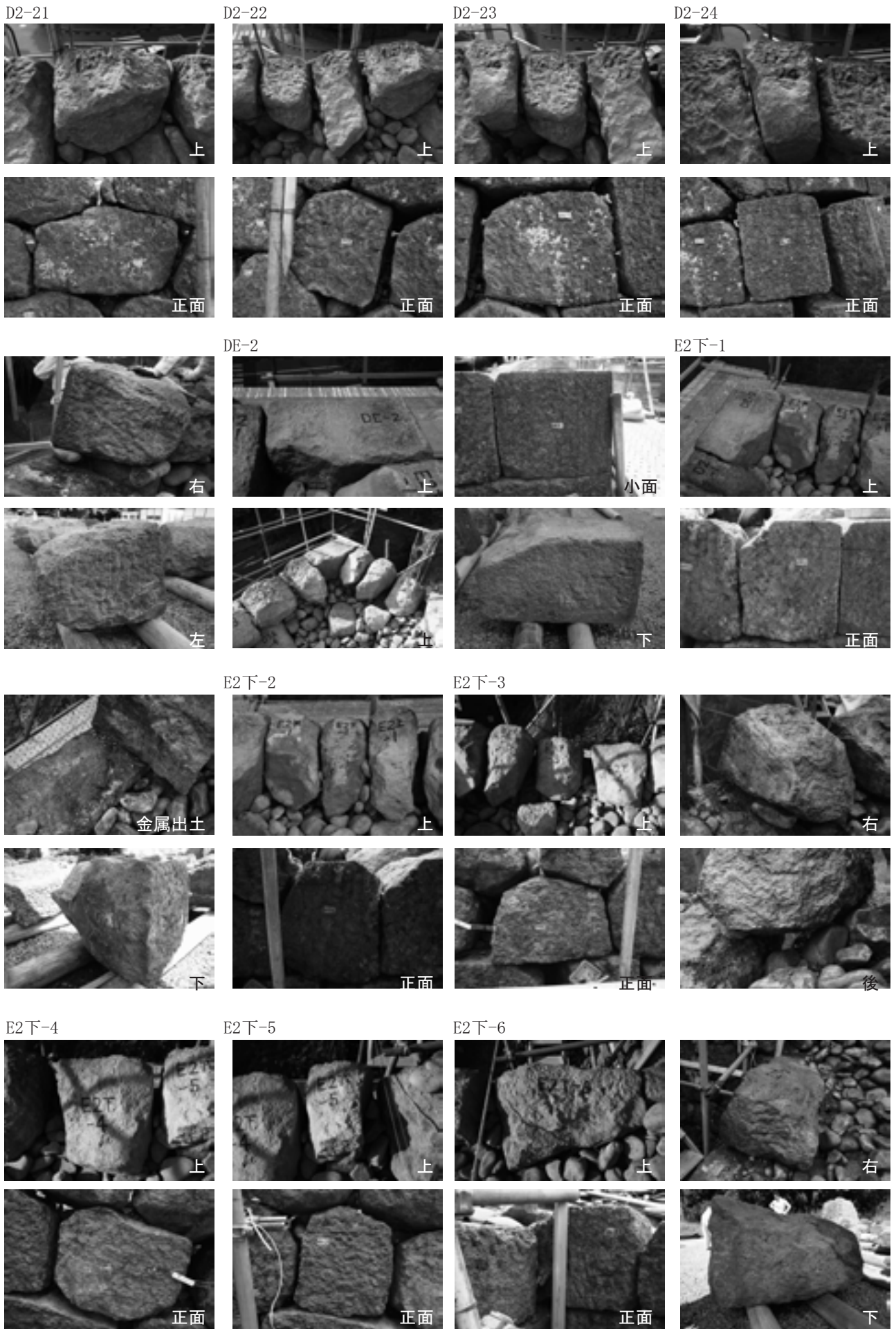

第109図 石材観察写真14 第3段-4

B3上-1



B3上-2

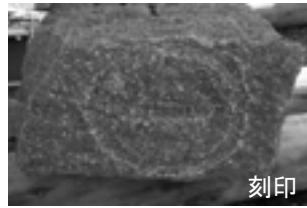

B3上-3

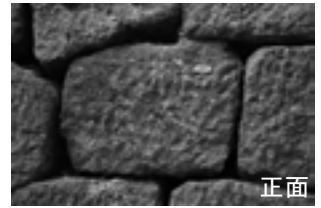
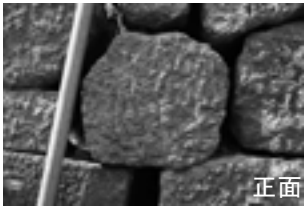

C3-1



C3-2



C3-3

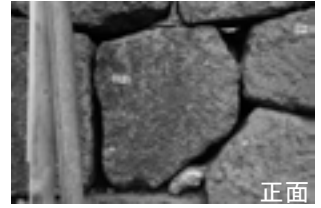
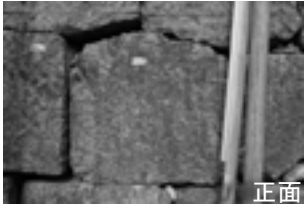
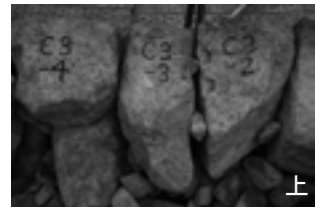

C3-4



C3-5



C3-5後



C3-6

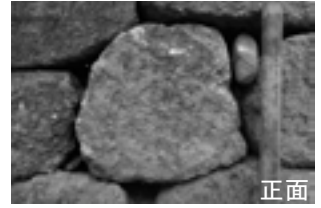
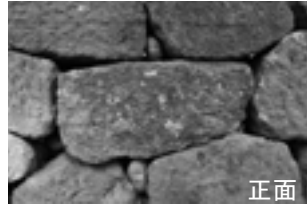
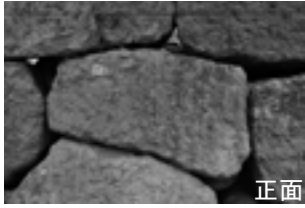

C3-7



C3-8



C3-9



C3-10

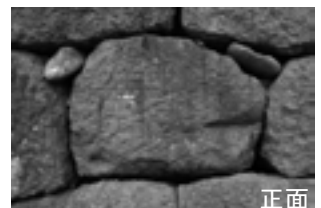
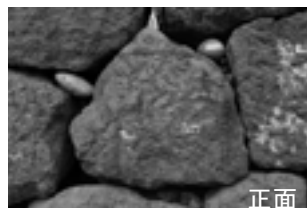
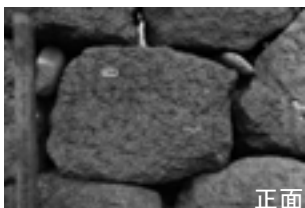

第110図 石材観察写真15 第4段-1

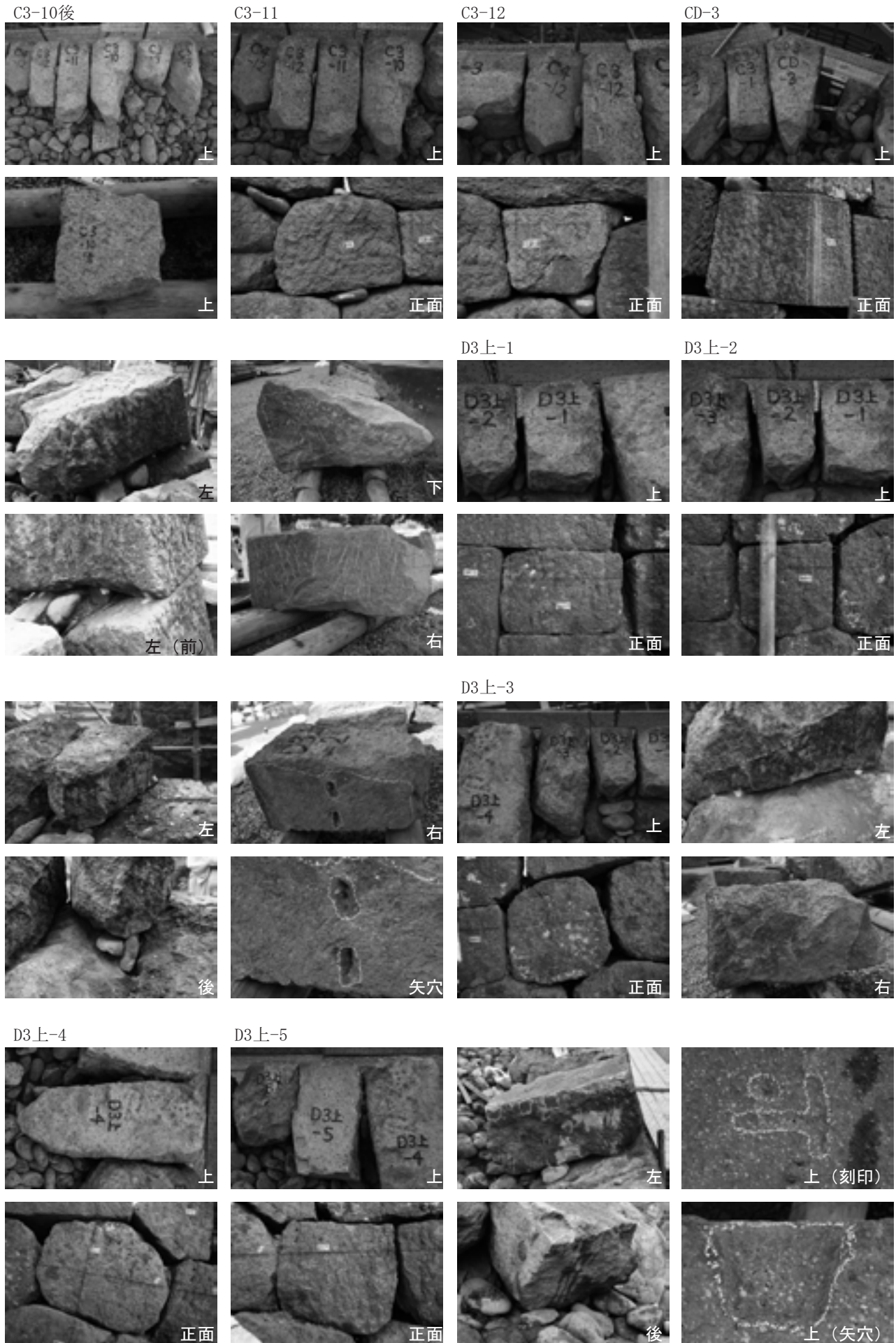

第111図 石材観察写真16 第4段-2



D3上-6

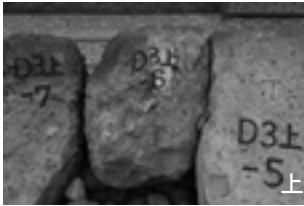

D3上-7



D3上-8

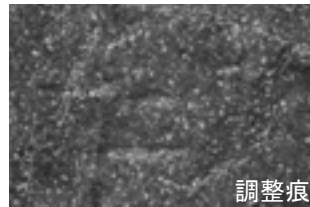

D3上-9

D3上-10

D3上-11

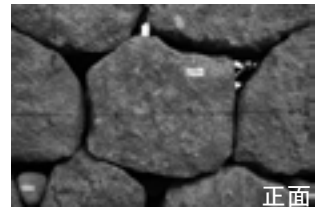
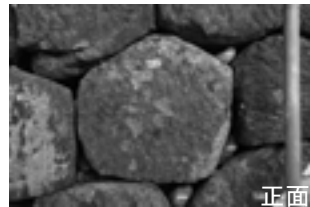

D3上-12

D3上-13

D3上-14

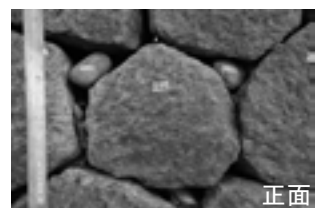
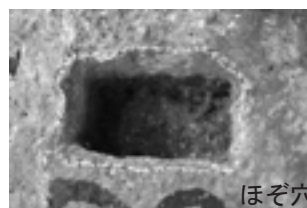
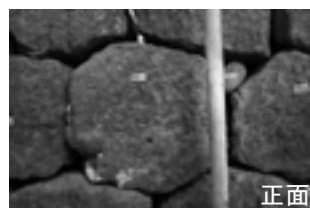

D3上-15

D3上-16

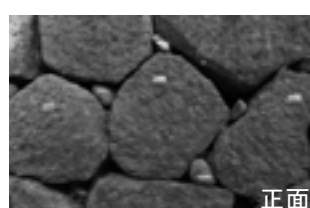

第112図 石材観察写真17 第4段-3

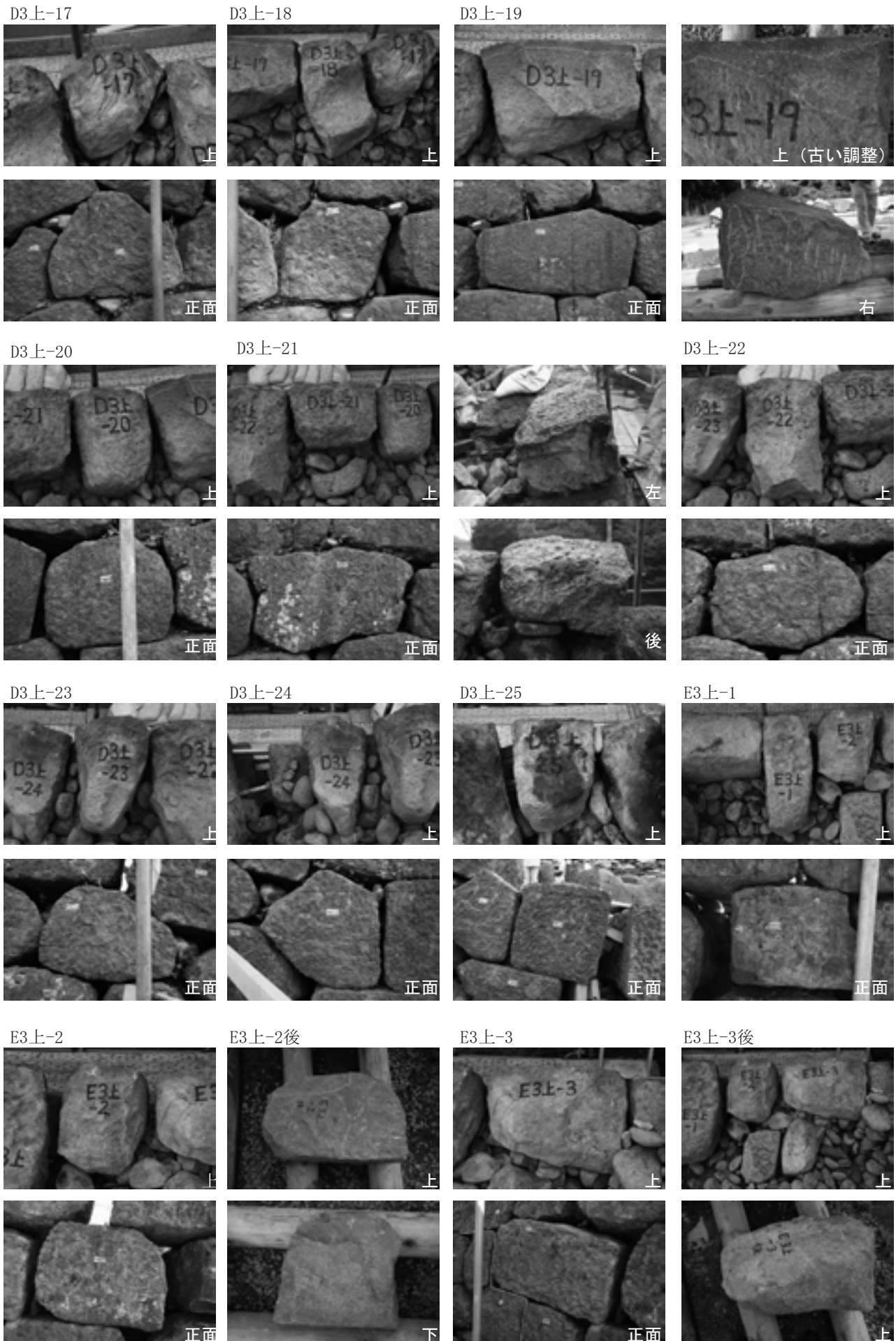

第113図 石材観察写真18 第4段-4

C4-13



C4-14



D3下-1

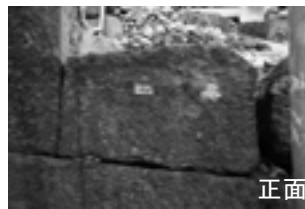
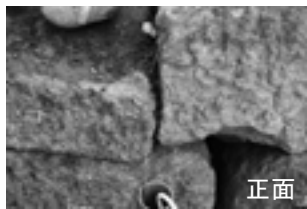

D3下-2



D3下-3



D3下-4



D3下-5

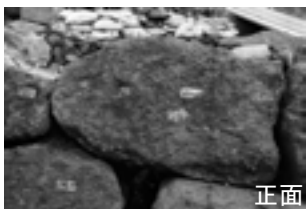

D3下-6



D3下-7



D3下-7後



D3下-8

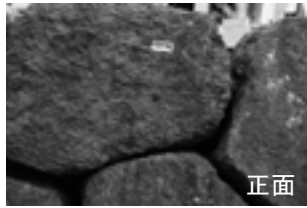

D3下-9



D3下-10



D3下-11

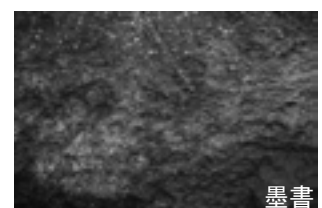
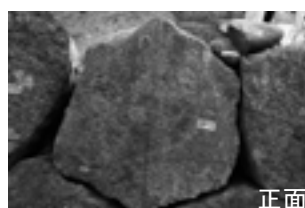

第114図 石材観察写真19 第5段-1

D3下-12



D3下-13

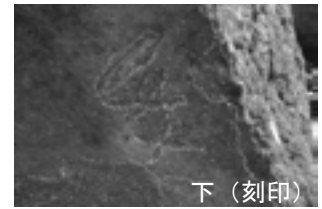
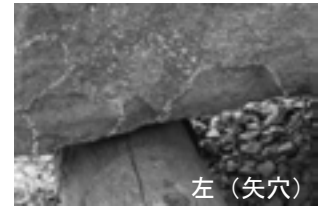

D3下-14



D3下-15

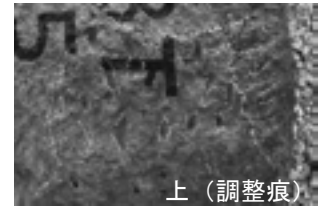
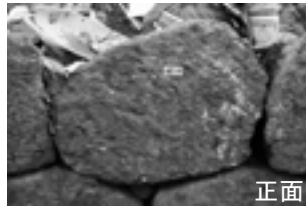
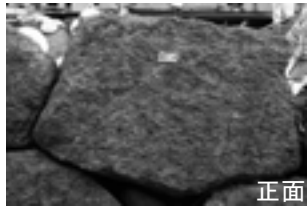

D3下-16・16後



D3下-17



D3下-17後



D3下-18



第115図 石材観察写真20 第5段-2

D3下-19



上



右

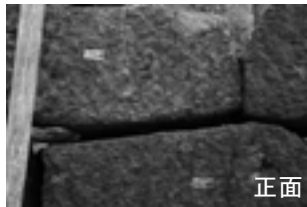

正面



矢穴

D3下-20



上



左



正面

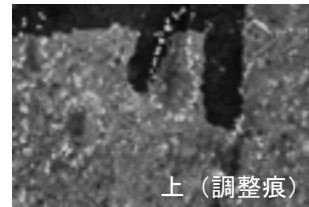

上 (調整痕)

D3下-21



上



上

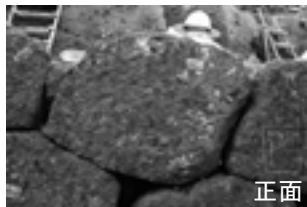

正面



正面

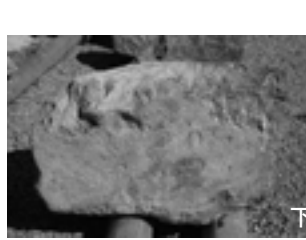

下

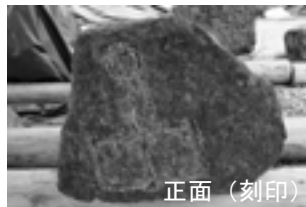

正面 (刻印)

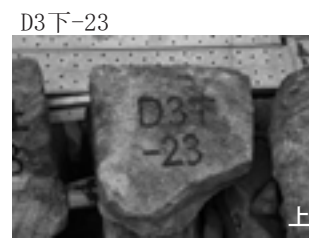

上

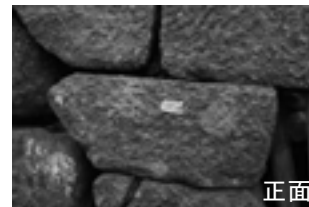

正面

DE-3



上



大面

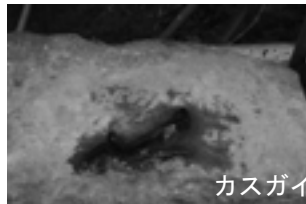

カスガイ



後



正面



小面



右



右後

E3下-1



上



左



正面



下

E3下-2



上



正面

E3下-3



上



正面

第116図 石材観察写真21 第5段-3

B3下-1



上



後



下

B3下-2



上



正面



右



後



正面

B3下-3



上



後



後



左



正面

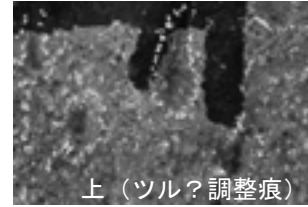

上 (ツル?調整痕)



下



右

BC-3



上



後



左

C4-1



上

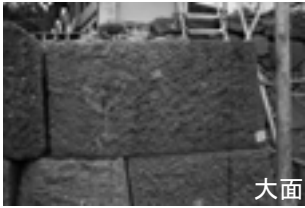

大面



下



後



正面



右



下

C4-2



上

C4-3



上



左



後



正面

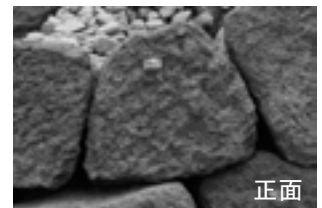

正面

第117図 石材観察写真22 第6段-1

C4-4

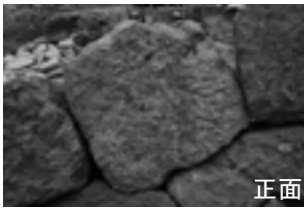

C4-5



C4-6

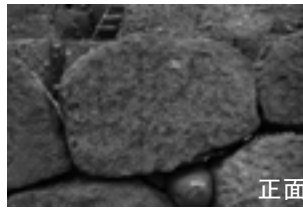

C4-7

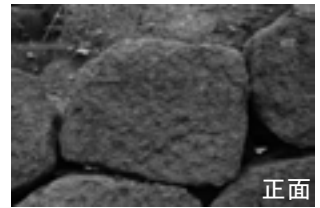

C4-8

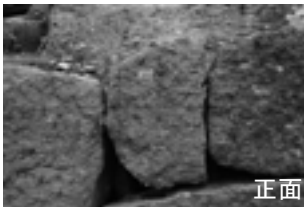
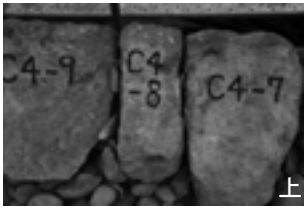

C4-9



C4-9



C4-9



C4-10



C4-11

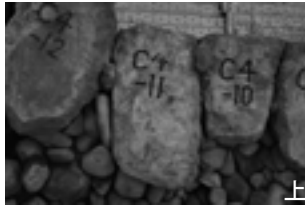

C4-11



C4-12



CD-4



CD-4



CD-4



CD-4



第118図 石材観察写真23 第6段-2

D4上-1



D4上-2

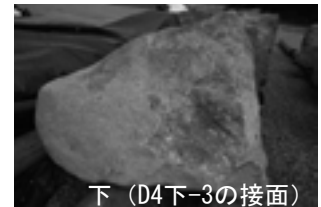
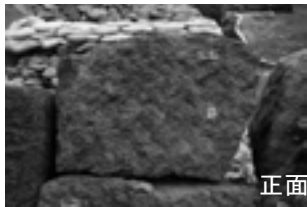
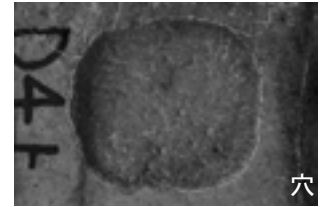

D4上-3



D4上-4



D4上-5



D4上-6

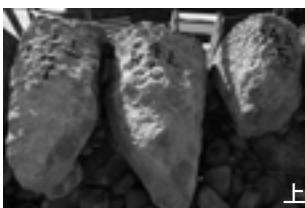

D4上-7



D4上-8

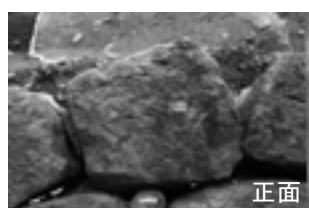

D4上-9



D4上-10



D4上-11

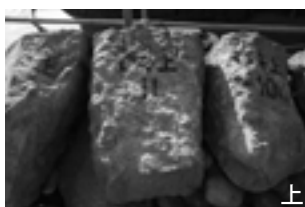

D4上-12

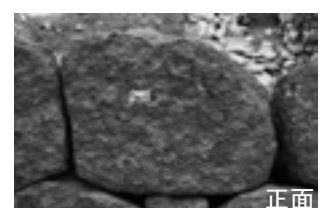

第119図 石材観察写真24 第6段-3



D4上-12



左



右

D4上-13



上



正面

D4上-14



上



正面

D4上-15



上

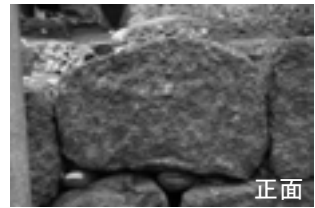

正面

D4上-15後



上



上

D4上-16



上



正面

D4上-16後



上



上

D4上-17



上

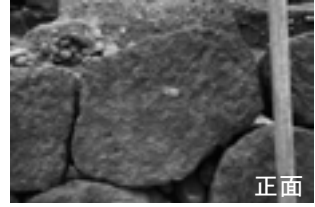

正面

D4上-18



上

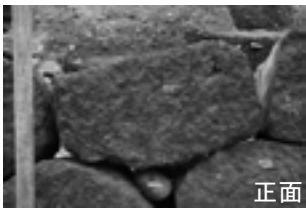

正面

D4上-19



左

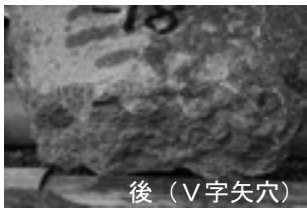

後 (V字矢穴)

D4上-19



上

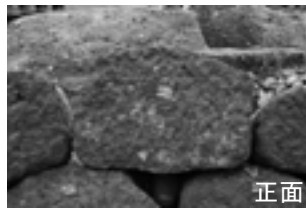

正面

D4上-20



上

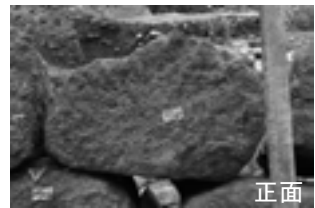

正面

D4上-21



上



正面

D4上-21後



上

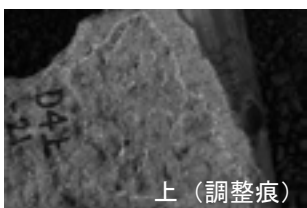

上 (調整痕)

D4上-22



上

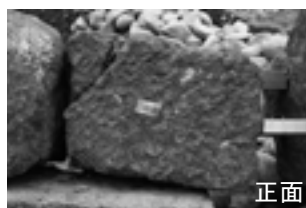

正面

D4上-23



上

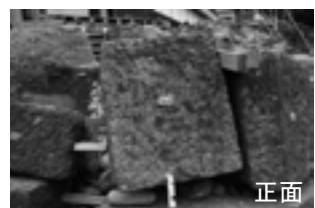

正面

第120図 石材観察写真25 第6段-4

B4-1



上

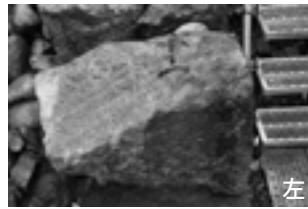

左



下

B4-2

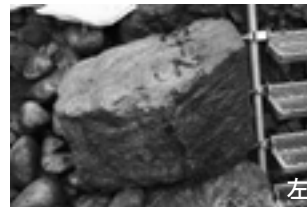

左

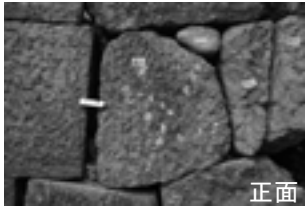

正面



右



左

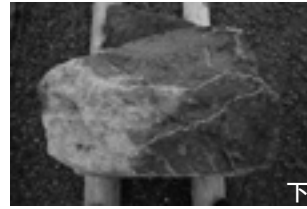

下

BC-4

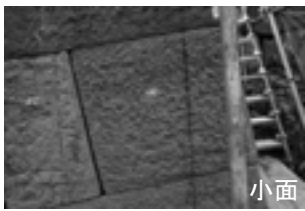

小面



後



下

C5上-1

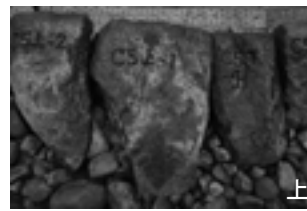

上

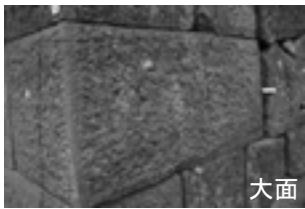

大面



B4-1の接面

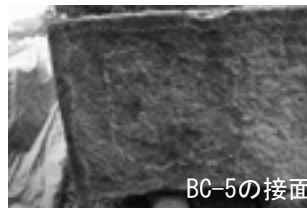

BC-5の接面

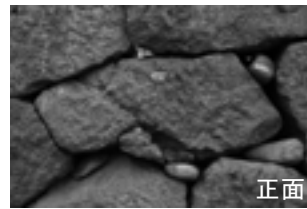

正面

C5上-2



上



上



右

C5上-4

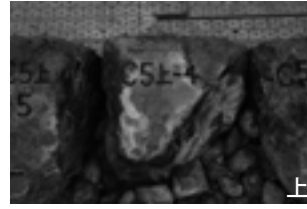

上

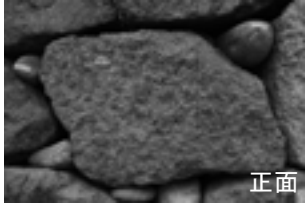

正面

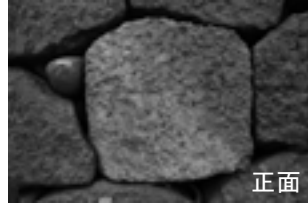

正面



矢穴



正面

C5上-5



上

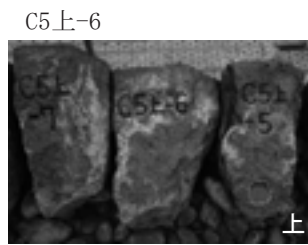

上

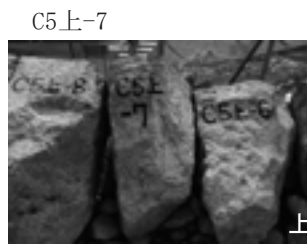

上

C5上-8



上



正面

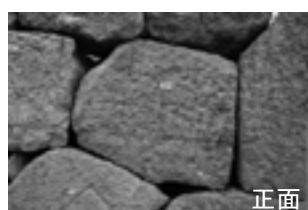

正面



正面

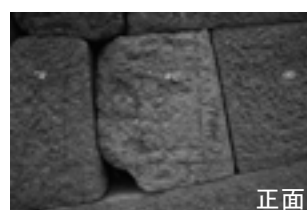

正面

第121図 石材観察写真26 第7段

C5下-1



C5下-2



C5下-3

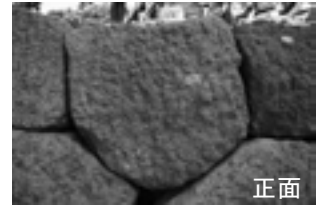
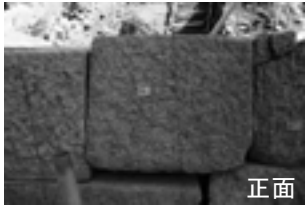

C5下-4



C5下-5



C5下-6



C5下-7

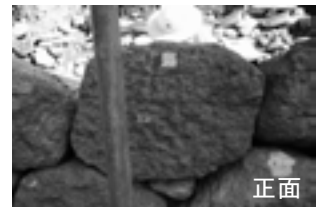
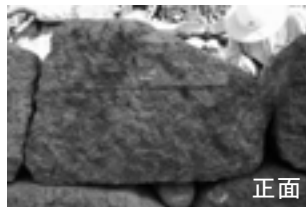
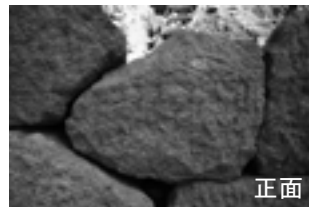
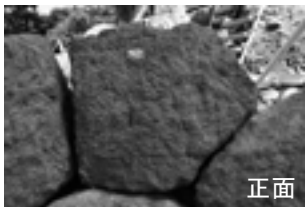

C5下-8



C5下-9



C5下-10

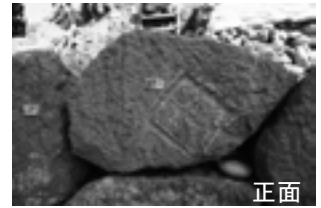

CD-5



第122図 石材観察写真27 第8段-1

D4下-1

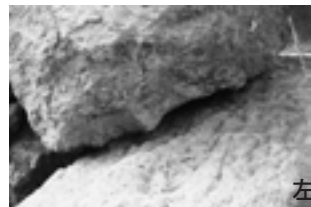

D4下-2



D4下-3

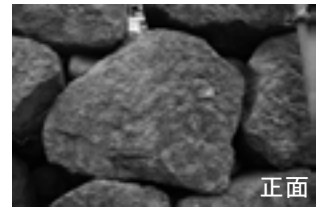
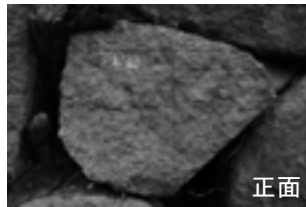

D4下-4



D4下-5



D4下-6



D4下-7

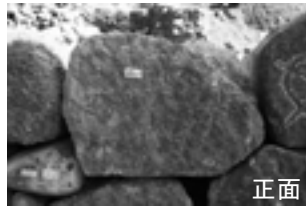

D4下-8



D4下-9



D4下-10



D4下-11

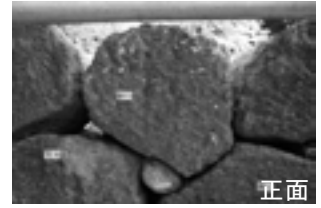
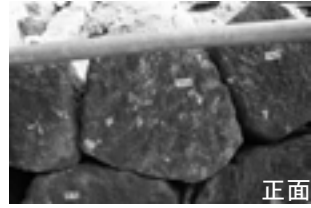

D4下-12



D4下-13

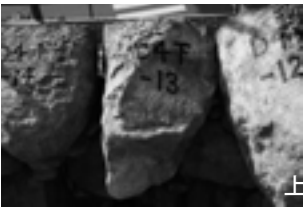

D4下-14



D4下-15

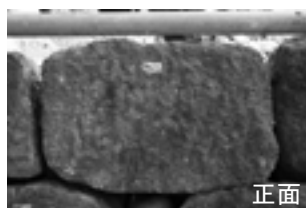
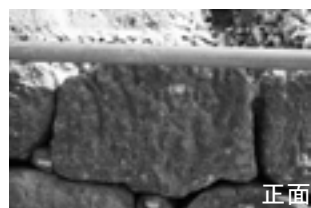

第123図 石材観察写真28 第8段-2

D4下-16



D4下-17



D4下-18



D4下-19

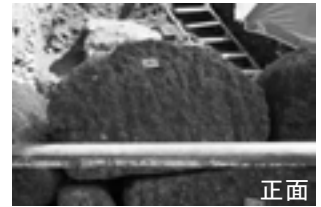

D4下-20



D4下-21



D4下-22



DE-4



E4-1

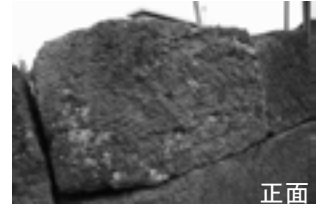

E4-2



E4-3



E4-4



第124図 石材観察写真29 第8段-3

B5-1

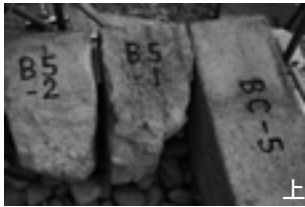

B5-2



B5-3

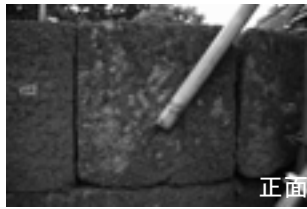

BC-5



C6-1

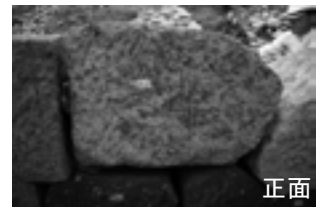

C6-2



C6-6



C6-7

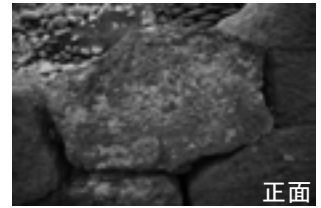
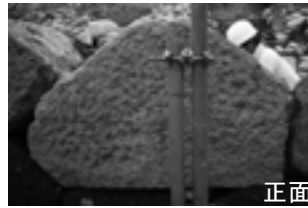
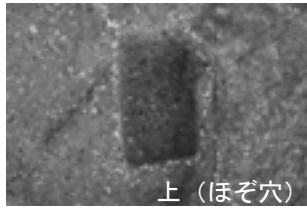

C6-8



CD-6



第125図 石材観察写真30 第9段-1

D5-1



上

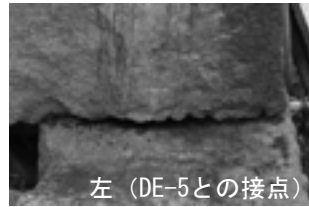

左 (DE-5との接点)



下

D5-2



上

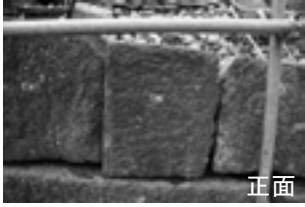

正面



左 (DE-5との接面)



左



正面

D5-3

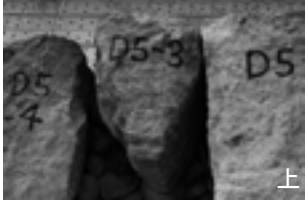

上



上

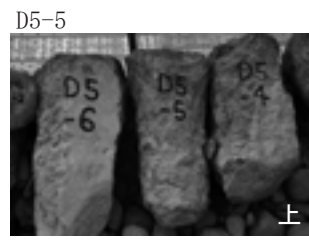

上



上

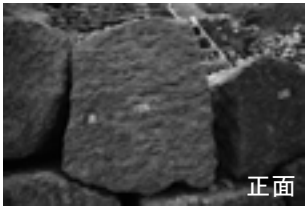

正面

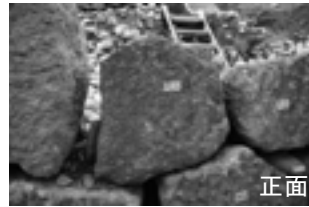

正面



正面



正面

D5-6-2



上



上



上



上



上



正面



正面



上

D5-9



上



上



接合 (もとの上面か)

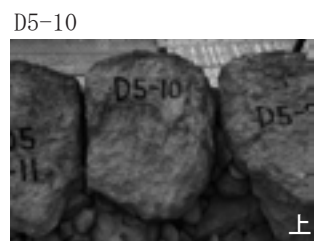

上

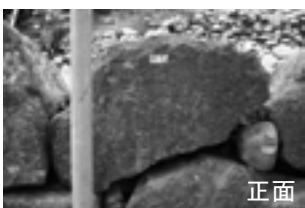

正面



上



接合

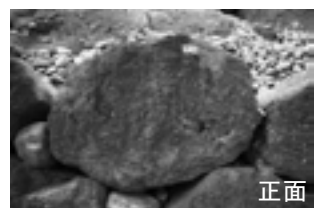

正面

第126図 石材観察写真31 第9段-2

D5-11



D5-12



D5-13

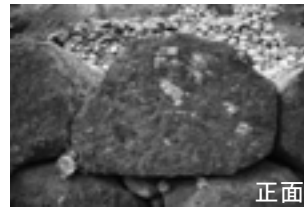
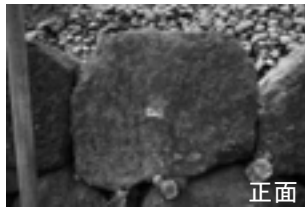
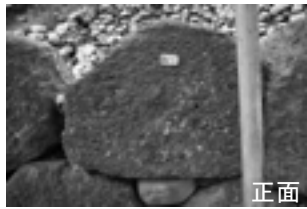

D5-14



D5-15

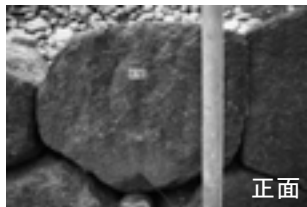

D5-16

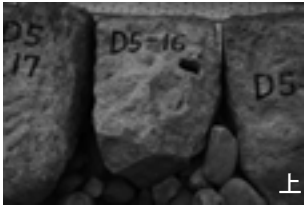

D5-17



D5-18

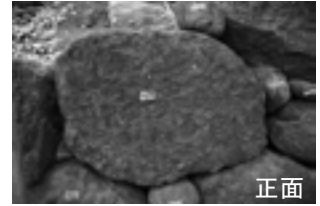
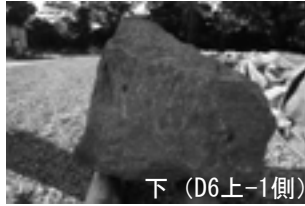
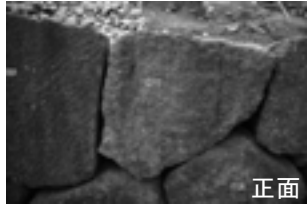

D5-19



D5-20

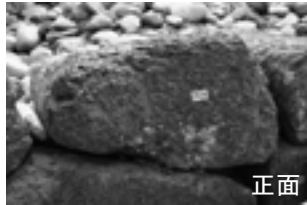

第127図 石材観察写真32 第9段-3



D5-21



上



右



下

D5-21-2



正面

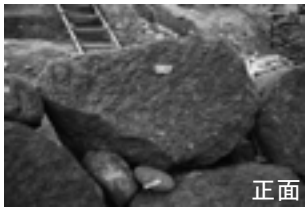

正面

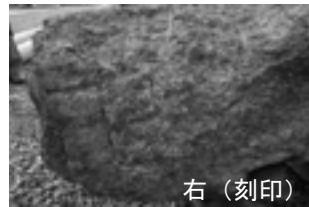

右 (刻印)



上



上

D5-22



上



後

D5-23



上



左

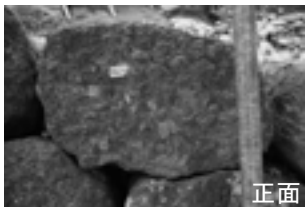

正面



右



正面



右

D5-24



上

DE-5



大面



後



D5-1 接面

右



正面



小面



右下



後



下

DE-5後

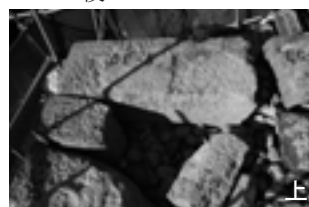

上



下

E5-1



上

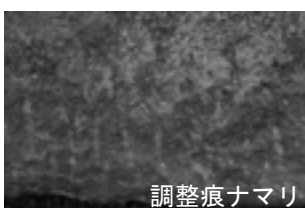

調整痕ナマリ



上



矢穴



正面

第128図 石材観察写真33 第9段-4

B6-1



上



左

B6-2



上

B6-2後



上



正面



下



正面

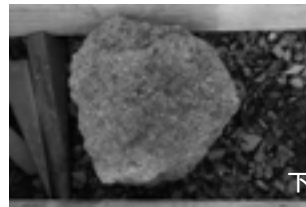

下

BC-6



大面



上



下

C7-1



上



小面



右



B7-1の接面



正面

C7-2



左



上

C7-3



上

C7-9



上



下



正面

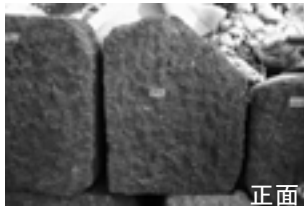

正面



正面

C7-10



上

C7-10後



上

C7-11



上

C7-12



上



正面



下

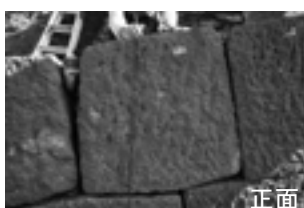

正面



正面

第129図 石材観察写真34 第10段-1

C7-12後1~3



CD-7

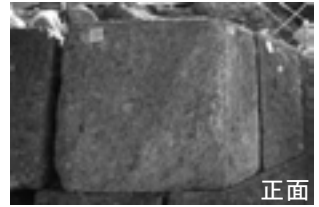

D6上-1

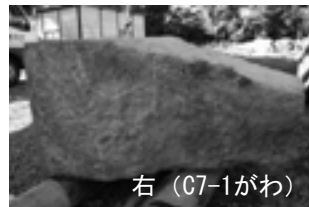
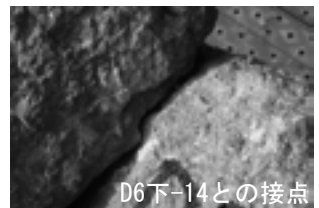

D6上-2



D6上-2後1



D6上-2後2



D6上-3

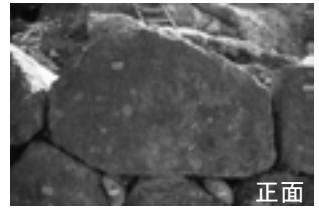
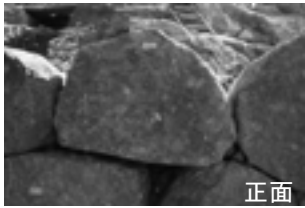

D6上-4



D6上-5



D6上-6

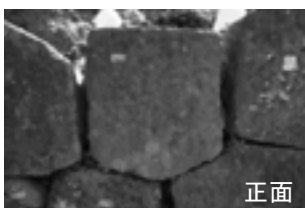

第130図 石材観察写真35 第10段-2

C8-1



上



左

C8-8



上

C8-9



上



正面



下

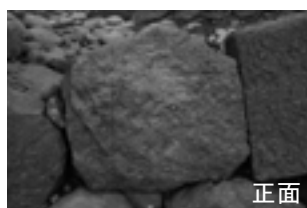

正面

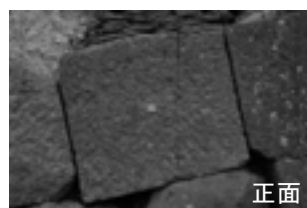

正面

CD-8



後



上



後



左 (D6下-21がわ)



左



正面



左



下

CD-8後1

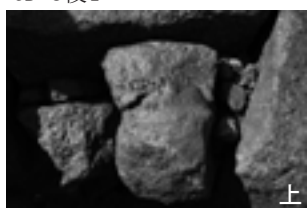

上

CD-8後2



下

D6下-1



上



左



後

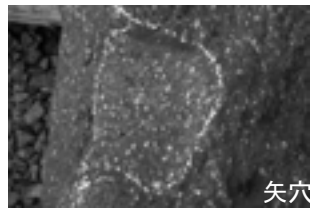

矢穴



正面



下

D6下-2



上

D6下-3



上



下

D6下-4



上

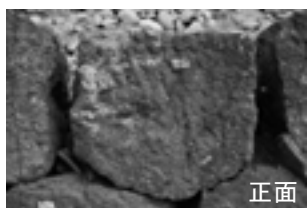

正面

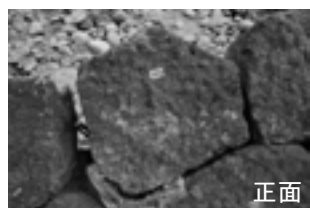

正面

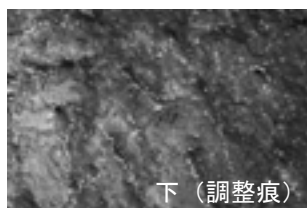

下 (調整痕)

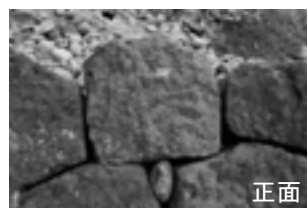

正面

第131図 石材観察写真36 第11段-1

D6下-5



上



正面

D6下-6



上

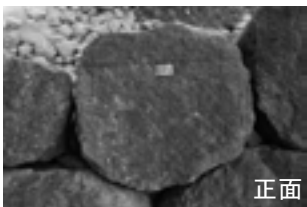

正面

D6下-7



上



正面

D6下-8



上



正面

D6下-8後



上



右

D6下-9



上

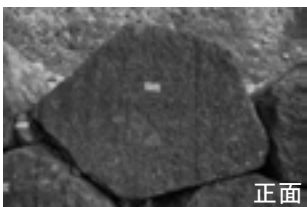

正面

D6下-10



上

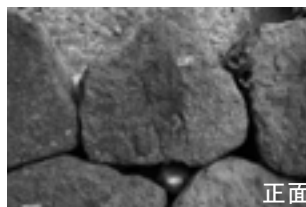

正面



刻印



右 (矢穴)

D6下-11



上

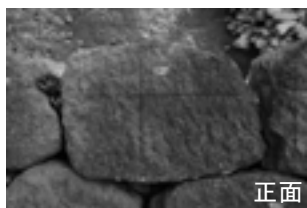

正面



左



後

D6下-12



上



正面



右

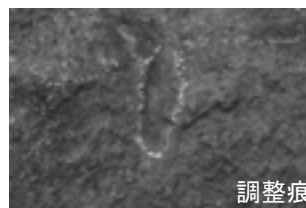

調整痕

D6下-13



左



上

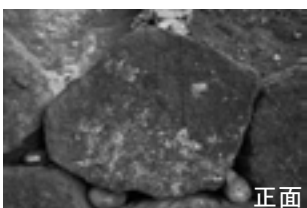

正面



左

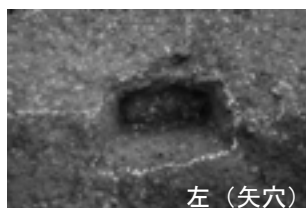

左 (矢穴)



右



右 (矢穴)



ヤバトリ・矢穴

第132図 石材観察写真37 第11段-2

D6下-14



D6下-15

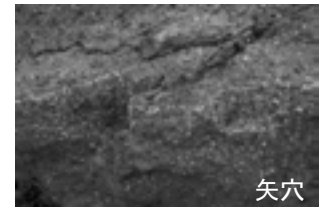
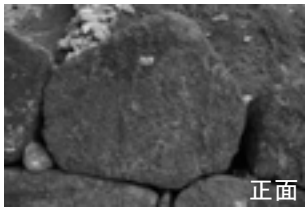

D6下-16



D6下-17

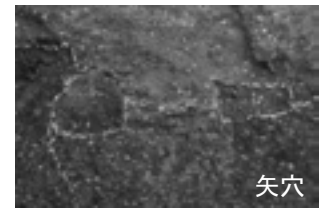
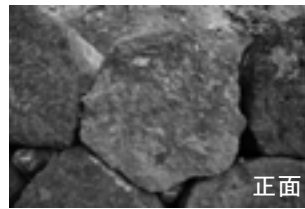
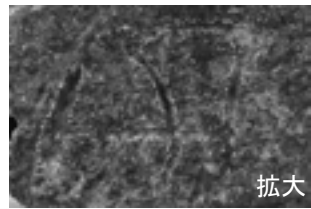
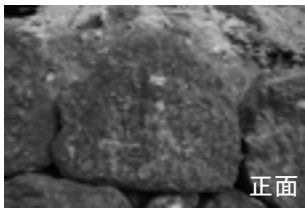
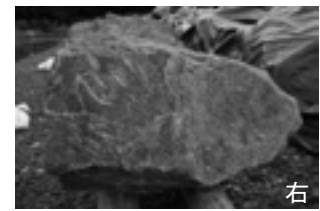

D6下-18



D6下-19

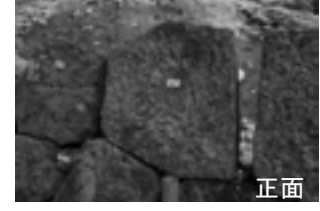

D6下-20



D6下-21

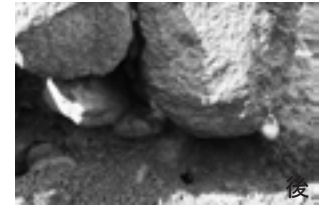
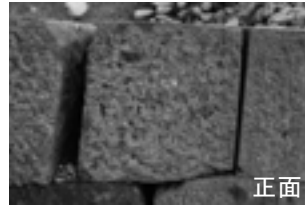
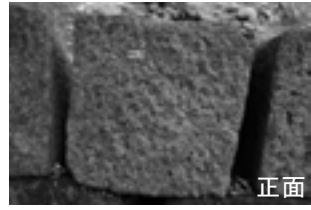

第133図 石材観察写真38 第11段-3



D7-8



上



左

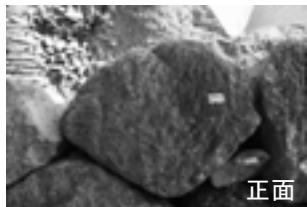

正面



右後

D7-8後1



上



上

D7-9



上



正面

D7-10



工具遺存



上



左



右



右 (矢穴)

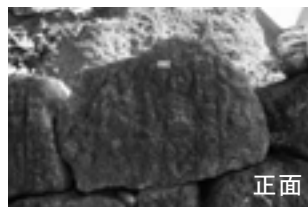

正面

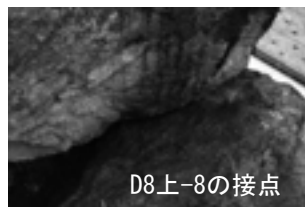

D8上-8の接点

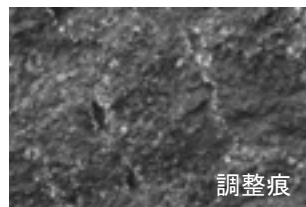

調整痕



右後

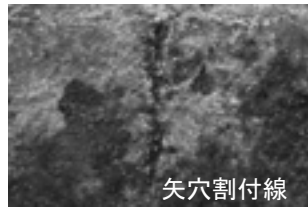

矢穴割付線



下

D7-11



上

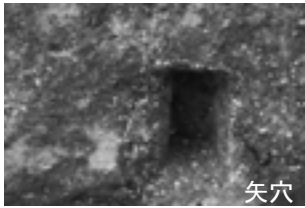

矢穴

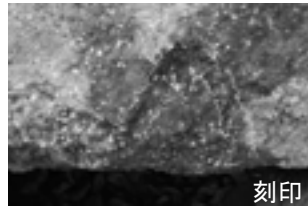

刻印

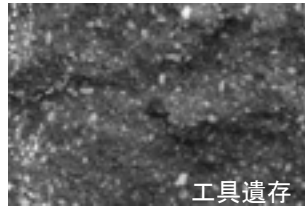

工具遺存

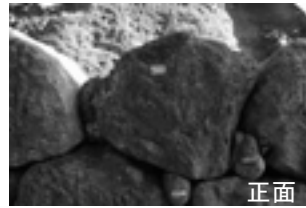

正面

D7-12



左



上



上



下

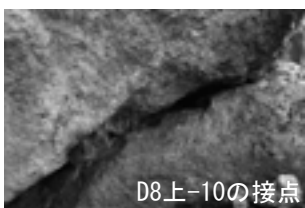

D8上-10の接点



矢穴



正面



矢穴

第135図 石材観察写真40 第12段-2



D7-13

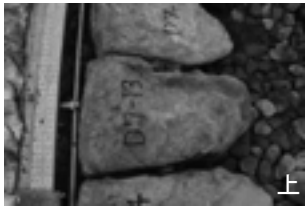

上



左



正面



矢穴

D7-14



上



左



正面



後

D7-15



上



下



正面



矢穴

D7-16



上



右



正面



左

DE-7



上



小面



右



下

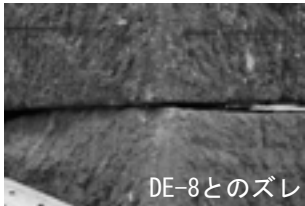

DE-8とのズレ



大面

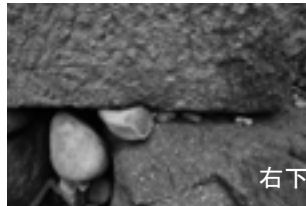

右下



DE-8との接面

E7-1



上

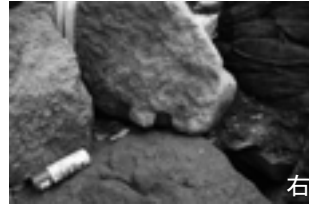

右



右

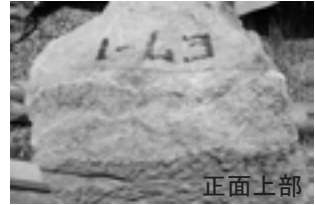

正面上部



正面



E7-2との隙間



矢穴



土ラインか？

第136図 石材観察写真41 第12段-3

C9-1



C9-2

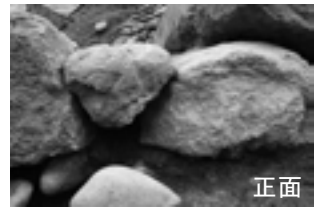

CD-9

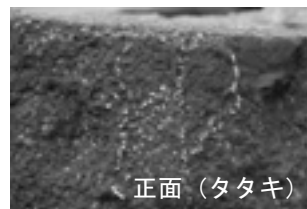

D8上-1



D8上-2

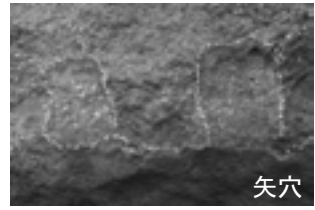

D8上-3



D8上-4



D8上-5

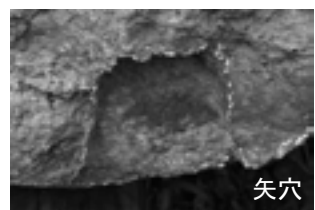
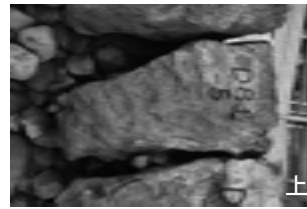

第137図 石材観察写真42 第13段-1

D8上-6



D8上-7

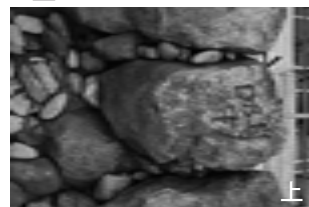

D8上-8

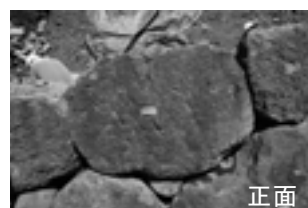
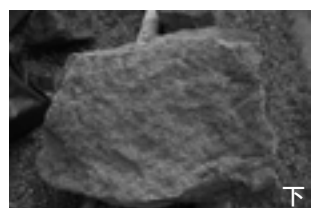

D8上-9



D8上-10

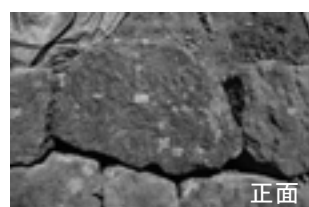

D8上-11



D8上-12



D8上-13

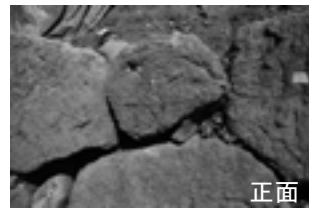
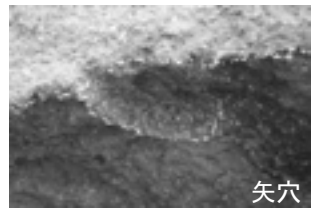
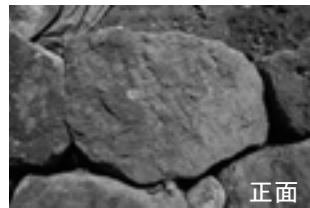

D8上-14



D8上-15



D8上-16



D8上-17



第138図 石材観察写真43 第13段-2

D8上-18

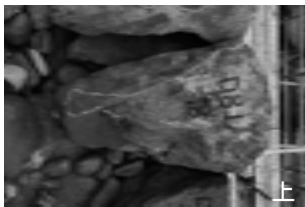

上



左

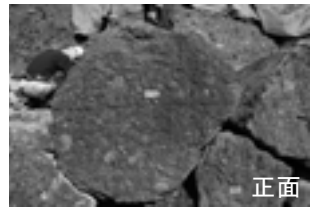

正面



矢穴

D8上-19



上



左



正面



右

D8上-20



下



右

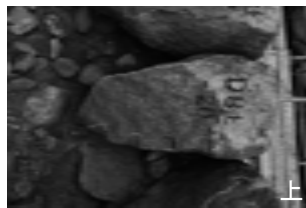

上



左



矢穴



矢穴



正面



刻印

D8上-21

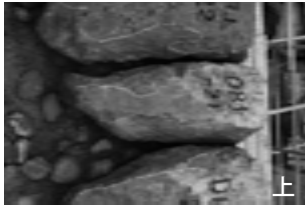

上



左



正面

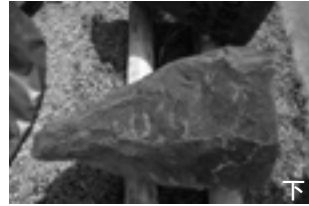

下

D8上-22



刻印

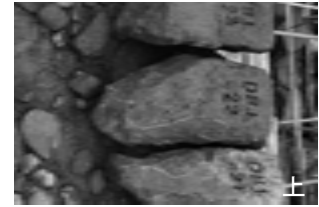

上

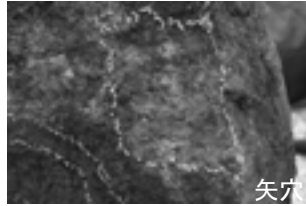

矢穴

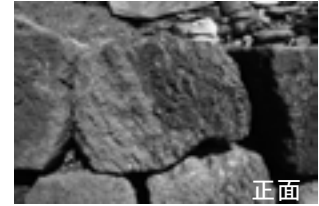

正面

D8上-23



左



上



左



右



下



正面



第14段との接点

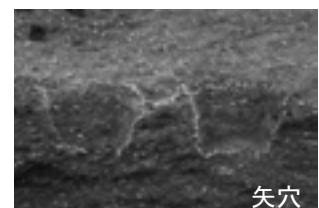

矢穴

第139図 石材観察写真44 第13段-3

D8中-1



D8中-2



D8中-3



D8中-4

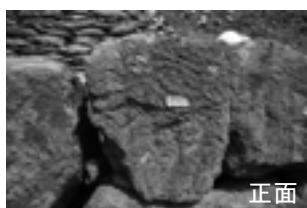

D8中-5



D8中-6



D8中-7



D8中-7後1



D8中-7後2



D8中-8

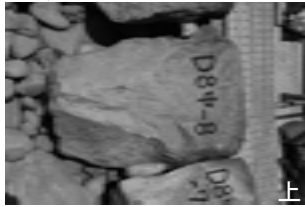

D8中-9



D8中-9後



D8中-10



D8中-11

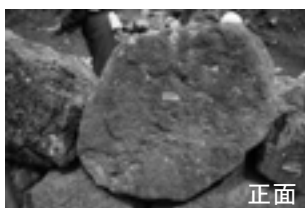

第140図 石材観察写真45 第14段-1

D8中-12

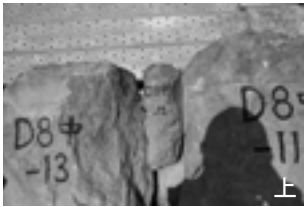

D8中-13



D8中-14

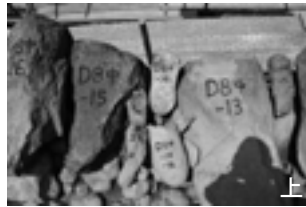

D8中-14後

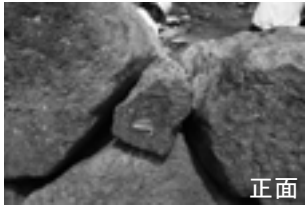

D8中-15



D8中-16



D8中-16後



D8中-17

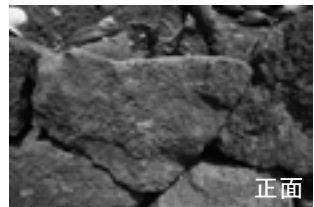
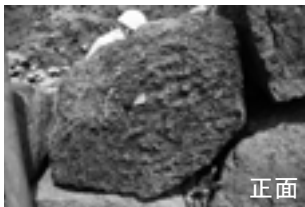

D8中-17後



D8中-18



D8中-19



D8中-20



D8中-20後1・2

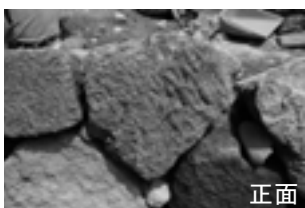

第141図 石材観察写真46 第14段-2

D8下-1



上



正面



左

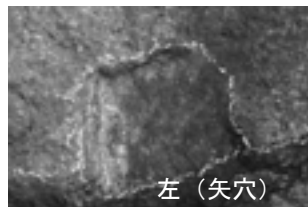

左 (矢穴)

D8下-2



上



正面

D8下-2後



上



上

D8下-3



上

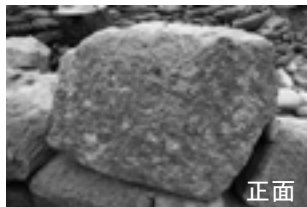

正面

D8下-4



上

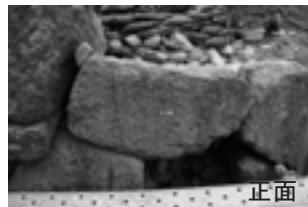

正面

D8下-5



上

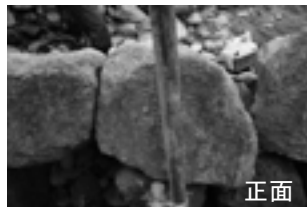

正面

D8下-6



上



正面

D8下-7



上



正面

D8下-8

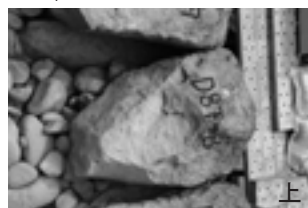

上

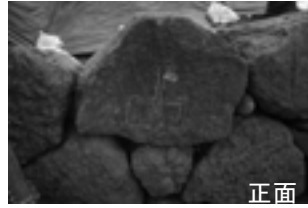

正面

D8下-8



左



右

D8下-9



上

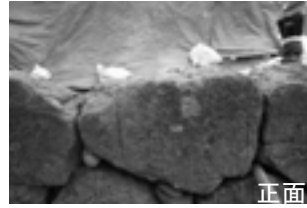

正面

D8下-10



上



正面



左

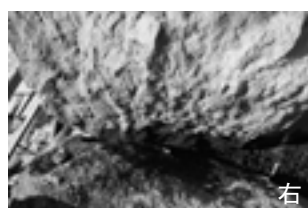

右



右

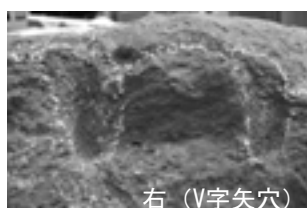

右 (V字矢穴)

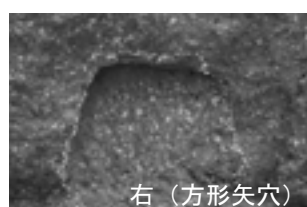

右 (方形矢穴)



刻印

第142図 石材観察写真47 第15段-1

D8下-10後



D8下-11



D8下-12



D8下-13



D8下-14

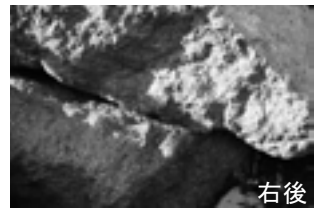
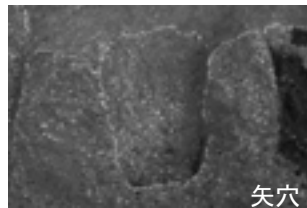

D8下-14-2

D8下-15

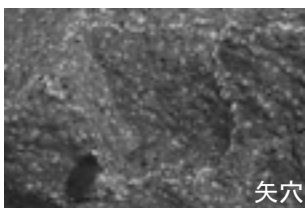
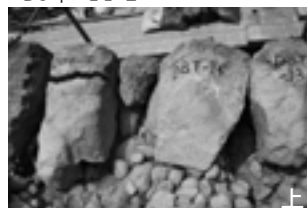

D9-3

D9-4



第143図 石材観察写真48 第15段-2、第16段



D10-3



D10-3後



D10-4

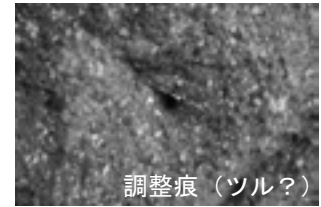
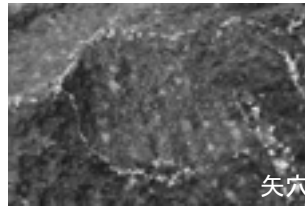
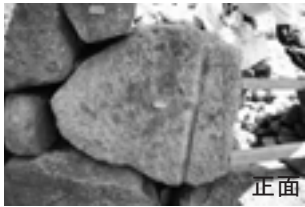

D10-5後1~3

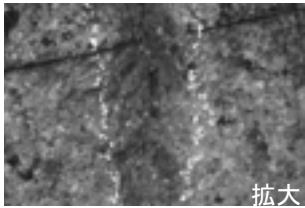

D10-6



D11-4左

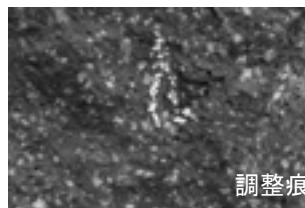
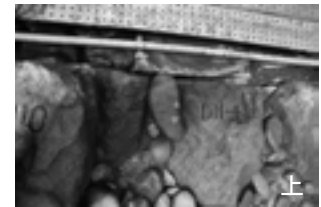

第144図 石材観察写真49 第17段

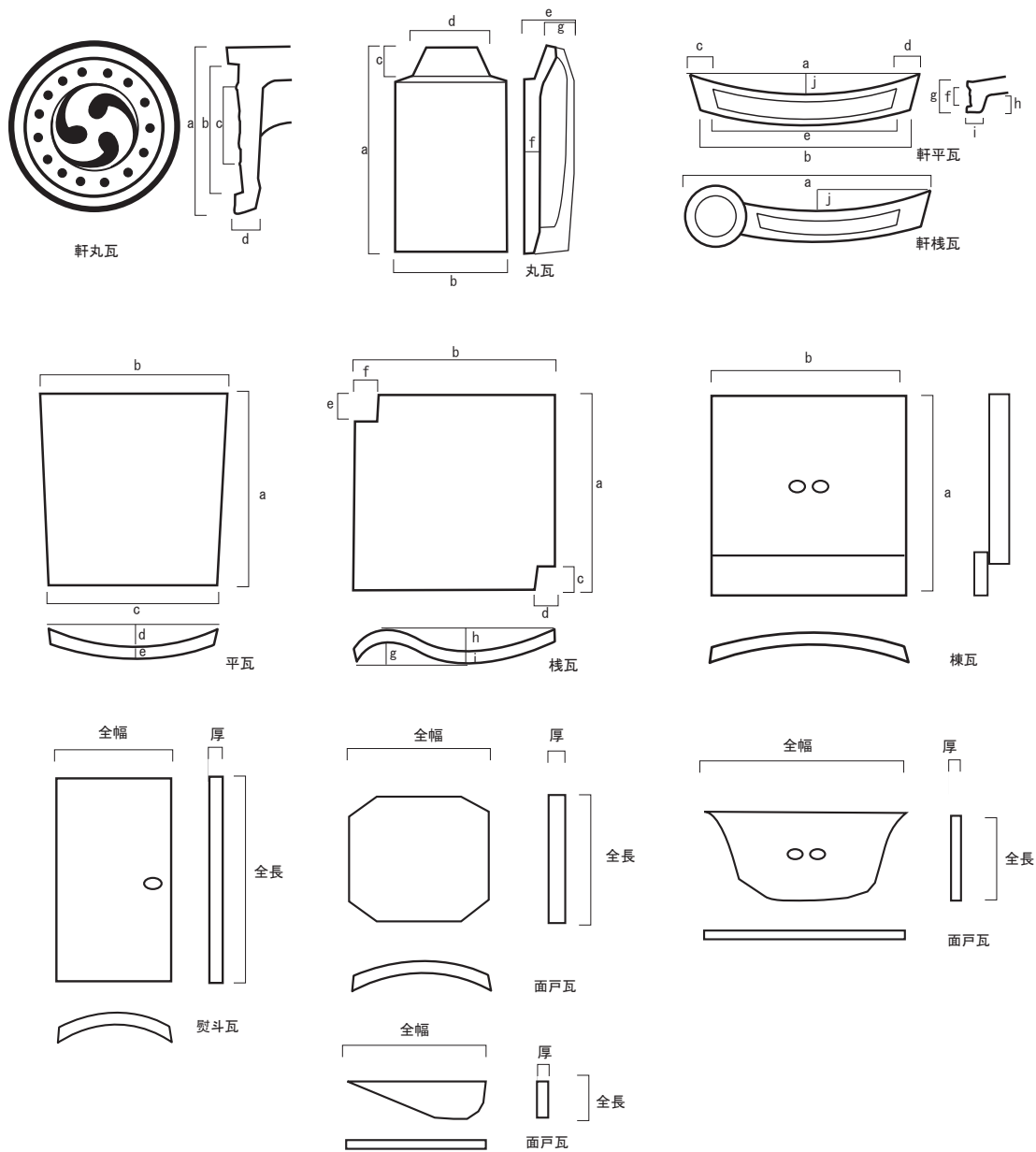

軒丸瓦(軒部) a 瓦当径 b 文様区径 c 内区径 d 瓦当厚  
 軒平瓦・軒棧瓦 a 上弧幅 b 下幅 c 右周縁 d 左周縁 e 文様区幅  
 (軒部・平部) f 文様区厚 g 瓦当厚 h 頸高 i 頸下部厚 j 弧深  
 丸瓦 a 全長 b 体部幅 c 玉縁長 d 玉縁幅 e 体部高  
 f 体部厚 g 玉縁高  
 平瓦 a 全長 b 広端幅 c 狭端幅 d 弧深 e 厚  
 棧瓦 a 全長 b 全幅 c 平部切込長 d 平部切込幅  
 e 棧部切込長 f 棧部切込幅 g 棧部弧深  
 h 平部弧深 i 厚

第145図 瓦計測部位凡例

第4表 遺物観察表(軒丸瓦)

図版	番号	種別	器種	出土地点	表面処理	瓦当分類	瓦当(残存値は記入せず)										体部							胎土	体部内面調整	備考	実測番号
							a	b	c	d	e	f	g	a	b	c	d	e	f	g	a	b	c				
146	T1	瓦	軒丸瓦	E4ゾリソド カラソ1	フグ下層 060524	いぶし	巴II-2c	16.5	12	2.4	珠文1.1	34.6	15.2	4.4	7.4	2	5.3	白色粒少、緋状(弱)	布目+ナデ	筋ずれ、「○」墨書	200603-D10						
	T2	瓦	軒丸瓦	E4ゾリソド カラソ1	060526	いぶし	巴II-2c	15.8	10.1	2.2	珠文1.1	17	11.8	7.3	2.1	珠文1.0	2.1	白色粒少、緋状(弱)	ナデ	「口上」刻印	200703-D11						
	T3	瓦	軒丸瓦	1区 C5a・c カラソ4	051201	いぶし	梅鉢II-1	16	10.6	2.2	珠文1.1	17	11.8	7.3	2.1	珠文1.0	2.1	白色粒少、緋状(弱)			200703-D12						
	T4	瓦	軒丸瓦	1区 C5a・c カラソ4	051201	いぶし	梅鉢II-1	17	11.8	2.2	花弁+中心2.8	17	11.8	7.3	2.1	珠文1.0	2.1	白色粒少、緋状(弱)			200703-D13						
	T5	瓦	軒丸瓦	CDトレ南側張 第三層(第4群)	060629	いぶし	梅鉢II-1	12.3		2.4	花弁2.7							白色粒少、緋状(強)			200603-D01						
	T6	瓦	軒丸瓦	CDトレ南側張 第三層(第4群)	060622	いぶし	梅鉢II-1			1.8	珠文2.0							白色粒少、緋状(強)			200603-D02						
	T7	瓦	軒丸瓦	F3a III層(第4群)	060829	いぶし	梅鉢II-1			2.3	花弁2.6							白色粒多、緋状(強)	ギヤ砂多い		200603-D03						
	T8	瓦	軒丸瓦	E3b III層(第4群)	060808	いぶし	巴II-2			2.3	珠文1.0							白色粒多、緋状(強)			200603-D04						
	T9	瓦	軒丸瓦	B面階上 表土〜2層上部	061030	いぶし	巴II-2			2.3	珠文1.2							白色粒多、緋状(強)	刺し縫い		200603-D05						
	T10	瓦	軒丸瓦	B面階上 瓦混黄褐色質土(第7群)	061110	いぶし	梅鉢x			2.4	珠文1.1	34.6	15.2	4.4	7.4	2	5.3	白色粒少、緋状(弱)	布目+ナデ	筋ずれ、「○」墨書	200703-D10						
	T11	瓦	軒丸瓦	C面ソ C2トレ以南 第C2-3層(第5群)	070913	いぶし	巴II-2c	16.5	12	2.4	珠文1.1	34.6	15.2	4.4	7.4	2	5.3	白色粒少、緋状(弱)	布目+ナデ	筋ずれ、「○」墨書	200703-D10						
	T12	瓦	軒丸瓦	C面ソ C2トレ以南 第C2-3層(第5群)	070904	いぶし	巴II-2b	15.8	10.1	2.2	珠文1.1	17	11.8	7.3	2.1	珠文1.0	2.1	白色粒少、緋状(弱)	ナデ	「口上」刻印	200703-D11						
	T13	瓦	軒丸瓦	C面ソ 第C2-3層(第5群)	070920	いぶし	巴II-2b	16	10.6	2.2	珠文1.1	17	11.8	7.3	2.1	珠文1.0	2.1	白色粒少、緋状(弱)			200703-D12						
	T14	瓦	軒丸瓦	C面ソ 第C3層(第7群)	070919	いぶし	梅鉢II-1	17	11.8	2.2	花弁+中心2.8	17	11.8	7.3	2.1	珠文1.0	2.1	白色粒少、緋状(弱)			200703-D13						
	T15	瓦	軒丸瓦	C・D角ソ 表土層	061129	いぶし	巴II-1b			7.3	2.1	珠文1.0						白色粒少、緋状(弱)			200603-D07						
	T16	瓦	軒丸瓦	C・D角ソ CD角 第4層(第7群)	070919	いぶし	梅鉢II-1	16.4	11.1	2.7	珠文1.4							白色粒多、空間多い	布目+ナデ、紐		200703-D16						
	T17	瓦	軒丸瓦	CD角ソ サブトレ 第4層(第7群)	070820	いぶし	巴II-2b	17.2	12.5	2.4	花弁2.7、中心2.0							白色粒少、緋状(弱)	布目+ナデ	刻書「隠」	200703-D14						
T18	瓦	軒丸瓦	CD角ソ サブトレ 第4層(第7群)	070820	いぶし	梅鉢I-2	17.2	12.5	2.4	花弁2.7、中心2.0							白色粒少、緋状(弱)	布目+ナデ		200703-D15							
T19	瓦	軒丸瓦	CD角ソ サブトレ 第4層(第7群)	070820	いぶし	梅鉢II-2	18	14.3	2.2	花弁3.7、中心2.9							白色粒少、緋状(弱)			200703-D17							
T20	瓦	軒丸瓦	D面ソ Dトレ以北 第3層 第6層(第5群)	070706	いぶし	梅鉢I-1a			2.5	花弁2.9							白色粒多、緋状(強)			200703-D18							
T21	瓦	軒丸瓦	E面下法面 表採	061101	いぶし	巴II-2b			2.3	珠文1.0							白色粒多、緋状(強)			200603-D08							
T22	瓦	軒丸瓦	E面階上 黄褐色粘土(第7群)	061205	いぶし	巴II-2			2.2	花弁2.9、中心1.9							白色粒少、緋状(弱)	ナデ	焼成不良	200603-D12							
T23	瓦	軒丸瓦	E面ソ 第8層(第5群)	070706	いぶし	梅鉢I-2	17.5	13.5	2.2	花弁3.7、中心2.9							白色粒少、緋状(弱)			200703-D19							
T24	瓦	軒丸瓦	E面ソ 第8層(第5群)	070709	いぶし	梅鉢II	16.4	11.5	9.3	2.4	3	花弁3.8					白色粒多、緋状(強)			200703-D20							
T25	瓦	軒丸瓦	E面ソ 第10層(第7群)	070709	いぶし	梅鉢II-1	16.3	10.8	6.8	2.25							白色粒少、緋状(強)			200703-D01							
T26	瓦	軒丸瓦	E面ソ 第10層(第7群)	070709	いぶし	巴II-1b	16.7	10.7	6	2.95							白色粒多、緋状(強)			200703-D02							
T27	瓦	軒丸瓦	E面ソ 第10層(第7群)	070711	いぶし	巴II-1a	15.15	10.8	6.9	2.15	珠文1.4	30.7	15.15	10.7	8.3	2	5.2	白色粒多、緋状(弱)	布目+棒状庄痕	筋ずれ	200703-D03						
T28	瓦	軒丸瓦	1区 C4c 瓦椀出面(第1群)	051122	軸葉(濃紫)	梅鉢x			2.3	珠文1.4							白色粒多、緋状(強)	指押え+ナデ	掛け方I a	200503-D05							
T29	瓦	軒丸瓦	2区 D4a 瓦椀出面(第1群)	051124	軸葉(濃紫)	巴II-1a			2.3	珠文1.4							白色粒多、緋状(強)	指押え+ナデ	掛け方I b, 焼成前孔	200503-D06							
T30	瓦	軒丸瓦	2区 D4b・D5a 表土層(第1群)	051104	軸葉(濃紫)	巴II-2b			2.3	珠文1.4							白色粒多、緋状(強)			200503-D07							
T31	瓦	軒丸瓦	D3ゾリソド I層(第1群)	060511	軸葉(濃紫)	巴II-2b			2.3	珠文1.35	32.2	15	3.1	12.1	8.9	2.2	6.8	白色粒多、空間多い	布目+ナデ		200603-D29						
T32	瓦	軒丸瓦	D3ゾリソド I層(第1群)	060511	軸葉(濃紫)	巴II-1b			2.3	珠文1.35	32.2	15	3.1	12.1	8.9	2.2	6.8	白色粒多、緋状(強)	布目+ナデ		200603-D30						
T33	瓦	軒丸瓦	D3 表土 060511		軸葉(黒)	梅鉢III			2.7	花弁3.35、中心2.65	34	15.5	3.1	11.4	6.5	1.8	4.1	白色粒多	布目+棒状庄痕	掛け方I b, 「丸八」刻印	200603-D31						
T34	瓦	軒丸瓦	G4a I層 060531		軸葉(黒)	梅鉢III			2.7	花弁3.35、中心2.65							白色粒多、緋状(強)			200603-D32							
T35	瓦	軒丸瓦	D3 掘方2-1 060905		軸葉(濃紫)	巴II-2x	11.8		2.4	珠文1.35							白色粒多、空間多い			200603-D33							
T36	瓦	軒丸瓦	F3a IIa-2層 060530		軸葉(濃紫)	巴II-1c			2.4	珠文1.4							白色粒多、緋状(強)			200603-D34							
T37	瓦	軒丸瓦	IIa-I層 DE-I上部 060720		軸葉(濃紫)	巴II-1b			2.4	珠文1.4							白色粒多、緋状(強)			200603-D35							
T38	瓦	軒丸瓦	IIc層(掘方2) 060808		軸葉(明濃紫)	巴II-1b			2.3	珠文1.3							白色粒少、緋状(弱)			200603-D36							
T39	瓦	軒丸瓦	D3d Etレ 第II層 060707		軸葉(濃紫)	梅鉢III	15.7	10.6	2.5	花弁2.6、中心1.8							白色粒多、緋状(強)			200603-D37							
T40	瓦	軒丸瓦	G3b~G4a II層 060601		軸葉(濃紫)	遺存なし											白色粒少、緋状(強)	布目+棒状庄痕	掛け方II b	200603-D38							
T41	瓦	軒丸瓦	G3b III層 060808		軸葉(明濃紫)	巴II-2b			2.9	珠文1.25							白色粒多、緋状(強)			200603-D39							
T42	瓦	軒丸瓦	D4c III層 060725		軸葉(濃紫)	巴II-2c	7.1		2.9	珠文1.25							白色粒多、空間多い			200603-D40							
T43	瓦	軒丸瓦	F3d III層 060912		軸葉(濃紫)	巴II-1b			2.3	珠文1.35							白色粒少、緋状(弱)			200603-D41							
T44	瓦	軒丸瓦	F3b III層 060713		軸葉(濃紫)	巴II-1b			2.3	珠文1.35							白色粒多、緋状(強)	掛け方b		200603-D42							
T45	瓦	軒丸瓦	E3a ソリソ内 第三層 060725		軸葉(濃紫)	巴II-1a			2.3	珠文1.35							白色粒少、空間多い			200603-D43							
T46	瓦	軒丸瓦	4区 第8段裏ゾリソ内 第四層 061010		軸葉(濃紫)	巴II-2b			2.3	珠文1.4							白色粒少、空間多い			200603-D44							

図版	番号	種別	器種	出土地点	表面処理	瓦当分類		瓦当(保存値)記入(セリ)							胎土							実測番号					
						表面処理	瓦当分類	a	b	c	d	e	f	g	a	b	c	d	e	f	g		胎土	体部内面調整	備考		
151	T47	瓦	軒丸瓦	G4a IV層 060911	軸葉(濃紫変)	巴 II-1c	29.4	16	4.4	12.2	8.1	2.1	6.2	白色粒少、緻密	刺し縫い+布目+ナデ	刺し縫い	刺し縫い	刺し縫い	刺し縫い	刺し縫い	刺し縫い	刺し縫い	刺し縫い	刺し縫い	刺し縫い	刺し縫い	200603-D45
	T48	瓦	軒丸瓦	C1-C2トレ間 IV層断割 060629	軸葉(濃紫変)	巴 II-1c	7.8	1.9	殊文1.3	7.7	2.7	殊文1.45	白色粒多、空間多い	布目+棒状圧痕	布目+棒状圧痕	布目+棒状圧痕	布目+棒状圧痕	布目+棒状圧痕	布目+棒状圧痕	布目+棒状圧痕	布目+棒状圧痕	布目+棒状圧痕	布目+棒状圧痕	布目+棒状圧痕	布目+棒状圧痕	布目+棒状圧痕	200603-D46
	T49	瓦	軒丸瓦	C1-C2トレ間 IV層断割 060629	軸葉(明濃紫)	巴 II-1c	15.3	10.9	7.8	2	殊文1.15	2.2	殊文1.35	白色粒少、緻密	布目+ナデ	布目+ナデ	布目+ナデ	布目+ナデ	布目+ナデ	布目+ナデ	布目+ナデ	布目+ナデ	布目+ナデ	布目+ナデ	布目+ナデ	布目+ナデ	200603-D47
	T50	瓦	軒丸瓦	3区 IV層上面(第7段裏込め) 060922	軸葉(明濃紫)	巴 II-2								白色粒多、緻密	布目+ナデ	布目+ナデ	布目+ナデ	布目+ナデ	布目+ナデ	布目+ナデ	布目+ナデ	布目+ナデ	布目+ナデ	布目+ナデ	布目+ナデ	布目+ナデ	200603-D48

遺物観察表(丸瓦)

図版	番号	種別	器種	出土地点	表面処理	体部							胎土							実測番号								
						a	b	c	d	e	f	g	a	b	c	d	e	f	g		体部	備考						
152	T51	瓦	丸瓦	G3d 第I層 060601	いぶし	29.4	16	4.4	12.2	8.1	2.1	6.2	白色粒少、緻密	刺し縫い+布目+ナデ	刺し縫い	刺し縫い	刺し縫い	刺し縫い	刺し縫い	刺し縫い	刺し縫い	刺し縫い	刺し縫い	刺し縫い	刺し縫い	刺し縫い	200603-D21	
	T52	瓦	丸瓦	G4a IIa-1層	いぶし	4.9				8.4	3.1	6.2	白色粒多、緻密(強)	布目+棒状圧痕	布目+棒状圧痕	布目+棒状圧痕	布目+棒状圧痕	布目+棒状圧痕	布目+棒状圧痕	布目+棒状圧痕	布目+棒状圧痕	布目+棒状圧痕	布目+棒状圧痕	布目+棒状圧痕	布目+棒状圧痕	布目+棒状圧痕	200603-D22	
	T53	瓦	丸瓦	D3c 第III層 060802	いぶし	28.3				7.1	2.1		白色粒多、緻密(弱)	布目+棒状圧痕	布目+棒状圧痕	布目+棒状圧痕	布目+棒状圧痕	布目+棒状圧痕	布目+棒状圧痕	布目+棒状圧痕	布目+棒状圧痕	布目+棒状圧痕	布目+棒状圧痕	布目+棒状圧痕	布目+棒状圧痕	布目+棒状圧痕	200603-D23	
	T54	瓦	丸瓦	C面スズ 第C2-3層(第5群)	いぶし	28.3				8.1	1.9	5.4	白色粒多、緻密(弱)	布目+ナデ	布目+ナデ	布目+ナデ	布目+ナデ	布目+ナデ	布目+ナデ	布目+ナデ	布目+ナデ	布目+ナデ	布目+ナデ	布目+ナデ	布目+ナデ	布目+ナデ	200703-D39	
	T55	瓦	丸瓦	C面スズ 第C2-3層(第7群) 070912	いぶし	29.6	4.2	8.3	3.4	8.6	8.1	2.2	4.8	白色粒多、緻密(強)	布目+ナデ	布目+ナデ	布目+ナデ	布目+ナデ	布目+ナデ	布目+ナデ	布目+ナデ	布目+ナデ	布目+ナデ	布目+ナデ	布目+ナデ	布目+ナデ	布目+ナデ	200703-D38
153	T56	瓦	丸瓦	2区 D4c 瓦検出面 051122	軸葉(茶)	29.7	16.1	2.3	13.2	7.4	2	6.1	白色粒少	布目+棒状圧痕	布目+棒状圧痕	布目+棒状圧痕	布目+棒状圧痕	布目+棒状圧痕	布目+棒状圧痕	布目+棒状圧痕	布目+棒状圧痕	布目+棒状圧痕	布目+棒状圧痕	布目+棒状圧痕	布目+棒状圧痕	布目+棒状圧痕	200503-D14	
	T57	瓦	丸瓦	2区 D4c 瓦検出面 051124	軸葉(茶)	29.7	15.4	2.1	12.7	7.4	1.7	5.6	砂多	棒状圧痕	棒状圧痕	棒状圧痕	棒状圧痕	棒状圧痕	棒状圧痕	棒状圧痕	棒状圧痕	棒状圧痕	棒状圧痕	棒状圧痕	棒状圧痕	棒状圧痕	200503-D15	
	T58	瓦	丸瓦	G3b~G4a I層 060601	軸葉(濃紫)	16.3	4	11.7	7.7	2	3	白色粒少、緻密	刺し縫い	刺し縫い	刺し縫い	刺し縫い	刺し縫い	刺し縫い	刺し縫い	刺し縫い	刺し縫い	刺し縫い	刺し縫い	刺し縫い	刺し縫い	刺し縫い	200603-D70	
	T59	瓦	丸瓦	D3 I層 060511	軸葉(黒)	28.4	14.8	3.2	11.7	7	1.8	4.1	砂多	布目+棒状圧痕	布目+棒状圧痕	布目+棒状圧痕	布目+棒状圧痕	布目+棒状圧痕	布目+棒状圧痕	布目+棒状圧痕	布目+棒状圧痕	布目+棒状圧痕	布目+棒状圧痕	布目+棒状圧痕	布目+棒状圧痕	布目+棒状圧痕	200603-D73	
	T60	瓦	丸瓦	D3 I層 060511	軸葉(明濃紫)	27.8	14.4	3	11.4	6.2	1.9	3.3	白色粒多、緻密(強)	布目+棒状圧痕	布目+棒状圧痕	布目+棒状圧痕	布目+棒状圧痕	布目+棒状圧痕	布目+棒状圧痕	布目+棒状圧痕	布目+棒状圧痕	布目+棒状圧痕	布目+棒状圧痕	布目+棒状圧痕	布目+棒状圧痕	布目+棒状圧痕	200603-D75	
	T61	瓦	丸瓦	E3a I層下面 060516	軸葉(明濃紫)	31.1	15.5	4.6	12.4	6.9	1.7	3.3	白色粒少、緻密	刺し縫い+棒状圧痕	刺し縫い+棒状圧痕	刺し縫い+棒状圧痕	刺し縫い+棒状圧痕	刺し縫い+棒状圧痕	刺し縫い+棒状圧痕	刺し縫い+棒状圧痕	刺し縫い+棒状圧痕	刺し縫い+棒状圧痕	刺し縫い+棒状圧痕	刺し縫い+棒状圧痕	刺し縫い+棒状圧痕	刺し縫い+棒状圧痕	200603-D71	
	T62	瓦	丸瓦	F3c I層下面 060531	軸葉(明濃紫)	28.3	14.8	2.6	12.7	6.4	1.9	3.4	白色粒少、緻密	布目	布目	布目	布目	布目	布目	布目	布目	布目	布目	布目	布目	布目	布目	200603-D74
	T63	瓦	丸瓦	G3b~G4a 第II層 060601	軸葉(明濃紫)	28.4	14.6	2.8	12.7	6.9	2	4	白色粒少、緻密	布目+棒状圧痕	布目+棒状圧痕	布目+棒状圧痕	布目+棒状圧痕	布目+棒状圧痕	布目+棒状圧痕	布目+棒状圧痕	布目+棒状圧痕	布目+棒状圧痕	布目+棒状圧痕	布目+棒状圧痕	布目+棒状圧痕	布目+棒状圧痕	200603-D72	
	T64	瓦	丸瓦	3区 C-Dトレ間 III層下部 060914	軸葉(明濃紫)					1.8	2		白色粒多、緻密	布目+棒状圧痕	布目+棒状圧痕	布目+棒状圧痕	布目+棒状圧痕	布目+棒状圧痕	布目+棒状圧痕	布目+棒状圧痕	布目+棒状圧痕	布目+棒状圧痕	布目+棒状圧痕	布目+棒状圧痕	布目+棒状圧痕	布目+棒状圧痕	200603-D77	
	T65	瓦	丸瓦	F3a 第III層(S3トレスル) 060828	軸葉(濃紫)	15.3	3.2	12.7			1.6	4.6	白色粒多、緻密	刺し縫い	刺し縫い	刺し縫い	刺し縫い	刺し縫い	刺し縫い	刺し縫い	刺し縫い	刺し縫い	刺し縫い	刺し縫い	刺し縫い	刺し縫い	200603-D79	
	T66	瓦	丸瓦	Dトレ北側 III層 060823とDトレアゼ III層 060905	軸葉(褐色)					2			白色粒多、緻密(強)	布目+ナデ	布目+ナデ	布目+ナデ	布目+ナデ	布目+ナデ	布目+ナデ	布目+ナデ	布目+ナデ	布目+ナデ	布目+ナデ	布目+ナデ	布目+ナデ	布目+ナデ	200603-D80	

遺物観察表(軒平瓦)

図版	番号	種別	器種	出土地点	表面処理	瓦当分類	瓦当							体部							実測番号							
							a	b	c	d	e	f	g	h	i	a	b	c	d	e		胎土	備考					
155	T67	瓦	軒平瓦	1区 C5a カワラン5 051128	いぶし	梅鉢 I-2																					200503-D02	
	T68	瓦	軒平瓦	1区 C5c カワラン 第2層 051115	いぶし	梅鉢 I																						200503-D03
	T69	瓦	軒平瓦	F3c 第2-2層 060608	いぶし	花弁 I																						200603-D13
	T70	瓦	軒平瓦	3区 III下~IV上層 060929	いぶし	その他																						200603-D14
	T71	瓦	軒平瓦	F4 Cトレ 第IV層 060628	いぶし	花弁 II																						200603-D15
	T72	瓦	軒平瓦	B面裾 B7-2前面サブレ 瓦黒黄褐粘質土 (第7群) 061110	いぶし	梅鉢 I					5.2																	200603-D16
	T73	瓦	軒平瓦	C面裾 聚土 061109	いぶし	巴 I-1																						200603-D18
	T74	瓦	軒平瓦	C面裾 聚土 061109	いぶし	花弁 II																						200603-D19
	T75	瓦	軒平瓦	C面スズ C2-3層(第7群) 070905	いぶし	梅鉢 I-2					5.3																	200703-D21
	T76	瓦	軒平瓦	C面スズ C2トレ以南 第C2-3層(第5群) 070904	いぶし	巴 I-1																						200703-D22
	T77	瓦	軒平瓦	C面スズ C2トレ以南 第C2-3層(第5群) 070904	いぶし	巴 I-1					5.1																	200703-D23
	T78	瓦	軒平瓦	C面スズ Cトレ 第C3層(第7群) 070615	いぶし	梅鉢 II-1					27.2	5.0	4.2	18.2	2.7	4.4	1.7	2.5										200703-D24
	T79	瓦	軒平瓦	CD角スズ 第3層(第6群) 070820	いぶし	梅鉢 I-1					28.4	27.8	5.1	5.2	15.7	3.3	5.3	3.5	1.8									200703-D25
	T80	瓦	軒平瓦	CD角スズ 第4層(第7群) 070829	いぶし	巴 I-1																						200703-D26
	T81	瓦	軒平瓦	CD角スズ サブレ 第4層(第7群) 070820	いぶし	梅鉢 I																						200703-D27
	T82	瓦	軒平瓦	CD角スズ 第4層(第7群) 070829	いぶし	梅鉢 I-1																						200703-D28
	T83	瓦	軒平瓦	D面スズ Dトレ 第7層(第6群) 070514	いぶし	桐 I																						200703-D05
	T84	瓦	軒平瓦	D面スズ Dトレ 第7層(第6群) 070511	いぶし	梅鉢 I-2																						200703-D06
	T85	瓦	軒平瓦	D面スズ Dトレ南アゼ 第2層(第5群表土) 070704	いぶし	梅鉢 II-2																						200703-D29
	T86	瓦	軒平瓦	D面スズ Dトレ以南 第3層(第5群表土) 070517	いぶし	花弁 II?					5.7																	200703-D30
	T87	瓦	軒平瓦	D面スズ Dトレ以南 第4-5層(第5群表土) 070517	いぶし	巴 I-2																						200703-D31

図版番号	種別	器種	出土地点	表面処理	瓦当分類		瓦当										胎土	備考	実測番号		
					a	b	a	b	c	d	e	f	g	h	i	a				b	c
156	T88 瓦	軒平瓦	D面ス Dトレ以南 第4・5層(第5群表土)	いぶし	花卉II														白色粒多、緻密		200703-D32
	T89 瓦	軒平瓦	D面ス Dトレ以南 第6層(第5群)	いぶし	花卉II														白色粒多、緻密		200703-D33
	T90 瓦	軒平瓦	E面ス 第3層(黄褐色粘質土)(第7群)	いぶし	巴I-2														白色粒多、緻密	キラ砂多	200603-D17
	T91 瓦	軒平瓦	E面ス 第3層(湖黄褐色土 上面)(第7群)	いぶし	不明														白色粒少、綿状		200603-D20
	T92 瓦	軒平瓦	E面ス 第8層(第6群) 070706	いぶし	梅鉢IIか巴I			4.8		2.9	5.0								白色粒少、綿状		200703-D34
	T93 瓦	軒平瓦	E面ス 第10層(第7群) 070713	いぶし	花卉II														白色粒多、緻密		200703-D04
	T94 瓦	軒平瓦	E面ス 第10層(第7群) 070726	いぶし	梅鉢I-2														白色粒多、緻密		200703-D35
	T95 瓦	軒平瓦	E面ス 第10層(第7群) 070726	いぶし	梅鉢II-1														白色粒多、緻密		200703-D36
	T96 瓦	軒平瓦	E面ス 第10層(第7群) 070726	いぶし	梅鉢I-1					2.9	3.5	2.4	1.1						白色粒少、綿状(弱)		200703-D37
157	T97 瓦	軒平瓦	I区 C4c 瓦検出面 051122	釉薬(濃紫)	梅鉢III	24.7	25.8	4.8	4.8	15.7	3.1	5.1	2.0	25.0	25.9	24.5		白色粒多、空間多	掛け方II	200503-D11	
	T98 瓦	軒平瓦	I区 C5b・d 表土層 051107	釉薬(黒)	玉													白色粒少、綿状(弱)		200503-D12	
	T99 瓦	軒平瓦	I・2区 C・D 表探 051104	釉薬(濃紫変)	梅鉢IV	24.6	23.2	4.5	4.1	16.0	3.0	4.8	2.7	1.7	26.5	24.6	23.7	2.3	2.0	200503-D13	
	T100 瓦	軒平瓦	第I層	釉薬(濃紫)	玉I													白色粒多、緻密	掛け方IV、「丸八」刻印	200603-D58	
	T101 瓦	軒平瓦	E3a 第I層 060516	釉薬(濃紫)	梅鉢III													白色粒多、緻密	掛け方II	200603-D59	
	T102 瓦	軒平瓦	D4a ベルト IIa層 060524	釉薬(濃紫)	梅鉢III			4.8										白色粒多、緻密	掛け方III、200603-D59・61と同范	200603-D60	
158	T103 瓦	軒平瓦	E3c 第IIa-1層 060526	釉薬(濃紫)	梅鉢III					16.1	3.0	4.3	2.8	2.0				白色粒多、緻密	掛け方II	200603-D61	
	T104 瓦	軒平瓦	C2トレベルト 2-2層 060607	釉薬(濃紫)	梅鉢IV	26.3												白色粒多、緻密		200603-D62	
	T105 瓦	軒平瓦	G4a 第III層 060906	釉薬(濃紫変)	梅鉢IV													白色粒多、緻密、空間多		200603-D64	
	T106 瓦	軒平瓦	F3b 第III層 060731	釉薬(濃紫)	梅鉢III													白色粒多、緻密		200603-D65	
	T107 瓦	軒平瓦	Cトレ 第III層(作業面b) 060906	釉薬(濃紫)	梅鉢IV			4.3										白色粒多、緻密、空間多	掛け方II	200603-D66	
	T108 瓦	軒平瓦	2区 IV層上部 第6段表込土付近 060922	釉薬(濃紫変)	梅鉢IV													白色粒多、緻密	掛け方II	200603-D67	
	T109 瓦	軒平瓦	Dトレ IV層上部 061006	釉薬(濃紫)	梅鉢IV					2.9	4.6	2.5	1.7					白色粒多、緻密	掛け方II	200603-D68	
	T110 瓦	軒平瓦	3区 IV層上部 060928	釉薬(明濃紫)	梅鉢III					3.1	4.8	2.8	1.6					白色粒少、綿状(弱)	掛け方I	200603-D69	
	T111 瓦	軒平瓦	D面ス Dトレ(下段石垣ス) 第9層(第6群) 070820	いぶし	菊III			5.3	5.4	15.7	4.0	5.6	3.5		26.5	25.4		白色粒多、緻密	掛け方I、「卯辰」山刻印	200703-D07	

遺物観察表(平瓦)

図版番号	種別	器種	出土地点	表面処理	胎土										備考	実測番号				
					a	b	c	d	e	a	b	c	d	e						
159	T112 瓦	平瓦	D3 I層 060511	いぶし														白色粒少、緻密		200603-D24
	T113 瓦	平瓦	C面ス 第2-3層(第5群) 070912	いぶし	28.6			3.1										白色粒少、緻密		200703-D42
	T114 瓦	平瓦	C面ス 第2-3層(第5群) 070912	いぶし	27.1													白色粒多、空間多		200703-D43
	T115 瓦	平瓦	C面ス 第2-3層(第7群) 070911	いぶし			27											白色粒多、空間多		200703-D40
	T116 瓦	平瓦	D面ス Dトレ V層(第5群以降) 061205	いぶし														白色粒多、空間多		200603-D25
	T117 瓦	平瓦	D面ス Dトレ(下段石垣ス) 第9層(第6群) 070820	いぶし	28.8													白色粒少、綿状(強)		200703-D44
160	T118 瓦	平瓦	I区 C4c 瓦検出面 051122	釉薬(褐色)	30.5	25.6	23.1	3.2	2.1	緻密綿状								白色粒多、緻密	掛け方I、越前、被災	200503-D16
	T119 瓦	平瓦	I区 C4c 瓦検出面 051122	釉薬(褐色)	29.7	26.3	24.3	1.8	1.7	緻密綿状								白色粒多、緻密	掛け方I、越前	200503-D17
	T120 瓦	平瓦	I区 C4c 瓦検出面 051122	釉薬(褐色)	30.2	24.1	24.1	3.1	2.1	緻密綿状								白色粒多、緻密	掛け方I、越前	200503-D18
	T121 瓦	平瓦	I区 C4c 瓦検出面 051122	釉薬(灰)	30.5	26.2			2.7	1.6	白色粒少、綿状(強)							白色粒多、緻密	掛け方IV、「丸八」刻印、被災	200503-D20
	T122 瓦	平瓦	I区 C4c 瓦検出面② 051124	釉薬(暗灰)	28.2				3	2	砂質強、緻多							白色粒多、緻密	掛け方II	200503-D19
161	T123 瓦	平瓦	第I層	釉薬(濃紫)	28.9				24.6	2.9	1.9	白色粒多、緻密						白色粒多、緻密	掛け方I、焼成前六	200603-D81
	T124 瓦	平瓦	D3 I層 060511	釉薬(濃紫)	26	26.1			24.8	3.5	2.2	白色粒多、緻密						白色粒多、緻密	掛け方II、焼成前六	200603-D82
	T125 瓦	平瓦	D3 I層 060512	釉薬(濃紫)	28.8				23.3	2.7	2.2	白色粒多、空間多						白色粒多、緻密	掛け方II、焼成後六	200603-D84
	T126 瓦	平瓦	D3 I層 060512	釉薬(濃紫)	28.4				23.3	3.4	2.1	白色粒多、緻密						白色粒多、緻密	掛け方II、焼成後六	200603-D85
	T127 瓦	平瓦	G3b~G4a I層 060601	釉薬(黒)	31.9				25.9	3.5	1.7	白色粒多、空間多						白色粒多、緻密	掛け方IV、「丸八」刻印	200603-D83
162	T128 瓦	平瓦	C4区 取上げNo.10 遺構検出面 061207	釉薬(黒)	30.8	25.9			3.4	1.7	砂質強							白色粒多、空間多	掛け方IV、「丸八」刻印	200603-D86
	T129 瓦	平瓦	G3b III層 060807	釉薬(濃紫)					23.7									白色粒多、空間多	掛け方III、焼成前六	200603-D87
	T130 瓦	平瓦	G3b III層 060807	釉薬(濃紫)					23.7									白色粒多、空間多	掛け方II	200603-D88



遺物登録表(陶磁器)

図版 番号	種別	器種	出土地点	口径	底径	器高	成形・整形	釉薬・装飾等	胎土 (O内色調)	産地	年代	ID(実測番号)	備考
170	P1	磁器	皿	Dトレ 第Ⅰ～Ⅱ層 グリッド 060524			ロクロ	青花	緻密(灰白)	輸入	17C前	200603-B13	高台内銘
	P2	磁器	皿	Dトレ IV層(面暗装) グリッド割 061030			ロクロ	青花	緻密(灰白)	輸入	17C前	200603-B01	景徳鎮・被熱
	P3	磁器	皿	3区 IV層上部 060925			ロクロ	青花	緻密(灰白)	輸入	17C前	200603-B03	景徳鎮
	P4	磁器	鉢皿	3区 IV層上部 060925			ロクロ	青花	緻密(灰白)	輸入	17C前	200603-B02	景徳鎮
	P5	磁器	鉢	Dトレ北側<ベルト> IV層(焼土混炭化物層) 060914と カクラン1層縁部 IV層 060623			ロクロ	青花	緻密(薄茶)	輸入	17C前	200603-B04	
	P6	磁器	碗	北坂塚区 法面 石垣から南へ3mサブトレ内土坑 (東法c群) 060920			ロクロ型打	青花	緻密(灰白)	輸入	17C前	200603-B07	景徳鎮
	P7	磁器	小碗	北坂塚区 法面 石垣から南へ3mサブトレ内土坑 (東法c群) 060920			ロクロ	青花	緻密(灰白)	輸入	17C前	200603-B06	「玉堂住器」銘
	P8	磁器	碗	法面清掃 061108と東側法面 Cグリッド 取上No.24 (東法c群) 070628			ロクロ型打	青花	緻密(灰白)	輸入	17C前	200603-B14	景徳鎮
	P9	磁器	碗	法面清掃 061108と東側法面 Cグリッド 取上No.24 (東法b群) 070702			ロクロ	青花	緻密(灰白)	輸入		200603-B15	景徳鎮、高台内銘
	P10	磁器	碗	東側法面 Cグリッド 取上No.24(東法e群) 070628			ロクロ	青花	緻密(灰白)	輸入	17C前	200703-B02	
	P11	磁器	碗	東側法面 Cグリッド 取上No.24(東法e群) 070628			ロクロ	青花	緻密(灰白)	輸入	17C前	200703-B03	
	P12	磁器	小碗	東側法面 Cグリッド 取上No.26(東法b2群) 070702			ロクロ	青花	緻密(灰白)	輸入	17C前	200703-B01	福建
	P13	白磁	小碗	北坂塚区 石垣東端裏込め(東法c群) 060904			ロクロ	透明釉(白磁)	緻密(灰白)	輸入		200603-D107	
	P14	磁器	碗	北坂塚区 石垣東端サブトレ 焼土・炭混土(東法e群) 061004			ロクロ	青花	緻密(灰白)	輸入		200603-B08	景徳鎮
	P15	磁器	小碗	北坂塚区 石垣東端サブトレ 焼土・炭混土(東法e群) 061004			ロクロ	青花	緻密(灰白)	輸入		200603-B09	
	P16	磁器	小碗	北坂塚区 石垣東端サブトレ 焼土・炭混土(東法e群) 061004			ロクロ	青花	緻密(灰白)	輸入		200603-B10	
	P17	磁器	小碗	北坂塚区 石垣東端サブトレ 焼土・炭混土(東法e群) 061004			ロクロ	青花	緻密(灰白)	輸入	17C前	200603-B11	福建
P18	磁器	小碗	北坂塚区 石垣東端サブトレ 焼土・炭混土(東法e群) 061004			ロクロ	青花	緻密(灰白)	輸入	17C前	200603-B12	福建	
171	P19	磁器	小碗	1区 B5 東側法面清掃 061104と1区 C5 東側壁 060825			ロクロ	青花	緻密(灰白)	輸入	17C前	200503-B02	景徳鎮
	P20	磁器	皿	2区 D5 法面 051116			ロクロ	青花	緻密(灰白)	輸入	17C前	200503-B01	景徳鎮
	P21	磁器	皿	北坂塚区 北法面清掃(下層)			ロクロ	青花	緻密(灰白)	輸入	17C前	200603-B05	福建
	P22	土師器	皿	E面スソ 第12層(細方6より前) 070821			手づくね	青花	緻密(緑)	在地		200703-D49-2	
	P23	土師器	皿	D面スソ Dトレ以北 第3層(第5群以降) 070516			手づくね	淡褐色	淡褐色	在地		200703-D48	
	P24	土師器	皿	E面スソ 第12層(細方6より前) 070821	9.2		手づくね	淡褐色	淡褐色	在地		200703-D49-1	
	P25	陶器	皿	D34 第Ⅲ層 編方3 060801	4.6	3.5	ロクロ	藁灰釉	緻密(緑)	唐津		200603-D112	
	P26	陶器	鉢	C面スソ 第2・3層(表土) 070530			ロクロ		緻密(緑)			200703-B04	
	P27	陶器	茶碗	D面スソ サブトレ1 第6・7層(第6群以降) 070528			ロクロ	黒色+白泥	緻密(淡黄色)	美濃	16C後～ 17C前	200703-B05	黒織部
	P28	陶器	長胴瓶	東側法面 Cグリッド 取上No.25(東法e群) 070702			ロクロ	自然釉	緻密(暗灰)	輸入	17C前	200703-D09	ベトナム
	P29	陶器	鉢	東側法面 Dグリッド 取上No.49 070903			ロクロ		緻密(緑)	越中瀬戸	17C後	200703-D47	
	P30	陶器	甕	北坂塚区 石垣東端サブトレ 焼土・炭混土(東法e群) 061004			ロクロ	鉄釉	(薄茶)	肥前	17C前	200603-D108	
	P31	陶器	皿	北坂塚区 石垣東端サブトレ 焼土・炭混土(東法e群) 061004				鉄釉	(暗灰)	輸入		200603-D109	
	P32	陶器	甕	北坂塚区 石垣東端サブトレ 焼土・炭混土(東法e群) 061004			ロクロ+タ タキ	鉄釉	緻密(暗灰)	肥前	16C末～ 17C初	200603-D110	
	P33	陶器	甕	北坂塚区 石垣東端サブトレ 焼土・炭混土(東法e群) 061004			ロクロ	鉄釉	緻密(灰)	肥前	16C末～ 17C初	200603-D111	
	P34	陶器	碗(天目)	北坂塚区 取上E/FNo.(2)(東法b群) 061205			ロクロ	鉄釉	(薄茶)	緻密(暗灰黄)	輸入	200603-D106	
	P35	陶器	壺	2区 D5 法面清掃 051108			ロクロ	貼花+緑釉+黄 色釉	緻密(暗灰黄)	輸入	17C前	200503-D27	華南三彩
P36	陶器	花入?	東側法面 Bグリッド 取上E/FNo.40(東法e群) 070528			ロクロ	透明釉	緻密(灰)	瀬戸?		200703-D051	御深井?	
P37	陶器	碗	東側法面 Bグリッド 取上E/FNo.36(東法e群) 070705	3.2		ロクロ	灰釉	緻密(灰)	唐津	16C末	200703-D052		
P38	陶器	瓶	Eトレ西壁近く II a-1層 060629	2.4	5.6	23.2		緻密(灰)			200603-D104		
P39	ガラス	瓶	Eトレ西壁近く II a-1層 060629	6		2.9					200603-D105		
P40	土器	深鉢	D・E面スソ 黒ボク直上層 070705					白粒多い(淡 黄)			200703-N1	縄文時代 中期前葉	

遺物観察表(金属・石製品)

図版	番号	種別	器種	出土地点	長さ(cm)	最大幅(cm)	最大厚(cm)	重量(g)	ID(実測番号)	備考
172	M1	銅製品	釘	E3a 第I層 060516	10.75+	0.6	0.6	13.3	200603-M01	鉄
	M2	鉄製品	釘	E3a 第I層 060516	10.0+	0.6	0.5	13.3	200603-M02	鉄
	M3	鉄製品	釘	E3a 第I層 060516	3.8	0.3	0.3	2.6	200603-M03	鉄
	M4	銅製品	釘	D3a 第II層 黄褐色粘土 060518	11.7	頭1.6、胴0.5	4.5	14.8	200603-M04	鉄
	M5	銅製品	釘	D4c SK1 060524	3.4	頭0.9、胴0.3	0.3	1.8	200603-M15	銅
	M6	銅製品	釘	D4c SK1 060621	2.5	頭0.4、胴0.2	0.2	0.3	200603-M16	銅
	M7	銅製品	釘	D4c SK1 060621	4.1	頭0.7、胴0.3	0.3	3.1	200603-M17	銅
	M8	銅製品	釘	E3 P8 060901	2.0	頭0.8、胴0.3	0.3	0.9	200603-M19	銅
	M9	銅製品	釘	E3 P8 060901	4.0	頭1.1、胴0.3	0.3	2.7	200603-M20	銅
	M10	銅製品	釘	F3a P13 060514	1.7+	頭0.8、胴0.3	0.3	0.8	200603-M18	銅
	M11	銅製品	釘	E3b 第I層 060518	4.1	頭1.0、胴0.3	0.3	3.1	200603-M07	銅
	M12	銅製品	釘	F3a IIa-2層 060531	4.2	頭1.0、胴0.3	0.3	2.1	200603-M08	銅
	M13	銅製品	釘	F4a IIa-2層 060531	13.6	頭1.6、胴0.5	0.5	24.0	200603-M06	銅
	M14	銅製品	釘	G3b 第2層 060602	4.2	頭1.1、胴0.3	0.3	2.1	200603-M09	銅
	M15	銅製品	釘	G3b 第III層 赤レ断割 060602	13.2	頭0.9、胴0.5	0.5	23.1	200603-M05	銅
	M16	銅製品	釘	D3d 第III層 060831	2.6	頭0.8、胴0.3	0.3	1.4	200603-M10	銅
	M17	銅製品	釘	2区 第IV層上部 060928	3.6	頭1.0、胴0.4	0.4	2.8	200603-M12	銅
	M18	銅製品	釘	2区 第IV層上部 061003	3.2	頭0.9、胴0.3	0.3	2.2	200603-M13	銅
	M19	銅製品	釘	2区 第III層 060914	3.5	頭0.7、胴0.3	0.3	1.8	200603-M11	銅
	M20	銅製品	釘	Dトレン子 第IV層上部 061006	3.6	頭1.1、胴0.3	0.3	2.2	200603-M14	銅
	M21	銅製品	釘	D面裾 瓦泥黄褐色粘土層(掘方6) 061110	11.3+	0.3	0.3	19.3	200603-M23	銅
	M22	銅製品	釘	D面裾 Dトレ 濁灰黄褐色粘質土(掘方4) 061129	12.6	頭1.6、胴0.5	0.5	23.5	200603-M22	銅
M23	銅製品	釘	E面裾 表土 061124	4	頭1.1、胴0.3	0.3	2.7	200603-M21	銅	

図版	番号	種別	器種	出土地点	法量	ID(実測番号)	備考
173	M24	銅製品	銭貨	E3b 第III層 060803	径2.5cm、厚0.1cm、重2.7g	200603-M24	銅
	M25	銅製品	瓦破片	D3a ~c IIa-1層 060526	最大厚0.05cm、重2.99g	200603-M25	鉛
	M26	銅製品	玉	D4 掘方I IIb層類似 060622	径1.3cm、重11.2g	200603-M27	鉛
	M27	銅製品	瓦破片	2区 Dトレ IV層上部 060927	最大厚0.25cm、重6.88g	200603-M26	鉛

図版	番号	種別	器種	出土地点	法量	ID(実測番号)	備考
173	S1	石製品	管玉	1区 B5b 表土 20051104	長さ2.03cm、幅0.57cm、厚0.6cm、重量1.42g	200503-S01	緑色凝灰岩
	S2	石製品	棧瓦	1区 B4b-d 表土 20051116	最大厚4.2cm、重量1.2kg	200503-S02	凝灰岩
	S3	石製品	棧瓦	1区 C4a 表土 20051118	最大厚3.0cm、重量0.95kg	200503-S03	凝灰岩



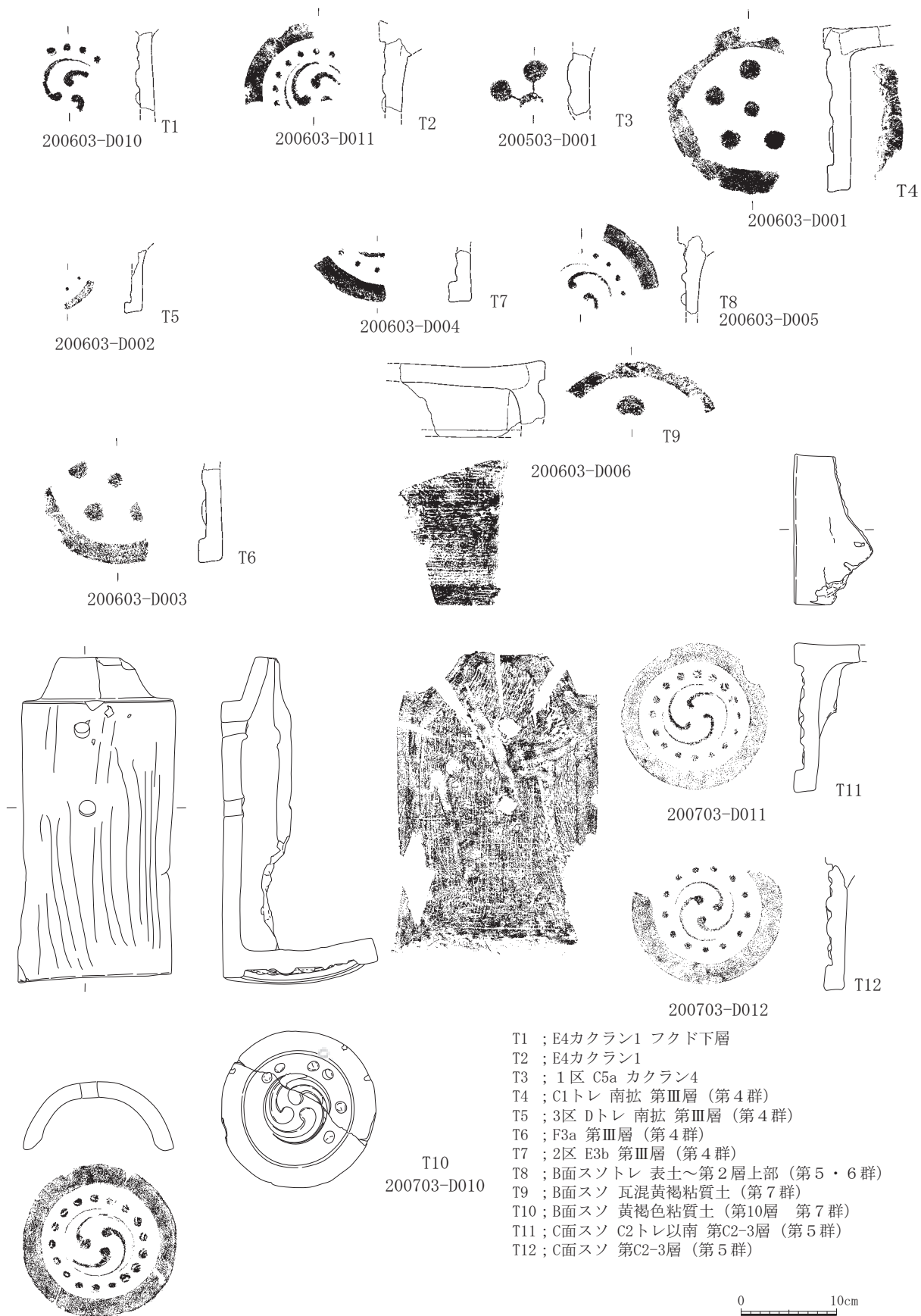

第146図 出土遺物実測図 瓦 1 (いぶし, S=1/6)

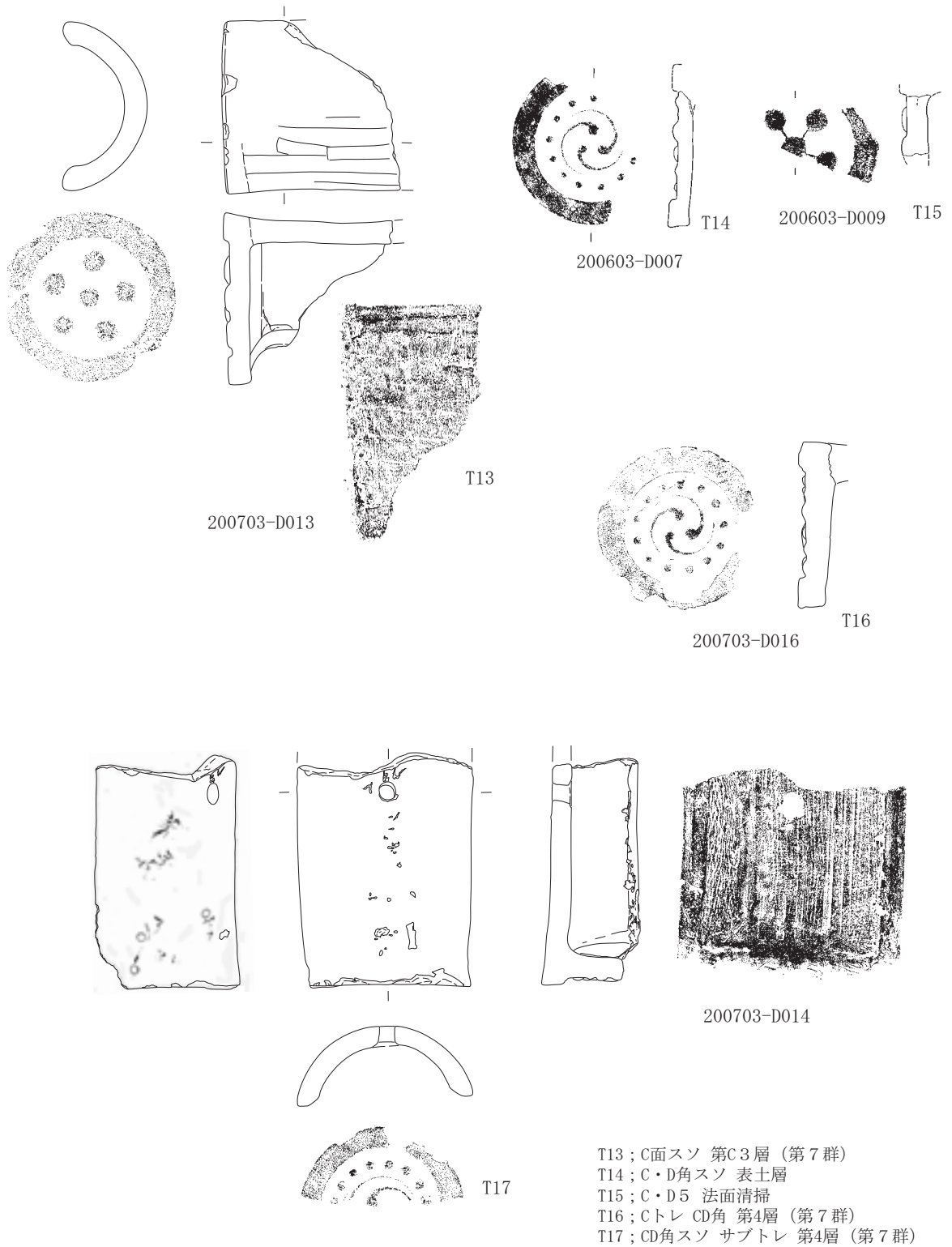

第147図 出土遺物実測図 瓦 2 (いぶし, S=1/6)

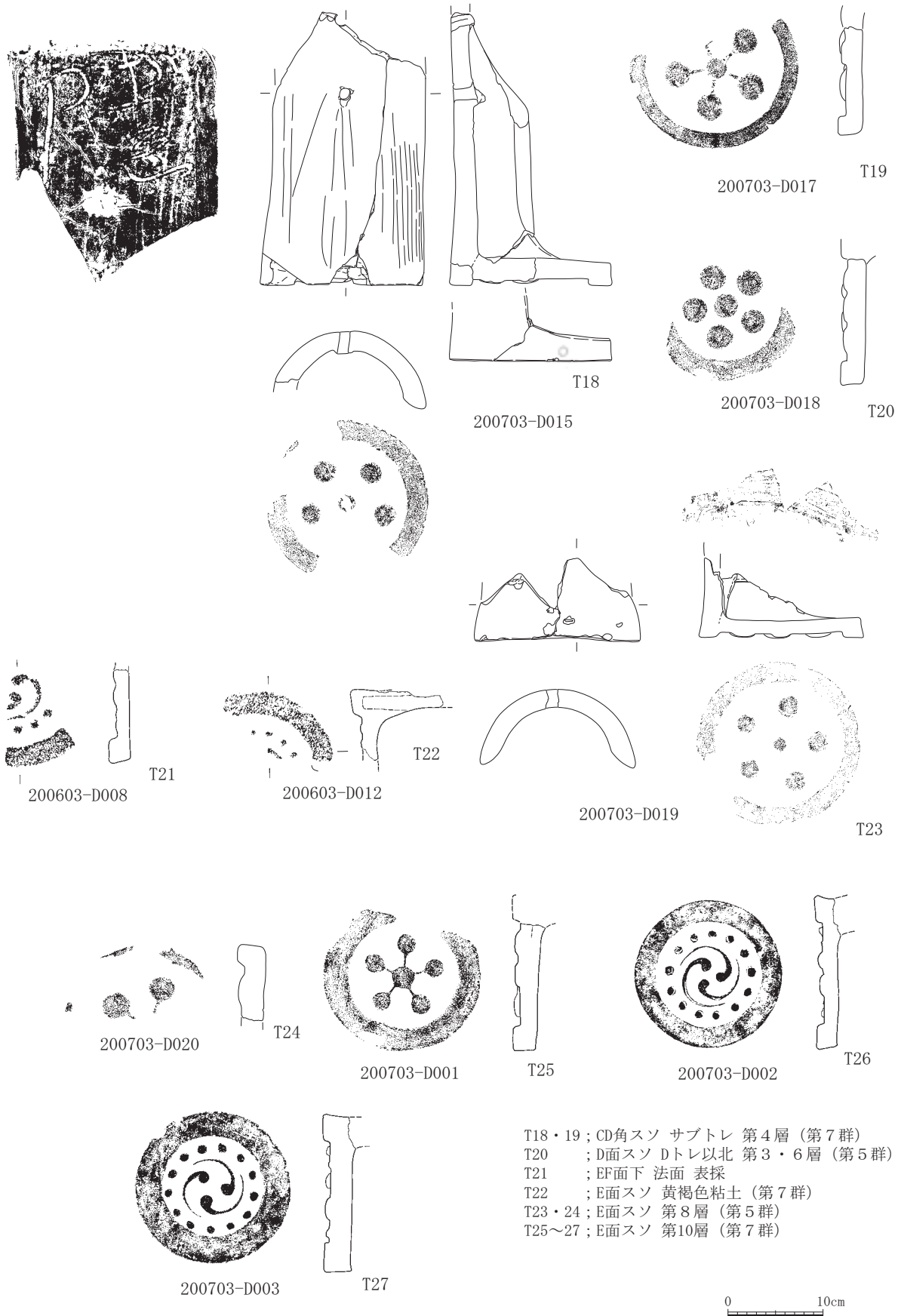

第148図 出土遺物実測図 瓦 3 (いぶし, S=1/6)

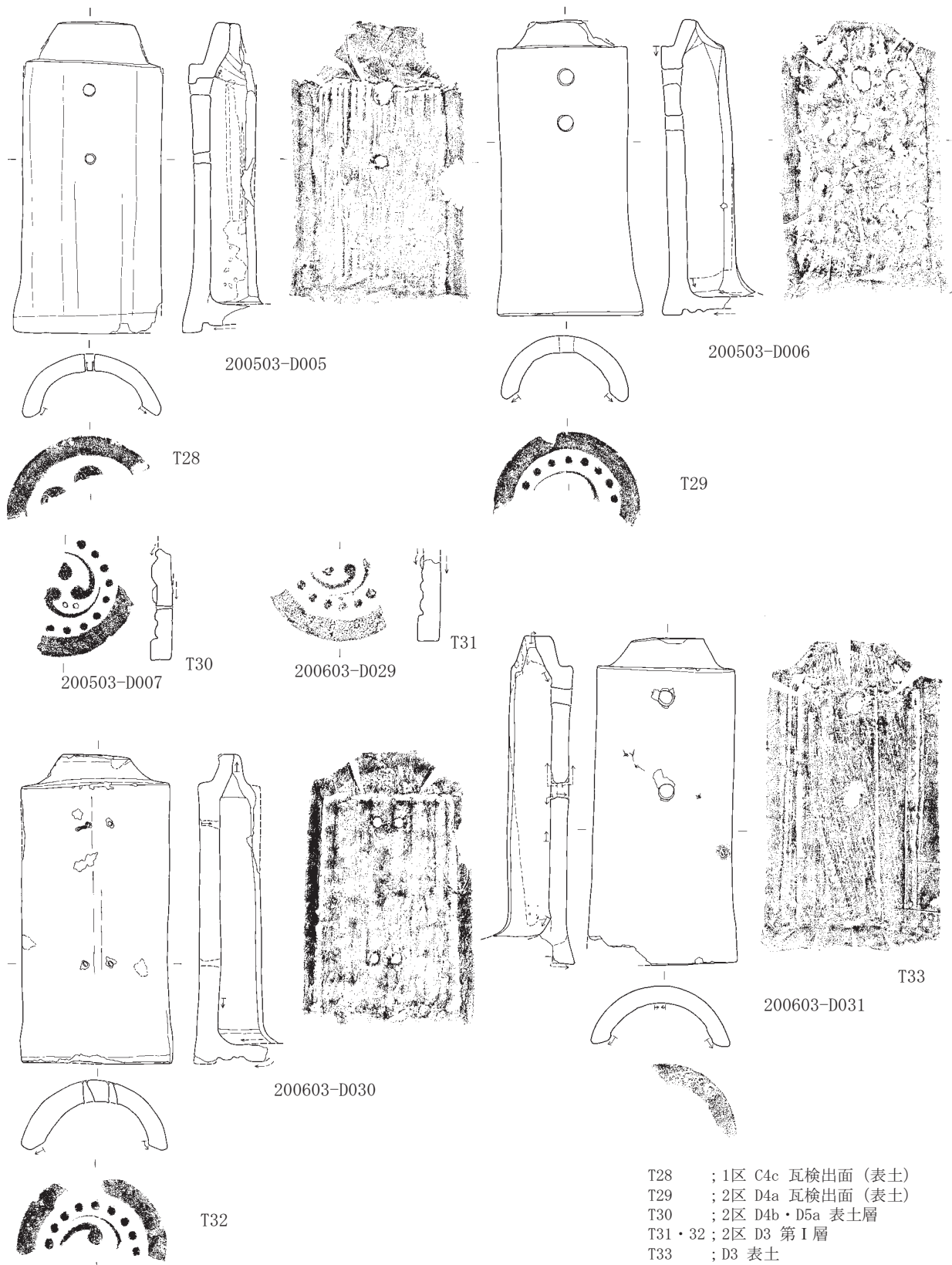

第149図 出土遺物実測図 瓦4 (釉薬, S=1/6)

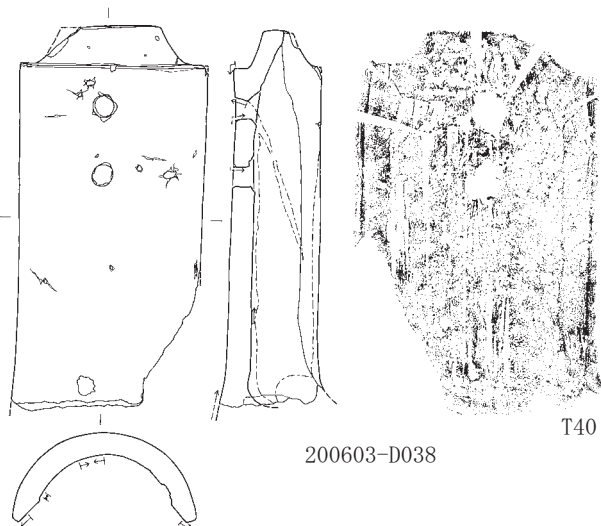
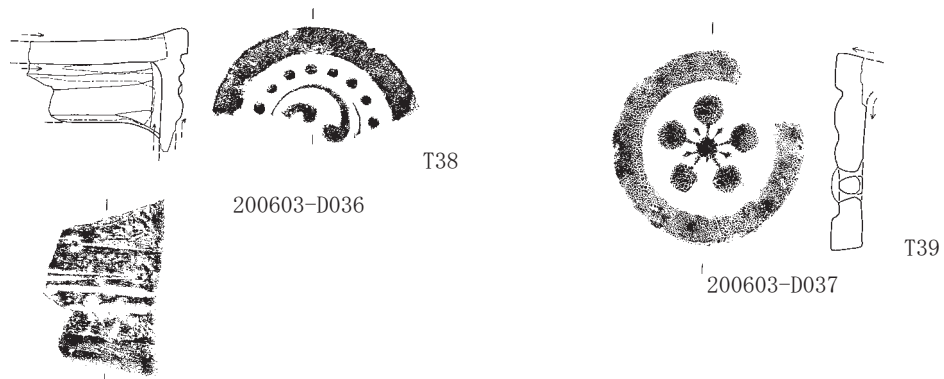
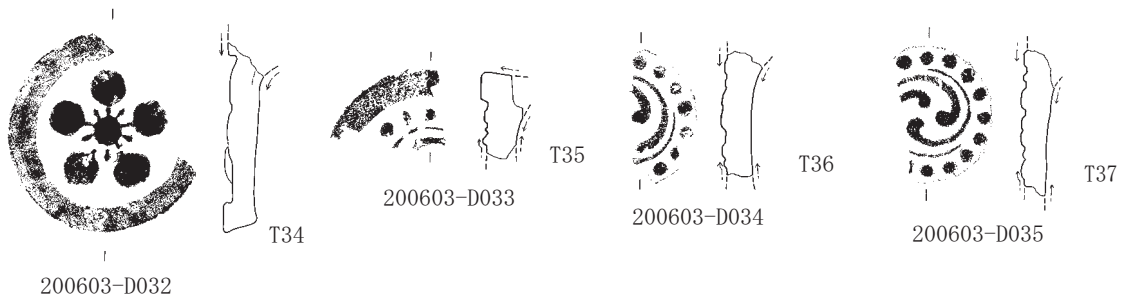

- T34 ; 4区 G4a 第I層 (第1群)
- T35 ; D3 掘方2-1 (第3群)
- T36 ; F3a 第II a-2層 (第3群)
- T37 ; 2区 DE-1上部 第II a-1層 (第3群)
- T38 ; 2区 第II c層 (第3群)
- T39 ; 2区 D3d Eトレ 第II d層 (第3群)
- T40 ; 4区 G3b~G4a 第II層 (第3群)

0 10cm

第150図 出土遺物実測図 瓦5 (釉薬, S=1/6)

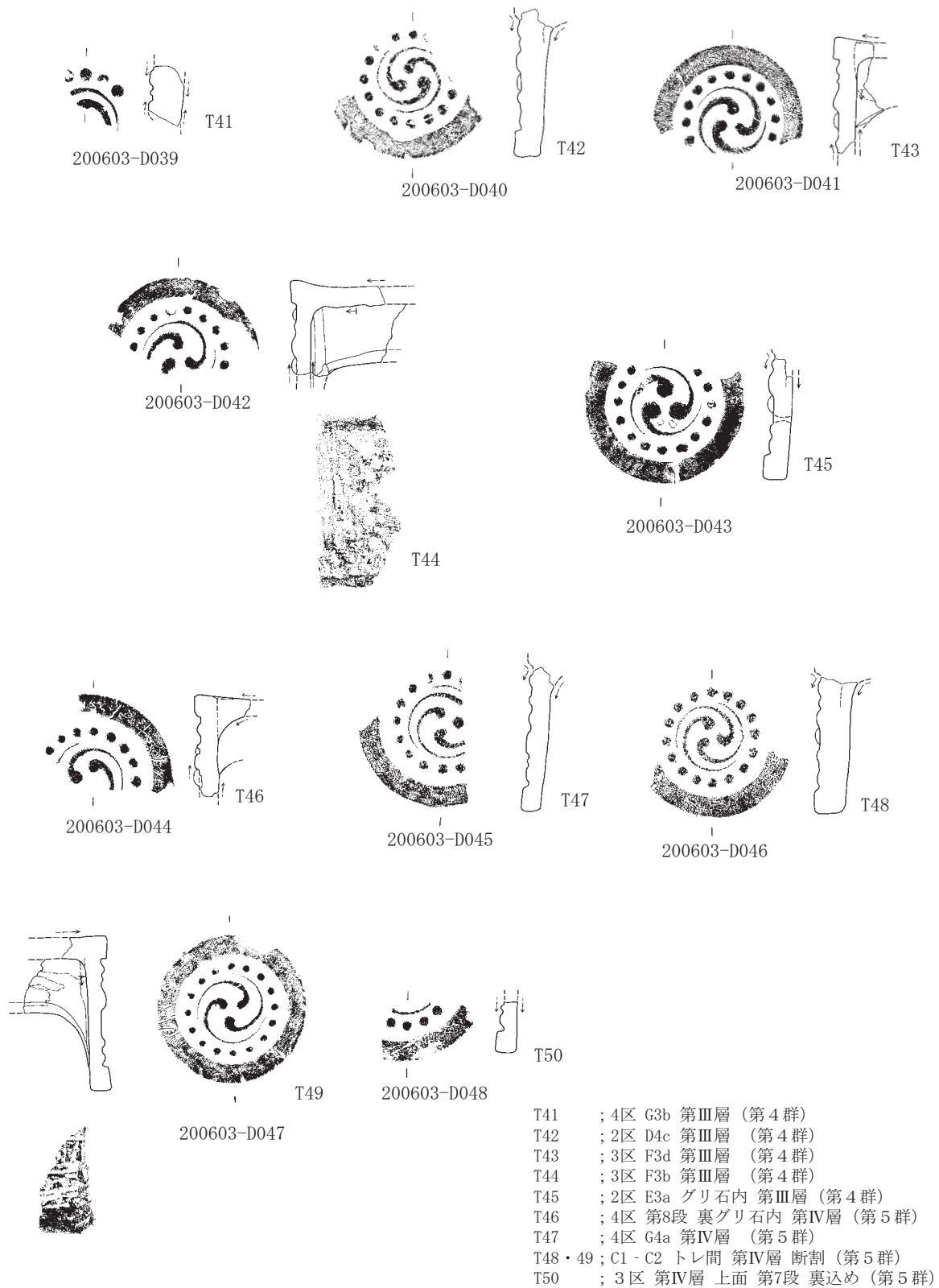

0 10cm

第151図 出土遺物実測図 瓦6 (釉薬, S=1/6)

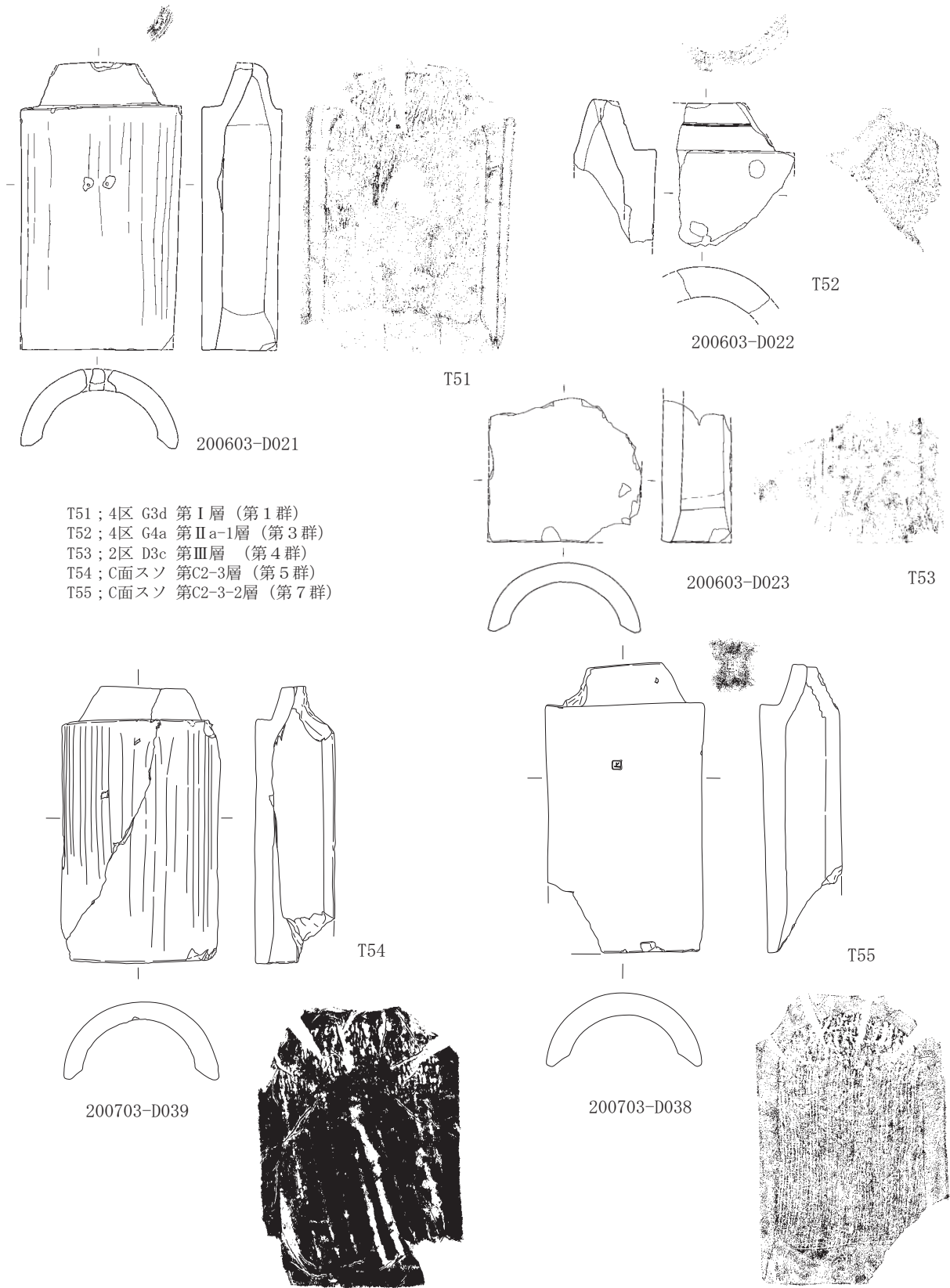

第152図 出土遺物実測図 瓦 7 (いぶし, S=1/6)

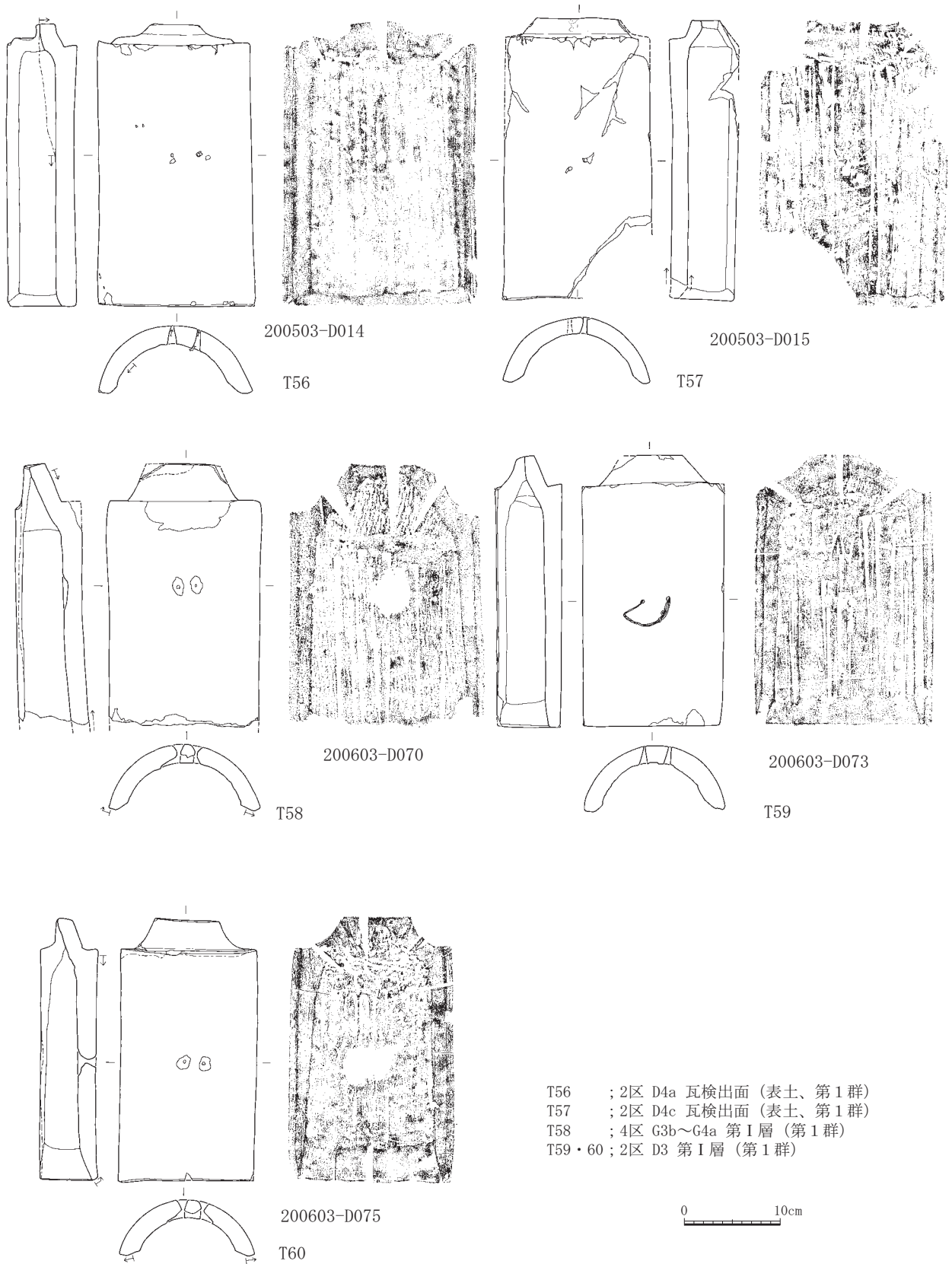

第153図 出土遺物実測図 瓦8 (釉薬, S=1/6)



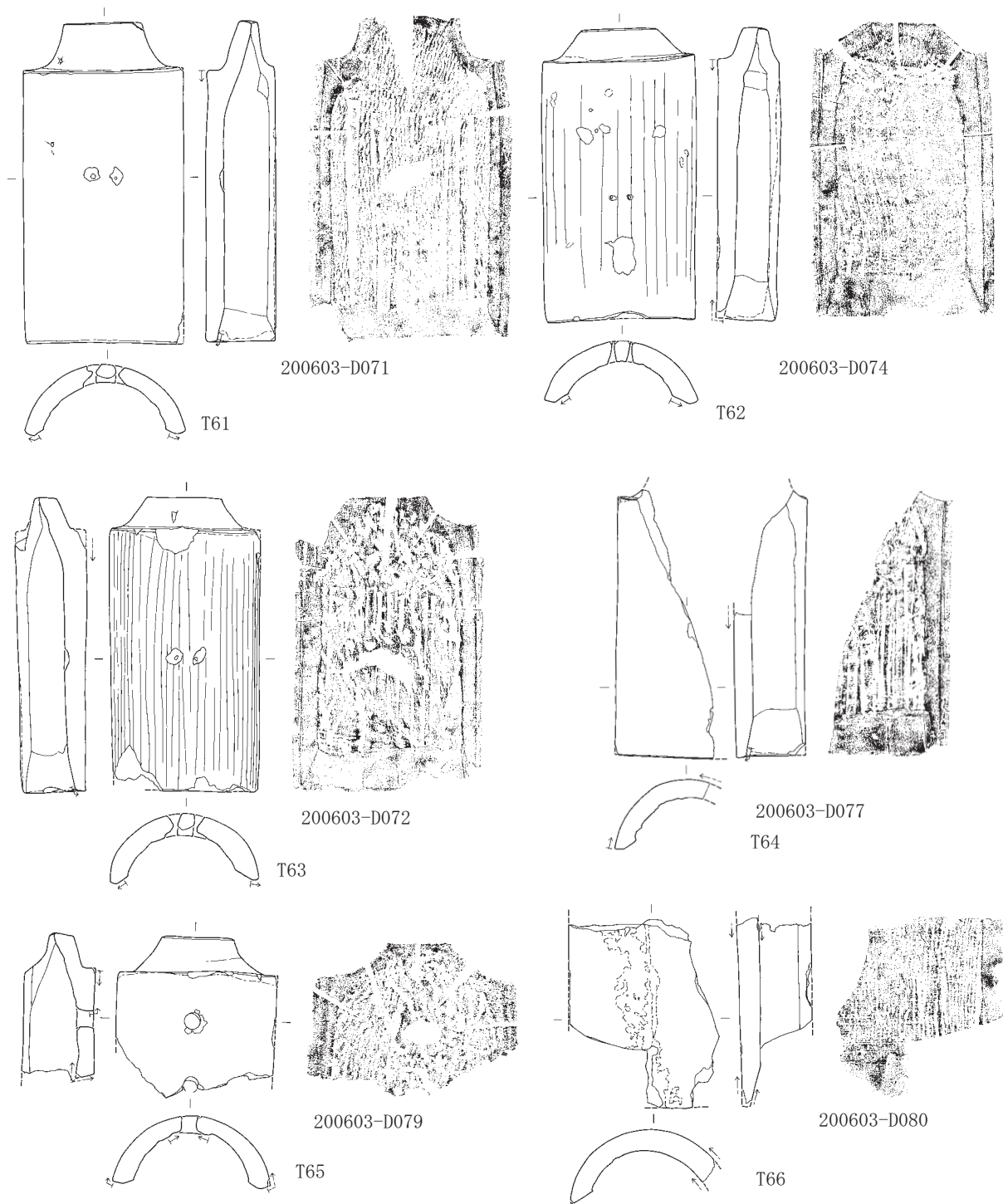

- T61 ; 2区 E3a 第I層 (第1群)
- T62 ; 3区 F3c 第I層 下面 (第1群)
- T63 ; 4区 G3b~G4a 第II層 (第3群)
- T64 ; 3区 C-Dトレ間 第III層 下部 (第4群)
- T65 ; 3区 F3a 第III層 S3下ベルト (第4群)
- T66 ; Dトレ北側 第III層とDトレアゼ 第III層 (第4群)

0 10cm

第154図 出土遺物実測図 瓦9 (釉薬, S=1/6)

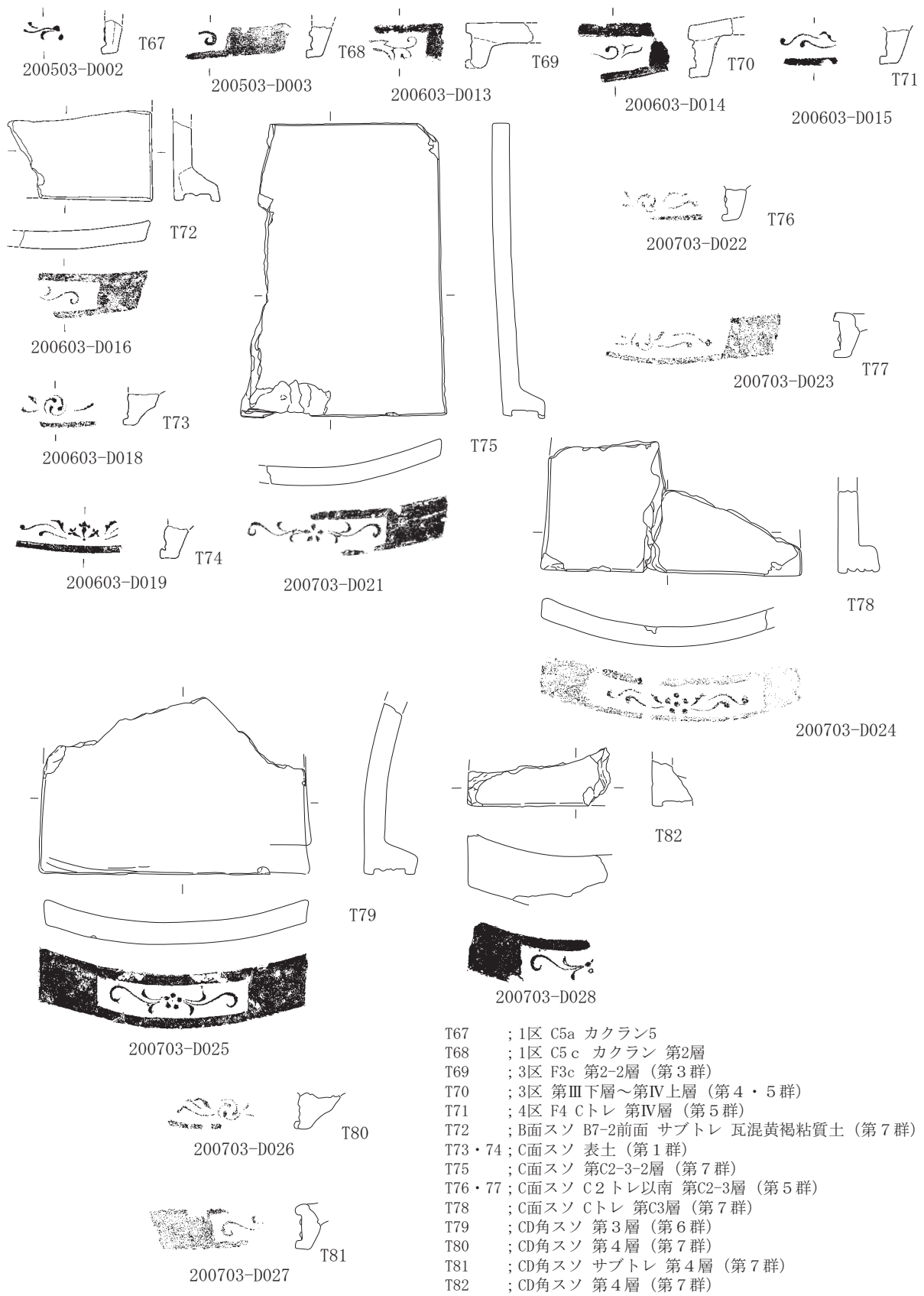

第155図 出土遺物実測図 瓦10 (いぶし, S=1/6)

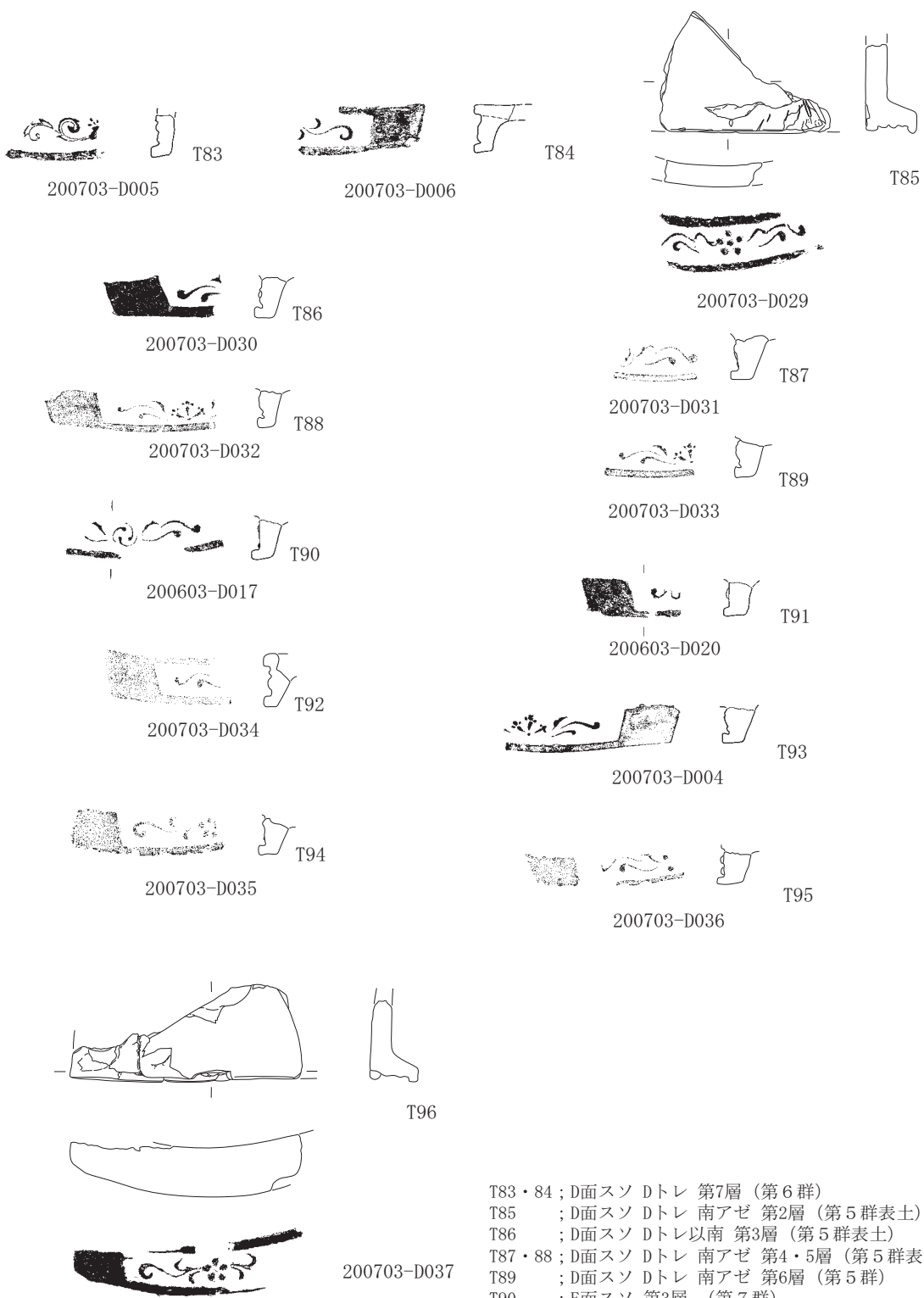

T83・84 ; D面スソ Dトレ 第7層 (第6群)  
 T85 ; D面スソ Dトレ 南アゼ 第2層 (第5群表土)  
 T86 ; D面スソ Dトレ以南 第3層 (第5群表土)  
 T87・88 ; D面スソ Dトレ 南アゼ 第4・5層 (第5群表土)  
 T89 ; D面スソ Dトレ 南アゼ 第6層 (第5群)  
 T90 ; E面スソ 第3層 (第7群)  
 T91 ; E面スソ 第3層 上面 (第7群)  
 T92 ; E面スソ 第8層 (第6群)  
 T93~96 ; E面スソ 第10層 (第7群)

0 10cm

第156図 出土遺物実測図 瓦11 (いぶし, S=1/6)

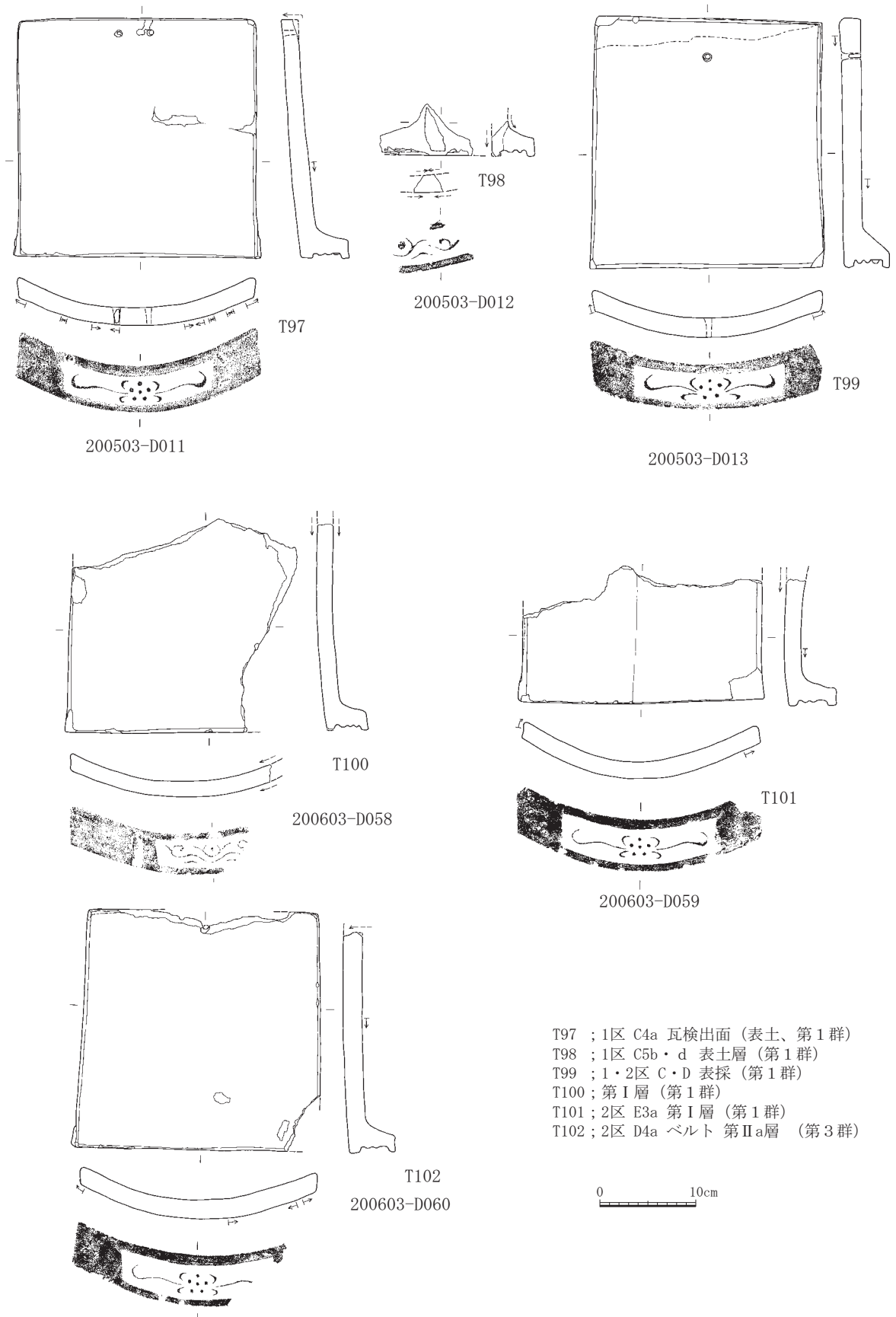

T97 ; 1区 C4a 瓦検出面 (表土、第1群)  
 T98 ; 1区 C5b・d 表土層 (第1群)  
 T99 ; 1・2区 C・D 表採 (第1群)  
 T100 ; 第I層 (第1群)  
 T101 ; 2区 E3a 第I層 (第1群)  
 T102 ; 2区 D4a ベルト 第IIa層 (第3群)

0 10cm

第157図 出土遺物実測図 瓦12 (釉薬, S=1/6)

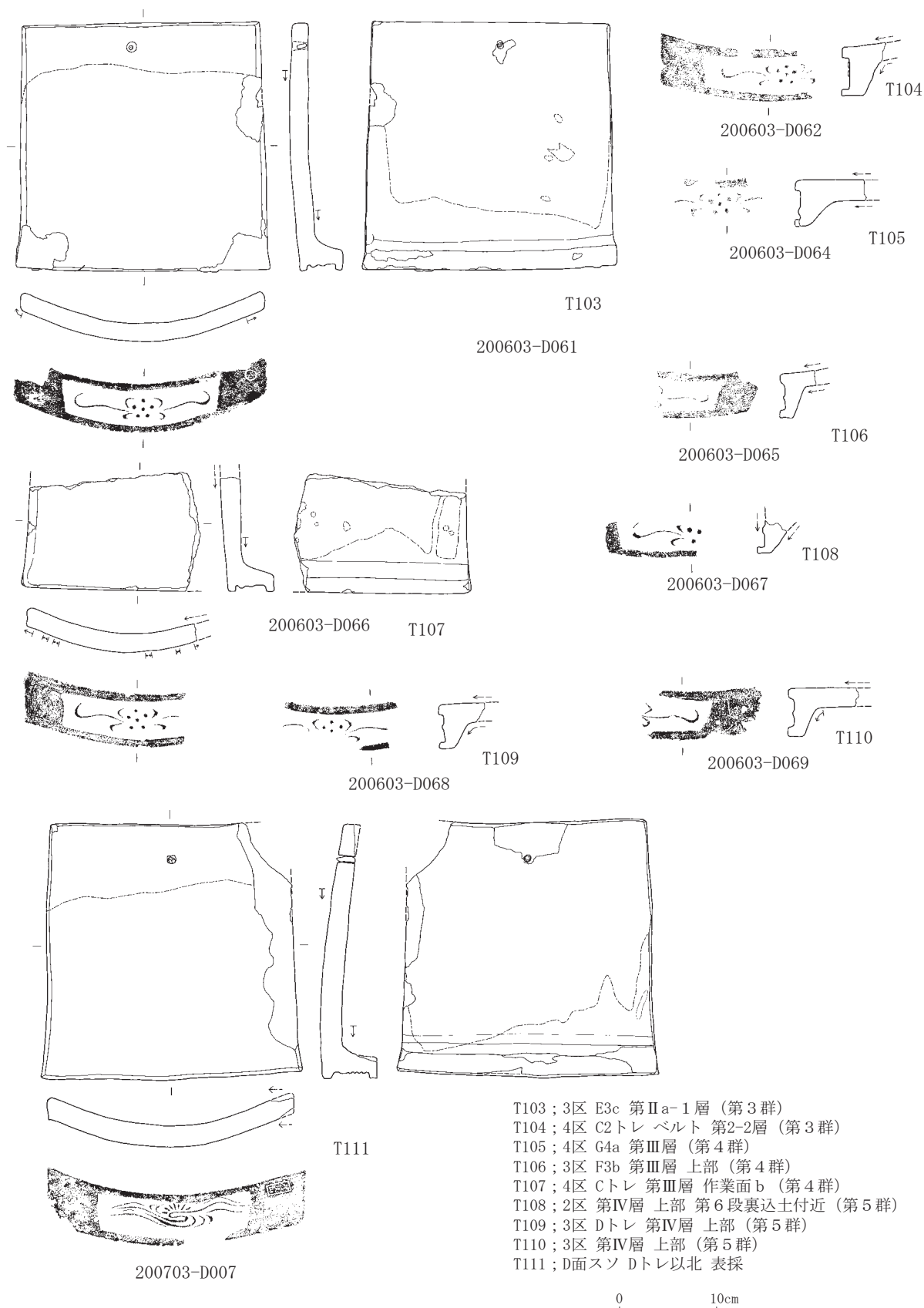

第158図 出土遺物実測図 瓦13 (釉薬, S=1/6)

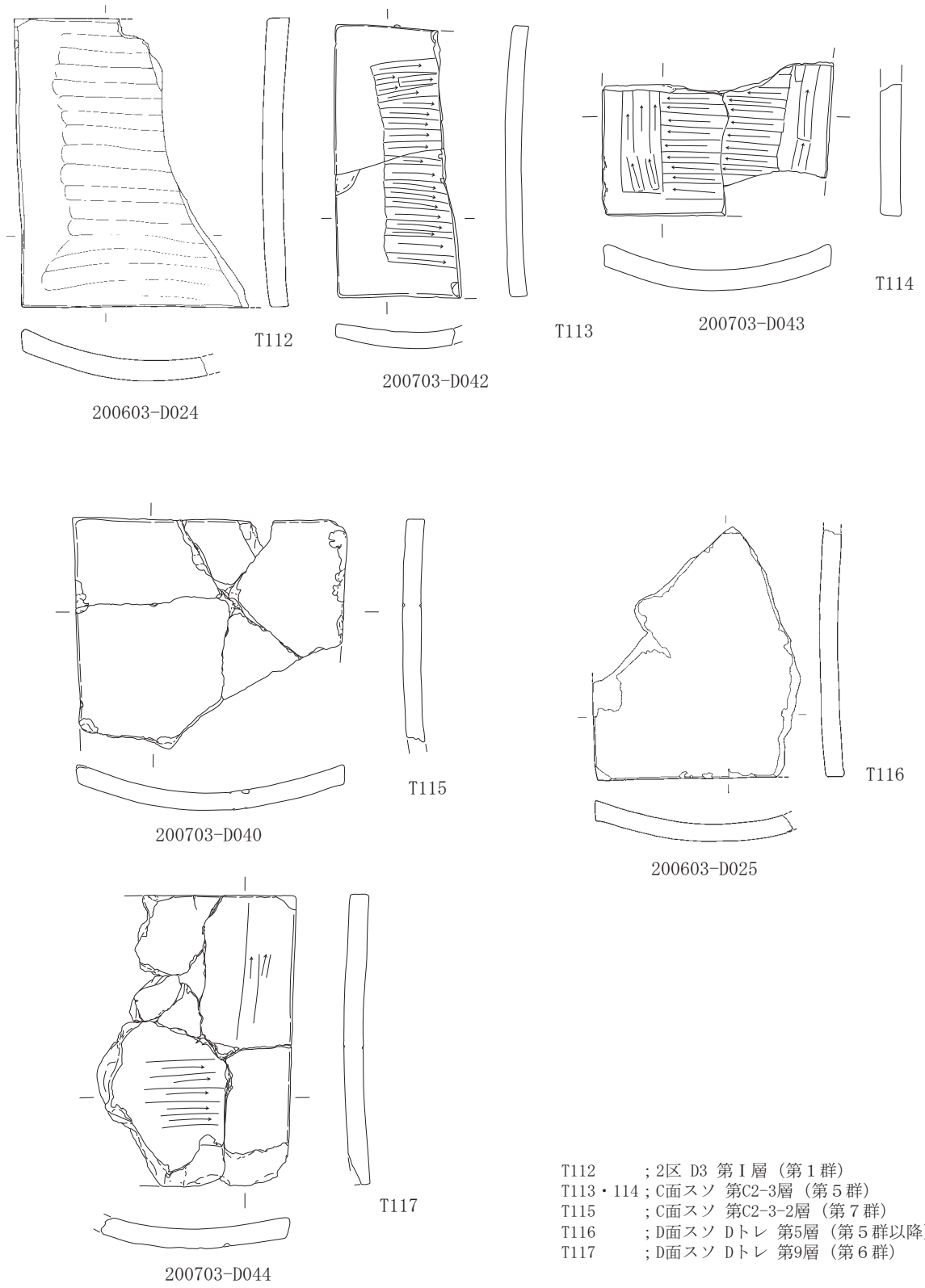

T112 ; 2区 D3 第1層 (第1群)  
 T113・114 ; C面スソ 第C2-3層 (第5群)  
 T115 ; C面スソ 第C2-3-2層 (第7群)  
 T116 ; D面スソ Dトレ 第5層 (第5群以降)  
 T117 ; D面スソ Dトレ 第9層 (第6群)



第159図 出土遺物実測図 瓦14 (いぶし, S=1/6)

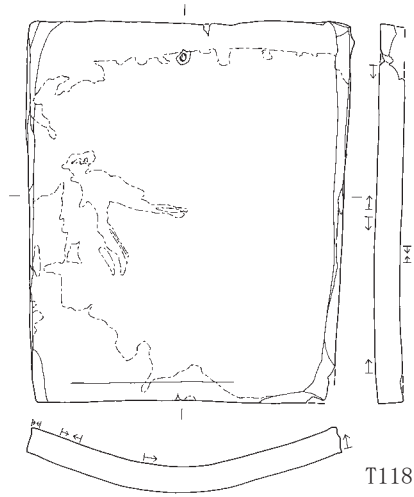

200503-D016

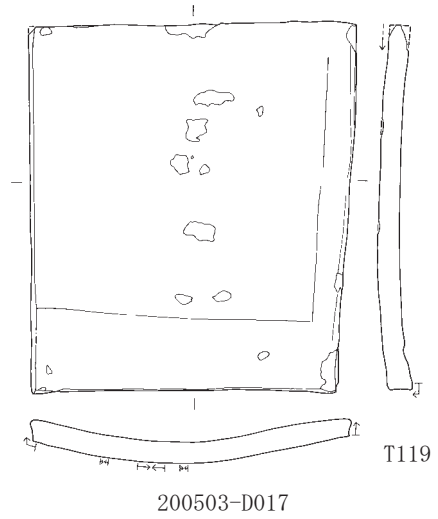

200503-D017

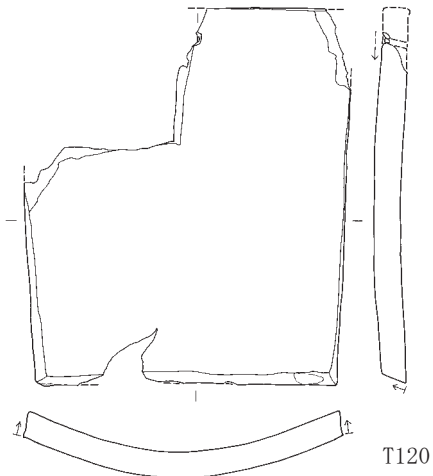

200503-D018

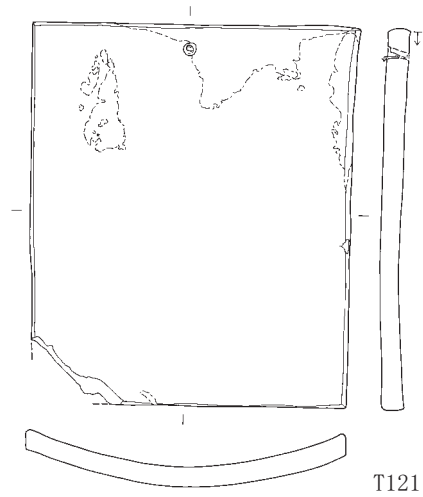

200503-D020

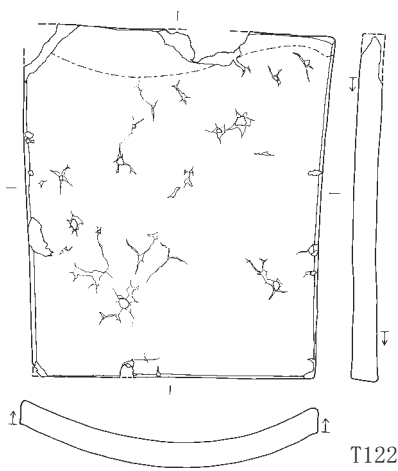

200503-D019

T118~121 : 1区 C4c 瓦検出面 (表土、第1群)  
 T122 ; 1区 C4c 瓦検出面② (表土、第1群)



第160図 出土遺物実測図 瓦15 (釉薬, S=1/6)

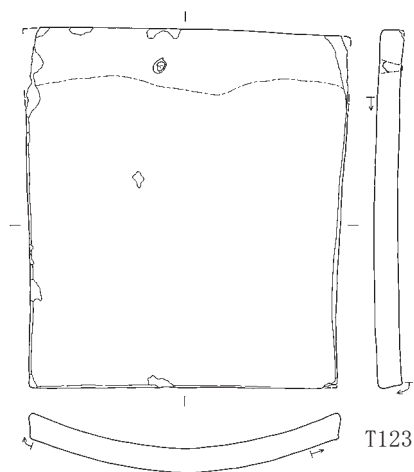

200603-D081

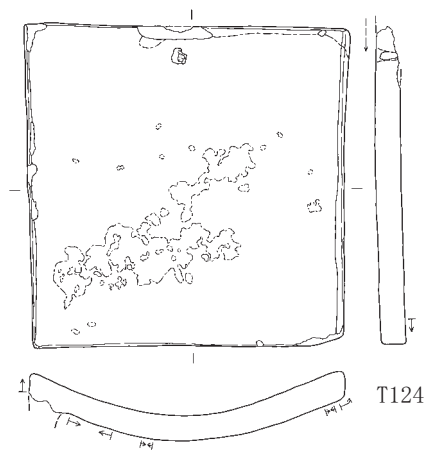

200603-D082

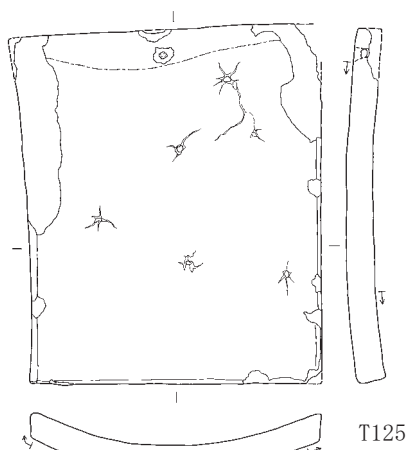

200603-D084

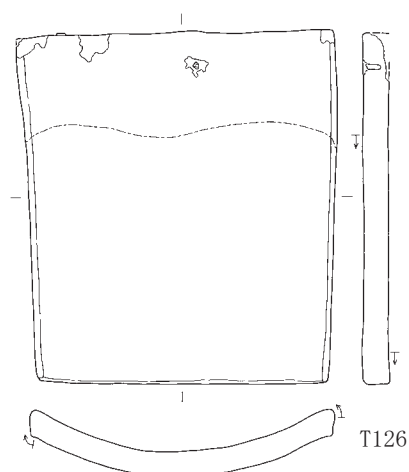

200603-D085

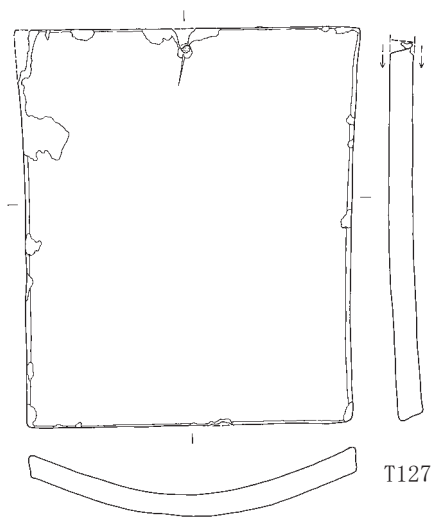

200603-D083

T123 ; 第I層 (第1群)  
 T124~126 ; 2区 D3 第I層 (第1群)  
 T127 ; 4区 G3b~G4a 第I層 (第1群)



第161図 出土遺物実測図 瓦16 (釉薬, S=1/6)



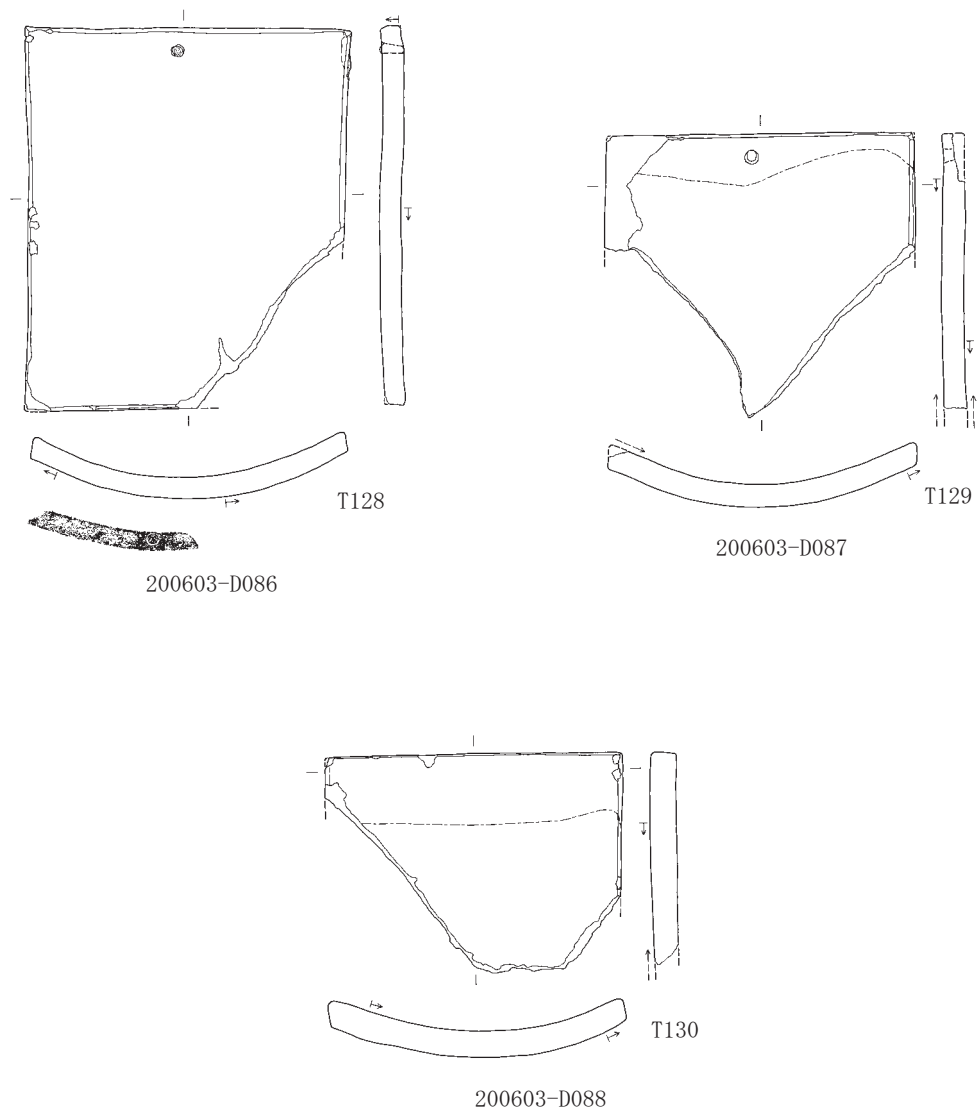

T128 ; 1区 C4 取上げNo.10 遺構検出面  
 T129・130 ; 4区 G3b 第三層 (第4群)

0 10cm

第162図 出土遺物実測図 瓦17 (釉薬, S=1/6)

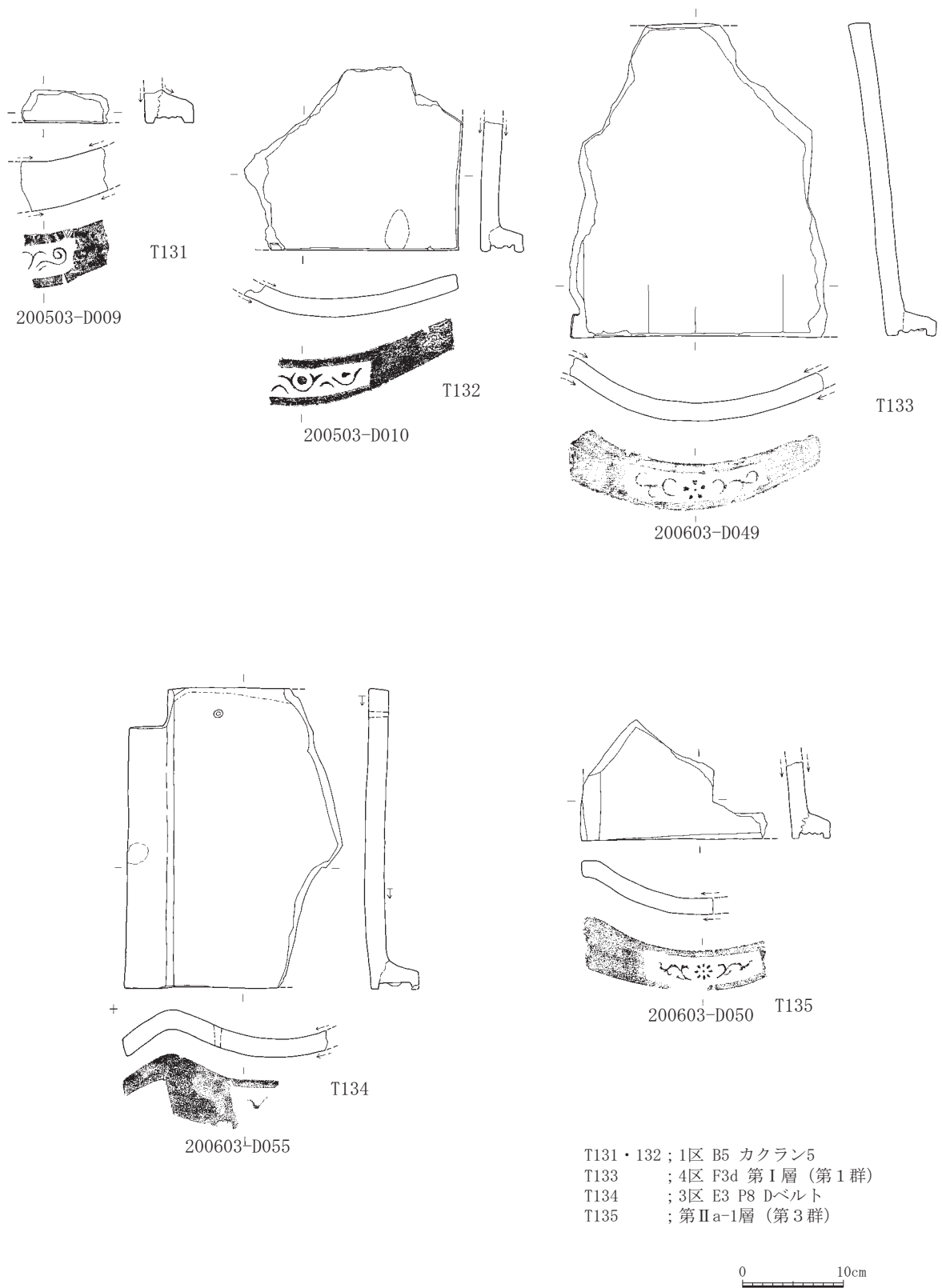

T131・132 ; 1区 B5 カクラン5  
 T133 ; 4区 F3d 第I層 (第1群)  
 T134 ; 3区 E3 P8 Dベルト  
 T135 ; 第II a-1層 (第3群)

第163図 出土遺物実測図 瓦18 (釉薬, S=1/6)

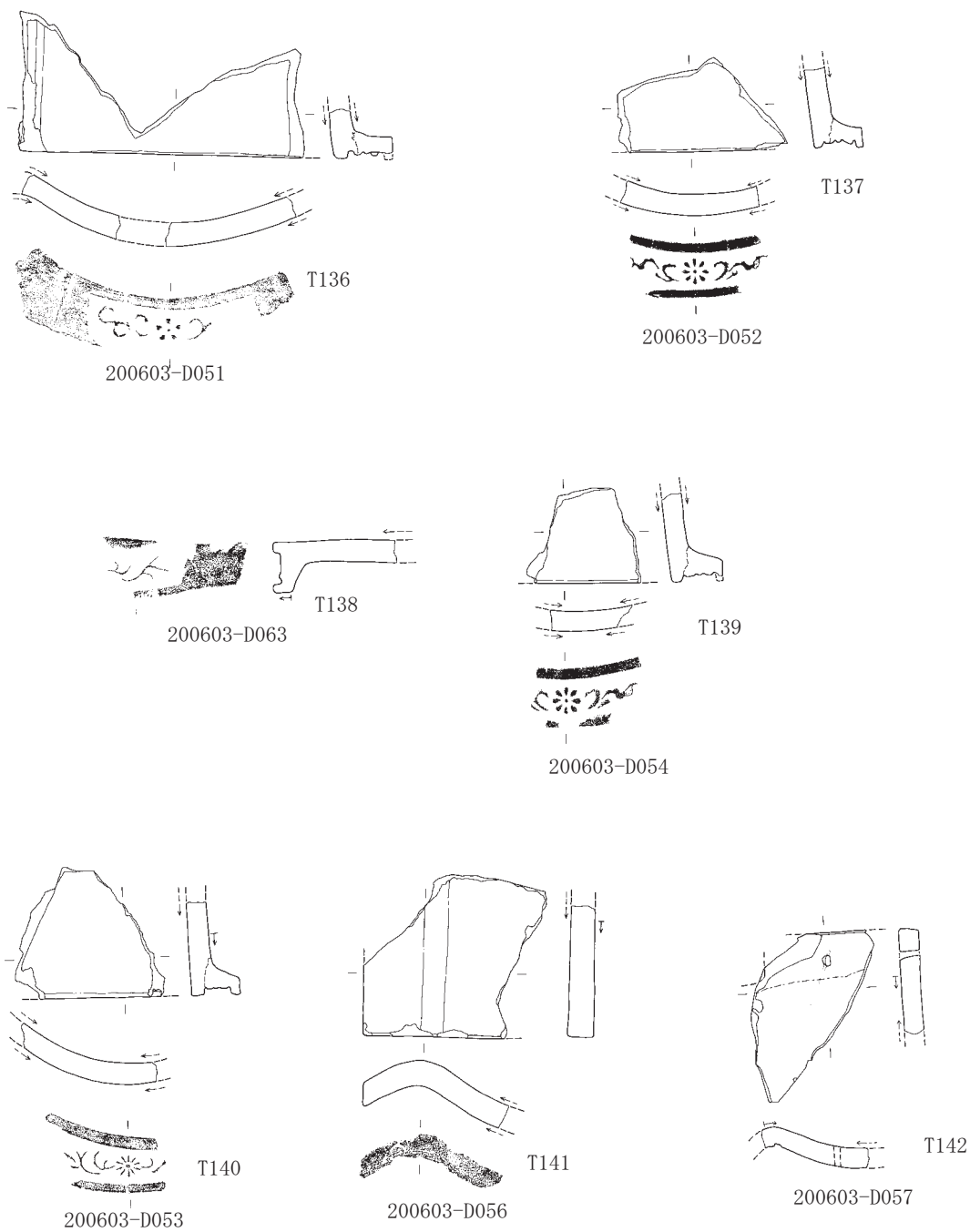

- T136 ; 3区 F3a 第Ⅱa-2層とF4a Ⅱa-2層 (第3群)
- T137 ; 4区 F3d Cサブトレ 第Ⅱ層 (第3群)
- T138 ; 3区 F3a 第Ⅲ層 S3下ベルト (第4群)
- T139 ; E3 P8
- T140 ; EF面下 法面 表採
- T141 ; 2区 E3b P16
- T142 ; 2区 D3d 第Ⅲ層 (第4群)

0 10cm

第164図 出土遺物実測図 瓦19 (釉薬, S=1/6)

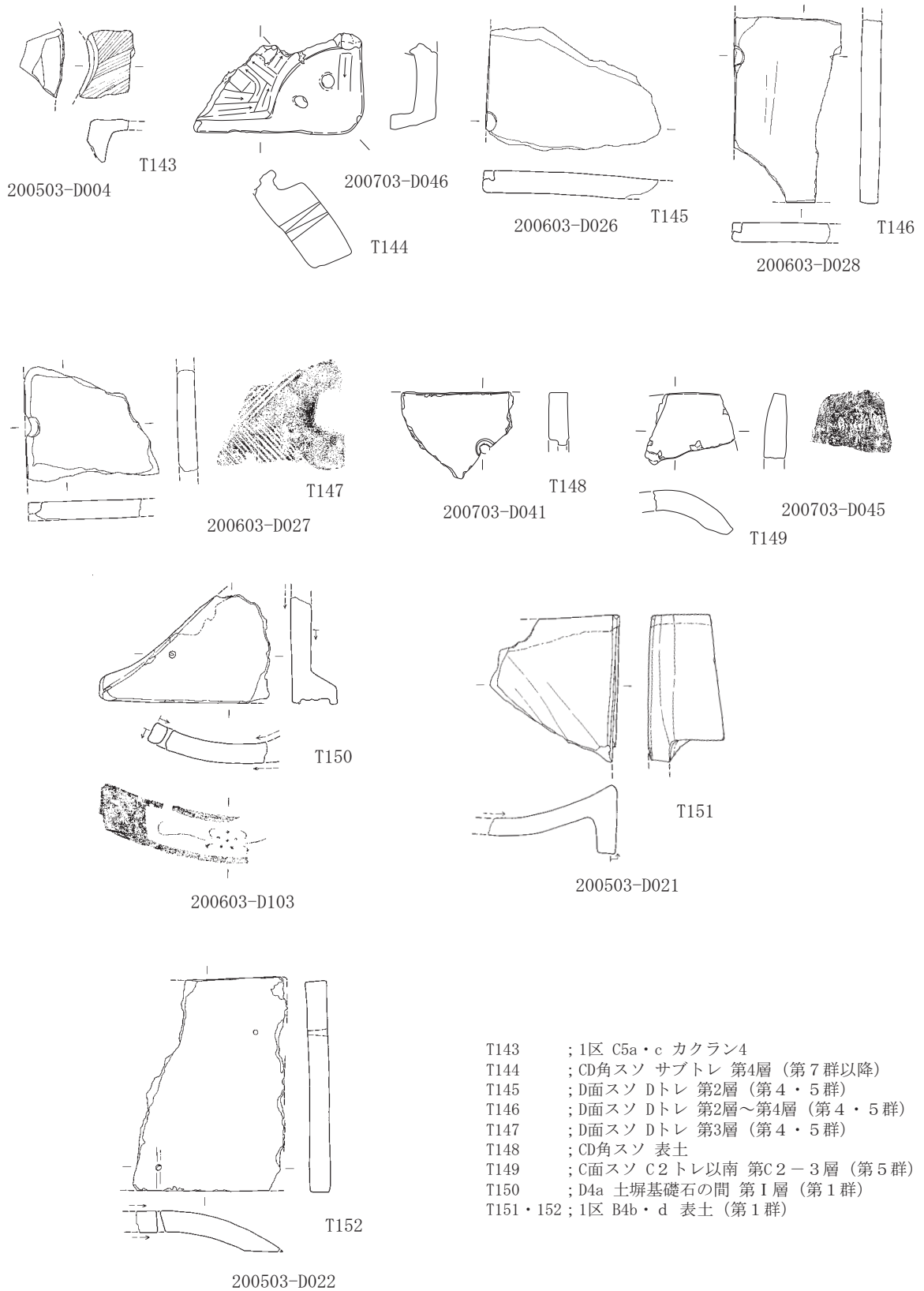

第165図 出土遺物実測図 瓦20 (いぶし・釉, S=1/6)

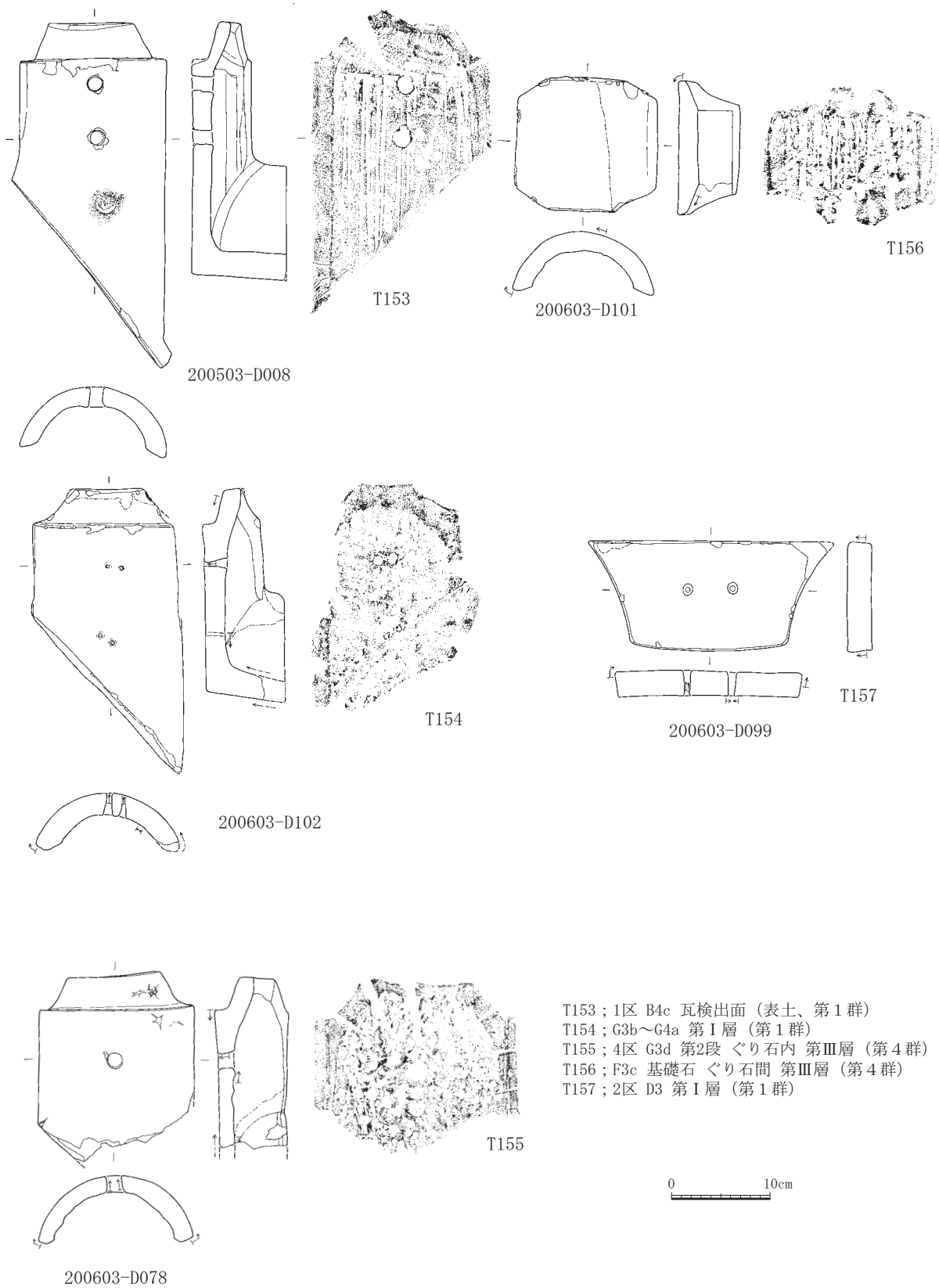

T153 ; 1区 B4c 瓦検出面 (表土、第1群)  
 T154 ; G3b~G4a 第I層 (第1群)  
 T155 ; 4区 G3d 第2段 ぐり石内 第III層 (第4群)  
 T156 ; F3c 基礎石 ぐり石間 第III層 (第4群)  
 T157 ; 2区 D3 第I層 (第1群)

第166図 出土遺物実測図 瓦21 (釉薬, S=1/6)

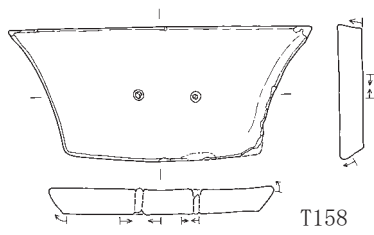

200603-D100

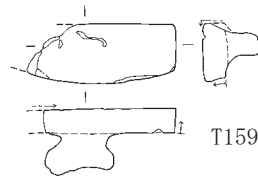

200503-D024

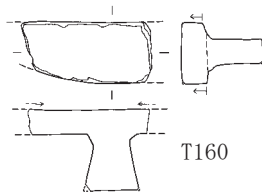

200503-D023

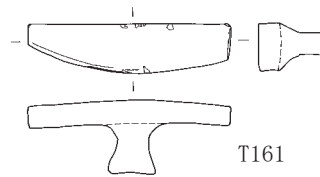

200503-D025

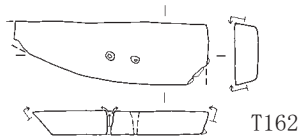

200503-D026

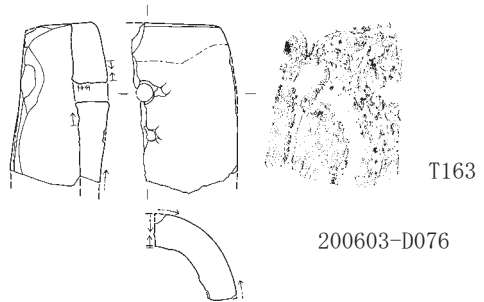

200603-D076

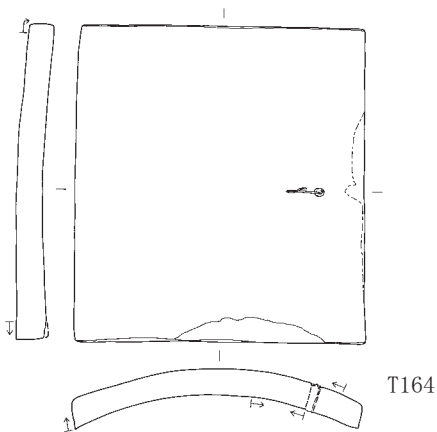

200603-D089

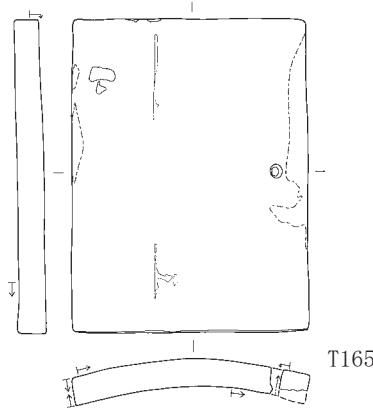

200603-D090

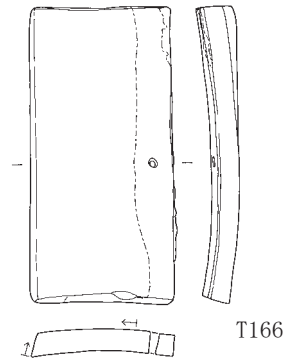

200603-D091

- T158 ; 3区 F3c 第I層 下面 (第1群)
- T159~161 ; 1区 B5c・d カクラン5
- T162 ; 1区 B5 カクラン5
- T163 ; 4区 C1-C2トレ間 第IV層 断割 (第5群)
- T164 ; 2区 D3 第I層 (第1群)
- T165 ; 2区 E3b 第I層 (第1群)
- T166 ; 4区 G3b~G4a 第I層 (第1群)



第167図 出土遺物実測図 瓦22 (釉薬, S=1/6)

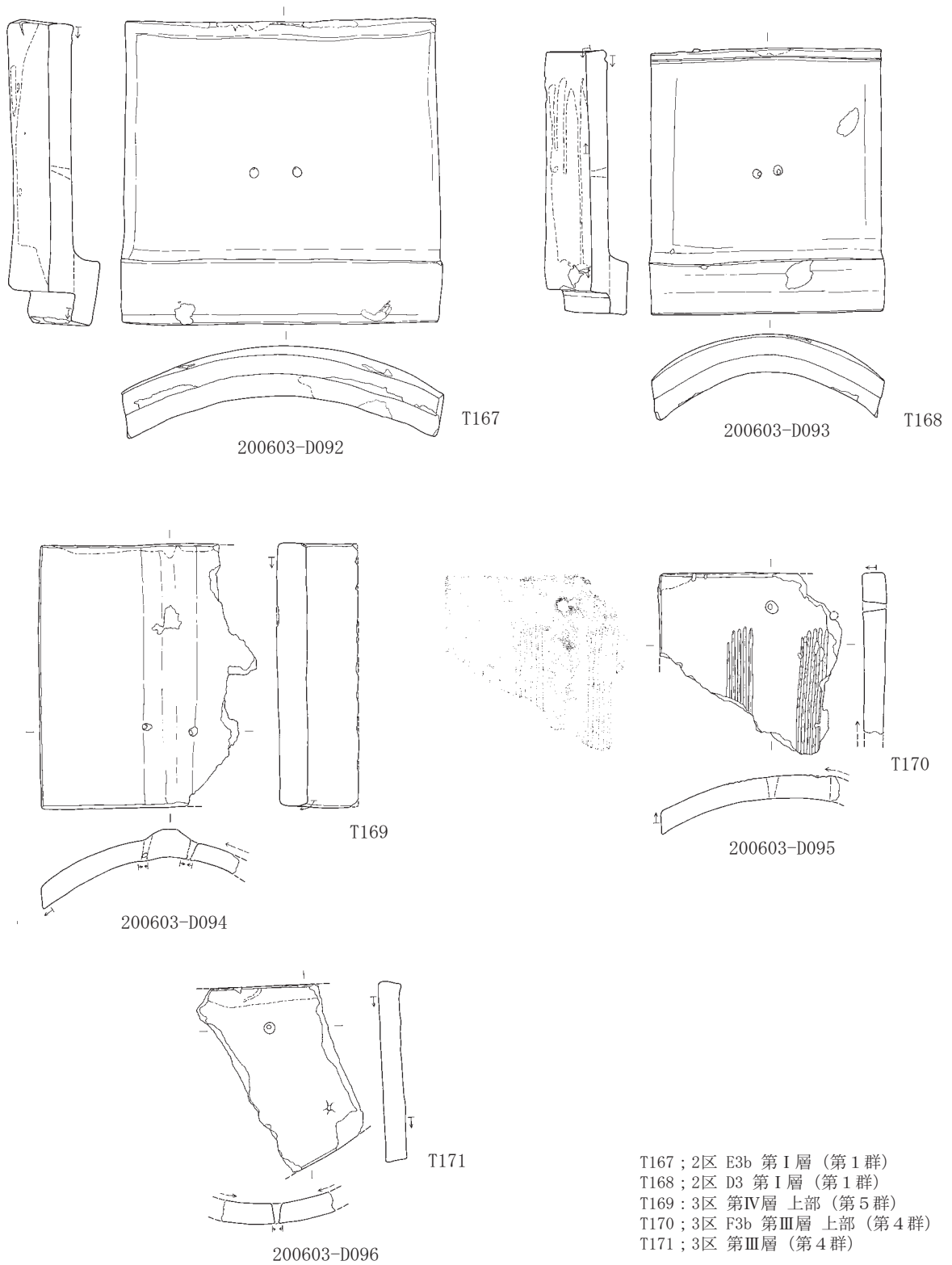

第168図 出土遺物実測図 瓦23 (釉薬, S=1/6)

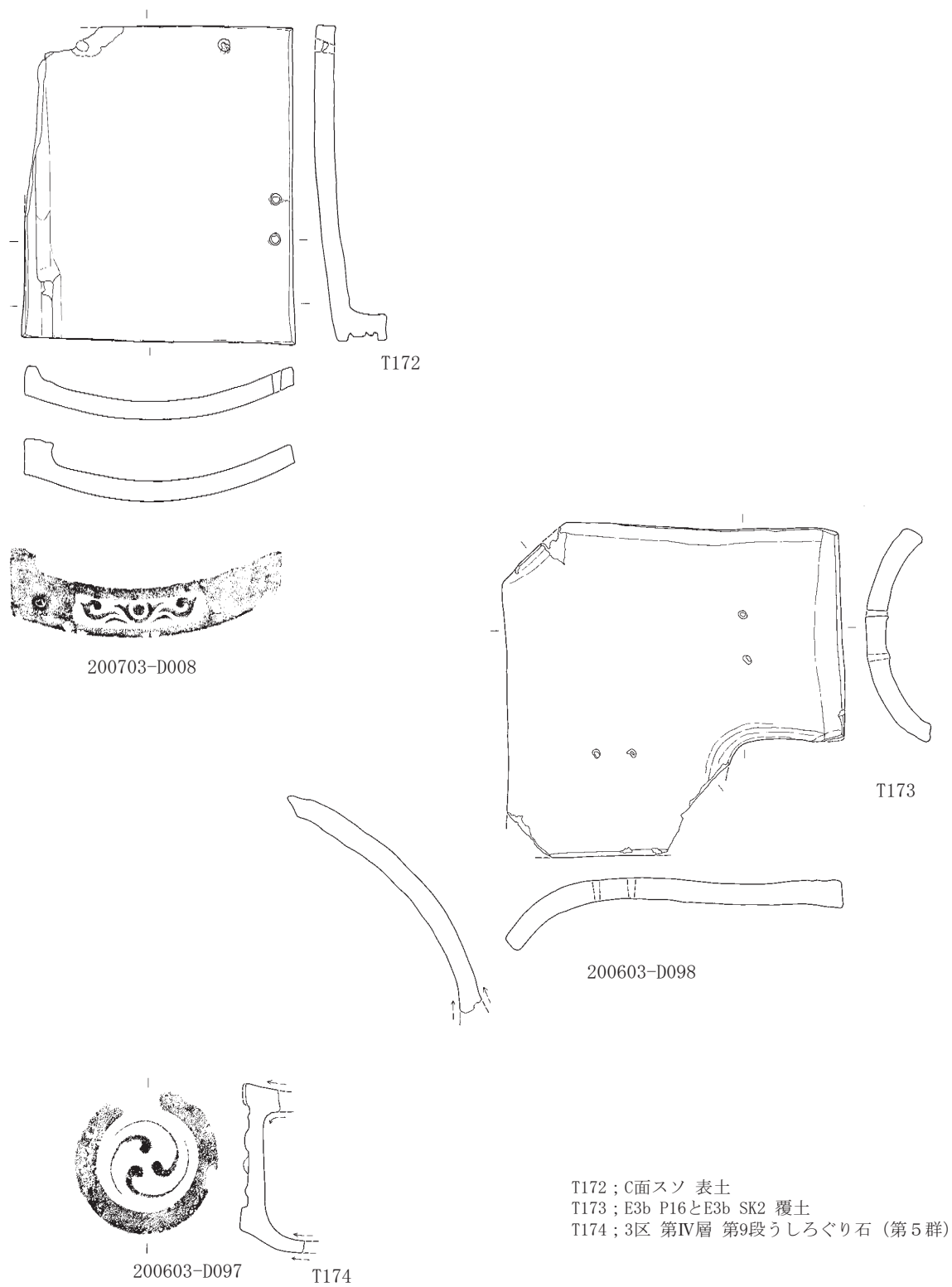

第169図 出土遺物実測図 瓦24 (釉薬, S=1/6)



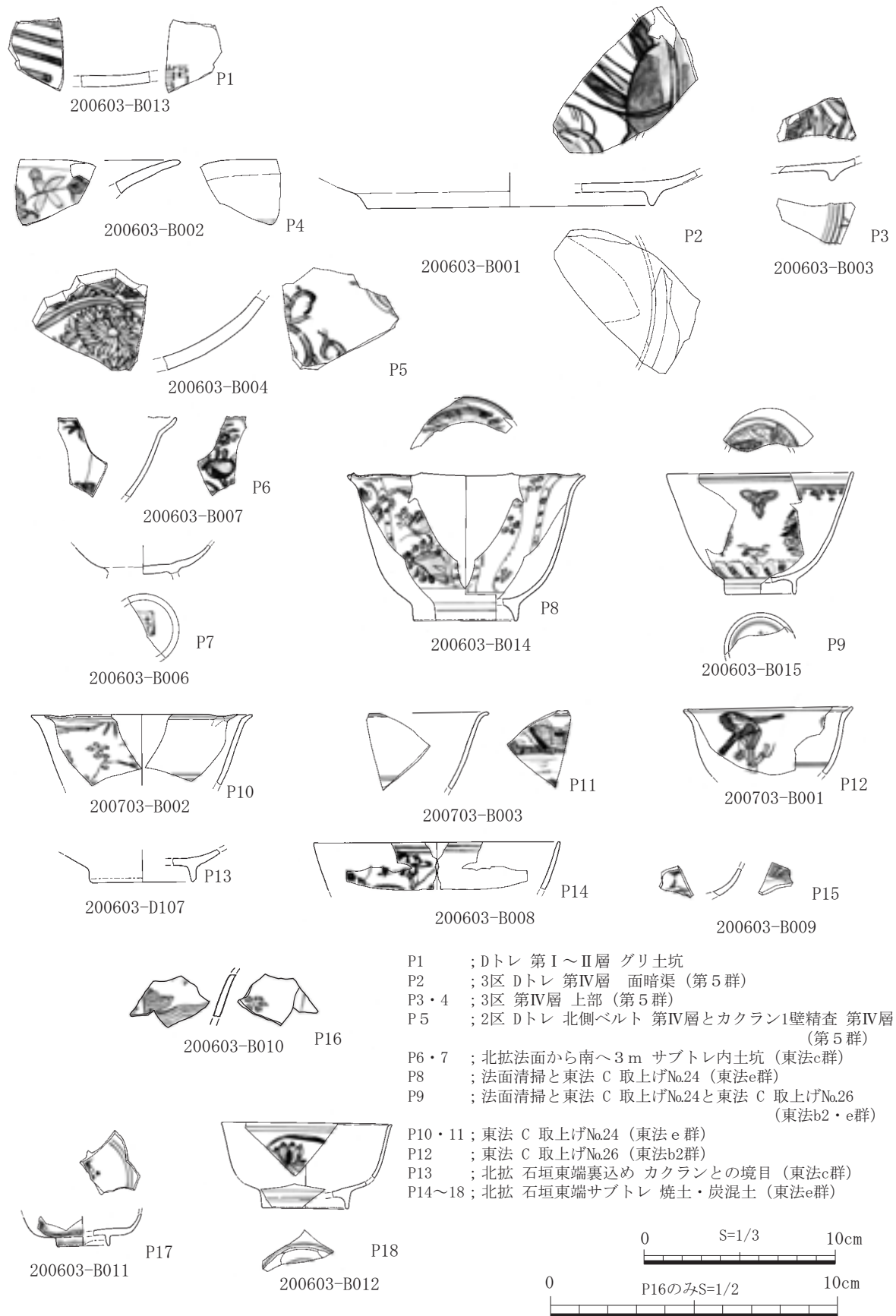

第170図 出土遺物実測図 陶磁器 1 (S=1/2、1/3)

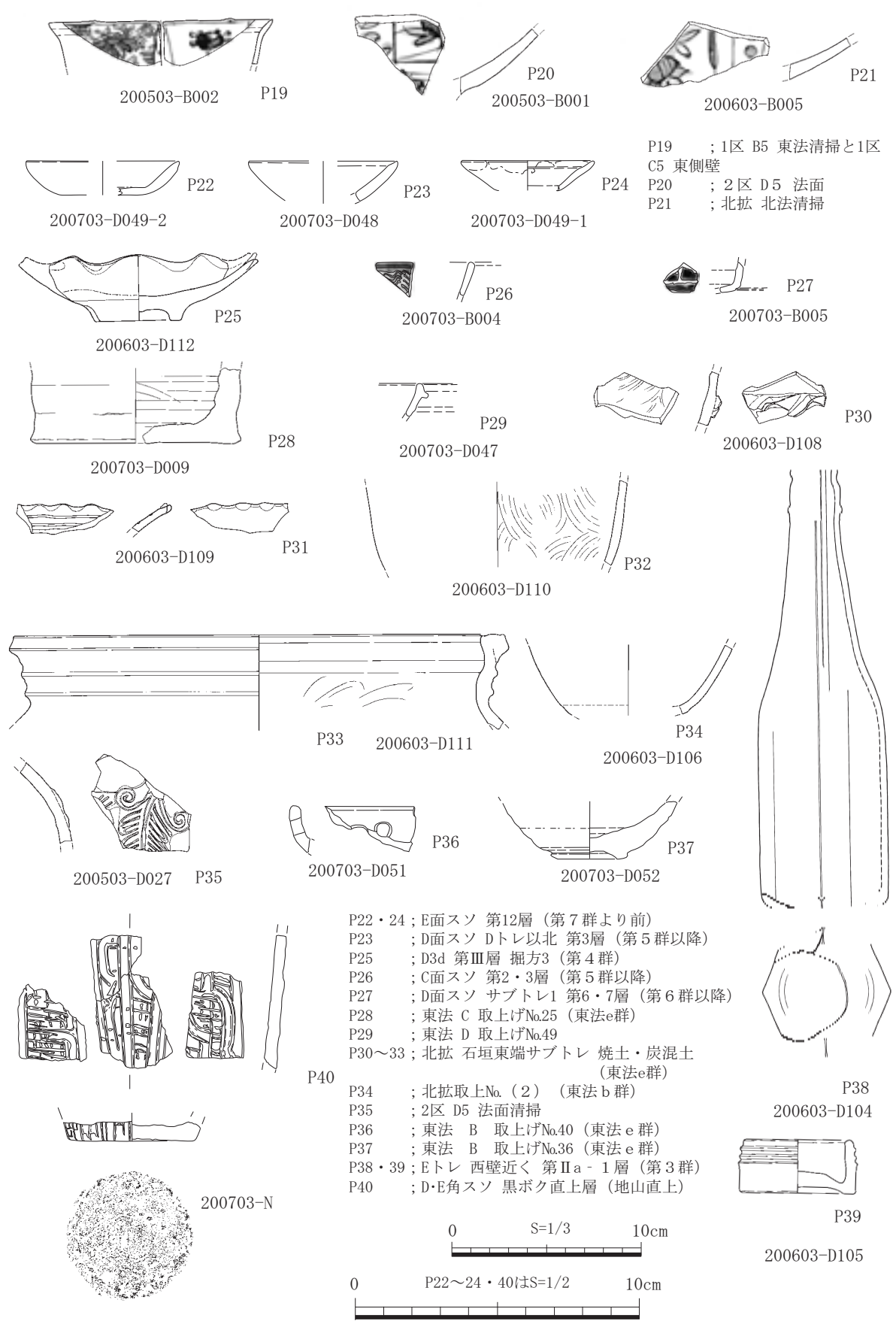

P19 ; 1区 B5 東法清掃と1区 C5 東側壁  
 P20 ; 2区 D5 法面  
 P21 ; 北抔 北法清掃

P22・24 ; E面スソ 第12層 (第7群より前)  
 P23 ; D面スソ Dトレ以北 第3層 (第5群以降)  
 P25 ; D3d 第III層 掘方3 (第4群)  
 P26 ; C面スソ 第2・3層 (第5群以降)  
 P27 ; D面スソ サブトレ1 第6・7層 (第6群以降)  
 P28 ; 東法 C 取上げNo.25 (東法e群)  
 P29 ; 東法 D 取上げNo.49  
 P30~33 ; 北抔 石垣東端サブトレ 焼土・炭混土 (東法e群)  
 P34 ; 北抔取上No.(2) (東法b群)  
 P35 ; 2区 D5 法面清掃  
 P36 ; 東法 B 取上げNo.40 (東法e群)  
 P37 ; 東法 B 取上げNo.36 (東法e群)  
 P38・39 ; Eトレ 西壁近く 第IIa-1層 (第3群)  
 P40 ; D・E角スソ 黒ボク直上層 (地山直上)

第171図 出土遺物実測図 陶磁器 2・その他 (S=1/2、1/3)

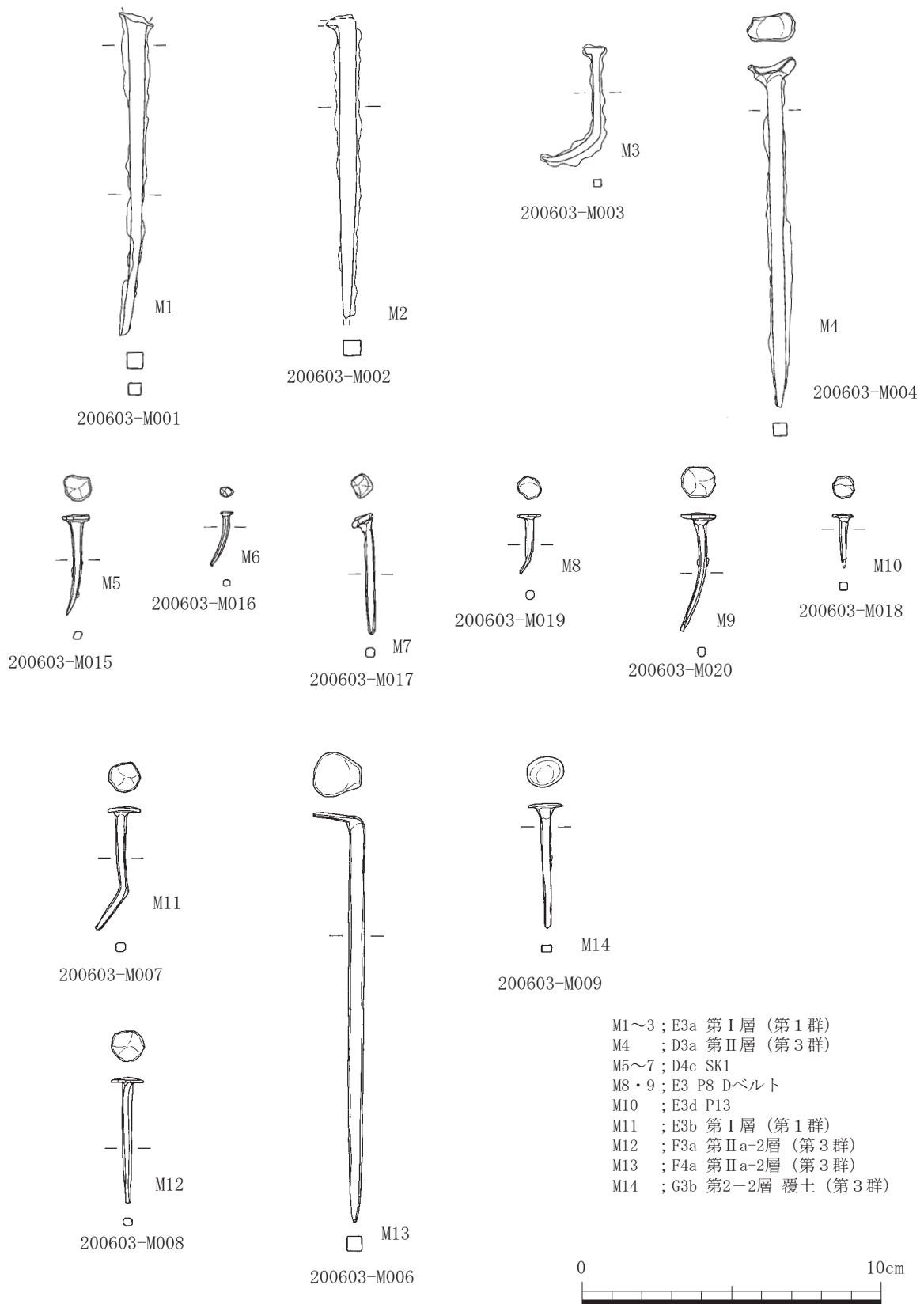

第172図 出土遺物実測図 金属1 (S=1/2)

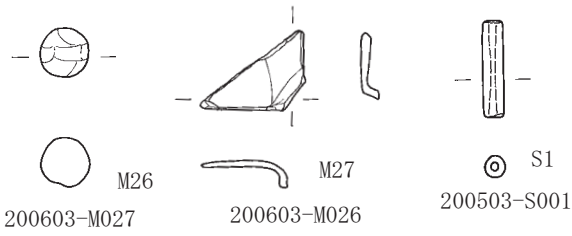
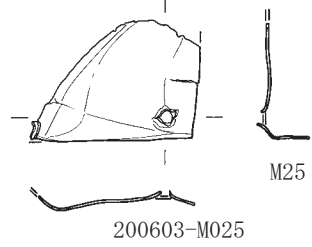
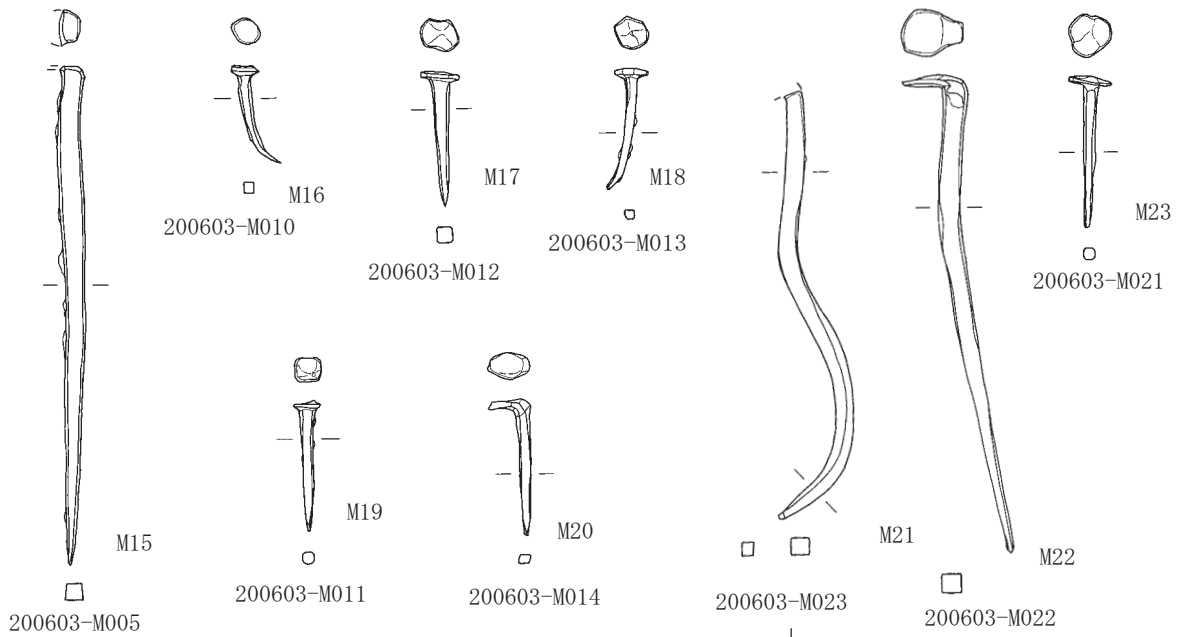

- M15 ; G3b 第三層 Cトレ断割 (第4群)
- M16 ; D3d 第三層 (第4群)
- M17・18 ; 2区 第四層 上部 (第5群)
- M19 ; 2区 第三層 (第4群)
- M20 ; Dトレンチ 第四層 上部 (第5群)
- M21 ; B面スソ 瓦混黄褐色粘土層 (第7群)
- M22 ; D面スソ Dトレ 濁灰黄褐色粘質土 (第5群)
- M23 ; E面スソ 表土
- M24 ; E3b 第三層 (第4群)
- M25 ; D3a~c 第II a-1層 (第3群)
- M26 ; D4 掘方1 第II b層 類似 (第2群)
- M27 ; 2区 Dトレ 第四層 上部 (第5群)
- S1 ; 1区 B5b 表土 (第1群)
- S2 ; 1区 B4b・d 表土 (第1群)
- S3 ; 1区 C4a 表土 (第1群)

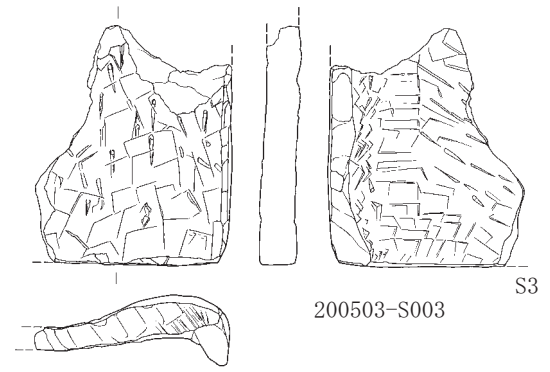

第173図 出土遺物実測図 金属2・石製品 (S=1/2、1/6)



第174図 遺物写真 瓦 1



第175図 遺物写真 瓦 2



T25



T26

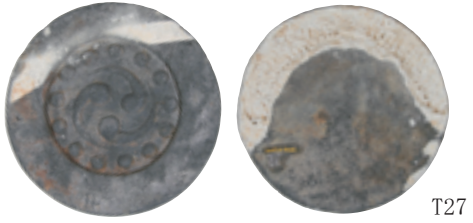

T27



T28



T29



T30

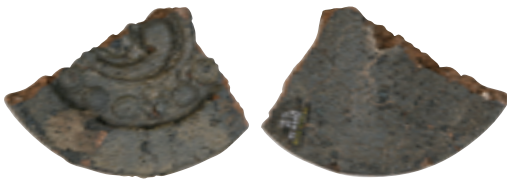

T31

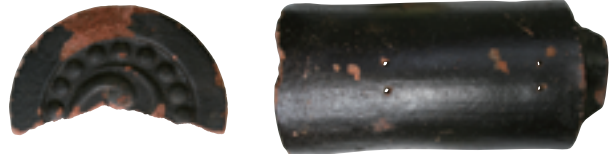

T32

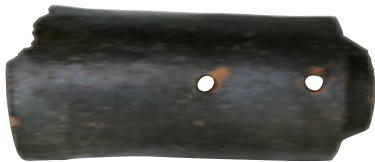

T33

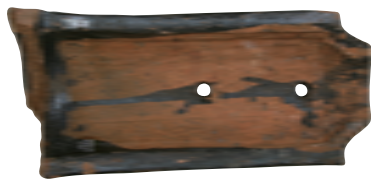

T34

第176図 遺物写真 瓦3



第177図 遺物写真 瓦4





第178図 遺物写真 瓦5



T54



T55



T56



T57



T58



T59

第179図 遺物写真 瓦6



第180図 遺物写真 瓦7

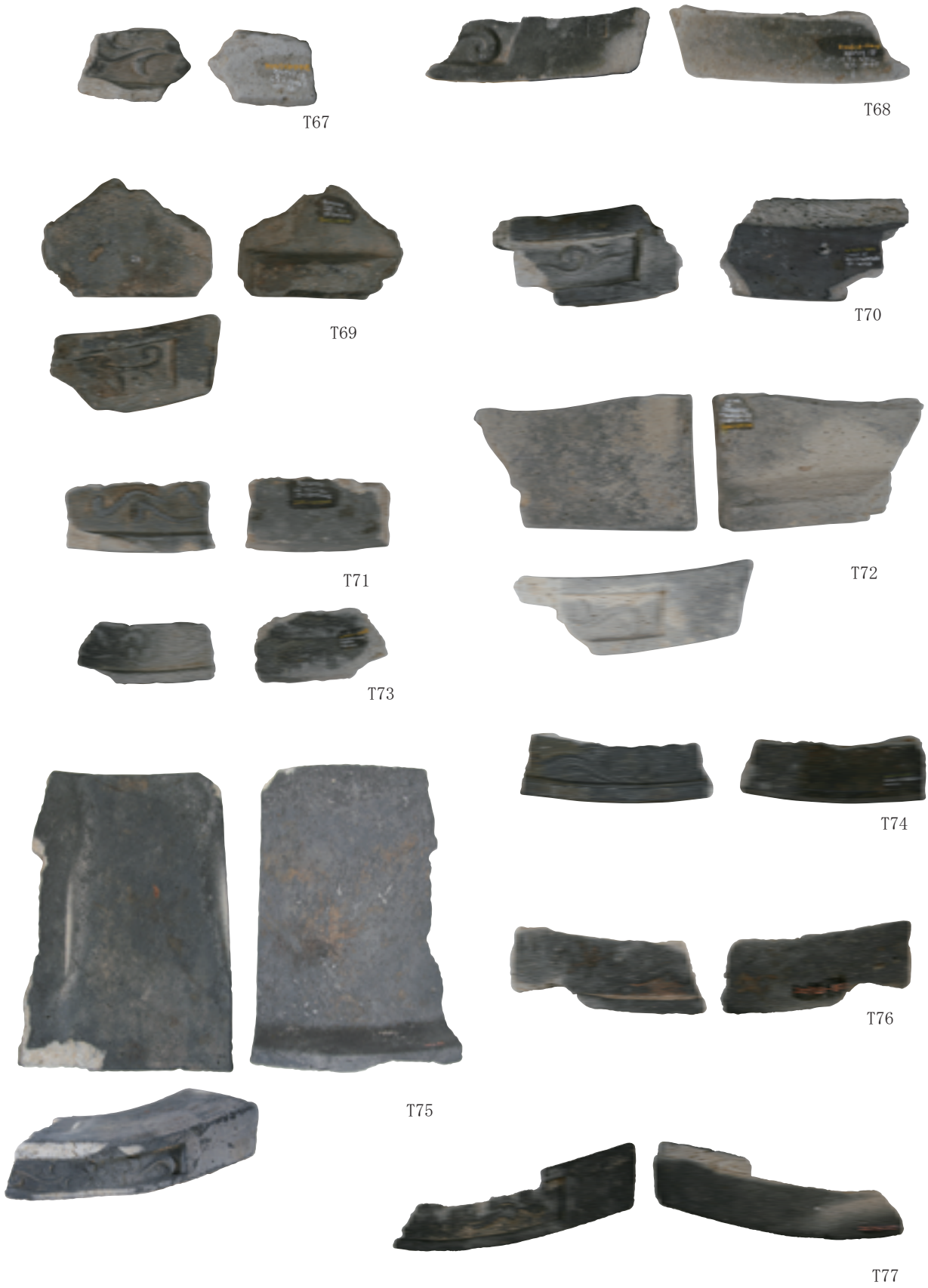

第181図 遺物写真 瓦8



第182図 遺物写真 瓦9



第183図 遺物写真 瓦10



T100



T101



T102



T103



T104



T105



T106



T107



T108



第184図 遺物写真 瓦11



T109

T110



T112

T111



T114

T113

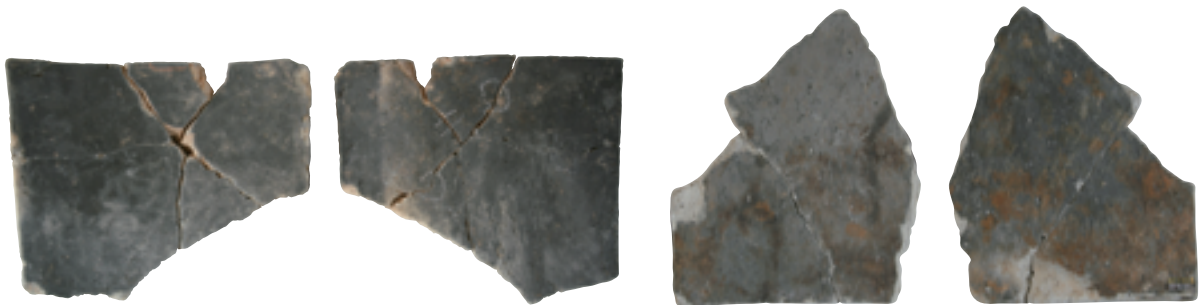

T115

T116

第185図 遺物写真 瓦12





T117



T118



T119



T120



T121



T122



T123



T124

第186図 遺物写真 瓦13



T125



T126



T127



T128



T129



T130



T131



T132



第187図 遺物写真 瓦14



第188図 遺物写真 瓦15



T141



T142



T143



T144

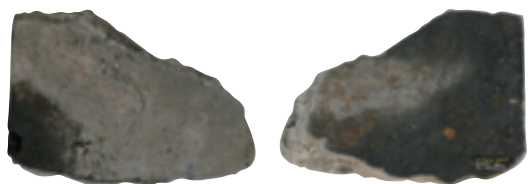

T145



T146

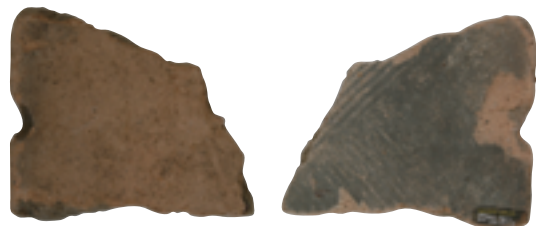

T147



T149



T148

第189図 遺物写真 瓦16



T150



T153

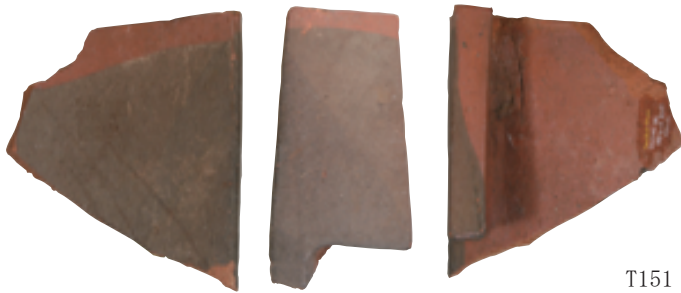

T151



T154



T152



T156



T157

T158

第190図 遺物写真 瓦17

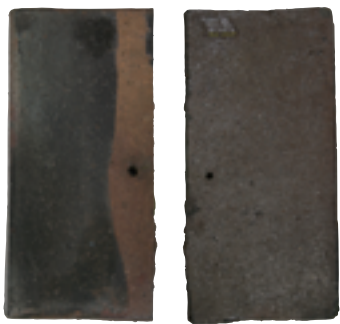
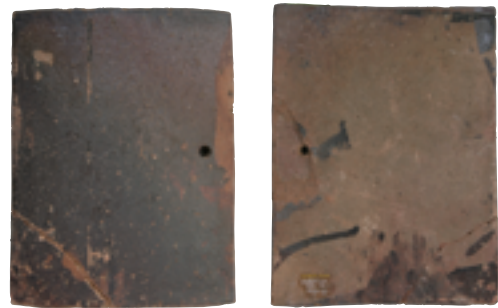

第191図 遺物写真 瓦18



T168

T169



T170

T171



T172



T174



T173

第192図 遺物写真 瓦19

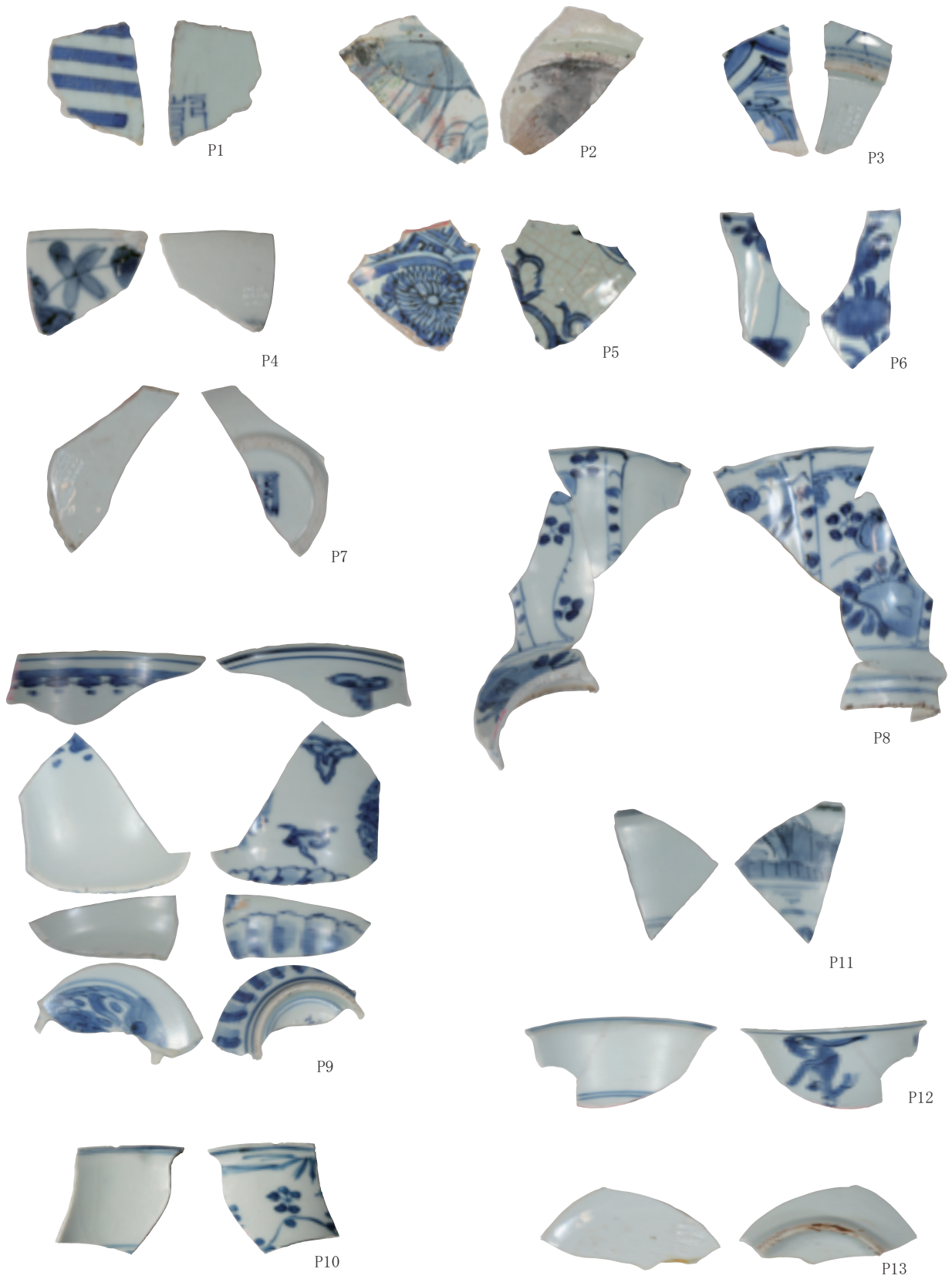

第193図 遺物写真 陶磁器 1



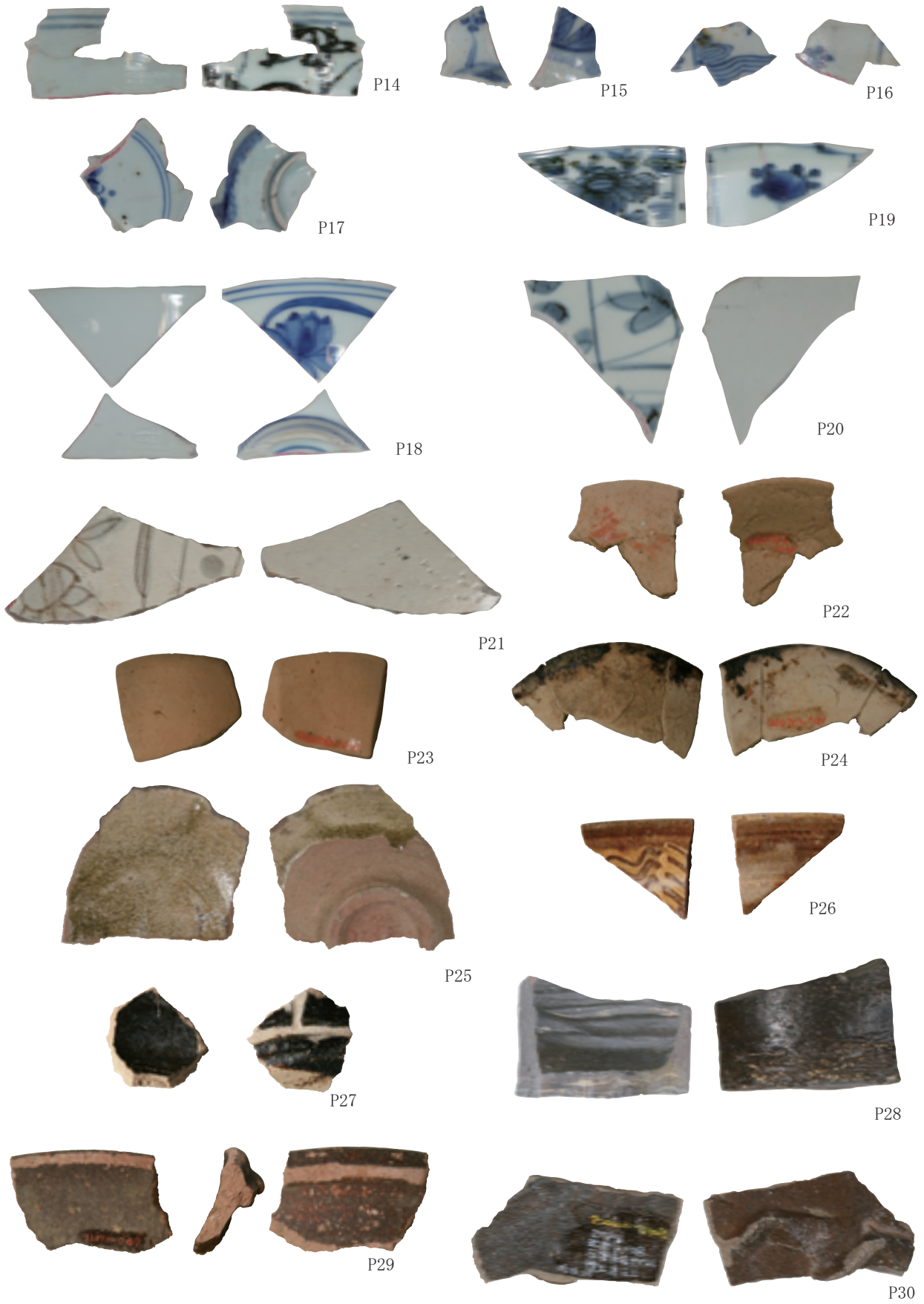

第194図 遺物写真 陶磁器 2



第195図 遺物写真 陶磁器 3・その他



第196図 遺物写真 金属 1

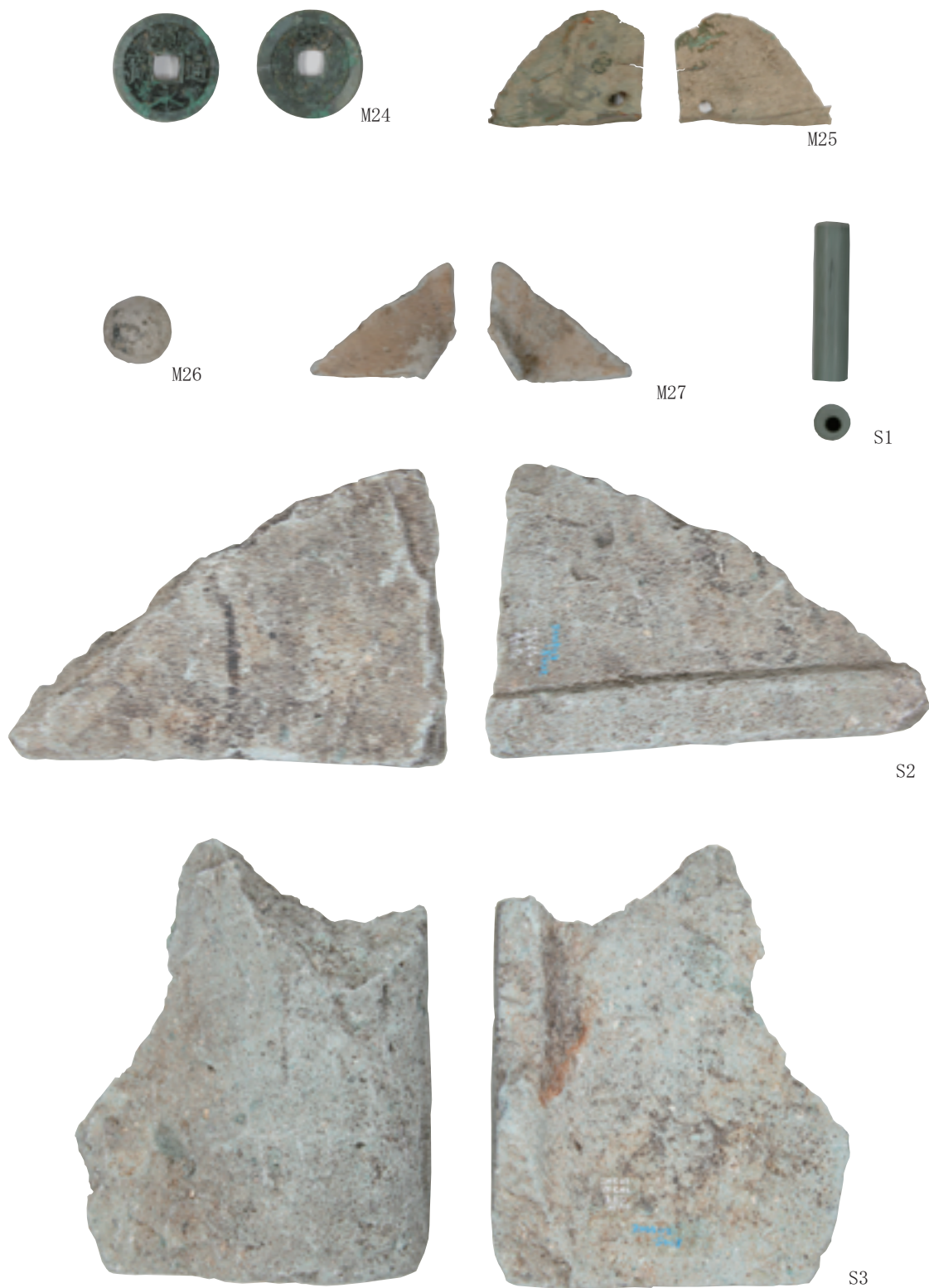

第197図 遺物写真 金属2・石製品

玉泉院丸南西石垣 解体調査修復後 立面図 (B面)

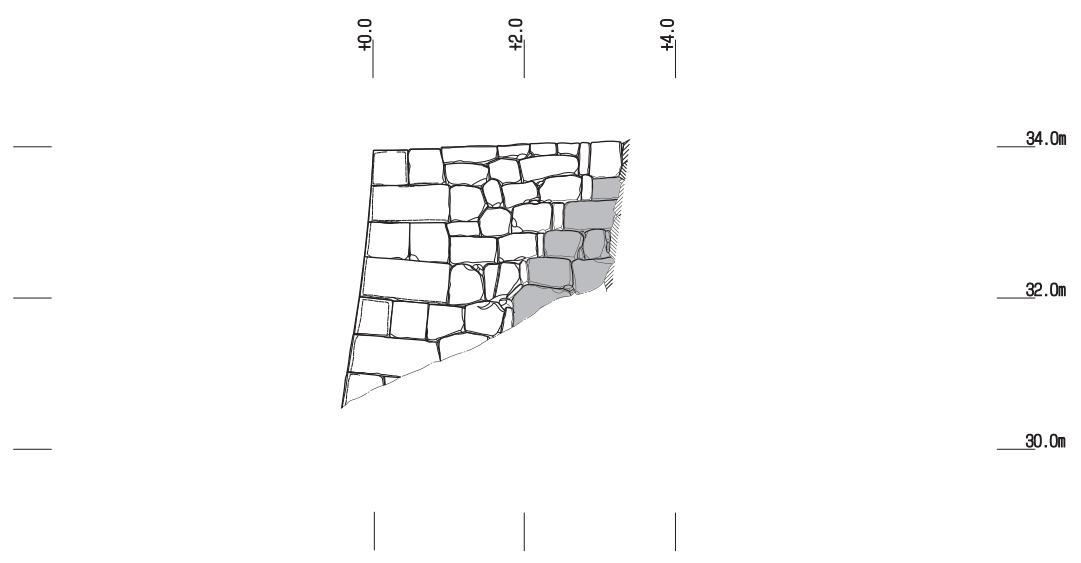

玉泉院丸南西石垣 解体調査修復後 立面図 (C面)

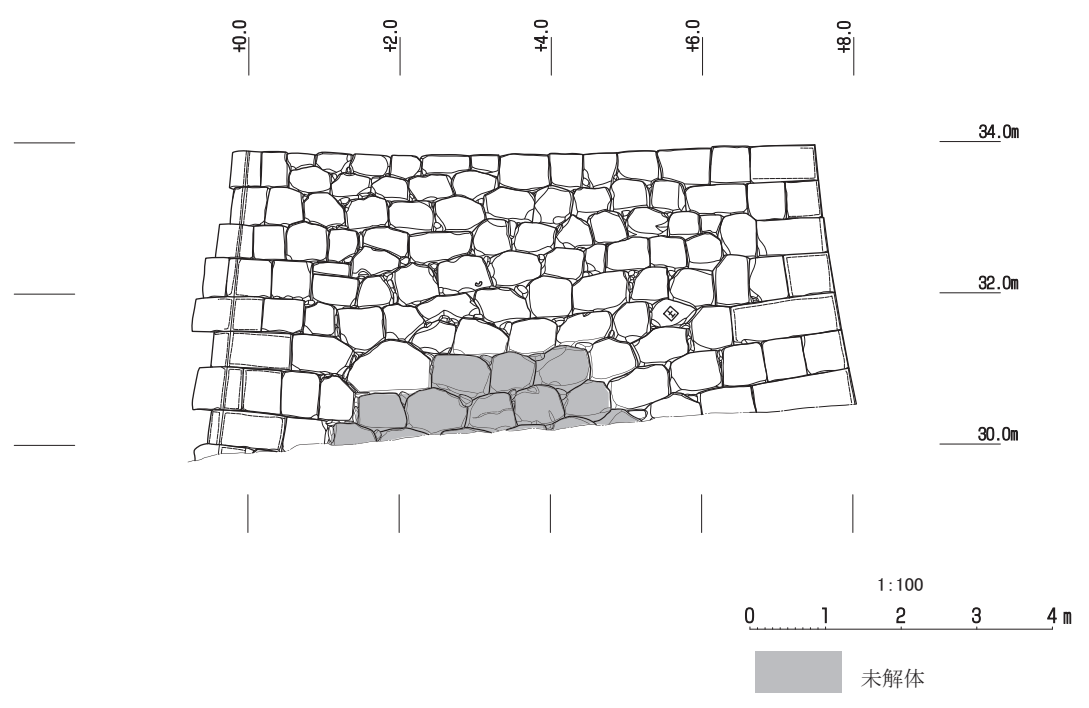

第198図 修復後石垣立面図 1

玉泉院丸南西石垣 解体調査修復後 立面図 (D面)

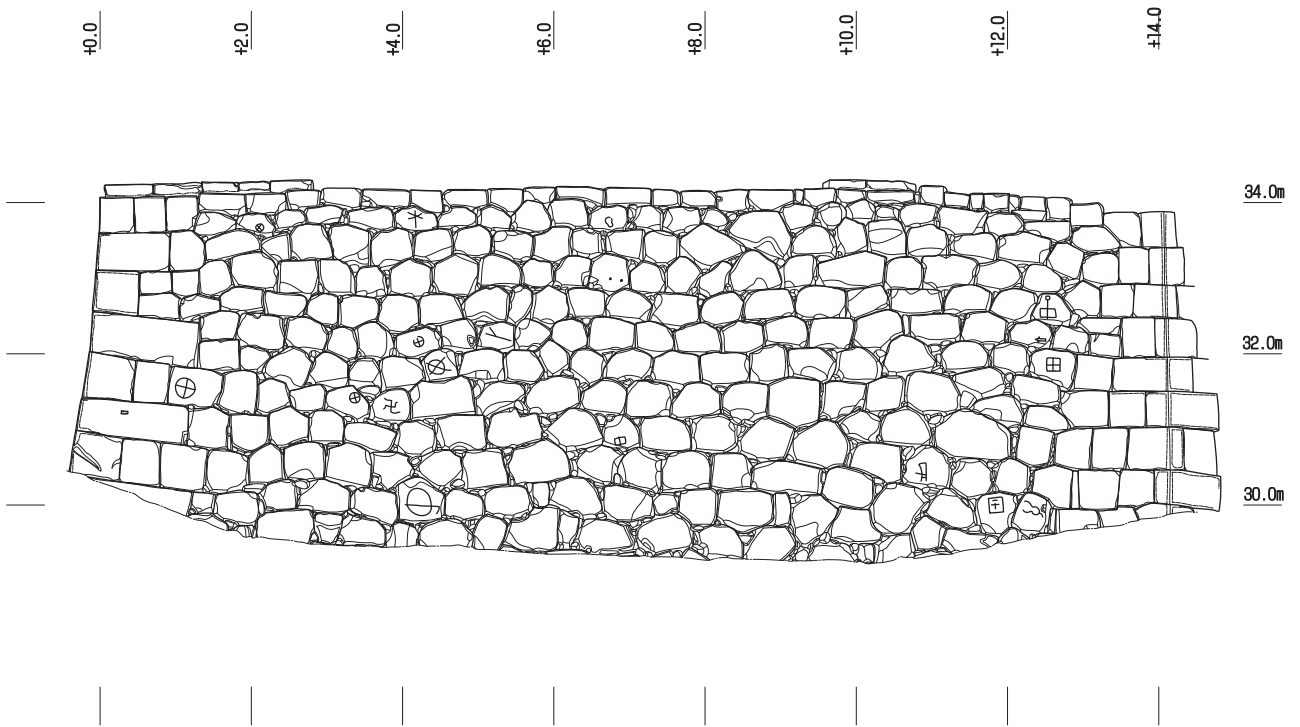

玉泉院丸南西石垣 解体調査修復後 立面図 (E面)

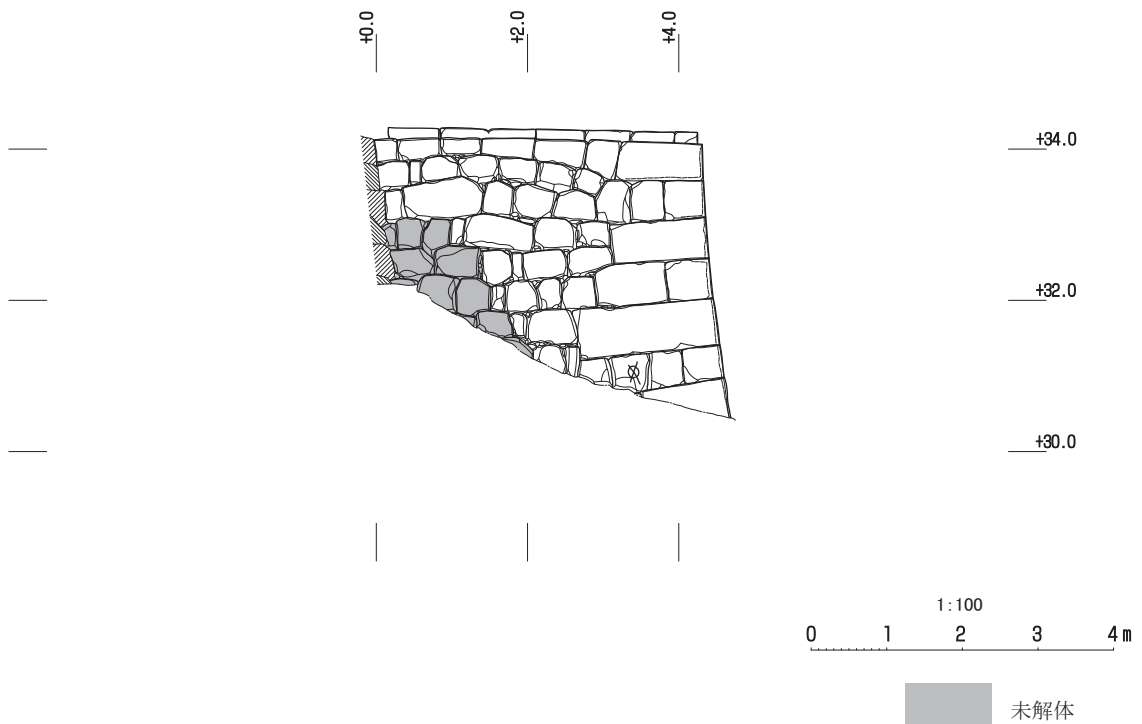

第199図 修復後石垣立面図 2

玉泉院丸西石垣 解体調査修復後 軸配置図 (水平)

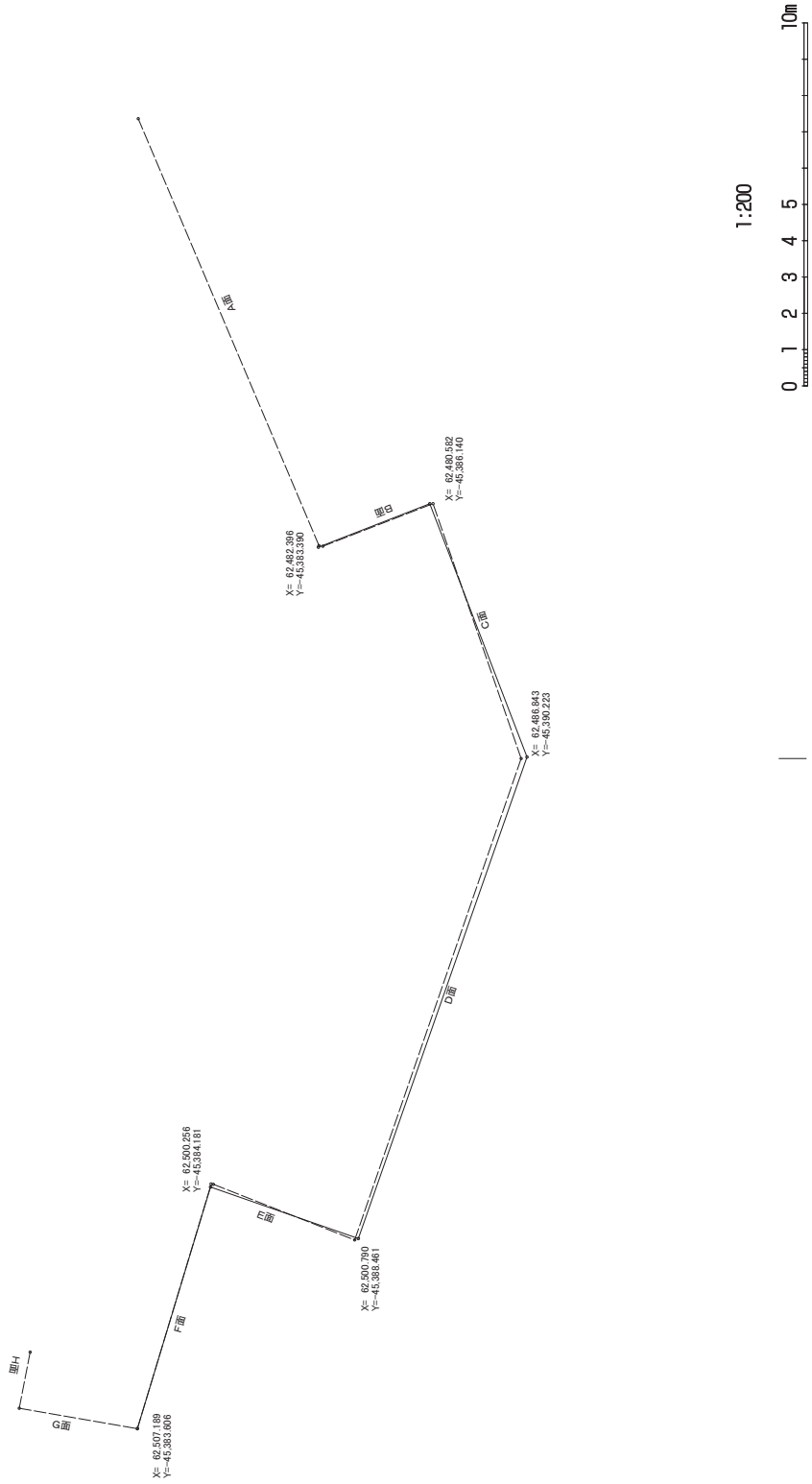

第200図 修復後石垣水平断面軸配置図

玉泉院丸西石垣 解体調査修復後 断面図 (水平) 1/5

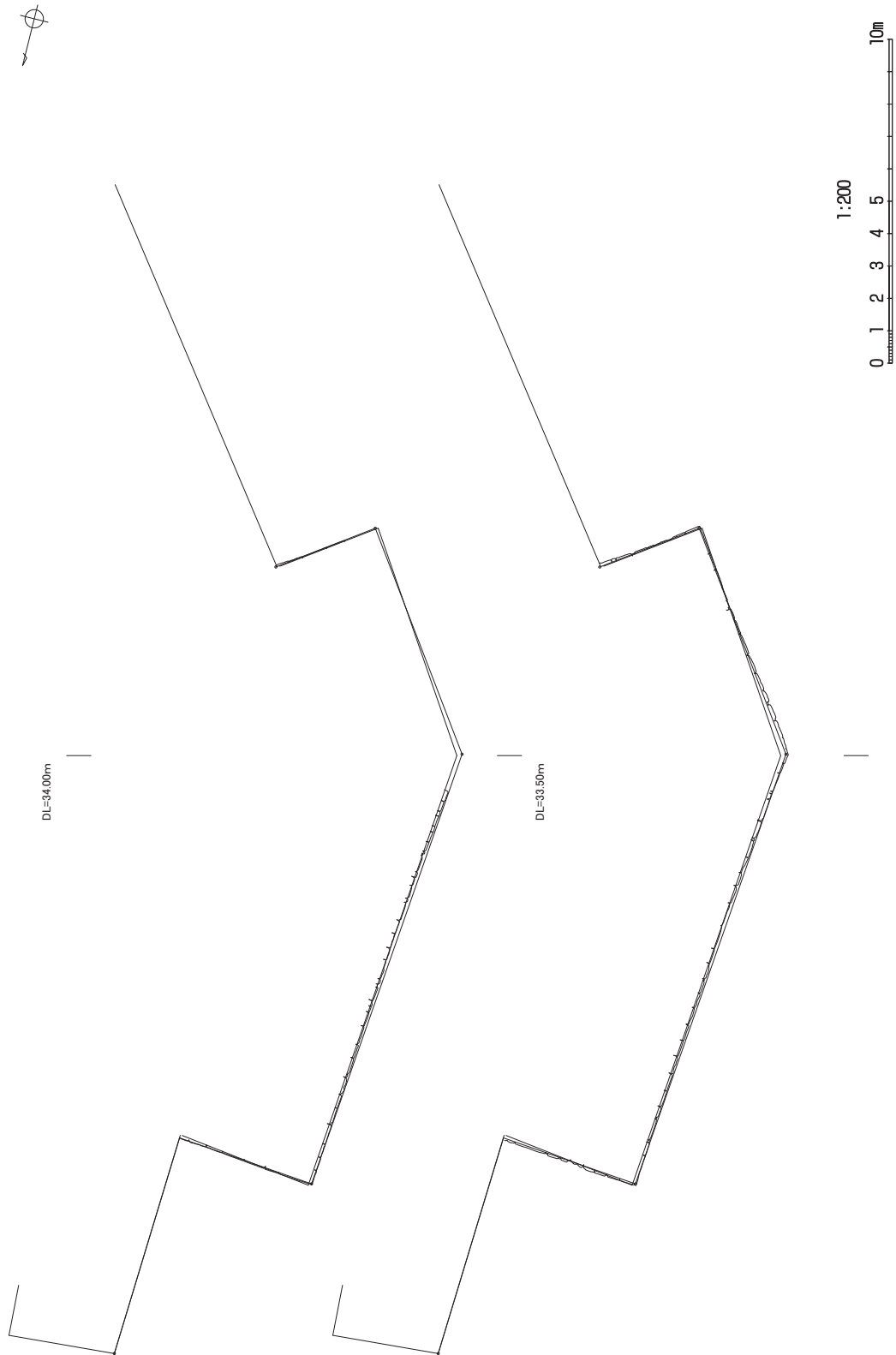

第201図 修復後石垣水平断面図 1



玉泉院丸西石垣 解体調査修復後 断面図 (水平) 2/5

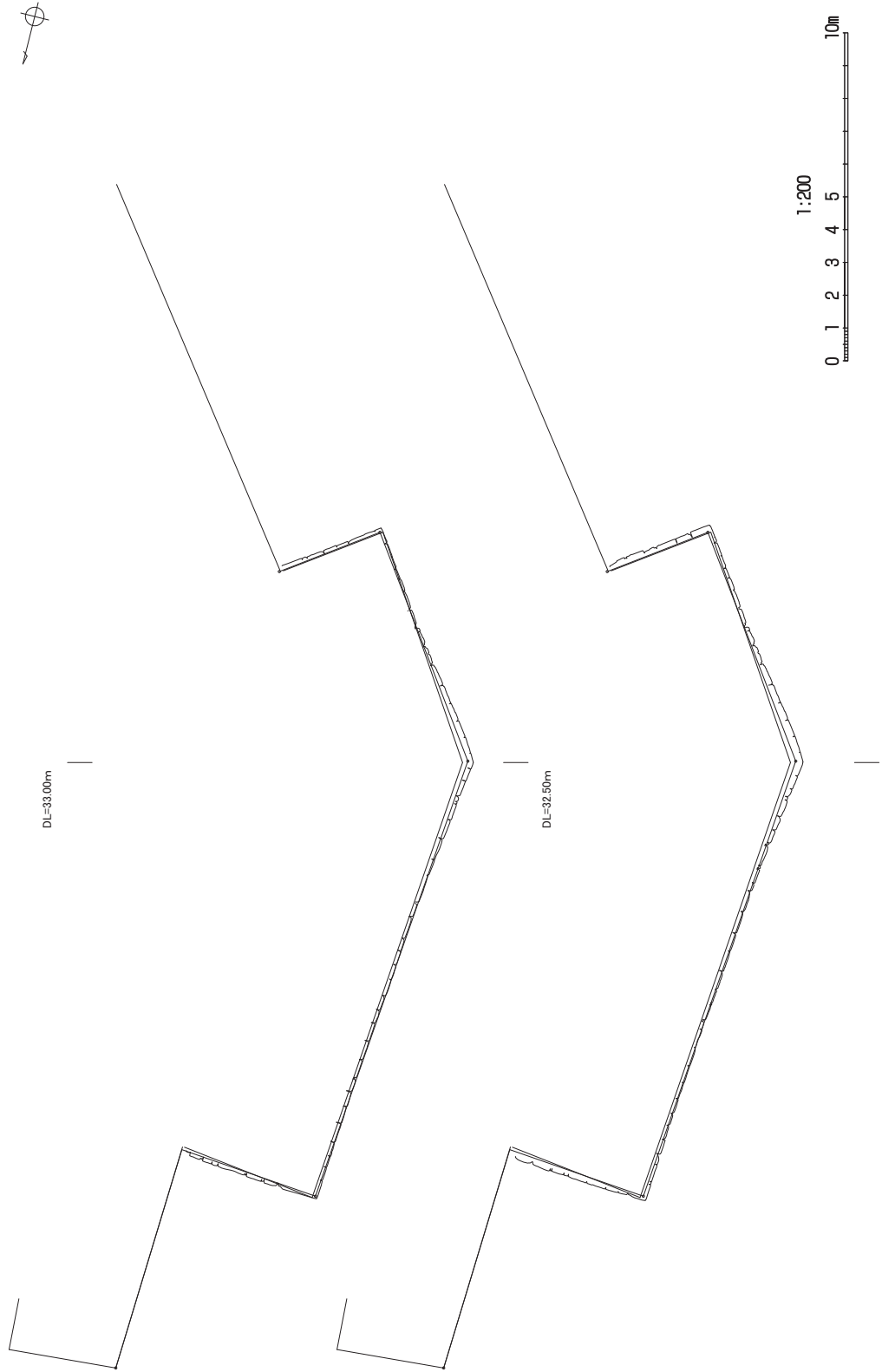

第202図 修復後石垣水平断面図 2

玉泉院丸西石垣 解体調査修復後 断面図 (水平) 3/5

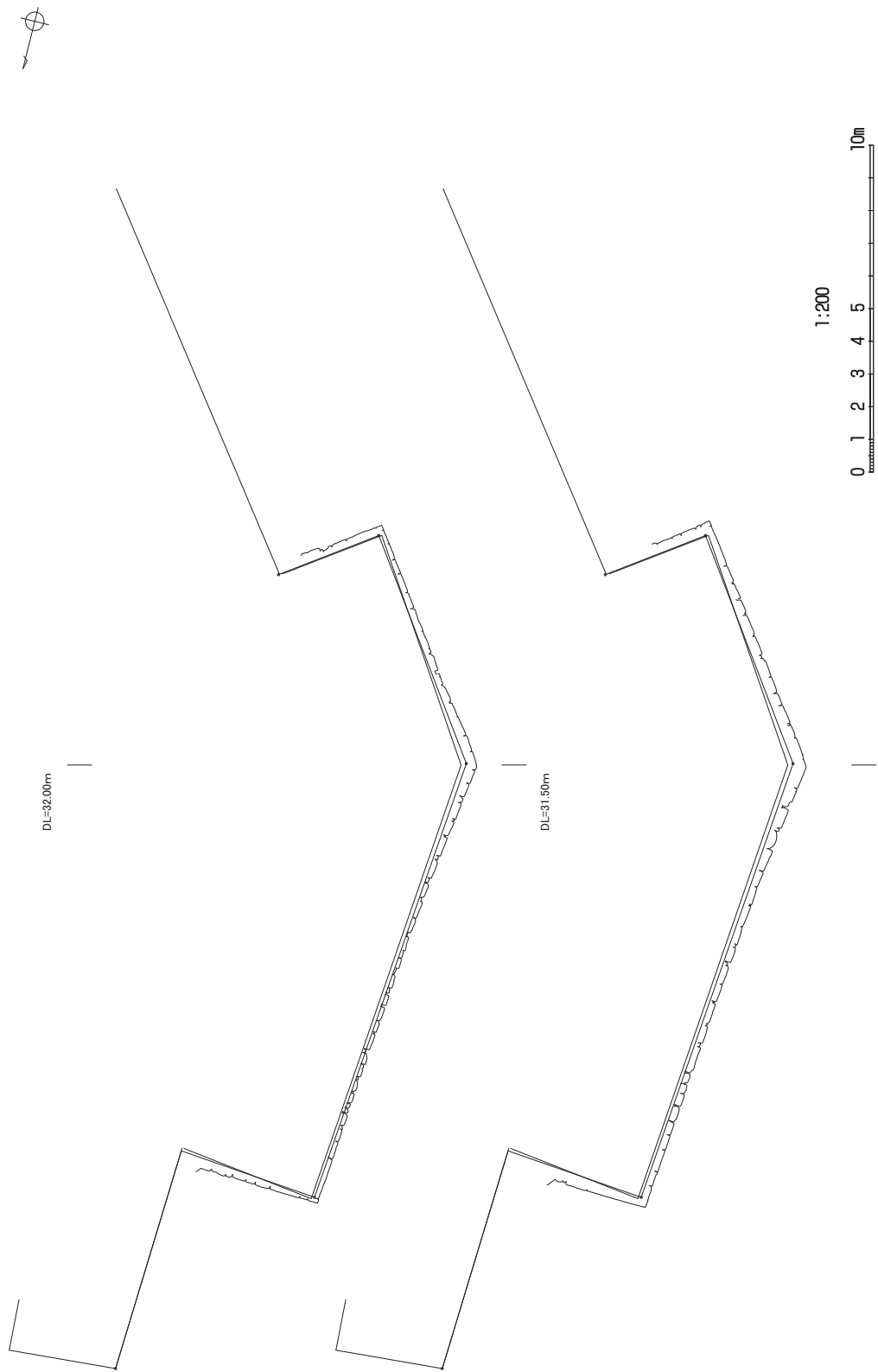

第203図 修復後石垣水平断面図 3

玉泉院丸西石垣 解体調査修復後 断面図 (水平) 4/5

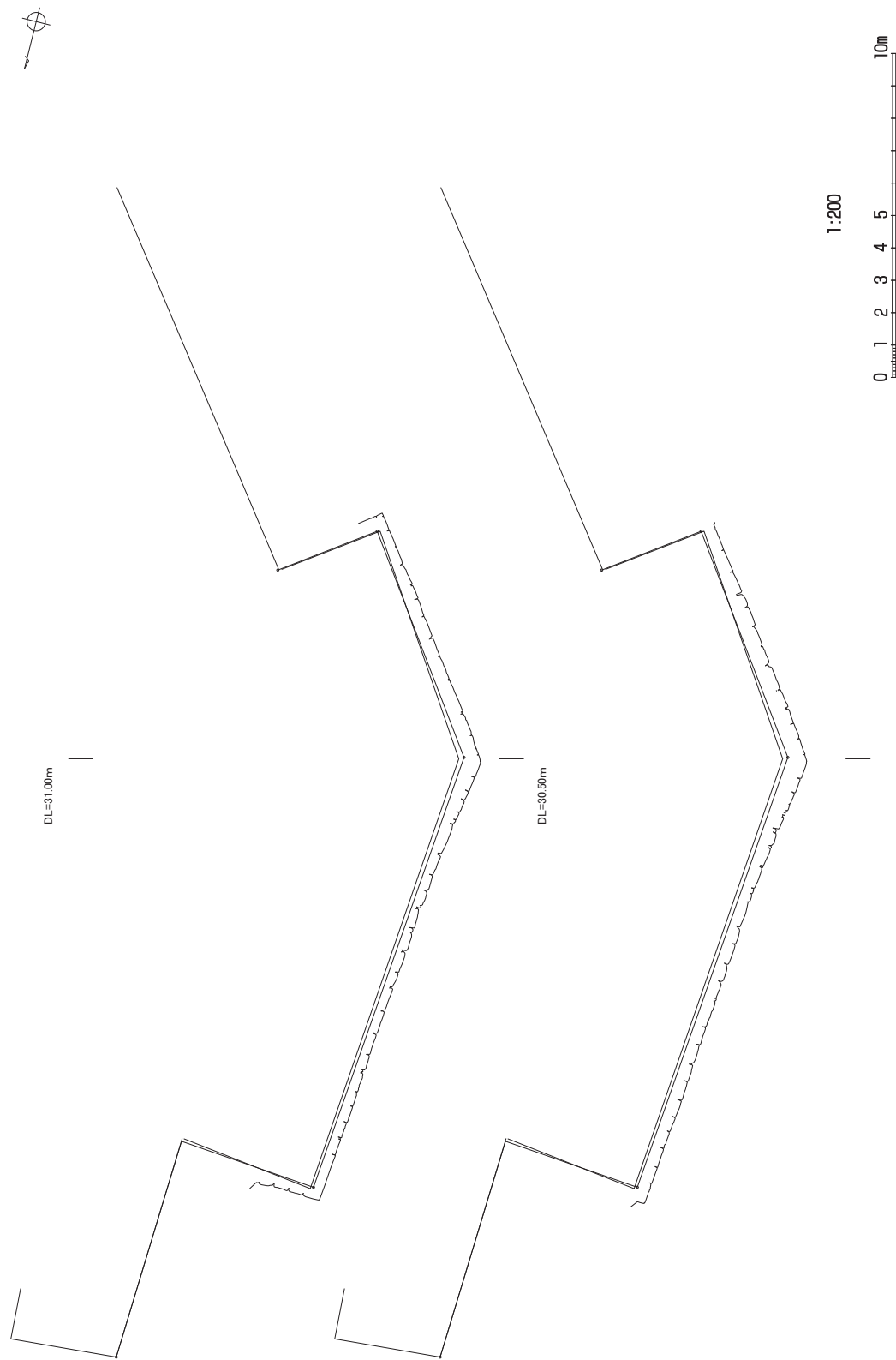

第204図 修復後石垣水平断面図 4

玉泉院丸西石垣 解体調査修復後 断面図 (水平) 5/5

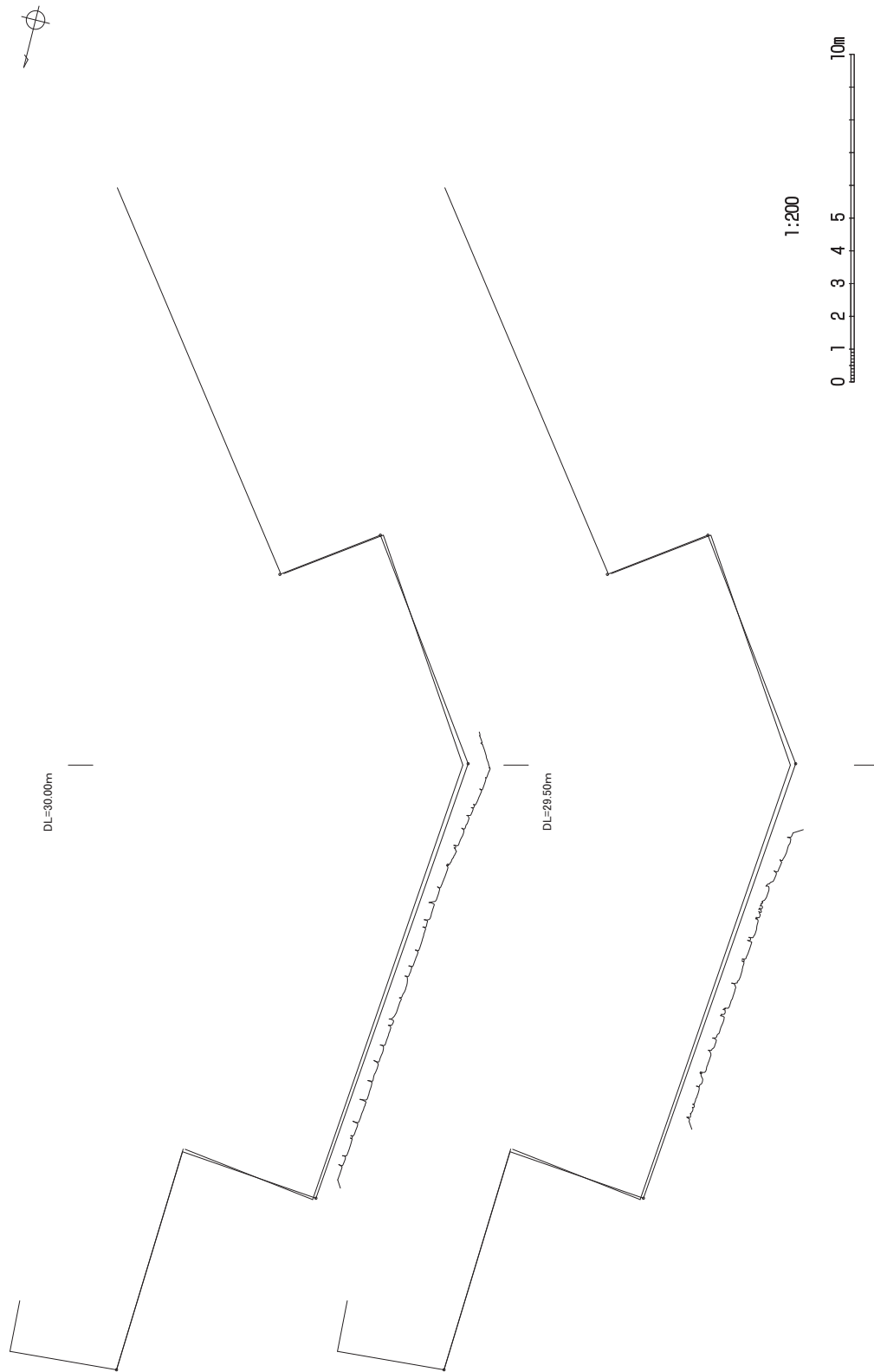

第205図 修復後石垣水平断面図 5

玉泉院丸南西石垣 解体修復後 断面図(垂直) (B面)

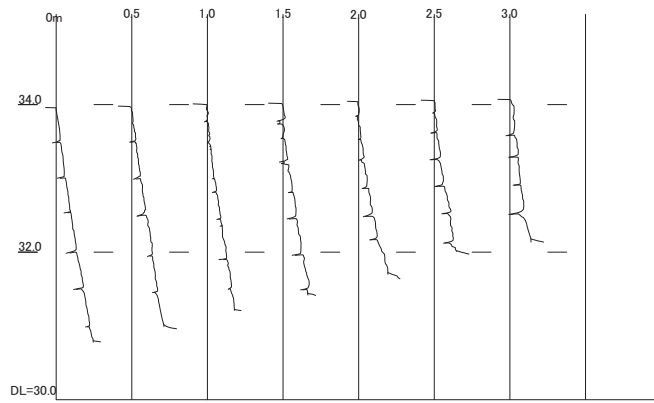

玉泉院丸南西石垣 解体調査修復後 断面図(垂直) (C面) 1/2

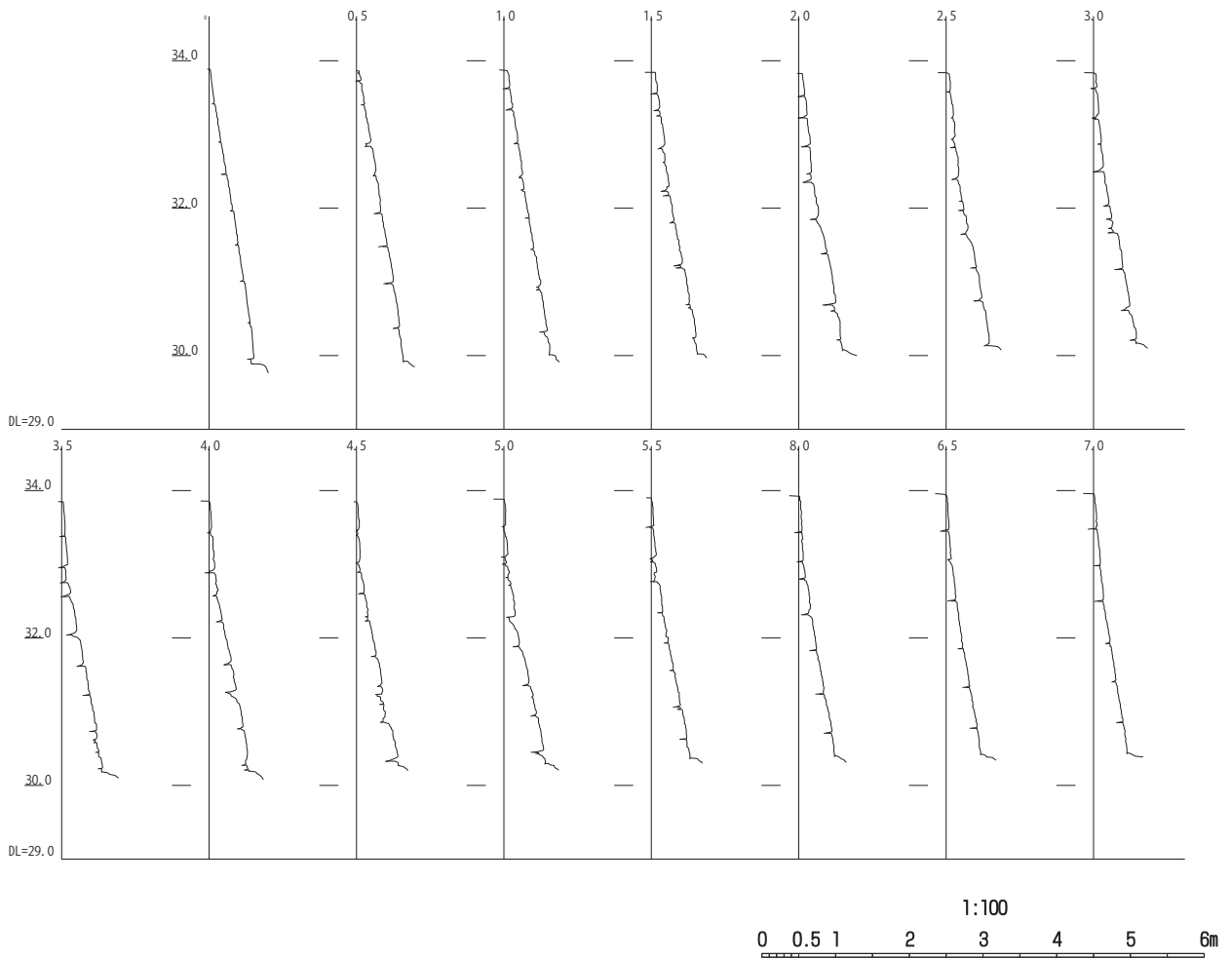

第206図 修復後石垣垂直断面図 1

玉泉院丸南西石垣 解体調査修復後 断面図（垂直）（C面）2/2

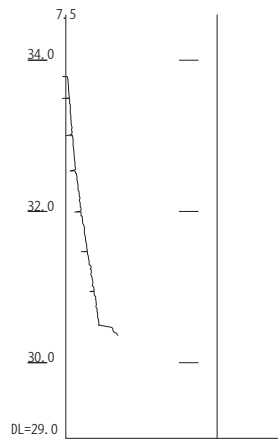

玉泉院丸南西石垣 解体調査修復後 断面図（垂直）（D面）1/4

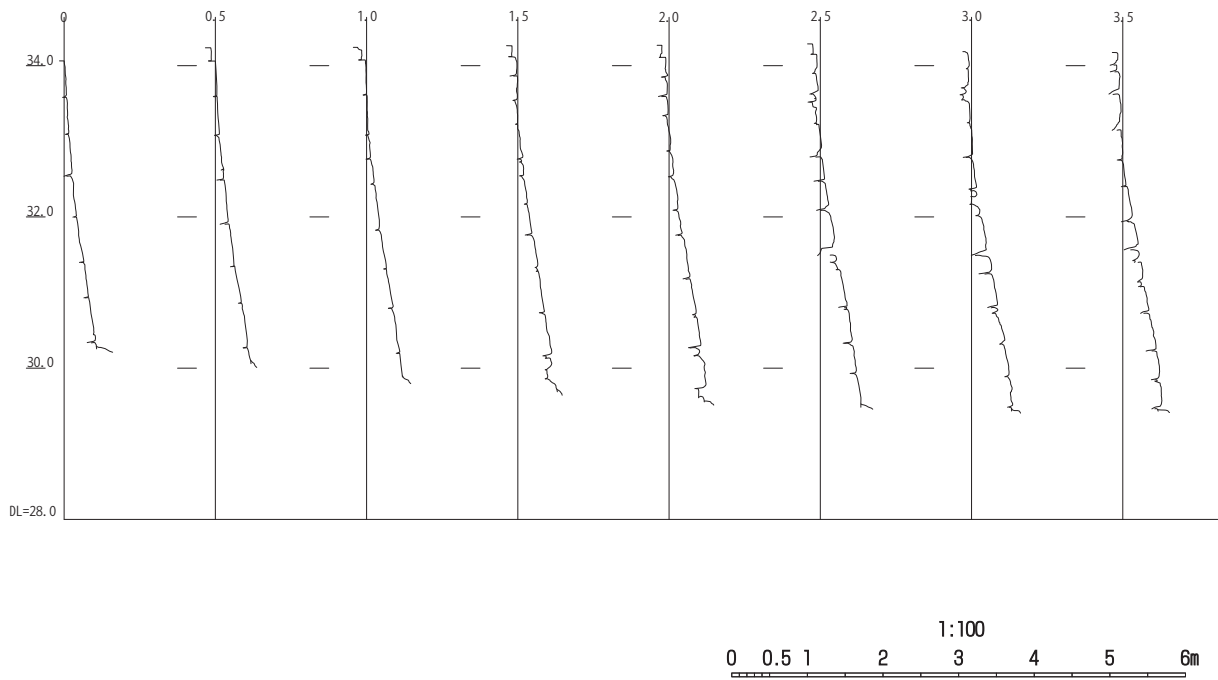

第207図 修復後石垣垂直断面図2

玉泉院丸南西石垣 解体調査修復後 断面図（垂直）（D面）2/4

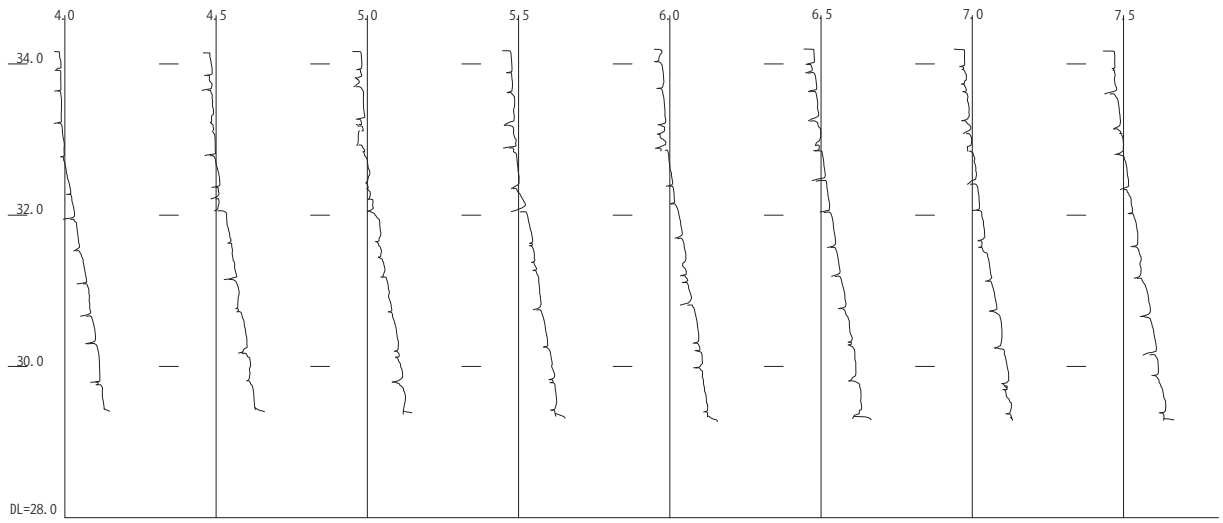

玉泉院丸南西石垣 解体調査修復後 断面図（垂直）（D面）3/4

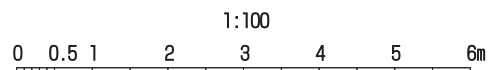
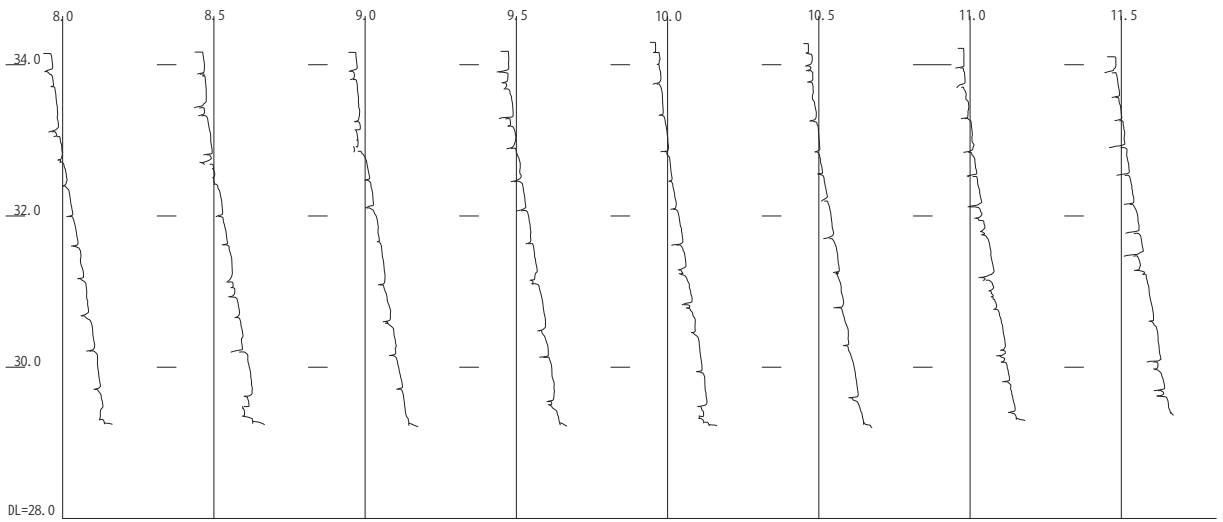

第208図 修復後石垣垂直断面図 3

玉泉院丸南西石垣 解体調査修復後 断面図（垂直）（D面）4/4

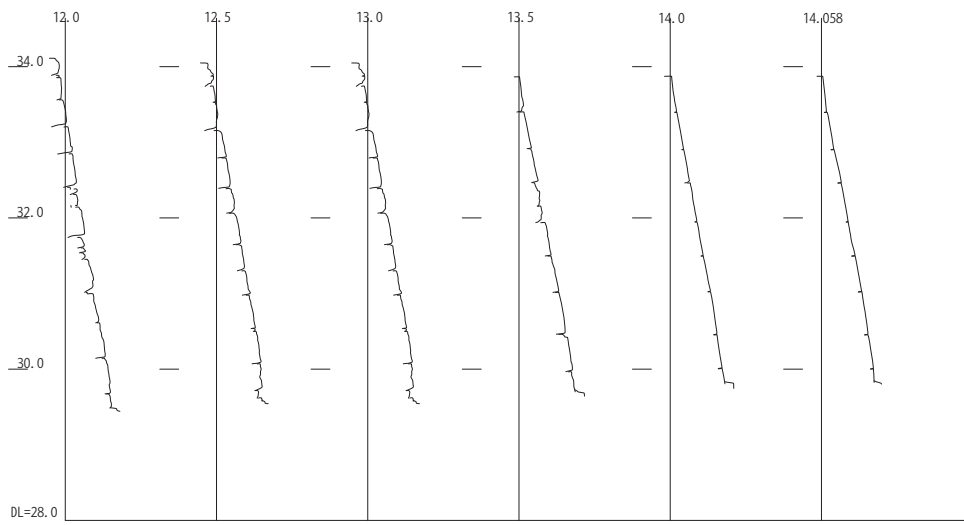

玉泉院丸南西石垣 解体修復後 断面図（垂直）（E面）

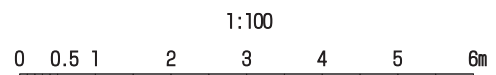
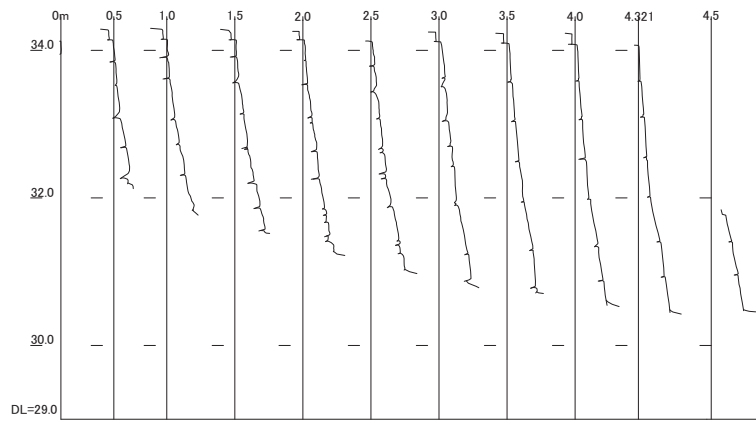

第209図 修復後石垣垂直断面図 4



金沢城史料叢書 10

金沢城公園整備事業に係る埋蔵文化財調査報告書 3

## 金沢城跡石垣修築工事報告書

—玉泉院丸南西石垣—

(資料編)

平成22年3月26日発行

発行 石川県土木部公園緑地課

石川県金沢城調査研究所

編集 石川県金沢城調査研究所

〒920-0918

石川県金沢市尾山町10-5 石川県文教会館5階

TEL 076-223-9696 / FAX 076-223-9697

E-mail [kncastle@pref.ishikawa.lg.jp](mailto:kncastle@pref.ishikawa.lg.jp)

