

2 古墳時代後期～平安時代

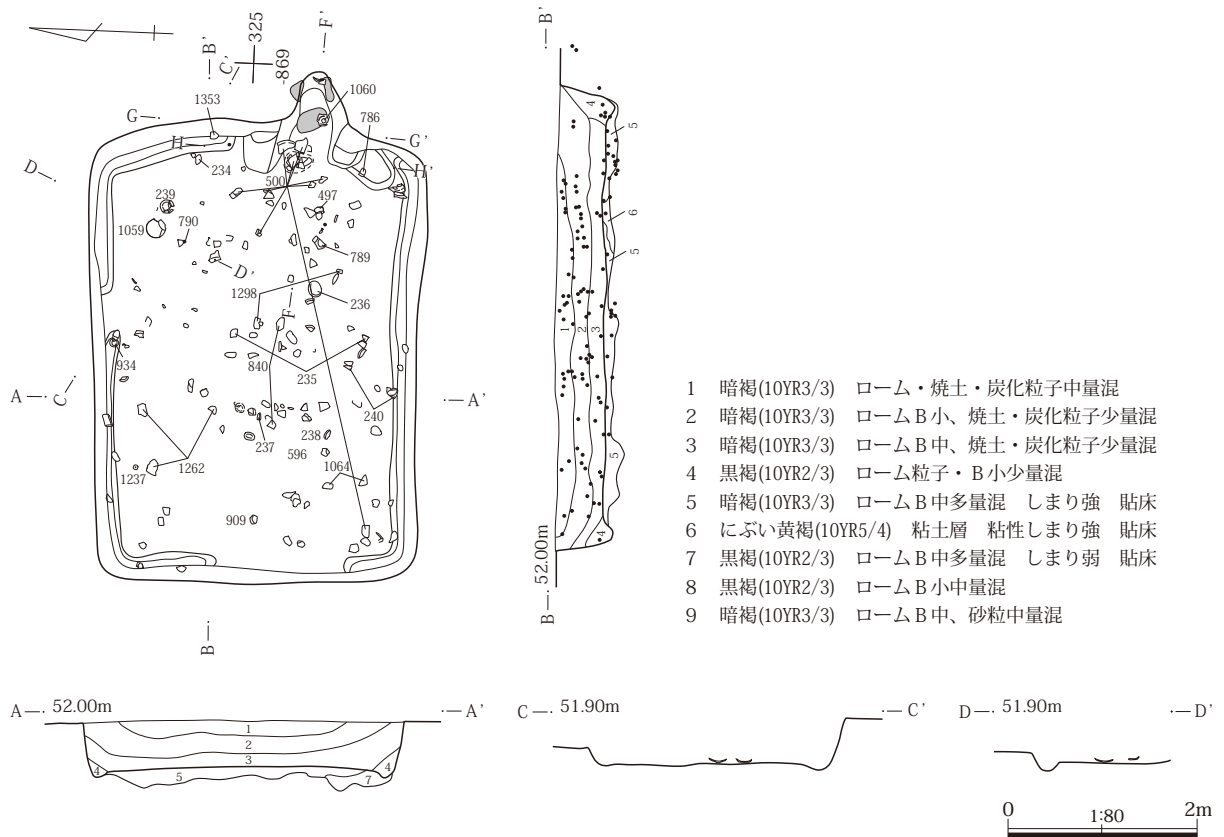

第162図 105号住居出土遺物・使用面

III 検出された遺構と出土遺物

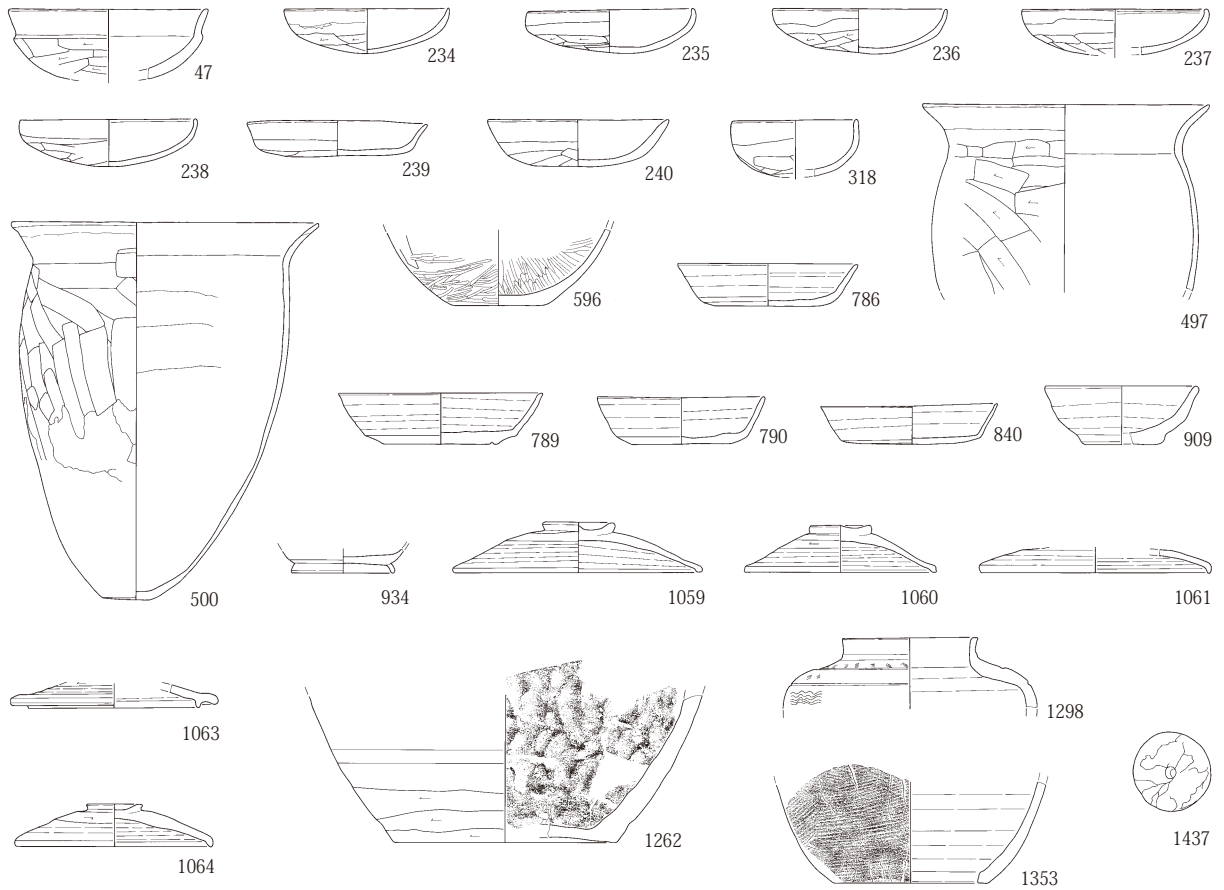
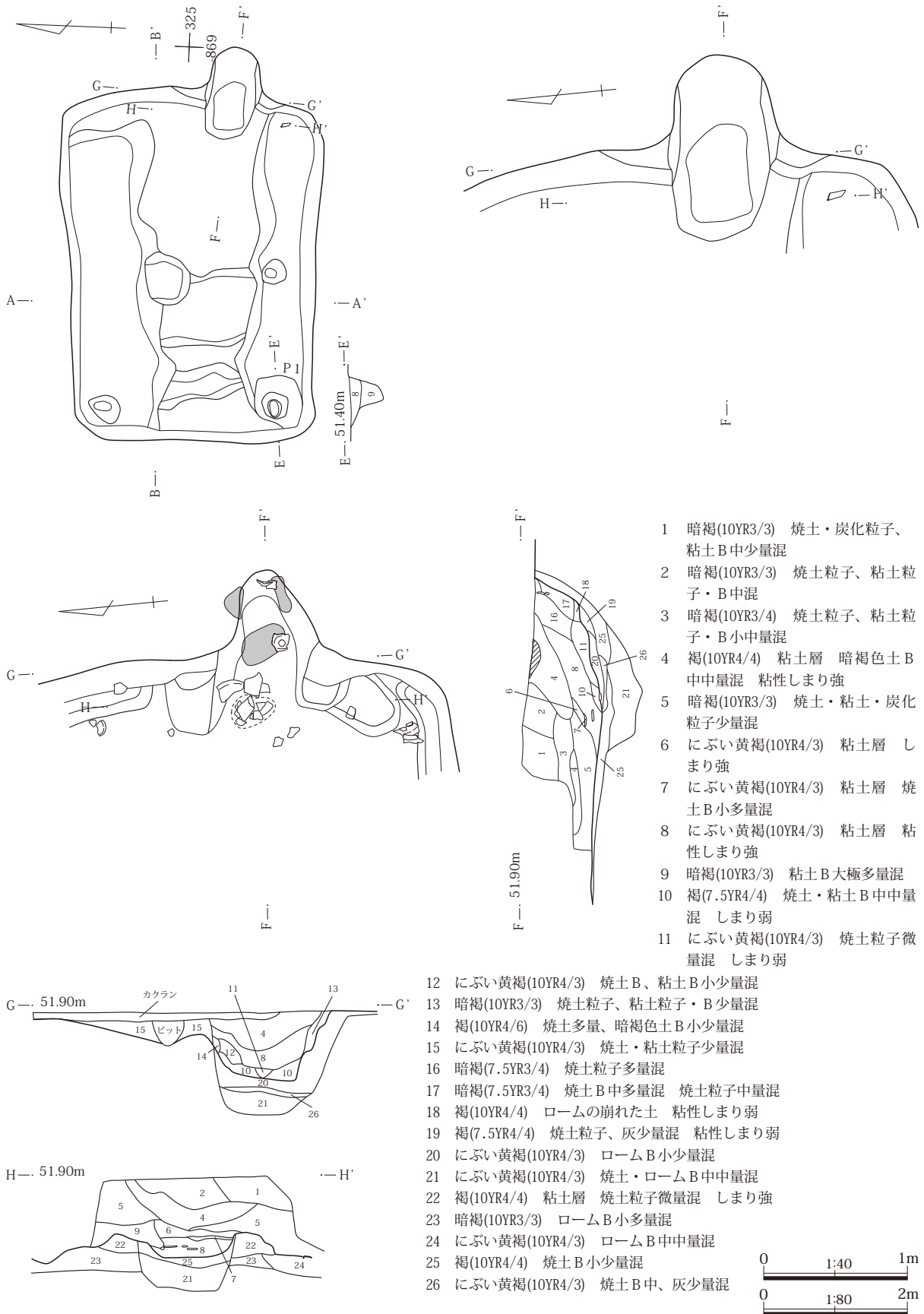

第163図 105号住居掘り方・カマド

2 古墳時代後期～平安時代

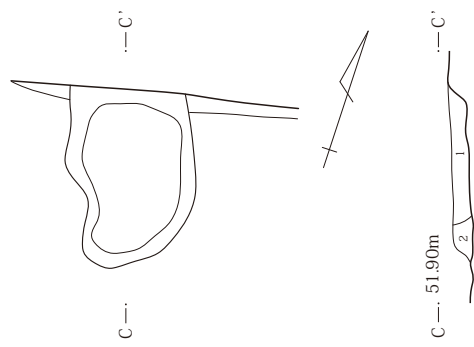
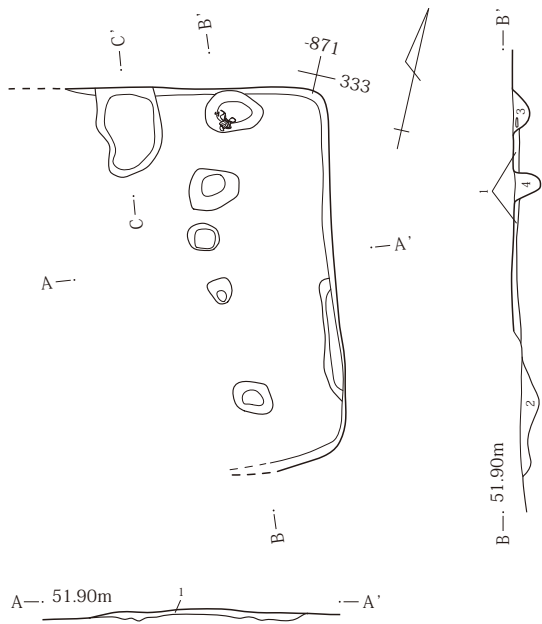

- 1 暗褐(10YR3/3) ロームB中極多量、焼土粒子微量混
- 2 黒褐(10YR2/3) ロームB中中量混

- 1 暗褐(10YR3/4) ローム・黒褐色土B中量混 貼床
- 2 暗褐(10YR3/3) ロームB中少量混
- 3 褐(10YR3/3) ローム粒子少量混
- 4 暗褐(10YR3/3) ロームB小中量、焼土粒子微量混

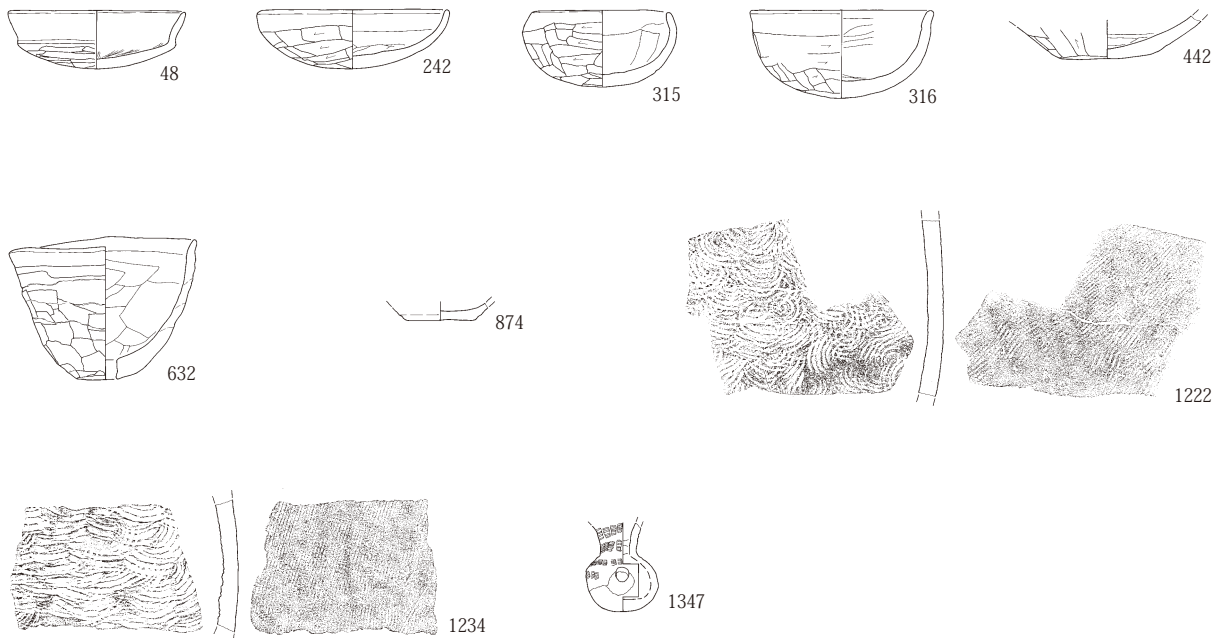
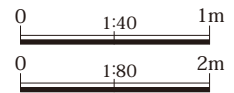

第164図 106号住居 107号住居出土遺物

III 検出された遺構と出土遺物

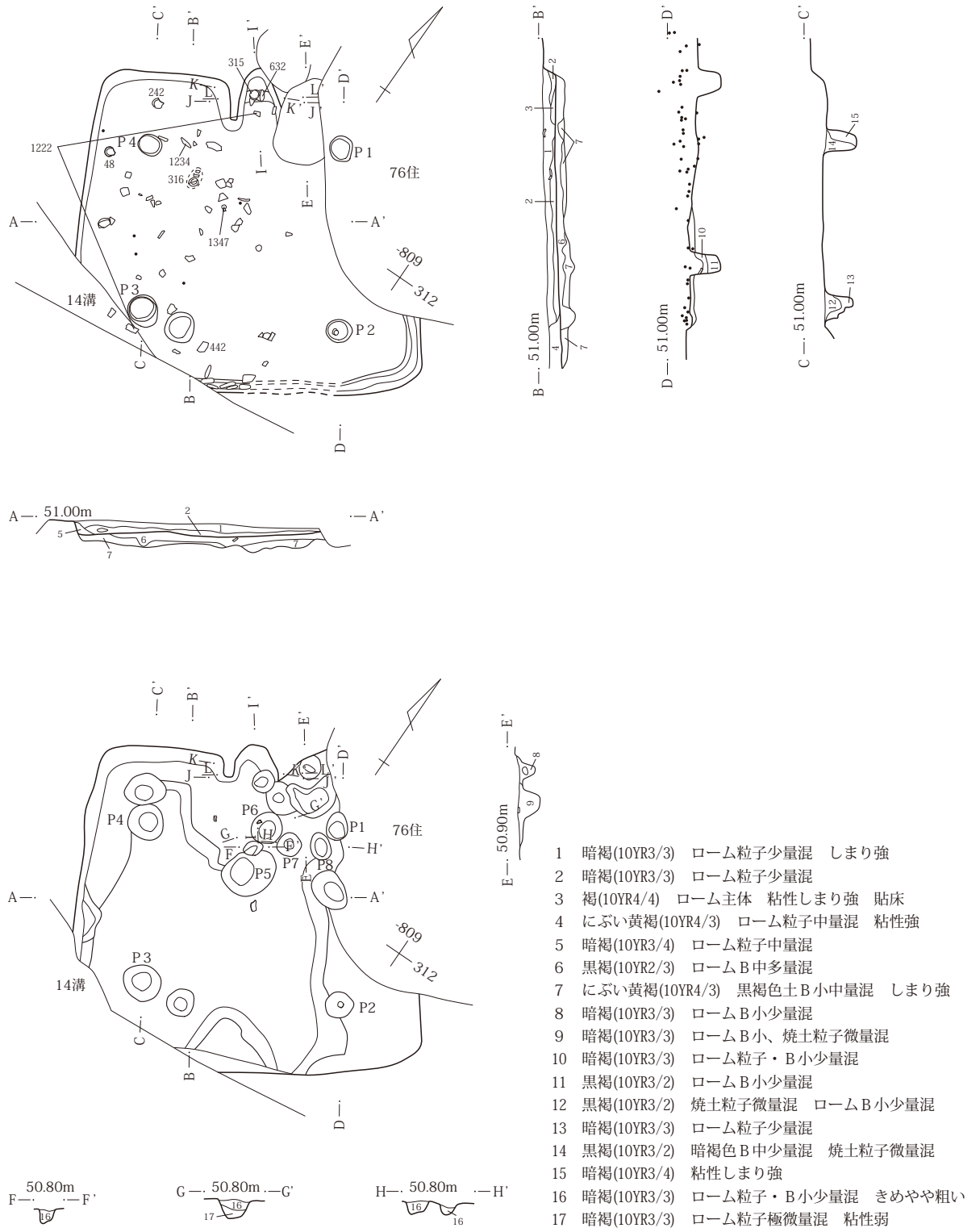

第165図 107号住居使用面・掘り方

2 古墳時代後期～平安時代

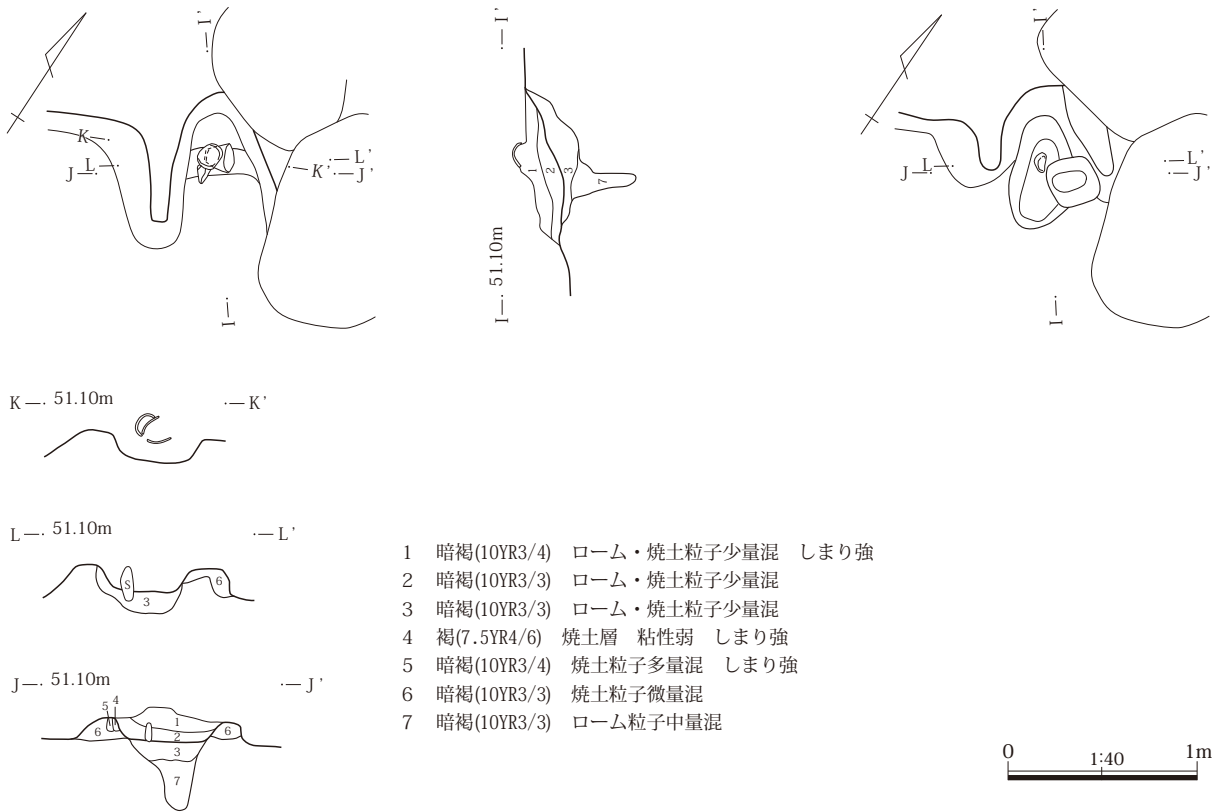

108号住

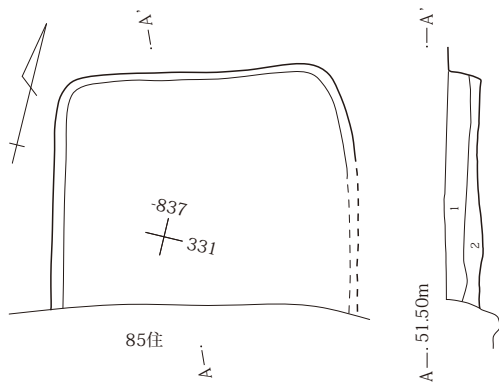
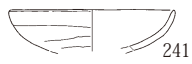

- 1 暗褐(10YR3/3) 焼土・炭化粒子少量混
 2 暗褐(10YR3/3) ロームB小中量、焼土粒子少量混



109号住

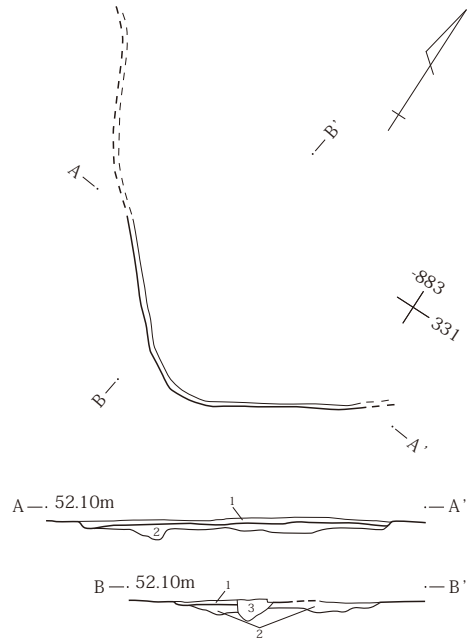

- 1 黒褐(10YR2/3) ローム粒子・B小、焼土粒子少量混
 2 黒褐(10YR2/3) ロームB中多量混 貼床
 3 黒褐(10YR2/3) ローム粒子・B小少量混

第166図 107号住居カマド 108号住居 109号住居

III 検出された遺構と出土遺物

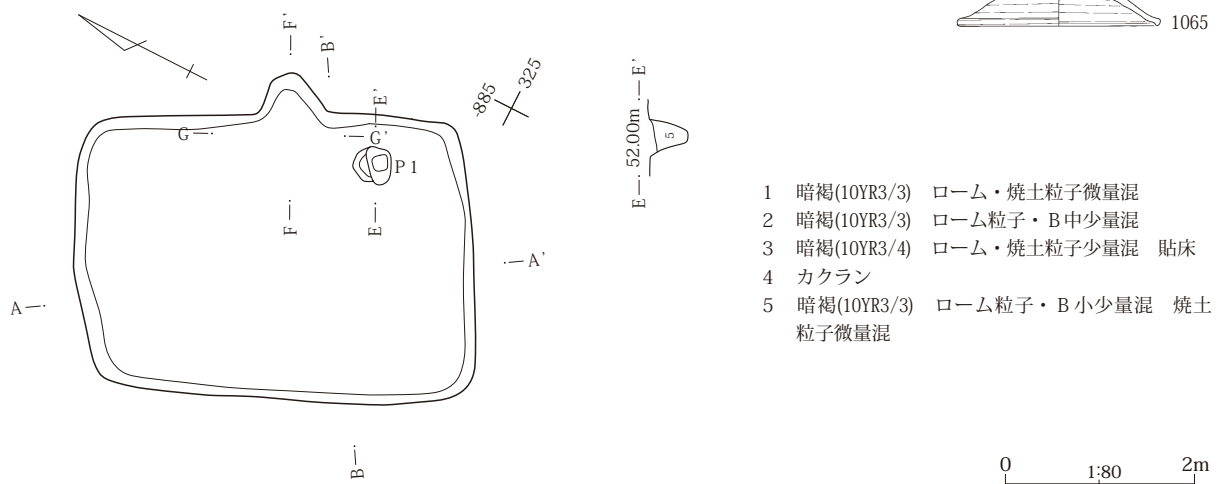
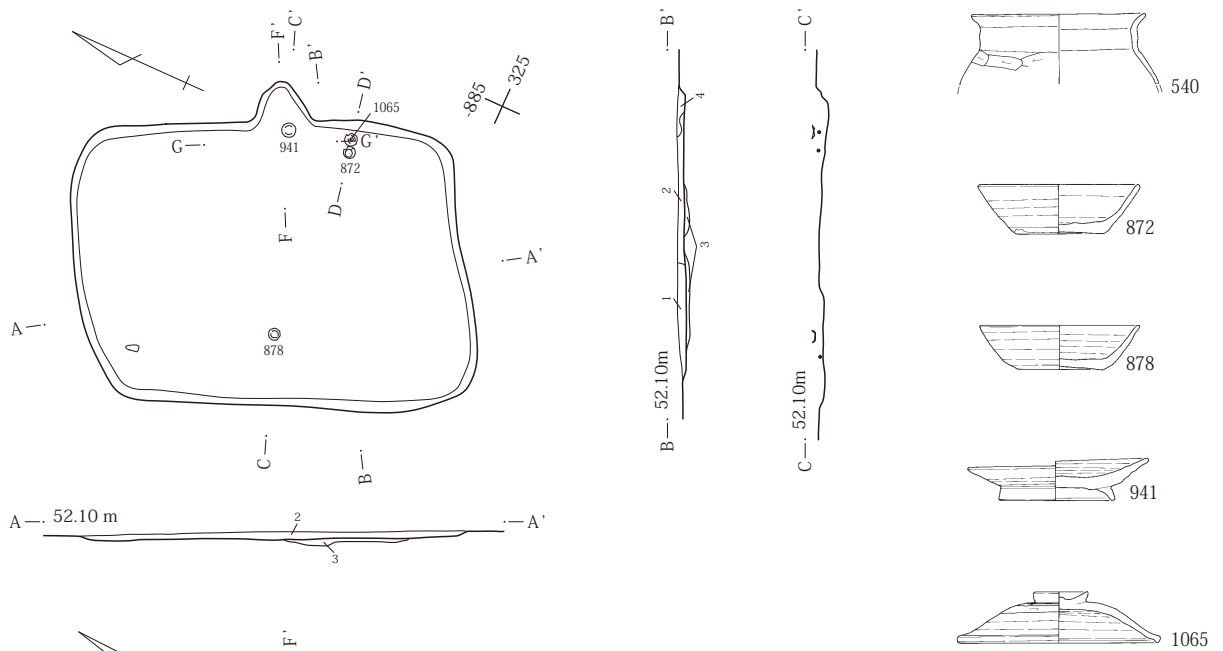
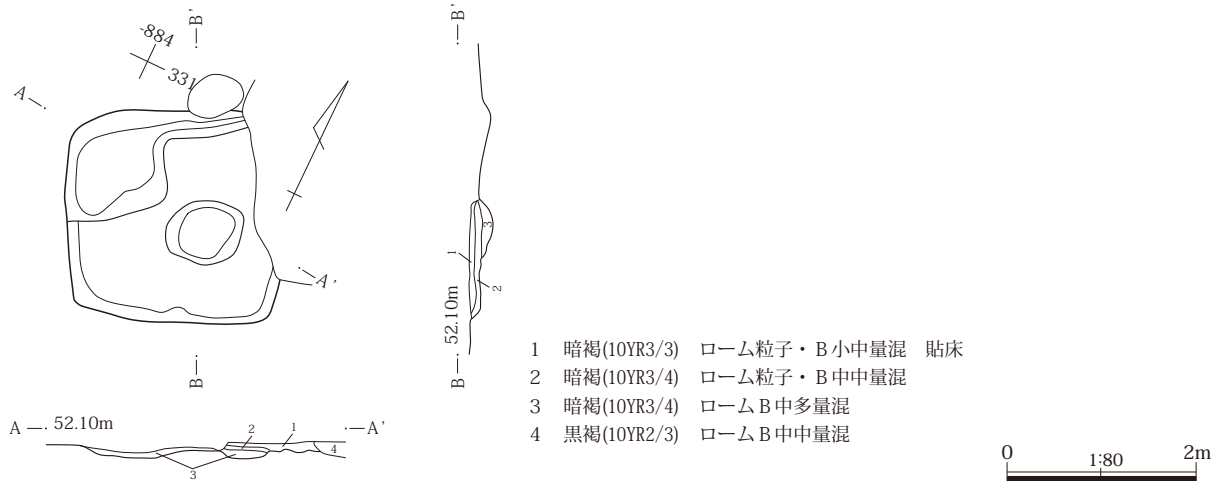

第167図 110号住居 112号住居出土遺物・使用面・掘り方

2 古墳時代後期～平安時代

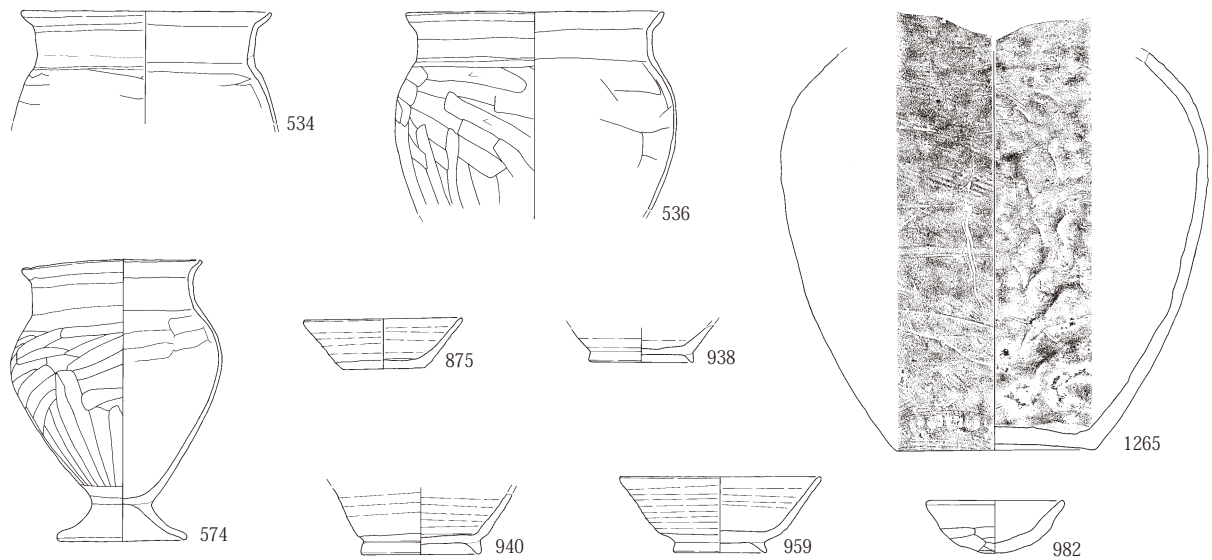
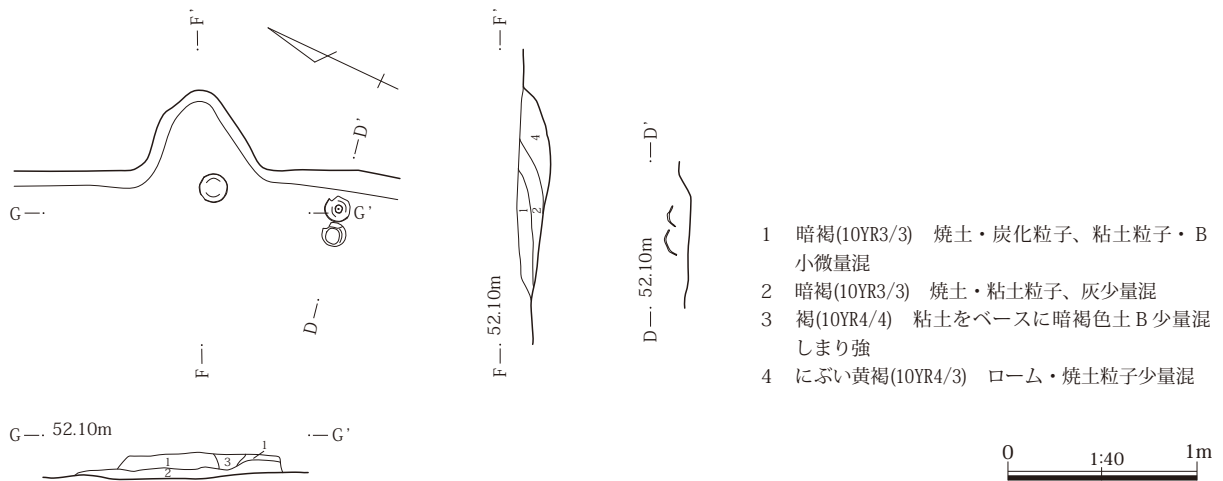

第168図 112号住居カマド 113A・113B号住居出土遺物・掘り方

III 検出された遺構と出土遺物

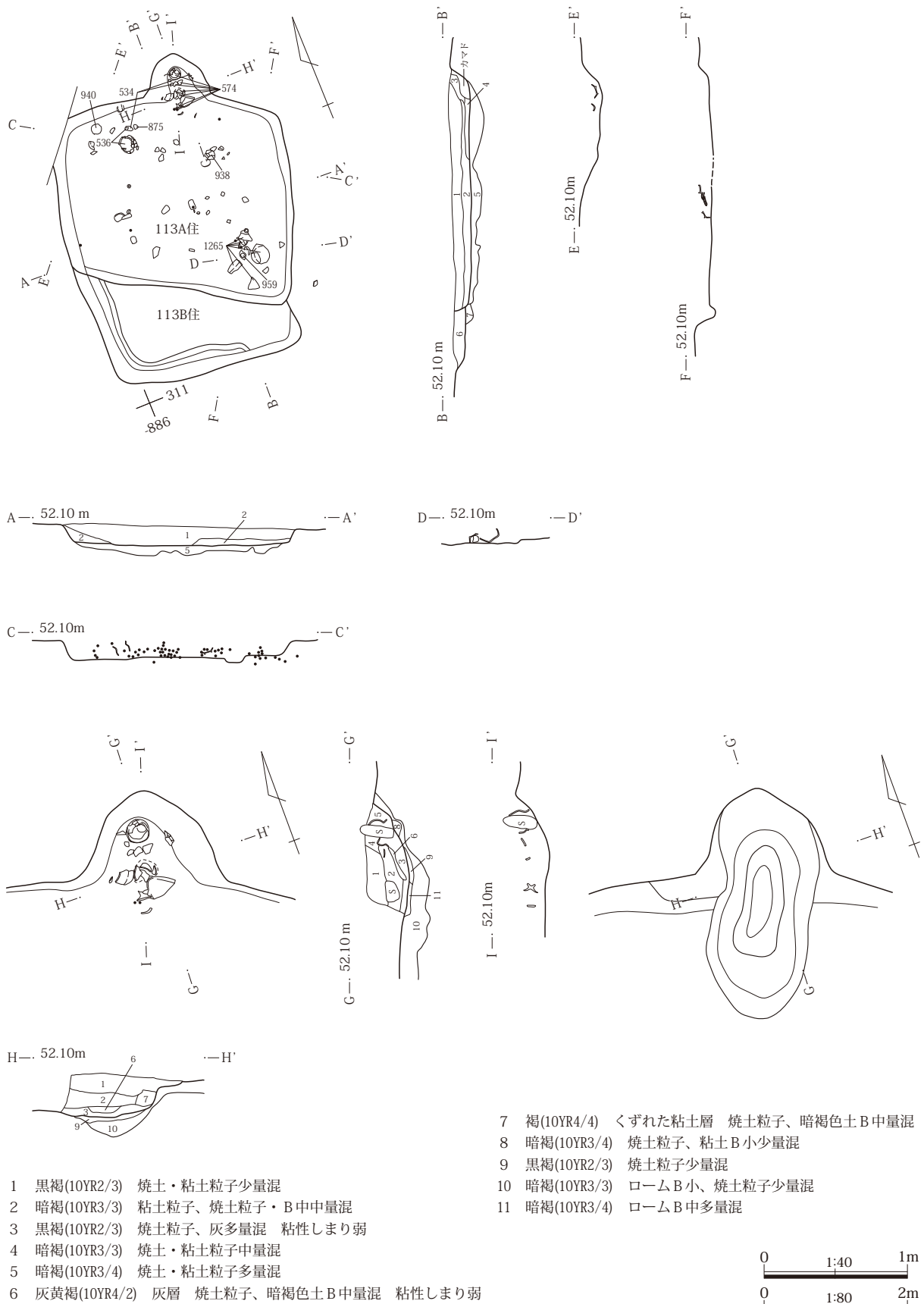

第169図 113A・113B号住居使用面・カマド

2 古墳時代後期～平安時代

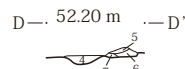
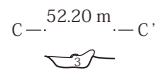
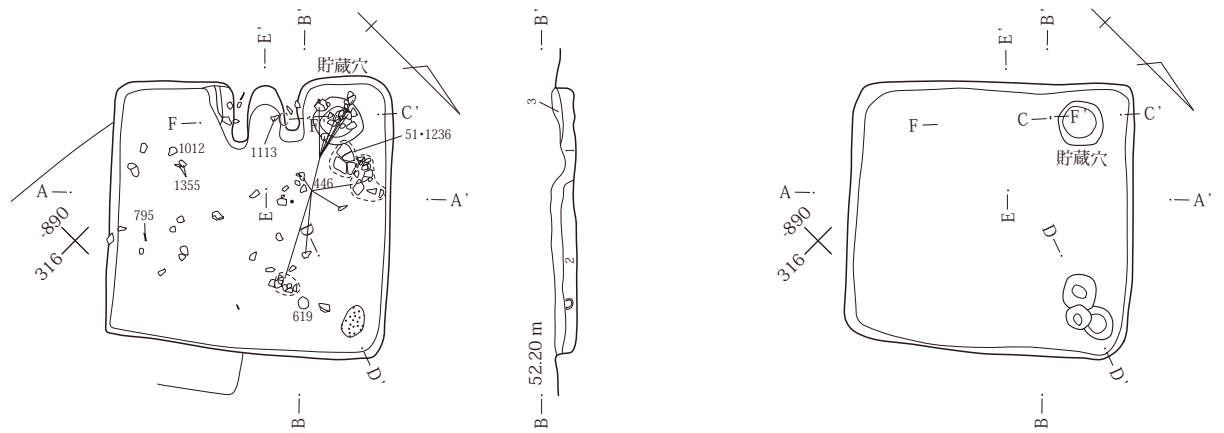
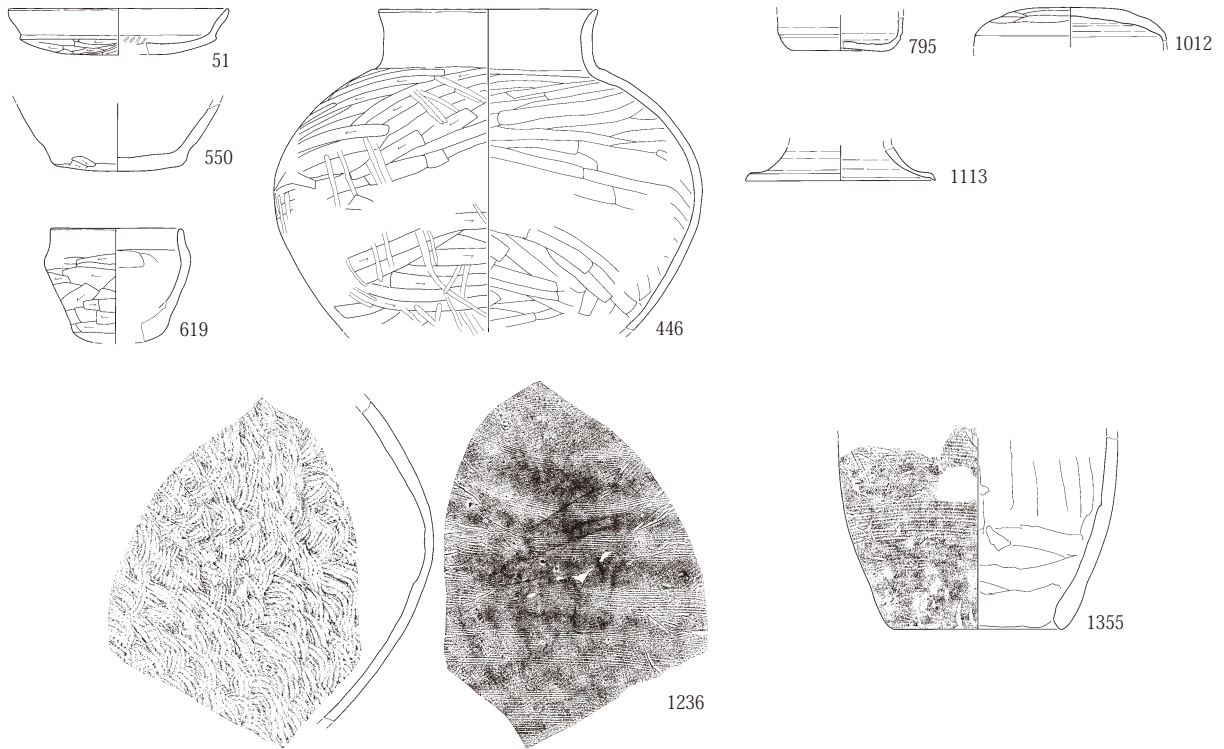

- 1 暗褐(10YR3/3) ローム粒子・B中中量混
- 2 暗褐(10YR3/3) ローム粒子・B小少量混
- 3 暗褐(10YR3/3) ローム粒子少量混
- 4 暗褐(10YR3/3) ロームB小極多量混 粘性しまり強
- 5 灰黄褐(10YR6/2) 粘土層 粘性しまり強
- 6 にぶい黄褐(10YR4/3) ロームB小多量混
- 7 暗褐(10YR3/3) ローム粒子少量混

0 1:80 2m

第170図 114号住居出土遺物・使用面・掘り方

III 検出された遺構と出土遺物

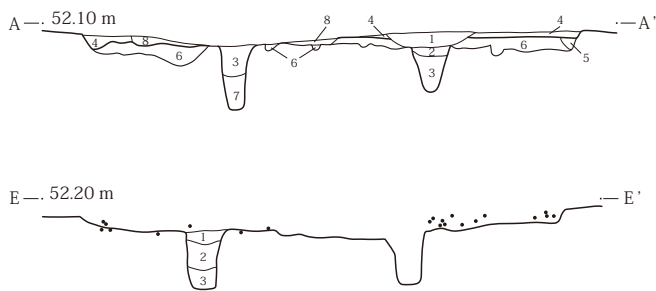
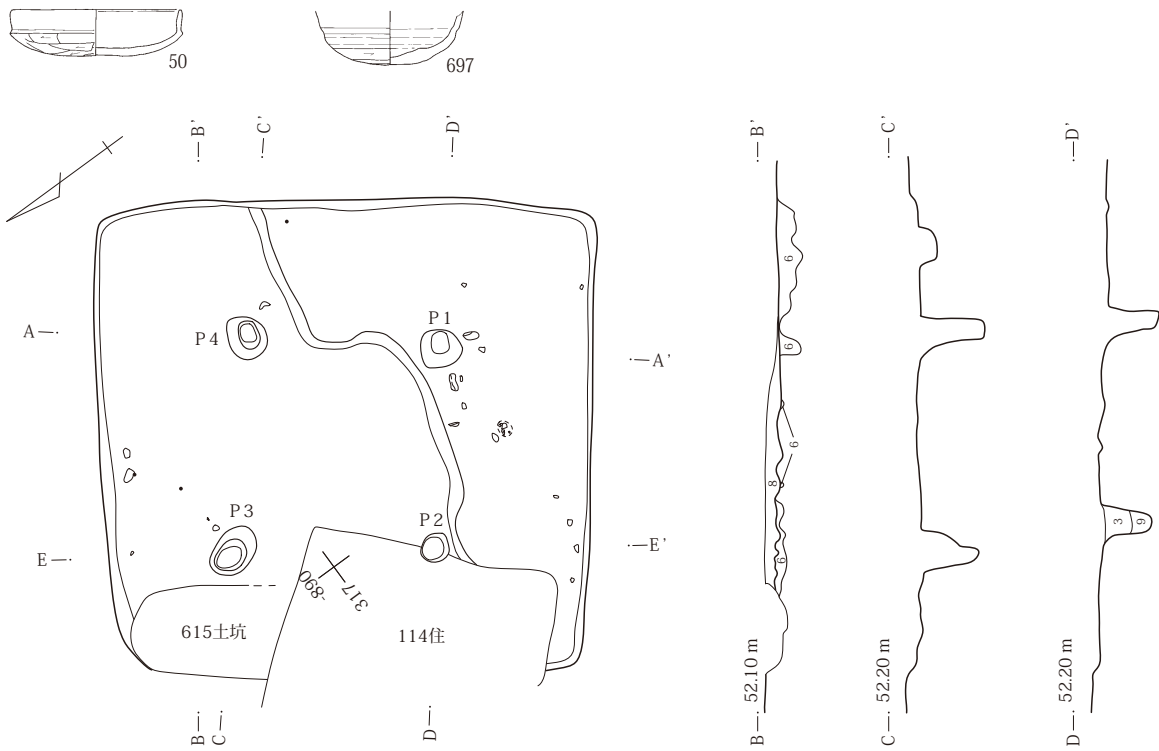
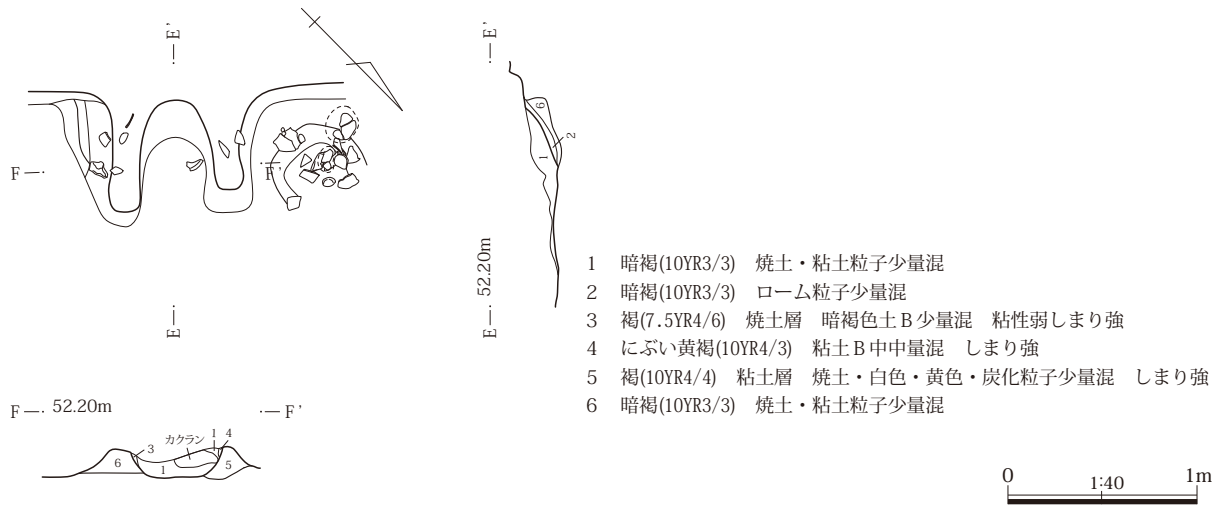

第171図 114号住居カマド 115号住居出土遺物・使用面

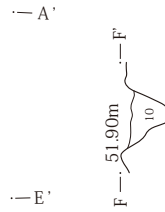
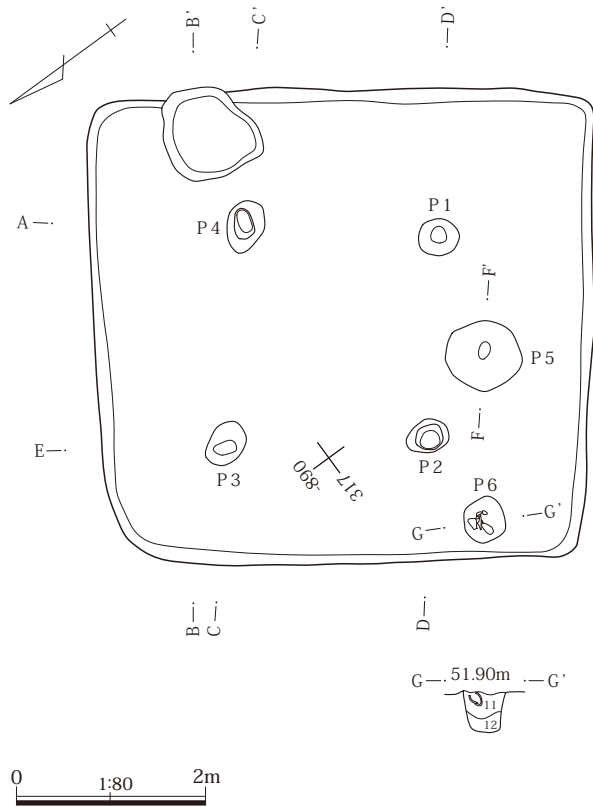

- | | | |
|----|-------------|---------------------|
| 1 | 黒褐(10YR2/3) | ローム粒子微量混 |
| 2 | 黒褐(10YR2/3) | ローム粒子少量混 |
| 3 | 暗褐(10YR3/3) | ローム粒子・B少量混 しまり弱 |
| 4 | 黒褐(10YR2/3) | ローム粒子・B小中量混 |
| 5 | 暗褐(10YR3/3) | ローム粒子多量混 |
| 6 | 暗褐(10YR3/3) | ロームB中多量混 貼床 |
| 7 | 暗褐(10YR3/3) | ロームB小微量混 粘性強 |
| 8 | 黒褐(10YR2/3) | 焼土粒子微量混、ローム粒子・B小中量混 |
| 9 | 暗褐(10YR3/3) | ロームB小微量混 粘性強 |
| 10 | 暗褐(10YR3/4) | ローム土・B大量混 粘性弱 しまり弱 |
| 11 | 黒褐(10YR2/2) | ローム土少量混 しまり弱 |
| 12 | 黒褐(10YR3/2) | ロームB多量混 しまり弱 |

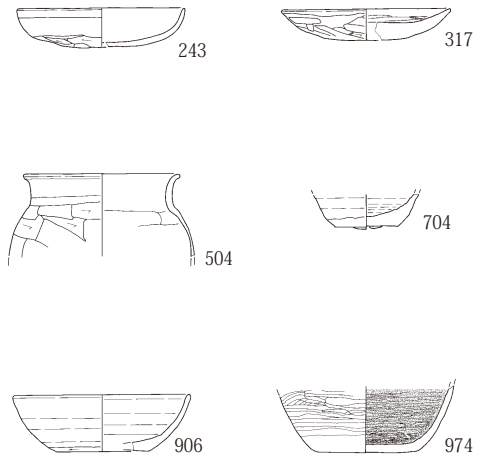
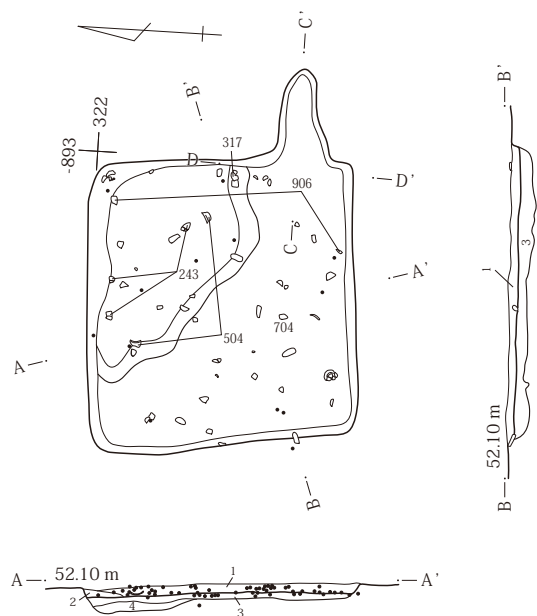

- | | | |
|---|----------------|-------------------|
| 1 | 暗褐(10YR3/3) | ローム・焼土粒子少量混 |
| 2 | にぶい黄褐(10YR4/3) | ローム粒子多量混 |
| 3 | 暗褐(10YR3/3) | ロームB中多量混 しまり強 貼床 |
| 4 | にぶい黄褐(10YR4/3) | ロームB中極多量混 しまり強 貼床 |



第172図 115号住居掘り方 116号住居出土遺物・使用面

III 検出された遺構と出土遺物

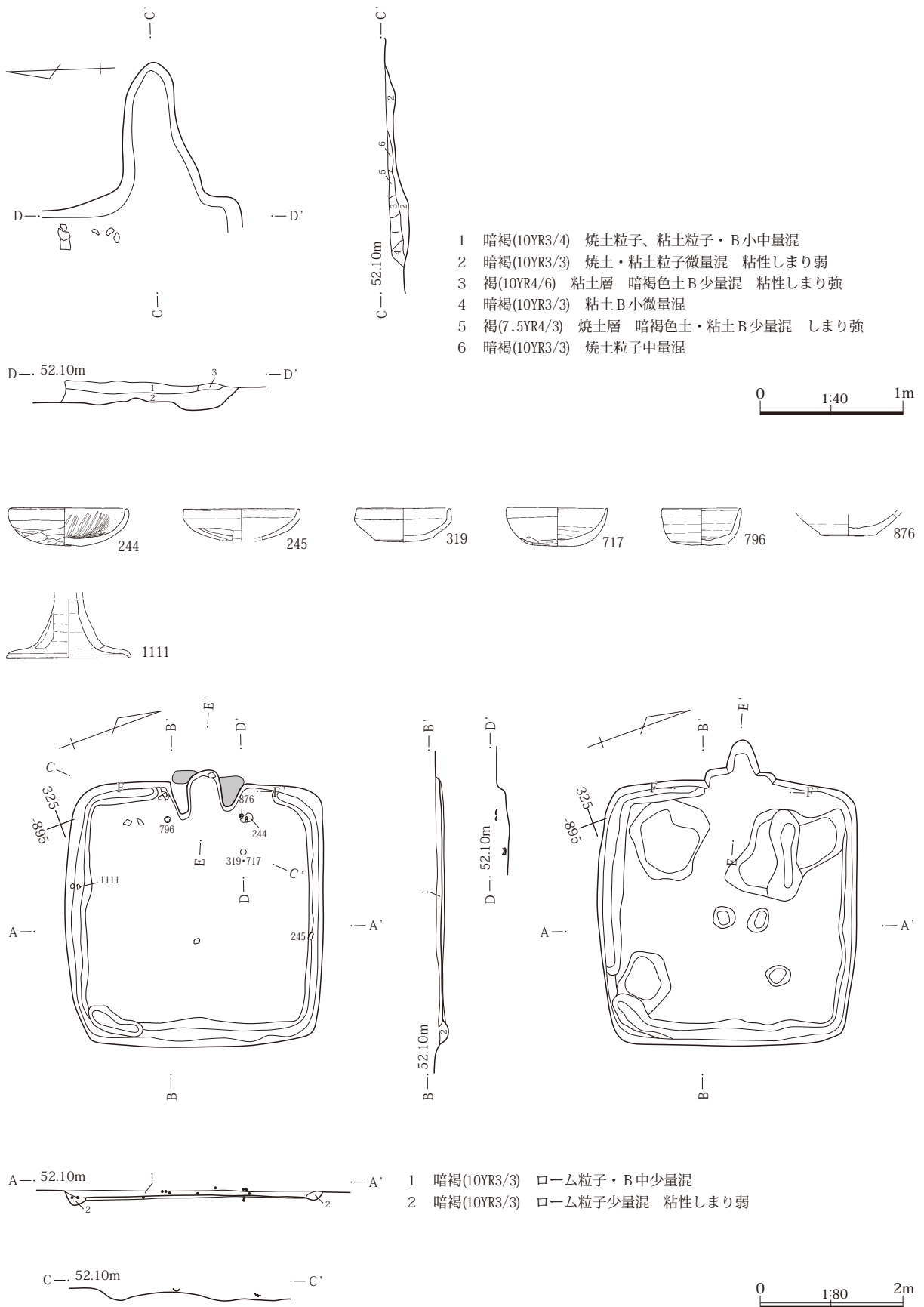

第173図 116号住居カマド 117号住居出土遺物・使用面・掘り方

2 古墳時代後期～平安時代

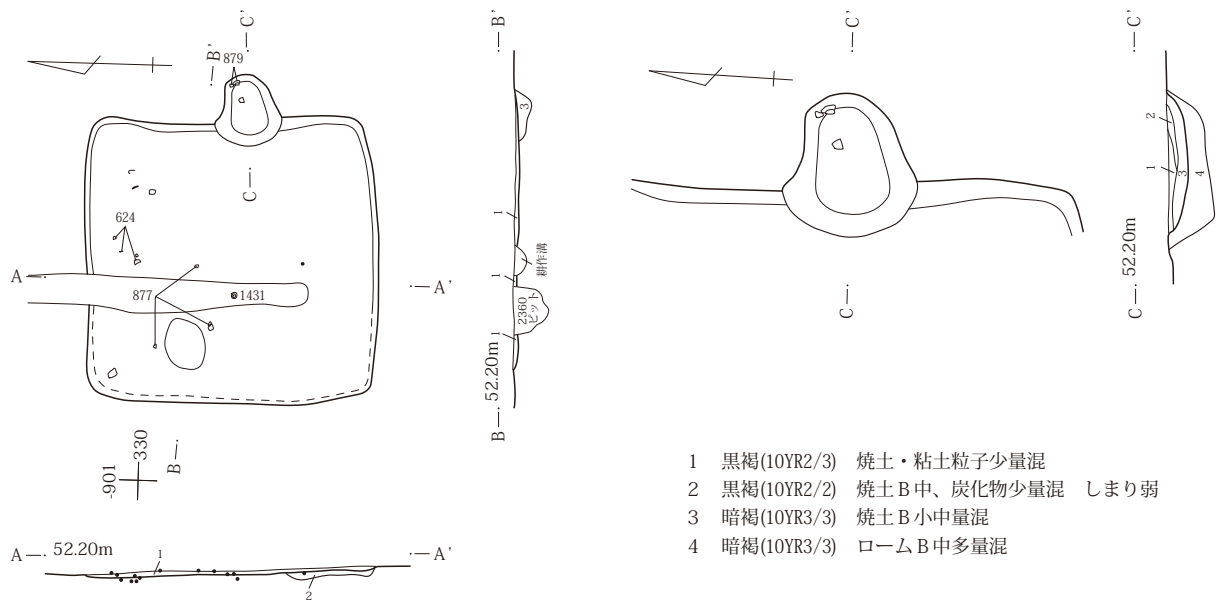
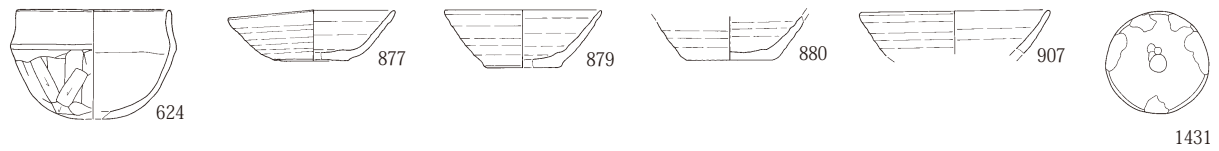
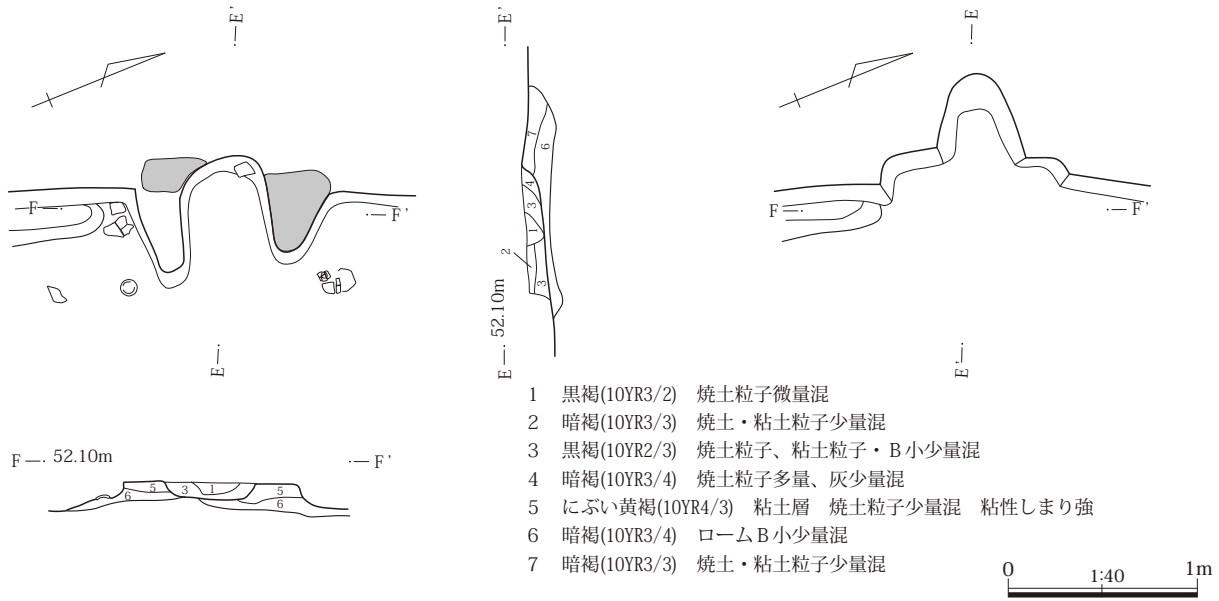

- 1 黒褐(10YR2/3) ローム粒子・B小微量混
- 2 褐(10YR4/4) 暗褐色土B多量混 貼床
- 3 暗褐(10YR3/3) ローム粒子・B少量混 貼床

第174図 117号住居カマド 118号住居

III 検出された遺構と出土遺物

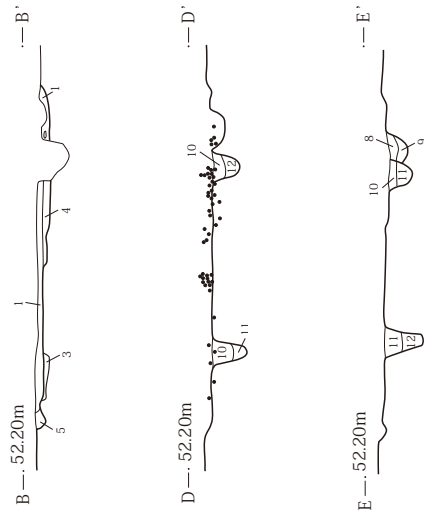
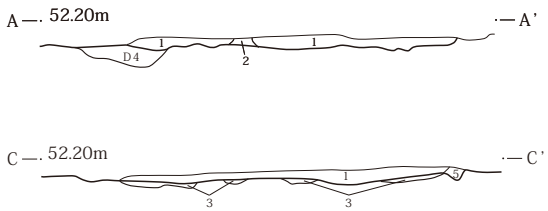
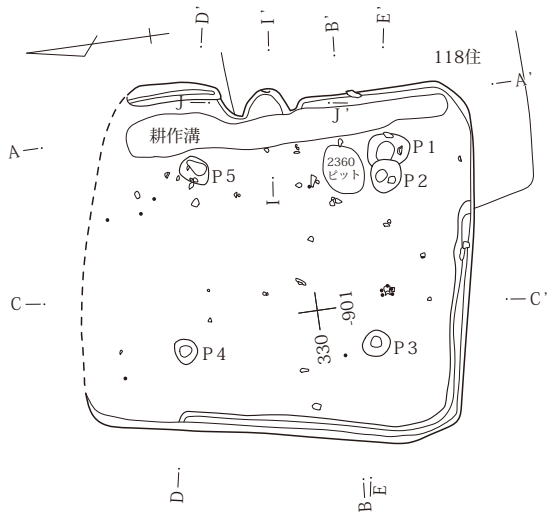
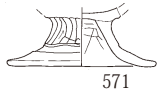

- 1 黒褐(10YR2/3) ローム粒子・B中中量、焼土粒子少量混
- 2 黒褐(10YR3/2) ロームB中中量混
- 3 黒褐(10YR2/3) ロームB中多量混 しまり強 貼床
- 4 黒褐(10YR2/3) ロームB中極多量混 しまり強 貼床
- 5 黒褐(10YR2/3) ローム粒子・B小少量混
- 6 暗褐(10YR3/3) ロームB中多量混
- 7 暗褐(10YR3/3) ローム粒子・B小少量混
- 8 暗褐(10YR3/3) ローム粒子少量混
- 9 黒褐(10YR2/3) ローム粒子・B小中量混
- 10 暗褐(10YR3/3) ローム粒子・B小少量混
- 11 黒褐(10YR2/3) ローム粒子・B中中量混
- 12 暗褐(10YR3/3) ロームB中多量混
- 13 暗褐(10YR3/3) ロームB大極多量混

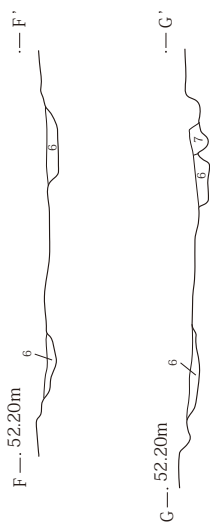
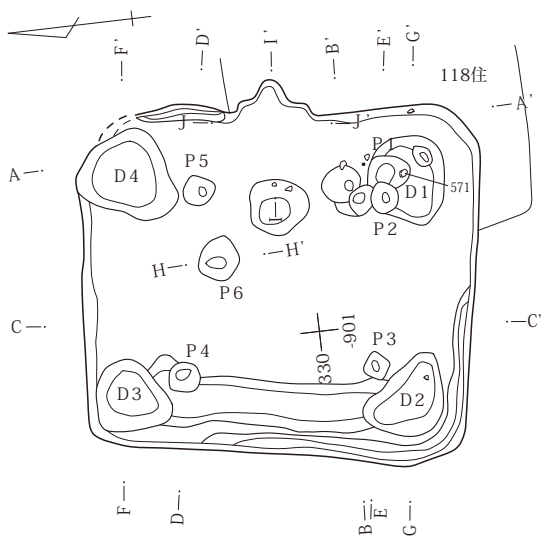

第175図 119号住居出土遺物・使用面・掘り方

2 古墳時代後期～平安時代

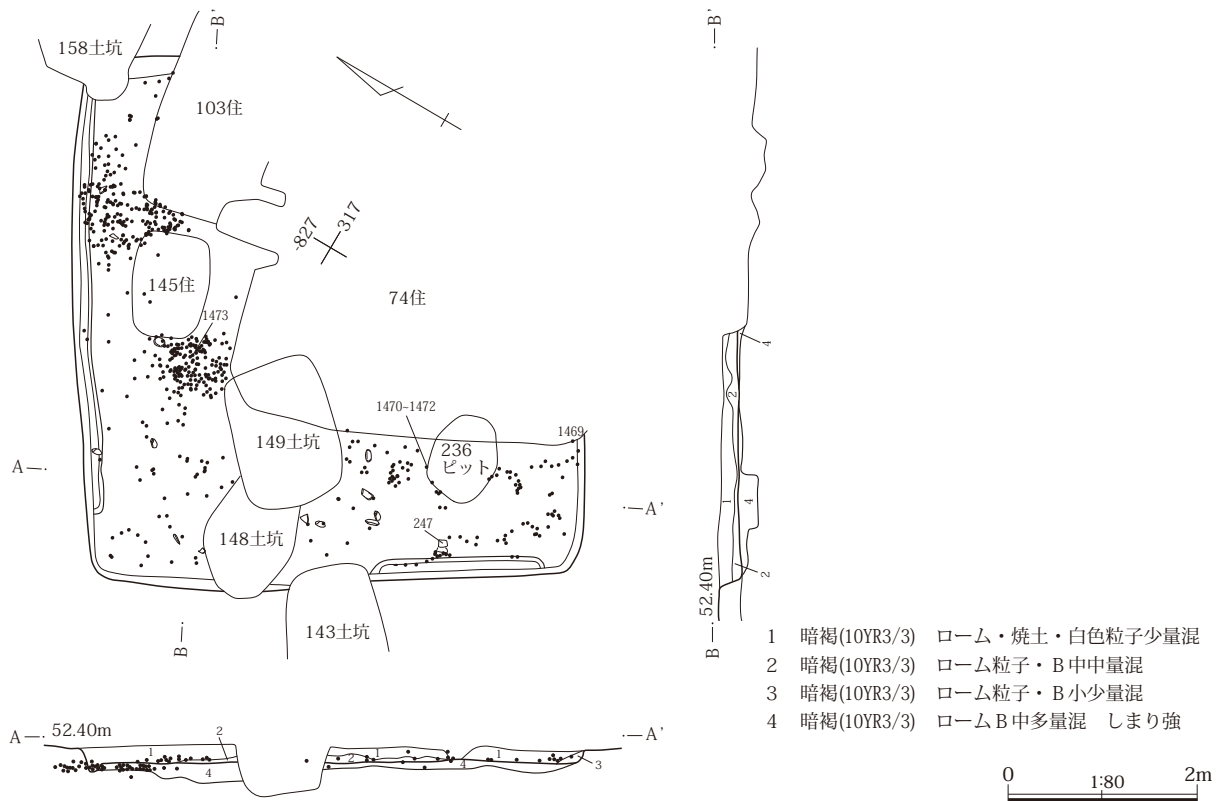
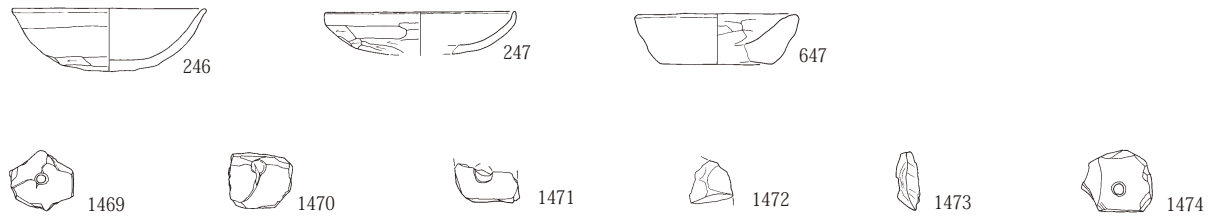
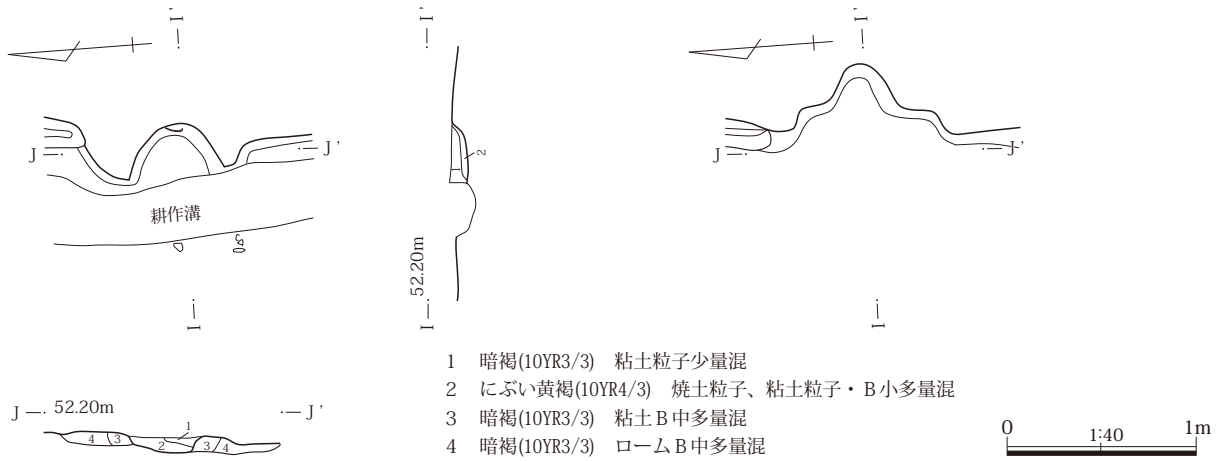

第176図 119号住居カマド 121号住居出土遺物・使用面

III 検出された遺構と出土遺物

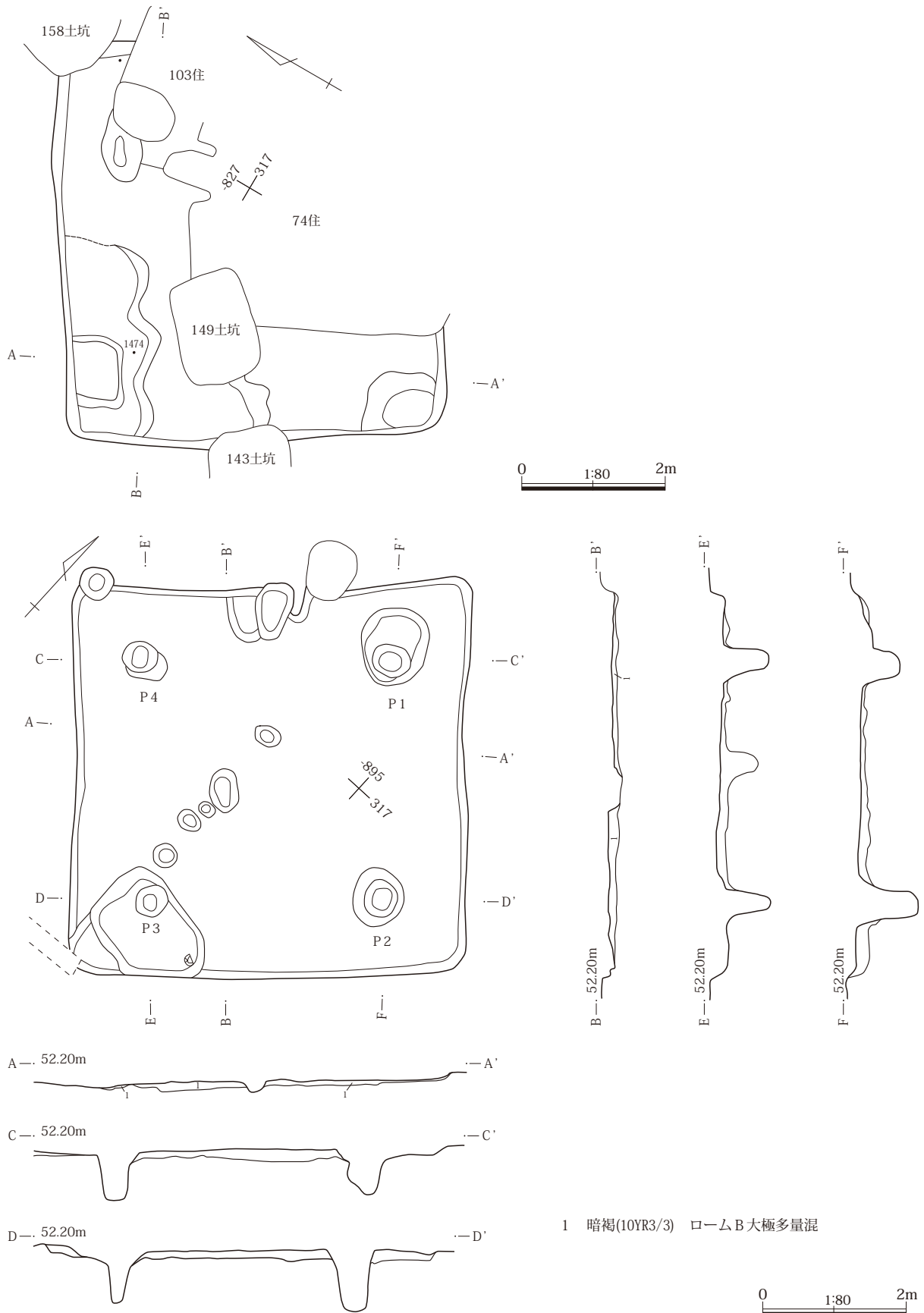

第177図 121号住居掘り方 460号住居

2 古墳時代後期～平安時代

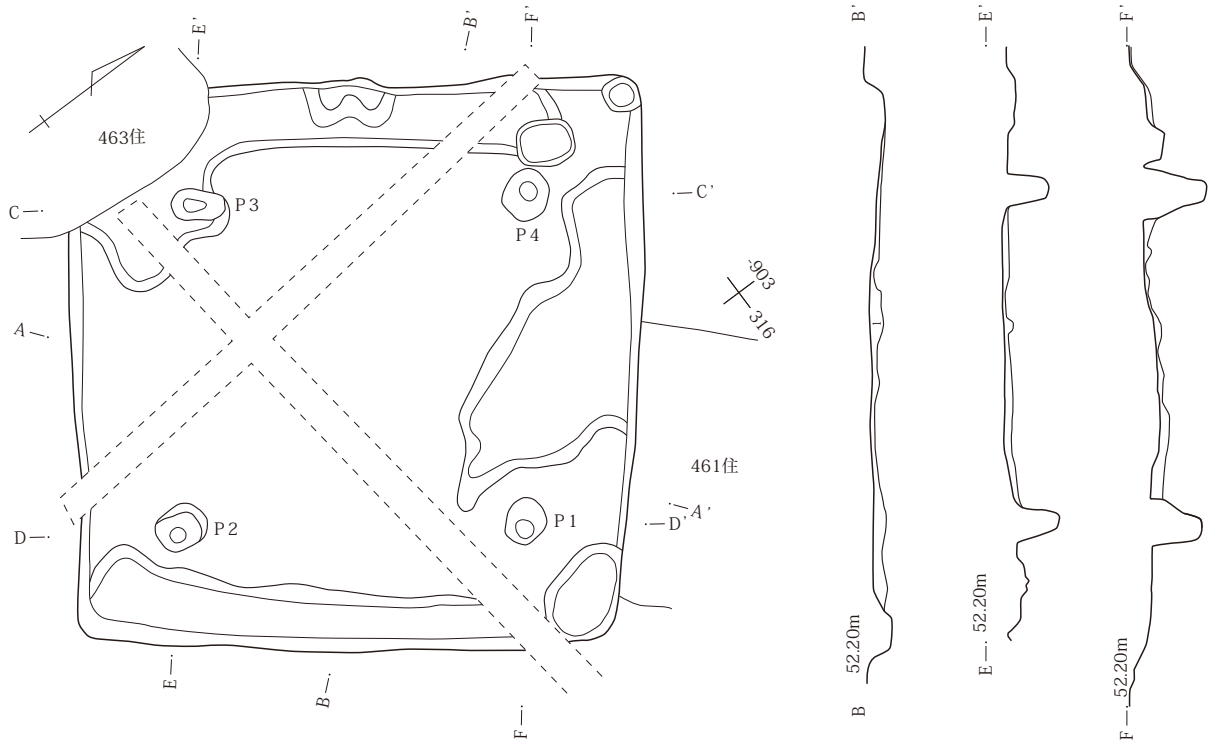
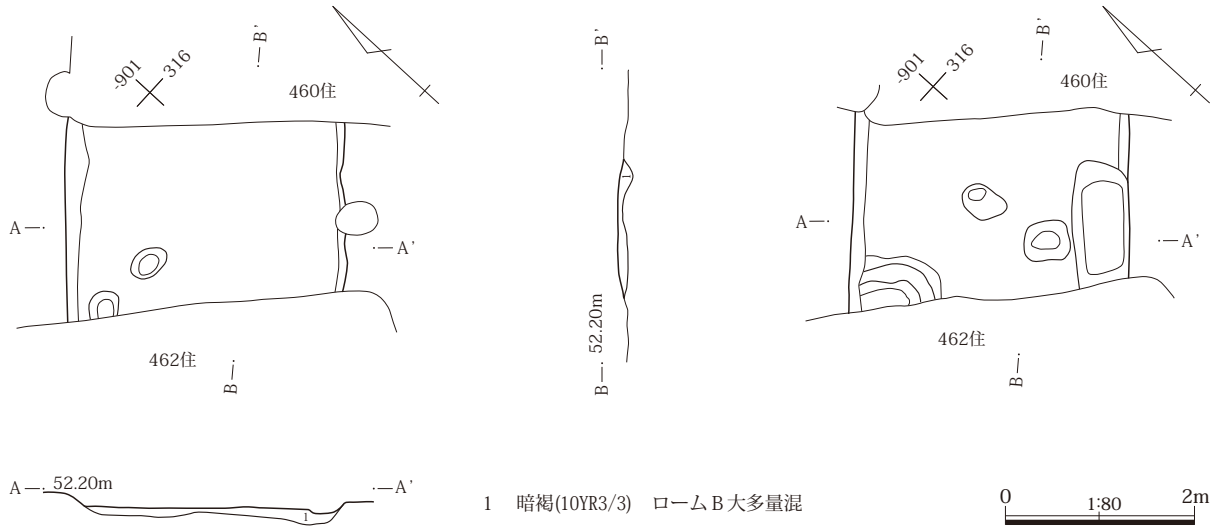

第178図 461号住居 462号住居使用面

III 検出された遺構と出土遺物

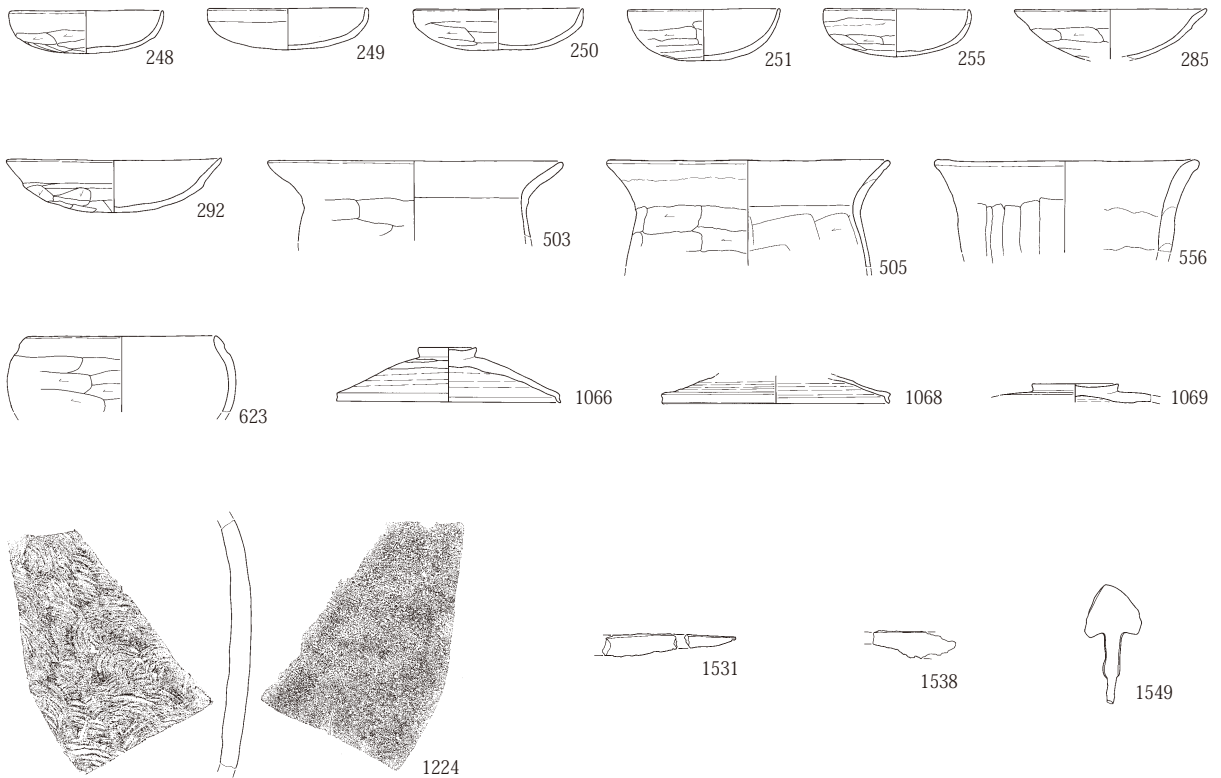
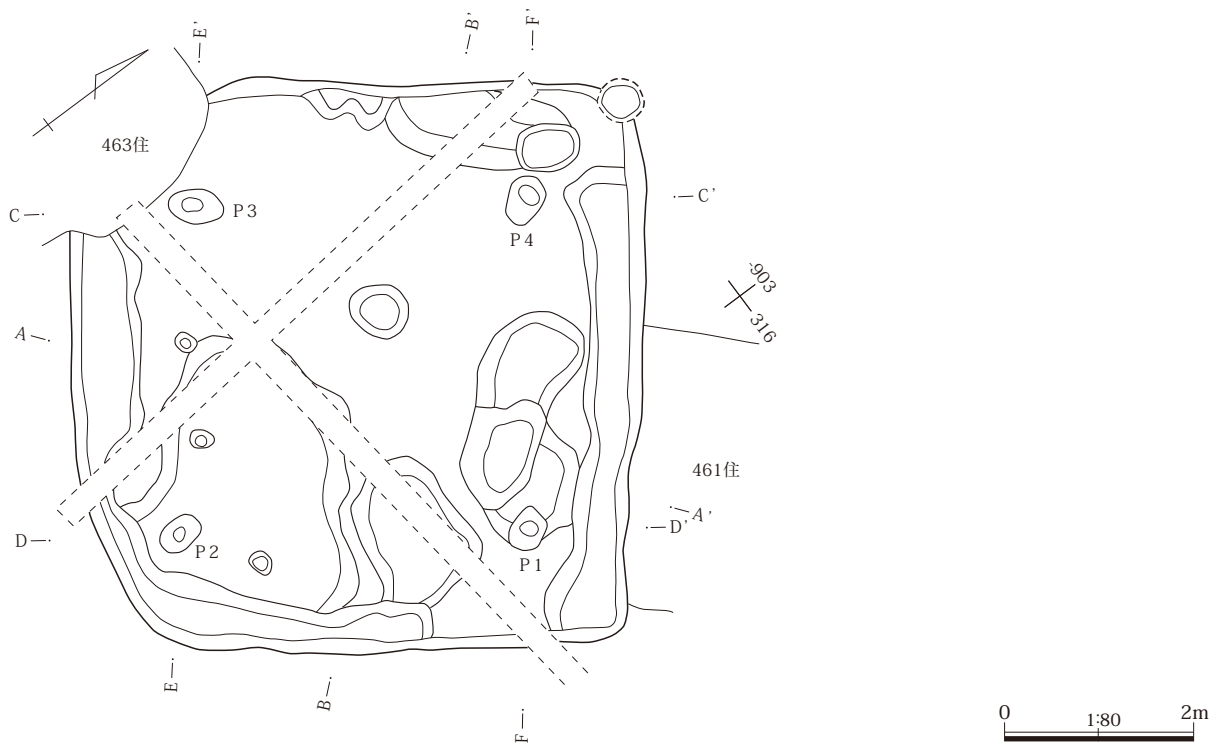

第179図 462号住居掘り方 484号住居出土遺物

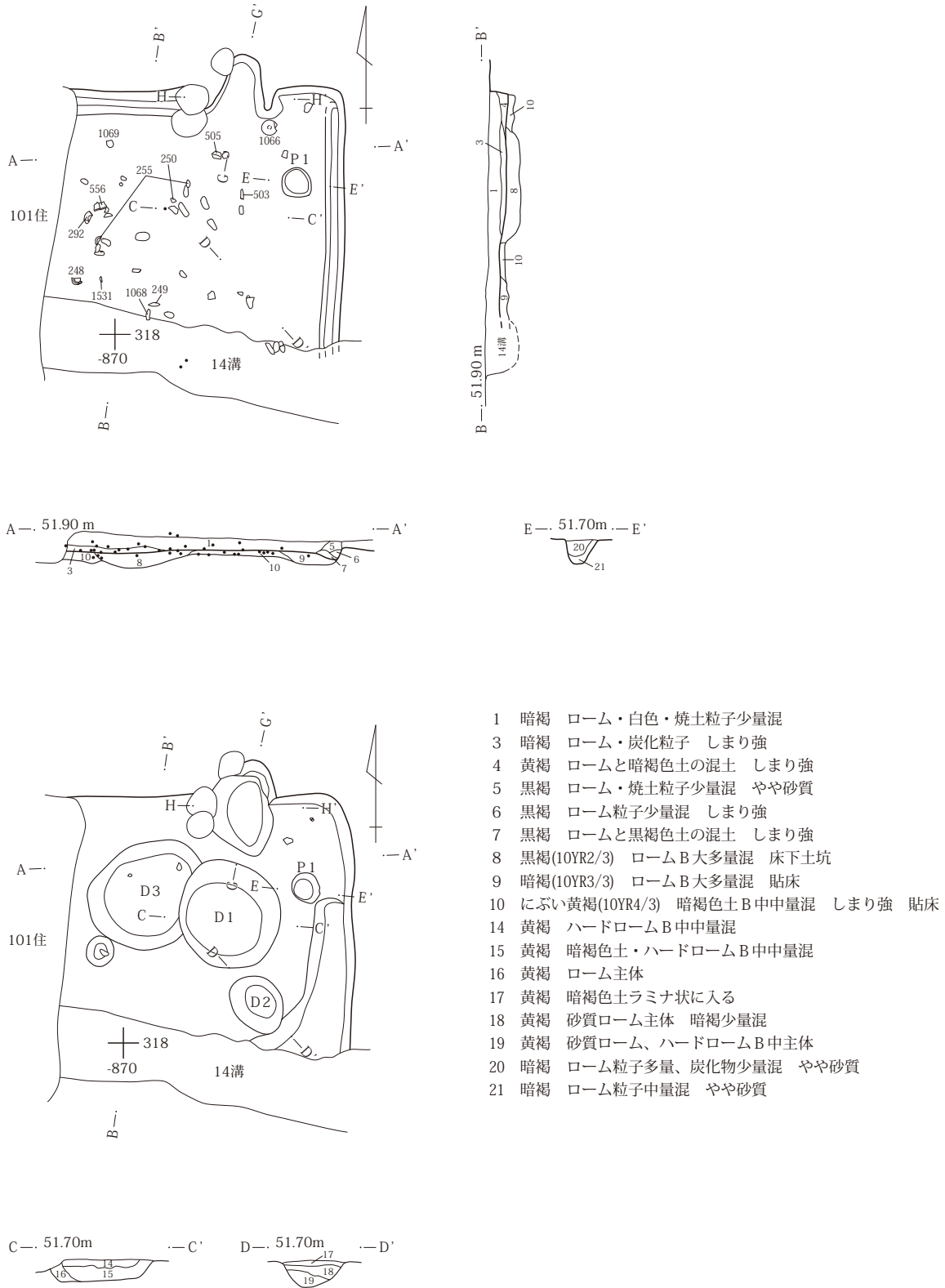

第180図 484号住居使用面・掘り方

III 検出された遺構と出土遺物

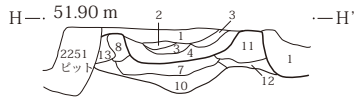
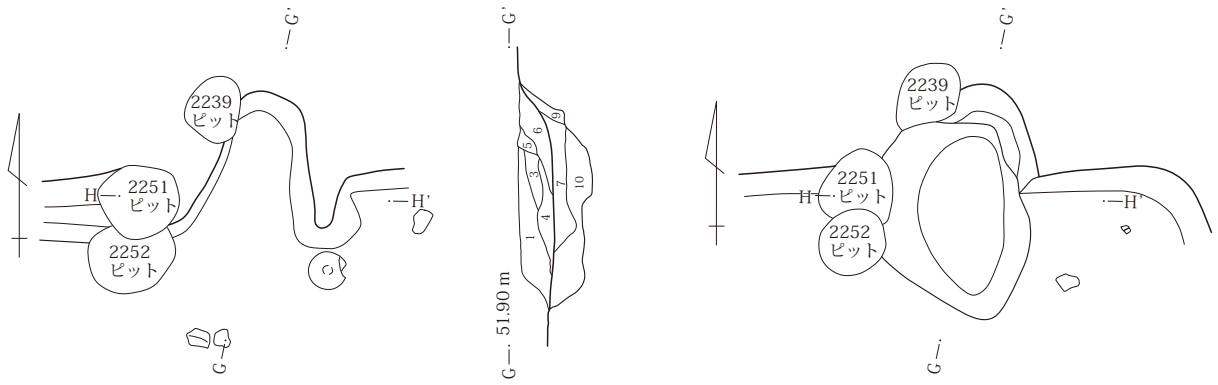

- 1 暗褐 ローム粒子少量、焼土粒子少量混
- 2 赤褐 焼土層 しまり強
- 3 にぶい黄褐 焼土少量混 しまり強
- 4 にぶい黄褐 ロームB中、焼土混土

- 5 赤褐 焼土
- 6 赤褐 焼土粒子・B小主体
- 7 にぶい黄褐 焼土、ローム、灰混土
- 8 赤褐 ローム主体 焼土
- 9 にぶい黄褐 ローム、灰混土 しまり弱
- 10 暗褐 黒褐、ロームB中混土
- 11 黄褐 ハードローム しまり強
- 12 黄褐 暗褐色少量混 しまり強
- 13 暗褐 ローム・焼土粒子少量混 しまり強

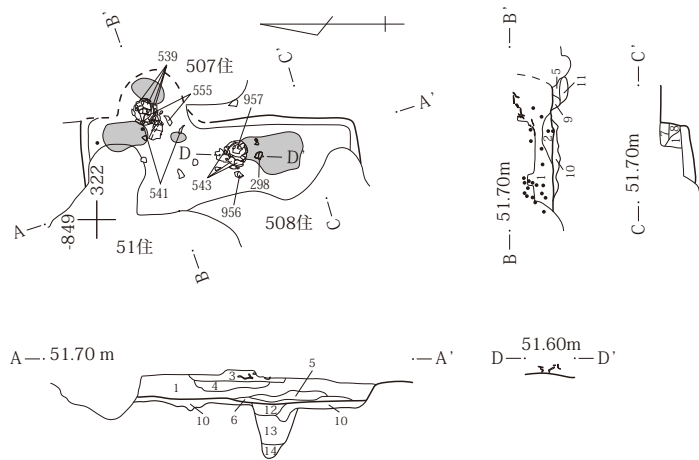
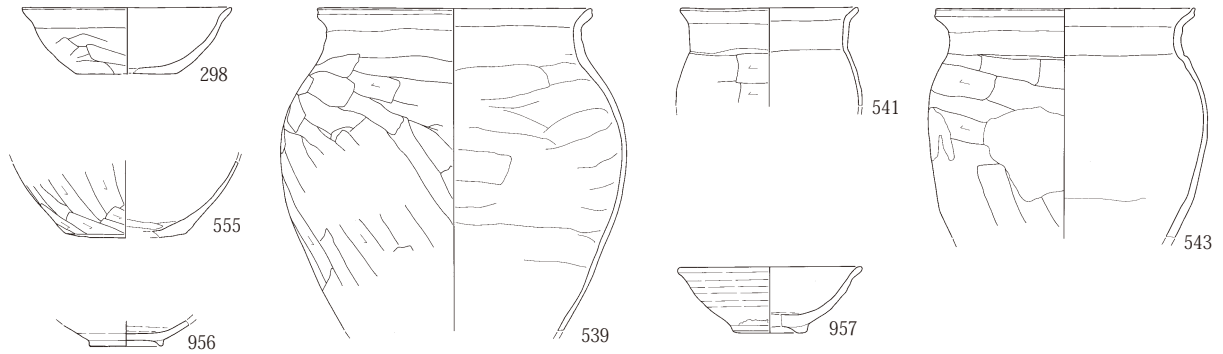

- 1 暗褐 焼土・白色・炭化粒子少量混
- 2 暗褐 焼土中量混 炭化物少量混
- 3 暗褐(10YR3/3) 焼土・白色粒子少量混
- 4 暗褐(10YR3/3) 焼土粒子・B中多量混
- 5 暗褐(10YR3/4) 焼土B、粘土B中極多量混
- 6 暗褐(10YR3/4) ロームB小少量混
- 7 暗褐(10YR3/3) ローム・白色粒子少量混 粘性弱
- 8 暗褐(10YR3/3) ローム粒子・B小多量混
- 9 暗褐(10YR3/3) ローム・焼土粒子少量混
- 10 暗褐(10YR3/3) ロームB中多量混 貼床
- 11 暗褐(10YR3/3) ローム・焼土粒子中量混
- 12 黒褐(10YR2/3) ローム粒子・B小中量混
- 13 にぶい黄褐(10YR4/3) ロームB中多量混
- 14 にぶい黄褐(10YR4/3) ロームB中少量混 粘性強



第181図 484号住居カマド 486号住居出土遺物・使用面

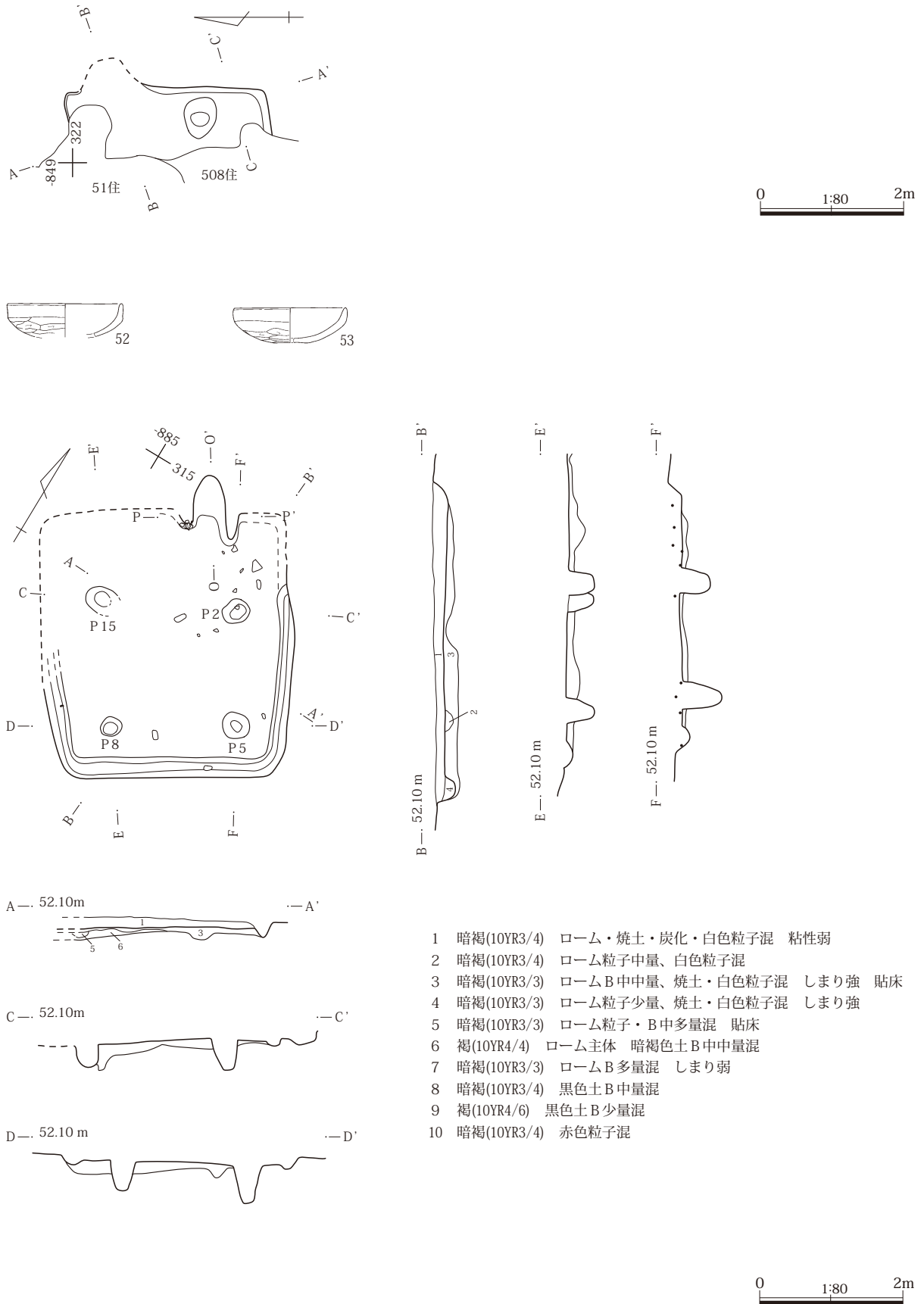

第182図 486号住居掘り方 488号住居出土遺物・使用面

III 検出された遺構と出土遺物

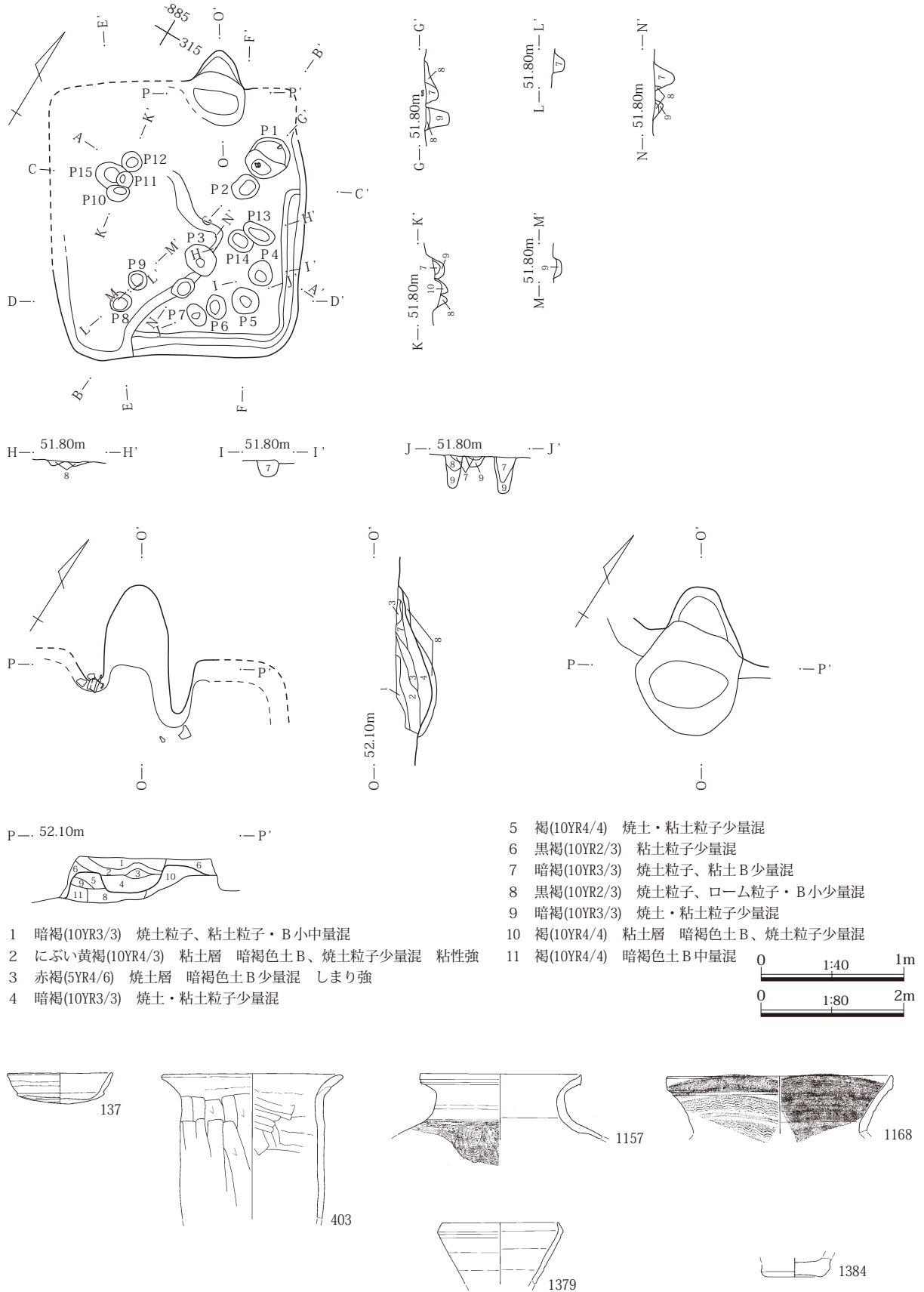

第183図 488号住居掘り方・カマド 501号住居出土遺物

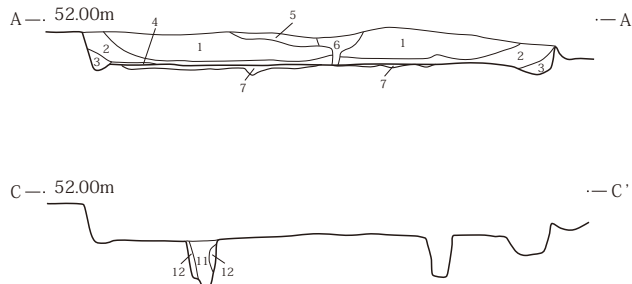
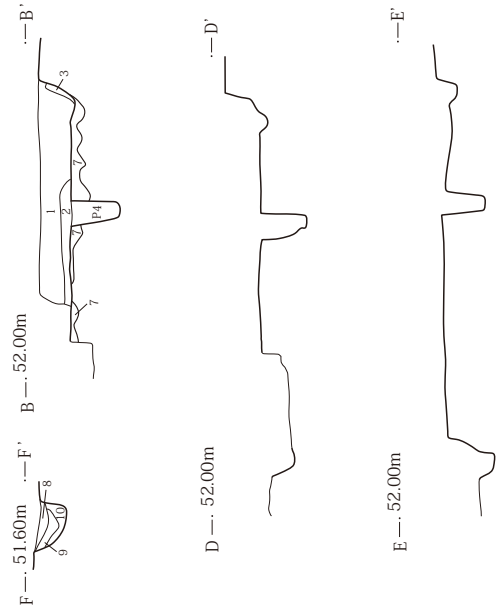
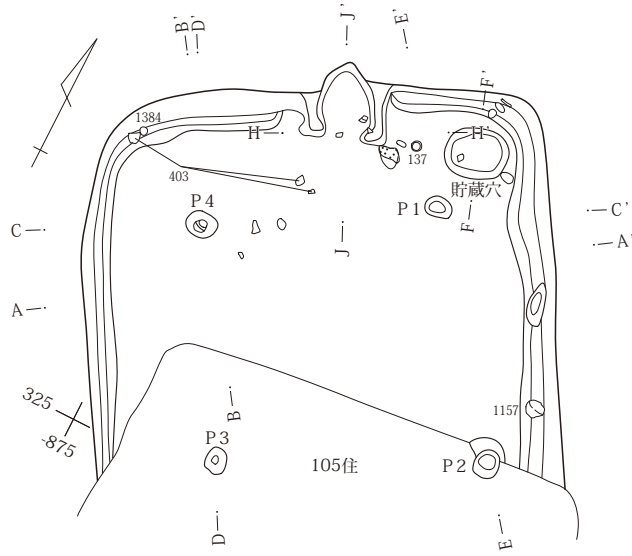

- 1 暗褐(10YR3/3) 白色・赤色粒子、ロームB中量混
- 2 黒褐(10YR2/3) 赤色粒子微量、ロームB中中量混
- 3 灰黄褐(10YR4/2) 黄褐色土多量混 壁崩落土
- 4 暗褐(10YR3/3) 黄褐色土混 しまり強
- 5 暗褐(10YR3/3) 赤色粒子微量、ロームB小少量混
- 6 にぶい黄褐(10YR4/3) 赤色粒子少量、ロームB多量混
- 7 にぶい黄褐(10YR4/3) ローム多量、焼土・炭化粒子微量混 しまり強
- 8 黒褐(10YR2/3) 炭化・赤色・ローム粒子混
- 9 にぶい黄褐(10YR5/3) 黒色土混 しまり弱
- 10 にぶい黄褐 地山に似る
- 11 暗褐(10YR3/4) 崩れたロームB混
- 12 褐(10YR4/4) しまり強

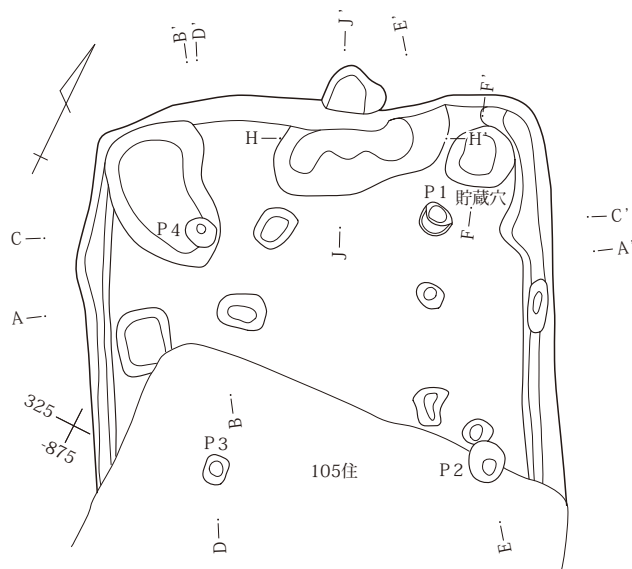

第184図 501号住居使用面・掘り方

III 検出された遺構と出土遺物

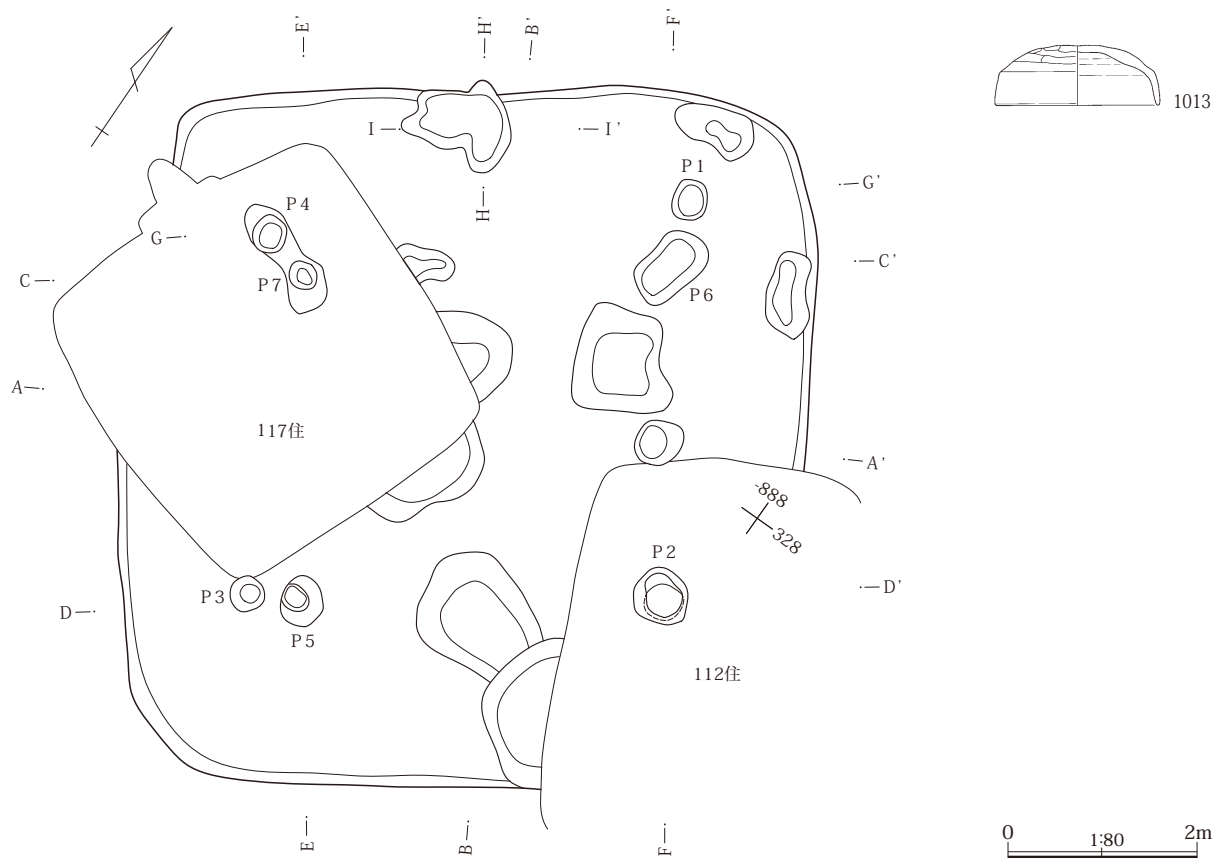
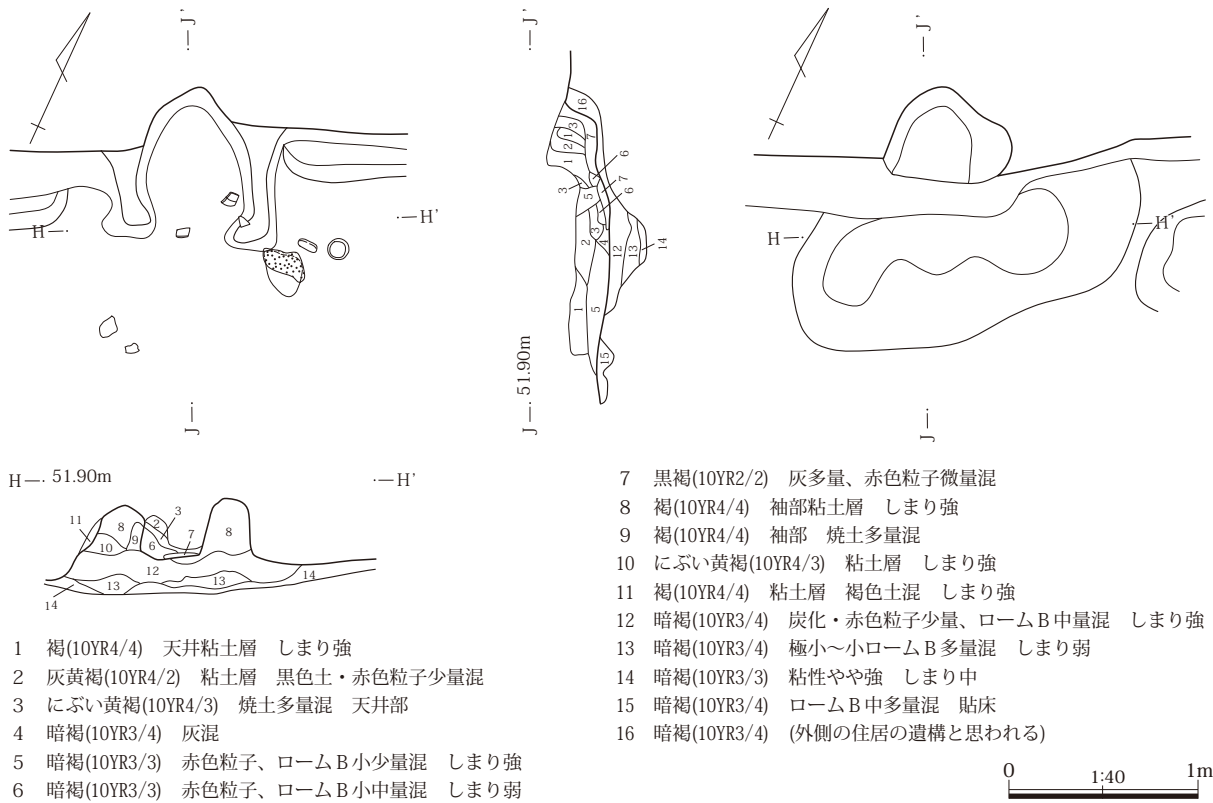

第185図 501号住居カマド 502号住居出土遺物・掘り方

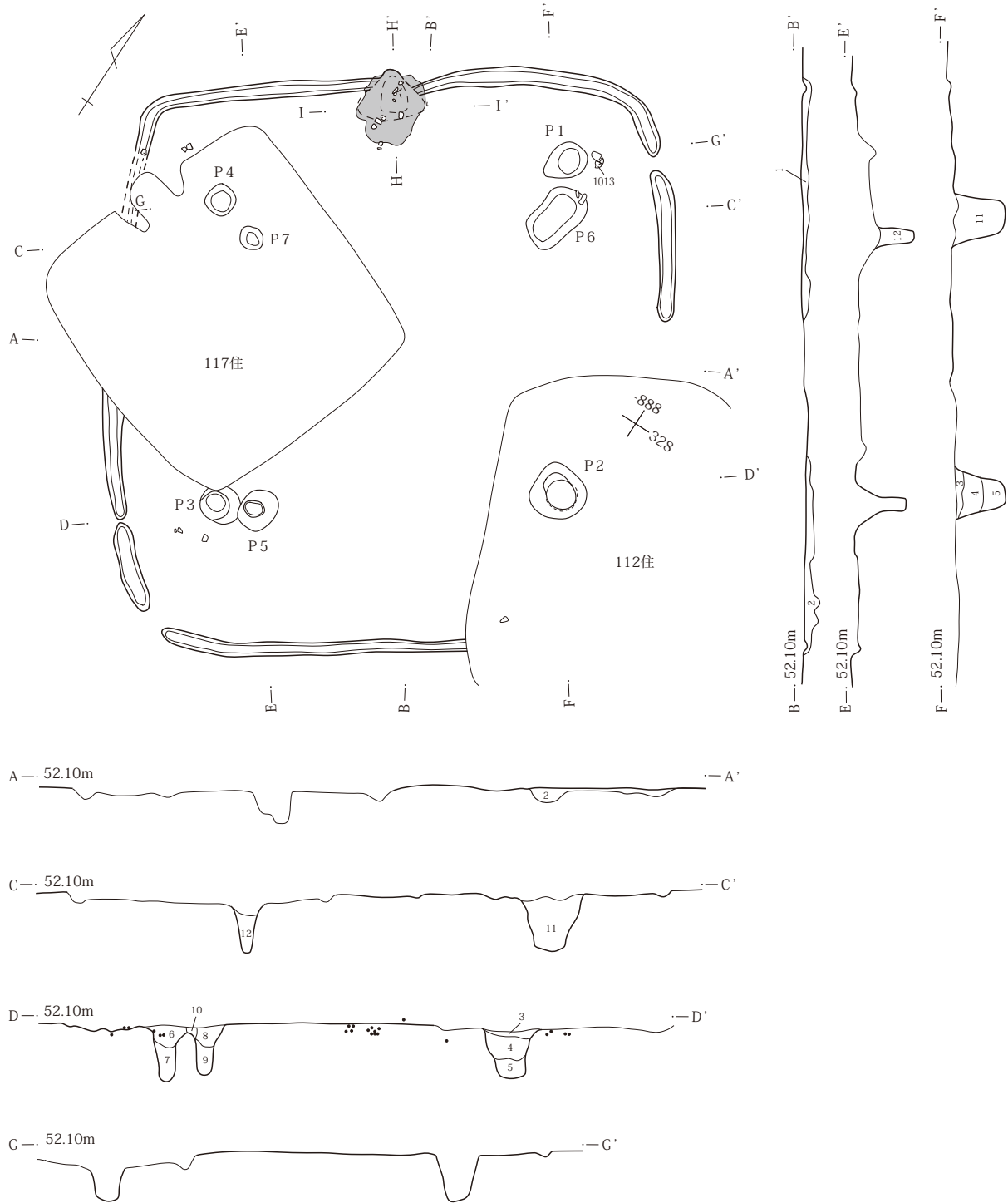

- | | |
|------------------------------|-----------------------------------|
| 1 暗褐(10YR3/4) ローム・焼土・炭化粒子混 | 7 にぶい黄褐(10YR4/3) 粘性しまり弱 |
| 2 暗褐(10YR3/4) ロームB中多量混 しまり強 | 8 暗褐(10YR3/3) ロームB多量、赤色粒子混 粘性しまり弱 |
| 3 にぶい黄褐(10YR4/3) ローム粒子・B中少量混 | 9 暗褐(10YR3/3) 粘性しまり弱 |
| 4 褐(10YR4/4) ロームB中多量混 | 10 褐(10YR4/4) 粘性しまり弱 |
| 5 褐(10YR4/4) ロームB中少量混 粘性しまり弱 | 11 褐(10YR4/4) ロームB中多量混 しまり弱 |
| 6 暗褐(10YR3/3) 黄褐色土混 粘性しまり弱 | 12 暗褐(10YR3/3) ローム粒子混 |

0 1:80 2m

第186図 502号住居使用面

III 検出された遺構と出土遺物

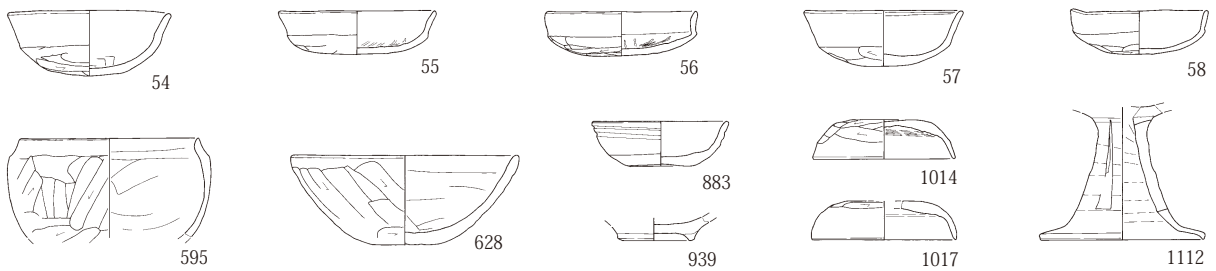
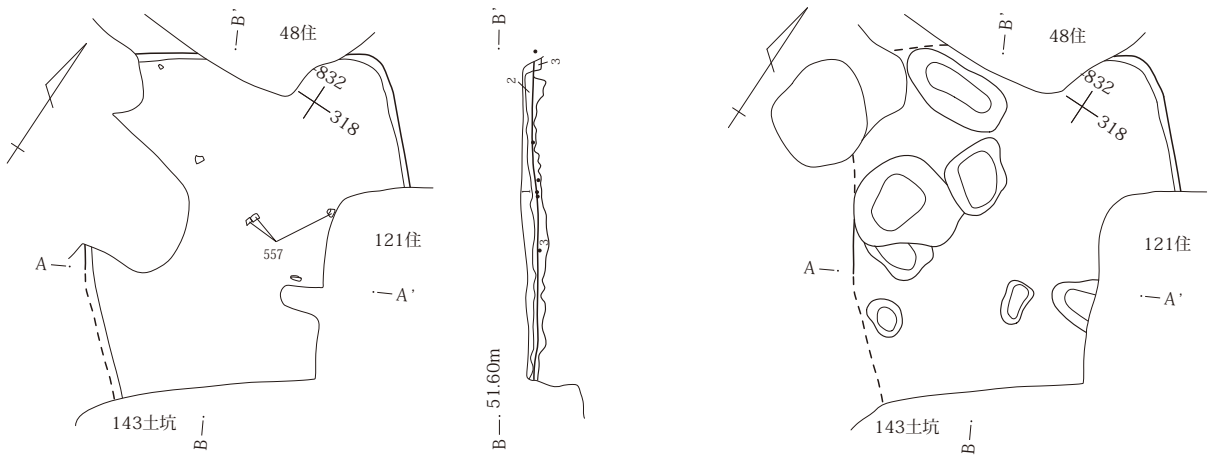
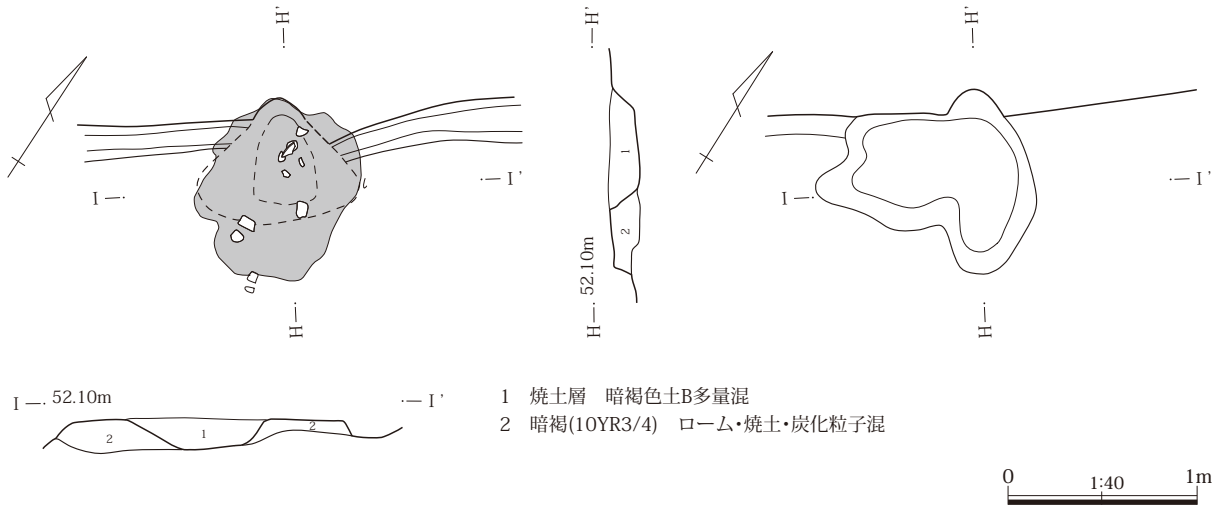

第187図 502号住居カマド 503号住居 504号住居出土遺物

2 古墳時代後期～平安時代

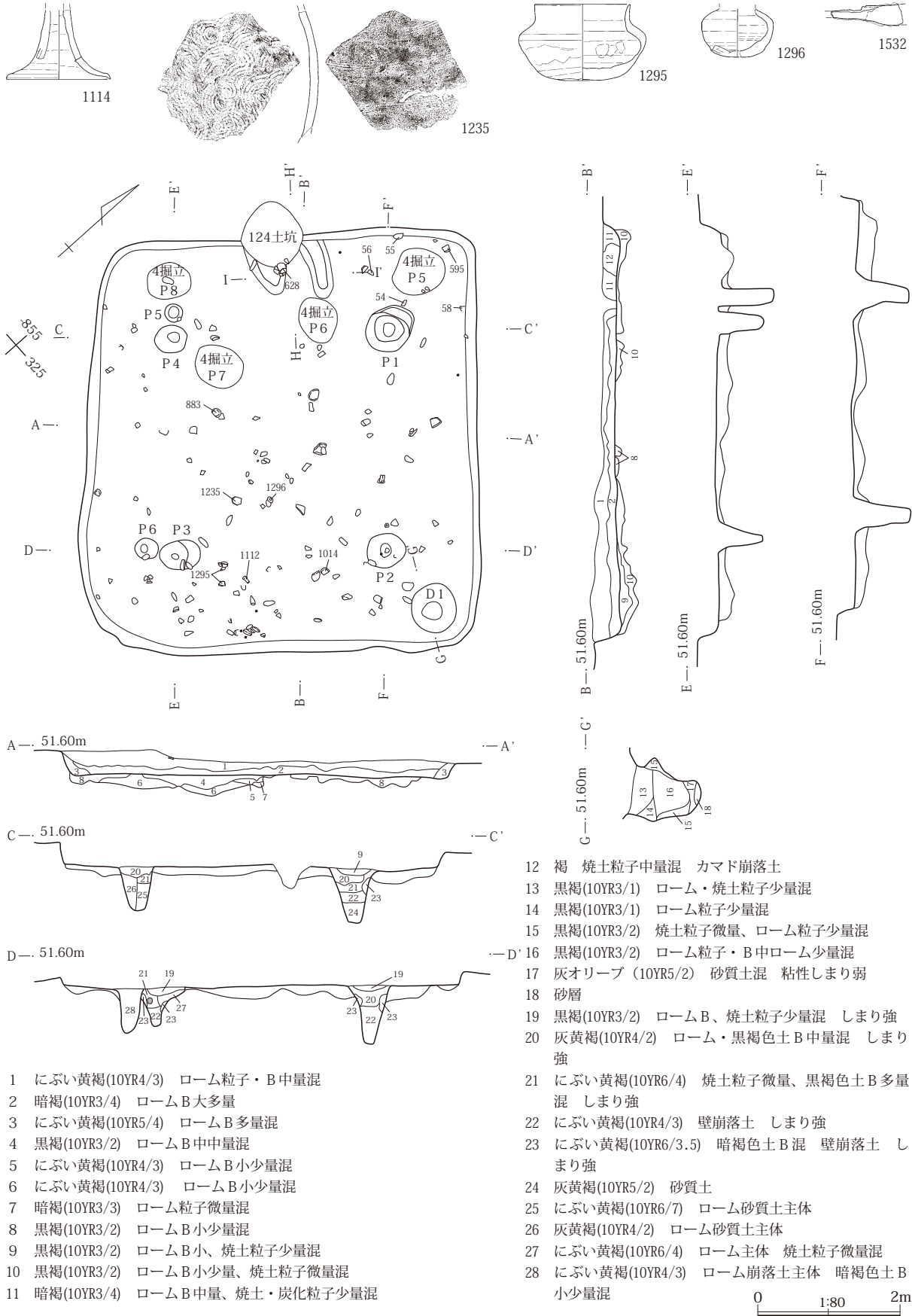

第188図 504号住居出土遺物・使用面

III 検出された遺構と出土遺物

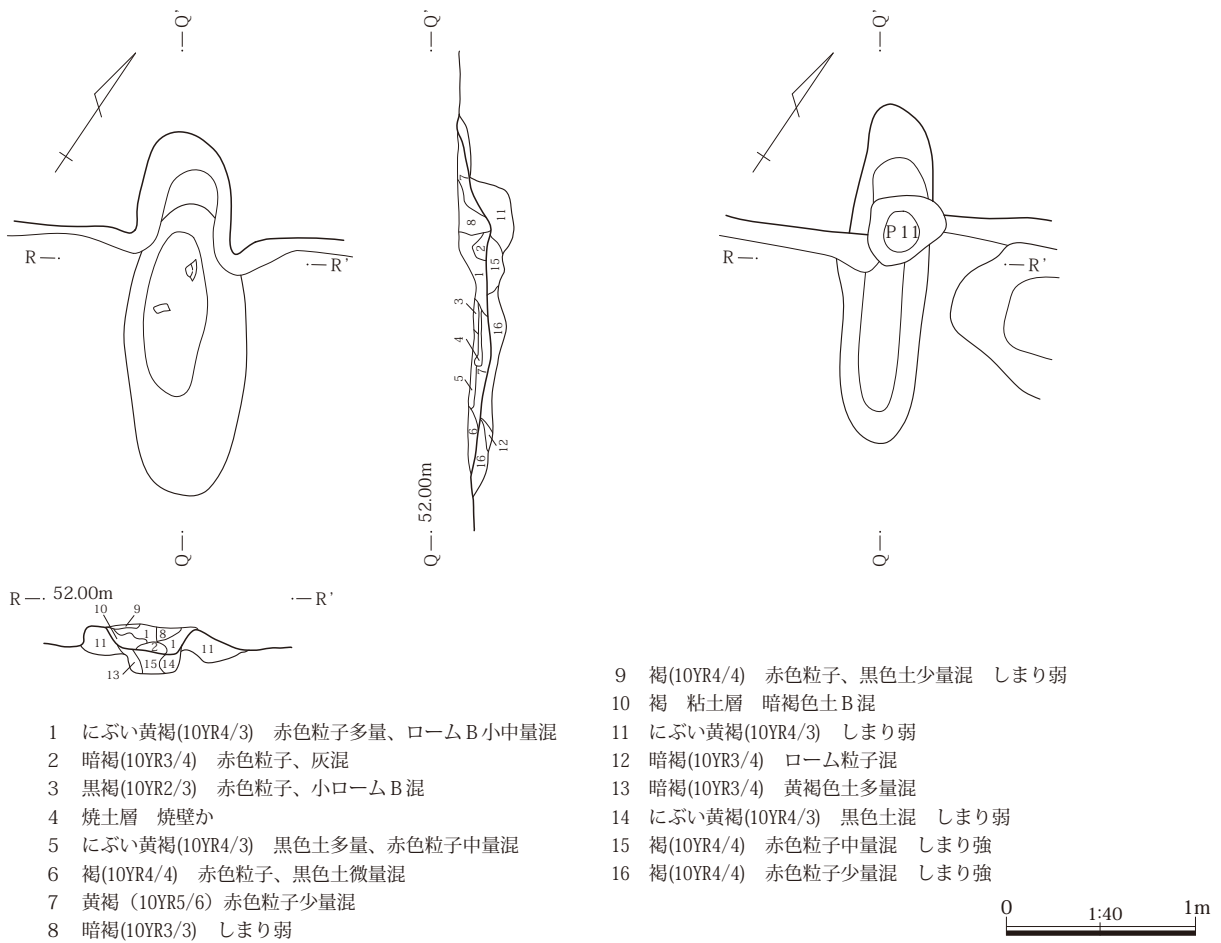
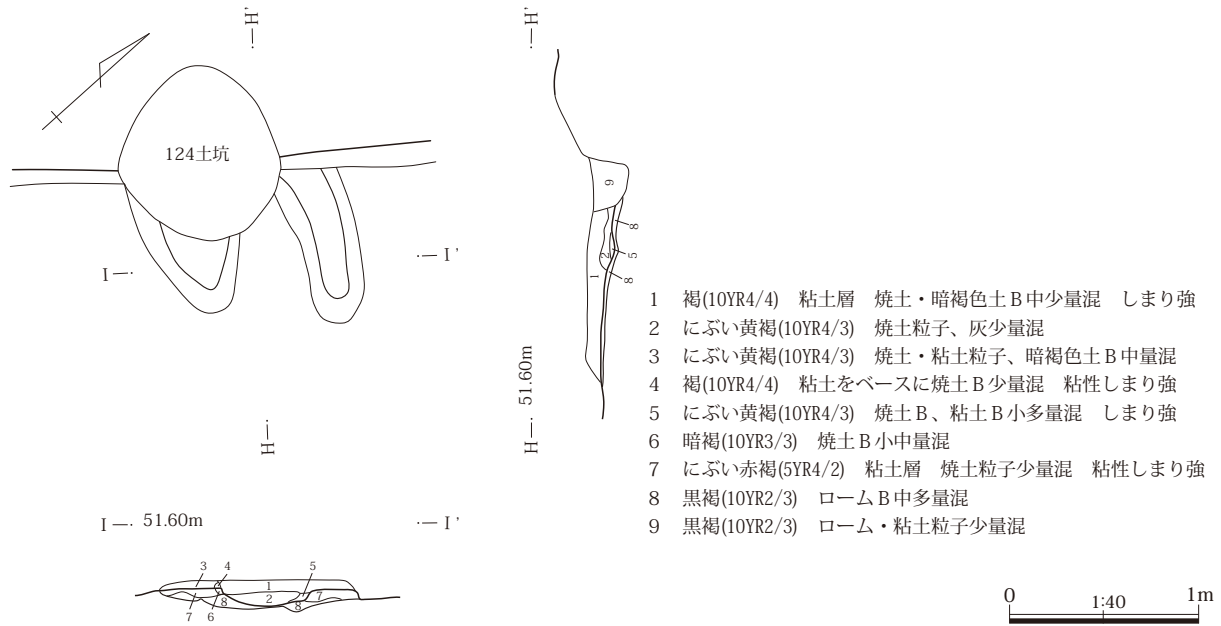

第189図 504号住居カマド 505A号住居カマド

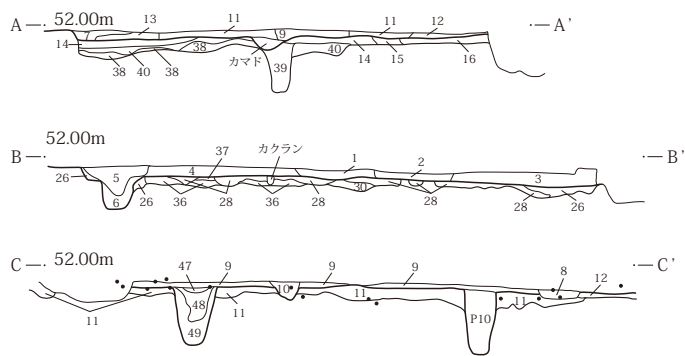
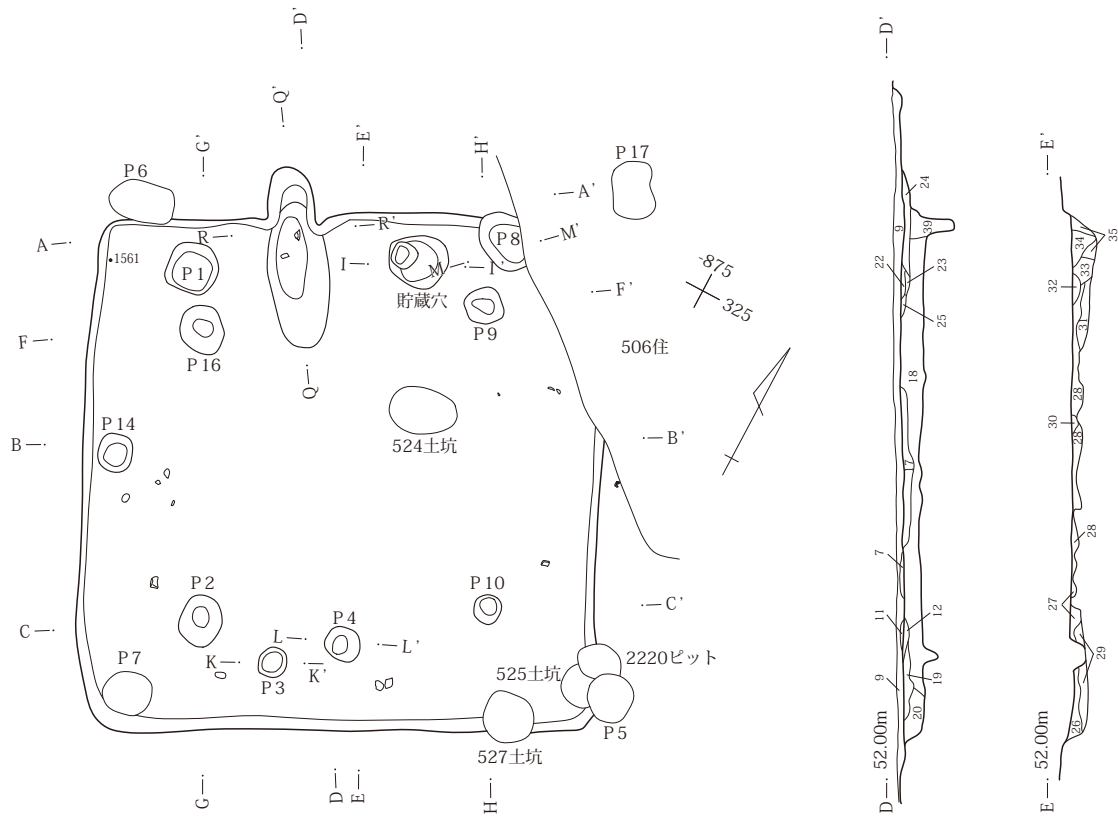
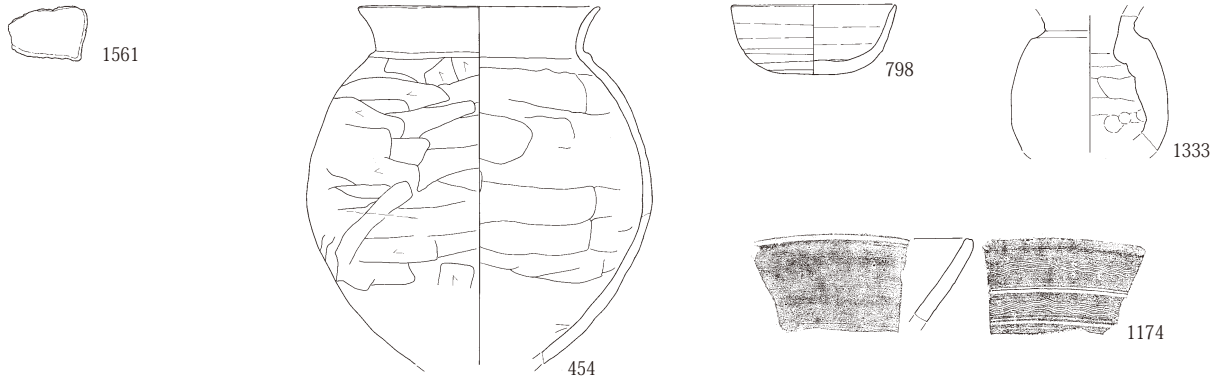

- 1 にぶい黄褐(10YR4/3) ローム B 中中量混
- 2 暗褐(10YR3/3) 赤色・炭化粒子少量混
- 3 暗褐(10YR3/3) ローム B 中混
- 4 褐(10YR4/4) 粘性弱

- 5 黒褐(10YR3/2) 赤色・炭化・ローム粒子少量混
しまり強
- 6 黒褐(10YR2/2) ローム B 中多量混
- 7 暗褐(10YR3/4) ローム粒子・B 中量混
- 8 暗褐(10YR3/4) 木痕
- 9 灰黄褐(10YR4/2) ローム B 中量混
- 10 にぶい黄褐(10YR4/3) ローム B 中量混 木痕
- 11 にぶい黄褐(10YR4/3) ローム B 多量混
- 12 明黄褐(10YR6/6) ローム主体
- 13 にぶい黄褐(10YR5/4) ローム粒子少量混
- 14 暗褐(10YR3/3) ローム・赤色粒子少量混
- 15 にぶい黄褐(10YR5/4) ローム主体
- 16 褐(10YR4/6) しまり弱
- 17 にぶい黄褐(10YR4/3) ローム B 中中量混
- 18 にぶい黄褐(10YR5/4) ローム B 中量混

0 1:80 2m

第190図 505A・B号住居出土遺物 505A号住居使用面

III 検出された遺構と出土遺物

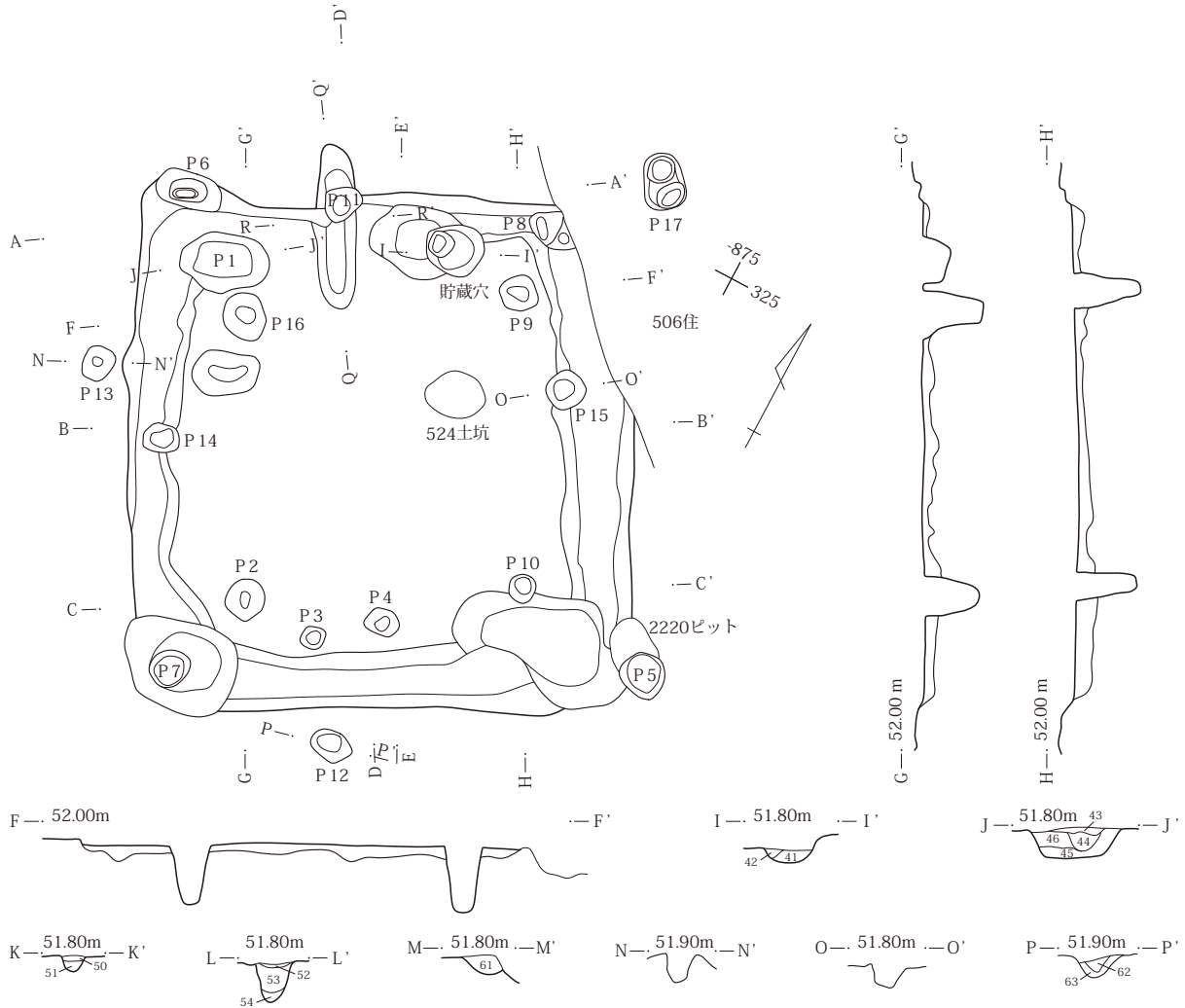

- | | |
|-----------------------------------|-----------------------------------|
| 19 暗褐(10YR3/4) ロームB小中量混 | 42 にぶい黄褐(10YR4/3) しまり中 |
| 20 黒褐(10YR2/3) ロームB中混 | 43 暗褐(10YR3/3) 炭化物多量混 しまり弱 |
| 22 暗褐(10YR3/4) ローム土の塊中量混 | 44 暗褐(10YR3/3) 赤色粒子少量、黒色土中量混 しまり弱 |
| 23 灰黄褐(10YR4/2) 焼土少量混 | 45 暗褐(10YR3/3) ロームB多量混 しまり弱 |
| 24 黒褐(10YR2/2) ロームB中多量混 | 46 黒褐(10YR2/2) ロームB少量混 しまり弱 |
| 25 褐(10YR4/4) 焼土粒子・B混 | 47 暗褐(10YR3/3) しまり弱 |
| 26 黒褐(10YR2/2) 黄褐色土中量混 しまり弱 | 48 褐(10YR4/4) ロームB中多量混 粘性しまり弱 |
| 27 黒褐(10YR2/2) 黄褐色土B大混 | 49 褐(10YR4/4) ローム主体 しまり弱 |
| 28 暗褐(10YR3/3) 黄褐色土多量、赤色粒子微量混 | 50 暗褐(10YR3/3) 赤色粒子中量混 |
| 29 にぶい黄褐(10YR4/3) 赤色粒子微量混 | 51 暗褐(10YR3/4) 赤色粒子少量混 |
| 30 にぶい黄褐(10YR4/3) 黄褐色土混 | 52 黒褐(10YR3/2) しまり弱 |
| 31 にぶい黄褐(10YR4/3) 粘性やや強 | 53 黒褐(10YR3/2) ロームB中中量混 |
| 32 暗褐(10YR3/3) 赤色・ローム粒子少量、黄褐色土多量混 | 54 褐(10YR4/4) ローム主体 粘性しまり弱 |
| 33 暗褐(10YR3/3) 赤色・ローム粒子、黄褐色土少量混 | 55 黒褐(10YR3/2) 赤色粒子微量、ロームB多量混 |
| 34 暗褐(10YR3/3) 赤色・白色粒子少量、炭化物微量混 | 56 褐(10YR4/4) ロームB中混 しまり弱 |
| 35 褐(10YR4/4) しまりやや強 | 57 暗褐(10YR3/3) 赤色粒子微量、ロームB混 |
| 36 暗褐(10YR3/4) 褐色土多量混 貼床 | 58 暗褐(10YR3/4) しまり弱 |
| 37 褐(10YR4/4) ローム主体 | 59 暗褐(10YR3/3) ローム粒子少量混 しまり弱 |
| 38 褐(10YR4/4) 黒色土混 | 60 暗褐(10YR3/3) ロームB多量混 しまり弱 |
| 39 褐(10YR4/4) しまり弱 | 61 黒褐(10YR2/3) ロームB多量混 |
| 40 褐(10YR4/4) しまり中 | 62 褐(10YR2/3) 赤色・ローム粒子中量混 しまり弱 |
| 41 暗褐(10YR3/3) ローム粒子・B少量混 粘性しまり弱 | 63 暗褐(10YR3/3) 縄文の遺構と思われる |

0 1:80 2m

第191図 505A号住居掘り方

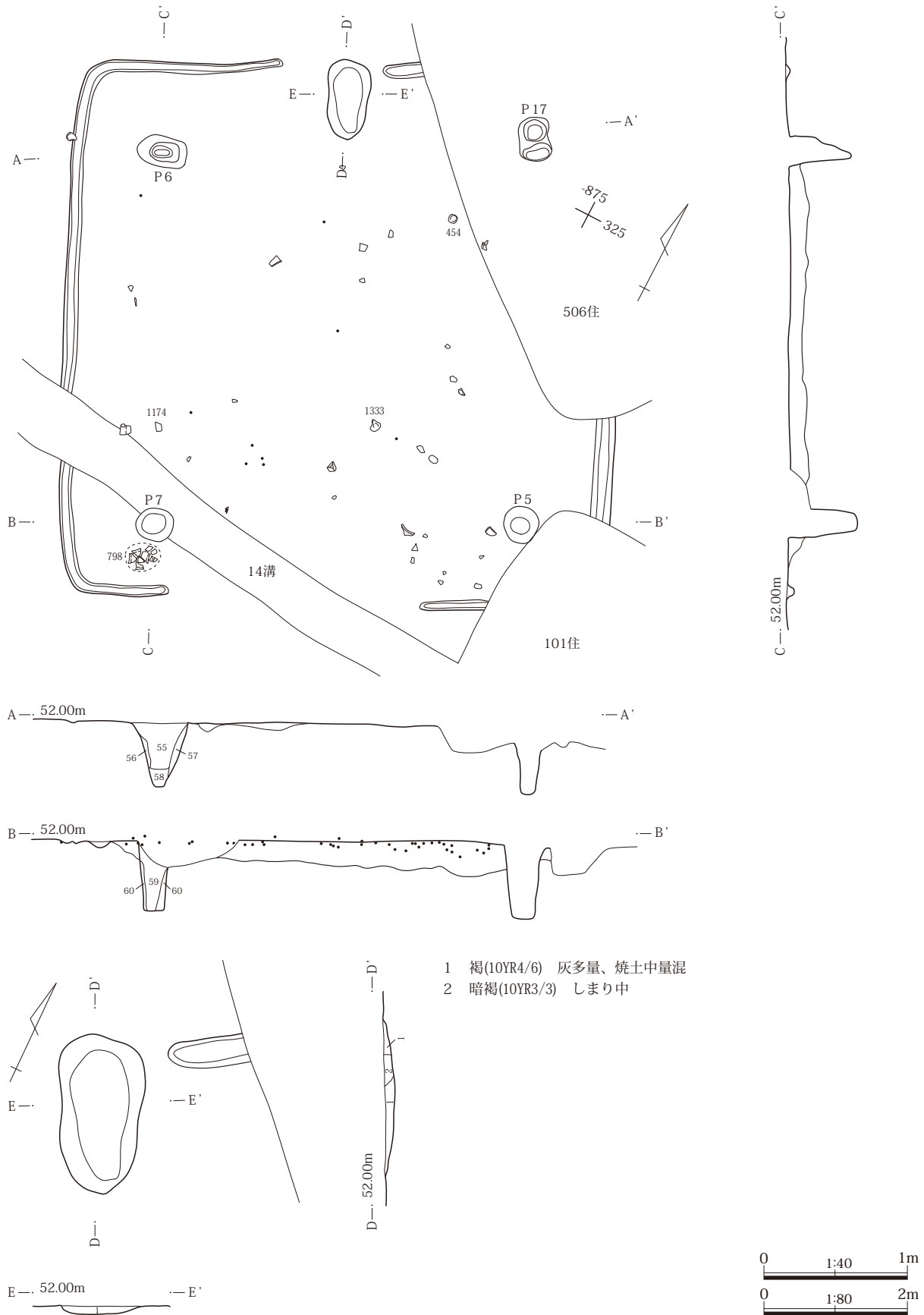

第192図 505B号住居使用面・カマド

III 検出された遺構と出土遺物

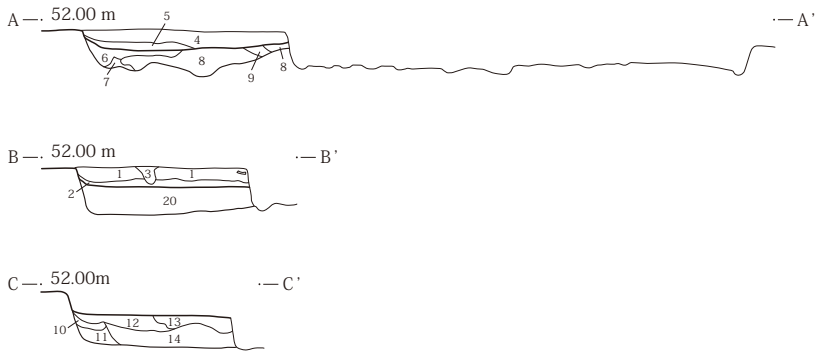
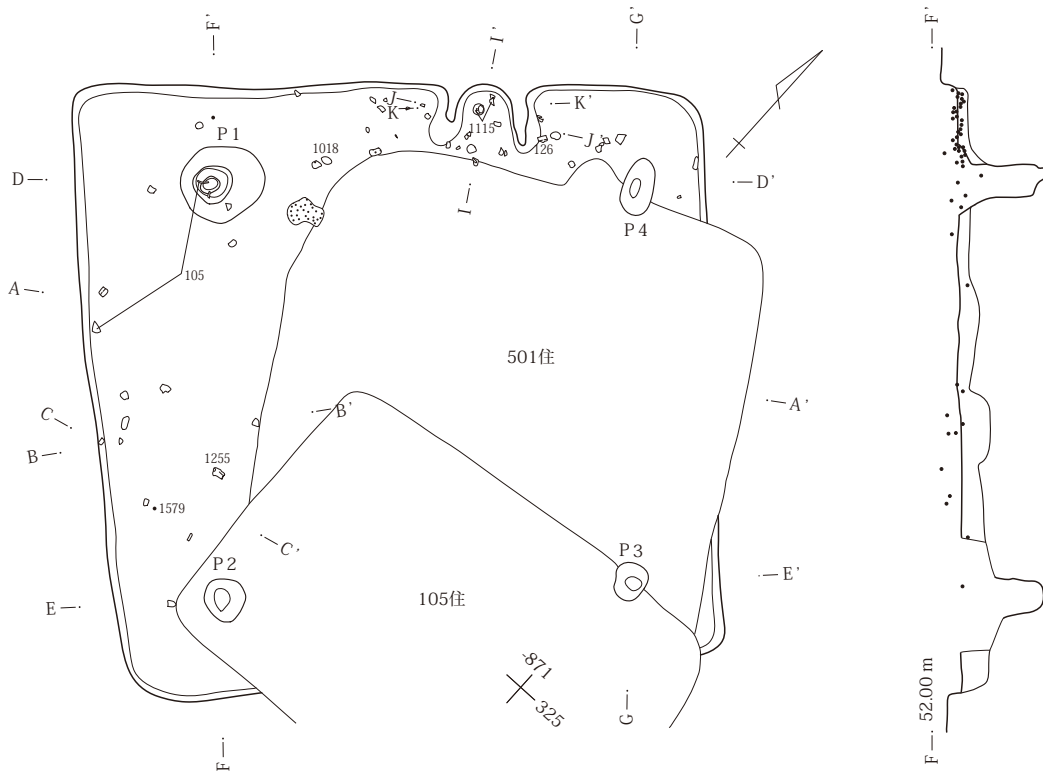
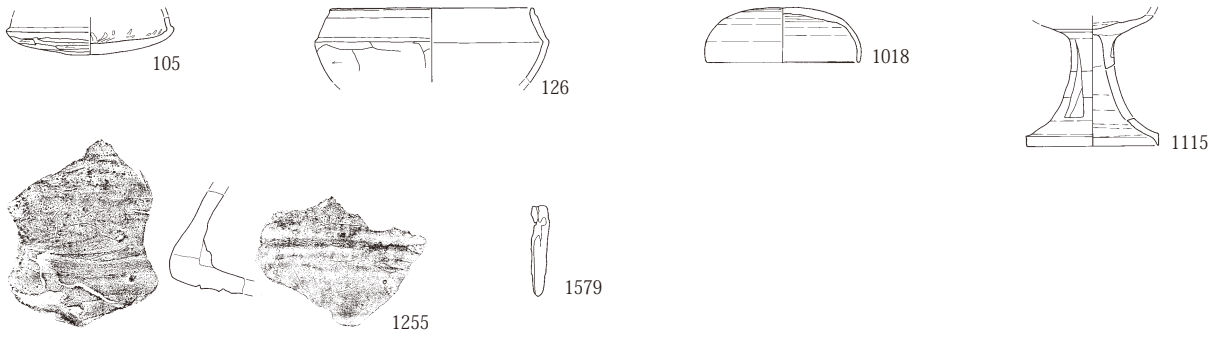

第193図 506号住居出土遺物・使用面

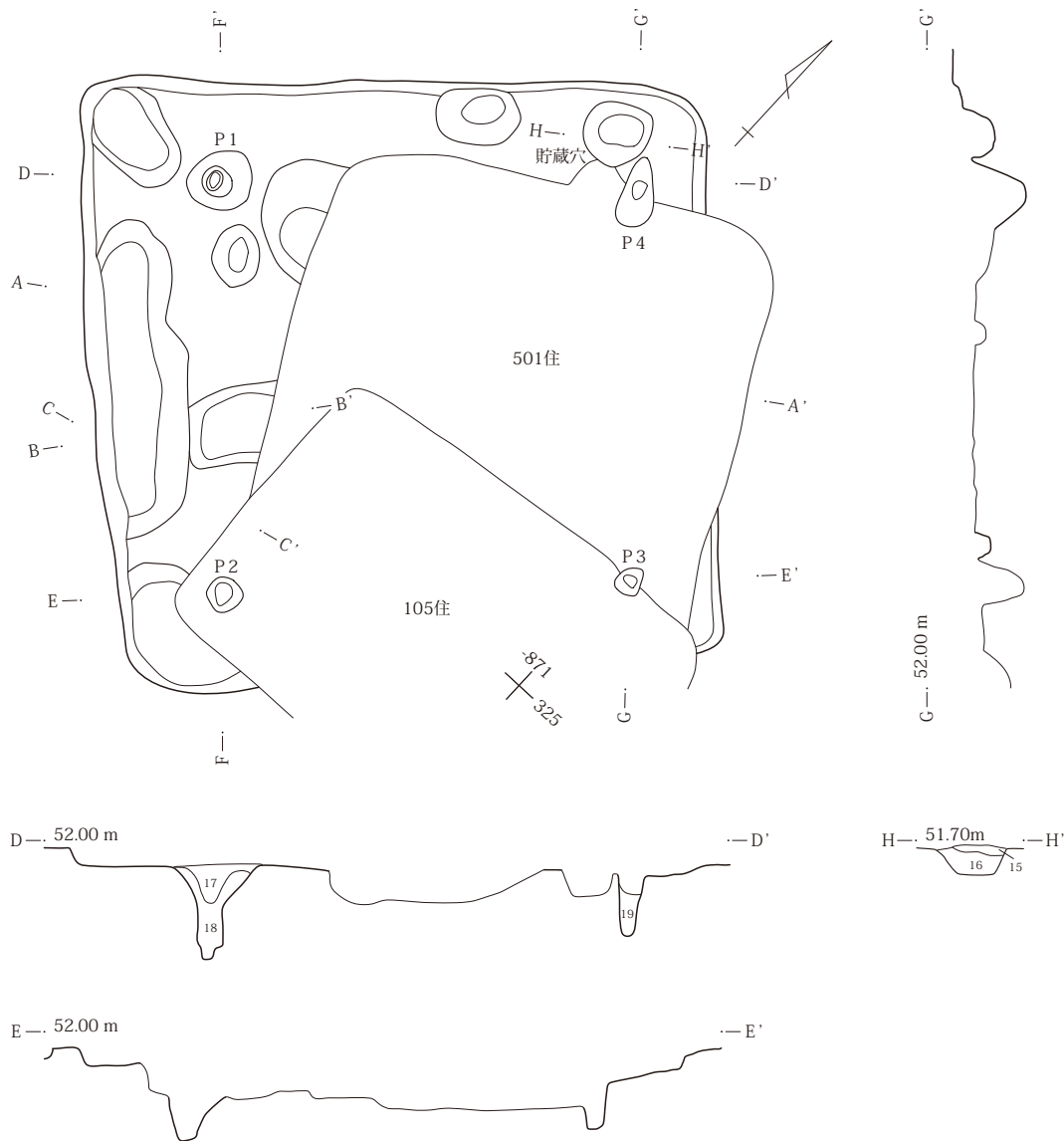

- | | |
|-----------------------------------|--------------------------------|
| 1 黒褐(10YR2/3) 赤色粒子微量、ローム粒子中量混 | 11 にぶい黄褐(10YR5/4) 黒色土B混 |
| 2 暗褐(10YR3/4) ロームB中少量混 | 12 にぶい黄褐(10YR4/3) 黒色土B多量混 |
| 3 カクラン | 13 にぶい黄褐(10YR4/3) 黒色土B混 |
| 4 暗褐(10YR3/4) 赤色粒子少量、ロームB小中量混 粘性弱 | 14 にぶい黄褐(10YR5/4) 粘性弱 |
| 5 暗褐(10YR3/4) ロームB中多量混 粘性弱 | 15 黒褐(10YR3/2) 赤色粒子少量、ローム粒子中量混 |
| 6 にぶい黄褐(10YR4/3) 黒色土多量混 粘性弱 | 16 暗褐(10YR3/3) ロームB中量混 |
| 7 褐(10YR4/6) ローム主体 しまり強 | 17 暗褐(10YR3/4) ローム粒子中量混 しまり粘性弱 |
| 8 にぶい黄褐(10YR4/3) 黒色土B多量混 | 18 暗褐(10YR3/4) 黄褐色土B多量混 |
| 9 暗褐(10YR3/3) ロームB少量混 | 19 暗褐(10YR3/4) しまり強 |
| 10 黒褐(10YR2/3) ロームB中量混 粘性弱 | |

0 1:80 2m

第194図 506号住居掘り方

III 検出された遺構と出土遺物

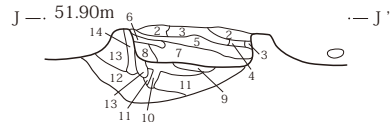
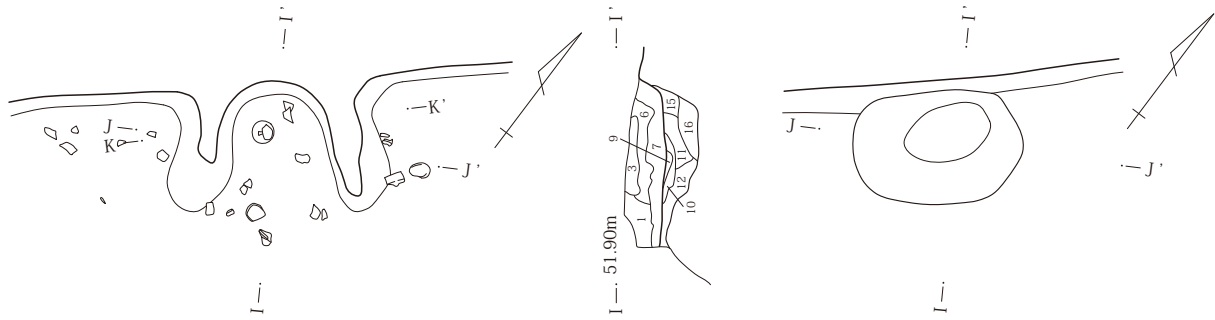

- 1 にぶい黄褐(10YR5/4) ロームB多量、焼土粒子中量混 しまり強
- 2 にぶい黄褐(10YR5/4) ロームB、焼土粒子中量混 しまり強
- 3 ローム主体 天井崩落土か しまり強
- 4 ローム主体 しまり強
- 5 灰黄褐(10YR4/2) ローム・焼土粒子中量混 しまり強
- 6 焼土層 側壁と天井の崩落土か しまり強

- 7 にぶい黄褐(10YR4/3) 焼土中量混 しまり強
- 8 灰黄褐(10YR4/2) ロームB多量混 壁崩落土 しまり強
- 9 焼土層 しまり強
- 10 にぶい黄褐(10YR4/3) 焼土多量混
- 11 黒褐(10YR2/2) 粘性弱
- 12 褐(10YR4/6) 焼土中量、黄褐色土多量混
- 13 褐 袖部か しまり強
- 14 褐 焼土多量混 しまり強
- 15 黒褐(10YR2/2) ロームB中量、赤色粒子少量混
- 16 褐(10YR4/6) ロームB中量混

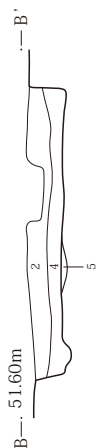
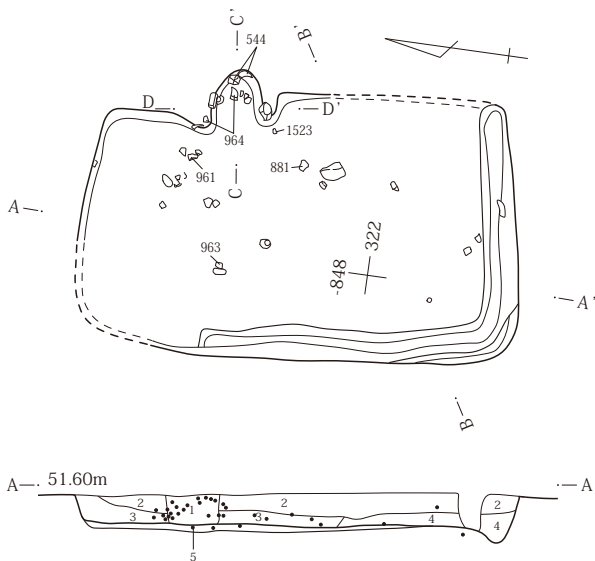
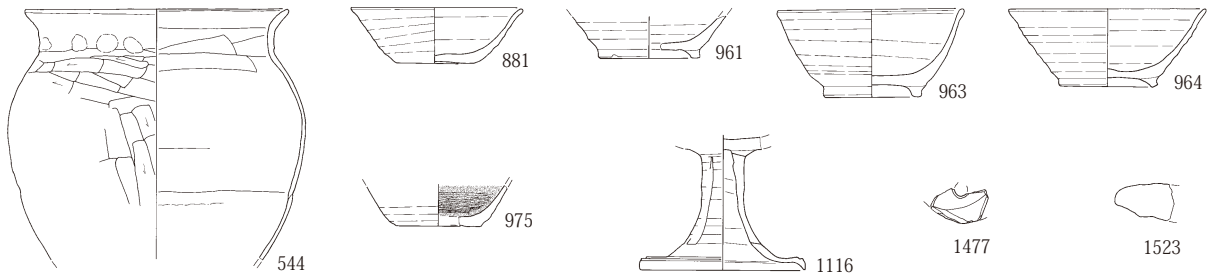

- 1 暗褐 ローム・焼土・白色粒子少量混 しまり強
- 2 暗褐 ローム・焼土・白色・炭化粒子少量混
- 3 暗褐 ローム・焼土・白色・炭化粒子少量
- 4 暗褐 ローム粒子中量混 やや砂質 しまり強
- 5 暗褐 ロームB中少量混 しまり強



第195図 506号住居カマド 507号住居出土遺物・使用面

2 古墳時代後期～平安時代

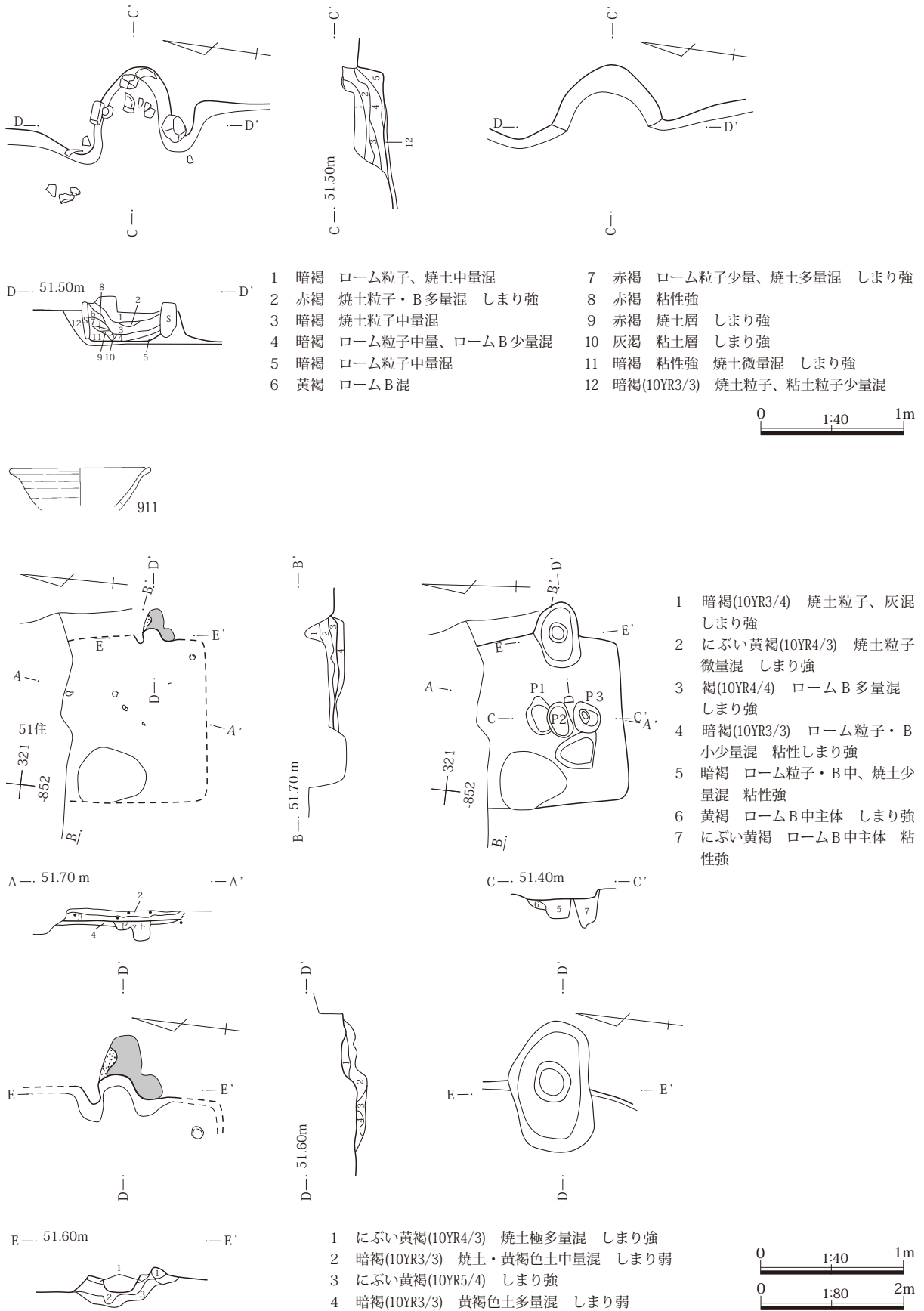

第196図 507号住居カマド 508号住居

III 検出された遺構と出土遺物

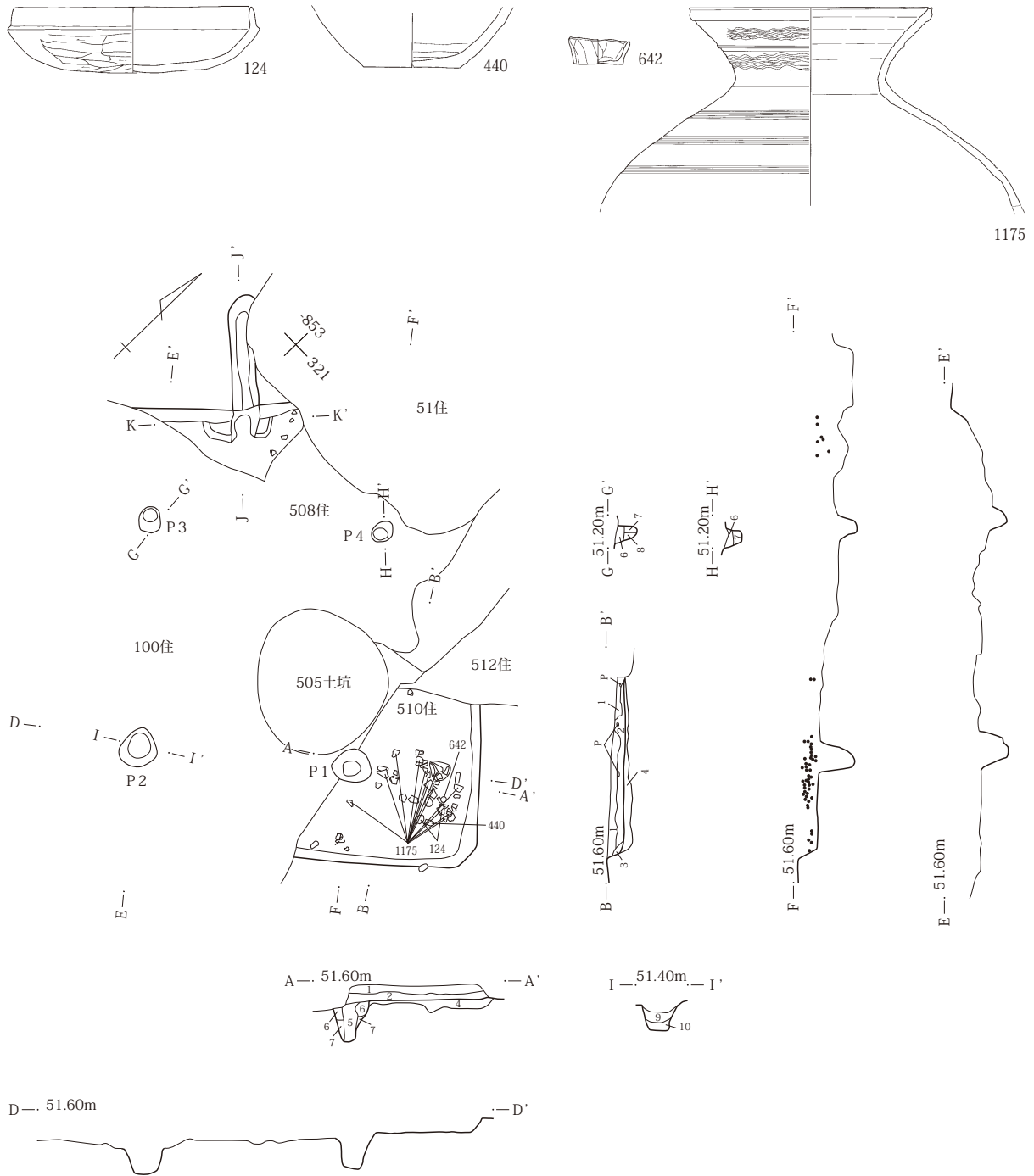

- 1 暗褐(10YR3/3) ローム・炭化・焼土粒子微量混
- 2 暗褐(10YR3/3) 焼土粒子少量、炭化・ローム粒子微量混
- 3 にぶい黄褐(10YR4/3) ローム粒子・B中量混
- 4 暗褐(10YR3/3) ロームB大多量混 しまり強
- 5 暗褐(10YR3/3) ロームB小中量混
- 6 にぶい黄褐(10YR4/3) 暗褐色土B小少量混
- 7 暗褐(10YR3/3) ロームB小少量混
- 8 褐(10YR4/4) ローム・暗褐色土B少量混 粘性しまり強
- 9 暗褐(10YR3/3) ロームB小少量混 しまり強
- 10 暗褐(10YR3/3) ロームB小多量混 粘性しまり強

第197図 510号住居出土遺物・使用面

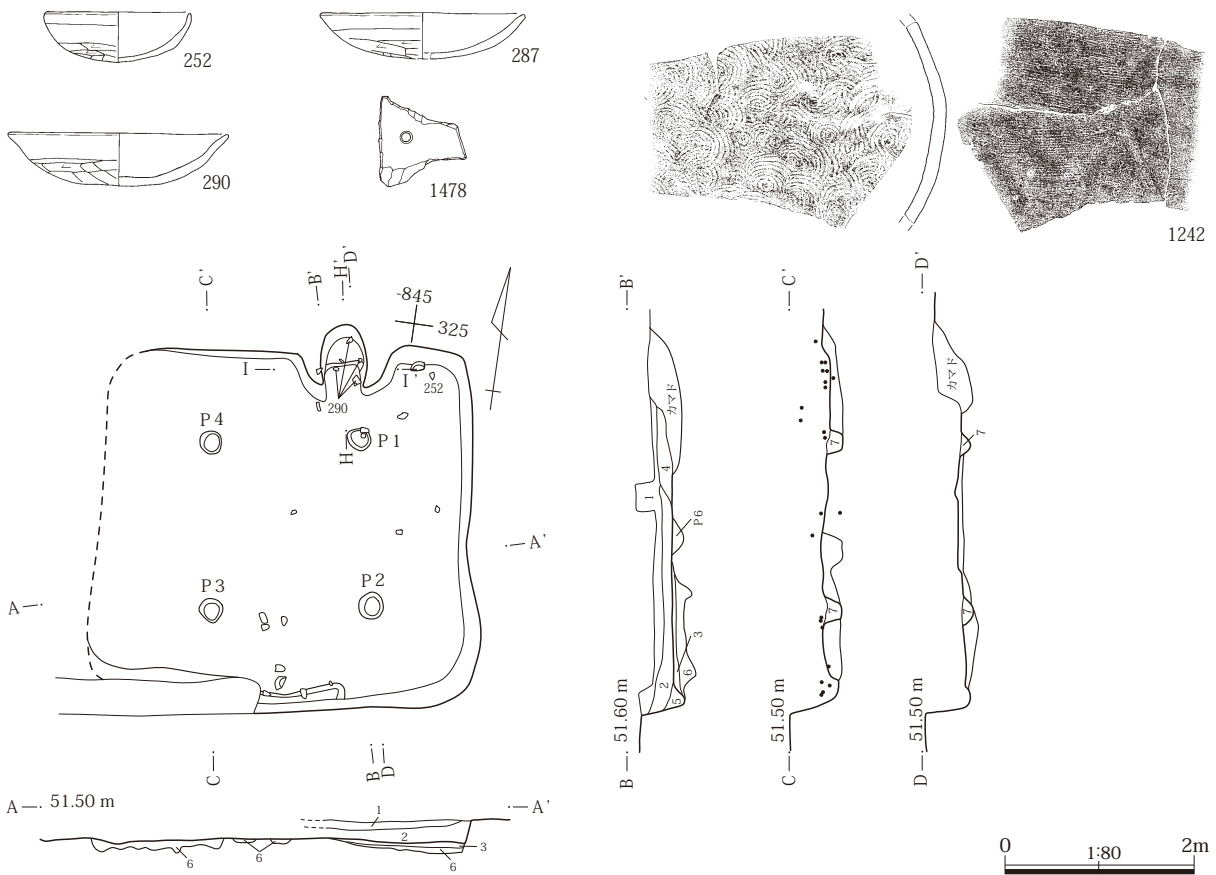
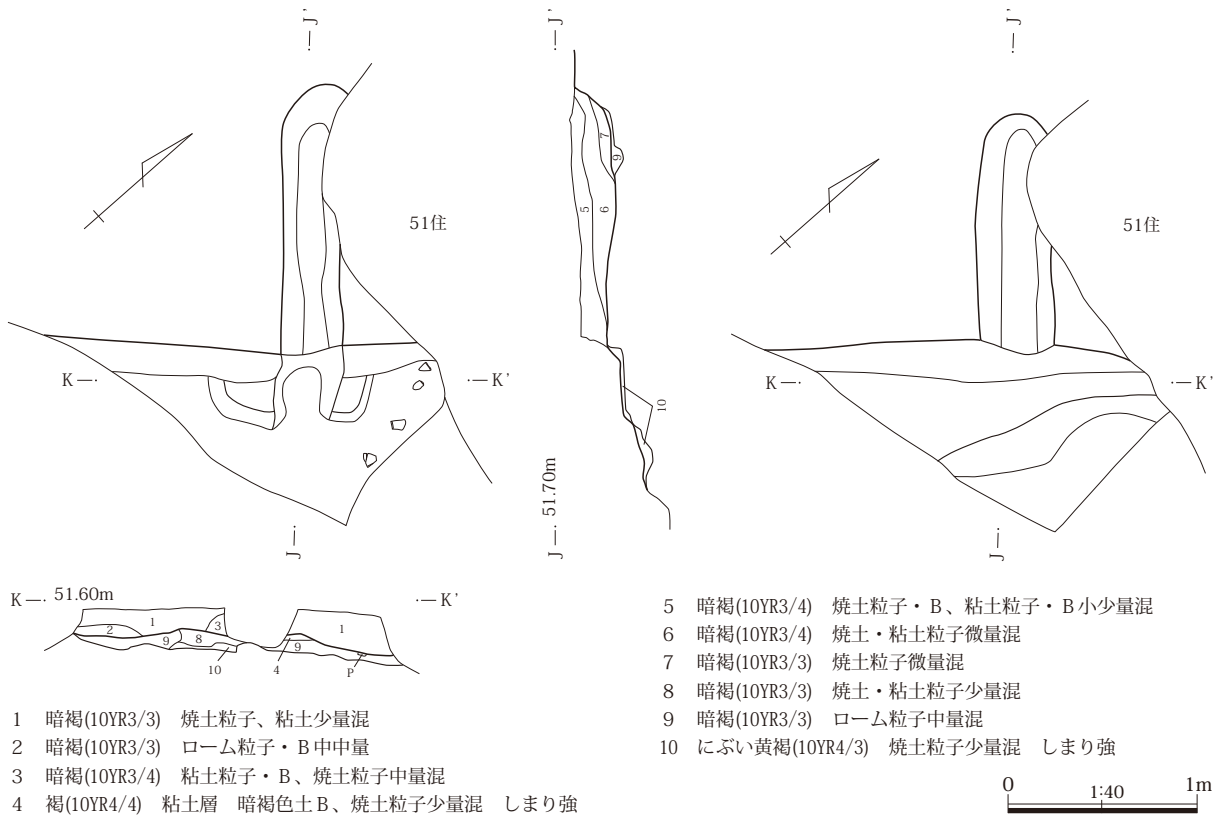

第198図 510号住居カマド 511号住居出土遺物・使用面

III 検出された遺構と出土遺物

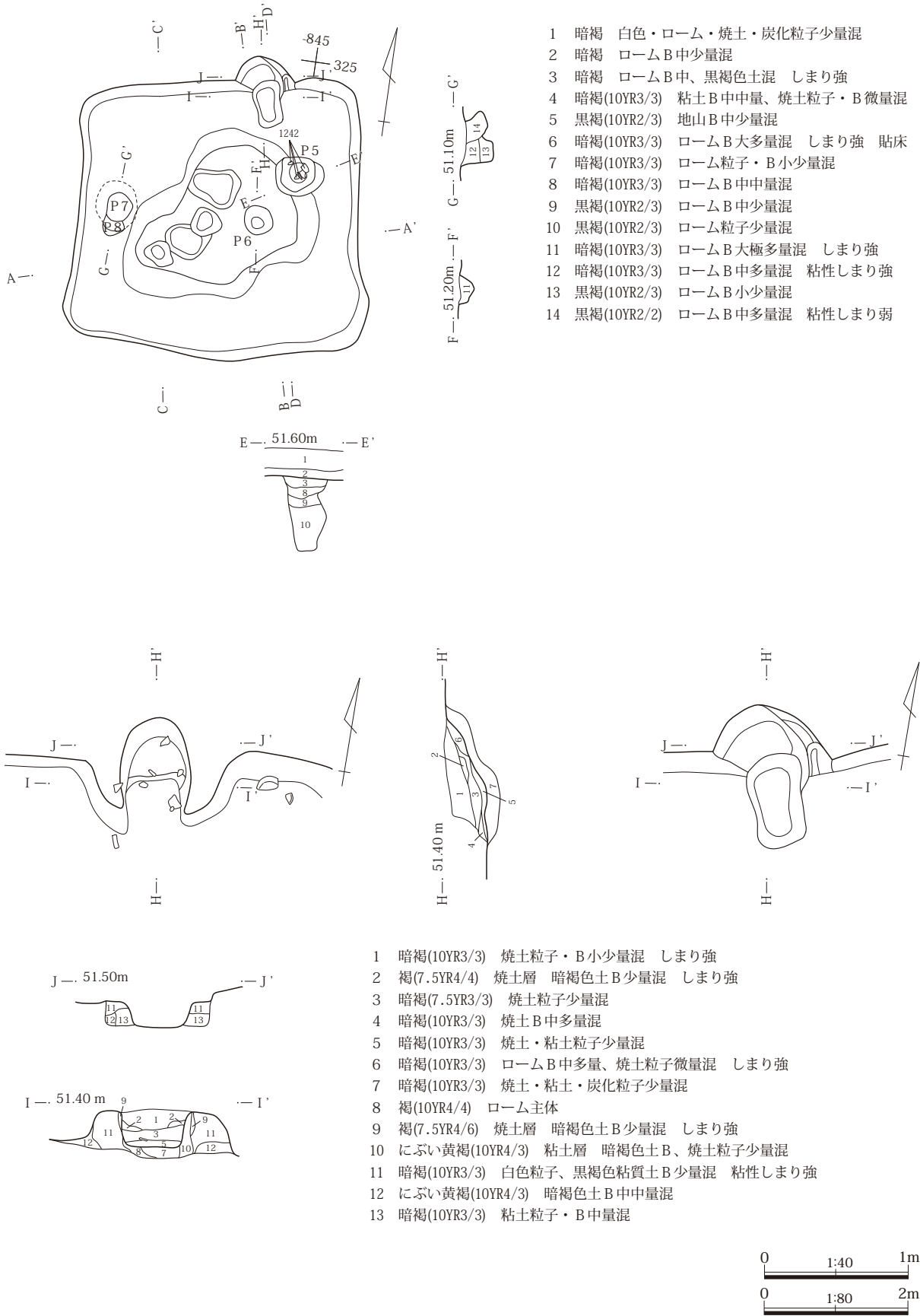

第199図 511号住居掘り方・カマド

2 古墳時代後期～平安時代

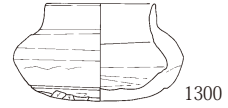
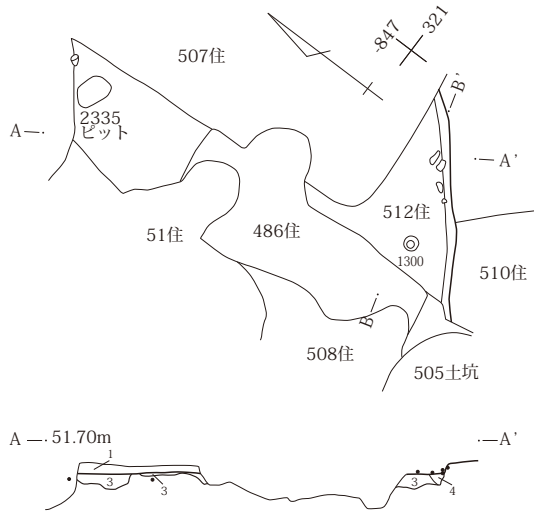

- 1 黒褐(10YR2/3) ローム粒子・B中、焼土粒子少量混
- 2 暗褐(10YR3/3) ロームB中多量混
- 3 暗褐(10YR3/3) ロームB大極多量混 しまり強 貼床
- 4 暗褐(10YR3/3) ロームB中中量混

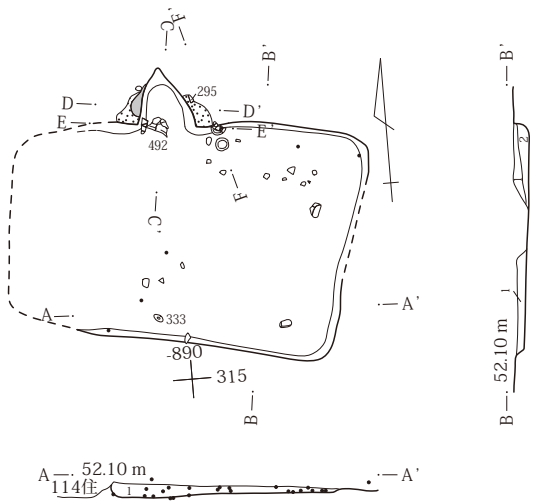

- 1 黒褐(10YR2/3) ローム・焼土粒子微量混
- 2 暗褐(10YR3/3) ローム粒子中量混

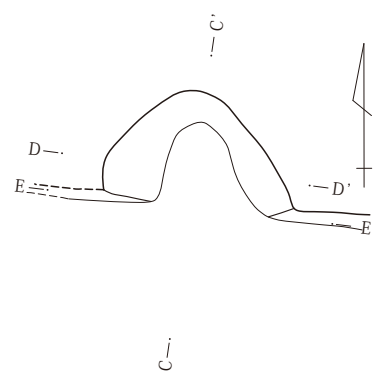
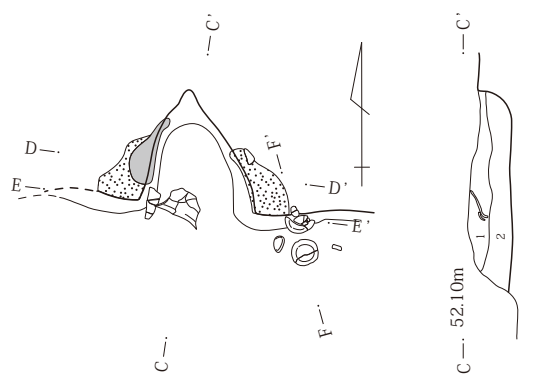

- 1 暗褐(10YR3/3) 焼土B小、粘土粒子少量混
- 2 黒褐(10YR2/3) 焼土・粘土粒子微量混
- 3 褐(10YR4/4) 粘土層 焼土・暗褐色土B少量混 しまり強
- 4 暗褐(10YR3/3) ローム・焼土粒子少量混
- 5 暗褐(10YR3/3) ロームB中中量混
- 6 褐(7.5YR4/4) 焼土化した粘土層 暗褐色土B混 しまり強

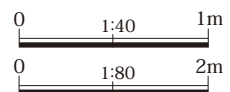

第200図 512号住居 518号住居

III 検出された遺構と出土遺物

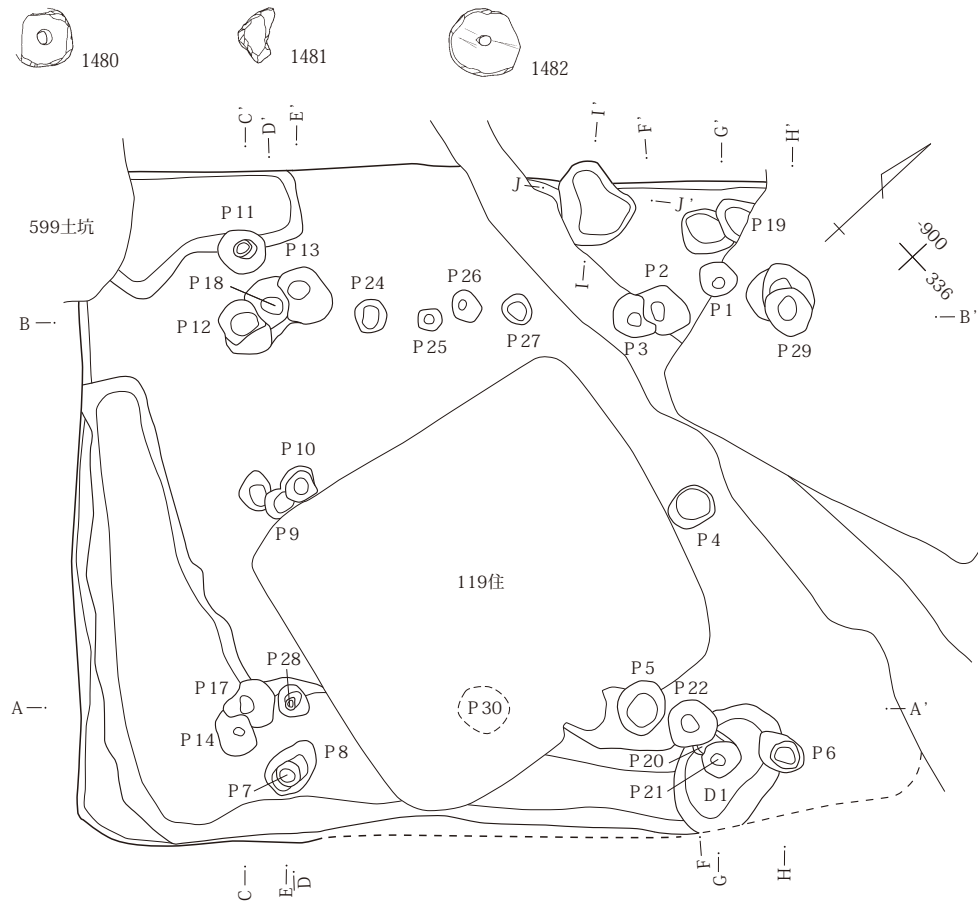
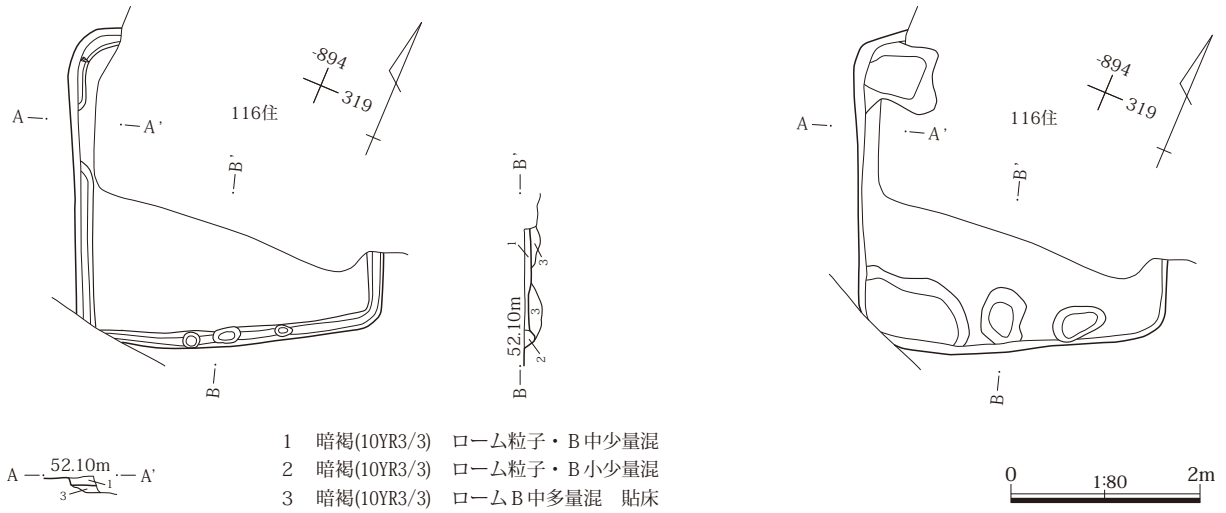

- | | |
|-----------------------------------|--------------------------------|
| 1 暗褐(10YR3/3) ローム粒子・B小少量混 | 10 暗褐(10YR3/3) ロームB中混 粘性しまり弱 |
| 2 黒褐(10YR2/3) ローム粒子・B中中量混 貼床 | 11 にぶい黄褐(10YR4/3) 砂質 |
| 3 にぶい黄褐(10YR4/3) 暗褐色土B少量混 貼床 | 12 にぶい黄褐(10YR4/3) ロームB中中量混 |
| 4 にぶい黄褐(10YR4/3) ローム・赤色粒子少量混 しまり強 | 13 暗褐(10YR3/3) ロームB中微量混 粘性弱 |
| 5 暗褐(10YR3/3) ロームB多量混 粘性弱 | 14 暗褐(10YR3/3) ロームB中微量混 粘性弱 |
| 6 黒褐(10YR2/3) ロームB中量混 しまり強 | 15 暗褐(10YR3/3) ロームB中中量混 粘性しまり弱 |
| 7 暗褐(10YR3/3) しまり弱 | 16 暗褐(10YR3/3) ローム粒子・B小多量混 |
| 8 黒褐(10YR3/1) ロームB微量混 しまり弱 | 17 褐(10YR4/4) ロームB少量混 |
| 9 暗褐(10YR3/3) ロームB小~中中量混 黒色土 | |

第201図 521号住居 523号住居出土遺物・掘り方

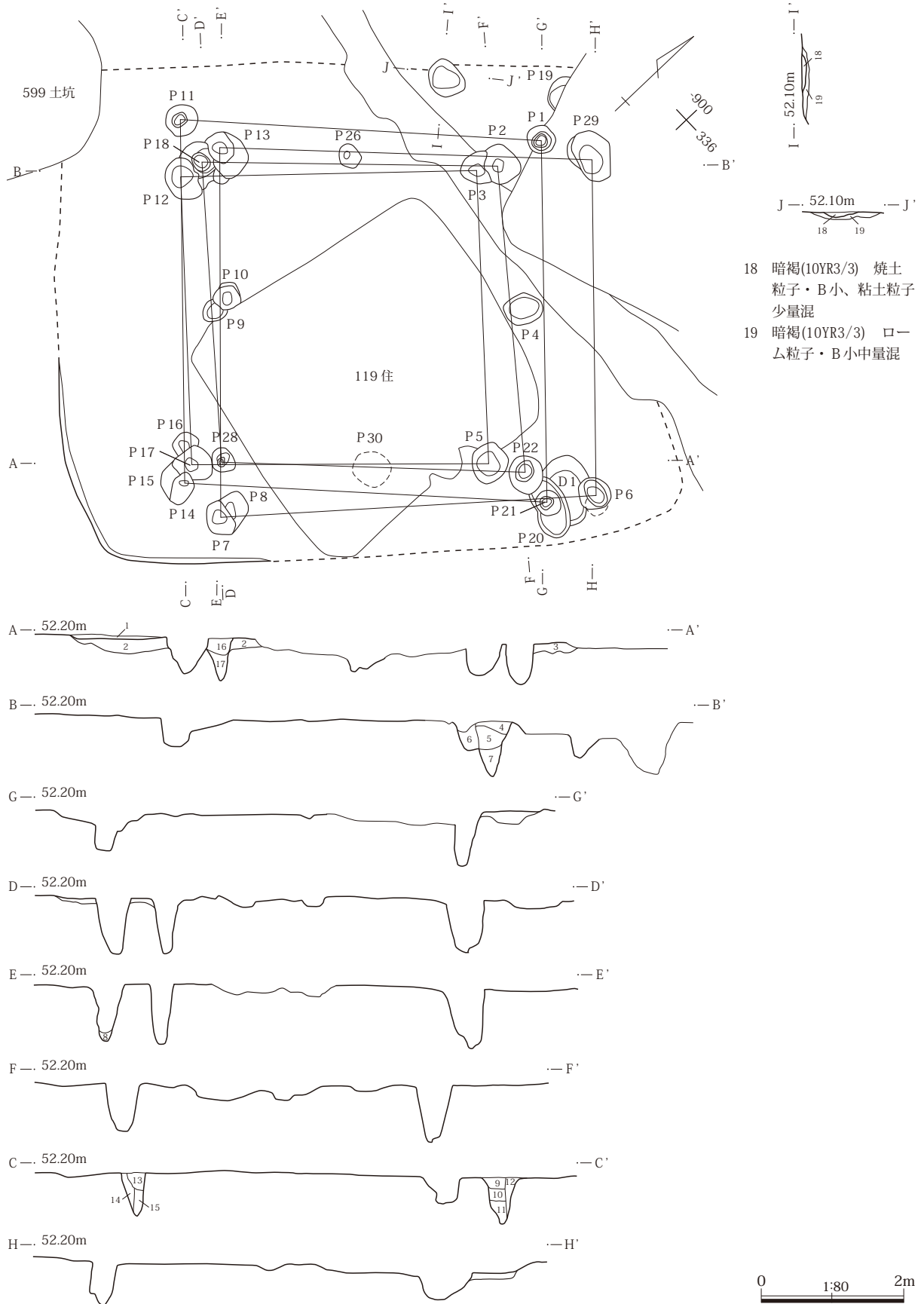

第202図 523号住居使用面

III 検出された遺構と出土遺物



1483



1484

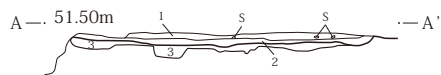
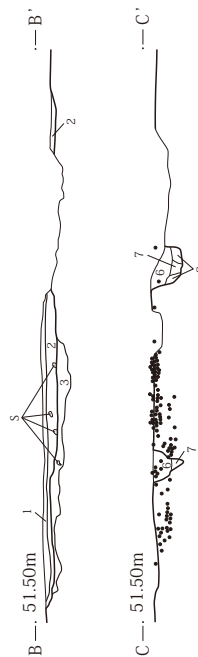
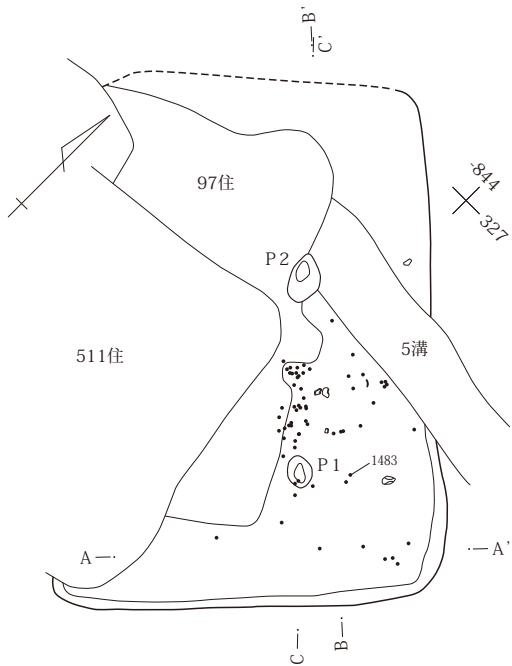

- 1 黒褐(10YR2/3) ロームB中中量、赤色粒子少量混 しまり強
- 2 暗褐(10YR3/4) ロームB中中量、赤色・炭化粒子少量混 しまり強
- 3 にぶい黄褐(10YR4/3) 暗褐土、黒褐土多量、ロームB少量混
- 4 黒褐(10YR2/3) ローム粒子・B少量混 しまり強
- 5 黒褐(10YR2/3) ロームB中中量混 しまり強
- 6 暗褐(10YR3/3) 焼土粒子、ローム粒子・B中少量混 しまり強
- 7 黒褐(10YR2/3) ローム粒子少量混
- 8 暗褐(10YR3/3) ロームB中多量混

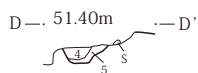
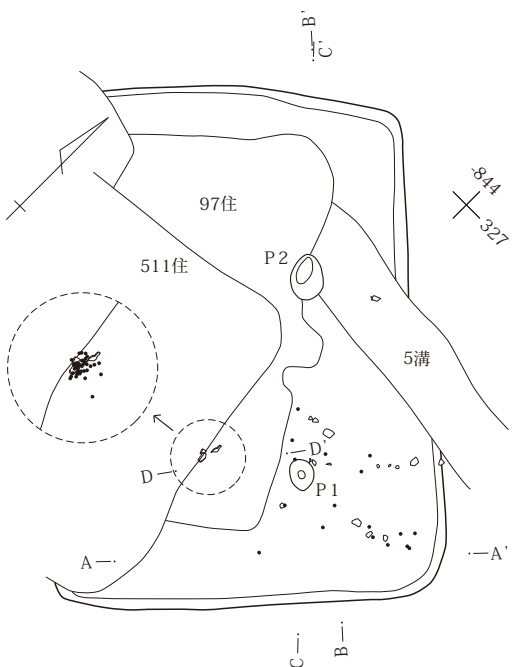

第203図 526号住居

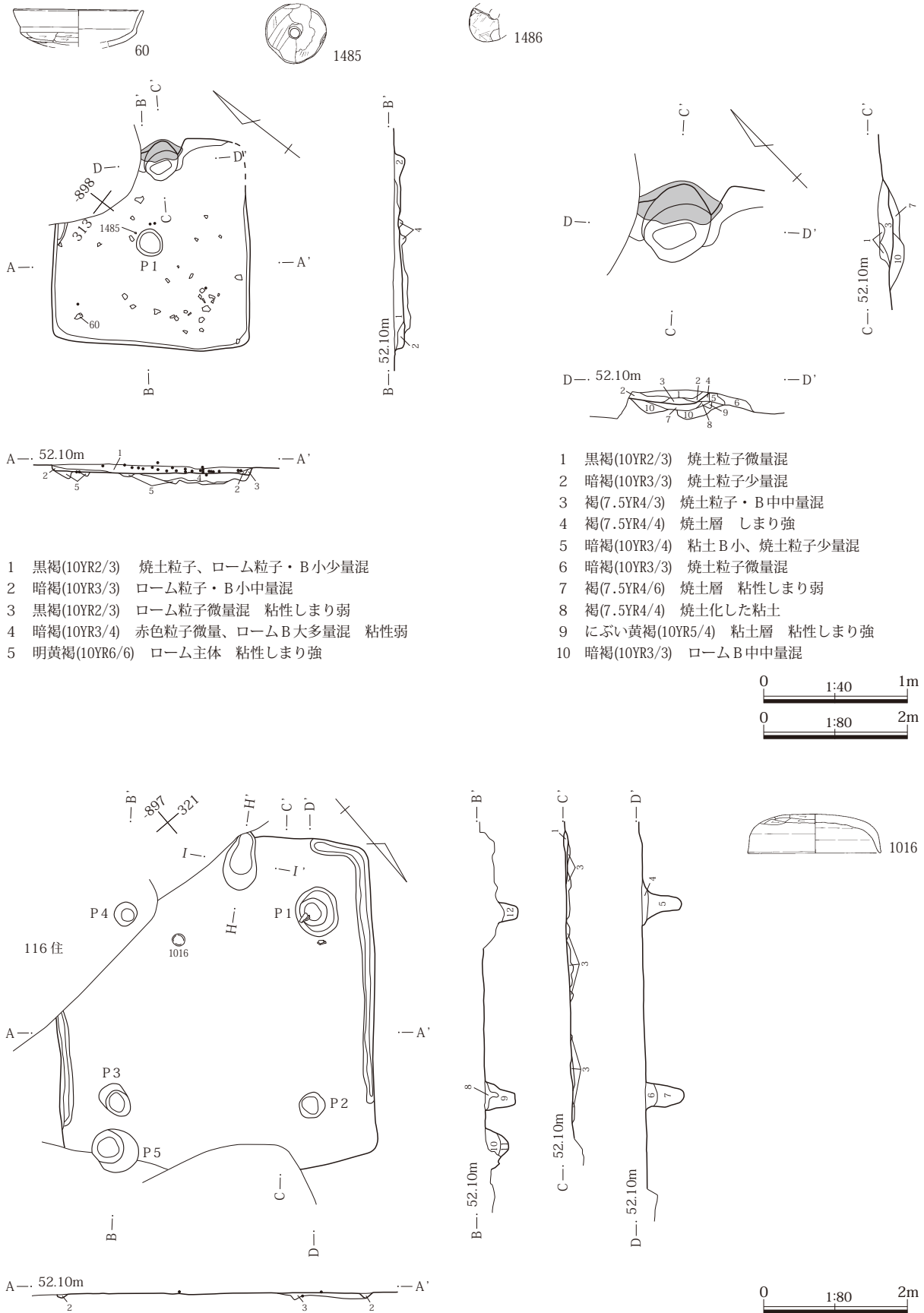

第204図 529号住居 530号住居出土遺物・使用面

III 検出された遺構と出土遺物

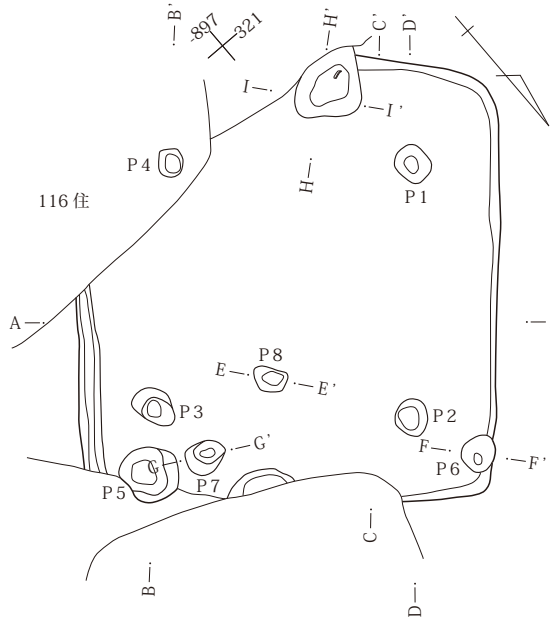

- 1 暗褐(10YR3/3) ローム粒子・B少量混
- 2 暗褐(10YR3/3) ローム粒子中量混
- 3 暗褐(10YR3/3) ロームB大量混 貼床
- 4 暗褐(10YR3/3) ロームB中量混
- 5 褐(10YR4/4) しまり弱
- 6 黒褐(10YR2/3) ロームB中量混
- 7 褐(10YR4/4) しまり弱
- 8 暗褐(10YR3/4) 赤色・炭化粒子微量、ロームB多量混
- 9 にぶい黄褐(10YR4/3) しまり粘性弱
- 10 暗褐(10YR3/3) 赤色粒子多量、ロームB大中量混
- 11 暗褐(10YR3/3) ローム土中量混 しまり弱
- 12 にぶい黄褐(10YR4/3) しまり弱
- 13 黒褐(10YR2/3) ローム土多量混 しまり弱
- 14 褐(10YR4/4) 砂質 しまり粘性弱
- 15 にぶい黄褐(10YR4/3) 赤色・炭化粒子少量、ロームB多量混
- 16 褐(10YR4/4) 砂質 しまり弱
- 17 暗褐(10YR3/4) 赤色粒子少量、ロームB小中量混 しまり強

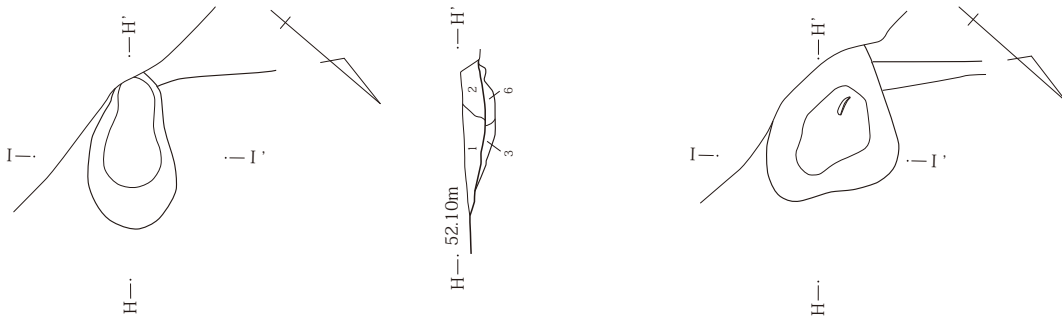
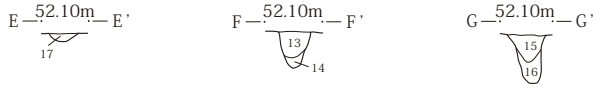

- 1 暗褐(10YR3/3) 炭化物微量、赤色粒子、ロームB中中量混
- 2 暗褐(10YR3/3) 焼土・粘土B小中量混
- 3 にぶい黄褐(10YR4/3) 焼土粒子微量混

- 4 暗褐(10YR3/3) ローム粒子少量混
- 5 にぶい黄褐(10YR4/3) 焼土B小中量混
- 6 暗褐(10YR3/3) 焼土・ローム・炭化粒子少量混

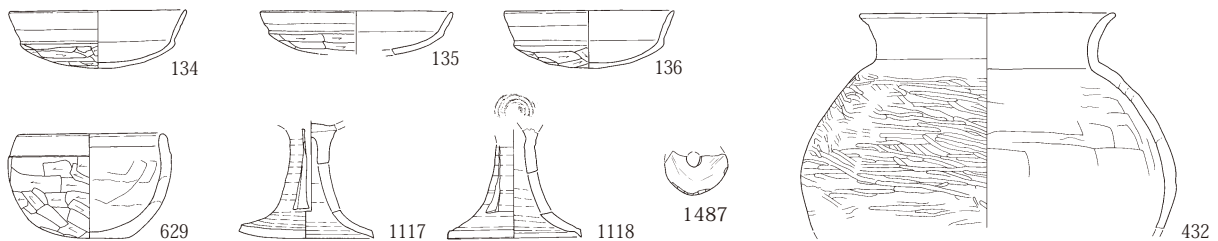
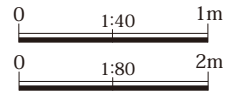

第205図 530号住居掘り方・カマド 531号住居出土遺物

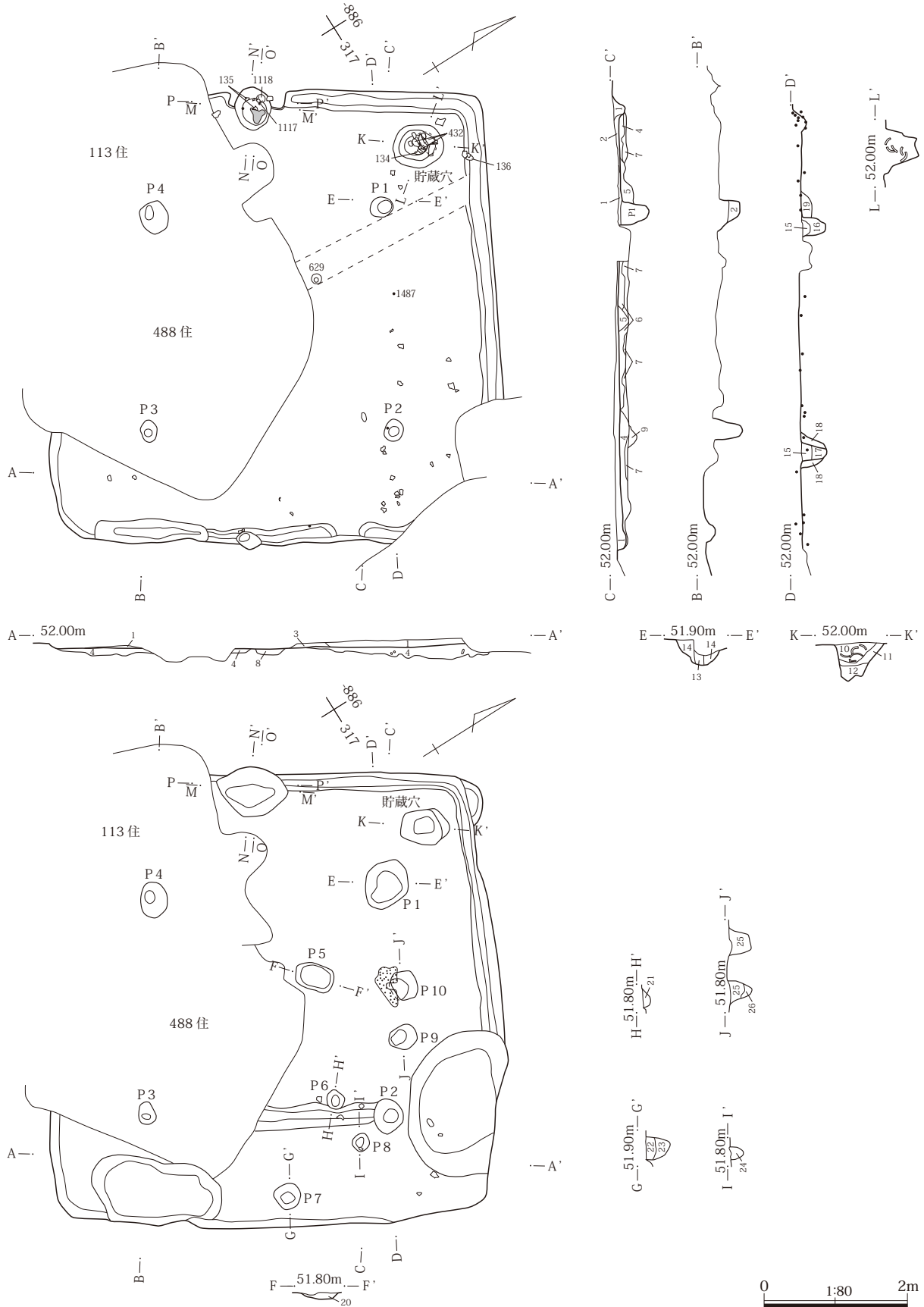

第206図 531号住居使用面・掘り方

III 検出された遺構と出土遺物

- | | |
|-----------------------------------|-----------------------------------|
| 1 暗褐(10YR3/3) 白色粒子、ローム粒子・B少量混 | 14 暗褐(10YR3/3) ロームB中量混 |
| 2 暗褐(10YR3/4) ロームB中、焼土粒子中量混 | 15 黒褐(10YR2/2) ローム粒子・B少量混 |
| 3 暗褐(10YR3/3) ロームB大多量混 しまり強 | 16 暗褐(10YR3/3) ロームB中中量混 |
| 4 暗褐(10YR3/3) ロームB中多量混 しまり強 | 17 黒褐(10YR2/3) ロームB中中量混 しまり弱 |
| 5 暗褐(10YR3/3) ローム粒子少量混 | 18 黒褐(10YR2/3) ロームB中多量混 |
| 6 暗褐(10YR3/3) 黒色土・ロームB中多量混 しまり強 | 19 にぶい黄褐(10YR4/3) ロームB中中量混 しまり強 |
| 7 にぶい黄褐(10YR4/3) ロームB大極多量混 | 20 暗褐(10YR3/4) ロームB小、焼土粒子少量混 |
| 8 黒褐(10YR2/3) ローム粒子中量混 | 21 黒褐(10YR2/3) ローム粒子・B少量混 |
| 9 暗褐(10YR3/3) ロームB中混 | 22 暗褐(10YR3/3) 炭化粒子、ローム粒子・B少量混 |
| 10 黒褐(10YR2/3) 焼土・白色粒子、ローム粒子・B少量混 | 23 暗褐(10YR3/4) ロームB中多量混 |
| 11 暗褐(10YR3/3) ローム粒子・B小中量混 | 24 黒褐(10YR2/2) ロームB少量混 |
| 12 褐(10YR4/4) | 25 にぶい黄褐(10YR4/3) ロームB少量混 |
| 13 暗褐(10YR3/3) ローム粒子・B中中量混 | 26 にぶい黄褐(10YR4/3) ロームB小微量混 粘性しまり弱 |

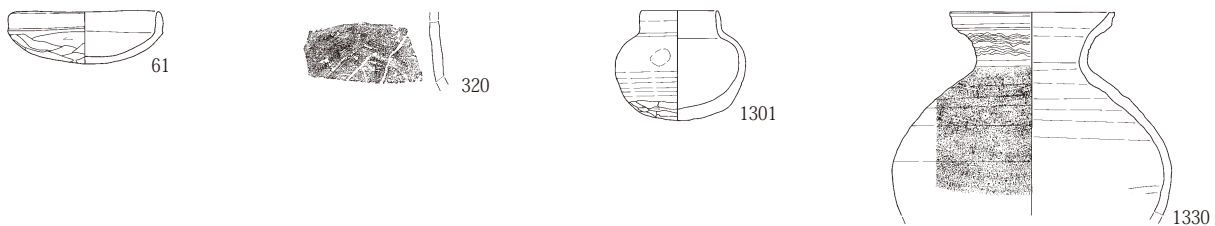
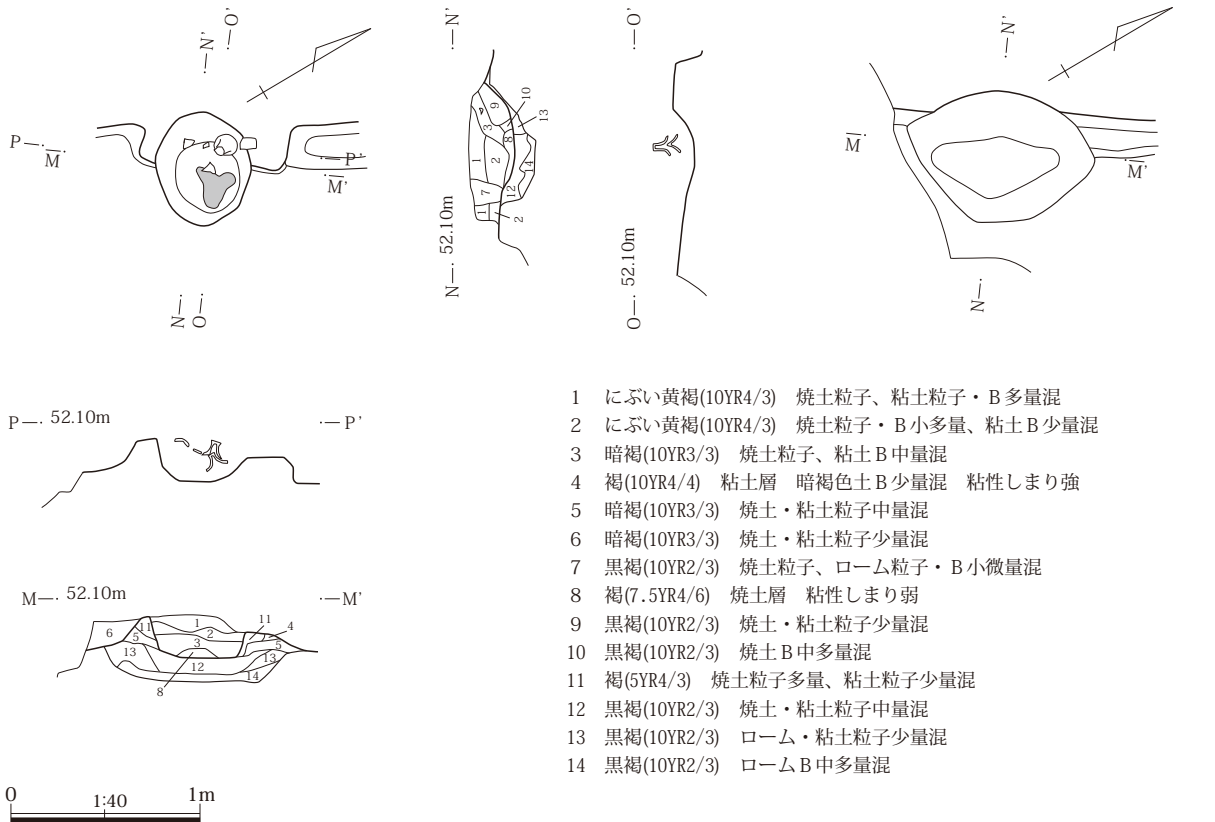

第207図 531号住居カマド 533号住居出土遺物

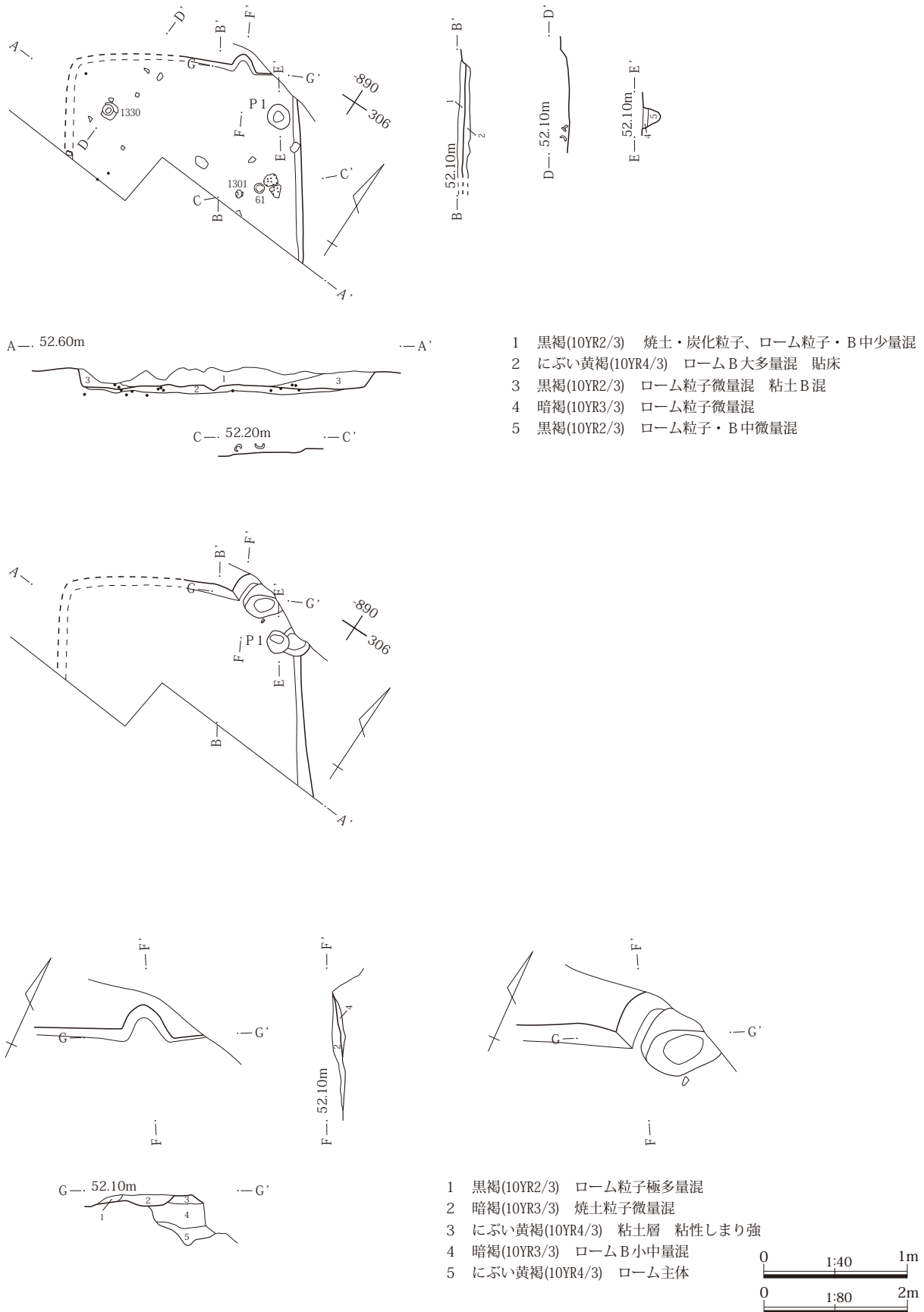

第208図 533号住居使用面・掘り方・カマド

III 検出された遺構と出土遺物

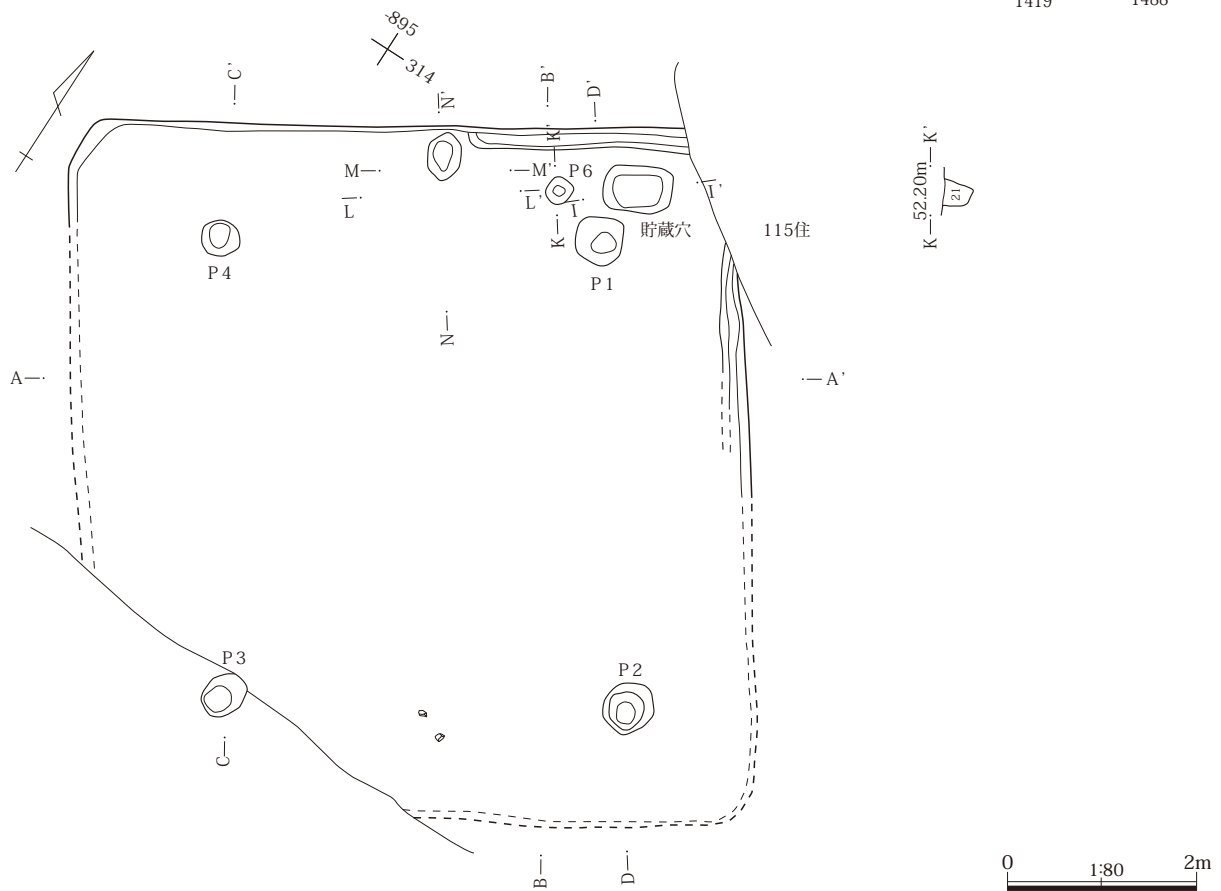
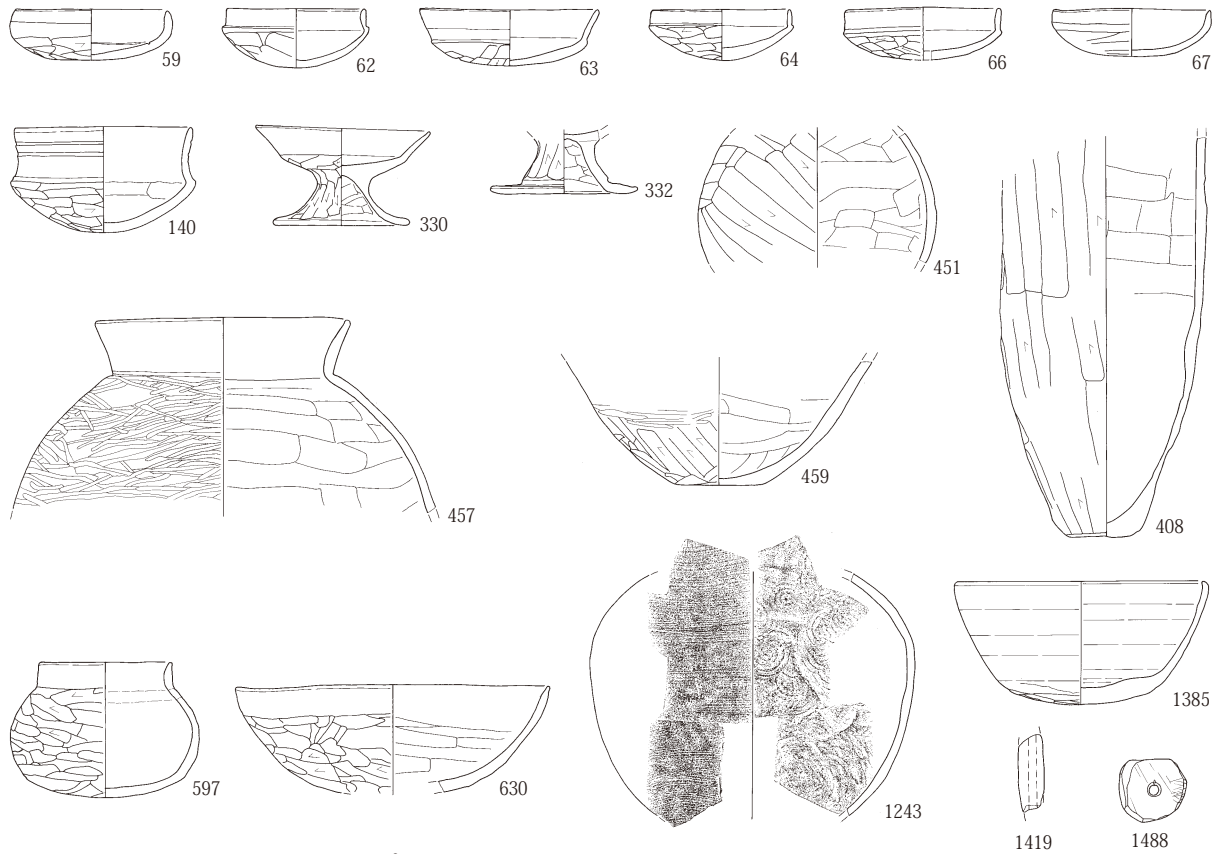

第209図 534号住居出土遺物・掘り方

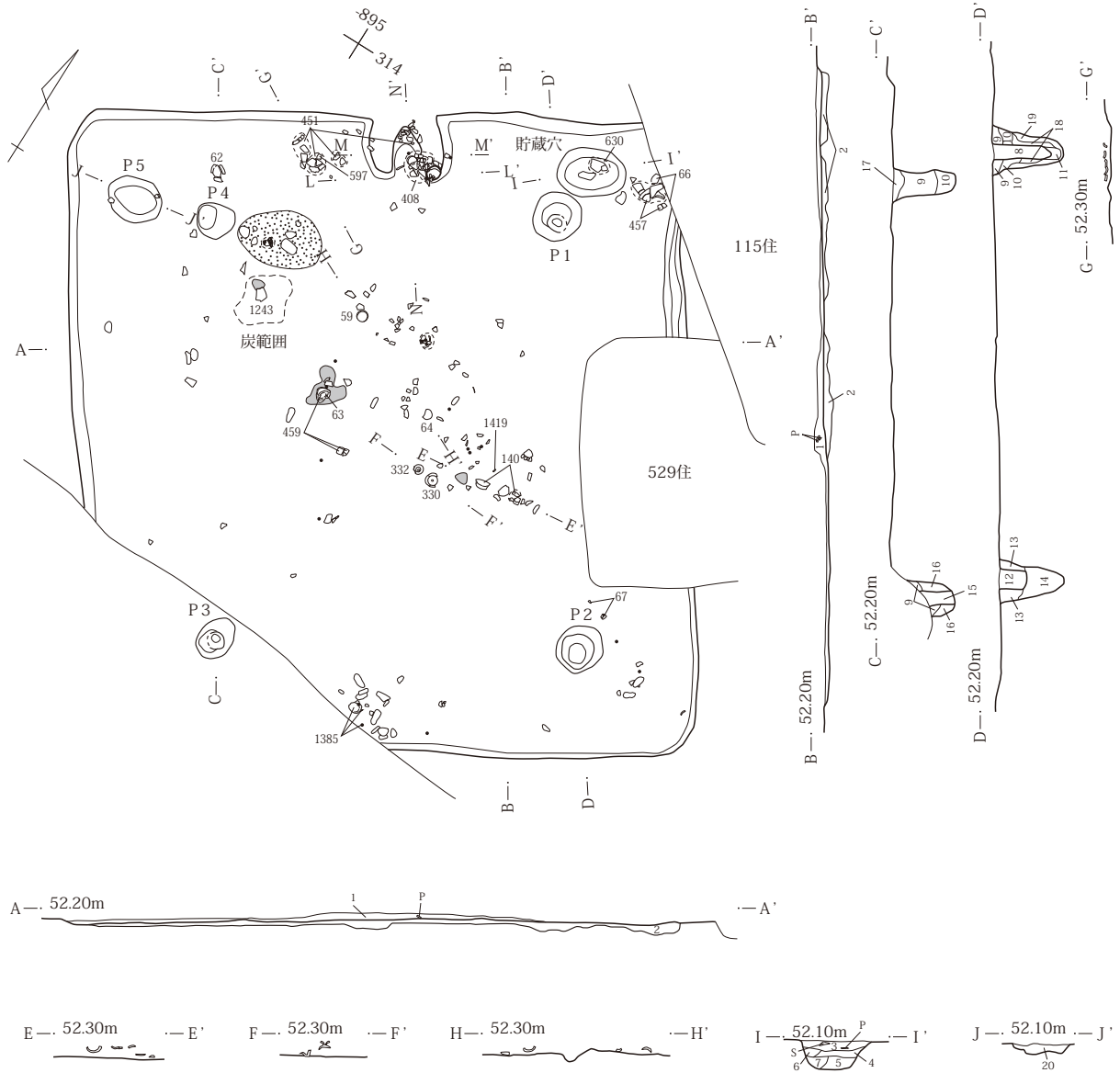

- | | |
|----------------------------|--------------------------------|
| 1 暗褐(10YR3/3) ローム・焼土粒子少量混 | 12 暗褐(10YR3/3) ローム粒子・B小中量混 |
| 2 暗褐(10YR3/4) ロームB中中量混 貼床 | 13 暗褐(10YR3/3) ローム粒子・B大中量混 |
| 3 暗褐(10YR3/3) ローム粒子・B中少量混 | 14 黒褐(10YR2/3) ローム粒子微量混 粘性しまり弱 |
| 4 暗褐(10YR3/3) ローム粒子・B小中量混 | 15 暗褐(10YR3/3) ローム粒子・B中少量混 |
| 5 暗褐(10YR3/3) ローム粒子・B中中量混 | 16 暗褐(10YR3/3) ロームB中極多量混 |
| 6 暗褐(10YR3/3) ローム粒子・B小多量混 | 17 暗褐(10YR3/3) ロームB大多量混 |
| 7 にぶい黄褐(10YR4/3) ローム粒子多量混 | 18 褐(10YR4/4) 粘性しまり弱 |
| 8 黒褐(10YR2/3) ローム粒子・B小少量混 | 19 褐(10YR4/4) ローム土 砂質 |
| 9 暗褐(10YR3/3) ロームB中中量混 | 20 暗褐(10YR3/3) ロームB小中量混 |
| 10 にぶい黄褐(10YR4/3) ロームB中少量混 | 21 黒褐(10YR2/3) ローム粒子少量混 |
| 11 褐(10YR4/4) 粘性しまり弱 | |

0 1:80 2m

第210図 534号住居使用面

III 検出された遺構と出土遺物

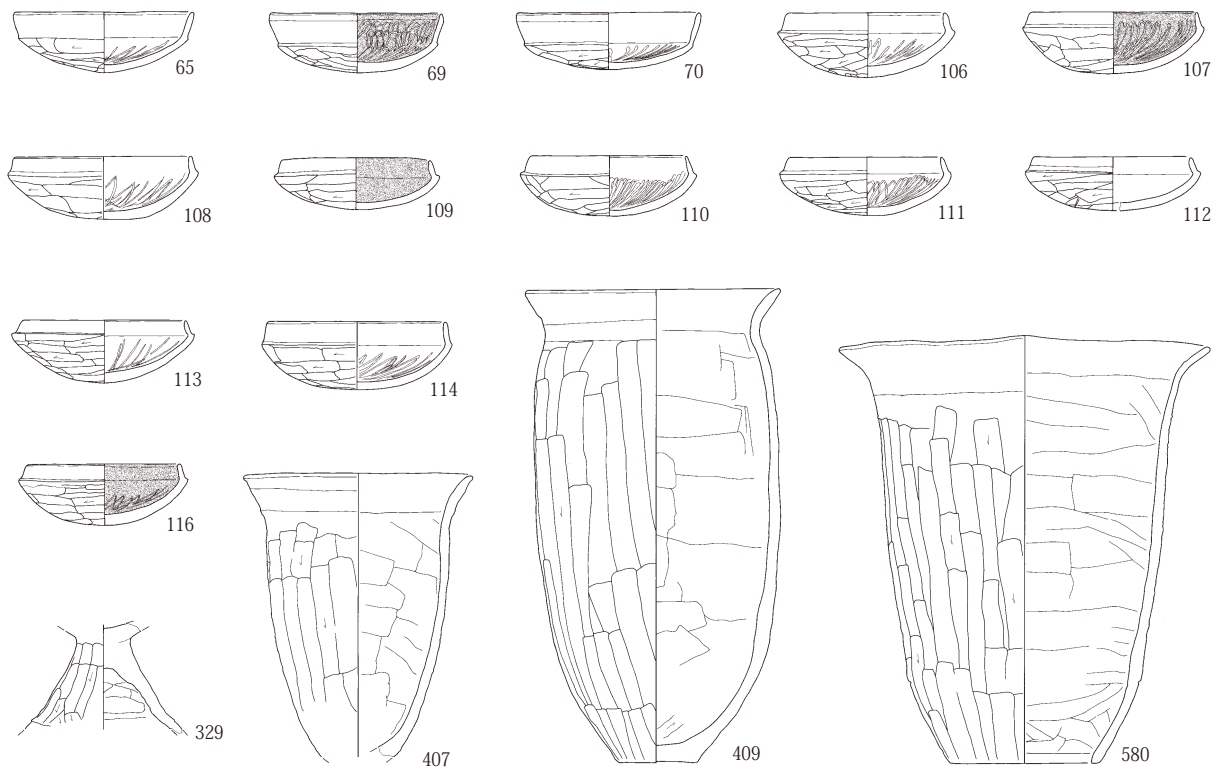
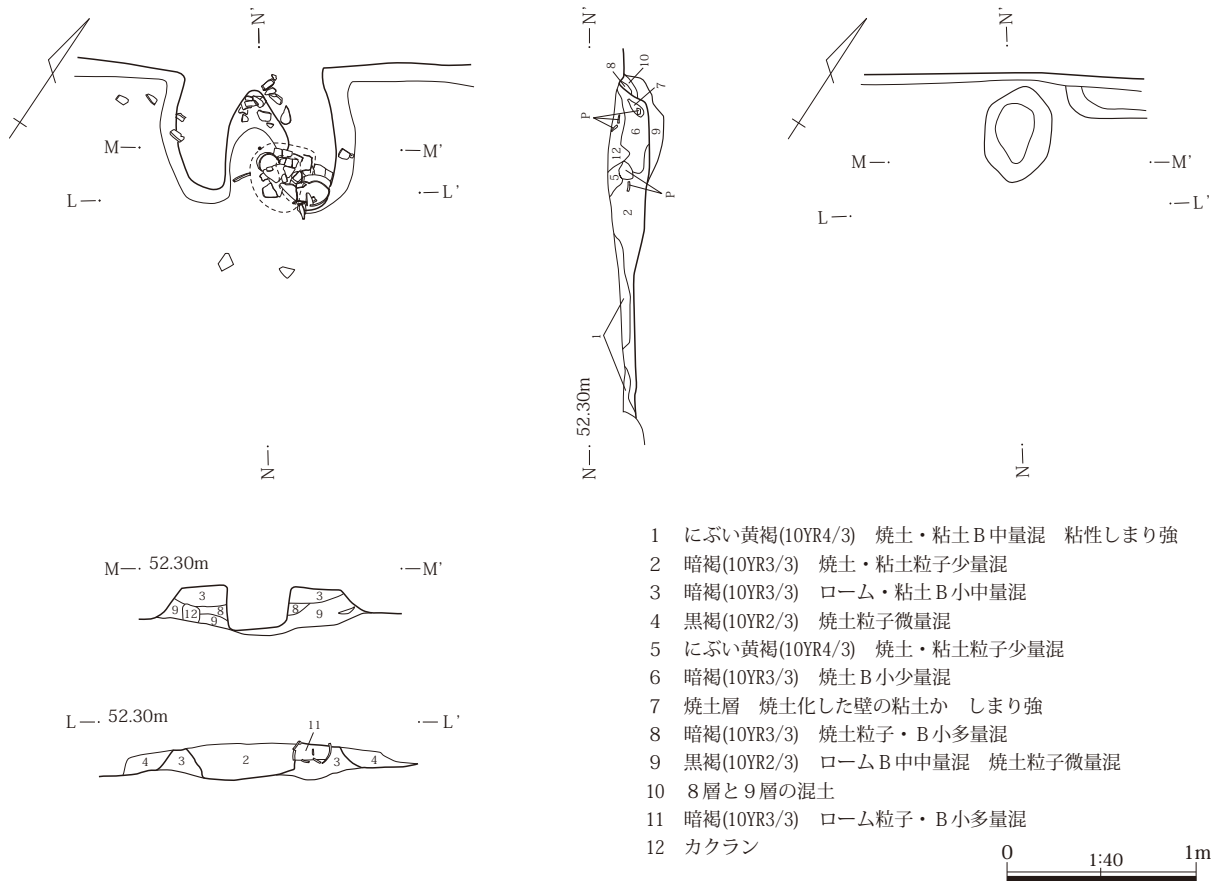

第211図 534号住居カマド 538号住居出土遺物

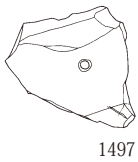
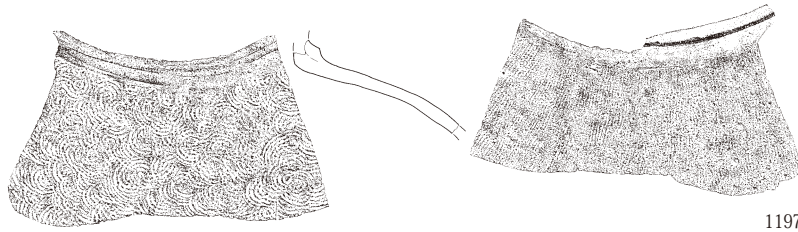
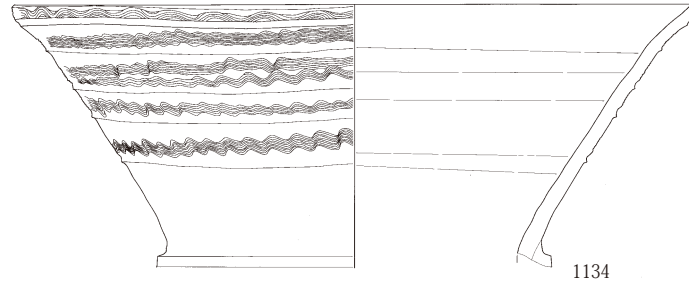
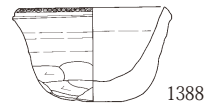
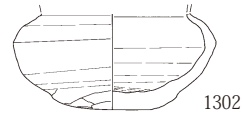
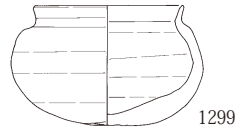
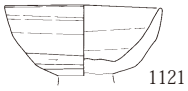
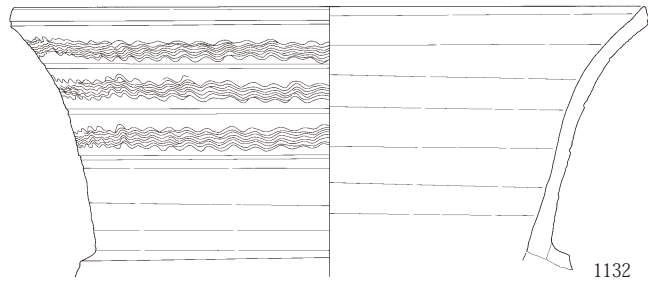
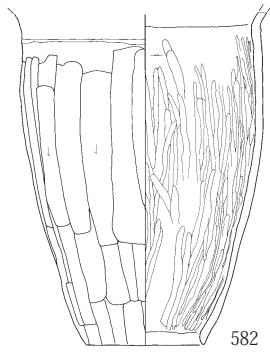

第212図 538号住居出土遺物

III 検出された遺構と出土遺物

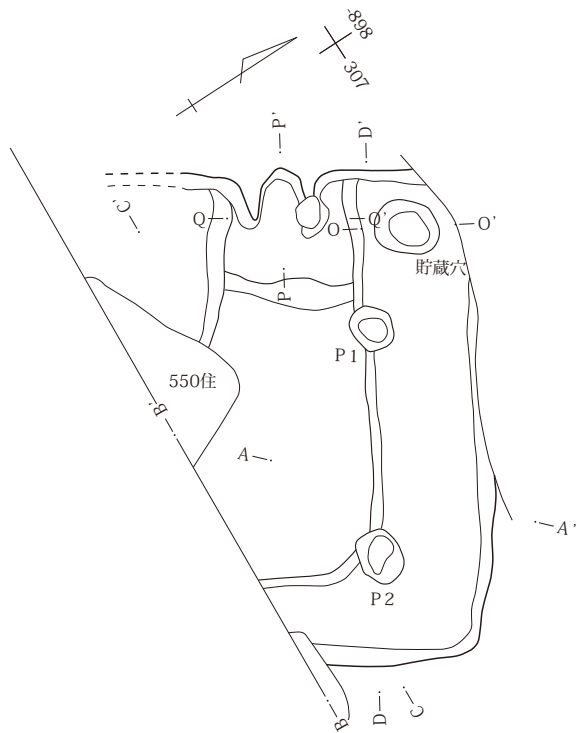
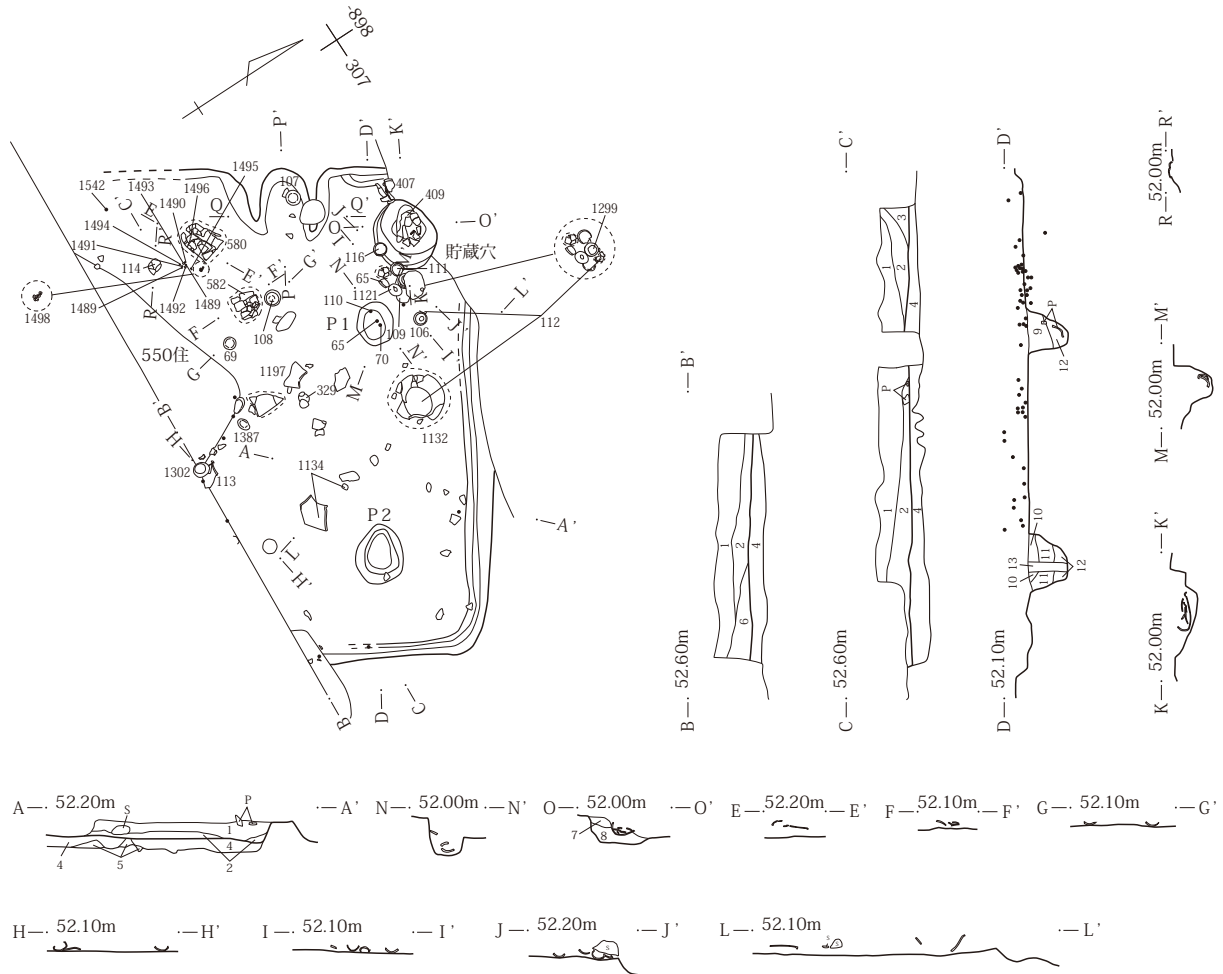

- 1 黒褐(10YR2/3) ローム粒子・B中少量混
- 2 黒褐(10YR2/3) ロームB中中量混
- 3 黒褐(10YR2/3) ローム粒子微量混
- 4 にぶい黄褐(10YR4/3) 黒褐土少量、ロームB中中量混
- 5 明黄褐(10YR6/6) ローム主体
- 6 黒褐(10YR2/3) ローム粒子微量混
- 7 黒褐(10YR2/3) ローム粒子・B微量混
- 8 暗褐(10YR3/3) ローム粒子・B小中量混
- 9 暗褐(10YR3/3) ローム粒子・B中少量混
- 10 暗褐(10YR3/3) ロームB中多量混 しまり強
- 11 暗褐(10YR3/3) ロームB大中量混
- 12 暗褐(10YR3/3) 地山(粘質土)B少量混
- 13 暗褐(10YR3/3) ロームB小微量混



第213図 538号住居使用面・掘り方

2 古墳時代後期～平安時代

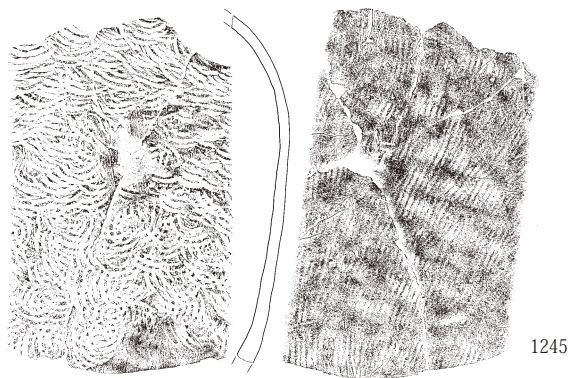
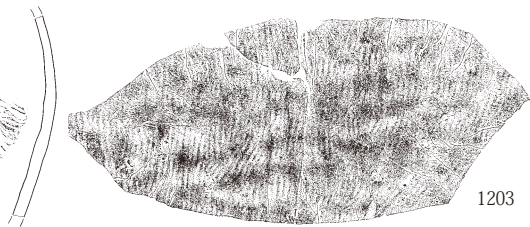
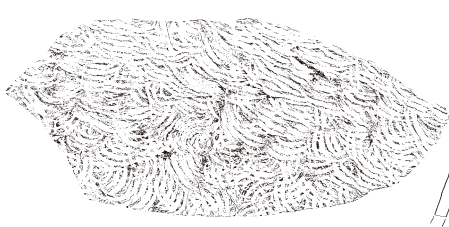
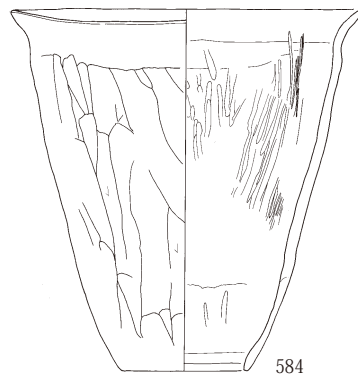
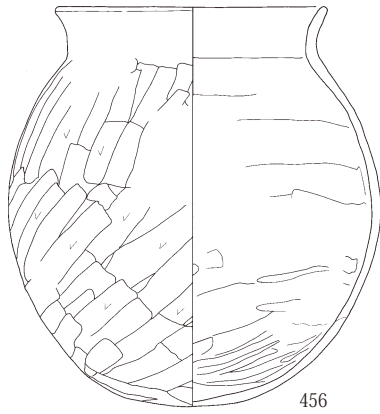
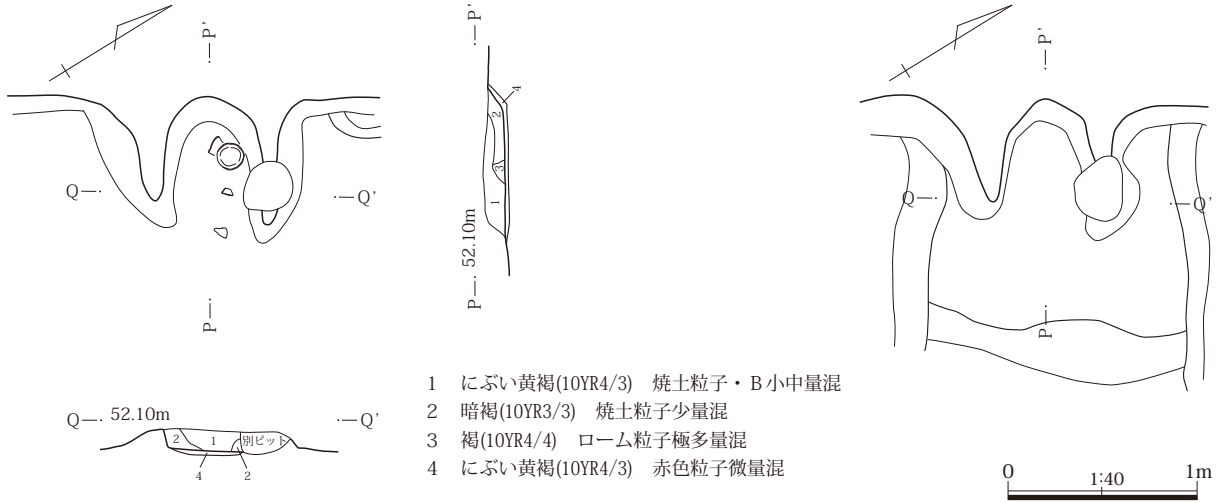

第214図 538号住居カマド 545号住居出土遺物

III 検出された遺構と出土遺物

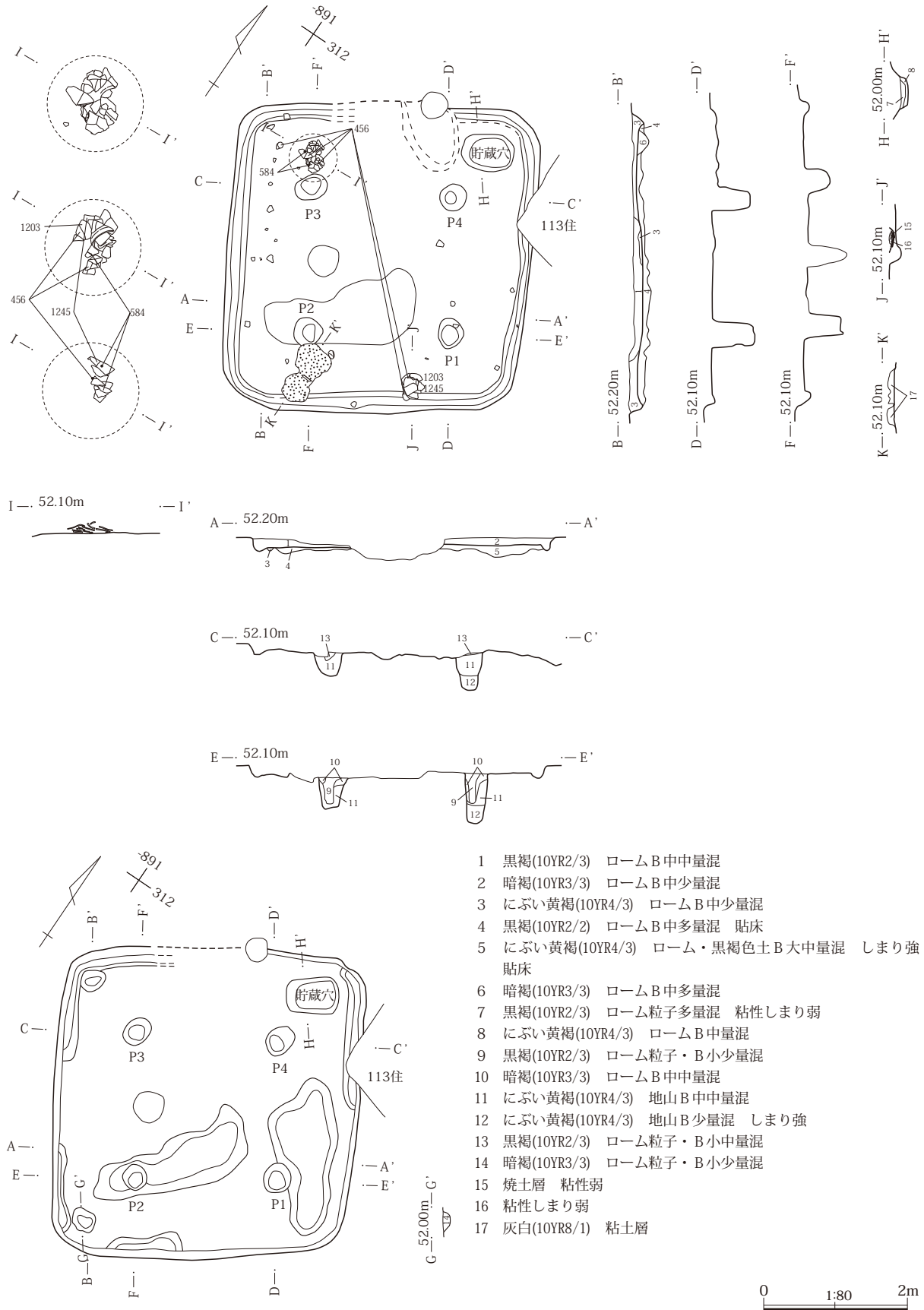

- 1 黒褐(10YR2/3) ロームB中量混
- 2 暗褐(10YR3/3) ロームB中少量混
- 3 にぶい黄褐(10YR4/3) ロームB中少量混
- 4 黒褐(10YR2/2) ロームB中多量混 貼床
- 5 にぶい黄褐(10YR4/3) ローム・黒褐色土B大中量混 しまり強 貼床
- 6 暗褐(10YR3/3) ロームB中多量混
- 7 黒褐(10YR2/3) ローム粒子多量混 粘性しまり弱
- 8 にぶい黄褐(10YR4/3) ロームB中量混
- 9 黒褐(10YR2/3) ローム粒子・B少量混
- 10 暗褐(10YR3/3) ロームB中中量混
- 11 にぶい黄褐(10YR4/3) 地山B中中量混
- 12 にぶい黄褐(10YR4/3) 地山B少量混 しまり強
- 13 黒褐(10YR2/3) ローム粒子・B中中量混
- 14 暗褐(10YR3/3) ローム粒子・B少量混
- 15 焼土層 粘性弱
- 16 粘性しまり弱
- 17 灰白(10YR8/1) 粘土層

第215図 545号住居使用面・掘り方

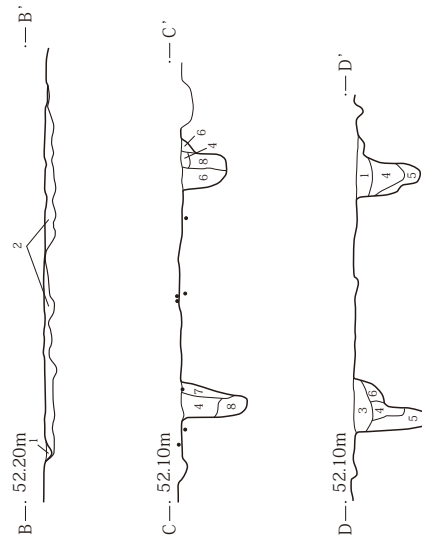
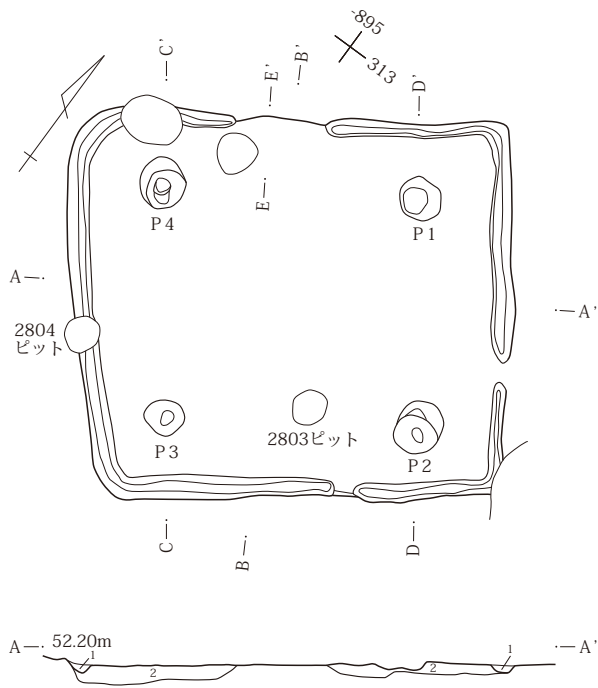

- 1 黒褐(10YR2/2) ロームB 少量混
- 2 暗褐(10YR3/3) ロームB 大多量混
- 3 黒褐(10YR2/2) ロームB 大多量混
- 4 黒褐(10YR2/2) ロームB 中少量混
- 5 にぶい黄褐(10YR4/3) 地山B 中中量混
- 6 暗褐(10YR3/3) ロームB 中多量混
- 7 にぶい黄褐(10YR4/3) ロームB 中多量混 しまり強
- 8 暗褐(10YR3/3) ローム粒子少量混 しまり弱

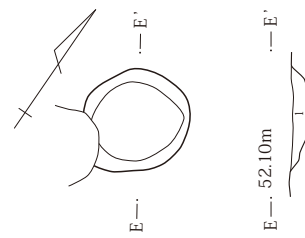
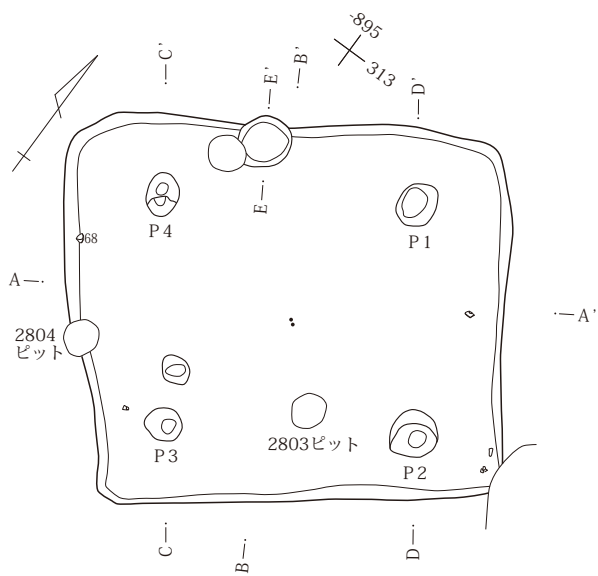

- 1 黒褐(10YR2/3) 焼土粒子少量、ロームB 中多量混

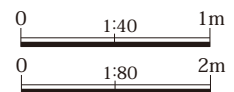

第216図 549号住居

III 検出された遺構と出土遺物

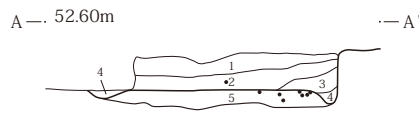
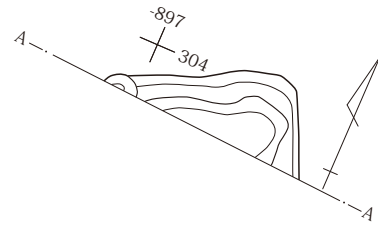
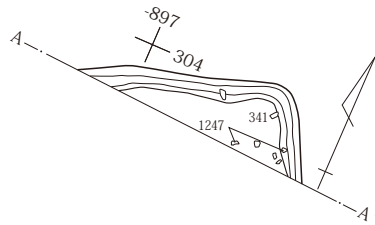

- 1 黒褐(10YR2/3) ローム粒子・B 少量混
- 2 黒褐(10YR2/3) ローム粒子・B 中少量混
- 3 黒褐(10YR2/3) ロームB 中中量、焼土粒子微量混
- 4 暗褐(10YR3/3) ロームB 中多量混
- 5 暗褐(10YR3/3) ロームB 中多量混 しまり強 貼床



第217図 550号住居

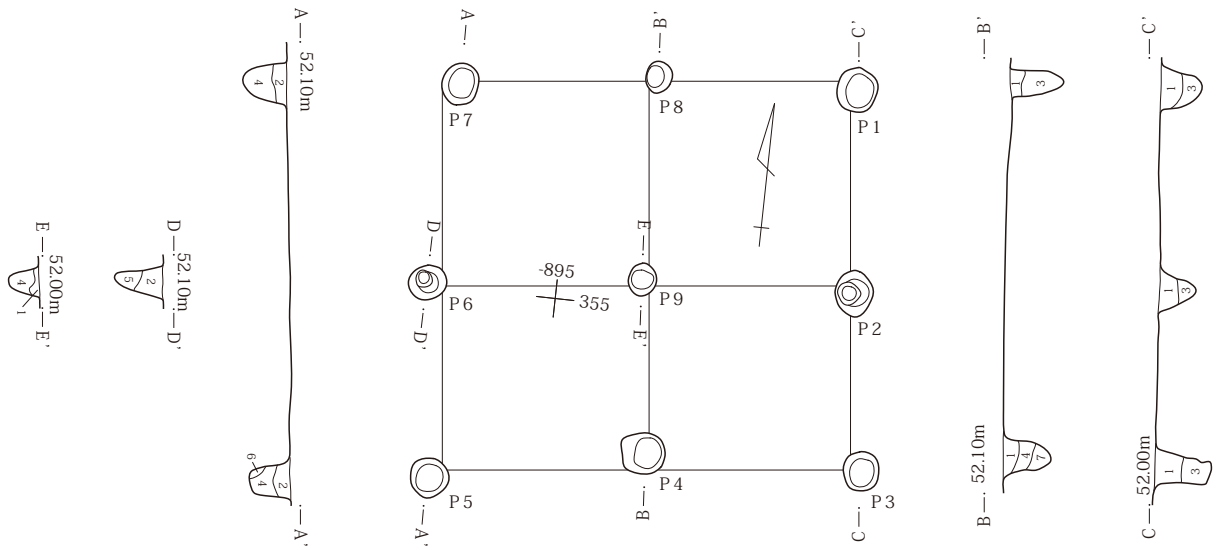

- 1 黒褐(10YR2/3) 暗褐B中少量混
- 2 黒褐(10YR2/3) ローム粒子・B中少量混
- 3 黒褐(10YR2/2) 暗褐B中微量混
- 4 黒褐(10YR2/2) ロームB中少量混
- 5 黒褐(10YR2/2) ロームB中少量混 しまり強
- 6 褐(10YR4/4) 褐色土B中量混 粘性強
- 7 黒褐(10YR2/3) 褐色土B少量混

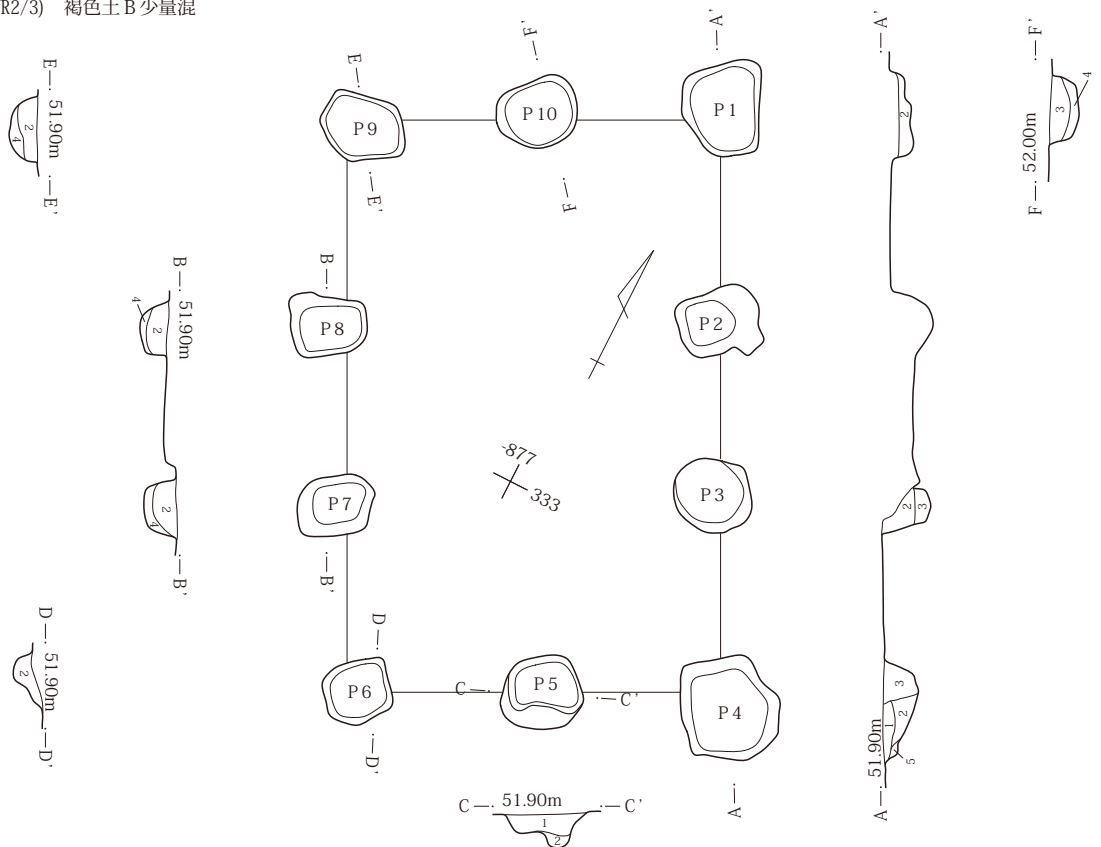

- 1 にぶい黄褐(10YR4/3) ローム粒子・B大多量混 粘性弱
- 2 暗褐(10YR3/4) ロームB大多量混
- 3 暗褐(10YR3/3) ロームB中少量混
- 4 黒褐(10YR2/3) ロームB大極多量混
- 5 暗褐(10YR3/4) ローム粒子極多量混



第218図 1号掘立柱建物 2号掘立柱建物

III 検出された遺構と出土遺物

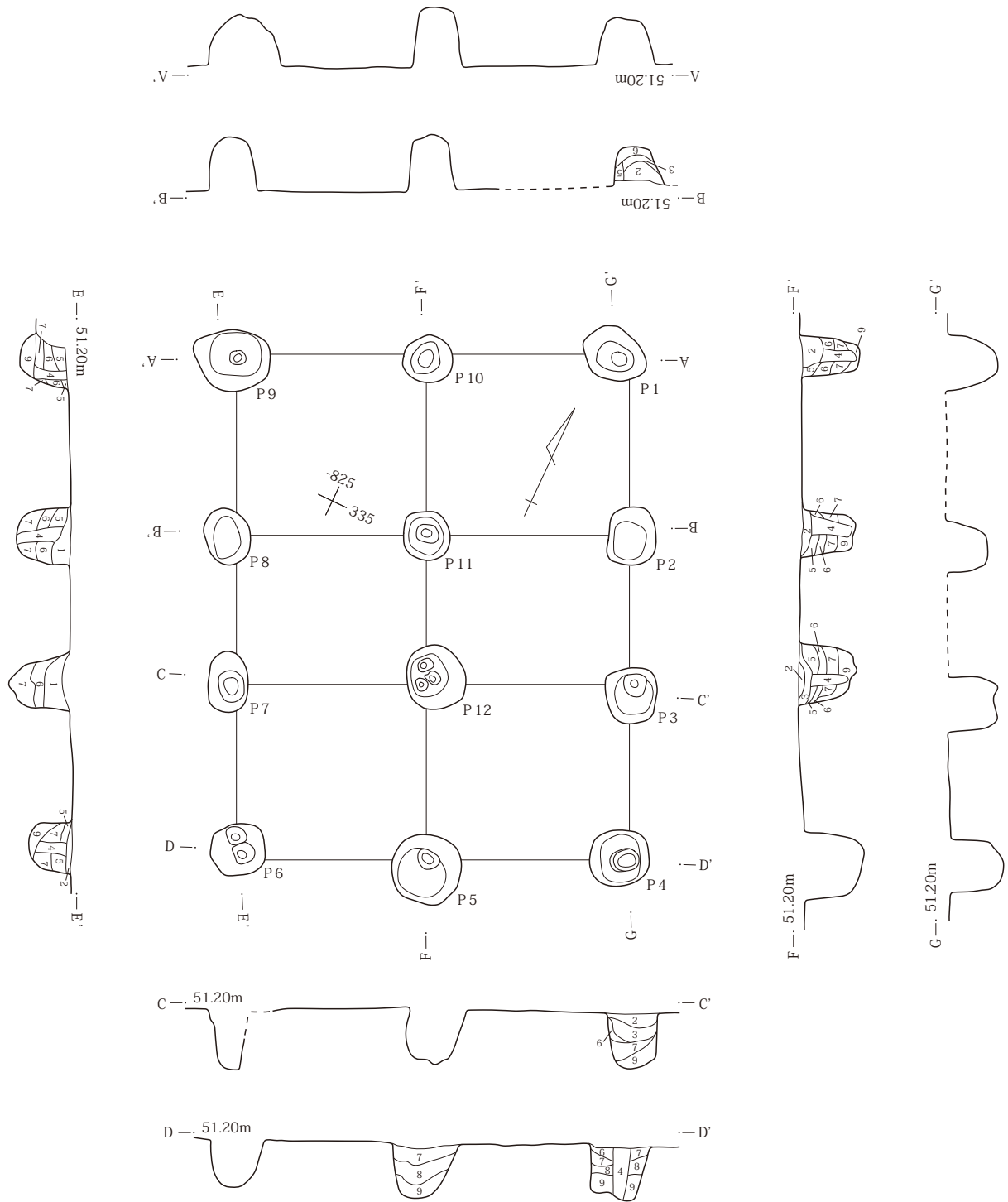

- 1 黒褐 ローム・白色粒子混 粘性強
- 2 黒褐 黄褐色土・白色粒子混 しまり強
- 3 暗褐 白色粒子混
- 4 黒褐 しまり弱 粘性強 (柱痕)
- 5 黒褐 黄褐色土・白色混 しまり強 砂質
- 6 黒褐 黄褐粒子、B混 粘性強
- 7 黒褐 ロームB混 粘性強
- 8 褐 ロームと黒褐の混じり
- 9 黒褐と黄褐Bの混合

第219図 3号掘立柱建物

2 古墳時代後期～平安時代

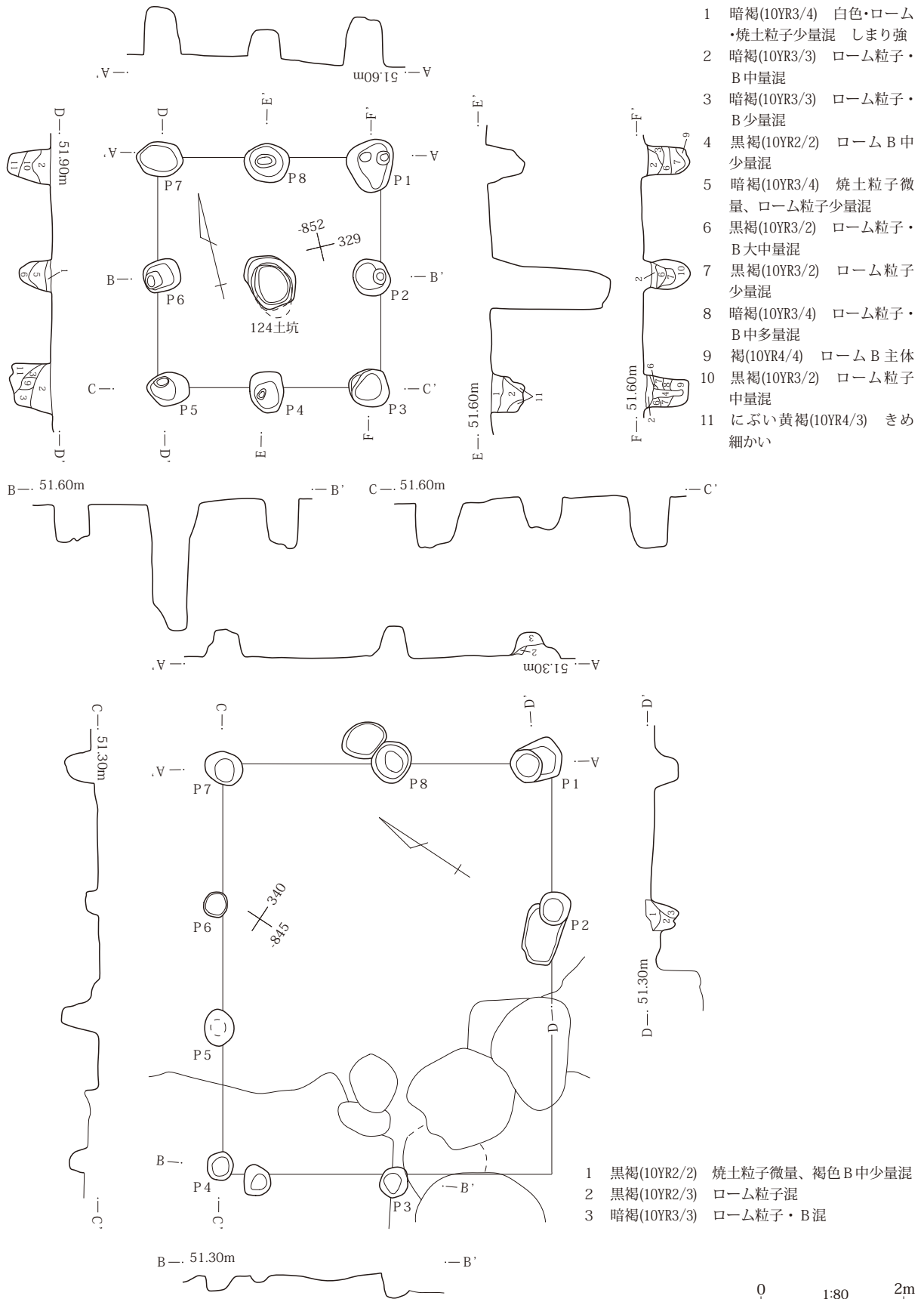

第220図 4号掘立柱建物 21号掘立柱建物

III 検出された遺構と出土遺物

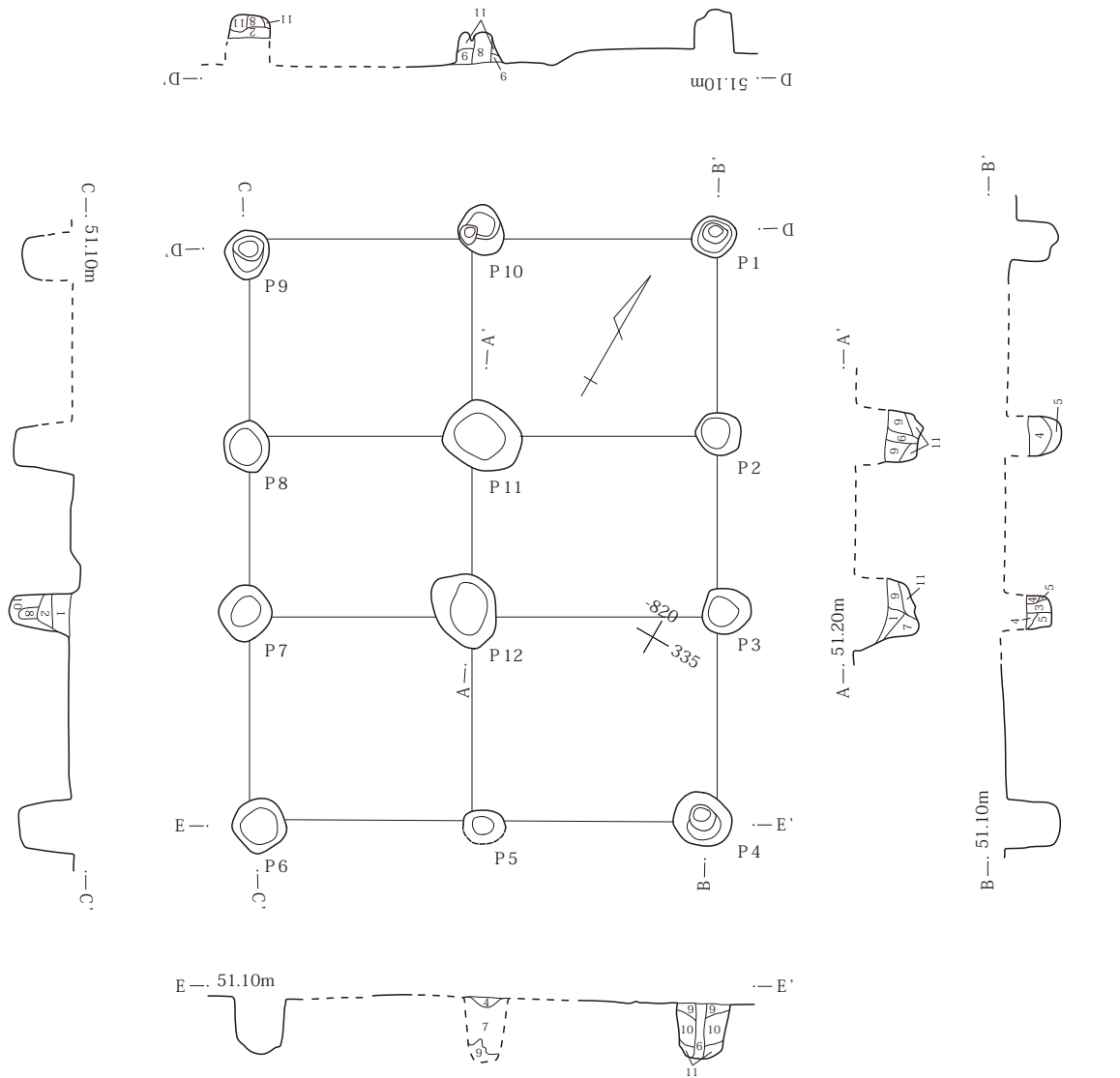

- 1 黒褐 焼土・白色粒子混 しまり弱
- 2 黒褐 ローム粒子微量混 しまり弱
- 3 暗褐 ローム混 粘性強 柱痕
- 4 黒褐 ローム粒子混 粘性強
- 5 暗褐 ロームB少量混 粘性強 しまり弱
- 6 黒褐 白色・ローム粒子混 しまり弱 柱痕
- 7 黒褐 白色・明黄褐粒子混 しまり弱
- 8 黒 粒子ほとんど含まず しまり弱
- 9 黒褐 明黄褐B混 粘性強
- 10 黒褐 ロームB少量混 粘性強
- 11 黒褐 黄褐色ロームB多量混 粘性極強

0 1:80 2m

第221図 5号掘立柱建物

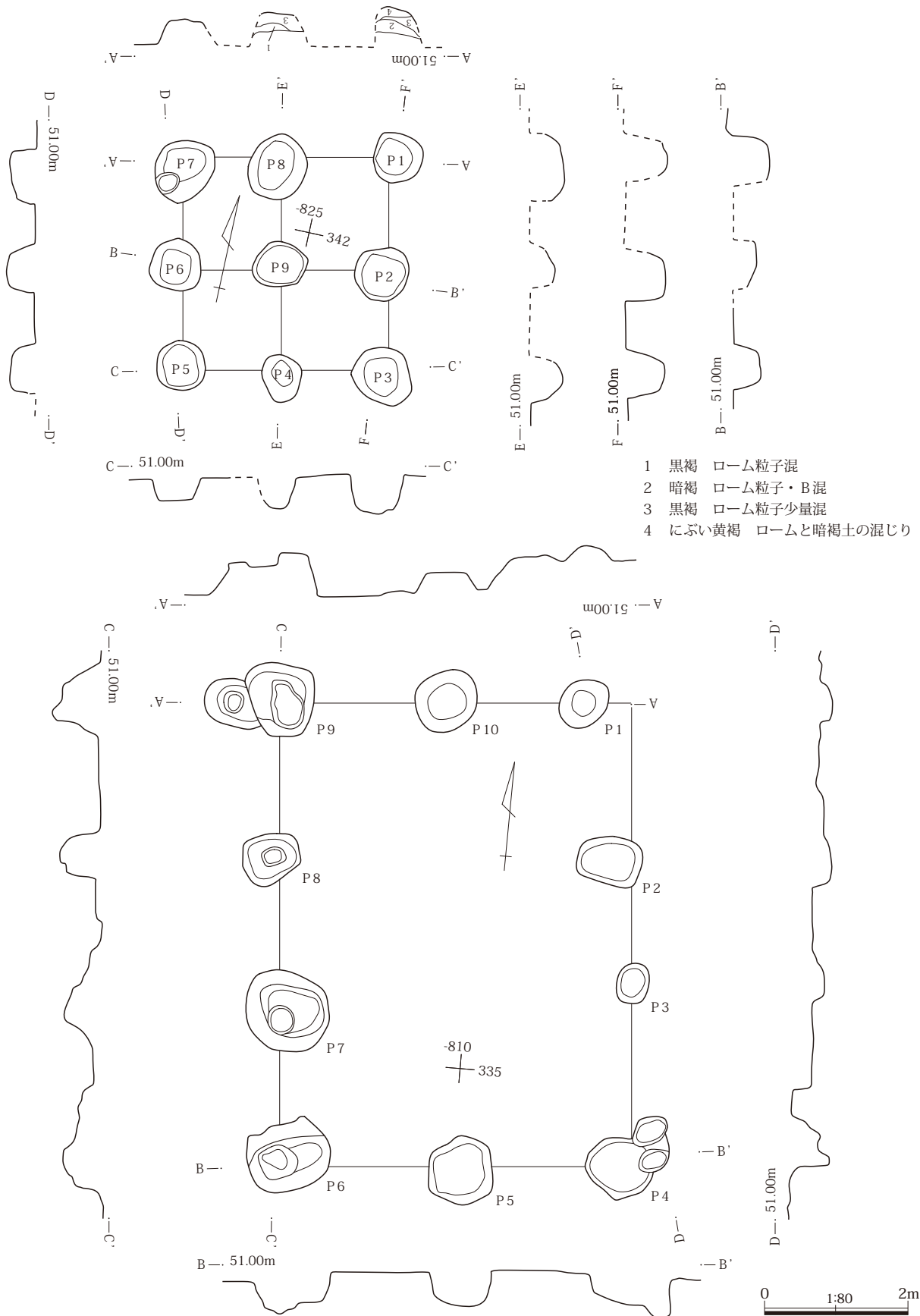

第222図 6号掘立柱建物 7号掘立柱建物

III 検出された遺構と出土遺物

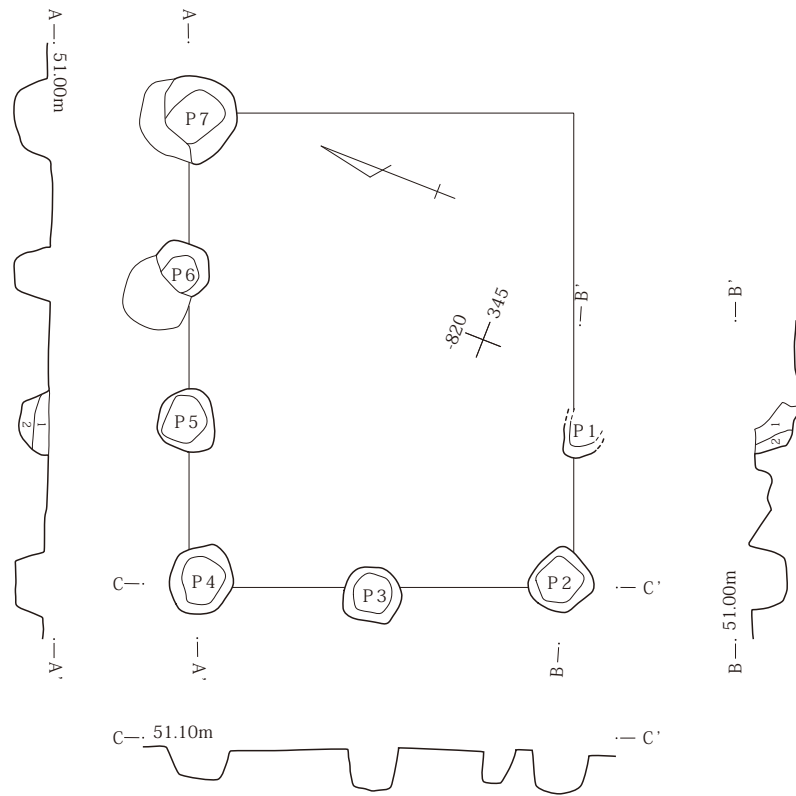

- 1 暗褐(10YR3/3) ローム・焼土粒子少量混 しまり強
- 2 暗褐(10YR3/3) ローム粒子・B少量混 しまり強

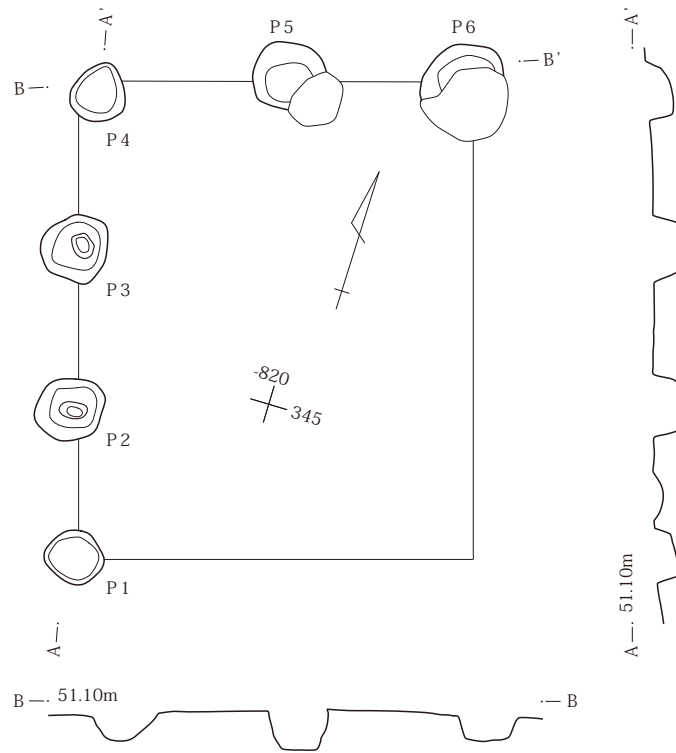

第223図 10号掘立柱建物 11号掘立柱建物

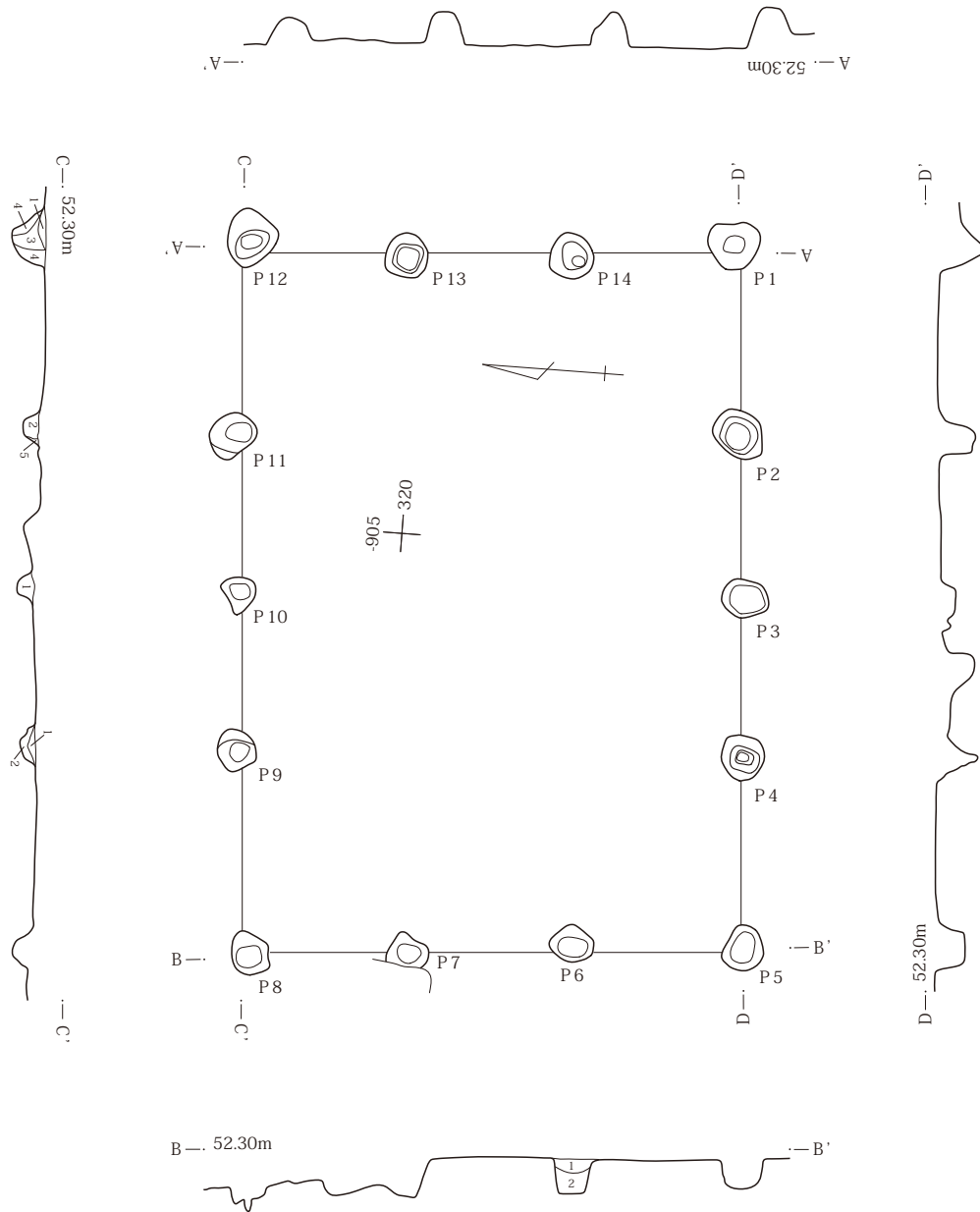

- 1 暗褐(10YR3/3) 赤色・炭化・ローム粒子微量混 しまり強
- 2 暗褐(10YR3/3) ロームB少量混 しまり強 粘性弱
- 3 黒褐(10YR2/3) ロームB中微量混 しまり弱
- 4 暗褐(10YR3/4) ロームB中量混
- 5 暗褐(10YR3/4) ロームB中量、炭化物微量混 しまり強

0 1:80 2m

第224図 23号掘立柱建物

III 検出された遺構と出土遺物

1号溝

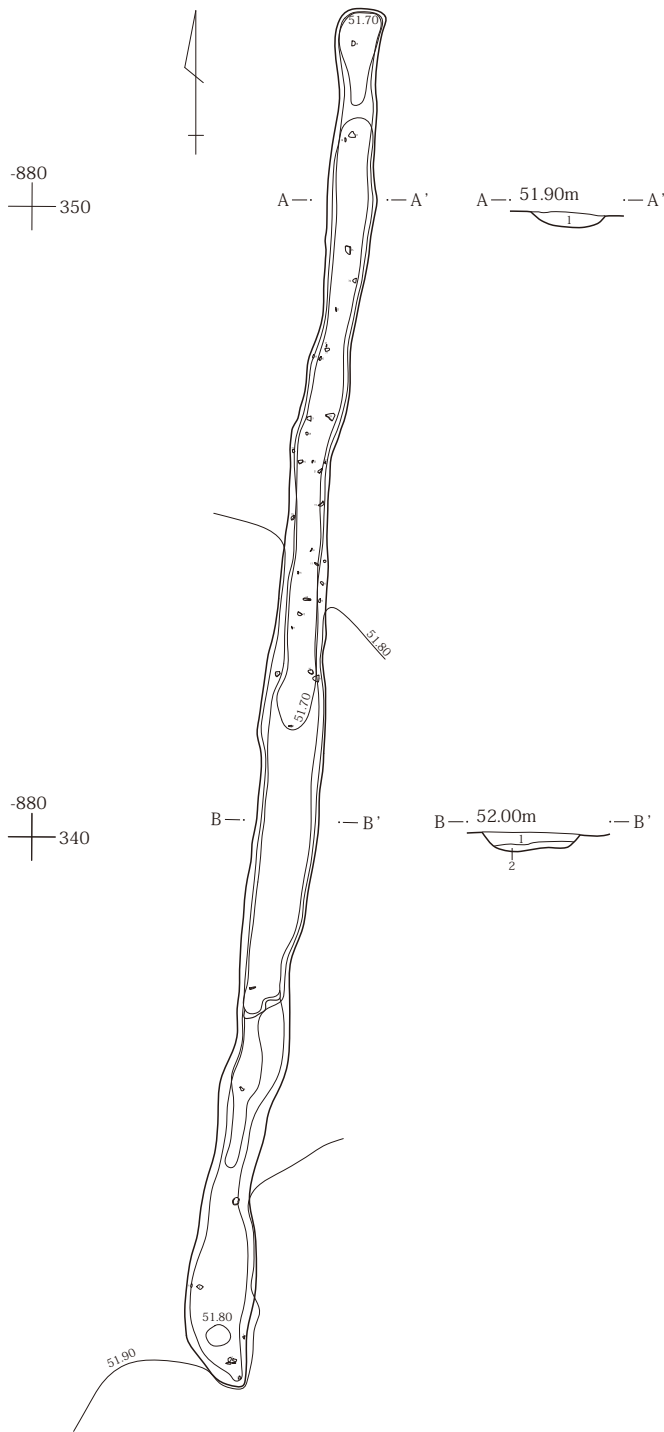

1号溝

- 1 暗褐(10YR3/3) ローム・焼土粒子少量混 粘性弱
- 2 暗褐(10YR3/4) ロームB少量混 しまり弱

3号溝

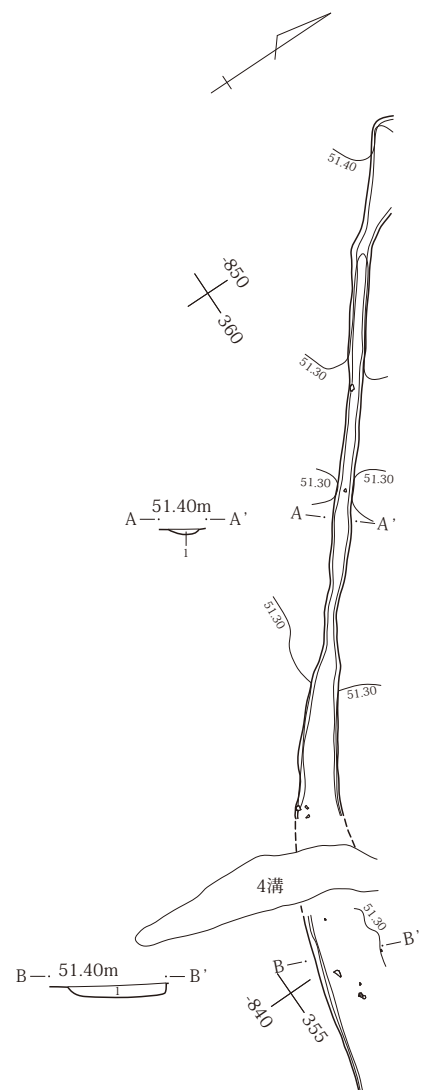

3号溝

- 1 暗褐(10YR3/3) 焼土・白色粒子微量混 砂質 きめ細かい

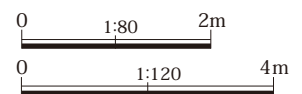

第225図 1・3号溝

2号溝

2号溝

- 1 黒褐(10YR2/3) 細かい砂粒多量混 粘性弱
- 2 黒褐(10YR2/3) 砂粒多量混 焼土・炭化粒子少量混

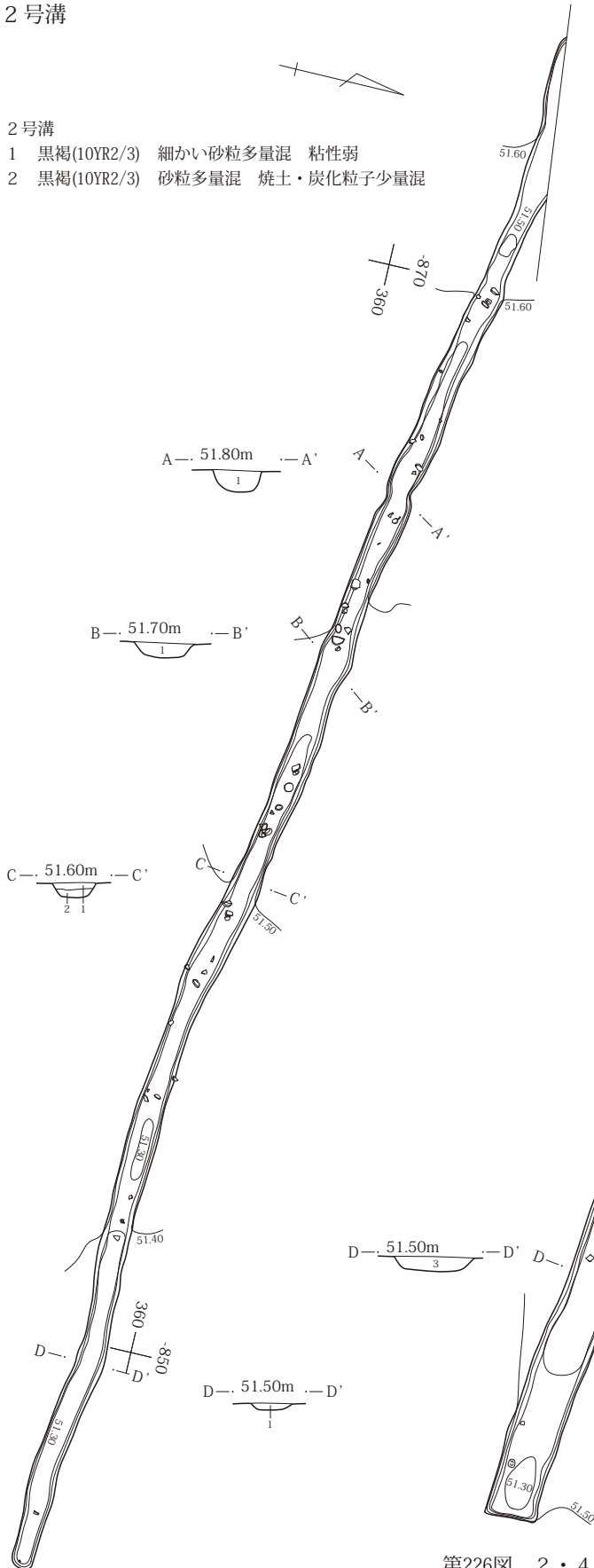

4号溝

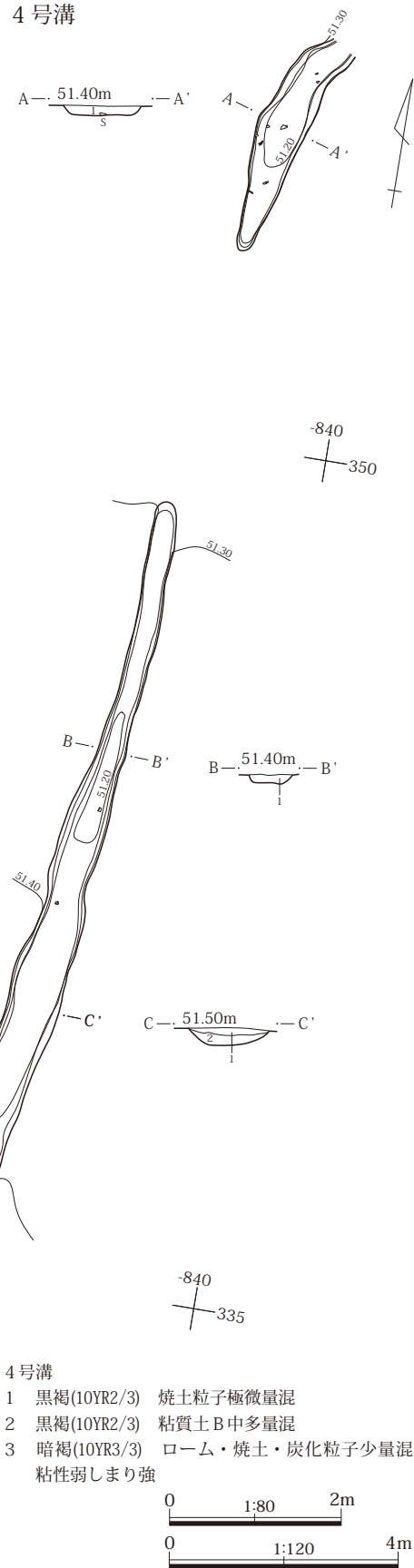

4号溝

- 1 黒褐(10YR2/3) 焼土粒子極微量混
- 2 黒褐(10YR2/3) 粘質土B中多量混
- 3 暗褐(10YR3/3) ローム・焼土・炭化粒子少量混
粘性弱しまり強

第226図 2・4号溝

III 検出された遺構と出土遺物

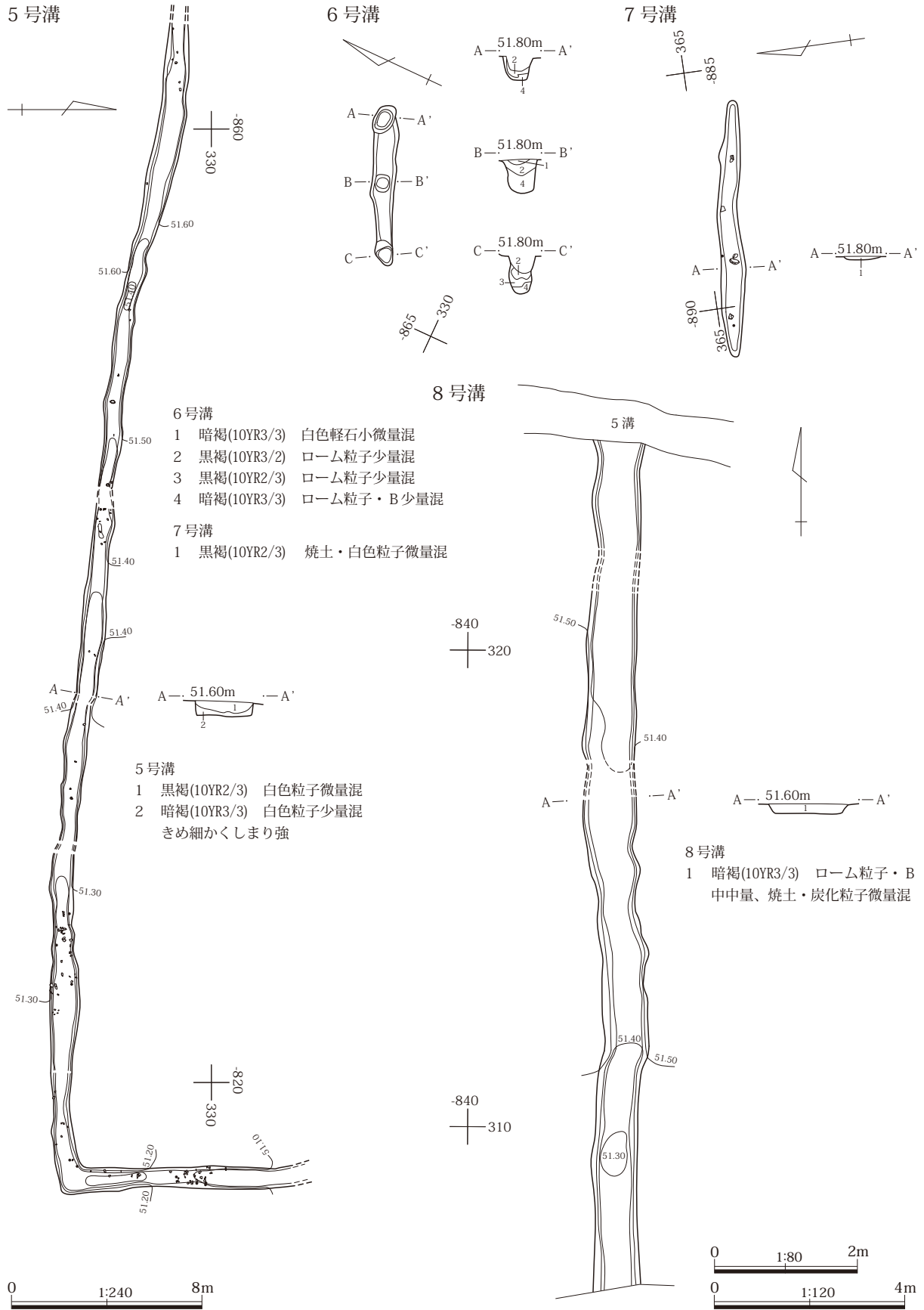

第227図 5・6・7・8号溝

9～11号溝

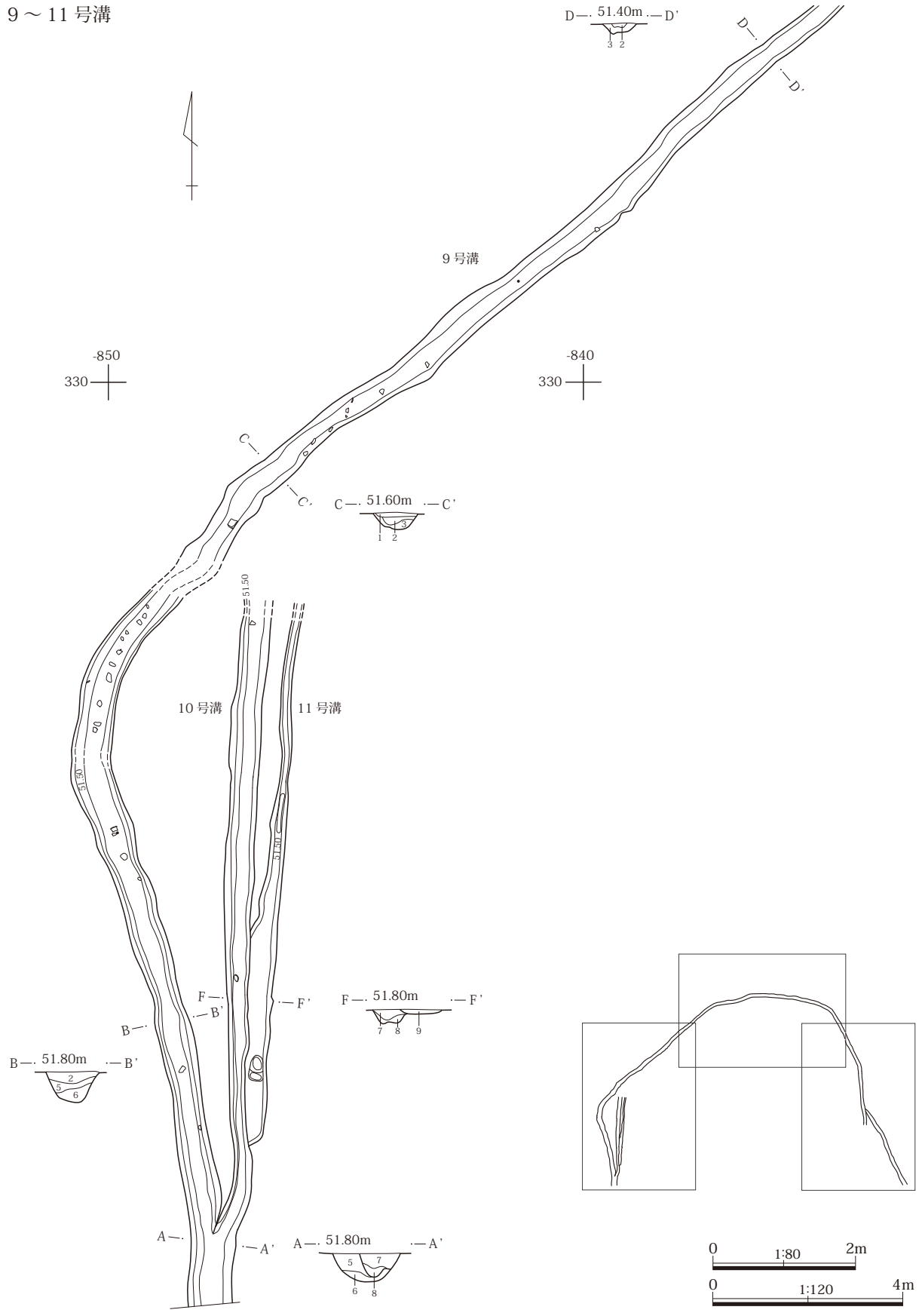

第228図 9号溝西部 10・11号溝

III 検出された遺構と出土遺物

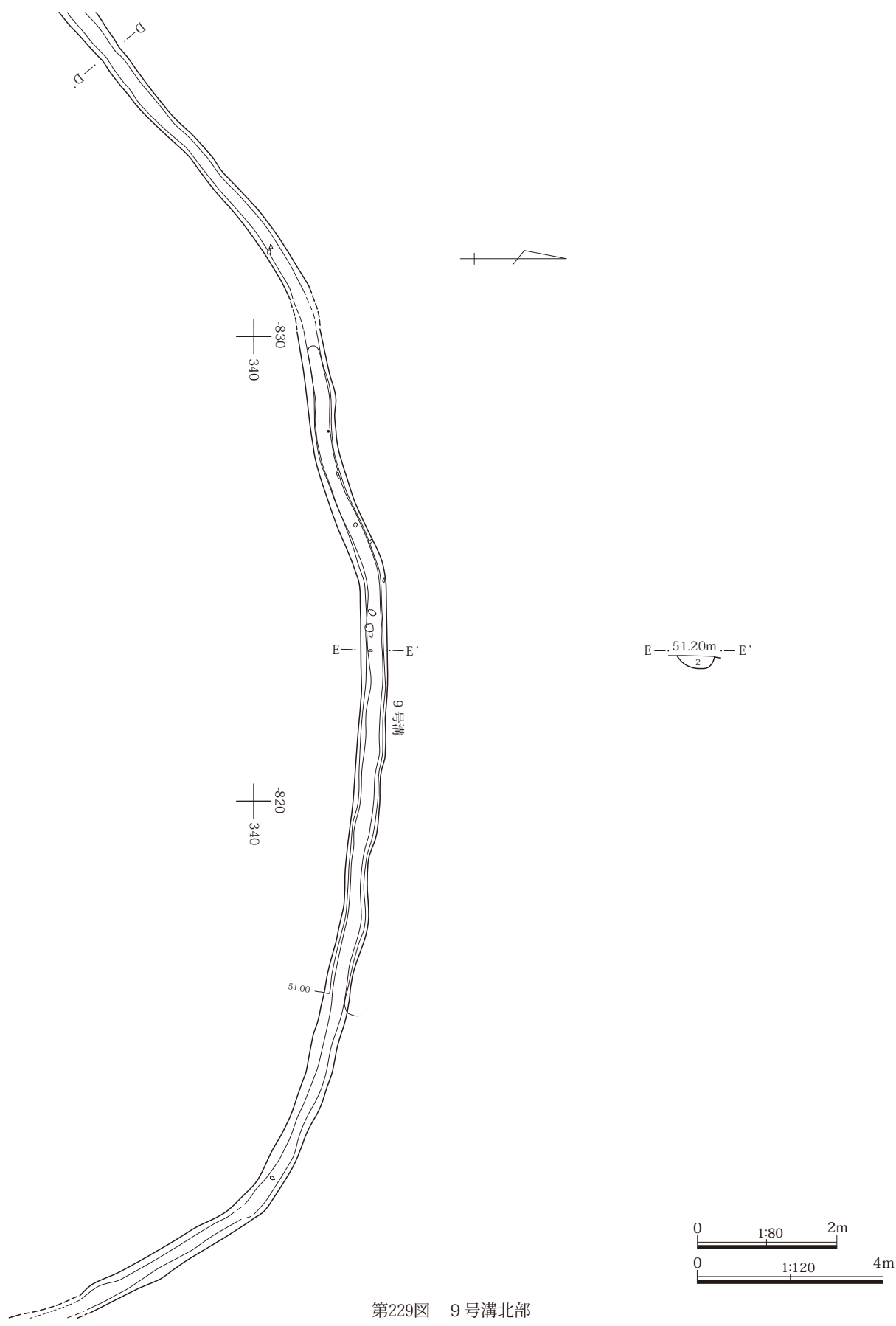

第229図 9号溝北部

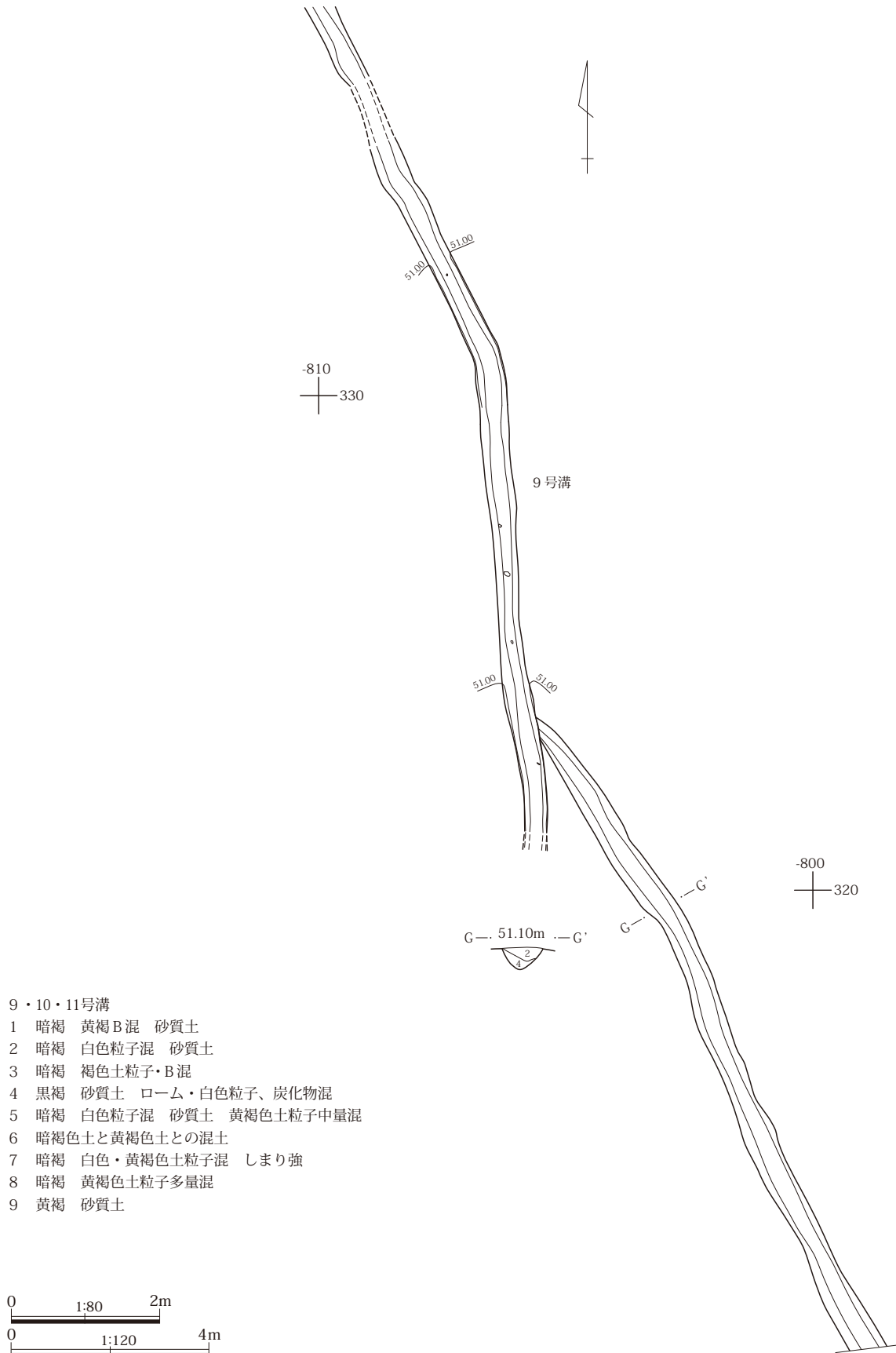

第230図 9号溝東部

III 検出された遺構と出土遺物

12号溝

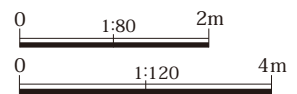
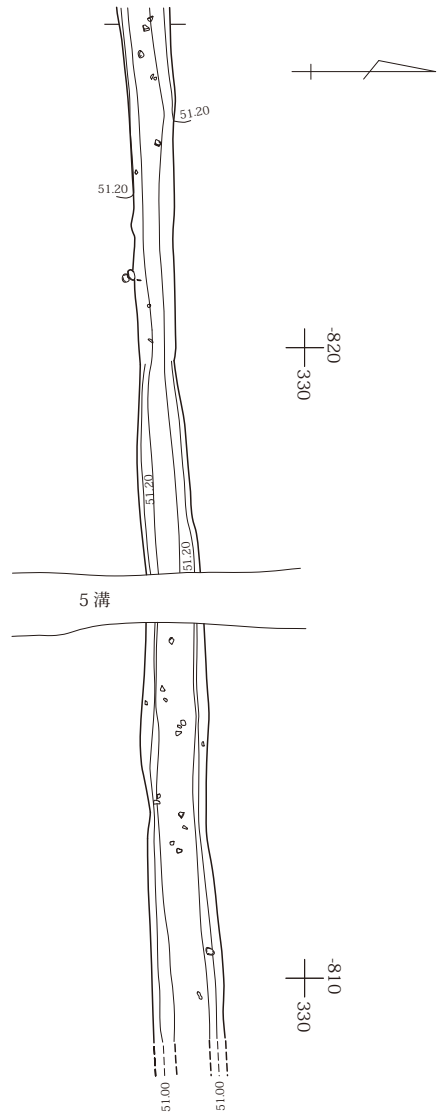
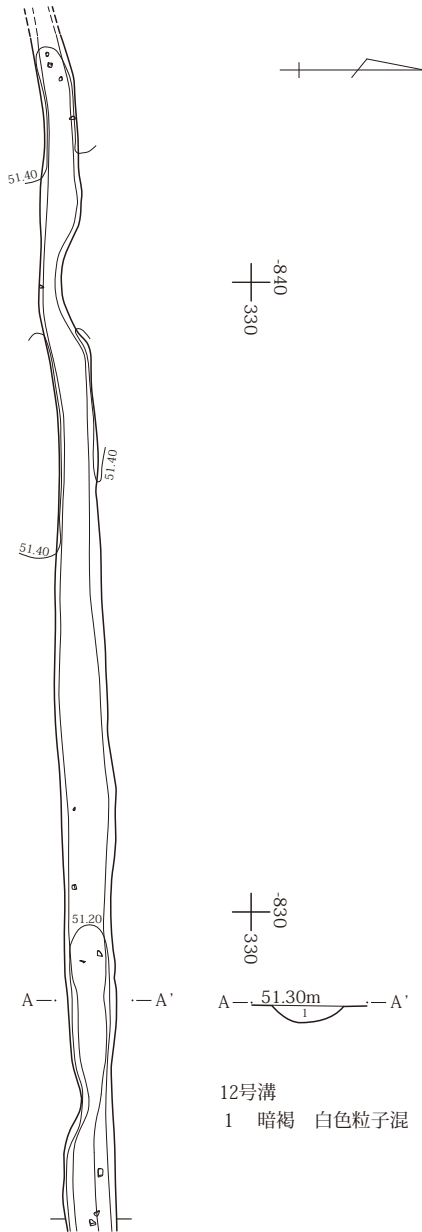

第231図 12号溝

13号溝

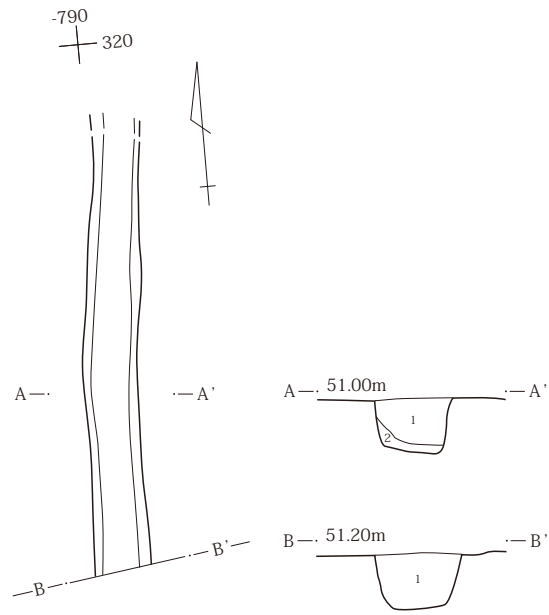

13号溝

- 1 暗褐 砂質土 ローム・白色・赤色粒子混
- 2 暗褐 ローム粒子・B(粘質)混 粘性強

16号溝

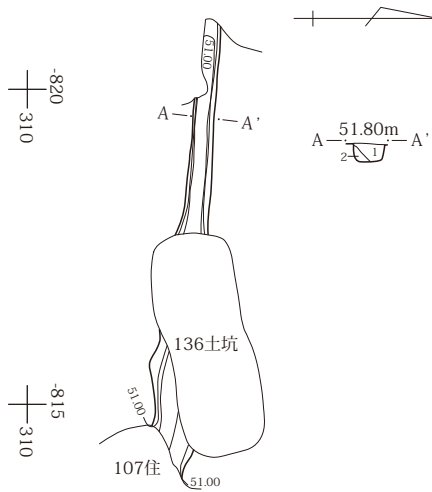

16号溝

- 1 暗褐 ローム粒子少量混 粘性強
- 2 にぶい黄褐 ローム粒子中量混 粘性強

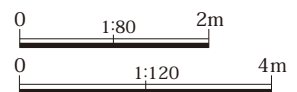

第232図 13・16号溝

III 検出された遺構と出土遺物



第233図 1号集石遺構

2 古墳時代後期～平安時代

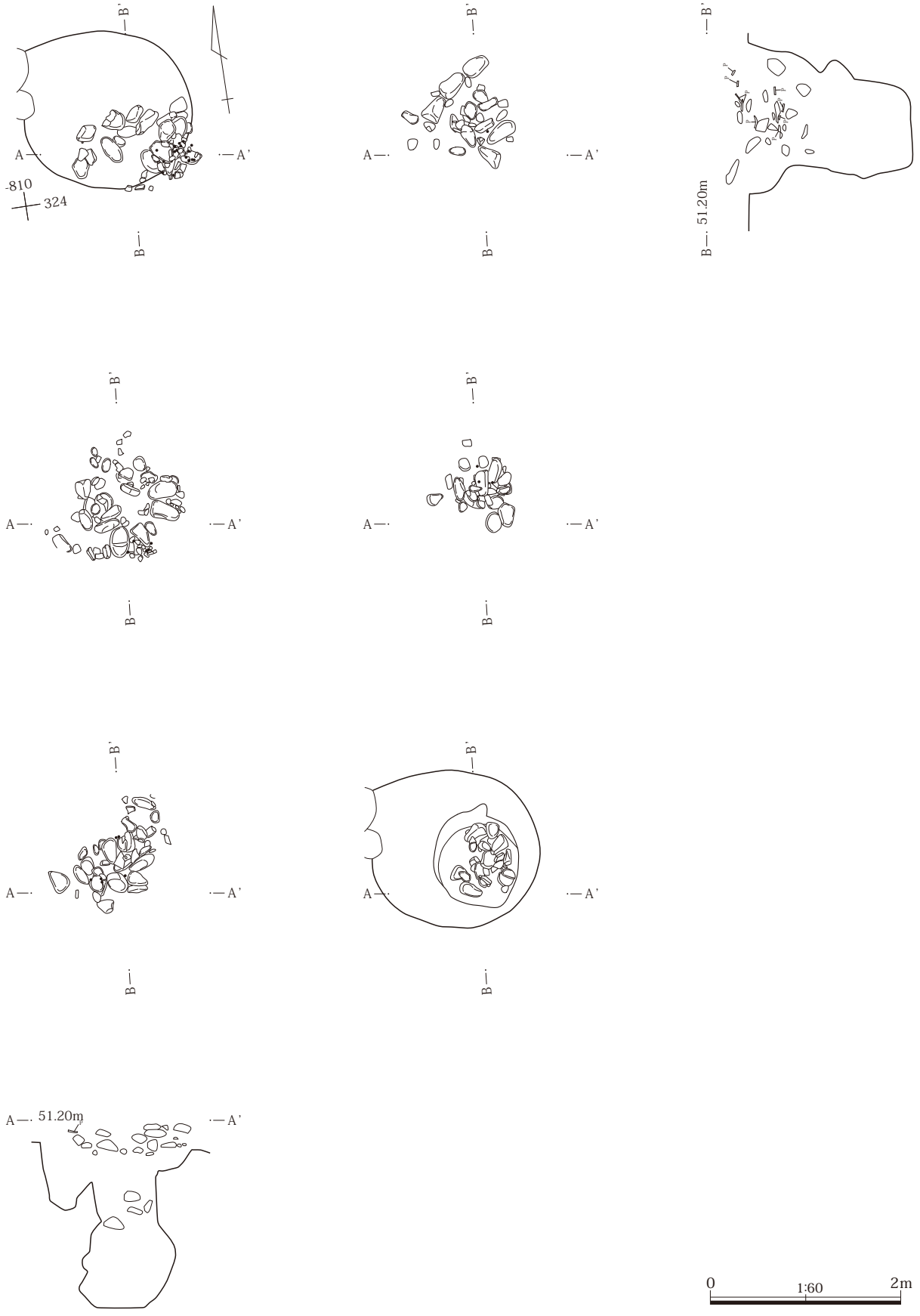

第234図 2号集石遺構

III 検出された遺構と出土遺物

3号集石

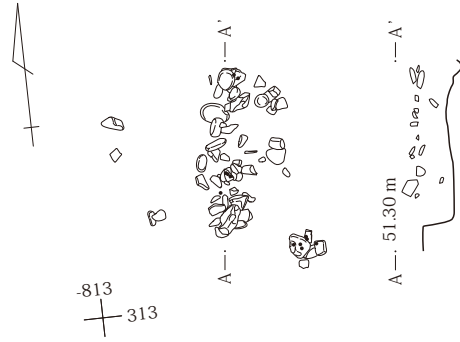

4号集石

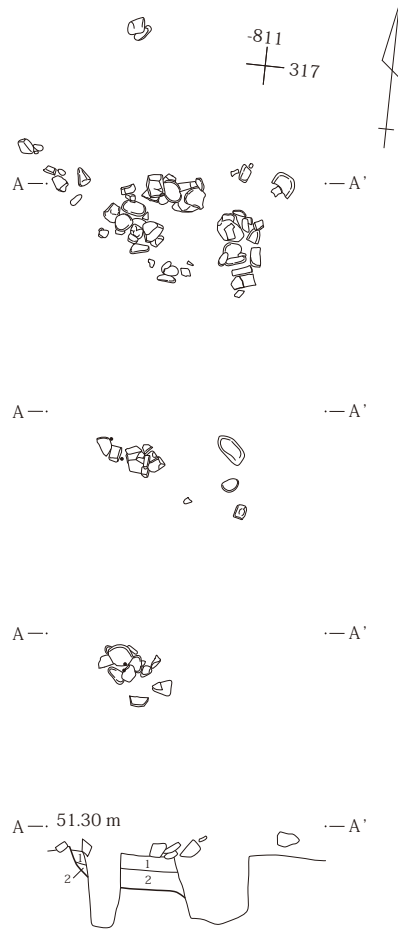

- 1 暗褐(10YR3/3) □-△・焼土粒子少量混
- 2 暗褐(10YR3/3) □-△粒子・B小中量混



5号集石

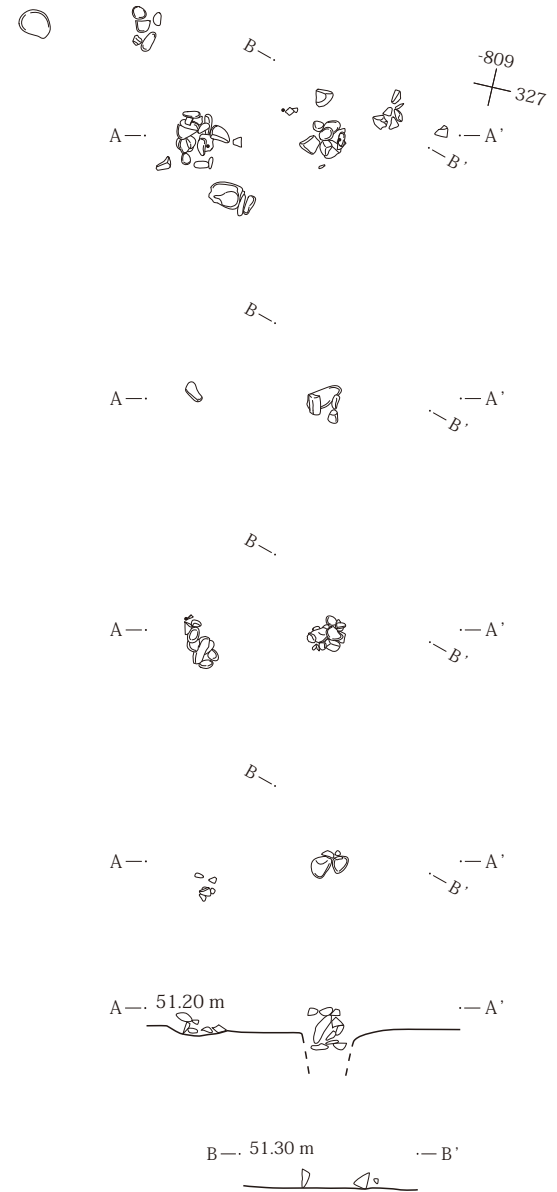

第235図 3・4・5号集石遺構

2 古墳時代後期～平安時代

6号集石

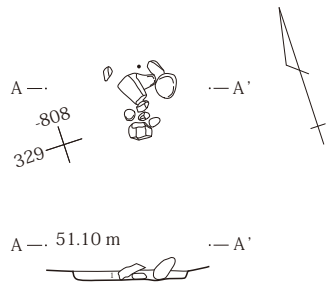

1 黒褐(10YR3/2) ローム・焼土粒子極微量混 きめ細かい

7号集石

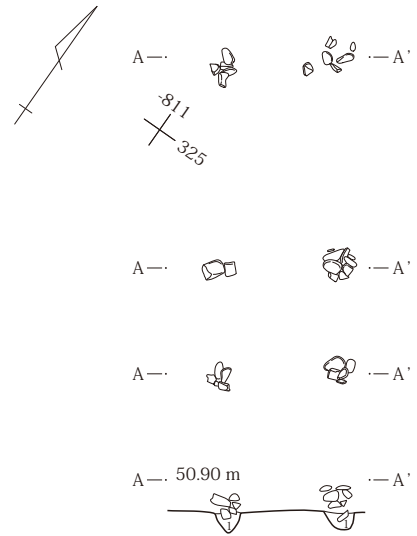

1 黒褐(10YR3/2) ロームB小少量混

8号集石

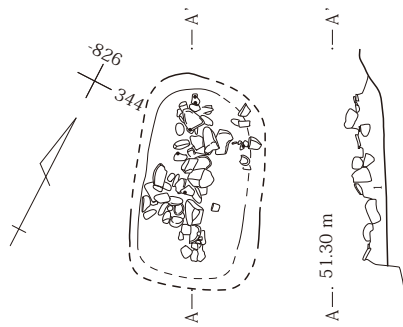

1 黒褐(10YR2/2) ローム・炭化粒子少量混



第236図 6・7・8号集石遺構

III 検出された遺構と出土遺物

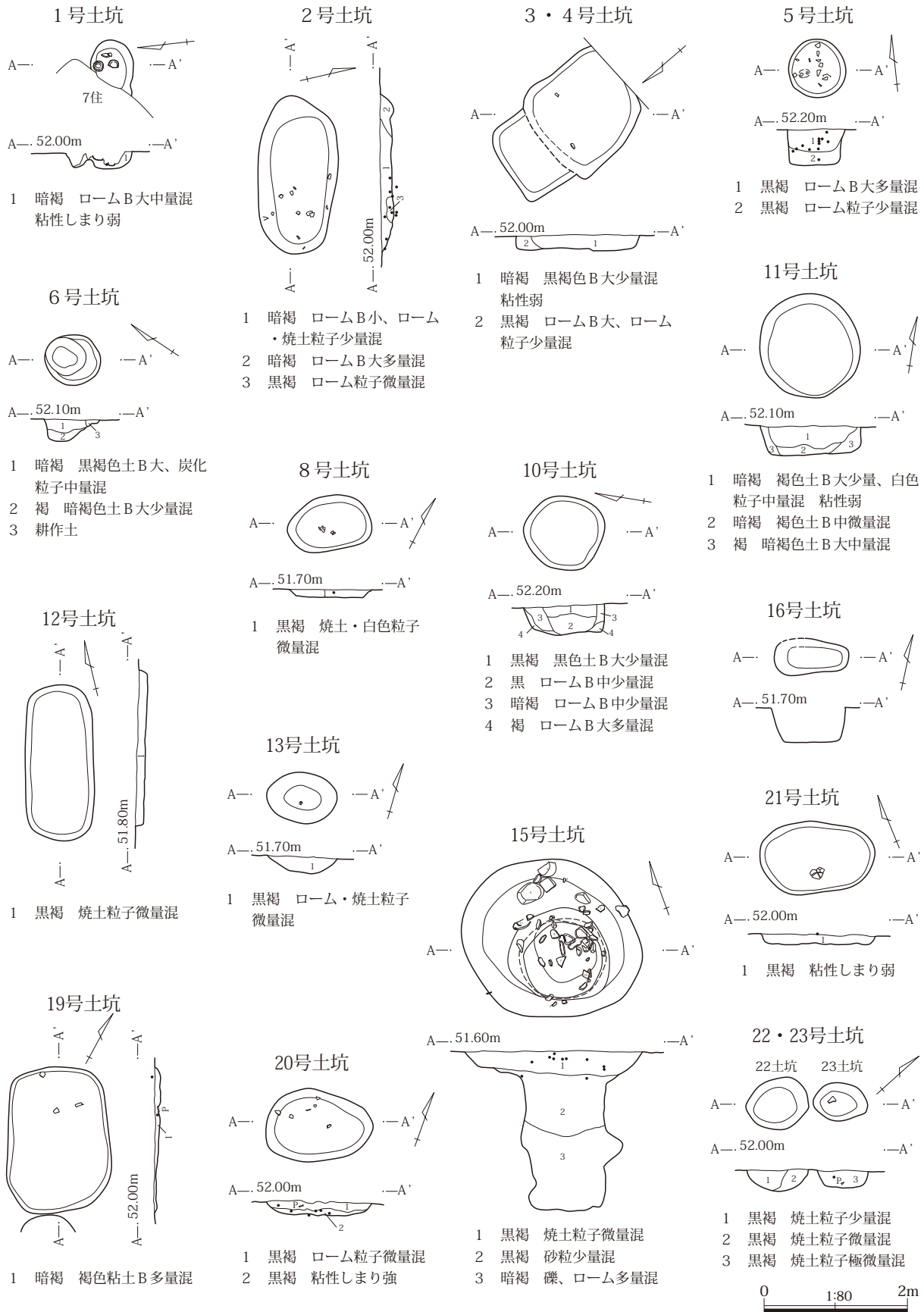

第237図 1～6・8・10～13・15・16・19～23号土坑

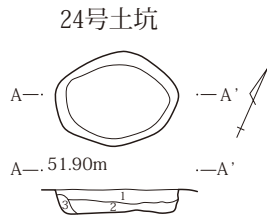

- 1 黒褐 焼土・炭化粒子、ローム粒子微量混
- 2 黒褐 焼土粒子極微量混
- 3 黒褐 粘土B少量混

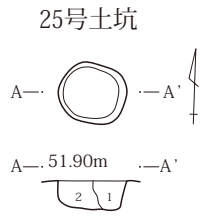

- 1 黒褐 焼土粒子少量混
- 2 黒褐 粒子含まず

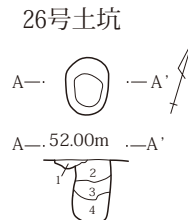

- 1 黒褐 焼土粒子少量混
- 2 黒褐 焼土粒子微量混
- 3 黒褐 褐色土B中量混
- 4 黒褐 暗褐色土中少量混

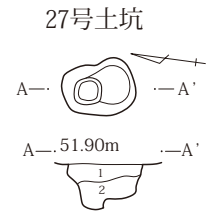

- 1 暗褐 ロームB小少量混
- 2 黒褐 ロームB中量混

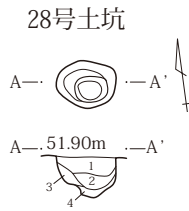

- 1 暗褐 ローム粒子少量混
- 2 黒褐 ローム粒子微量混
- 3 黒褐 ロームB大量混
- 4 黒褐 ローム粒子中量混

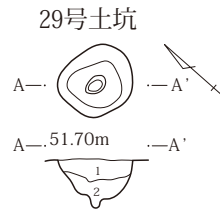

- 1 暗褐 焼土・白色・ローム粒子少量混
- 2 黒褐 ロームB少量混

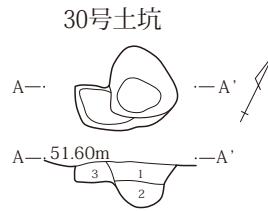

- 1 黒褐 焼土粒子少量混
- 2 黒褐 ロームB小少量混
- 3 暗褐 ローム・褐色土B大
中量混

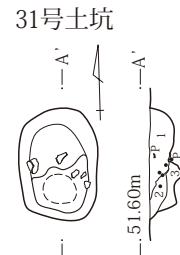

- 1 暗褐 焼土粒子少量混
- 2 暗褐 焼土粒子中量混
- 3 黒褐 焼土粒子中量混

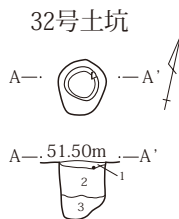

- 1 暗褐 焼土粒子少量混
- 2 黒褐 焼土粒子極微量混
- 3 黒褐 粘性強

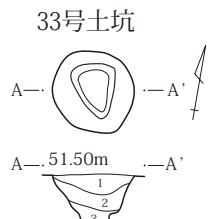

- 1 暗褐 焼土粒子少量混
- 2 黒褐 焼土粒子極微量混
- 3 暗褐 褐色土B中少量混
きめ細かく粘性強

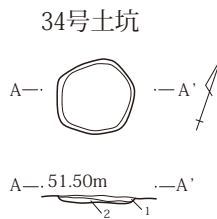

- 1 暗褐 焼土粒子少量混
- 2 黒褐 焼土粒子極微量混

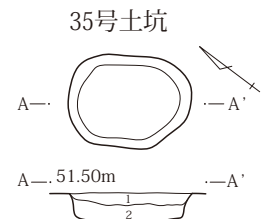

- 1 暗褐 焼土粒子中量混
- 2 黒褐 焼土粒子微量混

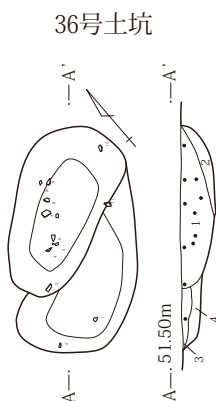

- 1 暗褐 焼土粒子中量混
- 2 暗褐 焼土粒子微量混
- 3 暗褐 焼土粒子少量混
- 4 黒褐 焼土粒子微量混

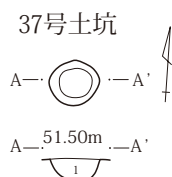

- 1 黒褐 焼土粒子微量混

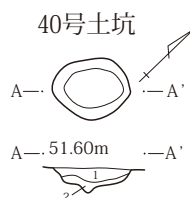

- 1 暗褐 褐色Bを斑状に混
- 2 にぶい黄褐 ロームB大
中量混

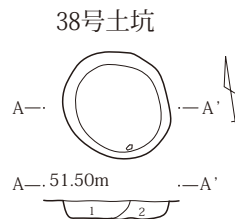

- 1 黒褐 粘質土B大中量混
- 2 黒褐 粘質土B多量混

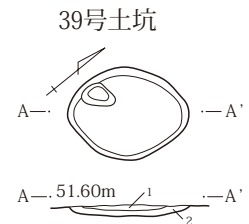

- 1 暗褐 焼土・炭化物少量混
- 2 暗褐 焼土粒子中量混

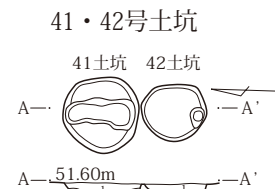

- 1 暗褐 褐色B斑状混
- 2 暗褐 ローム粒子・B中
量混 焼土粒子微量混

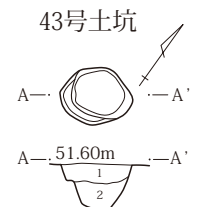

- 1 暗褐 焼土・褐色B少量混
- 2 黒褐 焼土・褐色B微量混



第238図 24～43号土坑

III 検出された遺構と出土遺物

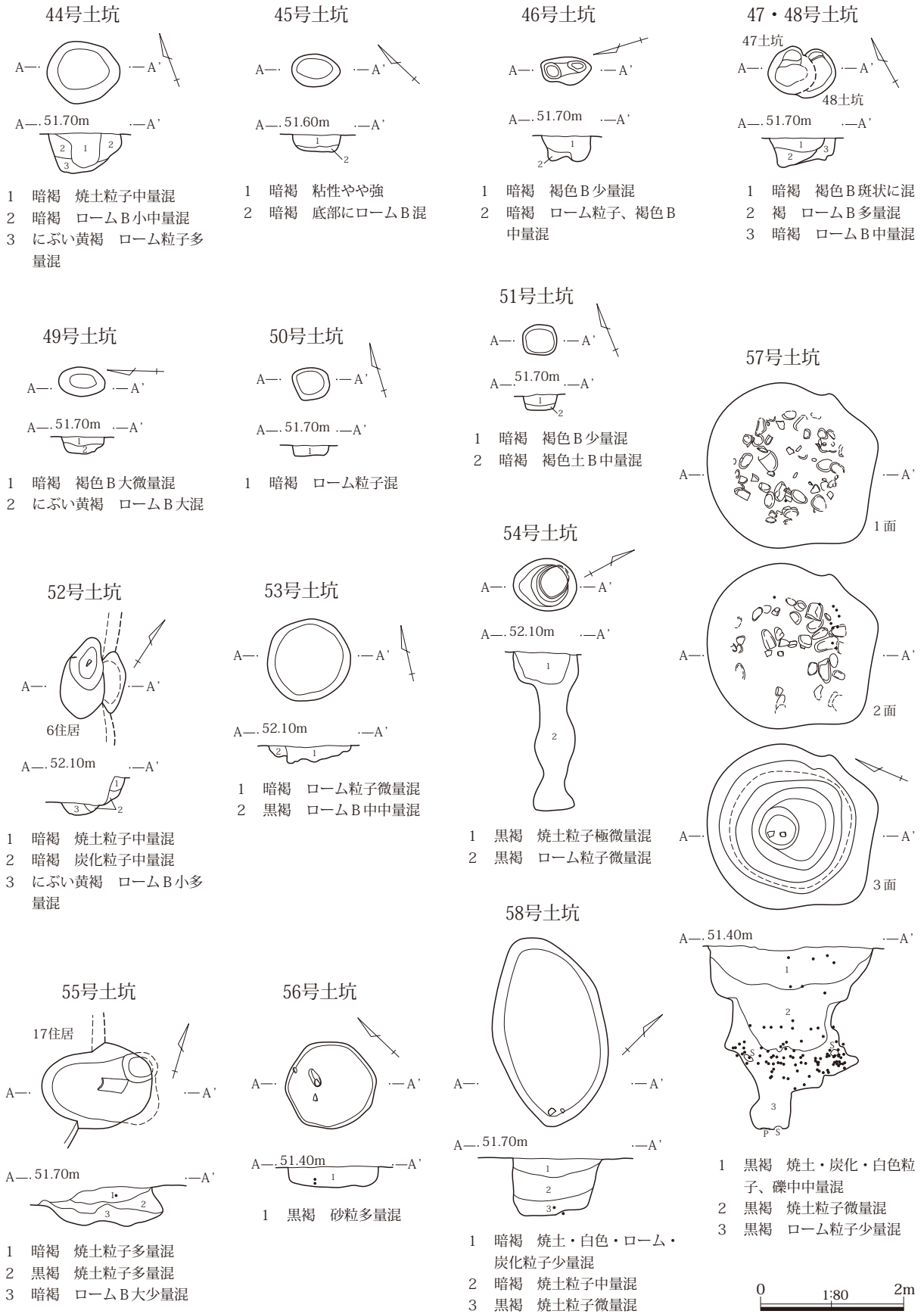

第239図 44～58号土坑

2 古墳時代後期～平安時代

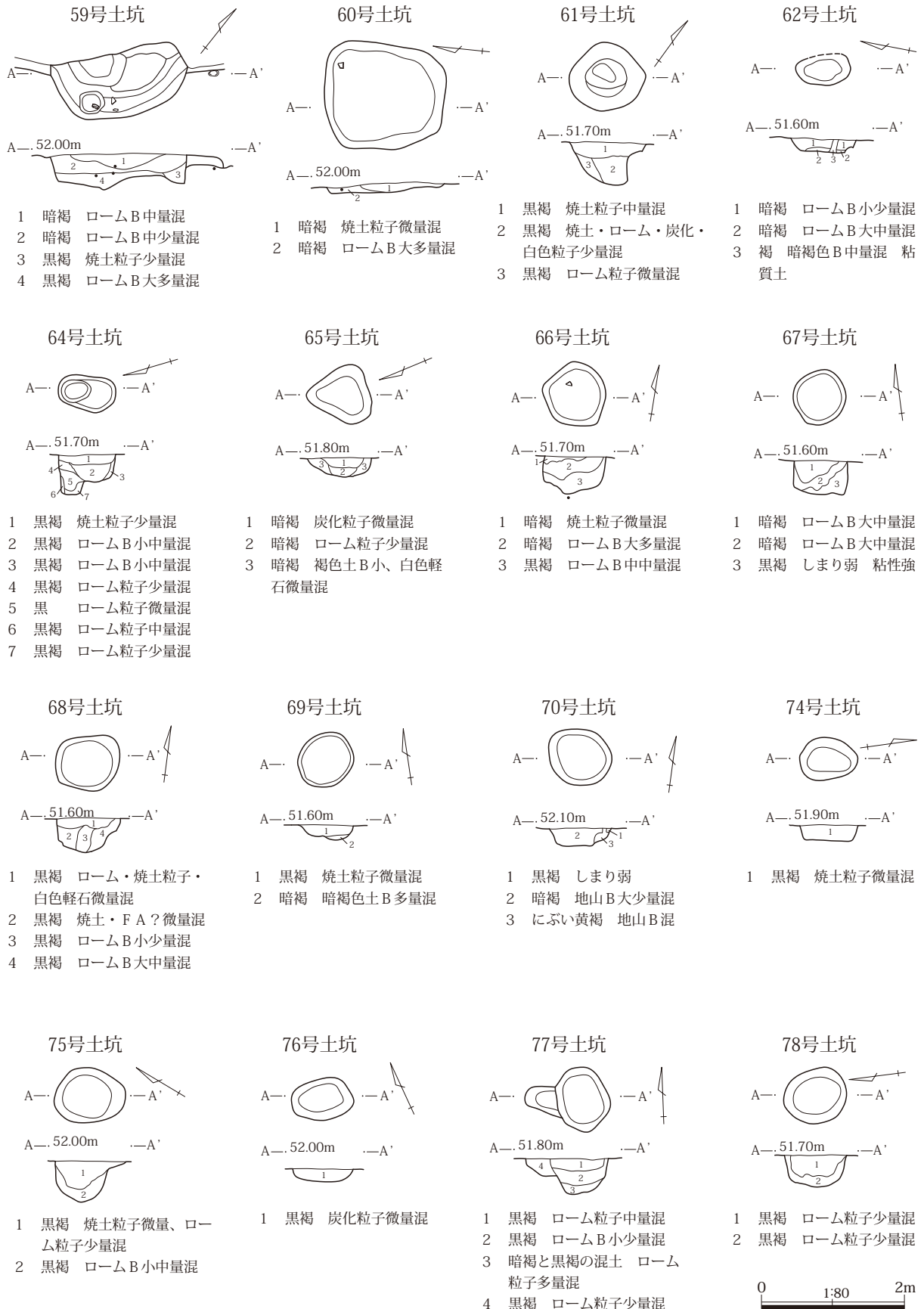

第240図 59～62・64～70・74～78号土坑

III 検出された遺構と出土遺物

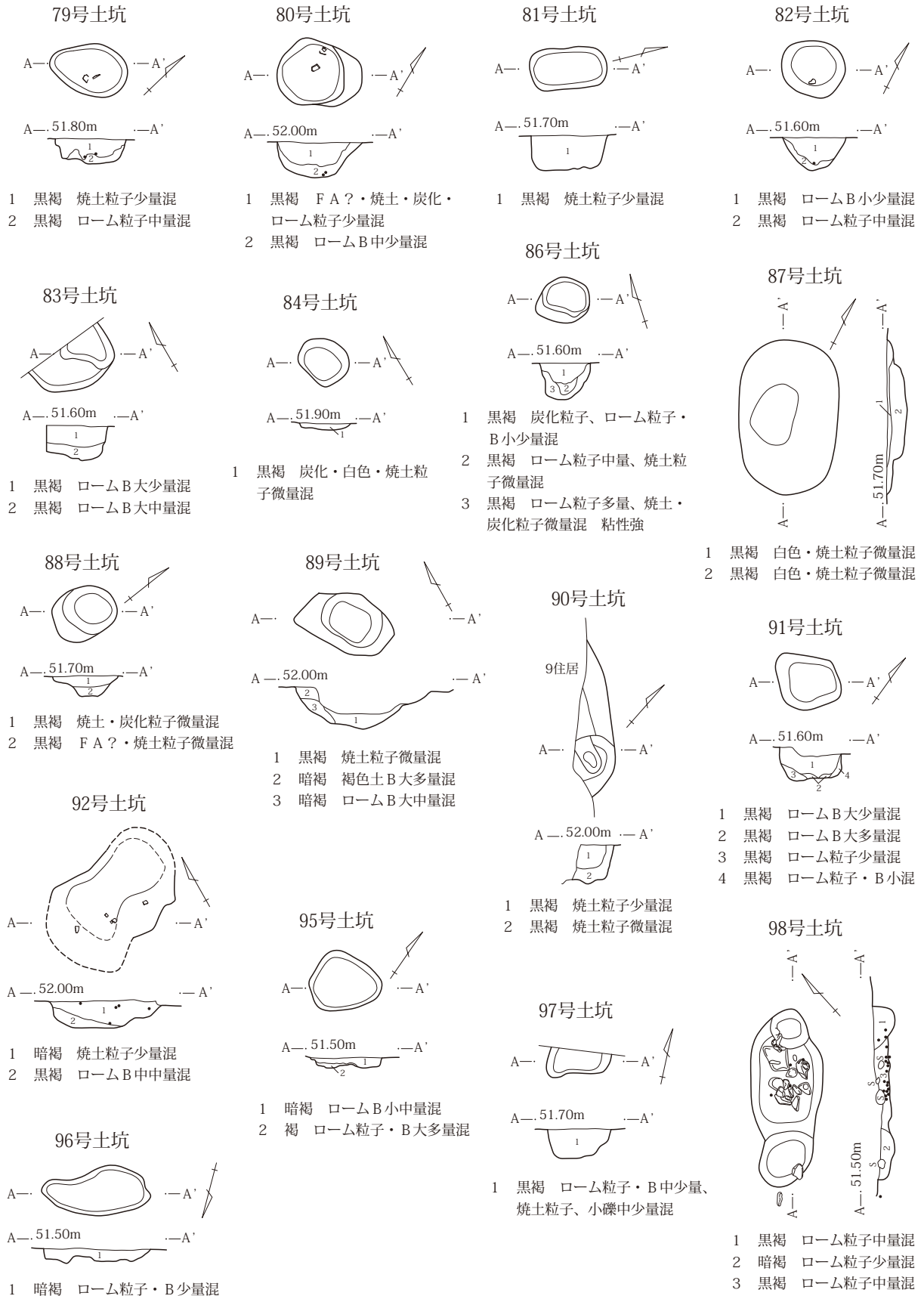

第241図 79～84・86～92・95～98号土坑



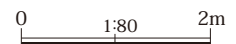
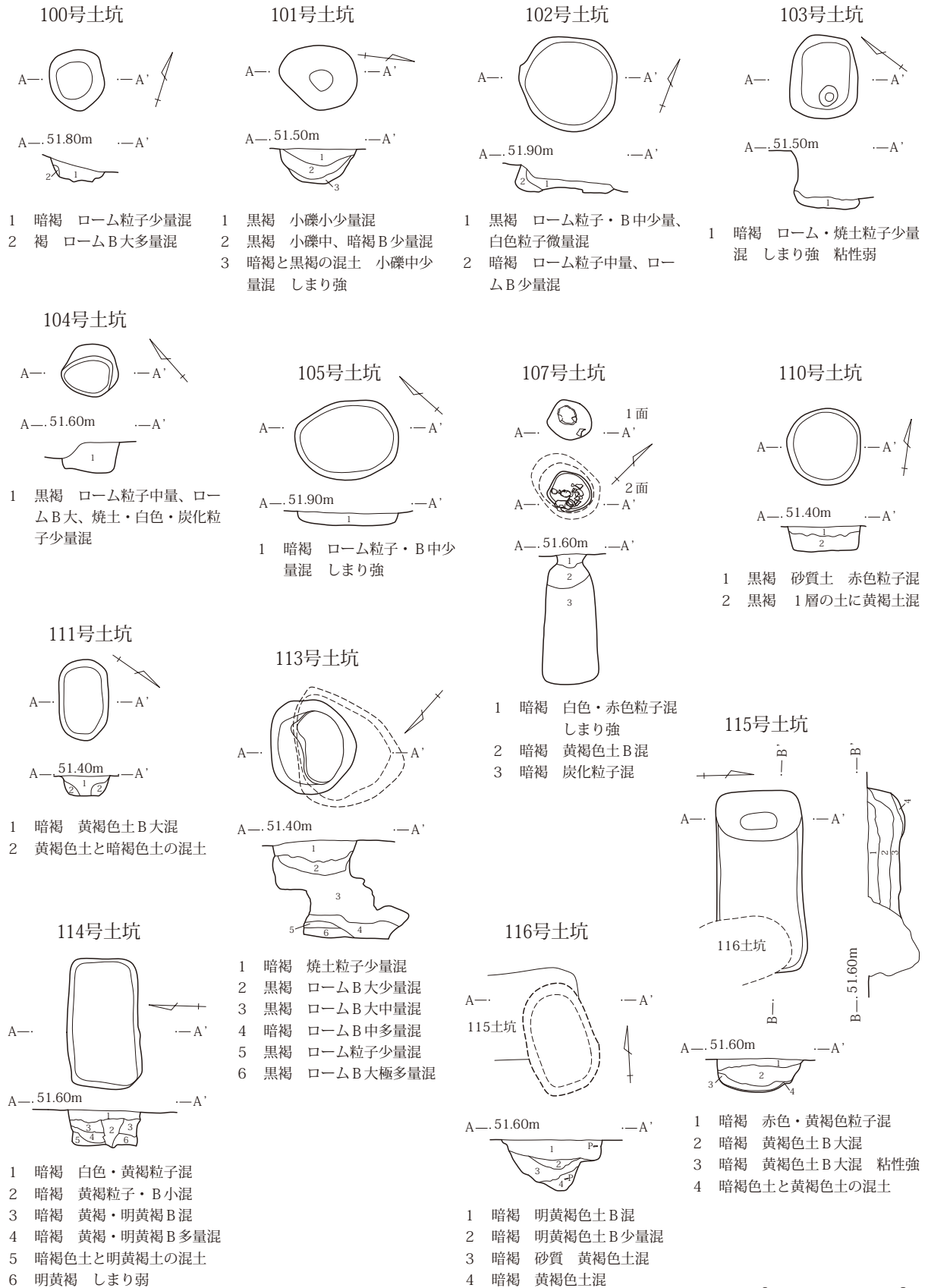

第242図 100～105・107・110・111・113～116号土坑

III 検出された遺構と出土遺物

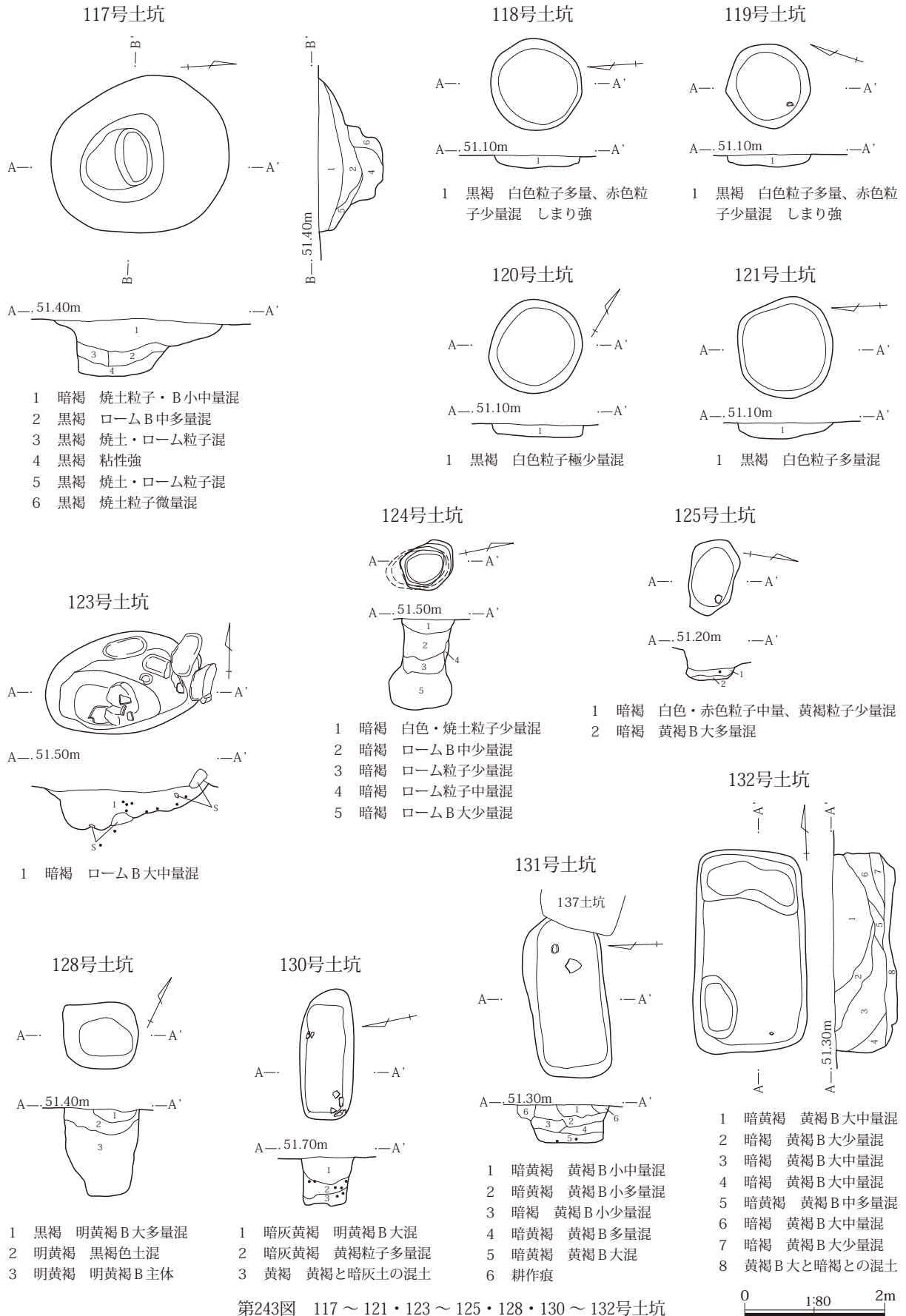

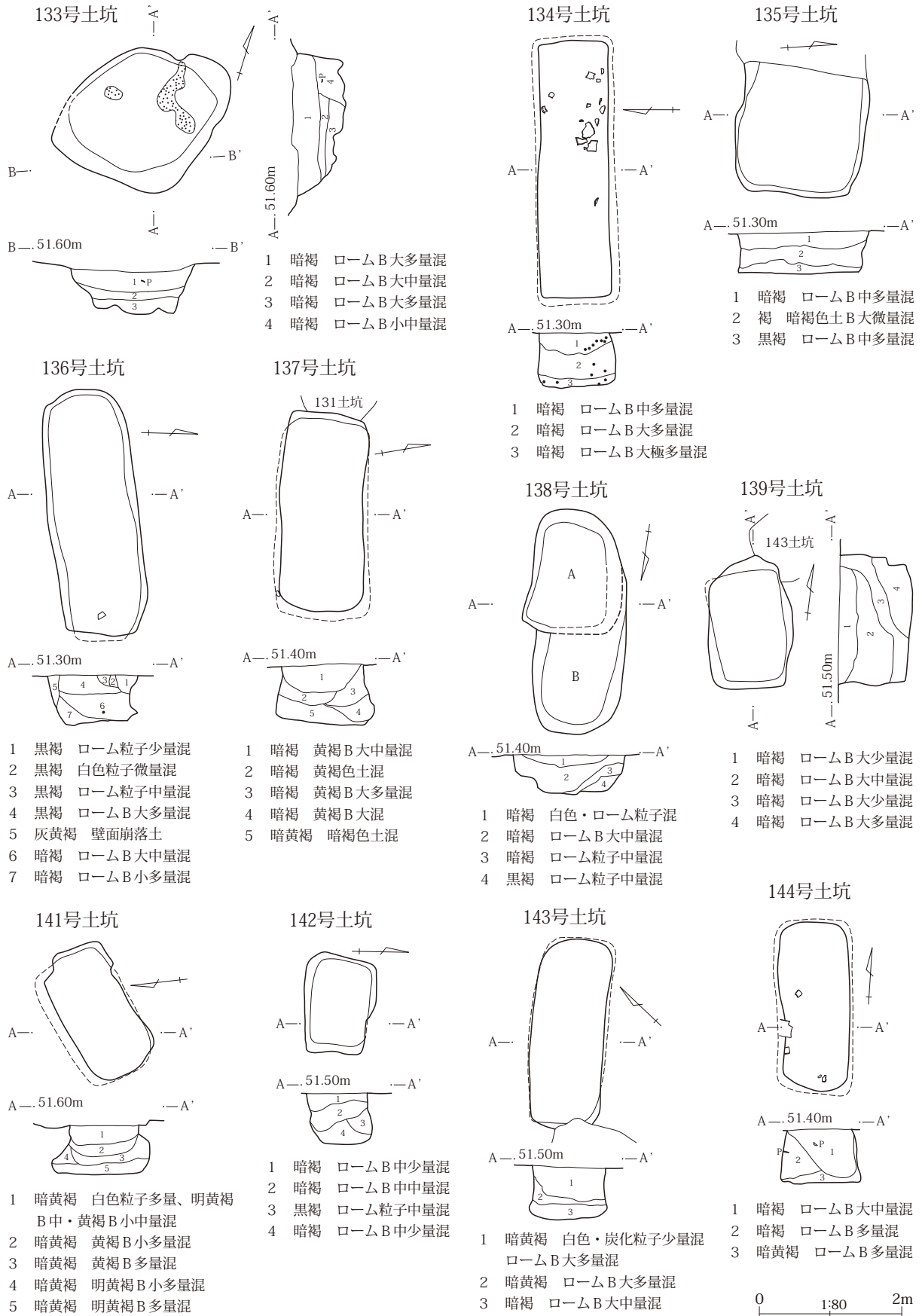

第244图 133～139・141～144号土坑

III 検出された遺構と出土遺物

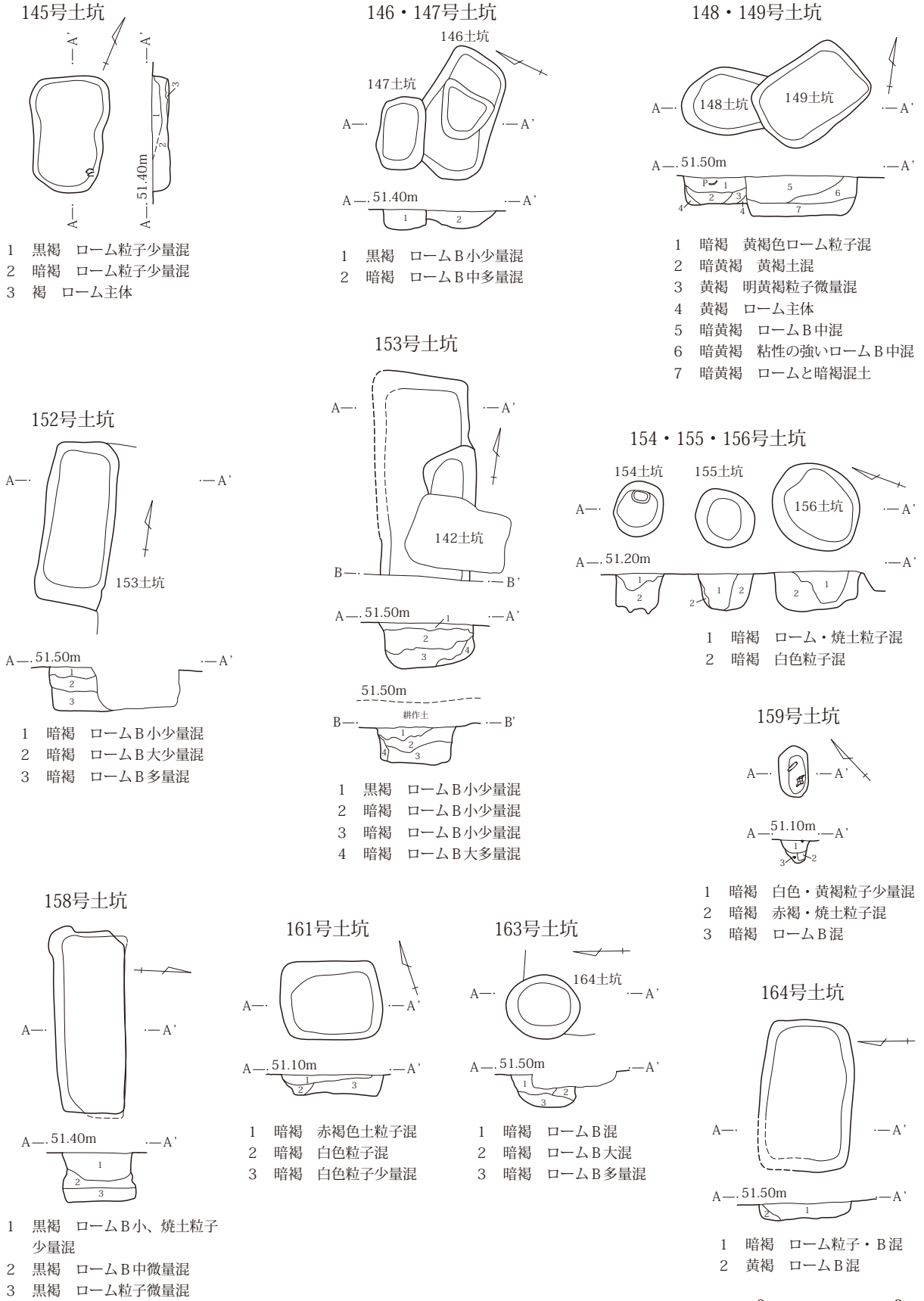

第245図 145～149・152～156・158・159・161・163・164号土坑

2 古墳時代後期～平安時代

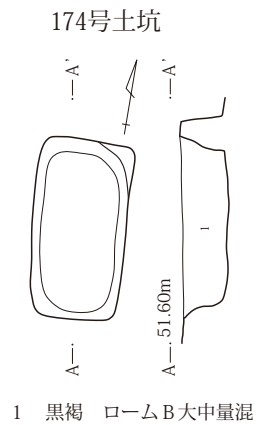
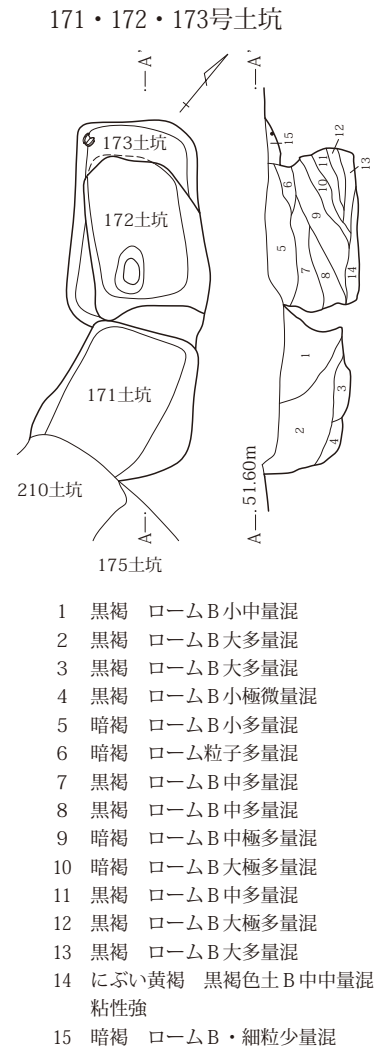
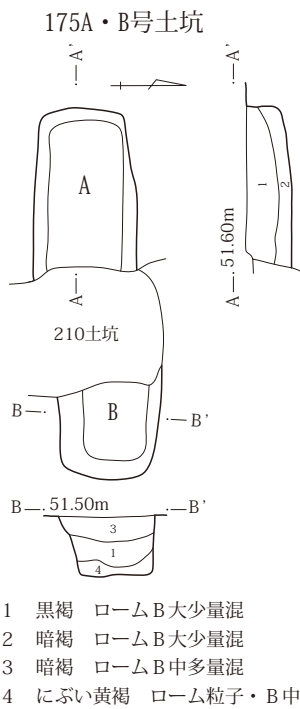
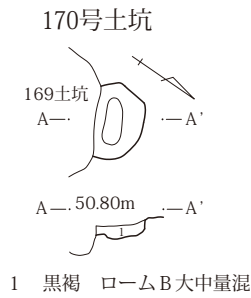
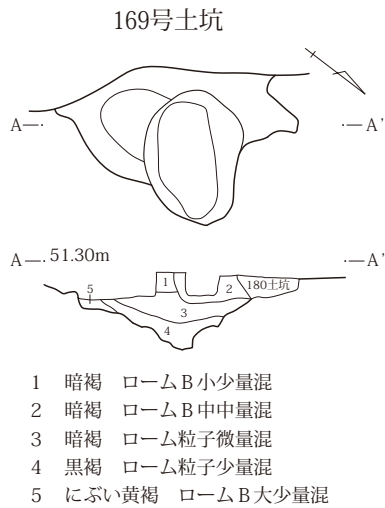
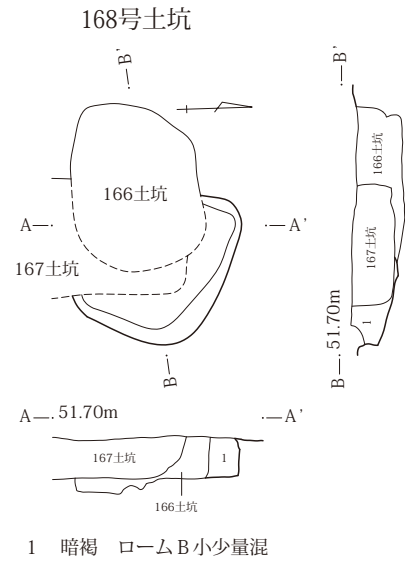
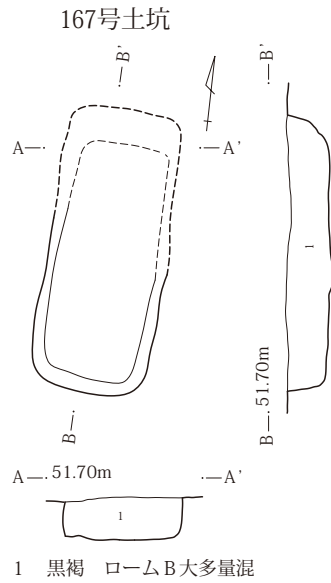
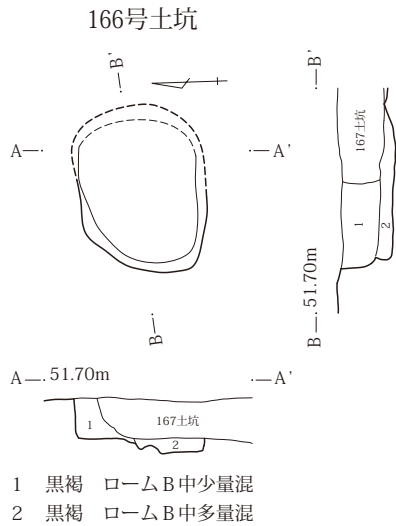

0 1:80 2m

第246図 166～175A・B号土坑

III 検出された遺構と出土遺物

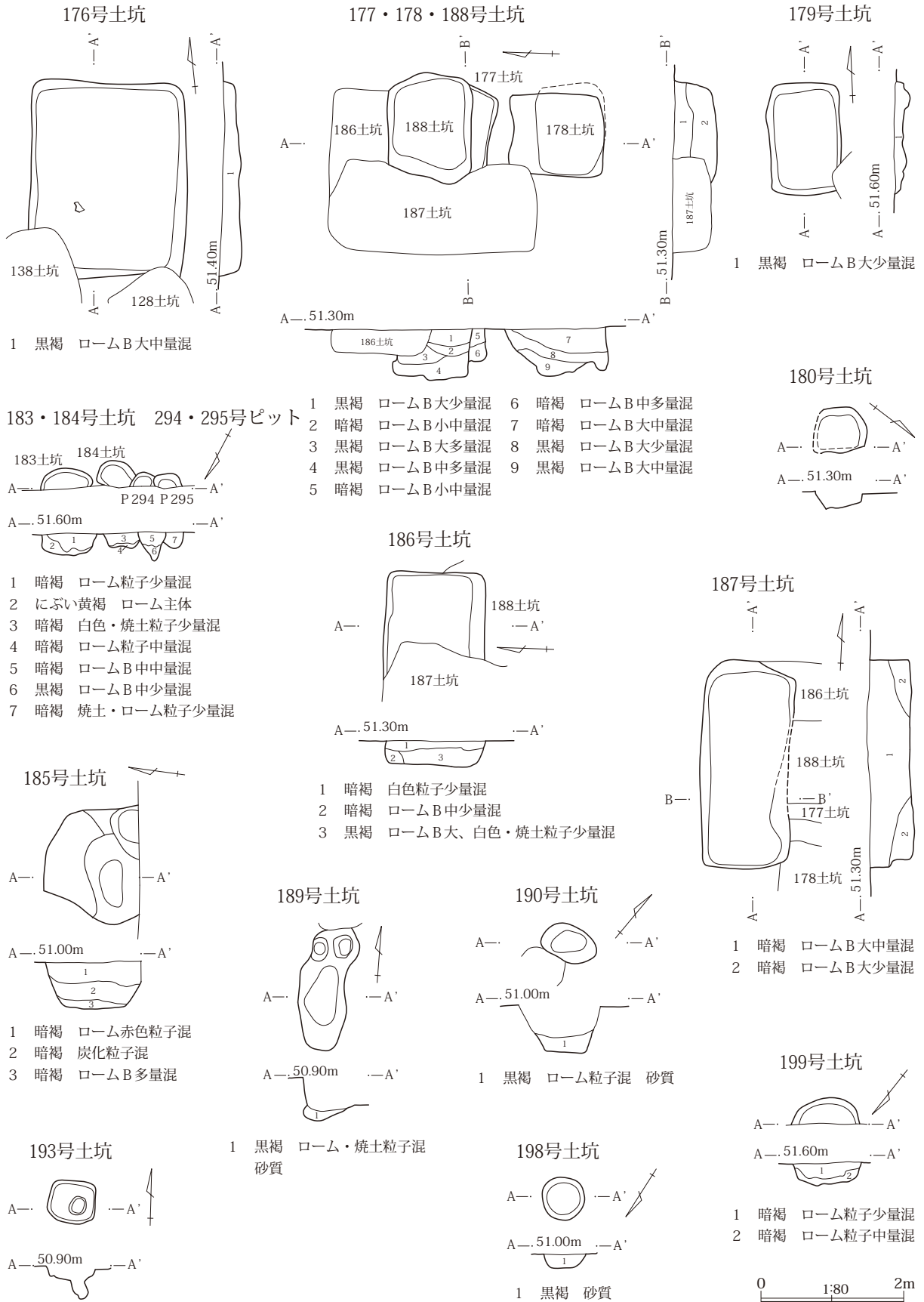

第247図 176～180・183～190・193・198・199号土坑、294・295号ピット

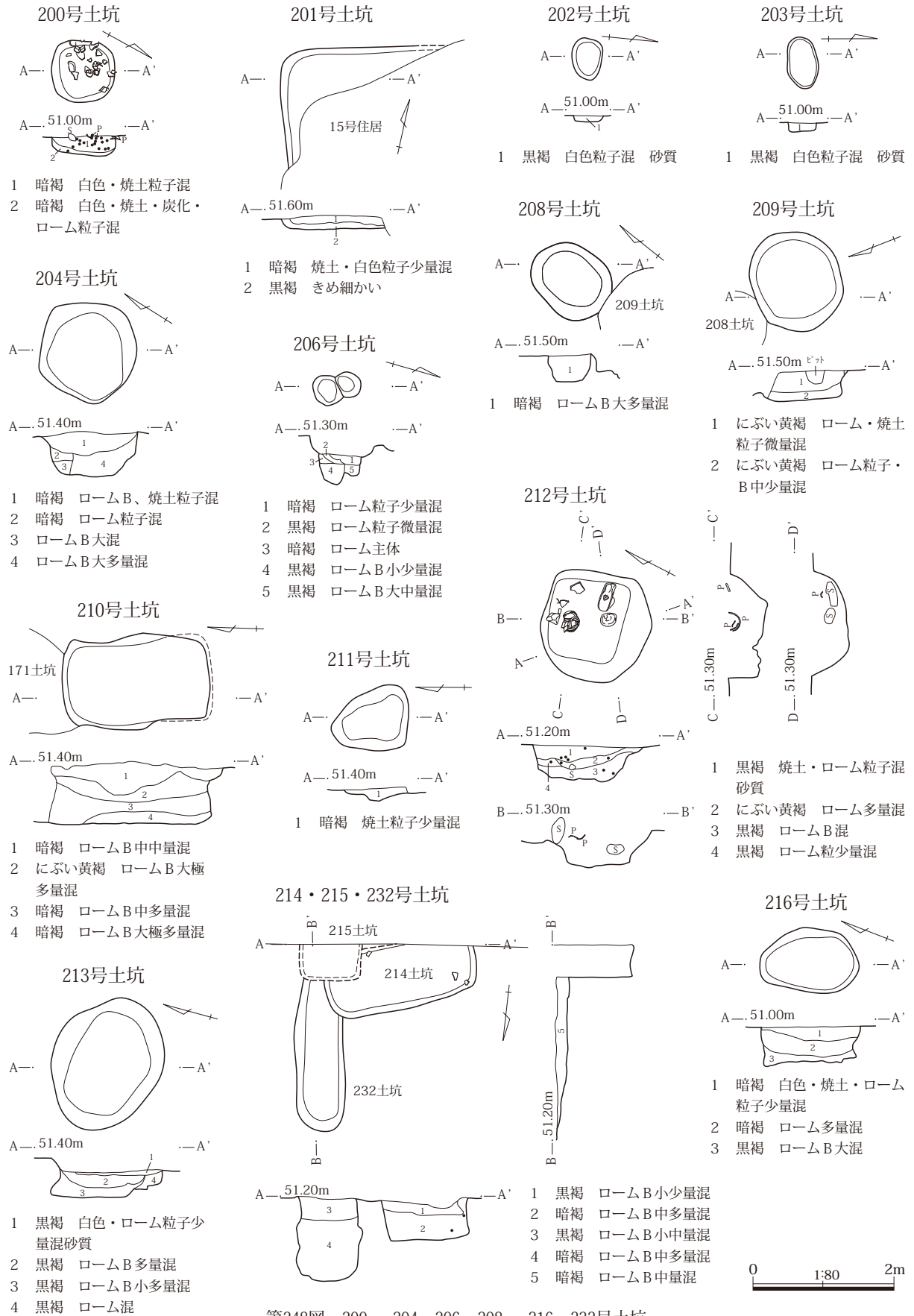

III 検出された遺構と出土遺物

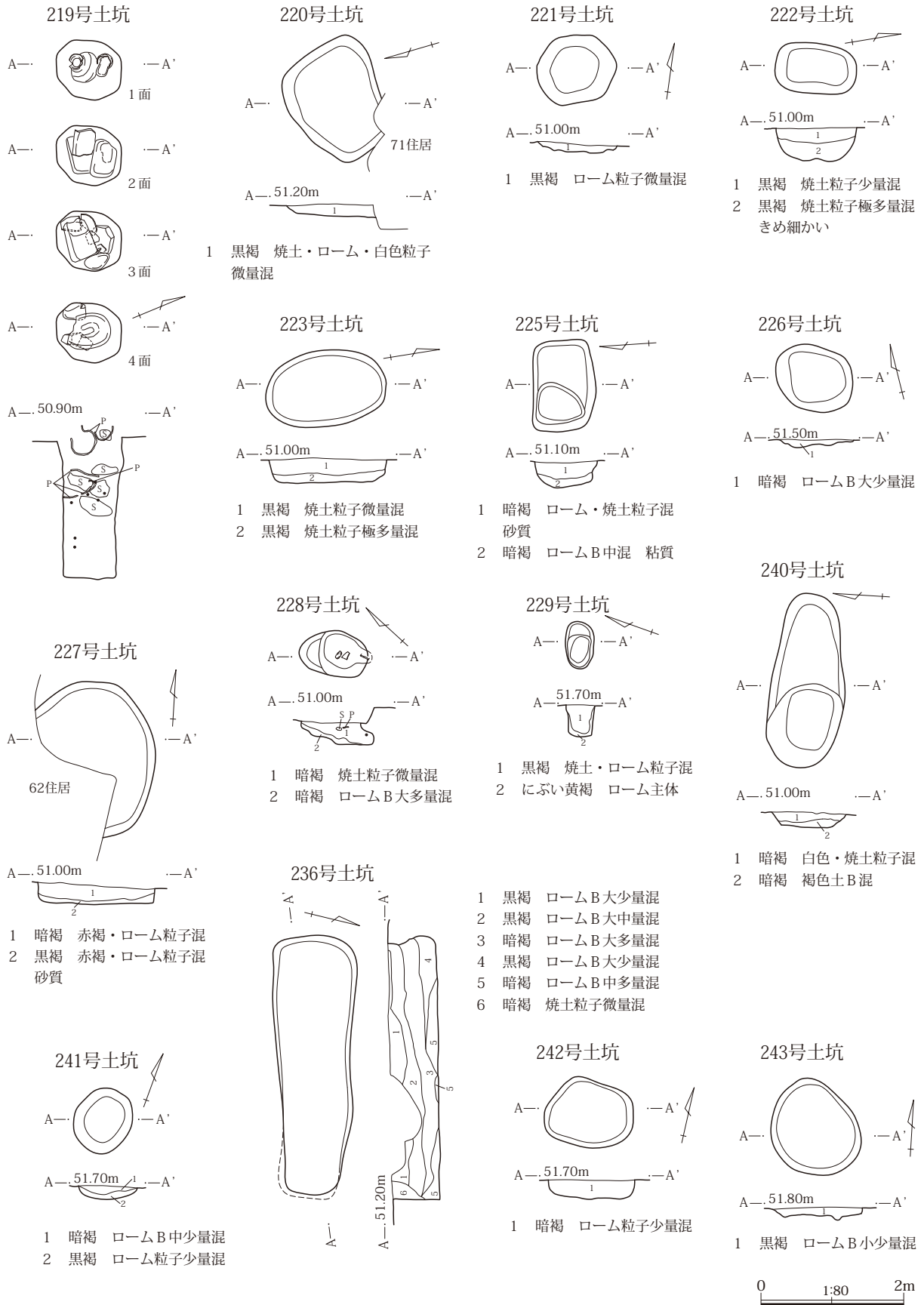

第249図 219～223・225～229・236・240～243号土坑

2 古墳時代後期～平安時代

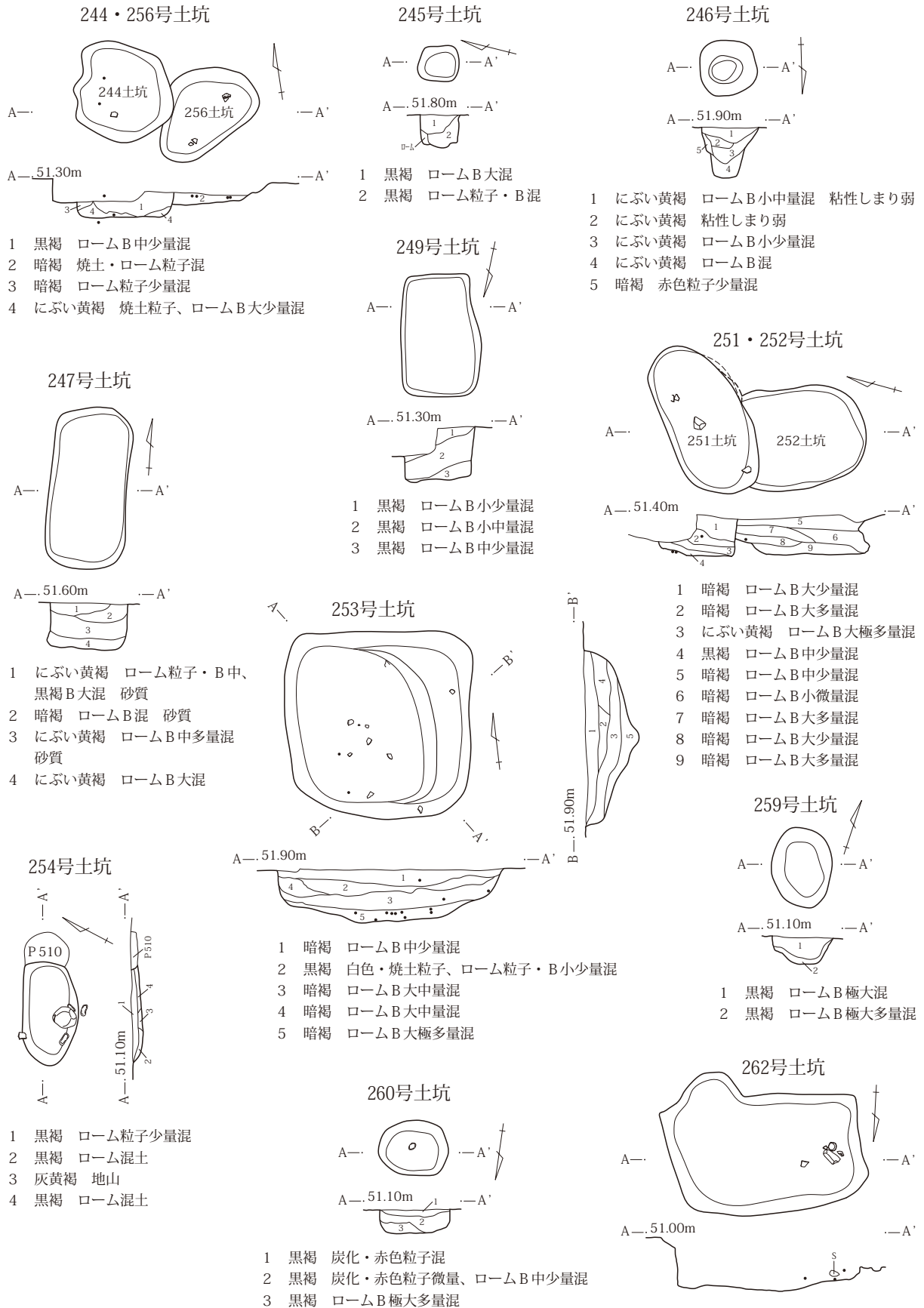

第250図 244～247・249・251～254・256・259・260・262号土坑



III 検出された遺構と出土遺物

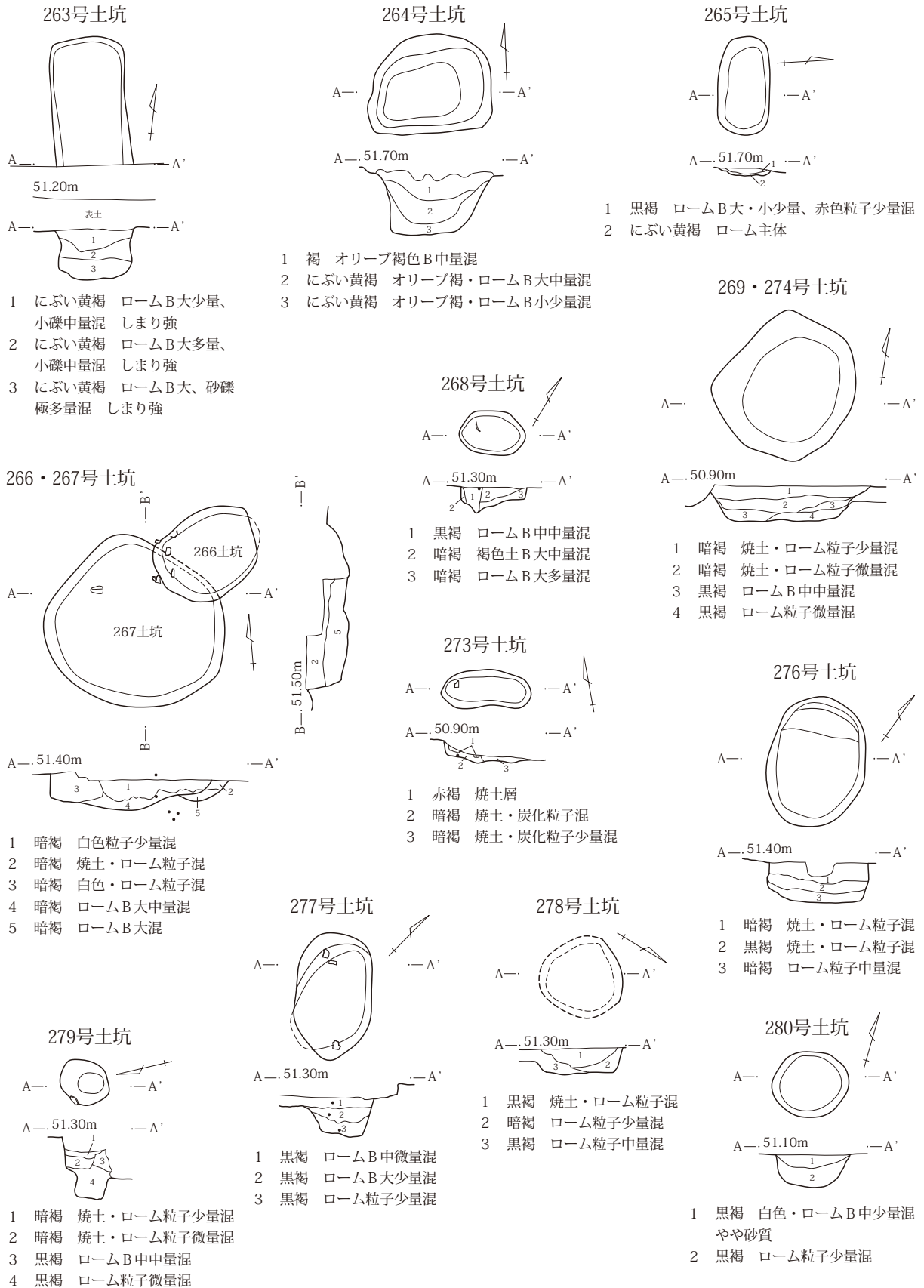

第251図 263～269・273・274・276～280号土坑

0 1:80 2m

2 古墳時代後期～平安時代

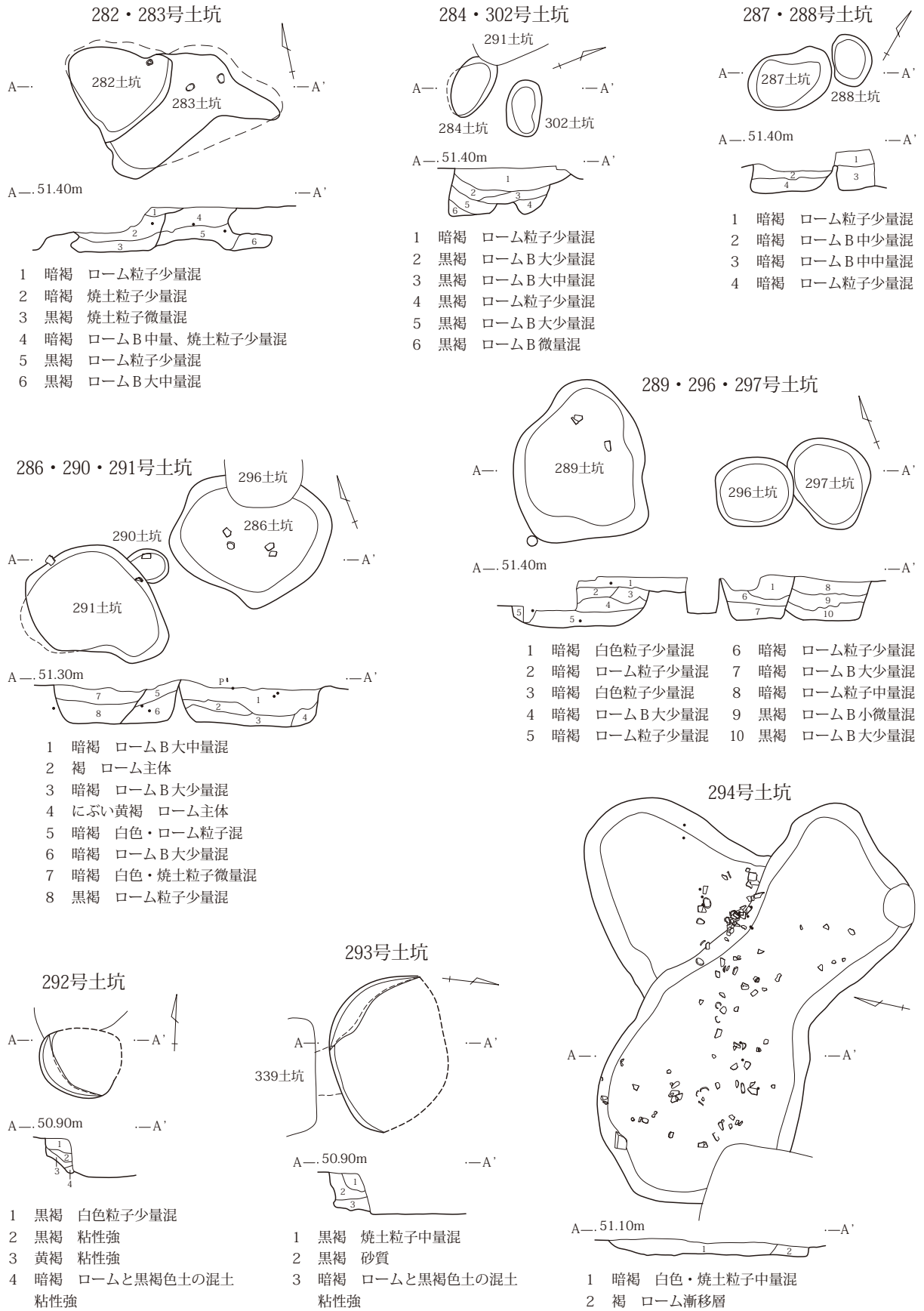

第252図 282～284・286～294・296・297・302号土坑

0 1:80 2m

III 検出された遺構と出土遺物

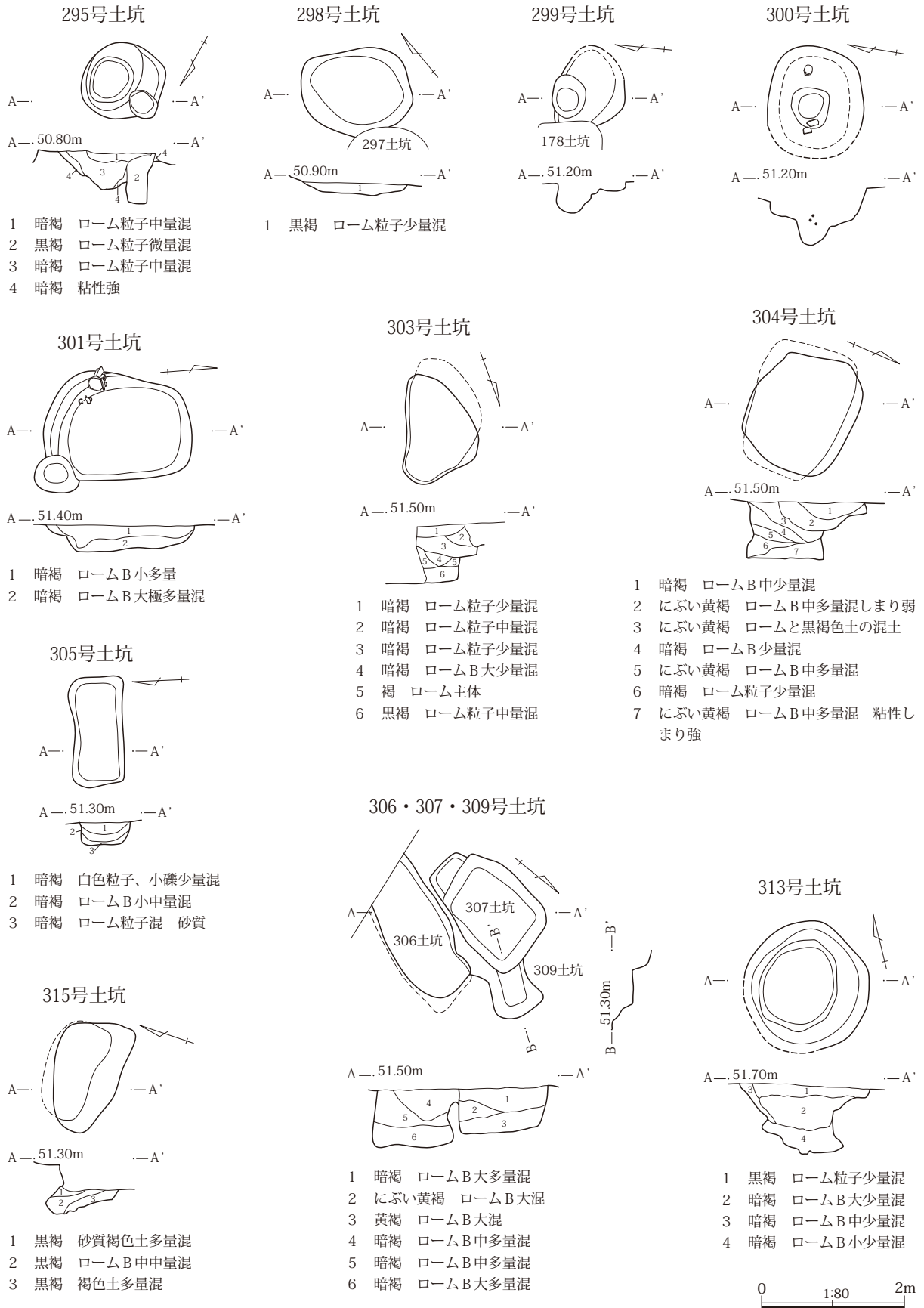

第253図 295・298～301・303～307・309・313・315号土坑

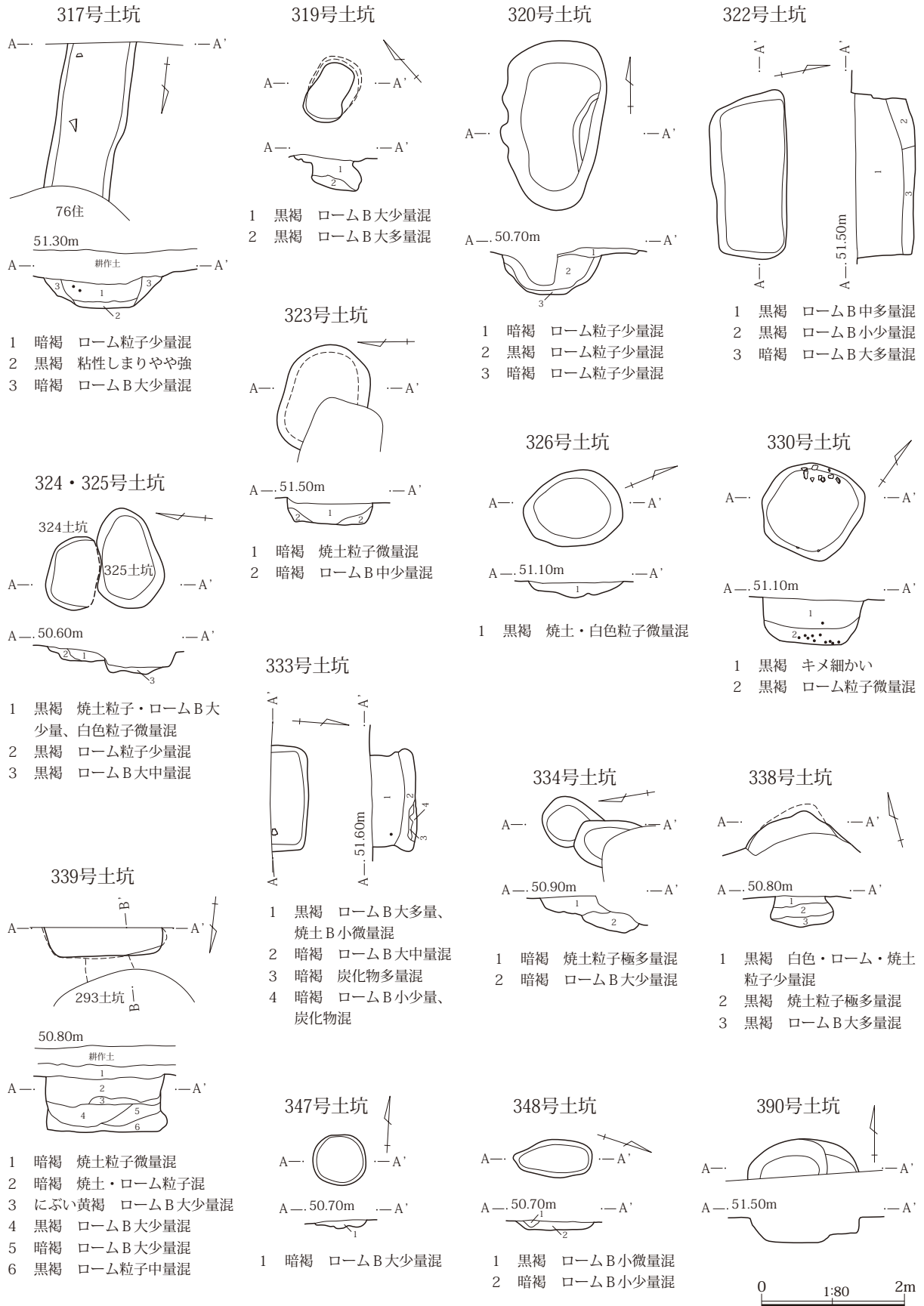

第254図 317・319・320・322～326・330・333・334・338・339・347・348・390号土坑

III 検出された遺構と出土遺物

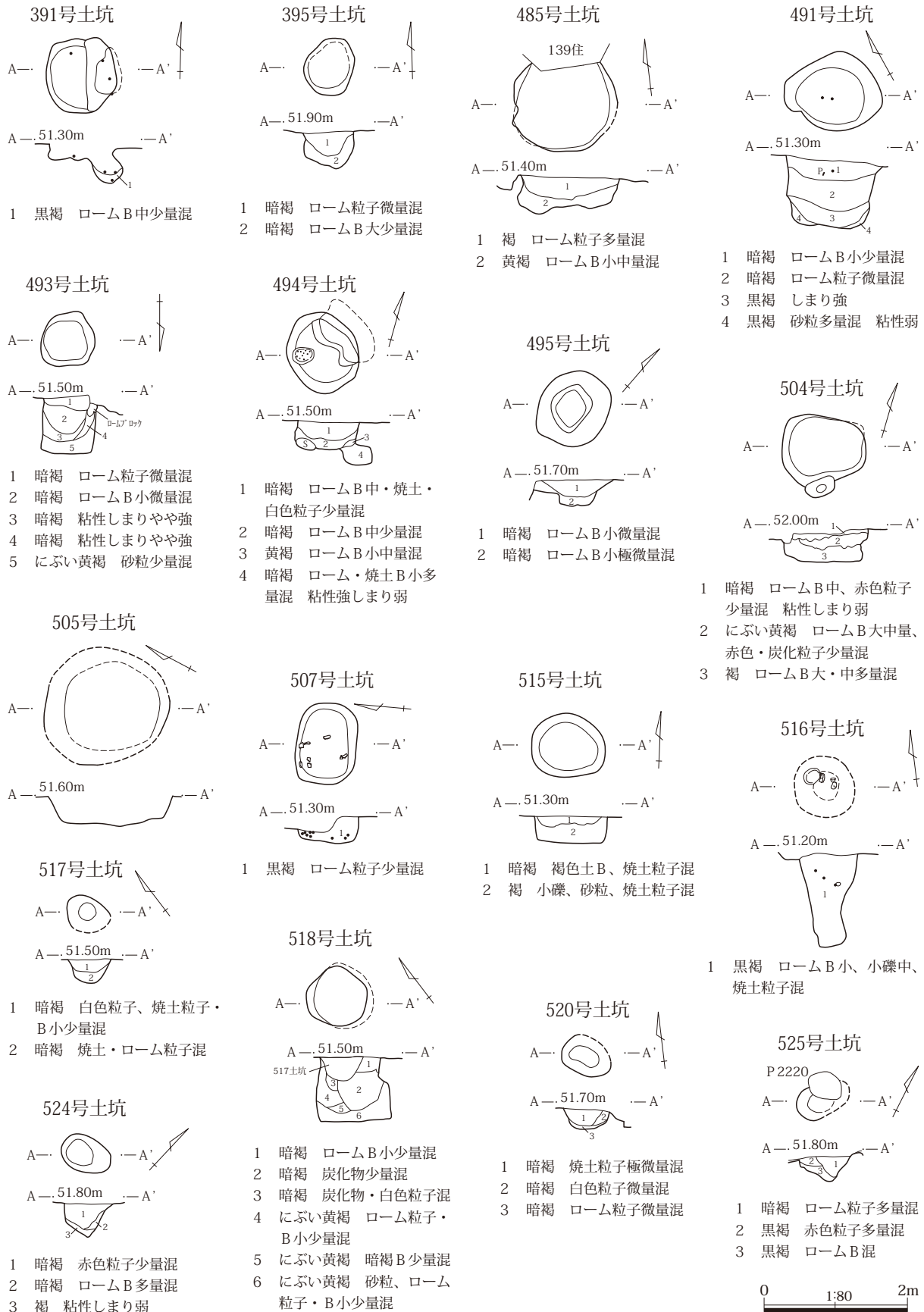

第255図 391・395・485・491・493～495・504・505・507・515～518・520・524・525号土坑

2 古墳時代後期～平安時代

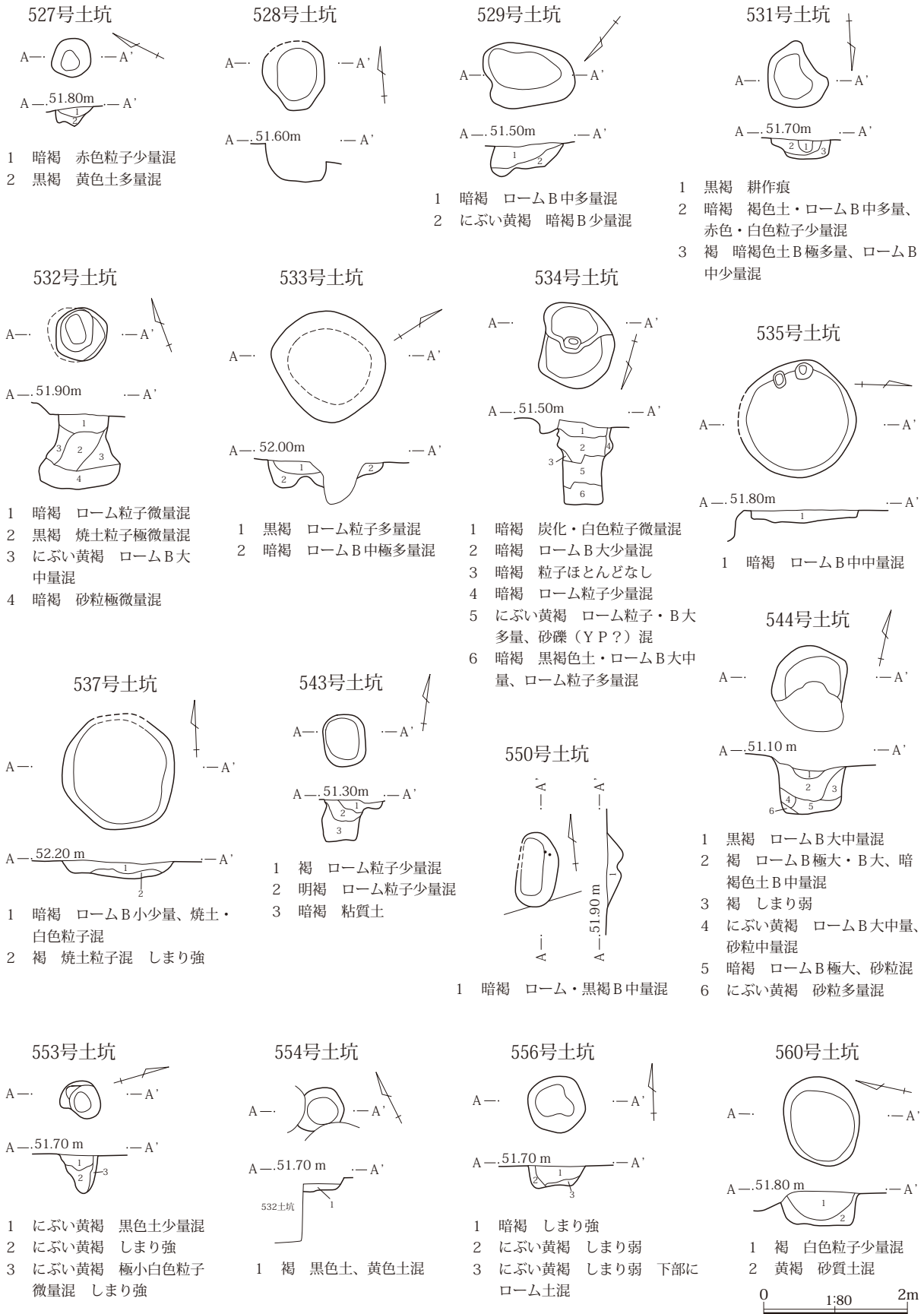

第256図 527～529・531～535・537・543・544・550・553・554・556・560号土坑

III 検出された遺構と出土遺物



第257図 563・564・569・573・577・600・602・605・609・615・621～625・627・628・633号土坑

2 古墳時代後期～平安時代

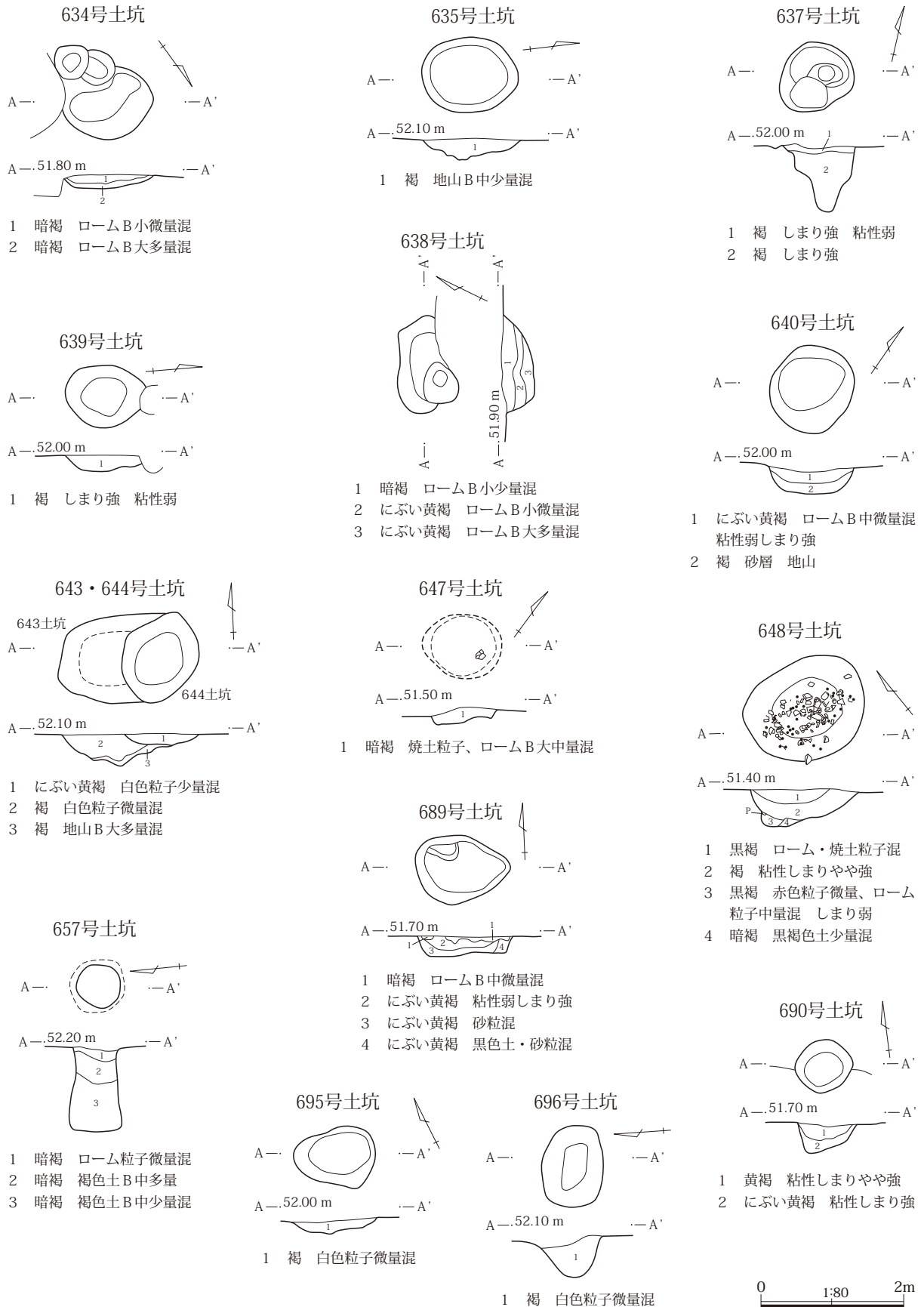

第258図 634・635・637～640・643・644・647・648・657・689・690・695・696号土坑

III 検出された遺構と出土遺物

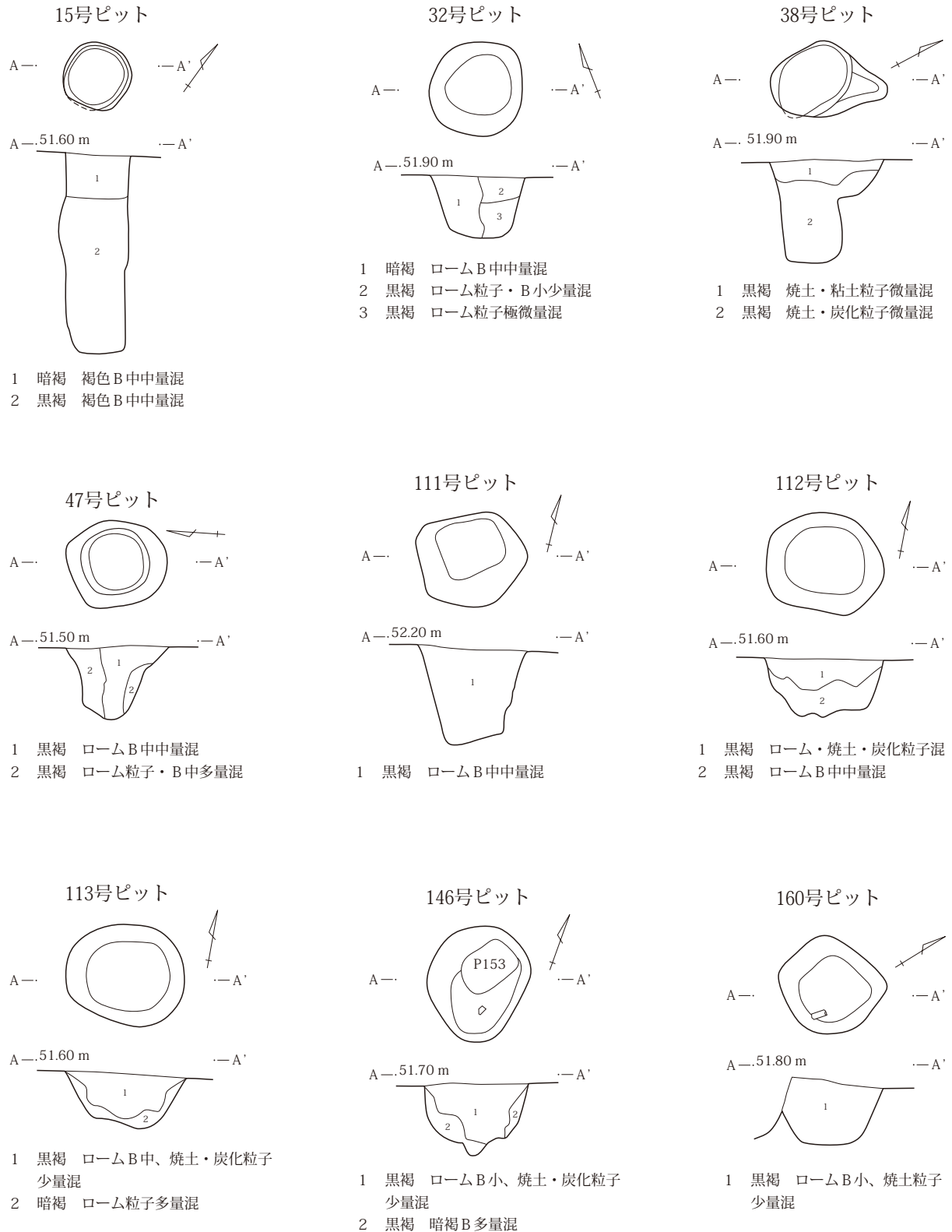

第259図 15・32・38・47・111～113・146・160号ピット

2 古墳時代後期～平安時代

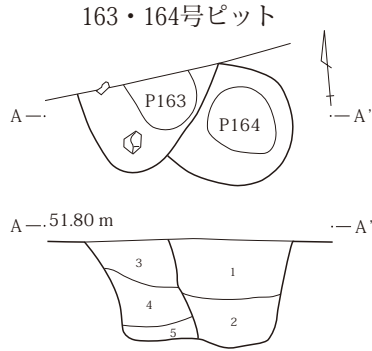

- 1 黒褐 ローム粒子・B中少量混
- 2 黒褐 ロームB、焼土粒子微量混
- 3 黒褐 ロームB中、焼土粒子少量混
- 4 黒褐 ローム粒子少量混
- 5 黒褐 ローム粒子・B小中量混

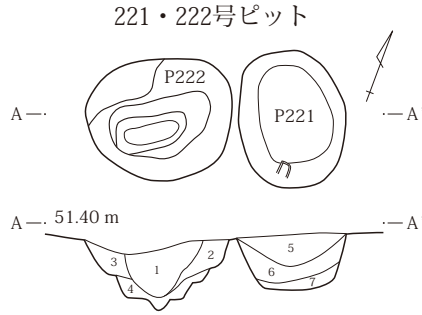

- 1 暗褐 ローム粒子・B多量混
- 2 暗褐 ロームB少量混
- 3 暗褐 ローム粒子少量混
- 4 暗褐 ローム粒子少量混
- 5 暗褐 焼土・ローム粒子混
- 6 暗褐 ローム粒子少量混
- 7 黒褐 ローム粒子中量混

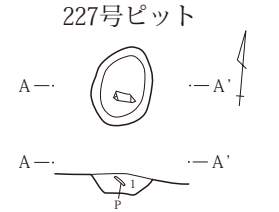

- 1 暗褐 ローム・焼土粒子極微量混

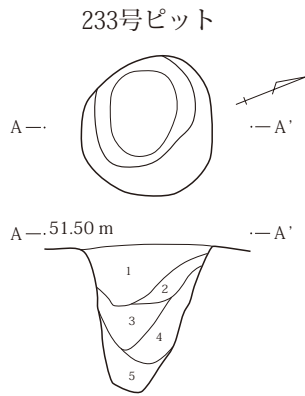

- 1 暗褐 白色粒子、ロームB小混
- 2 暗褐 ローム粒子・B小微量混
- 3 暗褐 ローム粒子少量混
- 4 暗褐 ローム粒子・B小少量混
- 5 黒褐 ローム粒子微量混

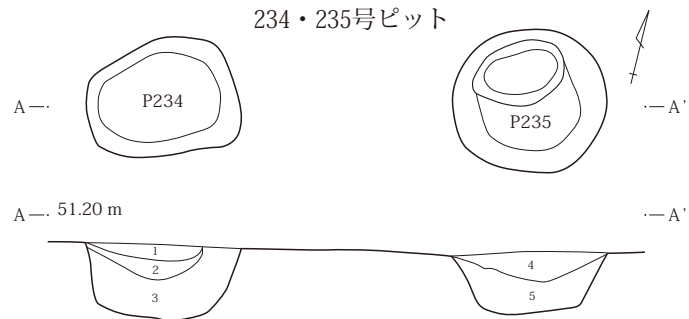

- 1 黒褐 白色・炭化粒子混
- 2 黒褐 白色・炭化・赤褐色粒子混
- 3 黒褐 白色・炭化粒子混 しまり強
- 4 暗褐 黒褐色土B中量混
- 5 黒褐 黄褐色粒子少量混

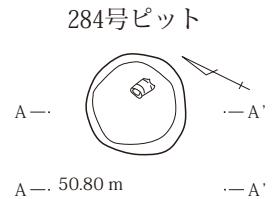

- 1 暗褐 白色・赤褐色粒子混
- 2 暗褐 ローム・白色粒子混

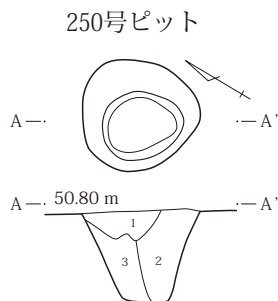

- 1 暗褐 ローム・白色粒子混 しまり強
- 2 暗褐 焼土粒子混 しまり強
- 3 暗褐 ロームB混 しまり弱(柱痕)

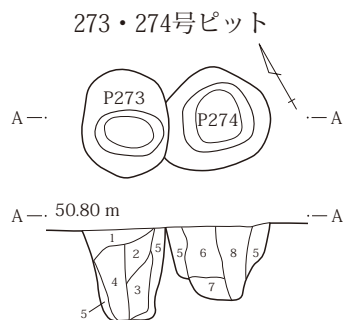

- 1 暗褐 焼土・ローム粒子混
- 2 暗褐 ローム粒子混
- 3 暗褐 ローム粒子・B小混
- 4 暗褐 ロームB混(柱痕)
- 5 褐 ロームを主体とする
- 6 暗褐 焼土粒子混 しまり強
- 7 暗褐 焼土・白色粒子混 しまり強
- 8 黄褐 ロームB混 しまり強

0 1:40 1m

第260図 163・164・221・222・227・233～235・250・273・274・284号ピット

III 検出された遺構と出土遺物

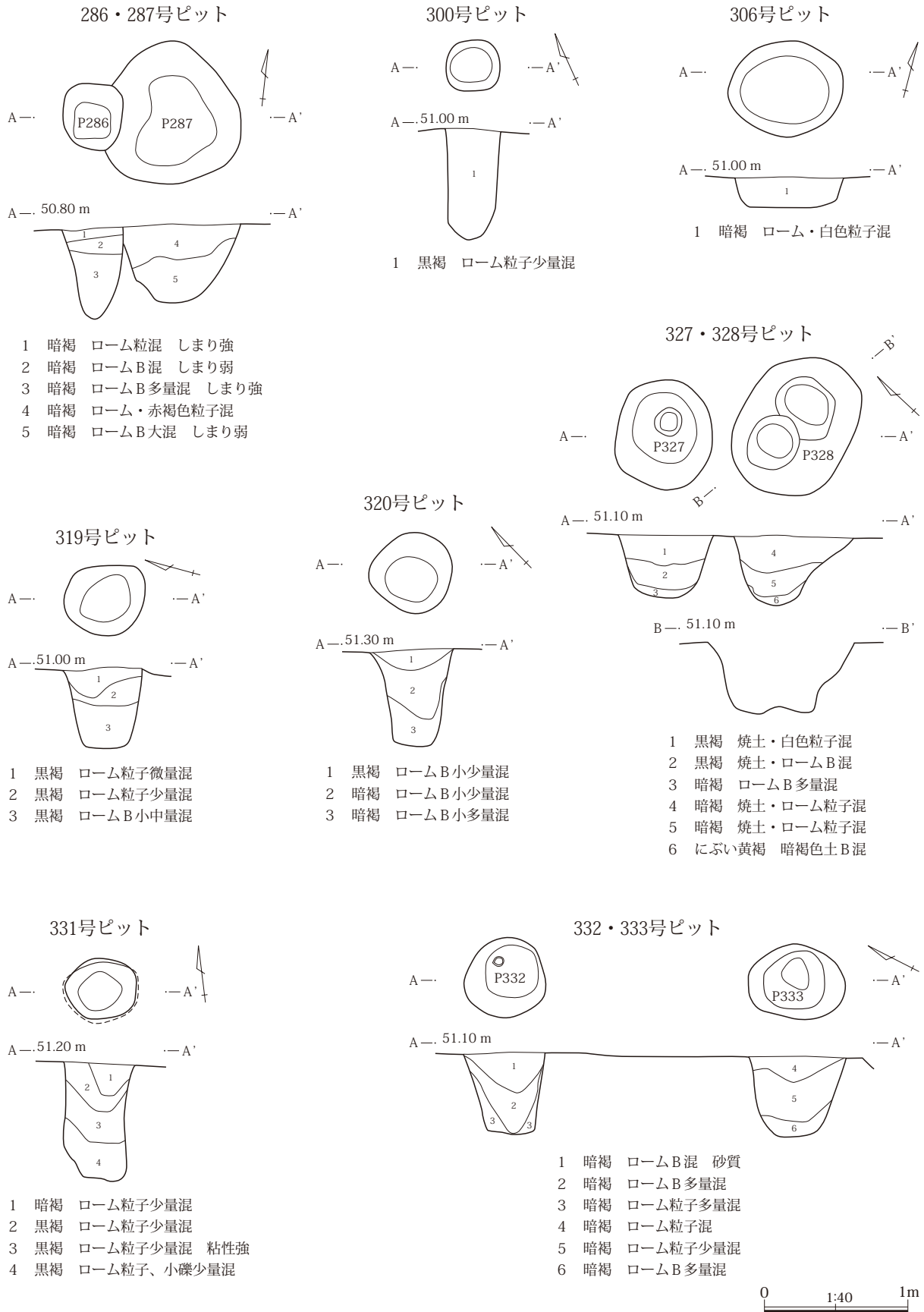

第261図 286・287・300・306・319・320・327・328・331～333号ピット

2 古墳時代後期～平安時代

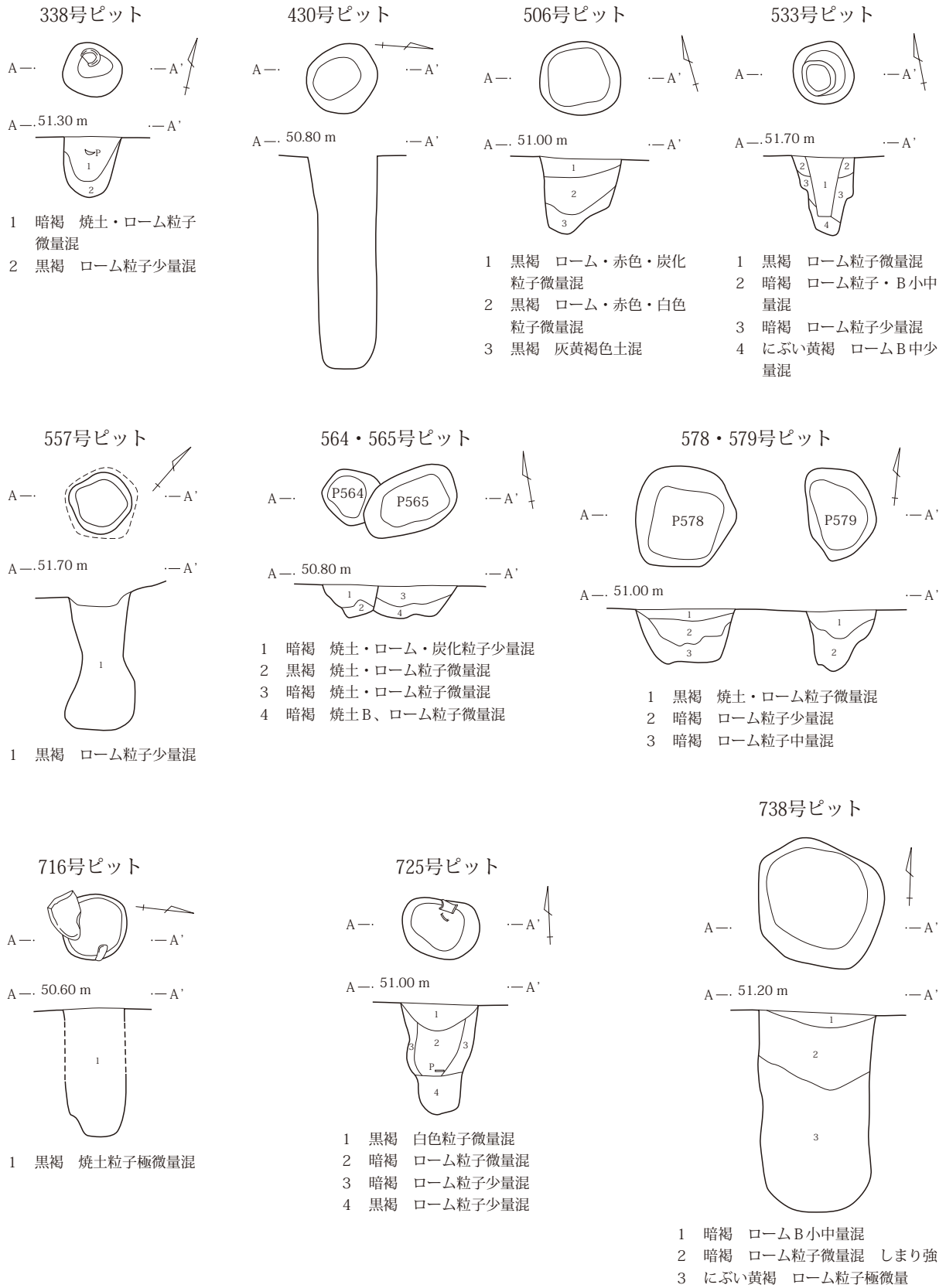

第262図 338・430・506・533・557・564・565・578・579・716・725・738号ピット

III 検出された遺構と出土遺物

808・809号ピット

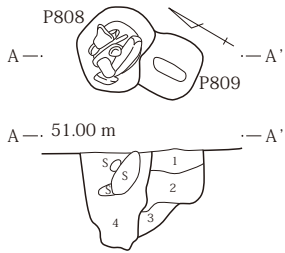

- 1 暗褐 ローム粒子微量混
- 2 黒褐 ローム粒子微量混
- 3 黒褐 ローム粒子・B少量混
- 4 黒褐 ローム粒子微量混

2234号ピット

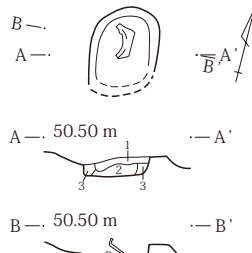

- 1 暗褐 黒褐色土B、ローム粒子中量混
- 2 褐 暗褐色土B、ローム粒子少量混
- 3 褐 暗褐色土B少量混

2474号ピット

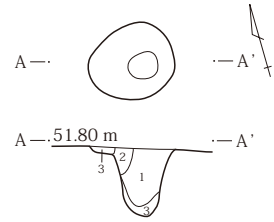

- 1 暗褐 ロームB多量混
- 2 暗褐
- 3 にぶい黄褐 ローム主体

2475号ピット

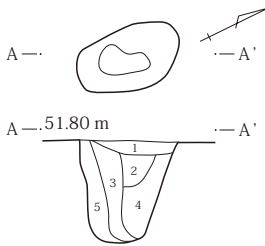

- 1 黒褐 粘性しまり弱
- 2 にぶい黄褐 ロームB多量混
- 3 暗褐 ロームB中量混
- 4 にぶい黄褐 ロームB多量混しまり弱
- 5 にぶい黄褐 ロームB多量混

2476号ピット

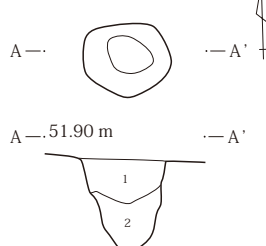

- 1 黒褐 赤色粒子多量、炭化物微量混
- 2 黒褐 ロームB多量混

2569・2570号ピット

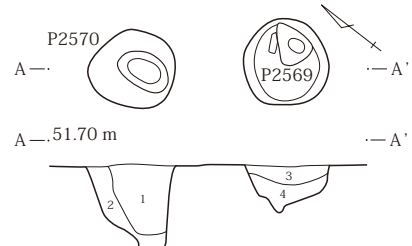

- 1 にぶい黄褐 しまり強
- 2 褐 しまり強
- 3 褐 ロームB少量混 しまり強
- 4 褐 しまり強

2580号ピット

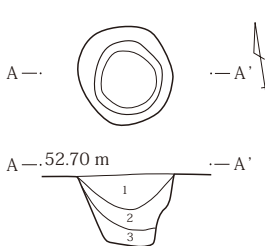

- 1 褐 黒色土混 粘性しまり強
- 2 褐 しまり強 粘性弱
- 3 にぶい黄褐 砂質

2766号ピット

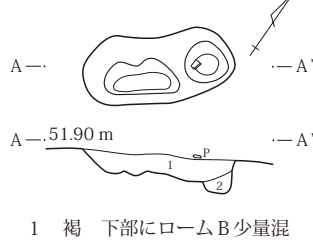

- 1 褐 下部にロームB少量混
- 2 にぶい黄褐 しまり弱

2821号ピット

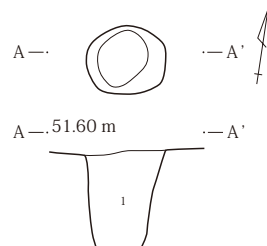

- 1 褐 ローム粒子微量混

2847号ピット

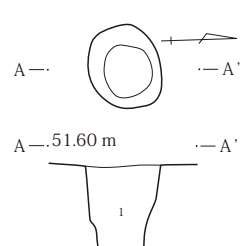

- 1 褐 しまり強

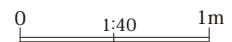

第263図 808・809・2234・2474～2476・2569・2570・2580・2766・2821・2847号ピット

(3) 遺物

遺物は、土師器、須恵器、灰釉陶器、土製品、石製品、鉄製品等が出土している。

土師器 器種は、杯、蓋、高杯、甕、台付甕、壺、鉢、甌等が出土しており、総数60,576点出土している。甕が42,624点で杯が17,130点と、甕の出土量が杯の2倍以上となっている。

I 杯 A～Fの6類に分けられる。

A 丸底で、口縁部との間に稜を持ち、口縁部は内傾、直立、外傾する。須恵器杯あるいは蓋の模倣杯。

1 須恵器蓋の模倣 2 須恵器杯身の模倣 3 有段口縁 4 不明

B 丸底で、体部は丸みを帯びて立ち上がり、口縁部は内傾または外反する。

1 口縁部が内傾または外反し、器高やや高く椀状を呈する
2 平底に近い丸底の底部と口縁部の間に稜をもち、口縁部は外反する 器高低く皿状を呈する
3 不明

C ロクロ調整で平底、底径が大きいもの。いわゆる盤状杯。

D 平底 口縁部と体部の稜がはっきりするもの

1 底部やや丸みを帯びる 2 完全平底 3 不明

E 口縁部やや外反 平底 薄く硬質

F その他・不明

II 高杯 A～Cの3類に分けられる。

A 短脚 B 長脚 C その他・不明

III 甕 A・Bの2類に大別できる。

A 褐色・橙色で器壁厚く、口縁部は「く」の字状を呈する

1 最大径を胴部中位に持つ長胴甕
2 胴部にあまりふくらみを持たない長胴甕
3 胴部が丸みを帯びる胴張甕
4 小型甕
5 その他・不明

B 赤褐色・暗赤褐色で器壁薄く、口縁部は「く」の字状・「コ」の字状を呈する

1 口縁部が「く」の字状を呈する
2 口縁部が「コ」の字状を呈する
3 小型甕
4 その他・不明

IV 台付甕

A 赤褐色・暗赤褐色で器壁薄く、口縁部は「く」の字状・「コ」の字状を呈する

1 口縁部が「く」の字状を呈する
2 口縁部が「コ」の字状を呈する

V 甌 A～Cの3類に分けられる。

A 底部がなく直線的に立ち上がるもの

B 底部が丸く1個の孔があくもの

III 検出された遺構と出土遺物

C 底部に複数の孔があくもの

VI 壺

VII 鉢

A 底部に孔のないもの

B 底部に孔のあくもの

VIII 小型土器

IX その他・不明

須恵器 器種は、杯、蓋、高杯、甕、壺・瓶、甗、羽釜、鉢、すり鉢、小型土器等で、総計22,183点出土している。杯・蓋類 が7,680点、甕類が11,478点、壺・瓶類2,470点で、甕類が非常に多くなっている。

I 杯・椀・皿・盤は破片では区別がつかないため一括して分類した。器形のわかるものは、口径/高さが3/1以上のものを杯、以下のものを椀とした。皿は口径/高さが4/1以上のものを目安とした。A～Gの7類に分けられる。D2類が45%で最も多いが、C2類も41%とほぼ同量出土している。C2類とD2類を合わせると80%以上となり、杯の大部分を占めることになる。

A 丸底で口縁部との境に稜を持ち、口縁部は内傾する。杯蓋。

B 丸底で体部は直線的に立ち上がる。

C 平底で底部高台の無いもの

1 底部回転ヘラ切りのもの

2 底部手持ちヘラ削りのもの

3 底部切離し後全面ヘラ削りのもの

4 底部回転糸切り後外周ヘラ削りのもの

5 底部回転糸切り無調整で底部大（口径/底径<1.75）

6 底部回転糸切り無調整で底部小（口径/底径≥1.75）

7 不明

D 平底で底部高台の有るもの

1 底部大（口径/底径<1.75）

2 底部小（口径/底径≥1.75）

E 黒色土器

F 盤

G 不明

II 蓋 A～Cの3類に分けられる。

A 天井部が丸くつまみを持たないもの

B 体部が直線的でつまみを持つもの

1 杯蓋 2 高杯蓋 3 壺類蓋

C その他・不明

III 高杯

A 杯部が小さく一般的な高杯 B 杯部が盤状を呈する 高盤

IV 甕

V 壺・瓶類

A 長頸壺 B 短頸壺 C 提瓶 D 横瓶 E 小型壺 F その他・不明

VI ハソウ VII 甌 VIII 鉢 IX 小型土器 X その他・不明

灰釉陶器 碗、皿、壺・瓶類等が出土している。碗2点、皿2点、壺・瓶類13点と少なく、いずれも小破片である。

I 碗 II 皿 III 壺・瓶類 IV その他

土製品 土錘、土製模造品、土製円盤、支脚、羽口、勾玉、紡錘車が出土している。土錘は24点出土しているが、紡錘車が2点、羽口が6点の他はすべて1点のみの出土である。土製模造品は高杯?の小型模造品であり、土製円盤は杯底部の転用品で、糸切り痕がある。土製支脚は粘土塊を四角柱状に成形したものであり、羽口は小破片である。

I 土錘 II その他 III 紡錘車

石製品 紡錘車、砥石、白玉が出土している。紡錘車は5点出土しており、2点には線刻がある。砥石は、14点出土しているが、2点だけ砂岩製で他はすべて砥沢石製である。白玉は未成品を含めて穿孔のあるものが62、穿孔のない未成品が92、破片が2781、未加工の原石が332、出土している。

I 紡錘車 II 砥石 III 玉類

鉄製品 鍬?1、鉄斧1、鎌10、刀子・小刀15、鉄鍬9、鑷子2、火打ち金1、角釘7、その他・不明21、鉄滓26等が出土している。

I 鍬 II 鉄斧 III 鎌 IV 刀子・小刀 V 鉄鍬 VI 鑷子

VII 火打ち金 VIII 角釘 IX その他・不明

銅製品 金環2、その他・不明4が出土している。

古墳時代後期～平安時代出土遺物数量

| 種別 | 土師器 | | | | | | | | | | | | | 須恵器 | | | |
|-------|--------|----|----|------|--------|-----|------|-------|-----|-------|------|------|--------|-------|-------|-------|-------|
| | 杯 | 蓋 | 椀 | 高杯 | 甕 | 小型甕 | 台付甕 | 甌 | 壺 | 鉢 | 小型土器 | 他 | 計 | 杯 | 杯又は蓋 | 蓋 | 高杯 |
| 点数 | 17130 | 1 | 1 | 291 | 42624 | 5 | 102 | 164 | 3 | 160 | 12 | 83 | 60576 | 5109 | 664 | 1907 | 386 |
| 重量(g) | 145920 | 70 | 60 | 8603 | 496806 | 86 | 3574 | 19710 | 306 | 14236 | 348 | 4242 | 693745 | 77163 | 13425 | 34910 | 13373 |

| 種別 | 須恵器 | | | | | | | | | | | | 灰釉陶器 | | | | 土器計 |
|-------|------|--------|-------|-----|------|-----|----|-------|-----|------|-----|--------|------|-----|-----|-----|---------|
| | 高盤 | 甕 | 壺・瓶 | 台付壺 | ハソウ | 甌 | 羽釜 | 鉢 | すり鉢 | 小型土器 | 他 | 計 | 碗 | 皿 | 壺瓶 | 計 | |
| 点数 | 1 | 11478 | 2470 | 1 | 17 | 8 | 1 | 103 | 4 | 3 | 31 | 22183 | 2 | 2 | 13 | 17 | 82776 |
| 重量(g) | 1285 | 489856 | 89497 | 550 | 1953 | 450 | 1 | 12414 | 333 | 120 | 904 | 736235 | 7 | 141 | 232 | 380 | 1430360 |

| 種別 | 土製品 | | | 瓦 | | 円筒埴輪 | 石製品 | | | | | 窯体 | 総計 |
|-------|-----|-----|-----|-----|-----|------|------|------|------|-----|--------|------|---------|
| | 紡錘車 | 羽口 | 土錘 | 布目瓦 | 白玉 | | 剥片 | 玉原石 | 砥石 | 紡錘車 | こも編石 | | |
| 点数 | 2 | 6 | 24 | 1 | 1 | 154 | 2781 | 332 | 14 | 5 | 546 | 169 | 86742 |
| 重量(g) | 62 | 110 | 245 | 80 | 120 | 99 | 4091 | 2027 | 3114 | 181 | 252953 | 9818 | 1703258 |

III 検出された遺構と出土遺物

土師器 I A 1



第264図 古墳時代後期～平安時代出土遺物 1 土師器 I A 1

2 古墳時代後期～平安時代

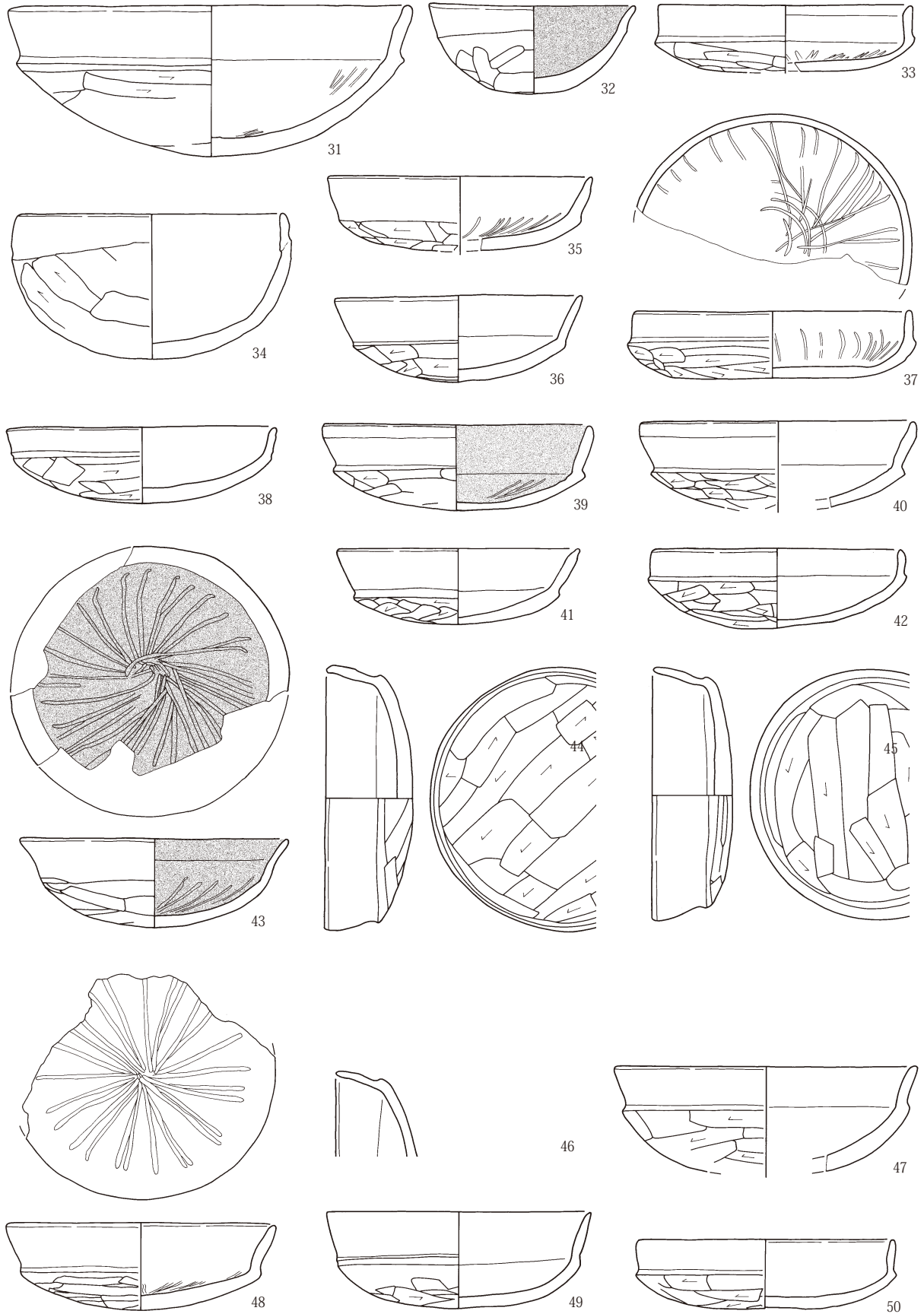

第265図 古墳時代後期～平安時代出土遺物 2 土師器 I A 1

III 検出された遺構と出土遺物

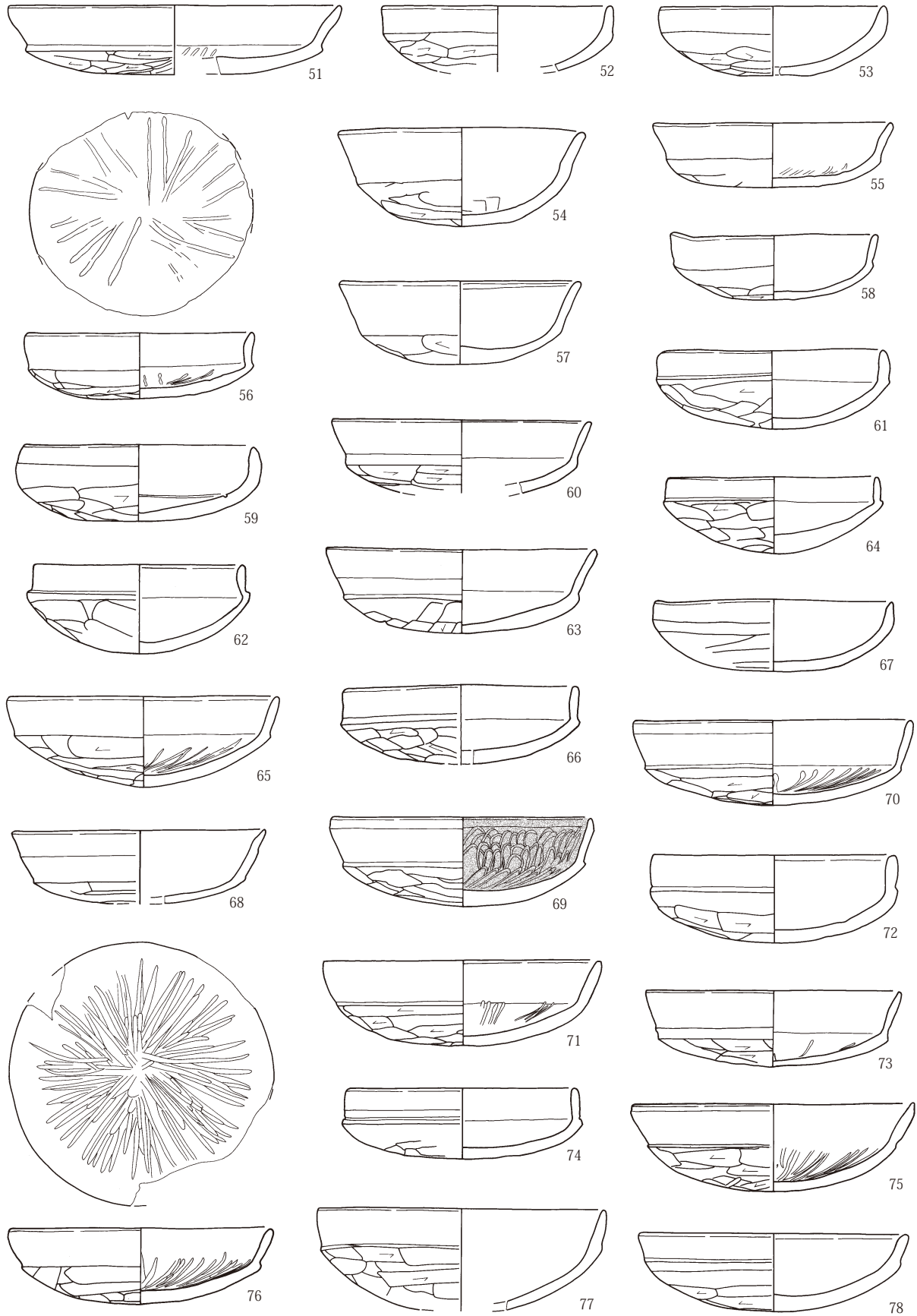

第266図 古墳時代後期～平安時代出土遺物3 土師器 I A 1

土師器 I A 2

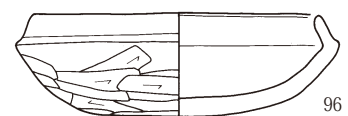
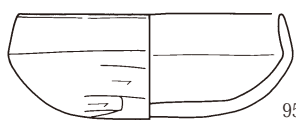
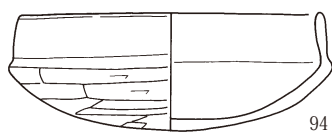
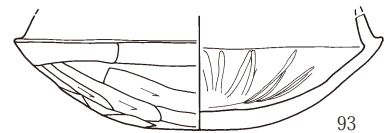
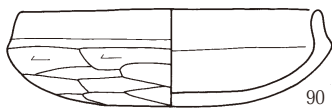
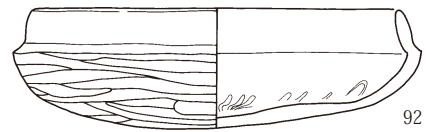
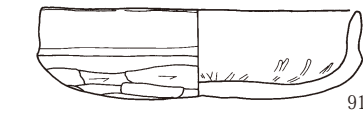
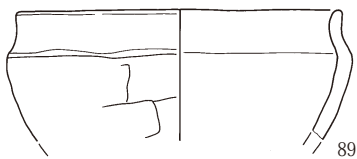
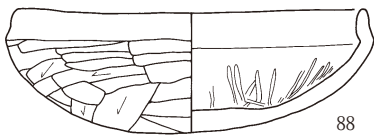
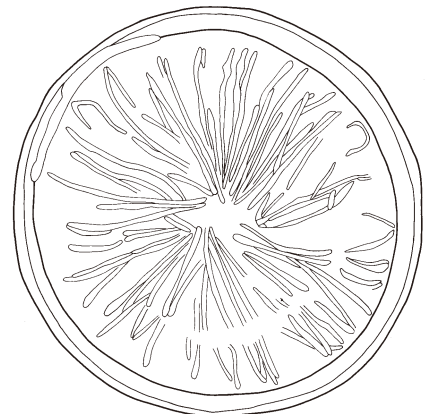
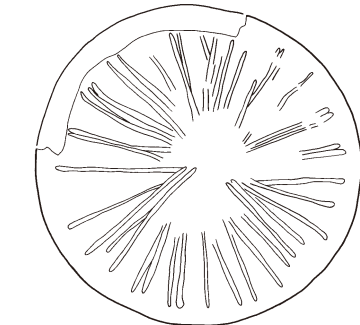
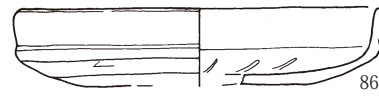
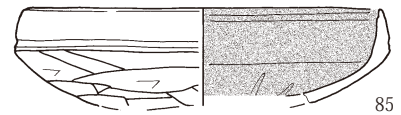
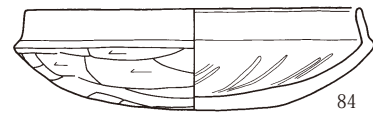
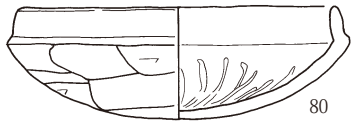
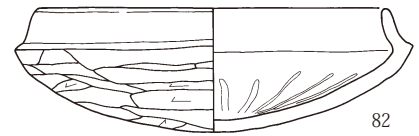
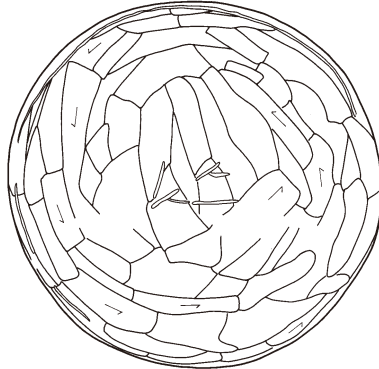
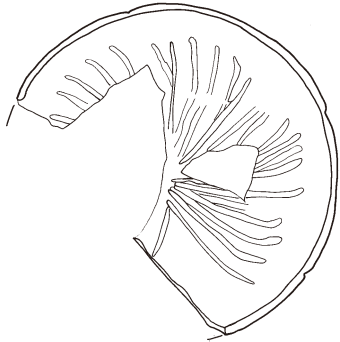
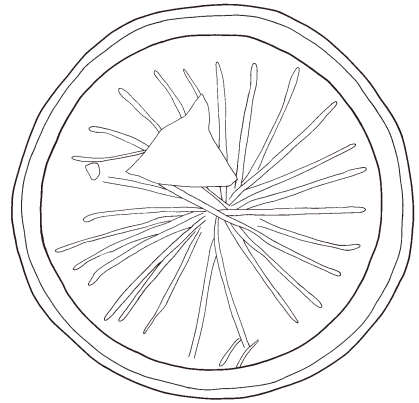
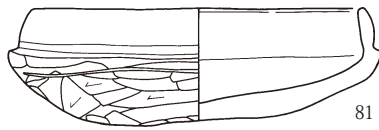
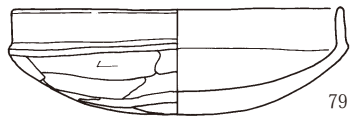

第267図 古墳時代後期～平安時代出土遺物 4 土師器 I A 2

III 検出された遺構と出土遺物

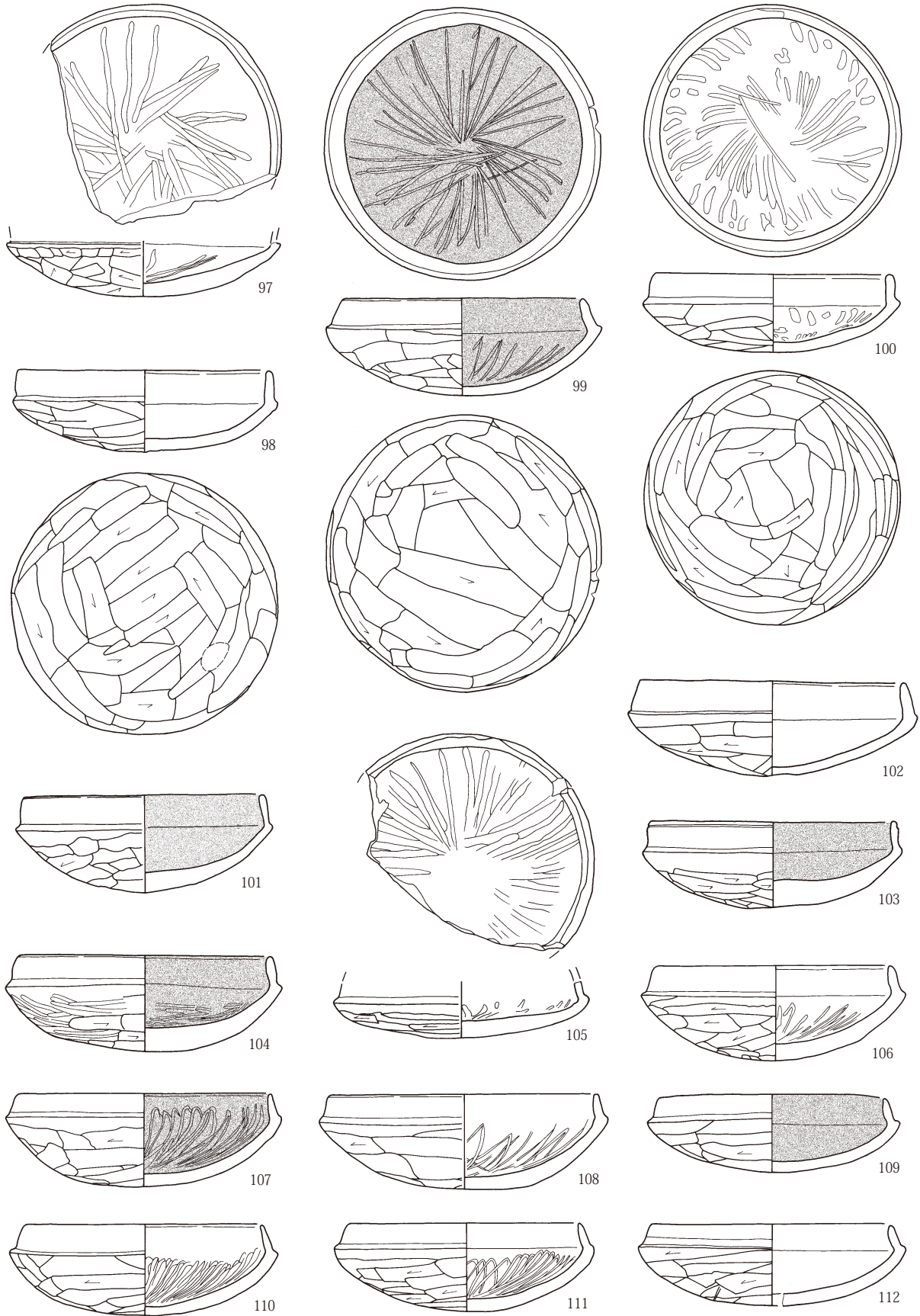

第268図 古墳時代後期～平安時代出土遺物 5 土師器 I A 2

2 古墳時代後期～平安時代

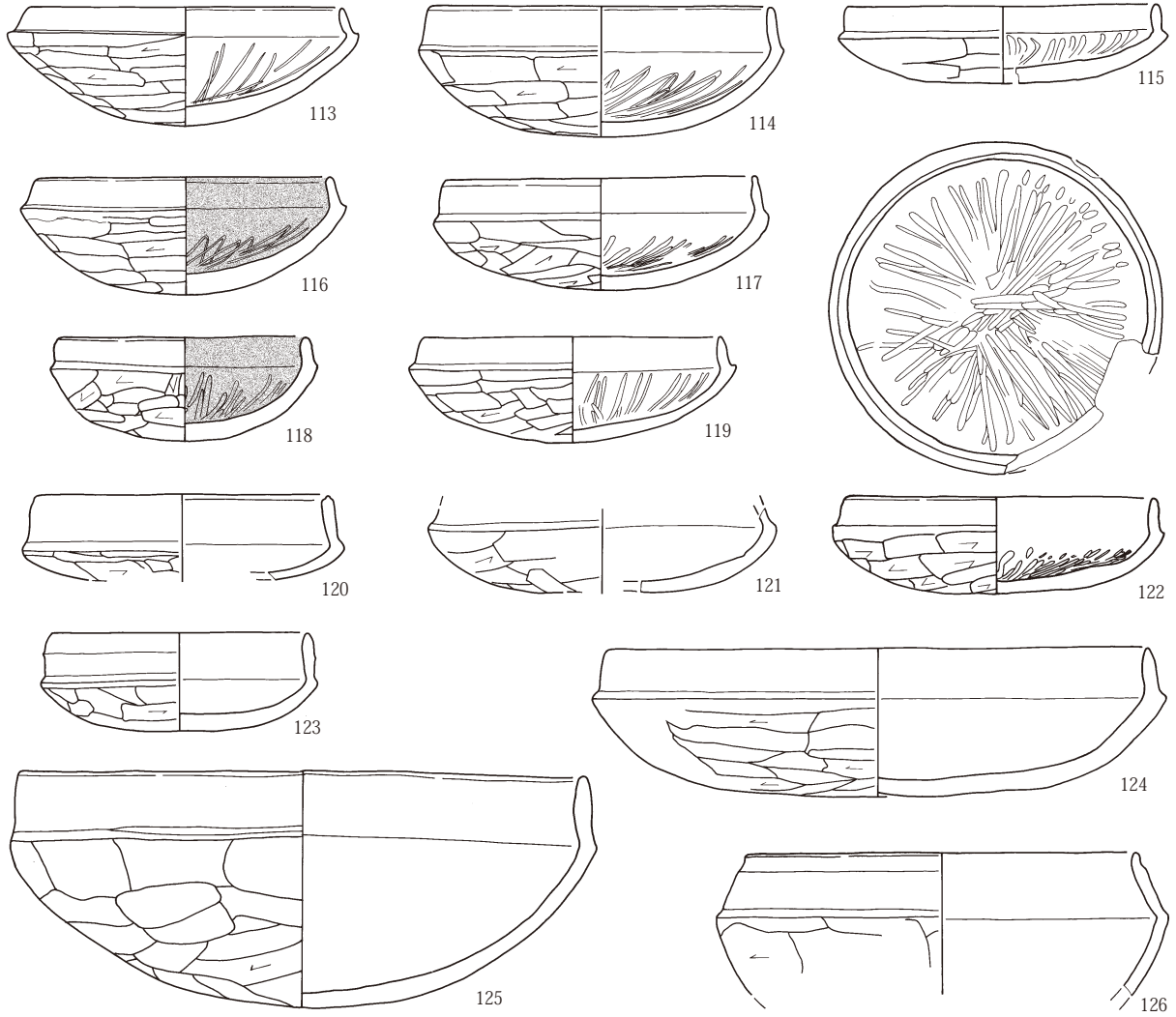

土師器 I A 3

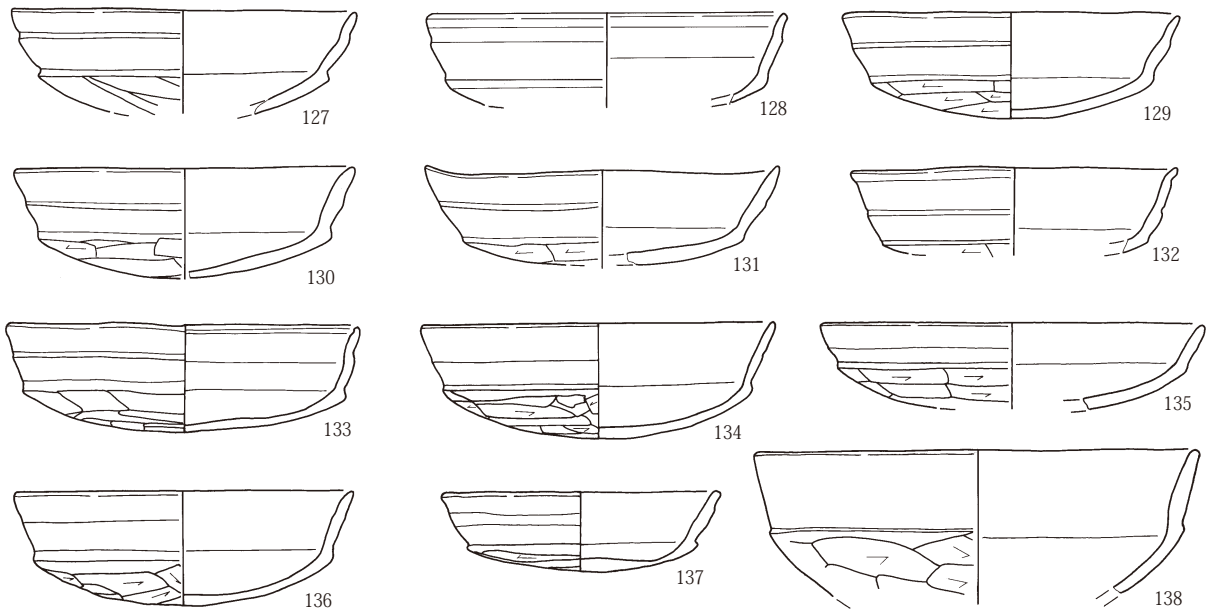

第269図 古墳時代後期～平安時代出土遺物6 土師器 I A 2・I A 3

III 検出された遺構と出土遺物

土師器 I A 4

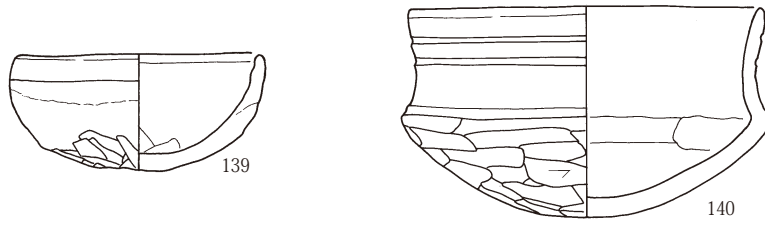

土師器 I B 1

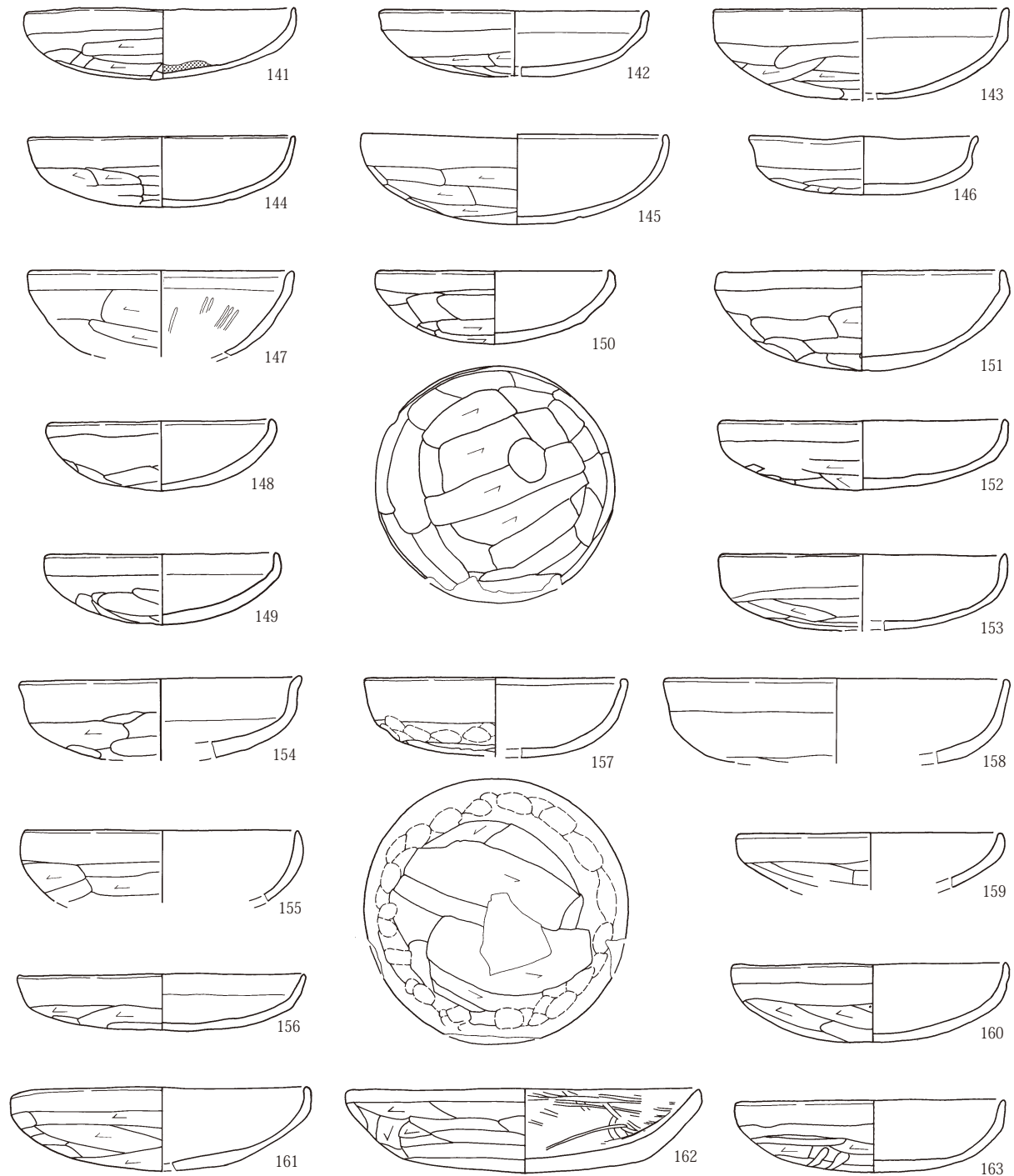

第270図 古墳時代後期～平安時代出土遺物7 土師器 I A 4・I B 1

2 古墳時代後期～平安時代

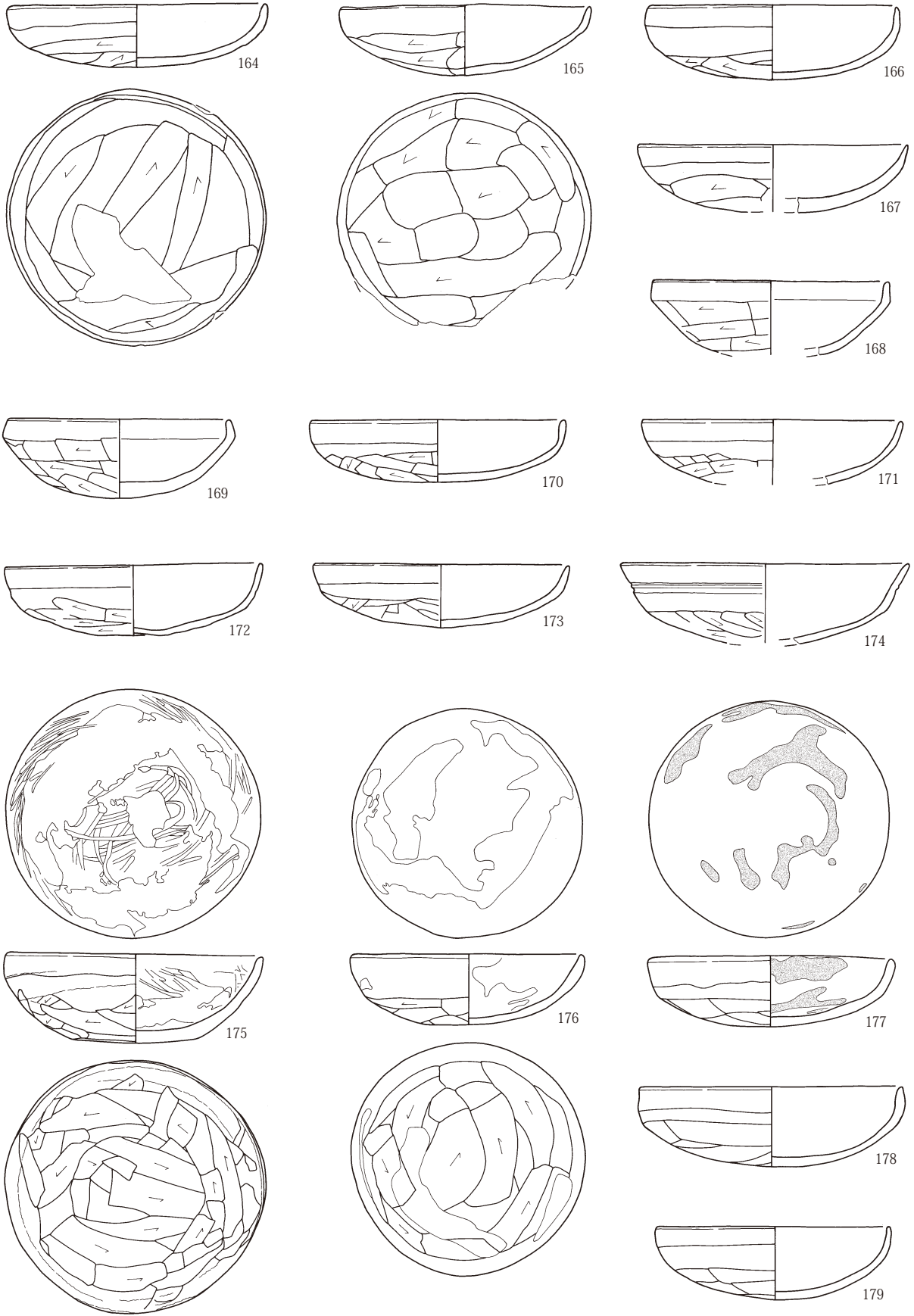

第271図 古墳時代後期～平安時代出土遺物8 土師器 I B 1

III 検出された遺構と出土遺物

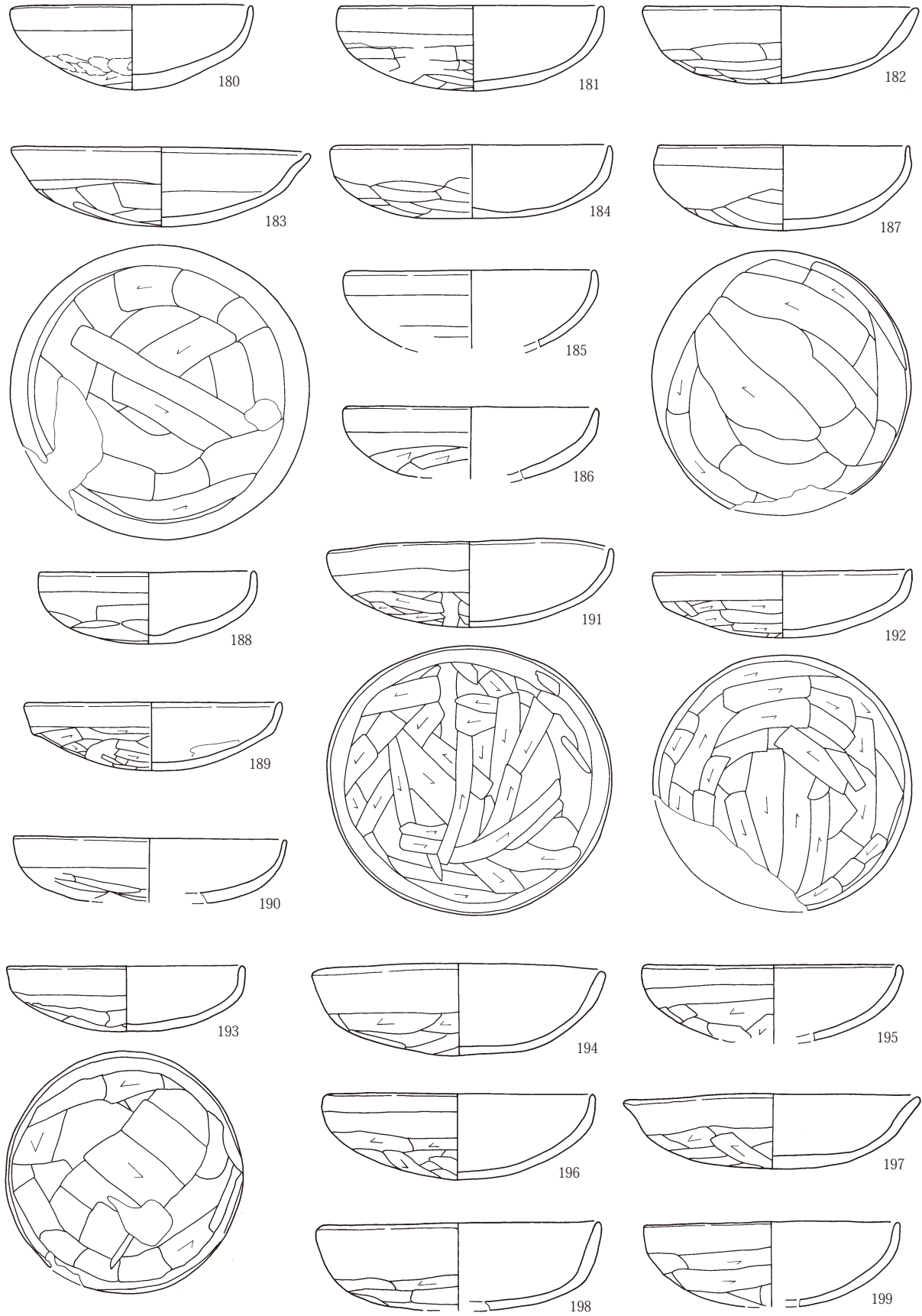

第272図 古墳時代後期～平安時代出土遺物9 土師器 I B 1

2 古墳時代後期～平安時代

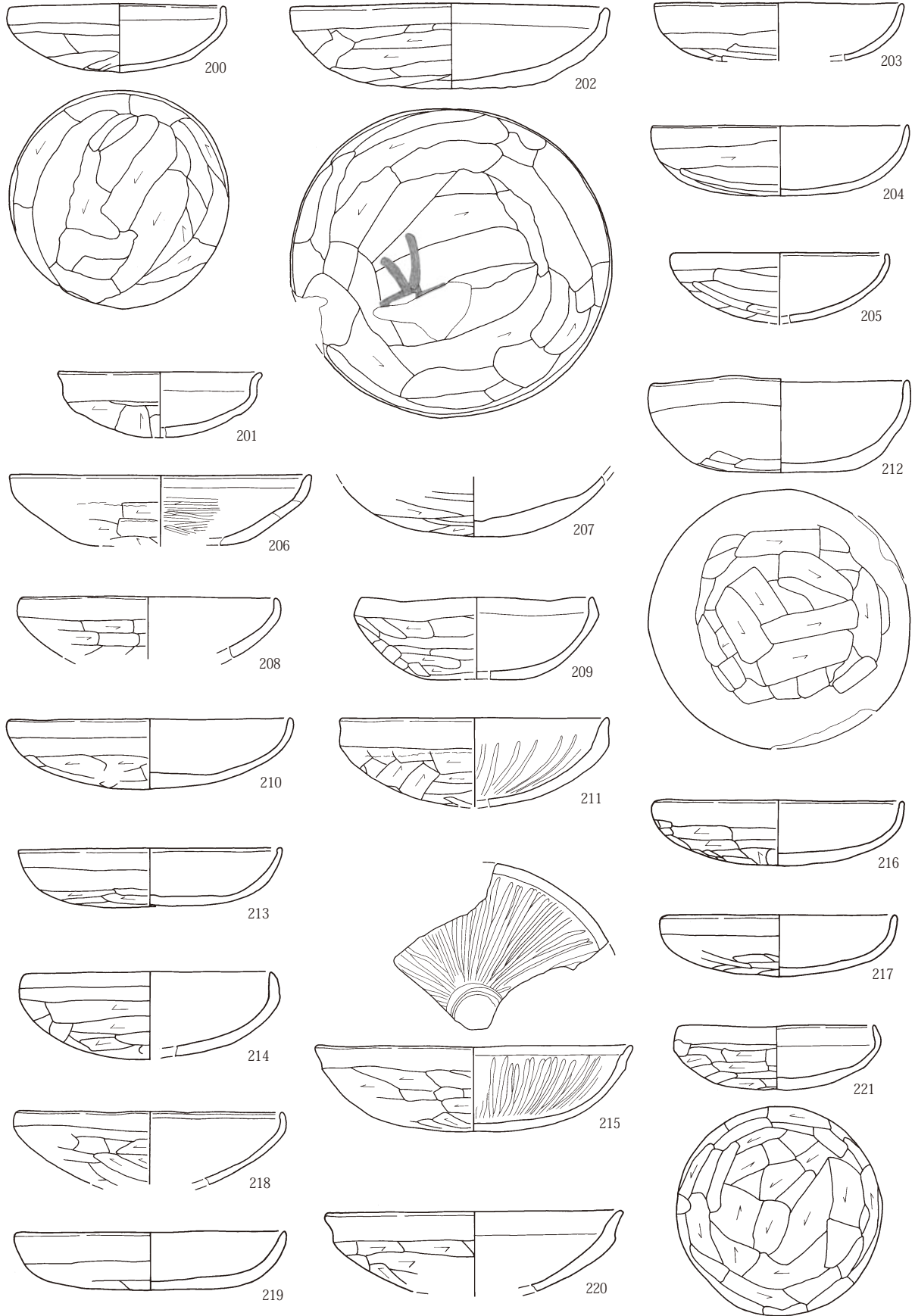

第273図 古墳時代後期～平安時代出土遺物10 土師器 I B 1

III 検出された遺構と出土遺物

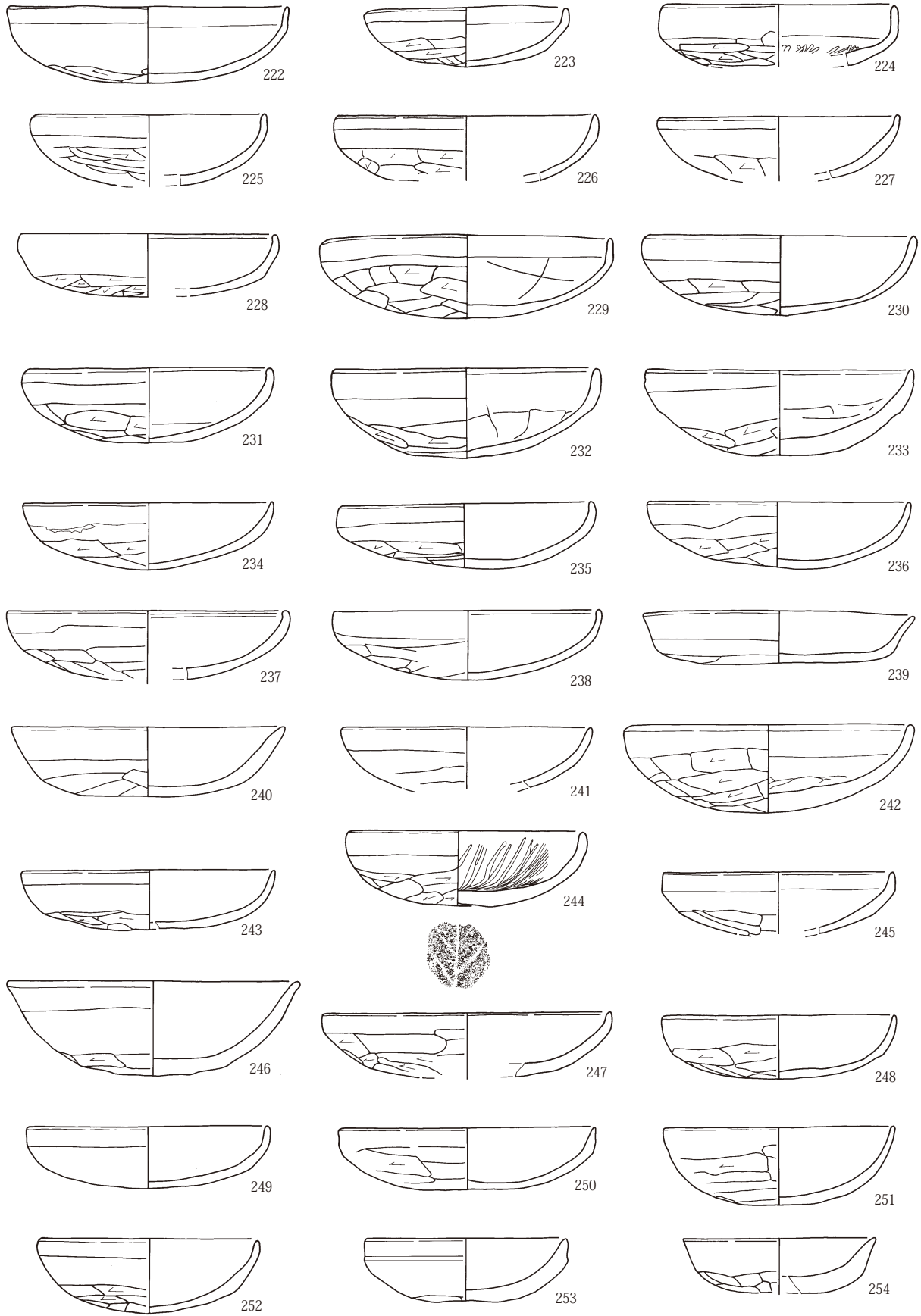

第274図 古墳時代後期～平安時代出土遺物11 土師器 I B 1

2 古墳時代後期～平安時代

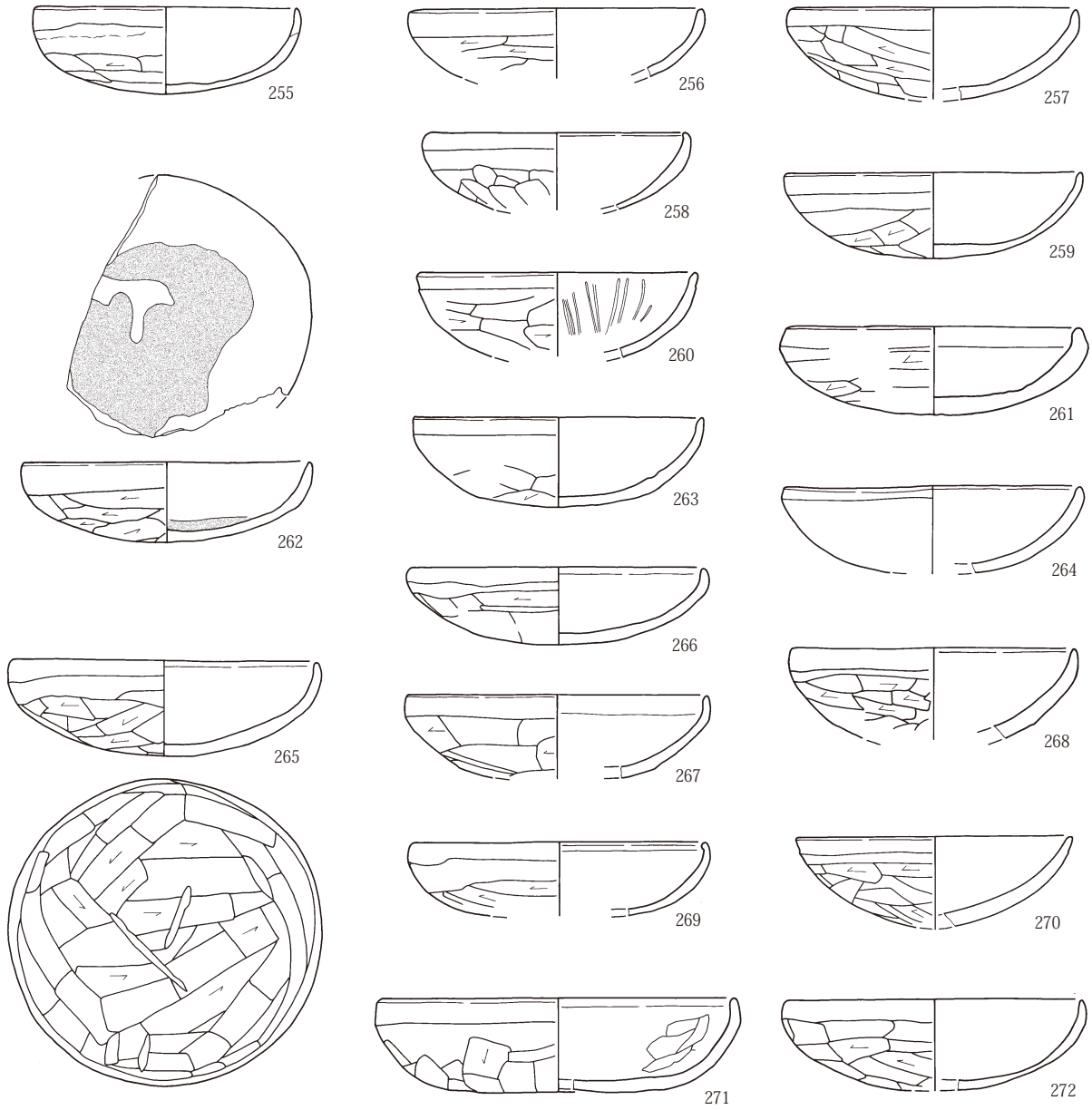

土師器 I B 2

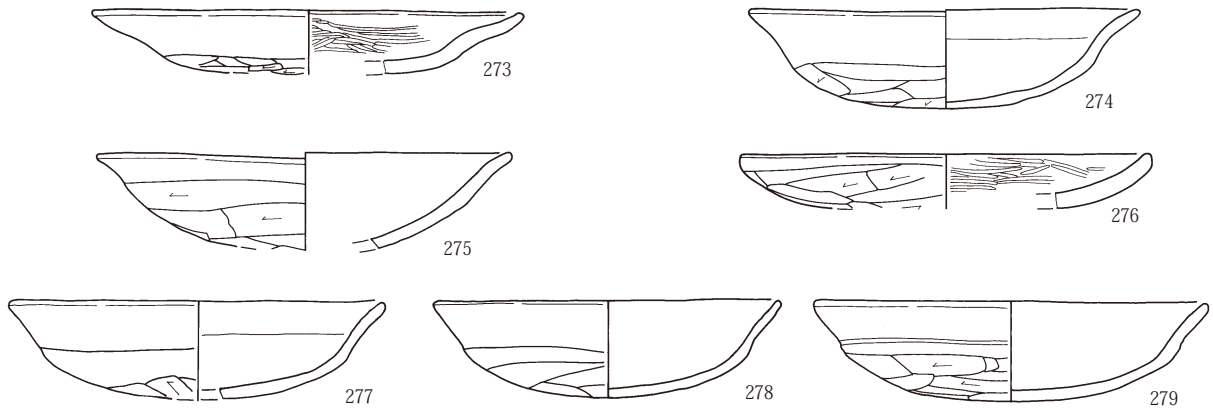

第275図 古墳時代後期～平安時代出土遺物12 土師器 I B 1・I B 2

III 検出された遺構と出土遺物

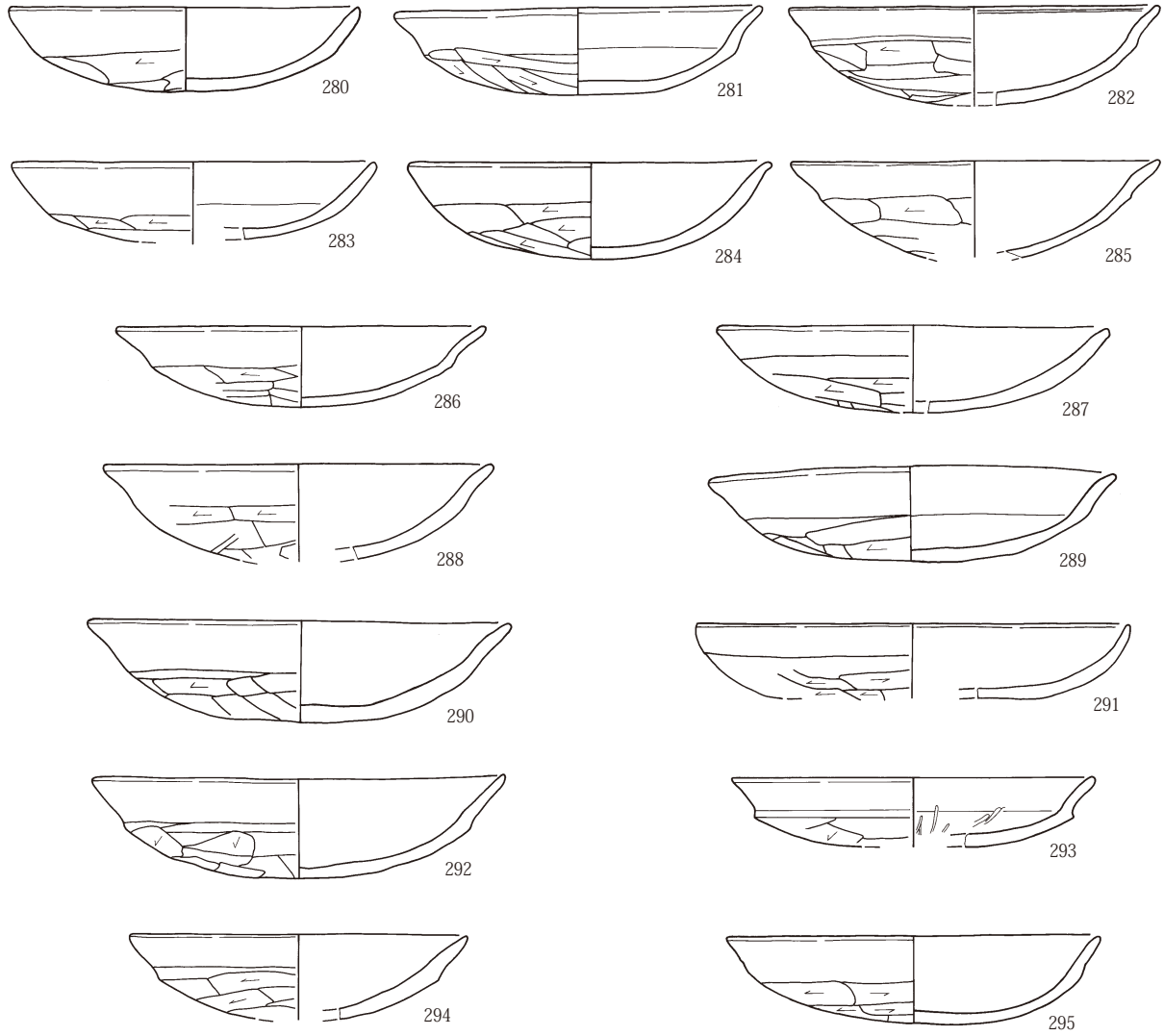

土師器 I B 3

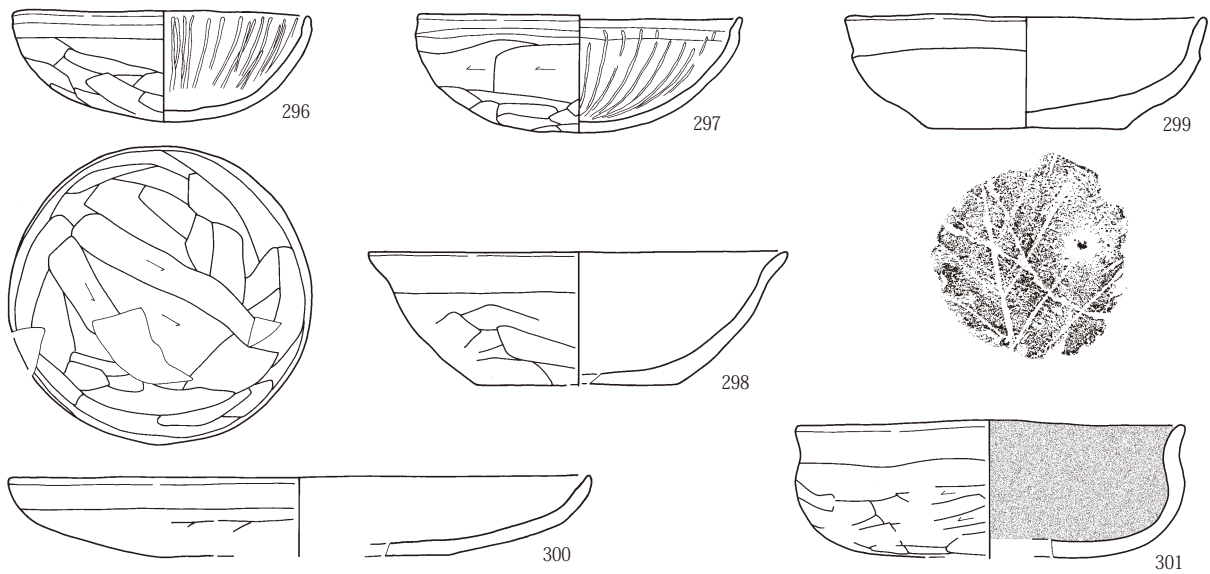

第276図 古墳時代後期～平安時代出土遺物13 土師器 I B 2・I B 3

土師器 I C

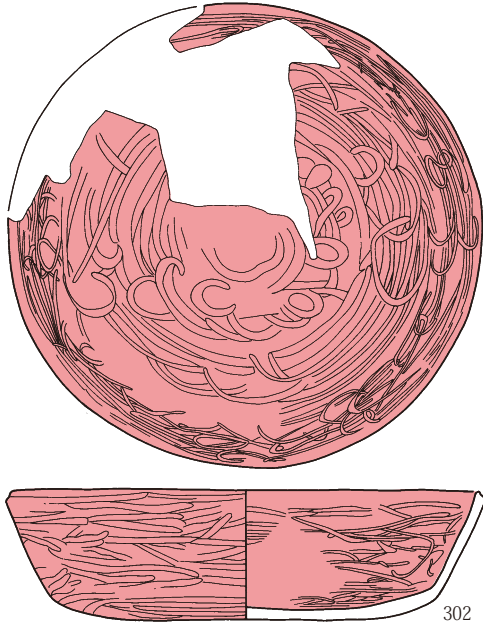

土師器 I D 1

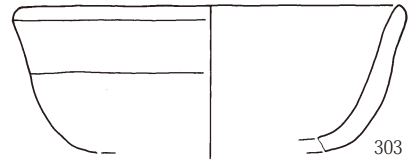

土師器 I D 2

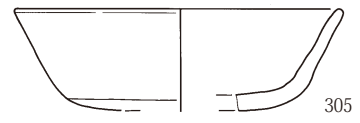
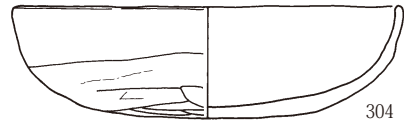

土師器 I E

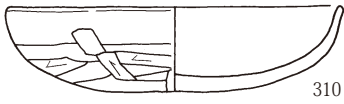
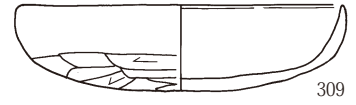
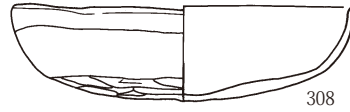
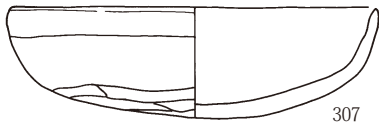

土師器 I F

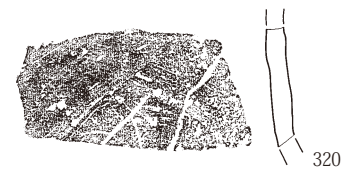
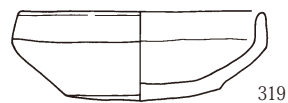
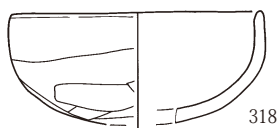
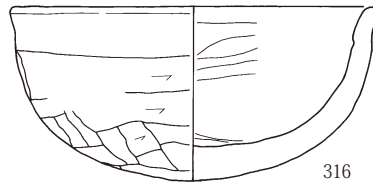
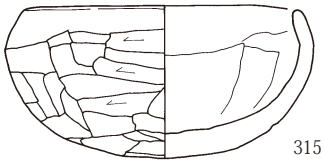
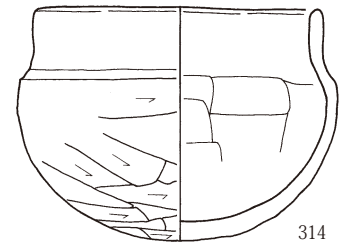
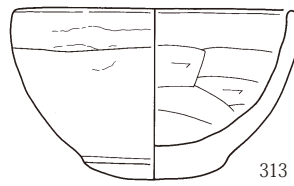

第277図 古墳時代後期～平安時代出土遺物14 土師器 I C・I D 1・I D 2・I E・I F

III 検出された遺構と出土遺物

土師器ⅡA

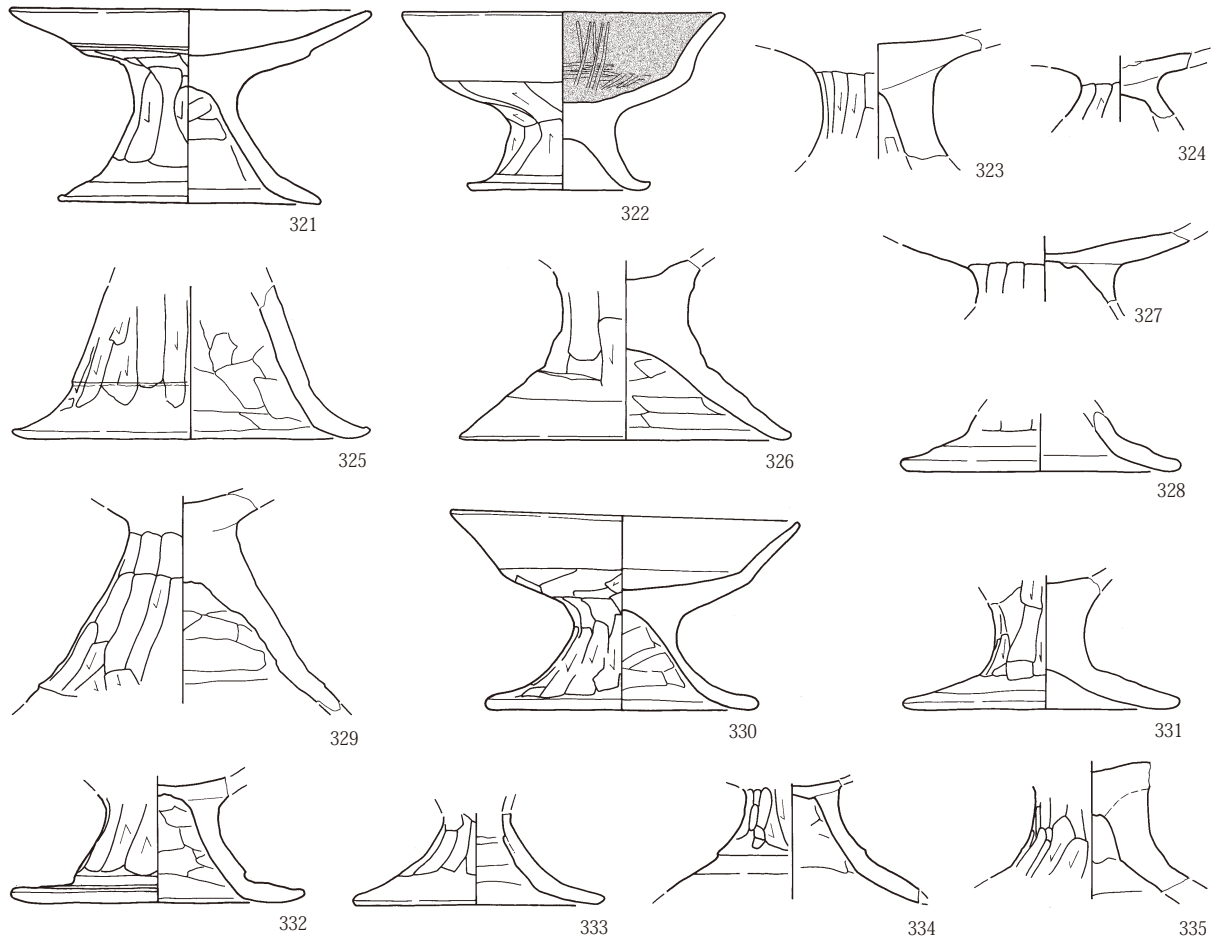

土師器ⅡB

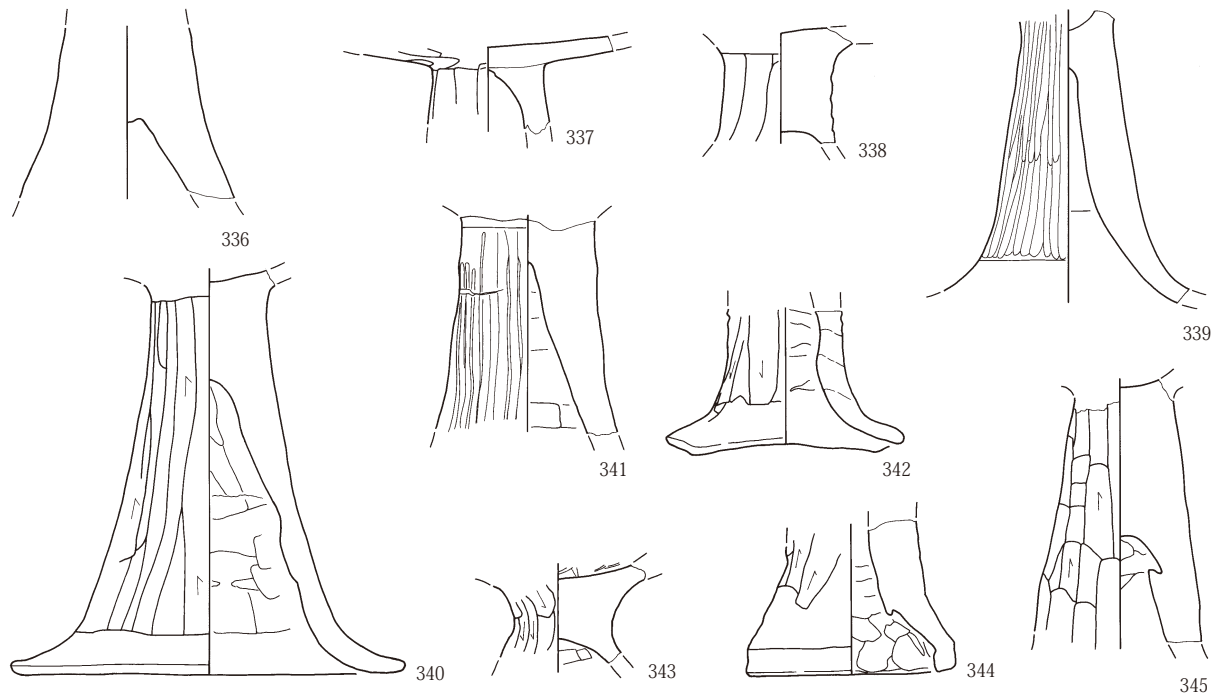

第278図 古墳時代後期～平安時代出土遺物15 土師器ⅡA・ⅡB

土師器ⅢA 1

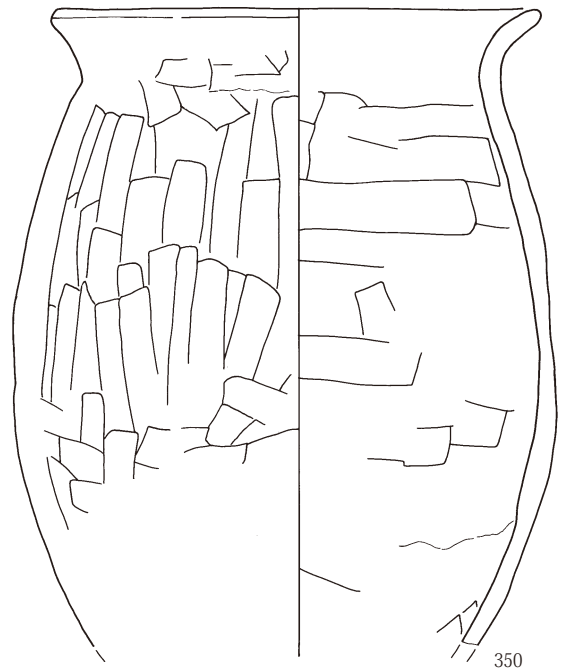
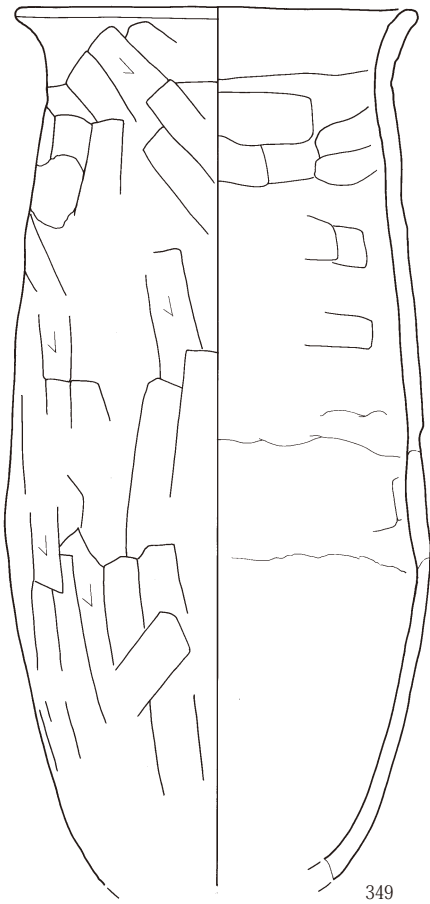
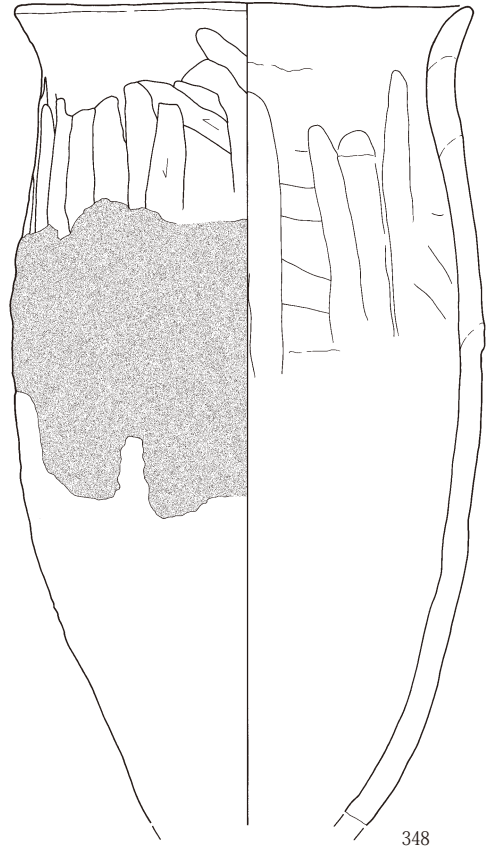
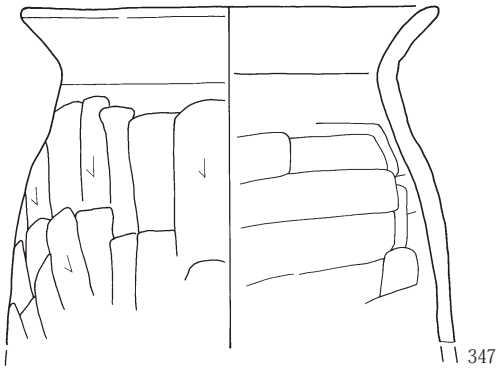

第279図 古墳時代後期～平安時代出土遺物16 土師器ⅢA 1

III 検出された遺構と出土遺物

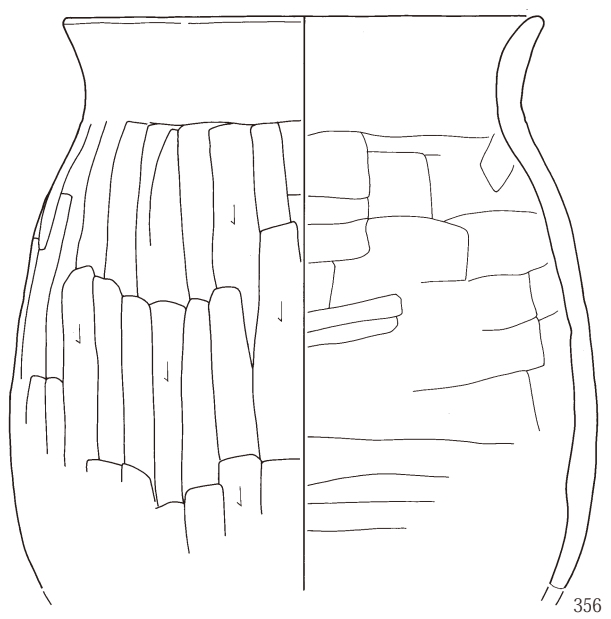
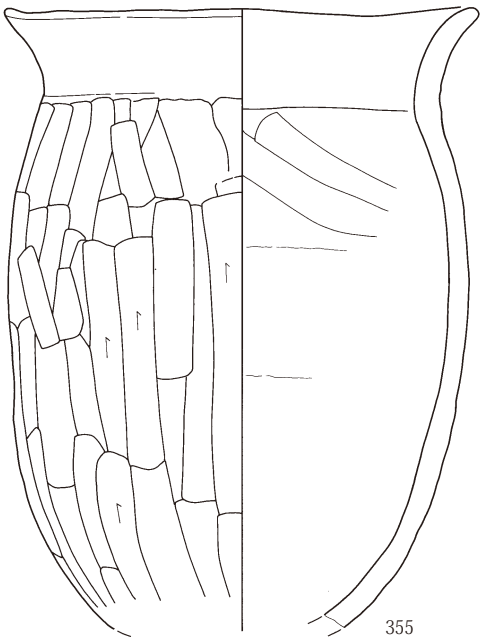
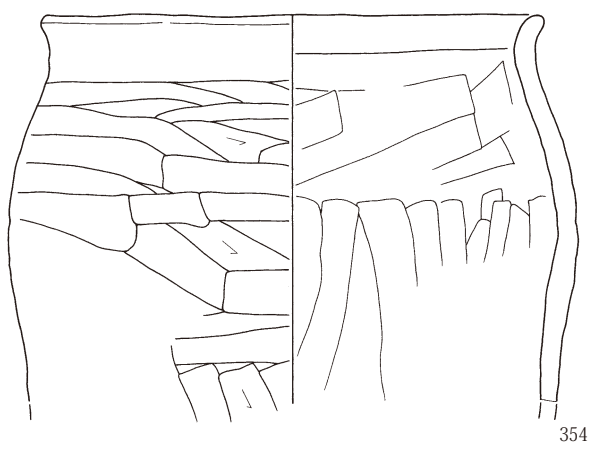
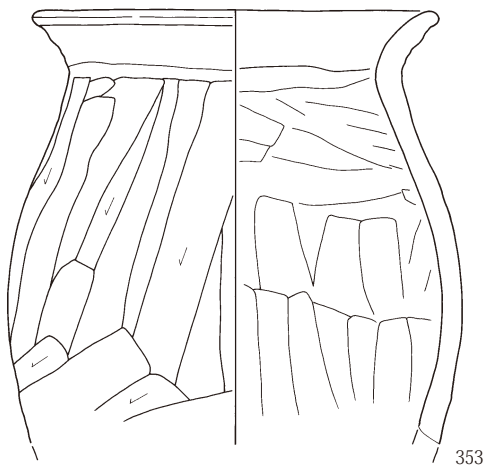
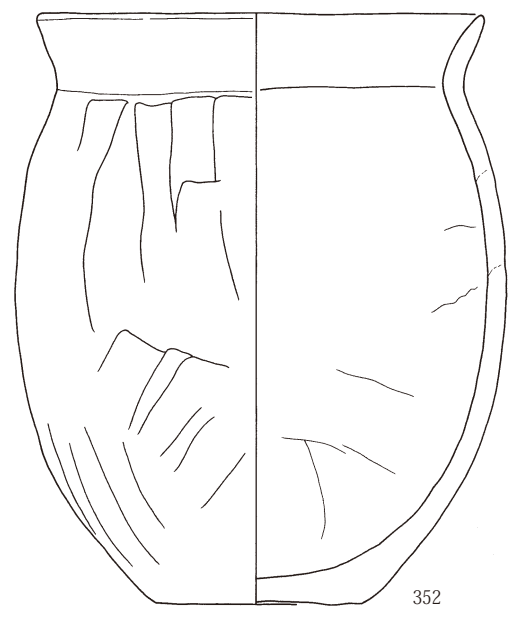
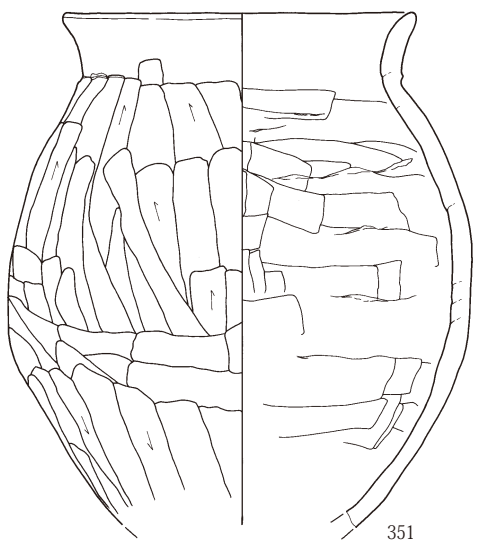

第280図 古墳時代後期～平安時代出土遺物17 土師器ⅢA 1

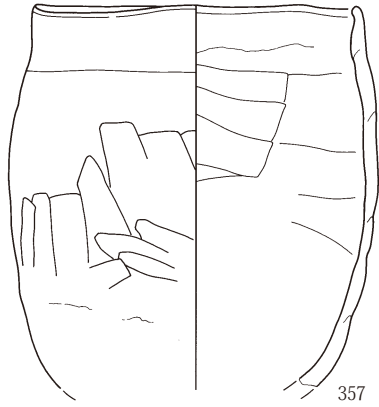

357

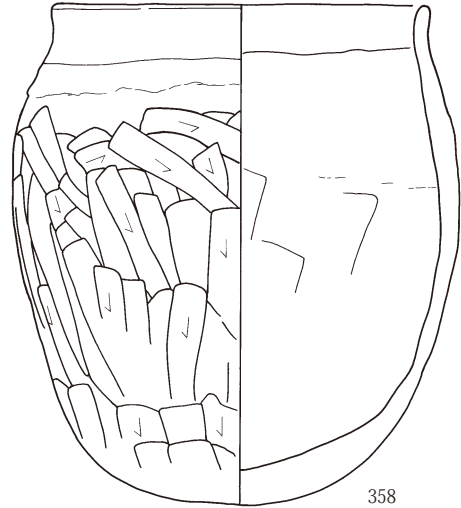

358

土師器ⅢA 2

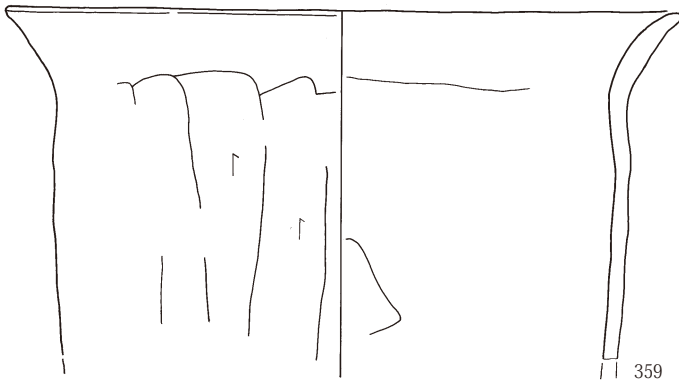

359

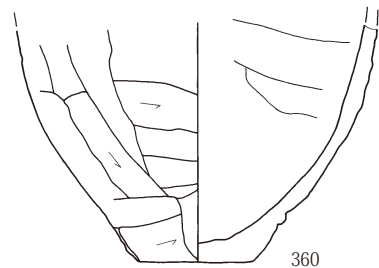

360

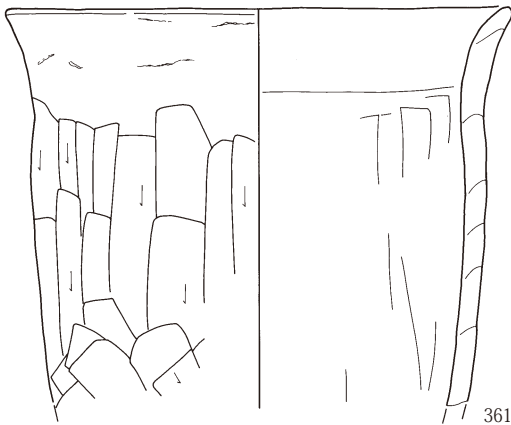

361

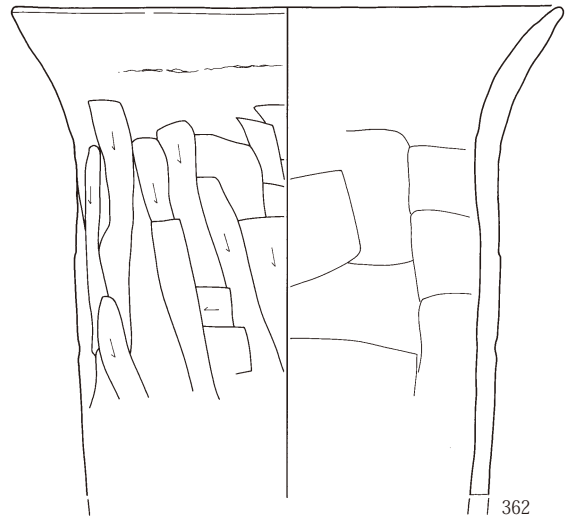

362

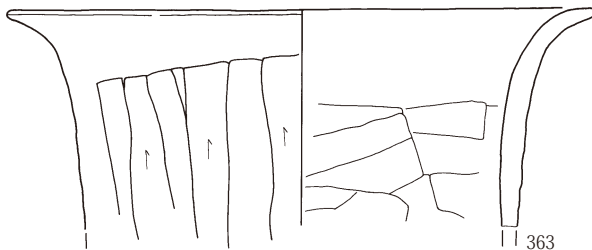

363

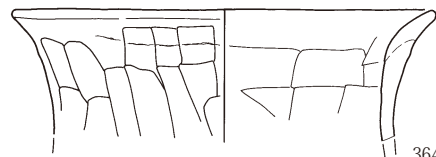

364

第281図 古墳時代後期～平安時代出土遺物18 土師器ⅢA 1・ⅢA 2

III 検出された遺構と出土遺物

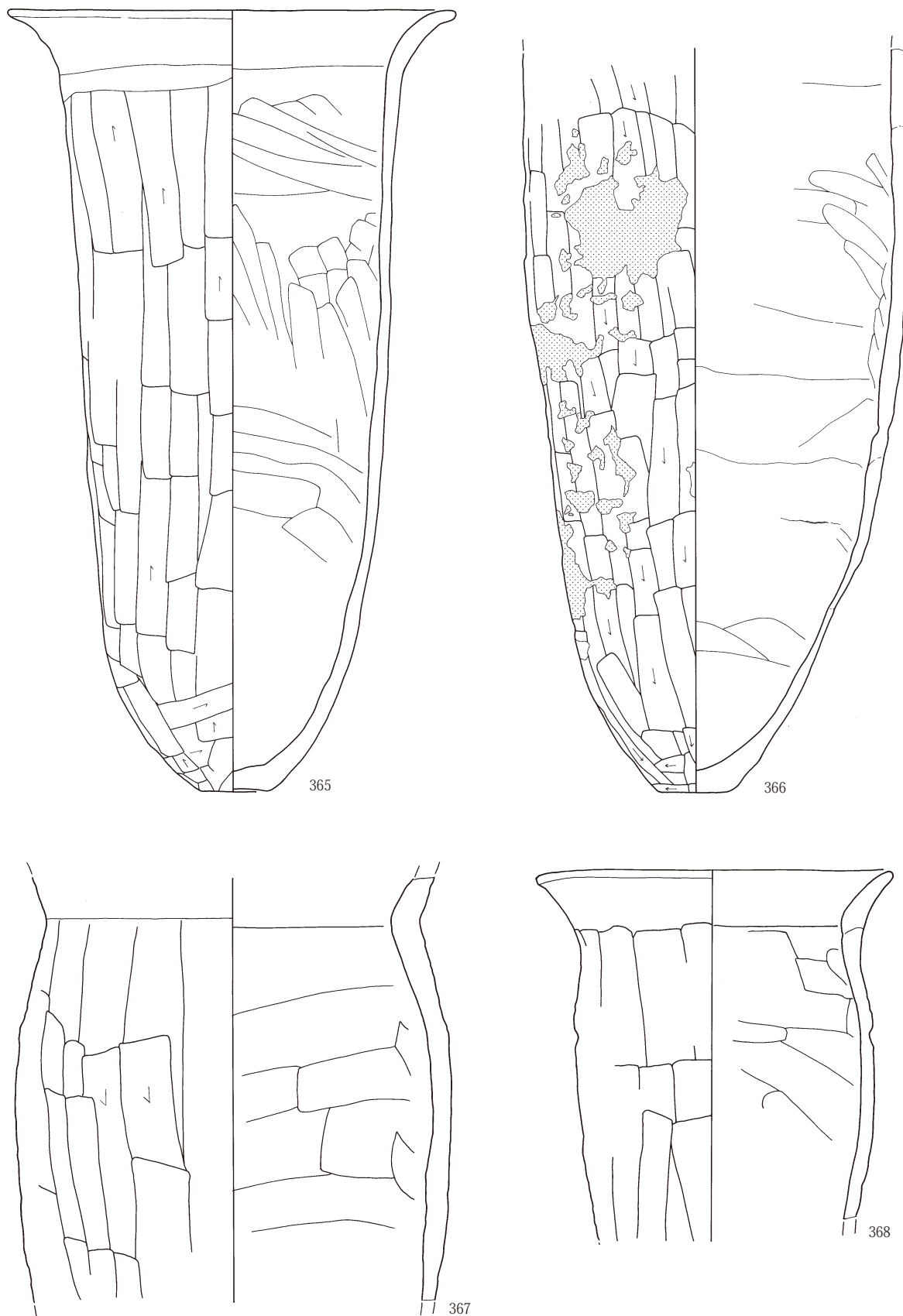

第282図 古墳時代後期～平安時代出土遺物19 土師器ⅢA 2

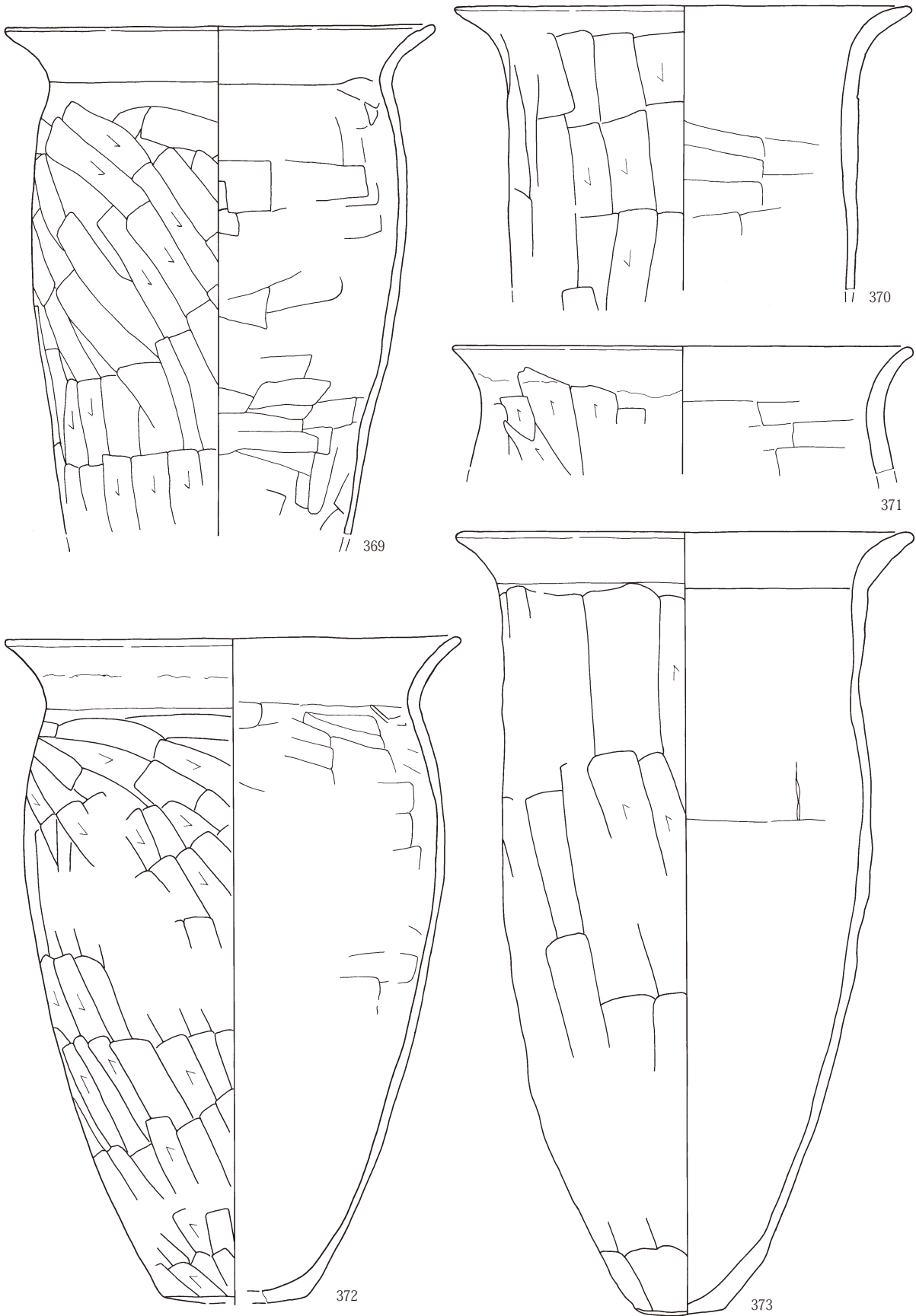

第283図 古墳時代後期～平安時代出土遺物20 土師器ⅢA 2

III 検出された遺構と出土遺物

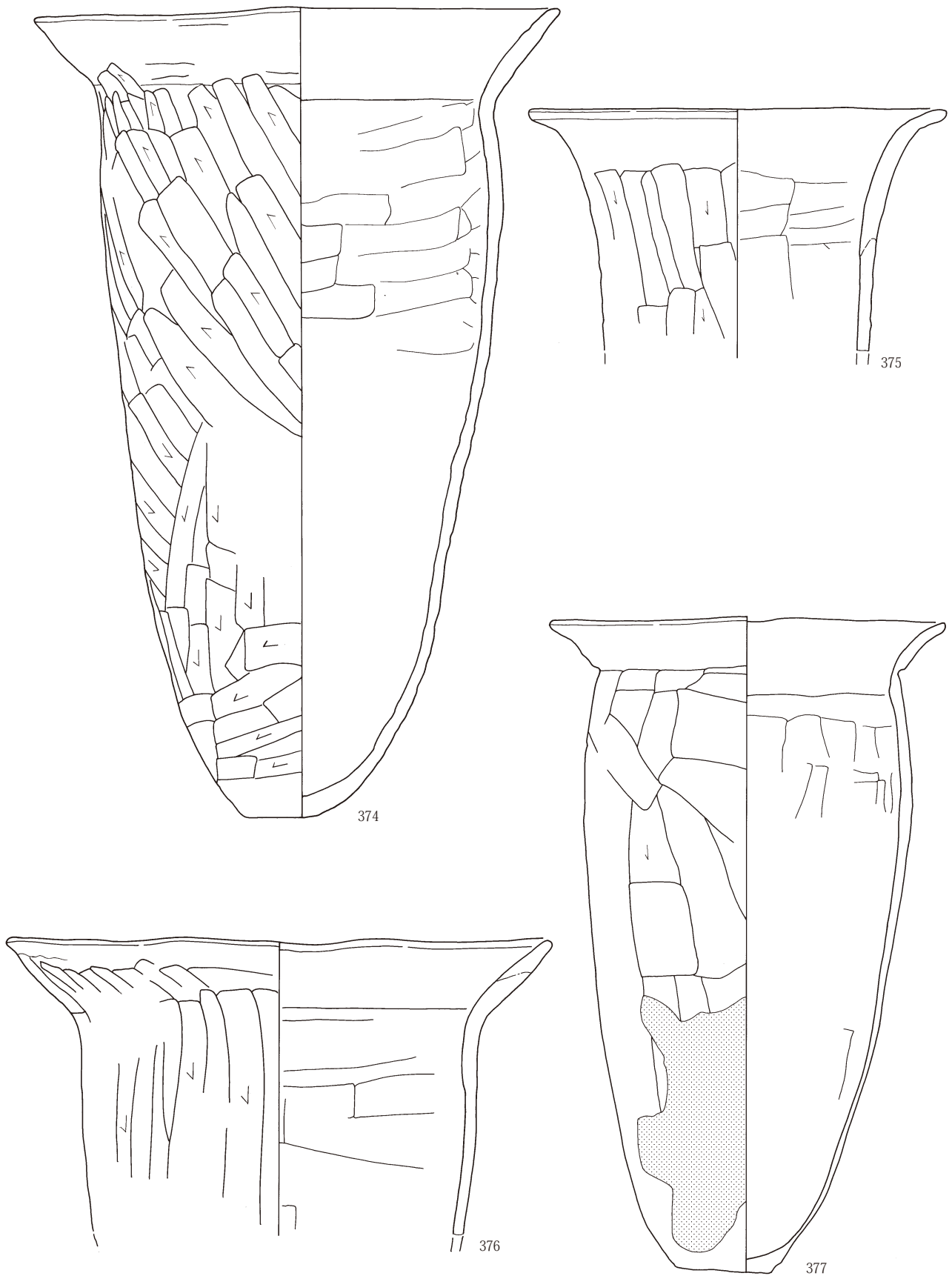

第284図 古墳時代後期～平安時代出土遺物21 土師器Ⅲ A 2

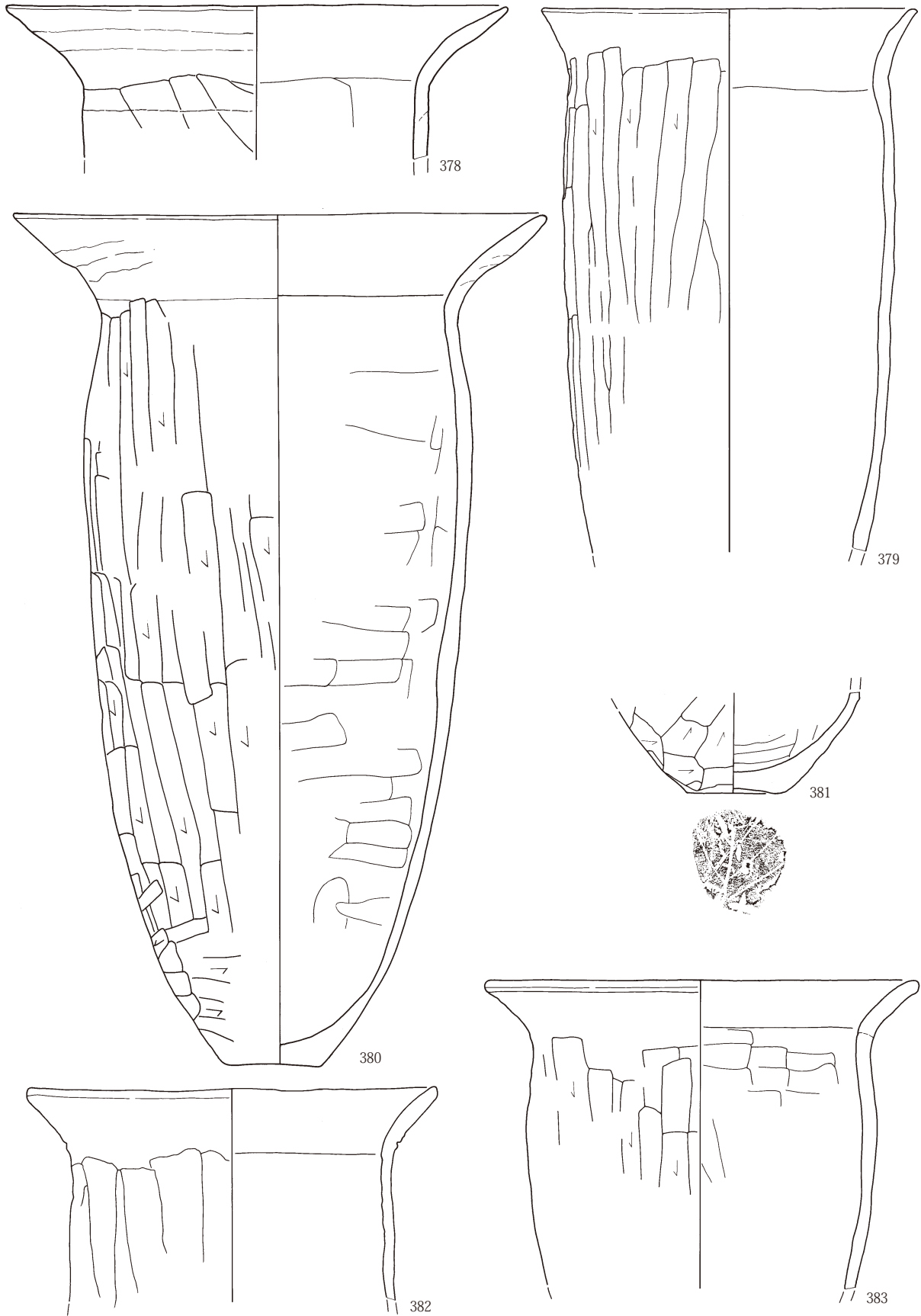

第285図 古墳時代後期～平安時代出土遺物22 土師器ⅢA 2

III 検出された遺構と出土遺物

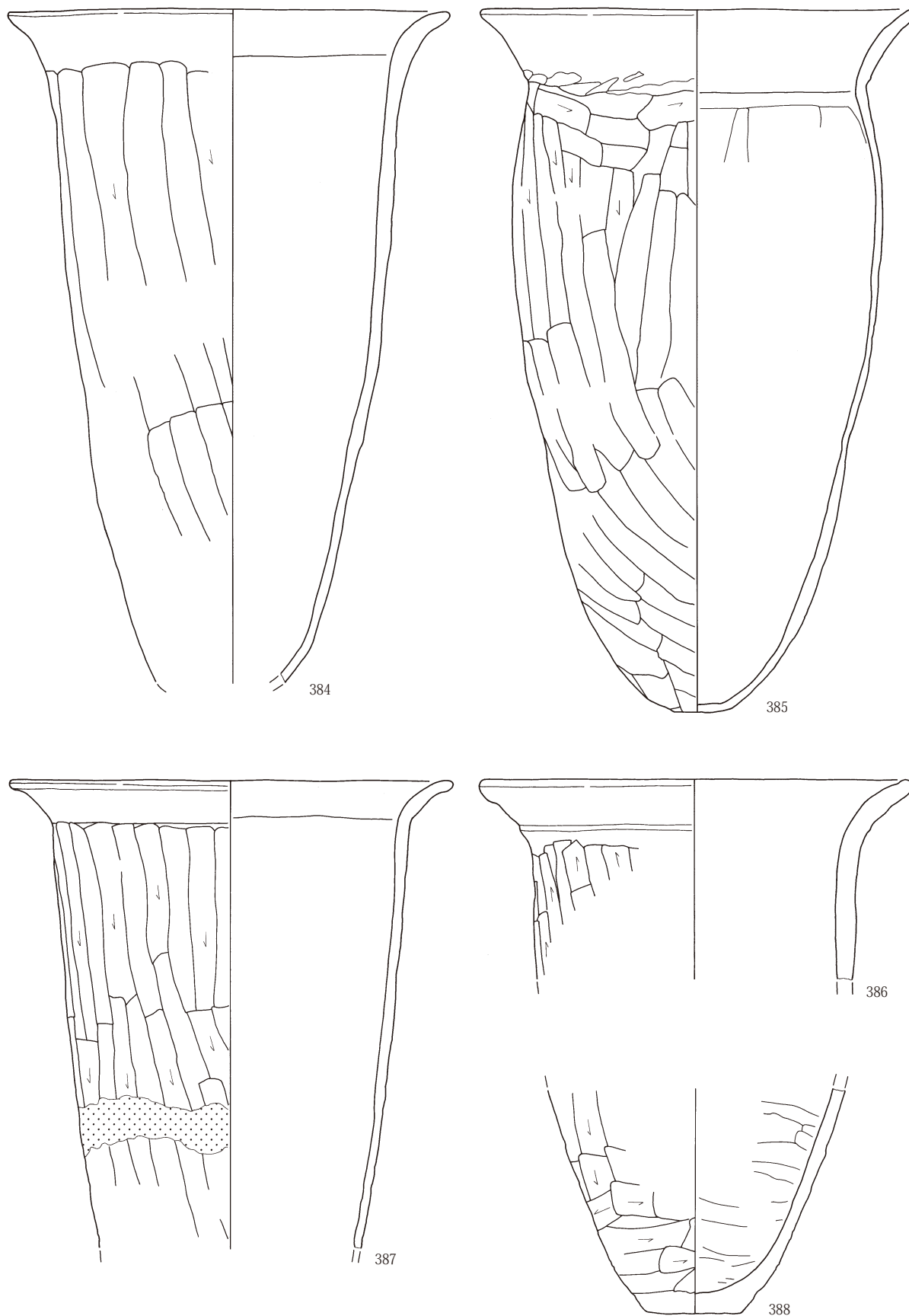

第286図 古墳時代後期～平安時代出土遺物23 土師器ⅢA 2

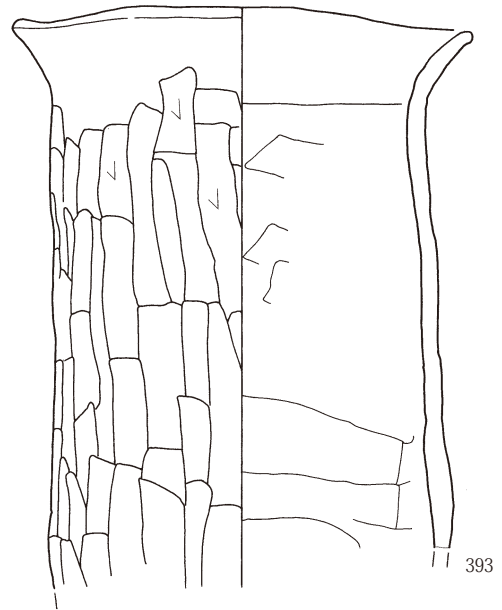
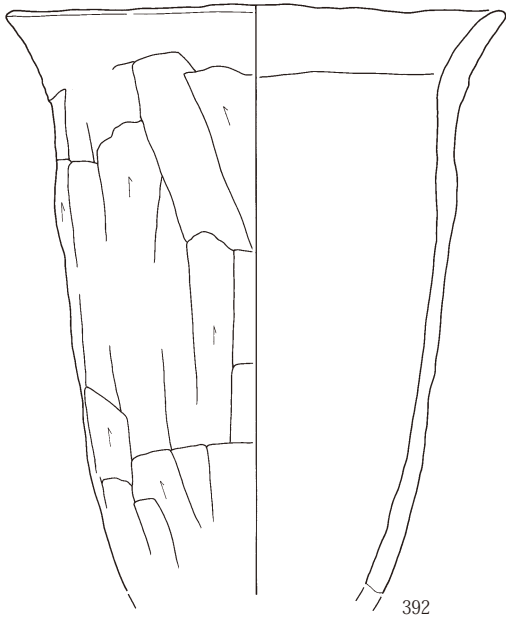
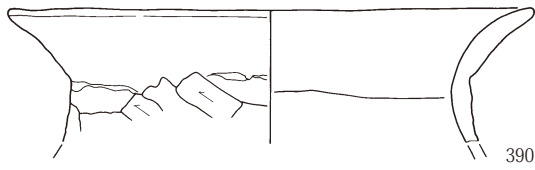
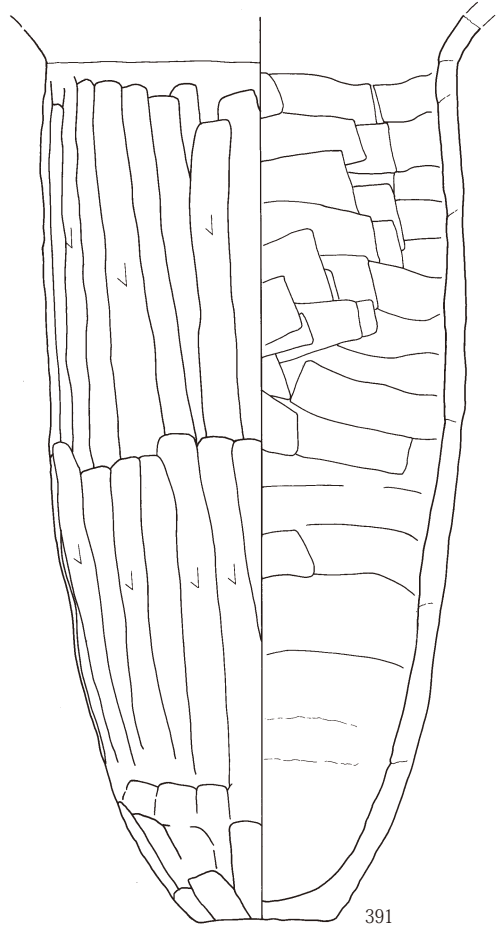

第287図 古墳時代後期～平安時代出土遺物24 土師器ⅢA 2

III 検出された遺構と出土遺物

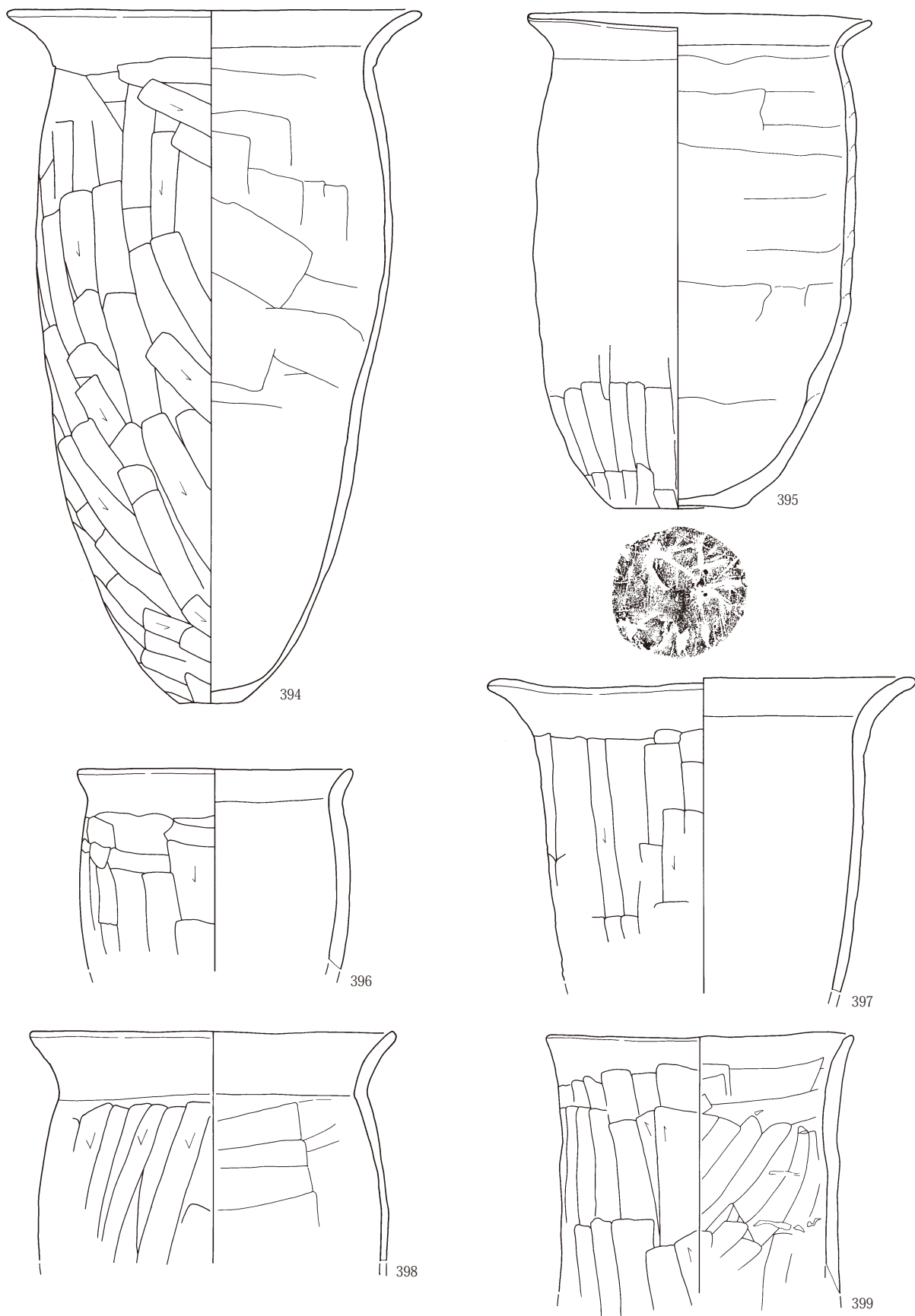

第288図 古墳時代後期～平安時代出土遺物25 土師器ⅢA 2

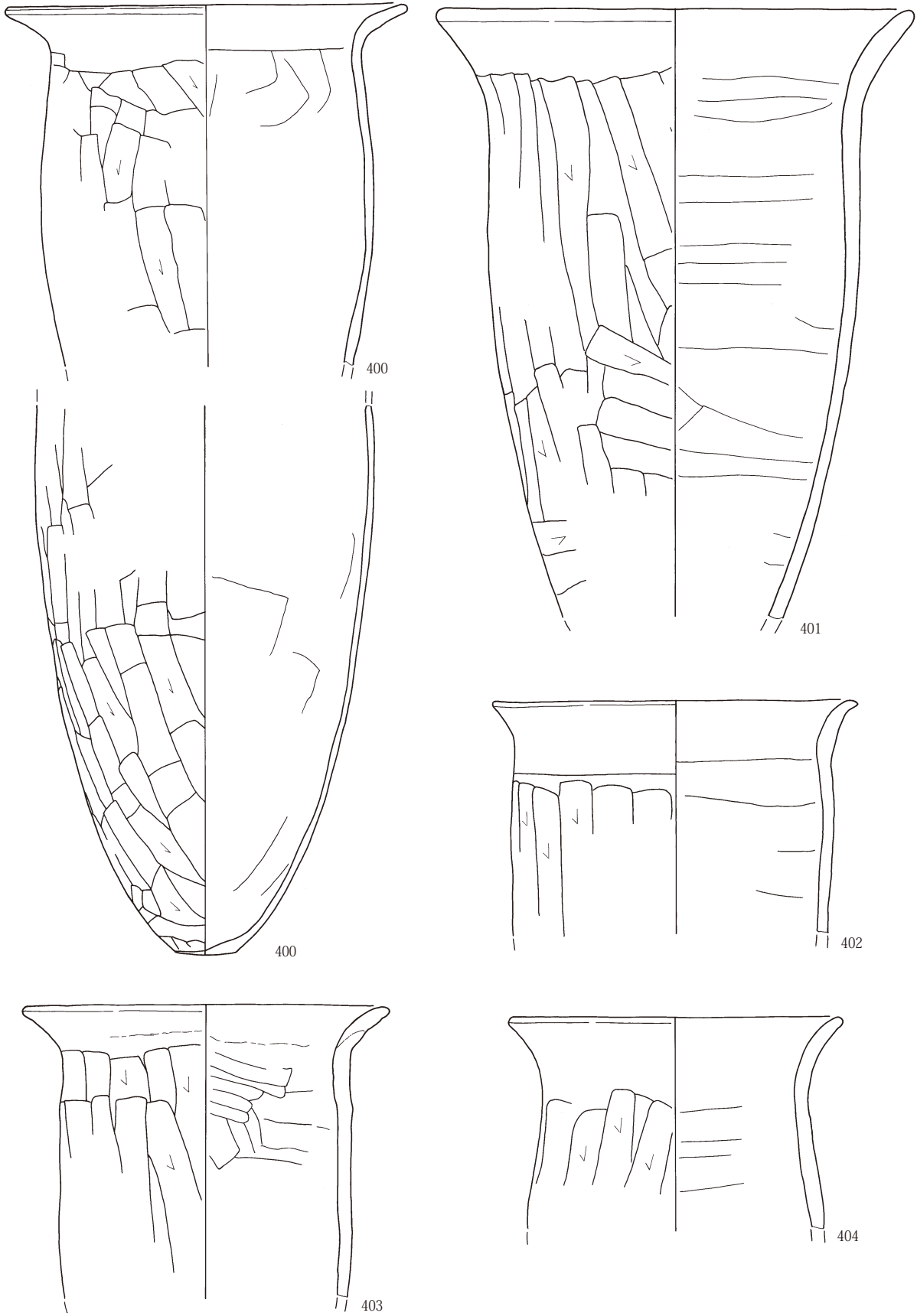

第289図 古墳時代後期～平安時代出土遺物26 土師器ⅢA 2

III 検出された遺構と出土遺物

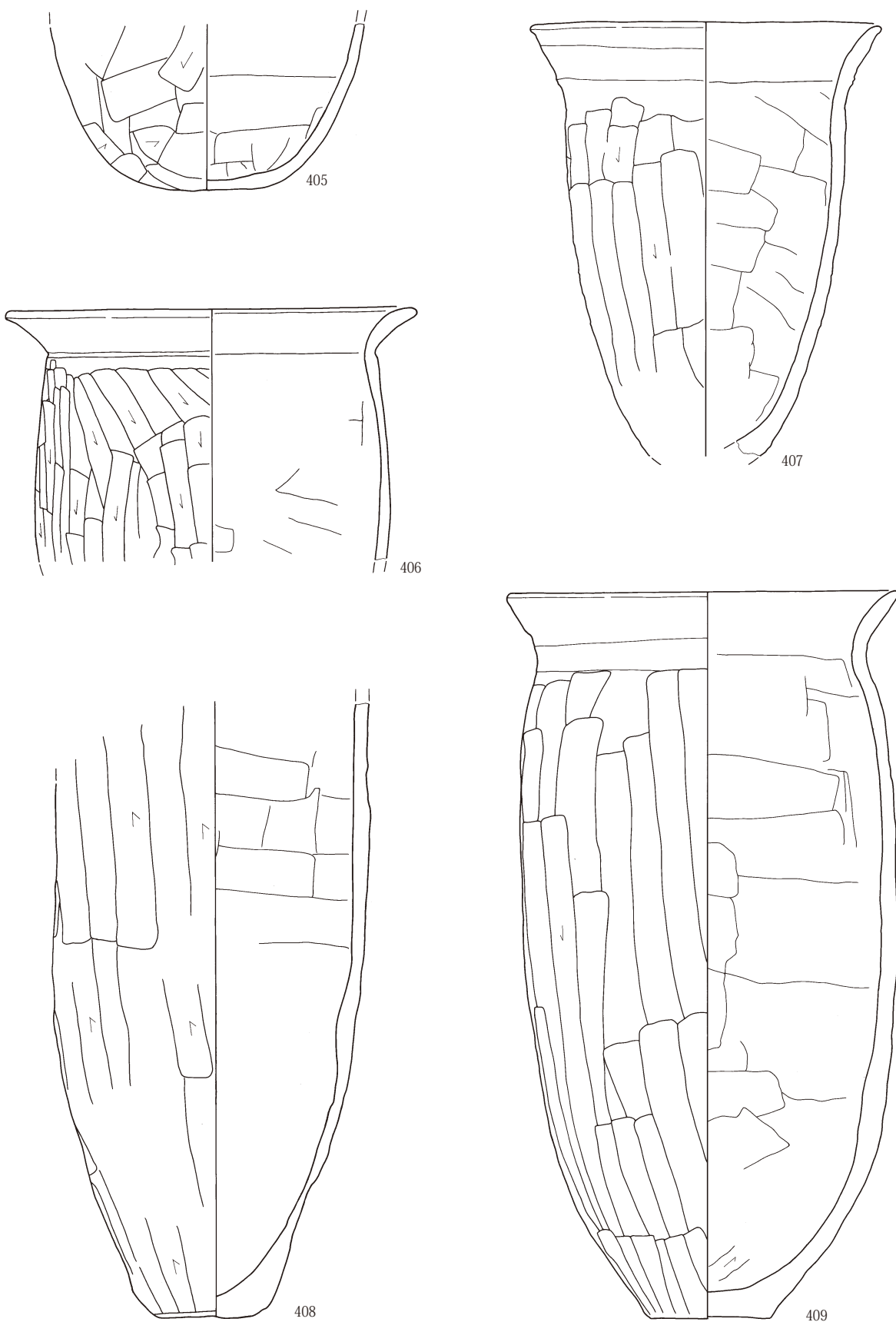

第290図 古墳時代後期～平安時代出土遺物27 土師器ⅢA 2

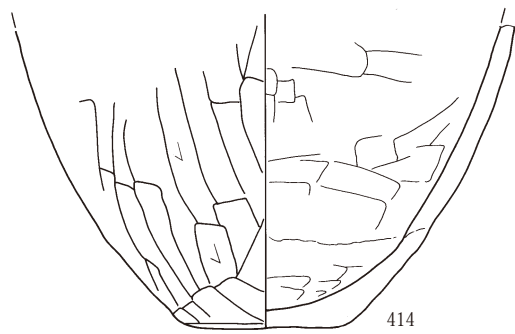
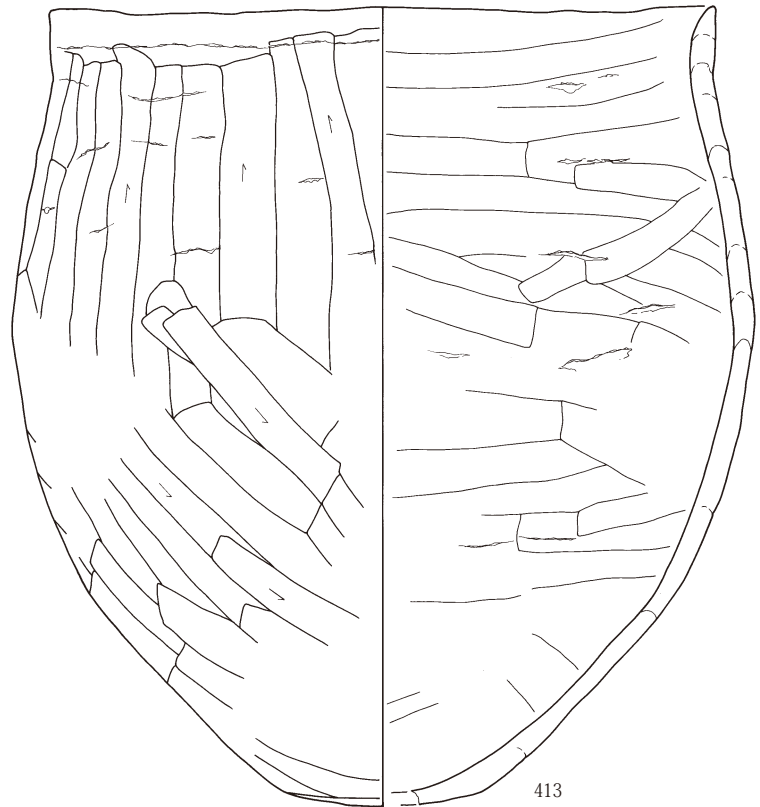
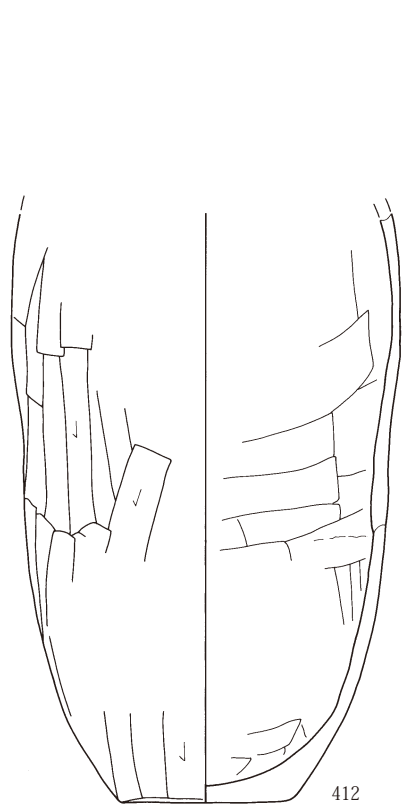
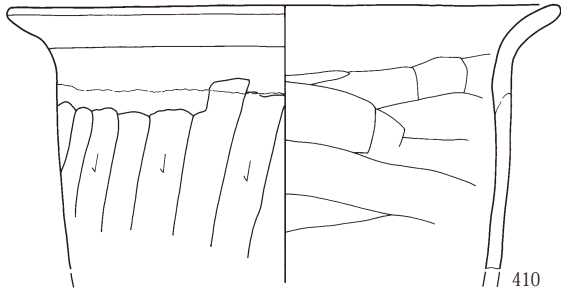

第291図 古墳時代後期～平安時代出土遺物28 土師器ⅢA 2

III 検出された遺構と出土遺物

土師器ⅢA3

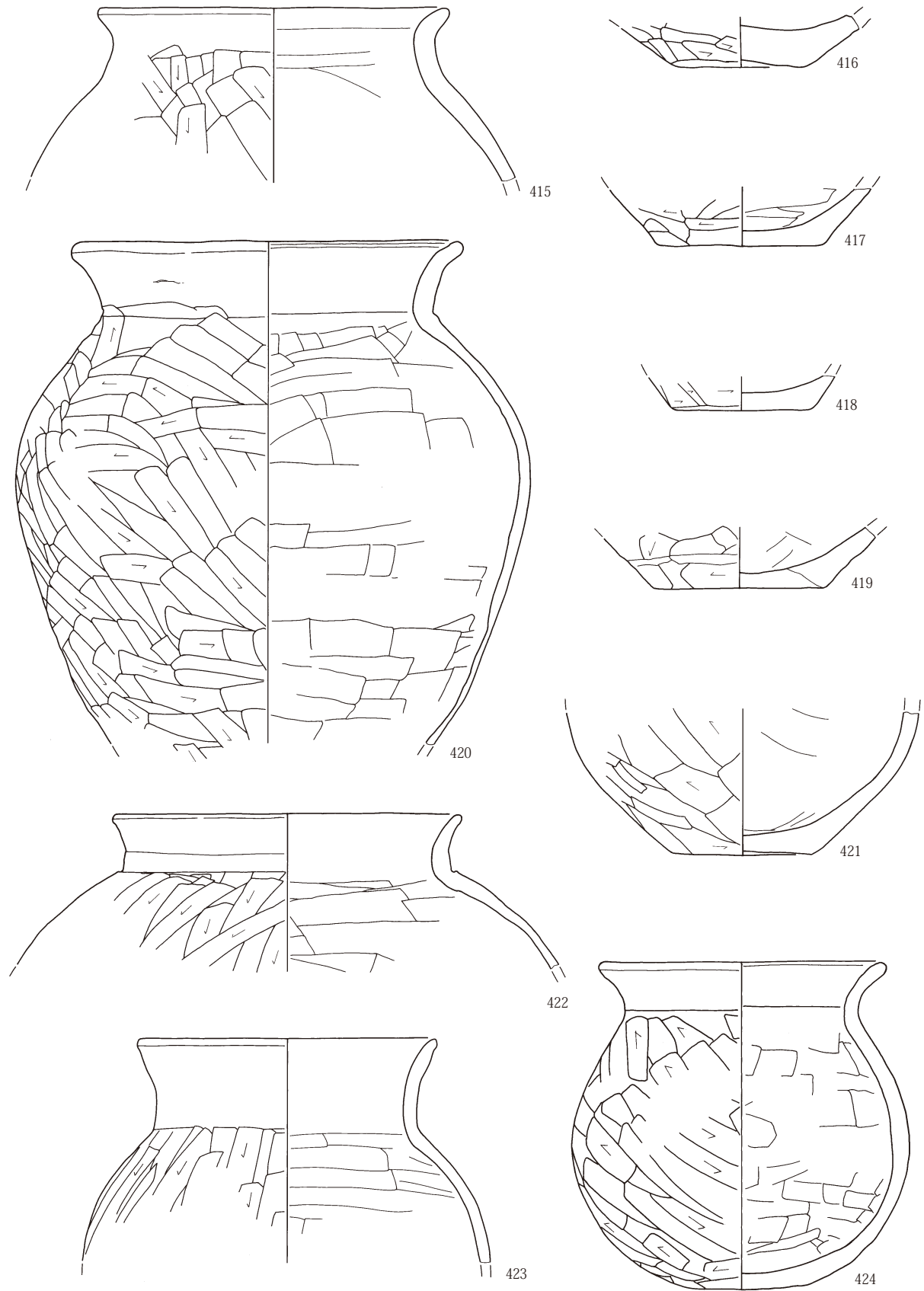

第292図 古墳時代後期～平安時代出土遺物29 土師器ⅢA3

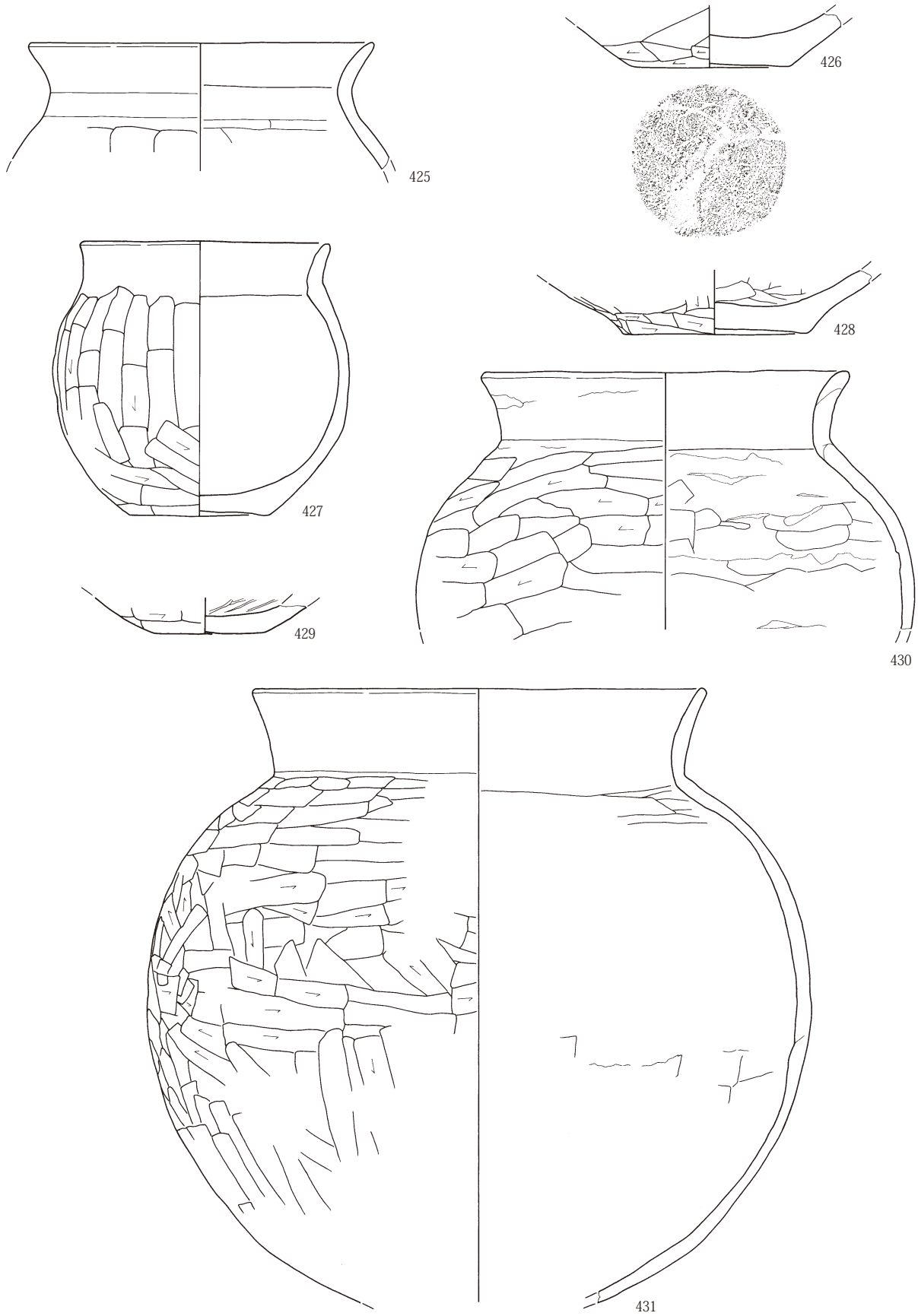

第293図 古墳時代後期～平安時代出土遺物30 土師器Ⅲ A 3

III 検出された遺構と出土遺物

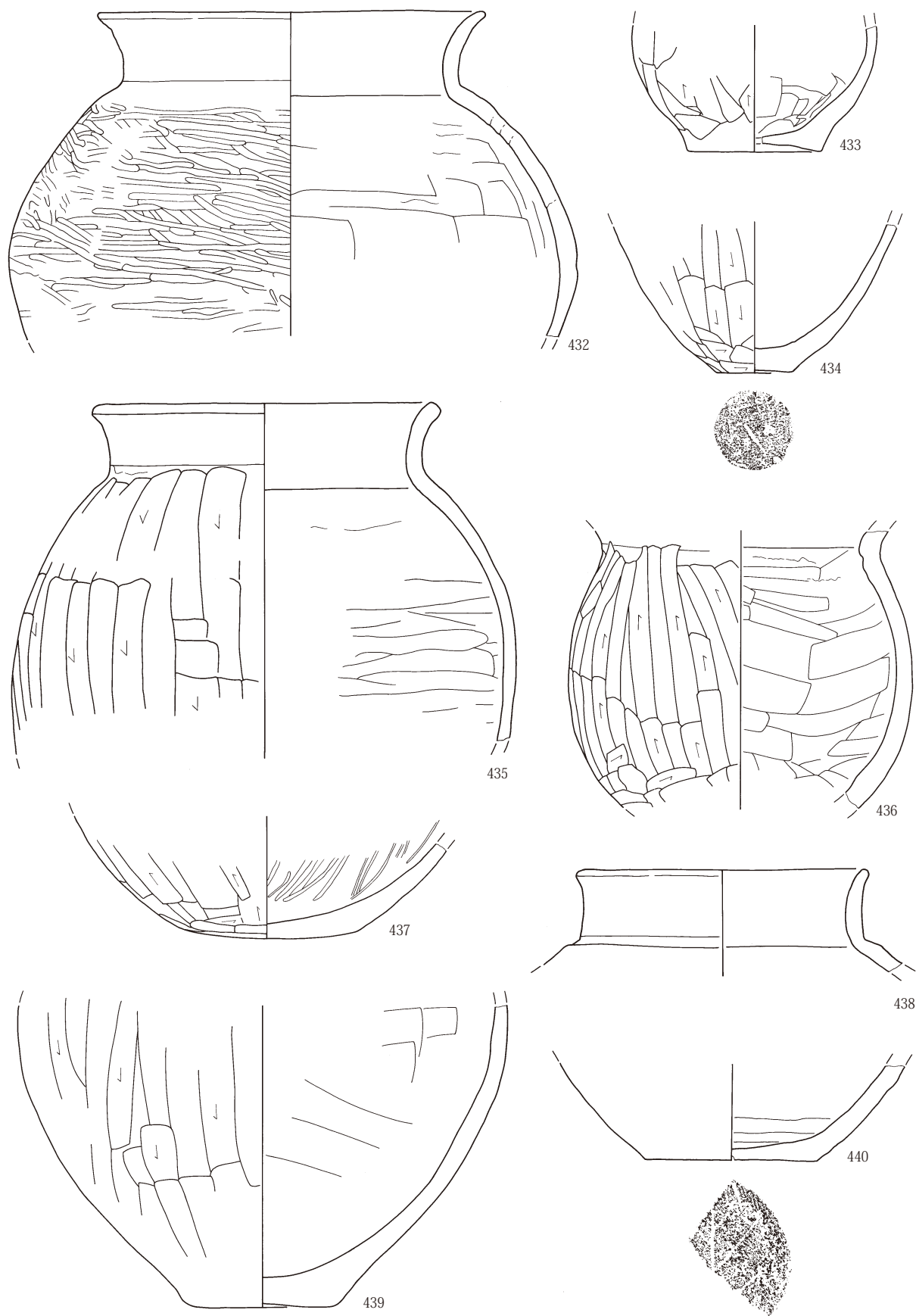

第294図 古墳時代後期～平安時代出土遺物31 土師器ⅢA 3

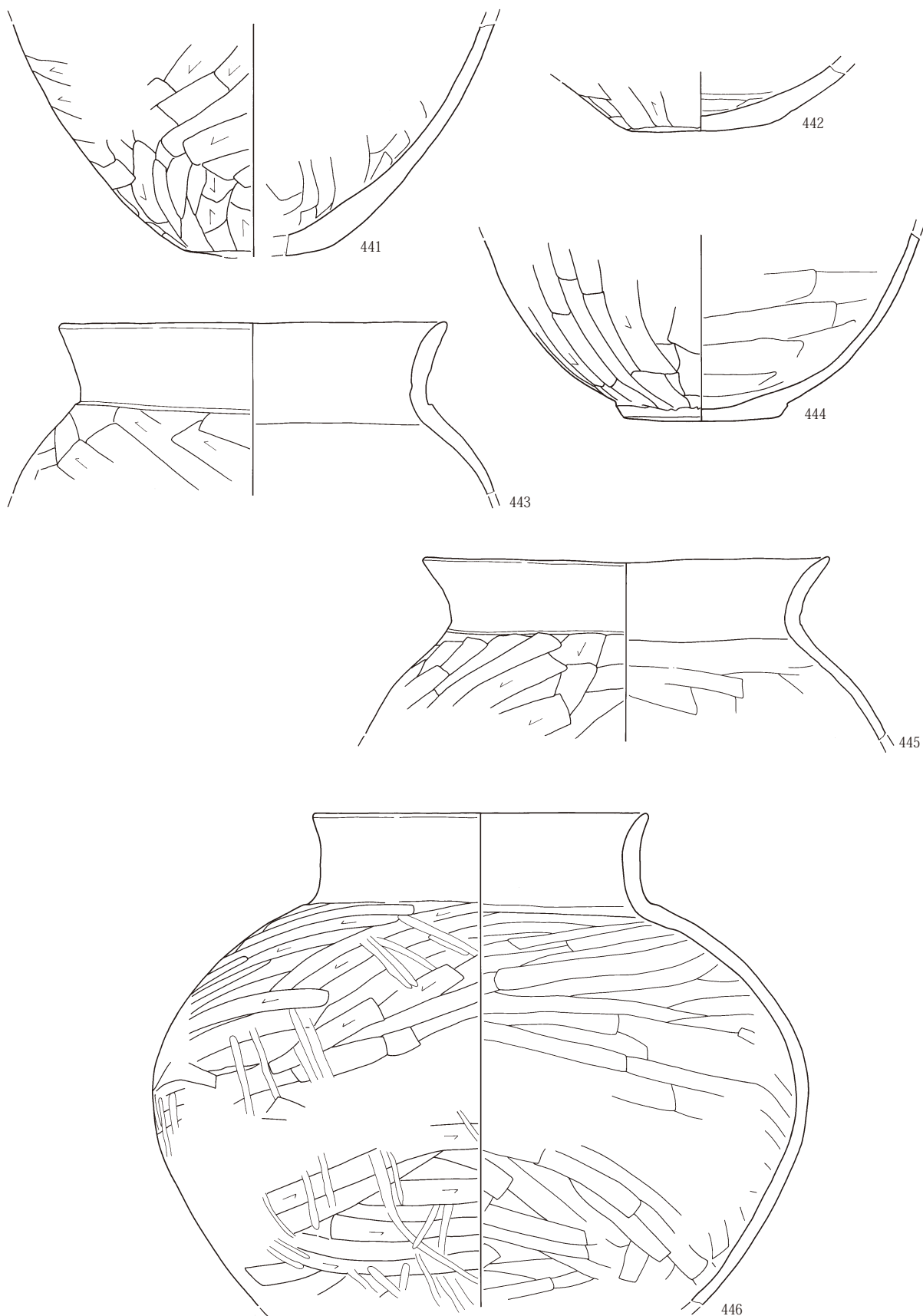

第295図 古墳時代後期～平安時代出土遺物32 土師器Ⅲ A 3

III 検出された遺構と出土遺物

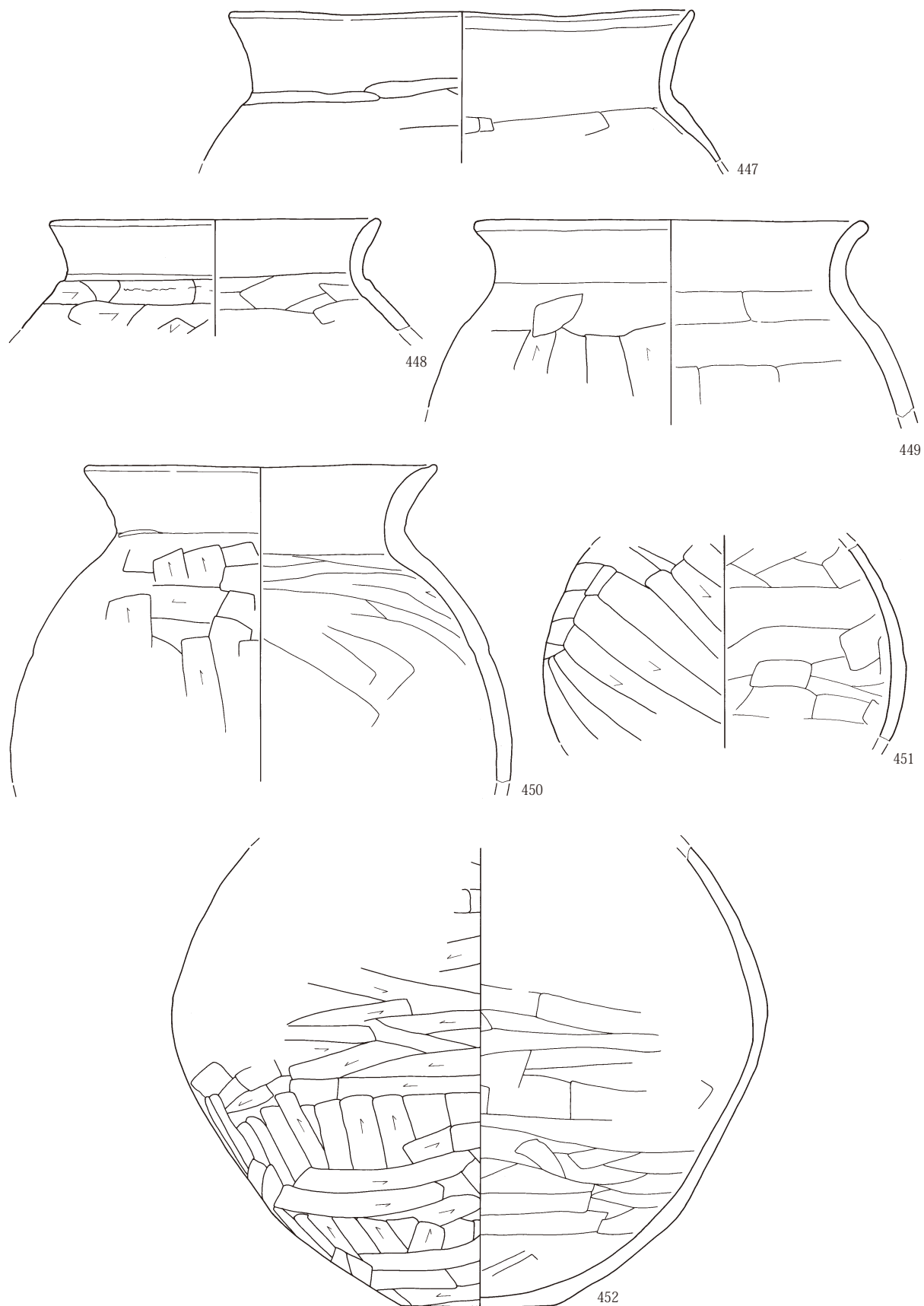

第296図 古墳時代後期～平安時代出土遺物33 土師器Ⅲ A 3

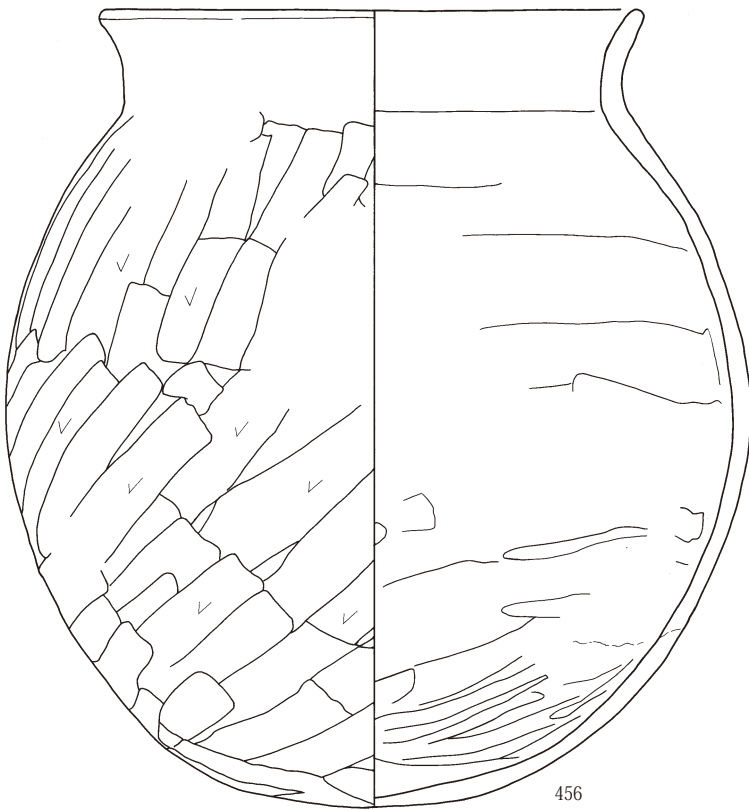
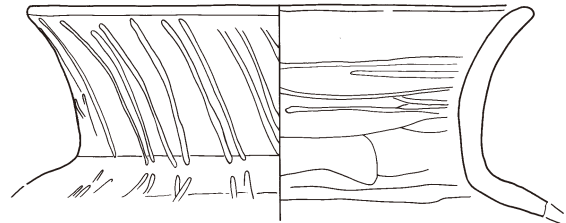
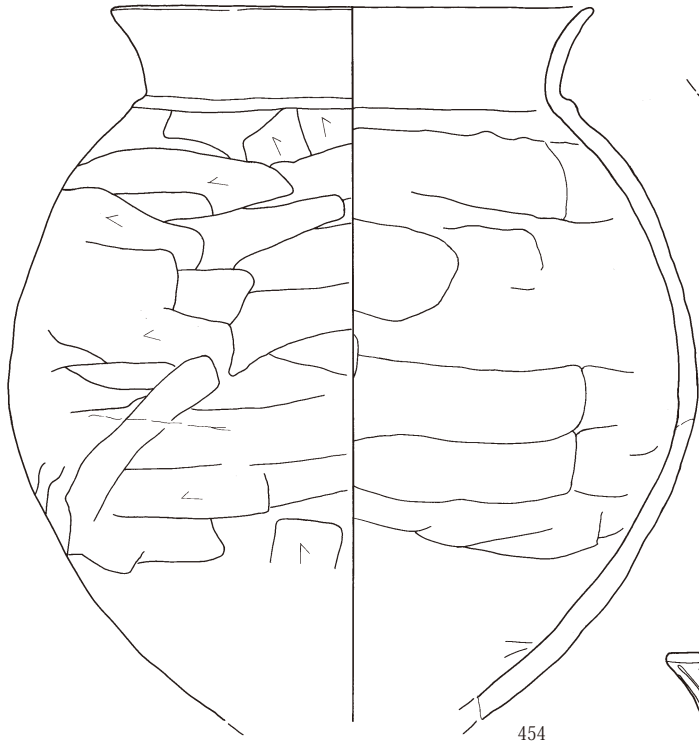

第297図 古墳時代後期～平安時代出土遺物34 土師器ⅢA 3

III 検出された遺構と出土遺物

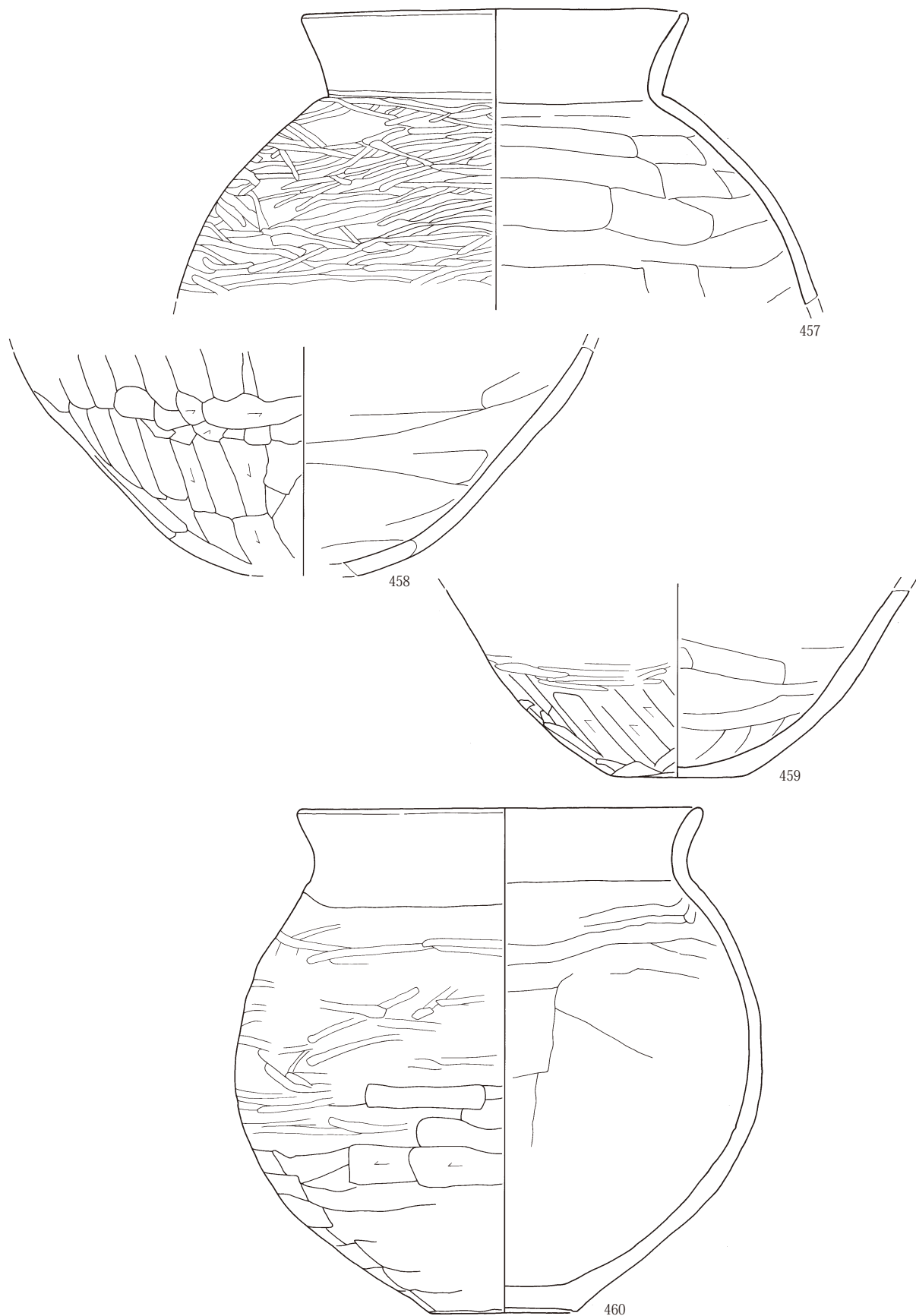

第298図 古墳時代後期～平安時代出土遺物35 土師器Ⅲ A 3

土師器Ⅲ A 4

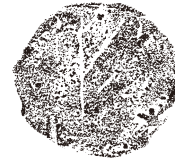
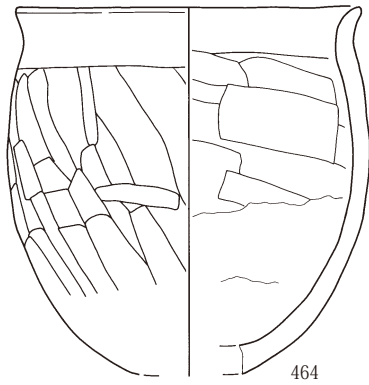
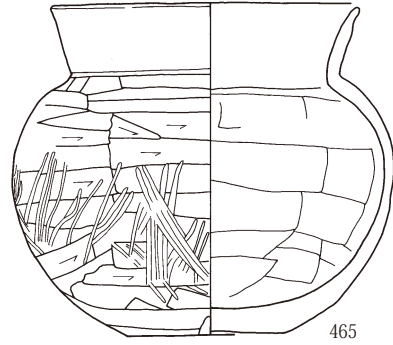
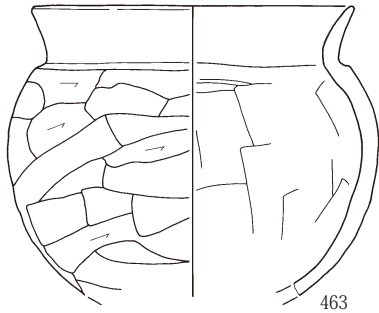
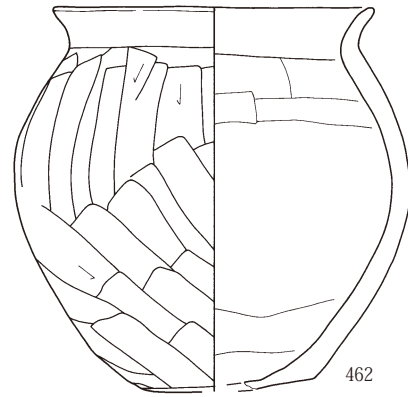
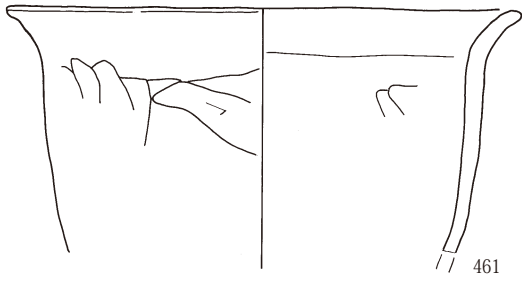

土師器Ⅲ A 5

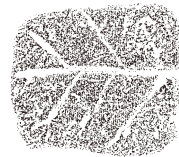
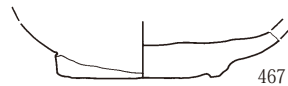

第299図 古墳時代後期～平安時代出土遺物36 土師器Ⅲ A 4・土師器Ⅲ A 5

III 検出された遺構と出土遺物

土師器ⅢB1

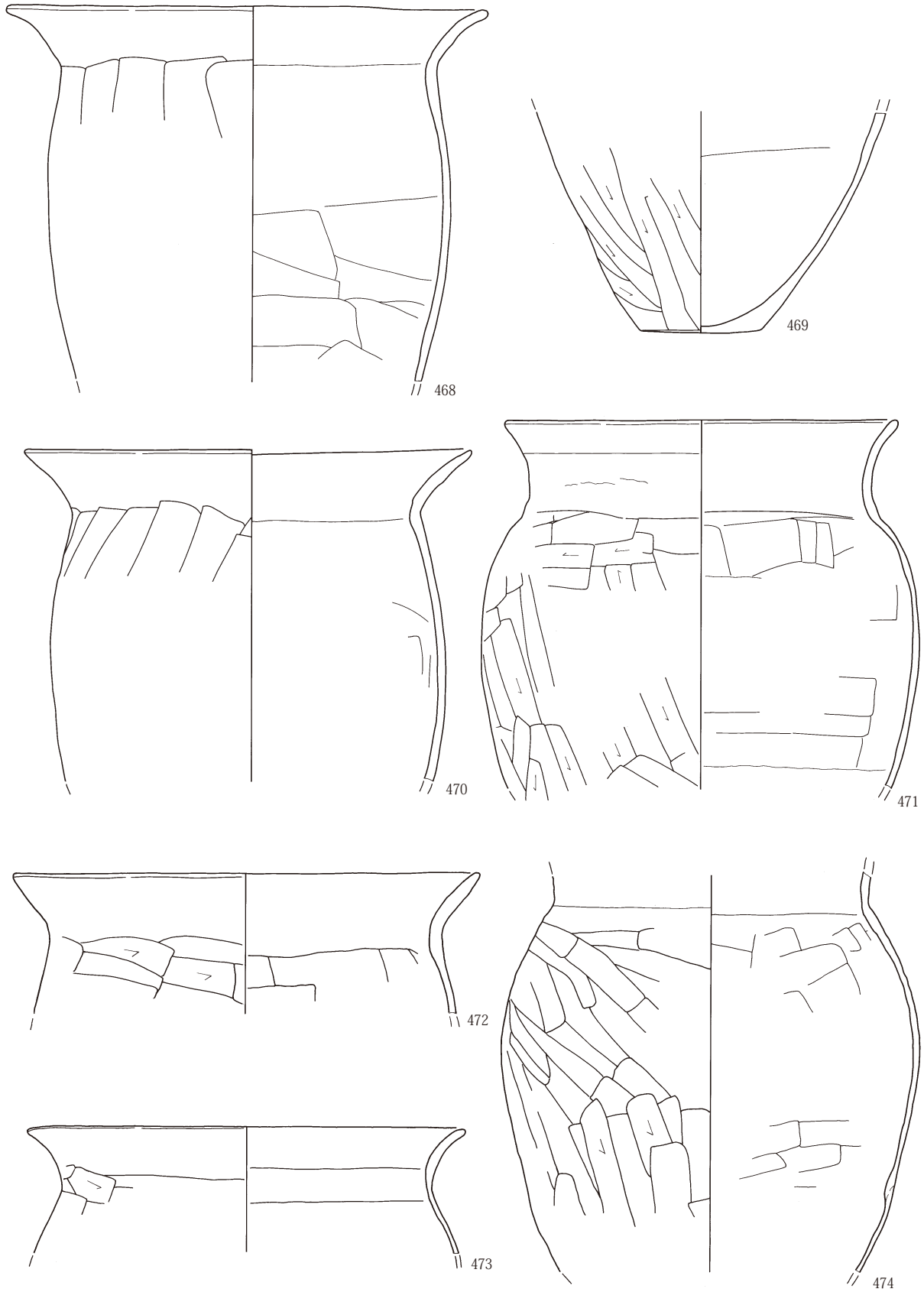

第300図 古墳時代後期～平安時代出土遺物37 土師器ⅢB1

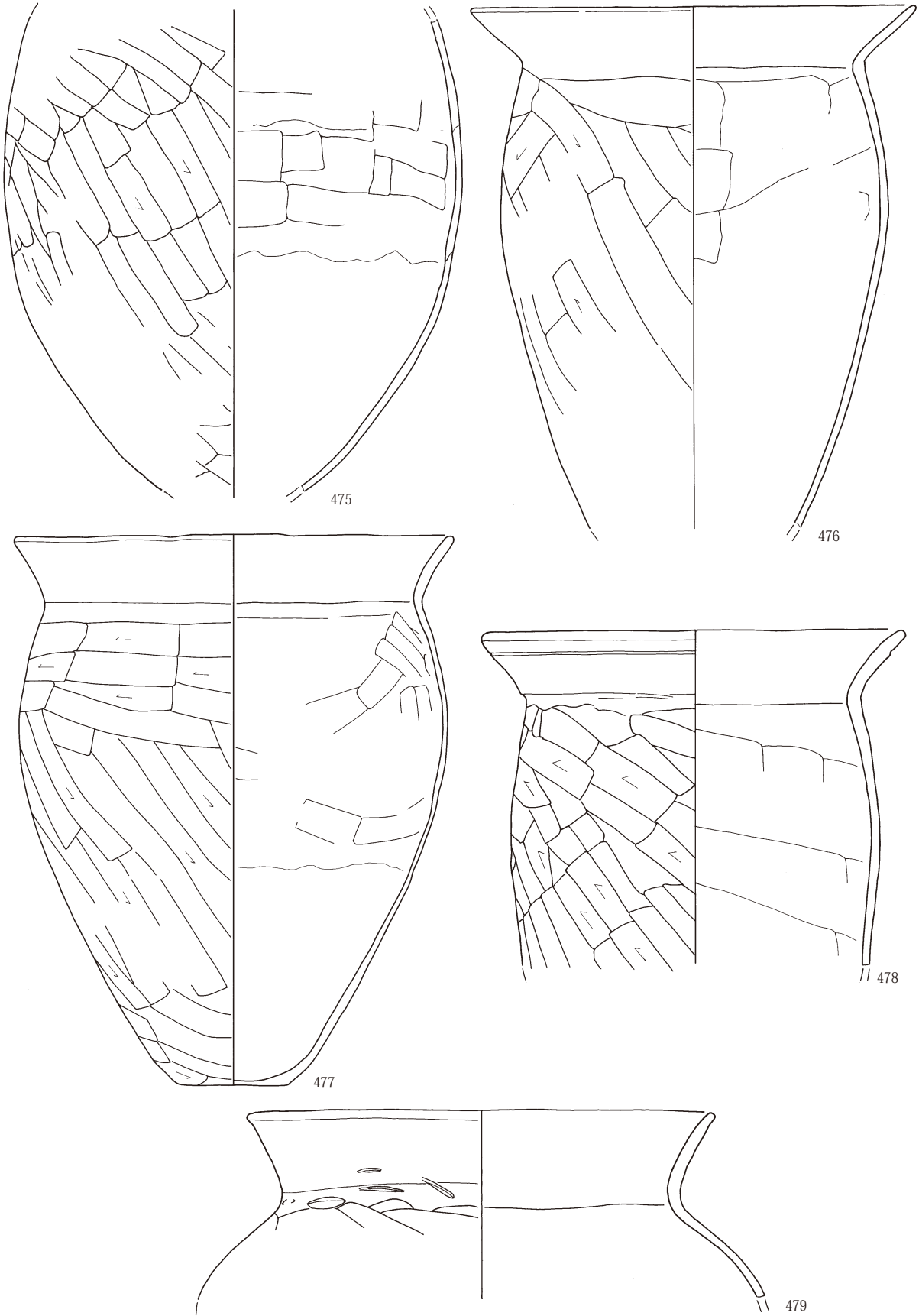

第301図 古墳時代後期～平安時代出土遺物38 土師器Ⅲ B 1

III 検出された遺構と出土遺物

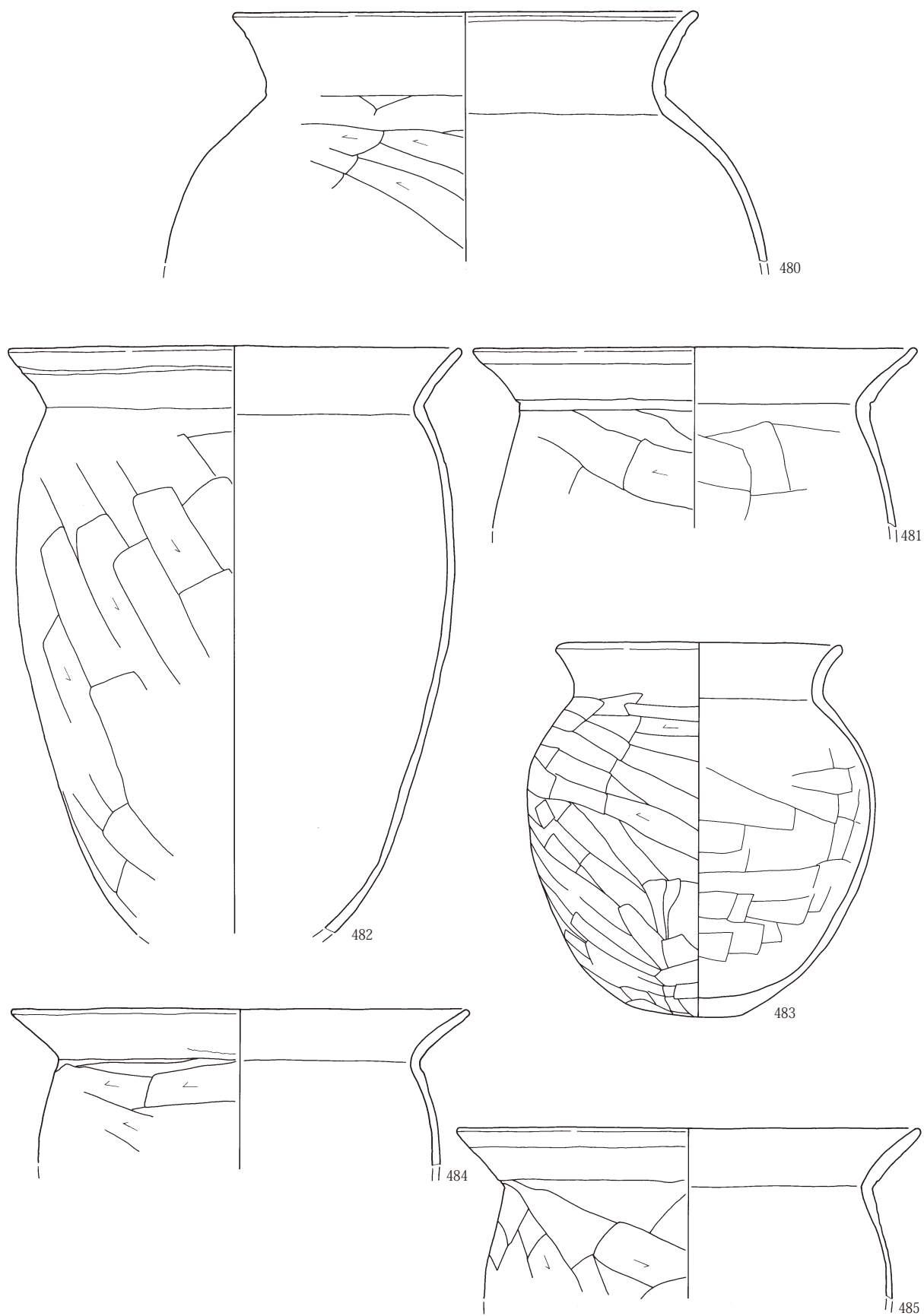

第302図 古墳時代後期～平安時代出土遺物39 土師器Ⅲ B 1

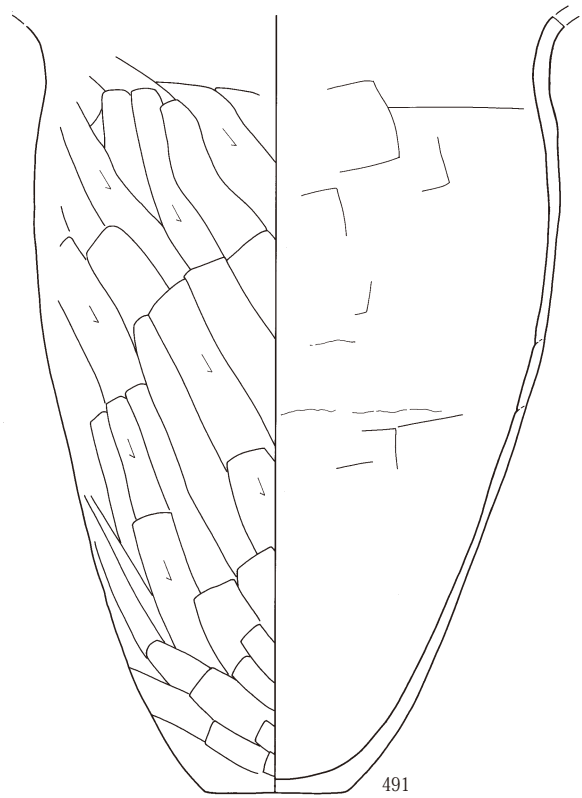
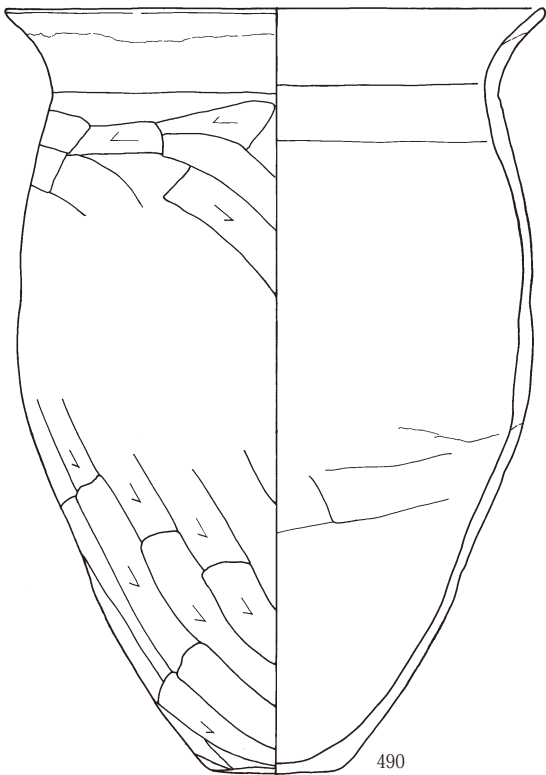
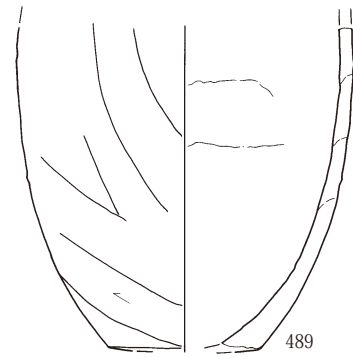
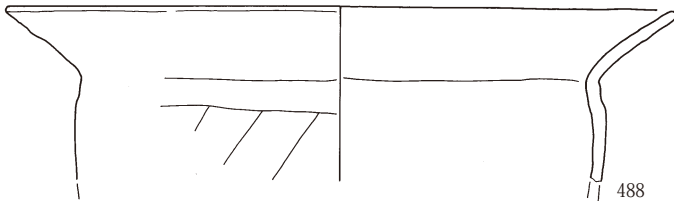
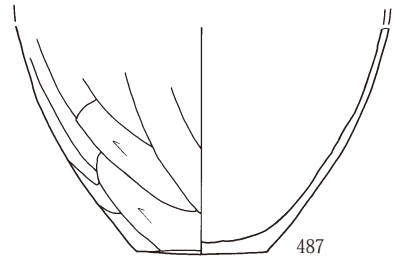
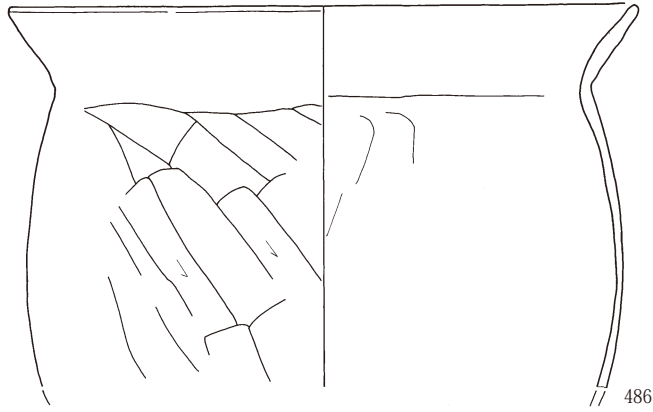

第303図 古墳時代後期～平安時代出土遺物40 土師器Ⅲ B 1

III 検出された遺構と出土遺物

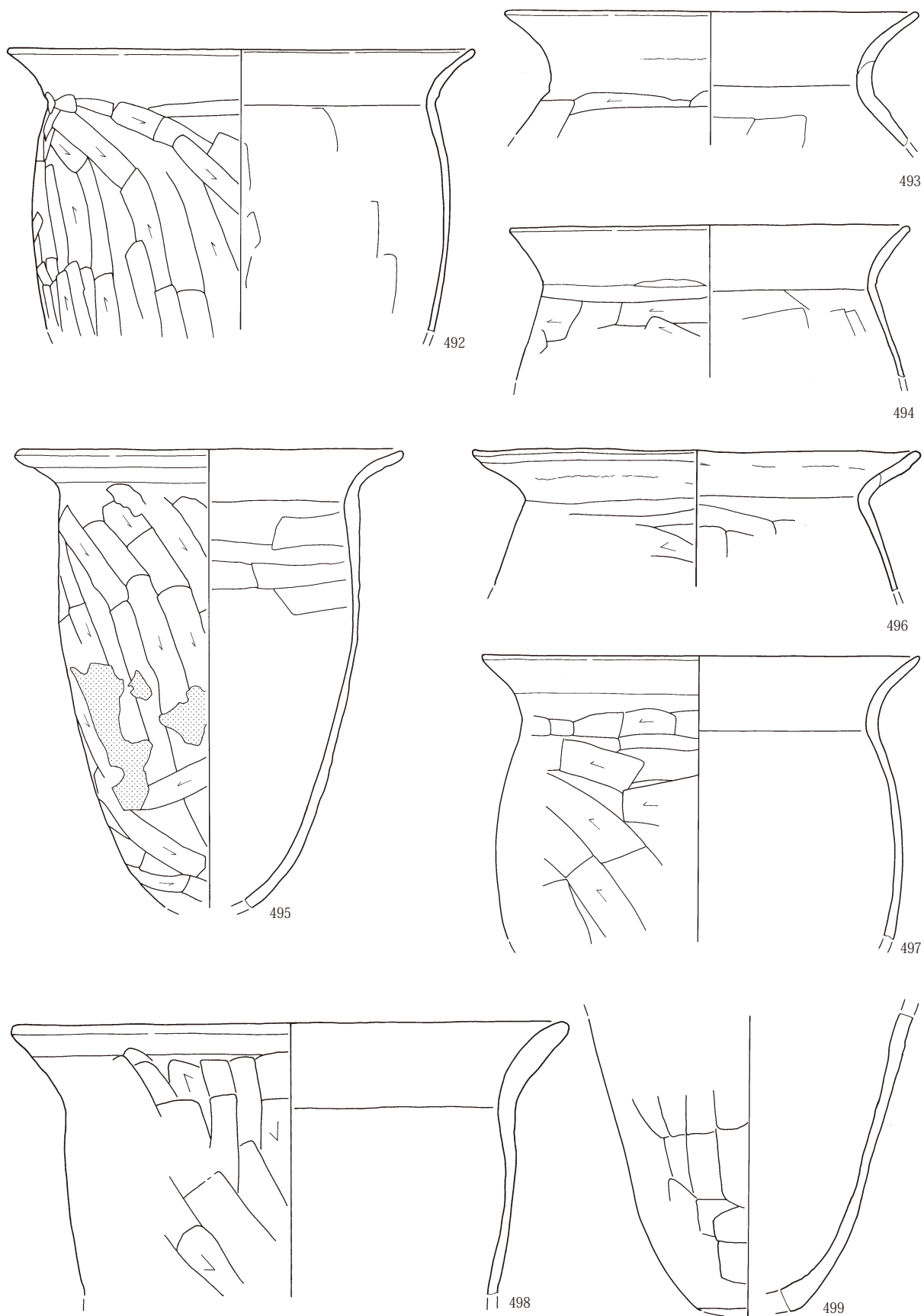

第304図 古墳時代後期～平安時代出土遺物41 土師器ⅢB 1

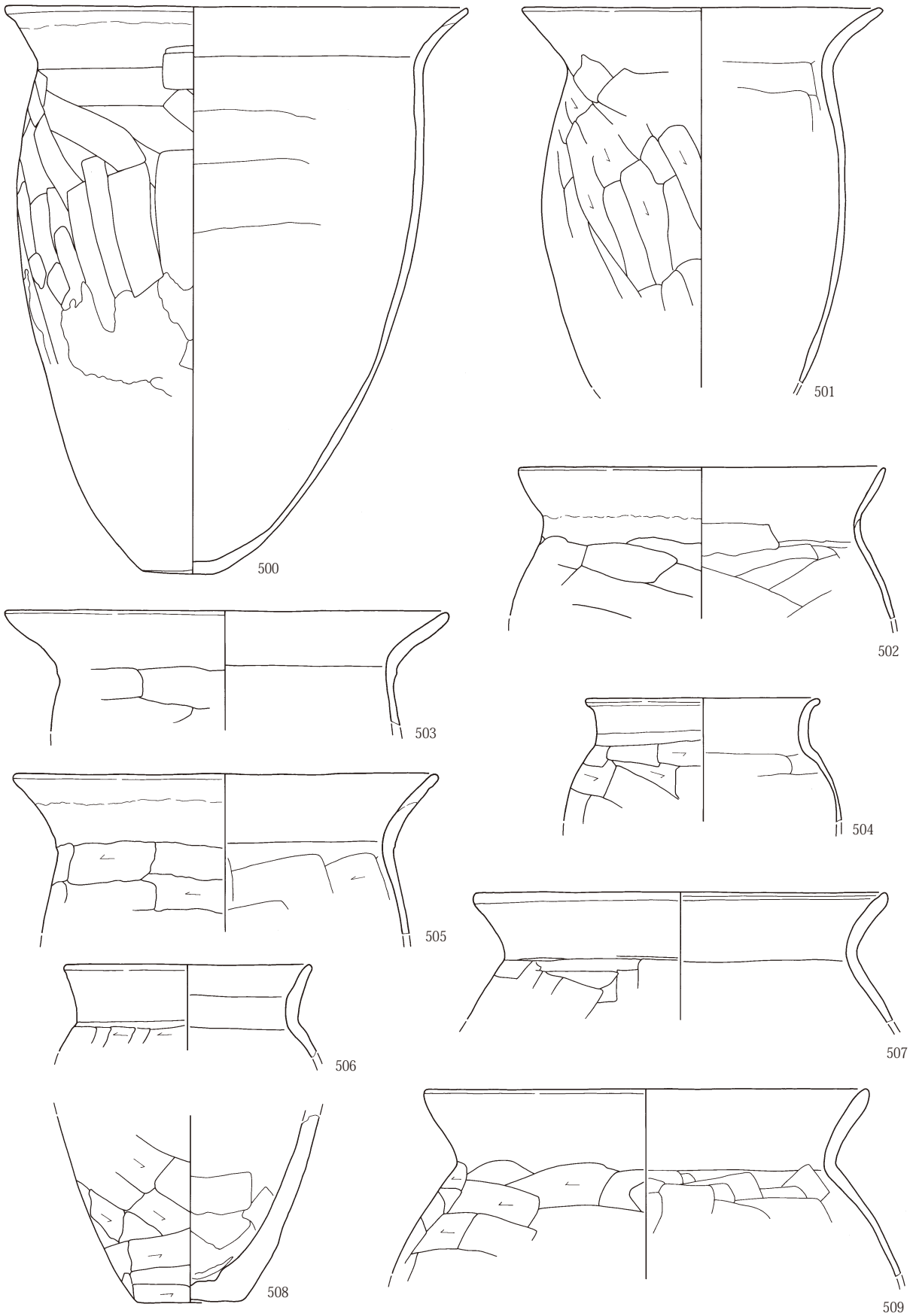

第305図 古墳時代後期～平安時代出土遺物42 土師器ⅢB 1

III 検出された遺構と出土遺物

土師器Ⅲ B 2

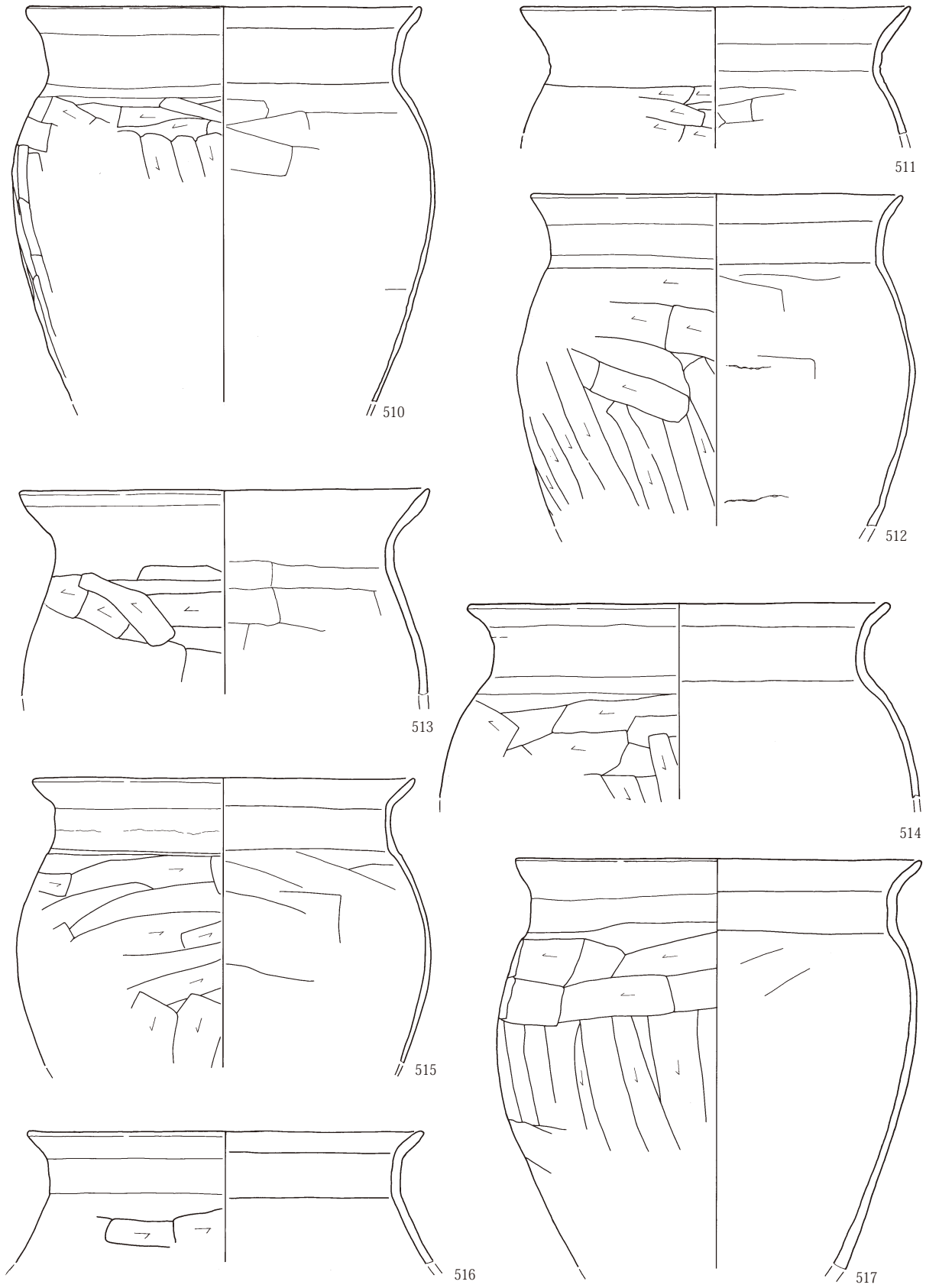

第306図 古墳時代後期～平安時代出土遺物43 土師器Ⅲ B 2

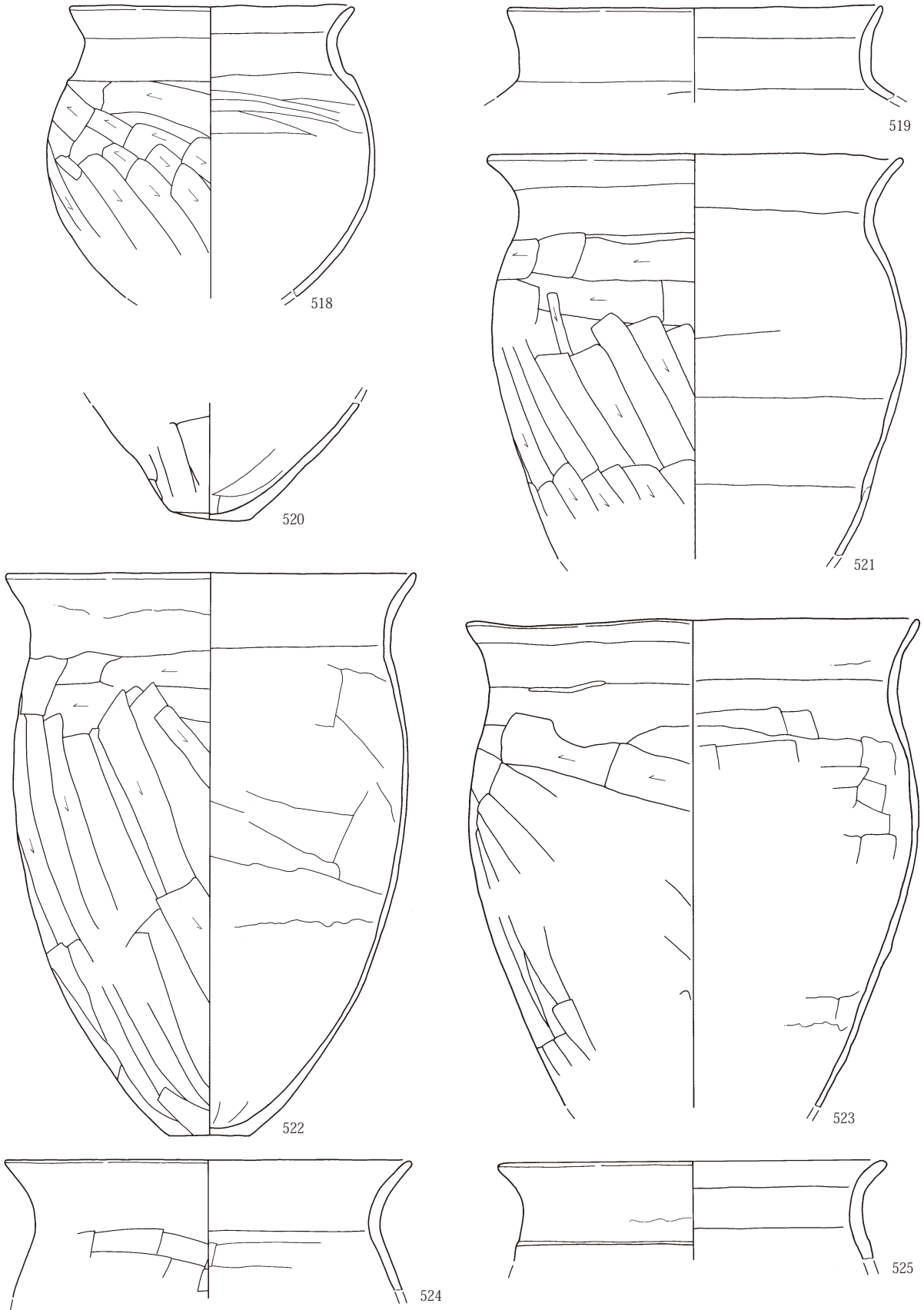

第307図 古墳時代後期～平安時代出土遺物44 土師器Ⅲ B 2

III 検出された遺構と出土遺物

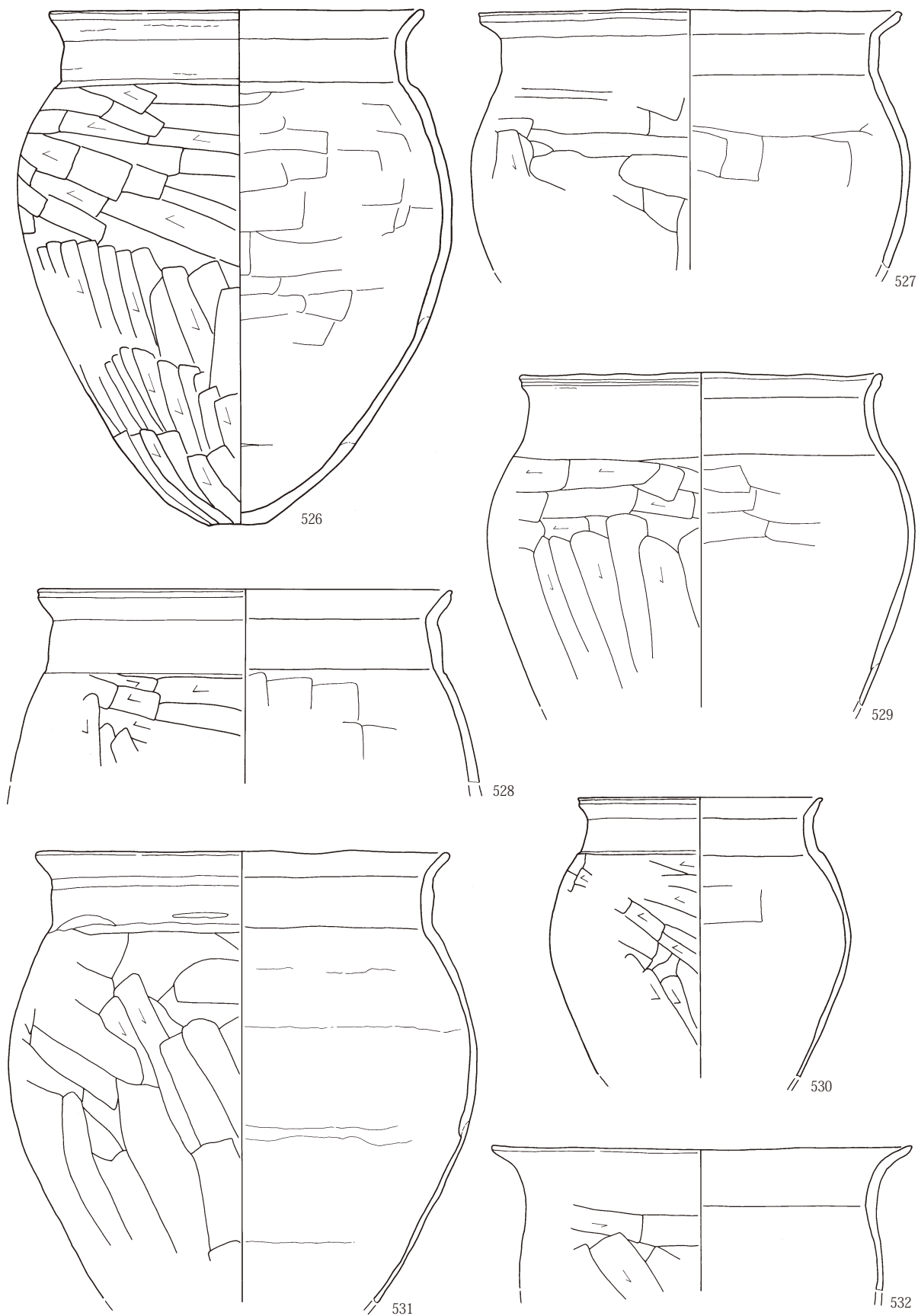

第308図 古墳時代後期～平安時代出土遺物45 土師器Ⅲ B 2

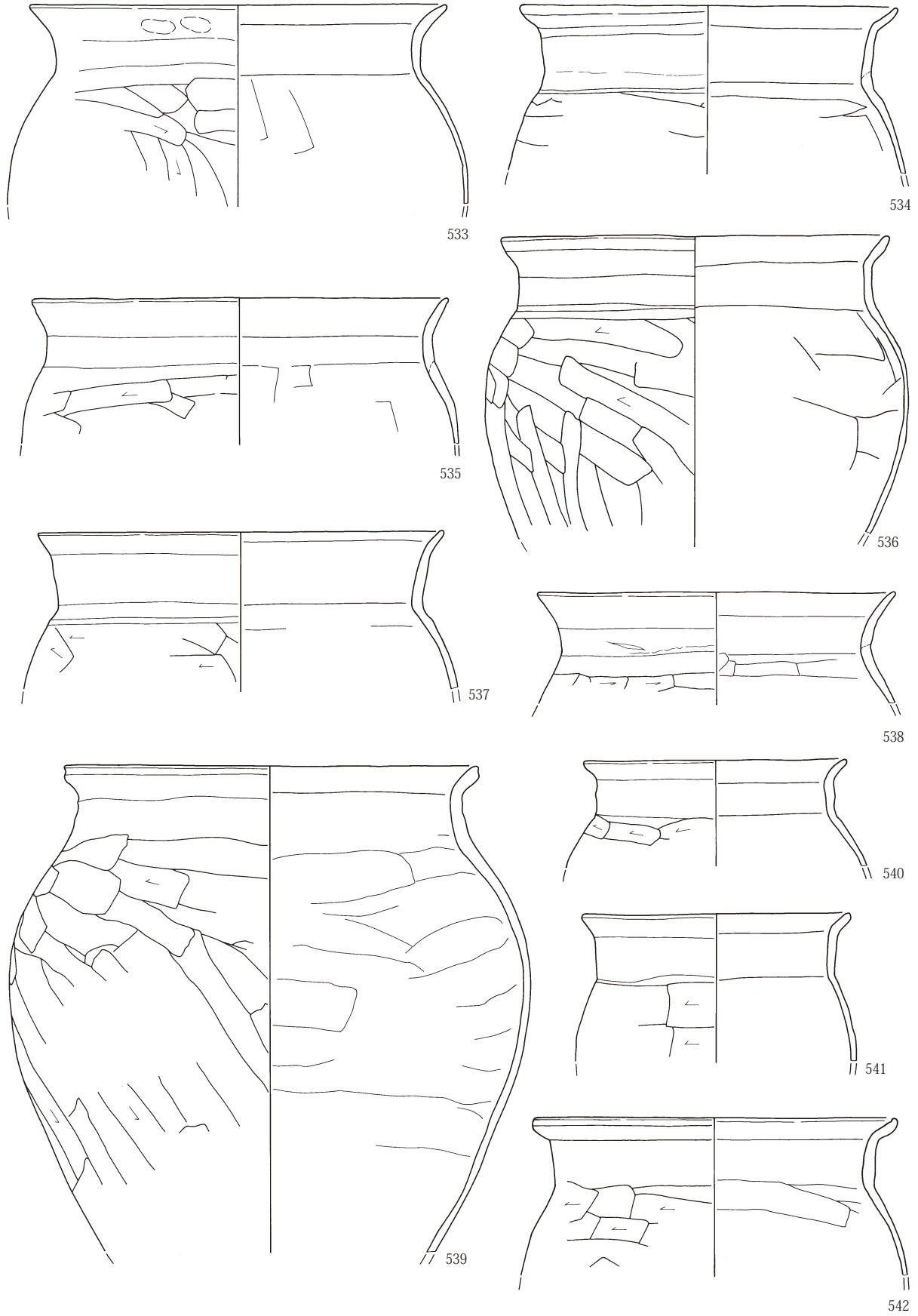

第309図 古墳時代後期～平安時代出土遺物46 土師器Ⅲ B 2

III 検出された遺構と出土遺物

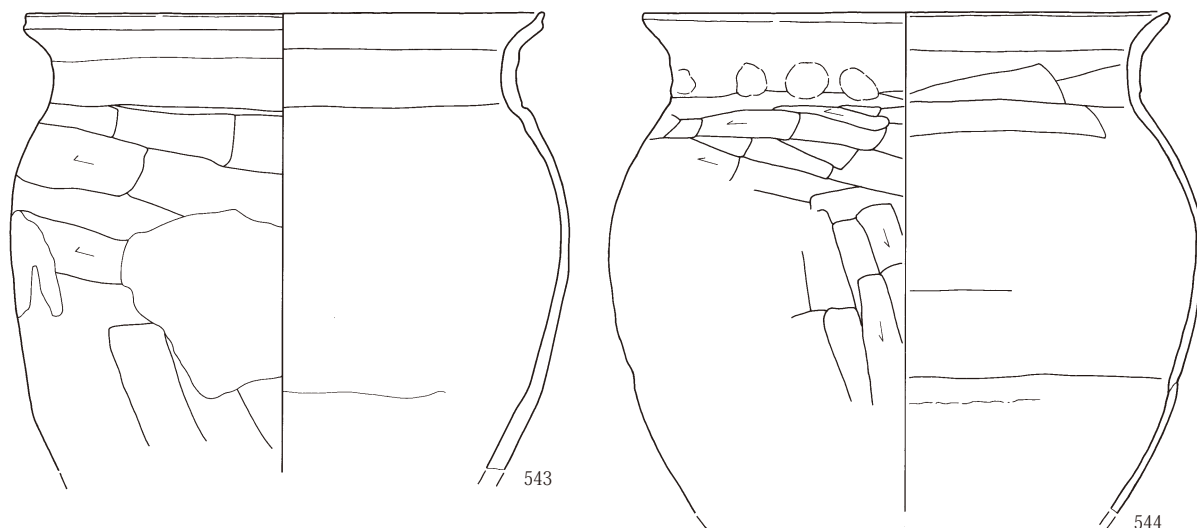

土師器Ⅲ B 3

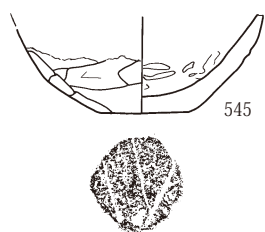

土師器Ⅲ B 4

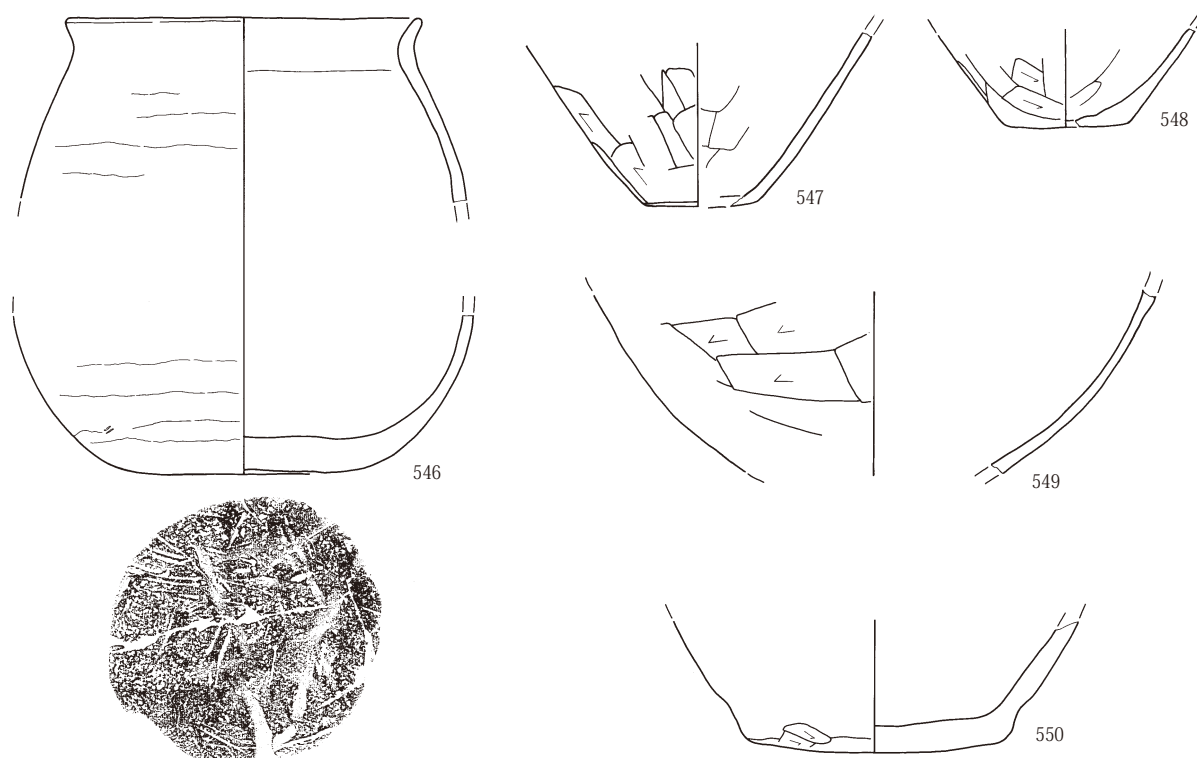

第310図 古墳時代後期～平安時代出土遺物47 土師器Ⅲ B 2・Ⅲ B 3・Ⅲ B 4

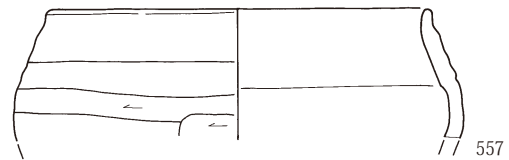
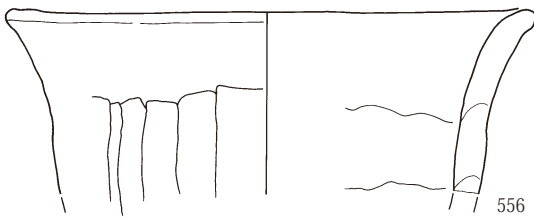
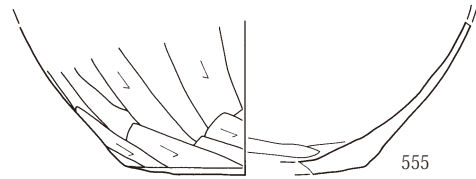
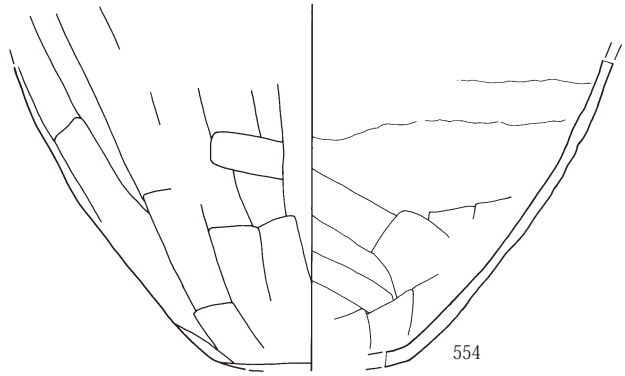
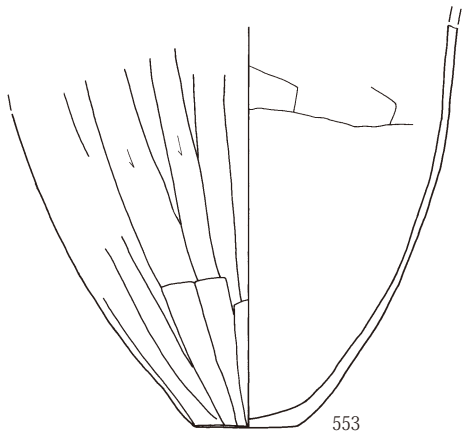
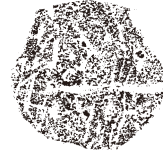
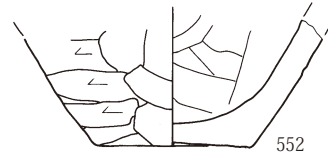
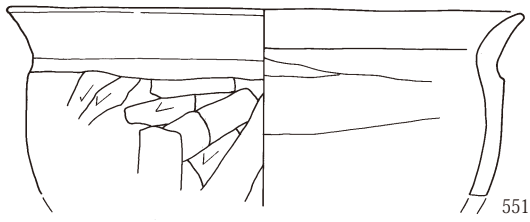

第311図 古墳時代後期～平安時代出土遺物48 土師器ⅢB 4

III 検出された遺構と出土遺物

土師器ⅣA 1

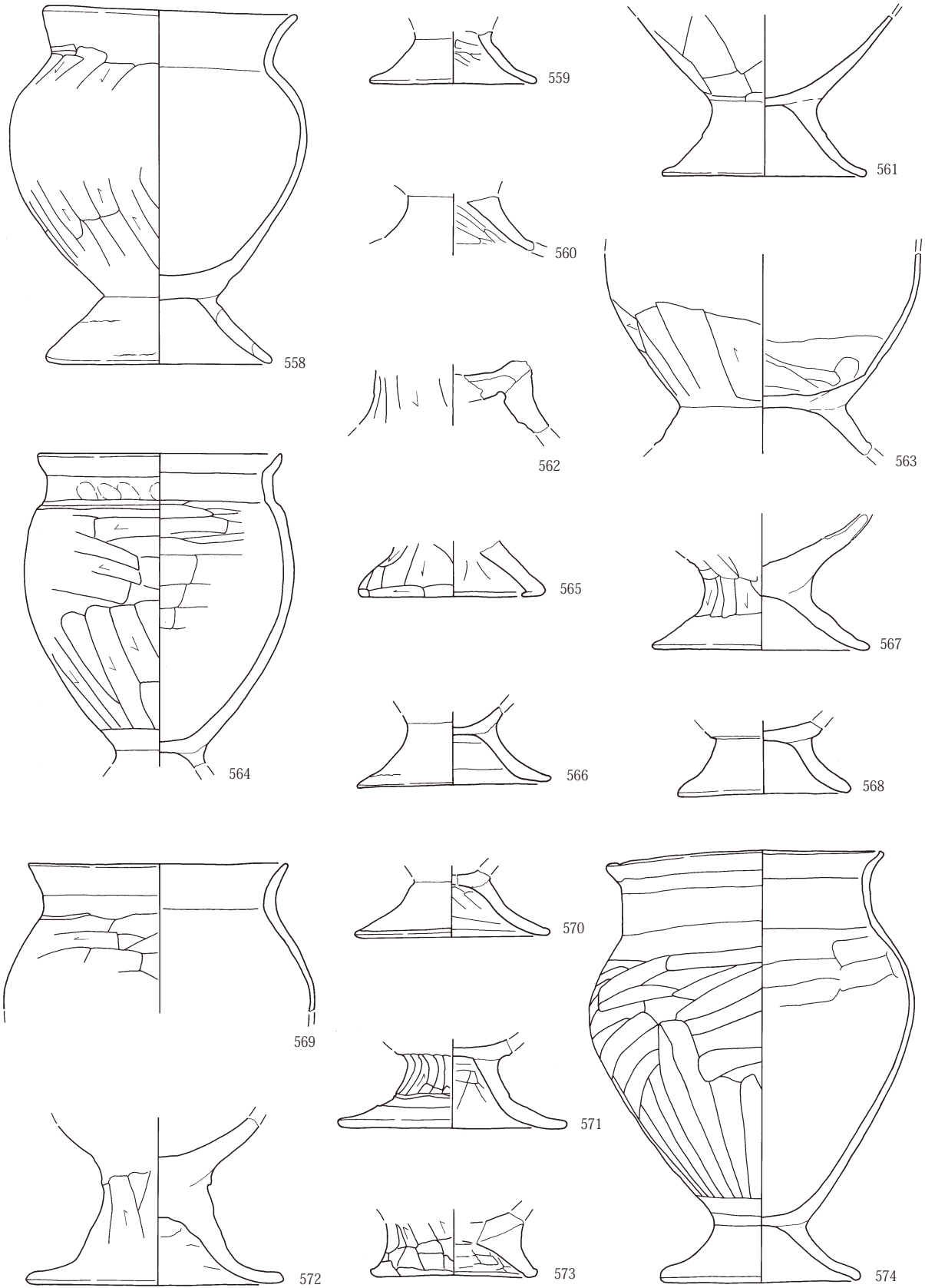

第312図 古墳時代後期～平安時代出土遺物49 土師器ⅣA 1

土師器VA

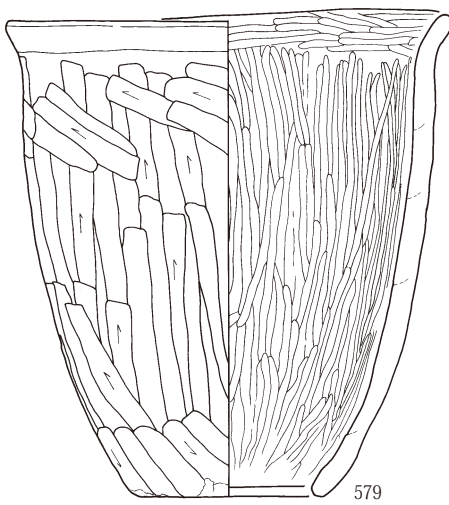
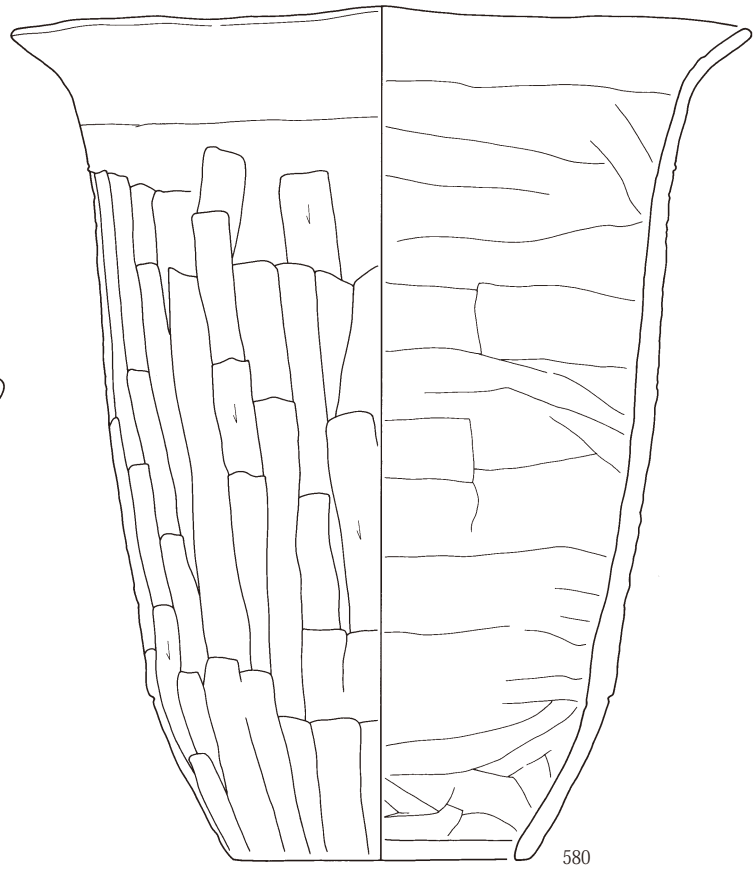
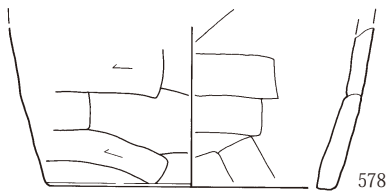
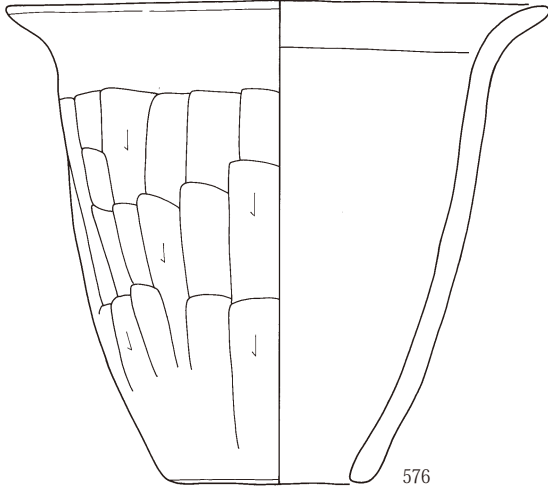
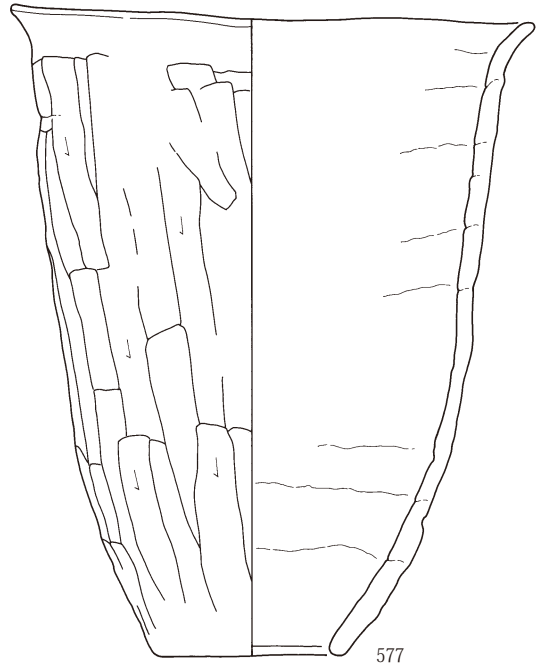
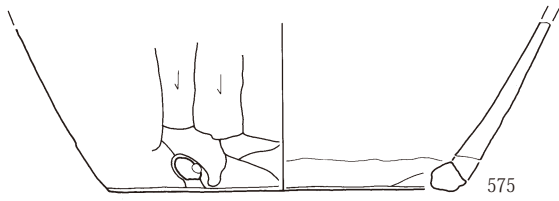

第313図 古墳時代後期～平安時代出土遺物50 土師器VA

III 検出された遺構と出土遺物



第314図 古墳時代後期～平安時代出土遺物51 土師器V A

土師器 V B

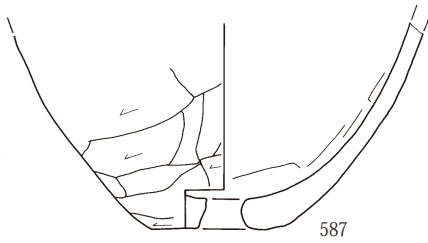
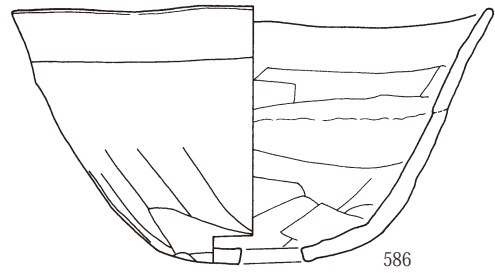
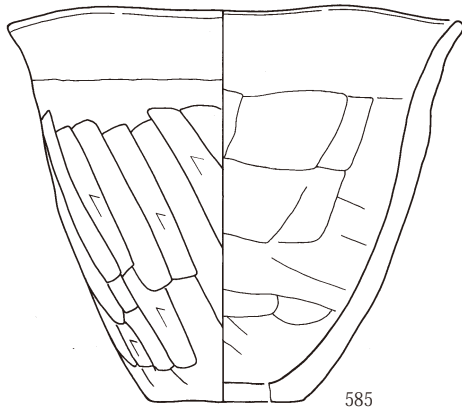

土師器 V C

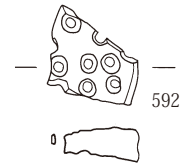
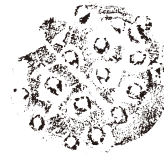
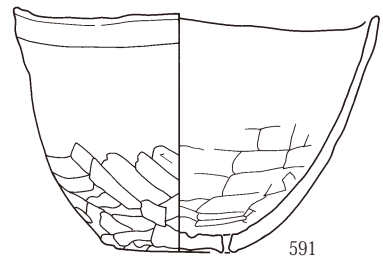
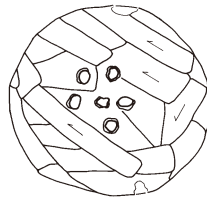
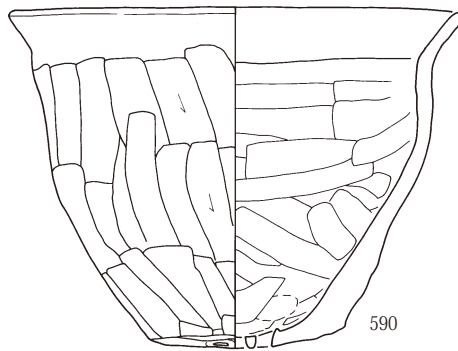
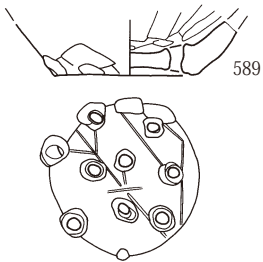
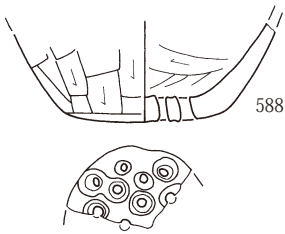

第315図 古墳時代後期～平安時代出土遺物52 土師器 V B・V C

III 検出された遺構と出土遺物

土師器VI

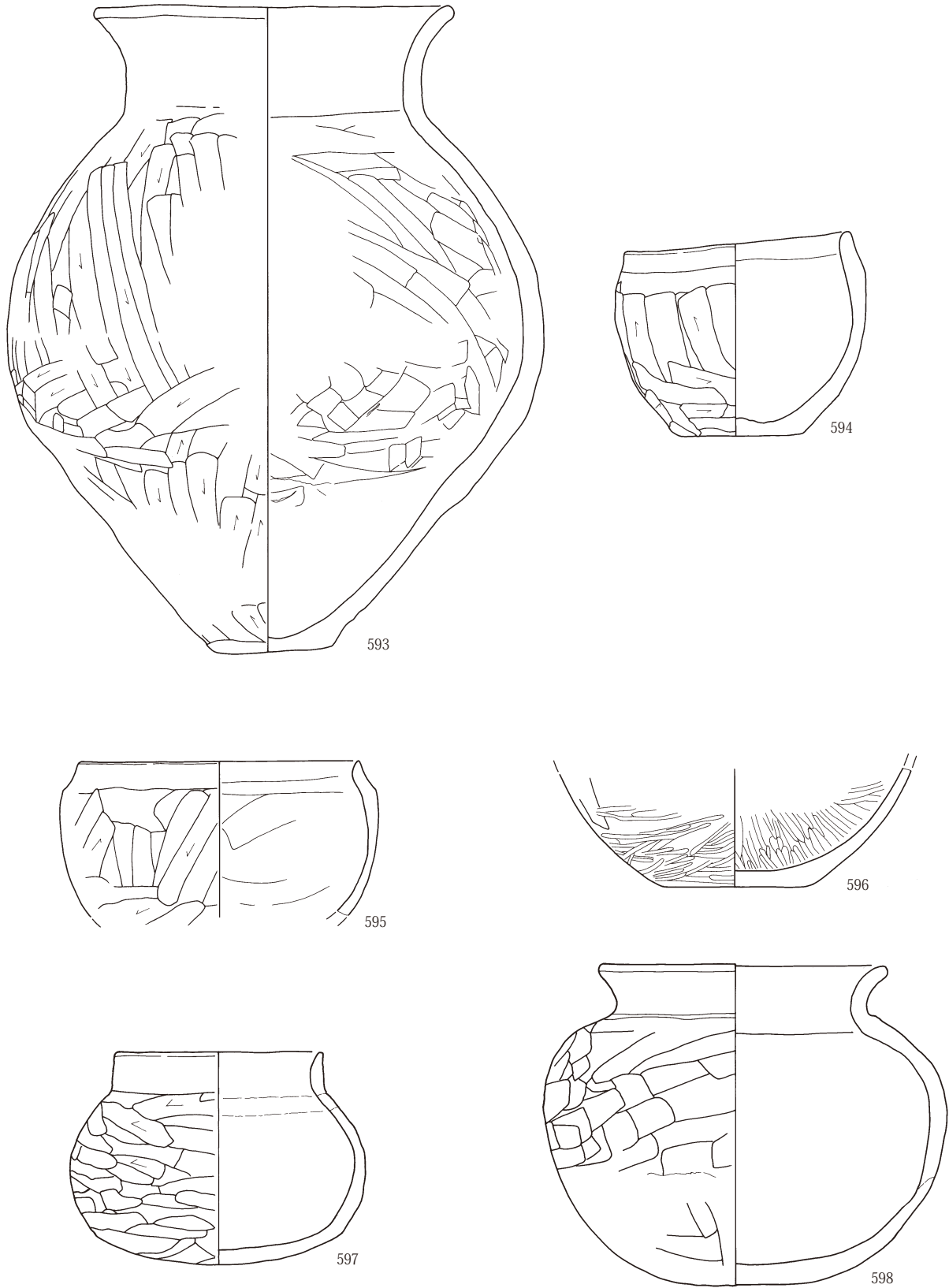

第316図 古墳時代後期～平安時代出土遺物53 土師器VI

土師器VII A

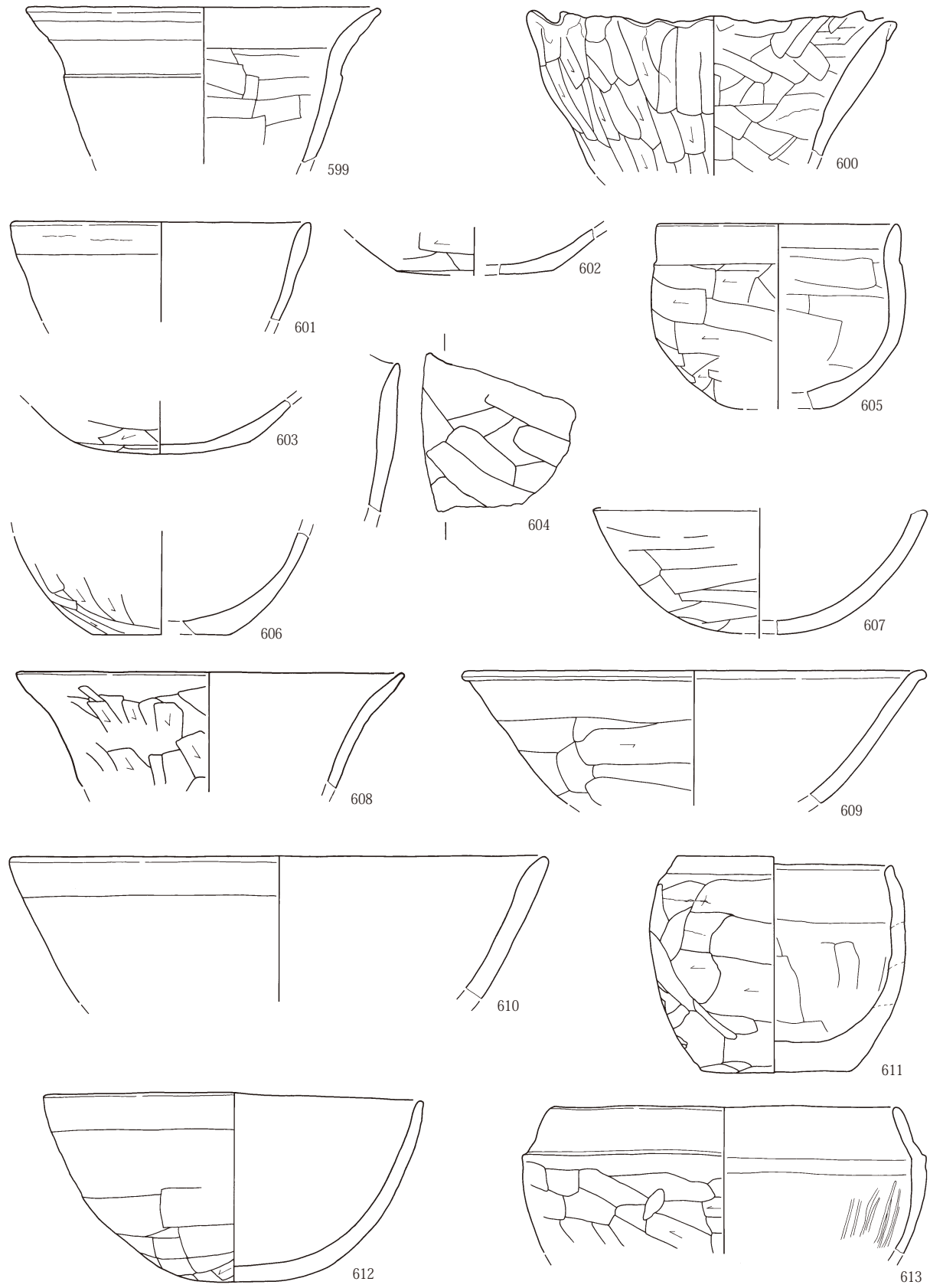

第317図 古墳時代後期～平安時代出土遺物54 土師器VII A

III 検出された遺構と出土遺物

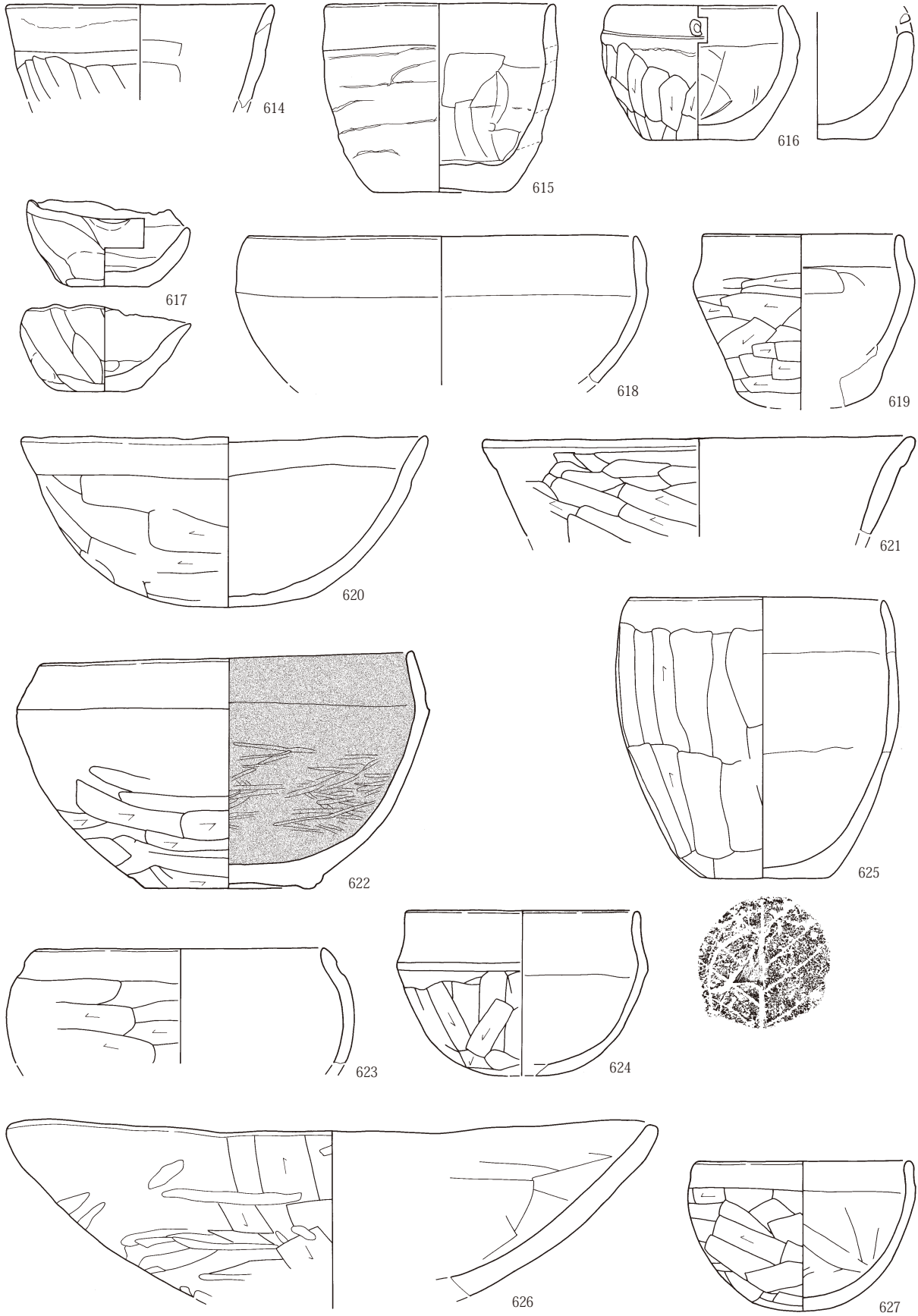

第318図 古墳時代後期～平安時代出土遺物55 土師器ⅦA

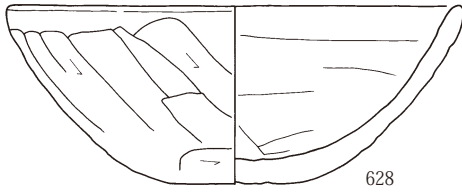

628

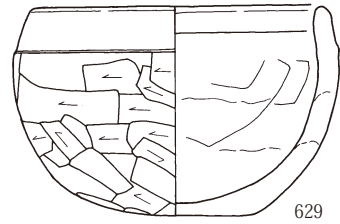

629

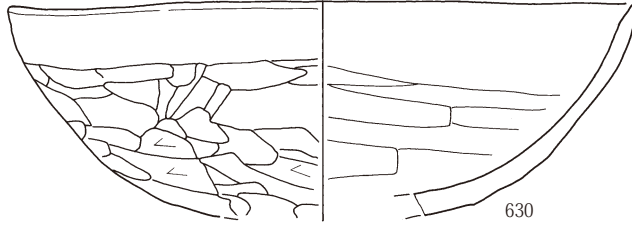

630

土師器VII B

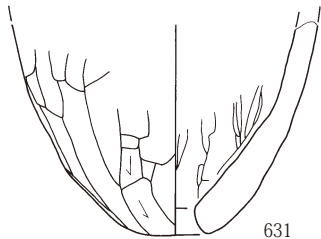

631

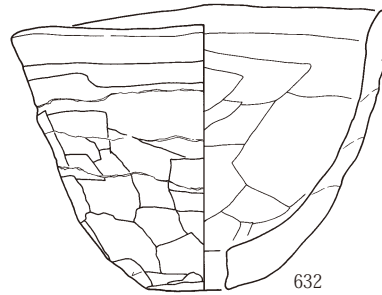

632

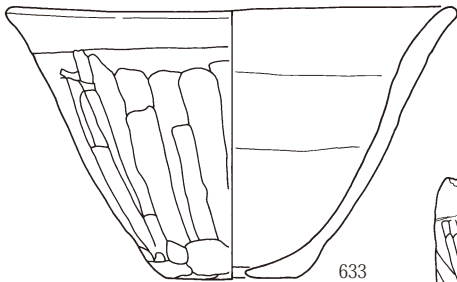

633

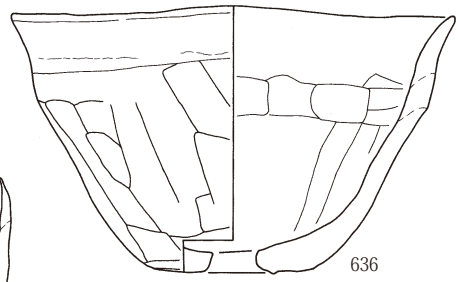

636



634

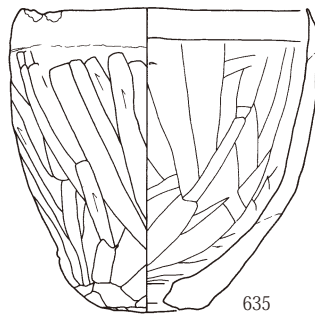

635

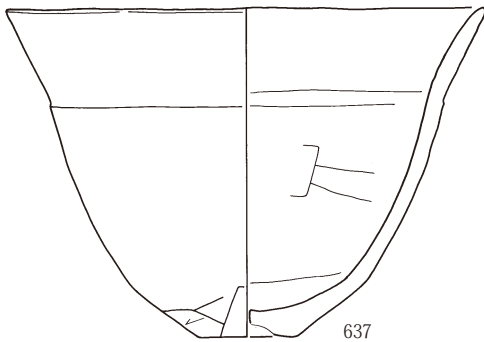
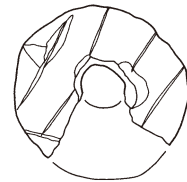

637

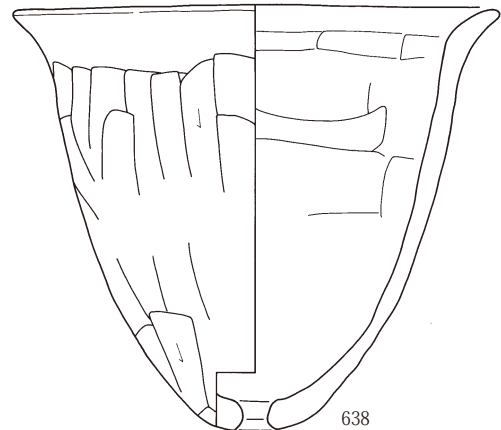

638

第319図 古墳時代後期～平安時代出土遺物56 土師器VII A・VII B

III 検出された遺構と出土遺物

土師器Ⅷ

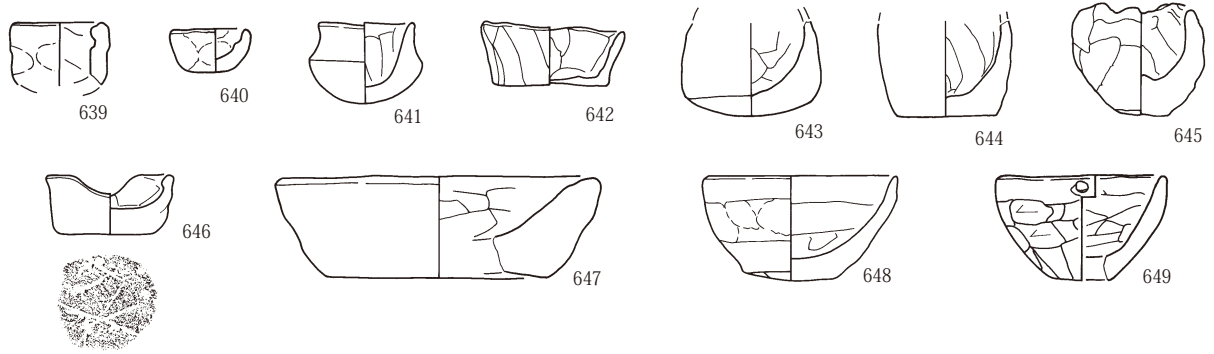

土師器Ⅸ

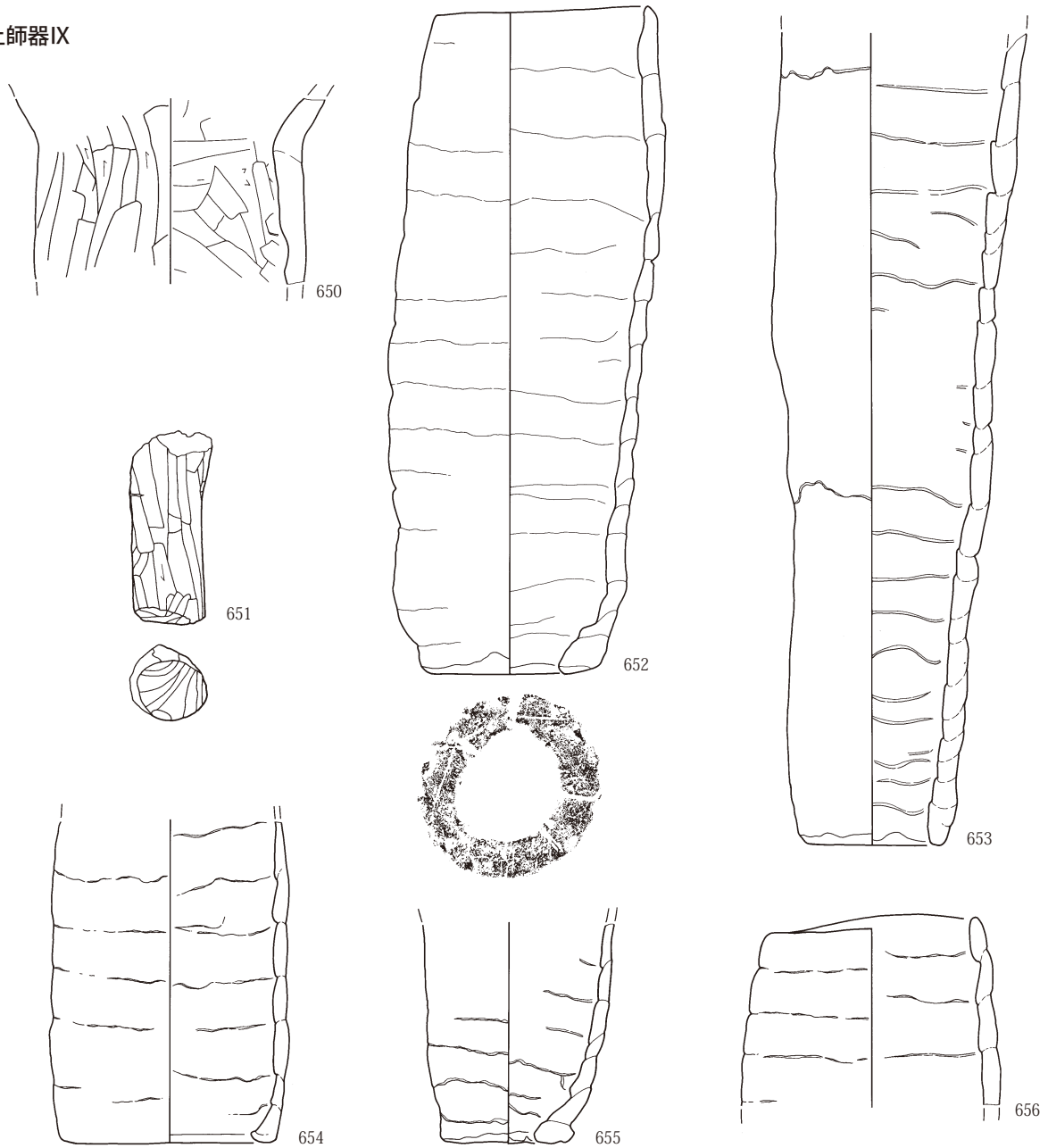

第320図 古墳時代後期～平安時代出土遺物57 土師器Ⅷ・Ⅸ

須恵器 I A

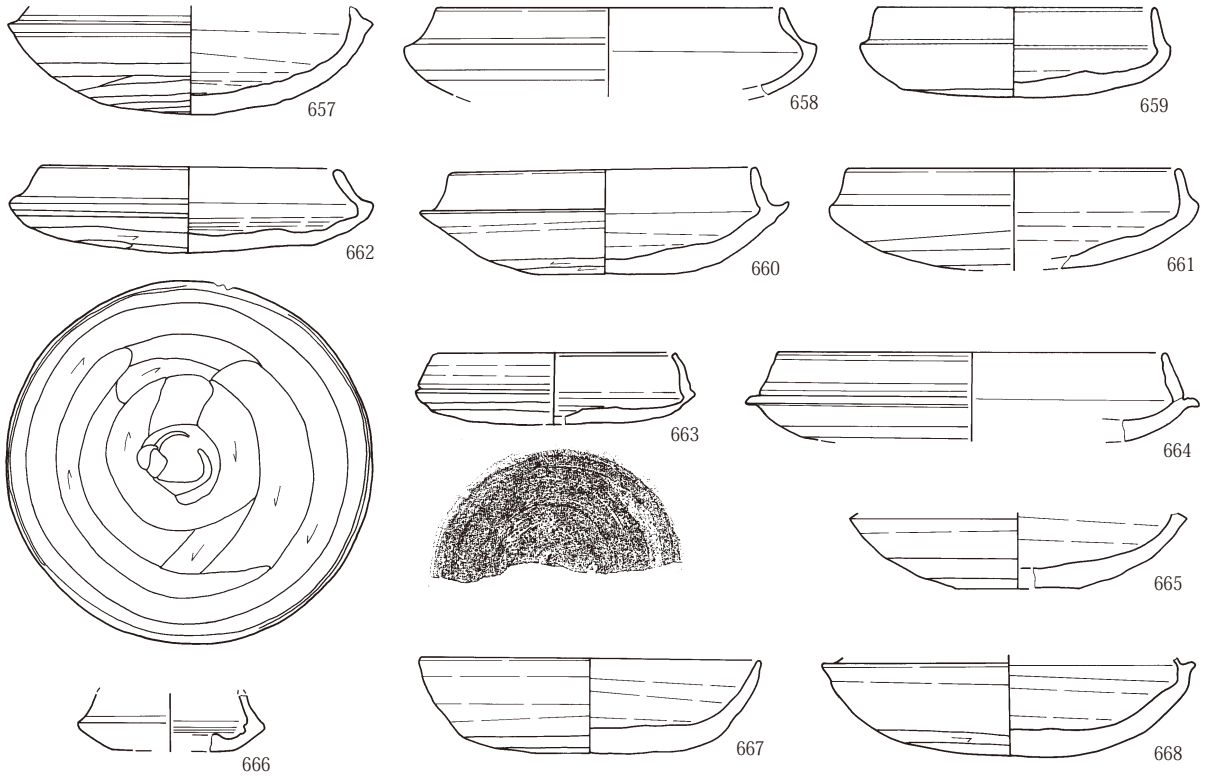

須恵器 I B

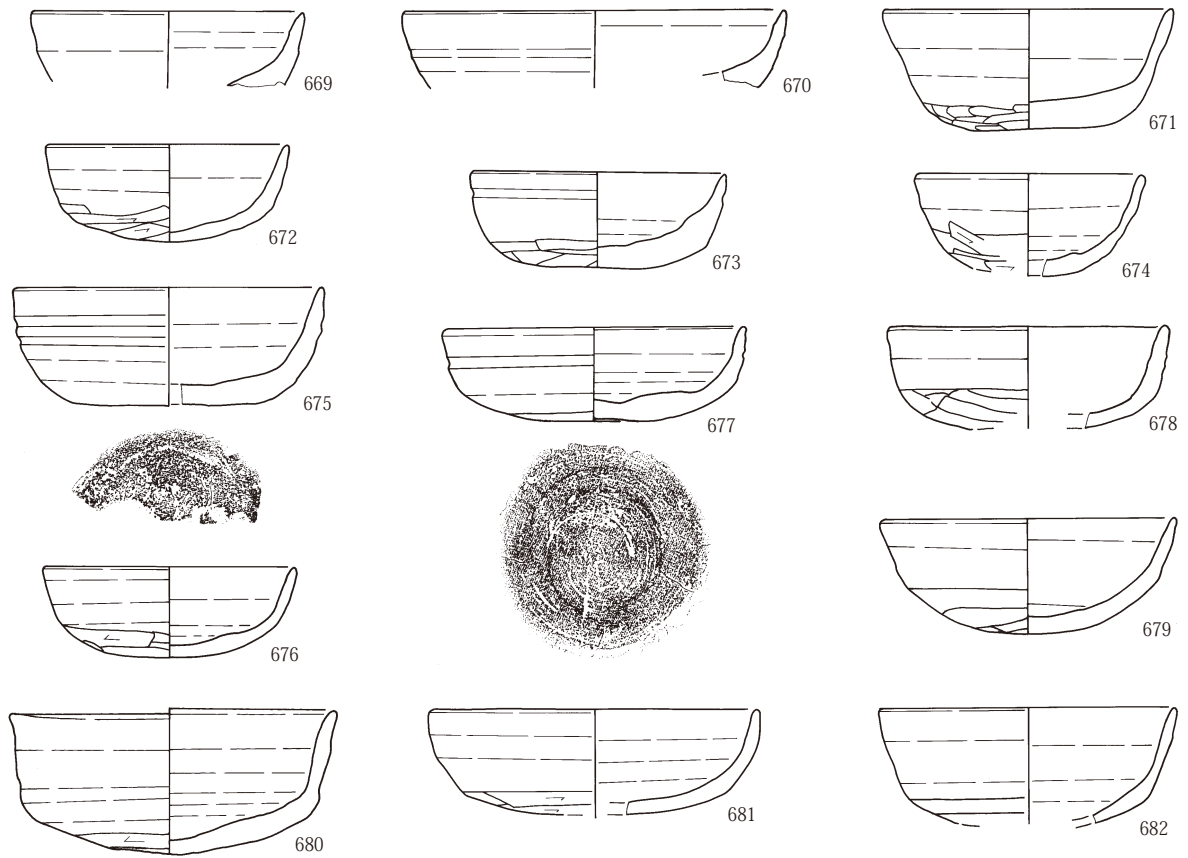

第321図 古墳時代後期～平安時代出土遺物58 須恵器 I A・I B

III 検出された遺構と出土遺物

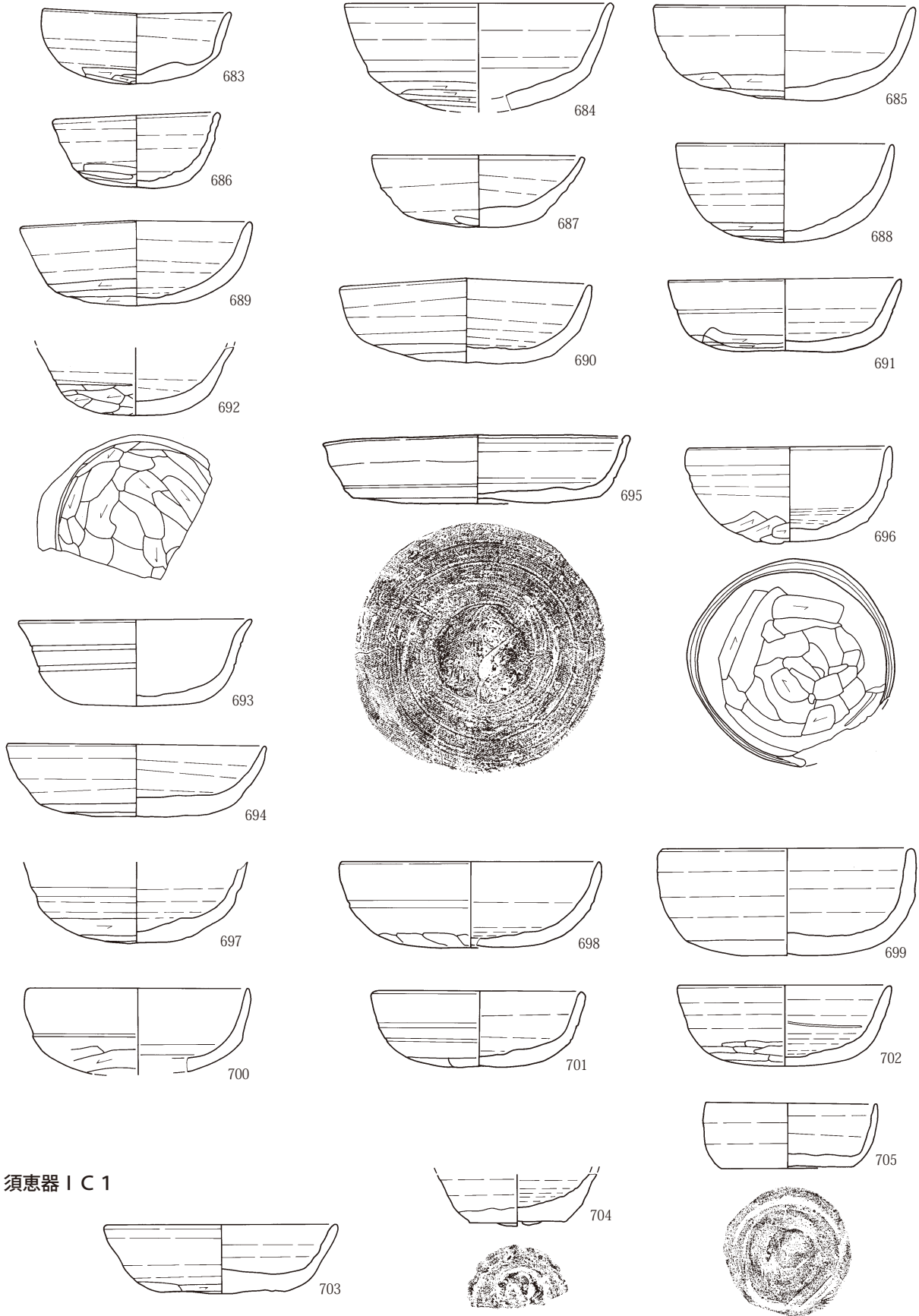

第322図 古墳時代後期～平安時代出土遺物59 須恵器 I B・I C 1

須恵器 I C 2

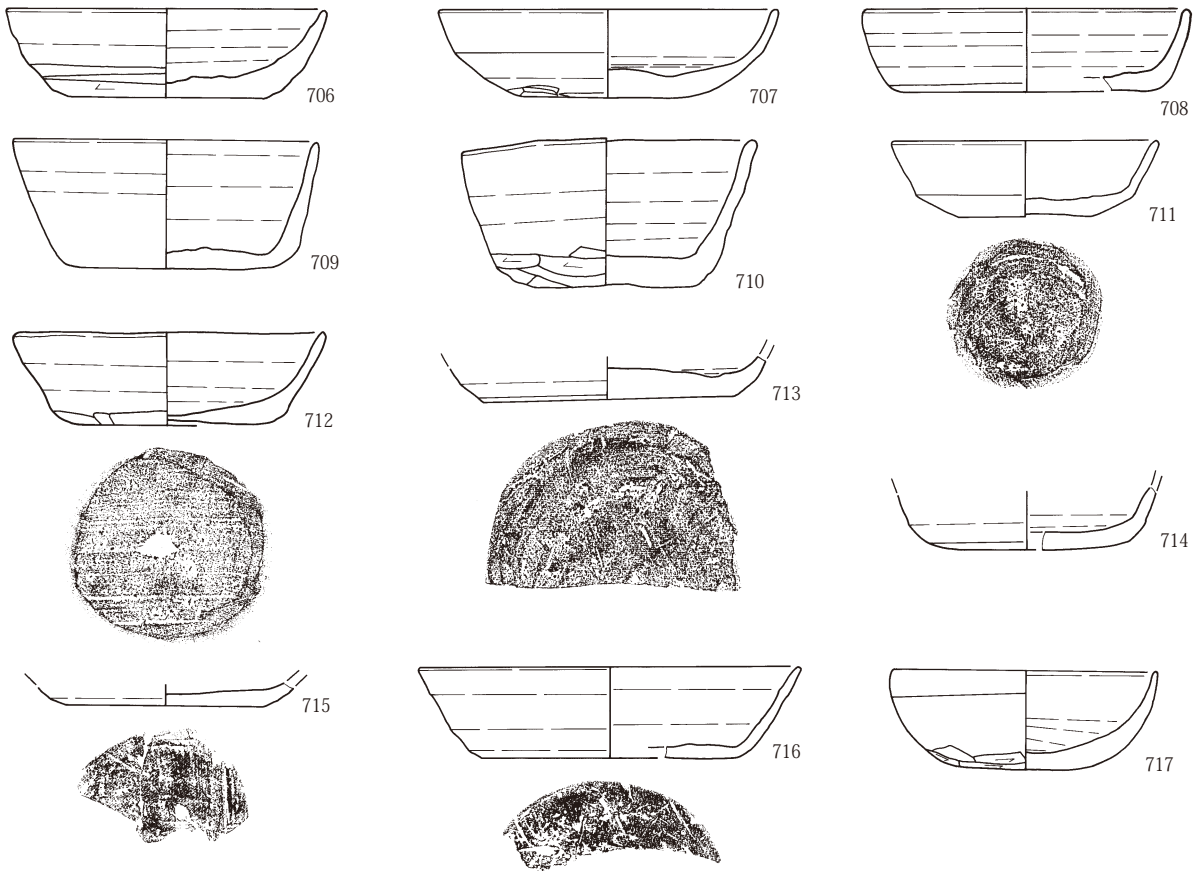

須恵器 I C 3

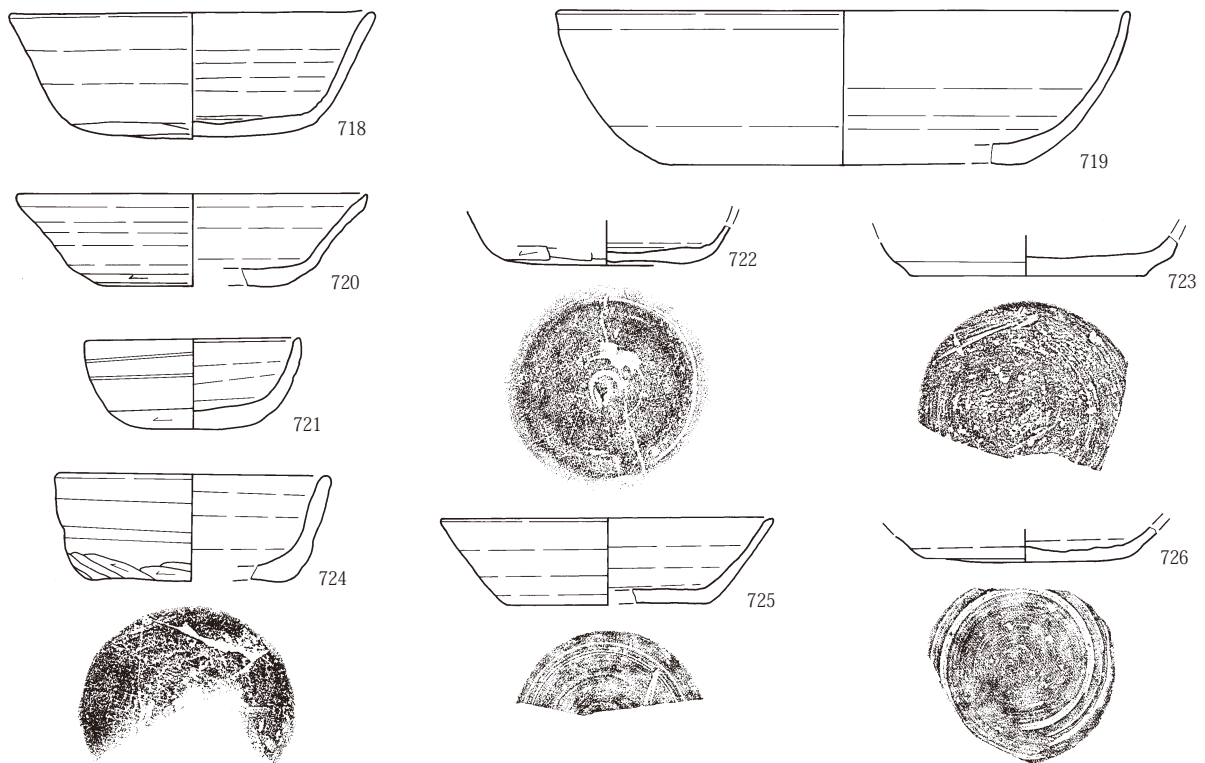

第323図 古墳時代後期～平安時代出土遺物60 須恵器 I C 2・I C 3

III 検出された遺構と出土遺物

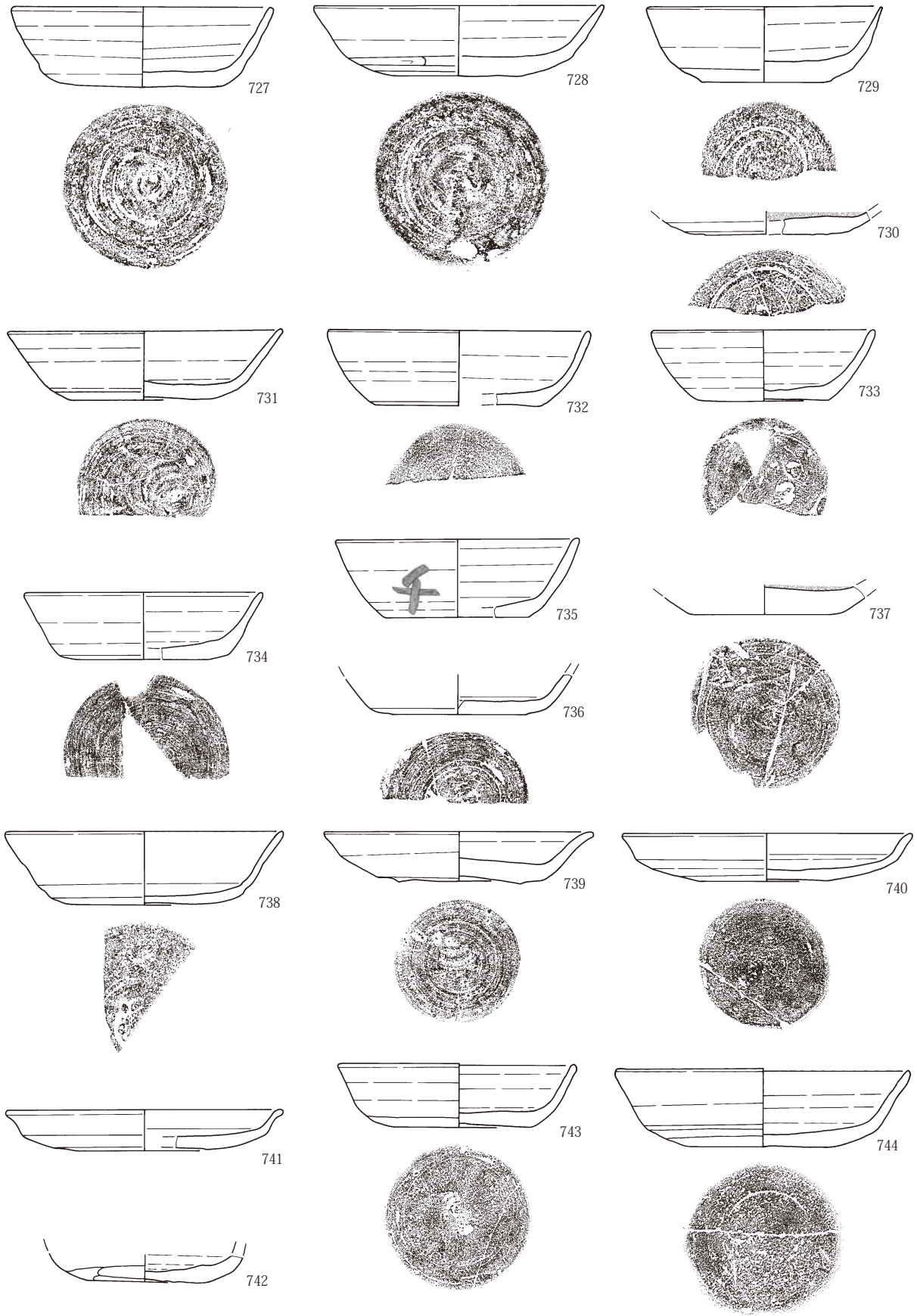

第324図 古墳時代後期～平安時代出土遺物61 須恵器 I C 3

2 古墳時代後期～平安時代

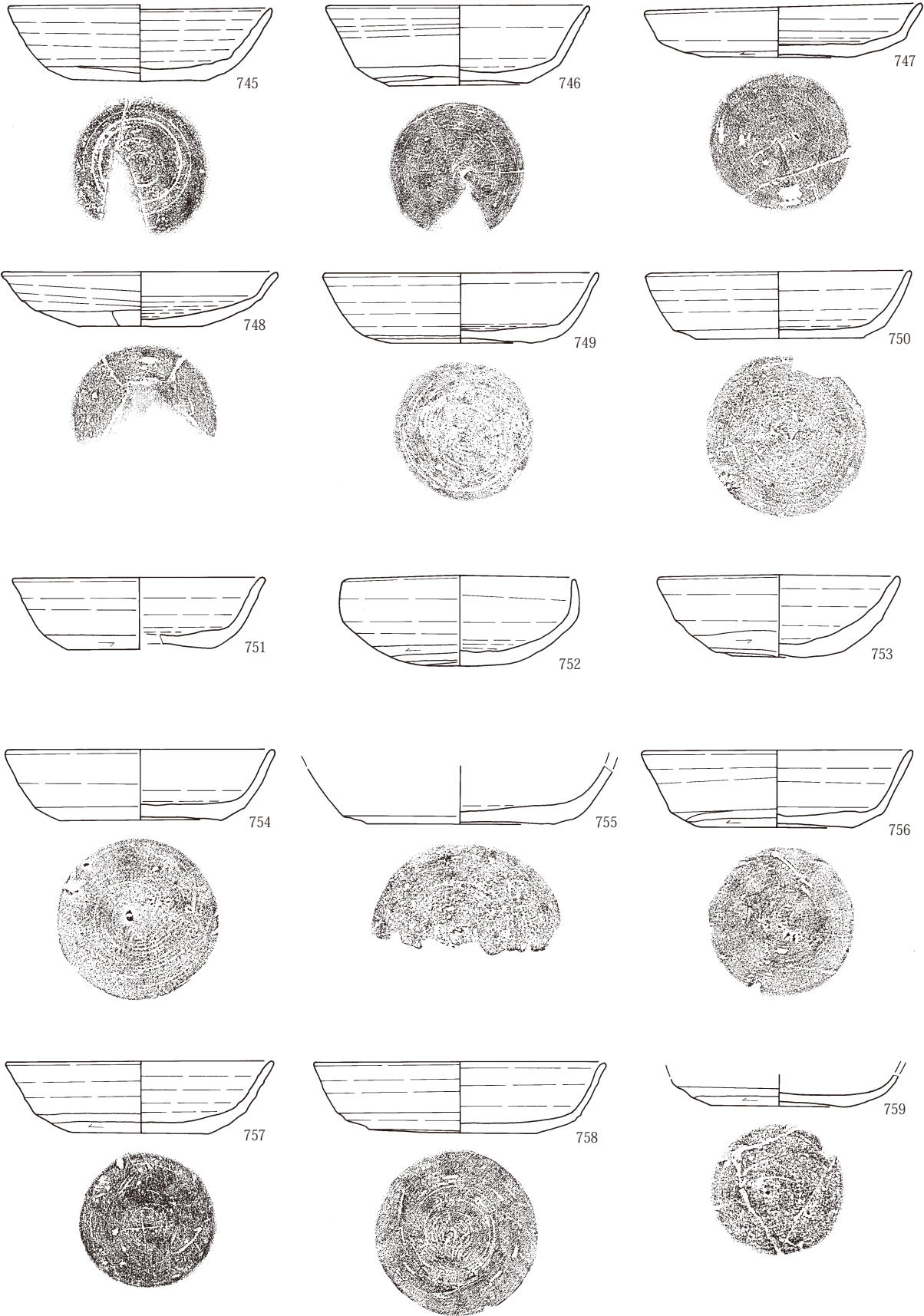

第325図 古墳時代後期～平安時代出土遺物62 須恵器 I C 3

III 検出された遺構と出土遺物

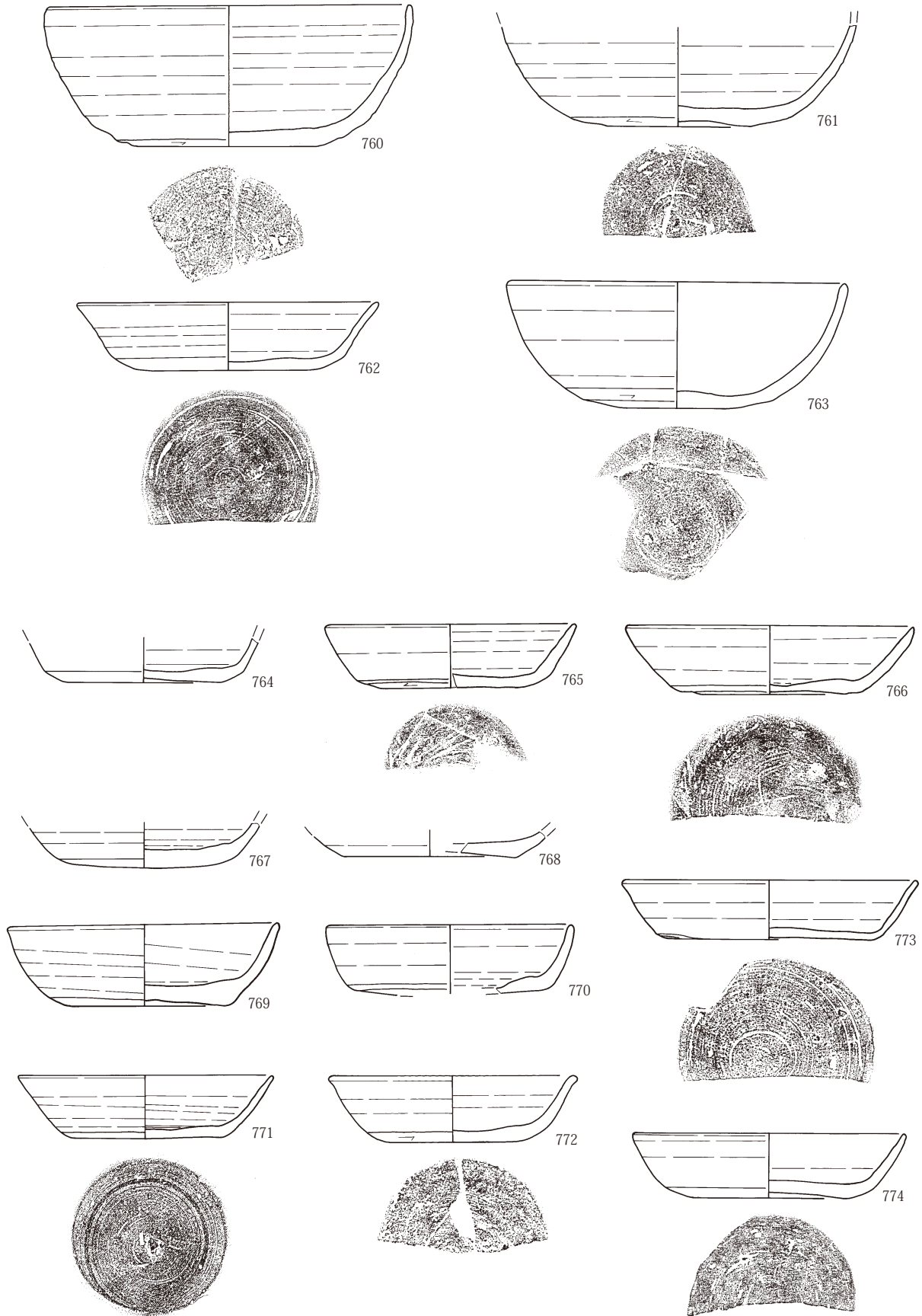

第326図 古墳時代後期～平安時代出土遺物63 須恵器 I C 3

2 古墳時代後期～平安時代

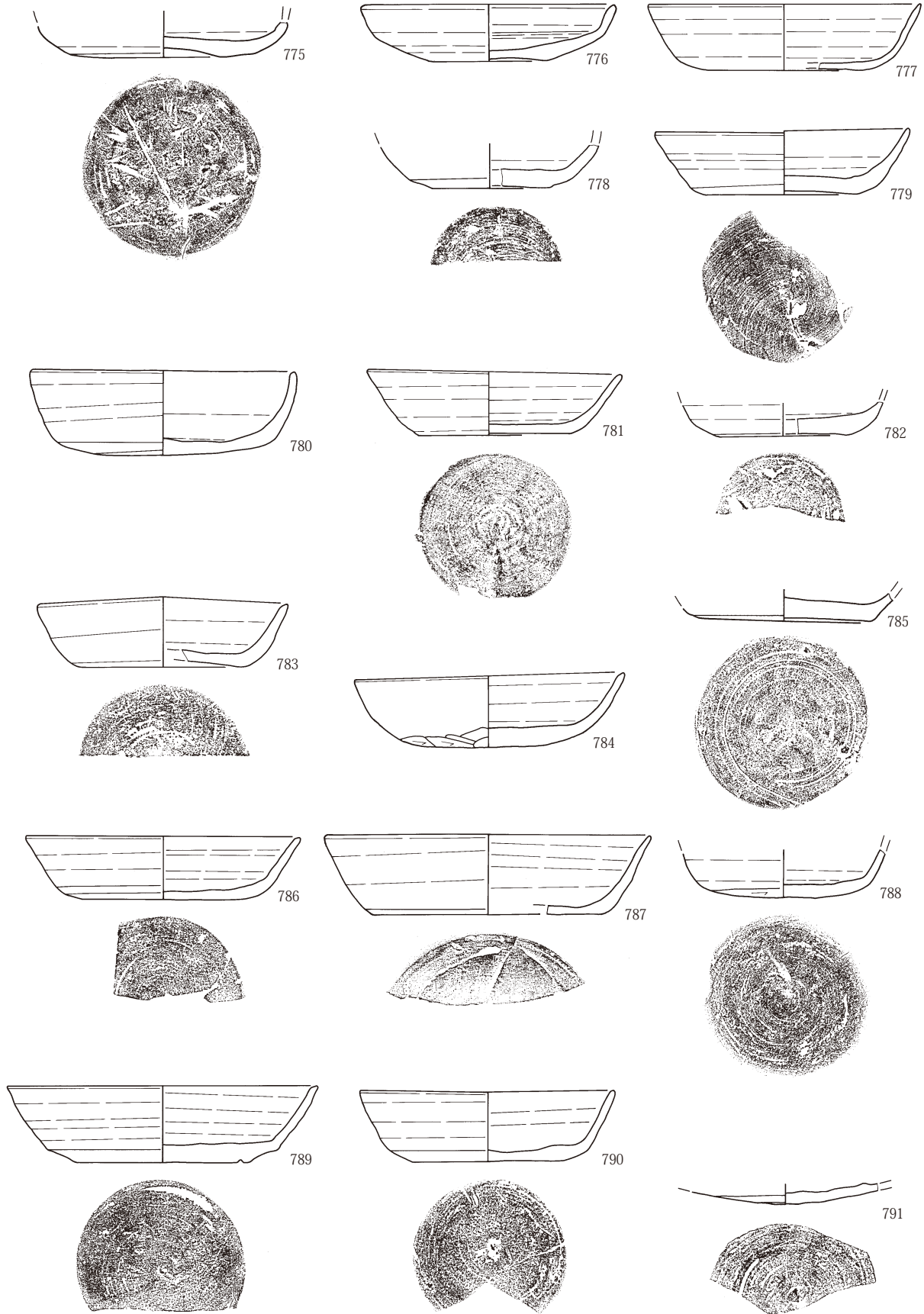

第327図 古墳時代後期～平安時代出土遺物64 須恵器 I C 3

III 検出された遺構と出土遺物

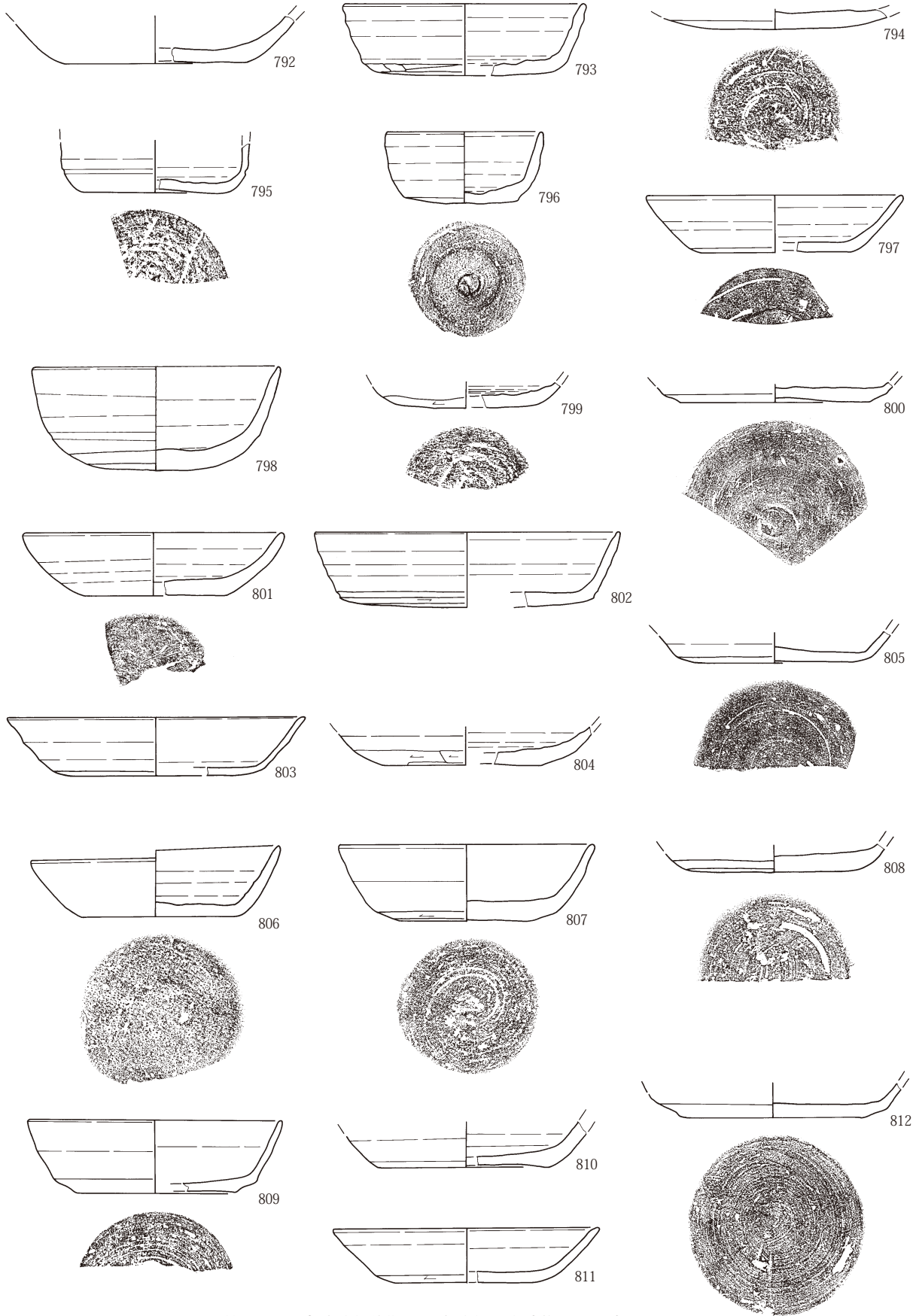

第328図 古墳時代後期～平安時代出土遺物65 須恵器 I C 3

須恵器 I C 4

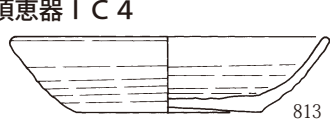

813

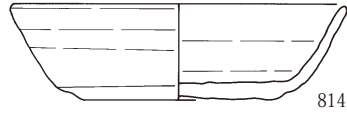

814

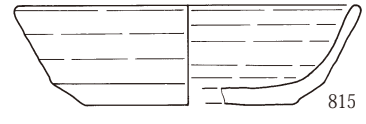
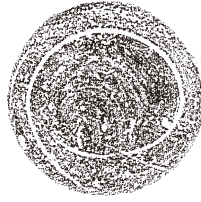

815



816



817

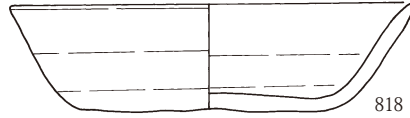

818

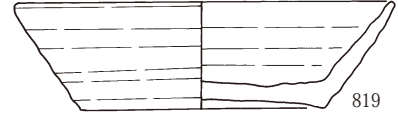
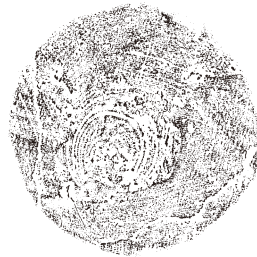

819

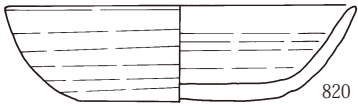

820

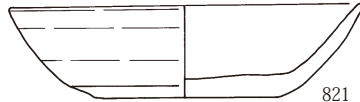
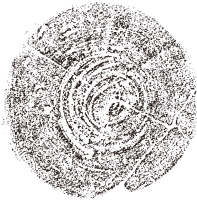

821

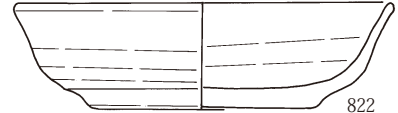
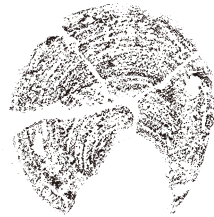

822

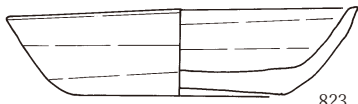
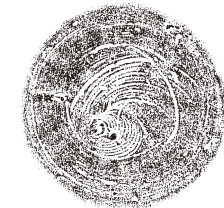

823

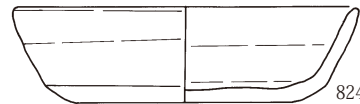
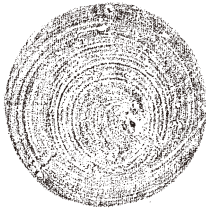

824

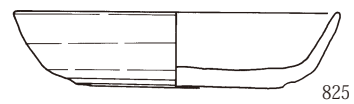

825

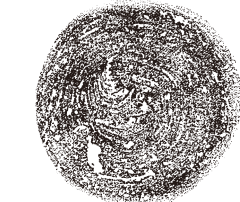

826

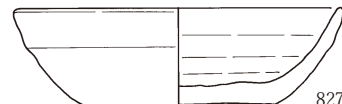
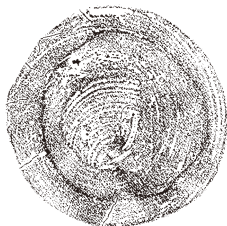

827



828



第329図 古墳時代後期～平安時代出土遺物66 須恵器 I C 4

III 検出された遺構と出土遺物

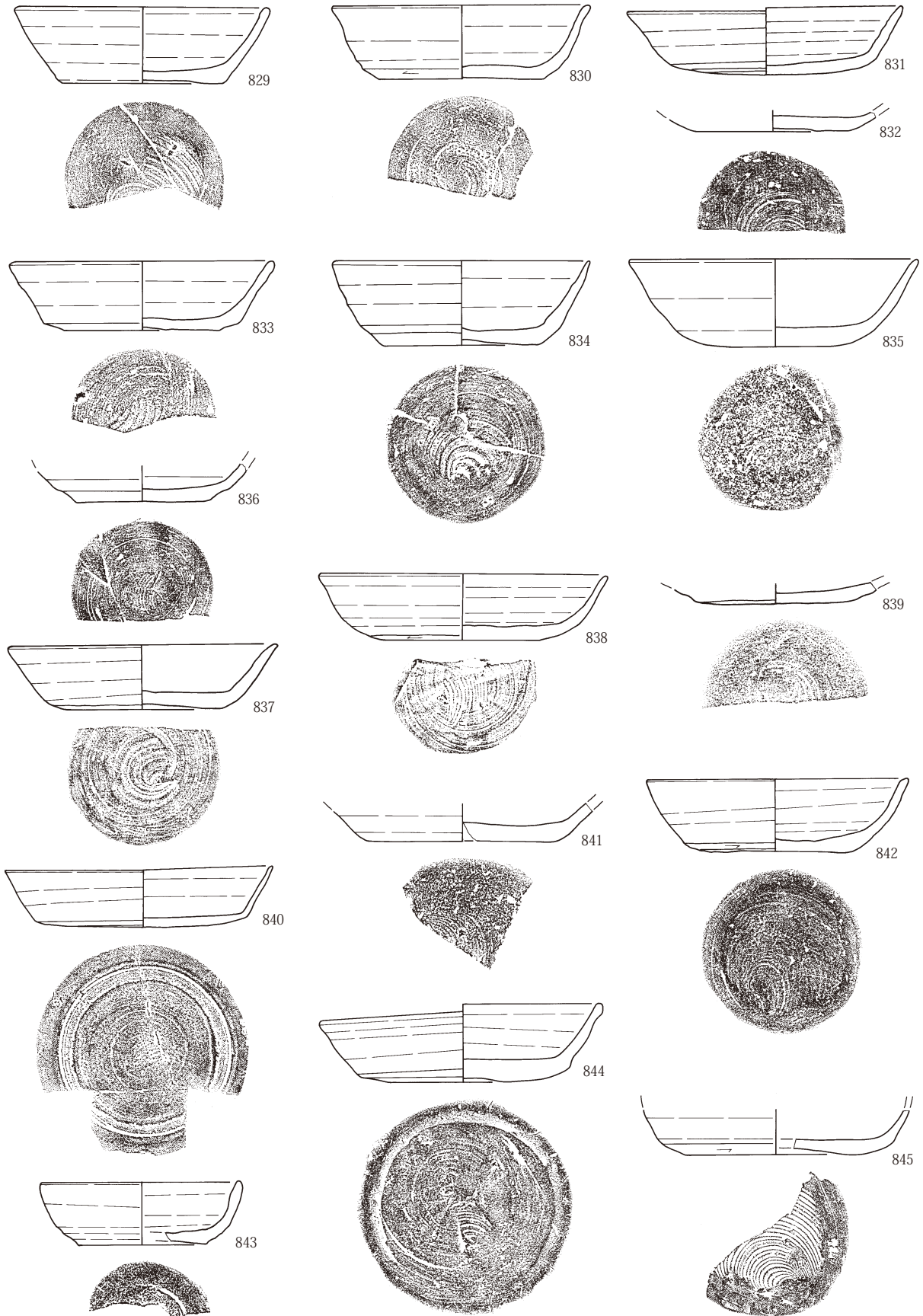

第330図 古墳時代後期～平安時代出土遺物67 須恵器 I C 4

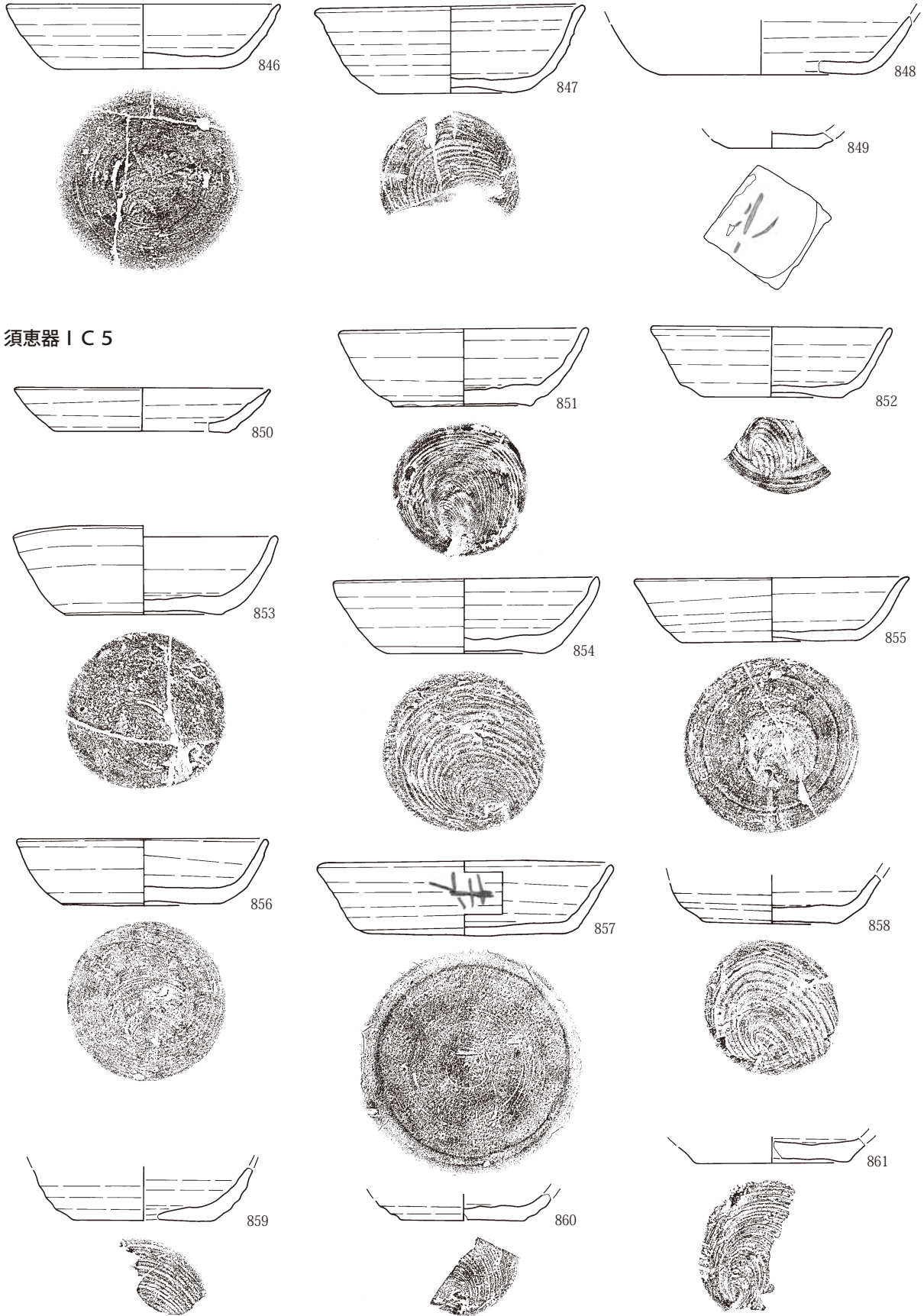

須恵器 I C 5

第331図 古墳時代後期～平安時代出土遺物68 須恵器 I C 4・I C 5

III 検出された遺構と出土遺物

須恵器 I C 6

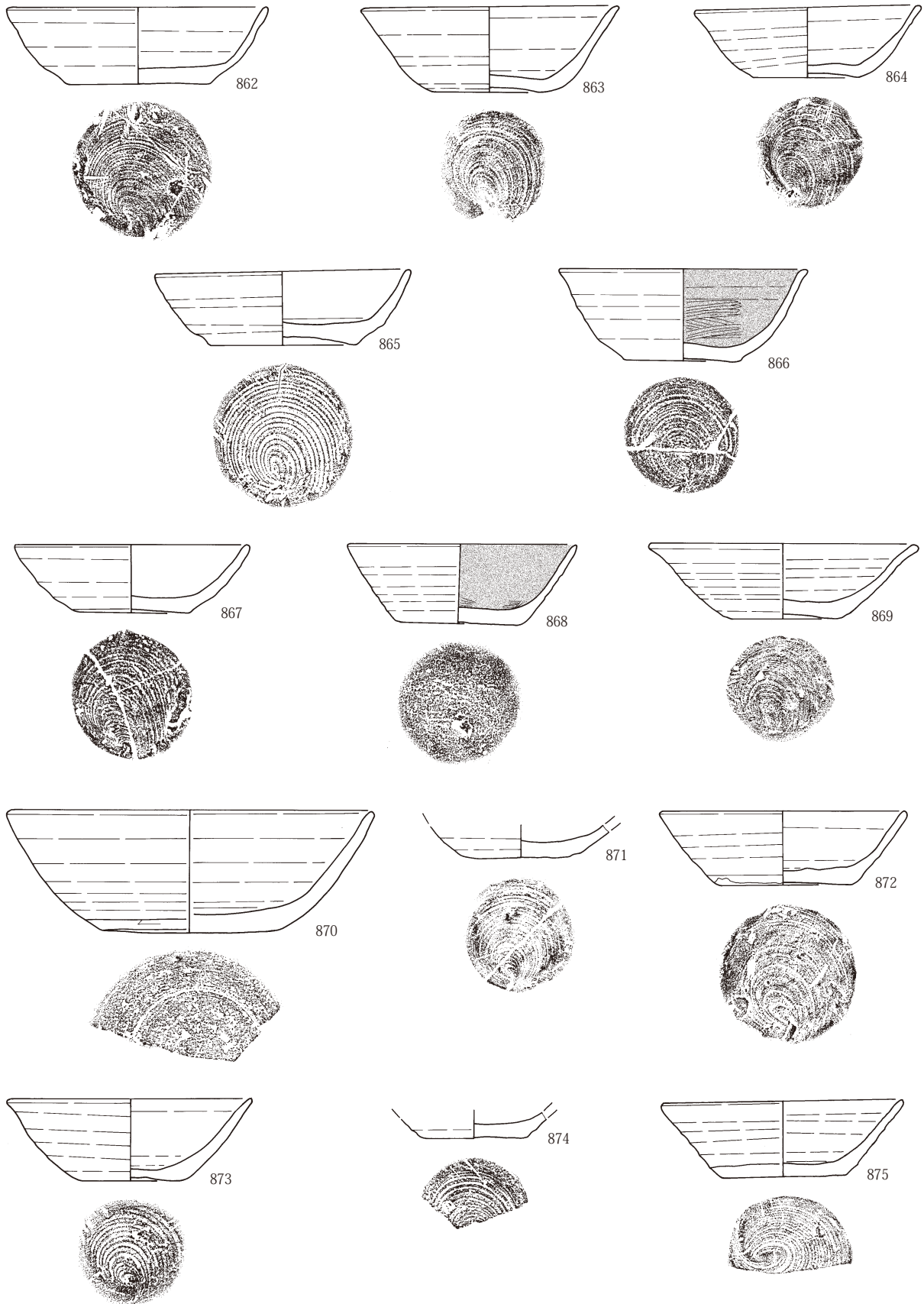

第332図 古墳時代後期～平安時代出土遺物69 須恵器 I C 6

2 古墳時代後期～平安時代

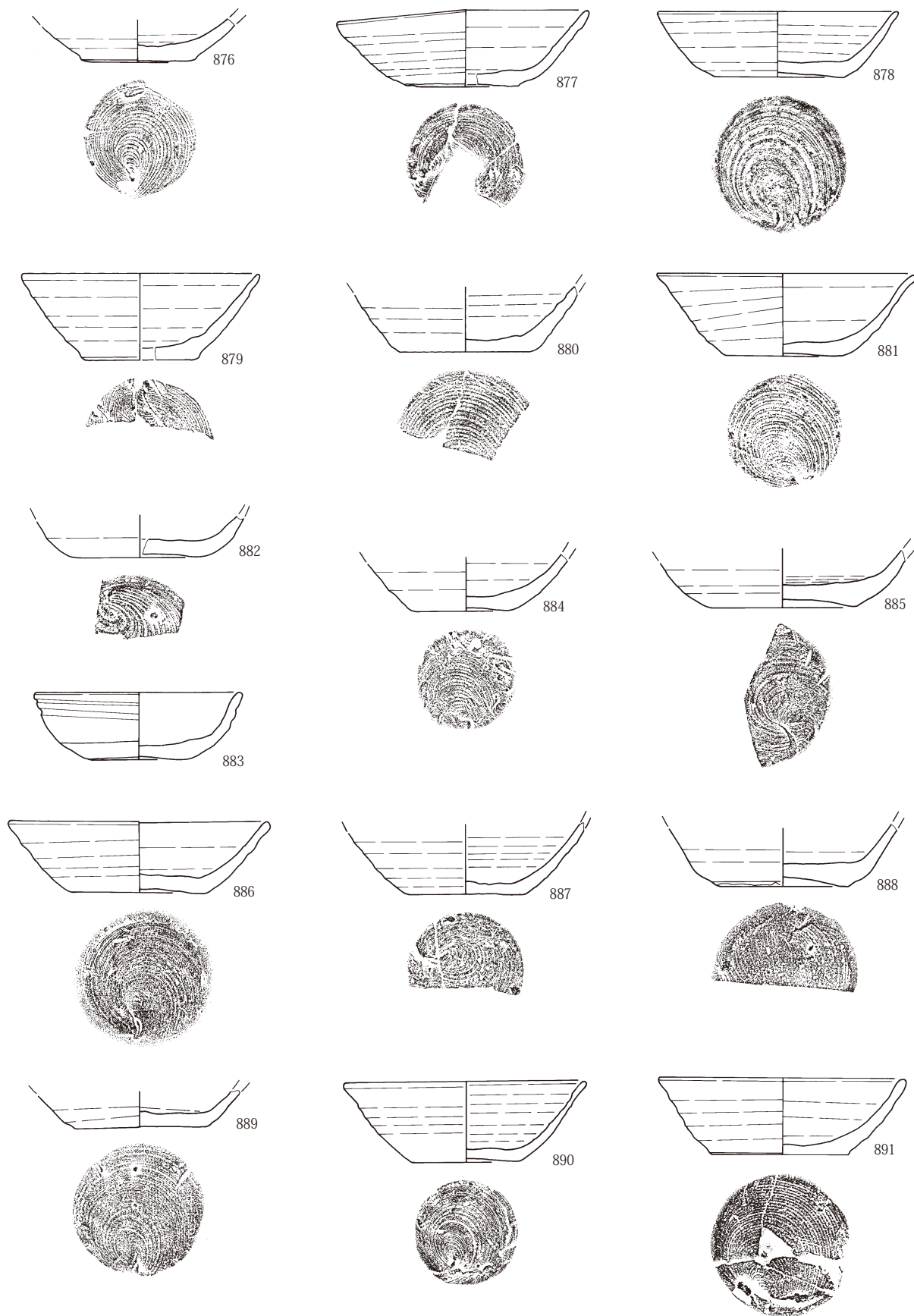

第333図 古墳時代後期～平安時代出土遺物70 須恵器 I C 6

III 検出された遺構と出土遺物

須恵器 I C 7

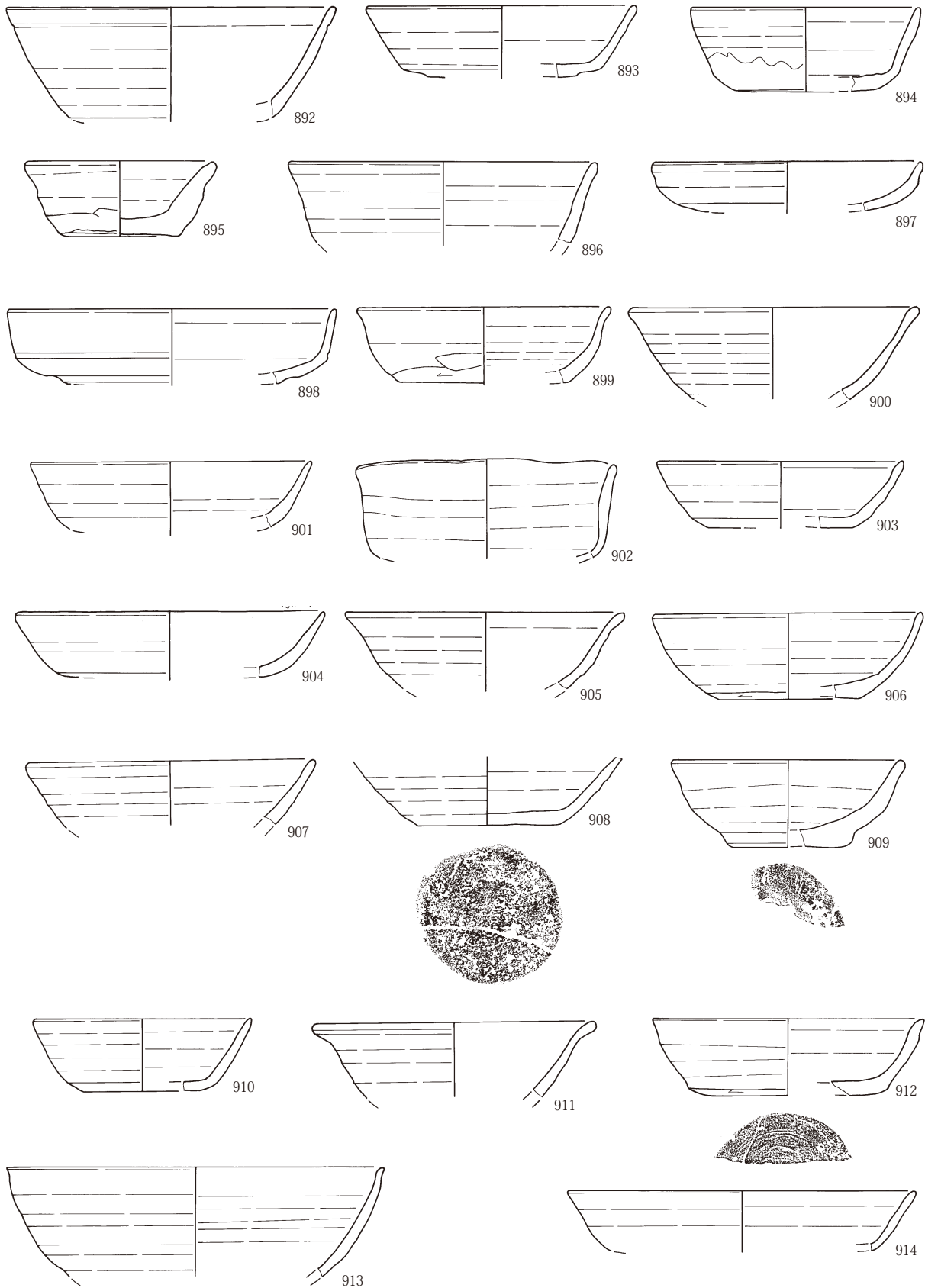

第334図 古墳時代後期～平安時代出土遺物71 須恵器 I C 7

須恵器 I D 1

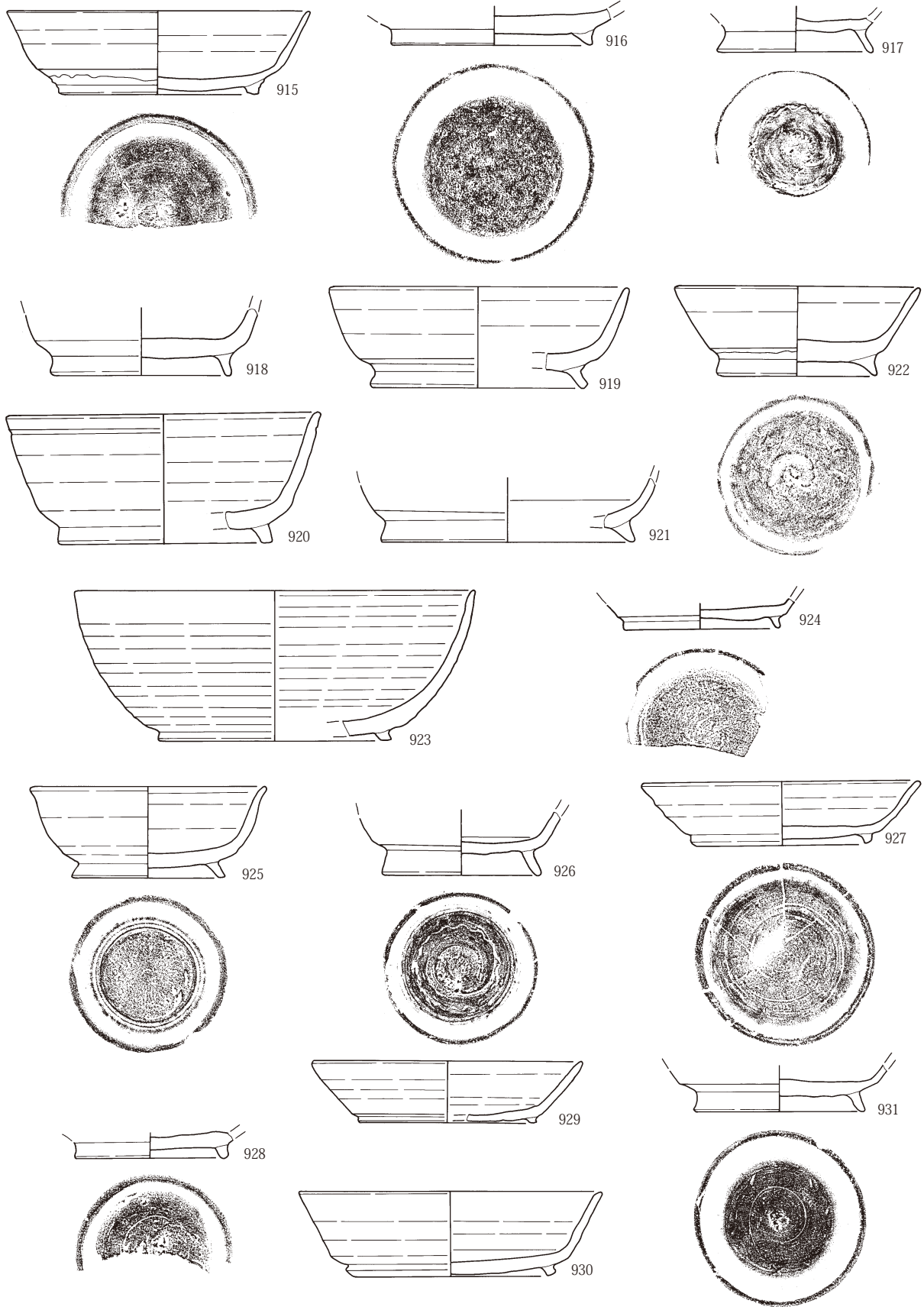

第335図 古墳時代後期～平安時代出土遺物72 須恵器 I D 1

III 検出された遺構と出土遺物

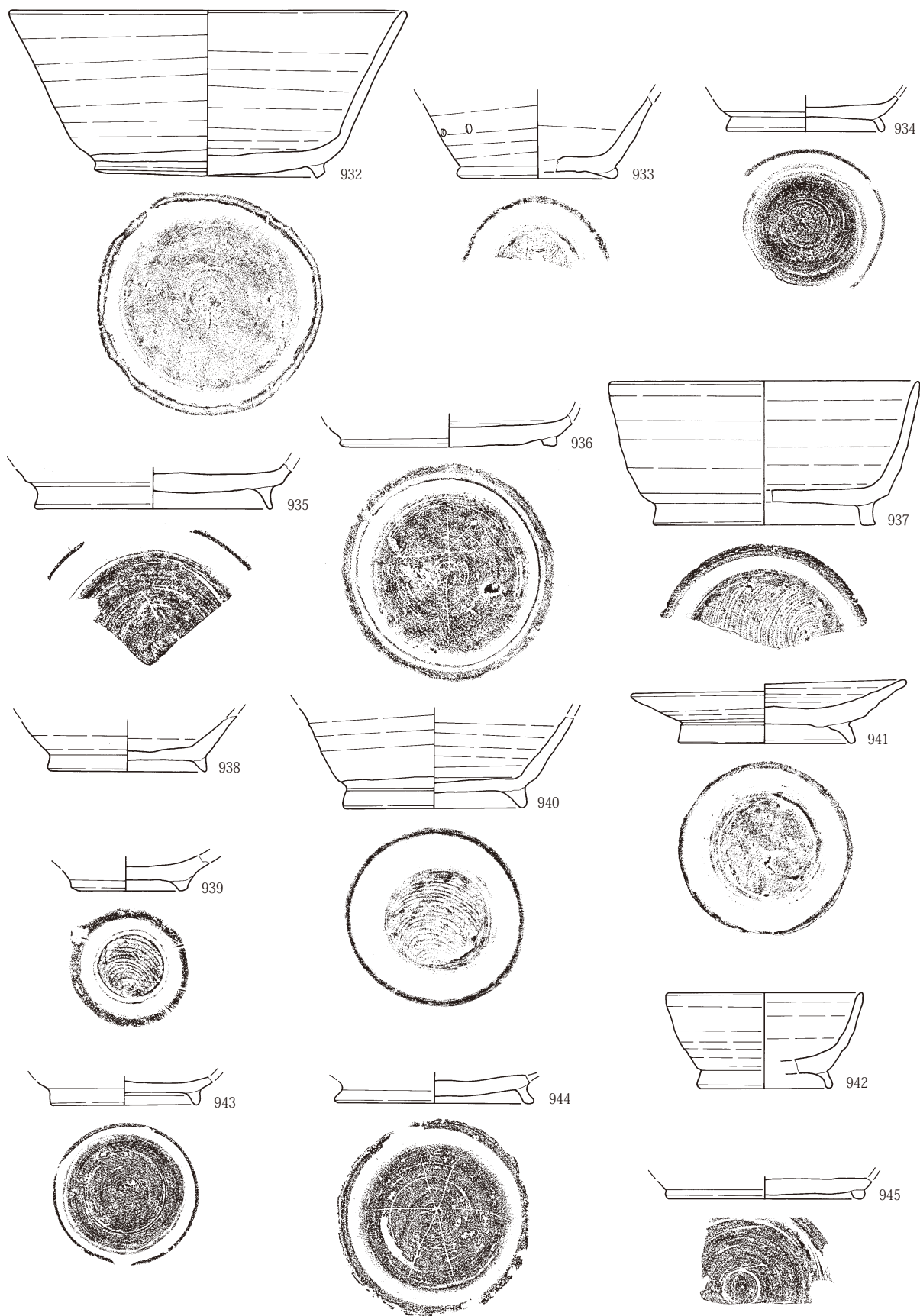

第336図 古墳時代後期～平安時代出土遺物73 須恵器 I D 1

2 古墳時代後期～平安時代

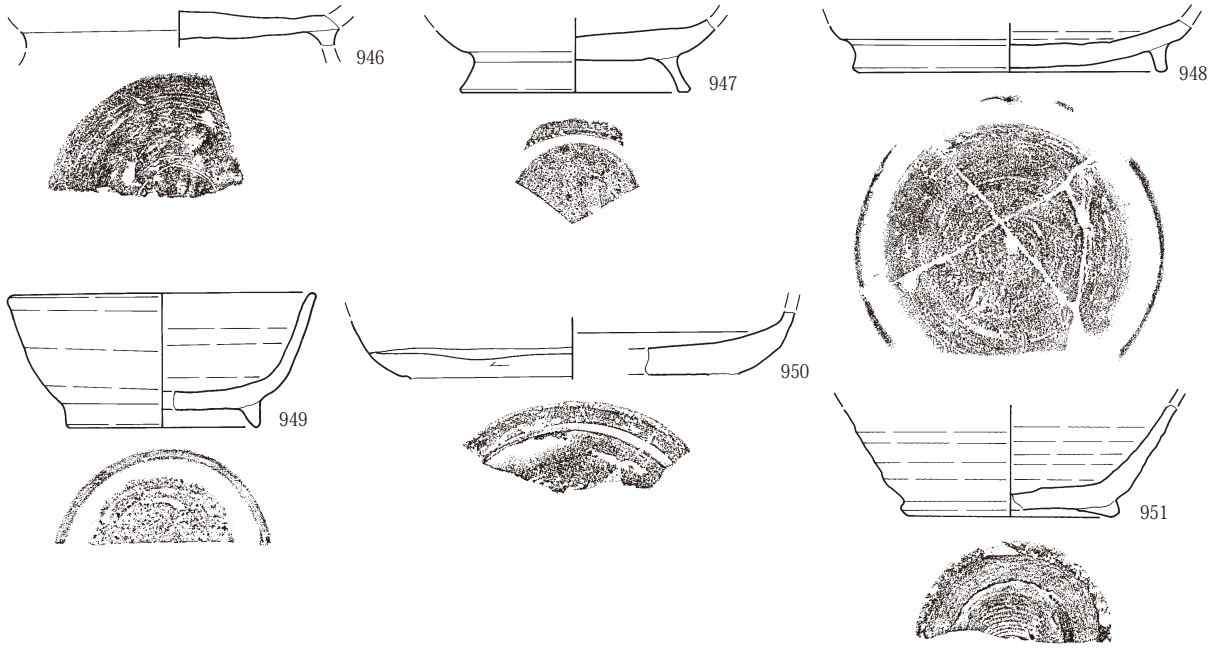

須恵器 I D 2

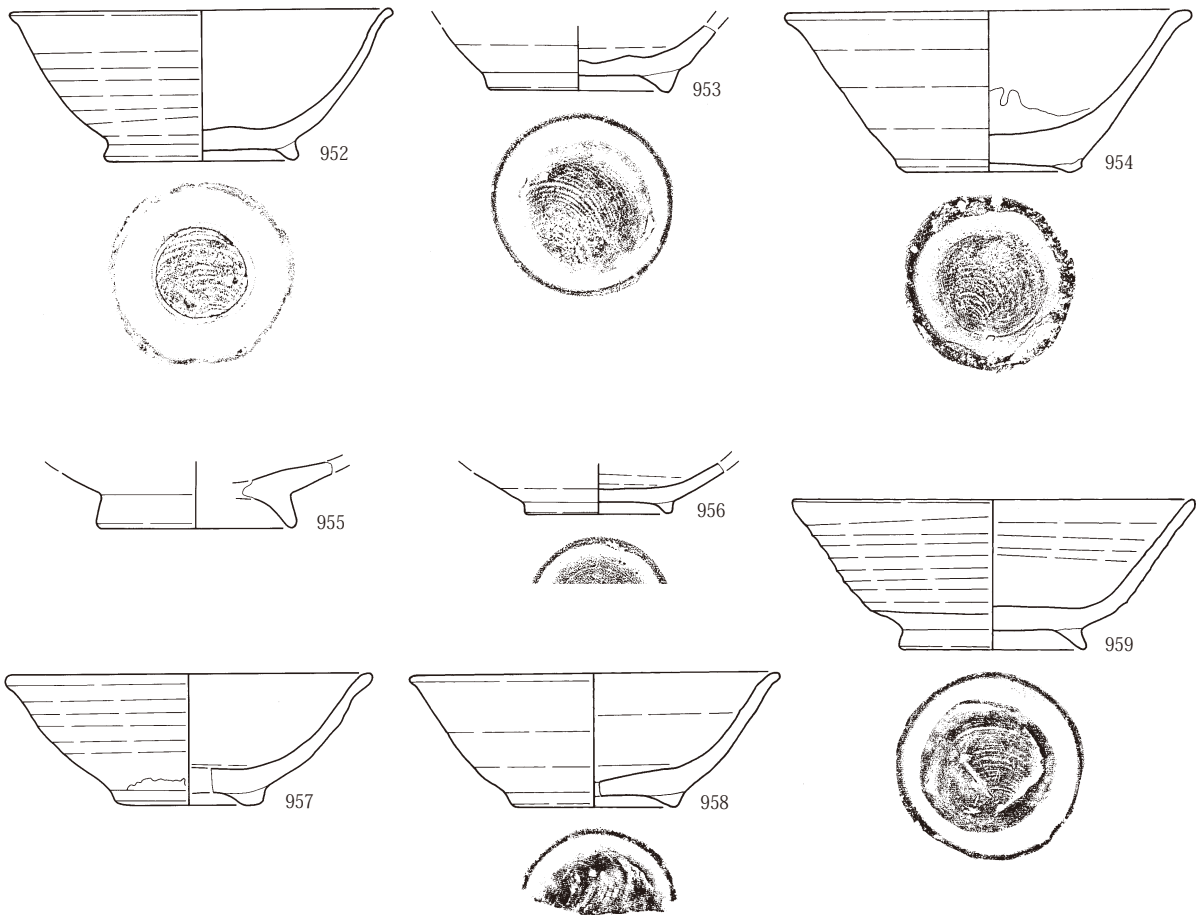

第337図 古墳時代後期～平安時代出土遺物74 須恵器 I D 1・I D 2

III 検出された遺構と出土遺物

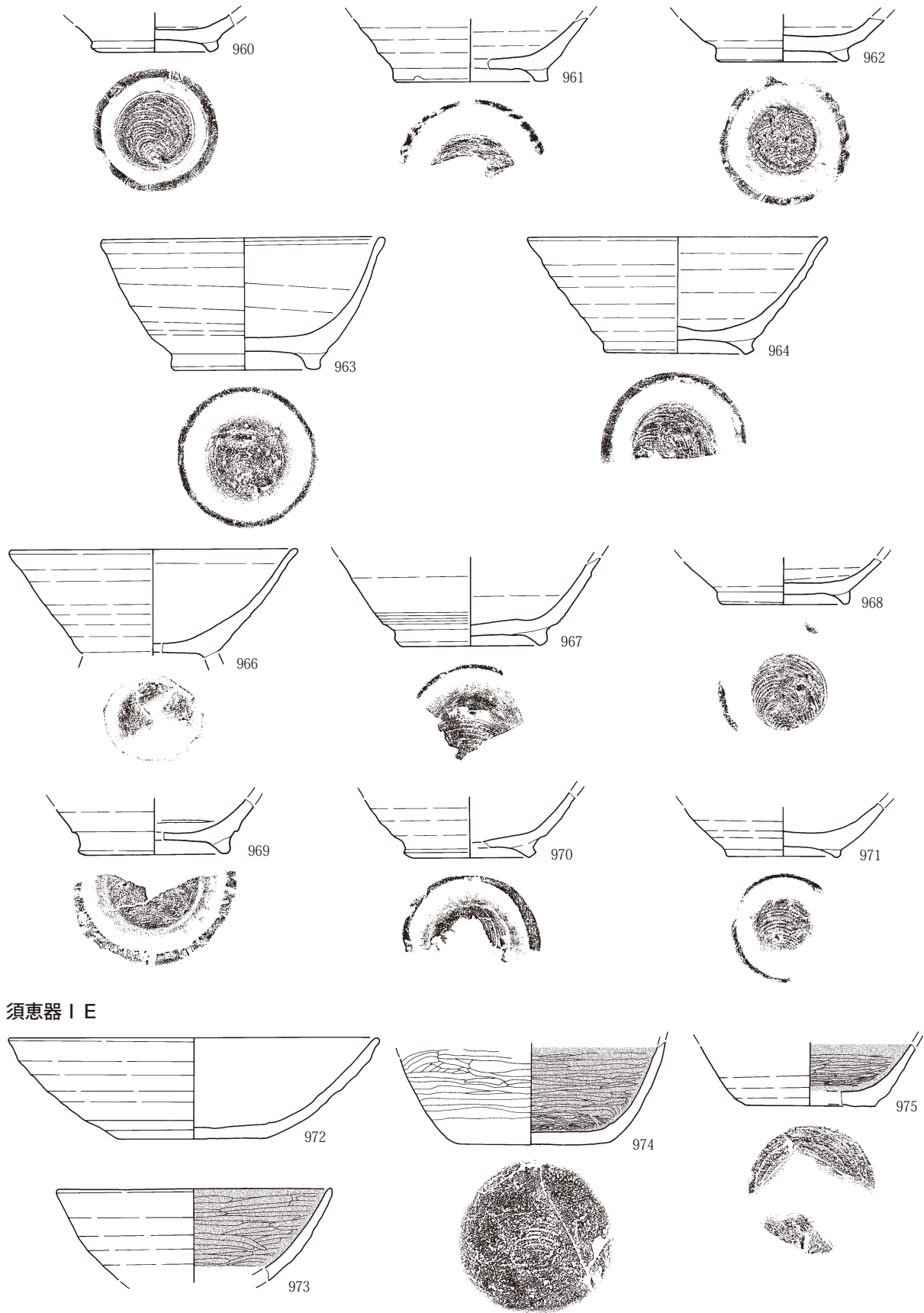

第338図 古墳時代後期～平安時代出土遺物75 須恵器 I D 2・I E

須恵器 I F

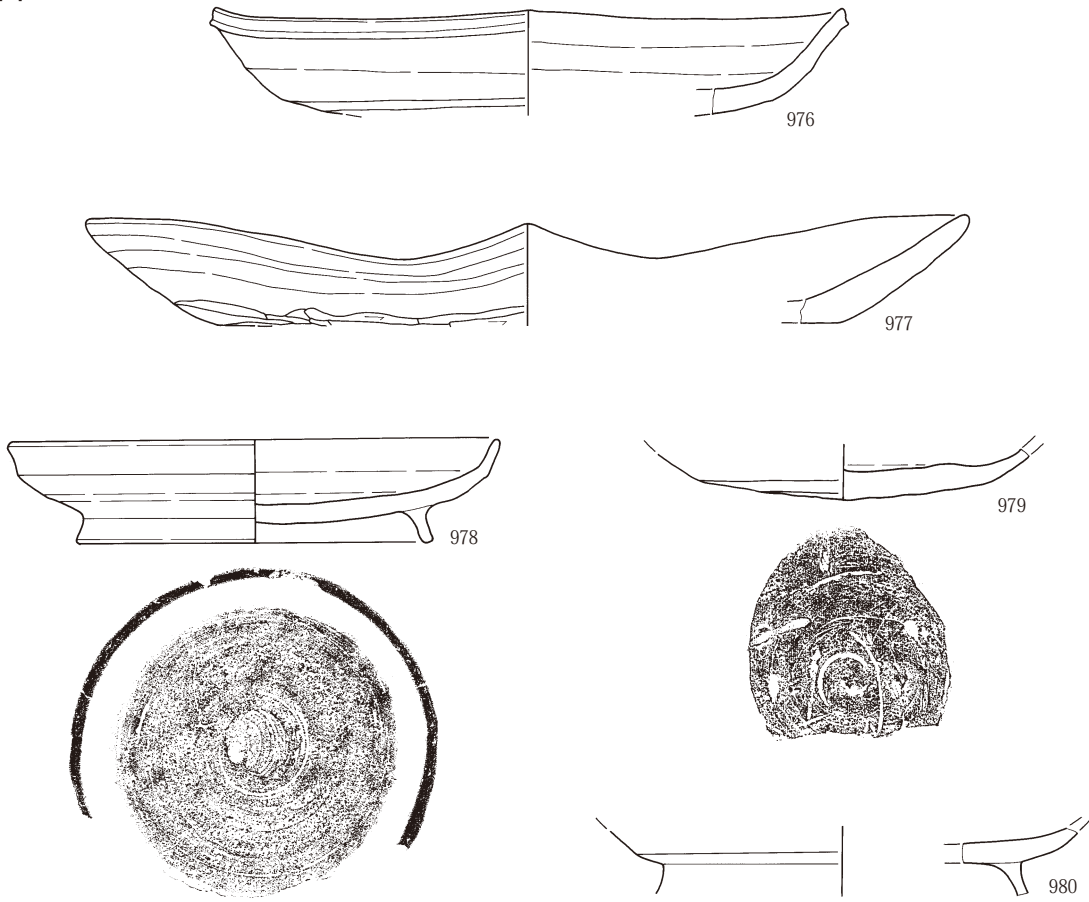

須恵器 I G

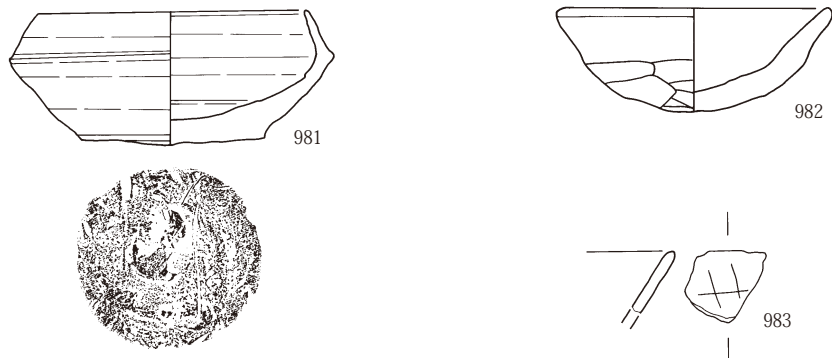

第339図 古墳時代後期～平安時代出土遺物76 須恵器 I F・I G

III 検出された遺構と出土遺物

須恵器Ⅱ A

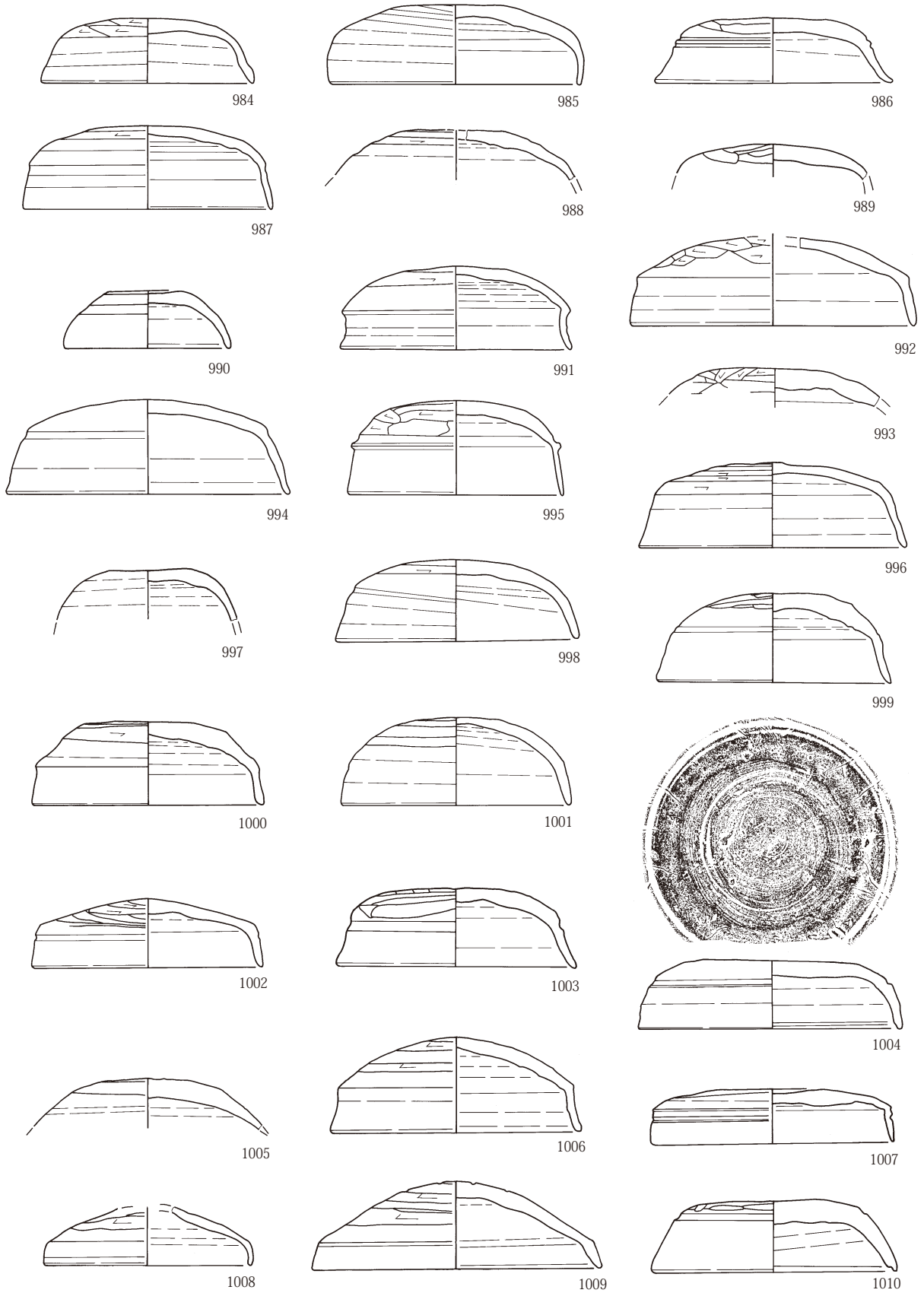

第340図 古墳時代後期～平安時代出土遺物77 須恵器Ⅱ A

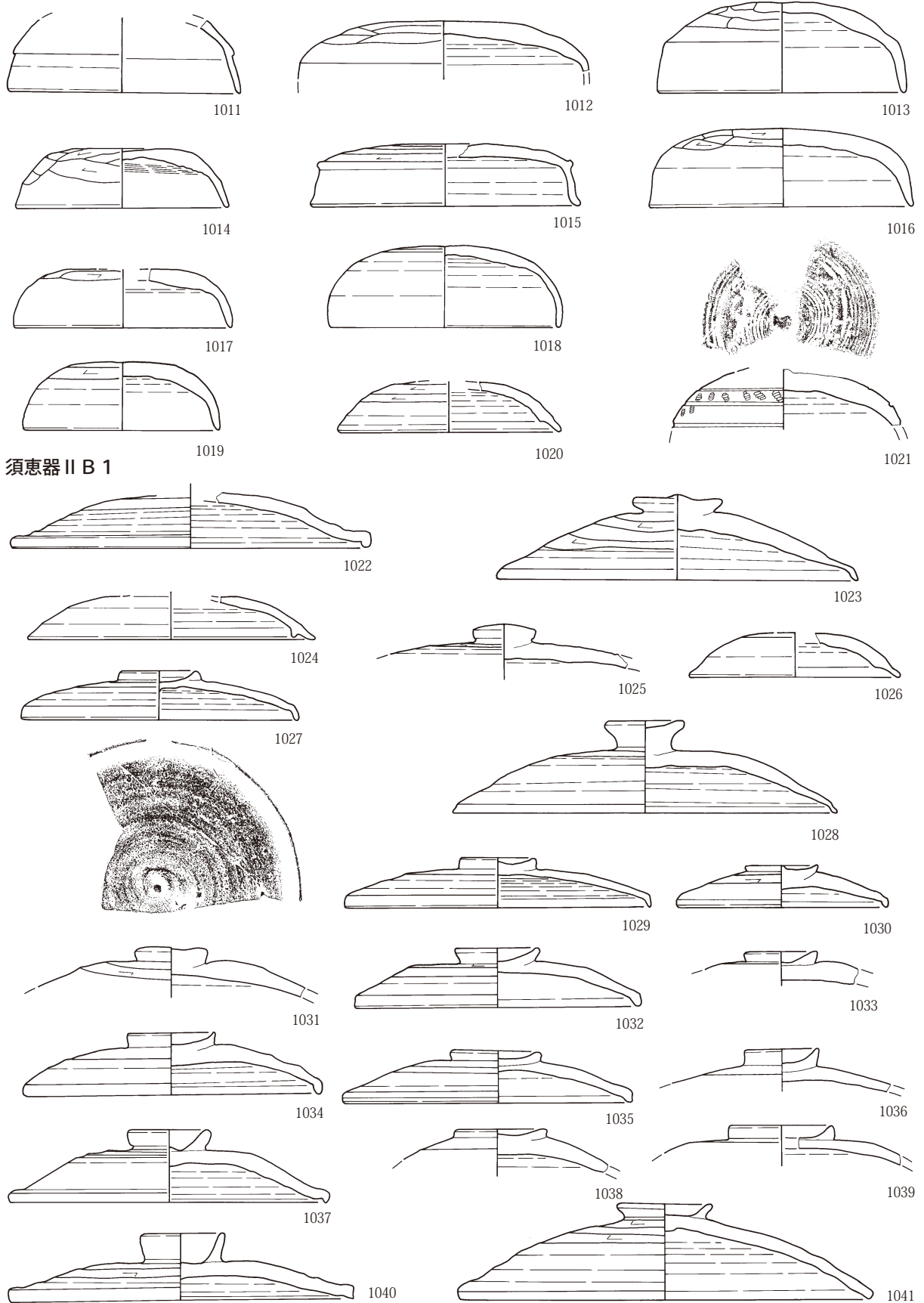

第341図 古墳時代後期～平安時代出土遺物78 須恵器 II A・II B 1

III 検出された遺構と出土遺物

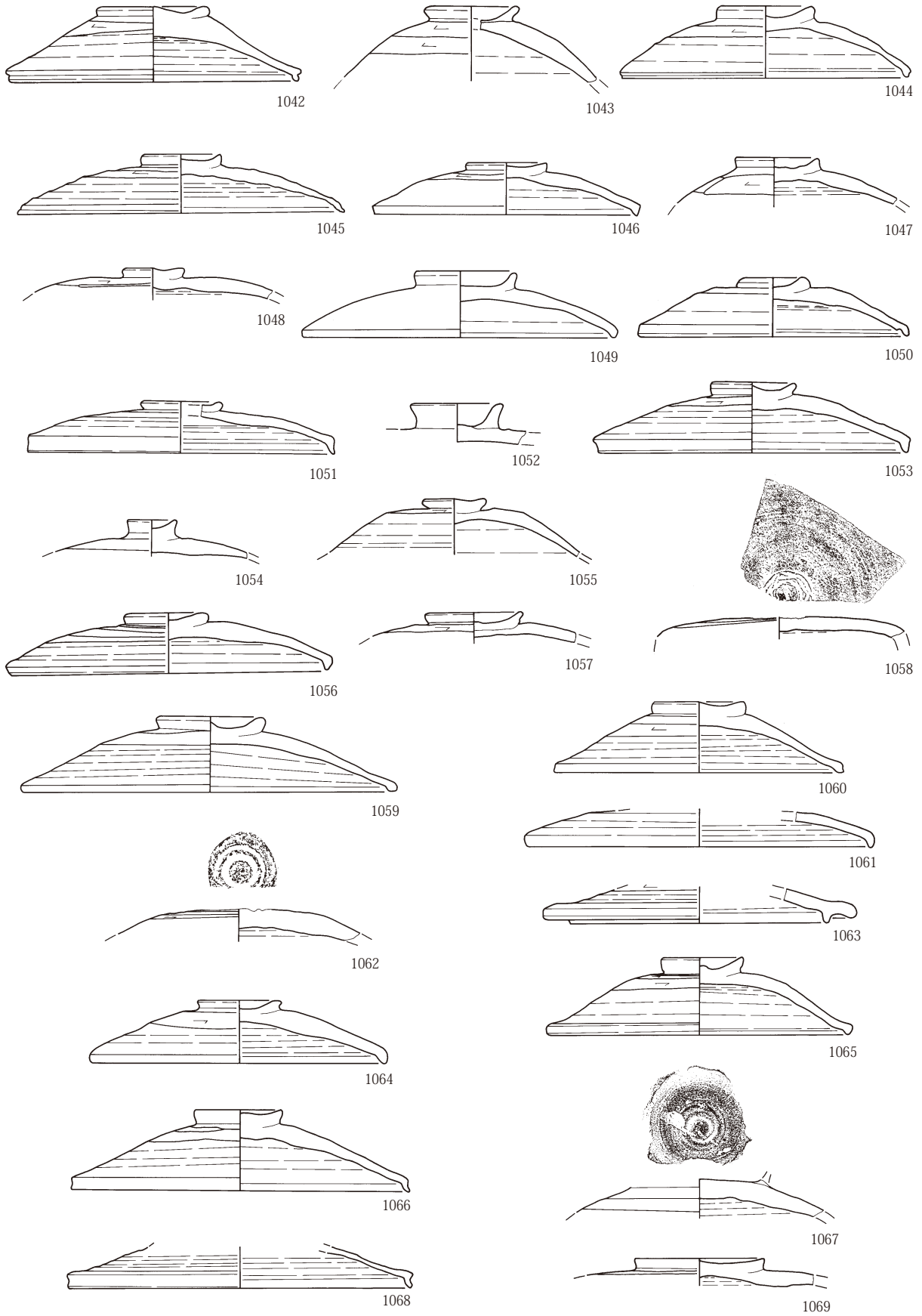

第342図 古墳時代後期～平安時代出土遺物79 須恵器ⅡB 1

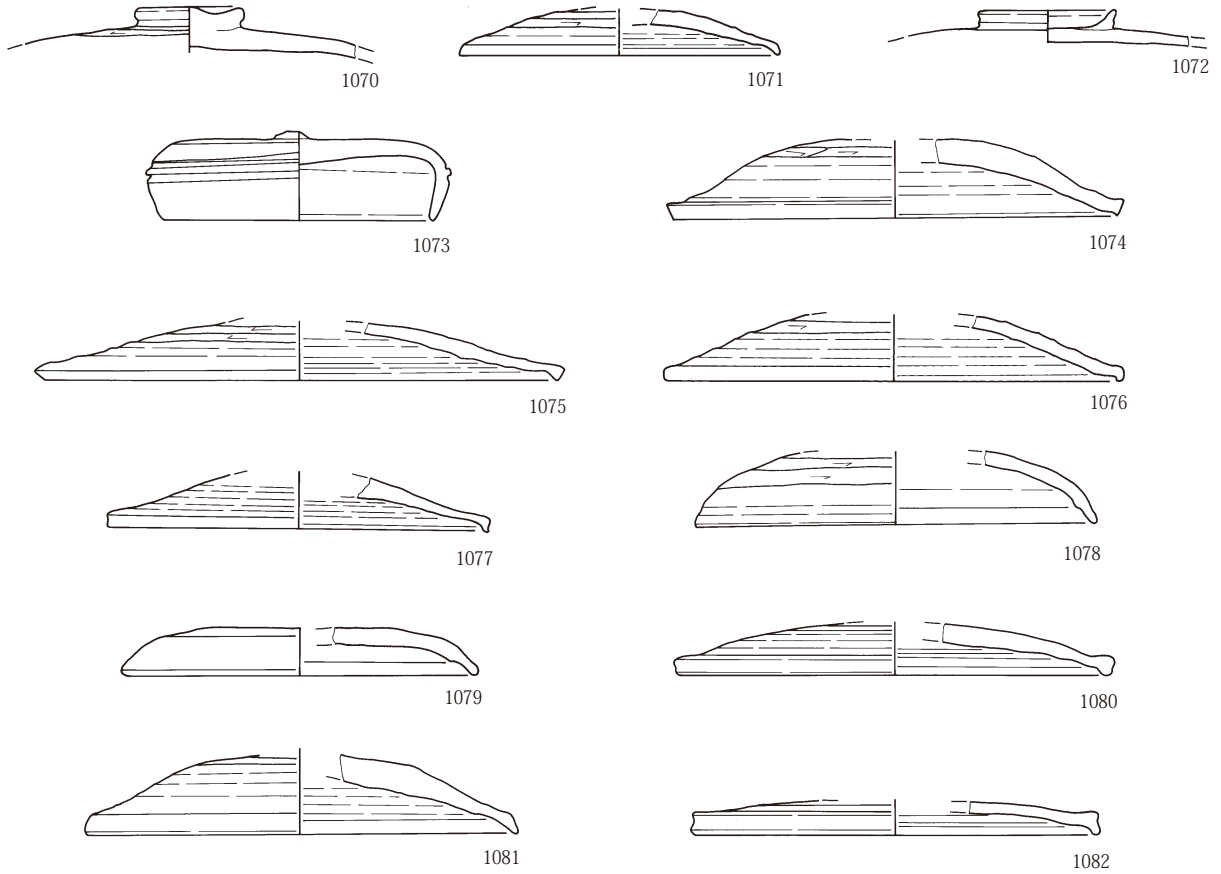

須恵器 II B 2

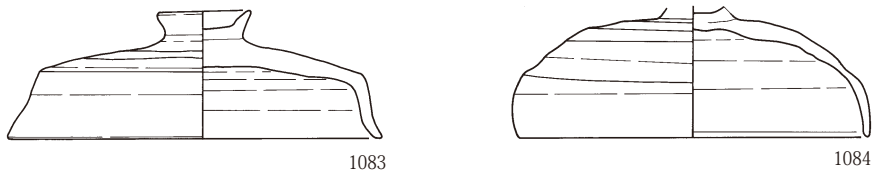

須恵器 II B 3

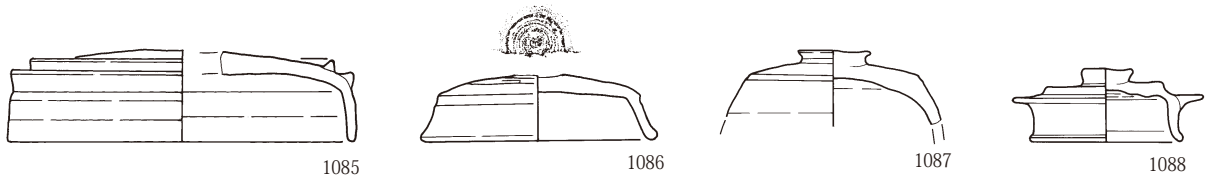

須恵器 II C

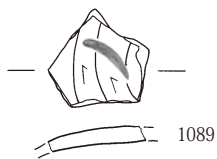

第343図 古墳時代後期～平安時代出土遺物80 須恵器 II B 1・II B 2・II B 3・II C

III 検出された遺構と出土遺物

須恵器ⅢA

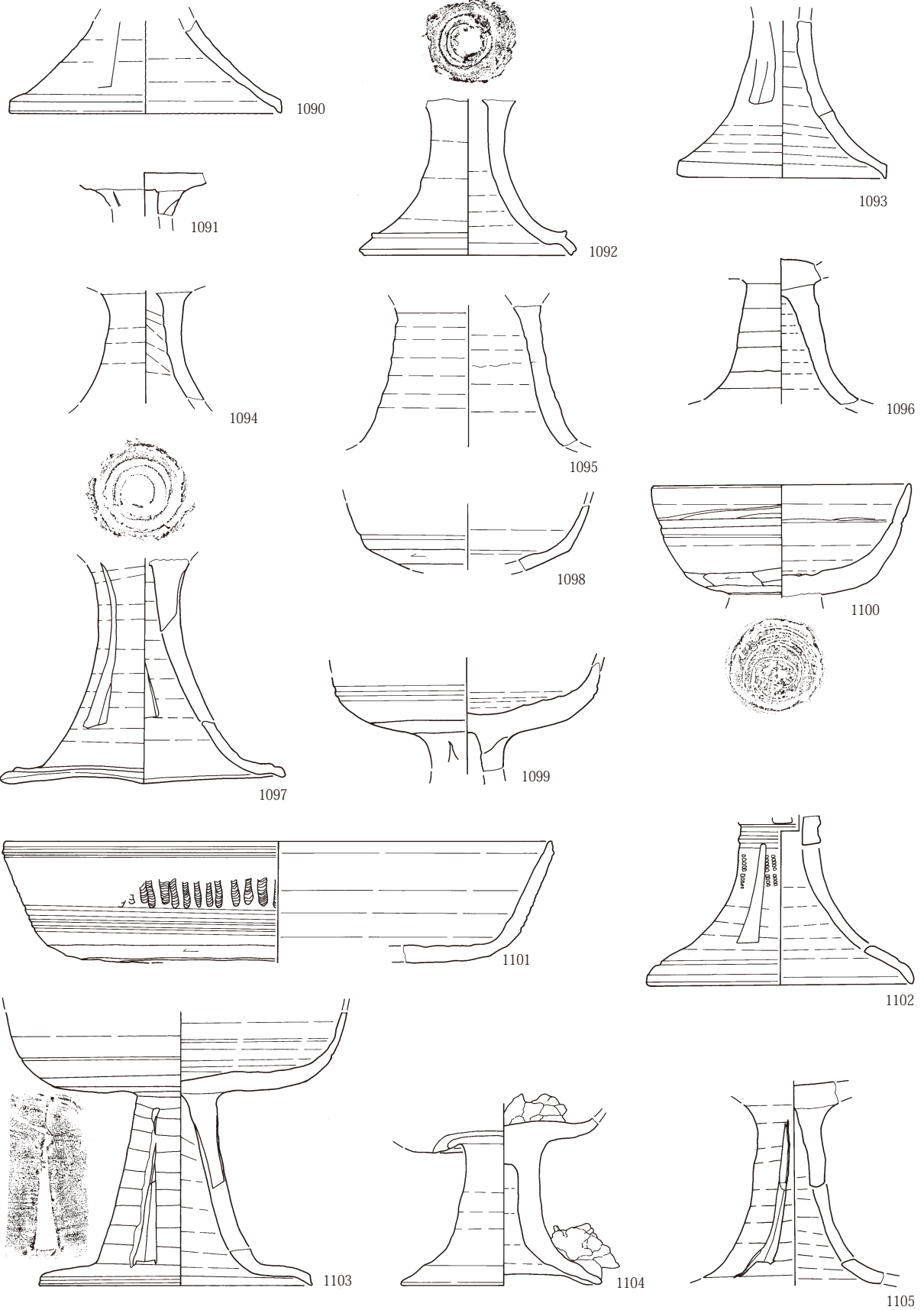

第344図 古墳時代後期～平安時代出土遺物81 須恵器ⅢA

2 古墳時代後期～平安時代

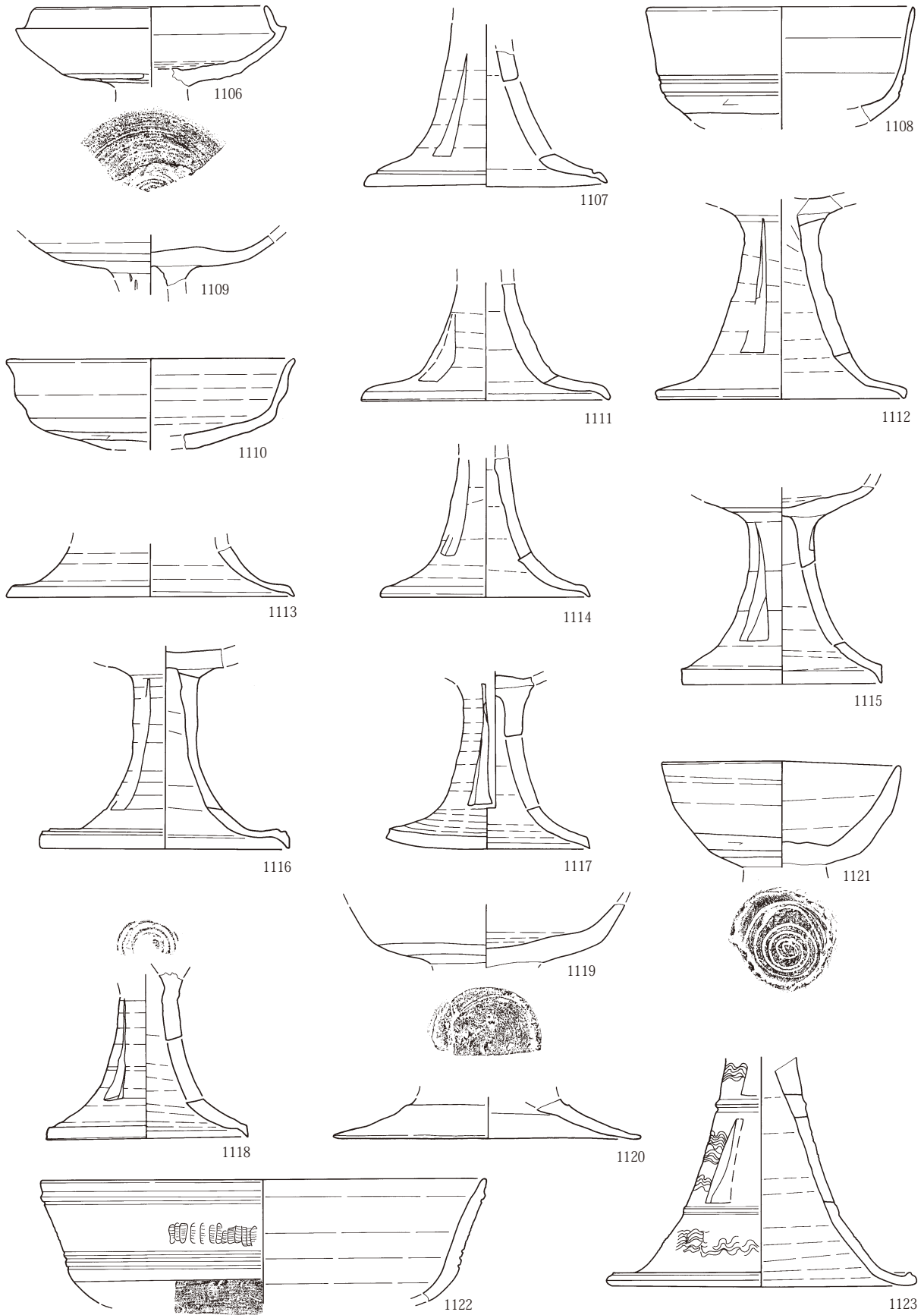

第345図 古墳時代後期～平安時代出土遺物82 須恵器Ⅲ A

III 検出された遺構と出土遺物

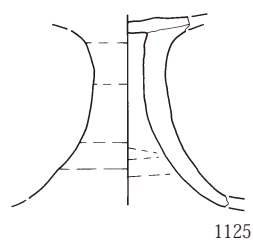
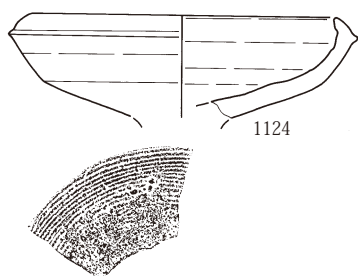

須恵器ⅢB

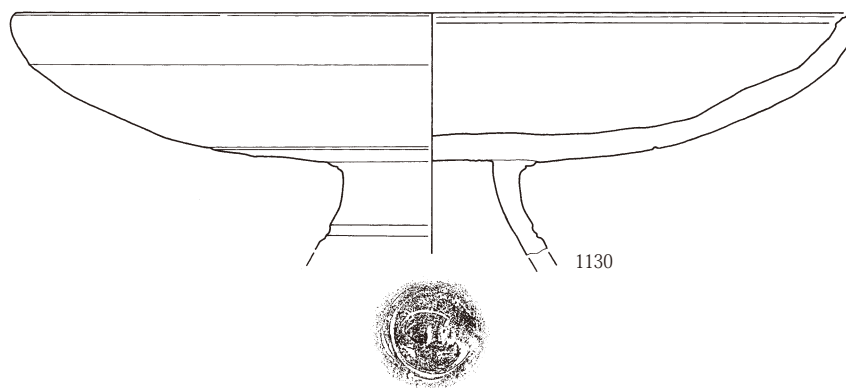
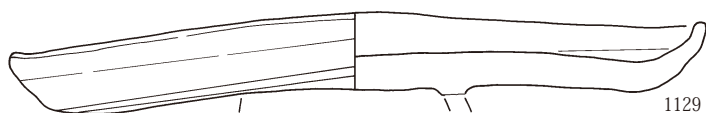
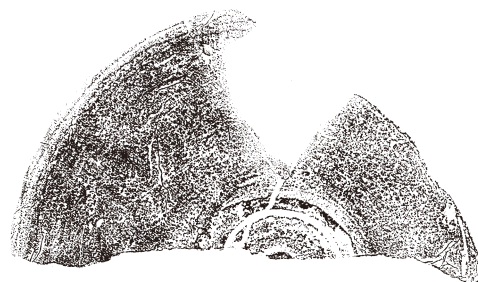
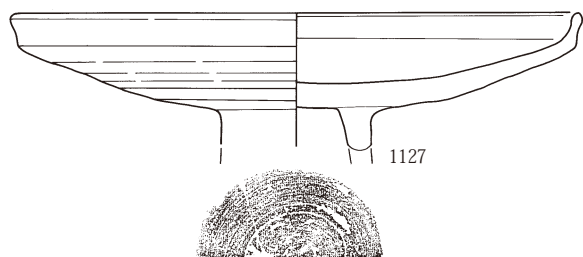
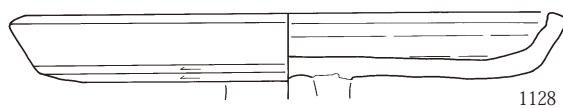

第346図 古墳時代後期～平安時代出土遺物83 須恵器ⅢA・ⅢB

須恵器Ⅳ

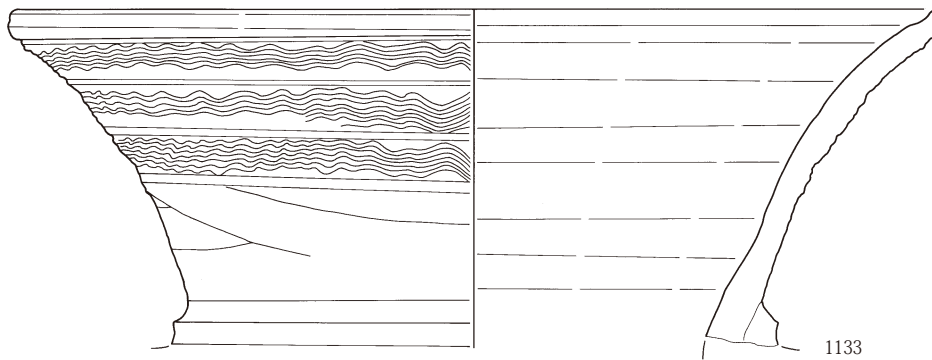
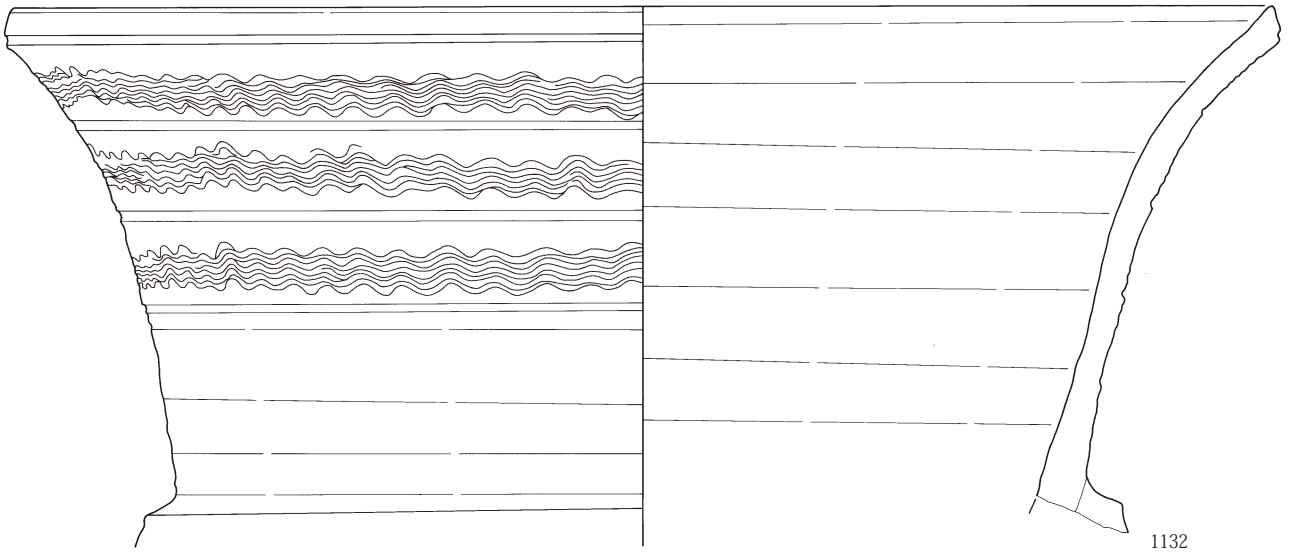
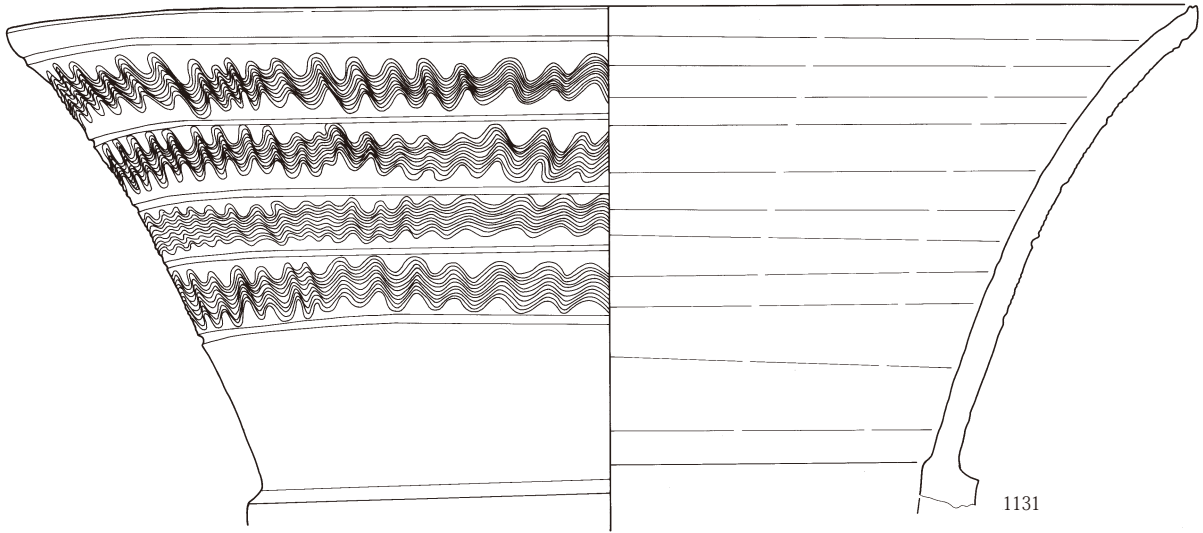

第347図 古墳時代後期～平安時代出土遺物84 須恵器Ⅳ

III 検出された遺構と出土遺物

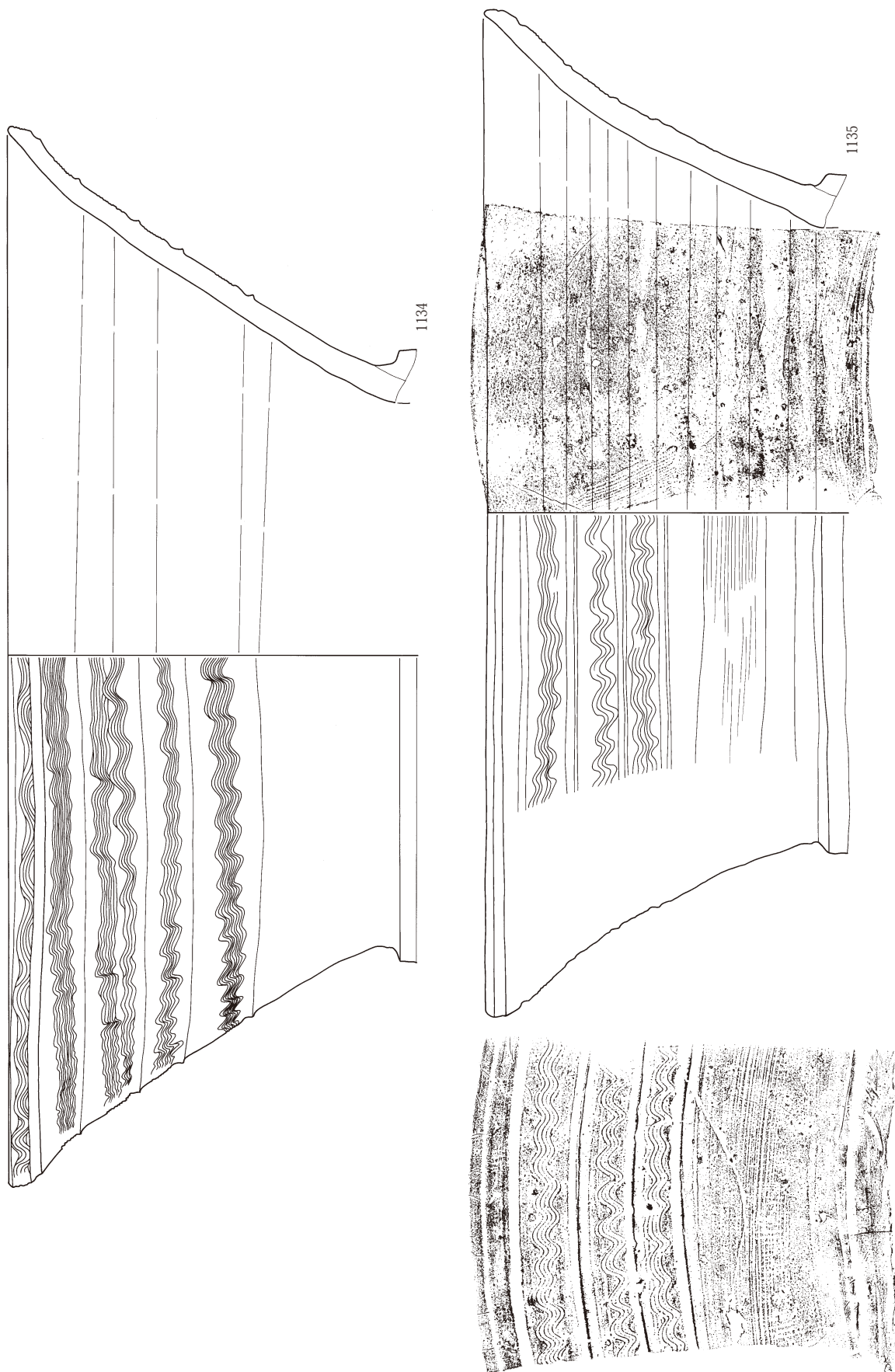

第348図 古墳時代後期～平安時代出土遺物85 須恵器Ⅳ

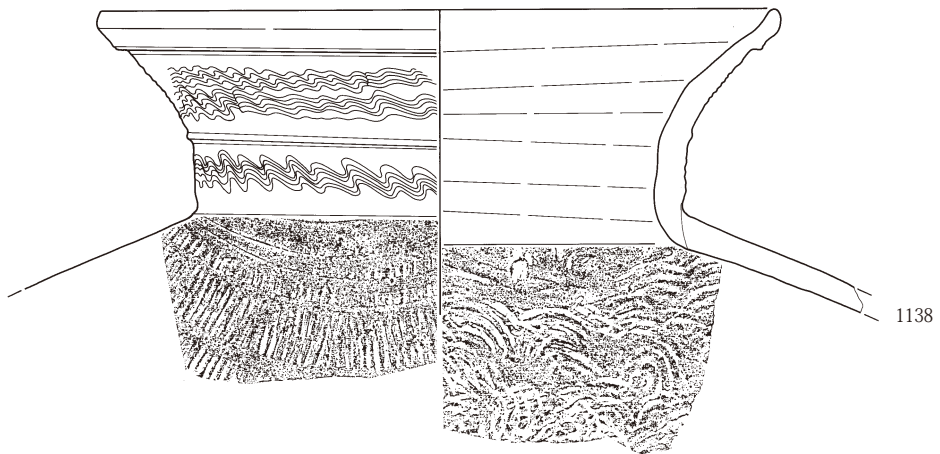
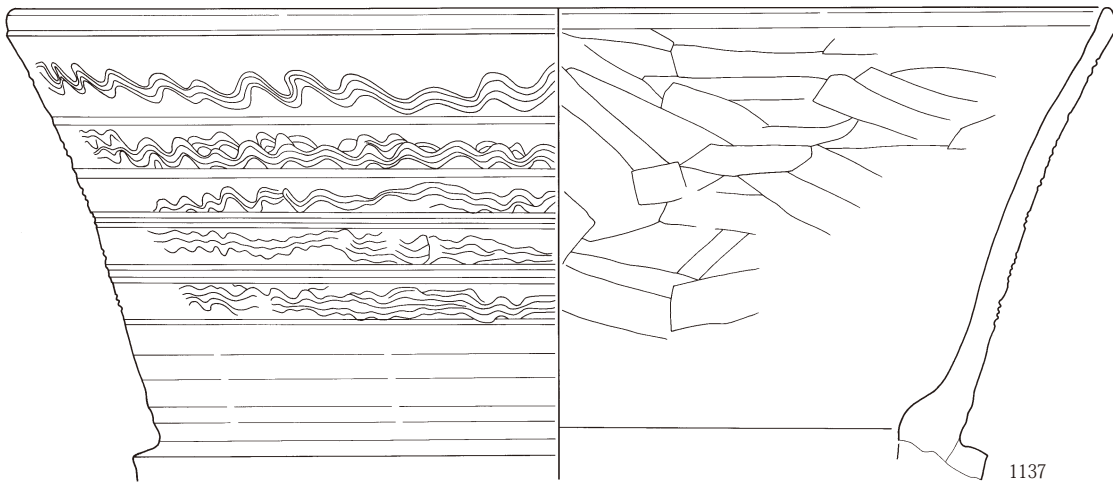
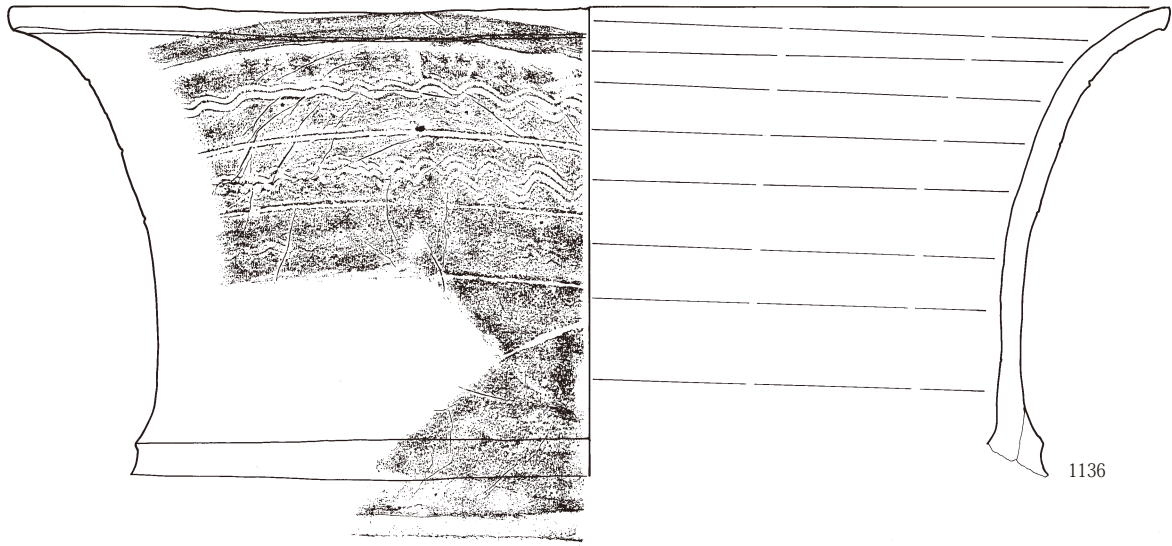

第349図 古墳時代後期～平安時代出土遺物86 須恵器Ⅳ

III 検出された遺構と出土遺物

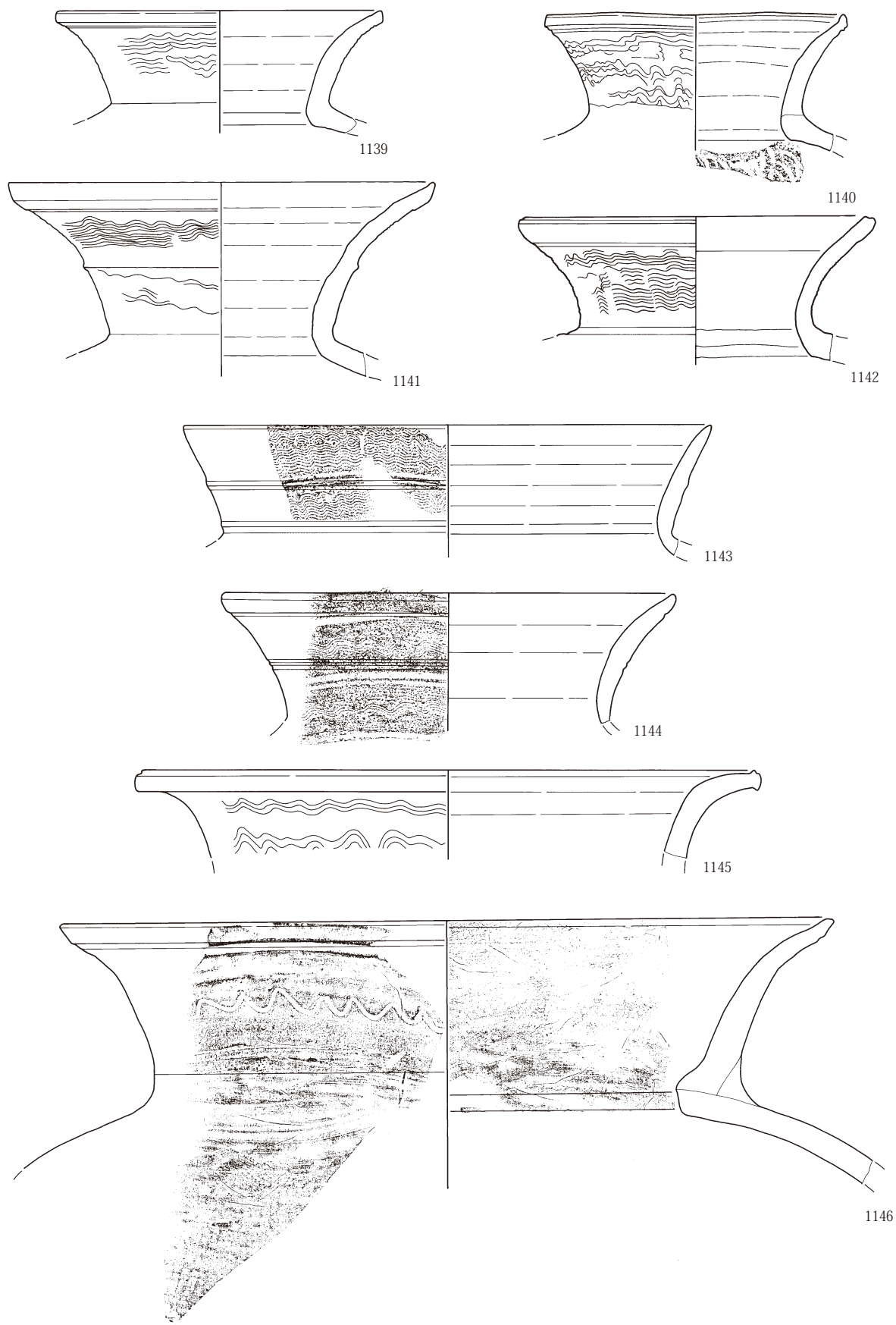

第350図 古墳時代後期～平安時代出土遺物87 須恵器Ⅳ

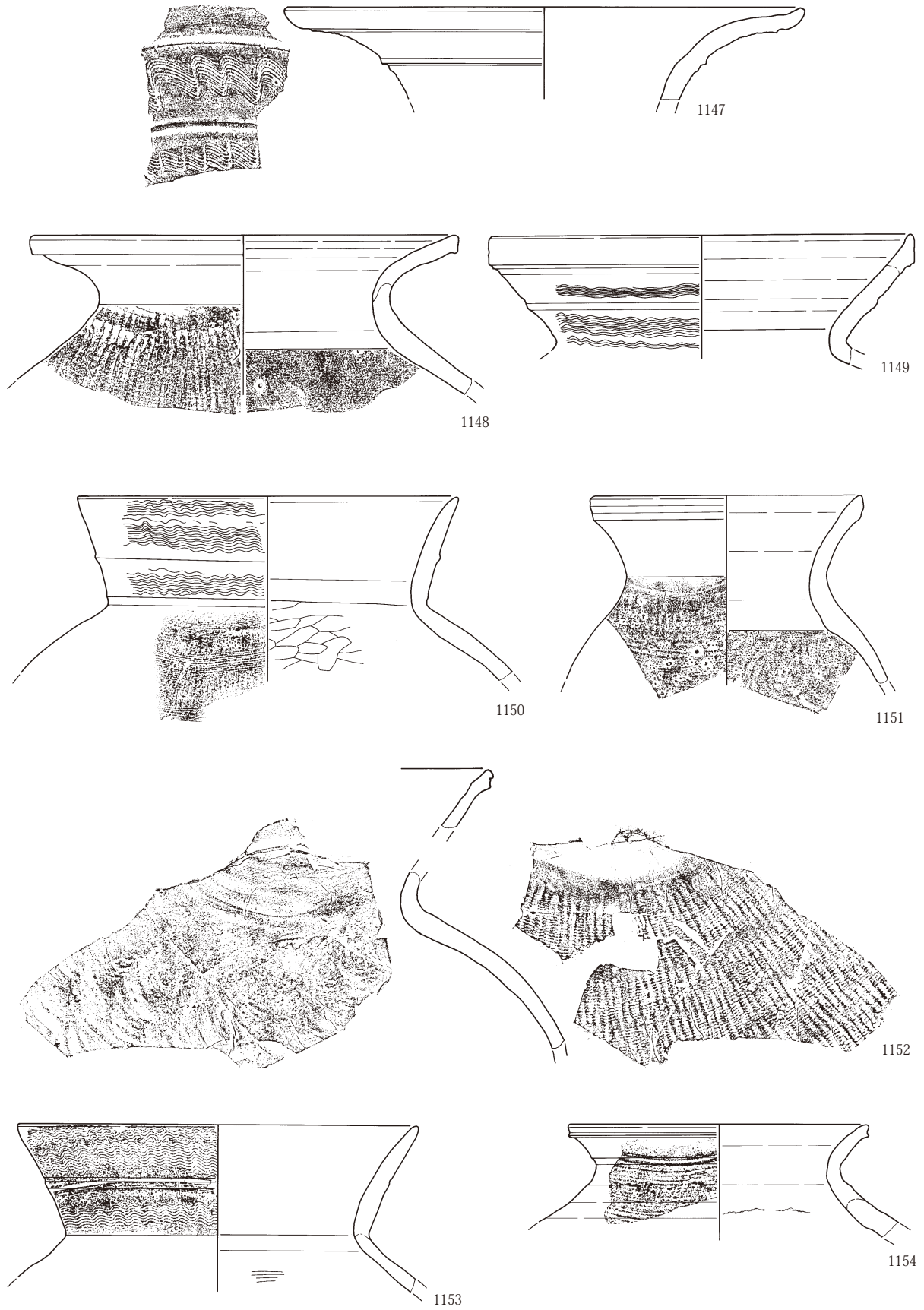

第351図 古墳時代後期～平安時代出土遺物88 須恵器Ⅳ

III 検出された遺構と出土遺物

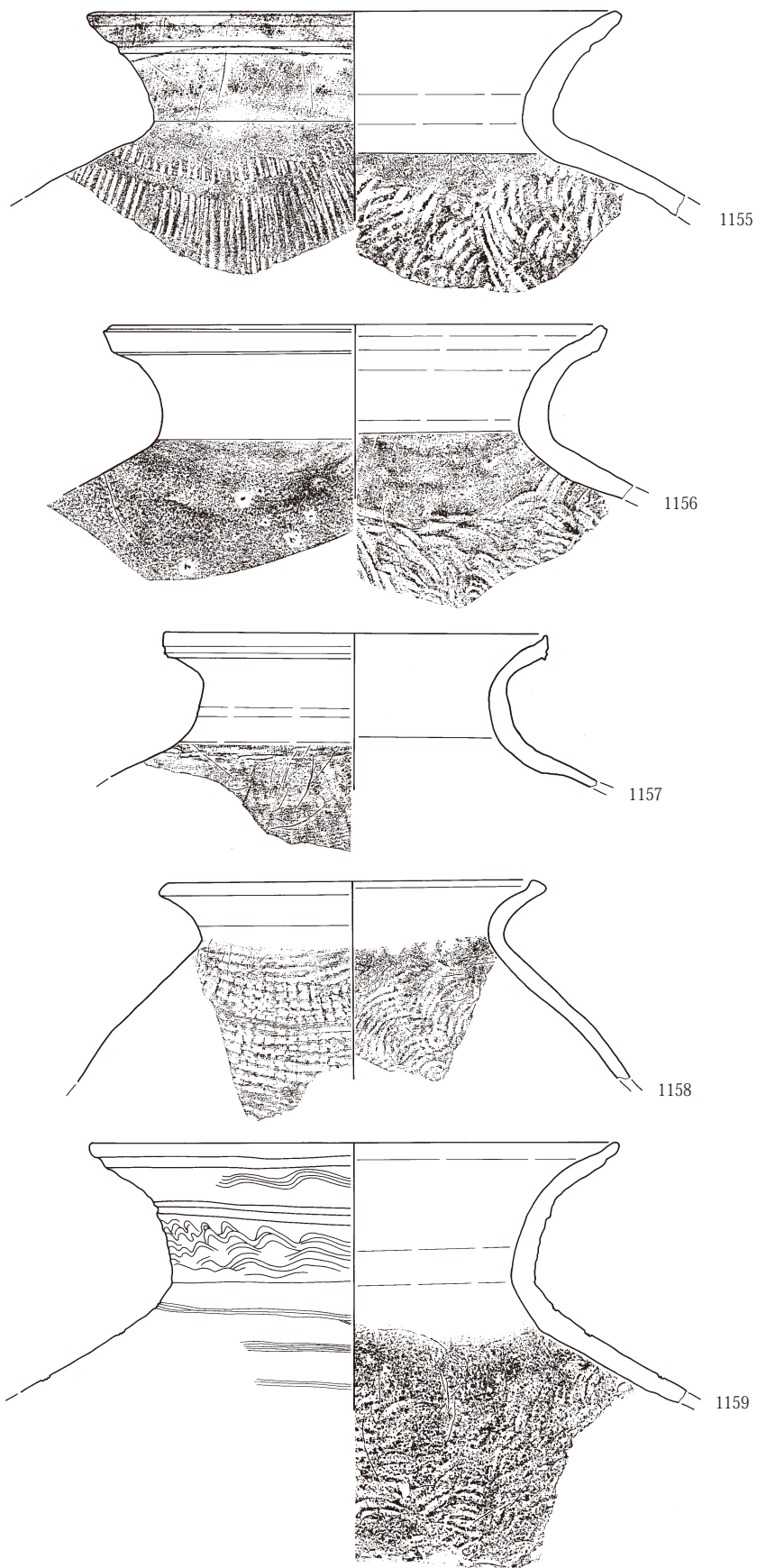

第352図 古墳時代後期～平安時代出土遺物89 須恵器Ⅳ

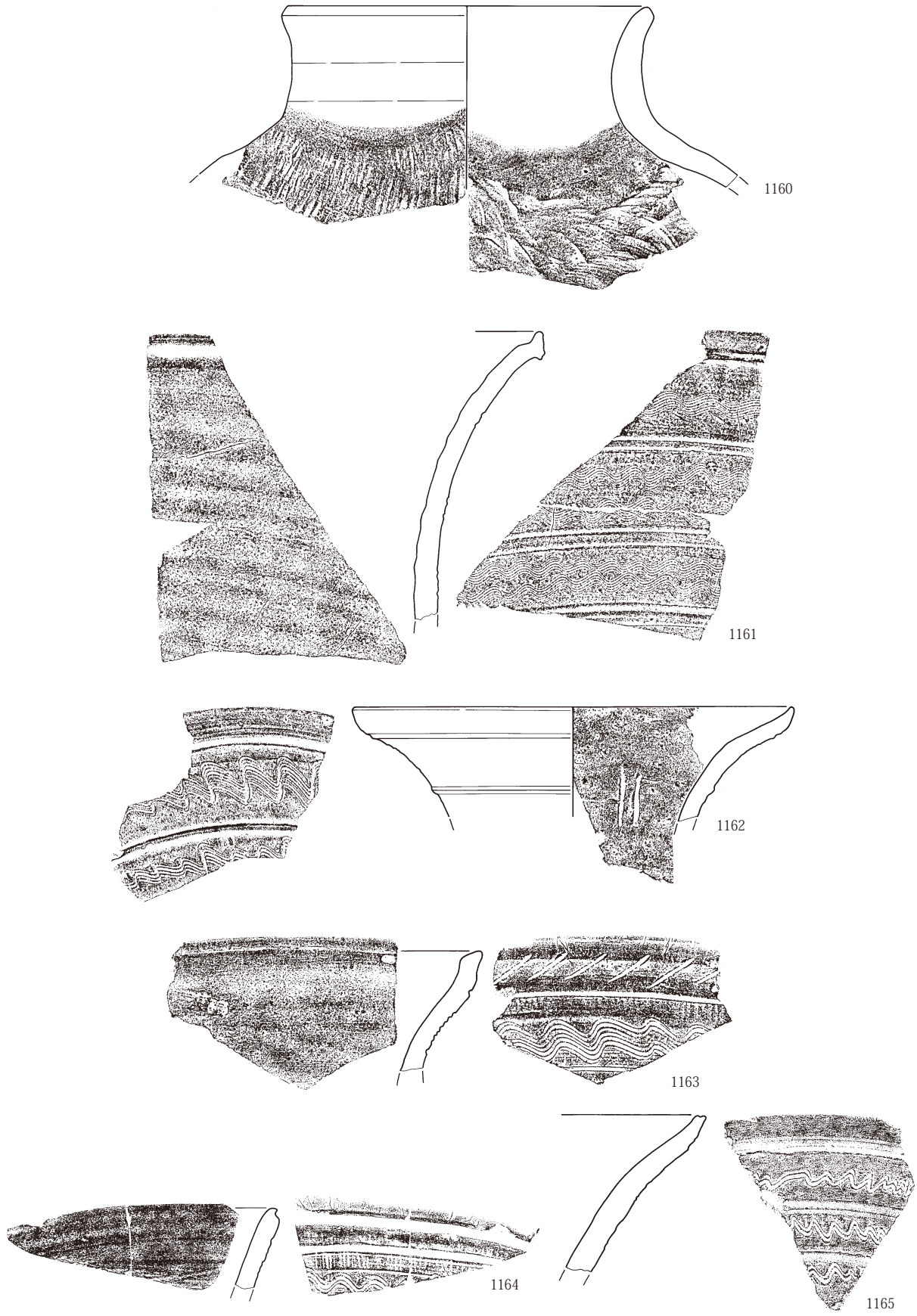

第353図 古墳時代後期～平安時代出土遺物90 須恵器Ⅳ

III 検出された遺構と出土遺物

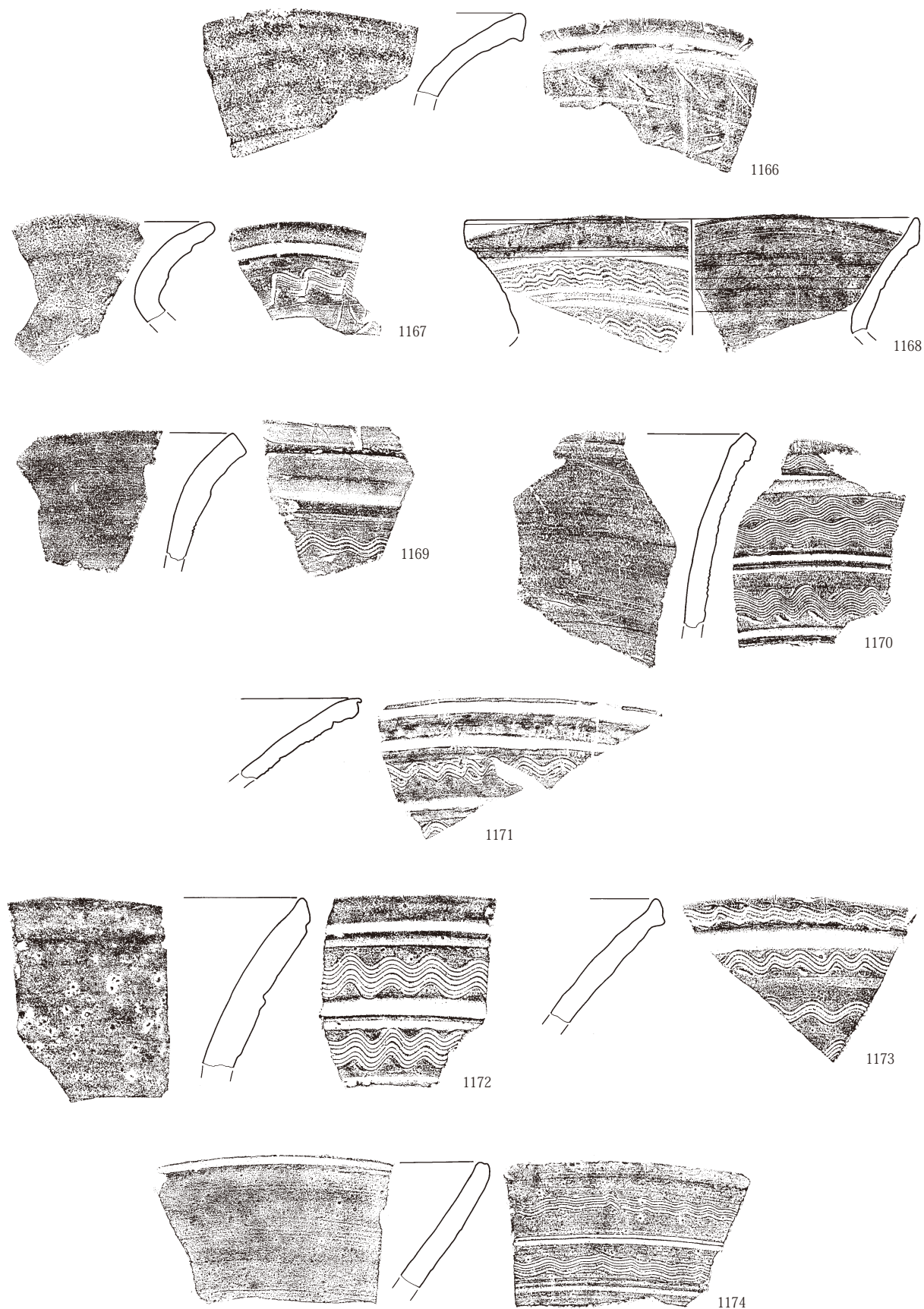

第354図 古墳時代後期～平安時代出土遺物91 須恵器Ⅳ

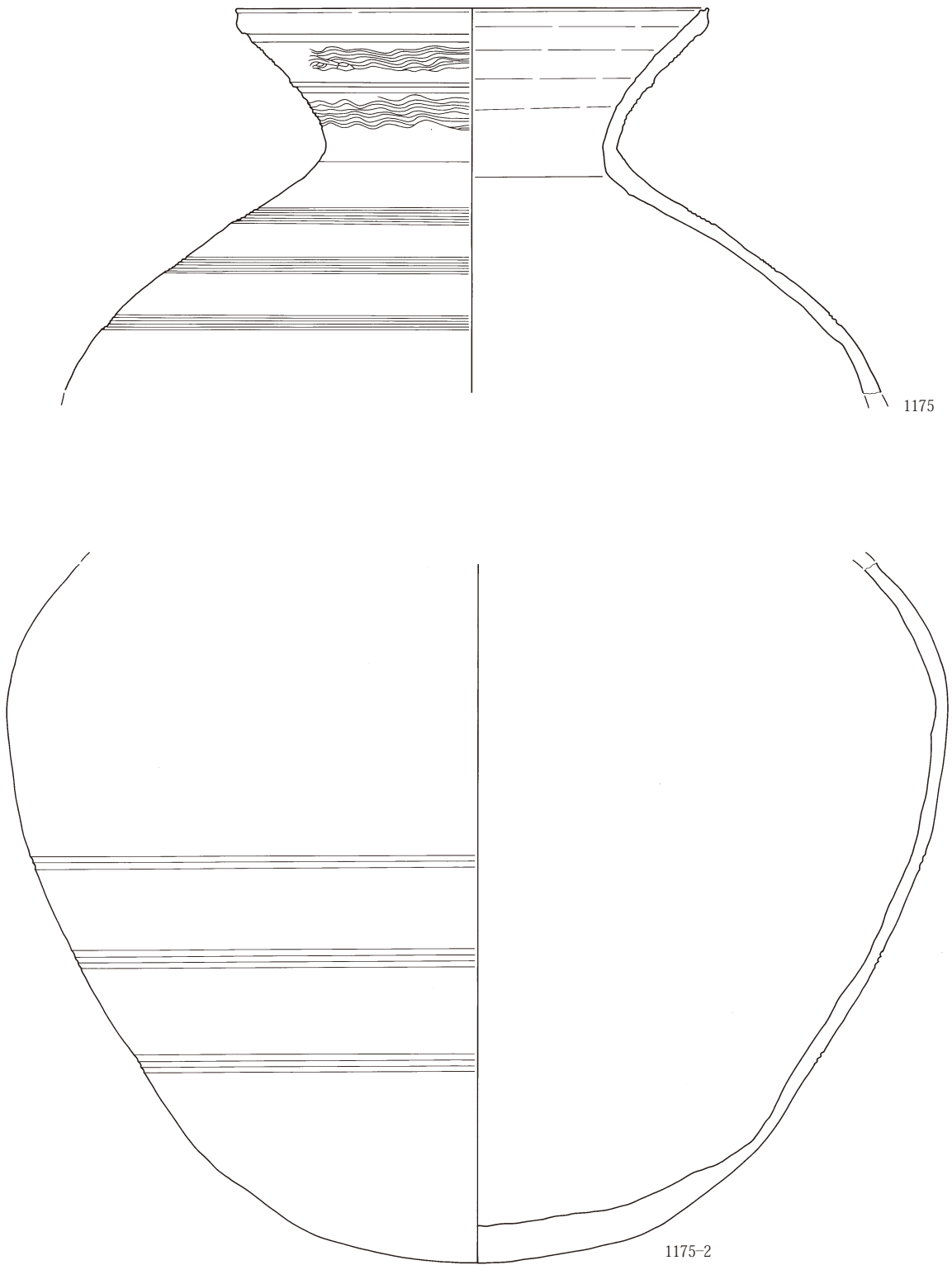

第355図 古墳時代後期～平安時代出土遺物92 須恵器Ⅳ

III 検出された遺構と出土遺物



第356図 古墳時代後期～平安時代出土遺物93 須恵器Ⅳ

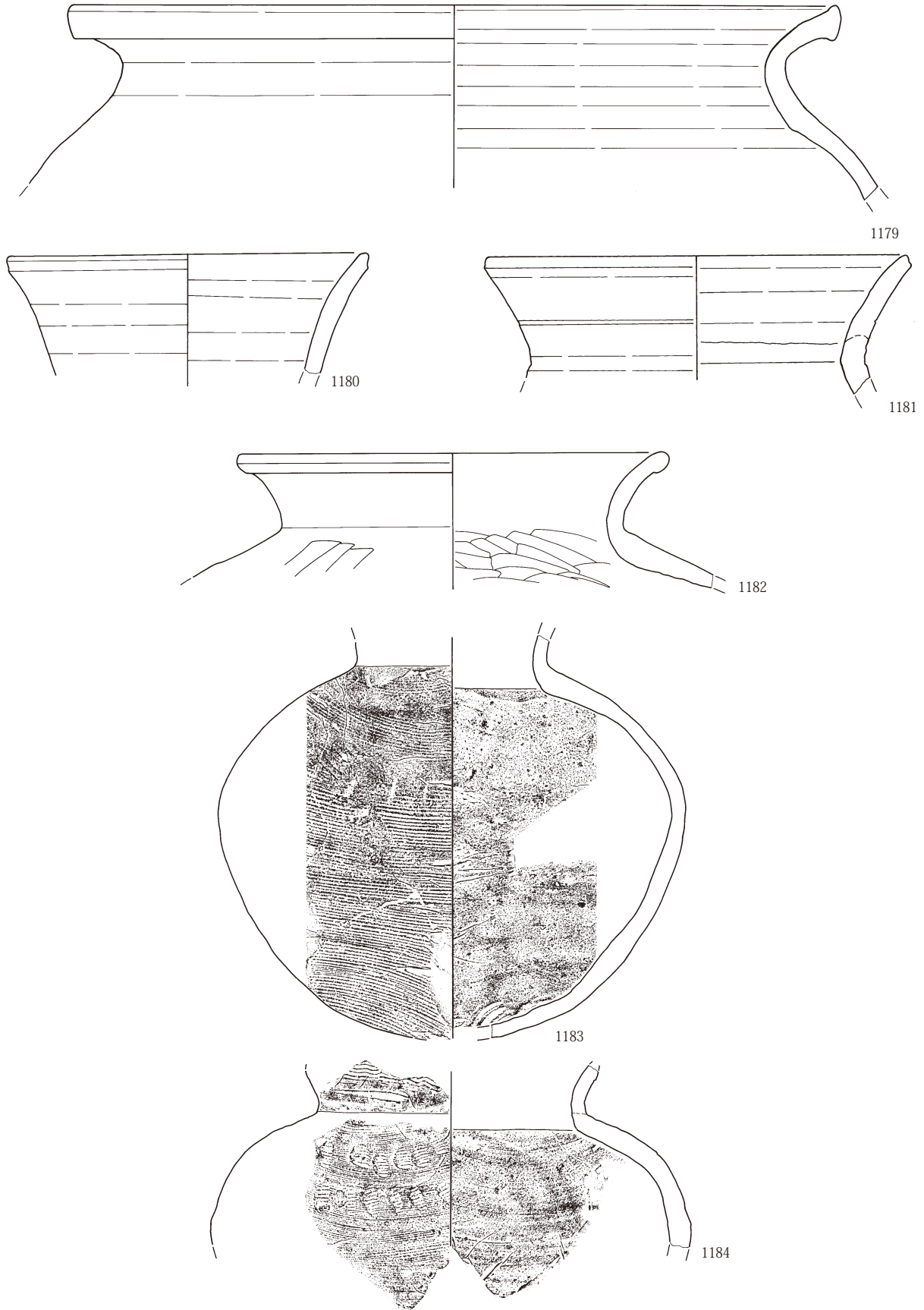

第357図 古墳時代後期～平安時代出土遺物94 須恵器Ⅳ

III 検出された遺構と出土遺物

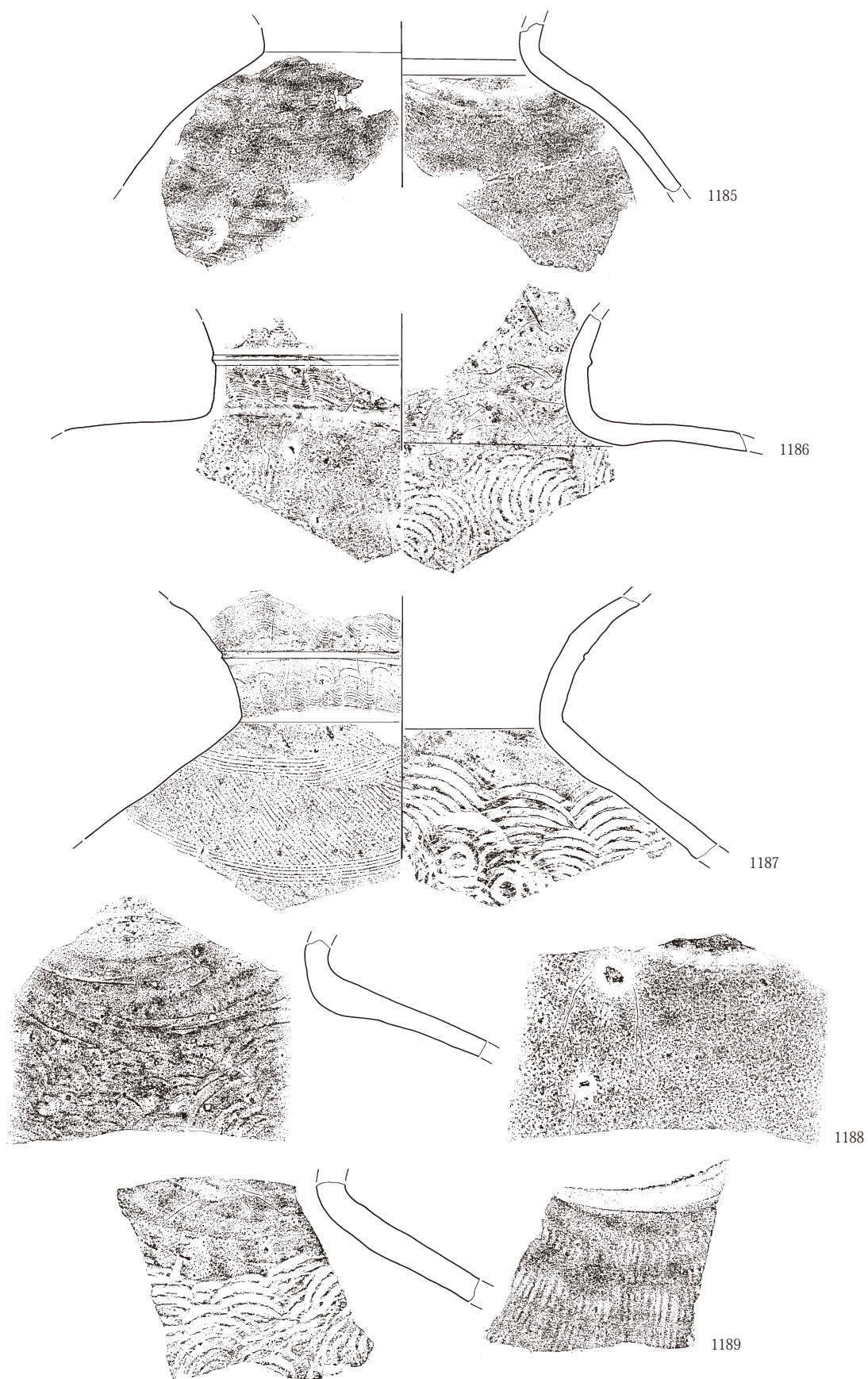

第358図 古墳時代後期～平安時代出土遺物95 須恵器Ⅳ



第359図 古墳時代後期～平安時代出土遺物96 須恵器Ⅳ

III 検出された遺構と出土遺物

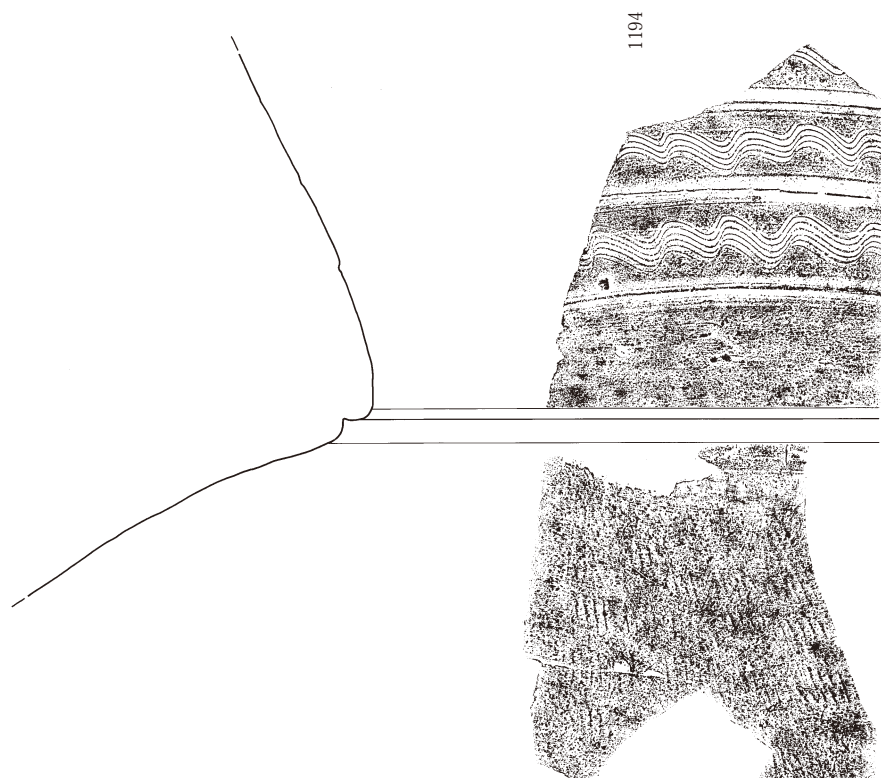

第360図 古墳時代後期～平安時代出土遺物97 須恵器Ⅳ

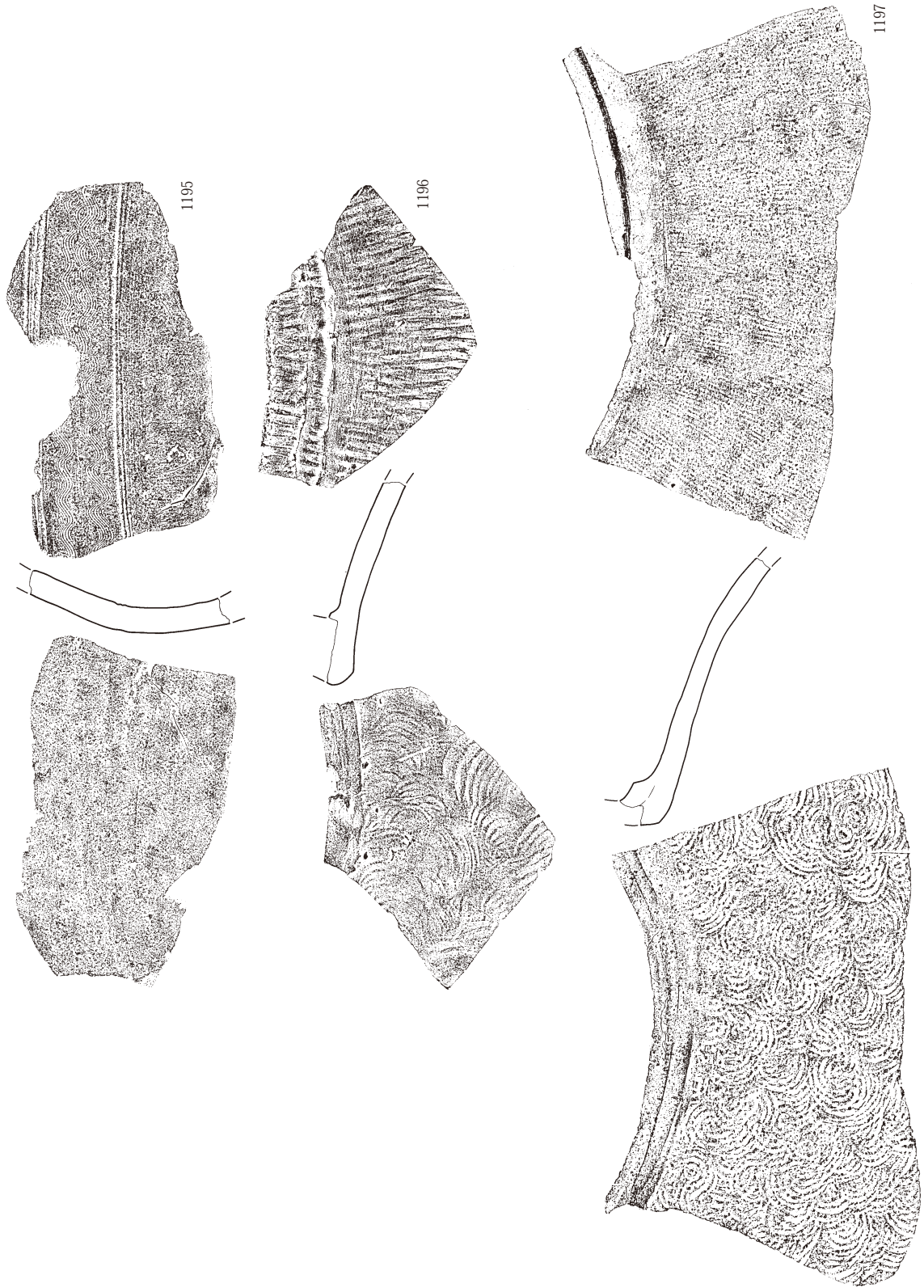

第361図 古墳時代後期～平安時代出土遺物98 須恵器Ⅳ

III 検出された遺構と出土遺物

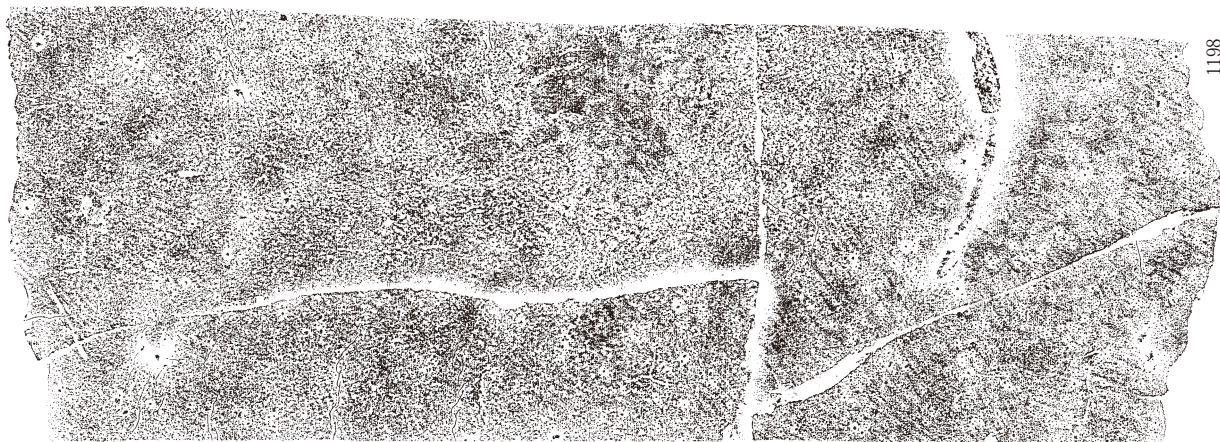

11.98

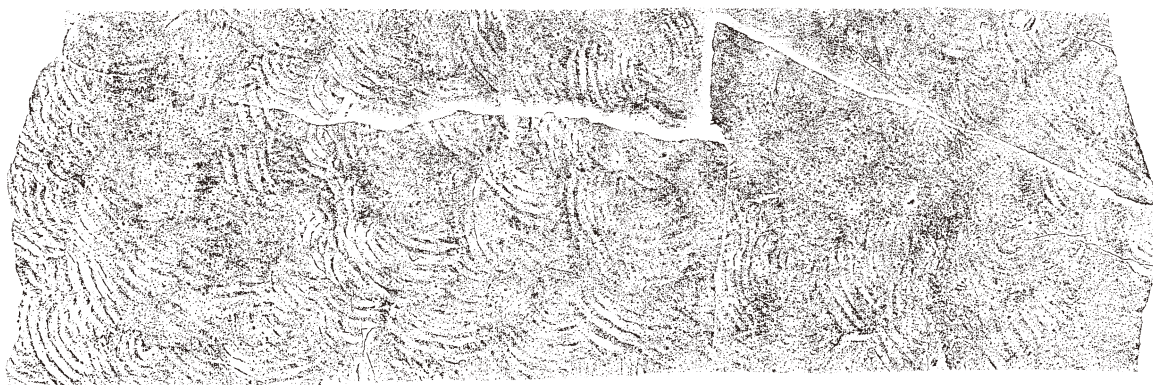
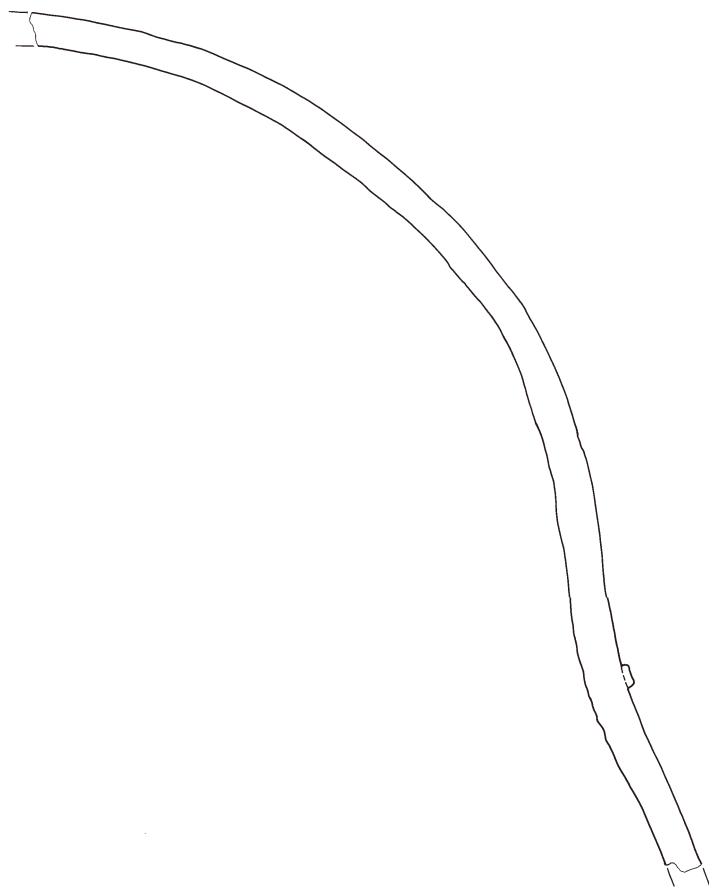

第362図 古墳時代後期～平安時代出土遺物99 須恵器Ⅳ

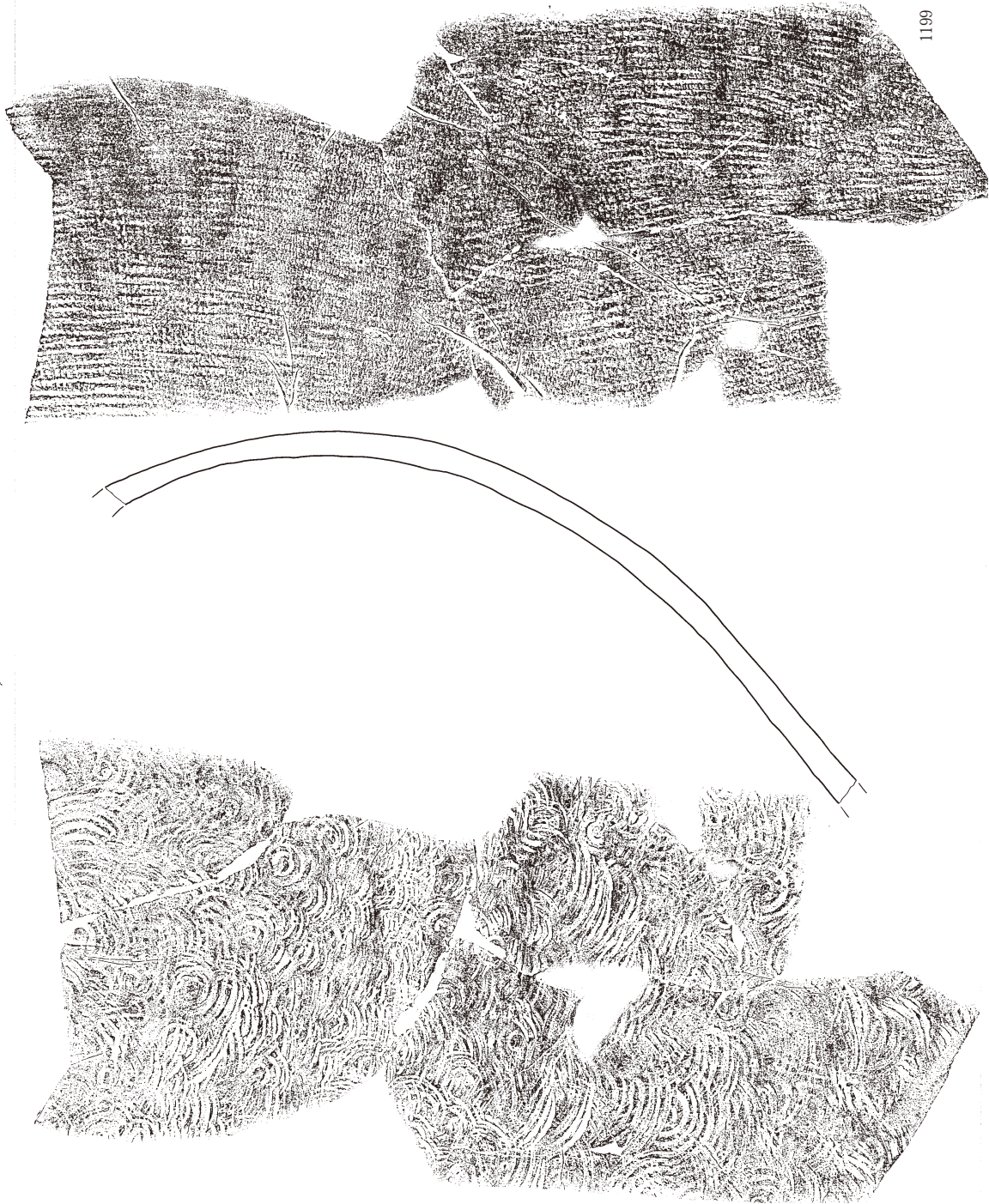

第363図 古墳時代後期～平安時代出土遺物100 須恵器Ⅳ

III 検出された遺構と出土遺物

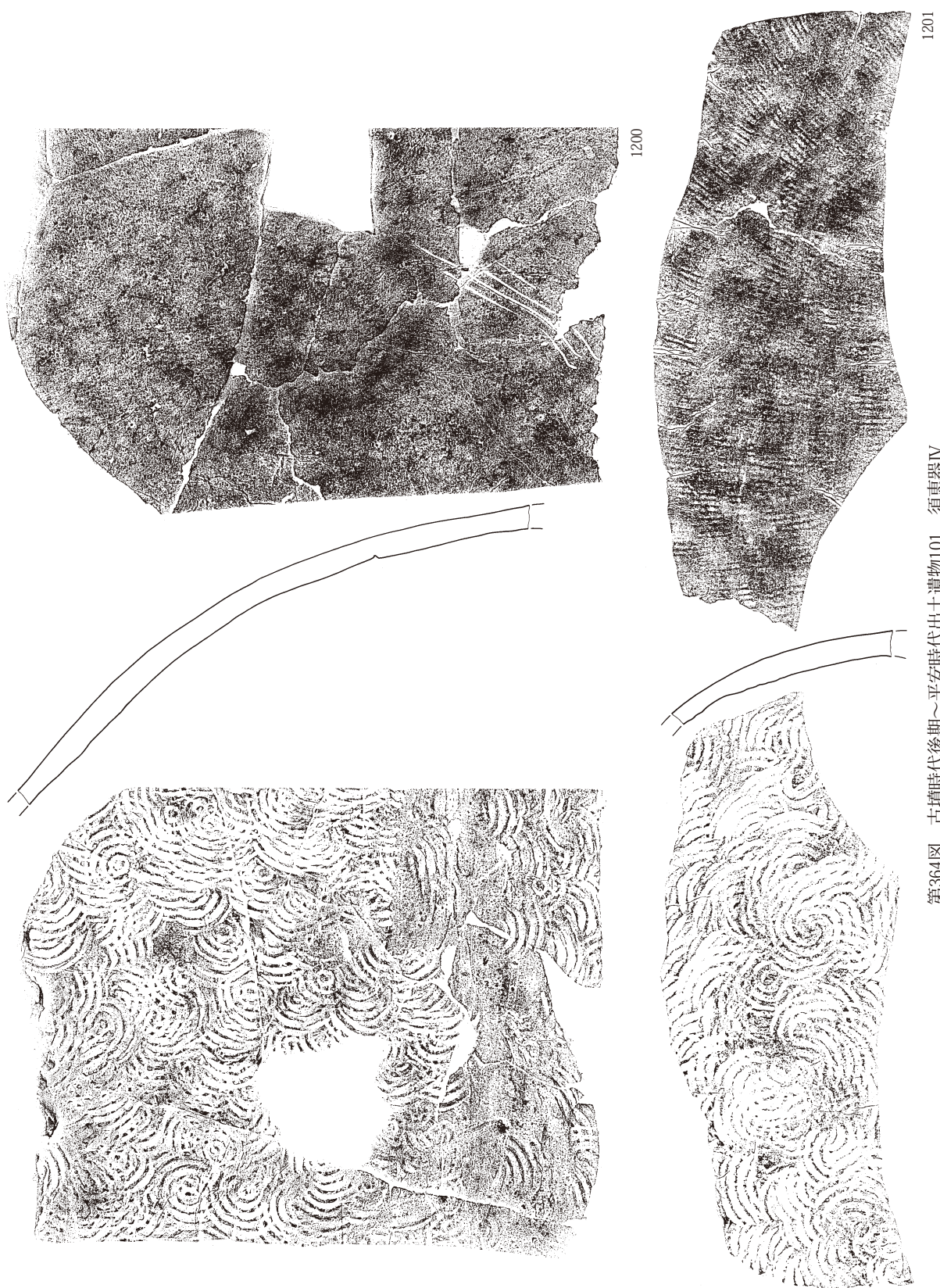

第364図 古墳時代後期～平安時代出土遺物101 須恵器IV

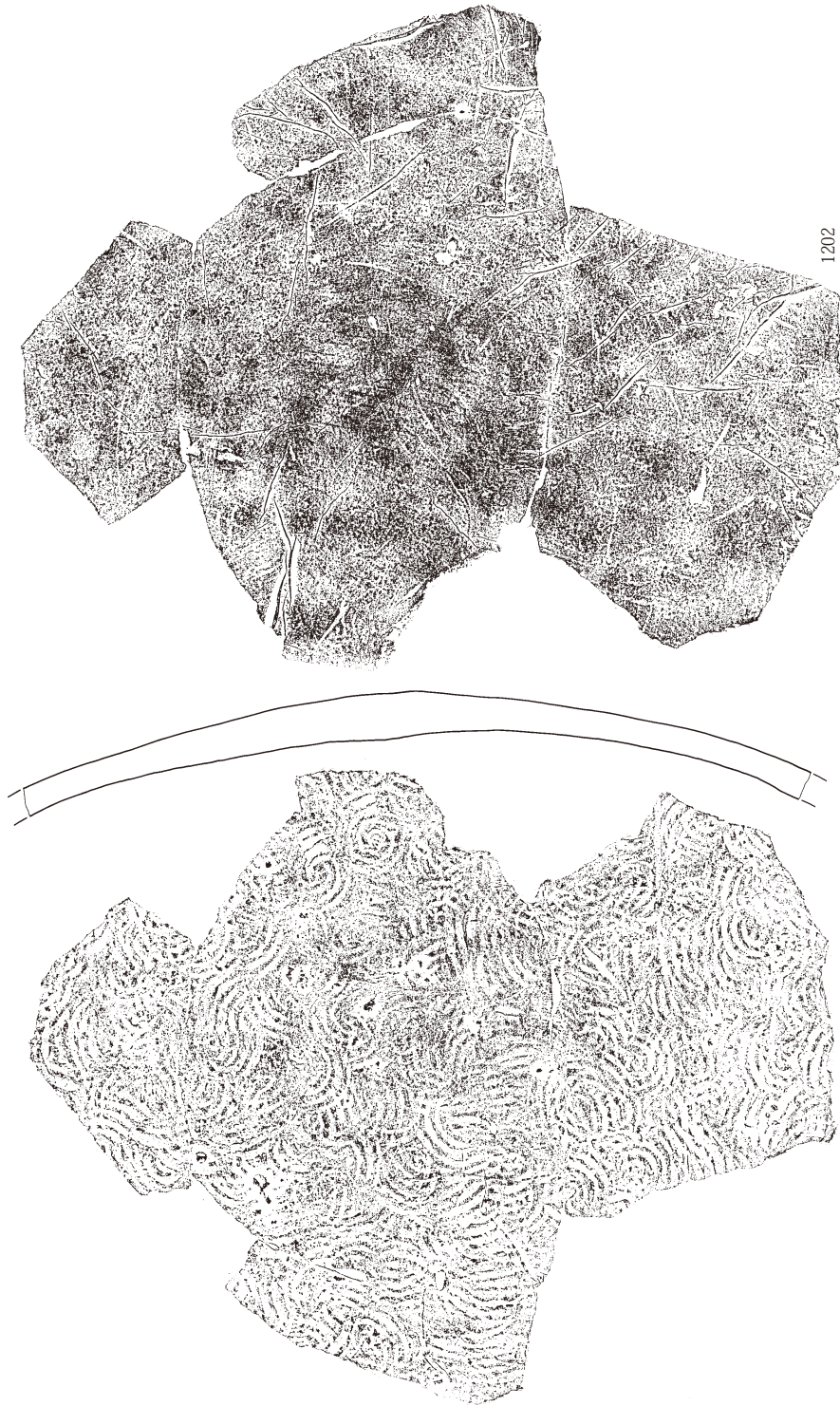

第365図 古墳時代後期～平安時代出土遺物102 須恵器IV

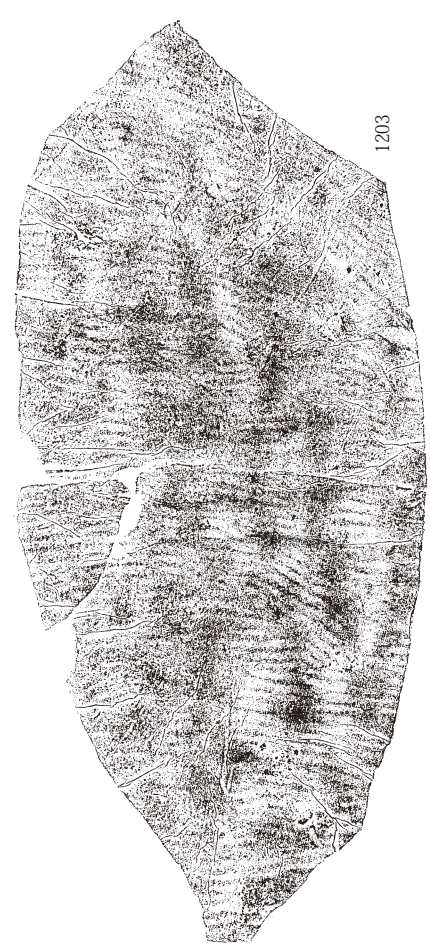
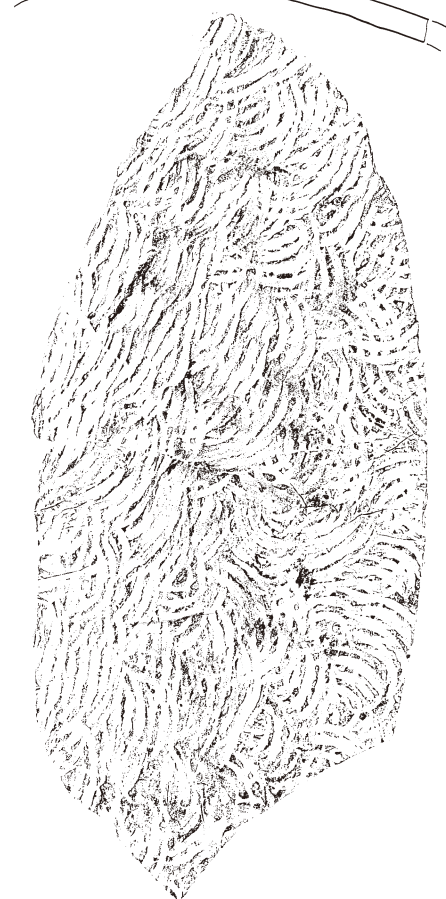

1203



1204

第366図 古墳時代後期～平安時代出土遺物103 須恵器IV

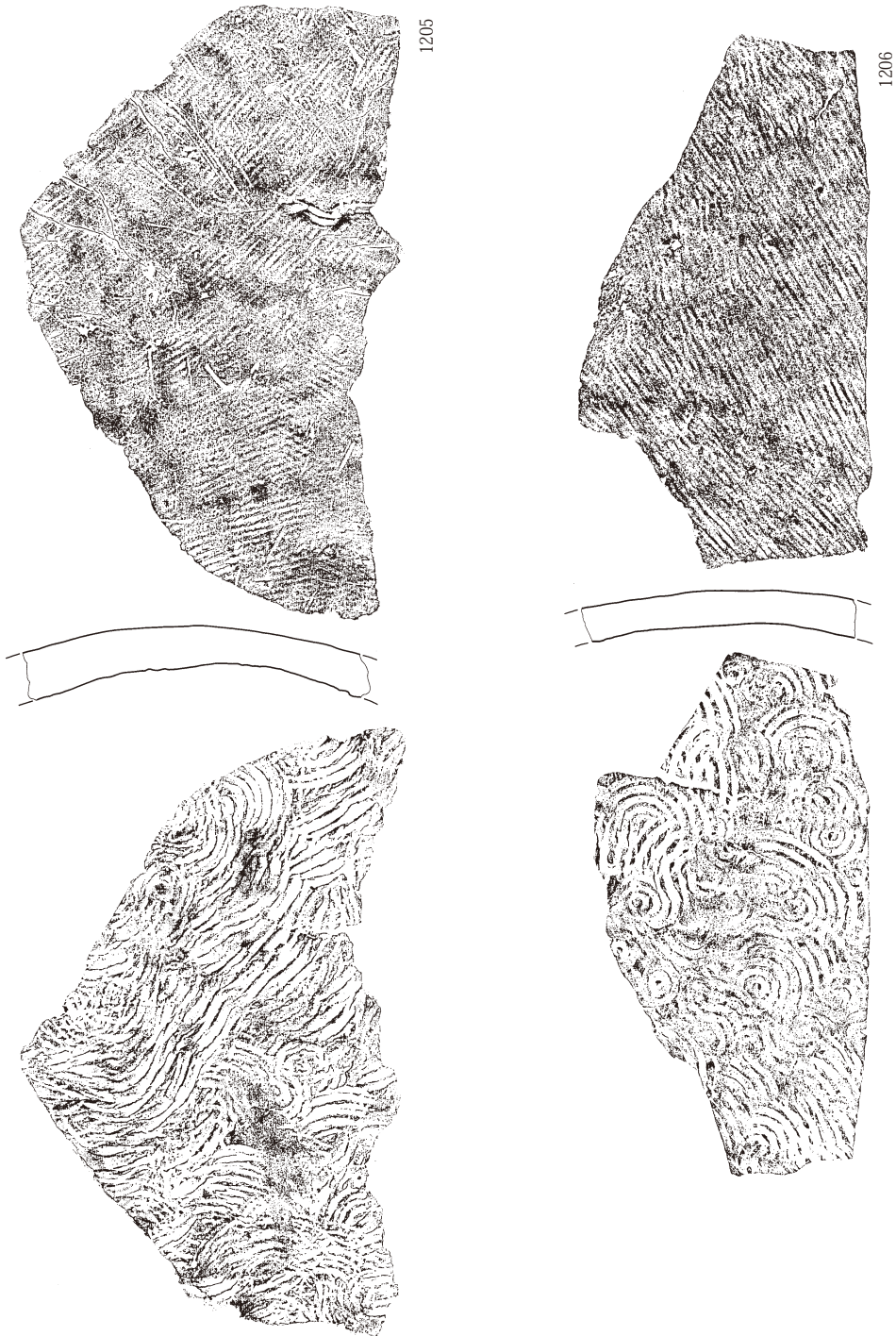

第367図 古墳時代後期～平安時代出土遺物104 須恵器IV

III 検出された遺構と出土遺物

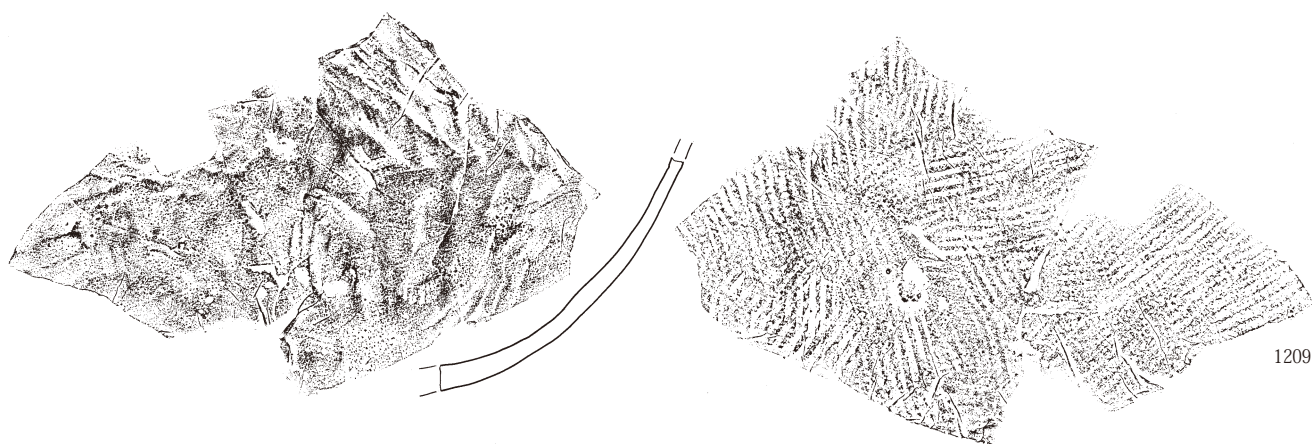
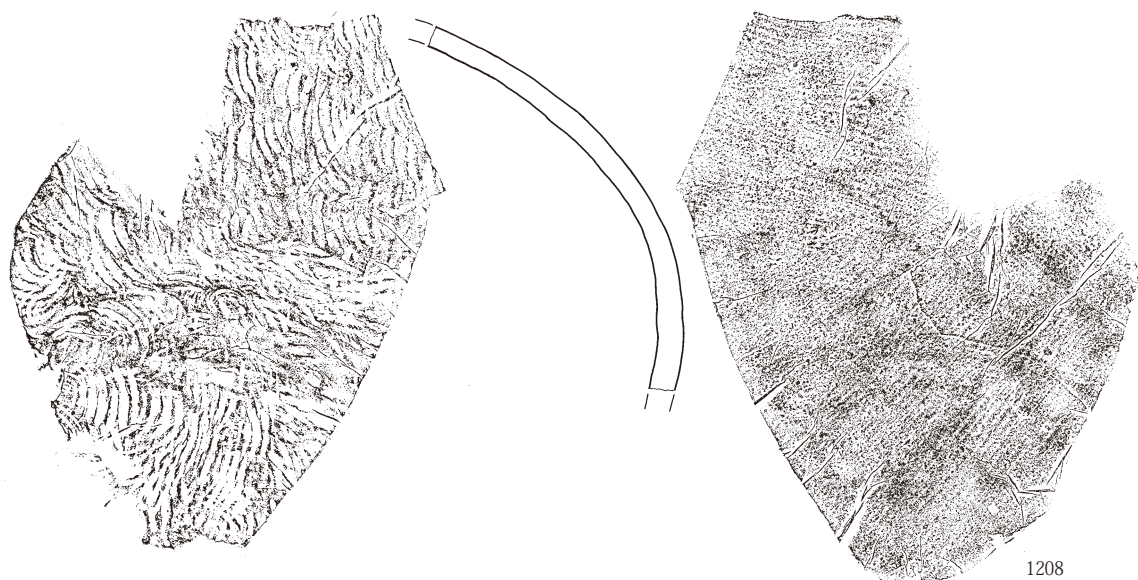
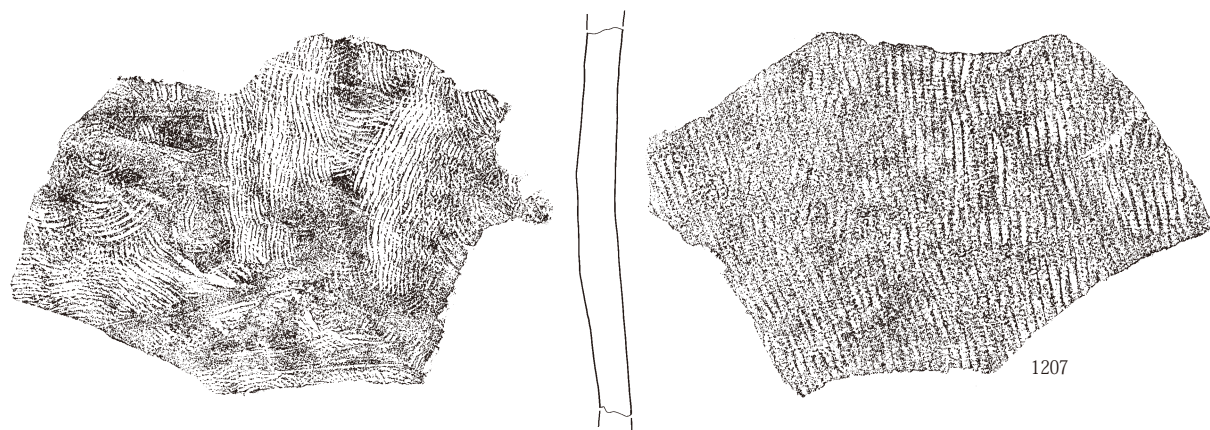

第368図 古墳時代後期～平安時代出土遺物105 須恵器Ⅳ

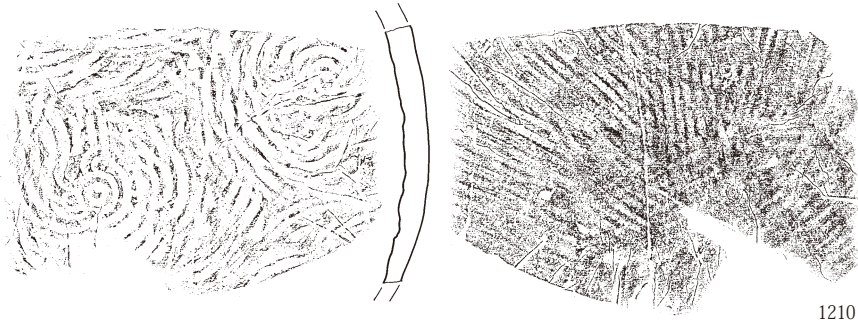

1210

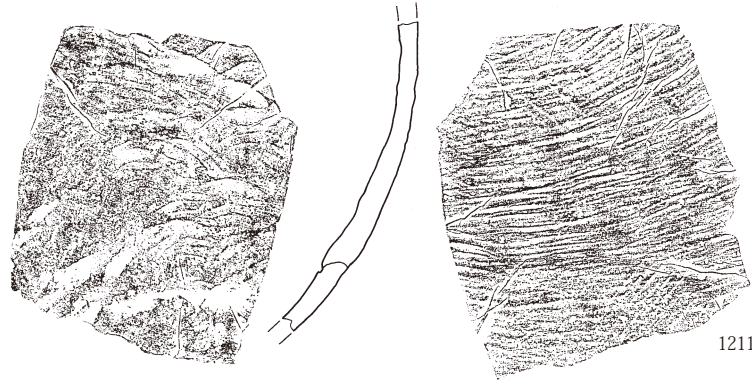

1211

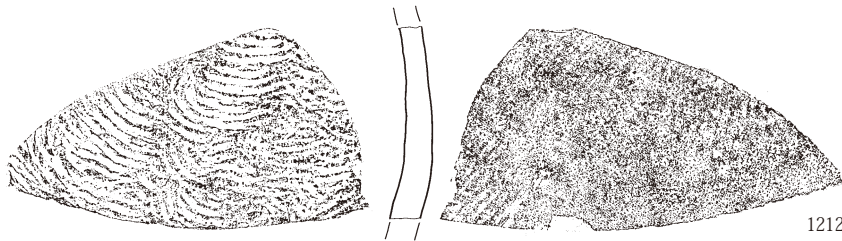

1212

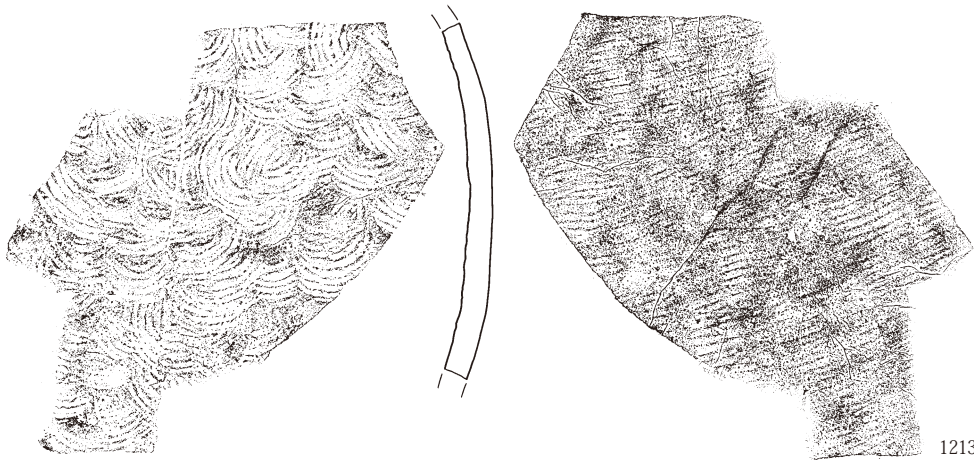

1213

第369図 古墳時代後期～平安時代出土遺物106 須恵器Ⅳ

III 検出された遺構と出土遺物

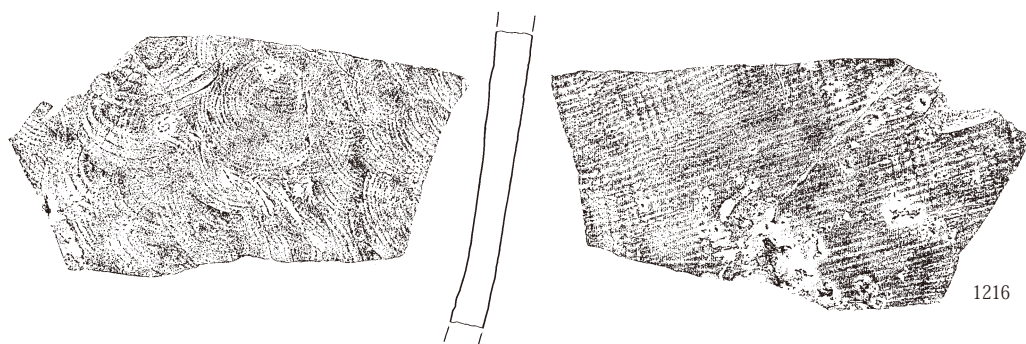
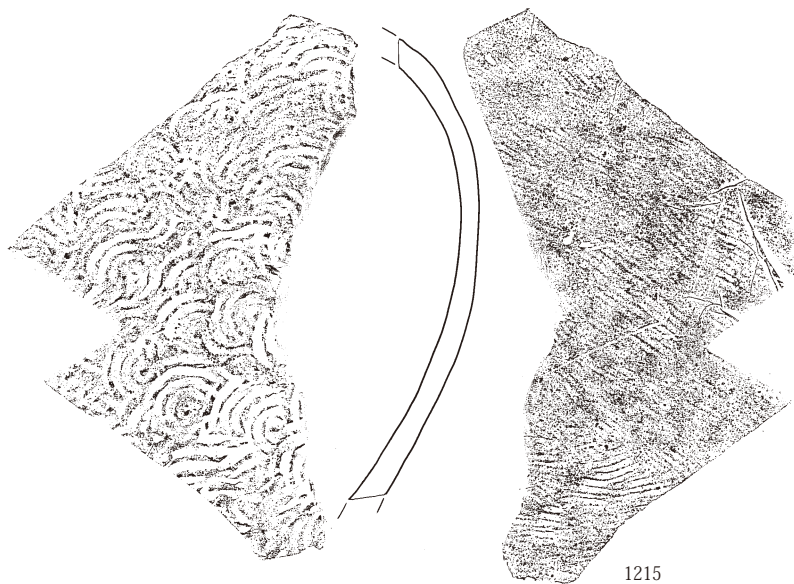
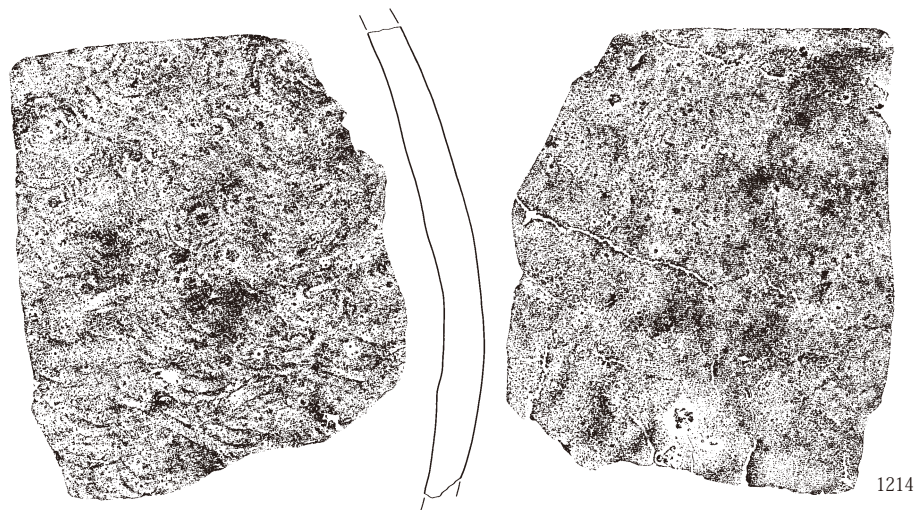

第370図 古墳時代後期～平安時代出土遺物107 須恵器IV

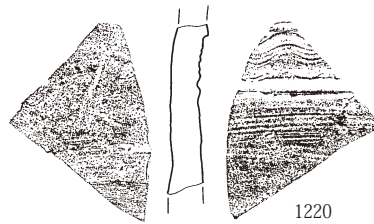
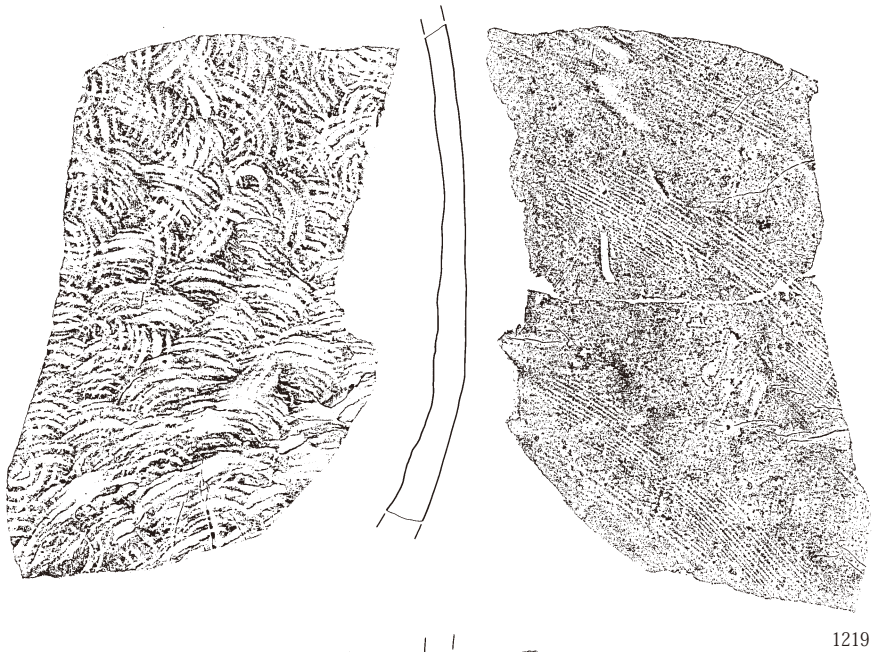
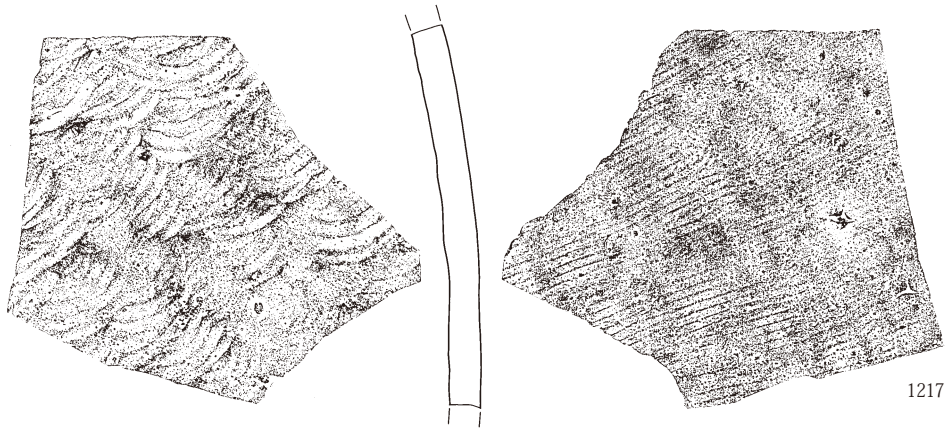

第371図 古墳時代後期～平安時代出土遺物108 須恵器Ⅳ

III 検出された遺構と出土遺物



第372図 古墳時代後期～平安時代出土遺物109 須恵器Ⅳ

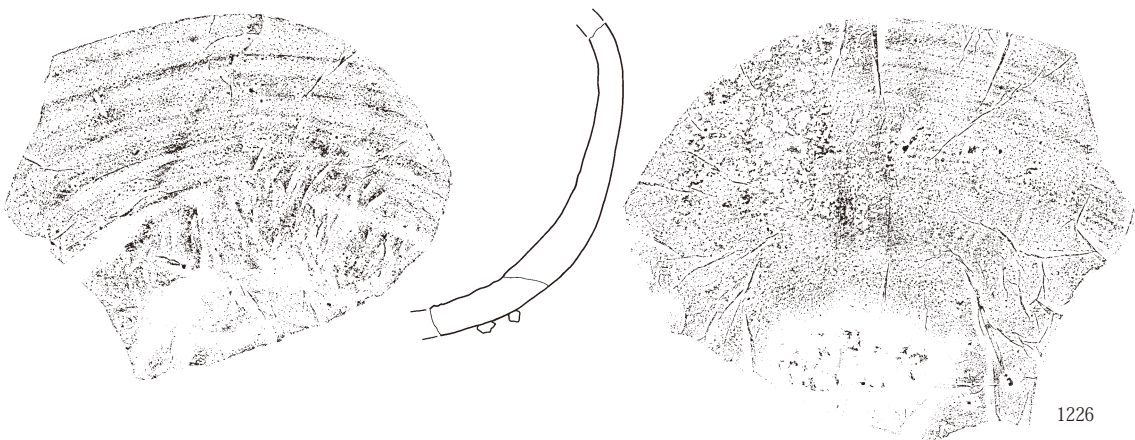
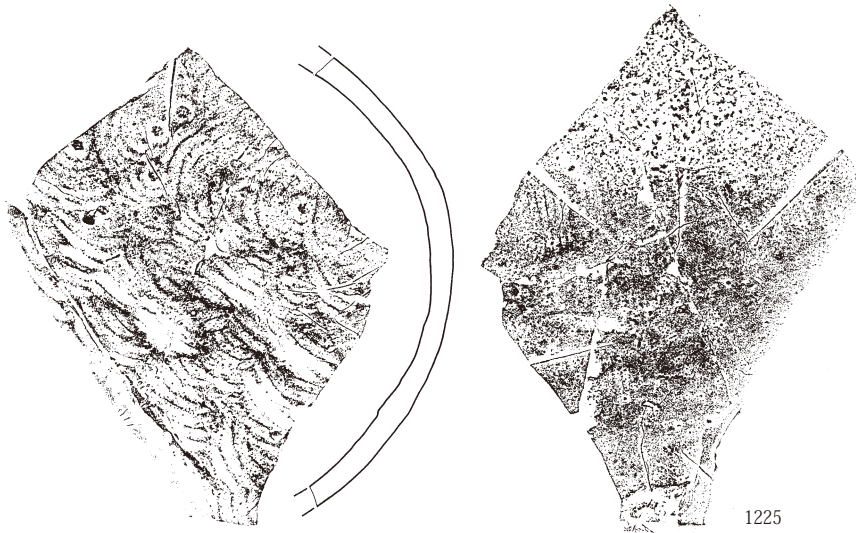
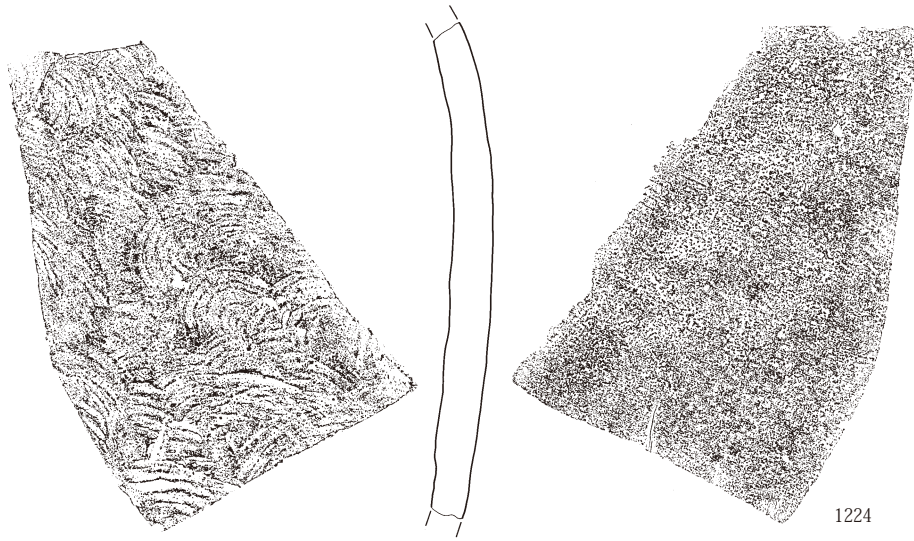

第373図 古墳時代後期～平安時代出土遺物110 須恵器Ⅳ

III 検出された遺構と出土遺物

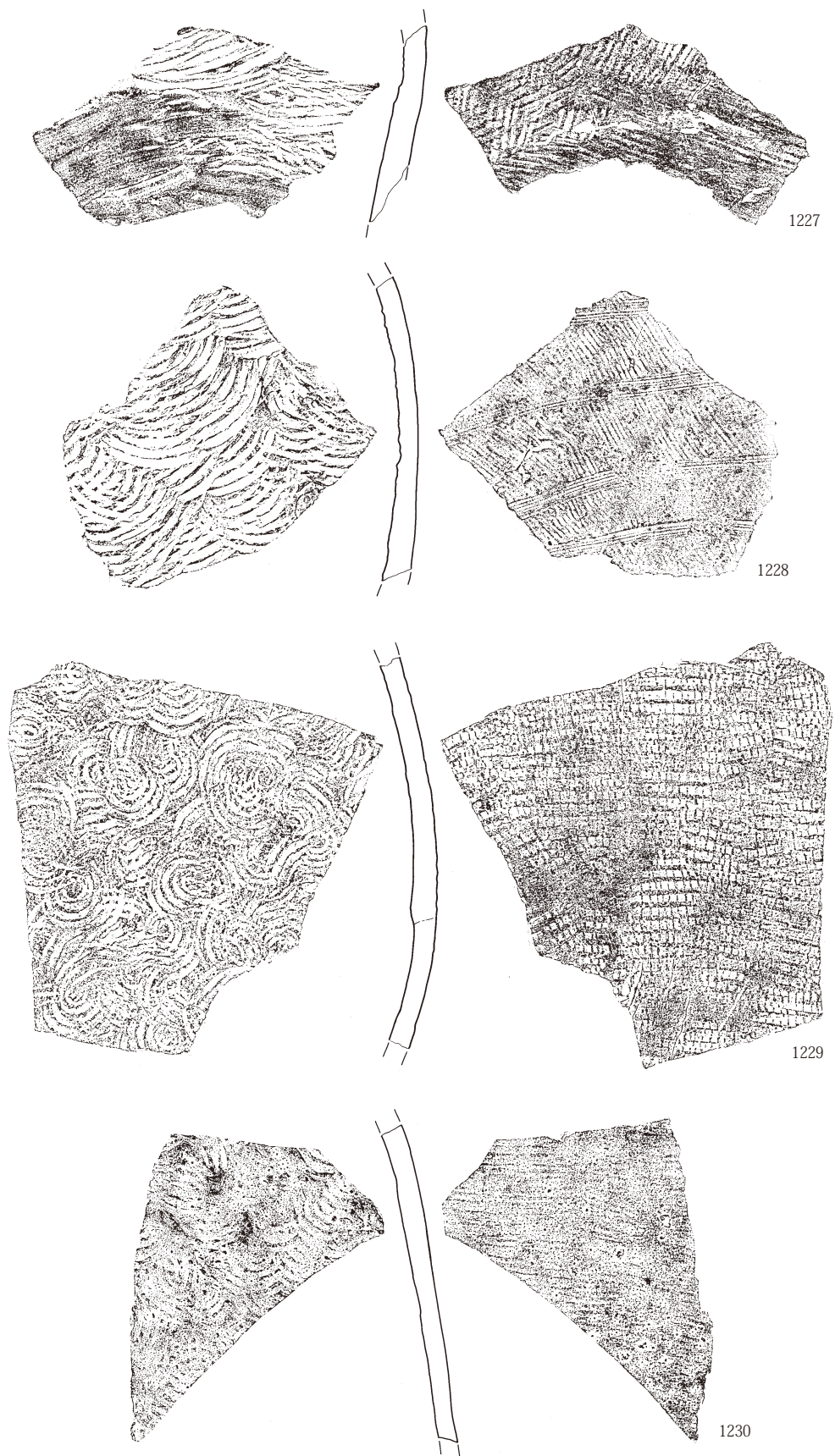

第374図 古墳時代後期～平安時代出土遺物111 須恵器Ⅳ

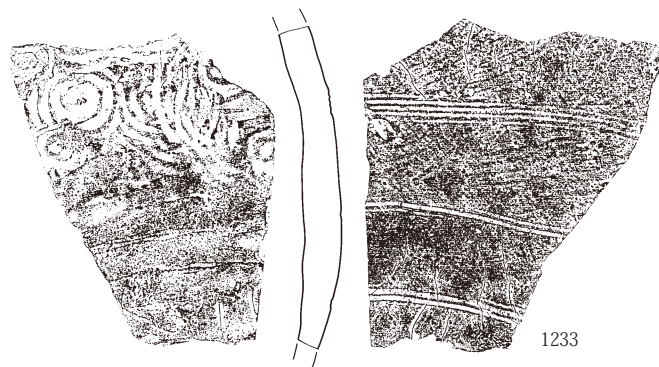
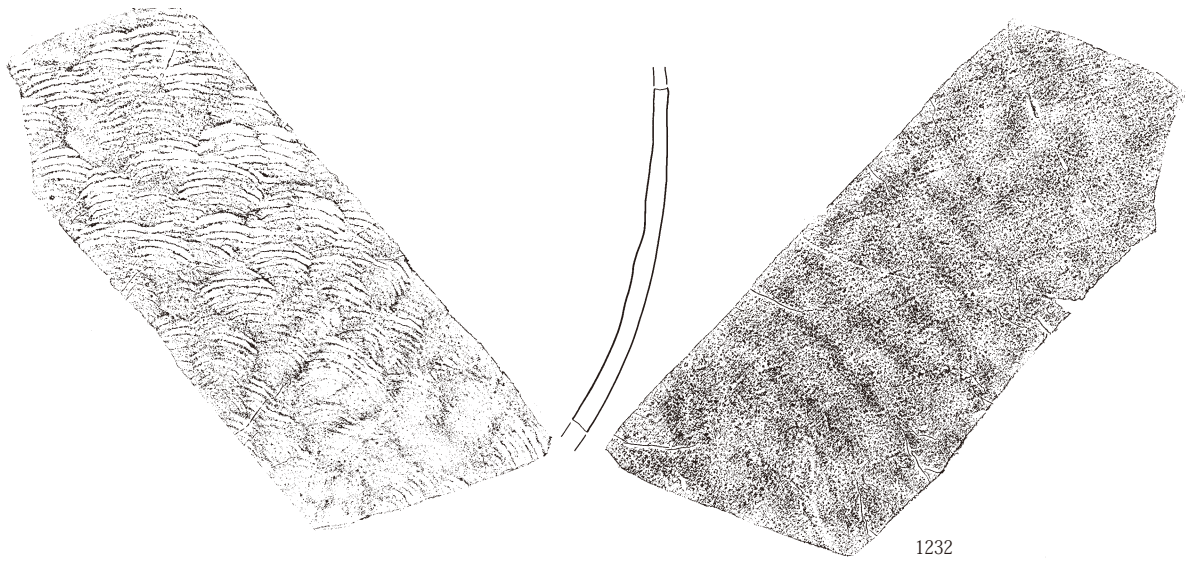
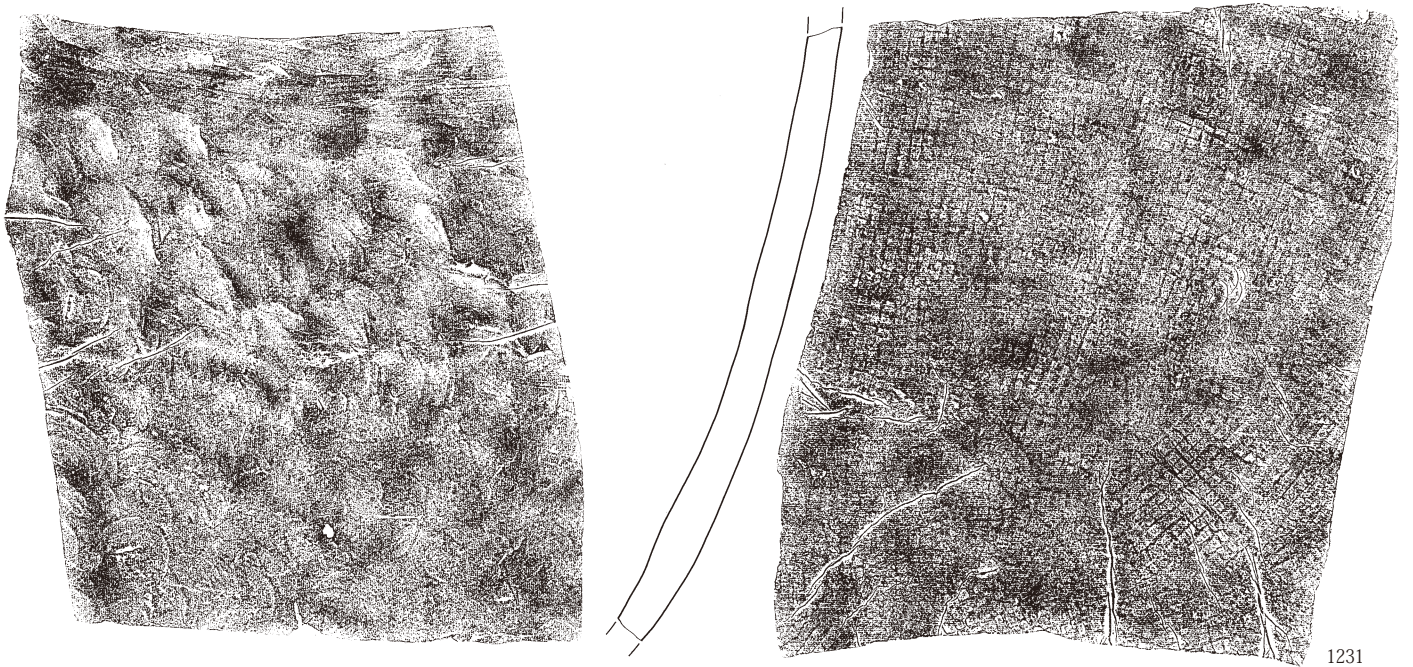

第375図 古墳時代後期～平安時代出土遺物112 須恵器Ⅳ

III 検出された遺構と出土遺物

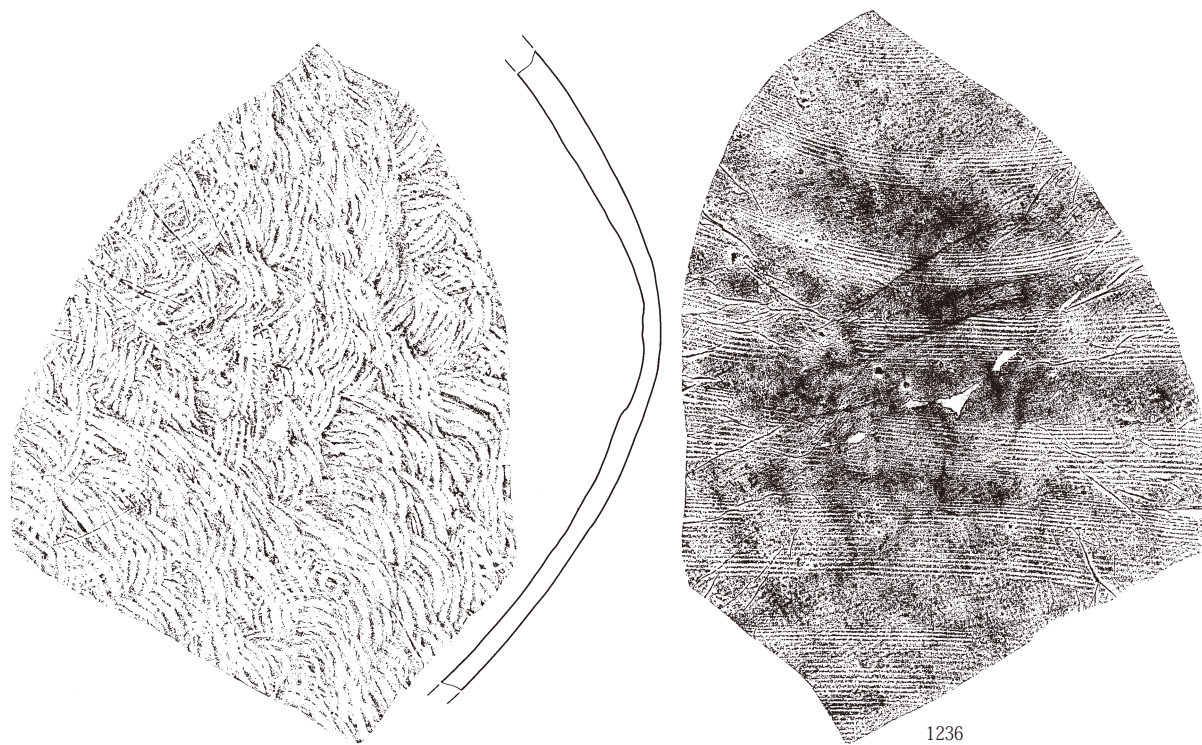
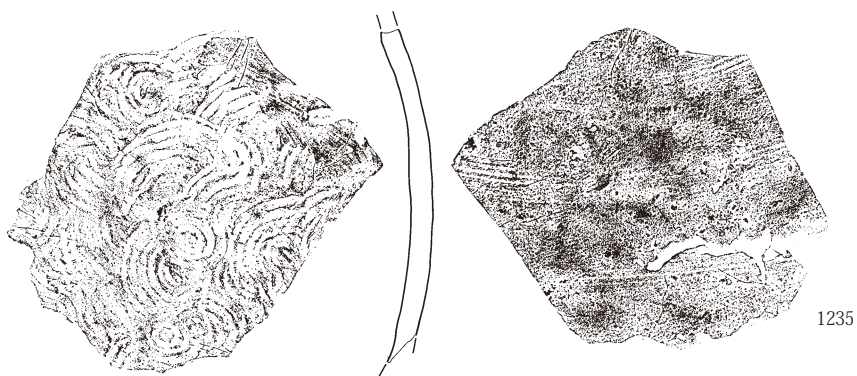

第376図 古墳時代後期～平安時代出土遺物113 須恵器IV

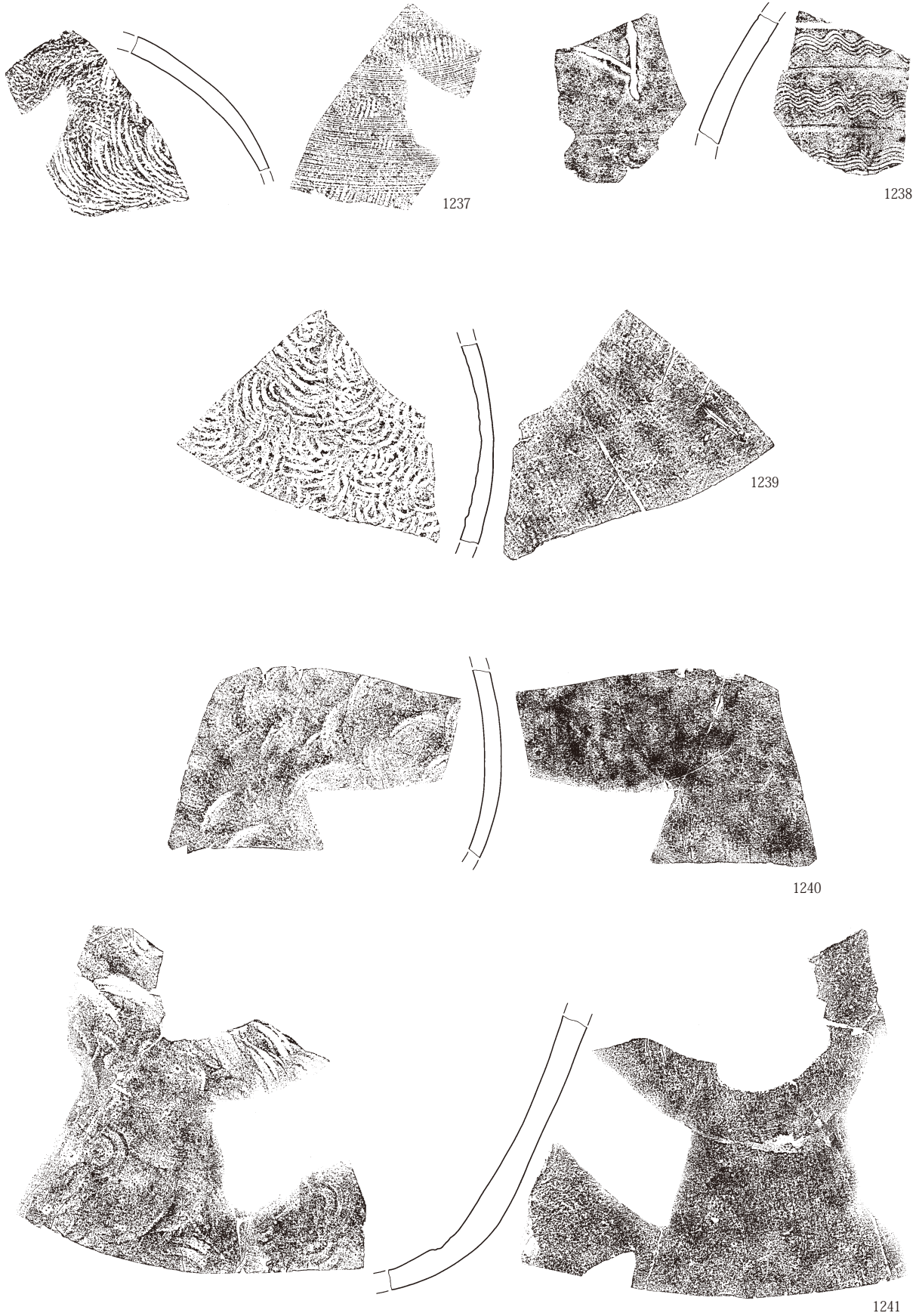

第377図 古墳時代後期～平安時代出土遺物114 須恵器Ⅳ

III 検出された遺構と出土遺物

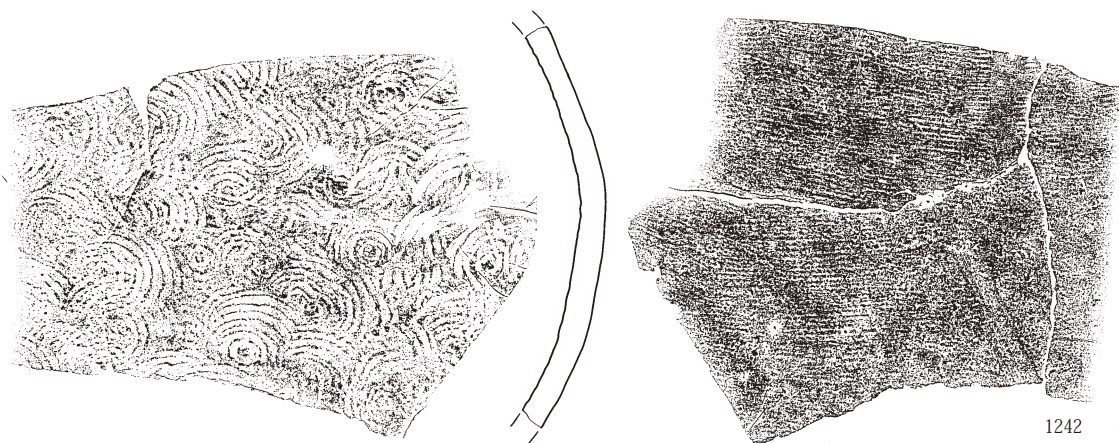

1242

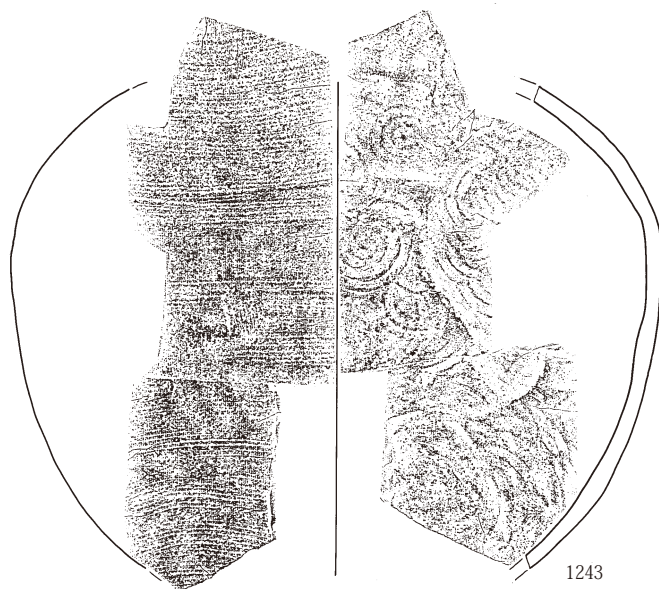

1243



1244

第378図 古墳時代後期～平安時代出土遺物115 須恵器Ⅳ

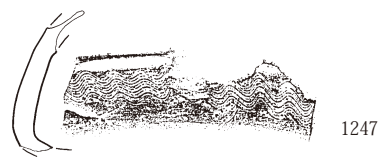
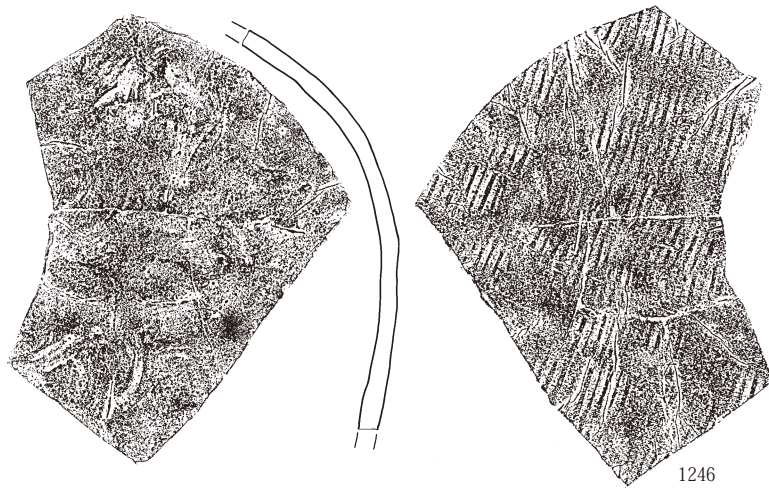
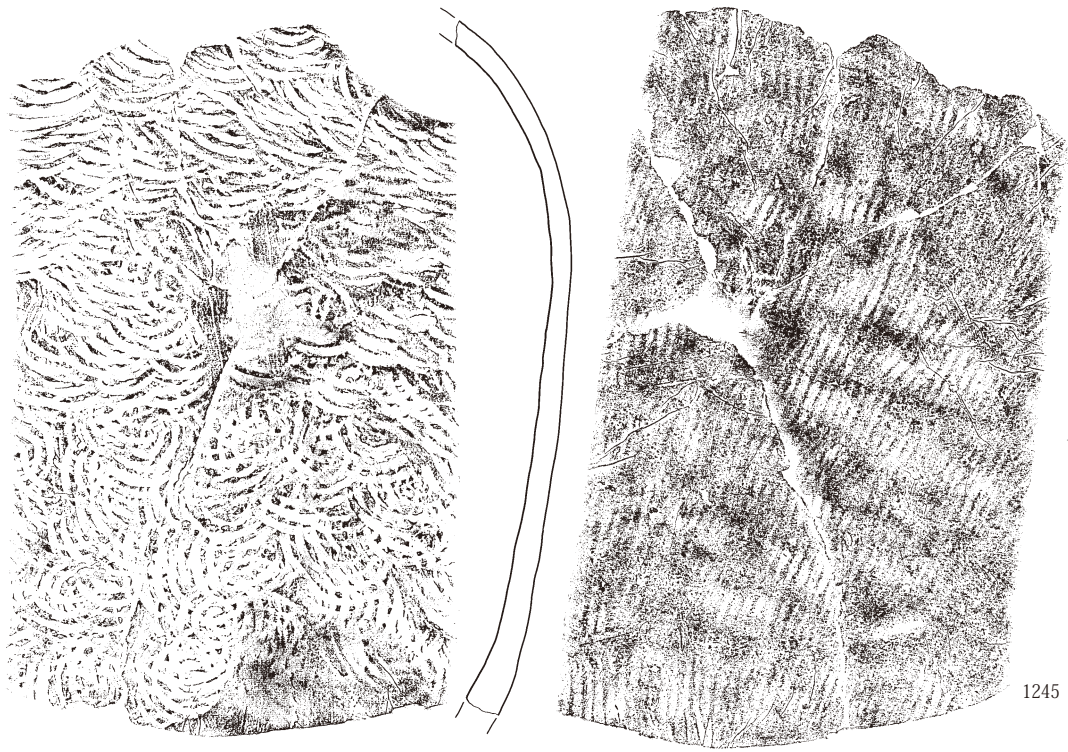

第379図 古墳時代後期～平安時代出土遺物116 須恵器Ⅳ

III 検出された遺構と出土遺物

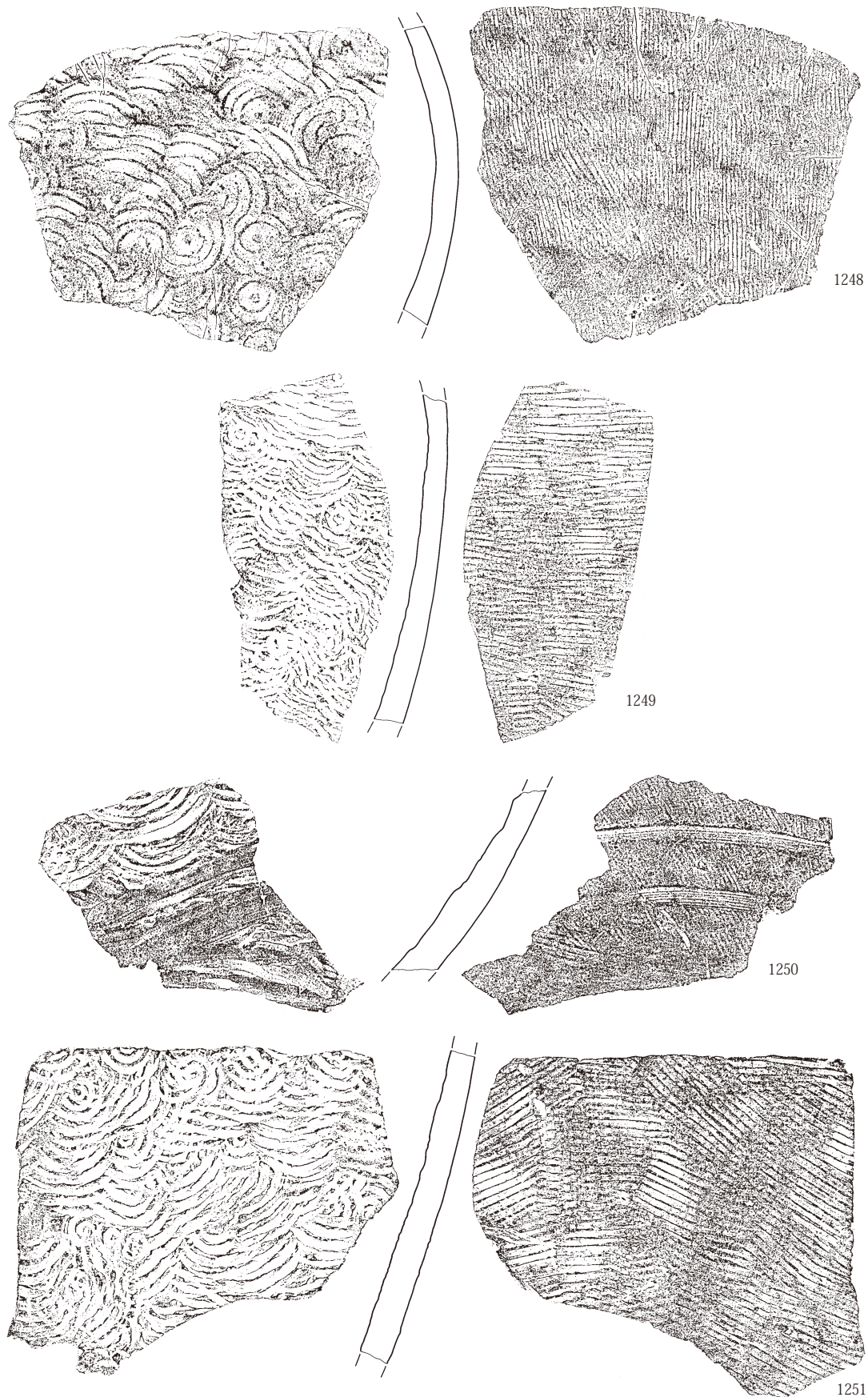

第380図 古墳時代後期～平安時代出土遺物117 須恵器Ⅳ

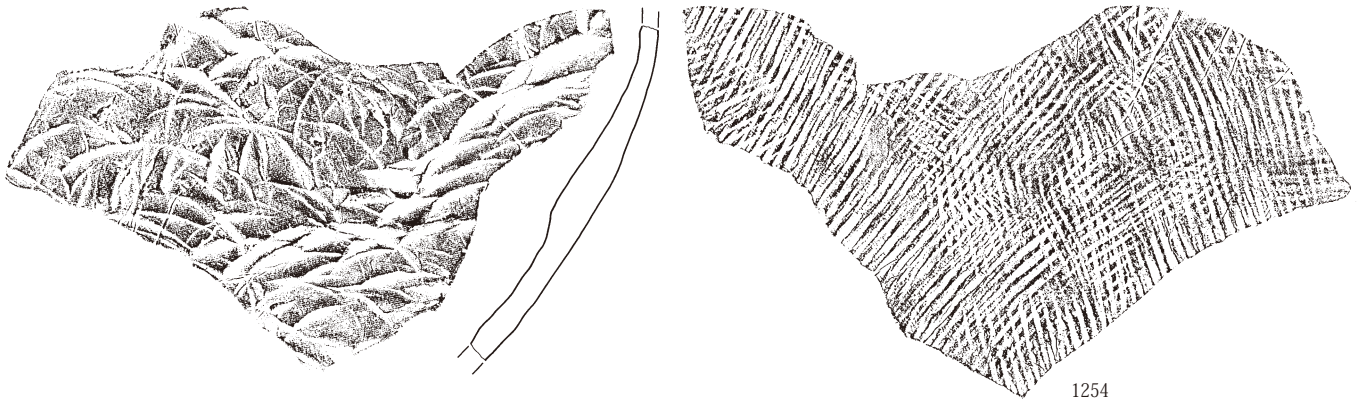
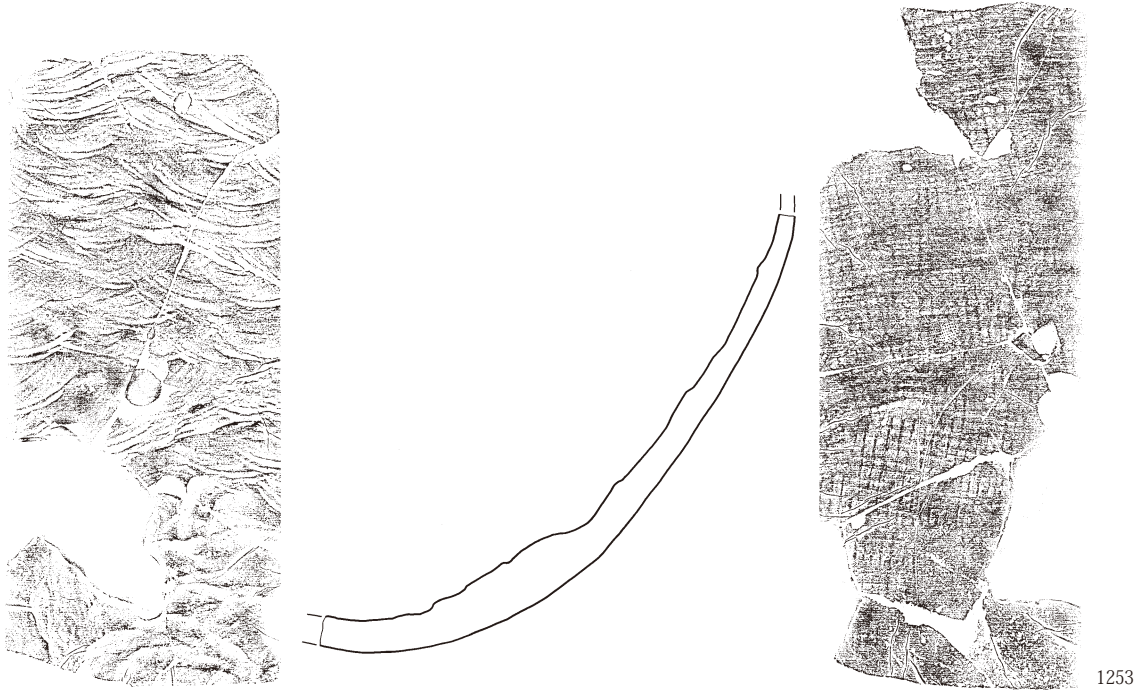
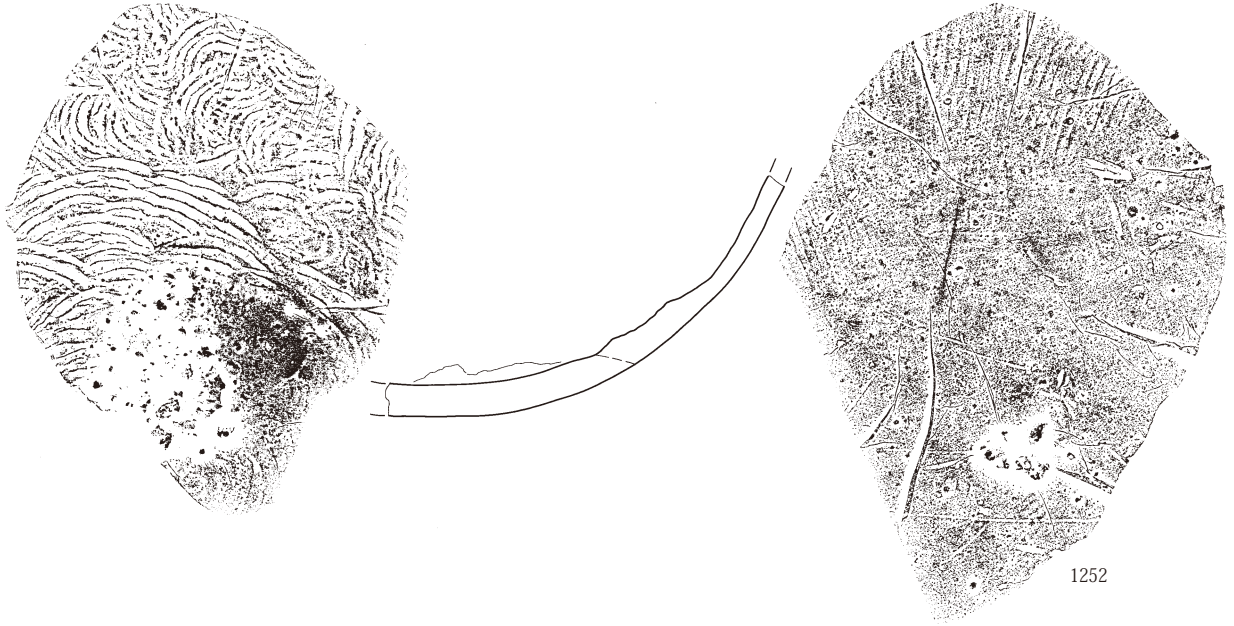

第381図 古墳時代後期～平安時代出土遺物118 須恵器Ⅳ

III 検出された遺構と出土遺物

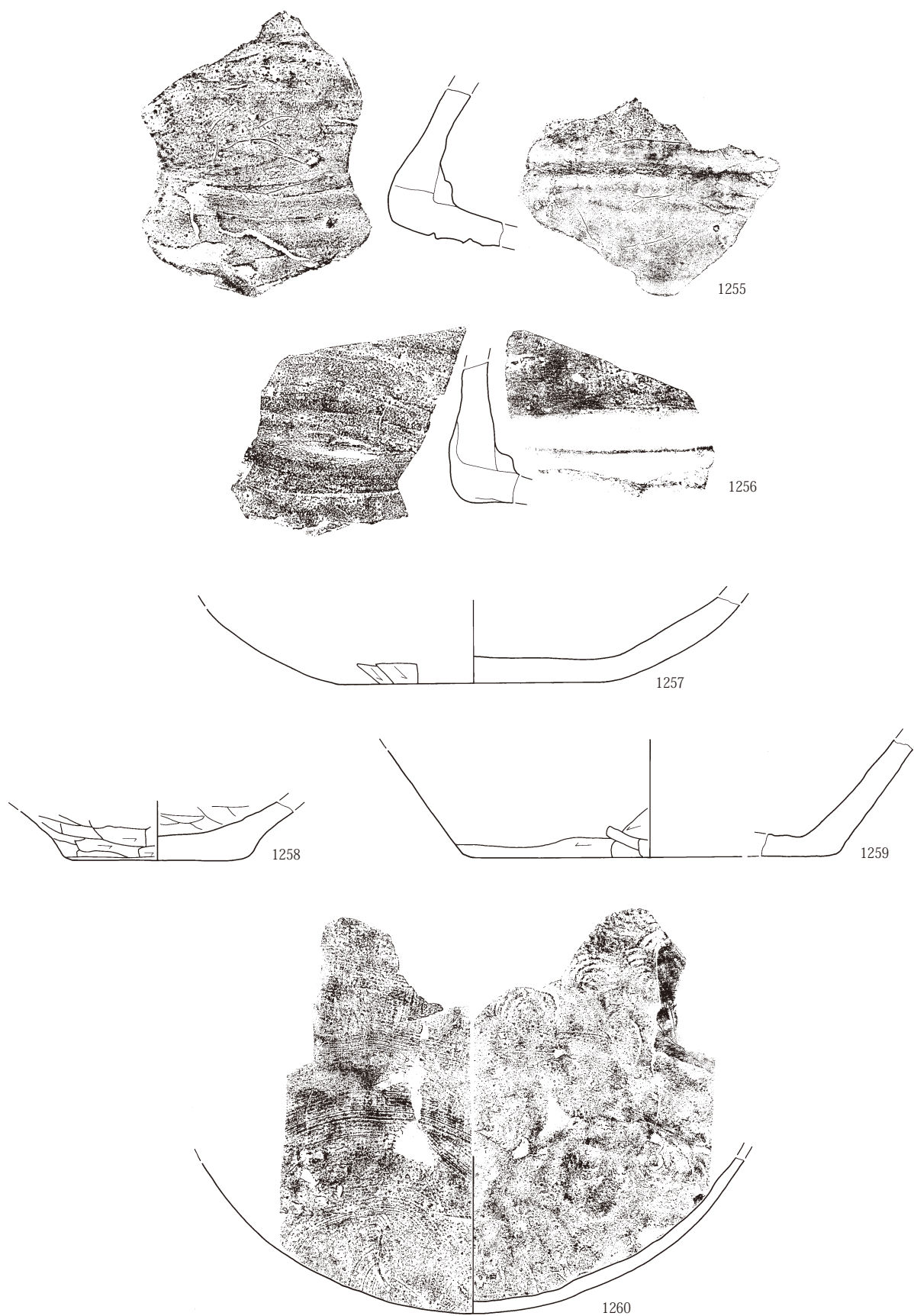

第382図 古墳時代後期～平安時代出土遺物119 須恵器Ⅳ

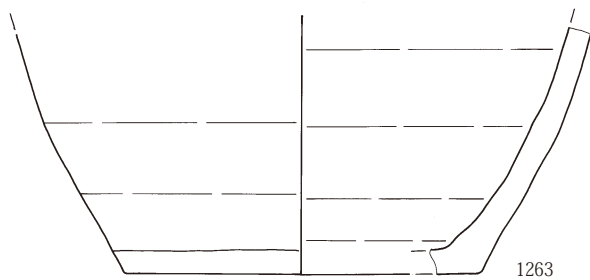
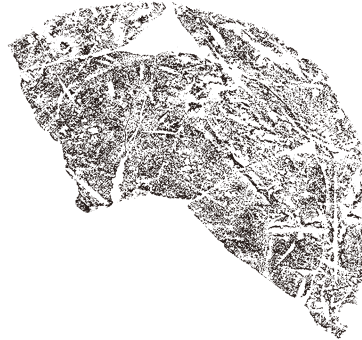
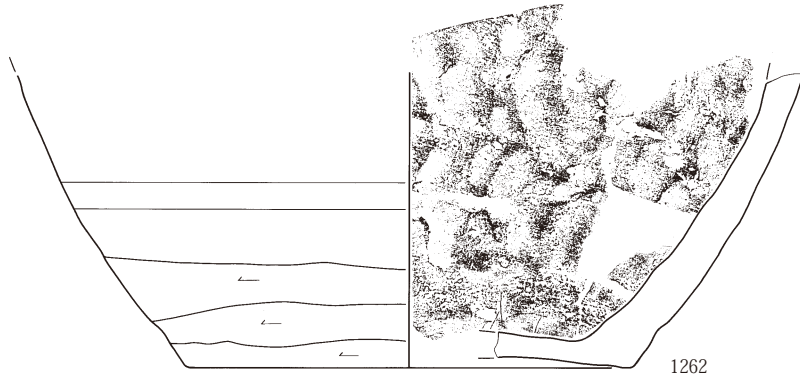
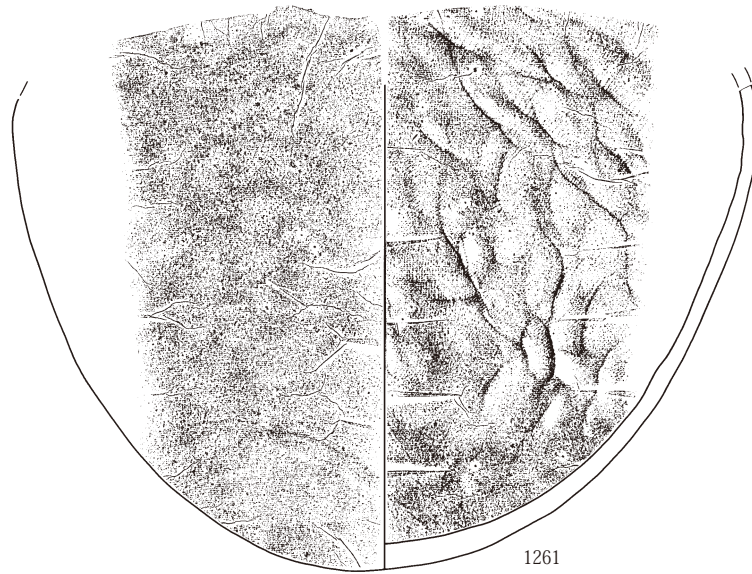

第383図 古墳時代後期～平安時代出土遺物120 須恵器Ⅳ

III 検出された遺構と出土遺物

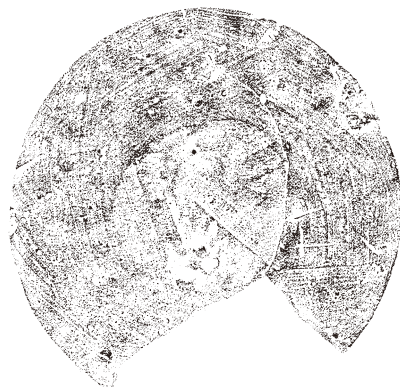
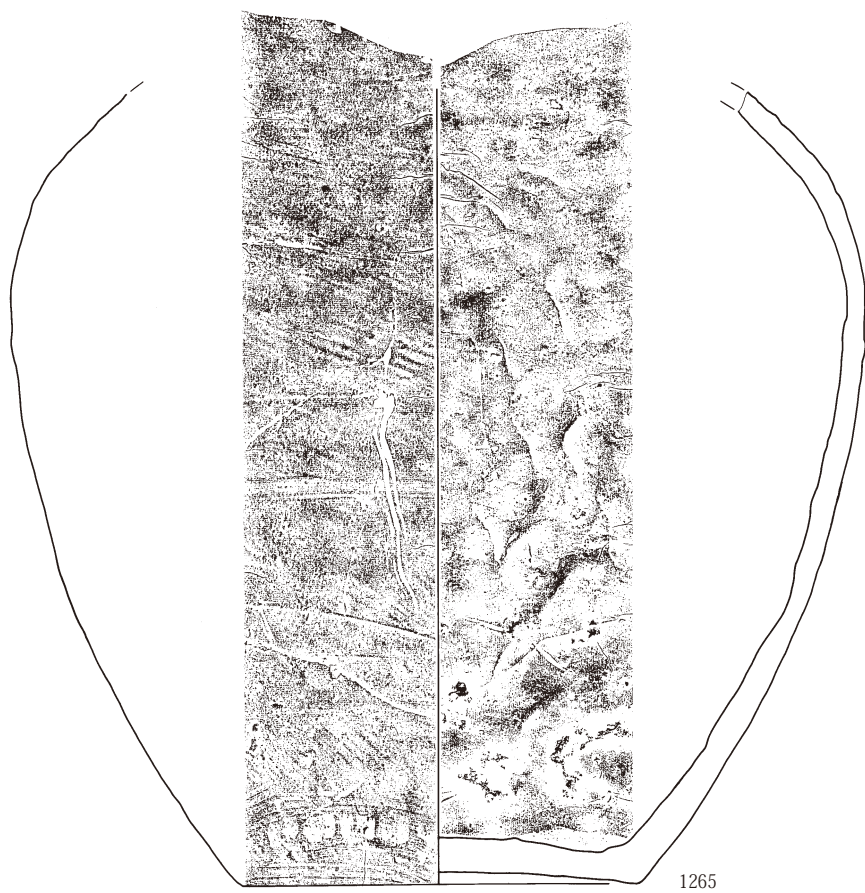
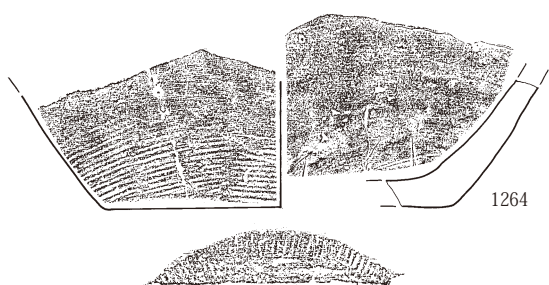

第384図 古墳時代後期～平安時代出土遺物121 須恵器Ⅳ

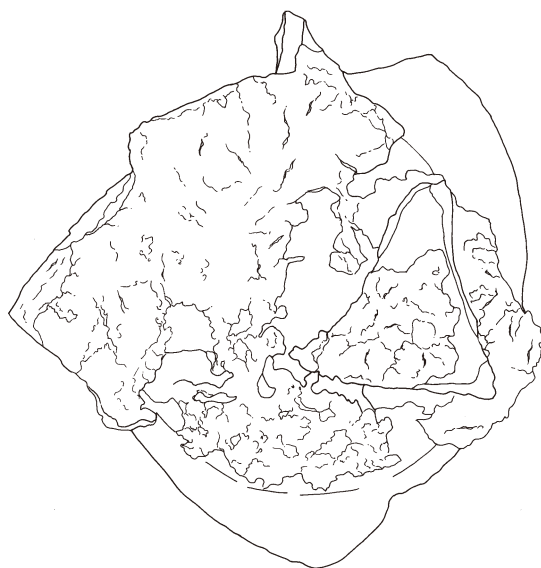
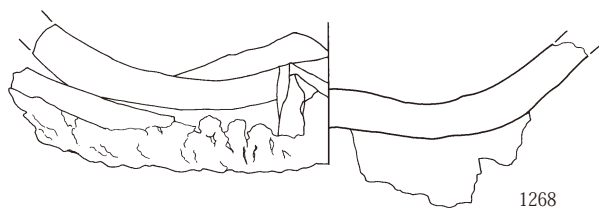
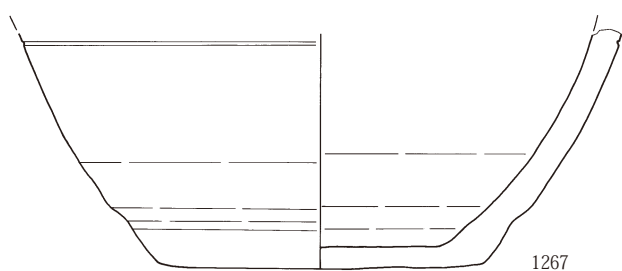

第385図 古墳時代後期～平安時代出土遺物122 須恵器Ⅳ

III 検出された遺構と出土遺物

須恵器VA

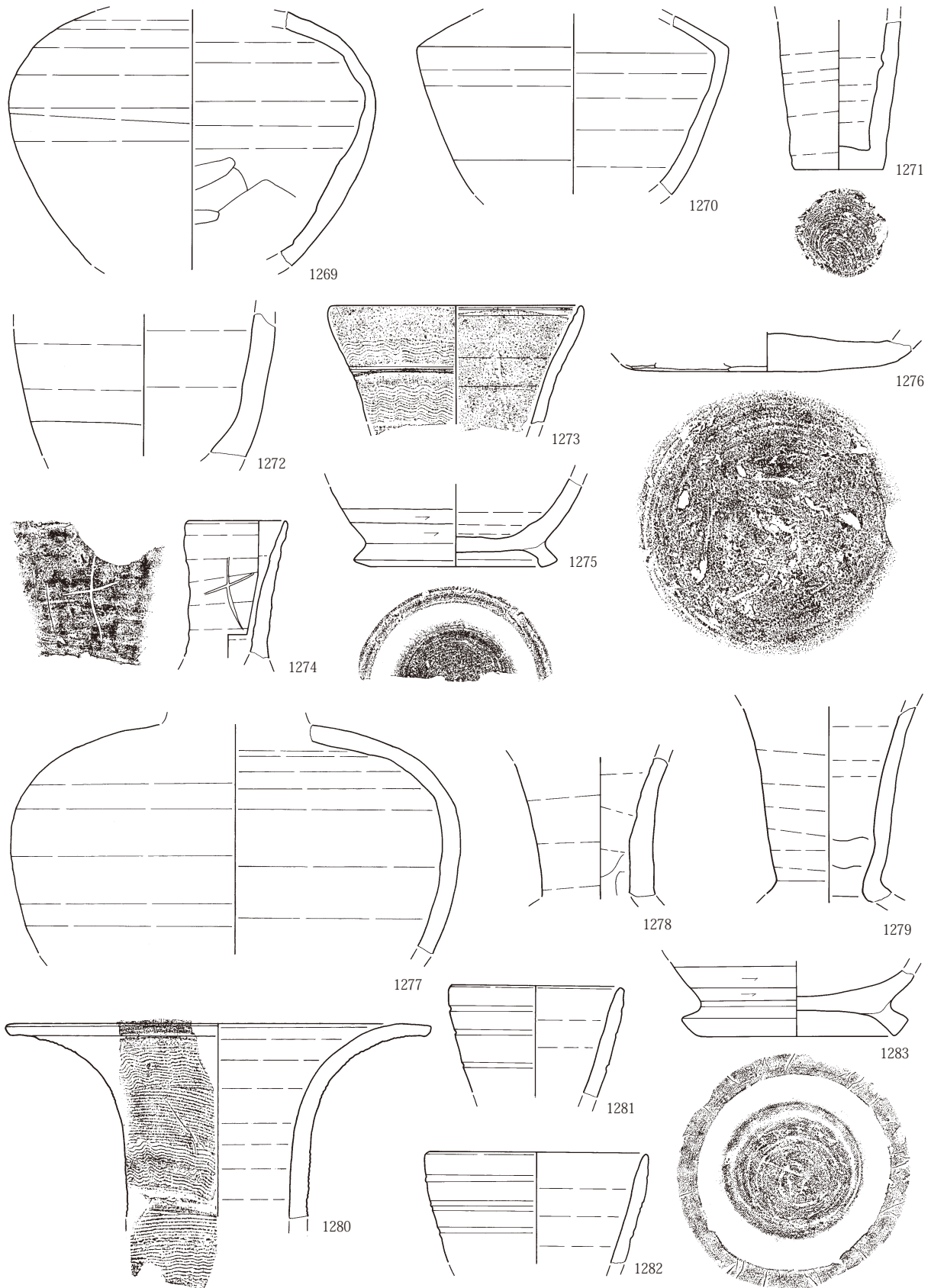

第386図 古墳時代後期～平安時代出土遺物123 須恵器VA

須恵器V B

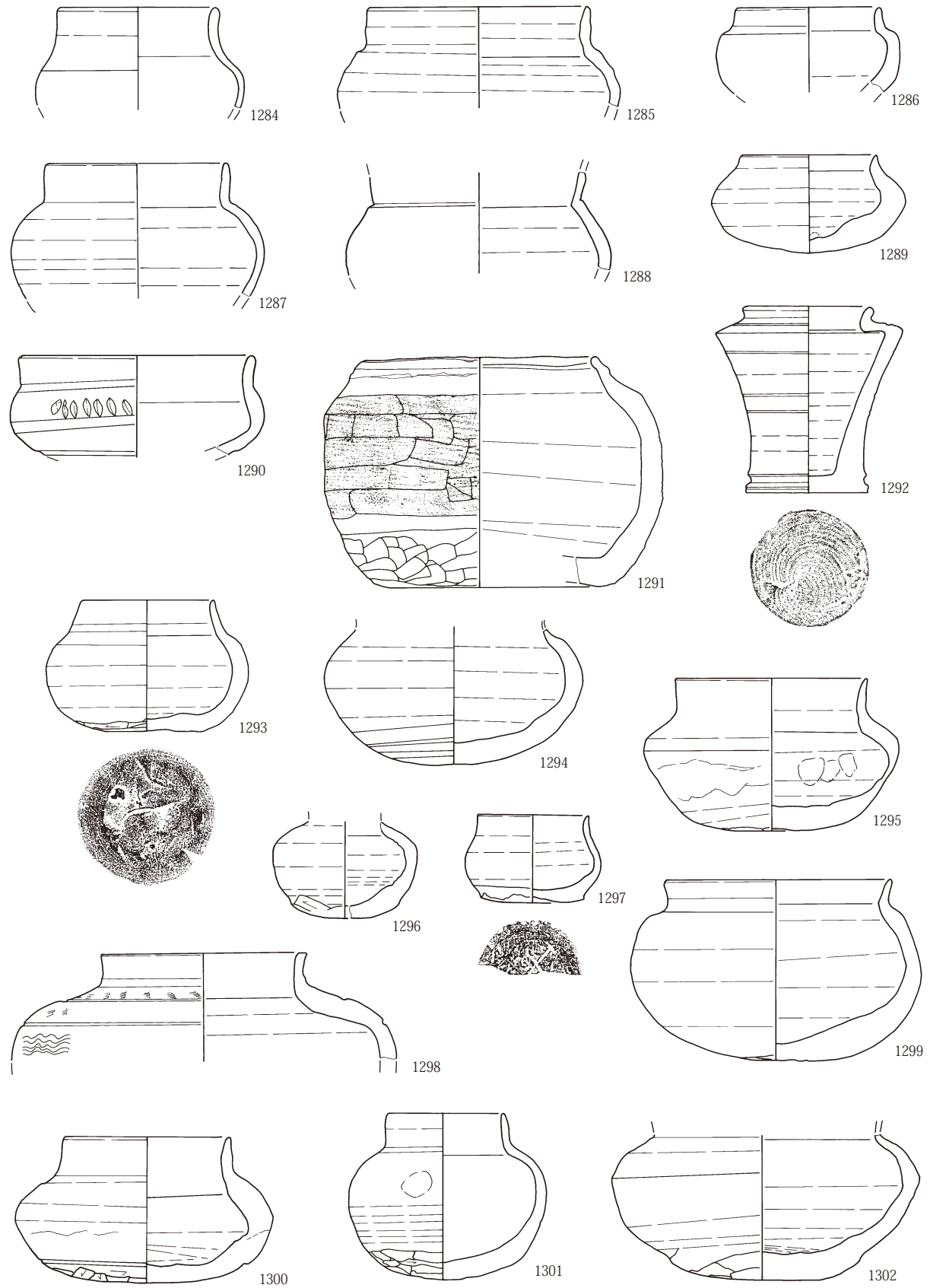

第387図 古墳時代後期～平安時代出土遺物124 須恵器V B

III 検出された遺構と出土遺物

須恵器V C

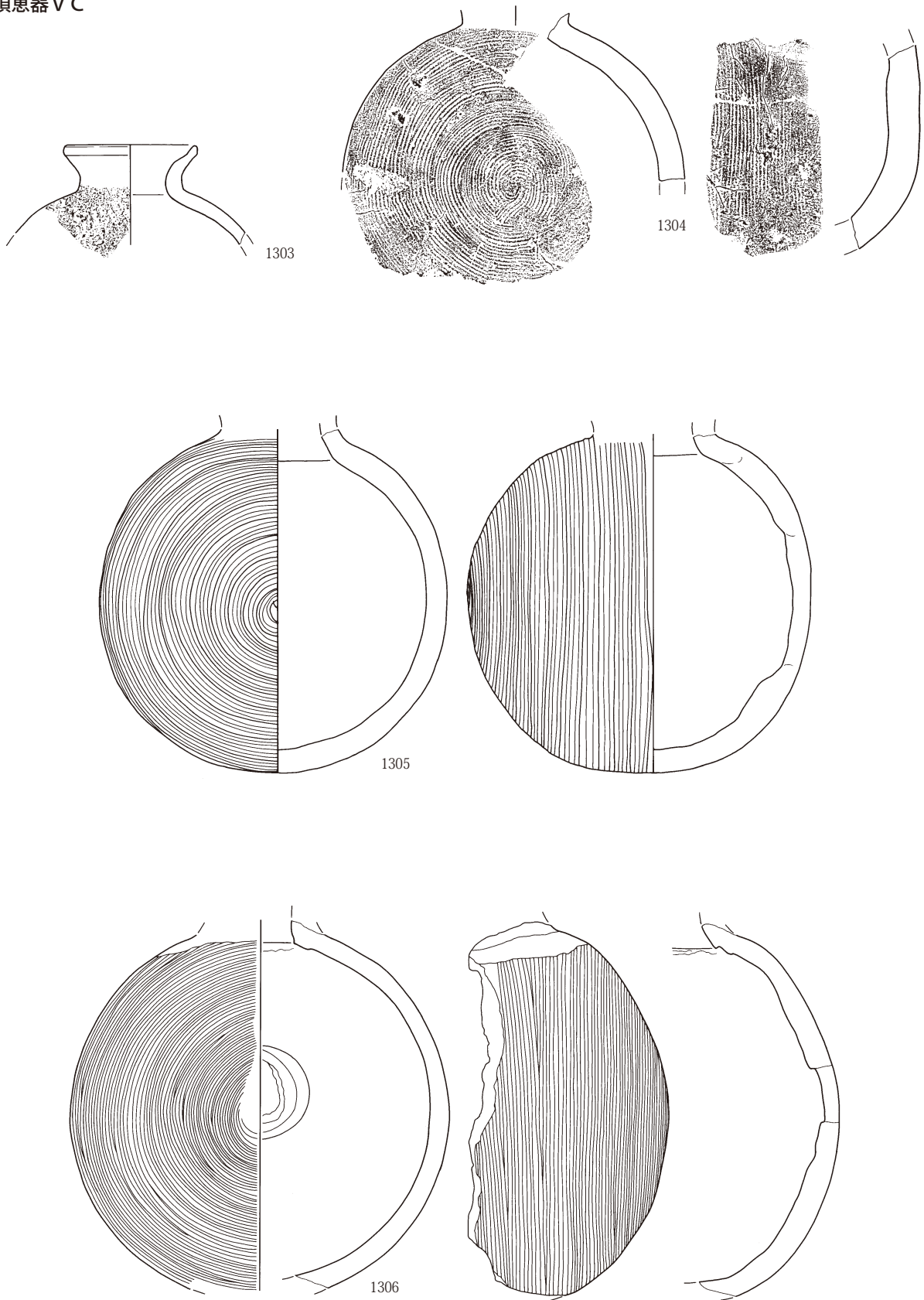

第388図 古墳時代後期～平安時代出土遺物125 須恵器V C



1307

第389図 古墳時代後期～平安時代出土遺物126 須恵器V C

III 検出された遺構と出土遺物

須恵器V D

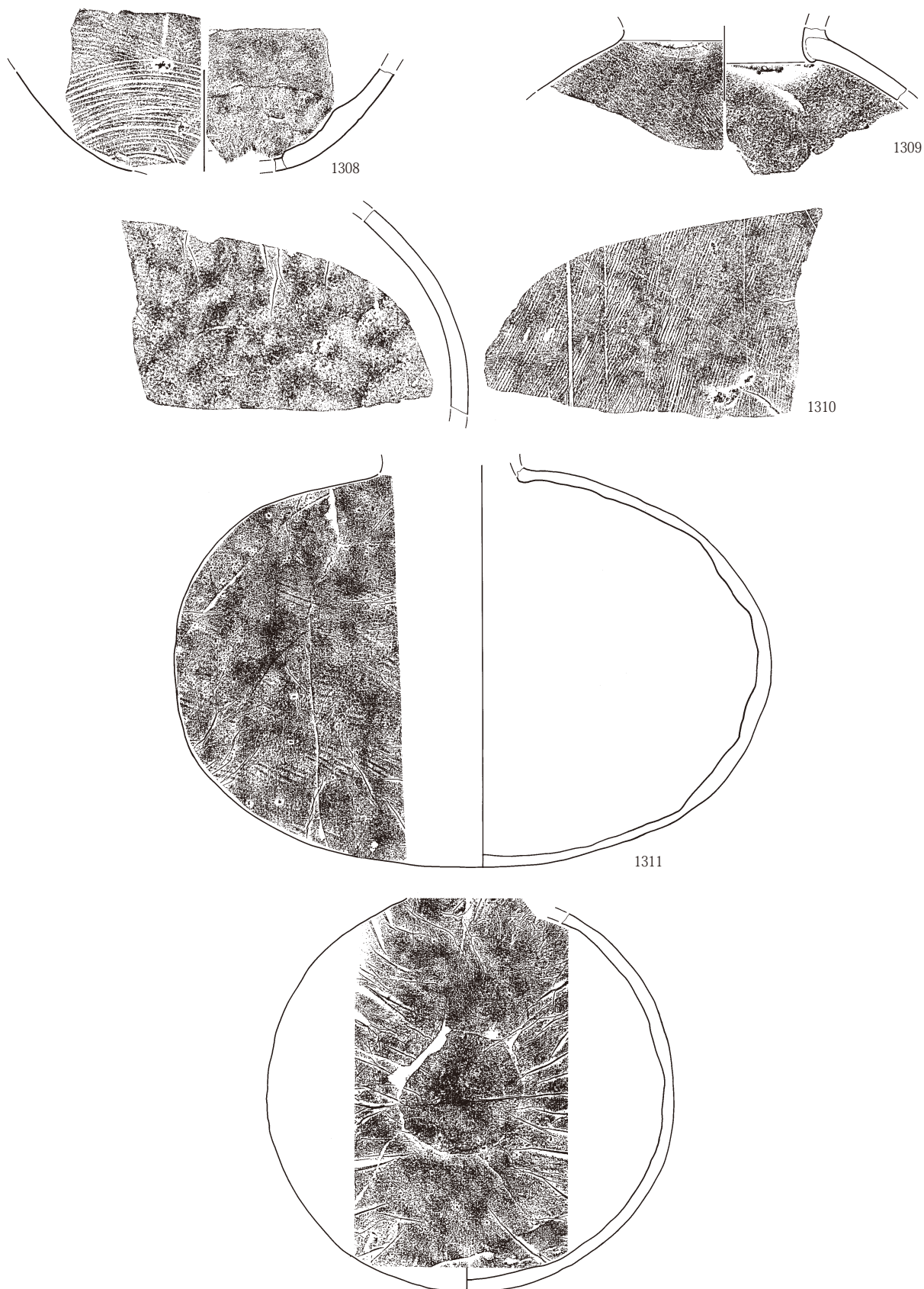

第390図 古墳時代後期～平安時代出土遺物127 須恵器V D

須恵器VE

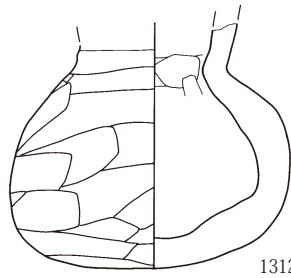

1312

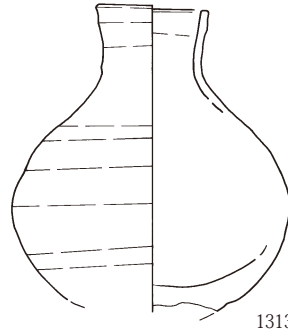

1313

須恵器VF

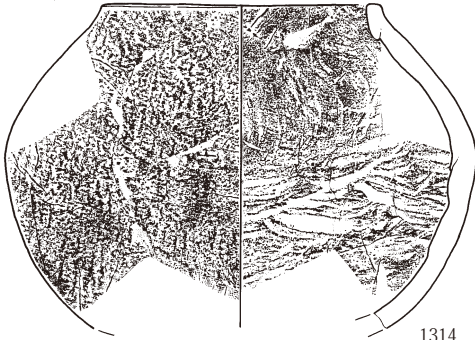

1314

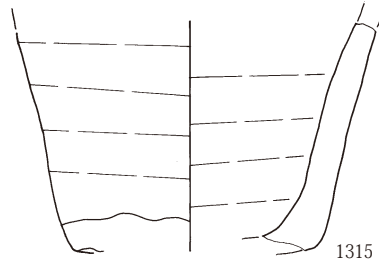

1315

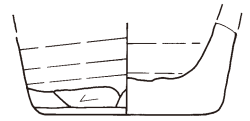

1316

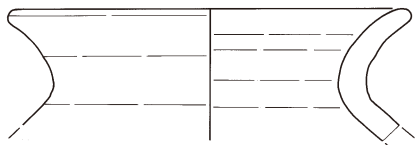

1317

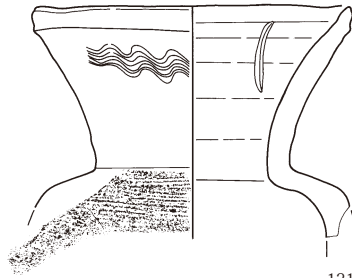

1318

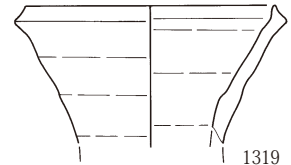

1319



1320

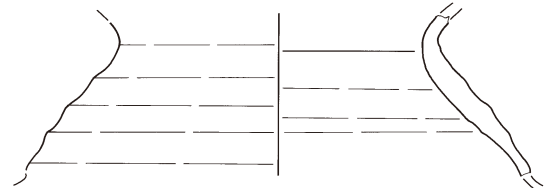

1321

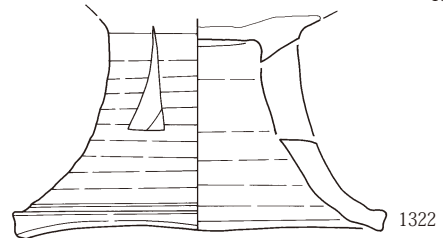

1322

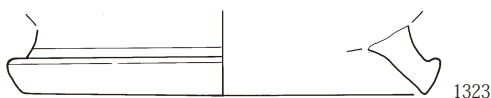

1323



1324

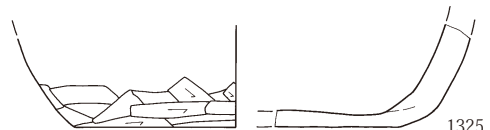

1325

第391図 古墳時代後期～平安時代出土遺物128 須恵器VE・VF

III 検出された遺構と出土遺物

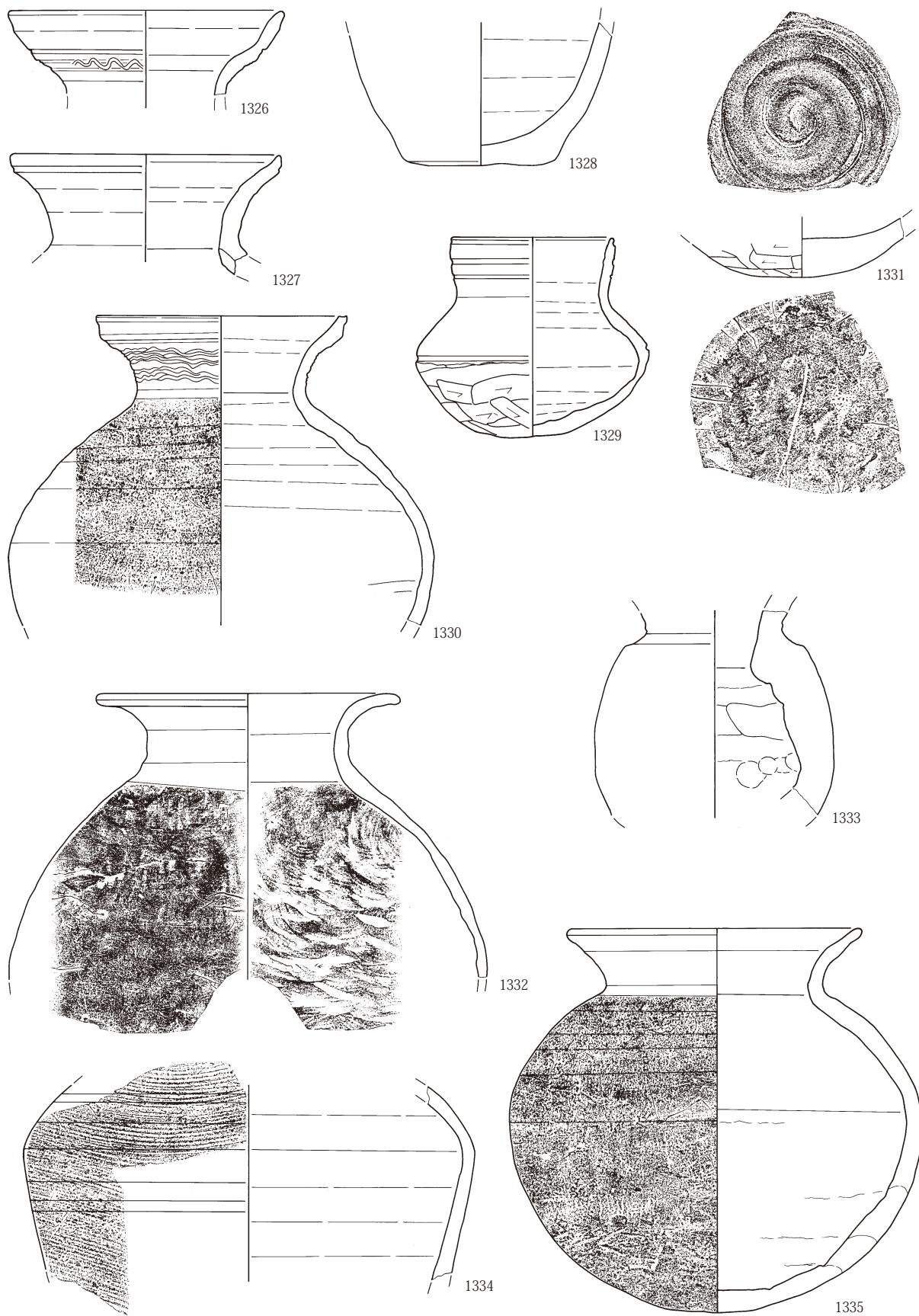

第392図 古墳時代後期～平安時代出土遺物129 須恵器V F

須恵器VI

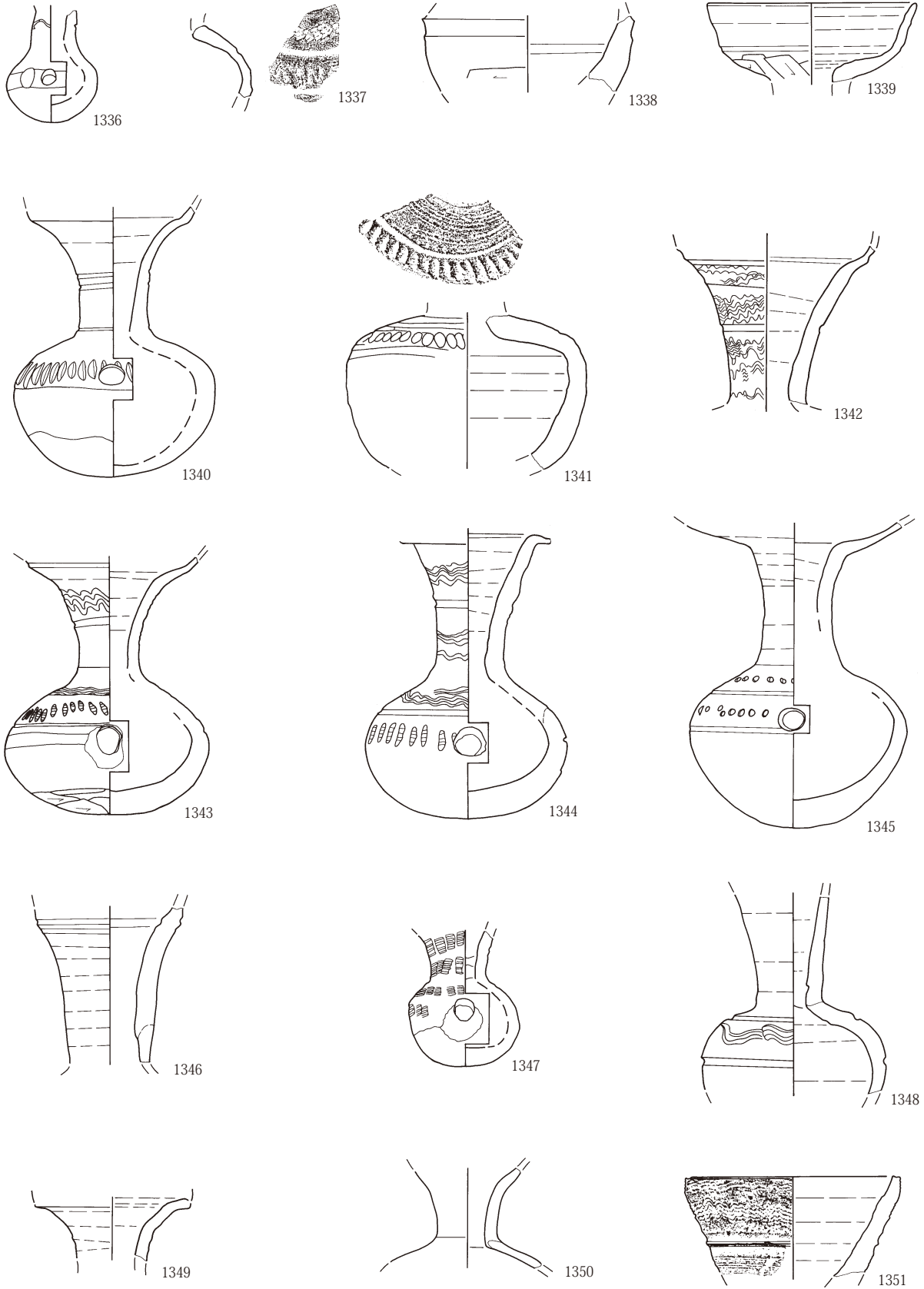

第393図 古墳時代後期～平安時代出土遺物130 須恵器VI

III 検出された遺構と出土遺物

須恵器Ⅶ

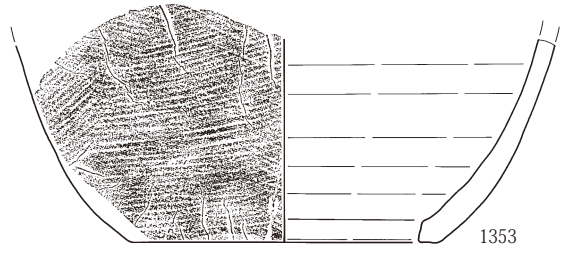
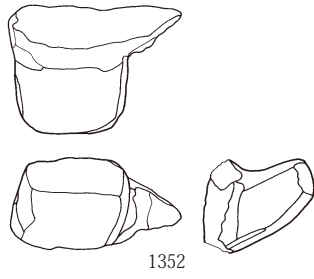

須恵器Ⅷ

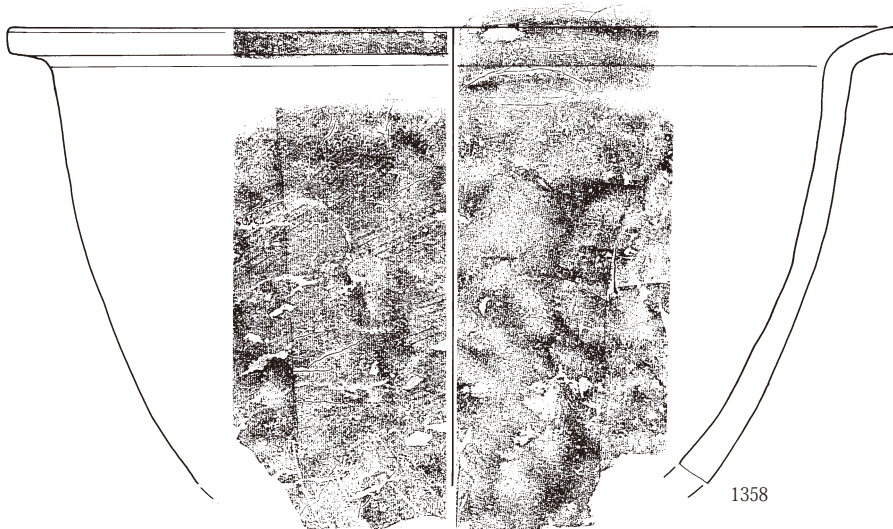
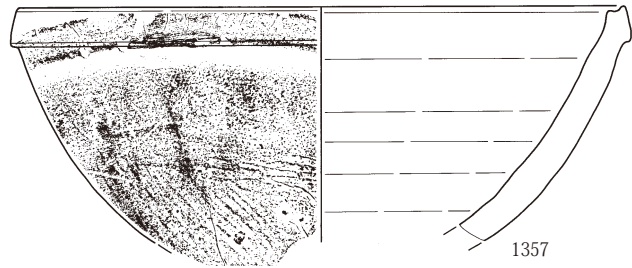
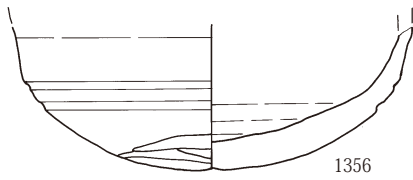

第394図 古墳時代後期～平安時代出土遺物131 須恵器Ⅶ・Ⅷ

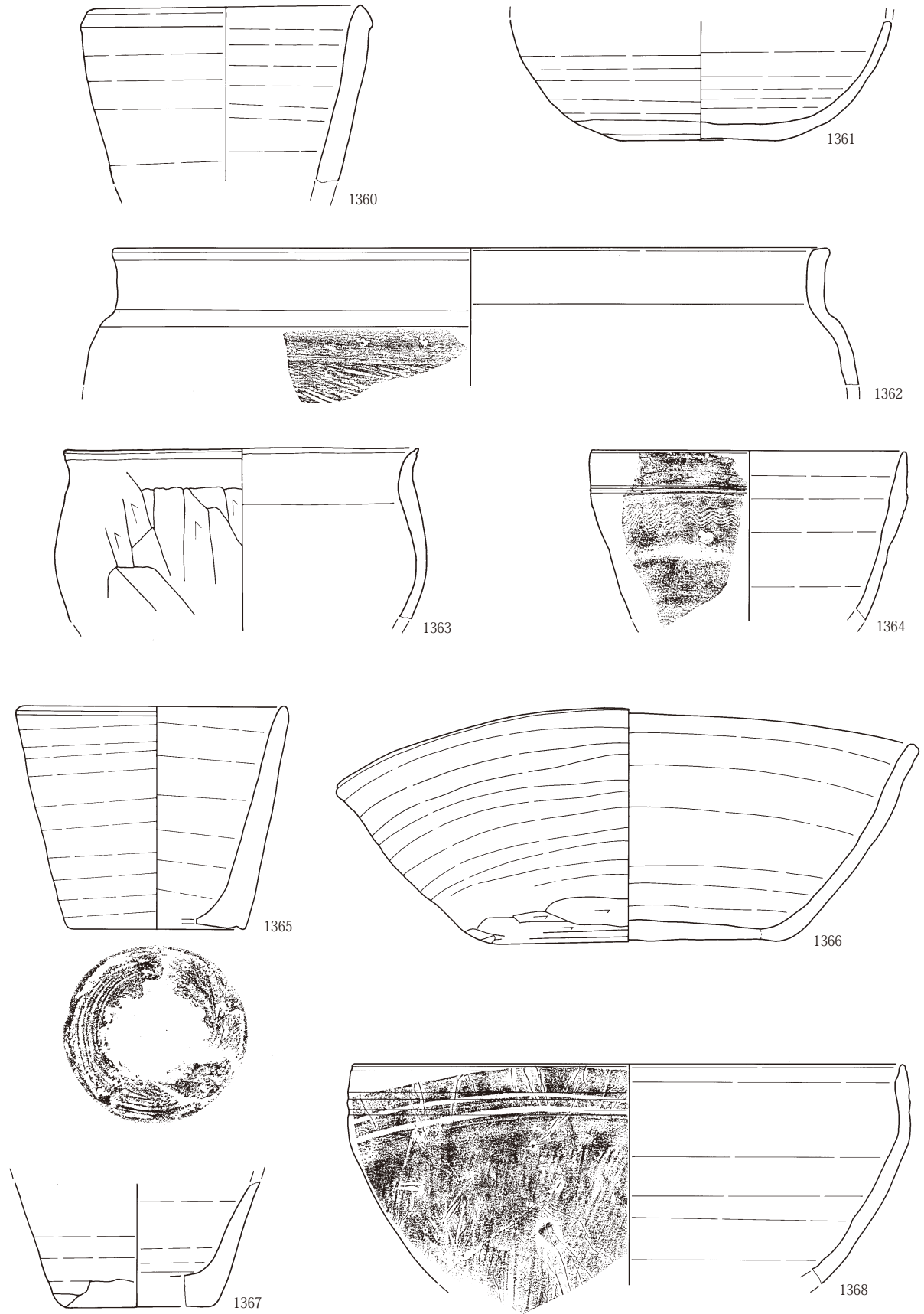

第395図 古墳時代後期～平安時代出土遺物132 須恵器Ⅷ

III 検出された遺構と出土遺物

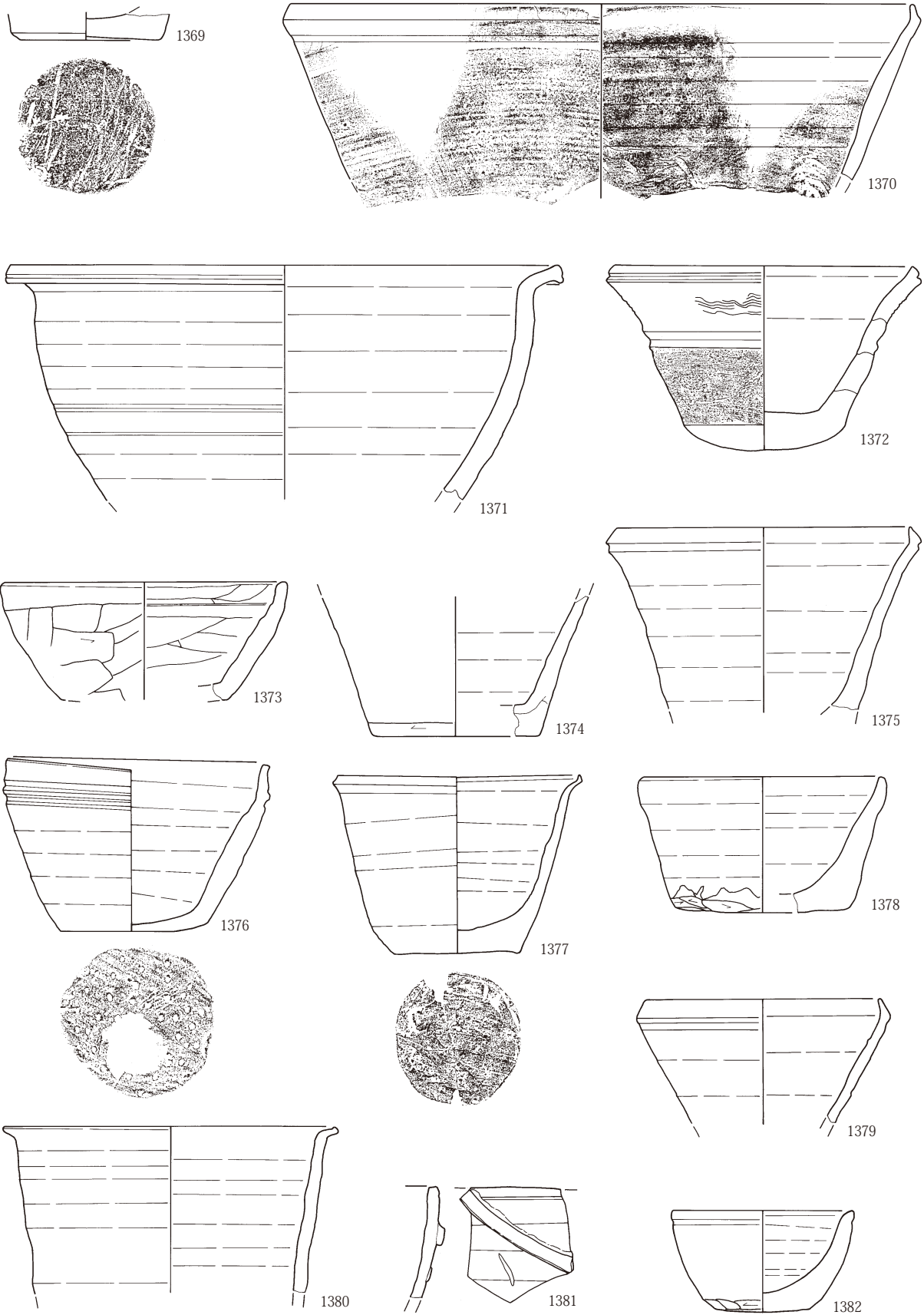

第396図 古墳時代後期～平安時代出土遺物133 須恵器Ⅷ

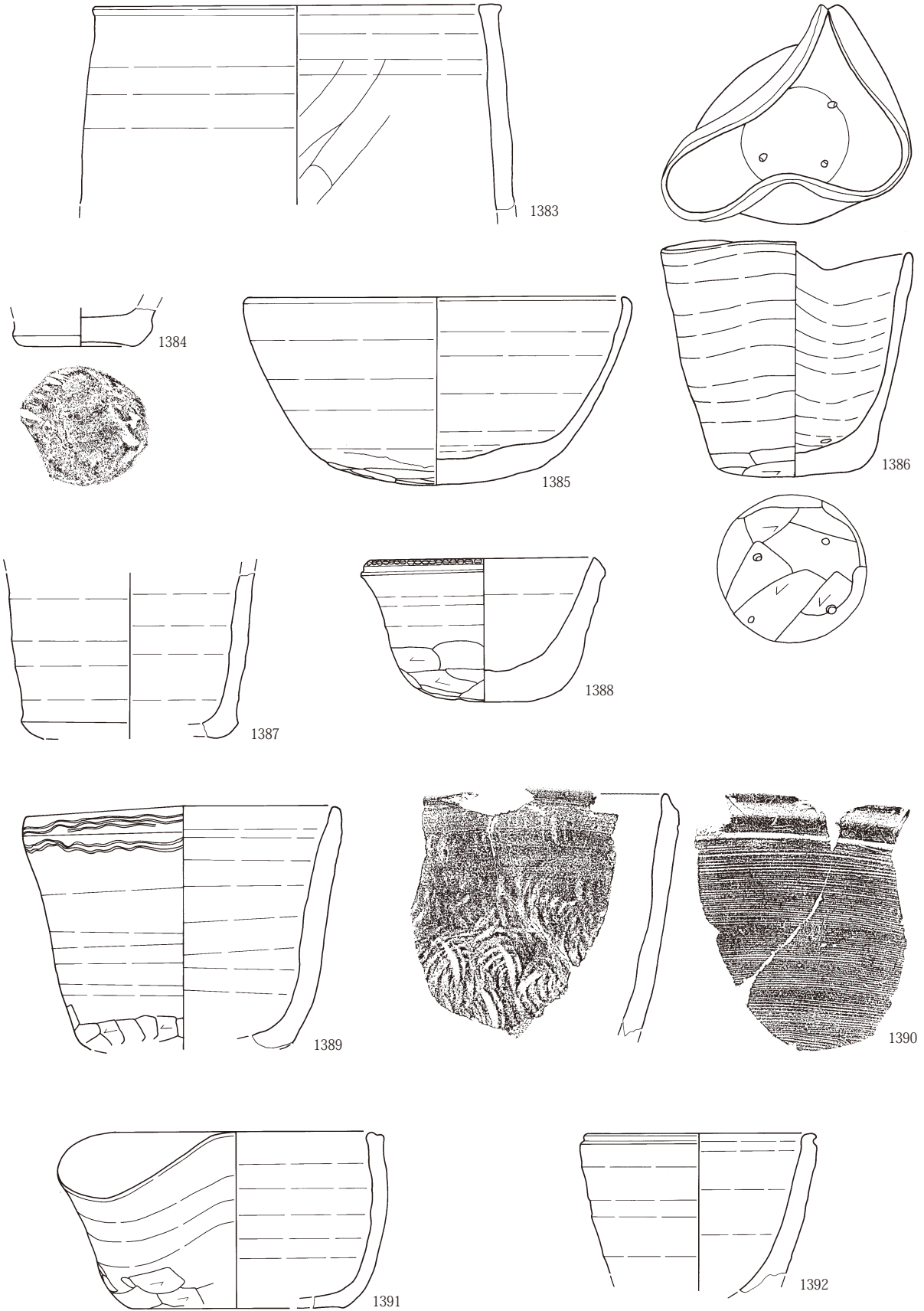

第397図 古墳時代後期～平安時代出土遺物134 須恵器Ⅷ

III 検出された遺構と出土遺物

須恵器Ⅸ



須恵器Ⅹ

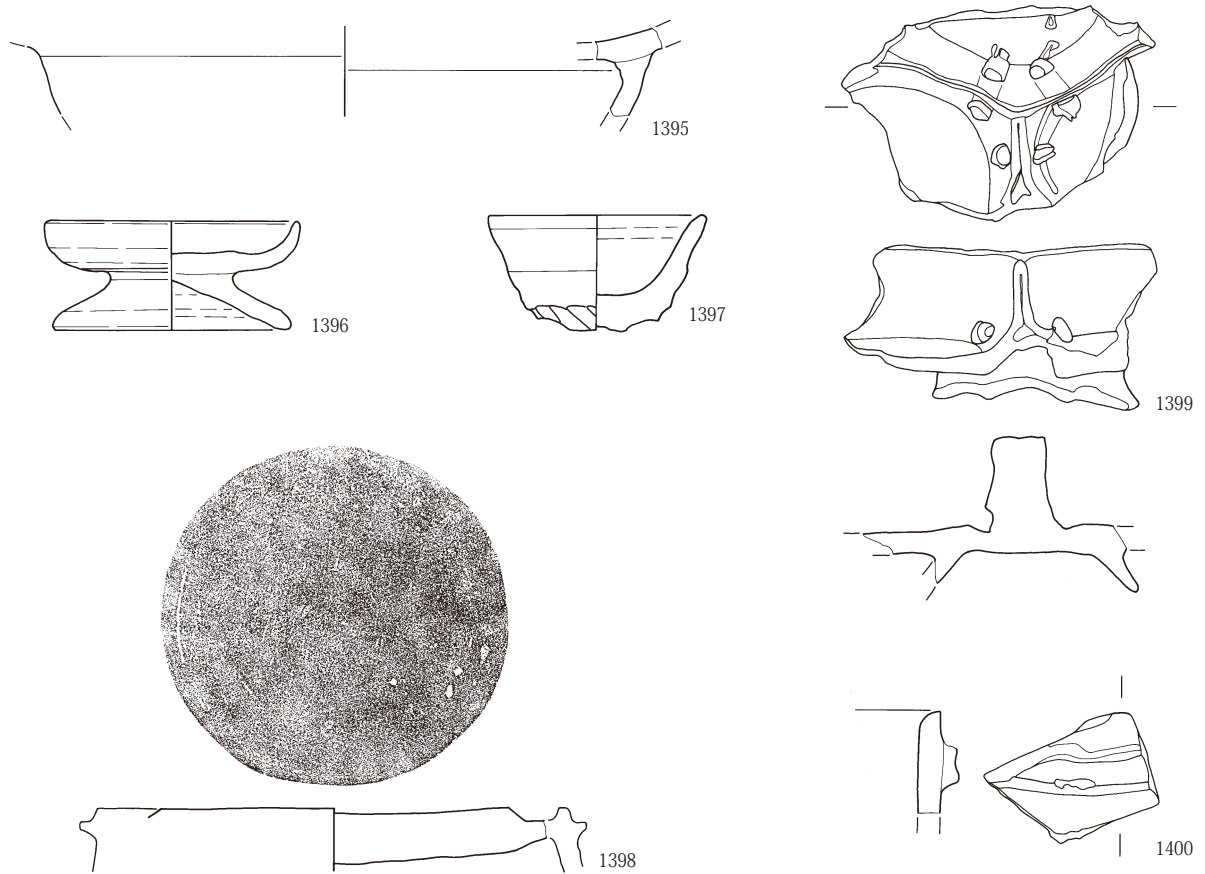

灰釉陶器

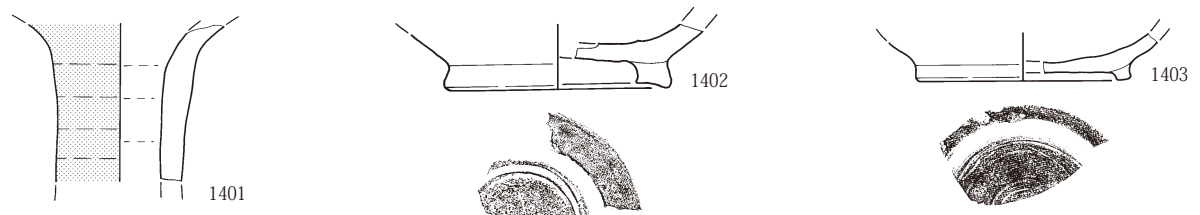

第398図 古墳時代後期～平安時代出土遺物135 須恵器Ⅸ・Ⅹ 灰釉陶器

土製品Ⅰ (1:2)

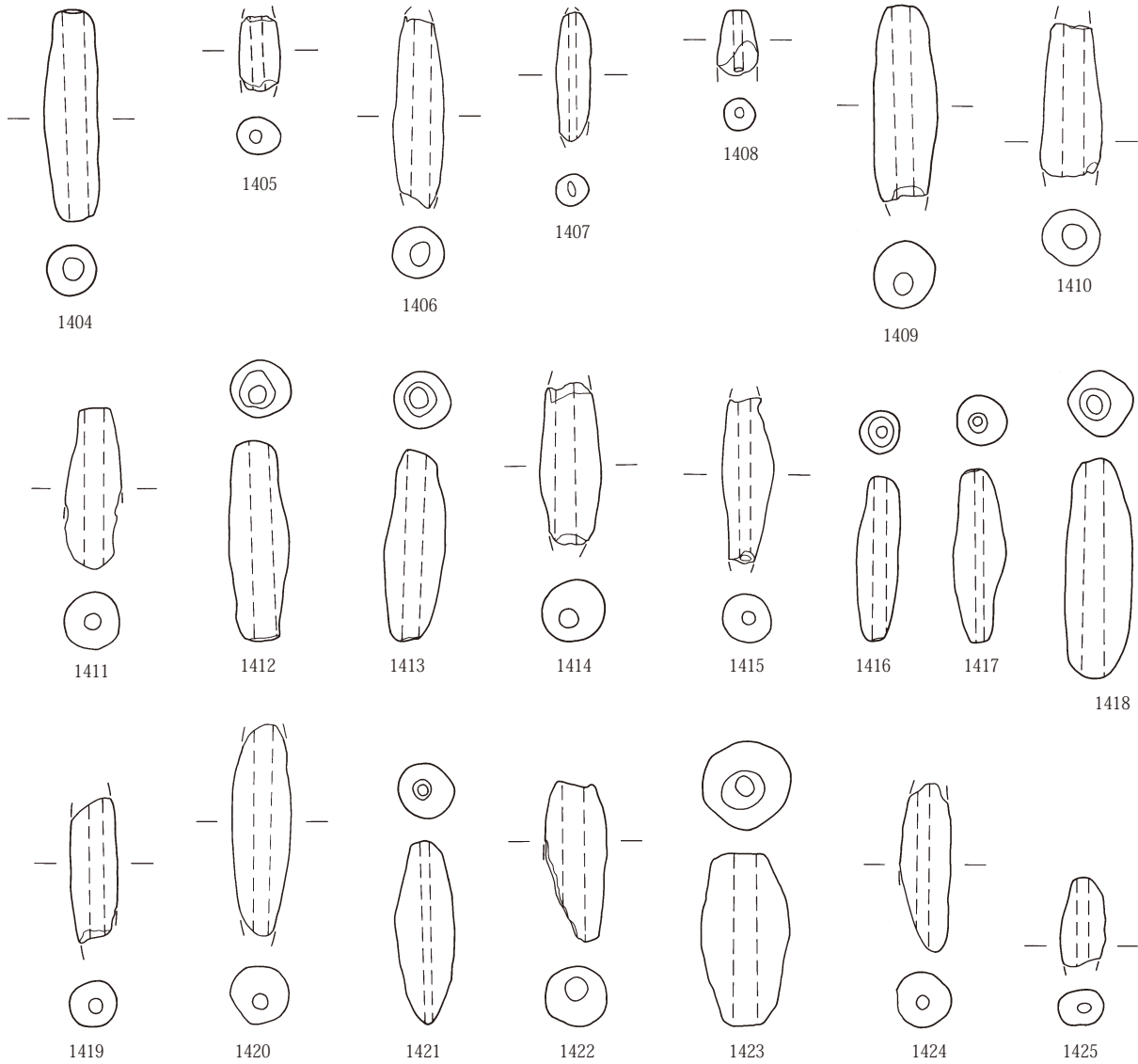

土製品Ⅱ (1:2)

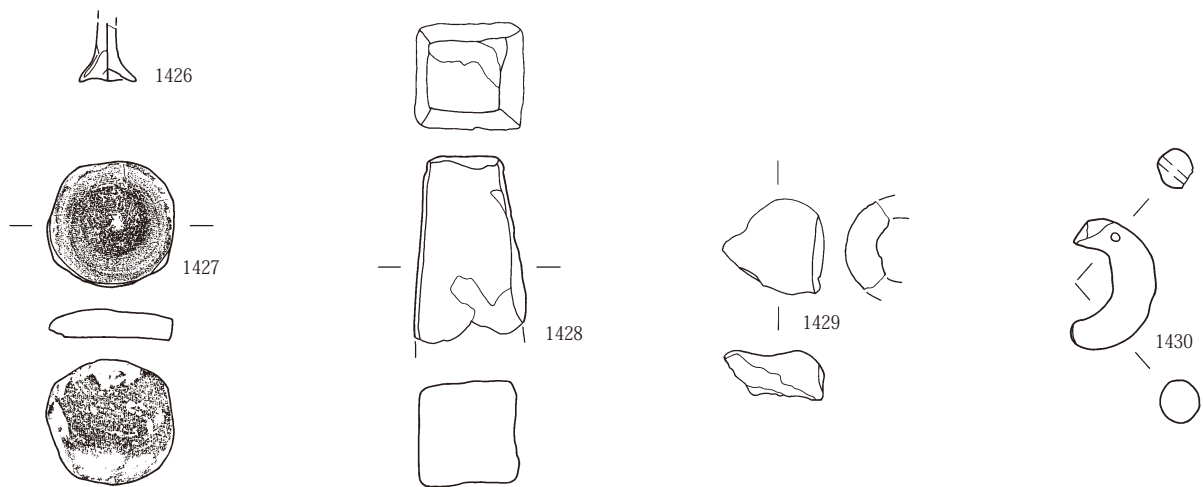

第399図 古墳時代後期～平安時代出土遺物136 土製品Ⅰ・Ⅱ

III 検出された遺構と出土遺物

土製品Ⅲ (1:2)

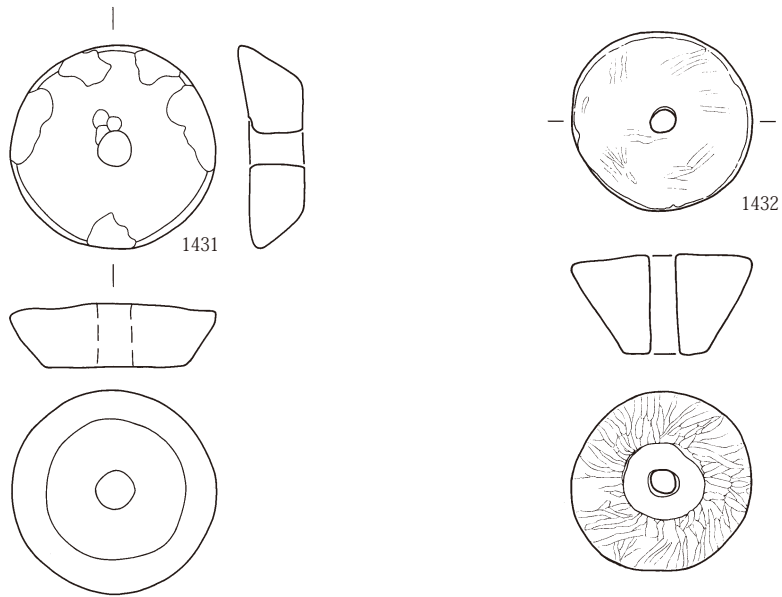

石製品Ⅰ (1:2)

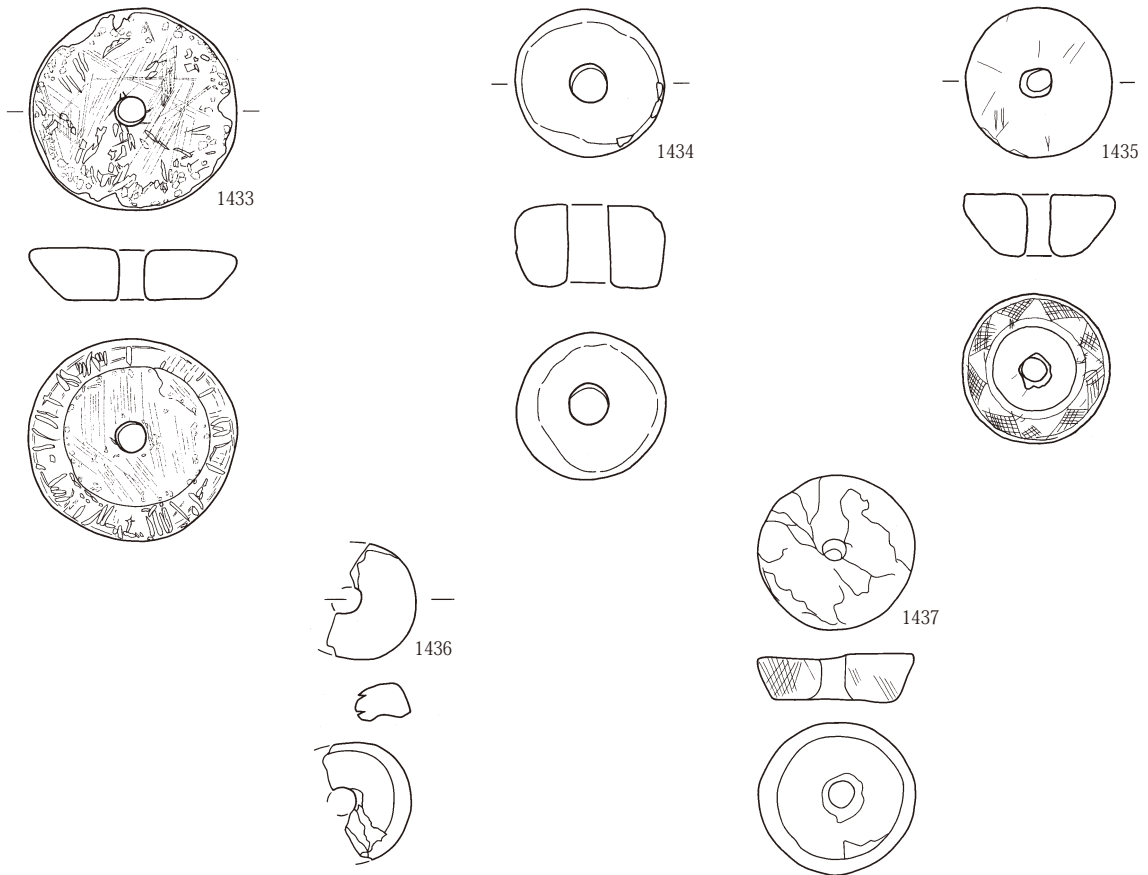

第400図 古墳時代後期～平安時代出土遺物137 土製品Ⅲ 石製品Ⅰ

石製品Ⅱ



第401図 古墳時代後期～平安時代出土遺物138 石製品Ⅱ

III 検出された遺構と出土遺物

石製品Ⅲ (1:1)

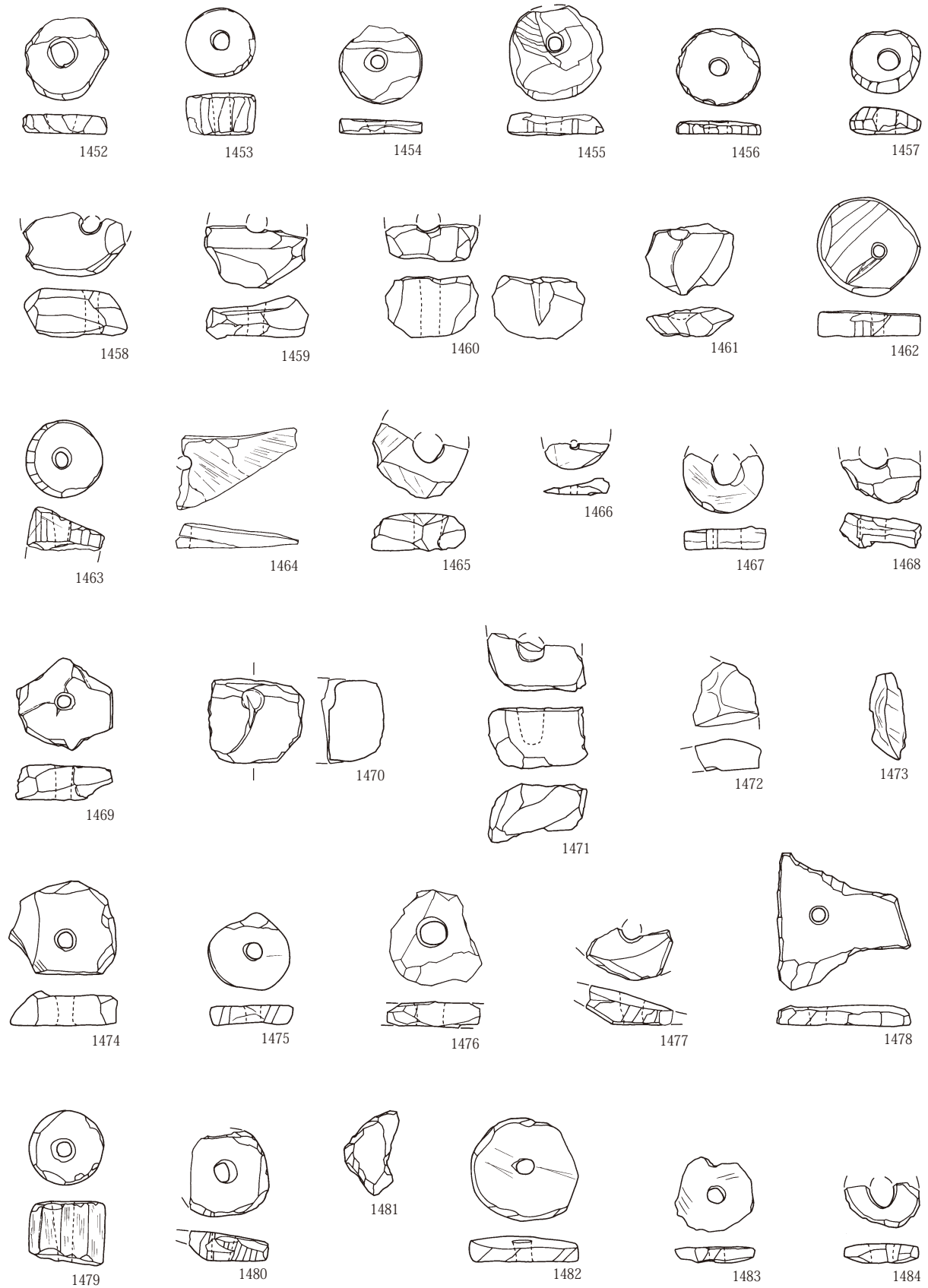

第402図 古墳時代後期～平安時代出土遺物139 石製品Ⅲ



第403図 古墳時代後期～平安時代出土遺物140 石製品Ⅲ

III 検出された遺構と出土遺物

鉄製品 I

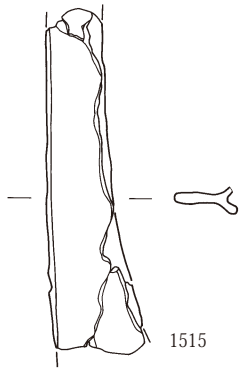

鉄製品 II (1:2)

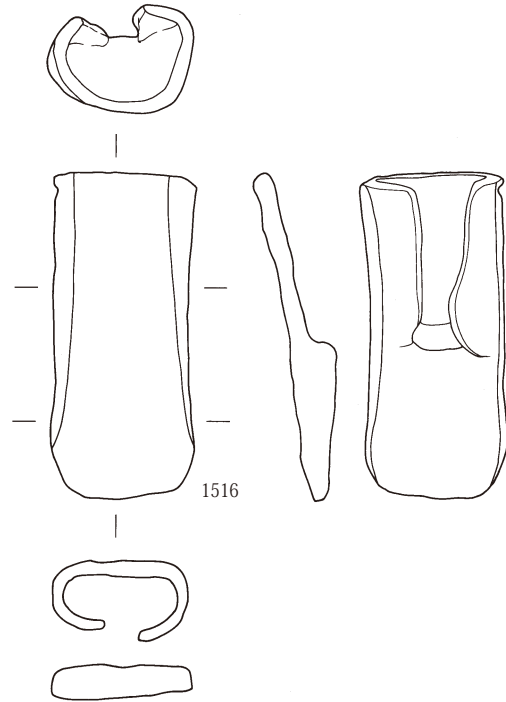

鉄製品 III

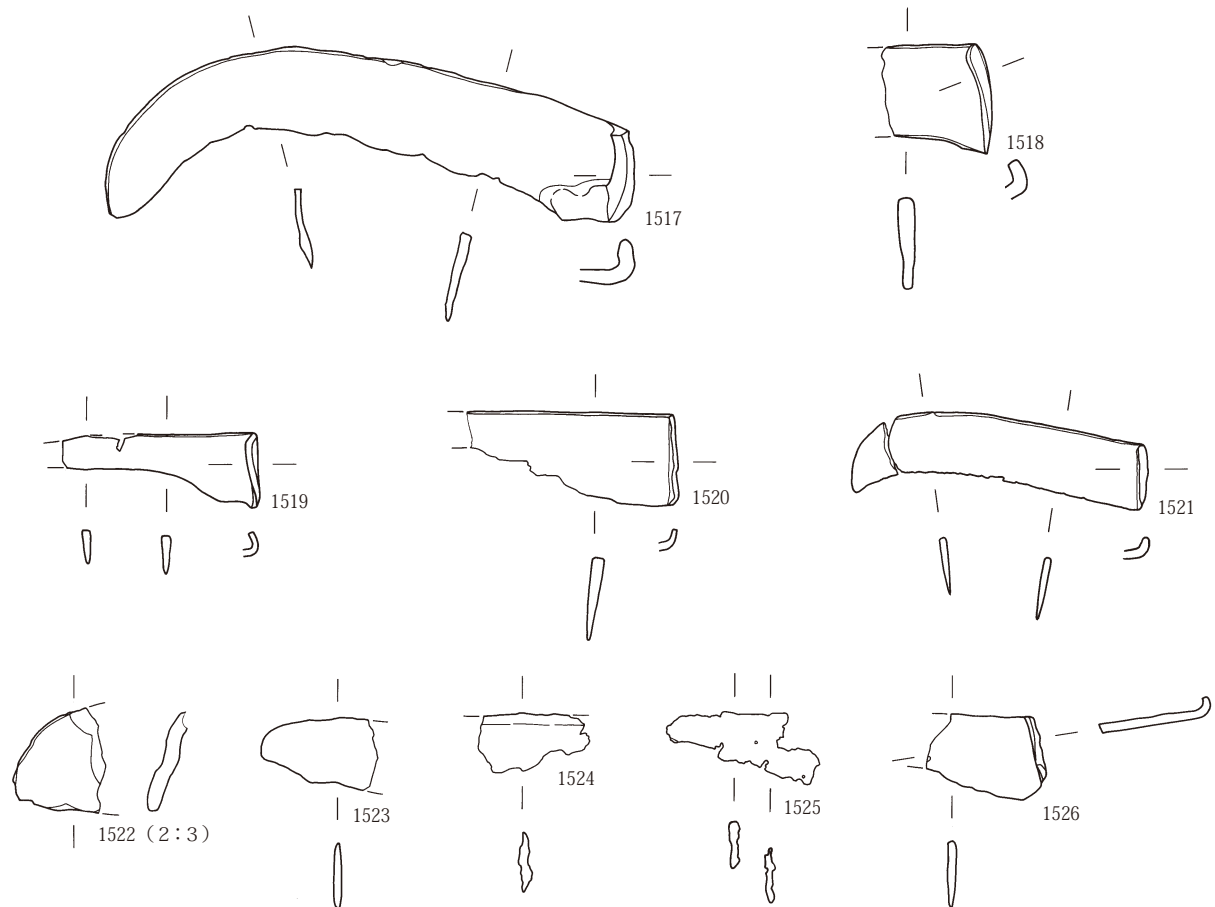

第404図 古墳時代後期～平安時代出土遺物141 鉄製品 I・II・III

鉄製品Ⅳ (1:2)

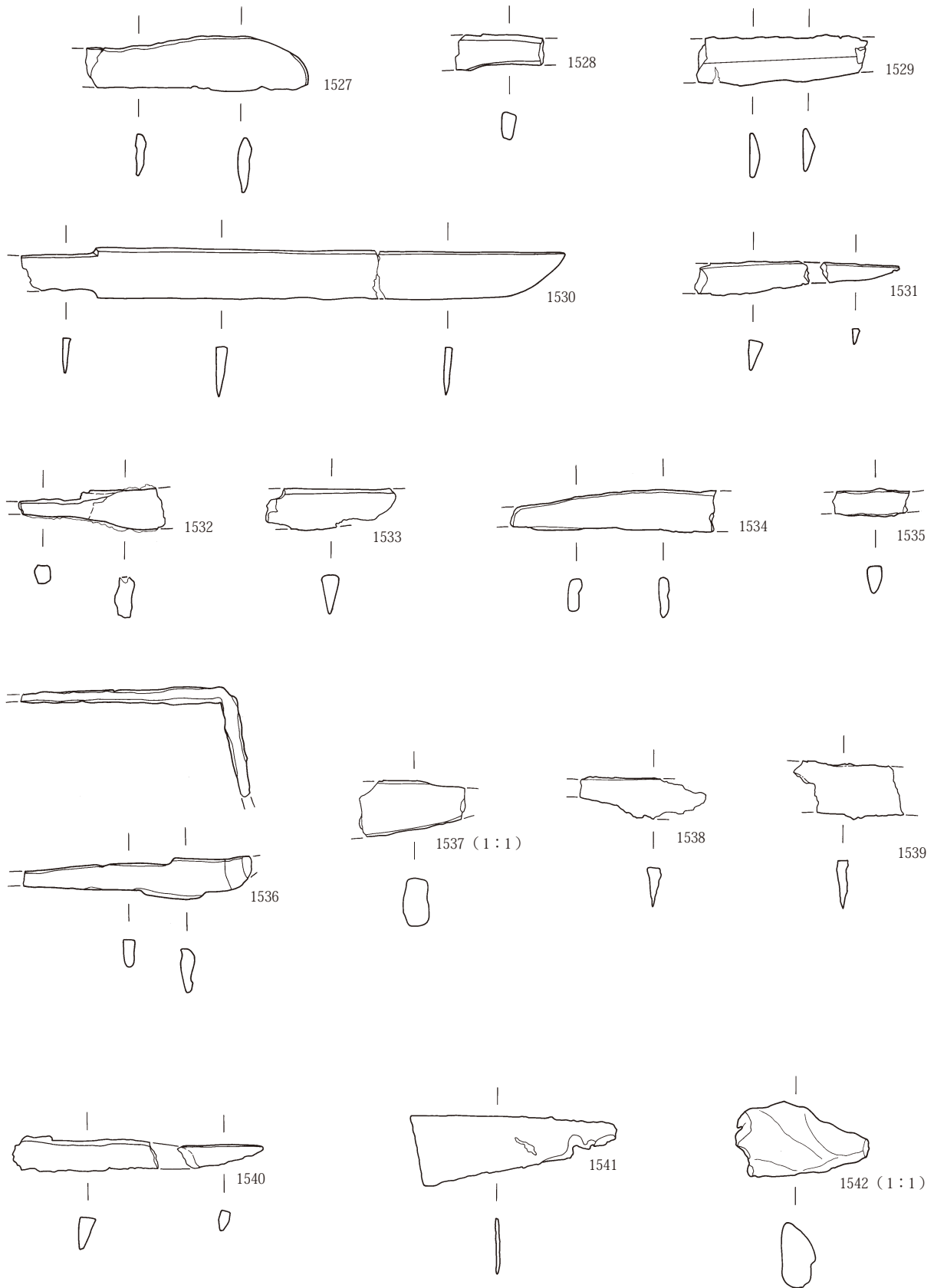

第405図 古墳時代後期～平安時代出土遺物142 鉄製品Ⅳ

III 検出された遺構と出土遺物

鉄製品V (1:2)

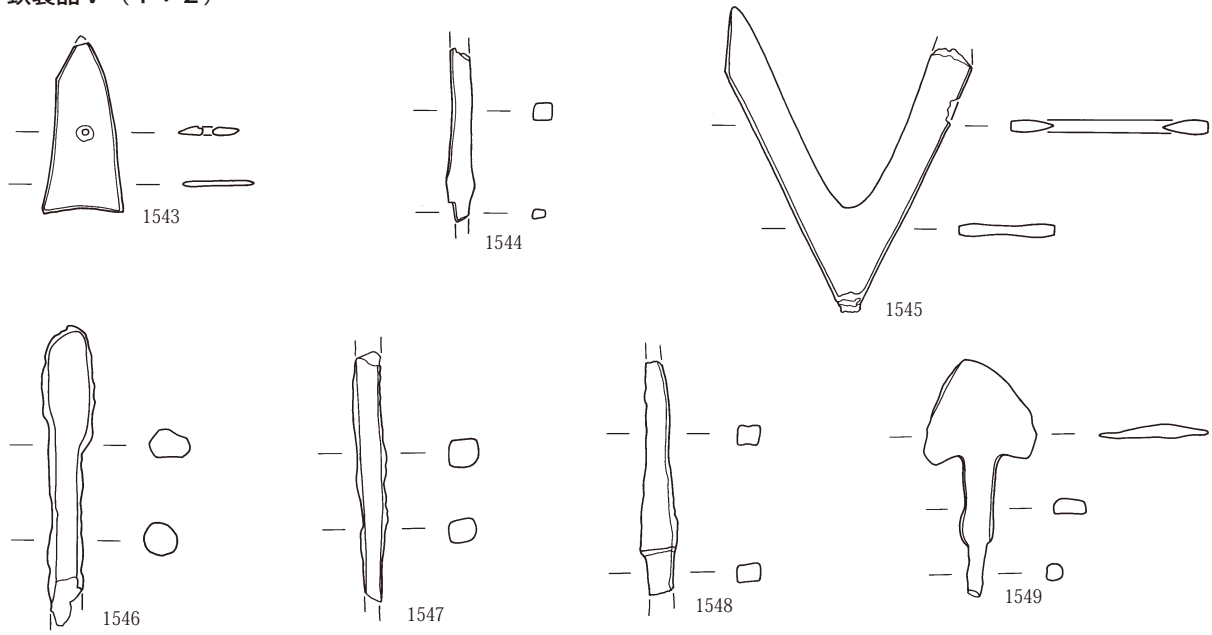

鉄製品VI (1:2)

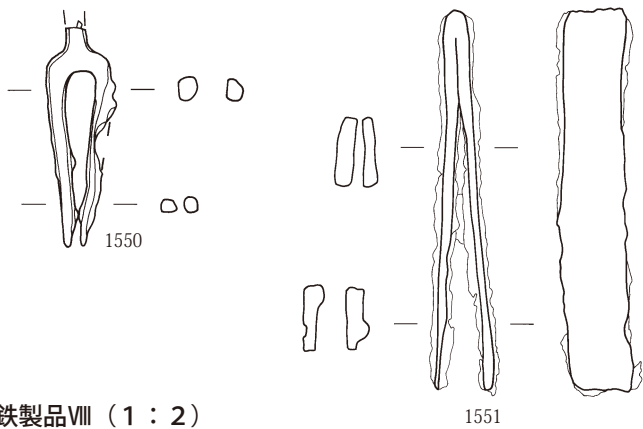

鉄製品VII (1:2)

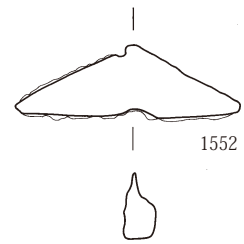

鉄製品VIII (1:2)

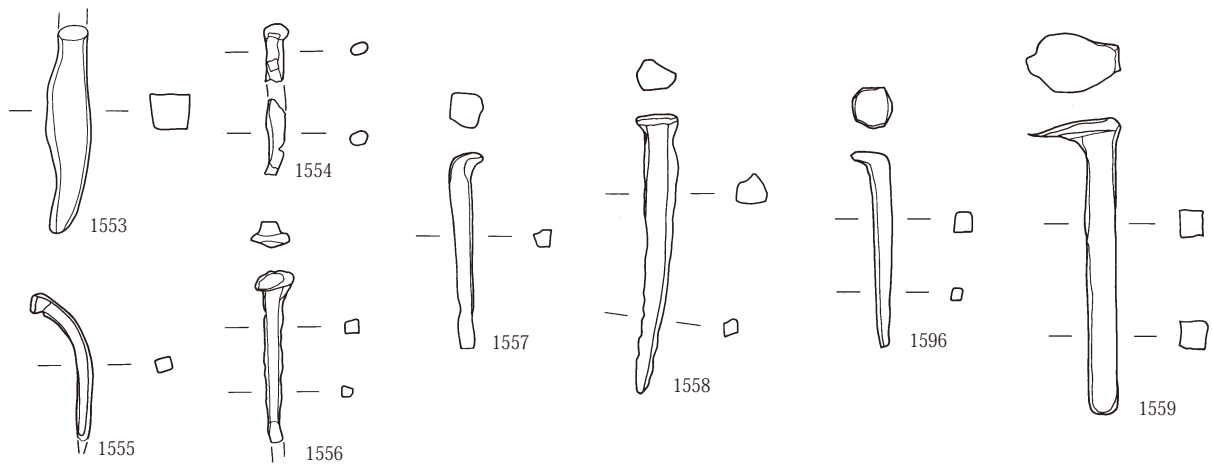

第406図 古墳時代後期～平安時代出土遺物143 鉄製品V・VI・VII・VIII

鉄製品Ⅸ (1:2)

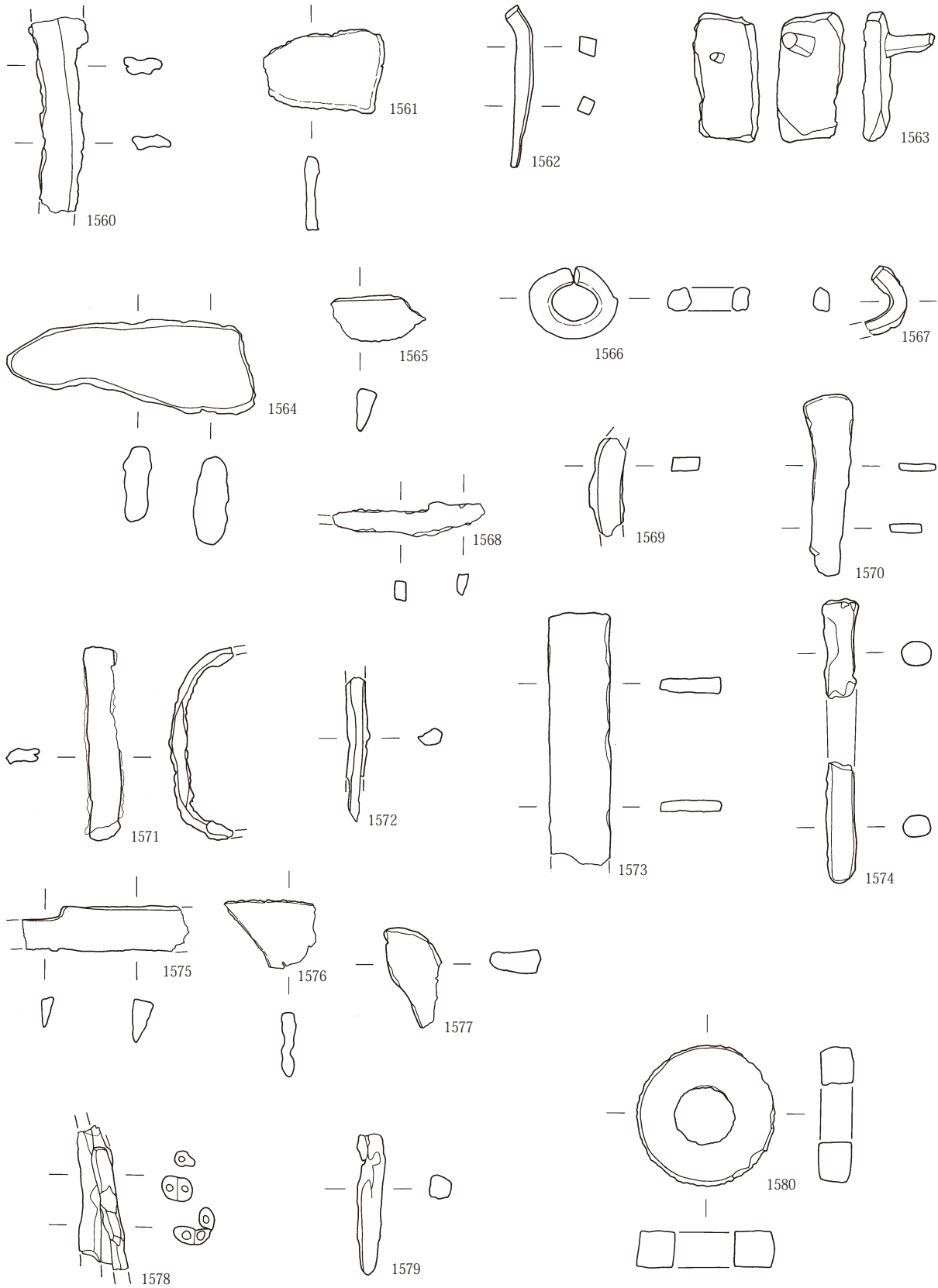

第407図 古墳時代後期～平安時代出土遺物144 鉄製品Ⅸ

III 検出された遺構と出土遺物

銅製品 (1:2)

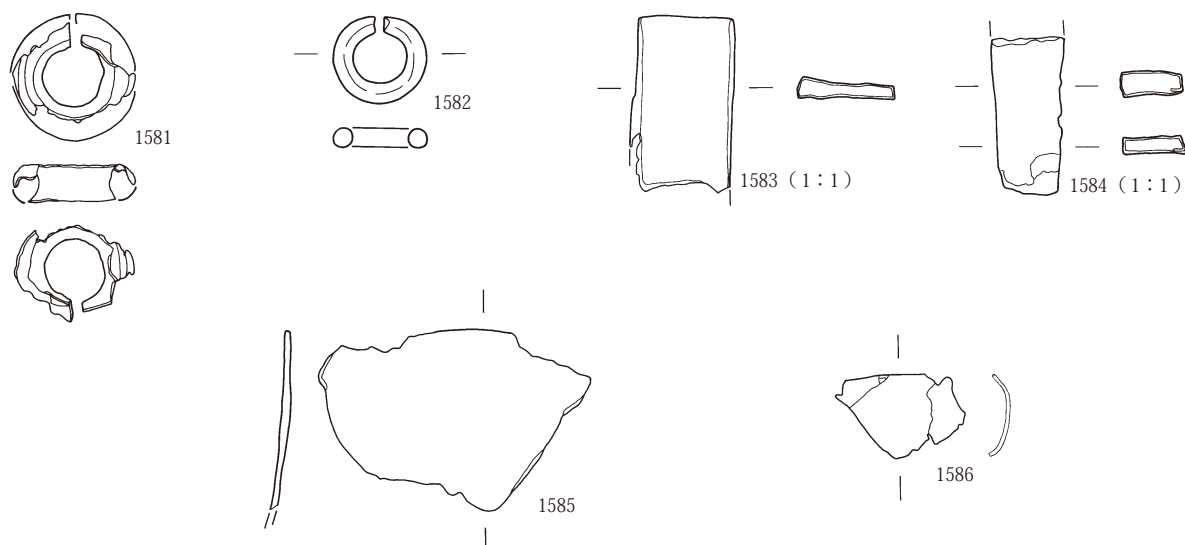

第408図 古墳時代後期～平安時代出土遺物145 銅製品

古墳時代後期～平安時代出土土器一覧表

| No. | 種別 器種 | 出土位置 残存率 | 口径 底径 | 高さ (cm) | 色調表 色調裏 | 焼成 胎土 | 調整 | 分類 | 備考 |
|-----|----------|-------------------|----------|------------|----------------|--------------------|---|-----|-------------|
| 1 | 土師器 杯 | 8住 埋土 1/2 | 13.6 | 3.5 | にぶい赤褐 にぶい橙 | 良好 細砂粒 やや少 | 口縁部横ナデ、稜下から底部はへら削り。内面底部は放射状へら磨きか。 | A 1 | |
| 2 | 土師器 杯 | 9住 20 1/2 | (11.4) | 3.5 | 橙 橙 | 良好 粗砂粒 | 口縁部横ナデ、稜下から底部はへら削り。内面底部は放射状へら磨き。 | A 1 | |
| 3 | 土師器 杯 | 9住 7 1/2 | (11.2) | 3.1 | 橙 橙 | 良好 細砂粒 少 | 口縁部横ナデ、稜下から底部はへら削り。 | A 1 | |
| 4 | 土師器 杯 | 9住 26 1/2 | (11.2) | 2.8 | 明赤褐 橙 | 良好 細砂粒 少 | 口縁部横ナデ、稜下から底部はへら削り。 | A 1 | |
| 5 | 土師器 杯 | 9住 竈 6 1/3 | (10.4) | 3.2 | 橙 橙 | 良好 細砂粒 少 | 口縁部横ナデ、稜下から底部はへら削り。 | A 1 | |
| 6 | 土師器 杯 | 13住 12 口-体部 | (20.6) | [5.0] | 赤 黒褐 | 良好 細砂粒 少 | 内外面とも器面剥落のため整形不明。体部に輪積み痕がみえる。 | A 1 | |
| 7 | 土師器 杯 | 13住 16 1/6 | (13.0) | [3.4] | 明赤褐 赤褐 | 良好 細砂粒 少 | 口縁部は横ナデ、体部(稜下)から底部は手持ちへら削り。 | A 1 | |
| 8 | 土師器 杯 | 21住 5 3/4 | 15.5 | 3.1 | 橙 橙 | 良好 細砂粒、2-4mm礫 | 口縁部は横ナデ、稜はナデ、底部は手持ちへら削り。 | A 1 | |
| 9 | 土師器 杯 | 26住 -6 2/3 | 13.9 | 3.5 | にぶい黄橙 にぶい黄橙 | 良好 細砂粒 | 口縁部は横ナデ、稜に1-2段の凹線が巡る。底部は手持ちへら削り。 | A 1 | |
| 10 | 土師器 杯 | 31住 埋土 1/4 | (12.5) | [3.5] | にぶい黄橙 橙 | 良好 細砂粒 | 口縁部横ナデ、体部(稜下)から底部は手持ちへら削り。 | A 1 | |
| 11 | 土師器 杯 | 34住 貯穴 -32 1/4 | 14.0 | [3.9] | 暗赤褐 赤褐 | 良好 細砂粒 | 口縁部は横ナデ、体部(稜下)から底部は手持ちへら削り。 | A 1 | 内外面に 漆塗り |
| 12 | 土師器 杯 | 45住 18 2/3 | 11.8 | 3.5 | にぶい黄橙 にぶい橙 | 良好 細砂粒 | 口縁部は横ナデ、体部はナデ、底部は手持ちへら削り。 | A 1 | |
| 13 | 土師器 杯 | 45住 28 1/2 | (13.8) | [3.9] | 明赤褐 黒褐 | 良好 細砂粒 | 口縁部は横ナデ、稜に凹線が1条巡り、体部(稜下)はナデ、底部は手持ちへら削り。 | A 1 | |
| 14 | 土師器 杯 | 45住 32 1/3 | (14.2) | [4.0] | にぶい橙 にぶい橙 | 良好 細砂粒 | 口縁部は横ナデ、体部(稜下)から底部は手持ちへら削り。 | A 1 | |
| 15 | 土師器 杯 | 45住 50 1/3 | (11.3) | [4.05] | 橙 にぶい黄橙 | 良好 細砂粒 | 口縁部は横ナデ、体部(稜下)はナデ、底部は手持ちへら削り。 | A 1 | |
| 16 | 土師器 杯 | 45住 22 1/4 | (13.2) | [3.2] | 灰黄褐 オリーブ黒 | 良好 細砂粒 | 口縁部は横ナデ、底部(稜下)は手持ちへら削り。 | A 1 | |
| 17 | 土師器 杯 | 45住 埋土 1/5 | (11.8) | [3.1] | 橙 明褐 | 良好 細砂粒 | 口縁部は横ナデ、体部(稜下)から底部は手持ちへら削り。 | A 1 | |
| 18 | 土師器 杯 | 47住 埋土 1/4 | (13.4) | [4.5] | 灰褐 明赤褐 | 良好 細砂粒 | 口縁部は横ナデ、体部(稜下)から底部は手持ちへら削り。内面口唇部に凹線が1条巡る。 | A 1 | |
| 19 | 土師器 杯 | 53住 13 1/2 | 11.4 | 3.1 | 灰黄褐 灰黄褐 | 良好 細砂粒 微 | 口縁部横ナデ、底部(稜下)は手持ちへら削り。 | A 1 | |
| 20 | 土師器 杯 | 56住 25 口-底部1/4 | (13.2) | [3.3] | にぶい橙 にぶい橙 | 良好 微砂粒 微 | 口縁部は横ナデ、底部(稜下)はへら削り後へら磨き。内面底部は放射状へら磨き。 | A 1 | |
| 21 | 土師器 杯 | 56住 P1 18 1/5 | (15.6) | [4.8] | 橙 橙 | 良好 細砂粒 | 口縁部は横ナデ、底部(稜下)はへら削り後雑なへら磨き。内面底部は放射状へら磨き。 | A 1 | |
| 22 | 土師器 杯 | 60住 16 完形 | 13.4 | 3.6 | 黒褐 黒褐 | 良好 細砂粒 少 | 口縁部横ナデ、稜もナデ、底部は手持ちへら削り。 | A 1 | |
| 23 | 土師器 杯 | 64住 竈 5 1/2 | (12.4) | 4.6 | 橙 橙 | 良好 細砂粒 少 | 口縁部は横ナデ、体部(稜下)から底部は手持ちへら削り。内面底部は放射状へら磨き。 | A 1 | |
| 24 | 土師器 杯 | 64住 7 1/2 | 11.9 | 3.6 | 橙 橙 | 良好 細砂粒 微 | 口縁部は横ナデ、体部(稜下)から底部は手持ちへら削り。 | A 1 | |
| 25 | 土師器 杯 | 64住 埋土 1/2 | 11.7 | 4.2 | 浅黄橙 にぶい黄橙 | 良好 細砂粒 | 口縁部は横ナデ、底部(稜下)は手持ちへら削り。 | A 1 | |
| 26 | 土師器 杯 | 64住 5 1/3 | (12.4) | [4.5] | 橙 橙 | 良好 細砂粒 やや多 | 口縁部は横ナデ、体部(稜下)から底部は手持ちへら削り。内面底部は放射状へら磨き。 | A 1 | |
| 27 | 土師器 杯 | 81住 埋土 2/3 | 11.8 | 4.0 | 黒 黒褐 | 良好 細砂粒、粗砂粒 | 口縁部は横ナデ、体部(稜下)から底部は手持ちへら削り。 | A 1 | |
| 28 | 土師器 杯 | 65住 3 2/3 | 14.2 | 4.5 | 橙 橙 | 良好 細砂粒、粗砂粒 | 口縁部は横ナデ、体部(稜下)から底部は手持ちへら削り。内面底部は放射状へら磨き。 | A 1 | |
| 29 | 土師器 杯 | 65住 9 1/2 | 14.5 | 4.6 | 明赤褐 赤褐 | 良好 細砂粒、粗砂粒 | 口縁部は横ナデ、体部(稜下)から底部は手持ちへら削り。内面底部は放射状へら磨き。 | A 1 | |
| 30 | 土師器 杯 | 67A住 11 1/3 | (12.8) | [3.6] | にぶい赤褐 にぶい赤褐 | 良好 細砂粒 | 口縁部は横ナデ、体部(稜下)から底部は手持ちへら削り。 | A 1 | |
| 31 | 土師器 杯 | 65住 -1 2/3 | 20.4 | 7.8 | 橙 橙 | 良好 細砂粒、褐色粒 | 口縁部は横ナデ、体部(稜下)から底部はへら削り、器面摩滅のため単位不鮮明。内面は放射状へら磨きであるが、器面剥落のため不明確。 | A 1 | |
| 32 | 土師器 杯 | 72住 -4 1/2 | 10.5 | 4.6 | 黒褐 黒褐 | 良好、内面黒色処理 細砂粒 | 口縁部は横ナデ、体部は上半がナデ、下半から底部はへら削り。 | A 1 | |
| 33 | 土師器 杯 | 76住 15 3/5 | (12.9) | [3.5] | 暗灰黄 黒 | 良好、内面黒色処理 細砂粒 少 | 口縁部は横ナデ、底部(稜下)は手持ちへら削り。内面底部は放射状へら磨き。 | A 1 | |

III 検出された遺構と遺物

| No. | 種別 器種 | 出土位置 残存率 | 口径 底径 | 高さ (cm) | 色調表 色調裏 | 焼成 胎土 | 調整 | 分類 | 備考 |
|-----|----------|-------------------|----------|------------|----------------|--------------------|---|-----|---------|
| 34 | 土師器 椀 | 72住 -2 2/3 | (13.6) | 7.5 | にぶい赤橙 明赤褐 | 良好 粗砂粒、礫 | 口縁部は横ナデ、体部はヘラ削りであるが、器面摩滅や剥落のため単位不鮮明。 | A 1 | |
| 35 | 土師器 杯 | 76住 20 | (13.5) | [3.8] | にぶい黄橙 にぶい黄橙 | 良好 細砂粒 少 | 口縁部は横ナデ、体部(稜下)から底部は手持ちヘラ削り。内面底部は放射状ヘラ磨き。 | A 1 | |
| 36 | 土師器 杯 | 79住 P4 5 1/2 | 12.6 | 4.5 | にぶい橙 にぶい橙 | 良好 細砂粒、粗砂粒 | 口縁部は横ナデ、体部(稜下)から底部はヘラ削り。 | A 1 | |
| 37 | 土師器 杯 | 77住 4 1/3 | 14.3 | 3.5 | 橙 にぶい橙 | 良好 細砂粒 | 口縁部は横ナデ、体部(稜下)から底部は手持ちヘラ削り。内面底部は雑な放射状ヘラ磨き。 | A 1 | |
| 38 | 土師器 杯 | 77住 -4 4/5 | 13.8 | 3.9 | にぶい橙 にぶい橙 | 良好 細砂粒 | 口縁部は横ナデ、体部(稜下)から底部は手持ちヘラ削り。 | A 1 | |
| 39 | 土師器 杯 | 79住 22 1/2 | 13.7 | 4.5 | 橙 橙 | 良好 細砂粒 | 口縁部は横ナデ、体部(稜下)から底部はヘラ削り。内面底部は放射状ヘラ磨き。 | A 1 | 内外面漆塗りか |
| 40 | 土師器 杯 | 79住 19 1/2 | (14.0) | [4.5] | 橙 明赤褐 | 良好 細砂粒、褐色粒 | 口縁部は横ナデ、体部(稜下)から底部はヘラ削り。 | A 1 | |
| 41 | 土師器 杯 | 100住 -34 完形 | 12.4 | 3.8 | にぶい橙 浅黄橙 | 良好 細砂粒 | 口縁部は横ナデ、底部(稜下)は手持ちヘラ削り。 | A 1 | |
| 42 | 土師器 杯 | 100住 5 1/2 | 12.8 | 4.1 | にぶい褐 にぶい褐 | 良好 細砂粒 | 口縁部は横ナデ、体部(稜下)から底部は手持ちヘラ削り。 | A 1 | |
| 43 | 土師器 杯 | 79住 12 1/2 | (13.6) | [4.7] | にぶい橙 黒褐 | 良好、内面黒色処理 細砂粒 多 | 口縁部は横ナデ、体部(稜下)から底部はヘラ削り。内面底部は放射状ヘラ磨き。 | A 1 | |
| 44 | 土師器 杯 | 103住 3 完形 | 13.3 | 4.5 | にぶい黄橙 にぶい黄橙 | 良好 細砂粒 | 口縁部は横ナデ、底部(稜下)は手持ちヘラ削り。 | A 1 | |
| 45 | 土師器 杯 | 103住 6 完形 | 13.0 | 4.1 | 浅黄橙 にぶい黄橙 | 良好 細砂粒 | 口縁部は横ナデ、底部(稜下)は手持ちヘラ削り。 | A 1 | |
| 46 | 土師器 杯 | 103住 6 2/3 | (12.4) | 4.3 | 灰褐 灰褐 | 良好 細砂粒 | 口縁部は横ナデ、体部(稜下)から底部は手持ちヘラ削り。内面底部はヘラナデ。 | A 1 | |
| 47 | 土師器 杯 | 105住 埋土 1/3 | (15.4) | [5.4] | 明黄褐 橙 | 良好 細砂粒 | 口縁部は横ナデ、体部から底部は手持ちヘラ削り。 | A 1 | |
| 48 | 土師器 杯 | 107住 34 2/3 | (13.7) | 4.5 | にぶい橙 にぶい橙 | 良好 細砂粒 | 口縁部は横ナデ、底部(稜下)は手持ちヘラ削り。内面底部は放射状ヘラ磨き。 | A 1 | |
| 49 | 土師器 杯 | 103住 5 2/3 | 13.6 | 4.9 | 明黄褐 橙 | 良好 細砂粒 | 口縁部は横ナデ、体部(稜下)はナデ、底部は手持ちヘラ削り。 | A 1 | |
| 50 | 土師器 杯 | 115住 埋土 1/4 | (13.2) | [3.5] | にぶい黄褐 灰褐 | 良好 細砂粒 | 口縁部は横ナデ、体部(稜下)から底部は手持ちヘラ削り。 | A 1 | |
| 51 | 土師器 杯 | 114住 2 1/4 | (17.1) | [3.5] | 褐 にぶい赤褐 | 良好 細砂粒 | 口縁部は横ナデ、底部(稜下)は手持ちヘラ削り。内面底部は放射状磨き。 | A 1 | |
| 52 | 土師器 杯 | 488住 埋土 1/2 | 11.7 | [3.3] | 暗褐 暗褐 | 良好 細砂粒 | 口縁部は横ナデ、体部から底部は手持ちヘラ削り。 | A 1 | |
| 53 | 土師器 杯 | 488住 埋土 1/4 | (11.4) | [3.6] | にぶい赤褐 にぶい赤褐 | 良好 細砂粒 | 口縁部は横ナデ、体部はナデ、底部は手持ちヘラ削り。 | A 1 | |
| 54 | 土師器 椀 | 504住 -2 2/3 | 12.6 | 5.1 | にぶい橙 にぶい橙 | 良好 細砂粒、粗砂粒 | 口縁部は横ナデ、体部(稜下)から底部は手持ちヘラ削り。内面底部はヘラナデ。 | A 1 | |
| 55 | 土師器 杯 | 504住 9 ほぼ完形 | 12.3 | 3.4 | 橙 黒褐 | 良好 細砂粒、褐色粒 | 口縁部は横ナデ、体部(稜下)から底部は手持ちヘラ削り。内面底部に放射状ヘラ磨き。内外面とも器面剥落のため単位は不鮮明。 | A 1 | |
| 56 | 土師器 杯 | 504住 9 2/3 | 11.6 | 3.4 | 橙 褐灰 | 良好 細砂粒 | 口縁部は横ナデ、体部(稜下)から底部は手持ちヘラ削り。内面底部に放射状ヘラ磨き。 | A 1 | |
| 57 | 土師器 杯 | 504住 埋土 1/2 | (12.2) | 4.3 | 黄灰 黒褐 | 良好 細砂粒 | 口縁部は横ナデ、底部(稜下)は手持ちヘラ削り。内面口唇部に1条の凹線が巡る。 | A 1 | |
| 58 | 土師器 杯 | 504住 1 1/2 | 10.6 | 3.4 | 橙 橙 | 良好 細砂粒 | 口縁部は横ナデ、体部(稜下)はナデ、底部は手持ちヘラ削り。 | A 1 | |
| 59 | 土師器 杯 | 534住 6 完形 | 11.8 | 3.9 | 明赤褐 橙 | 良好 細砂粒 | 口縁部は横ナデ、体部はナデ、底部は手持ちヘラ削り。内面底部に1条の凹線が巡る。 | A 1 | |
| 60 | 土師器 杯 | 529住 -5 1/3 | 13.4 | [3.8] | 橙 明赤褐 | 良好 細砂粒 | 口縁部は横ナデ、体部(稜下)から底部は手持ちヘラ削り。 | A 1 | |
| 61 | 土師器 杯 | 533住 7 ほぼ完形 | 11.6 | 4.1 | にぶい橙 明赤褐 | 良好 細砂粒 | 口縁部は横ナデ、体部(稜下)から底部は手持ちヘラ削り。 | A 1 | |
| 62 | 土師器 杯 | 534住 4 1/2 | (10.7) | 4.6 | 黒褐 黒褐 | 良好 細砂粒 | 口縁部は横ナデ、体部(稜下)から底部は手持ちヘラ削り。 | A 1 | |
| 63 | 土師器 杯 | 534住 10 4/5 | 13.8 | 4.4 | 灰褐 明赤褐 | 良好 細砂粒 | 口縁部は横ナデ、体部(稜下)にナデ部分が残る、底部は手持ちヘラ削り。 | A 1 | |
| 64 | 土師器 杯 | 534住 6 1/2 | 10.8 | 4.0 | にぶい赤褐 灰褐 | 良好 細砂粒 | 口縁部は横ナデ、体部(稜下)から底部は手持ちヘラ削り。 | A 1 | |
| 65 | 土師器 杯 | 538住 P1- 41 完形 | 13.9 | 4.7 | にぶい赤褐 明赤褐 | 良好 細砂粒 | 口縁部は横ナデ、体部(稜下)から底部は手持ちヘラ削り。内面底部は花弁状ヘラ磨き。 | A 1 | |
| 66 | 土師器 杯 | 534住 3 1/3 | (12.0) | 4.0 | 黒 黒褐 | 良好 細砂粒 | 口縁部は横ナデ、体部(稜下)から底部は手持ちヘラ削り。 | A 1 | |
| 67 | 土師器 杯 | 534住 2 1/4 | (12.2) | 3.7 | にぶい黄橙 にぶい橙 | 良好 細砂粒 | 口縁部は横ナデ、体部上半はナデ、下半から底部は手持ちヘラ削り。 | A 1 | |

2 古墳時代後期～平安時代

| No. | 種別 器種 | 出土位置 残存率 | 口径 底径 | 高さ (cm) | 色調表 色調裏 | 焼成 胎土 | 調整 | 分類 | 備考 |
|-----|----------|--------------------|----------|------------|----------------|--------------------------|---|-----|---------------------|
| 68 | 土師器 杯 | 549住 -3 口-底部片 | (13.0) | [3.8] | にぶい黄橙 にぶい橙 | 良好 細砂粒 | 口縁部は横ナデ、体部(稜下)から底部は手持ちヘラ削り。 | A 1 | |
| 69 | 土師器 杯 | 538住 2 完形 | 13.4 | 4.6 | にぶい黄褐 にぶい黄褐 | 良好、内面黒色処 理 細砂粒 | 口縁部は横ナデ、体部(稜下)から底部は手持ちヘラ削り。 内面底部は花弁状ヘラ磨き。 | A 1 | |
| 70 | 土師器 杯 | 538住 P1 -37 3/4 | 14.2 | 4.5 | 明赤褐 明赤褐 | 良好 細砂粒 | 口縁部は横ナデ、体部(稜下)から底部は手持ちヘラ削り。 内面底部は雑な放射状ヘラ磨き。 | A 1 | |
| 71 | 土師器 杯 | 1号土坑 完形 | 14.2 | 4.3 | 明褐 橙 | 良好 細砂粒 | 口縁部は横ナデ、体部(稜下)から底部は手持ちヘラ削り。 内面底部に4-5本単位の放射状ヘラ磨き。 | A 1 | |
| 72 | 土師器 杯 | 173号土坑 3/4 | 12.4 | 4.5 | 橙 灰褐 | 良好 細砂粒、粗砂粒 | 口縁部は横ナデ、体部(稜下)はナデ、底部は手持ちヘラ削り。 | A 1 | |
| 73 | 土師器 杯 | 310-810G 4/5 | 13.3 | 4.0 | 橙 橙 | 良好 細砂粒 | 口縁部は横ナデ、底部(稜下)は手持ちヘラ削り。内面底 部は間隔のある放射状ヘラ磨き。 | A 1 | |
| 74 | 土師器 杯 | 648号土坑 口~底部1/3 | (11.6) | 3.6 | にぶい黄橙 にぶい黄橙 | 良好 細砂粒 | 口縁部は横ナデ、底部(稜下)は手持ちヘラ削り。 | A 1 | |
| 75 | 土師器 杯 | 173号ピット 1/2 | (14.5) | [4.5] | にぶい黄橙 にぶい橙 | 良好 細砂粒 | 口縁部は横ナデ、体部(稜下)から底部は手持ちヘラ削り。 内面底部は放射状ヘラ磨き。 | A 1 | 内面漆塗 り |
| 76 | 土師器 杯 | 173号ピット 1/2 | 13.7 | 3.9 | にぶい赤褐 黒褐 | 良好 細砂粒 | 口縁部は横ナデ、体部(稜下)から底部は手持ちヘラ削り。 内面底部は放射状ヘラ磨き。 | A 1 | 内面漆塗 り |
| 77 | 土師器 杯 | 330-870G 1/2 | (14.8) | [5.3] | 明赤褐 明赤褐 | 良好 細砂粒 | 口縁部は横ナデ、体部(稜下)から底部は手持ちヘラ削り。 | A 1 | |
| 78 | 土師器 杯 | 315-875G 1/3 | (13.6) | 4.0 | 明黄褐 明黄褐 | 良好 細砂粒 | 口縁部は横ナデ、体部(稜下)はナデ、底部は手持ちヘラ削り。 | A 1 | |
| 79 | 土師器 杯 | 8住 5 1/2 | (12.3) | 4.5 | にぶい褐 黒 | 良好 細砂粒 | 口縁部横ナデ、稜下から底部はヘラ削り。 | A 2 | 内面漆塗 りか? |
| 80 | 土師器 杯 | 8住 2 1/2 | (13.0) | 4.1 | 赤黒 暗赤褐 | 良好 細砂粒 | 口縁部横ナデ、稜下から底部はヘラ削り。内面底部は放 射状ヘラ磨き。 | A 2 | |
| 81 | 土師器 杯 | 30住 7 完形 | 12.9 | 4.5 | 橙 橙 | 良好 細砂粒、粗砂粒 | 口縁部は横ナデ、体部(稜下)から底部は手持ちヘラ削り。 | A 2 | 底部にヘ ラ描き判 読不能 |
| 82 | 土師器 杯 | 65住 4 ほぼ完形 | 13.6 | 4.9 | 橙 橙 | 良好 細砂粒 | 口縁部は横ナデ、底部(稜下)は丁寧な手持ちヘラ削り。 内面底部は放射状ヘラ磨き。 | A 2 | |
| 83 | 土師器 杯 | 30住 埋土 1/2 | 12.9 | 4.1 | 明赤褐 明赤褐 | 良好 細砂粒、粗砂粒 | 口縁部は横ナデ、体部(稜下)から底部は手持ちヘラ削り。 | A 2 | |
| 84 | 土師器 杯 | 30住 埋土 2/3 | 13.2 | 3.9 | 明赤褐 明赤褐 | 良好 細砂粒、粗砂粒 | 口縁部は横ナデ、体部(稜下)から底部は手持ちヘラ削り。 内面底部は放射状ヘラ磨き。 | A 2 | |
| 85 | 土師器 杯 | 31住 埋土 1/4 | (14.0) | [3.7] | 灰褐 黒 | 良好、内面黒色処 理 細砂粒 | 口縁部は横ナデ、体部(稜下)から底部は手持ちヘラ削り、 内面底部は放射状ヘラ磨き。 | A 2 | |
| 86 | 土師器 杯 | 31住 埋土 1/3 | 14.2 | [3.0] | 黒褐 黒褐 | 良好 細砂粒 | 口縁部は横ナデ、体部(稜下)から底部は手持ちヘラ削り、 内面底部は放射状ヘラ磨き。 | A 2 | |
| 87 | 土師器 杯 | 45住 19 1/3 | (11.8) | [3.5] | 明赤褐 明赤褐 | 良好 細砂粒 | 口縁部は横ナデ、体部(稜下)から底部は手持ちヘラ削り。 | A 2 | |
| 88 | 土師器 杯 | 65住 9 2/3 | 13.7 | 4.9 | にぶい褐 にぶい褐 | 良好 細砂粒 多 粗砂粒 多 | 口縁部は横ナデ、体部(稜下)から底部は手持ちヘラ削り。 内面底部は斜放射状ヘラ磨き。 | A 2 | |
| 89 | 土師器 碗 | 65住 埋土 1/3 | (12.6) | [5.0] | 褐 明赤褐 | 良好 細砂粒 | 口縁部は横ナデ、体部はヘラ削りであるが、器面摩滅の ため単位不鮮明。 | A 2 | |
| 90 | 土師器 杯 | 67A住 12 2/3 | 11.2 | 3.7 | 淡黄 灰白 | 良好、やや軟質 細砂粒 少 | 口縁部は横ナデ、体部(稜下)から底部は手持ちヘラ削り。 | A 2 | |
| 91 | 土師器 杯 | 64住 竈 4 ほぼ完形 | 12.4 | 3.7 | 橙 橙 | 良好 細砂粒 微 | 口縁部は横ナデ、底部(稜下)は手持ちヘラ削りであるが、 中心部に木葉痕が残る。内面底部は放射状ヘラ磨き。 | A 2 | |
| 92 | 土師器 杯 | 65住 9 ほぼ完形 | 14.4 | 4.7 | 橙 橙 | 良好 細砂粒 | 口縁部横ナデ、底部(稜下)は丁寧な手持ちヘラ削り。内 面底部は細かい放射状ヘラ磨き。 | A 2 | |
| 93 | 土師器 杯 | 72住 -2 口縁欠損 1/2 | | [4.5] | 黒褐 黒褐 | 良好 細砂粒 | 口縁部は横ナデ、体部(稜下)から底部は手持ちヘラ削り。 内面底部は放射状ヘラ磨き。 | A 2 | 内外面漆 塗りか |
| 94 | 土師器 杯 | 67A住 13 1/3 | (11.8) | [4.6] | にぶい褐 にぶい褐 | 良好 細砂粒 | 口縁部は横ナデ、体部(稜下)から底部は手持ちヘラ削り。 | A 2 | |
| 95 | 土師器 杯 | 67A住 埋土 1/5 | (10.3) | [4.1] | にぶい黄橙 灰黄褐 | 良好 細砂粒 | 口縁部は横ナデ、体部から底部はヘラ削り。 | A 2 | |
| 96 | 土師器 杯 | 84住 -1 完形 | 11.2 | 4.0 | 明赤褐 明赤褐 | 良好 細砂粒 少 粗砂粒 少 | 口縁部は横ナデ、体部(稜下)はナデ、底部は手持ちヘラ削り 後ヘラ磨き。 | A 2 | |
| 97 | 土師器 杯 | 72住 埋土 口縁欠損 1/3 | | [2.8] | にぶい黄橙 にぶい橙 | 良好 細砂粒 | 体部(稜下)から底部は手持ちヘラ削り。内面底部は放射 状ヘラ磨き。 | A 2 | |
| 98 | 土師器 杯 | 79住 14 完形 | 13.0 | 4.3 | 橙 にぶい褐 | 良好 細砂粒、粗砂粒 | 口縁部は横ナデ、体部(稜下)から底部はヘラ削り。 | A 2 | |
| 99 | 土師器 杯 | 79住 5 完形 | 12.2 | 5.1 | 橙 黒褐 | 良好、内面黒色処 理 細砂粒、粗砂粒 | 口縁部は横ナデ、体部(稜下)から底部はヘラ削り。内面 底部は放射状ヘラ磨き。 | A 2 | |

III 検出された遺構と遺物

| No. | 種別 器種 | 出土位置 残存率 | 口径 底径 | 高さ (cm) | 色調表 色調裏 | 焼成 胎土 | 調整 | 分類 | 備考 |
|-----|------------|--------------------|----------|------------|----------------|------------------|--|-----|---------|
| 100 | 土師器 杯 | 103住 2 ほぼ完形 | 13.2 | 4.0 | 浅黄 黄灰 | 良好 細砂粒 | 口縁部横ナデ、体部(稜下)から底部手持ちヘラ削り。内面底部は2段の放射状ヘラ磨き。 | A 2 | |
| 101 | 土師器 杯 | 79住 P4 6 1/2 | (12.3) | 5.0 | 灰黄褐 にぶい黄褐 | 良好 細砂粒 | 口縁部は横ナデ、体部(稜下)から底部はヘラ削り。 | A 2 | 内外面漆塗りか |
| 102 | 土師器 杯 | 79住 -3 ほぼ完形 | 13.6 | 5.0 | 橙 橙 | 良好 細砂粒、粗砂粒 | 口縁部は横ナデ、体部(稜下)から底部はヘラ削り。 | A 2 | |
| 103 | 土師器 杯 | 84住 竈 6 1/2 | 12.1 | 4.3 | 明黄褐 黒 | 良好、内面黒色処理 細砂粒 | 口縁部は横ナデ、体部(稜下)はナデ、底部は手持ちヘラ削り後ヘラ磨き。内面底部はヘラ磨きであるが、単位不鮮明。 | A 2 | |
| 104 | 土師器 杯 | 84住 -2 完形 | 12.3 | 4.7 | 明赤褐 黄灰 | 良好、内面黒色処理 細砂粒 | 口縁部横ナデ、体部(稜下)から底部は手持ちヘラ削り後ヘラ磨き。内面底部もヘラ磨き。 | A 2 | |
| 105 | 土師器 杯 | 506住 -18 口縁下-底部 | | [2.8] | にぶい黄橙 褐 | 良好 細砂粒 | 口縁部は横ナデ、底部(稜下)は手持ちヘラ削り。内面底部は放射状ヘラ磨き。 | A 2 | |
| 106 | 土師器 杯 | 538住 1 完形 | 12.2 | 5.0 | にぶい赤褐 にぶい赤褐 | 良好 細砂粒 | 口縁部は横ナデ、体部(稜下)から底部は手持ちヘラ削り。内面底部は花卉状ヘラ磨き。 | A 2 | |
| 107 | 土師器 杯 | 538住 竈 14 ほぼ完形 | 13.0 | 4.8 | 黄褐 灰黄褐 | 良好、内面黒色処理 細砂粒 | 口縁部は横ナデ、体部(稜下)から底部は手持ちヘラ削り。内面底部は花卉状ヘラ磨き。 | A 2 | |
| 108 | 土師器 杯 | 538住 直上 口縁部2/3欠 | (13.8) | 4.9 | にぶい黄褐 灰黄褐 | 良好 細砂粒 | 口縁部は横ナデ、体部(稜下)から底部は手持ちヘラ削り。内面底部は花卉状ヘラ磨き。 | A 2 | |
| 109 | 土師器 杯 | 538住 2 完形 | 11.8 | 4.0 | オリーブ黒 オリーブ黒 | 良好、内面黒色処理 細砂粒 | 口縁部は横ナデ、体部(稜下)から底部は手持ちヘラ削り。 | A 2 | |
| 110 | 土師器 杯 | 538住 P1 -19 完形 | 12.2 | 4.7 | 明赤褐 明赤褐 | 良好 細砂粒 | 口縁部は横ナデ、体部(稜下)から底部は手持ちヘラ削り。内面底部は花卉状ヘラ磨き。 | A 2 | |
| 111 | 土師器 杯 | 538住 4 口縁一部欠 | 11.9 | 4.5 | 明赤褐 明赤褐 | 良好 細砂粒 | 口縁部は横ナデ、体部(稜下)から底部は手持ちヘラ削り。内面底部は花卉状ヘラ磨き。 | A 2 | |
| 112 | 土師器 杯 | 538住 1 ほぼ完形 | 12.3 | [4.2] | 明赤褐 明赤褐 | 良好 細砂粒 | 口縁部は横ナデ、体部(稜下)から底部は手持ちヘラ削り。内面底部は花卉状ヘラ磨き、器面摩擦のため単位不鮮明。 | A 2 | |
| 113 | 土師器 杯 | 538住 12 口縁一部欠 | 12.8 | 4.8 | にぶい黄褐 にぶい褐 | 良好 細砂粒 | 口縁部は横ナデ、体部(稜下)から底部は手持ちヘラ削り。内面底部は雑な放射状ヘラ磨き。 | A 2 | |
| 114 | 土師器 杯 | 538住 3 2/3 | (13.8) | 5.3 | にぶい褐 黒褐 | 良好、内面黒色処理 細砂粒 | 口縁部横ナデ、体部(稜下)から底部手持ちヘラ削り。内面底部斜放射の花卉状ヘラ磨き。 | A 2 | |
| 115 | 土師器 杯 | 212号土坑 1/4 | (12.6) | [3.1] | 褐灰 明赤褐 | 良好 細砂粒 | 口縁部は横ナデ、体部(稜下)から底部は手持ちヘラ削り。内面底部は放射状ヘラ磨き。 | A 2 | |
| 116 | 土師器 杯 | 538住 -1 口縁一部欠 | 11.8 | 4.8 | にぶい褐 黒 | 良好、内面黒色処理 細砂粒 | 口縁部は横ナデ、体部(稜下)から底部は手持ちヘラ削り。内面底部は花卉状ヘラ磨き。 | A 2 | |
| 117 | 土師器 杯 | 1号土坑 ほぼ完形 | 12.6 | 4.6 | にぶい橙 にぶい褐 | 良好 細砂粒 | 口縁部は横ナデ、体部(稜下)から底部は手持ちヘラ削り。内面底部に放射状ヘラ磨き。 | A 2 | |
| 118 | 土師器 杯 | 173号ピット 1/2 | 9.8 | 4.3 | にぶい黄橙 黒 | 良好、内面黒色処理 細砂粒 | 口縁部は横ナデ、体部(稜下)から底部は手持ちヘラ削り。内面底部は放射状ヘラ磨き。 | A 2 | |
| 119 | 土師器 杯 | 330-870G 2/3 | 12.0 | 4.3 | 赤黒 赤黒 | 良好 細砂粒 | 口縁部は横ナデ、体部(稜下)から底部は手持ちヘラ削り。内面底部は放射状ヘラ磨き。 | A 2 | |
| 120 | 土師器 杯 | 320-815G 1/5 | (11.8) | [3.4] | 黒 黒 | 良好 細砂粒 | 口縁部は横ナデ、体部(稜下)から底部は手持ちヘラ削り。 | A 2 | |
| 121 | 土師器 杯 | 330-870G 口縁下-底部 | | [3.4] | 明赤褐 赤褐 | 良好 細砂粒 | 口縁部は横ナデ、体部(稜下)から底部は手持ちヘラ削り。 | A 2 | |
| 122 | 土師器 杯 | 173号ピット 1/2 | 13.0 | [4.0] | にぶい橙 黒褐 | 良好、 細砂粒 | 口縁部は横ナデ、体部(稜下)から底部は手持ちヘラ削り。内面底部は放射状ヘラ磨き。 | A 2 | 内面漆塗り |
| 123 | 土師器 杯 | 315-810G 1/3 | (10.4) | 4.0 | 灰黄褐 暗褐 | 良好 細砂粒 | 口縁部は横ナデ、体部(稜下)から底部は手持ちヘラ削り。 | A 2 | |
| 124 | 土師器 大型杯 | 510住 15 口-底部1/4 | (22.0) | 6.0 | 明褐 明赤褐 | 良好 細砂粒 | 口縁部は横ナデ、体部(稜下)から底部は手持ちヘラ削り。 | A 2 | |
| 125 | 土師器 大型杯 | 8住 竈 2 ほぼ完形 | 23.0 | 9.5 | 赤 赤 | 良好 細砂粒 褐色粒 | 口縁部横ナデ、稜下から底部はヘラ削り。 | A 2 | |
| 126 | 土師器 椀 | 506住 竈 8 口-体部 | (15.8) | [5.8] | 橙 橙 | 良好 細砂粒、粗砂粒 | 口縁部は横ナデ、体部(稜下)は手持ちヘラ削り。 | A 2 | |
| 127 | 土師器 杯 | 10住 11 1/4 | (13.6) | [4.0] | にぶい黄橙 にぶい黄橙 | 良好 細砂粒 微 | 口縁部は横ナデ、稜下から底部はヘラ削り。 | A 3 | |
| 128 | 土師器 杯 | 38住 埋土 口-底部片 | (14.0) | [3.5] | 橙 橙 | 良好 細砂粒 | 口縁部から体部は横ナデ、底部(稜下)は手持ちヘラ削り。 | A 3 | |
| 129 | 土師器 杯 | 67A住 5 2/3 | 13.1 | 4.1 | にぶい赤褐 褐 | 良好 細砂粒、褐色粒 | 口縁部は横ナデ、底部(稜下)は手持ちヘラ削り。 | A 3 | |
| 130 | 土師器 杯 | 67A住 3 1/3 | (13.2) | [4.3] | 赤褐 にぶい褐 | 良好 細砂粒 | 口縁部は横ナデ、底部(稜下)は手持ちヘラ削り。 | A 3 | |
| 131 | 土師器 杯 | 67A住 竈 2 1/4 | (13.8) | [3.9] | にぶい赤褐 暗赤灰 | 良好 細砂粒 | 口縁部は横ナデ、底部(稜下)は手持ちヘラ削り。 | A 3 | |
| 132 | 土師器 杯 | 67A住 埋土 1/5 | (12.6) | [3.3] | 褐灰 黄灰 | 良好 細砂粒 | 口縁部は横ナデ、底部(稜下)は手持ちヘラ削り。 | A 3 | |

2 古墳時代後期～平安時代

| No. | 種別 器種 | 出土位置 残存率 | 口径 底径 | 高さ (cm) | 色調表 色調裏 | 焼成 胎土 | 調整 | 分類 | 備考 |
|-----|------------|--------------------|----------|------------|----------------|---------------|--|-----|----|
| 133 | 土師器 杯 | 82住 9 ほぼ完形 | 13.8 | 4.2 | 黒褐 黒褐 | 良好 微砂粒 | 口縁部は横ナデ、体部(稜下)から底部はヘラ削り。 | A 3 | |
| 134 | 土師器 杯 | 531住 野穴 -33 2/3 | 13.8 | 4.5 | にぶい黄褐 赤褐 | 良好 細砂粒 | 口縁部は横ナデ、体部(稜下)から底部は手持ちヘラ削り。 | A 3 | |
| 135 | 土師器 杯 | 531住 竈 12 1/2 | 14.9 | [3.4] | 褐灰 灰黄褐 | 良好 細砂粒 | 口縁部は横ナデ、体部(稜下)から底部は手持ちヘラ削り。 | A 3 | |
| 136 | 土師器 杯 | 531住 2 | (13.1) | 4.5 | 灰 灰 | 良好 細砂粒 | 口縁部は横ナデ、体部(稜下)から底部は手持ちヘラ削り。 | A 3 | |
| 137 | 土師器 杯 | 501住 7 ほぼ完形 | 10.7 | 3.1 | 黒褐 にぶい橙 | 良好 細砂粒 | 口縁部は横ナデ、底部(稜下)は手持ちヘラ削り。 | A 3 | |
| 138 | 土師器 大型杯 | 74住 8 口-底部1/3 | (17.4) | [5.6] | 褐 橙 | 良好 細砂粒 多 | 口縁部は横ナデ、体部(稜下)は横方向ヘラ削り。 | A 3 | |
| 139 | 土師器 杯 | 81住 12 4/5 | 9.5 | 4.5 | 橙 にぶい橙 | 良好 細砂粒 | 口縁部は横ナデ、体部はナデ、底部はヘラ削り。内面底部はヘラナデ。 | A 4 | |
| 140 | 土師器 椀 | 534住 8 2/3 | 13.8 | 8.4 | 黒褐 褐灰 | 良好 細砂粒 | 口縁部は横ナデ、体部(稜下)から底部は手持ちヘラ削り。内面体部から底部はヘラナデ。 | A 4 | |
| 141 | 土師器 杯 | 6住 3 ほぼ完形 | 12.6 | 3.4 | 橙 橙 | 良好 細砂粒、礫 | 口縁部は横ナデ、体部はナデ、底部は手持ちヘラ削り。 | B 1 | |
| 142 | 土師器 杯 | 6住 41 1/2 | (12.6) | [3.1] | 橙 橙 | 良好 細砂粒 | 口縁部は横ナデ、体部はナデ、底部は手持ちヘラ削り。 | B 1 | |
| 143 | 土師器 杯 | 6住 23 1/4 | (13.8) | [4.2] | にぶい黄橙 にぶい橙 | 良好 細砂粒 | 口縁部は横ナデ、体部から底部は手持ちヘラ削り。 | B 1 | |
| 144 | 土師器 杯 | 6住 34 1/4 | (12.5) | [3.3] | 橙 明褐 | 良好 細砂粒、粗砂粒 | 口縁部は横ナデ、体部から底部は手持ちヘラ削り。 | B 1 | |
| 145 | 土師器 杯 | 7住 竈-3 ほぼ完形 | 14.4 | 4.2 | にぶい橙 にぶい橙 | 良好 細砂粒 多 | 口縁部は横ナデ、体部から底部は手持ちヘラ削り。 | B 1 | |
| 146 | 土師器 杯 | 7住 3 1/2 | (10.9) | [2.7] | 橙 橙 | 良好 細砂粒 | 口縁部は横ナデ、体部はナデ、底部は手持ちヘラ削り。 | B 1 | |
| 147 | 土師器 杯 | 9住 2 1/2 | (12.3) | [4.0] | 橙 橙 | 良好 細砂粒 | 口唇部は横ナデ、口縁部から底部はヘラ削り。内面は放射状暗文が施されているが器面剥落のため不鮮明。 | B 1 | |
| 148 | 土師器 杯 | 14住 6 1/3 | (10.6) | 3.4 | にぶい赤褐 明赤褐 | 良好 細砂粒 | 口縁部は横ナデ、体部はナデ、底部は手持ちヘラ削り。 | B 1 | |
| 149 | 土師器 杯 | 14住 P2 10 1/3 | (10.8) | 3.3 | 明赤褐 明赤褐 | 良好 細砂粒 | 口縁部は横ナデ、体部はナデ、底部は手持ちヘラ削り。 | B 1 | |
| 150 | 土師器 杯 | 14住 11 ほぼ完形 | 10.8 | 3.5 | 橙 橙 | 良好 細砂粒 | 口縁部上半は横ナデ、下半から体部、底部は手持ちヘラ削り。 | B 1 | |
| 151 | 土師器 杯 | 14住 9 ほぼ完形 | 13.2 | 4.7 | 橙 橙 | 良好 細砂粒 | 口縁部上半は横ナデ、下半はナデ、体部から底部は手持ちヘラ削り。 | B 1 | |
| 152 | 土師器 杯 | 15住 28 1/2 | (13.4) | 3.3 | 橙 橙 | 良好 細砂粒 | 口縁部は横ナデ、体部はナデ、底部は手持ちヘラ削り。 | B 1 | |
| 153 | 土師器 杯 | 15住 1 1/2 | (13.4) | [3.6] | 明赤褐 明赤褐 | 良好 細砂粒 | 口縁部は横ナデ、体部上半にナデ部分が残る、体部下半から底部は手持ちヘラ削り。 | B 1 | |
| 154 | 土師器 杯 | 14住 11 1/4 | (13.0) | [3.8] | 赤褐 にぶい赤褐 | 良好 細砂粒 | 口縁部は横ナデ、体部から底部は手持ちヘラ削り。 | B 1 | |
| 155 | 土師器 杯 | 17住 埋土 1/3 | (13.0) | [3.3] | 橙 にぶい橙 | 良好 細砂粒 | 口縁部は横ナデ、体部は横方向ヘラ削り。 | B 1 | |
| 156 | 土師器 杯 | 21住 42 3/4 | 13.5 | 2.6 | 橙 にぶい橙 | 良好 細砂粒 やや多 | 口縁部は横ナデ、底部は手持ちヘラ削り。 | B 1 | |
| 157 | 土師器 杯 | 16住 竈直上 ほぼ完形 | 12.4 | 3.8 | 橙 橙 | 良好 細砂粒 やや多 | 口縁部横ナデ、体部ナデ、指頭痕が多く残る。底部手持ちヘラ削り。 | B 1 | |
| 158 | 土師器 杯 | 16住 8 1/4 | (16.2) | [4.0] | 橙 橙 | 良好 細砂粒 やや多 | 口縁部横ナデ、体部ナデ、底部手持ちヘラ削り。 | B 1 | |
| 159 | 土師器 杯 | 18住 70 1/4 | (12.4) | [2.6] | 橙 橙 | 良好 細砂粒 | 口縁部横ナデ、体部手持ちヘラ削り。 | B 1 | |
| 160 | 土師器 杯 | 21住 48 3/4 | 12.8 | 3.8 | 橙 橙 | 良好 細砂粒 少 | 口縁部は上半が横ナデ、下半がナデ、体部から底部は手持ちヘラ削り。 | B 1 | |
| 161 | 土師器 杯 | 21住 44 口-底部3/4 | 14.0 | 3.9 | にぶい橙 明赤褐 | 良好 細砂粒 やや多 | 口縁部は横ナデ、体部から底部は手持ちヘラ削り。 | B 1 | |
| 162 | 土師器 杯 | 21住 42 口-底部2/3 | (16.5) | 3.9 | 浅黄橙 浅黄橙 | 良好 細砂粒 少 | 口唇部は横ナデ、口縁部から体部は横方向、底部は手持ちヘラ削り。内面はヘラ磨き。 | B 1 | |
| 163 | 土師器 杯 | 21住 24 3/4 | 12.7 | 3.4 | にぶい赤褐 にぶい赤褐 | 良好 細砂粒 少 | 口縁部は上半が横ナデ、下半がナデ、体部から底部は手持ちヘラ削り。 | B 1 | |
| 164 | 土師器 杯 | 21住 16 完形 | 12.9 | 3.2 | にぶい橙 橙 | 良好 細砂粒 少 | 口縁部は横ナデ、体部上半はナデ、体部下半から底部は手持ちヘラ削り。 | B 1 | |
| 165 | 土師器 杯 | 21住 14 ほぼ完形 | 12.9 | 3.6 | にぶい黄橙 明黄褐 | 良好 細砂粒 | 口縁部は横ナデ、体部から底部は手持ちヘラ削り。 | B 1 | |
| 166 | 土師器 杯 | 21住 44 1/2 | 13.0 | 3.9 | にぶい赤褐 にぶい褐 | 良好 細砂粒、粗砂粒 | 口縁部は横ナデ、体部はナデ、底部は手持ちヘラ削り。 | B 1 | |

III 検出された遺構と遺物

| No. | 種別 器種 | 出土位置 残存率 | 口径 底径 | 高さ (cm) | 色調表 色調裏 | 焼成 胎土 | 調整 | 分類 | 備考 |
|-----|----------|-------------------|----------|------------|----------------|---------------|--|-----|-------------|
| 167 | 土師器 杯 | 21住 -7 口-底部1/3 | (14.0) | [3.5] | にぶい橙 にぶい橙 | 良好 細砂粒 少 | 口縁部は上半が横ナデ、下半がナデ、体部から底部は手持ちヘラ削り。 | B 1 | |
| 168 | 土師器 杯 | 22住 8 口-体部1/4 | (12.2) | [3.8] | にぶい褐 にぶい橙 | 良好 細砂粒 | 口縁部は横ナデ、体部は横方向ヘラ削り。 | B 1 | |
| 169 | 土師器 杯 | 23住 埋土 口-底部1/4 | (11.4) | 4.1 | にぶい赤褐 にぶい橙 | 良好 細砂粒 少 | 口縁部は横ナデ、体部から底部は手持ちヘラ削り。 | B 1 | |
| 170 | 土師器 杯 | 24住 13 2/3 | 13.0 | 3.2 | にぶい赤褐 にぶい赤褐 | 良好 細砂粒 | 口縁部は横ナデ、体部はナデ、底部は手持ちヘラ削り。 | B 1 | |
| 171 | 土師器 杯 | 24住 7 2/3 | 13.4 | [3.3] | 橙 橙 | 良好 細砂粒、粗砂粒 | 口縁部は横ナデ、体部はナデ、底部は手持ちヘラ削り。 | B 1 | |
| 172 | 土師器 杯 | 24住 27 1/3 | (13.5) | 3.7 | 橙 橙 | 良好 細砂粒 | 口縁部は横ナデ、体部はナデ、底部は手持ちヘラ削り。 | B 1 | |
| 173 | 土師器 杯 | 24住 埋土 1/3 | (13.1) | 3.3 | 明赤褐 橙 | 良好 細砂粒 | 口縁部は横ナデ、体部はナデ、底部は手持ちヘラ削り。 | B 1 | |
| 174 | 土師器 杯 | 24住 埋土 1/4 | 14.8 | [4.1] | にぶい橙 橙 | 良好 細砂粒 | 口縁部は横ナデ、中に凹線が2条巡る。底部は手持ちヘラ削り。 | B 1 | |
| 175 | 土師器 杯 | 25住 26 完形 | 13.2 | 4.7 | にぶい黄橙 にぶい黄橙 | 良好 細砂粒 | 口縁部に輪積み痕が残る。口縁部は上半が横ナデ、下半はナデ、体部から底部は手持ちヘラ削り。内面は口縁部が斜放射状、底部は不規則なヘラ磨き。 | B 1 | 内面に漆が附着 |
| 176 | 土師器 杯 | 25住 30 完形 | 11.8 | 3.7 | 橙 橙 | 良好 細砂粒 多 | 口縁部は横ナデ、底部は手持ちヘラ削り。 | B 1 | 内外面に漆が附着 |
| 177 | 土師器 杯 | 25住 20 完形 | 12.5 | 3.7 | 橙 にぶい橙 | 良好 細砂粒 | 口縁部は上半が横ナデ、下半はナデ、底部は手持ちヘラ削り。 | B 1 | 内外面に漆が附着 |
| 178 | 土師器 杯 | 25住 21 ほぼ完形 | 13.6 | 4.2 | 橙 橙 | 良好 細砂粒 | 口縁部は上半が横ナデ、下半はナデ、底部は手持ちヘラ削り。 | B 1 | |
| 179 | 土師器 杯 | 25住 15 ほぼ完形 | 12.0 | 3.8 | 橙 橙 | 良好 細砂粒、粗砂粒 | 口縁部は横ナデ、体部はナデ、底部は手持ちヘラ削り。 | B 1 | |
| 180 | 土師器 杯 | 25住 竈 46 ほぼ完形 | 12.4 | 4.4 | 明褐 赤褐 | 良好 細砂粒 | 口縁部は横ナデ、体部はナデ、下半に指頭痕が残る。底部は手持ちヘラ削り。 | B 1 | |
| 181 | 土師器 杯 | 25住 埋土 2/3 | (13.4) | 4.3 | にぶい橙 にぶい橙 | 良好 細砂粒 | 口縁部に輪積み痕残る。口縁部上半横ナデ、下半はナデ、体部・底部は手持ちヘラ削り。 | B 1 | |
| 182 | 土師器 杯 | 25住 13 1/2 | 13.8 | 3.9 | 橙 橙 | 良好 細砂粒、粗砂粒 | 口縁部は横ナデ、底部は手持ちヘラ削り。 | B 1 | |
| 183 | 土師器 杯 | 25住 39 ほぼ完形 | 15.2 | 4.1 | 橙 橙 | 良好 細砂粒 | 口縁部は横ナデ、稜下にわずかにナデ部分が残る。底部は手持ちヘラ削り。 | B 1 | |
| 184 | 土師器 杯 | 25住 31 1/4 | (14.2) | 3.7 | 橙 橙 | 良好 細砂粒 | 口縁部は横ナデ、体部から底部は手持ちヘラ削り。 | B 1 | |
| 185 | 土師器 杯 | 25住 17 口-底部片 | (12.6) | [4.0] | にぶい橙 にぶい橙 | 良好 細砂粒 | 口縁部は横ナデ、体部はナデ、底部は手持ちヘラ削り。 | B 1 | |
| 186 | 土師器 杯 | 31住 27 1/3 | (13.2) | [3.8] | 橙 にぶい黄橙 | 良好 細砂粒 | 口縁部横ナデ、体部上はナデ、下半から底部は手持ちヘラ削り。 | B 1 | |
| 187 | 土師器 杯 | 25住 17 ほぼ完形 | 12.8 | 4.4 | 橙 橙 | 良好 細砂粒、粗砂粒 | 口縁部は横ナデ、稜下にナデ部分が残るが幅に差がある。底部は手持ちヘラ削り。 | B 1 | |
| 188 | 土師器 杯 | 32住 -11 ほぼ完形 | 11.0 | 3.7 | 明赤褐 明赤褐 | 良好 細砂粒、褐色粒 | 口縁部は横ナデ、体部は上半がナデ、体部下半から底部は手持ちヘラ削り。 | B 1 | |
| 189 | 土師器 杯 | 35住 3 1/2 | 13.1 | 3.4 | 明赤褐 明赤褐 | 良好 細砂粒 | 口縁部は横ナデ、体部から底部は手持ちヘラ削り。 | B 1 | 内面底部に漆が少量附着 |
| 190 | 土師器 杯 | 37住 埋土 1/4 | (14.0) | [3.3] | 橙 橙 | 良好 細砂粒 | 口縁部は横ナデ、体部上半はナデ、下半から底部は手持ちヘラ削り。 | B 1 | |
| 191 | 土師器 杯 | 35住 3 完形 | 14.6 | 4.5 | 橙 橙 | 良好 細砂粒、礫 | 口縁部は横ナデ、体部はナデ、底部は手持ちヘラ削り。 | B 1 | |
| 192 | 土師器 杯 | 35住 10 2/3 | 13.3 | 3.4 | 橙 橙 | 良好 細砂粒、粗砂粒 | 口縁部は横ナデ、体部から底部は手持ちヘラ削り。 | B 1 | |
| 193 | 土師器 杯 | 44住 13 ほぼ完形 | 12.2 | 3.4 | 褐灰 にぶい橙 | 良好 細砂粒 | 口縁部横ナデ、体部はナデ、底部は手持ちヘラ削り。 | B 1 | 内面は漆塗りか |
| 194 | 土師器 杯 | 44住 -2 ほぼ完形 | 14.8 | 4.7 | 橙 橙 | 良好 細砂粒 | 口縁部横ナデ、体部から底部は手持ちヘラ削り。 | B 1 | |
| 195 | 土師器 杯 | 44住 埋土 ほぼ完形 | 13.2 | [3.9] | にぶい赤褐 にぶい赤褐 | 良好 細砂粒 | 口縁部横ナデ、体部はナデ、底部は手持ちヘラ削り。 | B 1 | |
| 196 | 土師器 杯 | 44住 直上 3/4 | 13.7 | 4.4 | 明赤褐 明赤褐 | 良好 細砂粒 | 口縁部横ナデ、体部はナデ、底部は手持ちヘラ削り。 | B 1 | |
| 197 | 土師器 杯 | 44住 1 3/4 | 15.1 | 3.8 | にぶい橙 にぶい橙 | 良好 細砂粒 | 口縁部横ナデ、底部(稜下)は手持ちヘラ削り。 | B 1 | |
| 198 | 土師器 杯 | 44住 4 3/4 | 14.2 | [4.5] | 橙 橙 | 良好 細砂粒 多 | 口縁部は横ナデ、底部は手持ちヘラ削り。 | B 1 | |
| 199 | 土師器 杯 | 53住 15 1/2 | 13.0 | [4.3] | にぶい赤褐 にぶい赤褐 | 良好 細砂粒 少 | 口縁部は横ナデ、体部から底部は手持ちヘラ削り。 | B 1 | |
| 200 | 土師器 杯 | 48住 P4 1 ほぼ完形 | 11.1 | 3.6 | 橙 橙 | 良好 細砂粒 | 口縁部上半は横ナデ、下半はナデ、体部から底部は手持ちヘラ削り。 | B 1 | |

2 古墳時代後期～平安時代

| No. | 種別 器種 | 出土位置 残存率 | 口径 底径 | 高さ (cm) | 色調表 色調裏 | 焼成 胎土 | 調整 | 分類 | 備考 |
|-----|----------|-----------------------|----------|------------|----------------|------------------|---|-----|--------------------|
| 201 | 土師器 杯 | 48住 -1 1/2 | (10.5) | [3.4] | 橙 橙 | 良好 細砂粒、粗砂粒 | 口縁部は横ナデ、底部(稜下)は手持ちヘラ削り。 | B 1 | |
| 202 | 土師器 杯 | 49住 -6 ほぼ完形 | 16.3 | 4.5 | 灰黄 にぶい黄橙 | 良好 細砂粒 少 | 口縁部は横ナデ、体部から底部は手持ちヘラ削り。 | B 1 | 底部に墨 書、判読 不能 |
| 203 | 土師器 杯 | 49住 埋土 1/2 | (12.8) | [2.9] | にぶい赤褐 橙 | 良好 細砂粒、2-3mm礫 | 口縁部は横ナデ、体部はナデ、底部は手持ちヘラ削り。 | B 1 | |
| 204 | 土師器 杯 | 53住 12 1/3 | (13.4) | 3.7 | にぶい橙 にぶい橙 | 良好 細砂粒 少 | 口縁部は横ナデ、体部はナデ、底部は手持ちヘラ削り。 | B 1 | |
| 205 | 土師器 杯 | 53住 12 1/3 | (11.0) | [3.6] | にぶい橙 にぶい橙 | 良好 細砂粒 少 | 口縁部上半は横ナデ、口縁部下半から体部・底部は手持ちヘラ削り。 | B 1 | |
| 206 | 土師器 杯 | 54住 埋土 口-底部片 | (15.4) | [3.6] | にぶい橙 にぶい黄橙 | 良好 細砂粒 微 | 口縁部は横ナデ、体部から底部はヘラ削り。内面は体部 から底部はヘラ磨き。 | B 1 | |
| 207 | 土師器 杯 | 55住 6 底部片 | | [3.0] | 灰白 灰黄 | 良好 細砂粒 | 底部は手持ちヘラ削り。 | B 1 | |
| 208 | 土師器 杯 | 67B住 埋土 口-体部片 | (13.2) | [3.1] | にぶい赤褐 明褐 | 良好 細砂粒 | 口縁部は横ナデ、体部は横方向ヘラ削り。 | B 1 | |
| 209 | 土師器 杯 | 58住 8 1/4 | (12.0) | [4.3] | にぶい橙 にぶい黄橙 | 良好 細砂粒 多 | 口縁部は横ナデ、体部は横方向、底部は手持ちヘラ削り。 | B 1 | |
| 210 | 土師器 杯 | 69住 1 1/2 | (14.6) | 3.6 | にぶい橙 橙 | 良好 細砂粒 | 口縁部は横ナデ、体部はナデ、底部は手持ちヘラ削り。 | B 1 | |
| 211 | 土師器 杯 | 75住 埋土 口-底部片 | (13.8) | [4.5] | にぶい赤褐 にぶい赤褐 | 良好 細砂粒、褐色粒 | 口縁部下に輪積み痕が残る。口縁部は横ナデ、体部から 底部ヘラ削り。内面は放射状ヘラ磨き。 | B 1 | |
| 212 | 土師器 杯 | 57住 38 ほぼ完形 | 13.3 | 5.0 | にぶい黄橙 にぶい黄橙 | 良好 細砂粒 | 口縁部は横ナデ、体部上半はナデ、下半から底部は手持 ちヘラ削り。 | B 1 | |
| 213 | 土師器 杯 | 69住 6 1/2 | (13.4) | 3.0 | にぶい橙 橙 | 良好 細砂粒 | 口縁部は横ナデ、体部はナデ、底部は手持ちヘラ削り。 | B 1 | |
| 214 | 土師器 杯 | 74住 竈・P3 25 1/2 | 12.8 | 4.6 | 浅黄橙 浅黄橙 | 良好 細砂粒 やや多 | 口縁部は横ナデ、体部は横方向、底部は手持ちヘラ削り。 | B 1 | |
| 215 | 土師器 杯 | 75住 27 口-底部片 | (16.4) | [4.4] | 赤褐 明赤褐 | 良好 細砂粒 | 口縁部上半は横ナデ、下半から底部はヘラ削り。内面は 放射状ヘラ磨き。 | B 1 | |
| 216 | 土師器 杯 | 83住 13 1/2 | (12.9) | [3.3] | にぶい褐 にぶい橙 | 良好 細砂粒 | 口縁部は横ナデ、体部から底部は手持ちヘラ削り。 | B 1 | |
| 217 | 土師器 杯 | 83住 -10 1/2 | 12.1 | 3.1 | 橙 明赤褐 | 良好 細砂粒 | 口縁部は横ナデ、体部はナデ、底部は手持ちヘラ削り。 | B 1 | |
| 218 | 土師器 杯 | 75住 埋土 口-底部片 | (13.6) | [3.7] | 褐 にぶい褐 | 良好 粗砂粒 | 口縁部上半は横ナデ、下半から底部はヘラ削り。 | B 1 | |
| 219 | 土師器 杯 | 86住 埋土 1/4 | 14.0 | 3.0 | にぶい褐 褐 | 良好 細砂粒 | 口縁部横ナデ、体部はナデ、底部は手持ちヘラ削り。 | B 1 | |
| 220 | 土師器 杯 | 87住 埋土 1/2 | 15.2 | [4.2] | にぶい橙 橙 | 良好 細砂粒 多 | 口縁部は横ナデ、体部(稜下)から底部は手持ちヘラ削り。 | B 1 | |
| 221 | 土師器 杯 | 88住 29 完形 | 10.1 | 3.3 | 橙 橙 | 良好 細砂粒 | 口縁部は横ナデ、体部から底部は手持ちヘラ削り。 | B 1 | |
| 222 | 土師器 杯 | 92住 竈 10 2/3 | 14.4 | 3.9 | 橙 橙 | 良好 細砂粒 | 口縁部は横ナデ、体部から底部周辺部にかけてはナデ、 底部は手持ちヘラ削り。 | B 1 | |
| 223 | 土師器 杯 | 88住 26 4/5 | 10.4 | 3.1 | 橙 橙 | 良好 細砂粒 | 口縁部は上半が横ナデ、下半がナデ、体部から底部は手 持ちヘラ削り。 | B 1 | |
| 224 | 土師器 杯 | 95住 9 1/3 | (12.0) | [3.1] | にぶい褐 橙 | 良好 細砂粒 | 口縁部は横ナデ、底部は手持ちヘラ削り。内面底部は放 射状ヘラ磨き。 | B 1 | |
| 225 | 土師器 杯 | 95住 21 1/3 | (12.0) | [3.6] | にぶい橙 橙 | 良好 細砂粒 | 口縁部は横ナデ、体部上半はナデ、下半から底部は手持 ちヘラ削り。 | B 1 | |
| 226 | 土師器 杯 | 95住 埋土 1/4 | (13.3) | [3.3] | にぶい橙 橙 | 良好 細砂粒 | 口縁部は横ナデ、体部はナデ、底部は手持ちヘラ削り。 | B 1 | |
| 227 | 土師器 杯 | 99住 6 1/4 | (12.2) | [3.2] | にぶい橙 にぶい橙 | 良好 細砂粒 | 口縁部は横ナデ、体部はナデ、底部はヘラ削り。 | B 1 | |
| 228 | 土師器 杯 | 101住 埋土 1/2 | (13.2) | [3.3] | にぶい赤褐 明赤褐 | 良好 細砂粒 | 口縁部は横ナデ、底部は手持ちヘラ削り。 | B 1 | |
| 229 | 土師器 杯 | 102住 6 3/4 | 14.8 | 4.3 | 橙 橙 | 良好 細砂粒 | 口縁部は横ナデ、体部は上半がナデ、下半から底部は手 持ちヘラ削り。 | B 1 | 内面にヘ ラ描き |
| 230 | 土師器 杯 | 102住 竈 6 2/3 | 13.9 | 4.1 | 橙 橙 | 良好 細砂粒 | 口縁部は横ナデ、体部はナデ、底部は手持ちヘラ削り。 | B 1 | |
| 231 | 土師器 杯 | 102住 竈 9 1/2 | (12.6) | 3.8 | 橙 橙 | 良好 細砂粒 | 口縁部は横ナデ、体部はナデ、底部は手持ちヘラ削り。 | B 1 | |
| 232 | 土師器 杯 | 104住 16 4/5 | 13.6 | 4.6 | 明赤褐 明赤褐 | 良好 細砂粒、粗砂粒 少 | 口縁部は横ナデ、体部はナデ、底部は手持ちヘラ削り。 内面底部はヘラナデ。 | B 1 | |
| 233 | 土師器 杯 | 104住 14 2/3 | (13.7) | 4.5 | にぶい褐 橙 | 良好 細砂粒、粗砂粒 | 口縁部は横ナデ、体部はナデ、底部は手持ちヘラ削り。 内面底部はヘラナデ。 | B 1 | |
| 234 | 土師器 杯 | 105住 40 1/3 | (12.8) | 3.5 | にぶい褐 明赤褐 | 良好 細砂粒 | 外面に輪積み痕が残る。口縁部は横ナデ、体部はナデ、 底部は手持ちヘラ削り。 | B 1 | |

III 検出された遺構と遺物

| No. | 種別 器種 | 出土位置 残存率 | 口径 底径 | 高さ (cm) | 色調表 色調裏 | 焼成 胎土 | 調整 | 分類 | 備考 |
|-----|----------|------------------|----------|------------|----------------|-----------------|---|-----|----------|
| 235 | 土師器 杯 | 105住 31 1/2 | 13.0 | 3.4 | にぶい橙 橙 | 良好 細砂粒 | 口縁部は横ナデ、体部はナデ、底部は手持ちヘラ削り。 | B 1 | |
| 236 | 土師器 杯 | 105住 8 1/2 | 13.5 | 3.5 | 橙 橙 | 良好 細砂粒 | 口縁部は横ナデ、体部はナデ、底部は手持ちヘラ削り。 | B 1 | |
| 237 | 土師器 杯 | 105住 22 1/4 | (14.8) | [3.5] | にぶい褐 にぶい黄橙 | 良好 細砂粒 | 口縁部は横ナデ、体部はナデ、底部は手持ちヘラ削り。 | B 1 | |
| 238 | 土師器 杯 | 105住 4 1/4 | (13.7) | 3.6 | 橙 明赤褐 | 良好 細砂粒 | 口縁部は横ナデ、体部上半はナデ、下半から底部は手持ちヘラ削り。 | B 1 | |
| 239 | 土師器 杯 | 105住 3 ほぼ完形 | 14.0 | 2.8 | 橙 明赤褐 | 良好 細砂粒 | 口縁部は横ナデ、体部はナデ、底部は手持ちヘラ削り。 | B 1 | |
| 240 | 土師器 杯 | 105住 6 3/4 | 14.0 | 3.6 | 橙 橙 | 良好 細砂粒、粗砂粒 | 口縁部は横ナデ、体部上半はナデ、下半から底部は手持ちヘラ削り。 | B 1 | |
| 241 | 土師器 杯 | 108住 埋土 口-底部片 | (13.0) | 3.1 | 橙 橙 | 良好 細砂粒 | 口縁部は横ナデ、体部はナデ、底部はヘラ削り。 | B 1 | |
| 242 | 土師器 杯 | 107住 -14 2/3 | 14.5 | 4.6 | 明赤褐 にぶい橙 | 良好 細砂粒、粗砂粒 | 口縁部は横ナデ、体部は横方向、底部は手持ちヘラ削り。内面底部はヘラナデ。 | B 1 | |
| 243 | 土師器 杯 | 116住 13 ほぼ完形 | 13.1 | 3.1 | にぶい橙 にぶい橙 | 良好 細砂粒 | 口縁部は横ナデ、体部はナデ、底部は手持ちヘラ削り。 | B 1 | |
| 244 | 土師器 杯 | 117住 7 1/2 | (12.2) | [3.9] | にぶい橙 にぶい橙 | 良好 細砂粒 | 口縁部は横ナデ、体部はナデ、底部は手持ちヘラ削り、中央部に木葉痕が残る。内面は中心部からの放射状暗文。 | B 1 | |
| 245 | 土師器 杯 | 117住 1 1/3 | (11.8) | [3.2] | にぶい橙 橙 | 良好 細砂粒 | 口縁部は横ナデ、体部はナデ、底部は手持ちヘラ削り。 | B 1 | |
| 246 | 土師器 杯 | 121住 埋土 1/3 | (15.0) | 4.9 | 赤褐 赤 | やや軟質 細砂粒、褐色粒 | 口縁部は横ナデ、体部はナデ、底部は手持ちヘラ削り。内面は横方向ヘラ磨き、単位不鮮明。 | B 1 | |
| 247 | 土師器 杯 | 121住 12 1/4 | (15.0) | [3.3] | 赤灰 赤灰 | 良好 細砂粒、褐色粒 | 口縁部は横ナデ、体部から底部は手持ちヘラ削り。 | B 1 | |
| 248 | 土師器 杯 | 484住 9 1/2 | (12.0) | 3.3 | 明赤褐 明赤褐 | 良好 細砂粒 | 口縁部は横ナデ、体部から底部は手持ちヘラ削り。 | B 1 | |
| 249 | 土師器 杯 | 484住 6 1/5 | (12.4) | 3.2 | 橙 橙 | 良好 細砂粒 | 口縁部は横ナデ、体部はナデ、底部はヘラ削り、器面摩滅のため単位不鮮明。 | B 1 | |
| 250 | 土師器 杯 | 484住 3 1/5 | (13.2) | 3.2 | 橙 橙 | 良好 細砂粒 | 口縁部は横ナデ、口縁部下に一部ナデが残る、体部から底部は手持ちヘラ削り。 | B 1 | |
| 251 | 土師器 杯 | 484住 埋土 1/6 | (11.9) | 4.0 | にぶい赤褐 にぶい赤褐 | 良好 細砂粒 | 口縁部は横ナデ、体部から底部は手持ちヘラ削り。 | B 1 | |
| 252 | 土師器 杯 | 511住 4 2/5 | (11.2) | [3.9] | 橙 橙 | 良好 細砂粒 | 口縁部は横ナデ、体部はナデ、底部は手持ちヘラ削り。 | B 1 | |
| 253 | 土師器 杯 | 153号土坑 1/6 | (10.3) | 3.3 | 灰黄 明赤褐 | 良好 細砂粒 | 口縁部は横ナデ、体部はナデ、底部は手持ちヘラ削り。 | B 1 | |
| 254 | 土師器 杯 | 77号土坑 口-底部片 | (9.9) | [2.8] | 明赤褐 明赤褐 | 良好 細砂粒 | 口縁部は横ナデ、体部から底部は手持ちヘラ削り。 | B 1 | |
| 255 | 土師器 杯 | 484住 -2 1/3 | (11.4) | 3.7 | にぶい橙 にぶい橙 | 良好 細砂粒 | 体部に輪積み痕が残る。口縁部は横ナデ、体部はナデ、底部は手持ちヘラ削り。 | B 1 | |
| 256 | 土師器 杯 | 244号土坑 口-底部片 | (12.6) | [2.9] | にぶい橙 にぶい橙 | 良好 細砂粒 | 口縁部は横ナデ、体部から底部は手持ちヘラ削り。 | B 1 | |
| 257 | 土師器 杯 | 249号土坑 1/4 | (12.2) | [4.0] | にぶい橙 にぶい橙 | 良好 細砂粒 | 口縁部は横ナデ、体部から底部は手持ちヘラ削り。 | B 1 | |
| 258 | 土師器 杯 | 281号土坑 口-底部片 | (10.2) | [1.6] | 黄灰 灰 | 良好 細砂粒 | 口縁部は横ナデ、体部はナデ、底部は手持ちヘラ削り。 | B 1 | |
| 259 | 土師器 杯 | 294号土坑 1/2 | (12.8) | 3.7 | にぶい橙 にぶい橙 | 良好 細砂粒 | 口縁部は横ナデ、体部上半はナデ、下半から底部は手持ちヘラ削り。 | B 1 | |
| 260 | 土師器 杯 | 532号土坑 口-底部片 | (12.0) | [3.7] | 橙 橙 | 良好 細砂粒 | 口縁部上半は横ナデ、下半はナデ。体部から底部は手持ちヘラ削り。 | B 1 | |
| 261 | 土師器 杯 | 300号ピット 1/2 | (12.5) | 3.8 | にぶい黄橙 灰褐 | 良好 細砂粒 | 口縁部は横ナデ、体部から底部は手持ちヘラ削り、器面摩滅のため単位不鮮明。 | B 1 | |
| 262 | 土師器 杯 | 82号土坑 1/2 | (12.4) | 3.5 | 橙 明赤褐 | 良好 細砂粒 | 口縁部は横ナデ、体部から底部は手持ちヘラ削り。 | B 1 | 内面底部に漆付着 |
| 263 | 土師器 杯 | 294号土坑 1/2 | (12.6) | 3.9 | にぶい赤褐 明赤褐 | 良好 細砂粒 | 口縁部は横ナデ、体部はナデ、底部は手持ちヘラ削り。 | B 1 | |
| 264 | 土師器 杯 | 315-820G 1/3 | 12.7 | [3.7] | にぶい赤褐 にぶい赤褐 | 良好 細砂粒 | 口唇部は横ナデ、口縁部から底部はヘラ削り、器面摩滅のため単位不鮮明。 | B 1 | |
| 265 | 土師器 杯 | 1号集石 ほぼ完形 | 13.6 | 4.2 | にぶい橙 にぶい褐 | 良好 細砂粒 | 口縁部は横ナデ、体部上半はナデ、下半から底部は手持ちヘラ削り。 | B 1 | |
| 266 | 土師器 杯 | 1号集石 1/2 | 12.8 | 3.4 | にぶい橙 橙 | 良好 細砂粒 | 口縁部は横ナデ、体部上半に僅かにナデが残るが、体部から底部は手持ちヘラ削り。 | B 1 | |
| 267 | 土師器 杯 | 294号土坑 1/3 | (13.0) | [3.5] | 橙 橙 | 良好 細砂粒 | 口縁部は横ナデ、体部から底部は手持ちヘラ削り。 | B 1 | |
| 268 | 土師器 杯 | 2号溝 1/4 | (12.3) | [3.9] | にぶい橙 にぶい橙 | 良好 細砂粒 多 | 口縁部は横ナデ、体部上位に僅かにナデが残るが、体部から底部は手持ちヘラ削り。 | B 1 | |

2 古墳時代後期～平安時代

| No. | 種別 器種 | 出土位置 残存率 | 口径 底径 | 高さ (cm) | 色調表 色調裏 | 焼成 胎土 | 調整 | 分類 | 備考 |
|-----|--------------|-------------------|-----------------|------------|----------------|--------------------|--------------------------------------|-----|----------|
| 269 | 土師器 杯 | 2号集石 口-底部破片 | (12.7) | [3.2] | 橙 橙 | 良好 細砂粒 | 口縁部は横ナデ、体部上半はナデ、下半から底部は手持ちヘラ削り。 | B 1 | |
| 270 | 土師器 杯 | 320-820G 1/2 | (12.1) | [4.0] | にぶい橙 橙 | 良好 細砂粒 | 口縁部上半は横ナデ、下半はナデが残る。体部から底部は手持ちヘラ削り。 | B 1 | |
| 271 | 土師器 杯 | 1号集石 1/3 | (15.4) | 4.1 | 橙 橙 | 良好 細砂粒 | 口縁部は横ナデ、体部上半はナデ、下半から底部は手持ちヘラ削り。 | B 1 | |
| 272 | 土師器 杯 | 1号集石 1/3 | (12.8) | [3.9] | 橙 橙 | 良好 細砂粒 | 口縁部は横ナデ、体部から底部は手持ちヘラ削り。 | B 1 | |
| 273 | 土師器 高杯 | 6住 32 1/4 | (16.8) | [2.4] | 橙 橙 | 良好 細砂粒 | 口縁部は横ナデ、底部(稜下)はヘラ削り。内面はヘラ磨き。 | B 2 | |
| 274 | 土師器 杯 | 7住 竈-2 ほぼ完形 | 15.2 | 4.0 | にぶい橙 にぶい黄橙 | 良好 細砂粒 少 | 口縁部は横ナデ、底部(稜下)は手持ちヘラ削り。 | B 2 | |
| 275 | 土師器 杯 | 7住 6 ほぼ完形 | 16.3 | [3.7] | 橙 橙 | 良好 細砂粒 粗砂粒 少 | 口縁部は横ナデ、稜はナデ、底部は手持ちヘラ削り。 | B 2 | |
| 276 | 土師器 盤or高盤 | 18住 43 1/3 | (16.0) | [2.1] | にぶい橙 褐 | 良好 細砂粒 | 口縁部横ナデ、底部手持ちヘラ削り。内面は横方向のヘラ磨き。 | B 2 | |
| 277 | 土師器 杯 | 21住 21 口-底部1/3 | (14.8) | [3.9] | 橙 橙 | 良好 粗砂粒 少 | 口縁部は横ナデ、稜下から底部まではナデ、底部は手持ちヘラ削り。 | B 2 | |
| 278 | 土師器 杯 | 21住 18 口-底部1/3 | (13.6) | 3.8 | 橙 橙 | 良好 粗砂粒 少 | 口縁部は横ナデ、稜はナデ、底部は手持ちヘラ削り。 | B 2 | |
| 279 | 土師器 杯 | 25住 20 1/3 | (15.1) | 3.9 | 橙 橙 | 良好 細砂粒 | 口縁部は横ナデ、稜部分わずかにナデ部分が残る。底部は手持ちヘラ削り。 | B 2 | |
| 280 | 土師器 杯 | 21住 31 1/3 | (14.2) | [3.4] | 橙 橙 | 良好 細砂粒、粗砂粒 少 | 口縁部は横ナデ、底部は手持ちヘラ削り。 | B 2 | |
| 281 | 土師器 杯 | 35住 4 2/3 | 15.0 | 3.5 | 橙 橙 | 良好 細砂粒、粗砂粒 少 | 口縁部は横ナデ、体部(稜下)から底部は手持ちヘラ削り。 | B 2 | |
| 282 | 土師器 杯 | 37住 埋土 1/4 | (15.0) | [4.0] | 橙 橙 | 良好 細砂粒、礫 | 口縁部は横ナデ、体部(稜下)から底部は手持ちヘラ削り。 | B 2 | |
| 283 | 土師器 杯 | 35住 直上 1/2 | (14.7) | [3.1] | 橙 橙 | 良好 細砂粒、粗砂粒 少 | 口縁部は横ナデ、底部(稜下)は手持ちヘラ削り。 | B 2 | |
| 284 | 土師器 杯 | 44住 32 3/4 | 14.6 | 4.0 | 橙 橙 | 良好 細砂粒 | 口縁部横ナデ、底部(稜下)は手持ちヘラ削り。 | B 2 | |
| 285 | 土師器 杯 | 484住 埋土 1/4 | (14.4) | [4.0] | 橙 明赤褐 | 良好 細砂粒、褐色粒 | 口縁部は横ナデ、体部(稜下)から底部は手持ちヘラ削り。 | B 2 | |
| 286 | 土師器 杯 | 37住 埋土 1/4 | (15.0) | [3.3] | 橙 橙 | 良好 細砂粒 | 口縁部は横ナデ、体部(稜下)から底部は手持ちヘラ削り。 | B 2 | |
| 287 | 土師器 杯 | 511住 埋土 1/4 | (15.7) | [3.5] | にぶい黄橙 灰黄 | 良好 細砂粒 | 口縁部は横ナデ、体部はナデ、底部は手持ちヘラ削り。 | B 2 | |
| 288 | 土師器 杯 | 340-825G 1/5 | (15.8) | [3.9] | 橙 橙 | 良好 細砂粒 | 口縁部は横ナデ、体部(稜下)から底部は手持ちヘラ削り。 | B 2 | |
| 289 | 土師器 杯 | 102住 竈 4 4/5 | 16.4 | 3.9 | にぶい赤褐 にぶい橙 | 良好 細砂粒 | 口縁部は横ナデ、底部(稜下)は手持ちヘラ削り。 | B 2 | |
| 290 | 土師器 杯 | 511住 竈 5 1/2 | (17.2) | 4.1 | にぶい赤褐 にぶい橙 | 良好 細砂粒 | 口縁部は横ナデ、体部(稜下)から底部は手持ちヘラ削り。 | B 2 | |
| 291 | 土師器 杯 | 57号土坑 1/3 | (17.6) | [3.0] | 橙 橙 | 良好 細砂粒 | 口縁部は横ナデ、体部から底部は手持ちヘラ削り。 | B 2 | |
| 292 | 土師器 杯 | 484住 直上 1/3 | (16.7) | 4.2 | 橙 橙 | 良好 細砂粒 | 口縁部は横ナデ、稜はナデが残る、体部から底部は手持ちヘラ削り。 | B 2 | |
| 293 | 土師器 杯 | 615号土坑 口-底部片 | (14.8) | [2.8] | にぶい赤褐 にぶい赤褐 | 良好 細砂粒 | 口縁部は横ナデ、底部(稜下)は手持ちヘラ削り。内面底部は放射状ヘラ磨き。 | B 2 | |
| 294 | 土師器 杯 | 294号土坑 1/4 | (13.8) | [3.4] | 橙 橙 | 良好 細砂粒 | 口縁部は横ナデ、体部(稜下)から底部は手持ちヘラ削り。 | B 2 | |
| 295 | 土師器 杯 | 518住 竈 10 2/3 | 15.1 | 3.5 | にぶい赤褐 にぶい橙 | 良好 細砂粒 | 口縁部は横ナデ、体部(稜下)から底部は手持ちヘラ削り。 | B 2 | |
| 296 | 土師器 杯 | 9住 49 ほぼ完形 | 11.6 | 4.4 | 橙 橙 | 良好 細砂粒 | 口唇部は横ナデ、口縁部から底部はヘラ削り。内面は放射状暗文。 | B 3 | |
| 297 | 土師器 杯 | 9住 23 ほぼ完形 | 12.8 | 4.6 | 橙 明赤褐 | 良好 細砂粒 | 口唇部は横ナデ、口縁部から底部はヘラ削り。内面は放射状暗文。 | B 3 | |
| 298 | 土師器 碗 | 486住 17 1/4 | (16.4) (8.0) | 5.2 | 橙 浅黄橙 | 良好 細砂粒 | 口縁部は横ナデ、体部はヘラ削り、上位にナデが残る、底部は手持ちヘラ削り。 | B 3 | |
| 299 | 土師器 杯 | 14住 -47 3/4 | 13.8 7.7 | 4.4 | 橙 淡赤橙 | 良好 粗砂粒 多 | 口縁部は横ナデ、体部はナデ、底部は木葉痕が残る。 | B 3 | 成形時の歪み有り |
| 300 | 土師器 盤 | 7掘立 口-底部 | (22.7) | [3.1] | にぶい橙 橙 | 良好 細砂粒 | 口縁部は横ナデ、体部はナデ、底部は手持ちヘラ削り。 | B 3 | |

III 検出された遺構と遺物

| No. | 種別 器種 | 出土位置 残存率 | 口径 底径 | 高さ (cm) | 色調表 色調裏 | 焼成 胎土 | 調整 | 分類 | 備考 |
|-----|-----------|-------------------|----------|------------|----------------|------------------------|--|-----|------------|
| 301 | 土師器 杯 | 7住 12 1/3 | (15.2) | [5.4] | にぶい褐 黒 | 良好、内面黒色処理 細砂粒 | 口縁部は横ナデ、体部上半はナデ、下半から底部は手持ちヘラ削り。 | B 3 | |
| 302 | 土師器 杯 | 25住 16 3/4 | 18.1 | 5.1 | 赤褐 赤褐 | 良好、内外面赤色 塗彩 微砂粒 | 口縁部ヘラ磨き、底部は回転ヘラ削り後ヘラ磨き。内面は底部、口縁部とも同心円状と螺旋状の磨き。 | C | |
| 303 | 土師器 碗 | 6住 27 口縁部片 | (15.0) | [5.7] | にぶい黄橙 にぶい黄橙 | 良好 細砂粒 | 口縁部は横ナデ、体部はナデ。内面体部はヘラナデ。 | D 1 | |
| 304 | 土師器 杯 | 11住 2 1/2 | (15.0) | 4.4 | 橙 橙 | 良好 細砂粒 少 | 体部に輪横み痕が残る。口縁部は横ナデ、体部はナデ、底部は手持ちヘラ削り。 | D 2 | |
| 305 | 土師器 杯 | 9住 竈 -3 1/3 | (12.9) | 3.9 | 灰白 灰黄 | やや軟質 細砂粒 少 | 口縁部は横ナデ、体部から底部はヘラ削りであるが、器面摩滅のため単位不鮮明。 | D 2 | |
| 306 | 土師器 杯 | 28住 埋土 底部 | (8.2) | [1.6] | 浅黄橙 | 良好 細砂粒 | 底部は手持ちヘラ削り。内面はヘラ磨き。 | D 2 | |
| 307 | 土師器 杯 | 33住 16 1/2 | 14.2 | 4.3 | 明赤褐 明赤褐 | 良好 細砂粒 | 口縁部は横ナデ、体部はナデ、底部は手持ちヘラ削り。 | E | |
| 308 | 土師器 杯 | 36住 21 2/3 | 13.2 | 3.7 | にぶい橙 にぶい橙 | 良好 細砂粒 | 口縁部は横ナデ、体部はナデ、底部は手持ちヘラ削り。 | E | |
| 309 | 土師器 杯 | 36住 20 1/3 | (12.8) | [3.3] | 橙 橙 | 良好 細砂粒 多 | 口縁部から体部は横ナデ、底部は手持ちヘラ削り。 | E | |
| 310 | 土師器 杯 | 36住 21 1/3 | (13.2) | [3.4] | にぶい橙 にぶい赤褐 | 良好 細砂粒 | 口縁部は横ナデ、体部上半はナデ、下半から底部は手持ちヘラ削り。 | E | |
| 311 | 土師器 杯 | 36住 9 1/4 | (11.0) | [2.6] | 明赤褐 明赤褐 | 良好 細砂粒 | 口縁部は横ナデ、体部はナデ、底部は手持ちヘラ削り。 | E | |
| 312 | 土師器 碗 | 18住 埋土 口-体部1/3 | (13.7) | [2.4] | にぶい赤褐 にぶい赤褐 | 良好 細砂粒 少 | 口縁部横ナデ。 | F | |
| 313 | 土師器 碗 | 77住 竈 20 2/3 | (10.9) | 6.7 | にぶい橙 にぶい橙 | 良好 細砂粒 多、赤色粒 | 口縁部は横ナデ、体部はナデ、底部はヘラ削り。内面体部はヘラナデ。 | F | 喪製作途中での転用か |
| 314 | 土師器 碗 | 79住 -5 3/4 | (11.0) | 9.1 | 橙 橙 | 良好、やや軟質 細砂粒 少 | 口縁部は横ナデ、体部(稜下)から底部は手持ちヘラ削り。内面体部から底部はヘラナデ。 | F | |
| 315 | 土師器 碗 | 107住 竈 21 完形 | 10.6 | 6.0 | にぶい橙 にぶい橙 | 良好 細砂粒、粗砂粒 | 口縁部は横ナデ、体部は横、底部は手持ちヘラ削り。内面体部はヘラナデ、底部はナデ。 | F | |
| 316 | 土師器 碗 | 107住 6 2/3 | (14.0) | 6.9 | にぶい赤褐 橙 | 良好 細砂粒、粗砂粒 | 口縁部は横ナデ、体部は横、底部は手持ちヘラ削り。内面体部はヘラナデ、底部はナデ。 | F | |
| 317 | 土師器 皿 | 116住 18 1/6 | (13.2) | [2.4] | 橙 橙 | 良好 細砂粒 | 口縁部は横ナデ、底部は手持ちヘラ削り。内面底部はヘラナデ。 | F | |
| 318 | 土師器 杯 | 105住 埋土 1/3 | (9.8) | [4.4] | 橙 橙 | 良好 細砂粒 多 | 口縁部は横ナデ、体部上半はナデ、下半から底部は手持ちヘラ削り。 | F | |
| 319 | 土師器 杯 | 117住 4 ほぼ完形 | 9.5 | 3.5 | 橙 橙 | 良好 細砂粒、粗砂粒 微 | 口縁部は横ナデ、体部はナデ、底部は手持ちヘラ削り。 | F | |
| 320 | 土師器 杯 | 533住 埋土 底部片 | | | にぶい橙 にぶい橙 | 良好 細砂粒 | 底部は手持ちヘラ削り。 | F | 底部にヘラ描き |
| 321 | 土師器 高杯 | 8住 2 ほぼ完形 | 14.2 | 7.6 | 橙 橙 | 良好 細砂粒 褐色粒 | 杯身部は口縁部横ナデ、稜下は横方向ヘラ削り。脚部は縦方向ヘラ削り、端部は横ナデ。 | A | |
| 322 | 土師器 高杯 | 9住 5 ほぼ完形 | 12.5 | 6.9 | 橙 にぶい赤褐 | 良好、杯身内面黒 色処理 細砂粒 | 杯身口縁部横ナデ、底部から脚部ヘラ削り、端部横ナデ。内面横方向後放射状ヘラ磨き。 | A | |
| 323 | 土師器 高杯 | 17住 19 脚部片 | | [4.7] | 明赤褐 明赤褐 | 良好 細砂粒、粗砂粒 | 杯身と脚部は貼付。脚部は縦方向ヘラ削り。内面脚部はナデ。 | A | |
| 324 | 土師器 高杯 | 44住 28 脚部片 | | [2.5] | 明赤褐 にぶい赤褐 | 良好 細砂粒 | 杯身部と脚部は接合。杯身底部と脚部はヘラ削り。 | A | |
| 325 | 土師器 高杯 | 56住 32 脚部片 | (13.0) | [6.0] | 橙 橙 | 良好 細砂粒 | 脚部は縦方向ヘラ削り、端部は横ナデ、内面脚部はヘラナデ。 | A | |
| 326 | 土師器 高杯 | 53住 竈 6 脚部1/2 | (12.7) | [7.0] | にぶい橙 にぶい橙 | 良好 粗砂粒 多、5mm礫 | 脚部は縦方向ヘラ削り、裾部上半はナデ、下半は横ナデ。内面はヘラナデ。 | A | |
| 327 | 土師器 高杯 | 26住 14 底部片 | | [2.8] | 橙 橙 | 良好 細砂粒 | 脚部は貼付。杯身底部は手持ち、脚部は縦方向ヘラ削り。脚部内面はヘラナデ。 | A | |
| 328 | 土師器 高杯 | 25住 埋土 脚部片 | (10.5) | [2.2] | にぶい赤褐 明褐 | 良好 細砂粒 少 | 脚部は上半がヘラ削り、下半が横ナデ。 | A | |
| 329 | 土師器 高杯 | 538住 3 脚部 | | [8.5] | にぶい橙 橙 | 良好 細砂粒 | 脚部と杯身部は接合、脚部上半は縦方向ヘラ削り、裾部は横ナデ。内面はヘラナデ。 | A | |
| 330 | 土師器 高杯 | 534住 8 ほぼ完形 | 13.5 | 7.8 | にぶい黄橙 にぶい黄橙 | 良好 細砂粒 | 杯身と脚部は接合、口縁部は横ナデ、底部は手持ち、脚部は縦方向ヘラ削り、端部は横ナデ。脚部内面はヘラナデ。 | A | |
| 331 | 土師器 高杯 | 75住 34 脚部 | (10.1) | [5.1] | にぶい橙 にぶい赤褐 | 良好 細砂粒 | 脚部は縦方向ヘラ削り、裾部は横ナデ。 | A | |
| 332 | 土師器 高杯 | 534住 直上 脚部 | 9.6 | [5.0] | にぶい黄橙 にぶい黄橙 | 良好 細砂粒 | 杯身と脚部は接合、脚部は縦方向ヘラ削り、端部は横ナデ。脚部内面はヘラナデ。 | A | |
| 333 | 土師器 高杯 | 518住 7 脚部 | 9.4 | [3.5] | 橙 黒褐 | 良好 細砂粒 | 脚部上半は縦方向ヘラ削り、下半は横ナデ。内面上半はヘラナデ。 | A | |

2 古墳時代後期～平安時代

| No. | 種別 器種 | 出土位置 残存率 | 口径 底径 | 高さ (cm) | 色調表 色調裏 | 焼成 胎土 | 調整 | 分類 | 備考 |
|-----|-----------|----------------------------|----------|------------|----------------|----------------------|--|-----|---------------|
| 334 | 土師器 高杯 | 300号ピット 脚部片 | | [4.9] | 黒褐 黒褐 | 良好 細砂粒 | 杯身と脚部は接合。脚部上半は縦方向ヘラ削り、下半は横ナデ。 | A | |
| 335 | 土師器 高杯 | 310-805G 脚部2/3 | | [5.0] | 橙 橙 | 良好 細砂粒 | 杯身と脚部は接合。脚部は縦方向ヘラ削り。内面はナデ。 | A | |
| 336 | 土師器 高杯 | 23住 7 脚部片 | | [6.8] | 橙 橙 | やや軟質 細砂粒 少 | 脚部は縦方向ヘラ削りが施されているが、器面摩擦のため単位不鮮明。 | B | |
| 337 | 土師器 高杯 | 18住 51 杯底部-脚部 上位 | | [3.4] | 明赤褐 明赤褐 | 良好 粗砂粒 | 脚部は貼付。底部は手持ちヘラ削り、脚部は縦方向ヘラ削り。内面は脚部がナデ。 | B | |
| 338 | 土師器 高杯 | 24住 34 脚部上半 | | [4.5] | 橙 にぶい黄橙 | 良好 細砂粒 | 脚部と杯身部の貼付状態不明。脚部は縦方向ヘラ削り、内面はナデ。 | B | |
| 339 | 土師器 高杯 | 55住 31 脚部片 | | [11.5] | 橙 橙 | 良好 細砂粒 | 脚部は縦方向ヘラ磨き、裾部は横ナデ。内面脚部はナデ。 | B | |
| 340 | 土師器 高杯 | 725号ピット 脚部 | | [15.8] | にぶい橙 にぶい橙 | 良好 細砂粒 | 脚部は縦方向ヘラ削り、裾部は横ナデ、内面脚部はナデ。 | B | |
| 341 | 土師器 高杯 | 550住 -3 脚部 | | [8.4] | 赤褐 明赤褐 | 良好 細砂粒、粗砂粒 | 脚部上半は縦方向ヘラ磨き、内面はナデ。 | B | |
| 342 | 土師器 高杯 | 78住 12 脚部片 | 9.0 | [5.5] | にぶい赤褐 にぶい赤褐 | 良好、やや軟質 細砂粒 | 脚部上半は縦方向ヘラ削り、裾部は横ナデ。内面上半はナデ。 | B | |
| 343 | 土師器 高杯 | 24住 11 脚部 | | [3.9] | 橙 橙 | 良好 細砂粒 | 脚部と杯身部の貼付状態不明。脚部は縦方向ヘラ削り、内面はヘラナデ。 | B | |
| 344 | 土製品 支脚 | 294号土坑 脚部 | 8.2 | [6.1] | にぶい黄橙 にぶい黄橙 | 良好 細砂粒、粗砂粒 | 上半はヘラ削り。下半はナデ、端部は横ナデ。内面はナデ。 | B | |
| 345 | 土師器 高杯 | 282号土坑 脚部片 | | [10.3] | 明赤褐 黒褐 | 良好 細砂粒、粗砂粒 | 脚部縦方向ヘラ削り。内面はナデ。上部の杯身を丁寧に打ち欠いていることから転用か。 | B | |
| 346 | 土師器 甕 | 32住 P6 6 口-胴上部片 | 17.6 | [9.8] | にぶい橙 にぶい橙 | 良好 細砂粒 | 口縁部は横ナデ、胴部は縦方向ヘラ削り。内面胴部はヘラナデ。 | A 1 | |
| 347 | 土師器 甕 | 97住 12 口-胴部1/4 | (16.2) | [13.2] | にぶい黄橙 にぶい黄橙 | 良好 粗砂粒 多、礫 | 口縁部は横ナデ、胴部は縦方向ヘラ削り。内面胴部はヘラナデ。 | A 1 | |
| 348 | 土師器 甕 | 72住 甕 -2 底部欠損 | 17.6 | [32.2] | 明赤褐 橙 | 良好 細砂粒 少 粗砂粒 少 | 口縁部は横ナデ、胴部縦方向ヘラ削り。胴部中-下位に粘土土着。内面胴部はヘラナデ。 | A 1 | 付着粘土はカマドに装着痕か |
| 349 | 土師器 甕 | 104住 甕 -4 底部欠損 | (15.8) | [34.5] | 橙 橙 | 良好 粗砂粒 | 口縁部から頸部下まで横ナデ、胴部は縦方向ヘラ削り、内面胴部はヘラナデ。 | A 1 | |
| 350 | 土師器 甕 | 104住 1 口-胴部下位 | 18.8 | [25.0] | にぶい赤褐 にぶい赤褐 | 良好 細砂粒、粗砂粒 | 内目に輪積み痕が残る。口縁部は横ナデ、胴部は縦方向ヘラ削り、内面胴部はヘラナデ。 | A 1 | |
| 351 | 土師器 甕 | 72住 -1 口-胴部下位 | 13.6 | [20.2] | にぶい褐 褐灰 | 良好 粗砂粒、粗砂粒 | 口縁部は横ナデ、胴部は縦方向と中位に横方向のヘラ削り。内面胴部はヘラナデ。 | A 1 | |
| 352 | 土師器 甕 | 72住 -5 1/2 | 17.3 | 23.2 | 橙 橙 | 良好 細砂粒少、粗砂粒少 | 口縁部は横ナデ、胴部と底部はヘラ削りであるが、器面摩擦のため単位不鮮明。 | A 1 | |
| 353 | 土師器 甕 | 75住 5 口-胴部下半 | (15.4) | [17.0] | にぶい赤褐 暗褐 | 良好 粗砂粒 多、褐色粒 | 口縁部横ナデ、胴部上・中位は縦、下位は斜め方向ヘラ削り。内面胴部はヘラナデ。 | A 1 | |
| 354 | 土師器 甕 | 65住 -7 口-胴部上半 | (19.4) | [15.1] | 浅黄 灰黄 | 良好 細砂粒、粗砂粒 | 口縁部は横ナデ、胴部は上半が横、下半が縦方向ヘラ削り。内面胴部はヘラナデ。 | A 1 | |
| 355 | 土師器 甕 | 77住 甕 1 底部欠損 | 18.4 | [24.3] | 明赤褐 橙 | 良好 粗砂粒 少 | 輪積み痕が残る。口縁部は横ナデ、胴部は縦方向ヘラ削り。内面胴部はヘラナデ。 | A 1 | |
| 356 | 土師器 甕 | 134号土坑 口-胴部下半 | (18.4) | [22.5] | 黒褐 橙 | 良好 細砂粒、粗砂粒 | 口縁部は横ナデ、胴部は縦方向ヘラ削り。内面胴部はヘラナデ。 | A 1 | |
| 357 | 土師器 甕 | 84住 甕・貯 穴 -11 口-胴部下半 | 12.6 | [15.0] | 橙 橙 | 良好 細砂粒、粗砂粒 | 口縁部横ナデ、胴部は上位がナデ、中位が縦方向ヘラ削り、器面摩擦のため単位不鮮明。 | A 1 | |
| 358 | 土師器 甕 | 331号ピット ほぼ完形 | 14.5 | 19.6 | 灰黄褐 黒 | 良好 粗砂粒 | 口縁部は横ナデ、胴部は縦方向ヘラ削り、底部もヘラ削り、器面摩擦のため単位不鮮明。 | A 1 | |
| 359 | 土師器 甕 | 8住 5 口-胴部1/3 | (26.5) | [13.7] | にぶい橙 にぶい橙 | 良好 粗砂粒 多 | 口縁部は横ナデ、胴部上位は縦方向ヘラ削り、内面胴部はヘラナデ。 | A 2 | |
| 360 | 土師器 甕 | 19住 5 胴-底部 | 4.5 | [9.4] | 明赤褐 にぶい褐 | 良好 粗砂粒 多 | 胴部・底部はヘラ削り。内面胴部はヘラナデ。 | A 2 | |
| 361 | 土師器 甕 | 9住 11 口-胴部1/3 | (19.6) | [15.5] | にぶい橙 褐 | 良好 粗砂粒 多 | 口縁部に輪積み痕が残る。口縁部横ナデ、胴部は縦方向ヘラ削り。内面胴部はヘラナデ。 | A 2 | |
| 362 | 土師器 甕 | 7住 2 口-胴部1/4 | (21.5) | [19.4] | 橙 にぶい黄橙 | 良好 細砂粒、粗砂粒 多 | 口縁部は横ナデ、胴部は縦方向ヘラ削り、内面胴部はヘラナデ。 | A 2 | |
| 363 | 土師器 甕 | 19住 3 口-胴部1/5 | (22.8) | [8.6] | にぶい橙 にぶい橙 | 良好 粗砂粒 多、褐色粒 | 口縁部は横ナデ、胴部は縦方向ヘラ削り。内面胴部はヘラナデ。 | A 2 | |
| 364 | 土師器 甕 | 13住 13 口縁部1/4 | (16.3) | [5.1] | 赤褐 橙 | 良好 粗砂粒 多 | 口縁部は横ナデ、胴部は縦方向ヘラ削り。内面胴部はヘラナデ。 | A 2 | |
| 365 | 土師器 甕 | 9住 9 ほぼ完形 | (22.8) | 39.6 | にぶい黄 灰黄 | 良好 粗砂粒 多 | 口縁部は横ナデ、胴部は縦方向ヘラ削り。内面はヘラナデ。 | A 2 | |
| 366 | 土師器 甕 | 9住 2 胴-底部 | 3.6 | 37.7 | 灰黄褐 灰黄褐 | 良好 粗砂粒 多 | 胴部は縦方向ヘラ削り。内面はヘラナデ。 | A 2 | 外面に小粘土塊付着 |

III 検出された遺構と遺物

| No. | 種別 器種 | 出土位置 残存率 | 口径 底径 | 高さ (cm) | 色調表 色調裏 | 焼成 胎土 | 調整 | 分類 | 備考 |
|-----|----------|---------------------------|---------------|------------|----------------|--------------------|--|-----|--------|
| 367 | 土師器 甗 | 26住 甕 23 頸-胴部 | | [21.5] | 橙 にぶい橙 | 良好 粗砂粒 多、礫 | 頸部は横ナデ、胴部は縦方向ヘラ削り。内面胴部はヘラナデ。 | A 2 | |
| 368 | 土師器 甗 | 26住 甕 23 口-胴部上半 | 18.0 | [17.7] | にぶい橙 にぶい赤褐 | 良好 粗砂粒 多、礫 | 口縁部は横ナデ、胴部は縦方向ヘラ削り。内面胴部はヘラナデ。 | A 2 | |
| 369 | 土師器 甗 | 14住 -3 口-胴部下半 | 22.0 | [26.4] | 橙 橙 | 良好 細砂粒 | 口縁部は横ナデ、胴部は上半が斜め、下半は縦方向ヘラ削り。内面胴部はヘラナデ。 | A 2 | |
| 370 | 土師器 甗 | 31住 P1・2 -7 口-胴部上半 | 23.4 | [14.5] | 橙 橙 | 良好 粗砂粒 多、礫 | 口縁部は横ナデ、胴部は縦方向ヘラ削り。内面胴部はヘラナデ。 | A 2 | |
| 371 | 土師器 甗 | 32住 1 口縁部片 | 23.5 | [6.5] | 暗褐 黒褐 | 良好 粗砂粒 多 | 口縁部に輪積み痕が残る。口縁部上半は横ナデ、下半から胴部は縦方向ヘラ削り。 | A 2 | |
| 372 | 土師器 甗 | 44住 甕 -1 口-底部1/2 | 23.6 (7.5) | 34.5 | 橙 | 良好 細砂粒 | 輪積み痕が残る。口縁部は横ナデ、胴部は上位が斜め、中-下位は縦方向ヘラ削り。内面胴部はヘラナデ。 | A 2 | |
| 373 | 土師器 甗 | 31住 5 口-底部1/2 | (23.7) 4.5 | 40.6 | 明赤褐 橙 | 良好 細砂粒、粗砂粒、礫 | 口縁部は横ナデ、胴部は縦方向ヘラ削り、内面胴部はヘラナデ。 | A 2 | |
| 374 | 土師器 甗 | 44住 甕 -3 ほぼ完形 | 27.8 3.8 | 43.0 | 橙 橙 | 良好 細砂粒、粗砂粒 多、礫 | 口縁部に輪積み痕が残る。口縁部は横ナデ、胴部は上から中位が縦、下位が横方向ヘラ削り。内面胴部はヘラナデ。 | A 2 | |
| 375 | 土師器 甗 | 19住 2 口-胴部上半 1/5 | (22.0) | [12.8] | にぶい褐 橙 | 良好 粗砂粒 多 | 口縁部は横ナデ、胴部は縦方向ヘラ削り。内面胴部はヘラナデ。 | A 2 | |
| 376 | 土師器 甗 | 44住 23 口-胴部1/2 | 28.8 | [15.8] | 橙 にぶい橙 | 良好 粗砂粒 多 | 口縁部は上半が横ナデ、下半から胴部は縦方向ヘラ削り。内面胴部はヘラナデ。 | A 2 | 口径の歪み大 |
| 377 | 土師器 甗 | 53住 甕 4 1/2 | 21.0 5.0 | 34.8 | にぶい橙 橙 | 良好 細砂粒、粗砂粒 少 | 口縁部は横ナデ、胴部は上位に横、中位・下位は縦方向のヘラ削り。下位に粘土付着。 | A 2 | |
| 378 | 土師器 甗 | 21住 27 口縁部1/2 | (26.0) | [7.9] | 橙 明褐 | 良好 粗砂粒 多 | 外面に輪積み痕が残る。口縁部は横ナデ、胴部は縦方向ヘラ削り。内面胴部はヘラナデ。 | A 2 | |
| 379 | 土師器 甗 | 59住 甕 7 口-胴部下半 | (19.1) | [27.9] | 橙 明赤褐 | 良好 粗砂粒 多 | 口縁部は横ナデ、胴部は縦方向ヘラ削り。内面胴部はヘラナデ。 | A 2 | |
| 380 | 土師器 甗 | 44住 甕 3 1/2 | (27.0) 5.2 | 44.0 | にぶい橙 橙 | 良好 細砂粒、粗砂粒 多 | 口縁部に輪積み痕が残る。口縁部は横ナデ、胴部は上から中位がやや斜めから縦、下位が横方向ヘラ削り。内面胴部はヘラナデ。 | A 2 | |
| 381 | 土師器 甗 | 53住 直上 胴下位-底部 | | [5.3] | にぶい黄褐 灰黄褐 | 良好 細砂粒 | 胴部はヘラ削り、底部は木葉痕が残る。内面はヘラナデ。 | A 2 | |
| 382 | 土師器 甗 | 59住 甕 1 口縁部1/2 | (20.8) | [10.9] | 明褐 明褐 | 良好 粗砂粒 多 | 口縁部は横ナデ、胴部は縦方向ヘラ削り。内面胴部はヘラナデ。 | A 2 | |
| 383 | 土師器 甗 | 46住 -6 口-胴部上半 1/3 | (22.0) | [15.9] | にぶい赤褐 にぶい褐 | 良好 粗砂粒 | 口縁部は横ナデ、胴部は縦方向ヘラ削り。内面胴部はヘラナデ。 | A 2 | |
| 384 | 土師器 甗 | 53住 甕 9 口-胴部下位 | 22.5 | [34.8] | 橙 橙 | 良好 粗砂粒 多、5-7mm礫 | 口縁部は横ナデ、胴部は頸部から底部への縦方向ヘラ削り。内面胴部はヘラナデ。 | A 2 | |
| 385 | 土師器 甗 | 53住 甕 -1 1/2 | 22.0 3.0 | 36.3 | 明褐 明褐 | 良好 細砂粒、粗砂粒 | 口縁部は横ナデ、胴部は最上位に2-3段の横、その下位から底部は縦方向ヘラ削り。内面胴部はヘラナデ。 | A 2 | |
| 386 | 土師器 甗 | 64住 甕 10 口縁部1/2 | (21.8) | [10.4] | 橙 橙 | 良好 粗砂粒 多 | 口縁部は横ナデ、胴部は縦方向ヘラ削り。内面胴部はヘラナデ。 | A 2 | |
| 387 | 土師器 甗 | 53住 甕 7 口-胴部下半 | 22.5 | [24.0] | 明赤褐 明赤褐 | 良好 細砂粒 粗砂粒 多 | 口縁部は横ナデ、胴部は頸部から底部に向けての縦方向ヘラ削り。内面胴部はヘラナデ。 | A 2 | |
| 388 | 土師器 甗 | 64住 41 胴下半-底部 | | [11.6] | にぶい橙 暗褐 | 良好 粗砂粒 多 | 胴部下半の上半は縦、下半は横方向ヘラ削り。内面はヘラナデ。 | A 2 | |
| 389 | 土師器 甗 | 65住 -12 口-胴部下半 1/2 | (20.4) | [28.5] | 明赤褐 明褐 | 良好 粗砂粒 多 | 口縁部は横ナデ、胴部は縦方向ヘラ削り。内面はヘラナデ。 | A 2 | |
| 390 | 土師器 甗 | 75住 埋土 口縁部 | (20.6) | [5.2] | 灰黄褐 暗灰黄 | 良好 細砂粒 微 | 口縁部横ナデ、胴部上位は斜め方向ヘラ削り。内面胴部はヘラナデ。 | A 2 | |
| 391 | 土師器 甗 | 71住 甕 -14 頸-底部 | | [35.0] | 黄褐 にぶい黄橙 | 良好 粗砂粒 多 | 内面に輪積み痕が残る。頸部は横ナデ、胴部は縦方向ヘラ削り、底部もヘラ削り。内面胴部はヘラナデ。 | A 2 | |
| 392 | 土師器 甗 | 75住 2 口-胴部1/2 | (19.4) | [23.0] | 赤褐 にぶい赤褐 | 良好 粗砂粒 多、5mm礫 | 口縁部横ナデ、胴部は縦方向ヘラ削り。内面胴部はヘラナデ。 | A 2 | |
| 393 | 土師器 甗 | 80住 7 口-胴部 | 17.7 | [22.9] | 赤褐 明赤褐 | 良好 粗砂粒 多 | 口縁部は横ナデ、胴部は縦方向ヘラ削り。内面胴部はヘラナデ。 | A 2 | |
| 394 | 土師器 甗 | 88住 貯穴 -8 3/4 | 20.9 3.3 | 35.9 | 橙 橙 | 良好 細砂粒、粗砂粒 | 口縁部は横ナデ、胴部は縦方向ヘラ削り。内面胴部はヘラナデ。 | A 2 | |
| 395 | 土師器 甗 | 84住 甕直上 完形 | 17.4 6.8 | 25.5 | 明赤褐 明褐 | 良好 細砂粒、粗砂粒 | 口縁部横ナデ、胴部縦方向ヘラ削り、器面摩滅のため単位不鮮明。底部は木葉痕が残る。 | A 2 | |
| 396 | 土師器 甗 | 305-820G 口-胴部上半 2/3 | 14.0 | [11.4] | にぶい橙 にぶい橙 | 良好 粗砂粒 多 | 口縁部は横ナデ、胴部は縦方向ヘラ削り。内面胴部はヘラナデ。 | A 2 | |
| 397 | 土師器 甗 | 53住 甕 7 口-胴部上半 | 21.2 | [15.6] | 橙 橙 | 良好 細砂粒 粗砂粒 多 | 口縁部は横ナデ、胴部は頸部から底部に向けての縦方向ヘラ削り。内面胴部はヘラナデ。 | A 2 | |
| 398 | 土師器 甗 | 82住 1 口-胴部上半 | (18.7) | [11.9] | にぶい黄橙 にぶい黄橙 | 良好 粗砂粒 多 | 口縁部は横ナデ、胴部は縦方向ヘラ削り。内面胴部はヘラナデ。 | A 2 | |

2 古墳時代後期～平安時代

| No. | 種別 器種 | 出土位置 残存率 | 口径 底径 | 高さ (cm) | 色調表 色調裏 | 焼成 胎土 | 調整 | 分類 | 備考 |
|-----|----------|---------------------------|-------------|-----------------|----------------|----------------------|---|-----|----|
| 399 | 土師器 甗 | 65住 埋土 口-胴部上半 | (15.7) | [13.4] | にぶい赤褐 明赤褐 | 良好 粗砂粒 多 | 口縁部は横ナデ、胴部は縦方向へラ削り。内面はヘラナデ。 | A 2 | |
| 400 | 土師器 甗 | 88住 口-底部1/4 | 20.2 3.3 | 18.6 | 橙 | 良好 細砂粒、粗砂粒 | 口縁部は横ナデ、胴部は縦方向へラ削り。内面胴部はヘラナデ。 | A 2 | |
| 401 | 土師器 甗 | 102住 5 口-胴部1/3 | (24.0) | [31.5] | にぶい橙 にぶい黄褐 | 良好 細砂粒、粗砂粒 多 | 口縁部は横ナデ、胴部は縦方向と一部横方向へラ削り。内面胴部はヘラナデ。 | A 2 | |
| 402 | 土師器 甗 | 104住 竈 9 口-胴部上 | 18.5 | [12.0] | にぶい橙 | 良好 細砂粒 | 口縁部から頸部下まで横ナデ、胴部は縦方向へラ削り、内面胴部はヘラナデ。 | A 2 | |
| 403 | 土師器 甗 | 501住 1 口-胴部 | (18.0) | [15.2] | にぶい橙 にぶい褐 | 良好 細砂粒、粗砂粒 多 | 内外面に輪積み痕が残る。口縁部横ナデ、胴部は縦方向へラ削り。内面胴部はヘラナデ。 | A 2 | |
| 404 | 土師器 甗 | 95住 9 口~胴上部 1/2 | (16.8) | [10.9] | にぶい黄橙 にぶい黄橙 | 良好 細砂粒、粗砂粒、 礫 | 口縁部は横ナデ、胴部は縦方向へラ削り。内面胴部はヘラナデ。 | A 2 | |
| 405 | 土師器 甗 | 95住 10 胴下半-底部 | | [8.5] | 橙 | 良好 粗砂粒、礫 | 胴部下半から底部はヘラ削り。内面胴部はヘラナデ。 | A 2 | |
| 406 | 土師器 甗 | 88住 -3 口-胴部上 | (20.7) | [12.8] | にぶい褐 にぶい褐 | 良好 細砂粒、粗砂粒 | 口縁部は横ナデ、胴部は縦方向へラ削り。内面胴部はヘラナデ。 | A 2 | |
| 407 | 土師器 甗 | 538住 -1 口-胴部下位 | (17.6) | [22.2] | にぶい橙 橙 | 良好 細砂粒、粗砂粒 | 口縁部は横ナデ、胴部は縦方向へラ削り。内面胴部はヘラナデ。 | A 2 | |
| 408 | 土師器 甗 | 534住 竈 4 胴部-底部 | | [31.5] 5.5 | 橙 | 良好 細砂粒、粗砂粒、礫 | 胴部は縦方向へラ削り、底部もヘラ削り。内面はヘラナデ。 | A 2 | |
| 409 | 土師器 甗 | 538住 貯穴 -23 ほぼ完形 | 19.8 6.1 | 37.3 | 褐 橙 | 良好 細砂粒、粗砂粒 | 口縁部は横ナデ、胴部は縦方向へラ削り、底部の整形不明。内面胴部はヘラナデ。 | A 2 | |
| 410 | 土師器 甗 | 127号土坑 口-胴部上半 | 21.5 | [10.3] | 橙 橙 | 良好 細砂粒、粗砂粒 | 頸部に輪積み痕が残る。口縁部は横ナデ、胴部は縦方向へラ削り。内面胴部はヘラナデ。 | A 2 | |
| 411 | 土師器 甗 | 294号土坑 口-胴部上位 | (20.6) | [7.8] | にぶい赤褐 にぶい橙 | 良好 細砂粒、粗砂粒 | 口縁部から頸部は横ナデ、胴部は縦方向へラ削り。内面胴部はヘラナデ。 | A 2 | |
| 412 | 土師器 甗 | 200号土坑 胴-底部 | | [23.2] 6.5 | にぶい褐 にぶい黄橙 | 良好 細砂粒、粗砂粒 少 | 胴部は縦方向へラ削り、底部はヘラ削り、使用時の擦れで単位不鮮明。内面はヘラナデ。 | A 2 | |
| 413 | 土師器 甗 | 219号土坑 1/3 | (26.0) | 31.5 | にぶい黄橙 にぶい黄橙 | 良好 細砂粒、粗砂粒 | 内外面に輪積み痕が残る。口縁部は横ナデ、胴部は上半が縦、下半がやや斜め方向のヘラ削り。内面はヘラナデ。 | A 2 | |
| 414 | 土師器 甗 | 104住 竈 11 胴-底部 | | [11.8] (6.4) | 明褐 にぶい黄橙 | 良好 細砂粒、褐色粒 | 胴部は縦方向、底部は不定方向へラ削り。内面はヘラナデ。 | A 2 | |
| 415 | 土師器 甗 | 9住 埋土 口縁部片 | (18.0) | [8.9] | 褐灰 にぶい橙 | 良好 細砂粒 少、雲母 微 | 口縁部は横ナデ、胴部はヘラ削り。内面胴部はヘラナデ。 | A 3 | |
| 416 | 土師器 甗 | 2住 8 底部片 | | [2.6] (6.4) | にぶい黄橙 にぶい橙 | 良好 細砂粒 | 胴部はヘラ削り、底部もヘラ削りであるが、単位不鮮明。内面はヘラナデ。 | A 3 | |
| 417 | 土師器 甗 | 2住 3 底部片 | | [2.9] (8.4) | 橙 橙 | 良好 細砂粒 | 胴部、底部ともヘラ削り。内面はヘラナデ。 | A 3 | |
| 418 | 土師器 甗 | 9住 P3 5 底部片 | | [1.7] (7.2) | にぶい黄褐 明黄褐 | 良好 細砂粒 | 胴部は横方向へラ削り。底部もヘラ削り。 | A 3 | |
| 419 | 土師器 甗 | 19住 7 底部 1/3 | | [3.1] 8.7 | 赤黒 明赤褐 | 良好 細砂粒 | 胴部・底部はヘラ削り。内面胴部はヘラナデ。 | A 3 | |
| 420 | 土師器 甗 | 10住 直上 口-胴部下位 | 19.5 | [26.0] | 橙 橙 | 良好 細砂粒 多 粗砂粒 少 | 口縁部横ナデ、胴部は上位が斜め、中位が縦、下位が横方向へラ削り。内面胴部ヘラナデ。 | A 3 | |
| 421 | 土師器 甗 | 42住 9 胴下位-底部 1/3 | | [7.3] (7.0) | にぶい赤褐 明赤褐 | 良好 細砂粒、粗砂粒 多 | 胴部は斜め方向、底部は手持ちへラ削り。内面はヘラナデ。 | A 3 | |
| 422 | 土師器 甗 | 10住 24 口縁部片 | (18.0) | [8.0] | 橙 黄橙 | 良好 細砂粒 少、褐色粒 | 口縁部は横ナデ、胴部上位は斜め方向へラ削り。内面胴部はヘラナデ。 | A 3 | |
| 423 | 土師器 甗 | 45住 30 口-胴部上半 | (15.2) | [11.5] | 橙 明赤褐 | 良好 細砂粒、粗砂粒 少 | 口縁部は横ナデ、胴部は縦方向へラ削り。内面胴部はヘラナデ。 | A 3 | |
| 424 | 土師器 甗 | 44住 -13 1/2 | (14.4) | 16.9 | にぶい橙 橙 | 良好 細砂粒 | 口縁部は横ナデ、胴部は縦から斜め方向、底部は手持ちへラ削り。内面胴部はヘラナデ。 | A 3 | |
| 425 | 土師器 甗 | 45住 17 口-胴部上位 | (17.7) | [6.5] | 橙 橙 | 良好 細砂粒 | 口縁部は横ナデ、胴部はヘラ削り。内面胴部はヘラナデ。 | A 3 | |
| 426 | 土師器 甗 | 45住 39 底部 | | [2.8] 8.2 | 明赤褐 明赤褐 | 良好 細砂粒、粗砂粒 | 胴部はヘラ削り、底部もヘラ削りであるが木葉痕が残る。 | A 3 | |
| 427 | 土師器 甗 | 53住 3 1/2 | 12.6 7.2 | 14.2 | にぶい橙 にぶい橙 | 良好 細砂粒、粗砂粒 | 口縁部横ナデ、胴部上位・中位は縦、下位は斜めから横方向へラ削り。底部木葉痕残る。 | A 3 | |
| 428 | 土師器 甗 | 56住 31 底部 | | [3.2] 9.4 | 橙 橙 | 良好 細砂粒 | 胴部・底部ともヘラ削り。内面はヘラナデ。 | A 3 | |
| 429 | 土師器 甗 | 80住 埋土 底部 | | [1.5] 5.6 | 灰褐 黒 | 良好、内面黒色処理 細砂粒 | 胴部下位、底部ともヘラ削り。内面は放射状へラ磨き。 | A 3 | |
| 430 | 土師器 甗 | 60住 竈 14 口-胴部上半 1/3 | (18.7) | [13.3] | 橙 明黄褐 | 良好 細砂粒 少 | 内外面に輪積み痕が残る。口縁部は横ナデ、胴部はヘラ削り。内面胴部はヘラナデ。 | A 3 | |
| 431 | 土師器 甗 | 56住 竈 -2 口-底部1/3 | (23.2) | [31.7] | 橙 褐 | 良好 細砂粒 | 口縁部は横ナデ、胴部は上半が横、下半が縦方向へラ削り。内面胴部はヘラナデ。 | A 3 | |

III 検出された遺構と遺物

| No. | 種別 器種 | 出土位置 残存率 | 口径 底径 | 高さ (cm) | 色調表 色調裏 | 焼成 胎土 | 調整 | 分類 | 備考 |
|-----|------------|--------------------------|----------|------------|----------------|-----------------|--|-----|----|
| 432 | 土師器 甗 | 531住 貯穴 -19 口-胴部上半 | (20.0) | [17.0] | 明赤褐 明赤褐 | 良好 細砂粒 | 内面に輪積み痕が残る。口縁部は横ナデ、胴部はヘラ磨き。 内面胴部はヘラナデ。 | A 3 | |
| 433 | 土師器 甗 | 45住 38 胴-底部1/2 | 7.0 | [6.5] | 浅黄橙 橙 | 良好 細砂粒 | 胴部は縦方向ヘラ削り、底部付近はナデ、底部はヘラ削り。 内面胴部はヘラナデ。 | A 3 | |
| 434 | 土師器 甗 | 77住 3 胴-底部片 | 4.0 | [7.7] | にぶい赤褐 にぶい赤褐 | 良好 粗砂粒、赤色粒 | 胴部はヘラ削り、底部もヘラ削りであるが、木葉痕がか すかに残る。内面胴部ヘラナデ。 | A 3 | |
| 435 | 土師器 甗 | 104住 P1 7 口-胴部 | 17.4 | [17.7] | 明赤褐 橙 | 良好 細砂粒、褐色粒 | 口縁部は横ナデ、胴部は縦方向ヘラ削り。内面胴部はヘ ラナデ。 | A 3 | |
| 436 | 土師器 甗 | 77住 18 頸-胴部片 | | [14.3] | 明赤褐 明赤褐 | 良好 細砂粒、粗砂粒 | 頸部は横ナデ、胴部は縦方向ヘラ削り。内面胴部はヘラ ナデ。 | A 3 | |
| 437 | 土師器 甗 | 75住 3 胴下位-底部 | 8.9 | [6.5] | 赤褐 オリーブ黒 | 良好 細砂粒 | 胴部はヘラ削り、底部はヘラ削り後ヘラ磨き。内面はヘ ラナデ後一部ヘラ磨き。 | A 3 | |
| 438 | 土師器 甗 | 96住 埋土 口縁部片 | (14.8) | [5.4] | 橙 橙 | 良好 細砂粒、粗砂粒 | 口縁部は横ナデ、胴部はヘラ削り。内面胴部はヘラナデ。 | A 3 | |
| 439 | 土師器 甗 | 77住 貯穴-4 胴-底部片 | 7.0 | [15.6] | 明赤褐 明赤褐 | 良好 細砂粒、粗砂粒 多 | 胴部は縦方向ヘラ削り。底部のヘラ削りは器面摩滅のた め不鮮明。内面胴部はヘラナデ。 | A 3 | |
| 440 | 土師器 甗 | 510住 15 胴下位-底部 片 | (9.0) | [5.0] | にぶい黄橙 橙 | 良好 粗砂粒 多 | 胴部はヘラ削り、器面摩滅のため単位不鮮明、底部は木 葉痕が残る。内面はヘラナデ。 | A 3 | |
| 441 | 土師器 甗 | 95住 11 胴下半-底部 | (7.0) | [11.8] | 褐 にぶい橙 | 良好 細砂粒、粗砂粒、礫 | 胴部は中位が斜めから横、下位が縦方向ヘラ削り。内面 胴部はヘラナデ。 | A 3 | |
| 442 | 土師器 甗 | 107住 1 底部2/3 | 7.5 | [3.3] | にぶい黄橙 灰黄褐 | 良好 細砂粒、粗砂粒 | 胴部は縦方向、底部は不定方向ヘラ削り。内面はヘラナデ。 | A 3 | |
| 443 | 土師器 甗 | 75住 11 口-胴部上位 | (19.8) | [8.8] | 橙 橙 | 良好 細砂粒 | 口縁部は横ナデ、胴部上位は斜め方向ヘラ削り。内面胴 部はヘラナデ。 | A 3 | |
| 444 | 土師器 甗 | 104住 P4 -18 胴-底部片 | (8.0) | [9.5] | にぶい橙 にぶい橙 | 良好 細砂粒、褐色粒 | 胴部は縦方向、底部は不定方向ヘラ削り。内面はヘラナデ。 | A 3 | |
| 445 | 土師器 甗 | 75住 -2 口-胴部上位 | (20.8) | [9.4] | 明赤褐 にぶい黄褐 | 良好 細砂粒、褐色粒 | 口縁部は横ナデ、胴部上位は斜め方向ヘラ削り。内面胴 部はヘラナデ。 | A 3 | |
| 446 | 土師器 甗 | 114住 貯穴 3 口-胴部3/4 | (17.2) | [25.3] | 橙 黒 | 良好 細砂粒、褐色粒 | 口縁部は横ナデ、胴部は横方向ヘラ削り後まばらにヘラ 磨き、内面胴部はヘラナデ。 | A 3 | |
| 447 | 土師器 甗 | 104住 14 口縁部片 | (23.8) | [7.8] | 橙 橙 | 良好 細砂粒 | 口縁部は横ナデ、胴部は横方向ヘラ削り。内面胴部はヘ ラナデ。 | A 3 | |
| 448 | 土師器 甗 | 95住 -3 口縁部1/2 | (16.8) | [5.9] | 橙 橙 | 良好 細砂粒、粗砂粒 | 口縁部は横ナデ、胴部はヘラ削り。内面胴部はヘラナデ。 | A 3 | |
| 449 | 土師器 甗 | 2234号ピット 口-胴上位片 | (20.0) | [10.2] | 明赤褐 明赤褐 | 良好 粗砂粒 | 口縁部から頸部は横ナデ、胴部は縦方向ヘラ削り。内面 胴部はヘラナデ。 | A 3 | |
| 450 | 土師器 甗 | 75住 P5 1 口-胴部 | (17.9) | [16.4] | にぶい黄橙 暗灰黄 | 良好 細砂粒 多 | 口縁部横ナデ、胴部は縦方向と一部横方向ヘラ削り。内 面胴部はヘラナデ。 | A 3 | |
| 451 | 土師器 甗 | 534住 1 胴部 | | [10.2] | にぶい橙 黒褐 | 良好 細砂粒、褐色粒 | 胴部は斜め方向のヘラ削り。内面はヘラナデ。 | A 3 | |
| 452 | 土師器 甗 | 79住 12 胴-底部 | 7.9 | [23.8] | 黄褐 褐 | 良好 細砂粒、粗砂粒 | 胴部は上半が横、下半は縦と横方向ヘラ削り。底部はヘ ラ削りで木葉痕が残る。内面胴部はヘラナデ。 | A 3 | |
| 453 | 土師器 甗 | 310-810G 底部1/4 | (8.9) | [3.0] | にぶい橙 褐灰 | 良好 細砂粒 | 胴部、底部ともヘラ削り。内面はヘラナデ後ヘラ磨き。 | A 3 | |
| 454 | 土師器 甗 | 505住 -5 口-胴部下位 | 19.0 | [28.1] | 橙 暗褐 | 良好 細砂粒、粗砂粒 | 口縁部は横ナデ、胴部はほとんど横方向ヘラ削り。内面 胴部はヘラナデ。 | A 3 | |
| 455 | 土師器 甗 | 104住 7 口縁部片 | 19.5 | [8.5] | 橙 橙 | 良好 細砂粒、褐色粒 | 口縁部は横ナデ後間隔をもつ縦方向ヘラ磨き。内面は口 縁部上半はやや雑な横方向ヘラ磨き、下半はヘラナデ。 | A 3 | |
| 456 | 土師器 甗 | 545住 2 1/2 | 21.3 | 31.3 | 橙 橙 | 良好 細砂粒、褐色粒 | 口縁部は横ナデ、胴部は上半が縦、下半が斜め方向ヘラ 削り。内面胴部はヘラナデ。 | A 3 | |
| 457 | 土師器 甗 | 534住 4 口-胴部上半 | (19.6) | [15.5] | 明黄褐 にぶい黄橙 | 良好 細砂粒、褐色粒 | 口縁部は横ナデ、胴部はヘラ削り後ヘラ磨き。内面胴部 はヘラナデ。 | A 3 | |
| 458 | 土師器 甗 | 107号土坑 胴-底部 | | [11.8] | 橙 にぶい赤褐 | 良好 細砂粒 | 胴部は縦方向ヘラ削りと部分的に横方向ヘラ削り。内面 はヘラナデ。 | A 3 | |
| 459 | 土師器 甗 | 534住 -8 胴-底部 | (7.0) | [9.6] | 明黄褐 明黄褐 | 良好 細砂粒、粗砂粒 | 胴部は下半が縦方向ヘラ削り、中位にヘラ磨き。内面は ヘラナデ。 | A 3 | |
| 460 | 土師器 甗 | 212号土坑 4/5 | (20.6) | 26.2 | 赤褐 赤褐 | 良好 細砂粒、粗砂粒 少 | 口縁部は横ナデ、胴部は上半がヘラ削り後雑なヘラ磨き、 下半は横方向ヘラ削り。 | A 3 | |
| 461 | 土師器 小型甗 | 8住 竈 2 口-胴部1/3 | (20.0) | [9.6] | 明赤褐 橙 | 良好 粗砂粒 多 | 口縁部は横ナデ、胴部上位は縦方向ヘラ削り、内面胴部 はヘラナデ。 | A 4 | |
| 462 | 土師器 小型甗 | 9住 1 完形 | 12.6 | 15.1 | にぶい赤褐 明赤褐 | 良好 細砂粒多、粗砂粒少 | 口縁部は横ナデ、胴部は上半が縦、下半が斜め方向ヘラ 削り。内面胴部はヘラナデ。 | A 4 | |
| 463 | 土師器 小型甗 | 75住 3 口-胴部下位 | (12.5) | [11.3] | 褐 赤褐 | 良好 細砂粒、粗砂粒 少 | 口縁部横ナデ、胴部は横方向ヘラ削り。内面胴部はヘラ ナデ。 | A 4 | |
| 464 | 土師器 小型甗 | 200号土坑 1/3 | (13.4) | [14.4] | にぶい橙 にぶい褐 | 良好 細砂粒 | 口縁部横ナデ、胴部は縦方向ヘラ削り。内面胴部はヘラ ナデ。 | A 4 | |
| 465 | 土師器 小型甗 | 79住 14 ほぼ完形 | 12.0 | 13.0 | にぶい赤褐 褐 | 良好 細砂粒、粗砂粒 少 | 口縁部は横ナデ、胴部は横方向ヘラ削り、中位に縦方向 ヘラ磨き。内面胴部はヘラナデ。 | A 4 | |

2 古墳時代後期～平安時代

| No. | 種別 器種 | 出土位置 残存率 | 口径 底径 | 高さ (cm) | 色調表 色調裏 | 焼成 胎土 | 調整 | 分類 | 備考 |
|-----|----------|-----------------------------|----------|------------|----------------|----------------------|--|-----|----|
| 466 | 土師器 甗 | 13住 貯穴 -35 胴下位-底部 1/3 | 6.0 | [3.6] | 明赤褐 黒 | 良好 細砂粒 | 胴部、底部ともヘラ削り。内面胴部はヘラナデ。 | A 5 | |
| 467 | 土師器 甗 | 321号土坑 底部片 | 6.6 | [2.1] | 橙 橙 | 良好 細砂粒 多、粗砂粒 | 成形時の歪み大、底部は長方形、木葉痕が残る。内面はヘラナデ。 | A 5 | |
| 468 | 土師器 甗 | 7住 竈直上 口-胴部上半 | 24.6 | [19.3] | にぶい橙 にぶい橙 | 良好 細砂粒 多 | 口縁部横ナデ、胴部縦方向ヘラ削り、器面摩滅のため単位不鮮明。内面胴部はヘラナデ。 | B 1 | |
| 469 | 土師器 甗 | 7住 12 胴下位-底部 2/3 | 6.3 | [11.3] | にぶい橙 にぶい橙 | 良好 細砂粒 | 胴部下半は縦方向ヘラ削り、底部もヘラ削り。内面はヘラナデ。 | B 1 | |
| 470 | 土師器 甗 | 7住 -2 口-胴部上半 | 23.0 | [17.0] | 橙 橙 | 良好 細砂粒 多 | 口縁部横ナデ、胴部縦方向ヘラ削り、器面摩滅のため単位不鮮明。内面胴部はヘラナデ。 | B 1 | |
| 471 | 土師器 甗 | 18住 13 口-胴部上半 | (20.0) | [18.9] | 赤褐 にぶい褐 | 良好 細砂粒 多 | 頸部や胴部に輪積み痕が残る。口縁部は横ナデ、胴部は上位が横、中位が斜め方向のヘラ削り。内面胴部はヘラナデ。 | B 1 | |
| 472 | 土師器 甗 | 15住 P1 -10 口縁部1/3 | (23.8) | [7.3] | 橙 橙 | 良好 細砂粒 | 口縁部は横ナデ、胴部は横方向ヘラ削り。内面胴部はヘラナデ。 | B 1 | |
| 473 | 土師器 甗 | 16住 34 口縁部片 | (22.5) | [6.5] | にぶい黄橙 橙 | 良好 細・粗砂粒 少 | 口縁部横ナデ、胴部は上位横方向ヘラ削り。内面胴部はヘラナデ。 | B 1 | |
| 474 | 土師器 甗 | 15住 竈 10 頸-胴部片 | | [20.6] | 橙 橙 | 良好 細砂粒 多 | 頸部は横ナデ、胴部は上位が横、中位が斜め、下半が縦方向ヘラ削り。内面胴部はヘラナデ。 | B 1 | |
| 475 | 土師器 甗 | 15住 竈 6 胴部1/2 | | [24.4] | にぶい褐 橙 | 良好 細砂粒 多、粗砂粒 | 胴部は上半がやや斜め、下半が縦方向ヘラ削り。内面胴部はヘラナデ。 | B 1 | |
| 476 | 土師器 甗 | 24住 竈 20 口-胴部下位 | 22.6 | 26.9 | 明赤褐 明赤褐 | 良好 細砂粒 粗砂粒 多、少 | 口縁部は横ナデ、胴部は縦方向ヘラ削り、内面胴部はヘラナデ。 | B 1 | |
| 477 | 土師器 甗 | 18住 19 2/3 | (22.5) | 28.1 | 赤褐 明赤褐 | 良好 細砂粒 多 | 口縁部や胴部に輪積み痕が残る。口縁部横ナデ、胴部は上位が横、中位が斜め、下位が横方向のヘラ削り。内面胴部はヘラナデ。 | B 1 | |
| 478 | 土師器 甗 | 31住 竈 2 口-胴部 | 21.3 | [17.2] | 橙 橙 | 良好 粗砂粒 多、礫 | 口縁部は横ナデ、胴部は斜め方向ヘラ削り。内面胴部はヘラナデ。 | B 1 | |
| 479 | 土師器 甗 | 21住 4 口-胴部上位 | (24.0) | [9.8] | にぶい橙 にぶい橙 | 良好 細砂粒 | 口縁部は横ナデ、胴部上位はヘラ削り。内面胴部はヘラナデ。 | B 1 | |
| 480 | 土師器 甗 | 24住 15 口-胴部上位 | (23.7) | [12.9] | 明褐 にぶい褐 | 良好 細砂粒、粗砂粒 | 口縁部は横ナデ、胴部は横方向ヘラ削り。内面胴部はヘラナデ。 | B 1 | |
| 481 | 土師器 甗 | 24住 28 口-胴部上半 1/3 | (22.6) | [9.3] | にぶい褐 にぶい赤褐 | 良好 細砂粒、粗砂粒 少 | 口縁部は横ナデ、胴部は斜め方向ヘラ削り。内面胴部はヘラナデ。 | B 1 | |
| 482 | 土師器 甗 | 24住 3 口-胴部1/4 | (23.2) | [30.4] | 橙 橙 | 良好 細砂粒 | 口縁部は横ナデ、胴部は縦方向ヘラ削り、内面胴部はヘラナデ。 | B 1 | |
| 483 | 土師器 甗 | 25住 2 ほぼ完全 | 14.2 | 19.3 | 橙 橙 | 良好 細砂粒 | 口縁部は横ナデ、胴部は横方向ヘラ削り、底部もヘラ削り。内面胴部はヘラナデ。 | B 1 | |
| 484 | 土師器 甗 | 21住 22 口縁部片 | (23.6) | [8.1] | 明赤褐 明赤褐 | 良好 細砂粒 | 口縁部は横ナデ、胴部上位は横方向ヘラ削り。内面胴部はヘラナデ。 | B 1 | |
| 485 | 土師器 甗 | 24住 P4 9 口-胴部上半 1/3 | (23.8) | [8.8] | 明褐 にぶい黄褐 | 良好 細砂粒 粗砂粒 多少 | 口縁部は横ナデ、胴部は斜め方向ヘラ削り。内面胴部はヘラナデ。 | B 1 | |
| 486 | 土師器 甗 | 24住 4 口-胴部上位 1/4 | (24.6) | [15.0] | 明赤褐 明赤褐 | 良好 細砂粒 | 口縁部は横ナデ、胴部は斜め方向ヘラ削り。内面胴部はヘラナデ。 | B 1 | |
| 487 | 土師器 甗 | 24住 竈 9 胴下位-底部 1/2 | 5.2 | [8.9] | 明褐 明褐 | 良好 細砂粒 | 内面に輪積み痕残る。胴部斜めから縦方向ヘラ削り、底部もヘラ削り。内面はヘラナデ。 | B 1 | |
| 488 | 土師器 甗 | 24住 竈 6 口縁部1/4 | (26.2) | [6.8] | にぶい橙 にぶい橙 | 良好 細砂粒 | 口縁部は横ナデ、胴部は縦方向ヘラ削り、内面胴部はヘラナデ。 | B 1 | |
| 489 | 土師器 甗 | 24住 6 胴下位-底部 1/4 | 6.0 | [12.7] | 明褐 橙 | 良好 細砂粒 | 内面に輪積み痕が残る。胴部は縦方向ヘラ削り、底部もヘラ削り。内面はヘラナデ。 | B 1 | |
| 490 | 土師器 甗 | 29住 竈 5 2/3 | (21.0) | 30.1 | 明赤褐 明赤褐 | 良好 細砂粒 多、粗砂粒 | 口縁部に輪積み痕が残る。口縁部は横ナデ、胴部は上位が横、中・下位が縦方向ヘラ削り。内面胴部はヘラナデ。 | B 1 | |
| 491 | 土師器 甗 | 32住 -5 頸-底部1/2 | 2.9 | 30.6 | 赤褐 赤褐 | 良好 細砂粒 多 | 頸部は横ナデ、胴部はやや斜め方向のヘラ削り、底部もヘラ削り。内面胴部はヘラナデ。 | B 1 | |
| 492 | 土師器 甗 | 518住 竈 12 口-胴部1/3 | (23.9) | [14.6] | 橙 橙 | 良好 細砂粒 多、粗砂粒 | 口縁部は横ナデ、胴部は斜めから縦方向ヘラ削り。内面胴部はヘラナデ。 | B 1 | |
| 493 | 土師器 甗 | 24住 22 口縁部片 | (20.8) | [6.9] | 明赤褐 明赤褐 | 良好 細砂粒 | 口縁部に輪積み痕が残る。口縁部横ナデ、胴部は横方向ヘラ削り。内面胴部はヘラナデ。 | B 1 | |
| 494 | 土師器 甗 | 70住 7 口-胴部上位 | (20.4) | [7.8] | にぶい赤褐 にぶい赤褐 | 良好 細砂粒 | 口縁部は横ナデ、胴部上位は横方向ヘラ削り。内面胴部はヘラナデ。 | B 1 | |
| 495 | 土師器 甗 | 53住 竈 7 1/2 | 19.8 | [23.6] | 明赤褐 橙 | 良好 細砂粒、粗砂粒 | 口縁部は横ナデ、胴部は斜めから縦、横方向のヘラ削り。内面はヘラナデ。 | B 1 | |
| 496 | 土師器 甗 | 83住 2 口縁部1/4 | (22.7) | [7.2] | 橙 橙 | 良好 細砂粒 | 口縁部に輪積み痕が残る。口縁部横ナデ、胴部横方向ヘラ削り。内面胴部はヘラナデ。 | B 1 | |
| 497 | 土師器 甗 | 105住 4 口-胴部片 | 22.6 | [14.6] | 赤褐 赤褐 | 良好 細砂粒 | 口縁部は横ナデ、胴部上位は横、中位は斜め方向ヘラ削り。内面胴部はヘラナデ。 | B 1 | |

III 検出された遺構と遺物

| No. | 種別 器種 | 出土位置 残存率 | 口径 底径 | 高さ (cm) | 色調表 色調裏 | 焼成 胎土 | 調整 | 分類 | 備考 |
|-----|----------|---------------------------|-------------|------------|----------------|-------------------------|--|-----|------|
| 498 | 土師器 甗 | 85住 2 口-胴部 | (28.6) | [14.1] | にぶい黄橙 にぶい黄橙 | 良好 粗砂粒、礫 | 口縁部は上半が横ナデ、下半から胴部は縦方向へラ削り。 内面胴部はヘラナデ。 | B 1 | |
| 499 | 土師器 甗 | 85住 -1 胴下半-底部 | (5.0) | [15.3] | 橙 にぶい橙 | 良好 細砂粒、粗砂粒 | 胴部は縦方向へラ削り、器面摩滅のため単位不鮮明。内 面はヘラナデ。 | B 1 | |
| 500 | 土師器 甗 | 105住 竈 4 1/2 | 24.0 4.0 | 29.6 | 橙 橙 | 良好 細砂粒 多 | 口縁部に輪積み痕が残る。口縁部は横ナデ、胴部上位は横、 中位は縦方向へラ削り、下半に粘土付着。内面胴部はヘ ラナデ。 | B 1 | |
| 501 | 土師器 甗 | 107号土坑 口-胴部 | 19.8 | [19.6] | 橙 橙 | 良好 細砂粒 | 口縁部は横ナデ、胴部は縦方向へラ削り。内面胴部はヘ ラナデ。 | B 1 | |
| 502 | 土師器 甗 | 31号土坑 口-胴部上位 | 19.0 | [8.0] | 橙 にぶい橙 | 良好 細砂粒 | 頸部に輪積み痕が残る。口縁部は横ナデ、胴部は横方向 へラ削り。内面胴部はヘラナデ。 | B 1 | |
| 503 | 土師器 甗 | 484住 14 口縁部片 | (22.4) | [6.0] | にぶい赤褐 明赤褐 | 良好 細砂粒 | 口縁部は横ナデ、胴部は横方向へラ削り。内面胴部はヘ ラナデ。 | B 1 | |
| 504 | 土師器 甗 | 116住 7 口-胴上部3/4 | (12.0) | [6.5] | 灰黄褐 暗褐 | 良好 細砂粒 | 口縁部は横ナデ、胴部は横方向へラ削り。内面胴部はヘ ラナデ。 | B 1 | |
| 505 | 土師器 甗 | 484住 11 口縁部片 | (22.0) | [8.3] | 橙 橙 | 良好 細砂粒 | 口縁部に輪積み痕が残る。口縁部横ナデ、胴部は横方向 へラ削り。内面胴部はヘラナデ。 | B 1 | |
| 506 | 土師器 甗 | 277号土坑 口縁部片 | (12.6) | [4.8] | にぶい褐 にぶい黄褐 | 良好 細砂粒 | 口縁部は横ナデ、胴部は横方向へラ削り。内面胴部はヘ ラナデ。 | B 1 | 台付甗か |
| 507 | 土師器 甗 | 315-850G 口縁部1/3 | (21.4) | [6.6] | にぶい褐 灰褐 | 良好 細砂粒 | 口縁部は横ナデ、胴部はヘラ削り。内面胴部はヘラナデ。 | B 1 | |
| 508 | 土師器 甗 | 107号土坑 胴下位-底部 | (9.8) | [5.4] | にぶい黄橙 灰黄褐 | 良好 細砂粒 多、粗砂粒 | 胴部は斜めから横方向へラ削り。底部の整形不明。内面 はヘラナデ。 | B 1 | |
| 509 | 土師器 甗 | 107号土坑 口-胴上部 | (22.7) | [9.8] | 橙 橙 | 良好 細砂粒 | 口縁部は横ナデ、胴部は横方向へラ削り。内面胴部はヘ ラナデ。 | B 1 | |
| 510 | 土師器 甗 | 4住 貯穴 -12 口-胴部下位 | (20.4) | [20.3] | にぶい赤褐 にぶい赤褐 | 良好 細砂粒、粗砂粒 | 口縁部から頸部は横ナデ、胴部は上位上半が横、上位下 半から下位は縦方向へラ削り。 | B 2 | |
| 511 | 土師器 甗 | 11住 5 口縁部1/4 | (19.8) | [6.7] | 橙 橙 | 良好 細砂粒 少 | 口縁部から頸部は横ナデ、胴部上位は横方向へラ削り。 内面胴部はヘラナデ。 | B 2 | |
| 512 | 土師器 甗 | 12住 竈 5 口-胴部 | (19.0) | [17.2] | にぶい赤褐 にぶい赤褐 | 良好 細砂粒 | 口縁部横ナデ、胴部は上位が横、中位がやや斜め方向の へラ削り。内面胴部はヘラナデ。 | B 2 | |
| 513 | 土師器 甗 | 15住 -9 口縁部1/4 | (21.2) | [10.6] | 明赤褐 橙 | 良好 細砂粒 多 | 口縁部は横ナデ、胴部は横方向へラ削り。内面胴部はヘ ラナデ。 | B 2 | |
| 514 | 土師器 甗 | 4住 貯穴 -12 口縁部1/3 | (21.5) | [10.0] | にぶい赤褐 にぶい赤褐 | 良好 細砂粒、粗砂粒 | 口縁部から頸部横ナデ、胴部は上位が横、中位は縦方向 へラ削り。内面胴部はヘラナデ。 | B 2 | |
| 515 | 土師器 甗 | 17住 -3 口-胴部1/2 | (19.5) | [14.7] | 明赤褐 明赤褐 | 良好 細砂粒、褐色粒 | 口縁部は横ナデ、胴部は上半が横、下半が斜め方向へラ 削り。内面胴部はヘラナデ。 | B 2 | |
| 516 | 土師器 甗 | 20住 竈 14 口縁部片 | (20.2) | [6.7] | にぶい橙 にぶい褐 | 良好 細砂粒 多 | 口縁部から頸部は横ナデ、胴部は横方向のへラ削り。内 面胴部はヘラナデ。 | B 2 | |
| 517 | 土師器 甗 | 16住 1 口-胴下半 | 20.8 | [21.1] | 橙 橙 | 良好 細・粗砂粒 多 | 口縁部横ナデ、胴部は上位横、中位は縦方向へラ削り。 内面胴部はヘラナデ。 | B 2 | |
| 518 | 土師器 甗 | 17住 1 口-胴部下位 | 14.3 | [15.0] | にぶい赤褐 にぶい赤褐 | 良好 細砂粒 多 | 口縁部横ナデ、胴部上位が横、中位から下位が斜め方向 へラ削り。内面胴部はヘラナデ。 | B 2 | 台付甗か |
| 519 | 土師器 甗 | 18住 50 口縁部1/3 | (19.0) | [4.8] | 暗褐 褐 | 良好 細砂粒 | 口縁部横ナデ。胴部上位はヘラ削り。 | B 2 | |
| 520 | 土師器 甗 | 20住 竈 4 胴下位-底部 | (6.0) | [4.1] | 暗赤褐 暗赤褐 | 良好 細砂粒 多 | 胴部と底部はヘラ削り。内面はヘラナデ。 | B 2 | |
| 521 | 土師器 甗 | 22住 竈 6 口-胴部下位 | 21.0 | [20.7] | 明赤褐 明赤褐 | 良好 細砂粒 粗砂粒 多 微 | 口縁部は横ナデ、胴部は上位が横、中・下位が縦方向へ ラ削り。内面胴部はヘラナデ。 | B 2 | |
| 522 | 土師器 甗 | 22住 竈 6 口縁2/3欠損 | 10.6 2.1 | 28.7 | にぶい褐 橙 | 良好 細砂粒 少、褐色粒 | 口縁部は横ナデ、胴部は上位が横、中・下位が縦方向へ ラ削り。内面胴部はヘラナデ。 | B 2 | |
| 523 | 土師器 甗 | 22住 竈 33 口-胴部下半 1/2 | (20.9) | [22.7] | 明赤褐 明赤褐 | 良好 細砂粒 少 | 口縁部横ナデ、胴部上位が横、中位が斜め、下半が縦方 向へラ削り。内面胴部ヘラナデ。 | B 2 | |
| 524 | 土師器 甗 | 34住 12 口縁部片 | 20.8 | [6.6] | 明赤褐 赤褐 | 良好 細砂粒 | 口縁部は横ナデ、胴部は横方向へラ削り。内面胴部はヘ ラナデ。 | B 2 | |
| 525 | 土師器 甗 | 39住 埋土 口縁部片 | 19.7 | [5.1] | 赤褐 赤褐 | 良好 細砂粒 | 口縁部に輪積み痕が残る。口縁部横ナデ、胴部は横方向 へラ削り。内面胴部はヘラナデ。 | B 2 | |
| 526 | 土師器 甗 | 39住 -1 ほぼ完形 | 19.4 3.0 | 26.6 | 橙 橙 | 良好 細砂粒 | 口縁部横ナデ、胴部上半は横、やや斜め、下半は縦方向 へラ削り。内面胴部ヘラナデ。 | B 2 | |
| 527 | 土師器 甗 | 51住 11 口-胴部上位 1/3 | (21.4) | [13.2] | 赤褐 暗赤褐 | 良好 細砂粒 少 | 口縁部から頸部横ナデ、胴部は上位が横、中位斜め方向 のへラ削り。内面胴部ヘラナデ。 | B 2 | |
| 528 | 土師器 甗 | 39住 11 口縁部1/2 | (21.2) | [9.9] | 橙 にぶい褐 | 良好 細砂粒 | 口縁部は横ナデ、胴部は上位が横、中位が斜め方向へラ 削り。内面胴部はヘラナデ。 | B 2 | |
| 529 | 土師器 甗 | 54住 18 口-胴部上半 1/8 | (18.5) | [17.1] | 明赤褐 橙 | 良好 細砂粒 少 | 口縁部は横ナデ、胴部は上位が横、中位が縦方向へラ削り。 内面胴部はヘラナデ。 | B 2 | |
| 530 | 土師器 甗 | 39住 2 口-胴部1/4 | (12.5) | [14.4] | 黒褐 明褐 | 良好 細砂粒 | 口縁部は横ナデ、胴部は上位が横、中位が斜め、下位が ほぼ縦方向へラ削り。内面胴部はヘラナデ。 | B 2 | |

2 古墳時代後期～平安時代

| No. | 種別 器種 | 出土位置 残存率 | 口径 底径 | 高さ (cm) | 色調表 色調裏 | 焼成 胎土 | 調整 | 分類 | 備考 |
|-----|------------|-------------------------|----------------|----------------|----------------|--------------------------|--|-----|----|
| 531 | 土師器 甕 | 51住 19 口-胴部下位 1/2 | (21.0) | [23.3] | 赤褐 極暗赤褐 | 良好 細砂粒 粗砂粒 少、 微 | 口縁部から頸部は横ナデ、胴部は最上位が横、上・中位が斜め方向のヘラ削り。内面胴部はヘラナデ。 | B 2 | |
| 532 | 土師器 甕 | 67B住 埋土 口縁部片 | (21.4) | [7.4] | にぶい褐 灰褐 | 良好 細砂粒 | 口縁部から頸部は横ナデ、胴部は横方向ヘラ削り、内面胴部はヘラナデ。 | B 2 | |
| 533 | 土師器 甕 | 57住 42 口縁部1/2 | (21.5) | [10.4] | にぶい橙 にぶい橙 | 良好 細砂粒 | 口縁部から頸部は横ナデ、胴部はヘラ削り。内面胴部はヘラナデ。 | B 2 | |
| 534 | 土師器 甕 | 113住 竈 10 口-肩部1/2 | (19.6) | [8.6] | 明赤褐 オリーブ褐 | 良好 細砂粒 | 頸部に輪積み痕が残る。口縁部横ナデ、胴部上位は横方向ヘラ削り。内面胴部ヘラナデ。 | B 2 | |
| 535 | 土師器 甕 | 67B住 13 口縁部1/3 | (21.6) | [7.5] | 橙 明赤褐 | 良好 細砂粒 | 口縁部から頸部は横ナデ、胴部は横方向ヘラ削り、内面胴部はヘラナデ。 | B 2 | |
| 536 | 土師器 甕 | 113住 5 口-胴部 | 20.1 | [15.5] | 赤 赤褐 | 良好 細砂粒 | 口縁部は横ナデ、胴部上位は横、中位は斜め方向ヘラ削り。内面胴部はヘラナデ。 | B 2 | |
| 537 | 土師器 甕 | 101住 4 口縁部片 | (20.9) | [8.2] | 橙 にぶい赤褐 | 良好 細砂粒 | 口縁部は横ナデ、胴部はヘラ削り。内面胴部はヘラナデ。 | B 2 | |
| 538 | 土師器 甕 | 67B住 28 口縁部1/4 | (18.6) | [5.7] | にぶい褐 にぶい赤褐 | 良好 細砂粒 | 口縁部から頸部は横ナデ、胴部は横方向ヘラ削り、内面胴部はヘラナデ。 | B 2 | |
| 539 | 土師器 甕 | 486住 竈 26 口-胴部 | 21.8 | [25.3] | 明赤褐 赤黒 | 良好 細砂粒 | 口縁部は横ナデ、胴部上位は横、中位はやや斜め方向ヘラ削り。内面胴部はヘラナデ。 | B 2 | |
| 540 | 土師器 甕 | 112住 埋土 口縁部片 | (13.7) | [5.5] | にぶい赤褐 褐灰 | 良好 細砂粒 | 口縁部は横ナデ、胴部は横方向ヘラ削り、内面胴部はヘラナデ。 | B 2 | |
| 541 | 土師器 甕 | 486住 竈 8 口縁部片 | (13.8) | [7.7] | 明赤褐 黒褐 | 良好 細砂粒 | 口縁部は横ナデ、胴部上位は横方向ヘラ削り。内面胴部はヘラナデ。 | B 2 | |
| 542 | 土師器 甕 | 55号土坑 口縁部片 | (18.7) | [8.2] | 明赤褐 にぶい赤褐 | 良好 細砂粒 | 口縁部は横ナデ、胴部は横方向ヘラ削り。内面胴部はヘラナデ。 | B 2 | |
| 543 | 土師器 甕 | 486住 20 口-胴部下半 | 20.2 | [18.0] | 橙 明赤褐 | 良好 細砂粒、褐色粒 | 口縁部は横ナデ、胴部上位は横、中位はやや斜め方向ヘラ削り。内面胴部はヘラナデ。 | B 2 | |
| 544 | 土師器 甕 | 507住 竈 31 口-胴部下半 | (20.6) | [19.8] | にぶい橙 にぶい橙 | 良好 細砂粒 | 口縁部は横ナデ、頸部に指頭痕が残る。胴部は上位が横、中位が縦方向ヘラ削り。 | B 2 | |
| 545 | 土師器 小型甕 | 21住 56 胴-底部 | 3.5 | [3.8] | 明赤褐 にぶい橙 | 良好 細砂粒 | 外面に輪積み痕が残る。胴部はヘラ削り、底部に木葉痕。内面はヘラ磨き、単位不鮮明。 | B 3 | |
| 546 | 土師器 甕 | 17住 20 口・底部片 | (13.7) 10.0 | | にぶい黄橙 にぶい黄橙 | 良好 細砂粒 微 | 胴部は1~1.5cmの幅で輪積み痕が残る。口縁部は横ナデ、胴部はナデ、底部はヘラ削り。 | B 4 | |
| 547 | 土師器 甕 | 15住 4 胴-底部1/3 | | [6.6] (4.6) | にぶい橙 橙 | 良好 細砂粒 | 胴部、底部ともヘラ削り。内面胴部はヘラナデ。 | B 4 | |
| 548 | 土師器 甕 | 12住 15 胴下半-底部 | | [3.7] (5.0) | にぶい褐 にぶい黄橙 | 良好 細砂粒 | 胴部・底部はヘラ削り。内面はヘラナデ。 | B 4 | |
| 549 | 土師器 甕 | 21住 埋土 胴部片 | | [7.2] | 橙 橙 | 良好 細砂粒 少 | 胴部は外面がヘラ削り、内面はヘラナデ。 | B 4 | |
| 550 | 土師器 甕 | 114住 埋土 胴下半-底部 | (10.0) | [5.1] | にぶい褐 灰褐 | 良好 細砂粒 | 胴部、底部ともヘラ削り、器面摩滅のため単位不鮮明。内面はヘラナデ。 | B 4 | |
| 551 | 土師器 甕 | 33住 15 口縁部片 | 20.2 | [7.3] | 褐 暗灰黄 | 良好 細砂粒、粗砂粒 多 | 口縁部から頸部は横ナデ、胴部はヘラ削り。内面胴部はヘラナデ。 | B 4 | |
| 552 | 土師器 甕 | 36住 22 胴下位-底部 | (6.1) | [4.9] | にぶい黄褐 灰黄褐 | 良好 細砂粒、粗砂粒 多 | 胴部は横方向、底部は手持ちヘラ削り。内面はヘラナデ。 | B 4 | |
| 553 | 土師器 甕 | 22住 竈 11 胴下半-底部 | 4.2 | [15.8] | にぶい赤褐 にぶい橙 | 良好 細砂粒 少 | 内面に輪積み痕が残る。胴部下半は縦方向ヘラ削り。内面はヘラナデ。 | B 4 | |
| 554 | 土師器 甕 | 51住 竈 6 胴部下半片 | | [12.2] | にぶい赤褐 明赤褐 | 良好 細砂粒 | 胴部は縦方向ヘラ削り。内面はハケ目状のヘラナデ。 | B 4 | |
| 555 | 土師器 甕 | 486住 竈 10 胴下-底部片 | (9.6) | [6.0] | 黒 灰褐 | 良好 細砂粒 | 胴部は縦から斜め方向ヘラ削り、底部もヘラ削り。内面はヘラナデ。 | B 4 | |
| 556 | 土師器 甕 | 484住 11 口縁部片 | (20.3) | [7.2] | 橙 明赤褐 | 良好 細砂粒、粗砂粒 | 内面に輪積み痕が残る。口縁部は横ナデ、胴部は縦方向ヘラ削り。内面胴部はヘラナデ。 | B 4 | |
| 557 | 土師器 鉢 | 503住 2 口-体部 | (14.8) | [5.1] | 明赤褐 黒褐 | 良好 細砂粒 | 口縁部は横ナデ、体部は横方向ヘラ削り。 | B 4 | |
| 558 | 土師器 台付甕 | 7住 -2 ほぼ完形 | 12.7 11.4 | 18.4 | にぶい橙 にぶい黄橙 | 良好 細砂粒 | 脚部は貼付。口縁部は横ナデ、胴部は縦方向ヘラ削り。脚部は横ナデ。 | A 1 | |
| 559 | 土師器 台付甕 | 12住 埋土 脚部 | (8.1) | [2.6] | 褐灰 にぶい赤褐 | 良好 細砂粒 | 脚部は横ナデ、内面は脚部上半がナデ。 | A 1 | |
| 560 | 土師器 台付甕 | 15住 P1 37 脚部片 | | [2.8] | にぶい赤褐 にぶい赤褐 | 良好 細砂粒 | 外面は横ナデ、内面は上半がナデ、下半が横ナデ。 | A 1 | |
| 561 | 土師器 台付甕 | 16住 13 底-脚部 | (10.2) | [8.1] | 黒褐 橙 | 良好 細砂粒 多 | 脚部は貼付。胴部はヘラ削り、脚部は横ナデ。 | A 1 | |
| 562 | 土師器 台付甕 | 21住 42 脚部片 | | [2.7] | 明赤褐 にぶい赤褐 | 良好 粗砂粒 多 | 脚部はヘラ削り。 | A 1 | |
| 563 | 土師器 台付甕 | 24住 14 胴下位-脚部 1/3 | | [10.3] | 明赤褐 明赤褐 | 良好 細砂粒 | 脚部は貼付。胴部は中位が横、下位が縦方向ヘラ削り。内面は底部がナデ、胴部がヘラナデ。 | A 1 | |
| 564 | 土師器 台付甕 | 39住 2 1/5 | 12.3 | [16.2] | 明黄褐 赤褐 | 良好 細砂粒 | 脚部貼付。口縁部から頸部は横ナデ、頸部に指頭痕。胴部は上半が横、下半が縦方向ヘラ削り、脚部は横ナデ。胴部内面はヘラナデ。 | A 1 | |

III 検出された遺構と遺物

| No. | 種別 器種 | 出土位置 残存率 | 口径 底径 | 高さ (cm) | 色調表 色調裏 | 焼成 胎土 | 調整 | 分類 | 備考 |
|-----|-------------|--------------------|------------------|------------|---------------|------------------|---|-----|--------------|
| 565 | 土師器 台付甗 | 24住 掘方 -25 脚部 | 9.0 | [2.8] | 橙 にぶい橙 | 良好 粗砂粒 多、礫 | 脚部は縦方向へラ削り。内面はへらナデ、端部は木葉痕が残る。 | A 1 | |
| 566 | 土師器 台付甗 | 39住 8 脚部 | 9.8 | [4.0] | 明褐 にぶい黄橙 | 良好 細砂粒 | 外面端部に輪積み痕が残る。脚部は貼付、横ナデ。 | A 1 | |
| 567 | 土師器 台付甗 | 48住 7 脚部2/3 | (10.7) | [7.0] | にぶい赤褐 赤褐 | 良好 粗砂粒 多 | 胴部から脚部は縦方向へラ削り、端部は横ナデ。 | A 1 | |
| 568 | 土師器 台付甗 | 52住 3 脚部1/3 | (8.6) | [3.6] | にぶい赤褐 | 良好 細砂粒 少 | 甗と脚部は貼付。脚部は横ナデ。 | A 1 | |
| 569 | 土師器 台付甗 | 70住 17 口-胴部上半 | (12.9) | [7.4] | にぶい橙 にぶい橙 | 良好 細砂粒 | 口縁部から頸部は横ナデ、胴部上位は横方向へラ削り。内面胴部はへらナデ。 | A 1 | |
| 570 | 土師器 台付甗 | 39住 4 脚部1/2 | (9.5) | [3.3] | 灰黄褐 褐 | 良好 細砂粒 | 脚部は横ナデ、内面は下半が横ナデ、上半がナデ。 | A 1 | |
| 571 | 土師器 台付甗 | 119住 P1 -8 脚部片 | (11.2) | [4.5] | 黒褐 黄灰 | 良好 細砂粒 | 脚部は胴部に貼付。脚部上半は縦方向へラ削り、下半は横ナデ。内面上半はへらナデ。 | A 1 | |
| 572 | 土師器 台付甗 | 159号土坑 胴-脚部片 | (12.8) | [8.5] | 橙 | 良好 粗砂粒 | 甗底部と脚部接合か。胴部器面摩滅のため整形不鮮明。脚部上半へラ削り下半横ナデ。 | A 1 | |
| 573 | 土師器 台付甗 | 83住 埋土 脚部片 | (8.1) | [3.2] | 灰黄褐 灰黄褐 | 良好 細砂粒 | 脚部と胴部は貼付。脚部はへら削り。内面はへらナデ。 | A 1 | |
| 574 | 土師器 台付甗 | 113住 竈 9 ほぼ完形 | 13.9 9.8 | 22.2 | 赤 赤 | 良好 細砂粒 | 脚部は貼付。口縁部は横ナデ、胴部は上半が横、下半が縦方向へラ削り、脚部は横ナデ。内面胴部はへらナデ。 | A 1 | |
| 575 | 土師器 甗 | 51住 10 底部片 | (13.6) | [6.5] | 赤褐 明赤褐 | 良好 細砂粒 | 胴部は縦方向へラ削り。内面は端部折り返し、胴部はへらナデ。胴部最下位に小孔あり。 | A | |
| 576 | 土師器 甗 | 55住 竈 20 3/5 | 21.1 81.0 | 19.0 | 橙 褐 | 良好 細砂粒、粗砂粒 | 口縁部は横ナデ、体部は縦方向へラ削り。内面胴部はへらナデ。 | A | |
| 577 | 土師器 甗 | 84住 竈 -2 ほぼ完形 | 20.4 7.2 | 25.6 | にぶい橙 にぶい黄橙 | 良好 粗砂粒 大量、礫 多 | 内面に輪積み痕が残る。口縁部は横ナデ、胴部は縦方向へラ削り。内面胴部はへらナデ。 | A | |
| 578 | 土師器 甗 | 1住 -3 底部片 | (11.4) | [6.2] | 明赤褐 明赤褐 | 良好、やや軟質 細砂粒 | 胴部下位は横方向へラ削り。内面はへらナデ。 | A | |
| 579 | 土師器 甗 | 72住 竈 -3 完形 | 17.2 7.4 | 19.2 | にぶい橙 | 良好 細砂粒、粗砂粒 | 口縁部は横ナデ、胴部は縦方向と上位に斜め方向のへラ削り。内面は口縁部が横、胴部が縦方向へラ磨き。 | A | |
| 580 | 土師器 甗 | 538住 5 1/2 | (28.6) 11.6 | 33.6 | にぶい黄橙 にぶい橙 | 良好 細砂粒、粗砂粒 | 口縁部は横ナデ、胴部は縦方向へラ削り。内面胴部はへらナデ。 | A | |
| 581 | 土師器 甗 | 104住 P1 -8 ほぼ完形 | 25.8 10.3 | 27.2 | にぶい赤褐 明赤褐 | 良好 細砂粒 | 口縁部は横ナデ、胴部は縦方向へラ削り、上位は縦方向へラ磨き。内面胴部はへらナデ、上半は縦方向へラ磨き。 | A | |
| 582 | 土師器 甗 | 538住 1 頸-底部 | 9.2 | [26.1] | にぶい橙 にぶい橙 | 良好 細砂粒 | 頸部は横ナデ、胴部は縦方向へラ削り。内面はへらナデ後へラ削り。 | A | |
| 583 | 土師器 甗 | 103住 9 完形 | 18.9 8.3 | 16.0 | にぶい橙 にぶい橙 | 良好 細砂粒 | 口縁部横ナデ、胴部上位ナデ、中位から下位は縦、横方向へラ削り。内面胴部へらナデ。 | A | |
| 584 | 土師器 甗 | 545住 -1 1/2 | (27.7) (10.0) | 28.4 | 灰白 灰白 | 良好 細砂粒、褐色粒 | 口縁部は横ナデ、胴部は上半が縦方向へラ削り。内面はへらナデ後へラ磨き。 | A | |
| 585 | 土師器 甗 | 44住 -18 1/2 | (17.9) 6.0 | 15.5 | 明赤褐 明赤褐 | 良好 細砂粒、粗砂粒 少 | 口縁部は横ナデ、胴部は縦方向、底部はナデ。内面胴部はへらナデ。 | B | |
| 586 | 土師器 甗 | 64住 16 完形 | 18.8 | 10.1 | 明赤褐 明赤褐 | 良好 細砂粒、粗砂粒 | 口縁部は横ナデ、胴部は縦方向へラ削りか。内面胴部はへらナデ。 | B | |
| 587 | 土師器 甗 | 75住 8 胴-底部 | 5.3 | [8.1] | 明赤褐 褐灰 | 良好 細砂粒、粗砂粒 | 胴部下半は横方向へラ削り、底部はへら削り。内面はへらナデ。 | B | |
| 588 | 土師器 甗 | 67A住 埋土 底部1/3 | (6.0) | [3.9] | 褐 にぶい褐 | 良好 細砂粒 少 | 胴部はへら削り。内面はへらナデ。底部に小孔7穴以上。 | C | |
| 589 | 土師器 甗 | 67A住 27 底部 | 5.3 | [3.2] | にぶい赤褐 暗赤褐 | 良好 粗砂粒 多、礫 多 | 胴部下位はナデ、底部へラ削り。内面へらナデ。底部に小孔9穴。 | C | |
| 590 | 土師器 甗 | 60住 5 ほぼ完形 | 17.8 7.8 | 13.5 | にぶい黄橙 灰黄褐 | 良好 細砂粒 少 | 口縁部は横ナデ、胴部は縦方向へラ削り、底部は手持ちへラ削り。内面はへらナデ。底部に径5mmの小孔6穴。 | C | |
| 591 | 土師器 甗 | 84住 直上 完形 | 14.2 4.8 | 9.7 | 灰黄 黒 | 良好 細砂粒、粗砂粒 | 口縁部横ナデ、胴部上半がナデ、下半がへら削り、底部は不規則な穿孔と木葉痕が残る。 | C | 内面にス スが付着 |
| 592 | 土師器 甗 | 7住 P7 底部小片 | | | にぶい橙 にぶい橙 | 良好 細砂粒 微 | 径4mm前後の少孔を10穴以上もつ。 | C | |
| 593 | 土師器 壺 | 65住 -3 1/2 | (17.5) (5.8) | 32.1 | にぶい褐 灰黄褐 | 良好 細砂粒、粗砂粒 | 口縁部は横ナデ、胴部は縦方向へラ削りと部分的横方向のへラ削り。内面はへらナデ。 | | |
| 594 | 土師器 広口壺 | 72住 -8 完形 | 11.0 6.0 | 10.2 | 橙 橙 | 良好 粗砂粒 多 | 口縁部は横ナデ、胴部は上半が縦、下半が横方向へラ削り。内面胴部はへらナデ。 | | |
| 595 | 土師器 短頸壺 | 504住 -2 口-胴部片 | (13.9) | [7.7] | にぶい赤褐 黒褐 | 良好 細砂粒、褐色粒 | 口縁部は横ナデ、胴部は縦方向、底部は手持ちへラ削り。内面胴部、底部はへらナデ。 | | |
| 596 | 土師器 壺 | 105住 27 胴-底部 | 7.2 | [5.9] | にぶい橙 にぶい橙 | 良好 細砂粒 | 胴部、底部は内外面ともへら削り後へラ磨き。 | | |
| 597 | 土師器 短頸壺 | 534住 6 1/3 | (10.2) | 10.7 | にぶい黄褐 黒褐 | 良好 細砂粒 | 内面に輪積み痕が残る。口縁部は横ナデ、胴部は横ナデ、底部は手持ちへラ削り。 | | |
| 598 | 土師器 壺 | 331号ピット ほぼ完形 | 14.0 | 16.0 | 暗灰 灰黄褐 | 良好 細砂粒 | 胴部中位に輪積み痕が残る。口縁部は横ナデ、胴部から底部はへら削り。内面胴部はへらナデ。 | | |
| 599 | 土師器 鉢or甗 | 10住 23 口縁部片 | (18.0) | [7.8] | にぶい黄橙 橙 | 良好 細砂粒 少 | 口縁部横ナデ、胴部器面は剥離のため整形不明。内面胴部はへらナデ。 | A | |

2 古墳時代後期～平安時代

| No. | 種別 器種 | 出土位置 残存率 | 口径 底径 | 高さ (cm) | 色調表 色調裏 | 焼成 胎土 | 調整 | 分類 | 備考 |
|-----|---------------------|-----------------------|-----------------|------------|----------------|-----------------------|--|----|----------------------|
| 600 | 土師器 鉢 | 23住 4 口縁部1/3 | 18.5 | 8.3 | にぶい橙 褐灰 | 良好 細砂粒、粗砂粒 | 口唇部に輪積み痕が残る。全体的に手捏ね的整形、外面縦方向へラ削り、内面へラナデ。 | A | |
| 601 | 土師器 鉢 | 23住 埋土 口縁部1/4 | (15.2) | [5.1] | 暗赤灰 赤黒 | 良好 細砂粒 少 | 口唇部に輪積み痕が残る。口縁部は横ナデ、体部の整形は器面摩滅のため単位不鮮明。 | A | |
| 602 | 土師器 鉢or小型 甕 | 22住 14 胴-底部1/3 | | [2.5] | にぶい褐 にぶい黄橙 | 良好 細砂粒 少 | 胴部下位と底部はへラ削り。内面はナデ。 | A | |
| 603 | 土師器 鉢or小型 甕 | 22住 26 胴-底部1/3 | | [2.7] | にぶい褐 にぶい橙 | 良好 細砂粒 少 | 胴部下位と底部はへラ削り。内面は不定方向のへラ磨きを観察できるが単位不鮮明。 | A | |
| 604 | 土師器 鉢 | 26住 埋土 破片 | | | にぶい黄橙 にぶい黄橙 | 良好 細砂粒 少 | 口縁部は横ナデ、体部はへラ削り。内面体部はへラナデ。 | A | 片口か |
| 605 | 土師器 鉢 | 45住 31 1/3 | (12.2) (5.8) | [9.5] | にぶい赤褐 にぶい赤褐 | 良好 細砂粒、粗砂粒 少 | 口縁部は横ナデ、体部は横方向、底部は手持ちへラ削り。内面体部はへラナデ。 | A | |
| 606 | 土師器 甕 | 45住 21 胴-底部1/2 | | [5.2] | 赤褐 赤褐 | 良好 細砂粒 | 胴部は縦、斜め方向へラ削り、底部は器面摩滅のため不明。内面はへラナデ。 | A | |
| 607 | 土師器 鉢 | 45住 埋土 体下半-底部 | | [6.3] | 明褐 橙 | 良好 細砂粒、褐色粒 | 体部は横方向、底部は手持ちへラ削り。内面は横ナデ。 | A | |
| 608 | 土師器 鉢 | 29住 5 口縁部片 | (19.8) | [5.9] | 明赤褐 明赤褐 | 良好 細砂粒 多 | 口縁部に輪積み痕が残る。口縁部は上半が横ナデ、下半から体部は縦方向へラ削り。 | A | |
| 609 | 土師器 鉢 | 45住 埋土 口縁部片 | (23.3) | [6.8] | 橙 明赤褐 | 良好 細砂粒、粗砂粒 | 口縁部は横ナデ、体部は横へラ削り。 | A | |
| 610 | 土師器 鉢 | 34住 7 口縁部片 | (27.4) | [7.3] | 橙 橙 | 良好 細砂粒 | 口縁部は横ナデ、体部は縦方向へラ削りであるが、単位不鮮明。 | A | |
| 611 | 土師器 鉢 | 65住 P2 1 ほぼ完形 | (11.0) 7.6 | 11.1 | 赤褐 赤褐 | 良好 細砂粒、褐色粒 | 口縁部は横ナデ、体部は横方向、底部は手持ちへラ削り。内面体部はへラナデ。 | A | |
| 612 | 土師器 鉢 | 48住 4 3/5 | 19.4 | [9.7] | 赤褐 明赤褐 | 良好 細砂粒 | 口縁部は横ナデ、体部から底部はへラ削りであるが、器面摩滅のため単位不鮮明。 | A | |
| 613 | 土師器 鉢 | 65住 11 口縁部片 | (17.7) | [7.5] | 橙 にぶい橙 | 良好 細砂粒 | 口縁部は横ナデ、体部(稜下)は横方向へラ削り。内面体部に放射状へラ磨き。 | A | 外面漆塗 りか |
| 614 | 土師器 鉢 | 58住 27 口縁部1/4 | 13.6 | [4.8] | 橙 橙 | 良好 粗砂粒 多 | 口縁部に輪積み痕が残る。口縁部横ナデ、体部縦方向へラ削り。 | A | |
| 615 | 土師器 鉢 | 65住 1 1/2 | (11.7) 6.9 | [9.8] | 赤褐 明赤褐 | 良好 細砂粒 | 外面体部に輪積み痕。口縁部は横ナデ、体部はナデ、底部はへラ削り。内面体部はへラナデ。 | A | |
| 616 | 土師器 鉢 | 75住 P5 1 ほぼ完形 | (8.9) 5.5 | 7.0 | 橙 にぶい黄褐 | 良好 細砂粒 | 口縁部横ナデ、体部縦方向へラ削り、上位に一部ナデ残る。底部へラ削り。内面体部へラナデ。口縁部1カ所穿孔有り。本来は対か。 | A | |
| 617 | 土師器 小型片 口-体部片 | 65住 P3 9 完形 | 8.3 3.4-4.0 | 4.5 | 赤褐 明赤褐 | 良好 細砂粒 少 | 手捏ね成形、口縁部片口状の左右を横ナデ、体部はナデ、底部はへラ削り。内面はナデ。 | A | |
| 618 | 土師器 鉢 | 67A住 竈 2 口縁部1/5 | (20.0) | [7.5] | にぶい橙 にぶい黄橙 | 良好 細砂粒 | 口縁部は横ナデ、体部はへラ削り、器面摩滅のため単位不鮮明。 | A | |
| 619 | 土師器 鉢 | 114住 直上 ほぼ完形 | 10.1 | [9.0] | 灰褐 にぶい赤褐 | 良好 細砂粒 | 口縁部は横ナデ、体部は横方向へラ削り。内面体部はへラナデ。 | A | |
| 620 | 土師器 鉢 | 72住 竈 -2 完形 | 20.7 | 8.8 | 橙 明赤褐 | 良好 粗砂粒 多 | 口縁部は横ナデ、体部から底部はへラ削りであるが、器面摩滅のため単位不鮮明。 | A | |
| 621 | 土師器 鉢 | 83住 12 口縁部 | (22.0) | [5.0] | 橙 明赤褐 | 良好 細砂粒 | 口縁部は横ナデ、体部は斜め方向へラ削り。 | A | |
| 622 | 土師器 鉢 | 97住 3 ほぼ完形 | 19.2 8.6 | 12.3 | 橙 黒褐 | 酸化燐、内面黒色 処理 細砂粒 | 口縁部は横ナデ、体部上半はナデ、下半は横方向、底部は手持ちへラ削り。内面体部は横方向のへラ磨き。 | A | |
| 623 | 土師器 鉢 | 484住 埋土 口-体部片 | (15.0) | [6.0] | にぶい赤褐 にぶい黄橙 | 良好 細砂粒 | 口縁部は横ナデ、体部は横方向へラ削り。 | A | |
| 624 | 土師器 鉢 | 118住 -3 1/2 | (11.8) | [8.6] | にぶい黄橙 にぶい橙 | 良好 細砂粒 | 口縁部横ナデ、体部にナデが僅かに残るが、その下位は縦方向へラ削り。底部は手持ちへラ削り。 | A | |
| 625 | 土師器 鉢 | 84住 1 完形 | 13.1 6.7 | 14.6 | 明赤褐 にぶい赤褐 | 良好 粗砂粒 大量 | 口唇部横ナデ、体部は縦方向へラ削り。底部は木葉痕が残る。 | A | |
| 626 | 土師器 鉢 | 103住 4 口-体部1/2 | 33.6 | [8.9] | 褐灰 にぶい褐 | 良好 細砂粒 | 体部は縦方向へラ削りと横方向のナデ、内面はへラナデ。 | A | 製作成時に輪積み痕上部欠損により鉢に転用 |
| 627 | 土師器 鉢 | 219号土坑 ほぼ完形 | 11.0 | 7.8 | 橙 にぶい橙 | 良好 細砂粒 | 口縁部は横ナデ、体部から底部は手持ちへラ削り。内面体部から底部はへラナデ。 | A | |
| 628 | 土師器 鉢 | 504住 竈 8 口-底部 | (17.6) | 7.0 | 浅黄橙 にぶい橙 | 良好 細砂粒、粗砂粒 | 口唇部は横ナデ、体部から底部は手持ちへラ削り。内面はへラナデ。 | A | |
| 629 | 土師器 鉢 | 531住 -3 完形 | 11.8 | 8.2 | 明赤褐 明赤褐 | 良好 細砂粒 | 口縁部は横ナデ、体部から底部は手持ちへラ削り。内面体部はへラナデ。 | A | |
| 630 | 土師器 鉢 | 534住 貯穴 -5 口-底部 | (24.6) | [8.4] | にぶい黄橙 にぶい黄橙 | 良好 細砂粒 | 口縁部は横ナデ、体部から底部はへラ削り。内面体部から底部はへラナデ。 | A | |
| 631 | 土師器 有孔鉢 | 65住 -11 体下半-底部 | | [8.4] | 明赤褐 赤褐 | 良好 粗砂粒 | 体部下半は縦方向へラ削り。内面はへラナデ。 | B | |

III 検出された遺構と遺物

| No. | 種別 器種 | 出土位置 残存率 | 口径 底径 | 高さ (cm) | 色調表 色調裏 | 焼成 胎土 | 調整 | 分類 | 備考 |
|-----|--------------|-----------------------|-----------------|------------|----------------|------------------------|--|----|----------------------|
| 632 | 土師器 有孔鉢 | 107住 13 完形 | 14.5 4.8 | 11.3 | にぶい橙 橙 | 良好 細砂粒、粗砂粒 | 体部に輪積み痕が残る。口縁部は横ナデ、体部、底部はヘラ削り。内面体部はヘラナデ。 | B | 底部孔径 18mm |
| 633 | 土師器 有孔鉢 | 315-865G 1/5 | (17.4) 5.0 | 10.7 | 橙 赤褐 | 良好 細砂粒、粗砂粒 | 口縁部は横ナデ、体部は縦方向ヘラ削り。底部ヘラ削り。内面体部はヘラナデ。 | B | |
| 634 | 土師器 有孔鉢 | 315-795G 底部 | | [2.7] | 明赤褐 赤褐 | 良好 細砂粒 | 体部、底部ともヘラ削り。内面は孔周囲が指ナデ、その上位はヘラナデ。 | B | |
| 635 | 土師器 有孔鉢 | 65住 4 口-底部 | 11.2 3.7 | [12.0] | 明赤褐 明赤褐 | 良好 粗砂粒 | 外面に輪積み痕が残る。口縁部は横ナデ、体部は縦方向ヘラ削り。内面体部はヘラナデ。 | B | 底部に径 12mmの孔 1穴 |
| 636 | 土師器 有孔鉢 | 75住 -2 1/2 | (17.4) 6.3 | 10.5 | にぶい褐 にぶい黄褐 | 良好 細砂粒 多 | 口縁部は横ナデ、体部は縦方向ヘラ削り。内面はヘラナデ。 | B | |
| 637 | 土師器 有孔鉢 | 79住 9 口-底部 | (18.6) (3.8) | 13.0 | 橙 橙 | 良好 細砂粒 | 口縁部横ナデ、体部ヘラ削り、器面摩滅のため単位不鮮明。内面体部はヘラナデ。 | B | |
| 638 | 土師器 有孔鉢 | 55住 11 ほぼ完形 | 18.7 | 16.7 | にぶい橙 にぶい橙 | 良好 細砂粒、粗砂粒 多 | 口縁部は横ナデ、体部は縦方向ヘラ削り。内面体部はヘラナデ。 | B | 底部孔径 10mm |
| 639 | 手捏ね土器 碗形 | 26住 埋土 破片 | (3.5) | [2.4] | 黄灰 黄褐 | 良好 微砂粒 | 内外面ともナデ、体部に指頭痕が残る。 | | |
| 640 | 手捏ね土器 碗形 | 31住 埋土 ほぼ完形 | 3.0 | 1.7 | 明赤褐 黒褐 | 良好 細砂粒 | 外面に輪積み痕が残る。内外面ともナデ。 | | |
| 641 | 手捏ね土器 碗模倣 | 77住 20 ほぼ完形 | 3.7 | 3.0 | 橙 橙 | 良好 細砂粒 | 口縁部は横ナデ、体部(稜下)はナデ、底部はヘラ削り。内面は強いナデ。 | | |
| 642 | 手捏ね土器 碗形 | 510住 15 ほぼ完形 | 5.5 4.5 | 2.5 | 暗灰黄 暗灰黄 | 良好 細砂粒 | 口縁部はナデ、底部は手持ちヘラ削り。内面は指頭による強いナデ。 | | |
| 643 | 手捏ね土器 碗形 | 315-885G 口縁部欠損 | (2.0) | [3.7] | にぶい黄橙 にぶい黄橙 | 良好 細砂粒 | 外面はナデ、内面は指頭によるナデ。 | | |
| 644 | 手捏ね土器 碗形 | 330-810G 口縁部欠損 | 3.9 | [3.7] | にぶい赤褐 明赤褐 | 良好 細砂粒 | 外面は体部、底部ともナデ。内面は縦方向の強いナデ。 | | |
| 645 | 手捏ね土器 碗形 | 310-810G 完形 | 4.4 2.0 | 4.4 | にぶい黄褐 にぶい黄褐 | 良好 細砂粒 | 外面は体部、底部ともナデ。内面は縦方向の強いナデ。 | | |
| 646 | 手捏ね土器 碗形 | 45住 埋土 ほぼ完形 | 5.0 3.7 | 2.3 | 橙 橙 | 良好 細砂粒 | 口縁部、体部は内外面ともナデ、底部は木葉痕が残る。 | | |
| 647 | 手捏ね土器 鉢形 | 121住 埋土 口-底部片 | (12.3) (8.1) | [3.8] | 橙 黒褐 | 良好 細砂粒 | 外面はナデ、底部はヘラ削りか。内面はヘラナデ。 | | |
| 648 | 手捏ね土器 鉢形 | 90住 7 3/5 | 7.4 3.8 | 4.0 | 橙 明赤褐 | 良好 細砂粒 | 口縁部横ナデ、体部上半に指頭痕、下半はナデ、底部はヘラ削り。内面体部はヘラナデ。 | | |
| 649 | 土師器 小型鉢 | 83住 埋土 1/2 | (6.3) (2.4) | [4.1] | 赤褐 明赤褐 | 良好 細砂粒 | 口縁部横ナデ、体部はヘラ削り。内面体部はヘラナデ。口縁部に1カ所穿孔、本来は対か。 | | |
| 650 | 土製品 不明 | 3住 5 頸-胴部片 | | [8.1] | にぶい橙 にぶい橙 | 良好 細砂粒 | 外面は縦方向のヘラ削り、内面はヘラナデとナデ。 | | |
| 651 | 土師器 脚付鍋 | 310-790G 脚部片 | | [8.5] | 明赤褐 明赤褐 | 良好 細砂粒 | 脚部はヘラ削り、ヘラナデ。 | | |
| 652 | 土製品 円筒 | 84住 貯穴 -20 完形 | 9.4 7.6 | 29.4 | 橙 橙 | 良好 粗砂粒 多 5-7mm円礫 | 内外面に輪積み痕が残る。外面は体部がヘラ削り後ナデ、底部は木葉痕か。 | | |
| 653 | 土製品 円筒 | 84住 竈・ 貯穴 2 下半片 | (6.0) | [35.8] | 明赤褐 明赤褐 | 良好 粗砂粒 多 5-7mm円礫 | 内面輪積み痕残る、残存部の上位と下位で輪積み方向が異なることから35cmほどの円筒を接合したとみられる。外面ヘラ削り後ナデ。 | | |
| 654 | 土製品 円筒 | 84住 竈 10 底部 | (8.9) | [14.1] | にぶい黄褐 明赤褐 | 良好 粗砂粒 多 5-7mm円礫 | 内外面に輪積み痕が残る。外面はヘラ削り後ナデ。 | | |
| 655 | 土製品 円筒 | 84住 3 底部 | 5.9 | [9.7] | 明赤褐 明褐 | 良好 粗砂粒 多 5-7mm円礫 | 内外面に輪積み痕が残る。外面は体部がヘラ削り後ナデ、底部はヘラ削り。 | | |
| 656 | 土製品 円筒 | 84住 6 口縁部 | (9.2) | [8.2] | 橙 明赤褐 | 良好 粗砂粒 多 5-7mm円礫 | 内外面に輪積み痕が残る。外面はヘラ削り後ナデ。 | | |
| 657 | 須恵器 杯 | 42住 5 口縁部欠損 | | [4.1] | 褐灰 灰黄 | 還元焰 細砂粒 | ロクロ整形、回転右回りか。底部は回転糸切り後周辺部を回転ヘラ削り。 | A | |
| 658 | 須恵器 杯身 | 67A住 埋土 口縁部1/6 | (13.6) | [3.6] | 灰 | 還元焰 細砂粒 少 | ロクロ整形、回転方向不明。底部は回転ヘラ削り。 | A | |
| 659 | 須恵器 杯身 | 79住 4 ほぼ完形 | 11.0 | 3.5 | にぶい黄 にぶい黄 | 還元焰 細砂粒 | ロクロ整形、回転右回り。底部は回転ヘラ削り。 | A | |
| 660 | 須恵器 杯身 | 72住 -2 完形 | 11.9 | 4.1 | 灰 黄灰 | 還元焰 細砂粒、粗砂粒 | ロクロ整形、回転右回り。底部は回転ヘラ削り。 | A | |
| 661 | 須恵器 杯身 | 84住 竈 3 1/3 | (13.0) | [3.9] | 灰 灰黄 | 還元焰 粗砂粒 多、5mm礫 | ロクロ整形、回転右回りか。底部は回転ヘラ削り。 | A | |
| 662 | 須恵器 杯身 | 79住 11 完形 | 11.6 | 3.5 | 淡黄 灰白 | 還元焰 細砂粒 | ロクロ整形、回転右回り。底部は回転ヘラ削り。 | A | |
| 663 | 須恵器 杯身 | 74住 9 1/2 | (9.6) | [2.8] | 灰 黄灰 | 還元焰 細砂粒 やや多 | ロクロ整形、回転右回り。底部は回転ヘラ削り。口唇端部は平坦面をつくる。 | A | |
| 664 | 須恵器 杯身 | 78住 P1 17 1/8 | (15.3) | [3.4] | 灰 灰 | 還元焰 細砂粒 やや多 | ロクロ整形、回転右回りか。底部は回転ヘラ削り。 | A | 焼き歪みの 可能性 有り |

2 古墳時代後期～平安時代

| No. | 種別 器種 | 出土位置 残存率 | 口径 底径 | 高さ (cm) | 色調表 色調裏 | 焼成 胎土 | 調整 | 分類 | 備考 |
|-----|-------------|-------------------|----------|------------|----------------|--------------------|---|----|---------------------|
| 665 | 須恵器 杯身 | 90住 15 体-底部1/4 | 4.9 | 2.8 | 暗灰 黒 | 還元焰 細砂粒、粗砂粒 | ロクロ整形、回転右回りか。底部は回転ヘラ削り。 | A | |
| 666 | 須恵器 小型杯身 | 77住 埋土 体-底部 | | [2.2] | 暗灰 | 還元焰 細砂粒 多 | ロクロ整形、回転方向不明。底部は手持ちヘラ削りか。 | A | |
| 667 | 須恵器 杯身 | 90住 5 完形 | 9.8 | 2.8 | 灰 灰 | 還元焰 細砂粒 | ロクロ整形、回転右回り。底部は回転ヘラ削り。 | A | |
| 668 | 須恵器 杯身 | 104住 9 口縁部欠損 | | [3.9] | 灰 灰 | 還元焰 細砂粒・粗砂粒 少 | ロクロ整形、回転右回り。底部は回転ヘラ削り。 | A | |
| 669 | 須恵器 杯 | 2住 8 口縁部片 | (10.6) | [3.0] | 灰 灰 | 還元焰 細砂粒 少 | ロクロ整形、回転右回りか。底部との剥離状態から高台の可能性有り。 | B | |
| 670 | 須恵器 杯 | 2住 床下 口縁部片 | (14.8) | [3.0] | 灰 灰 | 還元焰 細砂粒 少 | ロクロ整形、回転右回りか。底部との剥離状態から高台の可能性有り。 | B | |
| 671 | 須恵器 杯 | 3住 完形 | 11.2 | 4.7 | 灰黄 にぶい黄 | 還元焰 細砂粒 少 | ロクロ整形、回転右回り。底部は手持ちヘラ削り。 | B | |
| 672 | 須恵器 杯 | 3住 5 1/2 | 9.5 | 3.8 | にぶい褐 にぶい赤褐 | 酸化焰 細砂粒、礫 | ロクロ整形、回転右回りか。底部は手持ちヘラ削り。 | B | |
| 673 | 須恵器 杯 | 9住 21 口-底部1/2 | 9.9 | 3.7 | 灰白 灰白 | 還元焰 細砂粒 微 | ロクロ整形、回転右回り。底部は手持ちヘラ削り。 | B | |
| 674 | 須恵器 杯 | 10住 11 2/3 | 8.9 | [4.0] | 灰白 灰白 | 還元焰 細砂粒 少 | ロクロ整形、回転右回りか。底部は手持ちヘラ削り。 | B | |
| 675 | 須恵器 杯 | 19住 6 1/4 | (12.0) | 4.5 | 明赤褐 明赤褐 | 酸化焰 細砂粒 | ロクロ整形、回転右回りか。底部は回転ヘラ削りか。 | B | 口縁部に 凹線が2条 巡る |
| 676 | 須恵器 杯 | 29住 2 2/3 | 9.9 | 3.6 | 灰 灰 | 還元焰 細砂粒 多、粗砂粒 | ロクロ整形、回転右回り。底部から体部下半にかけては回転ヘラ削り。 | B | |
| 677 | 須恵器 杯? | 20住 埋土 2/3 | 11.8 | 3.7 | 褐灰 灰黄褐 | 還元焰 細砂粒 多 | ロクロ整形、回転右回り。底部は回転ヘラ削り。 | B | 口縁部に 凹線が1条 巡る |
| 678 | 須恵器 杯 | 26住 10 1/3 | 10.8 | [4.0] | 灰 にぶい黄橙 | 外 還元焰 内 酸化焰 細砂粒 | ロクロ整形、回転方向不明。底部は手持ちヘラ削り。 | B | |
| 679 | 須恵器 杯 | 26住 16 1/2 | 11.5 | 4.5 | 灰 灰 | 還元焰 細砂粒 | ロクロ整形、回転右回りか。底部は手持ちヘラ削り。 | B | |
| 680 | 須恵器 碗 | 26住 -12 4/5 | 12.8 | 5.7 | 灰 オリーブ灰 | 還元焰 細砂粒 | ロクロ整形、回転右回り。底部はヘラ起こし後回転ヘラ削り。 | B | |
| 681 | 須恵器 杯 | 45住 5 1/2 | (12.6) | [4.1] | 灰 灰 | 還元焰 細砂粒 | ロクロ整形、回転右回り。底部は回転ヘラ削り。 | B | |
| 682 | 須恵器 杯 | 44住 埋土 口-底部片 | (11.6) | [4.5] | 灰 灰 | 還元焰 細砂粒 | ロクロ整形、回転右回りか。底部は回転ヘラ削り。 | B | |
| 683 | 須恵器 杯 | 45住 10 ほぼ完形 | 9.6 | 3.9 | 灰 灰 | 還元焰 細砂粒 | ロクロ整形、回転右回りか。底部は手持ちヘラ削り。 | B | |
| 684 | 須恵器 高杯? | 45住 30 1/2 | (13.7) | [5.5] | 灰黄 灰黄 | 還元焰 細砂粒 | ロクロ整形、回転右回り。天井部は手持ちヘラ削り。 | B | |
| 685 | 須恵器 杯 | 46住 直上 ほぼ完形 | 13.5 | 4.9 | にぶい黄 にぶい黄 | 酸化焰気味 細砂粒、粗砂粒 | ロクロ整形、回転右回り。底部は回転ヘラ削り。 | B | |
| 686 | 須恵器 杯 | 53住 竈 7 ほぼ完形 | 8.5 | 3.9 | 黄灰 黄灰 | 還元焰 細砂粒 | ロクロ整形、回転右回り。底部は手持ちヘラ削り。 | B | |
| 687 | 須恵器 杯 | 53住 -2 完形 | 10.9 | 3.6 | 灰 灰 | 還元焰 細砂粒 | ロクロ整形、回転右回り。底部は手持ちヘラ削り。 | B | |
| 688 | 須恵器 杯 | 53住 4 ほぼ完形 | 11.2 | 5.1 | 灰 灰 | 還元焰 細砂粒 | ロクロ整形、回転右回り。底部は回転ヘラ削り。 | B | |
| 689 | 須恵器 杯 | 71住 直上 完形 | 12.0 | 4.4 | 灰 灰 | 還元焰 細砂粒 少 | ロクロ整形、回転右回り。底部は回転ヘラ削り。底部に自然釉が付着。 | B | 杯蓋の可 能性有り |
| 690 | 須恵器 杯 | 71住 -1 完形 | 12.8 | 4.4 | 灰 灰 | 還元焰 細砂粒 少 | ロクロ整形、回転右回り。底部は回転ヘラ削り。底部に自然釉が付着。 | B | 杯蓋の可 能性有り |
| 691 | 須恵器 杯身 | 88住 12 1/3 | (12.0) | [3.8] | 灰 黄灰 | 還元焰 細砂粒 多 | ロクロ整形、回転右回りか。底部は周辺部が回しながら、中央部が一定方向へのヘラ削り。 | B | |
| 692 | 須恵器 杯身 | 75住 10 体-底部 | | [3.5] | 灰 灰 | 還元焰 細砂粒 | ロクロ整形、回転右回り。底部手持ちヘラ削り。 | B | |
| 693 | 須恵器 杯 | 101住 3 口-底部1/2 | 12.0 | 4.5 | 灰 灰 | 還元焰 細砂粒 | ロクロ整形、回転右回りか。底部ヘラ削り、器面摩擦のため単位不鮮明。内面底部はナデ。 | B | |
| 694 | 須恵器 杯 | 90住 5 1/2 | 13.2 | 3.7 | 灰 灰 | 還元焰 細砂粒、粗砂粒 | ロクロ整形、回転右回り。底部は回転ヘラ削り。 | B | |
| 695 | 須恵器 杯 | 79住 11 ほぼ完形 | 14.1 | 3.3 | 灰 灰 | 還元焰 細砂粒、粗砂粒 | ロクロ整形、回転右回り。底部は中央部ナデ、周辺部回転ヘラ削り。 | B | |
| 696 | 須恵器 杯身 | 75住 -1 ほぼ完形 | 10.5 | 4.9 | 灰 灰 | 還元焰 細砂粒 | ロクロ整形、回転右回り。体部に2~3条の凹線が巡る、底部は手持ちヘラ削り。 | B | |
| 697 | 須恵器 杯身 | 115住 埋土 1/2 | | [4.5] | 褐灰 褐灰 | 還元焰 粗砂粒 多 | ロクロ整形、回転右回り。底部は回転ヘラ削り。 | B | |
| 698 | 須恵器 杯 | 2号集石 1/2 | (13.4) | [4.5] | オリーブ灰 オリーブ灰 | 還元焰 細砂粒 | ロクロ整形、回転右回り。底部は手持ちヘラ削り、体部に凹線が1条巡る。 | B | |

III 検出された遺構と遺物

| No. | 種別 器種 | 出土位置 残存率 | 口径 底径 | 高さ (cm) | 色調表 色調裏 | 焼成 胎土 | 調整 | 分類 | 備考 |
|-----|------------|---------------------|------------------|------------|---------------|--------------------|--|-----|----|
| 699 | 須恵器 椀 | 305-830G 1/3 | (12.8) | 5.6 | 灰 灰 | 還元焰 細砂粒、粗砂粒 | ロクロ整形、回転右回り。底部と体部最下位は手持ちヘラ削り、ナデのため単位不鮮明。 | B | |
| 700 | 須恵器 杯身 | 325-805G 口-底部1/3 | (11.4) | [4.3] | 灰 灰 | 還元焰 細砂粒 | ロクロ整形、回転右回りか。底部は手持ちヘラ削り。 | B | |
| 701 | 須恵器 杯 | 74住 18 1/2 | (10.7) | 3.9 | 灰 灰オリーブ | 還元焰 細砂粒 | ロクロ整形、回転右回り。底部は手持ちヘラ削り。体部に凹線が2条巡る。 | B | |
| 702 | 須恵器 杯身 | 表採 1/4 | (11.0) | 4.2 | 灰 灰 | 還元焰 細砂粒 | ロクロ整形、回転左回りか。底部から体部下手持ちヘラ削り。 | B | |
| 703 | 須恵器 杯 | 9住 5 1/3 | 12.0 | 3.5 | 青黒 青黒 | 還元焰 細砂粒 少 | ロクロ整形、回転右回り。底部はヘラ起こし後周辺部に回転ヘラ削り。 | C 1 | |
| 704 | 須恵器 椀か | 116住 9 体-底部1/3 | (5.0) | [2.7] | 灰 灰 | 還元焰 細砂粒 | ロクロ整形、回転右回り。底部は回転ヘラ起こし、体部下回転ヘラ削り。 | C 1 | |
| 705 | 須恵器 杯 | 53住 竈 5 完形 | 8.8 6.8 | 3.4 | 灰 灰 | 還元焰 細砂粒 | ロクロ整形、回転左回り。底部は回転ヘラ起こし後、手持ちヘラ削り。 | C 1 | |
| 706 | 須恵器 杯 | 14住 5 3/4 | 12.4 7.6 | 3.4 | 褐灰 褐灰 | 還元焰 細砂粒 | ロクロ整形、回転右回り。底部は手持ちヘラ削り後ナデ、体部下半は回転ヘラ削り。 | C 2 | |
| 707 | 須恵器 杯 | 23住 6 2/3 | (13.2) | 3.4 | 灰 黄灰 | 還元焰 細砂粒 | ロクロ整形、回転右回りか。底部は手持ちヘラ削り。内面底部はヘラナデ。 | C 2 | |
| 708 | 須恵器 杯 | 29住 埋土 1/4 | (12.6) (10.1) | [3.2] | 灰黄 灰黄 | 還元焰 細砂粒 | ロクロ整形、回転右回りか。底部は手持ちヘラ削り。 | C 2 | |
| 709 | 須恵器 杯 | 48住 10 1/2 | 11.9 (8.2) | 5.0 | 灰 灰 | 還元焰 細砂粒 多 | ロクロ整形、回転右回りか。底部は手持ちヘラ削り。 | C 2 | |
| 710 | 須恵器 杯 | 53住 竈 4 完形 | 11.4 7.0 | 5.8 | 灰黄 暗灰黄 | 還元焰 細砂粒 | ロクロ整形、回転右回り。底部は手持ちヘラ削り。 | C 2 | |
| 711 | 須恵器 杯 | 75住 10 口-底部 | (10.4) (5.2) | 3.0 | 灰 灰 | 還元焰 細砂粒、粗砂粒 | ロクロ整形、回転右回りか。底部は手持ちヘラ削り。 | C 2 | |
| 712 | 須恵器 杯 | 80住 直上 ほぼ完形 | 12.1 7.5 | 3.7 | 灰 灰 | 還元焰 細砂粒 | ロクロ整形、回転左回り。底部は一定方向へのヘラ削り後周囲を手持ちヘラ削り。 | C 2 | |
| 713 | 須恵器 杯 | 79号土坑 底部片 | 10.0 | [1.5] | 黄灰 黄灰 | 還元焰 細砂粒 | ロクロ整形、回転右回り。底部は手持ちヘラ削り。 | C 2 | |
| 714 | 須恵器 杯 | 503住 埋土 底部片 | 8.0 | [2.4] | 灰 灰 | 還元焰 細砂粒 | ロクロ整形、回転右回りか。底部は手持ちヘラ削り。 | C 2 | |
| 715 | 須恵器 杯 | 290-820G 底部1/3 | (7.6) | [0.9] | 灰 灰 | 還元焰 細砂粒、粗砂粒、礫 | ロクロ整形、回転右回りか。底部は手持ちヘラ削り。 | C 2 | |
| 716 | 須恵器 杯 | 325-840G 1/4 | (14.9) (10.0) | 3.6 | にぶい赤褐 褐灰 | 酸化焰 細砂粒、粗砂粒 | ロクロ整形、回転右回りか。底部は手持ちヘラ削り。 | C 2 | |
| 717 | 須恵器 杯 | 117住 5 ほぼ完形 | 10.4 5.2 | 3.9 | 灰 灰黄 | 還元焰 細砂粒 | ロクロ整形、回転右回り。底部は手持ちヘラ削り。 | C 2 | |
| 718 | 須恵器 椀 | 6住 25 1/6 | (14.3) (6.0) | [4.9] | 灰 灰 | 還元焰 細砂粒 多 | ロクロ整形、回転右回り。底部は回転ヘラ削り。 | C 3 | |
| 719 | 須恵器 杯 | 11住 24 1/8 | (22.2) (14.2) | 6.1 | 灰白 灰黄 | 還元焰 細砂粒 | ロクロ整形、回転方向は右回りか。底部は回転ヘラ削り。体部はナデ。 | C 3 | |
| 720 | 須恵器 杯 | 6住 埋土 口-底部片 | (13.8) (7.8) | [3.5] | 灰 灰 | 還元焰 細砂粒 多 | ロクロ整形、回転右回りか。底部は回転ヘラ削り。 | C 3 | |
| 721 | 須恵器 杯 | 9住 4 完形 | 8.3 4.0 | 3.6 | 灰 灰 | 還元焰 細砂粒 多 | ロクロ整形、回転右回り。底部は回転ヘラ削り。 | C 3 | |
| 722 | 須恵器 杯 | 6住 -13 底部 | (7.0) | [1.5] | 灰白 灰白 | 還元焰 細砂粒 | ロクロ整形、回転右回り。底部は回転ヘラ削り。 | C 3 | |
| 723 | 須恵器 杯 | 11住 9 底部1/4 | 9.2 | [1.6] | にぶい橙 にぶい黄橙 | 還元焰 細砂粒少、褐色粒 | ロクロ整形、回転右回り。底部は回転ヘラ削り。 | C 3 | |
| 724 | 須恵器 杯 | 10住 埋土 2/3 | 10.5 8.3 | 4.3 | 灰 灰 | 還元焰 細砂粒 | ロクロ整形、回転右回り。底部はヘラ起こし後手持ちヘラ削り。体部下位回転ヘラ削り。 | C 3 | |
| 725 | 須恵器 杯 | 12住 19 1/3 | (13.0) (8.0) | 3.4 | 灰 黄灰 | 還元焰 細砂粒 やや多 | ロクロ整形、回転右回り。底部は回転ヘラ削り。 | C 3 | |
| 726 | 須恵器 杯 | 12住 8 底部 | 8.0 | [1.3] | オリーブ オリーブ | 還元焰 細砂粒少、2-4mm礫 | ロクロ整形、回転右回り。底部は回転ヘラ削り。 | C 3 | |
| 727 | 須恵器 杯 | 15住 3 ほぼ完形 | 13.4 8.6 | 4.2 | にぶい橙 にぶい橙 | 酸化焰 細砂粒、粗砂粒、礫 | ロクロ整形、回転右回り。底部は回転ヘラ削り。 | C 3 | |
| 728 | 須恵器 杯 | 15住 12 2/3 | (15.0) 9.2 | 3.7 | 灰白 灰白 | 還元焰 細砂粒、粗砂粒 | ロクロ整形、回転右回り。底部から体部下位にかけては回転ヘラ削り。 | C 3 | |
| 729 | 須恵器 杯 | 15住 45 1/3 | (12.2) (7.5) | 3.9 | 灰白 灰白 | 還元焰 細砂粒、粗砂粒 | ロクロ整形、回転右回り。底部は回転ヘラ削り。 | C 3 | |
| 730 | 黒色土器 杯蓋 | 16住 埋土 底部1/2 | (8.4) | [1.2] | にぶい黄橙 黒 | 酸化焰 粗砂粒 良好多 | 内面黒色処理。ロクロ整形、回転右回り。底部回転ヘラ削り、内面ヘラ磨き。 | C 3 | |
| 731 | 須恵器 杯 | 15住 30 1/3 | (14.1) (7.6) | 3.6 | 灰 灰白 | 還元焰 細砂粒 | ロクロ整形、回転右回り底部回転糸切り後体部最下位と底部全面には回転ヘラ削り。 | C 3 | |
| 732 | 須恵器 杯 | 16住 1 1/2 | (13.4) (8.6) | 3.9 | 黄灰 黄灰 | 還元焰 細砂粒 良好少 | ロクロ整形、回転右回り。底部は全面回転ヘラ削り。 | C 3 | |

2 古墳時代後期～平安時代

| No. | 種別 器種 | 出土位置 残存率 | 口径 底径 | 高さ (cm) | 色調表 色調裏 | 焼成 胎土 | 調整 | 分類 | 備考 |
|-----|-----------|-------------------------|------------------|------------|----------------|--------------------------|--|-----|------------|
| 733 | 須恵器 杯 | 17住 2 1/2 | 11.4 6.8 | 3.7 | 黄灰 にぶい褐 | 還元焰 粗砂粒 多 | ロクロ整形、回転右回り。底部は回転ヘラ削り。 | C 3 | |
| 734 | 須恵器 杯 | 17住 30 1/4 | (12.2) (9.8) | 3.4 | 灰 | 還元焰 細砂粒 | ロクロ整形、回転右回り。底部は回転ヘラ削り。 | C 3 | |
| 735 | 須恵器 杯 | 17住 埋土 口-底部1/5 | (12.4) (7.4) | 4.0 | 灰黄 にぶい黄 | 還元焰 細砂粒 | ロクロ整形、回転右回り。底部は回転ヘラ削り。 | C 3 | 外面体部に「千」墨書 |
| 736 | 須恵器 杯 | 18住 41 体-底部1/2 | (7.0) (6.6) | [2.0] | 灰オリーブ 灰オリーブ | 還元焰 細砂粒 | ロクロ整形、回転右回り。底部は回転ヘラ削り。 | C 3 | |
| 737 | 黒色土器 椀 | 17住 31 底部 | 8.0 | [1.4] | 橙 黒 | 酸化焰、内面黒色 処理 | ロクロ整形、回転右回りか。底部は回転ヘラ削り。内面 底部はヘラ磨き。 | C 3 | |
| 738 | 須恵器 杯 | 18住 埋土 1/4 | (14.4) (9.9) | 3.8 | 灰白 灰 | 還元焰 軟質 細砂粒 | ロクロ整形、回転右回りか。底部は回転ヘラ削り。 | C 3 | |
| 739 | 須恵器 杯 | 18住 26 ほぼ完形 | 13.8 6.3 | 2.7 | 灰 | 還元焰 細砂粒、礫 | ロクロ整形、回転右回り。底部は回転ヘラ削り。焼成時 の歪み大、口縁部は大きく歪む。 | C 3 | |
| 740 | 須恵器 皿 | 18住 10 2/3 | (14.8) 6.6 | 2.5 | にぶい黄褐 にぶい黄褐 | 酸化焰 細砂粒、褐色粒 | ロクロ整形、回転右回り。底部は回転ヘラ削り。 | C 3 | |
| 741 | 須恵器 皿 | 18住 53 1/4 | (14.2) (6.6) | 2.1 | 灰 | 還元焰 細砂粒 | ロクロ整形、回転右回りか。底部は回転ヘラ削り。 | C 3 | |
| 742 | 須恵器 杯 | 19住 竈 7 底部 1/2 | (6.0) | [1.4] | 黄灰 灰 | 還元焰 細砂粒 | ロクロ整形、回転右回り。底部は回転ヘラ削り。 | C 3 | |
| 743 | 須恵器 杯 | 21住 45 口-底部2/3 | 12.2 7.4 | 3.3 | 灰 | 還元焰 細砂粒 | ロクロ整形、回転右回り。底部全面と体部最下位は回転 ヘラ削り。 | C 3 | |
| 744 | 須恵器 杯 | 21住 43 2/3 | 15.2 7.8 | 4.0 | 灰白 灰白 | 還元焰 細砂粒 多 | ロクロ整形、回転右回り。底部全面と体部最下位(稜下) は回転ヘラ削り。 | C 3 | |
| 745 | 須恵器 杯 | 21住 33 2/3 | 13.4 6.9 | 3.9 | 灰白 灰白 | 還元焰 細砂粒 | ロクロ整形、回転右回り。底部全面と体部最下位(稜下) は回転ヘラ削り。 | C 3 | |
| 746 | 須恵器 杯 | 21住 56 1/2 | 13.4 7.0 | 4.1 | 灰白 灰黄 | 還元焰 細砂粒 少 | ロクロ整形、回転左回り。底部全面と体部最下位(稜下) は回転ヘラ削り。 | C 3 | |
| 747 | 須恵器 皿 | 21住 24 完形 | 14.0 7.0 | 2.8 | 灰 灰白 | 還元焰 細砂粒 少 | ロクロ整形、回転左回り。底部全面と体部最下位(稜下 下半)は回転ヘラ削り。 | C 3 | |
| 748 | 須恵器 皿 | 21住 60 1/2 | 14.0 6.7 | 2.8 | 黄灰 灰黄 | 還元焰 細砂粒 少 | ロクロ整形、回転左回り。底部全面と体部最下位(稜下) は回転ヘラ削り。 | C 3 | |
| 749 | 須恵器 杯 | 22住 -1 ほぼ完形 | 14.0 7.2 | 3.6 | 灰白 灰白 | 還元焰 細砂粒 粗砂粒 多 少 | ロクロ整形、回転右回り。底部は全面回転ヘラ削り。 | C 3 | |
| 750 | 須恵器 杯 | 22住 竈 38 1/2 | 13.4 8.6 | 3.3 | 灰 黄灰 | 還元焰 細砂粒 粗砂粒 多 少 | ロクロ整形、回転右回り。底部は全面回転ヘラ削り。 | C 3 | |
| 751 | 須恵器 杯 | 21住 56 1/2 | (12.8) 7.4 | [3.1] | 灰白 灰黄 | 還元焰 細砂粒 | ロクロ整形、回転左回りか。底部全面と体部最下位(稜下) は回転ヘラ削り。 | C 3 | |
| 752 | 須恵器 杯 | 22住 4 3/5 | 11.8 | 4.6 | 灰オリーブ灰 | 還元焰 粗砂粒 やや多 | ロクロ整形、回転右回り。底部は回転ヘラ削り。 | C 3 | |
| 753 | 須恵器 杯 | 23住 8 口-底部1/2 | (12.4) | 4.2 | 灰 灰 | 還元焰 細砂粒 | ロクロ整形、回転右回り。底部から体部下位は回転ヘラ 削り。 | C 3 | |
| 754 | 須恵器 杯 | 22住 19 口-底部3/5 | (13.6) 8.4 | 3.6 | にぶい黄 浅黄 | 還元焰 細砂粒 少 | ロクロ整形、回転右回り。底部は全面回転ヘラ削り。 | C 3 | |
| 755 | 須恵器 杯 | 22住 34 体-底部1/2 | (9.8) | [3.0] | 灰オリーブ 灰白 | 還元焰 細砂粒 | ロクロ整形、回転右回りか。底部は全面回転ヘラ削り。 | C 3 | |
| 756 | 須恵器 杯 | 24住 27 ほぼ完形 | 13.7 7.9 | 4.0 | 灰白 灰白 | 還元焰 細砂粒 | ロクロ整形、回転右回り。体部下半と底部は回転ヘラ削り。 | C 3 | |
| 757 | 須恵器 杯 | 24住 6 2/3 | 13.7 7.0 | 3.7 | 灰 黄灰 | 還元焰 細砂粒 | ロクロ整形、回転右回り。体部下半と底部は回転ヘラ削り。 | C 3 | |
| 758 | 須恵器 杯 | 24住 53 2/3 | 14.8 8.5 | 3.6 | 黄灰 にぶい黄橙 | 還元焰 細砂粒 微 | ロクロ整形、回転右回り。底部は回転ヘラ削り。 | C 3 | |
| 759 | 須恵器 杯 | 24住 40 体下半-底部 | 6.8 | [1.6] | にぶい黄橙 橙 | 酸化焰 細砂粒 | ロクロ整形、回転右回り。体部最下位と底部は回転ヘラ 削り。 | C 3 | |
| 760 | 須恵器 椀 | 24住 竈 62 1/4 | (18.6) (9.0) | 7.2 | 灰 | 還元焰 粗砂粒 多、礫 | ロクロ整形、回転左回り。底部と体部最下位は回転ヘラ 削り。 | C 3 | |
| 761 | 須恵器 椀 | 24住 竈・P3 直上 口縁部欠損 | 7.4 | [5.1] | 灰 | 還元焰 粗砂粒 多、礫 | ロクロ整形、回転左回り。底部と体部最下位は回転ヘラ 削り。 | C 3 | |
| 762 | 須恵器 杯 | 25住 29 2/3 | (15.4) 9.6 | 3.5 | 灰黄 にぶい橙 | 還元焰 細砂粒少、粗砂粒少 | ロクロ整形、回転右回り。底部は回転ヘラ削り。 | C 3 | |
| 763 | 須恵器 椀 | 25住 埋土 1/4 | (17.3) (10.3) | 6.5 | 灰 灰オリーブ | 還元焰 細砂粒 | ロクロ整形、回転右回り。底部と体部下半は回転ヘラ削り。 | C 3 | |
| 764 | 須恵器 杯 | 25住 28 底部 | 8.0 | [2.2] | 灰白 灰黄 | 還元焰 細砂粒 | ロクロ整形、回転右回り。底部と体部下位に1段の回転ヘ ラ削り。 | C 3 | |
| 765 | 須恵器 杯 | 26住 貯穴 34 1/2 | (12.7) (7.4) | 3.3 | 灰 橙 | 外 還元焰 内 酸化焰 細砂粒 | ロクロ整形、回転右回りか。底部は回転ヘラ削り。 | C 3 | |

III 検出された遺構と遺物

| No. | 種別 器種 | 出土位置 残存率 | 口径 底径 | 高さ (cm) | 色調表 色調裏 | 焼成 胎土 | 調整 | 分類 | 備考 |
|-----|-----------|-------------------------|------------------|------------|--------------|---------------------|---|-----|----|
| 766 | 須恵器 杯 | 29住 12 1/3 | (14.8) (9.4) | 3.5 | 黄灰 灰黄 | 還元焰 細砂粒 | ロクロ整形、回転右回り。体部最下位と底部は回転ヘラ削り、底部一部手持ちヘラ削り。 | C 3 | |
| 767 | 須恵器 杯 | 25住 竈 44 底部 | 9.0 | [2.3] | 灰白 にぶい黄橙 | 還元焰 細砂粒、粗砂粒 | ロクロ整形、回転右回り。底部は回転ヘラ削り。 | C 3 | |
| 768 | 須恵器 杯 | 25住 42 底部片 | (9.0) | [1.3] | 灰白 灰白 | 還元焰 細砂粒 | ロクロ整形、回転右回りか。底部は回転ヘラ削り。 | C 3 | |
| 769 | 須恵器 杯 | 29住 3 ほぼ完形 | 14.0 8.1 | 4.3 | 灰白 灰白 | 還元焰 細砂粒、粗砂粒 少 | ロクロ整形、回転右回り。体部最下位と底部は回転ヘラ削り。 | C 3 | |
| 770 | 須恵器 杯 | 29住 -4 1/4 | (12.6) | [3.5] | 灰白 灰オリーブ | 還元焰 細砂粒 | ロクロ整形、回転右回りか。底部は回転ヘラ削り。 | C 3 | |
| 771 | 須恵器 杯 | 29住 21 2/3 | 13.0 7.8 | 3.3 | 黄灰 黄灰 | 還元焰 細砂粒、粗砂粒 少 | ロクロ整形、回転右回り。底部は回転ヘラ削り。 | C 3 | |
| 772 | 須恵器 杯 | 33住 埋土 1/2 | 12.5 7.0 | 3.4 | 黄灰 黄灰 | 還元焰 細砂粒、粗砂粒 多 | ロクロ整形、回転右回り。体部最下位と底部回転ヘラ削り。内外面に火ダスキが見られる。 | C 3 | |
| 773 | 須恵器 杯 | 29住 9 1/4 | (15.2) (10.7) | [3.0] | 黄灰 黄灰 | 還元焰 細砂粒 | ロクロ整形、回転右回り。体部最下位の一部と底部は回転ヘラ削り。 | C 3 | |
| 774 | 須恵器 杯 | 36住 22 1/3 | (14.0) (8.1) | [3.3] | 灰 灰白 | 還元焰 細砂粒 | ロクロ整形、回転右回り。底部は回転ヘラ削り。 | C 3 | |
| 775 | 須恵器 杯 | 36住 23 底部 | (6.0) | [1.8] | 灰 | 還元焰 細砂粒、粗砂粒 少 | ロクロ整形、回転右回り。底部は回転ヘラ削り。 | C 3 | |
| 776 | 須恵器 杯 | 36住 1 1/6 | (13.0) (6.2) | [2.5] | 灰 灰白 | 還元焰 細砂粒 | ロクロ整形、回転右回り。底部は回転ヘラ削り。 | C 3 | |
| 777 | 須恵器 杯 | 37住 26 1/5 | (14.0) (7.0) | [3.4] | 灰黄 灰黄 | 還元焰 細砂粒、粗砂粒 少 | ロクロ整形、回転右回りか。底部は回転ヘラ削り。 | C 3 | |
| 778 | 須恵器 杯身 | 42住 埋土 体-底部1/3 | (6.4) | [2.2] | 灰 | 還元焰 細砂粒 | ロクロ整形、回転右回り。底部から体部下半は回転ヘラ削り。 | C 3 | |
| 779 | 須恵器 杯 | 57住 竈 9 3/4 | 13.0 8.0 | 3.4 | にぶい橙 にぶい褐 | 還元焰 細砂粒、褐色粒 | ロクロ整形、回転右回り。底部は雑な回転ヘラ削り。 | C 3 | |
| 780 | 須恵器 杯 | 45住 埋土 4/5 | 13.5 11.0 | 4.4 | 灰 灰白 | 還元焰 細砂粒 | ロクロ整形、回転右回り。底部は回転ヘラ削り。 | C 3 | |
| 781 | 須恵器 杯 | 62住 15 2/3 | 13.0 7.9 | 3.4 | 灰黄 灰黄 | 還元焰 細砂粒 少 | ロクロ整形、回転右回り。底部は回転ヘラ削り。 | C 3 | |
| 782 | 須恵器 杯 | 63住 -5 体-底部1/2 | (7.0) | [1.7] | 黄灰 灰黄 | 還元焰 細砂粒、粗砂粒 少 | ロクロ整形、回転右回りか。底部は回転ヘラ削り。 | C 3 | |
| 783 | 須恵器 杯 | 57住 直上 1/2 | (12.7) (8.5) | 3.6 | 灰白 灰白 | 還元焰 粗砂粒 | ロクロ整形、回転右回り。底部は雑な回転ヘラ削り。 | C 3 | |
| 784 | 須恵器 杯 | 70住 30 2/3 | 13.7 | 3.6 | 灰 | 還元焰 細砂粒 | ロクロ整形、回転右回り。底部は中央部が回転ヘラ削り、周辺部は手持ちヘラ削り。 | C 3 | |
| 785 | 須恵器 杯 | 86住 埋土 底部 | 9.0 | [1.5] | 灰 黄灰 | 還元焰 細砂粒 | ロクロ整形、回転右回り。底部は回転ヘラ削り。 | C 3 | |
| 786 | 須恵器 杯 | 105住 3 1/4 | (13.9) 8.0 | 3.2 | 灰白 灰黄 | 還元焰 細砂粒 | ロクロ整形、回転右回り。底部は回転ヘラ削り。 | C 3 | |
| 787 | 須恵器 杯 | 102住 埋土 1/3 | (16.6) (12.8) | [4.1] | 灰 灰 | 還元焰 細砂粒 | ロクロ整形、回転右回り。底部と体部最下位は回転ヘラ削り。 | C 3 | |
| 788 | 須恵器 杯 | 95住 -9 体-底部 | (2.5) | [2.5] | 灰白 灰白 | 還元焰、やや軟質 細砂粒、粗砂粒 | ロクロ整形、回転右回り。底部は回転ヘラ削り。 | C 3 | |
| 789 | 須恵器 杯 | 105住 48 1/3 | (15.8) 9.0 | 4.0 | 黄灰 浅黄 | 還元焰 細砂粒 | ロクロ整形、回転右回り。底部は回転ヘラ削り。 | C 3 | |
| 790 | 須恵器 杯 | 105住 -2 1/2 | 13.0 7.8 | 3.6 | 灰 灰 | 還元焰 細砂粒 | ロクロ整形、回転右回りか。底部と体部最下位は回転ヘラ削り。 | C 3 | |
| 791 | 須恵器 杯 | 109住 埋土 底部片 | (1.1) | [1.1] | 青黒 青黒 | 還元焰 細砂粒 | ロクロ整形、回転右回りか。底部は回転ヘラ削り。 | C 3 | |
| 792 | 黒色土器 椀 | 70住 12 底部 | 9.5 | [2.3] | にぶい黄橙 黒 | 酸化焰 内面黒色 処理 細砂粒 | ロクロ整形、回転方向不明。底部は回転ヘラ削り。内面はヘラ磨き。 | C 3 | |
| 793 | 須恵器 杯 | 75住 4 1/2 | (12.6) | [3.7] | 灰 | 還元焰 細砂粒 多 | ロクロ整形、回転右回りか。底部は回転ヘラ削り。 | C 3 | |
| 794 | 須恵器 杯 | 114号土坑 底部 | (7.0) | [1.0] | にぶい橙 にぶい橙 | 酸化焰 細砂粒、粗砂粒 | ロクロ整形、回転右回り。底部は回転ヘラ削り。 | C 3 | |
| 795 | 須恵器 杯 | 114住 5 体下半-底部 1/2 | (8.0) | [2.5] | 黄灰 灰 | 還元焰 細砂粒 | ロクロ整形、回転右回り。底部と体部下位は回転ヘラ削り。 | C 3 | |
| 796 | 須恵器 杯 | 117住 4 ほぼ完形 | 8.1 | 3.8 | 青灰 暗青灰 | 還元焰 細砂粒、粗砂粒 少 | ロクロ整形、回転右回り。底部は回転ヘラ削り。 | C 3 | |
| 797 | 須恵器 杯 | 167号土坑 1/5 | (13.3) (8.0) | 3.0 | 灰 灰 | 還元焰 細砂粒、粗砂粒 | ロクロ整形、回転右回りか。底部は回転ヘラ削り。 | C 3 | |
| 798 | 須恵器 杯 | 505住 10 ほぼ完形 | 14.8 | 5.4 | 灰 灰 | 還元焰 細砂粒 多 | ロクロ整形、回転右回り。底部は回転ヘラ削り。 | C 3 | |
| 799 | 須恵器 杯 | 137号土坑 底部 | (7.4) | [1.4] | 黄灰 暗灰黄 | 酸化焰 細砂粒 | ロクロ整形、回転右回り。底部は回転ヘラ削り。 | C 3 | |

2 古墳時代後期～平安時代

| No. | 種別 器種 | 出土位置 残存率 | 口径 底径 | 高さ (cm) | 色調表 色調裏 | 焼成 胎土 | 調整 | 分類 | 備考 |
|-----|----------|-----------------|------------------|-----------------|----------------|--------------------|--|-----|-------------|
| 800 | 須恵器 杯 | 251号土坑 底部 | | [1.0] (10.0) | 浅黄 にぶい黄橙 | 還元焰 細砂粒 | ロクロ整形、回転右回り。底部は回転ヘラ削り。 | C 3 | 底部に「大」のヘラ描き |
| 801 | 須恵器 杯 | 220号土坑 1/4 | (13.4) (7.0) | 3.3 | にぶい橙 にぶい橙 | 酸化焰 細砂粒、褐色粒 | ロクロ整形、回転右回りか。底部の整形不鮮明。 | C 3 | |
| 802 | 須恵器 杯 | 212号土坑 1/4 | (15.8) (13.4) | [4.9] | 灰 | 還元焰 細砂粒、粗砂粒 多 | ロクロ整形、回転右回りか。底部は回転ヘラ削り。 | C 3 | |
| 803 | 須恵器 杯 | 311号土坑 1/5 | (15.4) (11.0) | [3.1] | 灰 灰白 | 還元焰 細砂粒 | ロクロ整形、回転右回りか。底部は回転ヘラ削り。 | C 3 | |
| 804 | 須恵器 杯 | 187号土坑 体-底部 | | [2.0] (8.0) | 灰白 灰黄 | 還元焰 細砂粒 | ロクロ整形、回転右回り。底部と体部下位は回転ヘラ削り。 | C 3 | |
| 805 | 須恵器 杯 | 281号土坑 底部片 | (11.0) | [3.3] | 橙 橙 | 還元焰 細砂粒 | ロクロ整形、回転右回り。底部は回転ヘラ削り。 | C 3 | |
| 806 | 須恵器 杯 | 338号ピット 2/3 | 12.8 8.4 | 3.7 | 灰白 | 還元焰 細砂粒 | ロクロ整形、回転右回りか。底部は回転ヘラ削り。 | C 3 | |
| 807 | 須恵器 杯 | 262号土坑 2/3 | (13.1) (9.5) | 4.0 | 灰黄 にぶい黄橙 | 還元焰 細砂粒、粗砂粒 | ロクロ整形、回転右回り。底部は回転ヘラ削り。 | C 3 | |
| 808 | 須恵器 杯 | 7掘立 底部1/2 | | [2.0] 9.0 | 灰オリーブ 灰 | 還元焰 細砂粒 多 | ロクロ整形、回転右回り。底部は回転ヘラ削り。 | C 3 | |
| 809 | 須恵器 杯 | 360-850G 1/5 | (13.1) (8.5) | 3.8 | にぶい黄橙 にぶい黄橙 | 還元焰 細砂粒 | ロクロ整形、回転右回り。底部は回転ヘラ削り。 | C 3 | |
| 810 | 須恵器 杯 | 437号ピット 底部片 | | [2.4] (9.0) | 灰黄 灰黄 | 還元焰 細砂粒 | ロクロ整形、回転右回りか。底部は回転ヘラ削り。 | C 3 | |
| 811 | 須恵器 杯 | 350-840G 1/4 | (13.6) (7.1) | 2.8 | 暗灰 にぶい橙 | 酸化焰 細砂粒 | ロクロ整形、回転右回りか。底部と体部下位は回転ヘラ削り。 | C 3 | |
| 812 | 須恵器 杯 | 表採 体下位-底部 | | [1.8] 9.4 | 灰黄 灰黄 | 還元焰 細砂粒 | ロクロ整形、回転右回り。底部は回転ヘラ削り。 | C 3 | |
| 813 | 須恵器 杯 | 4住 -5 完形 | 12.8 7.4 | 3.0 | 灰 | 還元焰 細砂粒 | ロクロ整形、回転右回り。底部は回転糸切り後周辺部を回転ヘラ削り。 | C 4 | |
| 814 | 須恵器 杯 | 4住 -2 1/2 | (13.0) 7.6 | 3.8 | にぶい赤褐 明赤褐 | 酸化焰 細砂粒、褐色粒 | ロクロ整形、回転右回り。底部は回転糸切り後周辺部を回転ヘラ削り。 | C 4 | |
| 815 | 須恵器 杯 | 4住 14 1/4 | (13.4) (8.0) | 3.9 | にぶい黄 | 還元焰 細砂粒 | ロクロ整形、回転右回り。底部は回転糸切り後周辺部を回転ヘラ削り。 | C 4 | |
| 816 | 須恵器 杯 | 9住 7 底部 | | [1.3] 9.0 | 褐灰 灰白 | 還元焰 細砂粒 微 | ロクロ整形、回転右回り。底部は手持ちヘラ削り後周辺部を回転ヘラ削り。 | C 4 | |
| 817 | 須恵器 杯 | 4住 -1 底部 | | [1.8] (8.0) | にぶい褐 にぶい褐 | 酸化焰気味 細砂粒 | ロクロ整形、回転右回り。底部は回転糸切り後周辺部を回転ヘラ削り。 | C 4 | |
| 818 | 須恵器 杯 | 15住 1 ほぼ完形 | 15.7 10.0 | 4.3 | 灰 灰白 | 還元焰 細砂粒、粗砂粒、礫 | ロクロ整形、回転右回り。底部は回転糸切り後中央部を僅かに残した回転ヘラ削り。 | C 4 | |
| 819 | 須恵器 杯 | 15住 17 ほぼ完形 | 14.8 9.5 | 4.2 | 灰白 | 還元焰 細砂粒 | ロクロ整形、回転右回り。底部は回転糸切り後周辺部を回転ヘラ削り。 | C 4 | |
| 820 | 須恵器 杯 | 15住 31 ほぼ完形 | 13.7 7.8 | 3.7 | 灰白 | 還元焰 細砂粒、粗砂粒 | ロクロ整形、回転右回り。底部は回転糸切り後中央部を僅かに残した回転ヘラ削り。 | C 4 | |
| 821 | 須恵器 杯 | 15住 18 1/3 | (13.9) (7.5) | 3.6 | 灰白 | 還元焰 細砂粒、粗砂粒多 | ロクロ整形、回転右回り。底部は回転糸切り後周辺部を回転ヘラ削り。 | C 4 | |
| 822 | 須恵器 杯 | 15住 貯穴-5 2/3 | (14.7) 8.9 | 4.2 | にぶい黄橙 にぶい黄橙 | 還元焰 細砂粒、粗砂粒 | ロクロ整形、回転右回り。底部は回転糸切り後中央部を僅かに残した回転ヘラ削り。 | C 4 | |
| 823 | 須恵器 杯 | 15住 47 2/3 | 13.8 8.3 | 3.4 | 灰 明オリーブ灰 | 還元焰 細砂粒 | ロクロ整形、回転右回り。底部は回転糸切り後周辺部を回転ヘラ削り。 | C 4 | |
| 824 | 須恵器 杯 | 15住 48 2/3 | (13.3) 8.8 | 3.7 | 灰白 | 還元焰 細砂粒、礫 | ロクロ整形、回転右回り。底部は回転ヘラ削り。 | C 4 | |
| 825 | 須恵器 杯 | 16住 10 3/5 | 13.8 8.1 | 3.0 | 灰白 | 還元焰 良好 細砂粒 少 | ロクロ整形、回転右回り。底部回転糸切り後回転ヘラ削り。糸切り痕僅かに残る。 | C 4 | |
| 826 | 須恵器 杯 | 16住 6 2/3 | 13.4 8.5 | 3.7 | にぶい黄橙 にぶい黄橙 | 還元焰 一部酸化焰 粗砂粒 少 | ロクロ整形、回転右回り。底部回転糸切り後回転ヘラ削り。糸切り痕僅かに残る。 | C 4 | |
| 827 | 須恵器 杯 | 16住 35 3/5 | (12.8) (7.4) | 3.8 | にぶい褐 にぶい赤褐 | 酸化焰気味 良好 粗砂粒 少 | ロクロ整形、回転右回り。底部回転糸切り。 | C 4 | |
| 828 | 須恵器 杯 | 16住 2 1/2 | (12.8) (7.0) | 4.2 | 灰黄 灰黄 | 還元焰 やや軟質 細砂粒 | ロクロ整形、回転右回り。底部は回転糸切り後周辺部を回転ヘラ削りか。 | C 4 | |
| 829 | 須恵器 杯 | 16住 8 1/2 | (13.0) (8.4) | 4.0 | 明褐 明褐 | 酸化焰 良好 細砂粒 少 | ロクロ整形、回転右回り。底部回転糸切り後周辺部回転ヘラ削り。 | C 4 | |
| 830 | 須恵器 杯 | 16住 13 1/4 | (13.2) (8.6) | 3.9 | 灰白 | 還元焰 良好 粗砂粒 多 | ロクロ整形、回転右回り。底部回転糸切り後回転ヘラ削り。糸切り痕かすかに残る。 | C 4 | |
| 831 | 須恵器 杯 | 21住 24 ほぼ完形 | 14.1 | 3.5 | 灰 | 還元焰 細砂粒 | ロクロ整形、回転右回り。底部は回転糸切り後中央部を僅かに残して回転ヘラ削り。 | C 4 | |
| 832 | 須恵器 杯 | 17住 16 底部 | | [1.0] (8.0) | 黄灰 黄灰 | 酸化焰 細砂粒 | ロクロ整形、回転右回りか。底部は回転糸切り後周辺部を回転ヘラ削り。 | C 4 | |
| 833 | 須恵器 杯 | 16住 6 1/3 | (13.8) (8.0) | 3.6 | 灰黄 灰黄 | 還元焰 良好 粗砂粒 少 | ロクロ整形、回転右回り。底部回転糸切り後周辺部回転ヘラ削り。 | C 4 | |

III 検出された遺構と遺物

| No. | 種別 器種 | 出土位置 残存率 | 口径 底径 | 高さ (cm) | 色調表 色調裏 | 焼成 胎土 | 調整 | 分類 | 備考 |
|-----|-----------|-------------------|-----------------|------------|--------------|--------------------|---|-----|------------|
| 834 | 須恵器 杯 | 21住 60 2/3 | 13.2 8.2 | 4.3 | 灰 黄灰 | 還元焰 細砂粒 少 | ロクロ整形、回転右回り。底部は回転糸切り後中央部を僅かに残して回転ヘラ削り。 | C 4 | |
| 835 | 須恵器 杯 | 25住 37 1/2 | (14.8) 7.4 | 4.5 | 暗灰黄 暗灰黄 | 還元焰 細砂粒、粗砂粒 | ロクロ整形、回転右回り。底部は回転糸切り後周辺部を回転ヘラ削りか。 | C 4 | |
| 836 | 須恵器 杯 | 20住 P1 9 底部 | [2.0] (7.0) | | 黄灰 灰白 | 還元焰 細砂粒 少 | ロクロ整形、回転右回り。底部は回転糸切り後中央部を残し回転ヘラ削り。 | C 4 | |
| 837 | 須恵器 杯 | 33住 P1 -5 2/3 | 13.8 7.4 | 3.3 | 灰 灰 | 還元焰 細砂粒、粗砂粒 | ロクロ整形、回転右回り。底部は回転糸切り後中央部を僅かに残し回転ヘラ削り。 | C 4 | |
| 838 | 須恵器 杯 | 62住 竈 18 1/2 | (14.8) (8.0) | 3.4 | 灰 灰 | 還元焰 細砂粒 少、粗砂粒 | ロクロ整形、回転右回り。底部は回転糸切り後周辺部を回転ヘラ削り。 | C 4 | |
| 839 | 須恵器 杯 | 94住 埋土 底部1/2 | [1.1] 8.3 | | 浅黄 灰白 | 還元焰 細砂粒 | ロクロ整形、回転右回り。底部は回転糸切り後周辺部を回転ヘラ削り。 | C 4 | |
| 840 | 須恵器 杯 | 105住 17 1/2 | 13.7 7.3 | 3.2 | 灰 灰 | 還元焰 細砂粒 | ロクロ整形、回転右回り。底部は回転糸切り後回転ヘラ削り、糸切り痕が僅かに残る。 | C 4 | |
| 841 | 須恵器 杯 | 32号土坑 底部 | [2.0] 10.0 | | 黄橙 にぶい黄 | 還元焰 細砂粒 | ロクロ整形、回転右回りか。底部は回転糸切り後周辺部を回転ヘラ削り。 | C 4 | |
| 842 | 須恵器 杯 | 57号土坑 完形 | 13.4 8.2 | 3.8 | 灰黄 灰オリーブ | 還元焰 細砂粒、礫 | ロクロ整形、回転右回り。底部は回転糸切り後周辺部を回転ヘラ削り、体部最下位も回転ヘラ削り。 | C 4 | |
| 843 | 須恵器 杯 | 59号土坑 1/3 | (10.8) 6.9 | 3.3 | 灰白 灰白 | 還元焰 細砂粒 | ロクロ整形、回転右回りか。底部は回転糸切り後回転ヘラ削り。 | C 4 | |
| 844 | 須恵器 杯 | 127号土坑 ほぼ完形 | 14.4 7.8 | 4.0 | 灰黄褐 にぶい黄褐 | 還元焰 細砂粒 | ロクロ整形、回転右回り。底部は回転糸切り後中央部のわずかな部分を残して回転ヘラ削り。 | C 4 | |
| 845 | 須恵器 杯 | 185号土坑 体-底部 | [2.3] (9.0) | | 灰白 灰白 | 還元焰 細砂粒 | ロクロ整形、回転右回り。底部は回転糸切り後周囲を回転ヘラ削り。 | C 4 | |
| 846 | 須恵器 杯 | 404号ピット 3/4 | (14.0) (9.2) | 3.4 | 灰白 灰白 | 還元焰 細砂粒 | ロクロ整形、回転右回り。底部は回転糸切り後周辺部を回転ヘラ削り。 | C 4 | |
| 847 | 須恵器 椀 | 310-800G 2/3 | (13.7) (7.0) | 4.5 | 灰白 灰黄 | 還元焰 細砂粒 | ロクロ整形、回転右回り。底部は回転糸切り後周囲を回転ヘラ削り。 | C 4 | |
| 848 | 須恵器 杯 | 215号土坑 体-底部片 | [3.0] (11.0) | | 灰白 灰白 | 還元焰 細砂粒 | ロクロ整形、回転右回りか。底部は回転糸切り後回転ヘラ削り。器面摩滅のため詳細不明。 | C 4 | |
| 849 | 須恵器 杯 | 345-820G 底部片 | (0.8) 4.8 | | 灰白 浅黄 | 還元焰 細砂粒 | ロクロ整形、回転方向不明。底部は回転糸切り後周辺部を回転ヘラ削り。 | C 4 | 底部に墨書、判読不能 |
| 850 | 須恵器 杯 | 8住 埋土 口-底部1/5 | (13.1) (9.0) | 2.2 | 暗青灰 オリーブ黒 | 還元焰 細砂粒 少 | ロクロ整形、回転右回りか。底部は回転糸切り。 | C 5 | |
| 851 | 須恵器 杯 | 11住 9 完形 | 12.6 7.2 | 4.0 | 灰黄 灰黄 | 還元焰 粗砂粒 多 | ロクロ整形、回転右回り。底部は回転糸切り無調整。 | C 5 | |
| 852 | 須恵器 杯 | 12住 20 1/4 | (12.2) (7.4) | 3.6 | 灰 灰 | 還元焰 細砂粒 | ロクロ整形、回転右回り。底部は回転糸切り、周辺部の僅かな幅を回転ヘラ削り。 | C 5 | |
| 853 | 須恵器 杯 | 17住 18 ほぼ完形 | 13.4 8.0 | 4.6 | 灰 灰 | 還元焰 粗砂粒、5mm礫 | ロクロ整形、回転右回り。底部は回転糸切りであるが、器面摩滅のため不鮮明。 | C 5 | |
| 854 | 須恵器 杯 | 17住 31 ほぼ完形 | 13.5 8.2 | 3.9 | 灰 オリーブ灰 | 還元焰 粗砂粒多、5mm礫多 | ロクロ整形、回転右回り。底部は回転糸切り無調整。 | C 5 | |
| 855 | 須恵器 杯 | 33住 5 ほぼ完形 | 14.0 9.0 | 3.3 | 黄灰 にぶい黄 | 還元焰 細砂粒 | ロクロ整形、回転右回り。底部は回転糸切り後中央部を僅かに残し回転ヘラ削り。 | C 5 | |
| 856 | 須恵器 杯 | 36住 21 完形 | 12.8 8.4 | 3.5 | 灰白 黄灰 | 還元焰 細砂粒 多 | ロクロ整形、回転右回り。底部は回転糸切り後周辺部を回転ヘラ削り。 | C 5 | |
| 857 | 須恵器 杯 | 44住 1 ほぼ完形 | 15.1 10.0 | 3.9 | にぶい黄橙 橙 | 酸化焰 細砂粒 | ロクロ整形、回転右回り。底部は回転ヘラ削り。 | C 5 | 外面口縁部に墨書 |
| 858 | 須恵器 杯 | 83住 25 体-底部 | [2.6] 7.0 | | 灰 灰 | 還元焰 粗砂粒 | ロクロ整形、回転右回り。底部は回転糸切り無調整。 | C 5 | |
| 859 | 須恵器 椀 | 54住 埋土 体-底部 | [2.8] (7.4) | | 明赤褐 明赤褐 | 還元焰 細砂粒 | ロクロ整形、回転右回り。底部回転糸切り無調整。 | C 5 | |
| 860 | 須恵器 椀 | 54住 埋土 体-底部1/4 | [1.3] (6.4) | | 灰黄 黄灰 | 酸化焰 細砂粒、粗砂粒 | ロクロ整形、回転右回り。底部回転糸切り無調整。 | C 5 | |
| 861 | 須恵器 椀 | 152号土坑 底部片 | [1.3] (8.0) | | 灰 灰 | 還元焰 細砂粒、粗砂粒 | ロクロ整形、回転右回り。底部は回転糸切り無調整。 | C 5 | |
| 862 | 須恵器 杯 | 16住 17 1/2 | (13.4) (7.6) | 4.0 | 灰 にぶい黄 | 還元焰 細砂粒 良好 少 | ロクロ整形、回転右回り。底部回転糸切り。 | C 6 | |
| 863 | 須恵器 椀 | 39住 -2 ほぼ完形 | 13.2 5.7 | 4.4 | 黄褐 灰黄 | 還元焰 細砂粒、礫微 | ロクロ整形、回転右回り。底部は回転糸切り無調整。 | C 6 | |
| 864 | 須恵器 椀 | 51住 竈 26 ほぼ完形 | 11.4 5.3 | 3.8 | 灰 オリーブ黒 | 還元焰 細砂粒 多 | ロクロ整形、回転右回り。底部は回転糸切り無調整。 | C 6 | |
| 865 | 須恵器 杯 | 70住 36 ほぼ完形 | 13.1 7.4 | 3.8 | 黄灰 灰白 | 還元焰 細砂粒、礫 | ロクロ整形、回転右回り。底部は回転糸切り無調整。 | C 6 | |
| 866 | 黒色土器 椀 | 17住 P1 -6 2/3 | (12.8) 6.0 | 4.7 | 橙 黒 | 酸化焰、 処理 細砂粒微 | ロクロ整形、回転右回り。底部は回転糸切り無調整。内面体部から底部下半はヘラ磨き。 | C 6 | |
| 867 | 須恵器 杯 | 17住 -19 1/2 | (11.9) 5.7 | 3.5 | 灰黄 灰黄 | 還元焰 細砂粒 | ロクロ整形、回転右回り。底部は回転糸切り無調整。 | C 6 | |

2 古墳時代後期～平安時代

| No. | 種別 器種 | 出土位置 残存率 | 口径 底径 | 高さ (cm) | 色調表 色調裏 | 焼成 胎土 | 調整 | 分類 | 備考 |
|-----|-----------|---------------------|-----------------|------------|----------------|--------------------|--|-----|----|
| 868 | 黒色土器 椀 | 20住 23 2/3 | (11.8) 6.1 | 4.1 | にぶい橙 黒 | 酸化燐 処理 褐色粒 | ロクロ整形、回転右回り。底部は回転糸切り。内面は底部・ 口縁部ともヘラ磨き。 | C 6 | |
| 869 | 須恵器 椀 | 89住 竈 5 2/3 | 13.6 5.4 | 3.9 | にぶい橙 橙 | 還元燐 細砂粒 | ロクロ整形、回転右回り。底部は回転糸切り無調整。 | C 6 | |
| 870 | 須恵器 椀 | 44住 23 1/4 | (18.8) (9.4) | 6.4 | 灰白 灰白 | 還元燐 細砂粒、粗砂粒、礫 | ロクロ整形、回転右回り。底部と体部最下位は回転ヘラ 削り。 | C 6 | |
| 871 | 須恵器 椀 | 51住 埋土 体-底部 | 5.8 | [1.7] | にぶい赤褐 にぶい赤褐 | 還元燐 細砂粒少、粗砂粒少 | ロクロ整形、回転右回り。底部は回転糸切り無調整。 | C 6 | |
| 872 | 須恵器 椀 | 112住 5 ほぼ完形 | 12.6 7.0 | 3.8 | 黄灰 灰 | 還元燐 細砂粒 | ロクロ整形、回転右回り。底部は回転糸切り無調整。 | C 6 | |
| 873 | 須恵器 椀 | 104号住 13 完形 | 12.4 5.5 | 4.2 | 灰黄 灰白 | 還元燐 細砂粒 少、礫 | ロクロ整形、回転右回り。底部は回転糸切り無調整。 | | |
| 874 | 須恵器 椀 | 107住 埋土 底部1/3 | (5.6) | [1.4] | 灰オリーブ 灰オリーブ | 還元燐 細砂粒 | ロクロ整形、回転右回りか。底部は回転糸切り無調整。 | C 6 | |
| 875 | 須恵器 椀 | 113住 4 口-底部1/3 | (12.4) 6.4 | 3.9 | 黄灰 灰黄 | 還元燐 細砂粒、粗砂粒 微 | ロクロ整形、回転右回り。底部は回転糸切り無調整。 | C 6 | |
| 876 | 須恵器 椀 | 117住 13 体-底部 | 6.0 | [2.3] | 灰オリーブ 灰オリーブ | 還元燐 細砂粒 | ロクロ整形、回転右回り。底部は回転糸切り無調整。 | C 6 | |
| 877 | 須恵器 椀 | 118住 4 1/2 | 12.9 (5.3) | 4.0 | 灰 灰 | 還元燐 細砂粒 | ロクロ整形、回転右回り。底部は回転糸切り無調整。 | C 6 | |
| 878 | 須恵器 椀 | 112住 7 ほぼ完形 | 12.3 6.6 | 3.4 | 灰黄 暗灰黄 | 還元燐 細砂粒 少 | ロクロ整形、回転右回り。底部は回転糸切り無調整。 | C 6 | |
| 879 | 須恵器 椀 | 118住 竈 4 1/4 | (12.2) (6.0) | 4.5 | 灰オリーブ オリーブ黄 | 還元燐 細砂粒 | ロクロ整形、回転右回り。底部は回転糸切り無調整。 | C 6 | |
| 880 | 須恵器 椀 | 118住 埋土 体-底部片 | 6.9 | [3.4] | 灰 灰 | 還元燐 細砂粒 | ロクロ整形、回転右回り。底部は回転糸切り無調整。 | C 6 | |
| 881 | 須恵器 椀 | 507住 16 1/2 | 13.2 6.0 | 4.3 | 黄灰 黄灰 | 還元燐 細砂粒 多 | ロクロ整形、回転右回り。底部は回転糸切り無調整。 | C 6 | |
| 882 | 須恵器 杯 | 143号土坑 体-底部 | (6.2) | [2.1] | 灰黄 灰黄 | 還元燐 細砂粒 | ロクロ整形、回転右回り。底部は回転糸切り無調整。 | C 6 | |
| 883 | 須恵器 杯 | 504住 2 2/3 | (10.3) 5.2 | 3.6 | 褐灰 褐灰 | 還元燐 細砂粒 | ロクロ整形、回転右回り。底部は回転ヘラ削り。口縁部 に2条の凹線、焼成時の歪み大。 | C 6 | |
| 884 | 須恵器 椀 | 323号土坑 体-底部 | 5.3 | [2.5] | 黒褐 にぶい褐 | 還元燐 細砂粒 | ロクロ整形、回転右回り。底部は回転糸切り無調整。 | C 6 | |
| 885 | 須恵器 椀 | 9号溝 体-底部 | 7.5 | [3.0] | 灰オリーブ 灰 | 還元燐 細砂粒 多 | ロクロ整形、回転右回り。底部は回転糸切り無調整。 | C 6 | |
| 886 | 須恵器 椀 | 506号ピット 1/2 | 13.4 (7.0) | 3.9 | 橙 にぶい褐 | 還元燐 細砂粒、褐色粒 | ロクロ整形、回転右回り。底部は回転糸切り無調整。 | C 6 | |
| 887 | 須恵器 椀 | 320-890G 体-底部 | (6.0) | [3.5] | 灰黄 灰黄 | 還元燐 細砂粒 | ロクロ整形、回転右回り。底部は回転糸切り無調整。 | C 6 | |
| 888 | 須恵器 椀 | 310-810G 体-底部1/3 | (6.4) | [3.3] | 灰白 灰黄 | 還元燐 細砂粒 | ロクロ整形、回転右回り。底部は回転糸切り無調整か、 使用時のナデで不鮮明。 | C 6 | |
| 889 | 須恵器 椀 | 310-805G 体下半-底部 | 6.9 | [1.8] | 灰 灰 | 還元燐 細砂粒 多 | ロクロ整形、回転右回り。底部は回転糸切り無調整。 | C 6 | |
| 890 | 須恵器 椀 | 310-805G 2/3 | (12.3) 5.6 | 4.1 | 灰白 灰黄 | 還元燐 細砂粒 | ロクロ整形、回転右回り。底部は回転糸切り無調整。 | C 6 | |
| 891 | 須恵器 椀 | 表採 ほぼ完形 | 12.6 7.0 | 4.0 | 灰 灰 | 還元燐 細砂粒 | ロクロ整形、回転右回り。底部は回転糸切り無調整。 | C 6 | |
| 892 | 須恵器 椀 | 15住 埋土 口-体部1/4 | (16.7) | [5.7] | 灰白 灰黄褐 | 還元燐 細砂粒、粗砂粒 | ロクロ整形。口縁部に凹線が1条巡る。 | C 7 | |
| 893 | 須恵器 杯 | 16住 埋土 1/3 | (13.8) (7.6) | [3.7] | 橙 橙 | 還元燐 細砂粒 良好 少 | ロクロ整形。回転右回り。底部残存部は回転ヘラ削り。 | C 7 | |
| 894 | 須恵器 杯 | 23住 埋土 口-底部 | (11.6) (7.0) | [4.3] | 灰 灰 | 還元燐 細砂粒 | ロクロ整形、回転右回りか。体部下半はナデ。 | C 7 | |
| 895 | 須恵器 杯 | 26住 51 1/2 | (9.6) 6.4 | 3.9 | 灰 浅黄 | 還元燐 細砂粒 | ロクロ整形、回転右回りか。体部と底部はナデ。 | C 7 | |
| 896 | 須恵器 杯 | 17住 25 口縁部1/3 | (15.6) (6.1) | [4.1] | 明赤褐 明赤褐 | 還元燐 微砂粒 | ロクロ整形、回転右回りか。 | C 7 | |
| 897 | 須恵器 杯 | 31住 埋土 口-底部片 | (13.8) | [2.6] | 灰白 灰白 | 還元燐 細砂粒 | ロクロ整形、回転方向不明。底部は回転ヘラ削り。 | C 7 | |
| 898 | 須恵器 杯 | 45住 埋土 1/8 | (16.8) | [3.8] | 灰黄褐 灰褐 | 還元燐 細砂粒 | ロクロ整形、回転方向不明。底部は回転ヘラ削りか。体 部に凹線が1条巡る。 | C 7 | |
| 899 | 須恵器 杯 | 46住 -1 口-体部1/4 | (13.0) | [3.9] | 灰 灰白 | 還元燐 細砂粒 | ロクロ整形、回転右回りか。体部下半は回転ヘラ削り。 | C 7 | |
| 900 | 須恵器 椀 | 52住 竈 9 口-体部1/3 | (14.6) | [4.7] | 灰黄褐 にぶい黄褐 | 還元燐 細砂粒 | ロクロ整形、回転右回りか。 | C 7 | |
| 901 | 須恵器 杯 | 67B住 埋土 口縁部1/4 | (14.4) | [3.4] | 暗青灰 灰 | 還元燐 細砂粒、礫 | ロクロ整形、回転右回りか | C 7 | |

III 検出された遺構と遺物

| No. | 種別 器種 | 出土位置 残存率 | 口径 底径 | 高さ (cm) | 色調表 色調裏 | 焼成 胎土 | 調整 | 分類 | 備考 |
|-----|----------|-------------------|------------------|--------------|----------------|---------------------|---|-----|------------|
| 902 | 須恵器 椀 | 75住 埋土 口縁部1/2 | (13.2) | [5.0] | 灰 灰 | 還元焰 細砂粒 多 | ロクロ整形、回転方向不鮮明。焼成時の歪みが大きく、器形が歪んでいる。 | C 7 | |
| 903 | 須恵器 杯 | 57住 1 1/4 | (12.6) (7.4) | [3.4] | 黄灰 黄灰 | 還元焰 細砂粒 少 | ロクロ整形、回転右回り。底部は雑な回転ヘラ削り。 | C 7 | |
| 904 | 須恵器 杯 | 95住 埋土 1/4 | (15.7) | [3.4] | 暗赤灰 灰褐 | 酸化焰 細砂粒 | ロクロ整形、回転方向不明。底部は回転ヘラ削り。 | C 7 | |
| 905 | 須恵器 椀 | 95住 埋土 口縁部1/3 | (14.2) | [3.9] | にぶい黄橙 にぶい黄褐 | 酸化焰 細砂粒 | ロクロ整形、回転右回りか。 | C 7 | |
| 906 | 須恵器 椀 | 116住 12 1/4 | (13.7) (7.3) | [4.5] | 灰白 灰白 | 還元焰 細砂粒 | ロクロ整形、回転右回りか。底部と体部最下位の僅かな部分は回転ヘラ削り。 | C 7 | |
| 907 | 須恵器 椀 | 118住 埋土 口縁部片 | (14.8) | [3.4] | 灰白 灰 | 還元焰 細砂粒 | ロクロ整形、回転右回りか。 | C 7 | |
| 908 | 須恵器 杯 | 12住 1 1/4 | | [3.5] 7.1 | 灰 黄灰 | 還元焰 細砂粒 | ロクロ整形。器面の多くが剥落しており詳細は不明。 | C 7 | |
| 909 | 須恵器 椀 | 105住 21 1/4 | (11.7) 6.0 | [4.5] | 黒 灰 | 還元焰 細砂粒、粗砂粒 | ロクロ整形、回転右回りか。底部の切り離し技法は不明。 | C 7 | |
| 910 | 須恵器 杯 | 表採 1/8 | (11.1) (6.0) | 3.7 | 灰白 灰白 | 還元焰 細砂粒 | ロクロ整形、回転右回りか。底部は回転ヘラ削り。 | C 7 | |
| 911 | 須恵器 杯 | 508住 埋土 口-体部 | (14.2) | [4.0] | 橙 明褐 | 酸化焰 細砂粒 | ロクロ整形、回転右回りか。 | C 7 | |
| 912 | 須恵器 杯 | 57号土坑 1/3 | (13.8) (9.0) | 4.0 | 灰オリーブ 灰オリーブ | 還元焰 細砂粒 | ロクロ整形、回転右回り。底部は残存部では回転ヘラ削り。 | C 7 | |
| 913 | 須恵器 椀 | 56号土坑 口縁部片 | (19.4) | [5.6] | 灰 灰 | 還元焰 細砂粒 | ロクロ整形、回転右回りか。 | C 7 | |
| 914 | 須恵器 杯 | 158号土坑 口-体部片 | (17.8) | [3.1] | 灰 灰 | 還元焰 細砂粒 | ロクロ整形、回転右回り。 | C 7 | |
| 915 | 須恵器 杯 | 6住 5 1/2 | 15.6 10.4 | 4.3 | 灰 灰 | 還元焰 細砂粒 | ロクロ整形、回転右回り。高台は貼付、底部は回転ヘラ削り。 | D 1 | |
| 916 | 須恵器 椀 | 6住 17 底部 | (10.1) | [1.8] | 灰 浅黄 | 還元焰 細砂粒 多、粗砂粒 | ロクロ整形、回転右回り。高台は貼付、底部は回転ヘラ削り。 | D 1 | |
| 917 | 須恵器 椀 | 11住 23 底部 | 8.0 | [1.8] | 灰黄 灰オリーブ | 還元焰 細砂粒 少 | ロクロ整形、回転右回り。底部は回転糸切り、高台は貼付。 | D 1 | |
| 918 | 須恵器 椀 | 12住 埋土 体-底部片 | (9.0) | [3.4] | 灰黄 灰黄 | 還元焰 細砂粒 少 | ロクロ整形、回転右回りか。底部は回転ヘラ削り、高台は貼付。 | D 1 | |
| 919 | 須恵器 杯 | 15住 58 1/3 | (15.2) (11.0) | 5.2 | 灰 灰 | 還元焰 細砂粒、粗砂粒 | ロクロ整形、回転右回りか。高台は貼付、底部の切り離し技法不明。 | D 1 | |
| 920 | 須恵器 椀 | 15住 埋土 1/5 | (15.9) (11.0) | 6.7 | 灰 灰 | 還元焰 細砂粒、粗砂粒 | ロクロ整形、回転右回りか。高台は貼付、底部の切り離し技法不明。 | D 1 | |
| 921 | 須恵器 椀 | 18住 67 体-底部1/3 | (12.6) | [3.3] | 灰 オリーブ灰 | 還元焰 細砂粒 | ロクロ整形、回転方向不明。高台は貼付。 | D 1 | |
| 922 | 須恵器 杯 | 15住 -3 3/4 | 12.4 8.2 | 4.5 | 灰 灰黄 | 還元焰 細砂粒 | ロクロ整形、回転右回り。高台は貼付、底部は回転ヘラ削り。 | D 1 | |
| 923 | 須恵器 椀 | 21住 竈 4 1/4 | (20.6) (13.4) | 7.7 | にぶい橙 浅黄橙 | 酸化焰 軟質 細砂粒 少、粗砂粒 | ロクロ整形、回転右回りか。底部は残存部が少なく詳細不明、高台は貼付。 | D 1 | |
| 924 | 須恵器 椀 | 28住 4 底部 | 8.0 | [1.5] | 黄灰 黄灰 | 還元焰 細砂粒 | ロクロ整形、回転右回りか。高台は貼付、底部は回転糸切り後周辺部を回転ヘラ削り。 | D 1 | |
| 925 | 須恵器 椀 | 33住 19 2/3 | 12.0 7.2 | 4.7 | 灰黄 暗灰黄 | 還元焰 細砂粒 | ロクロ整形、回転右回り。高台は貼付、底部は回転ヘラ削り。 | D 1 | |
| 926 | 須恵器 杯 | 21住 34 体-底部片 | 8.2 | [4.3] | 灰オリーブ 灰オリーブ | 還元焰 細砂粒 少、粗砂粒 | ロクロ整形、回転右回り。底部は回転糸切り後ヘラナデ、高台は貼付。 | D 1 | |
| 927 | 須恵器 杯 | 24住 37 1/3 | (14.1) 10.1 | 3.2 | 灰 灰 | 還元焰 細砂粒 多 | ロクロ整形、回転左回り。高台は貼付、底部は回転ヘラ削り。 | D 1 | |
| 928 | 須恵器 椀 | 68住 埋土 底部1/2 | (7.7) | [1.4] | 灰白 灰白 | 還元焰 細砂粒 | ロクロ整形、回転右回りか。高台貼付、底部は回転ヘラ削り。口縁部・体部は打ち欠きか。 | D 1 | |
| 929 | 須恵器 杯 | 37住 18 1/4 | (13.9) (9.8) | [3.1] | 灰白 灰白 | 還元焰 細砂粒 | ロクロ整形、回転右回りか。高台は貼付、底部は回転ヘラ削り。 | D 1 | |
| 930 | 須恵器 杯 | 25住 45 1/3 | (15.5) (10.4) | 4.3 | 灰白 灰白 | 還元焰 細砂粒 | ロクロ整形、回転右回り。高台は貼付、底部は回転ヘラ削り。 | D 1 | |
| 931 | 須恵器 椀 | 67B住 25 体-底部 | 8.4 | [2.3] | 灰 灰 | 還元焰 細砂粒 | ロクロ整形、回転右回り。高台は貼付、底部は回転ヘラ削り。 | D 1 | |
| 932 | 須恵器 椀 | 44住 -1 ほぼ完形 | 20.2 12.0 | 8.6 | 灰黄 灰黄 | 還元焰 細砂粒、粗砂粒、礫 | ロクロ整形、回転右回り。高台は貼付、底部は回転ヘラ削り。 | D 1 | |
| 933 | 須恵器 椀 | 39住 埋土 体-底部1/2 | 8.0 | [4.2] | 灰 灰 | 還元焰 細砂粒、粗砂粒 | ロクロ整形、回転右回り。高台は貼付、底部は回転糸切り。 | D 1 | 体部に2カ所穿孔あり |
| 934 | 須恵器 椀 | 105住 -1 底部 | 8.0 | [1.8] | 灰白 灰白 | 還元焰 細砂粒 | ロクロ整形、回転右回り。高台は貼付、底部は回転ヘラナデ。 | D 1 | |
| 935 | 須恵器 杯 | 86住 17 底部1/4 | (13.2) | [2.3] | 灰 灰 | 還元焰 細砂粒 | ロクロ整形、回転右回りか。高台は貼付、底部は回転ヘラ削り。 | D 1 | |

2 古墳時代後期～平安時代

| No. | 種別 器種 | 出土位置 残存率 | 口径 底径 | 高さ (cm) | 色調表 色調裏 | 焼成 胎土 | 調整 | 分類 | 備考 |
|-----|----------|---------------------|------------------|-----------------|----------------|-----------------------|---|-----|--------------------|
| 936 | 須恵器 杯 | 85住 21 底部 | | [1.6] 10.7 | にぶい橙 にぶい橙 | 酸化燧 細砂粒、粗砂粒 | ロクロ整形、回転左回り。高台は貼付、底部は回転ヘラ 削り。 | D 1 | 底部にヘ ラ記号 |
| 937 | 須恵器 椀 | 63住 8 1/2 | (15.8) (11.4) | 7.4 | 灰 | 還元燧 細砂粒、粗砂粒多 | ロクロ整形、回転右回りか。高台は貼付、底部は回転系 切り無調整。 | D 1 | 武蔵国産 ? |
| 938 | 須恵器 椀 | 113住 6 体下半-底部 | | [2.9] 8.0 | 黒褐 暗褐 | 酸化燧 細砂粒 | ロクロ整形、回転左回りか。高台は貼付、底部は回転系 切り。 | D 1 | |
| 939 | 須恵器 椀 | 504住 埋土 体-底部 | | [1.8] 5.3 | 灰黄褐 灰 | 還元燧 細砂粒 | ロクロ整形、回転右回り。高台は貼付。底部は回転系切り。 | D 1 | |
| 940 | 須恵器 椀 | 113住 8 1/3 | | [5.4] 9.2 | 灰黄褐 灰黄褐 | 還元燧 細砂粒、粗砂粒、 | ロクロ整形、回転右回り。高台は貼付、底部は回転系切り。 | D 1 | |
| 941 | 須恵器 皿 | 112住 9 4/5 | 14.0 9.0 | 3.3 | にぶい黄 にぶい黄 | 還元燧 細砂粒 | ロクロ整形、回転右回り。高台は貼付、底部は回転ヘラ ナデ。 | D 1 | |
| 942 | 須恵器 椀 | 262号土坑 1/3 | (10.0) (6.5) | 4.9 | 灰 | 還元燧 細砂粒 | ロクロ整形、回転右回り。高台は貼付。 | D 1 | |
| 943 | 須恵器 椀 | 125号土坑 底部 | | [1.9] (7.9) | 灰 灰 | 還元燧 細砂粒 | ロクロ整形、回転右回り。高台は貼付、底部は回転ナデ。 | D 1 | |
| 944 | 須恵器 杯 | 107号土坑 底部 | | [1.5] (9.8) | 灰黄 暗灰 | 酸化燧 細砂粒 多 | ロクロ整形、回転右回り。高台は貼付、底部は回転ヘラ 削り。 | D 1 | 底部に 「米」ヘラ 描き |
| 945 | 須恵器 杯 | 153号土坑 底部片 | | [1.1] (10.0) | 黄灰 黄灰 | 還元燧 細砂粒、粗砂粒 | ロクロ整形、回転右回り。高台は貼付、底部は回転ヘラ 削り。 | D 1 | |
| 946 | 須恵器 杯 | 141号土坑 底部片 | | [1.4] | にぶい黄橙 にぶい黄橙 | 還元燧 細砂粒、粗砂粒 | ロクロ整形、回転右回り。高台は貼付、底部は回転ヘラ 削り。 | D 1 | |
| 947 | 須恵器 椀 | 171号土坑 体-底部 | | [2.9] (9.0) | 灰 | 還元燧 細砂粒 多 | ロクロ整形、回転右回りか。高台は貼付、底部は回転ヘ ラナデ。 | D 1 | |
| 948 | 須恵器 杯 | 267号土坑 体-底部 | | [2.0] (13.2) | にぶい黄橙 浅黄 | 酸化燧 細砂粒 | ロクロ整形、回転右回り。高台は貼付、底部は回転ヘラ 削り。 | D 1 | |
| 949 | 須恵器 椀 | 10号ピット 1/3 | (11.8) (7.6) | 5.3 | 灰 | 還元燧 細砂粒 多 粗砂粒 多 | ロクロ整形、回転右回り。高台は貼付、底部は回転系切り。 | D 1 | |
| 950 | 須恵器 杯 | 320-800G 底部1/5 | | [2.4] (13.0) | 褐灰 褐灰 | 還元燧 細砂粒 | ロクロ整形、回転右回り。高台は貼付、底部と体部下位 は回転ヘラ削り。 | D 1 | |
| 951 | 須恵器 椀 | 365-875G 体-底部1/3 | | [4.4] (8.3) | 灰 オリーブ灰 | 還元燧 細砂粒、粗砂粒 | ロクロ整形、回転右回り。高台は貼付、端部は再調整の 擦りあり。底部は回転系切り。 | D 1 | |
| 952 | 須恵器 椀 | 39住 竈 4 1/3 | (14.8) 7.8 | 5.9 | にぶい褐 にぶい褐 | 還元燧 細砂粒 | ロクロ整形、回転右回り。高台は貼付、底部は回転系切り。 | D 2 | 内面にヘ ラ描き |
| 953 | 須恵器 椀 | 51住 11 体-底部 | | [2.6] 8.0 | 褐灰 灰黄褐 | 還元燧 細砂粒 | ロクロ整形、回転右回り。底部は回転系切り、高台は貼付。 | D 2 | |
| 954 | 須恵器 椀 | 89住 竈 5 4/5 | 15.6 7.4 | 6.4 | にぶい橙 橙 | 酸化燧 細砂粒 | ロクロ整形、回転右回り。高台は貼付、底部は回転系切り。 | D 2 | 内面底部 に漆付着 か |
| 955 | 須恵器 椀 | 141号土坑 体-底部 | | [2.6] (7.6) | にぶい黄 灰黄 | 還元燧 細砂粒 | ロクロ整形、回転右回り。高台は貼付。 | D 2 | |
| 956 | 須恵器 椀 | 486住 11 体-底部片 | | [2.0] 5.9 | 橙 橙 | 酸化燧 細砂粒 | ロクロ整形、回転右回りか。高台は貼付、底部は回転系 切り。 | D 2 | |
| 957 | 須恵器 椀 | 486住 14 1/4 | (14.0) (6.0) | 5.2 | 灰褐 黒褐 | 酸化燧 細砂粒 | ロクロ整形、回転右回りか。高台は貼付。 | D 2 | |
| 958 | 須恵器 椀 | 52住 6 1/4 | (14.3) (7.0) | 5.3 | 褐灰 褐灰 | 還元燧 細砂粒 | ロクロ整形、回転右回り。底部は回転系切り、高台は貼付。 | D 2 | |
| 959 | 須恵器 椀 | 113住 3 1/4 | (15.8) 7.2 | 5.9 | 黄灰 灰黄 | 還元燧 細砂粒、粗砂粒、礫 | ロクロ整形、回転右回り。高台は貼付、底部は回転系切り。 | D 2 | |
| 960 | 須恵器 椀 | 9号溝 体-底部 | | [1.9] 6.0 | にぶい黄橙 にぶい黄橙 | 酸化燧 細砂粒 | ロクロ整形、回転右回り。高台は貼付、底部は回転系切り。 | D 2 | |
| 961 | 須恵器 椀 | 507住 19 体-底部片 | | [3.2] (8.0) | にぶい黄橙 にぶい黄橙 | 酸化燧 細砂粒 | ロクロ整形、回転右回り。高台は貼付、底部は回転系切り。 | D 2 | |
| 962 | 須恵器 椀 | 5号溝 体-底部 | | [2.3] 6.6 | 灰オリーブ 灰オリーブ | 還元燧 細砂粒 多 | ロクロ整形、回転右回り。高台は貼付、底部は回転系切り。 | D 2 | |
| 963 | 須恵器 椀 | 507住 29 1/2 | 14.4 8.3 | 6.8 | 橙 橙 | 酸化燧 細砂粒 | ロクロ整形、回転右回り。高台は貼付、底部は回転ヘラ ナデ。 | D 2 | |
| 964 | 須恵器 椀 | 507住 竈 18 1/3 | (15.3) (8.0) | 6.0 | 灰黄 灰黄 | 還元燧 細砂粒 | ロクロ整形、回転右回り。高台は貼付、底部は回転系切り。 | D 2 | |
| 966 | 須恵器 椀 | 320-860G 2/3高台欠損 | (14.7) | [5.5] | にぶい黄橙 にぶい黄橙 | 還元燧 細砂粒 | ロクロ整形、回転右回り。高台は貼付、底部はナデ。 | D 2 | |
| 967 | 須恵器 椀 | 325-855G 体-底部1/4 | | [4.5] (7.8) | にぶい橙 にぶい橙 | 酸化燧 細砂粒 | ロクロ整形、回転右回り。高台は貼付、底部は回転系切り。 | D 2 | |
| 968 | 須恵器 椀 | 310-810G 体-底部 | | [2.3] 6.8 | 明赤褐 灰褐 | 酸化燧 細砂粒 多 | ロクロ整形、回転右回り。高台は貼付、底部は回転系切り。 | D 2 | |
| 969 | 須恵器 椀 | 10号溝 体-底部 | | [2.8] 7.4 | 浅黄 浅黄 | 還元燧 細砂粒 | ロクロ整形、回転右回り。高台は貼付、底部は回転系切り。 内面に重ね焼き痕が残る。 | D 2 | |
| 970 | 須恵器 椀 | 310-810G 体-底部1/2 | | [3.3] (6.8) | 灰黄 灰黄 | 酸化燧 細砂粒 | ロクロ整形、回転右回りか。高台は貼付、底部は回転系 切り。 | D 2 | |

III 検出された遺構と遺物

| No. | 種別 器種 | 出土位置 残存率 | 口径 底径 | 高さ (cm) | 色調表 色調裏 | 焼成 胎土 | 調整 | 分類 | 備考 |
|------|-------------|-----------------------|--------------|----------------|----------------|-------------------------|--|-----|-------------|
| 971 | 須恵器 椀 | 310-800G 体-底部1/3 | | [2.7] (6.0) | 灰黄 にぶい黄 | 還元焰 細砂粒 | ロクロ整形、回転右回り。高台は貼付、底部は回転糸切り。 | D 2 | |
| 972 | 黒色土器 椀 | 101住 埋土 1/2 | 18.9 7.6 | [5.2] | にぶい黄橙 にぶい黄橙 | 酸化焰 細砂粒 | ロクロ整形、回転右回りか。底部と体部下半は回転ヘラ削り。内面はヘラ磨き、単位不明。 | E | 本来は内面黒色処理か |
| 973 | 黒色土器 椀 | 310-795G 口-体部1/3 | 14.0 | [4.8] | 橙黒 | 酸化焰、内面黒色 処理 | ロクロ整形、回転右回りか。内面は横方向ヘラ磨き。 | E | |
| 974 | 黒色土器 椀 | 116住 埋土 体-底部2/3 | | [5.4] 8.0 | 橙黒 | 酸化焰、内面黒色 処理 細砂粒 微 | ロクロ整形、回転右回りか。底部は回転糸切り後中央部を僅かに残して回転ヘラ削り。体部はヘラ磨き、内面は全面にヘラ磨き。 | E | |
| 975 | 黒色土器 椀 | 507住 埋土 体-底部 | | [3.2] 6.6 | 橙 暗灰 | 酸化焰、内面黒色 処理 細砂粒 | ロクロ整形、回転右回りか。底部は回転糸切り無調整。内面はヘラ磨き。 | E | |
| 976 | 須恵器 杯盤 | 75住 27 杯部 | (24.7) | [4.1] | 暗灰 | 還元焰 細砂粒 | ロクロ整形、回転右回り。底部は回転ヘラ削り。 | F | |
| 977 | 須恵器 杯盤 | 75住 7 杯部 | (34.4) | [4.2] | にぶい赤褐 橙 | 酸化焰 細砂粒 | ロクロ整形、回転右回りか。底部はヘラ削り。焼成時の歪み大。 | F | |
| 978 | 須恵器 杯盤 | 22住 竈 17 口-底部3/5 | 19.1 14.6 | 4.1 | 灰白 | 還元焰 細砂粒 多・粗砂粒 | ロクロ整形、回転右回り。底部は回転糸切り後回転ヘラ削り、高台は貼付。 | F | |
| 979 | 須恵器 盤or鉢 | 74住 6 底部 | | [1.9] | 灰 | 還元焰 粗砂粒 多 | ロクロ整形、回転右回り。底部は回転ヘラ削り。 | F | |
| 980 | 須恵器 杯盤 | 17住 38 底部片 | | [2.4] | 灰 | 還元焰 細砂粒 | ロクロ整形、高台は貼付。 | F | |
| 981 | 須恵器 椀 | 79住 6 ほぼ完形 | 10.5 7.2 | 5.3 | 灰 | 還元焰 細砂粒、粗砂粒 | ロクロ整形、回転右回りか。底部はヘラ起こし後回転ヘラ削り。 | G | |
| 982 | 須恵器 杯 | 113住 埋土 3/4 | (10.5) | 4.0 | 灰 灰黄褐 | 還元焰 細砂粒 | 土師器のような整形、口縁部横ナデ、体部から底部雑な手持ちヘラ削り。内面底部強いナデ。 | G | |
| 983 | 須恵器 椀 | 315-845G 口縁部片 | | [2.5] | 灰白 | 還元焰 細砂粒 | ロクロ整形か。 | G | 外面に「井」ヘラ描き |
| 984 | 須恵器 杯蓋 | 9住 5 4/5 | 10.9 | 3.3 | 灰 | 還元焰 細砂粒多、粗砂粒少 | ロクロ整形、回転右回り。天井部は手持ちヘラ削り後周辺部を回転ヘラ削り。 | A | |
| 985 | 須恵器 杯蓋 | 9住 埋土 1/2 | (12.8) | 4.0 | 褐灰 褐灰 | 還元焰 細砂粒 少 | ロクロ整形、回転右回り。天井部は回転ヘラ削り。 | A | |
| 986 | 須恵器 杯蓋 | 19住 9 1/4 | (12.0) | 3.3 | 灰オリーブ オリーブ黒 | 還元焰 細砂粒 多 | ロクロ整形、回転右回りか。天井部は手持ちヘラ削り、周辺部に凹線が2条巡る。 | A | |
| 987 | 須恵器 杯蓋 | 23住 埋土 口-天井部 | (12.8) | [4.3] | 灰白 灰 | 還元焰 細砂粒 多 | ロクロ整形、回転右回り。天井部は中央部回転ヘラ削り。 | A | |
| 988 | 須恵器 杯蓋 | 24住 埋土 体-天井部 | | [2.5] | にぶい黄橙 にぶい黄橙 | 還元焰 細砂粒、粗砂粒 多 | ロクロ整形、回転右回りか。天井部は回転ヘラ削り。 | A | |
| 989 | 須恵器 杯蓋 | 39住 埋土 天井部 | | [1.8] | 灰 | 還元焰 細砂粒 | ロクロ整形、回転右回り。天井部は手持ちヘラ削り。 | A | |
| 990 | 須恵器 杯蓋 | 44住 -4 2/3 | (8.4) | 2.9 | 灰 | 還元焰 細砂粒 多 | ロクロ整形、回転右回り。天井部は手持ちヘラ削りであるが、降灰付着で単位不明。 | A | |
| 991 | 須恵器 杯蓋 | 45住 埋土 1/2 | (11.8) | 4.3 | 灰白 灰白 | 還元焰 細砂粒 | ロクロ整形、回転左回りか。天井部は中央部回転ヘラ削り。 | A | |
| 992 | 須恵器 杯蓋 | 45住 22 1/3 | (14.6) | [4.5] | 黄灰 灰黄褐 | 還元焰 細砂粒 | ロクロ整形、回転右回りか。天井部は手持ちヘラ削り。 | A | |
| 993 | 須恵器 杯蓋 | 45住 34 天井部 | | [1.9] | 褐灰 にぶい褐 | 還元焰 細砂粒 | ロクロ整形、回転右回りか。天井部は手持ちヘラ削り。 | A | |
| 994 | 須恵器 杯蓋 | 45住 8 1/2 | (14.4) | 4.8 | 灰黄 褐灰 | 還元焰 細砂粒 | ロクロ整形、回転右回りか。天井部の整形は降灰の付着で不明。 | A | |
| 995 | 須恵器 杯蓋 | 45住 5 1/2 | (11.1) | 4.9 | 灰白 灰白 | 還元焰 細砂粒 多 | ロクロ整形、回転右回りか。天井部は手持ちヘラ削り。 | A | |
| 996 | 須恵器 杯蓋 | 55住 14 3/5 | 13.7 | 4.4 | 灰 | 還元焰 細砂粒 | ロクロ整形、回転右回り。天井部は稜まで回転ヘラ削り。 | A | |
| 997 | 須恵器 杯蓋 | 53住 4 天井部 | | [2.6] | 灰 | 還元焰 細砂粒 | ロクロ整形、回転右回り。天井部は回転ヘラ削り。天井部に厚く降灰が付着。 | A | |
| 998 | 須恵器 杯蓋 | 55住 P3 17 ほぼ完形 | 12.3 | 4.2 | 灰 | 還元焰 細砂粒 | ロクロ整形、回転右回り。天井部は中央部回転ヘラ削り。 | A | 天井部稜に凹線1条巡る |
| 999 | 須恵器 杯蓋 | 75住 9 ほぼ完形 | 11.9 | 4.6 | 灰 | 還元焰 細砂粒 多 | ロクロ整形、回転右回り。天井部は中央部回転ヘラ削り。 | A | |
| 1000 | 須恵器 杯蓋 | 56住 14 口縁部一部 欠損 | 11.8 | 4.3 | 灰 | 還元焰 細砂粒 | ロクロ整形、回転右回り。天井部は中央部回転ヘラ削り。 | A | |
| 1001 | 須恵器 杯蓋 | 59住 6 完形 | 11.7 | 4.5 | 灰黄 浅黄 | 還元焰 細砂粒 | ロクロ整形、回転右回り。天井部は中央部回転ヘラ削り。 | A | |
| 1002 | 須恵器 杯蓋 | 75住 30 口-天井部 | (11.8) | [3.5] | 灰白 褐灰 | 還元焰 細砂粒 | ロクロ整形、回転右回り。天井部は中央部回転ヘラ削り。 | A | |
| 1003 | 須恵器 杯蓋 | 80住 7 ほぼ完形 | 12.3 | 4.0 | 灰 灰オリーブ | 還元焰 細砂粒、粗砂粒 少 | ロクロ整形、回転左回りか。天井部は手持ちヘラ削り。 | A | |

2 古墳時代後期～平安時代

| No. | 種別 器種 | 出土位置 残存率 | 口径 底径 | 高さ (cm) | 色調表 色調裏 | 焼成 胎土 | 調整 | 分類 | 備考 |
|------|-------------|-------------------------|----------|----------------|------------------|--------------------|--|-----|----|
| 1004 | 須恵器 杯蓋 | 79住 12 ほぼ完形 | 13.5 | 3.7 | にぶい黄橙 にぶい黄橙 | 還元焰 細砂粒 | ロクロ整形、回転右回りか。天井部は回転ヘラ削り。 | A | |
| 1005 | 須恵器 杯蓋? | 90住 埋土 天井部1/2 | | [2.5] | 暗青灰 暗青灰 | 還元焰 粗砂粒 多、礫 | ロクロ整形、回転右回りか。天井部は中央部回転ヘラ削り。 | A | |
| 1006 | 須恵器 杯蓋 | 100住 9 口-天井部 1/2 | (12.7) | 4.9 | 灰 黄灰 | 還元焰 細砂粒、粗砂粒 | ロクロ整形、回転右回り。天井部は回転ヘラ削り。 | A | |
| 1007 | 須恵器 杯蓋 | 85住 28 1/3 | (12.4) | [2.8] | 黄灰 黄灰 | 還元焰 細砂粒、粗砂粒 | ロクロ整形、回転右回り。天井部は中央部回転ヘラ削り、 口縁部に凹線が2条巡る。 | A | |
| 1008 | 須恵器 杯蓋 | 100住 埋土 口-天井部 1/3 | (10.7) | [3.0] | 灰白 灰 | 還元焰 細砂粒、粗砂粒 | ロクロ整形、回転右回りか。天井部は中央部手持ちヘラ削り。 | A | |
| 1009 | 須恵器 杯蓋 | 104住 11 口-天井部 1/4 | (14.8) | 4.5 | 灰 灰 | 還元焰 細砂粒、粗砂粒 | ロクロ整形、回転右回り。天井部は中央部回転ヘラ削り。 | A | |
| 1010 | 須恵器 杯蓋 | 104住 9 完形 | 12.4 | 3.6 | 灰 灰 | 還元焰 細砂粒、礫 | ロクロ整形、回転右回り。天井部は手持ちヘラ削り、天 井部の周囲に凹線が1条巡る。 | A | |
| 1011 | 須恵器 杯蓋 | 100住 3 口-天井部 1/4 | (12.0) | [3.8] | 灰白 灰黄 | 還元焰 細砂粒 | ロクロ整形、回転右回りか。天井部は回転ヘラ削りである が器面剥離のため単位不明。 | A | |
| 1012 | 須恵器 杯蓋 | 114住 -5 天井部1/3 | | [3.0] | 灰 灰 | 還元焰 細砂粒 | ロクロ整形、回転右回り。天井部は手持ちヘラ削り。天 井部に降灰が厚く付着。 | A | |
| 1013 | 須恵器 杯蓋 | 502住 -7 1/2 | (12.7) | 4.7 | 灰白 灰白 | 還元焰 細砂粒 | ロクロ整形、回転右回り。天井部は中央部手持ちヘラ削り。 | A | |
| 1014 | 須恵器 杯蓋 | 504住 17 1/2 | (10.8) | 3.1 | 灰 灰 | 還元焰 細砂粒 | ロクロ整形、回転右回り。天井部は手持ちヘラ削り。 | A | |
| 1015 | 須恵器 短頸壺蓋 | 251号土坑 口-天井部 1/4 | (13.8) | [3.2] | 灰黄褐 黄灰 | 還元焰 細砂粒 | ロクロ整形、回転右回り。摘みは貼付、鐶は摘み出し、 天井部は回転ヘラ削り。 | A | |
| 1016 | 須恵器 杯 | 530住 2 ほぼ完形 | 13.8 | 4.0 | 黄灰 黄灰 | 還元焰 細砂粒 多 | ロクロ整形、回転右回り。底部は手持ちヘラ削り。 | A | |
| 1017 | 須恵器 杯蓋 | 504住 埋土 口-天井部 | (11.2) | [3.0] | オリーブ灰 にぶい黄橙 | 還元焰 細砂粒 | ロクロ整形、回転右回りか。天井部は手持ちヘラ削り。 | A | |
| 1018 | 須恵器 杯蓋 | 506住 16 1/2 | (11.8) | [4.2] | オリーブ黒 灰 | 還元焰 細砂粒 | ロクロ整形、回転右回りか。天井部は中央部回転ヘラ削り。 | A | |
| 1019 | 須恵器 杯蓋 | 200号ピット 1/4 | (10.0) | 3.5 | 灰白 灰白 | 還元焰 細砂粒 | ロクロ整形、回転右回り。天井部は中央部回転ヘラ削り。 | A | |
| 1020 | 須恵器 杯蓋 | 310-810G 1/3 | (11.4) | [2.7] | 明赤褐 橙 | 酸化焰 細砂粒、粗砂粒 | ロクロ整形、回転右回り。天井部は中央部回転ヘラ削り。 | A | |
| 1021 | 須恵器 杯蓋 | 104住 埋土 天井部片 | | [2.9] | 灰 灰 | 還元焰 細砂粒 | ロクロ整形、回転右回りか。天井部は中央部カキ目、周 辺部は3段の凹線区画と刺突文。 | A | |
| 1022 | 須恵器 杯蓋 | 4住 -10 摘み部欠損 | 18.4 | [2.9] | 橙 橙 | 酸化焰 細砂粒、粗砂粒 | ロクロ整形、回転右回り。摘みは貼付か、天井部は中央 部回転ヘラ削り。 | B 1 | |
| 1023 | 須恵器 杯蓋 | 102住 13 1/3 | (18.8) | 4.4 (4.2) | 灰オリーブ オリーブ黒 | 還元焰 細砂粒 多 | ロクロ整形、回転右回り。摘みは貼付、天井部は周辺部 近くまで回転ヘラ削り。 | B 1 | |
| 1024 | 須恵器 蓋 | 315-820G 1/5 | (14.7) | [2.2] | 灰 灰 | 還元焰 細砂粒 多 | ロクロ整形、回転右回りか。天井部は中央部回転ヘラ削り。 | B 1 | |
| 1025 | 須恵器 杯蓋 | 325-815G 天井部1/4 | | [2.3] 3.4 | 灰 灰 | 還元焰 細砂粒 多 | ロクロ整形、回転右回り。摘みは貼付、天井部は中央部 回転ヘラ削り。 | B 1 | |
| 1026 | 須恵器 杯蓋 | 411号ピット 口-天井部片 | (10.8) | [2.3] | 橙 橙 | 酸化焰 細砂粒、粗砂粒 | ロクロ整形、回転右回りか。天井部は中央部回転ヘラ削り。 | B 1 | |
| 1027 | 須恵器 杯蓋 | 6住 31 1/4 | (14.4) | [2.5] (3.9) | 灰白 灰白 | 還元焰 細砂粒 | ロクロ整形、回転左回り。摘みは貼付、天井部は中央部 回転ヘラ削り。 | B 1 | |
| 1028 | 須恵器 杯蓋 | 1号集石 2/3 | 20.0 | 4.8 4.2 | 灰 灰 | 還元焰 細砂粒 多 | ロクロ整形、回転右回り。摘みは貼付、天井部は中央部 回転ヘラ削り。 | B 1 | |
| 1029 | 須恵器 杯蓋 | 6住 37 1/8 | (16.0) | [2.5] (3.8) | 灰 灰白 | 還元焰 細砂粒 | ロクロ整形、回転右回り。摘みは貼付、天井部は中央部 回転ヘラ削り。 | B 1 | |
| 1030 | 須恵器 杯蓋 | 15住 55 1/2 | 10.7 | 2.1 3.7 | 明オリーブ灰 明オリーブ灰 | 還元焰 細砂粒、粗砂粒 | ロクロ整形、回転右回り。摘みは貼付、天井部は中央部 回転ヘラ削り。 | B 1 | |
| 1031 | 須恵器 杯蓋 | 13住 埋土 天井部2/3 | | [2.4] 3.5 | 灰白 にぶい黄 | 還元焰 細砂粒 | ロクロ整形、回転右回りか。摘みは貼付、天井部は中央 部回転ヘラ削り。 | B 1 | |
| 1032 | 須恵器 杯蓋 | 15住 23 ほぼ完形 | 14.7 | 3.0 4.2 | にぶい黄橙 にぶい黄橙 | 還元焰 細砂粒 | ロクロ整形、回転右回り。摘みは貼付、天井部は中央部 回転ヘラ削り。 | B 1 | |
| 1033 | 須恵器 杯蓋 | 16住 37 摘み部 | | [1.7] (3.8) | 灰 灰 | 還元焰 細砂粒 良好 多 | ロクロ整形、回転右回りか。摘みは貼付、摘み周囲は回 転ヘラ削り。 | B 1 | |
| 1034 | 須恵器 杯蓋 | 15住 2 ほぼ完形 | 15.4 | 3.2 4.5 | 灰白 灰白 | 還元焰 細砂粒、粗砂粒 | ロクロ整形、回転右回り。摘みは貼付、天井部は中央部 回転ヘラ削り。 | B 1 | |
| 1035 | 須恵器 杯蓋 | 18住 37 2/3 | (15.0) | 2.8 4.5 | にぶい黄橙 にぶい黄橙 | 酸化焰 細砂粒 | ロクロ整形、回転右回り。摘みは貼付、天井部は中央部 回転ヘラ削り。 | B 1 | |
| 1036 | 須恵器 杯蓋 | 18住 埋土 天井部 | | [2.2] 3.9 | 浅黄 灰黄 | 還元焰 細砂粒、粗砂粒 | ロクロ整形、回転右回り。摘みは貼付、天井部は中央部 回転ヘラ削り。 | B 1 | |

III 検出された遺構と遺物

| No. | 種別 器種 | 出土位置 残存率 | 口径 底径 | 高さ (cm) | 色調表 色調裏 | 焼成 胎土 | 調整 | 分類 | 備考 |
|------|-----------|------------------------|---------------|----------------|--------------|---------------------------|---|-----|----|
| 1037 | 須恵器 杯蓋 | 17住 11 1/4 | (16.4) 摘み径 | 3.8 4.0 | 灰黄 灰黄 | 還元焰 細砂粒 | ロクロ整形、回転右回り。摘みは貼付。天井部は中央部回転ヘラ削り。 | B 1 | |
| 1038 | 須恵器 杯蓋 | 18住 63 天井部 | (2.2) 摘み径 | 4.6 | 灰白 にぶい黄橙 | 還元焰 細砂粒、粗砂粒 | ロクロ整形、回転右回り。摘みは貼付、天井部は中央部回転ヘラ削り。 | B 1 | |
| 1039 | 須恵器 杯蓋 | 18住 52 天井部1/4 | (2.0) 摘み径 | 4.6 (5.3) | 灰黄 灰黄 | 還元焰 細砂粒 | ロクロ整形、回転右回り。摘みは貼付、天井部は中央部回転ヘラ削り。 | B 1 | |
| 1040 | 須恵器 杯蓋 | 20住 22 ほぼ完形 | 17.7 摘み径 | 3.5 4.2 | 灰白 灰白 | 還元焰 細砂粒 少 | ロクロ整形、回転右回り。摘みは貼付。天井部は中央部回転ヘラ削り。 | B 1 | |
| 1041 | 須恵器 杯蓋 | 21住 49 ほぼ完形 | 21.4 摘み径 | 4.9 4.7 | 灰黄 灰黄 | 還元焰 細砂粒少、粗砂粒 | ロクロ整形、回転左回り。摘みは貼付、天井部は中央部回転ヘラ削り。 | B 1 | |
| 1042 | 須恵器 杯蓋 | 21住 48 2/3 | 14.9 摘み径 | 3.8 5.5 | 灰 灰白 | 還元焰 細砂粒 少 | ロクロ整形、回転左回り。摘みは貼付、天井部は中央部回転ヘラ削り。 | B 1 | |
| 1043 | 須恵器 杯蓋 | 21住 60 1/3 | (3.8) 摘み径 | 4.7 | にぶい橙 灰白 | 酸化焰 細砂粒、褐色粒 | ロクロ整形、回転左回り。摘みは貼付、天井部は中央部回転ヘラ削り。 | B 1 | |
| 1044 | 須恵器 杯蓋 | 24住 38 2/3 | 14.8 摘み径 | 3.7 4.8 | 灰 灰白 | 還元焰 細砂粒 | ロクロ整形、回転右回り。摘みは貼付、天井部は中央部回転ヘラ削り。 | B 1 | |
| 1045 | 須恵器 杯蓋 | 24住 19 2/3 | (16.9) 摘み径 | 3.1 3.9 | にぶい黄橙 明赤褐 | 外 還元焰 内 酸化焰 細砂粒、粗砂粒 | ロクロ整形、回転右回り。摘みは貼付、天井部は中央部回転ヘラ削り。 | B 1 | |
| 1046 | 須恵器 杯蓋 | 24住 41 1/4 | (13.6) 摘み径 | 2.6 4.1 | 灰 灰白 | 還元焰 細砂粒 | ロクロ整形、回転右回り。摘みは貼付、天井部は中央部回転ヘラ削り。 | B 1 | |
| 1047 | 須恵器 杯蓋 | 24住 7 天井部 | (2.5) 摘み径 | 4.3 | 灰白 灰白 | 還元焰 細砂粒 | ロクロ整形、回転右回り。摘みは貼付、天井部は中央部回転ヘラ削り。 | B 1 | |
| 1048 | 須恵器 杯蓋 | 25住 21 摘み部 -天井部片 | (1.7) 摘み径 | 3.1 | 黄灰 黄灰 | 還元焰 細砂粒、粗砂粒、 礫 | ロクロ整形、回転右回りか。摘みは貼付、天井部は中央部回転ヘラ削り。 | B 1 | |
| 1049 | 須恵器 杯蓋 | 35住 9 1/2 | 16.2 摘み径 | 3.4 5.1 | にぶい黄 にぶい黄 | 還元焰 細砂粒、礫 | ロクロ整形、回転右回り。摘みは貼付。器面が剥落のため整形は不明。 | B 1 | |
| 1050 | 須恵器 杯蓋 | 36住 埋土 1/3 | (14.0) 摘み径 | (3.0) (3.1) | 灰白 灰白 | 還元焰 細砂粒 | ロクロ整形、回転右回り。摘みは貼付、天井部は中央部回転ヘラ削り。 | B 1 | |
| 1051 | 須恵器 杯蓋 | 37住 39 1/4 | (15.8) 摘み径 | (2.7) (4.0) | 褐灰 灰 | 還元焰 細砂粒、粗砂粒微 | ロクロ整形、回転右回り。摘みは貼付、天井部は中央部回転ヘラ削り。 | B 1 | |
| 1052 | 須恵器 杯蓋 | 37住 9 摘み部 | (2.0) 摘み径 | (4.5) | 灰白 灰白 | 還元焰 細砂粒、粗砂粒 | ロクロ整形、回転右回り。摘みは貼付、天井部は中央部回転ヘラ削り。 | B 1 | |
| 1053 | 須恵器 杯蓋 | 44住 2 完形 | 16.0 摘み径 | 3.7 4.1 | 灰白 灰白 | 還元焰 細砂粒、粗砂粒、 礫 | ロクロ整形、回転右回り。摘みは貼付、天井部は中央部回転ヘラ削り。 | B 1 | |
| 1054 | 須恵器 杯蓋 | 46住 埋土 天井部片 | (2.0) 摘み径 | 2.6 | 灰 灰 | 還元焰 細砂粒 | ロクロ整形、回転右回り。摘みは貼付、天井部は中央部回転ヘラ削り。 | B 1 | |
| 1055 | 須恵器 杯蓋 | 67B住 埋土 天井部 | (2.8) 摘み径 | 3.3 | 黄灰 灰 | 還元焰 細砂粒 微 | ロクロ整形、回転右回りか。摘みは貼付、天井部は中央部回転ヘラ削り。 | B 1 | |
| 1056 | 須恵器 杯蓋 | 83住 36 1/2 | (16.5) 摘み径 | (3.1) (4.1) | 灰 黄灰 | 還元焰 粗砂粒 多 | ロクロ整形、回転右回り。摘みは貼付、天井部中程までは回転ヘラ削り。 | B 1 | |
| 1057 | 須恵器 杯蓋 | 68住 埋土 天井部1/4 | (1.6) 摘み径 | 4.8 | 灰 灰 | 還元焰 細砂粒 やや多 | ロクロ整形、回転右回りか。摘みは貼付、天井部は回転ヘラ削り。 | B 1 | |
| 1058 | 須恵器 杯蓋 | 94住 埋土 天井部1/2 | (1.1) 摘み径 | | オリーブ黒 灰 | 還元焰 細砂粒 | ロクロ整形、回転右回りか。摘みは貼付であるが剥落。天井部は回転ヘラ削り。 | B 1 | |
| 1059 | 須恵器 杯蓋 | 105住 -1 ほぼ完形 | 19.6 摘み径 | 4.0 5.4 | 灰白 灰白 | 還元焰 細砂粒 | ロクロ整形、回転右回りか。摘みは貼付、天井部は中央部回転ヘラ削り。 | B 1 | |
| 1060 | 須恵器 杯蓋 | 105住 竈13 1/2 | (14.8) 摘み径 | 3.7 4.7 | 灰白 にぶい黄 | 還元焰 細砂粒 | ロクロ整形、回転右回りか。摘みは貼付、天井部は中央部回転ヘラ削り。 | B 1 | |
| 1061 | 須恵器 杯蓋 | 105住 埋土 口縁部片 | (17.8) 摘み径 | (1.8) | 灰 灰 | 還元焰 細砂粒 多 | ロクロ整形、回転方向不明。天井部は中央部回転ヘラ削り。 | B 1 | |
| 1062 | 須恵器 杯蓋 | 116号土坑 天井部片 | (1.6) 摘み径 | | 灰 灰 | 還元焰 細砂粒 多 | ロクロ整形、回転右回り。摘みは剥落しているが貼付、天井部中央部は回転ヘラ削り。 | B 1 | |
| 1063 | 須恵器 杯蓋 | 105住 埋土 口縁部片 | (13.3) 摘み径 | (1.8) | 灰 灰 | 還元焰 細砂粒 | ロクロ整形、回転方向不明。天井部は中央部回転ヘラ削り。 | B 1 | |
| 1064 | 須恵器 杯蓋 | 105住 33 1/2 | 15.2 摘み径 | 2.8 4.2 | 黒褐 にぶい黄橙 | 還元焰 細砂粒 | ロクロ整形、回転右回りか。摘みは貼付、天井部は中央部回転ヘラ削り。 | B 1 | |
| 1065 | 須恵器 杯蓋 | 112住 5 ほぼ完形 | 15.5 摘み径 | 4.0 4.3 | 灰 灰黄 | 還元焰 細砂粒 | ロクロ整形、回転右回り。摘みは貼付、天井部は中央部回転ヘラ削り。 | B 1 | |
| 1066 | 須恵器 杯蓋 | 484住 竈-1 ほぼ完形 | 17.6 摘み径 | 4.2 4.5 | 灰白 灰白 | 還元焰 細砂粒 | ロクロ整形、回転右回り。摘みは貼付、天井部は中央部回転ヘラ削り。 | B 1 | |
| 1067 | 須恵器 杯蓋 | 134号土坑 天井部 | (2.0) 摘み径 | | 黄灰 灰黄 | 還元焰 細砂粒 | ロクロ整形、回転右回り。摘みは貼付、天井部は中央部(摘み周辺)回転ヘラ削り。 | B 1 | |
| 1068 | 須恵器 杯蓋 | 484住 6 口縁片 | (17.8) 摘み径 | (2.1) | 灰白 灰白 | 還元焰 細砂粒 | ロクロ整形、回転右回りか。 | B 1 | |
| 1069 | 須恵器 杯蓋 | 484住 14 天井部片 | (1.5) 摘み径 | 6.7 | 灰白 灰白 | 還元焰 細砂粒 | ロクロ整形、回転右回り。摘みは貼付、天井部は中央部回転ヘラ削り。 | B 1 | |
| 1070 | 須恵器 杯蓋 | 294号土坑 天井部 | (2.0) 摘み径 | 4.0 | 灰白 灰白 | 還元焰 細砂粒 | ロクロ整形、回転右回り。摘みは貼付、天井部は中央部回転ヘラ削り。 | B 1 | |

2 古墳時代後期～平安時代

| No. | 種別 器種 | 出土位置 残存率 | 口径 底径 | 高さ (cm) | 色調表 色調裏 | 焼成 胎土 | 調整 | 分類 | 備考 |
|------|-------------|-----------------------|---------------|------------------|-----------------|------------------|---|-----|----------------------|
| 1071 | 須恵器 杯蓋 | 294号土坑 口-天井部1/3 | (12.6) | [1.7] | 灰 | 還元焰 細砂粒 | ロクロ整形、回転右回り。天井部は中央部回転ヘラ削り。 | B 1 | |
| 1072 | 須恵器 杯蓋 | 330-880G 天井部片 | 摘み径 | [1.4] (5.4) | にぶい橙 にぶい黄橙 | 酸化焰 細砂粒、褐色粒 | ロクロ整形、回転右回り。摘みは貼付、天井部は中央部 回転ヘラ削り。 | B 1 | |
| 1073 | 須恵器 杯蓋 | 103住 8 2/3 | 10.5 摘み径 | 3.5 1.1 | オリーブ黒 灰 | 還元焰 細砂粒、粗砂粒 | ロクロ整形、回転右回り。天井部は回転ヘラ削り。焼成 時の歪み大。 | B 1 | |
| 1074 | 須恵器 杯蓋 | 325-885G 1/2 | (17.4) | [3.0] | 灰オリーブ 灰 | 還元焰 細砂粒 | ロクロ整形、回転右回り。天井部は中央部回転ヘラ削り。 | B 1 | |
| 1075 | 須恵器 杯蓋 | 24住 27 1/3 | (20.1) | [2.3] | 灰 灰 | 還元焰 細砂粒、粗砂粒 | ロクロ整形、回転右回り。天井部は中央部回転ヘラ削り。 | B 1 | |
| 1076 | 須恵器 杯蓋 | 320-810G 1/3 | (17.8) | [2.5] | 灰 灰黄 | 還元焰 細砂粒、粗砂粒 | ロクロ整形、回転右回り。天井部は中央部回転ヘラ削り。 | B 1 | |
| 1077 | 須恵器 杯蓋 | 36住 13 口縁1/4 | (15.0) | [2.1] | 淡黄 浅黄 | 還元焰 細砂粒、粗砂粒 少 | ロクロ整形、回転右回りか。 | B 1 | |
| 1078 | 須恵器 杯蓋 | 24住 31 1/5 | (15.7) | [2.9] | 灰 黄灰 | 還元焰 細砂粒 多 | ロクロ整形、回転右回りか。天井部は回転ヘラ削り。 | B 1 | |
| 1079 | 須恵器 杯蓋 | 29住 38 1/4 | (13.8) | [1.8] | 灰 暗灰黄 | 還元焰 細砂粒、粗砂粒 多 | ロクロ整形、回転右回りか。天井部は中央部回転ヘラ削り。 | B 1 | |
| 1080 | 須恵器 杯蓋 | 25住 19 口-天井部片 | (17.3) | [2.0] | 灰 灰オリーブ | 還元焰 細砂粒、粗砂粒 | ロクロ整形、回転右回りか。天井部は中央部回転ヘラ削り。 | B 1 | |
| 1081 | 須恵器 杯蓋 | 70住 埋土 口-天井部片 | (17.0) | [3.1] | 灰 | 還元焰 細砂粒、粗砂粒 | ロクロ整形、回転右回り。天井部は中央部回転ヘラ削り。 | B 1 | |
| 1082 | 須恵器 杯蓋 | 25住 埋土 口縁部片 | (16.0) | [1.3] | 灰 灰黄 | 還元焰 細砂粒、粗砂粒 | ロクロ整形、回転右回りか。天井部は中央部回転ヘラ削り。 | B 1 | |
| 1083 | 須恵器 高杯蓋 | 60住 20 口縁部一部 欠損 | (14.6) 摘み径 | 5.0 3.6 | 灰 黄灰 | 還元焰 細砂粒 多 | ロクロ整形、回転右回りか。摘み貼付。天井部は中央部 回転ヘラ削り。内外面に降灰付着。 | B 2 | |
| 1084 | 須恵器 高杯蓋 | 103住 3 端部欠損 | 13.7 | 5.2 | 暗灰 灰オリーブ | 還元焰 細砂粒 多、粗砂粒 | ロクロ整形、回転右回り。摘みは貼付、天井部は中央部 回転ヘラ削り。内面に降灰付着。 | B 2 | 摘み端部 2次調整 |
| 1085 | 須恵器 短頸壺蓋 | 15住 26 1/2 | 13.5 | [3.6] | 明オリーブ灰 オリーブ灰 | 還元焰 細砂粒、粗砂粒 | ロクロ整形、回転右回り。凸帯と罫は貼付、天井部は回 転ヘラ削り。 | B 3 | |
| 1086 | 須恵器 短頸壺蓋 | 44住 31 1/2 | (9.2) | [2.4] | 灰 | 還元焰 細砂粒多、粗砂粒多 | ロクロ整形、回転右回り。摘みは貼付、天井部は回転ヘ ラ削り。 | B 3 | |
| 1087 | 須恵器 長頸壺蓋 | 320-795G 天井部1/4 | 摘み径 | [2.9] 2.8 | 灰 灰黄 | 還元焰 細砂粒 | ロクロ整形、回転右回り。摘みは貼付、天井部は回転ヘ ラ削り。 | B 3 | |
| 1088 | 須恵器 長頸壺蓋 | 45住 -7 ほぼ完形 | 5.8 摘み径 | 2.9 1.9 | 灰 | 還元焰 細砂粒、粗砂粒 | ロクロ整形、回転右回り。摘みと罫は貼付、天井部は回 転ヘラ削り。 | B 3 | |
| 1089 | 須恵器 杯蓋 | 21住 埋土 破片 | | | 灰白 灰白 | 還元焰 細砂粒 | ロクロ整形、回転方向不明。天井部は中央部回転ヘラ削り。 | C | 外面に墨 書あり、 判読不能 |
| 1090 | 須恵器 高杯 | 10住 埋土 脚部1/4 | | [4.7] (14.0) | 灰 | 還元焰 細砂粒 少 | ロクロ整形、回転右回りか。脚部に透かし3カ所。 | A | |
| 1091 | 須恵器 高杯 | 12住 29 脚部 | | [2.4] | 灰オリーブ 灰黄褐 | 還元焰 細砂粒 少 | ロクロ整形、回転右回り。脚部は貼付。杯身底部は回転 ヘラ削り。脚部に透かし3カ所。 | A | |
| 1092 | 須恵器 高杯 | 13住 直上 脚上部 | | 8.0 10.8 | 青黒 暗青灰 | 還元焰 粗砂粒 多 | ロクロ整形、回転右回り。杯身と脚部は貼付。端部小凸 帯は削り出しか。 | A | |
| 1093 | 須恵器 高杯 | 22住 竈 9 脚部1/2 | | [8.0] 10.4 | 灰黄 灰黄 | 還元焰 細砂粒 | ロクロ整形、回転右回りか。脚部に透かし3カ所。 | A | |
| 1094 | 須恵器 高杯 | 23住 22 脚部3/4 | | [5.6] | 灰 | 還元焰 細砂粒 多 | ロクロ整形、回転右回り。杯身と脚部は貼付。 | A | |
| 1095 | 須恵器 高盤 | 24住 埋土 脚部1/6 | | [7.3] | 灰 | 還元焰 細砂粒 | ロクロ整形、回転右回りか。内面に輪積み痕が残る。 | A | |
| 1096 | 須恵器 高杯 | 26住 50 脚部 | | [7.5] | 橙 橙 | 還元焰 細砂粒 多 | ロクロ整形、回転右回り。脚部と杯身部は接合。 | A | |
| 1097 | 須恵器 高杯 | 42住 -4 脚部 | | [11.5] 14.5 | 灰 | 還元焰 細砂粒 | ロクロ整形、回転右回り。杯身と脚部は貼付。脚部に三 角透かし3カ所あるが、配置は不均等。 | A | |
| 1098 | 須恵器 高杯 | 43住 埋土 体-底部片 | | [3.3] | 黄灰 灰 | 還元焰 細砂粒 | ロクロ整形。底部は回転ヘラ削り。体部に凹線が1条巡る。 | A | |
| 1099 | 須恵器 高杯 | 44住 埋土 体-脚部1/3 | | [5.5] | 灰 | 還元焰 細砂粒、粗砂粒、礫 | ロクロ整形、回転右回り。杯身底部は回転ヘラ削り。脚 部に三角透かし3カ所。 | A | |
| 1100 | 須恵器 無蓋高杯 | 65住 -6 杯部 | 13.2 4.8 | [5.7] | 浅黄 灰 | 還元焰 細砂粒 | ロクロ整形、回転右回り。脚部は貼付。口縁部に雑な凹 線が巡る。底部は回転ヘラ削り。 | A | |
| 1101 | 須恵器 高杯 | 56住 36 杯部片 | (28.2) | [6.2] | 灰 | 還元焰 細砂粒 多 | ロクロ整形、回転右回りか。口縁部に2条の凹線、体部下 位に4条の凹線が巡り、その間に刺突文、底部は回転ヘラ 削り。 | A | |
| 1102 | 須恵器 高杯 | 67A住 11 脚底部1/3 | | [8.6] (13.6) | 灰 暗オリーブ灰 | 還元焰 細砂粒 多 | ロクロ整形、脚部2段透かし。下半上位に刺突文が巡る。 | A | |
| 1103 | 須恵器 高杯 | 79住 5 1/2 | | [14.2] (13.9) | 灰 灰黄 | 還元焰 細砂粒 少 | ロクロ整形、回転右回り。脚部は貼付。杯身底部は回転 ヘラ削り。脚部に三角透かし3カ所。 | A | |
| 1104 | 須恵器 高杯 | 75住 1 杯底-脚部 | | [8.5] (10.3) | 灰 | 還元焰 細砂粒 | ロクロ整形、回転右回りか。杯身底部は回転ヘラ削り。 杯身内部面に厚く降灰が付着。脚部端部や杯身内部面に 窯体片が付着。 | A | |

III 検出された遺構と遺物

| No. | 種別 器種 | 出土位置 残存率 | 口径 底径 | 高さ (cm) | 色調表 色調裏 | 焼成 胎土 | 調整 | 分類 | 備考 |
|------|-----------|--------------------|----------|------------------|----------------|----------------------|---|----|-----------------|
| 1105 | 須恵器 高杯 | 79住 P4 5 脚部2/3 | | [10.4] | 黄灰 黄灰 | 還元焰 細砂粒 微 | ロクロ整形、回転右回り。脚部は貼付、脚部に三角透かし3カ所。 | A | |
| 1106 | 須恵器 高杯 | 75住 埋土 杯部のみ | (12.0) | [4.1] | 灰 | 還元焰 細砂粒 多 | ロクロ整形、回転右回り。脚部は貼付、底部は回転ヘラ削り。 | A | |
| 1107 | 須恵器 高杯 | 75住 11 脚部片 | | [8.4] (12.5) | 灰 灰 | 還元焰 細砂粒 | ロクロ整形、回転右回りか。脚部に三角透かし3カ所。 | A | |
| 1108 | 須恵器 高杯 | 100住 -1 口~底部1/4 | (13.8) | [5.8] | 灰 灰 | 還元焰 細砂粒、粗砂粒 | ロクロ整形、回転右回りか。底部は回転ヘラ削り。稜に2条の凹線が巡る。 | A | |
| 1109 | 須恵器 高杯 | 79住 15 杯部1/3 | | [2.2] | 灰 灰 | 還元焰 細砂粒、粗砂粒 | ロクロ整形、回転右回り。脚部は貼付。底部は回転ヘラ削り。脚部に透かし3カ所。 | A | |
| 1110 | 須恵器 高杯 | 100住 -32 杯部1/2 | (14.7) | [4.6] | 灰 灰 | 還元焰 細砂粒、粗砂粒 | ロクロ整形、回転右回りか。底部は回転ヘラ削り。 | A | |
| 1111 | 須恵器 高杯 | 117住 直上 脚部片 | | [6.0] (12.8) | 灰 灰 | 還元焰 細砂粒 | ロクロ整形、回転右回りか。脚部に透かし3カ所。 | A | |
| 1112 | 須恵器 高杯 | 504住 14 脚部片 | | [10.5] (12.7) | 灰 灰オリーブ | 還元焰 細砂粒 | ロクロ整形、回転右回りか。杯身と脚部は接合。三角透かし3カ所。 | A | |
| 1113 | 須恵器 高杯 | 114住 竈4 脚部片 | | [2.5] (14.8) | 灰 | 還元焰 細砂粒 多 | ロクロ整形、回転右回りか。残存部の上部端に透かしが観察できる。 | A | |
| 1114 | 須恵器 高杯 | 504住 埋土 脚部片 | | [7.8] (10.8) | 灰 灰 | 還元焰 細砂粒 | ロクロ整形、回転右回りか。三角透かし3カ所。 | A | |
| 1115 | 須恵器 高杯 | 506住 竈-19 杯底-脚部 | | [10.1] 10.8 | 灰 灰オリーブ | 還元焰 細砂粒 | ロクロ整形、回転右回り。杯身と脚部は接合。杯身底部は回転ヘラ削り。脚部に三角透かし3カ所。 | A | |
| 1116 | 須恵器 高杯 | 507住 埋土 杯底-脚部片 | | [10.4] (12.9) | 黄灰 黄灰 | 還元焰 細砂粒 | ロクロ整形、回転右回りか。杯身と脚部は接合、脚部に三角透かし3カ所。 | A | |
| 1117 | 須恵器 高杯 | 531住 竈11 脚部 | | [9.0] 10.6 | 灰黄 浅黄 | 還元焰 細砂粒 | ロクロ整形、回転右回りか。杯身と脚部接合、脚部に三角透かし3カ所、配置不均等。 | A | |
| 1118 | 須恵器 高杯 | 531住 竈4 脚部 | | [8.5] 10.5 | 黄灰 黄灰 | 還元焰 細砂粒 | ロクロ整形、回転右回り。杯身と脚部接合、三角透かし3カ所。 | A | |
| 1119 | 須恵器 高杯 | 116号土坑 杯部片 | | [3.0] | 灰 褐灰 | 還元焰 細砂粒 多 | ロクロ整形、回転右回り。脚部は貼付、底部は回転ヘラ削り。 | A | |
| 1120 | 須恵器 高杯 | 549住 埋土 脚部 | | [3.0] (15.8) | 灰黄褐 灰黄褐 | 良好 細砂粒 | 脚裾部は横ナデ。 | A | |
| 1121 | 須恵器 高杯 | 538住 2 杯部 | 12.2 | [5.5] | 灰 灰 | 還元焰 細砂粒、粗砂粒、 礫 | ロクロ整形、回転右回り。脚部と接合、底部は回転ヘラ削り。 | A | |
| 1122 | 須恵器 高杯 | 187号土坑 口縁部片 | (22.9) | [6.4] | 黄灰 灰 | 還元焰 細砂粒 | ロクロ整形、回転右回りか。口縁部上下に2条と3条の凹線、その間に刺突文、底部ヘラ削り。 | A | |
| 1123 | 須恵器 高杯 | 134号土坑 脚部 | | [11.9] (15.4) | 灰 灰 | 還元焰 細砂粒 | ロクロ整形、回転右回り。脚部には2段の透かし3カ所、波状文が4段施文。 | A | |
| 1124 | 須恵器 高杯 | 310-810G 杯部1/4 | (12.0) | [4.0] | 灰 灰 | 還元焰 細砂粒、粗砂粒 | ロクロ整形、回転右回りか。底部周辺部はカキ目。 | A | |
| 1125 | 須恵器 高杯 | 75住 28 脚部 | | [7.5] | 灰 灰 | 還元焰 細砂粒 | ロクロ整形、回転右回りか。脚部と杯身は貼付。 | A | |
| 1126 | 須恵器 高盤 | 43住 24 杯底部片 | | [2.2] | 灰 灰 | 還元焰 細砂粒 | ロクロ整形、回転方向不明。底部はナデ、口縁部下半は回転ヘラ削り。 | B | |
| 1127 | 須恵器 高盤 | 18住 5 脚部欠損 | 22.2 | [5.4] | 灰 灰 | 還元焰 細砂粒、粗砂粒 | ロクロ整形、回転右回り。脚部は貼付、底部中央部は回転ヘラ削り。 | B | 脚部欠損後も端部を整えて再利用 |
| 1128 | 須恵器 高盤 | 10住 1 杯部1/8 | (20.8) | [2.6] | 緑灰 オリーブ灰 | 還元焰 細砂粒 | ロクロ整形、回転右回り。脚部は貼付、底部から口縁部下位は回転ヘラ削り。 | B | |
| 1129 | 須恵器 高盤 | 86住 -1 脚部欠損 | 26.8 | [4.0] | 灰 灰 | 還元焰 細砂粒 | ロクロ整形、回転左回り。脚部は貼付、底部は回転ヘラ削り後ヘラナデが行われている。 | B | |
| 1130 | 須恵器 高盤 | 75住 34 脚部下半欠損 | (32.8) | [9.5] | 灰褐 にぶい褐 | 還元焰 細砂粒 多 | ロクロ整形、回転右回り。脚部は貼付。口縁部下半にヘラ削り。 | B | |
| 1131 | 須恵器 甕 | 104住 3 口縁部片 | 46.7 | [19.6] | 灰 灰 | 還元焰 細砂粒、粗砂粒 | ロクロ成形。胴部とは頸部で接合、補強帯が貼付。口縁部上半4段の凹線区画と波状文。 | | |
| 1132 | 須恵器 甕 | 538住 1 口縁部片 | 49.7 | [21.3] | 黄灰 黄灰 | 還元焰 細砂粒 多 | 口縁部は頸部で胴部と接合、頸部に補強帯貼付。口縁部上半は3段の凹線区画と波状文。 | | |
| 1133 | 須恵器 甕 | 42住 8 口縁部片 | (36.2) | [13.3] | 灰 灰 | 還元焰 細砂粒、粗砂粒 | ロクロ整形、口縁部は頸部で胴部と接合、頸部に補強帯貼付。口縁部上半は凹線による区画と波状文、下半は粗いカキ目。 | | |
| 1134 | 須恵器 甕 | 538住 1 口縁部片 | (53.6) | [20.7] | 灰オリーブ 灰オリーブ | 還元焰 細砂粒 多 | 口縁部は頸部で胴部と接合、頸部に補強帯貼付。口縁部上半5段の小突帯と6段の波状文。 | | |
| 1135 | 須恵器 甕 | 75住 -2 口縁部片 | (51.5) | [18.4] | 灰 灰 | 還元焰 細・粗砂粒 多、礫 | ロクロ整形。口縁部上半は凹線によって3段に区画、区画内に波状文、下半はカキ目。 | | |
| 1136 | 須恵器 甕 | 26住 10 口縁部1/4 | (45.6) | [18.4] | オリーブ灰 灰 | 還元焰 細砂粒、粗砂粒 | 頸部に補強帯貼付。口縁部はロクロ整形、回転右回り、上半に波状文、凹線を3段施文。 | | |
| 1137 | 須恵器 甕 | 90住 46 口縁部1/3 | (43.6) | [18.5] | 黄灰 黄灰 | 還元焰 細砂粒 多 | 口縁部上・中位は4段の凹線区画と波状文、内面はヘラナデ。頸部に補強帯貼付。 | | |

2 古墳時代後期～平安時代

| No. | 種別 器種 | 出土位置 残存率 | 口径 底径 | 高さ (cm) | 色調表 色調裏 | 焼成 胎土 | 調整 | 分類 | 備考 |
|------|----------|-------------------|----------|------------|----------------|--------------------|---|----|----------|
| 1138 | 須恵器 甕 | 67A住 3 口-頸部片 | (26.4) | [11.9] | 暗青灰 灰 | 還元焰 細砂粒、粗砂粒 | 口縁部は凹線、波状文が2段、胴部外面は平行叩き痕、内面は同心円状アテ具痕が残る。 | | |
| 1139 | 須恵器 甕 | 7住 5 口縁部片 | (16.8) | [6.3] | 褐灰 褐灰 | 還元焰 粗砂粒 | ロクロ整形、口縁部に2段の波状文が施文。 | | |
| 1140 | 須恵器 甕 | 77住 7 口縁部片 | (15.4) | [7.2] | にぶい赤褐 灰 | 還元焰 細砂粒 | ロクロ整形。口縁部に3-4段の雑な波状文。内面胴部に同心円状アテ具痕が残る。 | | |
| 1141 | 須恵器 甕 | グリッド 口縁部片 | (21.8) | [10.1] | 灰 | 還元焰 細砂粒 | 口縁部は凹線と凸帯による区画、2段の波状文。内面胴部はアテ具痕が残る。 | | |
| 1142 | 須恵器 甕 | 85住 15 口縁部1/4 | 17.6 | [7.5] | 黒 灰 | 還元焰 細砂粒 | 口縁部はロクロ整形、3段の波状文、胴部はカキ目か。内面頸部はヘラナデ。 | | |
| 1143 | 須恵器 甕 | 45住 埋土 口縁部片 | (27.3) | [6.7] | 黄灰 灰黄褐 | 還元焰 細砂粒 多 | 口縁部は2段の波状文、小凸帯、波状文、胴部は部分的にカキ目。内面胴部はヘラナデ。 | | |
| 1144 | 須恵器 甕 | 33住 22 口縁部1/3 | 23.2 | [6.7] | 灰 | 還元焰 粗砂粒 多 | ロクロ整形。口縁部は凹線区画とその間に波状文が施文。 | | |
| 1145 | 須恵器 甕 | 23住 埋土 口縁部片 | (5.0) | [3.0] | 灰 | 還元焰 粗砂粒 | 口縁部は2段以上の波状文。 | | |
| 1146 | 須恵器 甕 | 35住 6 口-胴部片 | 40.0 | [12.7] | 灰褐 黄灰 | 還元焰 粗砂粒、礫 | 口縁部と胴部頸部で接合。口縁部上位波状文。胴部の叩き痕、アテ具痕はナデ消されている。 | | |
| 1147 | 須恵器 甕 | 2号集石 口縁部片 | (27.0) | [4.8] | 灰 | 還元焰 細砂粒 多 | ロクロ整形。口縁部は凹線と凸帯による区画内に波状文。 | | |
| 1148 | 須恵器 甕 | 54住 15 口-胴部片 | (21.8) | [8.3] | 灰 | 還元焰 細砂粒、粗砂粒 少 | ロクロ整形。胴部外面には叩き痕が残るが、内面はナデ消されている。 | | |
| 1149 | 須恵器 甕 | 313号土坑 口縁部片 | (21.8) | [6.7] | 灰 | 還元焰 細砂粒 多 | ロクロ整形、口縁部は凹線と凸帯により2区画、各区画に波状文。 | | |
| 1150 | 須恵器 甕 | 45住 18 口-胴上位片 | (19.6) | [9.5] | 灰黄 灰黄 | 還元焰 細砂粒 多 | 口縁部は2段の波状文、小凸帯、波状文、胴部は部分的にカキ目。内面胴部はヘラナデ。 | | |
| 1151 | 須恵器 壺 | 75住 埋土 口-胴部上位 | (13.8) | [9.7] | 暗灰 暗灰 | 還元焰 細砂粒 多 | 口縁部ロクロ整形、内面胴部に同心円状アテ具痕が残る。 | | |
| 1152 | 須恵器 甕 | 14住 3 口-胴部片 | | | にぶい黄橙 にぶい黄橙 | 酸化焰 気味 細砂粒 | 口縁部は横ナデ、胴部は外面に叩き痕が残るが、内面はわずかに同心円状アテ具痕が残る。 | | |
| 1153 | 須恵器 甕 | 45住 17 口-胴部片 | (20.6) | [8.6] | にぶい黄橙 にぶい黄橙 | 還元焰 細砂粒 多 | 口縁部は2段の波状文、小凸帯、波状文、胴部は部分的にカキ目。 | | |
| 1154 | 須恵器 甕 | 3住 6 口-胴上位片 | (15.5) | [5.8] | 灰 | 還元焰 細砂粒 | ロクロ整形、内面頸部に接合痕が残る。胴部は平行叩き後カキ目。 | | |
| 1155 | 須恵器 甕 | 75住 12 口-胴部上位 | (22.7) | [9.0] | 灰 | 還元焰 細砂粒 | 外面は口縁部胴部とも平行叩き痕、内面胴部は同心円状アテ具痕が残る。 | | |
| 1156 | 須恵器 甕 | 79住 21 口縁部1/3 | (21.4) | [7.6] | 黒 オリーブ黒 | 還元焰 細砂粒 | ロクロ整形。胴部には降灰が厚く付着。内面胴部には同心円状アテ具痕が残る。 | | |
| 1157 | 須恵器 甕 | 501住 4 口-頸部片 | (16.6) | [6.6] | 暗灰 灰 | 還元焰 細砂粒 | 口縁部はロクロ整形、胴部は外面に叩き痕がかすかに残り、内面はアテ具痕が残る。 | | |
| 1158 | 須恵器 甕 | 88住 -20 口-胴部上位 | (15.8) | [8.7] | にぶい赤褐 にぶい赤褐 | 還元焰 細砂粒、粗砂粒 微 | 口縁部はロクロ整形、胴部は外面が格子目状叩き痕、内面は同心円状アテ具痕が残る。 | | |
| 1159 | 須恵器 甕 | 75住 20 口-胴部上位 | (22.7) | [11.3] | 暗灰 オリーブ黒 | 還元焰 細砂粒、粗砂粒 | ロクロ整形、口縁部は凹線と波状文が2段、内面胴部は同心円状アテ具痕が残る。 | | |
| 1160 | 須恵器 甕 | グリッド 口縁部片 | (18.5) | [9.4] | 紫灰 青灰 | 還元焰 細砂粒 多、粗砂粒 | 口縁部はロクロ整形、胴部は外面に平行叩き痕、内面にアテ具痕が残る。 | | 中世か |
| 1161 | 須恵器 甕 | 56住 P1 26 口縁部片 | | | 灰 | 還元焰 細砂粒 多、粗砂粒 | 口縁部は2条の凹線によって区画され、その上、間に波状文が1段・2段施文。 | | |
| 1162 | 須恵器 甕 | 2号集石 口縁部片 | (22.7) | [6.0] | 灰 | 還元焰 細砂粒 多 | ロクロ整形。口縁部は凹線と凸帯による区画内に波状文。 | | 内面にヘラ描き？ |
| 1163 | 須恵器 甕 | 24住 47 口縁部片 | | | 灰 | 還元焰 細砂粒 多 | ロクロ整形。口唇部に斜めの刻み、口縁部に凹線による区画と波状文。 | | |
| 1164 | 須恵器 甕 | 18住 埋土 口縁部片 | | | 橙 灰黄 | 還元焰 細砂粒 | 口唇端部に凹線、口縁部は凹線、波状文が施されている。 | | |
| 1165 | 須恵器 甕 | 95住 -3 口縁部片 | | | 緑黒 灰 | 還元焰 細砂粒 多 | 口縁部は凹線による区画と2条の波状文が3段施文。 | | |
| 1166 | 須恵器 甕 | 134号土坑 口縁部片 | | | 灰 灰白 | 還元焰 細砂粒、粗砂粒 | ロクロ整形、口縁部はヘラナデ後刻み状の文様を巡らす。 | | |
| 1167 | 須恵器 甕 | 18住 埋土 口縁部片 | | | 灰 | 還元焰 細砂粒、粗砂粒 | 口唇部下に凹線が1条巡り、その下位に波状文が施されている。 | | |
| 1168 | 須恵器 甕 | 501住 埋土 口縁部片 | (23.3) | [5.9] | 灰白 灰白 | 還元焰 細砂粒 | 口縁部は2段以上の凹線区画と波状文。 | | |
| 1169 | 須恵器 甕 | 16住 5 口縁部片 | | | 灰白 褐灰 | 還元焰 細砂粒 良好 少 | ロクロ整形。口縁部に波状文が施文。 | | |
| 1170 | 須恵器 甕 | 79号土坑 口縁部片 | | | 暗赤褐 灰褐 | 還元焰 粗砂粒、礫 | 残存部は口縁部の上半であるが、口唇部から波状文、2条の凹線、2段の波状文、2条の凹線1段の波状文、1条の凹線が観察できる。 | | |
| 1171 | 須恵器 甕 | 15住 埋土 口縁部片 | | | 灰黄褐 にぶい褐 | 還元焰 細砂粒、粗砂粒 | 口縁部は凹線による区画と区画内に波状文。 | | |

III 検出された遺構と遺物

| No. | 種別 器種 | 出土位置 残存率 | 口径 底径 | 高さ (cm) | 色調表 色調裏 | 焼成 胎土 | 調整 | 分類 | 備考 |
|------|----------------|------------------------|----------|------------|----------------|------------------|--|----|-----------------|
| 1172 | 須恵器 甕 | 13号ピット 口縁部小片 | | | 灰褐 灰 | 還元焰 細砂粒、粗砂粒 | 口縁部は凹線による区画とその間に波状文2段以上施文。 | | |
| 1173 | 須恵器 甕 | 111住 口縁部片 | | [6.4] | 青灰 青灰 | 還元焰 細砂粒 | 口唇部から口縁部にかけては4段以上の波状文。 | | |
| 1174 | 須恵器 甕 | 505住 -2 口縁部片 | | | 灰 灰 | 還元焰 細砂粒 多 | 口縁部は凹線区画と波状文が施文。 | | |
| 1175 | 須恵器 甕 | 510住 6 口-胴部片 | (22.6) | [18.3] | 灰 黄灰 | 還元焰 細砂粒、粗砂粒 | 口縁部は2段の凹線区画と波状文、胴部は平行叩き後間 隔を開けてカキ目。内面胴部にはアテ具痕が残る。 | | |
| 1175 | 須恵器 -2 甕 | 510住 6 胴-底部片 | | [33.1] | 灰黄褐 褐灰 | 還元焰 細砂粒、粗砂粒 | 胴部は平行叩き後間隔を開けてカキ目。内面胴部にはア テ具痕が残る。 | | |
| 1176 | 須恵器 甕 | 315-840・845 口-胴部1/3 | (21.6) | | 黄灰 にぶい赤褐 | 還元焰 細砂粒 | 胴部は外面に平行叩き痕、内面に同心円状アテ具痕が残 る。 | | |
| 1177 | 須恵器 甕 | 75住 P5・6 口縁部片 | | | 褐灰 黒 | 還元焰 細砂粒 多 | 割れ口断面に降灰が付着している状態から窯出しの段階 で胴部は割れていたとみられる。 | | |
| 1178 | 須恵器 甕 | 9号溝 口縁部片 | (35.0) | [11.1] | 灰 灰 | 還元焰 細砂粒、粗砂粒 | ロクロ整形。 | | |
| 1179 | 須恵器 甕 | 9号溝 口縁部片 | (40.0) | [10.0] | 灰 灰 | 還元焰 細砂粒、粗砂粒 | ロクロ整形。 | | |
| 1180 | 須恵器 甕 | 11住 23 口縁部1/4 | (18.5) | [6.0] | 灰 灰 | 還元焰 細砂粒 微 | ロクロ整形、回転方向不明。 | | |
| 1181 | 須恵器 甕 | 26住 貯穴 6 口縁部片 | (21.6) | [7.2] | 灰 灰 | 還元焰 細砂粒 多 | ロクロ整形、回転方向不明。内外面に輪積み痕が残る。 | | |
| 1182 | 須恵器 甕 | 55住 竈 18 口縁部1/3 | (21.9) | [7.0] | にぶい黄橙 にぶい黄橙 | 還元焰 細砂粒 軟質 | 胴部は内外面ともヘラナデ。 | | |
| 1183 | 須恵器 甕 | 65住 -16 頸-底部1/2 | | [20.8] | 灰 灰 | 還元焰 細砂粒、粗砂粒 | 胴部は全面にカキ目。内面は下半に同心円状アテ具痕が 残るが、上半はナデ消されている。 | | |
| 1184 | 須恵器 甕 | 65住 5 頸-胴部片 | | [9.3] | 青灰 青灰 | 還元焰 細砂粒 | 口縁部に波状文、胴部はカキ目後上位に刺突文が2段。 | | |
| 1185 | 須恵器 甕 | 39住 埋土 胴部片 | | [8.2] | 灰 灰 | 還元焰 細砂粒、粗砂粒 | 胴部はナデ、内面胴部はヘラナデ、かすかにアテ具痕が 残る。 | | |
| 1186 | 須恵器 甕 | 9住 39 頸部片 | | | 灰 灰 | 還元焰 粗砂粒 少 | 口縁部は凸帯による区画、その上下に波状文。胴部は外 面平行叩き、内面同心円状アテ具痕が残る。 | | |
| 1187 | 須恵器 甕 | 60住 14 頸-胴部1/3 | | [12.9] | 灰 灰 | 還元焰 細砂粒、粗砂粒 | 口縁部は凹線と波状文、胴部は肩部にカキ目が2条巡り、 叩き痕が僅かに残る。内面胴部同心円状アテ具痕が残る。 | | |
| 1188 | 須恵器 甕 | 67A住 竈 7 頸-胴部片 | | | 灰 灰 | 還元焰 細砂粒 | 外面は降灰が厚く付着、内面胴部は同心円状アテ具が 残るがナデ消されている。 | | |
| 1189 | 須恵器 甕 | 83住 13 頸-胴部片 | | | 灰 暗灰 | 還元焰 粗砂粒 | 外面は僅かに平行叩き痕が残るが、内面は同心円状アテ 具痕が明確に残る。 | | |
| 1190 | 須恵器 甕 | 2号集石 胴部片 | | | 灰 灰 | 還元焰 細砂粒 | 胴部外面は平行叩き痕後間隔をあけたカキ目、内面は同 心円状アテ具痕が残る。 | | |
| 1191 | 須恵器 甕 | 2号集石 胴部片 | | | 暗青灰 暗青灰 | 還元焰 細砂粒、粗砂粒 少 | 胴部外面は平行叩き痕後間隔をあけたカキ目、内面は同 心円状アテ具痕が残る。 | | |
| 1192 | 須恵器 甕 | 67A住 21 胴部片 | | | 暗青灰 オリーブ黒 | 還元焰 細砂粒、粗砂粒 | 外面は平行叩き痕、内面は同心円状アテ具痕が残る。 | | |
| 1193 | 須恵器 甕 | 1号集石 頸-胴部片 | | | 緑灰 緑灰 | 還元焰 細砂粒 | 頸部で口縁部と胴部が接合。胴部外面は平行叩き痕、内 面は同心円状アテ具痕が残る。 | | |
| 1194 | 須恵器 甕 | 75住 17 口-胴部片 | | | オリーブ黒 オリーブ黒 | 還元焰 細・粗砂粒 | 口縁部は凹線による区画と波状文。内面胴部は同心円状 アテ具痕が残る。 | | 頸部に補 強帯貼付 |
| 1195 | 須恵器 甕 | 294号土坑 頸部片 | | | 灰 灰 | 還元焰 細砂粒、粗砂粒 | 口縁部は上半に凹線区画とその間に2段の波状文。 | | |
| 1196 | 須恵器 甕 | 294号土坑 頸部片 | | | にぶい褐 灰褐 | 酸化焰 細砂粒、粗砂粒 | 頸部には補強帯が貼付されていた。外面は平行叩き痕、 内面は同心円状アテ具痕が残る。 | | |
| 1197 | 須恵器 甕 | 538住 5 頸-肩部片 | | | 黒 灰 | 還元焰 細砂粒 多 | 頸部に補強帯が貼付。胴部は外面が平行叩き、内面が同 心円状アテ具痕が残る。 | | |
| 1198 | 須恵器 甕 | 47住 3 胴部片 | | | 暗灰 灰 | 還元焰 細砂粒、粗砂粒 | 外面は平行叩き痕がかすかに残る。内面は同心円状アテ 具痕が残る。 | | |
| 1199 | 須恵器 甕 | 31住 -2 胴部片 | | | 灰 灰 | 還元焰 細砂粒、粗砂粒 | 外面は平行叩き痕、内面は同心円状アテ具痕が残る。焼 成時の歪みが大きい。 | | |
| 1200 | 須恵器 甕 | 65住 -12 胴部片 | | | 青黒 暗青灰 | 還元焰 粗砂粒、礫 | 外面の整形痕はナデ消されている。内面は同心円状アテ 具痕が残る。 | | |
| 1201 | 須恵器 甕 | 45住 8 胴部片 | | | 灰褐 暗灰 | 還元焰 細砂粒 多 | 外面は平行叩き痕がかすかに残るが、内面は同心円状ア テ具痕が明確に残る。 | | |
| 1202 | 須恵器 甕 | 65住 -13 胴部片 | | | 灰 灰 | 還元焰 粗砂粒、礫 | 外面の整形痕はナデ消されている。内面は同心円状アテ 具痕が残る。 | | |
| 1203 | 須恵器 甕 | 545住 -1 胴部片 | | | 灰黄 灰黄 | 還元焰 細砂粒 | 外面はナデ消されているが僅かに平行叩き痕が残る、内 面は明瞭に同心円状アテ具痕が残る。 | | 1245と同 一物体か? |
| 1204 | 須恵器 甕 | 75住 P2 35 胴部片 | | | 暗灰 暗灰 | 還元焰 細砂粒 | 外面は平行叩き痕、内面は同心円状アテ具痕が残る。外 面は大半がナデ消されている。 | | |

2 古墳時代後期～平安時代

| No. | 種別 器種 | 出土位置 残存率 | 口径 底径 | 高さ (cm) | 色調表 色調裏 | 焼成 胎土 | 調整 | 分類 | 備考 |
|------|----------|----------------------|----------|------------|--------------|----------------------|--|----|----|
| 1205 | 須恵器 甕 | 75住 P3 -7 胴部片 | | | 灰 灰 | 還元焰 細砂粒、粗砂粒、 礫 | 外面は平行叩き痕、内面は同心円状アテ具痕が残る。外面は大半がナデ消されている。 | | |
| 1206 | 須恵器 甕 | 236号ピット 胴部片 | | | 灰 灰 | 還元焰 細砂粒、礫 | 胴部外面は平行叩き痕、内面は同心円状アテ具痕が残る。 | | |
| 1207 | 須恵器 甕 | 75住 P5 26 胴部片 | | | 灰 灰 | 還元焰 細砂粒 | 外面は平行叩き痕、内面は同心円状アテ具痕が残る。内面は大半がナデ消されている。 | | |
| 1208 | 須恵器 甕 | 11住 15 胴部片 | | | 灰 灰 | 還元焰 細砂粒 多 | 胴部外面に平行叩き痕、内面に同心円状アテ具痕が残る。 | | |
| 1209 | 須恵器 甕 | 44住 -14 胴部片 | | | 灰 黄灰 | 還元焰 細砂粒、黒色粒 | 外面は平行叩き痕、内面は同心円状アテ具痕が残る。 | | |
| 1210 | 須恵器 甕 | 31住 埋土 胴部片 | | | 灰白 黄灰 | 還元焰 細砂粒 | 外面は平行叩き痕、内面は同心円状アテ具痕が残る。 | | |
| 1211 | 須恵器 甕 | 37住 3 胴-底部片 | | | 灰 灰 | 還元焰 細砂粒、粗砂粒 | 内面底部に輪積み痕が残る。外面は平行叩き痕、内面は同心円状アテ具痕が残る。 | | |
| 1212 | 須恵器 甕 | 21住 29 胴部片 | | | 灰 灰 | 還元焰 細砂粒 少 | 外面は降灰付着のため整形不明。内面には同心円状アテ具痕が残る。 | | |
| 1213 | 須恵器 甕 | 26住 貯穴 12 胴部片 | | | 灰 オリーブ灰 | 還元焰 細砂粒 | 外面は平行叩き痕、内面は同心円状アテ具痕が残る。 | | |
| 1214 | 須恵器 甕 | 77住 -5 胴部片 | | | 灰 灰 | 還元焰 細砂粒 少、粗砂粒 | 外面の整形はナデ消されている。内面はかすかに同心円状アテ具痕が残る。 | | |
| 1215 | 須恵器 甕 | 33住 -15 胴部上位片 | | | 暗灰 暗灰 | 還元焰 細砂粒 | 外面は平行叩き痕、内面は同心円状アテ具痕が残る。内面にも降灰が付着。 | | |
| 1216 | 須恵器 甕 | 19住 8 胴部片 | | | 暗緑灰 暗緑灰 | 還元焰 細砂粒 少 | 外面に格子目状叩き痕、内面に同心円状アテ具痕が残る。 | | |
| 1217 | 須恵器 甕 | 77住 1 胴部片 | | | 灰 灰 | 還元焰 細砂粒 多 粗砂粒 | 外面は平行叩き痕、内面は同心円状アテ具痕が残る。 | | |
| 1218 | 須恵器 甕 | 2住 9 胴部片 | | | 灰 灰 | 還元焰 細砂粒 多、粗砂粒 | 外面は平行叩き痕、内面は同心円状アテ具痕が残る。 | | |
| 1219 | 須恵器 甕 | 90住 13 胴部片 | | | 青黒 暗青灰 | 還元焰 細砂粒、粗砂粒 | 外面はカキ目。内面は同心円状アテ具痕が残る。 | | |
| 1220 | 須恵器 甕 | 41住 埋土 口縁部片 | | | 灰 灰 | 還元焰 細砂粒 多 | 破片上半は凹線による区画と波状文、下半は粗いカキ目。 | | |
| 1221 | 須恵器 甕 | 90住 20 胴部片 | | | 灰 灰 | 還元焰 細砂粒、粗砂粒 | 外面はカキ目。内面は同心円状アテ具痕が残る。 | | |
| 1222 | 須恵器 甕 | 107住 4 胴部片 | | | 灰 灰 | 還元焰 細砂粒、粗砂粒 | 外面は平行叩き痕、内面は同心円状アテ具痕が残る。 | | |
| 1223 | 須恵器 甕 | 3住 11 胴部片 | | | 灰黄 灰白 | 還元焰 細砂粒 | 外面は平行叩き痕、内面は同心円状アテ具痕が残る。 | | |
| 1224 | 須恵器 甕 | 484住 埋土 胴部片 | | | にぶい黄橙 黄灰 | 還元焰 細砂粒 | 外面は叩き痕が残るが厚く降灰が付着しており不鮮明、内面は同心円状アテ具痕が残る。 | | |
| 1225 | 須恵器 甕 | 90住 直上 胴部片 | | | 暗青灰 青灰 | 還元焰 細砂粒、粗砂粒 | 外面の叩き痕はナデ消されている、内面はかすかにアテ具痕が残る。内外面に降灰付着。 | | |
| 1226 | 須恵器 甕 | 65住 P5 11 胴下半-底部片 | | | 灰 灰白 | 還元焰 細砂粒 | ロクロ整形。外面胴部下位に平行叩き痕がかすかに残る。 | | |
| 1227 | 須恵器 甕 | 86住 7 胴部片 | | | 橙 橙 | 酸化焰 細砂粒 | 外面は平行叩き痕、内面は同心円状アテ具痕が残るが部分的にナデ消されている。 | | |
| 1228 | 須恵器 甕 | 87住 埋土 胴部片 | | | 灰 灰 | 還元焰 粗砂粒、礫 | 外面は平行叩き後部分的にカキ目、内面は同心円状アテ具痕が残る。 | | |
| 1229 | 須恵器 甕 | 74住 9 胴部片 | | | 灰 灰 | 還元焰 粗砂粒 多 | 外面は格子状叩き痕、内面は同心円状アテ具痕が残る。 | | |
| 1230 | 須恵器 甕 | 77住 埋土 胴部片 | | | 灰 灰 | 還元焰 細砂粒 少、粗砂粒 | 外面の整形はナデ消されている。内面は同心円状アテ具痕が残る。 | | |
| 1231 | 須恵器 甕 | 35住 15 胴部 | | | 黄灰 黄灰 | 還元焰 細砂粒 | 外面は格子目状叩き痕が残るが、内面のアテ具痕はナデ消されている。 | | |
| 1232 | 須恵器 甕 | 44住 -26 胴部片 | | | 灰 灰 | 還元焰 細砂粒、粗砂粒 | 外面はかすかに平行叩き痕、内面は同心円状アテ具痕が残る。 | | |
| 1233 | 須恵器 甕 | 45住 8 胴部片 | | | 青灰 青灰 | 還元焰 粗砂粒 | 外面は平行叩き痕後、2-4条の凹線が3段巡る。内面は同心円状アテ具痕が残る。 | | |
| 1234 | 須恵器 甕 | 107住 12 胴部片 | | | 褐灰 褐灰 | 還元焰 細砂粒、粗砂粒 | 外面は平行叩き痕、内面は同心円状アテ具痕が残る。 | | |
| 1235 | 須恵器 甕 | 504住 11 胴部片 | | | 灰 灰 | 還元焰 細砂粒、粗砂粒 | 外面は間隔を開けたカキ目。内面は同心円状アテ具痕が残る。 | | |
| 1236 | 須恵器 甕 | 114住 2 胴部片 | | | 灰 灰 | 還元焰 細砂粒、粗砂粒 | 外面叩きをナデ消し、間隔をもたせてカキ目を巡らせている。内面同心円状アテ具痕が残る。 | | |
| 1237 | 須恵器 甕 | 45住 30 胴部片 | | | にぶい黄橙 灰黄褐 | 還元焰 細砂粒 | 外面は平行叩き後カキ目、内面は同心円状アテ具痕が残る。 | | |

III 検出された遺構と遺物

| No. | 種別 器種 | 出土位置 残存率 | 口径 底径 | 高さ (cm) | 色調表 色調裏 | 焼成 胎土 | 調整 | 分類 | 備考 |
|------|------------|--------------------|----------------|------------|----------------|----------------------|--|----|-------------|
| 1238 | 須恵器 甕 | 23住 22 口縁部片 | (31.8) | [4.5] | 灰 灰 | 還元焰 粗砂粒 | 口縁部は凹線による区画とその間に波状文が3段以上施文。 | | 内面に「人」のへら描き |
| 1239 | 須恵器 甕 | 1住 -2 胴部片 | | | 暗灰 灰 | 還元焰 細砂粒 | 外面は僅かに平行叩き痕が残る。内面は明瞭に同心円状アテ具痕が残る。 | | |
| 1240 | 須恵器 甕 | 17住 埋土 胴部片 | | | 灰 灰 | 還元焰 細砂粒 | 外面の叩き痕はナデ消されているが、内面の同心円状アテ具痕はかすかに残る。 | | |
| 1241 | 須恵器 甕 | 18住 12 胴-底部片 | | | 灰 青灰 | 還元焰 粗砂粒 | 外面の叩き痕はナデ消されているが、内面は同心円状アテ具痕が残る。 | | |
| 1242 | 須恵器 甕 | 511住 P5 92 胴部片 | | | 灰 灰 | 還元焰 細砂粒、粗砂粒 | 外面は平行叩き痕、内面は同心円状アテ具痕が残る。 | | |
| 1243 | 須恵器 甕 | 534住 6 胴部片 | | [19.0] | 暗青灰 灰 | 還元焰 細砂粒 多、粗砂粒 | 胴部外面は間隔をあけたカキ目。内面は同心円状アテ具痕が残る。 | | |
| 1244 | 須恵器 甕 | 294号土坑 胴部片 | | | 灰 灰 | 還元焰 細砂粒、粗砂粒 | 外面は平行叩き痕、内面は同心円状アテ具痕が残る。 | | |
| 1245 | 須恵器 甕 | 545住 -2 胴部片 | | | 黄灰 灰黄 | 還元焰 細砂粒 | 外面はナデ消されているが僅かに平行叩き痕が残る、内面は明瞭に同心円状アテ具痕が残る。 | | |
| 1246 | 須恵器 甕 | 21号土坑 胴部片 | | | 灰 灰 | 還元焰 細砂粒 | 外面は平行叩き痕、内面はアテ具痕が残るがほとんどナデ消されている。 | | |
| 1247 | 須恵器 甕 | 550住 直上 口縁部片 | | | 暗灰 オリーブ黒 | 還元焰 細砂粒、粗砂粒 | 口縁部には小突帯と波状文が施文。 | | |
| 1248 | 須恵器 甕 | 131号土坑 胴部片 | | | 灰 褐灰 | 還元焰 細砂粒、粗砂粒 | 外面は平行叩き痕、内面は同心円状アテ具痕が残る。 | | |
| 1249 | 須恵器 甕 | 152号土坑 胴部片 | | | 青灰 青灰 | 還元焰 細砂粒、粗砂粒 | 外面は平行叩き痕、内面は同心円状アテ具痕が残る。 | | |
| 1250 | 須恵器 甕 | 2号集石 胴部片 | | | 暗青灰 暗青灰 | 還元焰 細砂粒、粗砂粒 少 | 胴部外面は平行叩き痕後間隔をあけたカキ目、内面は同心円状アテ具痕が残る。 | | |
| 1251 | 須恵器 甕 | 212号土坑 胴部片 | | | 灰 灰 | 還元焰 細砂粒 | 外面は平行叩き痕、内面は同心円状アテ具痕が残る。 | | |
| 1252 | 須恵器 甕 | 67A住 竈12 底部1/2 | | | 暗灰 暗青灰 | 還元焰 細砂粒、粗砂粒 | 底部はへらナデ、胴部は平行叩き痕が残る。内面胴部も同心円状アテ具痕が残る。 | | 底部に窯体、降灰付着 |
| 1253 | 須恵器 甕 | 79住 貯穴38 胴下位-底部 | | | 褐灰 明黄褐 | 還元焰 細砂粒 | 外面平行叩き痕、内面同心円状アテ具痕が残る。 | | |
| 1254 | 須恵器 甕 | 2号集石 胴部片 | | | オリーブ黒 オリーブ黒 | 還元焰 細砂粒 | 胴部外面は平行叩き痕、内面はアテ具痕が残る。 | | |
| 1255 | 須恵器 甕 | 506住 24 頸部片 | | | 灰 灰 | 還元焰 細砂粒 | 口縁部は頸部で接合、頸部に補強帯が貼付。外面に降灰が厚く付着。 | | |
| 1256 | 須恵器 甕 | 45住 10 頸部片 | | | 黒褐 黄灰 | 還元焰 細砂粒、粗砂粒 多 | 口縁部と胴部は頸部で接合、頸部に補強帯貼付。外面に降灰が厚く付着。 | | |
| 1257 | 須恵器 甕 | 24住 30 底部1/4 | (13.5) | [4.4] | 灰白 灰白 | 還元焰 細砂粒 | 外面は器面摩滅のため整形不鮮明、内面はアテ具痕をナデ消している。 | | |
| 1258 | 土師器 甕 | 3住 10 底部片 | (9.0) | [2.9] | 明赤褐 橙 | 良好 細砂粒 | 胴部、底部ともへら削り。内面はへらナデ。 | | |
| 1259 | 須恵器 甕 | 12住 8 胴-底部 | (19.2) | [6.0] | 灰 灰 | 還元焰 細砂粒 少 | ロクロ整形、回転方向不明。底部は周辺部に回転へら削りが残る。胴部は最下位にへら削り、その上位はナデ。 | | |
| 1260 | 須恵器 甕 | 79住 19 底部 | | [8.0] | 灰 灰 | 還元焰 細砂粒 粗砂粒 多 | 輪積み痕が残る。外面は平行叩き後カキ目。内面には同心円状アテ具痕が残る。 | | |
| 1261 | 須恵器 甕 | 45住 11 胴下半-底部 | | [19.05] | 灰白 灰黄 | 還元焰 細砂粒 | 胴部から底部は叩き痕が僅かに残る。内面もアテ具痕が残るがほとんどナデ消されている。 | | |
| 1262 | 須恵器 甕 | 105住 -4 胴下位-底部 | (17.5) | [11.6] | 灰 暗灰 | 還元焰 細砂粒、粗砂粒 多 | 内面に輪積み痕が残る。胴部は回転、底部は不定方向へら削り。内面胴部はへらナデ。 | | |
| 1263 | 須恵器 甕 | 29住 5 胴下位-底部 | (14.0) | [9.7] | 灰白 灰白 | 還元焰 細砂粒 | ロクロ整形、回転右回りか。底部と胴部最下部に回転へら削り、胴部の一部にへらナデ。 | | |
| 1264 | 須恵器 甕 | 21住 33 胴下半-底部 | (13.6) | [4.9] | 灰 灰 | 還元焰 細砂粒 | ロクロ整形、回転方向不明。胴部はカキ目、内面胴部はナデ。 | | |
| 1265 | 須恵器 甕 | 113住 1 胴-底部1/3 | (24.4) 16.0 | [31.1] | 黄灰 黄灰 | 還元焰 細砂粒、粗砂粒、 礫 | 胴部は内外面の叩き痕、アテ具痕をナデ消している。底部は不定方向へら削り。 | | |
| 1266 | 須恵器 甕 | 21住 29 胴-底部片 | (10.0) | [6.2] | 灰オリーブ 褐灰 | 還元焰 細砂粒、粗砂粒 少 | ロクロ整形、回転方向不明。胴部下位には叩き痕が残る。内面胴部はナデ。 | | |
| 1267 | 須恵器 甕 | 70住 24 胴-底部 | (12.8) | [9.2] | 灰 褐灰 | 還元焰 細砂粒 | ロクロ整形、回転右回りか。底部の整形は摩滅のため不明。胴部最下位は回転へら削り。 | | |
| 1268 | 須恵器 甕 | 19住 5 底部片 | (16.0) | [3.5] | 灰 灰 | 還元焰 細砂粒 | 底部に焼成時の台とみられる須恵器片と窯体が付着。内面底部に降灰付着。 | | 窯での破損品か |
| 1269 | 須恵器 長頸壺 | 6住 28 胴-底部1/4 | | [13.0] | 橙 橙 | 酸化焰 細砂粒、礫 | ロクロ整形、回転右回りか。内面胴部の下半はナデ。 | A | |
| 1270 | 須恵器 長頸壺 | 7住 8 胴部片 | | [9.1] | 灰 灰 | 還元焰 細砂粒、粗砂粒 | ロクロ整形、回転右回りか。胴部下位は回転へら削り。 | A | |

2 古墳時代後期～平安時代

| No. | 種別 器種 | 出土位置 残存率 | 口径 底径 | 高さ (cm) | 色調表 色調裏 | 焼成 胎土 | 調整 | 分類 | 備考 |
|------|--------------|---------------------|----------------|------------|----------------|------------------|--|----|--------------|
| 1271 | 須恵器 長頸壺 | 320-795G 胴-底部1/3 | 4.6 | [7.6] | 緑灰 緑灰 | 還元焰 細砂粒 | ロクロ整形、回転右回り。底部は回転糸切り無調整、胴部にナデが見られる。 | A | 平城宮土器分類壺G |
| 1272 | 須恵器 長頸壺? | 9住 19 胴部下位片 | | [7.2] | 灰白 灰白 | 還元焰 軟質 粗砂粒 微 | ロクロ整形、回転方向不明。胴部最下位は回転ヘラ削り。 | A | |
| 1273 | 須恵器 長頸壺 | 45住 埋土 口縁部片 | (12.8) | [6.0] | 青灰 青灰 | 還元焰 細砂粒 多 | ロクロ整形、外面は上から波状文、凹線、波状文が施文。 | A | |
| 1274 | 須恵器 長頸壺 | 75住 5 口縁部 | 5.0 | [7.0] | 灰 灰 | 還元焰 細砂粒 少 | ロクロ整形、回転右回りか。胴部と頸部は貼付。 | A | 外面に「十」のヘラ描き |
| 1275 | 須恵器 長頸壺 | 291号土坑 胴-底部 | (9.2) | [4.5] | 灰 灰 | 還元焰 微砂粒、粗砂粒 | ロクロ整形、回転右回り。高台は貼付、底部は回転ナデ、胴部下位は回転ヘラ削り。 | A | 脚部他を打ち欠き再利用か |
| 1276 | 須恵器 長頸壺 | 75住 -6 底部 | | [2.0] | 灰 灰 | 還元焰 細砂粒、粗砂粒、礫 | ロクロ整形、回転右回りか。底部は回転ヘラ削り後ナデ。内面は周辺部に強いナデ。 | A | |
| 1277 | 須恵器 長頸壺 | 70住 8 胴部 | | [11.9] | 灰 黄灰 | 還元焰 細砂粒 | ロクロ整形、回転方向不明。胴部肩部に降灰付着。 | A | |
| 1278 | 須恵器 壺 | 15住 7 頸部 | | [7.2] | 灰白 灰白 | 還元焰、 やや軟質 細砂粒 | ロクロ整形、回転右回り。内面に輪積み痕が残る。 | A | |
| 1279 | 須恵器 長頸壺 | 284号ピット 頸部 | | [10.0] | 橙 橙 | 酸化焰 細砂粒 | ロクロ整形、回転右回り。頸部下位に輪積み痕が残る。 | A | |
| 1280 | 須恵器 長頸壺 | 85住 埋土 口-頸部 | (21.8) | [10.0] | 灰オリーブ 灰 | 還元焰 細砂粒 | ロクロ整形、頸部に輪積み痕が残る。頸部から口縁部はカキ目後、3段の波状文。 | A | |
| 1281 | 須恵器 瓶 | 24住 埋土 口縁部片 | (8.7) | [5.6] | 灰 灰 | 還元焰 細砂粒 多 | ロクロ整形、回転右回りか。口縁部に3条の凹線が巡る。 | A | |
| 1282 | 須恵器 長頸壺 | 24住 埋土 口縁部1/4 | (11.2) | [5.6] | 灰 灰 | 還元焰 細砂粒 多 | ロクロ整形、回転右回りか。口縁部に4条の凹線が巡る。 | A | 口唇部に打ち欠き痕有り |
| 1283 | 須恵器 短頸壺 | 17住 -2 底部 | 10.0 | [3.4] | 灰 灰 | 還元焰 細砂粒 | ロクロ整形、回転右回り。高台は貼付。底部と胴部下位は回転ヘラ削り。 | A | |
| 1284 | 須恵器 短頸壺 | 45住 埋土 口縁部片 | 8.1 | [5.2] | 灰 灰 | 還元焰 細砂粒 | ロクロ整形、回転方向不明。 | B | |
| 1285 | 須恵器 短頸壺 | 56住 -2 口縁部1/2 | (11.2) | [5.2] | オリーブ灰 オリーブ灰 | 還元焰 細砂粒 多、粗砂粒 | ロクロ整形、回転右回りか。 | B | |
| 1286 | 須恵器 小型短頸壺 | 16住 埋土 口-胴部1/6 | (7.4) | [4.4] | 灰 灰 | 還元焰 細砂粒、良好白色粒 | ロクロ整形、回転右回りか。 | B | |
| 1287 | 須恵器 短頸壺 | 74住 P2 12 口-胴部 | (9.2) | [6.9] | 灰 灰 | 還元焰 細砂粒、粗砂粒 少 | ロクロ整形、回転右回りか。 | B | |
| 1288 | 須恵器 壺 | 36住 18 頸-胴部 | | [5.1] | 灰 灰 | 還元焰 細砂粒、粗砂粒 少 | ロクロ整形、回転右回りか。 | B | |
| 1289 | 須恵器 短頸壺 | 60住 18 2/3 | (7.0) | 5.0 | 褐灰 黄灰 | 還元焰 細砂粒、粗砂粒 | ロクロ整形、回転右回りか。胴部下半はナデ、底部はヘラ削り後ナデ。 | B | |
| 1290 | 須恵器 短頸壺 | 21住 埋土 口-胴部 | (12.0) | [5.1] | 灰 灰 | 還元焰 細砂粒 少 | ロクロ整形。胴部上位に凹線で区画された中に刺突文が巡る。 | B | |
| 1291 | 須恵器 短頸壺 | 75住 11 ほぼ完形 | (12.0) | [11.9] | 橙 灰 | 還元焰 細砂粒 少 | ロクロ整形、回転右回り。底部と胴部下位はヘラ削り。胴部はハケ目状工具によるヘラ削り。 | B | |
| 1292 | 須恵器 短頸壺 | 62住 -8 完形 | 6.4 6.3 | 9.6 | 灰黄 灰黄 | 還元焰 細砂粒 微 | ロクロ整形、回転右回り。底部は回転糸切り無調整。 | B | |
| 1293 | 須恵器 短頸壺 | 75住 P5 -32 1/2 | 6.8 5.0 | 6.8 | 灰 灰 | 還元焰 細砂粒 少 | ロクロ整形、回転右回り。底部は中央部手持ち、周辺部回転ヘラ削り。 | B | |
| 1294 | 須恵器 短頸壺 | 84住 2 口縁部欠損 | | [7.0] | 灰黄 灰黄 | 還元焰 粗砂粒 | ロクロ整形、回転右回り。底部から胴部下位は回転ヘラ削り。 | B | |
| 1295 | 須恵器 短頸壺 | 504住 -18 1/2 | (9.8) | 7.8 | 灰 灰 | 還元焰 細砂粒 | ロクロ整形、回転右回り。胴部に輪積み痕が残る。底部は手持ちヘラ削り。 | B | |
| 1296 | 須恵器 小型短頸壺 | 504住 8 頸-底部 | (3.8) | [5.0] | 灰 にぶい黄橙 | 還元焰 細砂粒 | ロクロ整形、回転右回り。底部は手持ちヘラ削り。 | B | |
| 1297 | 須恵器 小型短頸壺 | 310-810G 1/3 | (5.8) (5.4) | 4.5 | 灰 灰 | 還元焰 細砂粒 多 | ロクロ整形、回転右回り。底部は回転ヘラ削り。内外面に降灰付着。 | B | |
| 1298 | 須恵器 短頸壺 | 105住 29 口-胴部片 | (10.5) | [5.5] | 灰白 黄灰 | 還元焰 細砂粒 | ロクロ整形、回転方向不明。胴部上位は凹線区画内に2段の刺突文、波状文。 | B | |
| 1299 | 須恵器 短頸壺 | 538住 直上 口縁一部欠 | (11.6) | 9.6 | 灰白 灰黄 | 還元焰 細砂粒、粗砂粒、礫 | ロクロ整形、回転右回り。底部は手持ちヘラ削り。 | B | |
| 1300 | 須恵器 短頸壺 | 512住 1 ほぼ完形 | (8.4) | 7.6 | 灰 灰 | 還元焰 細砂粒 多、粗砂粒 | ロクロ整形、回転右回り。底部は手持ちヘラ削り、周囲に凹線が1条巡る。 | B | |
| 1301 | 須恵器 短頸壺 | 533住 1 ほぼ完形 | 6.0 | 8.5 | 青黒 オリーブ黒 | 還元焰 細砂粒 多 | ロクロ整形、回転右回り。底部は手持ちヘラ削り、胴部に部分的に指頭痕が残る。 | B | |
| 1302 | 須恵器 短頸壺 | 538住 -3 肩-底部 | (9.7) | [7.5] | 灰 灰 | 還元焰 細砂粒 多、粗砂粒 | ロクロ整形、回転右回り。底部は手持ちヘラ削り。 | B | |

III 検出された遺構と遺物

| No. | 種別 器種 | 出土位置 残存率 | 口径 底径 | 高さ (cm) | 色調表 色調裏 | 焼成 胎土 | 調整 | 分類 | 備考 |
|------|------------|-------------------|----------|------------|------------------|-----------------------|--|----|-------------------|
| 1303 | 須恵器 埴瓶 | 40住 埋土 口-胴部片 | (6.6) | [5.1] | 灰 灰 | 還元焰 細砂粒 | 口縁部と胴部は頸部で接合か。胴部に刺突文が巡る。 | C | |
| 1304 | 須恵器 埴瓶 | 31住 -26 頸-胴部 | | | 灰 灰 | 還元焰 細砂粒 | ロクロ整形、回転右回り。胴部は表裏ともカキ目、側面はヘラナデ。 | C | |
| 1305 | 須恵器 提瓶 | 75住 10 頸-底部 | | [17.5] | 暗灰 暗灰 | 還元焰 細砂粒、粗砂粒 | ロクロ整形、回転右回り。口縁部は貼付。胴部は全面にカキ目。 | C | |
| 1306 | 須恵器 埴瓶 | 82住 7 頸-底部2/3 | | [19.0] | 灰 灰 | 還元焰 細砂粒、粗砂粒、 礫 | ロクロ整形、回転右回り。胴部は全面にカキ目。 | C | |
| 1307 | 須恵器 埴瓶 | 90住 -1 ほぼ完形 | 14.3 | 32.0 | 灰 灰 | 還元焰 細砂粒 少 | ロクロ整形、把手は貼付。口縁部は4段の波状文、胴部は螺旋状にカキ目、正面と側面に4段の刺突文を巡らしている。 | C | |
| 1308 | 須恵器 横瓶 | 28住 22 胴-底部片 | | [5.2] | 褐灰 灰 | 還元焰 細砂粒 | 外面はカキ目、内面はナデ。 | D | |
| 1309 | 須恵器 横瓶 | 35住 13 頸-胴部 | | [3.7] | 灰 褐灰 | 還元焰 細砂粒 | 口縁部と胴部は頸部で接合、胴部外面に叩き痕、内面にアテ具痕がかすかに残る。 | D | 1310と同 一全体か |
| 1310 | 須恵器 横瓶 | 35住 7 胴部片 | | | 灰白 褐灰 | 還元焰 細砂粒 | 胴部は平行叩き後凹線が巡る。内面はアテ具痕の痕跡が残る。 | D | 1309と同 一全体か |
| 1311 | 須恵器 横瓶 | 71住 -2 頸-底部 | | [20.2] | 灰 灰 | 還元焰 細砂粒 | 口縁部は貼付、胴部は外面に平行叩き痕がかすかに残るが、内面はアテ具痕が残る。 | D | |
| 1312 | 須恵器 小型壺 | 9住 直上 口-底部 | | (9.6) | 灰 灰 | 還元焰 細砂粒 多 | 成形時の歪み大、胴部に輪積み痕が残る。胴部はヘラ削り後ナデ。 | E | |
| 1313 | 須恵器 壺 | 79住 1 ほぼ完形 | 4.2 | [12.1] | 灰 灰 | 還元焰 細砂粒 多 | ロクロ整形、回転右回りか。底部は打ち欠かされている。 | E | |
| 1314 | 須恵器 壺 | 10住 -3 口-胴部1/3 | (10.9) | [12.7] | 青灰 暗青灰 | 還元焰 細砂粒 | 口縁部横ナデ、胴部は外面が叩きをナデ消しているが、内面は同心円状アテ具痕が残る。 | F | 口唇部平 坦面を作 る |
| 1315 | 須恵器 瓶 | 15住 13 胴-底部 | | [8.9] | 灰白 にぶい黄橙 | 還元焰 細砂粒 | ロクロ整形、回転左回りか。胴部最下位に1段の回転ヘラ削り。 | F | |
| 1316 | 須恵器 瓶 | 15住 8 底部 | | [3.7] | 褐灰 灰 | 還元焰 細砂粒 多、粗砂粒 | ロクロ整形、回転右回り。底部はヘラ削り、胴部最下位は回転ヘラ削り。 | F | 短頸壺か |
| 1317 | 須恵器 壺 | 7住 埋土 口縁部1/3 | (15.6) | [5.2] | 灰 灰 | 還元焰 細砂粒、粗砂粒 | ロクロ整形、回転右回りか。 | F | |
| 1318 | 須恵器 壺 | 18住 32 口縁部1/4 | (12.4) | [9.0] | 暗オリーブ灰 暗オリーブ灰 | 還元焰 細砂粒 多 粗砂粒 少 | ロクロ整形。口縁部上位に波状文、胴部肩部にはカキ目が施されている。 | F | |
| 1319 | 須恵器 瓶 | 45住 23 口縁部片 | (9.8) | [5.4] | 灰 灰 | 還元焰 細砂粒 多 | ロクロ整形、回転方向不明。 | F | |
| 1320 | 須恵器 瓶 | 2住 -1 胴部片 | | | 灰 灰 | 還元焰 細砂粒 | 外面は中心部から螺旋状にカキ目、内面はナデ。 | F | 提瓶か横 瓶の胴部 片 |
| 1321 | 須恵器 壺 | 16住 1 頸-胴部片 | | [6.2] | 灰白 灰白 | 還元焰 細砂粒 良好 少 | ロクロ整形。 | F | |
| 1322 | 須恵器 台付壺 | 55住 竈5 脚部 | 14.3 | [8.5] | 灰 褐灰 | 還元焰 細砂粒 | ロクロ整形、回転右回りか。壺身と脚部は貼付。三角形状透かしが3カ所。 | F | |
| 1323 | 須恵器 瓶 | 44住 7 底部 | | [2.7] | 灰 灰 | 還元焰 細砂粒 | ロクロ整形。高台と胴部は貼付。 | F | |
| 1324 | 須恵器 浄瓶 | 18住 埋土 口縁部1/4 | (6.4) | 3.0 | 灰黄褐 黄灰 | 還元焰 細砂粒 | 浄瓶、胴部注口片か。ロクロ整形。 | F | |
| 1325 | 須恵器 瓶 | 101住 23 胴下半-底部 | 13.0 | [4.0] | 灰 灰白 | 還元焰 細砂粒、粗砂粒 少 | ロクロ整形、回転右回りか。底部と胴部最下位は手持ちヘラ削り。 | F | |
| 1326 | 須恵器 壺 | 38住 埋土 口縁部1/3 | (14.0) | [4.4] | 灰 灰 | 還元焰 細砂粒 | ロクロ整形、回転方向不明。口縁部中位に凹線による区画とその中に1条だけの波状文。 | F | |
| 1327 | 須恵器 瓶 | 26住 埋土 口縁部片 | (13.7) | [6.2] | 灰 灰 | 還元焰 細砂粒、粗砂粒 | ロクロ整形、回転方向不明。頸部で口縁部と胴部を接合。 | F | |
| 1328 | 須恵器 壺 | 107号土坑 胴-底部 | | (7.4) | 黄灰 にぶい橙 | 還元焰 細砂粒、粗砂粒 | ロクロ整形、回転方向不明。胴部は回転ヘラ削り、器面剥落で単位不明。底部は手持ちヘラ削り。 | F | |
| 1329 | 須恵器 壺 | 104住 6 2/3 | (8.2) | 10.2 | 黄灰 黄灰 | 還元焰 細砂粒他 | ロクロ整形、回転右回り。胴部下半から底部は手持ちヘラ削り。口縁部に凹線が3条巡る。 | F | |
| 1330 | 須恵器 壺 | 533住 -2 口-胴部 | (12.8) | [16.1] | 紫灰 青灰 | 還元焰 細砂粒 | ロクロ整形、回転右回り。口縁部には2段の波状文、胴部はカキ目。 | F | |
| 1331 | 須恵器 壺 | 67A住 埋土 底部 | | [3.1] | 灰 灰 | 還元焰 細砂粒 少 | ロクロ整形、回転左回り。底部は手持ちヘラ削りか。降灰が厚く付着。 | F | |
| 1332 | 須恵器 壺 | 55住 13 口-胴部1/3 | (15.3) | [14.6] | 青灰 暗青灰 | 還元焰 細砂粒 少 | 胴部内面には同心円状アテ具痕が残るが、外面の叩き痕はナデ消されている。 | F | |
| 1333 | 須恵器 壺 | 505住 -3 頸-胴部片 | | [10.5] | 明オリーブ灰 灰白 | 還元焰 細砂粒 | 内面に輪積み痕が残る。胴部は平行叩き痕が残る。内面胴部はナデ。 | F | |
| 1334 | 須恵器 瓶 | 77住 4 胴部片 | | [9.9] | 灰 灰 | 還元焰 細砂粒 少、粗砂粒 | ロクロ整形。外面は残存全体にカキ目。 | F | |
| 1335 | 須恵器 広口壺 | 219号土坑 ほぼ完形 | 14.8 | 19.9 | 黄灰 黄灰 | 還元焰 細砂粒 | 内面に輪積み痕が残る。胴部下半は外面に叩き痕、内面にアテ具痕が残る。胴部上半から口縁部はロクロ整形。 | F | |

2 古墳時代後期～平安時代

| No. | 種別 器種 | 出土位置 残存率 | 口径 底径 | 高さ (cm) | 色調表 色調裏 | 焼成 胎土 | 調整 | 分類 | 備考 |
|------|--------------|---------------------|----------|------------|--------------|---------------------|--|----|---------------------|
| 1336 | 須恵器 小型ハソウ | 表採 口縁部欠損 | | [6.0] | 灰 灰 | 還元焰 細砂粒 | ロクロ整形、外面はナデ、口縁部付近は焼成時の歪み大。 | | |
| 1337 | 須恵器 ハソウ | 6住 14 胴部片 | | | 灰 灰 | 還元焰 微砂粒 | ロクロ整形。胴部は肩部に刺突文、中位は2条の凹線が 巡り、その間に波状文。 | | |
| 1338 | 須恵器 ハソウか | 24住 埋土 胴部下位1/3 | | [3.8] | 灰黄 黄灰 | 還元焰 粗砂粒 多 | ロクロ整形、回転方向不明。底部はヘラ削り。胴部中位 に凹線が巡る。 | | |
| 1339 | 須恵器 ハソウ | 45住 15 口-頸部 | (10.5) | [4.0] | 黄灰 灰黄褐 | 還元焰 細砂粒 | ロクロ整形、回転右回りか。頸部に接合痕、口縁下半 はヘラ削り。 | | |
| 1340 | 須恵器 ハソウ | 34住 貯穴 17 口縁部欠損 | | 13.8 | 灰 灰 | 還元焰 細砂粒 多、粗砂粒 | ロクロ整形、回転右回りか。胴部は粗いカキ目、中位よ りやや上に穿孔、その位置に刻み目が巡る。底部はヘラ 削り後ナデ。 | | |
| 1341 | 須恵器 ハソウ | 6住 29 胴部1/3 | | [7.8] | 灰 灰 | 酸化焰 細砂粒 | ロクロ整形、回転右回りか。肩部はカキ目、周囲に刺突 文を巡らす、胴部はヘラナデ。 | | |
| 1342 | 須恵器 ハソウ | 100住 17 頸部 | | [8.0] | 灰 灰 | 還元焰 細砂粒 | ロクロ整形、回転右回りか。頸部中央に凹線が1条巡り、 その上下に2段の波状文。 | | |
| 1343 | 須恵器 ハソウ | 79住 P4 4 口縁部欠損 | | [13.2] | 灰 灰 | 還元焰 細砂粒、粗砂粒 | ロクロ整形。口縁部上半に波状文、胴部肩部に波状文と 刺突文、底部はヘラ削り。 | | |
| 1344 | 須恵器 ハソウ | 79住 P4 5 口縁部欠損 | | [14.6] | 灰 灰 | 還元焰 細砂粒 | ロクロ整形。頸部に2段と胴部肩部に1段の波状文、胴 部中位に刺突文、底部はナデ。 | | |
| 1345 | 須恵器 ハソウ | 79住 5 口縁部欠損 | | [15.6] | 灰 灰 | 還元焰 細砂粒、粗砂粒 | ロクロ整形。胴部中位2条の凹線が巡る。中位と肩部に 円形の刺突文、底部はナデ。 | | |
| 1346 | 須恵器 ハソウ | 101住 竈 8 頸部 | | [8.0] | 灰 灰 | 還元焰 細砂粒、粗砂粒 | ロクロ整形、回転右回り。頸部に接合痕が残る。口縁部 から頸部はカキ目。 | | |
| 1347 | 須恵器 ハソウ | 107住 15 口縁部欠損 | | [6.9] | 灰 灰 | 還元焰 細砂粒 | 口縁部から胴部上半にかけて4段の刺突文が巡る。底部は ナデ。 | | |
| 1348 | 須恵器 ハソウ | 340-825G 頸-胴部上半 | | [10.0] | 灰 灰 | 還元焰 細砂粒 | ロクロ整形、回転右回りか。口縁部と胴部は頸部で接合。 胴部上半に凹線区画と雑な波状文。 | | |
| 1349 | 須恵器 ハソウ | 365-880G 頸部1/2 | | [3.9] | 灰 灰 | 還元焰 細砂粒 | ロクロ整形、回転右回りか。 | | |
| 1350 | 須恵器 ハソウ | 310-795G 口-肩部1/3 | | [5.1] | 灰 灰 | 還元焰 細砂粒 多 | ロクロ整形、回転方向不明。頸部で胴部と口縁部を接合。 | | |
| 1351 | 須恵器 樽型ハソウ | 56住 23 口縁部1/4 | (10.2) | [5.1] | 灰 黒 | 還元焰 細砂粒 粗砂粒 多 | ロクロ整形、回転右回りか。口縁部中位に小突帯が巡る。 上位に2段の波状文、下位にカキ目。 | | |
| 1352 | 須恵器 甕 | 24住 竈 34 把手 | | | 灰 灰白 | 還元焰 細砂粒 微 | 把手は貼付、周囲はナデ。 | | |
| 1353 | 須恵器 甕 | 105住 9 胴-底部片 | | [8.0] | 灰白 灰白 | 還元焰 細砂粒 | ロクロ整形、回転方向不明。底部はヘラによる面取り、 胴部は平行叩き痕が残る。 | | |
| 1354 | 須恵器 甕 | 31住 -2 把手 | | | 灰白 灰白 | 還元焰 細砂粒 | 把手は貼付。表裏、側面ともヘラナデ。 | | |
| 1355 | 須恵器 甕 | 114住 -3 胴-底部1/2 | | [15.0] | 灰 灰黄褐 | 還元焰 細砂粒、粗砂粒 | 胴部はカキ目、内面は中位が縦、下位が横方向ヘラナデ。 所々に小粘土塊付着。 | | |
| 1356 | 須恵器 鉢? | 11住 19 体-底部 | | [5.7] | 灰 灰白 | 還元焰 細砂粒 粗砂粒 多 | ロクロ整形、回転右回りか。底部は手持ちヘラ削り。内 面に降灰付着。 | | 体部に2条 の凹線が 巡る |
| 1357 | 須恵器 鉢 | 13住 8 口-体部 | (23.8) | [9.2] | 灰 オリーブ黒 | 還元焰 細砂粒 多 | ロクロ整形、回転方向不明。体部は平行叩き痕が残る。 | | |
| 1358 | 須恵器 鉢 | 11住 1 口-体部1/4 | (35.0) | [18.0] | 灰 灰 | 還元焰 粗砂粒 多 | 内外面に輪積み痕が残る。体部外面の平行叩き痕と内面 のアテ具痕はナデ消されている。 | | |
| 1359 | 須恵器 鉢 | 40住 埋土 底部片 | | [1.5] | 灰 灰 | 還元焰 細砂粒 多 | ロクロ整形、回転方向不明。底部は手持ち、体部は回転 ヘラ削り。 | | |
| 1360 | 須恵器 鉢 | 15住 貯穴 5 口縁部片 | (13.8) | [9.0] | 極暗褐 暗青灰 | 還元焰 細砂粒 多、粗砂粒 | ロクロ整形、回転右回り。 | | |
| 1361 | 須恵器 鉢 | 21住 25 体-底部1/2 | | [6.2] | 灰 灰 | 還元焰 粗砂粒多、3-5mm礫 | ロクロ整形、回転右回りか。底部と体部最下位は回転ヘ ラ削り。 | | |
| 1362 | 須恵器 鉢 | 18住 16 口縁部片 | (36.6) | [7.0] | にぶい褐 にぶい褐 | 還元焰 細砂粒 | 体部に叩き痕が残る。 | | |
| 1363 | 須恵器 鉢 | 33住 21 口-体部上半 | 18.0 | [8.8] | 暗青灰 暗青灰 | 還元焰 細砂粒、粗砂粒 | ロクロ整形。口縁部は横ナデ、体部は縦方向ヘラ削り。 | | |
| 1364 | 須恵器 鉢 | 23住 埋土 口縁部片 | | | 灰 灰 | 還元焰 細砂粒 | ロクロ整形、回転方向不明。口縁部下半に2条の凹線と 波状文。 | | |
| 1365 | 須恵器 搦鉢 | 45住 -22 4/5 | 13.3 | 11.4 | 灰 灰 | 還元焰 細砂粒 | ロクロ整形、右回り。底部と体部は接合。 | | |
| 1366 | 須恵器 鉢 | 45住 6 完形 | 29.5 | 12.1 | 灰 灰 | 還元焰 細砂粒、粗砂粒 | ロクロ整形、回転右回り。底部は手持ちヘラ削り。 | | |
| 1367 | 須恵器 鉢 | 95住 埋土 体下半-底部 | | [6.4] | 灰白 灰白 | 還元焰 細砂粒 | ロクロ整形、回転右回りか。底部と体部最下位は回転ヘ ラ削り。 | | |
| 1368 | 須恵器 鉄鉢? | 45住 9 口-体部上半 | (28.2) | [11.3] | 褐灰 灰白 | 還元焰 細砂粒 | ロクロ整形、口唇部1条、口縁部に2条の凹線が巡る。 体部は平行叩き痕がかすかに残る。 | | |

III 検出された遺構と遺物

| No. | 種別 器種 | 出土位置 残存率 | 口径 底径 | 高さ (cm) | 色調表 色調裏 | 焼成 胎土 | 調整 | 分類 | 備考 |
|------|----------|--------------------|-----------------|-----------------|--------------|----------------------|---|----|----------|
| 1369 | 須恵器鉢 | 57住 47 底部片 | | [1.3] 7.1 | 黄灰 灰黄 | 還元焰 細砂粒 粗砂粒 多少 | ロクロ整形、回転方向不明。底部は手持ちヘラ削り。 | | |
| 1370 | 須恵器鉢? | 45住 17 口縁部片 | (29.8) | [9.0] | にぶい黄褐 灰黄褐 | 還元焰 細砂粒 | 口唇部に1条の凹線が巡る。外面はカキ目、内面下半は部分的に同心円状アテ具痕が残る。 | | |
| 1371 | 須恵器鉢 | 49住 籠2 口-体部 | (28.0) | [12.0] | 灰白 灰黄 | 還元焰 細砂粒 少 | ロクロ成形、回転右回りか。体部中程に凹線が2条巡る。 | | |
| 1372 | 須恵器鉢 | 49住 25 1/3 | (15.2) | 9.4 | 黄灰 黄灰 | 還元焰 細砂粒、粗砂粒 多 | ロクロ成形、回転方向不明。口縁部には波状文、体部はカキ目。内面体部はナデ。 | | |
| 1373 | 須恵器鉢 | 56住 19 口縁部3/1 | (14.0) | [6.0] | 灰 | 還元焰 細砂粒 粗砂粒 多 | ロクロ整形、回転方向不明。口縁部は横ナデ、体部は横方向ヘラ削り、内面体部はヘラナデ。 | | |
| 1374 | 須恵器鉢 | 56住 31 体-底部片 | | [7.1] (8.3) | 灰白 灰白 | 還元焰 細砂粒、軟質 粗砂粒 | ロクロ整形、回転右回りか。体部最下位に幅の狭い回転ヘラ削り。 | | |
| 1375 | 須恵器鉢 | 90住 4 口-体部1/2 | (15.0) | [9.4] | 黄灰 黄灰 | 還元焰 細砂粒、粗砂粒 | ロクロ整形、回転右回りか。口唇部に凹線が1条巡る。 | | |
| 1376 | 須恵器鉢 | 79住 4 ほぼ完形 | 13.0 7.4 | 9.0 | 灰 | 還元焰 細砂粒 多、粗砂粒 | ロクロ整形、回転右回りか。底部はヘラ削り後径3mmの小孔(未完通)が不規則にみられる。 | | |
| 1377 | 須恵器鉢 | 79住 13 ほぼ完形 | 12.4 6.3 | 9.2 | 暗緑灰 暗緑灰 | 還元焰 細砂粒 粗砂粒 多 | ロクロ整形、回転右回り。底部は平行方向へのヘラ削り。 | | |
| 1378 | 須恵器鉢 | 90住 埋土 1/4 | (12.0) (9.0) | 7.0 | 灰 | 還元焰 細砂粒 多、粗砂粒 | ロクロ整形、回転右回り。底部は手持ちヘラ削り。 | | |
| 1379 | 須恵器鉢 | 501住 埋土 口縁部片 | (11.8) | [6.3] | 暗灰 褐灰 | 還元焰 細砂粒、粗砂粒 多 | ロクロ整形、回転右回りか。 | | |
| 1380 | 須恵器鉢 | 51住 4 口-体部片 | (16.9) | [8.5] | 浅黄 黄灰 | 還元焰 細砂粒 | ロクロ整形、回転右回りか。残存部分下位にナデ部分がみられる。 | | |
| 1381 | 須恵器鉢 | 99住 直上 口縁部破片 | | | 灰 灰白 | 還元焰 細砂粒 | ロクロ整形、体部下半はヘラ削り。焼成時に他の個体が付着。 | | |
| 1382 | 須恵器小型鉢 | 355-680G 1/4 | (9.4) (4.9) | 5.2 | 灰 | 還元焰 細砂粒 | ロクロ整形、回転右回りか。底部と体部最下位は手持ちヘラ削り。 | | |
| 1383 | 須恵器鉢 | 475住 埋土 口-胴部片 | (20.4) | [10.5] | 明赤褐 明赤褐 | 酸化焰 細砂粒 | ロクロ整形、回転方向不明。内面胴部はヘラナデ。 | | 中世軟質陶器か? |
| 1384 | 須恵器鉢 | 501住 3 底部 | | [1.9] 5.3 | 灰 | 還元焰 細砂粒 | ロクロ整形、回転右回り。底部は手持ちヘラ削り後ナデ。 | | |
| 1385 | 須恵器鉢 | 534住 4 口-底部1/5 | (19.2) | [9.7] | 褐灰 褐灰 | 酸化焰 細砂粒 多、粗砂粒 | ロクロ整形、回転左回りか。底部は回転ヘラ削り。 | | |
| 1386 | 須恵器鉢 | 81住 完形 | | 12.0 3.8 | 灰 | 還元焰 粗砂粒 | ロクロ整形、回転方向不明。平面形態は大きく歪むが、焼成時前なのか不明。底部は手持ちヘラ削り。底部に径4mmの小孔4穴。 | | |
| 1387 | 須恵器鉢 | 297号土坑 体-底部片 | | [8.5] (10.4) | 灰 | 還元焰 細砂粒 | ロクロ整形、回転右回りか。底部は手持ちヘラ削り。 | | |
| 1388 | 須恵器鉢 | 538住 1 ほぼ完形 | 11.5 (7.4) | 7.4 | 灰 | 還元焰 細砂粒、粗砂粒 | ロクロ整形、回転右回り。口唇部に刺突文と1条の凹線が巡る。底部は手持ちヘラ削り。 | | |
| 1389 | 須恵器鉢 | 38号ピット 1/2 | 16.0 | [12.1] | 黄灰 暗灰黄 | 還元焰 細砂粒 | ロクロ整形、回転右回り。口唇部に2段の波状文、体部最下位と底部は手持ちヘラ削り。 | | |
| 1390 | 須恵器鉢 | 310-810G 口縁部片 | | | 灰 | 還元焰 細砂粒、粗砂粒 | 外面は口唇部を除きカキ目。内面は同心円状アテ具痕が残るが、上半はナデで不鮮明。 | | |
| 1391 | 須恵器鉢 | 315-860-865 1/4 | | 9.1 (11.0) | 灰 | 還元焰 細砂粒 多 | ロクロ整形、回転右回りか。底部と体部下位はヘラ削り。焼成時の歪み大、器形が大きく歪む。 | | |
| 1392 | 須恵器鉢 | 340-820G 1/5 | (11.5) | [8.1] | 暗灰 暗灰黄 | 還元焰 細砂粒 多 | ロクロ整形、回転右回りか。口唇部に1条の凹線が巡る。 | | |
| 1393 | 須恵器小型土器 | 15住 P1 底部 | | [2.5] 4.1 | 灰白 灰 | 還元焰 細砂粒、粗砂粒 | ロクロ整形、回転右回り。底部は回転ヘラ削りか。 | | |
| 1394 | 須恵器小型碗 | 23住 埋土 口縁部片 | (16.0) | [8.7] | 灰白 灰白 | 還元焰 細砂粒 | ロクロ整形、回転方向不明。口唇部は横ナデ、外面はナデ。 | | |
| 1395 | 須恵器不明 | 18住 埋土 小破片 | | [3.5] | 黄灰 黄灰 | 還元焰 微砂粒 | ロクロ整形、回転右回り。施釉方法不明。 | | |
| 1396 | 須恵器台付杯 | 75住 35 口-脚部 | (9.8) (7.2) | 4.3 | 灰 暗灰黄 | 還元焰 細砂粒 | ロクロ整形、回転右回り。高台は貼付、底部整形は不明。 | | |
| 1397 | 須恵器特殊 | 104住 埋土 口-底部 | | 8.4 4.5 | 灰 | 還元焰 細砂粒 多 | ロクロ整形か、底部は強いナデと手持ちヘラ削り。 | | |
| 1398 | 須恵器円面碗 | 289号土坑 碗面 | 陸径 厚さ | 13.5 2.0 | 灰白 灰白 | 還元焰 微砂粒 | 碗面は手持ちヘラ削りか、使い込まれており不鮮明。裏面はナデ。 | | |
| 1399 | 須恵器不明 | 51住 30 2/3 | | 6.2 | オリーブ黄 黄褐 | 還元焰 細砂粒 | 碗身を3個体付け合わせその中央に高台を貼付。更にそれぞれの身の体部下位に穿孔し身と身を結びつけている。 | | |
| 1400 | 土製品瓦塔 | 23住 11 軸部小片 | | | 灰 | 還元焰 細砂粒 | 軸部上位片、凸帯は貼付、梁か桁を表現、下位の端部は窓を表現か。裏面はナデ。 | | |
| 1401 | 灰釉陶器長頸壺 | 18住 埋土 頸部 | | [6.0] | 灰白 灰白 | 還元焰 細砂粒 | ロクロ整形、回転方向不明。脚部は貼付。 | | |

2 古墳時代後期～平安時代

| No. | 種別 器種 | 出土位置 残存率 | 口径 底径 | 高さ (cm) | 色調表 色調裏 | 焼成 胎土 | 調整 | 分類 | 備考 |
|------|-------------|-------------------|----------|----------------|-------------|--------------|-------------------------------------|----|---------------|
| 1402 | 灰釉陶器 短頸壺 | 2号溝 底部片 | | [2.5] (8.8) | にぶい黄褐 黄灰 | 還元焰 細砂粒 微 | ロクロ整形、回転右回りか。高台は貼付、底部はナデ。胴部に自然釉が付着。 | | 東海産、井ヶ谷78号窯式期 |
| 1403 | 灰釉陶器 短頸壺 | 330-840G 底部1/3 | | [1.9] (8.2) | 灰白 灰白 | 還元焰 混入物無 | ロクロ整形、回転右回り。高台は貼付、底部はヘラナデ。内面に降灰付着。 | | 光ヶ丘1号窯式期 |

土製品観察表

| No. | 種別 | 器種 | 出土位置 | 全長(cm) | 径 (cm) | 孔径(cm) | 重量(g) | 残存率 | 特徴 |
|------|-----|----------|----------|--------------------------|-----------|--------|-------|---------|---|
| 1404 | 土製品 | 土鍾 | 9号住居 | 5.9 | 1.5 | 0.4 | 9.2 | 完形 | 外面はナデ |
| 1405 | 土製品 | 土鍾 | 11号住居 | (3.2) | 1.6 | 1.7 | 8.6 | 端部欠損 | 表面はナデ |
| 1406 | 土製品 | 土鍾 | 14号住居 | 5.2 | 1.5 | 0.8 | 8.5 | ほぼ完形 | |
| 1407 | 土製品 | 土鍾 | 15号住居 | 3.4 | 0.9 | 0.4 | 3.0 | 天地一部欠損 | |
| 1408 | 土製品 | 土鍾 | 18号住居 | (2.7) | (1.7) | 0.3 | 5.4 | 1/3 | 外面はナデ |
| 1409 | 土製品 | 土鍾 | 23号住居 | 5.5 | 1.8 | 0.6 | 15.0 | 3/4 | |
| 1410 | 土製品 | 土鍾 | 23号住居 | 4.3 | 1.65 | 0.7 | 10.0 | 1/2 | |
| 1411 | 土製品 | 土鍾 | 26号住居 | 5.5 | 1.6 | 0.6 | 7.0 | 2/3 | |
| 1412 | 土製品 | 土鍾 | 26号住居 | 5.6 | 1.7 | 0.6 | 15.0 | 完形 | |
| 1413 | 土製品 | 土鍾 | 26号住居 | 5.4 | 1.7 | 0.6 | 13.0 | ほぼ完形 | |
| 1414 | 土製品 | 土鍾 | 40号住居 | 4.2 | 1.7 | 0.55 | 13.0 | 天地欠損 | |
| 1415 | 土製品 | 土鍾 | 56号住居 | 5.6 | 1.4 | 0.35 | 7.0 | 両端部欠損 | |
| 1416 | 土製品 | 土鍾 | 56号住居 | 4.6 | 1.2 | 0.35 | 6.0 | 完形 | |
| 1417 | 土製品 | 土鍾 | 9号溝 | 4.9 | 1.4 | 0.3 | 9.0 | 完形 | |
| 1418 | 土製品 | 土鍾 | 70号住居 | 6.2 | 1.9 | 0.6 | 19.0 | 完形 | |
| 1419 | 土製品 | 土鍾 | 534号住居 | 4.0 | 1.3 | 0.4 | 6.0 | 天地欠損 | |
| 1420 | 土製品 | 土鍾 | 79号土坑 | 5.9 | 1.65 | 0.4 | 15.0 | 両端部欠損 | |
| 1421 | 土製品 | 土鍾 | 330-845G | 5.2 | 1.7 | 0.3 | 13.0 | ほぼ完形 | |
| 1422 | 土製品 | 土鍾 | 315-840G | 4.5 | 1.7 | 0.7 | 11.0 | 2/3 | |
| 1423 | 土製品 | 土鍾 | 310-895G | 3.8 | 2.5 | 0.6 | 29.0 | 完形 | |
| 1424 | 土製品 | 土鍾 | 315-810G | 4.7 | 1.45 | 0.4 | 7.6 | 2/3 | |
| 1425 | 土製品 | 土鍾 | 132号土坑 | 2.5 | 1.2 | 0.4 | 3.0 | 1/2 | |
| 1426 | 土製品 | 模造品(高杯?) | 65号住居 | 高さ [2.3] 底径 2.2 | | | | 1/2程度か? | 内外面ともナデ。 |
| 1427 | 土製品 | 円板 | 79号住居 | 高さ4.9 厚さ1.1 | | | | 完形 | 杯の転用か。表裏・側面を良く擦っている。裏面回転ヘラ削りか |
| 1428 | 土製品 | 支脚 | 104号住居 | 高 [7.3] | | | | 1/2程度か? | 粘土塊を四角柱状に成形し、各面はナデ |
| 1429 | 土製品 | 羽口 | 310-780G | | | | | 破片 | 外面はナデ、先端はガラス質化、通風孔は基部側の径がやや広い 小片のため詳細不明 |
| 1430 | 土製品 | 勾玉 | 87号住居 | 3.5 | 1.1 | 0.2 | 8.0 | ほぼ完形 | |

| No. | 種別 | 器種 | 出土位置 | 上径 (cm) | 底径 (cm) | 孔径 (cm) | 厚さ (cm) | 重量 (g) | 残存率 | 備考 |
|------|-----|-----|---------|------------|------------|------------|------------|-----------|------|------|
| 1431 | 土製品 | 紡錘車 | 118号住居 | 5.35 | 3.8 | 0.9~1.0 | 1.7 | 46.0 | ほぼ完形 | 外面研磨 |
| 1432 | 土製品 | 紡錘車 | 306号ピット | 4.8 | 2.2 | 0.7~0.8 | 2.7 | 51.0 | 完形 | 外面研磨 |

石製品観察表

| No. | 種別 | 器種 | 出土位置 | 上径 (cm) | 底径 (cm) | 孔径 (cm) | 厚さ (cm) | 重量 (g) | 残存率 | 石材 | 備考 |
|------|-----|-----|--------|------------|------------|------------|------------|-----------|-----|-----|----------|
| 1433 | 石製品 | 紡錘車 | 17号住居 | 5.5 | 3.8 | 0.8 | 1.4 | 66.0 | 完形 | 蛇紋岩 | 上面・側面に線刻 |
| 1434 | 石製品 | 紡錘車 | 20号住居 | 3.9 | 3.3 | 1.05 | 2.15 | 43.0 | 完形 | 砥沢石 | |
| 1435 | 石製品 | 紡錘車 | 90号住居 | 4.0 | 2.0 | 0.7~1.0 | 1.6 | 36.0 | 完形 | 滑石 | 側面に線刻 |
| 1436 | 石製品 | 紡錘車 | 11号住居 | 3.1 | 2.6 | 0.7 | 9.0 | 6.0 | 1/2 | 滑石 | |
| 1437 | 石製品 | 紡錘車 | 105号住居 | 4.0 | 3.4 | 0.7~1.0 | 1.2 | 30.0 | 完形 | 滑石 | 側面に線刻 |

| No. | 種別 | 器種 | 出土位置 | 全長 (cm) | 幅 (cm) | 厚さ (cm) | 重量 (g) | 残存率 | 石材 | 備考 |
|------|-----|----|--------|------------|-----------|------------|-----------|------|----------|----------------|
| 1438 | 石製品 | 砥石 | 7号住居 | 12.8 | 10.1 | 4.3 | 737.0 | 完形 | 砥沢石 | 5面使用 |
| 1439 | 石製品 | 砥石 | 80号住居 | 2.9 | 2.75 | 1.2 | 11.0 | 破片 | 砂岩 | 2面使用 |
| 1440 | 石製品 | 砥石 | 48号住居 | (5.7) | 3.6 | 2.4 | 62.0 | 1/2 | 砥沢石 | 5面使用 |
| 1441 | 石製品 | 砥石 | 9号住居 | 8.5 | 5.3 | 3.8 | 177.0 | 1/2 | 砥沢石 | 4面使用 刃ならしキズあり |
| 1442 | 石製品 | 砥石 | 5号溝 | 7.2 | 3.2 | 2.3 | 96.0 | 1/2 | 変質デイスait | 4面使用 刃ならしキズあり |
| 1443 | 石製品 | 砥石 | 85号住居 | — | — | 1.9 | 71.0 | 1/4 | 砂岩 | 2面使用 使用面溝状にくぼむ |
| 1444 | 石製品 | 砥石 | 26号住居 | 9.3 | 4.7 | 2.65 | 162.0 | ほぼ完形 | 砥沢石 | 4面使用 表裏面端部に穴あり |
| 1445 | 石製品 | 砥石 | 143号土坑 | 6.0 | 4.6 | 4.0 | 110.0 | 1/2 | 砥沢石 | 4面使用 |
| 1446 | 石製品 | 砥石 | 101号住居 | 7.6 | 4.4 | 3.1 | 153.0 | 2/3 | 砥沢石 | 4面使用 |
| 1447 | 石製品 | 砥石 | 表採 | 11.8 | 4.9 | 4.9 | 227.0 | 3/4 | 砥沢石 | 4面使用 |

III 検出された遺構と遺物

| No. | 種別 | 器種 | 出土位置 | 全長 (cm) | 幅 (cm) | 厚さ (cm) | 重量 (g) | 残存率 | 石材 | 備考 |
|------|-----|----|----------|------------|-----------|------------|-----------|-----|-----|------|
| 1448 | 石製品 | 砥石 | 310-860G | 12.7 | 5.5 | 1.0 | 128.0 | 完形 | 砂岩 | 2面使用 |
| 1449 | 石製品 | 砥石 | 330-915G | 5.5 | 4.7 | 3.5 | 111.0 | 1/3 | 砥沢石 | 4面使用 |
| 1450 | 石製品 | 砥石 | 310-820G | 6.2 | 4.3 | 2.3 | 107.0 | 1/2 | 砥沢石 | 4面使用 |
| 1451 | 石製品 | 砥石 | 310-820G | 4.5 | 2.9 | 1.7 | 33.0 | 1/3 | 砥沢石 | 4面使用 |

| No. | 種別 | 器種 | 出土位置 | 全長 (cm) | 幅 (cm) | 厚さ (cm) | 重量 (g) | 残存率 | 備考 |
|------|-----|----|----------|------------|-----------|------------|-----------|--------|---------------------|
| 1452 | 石製品 | 白玉 | 10号住居 | 1.5 | 1.3 | 0.35 | 0.80 | 一部欠損 | 研磨途中 孔径 5.3mm |
| 1453 | 石製品 | 白玉 | 48号住居 | 1.2 | 1.2 | 0.7 | 1.81 | ほぼ完形 | 完成品 孔径 3.8mm 滑石製 |
| 1454 | 石製品 | 白玉 | 52号住居 | 1.4 | (1.3) | 0.25 | 0.51 | 片面剥離 | 研磨途中または完成品 孔径 3.8mm |
| 1455 | 石製品 | 白玉 | 68号住居 | 1.6 | 1.5 | 0.32 | 0.91 | 片面剥離 | 研磨途中 孔径 3.1mm |
| 1456 | 石製品 | 白玉 | 68号住居 | 1.4 | 1.35 | 0.25 | 0.55 | ほぼ完形 | 完成品 孔径 4.0mm |
| 1457 | 石製品 | 白玉 | 68号住居 | 1.2 | 1.15 | 0.28 | 0.65 | ほぼ完形 | 完成品 孔径 3.4mm |
| 1458 | 石製品 | 白玉 | 72号住居 | 1.7 | (0.3) | 0.3 | 1.61 | 1/2 | 整形途中 孔径 3.1mm |
| 1459 | 石製品 | 白玉 | 72号住居 | 1.7 | (0.8) | 0.3 | 1.17 | 1/2 | 整形途中 孔径 3mm 以上 |
| 1460 | 石製品 | 白玉 | 72号住居 | 1.6 | (1.1) | 0.6 | 1.23 | 1/3 | 穿孔途中破損か? |
| 1461 | 石製品 | 白玉 | 72号住居 | 1.5 | (1.2) | 0.5 | 0.74 | 1/2 | 穿孔途中破損か? |
| 1462 | 石製品 | 白玉 | 78号住居 | 1.75 | 1.6 | 0.43 | 1.89 | ほぼ完形 | 完成品 孔径 2.2mm |
| 1463 | 石製品 | 白玉 | 79号住居 | 1.3 | 1.3 | 0.75 | 1.24 | 片面剥離 | 完成品 孔径 3.5mm |
| 1464 | 石製品 | 白玉 | 97号住居 | 2.5 | 1.2 | 0.43 | 0.93 | 破片 | 穿孔途中破損か? 孔径 2.2mm |
| 1465 | 石製品 | 白玉 | 97号住居 | 1.6 | (0.6) | 0.6 | 0.96 | 1/2 | 整形途中 孔径 5.0mm |
| 1466 | 石製品 | 白玉 | 97号住居 | 1.12 | (0.43) | 2.75 | 0.11 | 1/2 | 整形途中? |
| 1467 | 石製品 | 白玉 | 97号住居 | 1.4 | (0.4) | 0.4 | 0.61 | 2/3 | 完成品 孔径 4.8mm |
| 1468 | 石製品 | 白玉 | 97号住居 | 1.25 | (0.75) | 0.6 | 0.53 | 1/2 | 整形途中 孔径 4.8mm 以上 |
| 1469 | 石製品 | 白玉 | 121号住居 | 1.65 | 1.5 | 0.6 | 1.60 | 2/3 | 整形途中 孔径 3.8mm |
| 1470 | 石製品 | 白玉 | 121号住居 | 1.6 | 1.4 | 1.0 | 2.80 | 1/2 | 穿孔途中 |
| 1471 | 石製品 | 白玉 | 121号住居 | 1.6 | (1.1) | 0.8 | 1.83 | 1/2 | 穿孔途中 |
| 1472 | 石製品 | 白玉 | 121号住居 | (1.2) | (1.1) | 0.5 | 0.61 | 破片 | |
| 1473 | 石製品 | 白玉 | 121号住居 | 1.5 | 0.6 | 0.3 | 0.25 | 剥片 | |
| 1474 | 石製品 | 白玉 | 121号住居 | 1.8 | 1.6 | 0.6 | 2.24 | ほぼ完形 | 整形途中 孔径 3.3mm |
| 1475 | 石製品 | 白玉 | 454号住居 | 1.3 | 1.2 | 0.3 | 0.78 | 完形 | 研磨途中 孔径 3.5mm |
| 1476 | 石製品 | 白玉 | 46号住居 | (1.6) | (1.35) | 0.45 | 1.01 | 2/3 | 整形途中 孔径 5.1mm |
| 1477 | 石製品 | 白玉 | 511号住居 | (1.4) | (0.75) | 0.65 | 0.84 | 1/2 | 整形途中 孔径 4.8mm 以上 |
| 1478 | 石製品 | 白玉 | 507号住居 | 2.4 | 2.05 | 0.35 | 1.87 | 1/2 | 整形途中 孔径 3.2mm |
| 1479 | 石製品 | 白玉 | 513号住居 | 1.3 | 1.25 | 1.15 | 3.10 | ほぼ完形 | 完成品 孔径 4.1mm 滑石製 |
| 1480 | 石製品 | 白玉 | 523号住居 | 1.6 | 1.5 | 0.5 | 1.20 | 2/3 | 研磨途中または完成品 孔径 4.1mm |
| 1481 | 石製品 | 白玉 | 523号住居 | 1.4 | 0.8 | 0.3 | 0.50 | 破片 | 研磨途中? |
| 1482 | 石製品 | 白玉 | 523号住居 | 1.8 | 1.7 | 0.4 | 1.78 | 完形 | 研磨途中 孔径 3.2mm |
| 1483 | 石製品 | 白玉 | 526号住居 | 1.4 | 1.3 | 0.2 | 0.54 | ほぼ完形 | 整形途中 孔径 3.1mm |
| 1484 | 石製品 | 石白 | 526号住居 | 1.3 | (0.75) | 0.35 | 0.32 | 1/2 | 研磨途中か? 孔径 5.2mm |
| 1485 | 石製品 | 白玉 | 529号住居 | 2.1 | 2.0 | 0.65 | 2.97 | 片面剥離 | 研磨途中または完成品 孔径 4.5mm |
| 1486 | 石製品 | 滑石 | 529号住居 | 1.35 | (0.6) | 0.3 | 0.49 | 1/3 | 完成品か? 孔径 3.2mm |
| 1487 | 石製品 | 白玉 | 531号住居 | 1.65 | (1.0) | 0.25 | 0.48 | 1/2 | 研磨途中? 孔径 4.1mm |
| 1488 | 石製品 | 白玉 | 534号住居 | 1.8 | 1.7 | 0.6 | 2.26 | 完形 | 研磨途中 孔径 3.6mm |
| 1489 | 石製品 | 白玉 | 538号住居 | 1.3 | 1.2 | 0.6 | 2.77 | 2/3 | 研磨途中? 孔径 4.1mm |
| 1490 | 石製品 | 白玉 | 538号住居 | 1.4 | 1.3 | 0.4 | 1.36 | 完形 | 研磨途中 孔径 4.0mm |
| 1491 | 石製品 | 白玉 | 538号住居 | 1.35 | 1.2 | 0.45 | 0.62 | ほぼ完形 | 研磨途中 孔径 3.1mm |
| 1492 | 石製品 | 白玉 | 538号住居 | 1.35 | 1.25 | 0.35 | 0.94 | ほぼ完形 | 研磨途中 孔径 3.7mm |
| 1493 | 石製品 | 白玉 | 538号住居 | 1.35 | 1.35 | 0.25 | 0.65 | ほぼ完形 | 研磨途中 孔径 3.2mm |
| 1494 | 石製品 | 白玉 | 538号住居 | 1.3 | 1.25 | 0.65 | 1.58 | ほぼ完形 | 研磨途中 孔径 3.5mm |
| 1495 | 石製品 | 白玉 | 538号住居 | 1.45 | 1.35 | 0.8 | 2.43 | ほぼ完形 | 研磨途中 孔径 3.5mm |
| 1496 | 石製品 | 白玉 | 538号住居 | 1.4 | 1.35 | 1.45 | 2.38 | 一部欠損 | 研磨途中 孔径 3.6mm |
| 1497 | 石製品 | 白玉 | 538号住居 | 3.8 | 2.8 | 0.7 | 10.16 | 2/3 | 整形途中 孔径 3.3mm |
| 1498 | 石製品 | 白玉 | 538号住居 | 1.35 | 1.35 | 0.5 | 1.53 | 一部欠損 | 研磨途中 孔径 4.2mm |
| 1499 | 石製品 | 白玉 | 538号住居 | 1.45 | 1.4 | 1.3 | 3.05 | 一部欠損 | 研磨途中 孔径 4.5mm |
| 1500 | 石製品 | 白玉 | 538号住居 | 1.35 | 1.3 | 1.4 | 2.74 | 裏面一部欠損 | 研磨途中 孔径 3.5mm |
| 1501 | 石製品 | 白玉 | 538号住居 | 1.3 | 1.3 | 0.7 | 1.91 | 完形 | 研磨途中 孔径 3.3mm |
| 1502 | 石製品 | 白玉 | 538号住居 | 2.4 | 2.3 | 0.6 | 1.19 | 完形 | 研磨途中 孔径 3.3mm |
| 1503 | 石製品 | 白玉 | 538号住居 | 1.35 | 1.3 | 0.5 | 1.16 | ほぼ完形 | 研磨途中 孔径 3.1mm |
| 1504 | 石製品 | 白玉 | 538号住居 | 1.75 | (1.35) | 0.65 | 1.47 | 2/3 | 研磨途中 孔径 3.6mm |
| 1505 | 石製品 | 白玉 | 539号住居 | 1.4 | 1.4 | 0.4 | 1.34 | 完形 | 研磨途中 孔径 3.3mm |
| 1506 | 石製品 | 白玉 | 244号土坑 | 1.4 | 1.4 | 0.3 | 0.49 | 完形 | 研磨途中 孔径 3.3mm |
| 1507 | 石製品 | 白玉 | 500号土坑 | 1.8 | 1.6 | 0.6 | 1.98 | 一部欠損 | 整形途中 孔径 2.7mm |
| 1508 | 石製品 | 白玉 | 14号溝 | 1.4 | 1.35 | 0.45 | 0.95 | ほぼ完形 | 研磨途中 孔径 4.0mm |
| 1509 | 石製品 | 白玉 | 14号溝 | 1.25 | 1.25 | 0.5 | 1.01 | ほぼ完形 | 研磨途中または完成品 孔径 3.6mm |
| 1510 | 石製品 | 白玉 | 330-840G | 1.25 | 1.05 | 0.15 | 0.28 | 一部欠損 | 研磨途中 孔径 3.6mm |
| 1511 | 石製品 | 白玉 | 340-950G | 1.4 | 1.3 | 0.25 | 0.45 | ほぼ完形 | 研磨途中 孔径 3.8mm |
| 1512 | 石製品 | 白玉 | 325-935G | 1.35 | 1.3 | 0.9 | 2.41 | ほぼ完形 | 完成品 孔径 3.2mm 滑石製 |
| 1513 | 石製品 | 白玉 | 2区表採 | 1.7 | 1.4 | 0.9 | 3.85 | ほぼ完形 | 完成品 孔径 2.6mm |
| 1514 | 石製品 | 白玉 | 320-310G | 3.5 | 2.5 | 0.9 | 6.84 | ほぼ完形 | 整形途中 孔径 5.2mm 滑石製 |

2 古墳時代後期～平安時代

| No. | 種別 | 器種 | 出土位置 | 全長 (cm) | 幅 (cm) | 厚さ (cm) | 重量 (g) | 残存率 | 石材 | 備考 |
|------|-----|-------|-------|------------|-----------|------------|-----------|------|---------|----|
| 2001 | 石製品 | こも編み石 | 6号住居 | 12.3 | 4.8 | 3.7 | 280 | 一部欠損 | ホルンフェルス | |
| 2002 | 石製品 | こも編み石 | 6号住居 | 13.2 | 7.4 | 4.8 | 690 | 完形 | 溶結凝灰岩 | |
| 2003 | 石製品 | こも編み石 | 6号住居 | 12.3 | 6.0 | (3.8) | 460 | 1/2 | 粗粒輝石安山岩 | |
| 2004 | 石製品 | こも編み石 | 6号住居 | 14.0 | 6.2 | 3.5 | 465 | 完形 | 溶結凝灰岩 | |
| 2005 | 石製品 | こも編み石 | 6号住居 | 11.5 | 3.4 | 3.1 | 240 | 一部欠損 | チャート | |
| 2006 | 石製品 | こも編み石 | 6号住居 | 9.7 | 5.0 | 3.1 | 230 | 完形 | 頁岩 | |
| 2007 | 石製品 | こも編み石 | 6号住居 | 10.8 | 4.9 | 3.0 | 255 | 完形 | 粗粒輝石安山岩 | |
| 2008 | 石製品 | こも編み石 | 6号住居 | (15.0) | 4.6 | 3.7 | 410 | 一部欠損 | チャート | |
| 2009 | 石製品 | こも編み石 | 6号住居 | (12.9) | 5.3 | 4.8 | 430 | 一部欠損 | チャート | |
| 2010 | 石製品 | こも編み石 | 7号住居 | 8.1 | 5.7 | 3.7 | 180 | 完形 | チャート | |
| 2011 | 石製品 | こも編み石 | 7号住居 | (13.3) | 5.9 | 2.9 | 480 | 一部欠損 | チャート | |
| 2012 | 石製品 | こも編み石 | 7号住居 | 12.3 | 4.7 | 4.1 | 400 | 完形 | 溶結凝灰岩 | |
| 2013 | 石製品 | こも編み石 | 7号住居 | 17.3 | 8.0 | 3.6 | 725 | 完形 | 溶結凝灰岩 | |
| 2014 | 石製品 | こも編み石 | 7号住居 | 8.1 | 4.5 | 2.8 | 185 | 完形 | ホルンフェルス | |
| 2015 | 石製品 | こも編み石 | 7号住居 | 10.1 | 5.4 | 3.7 | 310 | 完形 | チャート | |
| 2016 | 石製品 | こも編み石 | 7号住居 | 8.4 | 5.8 | 2.3 | 190 | 完形 | チャート | |
| 2017 | 石製品 | こも編み石 | 7号住居 | 12.6 | 4.6 | 2.5 | 210 | 完形 | 砂岩 | |
| 2018 | 石製品 | こも編み石 | 7号住居 | (9.5) | (2.6) | (2.2) | 100 | 1/4 | チャート | |
| 2019 | 石製品 | こも編み石 | 8号住居 | 14.1 | 5.1 | 4.3 | 570 | 完形 | 溶結凝灰岩 | |
| 2020 | 石製品 | こも編み石 | 8号住居 | 9.5 | 4.3 | 2.9 | 200 | 完形 | チャート | |
| 2021 | 石製品 | こも編み石 | 8号住居 | 10.1 | 7.9 | 3.5 | 400 | 完形 | 溶結凝灰岩 | |
| 2022 | 石製品 | こも編み石 | 8号住居 | 12.4 | 6.4 | 3.0 | 465 | 完形 | 溶結凝灰岩 | |
| 2023 | 石製品 | こも編み石 | 8号住居 | 16.1 | 6.9 | 5.3 | 770 | 完形 | 石英斑岩 | |
| 2024 | 石製品 | こも編み石 | 9号住居 | 13.7 | 7.0 | 5.3 | 635 | 完形 | チャート | |
| 2025 | 石製品 | こも編み石 | 9号住居 | 9.4 | 5.5 | 2.9 | 240 | 完形 | チャート | |
| 2026 | 石製品 | こも編み石 | 9号住居 | 12.7 | 5.5 | 4.2 | 400 | 完形 | チャート | |
| 2027 | 石製品 | こも編み石 | 9号住居 | 11.0 | 7.5 | 3.1 | 425 | 完形 | 溶結凝灰岩 | |
| 2028 | 石製品 | こも編み石 | 9号住居 | 12.3 | 5.6 | 3.8 | 389 | 完形 | ホルンフェルス | |
| 2029 | 石製品 | こも編み石 | 9号住居 | 16.5 | 7.0 | 5.5 | 1010 | 完形 | ホルンフェルス | |
| 2030 | 石製品 | こも編み石 | 9号住居 | 10.4 | 6.7 | 3.6 | 320 | 完形 | ホルンフェルス | |
| 2031 | 石製品 | こも編み石 | 9号住居 | 9.5 | 3.6 | 2.6 | 165 | 完形 | チャート | |
| 2032 | 石製品 | こも編み石 | 9号住居 | 10.0 | 7.9 | 3.8 | 405 | 完形 | 粗粒輝石安山岩 | |
| 2033 | 石製品 | こも編み石 | 9号住居 | (12.3) | 5.4 | 4.3 | 505 | 一部欠損 | チャート | |
| 2034 | 石製品 | こも編み石 | 9号住居 | 16.2 | 6.6 | 5.4 | 780 | 完形 | 溶結凝灰岩 | |
| 2035 | 石製品 | こも編み石 | 9号住居 | 10.6 | 6.1 | 3.4 | 345 | 完形 | チャート | |
| 2036 | 石製品 | こも編み石 | 9号住居 | 11.6 | 5.5 | 3.2 | 365 | 完形 | チャート | |
| 2037 | 石製品 | こも編み石 | 9号住居 | 12.0 | 5.5 | 3.3 | 300 | 完形 | チャート | |
| 2038 | 石製品 | こも編み石 | 9号住居 | 12.9 | 5.3 | 4.2 | 350 | 完形 | 粗粒輝石安山岩 | |
| 2039 | 石製品 | こも編み石 | 9号住居 | 15.3 | 6.2 | 5.1 | 765 | 完形 | 粗粒輝石安山岩 | |
| 2040 | 石製品 | こも編み石 | 9号住居 | 8.0 | 4.9 | 1.5 | 125 | 完形 | チャート | |
| 2041 | 石製品 | こも編み石 | 9号住居 | 10.3 | 3.9 | 2.5 | 130 | 完形 | チャート | |
| 2042 | 石製品 | こも編み石 | 9号住居 | 12.6 | 5.6 | 3.6 | 335 | 完形 | チャート | |
| 2043 | 石製品 | こも編み石 | 9号住居 | 12.3 | 5.4 | 4.3 | 420 | 完形 | 溶結凝灰岩 | |
| 2044 | 石製品 | こも編み石 | 9号住居 | 8.9 | 3.9 | 3.6 | 245 | 完形 | 溶結凝灰岩 | |
| 2045 | 石製品 | こも編み石 | 9号住居 | 14.7 | 6.5 | 3.9 | 520 | 完形 | ホルンフェルス | |
| 2046 | 石製品 | こも編み石 | 10号住居 | 9.8 | 6.3 | 4.9 | 330 | 完形 | 砂岩 | |
| 2047 | 石製品 | こも編み石 | 10号住居 | 10.8 | 5.1 | 1.8 | 210 | 完形 | チャート | |
| 2048 | 石製品 | こも編み石 | 10号住居 | 12.0 | 4.9 | 3.6 | 290 | 完形 | 溶結凝灰岩 | |
| 2049 | 石製品 | こも編み石 | 13号住居 | 10.7 | 5.6 | 5.6 | 500 | 完形 | チャート | |
| 2050 | 石製品 | こも編み石 | 13号住居 | 10.1 | 4.5 | 2.7 | 195 | 完形 | チャート | |
| 2051 | 石製品 | こも編み石 | 13号住居 | 12.9 | 6.0 | 3.6 | 400 | 完形 | チャート | |
| 2052 | 石製品 | こも編み石 | 13号住居 | 9.2 | 4.8 | 1.7 | 115 | 完形 | ホルンフェルス | |
| 2053 | 石製品 | こも編み石 | 13号住居 | 11.8 | (4.0) | 2.5 | 170 | 一部欠損 | チャート | |
| 2054 | 石製品 | こも編み石 | 13号住居 | 11.0 | 5.4 | 4.0 | 330 | 完形 | チャート | |
| 2055 | 石製品 | こも編み石 | 13号住居 | (9.5) | 6.4 | 4.8 | 490 | 1/2 | チャート | |
| 2056 | 石製品 | こも編み石 | 13号住居 | 9.9 | 4.6 | 3.8 | 260 | 完形 | チャート | |
| 2057 | 石製品 | こも編み石 | 13号住居 | (8.4) | 3.1 | 2.2 | 75 | 一部欠損 | チャート | |
| 2058 | 石製品 | こも編み石 | 13号住居 | 9.9 | 4.5 | 2.5 | 210 | 完形 | チャート | |
| 2059 | 石製品 | こも編み石 | 14号住居 | 12.0 | 5.9 | 4.7 | 500 | 一部欠損 | 溶結凝灰岩 | |
| 2060 | 石製品 | こも編み石 | 14号住居 | 13.9 | 6.0 | 4.8 | 545 | 完形 | 砂岩 | |
| 2061 | 石製品 | こも編み石 | 14号住居 | 11.7 | 6.9 | 3.9 | 500 | 完形 | チャート | |
| 2062 | 石製品 | こも編み石 | 14号住居 | 11.8 | 5.2 | 3.7 | 390 | 完形 | 粗粒輝石安山岩 | |
| 2063 | 石製品 | こも編み石 | 14号住居 | 12.0 | 5.7 | 3.6 | 400 | 完形 | チャート | |
| 2064 | 石製品 | こも編み石 | 14号住居 | 11.4 | 5.4 | 3.1 | 290 | 完形 | 溶結凝灰岩 | |

III 検出された遺構と遺物

| No. | 種別 | 器種 | 出土位置 | 全長 (cm) | 幅 (cm) | 厚さ (cm) | 重量 (g) | 残存率 | 石材 | 備考 |
|------|-----|-------|-------|------------|-----------|------------|-----------|------|---------|----|
| 2065 | 石製品 | こも編み石 | 14号住居 | 13.1 | 6.3 | 3.9 | 450 | 完形 | 溶結凝灰岩 | |
| 2066 | 石製品 | こも編み石 | 14号住居 | 12.0 | (5.3) | 3.0 | 270 | 一部欠損 | ホルンフェルス | |
| 2067 | 石製品 | こも編み石 | 14号住居 | 12.8 | 6.6 | 4.2 | 430 | 完形 | ホルンフェルス | |
| 2068 | 石製品 | こも編み石 | 15号住居 | 8.3 | 4.2 | 3.0 | 190 | 完形 | チャート | |
| 2069 | 石製品 | こも編み石 | 15号住居 | 11.2 | 3.5 | 2.2 | 140 | 完形 | チャート | |
| 2070 | 石製品 | こも編み石 | 15号住居 | 11.2 | 4.0 | 1.8 | 135 | 完形 | チャート | |
| 2071 | 石製品 | こも編み石 | 15号住居 | 13.8 | 7.7 | 4.0 | 555 | 完形 | 砂岩 | |
| 2072 | 石製品 | こも編み石 | 15号住居 | 11.8 | 6.3 | 1.9 | 252 | 完形 | チャート | |
| 2073 | 石製品 | こも編み石 | 15号住居 | 9.4 | 6.7 | 5.2 | 505 | 完形 | チャート | |
| 2074 | 石製品 | こも編み石 | 15号住居 | 10.0 | 5.4 | 2.7 | 143 | 完形 | チャート | |
| 2075 | 石製品 | こも編み石 | 15号住居 | 16.6 | 7.5 | 3.0 | 592 | 完形 | ホルンフェルス | |
| 2076 | 石製品 | こも編み石 | 15号住居 | 10.6 | 6.6 | 3.3 | 385 | 完形 | 砂岩 | |
| 2077 | 石製品 | こも編み石 | 15号住居 | 12.2 | 6.0 | 6.0 | 415 | 完形 | チャート | |
| 2078 | 石製品 | こも編み石 | 15号住居 | 10.5 | 6.4 | 4.9 | 285 | 完形 | 砂岩 | |
| 2079 | 石製品 | こも編み石 | 17号住居 | 11.3 | 6.3 | 3.5 | 400 | 完形 | 粗粒輝石安山岩 | |
| 2080 | 石製品 | こも編み石 | 17号住居 | 12.1 | 6.1 | 4.1 | 430 | 一部欠損 | チャート | |
| 2081 | 石製品 | こも編み石 | 17号住居 | (12.6) | 4.1 | 3.3 | 340 | 一部欠損 | チャート | |
| 2082 | 石製品 | こも編み石 | 18号住居 | 9.7 | 4.0 | 2.4 | 145 | 完形 | ホルンフェルス | |
| 2083 | 石製品 | こも編み石 | 18号住居 | 9.4 | 4.1 | 3.8 | 170 | 完形 | チャート | |
| 2084 | 石製品 | こも編み石 | 18号住居 | 11.7 | 5.7 | 2.9 | 305 | 完形 | ホルンフェルス | |
| 2085 | 石製品 | こも編み石 | 18号住居 | (12.7) | 5.6 | 3.7 | 415 | 一部欠損 | チャート | |
| 2086 | 石製品 | こも編み石 | 18号住居 | (8.6) | 2.9 | 2.4 | 110 | 一部欠損 | チャート | |
| 2087 | 石製品 | こも編み石 | 18号住居 | 13.3 | 5.4 | 4.0 | 410 | 完形 | 溶結凝灰岩 | |
| 2088 | 石製品 | こも編み石 | 18号住居 | 14.4 | 5.9 | 3.7 | 480 | 完形 | ホルンフェルス | |
| 2089 | 石製品 | こも編み石 | 18号住居 | (10.7) | 5.6 | 3.1 | 350 | 一部欠損 | チャート | |
| 2090 | 石製品 | こも編み石 | 18号住居 | 9.8 | 5.6 | 2.2 | 170 | 完形 | 粗粒輝石安山岩 | |
| 2091 | 石製品 | こも編み石 | 19号住居 | 12.4 | 5.6 | 3.3 | 365 | 完形 | 溶結凝灰岩 | |
| 2092 | 石製品 | こも編み石 | 19号住居 | 12.6 | 6.8 | 4.1 | 440 | 完形 | 溶結凝灰岩 | |
| 2093 | 石製品 | こも編み石 | 19号住居 | 11.1 | 5.4 | 4.7 | 380 | 完形 | 溶結凝灰岩 | |
| 2094 | 石製品 | こも編み石 | 19号住居 | (13.2) | 5.8 | 4.4 | 560 | 一部欠損 | チャート | |
| 2095 | 石製品 | こも編み石 | 19号住居 | (15.2) | 6.2 | 4.4 | 575 | 一部欠損 | ホルンフェルス | |
| 2096 | 石製品 | こも編み石 | 19号住居 | 12.1 | 5.4 | 4.3 | 455 | 完形 | 粗粒輝石安山岩 | |
| 2097 | 石製品 | こも編み石 | 19号住居 | 12.2 | 6.9 | 3.3 | 535 | 完形 | 砂岩 | |
| 2098 | 石製品 | こも編み石 | 19号住居 | 12.8 | 5.9 | 3.7 | 360 | 完形 | 粗粒輝石安山岩 | |
| 2099 | 石製品 | こも編み石 | 19号住居 | (11.9) | 8.3 | 3.6 | 495 | 一部欠損 | 頁岩 | |
| 2100 | 石製品 | こも編み石 | 19号住居 | 11.9 | 5.3 | 4.1 | 415 | 完形 | 石英斑岩 | |
| 2101 | 石製品 | こも編み石 | 19号住居 | 13.9 | 6.3 | 4.0 | 520 | 完形 | ホルンフェルス | |
| 2102 | 石製品 | こも編み石 | 19号住居 | 12.7 | 4.5 | 4.4 | 420 | 完形 | チャート | |
| 2103 | 石製品 | こも編み石 | 19号住居 | 9.6 | 4.9 | 3.3 | 210 | 完形 | 溶結凝灰岩 | |
| 2104 | 石製品 | こも編み石 | 19号住居 | 8.4 | 4.3 | 2.6 | 170 | 完形 | チャート | |
| 2105 | 石製品 | こも編み石 | 19号住居 | 13.7 | 6.8 | 4.2 | 575 | 完形 | チャート | |
| 2106 | 石製品 | こも編み石 | 19号住居 | 13.4 | 6.9 | 4.3 | 640 | 完形 | 溶結凝灰岩 | |
| 2107 | 石製品 | こも編み石 | 19号住居 | (14.3) | (5.8) | 3.0 | 390 | 一部欠損 | 変質玄武岩 | |
| 2108 | 石製品 | こも編み石 | 21号住居 | 12.0 | 6.3 | 4.3 | 640 | 完形 | チャート | |
| 2109 | 石製品 | こも編み石 | 21号住居 | 10.3 | 6.3 | 5.9 | 550 | 完形 | 粗粒輝石安山岩 | |
| 2110 | 石製品 | こも編み石 | 21号住居 | (12.7) | 6.8 | 4.7 | 610 | 一部欠損 | 溶結凝灰岩 | |
| 2111 | 石製品 | こも編み石 | 21号住居 | 12.2 | 6.9 | 3.9 | 460 | 完形 | 粗粒輝石安山岩 | |
| 2112 | 石製品 | こも編み石 | 21号住居 | (10.7) | 6.0 | 3.4 | 310 | 2/3 | 砂岩 | |
| 2113 | 石製品 | こも編み石 | 21号住居 | (14.6) | 4.9 | 4.3 | 590 | 一部欠損 | チャート | |
| 2114 | 石製品 | こも編み石 | 21号住居 | 10.3 | 5.1 | 4.0 | 260 | 完形 | 砂岩 | |
| 2115 | 石製品 | こも編み石 | 21号住居 | 10.1 | 6.2 | 4.2 | 380 | 完形 | 変玄武岩 | |
| 2116 | 石製品 | こも編み石 | 21号住居 | 11.1 | 4.5 | 3.3 | 260 | 完形 | ホルンフェルス | |
| 2117 | 石製品 | こも編み石 | 21号住居 | (11.3) | 5.6 | 3.6 | 320 | 一部欠損 | チャート | |
| 2118 | 石製品 | こも編み石 | 21号住居 | 10.8 | 6.9 | 5.0 | 670 | 完形 | 粗粒輝石安山岩 | |
| 2119 | 石製品 | こも編み石 | 21号住居 | (10.5) | 5.8 | 4.6 | 465 | 一部欠損 | チャート | |
| 2120 | 石製品 | こも編み石 | 21号住居 | 11.8 | 7.4 | 5.2 | 555 | 完形 | 粗粒輝石安山岩 | |
| 2121 | 石製品 | こも編み石 | 21号住居 | 14.2 | 6.8 | 3.9 | 540 | 完形 | 溶結凝灰岩 | |
| 2122 | 石製品 | こも編み石 | 24号住居 | 9.7 | 5.8 | 4.3 | 412 | 完形 | 粗粒輝石安山岩 | |
| 2123 | 石製品 | こも編み石 | 24号住居 | 14.0 | 6.1 | 3.8 | 565 | 完形 | ホルンフェルス | |
| 2124 | 石製品 | こも編み石 | 24号住居 | (9.4) | 6.3 | 4.4 | 242 | 1/2 | チャート | |
| 2125 | 石製品 | こも編み石 | 24号住居 | 7.4 | 4.2 | 3.1 | 152 | 完形 | チャート | |
| 2126 | 石製品 | こも編み石 | 24号住居 | 8.5 | 4.0 | 2.5 | 115 | 完形 | チャート | |
| 2127 | 石製品 | こも編み石 | 24号住居 | 9.7 | 4.5 | 2.9 | 210 | 完形 | チャート | |
| 2128 | 石製品 | こも編み石 | 24号住居 | 8.8 | 5.7 | 4.6 | 605 | 完形 | チャート | |

2 古墳時代後期～平安時代

| No. | 種別 | 器種 | 出土位置 | 全長 (cm) | 幅 (cm) | 厚さ (cm) | 重量 (g) | 残存率 | 石材 | 備考 |
|------|-----|-------|-------|------------|-----------|------------|-----------|------|---------|----|
| 2129 | 石製品 | こも編み石 | 24号住居 | 8.4 | 5.2 | 4.3 | 520 | 完形 | 溶結凝灰岩 | |
| 2130 | 石製品 | こも編み石 | 24号住居 | 11.3 | 5.4 | 4.2 | 365 | 完形 | チャート | |
| 2131 | 石製品 | こも編み石 | 24号住居 | 9.5 | 5.6 | 2.3 | 225 | 完形 | チャート | |
| 2132 | 石製品 | こも編み石 | 24号住居 | 7.9 | 5.8 | 4.4 | 340 | 完形 | チャート | |
| 2133 | 石製品 | こも編み石 | 24号住居 | 9.1 | 6.4 | 5.6 | 410 | 完形 | チャート | |
| 2134 | 石製品 | こも編み石 | 24号住居 | 8.5 | 6.2 | 4.4 | 340 | 完形 | チャート | |
| 2135 | 石製品 | こも編み石 | 24号住居 | 9.4 | 3.4 | 2.9 | 113 | 完形 | チャート | |
| 2136 | 石製品 | こも編み石 | 24号住居 | 10.0 | 4.9 | 2.6 | 175 | 完形 | ホルンフェルス | |
| 2137 | 石製品 | こも編み石 | 24号住居 | 10.5 | 3.7 | 2.2 | 160 | 完形 | チャート | |
| 2138 | 石製品 | こも編み石 | 25号住居 | 7.0 | 3.8 | 1.5 | 79 | 完形 | チャート | |
| 2139 | 石製品 | こも編み石 | 25号住居 | 6.6 | 2.7 | 2.5 | 78 | 完形 | チャート | |
| 2140 | 石製品 | こも編み石 | 25号住居 | 8.0 | 3.4 | 2.3 | 110 | 完形 | 溶結凝灰岩 | |
| 2141 | 石製品 | こも編み石 | 25号住居 | 6.8 | 3.1 | 2.2 | 89 | 完形 | 粗粒輝石安山岩 | |
| 2142 | 石製品 | こも編み石 | 25号住居 | 6.7 | 2.7 | 2.4 | 70 | 完形 | チャート | |
| 2143 | 石製品 | こも編み石 | 25号住居 | 7.4 | 2.6 | 2.3 | 90 | 完形 | チャート | |
| 2144 | 石製品 | こも編み石 | 25号住居 | 8.3 | 5.3 | 2.1 | 155 | 完形 | チャート | |
| 2145 | 石製品 | こも編み石 | 25号住居 | 8.7 | 3.7 | 2.5 | 140 | 完形 | チャート | |
| 2146 | 石製品 | こも編み石 | 25号住居 | 8.4 | 3.2 | 2.5 | 88 | 完形 | ホルンフェルス | |
| 2147 | 石製品 | こも編み石 | 25号住居 | 8.1 | 3.5 | 2.0 | 100 | 完形 | 頁岩 | |
| 2148 | 石製品 | こも編み石 | 25号住居 | 7.1 | 3.2 | 2.5 | 100 | 完形 | 粗粒輝石安山岩 | |
| 2149 | 石製品 | こも編み石 | 25号住居 | 8.2 | 2.3 | 1.7 | 70 | 完形 | チャート | |
| 2150 | 石製品 | こも編み石 | 25号住居 | 8.5 | 3.5 | 1.8 | 100 | 完形 | チャート | |
| 2151 | 石製品 | こも編み石 | 25号住居 | 7.1 | 3.0 | 2.9 | 110 | 完形 | チャート | |
| 2152 | 石製品 | こも編み石 | 25号住居 | 7.8 | 3.2 | 2.1 | 90 | 完形 | チャート | |
| 2153 | 石製品 | こも編み石 | 25号住居 | 7.7 | 3.5 | 2.6 | 120 | 完形 | 溶結凝灰岩 | |
| 2154 | 石製品 | こも編み石 | 25号住居 | 7.5 | 3.4 | 2.7 | 95 | 完形 | 溶結凝灰岩 | |
| 2155 | 石製品 | こも編み石 | 26号住居 | 12.5 | 6.4 | 4.1 | 510 | 完形 | 砂岩 | |
| 2156 | 石製品 | こも編み石 | 26号住居 | 12.3 | 5.9 | 3.7 | 390 | 完形 | 溶結凝灰岩 | |
| 2157 | 石製品 | こも編み石 | 26号住居 | 12.7 | 7.2 | 3.8 | 555 | 完形 | 粗粒輝石安山岩 | |
| 2158 | 石製品 | こも編み石 | 26号住居 | 13.2 | 5.2 | 4.3 | 380 | 完形 | 石英斑岩 | |
| 2159 | 石製品 | こも編み石 | 26号住居 | 14.7 | 6.9 | 4.8 | 605 | 完形 | 溶結凝灰岩 | |
| 2160 | 石製品 | こも編み石 | 26号住居 | 14.3 | 5.4 | 5.0 | 520 | 完形 | チャート | |
| 2161 | 石製品 | こも編み石 | 26号住居 | 15.1 | (5.2) | (5.3) | 450 | 一部欠損 | ホルンフェルス | |
| 2162 | 石製品 | こも編み石 | 26号住居 | 12.8 | 5.7 | 4.4 | 450 | 完形 | 溶結凝灰岩 | |
| 2163 | 石製品 | こも編み石 | 26号住居 | 12.1 | 6.1 | 5.3 | 500 | 完形 | ホルンフェルス | |
| 2164 | 石製品 | こも編み石 | 26号住居 | 11.3 | 7.2 | 5.2 | 640 | 完形 | 溶結凝灰岩 | |
| 2165 | 石製品 | こも編み石 | 26号住居 | 11.7 | 6.3 | 4.0 | 340 | 完形 | 粗粒輝石安山岩 | |
| 2166 | 石製品 | こも編み石 | 26号住居 | 14.3 | 6.1 | 4.2 | 500 | 完形 | 溶結凝灰岩 | |
| 2167 | 石製品 | こも編み石 | 26号住居 | 14.4 | 6.4 | 4.2 | 690 | 完形 | チャート | |
| 2168 | 石製品 | こも編み石 | 26号住居 | 12.4 | 7.5 | 2.9 | 530 | 完形 | 粗粒輝石安山岩 | |
| 2169 | 石製品 | こも編み石 | 26号住居 | 14.9 | 5.6 | 4.7 | 630 | 完形 | 溶結凝灰岩 | |
| 2170 | 石製品 | こも編み石 | 26号住居 | 12.8 | 5.9 | 3.2 | 350 | 完形 | 石英斑岩 | |
| 2171 | 石製品 | こも編み石 | 26号住居 | 14.8 | 6.1 | 4.3 | 650 | 完形 | 粗粒輝石安山岩 | |
| 2172 | 石製品 | こも編み石 | 26号住居 | 12.8 | 6.7 | 4.8 | 680 | 完形 | 溶結凝灰岩 | |
| 2173 | 石製品 | こも編み石 | 26号住居 | 11.1 | 4.8 | 4.2 | 430 | 2/3 | チャート | |
| 2174 | 石製品 | こも編み石 | 26号住居 | 15.2 | 6.8 | 5.6 | 920 | 完形 | 溶結凝灰岩 | |
| 2175 | 石製品 | こも編み石 | 26号住居 | 11.7 | 7.2 | (3.2) | 460 | 1/2 | 砂質砂岩 | |
| 2176 | 石製品 | こも編み石 | 26号住居 | 13.6 | 6.1 | 5.8 | 720 | 完形 | 溶結凝灰岩 | |
| 2177 | 石製品 | こも編み石 | 26号住居 | 12.9 | 7.0 | 4.1 | 570 | 完形 | 溶結凝灰岩 | |
| 2178 | 石製品 | こも編み石 | 26号住居 | (12.7) | 5.5 | 3.8 | 470 | 一部欠損 | チャート | |
| 2179 | 石製品 | こも編み石 | 31号住居 | 12.0 | 5.5 | 4.1 | 415 | 完形 | 溶結凝灰岩 | |
| 2180 | 石製品 | こも編み石 | 31号住居 | 10.7 | 7.1 | (4.0) | 470 | 一部欠損 | 溶結凝灰岩 | |
| 2181 | 石製品 | こも編み石 | 31号住居 | 11.5 | 5.5 | 3.8 | 460 | 完形 | チャート | |
| 2182 | 石製品 | こも編み石 | 31号住居 | 13.5 | 6.8 | 4.9 | 550 | 完形 | 溶結凝灰岩 | |
| 2183 | 石製品 | こも編み石 | 31号住居 | 16.2 | 6.7 | 6.1 | 950 | 完形 | 粗粒輝石安山岩 | |
| 2184 | 石製品 | こも編み石 | 31号住居 | 13.2 | 7.5 | 5.2 | 900 | 完形 | チャート | |
| 2185 | 石製品 | こも編み石 | 31号住居 | (12.2) | (5.9) | 4.1 | 410 | 一部欠損 | 砂岩 | |
| 2186 | 石製品 | こも編み石 | 31号住居 | 12.8 | 8.1 | 4.8 | 690 | 完形 | 粗粒輝石安山岩 | |
| 2187 | 石製品 | こも編み石 | 31号住居 | 13.5 | 6.5 | (1.8) | 360 | 1/2 | チャート | |
| 2188 | 石製品 | こも編み石 | 31号住居 | 14.3 | 7.2 | 5.0 | 750 | 完形 | 溶結凝灰岩 | |
| 2189 | 石製品 | こも編み石 | 31号住居 | (16.0) | 7.2 | 5.2 | 740 | 一部欠損 | 砂岩 | |
| 2190 | 石製品 | こも編み石 | 31号住居 | 12.2 | 8.0 | 4.9 | 680 | 完形 | 粗粒輝石安山岩 | |
| 2191 | 石製品 | こも編み石 | 31号住居 | 11.5 | 6.2 | 5.0 | 510 | 完形 | チャート | |
| 2192 | 石製品 | こも編み石 | 31号住居 | 15.6 | 6.5 | 5.3 | 720 | 完形 | チャート | |

III 検出された遺構と遺物

| No. | 種別 | 器種 | 出土位置 | 全長 (cm) | 幅 (cm) | 厚さ (cm) | 重量 (g) | 残存率 | 石材 | 備考 |
|------|-----|-------|-------|------------|-----------|------------|-----------|------|---------|----|
| 2193 | 石製品 | こも編み石 | 31号住居 | 11.3 | 7.4 | 2.3 | 350 | 完形 | ホルンフェルス | |
| 2194 | 石製品 | こも編み石 | 31号住居 | 13.7 | 7.2 | 6.0 | 775 | 完形 | 溶結凝灰岩 | |
| 2195 | 石製品 | こも編み石 | 31号住居 | 13.5 | 8.4 | 3.9 | 750 | 完形 | 粗粒輝石安山岩 | |
| 2196 | 石製品 | こも編み石 | 31号住居 | 11.9 | 6.3 | 3.8 | 290 | 完形 | チャート | |
| 2197 | 石製品 | こも編み石 | 31号住居 | 9.5 | 6.6 | 2.8 | 470 | 完形 | チャート | |
| 2198 | 石製品 | こも編み石 | 31号住居 | 14.5 | 8.8 | 3.8 | 805 | 一部欠損 | 石英斑岩 | |
| 2199 | 石製品 | こも編み石 | 31号住居 | 13.8 | 5.5 | 4.2 | 560 | 完形 | チャート | |
| 2200 | 石製品 | こも編み石 | 31号住居 | 12.8 | 6.7 | 4.7 | 610 | 完形 | 溶結凝灰岩 | |
| 2201 | 石製品 | こも編み石 | 31号住居 | 14.5 | 6.2 | 4.1 | 755 | 完形 | チャート | |
| 2202 | 石製品 | こも編み石 | 31号住居 | 13.8 | 5.7 | 4.8 | 650 | 完形 | 溶結凝灰岩 | |
| 2203 | 石製品 | こも編み石 | 31号住居 | (13.5) | 6.0 | 3.8 | 590 | 一部欠損 | チャート | |
| 2204 | 石製品 | こも編み石 | 31号住居 | 12.4 | 5.7 | 3.5 | 560 | 完形 | チャート | |
| 2205 | 石製品 | こも編み石 | 31号住居 | (12.4) | 5.6 | 5.3 | 585 | 一部欠損 | ホルンフェルス | |
| 2206 | 石製品 | こも編み石 | 31号住居 | 10.5 | 6.6 | 2.8 | 240 | 完形 | チャート | |
| 2207 | 石製品 | こも編み石 | 31号住居 | (13.3) | 6.9 | 3.2 | 650 | 一部欠損 | チャート | |
| 2208 | 石製品 | こも編み石 | 33号住居 | 11.0 | 6.9 | 4.5 | 620 | 完形 | チャート | |
| 2209 | 石製品 | こも編み石 | 33号住居 | 12.2 | 4.7 | 3.2 | 260 | 完形 | チャート | |
| 2210 | 石製品 | こも編み石 | 33号住居 | 8.4 | 2.6 | 2.1 | 100 | 完形 | チャート | |
| 2211 | 石製品 | こも編み石 | 33号住居 | (9.3) | 5.0 | 2.4 | 160 | 2/3 | 変玄武岩 | |
| 2212 | 石製品 | こも編み石 | 33号住居 | 12.4 | 4.6 | 2.8 | 235 | 完形 | チャート | |
| 2213 | 石製品 | こも編み石 | 33号住居 | 8.1 | 3.7 | 2.5 | 100 | 完形 | 変玄武岩 | |
| 2214 | 石製品 | こも編み石 | 33号住居 | (5.9) | 4.4 | 1.9 | 90 | 1/2 | チャート | |
| 2215 | 石製品 | こも編み石 | 33号住居 | 9.1 | 4.0 | 2.1 | 125 | 完形 | チャート | |
| 2216 | 石製品 | こも編み石 | 33号住居 | 11.3 | 4.2 | 3.0 | 170 | 完形 | 砂岩 | |
| 2217 | 石製品 | こも編み石 | 33号住居 | 9.2 | 4.6 | 3.5 | 210 | 完形 | 変玄武岩 | |
| 2218 | 石製品 | こも編み石 | 34号住居 | 14.6 | 6.5 | 4.6 | 600 | 完形 | チャート | |
| 2219 | 石製品 | こも編み石 | 34号住居 | 14.1 | 7.1 | 4.2 | 640 | 完形 | 溶結凝灰岩 | |
| 2220 | 石製品 | こも編み石 | 34号住居 | 12.8 | 5.6 | 5.1 | 710 | 完形 | ホルンフェルス | |
| 2221 | 石製品 | こも編み石 | 35号住居 | 10.3 | 6.4 | 4.3 | 420 | 完形 | チャート | |
| 2222 | 石製品 | こも編み石 | 33号住居 | 7.1 | (4.2) | 3.6 | 130 | 一部欠損 | 砂岩 | |
| 2223 | 石製品 | こも編み石 | 35号住居 | 10.2 | 4.6 | 3.6 | 245 | 完形 | チャート | |
| 2224 | 石製品 | こも編み石 | 35号住居 | 9.5 | 6.0 | 4.1 | 260 | 完形 | チャート | |
| 2225 | 石製品 | こも編み石 | 35号住居 | 10.1 | 5.4 | 3.1 | 280 | 完形 | チャート | |
| 2226 | 石製品 | こも編み石 | 35号住居 | 8.6 | 5.1 | 3.4 | 230 | 完形 | チャート | |
| 2227 | 石製品 | こも編み石 | 35号住居 | 8.3 | 4.1 | 2.3 | 135 | 完形 | チャート | |
| 2228 | 石製品 | こも編み石 | 35号住居 | 8.3 | 6.4 | 4.0 | 400 | 完形 | チャート | |
| 2229 | 石製品 | こも編み石 | 35号住居 | 14.0 | 5.7 | 5.1 | 550 | 完形 | 砂岩 | |
| 2230 | 石製品 | こも編み石 | 40号住居 | (12.7) | 5.2 | 4.0 | 280 | 一部欠損 | ホルンフェルス | |
| 2231 | 石製品 | こも編み石 | 40号住居 | (13.6) | 6.0 | 3.9 | 475 | 1/2 | 石英斑岩 | |
| 2232 | 石製品 | こも編み石 | 40号住居 | 11.8 | 5.1 | 3.6 | 315 | 一部欠損 | 変輝緑岩 | |
| 2233 | 石製品 | こも編み石 | 40号住居 | 11.6 | 6.7 | 4.3 | 550 | 完形 | チャート | |
| 2234 | 石製品 | こも編み石 | 40号住居 | 15.1 | 5.8 | 4.5 | 670 | 完形 | チャート | |
| 2235 | 石製品 | こも編み石 | 45号住居 | 9.8 | 4.0 | 3.4 | 248 | 完形 | チャート | |
| 2236 | 石製品 | こも編み石 | 45号住居 | 12.3 | 7.5 | 3.5 | 508 | 完形 | 溶結凝灰岩 | |
| 2237 | 石製品 | こも編み石 | 45号住居 | (9.6) | 5.7 | 3.0 | 192 | 2/3 | チャート | |
| 2238 | 石製品 | こも編み石 | 45号住居 | 11.3 | 5.7 | 3.4 | 390 | 完形 | 粗粒輝石安山岩 | |
| 2239 | 石製品 | こも編み石 | 45号住居 | 13.9 | 6.2 | 4.0 | 450 | 完形 | ホルンフェルス | |
| 2240 | 石製品 | こも編み石 | 45号住居 | 9.3 | 4.5 | 2.8 | 225 | 完形 | チャート | |
| 2241 | 石製品 | こも編み石 | 45号住居 | 11.3 | 5.3 | 3.5 | 350 | 完形 | チャート | |
| 2242 | 石製品 | こも編み石 | 46号住居 | 10.5 | 5.5 | 2.9 | 275 | 完形 | ホルンフェルス | |
| 2243 | 石製品 | こも編み石 | 46号住居 | 10.7 | 5.0 | 3.5 | 310 | 完形 | 溶結凝灰岩 | |
| 2244 | 石製品 | こも編み石 | 46号住居 | 12.5 | 6.8 | 3.2 | 450 | 完形 | チャート | |
| 2245 | 石製品 | こも編み石 | 46号住居 | 10.2 | 7.2 | 3.0 | 365 | 完形 | 粗粒輝石安山岩 | |
| 2246 | 石製品 | こも編み石 | 46号住居 | 11.7 | 6.4 | 4.5 | 410 | 完形 | チャート | |
| 2247 | 石製品 | こも編み石 | 46号住居 | 12.4 | 6.0 | 3.8 | 395 | 完形 | ホルンフェルス | |
| 2248 | 石製品 | こも編み石 | 46号住居 | 11.3 | 6.4 | 3.3 | 335 | 完形 | ホルンフェルス | |
| 2249 | 石製品 | こも編み石 | 46号住居 | 11.4 | 6.2 | 3.1 | 360 | 完形 | 変玄武岩 | |
| 2250 | 石製品 | こも編み石 | 46号住居 | 10.7 | 5.5 | 4.1 | 275 | 完形 | チャート | |
| 2251 | 石製品 | こも編み石 | 53号住居 | 12.3 | 7.2 | 5.1 | 645 | 完形 | 溶結凝灰岩 | |
| 2252 | 石製品 | こも編み石 | 53号住居 | 16.6 | 6.0 | 5.1 | 810 | 完形 | 溶結凝灰岩 | |
| 2253 | 石製品 | こも編み石 | 53号住居 | 14.1 | 7.6 | 3.8 | 625 | 完形 | 頁岩 | |
| 2254 | 石製品 | こも編み石 | 55号住居 | 16.0 | 6.4 | 4.5 | 700 | 完形 | 溶結凝灰岩 | |
| 2255 | 石製品 | こも編み石 | 55号住居 | 12.5 | 4.8 | 3.7 | 410 | 完形 | チャート | |
| 2256 | 石製品 | こも編み石 | 55号住居 | 15.5 | 7.0 | 5.1 | 825 | 完形 | ホルンフェルス | |

2 古墳時代後期～平安時代

| No. | 種別 | 器種 | 出土位置 | 全長 (cm) | 幅 (cm) | 厚さ (cm) | 重量 (g) | 残存率 | 石材 | 備考 |
|------|-----|-------|-------|------------|-----------|------------|-----------|------|---------|----|
| 2257 | 石製品 | こも編み石 | 56号住居 | 12.1 | 5.7 | 4.0 | 370 | 完形 | 砂岩 | |
| 2258 | 石製品 | こも編み石 | 56号住居 | (11.3) | 6.4 | 5.0 | 525 | 一部欠損 | チャート | |
| 2259 | 石製品 | こも編み石 | 56号住居 | 13.5 | 6.4 | 3.4 | 500 | 完形 | 砂岩 | |
| 2260 | 石製品 | こも編み石 | 56号住居 | 13.0 | 7.1 | 5.1 | 750 | 完形 | 粗粒輝石安山岩 | |
| 2261 | 石製品 | こも編み石 | 56号住居 | 13.6 | 7.2 | 6.3 | 875 | 完形 | 石英斑岩 | |
| 2262 | 石製品 | こも編み石 | 56号住居 | 14.0 | 7.7 | 5.1 | 715 | 完形 | 粗粒輝石安山岩 | |
| 2263 | 石製品 | こも編み石 | 56号住居 | 13.6 | 8.8 | 4.8 | 820 | 完形 | 溶結凝灰岩 | |
| 2264 | 石製品 | こも編み石 | 59号住居 | 14.9 | 5.5 | 5.4 | 750 | 完形 | 溶結凝灰岩 | |
| 2265 | 石製品 | こも編み石 | 59号住居 | 13.9 | 7.8 | 4.9 | 800 | 完形 | 砂岩 | |
| 2266 | 石製品 | こも編み石 | 59号住居 | (14.1) | 5.1 | 4.1 | 445 | 一部欠損 | 溶結凝灰岩 | |
| 2267 | 石製品 | こも編み石 | 59号住居 | 14.3 | 6.4 | 3.4 | 560 | 完形 | 溶結凝灰岩 | |
| 2268 | 石製品 | こも編み石 | 65号住居 | 12.3 | 8.2 | 3.6 | 435 | 完形 | 粗粒輝石安山岩 | |
| 2269 | 石製品 | こも編み石 | 65号住居 | 15.4 | 5.0 | 3.9 | 440 | 完形 | ホルンフェルス | |
| 2270 | 石製品 | こも編み石 | 65号住居 | 12.7 | 6.1 | 3.8 | 435 | 完形 | チャート | |
| 2271 | 石製品 | こも編み石 | 65号住居 | 15.0 | 8.7 | 4.3 | 640 | 完形 | 粗粒輝石安山岩 | |
| 2272 | 石製品 | こも編み石 | 65号住居 | 12.2 | 5.7 | 4.6 | 510 | 完形 | 溶結凝灰岩 | |
| 2273 | 石製品 | こも編み石 | 65号住居 | 12.5 | 6.8 | 3.8 | 515 | 完形 | 石英斑岩 | |
| 2274 | 石製品 | こも編み石 | 65号住居 | 14.2 | 5.6 | 3.6 | 450 | 完形 | チャート | |
| 2275 | 石製品 | こも編み石 | 65号住居 | 11.7 | 5.8 | 4.4 | 445 | 完形 | チャート | |
| 2276 | 石製品 | こも編み石 | 65号住居 | 13.8 | 5.3 | 4.7 | 645 | 完形 | 粗粒輝石安山岩 | |
| 2277 | 石製品 | こも編み石 | 72号住居 | 13.7 | 4.8 | 4.9 | 570 | 完形 | 細粒輝石安山岩 | |
| 2278 | 石製品 | こも編み石 | 72号住居 | (14.4) | 4.0 | 3.3 | 370 | 2/3 | チャート | |
| 2279 | 石製品 | こも編み石 | 72号住居 | 15.6 | 6.6 | 5.4 | 870 | 完形 | 輝緑凝灰岩 | |
| 2280 | 石製品 | こも編み石 | 72号住居 | 13.6 | 6.3 | 4.0 | 490 | 完形 | ホルンフェルス | |
| 2281 | 石製品 | こも編み石 | 72号住居 | 19.0 | 6.7 | 5.5 | 950 | 完形 | 砂岩 | |
| 2282 | 石製品 | こも編み石 | 72号住居 | 13.9 | 6.0 | 4.8 | 565 | 完形 | ホルンフェルス | |
| 2283 | 石製品 | こも編み石 | 72号住居 | 14.2 | 6.2 | 5.3 | 650 | 完形 | チャート | |
| 2284 | 石製品 | こも編み石 | 74号住居 | 12.6 | 7.4 | 4.8 | 665 | 完形 | 粗粒輝石安山岩 | |
| 2285 | 石製品 | こも編み石 | 74号住居 | 10.0 | 5.8 | 3.3 | 335 | 完形 | チャート | |
| 2286 | 石製品 | こも編み石 | 74号住居 | 9.8 | 5.1 | 2.9 | 220 | 完形 | 変玄武岩 | |
| 2287 | 石製品 | こも編み石 | 74号住居 | 12.9 | 4.3 | 2.6 | 270 | 完形 | ホルンフェルス | |
| 2288 | 石製品 | こも編み石 | 74号住居 | 12.4 | 5.8 | 5.2 | 600 | 完形 | 溶結凝灰岩 | |
| 2289 | 石製品 | こも編み石 | 74号住居 | 10.2 | 4.7 | 3.5 | 270 | 完形 | ホルンフェルス | |
| 2290 | 石製品 | こも編み石 | 74号住居 | (11.3) | 5.7 | 4.7 | 420 | 一部欠損 | チャート | |
| 2291 | 石製品 | こも編み石 | 74号住居 | 14.5 | 7.2 | 3.5 | 505 | 完形 | チャート | |
| 2292 | 石製品 | こも編み石 | 74号住居 | 12.6 | 6.2 | 4.1 | 420 | 完形 | 粗粒輝石安山岩 | |
| 2293 | 石製品 | こも編み石 | 74号住居 | 12.3 | 6.0 | 3.7 | 425 | 完形 | 粗粒輝石安山岩 | |
| 2294 | 石製品 | こも編み石 | 74号住居 | 10.4 | 5.3 | 4.1 | 290 | 2/3 | チャート | |
| 2295 | 石製品 | こも編み石 | 74号住居 | 13.7 | 6.7 | 4.2 | 585 | 完形 | 砂岩 | |
| 2296 | 石製品 | こも編み石 | 74号住居 | 10.6 | 5.2 | 4.6 | 390 | 完形 | 溶結凝灰岩 | |
| 2297 | 石製品 | こも編み石 | 74号住居 | 13.8 | 6.4 | 4.1 | 585 | 完形 | ホルンフェルス | |
| 2298 | 石製品 | こも編み石 | 74号住居 | 13.1 | 5.4 | 4.9 | 540 | 完形 | 溶結凝灰岩 | |
| 2299 | 石製品 | こも編み石 | 74号住居 | 12.0 | 5.1 | 3.4 | 320 | 完形 | 溶結凝灰岩 | |
| 2300 | 石製品 | こも編み石 | 75号住居 | 12.7 | (5.3) | (4.3) | 380 | 一部欠損 | ホルンフェルス | |
| 2301 | 石製品 | こも編み石 | 75号住居 | 9.7 | 6.0 | 4.7 | 440 | 完形 | 糖晶状チャート | |
| 2302 | 石製品 | こも編み石 | 75号住居 | 11.7 | (4.1) | 3.2 | 320 | 一部欠損 | チャート | |
| 2303 | 石製品 | こも編み石 | 75号住居 | 16.9 | 7.5 | 3.0 | 540 | 完形 | 頁岩 | |
| 2304 | 石製品 | こも編み石 | 75号住居 | 13.6 | 9.2 | 5.0 | 900 | 完形 | ホルンフェルス | |
| 2305 | 石製品 | こも編み石 | 75号住居 | 13.6 | 7.2 | 4.9 | 790 | 一部欠損 | ホルンフェルス | |
| 2306 | 石製品 | こも編み石 | 75号住居 | 13.7 | 7.8 | 3.0 | 535 | 完形 | 粗粒輝石安山岩 | |
| 2307 | 石製品 | こも編み石 | 75号住居 | 17.0 | 8.4 | 5.2 | 1120 | 完形 | 溶結凝灰岩 | |
| 2308 | 石製品 | こも編み石 | 75号住居 | 12.8 | 5.8 | 4.3 | 520 | 完形 | 溶結凝灰岩 | |
| 2309 | 石製品 | こも編み石 | 75号住居 | 13.4 | 6.7 | 4.8 | 650 | 完形 | 溶結凝灰岩 | |
| 2310 | 石製品 | こも編み石 | 75号住居 | 11.9 | 4.9 | (3.5) | 300 | 一部欠損 | チャート | |
| 2311 | 石製品 | こも編み石 | 75号住居 | 13.6 | 5.4 | 4.4 | 535 | 完形 | チャート | |
| 2312 | 石製品 | こも編み石 | 75号住居 | 12.3 | 5.7 | 3.0 | 360 | 完形 | チャート | |
| 2313 | 石製品 | こも編み石 | 75号住居 | 14.2 | 6.5 | 4.4 | 610 | 完形 | ホルンフェルス | |
| 2314 | 石製品 | こも編み石 | 75号住居 | 13.7 | 7.6 | 5.1 | 745 | 完形 | 粗粒輝石安山岩 | |
| 2315 | 石製品 | こも編み石 | 75号住居 | 11.3 | 4.5 | 4.4 | 195 | 完形 | チャート | |
| 2316 | 石製品 | こも編み石 | 75号住居 | (16.7) | 6.8 | 4.1 | 710 | 一部欠損 | ホルンフェルス | |
| 2317 | 石製品 | こも編み石 | 75号住居 | 10.2 | 6.0 | 4.6 | 420 | 完形 | チャート | |
| 2318 | 石製品 | こも編み石 | 75号住居 | 12.6 | 5.9 | 4.8 | 520 | 完形 | チャート | |
| 2319 | 石製品 | こも編み石 | 75号住居 | 13.6 | 4.7 | 4.3 | 490 | 完形 | チャート | |
| 2320 | 石製品 | こも編み石 | 75号住居 | 13.3 | 6.7 | 3.2 | 515 | 完形 | 溶結凝灰岩 | |

III 検出された遺構と遺物

| No. | 種別 | 器種 | 出土位置 | 全長 (cm) | 幅 (cm) | 厚さ (cm) | 重量 (g) | 残存率 | 石材 | 備考 |
|------|-----|-------|-------|------------|-----------|------------|-----------|------|---------|----|
| 2321 | 石製品 | こも編み石 | 75号住居 | 12.6 | 7.1 | 5.5 | 625 | 完形 | 粗粒輝石安山岩 | |
| 2322 | 石製品 | こも編み石 | 75号住居 | 13.7 | 7.1 | 4.7 | 680 | 完形 | 粗粒輝石安山岩 | |
| 2323 | 石製品 | こも編み石 | 75号住居 | 12.7 | 7.4 | 5.6 | 740 | 完形 | 粗粒輝石安山岩 | |
| 2324 | 石製品 | こも編み石 | 75号住居 | 12.0 | 10.9 | 3.0 | 155 | 完形 | 溶結凝灰岩 | |
| 2325 | 石製品 | こも編み石 | 75号住居 | 12.9 | 7.0 | 3.4 | 535 | 完形 | 溶結凝灰岩 | |
| 2326 | 石製品 | こも編み石 | 75号住居 | 10.6 | 3.8 | 3.3 | 240 | 完形 | ホルンフェルス | |
| 2327 | 石製品 | こも編み石 | 75号住居 | 11.7 | 5.6 | 3.8 | 590 | 完形 | ホルンフェルス | |
| 2328 | 石製品 | こも編み石 | 75号住居 | 16.2 | 6.7 | 4.7 | 765 | 完形 | 溶結凝灰岩 | |
| 2329 | 石製品 | こも編み石 | 75号住居 | 11.5 | 7.2 | 4.1 | 370 | 完形 | ホルンフェルス | |
| 2330 | 石製品 | こも編み石 | 75号住居 | 13.3 | 7.1 | 4.3 | 750 | 完形 | チャート | |
| 2331 | 石製品 | こも編み石 | 75号住居 | 12.3 | 4.9 | 4.1 | 360 | 完形 | 石英斑岩 | |
| 2332 | 石製品 | こも編み石 | 75号住居 | 14.0 | 9.9 | 4.8 | 1105 | 完形 | 溶結凝灰岩 | |
| 2333 | 石製品 | こも編み石 | 75号住居 | 12.5 | 7.1 | 5.6 | 695 | 完形 | チャート | |
| 2334 | 石製品 | こも編み石 | 75号住居 | 13.1 | 6.4 | 4.4 | 610 | 完形 | 石英斑岩 | |
| 2335 | 石製品 | こも編み石 | 75号住居 | 12.4 | 6.8 | 3.7 | 435 | 完形 | 溶結凝灰岩 | |
| 2336 | 石製品 | こも編み石 | 75号住居 | 11.9 | 5.2 | 4.2 | 465 | 完形 | チャート | |
| 2337 | 石製品 | こも編み石 | 75号住居 | 13.7 | 5.7 | 3.5 | 350 | 完形 | 粗粒輝石安山岩 | |
| 2338 | 石製品 | こも編み石 | 75号住居 | 13.3 | 7.0 | 3.3 | 565 | 完形 | チャート | |
| 2339 | 石製品 | こも編み石 | 75号住居 | 12.4 | 5.2 | 4.2 | 420 | 完形 | チャート | |
| 2340 | 石製品 | こも編み石 | 77号住居 | (15.3) | 6.3 | 5.6 | 860 | 一部欠損 | 変玄武岩 | |
| 2341 | 石製品 | こも編み石 | 77号住居 | 12.1 | 7.8 | 4.1 | 695 | 完形 | 粗粒輝石安山岩 | |
| 2342 | 石製品 | こも編み石 | 77号住居 | (12.6) | 6.0 | 3.4 | 405 | 一部欠損 | 溶結凝灰岩 | |
| 2343 | 石製品 | こも編み石 | 77号住居 | 14.0 | 7.3 | 5.1 | 815 | 完形 | 粗粒輝石安山岩 | |
| 2344 | 石製品 | こも編み石 | 79号住居 | (10.9) | 5.6 | 3.2 | 340 | 一部欠損 | チャート | |
| 2345 | 石製品 | こも編み石 | 79号住居 | 14.9 | 6.1 | (4.8) | 650 | 一部欠損 | チャート | |
| 2346 | 石製品 | こも編み石 | 79号住居 | 12.0 | 5.9 | 4.3 | 520 | 完形 | チャート | |
| 2347 | 石製品 | こも編み石 | 79号住居 | 19.3 | 7.7 | 5.7 | 1100 | 完形 | ホルンフェルス | |
| 2348 | 石製品 | こも編み石 | 79号住居 | 12.9 | 6.4 | 2.7 | 380 | 完形 | チャート | |
| 2349 | 石製品 | こも編み石 | 79号住居 | 11.4 | 5.0 | 4.6 | 425 | 完形 | 溶結凝灰岩 | |
| 2350 | 石製品 | こも編み石 | 79号住居 | 16.0 | 6.2 | (2.3) | 410 | 1/2 | 砂岩 | |
| 2351 | 石製品 | こも編み石 | 79号住居 | 13.8 | 6.2 | 4.3 | 510 | 完形 | ホルンフェルス | |
| 2352 | 石製品 | こも編み石 | 79号住居 | 12.3 | 5.5 | 4.9 | 465 | 完形 | 砂岩 | |
| 2353 | 石製品 | こも編み石 | 79号住居 | (11.8) | (5.6) | 4.3 | 340 | 1/2 | チャート | |
| 2354 | 石製品 | こも編み石 | 79号住居 | 14.5 | 5.8 | 4.4 | 575 | 完形 | 砂岩 | |
| 2355 | 石製品 | こも編み石 | 79号住居 | 12.3 | 5.1 | 4.7 | 390 | 完形 | 溶結凝灰岩 | |
| 2356 | 石製品 | こも編み石 | 79号住居 | 13.5 | (5.5) | 3.8 | 350 | 1/2 | ホルンフェルス | |
| 2357 | 石製品 | こも編み石 | 79号住居 | 12.5 | 6.3 | 5.1 | 565 | 完形 | 石英斑岩 | |
| 2358 | 石製品 | こも編み石 | 79号住居 | 12.9 | 5.7 | 5.2 | 540 | 完形 | 溶結凝灰岩 | |
| 2359 | 石製品 | こも編み石 | 79号住居 | 13.4 | 5.0 | 4.2 | 415 | 完形 | 溶結凝灰岩 | |
| 2360 | 石製品 | こも編み石 | 79号住居 | 13.6 | 6.5 | 4.5 | 560 | 完形 | 石英斑岩 | |
| 2361 | 石製品 | こも編み石 | 79号住居 | 14.9 | 5.3 | 3.7 | 400 | 完形 | チャート | |
| 2362 | 石製品 | こも編み石 | 79号住居 | 12.7 | (4.5) | 2.8 | 275 | 一部欠損 | チャート | |
| 2363 | 石製品 | こも編み石 | 79号住居 | 12.6 | 8.7 | 4.8 | 820 | 完形 | ホルンフェルス | |
| 2364 | 石製品 | こも編み石 | 79号住居 | 11.8 | 5.8 | 3.3 | 330 | 完形 | 溶結凝灰岩 | |
| 2365 | 石製品 | こも編み石 | 79号住居 | 13.2 | 5.9 | 2.9 | 310 | 完形 | チャート | |
| 2366 | 石製品 | こも編み石 | 79号住居 | 12.9 | (6.3) | 3.3 | 410 | 一部欠損 | ホルンフェルス | |
| 2367 | 石製品 | こも編み石 | 79号住居 | 12.0 | 5.5 | 2.3 | 225 | 完形 | チャート | |
| 2368 | 石製品 | こも編み石 | 79号住居 | 10.9 | 5.6 | 3.3 | 350 | 完形 | 粗粒輝石安山岩 | |
| 2369 | 石製品 | こも編み石 | 79号住居 | 14.2 | 5.5 | 3.7 | 390 | 一部欠損 | 砂岩 | |
| 2370 | 石製品 | こも編み石 | 79号住居 | 15.6 | (6.5) | 2.3 | 340 | 一部欠損 | チャート | |
| 2371 | 石製品 | こも編み石 | 79号住居 | 12.5 | 5.2 | 3.5 | 320 | 完形 | 溶結凝灰岩 | |
| 2372 | 石製品 | こも編み石 | 79号住居 | 13.5 | 5.3 | 4.4 | 430 | 完形 | ホルンフェルス | |
| 2373 | 石製品 | こも編み石 | 79号住居 | (13.7) | (6.8) | 5.2 | 690 | 一部欠損 | チャート | |
| 2374 | 石製品 | こも編み石 | 79号住居 | 10.7 | 5.6 | 3.6 | 350 | 一部欠損 | 粗粒輝石安山岩 | |
| 2375 | 石製品 | こも編み石 | 79号住居 | (11.4) | (4.8) | 3.3 | 290 | 2/3 | チャート | |
| 2376 | 石製品 | こも編み石 | 79号住居 | 13.6 | 6.2 | 4.5 | 590 | 完形 | 細粒輝石安山岩 | |
| 2377 | 石製品 | こも編み石 | 79号住居 | 11.3 | 4.6 | 2.9 | 270 | 完形 | チャート | |
| 2378 | 石製品 | こも編み石 | 79号住居 | 9.1 | 3.6 | 2.1 | 115 | 完形 | チャート | |
| 2379 | 石製品 | こも編み石 | 79号住居 | 11.7 | 4.8 | 3.8 | 290 | 完形 | 砂岩 | |
| 2380 | 石製品 | こも編み石 | 79号住居 | 11.2 | 5.3 | 3.7 | 350 | 完形 | チャート | |
| 2381 | 石製品 | こも編み石 | 79号住居 | 12.6 | (7.2) | 4.9 | 410 | 2/3 | チャート | |
| 2382 | 石製品 | こも編み石 | 79号住居 | 12.2 | 6.1 | 3.7 | 380 | 完形 | 溶結凝灰岩 | |
| 2383 | 石製品 | こも編み石 | 79号住居 | (13.8) | 5.5 | (3.5) | 220 | 一部欠損 | ホルンフェルス | |
| 2384 | 石製品 | こも編み石 | 79号住居 | 10.3 | 7.7 | 2.3 | 320 | 完形 | 粗粒輝石安山岩 | |

2 古墳時代後期～平安時代

| No. | 種別 | 器種 | 出土位置 | 全長 (cm) | 幅 (cm) | 厚さ (cm) | 重量 (g) | 残存率 | 石材 | 備考 |
|------|-----|-------|--------|------------|-----------|------------|-----------|------|---------|----|
| 2385 | 石製品 | こも編み石 | 79号住居 | 13.2 | 6.1 | 4.4 | 540 | 完形 | 溶結凝灰岩 | |
| 2386 | 石製品 | こも編み石 | 79号住居 | (14.2) | 6.2 | 4.0 | 490 | 一部欠損 | 砂岩 | |
| 2387 | 石製品 | こも編み石 | 79号住居 | 12.9 | 8.4 | (3.3) | 600 | 一部欠損 | ホルンフェルス | |
| 2388 | 石製品 | こも編み石 | 81号住居 | 12.0 | 5.6 | 5.1 | 440 | 完形 | 粗粒輝石安山岩 | |
| 2389 | 石製品 | こも編み石 | 81号住居 | 11.6 | (3.8) | 2.2 | 175 | 2/3 | ホルンフェルス | |
| 2390 | 石製品 | こも編み石 | 81号住居 | 11.2 | 5.8 | 2.1 | 225 | 完形 | チャート | |
| 2391 | 石製品 | こも編み石 | 81号住居 | 11.6 | 4.5 | 2.9 | 250 | 完形 | 砂岩 | |
| 2392 | 石製品 | こも編み石 | 81号住居 | (12.3) | 4.4 | 3.2 | 260 | 一部欠損 | ホルンフェルス | |
| 2393 | 石製品 | こも編み石 | 81号住居 | 11.3 | 5.8 | 4.1 | 495 | 完形 | 変玄武岩 | |
| 2394 | 石製品 | こも編み石 | 83号住居 | 10.8 | 5.3 | 2.0 | 210 | 完形 | チャート | |
| 2395 | 石製品 | こも編み石 | 83号住居 | 13.9 | 6.4 | 5.0 | 730 | 完形 | 溶結凝灰岩 | |
| 2396 | 石製品 | こも編み石 | 83号住居 | 17.6 | 6.7 | 4.8 | 775 | 完形 | チャート | |
| 2397 | 石製品 | こも編み石 | 84号住居 | 13.5 | 6.7 | 4.5 | 570 | 完形 | 溶結凝灰岩 | |
| 2398 | 石製品 | こも編み石 | 84号住居 | 12.6 | 5.8 | 3.4 | 365 | 完形 | チャート | |
| 2399 | 石製品 | こも編み石 | 85号住居 | 10.9 | 4.2 | 3.1 | 290 | 完形 | チャート | |
| 2400 | 石製品 | こも編み石 | 85号住居 | 15.6 | 7.3 | 3.9 | 580 | 完形 | チャート | |
| 2401 | 石製品 | こも編み石 | 85号住居 | 11.2 | 4.8 | 4.0 | 320 | 完形 | チャート | |
| 2402 | 石製品 | こも編み石 | 85号住居 | 13.3 | 5.5 | 3.2 | 385 | 完形 | チャート | |
| 2403 | 石製品 | こも編み石 | 85号住居 | 15.6 | 5.4 | 5.2 | 640 | 完形 | 粗粒輝石安山岩 | |
| 2404 | 石製品 | こも編み石 | 85号住居 | (14.1) | 6.3 | 3.3 | 425 | 一部欠損 | チャート | |
| 2405 | 石製品 | こも編み石 | 85号住居 | 19.1 | 7.1 | 6.2 | 1210 | 完形 | 粗粒輝石安山岩 | |
| 2406 | 石製品 | こも編み石 | 85号住居 | (8.8) | 5.6 | 2.5 | 240 | 1/2 | チャート | |
| 2407 | 石製品 | こも編み石 | 85号住居 | 12.5 | (6.5) | 4.3 | 375 | 1/2 | 溶結凝灰岩 | |
| 2408 | 石製品 | こも編み石 | 85号住居 | 10.4 | 6.5 | 5.3 | 410 | 完形 | 粗粒輝石安山岩 | |
| 2409 | 石製品 | こも編み石 | 85号住居 | (10.5) | 6.6 | 4.3 | 510 | 1/3 | 粗粒輝石安山岩 | |
| 2410 | 石製品 | こも編み石 | 85号住居 | 13.6 | 6.4 | 5.6 | 760 | 完形 | 粗粒輝石安山岩 | |
| 2411 | 石製品 | こも編み石 | 85号住居 | 14.3 | 13.5 | 5.8 | 950 | 完形 | 砂質頁岩 | |
| 2412 | 石製品 | こも編み石 | 85号住居 | 13.3 | 6.2 | 4.4 | 610 | 一部欠損 | 粗粒輝石安山岩 | |
| 2413 | 石製品 | こも編み石 | 85号住居 | 12.7 | (10.2) | 3.4 | 600 | 2/3 | 溶結凝灰岩 | |
| 2414 | 石製品 | こも編み石 | 85号住居 | (11.7) | (5.6) | 4.3 | 430 | 一部欠損 | チャート | |
| 2415 | 石製品 | こも編み石 | 88号住居 | 13.3 | 5.0 | 4.7 | 470 | 完形 | 溶結凝灰岩 | |
| 2416 | 石製品 | こも編み石 | 88号住居 | 14.0 | 7.1 | 5.2 | 730 | 完形 | ホルンフェルス | |
| 2417 | 石製品 | こも編み石 | 88号住居 | (9.7) | 6.1 | 3.8 | 410 | 2/3 | ホルンフェルス | |
| 2418 | 石製品 | こも編み石 | 88号住居 | (13.5) | 4.8 | 3.1 | 260 | 一部欠損 | 砂岩 | |
| 2419 | 石製品 | こも編み石 | 88号住居 | 13.4 | 7.7 | 6.2 | 950 | 完形 | 溶結凝灰岩 | |
| 2420 | 石製品 | こも編み石 | 88号住居 | 13.8 | 7.5 | 4.3 | 740 | 完形 | 溶結凝灰岩 | |
| 2421 | 石製品 | こも編み石 | 88号住居 | (11.8) | (7.0) | 3.3 | 475 | 一部欠損 | チャート | |
| 2422 | 石製品 | こも編み石 | 88号住居 | 14.2 | 6.3 | 5.3 | 765 | 完形 | 溶結凝灰岩 | |
| 2423 | 石製品 | こも編み石 | 88号住居 | 13.4 | 6.7 | 4.7 | 660 | 完形 | チャート | |
| 2424 | 石製品 | こも編み石 | 88号住居 | 16.0 | 6.1 | 2.7 | 440 | 完形 | チャート | |
| 2425 | 石製品 | こも編み石 | 88号住居 | 11.2 | 5.8 | 4.0 | 400 | 完形 | チャート | |
| 2426 | 石製品 | こも編み石 | 88号住居 | (10.8) | 7.7 | 4.2 | 530 | 一部欠損 | 珪質粘板岩 | |
| 2427 | 石製品 | こも編み石 | 88号住居 | 12.2 | 6.6 | 4.6 | 670 | 完形 | チャート | |
| 2428 | 石製品 | こも編み石 | 88号住居 | 12.1 | 6.1 | 2.8 | 340 | 完形 | チャート | |
| 2429 | 石製品 | こも編み石 | 88号住居 | 13.8 | 6.8 | 3.2 | 500 | 完形 | チャート | |
| 2430 | 石製品 | こも編み石 | 88号住居 | 14.9 | 6.3 | 5.0 | 660 | 完形 | チャート | |
| 2431 | 石製品 | こも編み石 | 88号住居 | 15.2 | 4.8 | 3.9 | 365 | 完形 | ホルンフェルス | |
| 2432 | 石製品 | こも編み石 | 88号住居 | 10.8 | 6.7 | 3.2 | 460 | 完形 | チャート | |
| 2433 | 石製品 | こも編み石 | 88号住居 | 12.7 | 5.2 | 3.4 | 380 | 完形 | チャート | |
| 2434 | 石製品 | こも編み石 | 88号住居 | 12.3 | 7.8 | 3.6 | 640 | 完形 | チャート | |
| 2435 | 石製品 | こも編み石 | 88号住居 | 13.0 | 7.9 | 3.8 | 635 | 完形 | 溶結凝灰岩 | |
| 2436 | 石製品 | こも編み石 | 97号住居 | 11.8 | 5.2 | 4.2 | 380 | 完形 | チャート | |
| 2437 | 石製品 | こも編み石 | 97号住居 | (12.3) | 7.3 | 3.3 | 455 | 一部欠損 | 溶結凝灰岩 | |
| 2438 | 石製品 | こも編み石 | 97号住居 | 11.8 | 4.0 | 3.3 | 290 | 完形 | ホルンフェルス | |
| 2439 | 石製品 | こも編み石 | 100号住居 | 12.9 | 7.4 | 3.8 | 435 | 完形 | 砂岩 | |
| 2440 | 石製品 | こも編み石 | 100号住居 | 12.7 | 5.4 | 4.4 | 530 | 一部欠損 | チャート | |
| 2441 | 石製品 | こも編み石 | 100号住居 | 12.5 | 5.3 | 3.2 | 295 | 完形 | 粗粒輝石安山岩 | |
| 2442 | 石製品 | こも編み石 | 100号住居 | (13.0) | 7.3 | 3.8 | 590 | 一部欠損 | チャート | |
| 2443 | 石製品 | こも編み石 | 100号住居 | 11.1 | 6.2 | 3.2 | 410 | 完形 | チャート | |
| 2444 | 石製品 | こも編み石 | 100号住居 | 12.0 | 5.7 | 4.8 | 465 | 完形 | 溶結凝灰岩 | |
| 2445 | 石製品 | こも編み石 | 100号住居 | 12.7 | 6.8 | 4.7 | 570 | 完形 | 石英斑岩 | |
| 2446 | 石製品 | こも編み石 | 100号住居 | 15.2 | 6.6 | 4.7 | 680 | 完形 | 砂岩 | |
| 2447 | 石製品 | こも編み石 | 100号住居 | (11.2) | 5.8 | (4.2) | 560 | 一部欠損 | チャート | |
| 2448 | 石製品 | こも編み石 | 100号住居 | 12.4 | 5.2 | 5.3 | 425 | 完形 | チャート | |

III 検出された遺構と遺物

| No. | 種別 | 器種 | 出土位置 | 全長 (cm) | 幅 (cm) | 厚さ (cm) | 重量 (g) | 残存率 | 石材 | 備考 |
|------|-----|-------|--------|------------|-----------|------------|-----------|------|---------|----|
| 2449 | 石製品 | こも編み石 | 100号住居 | 13.7 | 6.2 | 3.7 | 475 | 完形 | 砂岩 | |
| 2450 | 石製品 | こも編み石 | 100号住居 | 13.1 | 5.4 | 3.3 | 365 | 完形 | チャート | |
| 2451 | 石製品 | こも編み石 | 100号住居 | 12.2 | 7.2 | 3.0 | 420 | 完形 | 粗粒輝石安山岩 | |
| 2452 | 石製品 | こも編み石 | 100号住居 | 14.8 | 4.7 | 3.6 | 395 | 完形 | ホルンフェルス | |
| 2453 | 石製品 | こも編み石 | 101号住居 | 12.2 | 6.6 | 2.9 | 420 | 完形 | チャート | |
| 2454 | 石製品 | こも編み石 | 101号住居 | (12.5) | 5.8 | 2.8 | 320 | 一部欠損 | チャート | |
| 2455 | 石製品 | こも編み石 | 101号住居 | 14.9 | 7.3 | 4.8 | 810 | 完形 | チャート | |
| 2456 | 石製品 | こも編み石 | 102号住居 | (8.6) | 6.5 | 4.3 | 360 | 1/2 | チャート | |
| 2457 | 石製品 | こも編み石 | 102号住居 | 16.0 | 5.2 | 4.2 | 740 | 完形 | 石英斑岩 | |
| 2458 | 石製品 | こも編み石 | 102号住居 | 17.7 | 4.5 | 4.4 | 590 | 完形 | ホルンフェルス | |
| 2459 | 石製品 | こも編み石 | 102号住居 | (9.2) | 5.7 | 3.3 | 260 | 一部欠損 | 溶結凝灰岩 | |
| 2460 | 石製品 | こも編み石 | 102号住居 | (10.6) | 5.5 | 3.7 | 320 | 2/3 | ホルンフェルス | |
| 2461 | 石製品 | こも編み石 | 102号住居 | 14.2 | 5.3 | 3.3 | 415 | 完形 | ホルンフェルス | |
| 2462 | 石製品 | こも編み石 | 102号住居 | 11.9 | 5.0 | 4.8 | 410 | 完形 | 溶結凝灰岩 | |
| 2463 | 石製品 | こも編み石 | 102号住居 | 14.3 | 7.2 | 4.4 | 510 | 完形 | 粗粒輝石安山岩 | |
| 2464 | 石製品 | こも編み石 | 102号住居 | (15.7) | 6.5 | (5.0) | 665 | 一部欠損 | チャート | |
| 2465 | 石製品 | こも編み石 | 102号住居 | 13.2 | 6.4 | 5.1 | 580 | 完形 | 粗粒輝石安山岩 | |
| 2466 | 石製品 | こも編み石 | 102号住居 | 11.4 | 5.8 | 4.7 | 530 | 完形 | チャート | |
| 2467 | 石製品 | こも編み石 | 103号住居 | 11.4 | 4.7 | 4.0 | 340 | 一部欠損 | 砂岩 | |
| 2468 | 石製品 | こも編み石 | 103号住居 | 11.3 | 4.2 | 2.2 | 210 | 完形 | チャート | |
| 2469 | 石製品 | こも編み石 | 103号住居 | 11.6 | 7.8 | 4.2 | 590 | 完形 | チャート | |
| 2470 | 石製品 | こも編み石 | 103号住居 | 14.9 | 8.2 | 3.8 | 750 | 完形 | 溶結凝灰岩 | |
| 2471 | 石製品 | こも編み石 | 103号住居 | 12.3 | 5.8 | 4.3 | 465 | 完形 | ホルンフェルス | |
| 2472 | 石製品 | こも編み石 | 103号住居 | 16.0 | 5.3 | 4.3 | 410 | 完形 | 溶結凝灰岩 | |
| 2473 | 石製品 | こも編み石 | 103号住居 | 11.4 | 5.3 | 4.1 | 375 | 完形 | ホルンフェルス | |
| 2474 | 石製品 | こも編み石 | 103号住居 | (12.3) | 5.0 | 3.3 | 385 | 一部欠損 | チャート | |
| 2475 | 石製品 | こも編み石 | 103号住居 | 13.2 | 5.3 | 3.5 | 350 | 完形 | チャート | |
| 2476 | 石製品 | こも編み石 | 103号住居 | 12.5 | 5.2 | 2.8 | 335 | 完形 | チャート | |
| 2477 | 石製品 | こも編み石 | 105号住居 | (14.3) | 6.7 | 5.2 | 730 | 一部欠損 | 溶結凝灰岩 | |
| 2478 | 石製品 | こも編み石 | 105号住居 | (13.2) | 6.7 | 5.2 | 620 | 一部欠損 | チャート | |
| 2479 | 石製品 | こも編み石 | 105号住居 | 16.3 | 7.1 | 4.2 | 690 | 完形 | チャート | |
| 2480 | 石製品 | こも編み石 | 105号住居 | 14.0 | 5.8 | 4.6 | 745 | 完形 | チャート | |
| 2481 | 石製品 | こも編み石 | 105号住居 | 13.0 | 7.7 | 3.2 | 550 | 完形 | 溶結凝灰岩 | |
| 2482 | 石製品 | こも編み石 | 107号住居 | 12.4 | 6.6 | 4.5 | 570 | 完形 | 溶結凝灰岩 | |
| 2483 | 石製品 | こも編み石 | 107号住居 | 17.0 | 6.0 | 4.8 | 925 | 完形 | 粗粒輝石安山岩 | |
| 2484 | 石製品 | こも編み石 | 107号住居 | (13.2) | 5.4 | 5.2 | 560 | 一部欠損 | 変玄武岩 | |
| 2485 | 石製品 | こも編み石 | 107号住居 | 15.3 | 6.4 | 4.8 | 815 | 完形 | 粗粒輝石安山岩 | |
| 2486 | 石製品 | こも編み石 | 107号住居 | 15.4 | 6.4 | 3.5 | 630 | 完形 | 砂岩 | |
| 2487 | 石製品 | こも編み石 | 107号住居 | 15.2 | 5.6 | (5.3) | 500 | 1/2 | 溶結凝灰岩 | |
| 2488 | 石製品 | こも編み石 | 107号住居 | 11.5 | 5.4 | 4.2 | 380 | 完形 | ホルンフェルス | |
| 2489 | 石製品 | こも編み石 | 113号住居 | (13.3) | 5.5 | 4.9 | 575 | 一部欠損 | チャート | |
| 2490 | 石製品 | こも編み石 | 113号住居 | 11.4 | 6.4 | 3.7 | 470 | 完形 | 溶結凝灰岩 | |
| 2491 | 石製品 | こも編み石 | 113号住居 | 15.0 | 4.8 | 4.7 | 525 | 完形 | ホルンフェルス | |
| 2492 | 石製品 | こも編み石 | 115号住居 | 13.3 | 6.7 | 4.5 | 700 | 完形 | チャート | |
| 2493 | 石製品 | こも編み石 | 115号住居 | (16.4) | 8.2 | 3.8 | 760 | 一部欠損 | ホルンフェルス | |
| 2494 | 石製品 | こも編み石 | 115号住居 | 14.8 | 5.7 | 4.5 | 540 | 完形 | チャート | |
| 2495 | 石製品 | こも編み石 | 115号住居 | (11.3) | 7.3 | 3.0 | 440 | 一部欠損 | チャート | |
| 2496 | 石製品 | こも編み石 | 116号住居 | 12.5 | 5.8 | 2.9 | 285 | 一部欠損 | 溶結凝灰岩 | |
| 2497 | 石製品 | こも編み石 | 116号住居 | (13.8) | 5.8 | 4.7 | 650 | 一部欠損 | 溶結凝灰岩 | |
| 2498 | 石製品 | こも編み石 | 116号住居 | 15.1 | 7.3 | 5.3 | 920 | 完形 | チャート | |
| 2499 | 石製品 | こも編み石 | 116号住居 | 15.4 | 7.8 | 2.9 | 720 | 完形 | チャート | |
| 2500 | 石製品 | こも編み石 | 116号住居 | (10.0) | 5.2 | 3.9 | 335 | 2/3 | チャート | |
| 2501 | 石製品 | こも編み石 | 484号住居 | 14.3 | 7.5 | 4.8 | 770 | 完形 | 溶結凝灰岩 | |
| 2502 | 石製品 | こも編み石 | 484号住居 | 16.6 | 7.5 | 5.8 | 975 | 完形 | ホルンフェルス | |
| 2503 | 石製品 | こも編み石 | 484号住居 | 13.9 | 7.0 | 3.4 | 530 | 完形 | 粗粒輝石安山岩 | |
| 2504 | 石製品 | こも編み石 | 484号住居 | 13.6 | 6.7 | 4.6 | 590 | 完形 | 溶結凝灰岩 | |
| 2505 | 石製品 | こも編み石 | 484号住居 | 9.9 | 4.7 | 2.4 | 194 | 完形 | ホルンフェルス | |
| 2506 | 石製品 | こも編み石 | 484号住居 | 15.1 | 8.3 | 3.8 | 655 | 完形 | 溶結凝灰岩 | |
| 2507 | 石製品 | こも編み石 | 484号住居 | (12.9) | (5.6) | 4.0 | 365 | 一部欠損 | ホルンフェルス | |
| 2508 | 石製品 | こも編み石 | 484号住居 | 13.5 | 7.7 | 3.7 | 585 | 完形 | 石英斑岩 | |
| 2509 | 石製品 | こも編み石 | 484号住居 | 14.4 | 6.0 | 4.4 | 540 | 完形 | ホルンフェルス | |
| 2510 | 石製品 | こも編み石 | 488号住居 | 15.5 | 6.9 | 5.2 | 830 | 完形 | チャート | |
| 2511 | 石製品 | こも編み石 | 488号住居 | 11.8 | 7.4 | 5.1 | 600 | 完形 | 溶結凝灰岩 | |
| 2512 | 石製品 | こも編み石 | 488号住居 | 18.6 | 7.6 | 4.0 | 552 | 完形 | 砂岩 | |

2 古墳時代後期～平安時代

| No. | 種別 | 器種 | 出土位置 | 全長 (cm) | 幅 (cm) | 厚さ (cm) | 重量 (g) | 残存率 | 石材 | 備考 |
|------|-----|-------|--------|------------|-----------|------------|-----------|------|---------|----|
| 2513 | 石製品 | こも編み石 | 488号住居 | 14.2 | 6.2 | 4.9 | 690 | 完形 | 溶結凝灰岩 | |
| 2514 | 石製品 | こも編み石 | 501号住居 | 13.2 | 7.3 | 4.2 | 525 | 完形 | 粗粒輝石安山岩 | |
| 2515 | 石製品 | こも編み石 | 501号住居 | 11.6 | 6.9 | 4.4 | 440 | 完形 | 粗粒輝石安山岩 | |
| 2516 | 石製品 | こも編み石 | 501号住居 | 10.6 | 6.5 | 5.1 | 535 | 完形 | 溶結凝灰岩 | |
| 2517 | 石製品 | こも編み石 | 504号住居 | 12.0 | 5.5 | 3.2 | 340 | 完形 | ホルンフェルス | |
| 2518 | 石製品 | こも編み石 | 504号住居 | 13.7 | 5.7 | 4.2 | 450 | 完形 | チャート | |
| 2519 | 石製品 | こも編み石 | 504号住居 | 9.3 | 4.5 | 3.2 | 220 | 一部欠損 | 変質安山岩 | |
| 2520 | 石製品 | こも編み石 | 504号住居 | 9.7 | 5.8 | 3.0 | 260 | 完形 | 溶結凝灰岩 | |
| 2521 | 石製品 | こも編み石 | 504号住居 | 14.2 | 5.4 | 3.8 | 473 | 完形 | 溶結凝灰岩 | |
| 2522 | 石製品 | こも編み石 | 504号住居 | 11.0 | 6.4 | 3.0 | 370 | 完形 | 粗粒輝石安山岩 | |
| 2523 | 石製品 | こも編み石 | 504号住居 | 11.5 | 5.6 | 4.1 | 415 | 完形 | チャート | |
| 2524 | 石製品 | こも編み石 | 504号住居 | 11.7 | 5.5 | 3.4 | 250 | 完形 | ホルンフェルス | |
| 2525 | 石製品 | こも編み石 | 504号住居 | 10.4 | 5.1 | 3.5 | 250 | 完形 | ホルンフェルス | |
| 2526 | 石製品 | こも編み石 | 504号住居 | 15.8 | 6.6 | 4.7 | 820 | 完形 | チャート | |
| 2527 | 石製品 | こも編み石 | 504号住居 | 13.6 | 5.8 | 5.1 | 600 | 完形 | チャート | |
| 2528 | 石製品 | こも編み石 | 504号住居 | 14.5 | 6.7 | 3.9 | 610 | 完形 | チャート | |
| 2529 | 石製品 | こも編み石 | 504号住居 | 12.8 | 6.2 | 5.0 | 570 | 完形 | チャート | |
| 2530 | 石製品 | こも編み石 | 504号住居 | (12.7) | (7.5) | (3.9) | 500 | 1/3 | 変質安山岩 | |
| 2531 | 石製品 | こも編み石 | 504号住居 | 13.8 | 6.1 | 5.1 | 640 | 完形 | 溶結凝灰岩 | |
| 2532 | 石製品 | こも編み石 | 504号住居 | 15.0 | 6.2 | 3.8 | 480 | 完形 | チャート | |
| 2533 | 石製品 | こも編み石 | 504号住居 | 9.9 | 5.8 | 3.7 | 290 | 完形 | ホルンフェルス | |
| 2534 | 石製品 | こも編み石 | 504号住居 | (13.9) | 5.2 | 4.6 | 540 | 一部欠損 | チャート | |
| 2535 | 石製品 | こも編み石 | 504号住居 | 12.5 | 6.7 | 3.4 | 410 | 完形 | 溶結凝灰岩 | |
| 2536 | 石製品 | こも編み石 | 504号住居 | 12.9 | 5.0 | 4.1 | 388 | 完形 | ホルンフェルス | |
| 2537 | 石製品 | こも編み石 | 504号住居 | 13.5 | 6.9 | 2.7 | 390 | 完形 | 珩質頁岩 | |
| 2538 | 石製品 | こも編み石 | 504号住居 | (13.2) | 4.8 | 4.8 | 442 | 一部欠損 | ホルンフェルス | |
| 2539 | 石製品 | こも編み石 | 504号住居 | (11.4) | 7.3 | 4.4 | 490 | 一部欠損 | 黒色頁岩 | |
| 2540 | 石製品 | こも編み石 | 510号住居 | 14.0 | 5.3 | 3.5 | 485 | 完形 | チャート | |
| 2541 | 石製品 | こも編み石 | 510号住居 | 11.1 | 3.8 | 2.8 | 190 | 完形 | ホルンフェルス | |
| 2542 | 石製品 | こも編み石 | 510号住居 | 13.0 | 5.0 | 3.6 | 382 | 完形 | 溶結凝灰岩 | |
| 2543 | 石製品 | こも編み石 | 512号住居 | 11.0 | 5.9 | 3.5 | 310 | 完形 | 粗粒輝石安山岩 | |
| 2544 | 石製品 | こも編み石 | 512号住居 | 11.4 | 6.6 | 3.3 | 450 | 完形 | 石英閃緑岩 | |
| 2545 | 石製品 | こも編み石 | 512号住居 | 13.6 | (5.8) | 4.3 | 490 | 一部欠損 | チャート | |
| 2546 | 石製品 | こも編み石 | 513号住居 | 10.8 | 4.4 | 2.8 | 265 | 完形 | 変質玄武岩 | |
| 2547 | 石製品 | こも編み石 | 534号住居 | 15.0 | 7.0 | 5.2 | 790 | 完形 | 粗粒輝石安山岩 | |
| 2548 | 石製品 | こも編み石 | 534号住居 | 8.8 | 4.2 | 2.7 | 130 | 完形 | チャート | |
| 2549 | 石製品 | こも編み石 | 534号住居 | 14.2 | 7.7 | 5.5 | 1050 | 完形 | チャート | |
| 2550 | 石製品 | こも編み石 | 534号住居 | 10.0 | 4.2 | 2.2 | 160 | 完形 | チャート | |
| 2551 | 石製品 | こも編み石 | 534号住居 | (15.3) | 6.9 | 5.2 | 990 | 一部欠損 | チャート | |
| 2552 | 石製品 | こも編み石 | 534号住居 | 11.8 | 5.8 | 4.7 | 440 | 完形 | 粗粒輝石安山岩 | |
| 2553 | 石製品 | こも編み石 | 534号住居 | 12.4 | 5.1 | 4.4 | 445 | 完形 | ホルンフェルス | |
| 2554 | 石製品 | こも編み石 | 534号住居 | (16.9) | 6.8 | 3.8 | 740 | 一部欠損 | チャート | |
| 2555 | 石製品 | こも編み石 | 534号住居 | (10.4) | 4.1 | 2.3 | 180 | 一部欠損 | チャート | |

III 検出された遺構と遺物

金属製品観察表

| No. | 種別 | 器種 | 出土位置 | 全長 (cm) | 幅 (cm) | 厚さ (cm) | 重量 (g) | 残存率 | 分類 | 備考 |
|------|-----|-----|----------|------------|-----------|------------|-----------|-------------|------|-------------------|
| 1515 | 鉄製品 | 鎌? | 31号住 | 13.6 | 3.6 | 0.4 | 67.09 | 一部残存 | I | 鎌(または鋤)の側部か |
| 1516 | 鉄製品 | 鉄斧 | 4区表採 | 8.6 | 3.8 | 2.9 | 131.09 | ほぼ完形 | II | |
| 1517 | 鉄製品 | 鎌 | 11号住 | 20.8 | 4.1 | 0.4 | 94.57 | ほぼ完形 | III | 大型の鎌 |
| 1518 | 鉄製品 | 鎌? | 33号住 | [4.3] | 4.3 | 0.6 | 26.96 | 基部残存 | III | 刃部は残存せず |
| 1519 | 鉄製品 | 鎌 | 79号住 | [7.8] | 2.9 | 0.4 | 18.40 | 先端部欠損 | III | |
| 1520 | 鉄製品 | 鎌 | 52号土坑 | [8.4] | 3.6 | 0.5 | 36.33 | 先端部欠損 | III | |
| 1521 | 鉄製品 | 鎌 | 8号住 | 11.6 | 2.6 | 0.3 | 34.33 | 完形 | III | 小型の鎌 |
| 1522 | 鉄製品 | 鎌? | 54号住 | 2.05 | 1.8 | 0.6 | 1.72 | 先端部 | III | 先端部のみ残存 |
| 1523 | 鉄製品 | 鎌? | 507号住 | 2.85 | 4.6 | 0.3 | 6.64 | 刃部一部残存 | III | 鎌の先端部か? |
| 1524 | 鉄製品 | 鎌? | 8号溝 | 4.3 | 2.3 | 0.5 | 9.87 | 刃部一部 | III | 鎌の先端部か? |
| 1525 | 鉄製品 | 鎌? | 482号住 | 6.0 | 2.6 | 0.4 | 4.78 | 刃部一部 | III | 腐蝕著しい |
| 1526 | 鉄製品 | 鎌 | 360-855G | 3.3 | 4.7 | 0.3 | 14.37 | 茎部一部残存 | III | |
| 1527 | 鉄製品 | 刀子? | 22号住 | 7.6 | 1.9 | 0.5 | 11.32 | 茎部欠損 | IV | 先端部手前が幅広になる |
| 1528 | 鉄製品 | 刀子? | 53号住 | [3.0] | 1.2 | 0.5 | 3.22 | 両端部欠損 | IV | 刀子の茎か? |
| 1529 | 鉄製品 | 小刀 | 84号住 | [5.8] | 1.7 | 0.4 | 10.31 | 茎部欠損 | IV | 断面三角形 両刃 |
| 1530 | 鉄製品 | 刀子 | 84号住 | 18.7 | 1.7 | 0.4 | 25.20 | 茎部一部欠損 | IV | |
| 1531 | 鉄製品 | 刀子 | 484号住 | [7.0] | 1.1 | 0.5 | 3.55 | 茎部欠損 | IV | |
| 1532 | 鉄製品 | 刀子? | 504号住 | 5.0 | 1.7 | 0.9 | 7.94 | 両端部欠損 | IV | 茎部から刃部にかけて残存 |
| 1533 | 鉄製品 | 刀子? | 11号住 | 4.5 | 1.4 | 0.6 | 5.78 | 刃部一部残存 | IV | 刃部の一部と閥部残存 |
| 1534 | 鉄製品 | 刀子? | 12号住 | 7.1 | 1.5 | 0.6 | 8.16 | 両端部欠損 | IV | 閥部はつきりせず |
| 1535 | 鉄製品 | 刀子? | 16号住 | 2.7 | 1.0 | 0.5 | 2.17 | 一部残存 | IV | 刃部が一部残存か? |
| 1536 | 鉄製品 | 刀子? | 15号住 | 7.8 | 1.4 | 0.5 | 9.02 | 刃部一部欠損 | IV | 刃部が直角に折れ曲がる |
| 1537 | 鉄製品 | 刀子 | 40号住 | 1.8 | 0.9 | 0.4 | 1.87 | 茎部一部残存 | IV | |
| 1538 | 鉄製品 | 刀子 | 484号住 | 4.3 | 1.4 | 0.4 | 3.88 | 刃部1/2 | IV | 先端部が残存か? |
| 1539 | 鉄製品 | 刀子? | 2号土坑 | 3.7 | 1.9 | 0.3 | 3.26 | 刃部一部残存 | IV | 大型の刀子か? |
| 1540 | 鉄製品 | 刀子? | 8号土坑 | 1.2 | (8.1) | 0.5 | 6.46 | 茎部欠損 | IV | |
| 1541 | 鉄製品 | 不明 | 101号住 | 2.4 | 7.1 | 0.1 | 6.06 | 不明 | IV | 板状鉄片 |
| 1542 | 鉄製品 | 刀子? | 538号住 | 2.3 | 1.3 | 0.6 | 3.11 | 基部一部残存? | IV | 刀子の茎か? |
| 1543 | 鉄製品 | 鉄鎌 | 7号住 | 4.5 | 2.1 | 0.2 | 5.56 | ほぼ完形 | V | 無茎平根式 中央部に孔あり |
| 1544 | 鉄製品 | 鉄鎌 | 65号住 | [4.5] | 0.7 | 0.4 | 2.79 | 両端部欠損 | V | 長頸式? |
| 1545 | 鉄製品 | 鉄鎌 | 301号土坑 | 8.0 | 6.5 | 0.4 | 23.87 | 茎部欠損 | V | 雁又鎌か? |
| 1546 | 鉄製品 | 鉄鎌? | 300-810G | 7.85 | 1.4 | 9.5 | 14.56 | 一部欠損 | V | 尖根式 |
| 1547 | 鉄製品 | 鉄鎌 | 305-885G | 6.5 | 0.7 | 0.7 | 8.23 | 茎一部残存 | V | |
| 1548 | 鉄製品 | 鉄鎌 | 21号住 | 6.2 | 1.0 | 1.0 | 5.52 | 茎一部残存 | V | 長頸式? |
| 1549 | 鉄製品 | 鉄鎌 | 484号住 | 6.2 | 3.0 | 0.4 | 8.66 | ほぼ完形 | V | 有茎平根式 |
| 1550 | 鉄製品 | 鎌子 | 34号住 | 5.9 | 2.0 | 0.7 | 4.19 | 茎部欠損 | VI | U字状の鉄に取っ手を付けた形 |
| 1551 | 鉄製品 | 鎌子? | 315-875G | 10.0 | 2.0 | 1.8 | 49.08 | ほぼ完形? | VI | 長方形の鉄板を二つ折りにした形 |
| 1552 | 鉄製品 | 火打金 | 320-840G | 5.9 | 1.2 | 0.7 | 9.68 | ほぼ完形 | VII | 山型 |
| 1553 | 鉄製品 | 角釘 | 3号住 | 5.5 | 1.3 | 1.0 | 1.56 | 先端部欠損 | VIII | |
| 1554 | 鉄製品 | 角釘 | 20号住 | 1.5・2.0 | 0.5 | 0.7・0.5 | 1.25 | 一部欠損 | VIII | 先端部、胴中部欠損する |
| 1555 | 鉄製品 | 角釘 | 3区表採 | 4.0 | 0.6 | 0.8 | 1.51 | 先端部欠損 | VIII | |
| 1556 | 鉄製品 | 角釘 | 538号住 | 4.5 | 1.0 | 0.7 | 2.77 | 一部欠損 | VIII | 頭部および先端部一部欠損する |
| 1557 | 鉄製品 | 角釘 | 24号住 | 5.2 | 0.9 | 0.75 | 3.70 | 先端部一部欠損? | VIII | |
| 1558 | 鉄製品 | 角釘? | 57号土坑 | 7.3 | 1.1 | 0.7 | 8.06 | ほぼ完形 | VIII | 頭部一部欠損か |
| 1559 | 鉄製品 | 角釘 | 11号住 | 5.2 | 0.6 | 0.5 | 4.95 | ほぼ完形 | VIII | 先端部一部欠損か |
| 1559 | 鉄製品 | 角釘 | 表採 | 7.2 | 2.45 | 0.8 | 31.18 | 完形 | VIII | 頭部大きく先端部扁平 |
| 1560 | 鉄製品 | 不明 | 84号住 | 6.6 | 2.1 | 0.6 | 9.27 | 茎部欠損 | IX | 片側に刃部ありか? |
| 1561 | 鉄製品 | 不明 | 505A号住 | 4.1 | 2.9 | 0.6 | 8.96 | 不明 | IX | 板状鉄片 |
| 1562 | 鉄製品 | 不明 | 7号住 | 5.5 | 0.7 | 0.7 | 3.68 | 一部欠損 | IX | 釘状の鉄製品 端部やや曲がる |
| 1563 | 鉄製品 | 不明 | 17号住 | 4.3 | 2.2 | 0.7 | 11.27 | 一部欠損? | IX | 鉄片に棒状の鉄をはめ込んだ形 |
| 1564 | 鉄製品 | 不明 | 28号住 | 3.1 | 8.4 | 1.2 | 35.68 | 完形? | IX | 全体的に湾曲 |
| 1565 | 鉄製品 | 不明 | 40号住 | 3.2 | 1.5 | 0.7 | 4.11 | 刃部一部残存? | IX | 大型の刀子状の製品か? |
| 1566 | 鉄製品 | 不明 | 79号住 | 2.4 | 3.0 | 0.8 | 11.07 | 完形? | IX | 棒状の鉄を環状に成形 |
| 1567 | 鉄製品 | 不明 | 237号土坑 | 2.0 | 0.5 | 0.7 | 2.38 | 1/2? | IX | 1566と同様の鉄製品か? |
| 1568 | 鉄製品 | 不明 | 405号土坑 | 2.15 | 5.2 | 0.7 | 4.38 | 一部欠損 | IX | 片側に刃部ありか? |
| 1569 | 鉄製品 | 不明 | 310-850G | 3.3 | 1.1 | 0.5 | 6.98 | 不明 | IX | 一端が丸みを帯びる |
| 1570 | 鉄製品 | 不明 | 67号住 | 6.2 | 1.7 | 0.3 | 9.93 | 不明 | IX | やや厚い板状の鉄片 |
| 1571 | 鉄製品 | 不明 | 315-900G | 6.7 | 1.2 | 0.65 | 12.33 | 1/2 | IX | 両端部に刻みあるか? |
| 1572 | 鉄製品 | 不明 | 320-855G | 4.9 | 0.8 | 0.7 | 3.70 | 一部欠損? | IX | 棒状鉄製品 |
| 1573 | 鉄製品 | 不明 | 表採 | [8.5] | 2.1 | 0.5 | 49.56 | 一部欠損? | IX | 一端が薄くなる |
| 1574 | 鉄製品 | 不明 | 315-810G | 3.3・4.1 | 0.9・1.0 | 0.8・0.7 | 14.64 | 一部欠損 | IX | 棒状 先端部やや扁平で丸みを帯びる |
| 1575 | 鉄製品 | 不明 | 表採 | 5.6 | 1.5 | 0.7 | 7.53 | 両端部欠損 | IX | 片側に刃部あり |
| 1576 | 鉄製品 | 不明 | 530号土坑 | 3.1 | 2.2 | 0.4 | 3.00 | 不明 | IX | 板状鉄板 |
| 1577 | 鉄製品 | 不明 | 507号住 | 3.3 | 1.7 | 0.8 | 9.58 | 不明 | IX | やや厚い板状の鉄片 |
| 1578 | 鉄製品 | 不明 | 表採 | 4.9 | 1.7 | 1.7 | 7.05 | 一部残存? | IX | 棒状の鉄製品が3本癒着 |
| 1579 | 鉄製品 | 不明 | 506号住 | 4.7 | 0.9 | 0.7 | 7.47 | 一部欠損? | IX | 釘状の鉄製品 |
| 1580 | 鉄製品 | 不明 | 538号住 | 4.8 | 4.7 | 1.3 | 89.93 | 完形? | IX | 環状鉄製品 |
| 1581 | 銅製品 | 金環 | 23号住 | 2.6 | 3.2 | 1.0 | 2.82 | ほぼ完形(細かく破損) | | 銅板を中空で環状に成形 |

2 古墳時代後期～平安時代

| No. | 種別 | 器種 | 出土位置 | 全長 (cm) | 幅 (cm) | 厚さ (cm) | 重量 (g) | 残存率 | 分類 | 備考 |
|------|-----|----|----------|------------|-----------|------------|-----------|-------|----|------------------------|
| 1582 | 銅製品 | 金環 | 表採 | 2.3 | 2.5 | 0.6 | 8.49 | 完形 | | 棒状の胴を環状に成形 |
| 1583 | 銅製品 | 不明 | 305-890G | 2.25 | 1.35 | 0.4 | 1.75 | 一部残存? | | 銅板を折り曲げ袋状に成形 |
| 1584 | 銅製品 | 不明 | 305-890G | 2.1 | 0.9 | 0.5 | 1.85 | 一部残存? | | 銅板を折り曲げ袋状に成形 |
| 1585 | 銅製品 | 不明 | 18号住 | 4.2 | 7.2 | 0.25 | 31.32 | 破片 | | 銅板を鍋状に成形したものの一部か? |
| 1586 | 銅製品 | 不明 | 13号住 | 2.2 | 3.5 | 0.05 | 2.13 | 破片 | | 銅板を鍋状に成形したものか? |
| 3001 | 鉄製品 | 鉄滓 | 24号住 | 4.6 | 2.0 | 1.4 | 8.49 | | | 椀形鍛冶滓(極小) ※1 |
| 3002 | 鉄製品 | 鉄滓 | 28号住 | 4.8 | 3.3 | 2.1 | 31.49 | | | 椀形鍛冶滓(極小) |
| 3003 | 鉄製品 | 鉄滓 | 40号住 | 3.0 | 2.7 | 3.0 | 14.62 | | | 椀形鍛冶滓(極小) |
| 3004 | 鉄製品 | 鉄滓 | 48号住 | 3.7 | 3.0 | 1.5 | 25.26 | | | 椀形鍛冶滓(極小) |
| 3005 | 鉄製品 | 鉄滓 | 65号住 | 4.6 | 3.5 | 1.3 | 33.73 | | | 椀形鍛冶滓(極小) |
| 3006 | 鉄製品 | 鉄滓 | 75号住 | 7.6 | 6.0 | 4.3 | 248.53 | | | 炉内滓? ※2 長軸3cm短軸2cmの木炭痕 |
| 3007 | 鉄製品 | 鉄滓 | 81号住 | 4.0 | 3.8 | 1.6 | 35.79 | | | 椀形鍛冶滓(極小) |
| 3008 | 鉄製品 | 鉄滓 | 526号住 | 5.2 | 5.2 | 2.7 | 76.75 | | | 椀形鍛冶滓(極小) |
| 3009 | 鉄製品 | 鉄滓 | 8号溝 | 4.3 | 3.2 | 2.0 | 32.64 | | | 椀形鍛冶滓(極小) |
| 3010 | 鉄製品 | 鉄滓 | 9号溝 | 5.7 | 5.0 | 2.9 | 50.74 | | | 椀形鍛冶滓(極小) |
| 3011 | 鉄製品 | 鉄滓 | 13号溝 | 4.3 | 4.1 | 2.7 | 65.31 | | | 椀形鍛冶滓(極小) |
| 3012 | 鉄製品 | 鉄滓 | 320-800G | 3.1 | 2.9 | 1.9 | 15.14 | | | 椀形鍛冶滓(極小) |
| 3013 | 鉄製品 | 鉄滓 | 320-825G | 2.7 | 1.6 | 1.4 | 8.27 | | | 椀形鍛冶滓(極小) |
| 3014 | 鉄製品 | 鉄滓 | 325-810G | 7.3 | 5.7 | 4.9 | 245.85 | | | 炉内滓? 長軸2cm短軸1cmの木炭痕 |
| 3015 | 鉄製品 | 鉄滓 | 325-850G | 5.1 | 5.1 | 3.2 | 68.77 | | | 椀形鍛冶滓(極小) |
| 3016 | 鉄製品 | 鉄滓 | 表採 | 3.1 | 2.3 | 2.1 | 10.61 | | | 椀形鍛冶滓(極小) |
| 3017 | 鉄製品 | 鉄滓 | 507号住 | 4.4 | 3.8 | 3.2 | 71.13 | | | 流動滓 |
| | | | | 4.3 | 2.6 | 1.4 | 16.14 | | | |
| 3018 | 鉄製品 | 鉄滓 | 256号土坑 | 5.0 | 4.5 | 3.4 | 64.61 | | | 椀形鍛冶滓(極小) |
| 3019 | 鉄製品 | 鉄滓 | 320-840G | 2.6 | 1.3 | 1.0 | 4.89 | | | 椀形鍛冶滓(極小) |
| 3020 | 鉄製品 | 鉄滓 | 330-840G | 7.1 | 4.5 | 1.9 | 67.37 | | | 椀形鍛冶滓(極小) |
| 3021 | 鉄製品 | 鉄滓 | 325-855G | 4.7 | 3.0 | 1.5 | 26.96 | | | 椀形鍛冶滓(極小) |
| 3022 | 鉄製品 | 鉄滓 | 335-845G | 4.9 | 3.0 | 2.6 | 49.94 | | | 椀形鍛冶滓(極小) |
| 3023 | 鉄製品 | 鉄滓 | 85号住 | 4.8 | 4.6 | 3.6 | 88.00 | | | 炉内滓? 長軸3cm短軸1.5cmの木炭痕 |

※1 上面平坦で下面椀状を呈する。下面に細かい木炭痕。125g以下「極小」

※2 滓質が密。比較的大きな木炭痕が見られ、製錬滓の可能性もある。

III 検出された遺構と遺物

3 中世以降

(1) 概要

中世以降の遺構・遺物は前代に比べ極端に少なく、遺構は土坑が2基(1基は火葬土坑)検出されているだけである。遺物も総計で300点程度と非常に少なくなっている。

(2) 遺構

土坑

2基検出されている。234号土坑からは完形のカワラケの皿が5点の他、軟質陶器が2点出土している。

1号火葬土坑は、埋土に炭化物、焼土、骨片を多量に含んでおり、北宋銭が2点出土している。

土坑一覧表

| No. | 位置(Gr) | 重複 | 平面形態 | 断面形態 | 長径 m | 短径 m | 長径/ 短径 | 深さ cm | 面積 m ² | 主軸方位 | 備考 |
|--------|-----------------|----|------|------|---------|---------|-----------|----------|----------------------|---------|--------|
| 234号土坑 | 314・315-811・812 | | B | b | 0.94 | 0.81 | 1.16 | 30 | 0.64 | N-8°-W | 13世紀 |
| 1号火葬土坑 | 311・312-799・800 | | D | b | 1.40 | 0.90 | 1.56 | 27 | 0.94 | N-15°-W | 銅銭2点出土 |

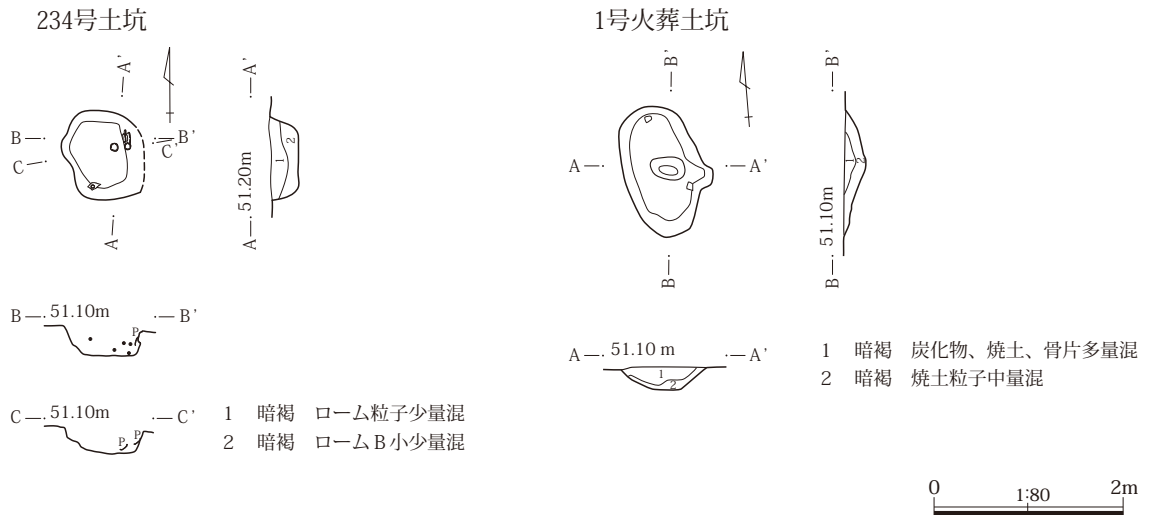

第409図 234号土坑 1号火葬土坑

(3) 遺物

遺物量は非常に少なく、土師質土器(カワラケ) 8、軟質陶器127、陶磁器205、板碑2、煙管1、銅銭2、等が出土している。

中世以降出土遺物一覧表

| 種別 | 土師質土器 | | 軟質陶器 | | | | | | | | 陶磁器 | | | | | | 石製品 | 銅製品 | | 銅銭 | 総計 | |
|----|-------|----|------|----|-----|----|----|----|-----|----|-----|---|---|-----|---|----|-----|-----|----|----|----|-----|
| | 皿 | 鍋 | 鉢 | 火鉢 | すり鉢 | 炮烙 | 釜輪 | 不明 | 計 | 碗 | 皿 | 壺 | 鉢 | すり鉢 | 甕 | 青磁 | 不明 | 計 | 板碑 | | | 煙管 |
| 総計 | 8 | 15 | 9 | 4 | 1 | 5 | 2 | 91 | 127 | 26 | 13 | 3 | 7 | 4 | 2 | 3 | 147 | 205 | 2 | 1 | 2 | 345 |

3 中世以降

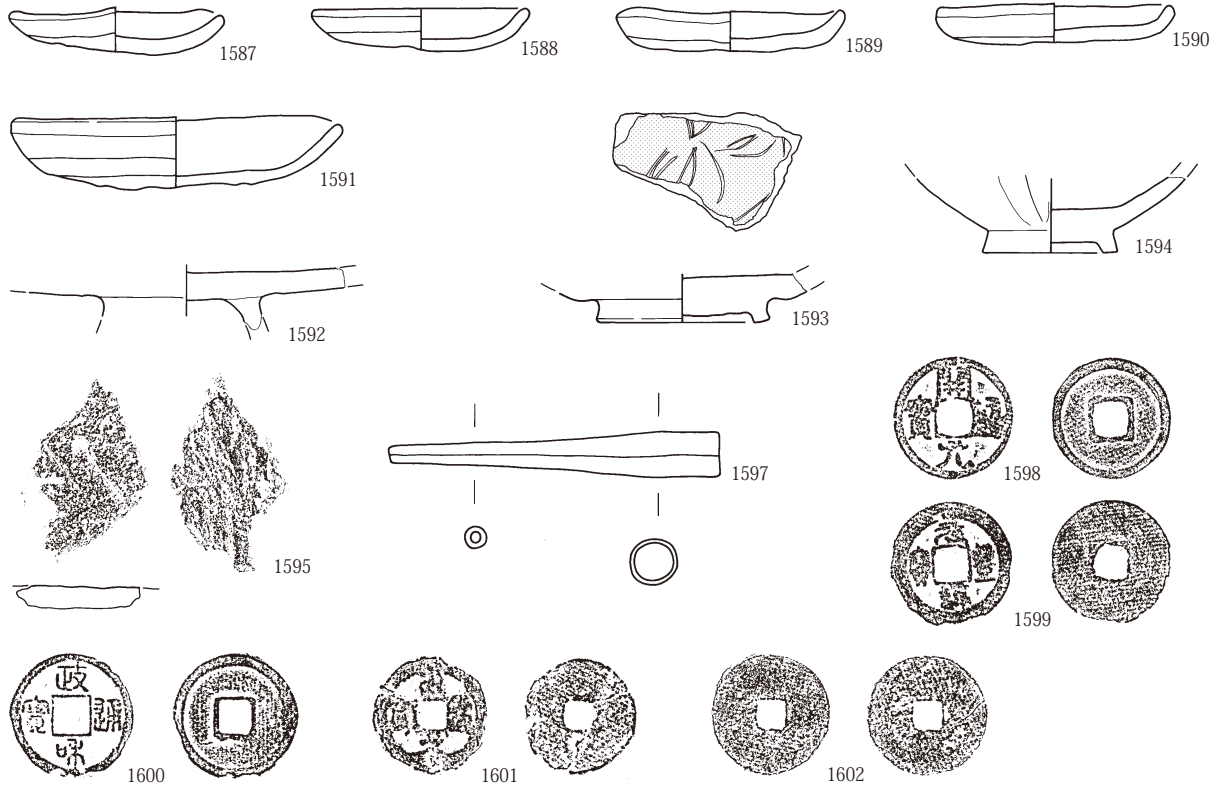

第 410 図 中世以降出土遺物

中世以降土器観察表

| No | 種別 器種 | 出土位置 残存率 | 口径 底径 | 高さ (cm) | 色調表 色調裏 | 焼成 胎土 | 調整 | 備考 |
|------|-----------|---------------|----------|------------|----------------|---------------|----------------------------|------------------|
| 1587 | カワラケ皿 | 234号土坑 完形 | 8.2 | 1.8 | 橙 橙 | 良好 細砂粒、粗砂粒 | 口縁部は横ナデ、底部はナデ。 | |
| | | | 7.2 | | | | | |
| 1588 | カワラケ皿 | 234号土坑 完形 | 8.4 | 1.7 | 橙 橙 | 良好 細砂粒、粗砂粒 | 口縁部は横ナデ、底部はナデ。 | |
| | | | 7.0 | | | | | |
| 1589 | カワラケ皿 | 234号土坑 完形 | 8.3 | 1.7 | 橙 橙 | 良好 細砂粒、粗砂粒 | 口縁部は横ナデ、底部はナデ。 | |
| | | | 7.3 | | | | | |
| 1590 | カワラケ皿 | 234号土坑 完形 | 9.1 | 1.6 | 橙 橙 | 良好 細砂粒、粗砂粒 | 口縁部は横ナデ、底部はナデ。 | |
| | | | 8.0 | | | | | |
| 1591 | カワラケ皿 | 234号土坑 完形 | 12.5 | 2.8 | 黄橙 橙 | 良好 細砂粒、粗砂粒 | 口縁部は横ナデ、底部はナデ。 | |
| | | | 9.0 | | | | | |
| 1592 | 須恵器 高盤 | 234号土坑 杯底部 | | [2.1] | 灰 灰 | 還元焰 細砂粒 | ロクロ整形、回転右回り。脚部は貼付。底部はヘラナデ。 | 混入品か |
| 1593 | 青磁 碗 | 10号溝 底部片 | | [1.9] | 緑灰 緑灰 | 還元焰 微砂粒 | 龍泉窯系、内面に劃花文か。 | 12C ~ 13C 前半代 |
| | | | | 6.8 | | | | |
| 1594 | 青磁 碗 | グリッド 底部片 | | [2.9] | オリーブ灰 オリーブ灰 | 還元焰 緻密 | ロクロ整形。高台は削りだし。底部外面を除き施釉。 | |
| | | | | 5.0 | | | | |

中世以降石製品・金属製品観察表

| No | 種別 | 器種 | 出土位置 | 全長 (cm) | 幅 (cm) | 厚さ (cm) | 重量 (g) | 残存率 | 石材 | 備考 |
|------|-----|------|----------|------------|------------|------------|-----------|------|------------|----|
| 1595 | 石製品 | 板碑 | 310-845G | 8.0 | 5.0 | 0.9 | 50.0 | 破片 | 緑色片岩 | |
| No | 種別 | 器種 | 出土位置 | 全長 (cm) | 径 (cm) | 厚さ (cm) | 重量 (g) | 残存率 | 備考 | |
| 1597 | 銅製品 | 煙管吸口 | 表採 | 8.7 | 1.2 ~ 0.6 | 0.1 | 12.30 | 完形 | | |
| No | 種別 | 器種 | 出土位置 | 径 (cm) | 孔径 (cm) | 厚さ (cm) | 重量 (g) | 残存率 | 備考 | |
| 1598 | 銅製品 | 銅銭 | 表採 | 2.3 | 0.7 | 0.1 | 2.90 | 完形 | 開元通寶 | |
| 1599 | 銅製品 | 銅銭 | 1号火葬土坑 | 2.4 | 0.7 | 0.1 | 1.76 | 完形 | 元豊通寶 | |
| 1600 | 銅製品 | 銅銭 | 1号火葬土坑 | 2.5 | 0.7 | 0.1 | 3.26 | 完形 | 政和通寶 | |
| 1601 | 銅製品 | 銅銭 | 2218号ピット | 2.2 | 0.6 | 0.1 | 1.92 | ほぼ完形 | 銭種不明、至道元寶？ | |
| 1602 | 銅製品 | 銅銭 | 表採 | 2.3 | 0.6 | 0.1 | 2.22 | 完形 | 銭種不明 | |

IV 小結

大道東遺跡は、縄文時代から近現代にかけての複合遺跡である。このうち縄文時代については、第1分冊『大道東遺跡(1)－縄文時代編－』で報告済みである。今回の報告の対象は、弥生時代以降の遺構・遺物のうちで調査区の東半分当たる3・4区のみであり、現時点では、調査区西半分の資料が揃っていないため、遺跡全体を検討はできない。そこでここでは3・4区の、特に竪穴住居の様相についてまとめることにし、遺跡全体についての総括は第3分冊で行いたい。

竪穴住居は146軒が対象であり、時期は6～9世紀が中心であるが、竪穴住居の時期の詳細な検討は未了であるため、これを大まかに世紀単位で分けた時期別の様相を見ることにする。

平面形態はすべて隅丸の方形または長方形であるので、長辺と短辺の比を比較すると、全体では1.17で、6世紀が1.09、7世紀が1.16、8世紀が1.22、9世紀が1.31となり、漸的に正方形から長方形に変化している。

規模は、床面積で見ると、全体の平均が17.0㎡であるが、時期別に見ると、6世紀が23.3㎡、7世紀が15.2㎡、8世紀が15.4㎡、9世紀が10.7㎡となり、新しいほど小さくなる傾向が窺える。しかしながら、7世紀と8世紀はほとんど変わらないため、単純に縮小化に向かっているとすることはできない。

主軸方位は、全体を見ると、北から北西にかけてと、東から北東にかけてのところに集中しているが、時期別に見ると、6世紀は、北から北西が57%、北西から西が20%、東から北東が20%、西から南西が3%となり、北から西にかけてが、77%で圧倒的に多くなっている。7世紀も、北から西にかけてが75%、東から北東が17%、西から南西が8%と6世紀と同様である。8世紀は北から西にかけてが53%で最も多いが、東から北東も39%ある。西から南西は7%である。9世紀は、北から西にかけてが30%、東から北東が60%、西から南西が10%で東から北東が最も多くなっている。すなわち、主軸方位(カマド位置)が、8世紀以降北西から北東・東に変化していったことが窺える。南～西のものはすべて10%未満で、時期を通して少なかったといえる。

貯蔵穴の存在する住居は、不明のものを除くと、6世紀が68%、7世紀が38%、8世紀が11%、9世紀が17%であり、6世紀から8世紀にかけて減少しているが9世紀にやや増加している。

柱穴の存在する住居は、6世紀が81%、7世紀が58%、8世紀が22%、9世紀が0%であり、新しくなるほど大幅に減少していることがわかる。7世紀と8世紀で2倍以上の差があり、7・8世紀間でほとんど変わらない床面積とは大きく異なっている。面積が変化しないのに柱穴がなくなっているため、住居に何らかの構造上の変化があった可能性が考えられる。

このように、住居の規模・施設等の時期による変化は、大きく見ると、古墳時代後期～平安時代の竪穴住居の一般的な傾向(平面形態の長方形化、規模の縮小化、貯蔵穴・柱穴の減少等)に合致しているといえる。しかし各要素を見ると、必ずしも直線的な変化とはいえないものもあり、さらに詳細に検討することにより、当遺跡の竪穴住居の様相が判明する可能性を示しているといえよう。遺跡全体の資料の完備を待って改めて検討したい。