

10-SE271 (第7-259図)

X63区に位置する井戸である。掘形の平面プランは略円形を呈し、その規模は東西4.9m、南北4.8m、現状での深さは約3.0mである。南東側に12～13世紀代の井戸10-SE440があり、この井戸を切って構築されている。遺跡の保存のため、南半分のみを掘削し、北側は未掘である。検出面から約3mを掘り下げたが、底面に達することができず、埋土から大型の礫が出土したことや降雨などのため、これ以下の掘削が困難となった。土層観察の壁面も崩壊する危険が生じたため、断面図の作成なども断念した。検出面より約1.3mからは大型の礫や五輪塔の火輪などが出土した。大型の礫は2個(第7-260図)出土し、これらは礎石であった可能性が高い。礎石には安山岩が使用されており、その平坦面には径20cm前後の円柱が据えられていた痕跡があった。その他、埋土から土器や陶磁器、瓦、石塔類などが出土した。出土遺物より、遺構の年代はVI期(16世紀後半)である。

礎石

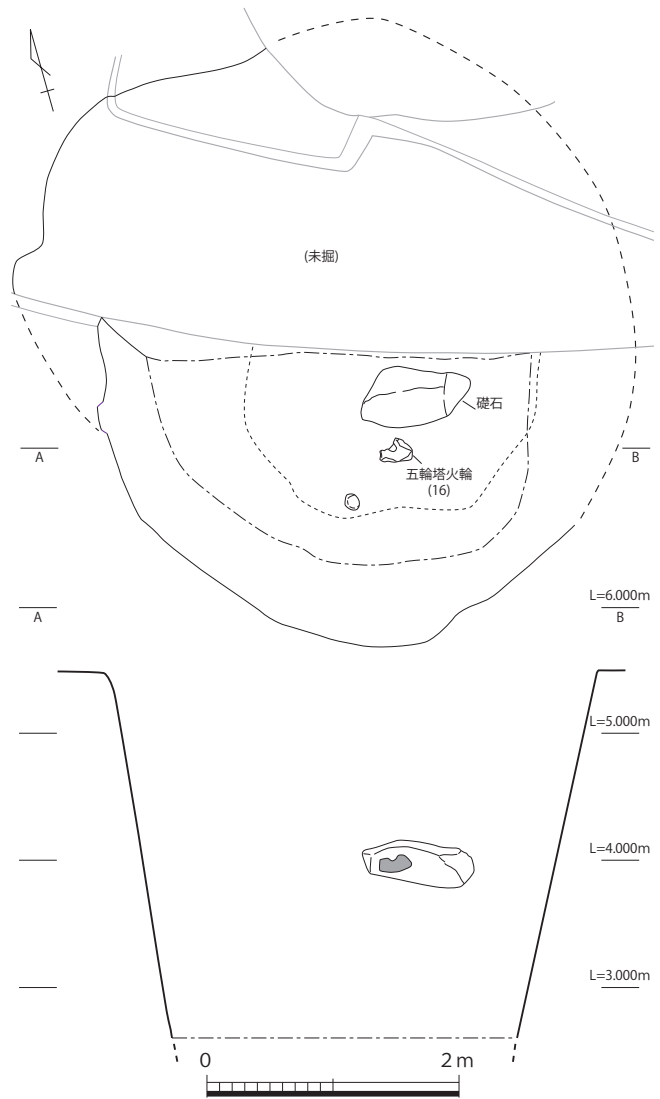

第7-259図 10-SE271実測図(1/50)

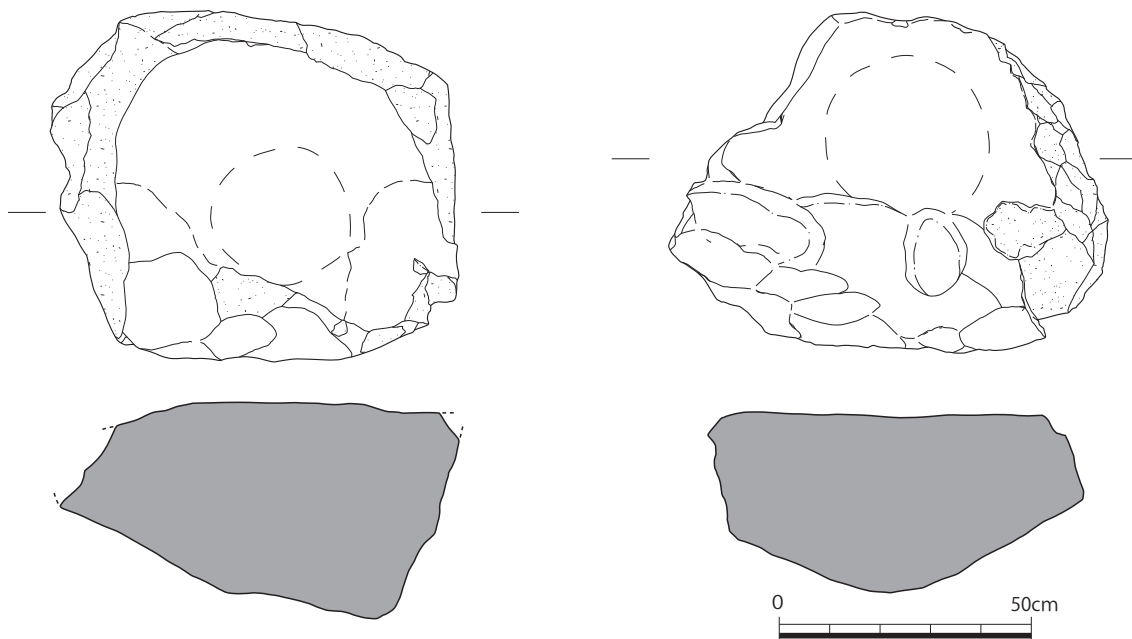

第7-260図 10-SE271出土遺物実測図①(礎石、1/15)

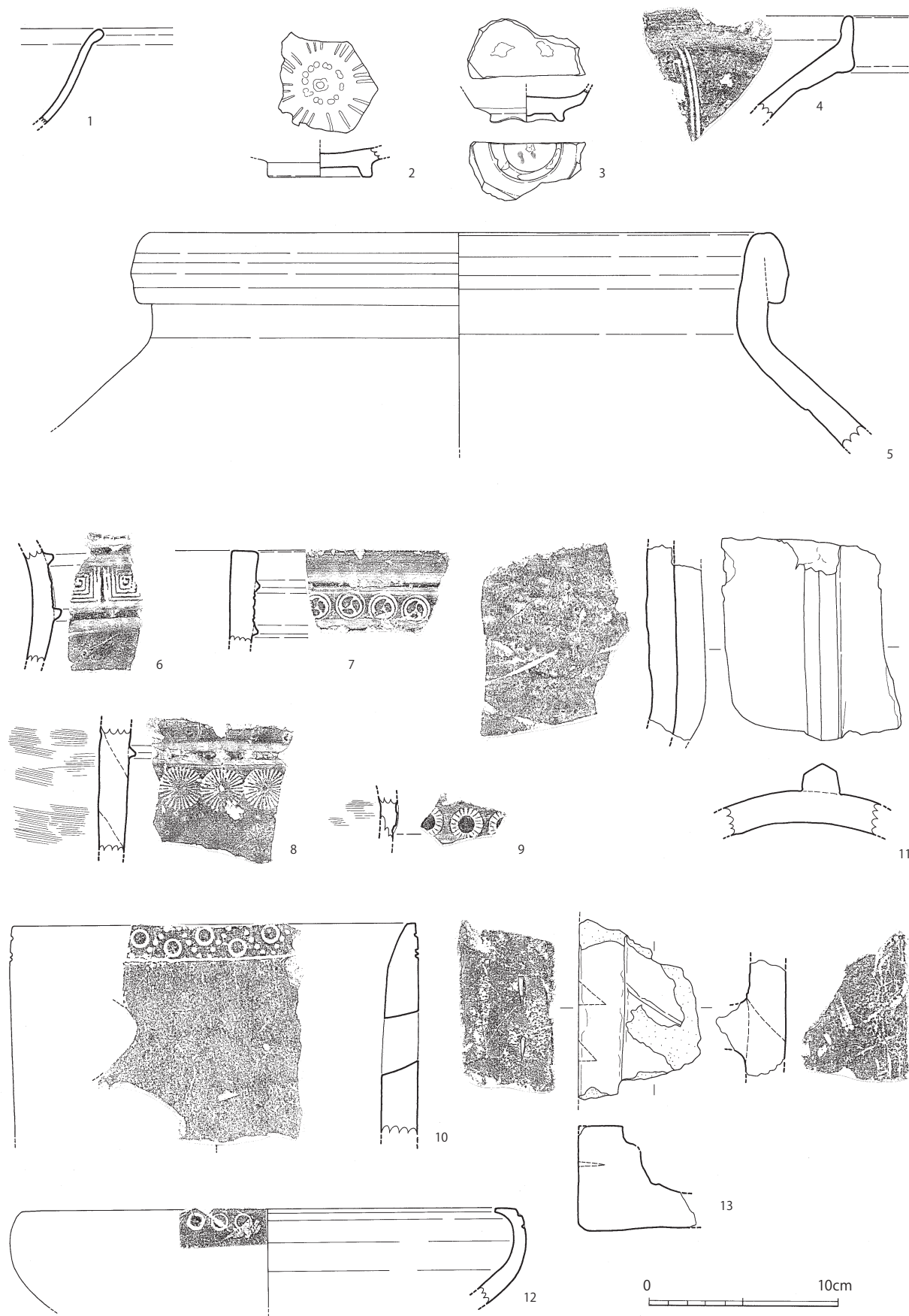

第7-261図 10-SE271出土遺物実測図② (1/3、1/4)

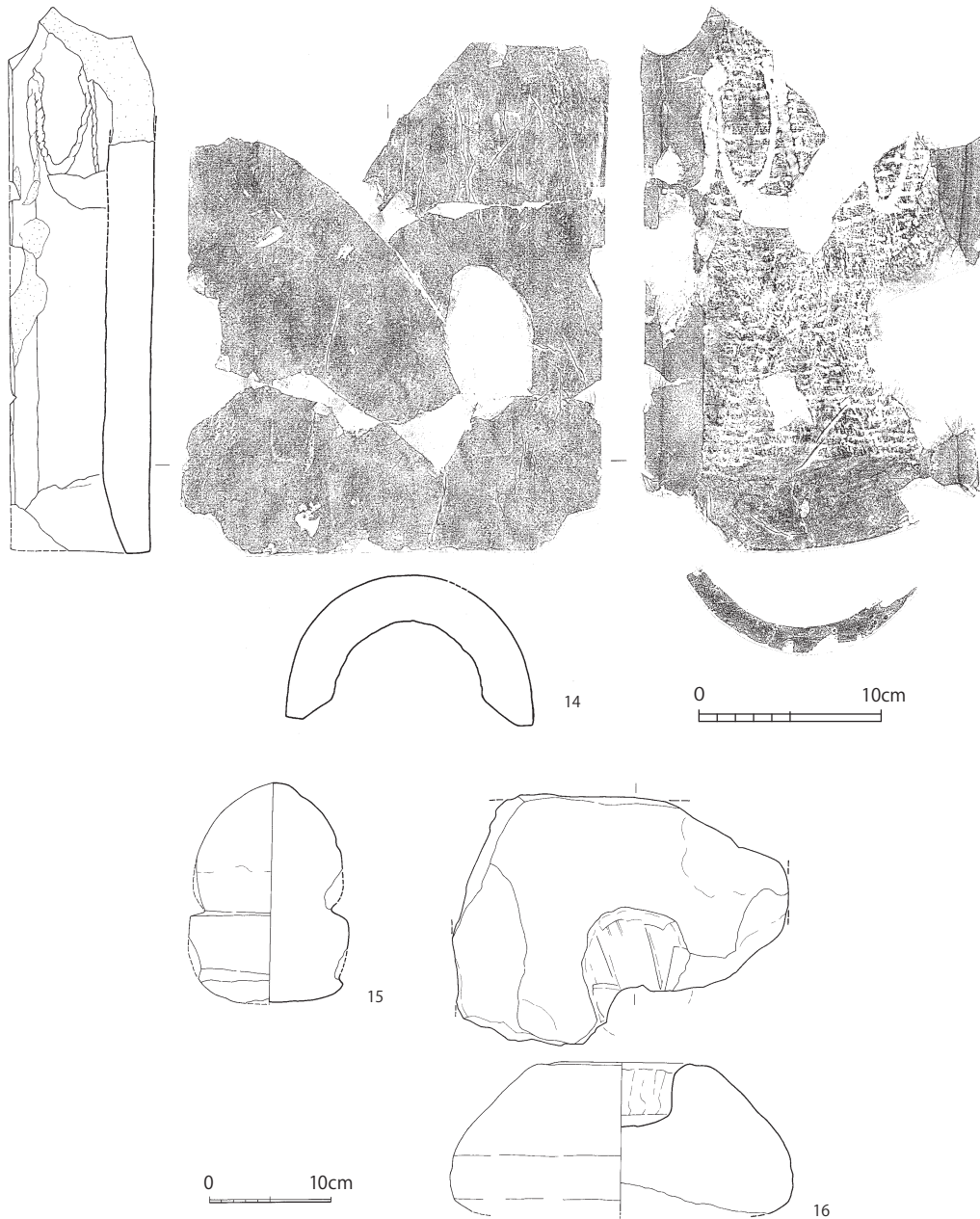

第7-262図 10-SE271出土遺物実測図③ (1/4、1/6)

10-SE271出土遺物 (第7-261図・第7-262図)

1は中国産青磁碗で、口縁端部が外反する。2は中国産白磁碗の底部で、見込みに文様が施されている。3は中国南部産の白磁小杯で、底部外面に朱墨の痕跡が認められる。4・5は備前焼の製品で、4は挿鉢、5は大甕である。6～13は瓦質土器の製品。6～9は火鉢または風炉で、外面に刻印による文様が押捺されている。10は器種不明のもので、瓶状の製品であるが、胴部に窓を設け、口縁部外面には円形竹管文と刺突文、ヘラ描き直線文が認められる。11も器種不明であるが、硬質の胎土で、外面には断面五角形の突帯を貼り付けている。12は鉢で、口縁部に円形竹管文が押捺されている。13も器種不明の製品で、側面に小さなホゾが設けられている。混入品の可能性も考えられる。第7-261図14は丸瓦で、凹面に吊り紐痕とゴザ状圧痕が認められる。

15・16は石塔類で、15は五輪塔の空風輪、16は火輪である。いずれも凝灰岩製である。

10-SE278(第7-263図)

Y62区に位置する井戸である。掘形の平面プランは不正形で、その規模は、現状で東西4.0m、南北3.0m、現状での深さは3.6m以上である。遺構の北側は未調査区に伸びる。井戸の上面には、16世紀後半の土坑10-SK276が構築されていた。検出面から1.8m掘り下げた段階で、掘形の西寄りで径約1.9mの土壌の違いを認めた。土層断面の検討などから、当該部分は井筒に使用されていた器物の抜き取り痕跡である可能性が高い。遺構が調査区北壁に接する場所に位置しており、これ以上の掘り下げを進めると、壁面が崩壊する恐れが生じたため、掘り下げを途中で断念した。埋土中から陶磁器や土器片、瓦片が出土した。

抜き取り痕跡

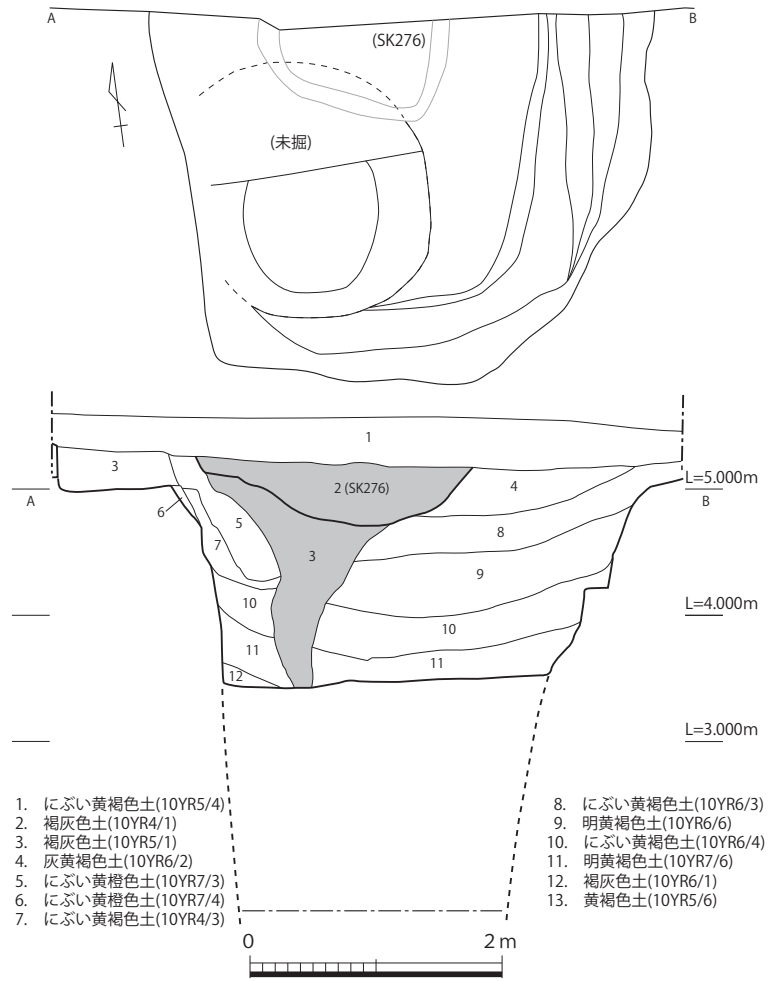

第7-263図 10-SE278実測図 (1/60)

注目すべき資料として、「羅」字が刻書された瓦質土器香炉の口縁部がある。出土遺物より、遺構の年代はⅢ・Ⅳ期(14世紀末～15世紀)に比定される。

10-SE278出土遺物(第7-264図)

1～3は中国産の青磁で、1は碗の口縁部、2は碗の底部、3は角杯の口縁部である。いずれも15世紀代の製品。4は中国産黒釉陶器天目碗の胴部の破片である。5は産地不明(中国産か?)の褐釉陶器の口縁部で、肩部に耳が貼付されている。6・7は瀬戸美濃産陶器で、6は燭台、7は脚付鉢である。8～10は備前焼播鉢の口縁部である。11～14は瓦質土器の製品。11は大型の香炉の口縁部と推定されるもので、外面に「羅」字の刻書が見られる。永禄9年(1566)段階の万寿寺伽藍を記した古記録(「蔣山略記」『禅余集』)に「羅漢倉」があり、この施設との関連があるのかどうか将来の検討課題となろう。12は鉢で、底部外面にミガキ調整が行われている。13は火鉢または風炉で、胴部に窓あるいは口が設けられており、外面に銭貨文の刻印が押捺されている。14は播鉢で、内面に播目が施されている。15～18は瓦塼類で、15・16は軒平瓦、17は軒丸瓦、18は鬼瓦である。15の瓦当文様は宝珠唐草文で、中世大友府内町跡第31次調査⁽⁴⁾で出土している瑞光寺所用瓦と同範である可能性が高い。19・20は砥石である。

「羅」字の刻書

註(4)大分県教育庁埋蔵文化財センター「豊後府内5 中世大友府内町跡第31次調査」(大分県教育庁埋蔵文化財センター調査報告書第10集 2006年)36頁

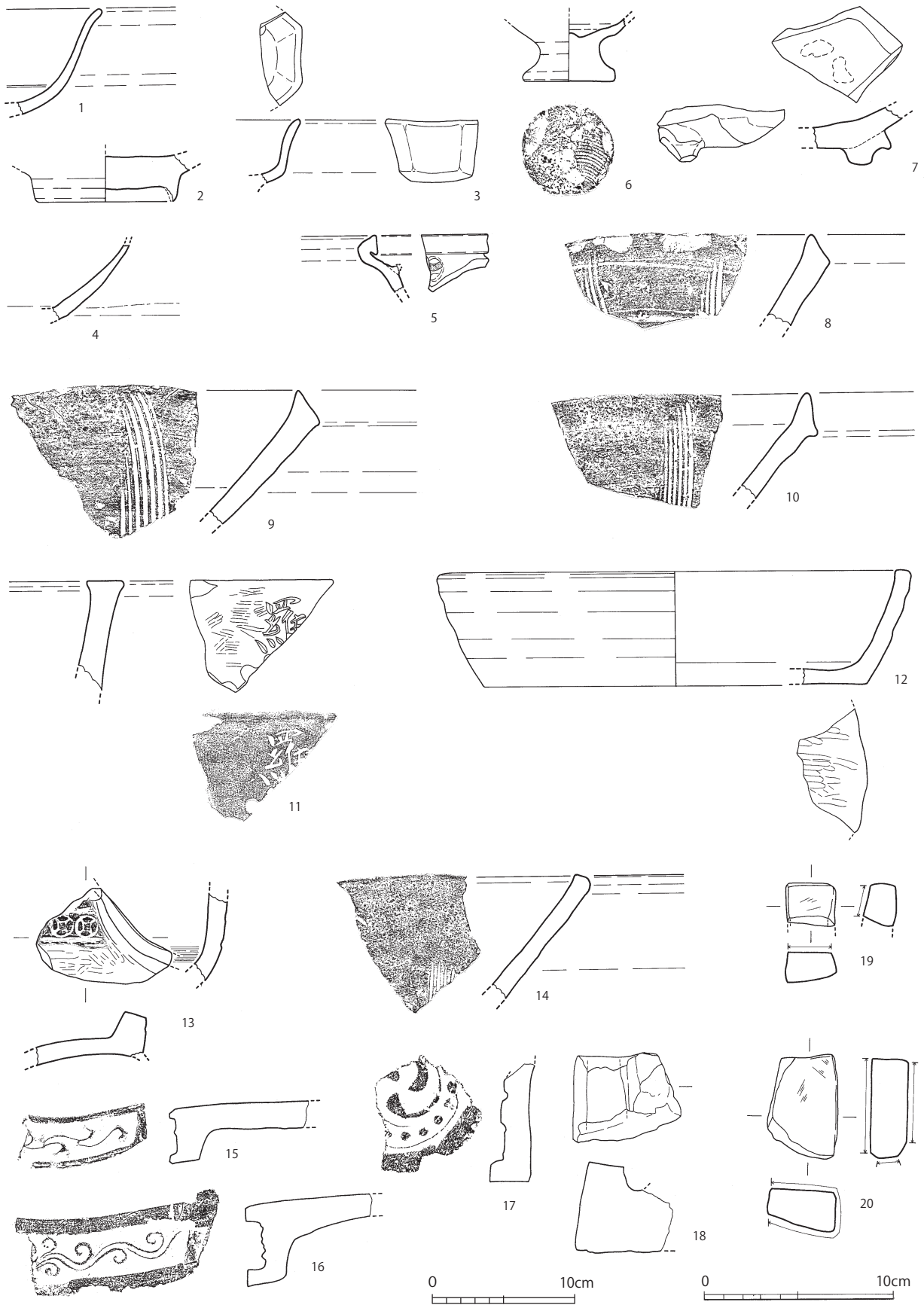

第7-264図 10-SE278出土遺物実測図(1/3、1/4)

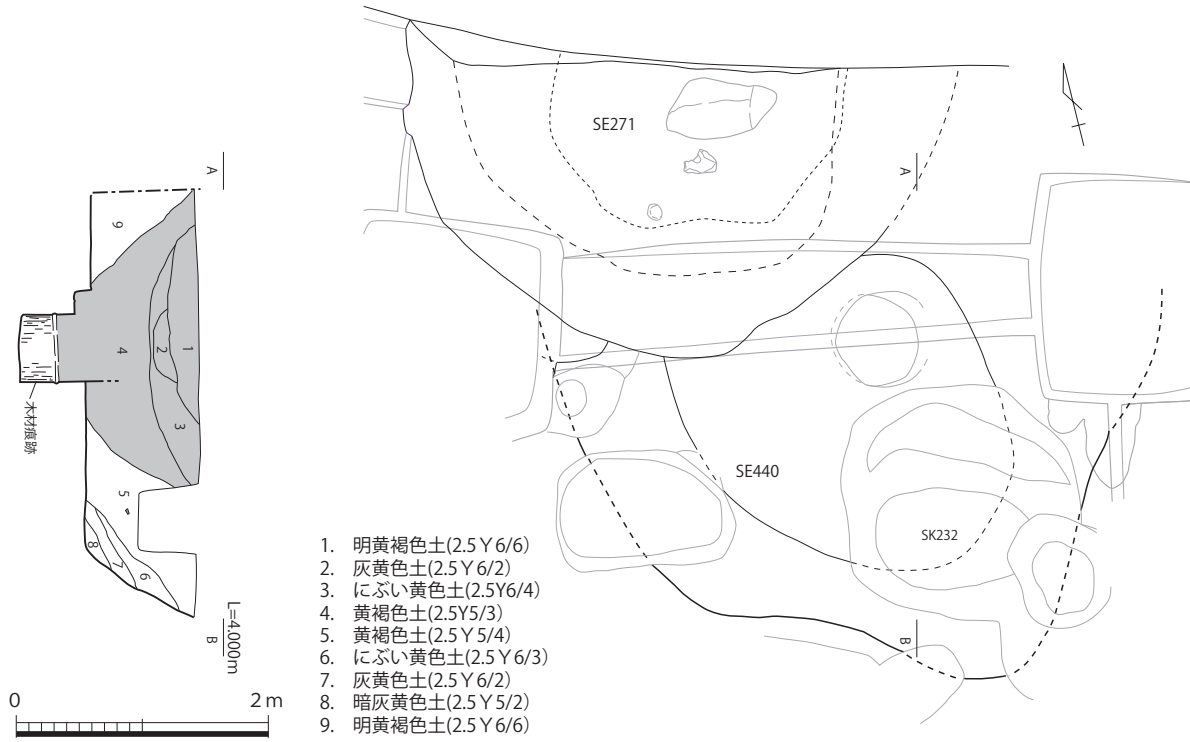

第7-265図 10-SE440実測図 (1/60)

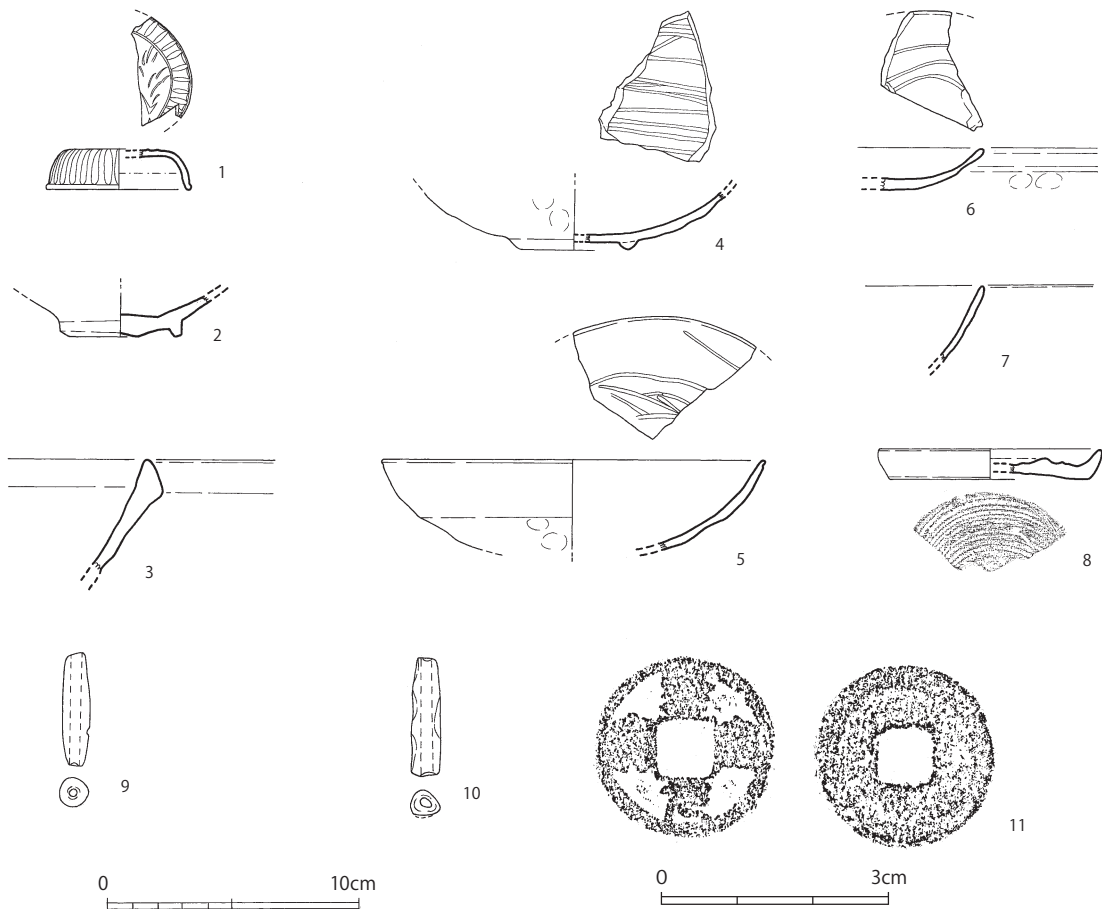

第7-266図 10-SE440出土遺物実測図 (1/3、1/1)

10-SE440 (第7-265図)

井筒の抜き
取り痕跡

Y62区に位置する井戸である。掘形の平面プランは略円形で、その規模は現状で東西4.5m、南北3.5m、現状での深さは約3.0mである。北西を16世紀後半の井戸10-SE271に切られているほか、その上面を15世紀代の土坑10-SK232や近年の攪乱などに切られている。遺跡の保存によって、遺構の北側は未調査とした。調査の安全を確保するため、掘り下げも途中で中断している。土層断面を検討すると、井筒の抜き取りと思われる土層ラインと掘り下げた底面のほぼ中央部に径約0.7mを測る円形の土壌の違いが検出された。この部位は井筒の痕跡と思われ、掘形埋土の境界には木質が残存していた。ただし、井筒に使用された木製品が結桶であるのか、曲物であるかは判断ができなかった。埋土中から、土器片や陶磁器片、土錘や銅銭が出土している。出土遺物から、遺構の年代は12～13世紀に遡ると可能性が高く、井戸は万寿寺創建期以前のもものと判断される。

10-SE440出土遺物 (第7-266図)

1は中国産の青白磁合子、2・3は中国産白磁碗である。4～6は和泉型瓦器で、4・5は碗、6は皿である。いずれも内面にヘラミガキ、胴部下半に指頭圧痕が認められる。7は京都からの搬入品で、京都産土師器皿Sである。8は在地系の土師質土器小皿の破片である。9・10は管状土錘、11は初鑄造年1068年の北宋銭「熙寧元寶」である。

4 墓

10-ST155 (第7-267図)

W64区に位置する遺構である。当該遺構の周辺は攪乱が多く、加えて地山と周囲の土壌の色調が類似しており、判別しにくい状況であった。表土剥ぎの際、当該地点を掘り下げていたところ、青磁碗と瓦器皿の大型破片が出土した。その周囲を精査したが、これらの遺物の出土地点を原位置で押さえることができなかった。青磁や瓦器が出土

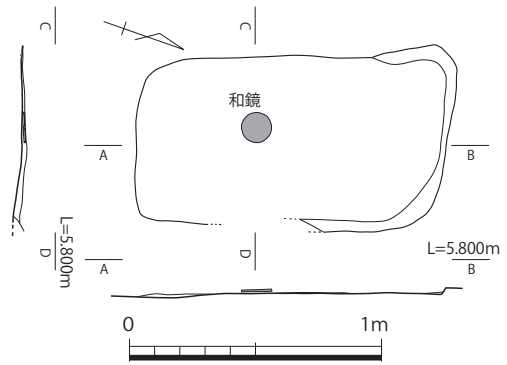

第7-267図 10-ST155実測図 (1/30)

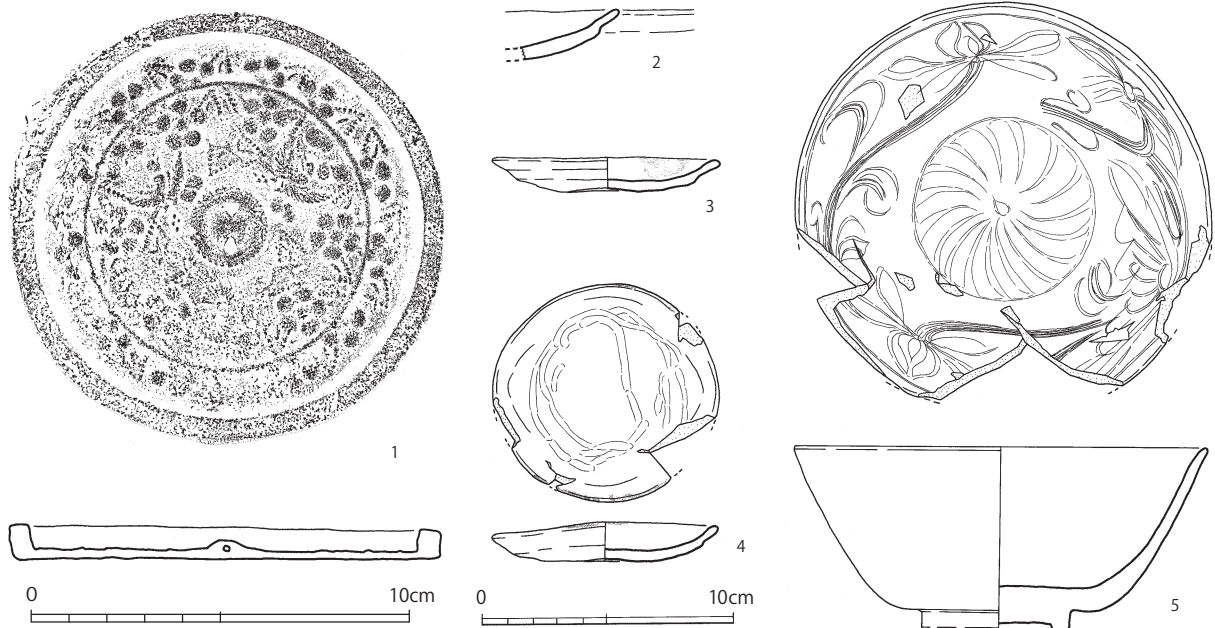

第7-268図 10-ST155出土遺物実測図 (1/2、1/3)

鏡面を上にした状態で和鏡が出土

した地点の周辺を精査すると、地山付近から和鏡が鏡面を上にした状態で出土した。さらに精査を進めると、和鏡が出土した付近の土壌は周囲と比較すると暗褐色の度合いが強く、これが意図的な掘り込みである可能性が考えられた。掘り込みは略長方形プランを呈し、その規模は南北1.25m、東西0.68m、深さ約3cmである。以上のように、調査に不備があったものの、遺構の状態や出土遺物の内容から、当該遺構は墓である可能性が高いと考える。出土遺物から、遺構の年代は12世紀後半に比定される。

10-ST155出土遺物（第7-268図）

山吹散双雀文鏡

1は青銅製の和鏡で、中央に貫通孔がある鈕を有する。裏面の文様には圏線と山吹文、および2匹の雀を配する。文様から「山吹散双雀文鏡」と呼称されるもので、12世紀後半代に流行する製品である。表面（鏡面）には木質の付着が認められる。2～4は和泉型瓦器皿で、4の見込みにはヘラミガキが残存している。5は中国龍泉窯系青磁碗で、森田勉分類I-2類に分類される製品である。

5 柱穴・柱穴列

10-SP148・10-SP188（第7-269図）

T65区に位置する2基の大型柱穴である。

10-SP188

柱穴内の礎石

10-SP188は掘形が略楕円形プランを呈し、東西1.25m、南北1.05mの規模をもつ。検出面から約20cm掘り下げたところで、大型の安山岩の礫が出土した。礫の大きさは東西1.0m、南北0.8mで、南東側には亀裂が認められる。その上面には直径約40～50cm程度の緩やかな窪みがあり、当該部位に円柱が立てられていた可能性が考えられる。従って、この礫は柱穴内の礎石として使用されたものであろう。遺構の保全のため、これ以上の掘り下げや断ち割り調査を行わなかったが、掘形の埋土中から瓦の破片が少数出土した。出土した瓦には、万寿寺創建期に使用された連珠文軒平瓦が多い。

10-SP148

柱穴内の礎石

10-SP148は西に隣接する10-SP147との関係から、発掘調査としては不自然な掘り下げを実施してしまっただが、柱穴の掘形は略長方形プランを呈し、東側は攪乱によって破壊されていた。現状での掘形の規模は、東西0.6m以上、南北0.8mを測る。検出面から2cm程度掘り下げたレベルで、結晶片岩の大型の礫が出土した。結晶片岩の大きさは、東西0.65m、南北0.55mである。その上面には柱が立てられたような明瞭な痕跡はなかったが、これも柱穴内の礎石として使用されたものと推定される。この遺構も保全のため、これ以上の掘り下げや断ち割り調査を行っていない。当該遺構からの出土遺物で、図示可能なものはないが、埋土上面からやや浮いたレベルで、土師質土器片が出土している。

10-SP188と10-SP148との柱穴間の心々距離は、4.65mを測る。これらふたつの柱穴は、大型の礫を柱穴内礎石として設置するという共通性を認めるが、掘形の平面プランや使用された石材など、相違点も多い。従って、周辺にこのような柱穴遺構の存在を認めないものの、このふたつの柱穴遺構をセットとして捉えていいのかどうかは判断が難しい。遺構の構築時期についても、出土遺物が僅少であるため、不明である。

10-SP188出土遺物（第7-270図）

1～3は連珠文軒平瓦で、万寿寺創建期に使用された瓦の一種である。凹面には布目が残存する。4は丸瓦の破片で、凸面の縄目叩き、凹面に吊り紐痕が認められる。

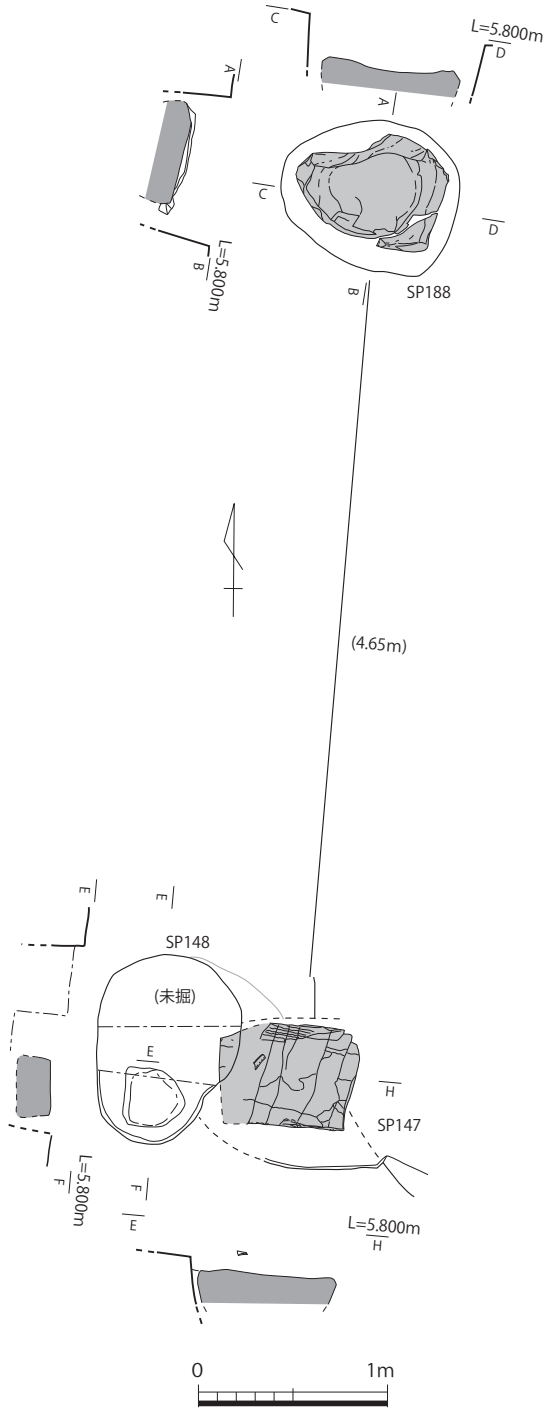

第7-269図 10-SP147・10-SP148・10-SP188実測図(1/40)

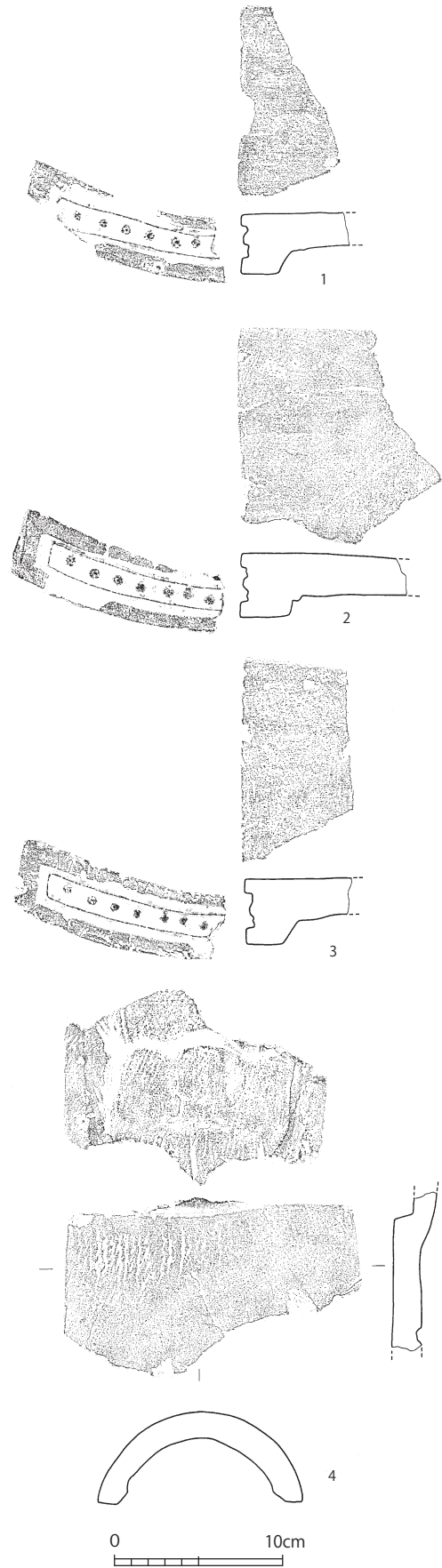

第7-270図 10-SP188出土遺物実測図(1/4)

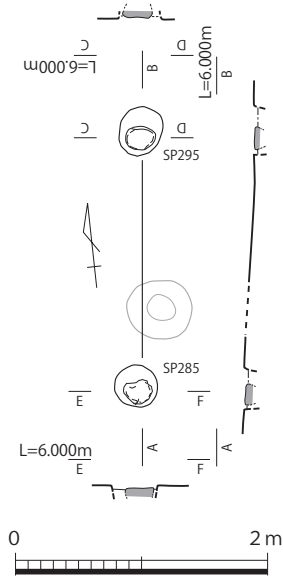

第7-271図 10-SP285・10-SP295実測図 (1/60)

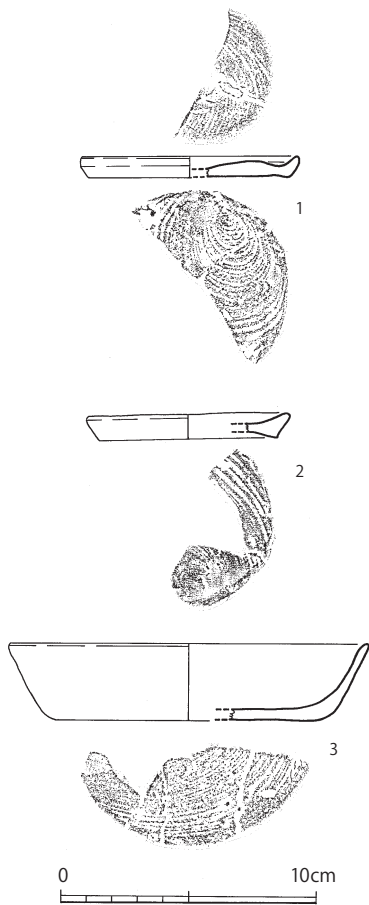

第7-274図 10-SP389実測図 (1/3)

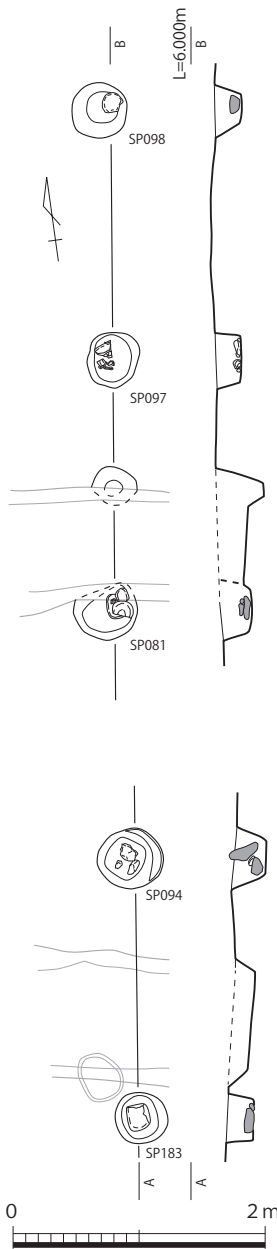

第7-272図 10-SP098ほか実測図 (1/60)

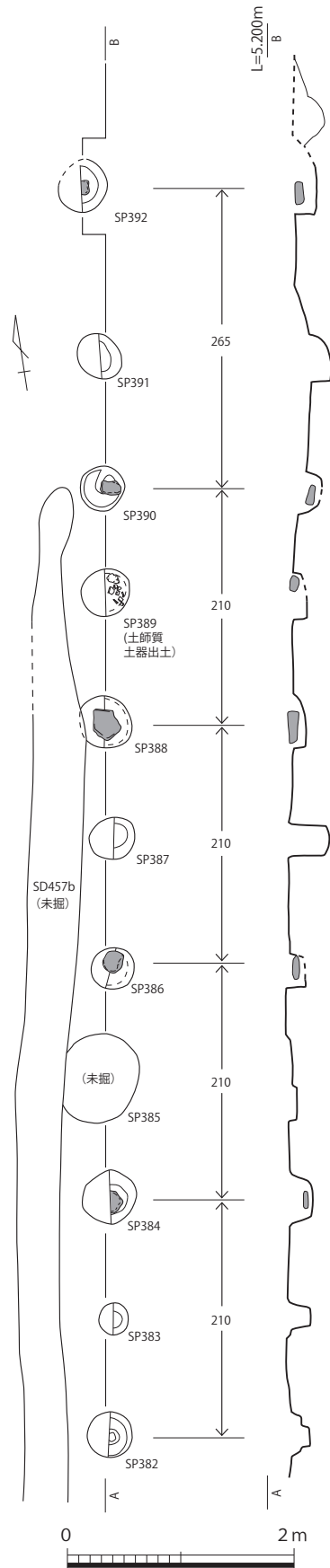

第7-273図 柱穴列実測図 (1/60)

10-SP285・10-SP295（第7-271図）

柱穴内礎石
心々距離は
京間1間
(6尺5寸)

V63区に位置する2基の柱穴である。10-SP285・10-SP295は両者とも径0.35mで、いずれも検出面から埋土上位に河原礫を置き、柱穴内礎石とする。ふたつの柱穴間の心々距離は2.00mで、これは京間1間（6尺5寸）の長さに等しい。これらは掘立柱建物または柵列を構成した柱穴と推定されるが、周辺に同様な構造をもつ柱穴がないため、遺構の性格は不明である。これらの2つの柱穴は、遺跡の保存がなされることになったため、断ち割り調査などを実施していない。そのため、現状での出土遺物はない。遺構の詳しい年代は不明である。

10-SP094・10-SP097・10-SP098・10-SP181・10-SP183（第7-272図）

V63区に位置する5基の柱穴である。調査当初はこれらの柱穴が掘立柱建物または柵列を構成したものと推定していたが、報告書作成時に検討すると、すべての柱穴に柱筋が通るわけではなく、北側の3基と南側の2基がそれぞれ別個の遺構になると解釈される。

柱穴内礎石

北側の3基の柱穴（10-SP098・10-SP097・10-SP181）は、いずれも径0.4m、深さ0.2m程度の規模を有する。最も北側に位置する10-SP098は埋土内に河原礫1個を設置するが、使用された礫が小型で、柱穴内礎石としての役割を果たすが否か不明である。他の2基は埋土中に小型の礫を充填するように設置している。柱穴間の心々距離は2.0mで、これは京間1間（6尺5寸）の長さに等しい。南側の2基の柱穴（10-SP094・10-SP183）は、いずれも径0.4m、深さ0.3m程度の規模を有する。南側に位置する10-SP098は埋土内に河原礫を置き、柱穴内礎石とする。10-SP183には柱穴内礎石が認められないものの、埋土中から小型の礫が出土している。柱穴間の心々距離は2.0mで、これは京間1間（6尺5寸）の長さに等しい。

以上、5基の柱穴には周辺に同様な構造をもつ遺構がないため、その性格は不明である。また、いずれの柱穴からも出土遺物はなく、遺構の詳しい時期は不明である。

10-SP382～10-SP392（第7-273図）

柱穴内礎石

Y64～Y65区に位置する10基の柱穴である。これらの柱穴のほぼすべてに柱筋が通るため、10基（ないしそれ以上）の柱穴が柱穴列（柵列）を構成したものと推定する。これらについて半截の掘り下げを実施したところ、その規模はいずれも径約0.4～0.45m、深さ0.1～0.35mで、いくつかの柱穴には柱穴内礎石があることが判明した。柱穴内礎石を有するものは10-SP384・10-SP386・10-SP388・10-SP390・10-SP392の5基である。このうち、4基（10-SP384・10-SP386・10-SP388・10-SP390）の柱穴間の心々距離は2.10mで、これは約7尺の長さとなる。柱穴列には柱穴内礎石を有する柱穴とそれがなく柱穴が交互に配置されている傾向が認められ、それぞれの心々距離は0.8～1.2mを測るが、それが構築時の意図的なものであるかどうかは不明である。柱穴の配置と柱穴間の距離については第7-273図に図示しているので、参照されたい。また、Z62～Z63区にも柱穴列の軸線上に乗る柱穴が複数検出されており、柱穴列がさらに北側に延びる可能性も考えられる。

10-SP388
から土師質
土器出土
(14世紀代)

10-SP389には柱穴内礎石はなかったが、埋土中より土師質土器が出土した。これらは小破片ではあるものの、14世紀代に比定される遺物である。また、柱穴列は15世紀代と推定している溝10-SD457bに切られており、この切り合い関係も柱穴からの出土遺物の年代と矛盾しない。以上の事象から、柱穴列の構築年代はⅠ～Ⅱ期（14世紀前半～後半）に遡る可能性が高い。

10-SP389出土遺物（第7-274図）

1～3は土師質土器で、1は坏、2・3は小皿である。3の小皿には底部の内外面に糸切り痕が認められる。14世紀代に比定される資料であろう。

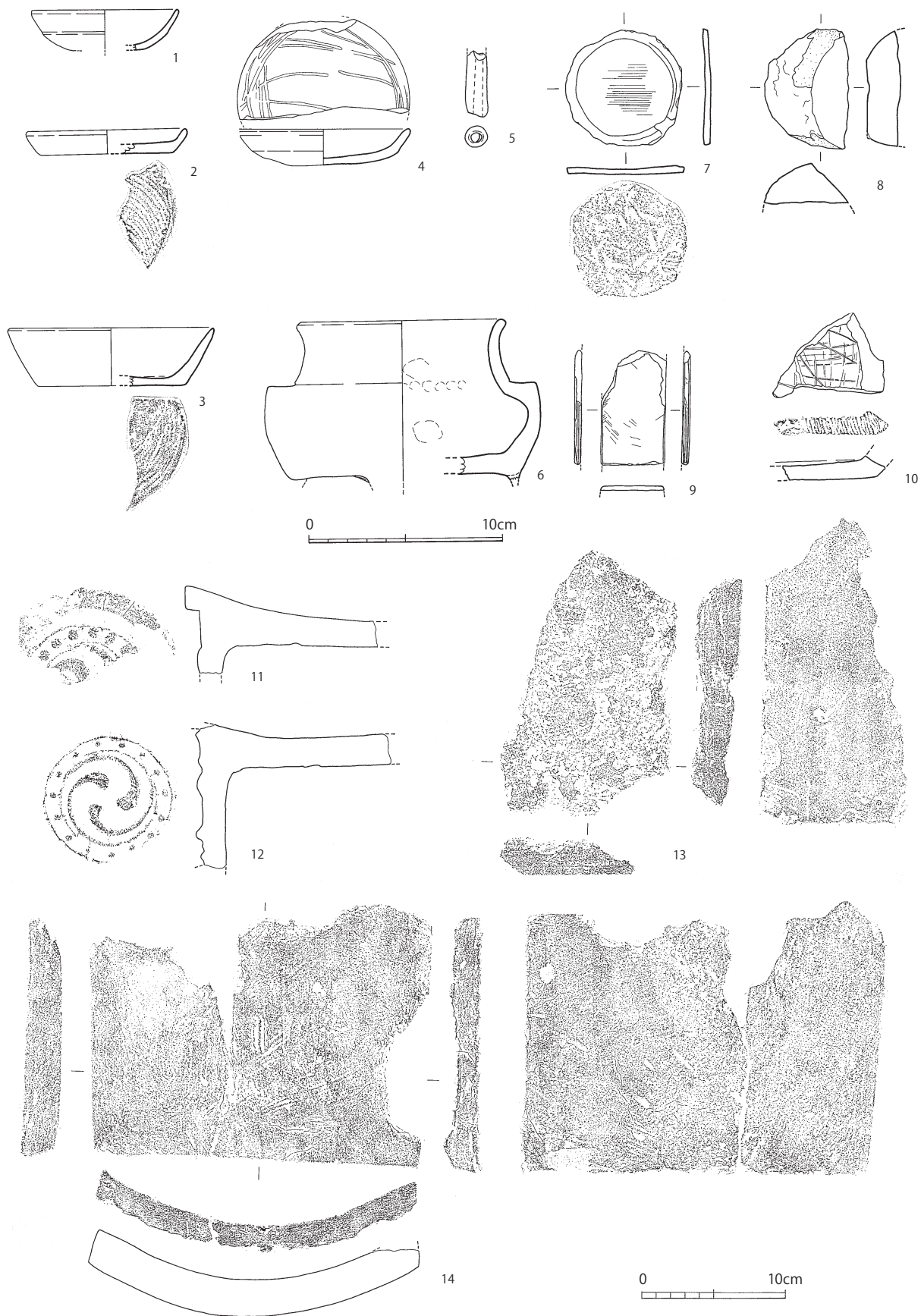

第7-275図 柱穴出土遺物実測図 (1/3、1/4)

柱穴出土遺物（第7-275図）

1はV61区に位置する柱穴10-SP423からの出土遺物で、京都産土師器である。遺物の年代はⅠ～Ⅱ期（14世紀前半～後半）に比定される。

2はW61区に位置する柱穴10-SP447の出土遺物で、土師質土器小皿である。底部に糸切り痕が認められるもので、その年代はⅠ～Ⅱ期（14世紀前半～後半）である。

3はS61区に位置する柱穴10-SP320の出土遺物で、これもⅠ～Ⅱ期（14世紀前半～後半）の製品である。

4はW63区に位置する柱穴10-SP261の出土遺物で、和泉型瓦器の皿である。内面にヘラミガキが認められる。遺物は12～13世紀代の資料であるが、混入品である可能性もあり、これが遺構の年代を示唆する遺物であるかどうかは判断できない。

5はW63区に位置する柱穴10-SP099の出土遺物で、管状土錘である。上端部を欠損している。製作年代は特定できない。

6はX65区に位置する柱穴10-SP101の出土遺物で、瓦質土器の壺である。底部には板状の脚が欠損した痕跡が認められる。現状では詳しい製作年代は不明であるが、15世紀代の製品である可能性が高い。

7・8はW66区に位置する柱穴10-SP118の出土遺物で、7は土師質土器小皿の底部を円形に再加工した製品、8は礫である。礫の断面には平滑に加工がなされている面が存在する。

9はW64区に位置する柱穴10-SP409の出土遺物で、砂岩を使用した砥石である。

10はAC67区に位置する柱穴10-SP327の出土遺物で、滑石製石鍋の底部である。内面に擦過痕もしくは条線状の痕跡が認められるが、これらは使用痕である可能性が高い。破断面の一部に鋸引き状の条線が認められることから、石鍋を再加工する際の素材、もしくは残滓であった可能性が考えられる。

11はAC67区に位置する柱穴10-SP326の出土遺物で、軒丸瓦の破片である。瓦当文様は巴文で、巴文と珠文が太く表現されているのが特徴となる。

12はW65区に位置する柱穴10-SP101の出土遺物で、これも軒丸瓦の破片である。瓦当面には巴文と珠文が認められ、周縁部を欠損している。

13はAC67区に位置する柱穴10-SP326の出土遺物で、塼の破片である。

14はU667区に位置する柱穴10-SP257の出土遺物で、平瓦の破片である。

6 その他の遺構

10-SX500（第7-276図）

R61区に位置する遺構である。遺構の平面形態は略楕円形の土坑であり、その規模は東西1.2m、南北1.05m、深さ0.55mを測る。検出面から、礎石と推定される大型の礫が出土した。大型の礫には略円形を呈する平坦面が設けられている。検出時にはこの平坦面がほぼ正位で据えられているように見えたため、礎石が原位置を動いていない状況でないかと想定された。しかしながら、遺構の断ち割り調査を行うと、礎石の下部には根締め石などがなく、掘られた土坑も礎石よりはひとまわり大型であることが判明した。また、正位で据えられているように見える礎石も、よくよく観察するとその平坦面が僅かに傾いており、この上に木柱を立てることは困難であると結論した。以上の所見から、当該遺構は不要となった礎石を廃棄するために掘られた土坑であると推定される。埋土などからの出土遺物は認められなかった。そのため、遺構の時期は不明である。

礎石を廃棄
するための
土坑

なお、礎石と推定される大型の礫は安山岩が使用されており、礫の平面形態は不整形である。その規模は長軸80cm、短軸65cm、厚さ40cmである。上面に径45cm程度の平坦面を有し、当該部位に径

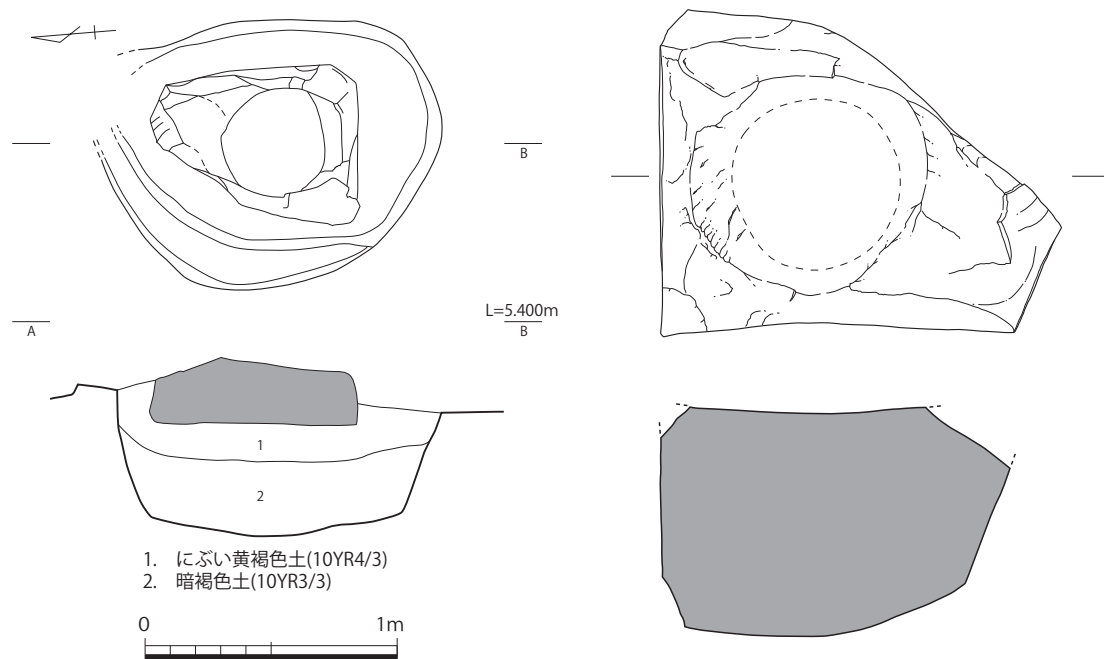

第7-276図 10-SX500実測図(1/30、1/15)

35cm程度の円柱が据えられていた痕跡が観察される。礫には側面や上面などを意図的に分割したと推定される面が観察され、被熱により赤変した部分も認められた。

7 包含層・整地層出土の遺物(第7-277図～第7-285図)

元青花梅瓶

第7-277図1は元青花梅瓶の腰部で、66S区から出土した。小破片ではあるが、重要な資料と考えるものである。外面には呉須で変形連弁文(ラマ式連弁文)うち火焰文の一部が描かれ、内面には釉薬の流れが認められるものの、基本的には露胎となる。製作年代は14世紀後半に比定され、全国的にも出土事例の少ない資料である。近年、大友氏館跡や中世大友府内町跡で出土事例が増加している元青花梅瓶のうち、柴田氏が「梅瓶9(元様式青花盜宝相華唐草文梅瓶)」とするものに、資料の厚みや文様の描き方が酷似しており、同一個体である可能性が極めて高い。すなわち、梅瓶9とされる中世大友府内町第10次調査出土の破片4点および大分市若宮八幡宮遺跡出土の破片1点と同一個体と考えられるものである⁽⁵⁾。破片同士が接合していない点にやや不安を覚えるが、この想定が妥当だとすると、旧万寿寺跡第10次調査66S区と府内町第10次は直線距離にして約530m、若宮八幡宮遺跡は約650m離れている。この資料については、今後個体識別に関する当否や破片が離れた地点から出土する背景について、慎重に考えていきたい。

龍泉窯青磁瓶

2・3は中国龍泉窯系青磁鉢で、逆「く」字状の口縁をもち、外面には鎬連弁文が認められる。13世紀代の製品。4は中国同安窯系青磁碗の底部から胴部下半で、外面に櫛描き直線文、内面に片彫り文様と櫛描きのジグザク文が施されている。12世紀代の製品。5～9は中国龍泉窯系青磁瓶で、明代の15世紀代に比定される製品。5・6の外面文様は青海波文、7は龍文、9は牡丹唐草文

註(5)柴田圭子「大友氏館跡出土中国陶磁の研究」(鹿毛敏夫・坪根伸也編『戦国大名大友氏の館と権力』吉川弘文館 2018年)参照。

柴田圭子氏にも直接ご教示を賜った。

大分県教育庁埋蔵文化財センター「豊後府内6 中世大友府内町跡第10次調査」(2007年)

大分市教育委員会「若宮八幡宮遺跡第1次発掘調査」(大分市埋蔵文化財発掘調査報告書 第67集 2006年)

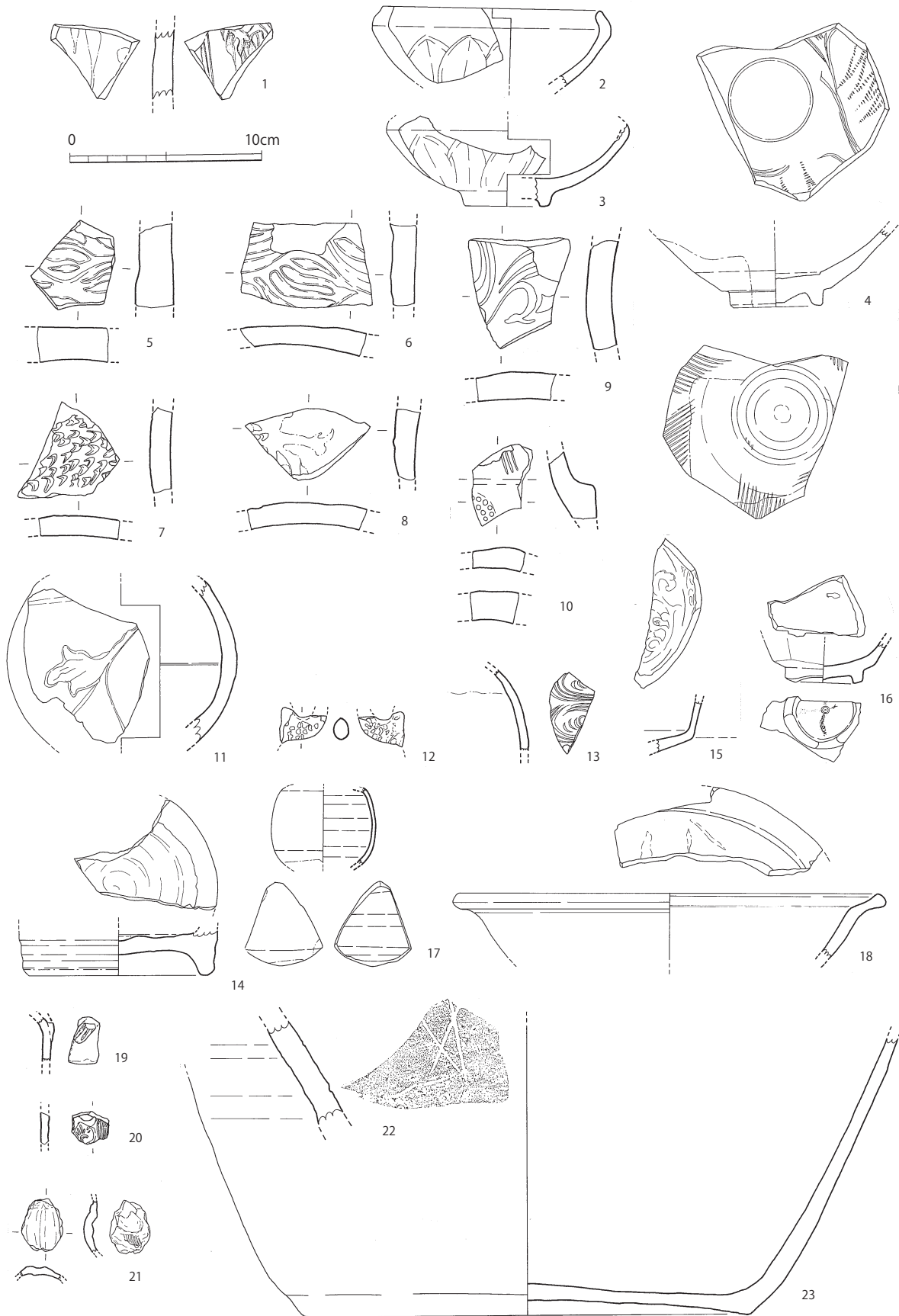

第7-277図 包含層・整地層出土遺物実測図① (1/3)

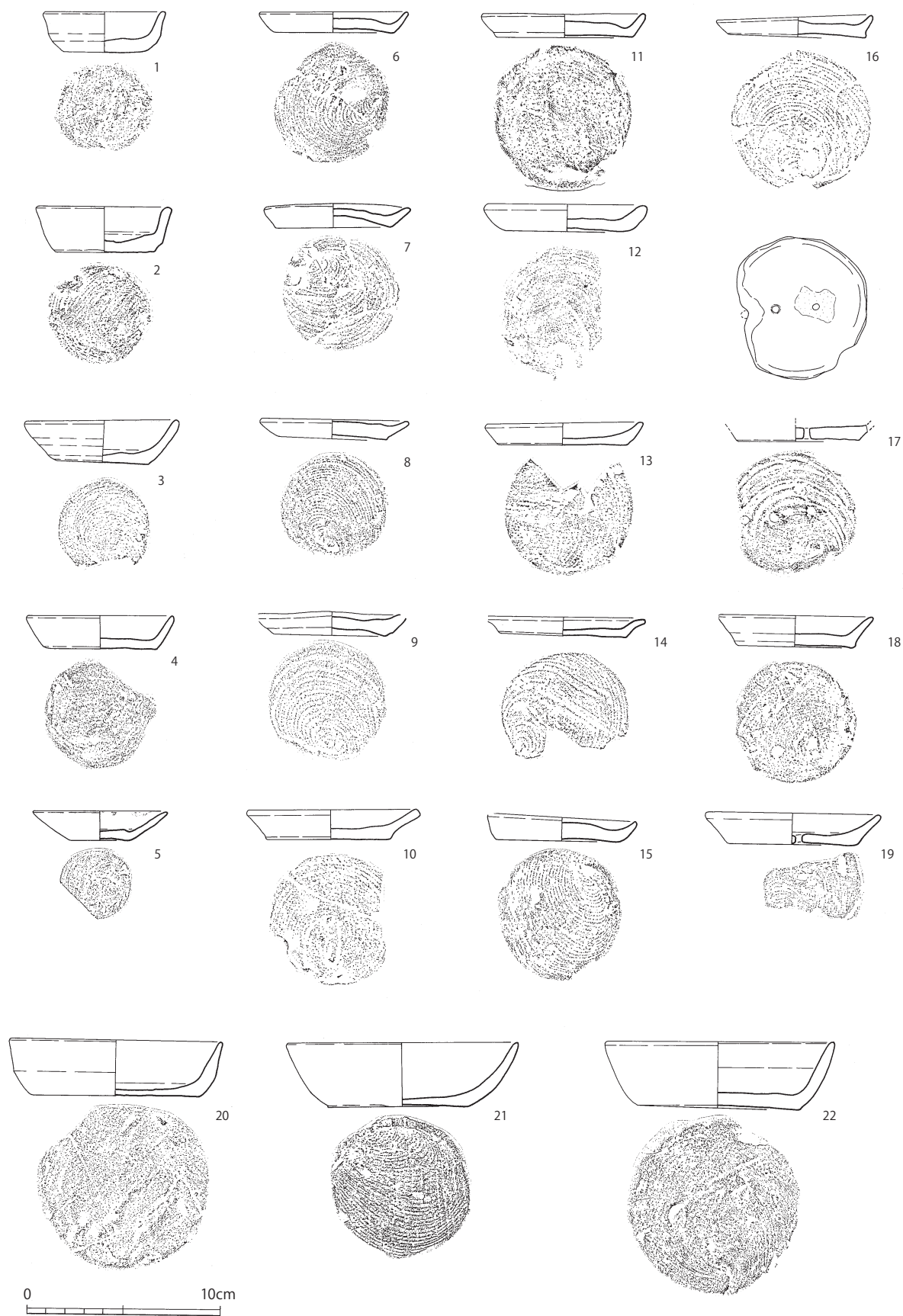

第7-278図 包含層・整地層出土遺物実測図② (1/3)

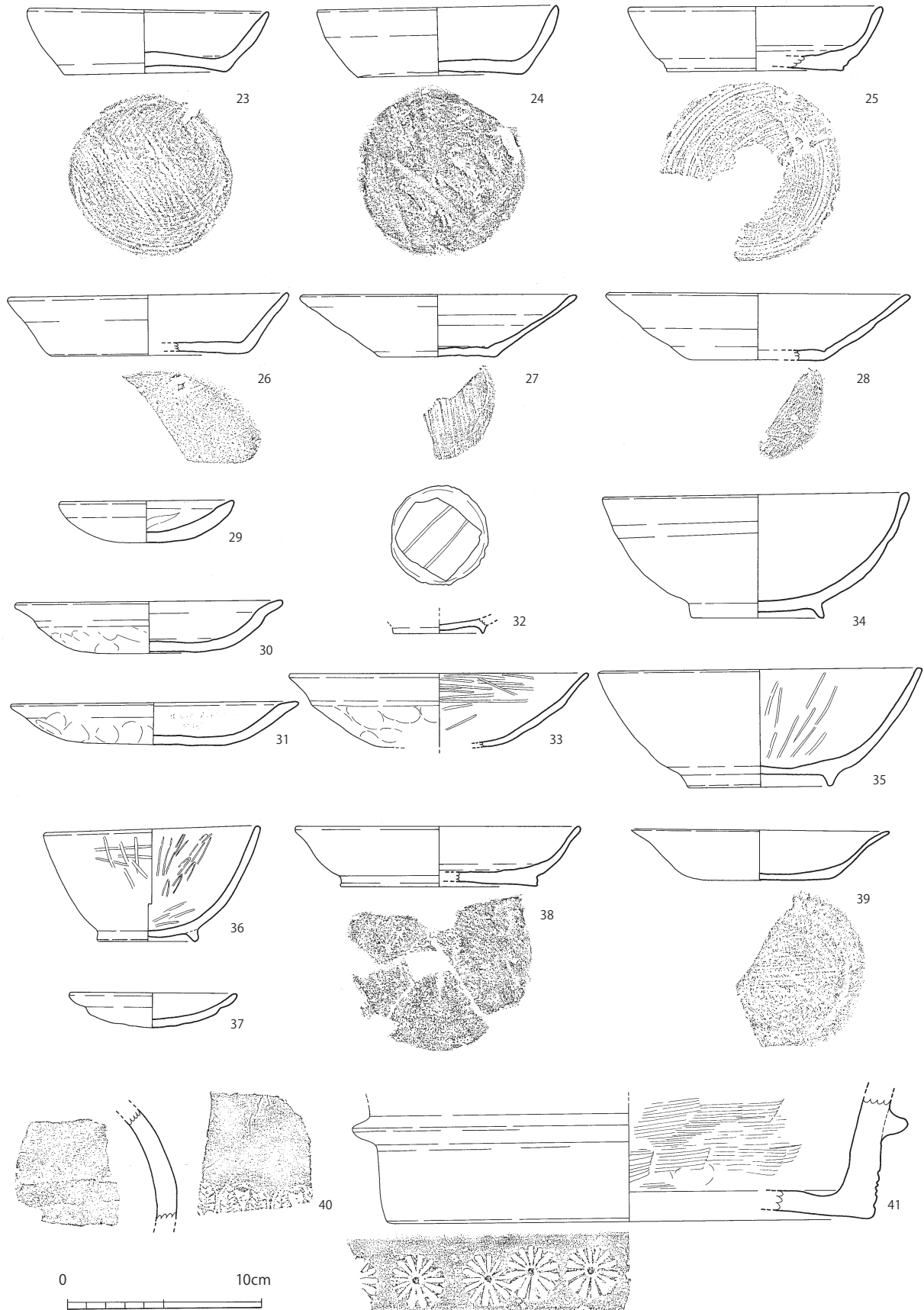

第7-279図 包含層・整地層出土遺物実測図③ (1/3)

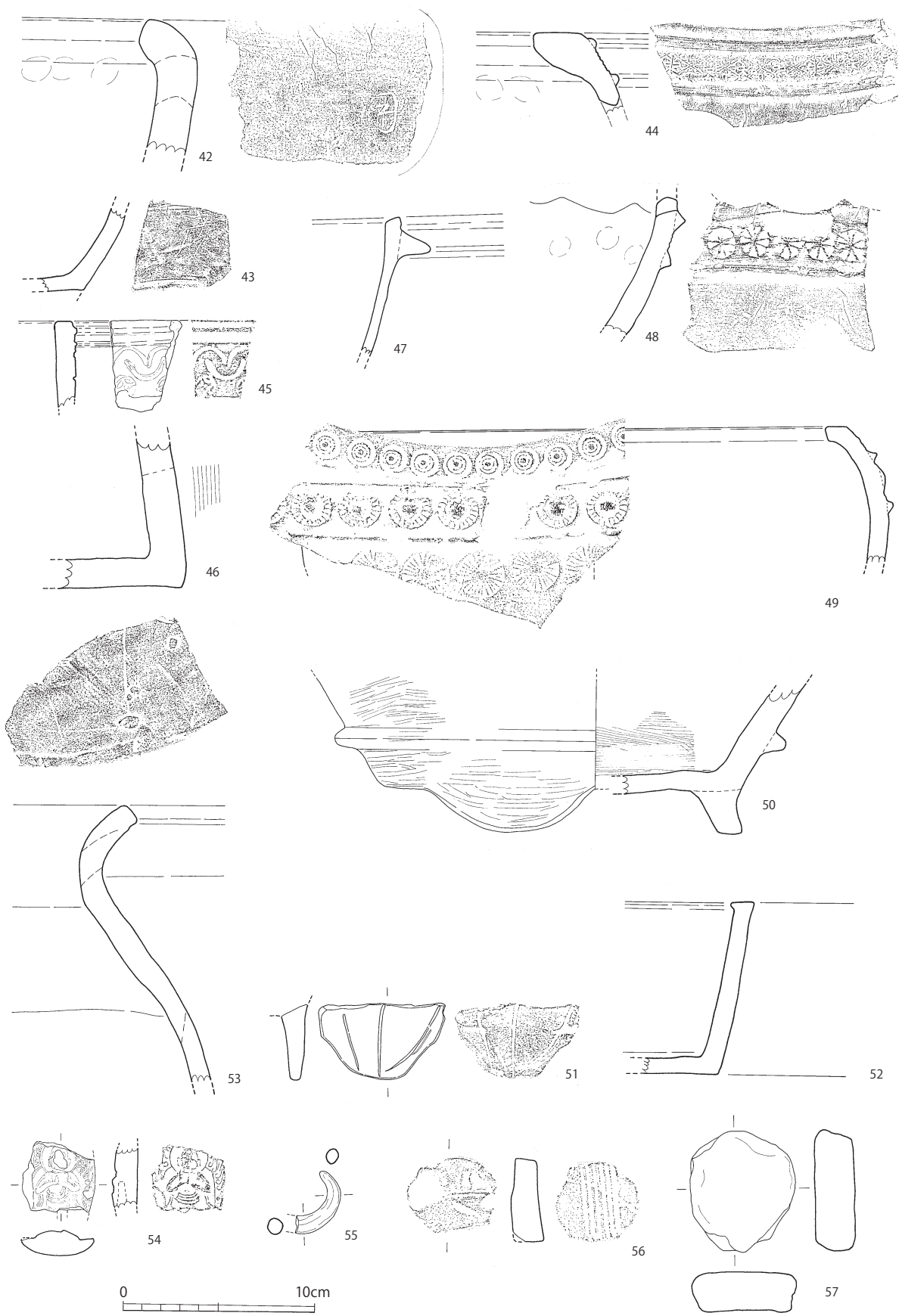

第7-280図 包含層・整地層出土遺物実測図④ (1/3)



第7-281図 包含層・整地層出土遺物実測図⑤ (1/3)

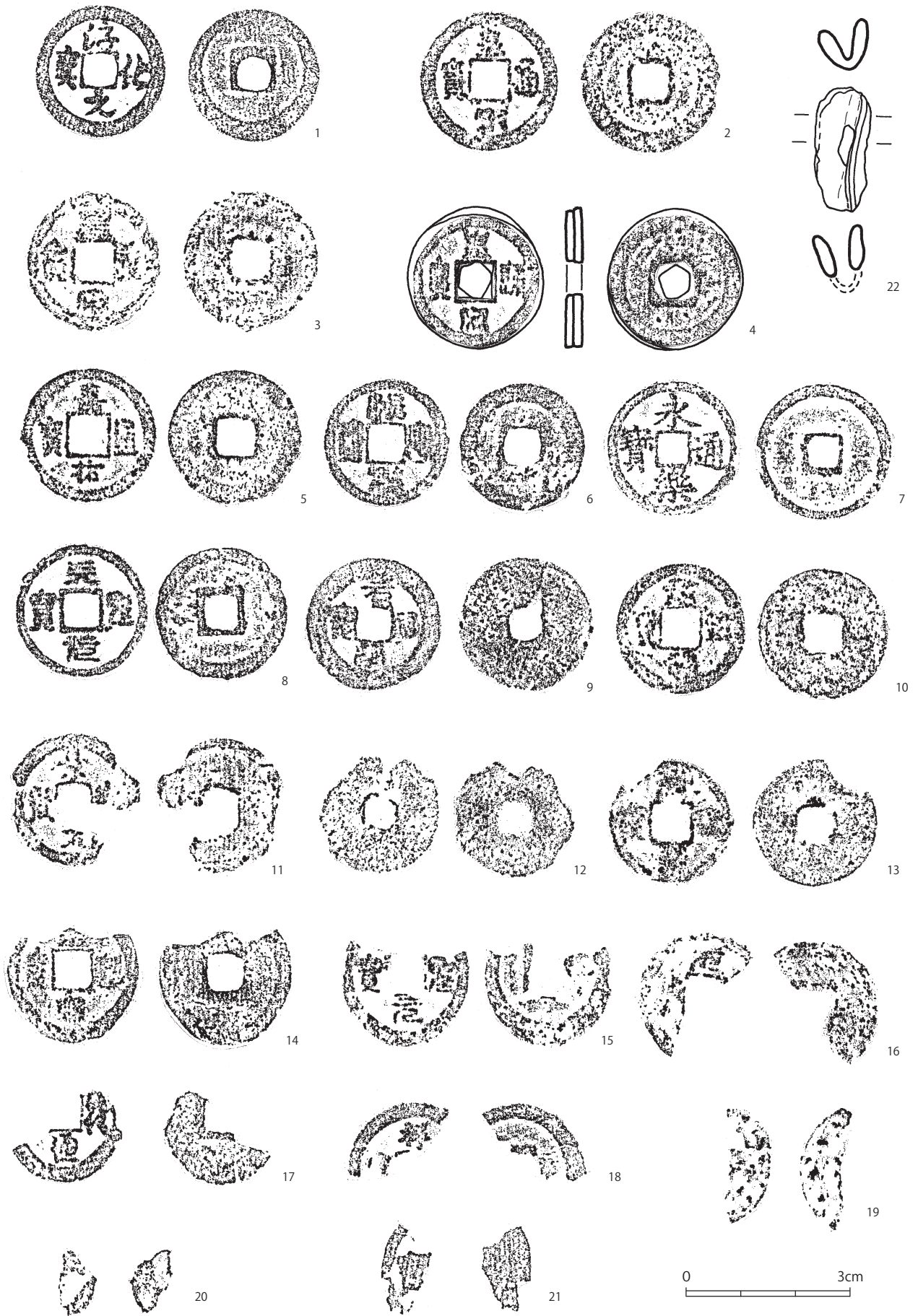

第7-282図 包含層・整地層出土遺物実測図⑥ (1/1)

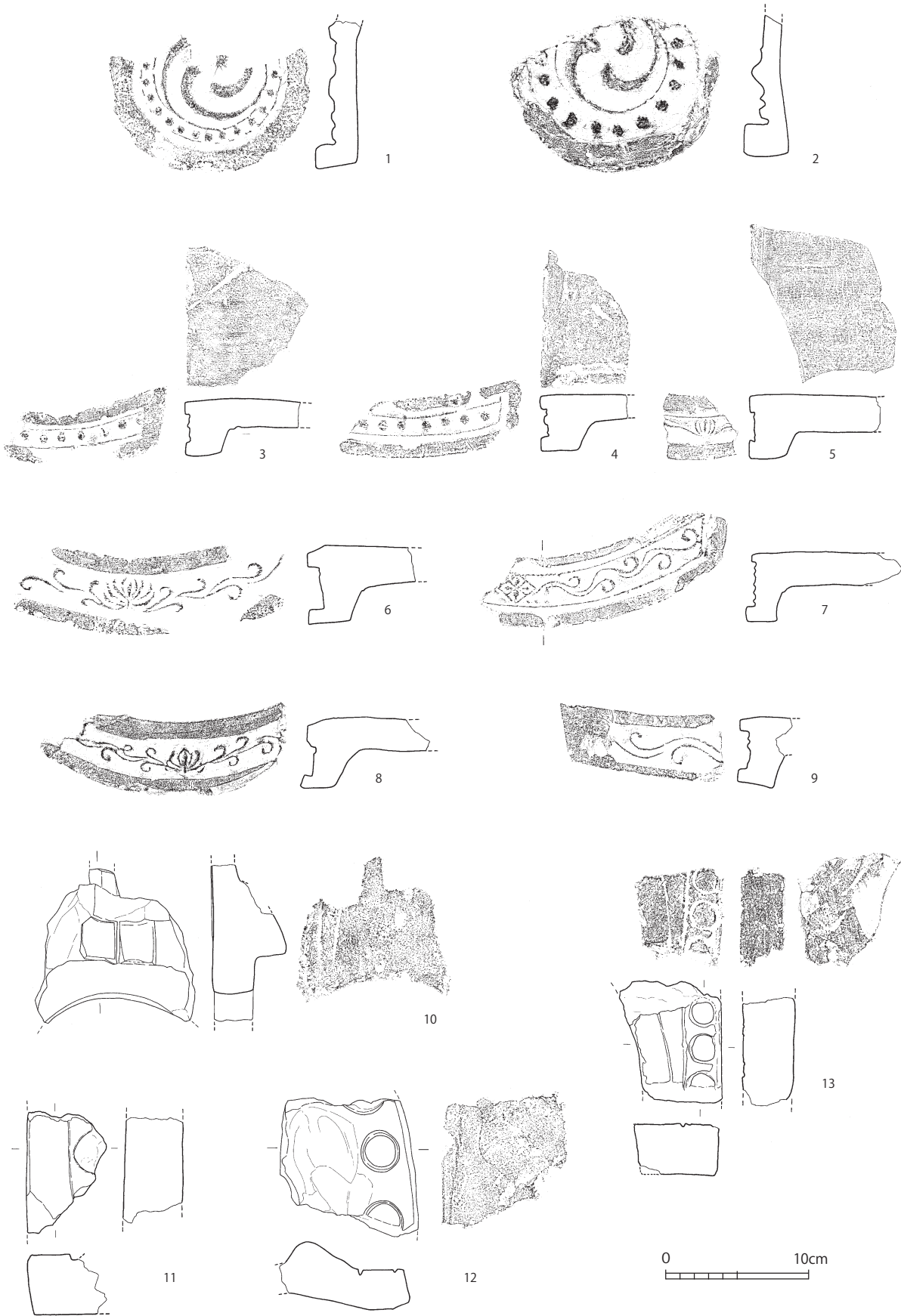

第7-283図 包含層・整地層出土遺物実測図⑦(1/4)



第7-284図 包含層・整地層出土遺物実測図⑧ (1/4)

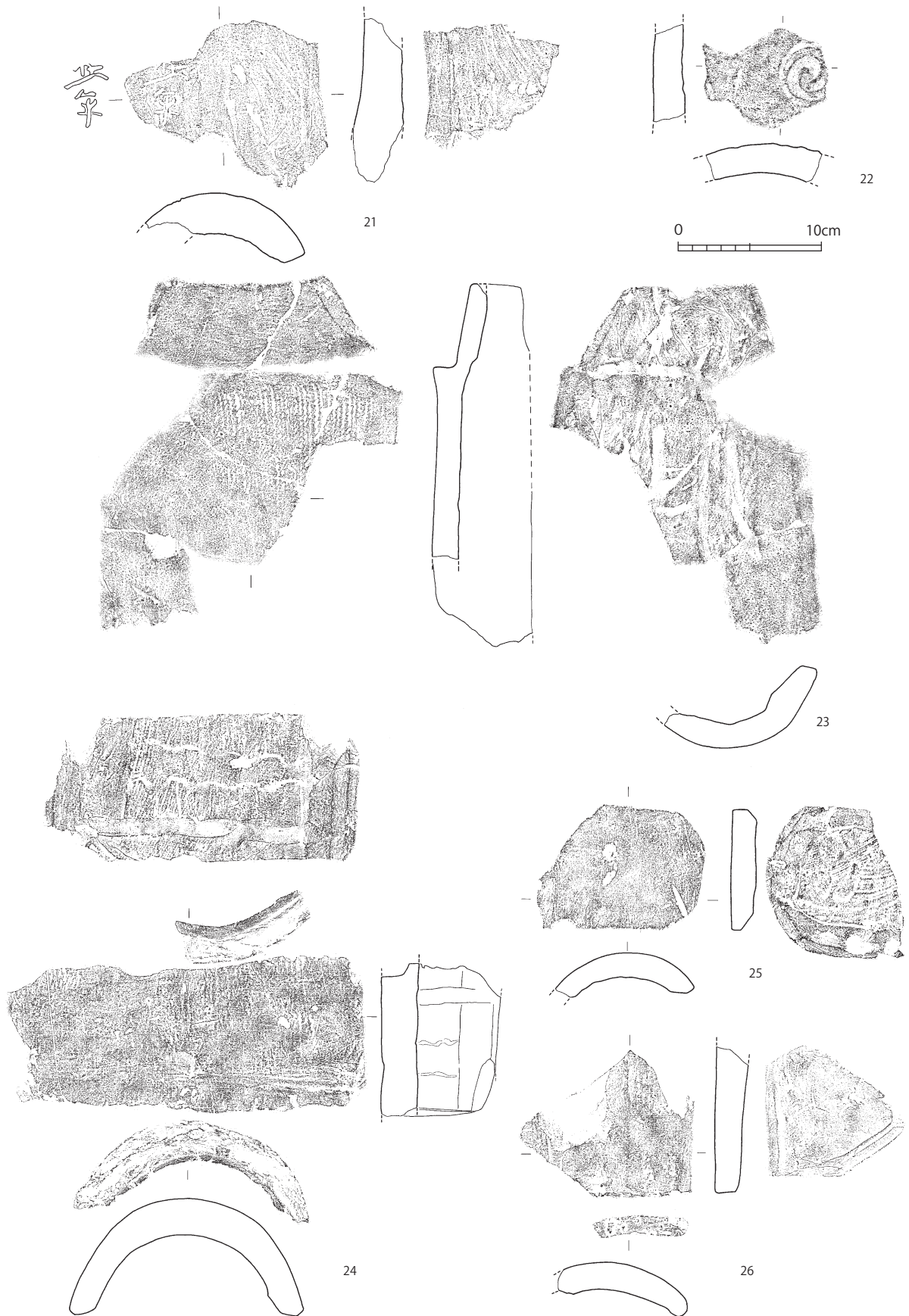

第7-285図 包含層・整地層出土遺物実測図⑨(1/4)

茶入

と思われる。10-SK260や10-SE350で出土している破片と同一個体である可能性がある。10～12も中国龍泉窯系青磁で、10は器種不明、11は水注などの瓶類、12は瓶類に付属する耳部であろう。13・14は中国産青白磁梅瓶で、13外面の外面には渦巻き状文が描かれている。12～13世紀代の製品である。15は中国産の白磁鉢で、内面に印花（型押し）による文様が認められる。いわゆる「枢府系」の白磁で、14世紀代に比定される。16は中国南部産白磁の六角杯で、内底部が露胎となるが、当該部位に朱墨による「十」字様の記号が記されている。15世紀代の製品。17は中国産陶器の茶入で、胴部下半部と内面は露胎となる。18は中国産陶器の鉢で、内面に鉄絵文様がある。19～21は華南三彩の製品であるが、小片のため器種不明である。22・23は備前焼である。22は器種不明であるが、外面にヘラ描き文（ヘラ記号？）がある。23は壺または甕の底部である。

刻書

第7-278図1～19は土師質土器小皿で、底部外面に糸切り痕もしくは糸切り痕と板状圧痕が認められる。図示した資料はすべて在地系の製品で、1～3・5は口縁端部内外面にススが付着していることから、灯明皿として使用されていることがわかる。また、17は底部に貫通孔が3箇所、未貫通孔が1箇所認められ、さらに口縁部を意図的に削っている。19にも底部に貫通孔が1箇所設けられている。20～第10-279図26は土師質土器坏で、底部外面に糸切り痕もしくは糸切り痕と板状圧痕が認められ、これらは在地系の製品である。27・28は器壁が薄く、胎土の色調が淡白色を呈する資料で、周防産の大内系の土師質土器皿である。15世紀中頃から後半に比定される。29～31は在地（豊後府内周辺）産の京都系土師器皿である。29は器壁が厚いことから16世紀後半、30・31は器壁が薄いことから16世紀前半から中頃の製品である。32～33は和泉型瓦器塊で、12～13世紀代に比定される資料である。32は高台付近を残して、円形に再加工した製品である。34・35は在地系の瓦器塊で、これらも12～13世紀代に比定される。36は在地系の瓦質土器塊で、内外面にミガキ調整がなされている。16世紀代の製品。37は土師器皿で、底部が丸く、口縁部は内湾気味に開く。38は土師器坏で、底部かやや厚くなり、外面に糸切りの痕跡が認められる。39も土師器坏で、底部はヘラ切り離し後、板状圧痕が認められる。38・39は古代（9～10世紀）の製品であろうか。40～第10-280図53は瓦質土器である。40～46・48～52は火鉢または風炉で、42には「用」、43には「彦（?）」の刻書がみられる。

54～59、第7-281図1～26は、土製品である。54は型作り（型押し整形）による土製仏像で、共伴遺物がないため、時期不明。中世に遡る資料である可能性も考えられるが、近世に比定される製品であろう。55は用途・時期とも不明の土製品で、鉤状の形態を呈する。56は瓦質土器挿鉢を円形に再加工した製品、57は瓦を円形に再加工した製品である。第10-281図1～23は管状土錘。このうち、23は近世以降に比定される便甕内から出土した資料であるが、ここに掲載した。24・25は鞆羽口、26は取瓶である。このうち、25・26は大型の製品となる。

27～39は石製品である。27～31は滑石製品で、石鍋などを再加工したものであろう。29には円形の貫通孔が設けられている。33～34は砥石、35・36は硯、37は凝灰岩製の鉢、38は茶臼の鏝部、39は石臼の破片である。

40～42は金属製品である。40は鉛製の鉄砲玉（鉛玉）、41・42は用途不明の銅製品である。

第7-282図1～21は銅銭である。22は意図的に力を加えられて、中央から折り曲げられている。

第7-283図～第7-285図1～26は、瓦磚類である。1・2は軒丸瓦、3～9は軒平瓦、10～13は鬼瓦である。14～20は平瓦。このうち、14の凸面には格子条の沈線が施されている。また、15の凹面には「三」字の文様、16・17の凹面には「×」字の文様が認められる。18の凹面には特徴的な叩き（?）文様、19には刺突文様が認められる。20の凹面には糸切り痕（コビキ痕）と刷毛目状の調整がみられる。21～23は丸瓦で、21の凸面には「□年（?）」、22の凸面には巴文の刻印が認められる。24～26は面戸瓦である。

第8章 理化学分析・保存処理

第1節 旧万寿寺跡第7次調査出土一括出土銅銭の保存処理

稗田優生（大分県立歴史博物館）

1 はじめに

緋銭の銭塊
2個

2013年に行われた旧万寿寺跡第7次調査で、約5,000枚と推定される緋銭の銭塊2個が素掘りの土坑から出土した。この銭塊2個は銭塊の一部が重なった状態で発見された。出土した銭塊2個の遺物取り上げ作業を行い、取り上げ後は大分県立歴史博物館に輸送して保存処理を行った。本項では遺物取り上げ作業および保存処理作業について報告する。

2 遺物取り上げ

硬質発泡
ウレタン
樹脂

銭塊2個の遺物取り上げは、銭塊の寸法と重量を考慮して、硬質発泡ウレタン樹脂を用いて行った。事前に銭塊周囲の土壌を、取り上げる遺物周囲を凸状になるよう掘り下げて調整した。銭塊2個の表面は錆化して緋銭が硬化しているものの、すでに外れた銅銭はあらかじめ別に梱包した。銭塊2個の表面全体にエタノールでキムワイブをはりつけて養生したのち、キムワイブで表面を3層覆い、その上にビニールシートで表面を覆った。その際、凹凸があつて隙間のある箇所はキムワイブ等で隙間を埋めて、できるだけ表面をなだらかにした。事前に作った合板の木枠を遺物周辺に設置し、木枠底部の内外を土壌で固定した。そして、硬質発泡ウレタン（イソシアネート成分とポリオール成分の2液）を3回に分けて流し込んでいき、発泡が終了するまで待った。発泡終了後、合板で蓋をして、反転させて銅塊2個の底部を補強した。その際、余分な土壌を除去して表面にキムワイブを3層程度重ねて、さらにビニールシートで養生した（写真1）。その後、少量の硬質発泡ウレタンを流し、発泡終了まで待機した。取り上げ後は大分県立歴史博物館に輸送し、保存処理作業を進めた。

3 保存処理

X線CT撮影
銭塊内部
までX線が透
過せず

保存処理作業は大分県立歴史博物館で実施した。保存処理を行う前に、九州国立博物館でX線CT撮影を試みたが、銭塊の厚みが影響し、銭塊内部までX線が透過しなかった。保存処理を実施するにあたり、保存処理後の活用を含めて処理内容を検討した。銭塊を解体せずに銭塊そのものを保存し展示活用したいという意向、表面観察から銭束や各銭が錆によって癒着して分離不可能であることをふまえて、銭塊は解体せずに保存処理を進めることとした。出土時に重なりあっていた銭塊2個の接面は錆で固着しておらず、切りはなすことができた。銭塊1個の法量は長さ約30cm～35cm、幅約20cmで、重量約20kgである。発掘現場で取り上げ後、木枠の解体、硬質発泡ウレタンの解体、養生の撤去を慎重に進めた。その後、クリーニングを行った。このクリーニング作業では付着した土壌を除去し、銭塊表面の錆取りも行った。表面観察で銭塊の表面に布や縄などの有機質は確認されなかったが、銭塊の小口などには有機質の紐の残存が確認された（写真2）。銭塊の重量によって、銭塊の端部や内部の崩壊が心配されたため、クリーニング作業後に、仮止め作業を十分に行った上で強化処置を行った。仮止め作業は銭塊の表面強化とともに、安定化処理も同時に行うこととし、アクリル樹脂（パラロイドB-72）5%溶液（BTA 1%含有）を3回繰り返して塗布した（写真3）。クリーニング作業と仮止め作業は銭塊2個全体の上部和下部に分けて行った。上部の作業が終わったあと、銭塊表面を養生して硬質発泡ウレタンを流して発泡が終了してから、天

銭塊を解体
せずに保存
処理を進め
る

紐の残存

アクリル樹
脂（パラロイ
ドB-72）5%溶液

銭塊2個の
分離

地返しして下部の作業へ移行した。下部の作業も同様、クリーニング作業を行い、仮止め作業を行った（写真4）。仮止め作業後、銭塊2個を分離させて、銭塊1個ずつアクリル樹脂の減圧含浸を行った。減圧含浸の際、銭塊端部のはずれかけていた銅銭が束から外れた。これらの銅銭は減圧含浸後に、エポキシ樹脂で接合を行った。

4 まとめ

旧万寿寺7次調査で発見された銭塊2個に関して、保存処理後の活用、銭塊の劣化状態を考慮して保存処理を行った。本来、銭1枚単位の観察が必要と考えられるが、各銭塊は錆による固着が著しく、銭1枚単位や銭束での解体が困難であった。そのため、保存処理作業は銭塊本来の姿をとどめることを優先した。旧万寿寺周辺の中世大友府内町跡遺跡でもさし銭、銅銭が多数出土している。これらも保存処理作業が進められ、展示で活用されている。銭塊2個はそれぞれ塊状で安定しているが、銭塊内部の状態は保存処理前のX線CT撮影でも確認できなかったため、今後、銭塊内部の確認と銭塊全体の状態観察は必要と考える。発掘調査時では銭塊の大きさや形状は不明であったが、保存処理によって銭塊の全容が明らかになった。今後は処理後の経過を観察するとともに、考古学的視点で旧万寿寺跡出土の「銭塊」の研究が進められることを期待する。

謝 辞

本処理作業を進めるにあたり、ご協力・ご教示いただいた九州国立博物館今津節生氏に深く感謝申し上げます。

参考文献

稗田優生『旧万寿寺跡第7次調査出土の出土一括銭の保存処理』（日本文化財科学会ポスター発表 2015年）



写真1 取り上げ作業



写真2 緋銭の紐部分

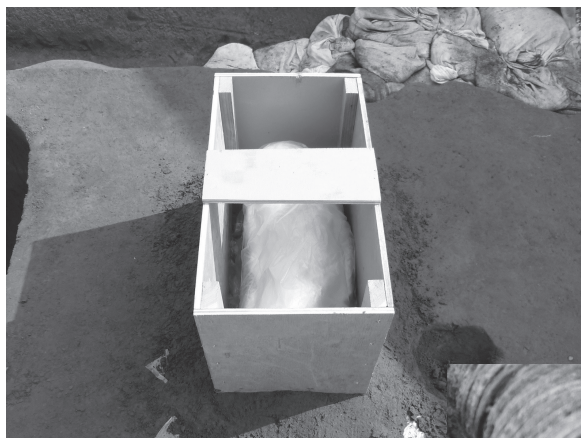

写真3 錢塊上部の仮止め



写真4 錢塊下部の仮止め



写真5 錢塊处理完了(写真3左側の錢塊)



写真6 錢塊处理完了(写真3右側の錢塊)

第9章 総括

調査の概要

調査期間
平成23年・
平成25～
28年度
(2011・2013
～2016年度)

調査面積
8,952㎡

旧万寿寺跡
第6～10次
調査

本書で報告した蔭山万寿寺跡(旧万寿寺跡)の発掘調査は、都市計画道路庄の原佐野線(元町工区)建設に伴い大分県土木建築部からの委託を受けて実施したものである。現地での発掘調査は、平成23年度(2011)および平成25～28年度(2013～2016)の4年にわたり、調査次数は第6～10次調査となった。調査地点は大分市大字大分である。発掘調査面積は各年度、調査次数によって異なるが、長さ(東西)約195m、幅(南北)53mで、総計8,952㎡におよぶ。

平成23年(2011)の旧万寿寺跡第6次調査では、面積約1,411㎡の発掘調査を実施した。特筆すべき中世の遺構としては、大型の廃棄土坑06-SK131がある。16世紀前半には埋没しているが、土坑の内部に凝灰岩切石が多数廃棄されていた。また、瓦溜めである06-SK097は15世紀代の遺構であるが、出土した大量の瓦の製作年代は14世紀末から15世紀前半まででおさまり、良好な一括資料を形成している。

平成25年(2013)の旧万寿寺跡第7次調査では、面積約670㎡の発掘調査を実施した。特筆すべき中世の遺構としては、14世紀代の墓がある。特に、N66区付近に構築された13基前後の墓は、その後の時代の遺構が重複しておらず、当該地点は16世紀代まで存続した墓地であった可能性が高い。また、約5,000枚の銭塊2個体(計約10,000枚)を素掘りの土坑に埋設した銅銭一括出土遺構07-SX100も注目される。

平成26年(2014)の旧万寿寺跡第8次調査では、面積約1,040㎡の発掘調査を実施した。特筆すべき中世の遺構としては、14世紀代の溝2条、15世紀代の廃棄土坑や掘立柱建物、16世紀代の溝と巨石廃棄遺構がある。14世紀代の溝2条は区画溝で、遺構の時期は14世紀初頭から前半の万寿寺創建期まで遡る。08-SD100からは土師質土器を破碎したブロックが数箇所検出されたほか、08-SD168からは当該時期の土師質土器が多量に出土した。15世紀代に比定される廃棄土坑や井戸からは「蔭山観音殿」の墨書土器、「蔭山」の刻書土器が出土している。これらの土器と共伴した瓦類には、二次被熱したものも散見される。また、掘立柱建物は詳細な時期を明らかにできないが、遺構の切り合い関係などから、15世紀代に比定される。柱穴内礎石で構成され、柱間7尺(約210cm)を基本に設計された建物であろう。16世紀代の溝には礎石が廃棄されており、その近隣に礎石建ての建物が存在した可能性が考えられる。巨石廃棄遺構も16世紀後半に比定される。

平成26年度(2014)に第8次調査と併行して実施した旧万寿寺跡第9次調査では、面積約493㎡を発掘調査した。全体に削平が著しく、注目すべき遺構としては9世紀代の溝のみである。溝の周囲に当該時期の土坑や柱穴が少数存在しているため、この時期の遺構は中世以降の削平で消失している可能性が高い。また、遺構の希薄な部分に深掘りのトレンチを設け、中世の遺構面を掘り下げたところ、標高4m余りに堆積する青灰色砂層の上面から、縄文土器・弥生土器の破片数点が出土した。

平成27年(2015)の旧万寿寺跡第10次調査では、面積約6,605㎡の発掘調査を実施した。4年におよぶ発掘調査で最も広い面積を調査したが、昭和30年代(1955)以降の病院施設等によって、中世の遺構面は著しく破壊・削平を受けていた。しかしながら、2箇所でL字状に屈曲する溝(15世紀代)やY64～Z67で検出された溝や柱穴列(14～15世紀)などは、万寿寺の区画遺構として注目される。また、12世紀代に比定される墓や土坑、井戸の発見は、万寿寺が創建される以前から、この地に有力階層の屋敷または集落が存在していたことを示している。なお、調査区の東側には河岸段丘による地形の落ちがあり、これより以東には中世の遺構は検出されていない。

既往の調査区との関係

第9-1図では、平成31年(2019)3月までに旧万寿寺地区で実施された発掘調査地点を図示した。これまでの発掘調査の概要と主要遺構の変遷などについては、下記文献⁽¹⁾でまとめられているので、参照されたい。

蒋山万寿寺
の歴史

繰り返しとなるが、「蒋山万寿寺」は、徳治元年(1306)に豊後国守護大友貞親が筑前国博多の承天寺住持であった直翁智侃を開山に招いて建立した禅宗(臨濟宗)寺院である。万寿寺は豊後府内で最大規模の敷地を有し、室町時代には十刹に列せられるような、西日本を代表する禅宗寺院のひとつとなる。兵火や火災・災害による寺院の被災は数度に達しており、大規模なものとしては文明18年(1468)の塔院「常楽院」の火災、明応元年(1492)の火災、永正11年(1514)の火災などが掲げられる。また、文明11年(1479)には大規模な地盤の陥没が発生し、当該地点が池になったという興味深い記録も存在する。

元亀元年(1570)には大友宗麟が万寿寺内に隠棲する工藤帯刀を追捕するため、万寿寺に火を放ち寺域が全焼するという記録(『両豊記』明和6年(1771))があるが、戦記物のみに見える記述であるため、事実かどうか確認が取れていない。天正9年(1581)には万寿寺の寺領と寺所を略奪する目的で、宗麟・義統が万寿寺に火を放ち、七堂伽藍をはじめとした主要建物が焼失するが、寺域西側の「観音殿」をはじめとした16施設が焼け残っている。この事象は日本側の記録とキリシタン宣教師の記録が合致することが、近年の研究で判明しており、注目される。さらにその後、天正14年(1586)の豊薩戦争時の兵火で、万寿寺は焦土と化し、山門と牟尼大像のみが残ったとされている。近世になると、万寿寺は場所を移動して再建され、現在に至る。現在の万寿寺は大分市金池町に所在し、この地は近世初頭に玉英という僧が府内藩主竹中重利(初代)の許可を得て草庵を営んだ場所という。これを継いだ丹山は当時の藩主竹中重義(第2代)の援助を受けて寛永年間(1624～1644年)に堂宇を再建し、中興の祖とされた。

近年の発掘調査による成果では、万寿寺の旧地(大分市大字大分)には、16世紀後半に寺域の北と西を画する大規模な溝(濠)が掘削されたことが判明している。寺域の南側にこのような溝(濠)があるかどうかは未確認であるが、近年の発掘調査で当該時期の万寿寺の前面を東西に走る道路が確認されている。この時期を万寿寺の最大領域とすると、その寺域は南北約355m、東西約225mとなり、その敷地面積は約80,000㎡となる。

発掘調査
地点の位置

旧万寿寺跡第6～10次調査は、上記した万寿寺寺域の南半部の一部に相当する。調査地点の北約20mには「伝輪蔵跡」とされる基壇状の土盛りがあり、地表面に現存するものとしては、これが旧万寿寺跡に関連する唯一の遺構である。第6～10次の調査区は、寺域南半部の一部に幅広のトレンチを入れたような形状になっている。発掘調査の結果、広い面積を調査したにもかかわらず、七堂伽藍に相当するような大規模建物跡や基壇などは発見されなかったが、寺院内の区画に関連する溝や柱穴列が検出された。また、大量の瓦や「万寿寺」・「蒋山」・「寮」の刻書土器、「蒋山観音殿」の墨書土器などの出土は、発掘調査地点に中世の寺院が確実に存在したことを考古学的に実証している。

時期区分

以下、注(1)文献の時期区分に従って、旧万寿寺跡第6～10次調査の遺構の変遷を時期毎に検討して、総括としたい。本章で検討する時期区分については、以下の通りである。

8世紀後半～10世紀前半	12世紀後半～13世紀
I・II期(14世紀前半～後半)	III・IV期(14世紀末～15世紀)
V・VI期(16世紀前半～後半)	VII期(16世紀末)～現代

注(1)佐藤功・武富雅宣・坪根伸也「蒋山興聖万寿寺」(大友館研究会編「大友館と府内の研究」2017年)



第9-1図 旧万寿寺跡全体図 (1/2,000)

遺構の時期別変遷

8世紀後半～10世紀前半

確認された遺構は井戸2基、溝1基、土坑・柱穴数基など少数に留まる。しかしながら、中世の包含層や整地層、遺構などに当該時期の遺物が一定量混入しているほか、緑釉陶器など、通常の土師器類よりはグレードが高い遺物も散見される。

特に、井戸については井筒上面に巨石を乗せて、井戸廃絶時の祭祀行為（井戸封じ）を行っているもの（06-SE283）や黒色土器を含む9世紀後半から10世紀前半の良好な一括資料が出土しているもの（06-SE330）が認められる。また、溝09-SD001は9世紀中頃に比定され、埋土中から遺物が一定量出土したが、遺構の残存状態が良好でないこともあり、その性格は不明である。

以上のように、今回の発掘調査地点に8～10世紀代に比定される井戸や溝が存在することから、当該時期の集落もしくは官衙的施設（公共施設）が存在した可能性がある。しかしながら、これらの遺構の大半は中世以降の削平などで消失していると考えられるべきであろう。

12～13世紀

確認された遺構は墓1基、井戸2基、土坑2基で、遺構の数は少数に留まるが、いずれも12世紀後半に限定される遺構である。

墓と推定される10-ST155からは、和鏡（山吹散双雀文鏡）・中国龍泉窯系青磁碗・和泉型瓦器皿が出土した。遺構の削平が著しく、墓の構造などは明確にできなかったが、和鏡や青磁碗、搬入品である畿内系の瓦器皿で構成された副葬品のグレードはかなり高い。また、08-SK330と10-SK281は袋状を呈する土坑で、2基とも形態が類似することから、同じような機能を果たした遺構と考えられるが、その詳細は不明である。特に前者からは、和泉型瓦器壙と在在系の瓦器壙、土鍋・羽釜などが共伴する良好な一括資料が発見された。井戸10-SE440については、遺構の状況が良好ではないため、井筒の構造などは不明であるが、屋敷や集落の存続には欠かすことのできない遺構の存在が確認された意義は大きいと考える。

検出された遺構については12世紀後半代に限定されるが、当該時期以降の遺構や整地層中に13世紀代の遺物や陶磁器が一定量存在していることも注意される。このことから、13世紀代にも生活の痕跡が継続していた可能性があると考えられるべきであろう。以上のことから、今回の発掘調査地点に、万寿寺創建（徳治元年＝1306年）以前の時期にも有力者が居住した屋敷もしくは集落が存在した可能性が高い。

I・II期（14世紀前半～後半）

確認された遺構は銅銭一括出土遺構、墓、溝（区画溝）、土坑もしくは土器溜め、井戸、柱穴列などで、いずれも万寿寺創建（徳治元年＝1306年）以降の年代に属し、万寿寺の施設そのもの、もしくは万寿寺に関連するものとする。

銅銭一括出土遺構（07-SX100）からは、約5,000枚の銭塊2個体（計約10,000枚の銅銭）が出土した。銭塊1個体は5貫文で、2個体で総計10貫文となる。遺構の切り合い関係や確認のできる銅銭の銭種から、14世紀代の遺構と推定した。

墓と推定される遺構はN66区付近に13基、L61区で4基が集中し、その他の地点でも数基が検出されている。特に、N66区付近には15世紀以降の遺構が構築されておらず、埋葬は14世紀代で終了するものの、15世紀以降も墓地空間として継続している可能性が高い。この地点に構築された墓には土師質土器を多数に副葬するものがあり、墓坑も大型となる傾向が認められる。L61区の墓は14世紀末から15世紀初頭頃の溝によって破壊されており、墓地としては継続していない。

Q61～S66区に位置する08-SD100、08-SD168、10-SD060の3基の溝は、寺域内の区画溝と推定される。08-SD100には土器片を破碎した廃棄ブロックがあり、08-SD168、10-SD060の埋土中からは

8～10世紀に集落あるいは官衙的施設が存在？

万寿寺創建以前に有力者の集落または屋敷の存在

継続する墓地空間と廃絶する墓地

完形状態に近い個体を含む土師質土器が多数出土した。Z62～AC63区に位置する10-SD223も区画溝で、後述するように、その北側に建物や施設が存在する可能性が考えられる。

土坑には数個体から数10個体の完形品・大型破片が出土するものがあり、万寿寺内で行われた何らかの祭祀行為を反映している遺構と考える。特に、土器溜め10-SK031、10-SK034からは、玉砂利や大量の土師質土器や土器片が出土しており、10-SD223の北側に想定した建物・施設(?)に関連する可能性がある。また、T63～T64区には大型の廃棄土坑が連続して構築されている。出土遺物には瓦も多く含まれ、その東側(U63～W65区付近?)に瓦葺き建物の存在が想定できる可能性が高いとも考えられる。しかしながら、当該地点付近は後世の削平が著しいため、最終的な判断は保留しておきべきであろう。

井戸には「方形縦板組隅柱横棧形」の構造をもつものがあり、特に08-SE459は底部に小礫を敷いたグレードの高い井戸と思われる。この井戸は10-SD223北側に想定している建物・施設(?)に関連するものである可能性が高い。

柱穴列

Ⅱ期(14世紀中頃～末)には、Z62～Y66区に柱穴列が構築される。この柱穴列は柱穴内礎石をもつ遺構で、万寿寺寺域内の区画遺構と推定される。

遺構一括出土遺物などを検討すると、万寿寺創建期の所用瓦(1306年～14世紀前半)は、連珠文軒平瓦と蓮華唐草文軒平瓦と推定される。前者は小型、後者は大型の瓦で、巴文軒丸瓦とセットになる。14世紀後半には蓮華唐草文軒平瓦から文様が退化した変形蓮華唐草文軒平瓦が出現する。そのほか、当該時期の一括資料中に、京都産土師器皿Sや丸形有溝土錘が存在することを確認している。

Ⅲ・Ⅳ期(14世紀末～15世紀)

確認された遺構は溝、井戸、土坑、掘立柱建物、柱穴列などで、最も多くの遺構が、この時期に構築されている。

第6次調査における溝の構築順序は、06-SD345→06-SD090・06-SD288→06-SD221となる。06-SD093はL字状に屈曲することから、62～N63区付近に建物が存在した可能性が想定されるが、断定はできない。溝10-SD140は2箇所L字状に屈曲し、寺域内の区画溝と推定される。また、10-SD045はⅢ期(14世紀末～15世紀前半)、10-SD223はⅣ期(15世紀中頃～後半)に比定され、これらの溝の北側に想定している建物・施設(?)の南限に関連する遺構か。

瓦の廃棄を目的とした土坑(瓦溜め)06-SK097は、遺構の構築時期は15世紀代に下るが、瓦は14世紀代のものが主体を占める。08-SK070には、15世紀代の瓦が多く含まれる。

「蔣山観音殿」墨書土器

P63区に位置する土坑08-SK162からは、「蔣山観音殿」の墨書がある瓦質土器花瓶が出土した。付近に「観音殿」と呼ばれる建物が存在した可能性ある。

T64～T65区に位置する2基の柱穴は、柱穴内に大型の礎石を有するが、その性格を明らかにすることができなかった。遺構の主軸は、区画溝10-SD140と同じである可能性がある。

10-SB400は柱穴内礎石を有する柱穴から構成される掘立柱建物で、柱間210cm(7尺)を測る。第6次で調査で検出された柱穴内礎石3基(N60～O60区)も、柱間210cmとなる。

柱穴列が溝に変化

14世紀後半に柱穴列が構築されていたZ62～YY66区では、区画遺構が溝(10-SD457)に変化した可能性がある。

井戸O62～P63区、AB64～AB65区、AC64～AD64区付近に集中しており、近接した地点に次々と井戸が掘られている。また、井戸10-SE278からは、「羅」の刻書がある瓦質土器香炉が出土した。「羅」は万寿寺の施設のひとつである「羅漢倉」を意味する可能性が考えられる。

「羅」刻書土器

遺構一括出土遺物などを検討すると、半截菱形文軒平瓦、宝珠文軒平瓦が当該時期に出現している可能性が高い。また、この時期に周防産(大内系)の土師質土器皿が一定量搬入されている。



8世紀後半～10世紀前半

- ・確認された遺構は井戸2基、溝1基、土坑・柱穴数基など少数に留まるが、中世の包含層や整地層、遺構などに当該時期の遺物が一定量混入。緑釉陶器なども割合に目立つ。
- ・井戸06-SE283は井筒上に巨石を乗せて、井戸廃絶時の祭祀行為（井戸封じ）を行う。
- ・井戸06-SE283からは黒色土器を含む土師器などが出土。9世紀後半～10世紀前半の良好な一括資料。
- ・溝09-SD001は9世紀中頃に比定され、埋土中から遺物が一定量出土する。
- ・井戸や溝の存在から、当該時期の集落もしくは官衙的施設（公共施設）が存在した可能性が考えられるが、中世以降の削平などで消失している。

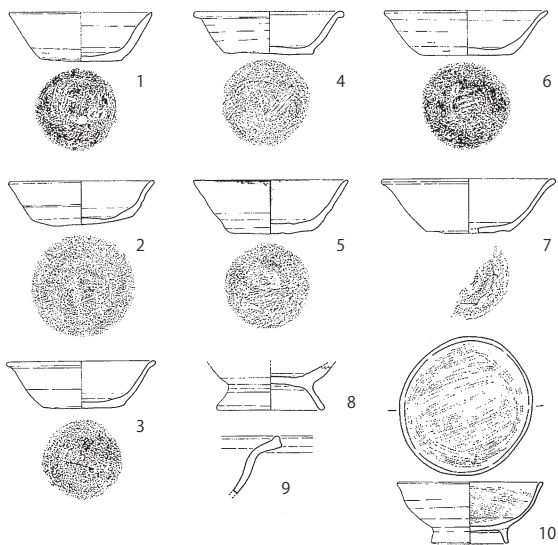

06-SE330出土遺物 (1/6)

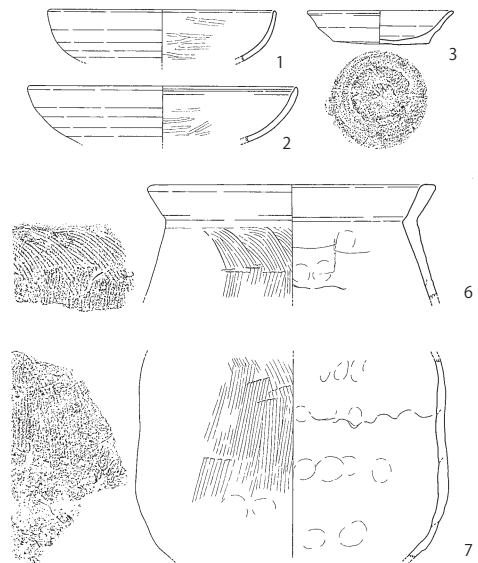

09-SD001出土遺物 (1/6)

第9-2図 8世紀後半～10世紀前半の遺構 (1/600)



12～13世紀

- ・確認された遺構は墓1基、井戸2基、土坑2基で、いずれも12世紀後半に限定される遺構。
- ・墓10-ST155からは、和鏡(山吹散双雀文鏡)・中国龍泉窯系青磁碗・和泉型瓦器皿が出土。副葬品のグレードは、かなり高い。
- ・土坑08-SK330と10-SK281は袋状を呈する土坑で、遺構の形態は類似するが、その機能は不明。特に前者からは和泉型瓦器碗と在系瓦器碗が共伴する良好な一括資料が出土。
- ・井戸の井筒については、遺構の状況が良好ではないため、その構造は不明。
- ・遺構は12世紀代に限定されるが、13世紀代の遺物や陶磁器が存在するため、当該地点に13世紀代にも生活の痕跡が継続していた可能性がある。
- ・万寿寺創建(徳治元年=1306年)以前の時期に、当該地点に有力者が居住した屋敷もしくは集落が存在した。

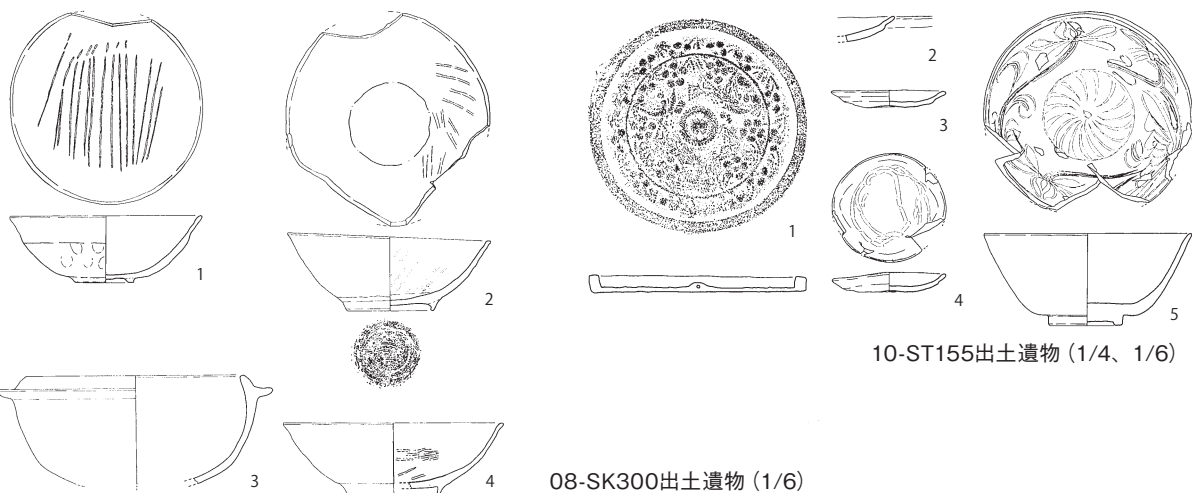

10-ST155出土遺物 (1/4、1/6)

08-SK300出土遺物 (1/6)

第9-3図 12～13世紀の遺構 (1/600)



- I・II期（14世紀前半～後半）
- ・確認された遺構は銅銭一括出土遺構、墓、溝、土坑もしくは土器溜め、井戸、柱穴列などで、徳治元年（1306）創建万寿寺の施設、もしくは万寿寺に関連するもの。
 - ・銅銭一括出土遺構（07-SX100）からは、約5,000枚の銭塊2個体（計約10,000枚の銅銭）が出土。
 - ・墓はN66区付近に13基、L61区で4基が集中し、その他の地点でも数基が検出される。N66区付近の墓は15世紀以降も墓地として継続する。
 - ・08-SD100、08-SD168、08-SD060は区画溝。08-SD223も区画溝で、その北側に建物などの施設が存在する？
 - ・土坑には数個体から数10個体の完形品・大型破片が出土するものがある。何らかの祭祀行為を反映している。土器溜め08-SD031、08-SK034からは、玉砂利や大量の土器出土。08-SD223北に想定した建物施設に関連する？
 - ・T63～T64区に大型の廃棄土坑が連続して構築されていることから、その東側に瓦葺き建物の存在が想定できる？
 - ・井戸には「方形縦板組隅柱横棧形」の構造をもつものがあり、特に08-SE459は、その構造からグレードが高い遺構。
 - ・14世紀後半には、Z62～YY66区に柱穴列が構築。この区画遺構は、その後も踏襲される。

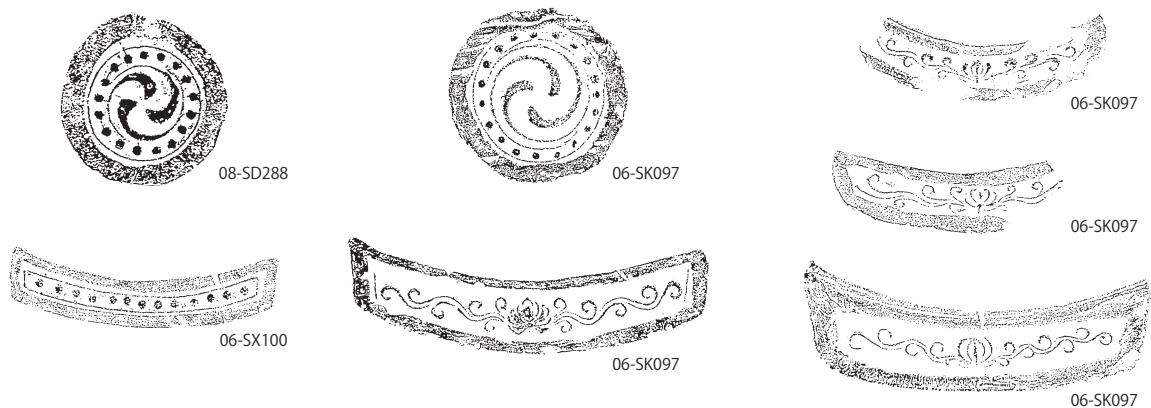
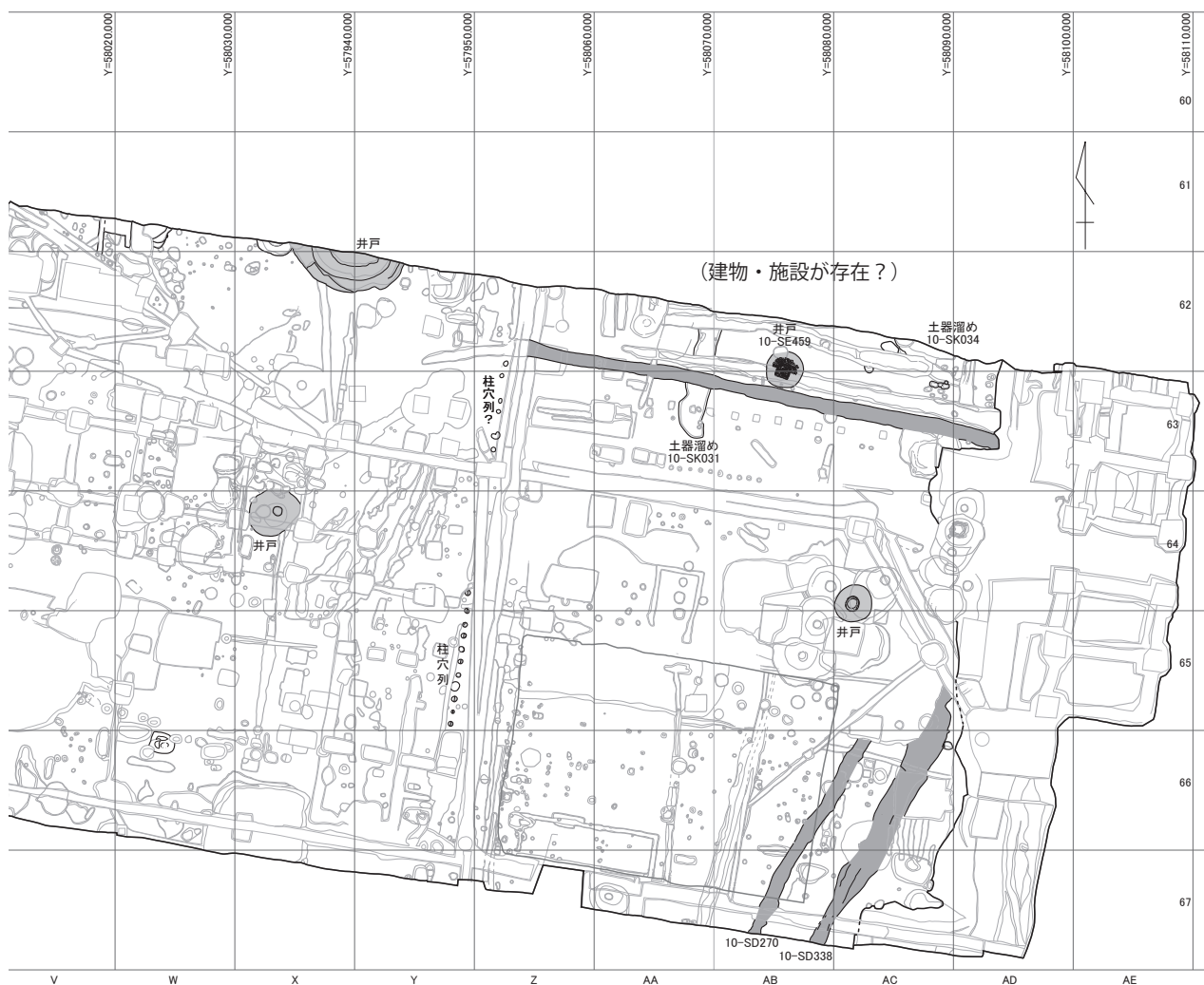

I期 (14世紀前半) の瓦=創建期 (1/6)

II期 (14世紀中頃~後半) の瓦 (1/6)

第9-4図 I・II期 (14世紀前半~後半) の遺構 (1/600)



Ⅲ・Ⅳ期（14世紀末～15世紀）

- ・確認された遺構は溝、井戸、土坑、掘立柱建物、柱穴列など。遺構が最も多い時期に相当。
- ・06-SD093はL字状に屈曲することから、62～N63区付近に建物が存在した可能性が想定される？
- ・瓦溜め06-SK097は、遺構の時期は15世紀代に下るが、瓦は14世紀代のものが多数を占める。08-SK070には15世紀代の瓦が多く含まれる。
- ・土坑08-SK162からは「蒋山観音殿」の墨書がある瓦質土器花瓶が出土。
- ・10-SB400は柱穴内礎石を有する柱穴から構成される掘立柱建物。柱間210cm（7尺）を測る。
- ・溝10-SD140は2箇所でL字状に屈曲し、寺域内の区画溝と推定。
- ・14世紀後半に柱穴列が構築されていたZ62～YY66区では、区画遺構が溝に変化する。
- ・井戸10-SE278から、「羅」の刻書がある瓦質土器香炉が出土。「羅」は万寿寺の施設のひとつである「羅漢倉」を意味するか。

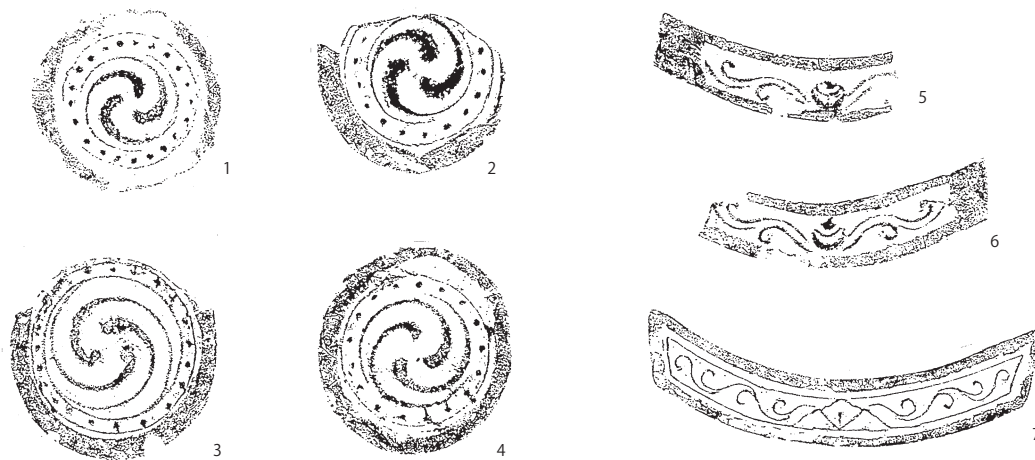

Ⅲ・Ⅳ期 (14世紀末～15世紀) の瓦 (1/6、すべて08-SK070)

第9-5図 Ⅲ・Ⅳ期 (14世紀末～15世紀) の遺構 (1/600)

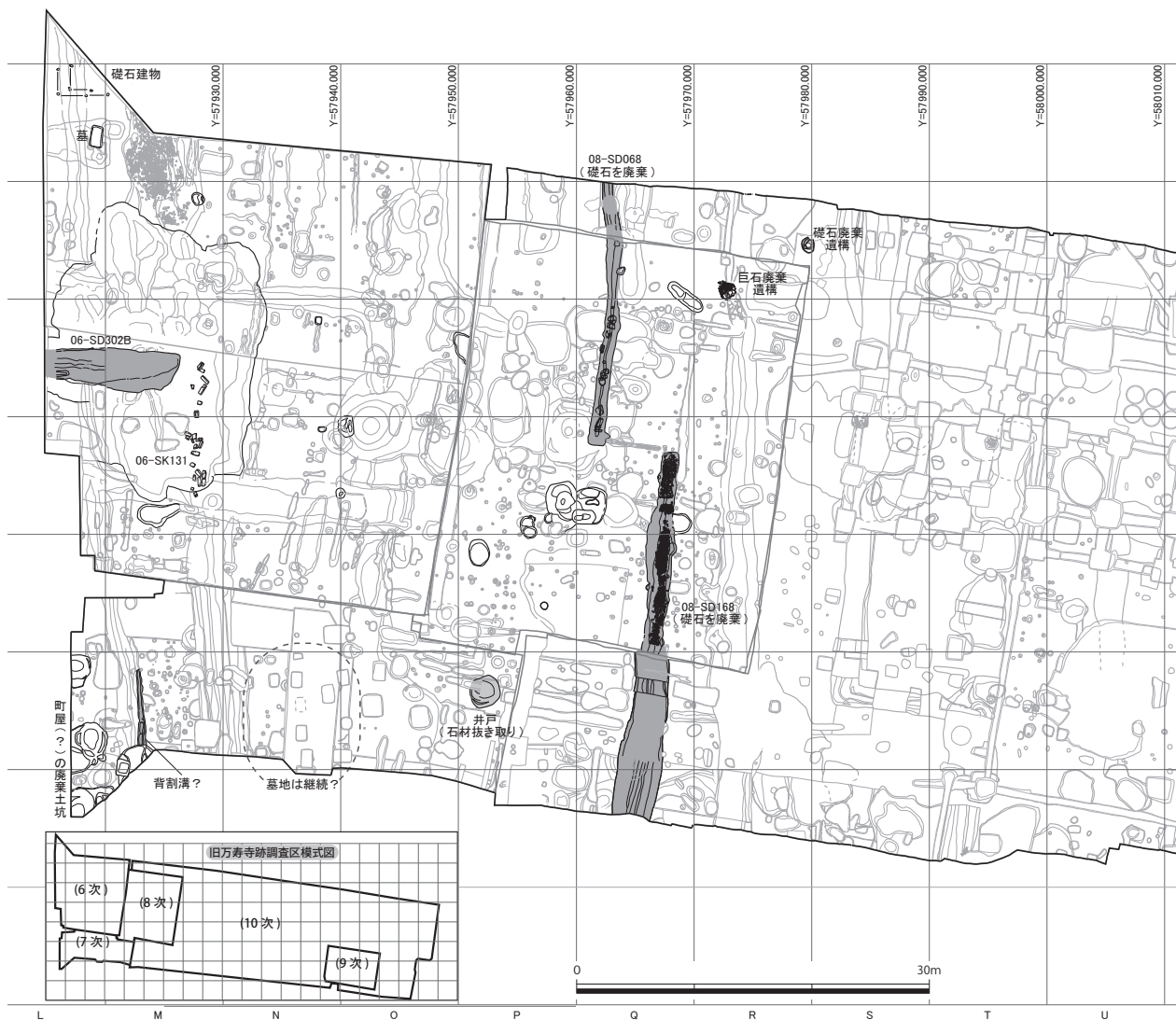

V・VI期 (16世紀前半～後半)

- ・確認された遺構は大型廃棄、土坑、墓、溝、巨石廃棄遺構、礎石廃棄遺構、井戸など。
- ・大型廃棄遺構06-SK131は16世紀前半には埋没している。内部から、直方体に加工された石材が多数出土。基壇(?)などの化粧や階段として使用されたものか?
- ・区画溝06-SD068、08-SD168には、礎石が廃棄されている。礎石には被熱した痕跡がある。この遺構の近隣に礎石を用いた建物が存在した可能性が高い。
- ・その他、巨石や巨石を1個のみ廃棄した遺構あり。井戸10-SE271にも礎石が廃棄されている。礎石が廃棄された遺構は16世紀後半に限られる。天正9年(1581)火災に関連するものか?
- ・井戸には凝灰岩の板石を六角形に組んだ井筒をもつものがある。
- ・井戸の周辺に廃棄土坑が構築される傾向が窺える。
- ・L60～M66区に町屋化した段階の礎石建物・区画溝・廃棄土坑・墓などが存在。

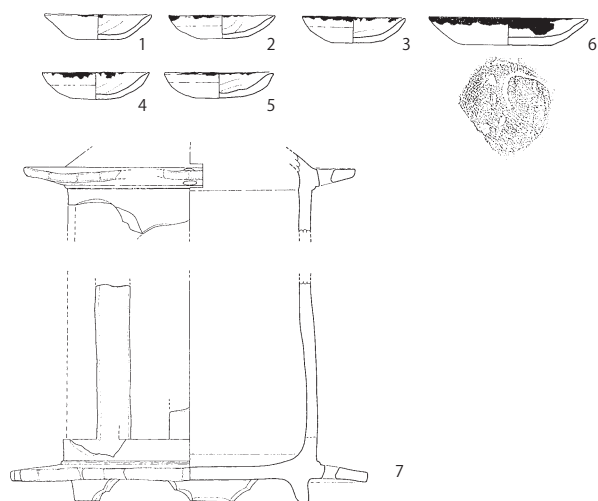

08-SD068出土遺物 (1/6)

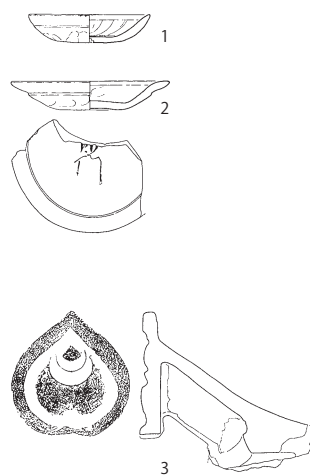

10-SK038出土遺物 (1/6)

第9-6図 V・VI期 (16世紀前半～後半) の遺構 (1/600)



Ⅶ期（16世紀末）～現代

- ・ 16世紀末に比定される土坑には焼土が多く含まれるものがあるが、遺構は少数に留まる。天正14年(1586)火災に関連するものか？
- ・ 6～8次調査では耕作痕跡と推定される小型の溝状遺構を検出。近世以降と推定。
- ・ 8次調査区では植栽痕と思われる大型の柱穴状遺構を検出。近～現代と推定。
- ・ 現代の遺構（攪乱）は、昭和32年（1957）に開設された帆秋病院（開設時の名称は「帆秋精神病院」）の施設。U65～V65区の池は、帆秋病院中庭にあったもの。



旧万寿寺跡第10次調査（空撮）

写真中央付近に白く見えるものが、
コンクリート基礎。帆秋病院の病院
棟建物跡である。

第9-7図 VII期（16世紀末）～現代の遺構（1/600）

V・VI期（16世紀前半～後半）

確認された遺構には、大型廃棄土坑、墓、溝、巨石廃棄遺構、礎石廃棄遺構、井戸などがある。

大型廃棄遺構06-SK131は、16世紀前半には埋没している。内部から直方体に加工された石材が多数出土しており、これらは基壇（？）などの化粧や階段として使用されたものである可能性が高い。この地点付近に、大型建物が存在した可能性が考えられる。

礎石が廃棄された遺構は16世紀後半に限られる

区画溝06-SD068、08-SD168には、礎石と推定される巨石が廃棄されている。礎石には被熱した痕跡があり、この礎石を使用していた建物は火災を受けて焼失したと考えられる。この遺構の近隣に、礎石を用いた建物が存在した可能性が高い。その他、巨石や巨石を1個のみ廃棄した遺構がある。また、井戸10-SE271にも礎石が複数廃棄されている。礎石が廃棄された遺構は16世紀後半に限られ、万寿寺の廃絶もしくは天正9年（1581）火災に関連する可能性が考えられる。

井戸は4基が検出され、そのうち2基は凝灰岩製の板石を六角形に組んだ井筒が使用されている。

町屋化した段階の遺構

天正10年（1582）に大友義統が柴田礼能に「万寿寺築地之内」と「西屋敷」両所を所望させ、府内にある「万寿寺町屋敷」を残らず預け置くという記録があり、これを反映するように万寿寺東限の溝が埋められ、当該地点が町屋化する。L60～M66区で検出された礎石建物、墓、溝、廃棄土坑は、この町屋に関連する遺構と考えられる。

VII期（16世紀末）～現代

確認された遺構には、VII期（16世紀末）の土坑少数、近世の耕作痕跡、近～現代の植栽痕、そのほか攪乱の扱いとしたコンクリート基礎など、病院施設の痕跡である。

焼土を含む土坑

16世紀末に比定される土坑には焼土が多く含まれるものがあるが、遺構は少数に留まる。天正14年（1586）の豊薩戦争時の火災に関連するものと推定される。

6～8次調査では耕作痕跡と推定される小型の溝状遺構を検出した。遺構の切り合い関係や出土遺物などから、近世以降と所産と推定する。

8次調査区では植栽痕と思われる大型の柱穴状遺構を検出した。これについても、遺構の切り合い関係や出土遺物などから、近～現代の所産と推定。

帆秋病院昭和32年（1957）開設

調査対象外の攪乱とした遺構の大部分は、昭和32年（1957）に開設された帆秋病院（開設時の名称は「帆秋精神病院」）の施設の痕跡である。U65～V65区に位置する大型の掘り込みは、本文中では詳述しなかったが、帆秋病院中庭にあった「池」と推定される。

遺物一覽表

旧万寿寺跡第6次調査出土遺物一覽(土器・陶磁器①)

図版番号	遺構名	種類	器形	生産地	法量(cm) ()は復元径			備考	
					口径	底径	器高		
第3-10図	1	06-SK194	土師質土器	高台付碗	在地	(15.0)	(8.0)	5.2	
	2	06-SK194	土師質土器	碗	在地	(17.0)	(9.0)	7.4	黒色土器
	3	06-SK194	須恵器	甕	東播磨				
第3-15図	1	06-SX021	土師質土器	碗	吉備		4.2	1.1+ a	
第3-17図	1	06-SX025	青磁	碗	中国				
	2	06-SX025	青磁	香炉	中国	10.4		9.8	
	3	06-SX025	陶器	播鉢	備前				
	4	06-SX025	陶器	播鉢	備前				
	5	06-SX025	瓦質土器	風炉	在地				
	6	06-SX025	瓦質土器	火鉢?	在地		(25.8)	11.4+ a	
	7	06-SX025	瓦質土器	香炉	在地	(15.4)		13.5+ a	
第3-19図	1	06-SX025・SX026	青磁	碗	中国(龍泉窯)				
	2	06-SX025・SX026	青磁	碗	中国		(5.5)	4.7+ a	
	3	06-SX025・SX026	瓦質土器	風炉	在地				
	4	06-SX026周辺	瓦質土器	火鉢	在地				
	5	06-SX026下層	瓦質土器	火鉢	在地				
	6	06-SX026下層	瓦質土器	火鉢	在地				
	7	06-SX026下層	瓦質土器	火鉢	在地				
第3-22図	1	06-SX092	弥生土器	甕	在地	(18.0)		14.1+ a	
第3-27図	1	06-SK035	白磁	碗	中国		3.2	2.2+ a	
	2	06-SK035	白磁	合子	中国	4.2		1.4+ a	
	3	06-SK035	青磁	碗	中国			4.0+ a	
	4	06-SK035	青磁	香炉	中国			5.4+ a	
	5	06-SK035	土師器	甌	在地				
	6	06-SK035	須恵器	鉢	東播磨				
	7	06-SK035	瓦質土器	播鉢	在地			6.3+ a	
第3-30図	1	06-SK039	土師器	碗	在地				
第3-34図	1	06-SK054	土師質土器	坏	周防(大内系)		(6.6)	1.3+ a	
	3	06-SK054	土師器	皿	在地			1.4	
第3-36図	1	06-SK061	陶器	茶入	中国		1.3+ a		
	2	06-SK061	土師質土器	碗	吉備		(4.4)	1.7+ a	
第3-38図	1	06-SK075	土師質土器	坏	在地	(13.0)	(8.0)	3.1	
第3-40図	1	06-SK076	青磁	皿	中国		4.6	2.5+ a	
第3-42図	1	06-SK086	瓦質土器	火鉢	在地				菊花文
第3-45図	1	06-SK089	陶器	甕	備前				
	2	06-SK089	土師器	土鍋	在地	33.0		11.1+ a	
第3-47図	1	06-SK110	土師質土器	小皿	在地	(7.2)	1.5	(5.8)	
第3-49図	1	06-SK126	陶器	茶入	中国		2.0	1.0+ a	
	2	06-SK126	土師質土器	小皿	在地	(7.8)	1.5	(5.9)	
	3	06-SK126	瓦質土器	播鉢	防長?		4.2+ a		

遺物一覽表 2

旧万寿寺跡第6次調査出土遺物一覽(土器・陶磁器②)

図版番号	遺構名	種類	器形	生産地	法量(cm) ()は復元径			備考	
					口径	底径	器高		
第3-49図	4	06-SK126	瓦質土器	播鉢	在地	(28.0)		4.0+ a	
	5	06-SK126	瓦質土器	播鉢	在地	(28.4)	6.7+ a		
	6	06-SK126	瓦質土器	播鉢	在地				
	7	06-SK126	瓦質土器	播鉢	在地				
	8	06-SK126	瓦質土器	播鉢	在地		(12.2)	8.0+ a	
	9	06-SK126	瓦質土器	風炉	在地	(24.4)		5.5	
第3-51図	1	06-SK133	瓦質土器	播鉢	在地				
第3-55図	1	06-SK141	土師質土器	小皿	在地	(8.0)	5.3	2.6	
	2	06-SK141	土師質土器	坏	周防(大内系)		(5.0)	1.5+ a	
第3-58図	1	06-SK173	青磁	碗	中国		5.0	1.4+ a	
	2	06-SK173	土師質土器	皿	在地				
	3	06-SK173	瓦質土器	播鉢	在地				
	4	06-SK173	瓦質土器	播鉢	在地				
	5	06-SK173	瓦質土器	土鍋	在地				
	6	06-SK173	瓦質土器	火鉢	在地				
第3-60図	1	06-SK198	青磁	碗	中国	(15.4)		5.6+ a	
第3-62図	1	06-SK199	青磁	香炉	中国		(8.4)	2.4+ a	
	2	06-SK199	土師質土器	坏	在地	(7.9)	(4.6)	2.7	
	3	06-SK199	土師質土器	坏	在地	(7.2)	(5.4)	2.3	
第3-64図	1	06-SK200	白磁	碗	中国	(17.9)		4.4+ a	
	2	06-SK200	土師質土器	小皿	在地	(8.4)	(6.3)	1.5	
	3	06-SK200	土師質土器	坏	在地	(12.0)	8.3	3.3	
第3-66図	1	06-SK202	土師質土器	小皿	在地	7.8	6.1	1.1	
	2	06-SK202	土師質土器	小皿	在地	8.0	6.7	1.0	
	3	06-SK202	土師質土器	小皿	在地	8.6	7.1	1.1	
	4	06-SK202	土師質土器	坏	在地	(12.0)	(8.2)	3.6	
	5	06-SK202	土師質土器	土鍋	在地	(41.8)		8.6+ a	
	6	06-SK202	土師質土器	土鍋	在地				
第3-68図	1	06-SK208	青花	碗	中国(景德鎮)		3.1+ a		
	2	06-SK208	土師質土器	坏	在地	(12.2)	9.1	3.6	
	3	06-SK208	土師質土器	土鍋	在地		8.8+ a		
第3-71図	1	06-SK209	青磁	皿	中国	(10.7)	(4.5)	2.0	
	2	06-SK209	青磁	碗	中国		(3.4)	2.4+ a	
	3	06-SK209	緑釉陶器	盤	中国(磁甗窯)			5.6+ a	
	4	06-SK209	陶器	取手付片口鉢	瀬戸美濃				
	5	06-SK209	陶器	卸皿	瀬戸美濃				
	6	06-SK209	陶器	甕	備前				
	7	06-SK209	陶器	播鉢	備前				
	8	06-SK209	土師質土器	坏	在地		5.2	1.3+ a	
	9	06-SK209	瓦質土器	風炉	在地				

旧万寿寺跡第6次調査出土遺物一覧(土器・陶磁器③)

図版番号	遺構名	種類	器形	生産地	法量(cm) ()は復元径			備考	
					口径	底径	器高		
第3-71図	10	06-SK209	瓦質土器	播鉢	在地	(30.6)	12.4	13.5	
第3-72図	15	06-SK209	瓦質土器	風炉	在地	(38.2)		14.7+ a	
第3-74図	1	06-SK217	青磁	碗	中国(龍泉窯)				
第3-78図	1	06-SK220	陶器	鉢	備前				
	2	06-SK220	土師質土器	坏	在地	(11.8)	(8.0)	3.4	
	3	06-SK220	土師質土器	坏	在地	(13.7)	(9.4)	3.7	
	4	06-SK220	瓦質土器	風炉	在地				
	5	06-SK220	瓦質土器	火鉢	在地				
第3-79図	1	06-SK260	土師質土器	皿	在地	(6.8)	1.9	(5.1)	
第3-8 1 図	1	06-SK226	土師器	甕	在地	11.2			
第3-83図	1	06-SK228	土師質土器	小皿	在地	(8.0)	1.3	(7.0)	
	2	06-SK228	土師質土器	坏	在地	13.1	9.1	3.5	
	3	06-SK228	土師器	碗	吉備	(11.3)	3.9	3.5	
第3-85図	1	06-SK235	青磁	鉢	中国(龍泉窯)		(6.4)		
第3-87図	1	06-SK236	青磁	水注	中国				
	2	06-SK236	陶器	壺	備前	(11.6)			
第3-89図	1	06-SK241	京都系土師器	皿	在地	8.0		1.9	
	2	06-SK241	京都系土師器	皿	在地	8.7		2.1	
第3-92図	1	06-SK248	陶器	卸皿	瀬戸美濃	(17.6)	6.5	4.5	
	2	06-SK248	緑釉陶器	壺	中国			6.2+ a	
	3	06-SK248	土師質土器	皿	在地	(9.2)	(5.0)	2.4	
	6	06-SK248	土師質土器	皿	在地		(6.6)	2.6+ a	
	5	06-SK248	土師質土器	皿	在地	(15.1)	(6.7)	2.9	
	4	06-SK248	土師質土器	皿	在地	(11.5)	(6.4)	2.6	
	7	06-SK248	土師質土器	皿	在地		6.2	2.0	
	8	06-SK248	瓦質土器	鉢	在地	(15.2)		8.0+ a	
第3-93図	9	06-SK248	瓦質土器	甕	在地	(43.4)		3.5+ a	
	10	06-SK248	瓦質土器	甕	在地	(43.8)		8.4+ a	
	11	06-SK248	土師器	鉢	在地	(15.0)			
	12	06-SK248	瓦質土器	不明	在地			10.7+ a	
	13	06-SK248	瓦質土器	不明	在地			7.4+ a	
第3-96図	1	06-SK249	青磁	皿	中国			2.0+ a	
	2	06-SK249	青磁	碗	中国(龍泉窯)			2.3+ a	
	3	06-SK249	陶器	壺	中国			4.5+ a	
	4	06-SK249	陶器	甕	備前				
	5	06-SK249	備前焼陶器	播鉢	備前			6.7+ a	
	6	06-SK249	土師質土器	皿	在地	(10.4)	(7.0)	2.4	
	7	06-SK249	土師質土器	皿	在地		5.4	1.3+ a	
第3-101図	1	06-SK253	陶器	茶入	中国		3.8	0.7+ a	
	2	06-SK253	瓦質土器	鉢	在地				

旧万寿寺跡第6次調査出土遺物一覽(土器・陶磁器④)

図版番号	遺構名	種類	器形	生産地	法量(cm) ()は復元径			備考	
					口径	底径	器高		
第3-104図	1	06-SK259	瓦質土器	火鉢	在地			7.1+ a	
	2	06-SK259	瓦質土器	鉢	在地	(29.2)		8.4+ a	
	3	06-SK259	土師器	高坏	在地			10.5+ a	
第3-106図	1	06-SK264	瓦質土器	播鉢	在地				
第3-108図	1	06-SK267	土師質土器	取瓶	在地				
第3-110図	1	06-SK268	白磁	小杯	中国	(7.2)			
	2	06-SK268	青磁	香炉	中国	(5.6)		6.05+ a	
	3	06-SK268	陶器	播鉢	備前				
	4	06-SK268	土師質土器	皿	在地	7.6	4.6	2.0	
	5	06-SK268	土師質土器	皿	在地	(11.1)	(6.0)	2.4	
	6	06-SK268	瓦質土器	碗	在地	(10.0)	(3.9)	4.7	
	7	06-SK268	瓦質土器	不明	在地			6.8+ a	
	8	06-SK268	瓦質土器	火鉢	在地				
第3-113図	1	06-SK269	土師質土器	小皿	在地	7.3	5.9	10.5	
	2	06-SK269	土師質土器	坏	在地	12.4	8.9	3.2	
	3	06-SK269	土師質土器	坏	在地	12.3 ~ 13.4	8.3	3.5 ~ 4.3	
	4	06-SK269	土師質土器	坏	在地	11.7	7.9	3.2	
	5	06-SK269	土師質土器	坏	在地	12.3	7.4	3.7	
	6	06-SK269	土師質土器	坏	在地	12.3	8.7	3.7	
	7	06-SK269	土師質土器	坏	在地	11.9	8.4	3.5	
	8	06-SK269	土師質土器	坏	在地		(8.4)		
第3-117図	1	06-SK281	瓦質土器	播鉢	在地				
第3-120図	1	06-SK324	陶器	播鉢	備前				
	2	06-SK324	土師質土器	坏	在地?	(11.8)	3.7	(6.3)	
第3-124図	1	06-SK072	土師質土器	小皿	在地	3.6	4.0	2.3	
	2	06-SK072	瓦質土器	火鉢	在地			4.8+ a	
第3-127図	1	06-SD117	白磁	皿	中国				
第3-130図	1	06-SD195	陶器	播鉢	備前			5.7+ a	
第3-132図	1	06-SD215	土師器	甕	在地		6.2+ a		
第3-135図	1	06-SD302A	土師質土器	皿	在地	7.1	4.0	1.7	
第3-136図	1	06-SD302B	陶器	壺	中国(磁州窯)	(10.0)	(7.0)		白地鉄絵
	2	06-SD302B	陶器	壺	中国(磁州窯)				
	3	06-SD302B	白磁	碗	中国	(9.5)	3.2	4.1	
	4	06-SD302B	青磁	皿	中国	(11.0)		2.0+ a	
	5	06-SD302B	青磁	皿	中国	(12.2)	2.2+ a		
	6	06-SD302B	青磁	碗	中国		3.5	2.5+ a	
	7	06-SD302B	緑釉陶器	盤	中国(磁甗窯)			0.95+ a	
	8	06-SD302B	陶磁器	卸皿	瀬戸美濃		(7.2)	1.6+ a	
	9	06-SD302B	土師質土器	皿	在地	(7.9)	(5.8)	2.5	
	10	06-SD302B	土師質土器	皿	在地	(4.6)	3.3	1.3	

旧万寿寺跡第 6 次調査出土遺物一覽(土器・陶磁器⑤)

図版番号	遺構名	種類	器形	生産地	法量(cm) ()は復元径			備考	
					口径	底径	器高		
第3-136図	11	06-SD302B	土師質土器	皿	在地	5.1	2.4	1.5	
	12	06-SD302B	土師質土器	皿	在地	7.1	4.7	1.9	
	13	06-SD302B	土師質土器	皿	在地	7.8	5.0	1.2 ~ 1.9	
	14	06-SD302B	土師質土器	皿	在地	7.4	4.6	1.7 ~ 1.9	
	15	06-SD302B	土師質土器	皿	在地	(12.0)	(5.7)	2.6	
	16	06-SD302B	土師質土器	皿	在地		5.0	1.6+ a	
	17	06-SD302B	土師質土器	皿	在地		6.2	2.2+ a	
	18	06-SD302B	京都系土師器	皿	在地	13.4		2.0 ~ 2.2	
	19	06-SD302B	土師質土器	燭台	在地		6.0	7.4+ a	
	20	06-SD302B	瓦質土器	土鍋	防長?				
	21	06-SD302B	瓦質土器	土鍋	在地?				
	22	06-SD302B	縄文土器	深鉢	在地		3.6+ a		
	23	06-SD302B	土師器	壺	在地	15.2		18.1+ a	
第3-13 7 図	24	06-SD302B	瓦質土器	火鉢	在地	(37.6)		7.8+ a	
	25	06-SD302B	瓦質土器	火鉢	在地				
	26	06-SD302B	瓦質土器	鉢	在地				
	27	06-SD302B	瓦質土器	土鍋	在地	(21.0)		3.8+ a	
	28	06-SD302B	瓦質土器	火鉢	在地				
	29	06-SD302B	瓦質土器	風炉	在地				
	30	06-SD302B	瓦質土器	火鉢	在地		(29.6)	3.2+ a	
	31	06-SD302B	瓦質土器	土鍋	在地	(29.6)	6.9+ a		
32	06-SD302B	瓦質土器	鉢	在地	(21.6)				
第3-144図	1	06-SD302B	青磁	盤	中国	(22.7)			
	2	06-SD302B	陶器	壺	中国		8.6+ a		
	3	06-SD302B	土師質土器	小皿	在地	(6.5)	5.0	2.1	
	4	06-SD302B	瓦質	土鍋	在地			3.5+ a	
	5	06-SD302B	瓦質土器	火鉢	在地				
	6	06-SD302B	縄文土器	深鉢	在地		9.9+ a		
第3-146図	1	06-SE271	青磁	碗	中国(龍泉窯)	(17.9)			
	2	06-SE271	青磁	碗	中国(龍泉窯)		5.0		
	3	06-SE271	青磁	盤	中国(龍泉窯)				
	4	06-SE271	青磁	鉢	中国(龍泉窯)				
	5	06-SE271	陶器	播鉢	備前	(32.0)			
	6	06-SE271	陶器	甕	備前		7.7+ a		
	7	06-SE271	陶器	香炉?	不明		2.3+ a	(3.5)	
	8	06-SE271	瓦質土器	香炉	在地				
	9	06-SE271	瓦質土器	火鉢	在地				
	10	06-SE271	瓦質土器	鉢	在地	(36.8)			
	11	06-SE271	瓦質土器	播鉢	在地	(12.9)			
	12	06-SE271	縄文土器	鉢	在地		6.8+ a		

遺物一覽表 6

旧万寿寺跡第 6 次調査出土遺物一覽(土器・陶磁器⑥)

図版番号	遺構名	種類	器形	生産地	法量 (cm) ()は復元径			備考
					口径	底径	器高	
第3-146図	13	06-SE271	弥生土器	甕	在地		3.3+ a	
	14	06-SE271	弥生土器	鉢	在地		4.3+ a	
	15	06-SE271	弥生土器	壺	在地		2.0+ a	
第3-149図	1	06-ST094	京都系土師器	皿	在地		2.1+ a	
第3-154図	1	06-SX033	土師質土器	小皿	在地	8.2	6.5	1.4
	2	06-SX033	土師質土器	小皿	在地	(7.6)	(6.4)	1.2
	3	06-SX033	瓦質土器	播鉢	在地			9.3+ a
第3-156図	1	06-SX049	青磁	皿	中国(龍泉窯)		6.6	1.8+ a
	2	06-SX049	陶器	天目碗	中国	(10.8)	4.2	7.0
	3	06-SX049	土師質土器	小皿	在地	8.2	6.3	2.8
	4	06-SX049	瓦質土器	火鉢	在地			
	5	06-SX049	瓦質土器	火鉢	在地			
	6	06-SX049	瓦質土器	香炉	在地			
	7	06-SX049	瓦質土器	香炉	在地	(10.4)		5.1+ a
	8	06-SX049	瓦質土器	火鉢	在地			
9	06-SX049	瓦質土器	播鉢	在地				
第3-158図	1	06-SX082	瓦質土器	鉢	在地			
第3-160図	1	06-SX083	土師質土器	小皿	在地			
	2	06-SX083	瓦質土器	火鉢	在地			
第3-162図	1	06-SX084	青磁	香炉	中国(龍泉窯)		(11.6)	6.5+ a
	2	06-SX084	陶器	播鉢	備前			
第3-166図	1	06-SX095	陶器	播鉢	備前			
第3-168図	1	06-SX096	土師質土器	小皿	在地	6.4	5.5	1.7
第3-170 図	1	06-SX100	青磁	碗	中国	(15.3)		3.9+ a
	2	06-SX100	青磁	碗	中国		(5.4)	3.3+ a
	3	06-SX100	青磁	碗	中国		(5.4)	1.8+ a
	4	06-SX100	青磁	瓶	中国			
	5	06-SX100	青磁	瓶	中国			7.3+ a
	6	06-SX100	陶器	鉢	中国		(8.0)	2.3+ a
	7	06-SX100	陶磁器	卸皿	瀬戸美濃		7.6	1.0+ a
	8	06-SX100	陶器	甕	備前			
	9	06-SX100	陶器	播鉢	備前			
	10	06-SX100	土師質土器	小皿	在地	6.9	5.5	2.2
	11	06-SX100	土師質土器	小皿	在地	7.2	5.0	2.3
	12	06-SX100	土師質土器	皿	周防(大内系)	8.4	4.4	1.6
	13	06-SX100	土師質土器	燭台	在地		6.0	4.5+ a
	14	06-SX100	土師質土器	坏	在地	(12.2)	(7.0)	3.05
	15	06-SX100	土師器	鉢?	在地			
	16	06-SX100	土師質土器	坏	在地	(12.0)	8.6	3.5
	17	06-SX100	土師質土器	坏	在地		8.6	1.3

旧万寿寺跡第6次調査出土遺物一覽(土器・陶磁器⑦)

図版番号	遺構名	種類	器形	生産地	法量(cm) ()は復元径			備考	
					口径	底径	器高		
第3-170 図	18	06-SX100	土師質土器	皿	在地	(8.1)	(6.0)	3.2	
	19	06-SX100	京都系土師器	皿	在地	10.6		2.3	
	20	06-SX100	京都系土師器	皿	在地	(12.0)	2.1 + α		
	21	06-SX100	京都系土師器	皿	在地				
	22	06-SX100	土師器	埴	在地		(8.9)	3.3 + α	
	23	06-SX100	土師器	埴	在地		(7.8)	3.7	
第3-171 図	24	06-SX100	瓦質土器	播鉢	在地	(28.3)	(14.0)	10.5	
	25	06-SX100	瓦質土器	播鉢	在地	(28.6)	11.5	12.0	
第3-172 図	26	06-SX100	瓦質土器	火鉢	在地	(24.6)	(17.2)	14.7	
	27	06-SX100	瓦質土器	鉢	在地				
	28	06-SX100	瓦質土器	香炉	在地			5.3 + α	
	29	06-SX100	瓦質土器	火鉢	在地				
	30	06-SX100	瓦質土器	火鉢	在地				
	31	06-SX100	瓦質土器	火鉢	在地			7.6 + α	
	32	06-SX100	瓦質土器	風炉	在地	(26.0)		8.0 + α	
	33	06-SX100	瓦質土器	火鉢	在地				
	34	06-SX100	瓦質土器	鉢	在地				
	35	06-SX100	瓦質土器	火鉢	在地				
第3-180 図	1	06-SX287	白磁	碗	在地		3.6		
	2	06-SX287	瓦質土器	足鍋	防長	24.0		16.3 + α	
	3	06-SX287	瓦質土器	火鉢	在地				
第3-182 図	1	06-SX291	青磁	碗	中国		(4.0)		
	2	06-SX291	染付	碗	肥前	(9.0)	(4.0)	5.7	
	3	06-SX291	陶器	壺	中国			4.9 + α	
	4	06-SX291	陶器	壺	中国			12.2 + α	
	5	06-SX291	緑釉陶器	壺	中国		(15.2)	13.0 + α	
	6	06-SX291	土師質土器	坏	在地	(6.7)	(4.3)	1.9	
	7	06-SX291	土師質土器	坏	在地	(6.0)	(4.4)	2.1	
	8	06-SX291	土師質土器	皿	在地	8.3	5.4	1.7	
	9	06-SX291	土師質土器	坏	在地	(9.0)	(5.7)	2.1	
	10	06-SX291	土師質土器	坏	在地	(11.1)	6.9	2.9	
	11	06-SX291	京都系土師器	皿	在地	11.4		1.9	
	12	06-SX291	瓦質土器	埴	在地	(10.2)	4.7	4.5	
	13	06-SX291	瓦質土器	火鉢	在地			6.2 + α	
	14	06-SX291	瓦質土器	火鉢	在地			7.7 + α	
第3-184 図	1	06-SX309	陶器	天目碗	中国	(12.2)			
	2	06-SX309	土師質土器	皿	在地	(8.0)	(4.7)	2.1	
	3	06-SX309	土師質土器	皿	在地	(7.8)	4.5	1.9	
	4	06-SX309	土師質土器	皿	在地	(8.6)	5.0	1.8	
	5	06-SX309	土師質土器	皿	在地	(10.8)	(5.9)	2.7	

旧万寿寺跡第 6 次調査出土遺物一覽(土器・陶磁器⑧)

図版番号	遺構名	種類	器形	生産地	法量 (cm) ()は復元径			備考	
					口径	底径	器高		
第3-184図	6	06-SX309	土師質土器	皿	在地	(11.9)	(6.2)	2.5	
	7	06-SX309	土師質土器	燭台	在地		5.9	5.8+ a	
	8	06-SX309	瓦質土器	不明	在地	(32.0)		5.2+ a	
第3-188図	1	06-SX310	白磁	皿	中国		5.1	1.9+ a	
	2	06-SX310	青磁	碗	中国		(5.0)	2.5+ a	
	3	06-SX310	青磁	碗	中国				
	4	06-SX310	陶器	播鉢	備前			6.7+ a	
	5	06-SX310	京都系土師器	皿	在地	9.8		2.1	
	6	06-SX310	京都系土師器	皿	在地	9.9		2.2	
	7	06-SX310	京都系土師器	皿	在地	9.9		2.3	
	8	06-SX310	京都系土師器	皿	在地	10.1		1.8 ~ 2.3	
	9	06-SX310	京都系土師器	皿	在地	10.1		2.1	
	10	06-SX310	京都系土師器	皿	在地	10.0		2.1	
	11	06-SX310	京都系土師器	皿	在地	(12.0)		2.1	
	12	06-SX310	京都系土師器	皿	在地	10.2		2.0	
	13	06-SX310	京都系土師器	皿	在地	10.2		2.5	
	14	06-SX310	京都系土師器	皿	在地	10.3		2.2	
	15	06-SX310	京都系土師器	皿	在地	10.2		2.3	
	16	06-SX310	京都系土師器	皿	在地	10.3		2.1	
	17	06-SX310	京都系土師器	皿	在地	10.3		1.8 ~ 2.3	
	18	06-SX310	京都系土師器	皿	在地	10.3		2.1	
	19	06-SX310	京都系土師器	皿	在地	(10.3)		2.1	
	20	06-SX310	京都系土師器	皿	在地	10.6		2.0	
	21	06-SX310	京都系土師器	皿	在地	10.7		1.8	
	22	06-SX310	京都系土師器	皿	在地	(10.7)		2.3+ a	
	23	06-SX310	京都系土師器	皿	在地	10.4		2.1	
	24	06-SX310	京都系土師器	皿	在地	11.9		2.3	
	25	06-SX310	京都系土師器	皿	在地	(12.3)		2.2	
	26	06-SX310	京都系土師器	皿	在地	12.3		2.4	
	27	06-SX310	京都系土師器	皿	在地	12.5		2.5	
	28	06-SX310	京都系土師器	皿	在地	(12.7)		1.8	
	29	06-SX310	京都系土師器	皿	在地	(13.0)		2.0	
	30	06-SX310	京都系土師器	皿	在地	(12.8)		2.2	
	31	06-SX310	京都系土師器	皿	在地	12.8		2.3	
	32	06-SX310	京都系土師器	皿	在地	(12.8)		2.1+ a	
	33	06-SX310	京都系土師器	皿	在地	13.2		2.1	
	34	06-SX310	京都系土師器	皿	在地	(13.4)		2.4	
	35	06-SX310	京都系土師器	皿	在地	(14.9)		2.0	
	36	06-SX310	京都系土師器	皿	在地	(15.4)		2.5	
	37	06-SX310	土師質土器	皿	在地	7.9	5.3	1.8	

旧万寿寺跡第6次調査出土遺物一覧(土器・陶磁器⑨)

図版番号	遺構名	種類	器形	生産地	法量(cm) ()は復元径			備考	
					口径	底径	器高		
第3-188図	38	06-SX310	土師質土器	皿	在地	8.5	4.9	1.7	
	39	06-SX310	土師質土器	皿	在地	9.6	5.5	1.9	
	40	06-SX310	土師質土器	皿	在地	12.3	6.6	2.2	
第3-189図	41	06-SX310	瓦質土器	火鉢	在地	(46.8)	(35.6)	40.9	
	42	06-SX310	瓦質土器	火鉢	在地			5.0+ <i>a</i>	
	43	06-SX310	土器?	壺	不明				
	44	06-SX310	弥生土器	甕	在地		6.1+ <i>a</i>	(9.0)	
第3-192図	1	中世上層柱穴遺構	青磁	瓶?	中国				
	2	中世上層柱穴遺構	土師質土器	皿	在地	12.0	7.5	3.1	
第3-196図	1	06-SK097	白磁	碗	中国		(4.0)	2.4+ <i>a</i>	枢府系白磁
	2	06-SK097	青磁	鉢	中国	(12.2)		1.5+ <i>a</i>	
	3	06-SK097	陶器	天目碗	中国	(11.2)	(3.7)	5.55	外底面に朱墨の痕跡あり
	4	06-SK097	陶器	茶入	中国		(3.8)		
	5	06-SK097	陶器	壺	中国	(10.6)		5.8+ <i>a</i>	
	6	06-SK097	陶器	花瓶	瀬戸美濃			6.0+ <i>a</i>	尊式花瓶
	7	06-SK097	陶器	搦鉢	備前			7.3+ <i>a</i>	
	8	06-SK097	陶器	搦鉢	備前			4.3+ <i>a</i>	
	9	06-SK097	陶器	搦鉢	備前				
	10	06-SK097	陶器	搦鉢	備前	(27.6)	(15.2)	13.2	
第3-197図	11	06-SK097	陶器	大甕	備前	(48.6)			
	12	06-SK097	陶器	大甕	備前		(35.0)		
	13	06-SK097	土師質土器	坏	在地	6.3	4.3	1.8	
	14	06-SK097	土師質土器	坏	在地	(7.8)	(5.65)	1.8	
	15	06-SK097	土師質土器	坏	在地	(6.9)	(5.6)	2.15	
	16	06-SK097	土師質土器	坏	在地	6.9	5.1	2.0	
	17	06-SK097	土師質土器	坏	在地	7.95	6.0	1.85	
	18	06-SK097	土師質土器	坏	在地	7.4	5.5	2.45	
	19	06-SK097	土師質土器	坏	在地	11.7	8.3	3.15	
	20	06-SK097	土師質土器	坏	在地	16.0	11.0	3.6	
	21	06-SK097	土師質土器	坏	在地				
	22	06-SK097	土師質土器	皿	周防(大内系)		(5.0)	0.6+ <i>a</i>	
	24	06-SK097	瓦質土器	風炉	在地			7.3+ <i>a</i>	
	25	06-SK097	瓦質土器	火鉢	在地			4.7+ <i>a</i>	
	第3-198図	26	06-SK097	瓦質土器	火鉢	在地	(36.8)	(32.0)	15.5
27		06-SK097	瓦質土器	火鉢	在地		(25.8)		
28		06-SK097	瓦質土器	火鉢	在地			15.9	
29		06-SK097	瓦質土器	風炉	在地			5.6+ <i>a</i>	
第3-199図	30	06-SK097	瓦質土器	搦鉢	在地			3.0+ <i>a</i>	
	31	06-SK097	瓦質土器	鉢	防長?				
	32	06-SK097	瓦質土器	搦鉢	在地			3.3+ <i>a</i>	

旧万寿寺跡第6次調査出土遺物一覽(土器・陶磁器⑩)

図版番号	遺構名	種類	器形	生産地	法量(cm) ()は復元径			備考	
					口径	底径	器高		
第3-199図	33	06-SK097	瓦質土器	播鉢	在地	27.9		9.6+ a	
	34	06-SK097	瓦質土器	鉢	在地				
	35	06-SK097	瓦質土器	鉢	在地				
	37	06-SK097	瓦質土器	播鉢	在地			6.3+ a	
	38	06-SK097	瓦質土器	播鉢	防長?				
	39	06-SK097	瓦質土器	播鉢	防長?				
	40	06-SK097	瓦質土器	播鉢	在地			5.0+ a	
	41	06-SK097	瓦質土器	播鉢	在地			5.0+ a	
	42	06-SK097	瓦質土器	播鉢	在地	(28.0)		6.6+ a	
	43	06-SK097	瓦質土器	播鉢	在地				
	44	06-SK097	瓦質土器	播鉢	在地	26.5		7.9+ a	
	45	06-SK097	瓦質土器	播鉢	在地	(28.0)		6.7+ a	
第3-200図	46	06-SK097	瓦質土器	播鉢	在地	(25.6)		10.4+ a	
	47	06-SK097	瓦質土器	播鉢	在地	(26.0)		8.8+ a	
	48	06-SK097	瓦質土器	播鉢	防長?				
	49	06-SK097	瓦質土器	播鉢	在地			5.9+ a	
	50	06-SK097	瓦質土器	播鉢	防長?	(23.4)			
	51	06-SK097	瓦質土器	播鉢	在地		13.15	4.05	
第3-201図	52	06-SK097	瓦質土器	播鉢	在地		12.5	2.9+ a	
	53	06-SK097	瓦質土器	播鉢	在地		12.9		
	54	06-SK097	瓦質土器	播鉢	防長?		(13.0)		
第3-232図	154	06-SK097下層	白磁	瓶	中国			5.3+ a	
	155	06-SK098下層	陶器	天目碗	中国	(11.0)	3.8	5.7	
	156	06-SK097下層	陶器	蓋	古瀬戸	1.9		1.2	
	157	06-SK097下層	土師質土器	小皿	在地	5.4	3.4	1.4	
	158	06-SK097下層	土師質土器	皿	在地	5.5	4.4	1.5	
	159	06-SK097下層	土師質土器	皿	在地	(7.1)	5.4	1.7	
	160	06-SK097下層	土師質土器	皿	在地	7.0	5.2	1.9	
	161	06-SK097最下層	土師質土器	小皿	在地	(7.7)	5.4	2.0	
	162	06-SK097下層	土師質土器	小皿	在地	8.4	6.0	1.9	
	163	06-SK097下層	土師質土器	坏	在地		5.4	1.1+ a	
	164	06-SK097下層	土師質土器	坏	在地		5.7	1.4+ a	
	165	06-SK097下層	土師質土器	坏	在地	(12.3)	8.0	3.5	
	166	06-SK097下層	土師質土器	坏	在地	12.1	9.0	2.9	
	167	06-SK097下層	土師器	高坏	在地				
168	06-SK097下層	瓦質	火鉢	在地	(38.0)				
第3-233図	169	06-SK097下層	陶器	播鉢	備前	(30.6)	(14.0)	12.5	
第3-249図	1	06-SX120	土師器	埴	在地	(16.6)		5.2	
	2	06-SX121	土師器	鉢	在地	(19.8)	12.2	6.3	
第3-251図	1	06-SK129	土師質土器	小皿	在地	8.0	6.4	1.5	

旧万寿寺跡第6次調査出土遺物一覧(土器・陶磁器①)

図版番号	遺構名	種類	器形	生産地	法量(cm) ()は復元径			備考	
					口径	底径	器高		
第3-251図	2	06-SK129	土師質土器	坏	在地	(11.6)	6.4	4.0	
	3	06-SK129	土師質土器	皿	京都	(9.8)		2.8	
	4	06-SK129	瓦質土器	土鍋	在地				
	5	06-SK129	瓦質土器	鉢	在地				
	6	06-SK129	瓦質土器	鉢	在地				
	7	06-SK129	瓦質土器	土鍋	在地				
	8	06-SK129	瓦質土器土器	播鉢	在地				
第3-256図	1	06-SK131	白磁	碗	中国	(16.4)	5.2	6.2	
	2	06-SK131	白磁	碗	中国		5.0	2.5+ a	
	3	06-SK131	白磁	碗	中国		3.0+ a	(7.0)	
	4	06-SK131	白磁	皿	中国				
	5	06-SK131	白磁	瓶	中国			4.5+ a	
	6	06-SK131	白磁	瓶	中国		8.8+ a		
	7	06-SK131	青磁	碗	中国(龍泉窯)	(22.0)		7.2+ a	
	8	06-SK131	青磁	鉢	中国(龍泉窯)		(6.3)	3.2+ a	
	9	06-SK131	青磁	碗	中国(龍泉窯)	(15.0)	(6.2)	7.0	
	10	06-SK131	青磁	碗	中国(龍泉窯)	14.8	5.4	16.3	
	11	06-SK131	青磁	碗	中国(龍泉窯)	14.7		5.9+ a	
	12	06-SK131	青磁	碗	中国(龍泉窯)			4+ a	
	13	06-SK131	青磁	碗	中国(龍泉窯)				
	14	06-SK131	青磁	碗	中国	5.6		2.6+ a	
	15	06-SK131	青磁	碗	中国		4.5	2.1+ a	
	16	06-SK131	瓦質土器	火鉢	中国				
	17	06-SK131	青磁	碗	中国		(6.8)	4.3+ a	
	18	06-SK131	青磁	碗	中国				
第3-257図	19	06-SK131	青磁	皿	中国	11.6	6.5	3.1	底部に「徳」の朱墨
	20	06-SK131	青磁	皿	中国	(12.2)		2.1+ a	
	21	06-SK131	青磁	皿	中国(龍泉窯)		(10.5)	2.0+ a	
	22	06-SK131	青磁	盤(大皿)	中国(龍泉窯)		(8.0)	3.4+ a	
	23	06-SK131	青磁	盤(大皿)	中国(龍泉窯)			3.0+ a	
	24	06-SK131	青磁	盤(大皿)	中国(龍泉窯)	(23.4)		3.1+ a	
	25	06-SK131	青磁	盤(大皿)	中国(龍泉窯)	(24.6)		2.8+ a	
	26	06-SK131	象嵌青磁	碗	朝鮮				
	27	06-SK131	青花	碗	中国(漳州窯)		1.9+ a	(4.8)	
	28	06-SK131	瑠璃釉	香炉	中国	(11.6)		2.3+ a	
	29	06-SK131	陶器	壺	中国				
	30	06-SK131	黒釉陶器	壺	中国	(13.6)		2.9+ a	
	31	06-SK131	陶器	天目碗	中国	(10.1)	4.4	6.5	
	32	06-SK131	陶器	天目碗	中国	11.7	4.5	7.1	底部に「乗」の朱墨
	33	06-SK131	陶器	天目碗	中国	(10.2)	3.4+ a		

旧万寿寺跡第6次調査出土遺物一覽(土器・陶磁器⑫)

図版番号	遺構名	種類	器形	生産地	法量(cm) ()は復元径			備考
					口径	底径	器高	
第3-257図	34	06-SK131	陶器	不明	中国			
	35	06-SK131	陶器	甕	中国			
	36	06-SK131	陶器	壺	中国			8.7+ a
	37	06-SK131	陶器	壺	中国			
第3-258図	38	06-SK131	陶器	壺	中国			
	39	06-SK131	陶器	壺	中国			
	40	06-SK131	陶器	甕	備前			
	41	06-SK131	陶器	甕	備前			6.9+ a
	42	06-SK131	陶器	壺	備前		10.7	7.4
	43	06-SK131	陶器	播鉢	備前			
	44	06-SK131	陶器	播鉢	備前	(29.4)		6.2+ a
第3-259図	45	06-SK131	陶器	播鉢	備前	(31.4)	(16.0)	12.1
	46	06-SK131	陶器	播鉢	備前	(30.0)	10.9+ a	
	47	06-SK131	陶器	播鉢	備前			
	48	06-SK131	陶器	播鉢	備前	(24.0)		5.8+ a
	49	06-SK131	陶器	播鉢	備前			
	50	06-SK131	陶器	播鉢	備前			
	51	06-SK131	陶器	播鉢	備前			
	52	06-SK131	陶器	播鉢	備前	(28.4)	14.8	11.0
第3-260図	53	06-SK131	陶器	播鉢	備前	21.4	10.4	9.0
	54	06-SK131	陶器	播鉢	備前	(29.0)	12.0	12.2
	55	06-SK131	土師質土器	小皿	在地	(8.3)	1.4	6.2
	56	06-SK131	土師質土器	小皿	在地	(8.8)	(7.8)	1.2
	57	06-SK131	土師質土器	小皿	在地	(8.9)	1.6	8.0
	58	06-SK131	土師質土器	小皿	在地	(7.5)	1.5+ a	
	59	06-SK131	土師質土器	小皿	在地	7.0	6.0	2.1
	60	06-SK131	土師質土器	小皿	在地	(7.0)	(4.1)	2.2
	61	06-SK131	土師質土器	小皿	在地	7.4	5.4	2.6
	62	06-SK131	土師質土器	小皿	在地	7.4	5.0	2.3
	63	06-SK131	土師質土器	小皿	在地	(7.8)	(4.6)	2.1
	64	06-SK131	土師質土器	小皿	在地	7.6	5.3	2.0
	65	06-SK131	土師質土器	小皿	在地	7.7	6.0	2.2
	66	06-SK131	土師質土器	小皿	在地	7.7	5.6	2.2
67	06-SK131	土師質土器	小皿	在地	7.9	5.2	2.5	
第3-261図	68	06-SK131	土師質土器	小皿	在地	(8.3)	2.3	6.0
	69	06-SK131	土師質土器	小皿	在地	(8.2)	6.1	2.0
	70	06-SK131	土師質土器	小皿	在地	8.5	6.0	2.9
	71	06-SK131	土師質土器	小皿	在地	9.0	6.5	2.0
	72	06-SK131	土師質土器	小皿	在地	7.2	4.9	1.8
	73	06-SK131	土師質土器	小皿	在地	7.4	5.4	2.3

旧万寿寺跡第6次調査出土遺物一覧(土器・陶磁器⑬)

図版番号	遺構名	種類	器形	生産地	法量(cm) ()は復元径			備考	
					口径	底径	器高		
第3-261図	74	06-SK131	土師質土器	小皿	在地	7.8	6.2	2.3	
	75	06-SK131	土師質土器	小皿	在地	(6.9)	5.7	2.5	
	76	06-SK131	土師質土器	小皿	在地	8.1	5.7	2.5	
	77	06-SK131	土師質土器	小皿	在地	(8.1)	(6.2)	2.4	
	78	06-SK131	土師質土器	小皿	在地	(9.0)	6.4	2.3	
	79	06-SK131	土師質土器	小皿	在地	7.2	5.2	2.0	
	80	06-SK131	土師質土器	小皿	在地	(7.4)	5.2	2.2	
	81	06-SK131	土師質土器	小皿	在地	(7.4)	6.1	2.2	
	82	06-SK131	土師質土器	小皿	在地	(7.9)	6.7	2.7	
	83	06-SK131	土師質土器	小皿	在地	7.7	5.1	2.8	
	84	06-SK131	土師質土器	小皿	在地	(7.0)	5.0	2.3	
	85	06-SK131	土師質土器	小皿	在地		(3.6)	0.7+ α	
	86	06-SK131	土師質土器	坏	在地		(5.0)	1.1+ α	
	87	06-SK131	土師質土器	坏	在地		(5.4)	1.5	
	88	06-SK131	土師質土器	坏	在地	11.6	8.9	3.1	
	89	06-SK131	土師質土器	坏	在地	(12.6)	8.4	3.5	
	90	06-SK131	土師質土器	坏	在地	(12.4)	(8.0)	3.0	
	91	06-SK131	土師質土器	坏	在地	(13.0)	10.0	3.6	
第3-262図	92	06-SK131	土師質土器	坏	在地	(12.2)	(8.2)	4.1	
	93	06-SK131	土師質土器	坏	在地	(13.2)	8.8	3.7	
	94	06-SK131	土師質土器	坏	在地	13.7	9.0	4.0	
	95	06-SK131	土師質土器	坏	在地		8.8	2.0+ α	
	96	06-SK131	土師質土器	小皿	在地		6.0	1.0+ α	
	97	06-SK131	土師質土器	小皿	在地		6.5	1.2+ α	
	98	06-SK131	土師質土器	小皿	在地	6.6	3.8	1.9	
	99	06-SK131	土師質土器	小皿	在地	(7.1)		2.1	
	100	06-SK131	土師質土器	小皿	在地	6.0	4.4	2.0	
	101	06-SK131	土師質土器	小皿	在地	8.0	4.4	2.0	
	102	06-SK131	土師質土器	小皿	在地	8.2	4.4	1.1	
	103	06-SK131	土師質土器	坏	在地	(10.9)	(5.8)	2.8	
	104	06-SK131	土師質土器	坏	在地	11.8	5.4	3.2	
105	06-SK131	土師質土器	皿	周防(大内系)	(8.1)	(4.4)	1.3		
106	06-SK131	土師質土器	皿	周防(大内系)	14.2	6.5	2.7		
107	06-SK131	土師質土器	皿	周防(大内系)	16.3	6.7	3.9		
108	06-SK131	土師質土器	小皿	在地	(6.9)	(3.9)	1.7		
109	06-SK131	土師質土器	小皿	在地	7.5	(4.4)	1.8		
110	06-SK131	土師質土器	小皿	在地	(7.8)	5.2	1.7		
111	06-SK131	土師質土器	皿	在地	(9.0)	5.0	2.0		
112	06-SK131	土師質土器	皿	在地	(11.8)	(6.2)	2.9		
113	06-SK131	土師質土器	皿	在地	(11.8)	5.4	3.0		

旧万寿寺跡第6次調査出土遺物一覽(土器・陶磁器^⑭)

図版番号	遺構名	種類	器形	生産地	法量(cm) ()は復元径			備考	
					口径	底径	器高		
第3-262図	114	06-SK131	京都系土師器	皿	在地	(4.0)		1.9	
第3-263図	115	06-SK131	土師質土器	燭台	在地	(9.3)	5.8	4.4	
	116	06-SK131	土師質土器	燭台	在地		5.6	2.6+ a	
	117	06-SK131	土師質土器	埴	吉備	(10.2)		2.9+ a	
	118	06-SK131	瓦質土器	埴	在地	(11.4)	(5.8)	5.2	
	119	06-SK131	土師質土器	土鍋	在地		3.4+ a		
	120	06-SK131	土師器	甕	山陰?		3.4+ a		
	121	06-SK131	土師器	甕	在地		5.6+ a		
	122	06-SK131	土師器	甕	在地		8.1+ a		
	123	06-SK131	土師器	甕	在地	(14.0)		3.2+ a	
	124	06-SK131	土師器	甕	在地	16.4		10.6	
	125	06-SK131	土師器	甕	在地	(11.8)			
	126	06-SK131	土師器	高坏	在地		5.2+ a	(19.5)	
	127	06-SK131	土師質土器	移動式竈	在地				
	128	06-SK131	須恵器	甕	在地?	(22.0)		6.3+ a	
	129	06-SK131	須恵器	高台付坏	在地?		2.9+ a	(10.6)	
130	06-SK131	須恵器	甕	在地?					
第3-264図	131	06-SK131	瓦質土器	火鉢	在地	(36.6)		10.6+ a	
	132	06-SK131	瓦質土器	火鉢	在地				
	133	06-SK131	瓦質土器	火鉢	在地				
	134	06-SK131	瓦質土器	火鉢	在地				
	135	06-SK131	瓦質土器	火鉢	在地				
	136	06-SK131	瓦質土器	火鉢	在地				
	137	06-SK131	瓦質土器	火鉢	在地	(28.2)		9.7+ a	
	138	06-SK131	瓦質土器	火鉢	在地				
	139	06-SK131	瓦質土器	火鉢	在地				
	140	06-SK131	瓦質土器	火鉢	在地				
	141	06-SK131	瓦質土器	火鉢	在地		(33.8)	13.8+ a	
第3-265図	142	06-SK131	瓦質土器	火鉢	在地		(27.0)	18.1+ a	
	143	06-SK131	瓦質土器	火鉢	在地				
	144	06-SK131	瓦質土器	火鉢	在地				
	145	06-SK131	瓦質土器	角火鉢	在地				
	146	06-SK131	瓦質土器	香炉	在地	(11.9)	9.6	6.7	
	147	06-SK131	瓦質土器	香炉	在地	(10.5)	(9.8)	5.7	
	148	06-SK131	瓦質土器	香炉	在地				「寮」刻字
	149	06-SK131	瓦質土器	香炉	在地	(17.0)	13.6	9.2	
	150	06-SK131	瓦質土器	火鉢	在地			6.0+ a	
	151	06-SK131	瓦質土器	香炉	在地			3.3+ a	
	152	06-SK131	瓦質土器	火鉢	在地				
	153	06-SK131	瓦質土器	火鉢	在地				

旧万寿寺跡第6次調査出土遺物一覧(土器・陶磁器^⑮)

図版番号	遺構名	種類	器形	生産地	法量(cm) ()は復元径			備考	
					口径	底径	器高		
第3-266図	154	06-SK131	瓦質土器	火鉢	在地	(20.0)	13.2	9.7	
	155	06-SK131	瓦質土器	火鉢	在地				
	156	06-SK131	瓦質土器	火鉢	在地				
	157	06-SK131	瓦質土器	火鉢	在地			10.6+ a	
	158	06-SK131	瓦質土器	火鉢	在地			9.5+ a	
	159	06-SK131	瓦質土器	火鉢	在地				
	160	06-SK131	瓦質土器	火鉢	在地				
	161	06-SK131	瓦質土器	火鉢	在地				
	162	06-SK131	瓦質土器	火鉢	在地	(41.4)		9.5+ a	
	163	06-SK131	瓦質土器	火鉢	在地	(44.0)		17.5	
	164	06-SK131	瓦質土器	火鉢	在地		(36.4)	5.2+ a	
第3-267図	165	06-SK131	瓦質土器	風炉	在地	(26.6)		9.5+ a	
	166	06-SK131	瓦質土器	風炉	在地	(37.2)		20.3+ a	
	167	06-SK131	瓦質土器	風炉	在地			16.1+ a	
	168	06-SK131	瓦質土器	火鉢	在地				
	169	06-SK131	瓦質土器	火鉢	在地				
	170	06-SK131	瓦質土器	火鉢	在地				
第3-268図	171	06-SK131	瓦質土器	火鉢	在地	(22.4)		9.0	
	172	06-SK131	瓦質土器	火鉢	在地			17.5+ a	
	173	06-SK131	瓦質土器	火鉢	在地				
	174	06-SK131	瓦質土器	火鉢	在地				
	175	06-SK131	瓦質土器	火鉢	在地				
	176	06-SK131	瓦質土器	火鉢	在地			7.1+ a	
	177	06-SK131	瓦質土器	火鉢	在地				
	178	06-SK131	瓦質土器	火鉢	在地			5.6+ a	
	179	06-SK131	瓦質土器	火鉢	在地				
	180	06-SK131	瓦質土器	火鉢	在地				
	181	06-SK131	瓦質土器	火鉢	在地			6.4+ a	
第3-269図	182	06-SK131	瓦質土器	火鉢	在地				
	183	06-SK131	瓦質土器	風炉	在地				
	184	06-SK131	瓦質土器	火鉢	在地		(13.6)	3.1+ a	
	185	06-SK131	瓦質土器	搦鉢	在地	(28.8)		8.8+ a	
	186	06-SK131	瓦質土器	搦鉢	在地			10.3+ a	
	187	06-SK131	瓦質土器	搦鉢	在地				
	188	06-SK131	瓦質土器	土鍋	在地			4.4+ a	
	189	06-SK131	瓦質土器	香炉	在地		6.8	3.6+ a	
	190	06-SK131	瓦質土器	花瓶	在地				
	191	06-SK131	瓦質土器	不明(花瓶?)	在地				
	192	06-SK131	瓦質土器	不明	在地		11.7	7.3+ a	
第3-283図	283	06-SK131下層	陶器	壺	中国				

旧万寿寺跡第6次調査出土遺物一覽(土器・陶磁器⑯)

図版番号	遺構名	種類	器形	生産地	法量(cm) ()は復元径			備考
					口径	底径	器高	
第3-283図	284	06-SK131下層	陶器	瓶	中国		4.8 + a	
	285	06-SK131下層	陶器	大甕	常滑			
	286	06-SK131下層	陶器	片口鉢	瀬戸			
	287	06-SK131下層	土師器	甕	在地			
	288	06-SK131下層	瓦質土器	火鉢	在地			
	289	06-SK131下層	瓦質土器	火鉢	在地			
	290	06-SK131下層	瓦質土器	火鉢	在地			
	291	06-SK131下層	瓦質土器	火鉢	在地			
	292	06-SK131下層	瓦質土器	風炉	在地			
	293	06-SK131下層	瓦質土器	香炉	在地			
第3-288図	1	06-SK166	瓦質土器	土鍋	在地	(24.3)	9.2 + a	
第3-290図	1	06-SK185	陶器	天目碗	瀬戸美濃		2.3 + a	
第3-292図	1	06-SK272	土師質土器	皿	在地	(7.8)	(6.0)	1.3
	2	06-SK272	土師質土器	皿	在地	(7.9)	(7.1)	1.2
	3	06-SK272	土師質土器	坏	在地	(12.1)	(8.0)	3.5
	4	06-SK272	土師質土器	坏	在地	(12.6)	(8.6)	3.3
	5	06-SK272	土師質土器	坏	在地	(14.1)	(11.0)	3.5
	6	06-SK272	土師質土器	燭台	在地	(8.3)	(6.0)	2.7
	7	06-SK272	土師質土器	壺	吉備		3.3	
第3-294図	1	06-SK273	瓦質土器	鉢	在地	(32.6)	(25.8)	10.1
	2	06-SK273	須恵質土器	鉢	東播磨		7.2 + a	(9.8)
	3	06-SK273	弥生土器	甕	在地		2.8 + a	(8.4)
第3-296図	1	06-SK303	土師器	皿	在地	(15.4)	1.6	(12.4)
第3-300図	1	06-SK313	青磁	皿	中国		1.9 + a	(6.7)
	2	06-SK313	陶器	卸皿	瀬戸美濃	(13.8)	6.7	3.2
	3	06-SK313	備前焼陶器	播鉢	備前			6.8 + a
	4	06-SK313	土師質土器	坏	在地	(11.8)	(7.0)	3.3
	5	06-SK313	瓦質土器	火鉢	在地			
	6	06-SK313	瓦質土器	火鉢	在地			8.0 + a
	7	06-SK313	瓦質土器	播鉢	在地			10.3 + a
	8	06-SK313	瓦質土器	火鉢	在地		(31.8)	13.8 + a
第3-315図	1	06-SK335	緑釉陶器	皿	不明		5.2	1.6 + a
	2	06-SK335	緑釉陶器	皿	不明		0.9 + a	
	3	06-SK335	須恵器	壺	在地?		2.8 + a	(10.1)
	4	06-SK335	土師器	甕	在地	(22.2)		
	5	06-SK335	土師器	皿	在地	(12.5)	(9.2)	1.7
	6	06-SK335	土師器	皿	在地	(15.3)		2.0 + a
	7	06-SK335	土師器	皿	在地	(17.0)		
	8	06-SK335	土師器	鉢	在地	(14.3)	6.5	5.1
	9	06-SK335	土師器	坏	在地	13.2	6.7	3.4

旧万寿寺跡第6次調査出土遺物一覧(土器・陶磁器⑰)

図版番号	遺構名	種類	器形	生産地	法量(cm) ()は復元径			備考	
					口径	底径	器高		
第3-315図	10	06-SK335	土師器	坏	在地	(13.0)	(6.0)	3.3	
	11	06-SK335	土師器	碗	在地		(6.4)	3.4+ a	
	12	06-SK335	土師器	坏	在地		1.4+ a	(8.6)	
	13	06-SK335	黒色土器	埴	在地	(16.2)			
	14	06-SK335	黒色土器	埴	在地		(8.9)		
第3-316図	15	06-SK335	土師器	製塩土器	不明		4.0+ a		
	16	06-SK335	土師器	製塩土器	不明		5.0+ a		
	17	06-SK335	土師器	製塩土器	不明		3.7+ a		
	18	06-SK335	縄文土器	深鉢	在地		3.2+ a		
第3-318図	1	06-SD090	白磁	皿	中国	(10.9)	3.7+ a		
	2	06-SD090	青磁	碗	中国			5.0+ a	
	3	06-SD090	陶器	甕	常滑			8.4+ a	
	4	06-SD090	陶器	甕	常滑		7.6+ a		
	5	06-SD090	土師質土器	坏	在地	(11.7)	3.3	(8.0)	
	6	06-SD090	土師質土器	坏	在地	(12.4)	(6.6)	3.9	
	7	06-SD090	土師質土器	坏	在地	(12.4)	(8.6)	3.5	
	8	06-SD090	土師質土器	坏	在地	11.5	7.6	3.3	
	9	06-SD090	土師質土器	坏	在地	(11.4)	(7.2)	4.2	
	10	06-SD090	土師質土器	土鍋	在地			2.9+ a	
	11	06-SD090	瓦質土器	甕	在地	(27.8)		12.0+ a	
	12	06-SD090	瓦質土器	甕	在地			3.0+ a	
	13	06-SD090	瓦質土器	甕	在地	(30.4)		7.7	
	14	06-SD090	瓦質土器	鉢	在地			10.0+ a	
	15	06-SD090	瓦質土器	火鉢	在地?			7.4+ a	
第3-319図	17	06-SD090	須恵器	甕	東播磨	(35.0)		11.8	
	18	06-SD090	須恵器	甕	東播磨				
	19	06-SD090	弥生土器	壺	在地		6.0	2.6+ a	
	20	06-SD090	弥生土器	壺	在地		3.1+ a	(9.6)	
	21	06-SD090	須恵器	埴	在地		3.1+ a	(9.5)	
	22	06-SD090	土師器	蓋	在地		1.7+ a		
	23	06-SD090	土師器	坏	在地	(13.8)	(10.8)	2.1	
	24	06-SD090	土師器	坏	在地	(13.3)	7.5	3.2	
第3-322図	1	06-SD093	白磁	碗	中国	(9.0)		2.2+ a	
	2	06-SD093	陶器	皿	瀬戸美濃	(8.2)	(4.0)	1.8	
	3	06-SD093	土師質土器	小皿	在地	(8.4)	6.0	2.3	
	4	06-SD093	土師質土器	坏	在地	12.5	9.0	3.3	
	5	06-SD093	土師質土器	坏	在地	(13.0)	(8.0)	3.6	
	6	06-SD093	土師質土器	坏	在地	(12.6)	9.6	3.4	
	7	06-SD093	土師質土器	坏	在地	(13.3)	3.2	(10.7)	
	8	06-SD093	瓦質土器	鉢	在地				

旧万寿寺跡第6次調査出土遺物一覽(土器・陶磁器^⑱)

図版番号	遺構名	種類	器形	生産地	法量(cm) ()は復元径			備考
					口径	底径	器高	
第3-322図	9	06-SD093	瓦質土器	播鉢	在地			
	10	06-SD093	瓦質土器	播鉢	在地	(30.2)	(13.2)	13.6
第3-323図	11	06-SD093	瓦質土器	播鉢	防長	(24.2)	6.0 + a	
	12	06-SD093	土師質土器	土鍋	在地			
第3-325図	1	06-SD106	土師質土器	小皿	在地	(8.4)	1.5	(7.1)
第3-327図	1	06-SD130	土師質土器	小皿	在地	(8.3)	1.1	(5.4)
	2	06-SD130	土師質土器	坏	在地	(13.6)	8.8	4.5
	3	06-SD130	土師質土器	坏	在地	12.5	8.5	3.8
	4	06-SD130	土師質土器	土鍋	在地			
	5	06-SD130	須恵器	甕	東播磨			
	6	06-SD130	土師器	製塩土器	不明		6.0 + a	
	7	06-SD130	瓦質土器	風炉	在地			
	8	06-SD130	瓦質土器	播鉢	在地	(14.0)		6.7 + a
第3-329図	1	06-SD165	青磁	碗	中国(龍泉窯)	(16.6)		4.9
	2	06-SD165	陶器	甕	常滑			
	3	06-SD165	土師質土器	埴	吉備	(11.3)		2.9 + a
	4	06-SD165	土師質土器	埴	吉備		4.0	1.2 + a
	5	06-SD165	土師質土器	土鍋	在地			
	6	06-SD165	土師質土器	鉢	在地	(26.6)		7.7
	7	06-SD165	瓦質土器	碗	在地			
	8	06-SD165	土師器	壺	在地	(12.4)		5. + a
	9	06-SD165	土師質土器	坏	在地	(12.6)	8.0	3.5
	10	06-SD165	土師器	製塩土器	不明		4.4 + a	
	11	06-SD165	黒色土器	埴	在地		2.7 + a	(7.9)
第3-331図	1	06-SD184	陶器	盤	中国(磁竈窯)			
	2	06-SD184	土師質土器	坏	在地	(11.8)	2.8	(8.2)
	3	06-SD184	弥生土器	甕?	在地		3.9 + a	(9.6)
	4	06-SD184	土師器	坏	在地	(14.2)	3.8	(8.3)
第3-334図	1	06-SD221	白磁	碗	中国(景德鎮)	(11.5)	4.6	4.9
	2	06-SD221	白磁	皿	中国		2.6 + a	
	3	06-SD221	白磁	碗	中国			7.0 + a
	4	06-SD221	白磁	皿	中国	(8.25)	(4.95)	1.85
	5	06-SD221	白磁	皿	中国		(13.5)	1.4 + a
	6	06-SD221	白磁	壺	中国		(7.2)	3.7 + a
	7	06-SD221	白磁	合子蓋	中国	(6.3)		1.15 + a
	8	06-SD221	白磁	碗	中国			1.85 + a
	9	06-SD221	白磁	小壺	中国		(2.6)	1.8 + a
	10	06-SD221	白磁	水注	中国			
	11	06-SD221	青磁	碗	中国			
	12	06-SD221	青磁	碗	中国	(17.9)	(5.8)	6.55

旧万寿寺跡第6次調査出土遺物一覧(土器・陶磁器⑱)

図版番号	遺構名	種類	器形	生産地	法量(cm) ()は復元径			備考		
					口径	底径	器高			
第3-334図	13	06-SD221	青磁	碗	中国			3.1+ a		
	14	06-SD221	青磁	碗	中国	(7.9)		3.5		
	15	06-SD221	青磁	碗	中国	5.0		1.6+ a		
	16	06-SD221	青磁	碗	中国		(4.7)	1.6+ a		
	17	06-SD221	青磁	碗	中国		4.0	1.9+ a		
	18	06-SD221	青磁	鉢	中国(龍泉窯)	(11.2)		2.4+ a		
	19	06-SD221	青磁	鉢	中国(龍泉窯)	(13.4)	2.6+ a			
	20	06-SD221	青磁	皿	中国(龍泉窯)	(12.7)	6.0	3.8		
	21	06-SD221	青磁	碗?	中国	(11.0)	6.8	4.1+ a		
	22	06-SD221	青白磁	皿	中国		1.3+ a	(5.3)		
	23	06-SD221	青白磁	梅瓶	中国(景德鎮)		2.5+ a			
	24	06-SD221	緑釉陶器	盤	中国(磁甗窯)					
	25	06-SD221	緑釉陶器	盤	中国(磁甗窯)			2.4+ a		
	26	06-SD221	緑釉陶器	盤	中国(磁甗窯)			2.4+ a		
	27	06-SD221	緑釉陶器	盤	中国(磁甗窯)			0.6+ a		
	28	06-SD221	緑釉陶器	盤	中国(磁甗窯)			0.9+ a		
	29	06-SD221	陶器	皿	中国			2.3+ a		
	30	06-SD221	壺	壺または鉢	中国	(7.9)	3.5			
	31	06-SD221	陶器	茶入	中国	(2.9)		1.15+ a		
	32	06-SD221	陶器	茶入	中国	(1.65)		2.0+ a		
	33	06-SD221	陶器	茶入	中国					
	34	06-SD221	陶器	天目碗	中国	(10.8)	4.1	6.3		
	35	06-SD221	陶器	天目碗	中国	(5.1)	高台径:(2.3)	1.85	小型	
	36	06-SD221	陶器	天目碗	中国		3.75	1.1		
	第3-335図	37	06-SD221	陶器	卸皿	瀬戸美濃	(14.6)	9.0	3.0	
		38	06-SD221	陶器	蓋	瀬戸美濃				
		39	06-SD221	陶器	花瓶	瀬戸美濃				
		40	06-SD221	陶器	甕	備前				
		41	06-SD221	陶器	甕	備前			8.6+ a	
		42	06-SD221	陶器	甕	常滑			8.8+ a	
		43	06-SD221	陶器	甕	常滑			5.7+ a	
		44	06-SD221	陶器	大甕	常滑				
		45	06-SD221	陶器	大甕	備前				
		46	06-SD221	緑釉陶器	碗			1.05+ a	4.3	高台周辺を加工
		47	06-SD221	陶器	搦鉢	備前			8.9+ a	
	第3—336図	48	06-SD221	陶器	搦鉢	備前			9.0+ a	
49		06-SD221	陶器	搦鉢	備前	(30.5)	13.4	13.1		
50		06-SD221	陶器	甕	備前		(22.0)	4.9+ a		
51		06-SD221	陶器	甕	備前?			9.9+ a		
52		06-SD221	陶器	大甕	備前					

旧万寿寺跡第6次調査出土遺物一覽(土器・陶磁器^②)

図版番号	遺構名	種類	器形	生産地	法量(cm) ()は復元径			備考	
					口径	底径	器高		
第3-337図	53	06-SD221	陶器	大甕	備前	52.6		26.5+ a	
	54	06-SD221	陶器	甕	常滑		(39.9)	38.6+ a	
	55	06-SD221	陶器	甕	備前			10.5+ a	
第3-338図	56	06-SD221	土師質土器	小皿	在地	8.15	7.1	1.5	
	57	06-SD221	土師質土器	小皿	在地	(8.5)	(7.0)	1.2	
	58	06-SD221	土師質土器	小皿	在地	(4.8)	(2.0)	1.8	
	59	06-SD221	土師質土器	小皿	在地	5.7	4.5	1.5	
	60	06-SD221	土師質土器	小皿	在地	7.2	6.1	2.25	
	61	06-SD221	土師質土器	小皿	在地	7.6	5.4	2.2	
	62	06-SD221	土師質土器	小皿	在地	7.6	5.5	2.4	
	63	06-SD221	土師質土器	小皿	在地	(7.4)	6.0	2.1	
	64	06-SD221	土師質土器	小皿	在地	7.9	5.5	2.3	
	65	06-SD221	土師質土器	小皿	在地	6.8	5.5	2.3	
	66	06-SD221	土師質土器	小皿	在地	6.4	4.2	1.6	
	67	06-SD221	土師質土器	小皿	在地	6.8	5.5	2.1	
	68	06-SD221	土師質土器	小皿	在地	(7.3)	(5.65)	2.35	
	69	06-SD221	土師質土器	小皿	在地	(7.4)	5.0	2.5	
	70	06-SD221	土師質土器	小皿	在地	7.6	4.9	2.1	
	71	06-SD221	土師質土器	小皿	在地	18.0	5.8	2.1	
	72	06-SD221	土師質土器	小皿	在地	(7.9)	(5.4)	2.35	
	73	06-SD221	土師質土器	小皿	在地	8.7	8.5	2.2	
	74	06-SD221	土師質土器	小皿	在地	(8.4)	(5.4)	2.4	
	75	06-SD221	土師質土器	小皿	在地	7.7	6.1	2.0	
	76	06-SD221	土師質土器	小皿	在地	8.3	6.5	2.3	
	77	06-SD221	土師質土器	小皿	在地	9.2	7.2	2.2	
	78	06-SD221	土師質土器	小皿	在地	6.5	4.8	1.7	
	79	06-SD221	土師質土器	小皿	在地	(7.2)	5.0	2.2	
	80	06-SD221	土師質土器	小皿	在地	(7.8)	(5.0)	2.2	
81	06-SD221	土師質土器	小皿	在地	(8.0)	(6.0)	2.3		
82	06-SD221	土師質土器	小皿	在地	(8.0)	(6.0)	2.3		
83	06-SD221	土師質土器	小皿	在地	8.2	6.0	2.8		
84	06-SD221	土師質土器	小皿	在地	8.0	6.0	2.5		
85	06-SD221	土師質土器	小皿	在地	(8.8)	(6.0)	2.4		
第3-339図	86	06-SD221	土師質土器	小皿	在地	16.8	5.2	1.9	
	87	06-SD221	土師質土器	小皿	在地	(7.8)	5.8	2.3	
	88	06-SD221	土師質土器	小皿	在地	(8.2)	(6.1)	1.7	
	89	06-SD221	土師質土器	小皿	在地	(8.4)	5.2	2.3	
	90	06-SD221	土師質土器	坏	在地	(12.3)	(8.2)	3.3	
	91	06-SD221	土師質土器	坏	在地	11.9	8.9	3.4	
	92	06-SD221	土師質土器	坏	在地	12.9	9.6	3.8	

旧万寿寺跡第6次調査出土遺物一覧(土器・陶磁器②)

図版番号	遺構名	種類	器形	生産地	法量(cm) ()は復元径			備考	
					口径	底径	器高		
第3-339図	93	06-SD221	土師質土器	坏	在地	13.2	9.3	3.9	
	94	06-SD221	土師質土器	坏	在地	13.5	10.5	3.9	
	95	06-SD221	土師質土器	坏	在地	13.0	10.0	4.6	
	96	06-SD221	土師質土器	坏	在地	12.1	7.9	3.1	
	97	06-SD221	土師質土器	坏	在地	(13.8)	10.2	3.4	
	98	06-SD221	土師質土器	坏	在地	(14.4)	7.0	3.6	
	99	06-SD221	土師質土器	坏	在地	(14.4)	7.0	3.6	
	100	06-SD221	土師質土器	坏	在地	(12.2)	(9.0)	3.4	
	101	06-SD221	土師質土器	坏	在地	(12.4)	3.0	8.1	
第3-340図	102	06-SD221	土師質土器	坏	在地	11.7	7.0	3.1	
	103	06-SD221	土師質土器	坏	在地	11.8	8.8	3.2	
	104	06-SD221	土師質土器	坏	在地	12.0	8.2	3.0	
	105	06-SD221	土師質土器	坏	在地	(12.2)	8.0	3.15	
	106	06-SD221	土師質土器	坏	在地	12.4	8.6	3.2	
	107	06-SD221	土師質土器	坏	在地	12.6	9.0	3.3	
	108	06-SD221	土師質土器	坏	在地	12.6	9.0	3.8	
	109	06-SD221	土師質土器	坏	在地	(12.6)	9.6	3.2	
	110	06-SD221	土師質土器	坏	在地	12.6	8.3	3.5	
	111	06-SD221	土師質土器	坏	在地	(12.8)	(8.0)	3.8+ α	
	112	06-SD221	土師質土器	坏	在地	13.2	8.8	2.75	
	113	06-SD221	土師質土器	坏	在地	(13.2)	9.5	3.0	
	114	06-SD221	土師質土器	坏	在地	(13.4)	10.0	3.9	
	115	06-SD221	土師質土器	坏	在地	(12.6)	8.6	2.7	
	116	06-SD221	土師質土器	坏	在地	12.6	8.0	3.6	
	第3-341図	117	06-SD221	土師質土器	坏	在地	(13.0)	8.7	3.0
118		06-SD221	土師質土器	坏	在地	13.2	8.6	3.2	
119		06-SD221	土師質土器	坏	在地	(13.8)	9.0	3.5	
120		06-SD221	土師質土器	坏	在地	(12.0)	8.2	3.6	
121		06-SD221	土師質土器	坏	在地	(12.5)	9.0	4.2	
122		06-SD221	土師質土器	坏	在地	(13.0)	(8.4)	3.5	
123		06-SD221	土師質土器	坏	在地	13.7	8.5	3.2	
124		06-SD221	土師質土器	坏	在地	(12.0)	(9.0)	3.6	
125		06-SD221	土師質土器	坏	在地	(13.2)	8.3	3.3	
126		06-SD221	土師質土器	坏	在地	12.2	9.4	3.6	
127		06-SD221	土師質土器	坏	在地	(12.0)	(8.35)	5.2	
128		06-SD221	土師質土器	坏	在地	11.6	7.2	3.6	
129		06-SD221	土師質土器	坏	在地	(13.0)	9.5	3.6	
130		06-SD221	土師質土器	坏	在地	(13.7)	8.4	3.5	
第3-342図	131	06-SD221	土師質土器	坏	在地	12.6	8.0	3.0	
	132	06-SD221	土師質土器	坏	在地	14.6	10.0	3.3	

旧万寿寺跡第6次調査出土遺物一覧(土器・陶磁器②)

図版番号	遺構名	種類	器形	生産地	法量(cm) ()は復元径			備考	
					口径	底径	器高		
第3-342図	133	06-SD221	土師質土器	坏	在地	(11.8)	(7.8)	3.65	
	134	06-SD221	土師質土器	坏	在地	12.7	9.0	4.7	
	135	06-SD221	土師質土器	坏	在地	(12.8)	(8.4)	4.4	
	136	06-SD221	土師質土器	坏	在地	(12.9)	9.4	4.15	
	137	06-SD221	土師質土器	坏	在地	13.2	9.0	4.2	
	138	06-SD221	土師質土器	坏	在地	(14.25)	(11.1)	4.55	
	139	06-SD221	土師質土器	皿	周防(大内系)	8.2	3.5	1.75	
	140	06-SD221	土師質土器	皿	周防(大内系)	13.6	5.9	2.8	
	141	06-SD221	土師質土器	皿	周防(大内系)	14.5	5.3	3.0	
	142	06-SD221	土師質土器	皿	周防(大内系)	(15.4)	5.4	3.3	
	143	06-SD221	土師質土器	皿	周防(大内系)		5.7	2.5+ a	
第3-343図	144	06-SD221	土師質土器	高台付小皿	在地	8.4	6.3	3.7	
	145	06-SD221	土師質土器	高台付小皿	在地		(6.7)	3.0+ a	
	146	06-SD221	土師質土器	燭台	在地		7.6	2.8+ a	
	147	06-SD221	瓦質土器	土鍋	在地				
	148	06-SD221	瓦質土器	土鍋	在地			6.3+ a	
	149	06-SD221	瓦質土器	土鍋	在地			7.3+ a	
	150	06-SD221	瓦質土器	土鍋	在地			7.7+ a	
	151	06-SD221	瓦質土器	土鍋	在地			2.9+ a	
	152	06-SD221	土師器	皿	在地	13.5	7.3	2.8	
	153	06-SD221	弥生土器	甕	在地		7.3	8.7+ a	
	154	06-SD221	須恵器	壺	在地?		7.65+ a		
	155	06-SD221	瓦質土器	火鉢	在地			5.2+ a	
	156	06-SD221	瓦質土器	火鉢	在地	(17.3)		4.2+ a	
	157	06-SD221	瓦質土器	火鉢	在地				
	158	06-SD221	瓦質土器	火鉢	在地			4.0+ a	
159	06-SD221	瓦質土器	火鉢	在地	(32.7)		12.1+ a		
第3-344図	160	06-SD221	瓦質土器	火鉢	在地?	(39.4)	30.1	12.5+ a	輪花形火鉢
	161	06-SD221	瓦質土器	火鉢	在地?			12.0	輪花形火鉢
	162	06-SD221	瓦質土器	鉢	在地	(19.4)	11.6	7.5	
第3-345図	163	06-SD221	瓦質土器	香炉	在地	(15.6)		3.8+ a	
	164	06-SD221	瓦質土器	火鉢	在地	(19.0)		8.8+ a	
	165	06-SD221	瓦質土器	香炉	在地				側面に籠の貼付け文
	166	06-SD221	瓦質土器	火鉢	在地	(41.6)	(36.6)	9.3	
	167	06-SD221	瓦質土器	火鉢	在地	(39.3)	32.0	12.6	
	168	06-SD221	瓦質土器	火鉢	在地	(24.6)		7.7	
	169	06-SD221	瓦質土器	風炉	在地			5.5+ a	
	170	06-SD221	瓦質土器	火鉢	在地			3.5+ a	
171	06-SD221	瓦質土器	火鉢	在地			4.0+ a		
第3-346図	172	06-SD221	瓦質土器	風炉	在地		(21.3)	10.7+ a	

旧万寿寺跡第6次調査出土遺物一覽(土器・陶磁器②)

図版番号	遺構名	種類	器形	生産地	法量(cm) ()は復元径			備考	
					口径	底径	器高		
第3-346図	173	06-SD221	瓦質土器	火鉢	在地	(24.0)		13.5 + a	
	174	06-SD221	瓦質土器	火鉢	在地				
	175	06-SD221	瓦質土器	火鉢	在地			6.3 + a	
	176	06-SD221	瓦質土器	火鉢	在地			10.3 + a	
	177	06-SD221	瓦質土器	風炉	在地			6.2 + a	
	178	06-SD221	瓦質土器	火鉢	在地		(17.9)	8.2 + a	
第3-347図	179	06-SD221	瓦質土器	風炉	在地	(26.0)		5.2 + a	
	180	06-SD221	瓦質土器	風炉	在地				
	181	06-SD221	瓦質土器	風炉	在地			4.8 + a	
	182	06-SD221	瓦質土器	風炉	在地	(26.4)		16.3 + a	
第3-348図	183	06-SD221	瓦質土器	風炉	在地	(24.2)		7.8 + a	
	184	06-SD221	瓦質土器	火鉢	在地			4.5 + a	
	185	06-SD221	瓦質土器	風炉	在地			2.3 + a	
	186	06-SD221	瓦質土器	風炉	在地	(35.5)		4.8 + a	
	187	06-SD221	瓦質土器	風炉	在地	(35.2)		7.0 + a	
	188	06-SD221	瓦質土器	風炉	在地				
	189	06-SD221	瓦質土器	風炉	在地				
第3-349図	190	06-SD221	瓦質土器	風炉	在地			8.2 + a	
	191	06-SD221	瓦質土器	風炉	在地			5.8 + a	
	192	06-SD221	瓦質土器	火鉢	在地				
	193	06-SD221	瓦質土器	風炉	在地			6.4 + a	
	194	06-SD221	瓦質土器	火鉢	在地			4.2 + a	
	195	06-SD221	瓦質土器	火鉢	在地				
	196	06-SD221	瓦質土器	火鉢	在地				
	197	06-SD221	瓦質土器	火鉢	在地				
	198	06-SD221	瓦質土器	火鉢	在地				
	199	06-SD221	瓦質土器	火鉢	在地				
	200	06-SD221	瓦質土器	火鉢	在地			5.8 + a	
	201	06-SD221	瓦質土器	火鉢	在地				
202	06-SD221	瓦質土器	火鉢	在地					
第3-350図	203	06-SD221	瓦質土器	火鉢	在地	(39.0)			
	204	06-SD221	瓦質土器	火鉢	在地	(36.0)	26.2	27.0	
第3-351図	205	06-SD221	瓦質土器	火鉢	在地	(32.6)		13.0 + a	
	206	06-SD221	瓦質土器	鉢	在地	(18.4)	10.4	7.5	
	207	06-SD221	瓦質土器	鉢	在地	(19.0)	11.8	8.2	
	208	06-SD221	瓦質土器	鉢	在地	(19.6)	11.0	7.6	
	209	06-SD221	瓦質土器	鉢	在地	(30.7)		9.6 + a	
	210	06-SD221	瓦質土器	甕	在地		(18.0)		
第3-352図	211	06-SD221	瓦質土器	播鉢	在地			9.8 + a	
	212	06-SD221	瓦質土器	播鉢	在地	(30.8)	4.3 + a		

旧万寿寺跡第6次調査出土遺物一覽(土器・陶磁器^②)

図版番号	遺構名	種類	器形	生産地	法量(cm) ()は復元径			備考	
					口径	底径	器高		
第3-352図	213	06-SD221	瓦質土器	播鉢	在地	(30.1)		5.7+ a	
	214	06-SD221	瓦質土器	播鉢	在地	(26.0)	(14.1)	11.1	
	215	06-SD221	瓦質土器?	播鉢	在地	(23.0+ a)	(12.6)	12.9	
	216	06-SD221	瓦質土器	播鉢	在地			10.95+ a	
第3-353図	217	06-SD221	瓦質土器	播鉢	在地			6.5+ a	
	218	06-SD221	瓦質土器	播鉢	在地	(28.0)		7.3+ a	
	219	06-SD221	瓦質土器	播鉢	在地	(34.4)		4.8	
	220	06-SD221	瓦質土器	播鉢	在地	(30.9)		8.7+ a	
	221	06-SD221	瓦質土器	播鉢	在地			11.3+ a	
	222	06-SD221	瓦質土器	播鉢	在地	(24.8)		5.7+ a	
第3-354図	223	06-SD221	瓦質土器	播鉢	在地	(28.8)	13.4	11.5	
	224	06-SD221	瓦質土器	播鉢	在地	(28.2)		8.2	
	225	06-SD221	瓦質土器	播鉢	在地			7.6	
	226	06-SD221	瓦質土器	播鉢	在地	(33.0)		6.5+ a	
第3-355図	227	06-SD221	瓦質土器	播鉢	在地	(28.4)		11.2+ a	
	228	06-SD221	瓦質土器	播鉢	在地	26.0	12.2	9.9	
	229	06-SD221	瓦質土器	播鉢	在地			11.3+ a	
	230	06-SD221	瓦質土器	播鉢	在地			9.1+ a	
第3-356図	231	06-SD221	瓦質土器	播鉢	在地			4.4+ a	
	232	06-SD221	瓦質土器	播鉢	在地			3.1+ a	
	233	06-SD221	瓦質土器	播鉢	在地		(1.0)	2.2+ a	
	234	06-SD221	陶器	播鉢	備前		(12.8)	9.6+ a	
	235	06-SD221	須恵器	播鉢	東播磨		(12.3)	3.7+ a	
	236	06-SD221	瓦質土器	播鉢	在地		(12.4)	6.0	
	237	06-SD221	瓦質土器	香炉?	在地				
	238	06-SD221	瓦質土器	瓶?	在地		6.0	6.6	
	239	06-SD221	瓦質土器	花瓶	在地		8.0	5.0+ a	
	第3-381図	340	06-SD221下層	陶器	卸皿	瀬戸美濃		(7.0)	1.5+ a
341		06-SD221下層	土師器	蓋	在地			1.2+ a	
342		06-SD221下層	瓦質土器	土鍋	在地	(25.2)		5.0+ a	
343		06-SD221下層	瓦質土器	風炉	在地				
344		06-SD221下層	瓦質土器	風炉	在地	(21.2)		7.6+ a	
345		06-SD221下層	瓦質土器	火鉢	在地				
第3-383図	1	06-SD282	陶器	瓶?	瀬戸美濃				
	2	06-SD282	土師質土器	小皿	在地	(7.2)	1.8	(6.3)	
第3-385図	1	06-SD288	青磁	碗	中国	(14.4)		2.6+ a	
	2	06-SD288	青白磁	合子蓋	中国(景德鎮)	(5.3)		1.4	
	3	06-SD288	青白磁	梅瓶	中国(景德鎮)			2.6+ a	
	4	06-SD288	緑釉陶器	碗	不明		(6.8)	1.3+ a	
	5	06-SD288	土師質土器	小皿	在地	7.0	6.2	1.1+ a	

旧万寿寺跡第6次調査出土遺物一覽(土器・陶磁器②)

図版番号	遺構名	種類	器形	生産地	法量(cm) ()は復元径			備考	
					口径	底径	器高		
第3-385図	6	06-SD288	土師質土器	小皿	在地	(7.2)	1.3	(5.8)	
	7	06-SD288	土師質土器	小皿	在地	7.6	1.3	6.2	
	8	06-SD288	土師質土器	小皿	在地	8.6	6.6	2.2	
	9	06-SD288	土師質土器	坏	在地	(10.8)	(7.6)	3.3	
	10	06-SD288	土師質土器	坏	在地	12.2	8.9	3.3	
	11	06-SD288	土師質土器	坏	在地	12.2	7.5	3.0	
	12	06-SD288	土師質土器	坏	在地	(12.6)	9.0	2.95	
	13	06-SD288	土師質土器	坏	在地	12.0	8.6	3.2	
	14	06-SD288	土師質土器	坏	在地	12.7	8.7	3.2	
	15	06-SD288	土師質土器	坏	在地	12.0	8.0	3.15	
	16	06-SD288	土師質土器	坏	在地	12.3	8.9	3.2	
	17	06-SD288	土師質土器	坏	在地	(13.0)	3.6	(8.6)	
	18	06-SD288	土師質土器	坏	在地	12.1	8.4	3.7	
19	06-SD288	土師質土器	坏	在地	12.5	5.8	3.6		
第3-386図	20	06-SD288	土師質土器	坏	在地	(12.2)	(8.0)	3.2	
	21	06-SD288	土師質土器	坏	在地	(11.5)	7.9	3.2	
	22	06-SD288	土師質土器	坏	在地	12.7	8.8	3.3	
	23	06-SD288	土師質土器	坏	在地	(12.6)	3.6	(9.2)	
	24	06-SD288	土師質土器	坏	在地	12.6	9.8	3.5	
	25	06-SD288	土師質土器	坏	在地	(12.8)	3.5	(10.0)	
	26	06-SD288	土師質土器	坏	在地	(13.8)	3.8	(9.6)	
	27	06-SD288	土師質土器	坏	在地	12.0	7.7	3.5	
	28	06-SD288	土師質土器	坏	在地	12.8	9.5	3.5	
	29	06-SD288	土師質土器	坏	在地	12.4	8.0	3.5	
	30	06-SD288	土師質土器	坏	在地	12.2	8.5	3.6	
	31	06-SD288	土師質土器	坏	在地	11.6	8.1	3.7	
	32	06-SD288	土師質土器	坏	在地	(12.8)	(9.4)	3.9	
	33	06-SD288	土師質土器	坏	在地	(12.8)	3.9	(10.0)	
	34	06-SD288	土師質土器	坏	在地	(12.8)	3.9	(8.4)	
第3-38 7 図	35	06-SD288	土師質土器	坏	在地	11.4	8.3	3.9	
	36	06-SD288	土師質土器	坏	在地	12.0	7.5	3.7	
	37	06-SD288	土師質土器	坏	在地	11.4	7.7	3.7	
	38	06-SD288	土師質土器	坏	在地	12.0	(8.8)	3.9	
	39	06-SD288	土師質土器	坏	在地	11.5	8.0	3.9	
	40	06-SD288	土師質土器	坏	在地	12.5	8.0	4.1	
	41	06-SD288	土師質土器	坏	在地		1.0 + a	(9.2)	
	42	06-SD288	須恵器	皿	在地?	(14.6)	3.1	(12.0)	
	43	06-SD288	須恵器	甕	東播磨			9.8 + a	
第3-388図	44	06-SD288	瓦質土器	土鍋	在地			5.0 + a	
	45	06-SD288	瓦質土器	土鍋	在地			9.5 + a	

旧万寿寺跡第6次調査出土遺物一覽(土器・陶磁器^{②⑥})

図版番号	遺構名	種類	器形	生産地	法量(cm) ()は復元径			備考
					口径	底径	器高	
第3-388図	46	06-SD288	瓦質土器	鉢	在地	(27.2)	(11.6)	
	47	06-SD288	瓦器	塀	在地	(15.8)		4.5+ a
	48	06-SD288	瓦質土器	鉢	在地	16.8	8.5+ a	
	49	06-SD288	瓦質土器	播鉢	在地			5.3+ a
第3-392図	1	06-SD345	白磁	碗	中国	(12.4)		
	2	06-SD345	土師質土器	小皿	在地	(8.0)	1.3	(7.7)
	3	06-SD345	土師質土器	坏	在地	(11.5)	8.4	3.2
	4	06-SD345	土師質土器	坏	在地	(11.5)	8.3	3.2
	5	06-SD345	土師質土器	坏	在地	(13.1)	(9.8)	3.3
	6	06-SD345	土師質土器	坏	在地	12.6	9.4	3.4
	7	06-SD345	土師質土器	坏	在地	12.7	9.1	4.0
	8	06-SD345	土師質土器	坏	在地	12.9	9.0	3.7
	9	06-SD345	土師質土器	坏	在地	12.7	8.7	4.0 ~ 4.4
	10	06-SD345	土師質土器	坏	在地	12.9	8.2	3.5 ~ 4.1
	11	06-SD345	瓦質土器	鉢	在地			
第3-393図	15	06-SD345	縄文土器	深鉢	在地		4.0+ a	
	16	06-SD345	土師器	壺	在地	(32.0)		古墳時代前期
第3-395図	1	06-SE167	青磁	碗	中国(龍泉窯)			
	2	06-SE167	瓦質土器	土鍋	在地		3.6+ a	
第3-397図	1	06-SE283	縄文土器	鉢	在地		2.7+ a	
	2	06-SE283	弥生土器	甕	在地		6.4+ a	
	3	06-SE283	土師器	甕	在地		5.4+ a	
	4	06-SE283	土師器	甕	在地	(16.0)	3.2+ a	
第3-399図	1	06-SE312	白磁	碗	中国		(5.8)	2.6+ a
	2	06-SE312	陶器	水注	中国	1.5		
	3	06-SE312	土師質土器	皿	在地	(7.6)	4.0	2.0
	4	06-SE312	瓦質土器	火鉢	在地			8.0+ a
	5	06-SE312	瓦質土器	鉢	在地	(46.0)		6.1+ a
第3-402図	1	06-SE322	青磁	碗	中国		5.6	
	2	06-SE322	陶器	碗	唐津?		5.5	
	3	06-SE322	陶器	瓶	瀬戸			
	4	06-SE322	陶器	播鉢	備前			
	5	06-SE322	土師質土器	小皿	在地	7.9	6.2	1.3
	6	06-SE322	土師質土器	小皿	在地	7.9	6.4	1.0 ~ 1.3
	7	06-SE322	土師質土器	小皿	在地	7.9	6.4	1.5
	8	06-SE322	土師質土器	小皿	在地	7.0	4.5	2.4
	9	06-SE322	土師質土器	坏	在地	11.6	8.1	2.5 ~ 3.1
	10	06-SE322	土師質土器	坏	在地	12.9	8.0	3.5
	11	06-SE322	土師質土器	土鍋	在地			
	12	06-SE322	瓦質土器	鉢	在地			

旧万寿寺跡第6次調査出土遺物一覧(土器・陶磁器②)

図版番号	遺構名	種類	器形	生産地	法量(cm) ()は復元径			備考
					口径	底径	器高	
	13	06-SE322	瓦質土器	鉢	在地			
	14	06-SE322	瓦質土器	火鉢	在地			
	15	06-SE322	縄文土器	深鉢	在地		3.3 + a	
第3-404図	1	06-SE330	土師器	坏	在地	11.2	6.7	3.9
	2	06-SE330	土師器	坏	在地	11.3	8.0	3.9
	3	06-SE330	土師器	坏	在地	(11.3)	6.4	3.7
	4	06-SE330	土師器	坏	在地	11.5	7.0	3.3
	5	06-SE330	土師器	坏	在地	11.9	6.7	4.2
	6	06-SE330	土師器	坏	在地	12.7	7.1	3.5
	7	06-SE330	土師器	坏	在地	(13.1)	(6.6)	4.2
	8	06-SE330	土師器	埴	在地		8.4	3.5 + a
	9	06-SE330	土師器	鉢	在地			
	10	06-SE330	土師器	埴	在地	(102~108)	5.4	4.8
	11	06-SE330	土師器	高坏	在地		(10.9)	5.8 + a
	12	06-SE330	土師器	製塩土器	在地			
	13	06-SE330	縄文土器	鉢	在地		3.0 + a	
第3-406図	1	06-SK045	土師質土器	坏	在地	11.8	6.5	3.0
	2	06-SK045	須恵質土器	鉢	東播磨		5.3 + a	
第3-408図	1	06-SK143	瓦質土器	土鍋	在地		3.7 + a	
	2	06-SK143	須恵器	埴	在地		2.5 + a	(12.2)
第3-410図	1	06-SK144	瓦質土器	火鉢	在地	(29.6)	(26.2)	11.5
第3-413図	1	06-SX134	白磁	碗	在地	(12.5)	(4.5)	4.9
	2	06-SX134	陶器	甕	備前			
	3	06-SX134	陶器	甕	常滑			
	4	06-SX134	瓦質土器	火鉢	在地	(17.8)	(14.0)	8.2 + a
第3-419図	1	06-SP143	陶器	甕	備前		2.5 + a	(12.2)
	2	06-SP161	土師質土器	坏	在地	(11.8)	2.9	(7.8)
	3	06-SP169	土師質土器	坏	在地	(10.6)	(6.2)	3.2
	4	06-SP338	黒色土器	埴	在地	(16.1)	(8.3)	6.2
第3-420図	1	2・3層	青磁	碗	中国		2.2 + a	
	2	2・3層	青花	坏	中国(景德鎮)	(7.1)		
	3	2層	陶器	鉢	中国			
	4	2層	緑釉陶器	碗	不明		7.2	1.7 + a
	9	3層	青磁	香炉	中国		8.6	2.9
	10	3層	陶磁器	五彩皿	中国(景德鎮)		(6.0)	1.0
	11	3層	青花	皿	中国(景德鎮)	(12.2)	(6.1)	2.55
	12	3層	青花	皿	中国(景德鎮)			
	13	3層	青花	皿	中国(景德鎮)			
	14	3層	青花	碗	中国(景德鎮)		2.2 + a	(5.0)
	15	3層	青花	碗	中国(景德鎮)		4.8	2.2 + a

旧万寿寺跡第6次調査出土遺物一覽(土器・陶磁器^⑳)

図版番号	遺構名	種類	器形	生産地	法量(cm) ()は復元径			備考	
					口径	底径	器高		
第3-420図	16	3層	染付	碗	肥前		4.1		
	17	3層	染付	瓶	肥前		4.2	4.2+ a	
	18	3層	陶器	瓶	肥前	5.5			
	19	3層	陶器	茶入	中国		(2.2)	0.9+ a	
	20	3層	陶器	碗	肥前		(5.0)	5.1	
	21	3層	陶器	碗	肥前	(10.2)			
	22	3層	陶器	碗	肥前				
	23	3層	磁器	皿	肥前		1.6+ a	(7.0)	
	24	3層	緑釉陶器	碗	不明				
	25	3層	瓦器	皿	不明	(8.1)	2.6+ a		
	26	3層	土師質土器	埴塙	在地		3.7+ a		
第3-422図	1	4層	白磁	皿	中国	(10.0)		1.5	
	2	4層	白磁	碗	中国		3.2+ a	(5.7)	
	3	4層	白磁	皿	中国		(6.0)	2.6+ a	
	4	4層	白磁	皿	中国		(4.6)	0.85+ a	
	5	4層	白磁	碗	中国		2.9+ a	(3.4)	
	6	4層	白磁	碗	中国		8.0	3.6+ a	
	7	4層	白磁	角杯	中国			1.7+ a	
	8	4層	青磁	壺	中国				
	9	4層	青磁	碗	中国(龍泉窯)	(17.0)	5.4	6.5	
	10	4層	青磁	碗	中国(龍泉窯)		6.8	1.5+ a	
	11	4層	青磁	碗	中国(龍泉窯)		6.4		
	12	4層	青磁	盤	中国(龍泉窯)		5.8	2.4+ a	
	13	4層	青磁	碗	中国(龍泉窯)		(5.0)	1.7+ a	
	14	4層	青磁	瓶	中国(龍泉窯)				
	15	4層	青磁	鉢	中国(龍泉窯)	(11.3)		2.8+ a	
	16	4層	青磁	香炉	中国(龍泉窯)	12.8		2.9	
	17	4層	青磁	香炉	中国(龍泉窯)	(8.7)	(8.8)	4.85	
	18	4層	青磁	香炉	中国(龍泉窯)				
	19	4層	青花	皿	中国(景德鎮)	(11.5)	(6.0)	2.7	
	20	4層	青花	皿	中国(景德鎮)	(18.2)	8.2	2.9	
	21	4層	青花	瓶	中国(景德鎮)		4.2	2.3	
	22	4層	青花	皿	中国(景德鎮)				
	23	4層	白磁	小杯	中国				
	24	4層	青花	蓋	中国(漳州窯)				
	25	4層	陶器	盤	中国(磁窰窯)				緑釉
	26	4層	陶器	盤	中国(磁窰窯)				緑釉
	27	4層	陶器	盤	中国(磁窰窯)			2.9+ a	緑釉
	28	4層	陶器	盤	中国(磁窰窯)				緑釉
	29	4層	陶器	盤	中国(磁窰窯)				緑釉

旧万寿寺跡第6次調査出土遺物一覽(土器・陶磁器⑳)

図版番号	遺構名	種類	器形	生産地	法量(cm) ()は復元径			備考		
					口径	底径	器高			
第3-422図	30	4層	陶器	盤	中国(磁甕窯)				緑釉	
第3-423図	31	4層	陶器	茶入	中国		2.1 + a			
	32	4層	陶器?	茶入	中国			1.5 + a		
	33	4層	陶器	茶入	中国		2.0 + a			
	34	4層	陶器	碗	中国	(11.4)		2.5 + a		
	35	4層	陶器	天目碗	中国?		4.4	1.8		
	36	4層	陶器	天目碗	瀬戸美濃			4.4		
	37	4層	陶器	天目碗	瀬戸美濃		(4.8)	2.5 + a		
	38	4層	陶器	壺	中国		3.0 + a			
	39	4層	陶器	壺	中国	(10.8)		3.0 + a		
	40	4層	陶器	不明	中国	(14.0)	2.0 + a			
	41	4層	陶器	瓶	中国			2.5 + a		
	42	4層	陶磁器	水滴	瀬戸美濃?					
	43	4層	陶器	卸皿	瀬戸美濃		0.9 + a			
	44	4層	陶器	卸皿	瀬戸美濃		(9.0)	0.9 + a		
	45	4層	陶器	鉢	中期	(19.0)	1.5 + a			
	46	4層	陶器	不明	瀬戸美濃	(10.2)	3.6 + a			
	47	4層	陶器	鉢	備前			2.5 + a		
	48	4層	土師質土器	坏	在地	7.5	3.9	2.0		
	49	4層	陶器	鉢	備前	(15.5)		3.6 + a		
	50	4層	陶器	鉢	中国	(16.8)		3.0 + a		
	51	4層	陶器	鉢	中国	(26.4)		3.9 a		
	52	4層	陶器	壺	中国		6.5 + a			
	53	4層	陶器	壺	中国					
	55	4層	陶器	瓶	朝鮮	(5.6)	6.7 + a		舟徳利	
	56	4層	陶器	瓶	朝鮮	(7.0)		2.2 + a	舟徳利	
	57	4層	陶器	瓶	朝鮮	(5.3)		1.9 + a	舟徳利	
	58	4層	陶器	壺	不明			5.3 + a		
	59	4層	陶器	甕	備前	(24.3)	11.6 + a			
	60	4層	陶器	甕	備前			6.1 + a		
	61	4層	陶器	甕	備前	13.0	7.7	3.0		
	62	4層	陶器	甕	備前					
	第3-424図	63	4層	陶器	甕	備前	(43.8)		6.6 + a	
		64	4層	陶器	甕	備前	(34.4)		6.4 + a	
65		4層	陶器	壺	信楽	(10.8)	3.0 + a			
66		4層	陶器	搦鉢	備前	(24.6)		5.8 + a		
67		4層	陶器	搦鉢	備前			3.4 + a		
68		4層	陶器	蓋	備前	3.2	1.8			
69		4層	緑釉陶器	碗	不明	(7.3)	1.7 + a			
70		4層	緑釉陶器	碗	不明		1.25 + a			

旧万寿寺跡第6次調査出土遺物一覽(土器・陶磁器^⑩)

図版番号	遺構名	種類	器形	生産地	法量(cm) ()は復元径			備考		
					口径	底径	器高			
第3-424図	71	4層	陶器	碗	唐津		4.0	1.8+ a		
	72	4層	陶器	皿	唐津		2.1+ a			
	73	4層	陶器	鉢	唐津		1.8+ a			
	74	4層	陶器	皿	唐津		6.0	1.8+ a		
	75	4層	陶器	皿	碗		2.7+ a	3.7		
	76	4層	陶器	鉢	志野			2.55		
	77	4層	土師質土器	小皿	在地		8.0	6.2	1.4	
	78	4層	土師質土器	小皿	在地		(7.1)	5.1	1.7	
	79	4層	土師質土器	小皿	在地		(6.9)	(5.4)	1.9	
	80	4層	土師質土器	小皿	在地		(8.7)	(6.9)	2.0	
	81	4層	土師質土器	小皿	在地		(7.8)	2.1	4.6	
	82	4層	土師質土器	小皿	在地		7.5	4.4	2.4	
	83	4層	土師質土器	小皿	在地		(7.8)	2.6	(5.6)	
	84	4層	土師質土器	小皿	在地		(7.8)	2.3	(6.0)	
	85	4層	土師質土器	皿	在地		(7.4)	(4.8)	2.3	
	86	4層	土師質土器	皿	在地		9.0	1.7	5.0	
第3-425図	87	4層	土師質土器	皿	在地		(11.6)	5.8	2.8+ a	
	88	4層	土師質土器	皿	在地		(12.0)	2.6	(6.8)	
	89	4層	京都系土師器	皿	在地		(12.6)	2.0+ a		
	90	4層	土師器	皿	在地		(9.8)	1.8+ a		漆状付着物
	91	4層	土師質土器	燭台	在地			2.6+ a	(6.7)	
	92	4層	土師質土器	燭台	在地					金雲母を多量に含む
	93	4層	瓦質土器	壺	在地		(10.8)	4.0+ a		
	94	4層	瓦質土器	壺	在地			3.0+ a	(4.4)	
	95	4層	瓦質土器	壺	在地			1.6+ a	(5.0)	
	96	4層	京都系土師器	皿	在地			2.7+ a		取瓶に転用
	97	4層	土師質土器	取瓶	在地			3.9+ a		銅溶解物付着
	98	4層	土師質土器	埴	在地				3.05+ a	
	99	4層	瓦質土器	甕	在地		(28.6)	6.6+ a		
	100	4層	瓦質土器	火鉢	在地				10.3+ a	
	101	4層	瓦質土器	火鉢	在地		(8.8)	6.2	4.65	
	102	4層	瓦質土器	香炉	在地		(9.1)	(6.0)	5.7	
	103	4層	瓦質土器	香炉?	在地			4.2+ a	(10.3)	刻書あり
	104	4層	瓦質土器	火鉢	在地			10.9		
	105	4層	瓦質土器	鉢	在地		(32.2)	4.5+ a		
第3-426図	106	4層	瓦質土器	火鉢	在地					
	107	4層	瓦質土器	火鉢	在地		(35.4)		2.8+ a	
	108	4層	瓦質土器	火鉢	在地		(28.4)		4.2+ a	
	109	4層	瓦質土器	火鉢	在地				6.5+ a	
	110	4層	瓦質土器	火鉢	在地				4.4	

旧万寿寺跡第6次調査出土遺物一覧(土器・陶磁器③)

図版番号	遺構名	種類	器形	生産地	法量(cm) ()は復元径			備考
					口径	底径	器高	
第3-426図	111	4層	瓦質土器	火鉢	在地			
	112	4層	瓦質土器	火鉢	在地			5.6+ a
	113	4層	瓦質土器	火鉢	在地			9.9+ a
	114	4層	瓦質土器	香炉?	在地			
	115	4層	瓦質土器	卸皿	在地			
	116	4層	瓦質土器	播鉢	在地	(29.4)	7.6+ a	
	117	4層	瓦質土器	火鉢	在地			
	118	4層	瓦質土器	土鍋	在地			3.5+ a
	119	4層	縄文土器	土鍋	在地		3.3+ a	
	120	4層	縄文式土器	土鍋	在地		3.6+ a	
	121	4層	縄文土器	深鉢	在地		2.7+ a	
	122	4層	弥生土器	甕	在地		3.6+ a	6.4
	123	4層	土師器	壺	在地		4.5+ a	
	124	4層	弥生土器	壺	在地	(13.6)	5.5+ a	
第3-427図	125	4層	土師器	甕	在地	(22.8)	5.6+ a	
	126	4層	土師器	甕	在地		5.9+ a	
	127	4層	土師器	不明	在地		7.9+ a	
	128	4層	土師器	甌	在地			
	129	4層	土師器	坏	在地	(14.0)	4.2	(8.0)
	130	4層	土師器	盤	在地		1.5+ a	(14.7)
	131	4層	須恵器	長頸壺	在地?		7.0+ a	(6.6)
	132	4層	土師器	製塩土器	不明			3.5+ a
	133	4層	土師器	製塩土器	不明		3.7+ a	
第3-433図	1	4層	白磁	皿	中国		(5.8)	2.1+ a
	2	4層	白磁	壺	中国			3.8+ a
	3	4層	白磁	合子	中国		7.0	1.5
	4	4層	白磁	合子	中国			
	5	4層	青磁	皿?	中国	(19.4)		1.5+ a
	6	4層	青磁	碗	中国	14.8	5.2	6.1
	7	4層	青磁	碗	中国		(7.4)	2.2+ a
	8	4層	青磁	皿	中国		(9.1)	2.8+ a
	9	4層	青磁	碗	中国		5.8	3.2+ a
	10	4層	青磁	碗	中国		5.9	3.0+ a
	11	4層	青磁	碗	中国		5.7	2.3+ a
	12	4層	青磁	碗	中国(龍泉窯)		(4.6)	2.0
	13	4層	青磁	香炉	中国(龍泉窯)	(12.8)		5.7+ a
	14	4層	青磁	鉢	中国(龍泉窯)			
	15	4層	青磁	瓶?	中国(龍泉窯)			2.4+ a
	16	4層	緑釉陶器	盤	中国(磁甗窯)			
	17	4層	緑釉陶器	盤	中国(磁甗窯)			

旧万寿寺跡第6次調査出土遺物一覽(土器・陶磁器②)

図版番号	遺構名	種類	器形	生産地	法量(cm) ()は復元径			備考
					口径	底径	器高	
第3-433図	18	4層	陶器	天目碗	中国			
	19	4層	陶器	天目碗	中国	(12.0)	4.5	6.3
	20	4層	陶器	天目碗	中国	(11.1)		4.0+ a
	21	4層	陶器	天目碗	中国	(4.4)		2.2+ a
	22	4層	陶器	天目碗	中国		4.4	1.2+ a
	23	4層	陶器	天目碗	中国		(3.2)	
	24	4層	陶器	碗	中国		3.0	1.8+ a
	25	4層	黒釉陶器	壺	中国			5.1+ a
26	4層	陶器	卸皿	瀬戸美濃		4.7	0.75+ a	
第3-434図	27	4層	陶器	壺	中国			4.3+ a
	28	4層	陶器	瓶?	不明			3.8+ a
	29	4層	陶器	大甕	備前			
	30	4層	陶器	甕	備前	(37.0)		5.7+ a
	31	4層	陶器	甕	備前			
	32	4層	陶器	甕	備前			7.1+ a
	33	4層	瓦質土器	火鉢	在地		(26.0)	10.0+ a
第3-435図	34	4層	陶器	播鉢	備前	(29.4)	14.0	12.6
	35	4層	陶器	播鉢	備前	(25.6)	8.0+ a	
第3-436図	36	4層	土師質土器	小皿	在地	(7.3)	5.9	1.4
	37	4層	土師質土器	小皿	在地	(7.9)	(5.6)	1.7
	38	4層	土師質土器	小皿	在地	(5.8)	4.4	1.8
	39	4層	土師質土器	小皿	在地	7.0	5.7	2.0
	40	4層	土師質土器	小皿	在地	(7.3)	5.4	2.2
	41	4層	土師質土器	小皿	在地	7.4	5.4	2.4
	42	4層	土師質土器	小皿	在地	6.5	5.6	2.0
	43	4層	土師質土器	小皿	在地	6.3	4.7	2.25
	44	4層	土師質土器	小皿	在地	7.2	5.4	2.6
	45	4層	土師質土器	小皿	在地	7.5	5.8	2.1
	46	4層	土師質土器	小皿	在地	8.3	5.8	2.4
	47	4層	土師質土器	小皿	在地	7.2	3.6	2.0
	48	4層	土師質土器	小皿	在地	7.2	5.2	2.0
	49	4層	土師質土器	小皿	在地	(7.6)	5.2	2.7
	50	4層	土師質土器	小皿	在地	7.7	5.1	2.4
	51	4層	土師質土器	小皿	在地	7.8	5.2	2.4
	52	4層	土師質土器	小皿	在地	(6.8)	5.0	2.9
	53	4層	土師質土器	耳皿	在地			
	54	4層	土師質土器	坏	在地	(13.5)	10.3	3.3
	55	4層	土師質土器	坏	在地	13.6	9.5	4.1
56	4層	土師質土器	皿	周防(大内系)	(7.1)	(3.7)	1.35	
57	4層	土師質土器	坏	周防(大内系)	9.6+ a	5.4	1.7+ a	

旧万寿寺跡第6次調査出土遺物一覽(土器・陶磁器③)

図版番号	遺構名	種類	器形	生産地	法量(cm) ()は復元径			備考
					口径	底径	器高	
第3-436図	58	4層	土師質土器	小皿	在地		3.0 + a	
	59	4層	土師質土器	小皿	在地	(7.8)	4.0	2.2
	60	4層	土師質土器	小皿	在地	(8.0)	1.6	(4.6)
	61	4層	土師質土器	小皿	在地	9.1	(5.9)	2.5
	62	4層	土師質土器	皿	在地	(10.7)	(5.9)	2.0
	63	4層	京都系土師器	皿	在地	8.2		2.3
	64	4層	京都系土師器	皿	在地			
第3-437図	65	4層	土師質土器	坏	在地	(12.0)		2.2 + a
	66	4層	瓦質土器	土鍋	在地			
	67	4層	縄文土器	深鉢	在地		4.0 + a	
	68	4層	土師器	甕	在地	(14.0)		17.2
	69	4層	須恵器	蓋	在地?	(8.4)		2.3
	70	4層	須恵器	甕	在地			
	71	4層	土師器	坏	在地			
	72	4層	土師器	坏	在地		9.6	1.8 + a
	73	4層	瓦質土器	埴	在地		3.6 + a	(5.7)
	74	4層	瓦質土器	火鉢	在地			
	75	4層	瓦質土器	火鉢	在地	(21.0)		4.1 + a
	76	4層	瓦質土器	火鉢	在地			10.7
	77	4層	瓦質土器	火鉢	在地		(32.6)	9.3 + a
	78	4層	瓦質土器	火鉢	在地			
79	4層	瓦質土器	風炉	在地	(22.9)		6.3 + a	
第3-438図	80	4層	瓦質土器	火鉢	在地			
	81	4層	瓦質土器	火鉢	在地			
	82	4層	瓦質土器	香炉	在地			
	83	4層	瓦質土器	播鉢	在地			
	84	4層	瓦質土器	甕	在地			25.7 + a
第3-452図	1	5層	白磁	碗	中国	(16.2)	4.2 + a	
	2	5層	白磁	碗	中国		2.7 + a	(6.6)
	3	5層	白磁	碗	中国		2.5 + a	(6.4)
	4	5層	土師質土器	坏	在地	11.2	7.8	2.8
	5	5層	土師質土器	坏	在地	13.0	7.7	3.0
	6	5層	土師質土器	坏	在地	12.2	8.2	3.9
	7	5層	土師器	甕	在地	(11.0)	3.0 + a	
	8	5層	土師質土器	土鍋	在地	(19.4)		5.0
	9	5層	土師器	壺	在地		5.7 + a	(16.0)
	10	5層	瓦質土器	土鍋	在地		7.8 + a	
	11	5層	瓦質土器	風炉	在地			5.3 + a
第3-454図	1	M62区	青磁	碗	中国		5.4	2.5 + a
	2	トノナ	陶器	天目碗	中国		(4.2)	2.1 + a

旧万寿寺跡第6次調査出土遺物一覧(土器・陶磁器③)

図版番号	遺構名	種類	器形	生産地	法量(cm) ()は復元径			備考	
					口径	底径	器高		
第3-454図	3	トレンヂ	白磁	碗	中国		(4.3)	2.2+ a	
	4	トレンヂ	陶器	鉢	中国				
	5	トレンヂ	陶器	壺	中国	10.4		2.7+ a	
	6	M63区	土師質土器	小皿	在地	7.8	7.0	2.0	
	7	O62区	土師質土器	小皿	在地	7.7	4.6	2.7	
	8	M60区	土師質土器	小皿	在地	(6.8)	(4.6)	1.4	
	9	トレンヂ	土師器	燭台	在地		(7.7)	2.4+ a	
	10	不明	須恵器	鉢	東播磨	32.5			
	11	L63区	瓦質土器	鉢	在地			5.1+ a	
	12	N63区	土師質土器	把手	在地				
	13	N60区	土師質土器	埴塙	在地				
	14	N63区	弥生土器	甕	在地		(7.0)	6.5+ a	
	15	N62区	土師器	壺	在地	(16.4)		2.9+ a	
	16	N62区	土師器	甕	在地	24.8			
	17	不明	土師器	鉢	在地	10.5			

旧万寿寺跡第6次調査出土遺物一覽(土製品①)

図版番号	遺構名	種類	材質	寸法(cm)							備考
				長さ	幅	厚さ	重量(g)				
第3-19図	8	06-SX 026	焼土塊	長さ	11.4	幅	12.0	厚さ		10.0	
第3-27図	10	06-SK035	加工品	瓦質	長さ	3.8	幅	4.0	厚さ	0.7	15.5
第3-64図	4	06-SK200	土錘	土師質	長さ	4.0	幅	1.0	厚さ		4.6
第3-66図	7	06-SK202	輪羽口	土師質	長さ		幅		厚さ		
第3-71図	11	06-SK209	土錘	土師質	長さ	3.4	幅	1.8	厚さ		10.0
	12	06-SK209	土錘	土師質	長さ	6.3+ a	幅	3.1+ a	厚さ		27.3
第3-76図	1	06-SK219	硯	土師質	長さ	7.8	幅	7.2	厚さ	1.7	133.2
第3-78図	6	06-SK220	輪	土師質	長さ	7.8	幅	5.2	厚さ	2.0	
	7	06-SK220	土錘	土師質	長さ	3.6	幅	1.2	厚さ	1.2	5.3
第3-108図	2	06-SK267	加工品	土師質	長さ	3.3	幅	3.3	厚さ	0.8	10.9
第3-142図	47	06-SD302B	土錘	土師質	長さ	3.9	幅	1.8	厚さ		9.8
	48	06-SD302B	土錘	土師質	長さ	5.4	幅	2.7	厚さ		34.7
	49	06-SD302B	棒状土錘	土師質	長さ	4.6	幅	1.0	厚さ		6.2
	50	06-SD302B	棒状土製品	土師質	長さ	2.8	幅	1.0	厚さ	0.8	
第3-144図	7	06-SD302	土錘	土師質	長さ	6.1	幅	3.8	孔径	1.3	47.4
第3-147図	20	06-SE271	土錘	土師質	長さ	4.0	幅	1.2	厚さ	1.0	5.9
第3-156図	14	06-SX049	土錘	土師質	長さ	5.1	幅	2.3	厚さ		23.4
第3-158図	3	06-SX082周辺	土錘	土師質	長さ	4.4+ a	幅	1.2	厚さ		5.9
第3-176図	45	06-SX100	有溝土錘	土師質	長さ	5.9	幅	3.9	厚さ	3.5	77.8
	46	06-SX100	加工品	土師質	長さ	3.0	幅	3.3	厚さ	0.9	10.3
	47	06-SX100	有孔円盤	土師質	径	(8.0)	幅		厚さ		
第3-197図	23	06-S K097	土錘	土師質	長さ	4.0	幅	1.35	厚さ	1.3	8.8
第3-270図	193	06-SK131	不明	瓦質	長さ	10.6	幅	17.5	厚さ	2.2	亀形(蓋?)
	194	06-SK131	不明	瓦質	長さ	20.9	幅	10.8	厚さ	1.5	亀形(蓋?)
第3-271図	195	06-SK131	不明	瓦質	長さ	12.1	幅	7.1	厚さ	2.6	亀形(蓋?)
	196	06-SK131	加工品	土師質	長さ	3.1	幅	3.1	厚さ	0.7	8.5
	197	06-SK131	ミニチュア土器?	土師質	長さ	2.2	幅	2.8	厚さ	2.1	
	198	06-SK131	土錘	土師質	長さ	3.0	幅	3.2	厚さ		27.4
	199	06-SK131	棒状土錘	土師質	長さ	3.1+ a	幅	1.1	厚さ		4.9
	200	06-SK131	土錘	土師質	長さ	3.4+ a	幅	1.0	厚さ		2.3
	201	06-SK131	土錘	土師質	長さ	3.3+ a	幅	1.0	厚さ		2.7
	202	06-SK131	土錘	土師質	長さ	3.2+ a	幅	1.3	厚さ		4.4
	203	06-SK131	土錘	土師質	長さ	4.0	幅	1.0	厚さ	1.0	4.5
	204	06-SK131	土錘	土師質	長さ	3.7+ a	幅	1.8	厚さ		11.5
	205	06-SK131	土錘	土師質	長さ	3.5	幅	1.7	厚さ		9.1
	206	06-SK131	土錘	土師質	長さ	4.0	幅	1.4	厚さ		7.4
	207	06-SK131	土錘	土師質	長さ	4.1	幅	2.1	厚さ		15.2
	208	06-SK131	土錘	土師質	長さ	4.5+ a	幅	2.0	厚さ	2.0	13.4
第3-290図	3	06-SK185	土錘	土師質	長さ	4.2	幅	1.2	厚さ		4.9
第3-294図	4	06-SK273	有溝土錘	土師質	長さ	3.0+ a	幅	3.6+ a	厚さ	2.6	26.1
第3-316図		06-SK335	土錘	土師質	長さ	7.0	幅	3.5	厚さ	3.6	91.6
第3-319図	27	06-SD090	加工品	土師質	縦	2.3	横	2.2	厚さ	0.5	3.2
	28	06-SD090	土錘	土師質	長さ	4.6+ a	幅	0.9	厚さ		4.0
	29	06-SD090	土錘	土師質	長さ	4.0	幅	1.6	厚さ		9.0
	30	06-SD090	土錘	土師質	長さ	3.6	幅	1.3	厚さ		11.3
第3-325図	2	06-SD106	土錘	土師質	長さ	4.3+ a	幅	3.1	厚さ		34.5
第3-331図	5	06-SD184	土錘	土師質	長さ	3.3+ a	幅	0.9	厚さ		4.2
第3-378図	294	06-SD221	加工品	土師質	長さ	7.1	幅	7.5	厚さ	0.7	
	295	06-SD221	加工品	土師質	長さ	4.3	幅	4.4	厚さ	0.6	
	296	06-SD221	輪羽口	土師質	長さ	2.1	幅	3.5	厚さ		
	297	06-SD221	有溝土錘	土師質	長さ	7.4	幅	7.8	厚さ	2.8	74.6
	298	06-SD221	土錘	土師質	長さ	3.9	幅	1.1	厚さ		4.8
	299	06-SD221	土錘	土師質	長さ	3.7	幅	1.7	厚さ		9.6
	300	06-SD221	土錘	土師質	長さ	2.9+ a	幅	1.2	厚さ		3.8
	301	06-SD221	土錘	土師質	長さ	3.8+ a	幅	1.35	厚さ		6.9
	302	06-SD221	土錘	土師質	長さ	3.4+ a	幅	1.5	厚さ		6.3
	303	06-SD221	土錘	土師質	長さ	4.5	幅	1.55	厚さ		8.8
	304	06-SD221	土錘	土師質	長さ	4.4	幅	1.0	厚さ		4.5
305	06-SD221	土錘	土師質	長さ	3.7	幅	1.8	厚さ		12.4	
第3-388図	50	06-SD228	土錘	土師質	長さ	3.5	幅	1.8	厚さ		10.6
	51	06-SD228	土錘	土師質	長さ	3.65	幅	0.8	厚さ		3.2
	52	06-SD228	土錘	土師質	長さ	5.5	幅	1.0	厚さ		4.7

旧万寿寺跡第6次調査出土遺物一覧(土製品②)

図版番号	遺構名	種類	材質	寸法(cm)							備考
				長さ	幅	厚さ	重量(g)				
第3-420図	5 1～3層	土錘	土師質	長さ	4.0	幅	2.0	厚さ	2.0		
第3-421図	29 3層	加工品	陶器	長さ	4.5	幅	4.8	厚さ	1.4	43.7	備前焼の転用品
	30 3層	加工品	土師質	長さ	3.8	幅	4.1	厚さ	0.6	13.9	
	31 3層	加工円盤	土師質	縦	4.1	横	4.4	厚さ	1.3	22.2	土鍋の転用品
	32 3層	加工品	瓦質	長さ	2.9	幅	3.1	厚さ	1.0	10.6	
	33 3層	加工品	土師質	長さ	2.8	幅	2.9	厚さ	5.5	6.3	
	34 3層	有孔土錘	土師質	長さ	3.1+ <i>a</i>	幅	0.8	厚さ		2.5	
	35 3層	土錘	土師質	長さ	2.55+ <i>a</i>	幅	0.9	厚さ	1.0	2.5	
	36 3層	土錘	土師質	長さ	2.4+ <i>a</i>	幅	1.0	厚さ		2.7	
	37 3層	土錘	土師質	長さ	3.7	幅	1.3	厚さ	1.3		
	38 3層	土錘	土師質	長さ	3.8	幅	1.15	厚さ		5.0	
	39 3層	土錘	土師質	長さ	4.9	幅	1.3	厚さ		6.6	
	40 3層	土錘	土師質	長さ	5.5+ <i>a</i>	幅	1.7	厚さ		12.9	
	41 3層	土錘	土師質	長さ	6.9	幅	1.3	厚さ		9.9	
	42 3層	土錘	土師質	長さ	3.3+ <i>a</i>	幅	3.0	厚さ		1.0	
第3-428図	144 4層	円盤	土師質	長さ	2.0	幅	2.0	厚さ	0.6	2.6	
	145 4層	加工品	土師質	長さ	3.1	幅	3.1	厚さ	0.6	9.9	
	146 4層	加工品	土師質	長さ	3.3	幅	3.2	厚さ	0.8		
	147 4層	加工品	瓦質	長さ	3.2	幅	3.25	厚さ	0.8	12.1	
	148 4層	加工品	瓦質	長さ	4.1	幅	3.9	厚さ	1.2	23.9	
	149 4層	加工品	瓦質	長さ	6.1	幅	6.1	厚さ	1.7	73.6	
	150 4層	加工品	瓦質	長さ	4.8	幅	4.9	厚さ	1.5	41.4	
	151 4層	加工品	瓦質	長さ	3.7	幅	3.4	厚さ	1.0	17.0	
	152 4層	加工品	瓦質	長さ	4.2	幅	4.3	厚さ	1.75	37.8	
	153 4層	加工品	土師質	長さ	2.9	幅	3.3	厚さ	0.9	12.3	
	154 4層	有溝土錘	土師質	長さ	3.5	幅	2.6	厚さ	1.4	15.1	
	155 4層	土錘	土師質	長さ	2.8	幅	2.4	孔径	0.6	11.2	
	156 4層	土錘	土師質	長さ	2.8+ <i>a</i>	幅	0.9	厚さ		2.1	
	157 4層	土錘	土師質	長さ	3.0+ <i>a</i>	幅	1.2	厚さ	1.0	3.0	
	158 4層	土錘	土師質	長さ	2.9+ <i>a</i>	幅	1.1	厚さ	1.1		
	159 4層	土錘	土師質	長さ	2.9+ <i>a</i>	幅	1.25	厚さ	1.1	4.4	
	160 4層	土錘	土師質	長さ	3.2+ <i>a</i>	幅	1.1	厚さ		3.7	
	161 4層	土錘	土師質	長さ	4.1+ <i>a</i>	幅	0.8	厚さ		3.7	
	162 4層	土錘	土師質	長さ	3.7+ <i>a</i>	幅	1.1	厚さ		4.2	
163 4層	土錘	土師質	長さ	6.1	幅	1.1	孔径	0.4	5.9		
164 4層	土錘	土師質	長さ	5.1	幅	1.2	厚さ		5.9		
165 4層	土錘	土師質	長さ	5.2	幅	1.1	厚さ		5.7		
166 4層	土錘	土師質	長さ	5.7	幅	1.5	厚さ		14.0		
167 4層	土錘	土師質	長さ	7.1	幅	1.3	厚さ		11.2		
第3-449図	116 4層	穿孔土器片	瓦質	長さ	5.9	幅	4.5	厚さ	0.8		火鉢の底部に穿孔
	117 4層	土錘	土師質	長さ	2.5+ <i>a</i>	幅	1.05	厚さ		2.1	
	118 4層	土錘	土師質	長さ	2.6+ <i>a</i>	幅	1.9	厚さ		1.3	
	119 4層	土錘	土師質	長さ	2.9	幅	0.9	厚さ		2.6	
	120 4層	土錘	土師質	長さ	2.8+ <i>a</i>	幅	0.9	厚さ		2.0	
	121 4層	土錘	土師質	長さ	3.1+ <i>a</i>	幅	1.2	厚さ		4.0	
	122 4層	土錘	土師質	長さ	3.7	幅	1.0	厚さ		0.4	
	123 4層	土錘	土師質	長さ	2.8	幅	1.8	厚さ		6.4	
	124 4層	土錘	土師質	長さ	3.5	幅	1.0	厚さ		3.2	
	125 4層	土錘	土師質	長さ	4.4+ <i>a</i>	幅	1.3	厚さ		12.3	
	126 4層	土錘	土師質	長さ	4.1	幅	1.7	厚さ		10.4	
	127 4層	土錘	土師質	長さ	4.5	幅	1.4	厚さ		2.6	
	128 4層	土錘	土師質	長さ	4.6	幅	1.1	厚さ		5.3	
129 4層	土錘	土師質	長さ	4.5	幅	1.3	厚さ	1.3	7.1		
130 4層	土錘	土師質	長さ	4.4	幅	1.8	厚さ	1.8	12.9		
第3-452図	12 5層	有溝土錘	土師質	長さ	5.3	幅	2.9	厚さ		38.3	
	13 5層	棒状土錘	土師質	長さ	3.9	幅	1.0	厚さ		5.2	
	14 5層	土錘	土師質	長さ	3.8	幅	1.2	厚さ		3.8	
	15 5層	土錘	土師質	長さ	7.1	幅	1.3	厚さ		11.2	
第3-455図	19 M62区	鞆羽口	土師質	長さ		幅		厚さ			
	20 調査区西トレンチ	土錘	土師質	長さ	4.9+ <i>a</i>	幅	1.15	厚さ		5.3	

旧万寿寺跡第6次調査出土遺物一覧(瓦類①)

図版番号	遺構名	種類	部位	寸法(cm)						備考
				長さ	幅	厚さ	長さ	幅	厚さ	
第3-19図	9	06-SX026 下層	塼	長さ	21.8+ <i>a</i>	幅	14.4+ <i>a</i>	厚さ	3.4	
	10	06-SX026 下層	軒平瓦	瓦当	長さ	4.7+ <i>a</i>	幅	5.3	厚さ	2.0
第3-24図	1	06-SK029	丸瓦	長さ	29.4+ <i>a</i>	幅	14.2	厚さ	2.4	
第3-25図	2	06-SK029	丸瓦	長さ	23.4	幅	13.3	厚さ	2.2	
第3-27図	8	06-SK035	軒平瓦	瓦当	長さ	6.5+ <i>a</i>	幅		厚さ	
	9	06-SK035	軒平瓦	瓦当	長さ	3.5+ <i>a</i>	幅	3.0+ <i>a</i>	厚さ	1.3
第3-34図	2	06-SK054	軒丸瓦	瓦当	長さ		幅		厚さ	
第3-49図	10	06-SK126	軒丸瓦	瓦当	長さ		幅		厚さ	
第3-69図	6	06-S K208	平瓦	長さ	30.5	幅	20.6	厚さ	2.3	
第3-72図	16	06-S K209	雁振瓦	長さ	30.3+ <i>a</i>	幅	19.4+ <i>a</i>	厚さ	2.6	
第3-78図	8	06-SK220	鬼瓦	長さ	11.0	幅	12.9	厚さ	10.7	
	9	06-SK220	丸瓦	長さ	6.5	幅	7.9	厚さ	2.3	
第3-94図	14	06-SK248	平瓦	長さ	15.0+ <i>a</i>	幅	8.8+ <i>a</i>	厚さ	2.3～2.5	
	15	06-SK248	塼	長さ	19.5+ <i>a</i>	幅	11.2+ <i>a</i>	厚さ	3.0～3.1	
	16	06-SK248	雁振瓦	長さ	6.0+ <i>a</i>	幅	9.5+ <i>a</i>	厚さ	2.8	
第3-97図	8	06-SK249	塼	長さ	27.5	幅	27.2	厚さ	3.8～4.0	
第3-99図	1	06-SK252	平瓦	長さ	14.0+ <i>a</i>	幅	9.5+ <i>a</i>	厚さ	1.9～2.0	
第3-106図	2	06-SK264	軒丸瓦	瓦当	直径	14.5	幅		厚さ	
第3-111図	15	06-SK268	雁振瓦	長さ	28.0+ <i>a</i>	幅	24.0+ <i>a</i>	厚さ	2.0	
第3-135 図	2	06-SD302A	平瓦	長さ	13.1	幅	12.4	厚さ	1.8	
第3-138図	33	06-SD302B	軒丸瓦	瓦当	長さ		径	11.9	厚さ	
	34	06-SD302B	軒丸瓦	瓦当	長さ		径	9.3+ <i>a</i>	厚さ	
	35	06-SD302B	軒丸瓦	瓦当	長さ		径	12.7+ <i>a</i>	厚さ	
	36	06-SD302B	軒平瓦	瓦当	長さ	10.0+ <i>a</i>	幅	4.8	厚さ	1.5
	37	06-SD302B	軒平瓦	瓦当	長さ	10.2+ <i>a</i>	幅	3.7+ <i>a</i>	厚さ	2.8
	38	06-SD302B	軒平瓦	瓦当	長さ	6.0+ <i>a</i>	幅	4.7	厚さ	2.5
	39	06-SD302B	軒平瓦	瓦当	長さ	12.3+ <i>a</i>	幅	3.9	厚さ	1.8
第3-139図	40	06-SD302B	丸瓦	長さ	8.2	幅	13.8	厚さ	2.7	
	41	06-SD302B	平瓦	長さ	7.2	幅	4.7	厚さ	2.9	
	42	06-SD302B	丸瓦	長さ	5.8	幅	6.0	厚さ	2.0	8～9世紀?
	43	06-SD302B	平瓦	長さ	6.6	幅	9.9	厚さ	2.8	8～9世紀?
第3-140図	44	06-SD302B	雁振瓦	長さ	31.2	幅	24.9	厚さ	2.0	
第3-141図	45	06-SD302B	塼	長さ	27.3	幅	14.0	厚さ	2.1	
	46	06-SD302B	塼	長さ	26.7	幅	17.3	厚さ	2.8	
第3-147図	16	06-SE271	軒平瓦	瓦当	長さ	14.0+ <i>a</i>	幅	5.3	厚さ	2.4～3.7
	17	06-SE271	軒平瓦	瓦当	長さ	5.5+ <i>a</i>	幅	2.2+ <i>a</i>	厚さ	1.8～2.4
	18	06-SE271	塼	長さ	10.5+ <i>a</i>	幅	8.5+ <i>a</i>	厚さ	2.3	

旧万寿寺跡第6次調査出土遺物一覽(瓦類②)

図版番号	遺構名	種類	寸法(cm)							備考	
			部位	長さ	幅	径	厚さ	厚さ	厚さ		
第3-147図	19	06-SE271	鬼瓦		長さ	5.2	幅	$6.7 + a$	厚さ	2.8	
第3-152図	1	06-S X032	平瓦		長さ	32.8	幅	22.7	厚さ	1.9	
	2	06-S X032	平瓦		長さ	33.5	幅	22.5	厚さ	2.2	
第3-154図	4	06-S X033	軒丸瓦	瓦当	長さ		径	14.6	厚さ		
第3-156図	11	06-SX049	軒丸瓦	瓦当	長さ		径	16.0	厚さ		
	10	06-SX049	軒丸瓦	瓦当	長さ		径	$14.6 + a$	厚さ		
	12	06-SX049	軒丸瓦	瓦当	長さ		幅		厚さ		
	13	06-SX049	軒平瓦	瓦当	長さ	$9.5 + a$	幅	$4.4 + a$	厚さ	3.0	
第3-158図	2	06-S X082	丸瓦	瓦当	長さ		幅		厚さ		
第3-162図	3	06-S X084	丸瓦	瓦当	長さ		幅		厚さ		
第3-163図	4	06-S X084	平瓦		長さ	32.3	幅	25.0	厚さ	2.0	
	5	06-S X084	平瓦		長さ	33.0	幅	23.0	厚さ	2.4	
第3-164図	6	06-S X084	平瓦		長さ	34.7	幅	24.3	厚さ	2.3	
	7	06-S X084	平瓦		長さ	31.0	幅	21.8	厚さ	2.1	
第3-173図	36	06-SX100	鬼瓦		長さ	21.8	幅	23.9	厚さ	14.9	
第3-174図	37	06-SX100	軒丸瓦	瓦当	長さ		幅		厚さ		
	38	06-SX100	軒丸瓦	瓦当	長さ		幅		厚さ		
	39	06-SX100	軒平瓦	瓦当	長さ	$16.0 + a$	幅	$4.3 + a$	厚さ	1.8	
	40	06-SX100	軒平瓦	瓦当	長さ	$6.2 + a$	幅	$3.1 + a$	厚さ		
	41	06-SX100	軒平瓦	瓦当	長さ	$9.8 + a$	幅	4.0	厚さ	1.9	
	42	06-SX100	軒平瓦	瓦当	長さ	20.9	幅	3.8	厚さ	2.9	
第3-175図	43	06-SX100	雁振瓦		長さ	$25.0 + a$	幅	$13.6 + a$	厚さ	2.2	
	44	06-SX100	面戸瓦		長さ	$7.6 + a$	幅	10.1	厚さ	1.9	
第3-182図	15	06-SX291	雁振瓦		長さ	5.8	幅	10.2	厚さ	2.4	
	16	06-SX291	塼		長さ	14.2	幅	8.1	厚さ	2.6	
第3-184図	9	06-SX309	丸瓦	瓦当	直径	13.5	幅		厚さ		
	10	06-SX309	雁振瓦		長さ	$6.5 + a$	幅	$7.0 + a$	厚さ	2.5	
第3-185図	11	06-SX309	雁振瓦		長さ	$22.0 + a$	幅	$16.0 + a$	厚さ	2.3	
	12	06-SX309	雁振瓦		長さ	$19.0 + a$	幅	$13.0 + a$	厚さ	2.1	
第3-190図	45	06-SX310	軒丸瓦	瓦当	長さ		直径	16.0	厚さ		
	46	06-SX310	軒平瓦	瓦当	長さ	$10.5 + a$	幅	$11.5 + a$	厚さ	2.5	
	47	06-SX310	軒平瓦	瓦当	長さ	$3.5 + a$	幅	4.8	厚さ	2.5	
第3-202図	62	06-SK097	軒丸瓦	瓦当	長さ		直径	14.5	厚さ		
	63	06-SK097	軒丸瓦	瓦当	長さ	$12.5 + a$	幅	14.0	厚さ	$2.2 \sim 3.5$	
	64	06-SK097	軒丸瓦	瓦当	長さ		直径	13.9	厚さ		
	65	06-SK097	軒丸瓦	瓦当	直径	$6.0 + a$	幅		厚さ		
	66	06-SK097	軒丸瓦	瓦当	長さ	$15.5 + a$	幅	14.2	厚さ	$2.0 \sim 3.0$	

旧万寿寺跡第6次調査出土遺物一覧(瓦類③)

図版番号	遺構名	種類	寸法(cm)							備考	
			部位	長さ		直径	長さ	厚さ			
第3-202図	67	06-SK097	軒丸瓦	瓦当	長さ		直径	$12.2+a$	厚さ		
	68	06-SK097	軒丸瓦	瓦当	長さ		直径	$12.6+a$	厚さ		
	69	06-SK097	軒丸瓦	瓦当	長さ		直径	14.6	厚さ		
第3-203図	70	06-SK097	軒丸瓦	瓦当	長さ	$17.6+a$	幅	15.0	厚さ	2.5 ~ 3.0	
	71	06-SK097	軒丸瓦	瓦当	長さ	$11.8+a$	幅	14.4	厚さ	2.2	
	72	06-SK097	軒丸瓦	瓦当	長さ		直径	$5.9+a$	厚さ		
	73	06-SK097	軒平瓦	瓦当	長さ	$18.4+a$	幅	26.5	厚さ	2.2 ~ 2.7	
	74	06-SK097	軒平瓦	瓦当	長さ	$10.4+a$	幅	26.2	厚さ	2.6 ~ 3.2	
第3-204図	75	06-SK097	軒平瓦	瓦当	長さ	$14.0+a$	幅	24.5	厚さ	2.0 ~ 2.5	
	76	06-SK097	軒平瓦	瓦当	長さ	$17.0+a$	幅	20.6	厚さ	1.9 ~ 2.8	
	77	06-SK097	軒平瓦	瓦当	長さ	$9.2+a$	幅	5.5	厚さ	2.3	
	78	06-SK097	軒平瓦	瓦当	長さ	$20.0+a$	幅	$3.4+a$	厚さ	2.5	
	79	06-SK097	軒平瓦	瓦当	長さ	25.2	幅	20.0	厚さ	2.1 ~ 2.5	
	80	06-SK097	軒平瓦	瓦当	長さ	$9.0+a$	幅	$3.0+a$	厚さ	2.5	
	81	06-SK097	軒平瓦	瓦当	長さ	$11.7+a$	幅	4.6	厚さ	2.4	
	82	06-SK097	軒平瓦	瓦当	長さ	$10.1+a$	幅	5.0	厚さ	3.0	
	83	06-SK097	軒平瓦	瓦当	長さ	$7.4+a$	幅	$5.2+a$	厚さ	2.6	
第3-205図	84	06-SK097	丸瓦		長さ	37.3	幅	15.7	厚さ	2.4	
	85	06-SK097	丸瓦		長さ	37.5	幅	15.0	厚さ	2.5	
第3-206図	86	06-SK097	丸瓦		長さ	36.7	幅	14.3	厚さ	2.3	
	87	06-SK097	丸瓦		長さ	38.2	幅	15.1	厚さ	3.1	
第3-207図	88	06-SK097	丸瓦		長さ	40.2	幅	16.0	厚さ	2.1	
	89	06-SK097	丸瓦		長さ	34.0	幅	15.4	厚さ	2.65	
第3-208図	90	06-SK097	丸瓦		長さ	39.5	幅	16.6	厚さ	3.0	
	91	06-SK097	丸瓦		長さ	$36.2+a$	幅	14.9	厚さ	1.95	
第3-209図	92	06-SK097	丸瓦		長さ	36.8	幅	13.7	厚さ	1.8	
	93	06-SK097	丸瓦		長さ	$32.1+a$	幅	15.2	厚さ	2.8	
第3-210図	94	06-SK097	丸瓦		長さ	$32.8+a$	幅	12.8	厚さ	1.7	
	95	06-SK097	丸瓦		長さ	$32.2+a$	幅	14.5	厚さ	2.1	
第3-211図	96	06-SK097	丸瓦		長さ	39.1	幅	15.3	厚さ	2.2	
	97	06-SK097	丸瓦		長さ	39.5	幅	17.5	厚さ	2.2	
第3-212図	98	06-SK097	丸瓦		長さ	$39.5+a$	幅	17.9	厚さ	2.1	
	99	06-SK097	丸瓦		長さ	$34.8+a$	幅	13.2	厚さ	2.0	
第3-213図	100	06-SK097	丸瓦		長さ	36.4	幅	13.3	厚さ	2.0	
	101	06-SK097	丸瓦		長さ	$32.8+a$	幅	15.4	厚さ	2.0	
第3-214図	102	06-SK097	丸瓦		長さ	36.5	幅	14.8	厚さ	3.3	
	103	06-SK097	丸瓦		長さ	$33.7+a$	幅	15.6	厚さ	3.5	

旧万寿寺跡第6次調査出土遺物一覽(瓦類④)

図版番号	遺構名	種類	寸法(cm)							備考	
			部位	長さ	幅	長さ	幅	長さ	厚さ		
第3-215図	104	06-SK097	丸瓦		長さ	31.2	幅	15.8	厚さ	2.6	
	105	06-SK097	丸瓦		長さ	35.4	幅	13.0	厚さ	1.8	
第3-216図	106	06-SK097	丸瓦		長さ	35.8	幅	14.7	厚さ	2.2	
	107	06-SK097	丸瓦		長さ	36.0+ a	幅	14.0	厚さ	1.7	
第3-217図	108	06-SK097	丸瓦		長さ	36.1	幅	15.0	厚さ	2.9	
	109	06-SK097	丸瓦		長さ	35.5	幅	13.6	厚さ	2.0	
第3-218図	110	06-SK097	丸瓦		長さ	31.7+ a	幅	13.5	厚さ	1.6	
	111	06-SK097	丸瓦		長さ	35.2	幅	13.2	厚さ	1.9	
第3-219図	112	06-SK097	丸瓦		長さ	33.2+ a	幅	12.4	厚さ	1.5	
	113	06-SK097	丸瓦		長さ	31.1	幅	15.2	厚さ	2.4	
第3-220図	114	06-SK097	丸瓦		長さ	33.8	幅	13.3	厚さ	2.3	行基瓦
	115	06-SK097	丸瓦		長さ	20.4+ a	幅	11.6+ a	厚さ	1.7	行基瓦
	116	06-SK097	丸瓦		長さ	24.6+ a	幅	14.3	厚さ	1.8	
第3-221図	117	06-SK097	平瓦		長さ	35.5	幅	27.0	厚さ	2.6	
	118	06-SK097	平瓦		長さ	33.7	幅	26.8	厚さ	2.2	
第3-222図	119	06-SK097	平瓦		長さ	33.0	幅		厚さ		
	120	06-SK097	平瓦		長さ		幅		厚さ		
第3-223図	121	06-SK097	平瓦		長さ		幅		厚さ		
	122	06-SK097	平瓦		長さ	34.5	幅	23.8	厚さ	1.9	
第3-224図	123	06-SK097	丸瓦		長さ	33.0	幅	25.0	厚さ	2.0	
	124	06-SK097	平瓦		長さ	31.8	幅	24.5	厚さ	2.6	
第3-225図	125	06-SK097	平瓦		長さ	31.9	幅	24.8	厚さ	2.5	
	126	06-SK097	平瓦		長さ	24.3+ a	幅	24.3	厚さ	2.2	
第3-226図	127	06-SK097	平瓦		長さ	31.0	幅	22.5	厚さ	1.8	
	128	06-SK097	平瓦		長さ	30.5	幅	21.9	厚さ	2.0	
第3-227図	129	06-SK097	平瓦		長さ	31.5	幅	24.7	厚さ	2.3	
	130	06-SK097	平瓦		長さ	29.8	幅	22.1	厚さ	2.2	
第3-228図	131	06-SK097	平瓦		長さ	28.1	幅	20.5	厚さ	1.6	
	132	06-SK097	平瓦		長さ	28.1	幅	19.2	厚さ	2.0	
第3-229図	133	06-SK097	平瓦		長さ	11.0	幅	12.2	厚さ	1.8	
	134	06-SK097	平瓦		長さ	12.0	幅	8.5	厚さ	1.8	
	135	06-SK097	平瓦		長さ	18.5	幅	14.0	厚さ	2.0	
	136	06-SK097	平瓦		長さ	13.4+ a	幅	9.2+ a	厚さ	2.3	
	137	06-SK097	平瓦		長さ	11.2+ a	幅	8.0+ a	厚さ	2.0	
	138	06-SK097	平瓦		長さ	23.8+ a	幅	13.0	厚さ	2.2	
	139	06-SK097	平瓦		長さ	9.8+ a	幅	6.2+ a	厚さ	2.0	
	140	06-SK097	平瓦		長さ	4.9+ a	幅	6.5+ a	厚さ	2.2	

旧万寿寺跡第6次調査出土遺物一覧(瓦類⑤)

図版番号	遺構名	種類	寸法(cm)							備考	
			部位	長さ	幅	厚さ	長さ	幅	厚さ		
第3-229図	141	06-SK097	平瓦		長さ	7.6+ a	幅	4.2+ a	厚さ	2.0	
第3-230図	142	06-SK097	平瓦		長さ	10.0	幅	12.5	厚さ	1.8	
	143	06-SK097	平瓦		長さ	4.2	幅	9.4	厚さ	1.7	
	144	06-SK097	平瓦		長さ	10.0	幅	10.0	厚さ	1.8	
	145	06-SK097	平瓦		長さ	14.1+ a	幅	11.8+ a	厚さ	2.1	
	146	06-SK097	平瓦		長さ	25.1+ a	幅	13.0+ a	厚さ	2.1	
	147	06-SK097	平瓦		長さ	11.0+ a	幅	13.4+ a	厚さ	2.1	
	148	06-SK097	平瓦		長さ	13.2+ a	幅	12.1+ a	厚さ	2.0	
第3-231図	149	06-SK097	平瓦		長さ	18.9+ a	幅	16.8+ a	厚さ	1.5	
	150	06-SK097	平瓦		長さ	6.0	幅	8.0	厚さ	1.3	
	151	06-SK097	雁振瓦		長さ	11.5	幅	11.3	厚さ	1.8	
	152	06-SK097	雁振瓦		長さ	14.4+ a	幅	18.3+ a	厚さ	2.5	
	153	06-SK097	雁振瓦		長さ	33.6	幅	20.0	厚さ	2.6	
第3-233図	170	06-SK097	平瓦		長さ	21.7+ a	幅	13.8+ a	厚さ	2.3	
	171	06-SK097	平瓦		長さ	11.4+ a	幅	14.5+ a	厚さ	2.0	
第3-234図	172	06-SK097	平瓦		長さ	11.1+ a	幅	11.8+ a	厚さ	2.0	
	173	06-SK097	平瓦		長さ	14.3+ a	幅	8.8+ a	厚さ	2.0	
	174	06-SK097	平瓦		長さ	7.1+ a	幅	9.1+ a	厚さ	2.0	
	175	06-SK097	平瓦		長さ	32.6	幅	25.2	厚さ	2.0	
	176	06-SK097	平瓦		長さ	15.0+ a	幅	13.1+ a	厚さ	1.9	
第3-235図	177	06-SK097	平瓦		長さ	6.3+ a	幅	8.9+ a	厚さ	1.6	
	178	06-SK097	軒平瓦	瓦当	長さ	15.7+ a	幅	4.8	厚さ	2.1	
	179	06-SK097	平瓦		長さ	33.1	幅	25.1	厚さ	2.1	
第3-236図	180	06-SK097下層	丸瓦		長さ	41.5	幅	16.5	厚さ	2.0	
	181	06-SK097下層	丸瓦		長さ	38.5	幅	16.8	厚さ	2.3	
第3-237図	182	06-SK097下層	丸瓦		長さ	38.2	幅	15.8	厚さ	2.5	
	183	06-SK097下層	丸瓦		長さ	31.0+ a	幅	15.3	厚さ	2.2	
第3-238図	184	06-SK097下層	丸瓦		長さ	36.5	幅	14.2	厚さ	2.2	
	185	06-SK097下層	丸瓦		長さ	37.6	幅	14.3	厚さ	2.8	
第3-239図	186	06-SK097下層	丸瓦		長さ	39.1	幅	15.8	厚さ	2.5	
	187	06-SK097下層	丸瓦		長さ	37.0	幅	14.4	厚さ	2.2	
第3-240図	188	06-SK097下層	丸瓦		長さ	35.4+ a	幅	14.9	厚さ	2.4	
	189	06-SK097下層	丸瓦		長さ	34.0+ a	幅	14.9	厚さ	2.1	
第3-241図	190	06-SK097下層	丸瓦		長さ	32.0	幅	11.0	厚さ	2.6	
	191	06-SK097下層	丸瓦		長さ	37.1	幅	15.6	厚さ	2.6	
第3-242図	192	06-SK097下層	丸瓦		長さ	37.3	幅	15.1	厚さ	2.2	
	193	06-SK097下層	丸瓦		長さ	35.8	幅	13.1	厚さ	1.8	

旧万寿寺跡第6次調査出土遺物一覽(瓦類⑥)

図版番号	遺構名	種類	寸法(cm)							備考	
			部位	長さ	幅	長さ	幅	長さ	厚さ		
第3-243図	194	06-SK097下層	丸瓦		長さ	35.5	幅	13.1	厚さ	1.9	
	195	06-SK097下層	丸瓦		長さ	37.5	幅	15.0	厚さ	2.1	
第3-244図	196	06-SK097下層	平瓦		長さ	33.2	幅	26.1	厚さ	2.3	
	197	06-SK097下層	平瓦		長さ	31.6	幅	24.2	厚さ	2.5	
第3-245図	198	06-SK097下層	平瓦		長さ	32.2	幅	26.0	厚さ	2.2	
	199	06-SK097下層	平瓦		長さ	30.1	幅	23.3	厚さ	1.6	
第3-246図	200	06-SK097下層	平瓦		長さ	30.4	幅	23.0	厚さ	2.2	
	201	06-SK097下層	丸瓦		長さ	27.1	幅	19.6	厚さ	1.7	
第3-247図	202	06-SK097下層	丸瓦		長さ	26.6	幅	20.0	厚さ	2.0	
第3-251図	9	06-SK129	隅切瓦		長さ	6.0+ a	幅	10.8+ a	厚さ	2.3	
第3-274図	245	06-SK131	軒丸瓦	瓦当	長さ		幅		厚さ		
	246	06-SK131	軒丸瓦	瓦当	長さ		径	15.5	厚さ		
	247	06-SK131	軒丸瓦	瓦当	長さ		幅		厚さ		
	248	06-SK131	軒丸瓦	瓦当	長さ		幅		厚さ		
	249	06-SK131	軒丸瓦	瓦当	長さ		径		厚さ		
	250	06-SK131	軒丸瓦	瓦当	長さ		径	14.0+ a	厚さ		
	251	06-SK131	軒丸瓦	瓦当	長さ		幅		厚さ		
	252	06-SK131	軒丸瓦	瓦当	長さ		幅		厚さ		
第3-275図	253	06-SK131	軒丸瓦	瓦当	長さ		幅		厚さ		
	254	06-SK131	軒丸瓦	瓦当	長さ		幅		厚さ		
	255	06-SK131	軒丸瓦	瓦当	長さ		幅		厚さ		
	256	06-SK131	軒丸瓦	瓦当	長さ		幅		厚さ		
	257	06-SK131	軒丸瓦	瓦当	長さ		幅		厚さ		
	258	06-SK131	軒丸瓦	瓦当	長さ		径	10.8+ a	厚さ		
	259	06-SK131	軒平瓦	瓦当	長さ	8.7+ a	幅	6.0	厚さ	2.1	
	260	06-SK131	軒平瓦	瓦当	長さ	10.5+ a	幅	5.5	厚さ	1.5	
第3-276図	261	06-SK131	軒平瓦	瓦当	長さ	19.3+ a	幅	5.1	厚さ	1.5	
	262	06-SK131	軒平瓦	瓦当	長さ	16.3+ a	幅	4.2	厚さ	2.0	
	263	06-SK131	軒平瓦	瓦当	長さ	3.7+ a	幅	4.2	厚さ	2.0	
	264	06-SK131	軒平瓦	瓦当	長さ	10.0+ a	幅	4.6+ a	厚さ	2.0	
	265	06-SK131	軒平瓦	瓦当	長さ	6.6+ a	幅	4.3	厚さ	2.8	
	266	06-SK131	鬼瓦		長さ	6.3+ a	幅	9.2+ a	厚さ		
	267	06-SK131	鬼瓦		長さ	8.5+ a	幅	4.5+ a	厚さ	3.8	
	268	06-SK131	丸瓦		長さ	7.7+ a	幅	11.6+ a	厚さ	1.8	8～9世紀?
	269	06-SK131	丸瓦		長さ	7.5+ a	幅	6.8+ a	厚さ	2.0	8～9世紀?
第3-277図	270	06-SK131	平瓦		長さ	39.2	幅	18.5+ a	厚さ	2.4	
	271	06-SK131	雁振瓦		長さ	33.4	幅	33.1	厚さ	2.6	

旧万寿寺跡第6次調査出土遺物一覧(瓦類⑦)

図版番号	遺構名	種類	寸法(cm)							備考	
			部位	長さ	幅	長さ	幅	長さ	厚さ		
第3-278図	272	06-SK131	雁振瓦		長さ	30.9	幅	16.0+ a	厚さ	1.9	
	273	06-SK131	塼		長さ	26.0	幅	26.0	厚さ	2.8	
第3-279図	274	06-SK131	塼		長さ	25.2	幅	24.8	厚さ	3.2	
	275	06-SK131	塼		長さ	26.6	幅	26.5	厚さ	2.5	
第3-280図	276	06-SK131	塼		長さ	25.8	幅	14.8+ a	厚さ	3.4	
	277	06-SK131	塼		長さ	27.2	幅	18.7+ a	厚さ	2.8	
第3-281図	278	06-SK131	塼		長さ	26.7	幅	18.2+ a	厚さ	2.7	
	279	06-SK131	塼		長さ	24.5	幅	16.5+ a	厚さ	3.2	
	280	06-SK131	塼		長さ	9.4+ a	幅	12.2+ a	厚さ	3.0	
第3-282図	281	06-SK131	塼		長さ	18.0+ a	幅	15.0	厚さ	3.2	
	282	06-SK131	塼		長さ	22.3+ a	幅	12.3+ a	厚さ	2.7	
第3-284図	295	06-SK131下層	塼		長さ	16.0+ a	幅	14.8+ a	厚さ	2.4	
	296	06-SK131下層	塼		長さ	10.9+ a	幅	11.1+ a	厚さ	2.7	
第3-290図	2	06-SK185	軒丸瓦	瓦当	長さ		幅		厚さ		
第3-294図	5	06-SK273	軒丸瓦	瓦当	長さ	25.2+ a	幅	12.6	厚さ	6.5	
第3-301図		06-SK313	鬼瓦		長さ	41.7	幅	32.3+ a	厚さ	22.5	08-SK191と接合
第3-302図	10	06-SK313	平瓦		長さ	33.6	幅	22.7	厚さ	1.6	
	11	06-SK313	雁振瓦		長さ	35.0	幅	18.4+ a	厚さ	2.8	
第3-316図	20	06-S K335	丸瓦		長さ	11.6	幅	7.4	厚さ	2.0	
第3-318図	16	06-SD090	軒平瓦	瓦当	長さ	3.7	幅	8.9	厚さ	1.65	
第3-323図	13	06-S D093	軒平瓦	瓦当	長さ	6.6+ a	幅	4.8	厚さ	1.7	
	14	06-S D093	軒平瓦	瓦当	長さ	10.0+ a	幅	4.0	厚さ	1.9	
	15	06-S D093	軒平瓦	瓦当	長さ	4.2	幅	15.2+ a	厚さ	2.5	
第3-357図	240	06-SD221	軒丸瓦	瓦当	直径	18.5+ a	幅		厚さ		梵字瓦
	241	06-SD221	軒丸瓦	瓦当	長さ		直径	17.0+ a	厚さ		
	242	06-SD221	軒丸瓦	瓦当	長さ		直径	17.0	厚さ		
	243	06-SD221	軒丸瓦	瓦当	長さ	9.2+ a	幅	2.2+ a	厚さ	2.1	
第3-358図	244	06-SD221	軒丸瓦	瓦当	長さ		直径	16.6	厚さ		
	245	06-SD221	軒丸瓦	瓦当	長さ		直径	15.6	厚さ		
	246	06-SD221	軒丸瓦	瓦当	長さ		直径	14.0	厚さ		
	247	06-SD221	軒丸瓦	瓦当	長さ		直径	12.8	厚さ		
第3-359図	248	06-SD221	軒丸瓦	瓦当	長さ		直径	13.2	厚さ		
	249	06-SD221	軒丸瓦	瓦当	長さ		直径	14.5	厚さ		
	250	06-SD221	軒丸瓦	瓦当	長さ		直径	6.5+ a	厚さ		
	251	06-SD221	軒丸瓦	瓦当	直径	13.0	幅		厚さ		
	252	06-SD221	軒平瓦	瓦当	長さ	27.0	幅	5.6	厚さ	1.8	
	253	06-SD221	軒平瓦	瓦当	長さ	12.5+ a	幅	14.0+ a	厚さ	2.5	

旧万寿寺跡第6次調査出土遺物一覽(瓦類⑧)

図版番号	遺構名	種類	寸法(cm)								備考
			部位	長さ	幅	長さ	幅	長さ	幅	長さ	
第3-360図	254	06-SD221	軒平瓦	瓦当	長さ	27.8	幅	$3.5+a$	長さ	2.15	
第3-361図	255	06-SD221	軒平瓦	瓦当	長さ	$16.0+a$	幅	$4.5+a$	長さ	2.0	
	256	06-SD221	軒平瓦	瓦当	長さ	$19.4+a$	幅	5.3	長さ	2.1	
	257	06-SD221	軒平瓦	瓦当	長さ	$26.0+a$	幅	$4.4+a$	長さ	2.6	
第3-362図	258	06-SD221	軒平瓦	瓦当	長さ	$19.0+a$	幅	4.3	長さ	1.9	
	259	06-SD221	軒平瓦	瓦当	長さ	$17.0+a$	幅	4.6	長さ	2.1	
	260	06-SD221	軒平瓦	瓦当	長さ	8.8	幅	$3.9+a$	長さ	2.1	
	261	06-SD221	瓦塔?		長さ	8.4	幅	9.9	長さ	6.6	
	262	06-SD221	瓦?		長さ	$6.6+a$	幅	$6.2+a$	長さ	2.8	
	263	06-SD221	平瓦		長さ	$15.8+a$	幅	$12.2+a$	長さ	2.0	
第3-363図	264	06-SD221	丸瓦		長さ	$30.0+a$	幅	18.2	長さ	2.1	
	265	06-SD221	丸瓦		長さ	$38.5+a$	幅	13.6	長さ	2.1	
第3-364図	266	06-SD221	丸瓦		長さ	$32.4+a$	幅	16.3	長さ	2.4	
	267	06-SD221	丸瓦		長さ	$30.8+a$	幅	13.4	長さ	2.2	
第3-365図	268	06-SD221	丸瓦		長さ	$25.3+a$	幅	16.2	長さ	2.3	
	269	06-SD221	丸瓦		長さ	$24.0+a$	幅	$11.6+a$	長さ	2.2	
第3-366図	270	06-SD221	平瓦		長さ	35.0	幅	27.6	長さ	2.0	
	271	06-SD221	平瓦		長さ	33.2	幅	26.0	長さ	2.3	
第3-367図	271	06-SD221	平瓦		長さ	33.5	幅	$24.7+a$	長さ	2.0	
	273	06-SD221	平瓦		長さ	33.5	幅	22.6	長さ	2.0	
第3-368図	274	06-SD221	平瓦		長さ	33.5	幅	23.3	長さ	2.0	
	275	06-SD221	平瓦		長さ	33.5	幅	24.0	長さ	2.0	
第3-369図	276	06-SD221	平瓦		長さ	33.3	幅	$12.5+a$	長さ	1.8	
	277	06-SD221	平瓦		長さ	33.8	幅	22.2	長さ	1.7	
第3-370図	278	06-SD221	平瓦		長さ	33.2	幅	$16.9+a$	長さ	1.65	
	279	06-SD221	平瓦		長さ	33.3	幅	$12.5+a$	長さ	1.8	
第3-371図	280	06-SD221	平瓦		長さ	31.1	幅	23.5	長さ	2.0	
	281	06-SD221	平瓦		長さ	31.3	幅	22.0	長さ	1.8	
第3-372図	282	06-SD221	平瓦		長さ	32.2	幅	21.0	長さ	1.9	
	283	06-SD221	平瓦		長さ	32.3	幅	23.5	長さ	1.8	
第3-373図	284	06-SD221	平瓦		長さ	33.3	幅	22.6	長さ	2.0	
	285	06-SD221	平瓦		長さ	32.2	幅	$15.0+a$	長さ	2.0	
第3-374図	286	06-SD221	平瓦		長さ	30.9	幅	14.8	長さ	2.0	
	287	06-SD221	平瓦		長さ	31.5	幅	13.5	長さ	1.6	
第3-375図	288	06-SD221	雁振瓦		長さ	$29.4+a$	幅	15.9	長さ	2.4	
	289	06-SD221	雁振瓦		長さ	$29.4+a$	幅	$16.1+a$	長さ	2.4	
第3-376図	290	06-SD221	塼		長さ	27.5	幅	27.5	長さ	2.8	

旧万寿寺跡第6次調査出土遺物一覽(瓦類⑨)

図版番号	遺構名	種類	部位	寸法(cm)						備考	
				長さ	幅	厚さ	直径	径	厚さ		
第3-376図	291	06-SD221	塼瓦		長さ	27.0	幅	27.8	厚さ	2.6	
第3-377図	292	06-SD221	塼		長さ	28.4	幅	19.0	厚さ	2.6	
	293	06-SD221	塼		長さ	27.6	幅	15.7+ <i>a</i>	厚さ	2.85	
第3-383図	3	06-SD282	軒丸瓦	瓦当	長さ		直径	13.9	厚さ		
第3-392図	12	06-SD345	軒丸瓦	瓦当	長さ		直径	12.0	厚さ		
第3-395図	3	06-S E167	軒丸瓦	瓦当	長さ		径		厚さ		
第3-399図	11	06-SE312	鬼瓦		長さ	10.6+ <i>a</i>	幅	13.0+ <i>a</i>	厚さ	4.8	
	12	06-SE312	軒平瓦	瓦当	長さ	11.0	幅	5.0	厚さ	2.3	
	13	06-SE312	鳥衾瓦		長さ	9.0+ <i>a</i>	直径	12.0+ <i>a</i>	厚さ		
第3-400図	14	06-SE312	塼		長さ	28.0	幅	16.0+ <i>a</i>	厚さ	2.7~3.2	
	15	06-SE312	塼		長さ	27.4	幅	12.8+ <i>a</i>	厚さ	2.7	
第3-402図	16	06-SE322	軒丸瓦	瓦当	長さ		直径	14.0+ <i>a</i>	厚さ		
	17	06-SE322	軒平瓦	瓦当	長さ	8.0+ <i>a</i>	幅	4.5	厚さ		
第3-413図	6	06-S X134	軒丸瓦	瓦当	長さ		径		厚さ		
	7	06-S X134	軒丸瓦	瓦当	長さ		径	13.0	厚さ		
	8	06-S X134	軒丸瓦	瓦当	長さ		径		厚さ		
第3-414図	9	06-S X134	丸瓦		長さ	36.4	幅	14.0	厚さ	2.0	
	10	06-S X134	丸瓦		長さ	39.2	幅	14.6	厚さ	2.4	
第3-415図	11	06-S X134	丸瓦		長さ	21.5+ <i>a</i>	幅	13.2	厚さ	1.8	
	12	06-S X134	平瓦		長さ	13.8+ <i>a</i>	幅	13.5+ <i>a</i>	厚さ	1.5	
第3-420図	27	3層	軒丸瓦	瓦当	長さ		直径	7.2+ <i>a</i>	厚さ		
	28	3層	軒平瓦	瓦当	長さ	1.6+ <i>a</i>	幅	4.7+ <i>a</i>	厚さ	2.3	
第3-427図	134	4層	軒丸瓦	瓦当	長さ		直径	4.9+ <i>a</i>	厚さ		
	135	4層	軒丸瓦	瓦当	長さ		直径	5.0+ <i>a</i>	厚さ		
	136	4層	軒平瓦	瓦当	長さ	4.5+ <i>a</i>	幅	9.0+ <i>a</i>	厚さ	3.3	
	137	4層	軒平瓦	瓦当	長さ	7.5+ <i>a</i>	幅	3.8	厚さ	1.9	
第3-428図	138	4層	軒平瓦	瓦当	長さ	8.6+ <i>a</i>	幅	4.2+ <i>a</i>	厚さ	2.4	
	139	4層	軒平瓦	瓦当	長さ	7.2+ <i>a</i>	幅	3.8	厚さ	2.1	
	140	4層	軒平瓦	瓦当	長さ	8.7+ <i>a</i>	幅	4.4	厚さ	2.2	
	141	4層	丸瓦		縦	2.7+ <i>a</i>	横	5.2+ <i>a</i>	厚さ	1.6	8~9世紀?
	142	4層	鬼瓦		長さ	8.5+ <i>a</i>	幅	7.8+ <i>a</i>	厚さ	4.2	
	143	4層	平瓦		長さ	7.6+ <i>a</i>	幅	6.3+ <i>a</i>	厚さ	1.9	赤色顔料付着
第3-438図	85	4層	隅木蓋瓦?		長さ	11.9+ <i>a</i>	幅	7.1+ <i>a</i>	厚さ	5.3	
	86	4層	鬼瓦		長さ	9.2+ <i>a</i>	幅	10.1+ <i>a</i>	厚さ	6.2	
	87	4層	鬼瓦		長さ	6.2+ <i>a</i>	幅	6.5+ <i>a</i>	厚さ	2.4	
第3-439図	88	4層	軒丸瓦	瓦当	長さ		直径	10.8+ <i>a</i>	厚さ		
	89	4層	軒丸瓦	瓦当	長さ		直径	4.6+ <i>a</i>	厚さ		

旧万寿寺跡第6次調査出土遺物一覽(瓦類⑩)

図版番号	遺構名	種類	寸法(cm)							備考	
			部位	長さ	幅	厚さ	直径	径	厚さ		
	90	4層	軒平瓦	瓦当	長さ	12.5	幅	$3.8+a$	厚さ	2.0	
第3-439図	91	4層	軒平瓦	瓦当	長さ	$18.5+a$	幅	4.4	厚さ	2.2	
	92	4層	軒平瓦	瓦当	長さ	$8.8+a$	幅	$1.8+a$	厚さ	2.0	
	93	4層	軒平瓦	瓦当	長さ	15.2	幅	$3.9+a$	厚さ	2.2	
	94	4層	平瓦		長さ	$6.5+a$	幅	3.9	厚さ	2.1	
	95	4層	軒平瓦	瓦当	長さ	6.9	幅	$3.4+a$	厚さ	2.1	
	96	4層	平瓦		長さ	$8.6+a$	幅	$6.0+a$	厚さ	2.3	
第3-440図	97	4層	丸瓦		長さ	$37.0+a$	幅	17.2	厚さ	2.2	
	98	4層	雁振瓦		長さ	31.1	幅	$24.5+a$	厚さ	1.8	
第3-441図	99	4層	塼		長さ	26.2	幅	25.8	厚さ	3.7	
	100	4層	塼		長さ	25.0	幅	24.9	厚さ	4.0	
第3-442図	101	4層	塼		長さ	$21.6+a$	幅	27.0	厚さ	3.9	
	102	4層	塼		長さ	26.3	幅	16.2	厚さ	3.5	
第3-443図	103	4層	塼		長さ	26.3	幅	15.6	厚さ	3.6	
	104	4層	塼		長さ	$26.0+a$	幅	$16.5+a$	厚さ	3.2	
第3-444図	105	4層	塼		長さ	26.8	幅	$11.0+a$	厚さ	3.4	
	106	4層	塼		長さ	27.0	幅	15.1	厚さ	4.1	
	107	4層	塼		長さ	26.0	幅	$10.0+a$	厚さ	2.9	
第3-445図	108	4層	塼		長さ	27.0	幅	27.0	厚さ	3.3	
	109	4層	塼		長さ	27.2	幅	27.0	厚さ	2.6	
第3-446図	110	4層	塼		長さ	27.3	幅	$22.4+a$	厚さ	2.5	
	111	4層	塼		長さ	27.6	幅	18.9	厚さ	2.7	
第3-447図	112	4層	塼		長さ	27.2	幅	$15.6+a$	厚さ	2.8	
	113	4層	塼		長さ	26.9	幅	14.4	厚さ	2.6	
第3-448図	114	4層	塼		長さ	27.8	幅	$13.6+a$	厚さ	2.7	
	115	4層	塼		長さ	27.8	幅	12.7	厚さ	2.7	
第3-453図	19	5層	軒丸瓦	瓦当	長さ		直径	$6.1+a$	厚さ		
	20	5層	鳥衾瓦		長さ		径	12.2	厚さ		
	21	5層	軒平瓦	瓦当	長さ	$20.5+a$	幅	$9.5+a$	厚さ	2.5	
	22	5層	平瓦		長さ	27.0	幅	19.8	厚さ	1.9	
第3-455図	18	調査区	塼		長さ	$9.3+a$	幅	$5.9+a$	厚さ	3.35	赤色顔料付着
第3-456図	27	調査区	丸瓦		長さ	37.3	幅	14.8	厚さ	1.8	
	28	調査区	丸瓦		長さ	$35.5+a$	幅	14.5	厚さ	2.0	
第3-457図	29	調査区	丸瓦		長さ	39.2	幅	15.5	厚さ	1.9	
	30	調査区	丸瓦		長さ	37.4	幅	14.5	厚さ	2.3	

旧万寿寺跡第6次調査出土遺物一覧(石製品①)

図版番号	遺構名	種類	材質	寸法(cm)								備考	
				部位	長さ	幅	厚さ	重量(g)					
第3-17図	8	06-SX025	砥石	砂岩		長さ	9.7+ a	幅	6.7+ a	厚さ	2.1	276.5	
	9	06-SX025	砥石	粘板岩		長さ	3.1+ a	幅	2.3+ a	厚さ	0.3	3.8	
第3-25図	3	06-SX029	砥石	結晶片岩		長さ	9.8+ a	幅	2.6	厚さ	1.6	70.3	
第3-42図	2	06-SK086	砥石	砂岩		長さ	6.0+ a	幅	3.6	厚さ	3.1	96.2	
第3-68図	4	06-SK208	砥石	砂岩		長さ	5.8+ a	幅	5.0	厚さ	3.5	155.5	
第3-71図	13	06-SK209	砥石	砂岩?		長さ	3.5+ a	幅	3.5+ a	厚さ	0.4	9.3	
第3-94図	17	06-SK248	砥石	砂岩		長さ	2.5+ a	幅	2.6+ a	厚さ	0.4	4.3	
第3-101図	3	06-SK253	砥石	砂岩		長さ	4.4	幅	2.4	厚さ	1.4	13.8	
	4	06-SK253	砥石	砂岩		長さ	2.6+ a	幅	3.9+ a	厚さ	1.1+ a	12.1	
第3-104図	4	06-SK259	硯	輝緑凝灰岩		長さ	9.2	幅	3.3	厚さ	4.0+ a	152.9	
	5	06-SK259	砥石	砂岩		長さ	3.3	幅	3.7+ a	厚さ	0.4	9.2	
第3-110図	9	06-SK268	硯	輝緑凝灰岩		長さ	10.2+ a	幅	8.9+ a	厚さ	2.3	354.6	
	10	06-SK268	硯	輝緑凝灰岩		長さ	6.3+ a	幅	3.4+ a	厚さ	1.1+ a	19.6	
	11	06-SK268	石臼	花崗岩?	上臼	直径	(25.1)	幅		器高	9.5	2500	
第3-113図	9	06-SK269	砥石	輝緑凝灰岩		長さ	5.4+ a	幅	1.6	厚さ	1.1	20.7	
	10	06-SK269	砥石か硯?	安山岩		長さ	10.8+ a	幅	6.1+ a	厚さ	3.1+ a	240.5	
第3-135図	3	06-SD302A	石鍋	滑石		長さ	2.5	幅	6.9	厚さ	1.3	32.6	
	4	06-SD302A	硯	輝緑凝灰岩		長さ	12.7	幅	3.2	厚さ	2.7	111.2	
第3-142図	51	06-SD302B	紡錘車	軽石		長さ	5.8	幅	5.6	厚さ	2.0	38.7	
	52	06-SD302B	石鏃	姫島産黒曜石		長さ	2.0	幅	1.5	厚さ	0.2	0.5	
	53	06-SD302B	宝篋印塔	凝灰岩	相輪	長さ	33.8+ a	幅	17.9	厚さ		6,600.0	
第3-143図	54	06-SD302B	五輪塔	凝灰岩	空風輪	長さ	25.6	幅	14.9	厚さ		3,000.0	
	55	06-SD302B	五輪塔	凝灰岩	空風輪	長さ	18.1+ a	幅	20.3+ a	厚さ			
第3-144図	8	06-SD302	砥石	砂岩		長さ	5.0	幅	3.5	厚さ	2.0	43.0	
第3-147図	21	06-SE271	砥石	安山岩		長さ	6.9	幅	5.3	厚さ	1.2	43.8	
	22	06-SE271	砥石	砂岩?		長さ	4.2	幅	3.5	厚さ	2.4	68.5	
第3-166 図	2	06-SX095	硯	砂岩		長さ	6.1+ a	幅	5.0+ a	厚さ	2.6		
	3	06-SX095	茶臼(下臼)	砂岩		長さ		底径	(24.4)	器高	4.6+ a		
第3-1676図	48	06-S X100	砥石	砂岩		長さ	3.6	幅	3.7	厚さ	1.5	30.1	
	49	06-S X100	砥石	砂岩		長さ	4.4	幅	2.8	厚さ	1.6	34.3	
	50	06-S X100	砥石	高島		長さ	8.9	幅	3.2	厚さ	1.0	48.8	
	51	06-S X100	硯	輝緑凝灰岩		長さ	5.3	幅	2.5	厚さ	1.7	28.4	
	52	06-S X100	不明	軽石		長さ	8.1	幅	5.1	厚さ	3.5	57.0	
	53	06-S X100	硯	千枚岩		長さ	8.5	幅	7.5	厚さ	1.1	127.4	
	54	06-S X100	硯	角閃石凝灰岩		長さ		径	8.7	器高	5.2	178.7	
第3-186 図	13	06-SX309	硯	輝緑凝灰岩		長さ	10.7+ a	幅	6.3+ a	厚さ	1.8+ a	118.6	松樹の文様
	14	06-SX309	宝塔?	凝灰岩	相輪	長さ	29.8+ a	幅	18.3	厚さ		6,500.0	
第3-190図	48	06-SX310	硯	輝緑凝灰岩		長さ	8.2+ a	幅	5.2	厚さ	2.4+ a	133.9	
第3-201図	55	06-SK097	砥石	砂岩		長さ	4.55	幅	3.25	厚さ	1.5	39.5	
	56	06-SK097	砥石	砂岩		長さ	5.4	幅	3.2	厚さ	0.75	28.3	
	57	06-SK097	硯	輝緑凝灰岩		長さ	8.4	幅	3.6	厚さ	1.65	102.5	
	58	06-SK097	五輪塔	凝灰岩	空風輪	長さ		高さ	7.4	孔径	2.9		
第3-251図	10	06-SK129	砥石	粘板岩		長さ	6.2	幅	5.7	厚さ	1.0	42.2	
	11	06-SK129	砥石	粘板岩		長さ	5.5+ a	幅	3.3	厚さ	0.6	24.0	高島産?
	12	06-SK129	砥石	砂岩		長さ	3.1+ a	幅	3.6	厚さ	0.5	9.2	
第3-271図	209	06-SK131	石鍋	滑石									
	210	06-SK131	有孔円盤	凝灰岩		長さ		径	4.7	厚さ			
	211	06-SK131	硯?	不明		長さ	9.4+ a	幅	6.8+ a	厚さ	3.3	291.2	
	212	06-SK131	硯	輝緑凝灰岩		長さ	4.3+ a	幅	1.1+ a	厚さ	1.1+ a	11.3	
	213	06-SK131	砥石	高島産		長さ	19.4	幅	3.4	厚さ	2.0	310.8	高島産?
	214	06-SK131	砥石	砂岩		長さ	4.8+ a	幅	3.1+ a	厚さ	0.8	17.5	
	215	06-SK131	砥石	砂岩		長さ	9.2	幅	3.7	厚さ	1.3	66.5	
216	06-SK131	砥石	砂岩		長さ	6.4+ a	幅	5.7+ a	厚さ	2.0	126.2		

旧万寿寺跡第6次調査出土遺物一覽(石製品②)

図版番号	遺構名	種類	材質	寸法(cm)								備考	
				部位	長さ	幅	高さ	厚さ	重量(g)				
第3-272図	217	06-SK131	砥石	砂岩		長さ	4.8+ <i>a</i>	幅	3.2+ <i>a</i>	厚さ	0.7	13.8	
	218	06-SK131	砥石	砂岩		長さ	7.8+ <i>a</i>	幅	3.2+ <i>a</i>	厚さ	0.4	19.4	
	219	06-SK131	砥石	砂岩		長さ		幅		厚さ			
	220	06-SK131	砥石	砂岩		長さ	3.7+ <i>a</i>	幅	1.9+ <i>a</i>	厚さ	0.4	4.5	
	221	06-SK131	砥石	砂岩		長さ	5.3	幅	1.5	厚さ	1.4		
	222	06-SK131	砥石	砂岩		長さ	6.7	幅	4.8	厚さ	1.9	84.2	
	223	06-SK131	砥石	砂岩		長さ	3.3+ <i>a</i>	幅	2.0+ <i>a</i>	厚さ	0.5+ <i>a</i>	5.7	
	224	06-SK131	砥石	砂岩		長さ	3.3+ <i>a</i>	幅	2.9+ <i>a</i>	厚さ	0.35+ <i>a</i>	5.0	
	225	06-SK131	宝篋印塔	凝灰岩	相輪?	長さ		幅		厚さ			
	226	06-SK131	五輪塔	凝灰岩	空風輪	長さ	37.4+ <i>a</i>	幅	22.4	厚さ			
第3-302図	12	06-SK313	石塔?	凝灰岩		長さ	18.0+ <i>a</i>	幅	14.8	厚さ	11.8	3,000.0	
第3-303図	13	06-SK313	石鍋	滑石		長さ	34.0	幅	7.9	厚さ			
第3-319図	25	06-SD090	砥石?	砂岩		長さ	7.5	幅	4.3	厚さ	0.9	47.5	
	26	06-SD090	砥石	砂岩		長さ	3.7+ <i>a</i>	幅	3.2+ <i>a</i>	厚さ	0.6	8.9	
第3-329図	12	06-S D165	砥石	砂岩		長さ	4.5	幅	3.4+ <i>a</i>	厚さ	1.1	32.7	
第3-331図	6	06-SD184	不明	凝灰岩		口径	9.4	器高	10.0	厚さ			
第3-378図	306	06-S D221	温石	滑石		長さ	5.4	幅	6.4	厚さ		132.2	
	307	06-S D221	温石	滑石		長さ	4.6	幅	4.7	厚さ	2.1	61.6	石鍋を転用
	308	06-S D221	石鍋	滑石		長さ		幅		厚さ		48.1	
	309	06-S D221	石鍋	滑石		長さ		幅		厚さ		24.7	
	310	06-S D221	石錘	凝灰岩		長さ	6.1	幅	6.0	厚さ	0.8	29.6	
	311	06-S D221	砥石	結晶片岩		長さ	10.3	幅	4.6	厚さ	3.1	269.4	
	312	06-S D221	砥石	砂岩		長さ	5.9	幅	3.5	厚さ	2.4	65.7	
	313	06-S D221	砥石	砂岩		長さ	3.8	幅	3.9	厚さ	0.8	15.4	
	314	06-S D221	砥石	砂岩		長さ	3.6	幅	2.0	厚さ	0.6	7.0	
	315	06-S D221	砥石	砂岩		長さ	3.3	幅	4.0	厚さ	0.6	14.2	
	316	06-S D221	砥石	砂岩		長さ	3.6	幅	1.1	厚さ	0.9	6.5	
	317	06-S D221	砥石	砂岩		長さ	2.65	幅	2.0	厚さ	2.3	21.2	
	318	06-S D221	砥石	砂岩		長さ	2.1	幅	3.5	厚さ	3.1	33.6	
第3-383図	4	06-S D282	温石	滑石		長さ	4.0	幅	3.8	厚さ	1.1	22.4	
第3-392図	13	06-SD345	砥石	砂岩		長さ	4.7+ <i>a</i>	幅	4.5	厚さ	1.8	61.4	
第3-395図	4	06-S E167	砥石	砂岩		長さ	3.4	幅	2.2	厚さ	0.9	13.6	
第3-397図	5	06-S E283	加工石材	安山岩		長さ	7.4	幅	12.8	厚さ	6.2	870	
	6	06-S E283	加工石材	安山岩		長さ	9.8	幅	12.3	厚さ	6.7	1,290.0	
第3-399図	6	06-SE312	砥石	砂岩		長さ	4.0+ <i>a</i>	幅	2.8	厚さ	0.6	10.6	
	7	06-SE312	砥石	砂岩		長さ	2.3+ <i>a</i>	幅	3.5	厚さ	0.7	7.8	
	8	06-SE312	砥石	砂岩		長さ	2.4+ <i>a</i>	幅	2.9+ <i>a</i>	厚さ	0.6	3.1	
	9	06-SE312	砥石	砂岩		長さ	3.2+ <i>a</i>	幅	2.1+ <i>a</i>	厚さ	0.9	5.8	
第3-408図	3	06-SK143	砥石	砂岩		長さ	5.1	幅	3.5	厚さ	0.5	12.2	
第3-413図	5	06-SX134	砥石	砂岩		長さ	9.2	幅	1.8	厚さ	1.6	23.5	
第3-420図	6	2層	碁石	不明		径	2.2			厚さ	0.3	3.6	
	7	2層	砥石	砂岩		長さ	4.2	幅	3.1	厚さ	0.5	11.0	
第3-421図	43	3層	石鍋	滑石		長さ	3.5	幅	3.7	厚さ	0.9		
	44	3層	温石	滑石		長さ	2.5	幅	9.8	厚さ	1.4	57.0	
	45	3層	硯	不明		長さ	12.2+ <i>a</i>	幅	6.7+ <i>a</i>	厚さ	2.6+ <i>a</i>	137.4	
	46	3層	硯	輝緑凝灰岩		長さ	6.6	幅	5.5	厚さ	2.5	119.1	未製品
	47	3層	砥石	砂岩		長さ	3.8	幅	3.9	厚さ	3.8	79.8	
第3-429図	168	4層	温石	滑石		長さ	7.05	幅	5.55	厚さ		85.6	
	169	4層	温石	滑石		長さ	4.4	幅	7.3	厚さ	0.9	42.7	石鍋を転用
	170	4層	温石	滑石		長さ	4.2+ <i>a</i>	幅	3.2+ <i>a</i>	厚さ	1.35	25.7	
	171	4層	温石	滑石		長さ	1.85	幅	2.0	厚さ	0.85	13.7	
	172	4層	硯	不明		長さ	7.7+ <i>a</i>	幅	4.5	厚さ	1.8		
	173	4層	硯	輝緑凝灰岩		長さ	4.7	幅	5.2	厚さ	1.6	50.1	
	174	4層	硯	輝緑凝灰岩		長さ	2.3	幅	2.8	厚さ	0.7	8.2	

旧万寿寺跡第6次調査出土遺物一覽(石製品③)

図版番号	遺構名	種類	材質	寸法(cm)							備考		
				部位	長さ	幅	厚さ	重量(g)					
第3-429図	175	4層	硯	輝緑凝灰岩	長さ	4.6+ a	幅	1.9+ a	厚さ	0.7	9.6		
	176	4層	硯未成品	輝緑凝灰岩	長さ	8.5	幅	4.8	厚さ	2.3	145.7		
	177	4層	硯	輝緑凝灰岩	長さ	6.9	幅	7.1	厚さ	0.9	42.9		
	178	4層	砥石	粘板岩	長さ	2.9	幅	2.7	厚さ	1.0	13.5	高島産?	
	179	4層	砥石	砂岩	長さ	4.2+ a	幅	3.4+ a	厚さ	0.8	21.3		
	180	4層	砥石	砂岩	長さ	5.5	幅	4.6	厚さ	0.8	26.6		
	181	4層	不明	凝灰岩	長さ	6.2+ a	幅	5.6+ a	厚さ	2.2			
	182	4層	砥石	砂岩	長さ	3.8	幅	2.0	厚さ	0.7	10.2		
	183	4層	砥石	砂岩	長さ	4.1	幅	1.9	厚さ	0.65	2.3		
	184	4層	砥石	砂岩	長さ	3.9	幅	2.4	厚さ	0.8	8.0		
	185	4層	砥石	砂岩	長さ	4.0+ a	幅	3.2+ a	厚さ	0.7+ a	8.8		
	186	4層	砥石	結晶片岩	長さ	6.9+ a	幅	3.2	厚さ	1.2	43.4		
	187	4層	砥石	砂岩	長さ	6.6	幅	4.9	厚さ	2.1	99.8		
	188	4層	砥石	砂岩	長さ	5.1	幅	4.1	厚さ	2.6	71.1		
	第3-430図	189	4層	砥石	砂岩	長さ	1.9	幅	1.8	厚さ	0.3	2.8	
		190	4層	砥石	砂岩	長さ	3.0	幅	1.9	厚さ	0.2	6.1	
		191	4層	砥石	砂岩	長さ	3.5	幅	2.7	厚さ	0.4	6.5	
		192	4層	砥石	粘板岩	長さ	3.4	幅	3.3	厚さ	1.1	15.7	
193		4層	砥石	砂岩	長さ	3.3	幅	2.0	厚さ	0.7	6.1		
194		4層	砥石	砂岩	長さ	3.2	幅	2.4	厚さ	1.2	10.2		
195		4層	砥石	砂岩	長さ	5.3	幅	3.7	厚さ	3.8	78.5		
196		4層	砥石	砂岩	長さ	4.9	幅	3.6	厚さ	3.25	74.3		
197		4層	砥石	結晶片岩	長さ	10.1+ a	幅	4.0+ a	厚さ	1.9	88.3		
198		4層	砥石	安山岩	長さ	9.1	幅	6.0	厚さ	0.8	65.4		
199		4層	砥石	砂岩?	長さ	4.6+ a	幅	5.2+ a	厚さ	2.6	57.1		
200		4層	不明	不明	長さ	9.0+ a	幅	9.2+ a	厚さ	3.9	650		
201		4層	敲石	安山岩	長さ	9.7	幅	8.4	厚さ	3.5	397.7		
202		4層	不明	軽石	長さ	5.4	幅	5.5	厚さ	2.8	37.0		
203	4層	五輪塔	凝灰岩	空風輪	長さ	27.2	幅	17.3	厚さ		4600		
第3-449図	131	4層	温石	滑石	長さ	5.3	幅	6.4	厚さ	2.6	130.1		
	132	4層	石鍋	滑石	長さ		幅		厚さ				
	133	4層	石鍋	滑石	長さ		幅		厚さ				
	134	4層	礪白	安山岩	上白	直径	37.5	幅		厚さ	12.2		
	135	4層	石錘	不明	長さ	9.8	幅	8.3	厚さ	0.9	138.0		
	136	4層	不明	凝灰岩	長さ	6.2+ a	幅	5.6+ a	厚さ	2.2			
第3-450図	137	4層	硯	対馬産?	長さ	4.8+ a	幅	3.3+ a	厚さ	0.9	20.1		
	138	4層	砥石	砂岩	長さ	3.3	幅	3.4	厚さ	0.4	7.6		
	139	4層	砥石	砂岩	長さ	2.7	幅	3.25	厚さ	0.55	108		
	140	4層	温石	滑石	長さ	1.4	幅	3.4	厚さ	0.7	8.9		
	141	4層	砥石	砂岩	長さ	4.1	幅	2.2	厚さ	1.5	23.3		
	142	4層	砥石	砂岩	長さ	3.5	幅	3.0	厚さ	0.7	14.7		
	143	4層	砥石	砂岩	長さ	3.6+ a	幅	2.2 a	厚さ	0.4	4.5		
	144	4層	砥石	砂岩	長さ	7.8	幅	4.9	厚さ	4.8	122.8		
	145	4層	砥石	砂岩	長さ	2.7+ a	幅	3.0+ a	厚さ	0.6	6.7		
	146	4層	砥石	砂岩	長さ	2.5	幅	3.7	厚さ	0.65	8.0		
	147	4層	砥石	砂岩	長さ	5.1	幅	3.3	厚さ	1.0	30.8		
	148	4層	砥石	砂岩	長さ	3.2	幅	2.2	厚さ	2.0	25.9		
	149	4層	火打石	チャート	長さ	5.65	幅	2.6	厚さ	1.4	25.9	六太郎石	
	150	4層	火打石?	水晶?	長さ	1.0	幅	1.2	厚さ	1.2			
第3-452図	17	5層	砥石	砂岩	長さ	5.6+ a	幅	3.6+ a	厚さ	1.7	62.8		
第3-455図	21	L62レンヂ	温石	滑石	長さ	2.4	幅	4.0	厚さ	1.3	24.2	石鍋を転用	
	22	レンヂ	温石	滑石	長さ	3.9+ a	幅	3.7	厚さ	1.7+ a	36.4	石鍋を転用	
	23	L62レンヂ	砥石	砂岩	長さ	3.1	幅	2.2	厚さ	1.9	22.1		
	24	L62	硯	輝緑凝灰岩	長さ	6.6	幅	5.5	厚さ	2.5	119.1	未製品	

旧万寿寺跡第6次調査出土遺物一覧(金属製品)

図版番号	遺構名	種類	材質	寸法(cm)								備考
				部位	長さ	幅	厚さ	重量(g)				
第3-108図	3	06-SK267	不明	銅	長さ	3.1+ a	幅	1.2+ a	厚さ	0.05	0.9	
第3-110図	12	06-SK268	釘	鉄	長さ	4.2	幅	0.6	厚さ	0.3	1.5	
	13	06-SK268	釘	鉄	長さ	2.6	幅	0.4	厚さ	0.2	0.7	
	14	06-SK268	釘	鉄	長さ		幅		厚さ		1.3	
第3-143 図	56	06-SD302B	紡錘車	鉄	長さ	9.6	幅	4.3	厚さ		51.8	
	57	06-SD302B	釘	鉄	長さ	21.0+ a	幅	0.5	厚さ	0.5	55.0	
第3-144 図	9	06-SD302	小刀	鉄	長さ	31.0	幅	1.5 ~ 2.5	厚さ	0.5	206.3	
第3-147 図	27	06-SE271	目貫金具	銅	長さ	1.4+ a	幅	2.6+ a	厚さ	0.1 ~ 0.2	1.9	
第3-272図	227	06-SK131	釘	鉄	長さ	12.0	幅	1.6	厚さ	1.0	17.9	
	228	06-SK131	釘	鉄	長さ	7.7	幅	1.3	厚さ	0.9	12.5	
	229	06-SK131	釘	鉄	長さ	8.2	幅	2.0	厚さ	1.5	36.8	
	230	06-SK131	刀子	鉄	長さ	18.2	幅	2.0	厚さ	1.2	55.5	
	231	06-SK131	鋏	青銅	長さ	1.8	幅	0.6	厚さ	0.2	0.2	
第3-283図	294	06-SK131下層	刀子	鉄	長さ	18.2	幅	2.0	厚さ	1.2	55.5	
第3-379図	319	06-SD221	刀	鉄	長さ	30.5	幅	1.6	厚さ	0.35	176.4	
	320	06-SD221	刀	鉄	長さ	24.0+ a	幅	1.5 ~ 2.0	厚さ	0.4	111.9	
	321	06-SD221	刀	鉄	長さ	17.0	幅	1.2	厚さ		42.5	
	322	06-SD221	刀子	鉄	長さ	15.4+ a	幅	1.6	厚さ	0.5	59.3	
	323	06-SD221	不明	鉄	長さ	5.5+ a	幅	1.5	厚さ	0.25	19.7	
	324	06-SD221	刀子?	鉄	長さ	8.5+ a	幅	1.0	厚さ	0.3	17.7	
	325	06-SD221	釘	鉄	長さ	4.0+ a	幅	5 ~ 6+ a	厚さ	1.0	57.0	
	326	06-SD221	釘	鉄	長さ	6.4+ a	幅	0.9 ~	厚さ	0.3 ~ 0.5	9.5	
	327	06-SD221	釘	鉄	長さ	16.0	幅	0.6	厚さ	0.4	24.4	
	328	06-SD221	不明	銅	長さ	6.9	幅	0.2	厚さ	0.15	1.7	
	329	06-SD221	刀装具の口物か	銅	長さ	3.3	幅	1.7	厚さ	0.2 ~ 0.4	3.8	
	330	06-SD221	不明	銅	長さ	5.5+ a	幅	3.0	厚さ	0.05	3.1	
	第3-421図	48	3層	鉄砲弾	鉛	長さ	1.3	幅	1.3	厚さ	1.2+ a	5.7
49		3層	鉄砲弾	鉛	長さ	1.7	径	1.7	厚さ	1.7		
50		3層	鉄砲弾	鉛	長さ	1.2	径	1.2	厚さ	1.2	8.9	
51		3層	鍵	銅	長さ		幅		厚さ		7.2	
52		3層	箸	銅	長さ	10.5	幅	0.5	厚さ	0.5	8.9	
53		3層	板状銅製品	銅	長さ	4.4	幅	1.7	厚さ	0.2	5.3	
54		3層	板状銅製品	銅	長さ	1.7	幅	1.6	厚さ	0.2	1.3	
55		3層	鋏	銅	長さ	108	幅	0.6	厚さ	0.2	0.2	
56		3層	目貫金具	銅	長さ	1.1	幅	2.0	厚さ	0.2	0.6	
57		3層	不明	銅	長さ	0.7	幅	1.5	厚さ	0.2	0.7	
58	3層	雁首	銅	長さ		径	1.5	厚さ		1.3		
第3-431図	204	4層	小柄	銅	長さ	12.3	幅	1.8	厚さ	0.7	55.1	
	205	4層	鍔飾り金具(鋏)	銅	長さ	3.3	幅	2.3	厚さ	0.15 ~ 0.2	4.4	
	206	4層	鍔飾り金具(鋏)	銅	長さ	1.4	幅	1.5	厚さ	0.2	1.5	
	207	4層	鋏	銅	長さ	0.9	幅	0.8	厚さ	0.5	0.6	
	208	4層	目当	銅	長さ	2.1	幅	1.3	厚さ	1.3	20.7	
	209	4層	火箸	銅	長さ	11.7	幅	0.5	厚さ	0.4	7.9	
	210	4層	棒状銅製品	銅	長さ	6.6	幅	0.5	厚さ	0.5	6.9	
	211	4層	不明	銅	長さ	3.3	幅	0.3	厚さ	0.2	0.4	
	212	4層	釘	銅	長さ	2.5+ a	幅	0.2+ a	厚さ	0.2	0.5	
	213	4層	刀装具	銅	長さ	1.7+ a	幅	0.6+ a	厚さ	0.2	1.8+ a	
	214	4層	不明	銅	長さ	1.8	幅	3.2	厚さ	0.3	5.5	
	215	4層	チューブ状製品?	銅	長さ	4.6	幅	0.5	厚さ	0.4	2.4	
	216	4層	不明	銅	長さ	1.2	幅	2.1	厚さ	0.4	1.8	
217	4層	鉄砲弾	鉛	長さ		径	1.2	厚さ		8.5		
第3-455図	25	その他	刀子の柄	鉄	長さ	8.1	幅	2.0	厚さ	1.2	20.0	

旧万寿寺跡第6次調査出土遺物一覽(錢貨①)

図版番号	遺構名	錢貨名	国・王朝名	初鑄年	重さ(g)	直径(cm)	書体	備考	
第3-13図	1	06-SD014			0.4	2.6	行書		
第3-27図	11	06-SK035	熙寧元寶	北宋	1068	2.5	2.2	真書	
第3-51図	2	06-SK133	熙寧元寶	北宋	1068	17.3	2.4	真書	5枚鏽着
			嘉祐通寶	北宋	1056		2.4	篆書	
第3-58図	7	06-SK173	淳化元寶	北宋	990	3.2	2.3	草書	
	8	06-SK173	元符通寶	北宋	1098	3.2	2.4	篆書	
	9	06-SK173	天聖元寶	北宋	1023	3.6	2.5	真書	
	10	06-SK173	聖宋元寶	北宋	1101	3.2	2.4	行書	
	11	06-SK173	元符通寶	北宋	1098	2.2	2.5	行書	
	12	06-SK173	皇宋通寶	北宋	1038	2.8	2.4		
13	06-SK173	元符通寶	北宋	1098	3.4	2.4	篆書		
第3-68図	5	06-SK208	大觀通寶	北宋	1107	0.3			
第3-71図	14	06-SK209	不明		0.7				
第3-81図	2	06-SK226	開元通寶	唐	621	2.5	2.5	真書	通下星、背上月
	3	06-SK226	天聖元寶	北宋	1023	2.4	2.5	真書	
	4	06-SK226	天聖元寶	北宋	1023	2.8	2.5	真書	
	5	06-SK226	景祐元寶	北宋	1034	2.7	2.5	篆書	
	6	06-SK226	元豐通寶	北宋	1078	2.0	2.4	行書	
	7	06-SK226	正隆元寶	金	1157	0.4			
	8	06-SK226	洪武通寶	明	1368	3.9	2.5	真書	背「浙」
	9	06-SK226	永樂通寶	明	1408	2.8	2.5		
	10	06-SK226	永樂通寶	明	1408	1.5		真書	
	11	06-SK226	熙寧元寶	北宋	1068	0.2	2.3 ~ 2.4	真書	
	12	S06-K226	不明			0.8		篆書	
	第3-83図	4	06-SK228	熙寧元寶	北宋	1068	3.4	2.4	真書
5		06-SK228	熙寧元寶	北宋	1068	2.1	2.4	真書	
第3-114図	11	06-SK269	不明			5.3	2.5		2枚鏽着
	12	06-SK269	不明			5.3	2.5		2枚鏽着
	13	06-SK269	熙寧元寶	北宋	1068	2.7	2.4	真書	
	14	06-SK269	聖宋元寶	北宋	1101	1.8	2.5	篆書	
	15	06-SK269	聖宋元寶	北宋	1101	1.2	2.5	行書	
	16	06-SK269	大觀通寶	北宋	1107	1.4	2.5		
第3-135図	5	06-SD302A	元豐通寶	北宋	1078	1.1	2.4	篆書	
	6	06-SD302A	不明						
第3-144図	10	06-SD302	熙寧元寶	北宋	1068	5.4	2.5	真書	2枚鏽着
		06-SD302	不明			0.2			
第3-147図	23	06-SE271	熙寧元寶	北宋	1068	2.9	2.5	篆書	
	24	06-SE271	永樂通寶	明	1048	1.4	2.5		
	25	06-SE271	不明			1.8	2.5		
	26	06-SE271	不明			1.3			
第3-156図	15	06-SX049	咸平元寶	北宋	998	1.9	2.4		

旧万寿寺跡第6次調査出土遺物一覽(錢貨②)

図版番号	遺構名	銭貨名	国・王朝名	初鑄年	重さ(g)	直径(cm)	書体	備考
第3-178図	1	06-SX237	開元通寶	唐	621	2.2	2.5	背上月
	2	06-SX237	開元通寶	唐	621	2.5		背下月
	3	06-SX237	淳化元寶	北宋	990	0.9		行書
	4	06-SX237	天聖元寶	北宋	1023	1.0		真書
	5	06-SX237	景祐元寶	北宋	1034	1.7	2.5	真書
	6	06-SX237	皇宋通寶	北宋	1038	2.3	2.4	真書
	7	06-SX237	熙寧元寶	北宋	1068	3.0	2.4	真書
	8	06-SX237	元豐通寶	北宋	1078	3.0	2.4	篆書
	9	06-SX237	元祐通寶	北宋	1086	2.8	2.4	篆書
	10	06-SX237	元祐通寶	北宋	1086	2.6	2.4	行書
	11	06-SX237	元祐通寶	北宋	1086	3.5	2.4	篆書
	12	06-SX237	不明	北宋		1.0	2.4	篆書
	13	06-SX237	紹聖元寶	北宋	1094	1.8	2.5	篆書
	14	06-SX237	聖宋元寶	北宋	1101	2.8	2.4	行書
第3-178図	15	06-SX237	不明			0.3		
	16	06-SX237	政和通寶	北宋	1111	6.2	2.5	分楷
第3-190図	49	06-SX310	熙寧元寶	北宋	1068	2.0	2.4	篆書
第3-192図	13	06-SK129	元祐通寶	北宋	1086	1.2	2.5	篆書
第3-201図	59	06-SK097	天聖元寶	北宋	1023	1.6	2.5	真書
	60	06-SK097	天聖元寶	北宋	1023	2.1	2.4	篆書
	61	06-SK097	志道元寶	北宋	995	2.8	2.4	行書
第3-273図	232	06-SK131	開元通寶	唐	621	2.0	2.5	
	233	06-SK131	不明			1.3		
	234	06-SK131	天聖元寶	北宋	1023	2.7	2.5	篆書
	235	06-SK131	皇宋通寶	北宋	1038	2.8	2.5	篆書
	236	06-SK131	皇宋通寶	北宋	1038	3.0	2.4	
	237	06-SK131	皇宋通寶	北宋	1038	1.1		
	238	06-SK131	崇寧重寶	北宋	1103	1.4		当十錢
	239	06-SK131	不明			1.9	2.4	
	240	06-SK131	不明			1.7	2.4	
	241	06-SK131	不明			1.5	2.4	
	242	06-SK131	不明			2.5	2.5	
	243	06-SK131	不明					
244	06-SK131	不明			2.7	2.5		
第3-303図	14	06-SK313	祥符通寶	北宋	1009	1.5	2.5	
	15	06-SK313	皇宋通寶	北宋	1038	1.7	2.5	篆書
	16	06-SK313	元祐通寶	北宋	1086	1.6	2.5	篆書
	17	06-SK313	東國通寶	高麗	1097	1.5		隸書
第3-306図	1	06-SK317	天禧通寶	北宋	1017	3.0	2.5	
	2	06-SK317	熙寧元寶	北宋	1068	1.9	2.5	真書
	3	06-SK317	元祐通寶	北宋	1086	3.0	2.4	行書

旧万寿寺跡第6次調査出土遺物一覧(銭貨③)

図版番号	遺構名	銭貨名	国・王朝名	初鋳年	重さ(g)	直径(cm)	書体	備考	
第3-308図	1	06-SK323	不明		0.2				
第3-310 図	1	06-SK326	淳化元寶	北宋	990	2.8	2.5	真書	
	2	06-SK326	天聖元寶	北宋	1023	2.3	2.5	篆書	
	3	06-SK326	元符通寶	北宋	1098	3.2	2.4	行書	
	4	06-SK326	政和通寶	北宋	1111	3.1	2.5	分楷	
	5	06-SK326	不明			0.5			
	6	06-SK326	元豐通寶	北宋	1078	5.2	2.4	篆書	2枚錆着
			皇宋通寶	北宋	1038		2.4	真書	
7	06-SK326	不明			5.4	2.3		2枚錆着	
第3-319図	31	06-SD090	景德元寶	北宋	1004	2.4	2.5	真書	
第3-380図	331	06-SD221	志道元寶	北宋	998	3.2	2.4	真書	
	332	06-SD221	皇宋通寶	北宋	1038	2.2	2.5	篆書	
	333	06-SD221	不明			0.4			
	334	06-SD221	治平元寶	北宋	1064	2.5	2.5	真書	
	335	06-SD221	祥符通寶	北宋	1009	3.1	2.5	真書	
	336	06-SD221	不明			0.5		篆書	
	337	06-SD221	不明			1.7			
	338	06-SD221	不明			1.4			
	339	06-SD221	不明				1.371.1		碟に付着
第3-389図	53	06-SD288	開元通寶	南唐	960	2.7	2.4	真書	
	54	06-SD288	咸平元寶	北宋	998	3.1	2.5	真書	
	55	06-SD288	祥符通寶	北宋	1009	2.1	2.5		
	56	06-SD288	皇宋通寶	北宋	1038	2.6	2.5	篆書	
	57	06-SD288	嘉祐通寶	北宋	1056	3.3	2.5	真書	
	58	06-SD288	熙寧元寶	北宋	1068	2.7	2.4	篆書	
	59	06-SD288	元豐通寶	北宋	1078	2.2	2.4	篆書	
	60	06-SD288	紹聖元寶	北宋	1094	2.6	2.4	篆書	
	61	06-SD288	政和通寶	北宋	1111	2.4	2.5	篆書	
第3-389図	62	06-SD288	嘉定通寶	南宋	1208	2.9	2.4		背三
	63	06-SD288	祥符元寶	北宋	1009	1.0			
	64	06-SD288	紹聖元寶	北宋	1078	10.3	2.4	篆書	3枚錆着
			開元通寶	唐	621		2.5		
	65	06-SD288	乾元重寶	唐	758	49.9	2.5		14枚錆着
	66	06-SD288	咸康元寶	前蜀	925	9.1	2.4		3枚錆着
			皇宋通寶	北宋	1038		2.5		
67	06-SD288	元豐通寶	北宋	1078	6.5	2.5	篆書	2枚錆着	
		不明							
第3-390図		06-SD288	熙寧元寶	北宋	1068	42.3	2.5	真書	10枚錆着
第3-399図	10	06-SE312	皇宋通寶	北宋	1038	2.6	2.5		
第3-417図	1	06-SX300	祥符通寶	北宋	1009	6.2	2.5		2枚錆着
	2	06-SX300	景祐元寶	北宋	1034	5.7	2.5	篆書	2枚錆着

旧万寿寺跡第6次調査出土遺物一覽(錢貨④)

図版番号	遺構名	銭貨名	国・王朝名	初鋳年	重さ(g)	直径(cm)	書体	備考	
第3-417図	3	06-SX300	元豊通寶	北宋	1078	2.9	2.4	行書	
	4	06-SX300	政和通寶	北宋	1111	2.6	2.5	篆書	
	5	06-SX300	不明			1.1	2.4		
第3-420図	8	2層	祥聖元寶	北宋	1094	2.2	2.4	篆書	
第3-421図	59	3層	不明			1.0			
	60	3層	洪武通寶	明	1368	1.8	2.3		
	61	3層	不明			0.6			
	62	3層	不明			0.5			
第3-432図	220	4層	開元通寶	唐	621	2.2	2.3		
	221	4層	景祐元寶	北宋	1034	1.4	2.5	真書	
	222	4層	皇宋通寶	北宋	1038	0.8		篆書	
	223	4層	嘉祐通寶	北宋	1056	1.4	2.3	篆書	
	224	4層	治平元寶	北宋	1064	2.1	2.4	篆書	
	225	4層	熙寧元寶	北宋	1068	2.3	2.4	真書	
	226	4層	熙寧元寶	北宋	1068	1.9	2.5	真書	
	227	4層	熙寧元寶	北宋	1068	0.8		真書	
	228	4層	不明			0.7			
	229	4層	不明	北宋	1078	0.8		篆書	
	230	4層	元祐通寶	北宋	1086	2.6	2.4	篆書	
	231	4層	元祐通寶	北宋	1086	0.5		行書	
	232	4層	大觀通寶	北宋	1107	1.1	2.5		
	233	4層	大觀通寶	北宋	1054	1.5	2.5	篆書	
	234	4層	不明			0.8			
	235	4層	不明			0.7			
	236	4層	不明			1.9	2.5		
	237	4層	不明			0.9			
238	4層	不明			0.6				
第3-451図	151	4層	景德元寶	北宋	1004	2.2	2.4		
	152	4層	天聖元寶	北宋	1023	1.7	2.4	篆書	
	153	4層	志和元寶	北宋	1054	1.3		真書	
	154	4層	元豊通寶	北宋	1078	2.6	2.5	行書	
	155	4層	祥聖元寶	北宋	1094	0.9	2.4	行書	
	156	4層	聖宋元寶	北宋	1101	1.6	2.4	行書	
	157	4層	聖宋元寶	北宋	1101	0.9	2.3	行書	
	158	4層	洪武通寶	明	1368	2.1	2.3		
	159	4層	永樂通寶	明	1408	2.5	2.5		
	160	4層	不明			0.4			
	161	4層	不明			3.0	2.4		
162	4層	不明			1.0				
第3-455図	126	その他	不明			7.8	2.4		3枚錆着

旧万寿寺跡第6次調査出土遺物一覧(ガラス製品)

図版番号	遺構名	種類	寸法(cm)									備考
			部位	長さ	幅	孔径	重量(g)					
第3-421図	63	3層	ガラス小玉		長さ	0.3	幅	0.4	孔径		0.1	
第3-431図	218.0	4層	ガラス小玉		長さ	1.3	幅	1.4	厚さ	0.3	0.8	

旧万寿寺跡第6次調査出土遺物一覧(木製品)

図版番号	遺構名	種類	寸法(cm)									備考
			部位	長さ	幅	厚さ	重量(g)					
第3-392図	14	06-SD345	杭?		長さ	4.4	幅	0.9	厚さ	0.8	2.7	
第3-452図	18	5層	不明		長さ	6.4	幅	1.2	厚さ	1.2		

旧万寿寺跡第7次調査出土遺物一覧(土器・陶磁器①)

図版番号	遺構名	種類	器形	生産地	法量(cm) ()は復元径			備考	
					口径	底径	器高		
第4-5図	1	07-SD070	京都系土師器	皿	在地	10.4		2.0	
	2	07-SD070	青磁	碗	中国				
	3	07-SD070	焼締陶器	鉢	中国				
第4-7図	8	07-SD090	土師質土器	小皿	在地	7.1	6.0	1.1	金雲母含む
	9	07-SD090	土師質土器	小皿	在地	(8.2)	(7.0)	1.4	
	10	07-SD090	土師質土器	小皿	在地	(8.2)	5.8	2.1	
	11	07-SD090	土師質土器	坏	在地	(12.0)	(8.4)	3.0	
	12	07-SD090	土師質土器	坏	在地	12.4	8.7	3.9	
	13	07-SD090	須恵器	鉢	東播磨				
	14	07-SD090	須恵器	鉢	東播磨				
	15	07-SD090	瓦質土器	甕	東播磨				
	16	07-SD090	陶器	甕	常滑				
	17	07-SD090	陶器	甕	常滑				
	18	07-SD090	陶器	播鉢	備前				
	19	07-SD090	陶器	播鉢	備前				
	20	07-SD090	陶器	播鉢	備前				
	21	07-SD090	陶器	播鉢	備前				
	22	07-SD090	陶器	播鉢	備前				
23	07-SD090	陶器	甕	備前					
第4-8図	24	07-SD090	青磁	碗	中国				
	25	07-SD090	青磁	皿	中国				
	26	07-SD090	土師質土器	不明	不明				
	27	07-SD090	土師質土器	鍋	在地				
	28	07-SD090	弥生土器	甕	在地				
	36	07-SD090	土師質土器	坏	在地	11.6	6.2	2.6	
	37	07-SD090	青花	碗	中国(景德鎮)		5.0	3.4+ a	
38	07-SD090	陶器	播鉢	備前					
第4-9図	1	07-SD073	土師質土器	小皿	在地				
	2	07-SD073	陶器	播鉢	備前				
	3	07-SD073	瓦質土器	風炉または火鉢	在地				
	4	07-SD073	内黒土器	埴	在地		9.2	3.5+ a	
	5	07-SD073	土師器	埴	在地		9.0	1.6+ a	
第4-12図	1	07-SD288	土師質土器	小皿	在地	7.0	6.0	1.7	
	2	07-SD288	土師質土器	小皿	在地	7.3	6.2	1.2	
	3	07-SD288	土師質土器	小皿	在地	7.4	6.2	1.1	
	4	07-SD288	土師質土器	小皿	在地	7.5	6.8	1.0	金雲母含む
	5	07-SD288	土師質土器	小皿	在地	7.5	6.6	1.2	
	6	07-SD288	土師質土器	小皿	在地	7.6	5.8	1.2	
	7	07-SD288	土師質土器	小皿	在地	7.8	6.4	1.2	
	8	07-SD288	土師質土器	小皿	在地	8.0	7.0	1.2	金雲母含む
	9	07-SD288	土師質土器	小皿	在地	8.0	6.3	1.4	
	10	07-SD288	土師質土器	小皿	在地	8.0	6.6	1.3	
	11	07-SD288	土師質土器	小皿	在地	8.2	6.1	1.2	金雲母含む
	12	07-SD288	土師質土器	小皿	在地	8.2	7.0	1.8	
	13	07-SD288	土師質土器	小皿	在地	8.2	6.5	1.1	
	14	07-SD288	土師質土器	小皿	在地	8.3	7.2	1.5	
	15	07-SD288	土師質土器	小皿	在地	8.4	7.3	1.2	
	16	07-SD288	土師質土器	小皿	在地	8.8	5.6	2.2	

旧万寿寺跡第7次調査出土遺物一覧(土器・陶磁器②)

図版番号	遺構名	種類	器形	生産地	法量(cm) ()は復元径			備考	
					口径	底径	器高		
第4-12図	17	07-SD288	土師質土器	小皿	在地	8.5	5.5	1.5	金雲母(?)少量含む
	18	07-SD288	土師質土器	小皿	在地	9.8	6.0	2.4	金雲母含む
	19	07-SD288	土師質土器	坏	在地	(11.5)	7.5	3.9	
	20	07-SD288	土師質土器	坏	在地	11.8	8.3	3.2	
	21	07-SD288	土師質土器	坏	在地	11.8	8.0	4.1	
	22	07-SD288	土師質土器	坏	在地	(11.8)	(8.4)	3.5	
	23	07-SD288	土師質土器	坏	在地	(11.8)	(8.3)	3.3	
第4-13図	24	07-SD288	土師質土器	坏	在地	11.9	8.7	3.4	
	25	07-SD288	土師質土器	坏	在地	(11.9)	7.8	3.5	
	26	07-SD288	土師質土器	坏	在地	12.2	7.8	3.4	
	27	07-SD288	土師質土器	坏	在地	12.2	7.4	3.7	
	28	07-SD288	土師質土器	坏	在地	12.2	8.8	3.7	
	29	07-SD288	土師質土器	坏	在地	12.3	8.0	3.1	
	30	07-SD288	土師質土器	坏	在地	12.3	9.0	3.8	
	31	07-SD288	土師質土器	坏	在地	12.4	9.0	3.3	底部に貫通孔
	32	07-SD288	土師質土器	坏	在地	12.6	8.4	3.3	
第4-14図	34	07-SD288	土師質土器	坏	在地	12.9	10.0	3.4	胴部に貫通孔
	35	07-SD288	土師質土器	坏	在地	(13.0)	(8.6)	3.2	
	36	07-SD288	土師質土器	坏	在地	13.2	8.5	3.7	
	37	07-SD288	土師質土器	坏	在地	12.0	8.0	3.6	
	38	07-SD288	土師質土器	坏	在地	12.0	8.0	3.5	
	39	07-SD288	土師質土器	坏	在地	(12.0)	7.6	3.6	
	40	07-SD288	土師質土器	坏	在地	12.1	8.2	3.8	
	41	07-SD288	土師質土器	坏	在地	11.5	7.6	3.6	
	42	07-SD288	土師質土器	坏	在地	12.5	8.0	4.2	
	43	07-SD288	吉備系土師器	碗	吉備	(11.0)	(4.4)	3.3	
	44	07-SD288	吉備系土師器	碗	吉備	11.2	4.0	3.5	
	45	07-SD288	瓦器	碗	和泉				
	46	07-SD288	瓦器	碗	和泉				
	47	07-SD288	瓦器	碗	和泉		5.0	1.2+ α	
48	07-SD288	瓦器	碗	和泉					
49	07-SD288	土師器	火鉢	在地		(21.0)	8.3+ α		
50	07-SD288	瓦質土器	火鉢	在地		(21.6)			
第4-15図	51	07-SD288	瓦質土器	火鉢	在地				
	52	07-SD288	瓦質土器	鉢	在地	(26.0)		6.0+ α	
	53	07-SD288	瓦質土器	播鉢	在地				
	54	07-SD288	瓦質土器	鉢	在地				
	55	07-SD288	瓦質土器	土鍋	在地	(35.0)		10.4+ α	
	56	07-SD288	瓦質土器	土鍋	在地				
	57	07-SD288	須恵器	鉢	東播磨				
	58	07-SD288	須恵器	鉢	東播磨				
	59	07-SD288	須恵器	鉢	東播磨				
	60	07-SD288	須恵器	播鉢	東播磨	(25.0)		5.2+ α	
	61	07-SD288	須恵器	鉢	東播磨				
	62	07-SD288	須恵器	播鉢	東播磨				
	63	07-SD288	青磁	碗	中国(龍泉窯)				
	64	07-SD288	青磁	碗	中国(龍泉窯)		(5.6)	3.4+ α	
	65	07-SD288	青磁	碗	中国(龍泉窯)				

旧万寿寺跡第7次調査出土遺物一覽(土器・陶磁器③)

図版番号	遺構名	種類	器形	生産地	法量(cm) ()は復元径			備考	
					口径	底径	器高		
第4-16図	66	07-SD288	青白磁	梅瓶	中国(景德鎮)				
	67	07-SD288	青磁	合子身	中国				
	68	07-SD288	白磁	皿	中国				
	69	07-SD288	白磁	四耳壺	中国		8.3	5.4+ a	
	70	07-SD288	陶器	甕	備前				
	71	07-SD288	陶器	皿	瀬戸美濃		8.2	1.1+ a	
	72	07-SD288	陶器	鉢	信楽焼				
	73	07-SD288	陶器	甕	常滑	(39.0)		6.2+ a	
	81	07-SD288	緑釉陶器	皿	不明	(11.7)	(6.7)	3.9	
	82	07-SD288	緑釉陶器	皿	不明		(5.5)	1.2+ a	
	83	07-SD288	黒色土器	壺	不明	(15.6)		5.1+ a	黒色土器B
	84	07-SD288	土師器	壺	在地				古墳時代前期
第4-23図	1	07-SK001	白磁	皿	中国	(14.4)	(8.4)	2.6	
	2	07-SK001	焼締陶器	蓋	中国	(12.5)		2.1+ a	
	3	07-SK001	土師質土器	小皿	在地	5.1	4.5	1.8	
	4	07-SK001	京都系土師器	皿	在地			2.5+ a	
	5	07-SK001	京都系土師器	皿	在地	(12.9)		2.8	
	6	07-SK001	土師質土器	坏	在地	(12.2)	(7.0)	2.9	
	7	07-SK001	土師質土器	坏	在地	(12.0)	(7.0)	2.8	
	8	07-SK001	土師質土器	燭台	在地			2.1+ a	
	9	07-SK001	瓦質土器	鉢	在地			4.6+ a	
	10	07-SK001	瓦質土器	風炉	在地			7.4+ a	
	11	07-SK001	土師質土器	鉢	在地	(30.4)		9.7+ a	
	12	07-SK001	陶器	瓶	備前		(6.4)	3.7+ a	
	13	07-SK001	陶器	播鉢	備前		(15.1)	3.9+ a	
	14	07-SK001	陶器	播鉢	備前			8.4+ a	
	15	07-SK001	陶器	播鉢	備前			3.8+ a	
第4-26図	1	07-SK002	陶器	茶入	中国		(2.6)	1.9+ a	
	2	07-SK002	焼締陶器	播鉢	中国			4.7+ a	
	3	07-SK002	白磁	皿	中国				
	4	07-SK002	京都系土師器	皿	在地	(8.4)		1.7	
	5	07-SK002	京都系土師器	皿	在地	(10.0)		2.0	
	6	07-SK002	陶器	播鉢	備前			5.8+ a	
	7	07-SK002	瓦質土器	火鉢	在地		(18.4)	5.4+ a	
	8	07-SK002	瓦質土器	風炉	在地			5.2+ a	
第4-28図	1	07-SK003	青磁	皿	中国			2.3+ a	
	2	07-SK003	青磁	皿	中国		(7.4)	1.8+ a	
	3	07-SK003	備前陶器	播鉢	備前			8.5+ a	
	4	07-SK003	瓦質土器	火鉢	在地			7.9+ a	
	5	07-SK003	瓦質土器	火鉢	在地	(40.6)		13.7+ a	
	6	07-SK003	須恵器	鉢	東播磨			5.4+ a	
第4-30図	1	07-SK004	京都系土師器	皿	在地			2.0	
	2	07-SK004	土師器	小皿	在地	(8.1)	4.9	2.0	
	3	07-SK004	土師器	小皿	在地	8.1	5.1	1.7	
	4	07-SK004	土師質	燭台	在地			4.6+ a	
	6	07-SK004	瓦質土器	壺?	在地				
	7	07-SK004	瓦質土器	風炉	在地				
	8	07-SK004	陶器	不明	不明				

旧万寿寺跡第7次調査出土遺物一覧(土器・陶磁器④)

図版番号	遺構名	種類	器形	生産地	法量(cm) ()は復元径			備考	
					口径	底径	器高		
第4-30図	9	07-SK004	備前陶器	德利	備前			104+ <i>a</i>	
	10	07-SK004	陶器	壺?	中国(磁州窯)				
第4-31図	1	07-SK005	青磁	碗	中国				
	2	07-SK005	焼締陶器	壺	中国		(9.2)	8.0+ <i>a</i>	
	3	07-SK005	京都系土師器	皿	在地	(16.0)		2.8+ <i>a</i>	
第4-34図	1	07-SK006	京都系土師器	皿	在地	(8.5)		1.7+ <i>a</i>	
	2	07-SK006	京都系土師器	皿	在地				
	3	07-SK006	京都系土師器	皿	在地	(11.4)		2.4	
	4	07-SK006	京都系土師器	皿	在地	(14.8)		2.5	
	5	07-SK006	青花	碗	中国(漳州窯)				
	6	07-SK006	青磁	香炉	中国	8.0		2.6+ <i>a</i>	
	7	07-SK006	青磁	皿	中国				
第4-36図	1	07-SK010	土師質土器	坏	在地	12.2	7.7	3.9	
	2	07-SK010	瓦質土器	鉢	在地				
第4-38図	1	07-SK022	備前陶器	播鉢	備前				
	2	07-SK022	瓦質土器	風炉または火鉢	在地				
	3	07-SK022	瓦質土器	風炉または火鉢	在地	(33.0)		6.2+ <i>a</i>	
	4	07-SK022	瓦質土器	風炉または火鉢	在地				
第4-40図	1	07-SK024	土師質土器	小皿	在地				
	2	07-SK024	土師質土器	坏	在地				
	3	07-SK024	瓦質土器	風炉または火鉢	在地				
	4	07-SK024	瓦質土器	土鍋	不明				脚部
	5	07-SK024	須恵器	甕	東播磨	41.0		6.8+ <i>a</i>	
第4-42図	1	07-SK034	京都系土師器	皿	在地	13.6		2.1+ <i>a</i>	
	2	07-SK034	青磁	碗	中国(龍泉窯)		(6.0)	2.3+ <i>a</i>	
	3	07-SK034	瓦質土器	風炉または火鉢	在地				
第4-44図	1	07-SK039	土師質土器	坏	在地	(12.0)	(9.0)	4.7	
	2	07-SK039	土師質土器	坏	在地	(14.8)	(11.3)	3.3	
	3	07-SK039	陶器	花瓶	瀬戸美濃			3.7+ <i>a</i>	
	4	07-SK039	陶器	皿	瀬戸美濃				
	6	07-SK039	陶器	甕	備前				
	7	07-SK039	瓦質土器	火鉢	在地				
	8	07-SK039	瓦質土器	播鉢	在地		12.0	2.1+ <i>a</i>	
	第4-46図	1	07-SK042	土師質土器	小皿	在地	(6.4)	5.0	1.2
2		07-SK042	土師質土器	坏	在地	(12.6)	10.0	3.0	
3		07-SK042	土師質土器	坏	在地	(12.2)	9.0	2.6	
4		07-SK042	瓦質土器	火鉢	在地				
第4-49図	1	07-SK056	土師質土器	坏	在地	(12.2)	9.6	3.2	
	2	07-SK056	土師質土器	坏	在地		8.0	2.2+ <i>a</i>	
	3	07-SK056	土師質土器	坏	在地				
	4	07-SK056	陶器	天目碗	中国				
	6	07-SK056	陶器	大甕	常滑				
第4-51図	1	07-SK062	土師質土器	小皿	在地	(8.0)	(7.0)	1.2	
	2	07-SK062	土師質土器	碗	在地				
	3	07-SK062	瓦質土器	鉢	在地				
	4	07-SK062	青磁	碗	中国		7.6	1.75+ <i>a</i>	
	5	07-SK062	土師器	焼塩壺	不明				混入(8~9世紀)

旧万寿寺跡第7次調査出土遺物一覽(土器・陶磁器⑤)

図版番号	遺構名	種類	器形	生産地	法量(cm) ()は復元径			備考	
					口径	底径	器高		
第4-53図	1	07-SK064	土師質土器	小皿	在地	7.2	6.3	1.2	
	2	07-SK064	土師質土器	小皿	在地	8.0	7.0	1.1	
	3	07-SK064	土師質土器	小皿	在地	8.2	7.0	1.0	
	4	07-SK064	土師質土器	小皿	在地	8.4	7.2	1.1	
	5	07-SK064	土師質土器	小皿	在地	7.8	6.6	1.1	
	6	07-SK064	土師質土器	小皿	在地	8.0	6.2	1.3	
	7	07-SK064	土師質土器	小皿	在地	8.2	6.9	1.0	
	8	07-SK064	土師質土器	小皿	在地	(8.4)	6.4	1.2	
	9	07-SK064	土師質土器	小皿	在地	8.4	6.7	1.1	
	10	07-SK064	土師質土器	小皿	在地	8.0	7.1	1.1	
	11	07-SK064	土師質土器	小皿	在地	8.2	6.5	1.6	
	12	07-SK064	土師質土器	小皿	在地	8.5	6.6	1.5	
	13	07-SK064	土師質土器	小皿	在地	(8.0)	(6.2)	1.1	
	14	07-SK064	土師質土器	小皿	在地	8.0	6.0	1.4	
	15	07-SK064	土師質土器	小皿	在地	(8.2)	7.4	1.0	
	16	07-SK064	土師質土器	小皿	在地	8.5	6.6	1.2	
	17	07-SK064	土師質土器	小皿	在地	8.0	6.6	1.1	
	18	07-SK064	土師質土器	小皿	在地	8.1	6.4	1.3	
	19	07-SK064	土師質土器	小皿	在地	8.4	7.0	1.0	
	20	07-SK064	土師質土器	小皿	在地	8.7	6.8	1.0	
	21	07-SK064	土師質土器	小皿	在地	8.0	6.7	1.1	
	22	07-SK064	土師質土器	小皿	在地	8.1	6.2	1.1	
	23	07-SK064	土師質土器	小皿	在地	8.4	6.8	1.1	
	24	07-SK064	土師質土器	小皿	在地	8.7	7.1	1.2	
第4-54図	25	07-SK064	土師質土器	坏	在地	12.2	8.4	2.7	
	26	07-SK064	土師質土器	坏	在地	12.2	9.2	2.6	
	27	07-SK064	土師質土器	坏	在地	12.2	9.6	2.6	
	28	07-SK064	土師質土器	坏	在地	12.2	8.9	2.7	
	29	07-SK064	土師質土器	坏	在地	12.2	9.4	2.9	
	30	07-SK064	土師質土器	坏	在地	12.2	9.5	2.9	
	31	07-SK064	土師質土器	坏	在地	12.2	8.8	3.0	
	32	07-SK064	土師質土器	坏	在地	(12.2)	9.4	2.5	
	33	07-SK064	土師質土器	坏	在地	(12.2)	9.0	2.6	
	34	07-SK064	土師質土器	坏	在地	(12.2)	9.0	2.6	
	35	07-SK064	土師質土器	坏	在地	(12.2)	8.8	2.6	
	36	07-SK064	土師質土器	坏	在地	12.3	9.7	2.5	
	37	07-SK064	土師質土器	坏	在地	12.3	8.8	3.0	
	38	07-SK064	土師質土器	坏	在地	12.4	9.4	2.6	
	39	07-SK064	土師質土器	坏	在地	12.4	9.0	2.7	
第4-55図	40	07-SK064	土師質土器	坏	在地	(11.0)	7.2	2.5	
	41	07-SK064	土師質土器	坏	在地	11.6	9.4	2.7	
	42	07-SK064	土師質土器	坏	在地	(11.6)	(9.0)	2.4	
	43	07-SK064	土師質土器	坏	在地	11.8	9.0	3.1	
	44	07-SK064	土師質土器	坏	在地	11.9	8.3	2.8	
	45	07-SK064	土師質土器	坏	在地	12.0	9.0	4.0	
	46	07-SK064	土師質土器	坏	在地	12.0	9.2	2.5	
	47	07-SK064	土師質土器	坏	在地	12.0	9.5	2.9	
	48	07-SK064	土師質土器	坏	在地	12.0	9.2	2.5	

旧万寿寺跡第7次調査出土遺物一覧(土器・陶磁器⑥)

図版番号	遺構名	種類	器形	生産地	法量(cm) ()は復元径			備考	
					口径	底径	器高		
第4-55図	49	07-SK064	土師質土器	坏	在地	(12.0)	(9.2)	2.7	
	50	07-SK064	土師質土器	坏	在地	12.0	9.0	2.6	
	51	07-SK064	土師質土器	坏	在地	(12.0)	8.5	2.5	
	52	07-SK064	土師質土器	坏	在地	(12.0)	8.6	2.6	
	53	07-SK064	土師質土器	坏	在地	(12.0)	9.7	2.6	
	54	07-SK064	土師質土器	坏	在地	(12.0)	(9.0)	2.7	
第4-56図	55	07-SK064	土師質土器	坏	在地	12.4	10.0	2.5	
	56	07-SK064	土師質土器	坏	在地	(12.4)	9.6	2.9	
	57	07-SK064	土師質土器	坏	在地	(12.4)	(9.8)	2.6	
	58	07-SK064	土師質土器	坏	在地	(12.4)	8.2	2.7	
	59	07-SK064	土師質土器	坏	在地	(12.4)	8.2	2.3	
	60	07-SK064	土師質土器	坏	在地	12.5	9.6	2.6	
	61	07-SK064	土師質土器	坏	在地	12.5	9.7	2.4	
	62	07-SK064	土師質土器	坏	在地	12.6	9.8	2.7	
	63	07-SK064	土師質土器	坏	在地	12.7	10.0	2.5	
	64	07-SK064	土師質土器	坏	在地	(12.4)	9.4	2.3	
	65	07-SK064	土師質土器	坏	在地	12.7	8.7	2.7	
	66	07-SK064	土師質土器	坏	在地	12.8	10.2	2.8	
	67	07-SK064	土師質土器	坏	在地	(13.0)	9.8	2.7	
	68	07-SK064	土師質土器	坏	在地		9.0	2.6+ α	打ち欠きで口縁部を再生?
第4-57図	69	07-SK064	土師器	皿	京都				京都産土師器皿S
	70	07-SK064	青磁	鉢?	中国(龍泉窯)				
	71	07-SK064	陶器	鉢	信楽				
	72	07-SK064	須恵器	鉢	東播磨				
	73	07-SK064	須恵器	鉢	東播磨	(26.0)	(9.2)	8.8	
第4-59図		07-SK115	須恵器土器	鉢	東播磨系			8.2+ α	
第4-61図	1	07-SE086	土師質土器	碗	吉備				
	2	07-SE086	土師質土器	小皿	在地	(8.2)	6.0	1.4	
	3	07-SE086	土師質土器	小皿	在地	8.3	5.9	1.2	
	4	07-SE086	土師質土器	坏	在地	12.2	8.2	2.6	
	5	07-SE086	土師質土器	坏	在地	(12.4)	9.0	3.0	
	6	07-SE086	土師質土器	小皿	在地	(8.0)	7.0	1.7	
	7	07-SE086	瓦質土器	火鉢?	不明				
	8	07-SE086	陶器	甕	備前				
第4-63図	1	07-SE087	土師質土器	小皿	在地	(8.2)	7.0	1.1	
	2	07-SE087	土師質土器	坏	在地	(12.0)	8.6	2.9	
	3	07-SE087	土師器	皿	在地	(13.0)		2.8	混入(8~9世紀)
	4	07-SE087	土師器	坏	在地			3.8+ α	混入(8~9世紀)
	5	07-SE087	土師器	甕	在地				混入(8~9世紀)
	6	07-SE087	須恵器	鉢	東播磨				
	7	07-SE087	須恵器	鉢	東播磨				
	8	07-SE087	須恵器	鉢	東播磨				
	9	07-SE087	須恵器	鉢	東播磨	(28.6)	(12.0)	12.2	
	10	07-SE087	瓦質土器	鍋	不明				
	11	07-SE087	瓦質土器	火鉢	在地				
	12	07-SE087	青磁	碗	中国(龍泉窯)				
	13	07-SE087	陶器	甕	備前				
	14	07-SE087	陶器	甕	常滑?		(20.0)	7.5+ α	

旧万寿寺跡第7次調査出土遺物一覽(土器・陶磁器⑦)

図版番号	遺構名	種類	器形	生産地	法量(cm) ()は復元径			備考
					口径	底径	器高	
第4-64図	1	07-S008	青磁	碗	在地			
	2	07-S008	土師質土器	小皿	在地	8.0	6.8	1.25
	3	07-S008	土師質土器	小皿	在地	7.5	6.8	2.2
	4	07-S008	備前陶器	播鉢	備前			
	5	07-S008	陶器	鉢	東播磨			
第4-66図	1	07-SE107	土師質土器	小皿	在地	7.0	6.0	1.2
	2	07-SE107	白磁	碗	中国		6.3	2.9
	3	07-SE107	土師質土器	不明	不明		5.4	3.2
	4	07-SE107	緑釉陶器	埴	不明			
第4-68図	1	07-SE1002	須恵器	蓋	不明			
	2	07-SE1002	陶器	甕	備前			
第4-70図	1	07-ST004 b	京都系土師器	皿	在地	8.7		2.1
	2	07-ST004 b	京都系土師器	皿	在地	9.7		1.9
	3	07-ST004 b	京都系土師器	皿	在地	(12.5)		2.4+ a
第4-72図	1	07-ST020	瓦器	皿	和泉	8.9		1.7+ a
	2	07-ST020	土師器	碗	吉備		(4.0)	0.8+ a
	3	07-ST020	須恵器	鉢	東播磨			
	4	07-ST020	土師質土器	小皿	在地	(8.0)	(5.9)	2.8
	5	07-ST020	土師質土器	小皿	在地	7.0	5.5	1.7
	6	07-ST020	土師質土器	小皿	在地	7.4	6.6	1.4
	7	07-ST020	土師質土器	小皿	在地	7.8	6.2	1.1
	8	07-ST020	土師質土器	小皿	在地	(7.6)	(6.2)	1.1
	9	07-ST020	土師質土器	小皿	在地	8.4	6.9	1.15
	10	07-ST020	土師質土器	坏	在地	12.6	7.0	3.6
	11	07-ST020	土師質土器	坏	在地	12.9	6.7	3.9
	12	07-ST020	土師質土器	坏	在地	11.8	8.2	2.8
	13	07-ST020	土師質土器	坏	在地	12.5	8.5	3.05
	14	07-ST020	土師質土器	坏	在地	(12.5)	9.0	2.95
	15	07-ST020	土師質土器	坏	在地	12.6	8.6	3.3
	16	07-ST020	土師質土器	坏	在地	(12.2)	(8.0)	2.9
	17	07-ST020	土師質土器	坏	在地	(11.8)	9.0	3.3
第4-73図	1	07-ST035	土師質土器	坏	在地	12.6	9.5	2.8
	2	07-ST035	土師質土器	坏	在地	12.6	9.0	3.8
	3	07-ST035	白磁	碗	中国			
	4	07-ST035	土師質土器	皿	在地	(10.6)		1.65
第4-76図	1	07-ST045	土師質土器	燭台	在地	(8.8)		1.8+ a
	2	07-ST045	土師質土器	小皿	在地	(7.9)	7.0	1.1
	3	07-ST045	土師質土器	小皿	在地	(8.4)	(6.2)	1.3
	4	07-ST045	土師質土器	坏	在地	12.5	8.2	3.25
	5	07-ST045	青磁	碗	中国(龍泉窯)			
第4-78図	1	07-ST051	土師質土器	小皿	在地	(6.7)	(5.0)	1.1
	2	07-ST051	土師質土器	小皿	在地	(8.2)	(7.4)	1.2
	3	07-ST051	土師質土器	小皿	在地	(7.8) + a	7.0	1.35
	4	07-ST051	土師質土器	坏	在地		(6.0)	1.8+ a
第4-80図		07-ST076	土師質土器	小皿	在地	(8.6)	7.0	1.5
第4-82図	1	07-ST078	青磁	香炉	中国(龍泉窯)			
	3	07-ST078	土師質土器	坏	在地	(12.2)	(9.0)	2.6
	4	07-ST078	土師質土器	坏	在地	(12.0)	8.6	2.8

旧万寿寺跡第7次調査出土遺物一覧(土器・陶磁器⑧)

図版番号	遺構名	種類	器形	生産地	法量(cm) ()は復元径			備考	
					口径	底径	器高		
第4-82図	5	07-ST078	土師質土器	小皿	在地	(8.2)	6.2	1.2	
	6	07-ST078	土師質土器	小皿	在地	8.0	6.1	0.9	
	7	07-ST078	土師質土器	小皿	在地	(8.8)	7.0	1.2	
第4-85図	1	07-ST081	土師質土器	小皿	在地	7.5	5.8	1.4	
	2	07-ST081	土師質土器	坏	在地		8.2	2.5+ α	打ち欠きで口縁部を再生?
	3	07-ST081	陶器	不明	瀬戸美濃?				
	4	07-ST081	青磁	碗	中国(龍泉窯)				
第4-87図	1	07-ST082	土師質土器	坏	在地	12.4	9.4	3.0	
	2	07-ST082	土師質土器	坏	在地	12.7	9.0	2.8	
	3	07-ST082	土師質土器	坏	在地	(12.2)	9.2	3.4	
	4	07-ST082	土師質土器	小皿	在地	8.2	6.8	1.0	
	5	07-ST082	土師質土器	小皿	在地	(8.6)	(7.6)	1.2	
	6	07-ST082	土師質土器	小皿	在地	8.9	6.6	1.5	
	7	07-ST082	土師質土器	坏	在地	13.0	10.2	2.9	
	8	07-ST082	土師質土器	坏	在地	12.0	9.2	2.7	
	9	07-ST082	土師質土器	坏	在地	12.0	9.2	2.7	
	10	07-ST082	土師質土器	坏	在地	12.0	8.2	3.0	
	11	07-ST082	土師質土器	坏	在地	(12.0)	8.4	2.6	
	12	07-ST082	土師質土器	坏	在地	12.1	8.2	2.6	
	13	07-ST082	土師質土器	坏	在地	13.2	9.4	3.0	
	14	07-ST082	土師質土器	坏	在地	12.2	9.2	3.0	
	15	07-ST082	土師質土器	坏	在地	12.4	8.6	3.0	
第4-88図	16	07-ST082	土師質土器	坏	在地	12.5	9.1	2.8	
	17	07-ST082	土師質土器	坏	在地	12.5	9.4	3.0	
	18	07-ST082	土師質土器	坏	在地	12.5	8.4	2.8	
	19	07-ST082	土師質土器	坏	在地	12.6	9.4	3.2	
	20	07-ST082	土師質土器	坏	在地	12.8	9.0	2.8	
	21	07-ST082	土師質土器	坏	在地	12.7	8.9	3.1	
	22	07-ST082	土師質土器	坏	在地	(12.6)	9.0	2.7	
	23	07-ST082	土師質土器	坏	在地	12.8	9.6	2.6	
	24	07-ST082	土師質土器	坏	在地	13.0	9.0	3.0	
	25	07-ST082	土師質土器	坏	在地	12.6	7.5	3.5	
	26	07-ST082	土師質土器	坏	在地	(12.8)	9.5	3.2	
	27	07-ST082	土師質土器	坏	在地	12.8	9.0	2.9	
第4-89図	28	07-ST082	土師質土器	坏	在地	11.9	8.0	2.6	
	29	07-ST082	土師質土器	坏	在地	12.6	8.6	3.0	
	30	07-ST082	土師質土器	坏	在地	12.2	9.4	2.9	
	31	07-ST082	土師質土器	坏	在地	13.0	9.0	3.0	
	32	07-ST082	土師質土器	坏	在地		8.4	2.9+ α	打ち欠きで口縁部を再生?
	33	07-ST082	白磁	皿	中国産				
	34	07-ST082	白磁	皿	中国産		6.2	0.8	
第4-91図	1	07-ST083	土師質土器	小皿	在地	8.8	7.0	1.2	
	2	07-ST083	土師質土器	坏	在地	12.4	5.7	3.5	金雲母含む
	3	07-ST083	土師質土器	坏	在地	11.7	6.3	3.2	金雲母含む
	4	07-ST083	土師質土器	坏	在地	11.5	7.0	3.0	金雲母含む
	5	07-ST083	土師質土器	坏	在地	11.6	7.0	3.1	金雲母含む
	6	07-ST083	土師質土器	坏	在地	11.5	6.0	3.1	金雲母含む
第4-92図	7	07-ST083	土師質土器	坏	在地	11.7	7.0	3.0	金雲母含む

旧万寿寺跡第7次調査出土遺物一覽(土器・陶磁器⑨)

図版番号	遺構名	種類	器形	生産地	法量(cm) ()は復元径			備考	
					口径	底径	器高		
第4-92図	8	07-ST083	土師質土器	坏	在地	11.8	6.0	3.0	
	9	07-ST083	土師質土器	坏	在地	11.9	7.0	2.8	金雲母含む
	10	07-ST083	土師質土器	坏	在地	12.2	9.4	2.7	
	11	07-ST083	土師質土器	坏	在地	12.4	9.5	2.7	
	12	07-ST083	土師質土器	坏	在地	(12.4)	9.4	2.9	
	13	07-ST083	土師質土器	坏	在地	12.6	9.5	3.0	
	14	07-ST083	土師質土器	坏	在地	12.6	9.4	3.0	
	15	07-ST083	土師質土器	坏	在地	12.8	8.5	3.1	
第4-93図	16	07-ST083	土師質土器	坏	在地	13.0	9.2	3.0	
第4-95図	1	07-ST084a	土師質土器	坏	在地	12.8	9.0	2.6	
	2	07-ST084a	土師質土器	鍋	在地				
第4-96図	1	07-ST084 b	土師質土器	小皿	在地	8.0	7.5	1.5	
	2	07-ST084 b	土師質土器	小皿	在地	8.8	6.5	1.4	金雲母含む
	3	07-ST084 b	土師質土器	坏	在地	11.7	8.8	3.0	
	4	07-ST084 b	土師質土器	坏	在地	(12.2)	8.4	3.0	
	5	07-ST084 b	土師質土器	坏	在地	(12.4)	9.2	2.5	
第4-98図	1	07-S092	土師質土器	坏	在地	(10.9)	(7.6)	3.3	
	2	07-S092	土師質土器	坏	在地	(12.0)	(9.0)	3.1	
	3	07-S092	土師質土器	坏	在地	(12.0)	(9.0)	3.3	
	4	07-S092	土師質土器	坏	在地	(12.2)	(7.6)	3.1	
第4-100図	1	07-ST108	土師質土器	小皿	在地	7.2	6.0	1.2	
	2	07-ST108	土師質土器	坏	在地	11.2	5.5	3.2 ~ 3.6	
	3	07-ST108	瓦質土器	鉢	在地				
第4-102図	1	07-ST110	土師質土器	小皿	在地	8.0	6.8	1.3	
	2	07-ST110	土師質土器	小皿	在地	8.0	6.8	1.1	
	3	07-ST110	土師質土器	小皿	在地	8.7	6.8	1.2	
	4	07-ST110	土師質土器	坏	在地	(11.5)	8.1	2.9	
	5	07-ST110	土師質土器	坏	在地	12.4	9.2	3.3	
	6	07-ST110	土師質土器	小皿	在地	8.2	6.2	1.1	
	7	07-ST110	土師質土器	坏	在地	12.6	9.8	2.5	
	8	07-ST110	土師質土器	坏	在地	11.5	8.5	2.7	
	9	07-ST110	土師質土器	坏	在地	(12.4)	9.2	2.8	
	10	07-ST110	土師質土器	坏	在地	12.4	7.9	3.3	
第4-103図	11	07-ST110	土師質土器	小皿	在地	7.9	6.8	1.1	
	12	07-ST110	土師質土器	小皿	在地	7.9	6.6	1.4	
	13	07-ST110	土師質土器	小皿	在地	8.0	6.7	1.1	
	14	07-ST110	土師質土器	小皿	在地	8.0	6.5	1.1	
	15	07-ST110	土師質土器	小皿	在地	8.1	6.7	1.3	
	16	07-ST110	土師質土器	小皿	在地	8.2	6.4	1.2	
	17	07-ST110	土師質土器	小皿	在地	8.2	6.4	1.2	
	18	07-ST110	土師質土器	小皿	在地	8.3	6.2	1.6	
	19	07-ST110	土師質土器	小皿	在地	8.3	7.0	1.3	
	20	07-ST110	土師質土器	小皿	在地	8.7	6.9	1.2	
	21	07-ST110	土師質土器	小皿	在地	8.8	7.8	1.1	
	22	07-ST110	土師質土器	小皿	在地	(9.8)	(8.0)	1.2	
	23	07-ST110	土師質土器	坏	在地	11.8	8.8	2.5	
	24	07-ST110	土師質土器	坏	在地	(11.8)	8.7	2.6	
	25	07-ST110	土師質土器	坏	在地	12.0	8.3	2.5	

旧万寿寺跡第7次調査出土遺物一覧(土器・陶磁器⑩)

図版番号	遺構名	種類	器形	生産地	法量(cm) ()は復元径			備考	
					口径	底径	器高		
第4-103図	26	07-ST110	土師質土器	坏	在地	12.0	9.0	2.8	
	27	07-ST110	土師質土器	坏	在地	12.0	8.5	2.7	
	28	07-ST110	土師質土器	坏	在地	(12.0)	9.3	2.8	
第4-104図	29	07-ST110	土師質土器	坏	在地	12.1	8.5	3.0	
	30	07-ST110	土師質土器	坏	在地	12.1	8.4	2.7	
	31	07-ST110	土師質土器	坏	在地	12.1	8.7	2.8	
	32	07-ST110	土師質土器	坏	在地	12.2	8.2	3.0	
	33	07-ST110	土師質土器	坏	在地	12.2	9.3	3.0	
	34	07-ST110	土師質土器	坏	在地	12.2	9.0	2.9	
	35	07-ST110	土師質土器	坏	在地	12.2	9.7	2.8	
	36	07-ST110	土師質土器	坏	在地	(12.2)	9.0	2.5	
	37	07-ST110	土師質土器	坏	在地	(12.2)	8.6	2.8	
	38	07-ST110	土師質土器	坏	在地	12.3	9.2	2.8	
	39	07-ST110	土師質土器	坏	在地	(12.4)	8.5	3.0	
第4-105図	40	07-ST110	土師質土器	坏	在地	12.5	8.4	2.9	
	41	07-ST110	土師質土器	坏	在地	12.5	9.1	2.9	
	42	07-ST110	土師質土器	坏	在地	12.5	9.5	2.7	
	43	07-ST110	土師質土器	坏	在地	12.6	8.8	3.1	
	44	07-ST110	土師質土器	坏	在地	12.6	8.0	3.6	
	45	07-ST110	土師質土器	坏	在地	12.7	8.8	3.0	
	46	07-ST110	土師質土器	坏	在地	(12.6)	9.0	2.5	
	47	07-ST110	土師質土器	坏	在地	12.8	9.8	2.7	
	48	07-ST110	土師質土器	坏	在地	13.0	9.7	2.7	
	49	07-ST110	土師質土器	坏	在地	13.0	8.5	3.5	
	50	07-ST110	土師質土器	坏	在地	(13.3)	9.1	3.3	
51	07-ST110	土師質土器	坏	在地		(9.4)	2.4+ α		
第4-106図	52	07-ST110	土師質土器	坏	在地		9.5	2.3+ α	打ち欠きで口縁部を再生
	53	07-ST110	土師質土器	坏	在地		8.5	2.0+ α	打ち欠きで口縁部を再生
	54	07-ST110	白磁	碗	中国	(11.3)		3.0+ α	
第4-108図	1	07-ST120	土師質土器	小皿	在地	8.1	7.0	2.1	
	2	07-ST120	土師質土器	坏	在地	9.5	6.8	2.3	金雲母含む
	3	07-ST120	土師質土器	坏	在地	9.6	6.3	2.4	金雲母含む
	4	07-ST120	土師質土器	坏	在地	10.0	6.3	2.9	金雲母含む
	5	07-ST120	土師質土器	坏	在地	11.8	9.5	2.7	
	6	07-ST120	土師質土器	坏	在地	11.8	9.2	12.7	
	7	07-ST120	土師質土器	坏	在地	12.0	9.4	2.9	
	8	07-ST120	土師質土器	坏	在地	12.0	9.7	3.1	
	9	07-ST120	土師質土器	坏	在地	12.1	8.9	3.1	
	10	07-ST120	土師質土器	坏	在地	12.1	9.7	2.8	
	11	07-ST120	土師質土器	坏	在地	12.2	8.4	2.9	
	12	07-ST120	土師質土器	坏	在地	12.2	8.6	3.0	
	13	07-ST120	土師質土器	坏	在地	12.2	8.7	2.8	
第4-109図	14	07-ST120	土師質土器	坏	在地	12.2	9.7	2.9	
	15	07-ST120	土師質土器	坏	在地	12.2	8.8	2.8	
	16	07-ST120	土師質土器	坏	在地	12.3	9.2	3.0	
	17	07-ST120	土師質土器	坏	在地	12.3	9.3	3.1	
	18	07-ST120	土師質土器	坏	在地	12.3	8.2	2.7	
	19	07-ST120	土師質土器	坏	在地	12.3	10.2	2.8	

旧万寿寺跡第7次調査出土遺物一覽(土器・陶磁器①)

図版番号	遺構名	種類	器形	生産地	法量(cm) ()は復元径			備考	
					口径	底径	器高		
第4-109図	20	07-ST120	土師質土器	坏	在地	124	92	2.95	
	21	07-ST120	土師質土器	坏	在地	124	9.5	2.8	
	22	07-ST120	土師質土器	坏	在地	124	9.4	2.6	
	23	07-ST120	土師質土器	坏	在地	124	7.8	2.9	
	24	07-ST120	土師質土器	坏	在地	124	9.4	3.0	
	25	07-ST120	土師質土器	坏	在地	125	9.4	3.2	
第4-110図	26	07-ST120	土師質土器	坏	在地	125	9.8	2.9	
	27	07-ST120	土師質土器	坏	在地	126	9.8	2.9	
	28	07-ST120	土師質土器	坏	在地	126	7.4	3.9	
	29	07-ST120	土師質土器	坏	在地	127	9.6	2.8	
	30	07-ST120	土師質土器	坏	在地	128	10.4	3.0	
	31	07-ST120	土師質土器	坏	在地	128	9.8	2.9	
	32	07-ST120	土師質土器	坏	在地	128	9.8	2.9	
第4-112図	33	07-ST120	陶器	鉢	信楽	38.2	16.8	12.0	
	1	07-ST125	土師質土器	坏	在地	124	6.0	3.9	
	2	07-ST125	土師質土器	坏	在地	126	9.0	2.9	
第4-125図	3	07-ST125	須恵器	甕	東播磨				
	1	07-SX121	陶器	天目碗	瀬戸美濃				
第4-126図	2	07-SX121	白磁	水注?	中国				
	1	07-SX095	土師質土器	坏	在地	(11.6)	(8.0)	3.6	
	2	07-SX095	土師質土器	坏	在地	(13.3)	(9.2)	3.6	
	3	07-SX095	土師質土器	坏	在地	13.3	8.8	3.5	
	4	07-SX095	瓦質土器	火鉢	在地				
	5	07-SX095	土師質土器	土鍋	不明				
	6	07-SX095	陶器	播鉢	備前				
	8	07-SX095	須恵器	坏蓋	不明	(14.0)		5.0	
第4-127図	1	包含層・整地層	青磁	碗	中国		(6.6)	4.5+ a	
	2	包含層・整地層	青磁	鉢	中国(龍泉窯)	(14.0)		2.3+ a	
	3	包含層・整地層	青磁	皿	中国				
	4	包含層・整地層	白磁	合子	中国	(6.4)		1.4+ a	
	5	包含層・整地層	白磁	皿	中国	(13.0)	(6.6)	2.4	
	6	包含層・整地層	青白磁	梅瓶	中国(景德鎮)				
	7	包含層・整地層	黒釉陶器	壺	中国				
	8	包含層・整地層	陶器	天目碗	中国				
	9	包含層・整地層	青磁	象嵌青磁	朝鮮				
	10	包含層・整地層	土師質土器	小皿	在地	(8.0)	(6.6)	0.9	金雲母を多量に含む
	11	包含層・整地層	土師質土器	小皿	在地	8.0	6.6	1.2	
	12	包含層・整地層	土師質土器	小皿	在地	(8.2)	(6.8)	1.2	
	13	包含層・整地層	土師質土器	坏	在地	12.0	(7.0)	3.7	
	14	包含層・整地層	土師質土器	坏	在地	12.3	8.1	3.0	
	15	包含層・整地層	土師器	坏	在地	(13.4)	(8.0)	4.1	8~9世紀
	16	包含層・整地層	土師器	甕	在地				8~9世紀
	17	包含層・整地層	瓦質土器	火鉢	在地				
	18	包含層・整地層	瓦質土器	火鉢	在地				
	19	包含層・整地層	瓦質土器	火鉢	在地				
	20	包含層・整地層	瓦質土器	火鉢	在地				
	21	包含層・整地層	瓦質土器	火鉢	在地				
	22	包含層・整地層	瓦質土器	火鉢	在地				

旧万寿寺跡第7次調査出土遺物一覧(瓦類)

図版番号	遺構名	種類	寸法(cm)							備考	
			部位	長さ	幅	厚さ	長さ	幅	厚さ		
第4-6図	4	07-SD070	軒丸瓦	瓦当	長さ		幅	厚さ			
	5	07-SD070	雁振瓦		長さ	15.7+ a	幅	14.8+ a	厚さ	1.6 ~ 2.2	
	6	07-SD070	塼		長さ	9.6+ a	幅	7.8+ a	厚さ	2.9 ~ 3.1	
	7	07-SD070	塼		長さ	12.7+ a	幅	12.7+ a	厚さ	3.1 ~ 3.5	
第4-8図	33	07-SD090	再加工品		長さ	5.5	幅	5.1	厚さ	2.4	瓦片を再加工
	34	07-SD090	鬼瓦?		長さ	10.9+ a	幅	8.2+ a	厚さ	4.2	
	35	07-SD090	塼		長さ	7.2	幅	5.5	厚さ	0.4 ~ 1.3	
第4-9図	6	07-SD073	丸瓦		長さ	18.5+ a	幅	13.5+ a	厚さ	2.0 ~ 3.1	
	7	07-SD073	丸瓦		長さ	15.4+ a	幅	13.8+ a	厚さ	2.5 ~ 3.3	
第4-16図	85	07-SD288	軒丸瓦	瓦当	長径	11.5	幅		厚さ		
	86	07-SD288	軒丸瓦	瓦当	長径	12.4	幅		厚さ		
	87	07-SD288	軒平瓦	瓦当	長さ	6.5+ a	幅	3.1	厚さ	1.6	
	88	07-SD288	軒平瓦	瓦当	長さ	6.1+ a	幅	2.8	厚さ	1.6	
第4-20図	17	07-SK001	軒丸瓦	瓦当	長さ		幅		厚さ		
	18	07-SK001	塼		長さ	17.0+ a	幅	7.3+ a	厚さ	3.1	
	19	07-SK001	塼		長さ	11.3+ a	幅	11.2+ a	厚さ	3.3	
	20	07-SK001	塼		長さ	13.8+ a	幅	8.7+ a	厚さ	3.6	
第4-21図	10	07-SK002	軒平瓦	瓦当	長さ	11.2+ a	幅	2.5+ a	厚さ		接合面に加工あり
	11	07-SK002	軒平瓦	瓦当	長さ	13.9+ a	幅	4.0+ a	厚さ	2.6	
	12	07-SK002	軒平瓦	瓦当	長さ		幅		厚さ		
	13	07-SK002	塼		長さ	11.5+ a	幅	13.3+ a	厚さ	2.8	
	14	07-SK002	塼		長さ	13.6+ a	幅	14.7+ a	厚さ	3.5	
	15	07-SK002	塼		長さ	15.9+ a	幅	15.1+ a	厚さ	2.8	
第4-28図	7	07-SK003	軒丸瓦	瓦当	長さ		幅		厚さ		
	8	07-SK003	平瓦		長さ	11.1+ a	幅	15.6+ a	厚さ	2.1	凸面に小さな突起
	9	07-SK003	塼		長さ	11.7+ a	幅	13.1+ a	厚さ	3.4	
	10	07-SK003	塼		長さ	12.4+ a	幅	14.7+ a	厚さ	3.1	
	11	07-SK003	塼		長さ	14.8+ a	幅	14.4+ a	厚さ	2.6	
第4-30図	13	07-SK004 a	軒平瓦	瓦当	長さ	7.0+ a	幅	4.5	厚さ	2.0	
	16	07-SK004 a	塼		長さ	8.3+ a	幅	14.6+ a	厚さ	3.5	
	17	07-SK004 a	塼		長さ	15.7+ a	幅	9.7+ a	厚さ	3.0	
第4-34図	8	07-SK006	軒平瓦	瓦当	長さ	13.5+ a	幅	4.6+ a	厚さ	2.1	
	9	07-SK006	軒平瓦	瓦当	長さ	12.5+ a	幅	4.0	厚さ	1.7	
	10	07-SK006	塼		長さ	17.0+ a	幅	15.0+ a	厚さ	5.6	
第4-38図	5	07-SK022	軒平瓦	瓦当	長さ	16.0+ a	幅	5.0	厚さ	1.7	
第4-40図	7	07-SK024	平瓦		長さ	26.5+ a	幅	16.0+ a	厚さ	1.9	
第4-44図	10	07-SK039	軒丸瓦	瓦当	長さ		幅		厚さ		
	11	07-SK039	軒平瓦	瓦当	長さ	16.5+ a	幅	5.4	厚さ	2.5	
第4-46図	5	07-SK042	軒丸瓦	瓦当	長さ		幅		厚さ		
	6	07-SK042	軒平瓦	瓦当	長さ	6.5+ a	幅	5.0+ a	厚さ		
第4-47図		07-SK053	丸瓦		長さ	25.0+ a	幅	15.4	厚さ	2.5	
第4-49図	8	07-SK056	鬼瓦	眼	長さ	9.0	幅	5.6	厚さ	4.0	大友29次資料と接合
第4-128図	29	包含層・整地層	軒丸瓦	瓦当	長さ		幅		厚さ		
	30	包含層・整地層	軒平瓦	瓦当	長さ	13.0+ a	幅	4.1	厚さ	2.1	
	31	包含層・整地層	軒平瓦	瓦当	長さ	9.3+ a	幅	3.6+ a	厚さ	1.6	
	32	包含層・整地層	軒平瓦	瓦当	長さ	7.8+ a	幅	5.3	厚さ		
	33	包含層・整地層	軒平瓦		長さ	8.7+ a	幅	5.7	厚さ	2.1	

旧万寿寺跡第7次調査出土遺物一覽(土製品)

図版番号	遺構名	種類	材質	寸法(cm)								備考
				部位	長さ	幅	孔径	重量(g)				
第4-16図	74	07-SD288	管状土錘	土師質	長さ	3.6	幅	1.9	孔径	0.5	12.2	
	75	07-SD288	管状土錘	土師質	長さ	3.5	幅	1.9	孔径	0.4	12.0	
	76	07-SD288	管状土錘	土師質	長さ	3.8+ <i>a</i>	幅	1.3	孔径	0.45	5.6	
	77	07-SD288	管状土錘	土師質	長さ	4.0	幅	1.6	孔径	0.5	9.1	
	78	07-SD288	管状土錘	土師質	長さ	4.6	幅	0.8	孔径	0.25	3.1	
	79	07-SD288	管状土錘	土師質	長さ	3.7	幅	1.8	孔径	0.5	8.6	
	80	07-SD288	管状土錘	土師質	長さ	4.1+ <i>a</i>	幅	1.2+ <i>a</i>	孔径	0.3	5.0	
第4-26図	9	07-SK002	管状土錘	土師質	長さ	3.5+ <i>a</i>	幅	1.1	孔径	0.4	5.5	
第4-30図	8	07-SK004	管状土錘	土師質	長さ	2.9+ <i>a</i>	幅	1.2	孔径	0.5	4.3	
第4-40図	6	07-SK024	管状土錘	土師質	長さ	5.9	幅	1.2	孔径	1.15	7.8	
第4-44図	5	07-SK039	管状土錘	土師質	長さ	6.5+ <i>a</i>	幅	1.4	孔径	0.3	10.8	
第4-49図	5	07-SK056	管状土錘	土師質	長さ	3.5	幅	1.9	孔径	0.4	11.1	
第4-61図	9	07-SE086	管状土錘	土師質	長さ	3.4+ <i>a</i>	幅	1.1	孔径	0.4	4.9	
第4-66図	6	07-SE107	有溝土錘	土師質	長さ	7.2	幅	3.8	厚さ	2.7	84.8	
	5	07-SE107	有溝土錘	土師質	長さ	4.5	幅	3.0	厚さ	1.7	30.4	
第4-82図	2	07-ST078	管状土錘	土師質	長さ	3.3	幅	1.8	孔径	0.4	11.5	
第4-85図	5	07-ST081	管状土錘	土師質	長さ	4.0	幅	1.1	孔径	0.4	5.0	
第4-89図	35	07-ST082	管状土錘	土師質	長さ	2.5+ <i>a</i>	幅	1.0	孔径	0.4	2.2	
第4-126図	7	07-SX095	管状土錘	土師質	長さ	3.2+ <i>a</i>	幅	1.1	厚さ	1.0	3.8	
第4-128図	23	包含層・整地層	有溝土錘	土師質	長さ	7.5+ <i>a</i>	幅	4.2+ <i>a</i>	孔径	2.9	87.1	
	24	包含層・整地層	管状土錘	土師質	長さ	3.4+ <i>a</i>	幅	1.0	孔径	0.3	2.5	
	25	包含層・整地層	管状土錘	土師質	長さ	4.7	幅	1.0	孔径	0.4	5.5	
	26	包含層・整地層	管状土錘	土師質	長さ	4.3+ <i>a</i>	幅	1.3	孔径	0.3	5.6	
	27	包含層・整地層	管状土錘	土師質	長さ	5.3	幅	1.2	孔径	0.4	8.2	
	28	包含層・整地層	管状土錘	土師質	長さ	4.3+ <i>a</i>	幅	1.8	孔径	0.5	11.7	
第4-30図	5	07-SK004	取瓶	土師質	口径	9.2	器高	3.6				

旧万寿寺跡第7次調査出土遺物一覽(金属製品)

図版番号	遺構名	種類	材質	寸法(cm)								備考
				部位	長さ	幅	厚さ	重量(g)				
第4-8図	30	07-SD090	鋌	銅	長さ	1.3	幅	1.8	厚さ	0.3	1.1	
	31	07-SD090	青銅製品	銅	長さ	1.6+ <i>a</i>	幅	3.9+ <i>a</i>	厚さ	0.1	2.2	
第4-17図	94	07-SD288	不明	銅	長さ	3.4	幅	3.5	厚さ	0.15	6.1	
	95	07-SD288	斧	銅	長さ	8.5	幅	0.4	厚さ	0.1	2.1	
第4-93図	17	07-ST083	鍬	銅	長さ	2.9	幅	1.4			4.2	
第4-106図	55	07-ST110	燭台	鉄	長さ	11.5+ <i>a</i>	幅	5.3	厚さ	0.4	51.7	
第4-125図	3	07-SX121	鎌	鉄	長さ		幅	2.8	厚さ	0.1~0.2	68.6	

旧万寿寺跡第7次調査出土遺物一覧(石製品)

図版番号	遺構名	種類	材質	寸法(cm)								備考	
				部位	長さ	幅	高さ	厚さ	重量(g)				
第4-8図	29	07-SD090	砥石	砂岩		長さ	8.8+ <i>a</i>	幅	4.1	厚さ	2.6~2.9	155.9	
第4-17図	90	07-SD288	砥石	砂岩		長さ	2.9+ <i>a</i>	幅	3.6+ <i>a</i>	厚さ	0.3	6.1	
	91	07-SD288	砥石	砂岩		長さ	5.2+ <i>a</i>	幅	3.7	厚さ	0.6	14.5	
	92	07-SD288	砥石	砂岩		長さ	3.8+ <i>a</i>	幅	5.4+ <i>a</i>	厚さ	2.8	54.8	
第4-30図	14	07-SK004	砥石	結晶片岩		長さ	11.7	幅	5.8	厚さ	1.0~3.0	313.0	
第4-44図	9	07-SK039	砥石	砂岩		長さ	3.4	幅	2.2	厚さ	0.4	4.8	
第4-49図	7	07-SK056	砥石	砂岩		長さ	6.8	幅	4.7	厚さ	4.1	145.0	
第4-57図	74	07-SK064	砥石	砂岩		長さ	4.2+ <i>a</i>	幅	3.3	厚さ	0.4~0.7	16.7	
第4-63図	15	07-SE087	砥石	砂岩		長さ	13.7+ <i>a</i>	幅	4.7+ <i>a</i>	厚さ	3.4~5.2	500	
第4-106図	56	07-ST110	砥石	砂岩		長さ	10.8+ <i>a</i>	幅	6.1	厚さ	1.6~3.1	246.2	
第4-126図	9	07-SX095	砥石	砂岩		長さ	6.0	幅	5.2	厚さ	3.4	148.0	
第4-128図	34	包含層・整地層	砥石	砂岩		長さ	9.5+ <i>a</i>	幅	3.2	厚さ	2.8	100.7	
	35	包含層・整地層	砥石	砂岩		長さ	4.3+ <i>a</i>	幅	2.5	厚さ	1.6	32.6	
	36	包含層・整地層	砥石	不明		長さ	6.9+ <i>a</i>	幅	5.4+ <i>a</i>	厚さ	0.6+ <i>a</i>	32.8	硯の転用か？
第4-23図	16	07-SK001	硯	輝緑凝灰岩		長さ	7.8+ <i>a</i>	幅	8.8	厚さ	2.2		裏面に刻線文様
第4-17図	93	07-SD288	火打石	チャート		長さ	5.7	幅	3.5	厚さ	3.5	58.4	六太郎石
	89	07-SD288	不明	滑石		長さ	3.1+ <i>a</i>	幅	1.8+ <i>a</i>	厚さ	0.8	7.1	滑石再加工品
第4-61図	10	07-SE086	不明	滑石		長さ	2.0+ <i>a</i>	幅	6.2+ <i>a</i>	厚さ	1.3		石鍋再加工品
第4-96図	6	07-ST084b	不明	滑石		長さ	5.0+ <i>a</i>	幅	1.3+ <i>a</i>	厚さ	1.3		滑石再加工品
第4-128図	37	包含層・整地層	不明	滑石		直径		幅		厚さ			石鍋再加工品
	38	包含層・整地層	不明	滑石		長さ		幅		厚さ			穿孔2箇所
第4-32図	6	07-SK005	石臼	安山岩	上臼	直径	(36.4)	幅		高さ	(7.2)		
第4-30図	15	07-SK004	五輪塔	凝灰岩	水輪	高さ	24.5	幅	33.2	厚さ			
第4-32図	4	07-SK005	五輪塔	地輪		長さ		幅	27.5+ <i>a</i>	厚さ	6.5+ <i>a</i>		
	5	07-SK005	五輪塔	凝灰岩		長さ	13.4+ <i>a</i>	幅	10.9	厚さ	8.4		
第4-24図	21	07-SK001	五輪塔	凝灰岩	地輪	長さ	31.2	幅	34.5	厚さ	20.3	21500	
第4-34図	11	07-SK006	五輪塔	凝灰岩	地輪	長さ	28.3	幅	33.0	厚さ	12.6	8500	
	12	07-SK006	五輪塔	地輪		長さ		幅	31.5	厚さ	11.0+ <i>a</i>		
第4-26図	16	07-SK002	礎石？	安山岩		長さ	31.0	幅	29.8	厚さ	12.7	23500	割付線あり
第4-78図	5	07-ST051	標石？	安山岩		長さ	14.1	幅	18.5	厚さ	6.9	3.1	

旧万寿寺跡第7次調査出土遺物一覧(銭貨①)

図版番号	遺構名	銭貨名	国・王朝名	初鑄年	重さ(g)	直径(cm)	書体	備考	
第4-8図	32	07-SD090	不明		0.6				
第4-17図	96	07-SD288	祥符□寶	北宋	1009	1.4	2.5		
	97	07-SD288	不明			3.4	2.5		
	98	07-SD288	元豊通寶	北宋	1078	4	2.5		
	99	07-SD288	治平元寶	北宋	1064	2.5	2.5	篆書	
	100	07-SD288	元祐通寶	北宋	1086	10.0	2.4	篆書	3枚重なる
	101	07-SD288	開元通寶	唐	621	2.3	2.5		
	102	07-SD288	咸平元寶	北宋	998	1.9	2.5		
	103	07-SD288	祥符通寶	北宋	1009	3.2	2.5		
	104	07-SD288	祥符元寶	北宋	1009	2.4	2.5		
	105	07-SD288	祥符元寶	北宋	1009	2.7	2.5		
	106	07-SD288	天禧通寶	北宋	1017	3.0	2.5		
第4-18図	107	07-SD288	天聖元豊	北宋	1023	3.6	2.4	真書	
	108	07-SD288	皇宋通寶	北宋	1038	4.5	2.4	真書	
	109	07-SD288	治平通寶	北宋	1064	2.7	2.4	真書	
	110	07-SD288	治平元豊	北宋	1064	2.5	2.3	真書	
	111	07-SD288	熙寧元寶	北宋	1068	3.0	2.4	篆書	
	112	07-SD288	熙寧元寶	北宋	1068	2.6	2.5	篆書	
	113	07-SD288	元豊通寶	北宋	1078	3.1	2.4		
	114	07-SD288	元豊通寶	北宋	1078	3.3	2.5	行書	
	115	07-SD288	元豊通寶	北宋	1078	2.6	2.4		
	116	07-SD288	元祐通寶	北宋	1086	3.2	2.4	行書	
	117	07-SD288	元祐通寶	北宋	1086	2.6	2.4	行書	
	118	07-SD288	紹聖通寶	北宋	1094	3.6	2.4	行書	
	119	07-SD288	紹聖元寶	北宋	1094	3.8	2.5	篆書	
	120	07-SD288	政和通寶	北宋	1111	3.9	2.5	分楷	
	121	07-SD288	淳熙元寶	南宋	1174	2.3	2.3	真書	背十六
	122	07-SD288	淳熙元寶	南宋	1174	3.1	2.3	真書	背十一
	123	07-SD288	淳祐元寶	南宋	1241	2.9	2.4	背十	背十
124	07-SD288	不明			2.1	2.4			
125	07-SD288	不明			0.4				
126	07-SD288	不明			3.3	2.4	篆書	「祐」「通」「寶」のみ	
127	07-SD288	不明			2.0	2.5			
第4-19図	128	07-SD288	不明			2.6	2.5		
	129	07-SD288	不明			3.3	2.5		
	130	07-SD288	不明			3.8	2.5		
	131	07-SD288	□□通□			1.1			
	132	07-SD288	□和通□			2.8	2.5		
	133	07-SD288	不明			4.4	2.4		
	134	07-SD288	天□元寶			3.6	2.4		
	135	07-SD288	開元通寶	唐	621	6.1	2.4		
	136	07-SD288	咸平元寶	北宋	998	7.8	2.4		2枚重なる
	137	07-SD288	景德元寶	北宋	1004	6.7	2.5		
	138	07-SD288	天聖元寶	北宋	1023	7.2	2.5		2枚重なる
	139	07-SD288	元豊通寶	北宋	1078	7.1	2.4	行書	2枚重なる
	140	07-SD288	元符通寶	北宋	1098	5.4	2.4	篆書	2枚重なる
	141	07-SD288	大觀通寶	北宋	1107	4.8	2.4		2枚重なる
	142	07-SD288	不明			8.5	2.4		2枚重なる

旧万寿寺跡第7次調査出土遺物一覧(銭貨②)

図版番号	遺構名	銭貨名	国・王朝名	初鑄年	重さ(g)	直径(cm)	書体	備考	
第4-20図	143	07-SD288	政□□寶	北宋	1111	6.5	2.5	分楷	2枚重なる
	144	07-SD288	不明			6.7	2.4		2枚重なる
	145	07-SD288	不明			6.9	2.4		2枚重なる
	146	07-SD288	不明			8.3	2.5		「寶」のみ
	147	07-SD288	嘉祐元寶	北宋	1056	11.9	2.4	真書	3枚重なる
	148	07-SD288	熙寧元寶	北宋	1068	10.3	2.5	篆書	3枚重なる
			不明				2.3		
			熙寧元寶	北宋	1068	9.7	2.4	篆書	3枚重なる 「元」寶のみ残る
	149	07-SD288	聖宋元寶	北宋	1101		2.5	篆書	
			開元通寶	唐	621	14.7	2.5	行書	4枚重なる
	150	07-SD288	元豐通寶	北宋	1078		2.4	篆書	
祥符通寶			北宋	1009		2.4			
不明					14.5	2.4			
不明						2.5		「嘉」寶のみ残る	
151	07-SD288	不明				2.5			
		不明				2.5			
		不明				2.5			
152	07-SD288	不明			16.9	2.4		4枚重なる	
第4-21図	153	07-SD288	不明			16.3	2.5		
	155	07-SD288	不明			28.2	2.4		7枚重なる
	156	07-SD288	天聖元寶	北宋	1023	18.2	2.4	篆書	
			不明				2.5		「嘉」寶のみ残る
			不明				2.3		「元」寶のみ残る
157	07-SD288	元豐通寶	北宋	1078	28.5	2.5	行書	7枚重なる 下から2枚目「定」寶のみ残る	
第4-57図	75	07-SK064	皇宋通寶	北宋	1038	3.1	2.4	篆書	
	76	07-SK065	不明			2.2	2.5		
	77	07-SK066	不明			1.6			
第4-63図	16	07-SE087	元祐通寶	北宋	1086	2.5	2.5	篆書	
第4-76図	6	07-ST045	不明			3.6	2.4		
第4-98図	5	07-ST092	不明			2.8	2.5		
第4-115図	1	07-SX068	太平通寶	北宋	976	2.0	2.4		
	2	07-SX068	天聖元寶	北宋	1023	2.0	2.5		
	3	07-SX068	皇宋通寶	北宋	1038	3.5	2.5	真書	
	4	07-SX068	至和元寶	北宋	1054	2.7	2.5	真書	
	5	07-SX068	元豐通寶	北宋	1078	3.7	2.5	篆書	
	6	07-SX068	大觀通寶	北宋	1107	2.7	2.4		
	7	07-SX068	至大通寶	元	1310	1.7	2.3		
	8	07-SX068	不明			2.0	2.5		
第4-117図		07-SX100	-	-	-	18,200	-		約5,000枚の銭塊
第4-119図		07-SX100	-	-	-	18,100	-		約5,000枚の銭塊
第4-123図	1	07-SX100	治平元寶	北宋	1064	3.2	2.4	篆書	
	2	07-SX100	熙寧元寶	北宋	1068	3.2	2.3	篆書	
	3	07-SX100	元豐通寶	北宋	1078	3.1	2.3	篆書	
	4	07-SX100	元祐通寶	北宋	1086	1.3	2.4	篆書	
	5	07-SX100	不明			22.2	2.5		6枚重なる
	6	07-SX100	不明			14.7	2.3		4枚重なる
	7	07-SX100	皇宋通寶	北宋	1038	14.9	2.5	真書	5枚重なる
	8	07-SX100	紹定通寶	南宋	1228	10.8	2.4		3枚重なる
			至和元寶	北宋	1054		2.4	真書	
	9	07-SX100	開元通寶	唐	621	12.9	2.5	真書	4枚重なる
			咸平元寶	北宋	998		2.1		
10	07-SX100	聖宋元寶	北宋	1101	38.0	2.4	行書	11枚重なる	
		皇宋通寶	北宋	1038		2.3	真書		
11	07-SX100	不明			38.0	2.4		11枚重なる	
第4-128図	39	包含層・整地層	皇宋通寶	北宋	1038	1.4	2.4		
	40	包含層・整地層	不明			2.5	2.5		

旧万寿寺跡第8次調査出土遺物一覽(土器・陶磁器①)

図版番号	遺構名	種類	器形	生産地	法量(cm) ()は復元径			備考	
					口径	底径	器高		
第5-7図	1	07-SX021	土師質土器	坏	在地	6.4	2.2	5.2	
	2	08-SX009	土師質土器	坏	在地	7.8	1.3	6.8	
	3	07-SX027	土師質土器	皿	周防(大内系)		1.6+ a	(6.8)	
	4	07-SX033	瓦質土器	火鉢	在地		10.9+ a		
	5	07-SX027	瓦質土器	火鉢	在地		5.2+ a		
	6	07-SX033	陶器	播鉢	備前	(31.5)	12.9	(15.5)	
	7	08-SX025 08-SX167	瓦質土器	火鉢	在地	(15.8)	11.3+ a		
	8	08-SX019	瓦質土器	播鉢	在地		4.1+ a		
	9	08-SX025	瓦質土器	火鉢	在地		4.6+ a		
	10	08-SX027	瓦質土器	火鉢	在地		3.3+ a		
	11	08-SX020	瓦質土器	火鉢	在地		7.2+ a		
	12	08-SX021	瓦質土器	火鉢	在地	(16.4)	8.0	(13.0)	
	13	08-SX004 08-SK062	瓦質土器	火鉢	在地	(23.6)	13.0		
第5-12図	1	08-SD068	京都系土師器	皿	在地	8.4	1.9		
	2	08-SD068	京都系土師器	皿	在地	8.4	1.8		
	3	08-SD068	京都系土師器	皿	在地	8.0	2.0		
	4	08-SD068	京都系土師器	皿	在地	8.4	2.1		
	5	08-SD068	京都系土師器	皿	在地	8.4	2.1		
	6	08-SD068	土師質土器	皿	在地	(12.4)	2.1	(6.8)	京都系土師器との折衷?
	7	08-SD068	瓦質土器	燈籠	在地		17.2+ a	(28.6)	
第5-13図	8	08-SD068	瓦質土器	香炉	在地				
	9	08-SD068	瓦質土器	合子	在地		4.0+ a		
	10	08-SD068	瓦質土器	火鉢	在地		3.8		
	11	08-SD068	瓦質土器	火鉢	在地				
	12	08-SD068 08-SD238	瓦質土器	火鉢	在地		7.2+ a		
	13	08-SD068	瓦質土器	火鉢	在地		12.9+ a		
	14	08-SD068	華南三彩	盤	中国				
	15	08-SD068	青磁	瓶	中国				
	17	08-SD068	陶器	掛花入	備前	(6.4)	9.3+ a		
19	08-SD068	土師器	壺	在地		7.1+ a		混入(古墳時代前期)	
第5-22図	1	08-SD139	京都系土師器	皿	在地	(7.8)	2.0		
	2	08-SD139	京都系土師器	皿	在地	(8.5)	2.1		
	3	08-SD139	京都系土師器	皿	在地	(7.8)	2.0		
	4	08-SD139	土師質土器	燭台	在地		4.1+ a	6.5	
	5	08-SD139	華南三彩	鉢?	中国				
	6	08-SD139	陶器	德利	備前	(4.8)	15.9+ a	6.8	
	7	08-SD139	陶器	德利	備前	(4.8)	15.9+ a	6.8	底部に刺突文
	8	08-SD139	瓦質土器	花瓶	在地		4.9+ a	(11.6)	
	9	08-SD139	瓦質土器	香炉	在地				
	10	08-SD139	瓦質土器	香炉	在地				
	11	08-SD139	瓦質土器	火鉢	在地		7.3+ a		
	12	08-SD139	瓦質土器	火鉢	在地				
	13	08-SD139	瓦質土器	風炉	在地	(16.0)	6.9+ a		
	14	08-SD139 08-SD230	瓦質土器	風炉	在地		7.5+ a		
	15	08-SD139 08-SD070	瓦質土器	香炉	在地	(9.2)	5.9+ a	(7.8)	
第5-23図	17	08-SD139	須恵器	甕	東播磨				
第5-25図	1	08-SD100	土師質土器	小皿	在地	(7.8)	1.3	6.6	
	2	08-SD100	土師質土器	小皿	在地	8.0	1.1	7.0	

旧万寿寺跡第8次調査出土遺物一覽(土器・陶磁器②)

図版番号	遺構名	種類	器形	生産地	法量(cm) ()は復元径			備考		
					口径	底径	器高			
	3	08-SD100	土師質土器	小皿	在地	8.0	1.1	7.1		
	4	08-SD100	土師質土器	小皿	在地	(8.2)	1.5	7.0		
	5	08-SD100	土師質土器	小皿	在地	8.7	1.2	7.0		
	6	08-SD100	土師質土器	坏	在地	(11.6)	2.5	9.5		
	7	08-SD100	土師質土器	坏	在地	(11.6)	3.3	8.6		
	8	08-SD100	土師質土器	坏	在地	12.0	3.1	8.8		
	9	08-SD100	土師質土器	坏	在地	12.4	2.7	7.2		
	10	08-SD100	土師質土器	坏	在地	(12.4)	2.7	8.8		
	11	08-SD100	土師質土器	坏	在地	12.6	2.5	10.2		
	12	08-SD100	土師質土器	坏	在地	(12.8)	3.3	7.5		
	13	08-SD100	土師質土器	坏	在地	13.0	3.3	9.0		
	14	08-SD100	土師質土器	坏	在地	13.2	3.3	9.5		
	15	08-SD100	青白磁	合子身	中国(景德鎮)	(5.0)	1.9	(4.4)		
	16	08-SD100	白磁	皿	中国					
	17	08-SD100	青白磁	梅瓶	中国(景德鎮)					
	18	08-SD100	陶器	甕	備前					
	第5-26図	19	08-SD100	瓦質土器	甕	在地?	(27.0)	5.9+ a		
		20	08-SD100	須恵器	鉢	東播磨	(23.0)	6.5+ a		
21		08-SD100	須恵器	鉢	東播磨		3.1+ a	(8.6)		
22		08-SD100	瓦質土器	火鉢	在地					
24		08-SD100	緑釉陶器	鉢	不明				混入(8~9世紀)	
25		08-SD100	土師器	甌	在地				混入(8~9世紀)・豊後大分型	
第5-27図	1	08-SD168	土師質土器	小皿	在地	5.4	1.9	4.5		
	2	08-SD168	土師質土器	小皿	在地	7.0	2.2	4.8		
	3	08-SD168	土師質土器	小皿	在地	(7.8)	2.3	5.6		
	4	08-SD168	土師質土器	小皿	在地	8.0	2.0	6.1		
	5	08-SD168	土師質土器	小皿	在地	7.2	1.2	6.1		
	6	08-SD168	土師質土器	小皿	在地	(7.4)	1.3	(5.8)		
	7	08-SD168	土師質土器	小皿	在地	7.7	1.4	5.6		
	8	08-SD168	土師質土器	小皿	在地	7.7	1.6	6.6		
	9	08-SD168	土師質土器	小皿	在地	7.8	1.0	7.3		
	10	08-SD168	土師質土器	小皿	在地	(7.8)	1.4	(6.8)		
	11	08-SD168	土師質土器	小皿	在地	(7.9)	1.0	6.3		
	12	08-SD168	土師質土器	小皿	在地	8.0	1.2	7.1		
	13	08-SD168	土師質土器	小皿	在地	8.4	1.1	7.1		
	14	08-SD168	土師質土器	小皿	在地	(8.2)	1.6	(6.8)		
	15	08-SD168	土師質土器	坏	在地	11.2	3.3	7.5		
	16	08-SD168	土師質土器	坏	在地	(11.4)	3.2	6.9		
	17	08-SD168	土師質土器	坏	在地	(11.4)	2.6+ a			
	18	08-SD168	土師質土器	坏	在地	11.6	3.2	7.5		
	20	08-SD168	土師質土器	坏	在地	(11.6)	3.7	7.9		
	21	08-SD168	土師質土器	坏	在地	(11.6)	3.4	(7.5)	胴部外面に墨書	
	22	08-SD168	土師質土器	坏	在地	(11.6)	3.3	(8.4)		
	23	08-SD168	土師質土器	坏	在地	11.7	3.6	8.3		
	第5-28図	24	08-SD168	土師質土器	坏	在地	11.7	3.6	8.3	
		25	08-SD168	土師質土器	坏	在地	11.7	3.4	7.3	
26		08-SD168	土師質土器	坏	在地	11.7	3.4	8.6		
27		08-SD168	土師質土器	坏	在地	(11.8)	3.8	8.5		

旧万寿寺跡第8次調査出土遺物一覽(土器・陶磁器③)

図版番号	遺構名	種類	器形	生産地	法量(cm) ()は復元径			備考	
					口径	底径	器高		
第5-28図	28	08-SD168	土師質土器	坏	在地	(11.8)	3.1	7.7	
	29	08-SD168	土師質土器	坏	在地	(11.8)	3.2	8.1	
	30	08-SD168	土師質土器	坏	在地	11.9	3.2	8.3	
	31	08-SD168	土師質土器	坏	在地	11.9	3.2	7.8	
	32	08-SD168	土師質土器	坏	在地	11.9	3.6	8.4	
	33	08-SD168	土師質土器	坏	在地	12.0	3.6	8.4	
	34	08-SD168	土師質土器	坏	在地	12.0	3.2	8.2	
	35	08-SD168	土師質土器	坏	在地	12.0	3.3	8.6	
	36	08-SD168	土師質土器	坏	在地	(12.0)	2.8	(8.6)	
	37	08-SD168	土師質土器	坏	在地	(12.0)	3.1	(8.8)	
第5-29図	38	08-SD168	土師質土器	坏	在地	12.1	3.5	8.6	
	39	08-SD168	土師質土器	坏	在地	12.1	3.3	9.0	
	40	08-SD168	土師質土器	坏	在地	(12.1)	3.2	7.6	
	41	08-SD168	土師質土器	坏	在地	12.2	8.7	2.8	
	42	08-SD168	土師質土器	坏	在地	12.2	3.7	9.1	
	43	08-SD168	土師質土器	坏	在地	12.3	3.4	7.3	
	44	08-SD168	土師質土器	坏	在地	12.4	3.2	8.3	
	45	08-SD168	土師質土器	坏	在地	12.4	3.5	8.7	
	46	08-SD168	土師質土器	坏	在地	12.4	3.5	8.1	
	47	08-SD168	土師質土器	坏	在地	(12.4)	3.7	8.7	
	48	08-SD168	土師質土器	坏	在地	(12.4)	2.9	8.8	
	49	08-SD168	土師質土器	坏	在地	12.5	3.0	7.9	
	50	08-SD168	土師質土器	坏	在地	(12.5)	3.6	8.3	
	第5-30図	51	08-SD168	土師質土器	坏	在地	12.6	3.2	7.4
52		08-SD168	土師質土器	坏	在地	(14.3)	3.7	9.8	
53		08-SD168	土師質土器	皿	吉備		3.4+ a		
54		08-SD168	土師質土器	塊	吉備	(10.4)	3.3	(4.5)	
55		08-SD168	土師質土器	皿	京都				京都産土師器皿S
56		08-SD168	土師質土器	皿	京都				京都産土師器皿S
57		08-SD168	土師質土器	皿	京都				京都産土師器皿S
58		08-SD168	土師質土器	皿	京都	12.6	2.9		京都産土師器皿S
59		08-SD168	土師器	塊	在地			6.8	白色系土師器塊?
60		08-SD168	須恵器	甕	東播磨		9.5+ a		
61		08-SD168	瓦質土器	香炉	在地	(12.0)	6.0	(10.0)	
62		08-SD168	瓦質土器	土鍋	在地		4.9+ a		
63		08-SD168	瓦質土器	土鍋	在地		6.2+ a		
64		08-SD168	瓦質土器	土鍋	在地	(27.6)	6.8		
65	08-SD168 08-SK186 08-SE262	瓦質土器	播鉢	在地	(30.4)	12.2	(14.2)		
66	08-SD168	白磁	水注	中国		8.6+ a			
67	08-SD168	白磁	合子身	中国	(3.4)	1.2+ a			
68	08-SD168	白磁	皿	中国		2.3			
69	08-SD168	白磁	碗	中国			(7.0)		
70	08-SD168	梅瓶	梅瓶	瀬戸美濃		3.0+ a	(8.4)		
第5-32図	1	08-S085	土師質土器	小皿	在地	7.9	1.3	6.5	
	2	08-S085	瓦質土器	火鉢	在地		5.5+ a		
	3	08-S085	瓦質土器	足鍋	防長		10.8+ a		
	4	08-S085	瓦質土器	鉢?	在地	(21.8)	6.2+ a		
	5	08-S085	陶器	甕	備前	(25.2)	6.2+ a		

旧万寿寺跡第8次調査出土遺物一覧(土器・陶磁器④)

図版番号	遺構名	種類	器形	生産地	法量(cm) ()は復元径			備考	
					口径	底径	器高		
第5-34図	1	08-SD117	青磁	瓶	中国(龍泉窯)				
	2	08-SD117	白磁	合子身	中国		0.7+ a	(4.2)	
	3	08-SD117	土師質土器	土鍋	在地	(32.5)	11.6+ a		
第5-37図	1	08-SK051	土師質土器	皿	在地	9.0	2.0	5.4	
第5-41図	1	08-SK058	瓦質土器	香炉	在地		6.0+ a		
第5-42図	1	08-SK060	土師質土器	小皿	在地	8.6	1.45	7.3	
	2	08-SK060	土師質土器	坏	在地	(12.5)	3.6	8.5	
第5-43図	1	08-SK061	瓦質土器	播鉢	在地				
	2	08-SK061	瓦質土器	鉢	在地				
	3	08-SK061	陶器	播鉢	備前				
	4	08-SK061	瓦質土器	香炉	在地				
第5-42図	1	08-SK063	土師質土器	坏	在地	(8.3)	1.4	7.0	
第5-49図	1	08-SK070	青磁	碗	中国(龍泉窯)		1.3+ a	5.5	高台部周辺を再加工
	2	08-SK070	青磁	鉢	中国	(17.6)	4.2+ a		
	3	08-SK070	陶器	播鉢	備前				
	4	08-SK070	土師質土器	皿	在地	8.3	2.1	4.4	土が固着
	5	08-SK070	土師質土器	皿	在地	7.4	1.6	4.0	
	6	08-SK070	土師質土器	皿	不明				
	7	08-SK070	瓦質土器	火鉢	在地				
	8	08-SK070	瓦質土器	火鉢	在地				
	9	08-SK070	瓦質土器	高坏	在地		11.6+ a		
	10	08-SK070	瓦質土器	火鉢	在地	(16.4)	8.1	(13.0)	
	11	08-SK070	瓦質土器	火鉢	在地	(16.8)	8.6	(13.0)	
	12	08-SK070	瓦質土器	火鉢	在地	(22.4)	6.3+ a		
	13	08-SK070	瓦質土器	火鉢	在地				
	14	08-SK070	瓦質土器	風炉	在地				
	15	08-SK070	瓦質土器	火鉢	在地				
	16	08-SK070	瓦質土器	播鉢	在地				
第5-61図	3	08-SK082	青磁	碗	中国		1.5+ a	5.2	高台周辺を加工
	4	08-SK082	瓦質土器	火鉢	在地		5.5+ a		
第5-66図	1	08-SK087	土師質土器	皿	在地	8.0	2.3	5.8	
	2	08-SK087	土師質土器	皿	在地	(8.0)	2.1	(5.8)	
	3	08-SK087	土師質土器	坏	在地	(13.0)	3.4	9.0	
	4	08-SK087	瓦質土器	風炉	在地				
	5	08-SK087	瓦質土器	播鉢	在地				
	6	08-SK087	瓦質土器	播鉢	在地				
	7	08-SK087	瓦質土器	播鉢	在地				
	8	08-SK087	瓦質土器	播鉢	在地	(28.8)	10.2+ a		
	9	08-SK087	瓦質土器	播鉢	在地		12.0+ a	(11.6)	
第5-68図	1	08-SK088	土師質土器	皿	在地	6.1	2.0	4.0	
	2	08-SK088	瓦質土器	火鉢	在地				
	3	08-SK088	瓦質土器	火鉢	在地				
第5-70図	1	08-SK090	瓦質土器	鉢	在地	(12.4)	5.2+ a		
	2	08-SK090	瓦器	碗	和泉		4.2+ a		
	3	08-SK090	瓦器	碗	和泉		0.8+ a	(4.0)	
	4	08-SK090	瓦器	皿	和泉		1.0+ a		
	5	08-SK090	瓦器	皿	和泉	(9.5)	1.7		
第5-72図	1	08-SK091	土師質土器	小皿	在地	(7.8)	1.2	5.6	

旧万寿寺跡第8次調査出土遺物一覽(土器・陶磁器⑤)

図版番号	遺構名	種類	器形	生産地	法量(cm) ()は復元径			備考	
					口径	底径	器高		
第5-72図	2	08-SK091	土師質土器	坏	在地	(11.5)	2.95	8.0	
	3	08-SK091	土師質土器	坏	在地	(13.9)	3.4	9.6	
第5-73図	1	08-SK092	瓦質土器	不明	在地?		4.0+ a		
第5-76図	1	08-SK095	土師質土器	坏	在地	11.8	3.0	9.5	
	2	08-SK095	土師質土器	坏	在地	(12.8)	4.1	6.0	
第5-78図	1	08-SK103	陶器	浅鉢	備前	(24.0)	3.8	(14.4)	
第5-82図	2	08-SK106	土師質土器土器	不明	不明		1.7+ a	7.2	
第5-85図	1	08-SK110	土師質土器	小皿	在地	6.0	1.9	4.8	
	2	08-SK110	土師質土器	皿	周防(大内系)		2.2+ a	5.2	
	3	08-SK110	瓦質土器	香炉	在地		2.9+ a	11.6	
	4	08-SK110	瓦質土器	火鉢	在地		6.0+ a		
	5	08-SK110 08-SD139	瓦質土器	鉢	在地		1.4+ a		
	6	08-SK110	瓦質土器	鉢	在地		9.2+ a		
第5-89図	1	08-SK114	土師質土器	皿	在地	(11.9)	2.5	7.0	京都系土師器との折衷
	2	08-SK114	陶器	播鉢	備前		5.6+ a		
	3	08-SK114	陶器	播鉢	備前	(27.1)	7.2+ a		
第5-92図	1	08-SK133	陶器	灯明皿	中国	(9.3)	1.4+ a		
第5-95図		08-SK136	土師質土器	皿	在地	5.2	1.6	4.7	
第5-98図	1	08-SK141	瓦質土器	播鉢	在地		8.4+ a		
	2	08-SK141	瓦質土器	火鉢	在地		16.7+ a		
第5-100図		08-SK148	瓦器	壺	和泉	(14.2)	3.7		
第5-102図	1	08-SK155 08-SE262	瓦質土器	火鉢	在地		5.3+ a	(14.6)	
	2	08-SK155 08-SX021	土師質土器	土鍋	在地	(28.3)	6.1+ a		
第5-105図	1	08-SK167	土師質土器	ミニチュア土器	在地	3.0	1.9	2.1	
	2	08-SK167	土師質土器	坏	在地	(6.4)	1.7	(4.6)	
	3	08-SK167	土師質土器	坏	在地	7.4	2.1	5.7	
	4	08-SK167	土師質土器	坏	在地	7.3	2.3	5.1	
	5	08-SK167	高麗青磁	皿	朝鮮		1.5+ a	(5.0)	
	6	08-SK167 08-SK241 8-SK285	瓦質土器	不明	在地		8.3	12.8	
	7	08-SK167	瓦質土器	火鉢	在地		5.1+ a		
	8	08-SK167	瓦質土器	火鉢	在地		10.4+ a		
	9	08-SK167	瓦質土器	土鍋	在地	長さ: 10.6	幅: 6.3	厚さ: 3.1	
	10	08-SK167 08-SK269	瓦質土器	火鉢	在地	(17.8)	3.4+ a		
	11	08-SK167	瓦質土器	火鉢	在地		4.3+ a		
	12	08-SK167 08-SX019	土師質土器	花瓶	在地		7.7+ a	(15.8)	「蔭山観音殿」用「常玖」墨書
	13	08-SK167	瓦質土器	瓶	在地		1.2+ a	(13.0)	「蔭山□」墨書
第5-108図	1	08-SK169	土師質土器	小皿	在地	7.6	2.5	4.7	
	2	08-SK169	土師質土器	小皿	在地	7.7	2.7	4.9	
第5-110図		08-SK178	青磁	碗	中国	(17.8)	3.9+ a		
第5-111図		08-SK185	瓦質土器	風炉	在地				
第5-112図	1	08-SK186	土師質土器	小皿	在地	(4.8)	1.6	4.4	
	2	08-SK186	土師質土器	小皿	不明	(7.9)	2.5	4.0	
	3	08-SK186	土師質土器	坏	在地	(13.5)	4.2	9.4	
	4	08-SK186	瓦質土器	風炉	在地		2.0+ a		
	5	08-SK186	瓦質土器	風炉	在地		5.6+ a		
	6	08-SK186	瓦質土器	火鉢	在地		4.5+ a		
	7	08-SK186	瓦質土器	播鉢	在地		8.8+ a		
	8	08-SK186 08-SK139	瓦質土器	播鉢	在地		11.2		

旧万寿寺跡第8次調査出土遺物一覽(土器・陶磁器⑥)

図版番号	遺構名	種類	器形	生産地	法量(cm) ()は復元径			備考	
					口径	底径	器高		
第5-116図	1	08-SK191	瓦質土器	香炉	在地	(15.8)	5.1+ a		
	2	08-SK191 08-SK134	瓦質土器	香炉	在地	(14.0)	7.2	(12.0)	
第5-119図	1	08-SK193	土師質土器	小皿	在地	8.9	2.2	6.0	
	2	08-SK193	華南三彩	水注	中国		4.5+ a		
	3	08-SK193	白磁	瓶	中国	(10.3)	6.0+ a		
	4	08-SK193	青磁	碗	中国		3.5+ a	5.0	
	5	08-SK193	青磁	盤	中国(龍泉窯)		2.2+ a	(11.0)	
	6	08-SK193	陶器	壺	中国				
	7	08-SK193	陶器	壺	中国			(14.3)	
	8	08-SK193	焼締陶器	注口土器	中国				
第5-120図	13	08-SK193	陶器	播鉢	備前	(29.0)	13.3	(13.2)	
	14	08-SK193	陶器	播鉢	備前		5.5+ a		
	15	08-SK193	陶器	大甕	備前	(34.0)	10.7+ a		
	16	08-SK193	陶器	甕	備前		5.3+ a	23.2	
第5-121図	17	08-SK193	陶器	水屋甕	備前	(13.2)	5.7+ a		
	18	08-SK193	陶器	水屋甕	備前	(22.4)	29.8	21.8	
	19	08-SK193	陶器	鉢	備前	(35.0)	15.2	(20.0)	
	20	08-SK193	陶器	德利	備前		19.2+ a		
第5-122図	21	08-SK193	瓦質土器	行火	在地	長さ: 28.0	幅: 24.0	高さ: 12.6	蓋部
	22	08-SK193	瓦質土器	行火	在地				身部
	23	08-SK193	瓦質土器	火鉢	在地		5.1+ a		
第5-123図	24	08-SK193	瓦質土器	火鉢	在地	(27.1)	10.5+ a	(23.8)	
	25	08-SK193	瓦質土器	鉢	在地	(33.6)	16.6	(29.4)	
	26	08-SK193	瓦質土器	花瓶?	在地		20.6+ a	(46.4)	
第5-127図	1	08-SK193 b	白磁	碗	中国	(11.4)	1.7+ a		
	2	08-SK193 b	青花	皿	中国(景德鎮)		1.5+ a	6.5	
	3	08-SK193 b	青花	皿	中国(景德鎮)	(14.8)	3.3	(8.6)	
	4	08-SK193 b	陶器	播鉢	備前	(21.2)	10.1	(12.0)	
	5	08-SK193 b	陶器	大甕	備前		5.6+ a		
	6	08-SK193 b	陶器	大甕	備前		7.0+ a		
	7	08-SK193 b	瓦質土器	火鉢	在地				
	8	08-SK193 b	瓦質土器	香炉	在地	(16.9)	8.3	(13.4)	
	9	08-SK193 b	瓦質土器	風炉	在地				
	10	08-SK193 b	瓦質土器	風炉	在地				
	11	08-SK193 b	瓦質土器	風炉	在地				
	12	08-SK193 b	瓦質土器	風炉	在地				
	13	08-SK193 b	瓦質土器	風炉	在地				
第5-130図	1	08-SK198	瓦質土器	埴	在地	(11.4)	4.3+ a		
	2	08-SK198	瓦質土器	埴	在地		3.0+ a	(6.2)	
	3	08-SK198	瓦質土器	土鍋	在地	(32.0)	9.3+ a		
第5-132図	1	08-SK199	瓦質土器	鍋	在地		7.9+ a		
	2	08-SK199	瓦器	埴	和泉		2.0+ a	(4.4)	
	3	08-SK199	土師質土器	坏	在地	(12.6)	3.2	(8.4)	
第5-136図	1	08-SK201	青磁	瓶	中国				
	2	08-SK201	瓦質土器	火鉢	在地				
第5-137図	1	08-SK205	土師質土器	小皿	在地	7.1	2.1	5.4	
	2	08-SK205	白磁	合子身	中国				
	3	08-SK205	瓦質土器	火鉢	在地				

旧万寿寺跡第8次調査出土遺物一覽(土器・陶磁器⑦)

図版番号	遺構名	種類	器形	生産地	法量(cm) ()は復元径			備考	
					口径	底径	器高		
第5-139図	1	08-SK207	瓦質土器	火鉢	在地				
	2	08-SK207	瓦質土器	播鉢	在地	(30.2)	12.7	(13.6)	
	3	08-SK207	瓦質土器	火鉢	在地				
	4	08-SK207	瓦質土器	香炉	在地	(12.6)	5.3+ a		
	5	08-SK207	瓦質土器	火鉢	在地		6.0+ a	(11.6)	
第5-141図		08-SK228	土師質土器	鍋	在地				
第5-143図	1	08-SK230	瓦質土器	香炉	在地	(13.4)	6.0	(10.8)	
	2	08-SK230	瓦質土器	播鉢	在地		6.8+ a		
第5-145図	1	08-SK232	陶器	播鉢	備前				
第5-148図	1	08-SK239	土師質土器	皿	在地	(8.7)	1.3	7.0	
	2	08-SK239	土師器	皿	京都		3.8+ a		京都産土師器皿S
	3	08-SK239	瓦質土器	播鉢	在地		3.2+ a		
	4	08-SK239	瓦質土器	播鉢	在地		4.7+ a		
第5-149図	1	08-SK241	土師質土器	坏	在地	6.4	1.7	5.0	
	2	08-SK241	青磁	瓶	中国		5.1+ a	4.0	底部に朱点
	3	08-SK241	青磁	碗	中国			5.4	
	4	08-SK241	瓦質土器	蓋	在地?		6.1+ a		
	5	08-SK241	瓦質土器	火鉢	在地				
	6	08-SK241	瓦質土器	火鉢	在地				
	7	08-SK241	瓦質土器	火鉢	在地				
	8	08-SK241	陶器	播鉢	備前		7.6+ a	(13.6)	
第5-151図	1	08-SK263	瓦質土器	土鍋	在地		7.7+ a		
	2	08-SK263	瓦質土器	鉢	在地?		4.9+ a	8.2	
第5-152図	1	08-SK264	土師質土器	皿	在地	(12.0)	3.0	8.5	
	2	08-SK264	青磁	碗	中国(龍泉窯)				
第5-154図		08-SK266	陶器	天目碗	中国				
第5-158図	1	08-SK270	土師質土器	小皿	在地	(7.6)	2.4	(5.0)	
	2	08-SK270	土師質土器	小皿	在地	7.2	2.7	5.4	
	3	08-SK270	陶器	天目碗	中国	(11.8)	5.7	(4.0)	
	4	08-SK270	青磁	碗	中国		2.8+ a	(5.8)	
	5	08-SK270	陶器	壺	備前		6.0+ a		
	6	08-SK270	瓦質土器	香炉	在地		5.1+ a		
	9	08-SK270	土師器	甕	在地	(22.0)			混入(古墳時代)
第5-158図	1	08-SK271	土師質土器	小皿	在地	7.6	2.0	5.6	
第5-160図	1	08-SK273	土師質土器	小皿	在地	6.4	1.6	4.7	
	2	08-SK273	瓦質土器	香炉	在地	(11.4)	6.7	(9.4)	
	3	08-SK273 08-SK027	瓦質土器	播鉢	在地	(26.4)	10.8	(10.2)	
第5-162図	1	08-SK276	土師質土器	坏	在地	14.4	3.5	10.0	
	2	08-SK276	瓦質土器	香炉	在地	18.8	9.0		
	3	08-SK276	瓦質土器	播鉢	在地	(27.8)	10.9+ a		
第5-164図	1	08-SK285	陶器	播鉢	備前		6.6+ a		
	2	08-SK285	瓦質土器	火鉢	在地		4.9+ a		
	3	08-SK285	瓦質土器	鉢	在地		10.0+ a		
第5-165図	2	08-SK290	緑釉陶器	碗	不明			(8.0)	
第5-167図	1	08-SK300	瓦器	壺	和泉型	17.0	5.2	4.4	
	2	08-SK300	瓦器	壺	在地	17.2	5.8	7.0	
	3	08-SK300	瓦質土器	壺	在地	16.0	5.8	6.6	
	4	08-SK300	瓦質土器	土鍋	在地	(17.0)	8.5+ a		

旧万寿寺跡第8次調査出土遺物一覽(土器・陶磁器⑧)

図版番号	遺構名	種類	器形	生産地	法量(cm) ()は復元径			備考	
					口径	底径	器高		
第5-167図	5	08-SK300	瓦器	埴	在地	(17.2)	5.6	7.0	
	7	08-SK300	瓦質土器	土鍋	在地	43.8	11.0		
	8	08-SK300	土師質土器	鍋	在地				
第5-170図	1	08-SP245	土師質土器	皿	在地	12.2	3.2	8.5	
	2	08-SP064	土師質土器	坏	在地	8.4	1.6	7.0	
	3	08-SP244	土師質土器	皿	在地	8.3	1.0	6.5	
	4	08-SP245	土師質土器	皿	在地	(8.5)	1.4	6.5	
第5-174図	1	08-ST134	土師質土器	小皿	在地	6.4	2.0	5.3	
	2	08-ST134	土師質土器	小皿	在地	7.7	1.4	7.0	
	3	08-ST134	土師質土器	小皿	在地	7.8	1.3	7.0	
	4	08-ST134	土師質土器	小皿	在地	8.0	1.3	6.9	
	5	08-ST134	土師質土器	小皿	在地	8.4	1.4	7.3	
	6	08-ST134	土師質土器	坏	在地	11.9	2.5	9.1	
	7	08-ST134	須恵器	鉢	東播磨		8.4+ a	(10.5)	
第5-175図	1	08-ST305	土師質土器	坏	在地	12.3	2.7	9.6	
	2	08-ST305	白磁	碗	在地				
	3	08-ST305	青白磁	梅瓶	在地				
	4	08-ST305	陶器	甕	備前				
	5	08-ST305	土師器	甕	在地	(21.3)			
第5-178図	1	08-SE152	青白磁	梅瓶	中国		1.9+ a		
	2	08-SE152	青磁	水注	中国	幅: 3.4	厚さ: 1.8		
	3	08-SE152	陶器	卸皿	瀬戸美濃		2.3+ a		
	4	08-SE152	土師質土器	坏	在地	7.7	2.2	5.9	
	5	08-SE152	瓦質土器	火鉢	在地		5.5+ a		
	6	08-SE152	瓦質土器	火鉢	在地		3.7+ a		
	7	08-SE152	瓦質土器	火鉢	在地		13.7+ a		
	8	08-SE152	瓦質土器	火鉢	在地		8.4+ a		
第5-181図	1	08-SE262	土師質土器	皿	在地	6.2	1.8	4.4	
	2	08-SE262	土師質土器	皿	在地	(7.4)	2.4	5.4	
	3	08-SE262	土師質土器	皿	在地	7.8	2.4	5.8	
	4	08-SE262	土師質土器	皿	在地	7.0	2.0	5.6	
	5	08-SE262	土師質土器	皿	在地	8.2	2.1	6.0	
	6	08-SE262	青磁	香炉	中国	(9.6)	4.2+ a		
	7	08-SE262	陶器	茶入	中国	(3.0)	1.7+ a		
	8	08-SE262	陶器	搦鉢	備前	(31.0)	12.2	(13.2)	
	9	08-SE262	陶器	大甕	備前		6.6+ a	(39.2)	
	10	08-SE262	瓦質土器	搦鉢	在地		5.0+ a		
	11	08-SE262	瓦質土器	鉢	在地		3.4+ a		
	12	08-SE262	瓦質土器	鉢	在地		3.0+ a		
	13	08-SE262	瓦質土器	鉢	在地				
	14	08-SE262	瓦質土器	香炉	在地	(8.8)	4.9+ a		
	15	08-SE262	瓦質土器	香炉	在地	(10.8)	5.4		
	16	08-SE262	瓦質土器	香炉	在地	(18.0)	7.8+ a		「蔭山」刻書
	17	08-SE262	瓦質土器	火鉢	在地		6.1+ a		
第5-182図	18	08-SE262	瓦質土器	火鉢	在地		2.7+ a		
	19	08-SE262	瓦質土器	火鉢	在地		3.0+ a		
	20	08-SE262	瓦質土器	火鉢	在地		2.6+ a		
	21	08-SE262	瓦質土器	風炉	在地		5.6+ a		

旧万寿寺跡第8次調査出土遺物一覽(土器・陶磁器⑨)

図版番号	遺構名	種類	器形	生産地	法量(cm) ()は復元径			備考	
					口径	底径	器高		
第5-182図	22	08-SE262	瓦質土器	鉢	在地	(15.2)	5.4+ a		
	23	08-SE262	瓦質土器	鉢	在地		8.6+ a	(12.4)	
	24	08-SE262	瓦質土器	火鉢	在地		7.8+ a		
	25	08-SE262	瓦質土器	火鉢	在地		10.5+ a		
第5-186図	1	08-SX059	土師質土器	坏	在地	12.4	2.9	8.6	
	2	08-SX059	土師質土器	坏	在地	12.0	2.9	9.0	
第5-188図	1	08-SX066	瓦質土器	火鉢	在地				
	2	08-SX066	京都系土師器	皿	在地	(8.6)	2.1		
第5-193図	1	08-SX133	須恵器	甕	東播磨				口縁部
	2	08-SX133	須恵器	甕	東播磨		33.0+ a	24.6	底部
第5-194図	1	08-SX055	土師質土器	皿	在地	7.2	1.5	4.2	左回転糸切り
	3	08-SX055	京都系土師器	皿	在地	8.4	1.8		
	2	08-SX055	京都系土師器	皿	在地	8.0	2.1		
	4	08-SX055	瓦質土器	火鉢	在地	(12.2)	6.5+ a		
	5	08-SX055	瓦質土器	火鉢	在地	(7.2)	4.9		
	6	08-SX055	高麗青磁	墩	朝鮮半島		5.2+ a		
第5-195図	1	包含層・整地層	青磁	碗	中国		1.9+ a	6.4	
	2	包含層・整地層	青磁	碗	中国		1.8+ a	5.8	
	3	包含層・整地層	青磁	香炉	中国				
	4	包含層・整地層	青磁	香炉	中国		2.1+ a		
	5	包含層・整地層	青磁	瓶の把手	中国				
	6	包含層・整地層	青磁	鉢	中国(龍泉窯)				
	7	包含層・整地層	青磁	蓋	中国				
	8	包含層・整地層	白磁	瓶	中国	(10.4)	3.3+ a		
	9	包含層・整地層	青白磁	梅瓶	中国				
	10	包含層・整地層	白磁	合子蓋	中国		1.5+ a		
	11	包含層・整地層	陶器	茶入	中国		0.8+ a	(2.4)	
	12	包含層・整地層	陶器	天目碗	中国	(12.9)	5.5+ a		
	13	包含層・整地層	陶器	天目碗	中国		3.6+ a	4.0	
	14	包含層・整地層	華南三彩	瓶	中国		2.2+ a		
	15	包含層・整地層	華南三彩	香炉	中国				
	16	包含層・整地層	華南三彩	香炉	中国				
	17	包含層・整地層	華南三彩	香炉	中国		0.85+ a	(11.0)	
	18	包含層・整地層	華南三彩	皿	中国				翡翠釉
	19	包含層・整地層	象嵌青磁	皿	朝鮮半島				
	20	包含層・整地層	陶器	小皿	瀬戸美濃				
	21	包含層・整地層	陶器	卸皿	瀬戸美濃		3.4+ a		
	22	包含層・整地層	陶器	水屋甕	備前				耳の一部(突帯)
	23	包含層・整地層	京都系土師器	皿	在地	(7.8)	1.85		
	24	包含層・整地層	京都系土師器	皿	在地	8.0	2.0		
	25	包含層・整地層	土師質土器	皿	周防(大内系)		1.6+ a	4.4	
	26	包含層・整地層	土師質土器	皿	周防(大内系)		1.3+ a	4.8	
	27	包含層・整地層	土師質土器	皿	周防(大内系)		1.7+ a	5.0	
	28	包含層・整地層	土師質土器	小皿	在地	(8.2)	1.1	(5.6)	
	29	包含層・整地層	土師質土器	坏	周防(大内系)		2.1+ a	5.0	
	30	包含層・整地層	土師質土器	皿	周防(大内系)		2.0+ a	5.0	
	31	包含層・整地層	土師質土器	坏	在地	7.8	2.0	4.5	
	32	包含層・整地層	土師質土器	坏	在地	(10.3)	3.3	(7.6)	

旧万寿寺跡第8次調査出土遺物一覽(土器・陶磁器⑩)

図版番号	遺構名	種類	器形	生産地	法量(cm) ()は復元径			備考		
					口径	底径	器高			
第5-196図	33	包含層・整地層	土師質土器	小皿	在地	4.2	0.9	3.2		
	34	包含層・整地層	土師質土器	小皿	在地	(5.75)	1.1	4.0		
	35	包含層・整地層	土師質土器	小皿	在地	6.5	2.2	4.8		
	36	包含層・整地層	土師質土器	小皿	在地	(6.7)	1.9	(4.9)		
	37	包含層・整地層	土師質土器	小皿	在地	6.8	2.1	5.3		
	38	包含層・整地層	土師質土器	小皿	在地	6.8	1.8	5.4		
	39	包含層・整地層	土師質土器	小皿	在地	7.4	2.2	5.0		
	40	包含層・整地層	土師質土器	小皿	在地					
	41	包含層・整地層	土師質土器	小皿	在地	(8.1)	2.9	(5.8)		
	42	包含層・整地層	土師質土器	小皿	在地	(7.8)	2.7	6.4		
	43	包含層・整地層	土師質土器	小皿	在地	7.8	2.5	6.0		
	44	包含層・整地層	土師質土器	小皿	在地	7.5	2.3	5.5		
	45	包含層・整地層	土師質土器	小皿	在地					
	46	包含層・整地層	土師質土器	小皿	在地	(8.2)	2.45	6.0		
	47	包含層・整地層	土師質土器	小皿	在地	(7.75)	1.4	(6.5)		
	48	包含層・整地層	土師質土器	小皿	在地	7.9	1.0	6.4		
	49	包含層・整地層	土師質土器	小皿	在地					
	50	包含層・整地層	土師質土器	小皿	在地					
	第5-197図	51	包含層・整地層	土師質土器	小皿	在地	8.3	1.4	6.1	
		52	包含層・整地層	土師質土器	小皿	在地				
53		包含層・整地層	土師質土器	小皿	在地					
54		包含層・整地層	土師質土器	小皿	在地		0.9+ a	8.4		
55		包含層・整地層	土師質土器	坏	在地	(12.2)	3.9	6.9		
56		包含層・整地層	土師質土器	坏	在地	13.3	8.7	3.6		
57		包含層・整地層	土師質土器	坏	在地	(11.6)	3.0	(8.6)		
58		包含層・整地層	土師質土器	坏	在地	(12.2)	3.2	(7.6)		
59		包含層・整地層	土師質土器	坏	在地					
60		包含層・整地層	土師質土器	坏	在地					
61		包含層・整地層	土師質土器	坏	在地	11.9	3.5	8.0		
62		包含層・整地層	土師質土器	坏	在地	(12.7)	2.9	(8.8)		
63		包含層・整地層	瓦質土器	風炉	在地					
64		包含層・整地層	土師質土器	坏	在地	(11.4)	2.65	(7.7)		
65		包含層・整地層	土師質土器	坏	在地	(12.8)	2.6	(9.4)		
第5-198図		66	包含層・整地層	土師質土器	坏	在地		0.9+ a	(8.4)	赤色顔料付着
	67	包含層・整地層	瓦器	埴	和泉					
	69	包含層・整地層	瓦器	埴	在地		3.6+ a	7.3		
	70	包含層・整地層	瓦質土器	火鉢	在地					
	72	包含層・整地層	瓦質土器	火鉢	在地	(23.6)	11.0+ a			
	73	包含層・整地層	瓦質土器	風炉または火鉢	在地					
	74	包含層・整地層	瓦質土器	風炉	在地					
	75	包含層・整地層	瓦質土器	風炉	在地					
	76	包含層・整地層	瓦質土器	風炉	在地					
	77	包含層・整地層	瓦質土器	火鉢	在地					
78	包含層・整地層	瓦質土器	風炉または火鉢	在地						
79	包含層・整地層	瓦質土器	風炉または火鉢	在地						
80	包含層・整地層	瓦質土器	風炉	在地						
81	包含層・整地層	瓦質土器	風炉	在地		6.1+ a				
82	包含層・整地層	瓦質土器	火鉢	在地						

旧万寿寺跡第8次調査出土遺物一覽(土器・陶磁器①)

図版番号	遺構名	種類	器形	生産地	法量(cm) ()は復元径			備考
					口径	底径	器高	
第5-198図	83	包含層・整地層	瓦質土器	火鉢	在地			
	84	包含層・整地層	瓦質土器	火鉢	在地			
	85	包含層・整地層	瓦質土器	火鉢	在地			
	86	包含層・整地層	瓦質土器	火鉢	在地			
	87	包含層・整地層	瓦質土器	火鉢	在地		7.3+ a	
第5-199図	88	包含層・整地層	瓦質土器	香炉	在地			「施」刻書
	89	包含層・整地層	瓦質土器	香炉	在地			「水」刻書
	90	包含層・整地層	瓦質土器	香炉	在地			
	91	包含層・整地層	瓦質土器	香炉	在地			
	92	包含層・整地層	瓦質土器	香炉	在地			
	93	包含層・整地層	瓦質土器	香炉	在地			
	94	包含層・整地層	瓦質土器	火鉢	在地			
	96	包含層・整地層	瓦質土器	鍋	在地			
	97	包含層・整地層	瓦質土器	鍋	在地			
	98	包含層・整地層	瓦質土器	鍋	在地			
	99	包含層・整地層	瓦質土器	鍋	在地	(37.0)	9.8+ a	
	100	包含層・整地層	瓦質土器	鍋	在地			
	101	包含層・整地層	瓦質土器	火鉢	在地			脚部
	103	包含層・整地層	緑釉陶器	皿	在地		1.6+ a	(7.2)
104	包含層・整地層	黒色土器	碗	在地				
105	包含層・整地層	黒色土器	碗	在地				
106	包含層・整地層	土師器	坏	在地	(13.4)	3.8	(8.0)	
107	包含層・整地層	黒色土器	坏	在地		3.7+ a		
108	包含層・整地層	土師器	蓋	在地	(15.7)	1.95		
109	包含層・整地層	須恵器	壺	在地?		6.5+ a	(10.7)	

旧万寿寺跡第8次調査出土遺物一覽(木製品)

図版番号	遺構名	種類	器形	生産地	法量(cm) ()は復元径			備考
					口径	底径	器高	
第5-182図	33	08-SE262	漆器碗	碗	在地?	1.8+ a		口縁部破片

旧万寿寺跡第8次調査出土遺物一覧(土製品)

図版番号	遺構名	種類	材質	寸法(cm)								備考
				部位	長さ	幅	厚さ	重量(g)				
第5-13図	16	08-SD068	加工品	陶器	長さ	3.6	幅	3.4	厚さ	1.0		中国産陶器を再加工
第5-22図	16	08-SD139	加工品	瓦質	長さ	5.1	幅	5.0	厚さ	1.9	55.8	瓦または瓦質土器を再加工
第5-26図	23	08-SD100	加工品	土師質	長さ	3.2	幅	3.6	孔径	0.9	15.4	
第5-113図	10	08-SK186	加工品	瓦質	長さ	4.9	幅	5.1	厚さ	1.1	36.3	
第5-167図	6	08-SK300	加工品	瓦質	長さ	3.3+ <i>a</i>	幅	2.7+ <i>a</i>	厚さ	0.9	7.7	
第5-170図	8	08-SP255	加工品	土師質	長さ	4.4	幅	4.2	厚さ	0.7	12.7	
第5-182図	26	08-SE262	加工品	土師質	長さ	3.9	幅	4.2	厚さ	0.7	8.7	
第5-190図		08-SX086	加工品	土師質	長さ	6.4	幅	6.5	厚さ	0.8	36.5	
第5-78図		08-SK103	加工品	土師質	長さ	2.2	幅	2.2	厚さ	0.9	5.6	
第5-200図	24	包含層・整地層	加工品	土師質	長さ	2.6	幅	2.6	厚さ	0.85	5.9	土師器質土器を再加工
第5-68図		08-SK088	管状土錘	土師質	長さ	3.6+ <i>a</i>	幅	0.8	孔径	0.3	2.8	
第5-86図		08-SK111	管状土錘	土師質	長さ	4.6	幅	0.8	孔径	0.3	3.4	
第5-90図		08-SK129	管状土錘	土師質	長さ	4.4+ <i>a</i>	幅	1.0	孔径	0.3	3.5	
第5-113図	9	08-SK186	管状土錘	土師質	長さ	3.9	幅	1.0	孔径	0.35	3.6	
第5-143図	5	08-SK230	管状土錘	土師質	長さ	4.9	幅	1.5	孔径	0.4	7.7	
第5-158図	8	08-SK270	管状土錘	土師質	長さ	2.6	幅	1.0	孔径	0.4	2.5	
第5-165図	1	08-SK290	管状土錘	土師質	長さ	3.8	幅	1.0	孔径	0.3	4.3	
第5-170図	7	08-SP311	管状土錘	土師質	長さ	3.1+ <i>a</i>	幅	1.1	孔径	0.3	3.7	
第5-200図	5	包含層・整地層	管状土錘	土師質	長さ	6.2	幅	1.9	孔径	0.7	17.9	
第5-200図	6	包含層・整地層	管状土錘	土師質	長さ	5.6	幅	1.1	孔径	0.3	5.1	
第5-200図	7	包含層・整地層	管状土錘	土師質	長さ	5.4	幅	1.3	孔径	0.3	8.2	
第5-200図	9	包含層・整地層	管状土錘	土師質	長さ	5.3	幅	1.2	孔径	0.45	7.5	
第5-200図	10	包含層・整地層	管状土錘	土師質	長さ	4.8	幅	1.3	孔径	0.5	7.2	
第5-200図	11	包含層・整地層	管状土錘	土師質	長さ	3.3+ <i>a</i>	幅	1.1	孔径	0.3	3.4	
第5-200図	12	包含層・整地層	管状土錘	土師質	長さ	3.5	幅	1.0	孔径	0.2	3.5	
第5-200図	13	包含層・整地層	管状土錘	土師質	長さ	4.6	幅	1.3	孔径	0.3	6.4	
第5-200図	14	包含層・整地層	管状土錘	土師質	長さ	4.7	幅	1.1	孔径	0.5	6.0	
第5-200図	15	包含層・整地層	管状土錘	土師質	長さ	4.8	幅	1.2	孔径	0.4	5.7	
第5-200図	16	包含層・整地層	管状土錘	土師質	長さ	5.1	幅	1.4	孔径	0.3	8.4	
第5-200図	17	包含層・整地層	管状土錘	土師質	長さ	3.7+ <i>a</i>	幅	1.1	孔径	0.4	3.8	
第5-200図	18	包含層・整地層	管状土錘	土師質	長さ	3.8+ <i>a</i>	幅	0.95	孔径	0.3	3.5	
第5-200図	19	包含層・整地層	管状土錘	土師質	長さ	4.6+ <i>a</i>	幅	1.3	孔径	0.4	6.6	
第5-200図	20	包含層・整地層	管状土錘	土師質	長さ	2.4+ <i>a</i>	幅	1.1	孔径	0.3	3.1	
第5-200図	19	包含層・整地層	管状土錘	土師質	長さ	2.9+ <i>a</i>	幅	1.0	孔径	0.35		
第5-155図	1	08-SK267	棒状土錘	土師質	長さ	4.3	幅	1.2	孔径	0.4	8.6	混入(古墳時代?)
第5-200図	21	包含層・整地層	棒状土錘	土師質	長さ	2.7+ <i>a</i>	幅	0.9	孔径	0.3	2.6	混入(古墳時代?)
第5-200図	22	包含層・整地層	棒状土錘	土師質	長さ	2.9+ <i>a</i>	幅	0.9	孔径		3.5	混入(古墳時代?)
第5-62図		08-SK083	丸形有溝土錘	土師質	長さ	2.5	幅	2.6	孔径	0.5	12.1	
第5-200図	3	包含層・整地層	丸形有溝土錘	土師質	長さ	2.8	幅	2.8	孔径	0.35	18.0	
第5-200図	4	包含層・整地層	丸形有溝土錘	土師質	長さ	2.6	幅	2.5	孔径	0.3	13.3	
第5-119図	9	08-SK193	有溝土錘	土師質	長さ	8.0+ <i>a</i>	幅	3.3	厚さ	3.0	71.5	
第5-200図	1	包含層・整地層	有溝土錘	土師質	長さ	10.3+ <i>a</i>	幅	6.5	厚さ	5.0	253.3	
第5-200図	2	包含層・整地層	有溝土錘	土師質	長さ	6.3+ <i>a</i>	幅	3.8+ <i>a</i>	厚さ	1.3	45.1	
第5-200図	23	包含層・整地層	土鈴	土師質	長さ	2.2+ <i>a</i>	幅	2.8+ <i>a</i>	孔径			
第5-199図	95	包含層・整地層	多孔皿状製品	土師質	長さ	5.5+ <i>a</i>	幅	7.2+ <i>a</i>	厚さ	1.5		
第5-206図	39	包含層・整地層	不明	瓦質	長さ	8.4	幅	5.8	厚さ	1.0		「松?岩」刻字

旧万寿寺跡第8次調査出土遺物一覽(瓦類①)

図版番号	遺構名	種類	寸法(cm)							備考	
			部位	長さ	幅	厚さ	長さ	幅	厚さ		
第5-8図	14	08-SX025	軒丸瓦	瓦当	長さ	$6.7+a$	幅		厚さ		
	15	08-SX025	軒平瓦	瓦当	長さ	$8.5+a$	幅	$3.7+a$	厚さ	2.6	
	16	08-SX033	軒平瓦	瓦当	長さ	$8.5+a$	幅	$4.5+a$	厚さ	2.6	
	17	08-SX029	軒平瓦	瓦当	長さ	$14.0+a$	幅	$5.1+a$	厚さ	1.9	
第5-14図	20	08-SD068	軒平瓦	瓦当	長さ	$11.0+a$	幅	3.5	厚さ	2.4	
	21	08-SD068	軒平瓦	瓦当	長さ	$8.0+a$	幅	3.6	厚さ	2.1	
	22	08-SD068	軒平瓦	瓦当	長さ	$14.0+a$	幅	$5.4+a$	厚さ	2.7	
	23	08-SD068	軒平瓦	瓦当	長さ	$14.5+a$	幅	5.0	厚さ	1.8	
	24	08-SD068	軒平瓦	瓦当	長さ	$12.0+a$	幅	5.5	厚さ	2.2	
	25	08-SD068	軒平瓦	瓦当	長さ	$11.0+a$	幅	4.5	厚さ	1.7	
	26	08-SD068	軒平瓦	瓦当	長さ	$11.0+a$	幅	4.2	厚さ	1.9	
	27	08-SD068	軒平瓦	瓦当	長さ	22.5	幅	4.5	厚さ	1.9	
	28	08-SD068	軒平瓦	瓦当	長さ	$13.1+a$	幅	4.8	厚さ	2.8	
	29	08-SD068	軒平瓦	瓦当	長さ	$13.5+a$	幅	4.5	厚さ	2.4	
	30	08-SD068	軒平瓦	瓦当	長さ	$8.0+a$	幅	4.3	厚さ	2.7	
	31	08-SD068	軒平瓦	瓦当	長さ	$8.4+a$	幅	4.4	厚さ	1.7	
	32	08-SD068	軒平瓦	瓦当	長さ	$7.0+a$	幅	4.1	厚さ	1.8	
	33	08-SD068	軒平瓦	瓦当	長さ	$6.4+a$	幅	3.9	厚さ	2.1	
34	08-SD068	軒平瓦	瓦当	長さ	$14.0+a$	幅	4.2	厚さ	2.0		
第5-15図	35	08-SD068	軒平瓦	瓦当	長さ	22.0	幅	4.3	厚さ	2.2	
	36	08-SD068	軒平瓦	瓦当	長さ	$6.0+a$	幅	4.5	厚さ	2.0	
	37	08-SD068	軒平瓦	瓦当	長さ	$9.9+a$	幅	4.9	厚さ	2.3	
	38	08-SD068	軒平瓦	瓦当	長さ	$9.9+a$	幅	4.3	厚さ	2.3	
	39	08-SD068	軒平瓦	瓦当	長さ	$7.2+a$	幅	2.0	厚さ	4.3	
	40	08-SD068	軒平瓦	瓦当	長さ	$9.5+a$	幅	4.7	厚さ	2.4	
	41	08-SD068	軒平瓦	瓦当	長さ	$17.5+a$	幅	$4.0+a$	厚さ	2.5	
	42	08-SD068	軒平瓦	瓦当	長さ	$13.0+a$	幅	5.1	厚さ	2.1	
43	08-SD068	軒平瓦	瓦当	長さ	$15.0+a$	幅	4.9	厚さ	2.0		
44	08-SD068	軒平瓦	瓦当	長さ	22.0	幅	5.1	厚さ	2.3		
第5-16図	45	08-SD068	軒丸瓦	瓦当	直径	14.3	幅		厚さ		
	46	08-SD068	軒丸瓦	瓦当	長さ	13.3	幅		厚さ		
	47	08-SD068	軒丸瓦	瓦当	長さ	14.5	幅		厚さ		
	48	08-SD068	軒丸瓦	瓦当	直径		長さ	$26.0+a$	厚さ	2.0	
	49	08-SD068	軒丸瓦	瓦当	直径	$13.8+a$	幅		厚さ		
	50	08-SD068	軒丸瓦	瓦当	直径	$12.5+a$	幅		厚さ		
	51	08-SD068	軒丸瓦	瓦当	直径	12.1	幅		厚さ		
	52	08-SD068	軒丸瓦	瓦当	直径	$10.5+a$	幅		厚さ		
第5-17図	53	08-SD068	軒丸瓦	瓦当	長さ	$22.8+a$	幅		厚さ	$1.9+a$	梵字瓦
	54	08-SD068	鬼瓦	鼻	長さ		幅	8.6	厚さ	8.0	
	55	08-SD068	鬼瓦		長さ	$19.9+a$	幅	$19.2+a$	厚さ		
	56	08-SD068	雁振瓦		長さ	$15.2+a$	幅	$12.9+a$	厚さ	2.4	
第5-18図	57	08-SD068	塼		長さ	22.5	幅	$11.2+a$	厚さ	3.0	
	58	08-SD068	塼		長さ	22.4	幅	$13.3+a$	厚さ	3.0	
	59	08-SD068	塼		長さ	$14.8+a$	幅	$14.0+a$	厚さ	3.2	
第5-19図	60	08-SD068	丸瓦		長さ	$24.0+a$	幅	$12.5+a$	厚さ	1.9	
	61	08-SD068	平瓦		長さ	$6.0+a$	幅	$7.3+a$	厚さ	1.6	「井」刻印
	62	08-SD068	平瓦		長さ	$8.2+a$	幅	$10.9+a$	厚さ	1.6	「井」刻印
	63	08-SD068	平瓦		長さ	$10.0+a$	幅	$10.0+a$	厚さ	1.9	「×」
第5-26図	31	08-SD100	軒平瓦	瓦当	長さ	$6.6+a$	幅	3.9	厚さ	4.1	
	32	08-SD100	軒平瓦	瓦当	長さ	$8.8+a$	幅	3.7	厚さ	2.0	

旧万寿寺跡第8次調査出土遺物一覧(瓦類②)

図版番号	遺構名	種類	部位	寸法(cm)						備考	
				長さ	幅	厚さ	長さ	幅	厚さ		
第5-26図	33	08-SD100	軒平瓦	瓦当	長さ	10.1+ <i>a</i>	幅	4.2	厚さ	2.1	
	34	08-SD100	軒平瓦	瓦当	長さ	11.0+ <i>a</i>	幅	3.8	厚さ	1.7	
	35	08-SD100	鬼瓦		長さ	11.4	幅	9.5	厚さ	4.7	
	36	08-SD100	鬼瓦		長さ	7.7+ <i>a</i>	幅	6.3+ <i>a</i>	厚さ	1.2	
	37	08-SD100	鬼瓦		長さ	6.3+ <i>a</i>	幅	5.7	厚さ	3.8	
	38	08-SD100	鬼瓦		長さ	6.2+ <i>a</i>	幅	5.9+ <i>a</i>	厚さ	3.1	
第5-31図	1	08-SD168	軒丸瓦	瓦当	直径	9.0+ <i>a</i>	幅		厚さ		
	2	08-SD168	平瓦		長さ	5.5+ <i>a</i>	幅	5.7+ <i>a</i>	厚さ	2.1	古代瓦
	3	08-SD168	平瓦		長さ	6.1+ <i>a</i>	幅	6.1+ <i>a</i>	厚さ	2.2	古代瓦
	4	08-SD168	平瓦		長さ	5.0+ <i>a</i>	幅	6.5+ <i>a</i>	厚さ	2.1	古代瓦
第5-35図	1	08-SD118	鬼瓦		長さ		幅		厚さ		
	2	08-SD118	塼		長さ	10.7+ <i>a</i>	幅	8.0+ <i>a</i>	厚さ	3.5	
第5-45図	1	08-SK062	軒丸瓦	瓦当	直径	14.0	幅		厚さ		
	2	08-SK062	丸瓦		長さ	26.6+ <i>a</i>	幅	12.7+ <i>a</i>	厚さ	2.3	
	3	08-SK062	平瓦		長さ	31.6	幅	15.6+ <i>a</i>	厚さ	2.4	
	4	08-SK062	平瓦		長さ	23.3+ <i>a</i>	幅	18.0+ <i>a</i>	厚さ	2.2	
第5-50図	1	08-SK070	軒平瓦	瓦当	長さ	17.8+ <i>a</i>	幅	5.4	厚さ	1.9	
	2	08-SK070	軒平瓦	瓦当	長さ	12.5+ <i>a</i>	幅	5.8	厚さ	2.8	
	3	08-SK070	軒平瓦	瓦当	長さ	5.0+ <i>a</i>	幅	5.5	厚さ	2.0	
	4	08-SK070	軒平瓦	瓦当	長さ	19.2+ <i>a</i>	幅	5.3	厚さ	2.1	
	5	08-SK070	軒平瓦	瓦当	長さ	16.2+ <i>a</i>	幅	4.2	厚さ	1.4	
	6	08-SK070	軒平瓦	瓦当	長さ	16.5+ <i>a</i>	幅	4.0	厚さ	1.6	
	7	08-SK070	軒平瓦	瓦当	長さ	15.0+ <i>a</i>	幅	3.5+ <i>a</i>	厚さ		破断面に刻み
	8	08-SK070	軒平瓦	瓦当	長さ	13.3+ <i>a</i>	幅	3.8	厚さ	1.3	
第5-51図	9	08-SK070	軒平瓦	瓦当	長さ	27.5	幅	4.3	厚さ	1.8	
	10	08-SK070	軒平瓦	瓦当	長さ	26.0	幅	4.6	厚さ	2.1	
	11	08-SK070	軒平瓦	瓦当	長さ	26.3	幅	4.6	厚さ	1.9	
	12	08-SK070	軒平瓦	瓦当	長さ	27.0	幅	4.4	厚さ	1.7	
	13	08-SK070	軒平瓦	瓦当	長さ	27.0	幅	4.4	厚さ	2.1	
	14	08-SK070	軒平瓦	瓦当	長さ	26.2	幅	4.4	厚さ	1.8	
	15	08-SK070	軒平瓦	瓦当	長さ	27.0	幅	4.9	厚さ	1.5	
第5-52図	16	08-SK070	軒平瓦	瓦当	長さ	26.0	幅	4.2	厚さ	1.3	
	17	08-SK070	軒平瓦	瓦当	長さ	26.3	幅	4.6	厚さ	2.0	
	18	08-SK070	軒平瓦	瓦当	長さ	25.0	幅	4.2	厚さ	1.9	
	19	08-SK070	軒平瓦	瓦当	長さ	15.0+ <i>a</i>	幅	4.6	厚さ	1.9	
	20	08-SK070	軒平瓦	瓦当	長さ	16.0+ <i>a</i>	幅	4.4	厚さ	2.3	
	21	08-SK070	軒平瓦	瓦当	長さ	10.0+ <i>a</i>	幅	4.5	厚さ	2.3	
	22	08-SK070	軒平瓦	瓦当	長さ	12.5+ <i>a</i>	幅	1.7+ <i>a</i>	厚さ	1.6	破断面に刻み
	23	08-SK070	軒平瓦	瓦当	長さ	15.5+ <i>a</i>	幅	1.8+ <i>a</i>	厚さ	1.8	破断面に刻み
第5-53図	24	08-SK070	軒丸瓦	瓦当	長さ	15.0	幅		厚さ		
	25	08-SK070	軒丸瓦	瓦当	長さ	5.0+ <i>a</i>	幅		厚さ		
	26	08-SK070	軒丸瓦	瓦当	長さ	9.0+ <i>a</i>	幅		厚さ		巴文に木目目立つ
	27	08-SK070	軒丸瓦	瓦当	長さ	11.5+ <i>a</i>	幅		厚さ	2.6	
	28	08-SK070	軒丸瓦	瓦当	長さ	14.2	幅		厚さ	2.4	
	29	08-SK070	軒丸瓦	瓦当	長さ	9.0+ <i>a</i>	幅		厚さ		
	30	08-SK070	軒丸瓦	瓦当	長さ	9.5+ <i>a</i>	幅		厚さ		
	31	08-SK070	軒丸瓦	瓦当	長さ	13.0+ <i>a</i>	幅		厚さ		
	32	08-SK070	軒丸瓦	瓦当	長さ	14.2	幅		厚さ		
	33	08-SK070	軒丸瓦	瓦当	長さ	12.5	幅		厚さ	2.6	
	34	08-SK070	軒丸瓦	瓦当	長さ	11.2+ <i>a</i>	幅		厚さ	2.1	

旧万寿寺跡第8次調査出土遺物一覧(瓦類③)

図版番号	遺構名	種類	寸法(cm)							備考	
			部位	長さ	幅	厚さ	長さ	幅	厚さ		
第5-54図	35	08-SK070	平瓦		長さ	26.7+ <i>a</i>	幅	24.2	厚さ	1.9	
	36	08-SK070	丸瓦		長さ	37.9	幅	14.0	厚さ	2.1	
第5-55図	37	08-SK070	丸瓦		長さ	38.0	幅	14.3	厚さ	2.0	
	38	08-SK070	丸瓦		長さ	12.8+ <i>a</i>	幅	7.6+ <i>a</i>	厚さ	2.8	「天下□/人□」文字あり
第5-56図	39	08-SK070	丸瓦		長さ	14.4+ <i>a</i>	幅	14.2	厚さ	2.2	
	40	08-SK070	丸瓦		長さ	7.6	幅	12.2	厚さ	3.0	面戸瓦?
	41	08-SK070	雁振瓦		長さ	31.8	幅	18.1+ <i>a</i>	厚さ	2.0	
第5-57図	42	08-SK070	塼		長さ	25.5	幅	25.0	厚さ	3.5	
	43	08-SK070	塼		長さ	26.0	幅	25.5	厚さ	3.5	
第5-76図	3	08-SK095	軒丸瓦	瓦当	直径	15.6+ <i>a</i>	幅		厚さ		
	4	08-SK095	塼		長さ	14.9+ <i>a</i>	幅	11.2+ <i>a</i>	厚さ	2.6	
第5-78図	3	08-SK103	塼		長さ	16.6+ <i>a</i>	幅	9.8+ <i>a</i>	厚さ	2.7	
第5-80図	1	08-SK104	軒丸瓦	瓦当	直径	14.5	長さ	38.0+ <i>a</i>	厚さ	2.3	
	2	08-SK104	丸瓦		長さ	35.5+ <i>a</i>	幅	4.3	厚さ	2.5	
第5-82図	3	08-SK106	平瓦		長さ	11.6+ <i>a</i>	幅	7.5+ <i>a</i>	厚さ	1.8	
第5-83図		08-SK108	軒平瓦	瓦当	長さ	10.8+ <i>a</i>	幅	3.8	厚さ	2.1	
第5-85図	8	08-SK110	軒丸瓦	瓦当	直径	10.2+ <i>a</i>	幅		厚さ		
第5-88図		08-SK113	塼		長さ	24.7	幅	15.5+ <i>a</i>	厚さ	2.8	
第5-89図	5	08-SK114	軒平瓦	瓦当	長さ	12.0+ <i>a</i>	幅	5.0	厚さ	2.0	
第5-92図	2	08-SK133	平瓦		長さ	32.2	幅	24.0+ <i>a</i>	厚さ	1.9	
第5-106図	14	08-SK167	軒丸瓦	瓦当	長さ	12.0+ <i>a</i>	幅	2.3	厚さ		
	15	08-SK167	軒丸瓦	瓦当	長さ	13.2+ <i>a</i>	幅		厚さ		
	16	08-SK167	軒丸瓦	瓦当	長さ	12.0+ <i>a</i>	幅		厚さ		
	17	08-SK167	軒平瓦	瓦当	長さ	15.7+ <i>a</i>	幅	6.2	厚さ		
	18	08-SK167	軒平瓦	瓦当	長さ	15.0+ <i>a</i>	幅	4.8	厚さ		破断面に「X」字形の刻み
	19	08-SK167	軒平瓦	瓦当	長さ	15.0+ <i>a</i>	幅	3.6+ <i>a</i>	厚さ		
	20	08-SK167	軒平瓦	瓦当	長さ	10.7+ <i>a</i>	幅	4.9	厚さ	2.1	
第5-113図	12	08-SK186	軒平瓦	瓦当	長さ	7.5+ <i>a</i>	幅	4.0	厚さ		
	13	08-SK186	軒平瓦	瓦当	長さ	7.2+ <i>a</i>	幅	5.6+ <i>a</i>	厚さ	3.1	
	14	08-SK186	軒平瓦	瓦当	長さ	9.4+ <i>a</i>	幅	4.8+ <i>a</i>	厚さ	2.1	
	15	08-SK186	軒平瓦	瓦当	長さ	4.8+ <i>a</i>	幅	4.0	厚さ	2.7	
	16	08-SK186	軒平瓦	瓦当	長さ	7.5+ <i>a</i>	幅	3.7+ <i>a</i>	厚さ		
	17	08-SK186	軒平瓦	瓦当	長さ	11.5+ <i>a</i>	幅	4.0+ <i>a</i>	厚さ	2.5	
第5-114図	18	08-SK186	軒丸瓦	瓦当	直径		幅		厚さ		
	19	08-SK186	軒丸瓦	瓦当	直径		幅		厚さ		
	20	08-SK186	平瓦		長さ	33.8	幅	16.7+ <i>a</i>	厚さ	2.2	
第5-116図	3	08-SK191	軒丸瓦	瓦当	長さ	44.2+ <i>a</i>	幅	15.5	厚さ	2.0	赤色顔料付着 釘穴あり
第5-117図		08-SK192	軒平瓦	瓦当	長さ	9.0+ <i>a</i>	幅	3.9	厚さ	2.0	
第5-124図	1	08-SK193	軒丸瓦	瓦当	直径	14.0+ <i>a</i>	幅		厚さ		
	2	08-SK193	軒丸瓦	瓦当	直径	16.0+ <i>a</i>	幅		厚さ		
	3	08-SK193	軒丸瓦	瓦当	直径	14.5	幅		厚さ	2.6	
	4	08-SK193	軒丸瓦	瓦当	直径	17.5+ <i>a</i>	幅		厚さ		
	5	08-SK193	軒丸瓦	瓦当	直径	14.0+ <i>a</i>	幅		厚さ	2.5	
	6	08-SK193	軒平瓦	瓦当	長さ	25.7+ <i>a</i>	幅	3.9	厚さ	1.5	
	7	08-SK193	軒平瓦	瓦当	長さ	7.1+ <i>a</i>	幅	4.1	厚さ	2.1	
	8	08-SK193	軒平瓦	瓦当	長さ	7.0+ <i>a</i>	幅	3.0+ <i>a</i>	厚さ		
	9	08-SK193	軒平瓦	瓦当	長さ	10.0+ <i>a</i>	幅	4.2	厚さ	1.7	
	10	08-SK193	軒平瓦	瓦当	長さ	10.0+ <i>a</i>	幅	6.0+ <i>a</i>	厚さ	2.0	赤色顔料付着
	11	08-SK193	丸瓦		長さ	16.1+ <i>a</i>	幅	14.3	厚さ	2.0	
第5-125図	12	08-SK193	丸瓦		長さ	12.3+ <i>a</i>	幅	13.2+ <i>a</i>	厚さ	2.1	行基瓦

旧万寿寺跡第8次調査出土遺物一覧(瓦類④)

図版番号	遺構名	種類	部位	寸法(cm)						備考	
				長さ	幅	長さ	幅	長さ	厚さ		
第5-125図	13	08-SK193	平瓦		長さ	27.6	幅	19.6	厚さ	1.9	
	14	08-SK193	塼		長さ	12.1+ <i>a</i>	幅	8.6+ <i>a</i>	厚さ	2.3	
	15	08-SK193	塼		長さ	19.2+ <i>a</i>	幅	14.0+ <i>a</i>	厚さ	3.7	
第5-126図	16	08-SK193	雁振瓦		長さ	16.0+ <i>a</i>	幅	13.0+ <i>a</i>	厚さ	2.1	
	17	08-SK193	雁振瓦								
第5-128図		08-SK197	塼		長さ	12.0+ <i>a</i>	幅	19.6+ <i>a</i>	厚さ	3.8	
第5-136図	3	08-SK201	軒丸瓦	瓦当	直径	12.0+ <i>a</i>	幅	6.1+ <i>a</i>	厚さ		
	4	08-SK201	軒平瓦	瓦当	長さ	9.6+ <i>a</i>	幅	3.8	厚さ	2.0	
	5	08-SK201	平瓦		長さ	5.4+ <i>a</i>	幅	7.0+ <i>a</i>	厚さ	2.1	
第5-140図		08-SK208	塼		長さ	10.3+ <i>a</i>	幅	12.3+ <i>a</i>	厚さ	3.2	
第5-143図	7	08-SK230	軒平瓦	瓦当	長さ	7.4+ <i>a</i>	幅	4.1	厚さ	2.4	
	8	08-SK230	軒平瓦	瓦当	長さ	8.0+ <i>a</i>	幅	4.0	厚さ	2.0	
第5-145図	2	08-SK232	平瓦		長さ	25.3+ <i>a</i>	幅	13.0+ <i>a</i>	厚さ	2.2	
	3	08-SK232	丸瓦		長さ	23.9+ <i>a</i>	幅	16.5+ <i>a</i>	厚さ	3.0	
第5-148図	5	08-SK239	軒平瓦	瓦当	長さ	7.0+ <i>a</i>	幅	3.0+ <i>a</i>	厚さ	2.5	
第5-149図	1	08-SK241	軒平瓦	瓦当	長さ	10.0+ <i>a</i>	幅	5.5	厚さ	1.7	
	2	08-SK241	軒平瓦	瓦当	長さ	9.5+ <i>a</i>	幅	4.0	厚さ	2.0	
	3	08-SK241	軒平瓦	瓦当	長さ	13.5+ <i>a</i>	幅	4.0	厚さ	2.2	
	4	08-SK241	軒丸瓦	瓦当	長さ	9.0+ <i>a</i>	幅		厚さ		
	5	08-SK241	軒丸瓦	瓦当	直径	13.8+ <i>a</i>	幅		厚さ		
	6	08-SK241	軒丸瓦	瓦当	長さ	8.5+ <i>a</i>	幅		厚さ	2.8	
第5-153図		08-SK265	軒平瓦	瓦当	長さ	10.0+ <i>a</i>	幅	5.3	厚さ	2.2	
第5-155図	2	08-SK267	平瓦		長さ	13.5+ <i>a</i>	幅	14.0+ <i>a</i>	厚さ	1.5	
第5-158図	10	08-SK270	軒丸瓦	瓦当	直径	9.0+ <i>a</i>	幅		厚さ		
	11	08-SK270	塼		長さ	10.0+ <i>a</i>	幅	11.0+ <i>a</i>	厚さ	2.6	
第5-160図	5	08-SK273	軒丸瓦	瓦当	直径	16.0+ <i>a</i>	幅		厚さ		
第5-161図		08-SK274	軒丸瓦	瓦当	長さ	11.7	幅		厚さ	1.7	
第5-162図	4	08-SK276	軒平瓦	瓦当	長さ	14.7+ <i>a</i>	幅	4.9+ <i>a</i>	厚さ	2.6	
第5-163図	3	08-SK278	平瓦		長さ	33.0	幅	18.8+ <i>a</i>	厚さ	1.9	
第5-170図	9	08-SP268	軒平瓦	瓦当	長さ	7.0+ <i>a</i>	幅	5.0	厚さ	2.3	
第5-176図	6	08-ST305	丸瓦		長さ	10.1+ <i>a</i>	幅	11.3+ <i>a</i>	厚さ	2.4	古代瓦
第5-176図	7	08-ST305	隅切瓦		長さ	6.6+ <i>a</i>	幅	6.0	厚さ	1.8	
第5-183図	1	08-SE262	軒平瓦	瓦当	長さ	27.5+ <i>a</i>	幅	5.35	厚さ	2.1	赤色顔料付着
	2	08-SE262	軒平瓦	瓦当	長さ	7.5+ <i>a</i>	幅	4.5+ <i>a</i>	厚さ	2.3	
	3	08-SE262	軒平瓦	瓦当	長さ	13.5+ <i>a</i>	幅	4.5	厚さ	2.2	
	4	08-SE262	軒平瓦	瓦当	長さ	16.0+ <i>a</i>	幅	5.2	厚さ	2.1	
	5	08-SE262	軒平瓦	瓦当	長さ	12.0+ <i>a</i>	幅	4.8+ <i>a</i>	厚さ	2.1	
	6	08-SE262	軒平瓦	瓦当	長さ	11.0+ <i>a</i>	幅	5.0+ <i>a</i>	厚さ	2.05	
	7	08-SE262	軒平瓦	瓦当	長さ	6.0+ <i>a</i>	幅	4.5+ <i>a</i>	厚さ	2.5	
	8	08-SE262	軒平瓦	瓦当	長さ	13.0+ <i>a</i>	幅	4.2+ <i>a</i>	厚さ	2.1	赤色顔料付着
	9	08-SE262	軒平瓦	瓦当	長さ	7.0+ <i>a</i>	幅	1.8+ <i>a</i>	厚さ	2.2	
	10	08-SE262	軒平瓦	瓦当	長さ	5.0	幅	10.5+ <i>a</i>	厚さ	2.5	
	11	08-SE262	軒平瓦	瓦当	長さ	4.0+ <i>a</i>	幅	11.0+ <i>a</i>	厚さ	2.1	
	12	08-SE262	軒平瓦	瓦当	長さ	5.0+ <i>a</i>	幅	3.8	厚さ		
	13	08-SE262	軒平瓦	瓦当	長さ	4.5	幅	11.0+ <i>a</i>	厚さ	2.4	
	14	08-SE262	軒平瓦	瓦当	長さ	11.0+ <i>a</i>	幅	3.5+ <i>a</i>	厚さ	2.3	
	15	08-SE262	軒平瓦	瓦当	長さ	10.0+ <i>a</i>	幅	3.9	厚さ	2.0	
	16	08-SE262	軒丸瓦	瓦当	径	8.5+ <i>a</i>	幅		厚さ		
	17	08-SE262	塼		長さ	10.9+ <i>a</i>	幅	12.8+ <i>a</i>	厚さ	2.2	
	18	08-SE262	平瓦		長さ	9.7+ <i>a</i>	幅	6.2+ <i>a</i>	厚さ	2.2	古代瓦

旧万寿寺跡第8次調査出土遺物一覧(瓦類⑤)

図版番号	遺構名	種類	寸法(cm)							備考	
			部位	長さ	幅	長さ	幅	長さ	厚さ		
第5-184図	1	08-SE262	鬼瓦?		長さ	11.5+ <i>a</i>	幅	9.1+ <i>a</i>	厚さ	3.9	
	2	08-SE262	鬼瓦		長さ	13.1+ <i>a</i>	幅	10.1+ <i>a</i>	厚さ	5.2	
	11	08-SE262	軒平瓦		長さ	8.0+ <i>a</i>	幅	4.7	厚さ		
	12	08-SE262	丸瓦		長さ	8.2+ <i>a</i>	幅	4.8+ <i>a</i>	厚さ	2.1	赤色顔料付着
	13	08-SE262	平瓦		長さ	11.0+ <i>a</i>	幅	9.2+ <i>a</i>	厚さ	1.7	「×」字形の文様
第5-188図	3	08-SX066	塼		長さ	16.5+ <i>a</i>	幅	17.7+ <i>a</i>	厚さ	3.0	
	4	08-SX066	軒平瓦	瓦当	長さ	6.1+ <i>a</i>	幅	4.1	厚さ		
第5-203図	1	包含層・整地層	軒平瓦	瓦当	長さ	5.0+ <i>a</i>	幅	3.4+ <i>a</i>	厚さ	1.6	
	2	包含層・整地層	軒平瓦	瓦当	長さ	5.5+ <i>a</i>	幅	3.6	厚さ	2.1	
	3	包含層・整地層	軒平瓦	瓦当	長さ	9.0+ <i>a</i>	幅	3.0+ <i>a</i>	厚さ		
	4	包含層・整地層	軒平瓦	瓦当	長さ	10.0+ <i>a</i>	幅	5.2	厚さ	3.0	
	5	包含層・整地層	軒平瓦	瓦当	長さ	8.0+ <i>a</i>	幅	4.1+ <i>a</i>	厚さ	1.6	
	6	包含層・整地層	軒平瓦	瓦当	長さ	10.5+ <i>a</i>	幅	5.0	厚さ	2.0	
	7	包含層・整地層	軒平瓦	瓦当	長さ	10.5+ <i>a</i>	幅	4.0	厚さ		
	8	包含層・整地層	軒平瓦	瓦当	長さ	4.3	幅	6.2+ <i>a</i>	厚さ		
	9	包含層・整地層	軒平瓦	瓦当	長さ	11.0+ <i>a</i>	幅	6.8+ <i>a</i>	厚さ		
	10	包含層・整地層	軒平瓦	瓦当	長さ		幅	6.2+ <i>a</i>	厚さ		
	11	包含層・整地層	軒平瓦	瓦当	長さ	16.5+ <i>a</i>	幅	5.6+ <i>a</i>	厚さ		
	12	包含層・整地層	軒平瓦	瓦当	長さ	12.0+ <i>a</i>	幅	4.5	厚さ		
	13	包含層・整地層	軒平瓦	瓦当	長さ	12.0+ <i>a</i>	幅	4.4	厚さ	2.45	
	14	包含層・整地層	軒丸瓦	瓦当	径	8.7+ <i>a</i>	幅		厚さ		
	15	包含層・整地層	軒丸瓦	瓦当	長さ	12.0+ <i>a</i>	幅		厚さ		
	16	包含層・整地層	軒丸瓦	瓦当	径	14.5	幅		厚さ	2.2	
	17	包含層・整地層	軒丸瓦	瓦当	長さ	10.0+ <i>a</i>	幅		厚さ		
	18	包含層・整地層	軒丸瓦	瓦当	径	11.2+ <i>a</i>	幅		厚さ		
	19	包含層・整地層	軒丸瓦	瓦当	長さ	9.5+ <i>a</i>	幅		厚さ		
	20	包含層・整地層	軒丸瓦	瓦当	長さ	11.5+ <i>a</i>	幅		厚さ		
第5-205図	21	包含層・整地層	平瓦		長さ	33.2	幅	18.0+ <i>a</i>	厚さ	1.6	
	22	包含層・整地層	平瓦		長さ	33.6	幅	27.8+ <i>a</i>	厚さ	1.7	
	23	包含層・整地層	平瓦		長さ	33.4	幅	24.8	厚さ	2.4	
	24	包含層・整地層	平瓦		長さ	7.5+ <i>a</i>	幅	5.0+ <i>a</i>	厚さ		「×」文様
	25	包含層・整地層	丸瓦		長さ	9.2+ <i>a</i>	幅	12.0+ <i>a</i>	厚さ	2.0	赤色顔料付着
	26	包含層・整地層	丸瓦		長さ	8.5+ <i>a</i>	幅	4.3+ <i>a</i>	厚さ		赤色顔料付着
	27	包含層・整地層	丸瓦		長さ	9.6+ <i>a</i>	幅	10.8+ <i>a</i>	厚さ	2.3	古代瓦
第5-206図	28	包含層・整地層	鬼瓦		長さ	15.5+ <i>a</i>	幅	13.3+ <i>a</i>	厚さ	5.5	
	29	包含層・整地層	鬼瓦		長さ	8.3+ <i>a</i>	幅	8.0+ <i>a</i>	厚さ		
	30	包含層・整地層	鬼瓦		長さ	14.3+ <i>a</i>	幅	10.0+ <i>a</i>	厚さ		
	31	包含層・整地層	鬼瓦		長さ	7.5+ <i>a</i>	幅	7.0+ <i>a</i>	厚さ	3.85+ <i>a</i>	
	32	包含層・整地層	鬼瓦		長さ	9.9+ <i>a</i>	幅	4.7+ <i>a</i>	厚さ	6.5+ <i>a</i>	
	33	包含層・整地層	鬼瓦		長さ	7.9+ <i>a</i>	幅	7.2+ <i>a</i>	厚さ	1.9	
第5-207図	40	包含層・整地層	塼		長さ	16.7+ <i>a</i>	幅	16.2+ <i>a</i>	厚さ	2.6	
	41	包含層・整地層	塼		長さ	17.9+ <i>a</i>	幅	25.4	厚さ	2.5	
	42	包含層・整地層	塼		長さ	18.0+ <i>a</i>	幅	25.3	厚さ	2.8	
第5-208図	43	包含層・整地層	塼		長さ	25.7	幅	26.0	厚さ	3.3	
第5-93図	08-SK134	瓦塔		長さ	8.8+ <i>a</i>	幅	8.2+ <i>a</i>	厚さ	4.9		
第5-143図	08-SK230	瓦塔		長さ	5.4+ <i>a</i>	幅	6.9+ <i>a</i>	厚さ	2.7		
第5-163図	08-SK278	瓦塔		長さ	8.8+ <i>a</i>	幅	10.9+ <i>a</i>	厚さ	4.5		
第5-184図	3	08-SE262	瓦塔		長さ	4.8+ <i>a</i>	幅	8.1+ <i>a</i>	厚さ		

日万寿寺跡第8次調査出土遺物一覧(石製品①)

図版番号	遺構名	種類	材質	寸法(cm)								備考	
				部位	長さ	幅	厚さ	重量(g)					
第5-8図	18	08-SX015	砥石	砂岩		長さ	2.0+ a	幅	1.0+ a	厚さ	0.7	2.2	
第5-8図	19	08-SX048	砥石	砂岩		長さ	2.6	幅	2.1	厚さ	0.4	3.4	
第5-8図	20	08-SX032	砥石	砂岩		長さ	4.0	幅	5.2	厚さ	2.2	71.9	
第5-8図	21	08-SX047	砥石	砂岩		長さ	2.6	幅	2.6	厚さ	0.4	3.9	
第5-8図	22	08-SX021	砥石	砂岩		長さ	2.9	幅	3.3	厚さ	2.7	39.7	
第5-26図	27	08-SD100	砥石	砂岩		長さ	2.5+ a	幅	3.2	厚さ	0.3	4.8	
第5-26図	29	08-SD100	砥石	砂岩		長さ	3.1+ a	幅	1.3+ a	厚さ	0.5	3.6	
第5-26図	30	08-SD100	砥石	砂岩		長さ	5.5+ a	幅	4.0+ a	厚さ	0.6	21.4	
第5-41図	2	08-SK058	砥石	砂岩		長さ	5.9	幅	3.3	厚さ	0.8	36.0	
第5-47図	2	08-SK063	砥石	砂岩		長さ	9.7+ a	幅	5.1	厚さ	1.7	161.6	
第5-70図	7	08-SK090	砥石	砂岩		長さ	6.6+ a	幅	3.1	厚さ	2.9	75.8	
第5-72図	4	08-SK091	砥石	砂岩		長さ	2.9+ a	幅	2.4	厚さ	0.4	3.5	
第5-78図	4	08-SK103	砥石	結晶片岩		長さ	4.2	幅	2.8	厚さ	0.8	19.3	
第5-85図	7	08-SK110	砥石	砂岩		長さ	6.5	幅	0.7	厚さ	0.6	6.0	
第5-113図	11	08-SK186	砥石	砂岩		長さ	3.4+ a	幅	3.2	厚さ	0.4	5.6	
第5-119図	11	08-SK193a	砥石	砂岩		長さ	5.2	幅	2.1	厚さ	0.8	9.2	
第5-143図	6	08-SK230	砥石	砂岩		長さ	3.9	幅	4.0	厚さ	0.6	13.8	
第5-156図		08-SK269	砥石	砂岩		長さ	9.2	幅	2.8	厚さ	1.6	62.1	
第5-165図	3	08-SK290	砥石	砂岩		長さ	13.0+ a	幅	5.8	厚さ	3.0	334.6	
第5-170図	5	08-SP216	砥石	砂岩		長さ	1.9	幅	4.2	厚さ	1.1	16.2	
第5-170図	6	08-SP257	砥石	砂岩		長さ	11.0+ a	幅	4.5	厚さ	2.0	190.2	
第5-174図	8	08-SP134	砥石	砂岩		長さ	3.7	幅	3.5	厚さ	0.4	5.8	硯を再利用か？
第5-184図	4	08-SE262	砥石	砂岩		長さ	3.0	幅	1.8	厚さ	0.4	4.2	
第5-184図	5	08-SE262	砥石	砂岩		長さ	3.7	幅	2.6	厚さ	0.4	4.7	
第5-184図	6	08-SE262	砥石	砂岩		長さ	4.8	幅	3.9	厚さ	1.0	28.8	
第5-184図	7	08-SE262	砥石	砂岩		長さ	3.3	幅	3.5	厚さ	0.7	11.6	
第5-194図	7	08-SX055	砥石	砂岩		長さ	7.5	幅	3.7	厚さ	2.2	103.0	
第5-201図	1	包含層・整地層	砥石	砂岩		長さ	6.3+ a	幅	3.0	厚さ	1.15	19.3	
第5-201図	2	包含層・整地層	砥石	砂岩		長さ	4.3	幅	3.0	厚さ	0.6	8.3	
第5-201図	3	包含層・整地層	砥石	砂岩		長さ	9.2+ a	幅	3.7+ a	厚さ	2.8+ a	141.5	
第5-201図	4	包含層・整地層	砥石	砂岩		長さ	5.6+ a	幅	5.3+ a	厚さ	1.6	61.8	
第5-201図	5	包含層・整地層	砥石	砂岩		長さ	5.2	幅	6.6	厚さ	2.9	128.5	
第5-201図	6	包含層・整地層	砥石	砂岩		長さ	3.7+ a	幅	3.9+ a	厚さ	0.8	13.3	
第5-201図	7	包含層・整地層	砥石	砂岩		長さ	5.4+ a	幅	1.9	厚さ	0.9	14.9	
第5-201図	8	包含層・整地層	砥石	砂岩		長さ	5.1+ a	幅	3.4+ a	厚さ		48.2	
第5-201図	9	包含層・整地層	砥石	砂岩		長さ	5.1+ a	幅	3.2	厚さ	1.1	25.1	
第5-201図	10	包含層・整地層	砥石	砂岩		長さ	4.5	幅	3.7	厚さ	1.9	53.5	
第5-201図	11	包含層・整地層	砥石	砂岩		長さ	3.3+ a	幅	2.9+ a	厚さ	0.4	6.3	
第5-201図	12	包含層・整地層	砥石	砂岩		長さ	3.8+ a	幅	3.2	厚さ	0.8+ a	12.6	
第5-201図	13	包含層・整地層	砥石	砂岩		長さ	5.2	幅	1.3	厚さ	0.9	10.9	
第5-201図	14	包含層・整地層	砥石	砂岩		長さ	3.3+ a	幅	4.0+ a	厚さ	0.4+ a	7.1	
第5-201図	15	包含層・整地層	砥石	砂岩		長さ	2.9+ a	幅	3.3	厚さ	0.7	8.1	
第5-201図	16	包含層・整地層	砥石	砂岩		長さ	4.1+ a	幅	1.1+ a	厚さ	0.9	8.0	
第5-201図	17	包含層・整地層	砥石	砂岩		長さ	3.7+ a	幅	2.1+ a	厚さ	0.65	5.4	
第5-201図	18	包含層・整地層	砥石	砂岩		長さ	3.6+ a	幅	3.4	厚さ	0.5+ a	8.2	

旧万寿寺跡第8次調査出土遺物一覽(石製品②)

図版番号	遺構名	種類	材質	寸法(cm)							備考		
				部位	長さ	幅	厚さ	重量(g)					
第5-201図	19	包含層・整地層	砥石	砂岩		長さ	3.1	幅	1.9	厚さ	0.4	3.5	
第5-34図	4	08-SD117	不明	安山岩		長さ	4.2	幅	4.4	厚さ		44.5	石錘?
第5-89図	4	08-SK114	石錘	安山岩		長さ	6.0	幅	8.2	厚さ		114.6	
第5-82図	1	08-SK106	不明	軽石		長さ	4.9	幅	4.0	孔径	1.45	18.1	
第5-158図	7	08-SK270	垂飾品	軽石		長さ	4.8	幅	4.0	厚さ	0.8	14.1	
第5-200図	33	包含層・整地層	不明(容器?)	軽石		長さ	3.0+ a	幅		厚さ		12.2	
第5-200図	34	包含層・整地層	硯	黒色粘板岩		長さ	2.9+ a	幅	1.7+ a	厚さ	0.7+ a	3.3	
第5-200図	35	包含層・整地層	硯	黒色粘板岩		長さ	4.9+ a	幅	7.4+ a	厚さ	1.4	76.8	
第5-200図	36	包含層・整地層	硯	輝緑凝灰岩		長さ	4.9+ a	幅	2.9+ a	厚さ	1.3	16.4	
第5-20図	68	08-SD068	石臼	安山岩	下臼	長さ		幅		厚さ	8.6		
第5-23図	18	08-SD139	石臼	安山岩	下臼	長さ	13.0+ a	幅	13.4+ a	厚さ	9.7		
第5-23図	19	08-SD139	石臼	安山岩	上臼	上部径	(32.8)	下部径	(34.0)	厚さ	13.2		
第5-59図		08-SK073	石臼	安山岩	下臼	幅	27.0	厚さ	9.3	芯径	3.0		
第5-70図	6	08-SK090	石臼	安山岩	下臼	長さ	14.9+ a	幅	5.6+ a	厚さ	7.1	725.3	
第5-119図	10	08-SK193a	茶臼	砂岩	下臼	長さ		高さ	5.0+ a	厚さ			
第5-146図		08-SK238	茶臼	砂岩	下臼	長さ		幅		厚さ	3.8+ a		
第5-26図	26	08-SD100	加工品	滑石								66.8	
第5-26図	28	08-SD100	加工品	滑石		長さ	3.6	幅	3.2	厚さ	0.6	12.5	石鍋の再加工品?
第5-30図	71	08-SD168	加工品	滑石		長さ	1.7	幅	7.0	厚さ	1.5	45.2	石鍋の再加工品?
第5-32図	6	08-S085	石鍋	滑石		口径	(17.2)	器高	4.0+ a	厚さ			再加工品の素材?
第5-49図	17	08-SK070	加工品	滑石		長さ	3.1	幅	4.6	厚さ	1.4	49.6	石鍋の再加工品?
第5-49図	18	08-SK070	加工品	滑石		長さ	4.6	幅	1.9	厚さ	0.5 ~ 1.0	12.3	石鍋の再加工品?
第5-130図	4	08-SK198	加工品	滑石									石鍋の再加工品?
第5-163図	2	08-SK278	石鍋	滑石	底部	長さ	5.8+ a	幅	9.9+ a	厚さ	1.7	179.9	再加工品の素材?
第5-182図	27	08-SE262	加工品	滑石		長さ	6.8+ a	幅	4.8+ a	厚さ	1.7	54.8	石鍋の再加工品?
第5-182図	28	08-SE262	加工品	滑石		長さ	3.8+ a	幅	7.4+ a	厚さ	2.2	125.1	石鍋の再加工品?
第5-182図	29	08-SE262	加工品	滑石		長さ	5.6+ a	幅	6.0+ a	厚さ	1.3	68.7	石鍋の再加工品?
第5-182図	30	08-SE262	加工品	滑石		長さ	4.3+ a	幅	5.1+ a	厚さ	1.6	43.5	石鍋の再加工品?
第5-182図	31	08-SE262	加工品	滑石		長さ	2.9+ a	幅	3.6+ a	厚さ	0.8+ a	16.6	石鍋の再加工品?
第5-182図	32	08-SE262	加工品	滑石		長さ	2.1+ a	幅	5.2+ a	厚さ	1.0+ a	28.1	石鍋の再加工品?
第5-200図	26	包含層・整地層	石鍋	滑石		長さ	3.1	幅	4.3	厚さ	2.6	45.0	再加工品の素材?
第5-200図	27	包含層・整地層	石鍋	滑石		長さ	4.3	幅	7.8	厚さ	1.1	76.0	再加工品の素材?
第5-200図	28	包含層・整地層	石鍋	滑石		口径	(14.2)	器高	3.5+ a	厚さ			再加工品の素材?
第5-200図	29	包含層・整地層	石鍋	滑石	底部	長さ		幅		厚さ		125.4	再加工品の素材?
第5-200図	30	包含層・整地層	石鍋	滑石	口縁部	長さ	8.4	幅	5.4	厚さ	1.3	98.5	再加工品の素材?
第5-200図	31	包含層・整地層	温石?	滑石		長さ	3.4	幅	4.6	厚さ	1.4	36.9	石鍋の再加工品?
第5-200図	32	包含層・整地層	温石?	滑石		長さ	8.3	幅	4.5	厚さ	1.5	94.5	石鍋の再加工品?
第5-184図	8	08-SE262	水晶	水晶		長さ	5.1+ a	幅	1.8	厚さ	1.3	15.6	
第5-184図	9	08-SE262	礫	安山岩		長さ	4.9	幅	4.1	厚さ	2.6	53.8	赤色顔料付着
第5-19図	64	08-SD068	五輪塔	凝灰岩	水輪	長さ		幅	27.0	厚さ	18.0		「応永廿〇年」墨書
第5-19図	65	08-SD068	石槌	凝灰岩		長さ	50.5+ a	幅	28.0	厚さ	16.0	17400	
第5-20図	66	08-SD068	五輪塔	凝灰岩	空風輪	長さ	21.3+ a	幅	18.3	厚さ		4700	梵字あり
第5-20図	67	08-SD068	板碑	凝灰岩		長さ	4.5+ a	幅	12.2+ a	厚さ			梵字あり
第5-23図	20	08-SD139	宝塔	凝灰岩	相輪	長さ	33.4+ a	幅	22.4	厚さ			
第5-23図	21	08-SD139	五輪塔	凝灰岩	火輪	長さ	32.0	幅	31.3	厚さ	16.2+ a	10,700	

旧万寿寺跡第8次調査出土遺物一覽(錢貨)

図版番号	遺構名	錢貨名	国・王朝名	初鑄年	重さ(g)	直径(cm)	書体	備考	
第5-20図	73	08-SD068	淳化元寶	北宋	990	1.9	2.4	真書	
第5-33図	9	08-S085	元豐通寶	北宋	1078	2.5	2.5	行書	
	10	08-S085	景定元寶	南宋	1260	1.7	2.5		
第5-61図	1	08-SK082	治平元寶	北宋	1064	2.2	2.3	真書	
	2	08-SK082	開元通寶	唐	621	1.8	2.5		背上「月」
第5-66図	10	08-SK087	開元通寶	唐	621	1.1	(2.5)		
第5-109図		08-SK176	皇宋通寶	北宋	1038	2.1	2.5	真書	
第5-127図	15	08-SK193b	元豐通寶	北宋	1078	2.7	(2.4)	篆書	
第5-132図		08-SK200	元豐通寶	北宋	1078	3.0	2.4	行書	
第5-139図		08-SK207	嘉祐通寶	北宋	1056	1.9	2.4	真書	
第5-143図	4	08-SK230	元豐通寶	北宋	1078	1.8	2.3	篆書	
第5-150図		08-SK243	景祐元寶	北宋	1034	2.7	2.4	真書	
第5-159図	2	08-SK271	治平通寶	北宋	1064	2.6	2.4	真書	
第5-170図		08-SP321	紹聖元寶	北宋	1094	2.1	2.4	篆書	
第5-202図	1	包含層・整地層	開元通寶	唐	621	2.6	2.4		
	2	包含層・整地層	祥符通寶	北宋	1009	2.2	2.4		
	3	包含層・整地層	天聖元寶	北宋	1023	3.2	2.5	真書	
	4	包含層・整地層	明道元寶	北宋	1032	2.4	2.5	真書	
	5	包含層・整地層	皇宋通寶	北宋	1038	2.1	2.5	真書	
	6	包含層・整地層	皇宋通寶	北宋	1038	2.0	2.5	真書	
	7	包含層・整地層	天聖元寶	北宋	1023	2.6	2.4	篆書	
	8	包含層・整地層	熙寧元寶	北宋	1068	1.9	2.4	篆書	
	9	包含層・整地層	元祐通寶	北宋	1086	3.0	2.4	行書	
	10	包含層・整地層	至和元寶	北宋	1054	2.5	2.4	篆書	
	11	包含層・整地層	天聖元寶	北宋	1023	1.9	2.5	篆書	
	12	包含層・整地層	聖宋元寶	北宋	1101	1.9	2.4	篆書	
	13	包含層・整地層	元豐通寶	北宋	1078	2.1	2.4	行書	
	14	包含層・整地層	□□通寶	不明	—	0.8		行書	
	15	包含層・整地層	元豐通寶	北宋	1078	1.0		行書	
	16	包含層・整地層	嘉祐通寶	北宋	1056	0.8		真書	
	17	包含層・整地層	元豐通寶	北宋	1078	0.4		行書	
	18	包含層・整地層	聖宋元寶/皇宋通寶	北宋/北宋	1101/1038	2枚で6.8	2.5/2.5	行書/篆書	
	19	包含層・整地層	寛永通宝	日本	1636～1659	3.2	2.4		古寛永

旧万寿寺跡第8次調査出土遺物一覽(金属製品)

図版番号	遺構名	種類	材質	寸法(cm)								備考	
				部位	長さ	幅	高さ	重量(g)					
第5-8図	23	08-SX044	銅線	青銅		長さ	5.2+ <i>a</i>	幅	0.2			2.1	
第5-20図	69	08-SD068	釘	鉄		長さ	5.4+ <i>a</i>	幅	0.5			6.2	
	70	08-SD068	釘	鉄		長さ	3.5+ <i>a</i>	幅	0.3			1.5	
	71	08-SD068	釘	鉄		長さ	3.9+ <i>a</i>	幅	0.25			1.5	
	72	08-SD068	鏃?	鉄		長さ	25.8+ <i>a</i>	幅	1.4			200.0	
第5-32図	7	08-S085	釘	鉄		長さ	3.1+ <i>a</i>	幅	0.2			1.4	
	8	08-S085	釘	鉄		長さ	4.1+ <i>a</i>	幅	0.3			1.8	
第5-119図	12	08-SK193	釘	鉄		長さ	6.2+ <i>a</i>	幅	0.45			11.4	
第5-184図	10	10-SE262	釘	鉄		長さ	6.1+ <i>a</i>	幅	0.4			7.7	
第5-201図	21	包含層・整地層	釘	鉄		長さ	6.3+ <i>a</i>	幅	0.35			5.3	
	22	包含層・整地層	釘	鉄		長さ	5.6+ <i>a</i>	幅	0.3			3.1	
	23	包含層・整地層	釘	鉄		長さ	4.9	幅	0.25			2.4	
	24	包含層・整地層	釘	鉄		長さ	3.5	幅	0.25			0.8	
	25	包含層・整地層	釘	鉄		長さ	3.5+ <i>a</i>	幅	0.25			0.9	
	26	包含層・整地層	釘	鉄		長さ	4.1+ <i>a</i>	幅	0.2			1.4	
	27	包含層・整地層	釘	鉄		長さ	4.1+ <i>a</i>	幅	0.25			1.1	
	28	包含層・整地層	釘	鉄		長さ	3.7+ <i>a</i>	幅	0.45			4.4	
	29	包含層・整地層	釘	鉄		長さ	2.3+ <i>a</i>	幅	0.3			1.9	
	20	包含層・整地層	権	青銅		高さ	2.1	幅	2.6			49.1	

旧万寿寺跡第9次調査遺物一覧表(土器・陶磁器)

図版番号	遺構名	種類	器形	生産地	法量(cm)()は復元径			備考	
					口径	器高	底径		
第6-4図	1	09-SK001	土師器	坏	在地	(17.7)			
	2	09-SK001	土師器	坏	在地	(21.0)			
	3	09-SK001	土師器	坏	在地	11.3	2.6	7.6	
	4	09-SK001	土師器	坏	在地			(8.0)	
	5	09-SK001	土師器	坏	在地	(13.8)			
	6	09-SK001	土師器	甕	在地?	(21.5)			
	7	09-SK001	土師器	甕	在地?				
	8	09-SK001	須恵器	甕か壺	不明				
	9	09-SK001	須恵器	壺	不明	(10.5)			
	10	09-SK001	須恵器	坏蓋	不明	(12.2)			
	11	09-SK001	須恵器	坏蓋	不明	(14.1)			
	12	09-SK001	須恵器	坏	不明	(16.2)			
	13	09-SK001	須恵器	壺	不明			(8.5)	
	14	09-SK001	須恵器	坏	不明			(10.8)	
第6-8図	1	09-SK003	土師質土器	皿	在地			6.1	
第6-10図	1	09-SK004	京都系土師器	皿	在地	(14.0)	2.3+ a		
	2	09-SK004	京都系土師器	皿	在地	(13.6)	2.2+ a		
第6-13図	1	09-SK005	陶器	甕	常滑		10.4+ a		
	2	09-SK005	陶器	甕	常滑		3.5+ a		
	3	09-SK005	陶器	甕	常滑		9.2+ a		
第6-16図	1	09-SE007	土師器	坏	在地		3.6+ a		
	2	09-SE007	土師器	坏	在地		3.6+ a		
	3	09-SE007	内黒土師器	埴	在地?		2.0+ a	6.6	
	4	09-SE007	瓦質土器	鉢	不明		3.8+ a		
	5	09-SE007	瓦質土器	釜または風炉	在地				
第6-18図	1	09-SK010	土師器	甕	在地	(22.6)			
	2	09-SK010	土師器	竈	在地?				
第6-20図	1	09-SK013	土師器	埴	在地	(12.1)			
	2	09-SK013	土師器	坏	在地	(12.8)			
	3	09-SK013	土師器	坏	在地	(12.7)	3.9	(6.0)	
	4	09-SK013	土師器	皿	在地	(13.9)			
	5	09-SK013	土師器	坏	在地			(9.3)	
	6	09-SK013	土師器	埴	在地			(7.6)	
	7	09-SK013	土師器	埴	在地			(9.1)	
	8	09-SK013	土師器	坏蓋	在地	(11.7)			
	9	09-SK013	土師器	坏蓋	在地	(13.4)			
	10	09-SK013	土師器	甕	在地?	(27.4)			
	11	09-SK013	土師器	甕	在地?				
	12	09-SK013	須恵器	壺	不明				
	13	09-SK013	緑釉陶器	碗か皿	不明				
第6-21図	1	09-SP009	土師器	甕	在地?	(25.4)			
	2	09-SP025	内黒土師器	埴	在地	(15.2)	3.4+ a		
	3	09-SP025	土師器	埴	在地	(13.7)	2.5+ a		
	4	09-SP031	土師器	鉢	在地	(13.6)	3.8+ a		
	5	09-SP032	内黒土師器	埴	在地?	(12.9)	5.1	(7.15)	
	6	09-SP034	土師器	埴	在地		3.0+ a	(7.2)	
	7	09-SP027	土師器	甕	在地	(18.3)	6.3+ a		
	8	09-SP033	土師器	蓋	在地	(13.7)	1.5+ a		
	9	09-SP033	灰釉陶器?	壺	不明		4.2+ a	(18.6)	
	10	東西トレンヂ	縄文土器	浅鉢	在地		1.5+ a	(5.8)	縄文時代後期後葉?
	11	東西トレンヂ	縄文土器	深鉢	在地		3.3+ a		縄文時代後期~晩期

旧万寿寺跡第9次調査遺物一覧表(土製品)

図版番号	遺構名	種類	材質	寸法(cm)							備考	
				長さ	幅	高さ	厚さ	重量(g)				
第6-8図	3	09-SK003	鞠羽口	土師質	長さ	6.5+ a	幅	6.3+ a	高さ	2.2		外面に銅滓付着

旧万寿寺跡第9次調査遺物一覧表(瓦類)

図版番号	遺構名	種類	部位	寸法(cm)							備考	
				長さ	幅	高さ	厚さ	重量(g)				
第6-6図	1	09-SKS002	平瓦	長さ	12.0+ a	幅	10.0+ a	高さ	2.0			
	2	09-SKS002	平瓦	長さ	10.5+ a	幅	7.5+ a	高さ	2.3			
第6-8図	2	09-SKS003	軒丸瓦	瓦当	長さ	12.0+ a	幅		高さ			
第6-13図	4	09-SKS005	丸瓦		長さ	14.9+ a	幅	6.5+ a	高さ	1.8		
	5	09-SKS005	平瓦		長さ	14.3+ a	幅	12.6+ a	高さ	1.7		
第6-14図	1	09-SKS006	平瓦		長さ	14.1+ a	幅	8.9+ a	高さ	1.6		
	2	09-SKS006	平瓦		長さ	11.3+ a	幅	12.0+ a	高さ	2.8		
	3	09-SKS006	平瓦		長さ	9.4+ a	幅	9.0+ a	高さ	1.9		
第6-16図	6	09-SE007	軒丸瓦	瓦当	長さ	6.4+ a	幅		高さ	1.7		
	7	09-SE007	丸瓦		長さ	8.2+ a	幅	5.0+ a	高さ	2.6		

旧万寿寺跡第9次調査遺物一覧表(石製品)

図版番号	遺構名	種類	材質	寸法(cm)							備考	
				長さ	幅	高さ	厚さ	重量(g)				
第6-21図	12	東西トレンチ	敲石	安山岩	長さ	5.8	幅	3.6	高さ	2.8	41.4	

旧万寿寺跡第9次調査遺物一覧表(金属製品)

図版番号	遺構名	種類	材質	寸法(cm)							備考	
				長さ	幅	高さ	厚さ	重量(g)				
第6-6図	3	09-SK002	釘	鉄	長さ	5.0	幅	0.6	高さ	0.3	3.8	
第6-8図	4	09-SK003	釘	鉄	長さ	7.3	幅	0.9	高さ	0.8	13.3	
	5	09-SK003	釘	鉄	長さ	2.0+ a	幅	0.4	高さ	0.6	1.6	
	6	09-SK003	釘	鉄	長さ	2.0+ a	幅	0.3	高さ	0.4	1.1	

旧万寿寺跡第10次調査出土遺物一覧(土器・陶磁器①)

図版番号	遺構名	種類	器形	生産地	法量(cm) ()は復元径			備考	
					口径	底径	器高		
第7-12図	1	10-SD015	青花	碗	景德鎮			5.0+ a	
	2	10-SD015	青磁	盤	中国(龍泉窯)		(8.2)	2.9+ a	
	3	10-SD015	陶器	甕	備前			13.7+ a	ヘラ描き文字
	4	10-SD015	陶器	播鉢	備前			4.6+ a	
	5	10-SD015	陶器	甕	備前			6.8+ a	
	6	10-SD015	土師器	坏	周防(大内系)			2.8+ a	
	7	10-SD015	土師質土器	焼塩壺	近畿地方?	(3.7)		5.5+ a	
	7	10-SD015	土師器	坏	吉備		3.8	0.4+ a	
	8	10-SD015	京都系土師器	皿	在地	(12.4)		2.4	
	9	10-SD015	土師質土器	皿	在地	(8.5)	(6.0)	2.6	
	10	10-SD015	土師質土器	坏	周防(大内系)		5.2	0.7+ a	
	12	10-SD015	瓦質土器	火鉢	在地	(19.4)		8.7+ a	
	13	10-SD015	瓦質土器	火鉢	在地			8.5+ a	
	14	10-SD015	瓦質土器	火鉢	在地	(35.2)		13.8+ a	
第7-14図	2	10-SD090	青磁	皿	中国(同安窯)		(4.6)	0.9+ a	
	5	10-SD100	土師器	坏	在地	(12.0)	6.6	3.6	
第7-15図	1	10-SD140	陶器	天目碗	中国		(2.7)	4.5+ a	
	2	10-SD140	陶器	四耳壺	タイ(メナムノイ窯)			4.7+ a	
	3	10-SD140	瓦質土器	播鉢	在地			6.5+ a	
	4	10-SD140	土師器	碗	吉備	(10.6)	(4.4)	3.3	
	5	10-SD140	土師器	土鍋	在地	(32.2)		9.7+ a	
	6	10-SD140	瓦質土器	火鉢	在地			10.3+ a	
	7	10-SD140	瓦質土器	火鉢	在地			5.6+ a	
	8	10-SD140	瓦質土器	火鉢	在地			5.3+ a	
	9	10-SD140	瓦質土器	火鉢	在地			5.2+ a	
	13	10-SD140	京都系土師器	坏	在地	(10.7)		2.1	
	14	10-SD140	焼締陶器	鉢	中国			4.8+ a	
	15	10-SD140	陶器	瓶	中国			6.9+ a	
第7-17図	1	10-SX210	土師質土器	小皿	在地	8.4	7.2	1.2	
	2	10-SX210	土師質土器	小皿	在地	8.7	7.7	1.1	金雲母少量含む
	3	10-SX210	土師質土器	小皿	在地	(8.6)	(7.2)	1.1	
	4	10-SX210	土師質土器	小皿	在地	8.1	7.2	1.15	
	5	10-SX210	土師質土器	小皿	在地	(8.8)	(7.6)	1.3	
	6	10-SX210	土師質土器	小皿	京都	(11.8)		2.5+ a	
	7	10-SX210	土師質土器	坏	在地	(11.7)	(8.4)	3.1	
	10	10-SX210	土師質土器	坏	在地	(12.8)	(9.3)	3.4	
第7-19図	1	10-SD060	土師質土器	小皿	在地	7.3	6.7	1.2	
	2	10-SD060	土師質土器	小皿	在地	7.4	5.9	1.3	
	3	10-SD060	土師質土器	小皿	在地	7.7	6.9	1.3	
	4	10-SD060	土師質土器	小皿	在地	7.8	6.6	1.4	
	5	10-SD060	土師質土器	小皿	在地	7.5	6.9	1.25	
	6	10-SD060	土師質土器	小皿	在地	7.5	5.8	1.4	
	7	10-SD060	土師質土器	小皿	在地	7.5	6.8	1.3	
	8	10-SD060	土師質土器	小皿	在地	7.9	6.5	1.2	
	9	10-SD060	土師質土器	小皿	在地	13.0	7.8	3.05	
	10	10-SD060	土師質土器	小皿	在地	8.0	7.1	1.25	
	11	10-SD060	土師質土器	小皿	在地	8.5	7.0	1.55	
	12	10-SD060	土師質土器	小皿	在地	8.4	7.4	1.6	

旧万寿寺跡第10次調査出土遺物一覽(土器・陶磁器②)

図版番号	遺構名	種類	器形	生産地	法量(cm) ()は復元径			備考	
					口径	底径	器高		
第7-19図	13	10-SD060	土師質土器	小皿	在地	8.2	7.3	1.2	
	14	10-SD060	土師質土器	小皿	在地	8.1	7.4	1.25	
	15	10-SD060	土師質土器	小皿	在地	8.0	6.3	1.15	
	16	10-SD060	土師質土器	小皿	在地	8.1	6.4	1.2	
	17	10-SD060	土師質土器	小皿	在地	7.9	6.6	1.2	
	18	10-SD060	土師質土器	小皿	在地	8.2	6.4	1.15	
	19	10-SD060	土師質土器	小皿	在地	7.8	7.9	1.15	
	20	10-SD060	土師質土器	小皿	在地	8.4	7.2	1.2	
	21	10-SD060	土師質土器	小皿	在地	8.5	7.8	1.4	
	22	10-SD060	土師質土器	小皿	在地	8.8	7.4	1.3	
	23	10-SD060	土師質土器	小皿	在地	7.9	7.5	1.9	
24	10-SD060	土師質土器	小皿	在地	11.5	8.8	3.0	口縁部を再生	
第7-20図	25	10-SD060	土師質土器	坏	在地	11.0	7.7	3.3	
	26	10-SD060	土師質土器	坏	在地	11.0	7.7	3.3	
	27	10-SD060	土師質土器	坏	在地	11.0	8.3	2.8	
	28	10-SD060	土師質土器	坏	在地	(11.7)	(9.0)	3.0	
	29	10-SD060	土師質土器	坏	在地	11.8	7.5	3.0	
	30	10-SD060	土師質土器	坏	在地	11.4	7.6	3.0	
	31	10-SD060	土師質土器	坏	在地	11.3	7.9	3.0	
	32	10-SD060	土師質土器	坏	在地	11.5	8.4	3.0	
	33	10-SD060	土師質土器	坏	在地	11.25	9.2	3.15	
	34	10-SD060	土師質土器	坏	在地	(12.1)	8.1	2.9	
	35	10-SD060	土師質土器	坏	在地	11.7	8.1	3.1	胴部に穿孔あり
	36	10-SD060	土師質土器	坏	在地	12.0	8.1	3.1	
	37	10-SD060	土師質土器	坏	在地	11.7	8.65	2.9	
	38	10-SD060	土師質土器	坏	在地	11.5	7.6	2.7	
39	10-SD060	土師質土器	坏	在地	11.75	7.8	3.1		
第7-21図	40	10-SD060	土師質土器	坏	在地	11.4	7.8	2.9	
	41	10-SD060	土師質土器	坏	在地	11.8	9.1	2.85	
	42	10-SD060	土師質土器	坏	在地	12.2	7.6	3.6	
	43	10-SD060	土師質土器	小皿	在地	(12.2)	7.5	2.8	
	44	10-SD060	土師質土器	坏	在地	11.7	8.0	3.1	
	45	10-SD060	土師質土器	坏	在地	12.0	8.4	3.1	
	46	10-SD060	土師質土器	小皿	在地	12.1	9.1	2.35	
	47	10-SD060	土師質土器	坏	在地	12.2	8.1	2.8	
	48	10-SD060	土師質土器	坏	在地	11.5	7.4	3.6	
	49	10-SD060	土師質土器	坏	在地	(12.2)	(8.8)	3.0	
	50	10-SD060	土師質土器	坏	在地	11.7	8.3	3.1	
	51	10-SD060	土師質土器	坏	在地	12.6	9.4	3.3	
	52	10-SD060	土師質土器	坏	在地	11.9	9.5	3.0	
	53	10-SD060	土師質土器	坏	在地	(11.9)	(7.5)	2.6	
	54	10-SD060	土師質土器	坏	在地	(13.0)	(8.2)	3.1	
第7-22図	55	10-SD060	土師質土器	坏	在地	(12.2)	8.9	3.3	
	56	10-SD060	土師質土器	坏	在地	12.3	8.7	3.5	
	57	10-SD060	土師質土器	坏	在地	12.2	9.1	2.85	
	58	10-SD060	土師質土器	坏	在地	(11.8)	(9.0)	2.45	
	59	10-SD060	土師質土器	坏	在地	12.2	9.9	3.2	
	60	10-SD060	土師質土器	坏	在地	12.4	8.2	3.3	

旧万寿寺跡第10次調査出土遺物一覧(土器・陶磁器③)

図版番号	遺構名	種類	器形	生産地	法量(cm) ()は復元径			備考		
					口径	底径	器高			
第7-22図	61	10-SD060	土師質土器	小皿	在地	7.8	7.3	1.1		
	62	10-SD060	土師質土器	坏	在地	13.0	8.1	3.1		
	63	10-SD060	土師質土器	坏	在地	12.3	7.5	2.55		
	64	10-SD060	土師質土器	坏	在地	(12.9)	(8.2)	2.7		
	65	10-SD060	土師質土器	坏	在地	(12.0)	8.3	3.1	内面に鉄釘付着	
	66	10-SD060	土師質土器	皿	京都	(10.5)		2.3	皿S	
	67	10-SD060	土師質土器	皿	京都	(12.6)		3.3+ a	皿S	
	68	10-SD060	土師質土器	埴	吉備		4.5	1.4+ a		
第7-23図	1	10-SD298	京都系土師器	皿	在地	(9.5)		2.0+ a		
	2	10-SD298	京都系土師器	皿	在地	(11.8)		2.6		
	3	10-SD298	土師質土器	小皿	在地	(7.8)	6.6	1.1		
	4	10-SD298	土師質土器	小皿	在地	(8.2)	6.8	1.2		
	5	10-SD298	土師質土器	小皿	在地	(8.8)	8.0	1.4		
	6	10-SD298	土師質土器	坏	在地	(11.8)	8.5	2.9		
	7	10-SD298	土師質土器	坏	在地	12.4	8.0	3.1		
	8	10-SD298	土師質土器	坏	在地	(13.3)	8.0	3.15		
	9	10-SD298	土師質土器	坏	在地	(12.7)	7.5	3.15		
	10	10-SD298	土師質土器	坏	在地	12.8	8.0	2.95		
	11	10-SD298	土師質土器	坏	在地	12.4	8.9	2.7		
	12	10-SD298	土師質土器	坏	在地	(12.9)	9.0	3.0		
	13	10-SD298	土師質土器	坏	在地	(13.1)	8.8	3.3		
	14	10-SD298	土師質土器	坏	在地	(12.9)	8.0	2.95		
	15	10-SD298	土師質土器	坏	在地	(11.8)	8.0	3.1		
	16	10-SD298	土師質土器	坏	在地	(13.2)	9.4	3.4		
第7-24図	18	10-SD298	瓦質土器	火鉢	在地			2.5+ a		
	19	10-SD298	瓦質土器	火鉢	在地			8.4+ a		
	20	10-SD298	不明	不明	不明			3.1+ a		
	21	10-SD298	瓦質土器	火鉢	在地		(18.2)	4.9+ a		
	22	10-SD298	青磁	碗	中国(龍泉窯)			2.6+ a		
	23	10-SD298	白磁	碗	中国			3.8+ a		
	24	10-SD298	白磁	壺	中国	(10.2)		5.0+ a		
第7-25図	1	10-SD055	瓦質土器	火鉢	在地			6.5+ a		
	2	10-SD055	陶器	播鉢	備前			8.7+ a		
	5	10-SD055	白磁	碗	中国			2.7+ a		
	6	10-SD055	白磁	碗	中国			3.2+ a		
	7	10-SD055	白磁	碗	中国		(6.8)	2.8+ a		
	8	10-SD055	土師質土器	坏	在地	(11.4)	(7.6)	3.7		
	9	10-SD055	土師質土器	坏	在地	(11.4)	(7.0)	3.7		
	10	10-SD055	土師質土器	坏	在地	(11.3)	(8.6)	3.1		
	11	10-SD055	土師器	埴	吉備	(9.8)		2.5		
	12	10-SD055	土師器	埴	吉備	(11.0)		2.5		
	13	10-SD055	土師器	埴	吉備		(4.0)	1.6+ a		
	14	10-SD055	土師質土器	皿	周防(大内系)		4.8	1.5+ a		
	15	10-SD055	陶器	播鉢	備前			4.0+ a		
	16	10-SD055	須恵器	甕	東播磨	(26.0)		8.4+ a		
	第7-28図	1	10-SD360	陶器	甕	備前			7.3+ a	
		2	10-SD360	陶器	播鉢	備前			10.9+ a	
第7-29図	1	10-SD185	陶器	播鉢	備前			5.3+ a		

旧万寿寺跡第10次調査出土遺物一覽(土器・陶磁器④)

図版番号	遺構名	種類	器形	生産地	法量(cm) ()は復元径			備考	
					口径	底径	器高		
第7-29図	2	10-SD185	陶器	大甕	常滑			7.1+ a	
	3	10-SD185	瓦質土器	火鉢	在地			7.0+ a	
第7-30図		10-SD457	土師質土器	坏	在地	(13.2)	(10.0)	3.9	
第7-32図	1	10-SD338	白磁	碗	中国			2.4+ a	
	2	10-SD338	青磁	碗	中国(龍泉窯)			3.8+ a	
	3	10-SD338	瓦器	皿	和泉	9.0		2.2	
	4	10-SD338	瓦質土器	播鉢	在地			5.1+ a	
	5	10-SD338	土師質土器	坏	在地	12.7	8.5	3.3	
第7-34図	1	10-SD040	土師質土器	坏	在地	(11.6)	9.0	3.2	
	2	10-SD040	土師質土器	坏	在地	13.0	8.6	2.95	
	3	10-SD040	土師質土器	坏	在地	(12.9)	(8.8)	3.15	
	4	10-SD040	土師質土器	坏	在地	(12.3)	(9.5)	3.1	
	5	10-SD040	土師質土器	坏	在地	(11.6)	(7.6)	3.65	
	6	10-SD040	土師質土器	坏	在地	12.0	10.3	3.6	
	7	10-SD040	土師質土器	坏	在地	13.1	6.6	4.15	
	8	10-SD040	土師質土器	坏	周防(大内系)	(13.6)	5.6	2.3	
	9	10-SD040	青磁	瓶	中国	(8.9)		2.9+ a	
	10	10-SD040	青磁	鉢	中国		(6.0)	2.1+ a	
	11	10-SD040	瓦質土器	火鉢	在地			4.8+ a	
	12	10-SD040	瓦質土器	火鉢の脚	在地			3.3+ a	
	13	10-SD040	瓦質土器	火鉢の脚	在地			3.3+ a	
	14	10-SD040	瓦質土器	塊?	在地		(8.1)	4.05+ a	
	15	10-SD040	瓦質土器	播鉢	在地			9.4+ a	
	16	10-SD040	瓦質土器	播鉢	在地			6.8+ a	
第7-38図	1	10-SD180	青磁	碗	中国(龍泉窯)	(11.9)	5.0	4.9	
	2	10-SD180	青磁	盤(大皿)	中国(龍泉窯)	(11.0)		2.3+ a	
第7-39図	1	10-SD045	土師質土器	坏	在地	8.3	5.7	2.5	
	2	10-SD045	土師質土器	坏	在地	11.0			
	3	10-SD045	陶器	播鉢	備前				
	4	10-SD045	土師質土器	播鉢	在地				
	5	10-SD045	瓦質土器	鉢	在地				
	6	10-SD045	瓦質土器	風炉または火鉢	在地				
	7	10-SD045	須恵器	鉢	東播磨	(25.4)	(10.6)	10.5+ a	杏葉文(?)刻印
第7-40図	1	10-SD223	土師質土器	坏	在地	(8.4)	(6.3)	1.2	
	2	10-SD223	土師質土器	坏	在地	(8.7)	(6.7)	1.5	
	3	10-SD223	土師器	皿	京都	(11.55)	(4.9)	3.2	皿S
	4	10-SD223	土師器	坏	在地	(12.6)	(6.6)	3.4	混入(9世紀)
	5	10-SD223	土師質土器	坏	在地	(12.2)	(9.0)	2.9	
	6	10-SD223	土師質土器	坏	在地	12.0	8.1	3.4	
	7	10-SD223	土師質土器	坏	在地	12.4	6.8	3.0	
	8	10-SD223	土師質土器	坏	在地	12.3	8.6	3.5	
	9	10-SD223	瓦質土器	鉢	在地			6.3+ a	
	10	10-SD223	陶器	播鉢	備前	(25.4)		7.2+ a	
	11	10-SD223	陶器	播鉢	備前		(12.9)	5.2+ a	
第7-41図	19	10-SD214	瓦質土器	土鍋	在地				
第7-44図	1	10-SK002	土師質土器	皿	在地	(12.4)		2.6+ a	
	2	10-SK002	瓦質土器	火鉢	在地			5.7+ a	
	3	10-SK002	陶器	甕	備前			6.3+ a	

旧万寿寺跡第10次調査出土遺物一覧(土器・陶磁器⑤)

図版番号	遺構名	種類	器形	生産地	法量(cm) ()は復元径			備考	
					口径	底径	器高		
第7-44図	4	10-SK002	陶器	甕	備前			11.2+ a	
第7-45図	1	10-SK005	陶器	鉢または香炉	備前		(11.4)	1.6+ a	
	2	10-SK005	京都系土師器	皿	在地			2.2+ a	
	3	10-SK005	陶器	水指	備前	(24.6)		8.0+ a	
第7-48図	4	10-SK010b	陶器	播鉢	備前		(14.5)		
	5	10-SK010b	瓦質土器	埴	在地	(9.8)	(3.9)	4.8	
第7-49図	1	10-SK014	土師器	甕	在地			6.4+ a	
第7-50図		10-SK017	瓦質土器	火鉢	在地			4.1+ a	
第7-51図		10-SK024	瓦質土器	火鉢	在地			4.7+ a	
第7-53図	1	10-SK027	土師質土器	埴	在地		6.6	2.8+ a	底部糸切り
第7-55図	1	10-SK029	陶器	天目碗	中国	(11.2)			
	2	10-SK029	瓦質土器	火鉢	在地			7.0+ a	
	3	10-SK029	土師器	盤	在地				
	4	10-SK029	土師質	風炉	在地			5.4+ a	
	5	10-SK029	陶器	壺	中国		(15.6)		
	6	10-SK029	土師器	皿	在地?	11.6		2.0	
	7	10-SK029	土師器	高台付埴	在地	14.7	7.8	6.6	
	8	10-SK029	緑釉陶器	皿	不明		(6.2)	1.6+ a	見込みに刻花文様
	9	10-SK029	緑釉陶器	碗	不明		(5.1)		
	10	10-SK029	須恵器	埴	不明		(7.6)		
第7-57図	1	10-SK030	京都系土師器	皿		(8.8)		2.2	
	2	10-SK030	京都系土師器	皿					
	3	10-SK030	京都系土師器	皿					
	4	10-SK030	京都系土師器	皿		(15.8)		3.1	
	5	10-SK030	土師質土器	皿		8.0	6.0	1.1	
	6	10-SK030	瓦質土器	埴			4.3		底部外面に墨書あり
	7	10-SK030	陶器	播鉢	備前				
	8	10-SK030	陶器	播鉢	備前	(25.5)			
	9	10-SK030	陶器	大甕	備前	(33.0)			
第7-59図	1	10-SK031	土師質土器	小皿	在地	7.6	5.2	1.4	
	2	10-SK031	土師質土器	小皿	在地	7.6	6.3	1.1	
	3	10-SK031	土師質土器	小皿	在地	8.2	6.6	1.4	
	4	10-SK031	土師質土器	小皿	在地	(8.4)	7.0	1.4	
	5	10-SK031	土師質土器	小皿	在地	8.2	7.0	1.1	
	6	10-SK031	土師質土器	小皿	在地	8.6	7.2	1.4	
	7	10-SK031	土師質土器	小皿	在地	(8.0)	(6.6)	1.0	
	8	10-SK031	土師質土器	小皿	在地	8.4	6.8	1.4	
	9	10-SK031	土師質土器	小皿	在地	8.2	6.7	1.2	
	10	10-SK031	土師質土器	小皿	在地	8.5	6.8	1.4	
	11	10-SK031	土師質土器	小皿	在地	8.5	6.7	1.1	
	12	10-SK031	土師質土器	小皿	在地	8.7	6.9	1.4	
	13	10-SK031	土師質土器	小皿	在地	8.5	7.7	1.5	
	14	10-SK031	土師質土器	小皿	在地	8.6	6.6	1.4	
	15	10-SK031	土師質土器	小皿	在地	8.5	7.0	1.1	
	16	10-SK031	土師質土器	小皿	在地	8.3	7.1	1.1	
	17	10-SK031	土師質土器	小皿	在地	8.6	7.1	1.2	
	18	10-SK031	土師質土器	小皿	在地	8.7	7.3	1.2	
	19	10-SK031	土師質土器	小皿	在地	8.5	7.4	1.3	

旧万寿寺跡第10次調査出土遺物一覽(土器・陶磁器⑥)

図版番号	遺構名	種類	器形	生産地	法量(cm) ()は復元径			備考	
					口径	底径	器高		
第7-59図	20	10-SK031	土師質土器	小皿	在地	8.3	6.9	1.6	
	21	10-SK031	土師質土器	小皿	在地	8.6	6.9	1.3	
	22	10-SK031	土師質土器	小皿	在地	8.5	7.3	1.3	
	23	10-SK031	土師質土器	小皿	在地	8.7	7.1	1.2	
	24	10-SK031	土師質土器	小皿	在地	(8.4)	(7.2)	1.2	
第7-60図	25	10-SK031	土師質土器	小皿	在地	9.0	7.2	1.1	
	26	10-SK031	土師質土器	小皿	在地	8.6	7.6	1.4	
	27	10-SK031	土師質土器	皿	京都				皿S
	28	10-SK031	土師質土器	坏	在地	11.1	8.0	3.2	
	29	10-SK031	土師質土器	坏	在地	11.4	7.2	3.0	
	30	10-SK031	土師質土器	坏	在地	(12.0)	9.4	3.3	
	31	10-SK031	土師質土器	坏	在地	12.2	9.2	3.0	
	32	10-SK031	土師質土器	坏	在地	11.5	8.6	3.2	
	33	10-SK031	土師質土器	坏	在地	11.5	8.3	3.2	
	34	10-SK031	土師質土器	坏	在地	12.0	8.0	2.8	
	35	10-SK031	土師質土器	坏	在地	12.0	8.2	3.4	
	36	10-SK031	土師質土器	坏	在地	12.2	9.3	3.0	
	37	10-SK031	土師質土器	坏	在地	12.2	8.4	3.2	
	39	10-SK031	土師質土器	坏	在地	(12.0)	(8.8)	3.1	
第7-61図	40	10-SK031	土師質土器	坏	在地	(12.0)	8.4	3.0	
	41	10-SK031	土師質土器	坏	在地	11.6	7.8	3.5	
	42	10-SK031	土師質土器	坏	在地	11.9	8.8	3.2	
	43	10-SK031	土師質土器	坏	在地	12.5	8.8	3.0	
	44	10-SK031	土師質土器	坏	在地	11.8	8.3	3.1	
	45	10-SK031	土師質土器	坏	在地	12.9	8.5	3.0	
	46	10-SK031	土師質土器	坏	在地	12.2	8.8	3.2	
	47	10-SK031	土師質土器	坏	在地	(11.4)	9.0	2.9	
	48	10-SK031	土師質土器	坏	在地	(12.0)	8.4	3.1	
	49	10-SK031	土師質土器	坏	在地	(12.6)	8.0	3.7	
	50	10-SK031	土師質土器	坏	在地	12.4	9.4	3.1	
51	10-SK031	土師質土器	坏	在地	(12.6)	7.8	3.6		
第7-62図	52	10-SK031	土師質土器	坏	在地	12.2	7.7	3.0	左回転糸切り
	53	10-SK031	土師質土器	坏	在地	12.3	9.2	3.0	
	54	10-SK031	土師質土器	坏	在地	12.4	8.6	3.2	
	55	10-SK031	土師質土器	坏	在地	12.0	8.5	3.0	
	56	10-SK031	土師質土器	坏	在地	(12.6)	8.2	3.2	
	57	10-SK031	土師質土器	坏	在地	12.2	9.2	3.0	
	58	10-SK031	土師質土器	坏	在地	12.2	8.8	3.0	
	59	10-SK031	土師質土器	坏	在地	12.2	8.4	3.5	
	60	10-SK031	土師質土器	坏	在地	(12.0)	8.0	3.4	
	61	10-SK031	土師質土器	坏	在地	(12.6)	9.5	3.1	
	62	10-SK031	土師質土器	坏	在地	12.7	8.4	3.2	
	63	10-SK031	土師質土器	坏	在地	12.5	9.0	3.3	
	第7-63図	64	10-SK031	土師質土器	坏	在地	12.5	8.6	3.1
65		10-SK031	土師質土器	坏	在地	(12.0)	(9.0)	3.0	
66		10-SK031	土師質土器	坏	在地	(13.8)	(9.0)	3.0	
67		10-SK031	白磁	皿	中国	(8.2)	5.2	1.5	

旧万寿寺跡第10次調査出土遺物一覧(土器・陶磁器⑦)

図版番号	遺構名	種類	器形	生産地	法量(cm) ()は復元径			備考	
					口径	底径	器高		
第7-65図	1	10-SK034	土師質土器	坏	在地	11.6	8.0	4.3	
	2	10-SK034	土師質土器	坏	在地	11.9	8.3	3.5	
	3	10-SK034	土師質土器	坏	在地	(11.2)	8.3	3.4	
	4	10-SK034	土師質土器	坏	在地	(12.3)	(8.7)	3.4	
	5	10-SK034	土師質土器	坏	在地	11.7	9.0	3.5	
	6	10-SK034	土師質土器	坏	在地	(12.0)	8.9	3.4	
	7	10-SK034	土師質土器	坏	在地	11.8	7.8	3.8	
	8	10-SK034	土師質土器	坏	在地	(11.6)	(7.9)	3.3	
	9	10-SK034	土師質土器	坏	在地	(12.8)	(7.3)	4.3	
	10	10-SK034	土師質土器	坏	在地	7.3	6.7	1.3	
	11	10-SK034	土師質土器	坏	在地	12.5	7.7	3.7	
	12	10-SK034	土師質土器	坏	在地	(11.9)	(8.7)	3.1	
	13	10-SK034	土師質土器	坏	在地	12.0	8.3	3.1	
	14	10-SK034	土師質土器	坏	在地	(12.3)	8.1	3.9	
	15	10-SK034	土師質土器	坏	在地	(12.4)	(8.4)	3.5	
第7-66図	16	10-SK034	土師質土器	坏	在地	(12.0)	8.2	4.0	
	17	10-SK034	土師質土器	坏	在地	(12.0)	8.8	3.4	
	18	10-SK034	土師質土器	坏	在地	11.8	7.5	3.2	
	19	10-SK034	土師質土器	坏	在地	11.8	9.5	3.2	
	20	10-SK034	土師質土器	坏	在地	(12.2)	(8.9)	3.3	
	21	10-SK034	土師質土器	坏	在地	12.6	8.1	3.3	
	22	10-SK034	土師質土器	坏	在地	13.0	9.1	3.5	
	23	10-SK034	土師質土器	坏	在地	(12.8)	(9.9)	3.2	
	24	10-SK034	土師質土器	坏	在地	11.9	8.8	3.0	
	25	10-SK034	土師質土器	坏	在地	(13.2)	(10.1)	3.3	
	26	10-SK034	土師器	坏	京都	(12.5)			ⅢS
	27	10-SK034	土師器	坏	京都	(12.1)	(7.8)	2.6	ⅢS
	28	10-SK034	土師質土器	皿	京都	11.6		2.6	ⅢS
第7-67図	29	10-SK034	土師質土器	小皿	在地	8.2	6.6	1.2	
	30	10-SK034	土師質土器	小皿	在地	9.3	7.3	1.3	
	31	10-SK034	土師質土器	小皿	在地	12.1	7.5	4.2	
	32	10-SK034	土師質土器	小皿	在地	9.0	6.5	1.4	
	33	10-SK034	土師質土器	小皿	在地	8.4	6.2	1.1	
	34	10-SK034	土師質土器	小皿	在地	(8.0)	(7.1)	0.9	
	35	10-SK034	土師質土器	小皿	在地	8.2	7.4	1.4	
	36	10-SK034	土師質土器	小皿	在地	(8.8)	(7.5)	1.2	
	37	10-SK034	土師質土器	小皿	在地	7.8	6.3	1.3	
	38	10-SK034	土師質土器	小皿	在地	(7.5)	5.9	1.3	
	39	10-SK034	土師質土器	小皿	在地	(8.4)	6.1	1.5	
	40	10-SK034	土師質土器	台付鉢	在地		(9.5)		
	41	10-SK034	陶器	播鉢	備前				
第7-69図	1	10-SK036	土師質土器	小皿	在地	8.0	6.6	1.4	
	2	10-SK036	土師質土器	坏	在地	(12.0)	7.8	3.3	
	3	10-SK036	土師質土器	坏	在地	11.6	8.1	3.0	
	4	10-SK036	土師質土器	坏	在地	11.6	7.6	3.1	
	5	10-SK036	土師質土器	坏	在地	13.2	10.2	3.6	
	6	10-SK036	土師質土器	坏	在地	13.1	8.4	3.8	
	7	10-SK036	土師質土器	坏	在地	13.0	7.5	4.0	

旧万寿寺跡第10次調査出土遺物一覽(土器・陶磁器⑧)

図版番号	遺構名	種類	器形	生産地	法量(cm) ()は復元径			備考	
					口径	底径	器高		
第7-69図	8	10-SK036	土師質土器	坏	在地	124	82	40	
	9	10-SK036	土師質土器	坏	在地	(126)	(86)	31	
第7-71図	1	10-SK037	土師質土器	小皿	在地	8.4	8.1	1.0	
	2	10-SK037	土師質土器	小皿	在地	7.8	6.6	1.1	
	4	10-SK037	土師質土器	坏	在地	12.7	8.5	3.3	
	5	10-SK037	土師質土器	坏	在地	12.9	8.1	3.6	
	6	10-SK037	土師質土器	坏	在地	13.5	8.8	3.6	
	7	10-SK037	土師質土器	坏	在地	13.6	8.2	3.3	
	8	10-SK037	土師質土器	坏	在地	14.2	7.0	4.3	
	9	10-SK037	土師質土器	坏	在地	13.0	9.1	3.3	
	10	10-SK037	土師質土器	坏	在地	13.0	10.1	3.0	
	11	10-SK037	土師質土器	坏	在地	13.7	7.6	3.0	
	12	10-SK037	土師質土器	坏	在地	12.8	9.3	3.6	
	第7-73図	1	10-SK038	京都系土師器	皿	在地	(9.3)	(5.1)	2.15
2		10-SK038	京都系土師器	皿	在地	(12.1)	(4.55)	2.25	底部外面墨書「口門」
3		10-SK038	土師質土器	坏	在地	(6.6)	(6.1)	2.7	
4		10-SK038	土師質土器	坏	在地	(9.7)	5.8	1.95	
5		10-SK038	瓦質土器	風炉	在地			2.35+ a	
6		10-SK038	瓦質土器	火鉢	在地			5.7+ a	
8		10-SK038	陶器	折縁ソギ皿	瀬戸美濃			1.3+ a	
9		10-SK038	陶器	甕	備前			13.1+ a	
10		10-SK038	陶器	甕	備前			9.9+ a	
11		10-SK038	陶器	甕	備前			11.1+ a	
12		10-SK038	陶器	播鉢	備前				
13		10-SK038	陶器	播鉢	備前			7.4+ a	
第7-74図		1	10-SK049	京都系土師器	皿	在地	(9.0)		2.2
第7-76図		10-SK048	緑釉陶器	皿	不明		6.4		
第7-78図	1	10-SK050	土師質土器	坏	在地	(11.4)	(7.8)	3.3	
	2	10-SK050	白磁	碗	中国		(5.8)	1.7+ a	
	3	10-SK050	青磁	碗	中国			3.1+ a	
	4	10-SK050	青磁	碗	中国(同安窯)			2.3+ a	
	5	10-SK050	土師質土器	土鍋	在地			7.9+ a	
第7-80図	1	10-SK051	土師質土器	坏	在地	(10.9)	7.9	2.3	
	2	10-SK051	瓦質土器	埴	在地	(12.1)	(5.5)	5.0	
第7-81図		10-SK052	瓦質土器	埴	在地	11.4	5.3	5.2	
第7-84図	1	10-SK061	土師質土器	皿	在地	7.7	6.5	1.2	
	2	10-SK061	土師質土器	皿	在地	(8.6)	7.0	1.5	
	3	10-SK061	土師質土器	皿	在地	(8.6)	6.8	1.6	
	4	10-SK061	土師質土器	皿	在地	8.5	7.3	1.2	
	5	10-SK061	土師質土器	皿	在地	8.3	6.8	1.7	
	6	10-SK061	土師質土器	皿	在地	9.5	7.0	1.3	
	7	10-SK061	土師質土器	坏	在地	11.6	8.6	2.7	
	8	10-SK061	土師質土器	坏	在地	11.9	8.4	3.0	
	9	10-SK061	土師質土器	坏	在地	(11.2)	(7.6)	2.9	
第7-85図	1	10-SK062	土師質土器	小皿	在地	(9.0)	5.2	2.5	
	2	10-SK062	土師質土器	小皿	在地	(7.9)	(4.8)	1.6	
	3	10-SK062	土師質土器	坏	在地	(11.8)	8.2	3.7	
	4	10-SK062	土師質土器	坏	在地	12.3	9.0	3.1	

旧万寿寺跡第10次調査出土遺物一覽(土器・陶磁器⑨)

図版番号	遺構名	種類	器形	生産地	法量(cm) ()は復元径			備考	
					口径	底径	器高		
第7-85図	5	10-SK062	土師質土器	坏	在地	10.8	(8.2)	2.9	
	6	10-SK062	瓦器	塀	在地?	15.6	7.1	5.3	東国東型瓦器塀
第7-87図	1	10-SK068	土師質土器	坏	在地	(11.2)	7.4	3.2	
第7-92図		10-SK078	瓦質土器	花瓶	在地		(12.8)	4.6+ α	
第7-96図	1	10-SK085	土師質土器	坏	在地	(11.25)	(9.0)	2.15	
	2	10-SK085	土師質土器	坏	在地	(12.55)	(8.0)	3.1	
	3	10-SK085	土師質土器	鍋	在地			5.3+ α	
第7-101図		10-SK093	瓦器	塀	在地?	(16.8)	(6.9)	6.3	
		10-SK093	瓦質土器	香炉	在地	(24.5)	20.5	17.5	「万寿寺」刻字
第7-102図		10-SK095	土師質土器	坏	在地	(12.5)		2.6+ α	
第7-105図		10-SK121	土師質土器	皿	在地	7.6	6.4	1.5	
		10-SK121	土師質土器	皿	在地	7.7	6.3	1.3	
		10-SK121	土師質土器	皿	在地	8.1	6.6	1.1	
		10-SK121	土師質土器	皿	在地	8.2	6.5	1.0	
		10-SK121	土師質土器	皿	在地	8.4	6.5	1.4	
		10-SK121	土師質土器	皿	在地	8.7	6.8	1.2	
		10-SK121	土師質土器	坏	在地	10.9	7.8	3.5	
		10-SK121	土師質土器	坏	在地	11.6	7.9	3.0	
		10-SK121	土師質土器	坏	在地	11.7	8.3	3.5	
		10-SK121	土師質土器	坏	在地	11.9	8.5	3.5	
		10-SK121	土師質土器	坏	在地	11.9	8.1	3.1	
		10-SK121	土師質土器	坏	在地	12.4	8.6	3.4	
		10-SK121	土師質土器	坏	在地	(12.4)	8.6	2.9	
		10-SK121	土師質土器	坏	在地	12.7	8.9	3.5	
	10-SK121	土師質土器	坏	在地	13.0	9.5	3.4		
第7-109図	1	10-SK145	土師質土器	皿	京都	11.6	5.4	2.6	皿S
	2	10-SK145	土師質土器	坏	在地	12.0		3.3	
第7-111図	1	10-SK150	青磁	碗	中国(龍泉窯)				
	2	10-SK150	青磁	碗	中国(龍泉窯)				
	3	10-SK150	青磁	碗	中国(龍泉窯)		5.2	3.5+ α	
	4	10-SK150	白磁	碗	中国				
	5	10-SK150	白磁	皿	中国	(6.0)	(2.6)	0.9	
	6	10-SK150	陶器	甕	備前				
	7	10-SK150	陶器	大甕	信楽				
	8	10-SK150	土師質土器	小皿	在地	(6.2)	(5.2)	1.4	
	9	10-SK150	土師質土器	小皿	在地	(7.6)	6.0	1.4	
	10	10-SK150	土師質土器	小皿	在地	8.0	7.1	1.1	
	11	10-SK150	土師質土器	小皿	在地	8.0	5.8	1.6	
	12	10-SK150	土師質土器	小皿	在地	7.8	5.8	1.4	
	13	10-SK150	土師質土器	小皿	在地	8.2	6.8	1.3	
	14	10-SK150	土師質土器	小皿	在地	(8.4)	(6.6)	1.2	
	15	10-SK150	土師質土器	小皿	在地	(8.2)	(6.2)	1.5	
	16	10-SK150	土師質土器	小皿	在地	8.6	7.0	1.5	
	17	10-SK150	土師質土器	小皿	在地	8.0	6.2	1.1	
	18	10-SK150	土師質土器	小皿	在地	(8.2)	6.8	1.1	
	19	10-SK150	土師質土器	小皿	在地	(8.0)	(6.8)	1.15	
	20	10-SK150	土師質土器	小皿	在地	9.0	7.2	1.1	
	21	10-SK150	土師質土器	小皿	在地	(8.2)	6.9	1.3	

旧万寿寺跡第10次調査出土遺物一覽(土器・陶磁器⑩)

図版番号	遺構名	種類	器形	生産地	法量(cm) ()は復元径			備考	
					口径	底径	器高		
第7-111図	22	10-SK150	土師質土器	小皿	在地	8.4	7.0	1.2	
	23	10-SK150	土師質土器	小皿	在地	(8.8)	(7.4)	1.1	
	24	10-SK150	土師質土器	小皿	在地	10.8	7.0	2.8	
	25	10-SK150	土師質土器	小皿	在地	7.3	6.4	0.9	金雲母を多量に含む
	26	10-SK150	土師質土器	小皿	在地	(7.8)	(6.8)	1.2	金雲母を多量に含む
	27	10-SK150	土師質土器	小皿	在地	8.0	6.2	1.1	金雲母含む
第7-112図	28	10-SK150	土師質土器	坏	在地	12.4	6.6	3.7	金雲母含む
	29	10-SK150	土師質土器	坏	在地	(12.8)	7.0	4.9	金雲母含む
	30	10-SK150	土師質土器	坏	在地	12.2	6.1	3.6	金雲母含む
	31	10-SK150	土師質土器	坏	在地	(12.6)	8.2	3.4	
	32	10-SK150	土師質土器	坏	在地	(12.8)	6.2	4.1	
	33	10-SK150	土師質土器	坏	在地	12.8	7.0	3.6	
	34	10-SK150	土師質土器	坏	在地	(10.4)	6.4	3.7	
	35	10-SK150	土師質土器	坏	在地	(12.6)	(8.4)	3.1	
	36	10-SK150	土師質土器	坏	在地	(12.4)	8.8	3.2	
	37	10-SK150	土師質土器	坏	在地	11.2	7.0	3.1	金雲母を多量に含む
	38	10-SK150	土師質土器	坏	在地	(11.8)	(4.0)	3.4	金雲母を多量に含む
	39	10-SK150	土師質土器	坏	在地	(12.2)	8.4	3.2	
	40	10-SK150	土師質土器	坏	在地	(11.0)	(8.2)	2.7	
	41	10-SK150	土師質土器	坏	在地	(13.6)	8.0	3.1	金雲母含む
42	10-SK150	土師質土器	坏	在地	7.5	6.0	1.1		
第7-113図	43	10-SK150	土師質土器	坏	在地	(12.6)	8.6	3.1	金雲母含む
	44	10-SK150	土師質土器	坏	在地	11.8	6.8	2.8	胴部に穿孔
	45	10-SK150	土師質土器	坏	在地	11.8	8.0	2.9	金雲母含む
	46	10-SK150	土師質土器	坏	在地	10.4	6.8	2.8	
	47	10-SK150	土師質土器	坏	在地	12.4	8.6	2.9	
	48	10-SK150	土師質土器	坏	在地	12.6	6.4	3.7	
	49	10-SK150	土師質土器	坏	在地	(12.2)	8.6	3.1	
	50	10-SK150	土師質土器	坏	在地	(12.2)	(9.0)	3.3	
	51	10-SK150	土師質土器	坏	在地	12.0	8.6	2.9	
	52	10-SK150	土師質土器	坏	在地	12.0	8.0	3.1	金雲母含む
	53	10-SK150	土師質土器	坏	在地	13.0	9.2	3.4	金雲母含む
	54	10-SK150	土師質土器	坏	在地	12.3	8.2	3.2	金雲母含む
	55	10-SK150	土師質土器	坏	在地	12.3	9.8	3.1	
	56	10-SK150	土師質土器	坏	在地	12.8	8.8	3.0	
第7-114図	57	10-SK150	土師質土器	坏	在地	(11.4)	8.0	2.7	
	58	10-SK150	土師質土器	坏	在地		7.8	20+ a	
	59	10-SK150	土師質土器	坏	在地	(13.0)	9.2	3.0	
	60	10-SK150	土師質土器	坏	京都	(6.3)		1.9+ a	
	61	10-SK150	土師器	坏	京都				ⅢS
	62	10-SK150	土師質土器	皿	京都				ⅢS
	63	10-SK150	土師質土器	台付皿	在地			3.5+ a	
	64	10-SK150	瓦器	埴	和泉				
	65	10-SK150	瓦質土器	火鉢	在地				
	66	10-SK150	瓦質土器	火鉢	在地				
第7-121図	1	10-SK152	土師質土器	坏	在地	(11.8)	9.0	2.95	
	2	10-SK152	土師質土器	坏	在地	(12.3)	9.0	3.1	

旧万寿寺跡第10次調査出土遺物一覽(土器・陶磁器①)

図版番号	遺構名	種類	器形	生産地	法量(cm) ()は復元径			備考		
					口径	底径	器高			
第7-124図	1	10-SK160	白磁	碗	中国			3.0+ a		
	2	10-SK160	白磁	碗	中国			6.0+ a		
	3	10-SK160	白磁	碗	中国		(5.7)	1.9+ a		
	4	10-SK160	青磁	瓶	中国			1.2+ a		
	5	10-SK160	陶器	卸皿	瀬戸美濃			2.6+ a		
	8	10-SK160	瓦質土器	風炉	在地			4.7+ a		
	9	10-SK160	瓦質土器	播鉢	在地			7.3+ a		
	10	10-SK160	瓦質土器	播鉢	在地			9.3+ a		
	11	10-SK160	瓦質土器	播鉢	在地			5.0+ a		
	12	10-SK160	瓦質土器	播鉢	在地	(26.2)	(12.8)	11.0		
	13	10-SK160	瓦質土器	鉢	在地			4.2+ a	No9	
	14	10-SK160	瓦質土器	火鉢	在地			7.4+ a		
	15	10-SK160	瓦質土器	花瓶	在地			3.3+ a		
	第7-144図	1	10-SK165	瓦質土器	香炉	在地			6.8+ a	
	第7-146図	1	10-SK166	土師質土器	小皿	在地	(7.8)	(8.0)	1.9	
2		10-SK166	土師質土器	小皿	在地	(7.8)	(7.6)	1.3		
3		10-SK166	土師質土器	坏	在地	10.4	6.3	2.9		
4		10-SK166	土師質土器	坏	在地	(12.8)	(9.0)	3.0		
5		10-SK166	土師質土器	皿	京都			2.2+ a		
6		10-SK166	土師質土器	皿	京都			2.7+ a		
7		10-SK166	土師質土器	埴	吉備		(4.0)	1.1+ a		
第7-147図	1	10-SK169	土師質土器	坏	在地	(11.8)	6.8	3.0		
	2	10-SK169	土師質土器	坏	在地	(11.6)	8.2	2.9		
	3	10-SK169	須恵器	甕	東播磨			6.0+ a		
第7-148図	1	10-SK170	青磁	香炉脚部	中国			2.9+ a		
	2	10-SK170	青磁	碗	中国(同安窯)			2.7+ a		
	3	10-SK170	土師質土器	坏	在地		(7.9)	2.3+ a		
	4	10-SK170	瓦質土器	播鉢	在地			4.5+ a		
第7-150図	1	10-SK172	土師質土器	皿	京都	(7.0)		1.55+ a		
	2	10-SK172	陶器	碗	唐津		5.5	3.2+ a		
第7-152図	1	10-SK174	土師質土器	小皿	在地	7.8	5.6	1.5	金雲母含む	
	2	10-SK174	土師質土器	坏	在地	(10.2)	(5.7)	3.05	金雲母少量含む	
	3	10-SK174	土師質土器	坏	在地	10.9	6.9	3.15	金雲母少量含む	
	4	10-SK174	土師質土器	坏	在地	(10.6)	(5.6)	2.5	金雲母少量含む	
	5	10-SK174	土師質土器	皿	京都	(11.4)		2.7+ a	皿S	
	6	10-SK174	土師質土器	皿	京都	(12.6)		2.4+ a	皿S	
第7-154図	1	10-SK176	土師質土器	坏	在地	12.3	6.0	3.95		
第7-155図	1	10-SK177	青磁	碗	中国(龍泉窯)	(15.8)		4.5+ a		
	2	10-SK177	白磁	碗	中国			2.0+ a		
	3	10-SK177	白磁	碗	中国			2.5+ a		
	4	10-SK177	白磁	碗	中国	3.2+ a		(6.0)		
	5	10-SK177	土師質土器	小皿	在地	7.8	6.4	1.1		
	6	10-SK177	土師器	埴	吉備	11.0		2.8+ a		
	7	10-SK177	土師質土器	坏	在地	12.5	6.3	3.3		
	8	10-SK177	土師質土器	坏	在地	(12.5)	3.1	8.2		
	9	10-SK177	土師質土器	坏	在地	12.4	9.2	2.9		
	10	10-SK177	陶器	播鉢	備前			6.2+ a		
	11	10-SK177	瓦質土器	土鍋	在地			10.2+ a		

旧万寿寺跡第10次調査出土遺物一覽(土器・陶磁器⑫)

図版番号	遺構名	種類	器形	生産地	法量(cm) ()は復元径			備考	
					口径	底径	器高		
第7-155図	12	10-SK177	瓦質土器	土鍋	在地	(20.4)		7.2+ a	
	13	10-SK177	須恵器	瓶	在地?		6.7	5.8+ a	
第7-156図	1	10-SK190	青花	皿	中国(景德鎮)		(7.8)	0.95+ a	
	2	10-SK190	陶器	鉢	中国	(19.3)		3.1+ a	
	3	10-SK190	緑釉陶器	皿	不明		(4.4)	1.7+ a	
	4	10-SK190	青磁	碗	中国(越州窯)		(10.3)	2.0+ a	見込みに目跡あり
	5	10-SK190	陶器	甕	備前	(22.6)		4.3+ a	
	6	10-SK190	陶器	大甕	備前				
	7	10-SK190	陶器	大甕	備前		(29.8)	8.0+ a	
	8	10-SK190	京都系土師器	皿	在地	(13.4)		2.55	
	9	10-SK190	瓦質土器	風炉	在地				
	10	10-SK190	瓦質土器	火鉢	在地				
	11	10-SK190	瓦質土器	火鉢	在地				
	12	10-SK190	瓦質土器	火鉢	在地				
	13	10-SK190	瓦質土器	火鉢	在地				
	14	10-SK190	瓦質土器	火鉢	在地				
第7-159図	1	10-SK195	青花	小坏	中国(景德鎮)		2.8	1.5+ a	
	2	10-SK195	陶器	皿	唐津			1.2+ a	
第7-159図	1	10-SK196	白磁	碗	中国			3.7+ a	
第7-162図		10-SK201	土師質土器	皿	在地	(7.6)	(4.2)	1.5	
第7-163図		10-SK204	青磁	椀	中国				
第7-165図	1	10-SK205	土師質土器	坏	在地	(12.2)	(7.6)	3.0	
第7-167図	3	10-SK206	須恵器	甕	東播磨			3.5+ a	
第7-169図	1	10-SK207	白磁	皿	中国		7.2	2.0+ a	
	2	10-SK207	青磁	碗	中国(同安窯)			1.8+ a	
	3	10-SK207	土師質土器	皿	周防(大内系)		(4.8)	0.8+ a	
	4	10-SK207	土師質土器	小皿	在地	(7.6)	6.4	1.5	
	5	10-SK207	土師質土器	坏	在地	(12.0)	8.8	2.7	
第7-171図	1	10-SK213	瓦質土器	火鉢	在地				
第7-184図	1	10-SK232	陶器	甕	備前				
	2	10-SK232	瓦質土器	火鉢	在地				
	3	10-SK232	瓦質土器	火鉢	在地				
	4	10-SK232	瓦質土器	火鉢	在地				
	5	10-SK232	瓦質土器	風炉	在地				
	6	10-SK232	瓦質土器	火鉢	在地				
第7-185図	1	10-SK236	瓦質土器	火鉢	在地			4.1+ a	
	2	10-SK236	瓦質土器	火鉢	在地			4.6+ a	
	3	10-SK236	瓦質土器	火鉢	在地			3.8+ a	
	4	10-SK236	陶器	播鉢	備前			5.7+ a	
第7-186図	1	10-SK239	土師質土器	小皿	在地	(6.3)	4.6	1.55	
	2	10-SK239	瓦質土器	播鉢	在地				
	3	10-SK239	瓦質土器	羽釜	在地			9.6+ a	
第7-188図	1	10-SK253	土師質土器	小皿	在地	7.6	4.1	1.8	
第7-189図	1	10-SK254	土師質土器	小坏	在地	(7.6)	3.8	1.9	
	2	10-SK254	瓦質土器	播鉢	在地	(26.6)	(11.4)	12.5	
第7-191図	1	10-SK255a	瓦質土器	土鍋	在地				
	2	10-SK255a	瓦質土器	鍋	在地				

旧万寿寺跡第10次調査出土遺物一覧(土器・陶磁器⑬)

図版番号	遺構名	種類	器形	生産地	法量(cm) ()は復元径			備考	
					口径	底径	器高		
第7-192図	1	10-SK255b	縄文土器	深鉢	在地				
	2	10-SK255b	瓦質土器	搦鉢	在地				
	3	10-SK255b	瓦質土器	搦鉢	在地				
	4	10-SK255b	瓦質土器	搦鉢	在地				
第7-194図	1	10-SK260	青磁	瓶	中国(龍泉窯)				
	2	10-SK260	青磁	瓶	中国(龍泉窯)		9.7+ a		
	3	10-SK260	青磁	碗	中国(龍泉窯)		(5.2)	2.9+ a	
	8	10-SK260	京都系土師器	皿	在地	9.1		2.2	
	7	10-SK260	京都系土師器	皿	在地	8.5		2.1+ a	
	9	10-SK260	京都系土師器	皿	在地	11.9		2.1	
	4	10-SK260	陶器	天目碗	中国				
	5	10-SK260	陶器	搦鉢	備前				
第7-196図	1	10-SK262	土師質土器	小皿	在地	8.1	5.8	1.8	金雲母少量含む
	2	10-SK262	土師質土器	小皿	在地	8.0	6.2	1.6	金雲母少量含む
	3	10-SK262	土師質土器	小皿	在地	7.9	5.9	1.6	金雲母少量含む
	4	10-SK262	土師質土器	小皿	在地	7.8	6.5	1.5	金雲母少量含む
	5	10-SK262	土師質土器	小皿	在地	8.5	7.3	1.4	金雲母多量含む
第7-198図	1	10-SK263	土師質土器	小皿	在地	(5.7)	4.5	1.75	
	2	10-SK263	瓦質土器	搦鉢	在地		(11.8)	9.05+ a	
第7-200図	1	10-SK265	白磁	碗	中国				
	2	10-SK265	白磁	碗	中国				
	3	10-SK265	瓦質土器	搦鉢	在地				
	4	10-SK265	瓦質土器	搦鉢	在地				
第7-203図	1	10-SK274	土師器	甕	在地			8.7+ a	古墳時代前期
	2	10-SK274	土師質土器	坏	在地	(13.2)	(9.0)	2.6	
	3	10-SK274	土師質土器	皿	京都	(10.6)		2.9+ a	皿S
	4	10-SK274	土師質土器	坏	在地	(12.0)	(8.4)	3.4	
第7-204図	1	10-SK276	青磁	碗	中国		(5.2)	2.0+ a	
	2	10-SK276	京都系土師器	皿	在地	(9.2)		1.2	
	3	10-SK276	土師質土器	皿	在地		(6.6)	1.4+ a	
	4	10-SK276	陶器	搦鉢	備前			5.0+ a	
第7-207図	1	10-SK281	青磁	碗	中国(同安窯)	(16.0)		3.7+ a	
	2	10-SK281	白磁	碗	中国	(16.2)		2.9+ a	
	3	10-SK281	白磁	碗	中国		(6.2)	2.3+ a	
	4	10-SK281	瓦器	皿	和泉	(9.4)		1.4	
	5	10-SK281	瓦器	皿	和泉	9.0		2.2	
	6	10-SK281	瓦器	埴	和泉			3.3+ a	
	7	10-SK281	瓦器	埴	和泉			3.8+ a	
	8	10-SK281	瓦器	埴	和泉		4.3	1.2+ a	
	9	10-SK281	瓦器	埴	和泉		(5.2)	1.4+ a	
	10	10-SK281	瓦器	埴	和泉		(5.6)	3.9+ a	
	11	10-SK281	瓦器	埴	和泉	15.3	4.4	4.6	
	12	10-SK281	瓦器	埴	和泉	(15.0)	4.7	4.5	
	13	10-SK281	瓦器	埴	和泉	(15.4)	4.4	3.8	
第7-208図	14	10-SK281	瓦器	埴	在地		6.4	2.3+ a	
	15	10-SK281	瓦器	埴	在地			4.3+ a	
	16	10-SK281	瓦器	埴	在地	(15.6)		3.9+ a	

旧万寿寺跡第10次調査出土遺物一覽(土器・陶磁器⑭)

図版番号	遺構名	種類	器形	生産地	法量(cm) ()は復元径			備考	
					口径	底径	器高		
第7-208図	17	10-SK281	瓦器	埴	在地	(15.2)	(6.0)	6.0	
	18	10-SK281	瓦器	埴	在地	(16.0)		5.1+ a	
	19	10-SK281	土師質土器	土鍋	在地			5.8+ a	
	20	10-SK281	土師質土器	土鍋	在地			4.5+ a	
	21	10-SK281	土師質土器	土鍋	在地			3.6+ a	
	22	10-SK281	土師質土器	土鍋	在地	(33.0)		12.3+ a	
	23	10-SK281	土師器	坏	在地?			2.0+ a	底部糸切り
	24	10-SK281	須恵器	鉢	東播磨			5.1+ a	
	25	10-SK281	須恵器	鉢	東播磨	32.3	9.5	13.5	
	26	10-SK281	須恵器	鉢	東播磨			3.8+ a	
27	10-SK281	須恵器	甕	東播磨			9.8+ a		
第7-210図	1	10-SK284	青磁	碗	中国(龍泉窯)			3.8+ a	
	2	10-SK284	土師質土器	小皿	在地	8.4	7.5	1.1	
	3	10-SK284	土師質土器	坏	在地	(12.8)	7.5	2.9	
	4	10-SK284	土師質土器	坏	在地	(13.4)	10.4	2.95	
第7-212図	1	10-SK289	土師質土器	小皿	在地	(8.5)	(6.4)	1.1	
	2	10-SK289	土師質土器	小皿	在地	8.6	6.2	1.3	
	3	10-SK289	土師質土器	坏	在地	11.5	7.6	3.0	
	4	10-SK289	土師質土器	坏	在地	(11.6)	(6.9)	3.1	
	5	10-SK289	土師質土器	坏	在地	11.9	8.4	3.0	
	6	10-SK289	土師質土器	坏	在地	(11.3)	(7.1)	2.9	
	7	10-SK289	土師質土器	坏	在地	(11.7)	(7.8)	2.9	
	8	10-SK289	白磁	碗	中国			1.1+ a	
第7-213図	1	10-SK307	土師質土器	小皿	在地	(7.0)	3.4	1.8	
	2	10-SK307	土師質土器	坏	在地	(10.2)	5.0	3.0	
	3	10-SK307	瓦質土器	香炉	在地			2.7+ a	
第7-215図	1	10-SK308	土師質土器	坏	在地	7.8	6.4	1.3	
	2	10-SK308	土師質土器	坏	在地	7.3	6.15	1.2	
	3	10-SK308	土師質土器	坏	在地	7.9	6.3	1.7	
	4	10-SK308	土師質土器	坏	在地	8.2	7.2	1.15	
	5	10-SK308	土師質土器	坏	在地	8.25	7.25	1.25	
	6	10-SK308	土師質土器	坏	在地	8.2	7.0	1.8	
	7	10-SK308	土師質土器	坏	在地	8.3	7.4	1.2	
	8	10-SK308	土師質土器	坏	在地	8.7	8.2	2.0	
	9	10-SK308	土師質土器	坏	在地	11.8	7.6	2.7	
	10	10-SK308	土師質土器	坏	在地	11.6	8.0	2.9	
	11	10-SK308	土師質土器	坏	在地	11.4	7.9	3.2	
	12	10-SK308	土師質土器	坏	在地	12.15	9.2	3.5	
	13	10-SK308	土師質土器	坏	在地	(11.8)	9.3	2.9	
	14	10-SK308	土師質土器	坏	在地	12.3	8.4	3.15	
	15	10-SK308	土師質土器	坏	在地	12.2	9.05	2.9	
	16	10-SK308	土師質土器	坏	在地	(13.3)	(8.5)	2.65	
	17	10-SK308	土師質土器	坏	在地	12.7	8.3	3.45	
第7-216図	1	10-SK318	瓦質土器	風炉	在地			6.0+ a	
第7-218図	2	10-SK319	青花	皿	中国(漳州窯)		(3.4)	1.3+ a	
	3	10-SK319	白磁	皿	中国		(8.6)	1.7+ a	
	4	10-SK319	京都系土師器	皿	在地	(13.8)		1.8	

旧万寿寺跡第10次調査出土遺物一覽(土器・陶磁器⑤)

図版番号	遺構名	種類	器形	生産地	法量(cm) ()は復元径			備考	
					口径	底径	器高		
第7-220図	1	10-SK323	京都系土師器	皿	在地	8.6		2.0	
	2	10-SK323	京都系土師器	皿	在地	(9.2)		2.0	
	3	10-SK323	京都系土師器	皿	在地	8.8		2.2	
	4	10-SK323	京都系土師器	皿	在地	(12.3)		2.9	
	5	10-SK323	京都系土師器	皿	在地	(12.6)		2.3	
	6	10-SK323	陶器	鉢	中国			4.5+ a	
	7	10-SK323	陶器	甕	備前			10.0+ a	
	8	10-SK323	瓦質土器	火鉢	在地			4.6+ a	
	9	10-SK323	瓦質土器	火鉢	在地			11.0+ a	
第7-221図	1	10-SK333	青磁	皿	中国(景德鎮)			1.5+ a	
	2	10-SK333	京都系土師器	皿	在地	8.0		2.1	
	3	10-SK333	京都系土師器	坏	在地	(16.0)		2.3	
	4	10-SK333	京都系土師器	坏	在地	(12.0)		2.8	
第7-223図		10-SK339	瓦質土器	播鉢	在地	(21.8)		8.8	
第7-225図	1	10-SK345	土師質土器	坏	在地	7.9	6.1	1.45	
	2	10-SK345	土師質土器	坏	在地	8.25	6.0	1.6	
	3	10-SK345	土師質土器	坏	在地	(10.8)	7.7	3.3	
	4	10-SK345	土師質土器	坏	在地	11.6	7.8	3.2	
	5	10-SK345	土師質土器	坏	在地	11.8	8.1	3.4	
	6	10-SK345	土師質土器	坏	在地	(12.6)	(8.7)	3.45	
第7-226図		10-SK348	土師質土器	皿	在地	(11.0)	(7.0)	1.7	
第7-227図	1	10-SK363	瓦質土器	火鉢	在地			8.0+ a	
	2	10-SK363	白磁	皿	中国	(13.6)	(7.8)	2.3	
第7-228図	1	10-SK405	白磁	碗	中国			2.3+ a	
	2	10-SK405	白磁	碗	中国			1.8+ a	
	3	10-SK405	白磁	碗	中国			4.8+ a	
	4	10-SK405	白磁	碗	中国			2.5+ a	
	5	10-SK405	青磁	碗	中国(同安窯)			3.0+ a	
	6	10-SK405	陶器	壺	不明			6.2+ a	
第7-231図	1	10-SE225	青花	碗	中国(景德鎮)		5.7	5.8+ a	
	2	10-SE225	陶器	碗	瀬戸美濃		4.8	2.1+ a	
	3	10-SE225	陶器	壺	中国	(9.4)		3.6+ a	
	4	10-SE225	陶器	壺	中国		(13.0)	2.3+ a	
	5	10-SE225	陶器	天目碗	中国	(12.4)	(5.0)	6.0	「永」字朱墨
	6	10-SE225	陶器	播鉢	備前				
	7	10-SE225	陶器	水屋甕	備前				
	8	10-SE225	陶器	鉢	備前	(23.6)		5.5+ a	
	9	10-SE225	土師質土器	小皿	在地	7.5	5.2	1.6	
	10	10-SE225	京都系土師器	皿	在地	8.4		2.1	
	11	10-SE225	京都系土師器	皿	在地	9.4		2.0	
	12	10-SE225	京都系土師器	皿	在地	(14.2)		2.4	
	13	10-SE225	京都系土師器	坏	在地	12.8		3.9	
	14	10-SE225	土師器	燭台	在地	(4.4)	(5.4)	6.1	
	15	10-SE225	瓦質土器	火鉢	在地				
第7-236図	1	10-SE350	青磁	碗	中国(龍泉窯)			4.3+ a	
	2	10-SE350	青磁	瓶	中国(龍泉窯)				
	3	10-SE350	陶器	甕	常滑			5.0+ a	
	4	10-SE350	陶器	播鉢	備前			5.6+ a	

旧万寿寺跡第10次調査出土遺物一覽(土器・陶磁器⑩)

図版番号	遺構名	種類	器形	生産地	法量(cm) ()は復元径			備考	
					口径	底径	器高		
第7-236図	5	10-SE350	陶器	甕	備前			6.8+ a	
	6	10-SE350	土師質土器	燭台	在地		5.6	4.5+ a	
	7	10-SE350	土師質土器	燭台	在地		(6.2)	3.4	
	8	10-SE350	京都系土師器	坏	在地	(12.4)	(6.4)	1.75	
	9	10-SE350	瓦質土器	火鉢	在地			7.0+ a	
	10	10-SE350	土師器	壺	在地	14.2		5.2	
第7-238図	1	10-SE395	土師質土器	坏	在地	(12.4)	(8.0)	3.6	
	2	10-SE395	土師質土器	皿	周防(大内系)		(6.4)	2.1	
第7-242図	1	10-SE280	青磁	碗	中国(龍泉窯)		(5.4)	4.1+ a	
	2	10-SE280	陶器	甕	中国				
	3	10-SE280	土師質土器	皿	周防(大内系)	(12.3)	(4.6)	2.75	
	4	10-SE280	瓦質土器	鍋	不明				
	5	10-SE280	陶器	瓶	瀬戸美濃		(9.6)	6.0+ a	
第7-243図	1	10-SE325	青磁	碗	中国(龍泉窯)	(15.4)		2.5+ a	
	2	10-SE325	青磁	盤	中国(龍泉窯)			4.3+ a	
	3	10-SE325	青磁	香炉	中国(龍泉窯)			4.1+ a	
	4	10-SE325	青磁	皿	中国(龍泉窯)			1.8+ a	
	5	10-SE325	陶器	天目碗	中国		(3.0)	1.6+ a	「石□」字朱墨
	6	10-SE325	土師器	蓋	在地			2.1+ a	
	8	10-SE325	土師質土器	坏	在地	(14.0)	8.5	3.5	
	9	10-SE325	土師質土器	坏	周防(大内系)			2.3+ a	
	10	10-SE325	瓦質土器	火鉢	在地			6.6+ a	
	11	10-SE325	瓦質土器	香炉	在地			5.5+ a	
	第7-245図	1	10-SE335	土師質土器	小皿	在地	(7.6)	5.6	2.2
2		10-SE335	土師器	皿	周防(大内系)			2.2+ a	
3		10-SE335	土師質土器	皿	周防(大内系)		(6.0)	1.1+ a	
4		10-SE335	土師質土器	皿	周防(大内系)		(3.8)	0.9+ a	
5		10-SE335	陶器	花瓶	瀬戸美濃			2.6+ a	
6		10-SE335	瓦質土器	火鉢	在地			2.8+ a	
第7-247図	1	10-SE340	陶器	播鉢	備前			10.4+ a	
	2	10-SE340	瓦質土器	火鉢	在地			5.2+ a	
第7-248図	1	10-SE410	土師質土器	小皿	在地	7.6	6.0	1.4	
第7-250図	1	10-SE394	青磁	碗	中国(龍泉窯)		5.6	1.9+ a	
	2	10-SE394	青磁	皿	中国(同安窯)	(10.0)	4.6	2.3	
	3	10-SE394	青磁	碗	中国(同安窯)	(14.0)		3.3+ a	
	4	10-SE394	土師質土器	皿	在地	(10.2)	(8.0)	2.0	
第7-252図	1	10-SE459	青磁	碗	中国		5.2	1.9+ a	
	2	10-SE459	陶器	盤	中国(磁竈窯)			1.9+ a	黄釉鉄絵盤
	3	10-SE459	陶器	梅瓶	瀬戸美濃			4.3+ a	
	4	10-SE459	土師質土器	小皿	在地	7.2	16.8	1.5	
	5	10-SE459	土師質土器	坏	在地	12.6	8.9	2.8	
	6	10-SE459	土師質土器	小皿	在地	(7.8)	(7.0)	1.0	
	7	10-SE459	土師質土器	坏	在地	(11.4)	(7.1)	3.2	
	8	10-SE459	土師質土器	坏	在地	11.7	6.7	3.8	
	9	10-SE459	土師質土器	坏	在地	12.0	7.7	3.5	
	10	10-SE459	土師質土器	坏	在地	12.4	8.2	3.4	
第7-254図	1	10-SE233	土師質土器	坏	在地	(11.1)	(6.9)	3.0	
	2	10-SE233	土師質土器	坏	在地	(11.6)	(9.1)	3.15	

旧万寿寺跡第10次調査出土遺物一覽(土器・陶磁器⑦)

図版番号	遺構名	種類	器形	生産地	法量(cm) ()は復元径			備考	
					口径	底径	器高		
第7-254図	3	10-SE233	土師質土器	坏	在地		8.0	2.6+ <i>a</i>	
	4	10-SE233	土師器	皿	京都				皿S
	5	10-SE233	土師器	甕	在地				
	6	10-SE233	白磁	皿	中国				
	7	10-SE233	白磁	碗	中国	(16.8)		1.8+ <i>a</i>	
	8	10-SE233	白磁	合子身	中国				
第7-258図	1	10-SE250	土師質土器	小皿	在地	7.3	6.0	1.2	
	2	10-SE250	土師質土器	小皿	在地	8.2	7.2	1.1	
	3	10-SE250	土師質土器	坏	在地	(12.5)	(6.0)	4.15	
	4	10-SE250	瓦質土器	土鍋	在地				
	5	10-SE250	陶器?	壺	中国?				
第7-261図	1	10-SE271	青磁	碗	中国				
	2	10-SE271	白磁	碗	中国		5.2		
	3	10-SE271	白磁	小杯	中国		3.6		
	4	10-SE271	陶器	播鉢	備前				
	5	10-SE271	陶器	甕	備前	(32.2)		11.3+ <i>a</i>	
	6	10-SE271	瓦質土器	火鉢	在地				
	7	10-SE271	瓦質土器	火鉢	在地				
	8	10-SE271	瓦質土器	火鉢	在地				
	9	10-SE271	瓦質土器	火鉢	在地				
	10	10-SE271	瓦質土器	火鉢	在地				
	11	10-SE271	瓦質土器	風炉	在地	(21.1)			
	12	10-SE271	瓦質土器	鉢	在地				
	13	10-SE271	瓦質土器	火鉢	在地	(25.8)			
第7-264図	1	10-SE278	青磁	碗				5.5+ <i>a</i>	
	2	10-SE278	青磁	碗			(7.0)	2.3+ <i>a</i>	
	3	10-SE278	青磁	高足坏	中国(龍泉窯)			3.3+ <i>a</i>	
	4	10-SE278	陶器	天目碗	中国			3.9+ <i>a</i>	
	5	10-SE278	陶器	壺	中国				
	6	10-SE278	陶器	燭台	瀬戸美濃		4.6	3.3+ <i>a</i>	
	7	10-SE278	陶器	香炉				2.5+ <i>a</i>	
	8	10-SE278	陶器	播鉢	備前			4.2+ <i>a</i>	
	9	10-SE278	陶器	播鉢	備前			7.0+ <i>a</i>	
	10	10-SE278	陶器	播鉢	備前			5.5+ <i>a</i>	
	11	10-SE278	瓦質土器	香炉				5.7+ <i>a</i>	「羅」刻字
	12	10-SE278	瓦質土器	鉢		(24.0)	(20.0)	6.0	
	13	10-SE278	瓦質土器	風炉				4.6+ <i>a</i>	
	14	10-SE278	瓦質土器	播鉢				6.3+ <i>a</i>	
第7-266図	1	10-SE440	白磁	合子蓋	中国	(5.6)		1.6	
	2	10-SE440	白磁	碗	中国		4.1	1.6+ <i>a</i>	
	3	10-SE440	須恵器	鉢	東播磨			4.5+ <i>a</i>	
	4	10-SE440	瓦器	埴	和泉		(4.2)	2.3+ <i>a</i>	
	5	10-SE440	瓦器	埴	和泉	(15.0)		3.5+ <i>a</i>	
	6	10-SE440	瓦器	皿	和泉			1.6+ <i>a</i>	
	7	10-SE440	土師器	坏	京都			2.9+ <i>a</i>	
	8	10-SE440	土師質土器	皿	在地	(8.7)	(7.8)	1.2	
第7-268図	2	10-ST155	瓦器	皿	和泉			1.9+ <i>a</i>	
	3	10-ST155	瓦器	皿	和泉	8.6	4.0	1.3	

旧万寿寺跡第10次調査出土遺物一覽(土器・陶磁器^⑩)

図版番号	遺構名	種類	器形	生産地	法量(cm) ()は復元径			備考	
					口径	底径	器高		
第7-268図	4	10-ST155	瓦器	皿	和泉	8.8	4.5	1.6	
	5	10-ST155	青磁	碗		16.4	5.5	7.2	
第7-274図	1	10-SP389	土師質土器	小皿	在地	(8.4)	(7.8)	0.9	底部内外面に糸切痕
	2	10-SP389	土師質土器	小皿	在地	(7.8)	(7.0)	0.9	
	3	10-SP389	土師質土器	坏	在地	(14.0)	(10.4)	3.0	
第7-275図	1	10-SP423	土師器	皿	京都	(7.4)		2.1+ a	
	2	10-SP447	土師質土器	小皿	在地	(4.2)	(6.8)	1.25	
	3	10-SP320	土師質土器	坏	在地	(10.6)	7.6	3.0	
	4	10-SP261	瓦器	皿	和泉	8.8		1.9	
	6	10-SP101	瓦質土器	香炉	在地	10.4		8.4+ a	
第7-277図	1	包含層・整地層	青花	梅瓶	中国				元青花
	2	包含層・整地層	青磁	鉢	中国(龍泉窯)	(10.2)		3.9+ a	
	3	包含層・整地層	青磁	鉢	中国(龍泉窯)		4.4	4.4+ a	
	4	包含層・整地層	青磁	碗	中国(同安窯)		4.7	3.9+ a	
	5	包含層・整地層	青磁	瓶	中国(龍泉窯)				
	6	包含層・整地層	青磁	瓶	中国(龍泉窯)				
	7	包含層・整地層	青磁	瓶	中国(龍泉窯)				
	8	包含層・整地層	青磁	瓶	中国(龍泉窯)				
	9	包含層・整地層	青磁	瓶	中国(龍泉窯)				
	10	包含層・整地層	青磁	瓶	中国(龍泉窯)				
	11	包含層・整地層	青磁	壺	中国(龍泉窯)				
	12	包含層・整地層	青磁	瓶	中国(龍泉窯)				
	13	包含層・整地層	青白磁	瓶	中国(景德鎮)				
	14	包含層・整地層	白磁	四耳壺	中国		9.2	2.3+ a	
	15	包含層・整地層	白磁	鉢	中国(景德鎮)			2.6+ a	枢府系白磁
	16	包含層・整地層	白磁	小杯	中国		3.0	2.0+ a	
	17	包含層・整地層	陶器	茶入	中国				
	18	包含層・整地層	陶器	鉢	瀬戸美濃	(21.8)			
	19	包含層・整地層	華南三彩	水注?	中国				
	20	包含層・整地層	華南三彩	不明	中国				
	21	包含層・整地層	華南三彩	不明	中国			2.1+ a	
	22	包含層・整地層	陶器	甕	備前			5.4+ a	外面ヘラ記号
	23	包含層・整地層	陶器	甕	備前		30.7	20.2	
第7-278図	1	包含層・整地層	土師質土器	小皿	在地	(6.0)	4.4	2.1	
	2	包含層・整地層	土師質土器	小皿	在地	6.7	5.1	2.3	
	3	包含層・整地層	土師質土器	小皿	在地	7.7	4.7	2.2	
	4	包含層・整地層	土師質土器	小皿	在地	7.4	6.0	1.2	
	5	包含層・整地層	土師質土器	小皿	在地	(6.9)	3.2	1.5	
	6	包含層・整地層	土師質土器	小皿	在地	7.6	6.1	1.1	
	7	包含層・整地層	土師質土器	小皿	在地	7.4	5.8	1.8	
	8	包含層・整地層	土師質土器	小皿	在地	7.6	5.6	1.0	
	9	包含層・整地層	土師質土器	小皿	在地	7.4	5.8	1.2	
	10	包含層・整地層	土師質土器	小皿	在地	8.8	6.6	1.5	
	11	包含層・整地層	土師質土器	小皿	在地	(8.3)	7.1	1.1	
	12	包含層・整地層	土師質土器	小皿	在地	(8.4)	6.6	1.4	
	13	包含層・整地層	土師質土器	小皿	在地	8.0	6.5	1.1	
	14	包含層・整地層	土師質土器	小皿	在地	8.0	6.6	0.9	
	15	包含層・整地層	土師質土器	小皿	在地	7.5	6.2	1.4	

旧万寿寺跡第10次調査出土遺物一覽(土器・陶磁器⑨)

図版番号	遺構名	種類	器形	生産地	法量(cm) ()は復元径			備考	
					口径	底径	器高		
第7-278図	16	包含層・整地層	土師質土器	小皿	在地	8.0	7.1	1.0	
	17	包含層・整地層	土師質土器	小皿	在地		6.2	0.8+ α	
	18	包含層・整地層	土師質土器	小皿	在地	(8.9)	(6.4)	1.6	
	19	包含層・整地層	土師質土器	小皿	在地	(8.0)	(6.8)	1.1	
	20	包含層・整地層	土師質土器	坏	在地	(10.7)	8.5	2.9	
	21	包含層・整地層	土師質土器	坏	在地	(7.8)	6.1	1.6	
第7-278図	22	包含層・整地層	土師質土器	坏	在地	11.7	8.4	3.4	
	23	包含層・整地層	土師質土器	坏	在地	12.2	8.3	3.4	
	24	包含層・整地層	土師質土器	坏	在地	(12.4)	8.5	3.5	
	25	包含層・整地層	土師質土器	坏	在地	(13.0)	9.0	3.3	
	26	包含層・整地層	土師質土器	坏	在地	(14.2)	(10.0)	3.1	
	27	包含層・整地層	土師質土器	皿	周防(大内系)	(13.8)	6.0	3.2	
	28	包含層・整地層	土師質土器	皿	周防(大内系)	(15.2)	7.0	3.4	
	29	包含層・整地層	京都系土師器	皿	在地	9.0		2.1	
	30	包含層・整地層	京都系土師器	皿		(13.5)		2.7	
	31	包含層・整地層	京都系土師器	皿	在地	14.6		2.4	
	32	包含層・整地層	瓦質土器	埴	和泉型			0.7+ α	高台周辺部を加工
	33	包含層・整地層	瓦質土器	埴	和泉型	(15.8)		3.8+ α	
	34	包含層・整地層	瓦器	埴	在地	15.4	6.8	6.3	東国東型
	35	包含層・整地層	瓦質土器	埴	在地	(16.4)	7.2	6.0	
	36	包含層・整地層	瓦質土器	埴	在地	(11.0)	5.2	5.7	
	37	包含層・整地層	土師器	皿	在地	(12.0)	7.2	3.3	
	38	包含層・整地層	土師器	坏	在地	(14.6)	(10.0)	3.1	
	39	包含層・整地層	土師器	坏	在地	(13.2)	6.8	2.6	
	40	包含層・整地層	瓦質土器	風炉?	在地				
	41	包含層・整地層	瓦質土器	火鉢	在地				
第7-279図	42	包含層・整地層	瓦質土器	火鉢	在地				「用」?刻字
	43	包含層・整地層	瓦質土器	火鉢	在地				「彦」?刻字
	44	包含層・整地層	瓦質土器	火鉢	在地				
	45	包含層・整地層	土師質土器	火鉢	在地			4.5+ α	
	46	包含層・整地層	瓦質土器	火鉢	在地				
	47	包含層・整地層	土師質土器	土鍋	在地			7.2+ α	
	48	包含層・整地層	瓦質土器	火鉢	在地			7.2+ α	
	49	包含層・整地層	瓦質土器	火鉢	在地	(26.4)		7.0+ α	
	50	包含層・整地層	瓦質土器	火鉢	在地		18.5	8.0+ α	
	51	包含層・整地層	瓦質土器	火鉢	在地				
	52	包含層・整地層	瓦質土器	香炉?	在地			8.9	

旧万寿寺跡第10次調査出土遺物一覧(土製品①)

図版番号	遺構名	種類	材質	部位	寸法(cm)							備考
					長さ	幅	厚さ	重量(g)				
第7-15図	10	10-SD140	加工品	土師質	長さ	3.5	幅	2.4+ α	厚さ	0.8	9.5	土師質土器を再加工
第7-114図	67	10-SK150	加工品	土師質	長さ	3.7	幅	2.8	厚さ	0.7		
第7-280図	57	包含層・整地層	加工品	瓦質	長さ	6.4	幅	5.5	厚さ	2.1		平瓦の再加工品
第7-275図	7	10-SP118	加工品	土師質	長さ	6.0	幅	6.1	厚さ	0.3		土師質土器を再加工
第7-280図	56	包含層・整地層	加工品	瓦質	長さ	4.0	幅	4.2	厚さ	1.5	40.6	瓦質土器搥鉢を再加工
第7-22図	69	10-SD060	丸形有溝土錘	土師質	長さ	2.3	幅	2.2	孔径	0.6	11.0	
第7-23図	17	10-SD298	丸形有溝土錘	土師質	長さ	2.9	幅	2.5	孔径	0.5	14.3	
第7-155図	14	10-SK177	丸形有溝土錘	土師質	長さ	2.6	幅	2.7	孔径	0.8	14.4	
第7-155図	15	10-SK177	丸形有溝土錘	土師質	長さ	3.1	幅	2.0+ α	孔径	0.5	13.6	
第7-71図	3	10-SK037	丸形有溝土錘	土師質	長さ	2.9	幅	2.4	孔径	0.8	12.1	
第7-41図	18	10-SD214	管状土錘	土師質	長さ	4.0	幅	1.0	孔径	0.3	4.8	
第7-73図	7	10-SK038	管状土錘	土師質	長さ	3.8	幅	1.1	孔径	0.35	4.1	
第7-74図	6	10-SK050	管状土錘	土師質	長さ	4.2	幅	1.0	孔径	0.3	4.3	
第7-102図	2	10-SK095	管状土錘	土師質	長さ	4.5	幅	1.3	孔径	0.3	6.5	
第7-114図	68	10-SK150	管状土錘	土師質	長さ	4.1+ α	幅	1.2	孔径	0.5	5.7	
第7-124図	6	10-SK160	管状土錘	土師質	長さ	3.3	幅	1.1	孔径	0.4	2.8	
第7-125図	7	10-SK160	管状土錘	土師質	長さ	4.0+ α	幅	1.3	孔径	0.3	6.5	
第7-148図	5	10-SK170	管状土錘	土師質	長さ	3.7	幅	1.2	孔径	0.3	4.9	
第7-216図	2	10-SK318	管状土錘	土師質	長さ	4.7	幅	1.2	孔径	0.3	6.3	
第7-254図	9	10-SE233	管状土錘	土師質	長さ	3.4+ α	幅	0.9	孔径	0.25	2.9	
第7-254図	10	10-SE233	管状土錘	土師質	長さ	4.7	幅	1.45	孔径	0.5	7.7	
第7-254図	11	10-SE233	管状土錘	土師質	長さ	5.1	幅	1.1	孔径	0.25	6.7	
第7-266図	9	10-SE440	管状土錘	土師質	長さ	4.5	幅	1.1	孔径	0.3	4.1	
第7-266図	10	10-SE440	管状土錘	土師質	長さ	4.6	幅	1.2	孔径	0.5	5.5	
第7-275図	6	10-SP099	管状土錘	土師質	長さ	3.5+ α	幅	1.2	孔径	0.5	4.1	
第7-281図	1	包含層・整地層	管状土錘	土師質	長さ	3.9	幅	1.2	孔径	0.4	5.9	
第7-281図	2	包含層・整地層	管状土錘	土師質	長さ	2.9	幅	1.0	孔径	0.4	3.4	
第7-281図	3	包含層・整地層	管状土錘	土師質	長さ	4.0	幅	1.7	孔径	0.5	9.9	
第7-281図	4	包含層・整地層	管状土錘	土師質	長さ	3.9	幅	1.2	孔径	0.2	6.0	
第7-281図	5	包含層・整地層	管状土錘	土師質	長さ	4.5	幅	1.2	孔径	0.4	5.5	
第7-281図	6	包含層・整地層	管状土錘	土師質	長さ	4.8	幅	1.4	孔径	0.4	9.4	

旧万寿寺跡第10次調査出土遺物一覧(土製品②)

図版番号	遺構名	種類	材質	寸法(cm)								備考
				部位	長さ	幅	孔径	重量(g)				
第7-281図	7	包含層・整地層	管状土錘	土師質	長さ	4.7	幅	1.0	孔径	0.4	5.4	
第7-281図	8	包含層・整地層	管状土錘	土師質	長さ	4.9	幅	1.0	孔径	0.3	5.8	
第7-281図	9	包含層・整地層	管状土錘	土師質	長さ	4.9	幅	1.2	孔径	0.4	6.9	
第7-281図	10	包含層・整地層	管状土錘	土師質	長さ	5.0	幅	1.2	孔径	0.5	7.5	
第7-281図	11	包含層・整地層	管状土錘	土師質	長さ	3.4+ a	幅	1.5	孔径	0.4	6.7	
第7-281図	12	包含層・整地層	管状土錘	土師質	長さ	4.8	幅	1.9	孔径	0.5	15.9	
第7-281図	13	包含層・整地層	管状土錘	土師質	長さ	3.7+ a	幅	1.2	孔径	0.3	5.3	
第7-281図	14	包含層・整地層	管状土錘	土師質	長さ	3.9+ a	幅	1.1	孔径	0.4	5.1	
第7-281図	15	包含層・整地層	管状土錘	土師質	長さ	4.1	幅	1.2	孔径	0.6	4.4	
第7-281図	16	包含層・整地層	管状土錘	土師質	長さ	3.2+ a	幅	1.1	孔径	0.2	3.3	
第7-281図	17	包含層・整地層	管状土錘	土師質	長さ	3.1+ a	幅	1.0	孔径	0.3	2.6	
第7-281図	18	包含層・整地層	管状土錘	土師質	長さ	3.9+ a	幅	1.1	孔径	0.2	3.8	
第7-281図	19	包含層・整地層	管状土錘	土師質	長さ	4.0+ a	幅	1.1	孔径	0.4	3.9	
第7-281図	20	包含層・整地層	管状土錘	土師質	長さ	4.5+ a	幅	1.2	孔径	0.4	6.2	
第7-281図	21	包含層・整地層	管状土錘	土師質	長さ	4.5+ a	幅	1.1	孔径	0.4	4.9	
第7-281図	22	包含層・整地層	管状土錘	土師質	長さ	4.9	幅	1.1	孔径	0.5	5.0	
第7-281図	23	包含層・整地層	管状土錘	土師質	長さ	4.5+ a	幅	0.9	孔径	0.3	3.3	近世以降の便甕より出土
第7-74図	3	10-SK049	不明	土師質	長さ	8.2+ a	幅	4.3+ a	厚さ	2.4		
第7-280図	54	包含層・整地層	土製仏像	土師質	長さ	3.4+ a	幅	3.8	厚さ	1.3	14.6	近世?
第7-25図	3	10-SD055	取瓶	土師質	長さ	3.5+ a						
第7-169図	6	10-SK207	取瓶	土師質	長さ	4.6+ a						
第7-169図	7	10-SK207	羽口	土師質	長さ	6.0+ a	幅	4.6+ a	厚さ	2.4		
第7-169図	8	10-SK207	鑄型	土師質	長さ	4.0+ a	幅	5.4	厚さ	1.8		
第7-216図	3	10-SK318	鞆羽口	土師質	長さ	7.6+ a	幅	3.2	径	2.0		
第7-242図	6	10-SE280	鞆羽口	土師質	長さ	5.2+ a	幅	6.0+ a	厚さ	2.1		
第7-281図	24	包含層・整地層	鞆羽口	土師質	長さ	10.0+ a	幅	7.2	厚さ	2.3		
第7-281図	25	包含層・整地層	鞆羽口	土師質	長さ	7.0+ a	幅	8.9+ a	厚さ	3.5		
第7-281図	26	包含層・整地層	取瓶	土師質	長さ	4.3	幅					
第7-218図	1	10-SK319	紡錘車	土師質	径	3.9	厚	1.7				
第7-280図	55	包含層・整地層	不明	土師質	長さ	3.2	幅	2.5	厚さ	0.7	3.6	装飾部分?

旧万寿寺跡第10次調査出土遺物一覧(瓦①)

図版番号	遺構名	種類	寸法(cm)							備考	
			部位	長さ	幅	厚さ	重量				
第7-13図	18	10-SD015	軒平瓦	瓦当	長さ	10.9+ <i>a</i>	幅	4.2+ <i>a</i>	厚さ	1.8	
	19	10-SD015	軒平瓦	瓦当	長さ	4.9+ <i>a</i>	幅	4.2	厚さ	2.1	
	20	10-SD015	軒平瓦	瓦当	長さ	9.3+ <i>a</i>	幅	4.6	厚さ	1.9	
	21	10-SD015	軒平瓦	瓦当	長さ	9.4+ <i>a</i>	幅	5.8	厚さ	1.7	
	23	10-SD015	鳥衾瓦		長さ	14.0+ <i>a</i>	幅	15.0+ <i>a</i>	厚さ	4.2	
第7-14図	1	10-SD090	丸瓦		長さ	38.3	幅	14.7	厚さ	2.2	
	7	10-SD100	軒丸瓦	瓦当	長さ	14.2	幅		厚さ	2.1	
	8	10-SD100	軒平瓦	瓦当	長さ	8.5+ <i>a</i>	幅	5.8	厚さ	2.8	
第7-15図	16	10-SD140	軒平瓦	瓦当	長さ	3.5+ <i>a</i>	幅	3.9+ <i>a</i>	厚さ	1.4+ <i>a</i>	
	17	10-SD140	軒丸瓦	瓦当	長さ	7.0+ <i>a</i>	幅		厚さ		
	18	10-SD140	軒丸瓦	瓦当	長さ	7.7+ <i>a</i>	幅		厚さ		
	19	10-SD140	鬼瓦		長さ	7.1+ <i>a</i>	幅	11.0+ <i>a</i>	厚さ	4.4+ <i>a</i>	
第7-16図	20	10-SD140	丸瓦		長さ	36.8	幅	13.9+ <i>a</i>	厚さ	1.9	
	21	10-SD140	平瓦		長さ	25.5+ <i>a</i>	幅	24.1	厚さ	1.9	
第7-25図	17	10-SD055	軒丸瓦	瓦当	長さ	10.4+ <i>a</i>	幅		厚さ	2.7	
	18	10-SD055	軒平瓦	瓦当	長さ	17.2+ <i>a</i>	幅	4.8	厚さ	2.2	隅切軒平瓦・釘穴あり
第7-26図	19	10-SD055	鬼瓦?		長さ	13.8+ <i>a</i>	幅	17.2+ <i>a</i>	厚さ	3.7	
	20	10-SD055	鬼瓦		長さ	9.2+ <i>a</i>	幅	7.4+ <i>a</i>	厚さ	3.2	
	21	10-SD055	丸瓦		長さ	19.8+ <i>a</i>	幅	11.4+ <i>a</i>	厚さ	2.5	凸面に「×」字ヘラ記号
第7-28図	3	10-SD360	軒丸瓦	瓦当	長さ	6.1+ <i>a</i>	幅		厚さ	2.7	
第7-32図	6	10-SD338	軒平瓦	瓦当	長さ	11.3+ <i>a</i>	幅	4.1	厚さ	2.6	
第7-35図	17	10-SD040	平瓦		長さ	32.6	幅	26.8	厚さ	1.8	
第7-36図	18	10-SD040	平瓦		長さ	35.3	幅	16.9+ <i>a</i>	厚さ	2.2	
	19	10-SD040	平瓦		長さ	5.3+ <i>a</i>	幅	6.1+ <i>a</i>	厚さ	1.7	古代瓦
第7-38図	8	10-SD180	軒平瓦	瓦当	長さ	9.0+ <i>a</i>	幅	4.5	厚さ	2.0	
	9	10-SD180	軒平瓦	瓦当	長さ	10.5+ <i>a</i>	幅		厚さ	2.1	
第7-40図	12	10-SD223	軒平瓦	瓦当	長さ	5.6+ <i>a</i>	幅	5.4+ <i>a</i>	厚さ	2.0	
	13	10-SD223	軒丸瓦	瓦当	長さ	10.2+ <i>a</i>	幅		厚さ		
	14	10-SD223	軒丸瓦	瓦当	長さ	12.3	幅		厚さ		
	15	10-SD223	鬼瓦		長さ	7.6+ <i>a</i>	幅	10.3+ <i>a</i>	厚さ	4.2	
第7-41図	16	10-SD223	平瓦		長さ	21.4+ <i>a</i>	幅	16.8+ <i>a</i>	厚さ	1.75	
	17	10-SD227	軒平瓦	瓦当	長さ	7.7+ <i>a</i>	幅	4.0	厚さ	2.0	
第7-42図	1	10-SD218	軒平瓦	瓦当	長さ	11.5+ <i>a</i>	幅		厚さ	1.9	
	2	10-SD218	軒平瓦	瓦当	長さ	13.0+ <i>a</i>	幅	5.5	厚さ	2.4	
第7-45図	4	10-SK005	軒平瓦	瓦当	長さ	11.1+ <i>a</i>	幅	3.2+ <i>a</i>	厚さ	1.1	
	5	10-SK005	軒平瓦	瓦当	長さ	12.8+ <i>a</i>	幅	2.8+ <i>a</i>	厚さ	1.8	
第7-48図	1	10-SK010a	軒丸瓦	瓦当	長さ	16.2	幅		厚さ	2.6	
	2	10-SK010a	軒丸瓦	瓦当	長さ	16.0+ <i>a</i>	幅		厚さ	2.9	
	3	10-SK010a	鬼瓦		長さ	6.3+ <i>a</i>	幅	4.8+ <i>a</i>	厚さ	2.4+ <i>a</i>	
	6	10-SK010b	平瓦		長さ	29.6	幅	16.3	厚さ	2.5	
第7-49図	2	10-SK014	平瓦		長さ	10.7+ <i>a</i>	幅	9.0+ <i>a</i>	厚さ	2.3	古代瓦
第7-53図	2	10-SK027	加工品		長さ	6.1	幅	5.8	厚さ	1.9	81.6 瓦を円形に加工
	3	10-SK027	軒丸瓦	瓦当	長さ	7.0+ <i>a</i>	幅		厚さ		
	4	10-SK027	軒丸瓦	瓦当	長さ	10.0+ <i>a</i>	幅		厚さ	2.5	
	5	10-SK027	軒丸瓦	瓦当	長さ	8.5+ <i>a</i>	幅		厚さ	2.1	
	6	10-SK027	軒丸瓦	瓦当	長さ	9.4+ <i>a</i>	幅		厚さ		
	7	10-SK027	軒丸瓦	瓦当	長さ	16.0	幅		厚さ	2.9	
	8	10-SK027	軒平瓦	瓦当	長さ	13.5+ <i>a</i>	幅	4.7+ <i>a</i>	厚さ	2.4	

旧万寿寺跡第10次調査出土遺物一覧(瓦②)

図版番号	遺構名	種類	部位	寸法(cm)						備考	
				長さ	幅	厚さ	重量				
第7-53図	9	10-SK027	軒平瓦	瓦当	長さ	80+ a	幅	4.9	厚さ	2.1	
	10	10-SK027	軒平瓦	瓦当	長さ	23.8+ a	幅	4.7	厚さ	2.1	
第7-73図	14	10-SK038	鳥衾瓦		長さ	13.2	幅	12.4	厚さ	1.7	
	15	10-SK038	鬼瓦		長さ	12.9+ a	幅	8.2+ a	厚さ	5.2+ a	
	16	10-SK038	軒丸瓦	瓦当	長さ	6.5+ a	幅		厚さ		
	17	10-SK038	面戸瓦		長さ	7.3	幅	8.4	厚さ	1.8	
第7-74図	2	10-SK049	軒丸瓦	瓦当	長さ	4.4+ a	幅		厚さ	1.9	
第7-78図	7	10-SK050	軒丸瓦	瓦当	長さ	9.7+ a	幅		厚さ	3.2	
第7-80図	3	10-SK051	塼		長さ	12.5+ a	幅	13.0+ a	厚さ	2.6	
第7-84図	10	10-SK061	平瓦		長さ	11.2+ a	幅	7.2+ a	厚さ	1.6	「三」の文様
第7-85図	1	10-SK062	鬼瓦		長さ	6.1+ a	幅	5.0+ a	厚さ	2.1+ a	
	2	10-SK062	鬼瓦		長さ	9.5+ a	幅	10.5+ a	厚さ	2.3	
	3	10-SK062	切隅瓦		長さ	8.5+ a	幅	5.8+ a	厚さ	2.0	
第7-87図	2	10-SK068	平瓦		長さ	30.3	幅	14.6+ a	厚さ	1.9	
第7-89図		10-SK070	軒平瓦	瓦当	長さ	6.5+ a	幅	2.1+ a	厚さ	2.0+ a	
		10-SK070	丸瓦		長さ	5.3+ a	幅	7.0+ a	厚さ	1.6	
第7-97図	4	10-SK085	丸瓦		長さ	34.0	幅	15.0	厚さ	2.6	
	5	10-SK085	丸瓦		長さ	37.5	幅	14.3	厚さ	2.2	
第7-99図	1	10-SK091	軒丸瓦		長さ	4.5+ a	幅		厚さ		
	2	10-SK091	軒丸瓦		長さ	8.0+ a	幅		厚さ		
	3	10-SK091	軒平瓦		長さ	13.0+ a	幅	6.0	厚さ	2.8	
第7-102図	4	10-SK095	軒平瓦		長さ	4.1+ a	幅	7.5+ a	厚さ		
	5	10-SK095	軒平瓦		長さ	16.5+ a	幅	4.8+ a	厚さ	2.2	
	6	10-SK095	軒平瓦		長さ	13.4+ a	幅	5.3	厚さ	3.2	
	7	10-SK095	軒丸瓦		長さ	12.6+ a	幅		厚さ		
第7-103図	8	10-SK095	平瓦		長さ	32.7	幅	13.9+ a	厚さ	2.1	
	9	10-SK095	平瓦		長さ	32.8	幅	15.5+ a	厚さ	2.4	
第7-114図	70	10-SK150	軒丸瓦		長さ	16.5	幅		厚さ		
	71	10-SK150	軒平瓦		長さ	13.0+ a	幅	4.0+ a	厚さ	2.2	
	72	10-SK150	軒平瓦		長さ	29.7	幅	4.8	厚さ	1.7	
第7-115図	73	10-SK150	平瓦		長さ	32.0	幅	14.8+ a	厚さ	2.3	
	74	10-SK150	平瓦		長さ	25.0+ a	幅	24.0	厚さ	2.5	
第7-116図	75	10-SK150	平瓦		長さ	7.9+ a	幅	4.0+ a	厚さ	1.7	
	76	10-SK150	丸瓦		長さ	26.7+ a	幅	17.0	厚さ	2.4	
第7-117図	77	10-SK150	丸瓦		長さ	37.8	幅	17.7	厚さ	3.0	
	78	10-SK150	丸瓦		長さ	13.5+ a	幅	15.7	厚さ	2.0	
第7-118図	79	10-SK150	面戸瓦?		長さ	8.0+ a	幅	6.5+ a	厚さ	2.5	
	80	10-SK150	面戸瓦?		長さ	22.5+ a	幅	15.0	厚さ	1.5	
	81	10-SK150	面戸瓦?		長さ	13.8+ a	幅	11.0+ a	厚さ	2.0	
	82	10-SK150	面戸瓦?		長さ	10.0+ a	幅	10.0+ a	厚さ	2.0	
	83	10-SK150	面戸瓦?		長さ	7.1+ a	幅	8.0+ a	厚さ	2.0	
第7-119図	84	10-SK150	面戸瓦?		長さ	23.4+ a	幅	5.0+ a	厚さ	1.7	
	85	10-SK150	面戸瓦?		長さ	15.0+ a	幅	7.5+ a	厚さ	1.5	
	86	10-SK150	雁振瓦		長さ	12.2+ a	幅	14.0+ a	厚さ	1.9	
第7-122図		10-SK156	軒丸瓦		長さ	15.5	幅		厚さ		
第7-125図	1	10-SK160	軒平瓦	瓦当	長さ	13.0+ a	幅	28.5	厚さ	2.3	
	2	10-SK160	軒平瓦	瓦当	長さ	26.0	幅	5.7	厚さ	2.2	
	3	10-SK160	軒平瓦	瓦当	長さ	10.0+ a	幅	28.0+ a	厚さ	2.5	

旧万寿寺跡第10次調査出土遺物一覽(瓦③)

図版番号	遺構名	種類	寸法(cm)							備考	
			部位	長さ	幅	厚さ	重量				
第7-125図	4	10-SK160	軒平瓦	瓦当	長さ	26.8	幅	5.5	厚さ	2.3	
	5	10-SK160	軒平瓦	瓦当	長さ	20.6+ <i>a</i>	幅	5.5	厚さ	3.1	
	6	10-SK160	軒平瓦	瓦当	長さ	15.0+ <i>a</i>	幅	28.0	厚さ	2.6	
	7	10-SK160	軒平瓦	瓦当	長さ	25.5	幅	5.7	厚さ	2.0	
第7-126図	8	10-SK160	軒平瓦	瓦当	長さ	26.5	幅	6.7	厚さ	3.0	
	9	10-SK160	軒平瓦	瓦当	長さ	21.0+ <i>a</i>	幅	5.3	厚さ	2.2	
	10	10-SK160	軒平瓦	瓦当	長さ	21.1+ <i>a</i>	幅	6.3	厚さ	3.2	
	11	10-SK160	軒平瓦	瓦当	長さ	14.4	幅	5.5	厚さ	2.1	
	12	10-SK160	軒平瓦	瓦当	長さ	12.0+ <i>a</i>	幅	5.7+ <i>a</i>	厚さ	2.6	
	13	10-SK160	軒平瓦	瓦当	長さ	14.0+ <i>a</i>	幅	6.3	厚さ	4.2	
	14	10-SK160	軒平瓦	瓦当	長さ	13.5+ <i>a</i>	幅	5.6	厚さ	2.0	
	15	10-SK160	軒平瓦	瓦当	長さ	15.5+ <i>a</i>	幅	5.9	厚さ	2.1	
	16	10-SK160	軒平瓦	瓦当	長さ	18.8+ <i>a</i>	幅	6.1	厚さ	2.0	
	17	10-SK160	軒平瓦	瓦当	長さ	13.0+ <i>a</i>	幅	10.0+ <i>a</i>	厚さ	2.3	
	18	10-SK160	軒平瓦	瓦当	長さ	9.5+ <i>a</i>	幅	2.7+ <i>a</i>	厚さ	2.4	
	19	10-SK160	軒平瓦	瓦当	長さ	6.4	幅	13.5+ <i>a</i>	厚さ	2.4	
20	10-SK160	軒平瓦	瓦当	長さ	5.5	幅	17.7+ <i>a</i>	厚さ	2.3		
第7-127図	21	10-SK160	軒平瓦	瓦当	長さ	6.5	幅	17.8+ <i>a</i>	厚さ	3.3	
	22	10-SK160	軒平瓦	瓦当	長さ	7.5	幅	17.9+ <i>a</i>	厚さ	4.3	
	23	10-SK160	軒丸瓦	瓦当	長さ	17.0	幅		厚さ		
	24	10-SK160	軒丸瓦	瓦当	長さ	16.8	幅		厚さ		
	25	10-SK160	軒丸瓦	瓦当	長さ	17.0	幅		厚さ	2.2	
	26	10-SK160	軒丸瓦	瓦当	長さ	16.6	幅		厚さ		
	27	10-SK160	軒丸瓦	瓦当	長さ	16.6	幅		厚さ		
	28	10-SK160	軒丸瓦	瓦当	長さ	16.2	幅		厚さ		
第7-128図	29	10-SK160	軒丸瓦	瓦当	長さ	15.5+ <i>a</i>	幅		厚さ	2.4	
	30	10-SK160	軒丸瓦	瓦当	長さ		幅		厚さ		
	31	10-SK160	軒丸瓦	瓦当	長さ	7.5+ <i>a</i>	幅		厚さ		
	32	10-SK160	軒丸瓦	瓦当	長さ	12.0+ <i>a</i>	幅		厚さ	2.7	
	33	10-SK160	軒丸瓦	瓦当	長さ	16.7	幅		厚さ	2.0	
	34	10-SK160	軒丸瓦	瓦当	長さ	7.8+ <i>a</i>	幅		厚さ		
	35	10-SK160	軒丸瓦	瓦当	長さ	12.2+ <i>a</i>	幅		厚さ		
	36	10-SK160	軒丸瓦	瓦当	長さ		幅		厚さ		
	37	10-SK160	軒丸瓦	瓦当	長さ	15.6+ <i>a</i>	幅		厚さ		
	38	10-SK160	軒丸瓦	瓦当	長さ	11.5+ <i>a</i>	幅		厚さ		
第7-129図	39	10-SK160	軒丸瓦	瓦当	長さ	5.1+ <i>a</i>	幅		厚さ		
	40	10-SK160	軒丸瓦	瓦当	長さ	8.0+ <i>a</i>	幅		厚さ	1.6	
	41	10-SK160	軒丸瓦	瓦当	長さ	4.8+ <i>a</i>	幅		厚さ	1.5	
	42	10-SK160	軒丸瓦	瓦当	長さ	13.3+ <i>a</i>	幅		厚さ		
	43	10-SK160	軒丸瓦	瓦当	長さ	14.0	幅		厚さ		
	44	10-SK160	鬼瓦		長さ	7.5+ <i>a</i>	幅	7.0	厚さ	4.7	
	45	10-SK160	鬼瓦		長さ	10.6+ <i>a</i>	幅	10.6+ <i>a</i>	厚さ		
	46	10-SK160	鬼瓦		長さ	10.7+ <i>a</i>	幅	6.6+ <i>a</i>	厚さ	3.5+ <i>a</i>	
	48	10-SK160	鬼瓦		長さ	15.5+ <i>a</i>	幅	11.1+ <i>a</i>	厚さ	6.2	
	47	10-SK160	鬼瓦		長さ	16.7+ <i>a</i>	幅	10.6+ <i>a</i>	厚さ	5.0	
	49	10-SK160	鬼瓦		長さ		幅		厚さ		
第7-130図	50	10-SK160	平瓦		長さ	32.2	幅	26.4	厚さ	2.2	
第7-131図	51	10-SK160	平瓦		長さ	34.0	幅	14.0+ <i>a</i>	厚さ	2.3	

旧万寿寺跡第10次調査出土遺物一覽(瓦④)

図版番号	遺構名	種類	部位	寸法(cm)						備考
				長さ	幅	厚さ	重量	長さ	幅	
第7-132図	52	10-SK160	平瓦	長さ	33.7	幅	14.3+ a	厚さ	2.1	
	53	10-SK160	平瓦	長さ	32.0+ a	幅	24.4+ a	厚さ	2.5	
第7-133図	54	10-SK160	平瓦	長さ	33.3	幅	21.0	厚さ	2.5	
	55	10-SK160	平瓦	長さ	22.5+ a	幅	27.8	厚さ	2.4	
第7-134図	56	10-SK160	平瓦	長さ	25.8+ a	幅	18.8+ a	厚さ	2.6	
	57	10-SK160	平瓦	長さ	9.0+ a	幅	14.7+ a	厚さ	2.4	
	58	10-SK160	平瓦	長さ	33.0	幅	13.5+ a	厚さ	2.3	
第7-135図	59	10-SK160	平瓦	長さ	33.0	幅	27.0	厚さ	2.6	
	60	10-SK160	平瓦	長さ	21.0+ a	幅	27.0	厚さ	2.3	
第7-136図	61	10-SK160	平瓦	長さ	18.0+ a	幅	25.0	厚さ	3.2	
	62	10-SK160	平瓦	長さ	25.6+ a	幅	13.5+ a	厚さ	2.0	
第7-137図	63	10-SK160	丸瓦	長さ	40.6+ a	幅	15.3	厚さ	23.0	
	64	10-SK160	丸瓦	長さ	31.6+ a	幅	16.6	厚さ	2.4	
第7-138図	65	10-SK160	丸瓦	長さ	33.5+ a	幅	13.5	厚さ	1.7	
	66	10-SK160	丸瓦	長さ	27.0+ a	幅	18.3	厚さ	2.4	
第7-139図	67	10-SK160	丸瓦	長さ	43.2	幅	18.2	厚さ	2.9	
	68	10-SK160	丸瓦	長さ	28.7+ a	幅	18.7	厚さ	2.3	
第7-140図	69	10-SK160	丸瓦	長さ	42.5	幅	15.1	厚さ	2.8	
	70	10-SK160	丸瓦	長さ	7.0+ a	幅	7.5+ a	厚さ	2.4	
	71	10-SK160	面戸瓦?	長さ	10.1+ a	幅	8.2+ a	厚さ	2.1	
	72	10-SK160	面戸瓦?	長さ	11.2+ a	幅	5.3+ a	厚さ	1.6	
	73	10-SK160	面戸瓦?	長さ	21.3+ a	幅	14.8+ a	厚さ	1.8	
第7-141図	74	10-SK160	面戸瓦?	長さ	11.7+ a	幅	6.0+ a	厚さ	1.2	
	75	10-SK160	面戸瓦?	長さ	8.3+ a	幅	6.0+ a	厚さ	1.9	
	76	10-SK160	面戸瓦?	長さ	4.5+ a	幅	4.5+ a	厚さ	1.7	
	77	10-SK160	面戸瓦?	長さ	13.5+ a	幅	7.0+ a	厚さ	2.0	
	78	10-SK160	面戸瓦?	長さ	9.9+ a	幅	10.0+ a	厚さ	2.5	
	79	10-SK160	面戸瓦?	長さ	10.6+ a	幅	6.7+ a	厚さ	2.1	
	80	10-SK160	面戸瓦?	長さ	6.6+ a	幅	8.4+ a	厚さ	2.1	
	81	10-SK160	面戸瓦?	長さ	12.5+ a	幅	15.4+ a	厚さ	2.9	
第7-142図	82	10-SK160	雁振瓦	長さ	25.0+ a	幅	18.0+ a	厚さ	2.7	
	83	10-SK160	隅切瓦	長さ	12.8+ a	幅	13.5+ a	厚さ	2.5	
	84	10-SK160	塼	長さ	17.0+ a	幅	11.2+ a	厚さ	2.5	
第7-144図	2	10-SK165	軒丸瓦	瓦当	長さ	10.0+ a	幅		厚さ	
第7-146図	1	10-SK166	軒平瓦	瓦当	長さ	9.0+ a	幅	3.6+ a	厚さ	2.1
	2	10-SK166	丸瓦		長さ	5.6+ a	幅	8.0+ a	厚さ	1.5
第7-147図	4	10-SK169	平瓦		長さ	6.0+ a	幅	10.3+ a	厚さ	1.5
第7-148図	8	10-SK170	軒平瓦	瓦当	長さ	23.0+ a	幅	4.7	厚さ	2.4
	11	10-SK170	軒平瓦	瓦当	長さ	8.5+ a	幅	5.2	厚さ	1.9
	10	10-SK170	軒平瓦	瓦当	長さ	8.3+ a	幅	4.6	厚さ	2.7
	9	10-SK170	軒平瓦	瓦当	長さ	19.5+ a	幅	4.8	厚さ	2.6
	6	10-SK170	軒丸瓦	瓦当	長さ	8.2+ a	幅		厚さ	
	7	10-SK170	軒丸瓦	瓦当	長さ	12.8	幅		厚さ	
	12	10-SK170	鬼瓦		長さ	12.3+ a	幅	10.8+ a	厚さ	4.7+ a
	13	10-SK170	平瓦		長さ	29.0	幅	12.0+ a	厚さ	2.1
第7-149図	15	10-SK170	丸瓦		長さ	21.5+ a	幅	16.6	厚さ	2.1
	14	10-SK170	丸瓦		長さ	21.0+ a	幅	16.8	厚さ	2.2
第7-154図	3	10-SK176	軒平瓦		長さ	9.3+ a	幅	5.1	厚さ	2.0

旧万寿寺跡第10次調査出土遺物一覽(瓦⑤)

図版番号	遺構名	種類	部位	寸法(cm)						備考	
				長さ	幅	厚さ	重量				
第7-155図	18	10-SK177	鬼瓦		長さ	11.4+ <i>a</i>	幅	9.2+ <i>a</i>	厚さ	7.5	
第7-157図	1	10-SK190	軒平瓦	瓦当	長さ	7.5+ <i>a</i>	幅	2.8+ <i>a</i>	厚さ	1.7	
	2	10-SK190	軒平瓦	瓦当	長さ	28.1	幅	3.5+ <i>a</i>	厚さ	1.8	
	3	10-SK190	平瓦		長さ	8.6+ <i>a</i>	幅	8.9+ <i>a</i>	厚さ	1.8	凸面に小突起
第7-159図	3	10-SK195	丸瓦		長さ	4.4+ <i>a</i>	幅	6.8+ <i>a</i>	厚さ	1.9	赤色顔料付着
第7-161図	2	10-SK196	丸瓦		長さ	9.2+ <i>a</i>	幅	7.2+ <i>a</i>	厚さ		
	3	10-SK196	丸瓦		長さ	14.5+ <i>a</i>	幅	6.6+ <i>a</i>	厚さ		
	4	10-SK196	丸瓦		長さ	11.7+ <i>a</i>	幅	6.3+ <i>a</i>	厚さ		
第7-167図	1	10-SK206	軒丸瓦	瓦当	長さ	7.5+ <i>a</i>	幅		厚さ		
	2	10-SK206	軒丸瓦	瓦当	長さ	9.5+ <i>a</i>	幅		厚さ		
第7-171図	2	10-SK213	軒平瓦	瓦当	長さ	9.7+ <i>a</i>	幅	3.5+ <i>a</i>	厚さ	2.1	
	3	10-SK213	軒平瓦	瓦当	長さ	7.5+ <i>a</i>	幅	4.2	厚さ		
	4	10-SK213	軒平瓦	瓦当	長さ	9.0+ <i>a</i>	幅	4.5	厚さ	2.1	
	5	10-SK213	軒平瓦	瓦当	長さ	14.5+ <i>a</i>	幅	4.3	厚さ	1.6	
	6	10-SK213	軒平瓦	瓦当	長さ	17.0+ <i>a</i>	幅	5.8	厚さ	1.8	
	7	10-SK213	軒丸瓦	瓦当	長さ	12.0+ <i>a</i>	幅		厚さ		
	8	10-SK213	軒丸瓦	瓦当	長さ	12.1+ <i>a</i>	幅		厚さ		
	9	10-SK213	鬼瓦		長さ	4.0+ <i>a</i>	幅	6.0+ <i>a</i>	厚さ		
	10	10-SK213	平瓦		長さ	18.4+ <i>a</i>	幅	24.2	厚さ	2.0	
	第7-172図	11	10-SK213	平瓦		長さ	16.0+ <i>a</i>	幅	22.0	厚さ	2.1
12		10-SK213	平瓦		長さ	14.1+ <i>a</i>	幅	13.5+ <i>a</i>	厚さ	2.1	
13		10-SK213	平瓦		長さ	32.0	幅	12.7+ <i>a</i>	厚さ	2.0	
第7-174図	1	10-SK215	瓦塔		長さ	12.0+ <i>a</i>	幅	8.0+ <i>a</i>	厚さ		
第7-174図	2	10-SK215	軒平瓦	瓦当	長さ	11.5+ <i>a</i>	幅	5.0	厚さ	2.3	
	3	10-SK215	軒平瓦	瓦当	長さ	14.0+ <i>a</i>	幅	5.5	厚さ	2.6	
	4	10-SK215	軒平瓦	瓦当	長さ	9.0+ <i>a</i>	幅	6.0	厚さ	2.4	
第7-175図	1	10-SK216	軒平瓦	瓦当	長さ	20.0+ <i>a</i>	幅	4.5	厚さ	2.2	
	2	10-SK216	軒平瓦	瓦当	長さ	8.5+ <i>a</i>	幅		厚さ		
	3	10-SK216	鳥衾瓦	瓦当	長さ	13.0+ <i>a</i>	幅		厚さ	3.3	
	4	10-SK216	平瓦		長さ	25.0+ <i>a</i>	幅	15.6	厚さ	2.7	
	5	10-SK216	平瓦		長さ	22.2+ <i>a</i>	幅	17.1	厚さ	2.6	
第7-176図	6	10-SK216	丸瓦		長さ	22.0+ <i>a</i>	幅	11.0+ <i>a</i>	厚さ	2.6	
	6	10-SK216	丸瓦		長さ	22.0+ <i>a</i>	幅	11.0+ <i>a</i>	厚さ	2.6	
第7-177図	8	10-SK216	丸瓦		長さ	19.8+ <i>a</i>	幅	14.8	厚さ	2.5	
	9	10-SK216	丸瓦		長さ	14.0+ <i>a</i>	幅	11.5+ <i>a</i>	厚さ		
	10	10-SK216	丸瓦		長さ	24.0+ <i>a</i>	幅	11.8+ <i>a</i>	厚さ	2.1	釘孔あり
第7-181図	1	10-SK224	軒平瓦	瓦当	長さ	12.0+ <i>a</i>	幅	5.0	厚さ	2.3	
	2	10-SK224	加工品		長さ	9.5	幅	9.2	厚さ	2.2	
第7-182図		10-SK226	軒丸瓦	瓦当	長さ	7.3+ <i>a</i>	幅		厚さ		
第7-184図	7	10-SK232	軒丸瓦	瓦当	長さ	8.6+ <i>a</i>	幅		厚さ		
第7-188図	3	10-SK253	軒丸瓦	瓦当	長さ		幅		厚さ		
	4	10-SK253	雁振瓦		長さ	17.4+ <i>a</i>	幅	22.0+ <i>a</i>	厚さ	2.4	
第7-189図	3	10-SK254	軒平瓦	瓦当	長さ	7.5+ <i>a</i>	幅	4.9	厚さ	2.8	
	4	10-SK254	軒平瓦	瓦当	長さ	6.7+ <i>a</i>	幅	4.5	厚さ	2.3	
	5	10-SK254	軒平瓦	瓦当	長さ	10.9+ <i>a</i>	幅	4.5	厚さ	2.1	
	6	10-SK254	軒平瓦	瓦当	長さ	18.5+ <i>a</i>	幅	3.3+ <i>a</i>	厚さ	2.1	
	7	10-SK254	軒丸瓦	瓦当	長さ	11.0+ <i>a</i>	幅		厚さ		
	8	10-SK254	軒丸瓦	瓦当	長さ	6.4+ <i>a</i>	幅		厚さ	3.4	

旧万寿寺跡第10次調査出土遺物一覽(瓦⑥)

図版番号	遺構名	種類	部位	寸法(cm)						重量	備考
				長さ	幅	厚さ	長さ	幅	厚さ		
第7-189図	9	10-SK254	軒丸瓦	瓦当	長さ	11.3+ a	幅		厚さ		
	10	10-SK254	鬼瓦		長さ	15.5+ a	幅	13.4+ a	厚さ	3.5	
第7-192図	5	10-SK255b	軒丸瓦	瓦当	長さ	11.4+ a	幅		厚さ		
	6	10-SK255b	軒丸瓦	瓦当	長さ	6.8+ a	幅		厚さ	2.8	
	7	10-SK255b	軒丸瓦	瓦当	長さ	4.1+ a	幅		厚さ	2.15	
	8	10-SK255b	塼		長さ	12.8+ a	幅	16.9+ a	厚さ	2.5	
	9	10-SK255b	塼		長さ	8.7+ a	幅	8.0+ a	厚さ	2.6	
第7-194図	11	10-SK260	軒平瓦	瓦当	長さ	5.5+ a	幅	4.3	厚さ		
第7-198図	3	10-SK263	平瓦		長さ	25.4+ a	幅	26.6	厚さ	2.05	
	4	10-SK263	面戸瓦?		長さ	5.5+ a	幅	6.2+ a	厚さ	1.1	
	5	10-SK263	面戸瓦?		長さ	5.8+ a	幅	6.0+ a	厚さ	1.6	
	6	10-SK263	面戸瓦?		長さ	6.8+ a	幅	5.2+ a	厚さ	1.0	
	7	10-SK263	面戸瓦?		長さ	15.4+ a	幅	7.9+ a	厚さ	1.3	
第7-199図		10-SK263	丸瓦		長さ	27.4	幅	11.7	厚さ	1.5	
第7-200図	5	10-SK265	軒平瓦	瓦当	長さ	3.0+ a	幅		厚さ	1.9	
第7-220図	10	10-SK323	軒丸瓦		長さ	12.5	幅		厚さ	1.8	
	10	10-SK323	軒丸瓦		長さ	8.5+ a	幅		厚さ		
第7-228図	7	10-SK405	軒平瓦	瓦当	長さ	4.5+ a	幅	3.6	厚さ	1.9	
第7-232図	22	10-SE225	軒平瓦	瓦当	長さ	5.5+ a	幅	5.4+ a	厚さ	1.8	
	23	10-SE225	軒平瓦	瓦当	長さ	8.5+ a	幅	3.2+ a	厚さ		
	24	10-SE225	平瓦		長さ	35.0	幅	15.5+ a	厚さ	2.6	
第7-236図	11	10-SE350	軒平瓦	瓦当	長さ	8.0+ a	幅	4.2	厚さ	2.2	
	12	10-SE350	軒平瓦	瓦当	長さ	4.5+ a	幅	10.0+ a	厚さ	2.0	
	13	10-SE350	軒丸瓦	瓦当	長さ	10.3+ a	幅		厚さ		
第7-238図	3	10-SE395	軒丸瓦	瓦当	長さ		幅		厚さ		
	4	10-SE395	軒平瓦	瓦当	長さ	15.0+ a	幅	4.0	厚さ	2.1	
第7-242図	7	10-SE280	軒平瓦		長さ	11.5+ a	幅	3.7	厚さ	1.7	
	8	10-SE280	軒平瓦		長さ	4.5+ a	幅	3.7+ a	厚さ		
第7-243図	14	10-SE325	鬼瓦		長さ	17.0+ a	幅	17.2+ a	厚さ	8.3	
	15	10-SE325	軒丸瓦		長さ	3.4+ a	幅		厚さ	2.2	
	16	10-SE325	軒平瓦		長さ	14.1+ a	幅	4.5	厚さ	2.3	
	17	10-SE325	軒平瓦		長さ	11.0+ a	幅	5.6+ a	厚さ	2.6	
	18	10-SE325	軒平瓦		長さ	13.7+ a	幅	6.0	厚さ	2.3	
第7-244図	19	10-SE325	平瓦		長さ	24.0+ a	幅	19.2+ a	厚さ	2.2	
第7-248図	2	10-SE410	軒丸瓦		長さ	7.7+ a	幅		厚さ		
	3	10-SE410	丸瓦		長さ	5.3+ a	幅	4.9+ a	厚さ	1.5	
	4	10-SE410	鬼瓦		長さ	17.4+ a	幅	8.0+ a	厚さ	2.6	
第7-262図		10-SE271	丸瓦		長さ	30.2+ a	幅	13.7	厚さ	2.6	
第7-264図	15	10-SE278	軒平瓦		長さ	9.0+ a	幅	9.8+ a	厚さ	1.8	
	16	10-SE278	軒平瓦		長さ	14.2+ a	幅	5.4	厚さ	1.9	
	17	10-SE278	軒丸瓦		長さ	7.3+ a	幅		厚さ	2.8	
	18	10-SE278	鬼瓦		長さ	6.2+ a	幅	6.8+ a	厚さ	6.2	
第7-270図	1	10-SP188	軒平瓦		長さ	11.0+ a	幅	3.6	厚さ	1.9	
	2	10-SP188	軒平瓦		長さ	12.7+ a	幅	3.8	厚さ	2.5	
	3	10-SP188	軒平瓦		長さ	12.0+ a	幅	4.0	厚さ	2.1	
	4	10-SP188	丸瓦		長さ	9.4+ a	幅	12.2	厚さ	1.7	
第7-275図	11	10-SP326	軒丸瓦		長さ	12.0+ a	幅		厚さ	1.8	
	12	10-SP101	軒丸瓦		長さ	11.8+ a	幅		厚さ	2.1	

旧万寿寺跡第10次調査出土遺物一覽(瓦⑦)

図版番号	遺構名	種類	部位	寸法(cm)						備考	
				長さ	幅	高さ	厚さ	重量			
第7-275図	13	10-SP326	塼	長さ	21.9+ <i>a</i>	幅	11.5+ <i>a</i>	高さ	3.1		
	11	10-SP257	平瓦	長さ	16.6+ <i>a</i>	幅	22.7	高さ	2.5		
第7-283図	1	包含層・整地層	軒丸瓦	長さ	14.0	幅		高さ	1.6		
	2	包含層・整地層	軒丸瓦	長さ	14.0	幅		高さ			
	3	包含層・整地層	軒平瓦	長さ	12.5+ <i>a</i>	幅	6.3+ <i>a</i>	高さ	1.8		
	4	包含層・整地層	軒平瓦	長さ	11.0+ <i>a</i>	幅	3.8	高さ	1.8		
	5	包含層・整地層	軒平瓦	長さ	4.9+ <i>a</i>	幅	4.3	高さ	2.4		
	6	包含層・整地層	軒平瓦	長さ	16.5	幅	4.3	高さ	2.2		
	7	包含層・整地層	軒平瓦	長さ	17.8+ <i>a</i>	幅	4.6	高さ	2.3		
	8	包含層・整地層	軒平瓦	長さ	9.0+ <i>a</i>	幅	5.0	高さ	2.5		
	9	包含層・整地層	軒平瓦	長さ	10.6+ <i>a</i>	幅	4.3	高さ	2.2		
	10	包含層・整地層	鬼瓦	長さ	9.0+ <i>a</i>	幅	9.2+ <i>a</i>	高さ			
	11	包含層・整地層	鬼瓦	長さ	8.5+ <i>a</i>	幅	5.6+ <i>a</i>	高さ	4.1		
	12	包含層・整地層	鬼瓦	長さ	8.7+ <i>a</i>	幅	10.5+ <i>a</i>	高さ			
	13	包含層・整地層	鬼瓦	長さ	8.5+ <i>a</i>	幅	7.3+ <i>a</i>	高さ	3.6		
第7-284図	14	包含層・整地層	平瓦	長さ	12.0+ <i>a</i>	幅	11.0+ <i>a</i>	高さ	2.1		格子目状の沈線
	15	包含層・整地層	平瓦	長さ	8.0+ <i>a</i>	幅	8.0+ <i>a</i>	高さ	1.6		
	16	包含層・整地層	平瓦	長さ	4.1+ <i>a</i>	幅	8.1	高さ	1.9		
	17	包含層・整地層	平瓦	長さ	4.4+ <i>a</i>	幅	4.9+ <i>a</i>	高さ	1.6		凹面「×」文様
	18	包含層・整地層	平瓦	長さ	8.7+ <i>a</i>	幅	7.6+ <i>a</i>	高さ	2.1		
	19	包含層・整地層	平瓦	長さ	11.2+ <i>a</i>	幅	7.2+ <i>a</i>	高さ	1.6		
第7-285図	20	包含層・整地層	平瓦	長さ	35.1	幅	26.6	高さ	2.3		
	21	包含層・整地層	軒丸瓦	長さ	11.5+ <i>a</i>	幅	11.2+ <i>a</i>	高さ	2.9		
	22	包含層・整地層	瓦	長さ	6.8+ <i>a</i>	幅	8.1+ <i>a</i>	高さ	2.0		
	23	包含層・整地層	丸瓦	長さ	25.4+ <i>a</i>	幅	9.8+ <i>a</i>	高さ	1.9		
	24	包含層・整地層	丸瓦	長さ	10.8+ <i>a</i>	幅	16.4	高さ	2.4		
	25	包含層・整地層	面戸瓦	長さ	9.6	幅	8.5	高さ	1.7		
	26	包含層・整地層	面戸瓦	長さ	10.2+ <i>a</i>	幅	10.2+ <i>a</i>	高さ	1.9		

旧万寿寺跡第10次調査出土遺物一覽(金属製品)

図版番号	遺構名	種類	材質	寸法(cm)						重量(g)	備考	
				長さ	幅	高さ	厚さ	孔径				
第7-16図	22	08-SD140	不明品	青銅	長さ	2.2	幅	0.5			1.1	
第7-268図	1	08-ST155	山吹散双雀文鏡	青銅	径	11.4	高さ	0.9	孔径	0.2	205.2	
第7-281図	42	包含層・整地層	不明品	青銅	長さ	2.2+ <i>a</i>	幅	0.85	厚さ	0.2	1.4	
	41	包含層・整地層	取手	青銅	長さ		幅	4.3	厚さ	0.2	4.5	
	40	包含層・整地層	鉛玉	鉛	長さ	1.75	幅		厚さ		28.8	

旧万寿寺跡第10次調査出土遺物一覧(石製品①)

図版番号	遺構名	種類	材質	寸法(cm)								備考	
				部位	長さ	幅	高さ	重量(g)					
第7-13図	16	08-SD015	砥石	砂岩		長さ	3.1	幅	2.2	高さ	0.2	3.1	
第7-13図	15	08-SD015	砥石	砂岩		長さ	9.5+ <i>a</i>	幅	4.1	高さ	2.2	127.5	
第7-14図	6	08-SD100	砥石	砂岩		長さ	5.9	幅	4.1	高さ	2.9	84.8	
第7-55図	11	10-SK029	砥石	砂岩		長さ	5.7+ <i>a</i>	幅	3.3	高さ		28.8	
第7-57図	10	10-SK030	砥石	砂岩		長さ	3.1	幅	1.7	高さ	1.3	11.5	
第7-57図	11	10-SK030	砥石	砂岩		長さ	4.5+ <i>a</i>	幅	5.1	高さ	2.0	56.8	
第7-63図	68	10-SK031	砥石	砂岩		長さ	4.6+ <i>a</i>	幅	1.4	高さ	0.4		
第7-63図	69	10-SK031	砥石	砂岩		長さ	3.6	幅	2.2	高さ	0.3	4.7	
第7-63図	70	10-SK031	砥石	砂岩		長さ	6.3+ <i>a</i>	幅	3.9	高さ	0.8	29.7	中央に条線
第7-142図	85	10-SK160	砥石	砂岩		長さ	6.0+ <i>a</i>	幅	5.3+ <i>a</i>	高さ	0.8	22.7	
第7-142図	86	10-SK160	砥石	砂岩		長さ	4.8+ <i>a</i>	幅	4.3+ <i>a</i>	高さ	3.2	33.0	
第7-155図	16	10-SK177	砥石	砂岩		長さ	3.3+ <i>a</i>	幅	2.3	高さ	1.7	22.8	
第7-155図	17	10-SK177	砥石	砂岩		長さ	4.1+ <i>a</i>	幅	1.8+ <i>a</i>	高さ	1.5	2.3	
第7-146図	10	10-SK166	砥石?	砂岩		長さ	2.5	幅	1.9	高さ	1.3	7.3	
第7-188図	2	10-SK253	砥石	砂岩		長さ	2.8+ <i>a</i>	幅	2.5+ <i>a</i>	高さ	0.3	3.2	
第7-200図	6	10-SK265	砥石	砂岩		長さ	4.3+ <i>a</i>	幅	3.0	高さ	0.6	10.2	
第7-201図		10-SK268	砥石	砂岩		長さ	4.9	幅	3.0	高さ	5.5	14.7	
第7-232図	26	10-SE225	砥石	砂岩		長さ	3.0	幅	2.8	高さ	0.4		
第7-239図		10-SE454	砥石	結晶片岩		長さ	14.3	幅	5.1	高さ	2.8	420	
第7-243図	12	10-SE325	砥石	砂岩		長さ	2.8+ <i>a</i>	幅	3.3	高さ	0.6+ <i>a</i>	8.4	
第7-243図	13	10-SE325	砥石	砂岩		長さ	2.2+ <i>a</i>	幅	3.3	高さ	0.4	6.3	
第7-264図	19	10-SE278	砥石	砂岩		長さ	2.2+ <i>a</i>	幅	2.7	高さ	1.5	14.6	
第7-264図	20	10-SE278	砥石	砂岩		長さ	5.4+ <i>a</i>	幅	3.6	高さ	1.9	58.8	
第7-275図	9	10-SP409	砥石	砂岩		長さ	5.9+ <i>a</i>	幅	3.3	高さ	0.25	12.4	
第7-281図	31	包含層・整地層	砥石	砂岩		長さ	1.3	幅	3.7	高さ	1.2	6.4	
第7-281図	32	包含層・整地層	砥石	砂岩		長さ	3.0	幅	2.5	高さ	0.4	6.1	
第7-281図	33	包含層・整地層	砥石	砂岩		長さ	3.0+ <i>a</i>	幅	1.6+ <i>a</i>	高さ	0.5	3.3	
第7-281図	34	包含層・整地層	砥石	砂岩		長さ	5.9	幅	3.2	高さ	0.8	19.5	
第7-167図		10-SK207	硯	輝緑凝灰岩		長さ	11.6+ <i>a</i>	幅	5.2	高さ	1.2	129.9	
第7-232図	25	10-SE225	硯	輝緑凝灰岩		長さ	6.0+ <i>a</i>	幅	4.0+ <i>a</i>	高さ		27.3	
第7-281図	36	包含層・整地層	硯	不明		長さ	2.3+ <i>a</i>	幅	4.7	高さ	0.9	20.2	
第7-15図	12	08-SD140	加工品	滑石	口縁部	長さ	3.4+ <i>a</i>	幅		高さ		72.1	石鍋の再加工品か?
第7-36図	21	08-SD040	温石	滑石		長さ	2.9	幅	3.1	高さ	1.1	15.9	石鍋の再加工品か?
第7-102図		10-SK095	加工品	滑石	口縁	長さ	4.7+ <i>a</i>	幅		高さ		63.4	再加工品の素材?
第7-114図	69	10-SK150	加工品	滑石		長さ	6.3+ <i>a</i>	幅	4.5+ <i>a</i>	高さ	0.7	35.4	石鍋の再加工品か?
第7-142図	87	10-SK160	石鍋	滑石	口縁部	長さ	3.1	幅	6.9	高さ	1.1	32.9	石鍋の再加工品か?
第7-142図	88	10-SK160	加工品	滑石		長さ	3.0+ <i>a</i>	幅		高さ		21.0	再加工品の素材?
第7-146図	9	10-SK166	石鍋	滑石	底部	口径		器高	2.7	底径	(30.6)	368.2	再加工品の素材?
第7-150図	3	10-SK172	加工品	滑石		長さ	3.1	幅	2.9	高さ	3.3	22.4	石鍋の再加工品か?
第7-154図	2	10-SK176	加工品	滑石		長さ	4.0	幅	1.3	高さ	0.9	8.5	石鍋の再加工品か?

旧万寿寺跡第10次調査出土遺物一覽(石製品②)

図版番号	遺構名	種類	材質	寸法(cm)								備考	
				部位	長さ	幅	高さ	底径	器高	厚さ	重量(g)		
第7-157図	15	10-SK190	加工品	滑石		長さ	2.6	幅	4.4	高さ	0.7	18.0	石鍋の再加工品か？
第7-256図		10-SE400	加工品	滑石		長さ	5.8	幅	4.2	高さ	1.7	63.0	石鍋の再加工品か？
第7-275図	10	10-SP329	加工品	滑石		長さ	4.2	幅	5.8	高さ	9.1	31.1	石鍋の再加工品？
第7-281図	27	包含層・整地層	加工品	滑石		長さ	4.1	幅	6.5	高さ	1.5	65.6	石鍋の再加工品？
第7-281図	28	包含層・整地層	加工品	滑石		長さ	2.1	幅		高さ	1.8	63.4	
第7-281図	29	包含層・整地層	温石？	滑石		長さ	4.7	幅	4.1	高さ	1.5	55.9	石鍋の再加工品？
第7-281図	30	包含層・整地層	加工品	滑石		長さ	2.5+ <i>a</i>	幅	3.0+ <i>a</i>	高さ	1.8	29.5	
第7-36図	20	08-SD040	石錘(沈子)	軽石		長さ	6.1	幅	5.7	高さ	4.8	39.8	石鍋の再加工品か？
第7-244図	20	10-SE325	不明	軽石		長さ	11.3	幅	12.8	高さ	4.1	188.2	沈子・浮子？
第7-13図	17	08-SD015	五輪塔	凝灰岩	火輪	長さ	18.8+ <i>a</i>	幅	7.7+ <i>a</i>	高さ	6.0+ <i>a</i>		
第7-192図	10	10-SK255b	石塔	凝灰岩		長さ	28.8+ <i>a</i>	幅	12.1+ <i>a</i>	高さ	8.3+ <i>a</i>		宝篋印塔？
第7-216図	4	10-SK318	五輪塔	凝灰岩		長さ	28.6	幅	16.0	高さ		13.0	地輪
第7-220図	12	10-SK323	石塔	凝灰岩		長さ	12.0+ <i>a</i>	幅	17.9+ <i>a</i>	高さ	11.0+ <i>a</i>		板碑？
第7-220図	13	10-SK323	石製品	凝灰岩		長さ	10.9+ <i>a</i>	幅	9.5+ <i>a</i>	高さ	9.8+ <i>a</i>		手水鉢？
第7-232図	27	10-SE225	五輪塔	凝灰岩	空風輪	長さ	25.0+ <i>a</i>	幅		高さ			
第7-232図	28	10-SE225	宝塔	凝灰岩	相輪	長さ	29.1	幅		高さ			
第7-232図	29	10-SE225	五輪塔	凝灰岩	空風輪	長さ	33.6	幅	31.4	高さ	15.1	4,500.0	
第7-232図	30	10-SE225	五輪塔	凝灰岩	火輪	長さ		幅	34.2+ <i>a</i>	高さ	11.2+ <i>a</i>		
第7-233図	31	10-SE225	五輪塔	凝灰岩	地輪	長さ	17.3+ <i>a</i>	幅	20.8+ <i>a</i>	高さ	19.9+ <i>a</i>	4,500.0	
第7-233図	32	10-SE225	五輪塔	凝灰岩	地輪	長さ	35.5	幅	35.5	高さ	21.3	22,500.0	
第7-233図	33	10-SE225	五輪塔	凝灰岩	水輪	長さ	22.7	幅	24.6	高さ	16.5	6,300.0	
第7-233図	34	10-SE225	五輪塔	凝灰岩	水輪	長さ	16.0	幅	25.0	高さ	16.0		
第7-233図	35	10-SE225	石造物	凝灰岩		長さ	20.0	幅	15.0	高さ	18.5		
第7-236図	14	10-SE350	石造物	凝灰岩		長さ	62.0	幅	31.9	高さ	30.0	48.5	
第7-236図	15	10-SE350	石造物	凝灰岩		長さ	44.1	幅	26.6	高さ	24.4	1,820.0	
第7-237図	16	10-SE350	五輪塔	凝灰岩	火輪	長さ	28.7	幅	36.4	高さ	13.0	13,500.0	
第7-237図	17	10-SE350	五輪塔	凝灰岩	地輪	長さ	29.5	幅	29.4	高さ	21.0	18,000.0	
第7-237図	18	10-SE350	五輪塔	凝灰岩	地輪	長さ	30.8	幅	28.8	高さ	21.0	15,500.0	
第7-237図	19	10-SE350	五輪塔	凝灰岩	地輪	長さ	28.0	幅	26.5	高さ	18.6	11.5	
第7-262図	15	10-SE271	五輪塔	凝灰岩	空風輪	長さ	18.0	幅	13.3	高さ		1,500.0	
第7-262図	16	10-SE271	五輪塔	凝灰岩	火輪	長さ	27.5+ <i>a</i>	幅	20.5+ <i>a</i>	高さ	12.2+ <i>a</i>	3,800.0	
第7-281図	37	包含層・整地層	鉢	凝灰岩		口径	(26.0)	器高	13.5+ <i>a</i>	底径		1,000.0	
第7-275図	8	10-SP118	磔	安山岩		長さ	6.2+ <i>a</i>	幅	4.4+ <i>a</i>	高さ	2.1+ <i>a</i>	53.1	研磨した面あり
第7-73図	18	10-SK038	石臼	安山岩	上臼	長さ	12.8	幅	20.3	高さ	8.0	2,020.0	
第7-94図		10-SK081	茶臼	砂岩	下臼	長さ	25.0+ <i>a</i>	幅	29.1+ <i>a</i>	高さ		6,970.0	周縁部を意図的に打ち欠く？
第7-194図	10	10-SK260	茶臼	砂岩		長さ	5.7	幅	3.4	高さ	3.1	72.1	
第7-281図	35	包含層・整地層	茶臼	砂岩		口径		器高	11.9	底径		2,190.0	
第7-281図	38	包含層・整地層	茶臼	砂岩	鏝部	長さ	8.0	幅	3.5	高さ	8.0	167.1	
第7-281図	39	包含層・整地層	石臼	砂岩	下臼	長さ	7.7+ <i>a</i>	幅	5.5+ <i>a</i>	高さ			

旧万寿寺跡第10次調査出土遺物一覽(錢貨①)

図版番号	遺構名	錢貨名	国・王朝名	初鑄年	重さ(g)	直径(cm)	書体	備考	
第7-13図	23	10-SD015	治平元寶	北宋	1064	2.7	2.4	真書	
	24	10-SD015	大觀通寶	北宋	1107	1.1	(2.4)		
第7-14図	3	10-SD090	□平□□	不明	不明	0.4			
	4	10-SD090	□□□寶	不明	不明	0.3			
第7-26図	22	10-SD055	不明			1.1	2.3 ~ 2.4	篆書	
第7-37図	1	10-SD040	景德元寶	北宋	1004	2.6	2.4		
	2	10-SD040	皇宋通寶	北宋	1038	3.2	2.45	篆書	
	3	10-SD040	至和元寶	北宋	1054	2.5	2.4	真書	
	4	10-SD040	熙寧元寶	北宋	1068	2.7	2.35	真書	
	5	10-SD040	元豐通寶	北宋	1078	2.6	2.4	篆書	
	6	10-SD040	元豐通寶	北宋	1078	2.8	2.4	行書	
	7	10-SD040	元豐通寶	北宋	1078	2.7	2.5	篆書	
	8	10-SD040	宣德通寶	明	1433	2.9	2.5		
第7-28図	5	10-SD180	不明	不明	不明	2.3	2.3		
第7-39図	8	10-SD045	開元通寶	唐	621	2.2	2.4	真書	
	9	10-SD045	天聖元寶	北宋	1023	3.0	2.4	真書	
	10	10-SD045	皇宋通寶	北宋	1038	2.6	2.5	真書	
	11	10-SD045	不明						
	12	10-SD045	元豐通寶	北宋	1078	2.7	2.5	篆書	
	13	10-SD045	元豐通寶	北宋	1078	8.6	2.45	行書	3枚鏽着
	13	10-SD045	政和通寶	北宋	1111	8.6	2.4	篆書	3枚鏽着
	14	10-SD045	皇宋通寶	北宋	1038	5.6	2.4	真書	2枚鏽着
第7-41図	20	10-SD223	天聖元寶	北宋	1023	3.2	2.5	篆書	
	21	10-SD223	元祐通寶	北宋	1086	2.6	2.5	篆書	
	22	10-SD214	景祐元寶	北宋	1034	22.7	2.4 ~ 2.5	篆書	7枚鏽着
	23	10-SD214	祥符元寶	北宋	1009	5.8	2.5	真書	2枚鏽着
	24	10-SD214	皇宋通寶	北宋	1038	8.6	2.45	真書	3枚鏽着
	24	10-SD214	紹聖元寶	北宋	1094	4.9	2.4	行書	2枚鏽着
	25	10-SD214	嘉祐通寶	北宋	1056	1.5	(2.5)	真書	
	26	10-SD214	元豐通寶	北宋	1078	5.1	2.4	篆書	2枚鏽着
	26	10-SD214	皇宋通寶?	北宋	1038 ?	5.1	2.3	真書	2枚鏽着
	27	10-SD214	不明	不明	不明	7.8	2.4	不明	3枚鏽着
第7-49図	3	10-SD014	□□元寶	不明	不明				
第7-75図	4	10-SK049	祥符元寶	北宋	1009	1.9	2.3	真書	
第7-91図	1	10-SK072	開元通寶	唐	621	1.3	(2.4)	真書	
	2	10-SK072	聖宋元寶	北宋	1101	2.0	2.4	行書	
	3	10-SK072	大觀通寶	北宋	1107	2.1	2.5		
	4	10-SK072	皇宋通寶	北宋	1038	1.9	2.4	真書	
	5	10-SK072	淳熙元寶	南宋	1174	1.9	2.3 ~ 2.4	真書	背月
	6	10-SK072	不明	不明	不明	1.5	2.4	不明	
	7	10-SK072	不明	不明	不明	2.0	2.3 ~ 2.4	不明	
	8	10-SK072	景□元寶	北宋		0.5		真書	
第7-107図	1	10-SK130	天禧通寶	北宋	1017	3.1	2.5	真書	
	2	10-SK130	永樂通寶	明	1408	2.8	2.5		
第7-142図	89	10-SK160	開元通寶	唐	621	2.0	2.4	真書	

旧万寿寺跡第10次調査出土遺物一覽(錢貨②)

図版番号	遺構名	錢貨名	国・王朝名	初鑄年	重さ(g)	直径(cm)	書体	備考	
第7-150図	4	10-SK172	皇宋通寶	北宋	1038	2.8	2.45	真書	
第7-165図	2	10-SK205	永樂通寶	明	1408	2.9	2.4		
第7-178図		10-SK217	嘉祐通寶	北宋	1056	1.5	(2.5)	真書	
第7-180図	1	10-SK222	天聖元寶	北宋	1023	2.3	2.5	真書	
	2	10-SK222	嘉祐通寶	北宋	1056	2.3	2.4	真書	
	3	10-SK222	永樂通寶	明	1408	2.5	2.5	真書	
	4	10-SK222	洪武通寶	明	1368	3.0	2.1	真書	小平錢
	5	10-SK222	皇宋通寶	北宋	1038	1.2	2.4	真書	
	6	10-SK222	元豐通寶	北宋	1078	8.4	2.5	篆書	3枚錆着
	7	10-SK222	不明(裏か)	不明	不明	10.3	2.5		3枚錆着
	8	10-SK222	不明(裏)	不明	不明	14.8	2.4		4枚錆着
第7-205図		10-SK279	景□□寶			1.4	2.5	篆書	
第7-222図		10-SK333	熙寧重寶	北宋	1071	8.2	2.5	真書	折二錢、2枚錆着
第7-231図	16	10-SE225	咸平元寶	北宋	998	5.3	2.5	真書	
	16	10-SE225	皇宋通寶	北宋	1038	5.3	2.4	篆書	
	17	10-SE225	景德元寶	北宋	1004	3.1	2.4	真書	
	18	10-SE225	開元通寶	唐	621	2.2	2.3	真書	
	19	10-SE225	大觀通寶	北宋	1107	3.2	2.5		
	20	10-SE225	大觀通寶	北宋	1107	3.0	2.45		
	21	10-SE225	大觀通寶	北宋	1107	3.7	2.45		
第7-237図	20	10-SE350	元祐通寶	北宋	1086	3.4	2.3	行書	
第7-266図	11	10-SE440	熙寧元寶	北宋	1068	2.7	2.4	篆書	
第7-282図	1	包含層・整地層	淳化元寶	北宋	990	3.2	2.4	草書	
	2	包含層・整地層	皇宋通寶	北宋	1038	3.3	2.55	真書	
	3	包含層・整地層	皇宋通寶	北宋	1038	3.0	2.5	篆書	
	4	包含層・整地層	皇宋通寶	北宋	1038	6.0	2.4	篆書	2枚錆着
	5	包含層・整地層	嘉祐通寶	北宋	1056	3.4	2.5	真書	
	6	包含層・整地層	熙寧元寶	北宋	1068	2.8	2.3	篆書	
	7	包含層・整地層	永樂通寶	明	1408	3.4	2.4		
	8	包含層・整地層	天聖元寶	北宋	1023	3.5	2.4	篆書	
	9	包含層・整地層	元祐通寶	北宋	1086	2.9	2.5	篆書	
	10	包含層・整地層	元祐通寶	北宋	1086	2.9	2.4	篆書	
	11	包含層・整地層	景德元寶	北宋	1004	1.3	(2.4)	真書	
	12	包含層・整地層	不明	不明	不明	1.8			
	13	包含層・整地層	□□□寶	不明	不明	2.3	2.3		
	14	包含層・整地層	皇宋通寶	北宋	1038	2.0	2.45	真書	
	15	包含層・整地層	□聖元寶	北宋		1.1	(2.4)	篆書	
	16	包含層・整地層	元□□寶			1.1	(2.4)	篆書	
	17	包含層・整地層	元符通寶	北宋	1098	0.9	(2.4)	行書	
	18	包含層・整地層	祥符通寶または元寶	北宋	1009	0.5			
	19	包含層・整地層	不明	不明	不明	0.4			
	20	包含層・整地層	不明	不明	不明	0.1			
	21	包含層・整地層	□□□寶	不明	不明	0.4			
	22	包含層・整地層	不明	不明	不明	1.6			U字形に変形

蔣山万寿寺跡

旧万寿寺跡第6～10次調査
(第2分冊)

都市計画道路庄の原佐野線(元町工区)建設に伴う埋蔵文化財発掘調査報告書

大分県立埋蔵文化財センター調査報告書 第6集

平成31年3月31日

編集・発行 大分県立埋蔵文化財センター
〒870-0152
大分県大分市牧緑町1-61
TEL 097-552-0077

印刷 えとう印刷
〒878-0162
大分県竹田市大字炭竈371番地
TEL 0974-64-5815
