

財団法人 群馬県埋蔵文化財調査事業団調査報告書第287集

長野原一本松遺跡(1)

図版編(第2分冊)

八ツ場ダム建設工事に伴う
埋蔵文化財発掘調査報告書第1集

2002

国 土 交 通 省
財団法人 群馬県埋蔵文化財調査事業団

財団法人 群馬県埋蔵文化財調査事業団調査報告書第287集

長野原一本松遺跡(1)

図版編(第2分冊)

八ツ場ダム建設工事に伴う
埋蔵文化財発掘調査報告書第1集

2002

国 土 交 通 省
財団法人 群馬県埋蔵文化財調査事業団

例 言





- 1 本書は、八ツ場ダム建設工事に伴い事前調査されている長野原一本松遺跡の発掘調査報告書である。発掘調査は現在も継続中であるが、本書は平成6年度～8年度までの発掘調査成果について報告する「第1集」であり、「本文編」・「図版編」・「一覧表・写真図版編」の3分冊からなるものの第2分冊にあたる「図版編」である。なお、「第2集」以降の報告書刊行は後年の実施となる。
- 2 以下の例言については、第1分冊にあたる「本文編」を参照されたい。

凡 例

- 1 本書で使用した方位は、国家座標の北を表す。
- 2 等高線・遺構断面図等に記した数値は、海拔標高を示す。
- 3 各遺構実測図のレイアウトは、国家座標の北を基準としている。このため、方位記号は図版に対し1点を表記する形となっている。
- 4 付図を含む遺構実測図の縮尺は、原則として以下のとおりである。このうち、住居跡に伴う炉跡・埋設土器については、単独のものと縮尺を統一した。しかし、統一できないものなどについては適宜縮尺を変えており、基準としてスケールを配しているため、そちらを参照されたい。

遺跡遺構全体図(付図)：1/1,000、調査区遺構全体図(付図)：1/200、遺跡遺構分布図：1/2,000、調査区遺構分布図：1/400、住居跡：1/60、炉跡・埋設土器：1/20、柱穴列：1/80、列石・弧状列石(単位図)：1/80、配石・集石・土坑：1/20・1/40・1/80、カマド：1/30

- 5 付図を含む遺構実測図のキャプションで使用した略称・略号等は、以下のとおりである。
住居跡：住、炉跡：炉、埋設土器：埋設、柱穴列(同柱穴)：柱列・柱(柱)、列石：列、配石：配、集石：集、土坑：坑、ピット：P、土層断面中の礫：S、トレンチ：トレ
- 6 遺物実測図の縮尺は、原則として以下のとおりである。しかし、統一できないものや下記以外の遺物については、キャプション中にスケールを表記するなどしており、そちらを参照されたい。
土器 完形・半完形・大型片：1/4、破片・土製品等：1/3
石器 石鏃・石錐：1/1、石槍：1/2、石匙・スクレイパー：1/2・1/3、石核：1/3、打製・磨製石斧：1/3、磨石・凹石：1/3、多孔石・石皿・石棒：1/3・1/4・1/6、垂飾：1/3、石製品：1/3
- 7 縄文土器の拓本について、口縁部片の一部には口端まで含めた拓影図がある。
- 8 土器断面の割れ口について、輪積みの接合部であるものは実線、そうでないものはギザで表現している。また胎土中に植物繊維を含むものは、断面図中に●を表記した。
- 9 遺構・遺物実測図に使用したスクリーン等は、以下のことを示す。

 土器赤色塗彩部	 土器展開図縄文部 須恵器油煙状部 陶磁器施釉部	 石器摩耗部 石器磨面
 石器節理面	 遺構焼土・灰部	

目次

図版編(第2分冊)

例言
凡例
図版目次
付図目次

図版目次

第1図	長野原一本松遺跡遺構分布図	1	第51図	5-45号住居跡	54
第2図	2区・3区遺構分布図	3	第52図	5-45号住居跡出土遺物	55
第3図	4区・94区・95区遺構分布図	5	第53図	5-46号住居跡	56
第4図	5区・6区遺構(列石・配石)分布図	7	第54図	5-46号住居跡出土遺物	57
第5図	5区・6区遺構(土坑・配石下部含む)分布図	9	第55図	6-1号住居跡(1)	58
第6図	5区・6区遺構 (住居跡・炉跡・埋設土器・柱穴列)分布図	11	第56図	6-1号住居跡(2)・出土遺物(1)	59
第7図	6区・7区(モデル造成区含む)遺構分布図	13	第57図	6-1号住居跡出土遺物(2)	60
第8図	7区・8区・9区遺構分布図	15	第58図	6-2号住居跡(1)	61
第9図	4-1号・2号住居跡(1)	17	第59図	6-2号住居跡(2)・出土遺物(1)	62
第10図	4-1号・2号住居跡(2)・出土遺物(1)	18	第60図	6-2号住居跡出土遺物(2)	63
第11図	4-1号・2号住居跡出土遺物(2)	19	第61図	6-3号住居跡・出土遺物(1)	64
第12図	4-3号・4号住居跡(1)	20	第62図	6-3号住居跡出土遺物(2)	65
第13図	4-3号・4号住居跡(2)・出土遺物	21	第63図	6-3号住居跡出土遺物(3)	66
第14図	5-1号住居跡	22	第64図	6-4号住居跡・出土遺物	67
第15図	5-1号住居跡出土遺物(1)	23	第65図	6-5号住居跡(1)	68
第16図	5-1号住居跡出土遺物(2)	24	第66図	6-5号住居跡(2)	69
第17図	5-1号住居跡出土遺物(3)	25	第67図	6-5号住居跡出土遺物(1)	70
第18図	5-2号住居跡(1)	25	第68図	6-5号住居跡出土遺物(2)	71
第19図	5-2号住居跡(2)・出土遺物	26	第69図	6-5号住居跡出土遺物(3)	72
第20図	5-3号住居跡・出土遺物	27	第70図	6-6号住居跡・出土遺物	72
第21図	5-5号住居跡	27	第71図	6-7号住居跡・出土遺物	73
第22図	5-5号住居跡出土遺物	28	第72図	6-8号住居跡(炉跡)	73
第23図	5-6号住居跡・出土遺物(1)	29	第73図	5区(5V-8グリッド)埋設土器・出土遺物	74
第24図	5-6号住居跡出土遺物(2)	30	第74図	6-1号炉跡・埋設土器・出土遺物	74
第25図	5-7号住居跡	31	第75図	5-1号柱穴列	75
第26図	5-7号住居跡出土遺物(1)	32	第76図	5-1号柱穴列出土遺物(1)	76
第27図	5-7号住居跡出土遺物(2)	33	第77図	5-1号柱穴列出土遺物(2)	77
第28図	5-7号住居跡出土遺物(3)	34	第78図	5-2号柱穴列・出土遺物	77
第29図	5-7号住居跡出土遺物(4)	35	第79図	5-1号列石・出土遺物	78
第30図	5-8号住居跡	36	第80図	5-2号列石・出土遺物(1)	79
第31図	5-8号住居跡出土遺物(1)	37	第81図	5-2号列石出土遺物(2)	80
第32図	5-8号住居跡出土遺物(2)	38	第82図	5-3号列石	80
第33図	5-8号住居跡出土遺物(3)	39	第83図	5-4号列石	80
第34図	5-9号住居跡(1)	40	第84図	5-4号列石出土遺物	81
第35図	5-9号住居跡(2)・出土遺物(1)	41	第85図	5-5号列石・出土遺物	81
第36図	5-9号住居跡出土遺物(2)	42	第86図	5-433号・434号配石(弧状列石)・出土遺物(1)	82
第37図	5-10号住居跡・出土遺物(1)	43	第87図	5-433号・434号配石(弧状列石)出土遺物(2)	83
第38図	5-10号住居跡出土遺物(2)	44	第88図	5-435号配石(弧状列石)	83
第39図	5-11号住居跡(埋設土器)・出土遺物	44	第89図	5-435号配石(弧状列石)出土遺物(1)	84
第40図	5-12号住居跡・出土遺物	45	第90図	5-435号配石(弧状列石)出土遺物(2)	85
第41図	5-13号住居跡・出土遺物	46	第91図	5-436号配石(弧状列石)・出土遺物(1)	86
第42図	5-14号住居跡	46	第92図	5-436号配石(弧状列石)出土遺物(2)	87
第43図	5-15号住居跡	47	第93図	5-437号配石(弧状列石)	87
第44図	5-15号住居跡出土遺物	48	第94図	配石(1)	88
第45図	5-16号住居跡・出土遺物	48	第95図	配石(2)	89
第46図	5-17号住居跡・出土遺物	49	第96図	配石(3)	90
第47図	5-18号住居跡・出土遺物	50	第97図	配石(4)	91
第48図	5-28号住居跡(1)	51	第98図	配石(5)	92
第49図	5-28号住居跡(2)	52	第99図	配石(6)	93
第50図	5-28号住居跡出土遺物	53	第100図	配石(7)	94
			第101図	配石(8)	95

第102图	配石(9)	96	第164图	配石出土石器(12)	157
第103图	配石(10)	97	第165图	配石出土石器(13)	158
第104图	配石(11)	98	第166图	配石出土石器(14)	159
第105图	配石(12)	99	第167图	集石	160
第106图	配石(13)	100	第168图	土坑(1)	161
第107图	配石(14)	101	第169图	土坑(2)	162
第108图	配石(15)	102	第170图	土坑(3)	163
第109图	配石(16)	103	第171图	土坑(4)	164
第110图	配石(17)	104	第172图	土坑(5)	165
第111图	配石(18)	105	第173图	土坑(6)	166
第112图	配石(19)	106	第174图	土坑(7)	167
第113图	配石(20)	107	第175图	土坑(8)	168
第114图	配石(21)	108	第176图	土坑(9)	169
第115图	配石(22)	109	第177图	土坑(10)	170
第116图	配石(23)	110	第178图	土坑(11)	171
第117图	配石(24)	111	第179图	土坑(12)	172
第118图	配石(25)	112	第180图	土坑(13)	173
第119图	配石(26)	113	第181图	土坑(14)	174
第120图	配石(27)	114	第182图	土坑(15)	175
第121图	配石(28)	115	第183图	土坑(16)	176
第122图	配石(29)	116	第184图	土坑(17)	177
第123图	配石(30)	117	第185图	土坑(18)	178
第124图	配石(31)	118	第186图	土坑(19)	179
第125图	配石(32)	119	第187图	土坑(20)	180
第126图	配石(33)	120	第188图	土坑(21)	181
第127图	配石(34)	121	第189图	土坑(22)	182
第128图	配石(35)	122	第190图	土坑(23)	183
第129图	配石(36)	123	第191图	土坑(24)	184
第130图	配石(37)	124	第192图	土坑(25)	185
第131图	配石(38)	125	第193图	土坑(26)	186
第132图	配石(39)	126	第194图	土坑(27)	187
第133图	配石(40)	127	第195图	土坑(28)	188
第134图	配石(41)	128	第196图	土坑(29)	189
第135图	配石(42)	129	第197图	土坑(30)	190
第136图	配石出土石器(1)	130	第198图	土坑(31)	191
第137图	配石出土石器(2)	131	第199图	土坑(32)	192
第138图	配石出土石器(3)	132	第200图	土坑(33)	193
第139图	配石出土石器(4)	133	第201图	土坑(34)	194
第140图	配石出土石器(5)	134	第202图	土坑(35)	195
第141图	配石出土石器(6)	135	第203图	土坑(36)	196
第142图	配石出土石器(7)	136	第204图	土坑(37)	197
第143图	配石出土石器(8)	137	第205图	土坑(38)	198
第144图	配石出土石器(9)	138	第206图	土坑(39)	199
第145图	配石出土石器(10)	139	第207图	土坑(40)	200
第146图	配石出土石器(11)	140	第208图	土坑(41)	201
第147图	配石出土石器(12)	141	第209图	土坑(42)	202
第148图	配石出土石器(13)	142	第210图	土坑(43)	203
第149图	配石出土石器(14)	143	第211图	土坑(44)	204
第150图	配石出土石器(15)	144	第212图	土坑(45)	205
第151图	配石出土石器(16)	145	第213图	土坑(46)	206
第152图	配石出土石器(17)	146	第214图	土坑(47)	207
第153图	配石出土石器(1)	146	第215图	土坑(48)	208
第154图	配石出土石器(2)	147	第216图	土坑(49)	209
第155图	配石出土石器(3)	148	第217图	土坑(50)	210
第156图	配石出土石器(4)	149	第218图	土坑(51)	211
第157图	配石出土石器(5)	150	第219图	土坑(52)	212
第158图	配石出土石器(6)	151	第220图	土坑(53)	213
第159图	配石出土石器(7)	152	第221图	土坑(54)	214
第160图	配石出土石器(8)	153	第222图	土坑(55)	215
第161图	配石出土石器(9)	154	第223图	土坑(56)	216
第162图	配石出土石器(10)	155	第224图	土坑(57)	217
第163图	配石出土石器(11)	156	第225图	土坑(58)	218

第226图	土坑(59)	219	第288图	遺構外出土土器(25)	281
第227图	土坑(60)	220	第289图	遺構外出土土器(26)	282
第228图	土坑(61)	221	第290图	遺構外出土土器(27)	283
第229图	土坑(62)	222	第291图	遺構外出土土器(28)	284
第230图	土坑(63)	223	第292图	遺構外出土土器(29)	285
第231图	土坑(64)	224	第293图	遺構外出土土器(30)	286
第232图	土坑(65)	225	第294图	遺構外出土土器(31)	287
第233图	土坑(66)	226	第295图	遺構外出土土器(32)	288
第234图	土坑(67)	227	第296图	遺構外出土土器(33)	289
第235图	土坑出土土器(1)	228	第297图	遺構外出土土器(34)	290
第236图	土坑出土土器(2)	229	第298图	遺構外出土土器(35)	291
第237图	土坑出土土器(3)	230	第299图	遺構外出土土器(36)	292
第238图	土坑出土土器(4)	231	第300图	遺構外出土土器(37)	293
第239图	土坑出土土器(5)	232	第301图	遺構外出土土器(38)	294
第240图	土坑出土土器(6)	233	第302图	遺構外出土土器(39)	295
第241图	土坑出土土器(7)	234	第303图	遺構外出土土器(40)	296
第242图	土坑出土土器(8)	235	第304图	遺構外出土土器(41)	297
第243图	土坑出土土器(9)	236	第305图	遺構外出土土器(42)	298
第244图	土坑出土土器(10)	237	第306图	遺構外出土土器(43)	299
第245图	土坑出土土器(11)	238	第307图	遺構外出土土器(44)	300
第246图	土坑出土土器(12)	239	第308图	遺構外出土土器(45)	301
第247图	土坑出土土器(13)	240	第309图	遺構外出土土器(46)	302
第248图	土坑出土土器(14)	241	第310图	遺構外出土土器(47)	303
第249图	土坑出土土器(15)	242	第311图	遺構外出土土器(48)	304
第250图	土坑出土土器(16)	243	第312图	遺構外出土土器(49)	305
第251图	土坑出土土器(17)	244	第313图	遺構外出土土器(50)	306
第252图	土坑出土土器(18)	245	第314图	遺構外出土土器(51)	307
第253图	土坑出土土器(19)	246	第315图	遺構外出土土器(52)	308
第254图	土坑出土土器(20)	247	第316图	遺構外出土土器(53)	309
第255图	土坑出土土器(21)	248	第317图	遺構外出土土器(54)	310
第256图	土坑出土土器(1)	249	第318图	遺構外出土土器(55)	311
第257图	土坑出土土器(2)	250	第319图	遺構外出土土器(56)	312
第258图	土坑出土土器(3)	251	第320图	遺構外出土土器(57)	313
第259图	土坑出土土器(4)	252	第321图	遺構外出土土器(58)	314
第260图	土坑出土土器(5)	253	第322图	遺構外出土土器(59)	315
第261图	土坑出土土器(6)	254	第323图	遺構外出土土器(1)	316
第262图	土坑出土土器(7)	255	第324图	遺構外出土土器(2)	317
第263图	土坑出土土器(8)	256	第325图	遺構外出土土器(3)	318
第264图	遺構外出土土器(1)	257	第326图	遺構外出土土器(4)	319
第265图	遺構外出土土器(2)	258	第327图	遺構外出土土器(5)	320
第266图	遺構外出土土器(3)	259	第328图	遺構外出土土器(6)	321
第267图	遺構外出土土器(4)	260	第329图	遺構外出土土器(7)	322
第268图	遺構外出土土器(5)	261	第330图	遺構外出土土器(8)	323
第269图	遺構外出土土器(6)	262	第331图	遺構外出土土器(9)	324
第270图	遺構外出土土器(7)	263	第332图	遺構外出土土器(10)	325
第271图	遺構外出土土器(8)	264	第333图	遺構外出土土器(11)	326
第272图	遺構外出土土器(9)	265	第334图	遺構外出土土器(12)	327
第273图	遺構外出土土器(10)	266	第335图	遺構外出土土器(13)	328
第274图	遺構外出土土器(11)	267	第336图	遺構外出土土器(14)	329
第275图	遺構外出土土器(12)	268	第337图	遺構外出土土器(15)	330
第276图	遺構外出土土器(13)	269	第338图	遺構外出土土器(16)	331
第277图	遺構外出土土器(14)	270	第339图	遺構外出土土器(17)	332
第278图	遺構外出土土器(15)	271	第340图	遺構外出土土器(18)	333
第279图	遺構外出土土器(16)	272	第341图	遺構外出土土器(19)	334
第280图	遺構外出土土器(17)	273	第342图	遺構外出土土器(20)	335
第281图	遺構外出土土器(18)	274	第343图	遺構外出土土器(21)	336
第282图	遺構外出土土器(19)	275	第344图	遺構外出土土器(22)	337
第283图	遺構外出土土器(20)	276	第345图	遺構外出土土器(23)	338
第284图	遺構外出土土器(21)	277	第346图	遺構外出土土器(24)	339
第285图	遺構外出土土器(22)	278	第347图	遺構外出土土器(25)	340
第286图	遺構外出土土器(23)	279	第348图	遺構外出土土器(26)	341
第287图	遺構外出土土器(24)	280	第349图	遺構外出土土器(27)	342

第350図	遺構外出土石器(28)	343
第351図	遺構外出土石器(29)	344
第352図	遺構外出土石器(30)	345
第353図	遺構外出土石器(31)	346
第354図	遺構外出土石器(32)	347
第355図	遺構外出土石器(33)	348
第356図	弥生・古墳・平安時代遺構外出土遺物	349
第357図	5-4号住居跡・出土遺物	350

第358図	5-4号住居跡混入遺物	351
第359図	中・近世土坑(1)	352
第360図	中・近世土坑(2)	353
第361図	中・近世土坑出土(混入)遺物	353
第362図	中・近世遺構外出土遺物(1)	354
第363図	中・近世遺構外出土遺物(2)	355

付図目次

付図1	長野原一本松遺跡遺構分布図
付図2	長野原一本松遺跡2区・3区遺構全体図
付図3	長野原一本松遺跡4区・94区・95区遺構全体図
付図4	長野原一本松遺跡5区・6区遺構分布図
付図5	長野原一本松遺跡5区・6区列石・配石全体図
付図6	長野原一本松遺跡5区・6区 土坑(配石下部含む)全体図

付図7	長野原一本松遺跡5区・6区 住居跡・炉跡・埋設土器・柱穴列全体図
付図8	長野原一本松遺跡6区・7区 (モデル造成区含む)遺構全体図
付図9	長野原一本松遺跡7区・8区・9区遺構全体図

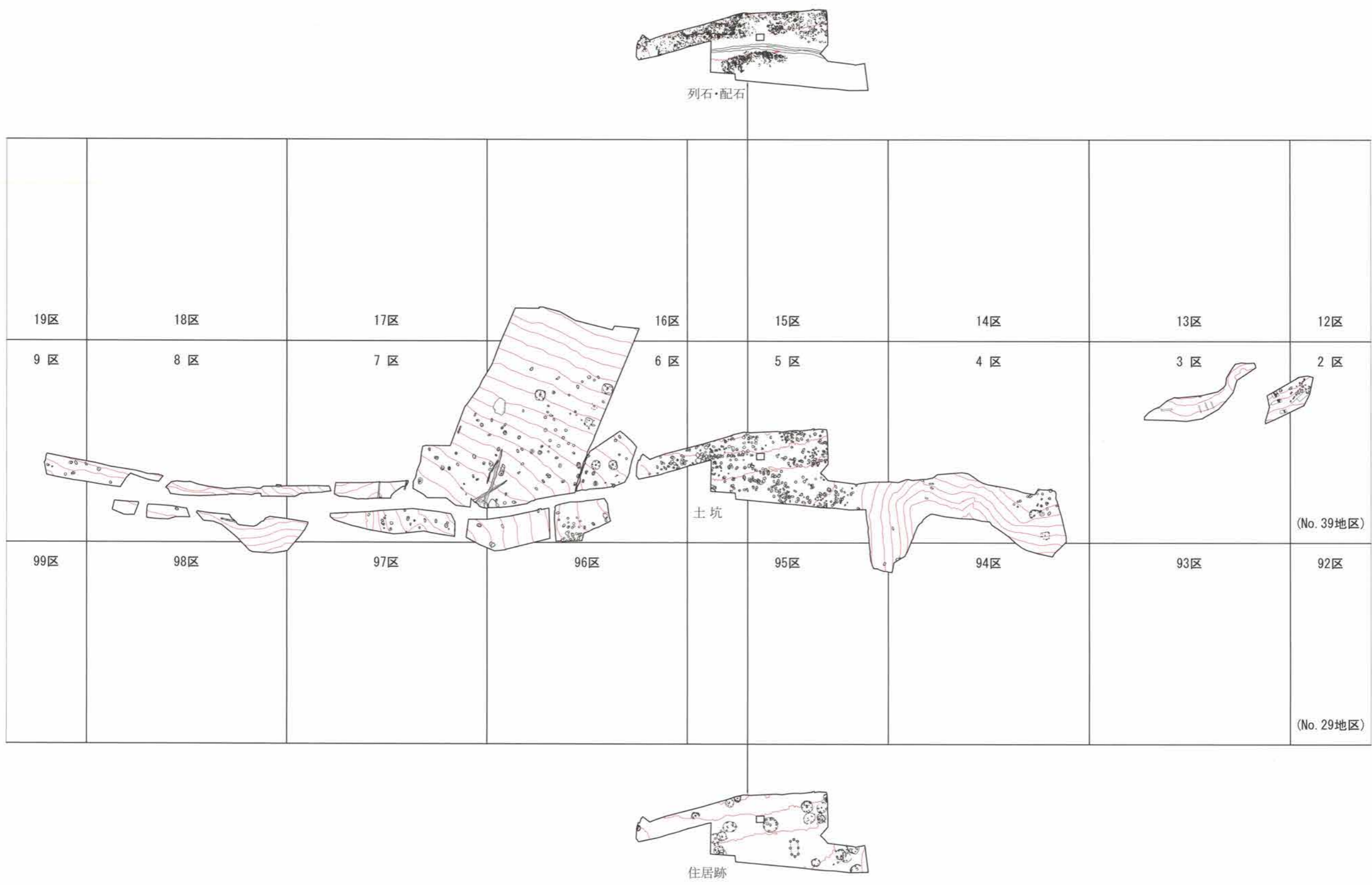

第1図 長野原一本松遺跡遺構分布図(S=1/2,000)

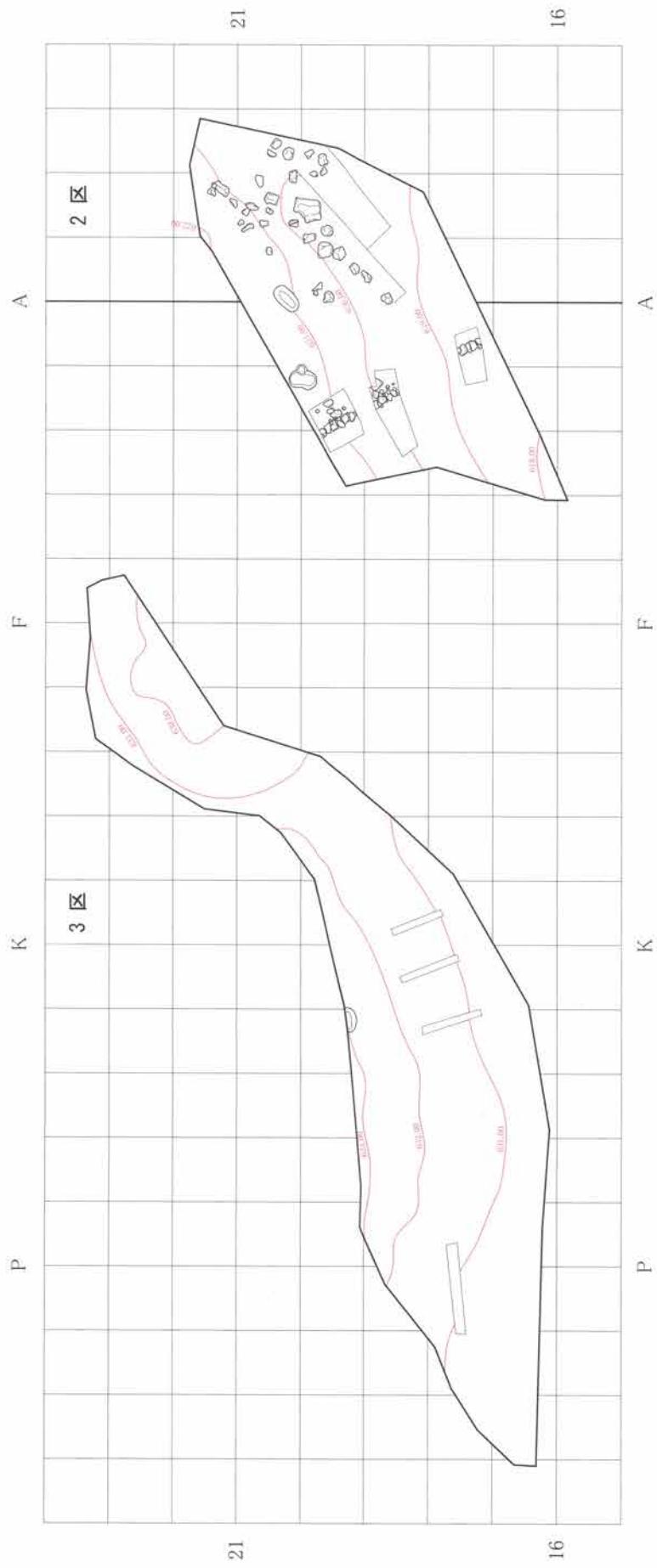

第2図 2区・3区遺構分布図(S=1/400)

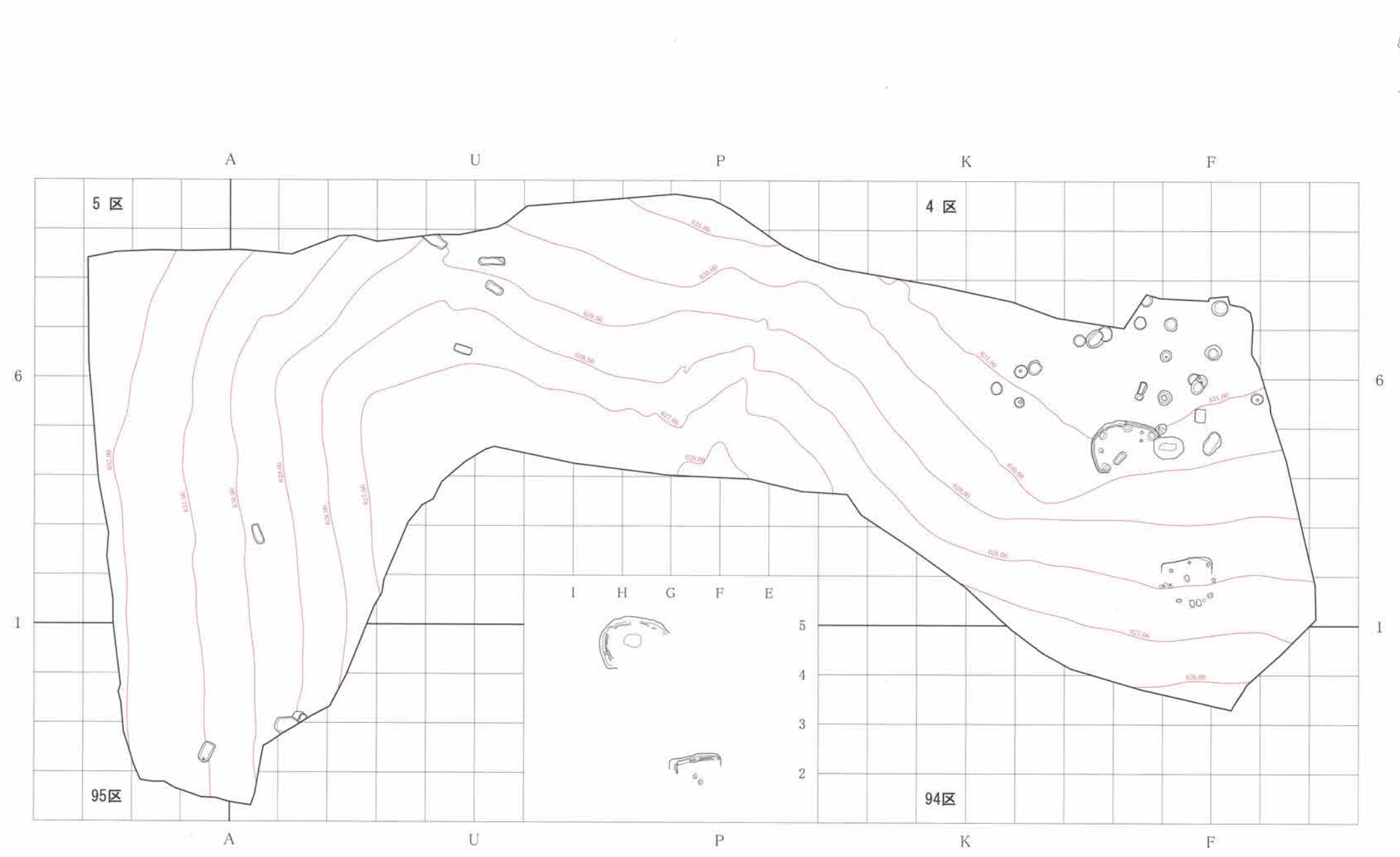

第3図 4区・94区・95区遺構分布図(S=1/400)

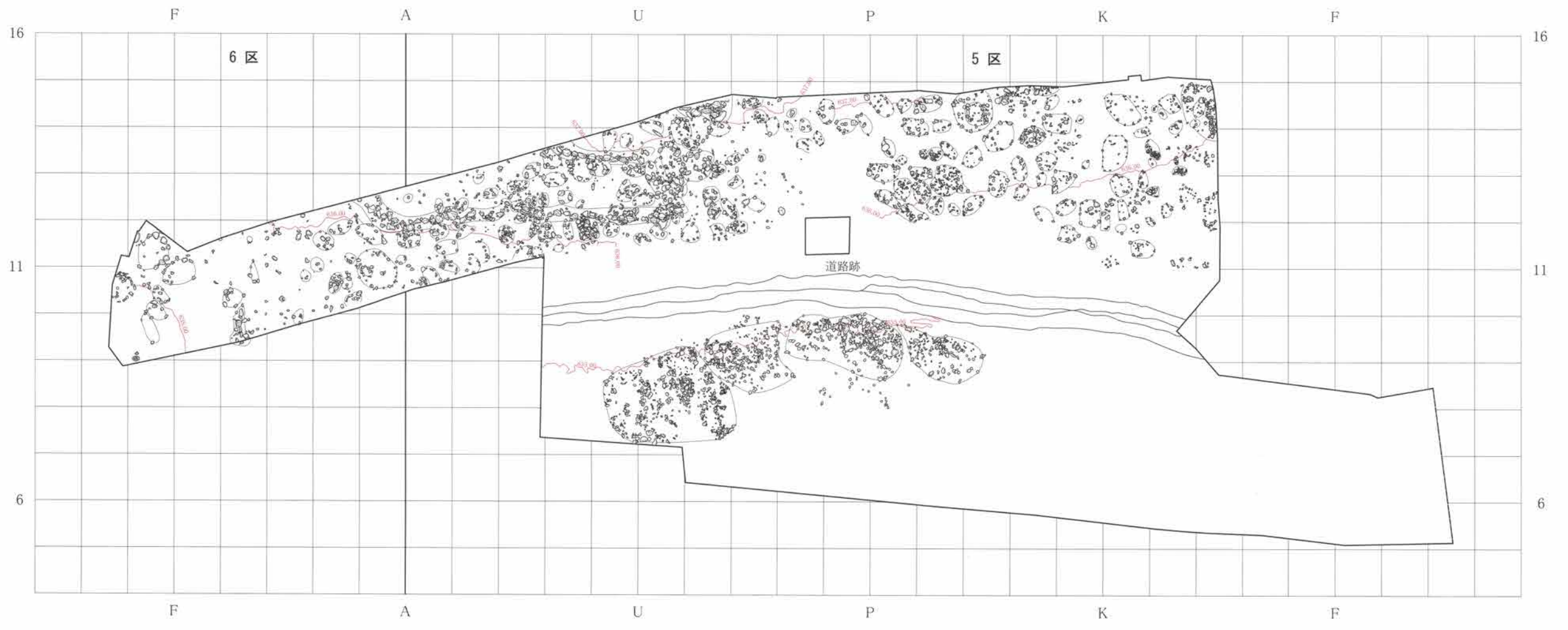

第4図 5区・6区遺構(列石・配石)分布図(S=1/400)

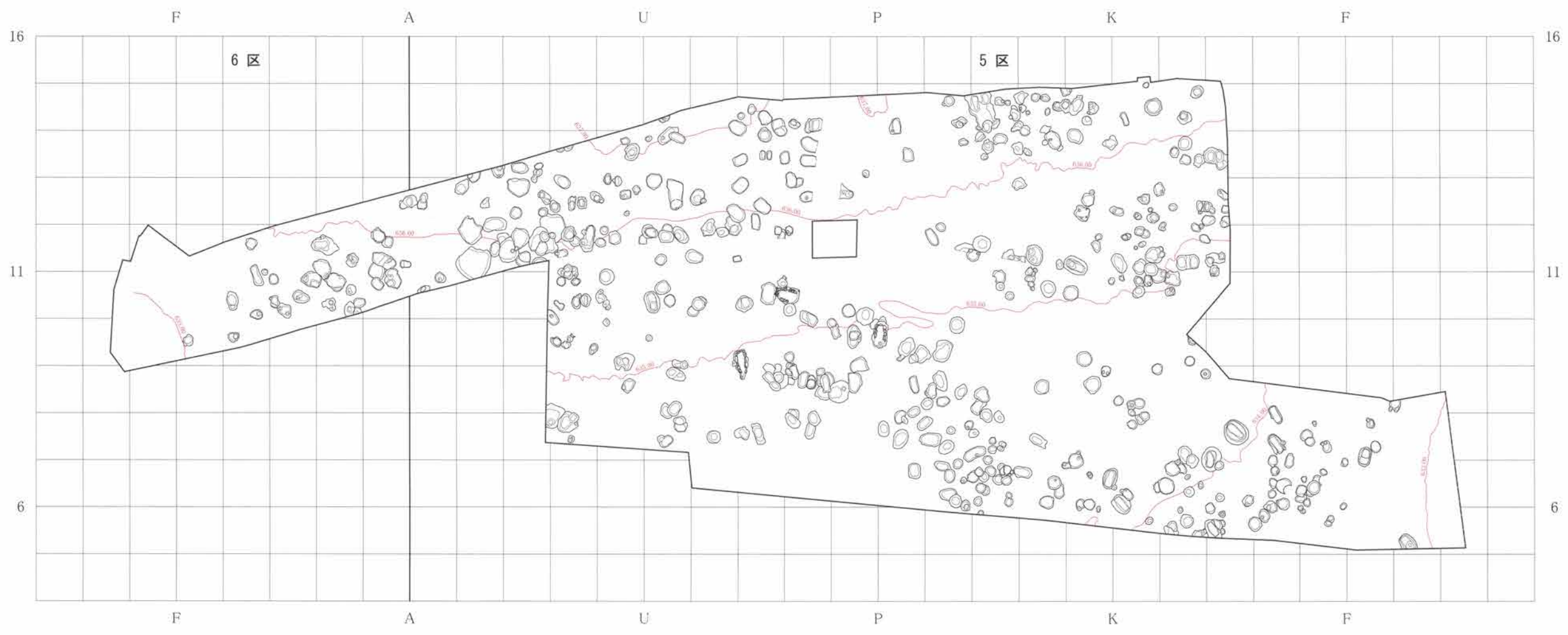

第5図 5区・6区遺構(土坑・配石下部含む)分布図(S=1/400)

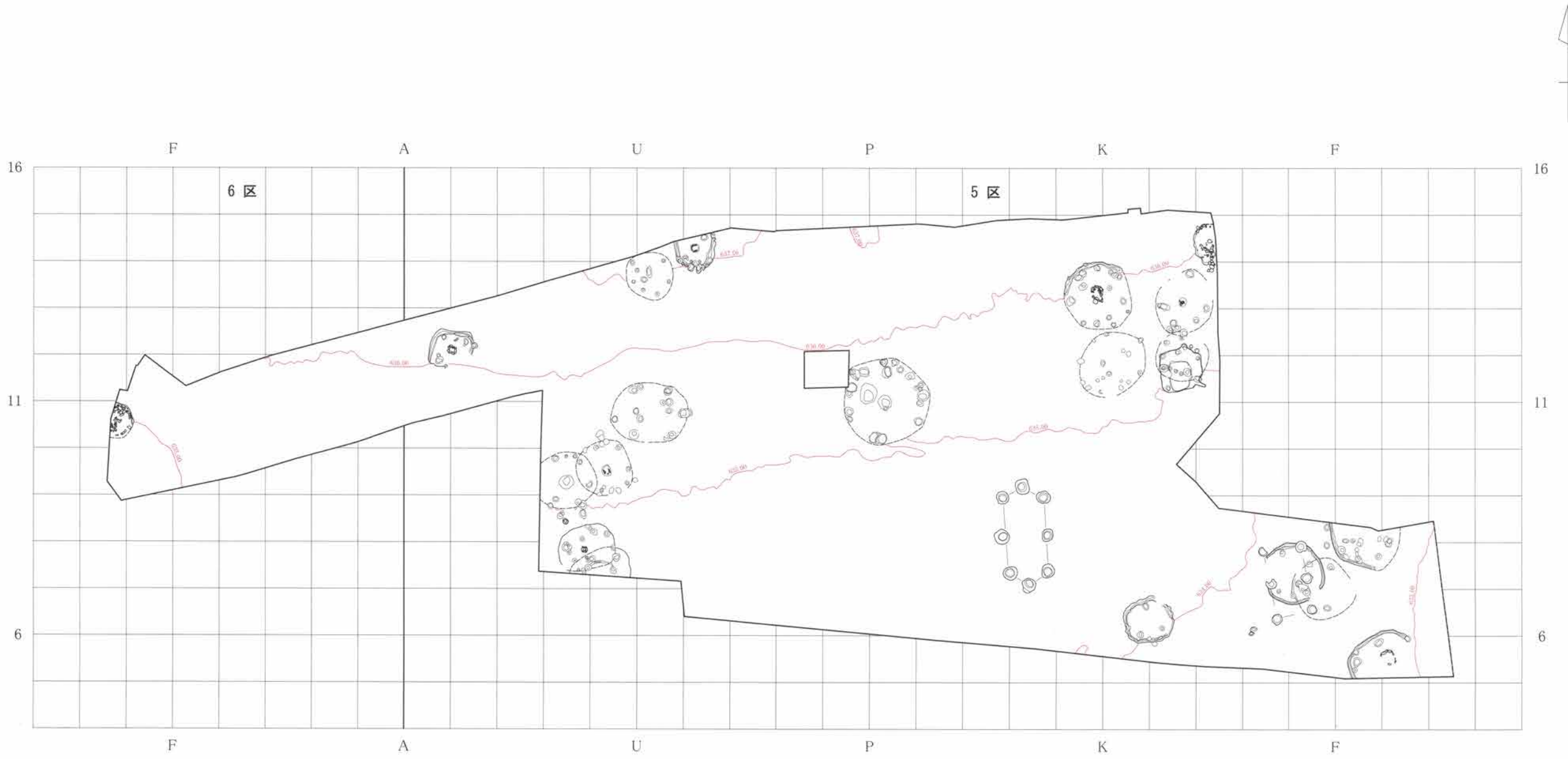

第6図 5区・6区遺構(住居跡・炉跡・埋設土器・柱穴列)分布図(S=1/400)



第7図 6区・7区(モデル造成区含む)遺構分布図(S=1/400)

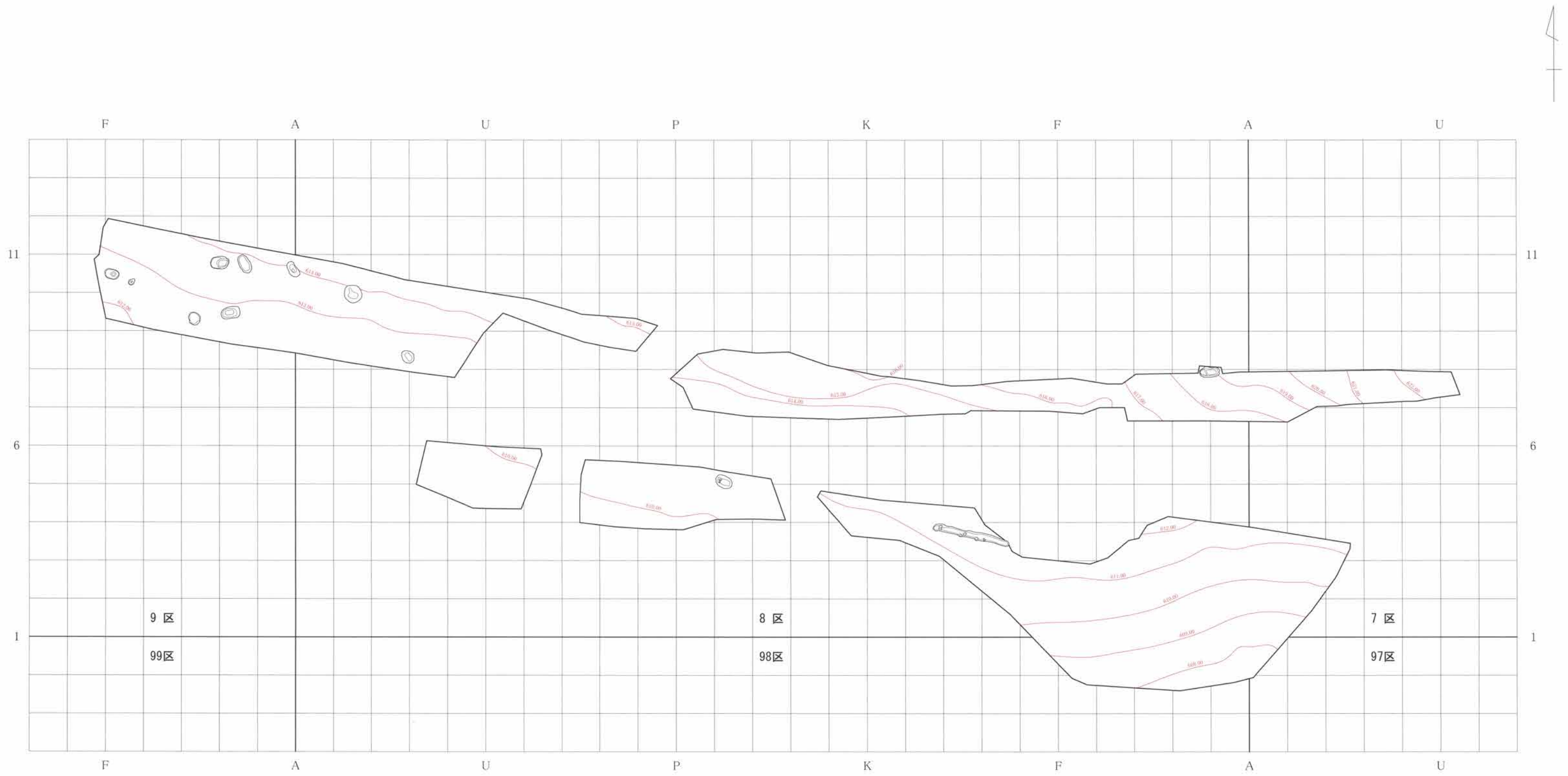

第8図 7区・8区・9区遺構分布図(S=1/400)

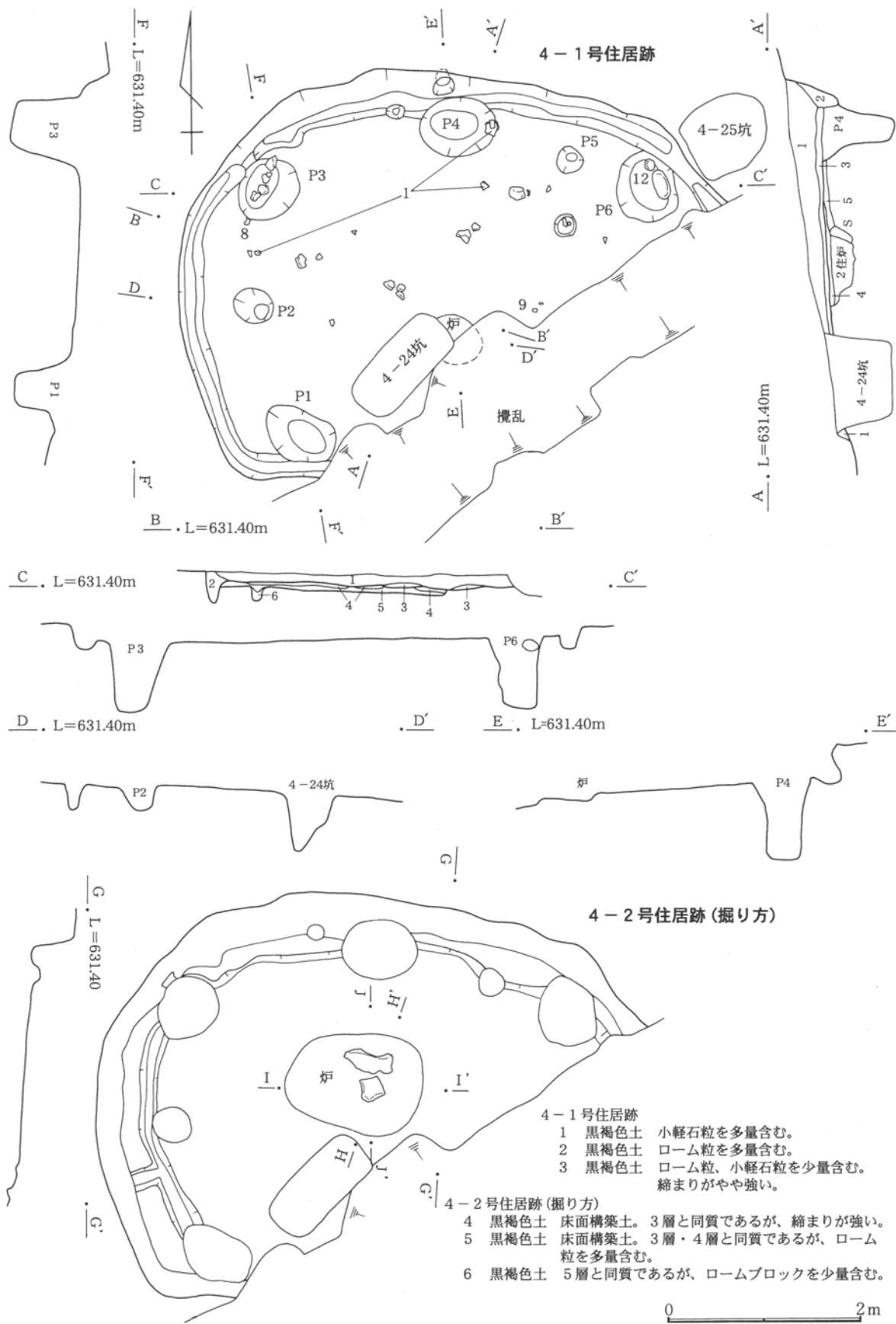

第9図 4-1号・2号住居跡(1)

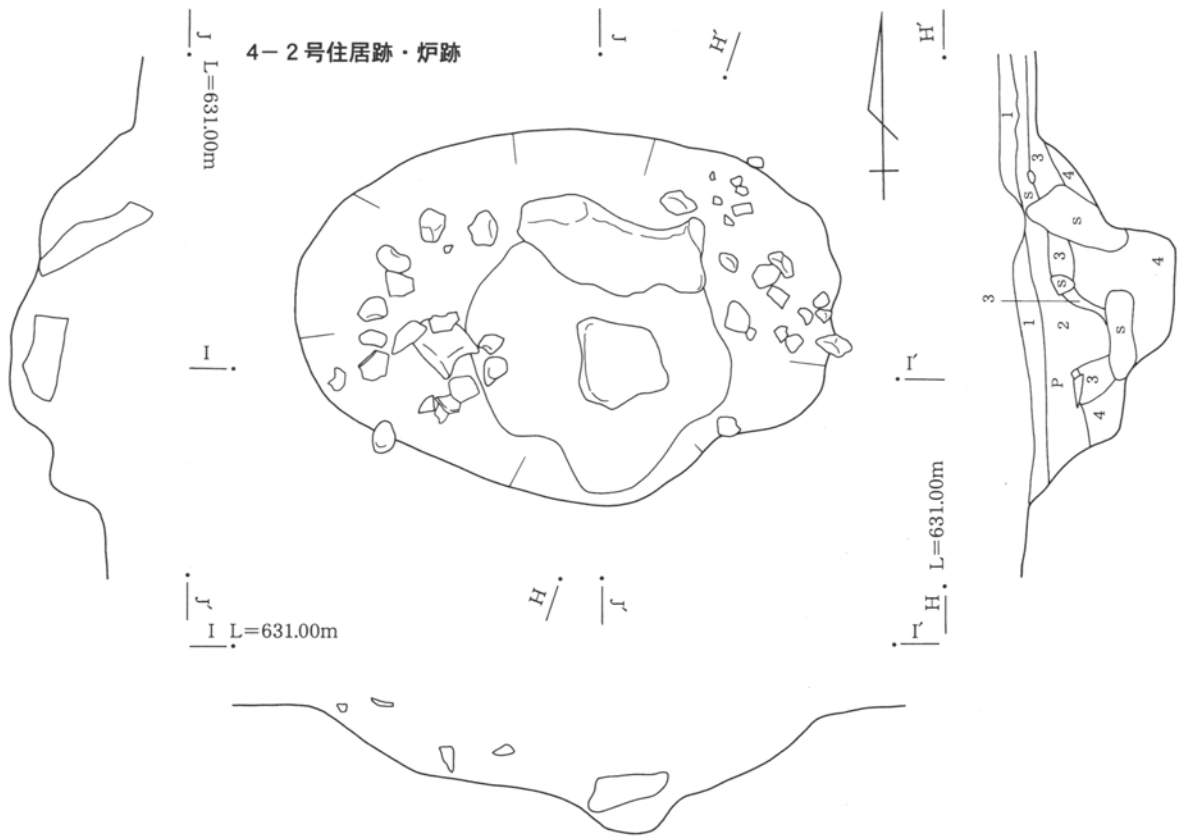

4-2号住居跡・炉跡

L=631.00m

L=631.00m

L=631.00m

0 1m

4-2号住居跡・炉跡

- 1 黒褐色土 ローム粒、小軽石粒を少量含む。
- 2 黒褐色土 ローム粒、小軽石粒、炭化物を多量、焼土粒を少量含む。
- 3 黒褐色土 2層と同質であるが、さらに炭化物を多量含む。
- 4 黒褐色土 2層と同質であるが、さらに焼土粒を多量含む。

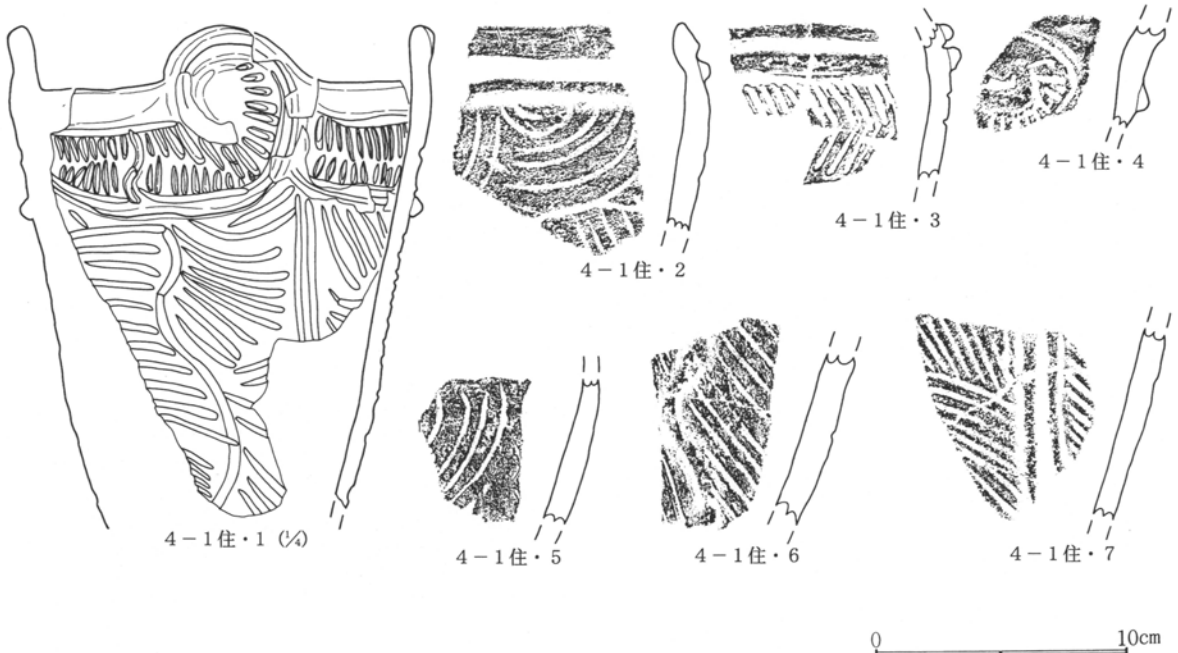

4-1住・1 (C)

4-1住・2

4-1住・3

4-1住・4

4-1住・5

4-1住・6

4-1住・7

0 10cm

第10図 4-1号・2号住居跡(2)・出土遺物(1)

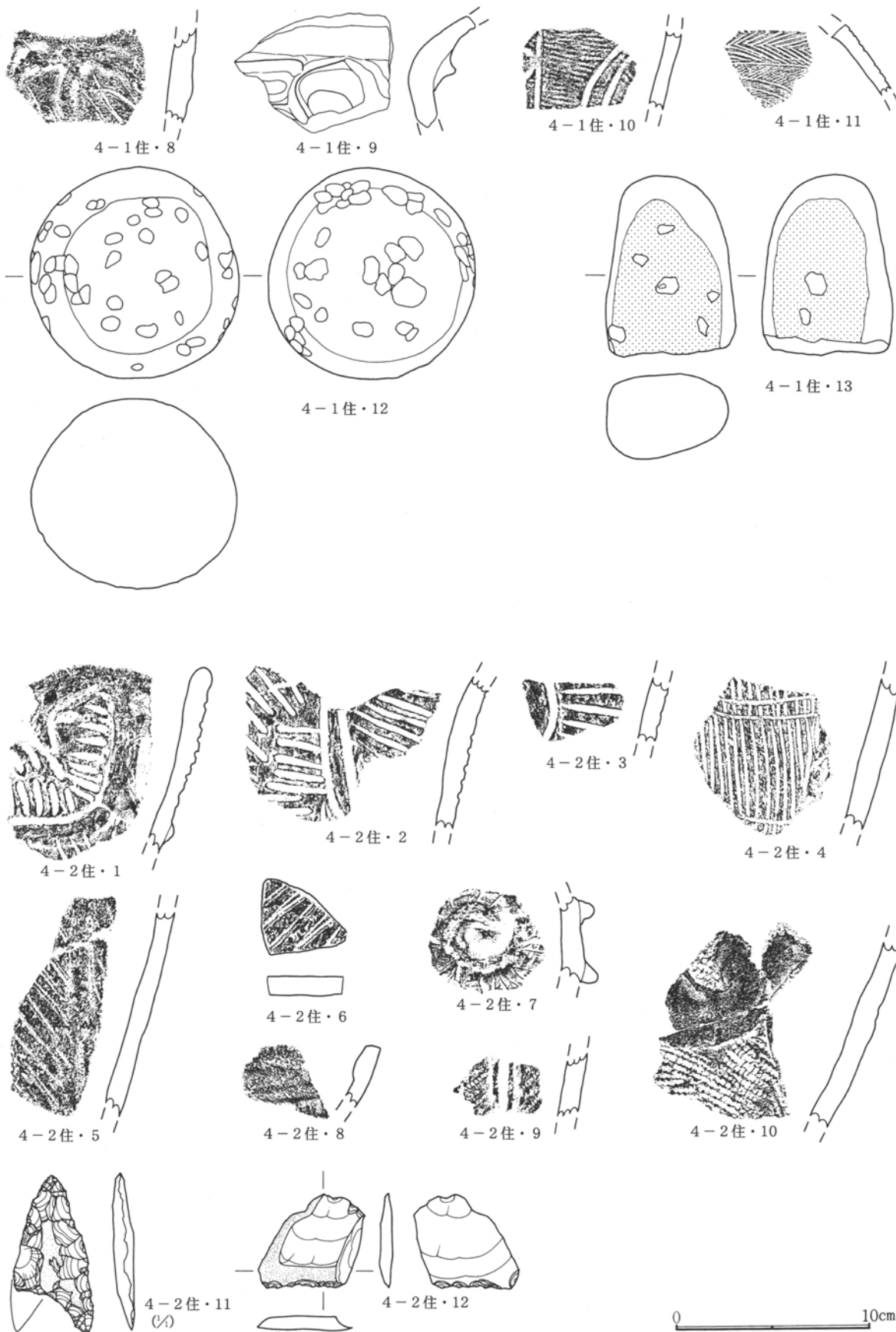

第11図 4-1号・2号住居跡出土遺物(2)

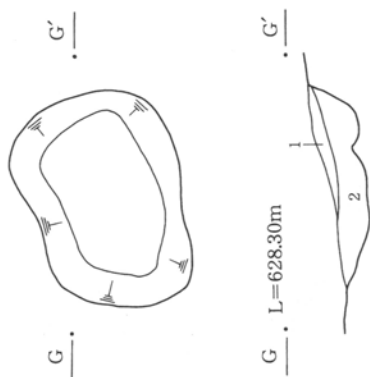

4-3号住居跡・炉跡

4-3号住居跡・炉跡

- 1 暗褐色土 ローム粒、黒褐色土を少量含む。
- 2 暗黄褐色土 ロームを基調に焼土粒を多量、黒褐色土を少量含む。

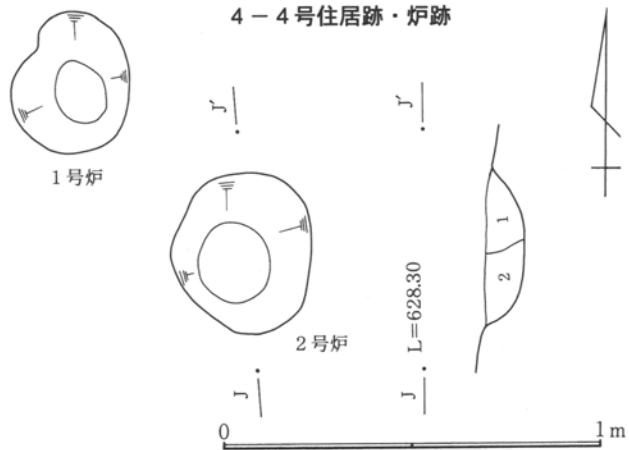

4-4号住居跡・炉跡

4-4号住居跡・炉跡

- 1 暗黄褐色土 ロームを基調に黒褐色土を少量含む。
- 2 暗黄褐色土 ロームを基調に焼土粒を少量含む。

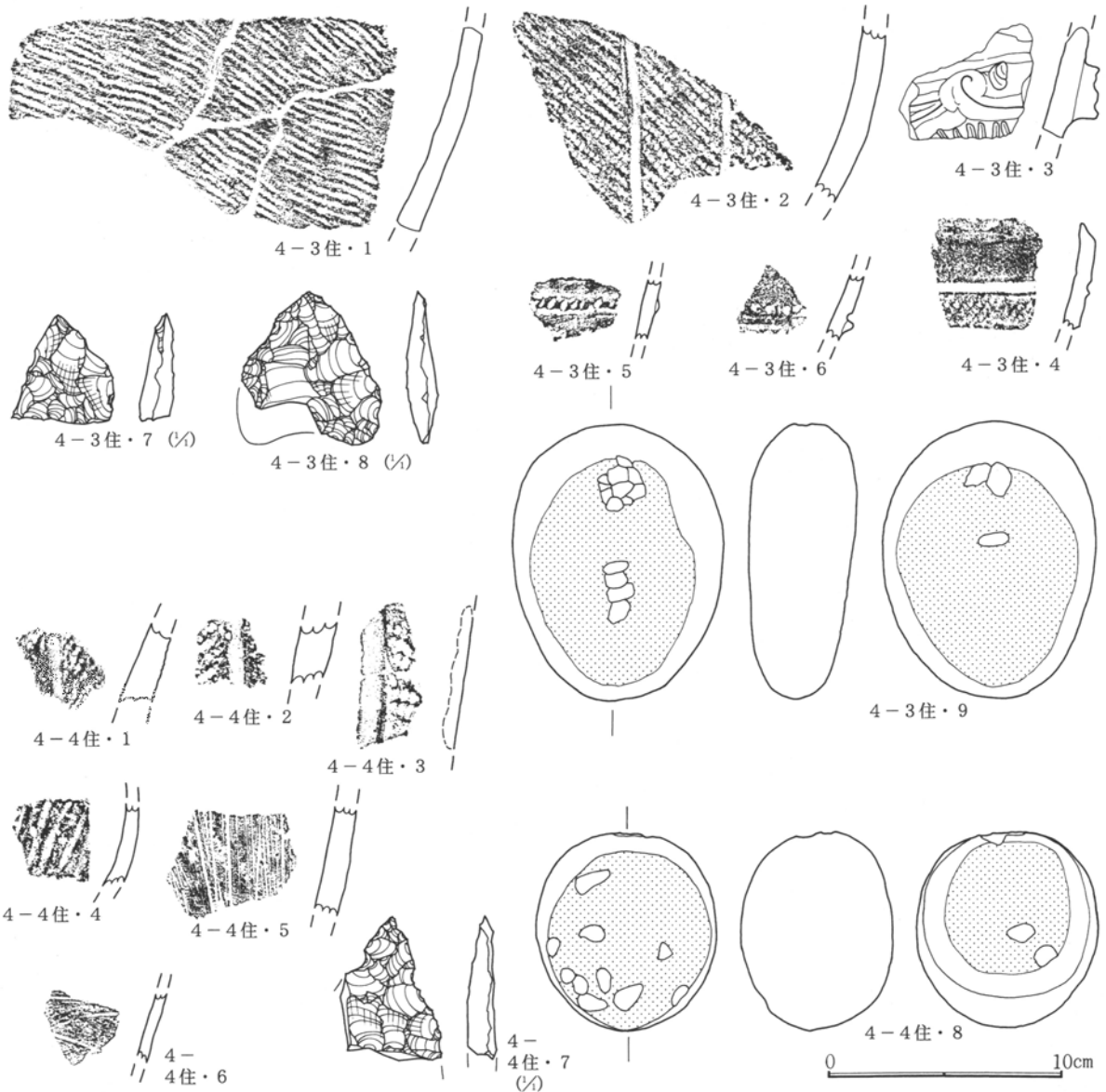

第13図 4-3号・4号住居跡(2)・出土遺物

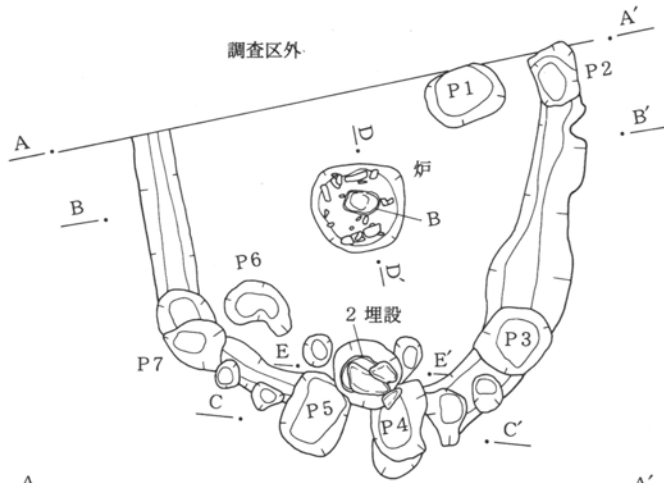

- 5-1号住居跡
- 1 基本層序Ⅰ層(表土)に相当。
 - 2 基本層序Ⅱ-2層に相当。
 - 3 基本層序Ⅲ層に相当。
 - 4 基本層序Ⅳ層に相当。
 - 5 暗褐色土 覆土。軽石粒、ローム粒・ブロック、黒褐色土、炭化物を少量含む。
 - 6 暗黄褐色土 床面構築土。ローム漸移層と黒褐色土の混土で硬化している。
 - 7 基本層序Ⅴ層に相当。

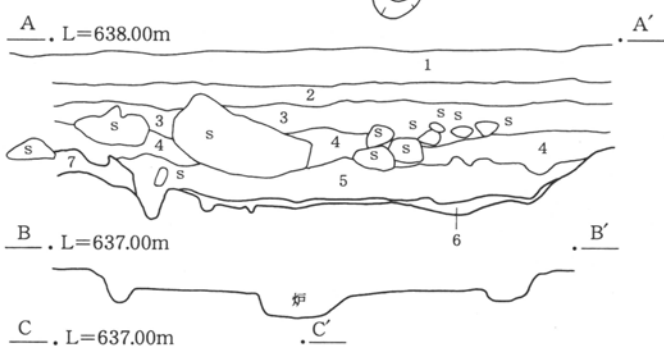

0 2m

埋設土器

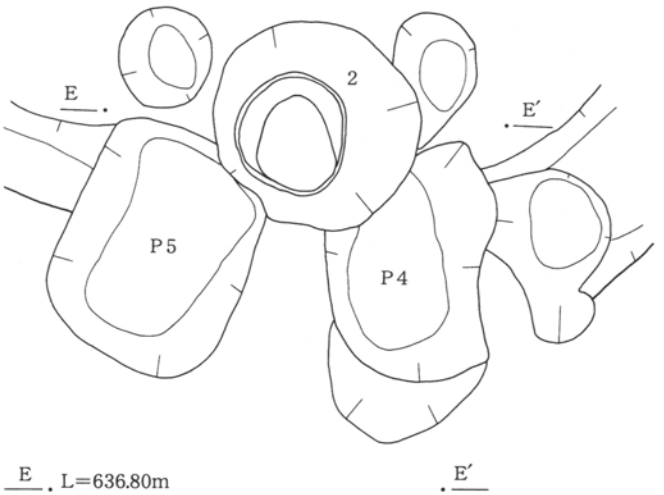

E L=636.80m

0 1m

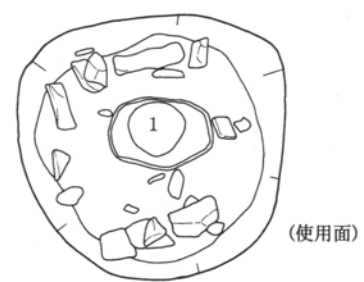
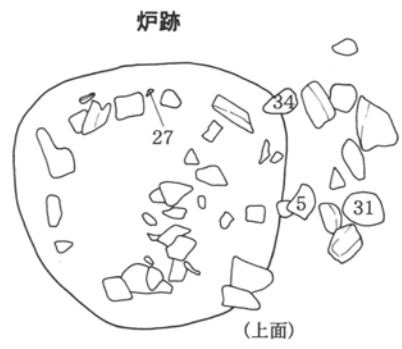

D L=636.80m

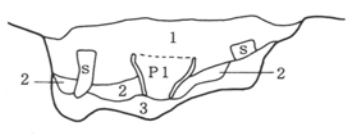

- 5-1号住居跡・炉跡
- 1 暗褐色土 ローム粒、小軽石粒を少量、炭化物を微量含む。
 - 2 暗黄褐色土 ロームを主体に暗褐色土、焼土粒、炭化物を少量含む。
 - 3 暗褐色土 2層と同質であるが、色調がやや暗い。

第14図 5-1号住居跡

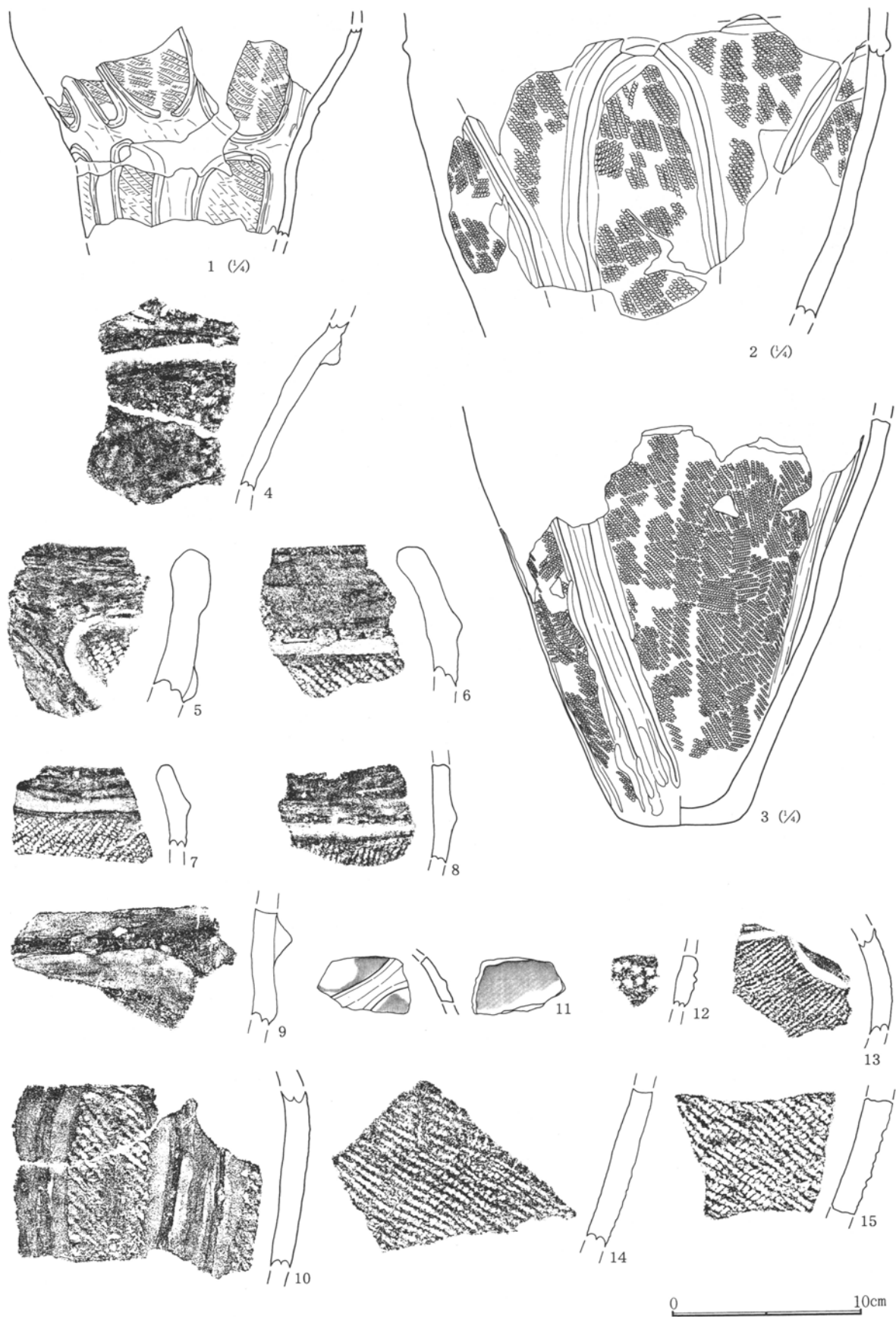

第15图 5-1号住居跡出土遺物(1)

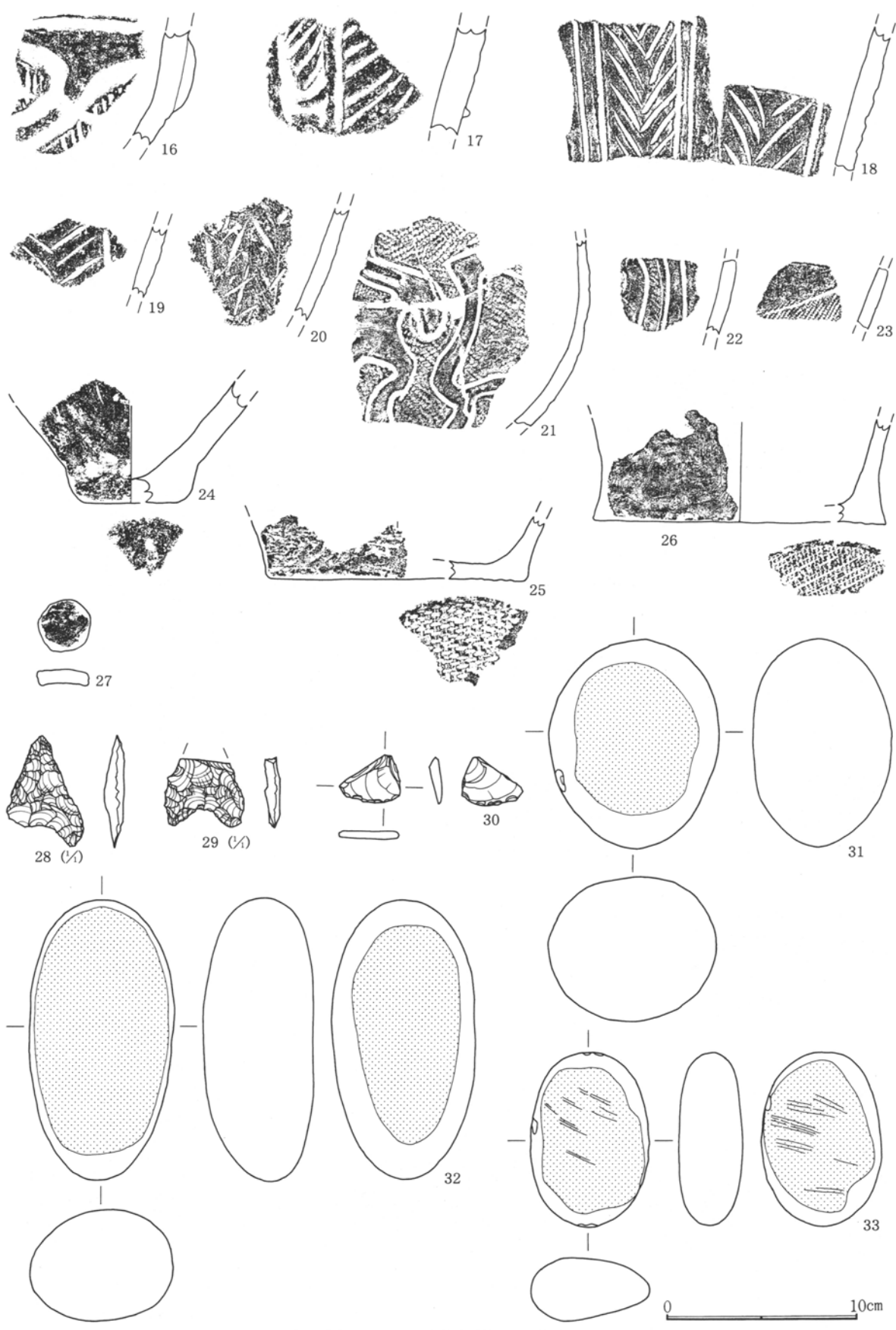

第16图 5-1号住居迹出土遗物(2)

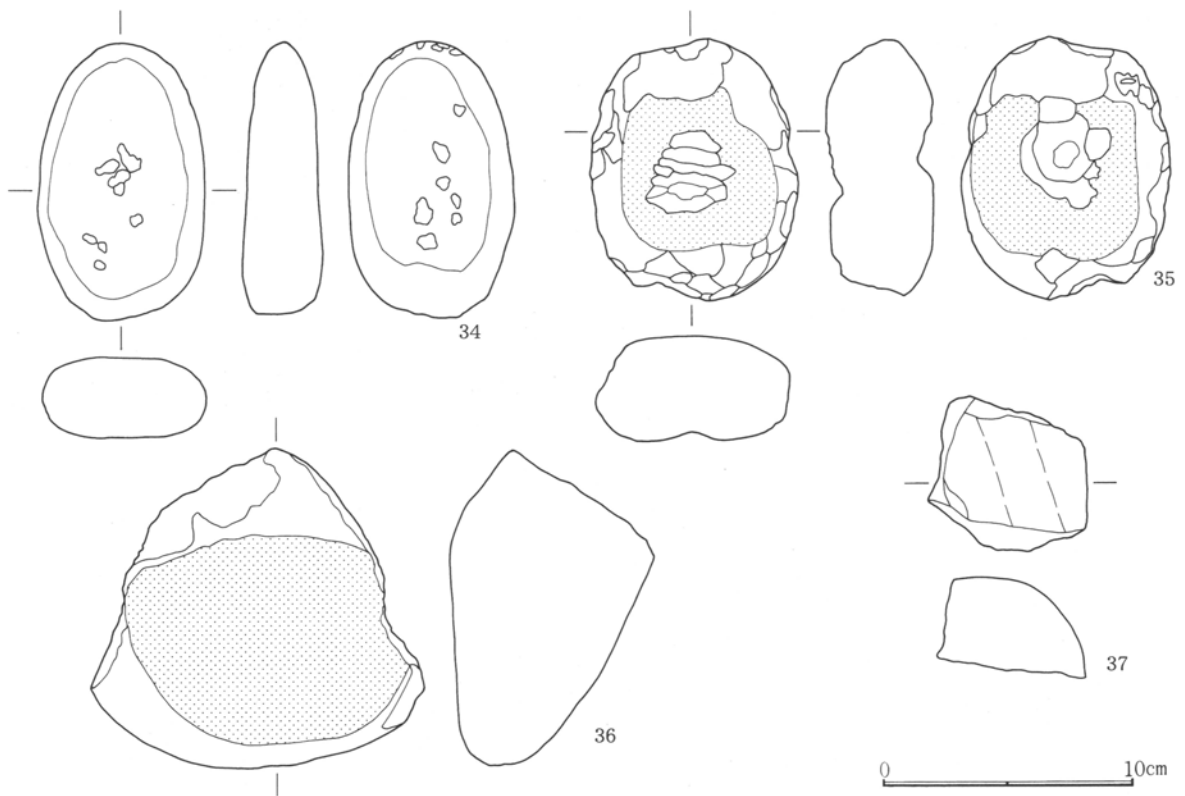

第17図 5-1号住居跡出土遺物(3)

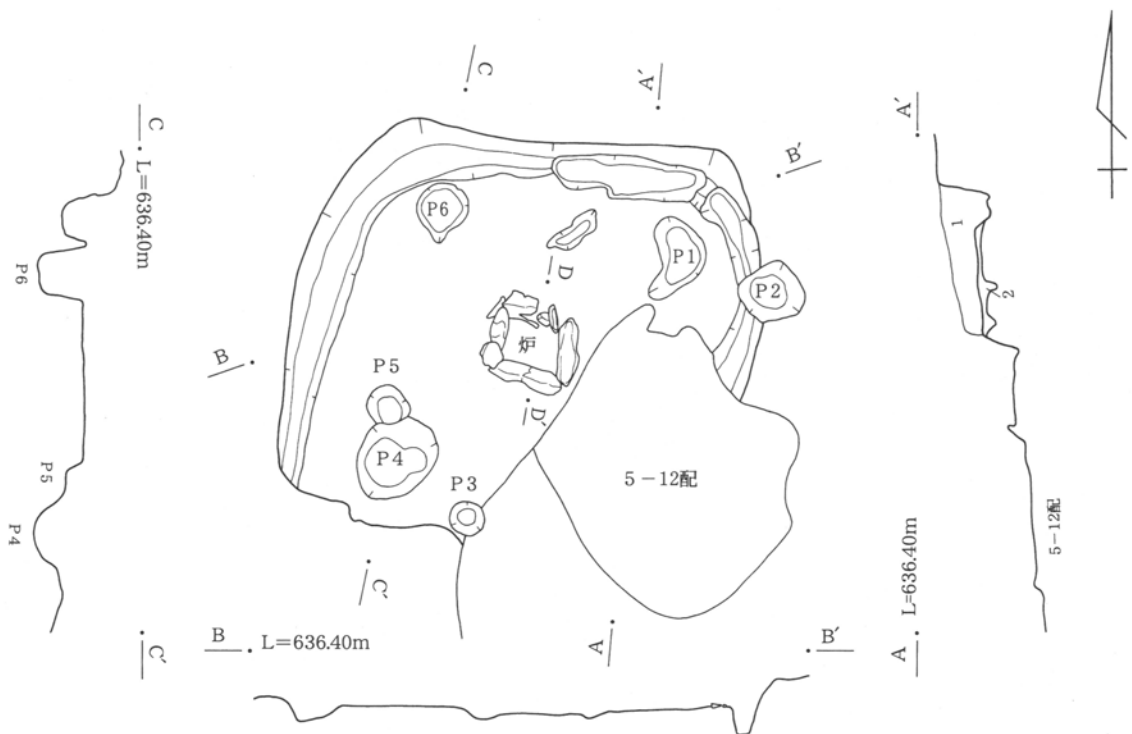

5-2号住居跡

1 暗褐色土 黄色軽石、ローム粒、炭化物を少量含む。縮まりがやや強い。
(掘り方)

2 黄褐色土 床面構築土。ロームを基調に、縮まりが強く、硬化している。

第18図 5-2号住居跡(1)

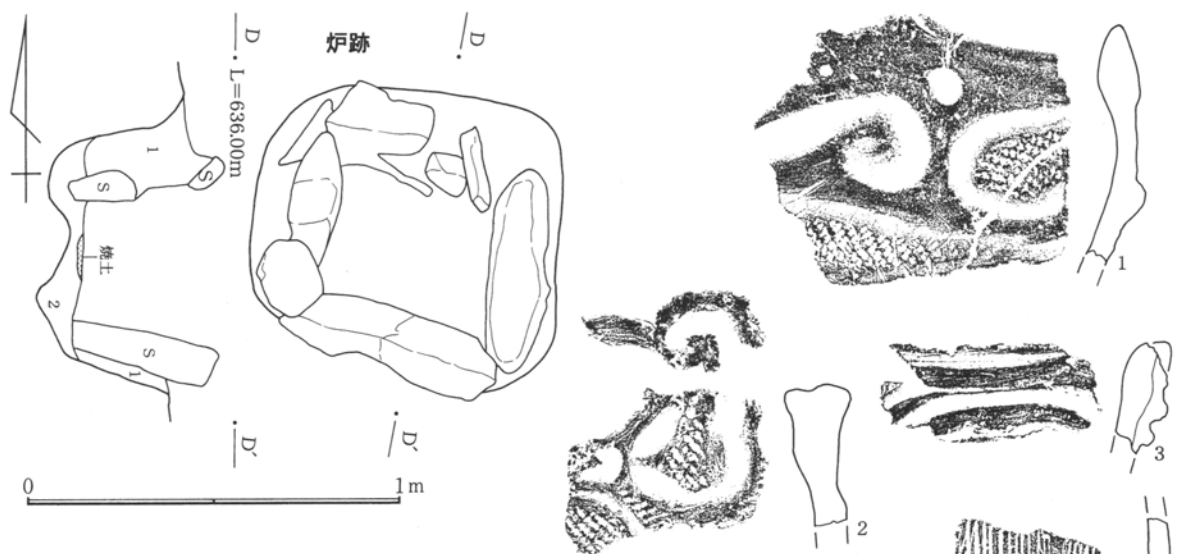

5-2号住居跡・炉跡

- 1 暗褐色土 小軽石粒を少量含む。締まりがやや強い。
- 2 暗褐色土 砂質土を基調に暗褐色土を少量、上位に焼土粒を多量含む。

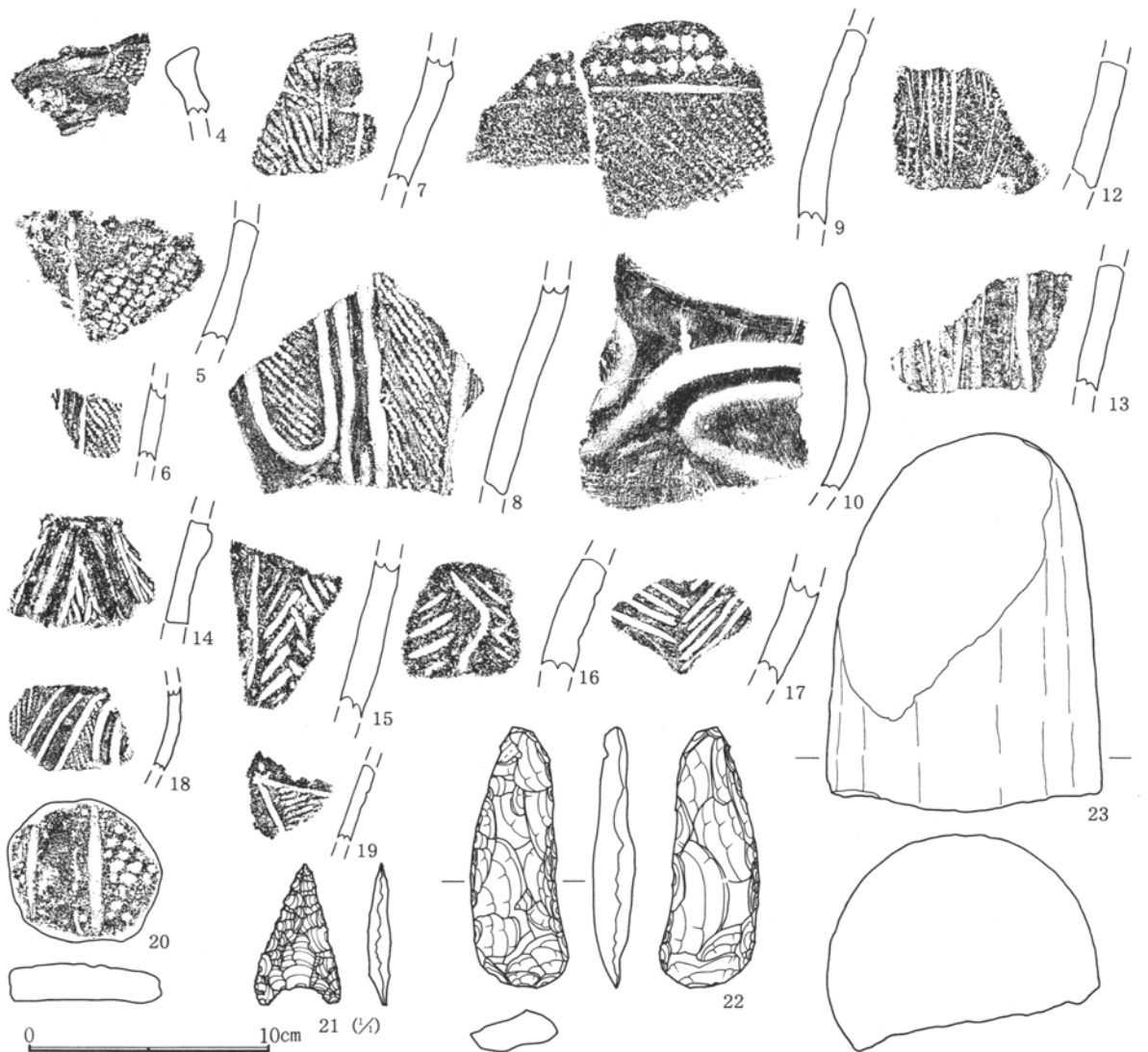

第19図 5-2号住居跡(2)・出土遺物

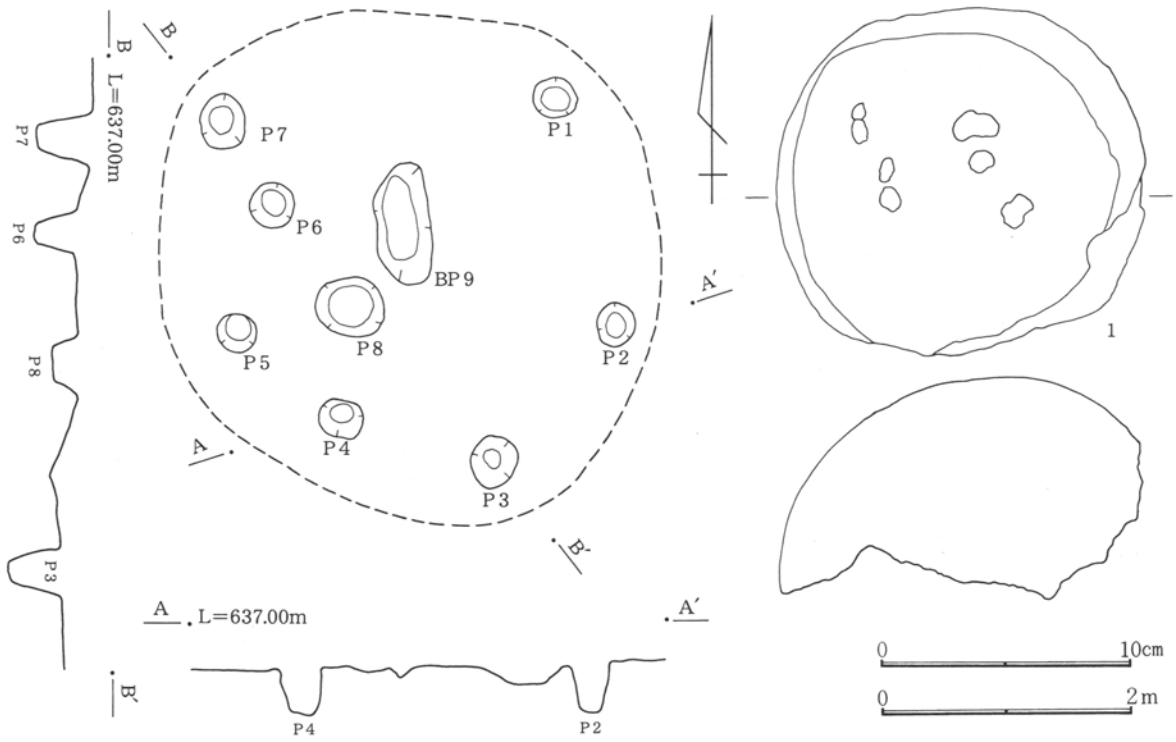

第20图 5-3号住居跡・出土遺物

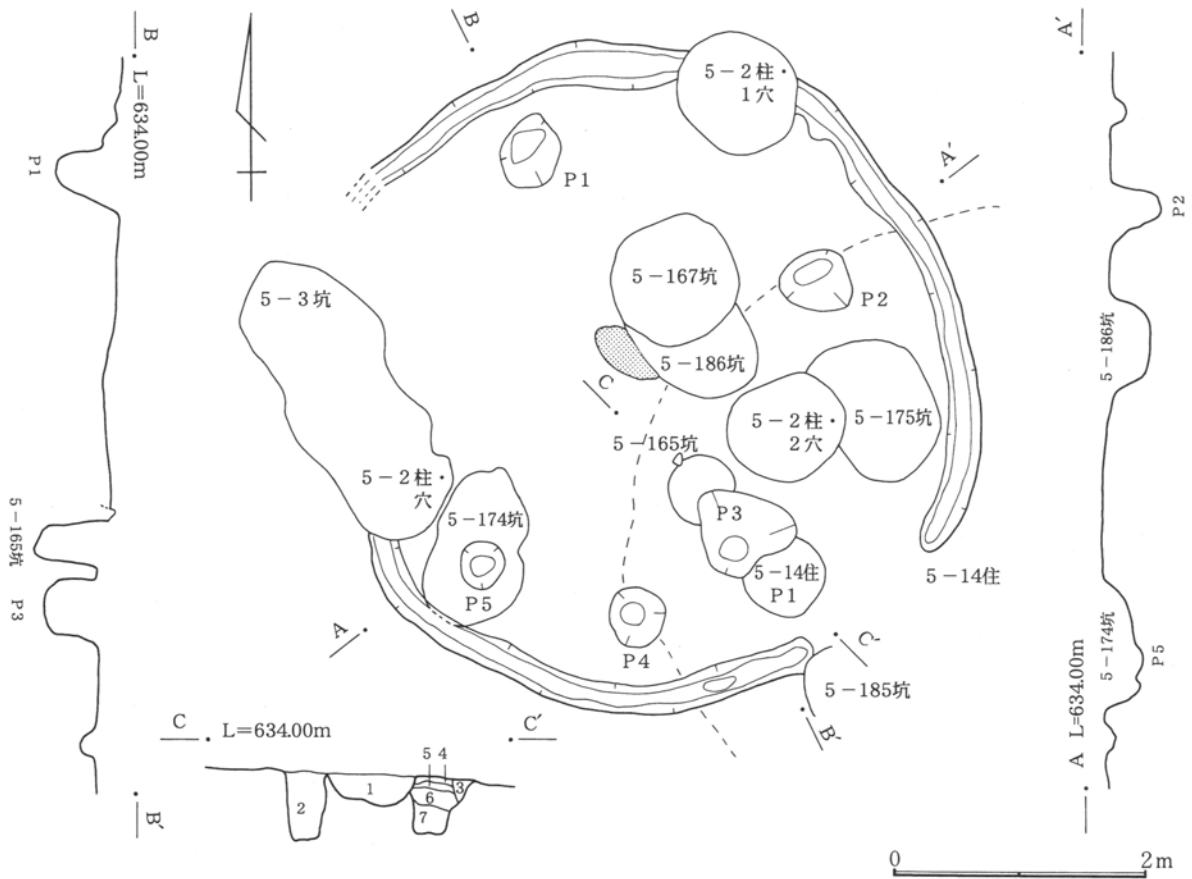

第21图 5-5号住居跡

5-5号住居跡・ピット3他
(ピット3)

- 1 黒褐色土 小軽石粒を少量、礫を微量含む。
- (5-165号土坑)
- 2 黒褐色土 小軽石粒を少量含む。
- (5-14号住居跡ピット1)
- 3 黒色土 小軽石粒を微量含む。根攪乱か。
- 4 黒褐色土 ローム粒を少量含む。
- 5 黄褐色土 ロームを基調とする黒色土との混土。締まりが強く、硬化している。
5-5号住居跡の床面構築土と思われる。
- 6 褐色土 ローム粒、小軽石粒を少量含む。
- 7 褐色土 6層に類似するが、橙色粒(焼土粒か)を微量含む。

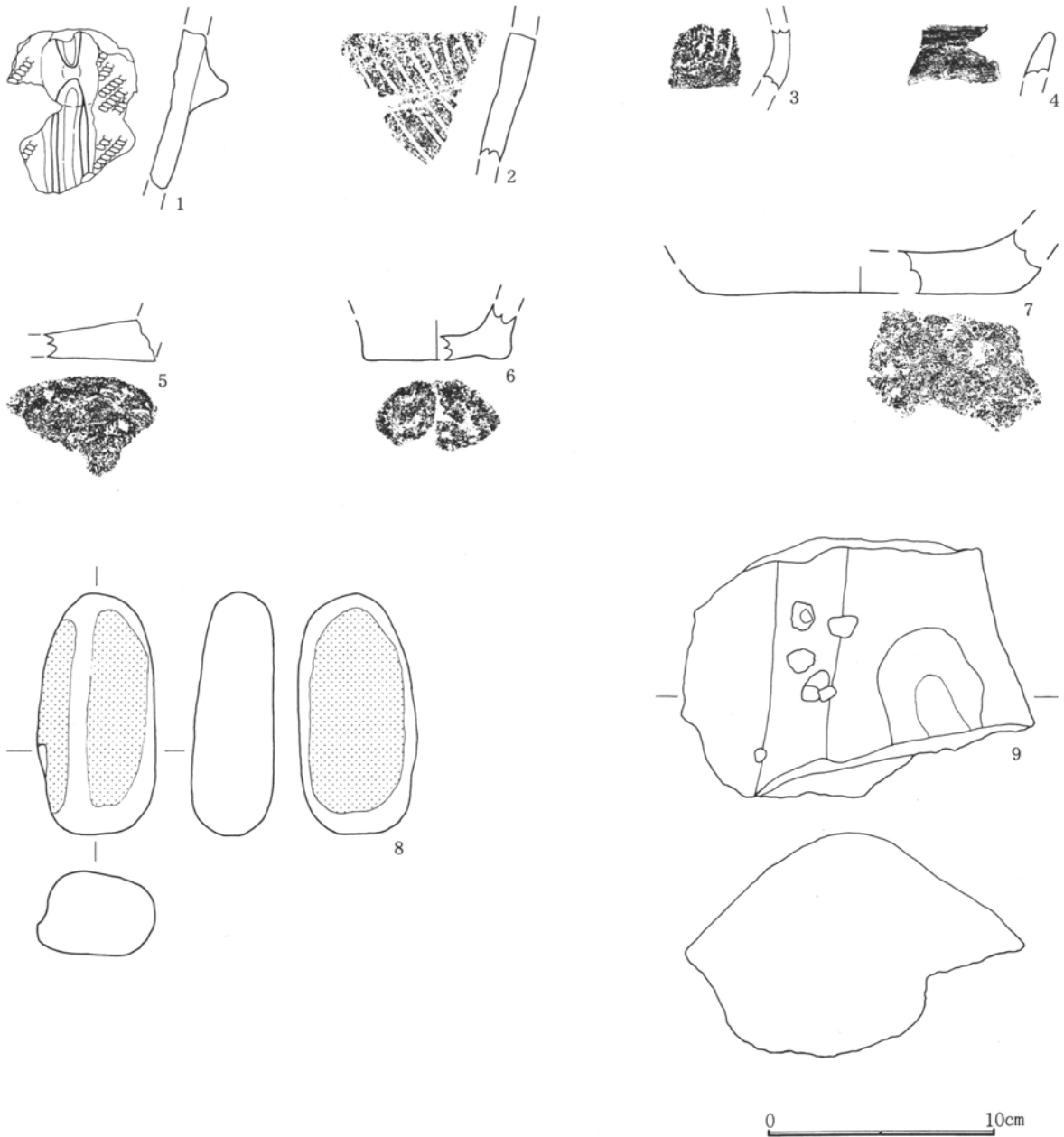

第22図 5-5号住居跡出土遺物

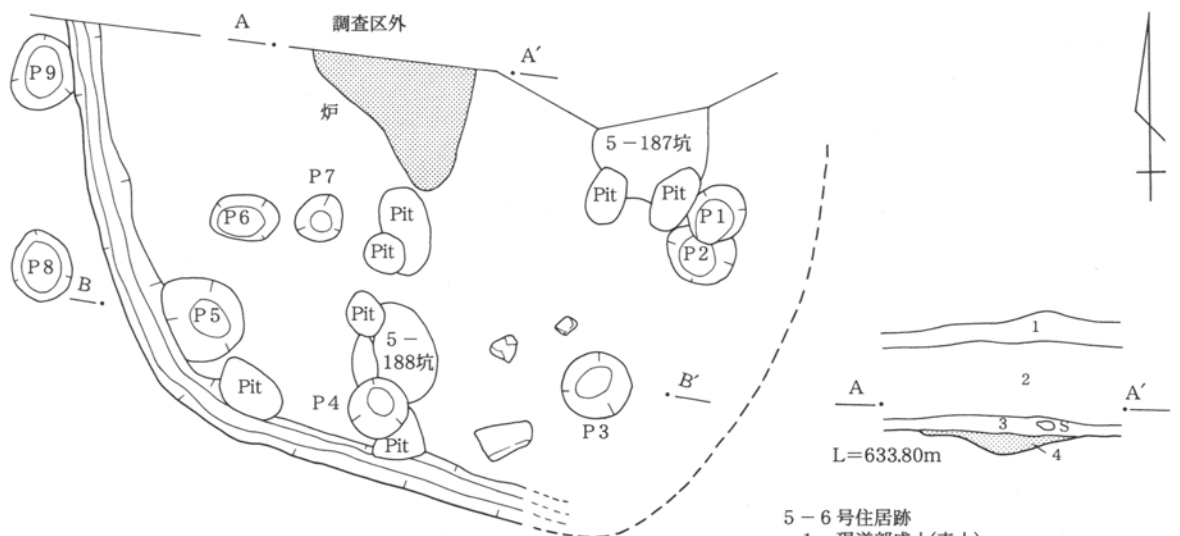

- 5-6号住居跡
- 1 現道部盛土(表土)
 - 2 基本層序I層(表土)に相当。
 - 3 黒褐色土 住居跡覆土。ローム粒、焼土粒を少量含む。
 - 4 焼土(炉跡) 下面の地山(ローム)が被熱により硬化している。

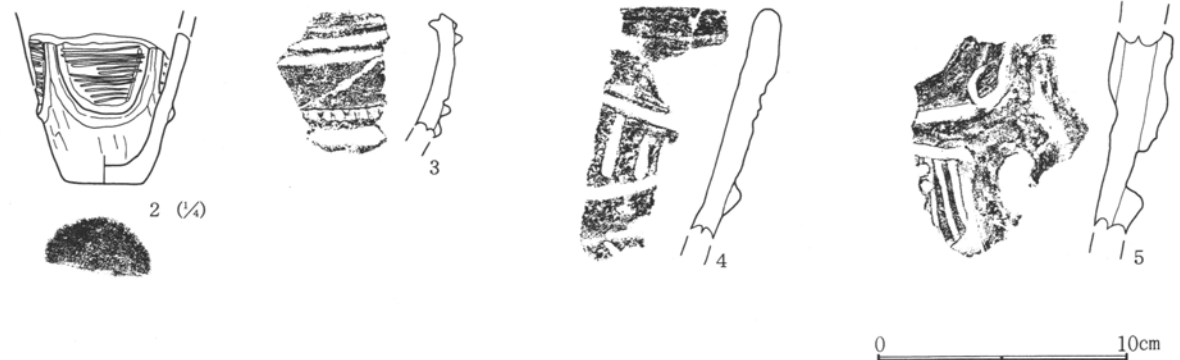
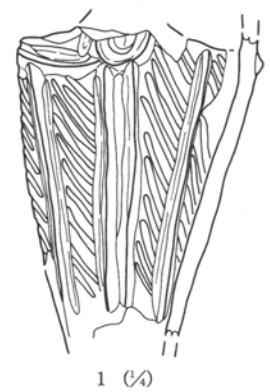
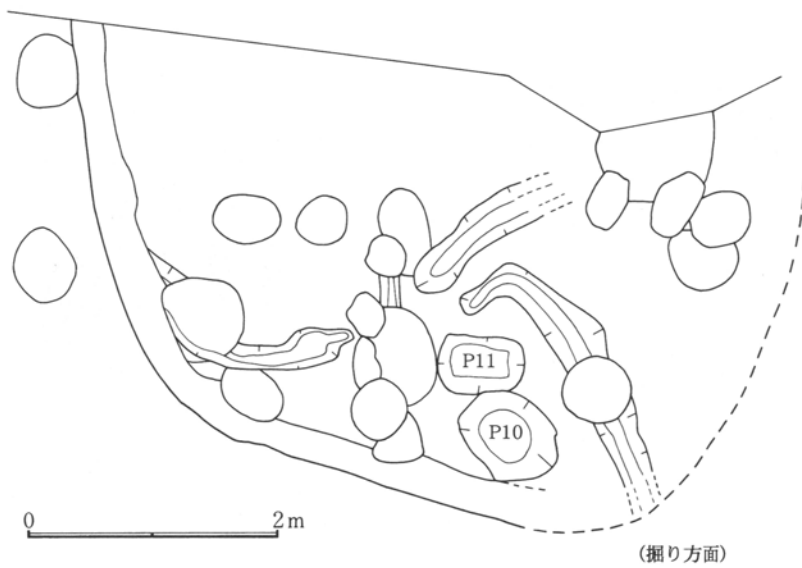
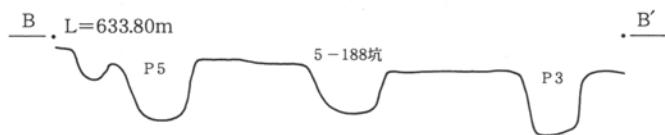

第23図 5-6号住居跡・出土遺物(1)

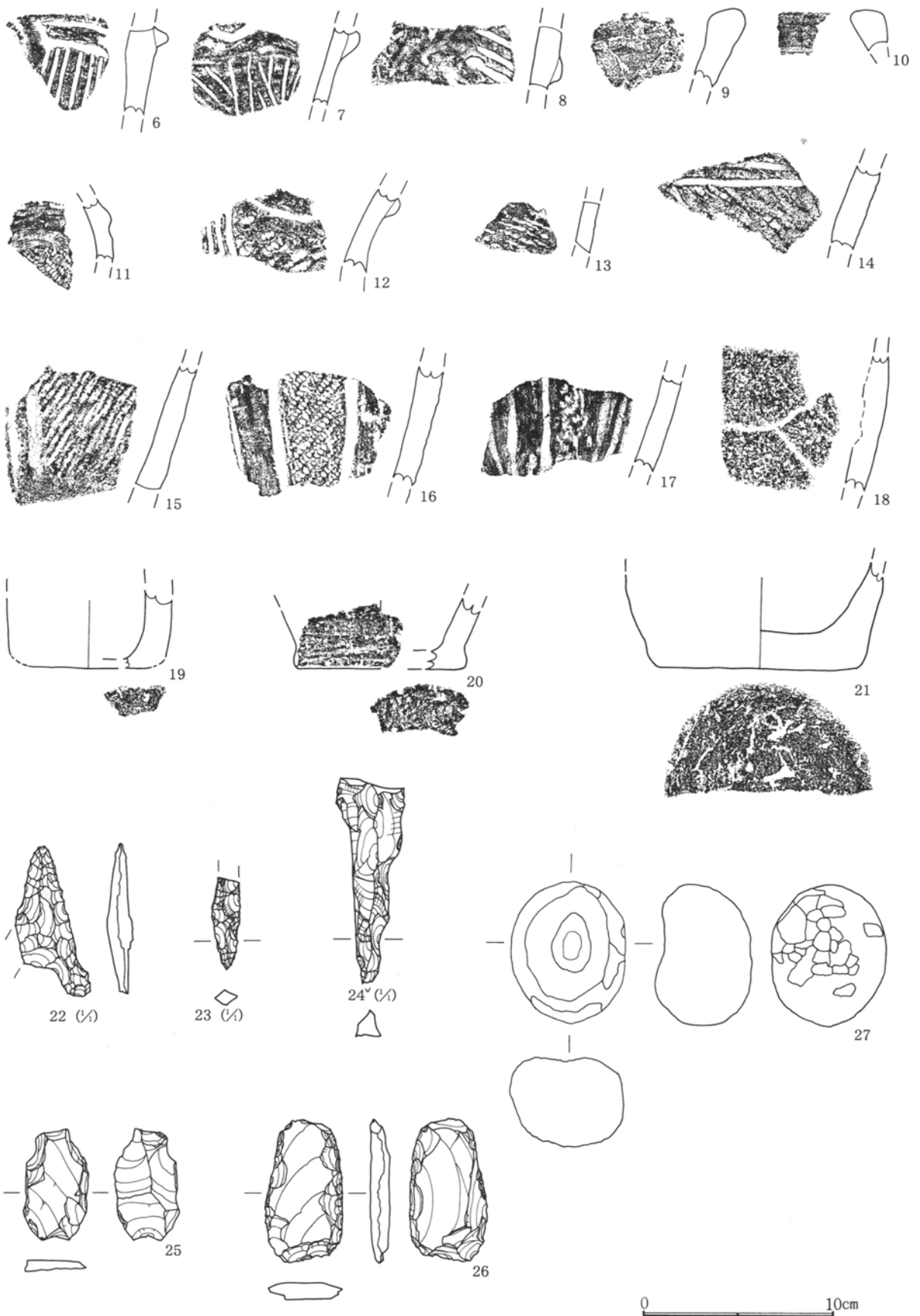

第24图 5—6号住居跡出土遺物(2)

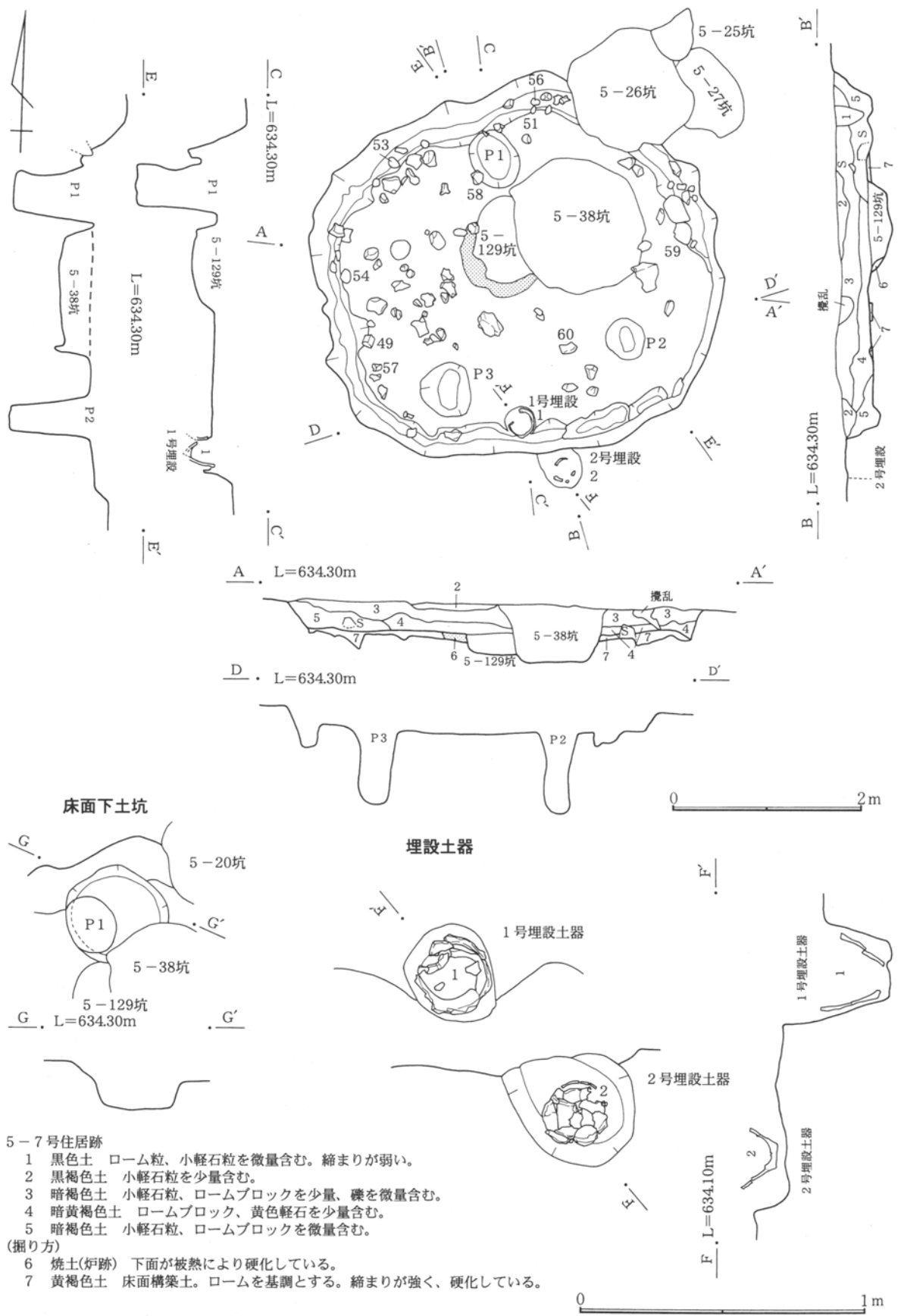

- 5-7号住居跡
- 1 黒色土 ローム粒、小軽石粒を微量含む。締まりが弱い。
 - 2 黒褐色土 小軽石粒を少量含む。
 - 3 暗褐色土 小軽石粒、ロームブロックを少量、礫を微量含む。
 - 4 暗黄褐色土 ロームブロック、黄色軽石を少量含む。
 - 5 暗褐色土 小軽石粒、ロームブロックを微量含む。
- (掘り方)
- 6 焼土(炉跡) 下面が被熱により硬化している。
 - 7 黄褐色土 床面構築土。ロームを基調とする。締まりが強く、硬化している。

第25図 5-7号住居跡

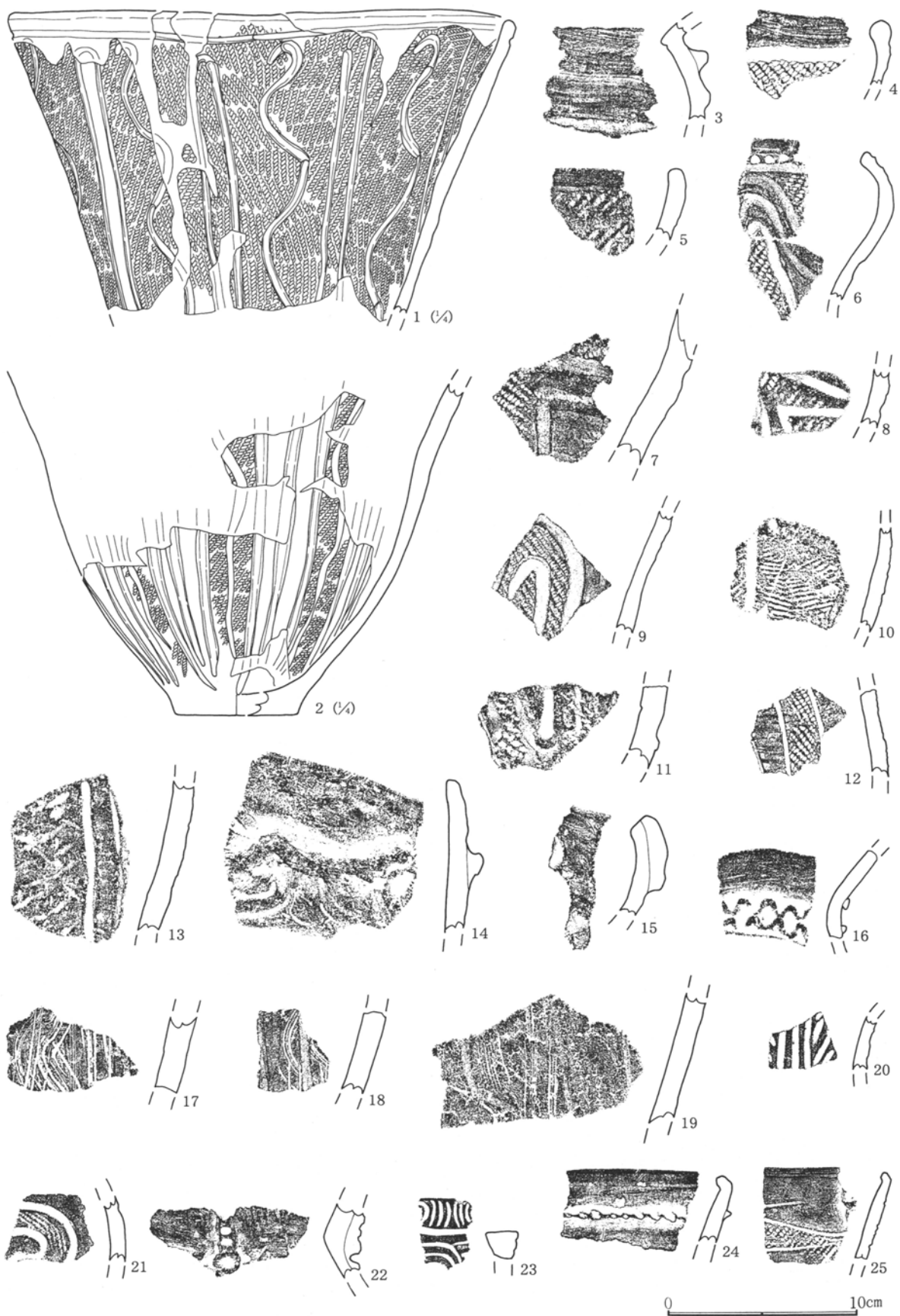

第26图 5—7号住居跡出土遺物(1)

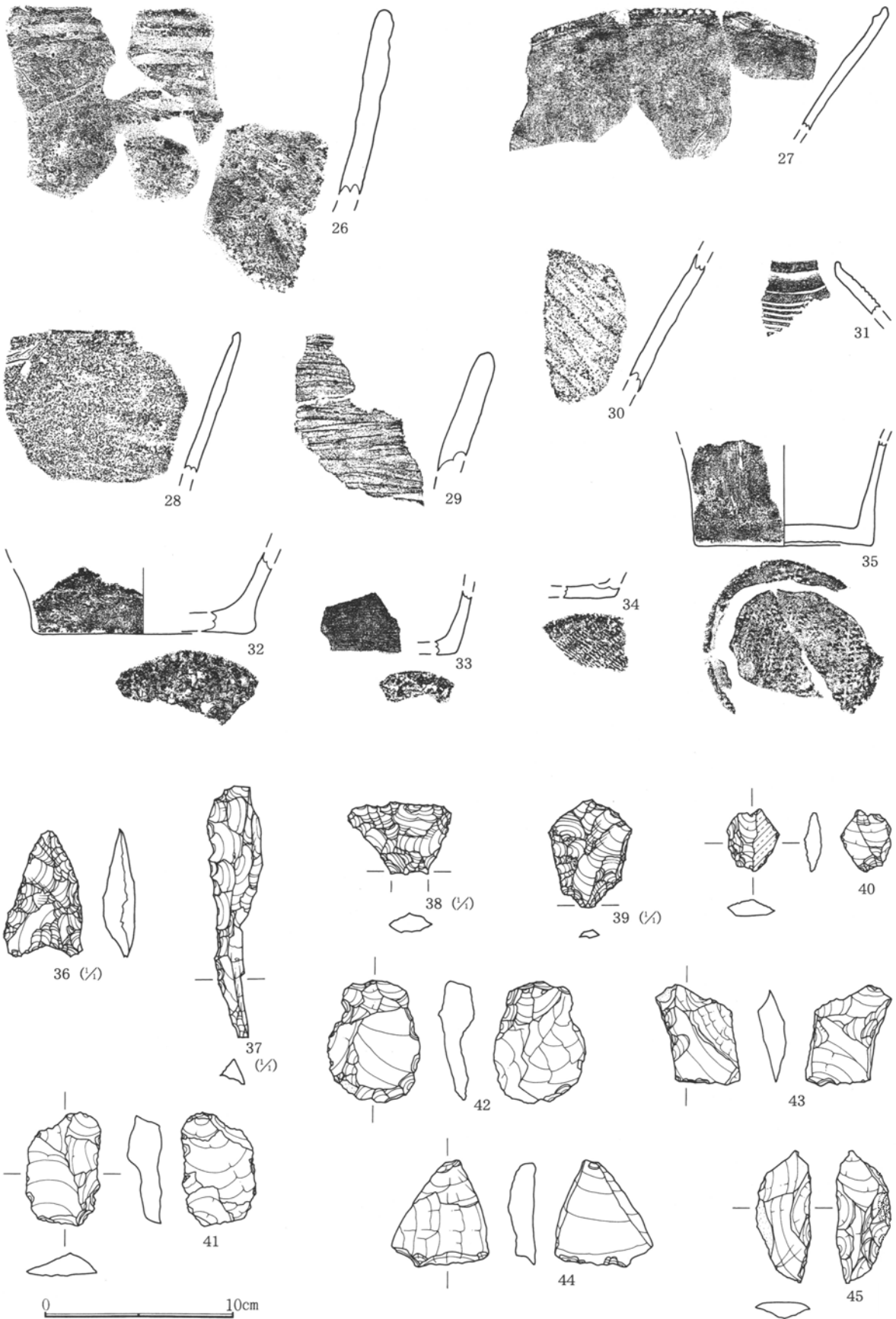

第27图 5—7号住居跡出土遺物(2)



第28图 5—7号住居跡出土遺物(3)

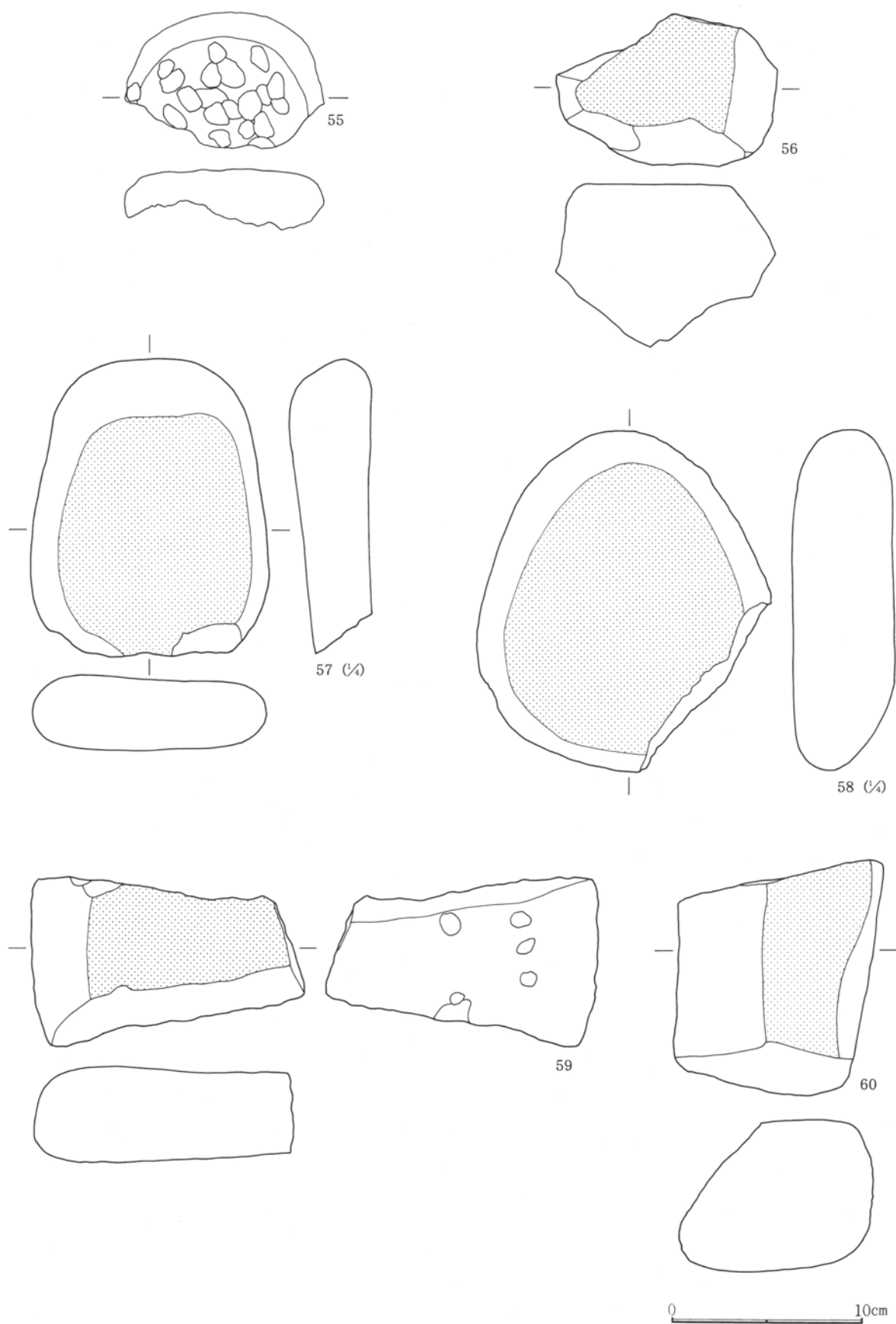

第29図 5—7号住居跡出土遺物(4)

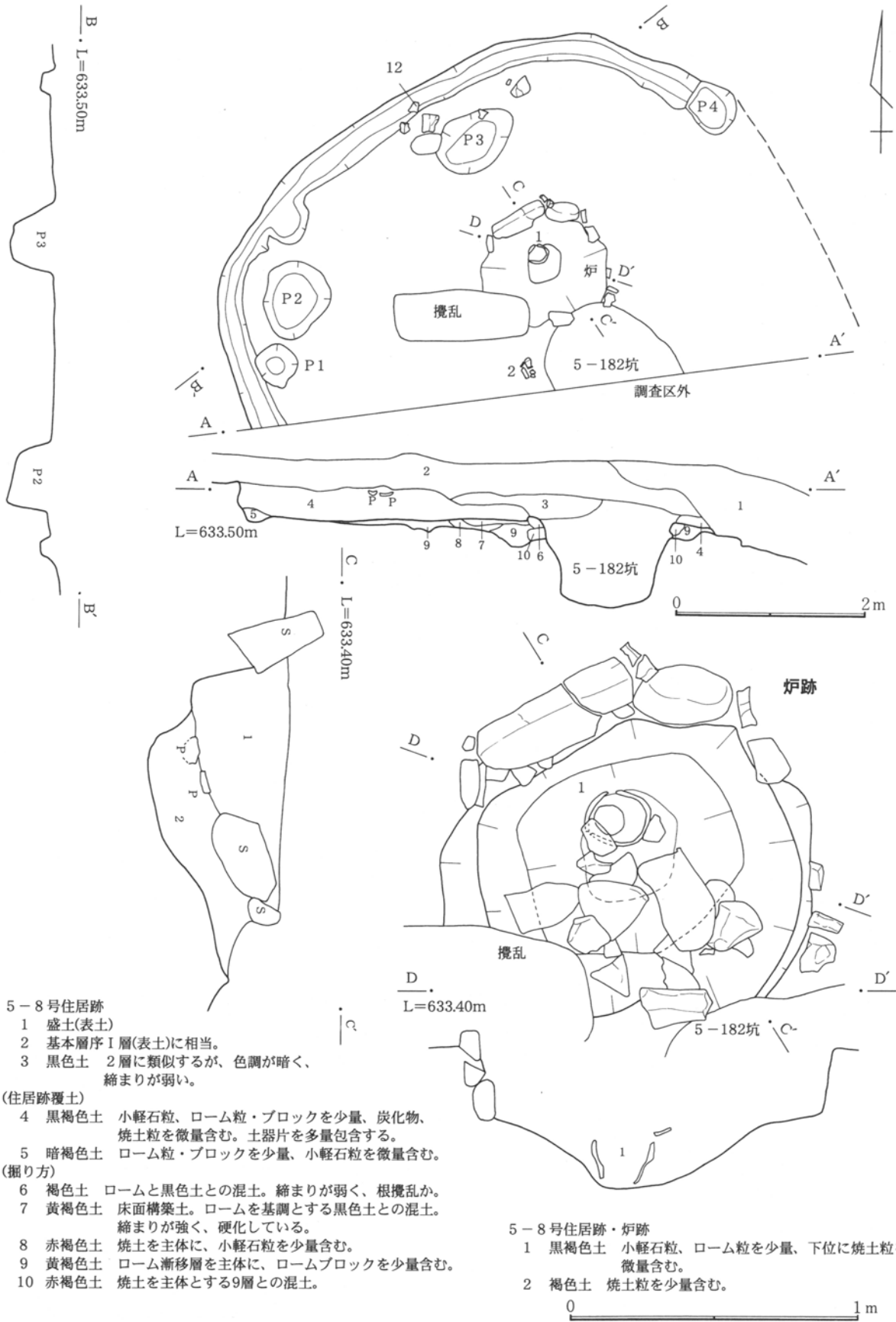

5-8号住居跡

- 1 盛土(表土)
- 2 基本層序1層(表土)に相当。
- 3 黒色土 2層に類似するが、色調が暗く、締まりが弱い。

(住居跡覆土)

- 4 黒褐色土 小軽石粒、ローム粒・ブロックを少量、炭化物、焼土粒を微量含む。土器片を多量包含する。
- 5 暗褐色土 ローム粒・ブロックを少量、小軽石粒を微量含む。

(掘り方)

- 6 褐色土 ロームと黒色土との混土。締まりが弱く、根攪乱か。
- 7 黄褐色土 床面構築土。ロームを基調とする黒色土との混土。締まりが強く、硬化している。
- 8 赤褐色土 焼土を主体に、小軽石粒を少量含む。
- 9 黄褐色土 ローム漸移層を主体に、ロームブロックを少量含む。
- 10 赤褐色土 焼土を主体とする9層との混土。

5-8号住居跡・炉跡

- 1 黒褐色土 小軽石粒、ローム粒を少量、下位に焼土粒を微量含む。
- 2 褐色土 焼土粒を少量含む。

第30図 5-8号住居跡

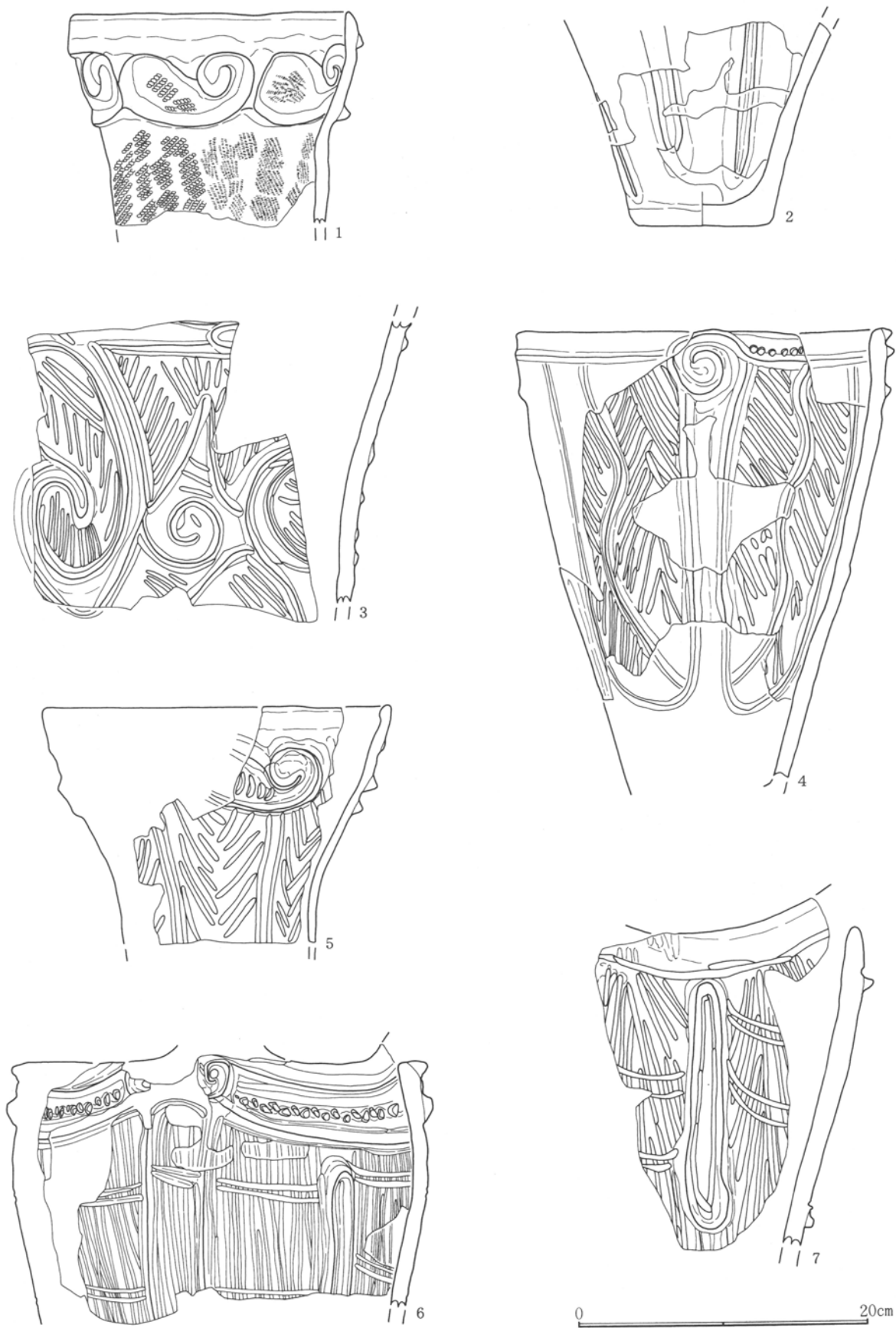

第31图 5—8号住居跡出土遺物(1)

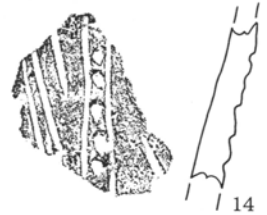
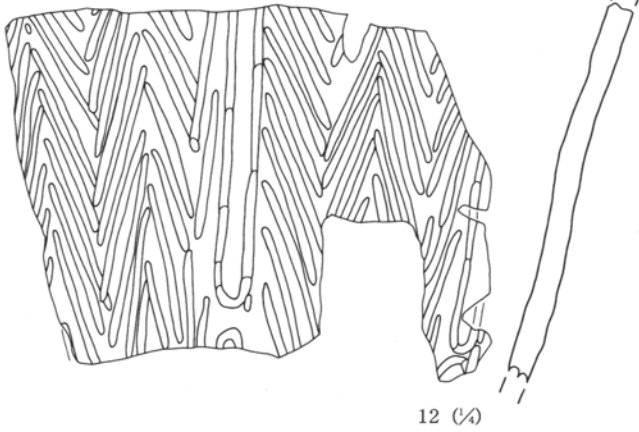
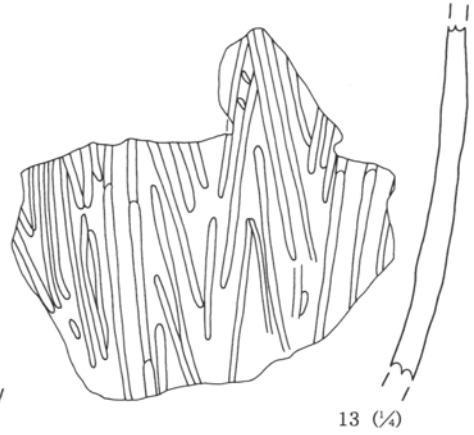
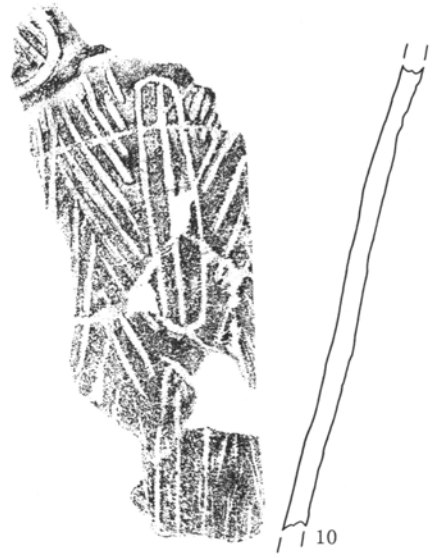
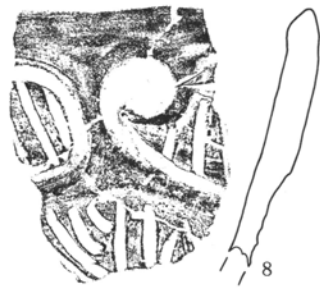

0 10cm

第32图 5—8号住居迹出土遗物(2)

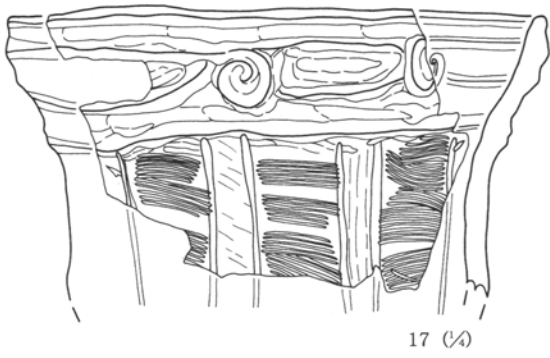

17 (1/2)

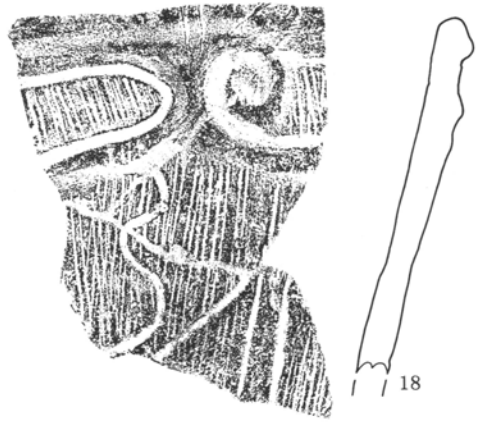

18

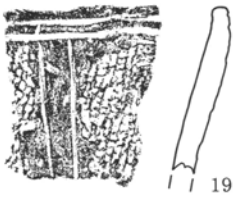

19

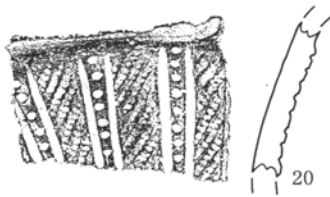

20



21



22

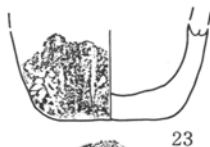

23



24

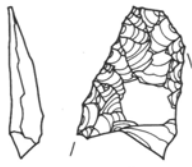
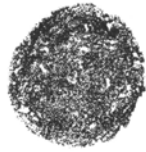
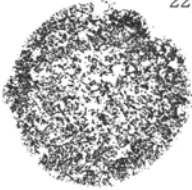

25 (1/2)

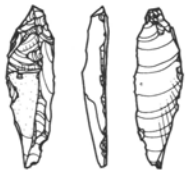

26 (1/2)

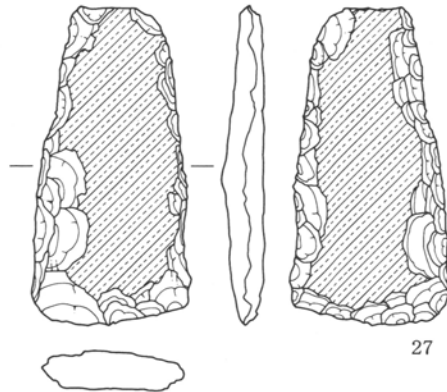

27

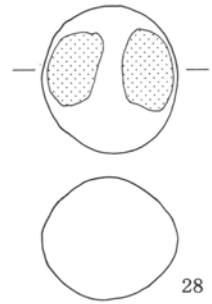

28

0 10cm

第33图 5—8号住居跡出土遺物(3)

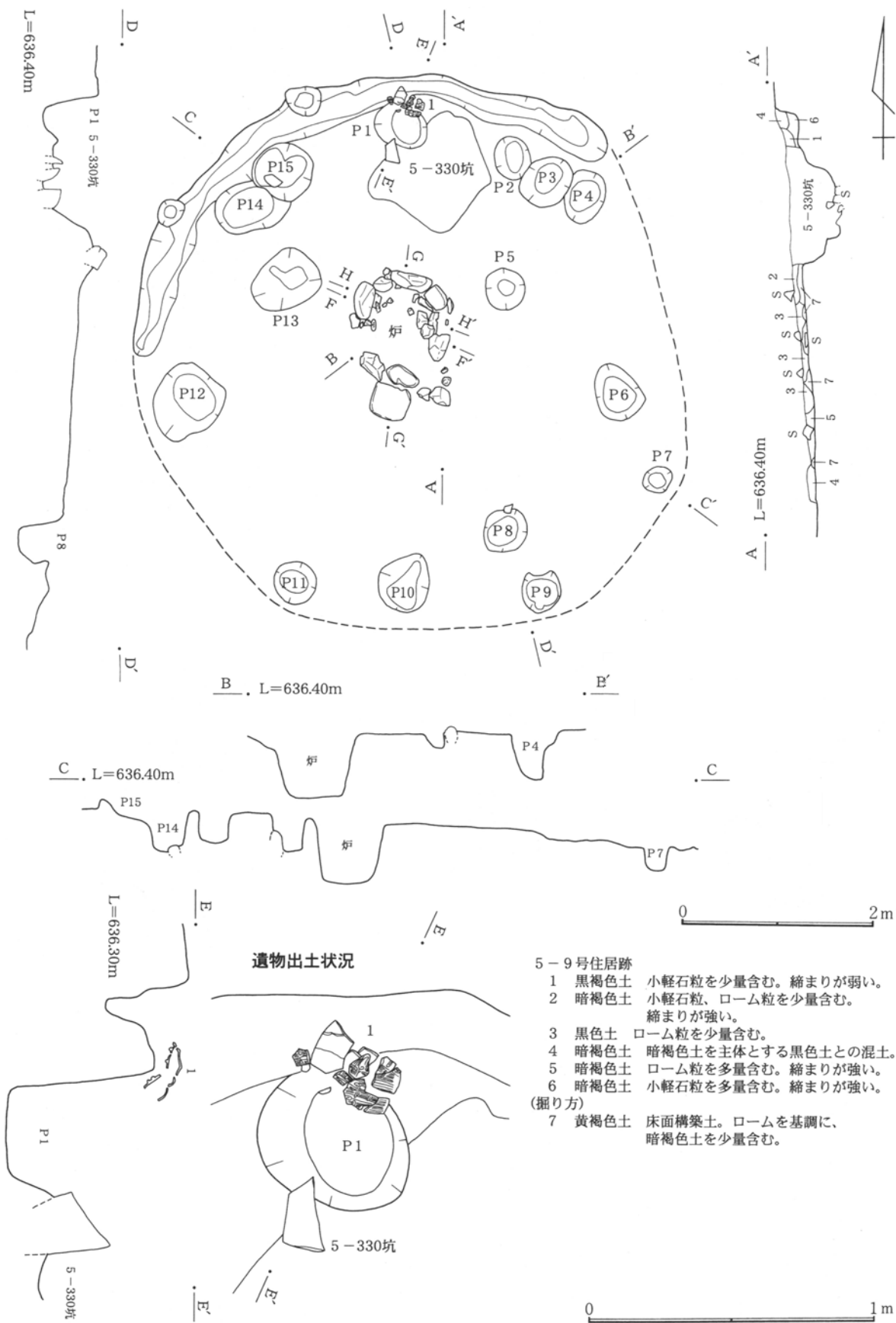

第34図 5-9号住居跡(1)

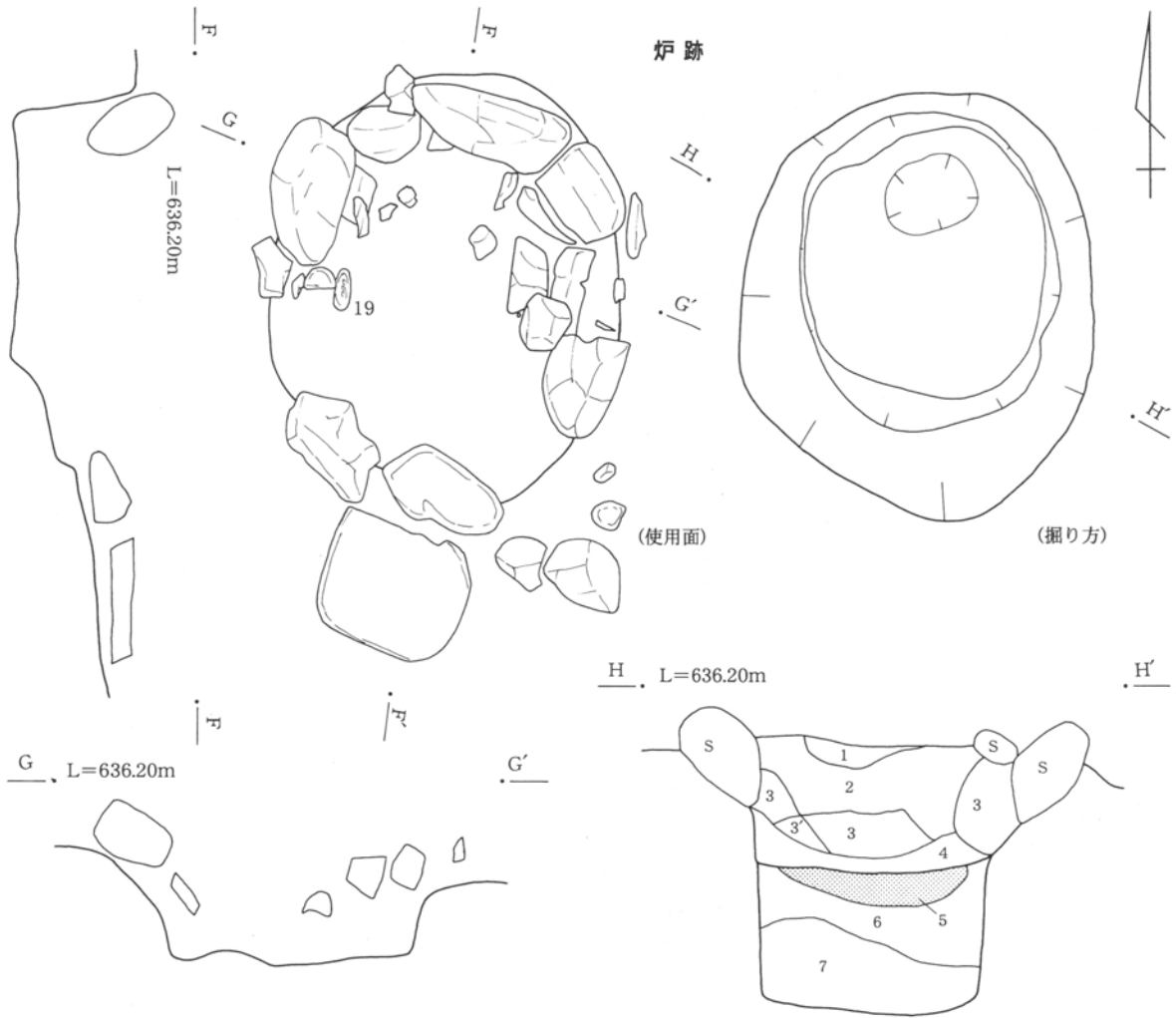

5-9号住居跡・炉跡

- 1 暗褐色土 小軽石粒、小礫を微量含む。
- 2 黒褐色土 小軽石粒、ローム粒を少量、小礫を微量含む。
- 3 暗褐色土 小軽石粒を少量含む。
- 3' 暗褐色土 3層に類似するが、焼土粒、ローム粒を少量含む。
- 4 褐色土 小軽石粒、小礫を少量含む。
- 5 暗赤褐色土 炉跡使用面。焼土塊主体層。
- 6 暗褐色土 被熱により硬化(焼土化)したロームブロックを少量含む。
- 7 暗褐色土 ロームブロックを少量含む。

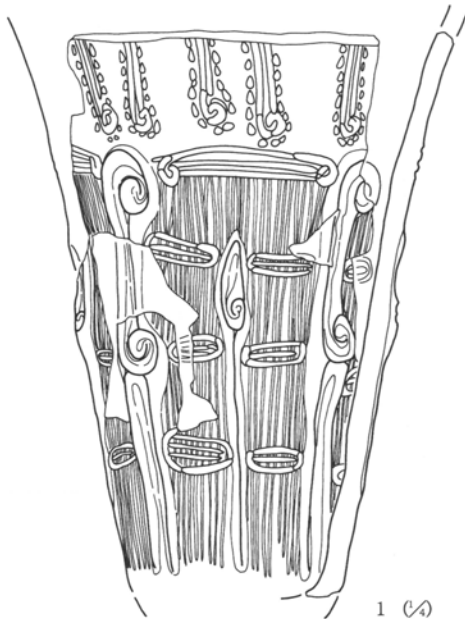

0 1 m

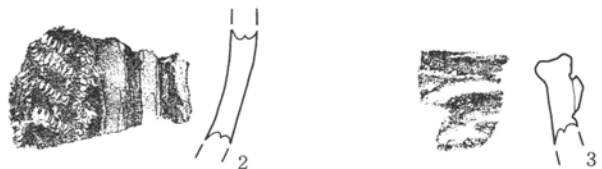

0 10cm

第35図 5-9号住居跡(2)・出土遺物(1)



0 10cm

第36图 5—9号住居跡出土遺物(2)

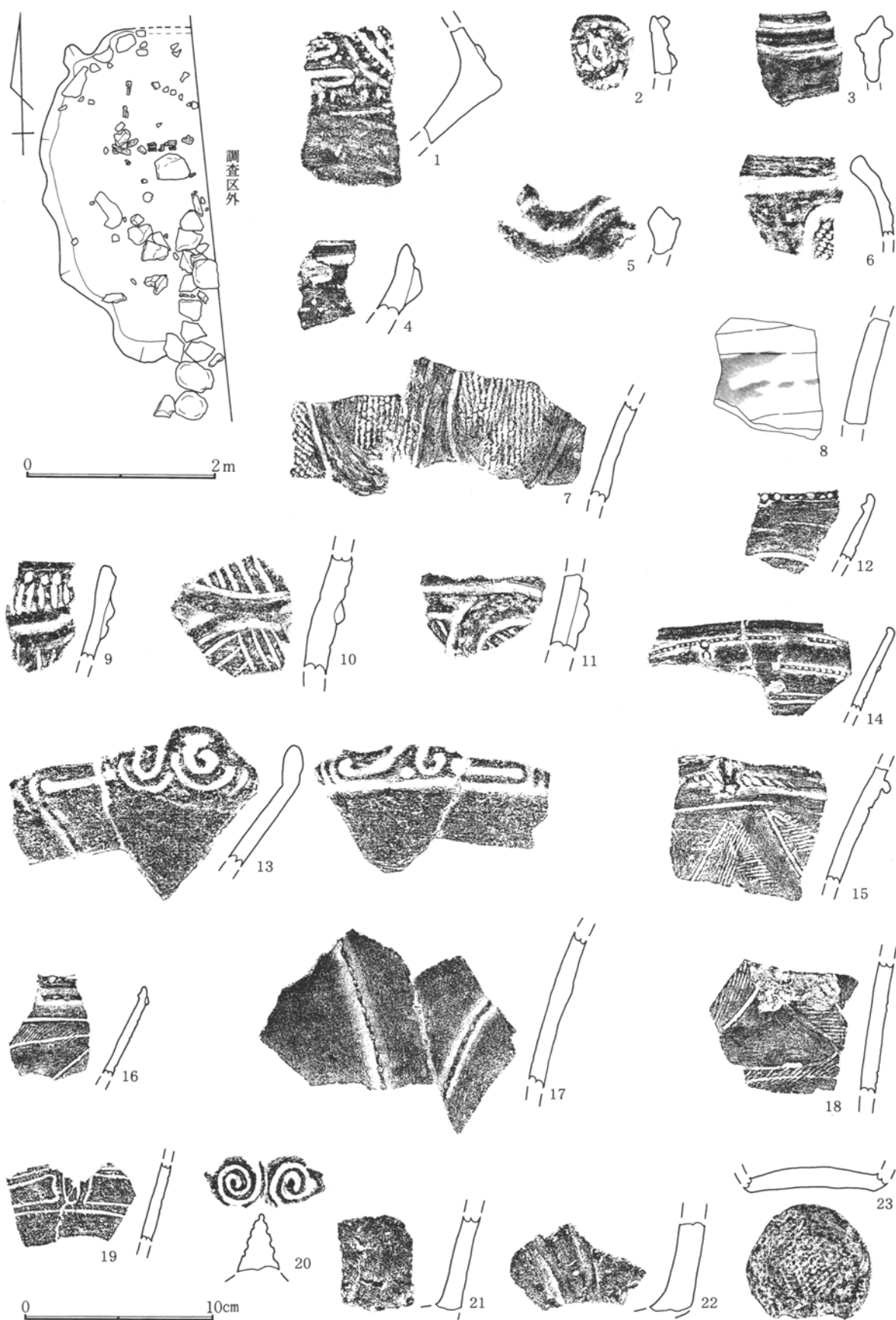

第37图 5—10号住居跡・出土遺物(1)

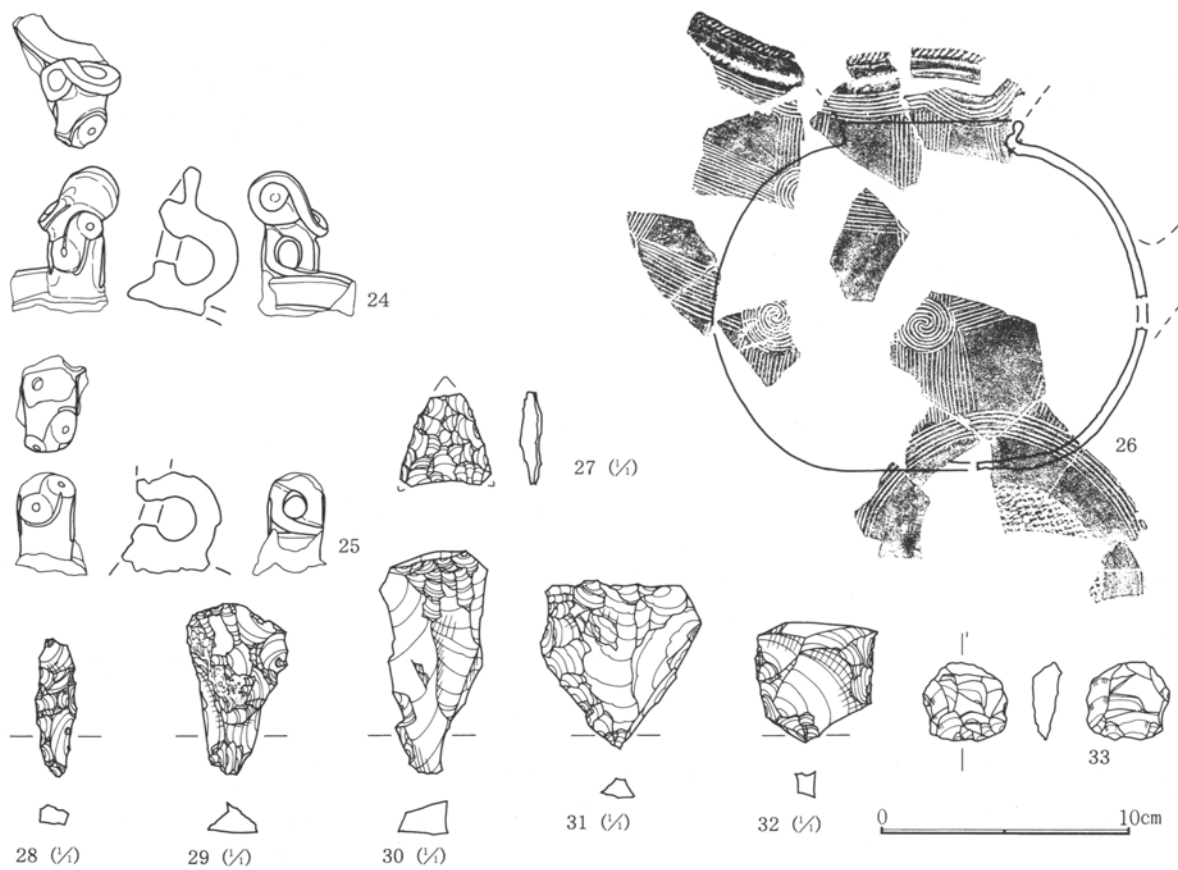

第38图 5—10号住居跡出土遺物(2)

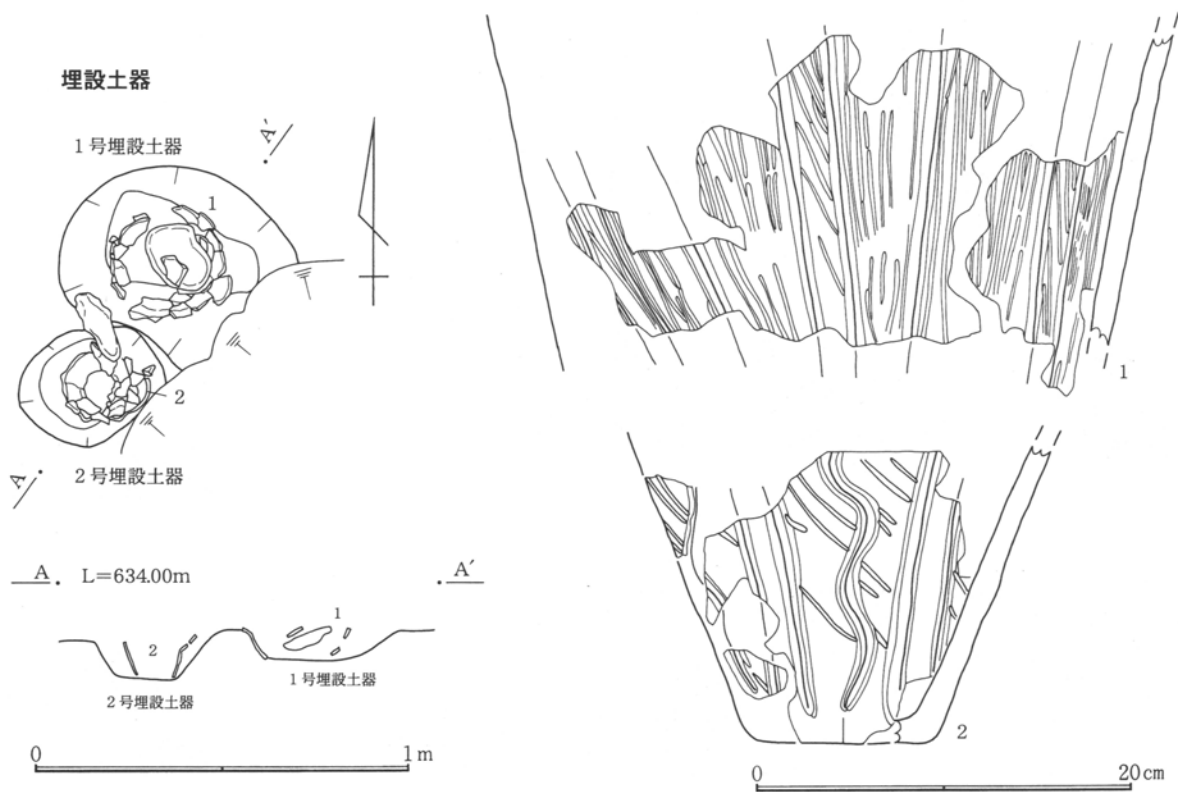

第39图 5—11号住居跡(埋設土器)・出土遺物

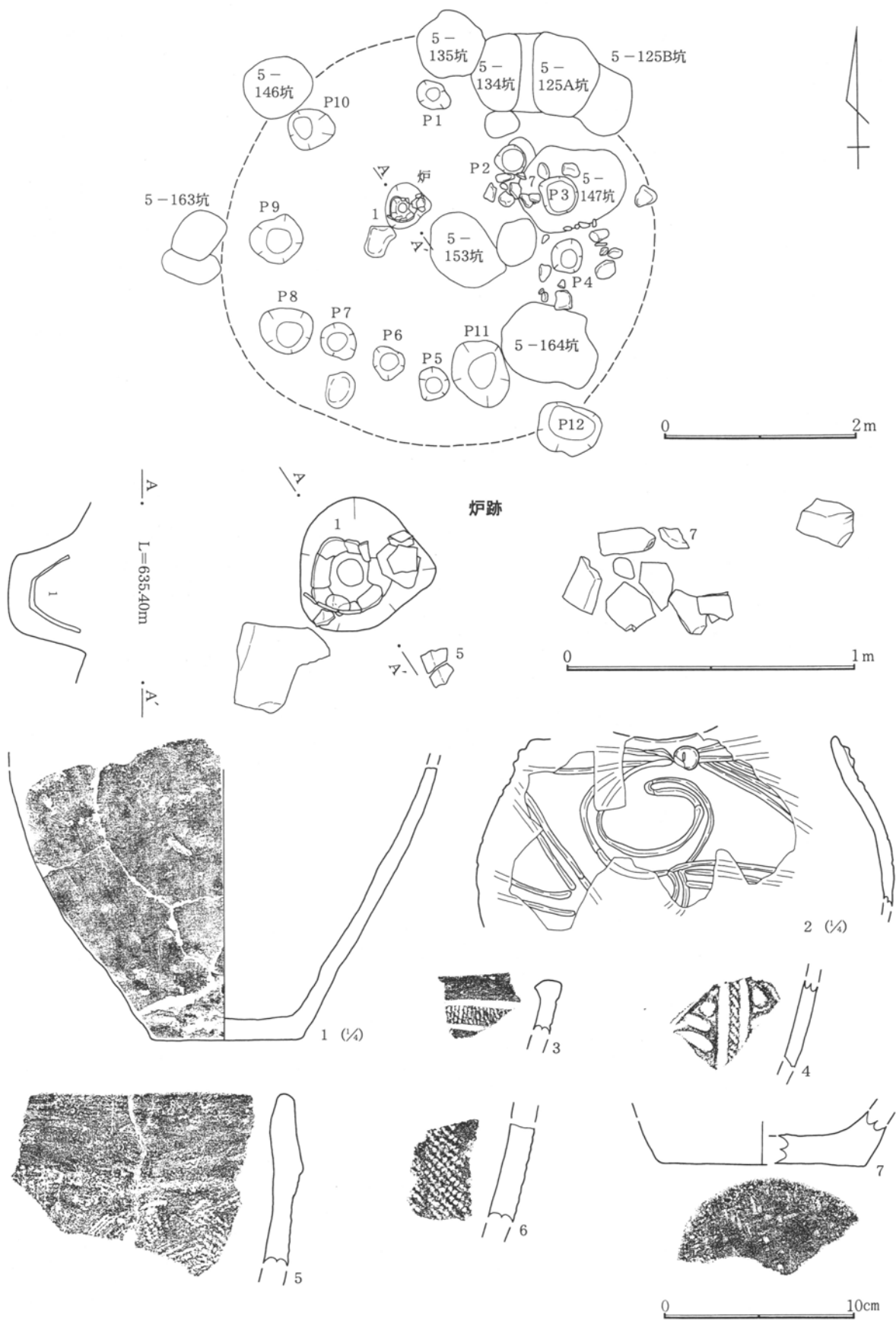

第40图 5-12号住居跡・出土遺物

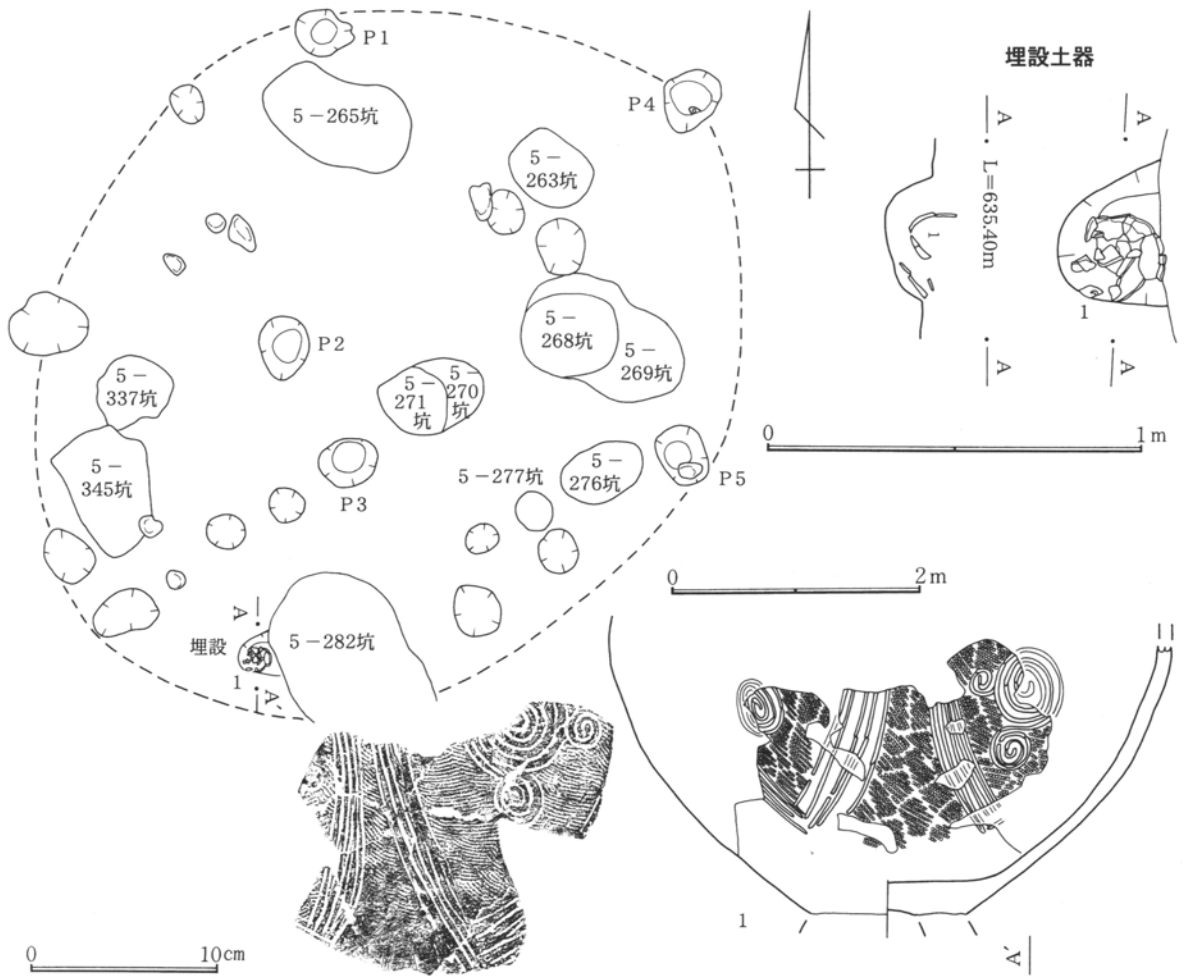

第41图 5-13号住居跡・出土遺物

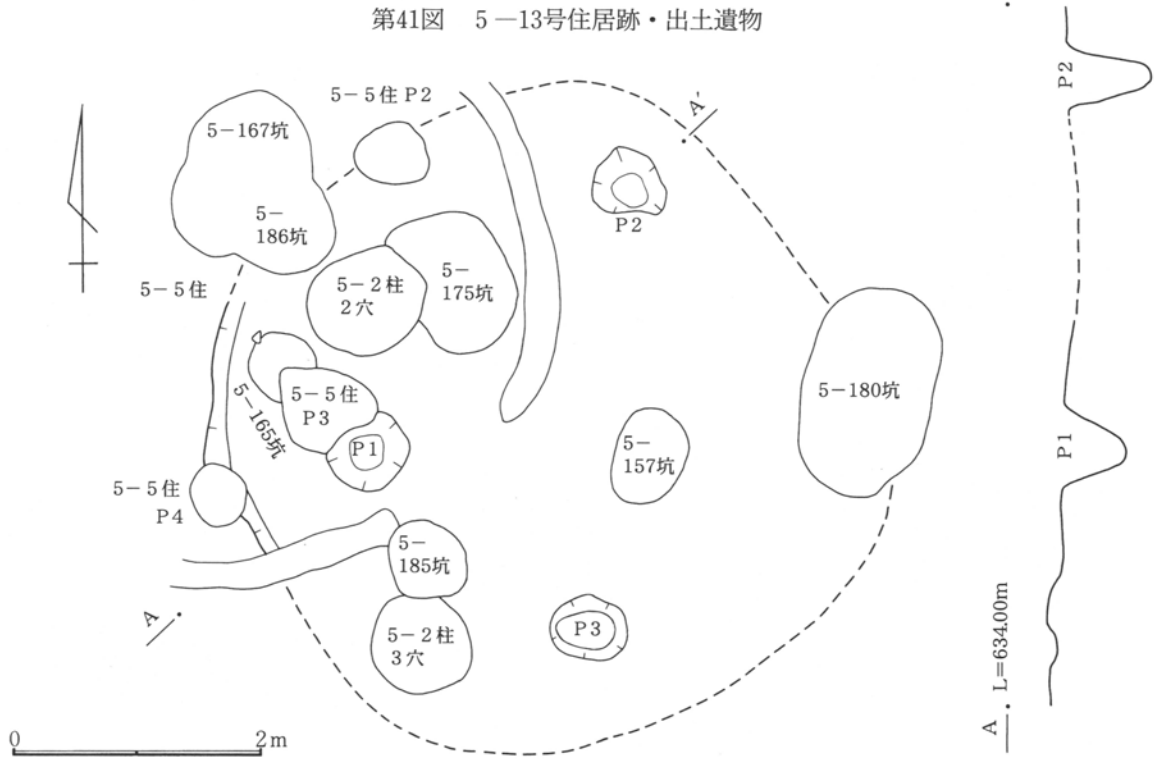

第42图 5-14号住居跡

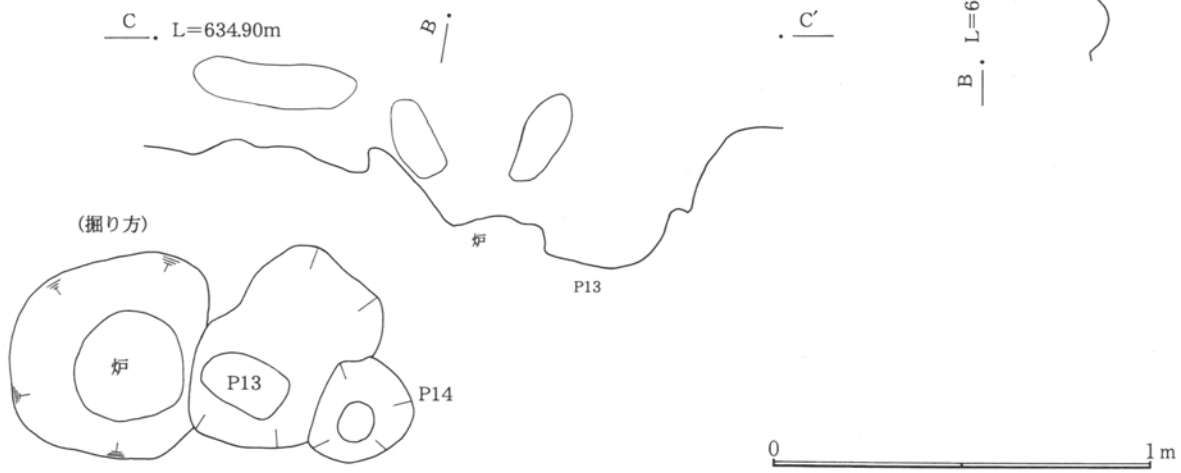
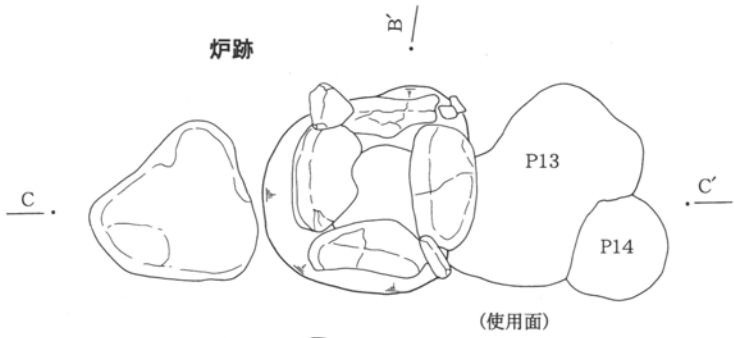
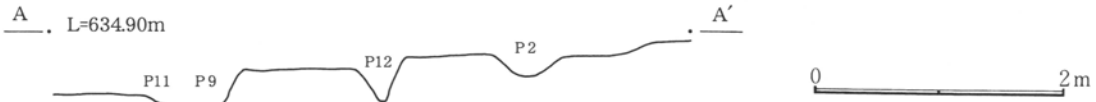
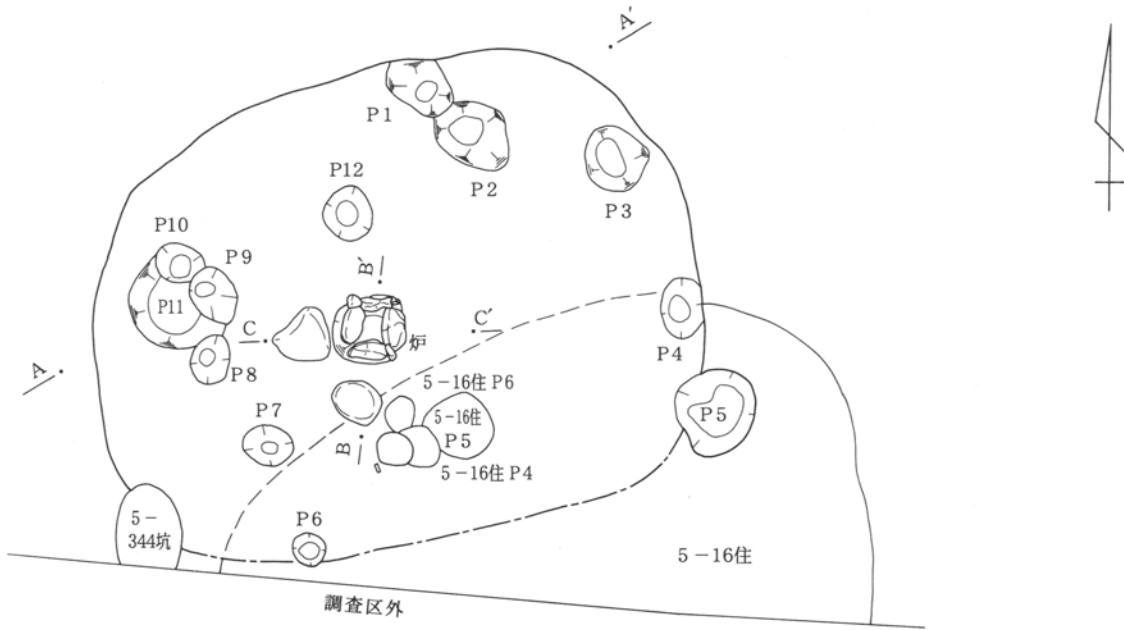

第43図 5-15号住居跡

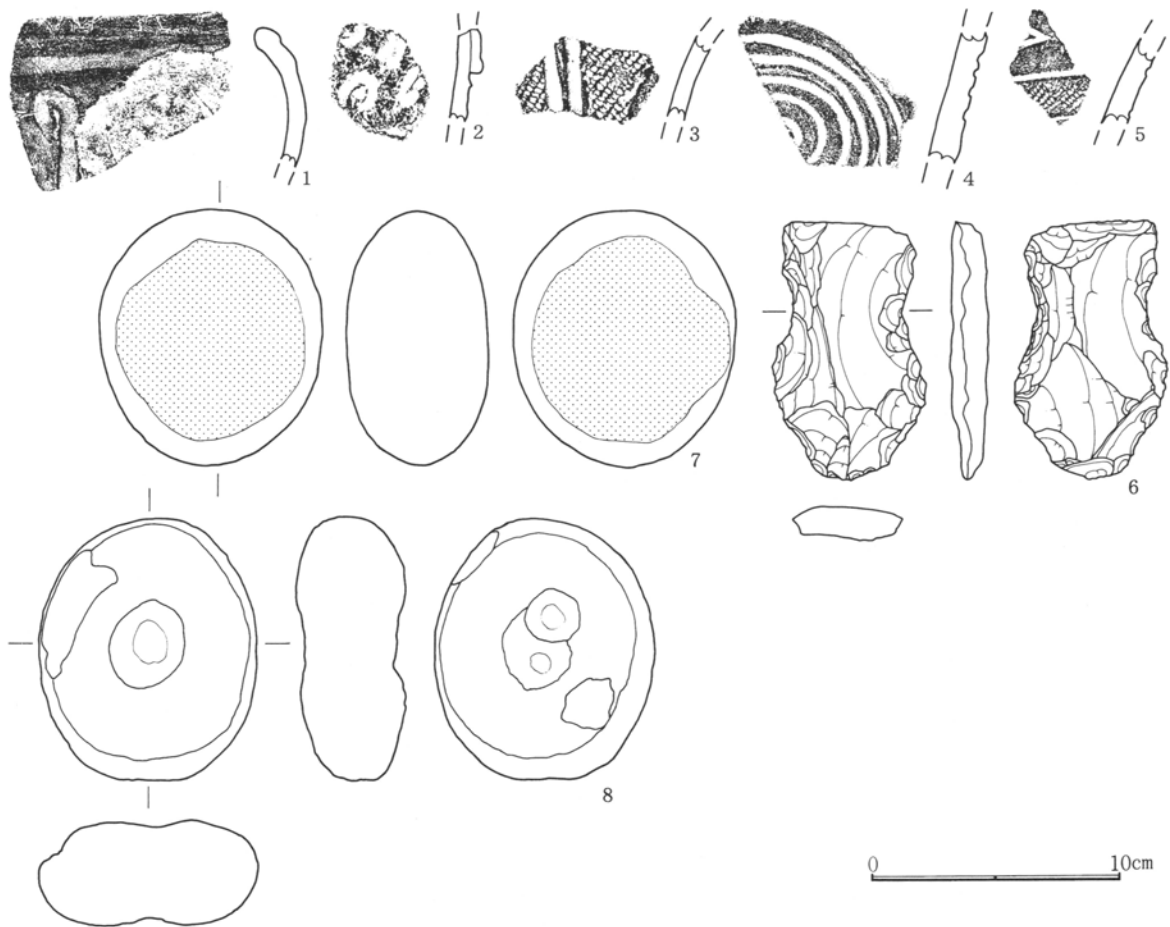

第44図 5-15号住居跡出土遺物

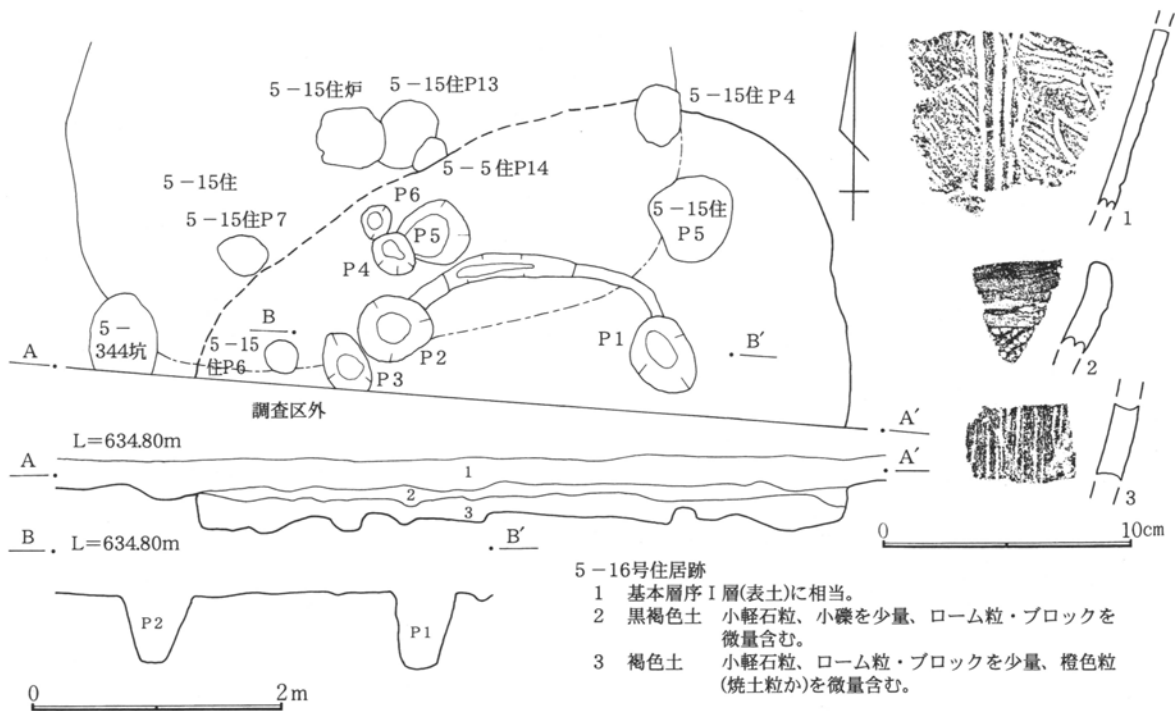

第45図 5-16号住居跡・出土遺物

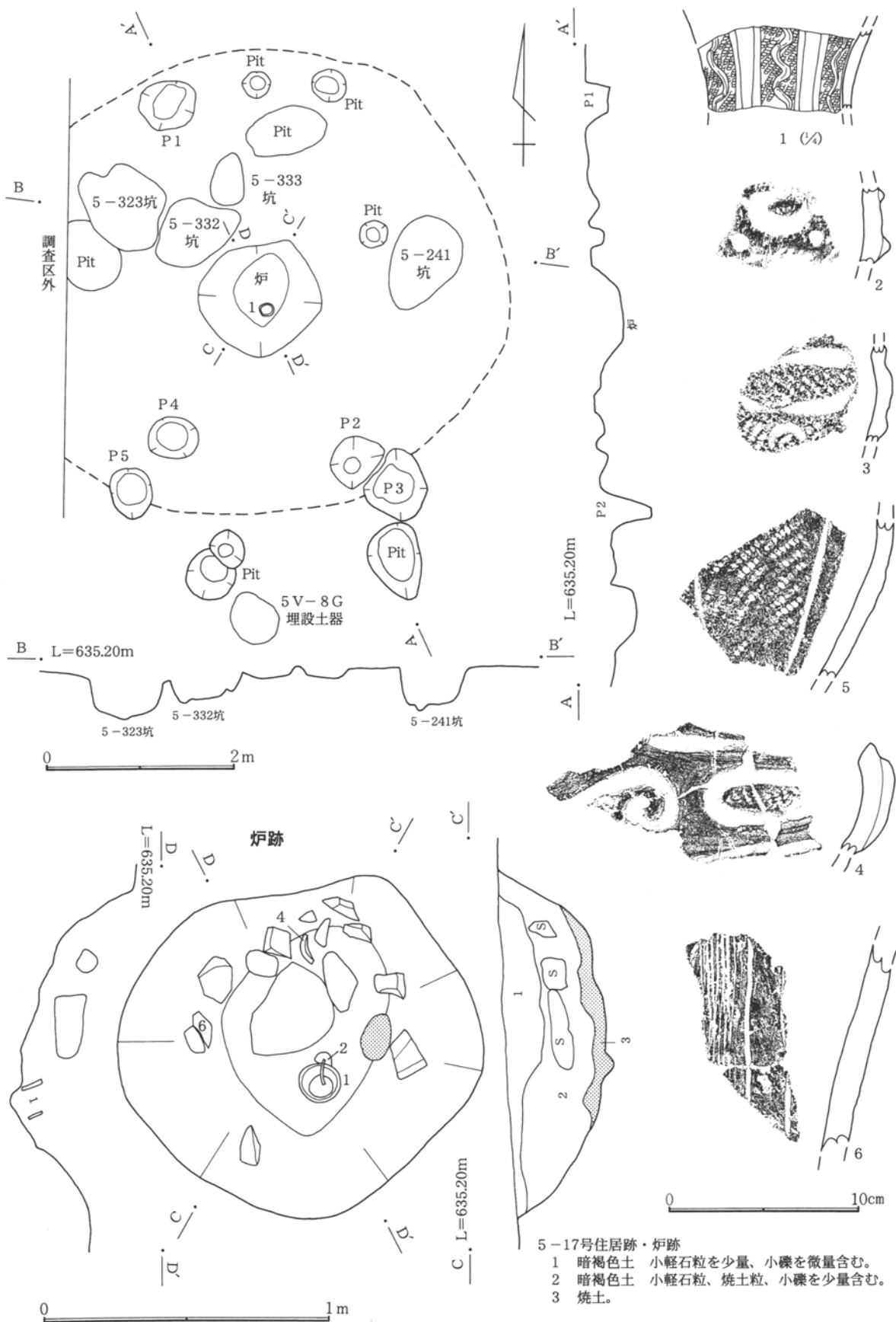

第46図 5-17号住居跡・出土遺物

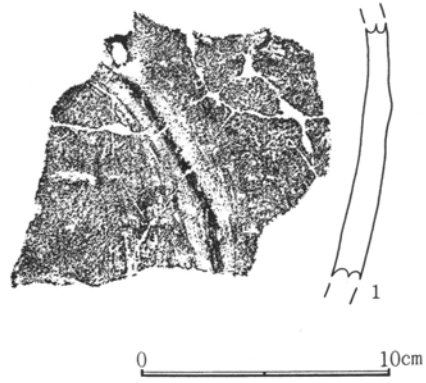
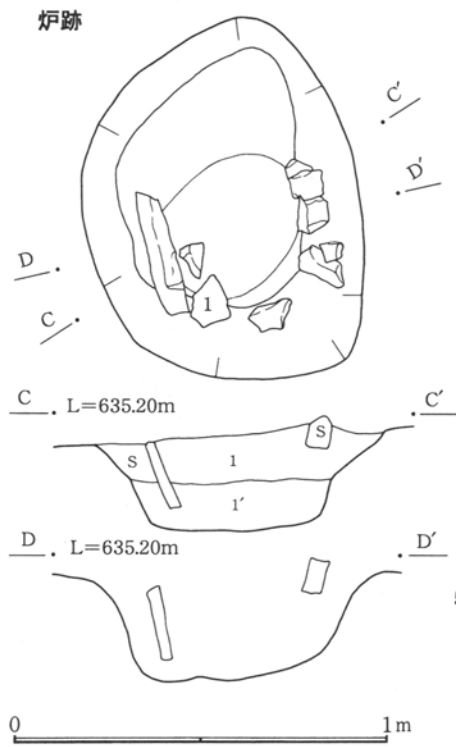
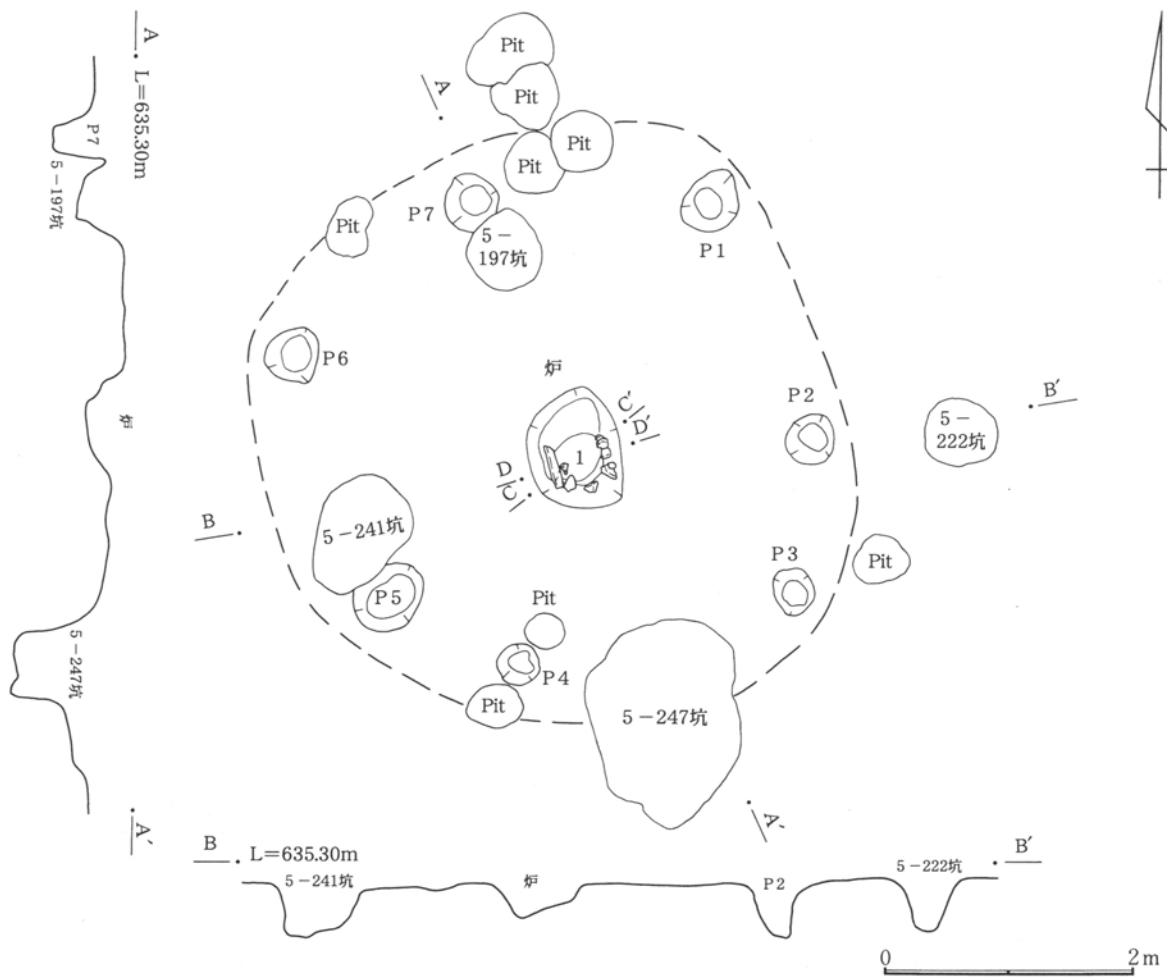

5-18号住居跡・炉跡
 1 暗褐色土 小軽石粒、小礫を少量含む。
 1' 暗褐色土 1層に類似するが、焼土粒を少量含む。

第47図 5-18号住居跡・出土遺物

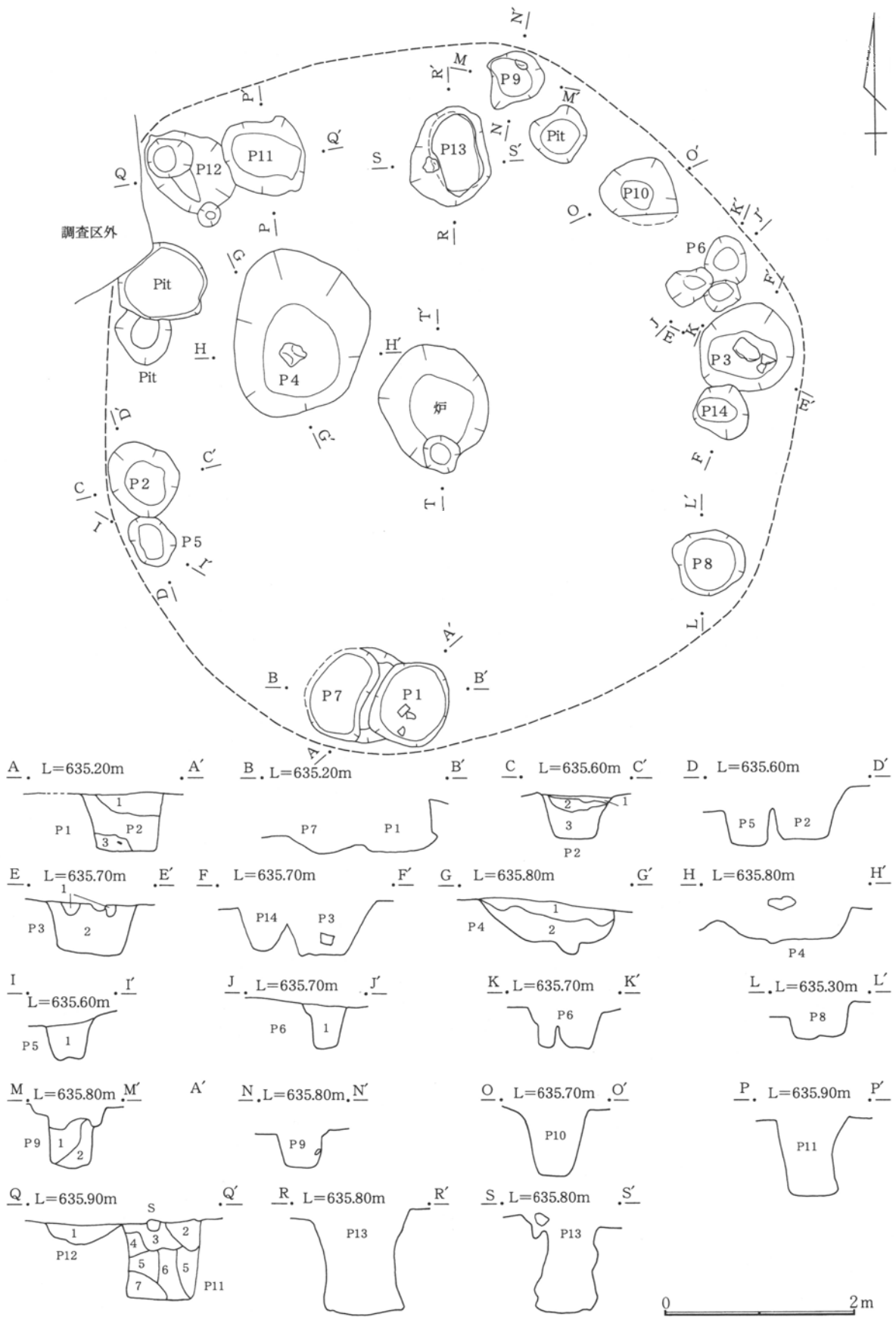

第48图 5—28号住居跡(1)

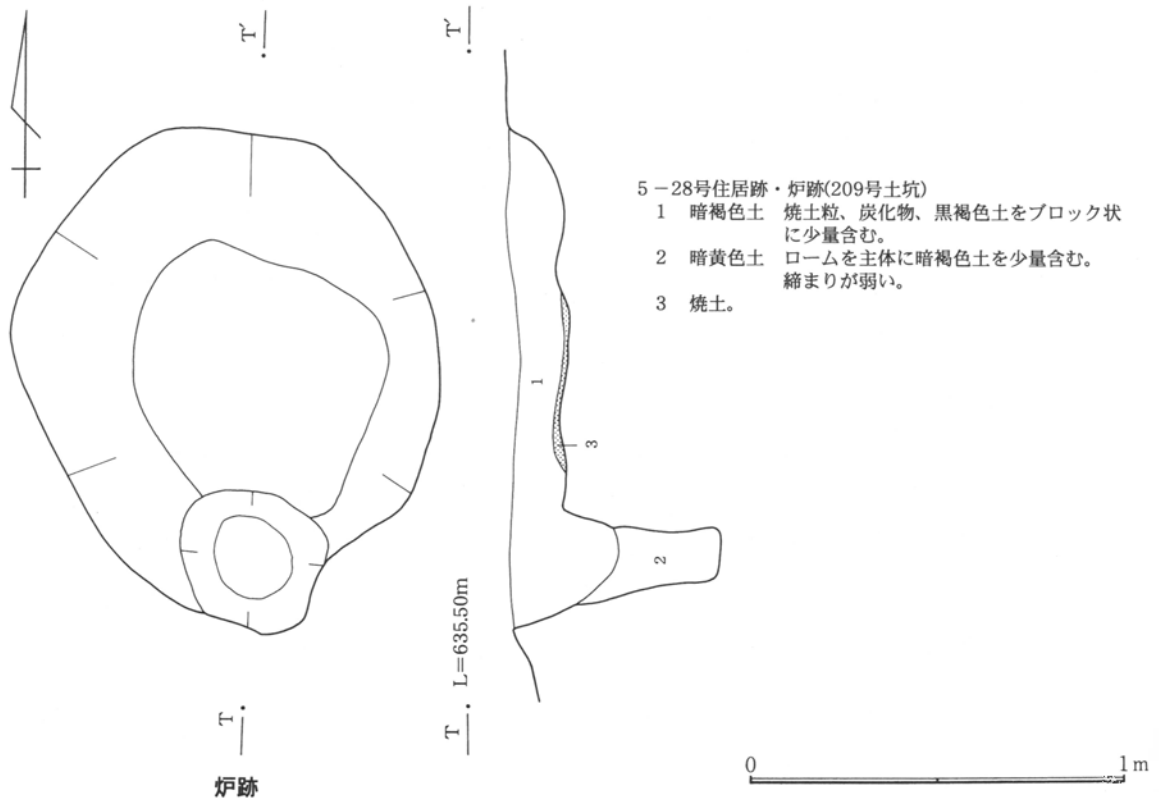

- 5-28号住居跡・炉跡(209号土坑)
- 1 暗褐色土 焼土粒、炭化物、黒褐色土をブロック状に少量含む。
 - 2 暗黄色土 ロームを主体に暗褐色土を少量含む。縮まりが弱い。
 - 3 焼土。

5-28号住居跡

ピット1(196号土坑)

- 1 褐色土 ローム粒・ブロックを多量、礫、小軽石粒を少量含む。
- 2 褐色土 ロームブロックを多量、小軽石粒を少量含む。
- 3 黄褐色土 ロームを基調に、褐色土を微量含む。

ピット2(203号土坑)

- 1 黒色土 小軽石粒を少量含む。縮まりが弱い。
- 2 暗褐色土 小礫、ロームブロックを少量含む。
- 3 暗褐色土 ロームブロック、小礫を多量含む。

ピット3(210号土坑)

- 1 黒褐色土 小礫、小軽石粒を少量含む。
- 2 暗褐色土 ローム粒、小軽石粒を多量、炭化物を微量含む。

ピット4(218号土坑)

- 1 暗褐色土 小軽石粒、ロームブロックを少量含む。
- 2 黄褐色土 ロームを主体に、褐色土と礫を少量含む。

ピット5(219号土坑)

- 1 暗褐色土 小軽石粒、ローム粒を少量含む。

ピット6(223号土坑)

- 1 暗褐色土 ローム粒、黒褐色土をブロック状に少量含む。

ピット9(375号土坑)

- 1 褐色土 ロームブロックを多量、小軽石粒を少量含む。
- 2 褐色土 小軽石粒を少量、ロームブロックを微量含む。

ピット11(378号土坑)・12(379号土坑)

(ピット12)

- 1 暗褐色土 ロームブロック、小軽石粒を微量含む。

(ピット11)

- 2 暗褐色土 小軽石粒を微量含む。
- 3 暗褐色土 小軽石粒を少量、ロームブロックを微量含む。
- 4 褐色土 小軽石粒を少量、ロームブロックを微量含む。色調が3層より明るい。
- 5 褐色土 ローム漸移層を主体に、小軽石粒を多量含む。
- 6 黄褐色土 ロームを主体に、小軽石粒を多量含む。5層より色調が明るく、縮まりが強い。
- 7 褐色土 6層に類似するが、色調が暗く、ロームブロックを少量含む。

第49図 5-28号住居跡(2)



0 10cm

第50图 5—28号住居跡出土遺物

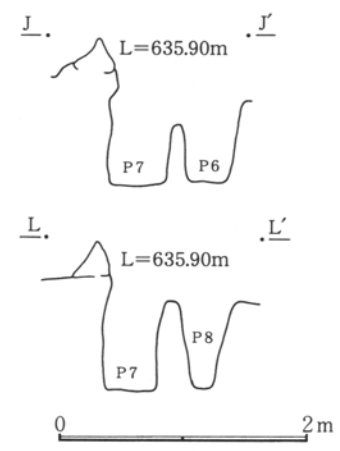
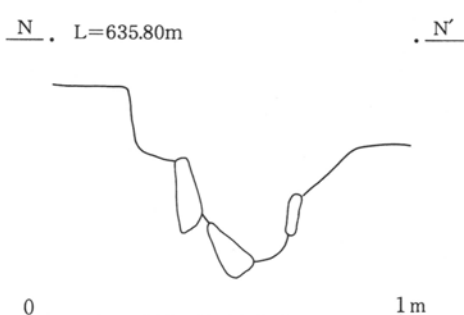
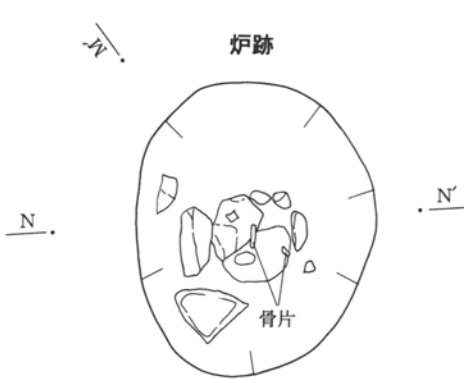
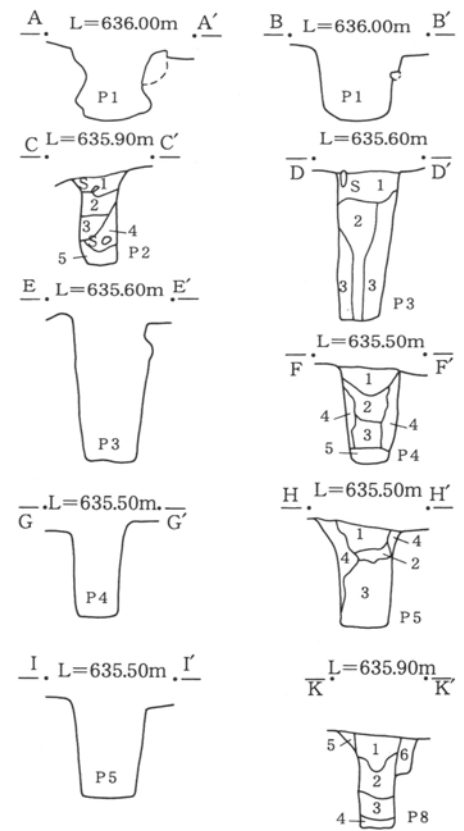
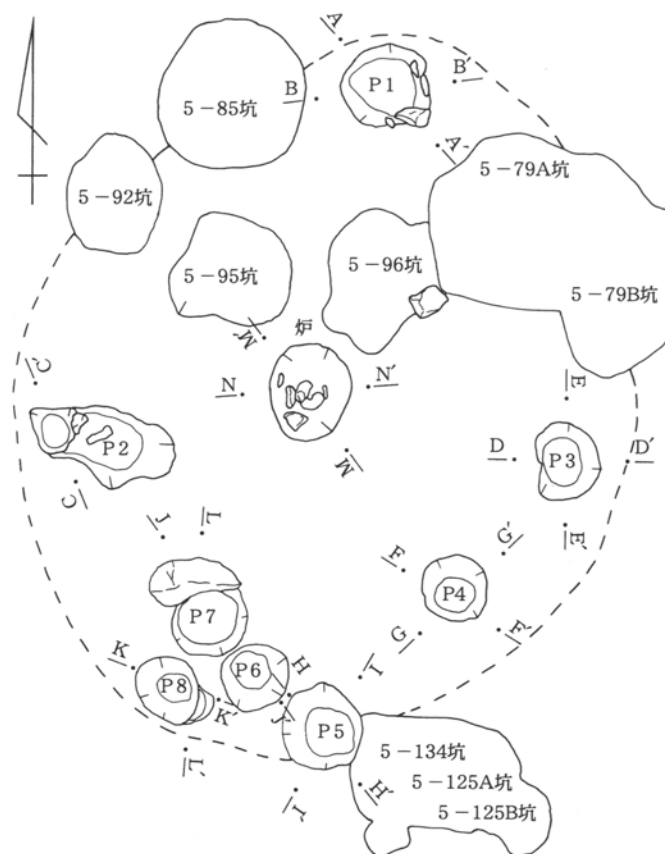

- 5-45号住居跡
 ピット2(108号土坑)
 1 黒褐色土 小軽石粒、ローム粒を少量含む。
 2 暗褐色土 ロームブロック、As-YPkを多量含む。
 3 暗褐色土 ローム粒を多量含む。
 4 暗褐色土 ロームブロックを多量、礫を少量含む。
 5 鈍い褐色土 ロームブロックを主体とする。
- ピット3(113号土坑)
 1 黒褐色土 As-YPkを少量含む。
 2 暗褐色土 ロームブロックを少量含む。
 3 褐色土 ローム粒を多量含む。
- ピット4(118号土坑)
 1 暗褐色土 ロームブロックを斑状に含む。
 2 暗褐色土 ロームブロックを少量含む。

第51図 5-45号住居跡

- 3 褐色土 ロームブロックを多量含む。
- 4 褐色土 ロームブロック、小礫を多量含む。縮まりが強い。
- 5 黄褐色土 ロームブロックを主体とする。

ビット5(135号土坑)

- 1 暗褐色土 As-YPkを少量含む。
- 2 暗褐色土 ローム粒を少量含む。色調がやや暗い。
- 3 暗褐色土 小礫、ローム粒を多量含む。色調がやや暗い。
- 4 鈍い黄褐色土 ロームブロックを主体とする。

ビット8(145号土坑)

- 1 暗褐色土 As-YPk、ロームブロックを多量、炭化物を微量含む。
- 2 暗褐色土 ロームブロック、As-YPkを少量含む。色調がやや暗く、粘性がやや強い。
- 3 暗褐色土 ローム粒を多量、小礫を少量含む。
- 4 黄褐色土 ロームブロックを主体とする。
- 5 黄褐色土 暗褐色土をブロック状に少量含む。色調がやや鈍く、縮まりが強い。
- 6 黄褐色土 ロームブロックを主体に、暗褐色土をブロック状に多量含む。縮まりが強い。

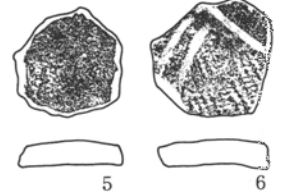

0 10cm

第52図 5—45号住居跡出土遺物

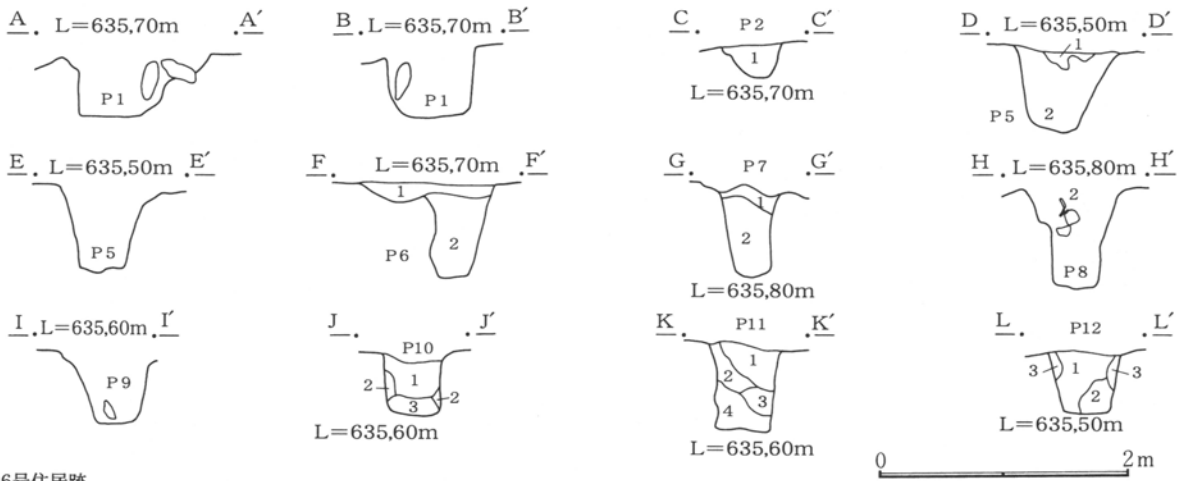
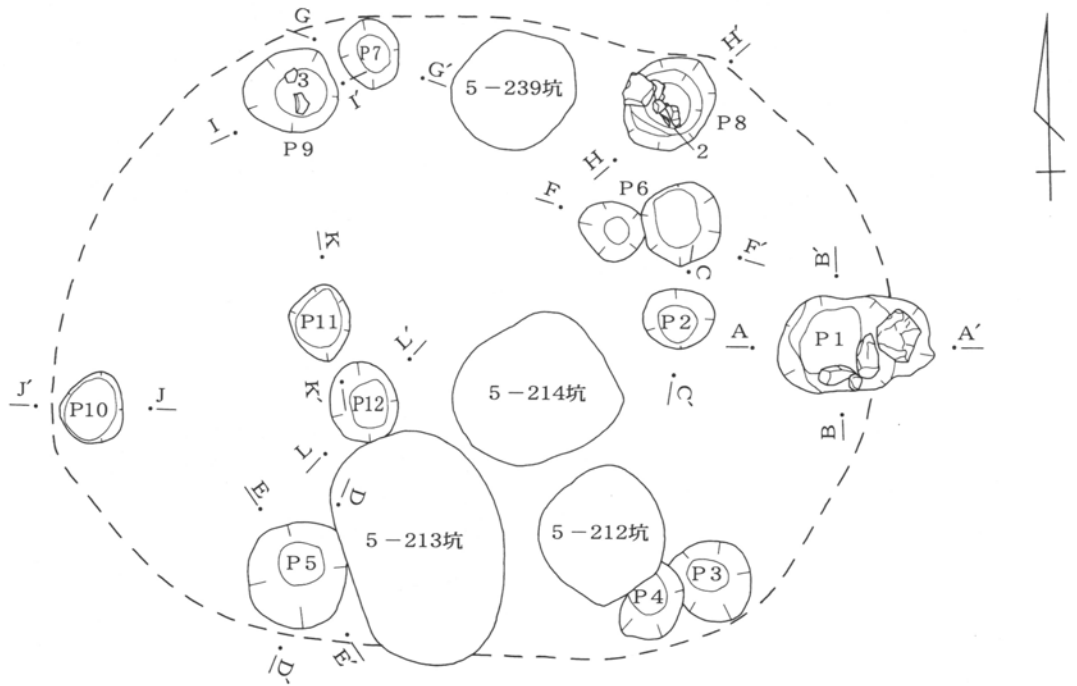

5-46号住居跡

ピット2(207号土坑)

- 1 黒褐色土 小軽石粒、小礫を少量、下位にローム粒を多量含む。

ピット5(232号土坑)

- 1 黒色土 混入物を殆ど含まない。
- 2 褐色土 礫を少量、ロームブロックを微量含む。

ピット6(233号土坑)

- 1 黒褐色土 礫を微量含むが、流れ込みと思われる。
- 2 暗褐色土 ロームブロック、小礫を多量含む。

ピット7(240号土坑)

- 1 暗褐色土 小軽石粒を微量含む。
- 2 褐色土 小軽石粒を少量、ロームブロックを微量含む。色調がやや明るい。

ピット10(327号土坑)

- 1 褐色土 ローム粒を少量、小軽石粒を微量含む。
- 2 黄褐色土 ローム塊。
- 3 褐色土 1層に類似するが、混入物が比較的少ない。

ピット11(328号土坑)

- 1 褐色土 小軽石粒を少量含む。
- 2 褐色土 ロームブロックを少量含む。
- 3 黄褐色土 ロームブロックを少量含む。2層より色調が明るい。
- 4 黄褐色土 ロームブロックを主体とする。

ピット12(329号土坑)

- 1 暗褐色土 小軽石粒を微量含む。
- 2 褐色土 小軽石粒、ローム粒を少量含む。
- 3 黄褐色土 ローム塊。

第53図 5-46号住居跡

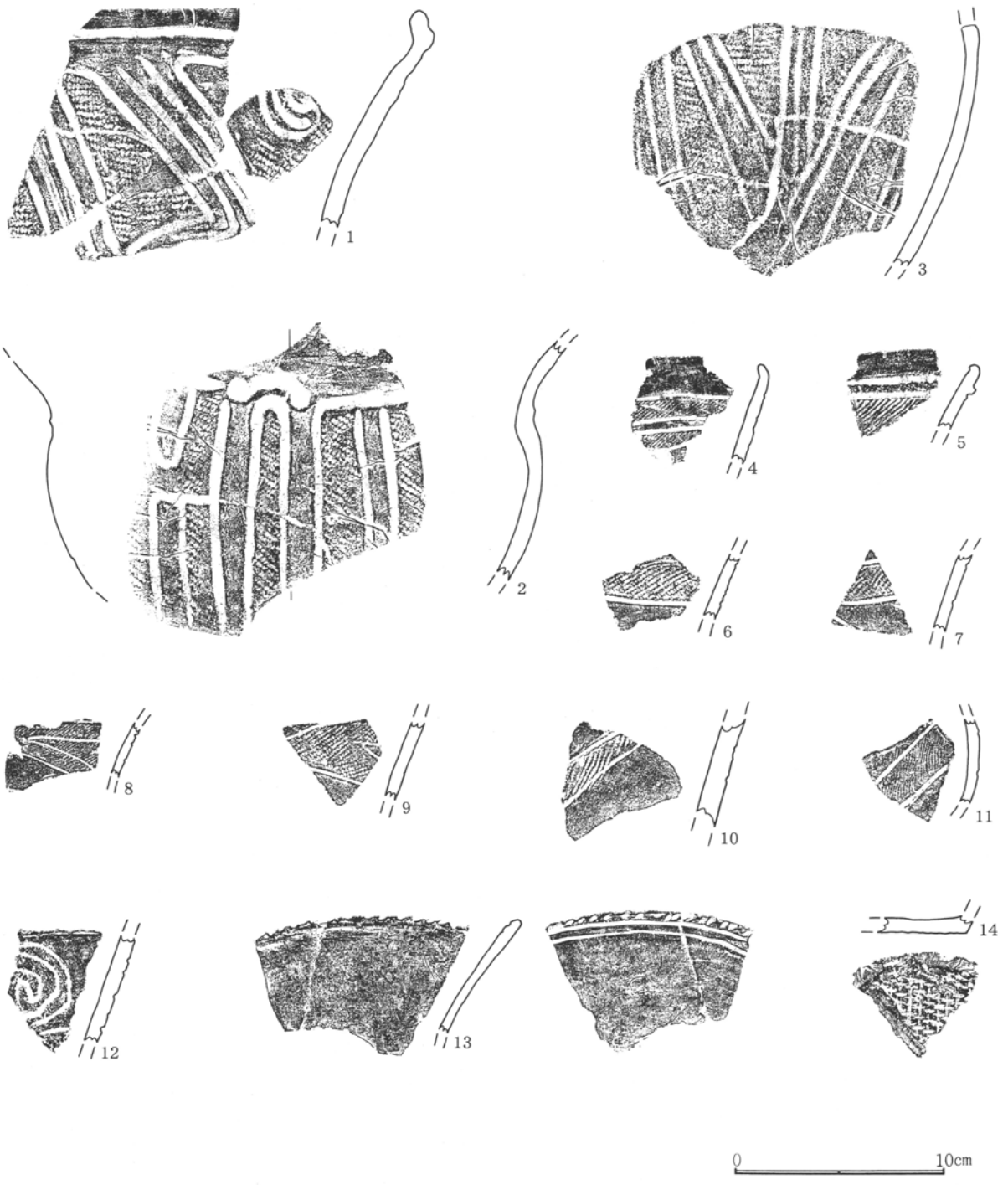

第54图 5—46号住居跡出土遺物

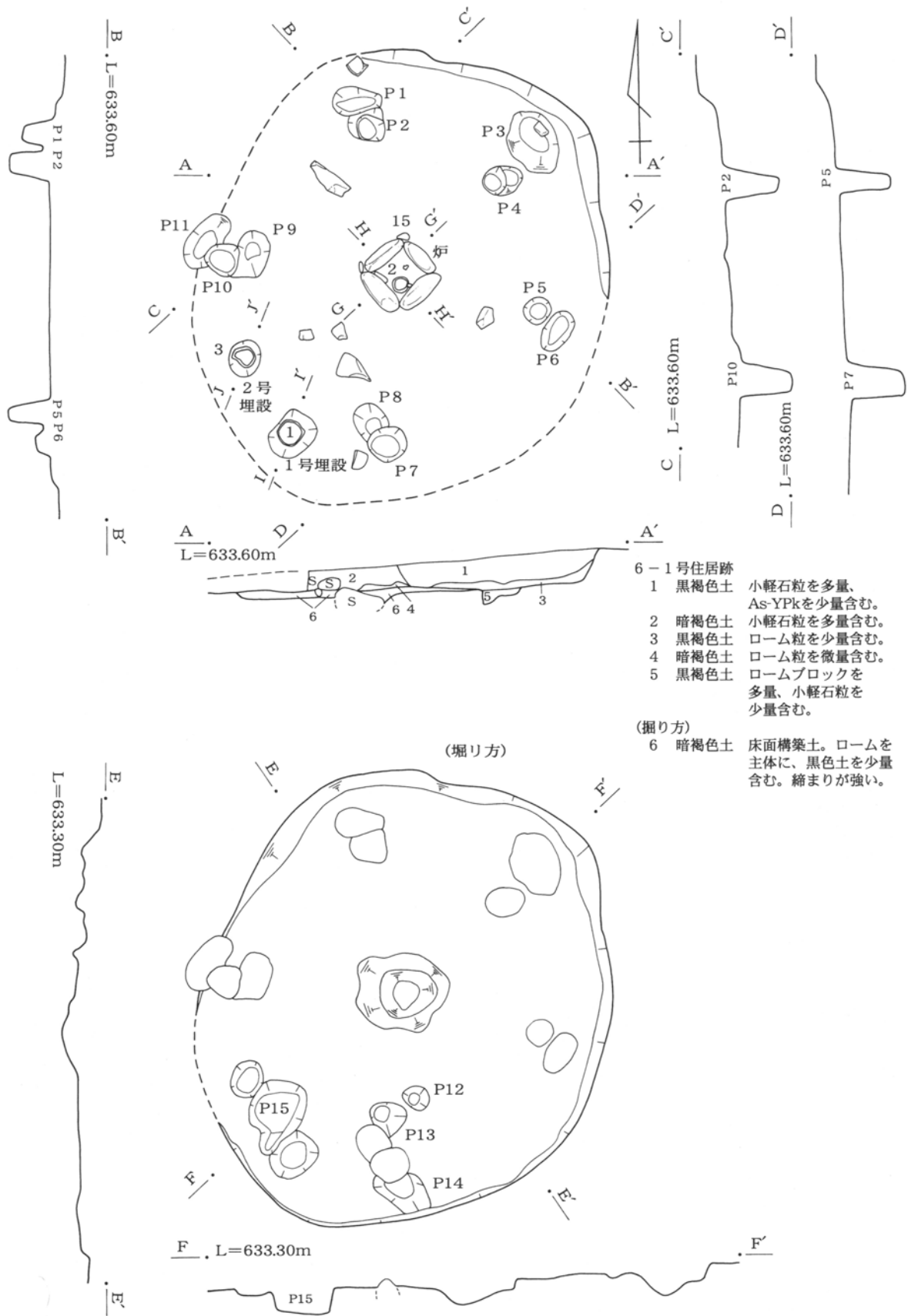

第55図 6-1号住居跡(1)

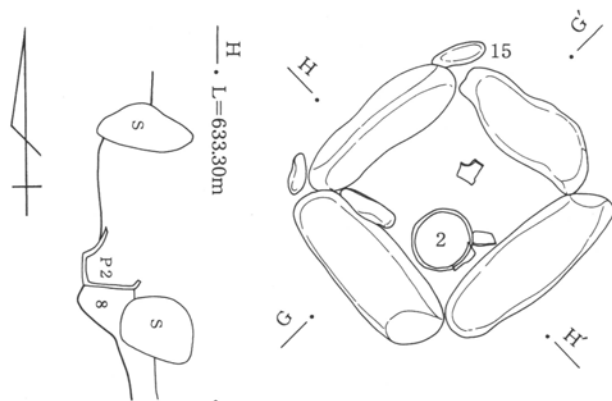

6-1号住居跡・炉跡

- 1 黒褐色土 小軽石粒を多量含む。
- 2 黒褐色土 小軽石粒、ローム粒、炭化物を少量含む。
- 3 黒褐色土 小軽石粒を少量含む。
- 4 黒褐色土 ローム粒を微量含む。
- 5 暗褐色土 小軽石粒、焼土粒、炭化物を少量含む。
- 6 暗褐色土 5層に類似するが、焼土粒を多く含む。
- 7 焼土。
- 8 暗褐色土 ローム粒を多量含む。
- 9 暗褐色土 ロームブロックを多量含む。
- 10 暗黄褐色土 ロームを主体に、焼土を少量含む。

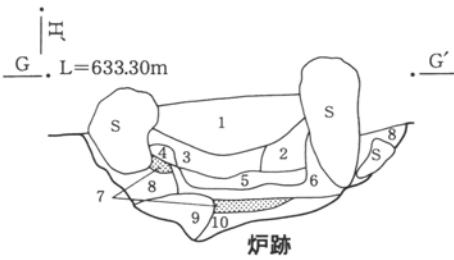

埋設土器

1号埋設土器

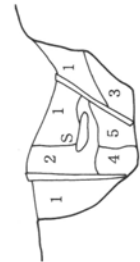

L=633.20m

2号埋設土器

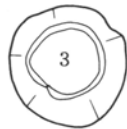

L=633.20m

6-1号住居跡・1号埋設土器

- 1 黒褐色土 焼土粒、小軽石粒を少量含む。
- 2 黒褐色土 1層に類似するが、小軽石粒を多く含む。
- 3 暗褐色土 小軽石粒を少量、ローム粒、黒色土をブロック状に微量含む。
- 4 暗褐色土 小軽石粒、ローム粒、焼土粒を少量含む。
- 5 黒褐色土 小軽石粒、ローム粒、焼土粒、炭化物を少量含む。

6-1号住居跡・2号埋設土器

- 1 暗褐色土 小軽石粒を少量含む。
- 2 黒色土 小軽石粒を少量含む。
- 3 黒色土 小軽石粒を少量、ローム粒を微量含む。
- 4 暗褐色土 小軽石粒を少量含む。

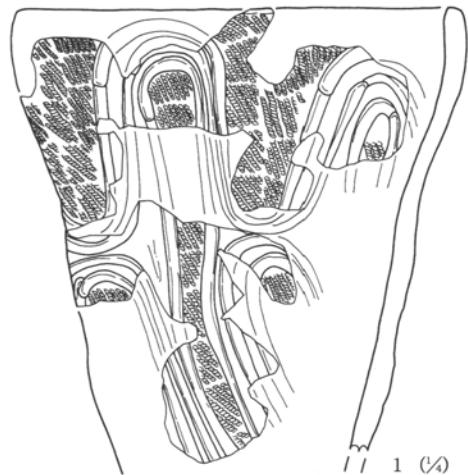

0 1m

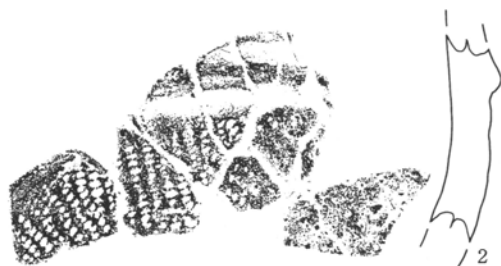

0 10cm

第56図 6-1号住居跡(2)・出土遺物(1)



第57图 6-1号住居跡出土遺物(2)

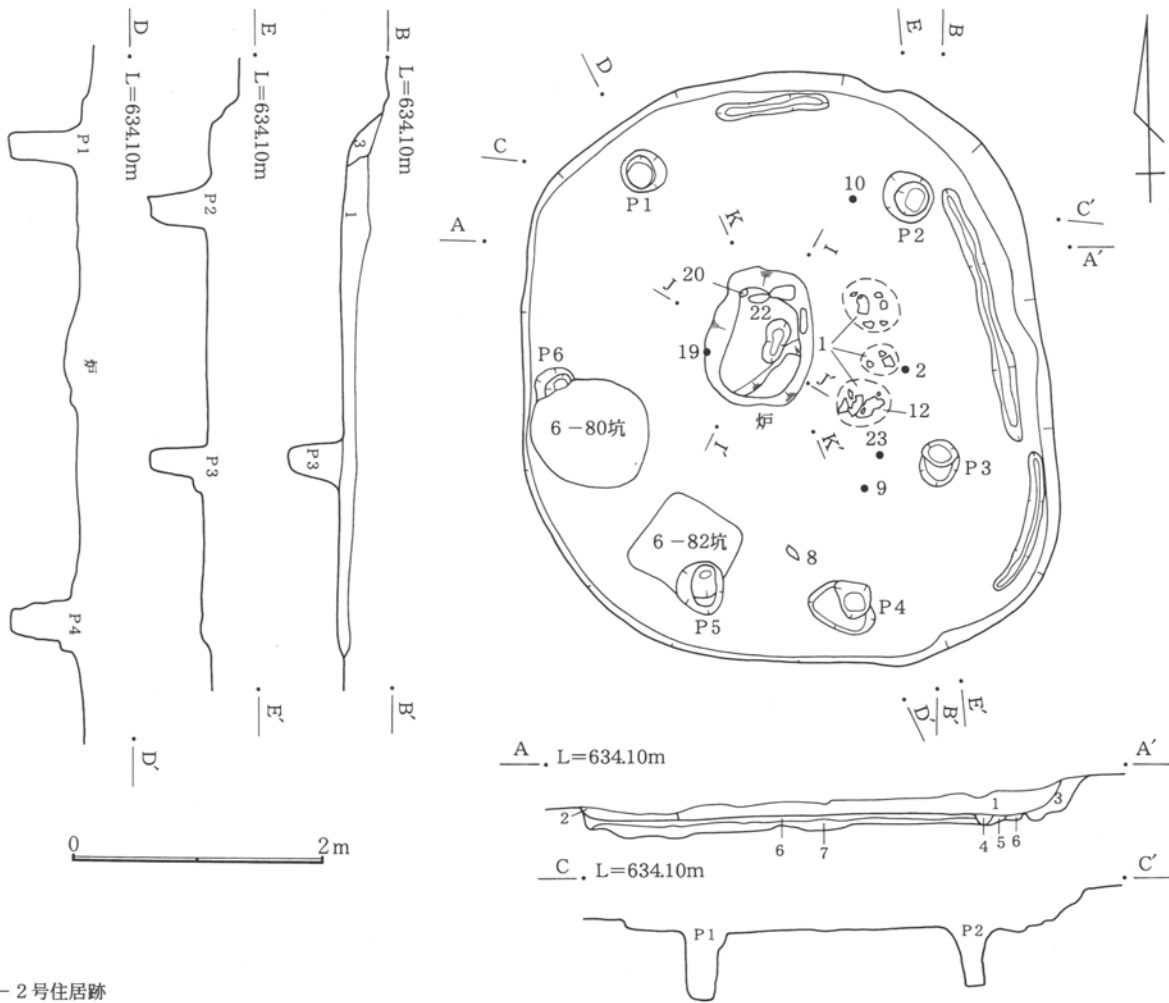

6-2号住居跡

- 1 黒褐色土 小軽石粒を少量含む。
- 2 黒褐色土 ローム粒を少量含む。
- 3 暗褐色土 小軽石粒を多量含む。
- 4 黒褐色土 ローム粒を少量含む。締まりが弱い。
- 5 黒褐色土 ローム粒を多量含む。締まりが弱い。

(掘り方)

- 6 暗黄褐色土 床面構築土。ロームを主体に、黒色土、小軽石粒を少量含む。硬化している。
- 7 暗褐色土 ロームブロック、小軽石粒を少量含む。

6-2号住居跡・炉跡

- 1 黒褐色土 小軽石粒を微量含む。
- 2 暗褐色土 焼土粒、炭化物を少量、小軽石粒、ローム粒を微量含む。
- 2' 暗褐色土 2層に類似するが、焼土粒、炭化物を含まない。
- 3 黒褐色土 焼土粒を少量、小軽石粒、ロームブロックを微量含む。
- 4 暗褐色土 焼土粒、炭化物を少量、小軽石粒を微量含む。
- 5 暗褐色土 ローム粒を多量含む。

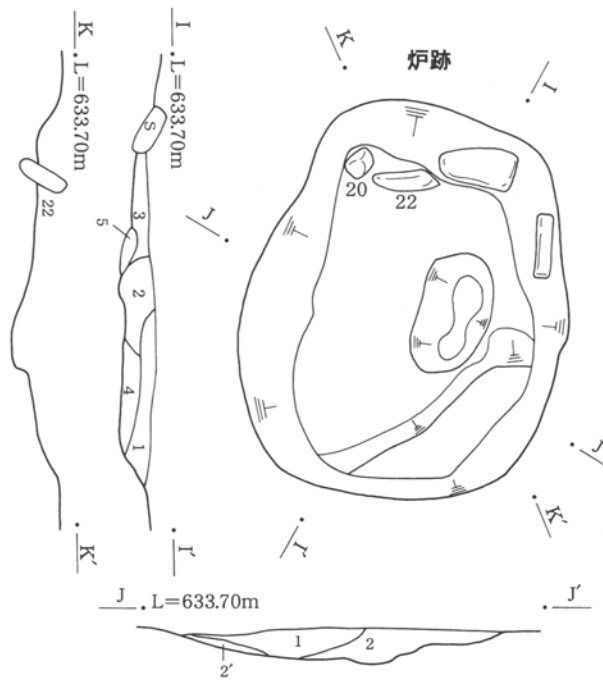

第58図 6-2号住居跡(1)

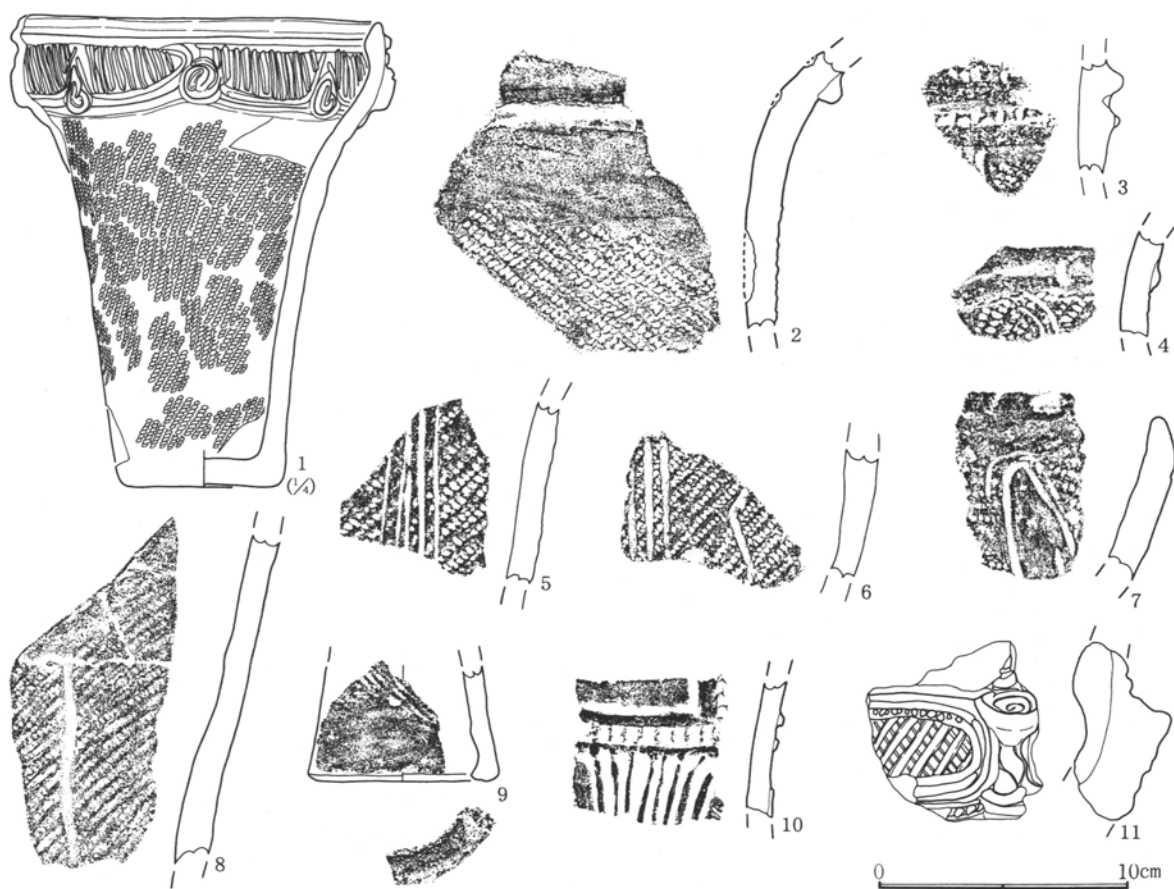
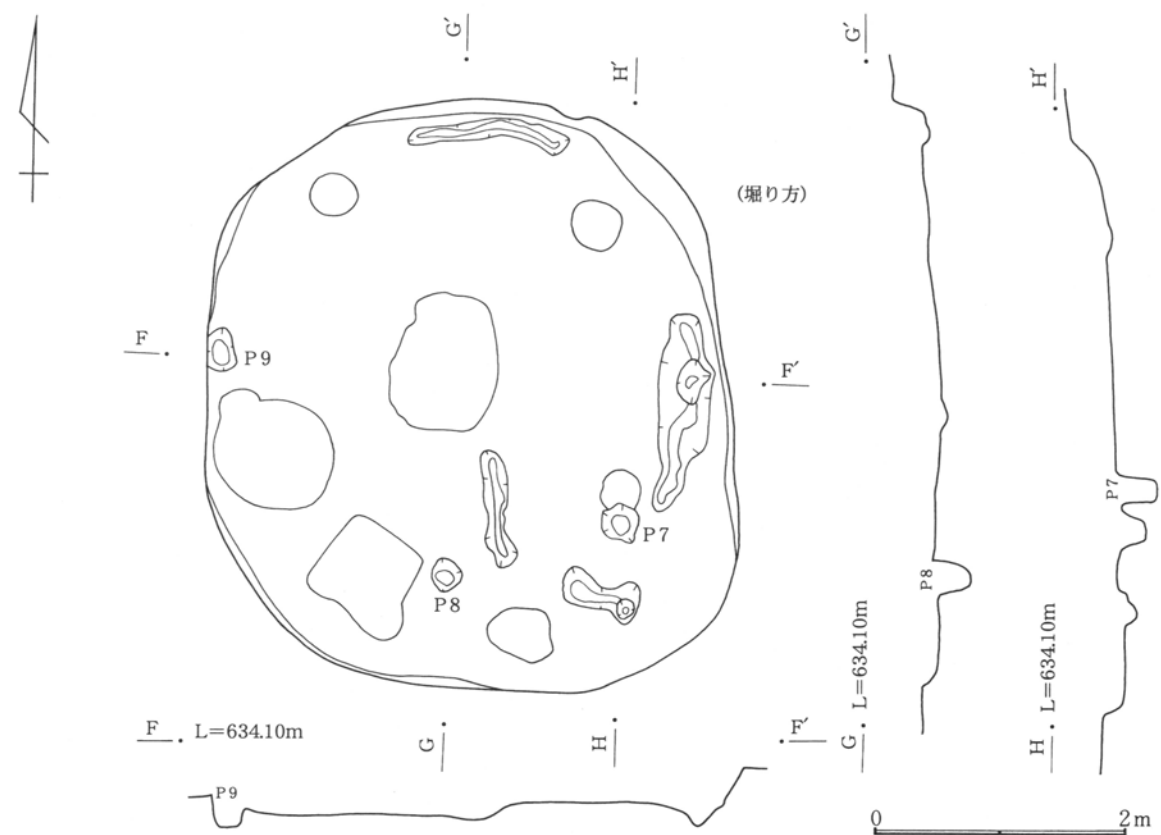

第59図 6-2号住居跡(2)・出土遺物(1)

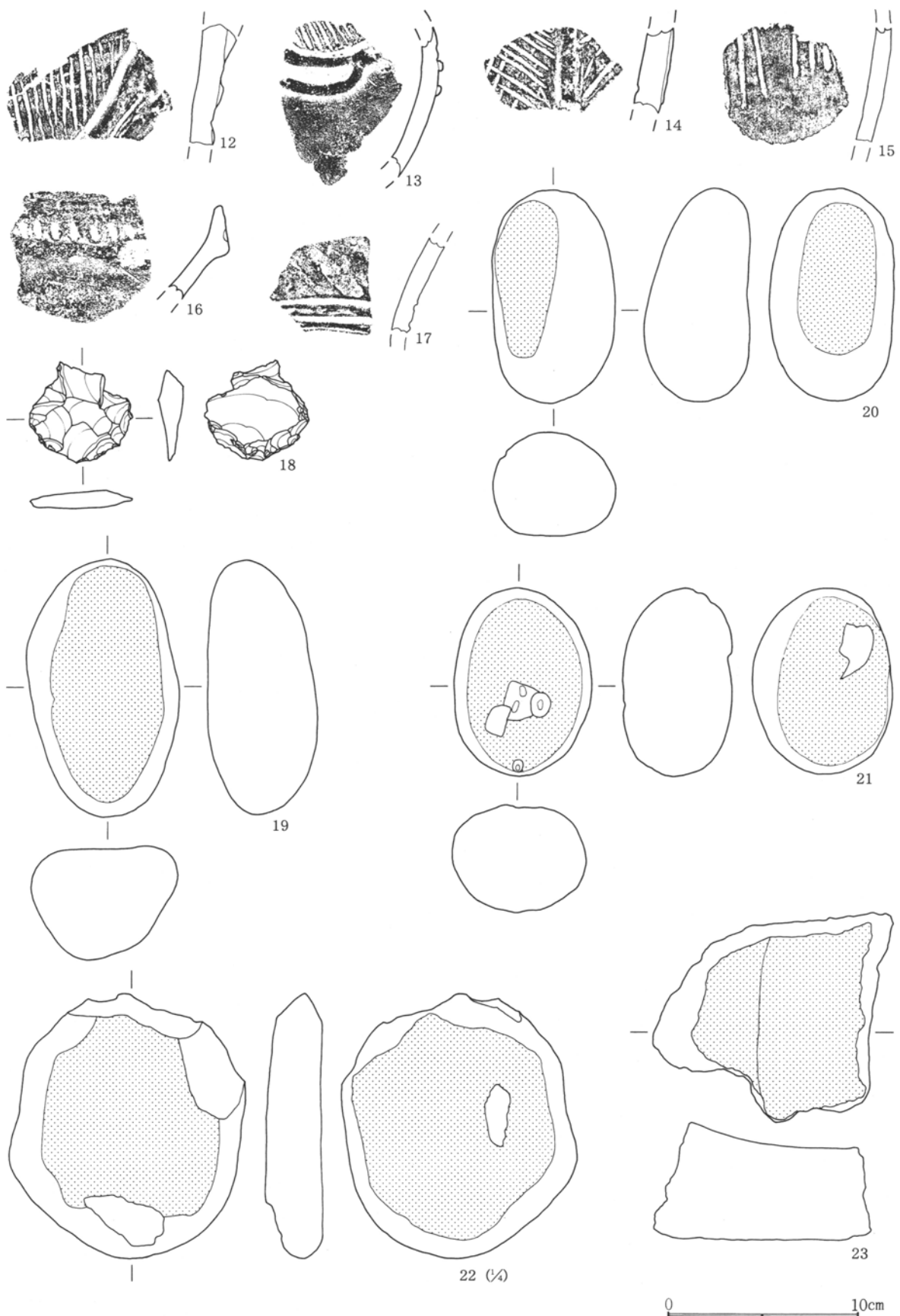

第60图 6-2号住居跡出土遺物(2)

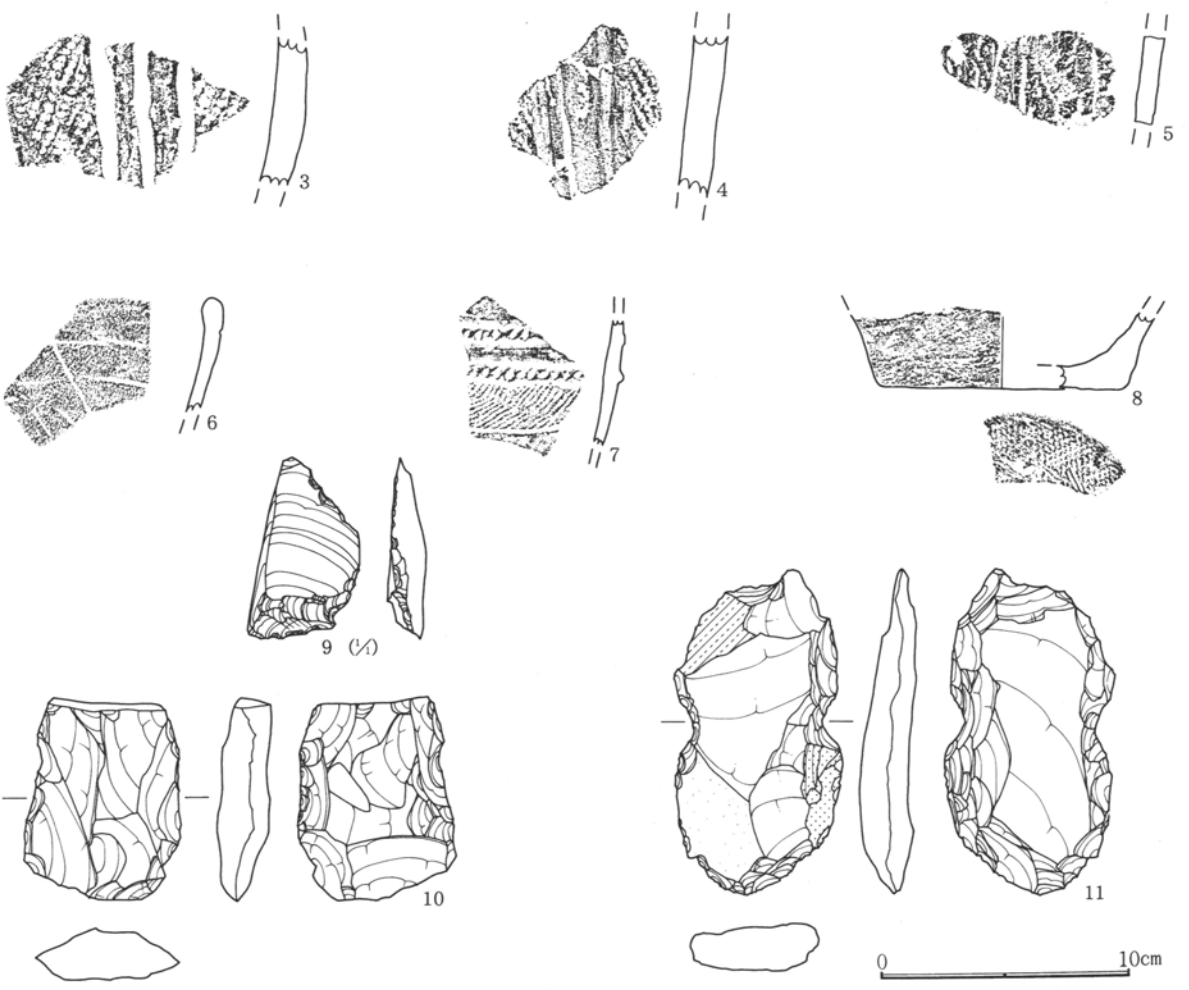
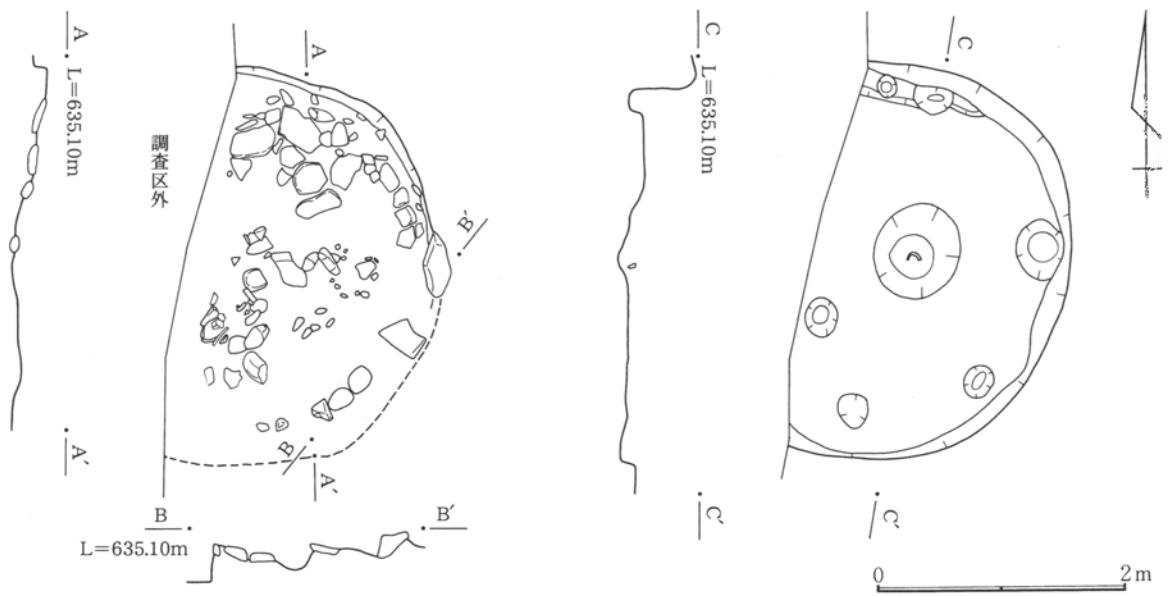

第61図 6-3号住居跡・出土遺物(1)

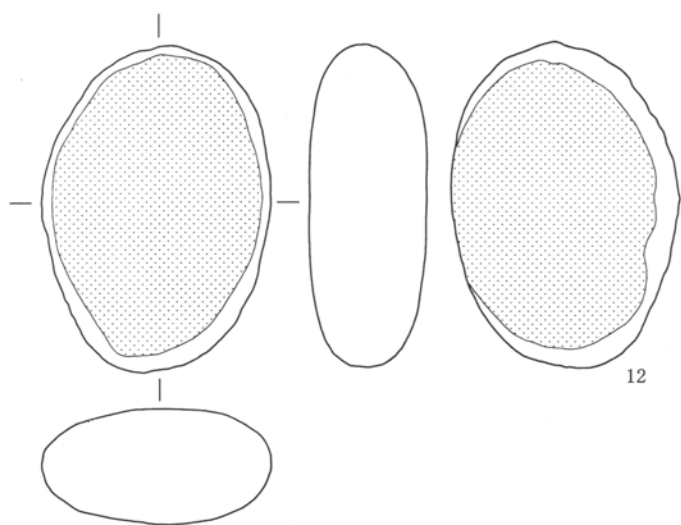

12

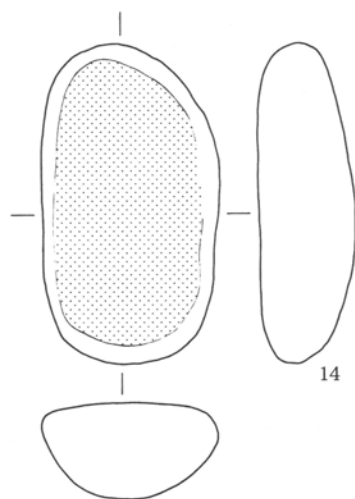

14

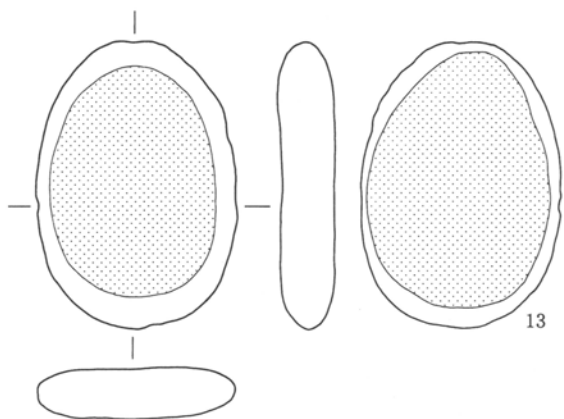

13

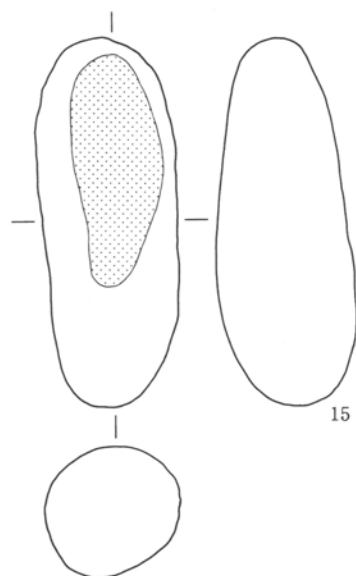

15

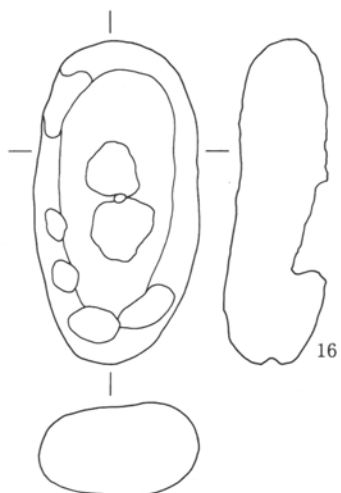

16

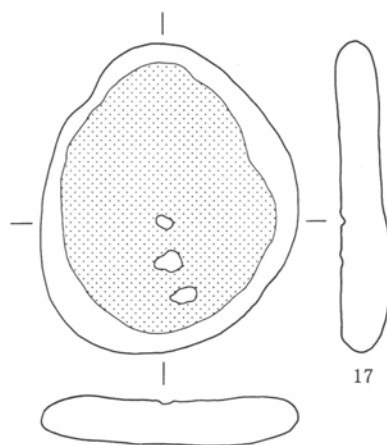

17

0 10cm

第62図 6-3号住居跡出土遺物(2)

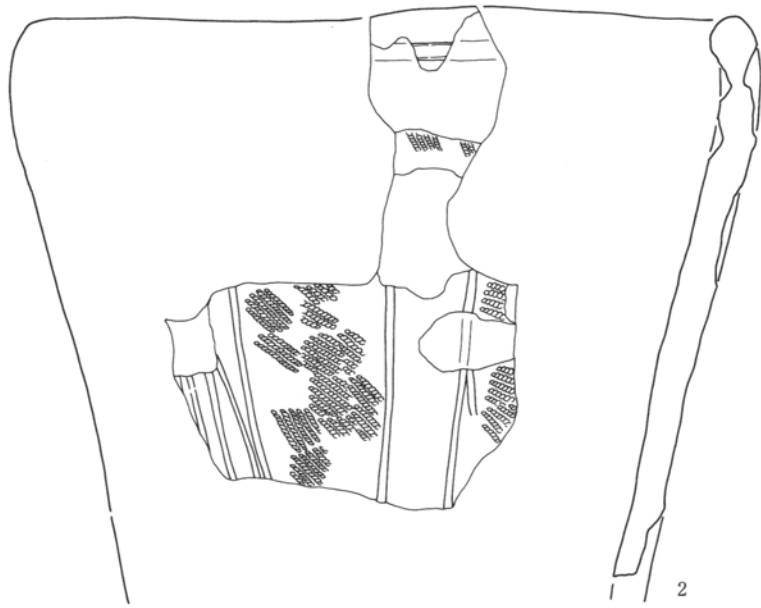
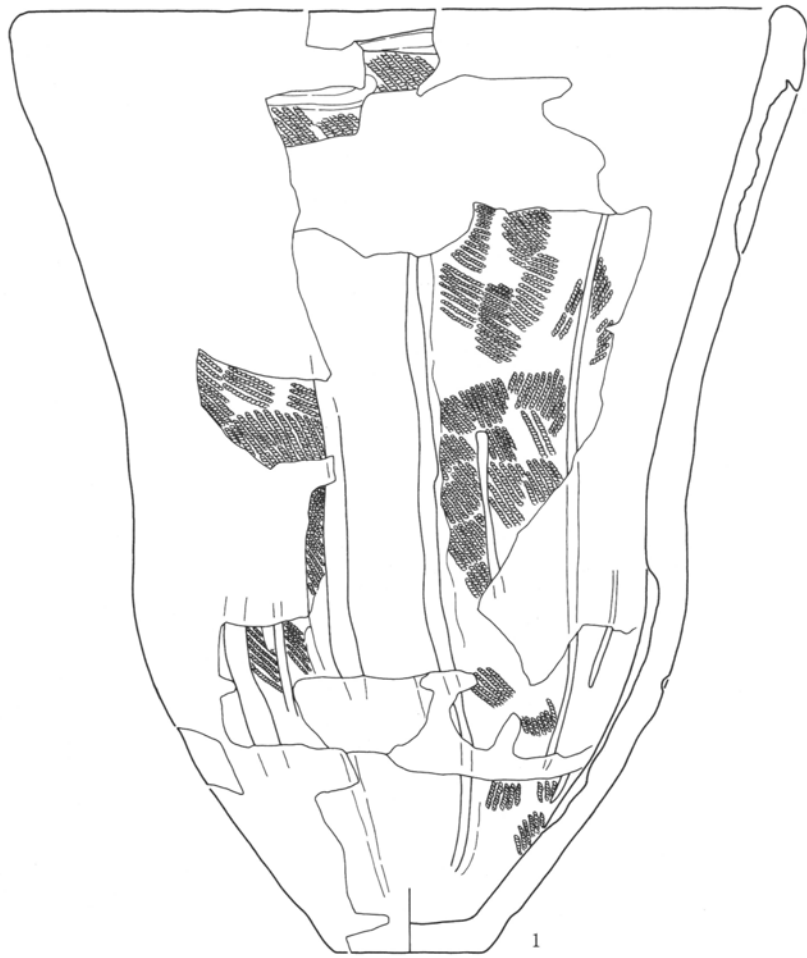

0 20cm

第63図 6-3号住居跡出土遺物(3)

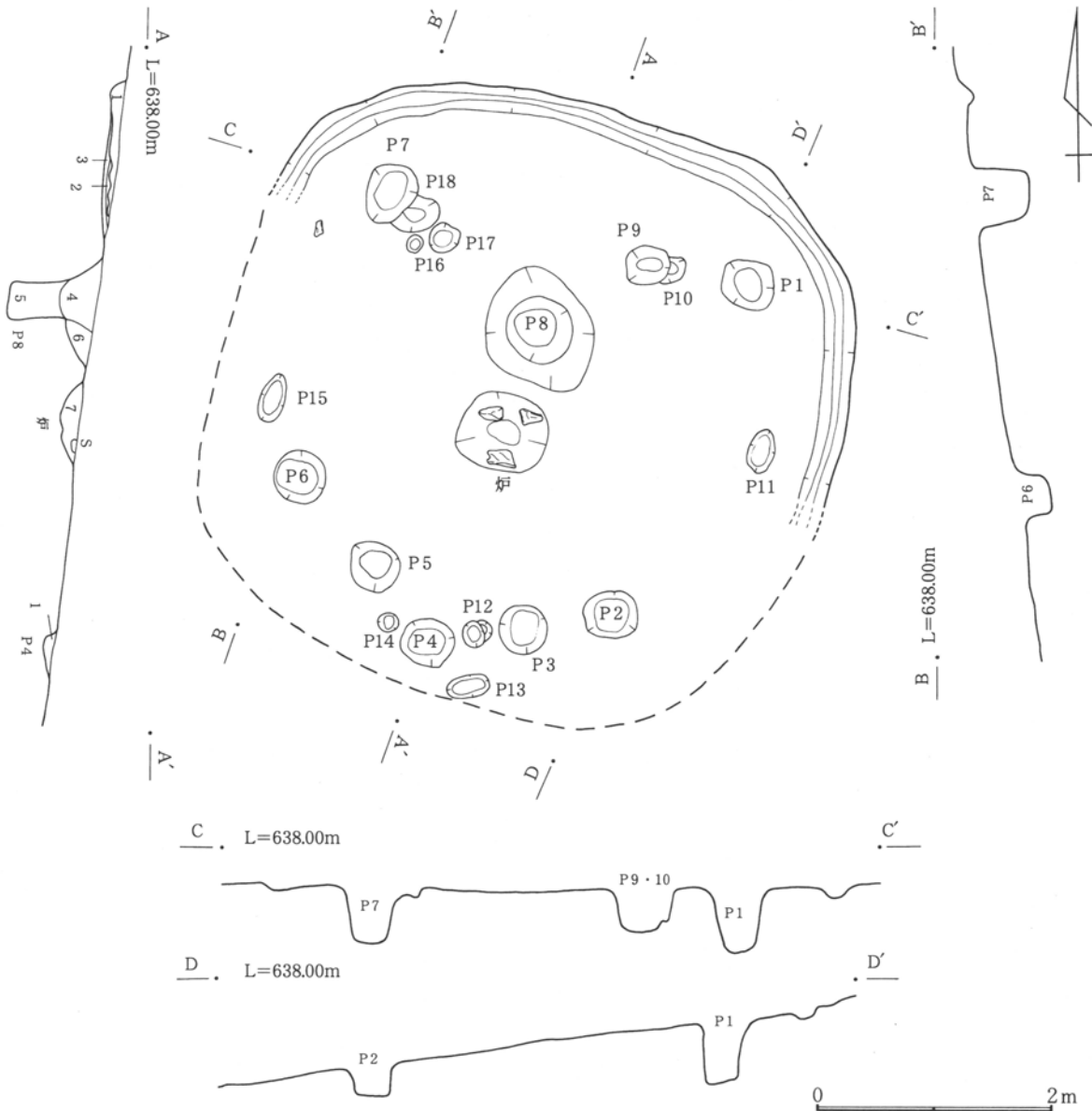

6-4号住居跡

1 暗褐色土 小軽石粒を少量、ローム粒を微量含む。

(掘り方)

2 黄褐色土 床面構築土。ロームを主体に、黒色土を少量含む。

3 黄褐色土 床面構築土。2層に類似するが、黒色土が少ない。

(ピット8)

4 暗褐色土 ローム粒・ブロック、小軽石粒を少量含む。

5 暗褐色土 黒色土を主体とするロームとの混土。

6 黄褐色土 ロームを主体に、黒色土を微量含む。

(炉跡)

7 暗褐色土 ローム粒、小軽石粒、焼土粒を少量含む。

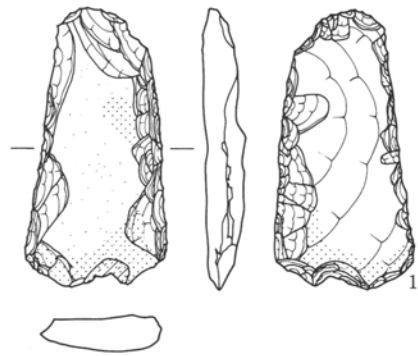

0 10cm

第64図 6-4号住居跡・出土遺物

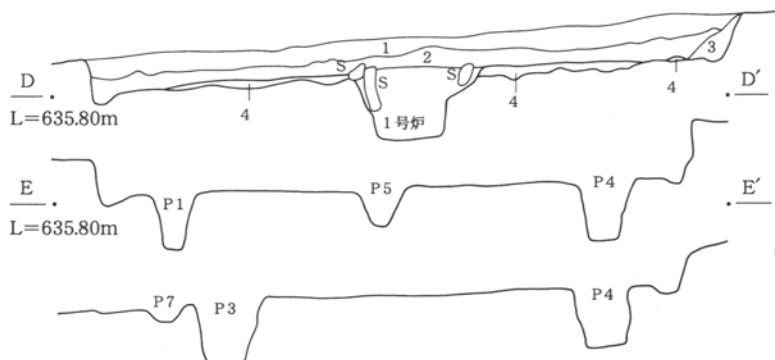
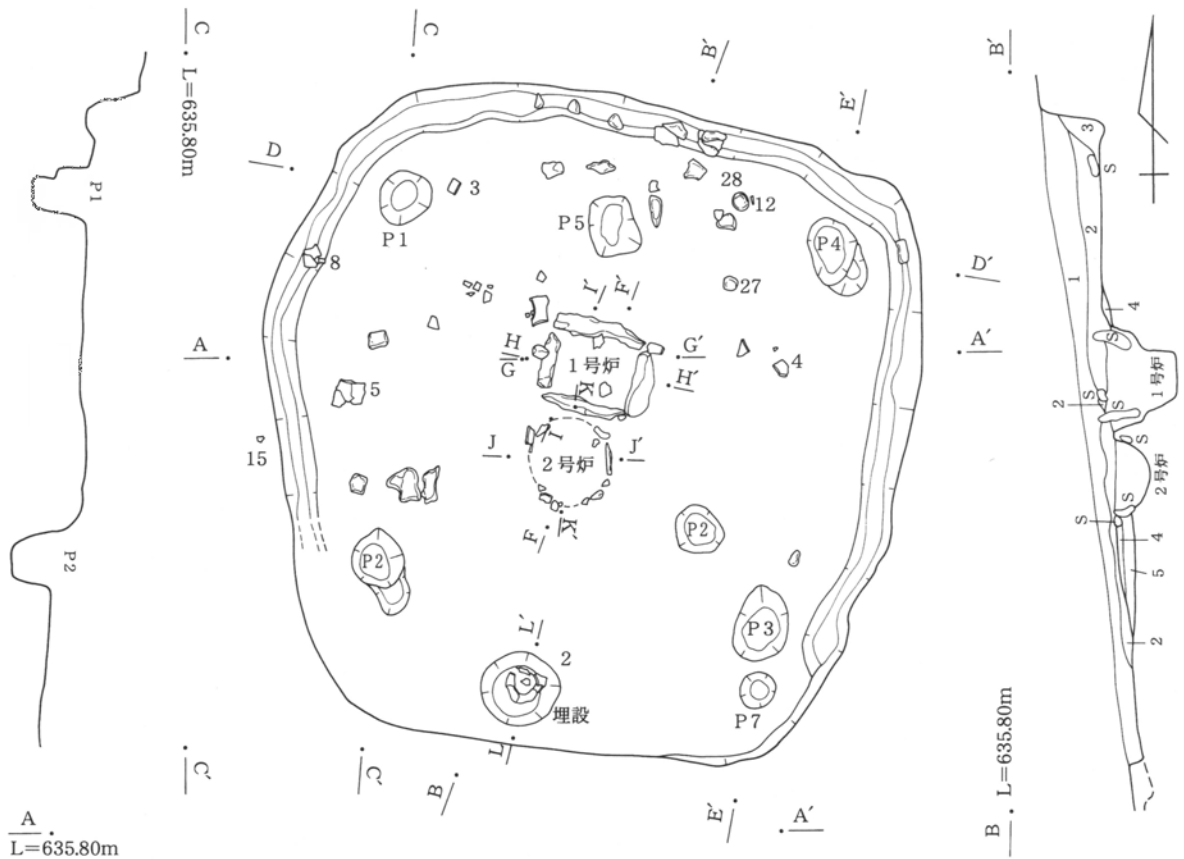

6-5号住居跡 1号・2号炉跡

- 1 暗褐色土 小軽石粒を多量、ローム粒を少量、炭化物を微量含む。
- 2 暗褐色土 小軽石粒を多量、ローム粒・ブロックを少量含む。
- 3 暗褐色土 ローム粒を多量含む。
- (掘り方)
- 4 暗褐色土 1号炉跡に伴う床面の構築土。ロームブロックを多量含む。
- 5 暗褐色土 2号炉跡に伴う床面の構築土。ロームを主体に、黒色土を少量含む。

(1号炉跡)

- 6 暗褐色土 小軽石粒を少量含む。
- 7 暗褐色土 小軽石粒を多量、炭化物を少量含む。
- 8 暗褐色土 小軽石粒、ローム粒を少量含む。
- 9 黒褐色土 小軽石粒、焼土粒を少量含む。
- 10 暗褐色土 焼土粒、炭化物を少量含む。
- 11 黄褐色土 ロームを主体に、焼土粒を多量含む。
- 12 黄褐色土 11層に類似するが、焼土粒を含まない。
- 13 暗褐色土 焼土粒、炭化物を微量含む。

(2号炉跡)

- 14 暗褐色土 ローム粒を少量含む。
- 15 暗褐色土 ロームブロックを多量含む。
- 16 暗褐色土 小軽石粒、ローム粒、焼土ブロックを少量含む。
- 17 明褐色土 ロームを主体に、焼土粒を多量含む。
- 18 黒色土 炭化物を多量含む。
- 19 焼土。

F . L=635.20m

炉跡

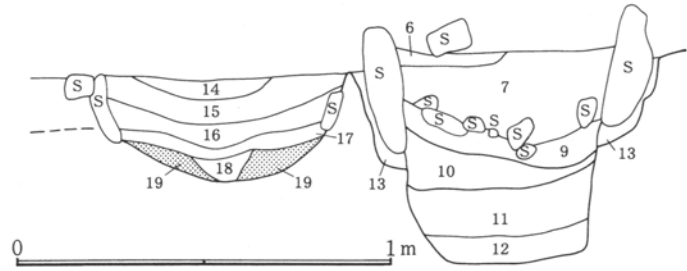

第65図 6-5号住居跡(1)

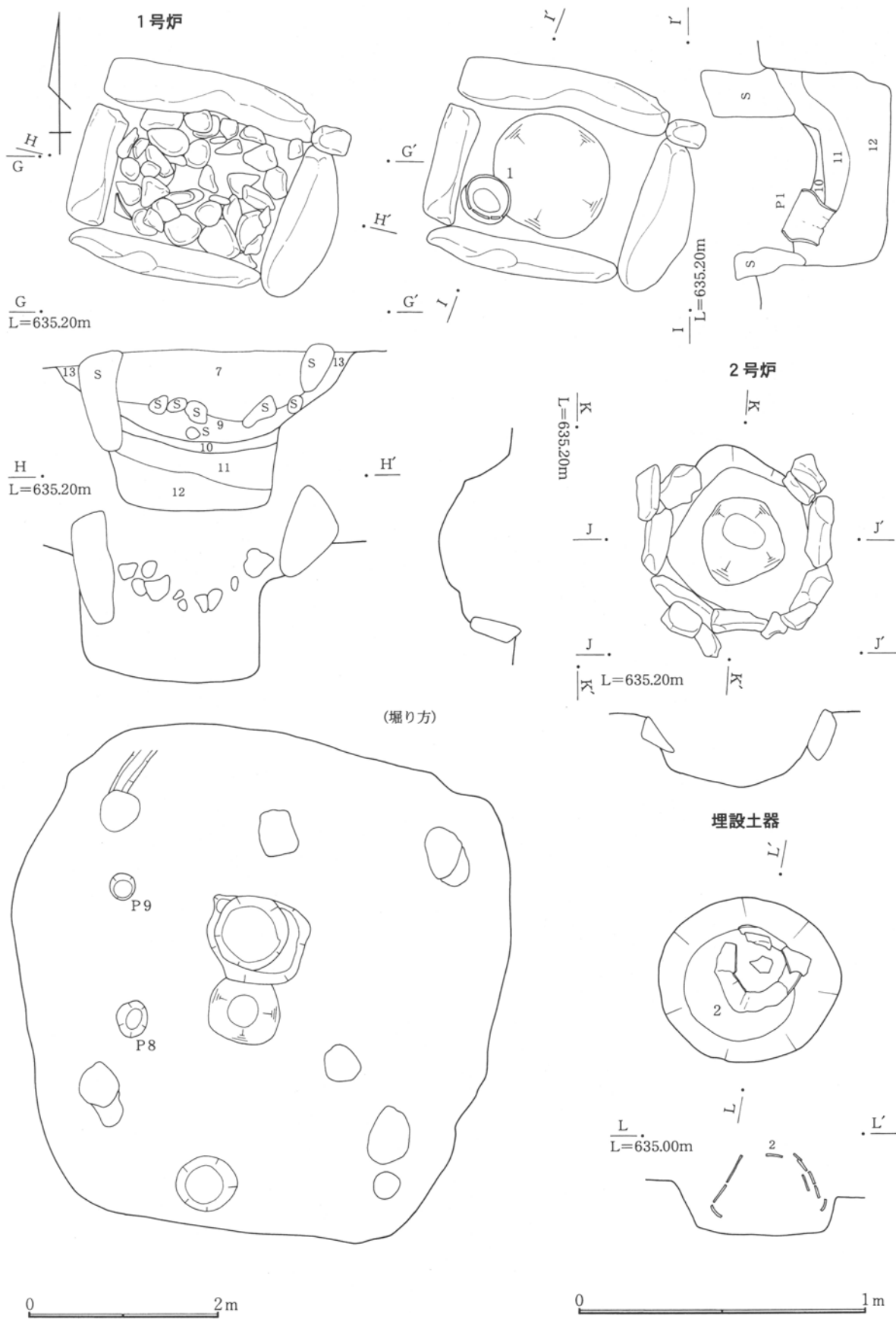

第66図 6-5号住居跡(2)

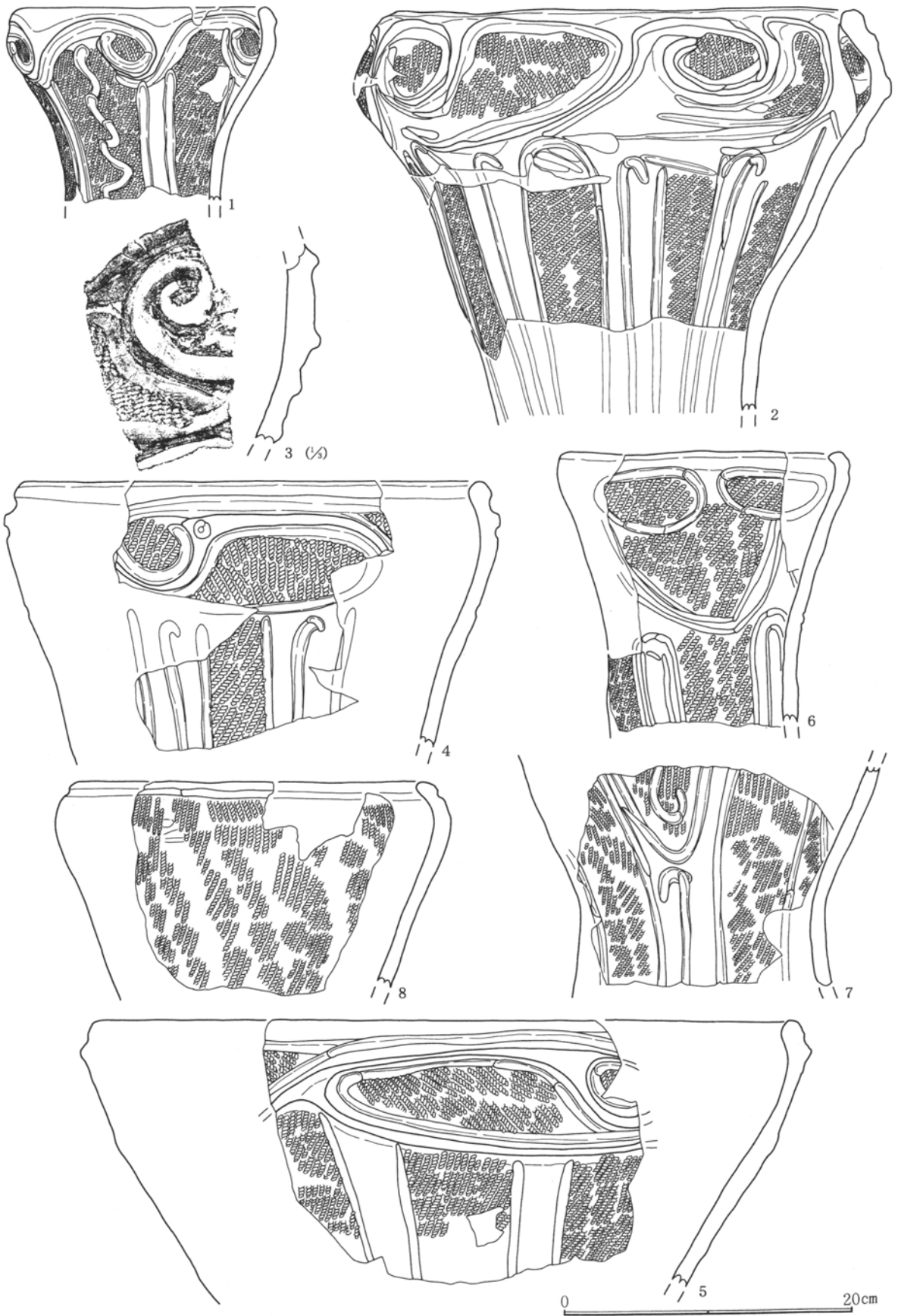

第67图 6—5号住居跡出土遺物(1)

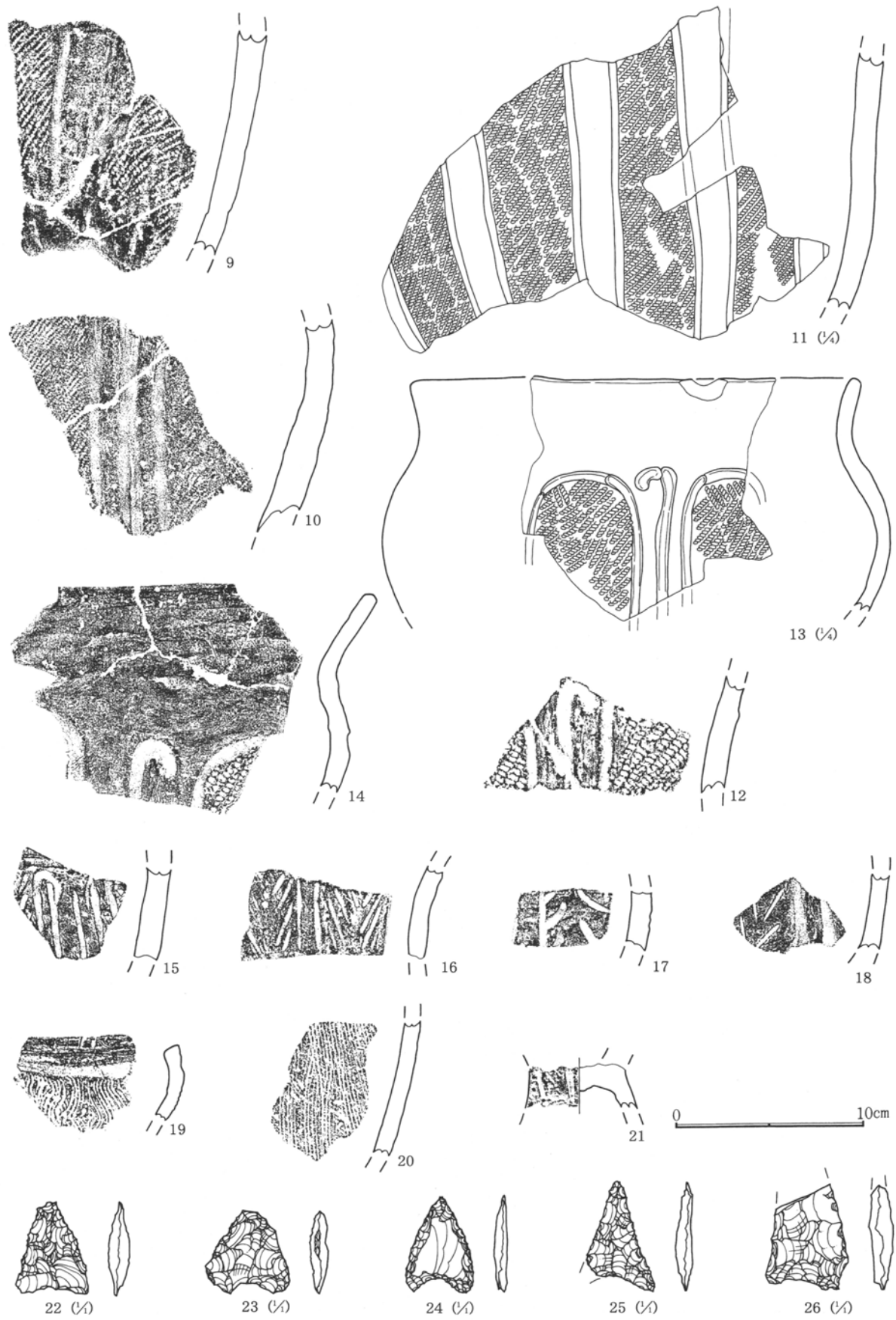

第68图 6—5号住居跡出土遺物(2)

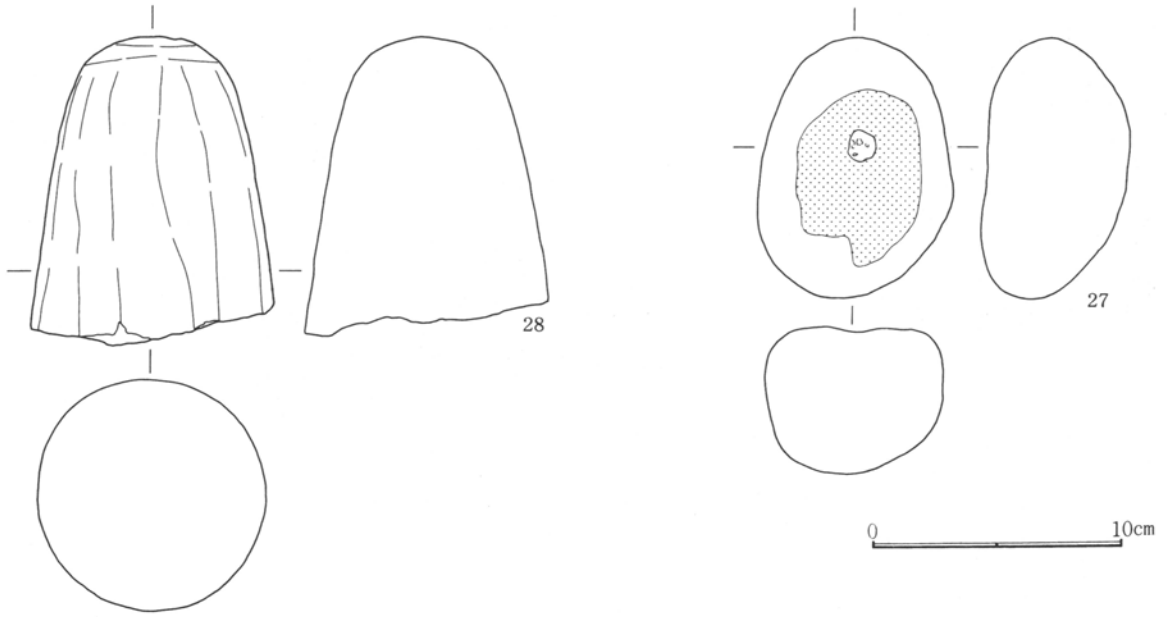

第69図 6-5号住居跡出土遺物(3)

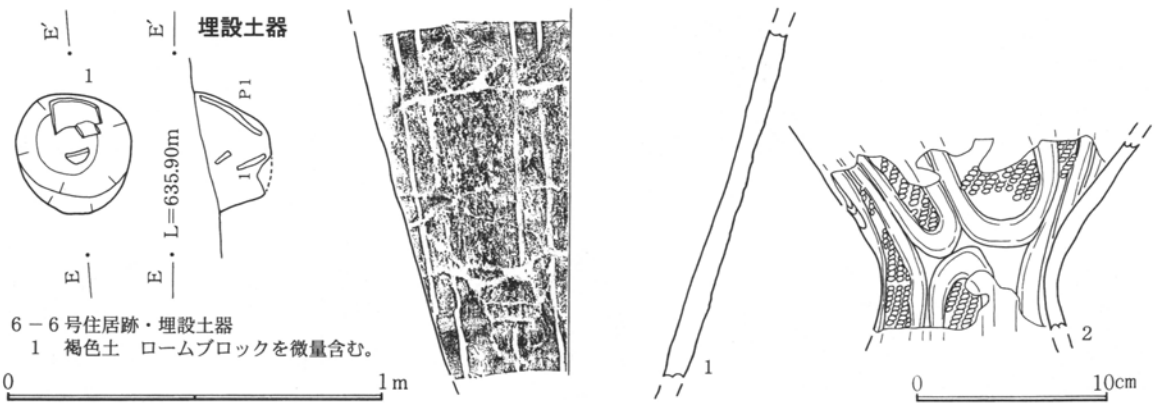
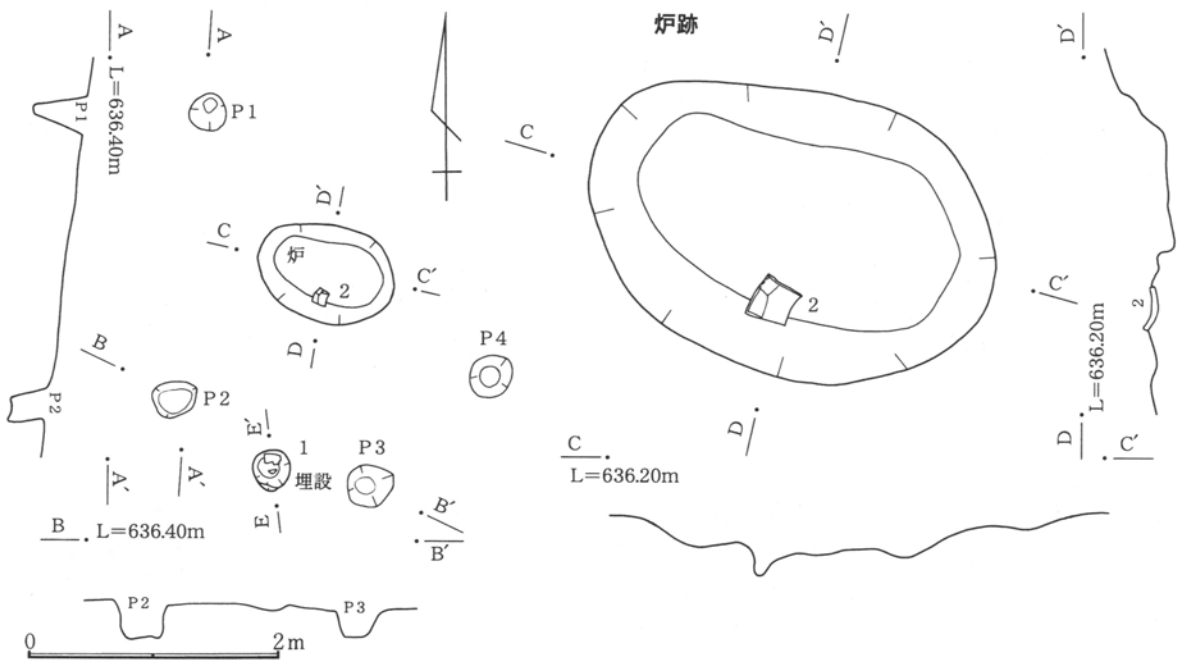

6-6号住居跡・埋設土器
1 褐色土 ロームブロックを微量含む。

第70図 6-6号住居跡・出土遺物

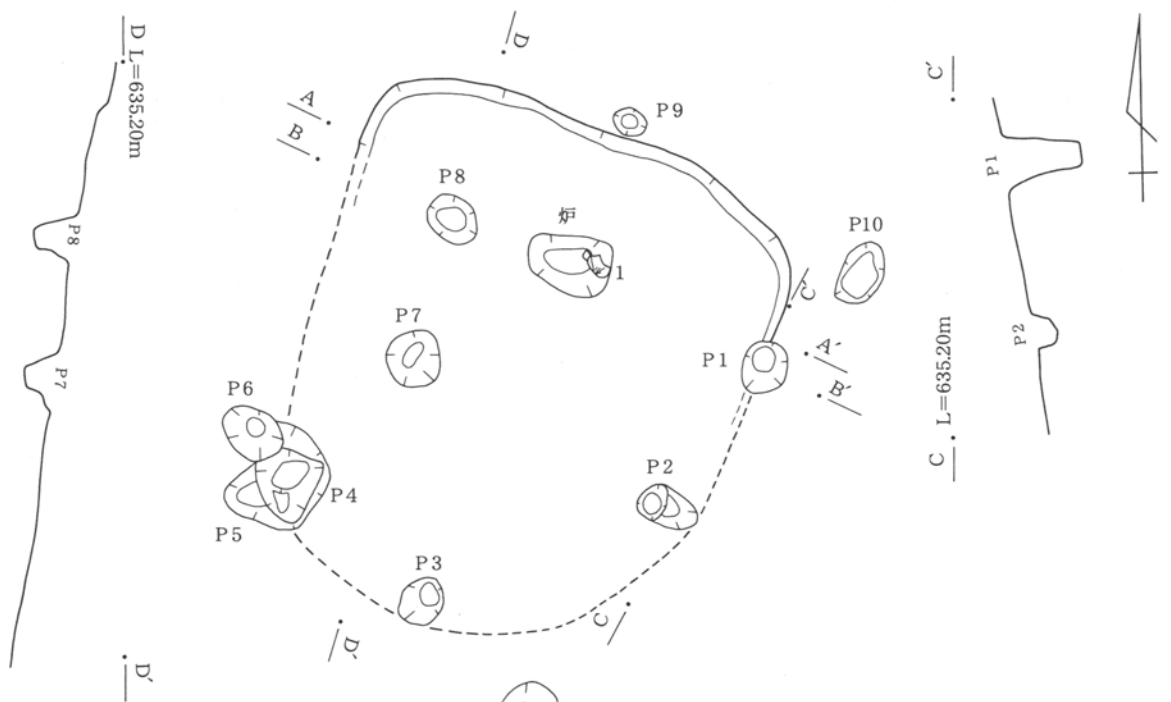

6-7号住居跡
1 黒褐色土 小軽石粒、ローム粒を微量含む。

A L=635.20m

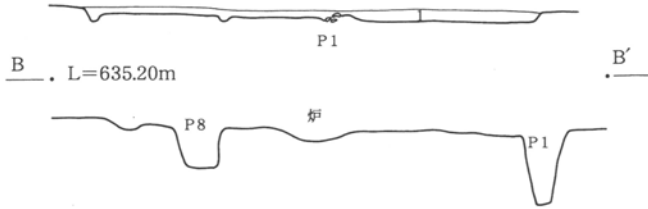

B L=635.20m

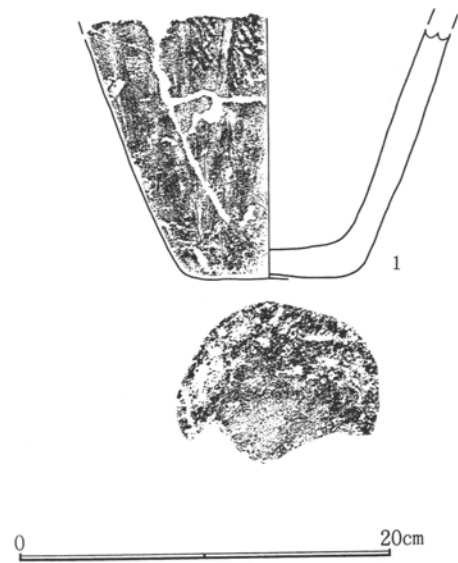

第71図 6-7号住居跡・出土遺物

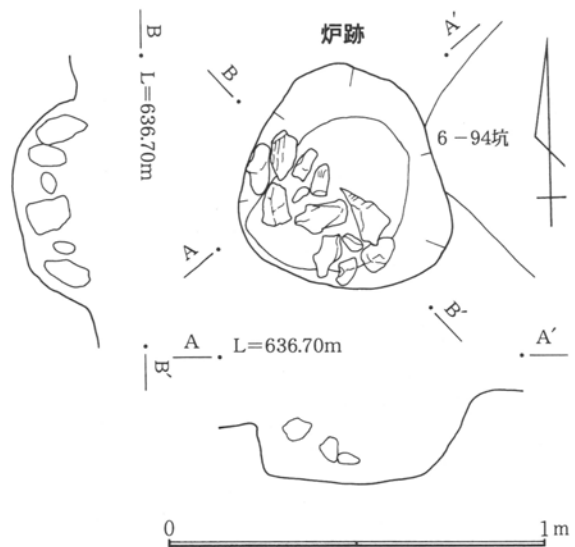

B L=636.70m

A L=636.70m

第72図 6-8号住居跡(炉跡)

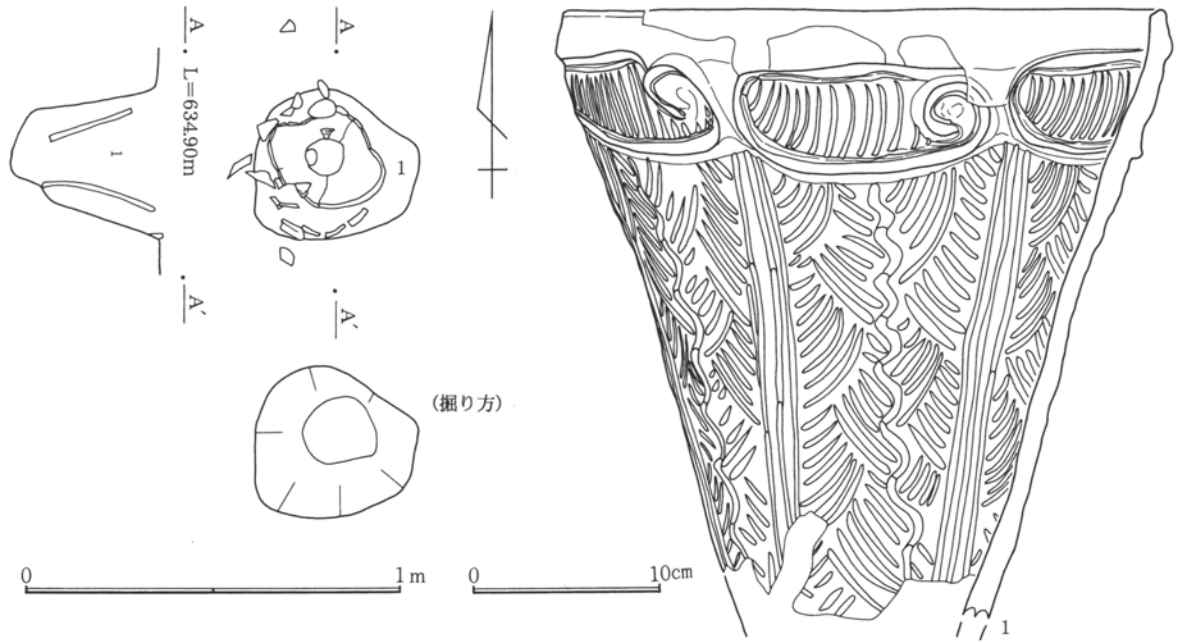

第73図 5区(5V-8グリッド)埋設土器・出土遺物

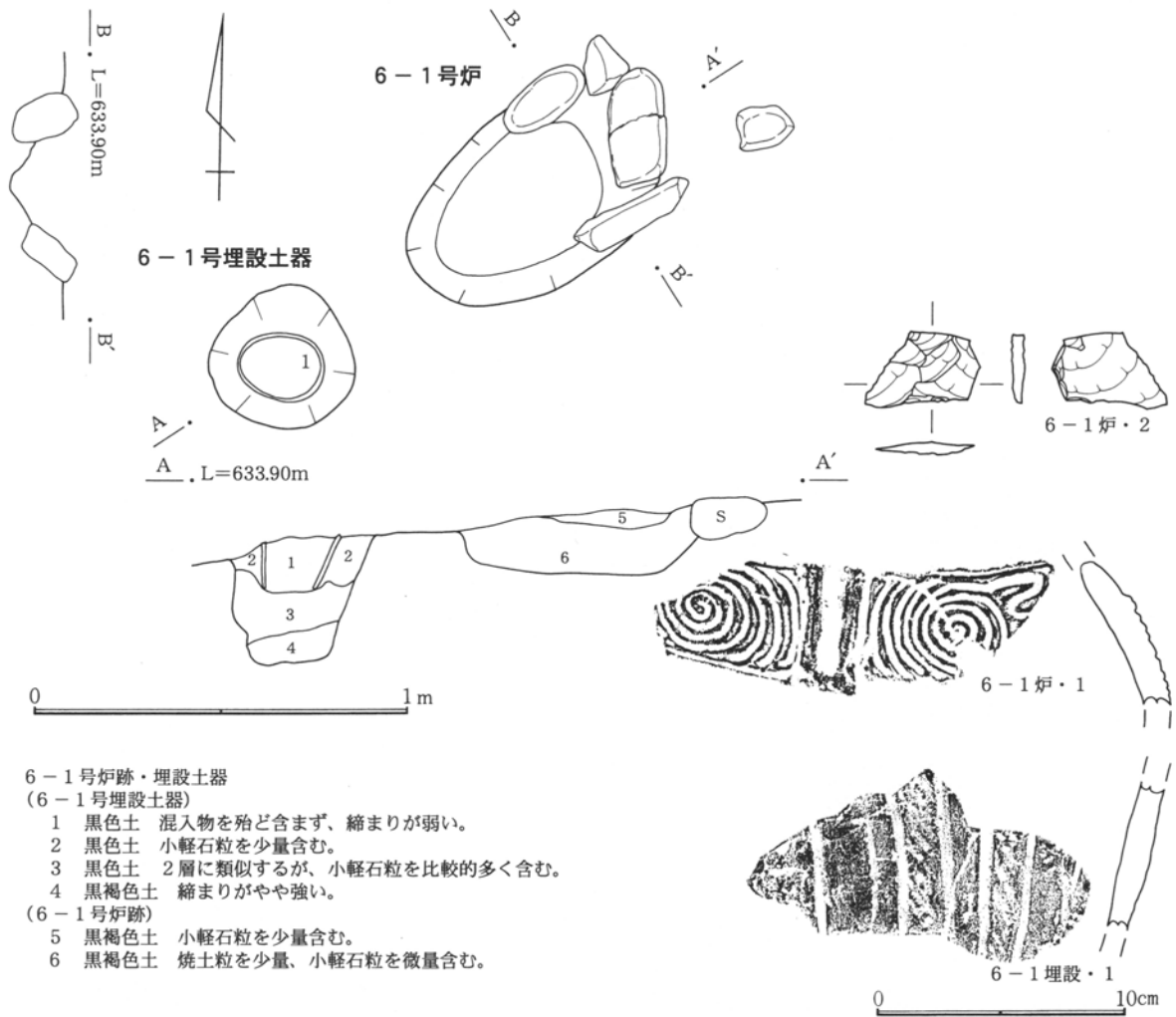

6-1号炉跡・埋設土器

(6-1号埋設土器)

- 1 黒色土 混入物を殆ど含まず、縮まりが弱い。
- 2 黒色土 小軽石粒を少量含む。
- 3 黒色土 2層に類似するが、小軽石粒を比較的多く含む。
- 4 黒褐色土 縮まりがやや強い。

(6-1号炉跡)

- 5 黒褐色土 小軽石粒を少量含む。
- 6 黒褐色土 焼土粒を少量、小軽石粒を微量含む。

第74図 6-1号炉跡・埋設土器・出土遺物

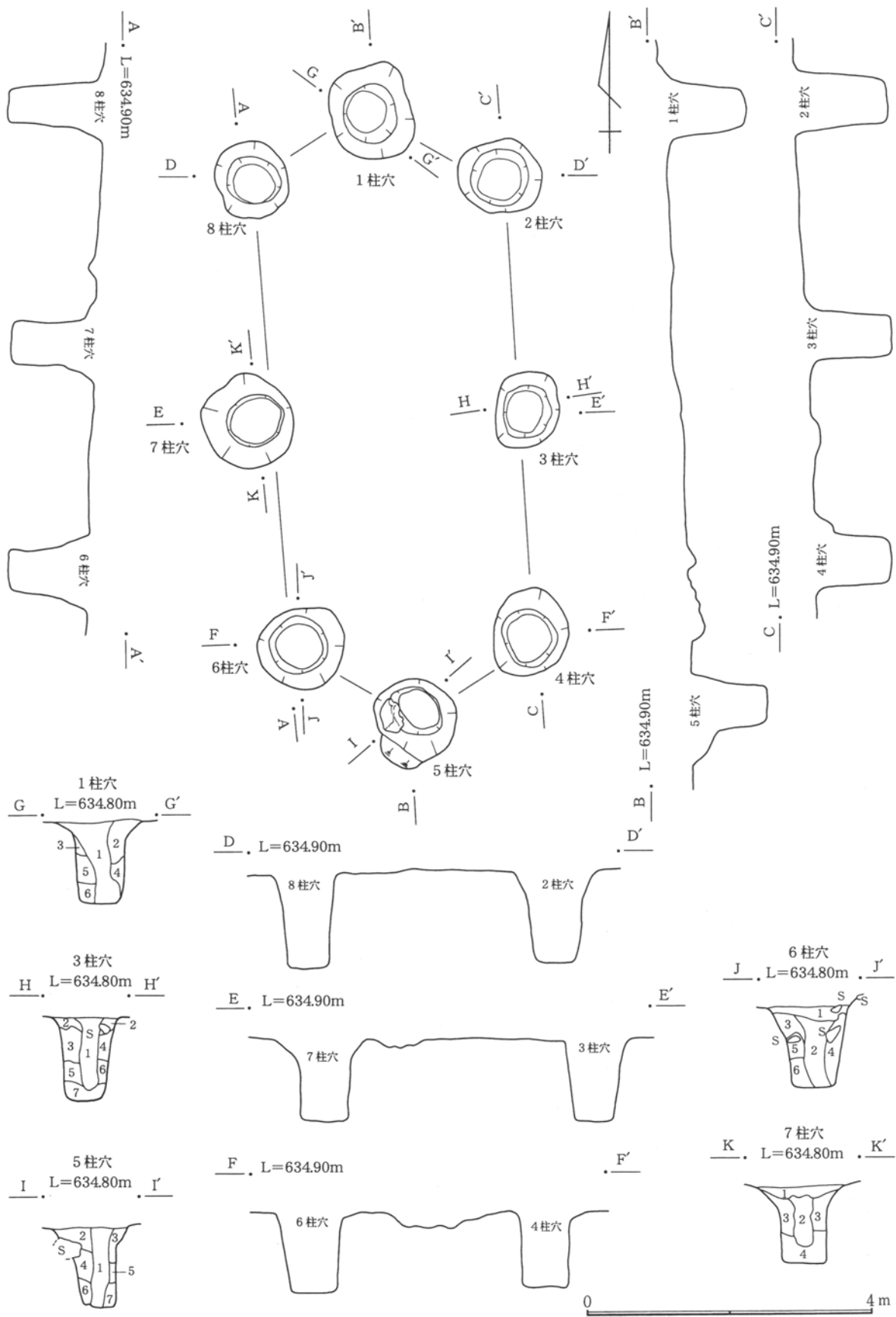

第75图 5-1号柱穴列

5-1号柱穴列

1号柱穴

- 1 褐色土 柱痕と思われる。小軽石粒、ロームブロック、小礫を少量、炭化物を微量含む。
- 2 黄褐色土 ロームを主体に、礫を多量、小軽石粒を少量含む。
- 3 褐色土 1層と5層の混土。
- 4 黄色土 ロームを主体に、礫を少量含む。
- 5 黄褐色土 礫を少量、As-YPkを微量含む。
- 6 黄色土 4層に類似するが、砂質土を少量含む。

3号柱穴

- 1 褐色土 柱痕と思われる。下位にロームブロックを多量、中にAs-YPkを少量含む。
- 2 褐色土 ロームブロック、As-YPkを少量含む。
- 3 黄褐色土 ロームを主体に、As-YPkを少量含む。
- 4 褐色土 3層に類似するが、ロームが比較的少なく、色調が暗い。
- 5 黄色土 ロームを主体に、As-YPkを微量含む。
- 6 褐色土 4層に類似するが、ロームがさらに少なく、色調が暗い。
- 7 黄褐色土 ロームを主体に、As-YPkを少量含む。

5号柱穴

- 1 褐色土 柱痕と思われる。下半部にロームブロック、上半部にAs-YPkを少量含む。

- 2 褐色土 1層と4層の混土で、小軽石粒、小礫を微量含む。
- 3 黄褐色土 ロームを主体に、小軽石粒を微量含む。
- 4 黄色土 3層に類似するが、黄色が強く、色調が明るい。
- 5 褐色土 2層に類似するが、炭化物を微量含む。
- 6 黄褐色土 ロームを主体に、大型の礫を数点含む。
- 7 黄褐色土 ロームを主体に、小礫を少量含む。

6号柱穴

- 1 暗褐色土 As-YPkを少量、大型の礫を数点含む。
- 2 褐色土 柱痕と思われる。下半部にローム粒・ブロックを多量、上半部に小軽石粒を少量含む。
- 3 褐色土 ロームブロックを多量、小軽石粒、礫を少量含む。
- 4 黄褐色土 ロームを主体に、礫を少量、As-YPkを微量含む。
- 5 黄褐色土 ロームを主体に、ロームブロックを多量、大型の礫を数点含む。
- 6 黄褐色土 4層と同質で、ロームを主体とする。

7号柱穴

- 1 暗褐色土 小軽石粒、ローム粒を少量、礫を数点含む。
- 2 褐色土 柱痕と思われる。ローム粒・ブロックを多量、礫を数点含む。
- 3 黄褐色土 ロームを主体に、礫を少量含む。
- 4 黄褐色土 ロームを主体に、小礫を多量、礫を数点含む。3層より色調が暗い。

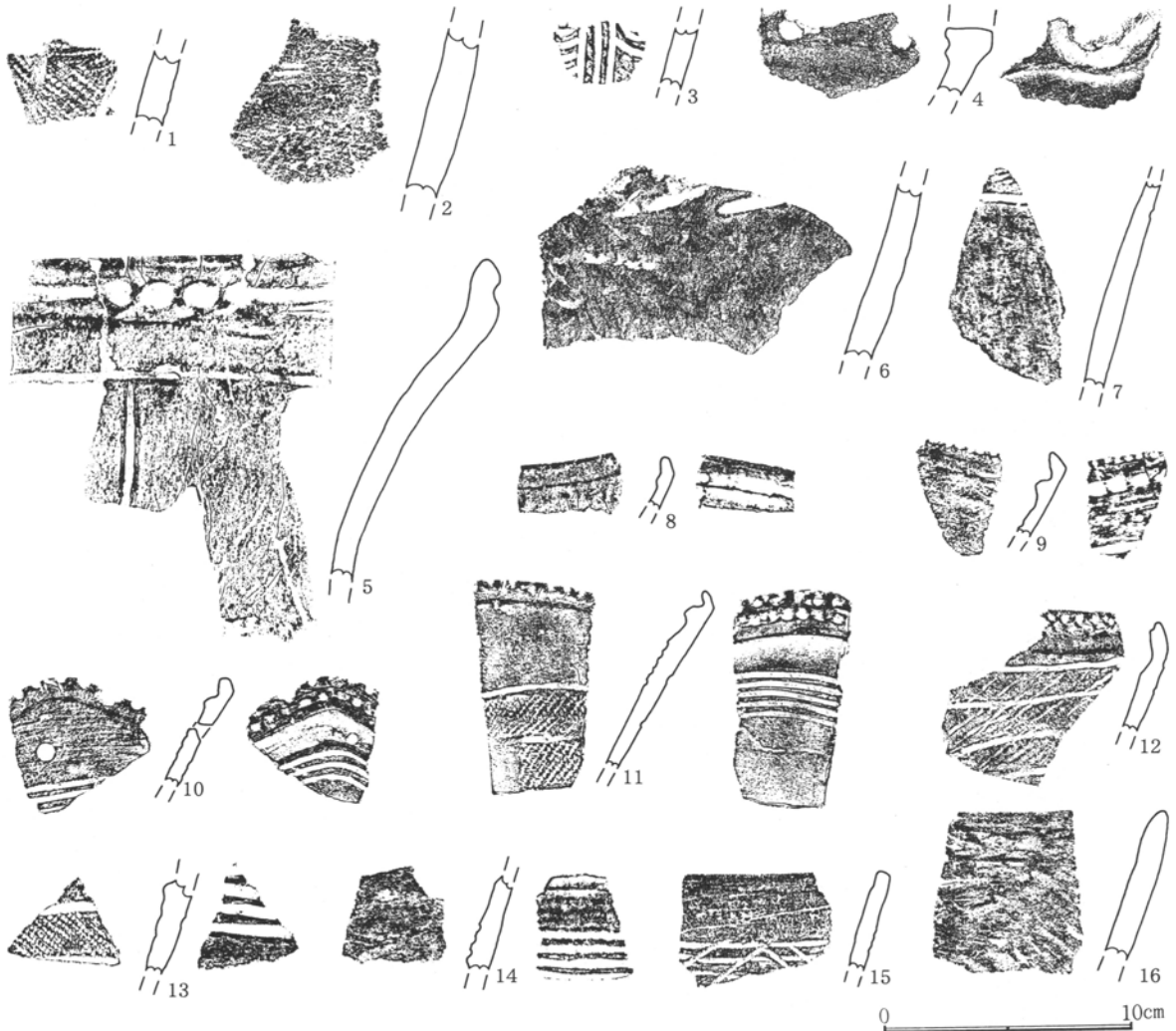

第76図 5-1号柱穴列出土遺物(1)

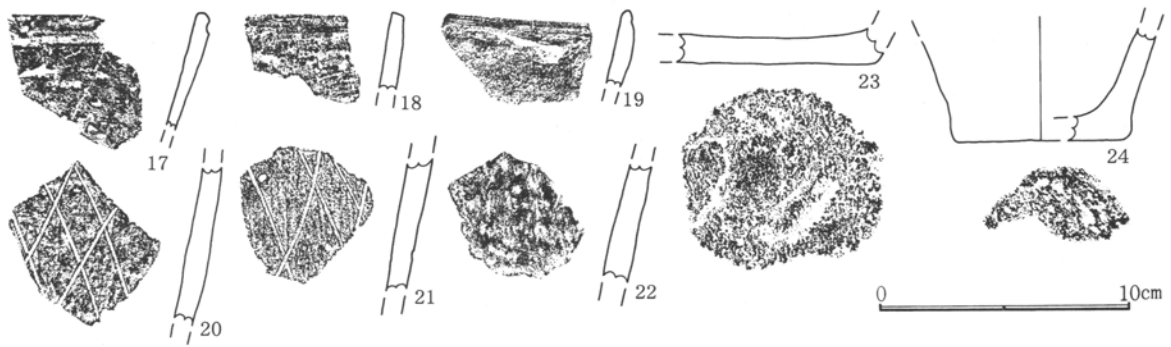

第77図 5-1号柱穴列出土遺物(2)

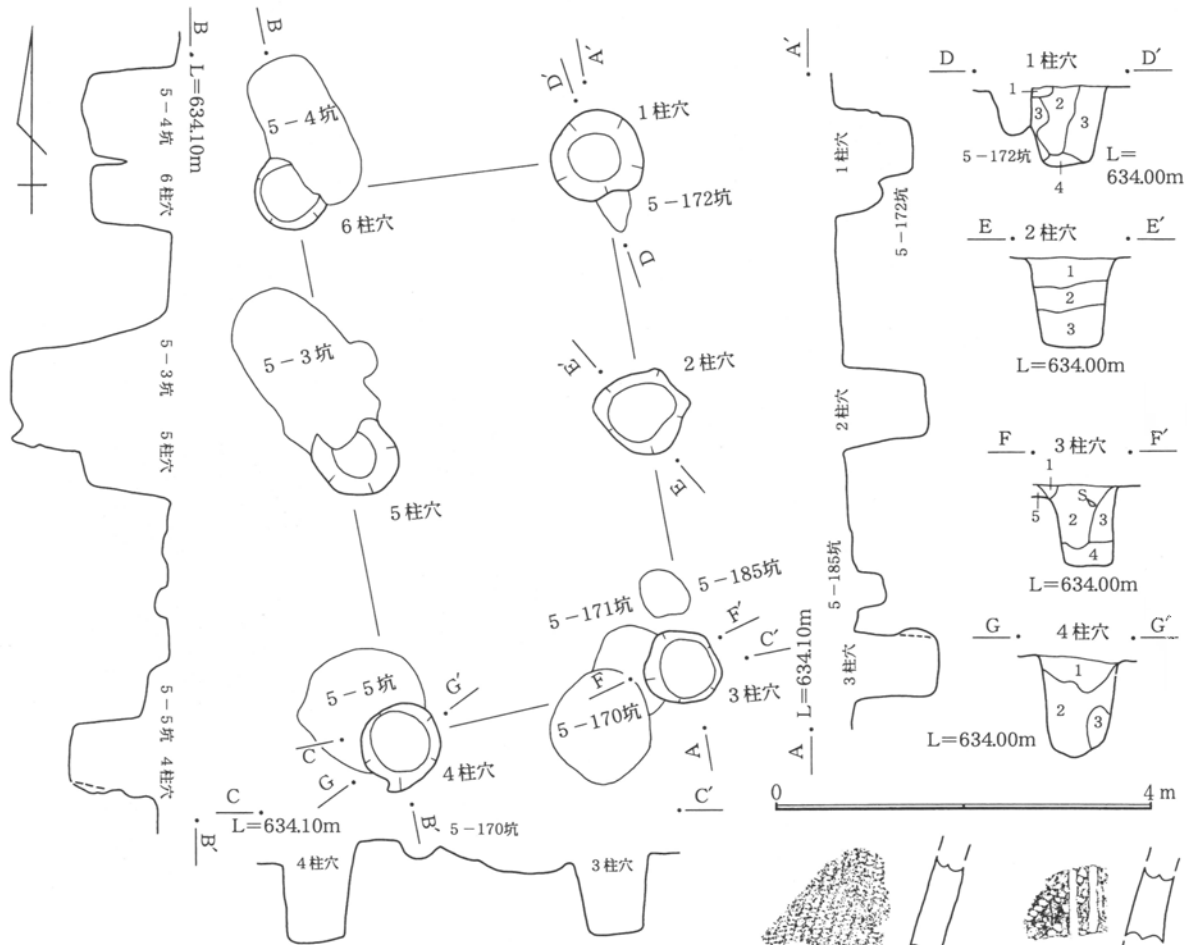

5-2号柱穴列

1号柱穴

- 1 黄褐色土 ローム主体土のブロック状堆積。
- 2 黒褐色土 柱痕と思われる。ローム粒、小軽石粒を少量含む。
- 3 黒褐色土 ローム粒・ブロックを多量、小軽石粒を少量含む。
- 4 黒色土 ロームブロックを微量含む。

2号柱穴

- 1 暗褐色土 ローム粒・ブロックを多量含む。
- 2 暗褐色土 ローム粒を多量、ロームブロックを少量含む。色調が1層より暗い。
- 3 暗褐色土 ロームブロックを多量含む。色調は1層と2層の間。

3号柱穴

- 1 褐色土 ローム粒を少量、小軽石粒を微量含む。
- 2 暗褐色土 柱痕と思われる。ローム粒・ブロック、小軽石粒を少量含む。
- 3 黄褐色土 ローム粒・ブロックを多量含む。
- 4 暗褐色土 ローム粒・ブロックを少量含む。2層より色調が暗い。
- (5 黄褐色土 5-171号土坑覆土。ロームブロックと黒色土の混土。)

4号柱穴

- 1 暗褐色土 ロームブロック、小軽石粒を少量含む。
- 2 暗褐色土 1層に類似するが、ロームブロックを1層より多く含む。
- 3 暗黄褐色土 ロームを主体に、暗褐色土をブロック状に少量含む。

0 10cm

第78図 5-2号柱穴列・出土遺物

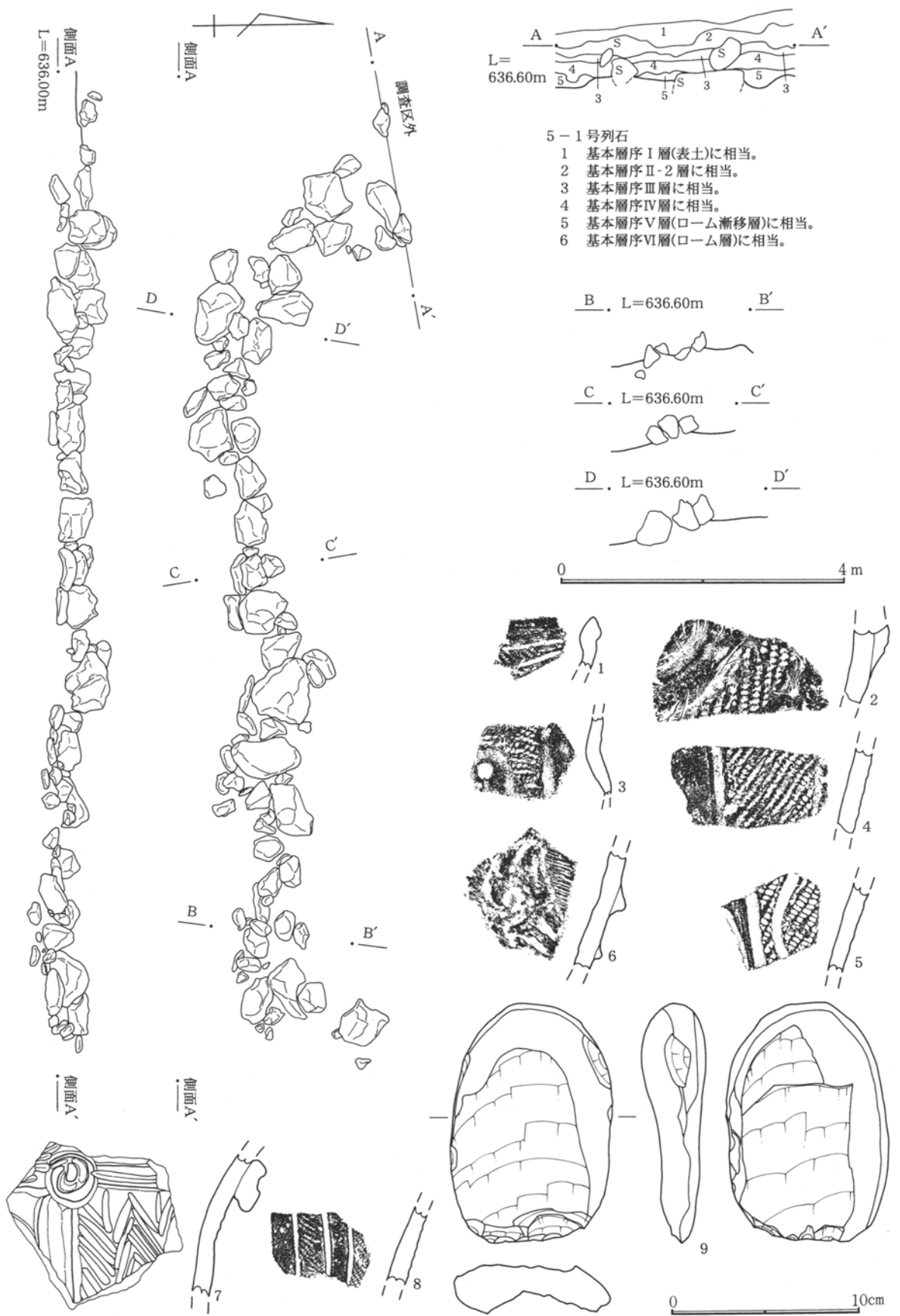

第79図 5-1号列石・出土遺物

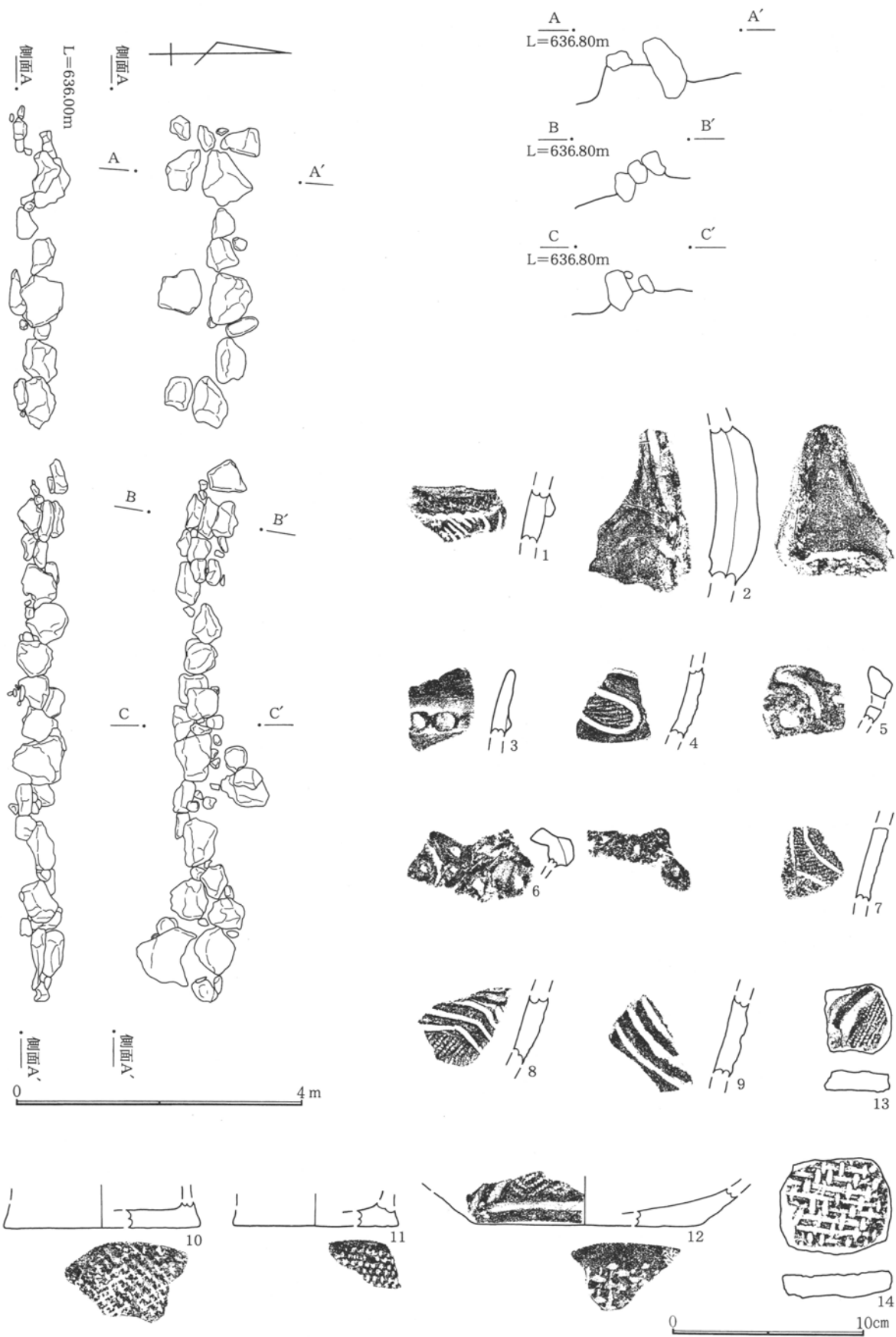

第80图 5-2号列石·出土遺物(1)

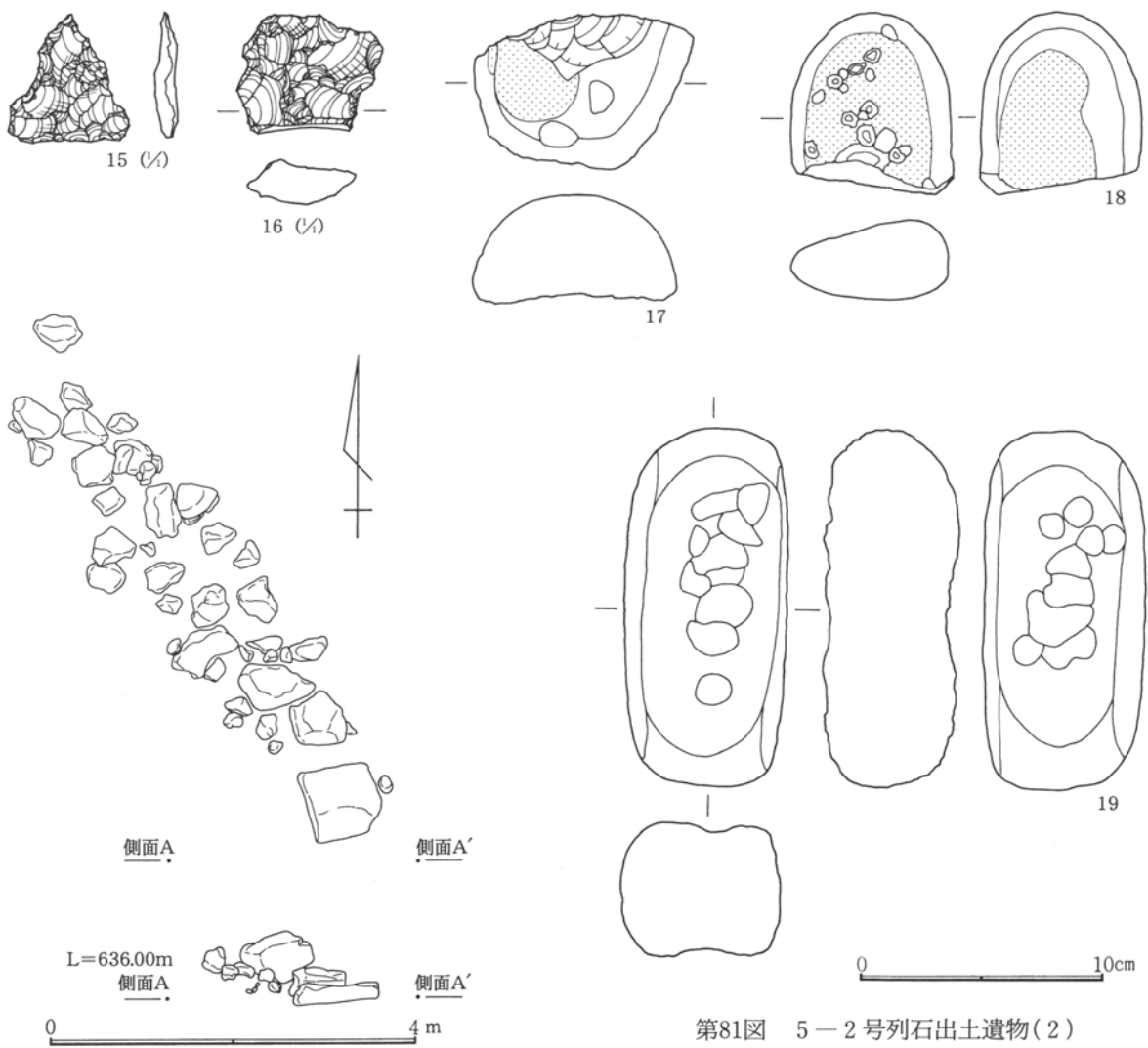

第81图 5-2号列石出土遺物(2)

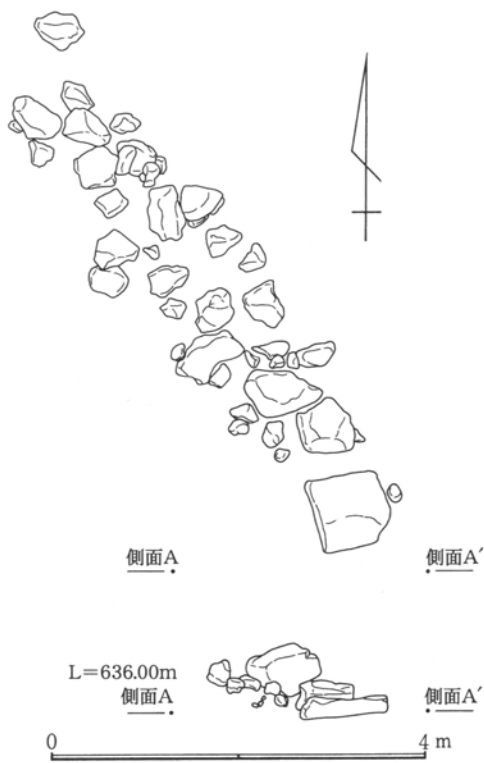

第82图 5-3号列石

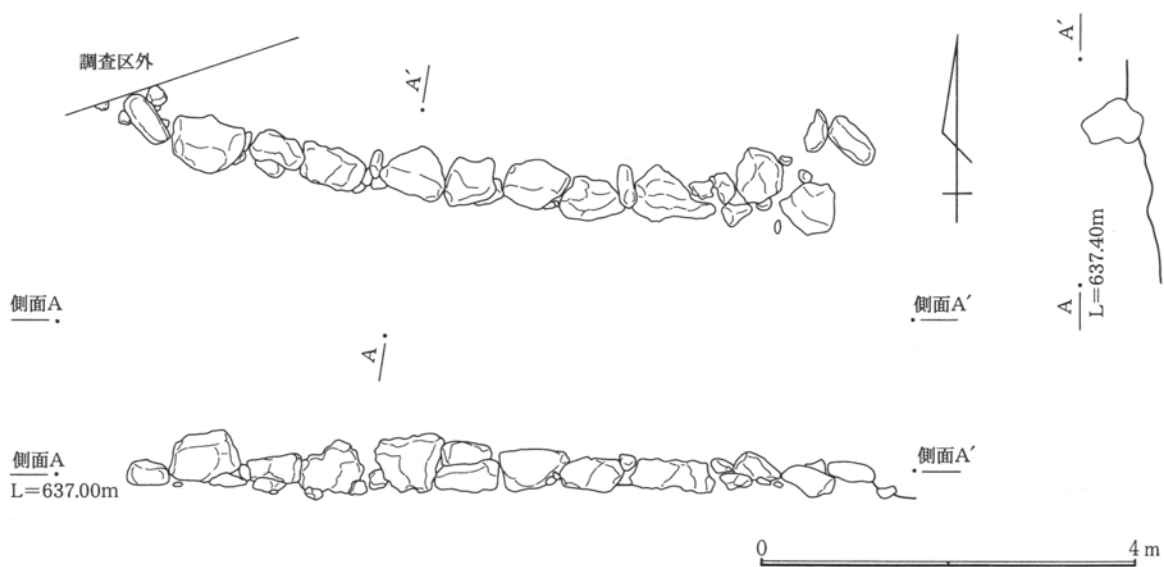

第83图 5-4号列石

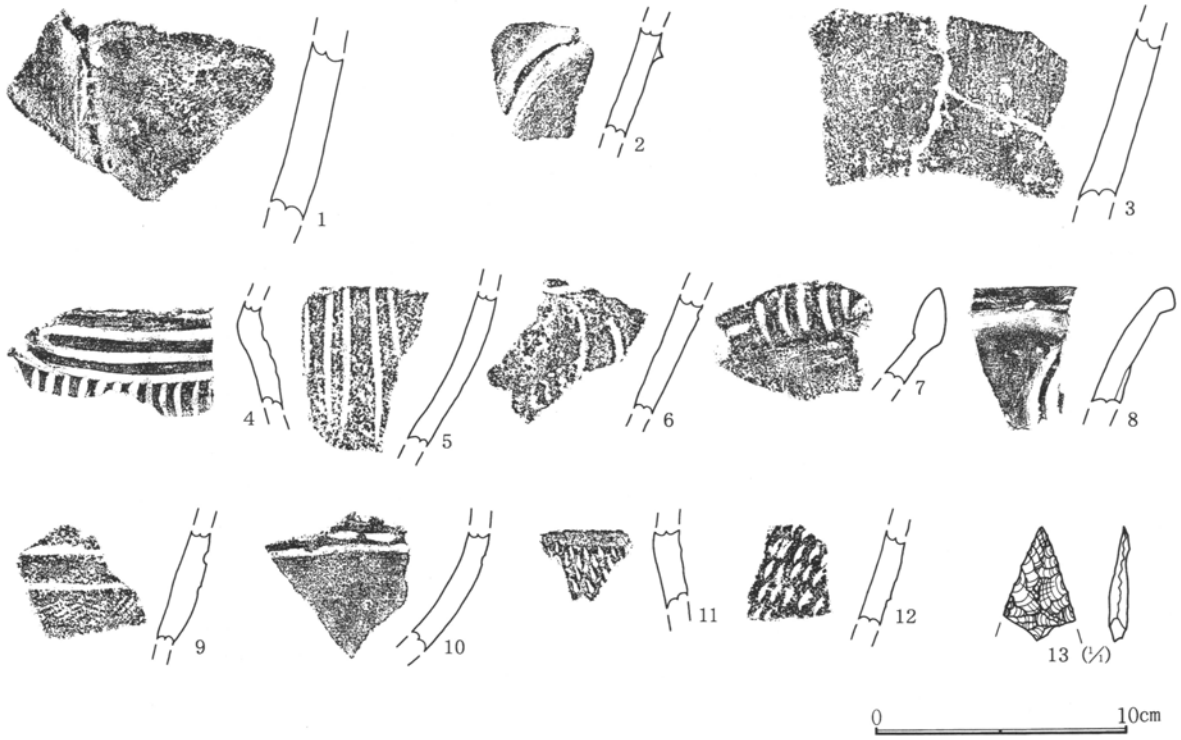

第84图 5—4号列石出土遺物

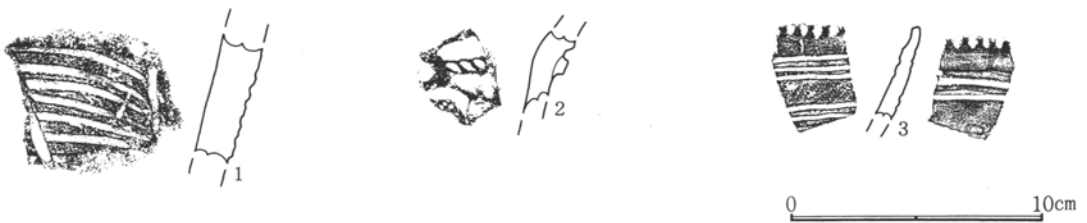
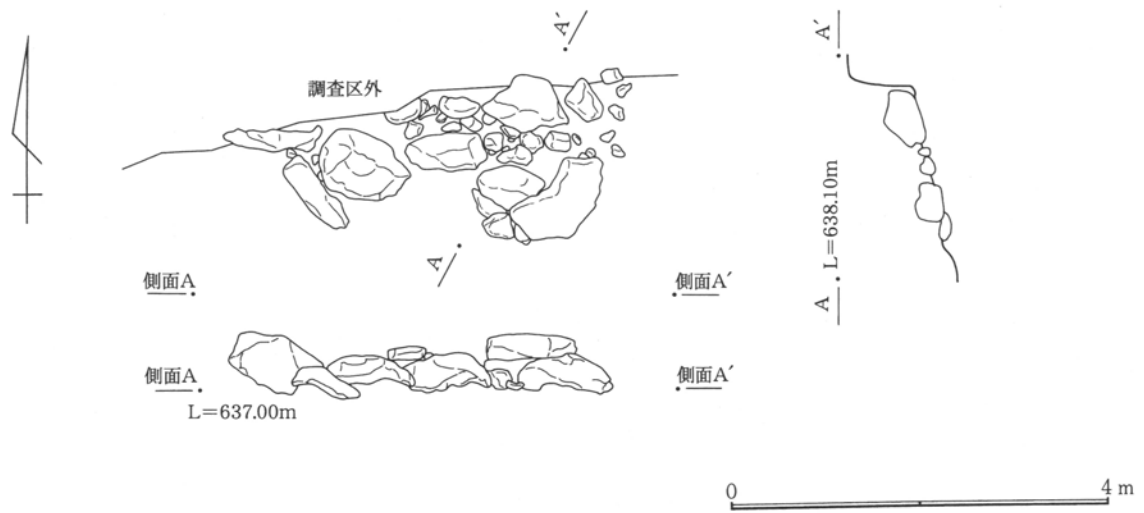

第85图 5—5号列石・出土遺物

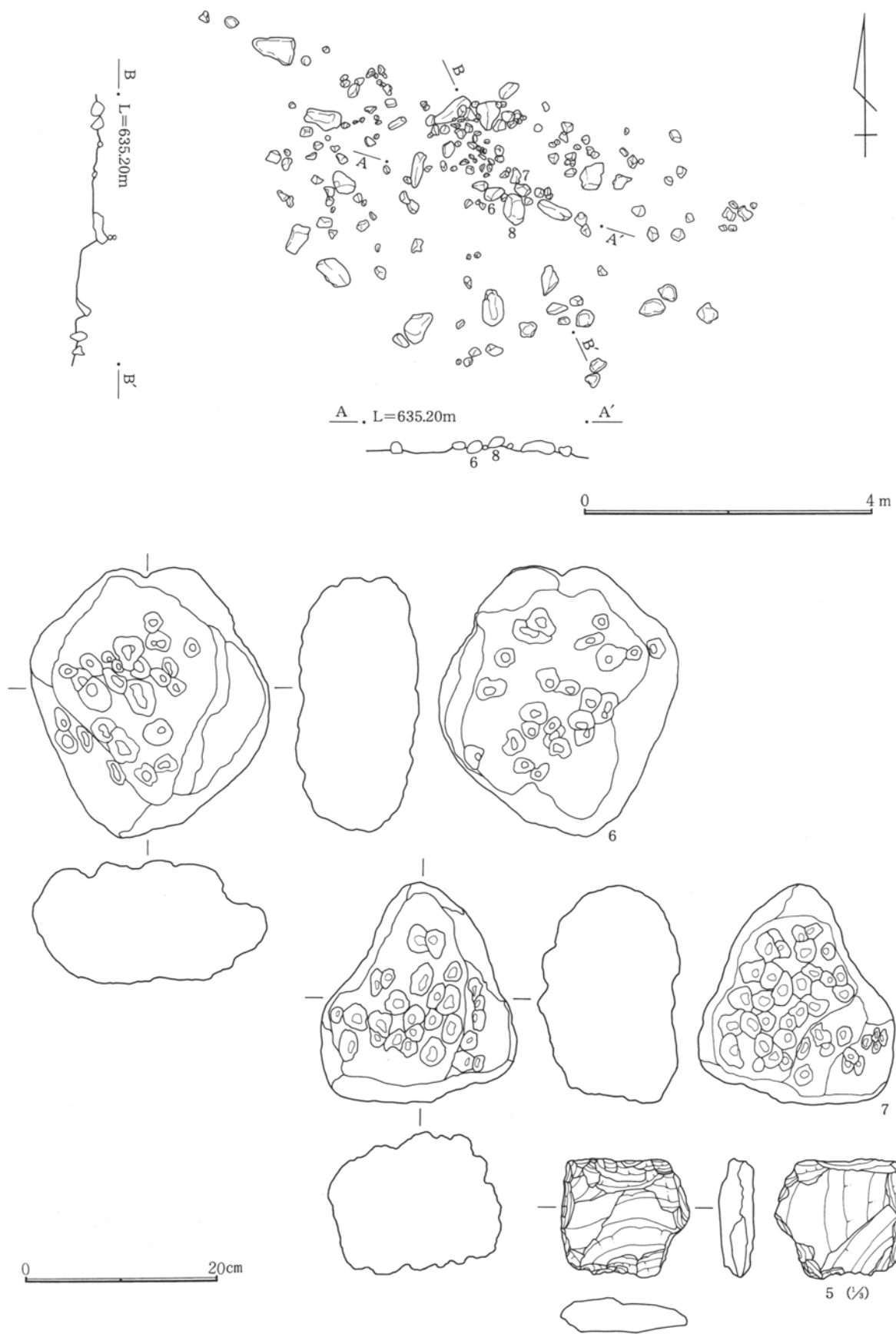

第86图 5—433号·434号配石(弧状列石)·出土遗物(1)

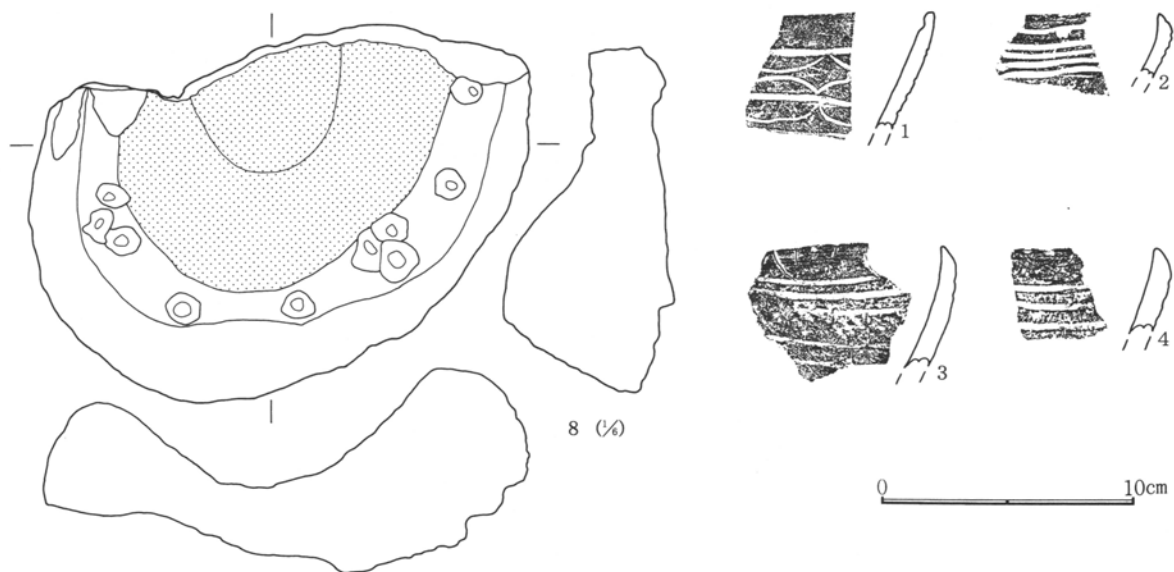

第87图 5—433号·434号配石(弧状列石)出土遺物(2)

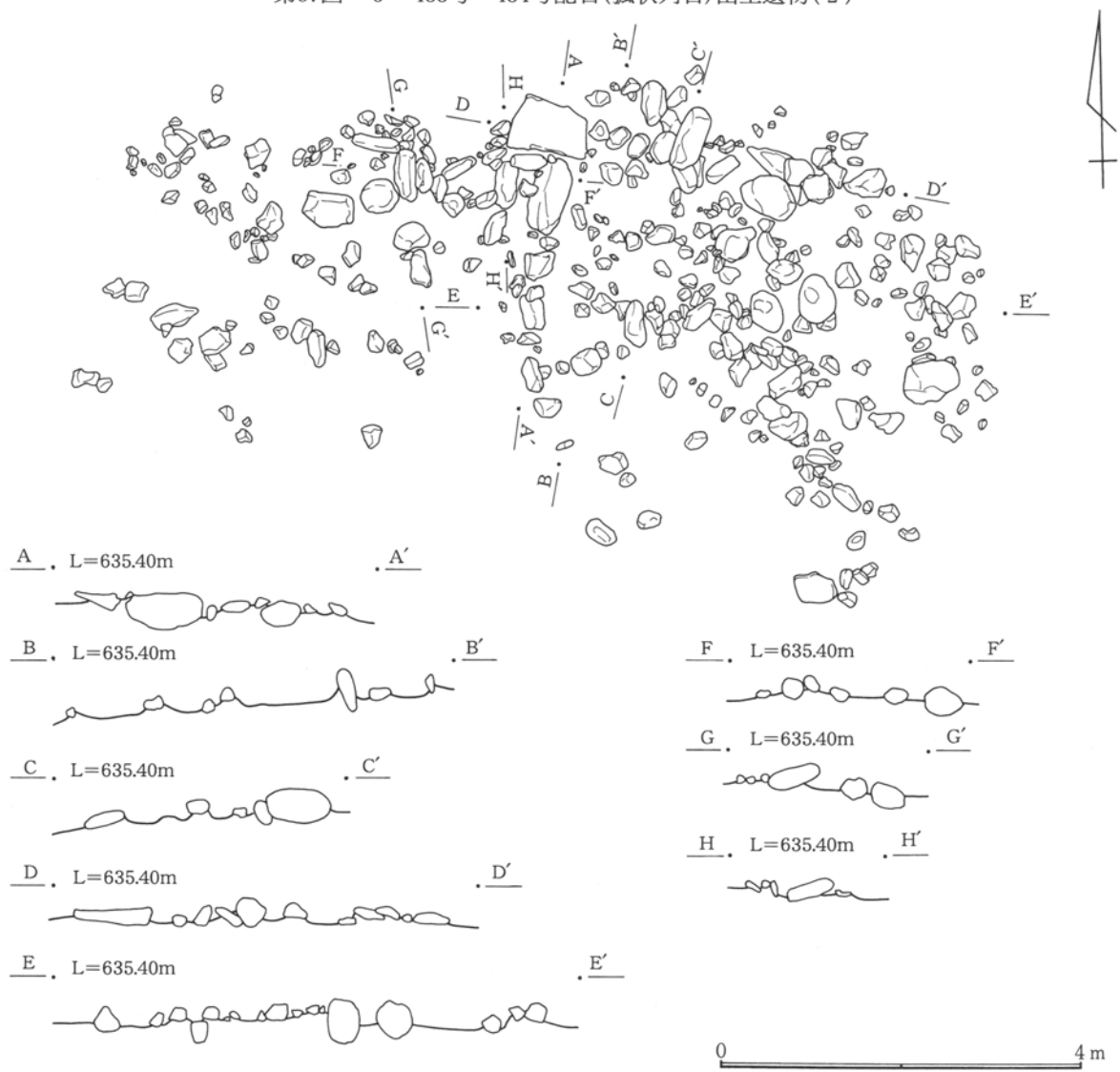

第88图 5—435号配石(弧状列石)

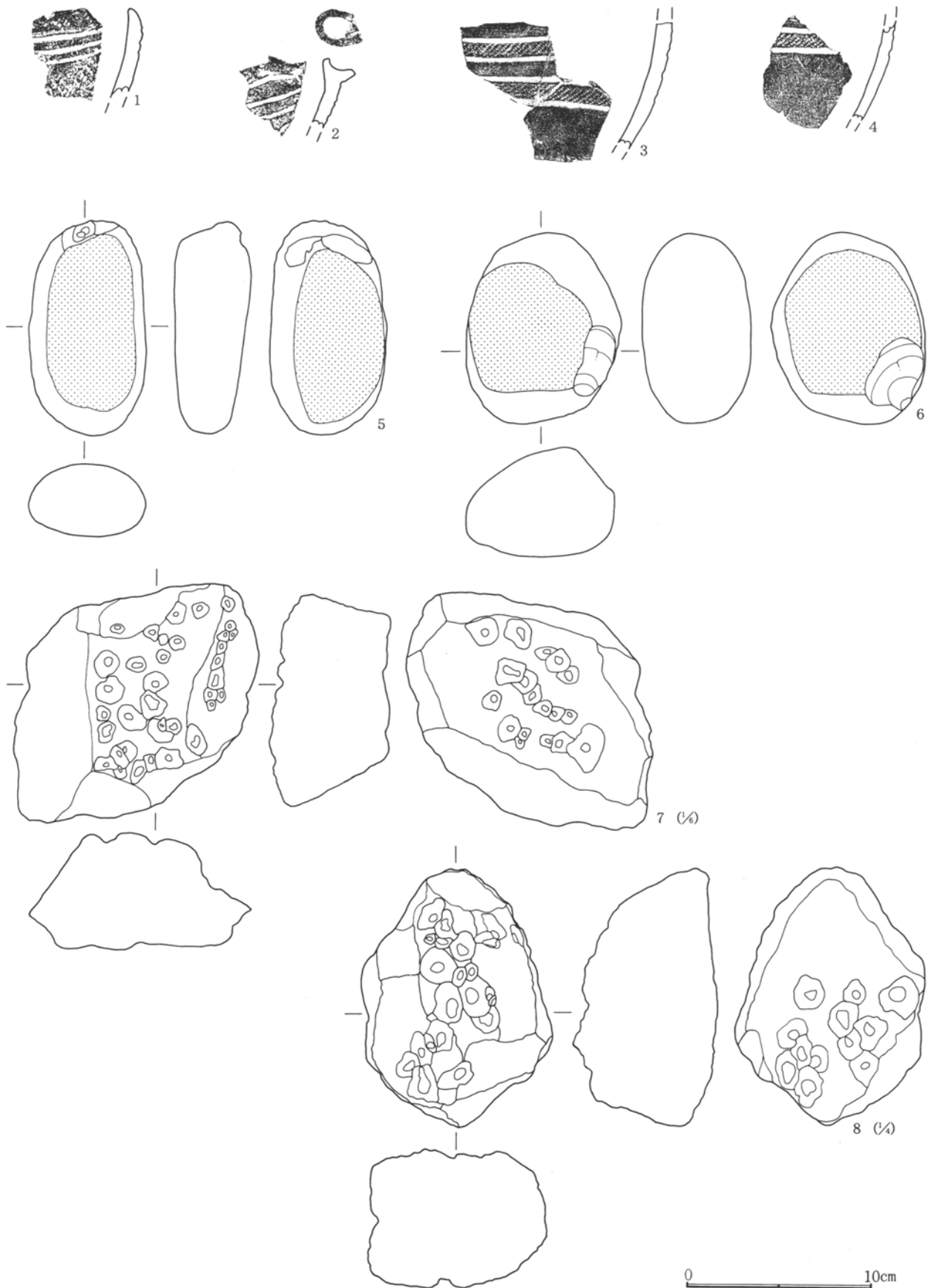

第89图 5—435号配石(弧状列石)出土遺物(1)



第90图 5—435号配石(弧状列石)出土遗物(2)

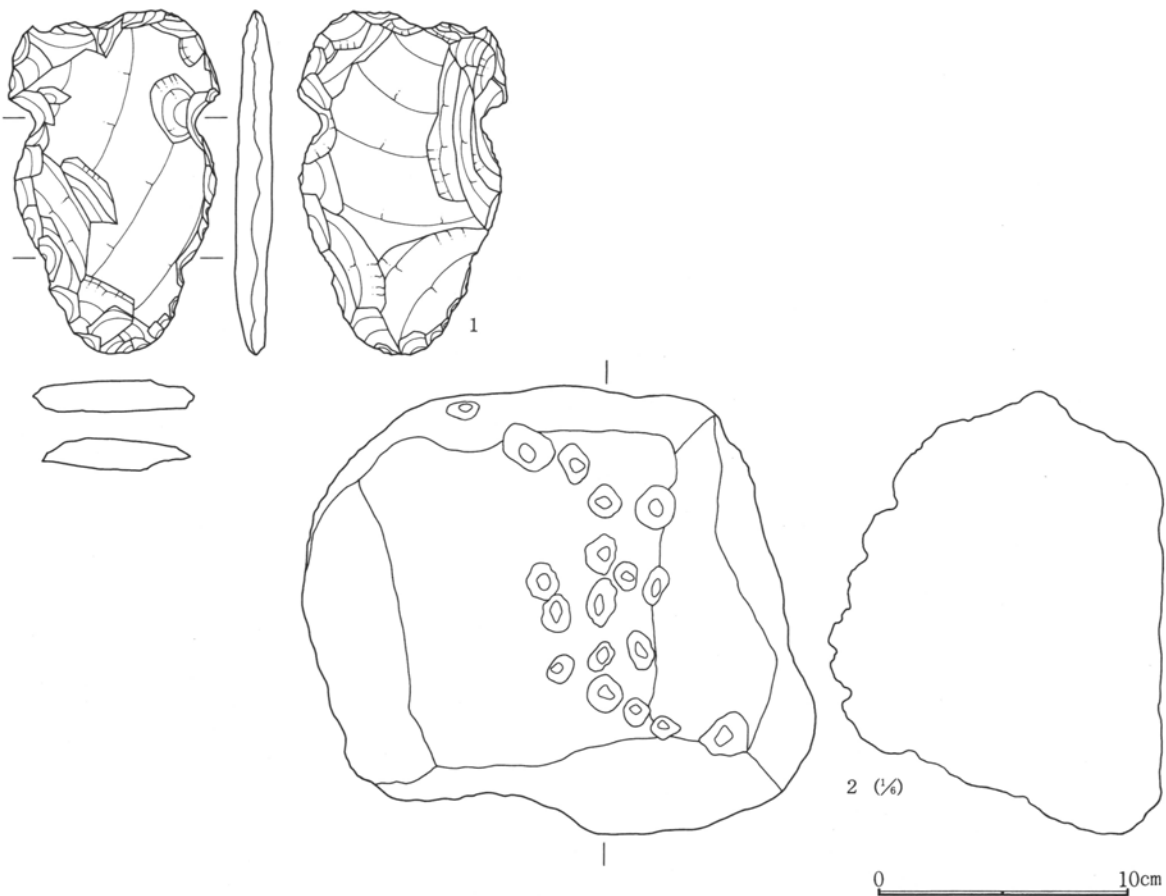
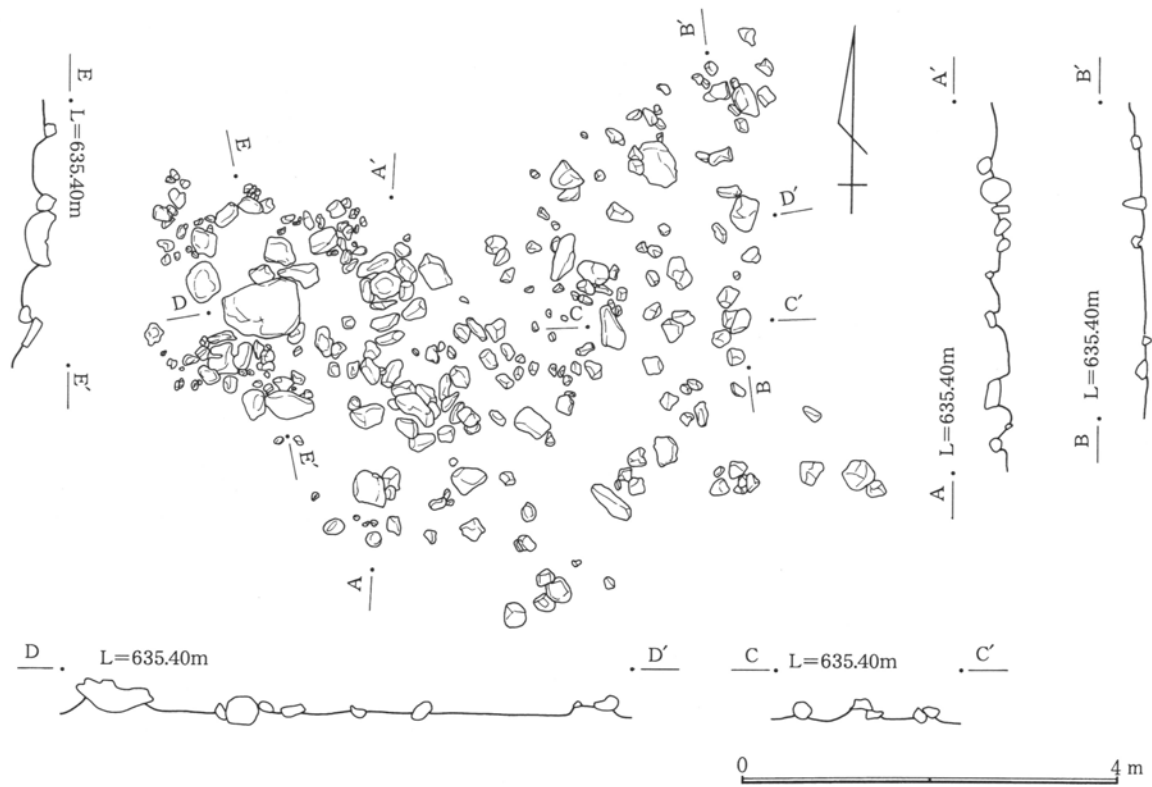

第91図 5-436号配石(弧状列石)・出土遺物(1)

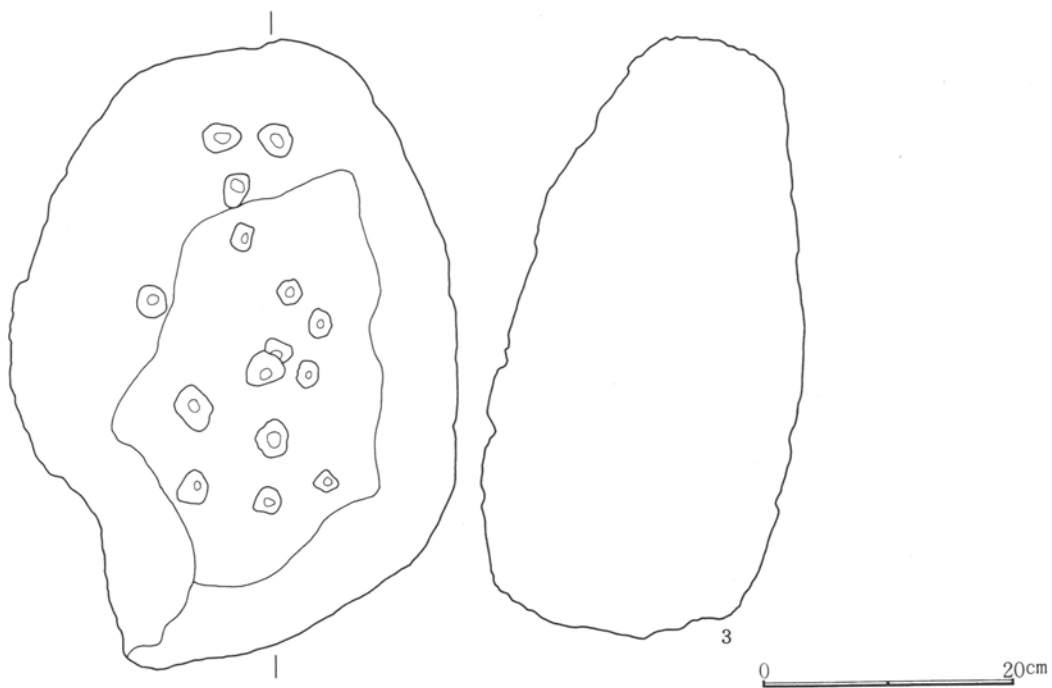

第92图 5-436号配石(弧状列石)出土遺物(2)



第93图 5-437号配石(弧状列石)

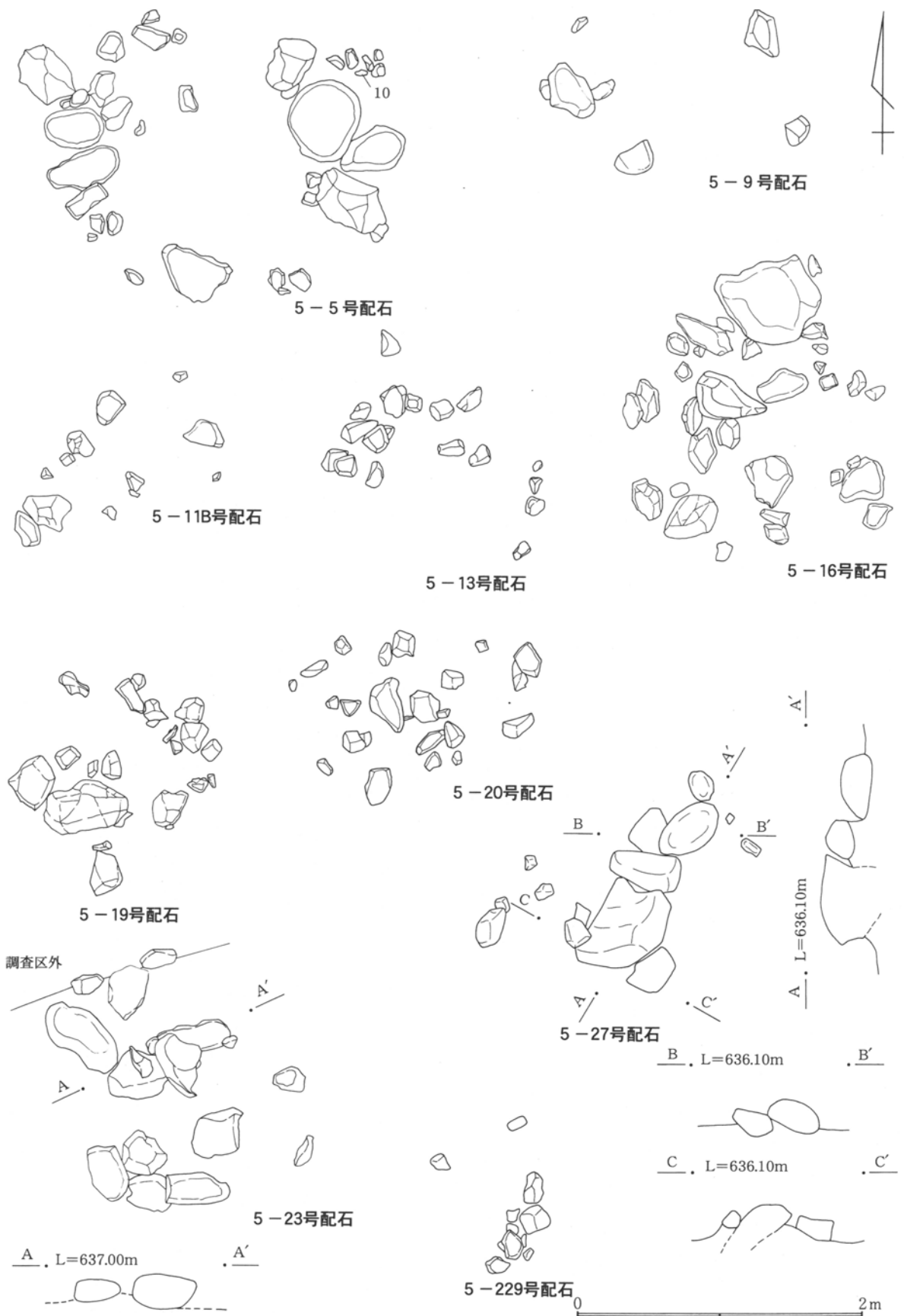

第94図 配石(1)

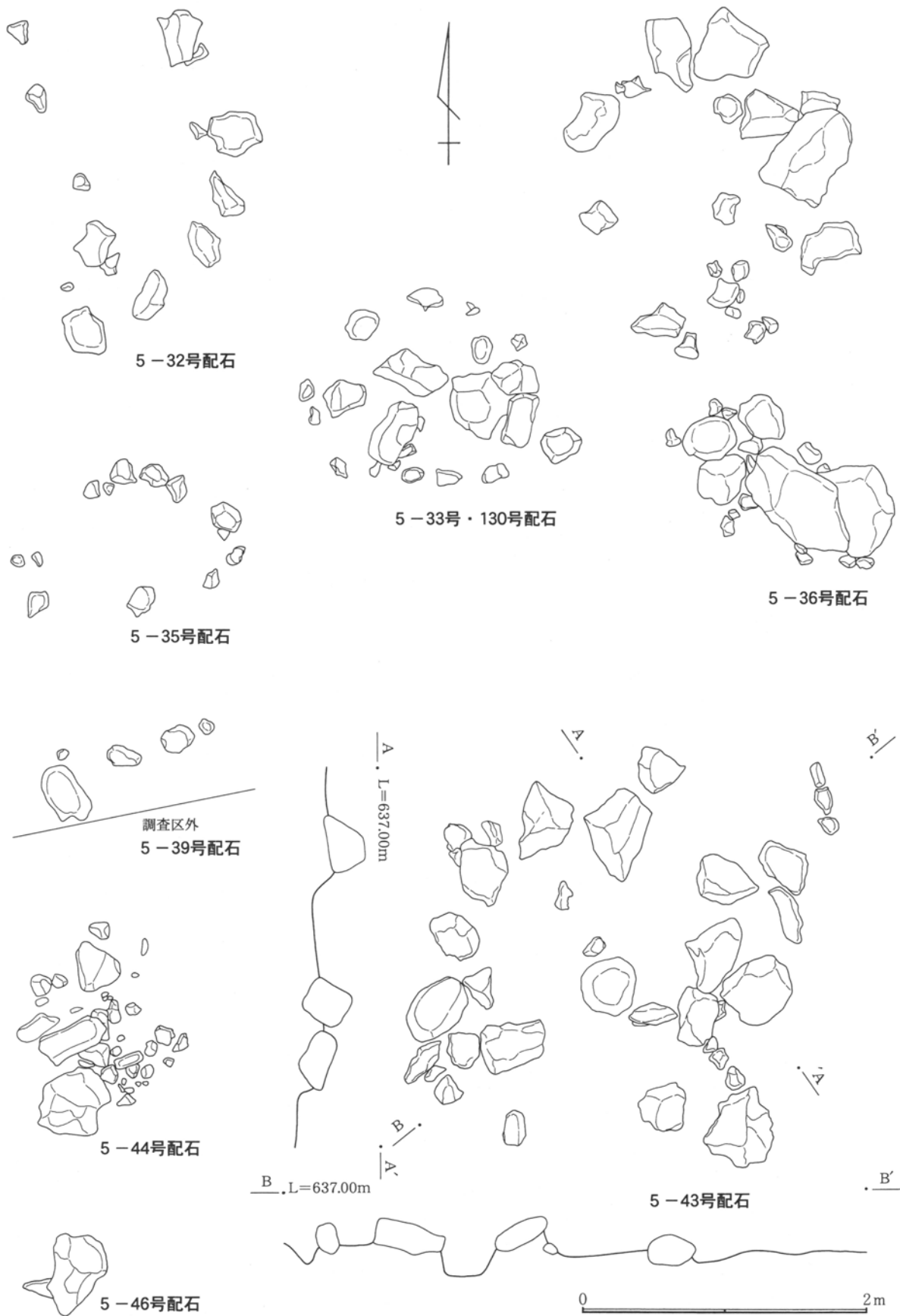

第95図 配石(2)

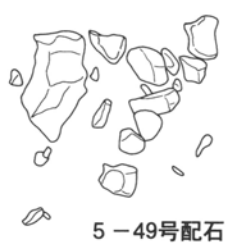

5-49号配石

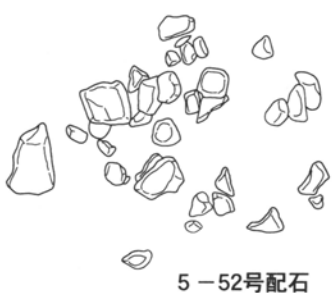

5-52号配石



5-58号配石



5-61号配石



5-88号配石

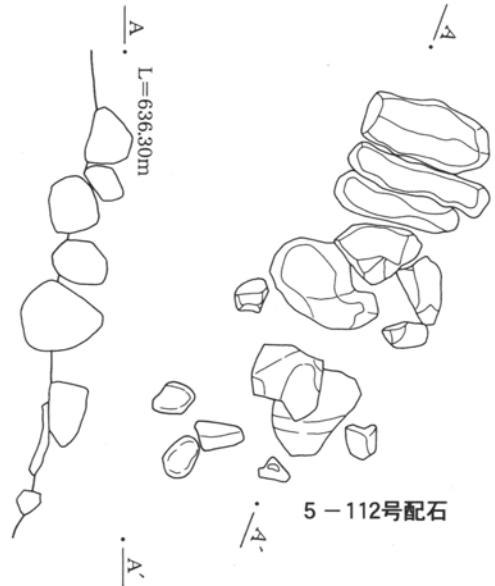

5-112号配石

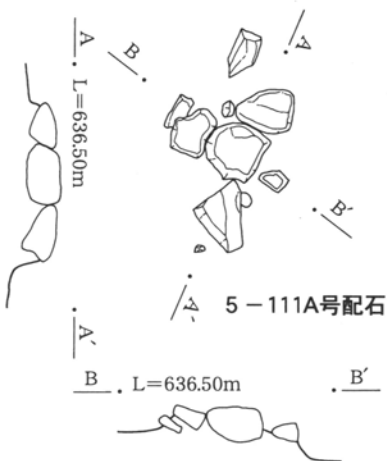

5-111A号配石

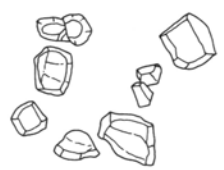

5-111B号配石

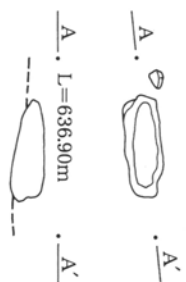

5-113号配石



5-147号配石

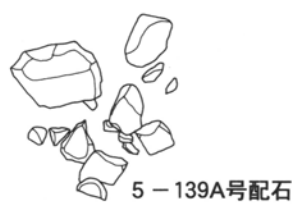

5-139A号配石

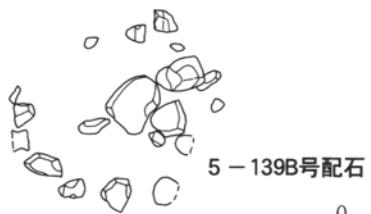

5-139B号配石



第96图 配石(3)

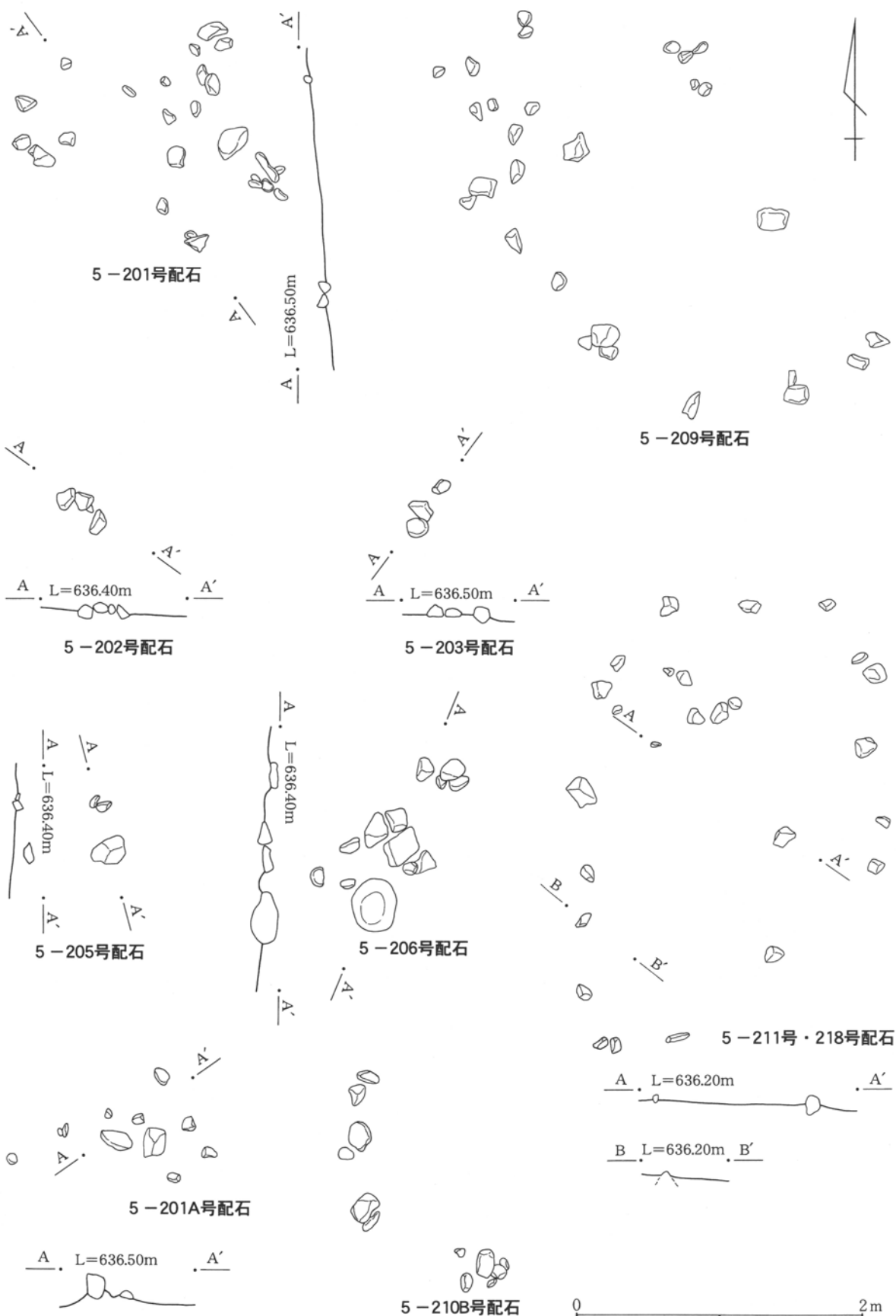

第97图 配石(4)



5-213号配石

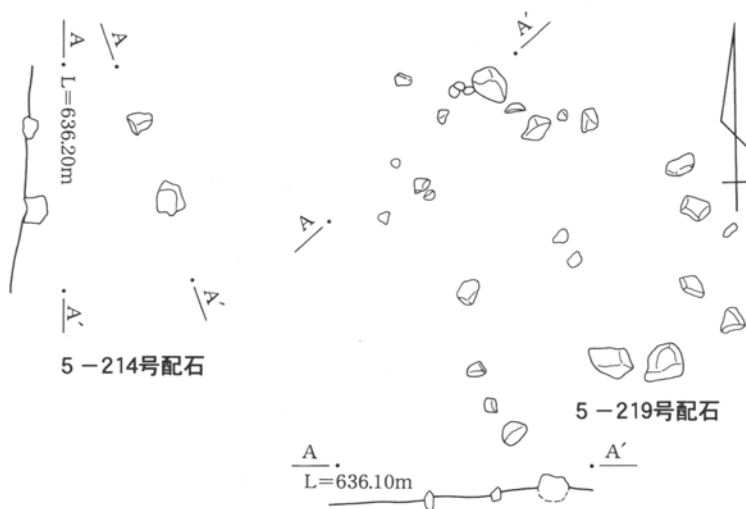

5-214号配石

5-219号配石



5-223号配石



5-224号配石

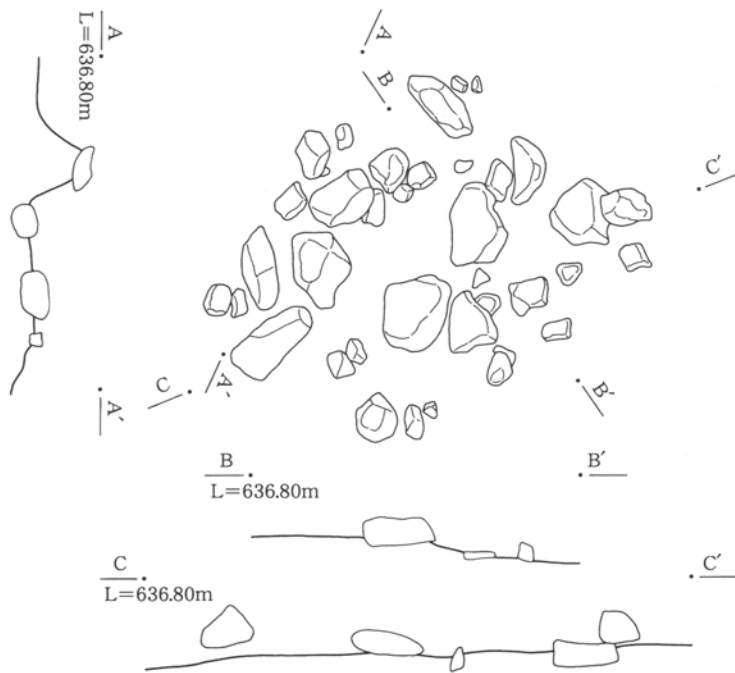

5-234号·320号·323号配石



5-228号配石



5-227号配石

5-230号配石



第98图 配石(5)



5-232号配石



5-237号配石
A, L=636.40m



5-235号配石
A, L=637.30m

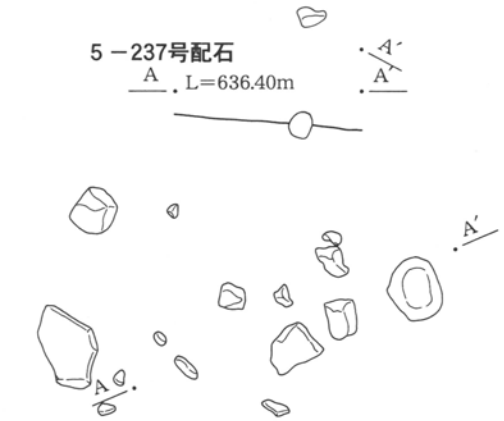

5-241号配石
A, L=636.40m

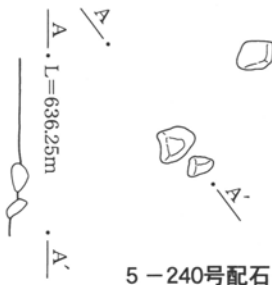

5-240号配石
A, L=636.25m

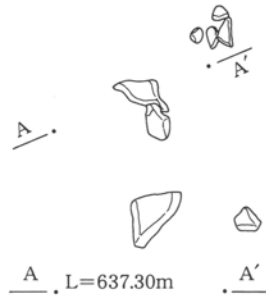

5-246号配石
A, L=637.30m



5-245号配石
A, L=636.50m

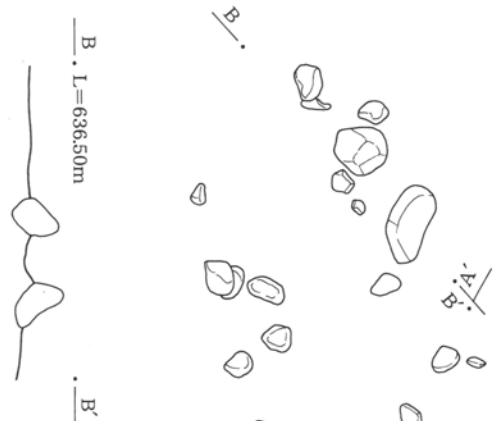

5-247号·325号配石
A, L=636.50m



第99图 配石(6)

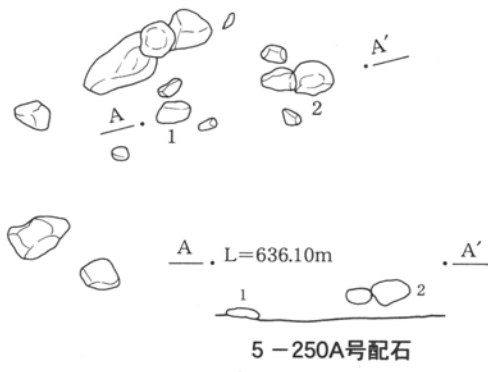

調査区外

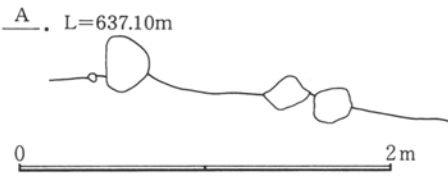
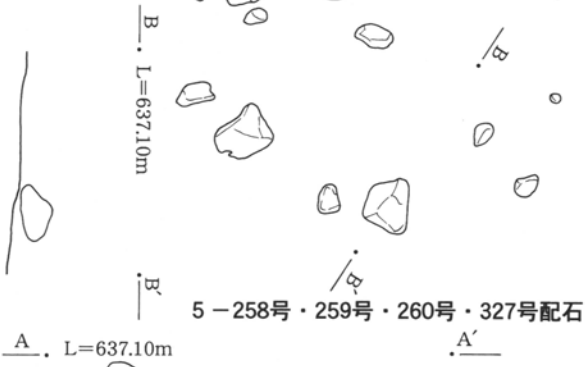
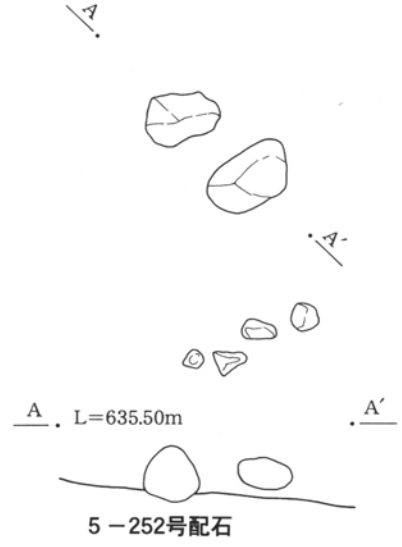
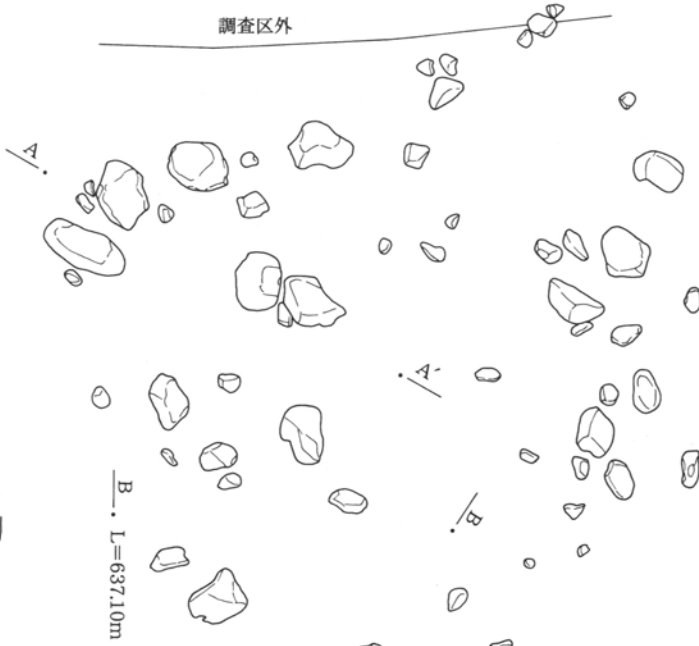

第100図 配石(7)

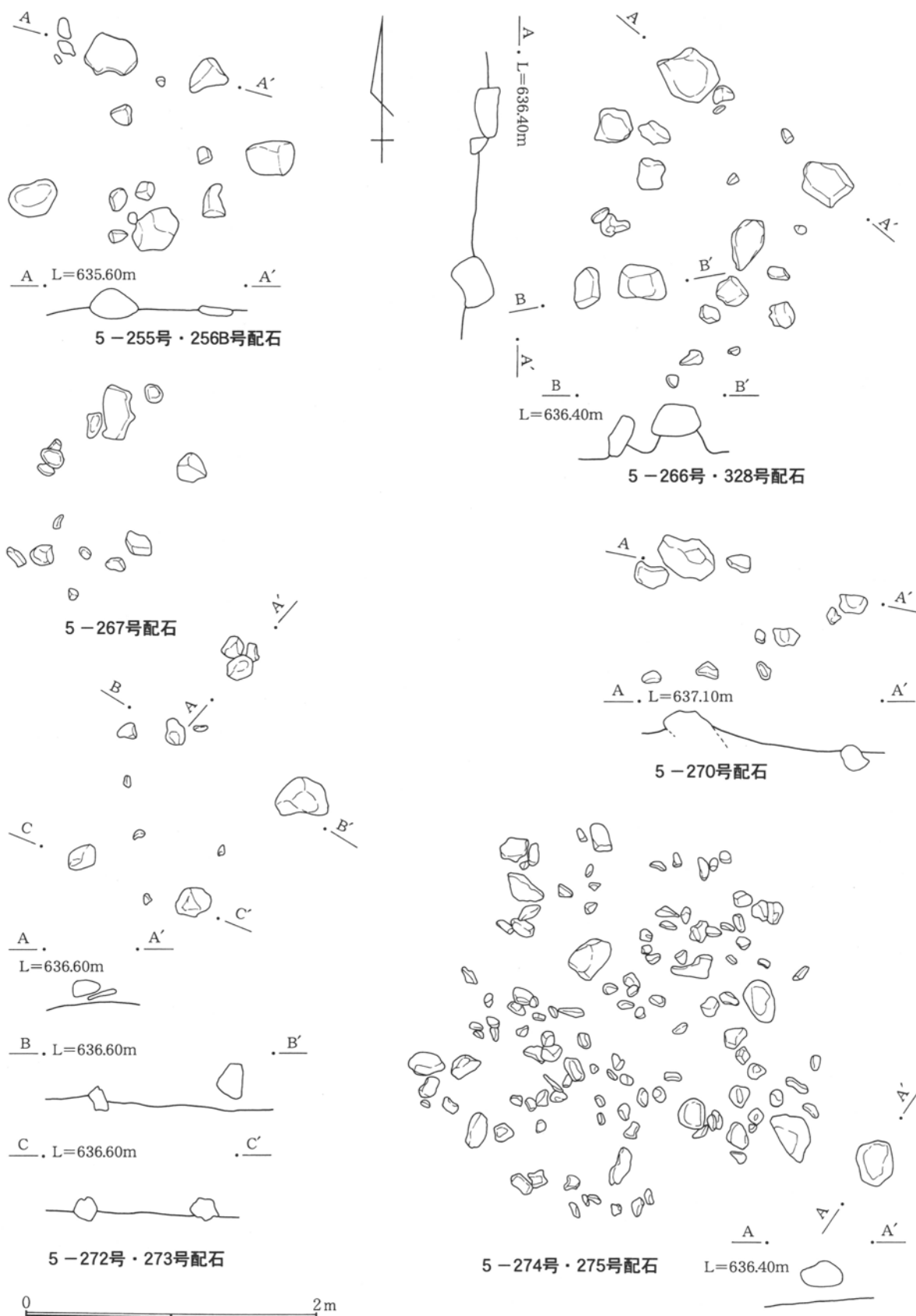

第101图 配石(8)

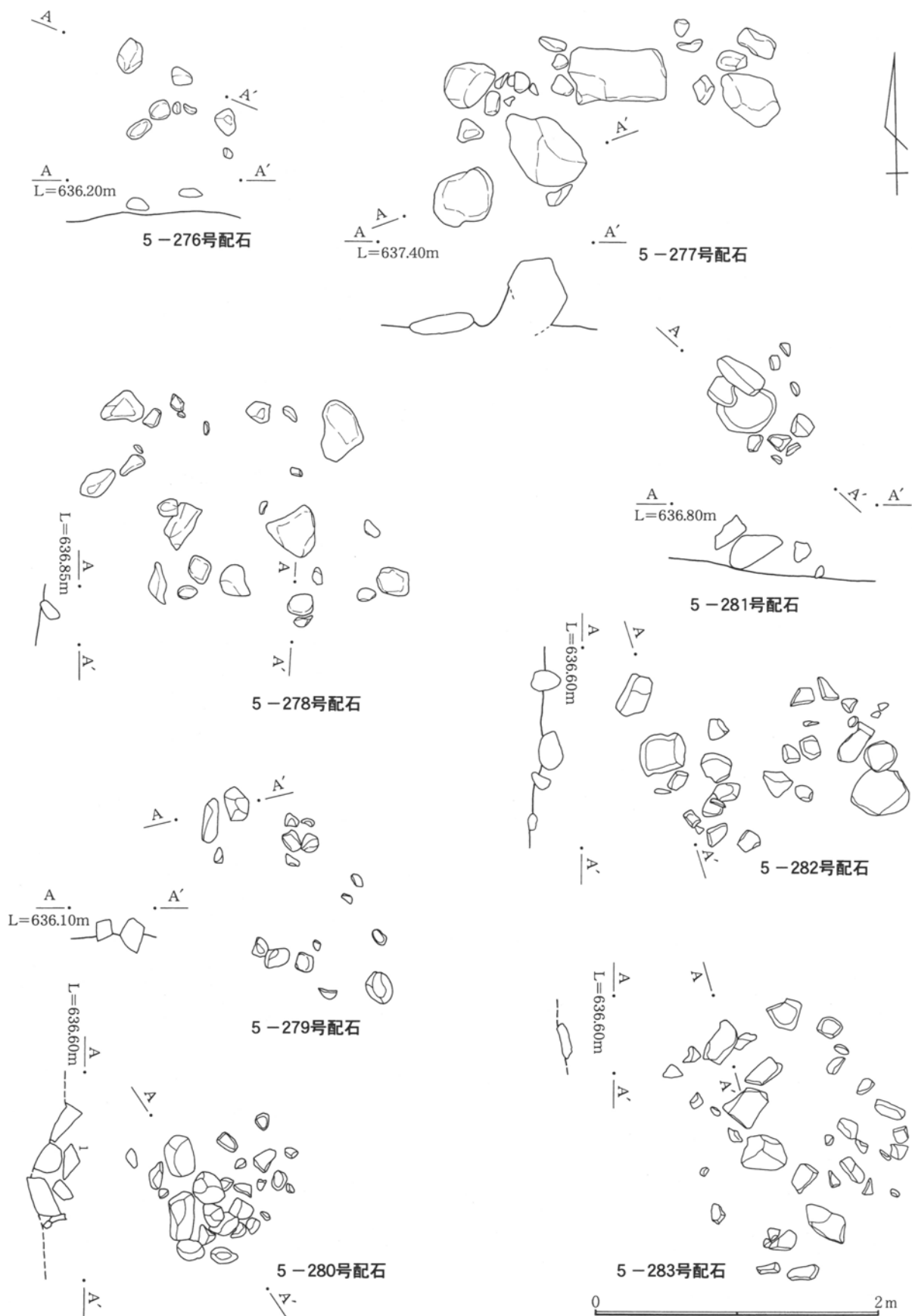

第102図 配石(9)

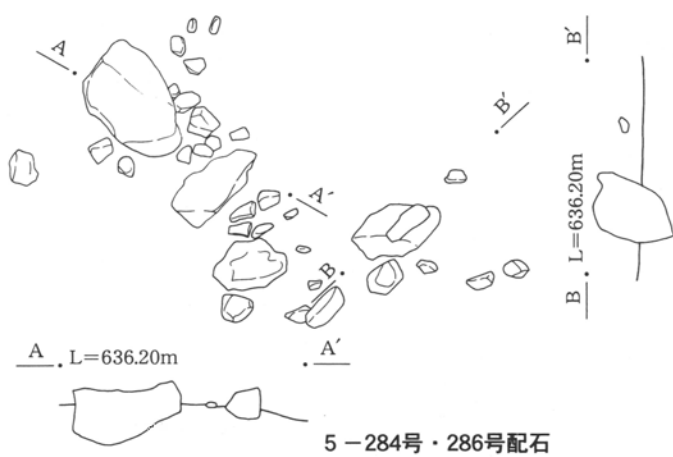

5-284号·286号配石

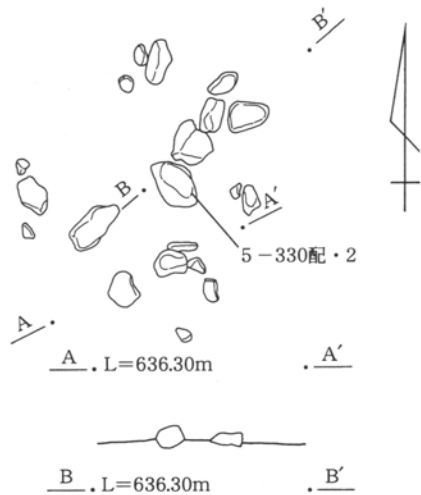

5-285号·330号配石

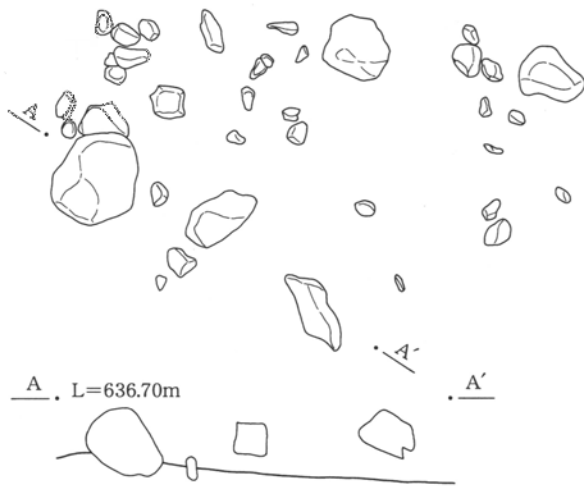

5-296号配石



5-307号配石



5-303号配石

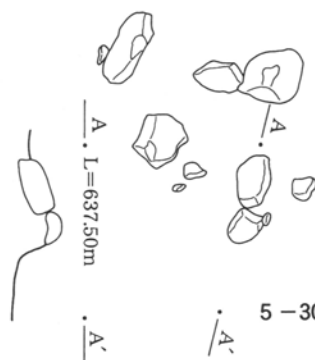

5-305号·306号配石



5-316号配石



第103图 配石(10)

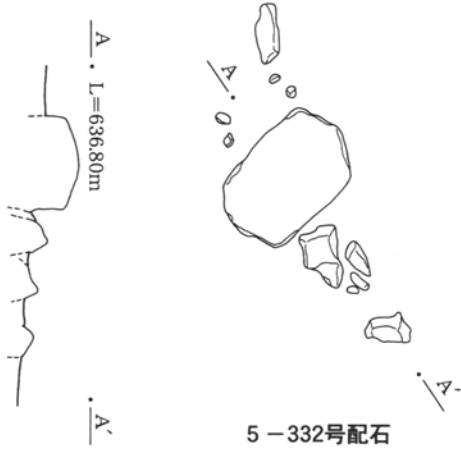
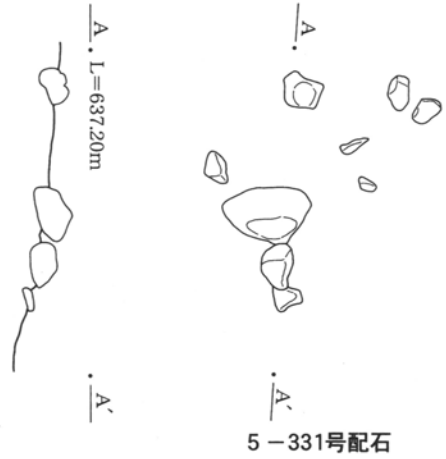
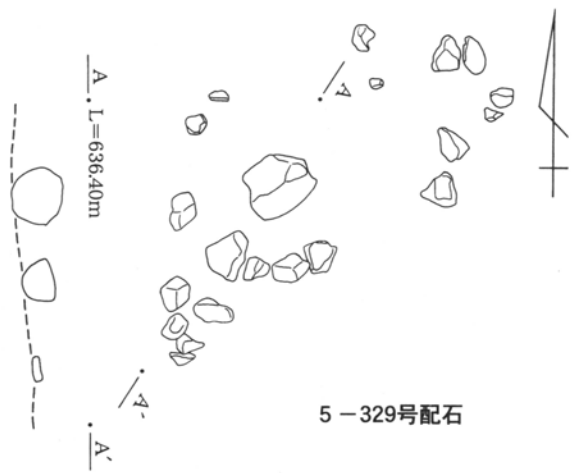
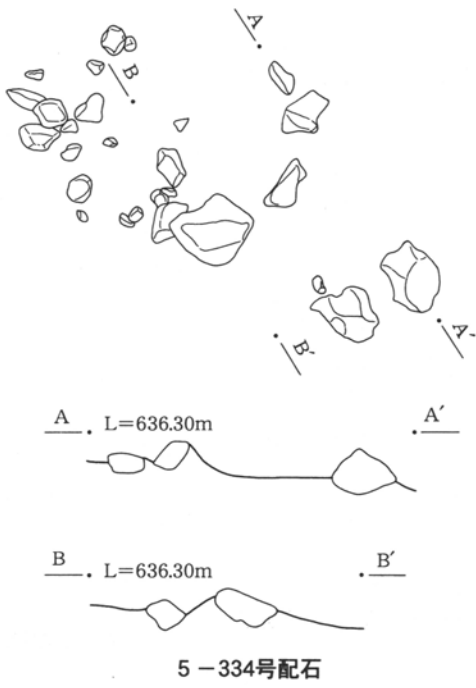
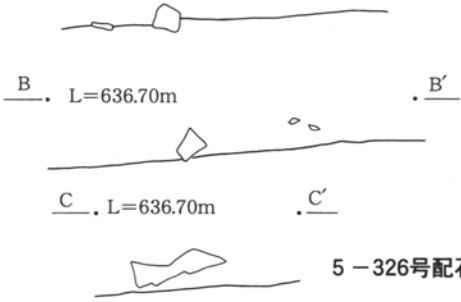
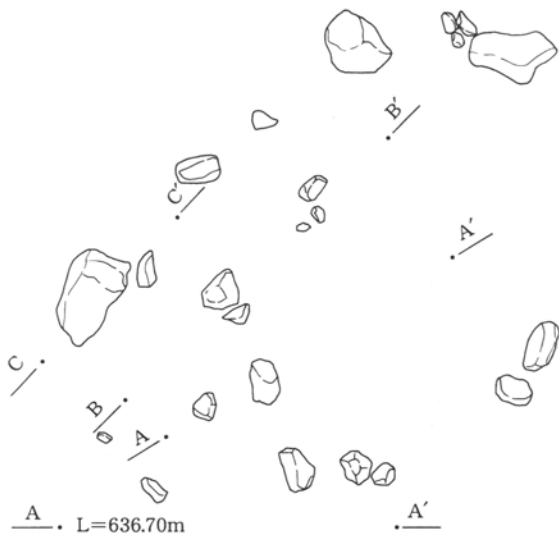

第104图 配石(11)

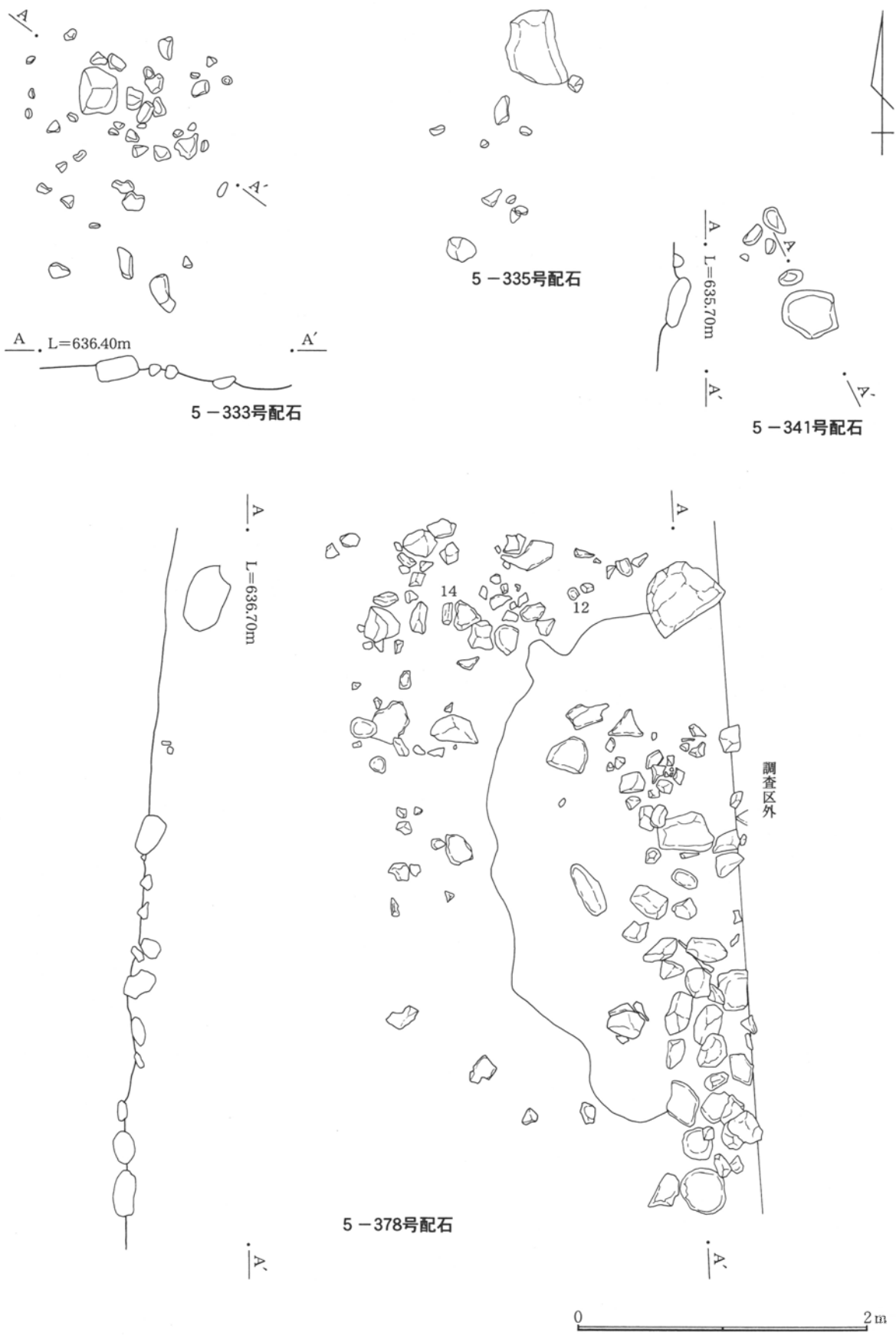

第105図 配石(12)

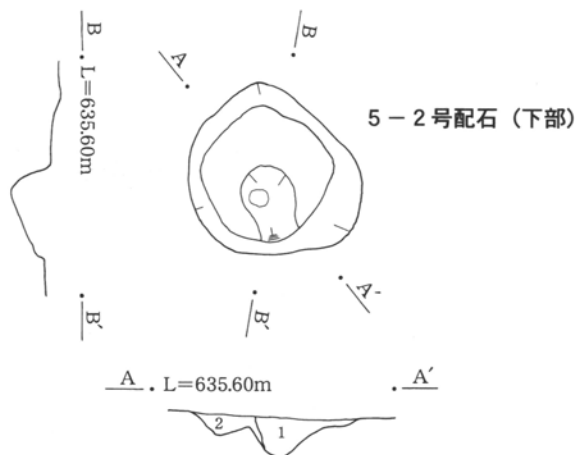
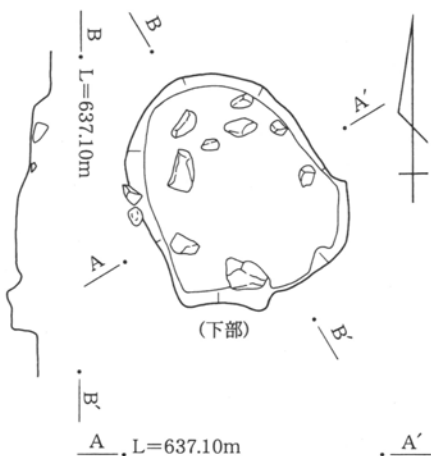

5-3号配石
1 黒褐色土 下部にロームブロックを多量、小礫を少量含む。



5-2号配石
1 黒褐色土 小軽石粒を少量、炭化物を微量含む。
2 暗黄褐色土 ロームを主体に、黒褐色土をブロック状に少量含む。

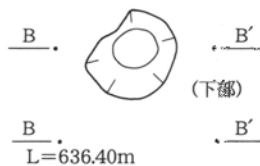
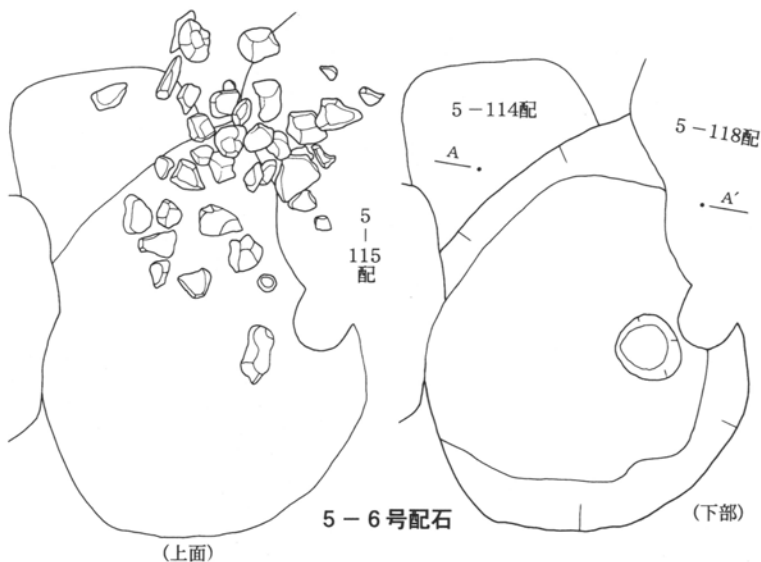
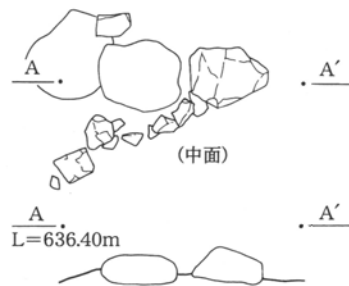

5-4号配石

0 2m

第106図 配石(13)

5-10号 (上面) ・11A号配石

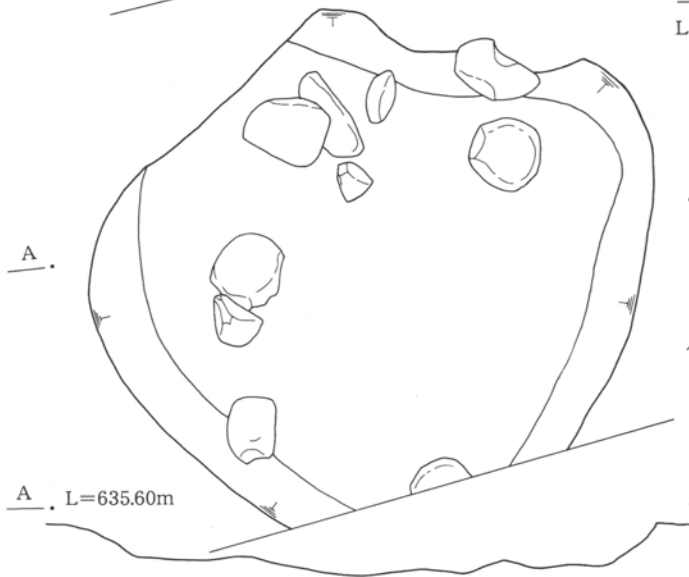
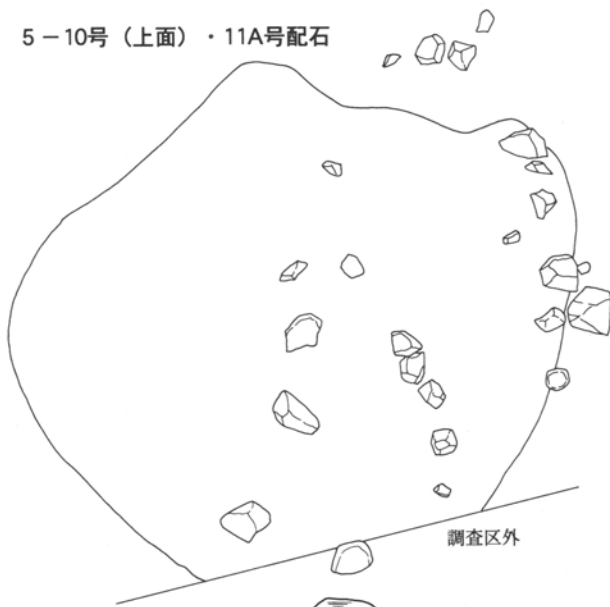

5-10号配石 (下部)

5-12号配石

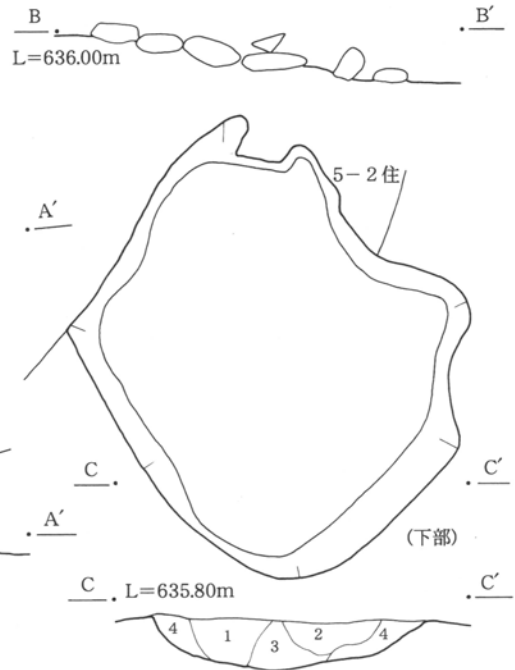
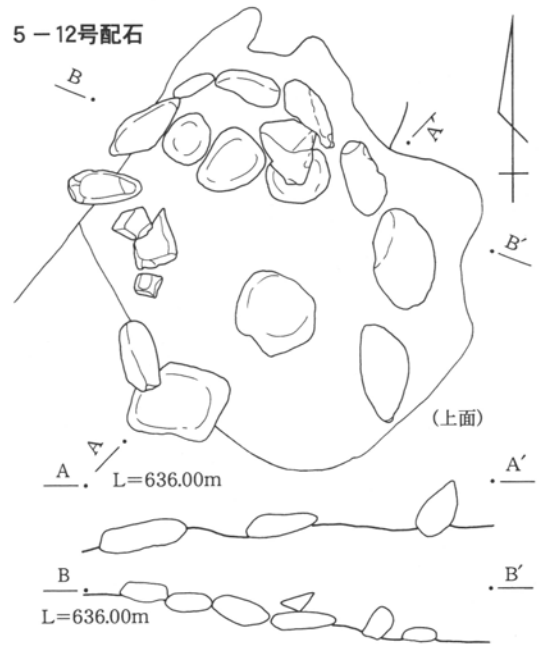

5-12号配石

- 1 黒褐色土 ローム粒、小礫を少量含む。
- 2 黒褐色土 ローム粒を少量含む。
- 3 暗褐色土 ロームブロックを少量含む。
- 4 暗黄褐色土 ロームを主体に、暗褐色土を少量含む。

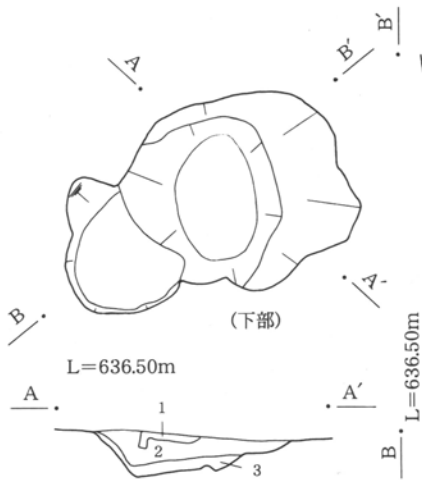

5-14号配石

5-14号配石

- 1 黒褐色土 混入物を殆ど含まず、縮まりが弱い。
- 2 暗褐色土 小軽石粒、炭化物を少量含む。
- 3 鈍い黄褐色土 小軽石粒を少量含む。

0 2m

第107図 配石(14)

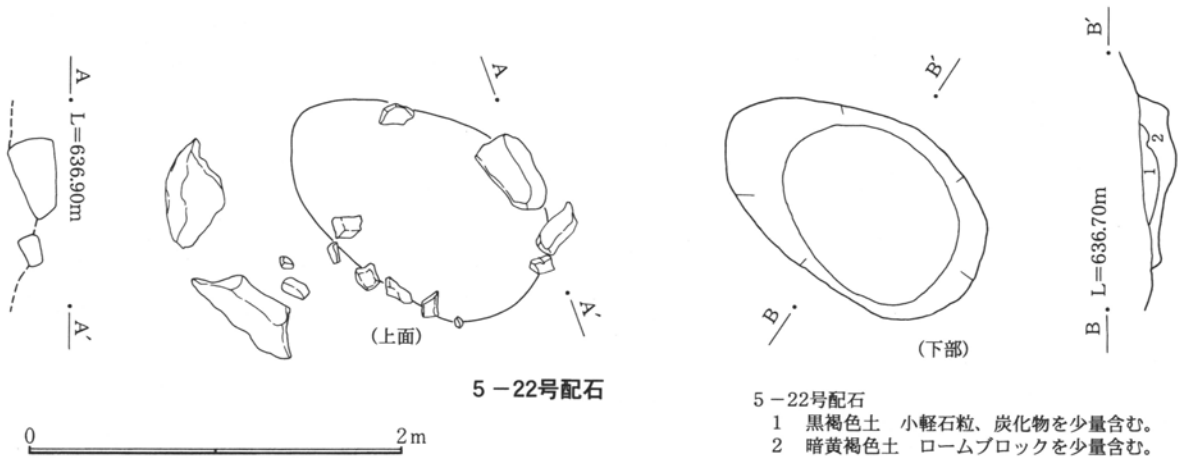
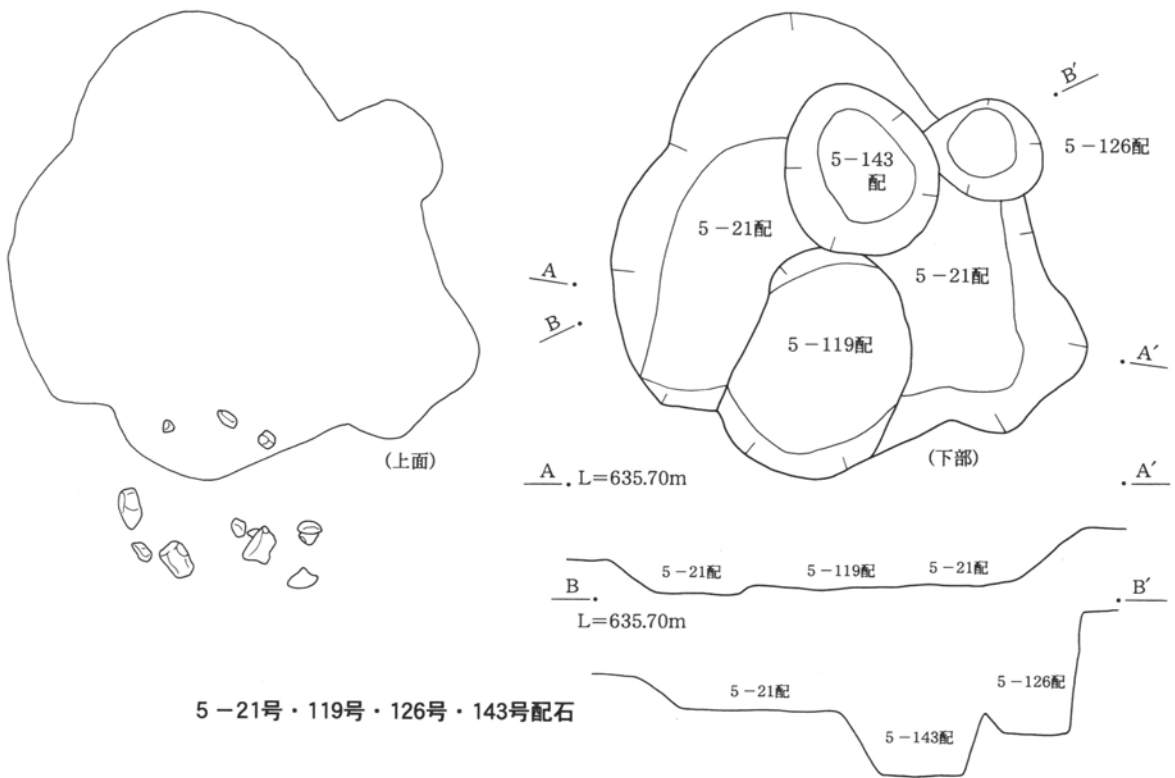
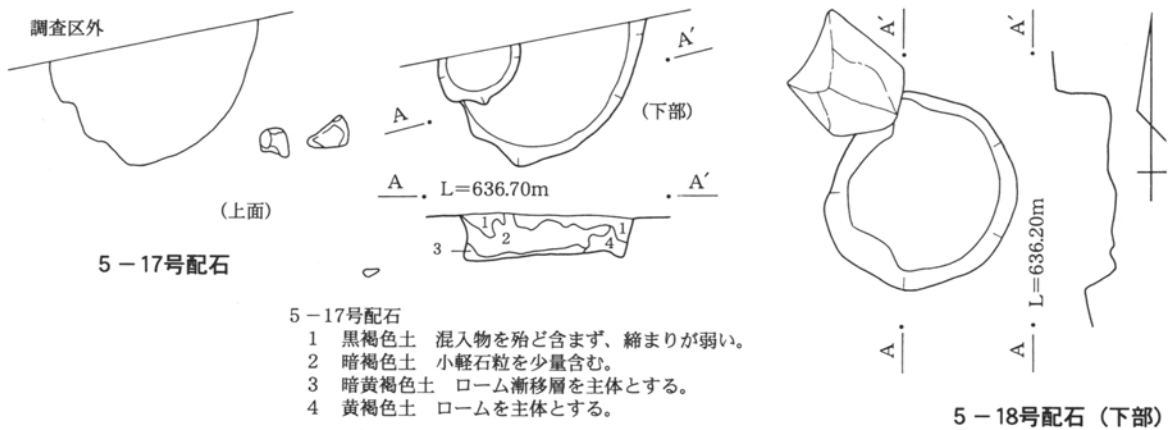

第108図 配石(15)



5-24号配石

- 1 黒褐色土 小軽石粒を少量含む。
- 2 暗褐色土 小礫を少量含み、縮まりが弱い。
- 3 暗褐色土 2層に類似するが、縮まりが強い。
- 4 暗褐色土 ロームブロックを少量含む。

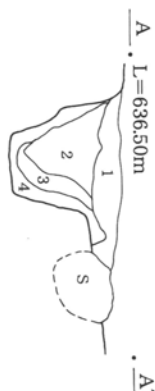

5-24号配石

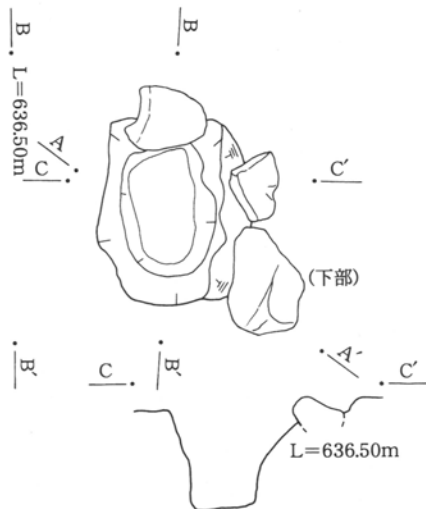

5-157配

A



調査区外

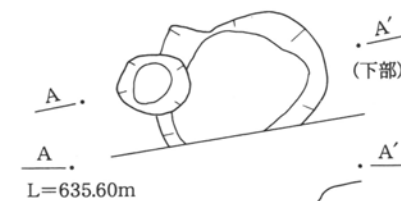

5-26号配石

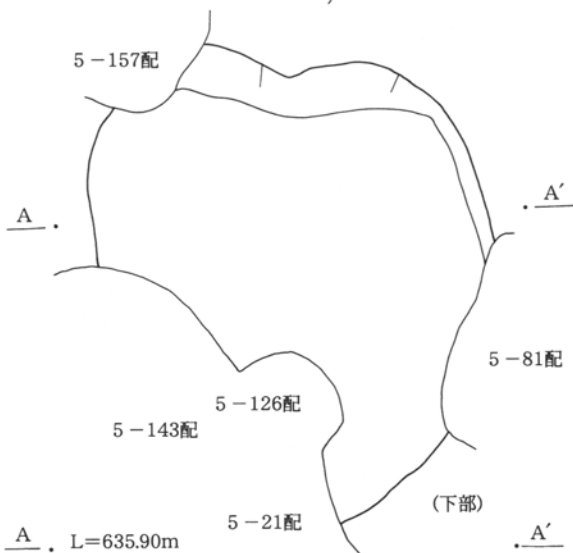

5-25号配石

A

5-81配

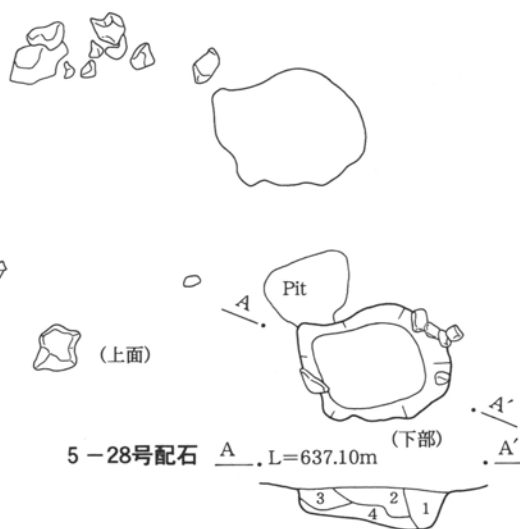

5-28号配石 A L=637.10m

5-28号配石

- 1 黒褐色土 小軽石粒、小礫を少量含む。
- 2 黒褐色土 ローム粒、小軽石粒を少量含む。
- 3 黒褐色土 混入物を殆ど含まず、縮まりが弱い。
- 4 暗褐色土 ローム粒を多量含む。

0 2m

第109図 配石(16)

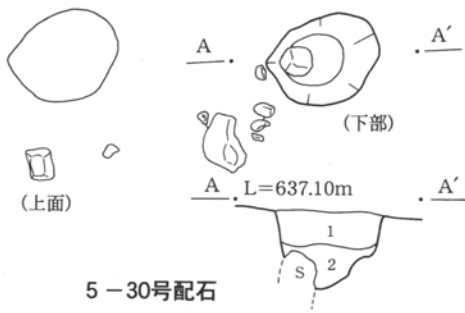

5-30号配石

- 5-30号配石
 1 黒褐色土 小礫、小軽石粒を少量含む。
 2 暗褐色土 ロームブロック、小軽石粒を少量含む。

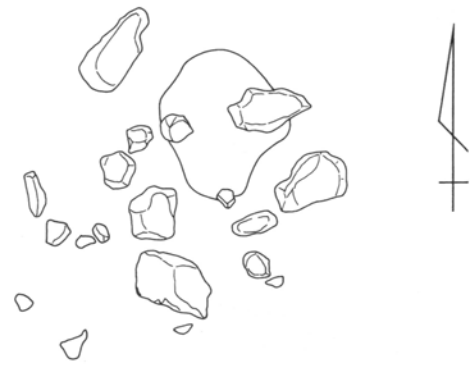

5-34号(上面)・80号(上面)・131号配石

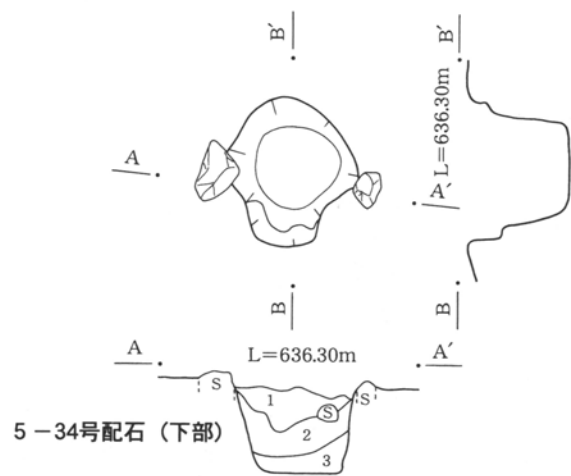
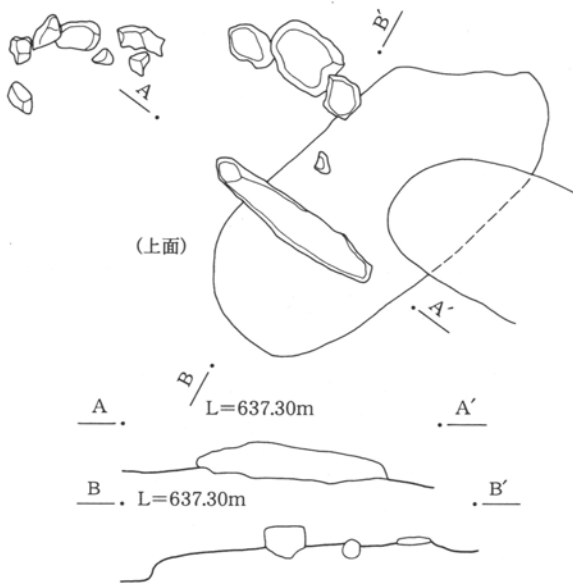

5-34号配石 (下部)

- 5-34号配石
 1 黒褐色土 小軽石粒、炭化物を微量含む。
 2 暗褐色土 ローム粒、小軽石粒を多量、炭化物を少量含む。
 3 暗褐色土 ローム粒、炭化物を少量含む。

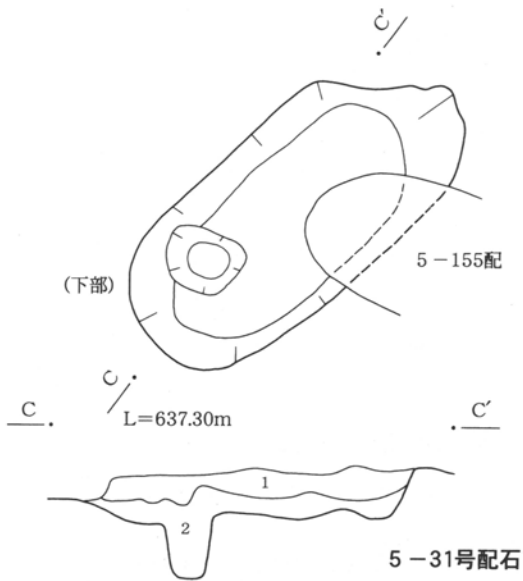

5-31号配石

- 5-31号配石
 1 黒褐色土 小軽石粒、暗褐色土をブロック状に少量含む。
 2 暗褐色土 ローム粒・ブロック、小礫を少量含む。

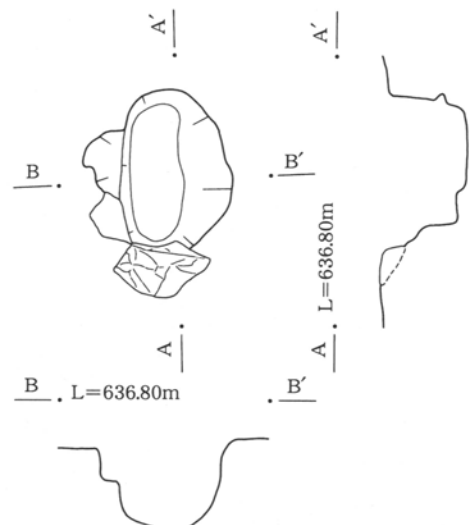

5-80号配石 (下部)

0 2m

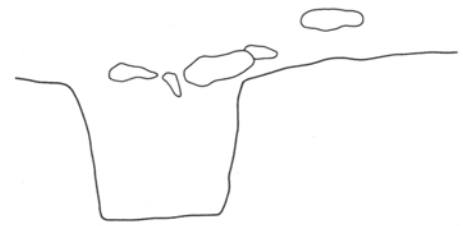
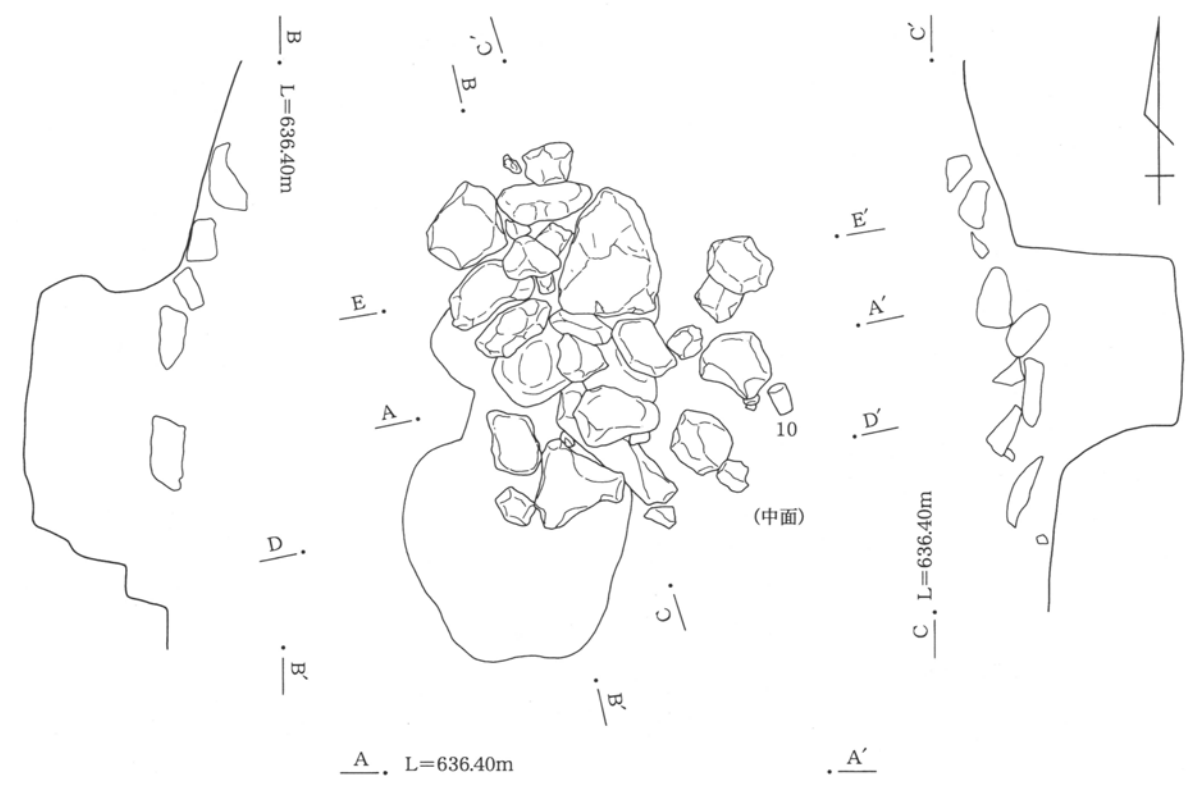

D, L=636.40m D'

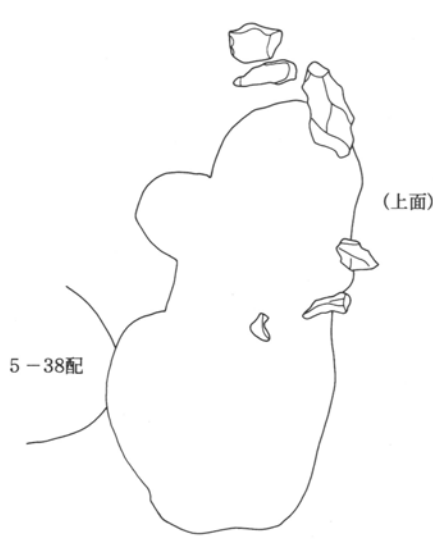

5-38配

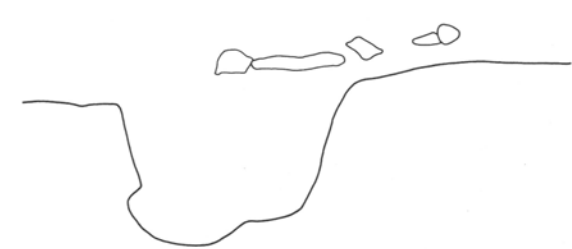

E, L=636.40m E'

5-37号配石 (上·中面)

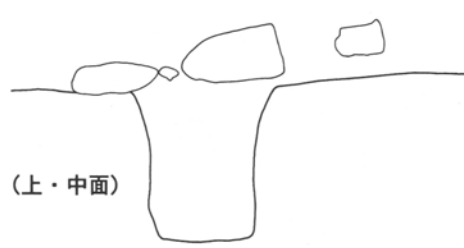

第111図 配石(18)

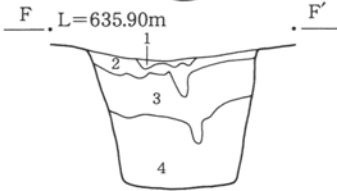
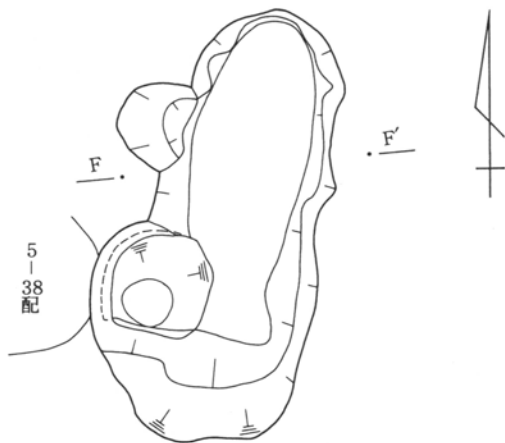

5-37号配石 (下部)

5-37号配石

- 1 黒褐色土 暗褐色土をブロック状に少量含む。
- 2 暗褐色土 小軽石粒、炭化物を少量含む。
- 3 暗褐色土 ロームブロックを多量、小軽石粒、炭化物を少量含む。
- 4 暗褐色土 As-YPk、As-YPkアッシュのブロックを多量含む。

5-38号配石

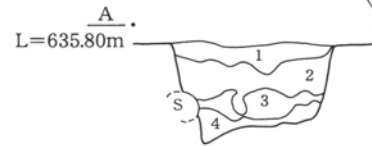
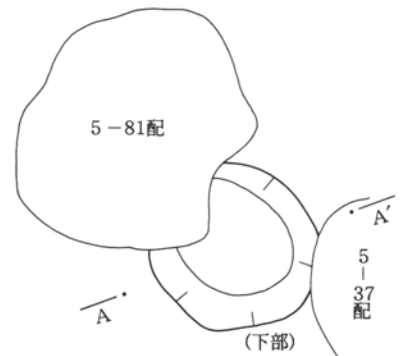
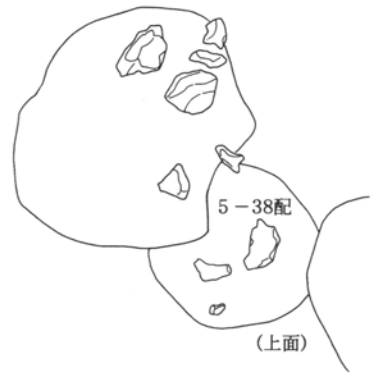

5-38号配石

- 1 黒褐色土 小軽石粒を少量含む。
- 2 黒褐色土 小軽石粒を多量含む。
- 3 黒褐色土 2層に類似するが、小軽石粒が少ない。
- 4 暗黄褐色土 ロームを主体に、小軽石粒、暗褐色土を少量含む。

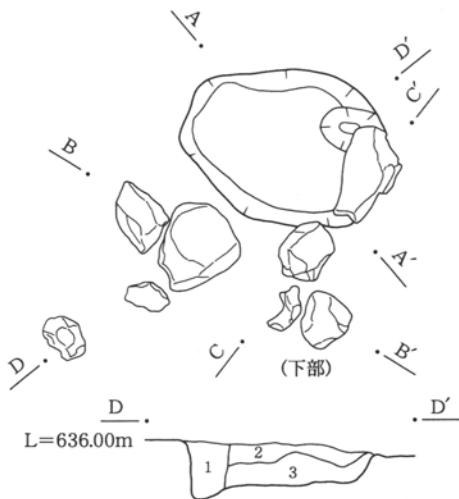

5-40号配石

- 1 暗褐色土 小軽石粒を少量含む。
- 2 暗褐色土 小軽石粒を微量含む。
- 3 暗黄褐色土 ロームを主体に、暗褐色土をブロック状に少量含む。

5-40号配石



第112図 配石(19)

5-41号配石

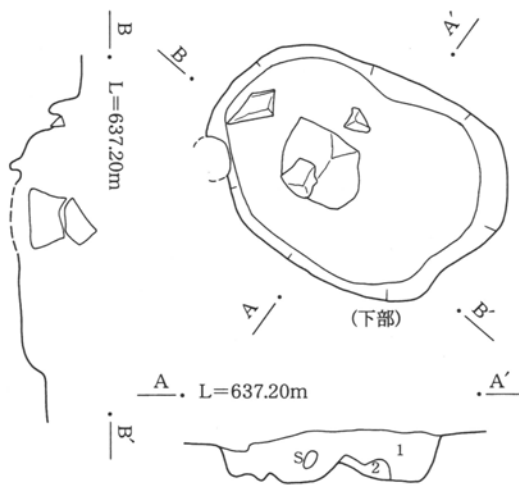

5-41号配石

- 1 黒褐色土 小礫を少量含む。
- 2 暗褐色土 ロームブロックを少量含む。

5-42号配石

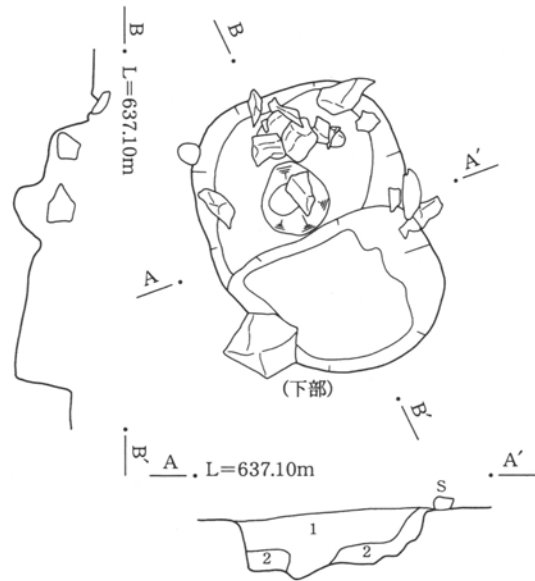
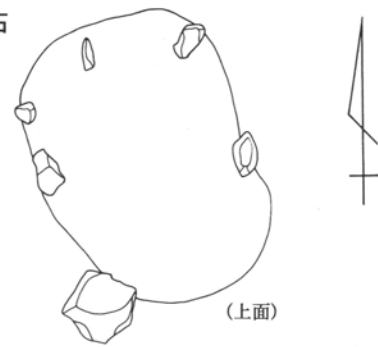

5-42号配石

- 1 黒褐色土 小礫、小軽石粒を少量含む。
- 2 暗黄褐色土 ロームを主体に、黒褐色土をブロック状に少量、下位に小礫を多量含む。



5-45号配石

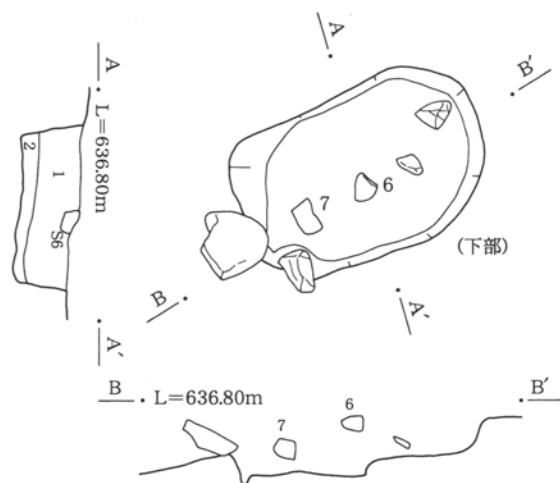

5-45号配石

- 1 黒褐色土 小軽石粒、ローム粒を少量含む。
- 2 暗褐色土 ロームブロックを少量含む。

0 2m

第113図 配石(20)

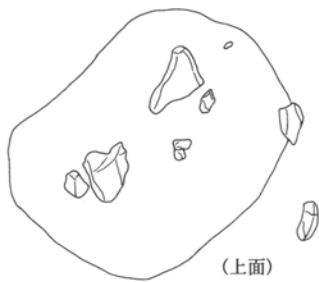

(上面)

5-47号配石

- 1 黒褐色土 小軽石粒、小礫を少量含む。
- 2 暗褐色土 ロームブロック、下位に小礫を少量含む。

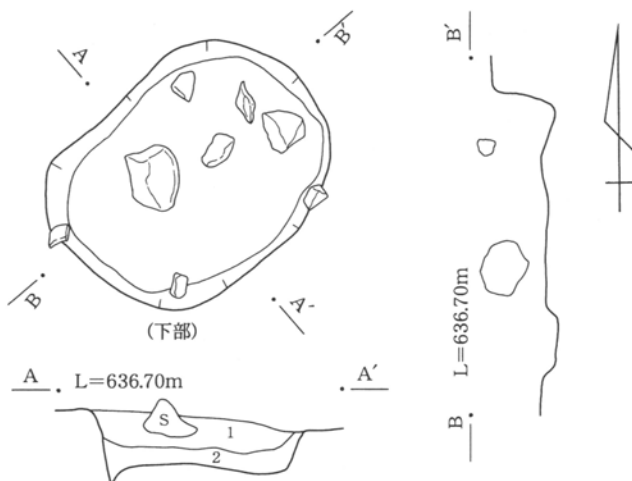

(下部)

A L=636.70m

B L=636.70m

5-47号配石



(上面)

5-48号配石

- 1 黒褐色土 小軽石粒を少量含む。締まりが弱い。
- 2 暗褐色土 ローム粒・ブロックを少量含む。
- 3 暗褐色土 ローム粒・ブロックを2層より多量含む。
- 4 暗黄褐色土 ロームを主体に、暗褐色土をブロック状に少量含む。根攪乱か。
- 5 暗褐色土 2層と同質土。
- 6 暗褐色土 3層に類似するが、3層よりローム粒を多量含む。

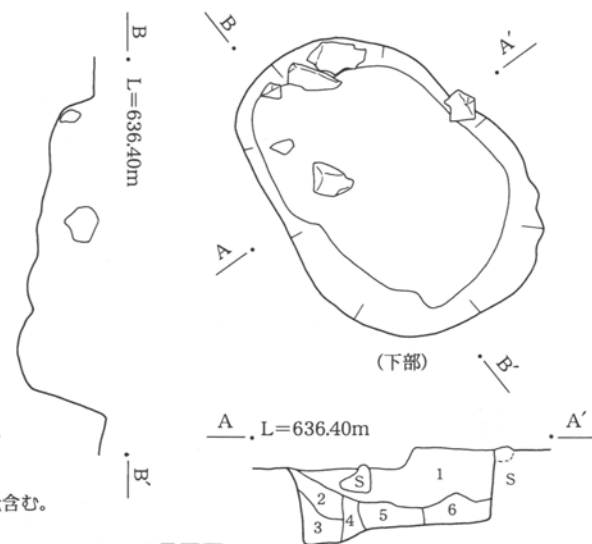

(下部)

A L=636.40m

B L=636.40m

5-48号配石



(上面)

5-50号配石

- 1 黒褐色土 小軽石粒、ローム粒を少量含む。
- 2 暗褐色土 ローム粒を多量、黒褐色土をブロック状に少量含む。
- 3 暗褐色土 ローム粒、小礫を少量含む。

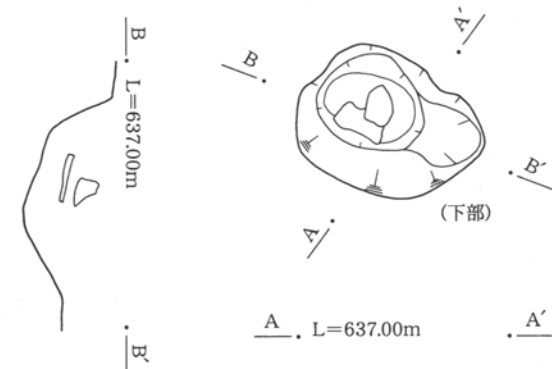

(下部)

A L=637.00m

B L=637.00m

5-50号配石

0 2m

第114図 配石(21)

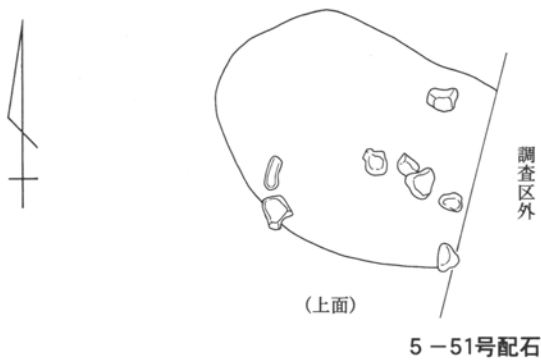

5-51号配石

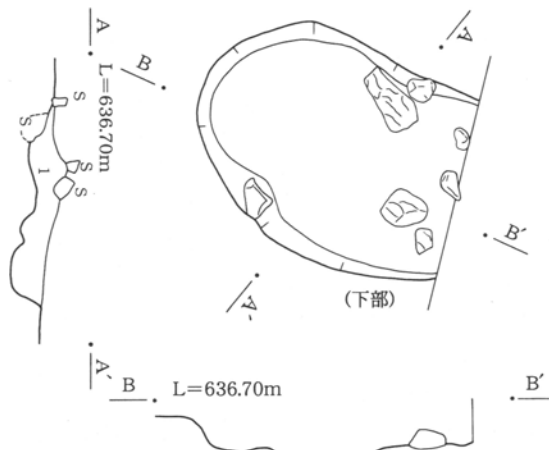

5-51号配石

1 黒褐色土 小礫、小軽石粒を少量含む。

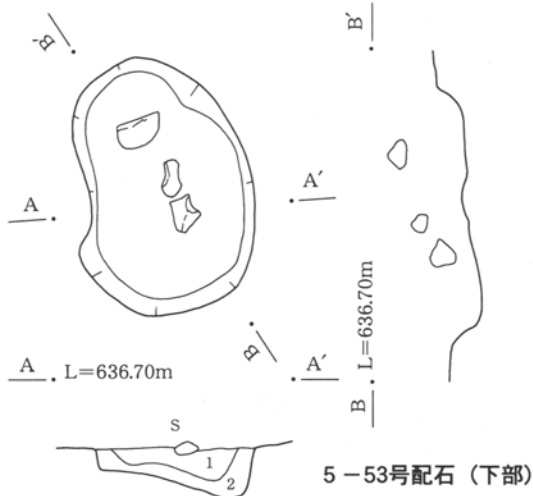

5-53号配石

1 黒褐色土 小軽石粒を少量含む。
2 黒褐色土 ローム粒・ブロック、小軽石粒を少量含む。

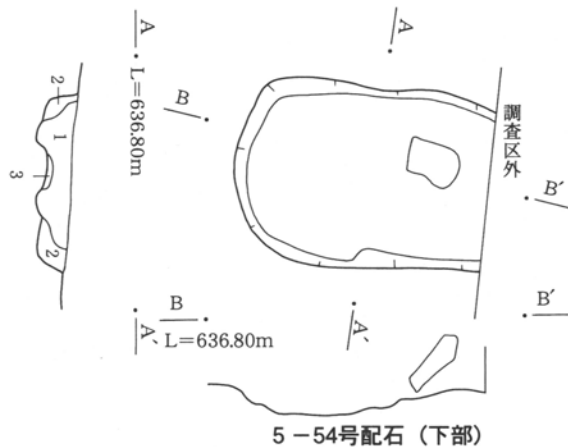

5-54号配石 (下部)

5-54号配石

1 黒褐色土 小軽石粒を少量含む。縮まりが弱い。
2 暗褐色土 ローム粒を多量含む。
3 暗黄褐色土 ロームを主体に、暗褐色土をブロック状に少量含む。

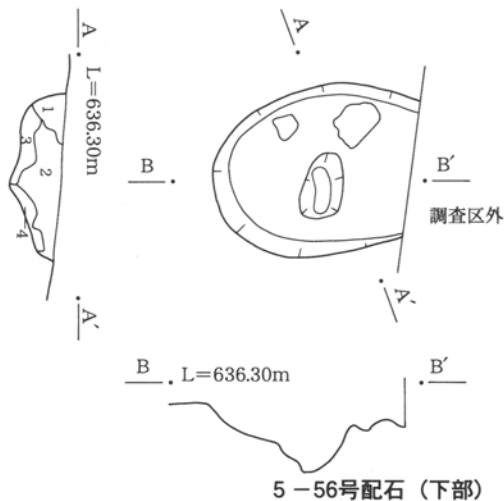

5-56号配石 (下部)

5-56号配石

1 黒褐色土 ローム粒を少量含む。
2 黒褐色土 小軽石粒を少量含む。
3 黒褐色土 ローム粒・ブロックを少量含む。
4 黒褐色土 ロームを主体に、暗褐色土をブロック状に少量含む。

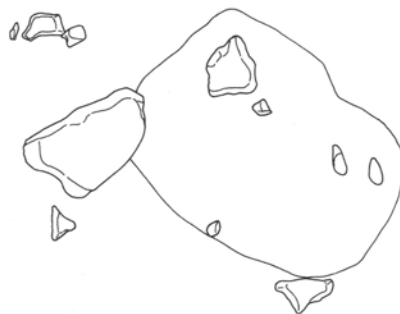

5-57号配石 (上面)



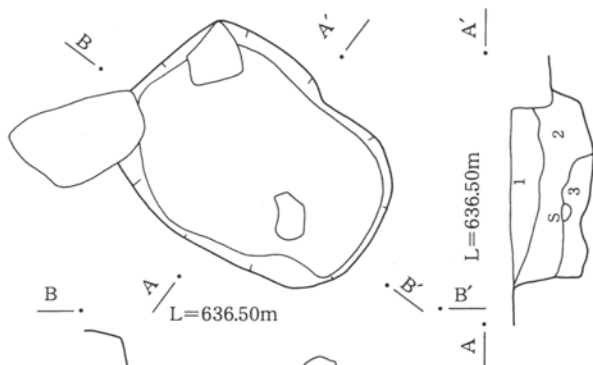

5-57号配石

5-57号配石 (下部)

- 1 黒褐色土 小軽石粒、炭化物を少量含む。
- 2 黒褐色土 1層に類似するが、ローム粒、小礫を少量含む。
- 3 暗褐色土 ロームと黒褐色土の混土。

5-60号配石

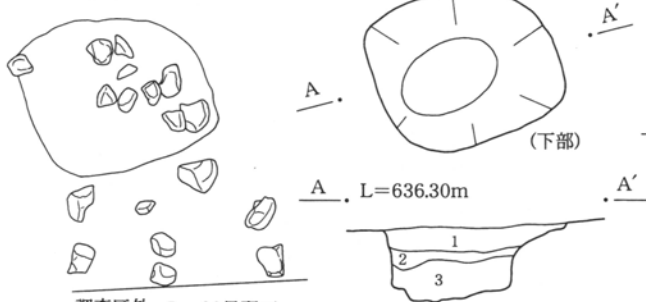

調査区外 5-60号配石

- (上面)
- 1 黒色土 小軽石粒を微量含む。
 - 2 黒褐色土 小軽石粒を少量含む。
 - 3 黒褐色土 小軽石粒、ローム粒を少量含む。



5-59号配石

- 1 黒褐色土 小軽石粒、ロームブロック、礫を少量含む。
- 2 暗黄褐色土 ロームを主体とする黒褐色土との混土。

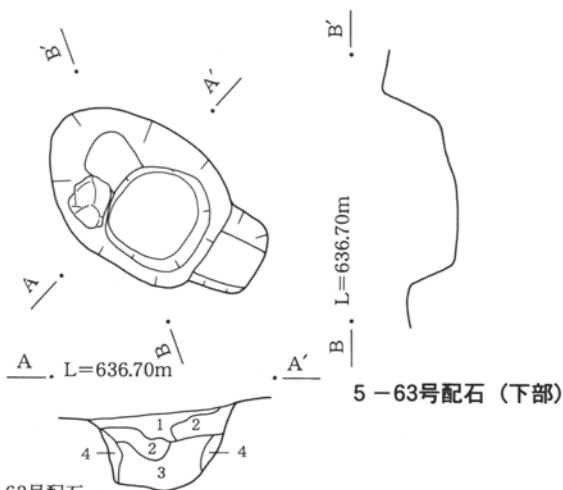

5-63号配石

- 1 黒色土 混入物を殆ど含まず、縮まりが弱い。
- 2 黒褐色土 混入物を殆ど含まず、縮まりが弱い。
1層より色調がやや明るい。
- 3 暗褐色土 小軽石粒を少量含む。
- 4 黄褐色土 ロームブロックを主体とする。

0 2m

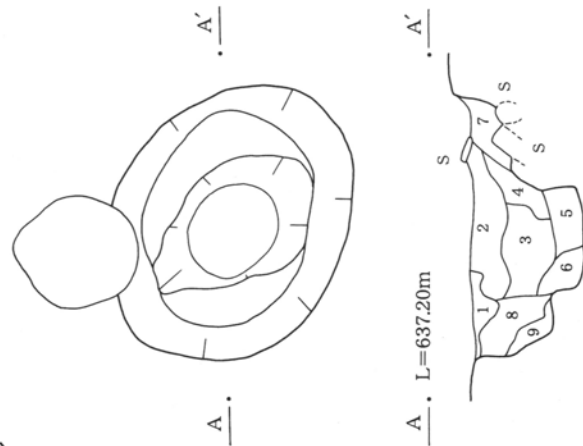

5-64号配石

5-64号配石 (下部)

- 1 黒色土 混入物を殆ど含まず、縮まりが弱い。
- 2 暗褐色土 小軽石粒を少量含む。
- 3 暗褐色土 小軽石粒を多量含む。縮まりがやや強い。
- 4 暗褐色土 小軽石粒を多量含む。縮まりが弱い。
- 5 暗褐色土 ローム粒、小軽石粒を多量含む。
- 6 暗褐色土 小軽石粒を多量含む。
- 7 暗褐色土 混入物を殆ど含まず、縮まりが弱い。
- 8 暗褐色土 小軽石粒、ローム粒を多量含む。
- 9 黄褐色土 ロームブロックを主体とする。

第116図 配石(23)

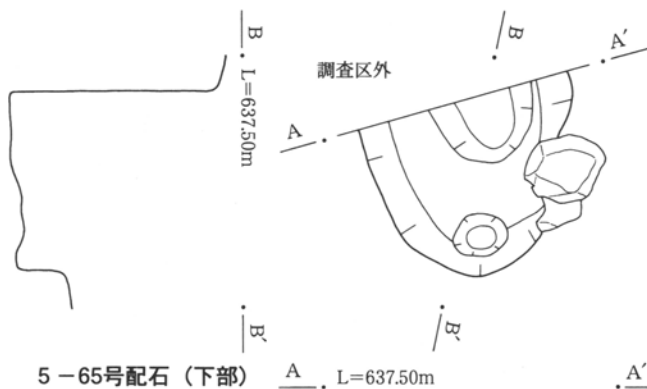

5-65号配石 (下部)

A L=637.50m A'

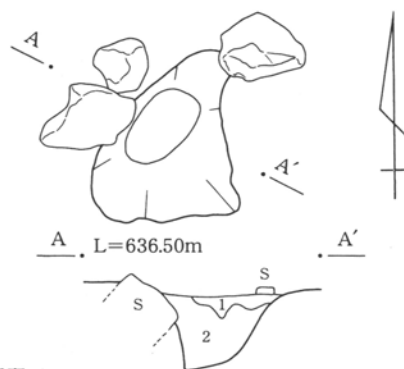

5-71号配石

- 1 暗褐色土 小軽石粒、炭化物を少量含む。
- 2 暗黄褐色土 ロームを主体に、暗褐色土を少量含む。

5-71号配石 (下部)

5-65号配石

- 1 基本層序I層(表土)に相当。
- 2 基本層序II-1層に相当。
- 3 黒色土 混入物を殆ど含まず、締まりが弱い。
- 4 黒褐色土 小軽石粒を少量含む。締まりが弱い。
- 5 暗褐色土 小軽石粒を少量含む。締まりが強い。

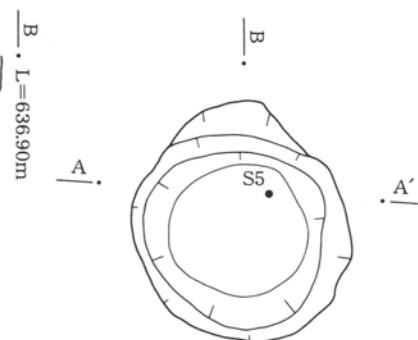
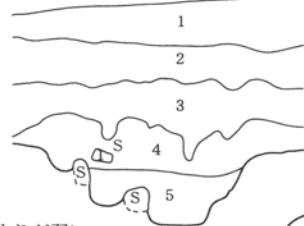

5-73号配石

- 1 黒褐色土 小礫、小軽石粒を少量含む。
- 2 暗褐色土 小礫、小軽石粒を少量含む。
- 3 褐色土 小軽石粒を多量含む。
- 4 暗褐色土 礫、小礫、小軽石粒、炭化物を少量含む。
- 5 褐色土 小礫を少量含む。

5-73号配石 (下部)

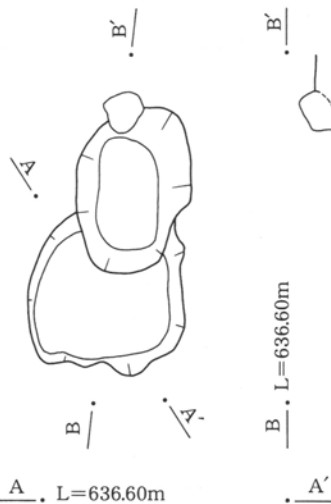
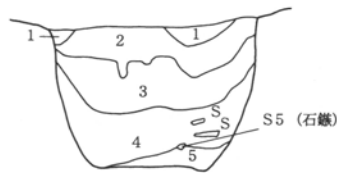

5-76号配石(下部)

5-76号配石

- 1 黒褐色土 ロームブロックを少量含む。
- 2 暗黄褐色土 ロームを主体に、暗褐色土をブロック状に少量含む。



(上面)

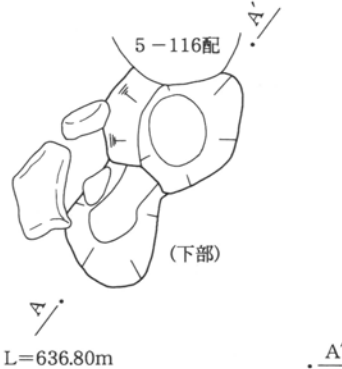

(下部)

5-75号配石

0 2m



5-77号配石

- 1 黒褐色土 小軽石粒、炭化物、ローム粒を少量含む。
- 2 黒褐色土 1層に類似するが、ロームブロックを少量含む。
- 3 暗黄褐色土 ロームを主体に、黒褐色土をブロック状に少量含む。

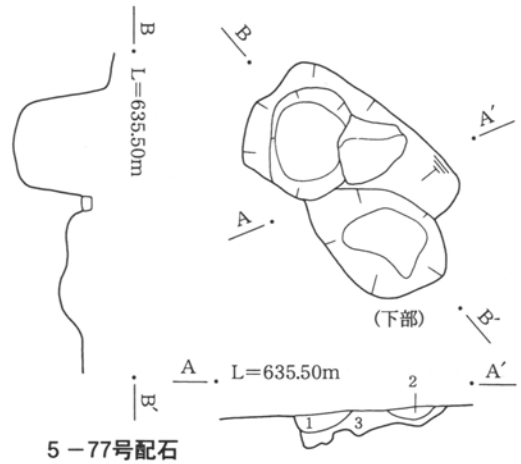

5-77号配石

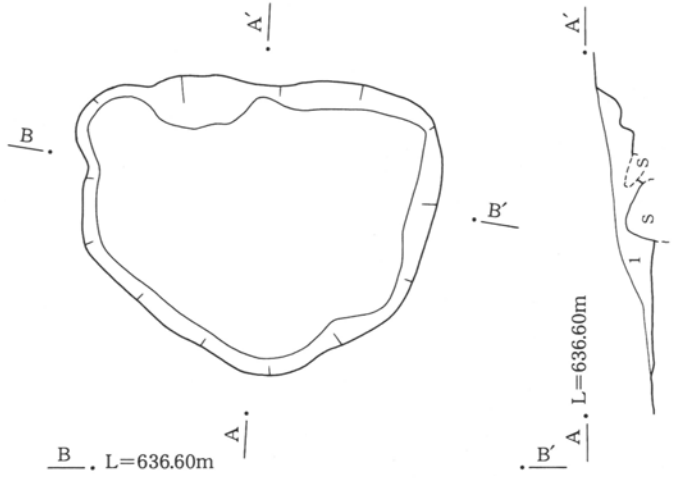

5-78号配石 (下部)

5-78号配石

- 1 黒褐色土 ロームブロックを多量、小軽石粒を少量含む。

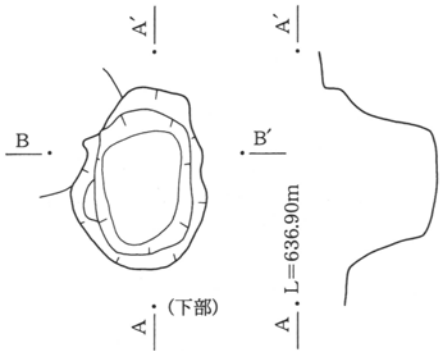

5-79号配石

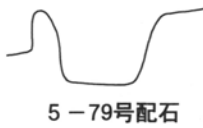

5-79号配石

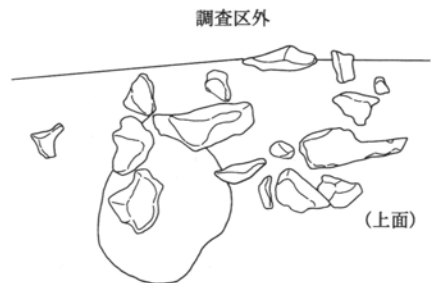

5-85号配石

- 1 暗褐色土 小軽石粒、黒褐色土をブロック状に少量含む。
- 2 暗褐色土 小軽石粒、ロームブロックを少量含む。

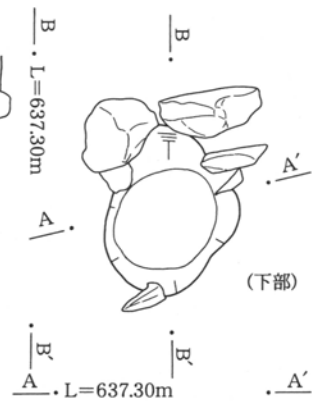

5-85号配石

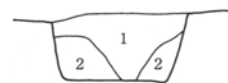

0 2m

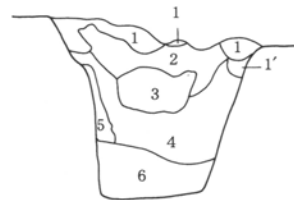
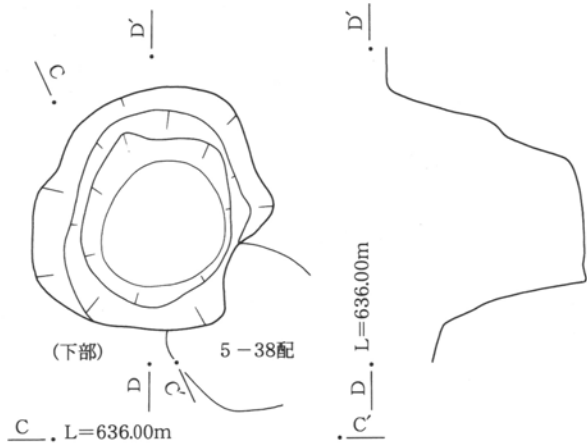
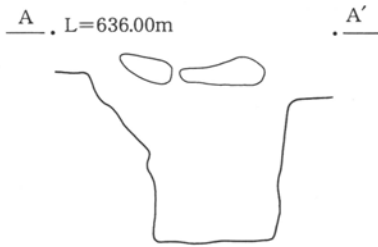
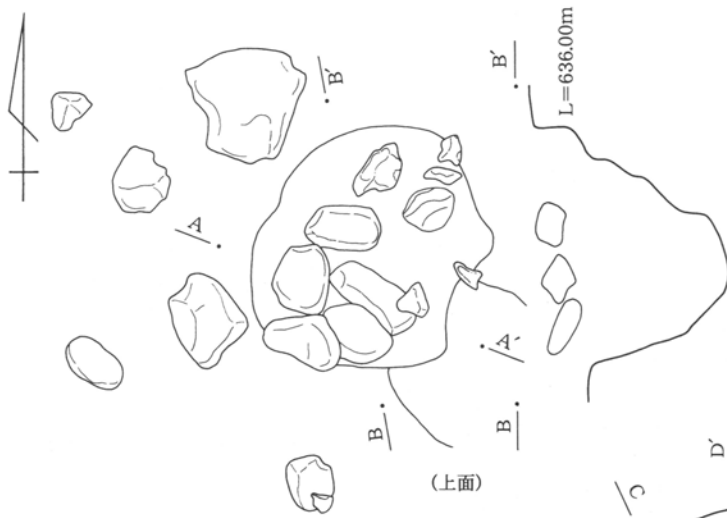

5-81号配石

5-83号配石 (下部)

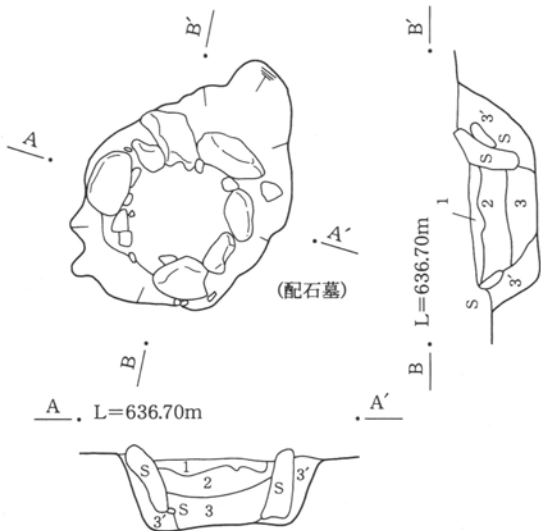

5-83号配石

- 1 黒褐色土 小軽石粒、暗褐色土をブロック状に少量含む。
- 2 黒褐色土 炭化物を微量、小軽石粒を1層より多く含む。
- 3 暗褐色土 小軽石粒、炭化物を少量含む、縮まりが強い。
- 3' 暗褐色土 3層と同質であるが、炭化物を含まない。

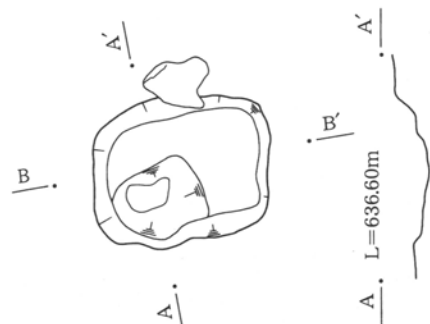

5-86号配石 (下部)



5-81号配石

- 1 黒褐色土 小軽石粒を微量含む。
- 1' 黒褐色土 1層と同質であるが、ローム粒を少量含む。
- 2 暗黄褐色土 小軽石粒、As-YPkアッシュのブロックを少量含む。
- 3 暗黄褐色土 小軽石粒を少量、炭化物を微量、As-YPkアッシュのブロックを2層より多く含む。
- 4 暗黄褐色土 小軽石粒、As-YPkアッシュのブロックを少量、炭化物を3層より多く含む。
- 5 赤褐色土 As-YPkアッシュの崩落層。
- 6 暗黄褐色土 As-YPkとロームの混土。

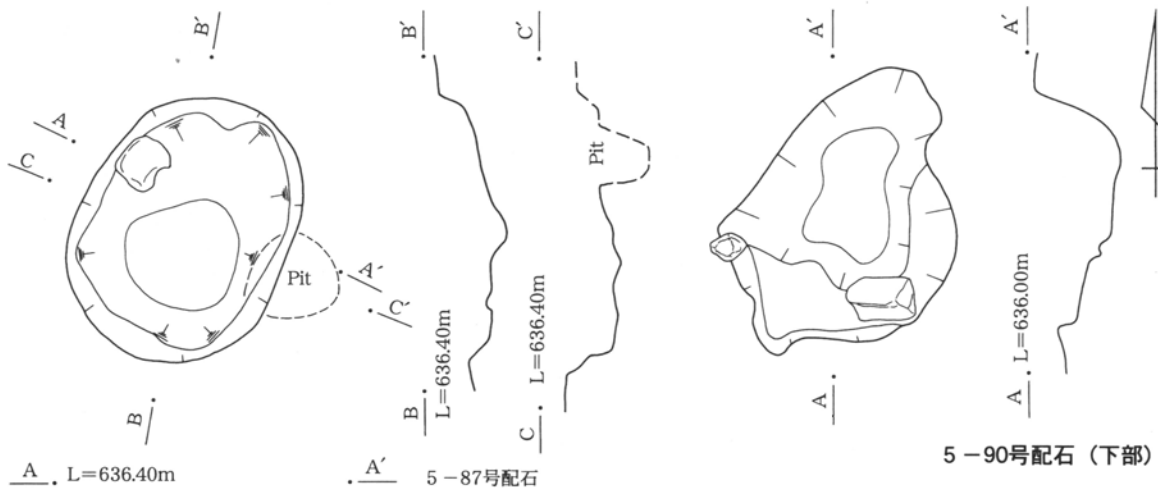

5-87号配石 (下部)

- 5-87号配石
- 1 黒褐色土 小軽石粒を少量含む。
 - 2 黒褐色土 小軽石粒を微量含む。
 - 3 暗黄褐色土 ロームを主体に、黒褐色土をブロック状に微量含む。

5-90号配石 (下部)

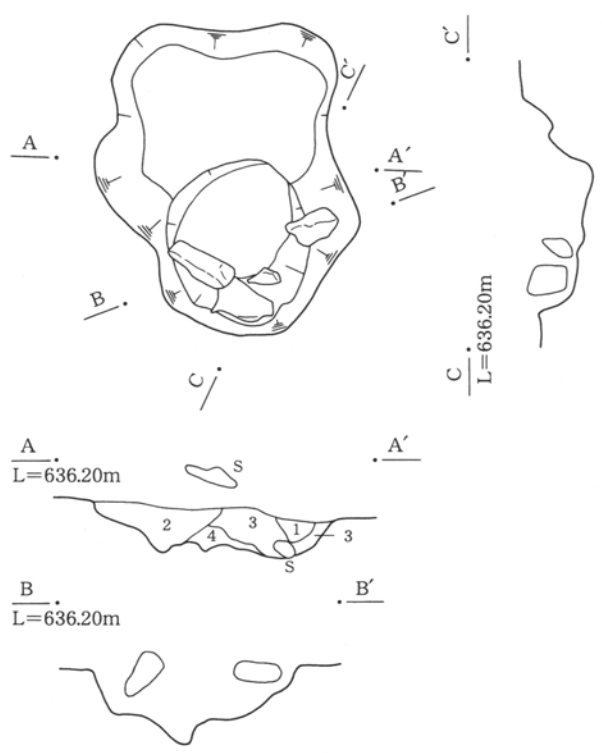

- 5-89号配石
- 1 黒褐色土 ロームブロックを多量含む。
 - 2 黒褐色土 ローム粒を少量含む。
 - 3 暗褐色土 ローム粒・ブロックを少量含む。
 - 4 暗黄褐色土 ロームを主体に、黒褐色土をブロック状に少量含む。

5-89号配石 (下部)

- 5-92号配石
- 1 黒褐色土 小軽石粒を少量含む。
 - 2 暗褐色土 ローム粒、黒褐色土をブロック状に少量含む。
 - 3 暗褐色土 ローム粒を少量含む。
 - 4 暗黄褐色土 ロームを主体とする崩落層。
 - 5 暗褐色土 ローム粒・ブロックを多量含む。

5-92号配石



第120図 配石(27)

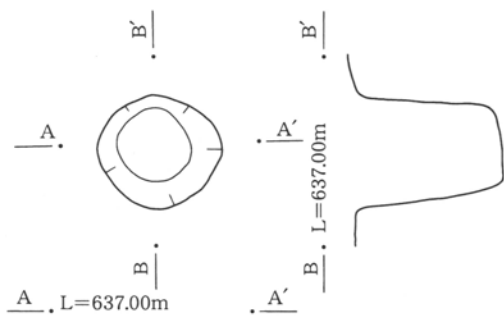

5-99号配石 (下部)

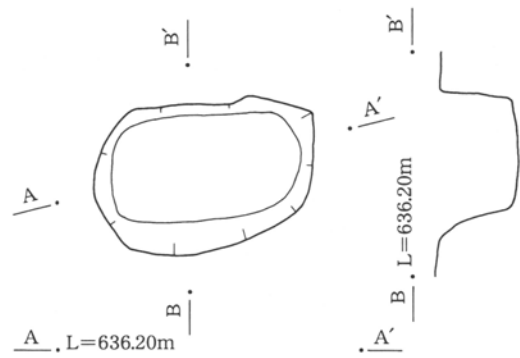

5-102号配石 (下部)

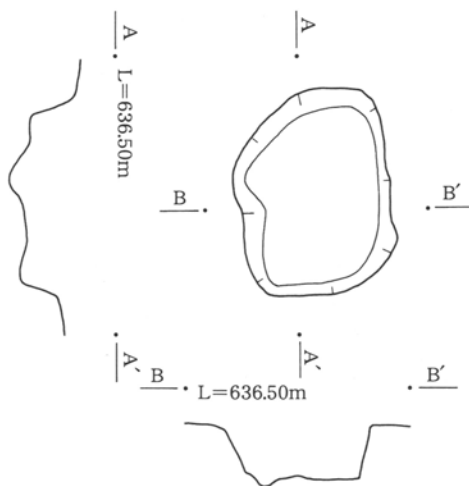
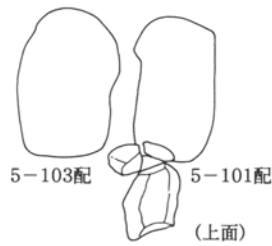

5-100号配石 (下部)

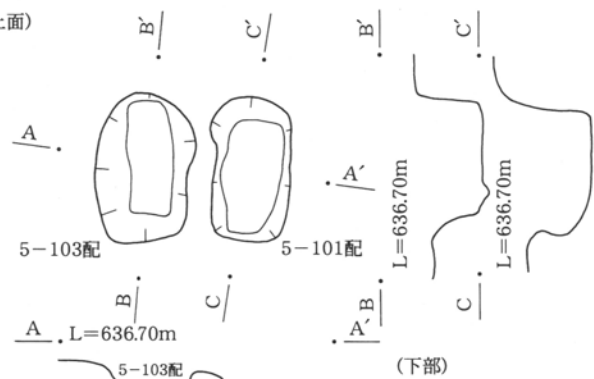

5-101号・103号配石 (下部)

5-108号配石

- 1 暗褐色土 小軽石粒を少量、炭化物を微量含む。
- 2 暗黄褐色土 ローム漸移層を主体に、暗褐色土をブロック状に少量含む。
- 3 黒褐色土 小礫、ロームブロック、炭化物、暗褐色土をブロック状に少量含む。
- 4 暗褐色土 ロームブロック、炭化物を少量含む。
- 5 暗褐色土 炭化物を少量、ロームブロックを4層より多く含む。

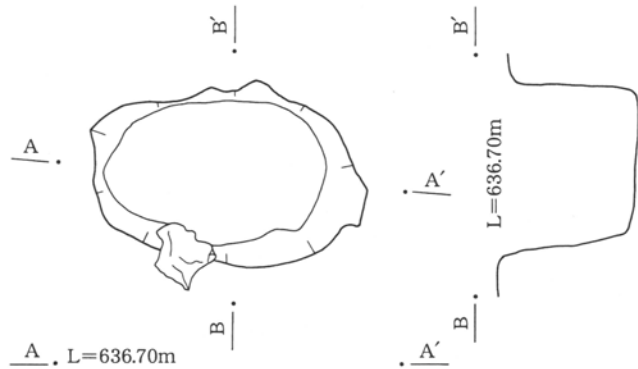

5-108号配石 (下部)



第121図 配石(28)

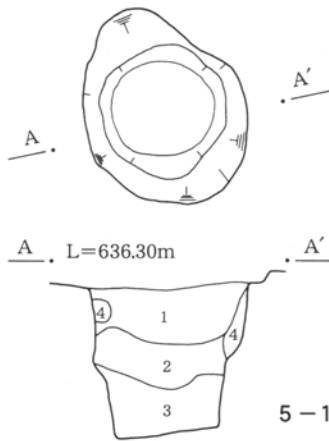

5-109号配石 (下部)

5-109号配石

- 1 暗褐色土 小礫、小軽石粒、ローム粒を少量含む。
- 2 暗褐色土 1層に類似するが、ローム粒・ブロックを多く含む。
- 3 暗褐色土 2層に類似するが、ロームブロックを多く含む。
- 4 黄褐色土 崩落と思われるローム塊。

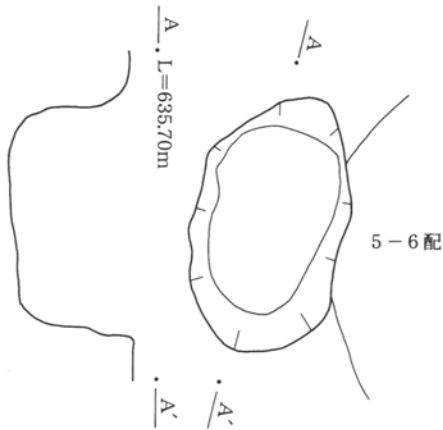

5-115号配石 (下部)

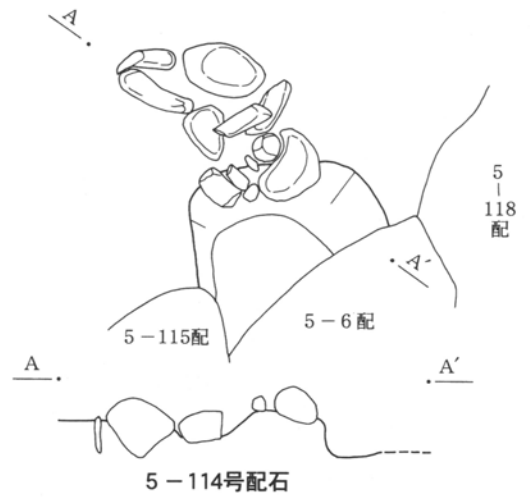

5-114号配石

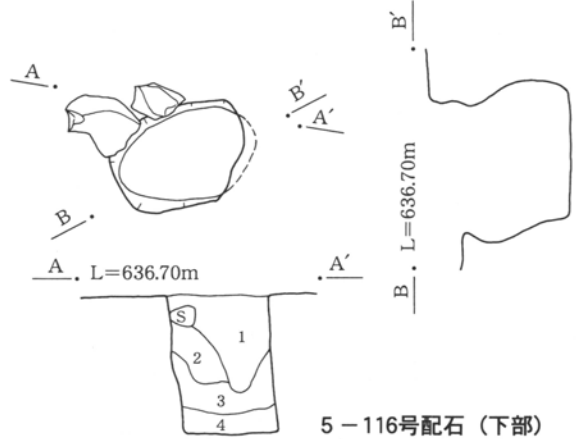

5-116号配石 (下部)

5-116号配石

- 1 黒褐色土 小軽石粒、炭化物を少量含む。
- 2 暗黄褐色土 ロームを主体に、黒褐色土をブロック状に少量含む。
- 3 暗黄褐色土 2層に類似するが、黒褐色土ブロックが少ない。
- 4 暗黄褐色土 ロームを主体とする。縮まりが弱い。

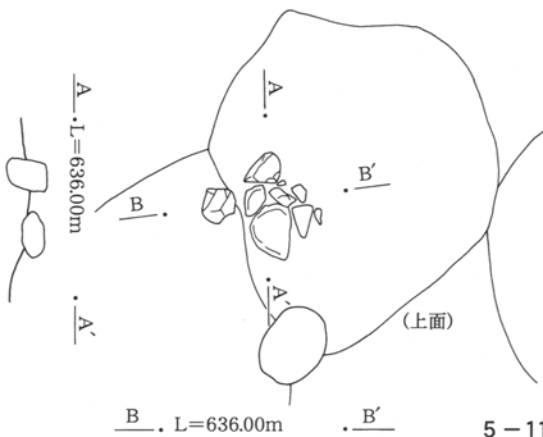

5-118号配石

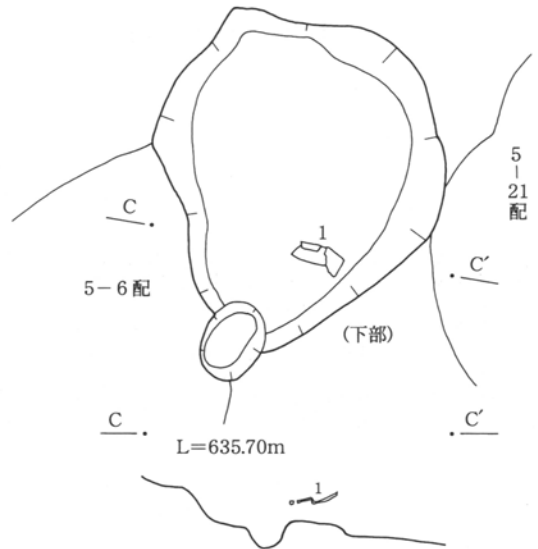

5-21号配

0 2m

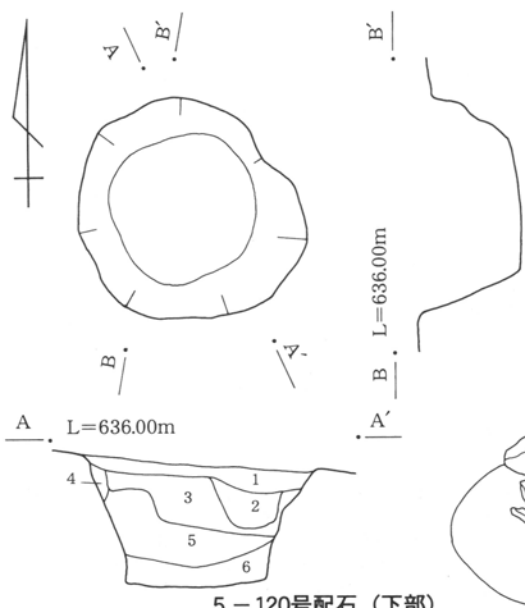

5-120号配石 (下部)

5-120号配石

- 1 黒褐色土 小軽石粒を少量含む。
- 2 黒褐色土 暗褐色土を少量、1層より小軽石粒を多く含む。
- 3 暗褐色土 小軽石粒を多量、ロームブロック、黄褐色砂質土を少量含む。
- 4 黄褐色土 黄褐色砂質土のブロック。
- 5 暗褐色土 3層に類似するが、As-YPkアッシュのブロックを少量含む。
- 6 暗黄褐色土 As-YPkアッシュのブロックを主体に、暗褐色土をブロック状に少量含む。

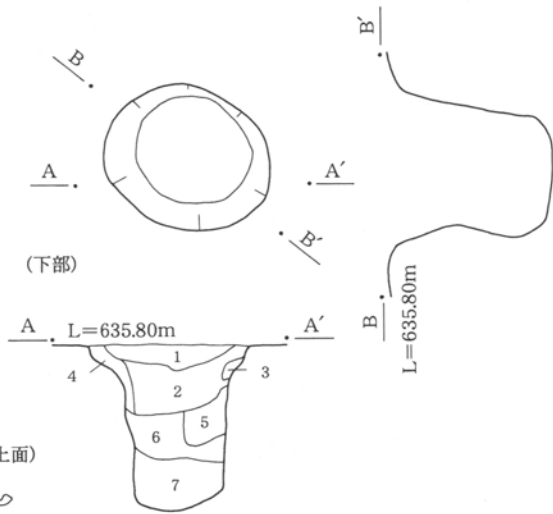

5-121号配石

5-121号配石

- 1 黒褐色土 小軽石粒、炭化物を少量含む。
- 2 暗褐色土 小軽石粒、ローム粒、炭化物を少量含む。
- 3 暗黄褐色土 ローム漸移層を主体に、暗褐色土を少量含む。
- 4 暗黄褐色土 ローム漸移層、ローム、暗褐色土の混土。
- 5 暗黄褐色土 ロームを主体に、暗褐色土を微量含む。
- 6 暗褐色土 ローム粒・ブロック、炭化物を少量含む。
- 7 暗褐色土 As-YPkアッシュのブロックを少量、6層よりロームブロックを多く含む。

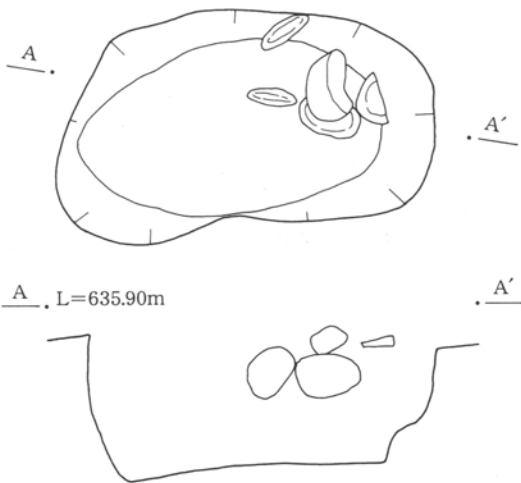

5-122号配石 (下部)

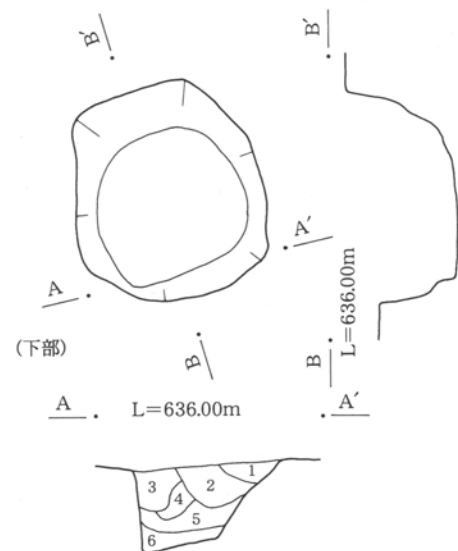

5-123号配石

- 1 黒褐色土 ローム粒を少量含む。
- 2 黒褐色土 小軽石粒、ローム粒・ブロックを少量含む。
- 3 暗黄褐色土 ローム漸移層と暗褐色土の混土。
- 4 暗黄褐色土 3層に類似するが、黒褐色土をブロック状に少量含む。
- 5 暗黄褐色土 ロームを主体に、暗褐色土をブロック状に少量含む。
- 6 暗黄褐色土 ロームとAs-YPkアッシュの混土。

(上面)

5-123号配石



第123図 配石(30)

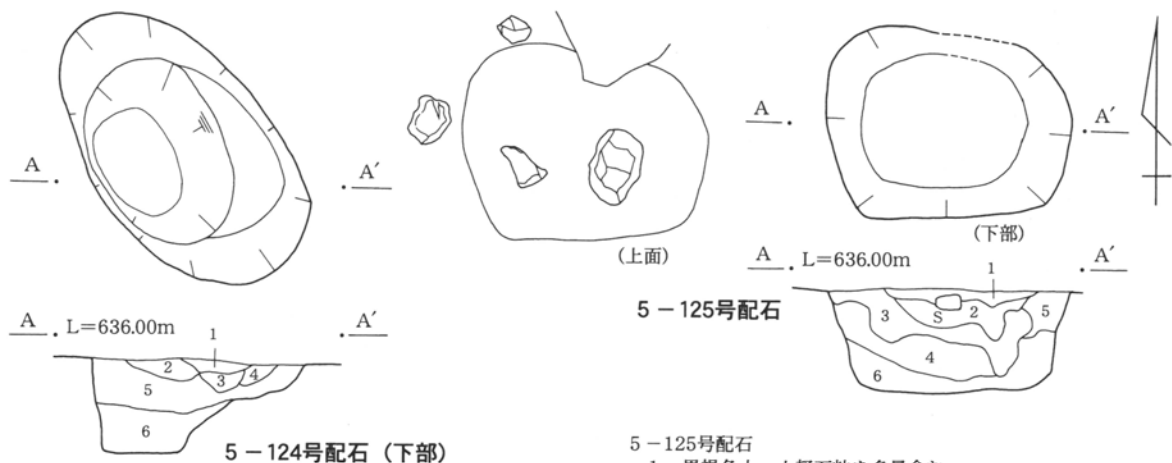

5-124号配石

- 1 暗褐色土 小軽石粒を少量含む。
- 2 暗褐色土 ローム粒を少量含む。
- 3 暗褐色土 ロームブロックを少量含む。
- 4 暗褐色土 ローム粒・ブロックを少量含む。
- 5 暗褐色土 ローム粒・ブロックを多量含む。
- 6 暗黄褐色土 ロームを主体に、暗褐色土を少量含む。

5-125号配石

- 1 黒褐色土 小軽石粒を多量含む。
- 2 黒褐色土 1層に類似するが、暗褐色土をブロック状に少量含む。
- 3 暗褐色土 ロームブロック、小軽石粒を少量含む。
- 4 暗褐色土 黄灰色砂質土をブロック状に少量含む。
- 5 暗褐色土 3層に類似するが、ロームブロックを多く含む。
- 6 暗褐色土 4層に類似するが、As-YPkを少量含む。

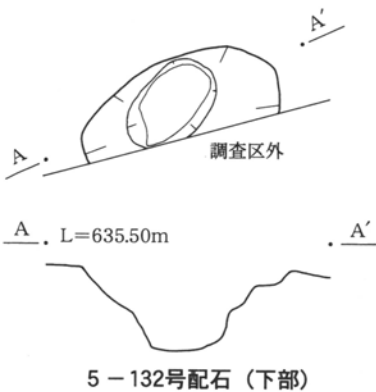

5-132号配石 (下部)

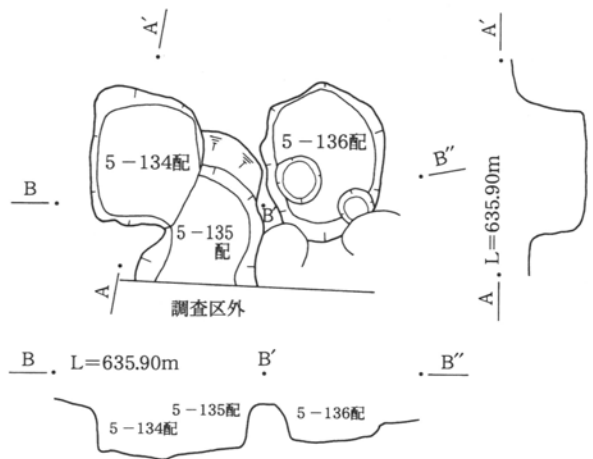

5-134号・135号・136号配石 (下部)

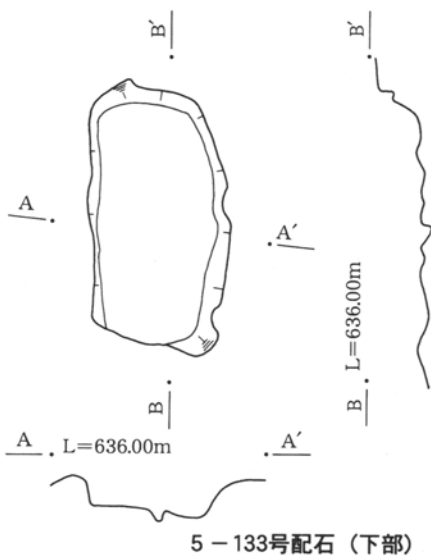

5-133号配石 (下部)

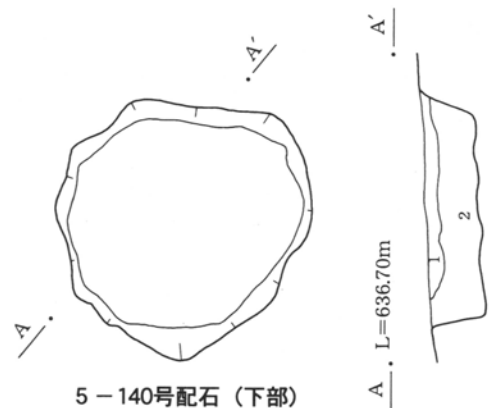

5-140号配石 (下部)

5-140号配石

- 1 黒褐色土 小軽石粒、炭化物を少量含む。
- 2 黒褐色土 小軽石粒、ロームブロック、小礫を少量含む。

0 2m

第124図 配石(31)

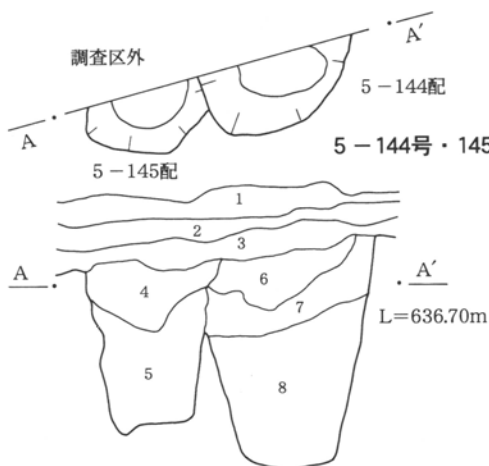

5-144・145号配石

- 1 基本層序I層(表土)に相当。
- 2 基本層序III層に相当。
- 3 基本層序IV層に相当。

(5-145号配石)

- 4 暗褐色土 ローム粒、小軽石粒、黒褐色土をブロック状に少量含む。
- 5 暗褐色土 ロームブロック、As-YPkを多量含む。

(5-144号配石)

- 6 暗褐色土 1層に類似するが、小軽石粒を多量、炭化物を少量含む。
- 7 暗褐色土 ローム粒・ブロックを少量、炭化物を3層より多く含む。
- 8 暗褐色土 ロームブロックを4層より多く含む。



5-146号配石

- 1 黒褐色土 小軽石粒を多量含む。
- 2 暗褐色土 小軽石粒、ローム粒を少量含む。
- 3 暗褐色土 ローム粒・ブロックを少量含む。
- 4 暗褐色土 ローム粒・ブロックを多量含む。

5-152号配石

- 5 暗褐色土 ローム粒・ブロックを微量含む。色調が暗い。



5-150号配石 (下部)

5-150号配石

- 1 黒褐色土 ローム粒を少量含む。
- 2 暗褐色土 黒褐色土をブロック状に少量含む。
- 3 暗褐色土 2層に類似するが、小軽石粒を少量含む、黒褐色土ブロックが少ない。
- 4 暗褐色土 小軽石粒、ロームブロックを少量含む。
- 5 暗褐色土 小軽石粒、As-YPkアッシュをブロック状に少量含む。

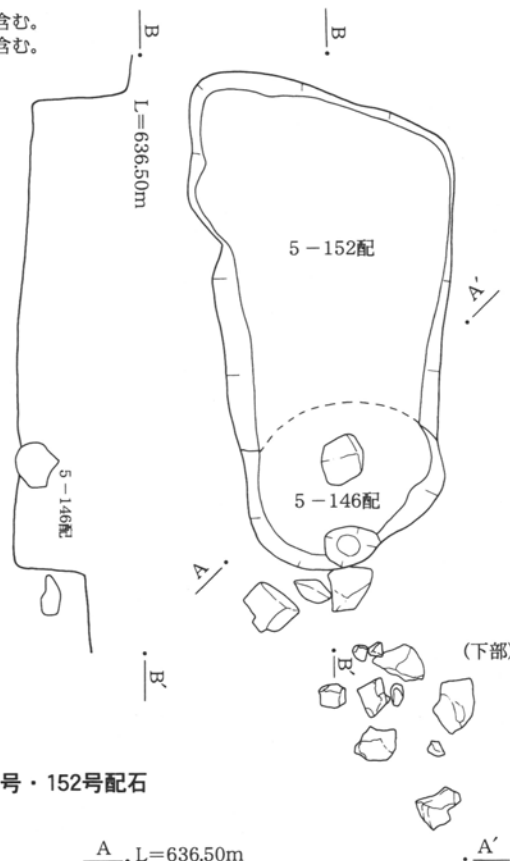

5-146号・152号配石

A, L=636.50m

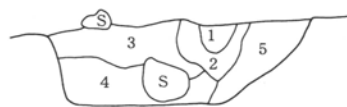

0 2m

第125図 配石(32)

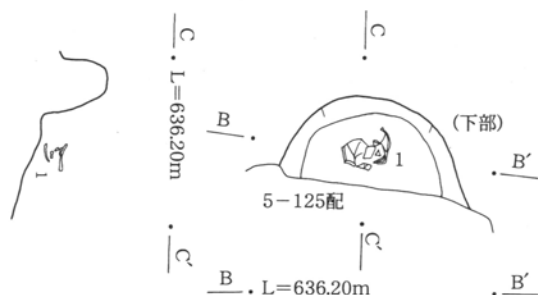
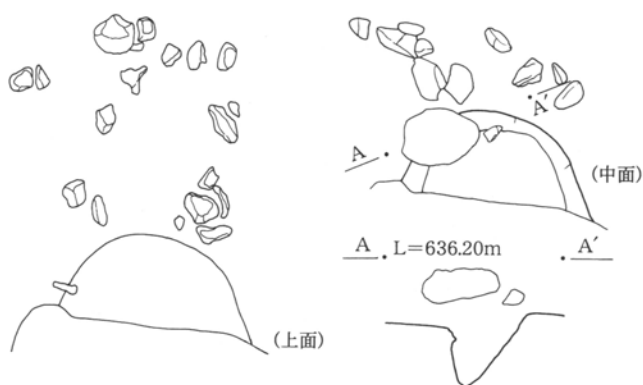

5-148号配石

5-148号配石

- 1 黒褐色土 ローム粒、小軽石粒、暗褐色土をブロック状に少量含む。
- 2 黒褐色土 1層に類似するが、ロームブロックを多量含む。
- 3 暗褐色土 小軽石粒、ローム粒・ブロックを少量含む。
- 4 暗褐色土 3層に類似するが、ローム粒・ブロックを多く含む。

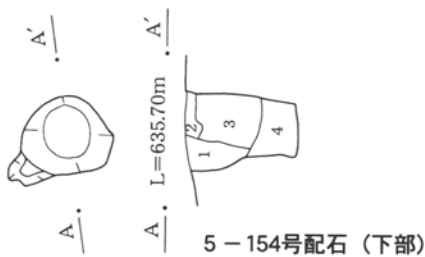

5-154号配石

- 1 暗褐色土 小軽石粒、黒褐色土を少量含む。
- 2 暗褐色土 ローム粒、小軽石粒を少量含む。
- 3 暗褐色土 小軽石粒、ロームブロックを少量含む。
- 4 暗褐色土 小軽石粒、ローム粒を多量含む。

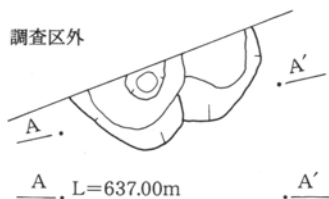

5-156号配石 (下部)

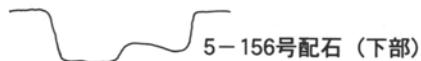

5-153号配石 (下部)

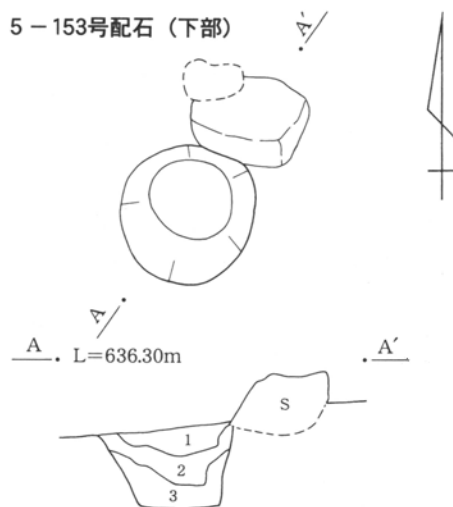

5-153号配石

- 1 暗褐色土 ロームブロック、黒褐色土をブロック状に少量含む。
- 2 暗褐色土 ロームブロック、小軽石粒を少量含む。
- 3 暗褐色土 ローム粒を多量含む。

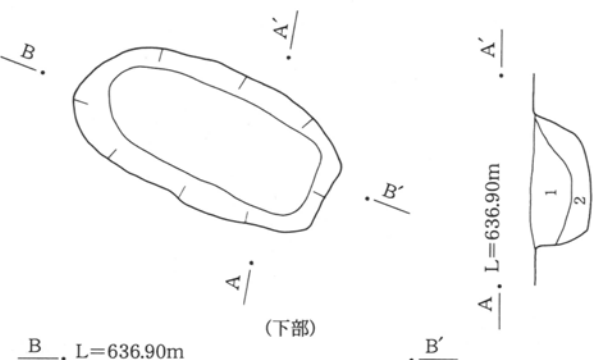
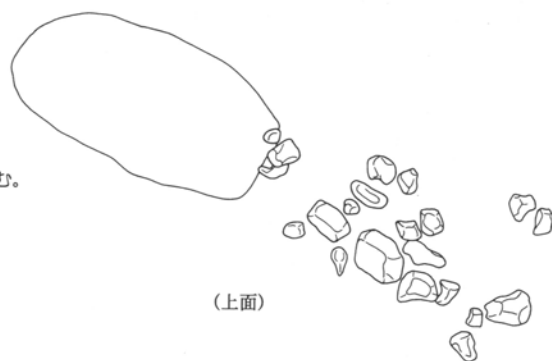

5-155号配石

5-155号配石

- 1 暗褐色土 ロームブロック、炭化物、小軽石粒を少量含む。
- 2 暗褐色土 1層に類似するが、ロームブロックが少ない。



第126図 配石(33)

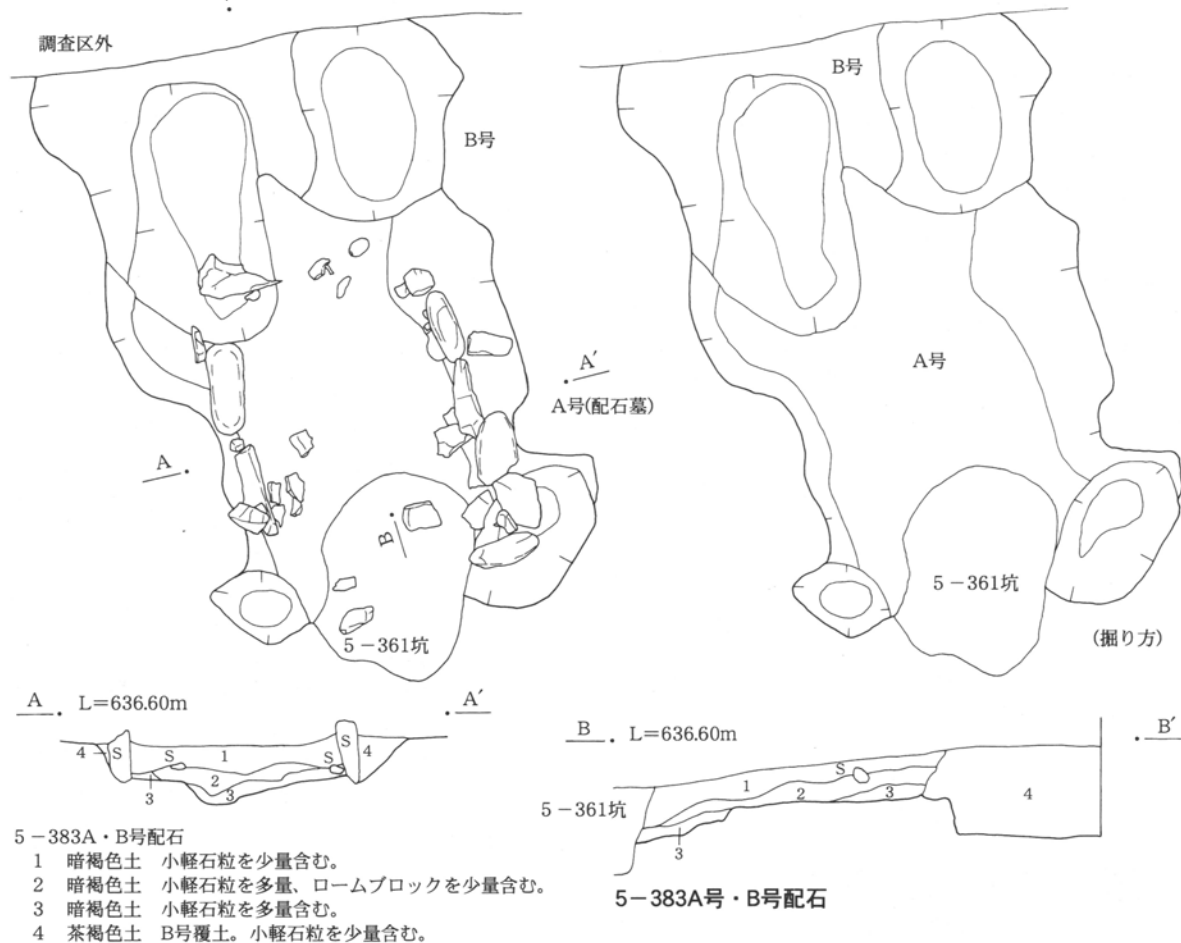
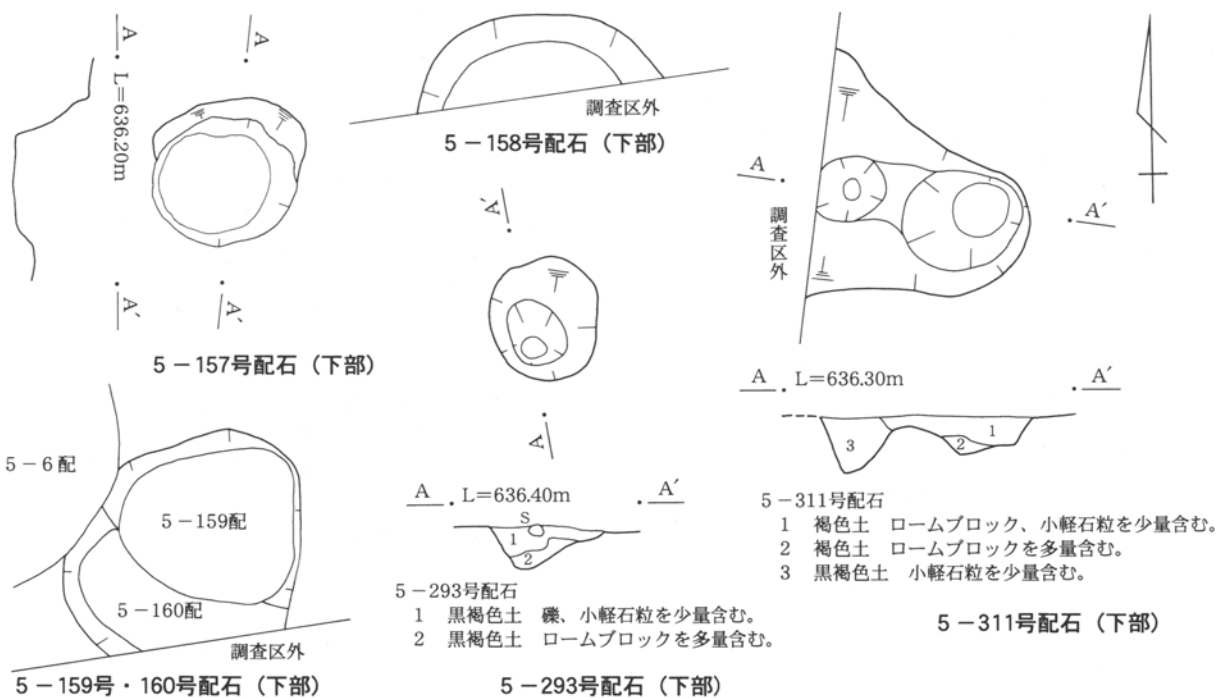

0 2m

第127図 配石(34)

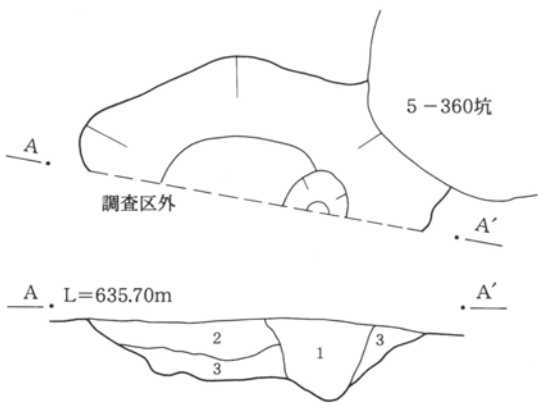

- 5-406号配石
 1 暗褐色土 小軽石粒、ロームブロックを少量含む。
 2 黒褐色土 小軽石粒を少量含む。
 3 褐色土 小軽石粒を少量、ロームブロックを微量含む。

5-406号配石 (下部)

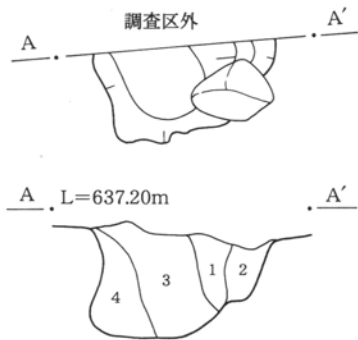

- 5-424号配石
 1 褐色土 褐色土を主体とするロームとの混土。
 2 黄褐色土 ロームを主体に、小礫を微量含む。
 3 褐色土 小軽石粒、ロームブロックを少量含む。
 4 黄褐色土 ロームを主体に、小礫、褐色土を少量含む。

5-424号配石 (下部)

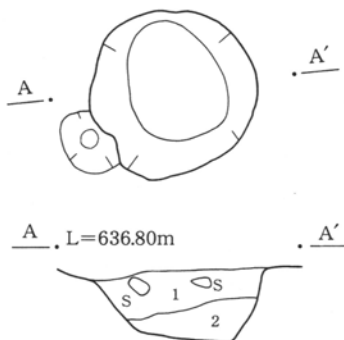

- 5-430号配石
 1 黒褐色土 礫を少量、小軽石粒を微量含む。
 2 黒褐色土 礫、小軽石粒を少量含む。1層より色調が暗く、小軽石粒が多い。

5-430号配石 (下部)

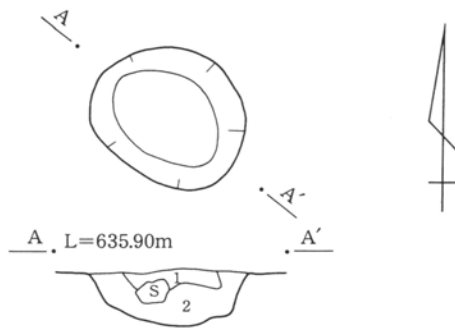

- 5-410号配石
 1 褐色土 黒色土をブロック状に少量含む。
 2 褐色土 ローム粒・ブロックを少量含む。

5-410号配石 (下部)

5-411号配石 (下部)

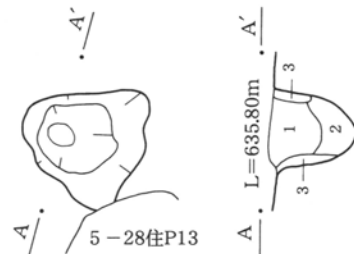

- 5-411号配石
 1 褐色土 小軽石粒を少量、ローム粒を微量含む。
 2 褐色土 小軽石粒を少量、ロームブロックを微量含む。
 3 黄褐色土 ロームを主体に、褐色土をブロック状に少量含む。

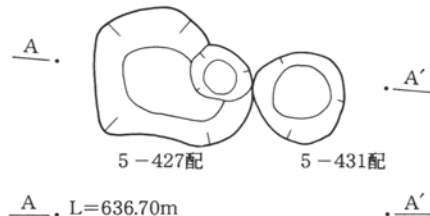

- 5-427号配石
 1 黒褐色土 小軽石粒を少量含む。
 2 暗褐色土 小軽石粒を少量含む。色調が1層より明るい。
 5-431号配石
 3 暗褐色土 小軽石粒を多量含む。
 4 褐色土 小軽石粒、ロームブロックを多量含む。

5-427号・431号配石 (下部)



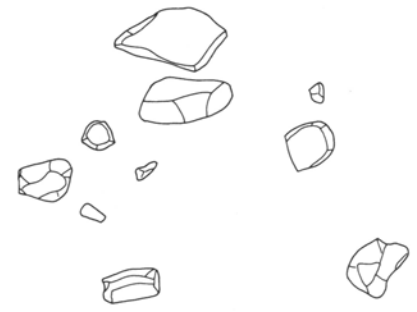
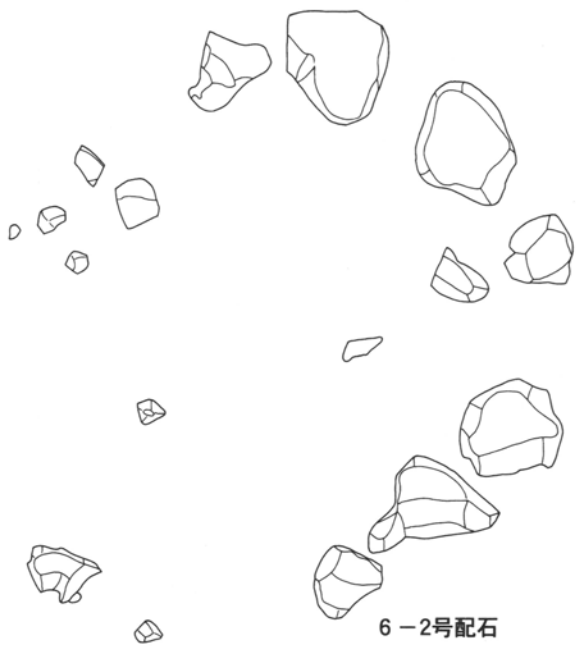

6-5号配石



6-3号配石

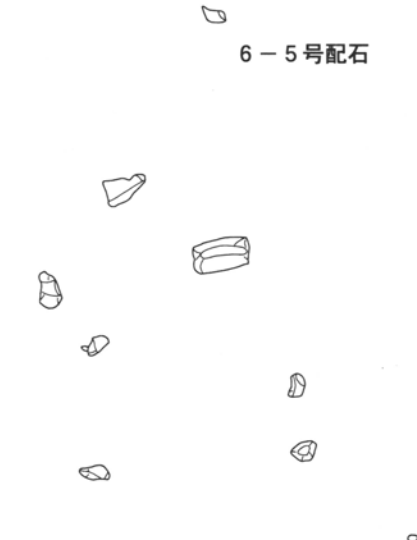

6-6号配石



6-4号配石

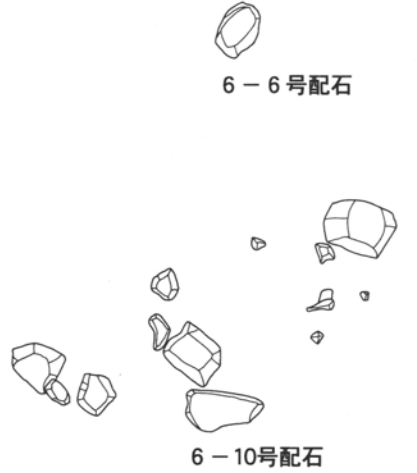

6-10号配石

6-21号配石



第129图 配石(36)

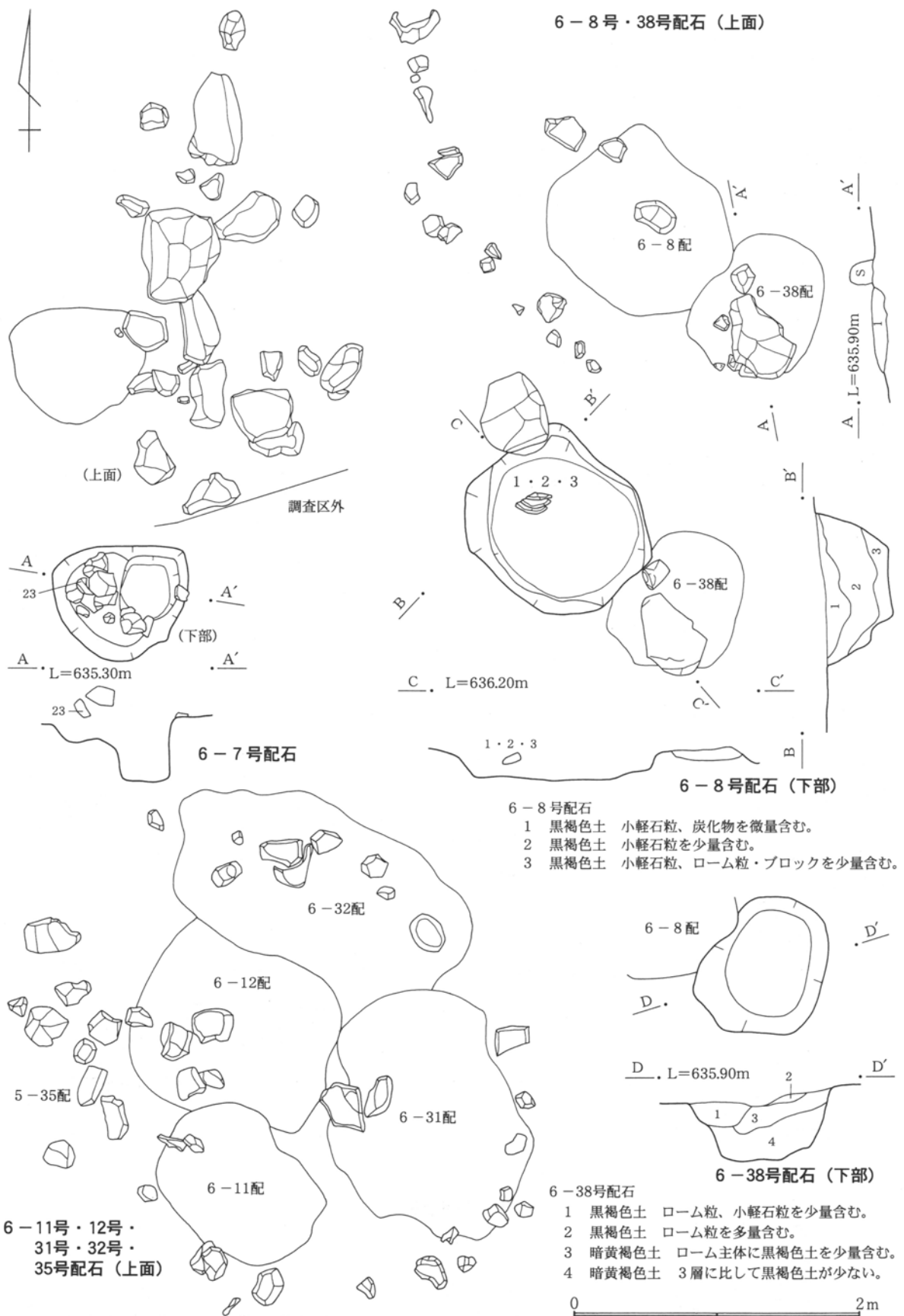

第130図 配石(37)

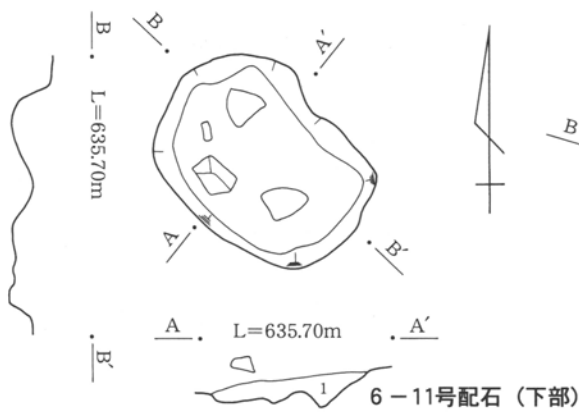

6-11号配石
1 黒褐色土 ロームブロックを多量、小軽石粒を少量含む。

6-32号配石
1 暗褐色土 小軽石粒、ロームブロックを少量含む。

6-31号配石
1 暗褐色土 小軽石粒、炭化物を少量含む。
2 暗黄褐色土 ロームを主体に、暗褐色土を少量含む。

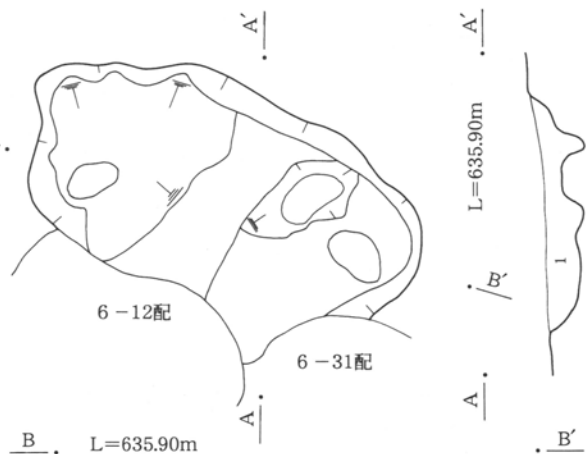

6-32号配石 (下部)

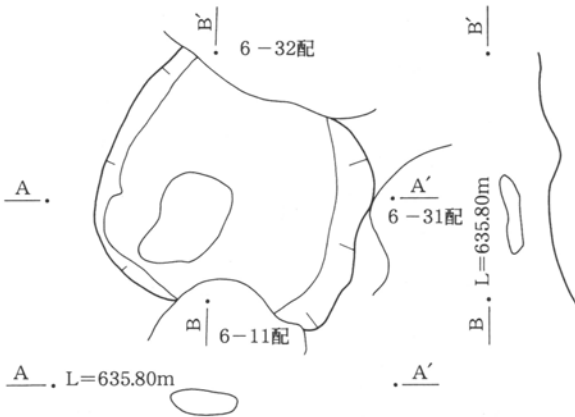

6-12号配石 (下部)

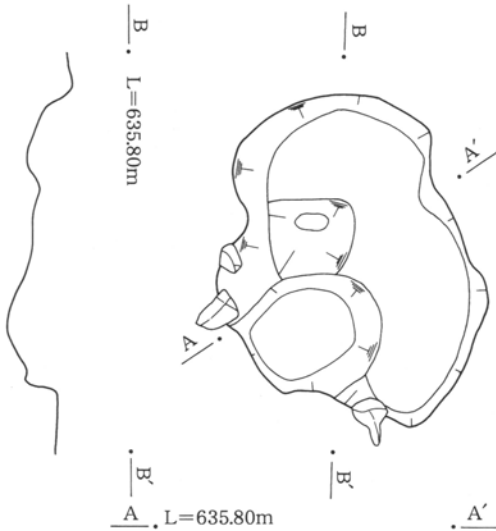

6-31号配石 (下部)

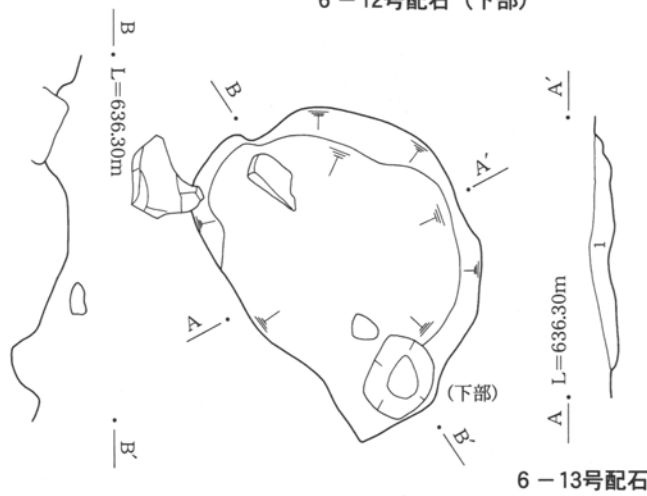

6-13号配石
1 黒褐色土 ロームブロック、小軽石粒を少量含む。



0 2m

第131図 配石 (38)

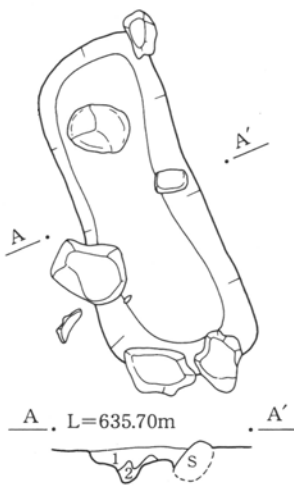

6-14号配石 (下部)

A L=635.70m A'

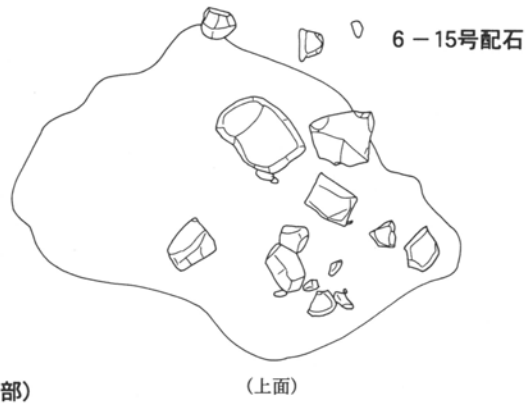

6-15号配石

(上面)

6-14号配石

- 1 黒褐色土 小軽石粒を少量含む。
- 2 暗黄褐色土 ロームを主体に、黒褐色土をブロック状に少量含む。



(上面)

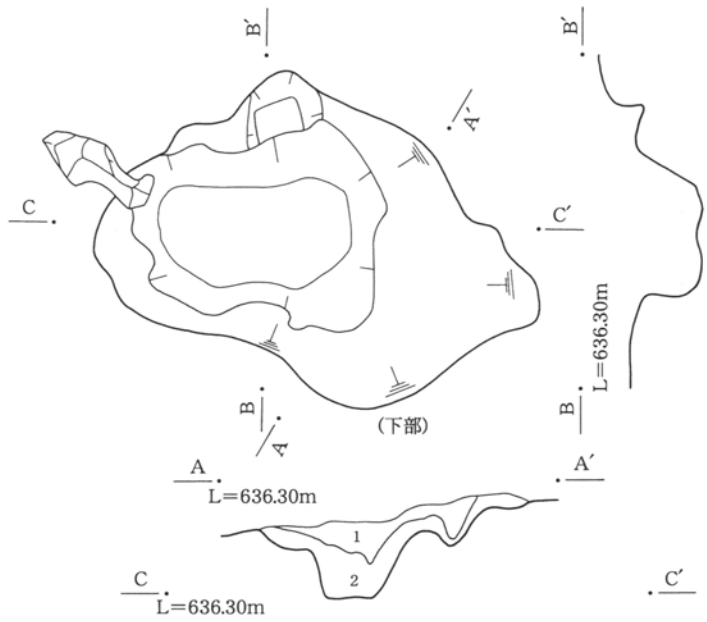

(下部)

A L=636.30m A'

C L=636.30m C'

B L=636.30m B'

6-15号配石

- 1 黒色土 礫を少量含む。
- 2 黒褐色土 小軽石粒、ロームブロックを少量含む。

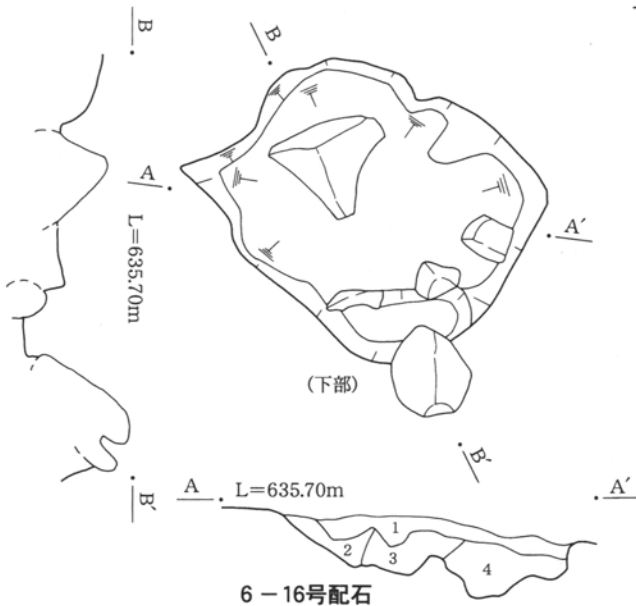

(下部)

B L=635.70m B'

A L=635.70m A'

6-16号配石

6-16号配石

- 1 黒褐色土 小軽石粒を少量含む。
- 2 暗褐色土 礫を少量含む。
- 3 暗褐色土 礫、ローム粒を多量含む。
- 4 暗褐色土 2層に類似するが、ローム粒を多く含む。

0 2m

第132図 配石(39)

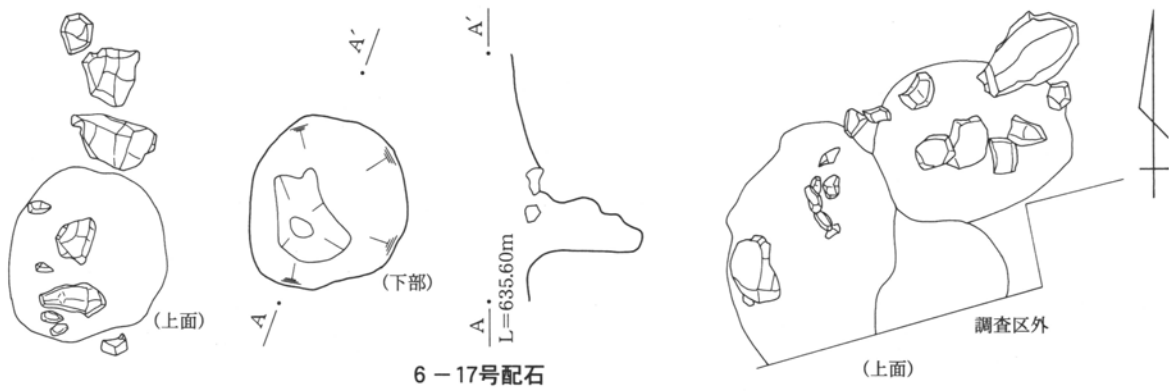

6-17号配石

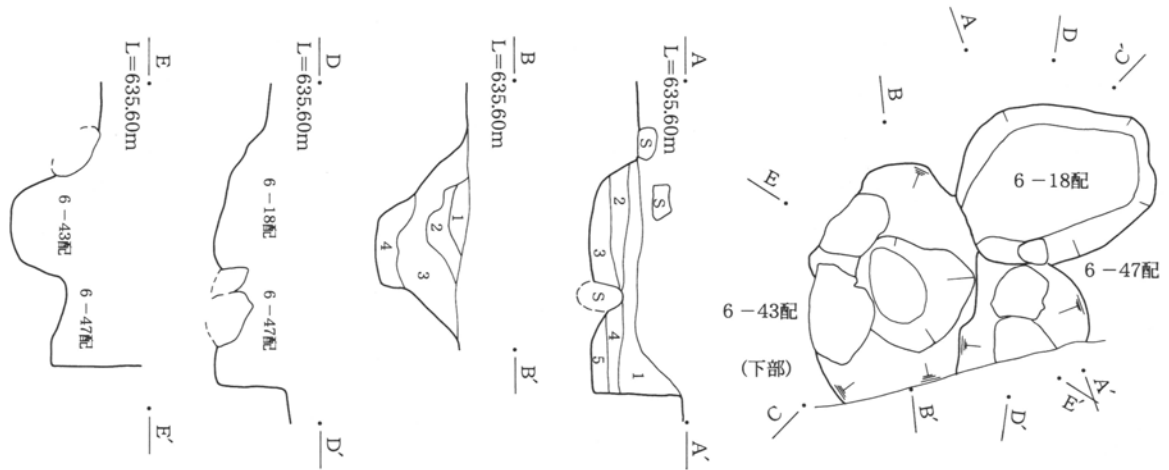

6-18・47号配石(A-A')

1 黒褐色土 小軽石粒、礫を少量含む。

(6-18号配石)

2 黒褐色土 小軽石粒を少量含む。

3 黒褐色土 ローム粒・ブロックを少量含む。

(6-47号配石)

4 暗褐色土 小軽石粒を多量含む。

5 暗褐色土 ローム粒を多量含む。

6-43号配石(B-B')

1 黒褐色土 ローム粒、小軽石粒を多量含む。

2 暗褐色土 小軽石粒を少量含む。

3 暗褐色土 2層に類似するが、礫を少量含む。

4 暗褐色土 ローム粒、小軽石粒、礫を少量含む。

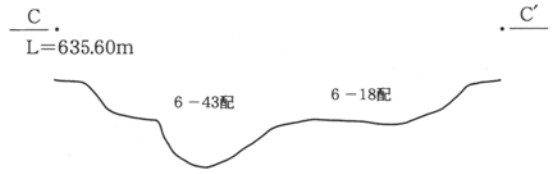

6-18号・43号・47号配石



6-19号配石

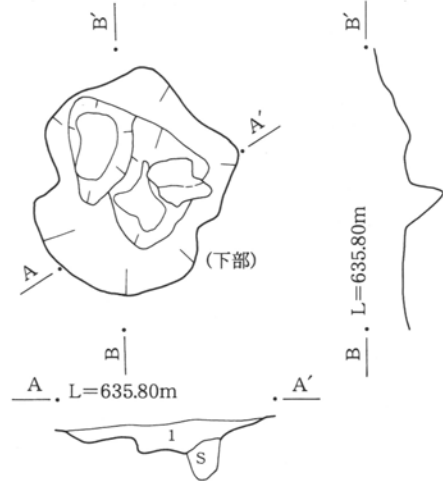

6-19号配石

1 黒褐色土 ロームブロックを多量、小軽石粒を少量含む。



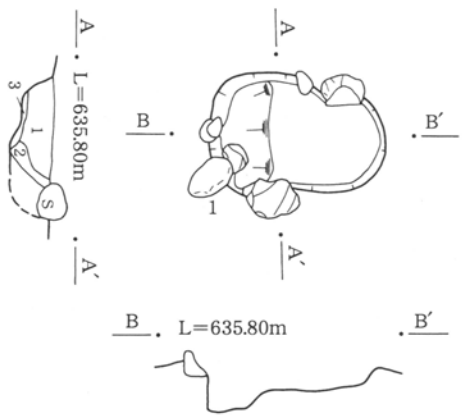

6-22号配石

- 1 黒褐色土 ローム粒、小軽石粒を少量含む。
- 2 黒褐色土 ローム粒を多量含む。
- 3 暗黄褐色土 ロームを主体に、黒色土をブロック状に少量含む。

6-22号配石

(上面)

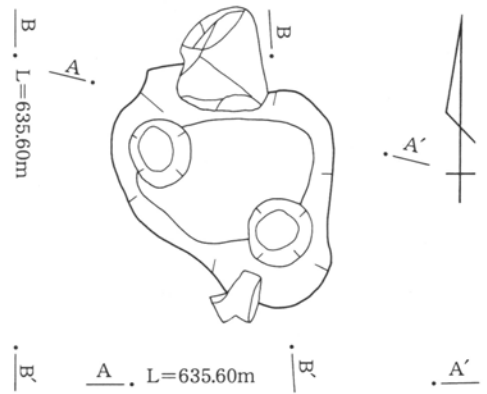
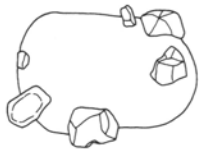

6-23号配石

- 1 黒色土 締まりがなくバサバサする。根攪乱か。
- 2 暗褐色土 小軽石粒を少量、礫を微量含む。

6-23号配石 (下部)



(上面)

6-24号配石

- 1 黒褐色土 小軽石粒を少量含む。
- 2 黒褐色土 小軽石粒を微量含む。
- 3 黒褐色土 小軽石粒、ローム粒を少量含む。

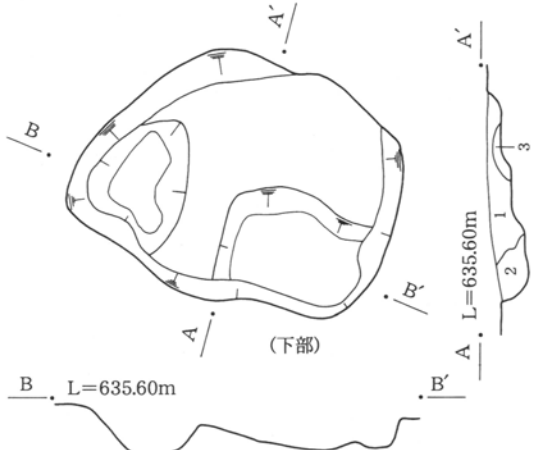

(下部)

6-24号配石



(上面)

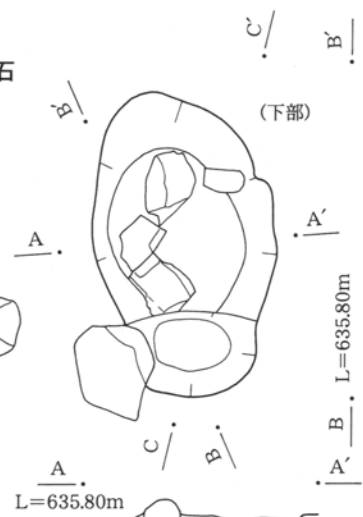

(下部)

6-25号配石

6-25号配石

- 1 暗褐色土 混入物を殆ど含まず、締まりが弱い。
- 2 暗褐色土 ローム粒を少量含む。
- 3 暗褐色土 混入物を殆ど含まず、締まりが強い。
- 4 暗褐色土 ロームブロックを多量含む。



第134図 配石(41)

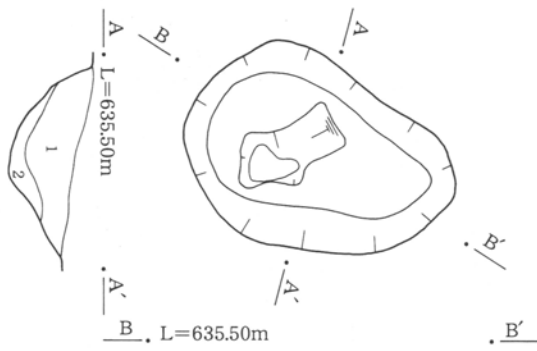

6-27号配石

- 1 黒褐色土 小軽石粒、炭化物を微量含む。
- 2 黒褐色土 小軽石粒、ロームブロックを少量含む。

6-27号配石 (下部)

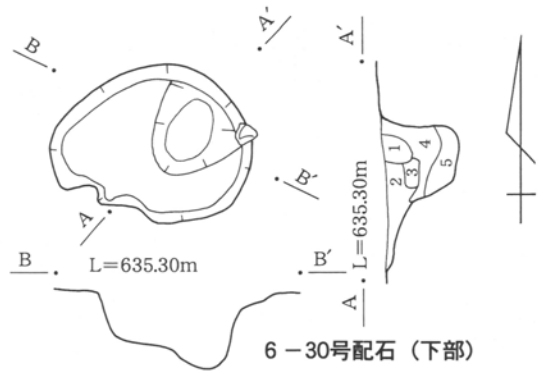

6-30号配石 (下部)

6-30号配石

- 1 暗黄褐色土 ロームを主体に、黒褐色土を少量含む。
- 2 黒褐色土 小軽石粒を少量含む。
- 3 黒褐色土 ローム粒を少量含む。
- 4 黒褐色土 小軽石粒を多量含む。
- 5 黒褐色土 ローム粒を多量含む。

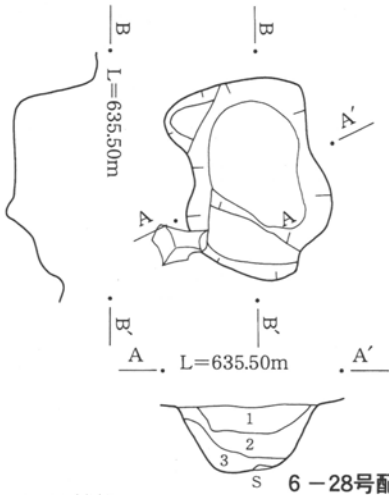

6-28号配石

- 1 黒褐色土 炭化物を少量、小軽石粒を微量含む。
- 2 黒褐色土 ローム粒を少量、小軽石粒を微量含む。
- 3 暗褐色土 ローム粒を多量含む。

6-28号配石 (下部)

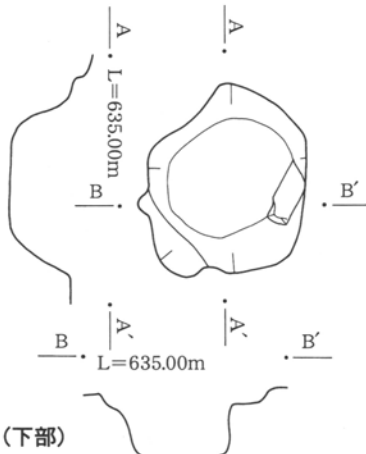

6-34号配石 (下部)

6-37号配石 (下部)

6-37号配石

- 1 黒褐色土 小軽石粒を微量含む。
- 2 暗褐色土 小軽石粒、礫を少量含む。

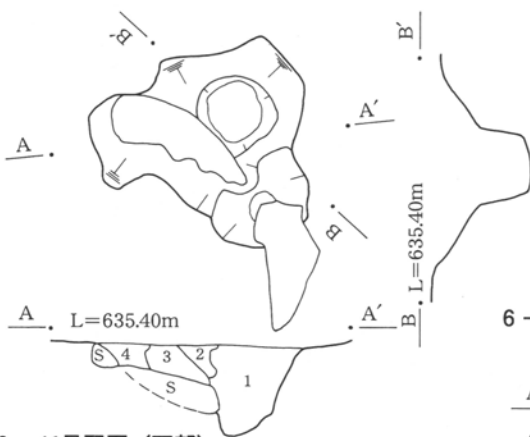

6-41号配石 (下部)

6-41号配石

- 1 暗褐色土 小軽石粒を少量、ローム粒を微量含む。
- 2 黒褐色土 小軽石粒を少量含む。
- 3 黒褐色土 小軽石粒、ロームブロックを少量含む。
- 4 暗褐色土 小軽石粒、ロームブロックを微量含む。

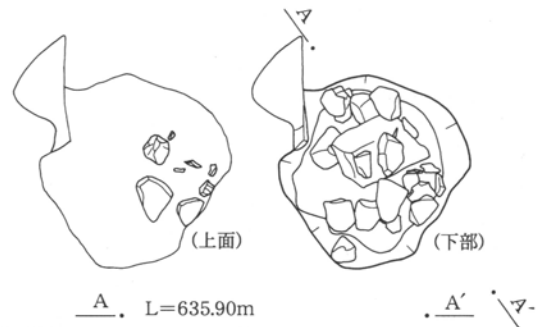

6-44号配石 (下部)

6-42号配石 (下部)

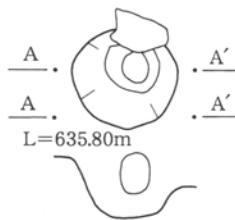

0 2m

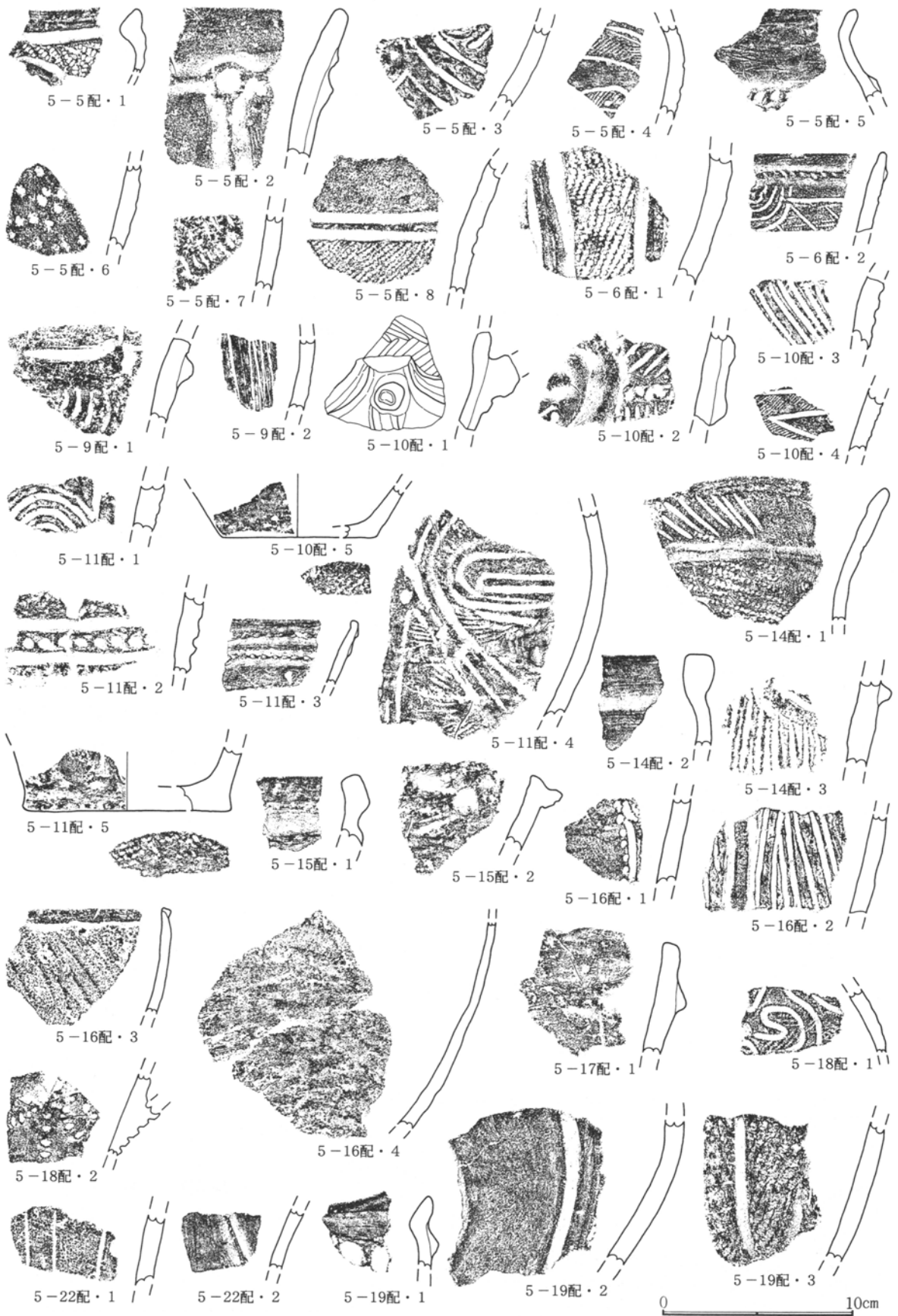

第136图 配石出土土器(1)

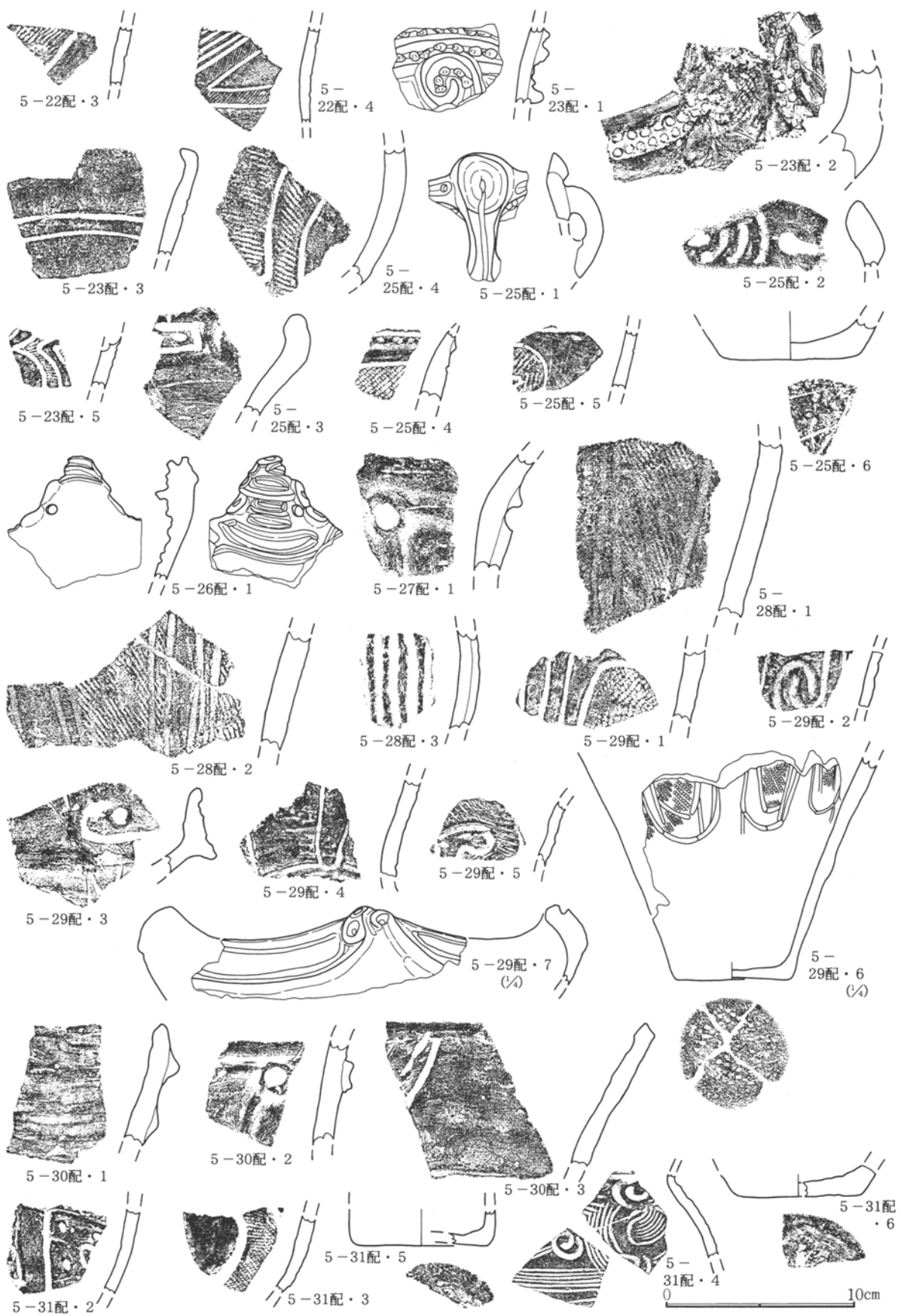

第137图 配石出土土器(2)

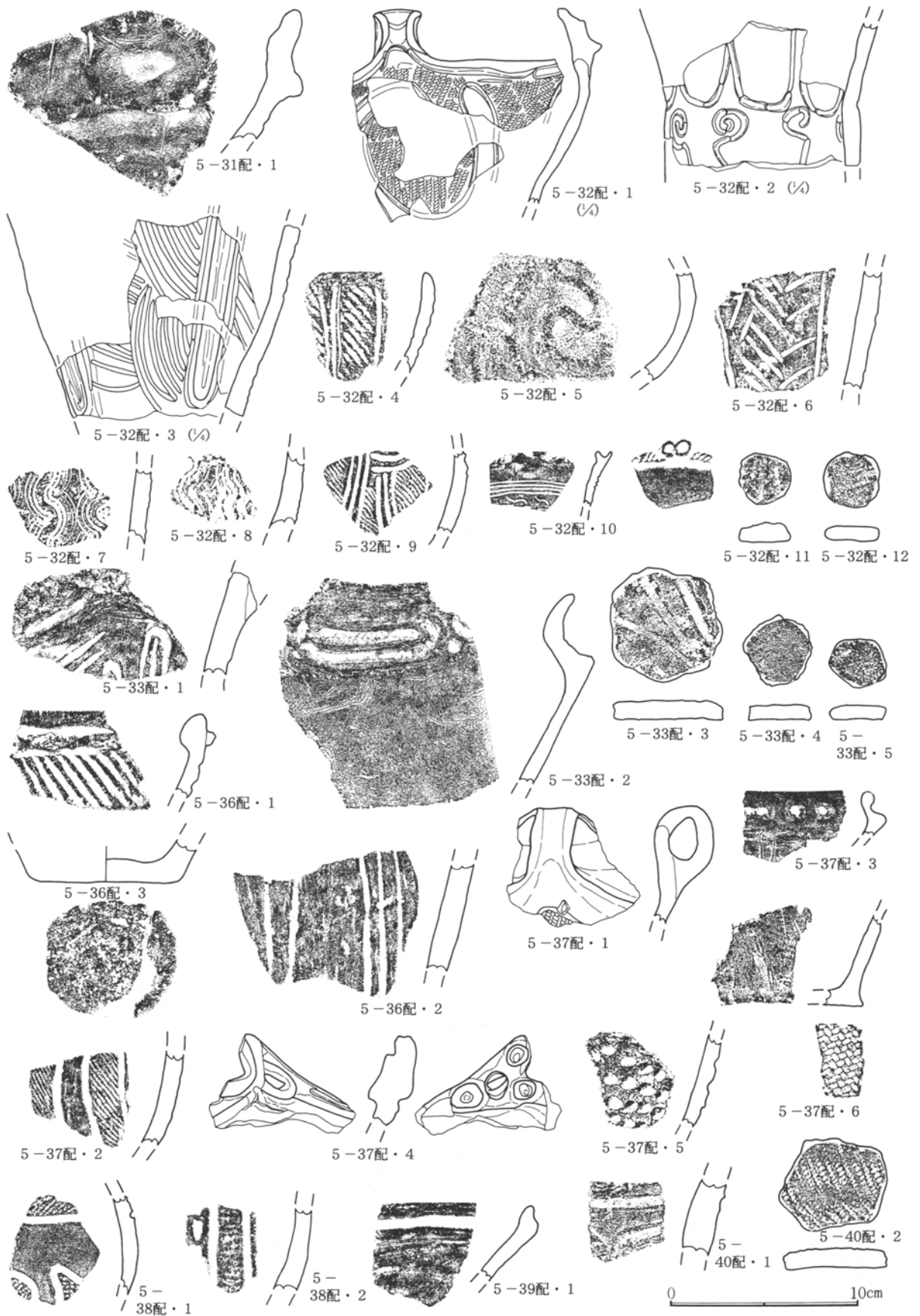

第138图 配石出土土器(3)

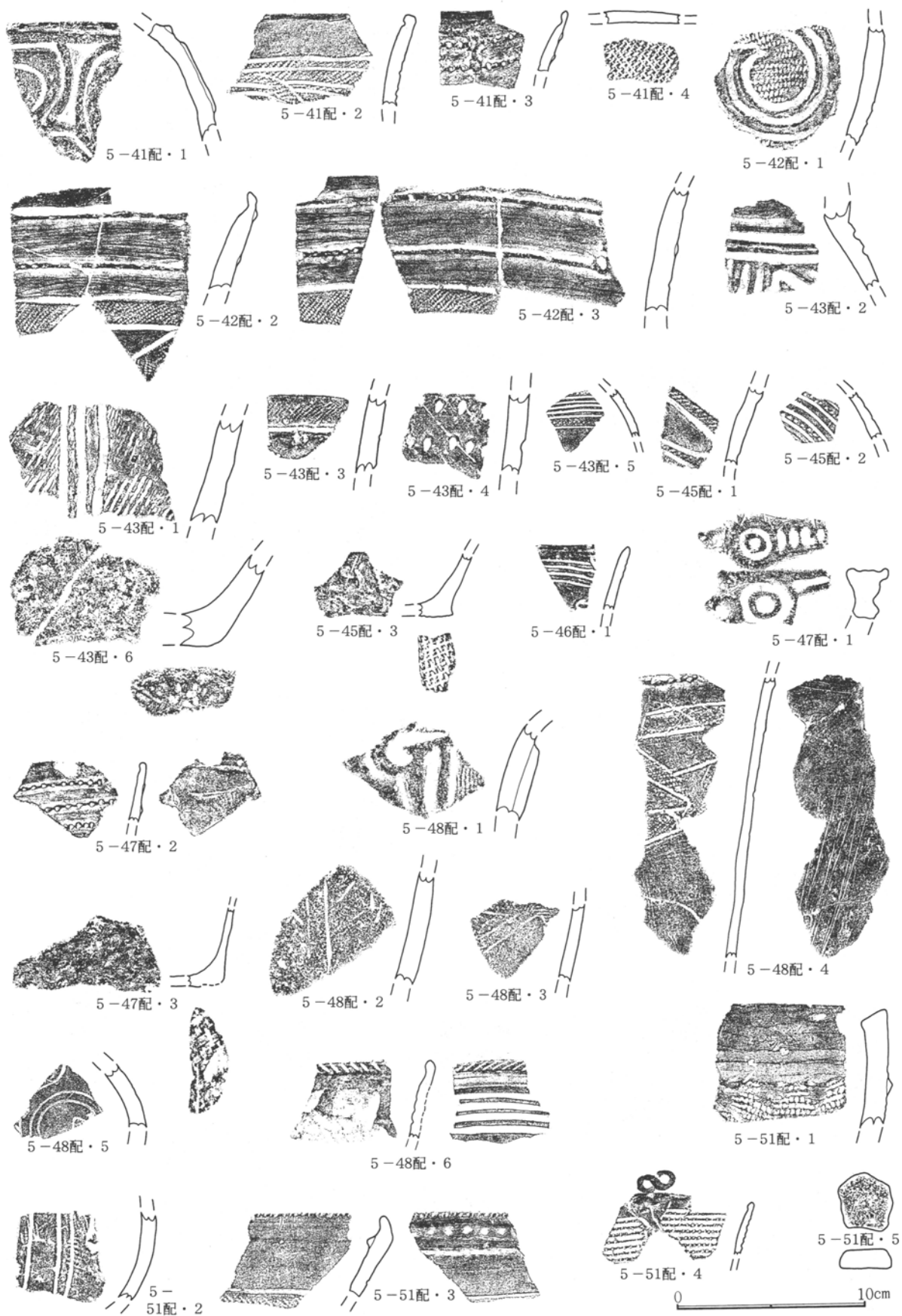

第139图 配石出土土器(4)

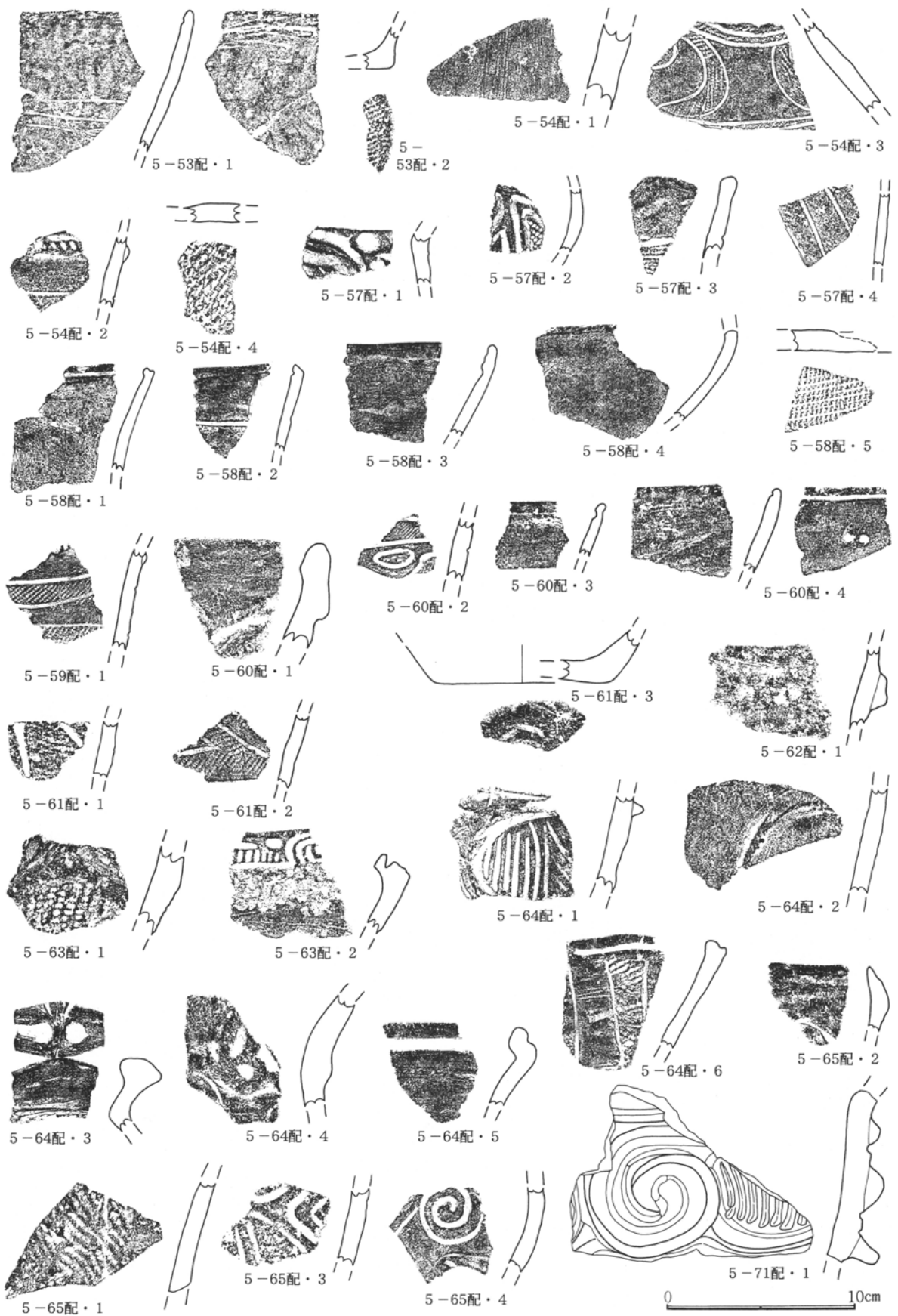

第140图 配石出土土器(5)

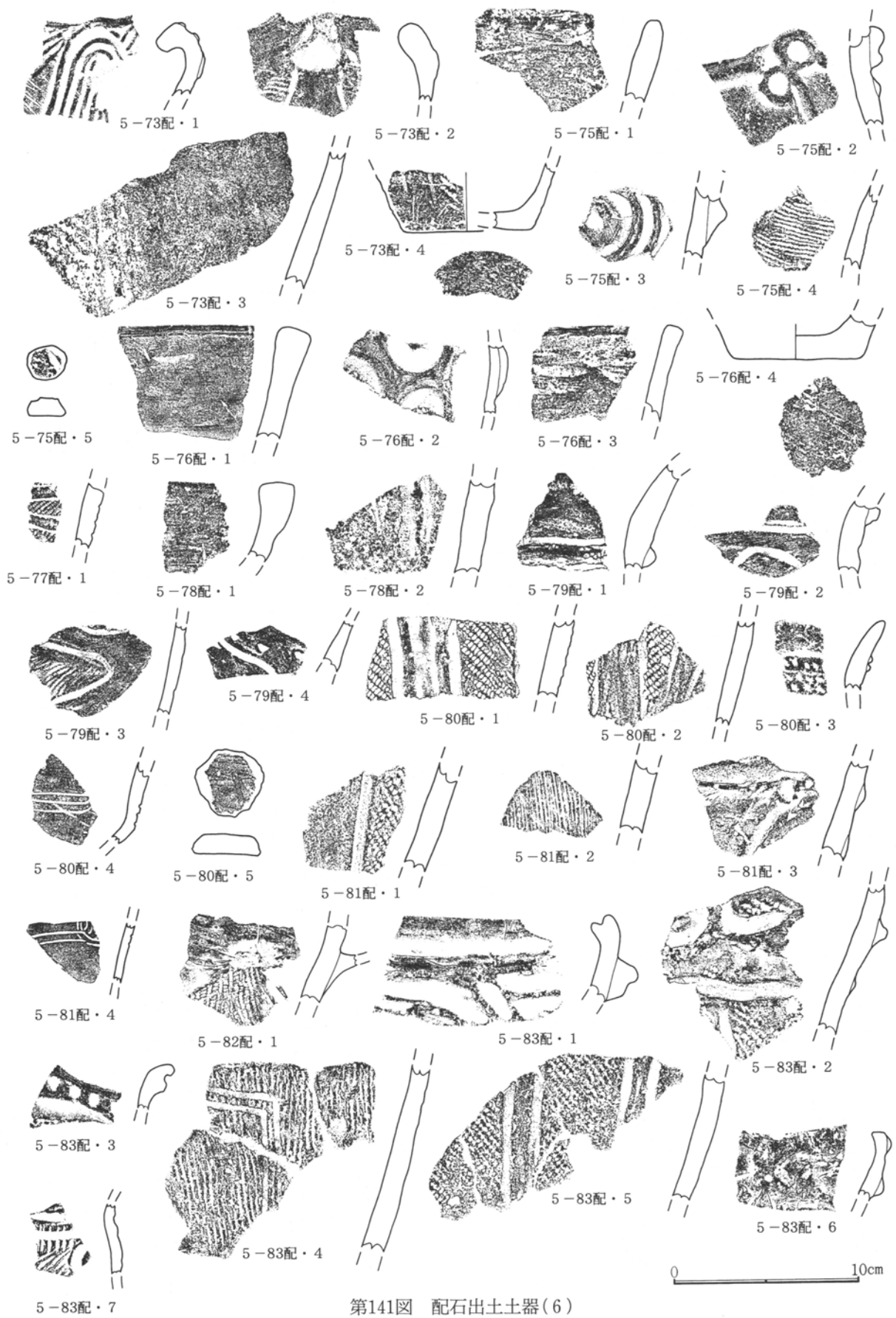

第141图 配石出土土器(6)

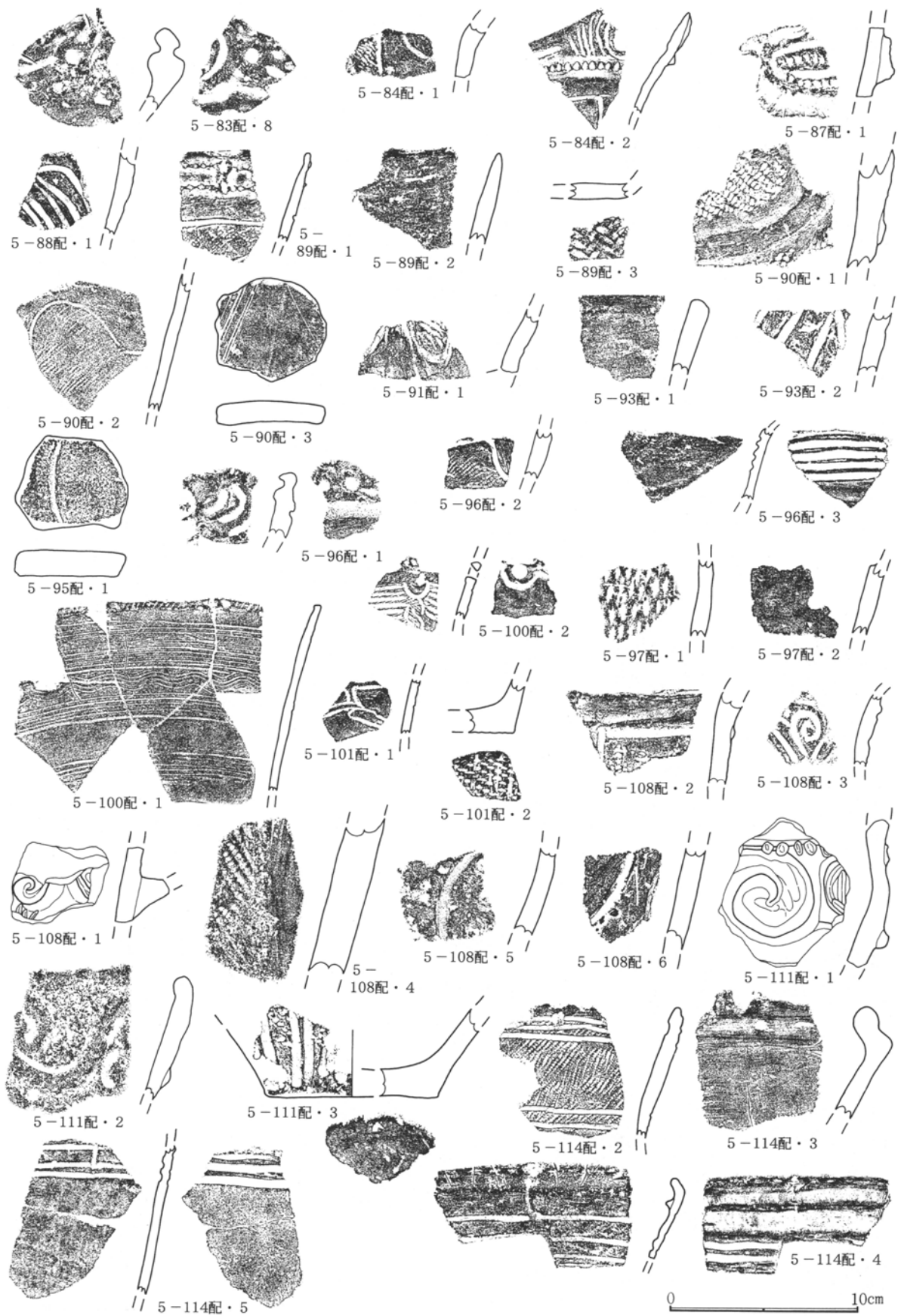

第142图 配石出土土器(7)

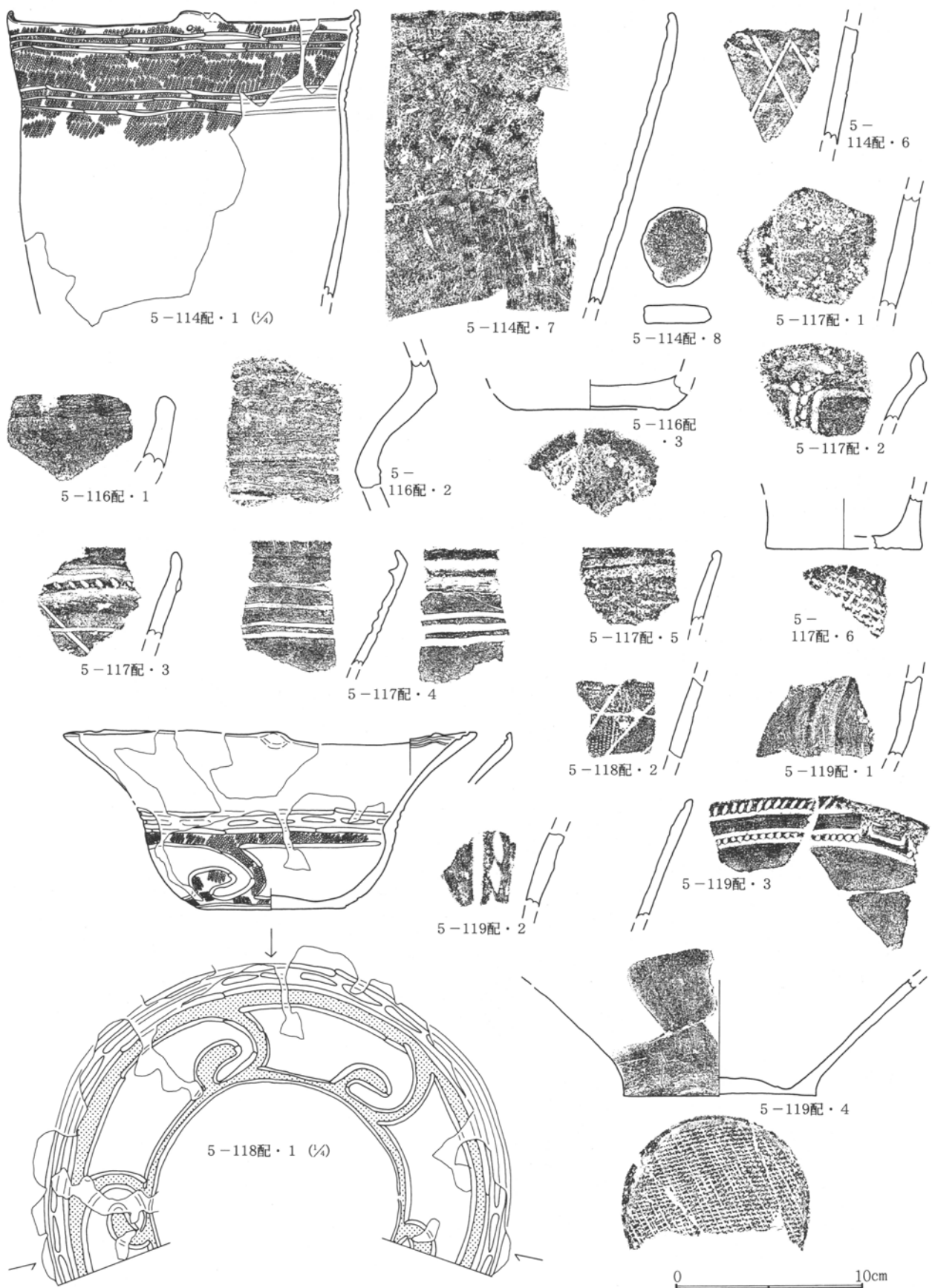

第143图 配石出土土器(8)

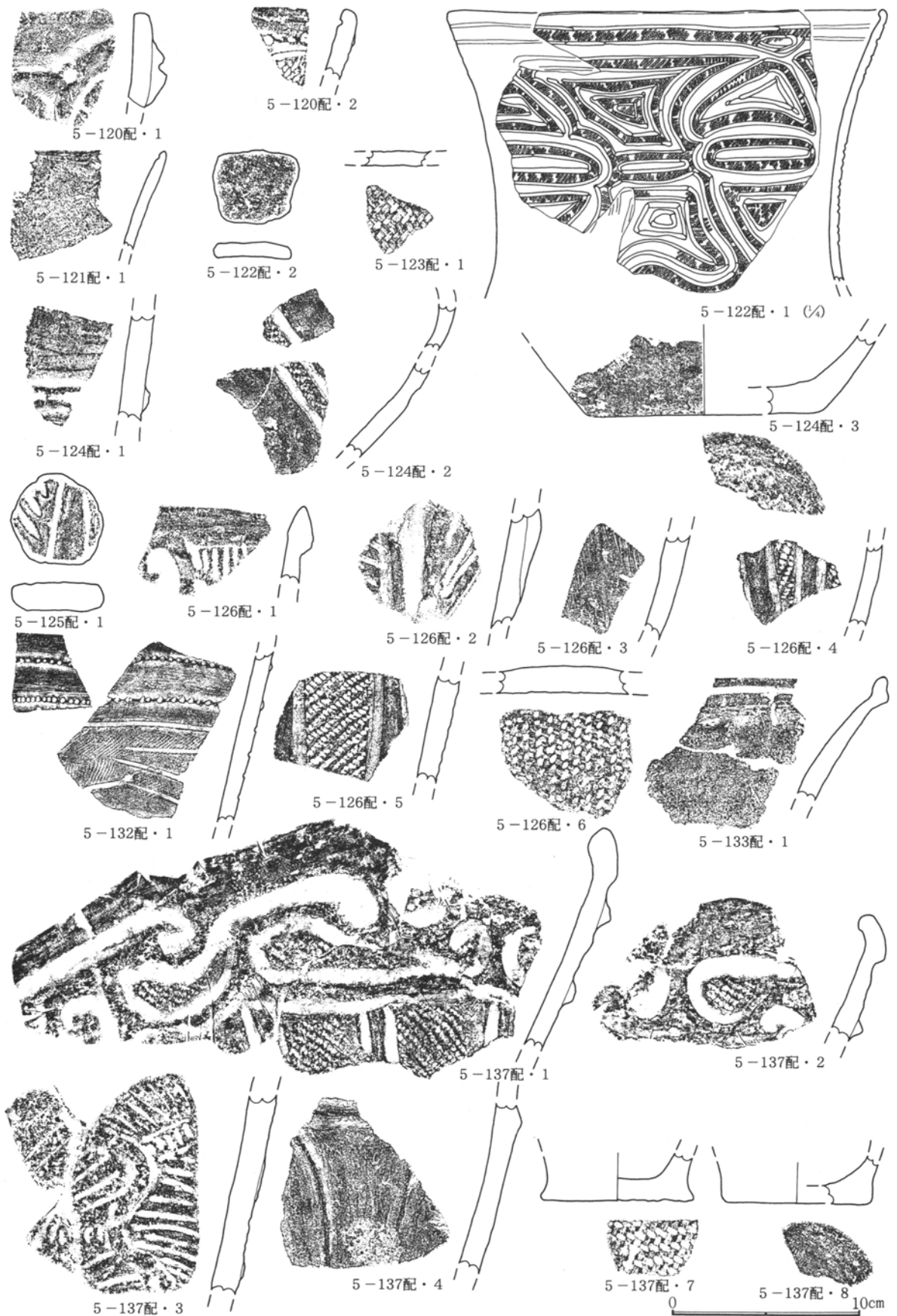

第144图 配石出土土器(9)

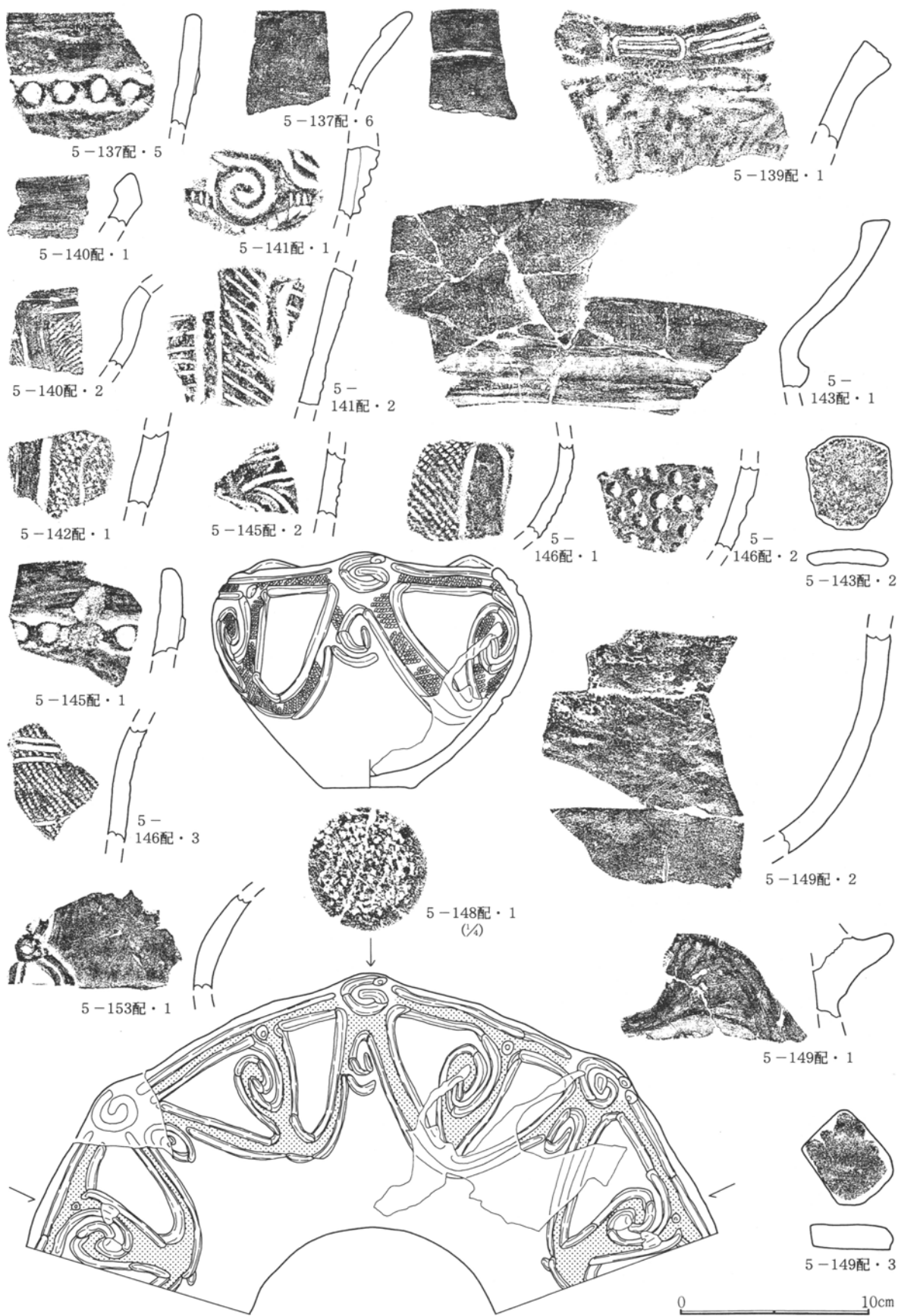

第145図 配石出土土器(10)



第146图 配石出土土器(11)

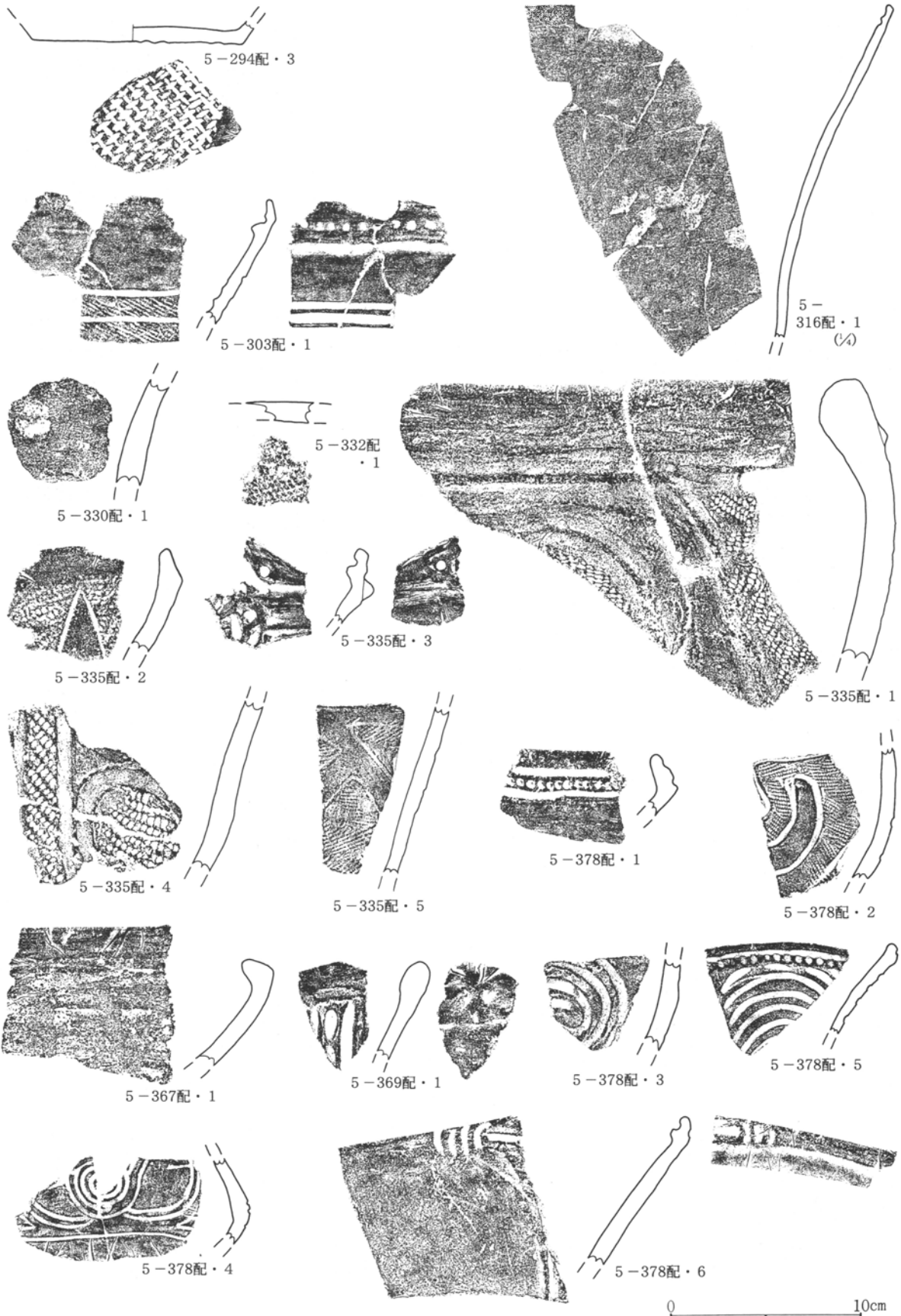

第147图 配石出土土器(12)

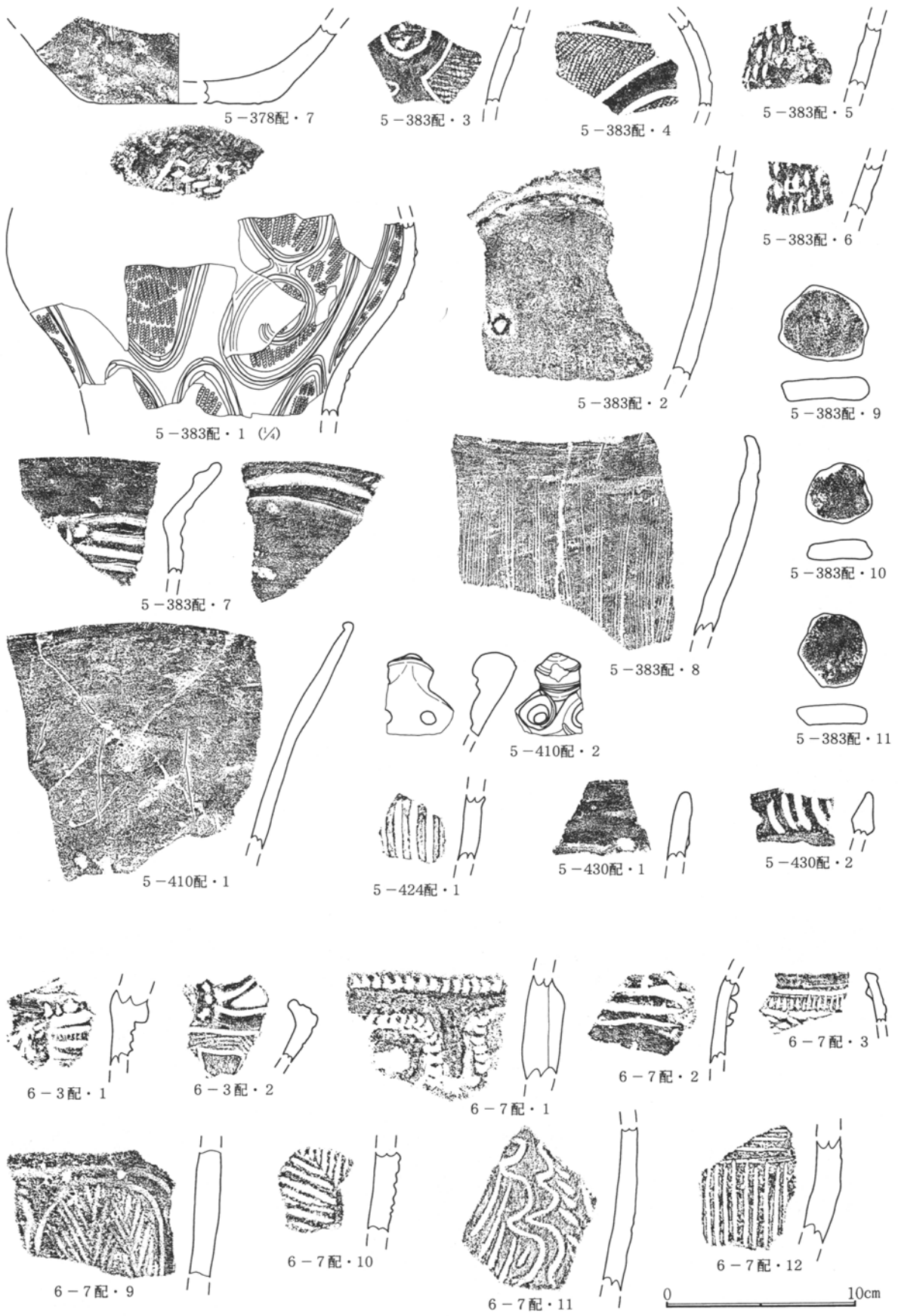

第148图 配石出土土器(13)

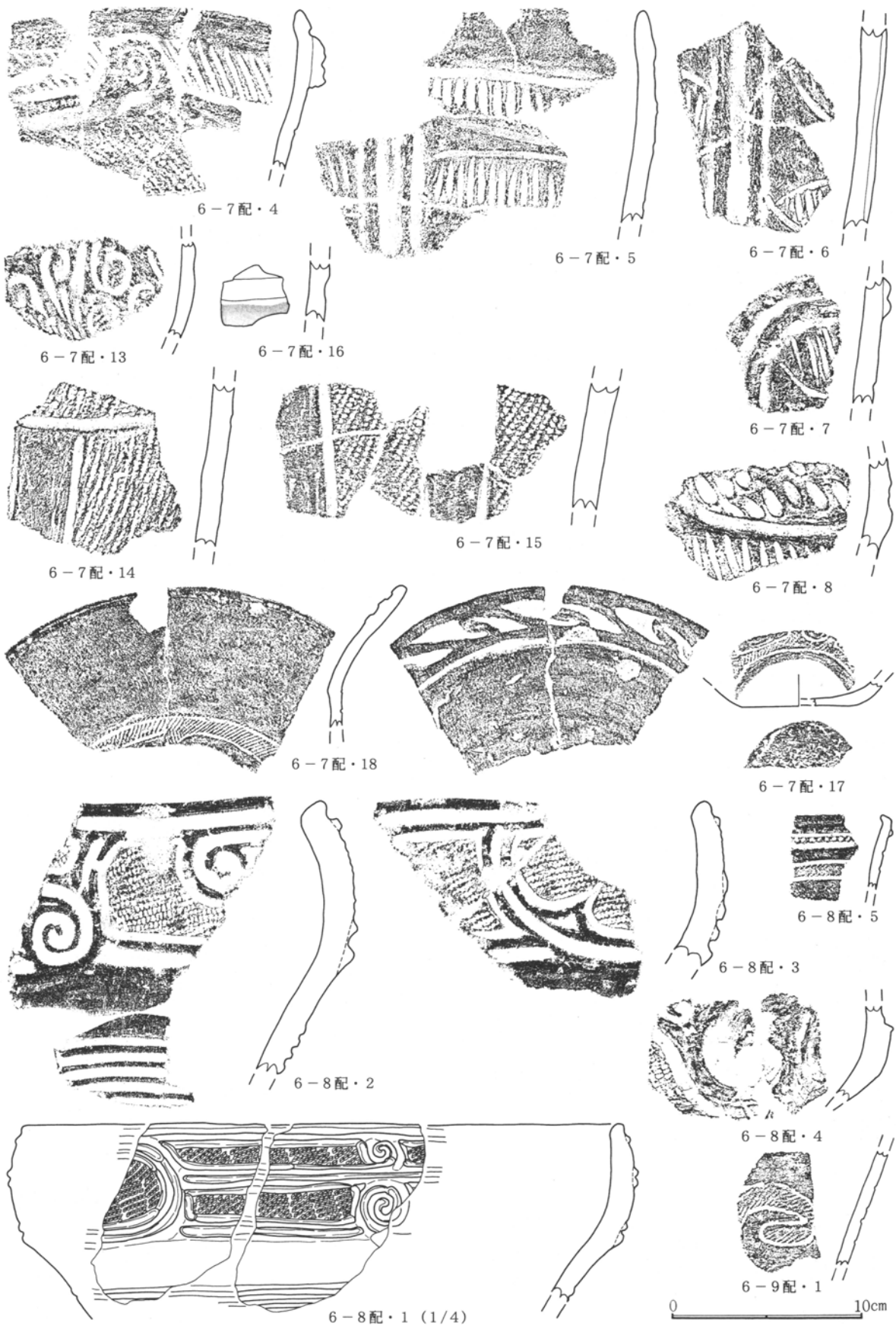

第149图 配石出土土器(14)

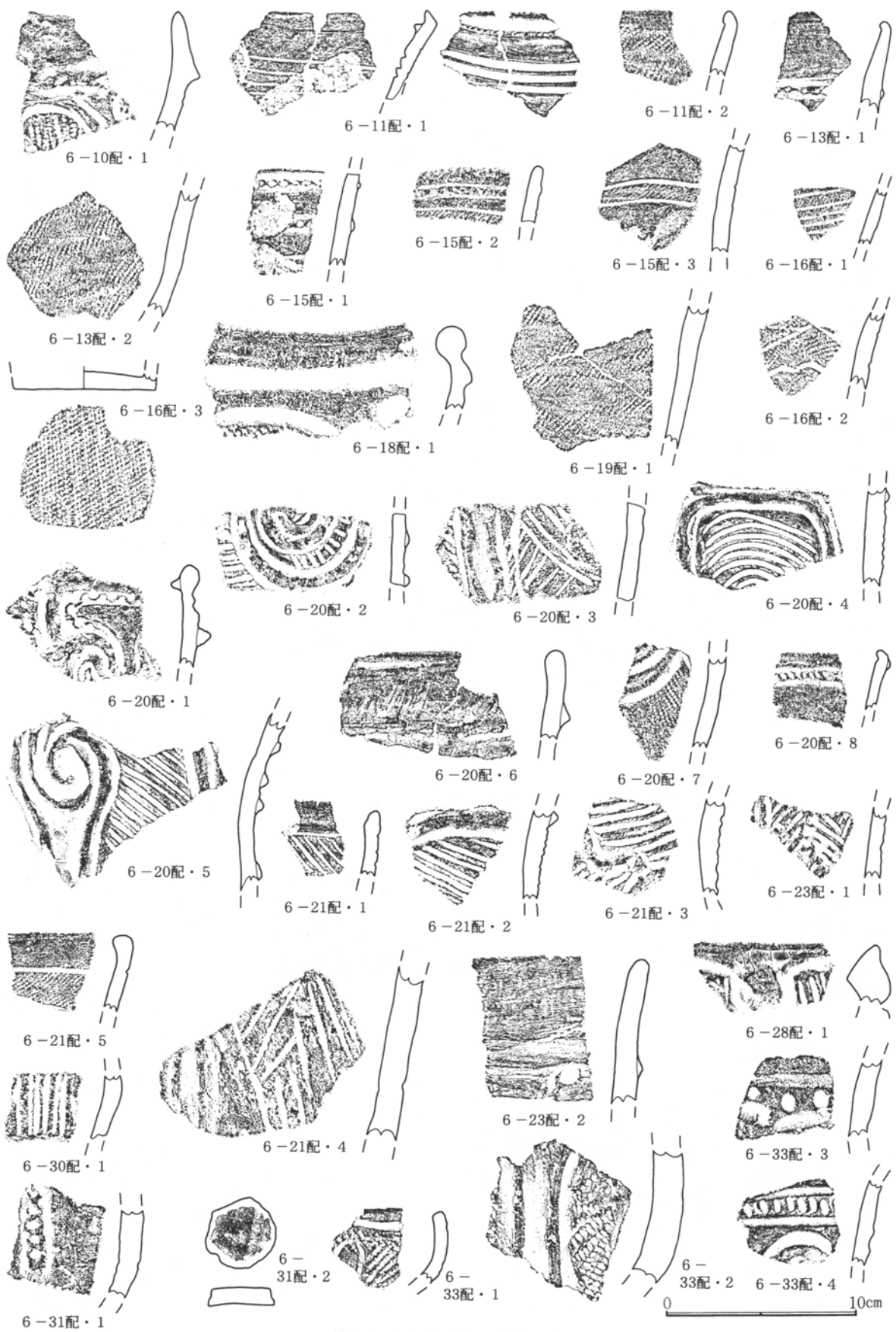

第150图 配石出土土器(15)

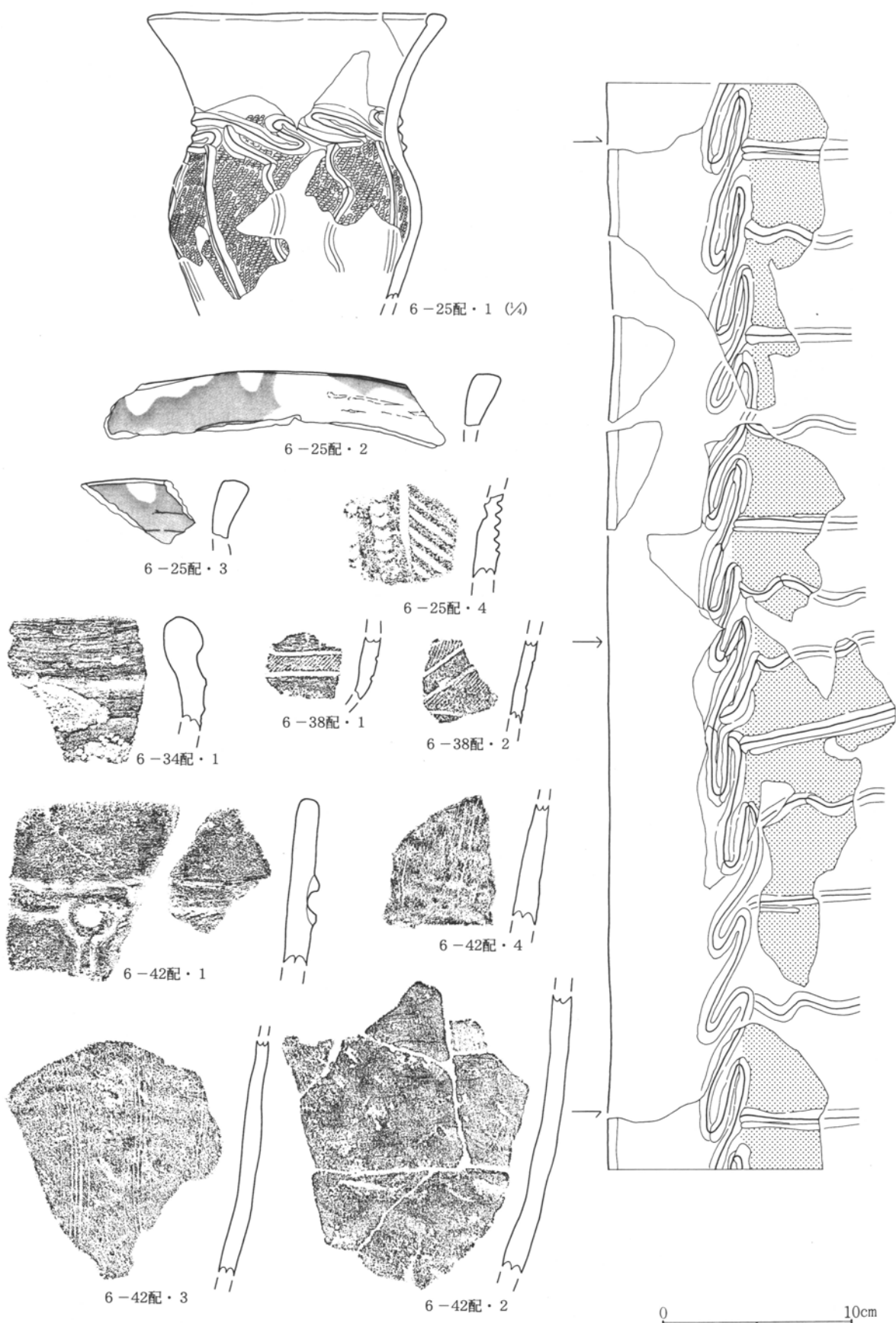

第151図 配石出土土器(16)

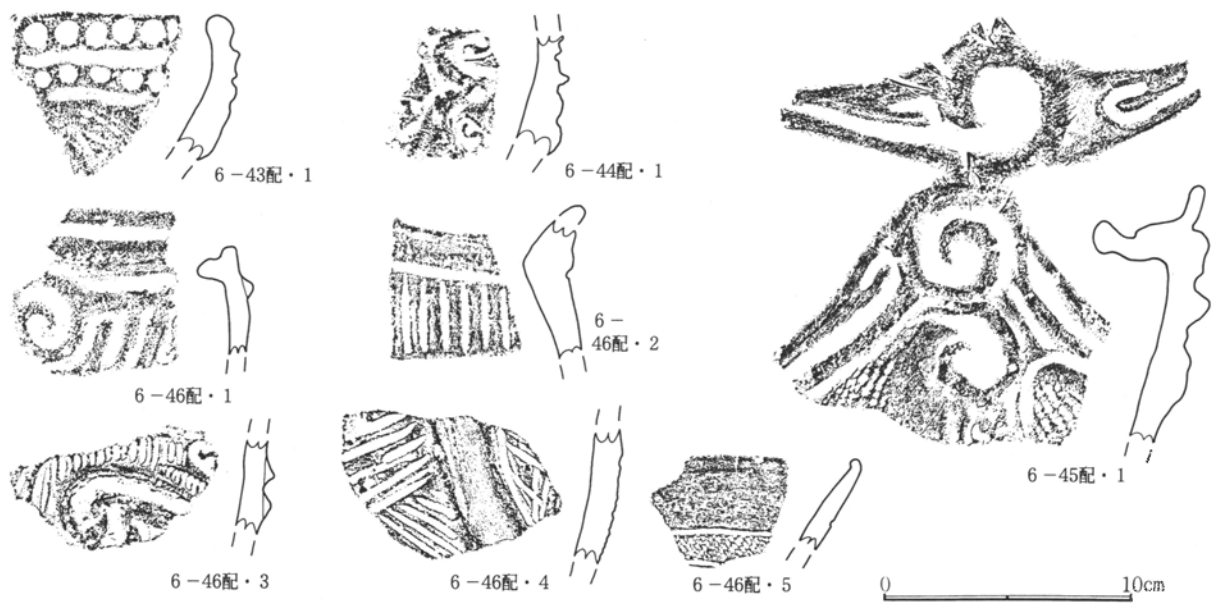

第152图 配石出土土器(17)

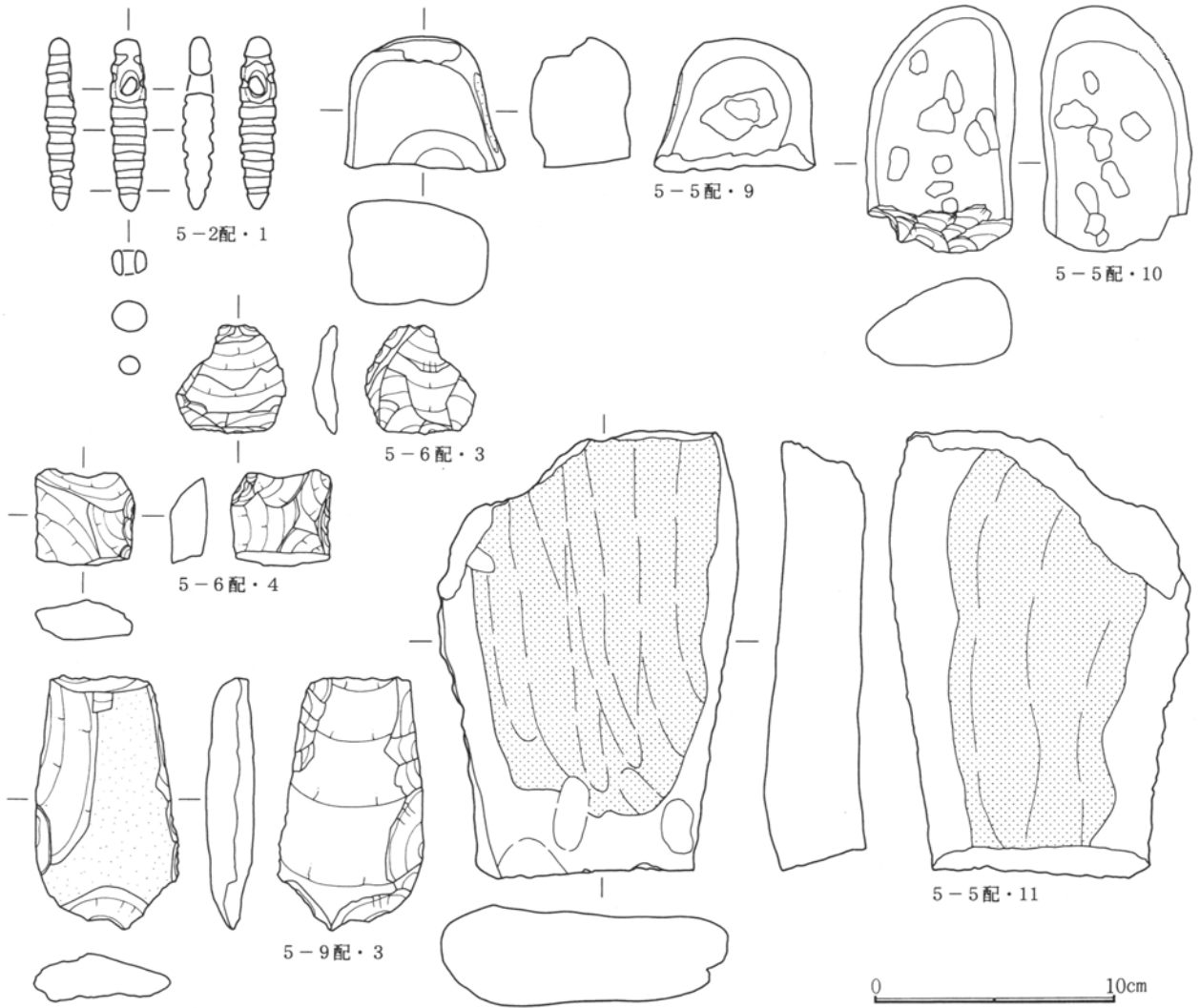

第153图 配石出土石器(1)



第154図 配石出土石器(2)

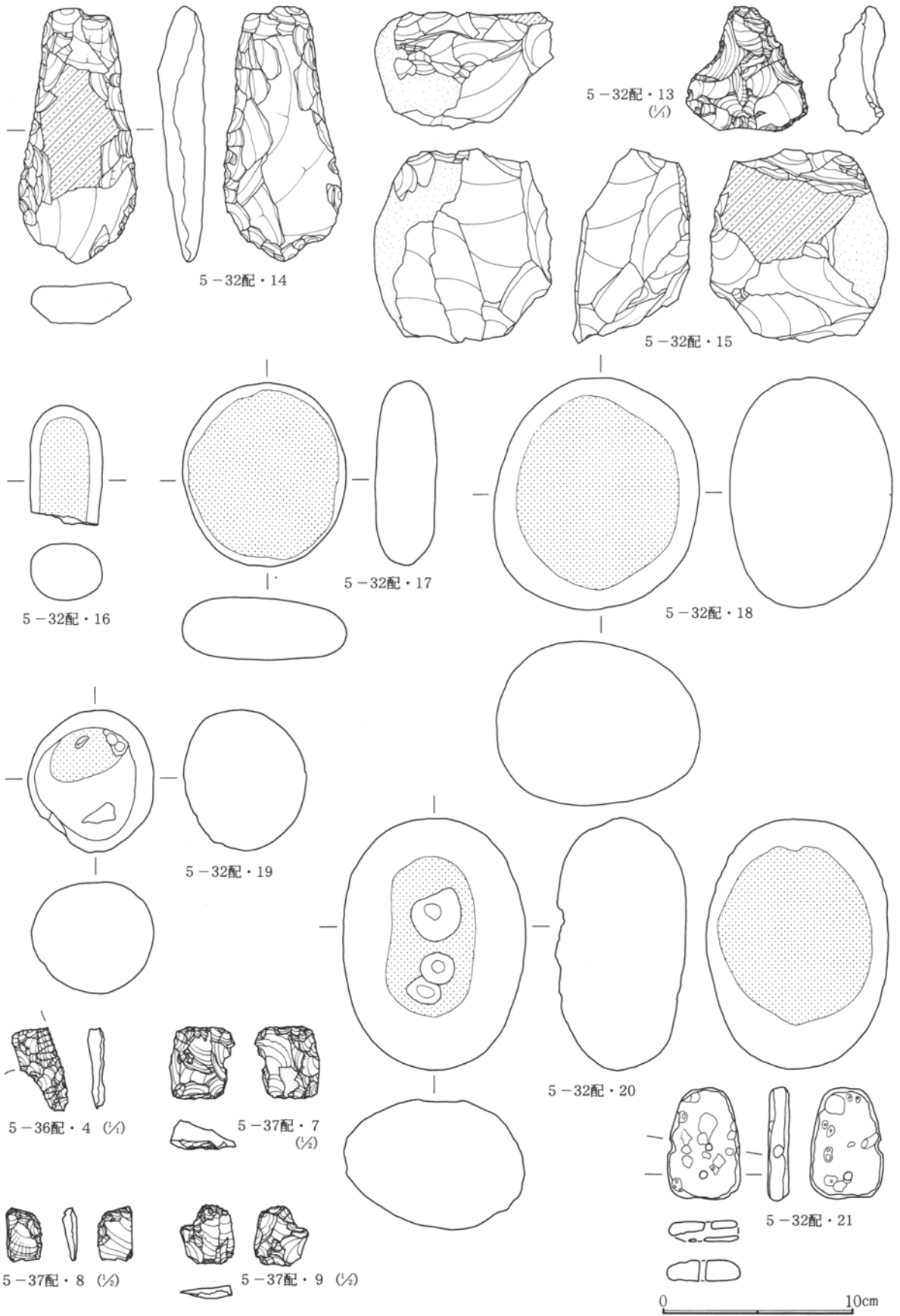

第155图 配石出土石器(3)

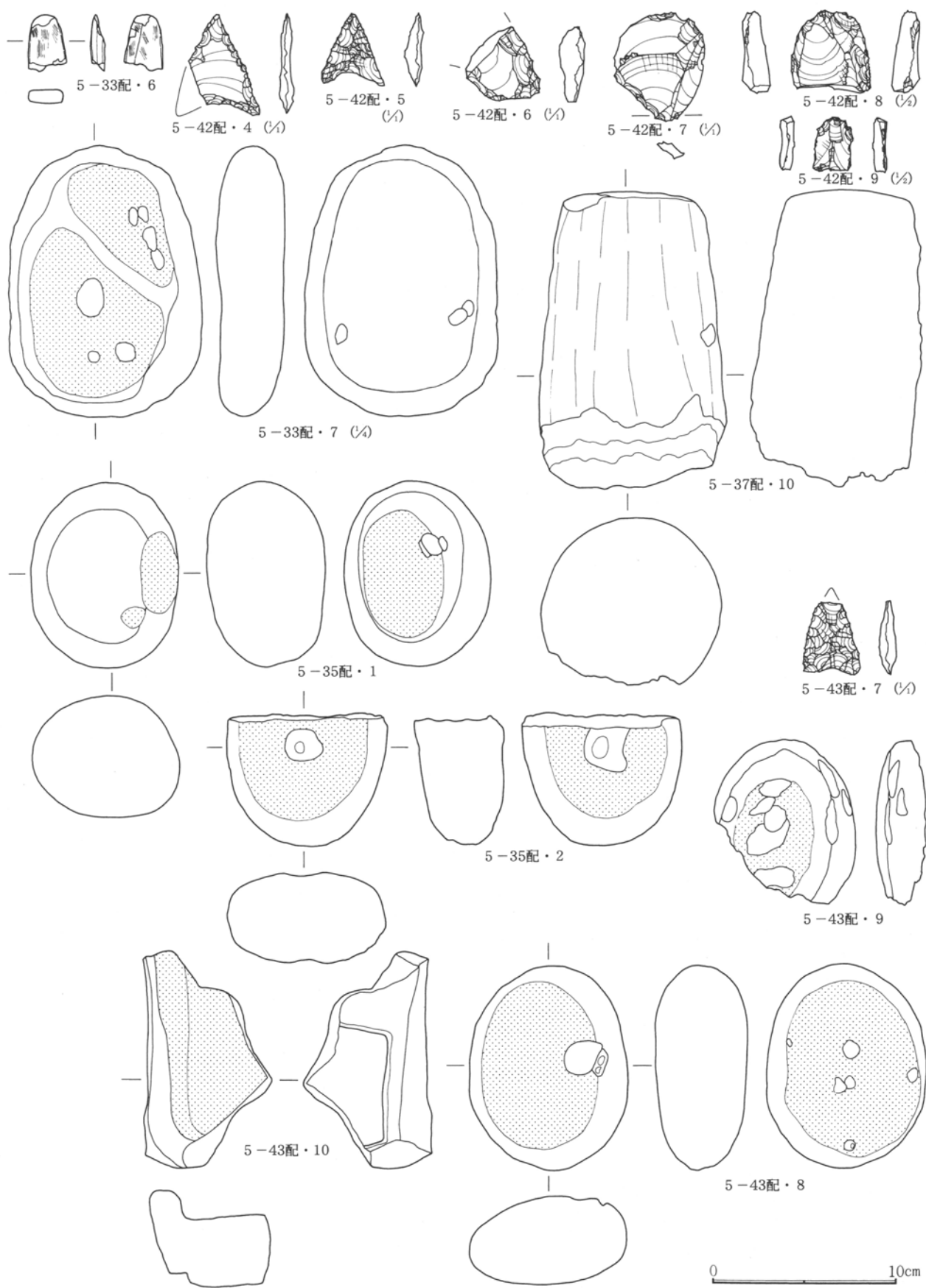

第156图 配石出土石器(4)

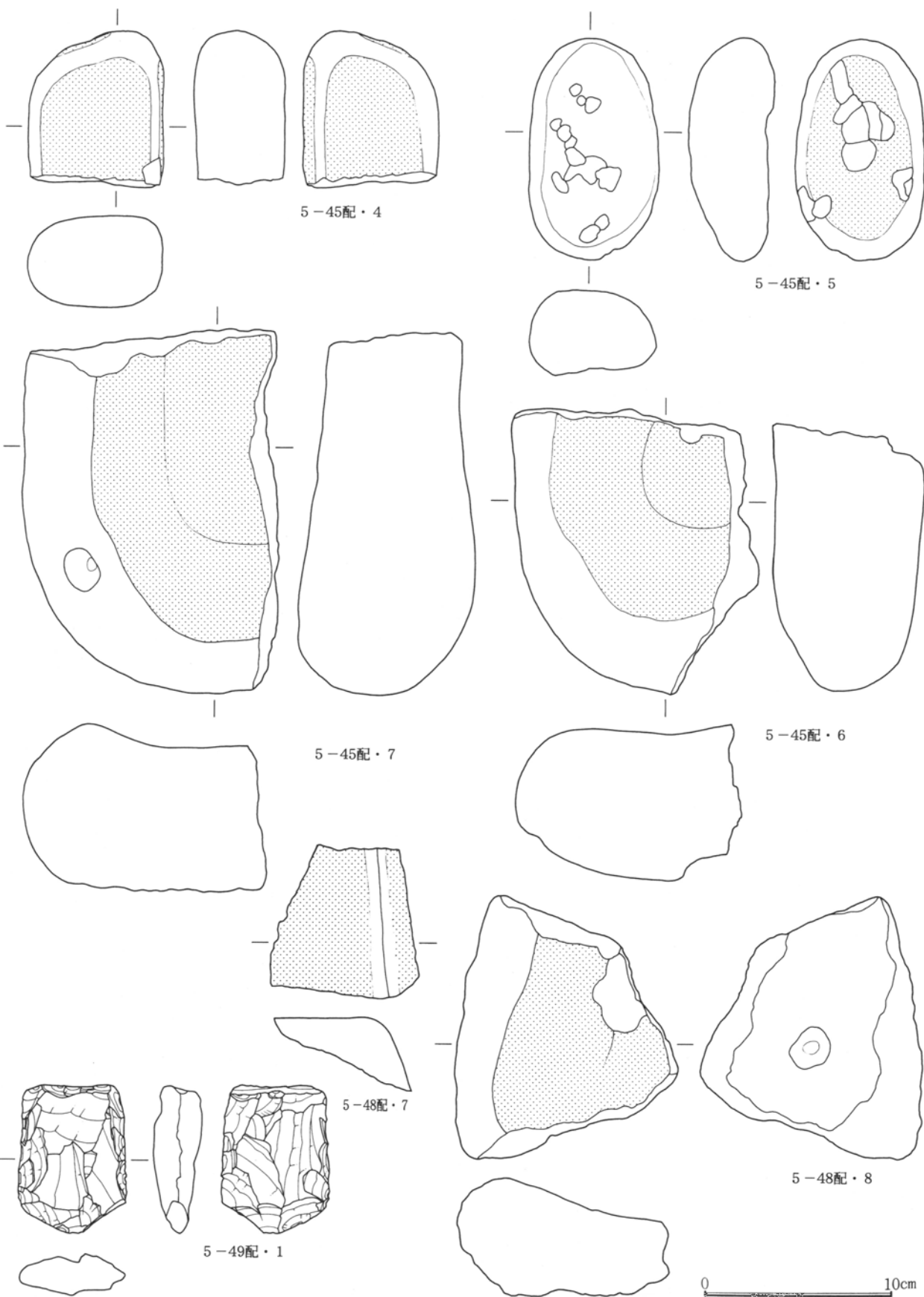

第157图 配石出土石器(5)

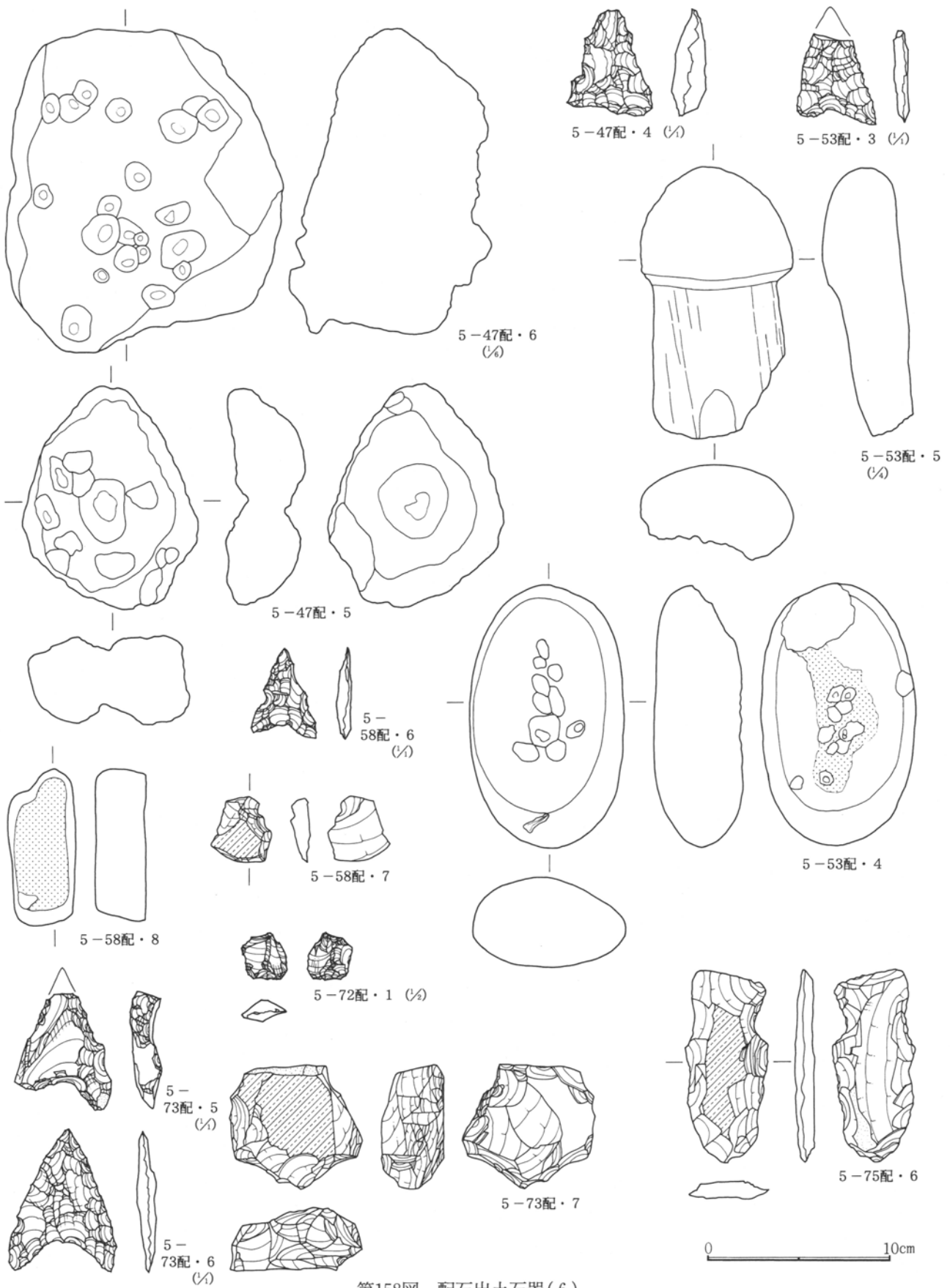

第158图 配石出土石器(6)

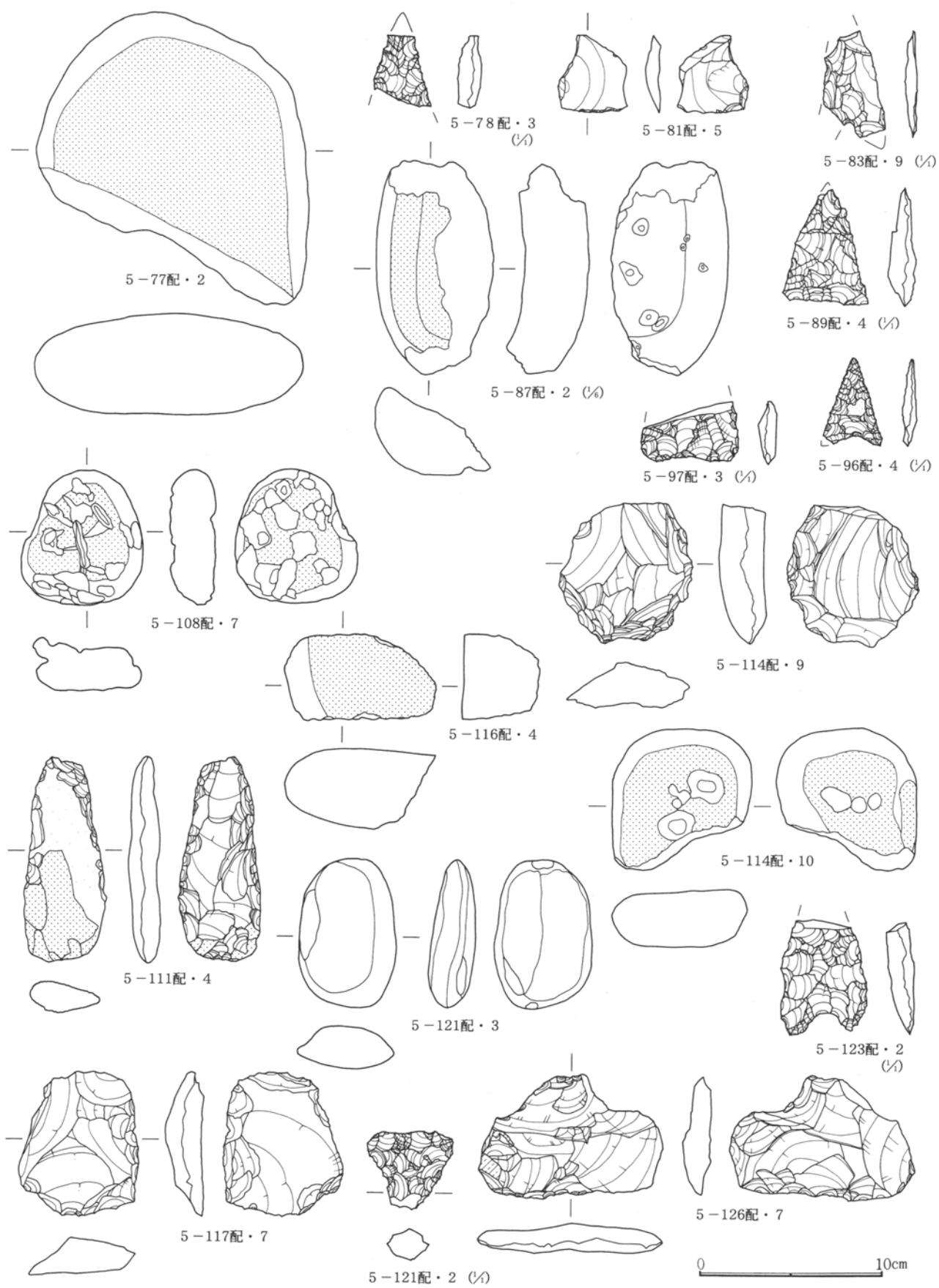

第159图 配石出土石器(7)

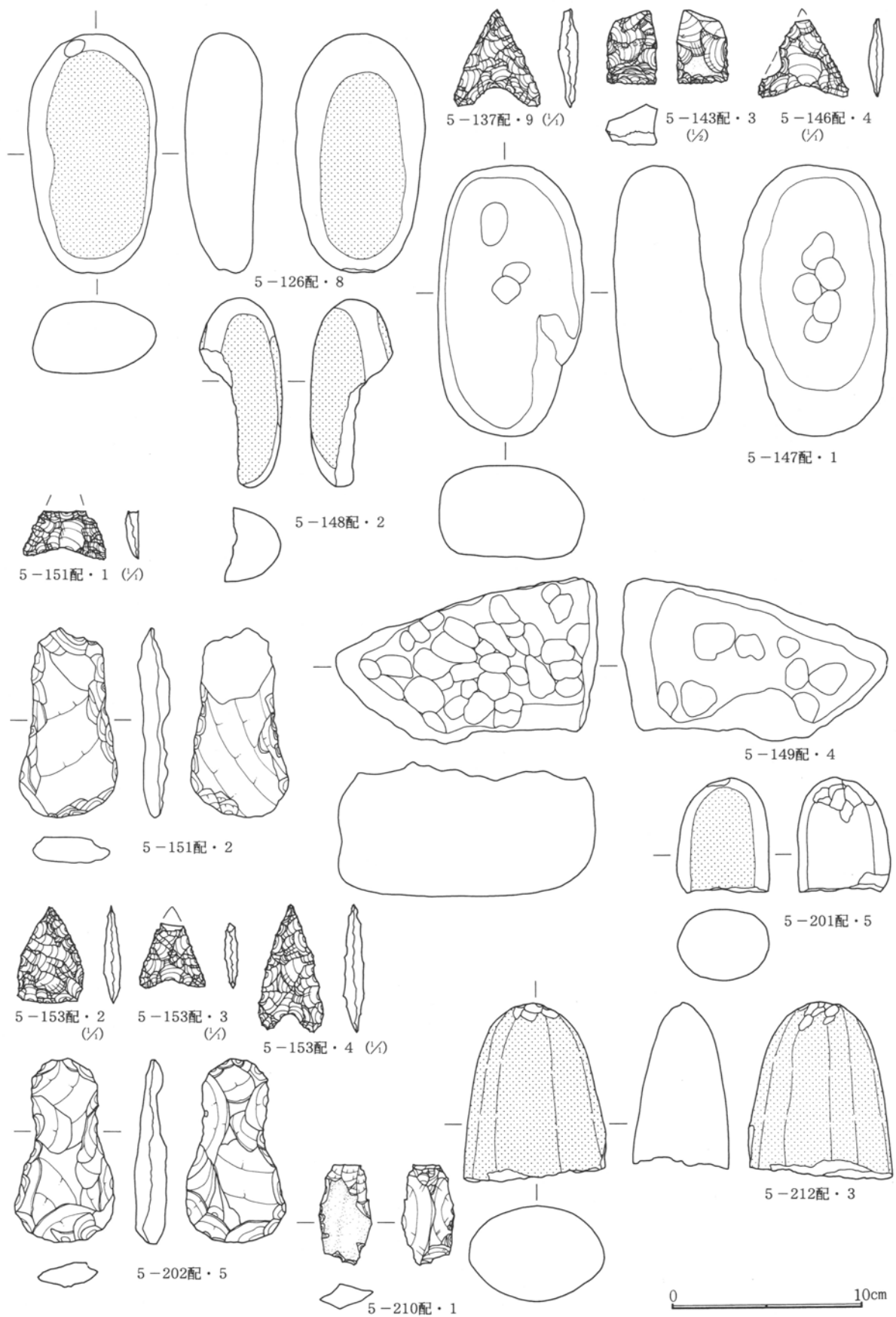

第160图 配石出土石器(8)

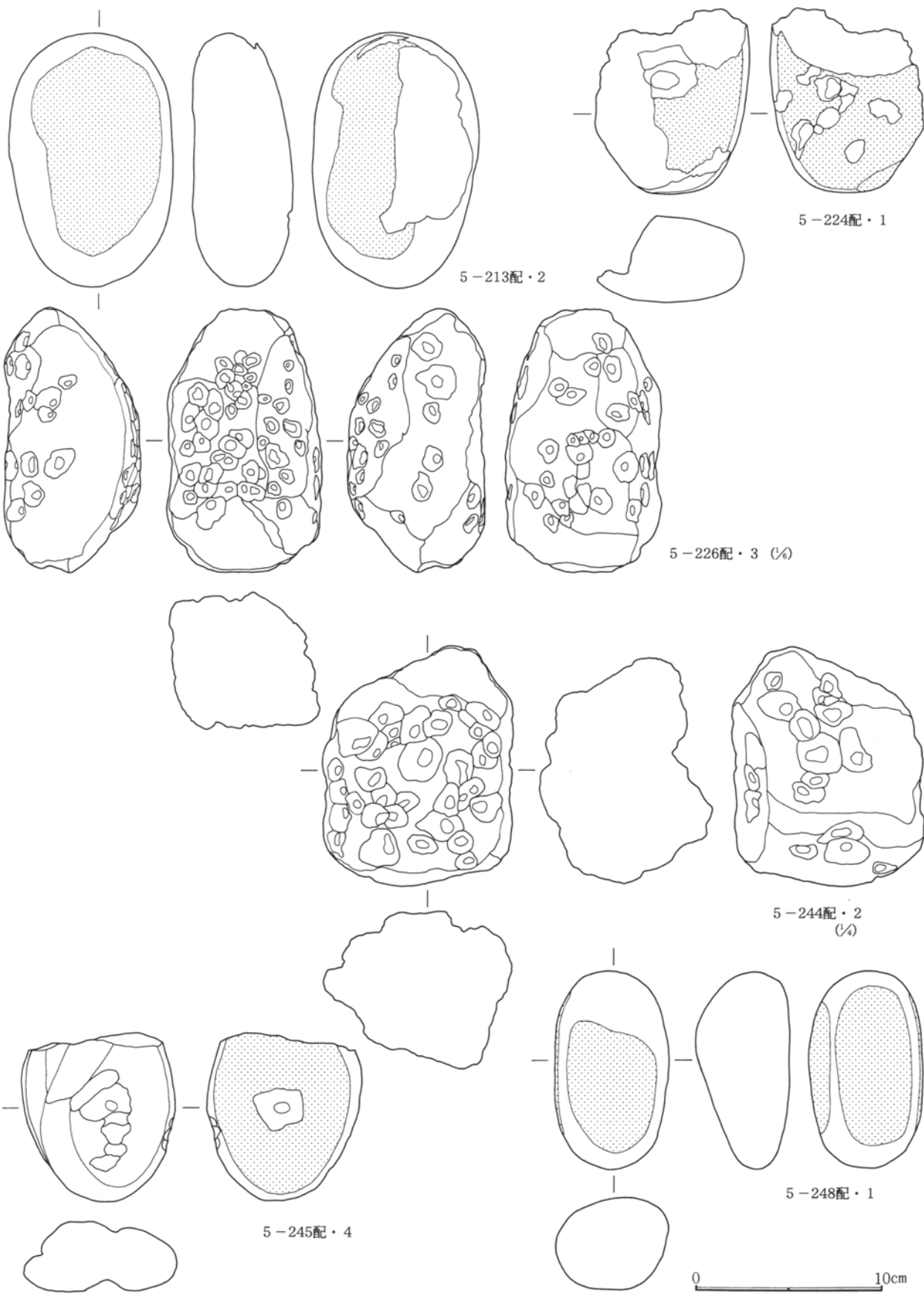

第161図 配石出土石器(9)

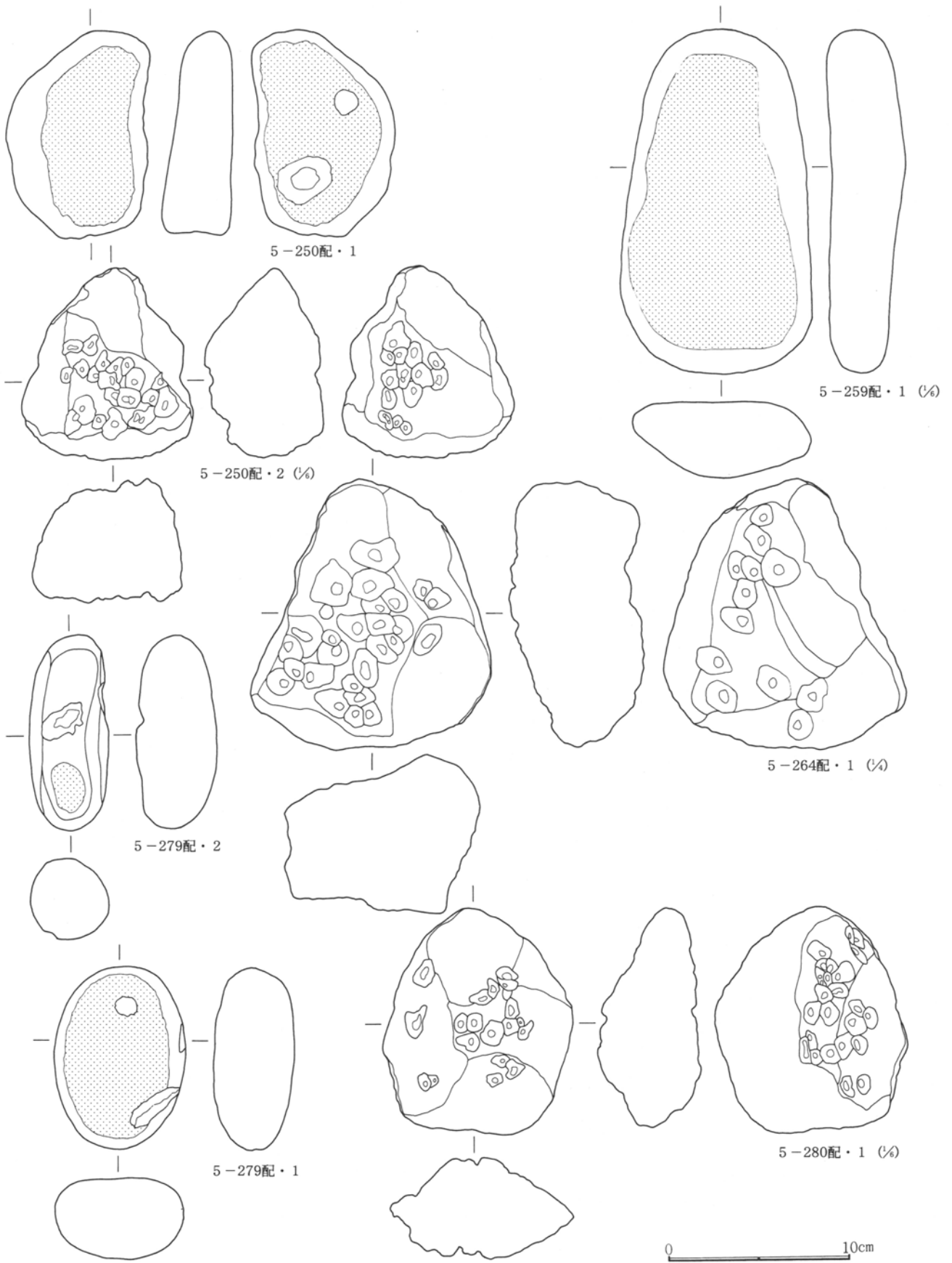

第162図 配石出土石器(10)

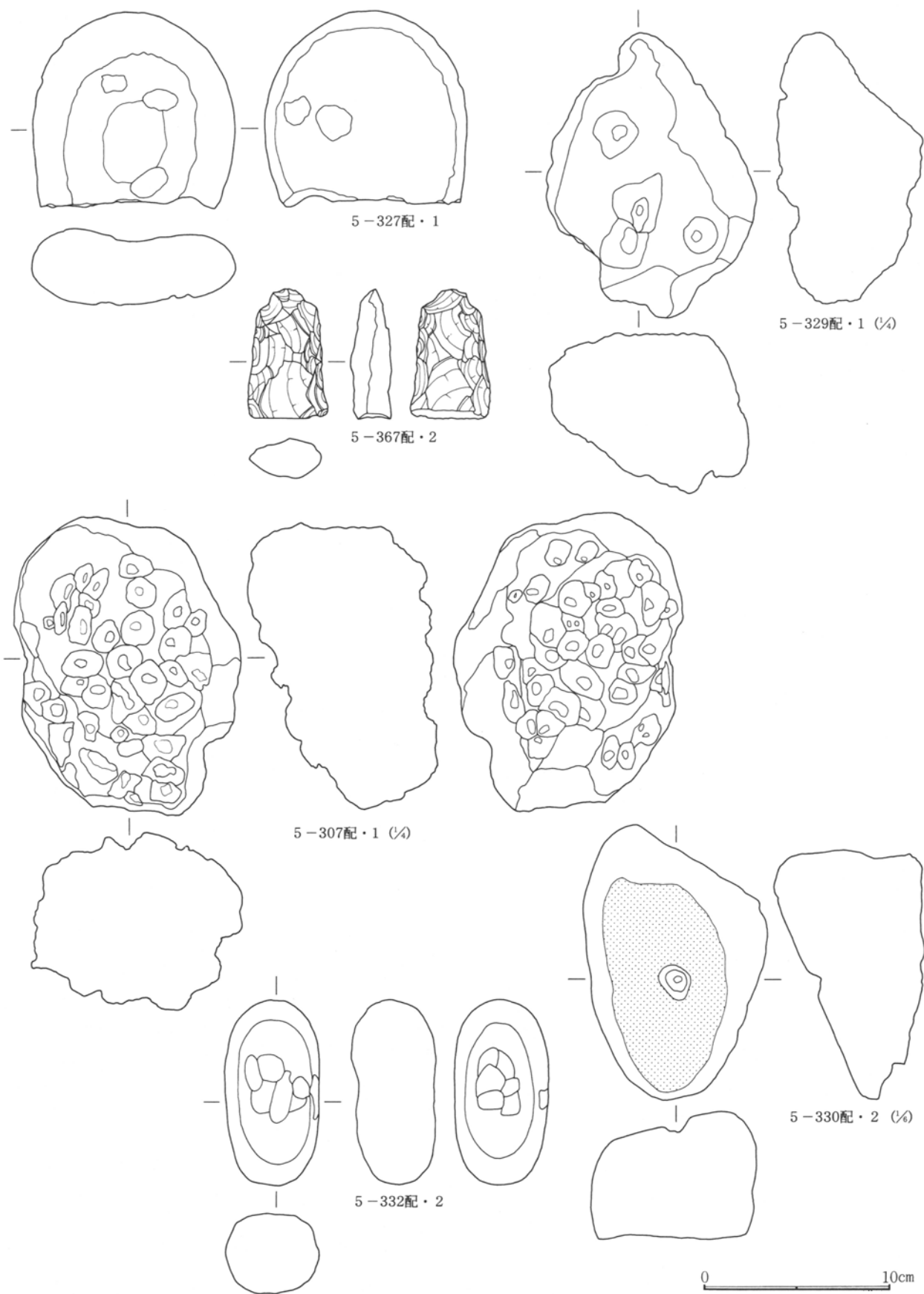

第163图 配石出土石器(11)

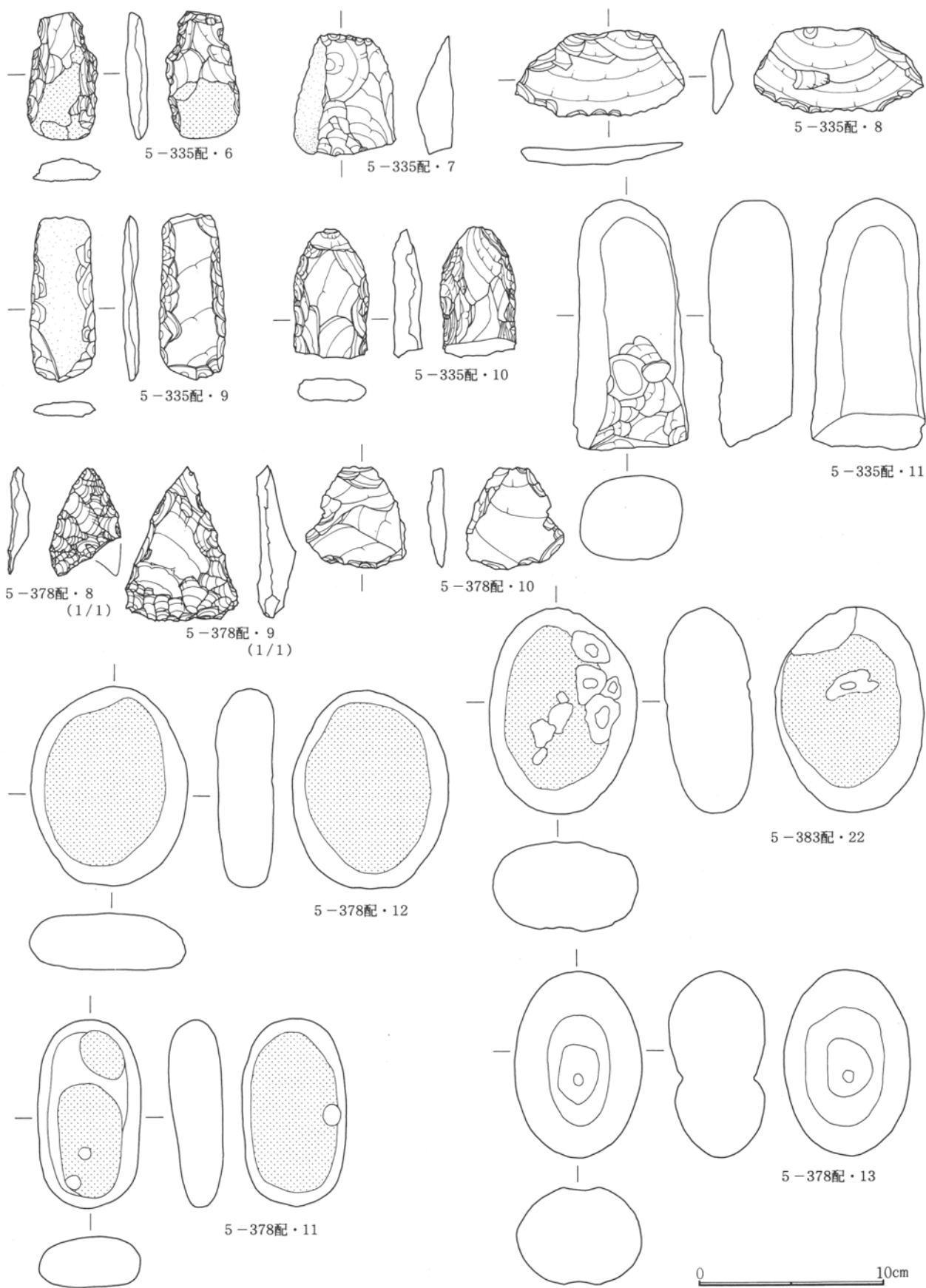

第164図 配石出土石器(12)

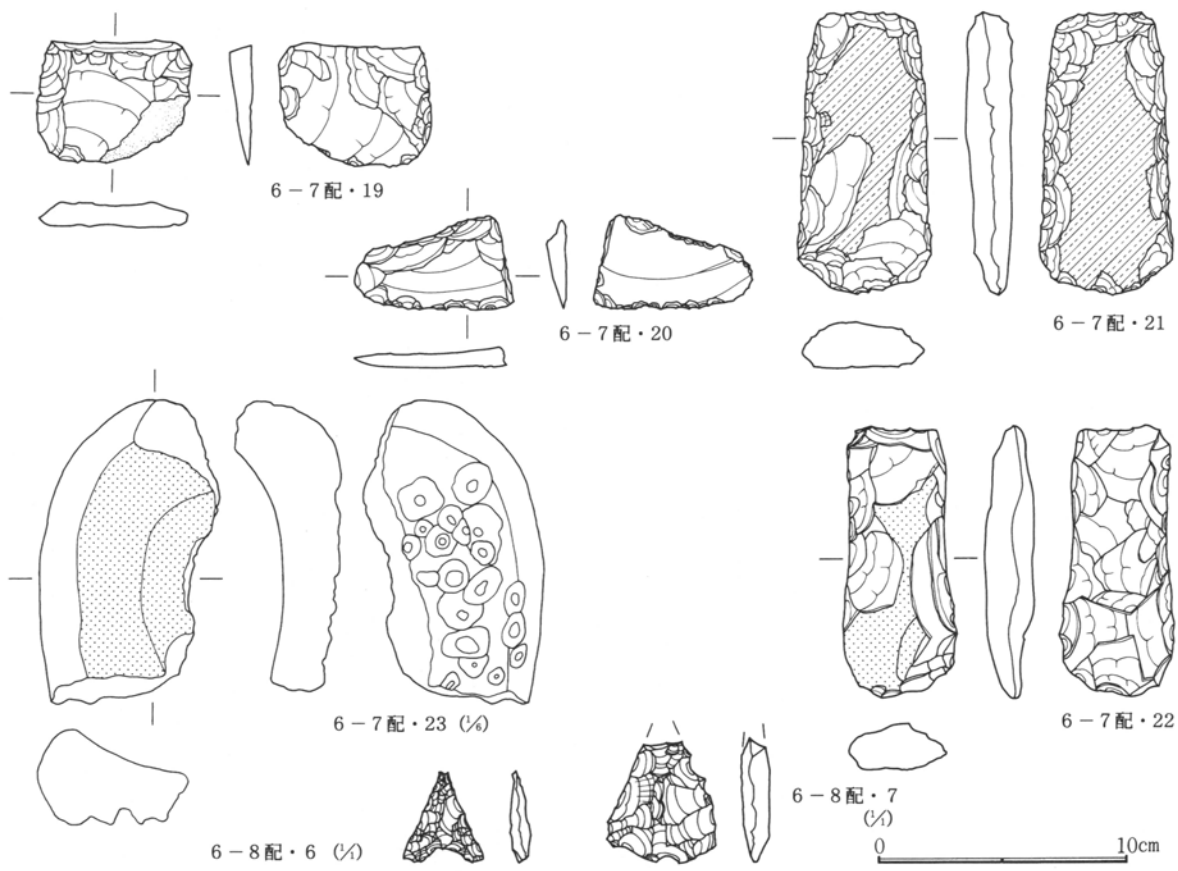
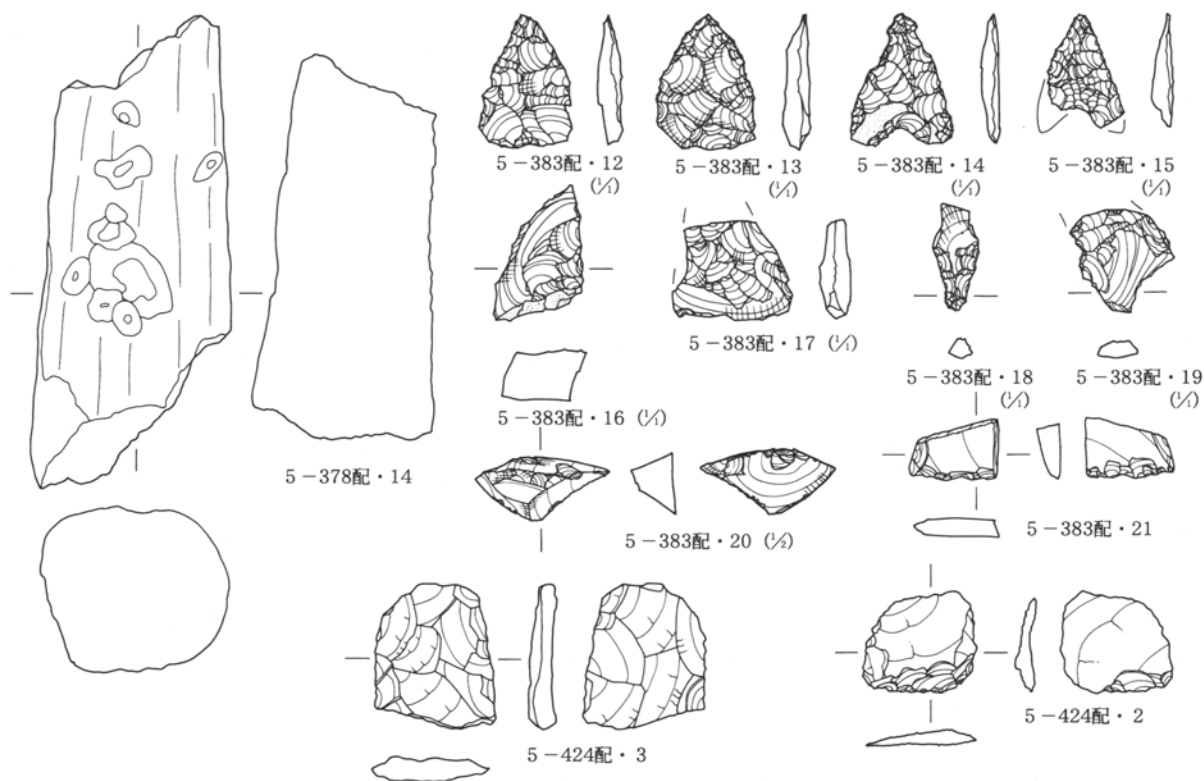

第165图 配石出土石器(13)

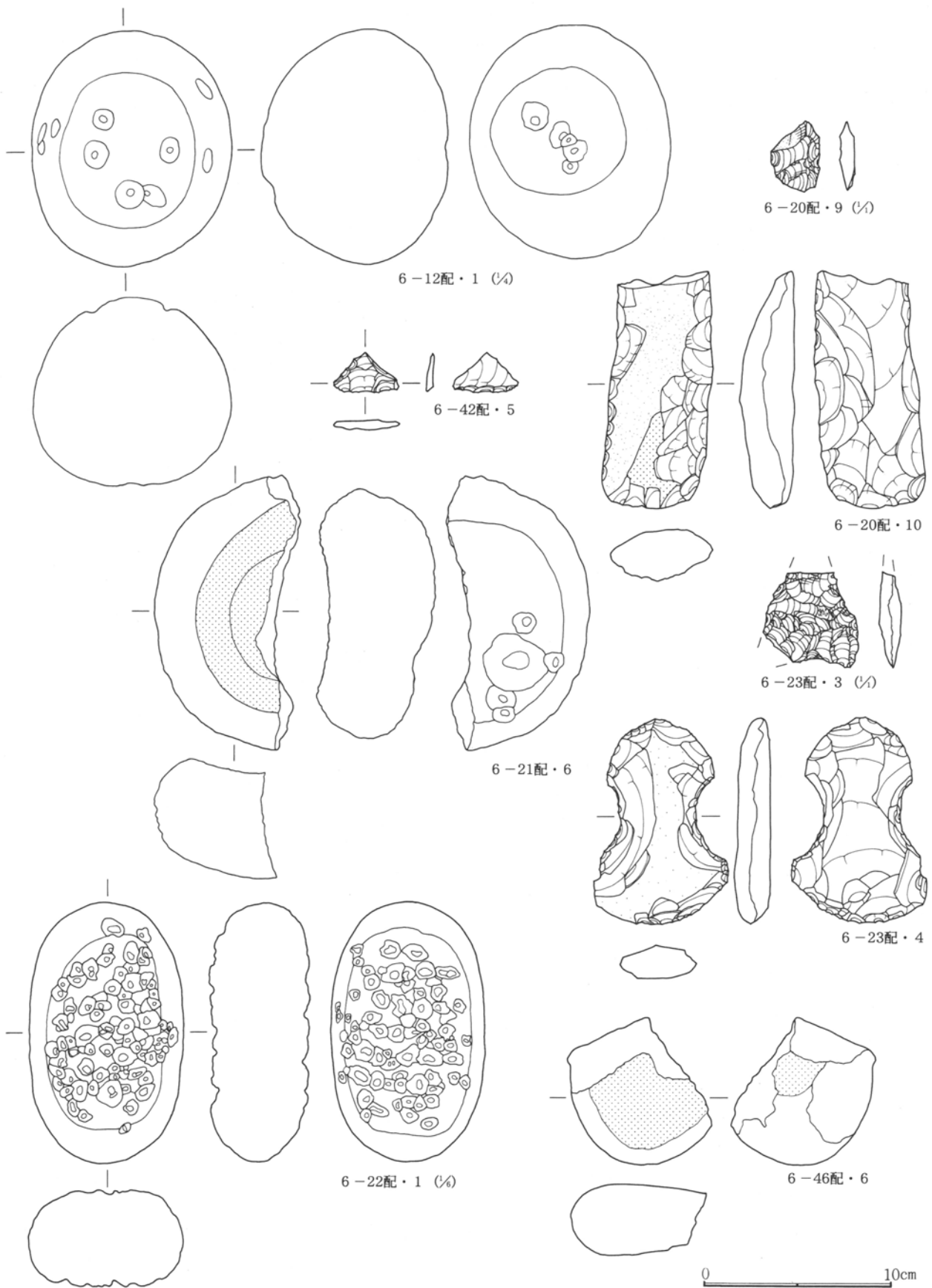

第166図 配石出土石器(14)

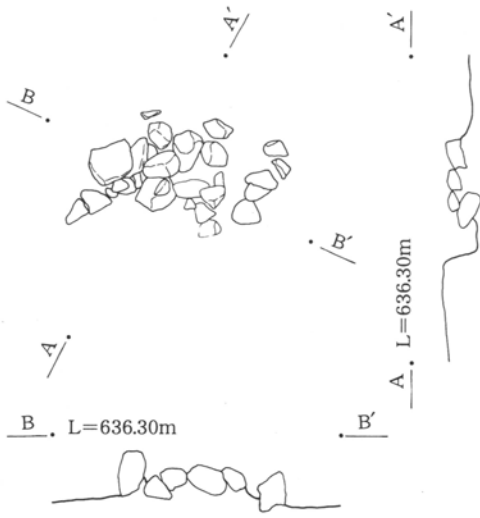

5-1号集石

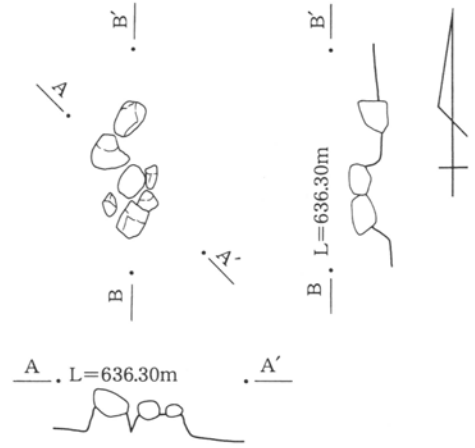

5-2号集石 (上面)

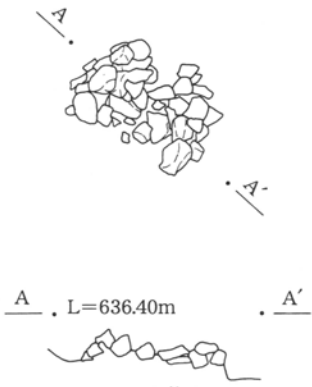

5-3号集石

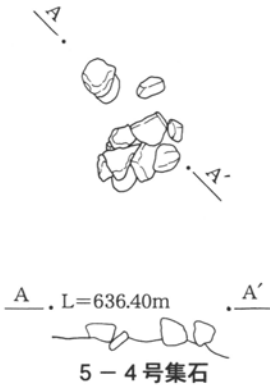

5-4号集石

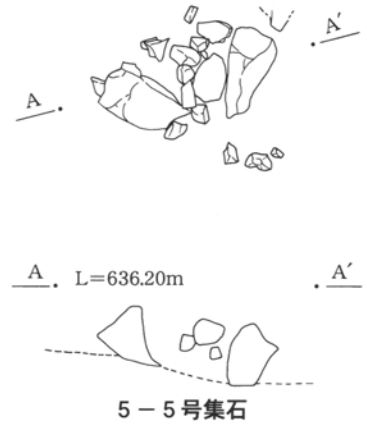

5-5号集石



第167图 集石

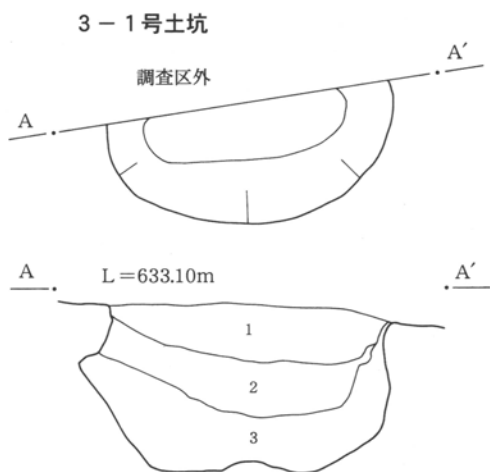

- 3-1号土坑
- 1 暗褐色土 As-YPkを少量含む。
 - 2 暗褐色土 ローム粒・ブロックを少量、As-YPkを1層より多く含む。
 - 3 暗褐色土 As-YPkを多量、中央にローム塊を含む。

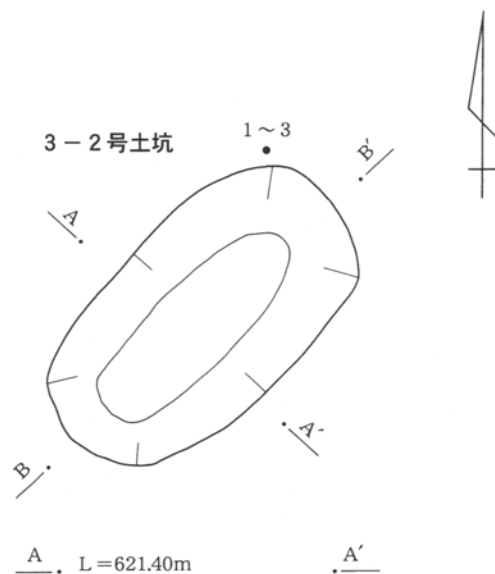

- 3-2号土坑
- 1 黒色土 ローム粒を微量含む。
 - 2 黒色土 ローム粒・ブロック、礫を少量含む。色調が1層より明るい。
 - 3 黒色土 ローム粒を微量含む。色調が2層より暗い。
 - 4 淡褐色土 地山の崩落土。
 - 5 黒褐色土 黒色土を主体とする淡褐色土(地山)との混土。

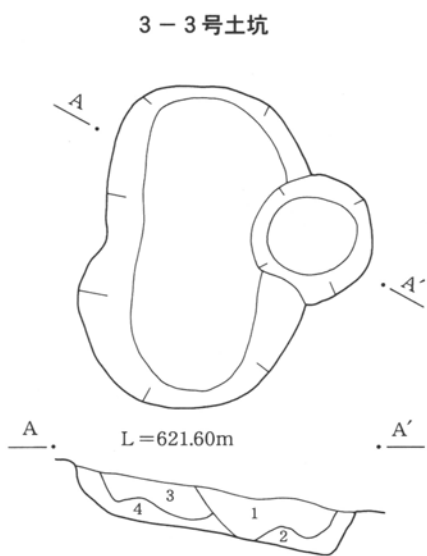

- 3-3号土坑
- 1 黒色土 小軽石粒を少量、淡褐色土(地山)をブロック状に微量含む。
 - 2 淡褐色土 黒色土を少量含む。
 - 3 黒褐色土 小軽石粒を多量含む。
 - 4 淡褐色土 黒色土を微量含む。

0 2m

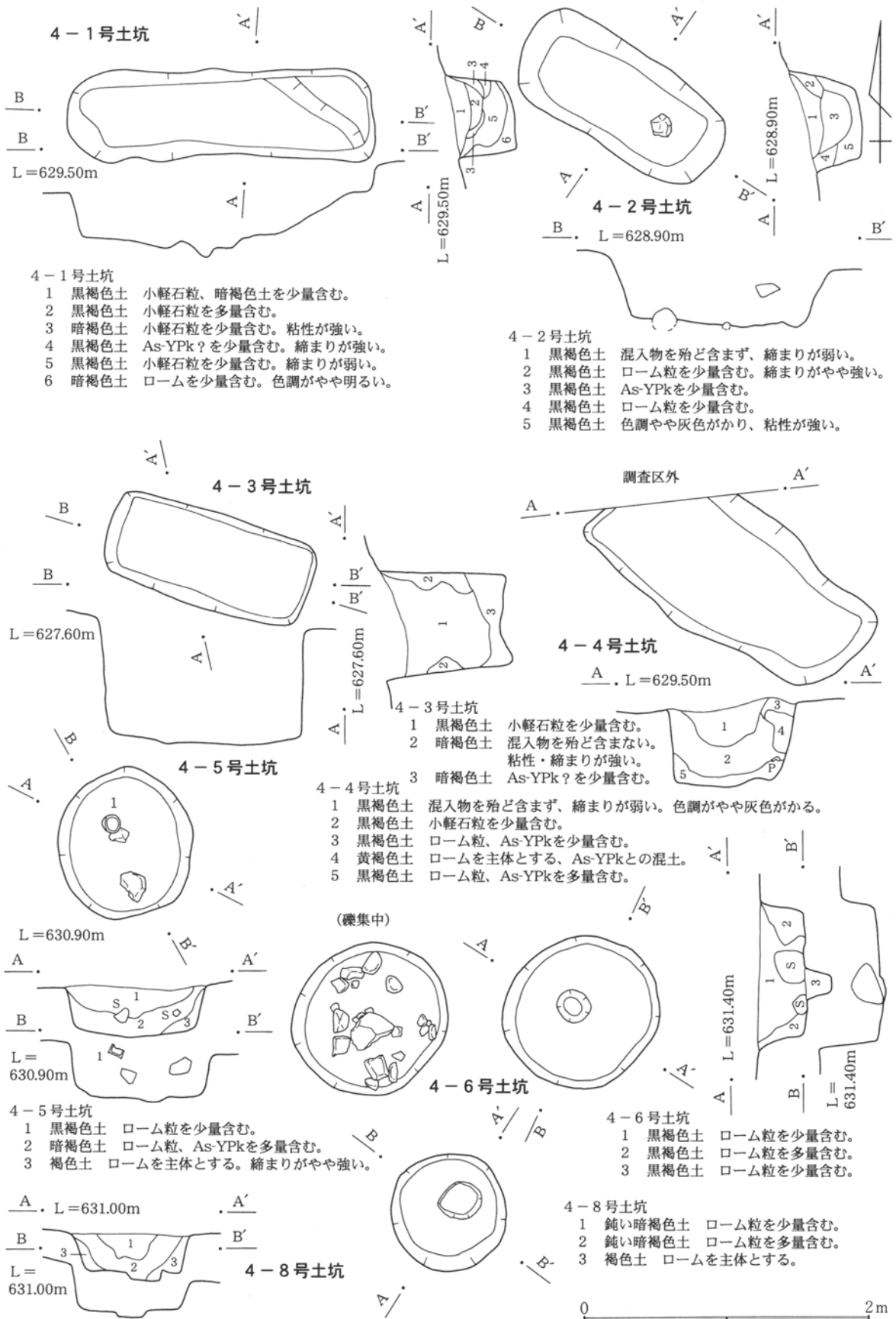

第169図 土坑(2)

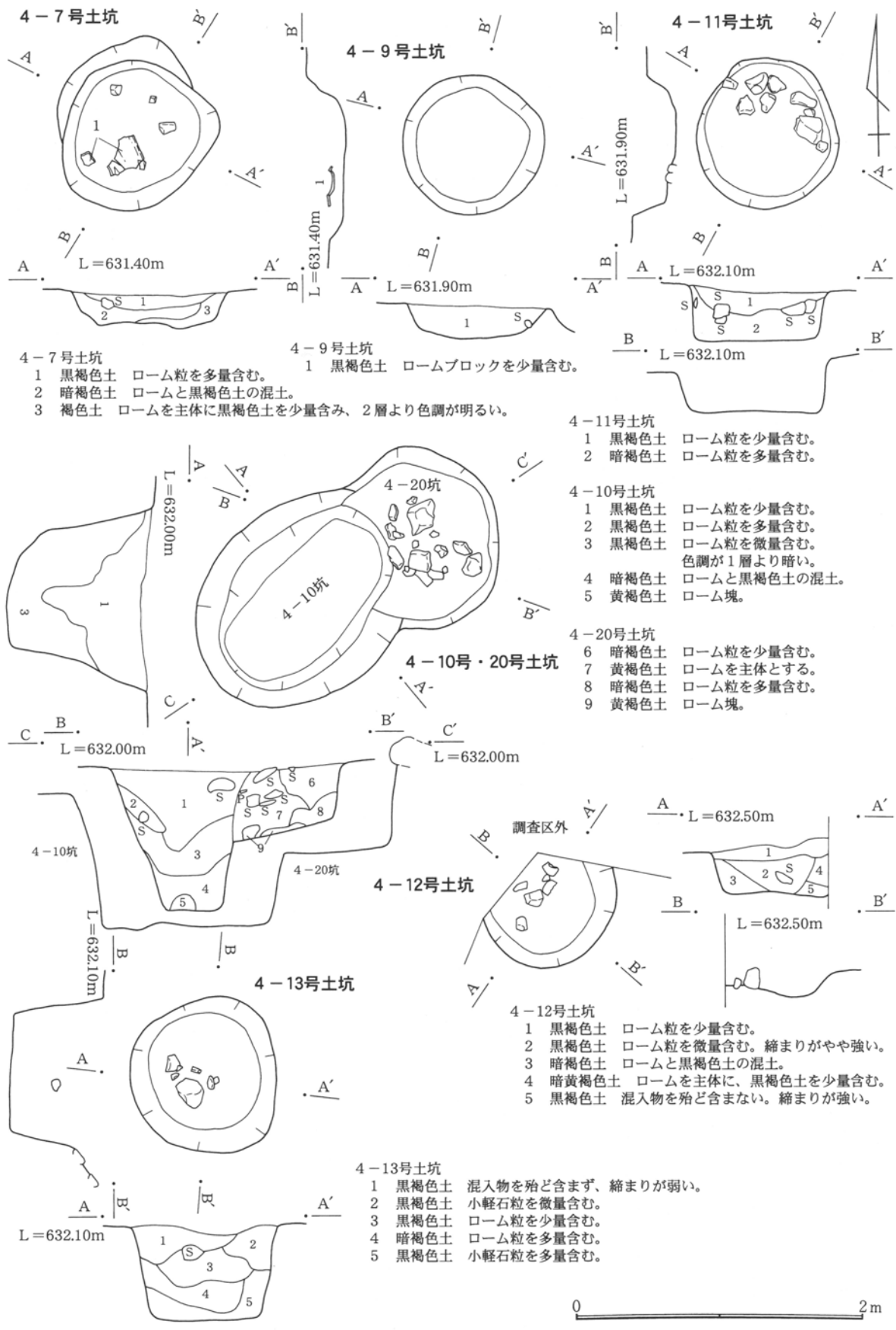

- 4-7号土坑
 1 黒褐色土 ローム粒を多量含む。
 2 暗褐色土 ロームと黒褐色土の混土。
 3 褐色土 ロームを主体に黒褐色土を少量含み、2層より色調が明るい。

- 4-9号土坑
 1 黒褐色土 ロームブロックを少量含む。

- 4-11号土坑
 1 黒褐色土 ローム粒を少量含む。
 2 暗褐色土 ローム粒を多量含む。

- 4-10号土坑
 1 黒褐色土 ローム粒を少量含む。
 2 黒褐色土 ローム粒を多量含む。
 3 黒褐色土 ローム粒を微量含む。色調が1層より暗い。
 4 暗褐色土 ロームと黒褐色土の混土。
 5 黄褐色土 ローム塊。

- 4-20号土坑
 6 暗褐色土 ローム粒を少量含む。
 7 黄褐色土 ロームを主体とする。
 8 暗褐色土 ローム粒を多量含む。
 9 黄褐色土 ローム塊。

- 4-12号土坑
 1 黒褐色土 ローム粒を少量含む。
 2 黒褐色土 ローム粒を微量含む。締まりがやや強い。
 3 暗褐色土 ロームと黒褐色土の混土。
 4 暗黄褐色土 ロームを主体に、黒褐色土を少量含む。
 5 黒褐色土 混入物を殆ど含まない。締まりが強い。

- 4-13号土坑
 1 黒褐色土 混入物を殆ど含まず、締まりが弱い。
 2 黒褐色土 小軽石粒を微量含む。
 3 黒褐色土 ローム粒を少量含む。
 4 暗褐色土 ローム粒を多量含む。
 5 黒褐色土 小軽石粒を多量含む。

第170図 土坑(3)

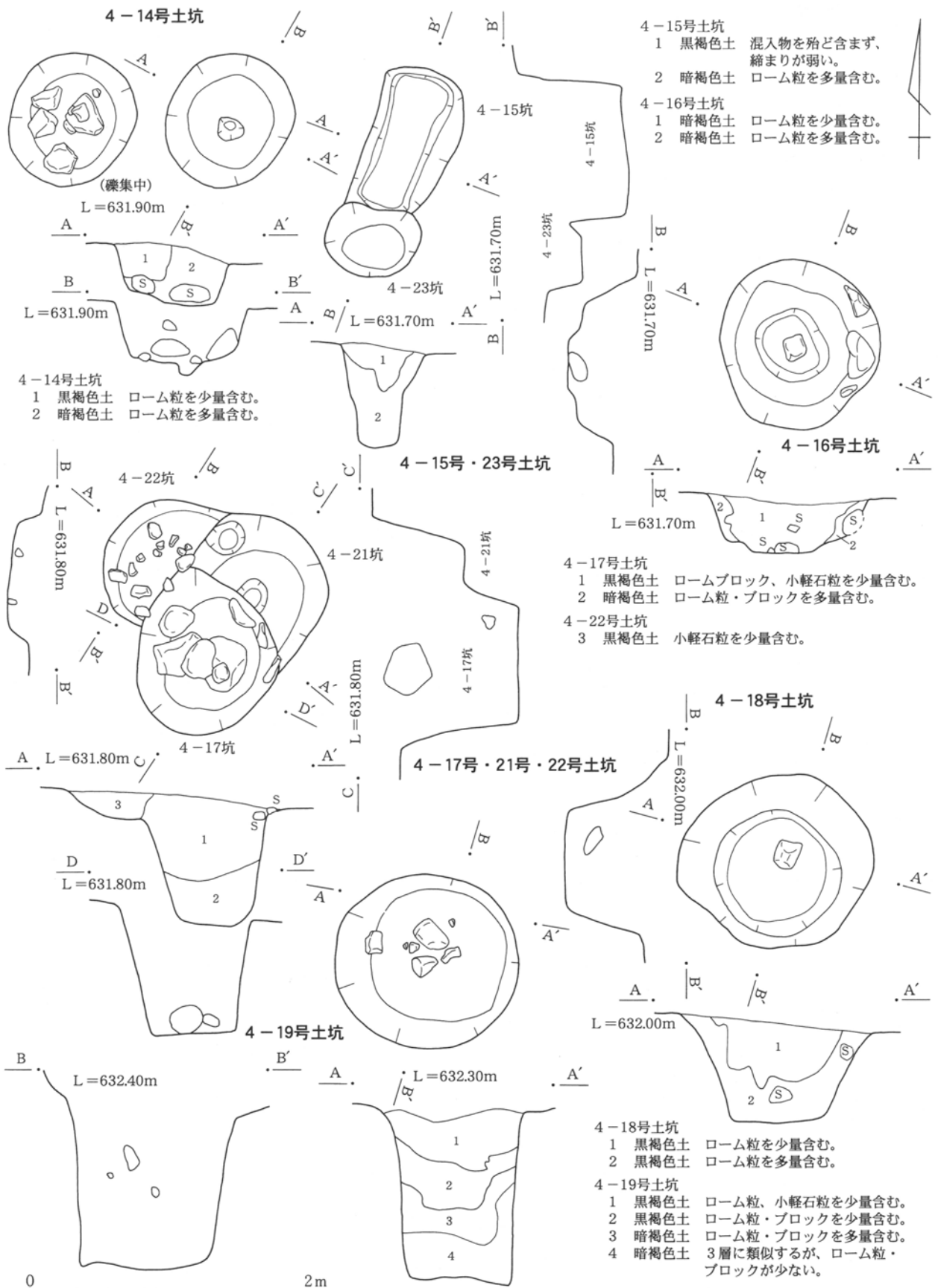

第171図 土坑(4)

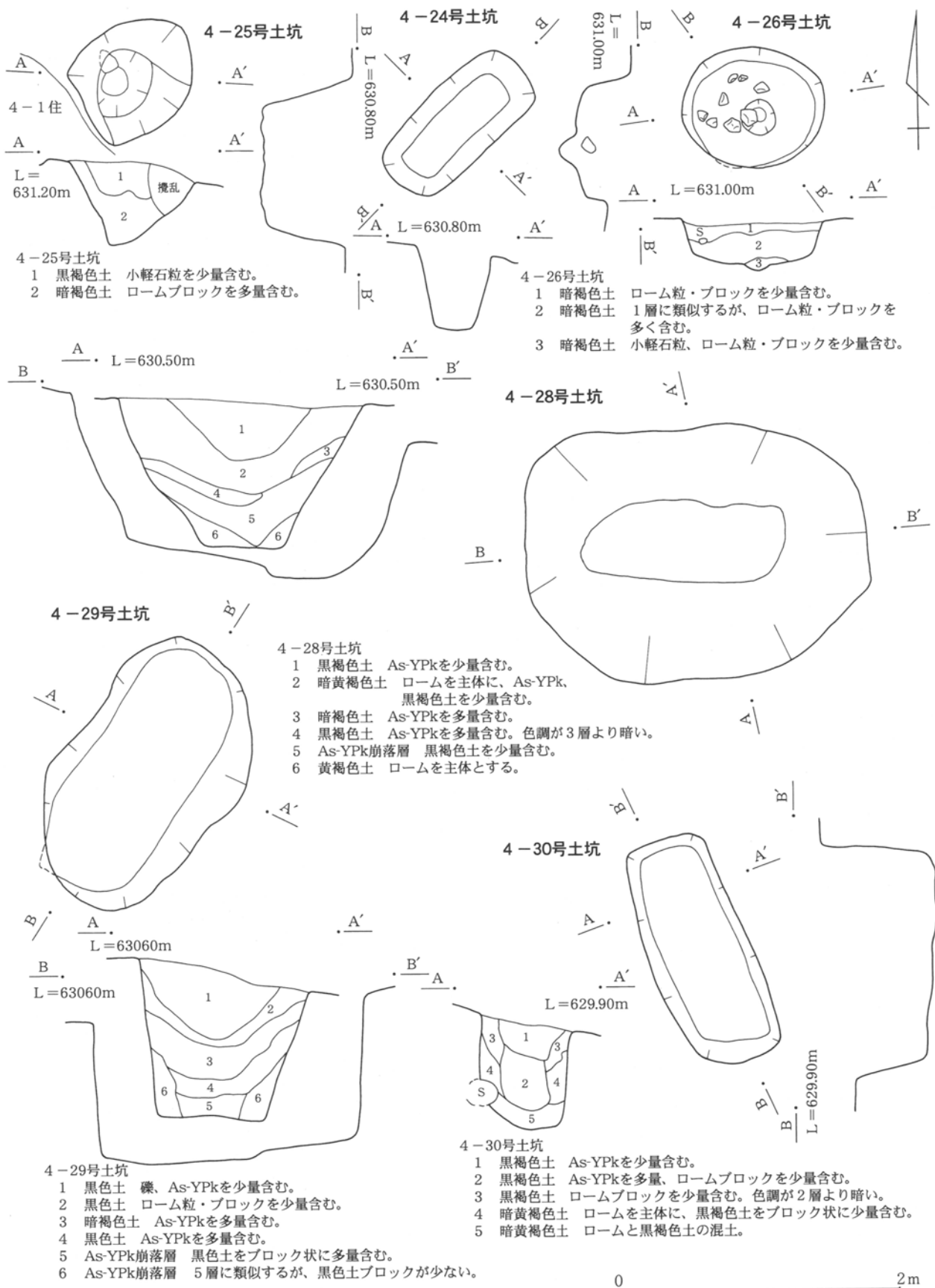

第172図 土坑(5)

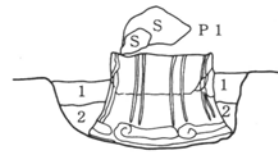
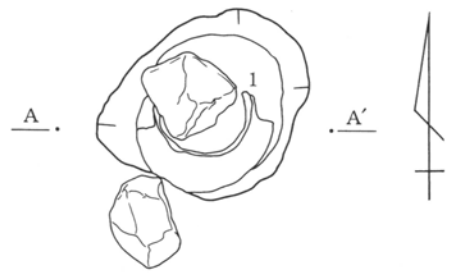
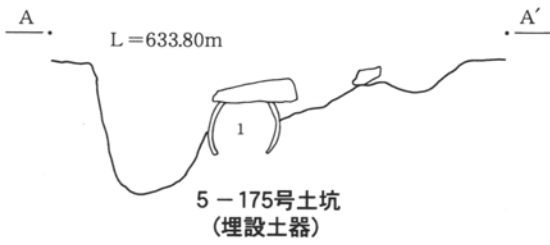
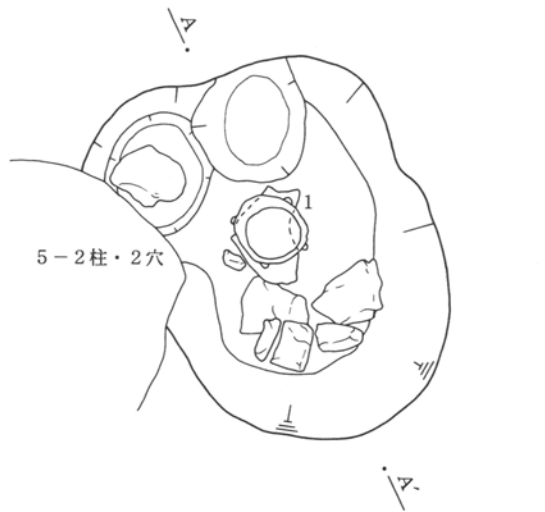

- 5-211号土坑
 1 暗褐色土 ローム粒を少量含む。
 2 暗褐色土 炭化物、ローム粒を少量含む。色調が暗い。

5-211号土坑
(埋設土器)

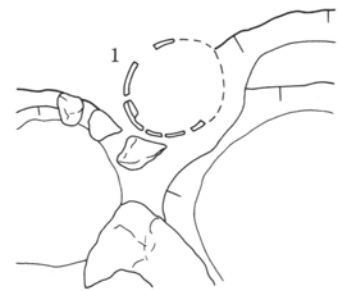
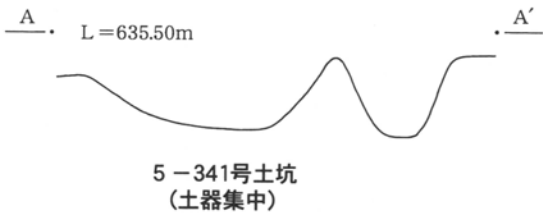
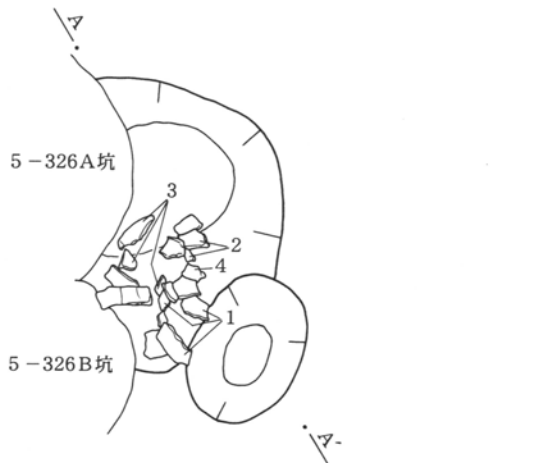

5-309号土坑
(埋設土器拡大)

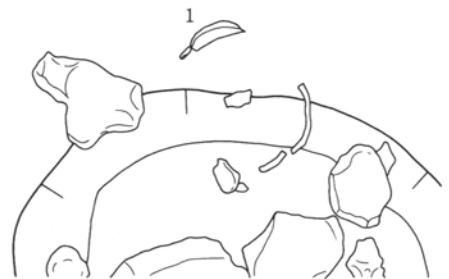

5-320号土坑
(埋設土器拡大)



第173図 土坑(6)

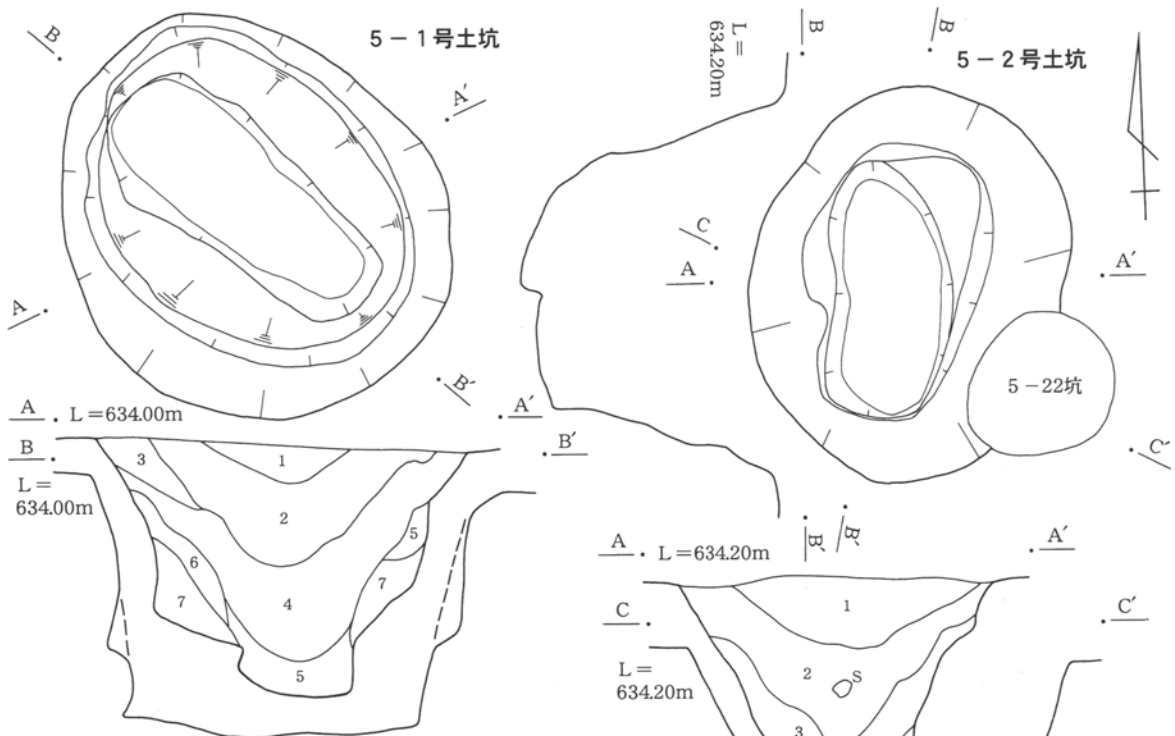

- 5-1号土坑
- 1 暗褐色土 ロームブロックを少量含む。
 - 2 暗褐色土 小軽石粒を少量含む。
 - 3 黒色土 小軽石粒を微量含む。色調が暗い。
 - 4 黒色土 小軽石粒を2層より多く含む。色調がやや明るい。
 - 5 暗黄褐色土 ロームを主体に、黒色土を少量含む。
 - 6 黒色土 ロームブロックを多量含む。
 - 7 暗黄褐色土 ロームを主体に、黒褐色土をブロック状に少量含む。

- 5-2号土坑
- 1 暗褐色土 小軽石粒を少量、小礫を微量含む。
 - 2 黒色土 小礫を少量含む。
 - 3 黒色土 ロームブロックを多量、礫を微量含む。色調が明るい。
 - 4 黒色土 3層に類似するが、ロームブロックが少なく、色調が暗い。
 - 5 暗黄褐色土 As-YPkを主体とする崩落層。

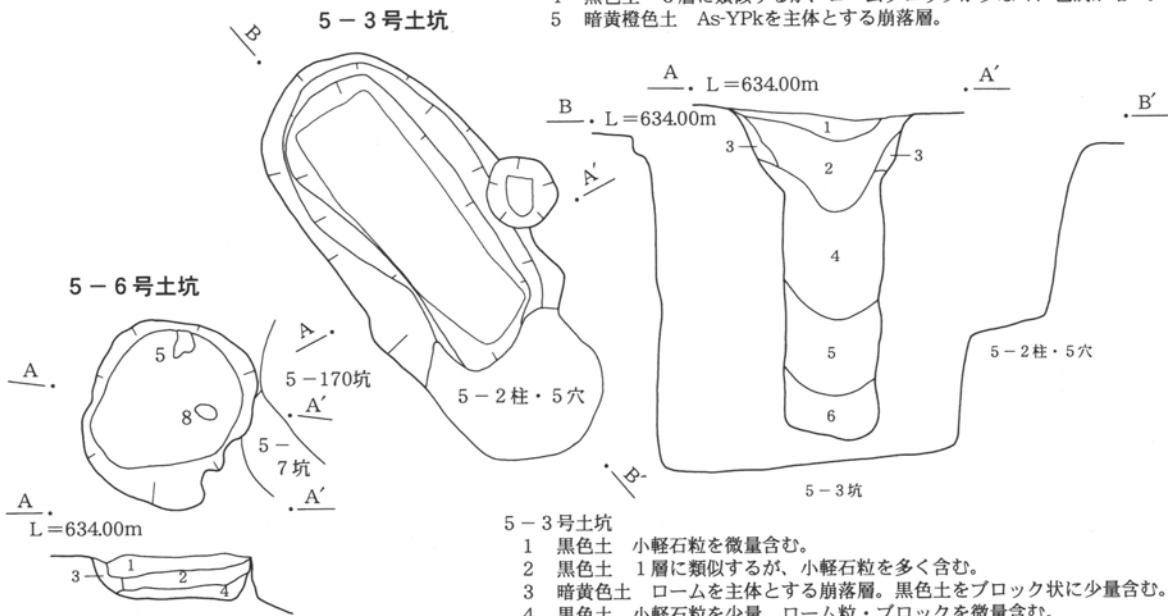

- 5-6号土坑
- 1 黒褐色土 As-YPkを少量含む。
 - 2 黒褐色土 1層に類似するが、色調が明るい。
 - 3 暗褐色土 ローム粒を少量含む。
 - 4 暗褐色土 ロームブロックを少量含む。

- 5-3号土坑
- 1 黒色土 小軽石粒を微量含む。
 - 2 黒色土 1層に類似するが、小軽石粒を多く含む。
 - 3 暗黄色土 ロームを主体とする崩落層。黒色土をブロック状に少量含む。
 - 4 黒色土 小軽石粒を少量、ローム粒・ブロックを微量含む。
 - 5 黒色土 ローム粒・ブロックを少量含む。
 - 6 黒色土 黒色土を主体に、As-YPk、ロームブロックを少量含む。



第174図 土坑(7)

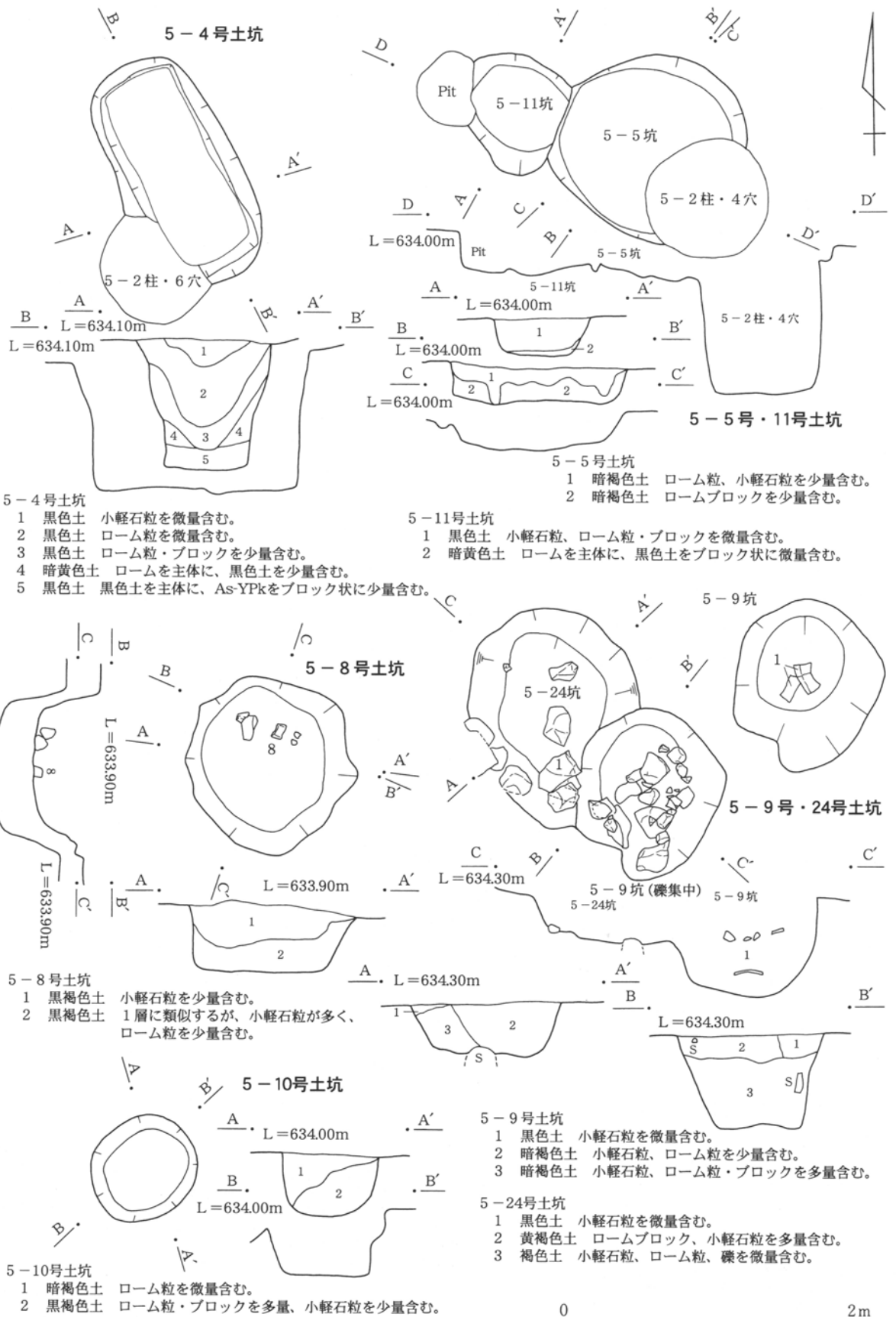

第175図 土坑(8)

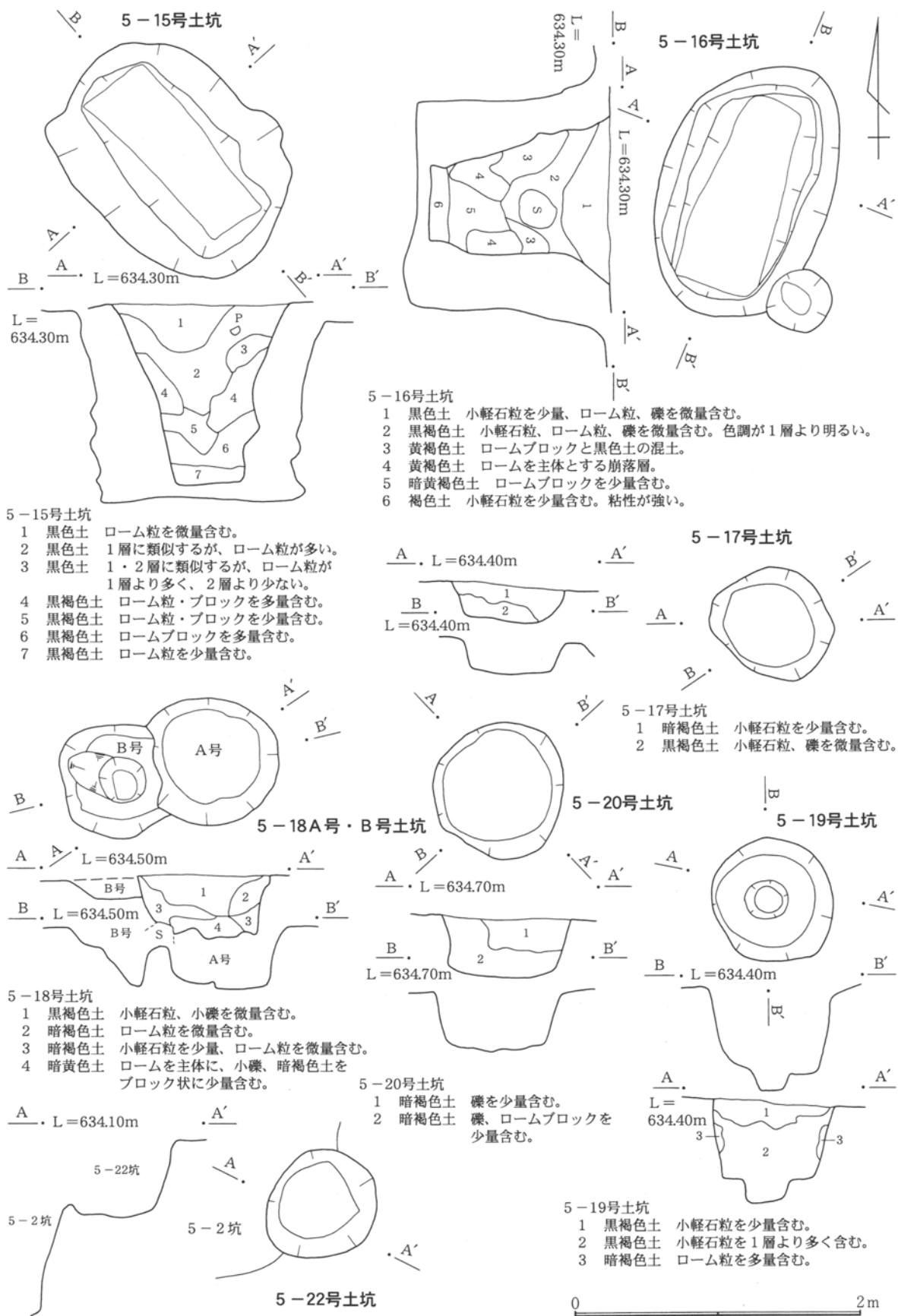

第176図 土坑(9)

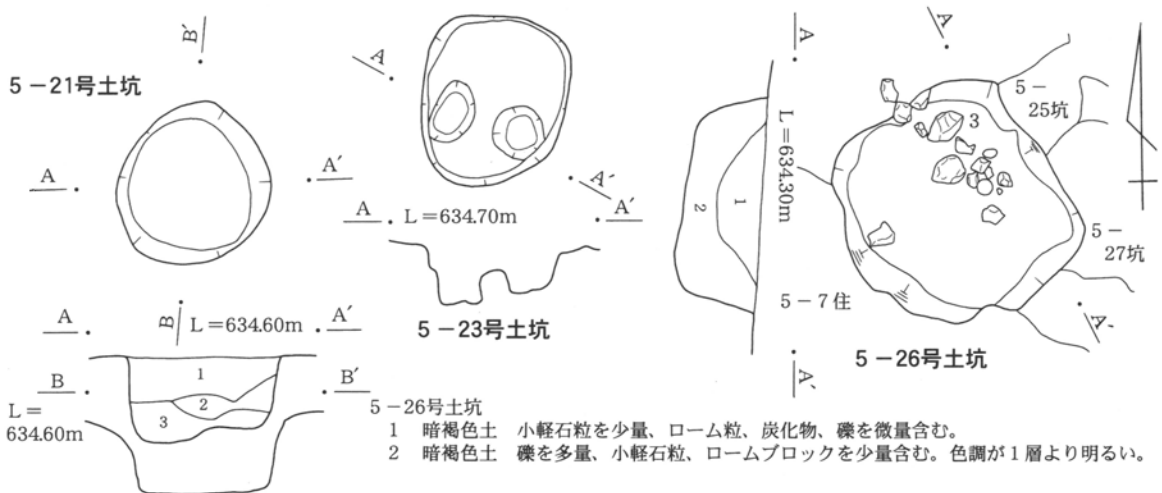

- 5-21号土坑
- 1 暗褐色土 小軽石粒を多量、ローム粒を少量含む。
 2 暗褐色土 ロームブロック、小軽石粒を少量含む。
 3 黄褐色土 ロームを主体に、小軽石粒を少量含む。

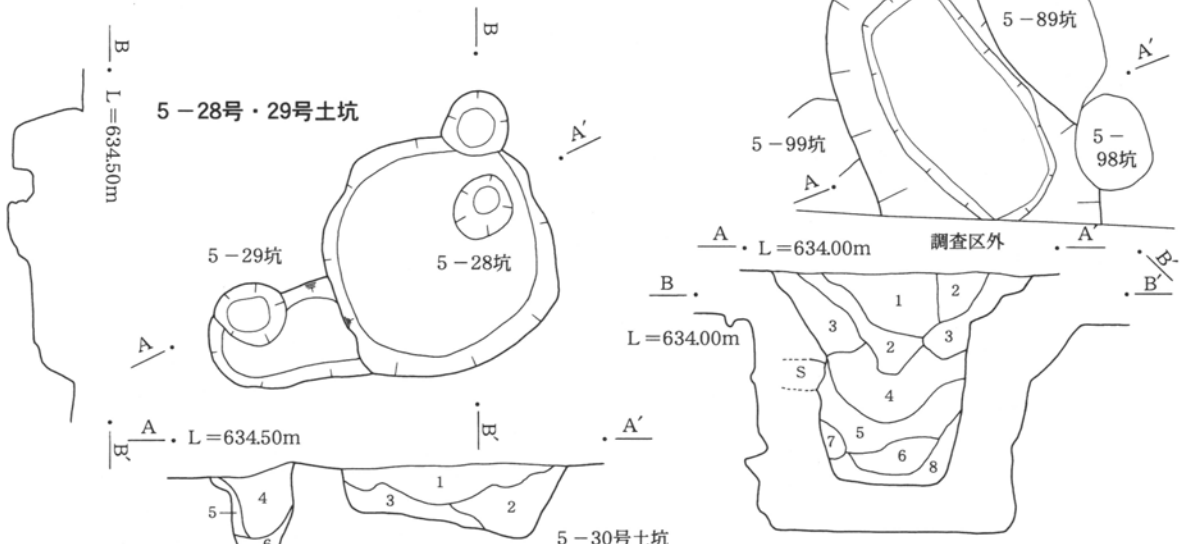

- 5-28号土坑
- 1 暗褐色土 小軽石粒を微量含む。
 2 暗褐色土 小軽石粒、ローム粒を少量含む。
 3 暗褐色土 小軽石粒、ロームブロックを少量含む。
- 5-29号土坑
- 4 暗褐色土 小軽石粒を少量含む。
 5 黄褐色土 ロームを主体に、黒色土を少量含む。
 6 暗褐色土 小軽石粒、ロームブロックを少量含む。

- 5-30号土坑
- 1 褐色土 小軽石粒、ローム粒、礫を少量含む。
 2 暗褐色土 小軽石粒、ローム粒を微量含む。
 3 黒褐色土 小軽石粒、ローム粒を微量含む。色調が2層より暗い。
 4 暗褐色土 ローム粒、小軽石粒を少量含む。
 5 暗褐色土 ローム粒、小軽石粒を微量含む。色調が4層より暗い。
 6 黒褐色土 ローム粒を少量含む。粘性が強い。
 7 黄褐色土 ロームを主体とする崩落層。黒色土を少量含む。
 8 暗褐色土 ロームブロックを少量含む。粘性が強い。

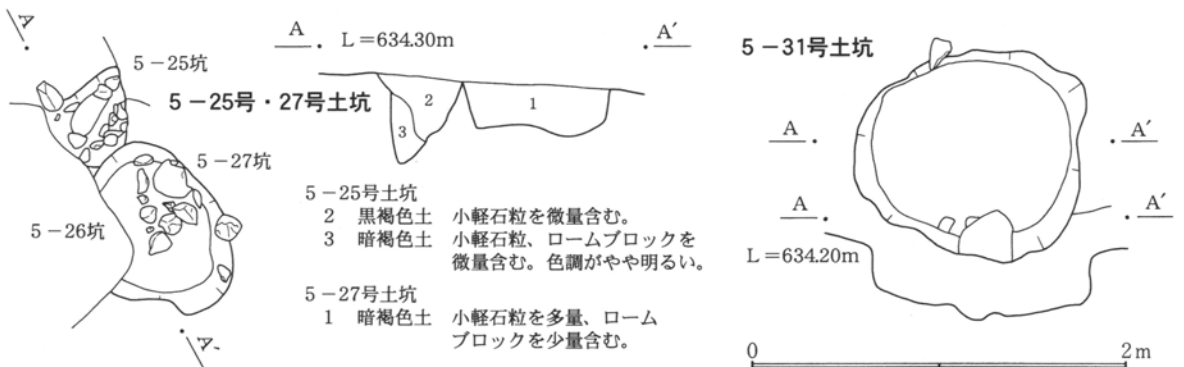

第177図 土坑(10)

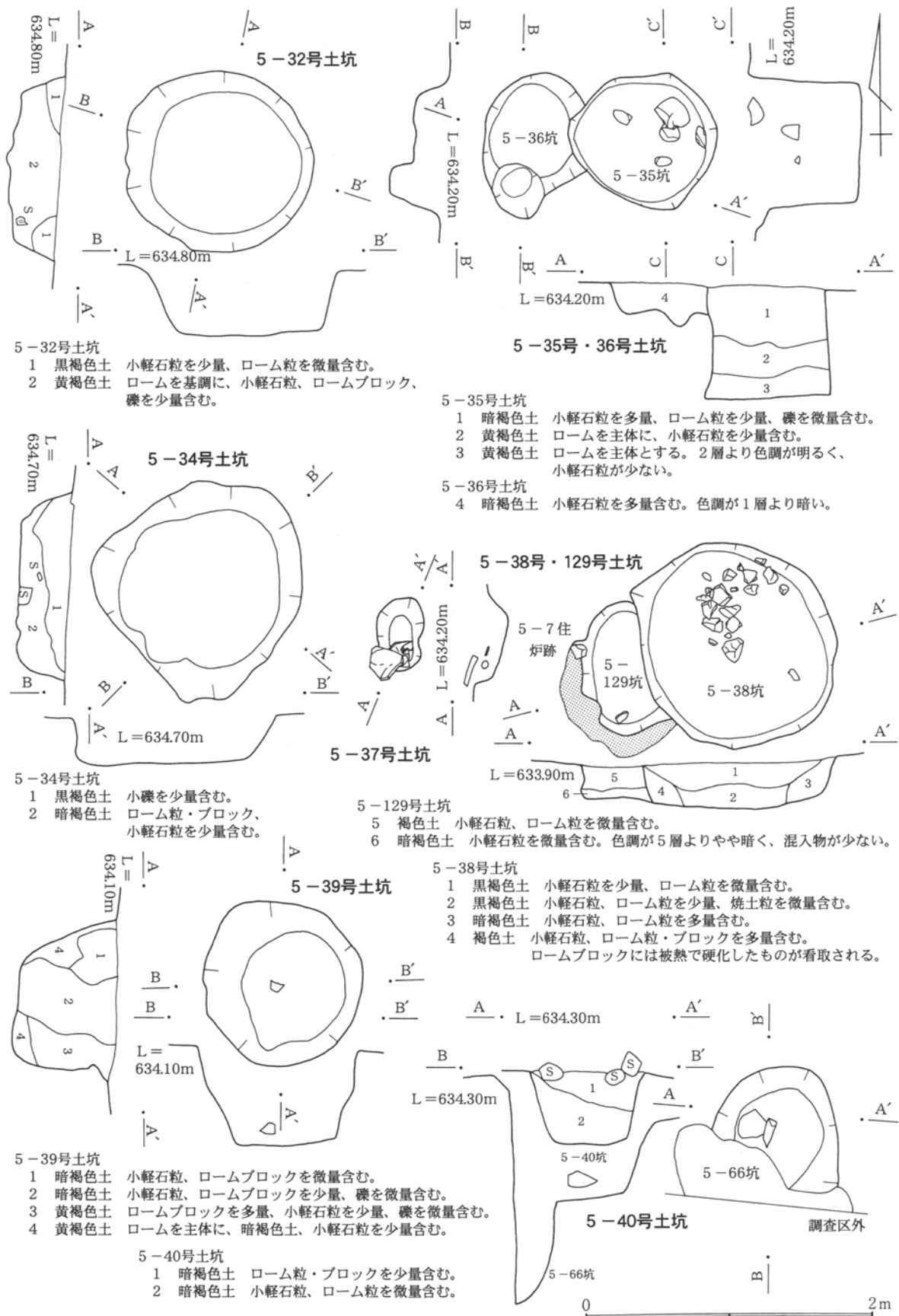

第178図 土坑(11)

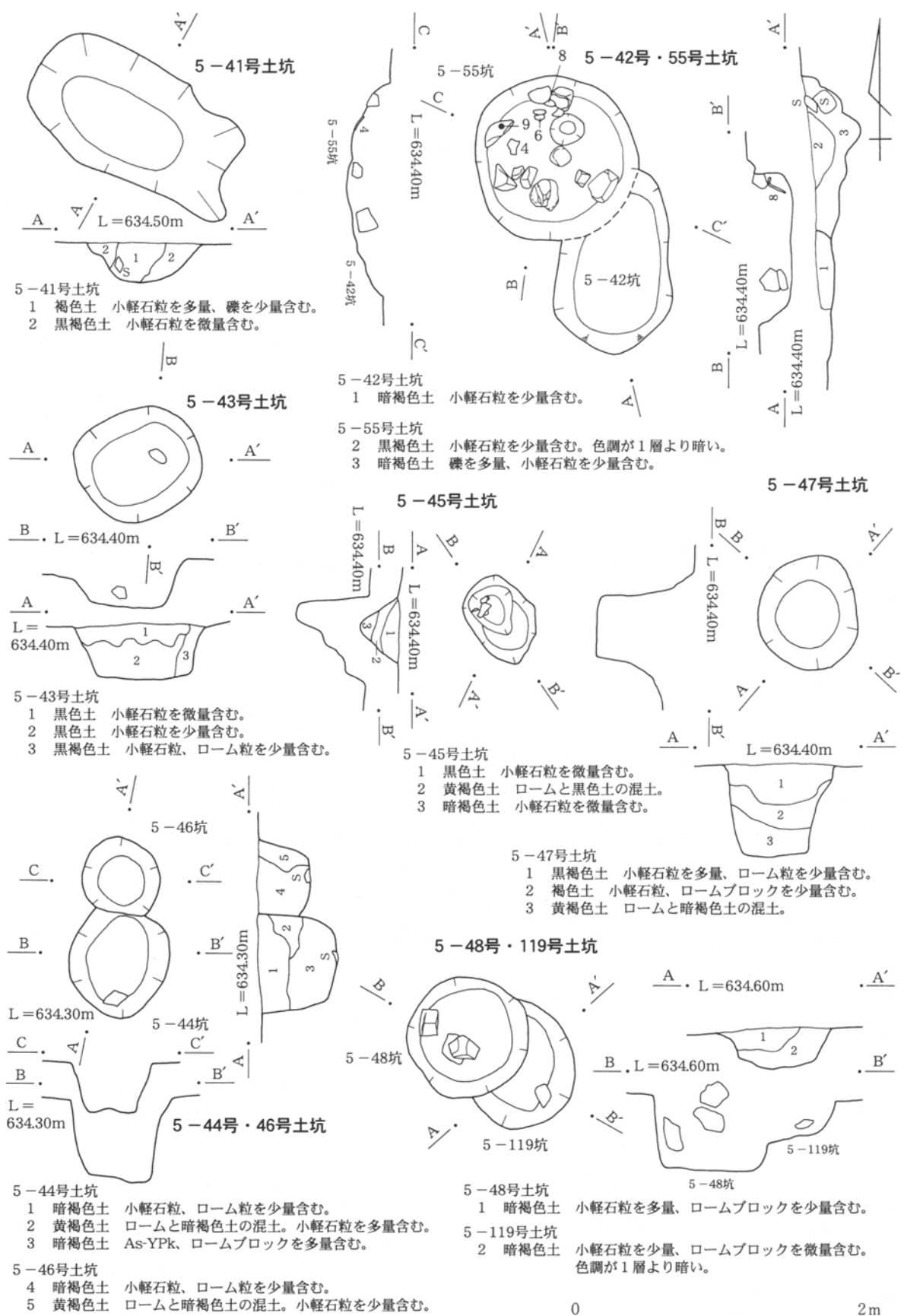

第179図 土坑(12)

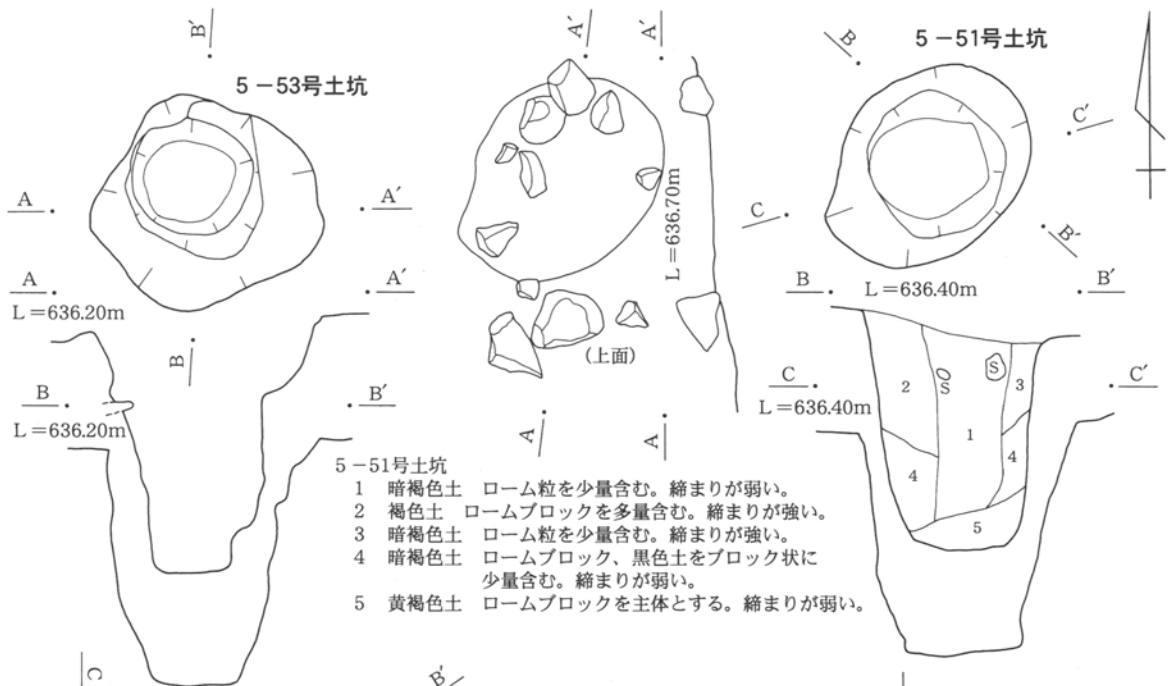

- 5-51号土坑
- 1 暗褐色土 ローム粒を少量含む。締まりが弱い。
 - 2 褐色土 ロームブロックを多量含む。締まりが強い。
 - 3 暗褐色土 ローム粒を少量含む。締まりが強い。
 - 4 暗褐色土 ロームブロック、黒色土をブロック状に少量含む。締まりが弱い。
 - 5 黄褐色土 ロームブロックを主体とする。締まりが弱い。

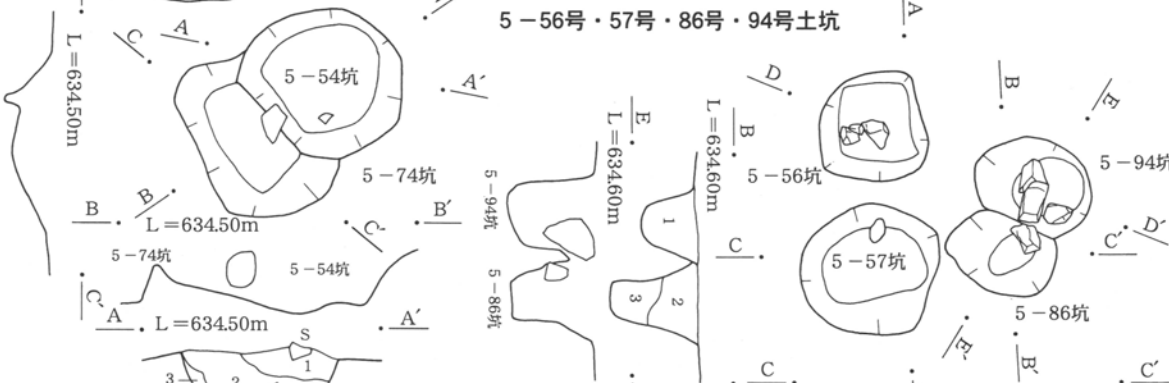

- 5-54号土坑
- 1 黒褐色土 小軽石粒を微量含む。
 - 2 暗褐色土 小軽石粒を少量、礫を微量含む。
 - 3 黄褐色土 ロームと暗褐色土の混土。
- 5-54号・74号土坑

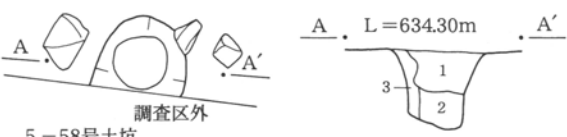

- 5-58号土坑
- 1 暗褐色土 小軽石粒、ロームブロックを少量含む。
 - 2 暗褐色土 小軽石粒、ローム粒を少量含む。色調が1層より暗い。
 - 3 暗褐色土 ロームブロックを多量含む。

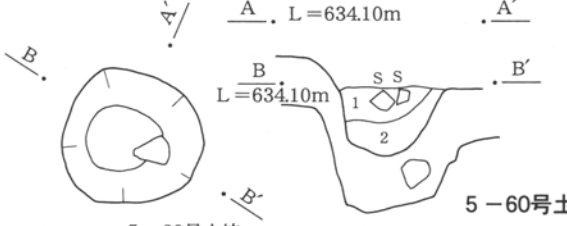

- 5-60号土坑
- 1 暗褐色土 小軽石粒、礫を微量含む。
 - 2 黄褐色土 ロームブロックと暗褐色土の混土。

- 5-56号土坑
- 1 暗褐色土 小軽石粒を少量含む。
 - 2 黒褐色土 小軽石粒、ローム粒を少量含む。
- 5-57号土坑
- 3 褐色土 小軽石粒を多量、ロームブロックを少量含む。
- 5-94号土坑
- 1 褐色土 小軽石粒、小礫を少量含む。
- 5-86号土坑
- 2 暗褐色土 小軽石粒を少量含む。
 - 3 暗褐色土 ローム粒を多量、小軽石粒を少量含む。



第180図 土坑(13)

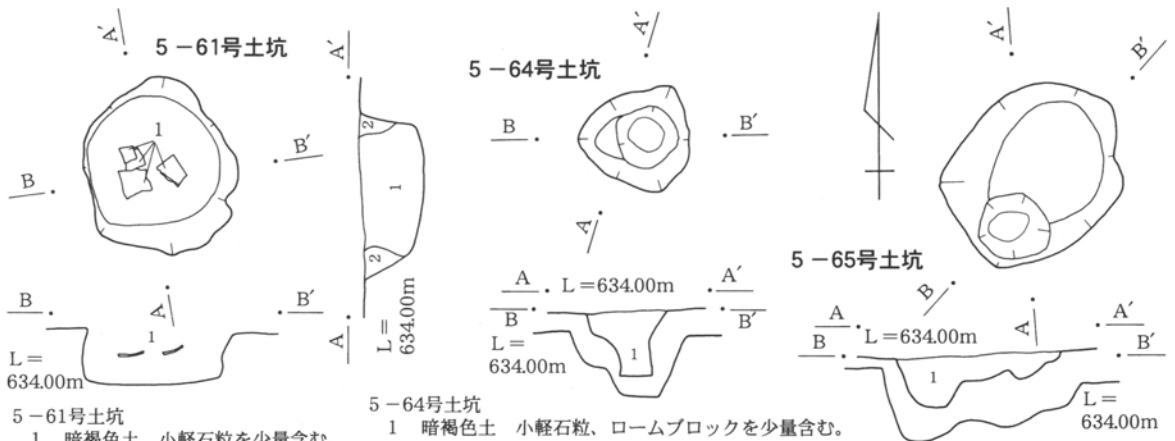

5-61号土坑
 1 暗褐色土 小軽石粒を少量含む。
 2 黄褐色土 ロームと暗褐色土の混土。

5-64号土坑
 1 暗褐色土 小軽石粒、ロームブロックを少量含む。

5-65号土坑
 1 黒褐色土 小軽石粒を少量含む。

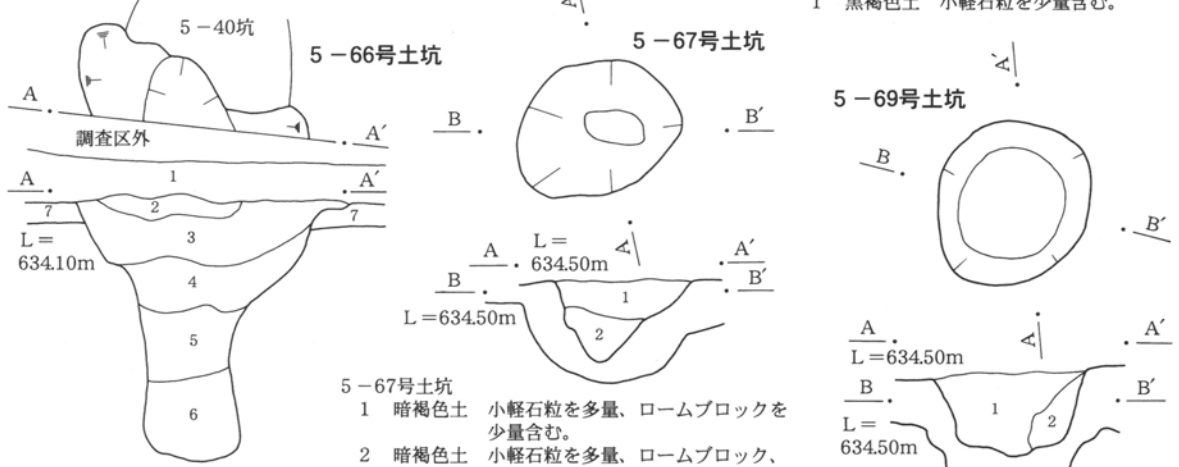

5-66号土坑
 1 基本層序I層(表土)に相当。
 2 黒褐色土 ロームブロックと黒色土の混土。
 3 黒色土 ローム粒を微量含む。
 4 黒色土 ローム粒、小軽石粒を微量含む。色調が3層より暗い。
 5 黒色土 ローム粒、小軽石粒を少量含む。
 6 黒色土 ローム粒を少量、小軽石粒を微量含む。粘性が強い。
 7 基本層序V層に相当。

5-67号土坑
 1 暗褐色土 小軽石粒を多量、ロームブロックを少量含む。
 2 暗褐色土 小軽石粒を多量、ロームブロック、黒色土をブロック状に少量含む。

5-69号土坑
 1 暗褐色土 ローム粒・ブロックを少量含む。
 2 暗褐色土 ロームブロックを1層より多く含む。

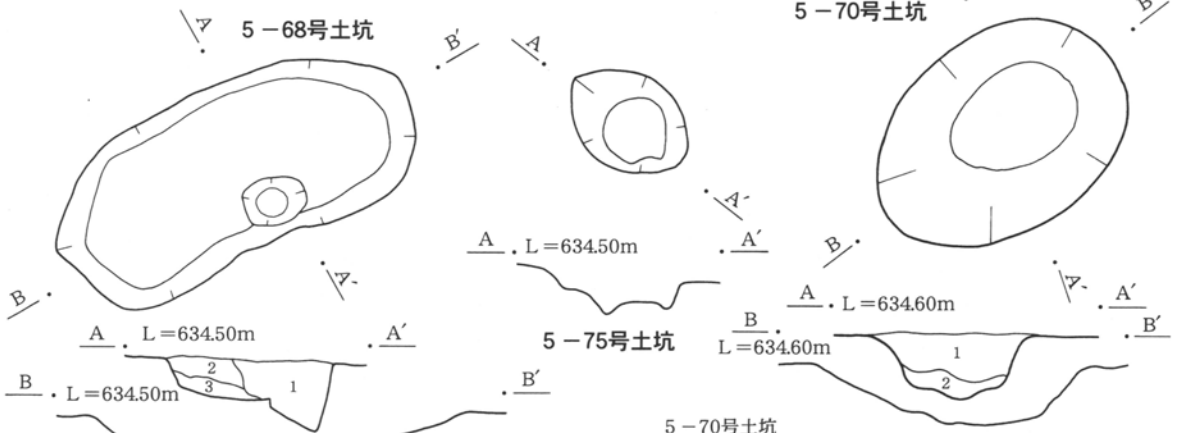

5-68号土坑
 1 暗褐色土 小軽石粒を少量、ローム粒を微量含む。
 2 褐色土 小軽石粒を少量、ロームブロックを微量含む。
 3 褐色土 小軽石粒を多量含む。

5-70号土坑
 1 暗褐色土 小軽石粒、ロームブロックを少量含む。
 2 暗褐色土 小軽石粒、ロームブロックを多量含む。

0 2m

第181図 土坑(14)

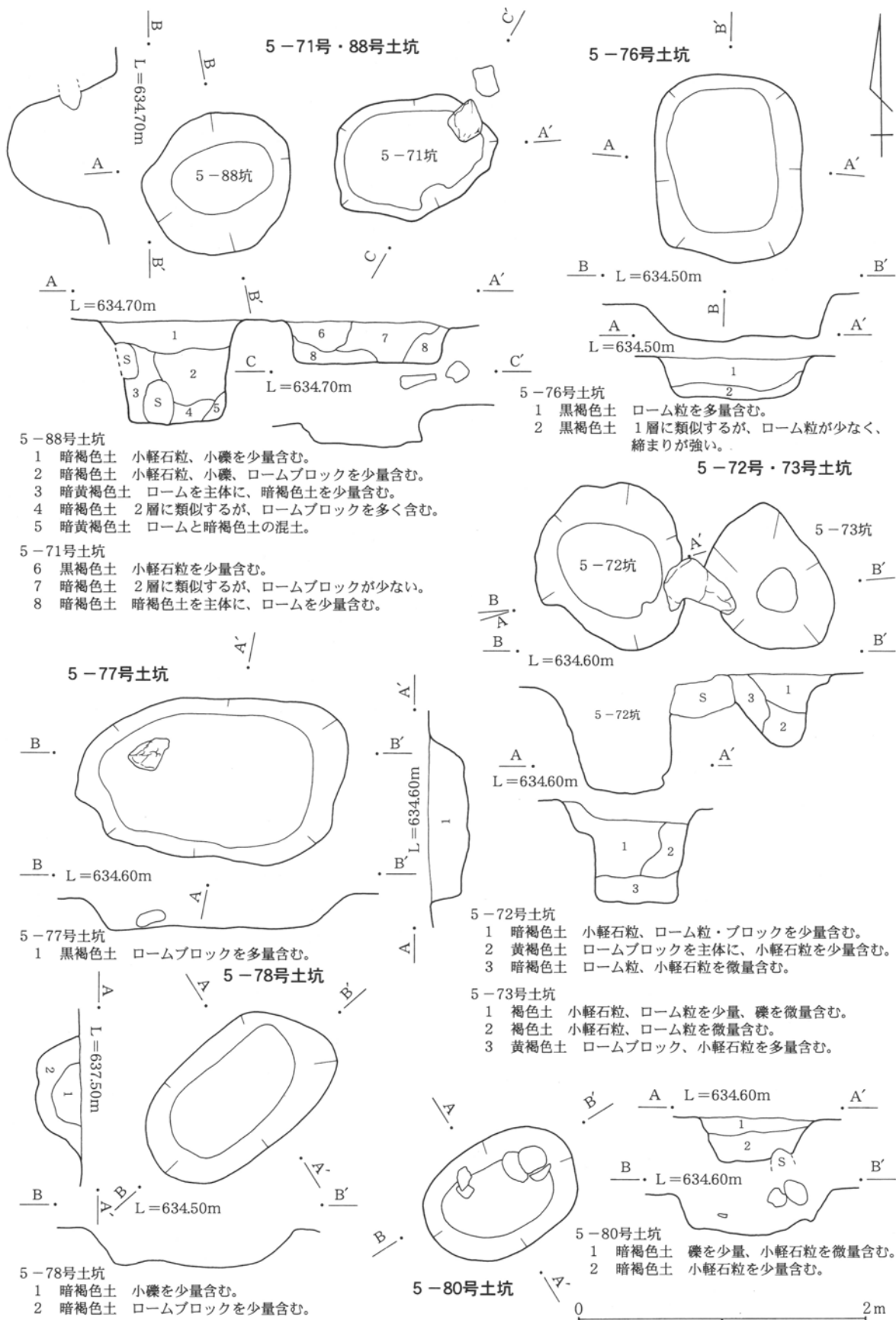

第182図 土坑(15)

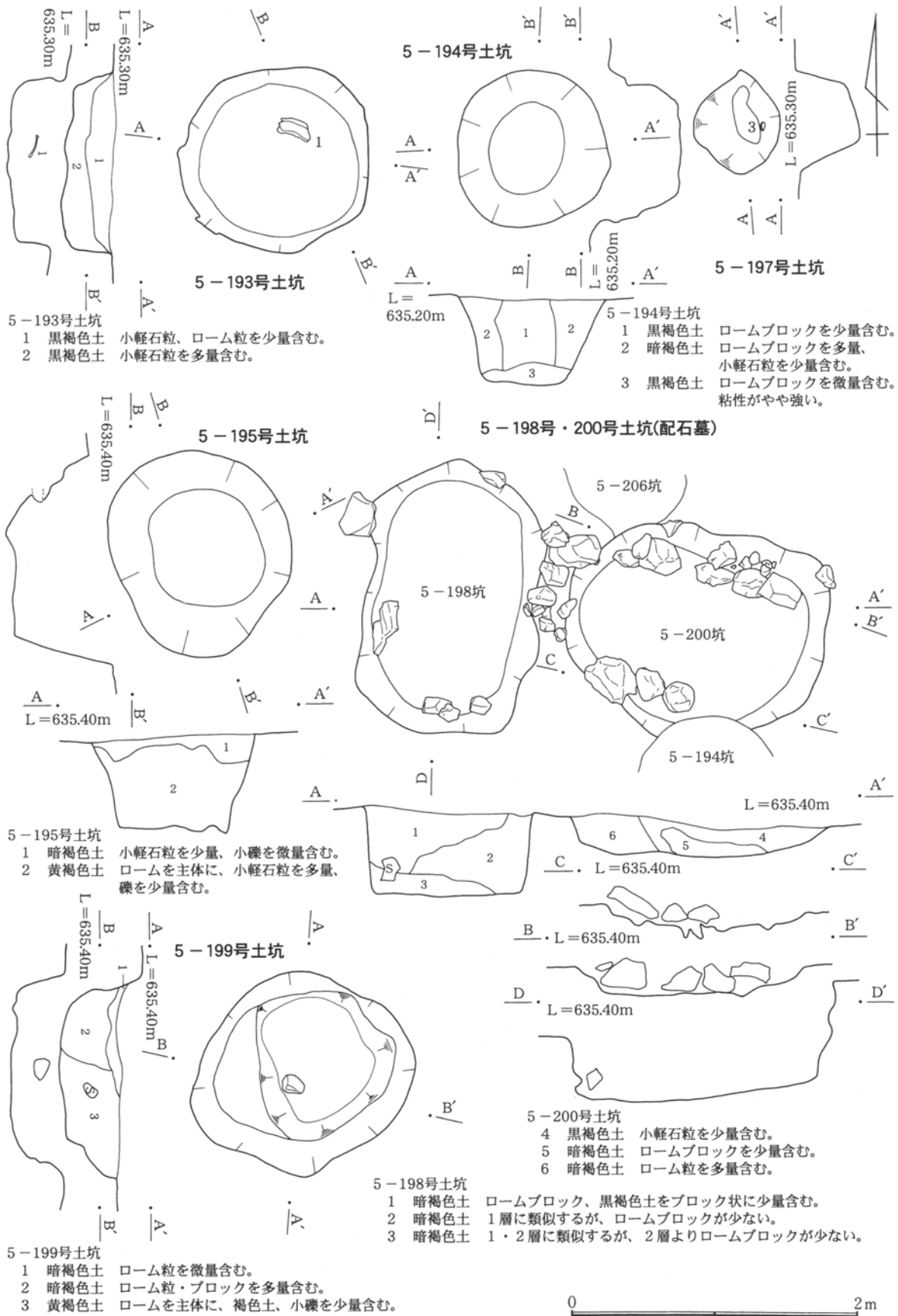

第183図 土坑(16)

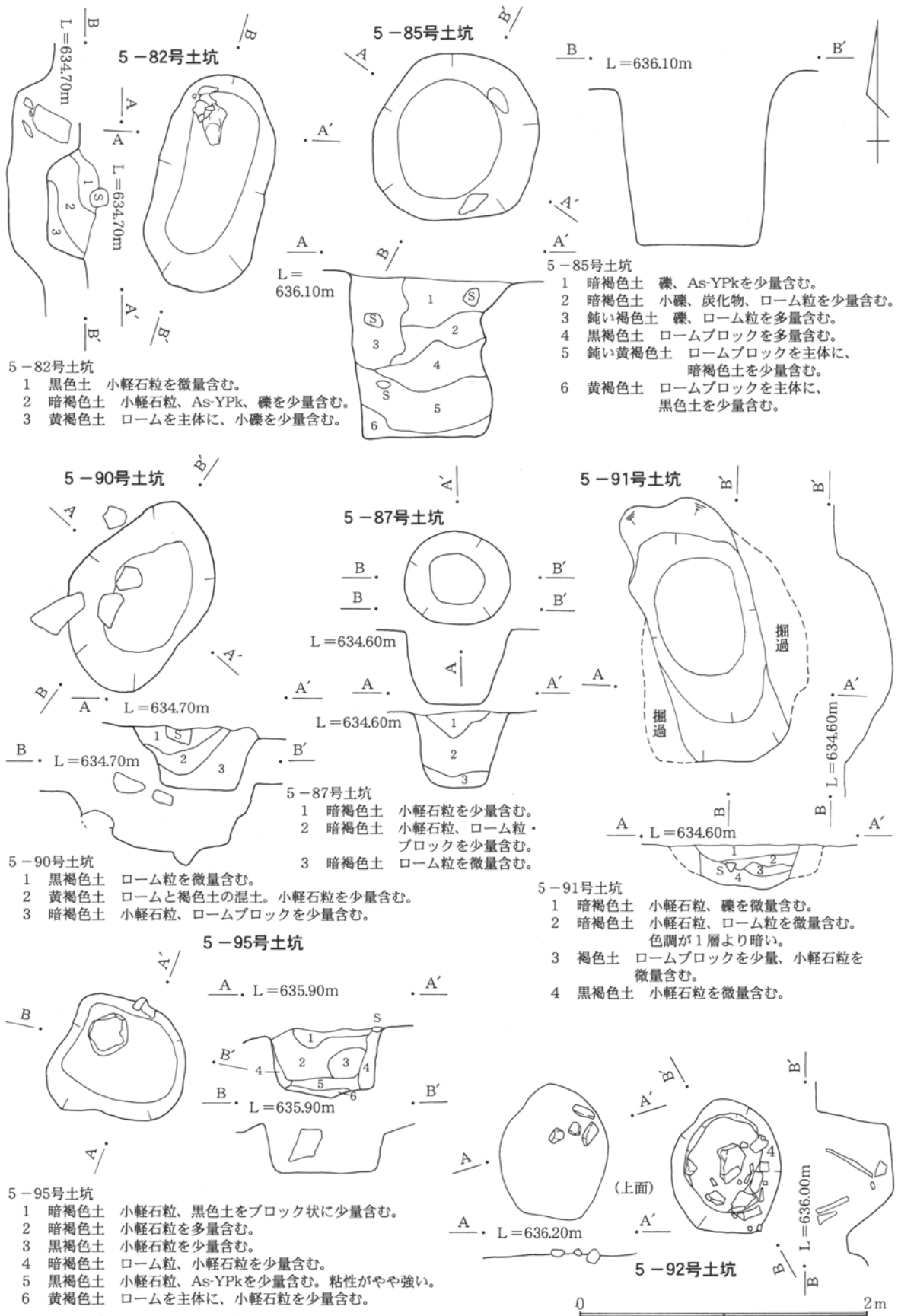

第184図 土坑(17)

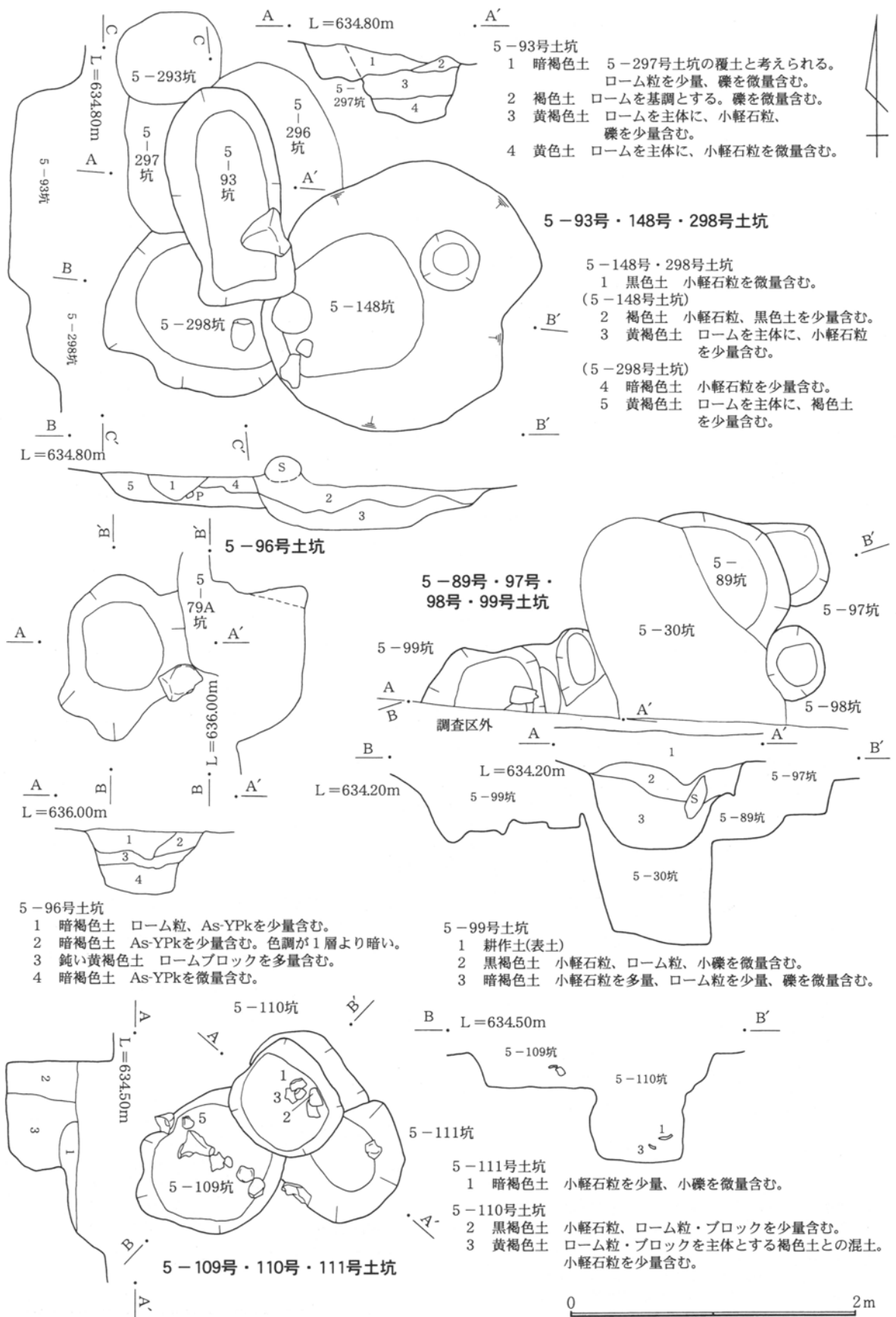

第185図 土坑(18)

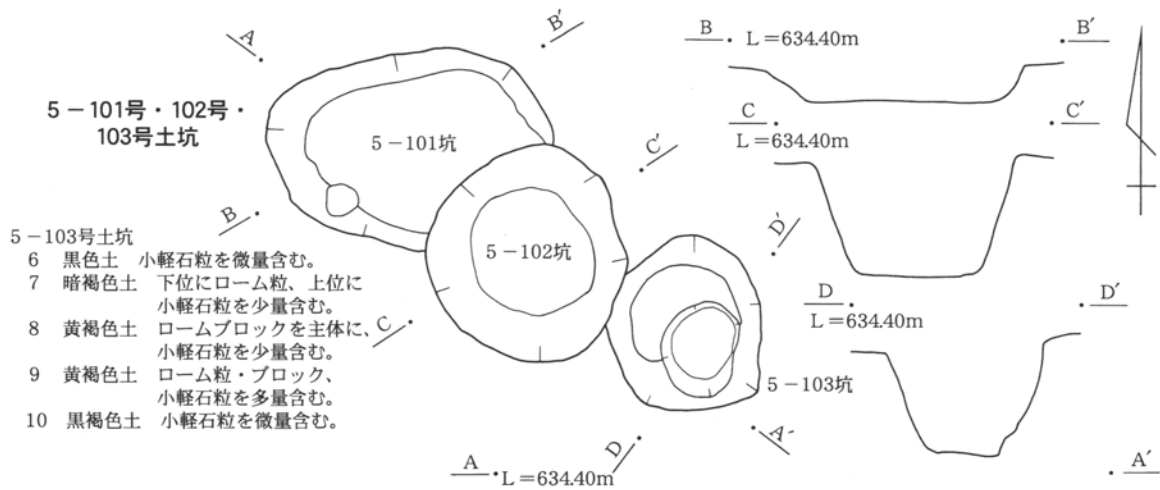

5-101号・102号・103号土坑

5-103号土坑

- 6 黒色土 小軽石粒を微量含む。
- 7 暗褐色土 下位にローム粒、上位に小軽石粒を少量含む。
- 8 黄褐色土 ロームブロックを主体に、小軽石粒を少量含む。
- 9 黄褐色土 ローム粒・ブロック、小軽石粒を多量含む。
- 10 黒褐色土 小軽石粒を微量含む。

5-102号土坑

- 1 暗褐色土 小軽石粒、ローム粒を少量、ロームブロックを微量含む。
- 2 暗褐色土 1層に類似するが、ローム粒を多く含み、色調が明るい。
- 3 黄褐色土 ローム粒・ブロックを多量含む。
- 4 褐色土 小軽石粒、ローム粒・ブロックを少量含む。
- 5 黄色土 ロームを主体に、小軽石粒、As-YPkを多量、黒色土を少量含む。

5-101号土坑

- 11 黒褐色土 小軽石粒、小礫を微量含む。

5-115号・116号・117号土坑

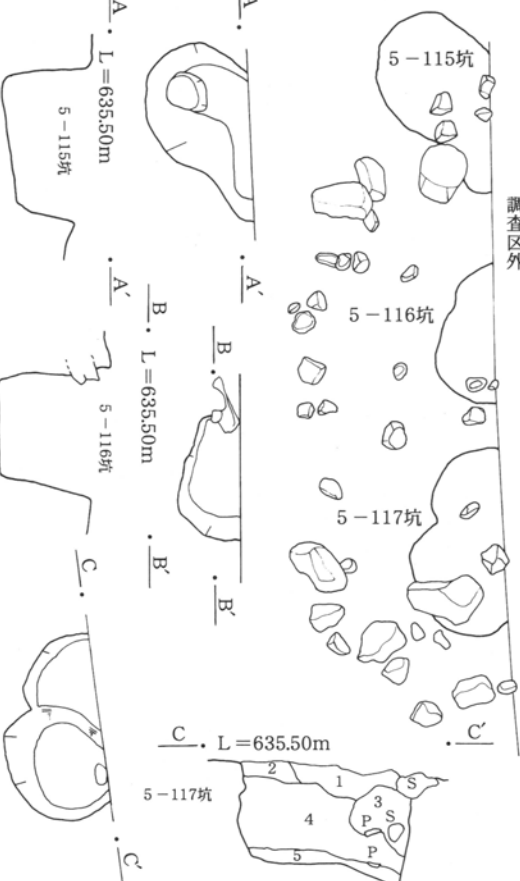

5-117号土坑

- 1 黒褐色土 小軽石粒を少量含む。
- 2 黒褐色土 As-YPkを少量含む。
- 3 暗褐色土 ロームブロック、As-YPkを多量含む。
- 4 暗褐色土 As-YPkを少量含む。色調が暗い。
- 5 暗褐色土 ロームブロックを多量含む。

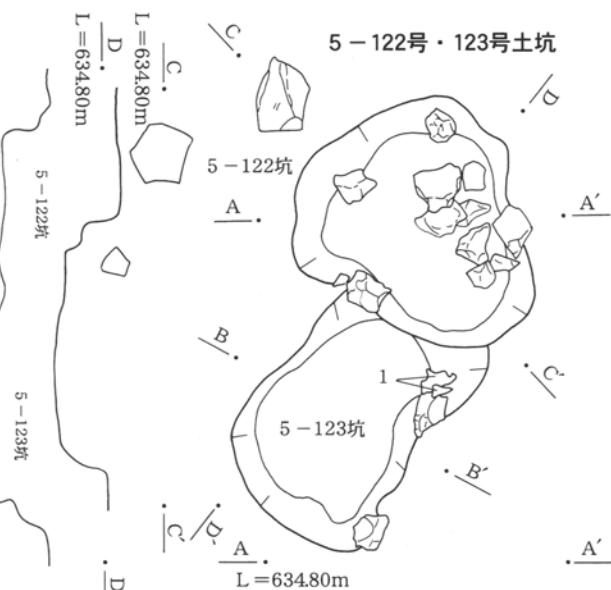

5-122号・123号土坑

5-122号土坑

- 1 黒色土 小軽石粒を少量含む。
- 2 暗褐色土 小軽石粒を少量、礫を微量含む。
- 3 褐色土 小礫を少量、小軽石粒を微量含む。

5-123号土坑

- 1 暗褐色土 小軽石粒を少量、ローム粒を微量含む。
- 2 褐色土 小軽石粒を少量含む。
- 3 黄褐色土 ロームを主体に、小軽石粒を少量含む。

0 2m

第186図 土坑(19)

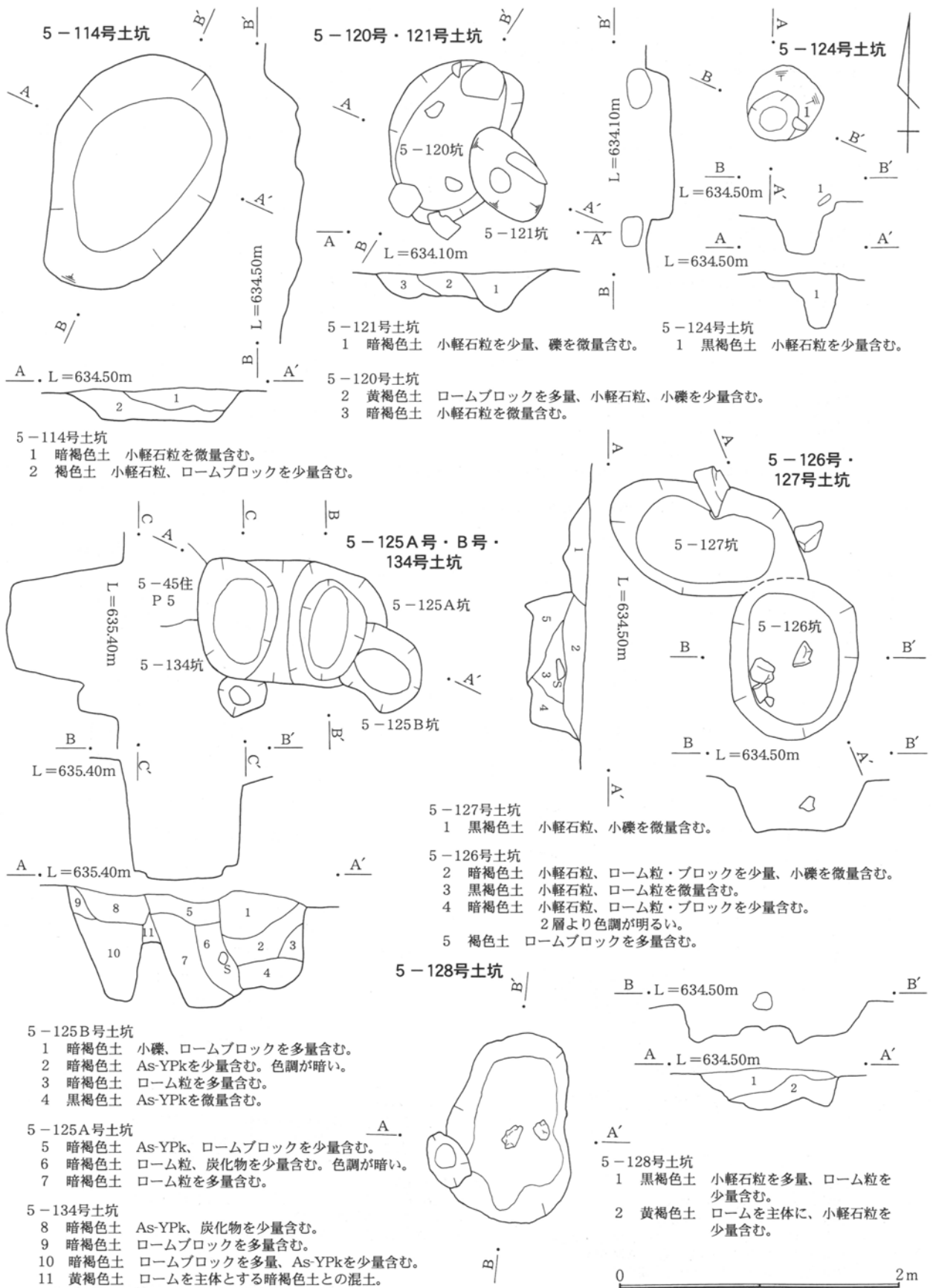

第187図 土坑(20)

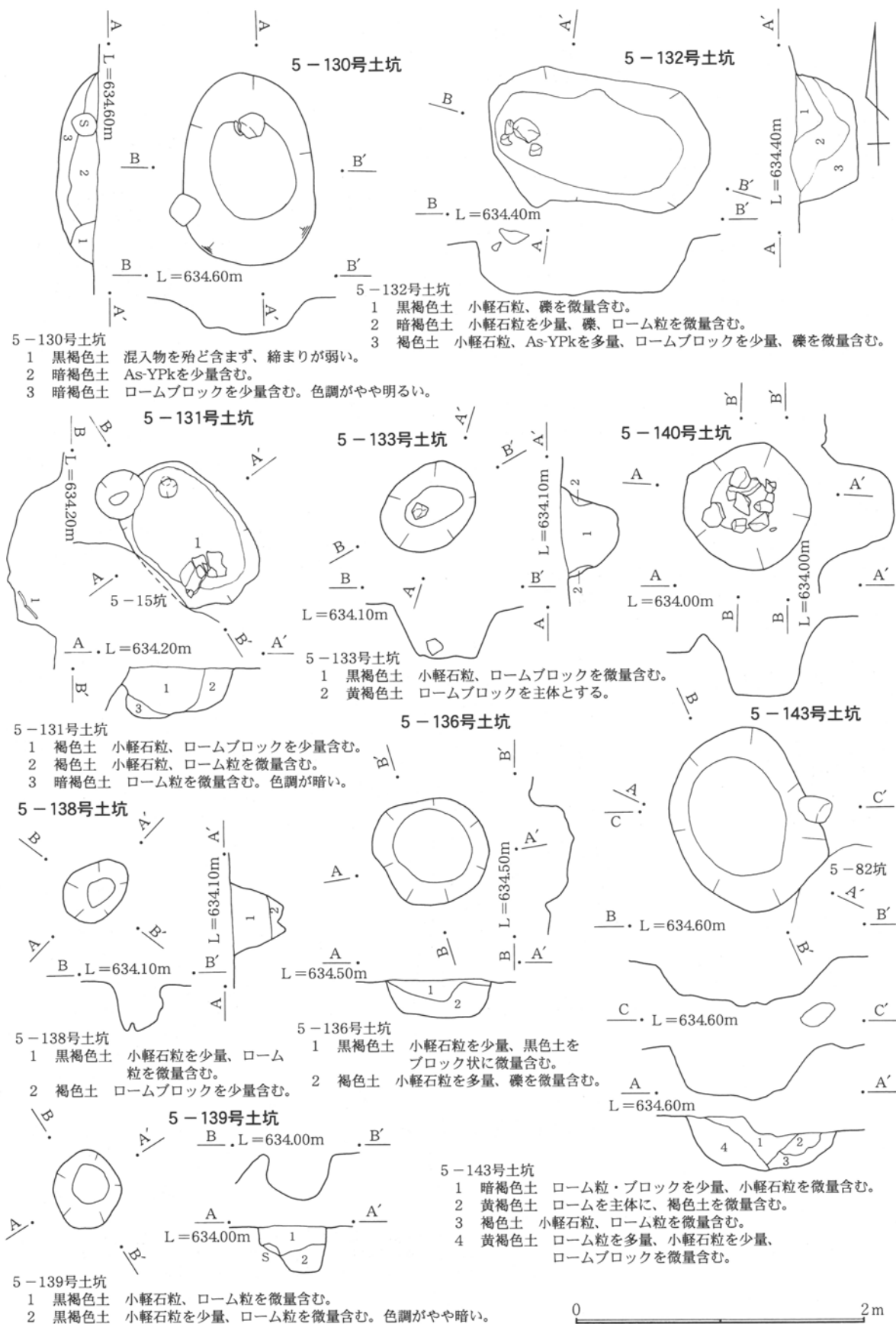

第188図 土坑(21)

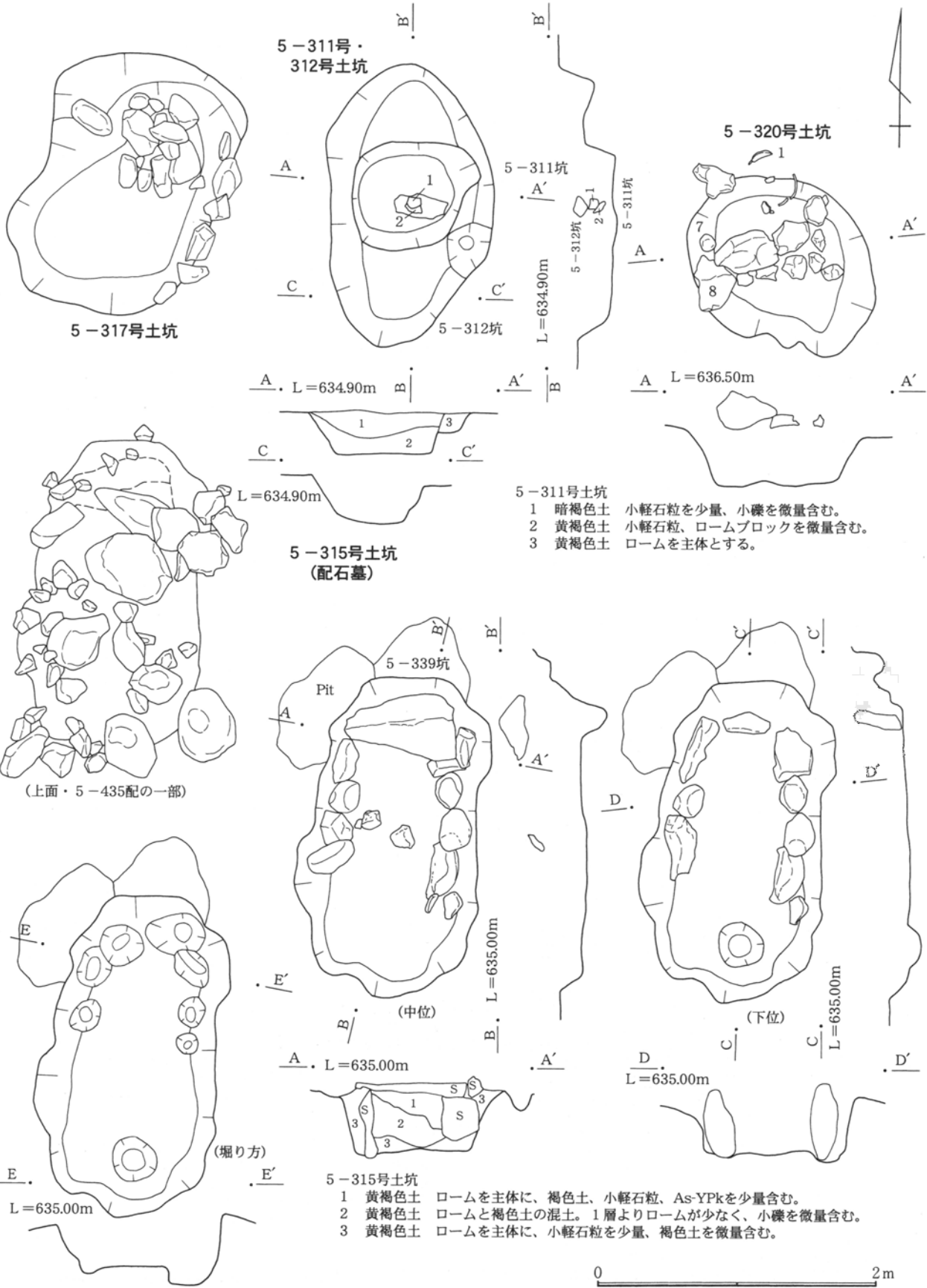

第189図 土坑(22)

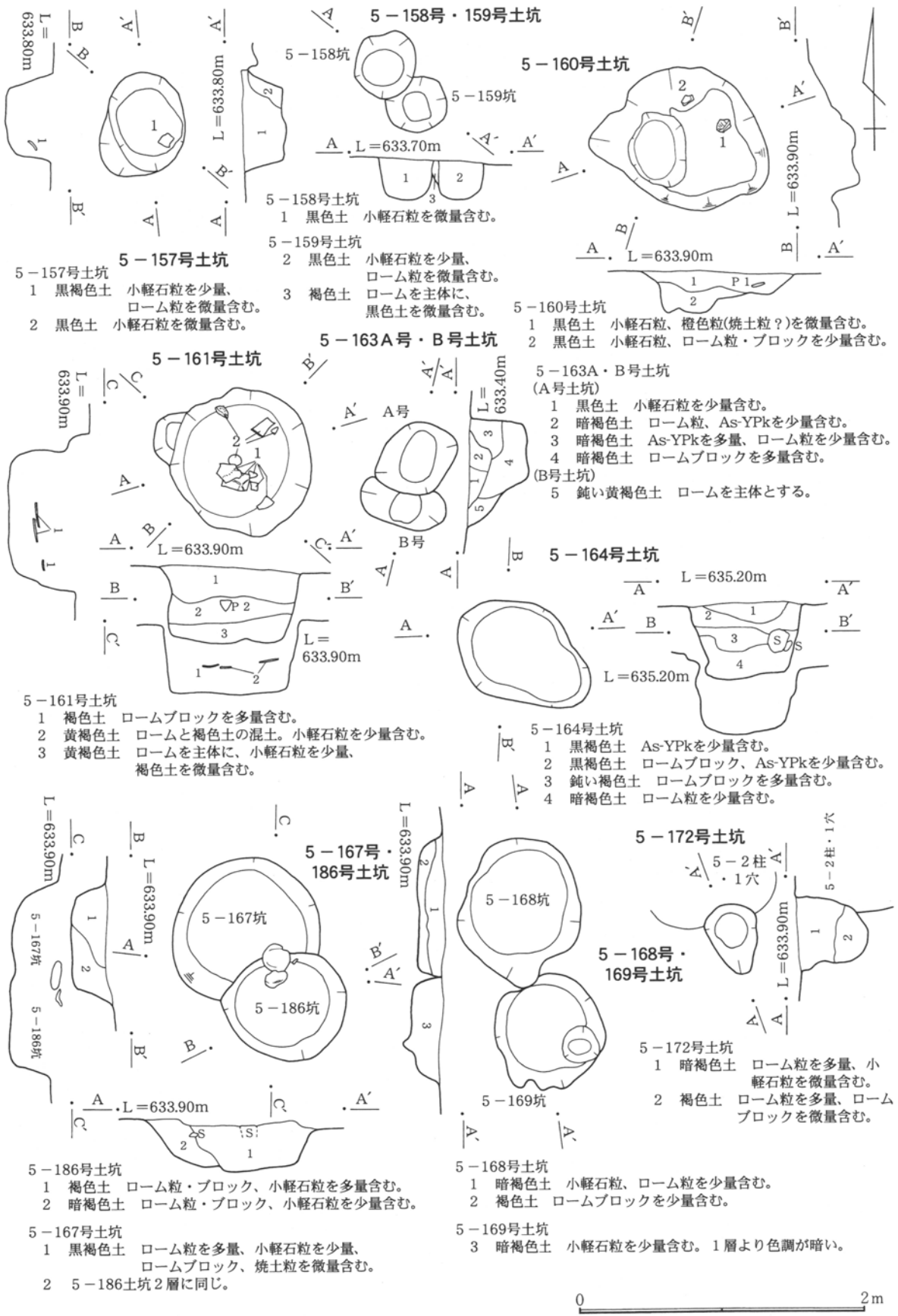

第190図 土坑(23)

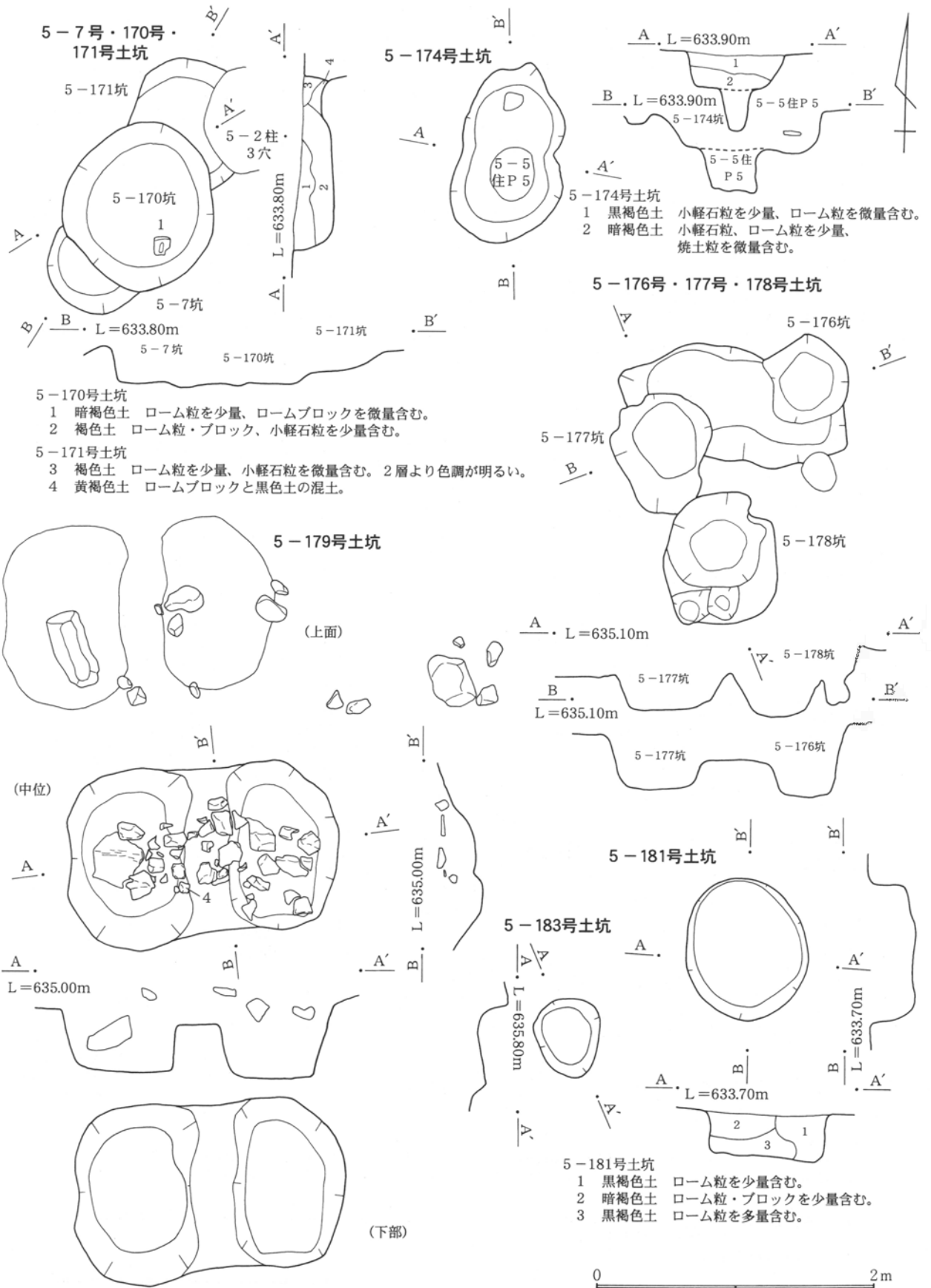

第191図 土坑(24)

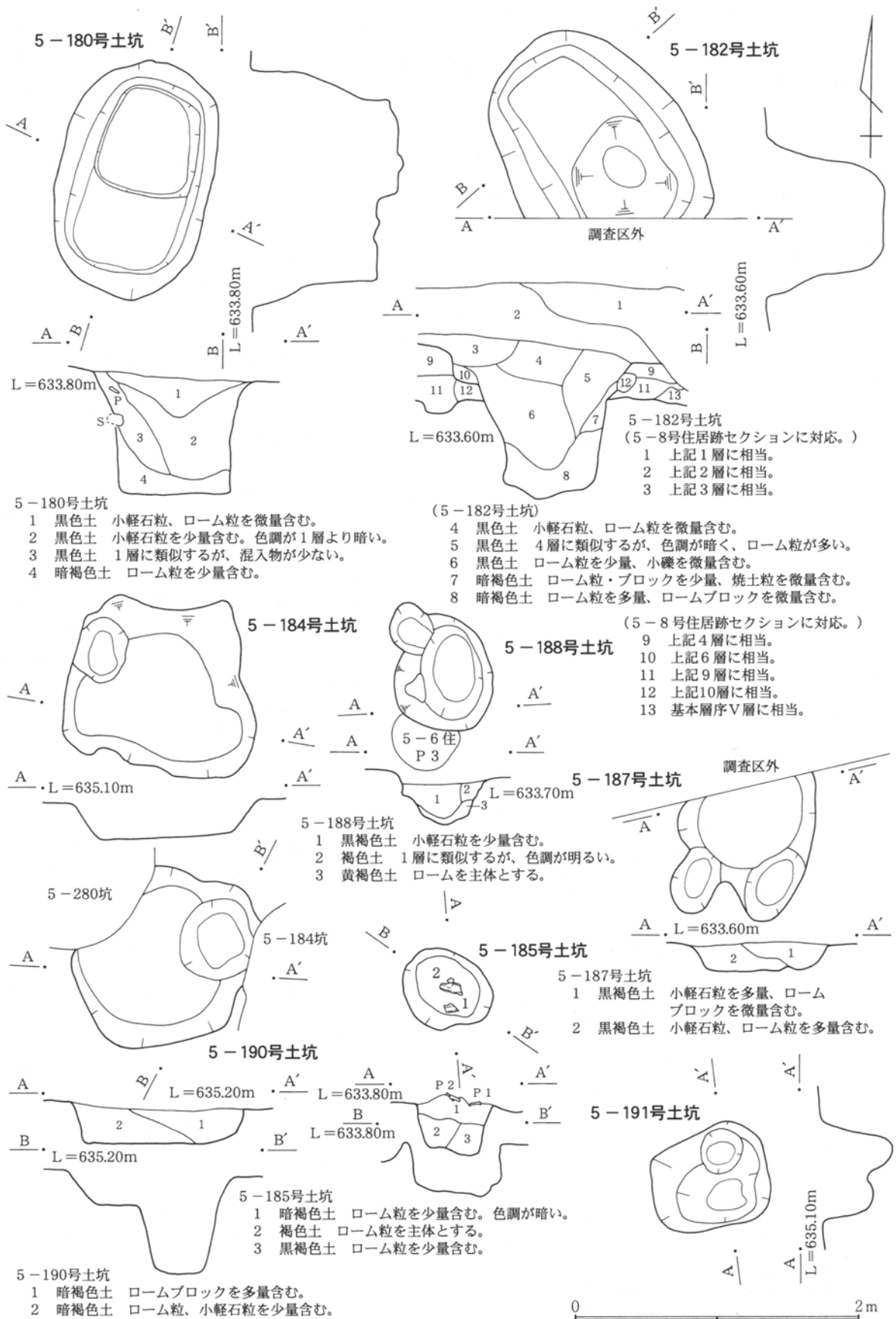

第192図 土坑(25)

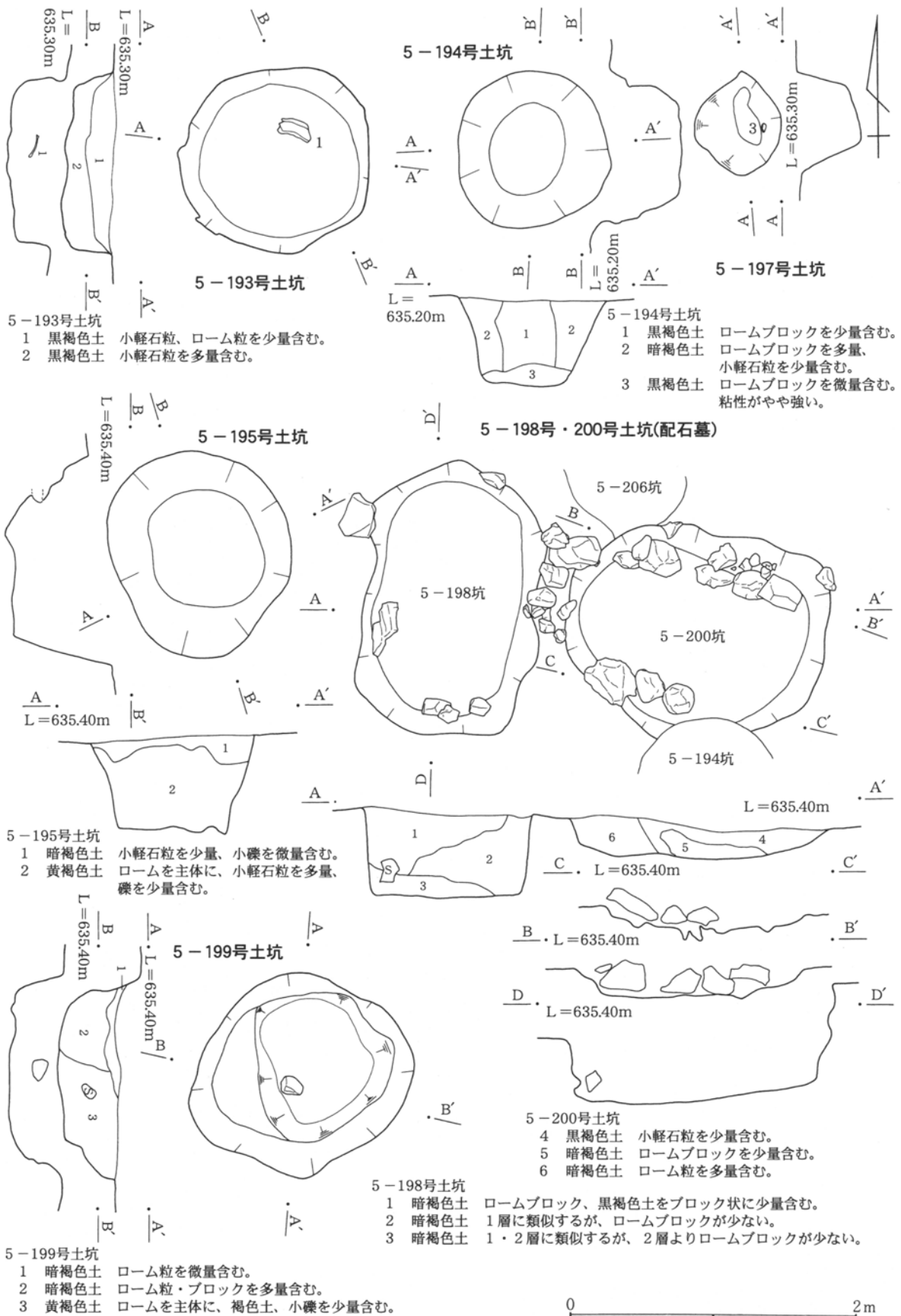

第193図 土坑(26)

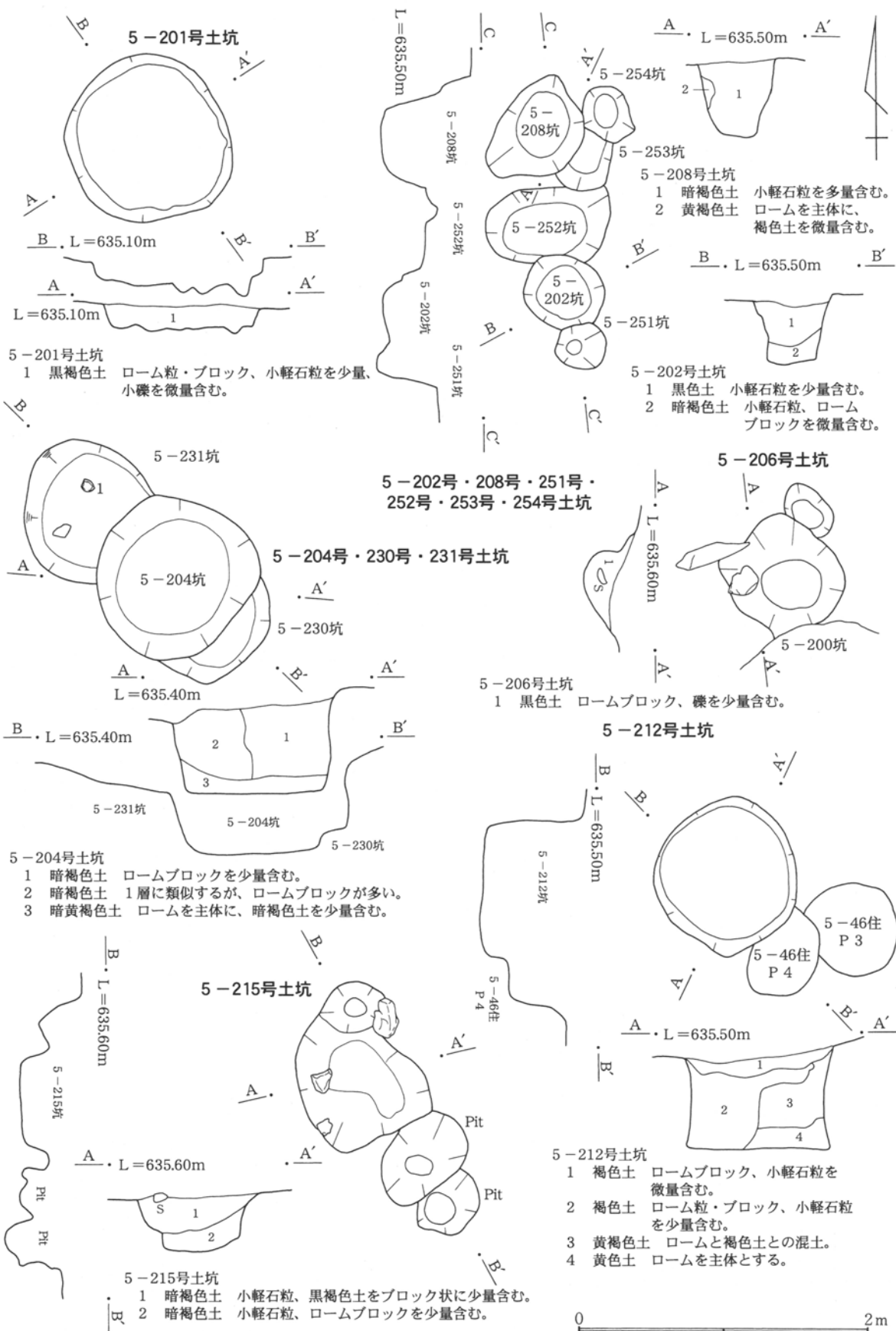

第194図 土坑(27)

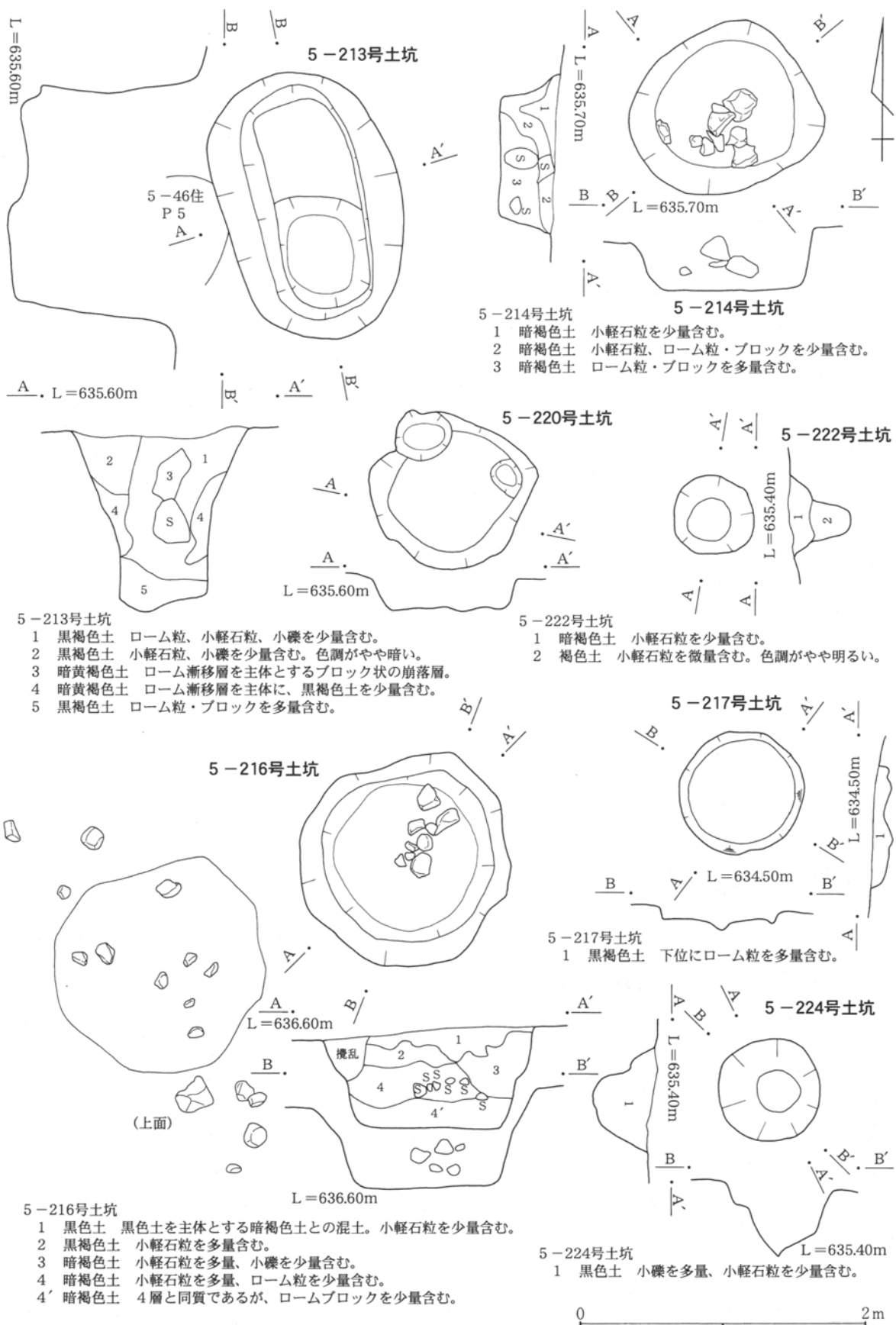

第195図 土坑(28)

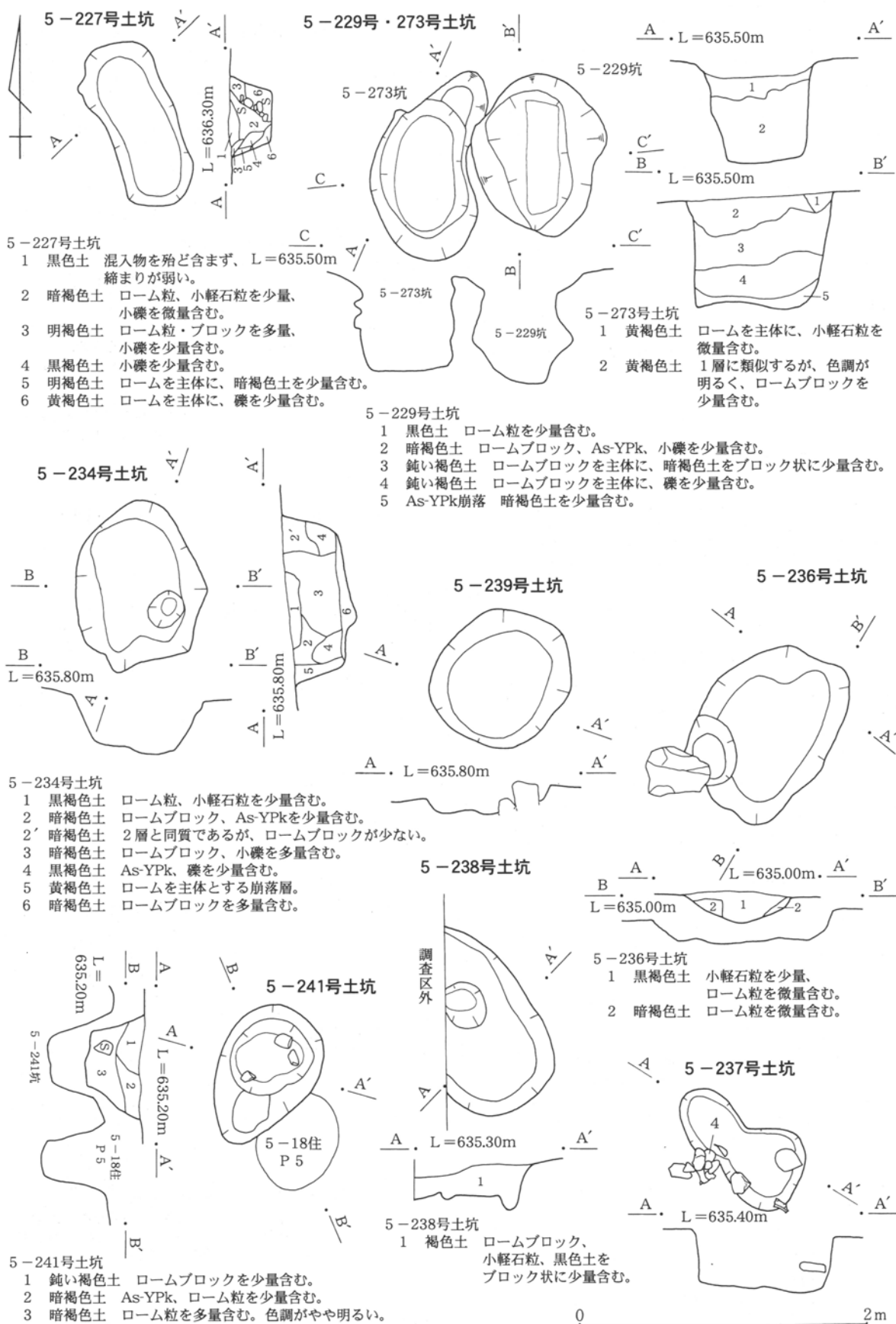

第196図 土坑(29)

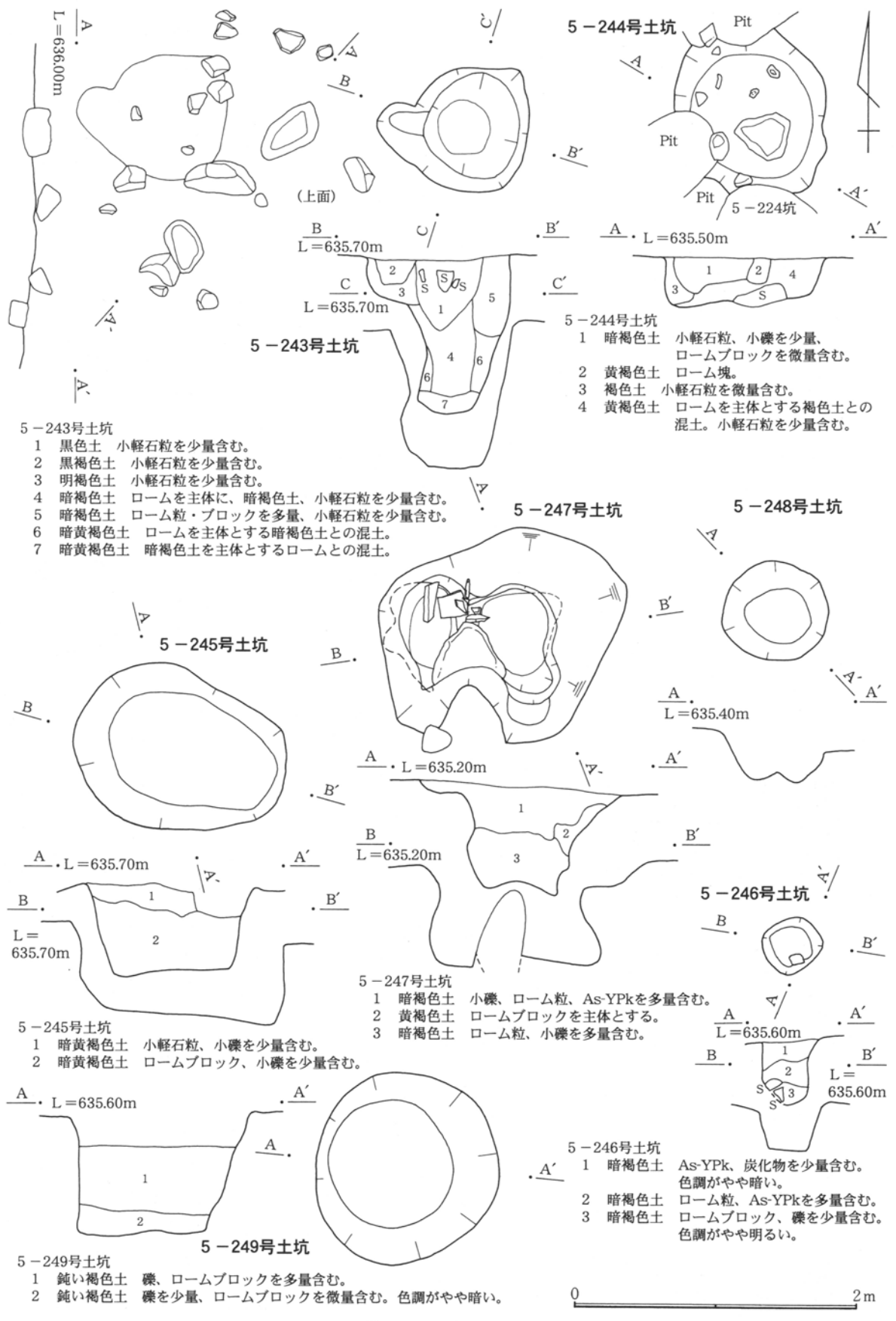

5-243号土坑

- 1 黒色土 小軽石粒を少量含む。
- 2 黒褐色土 小軽石粒を少量含む。
- 3 明褐色土 小軽石粒を少量含む。
- 4 暗褐色土 ロームを主体に、暗褐色土、小軽石粒を少量含む。
- 5 暗褐色土 ローム粒・ブロックを多量、小軽石粒を少量含む。
- 6 暗黄褐色土 ロームを主体とする暗褐色土との混土。
- 7 暗黄褐色土 暗褐色土を主体とするロームとの混土。

5-244号土坑

5-244号土坑

- 1 暗褐色土 小軽石粒、小礫を少量、ロームブロックを微量含む。
- 2 黄褐色土 ローム塊。
- 3 褐色土 小軽石粒を微量含む。
- 4 黄褐色土 ロームを主体とする褐色土との混土。小軽石粒を少量含む。

5-247号土坑

5-247号土坑

- 1 暗褐色土 小礫、ローム粒、As-YPkを多量含む。
- 2 黄褐色土 ロームブロックを主体とする。
- 3 暗褐色土 ローム粒、小礫を多量含む。

5-248号土坑

5-246号土坑

5-246号土坑

- 1 暗褐色土 As-YPk、炭化物を少量含む。色調がやや暗い。
- 2 暗褐色土 ローム粒、As-YPkを多量含む。
- 3 暗褐色土 ロームブロック、礫を少量含む。色調がやや明るい。

5-245号土坑

5-245号土坑

- 1 暗黄褐色土 小軽石粒、小礫を少量含む。
- 2 暗黄褐色土 ロームブロック、小礫を少量含む。

5-249号土坑

5-249号土坑

- 1 鈍い褐色土 礫、ロームブロックを多量含む。
- 2 鈍い褐色土 礫を少量、ロームブロックを微量含む。色調がやや暗い。

第197図 土坑(30)

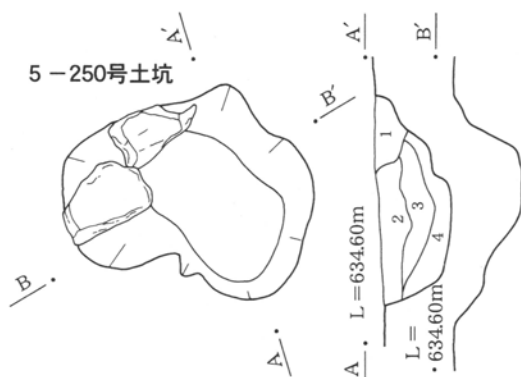

5-250号土坑

- 1 黒色土 As-YPk, ローム粒を少量含む。
- 2 暗褐色土 As-YPkを少量含む。色調がやや暗い。
- 3 暗褐色土 小礫、ロームブロックを少量含む。
- 4 暗褐色土 ローム粒を少量含む。粘性がやや強い。

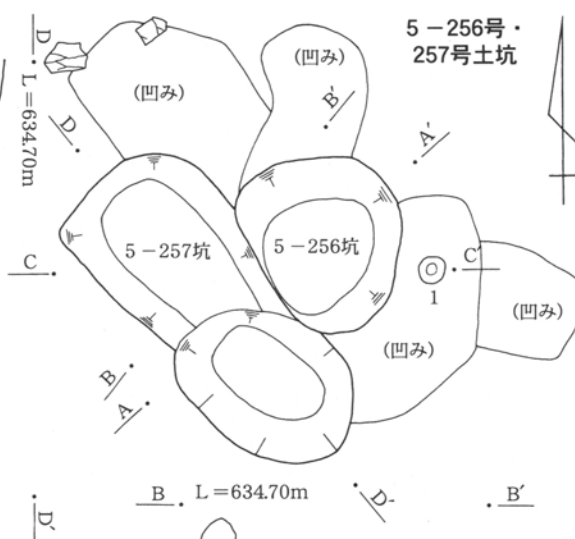

5-256号・
257号土坑

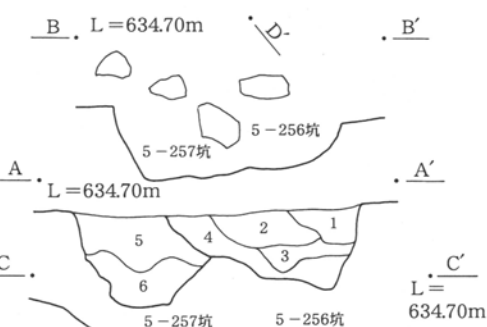

5-256号土坑

- 1 黒色土 ローム粒を少量、暗褐色土を微量含む。
- 2 暗褐色土 小軽石粒を少量、黒褐色土をブロック状に微量含む。
- 3 暗褐色土 ローム粒、小軽石粒を少量含む。
- 4 暗褐色土 ローム粒・ブロックを少量含む。

5-257号土坑

- 5 暗褐色土 小軽石粒、ローム粒を少量、黒褐色土をブロック状に微量含む。
- 6 暗褐色土 ローム粒・ブロックを多量含む。

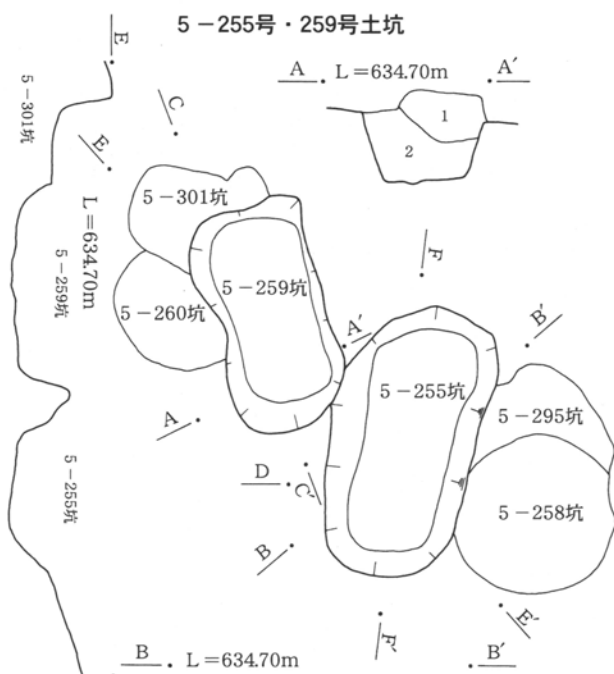

5-255号・259号土坑

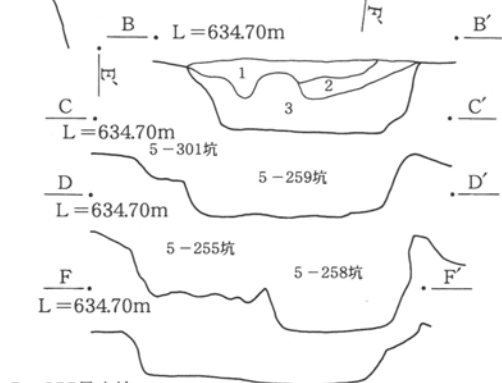

5-255号土坑

- 1 暗褐色土 小軽石粒を少量含む。縮まりが弱い。
- 2 暗褐色土 ローム粒、小軽石粒を少量含む。
- 3 暗褐色土 ローム粒・ブロックを少量含む。

5-259号土坑

- 1 暗褐色土 小軽石粒、ローム粒を少量含む。
- 2 黄褐色土 ロームを主体に、小軽石粒を少量含む。

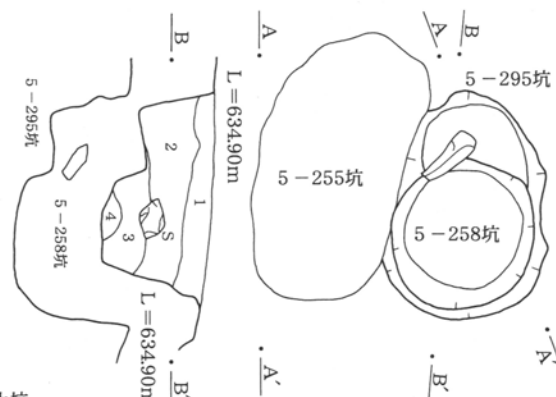

5-258号・295号土坑

5-258号土坑

- 1 暗褐色土 小軽石粒、ローム粒、小礫を少量含む。
- 2 暗褐色土 ローム粒・ブロックを多量、小軽石粒、小礫を少量含む。

5-295号土坑

- 3 暗褐色土 ローム粒、小軽石粒を少量含む。
- 4 褐色土 ローム粒・ブロックを多量、黒色土をブロック状に少量含む。

0 2m

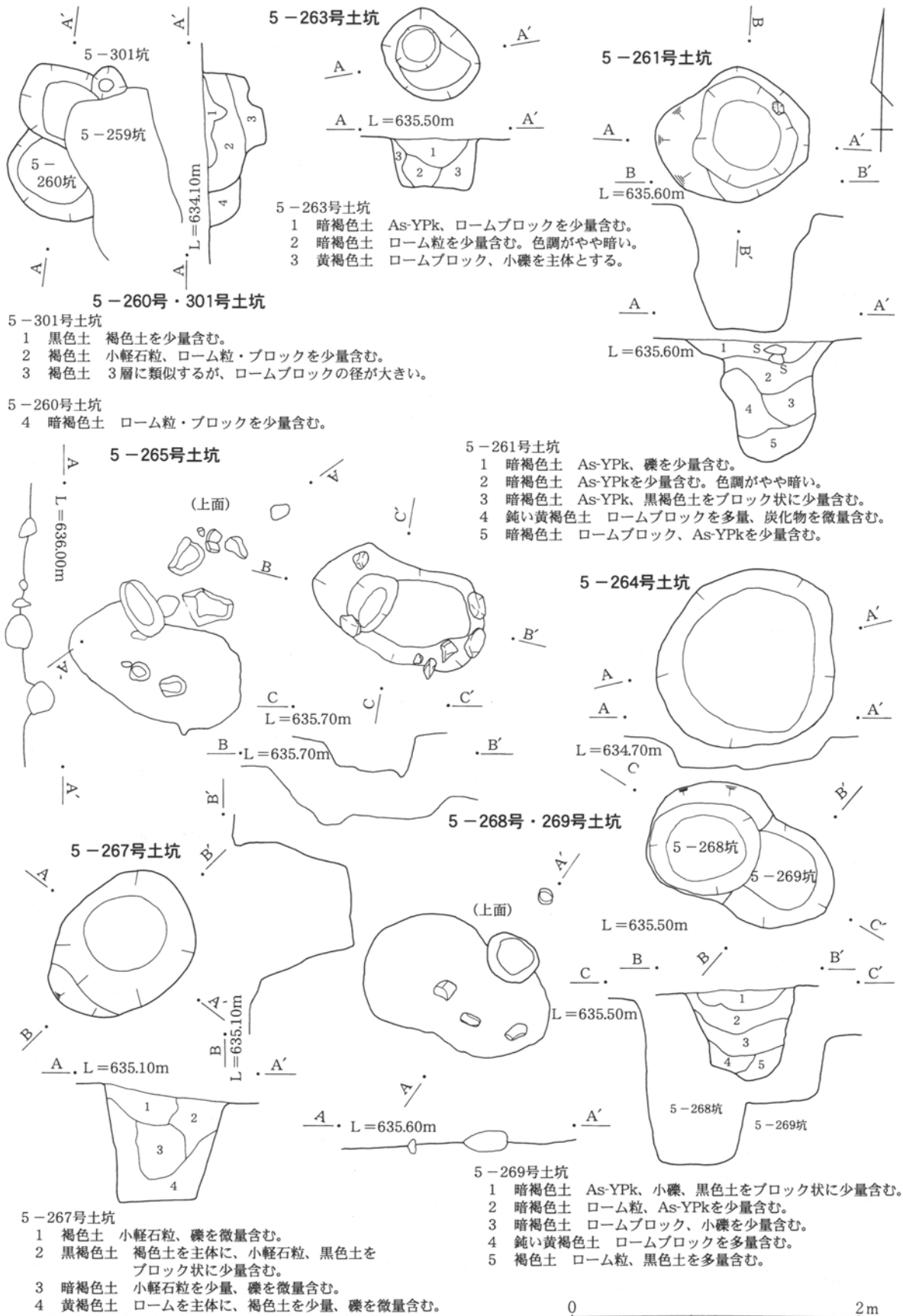

第199図 土坑(32)

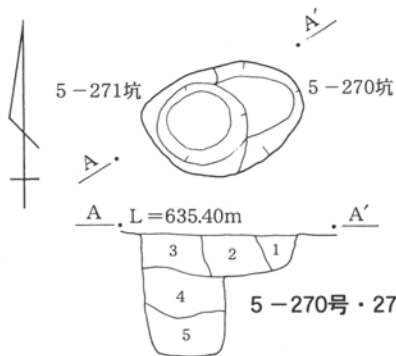

- 5-270号・271号土坑
- 5-270号土坑
 1 暗褐色土 As-YPkを少量含む。
 2 褐色土 As-YPk、ロームブロックを少量含む。
- 5-271号土坑
 3 暗褐色土 As-YPk、小礫を少量含む。
 4 暗褐色土 As-YPk、ローム粒を少量含む。色調がやや暗い。
 5 暗褐色土 ロームブロックを多量含む。

5-274号土坑

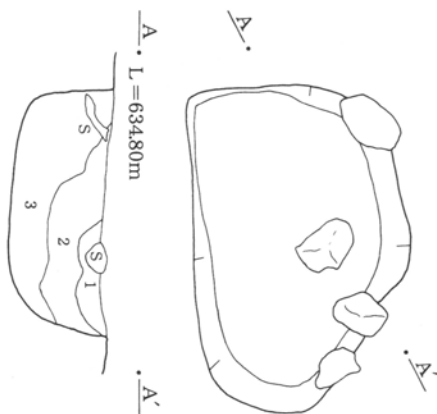

- 5-274号土坑
 1 黒褐色土 ローム粒、小軽石粒を微量含む。
 2 暗褐色土 ローム粒、小軽石粒を少量含む。
 3 褐色土 ロームブロック、小軽石粒を少量含む。

5-278号・279号土坑

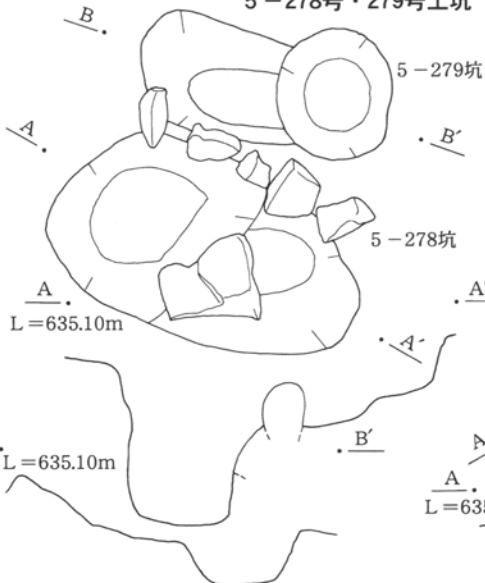

- 5-278号土坑
 1 暗褐色土 As-YPkを少量含む。
 2 暗褐色土 As-YPkを少量含む。
 3 暗褐色土 ローム粒、As-YPkを微量含む。
 4 暗褐色土 ロームブロックを少量含む。

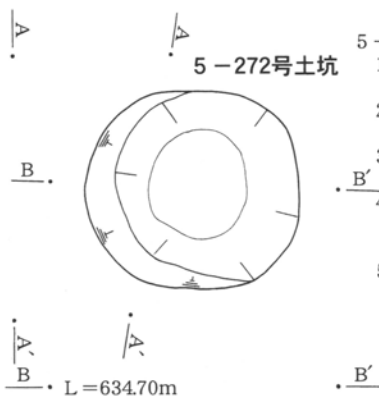

- 5-272号土坑
 1 暗褐色土 小軽石粒を少量、礫を微量含む。
 2 褐色土 ロームブロックを少量含む。
 3 褐色土 小軽石粒、ロームブロックを微量含む。
 4 褐色土 ロームを主体とする褐色土との混土。小軽石粒を少量含む。
 5 暗褐色土 ローム粒、礫を微量含む。

5-275号土坑

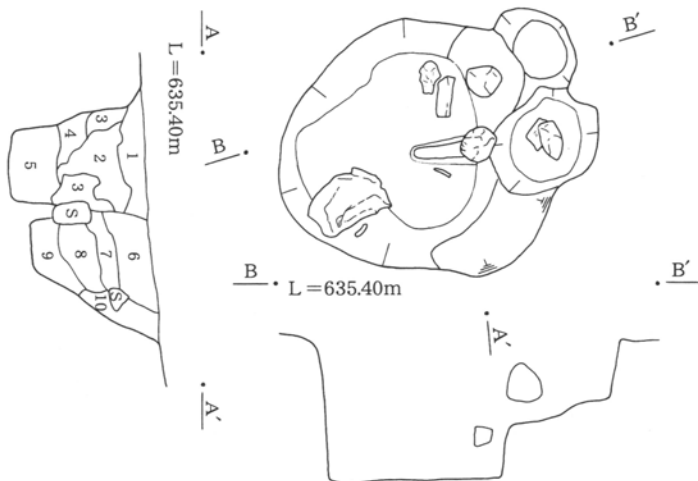

- 5-275号土坑
 1 暗褐色土 As-YPk、炭化物を少量含む。
 2 暗褐色土 As-YPk、ローム粒を少量含む。
 3 暗褐色土 ローム粒を多量、小礫を少量含む。
 4 鈍い褐色土 ロームブロックを多量含む。
 5 鈍い褐色土 ロームブロックを主体とする。
 6 鈍い褐色土 ロームブロックを多量含む。
 7 暗褐色土 ローム粒を少量含む。
 8 暗褐色土 ロームブロックを少量含む。
 9 暗褐色土 8層に類似するが、粘性がやや強い。
 10 暗褐色土 ロームブロック、礫を少量含む。

5-276号・277号土坑

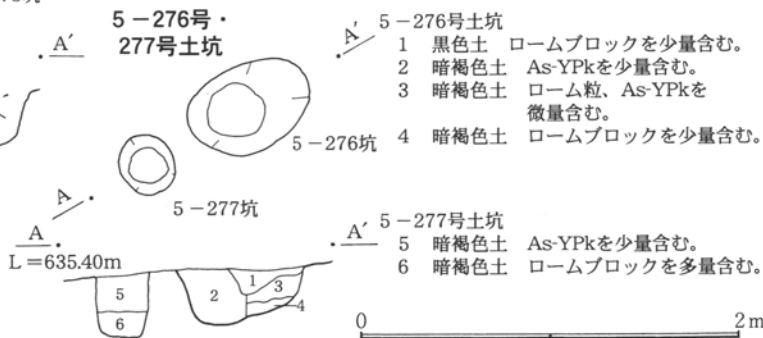

- 5-276号土坑
 1 黒色土 ロームブロックを少量含む。
 2 暗褐色土 As-YPkを少量含む。
 3 暗褐色土 ローム粒、As-YPkを微量含む。
 4 暗褐色土 ロームブロックを少量含む。
- 5-277号土坑
 5 暗褐色土 As-YPkを少量含む。
 6 暗褐色土 ロームブロックを多量含む。

0 2m

第200図 土坑(33)

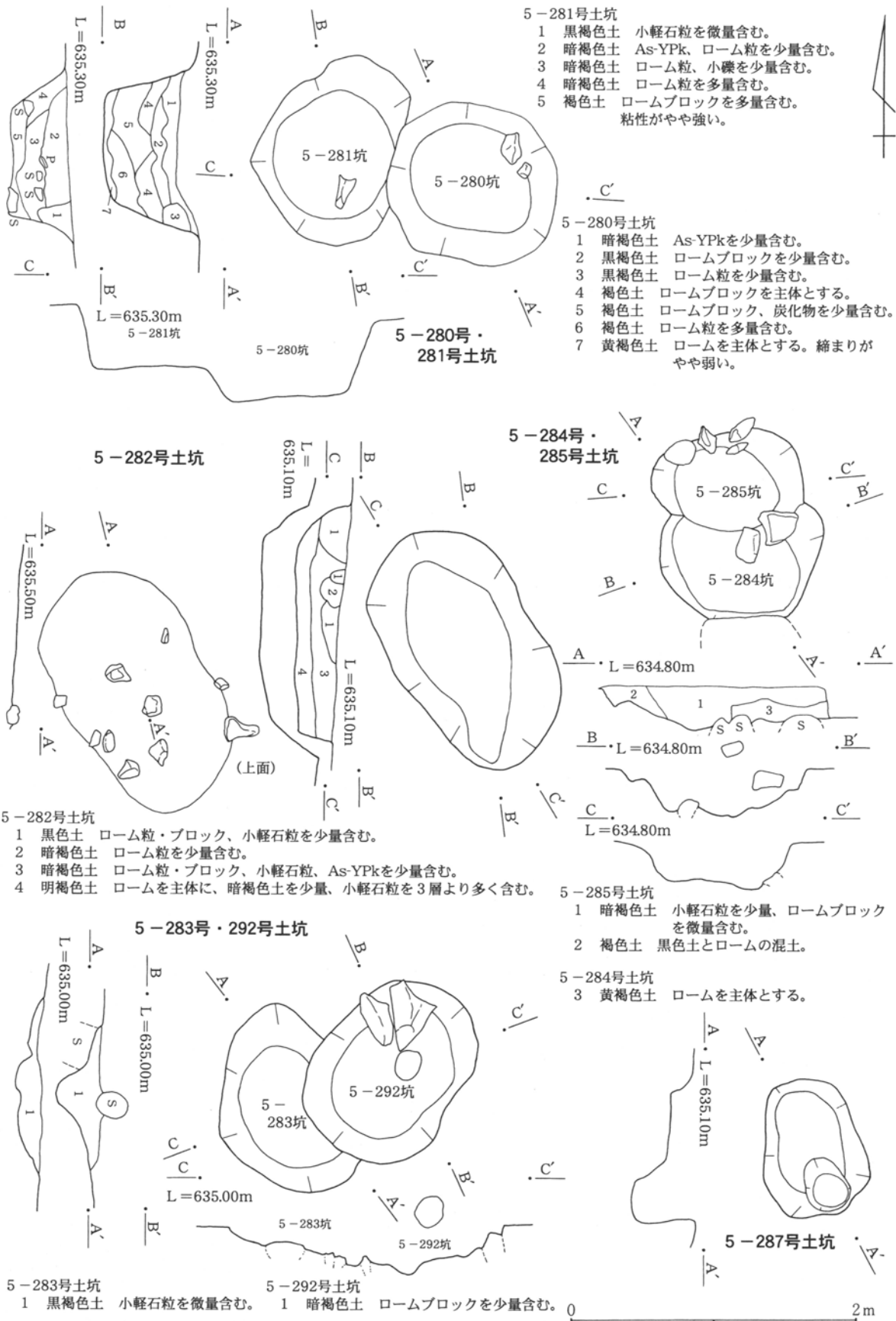

第201図 土坑(34)

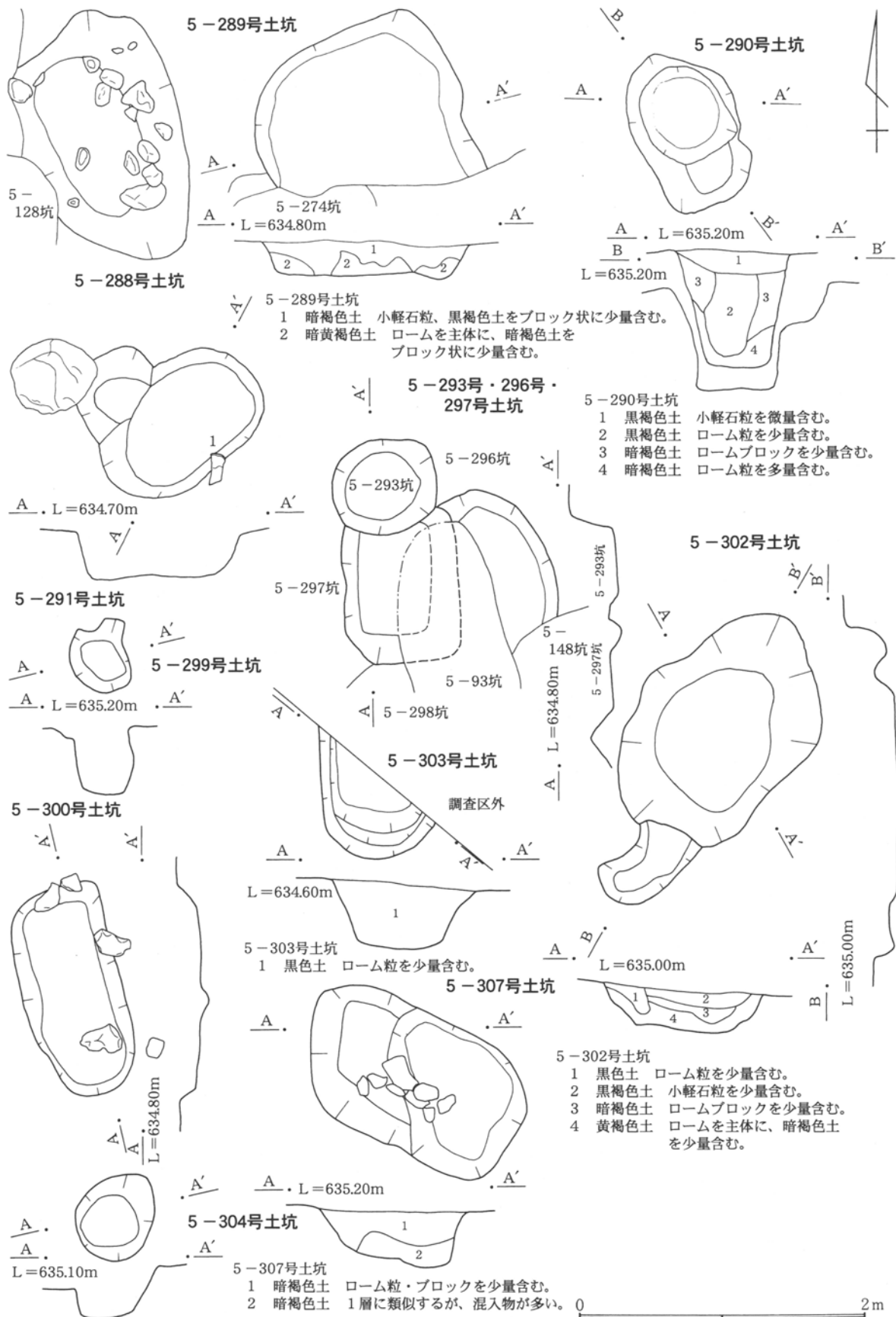

第202図 土坑(35)

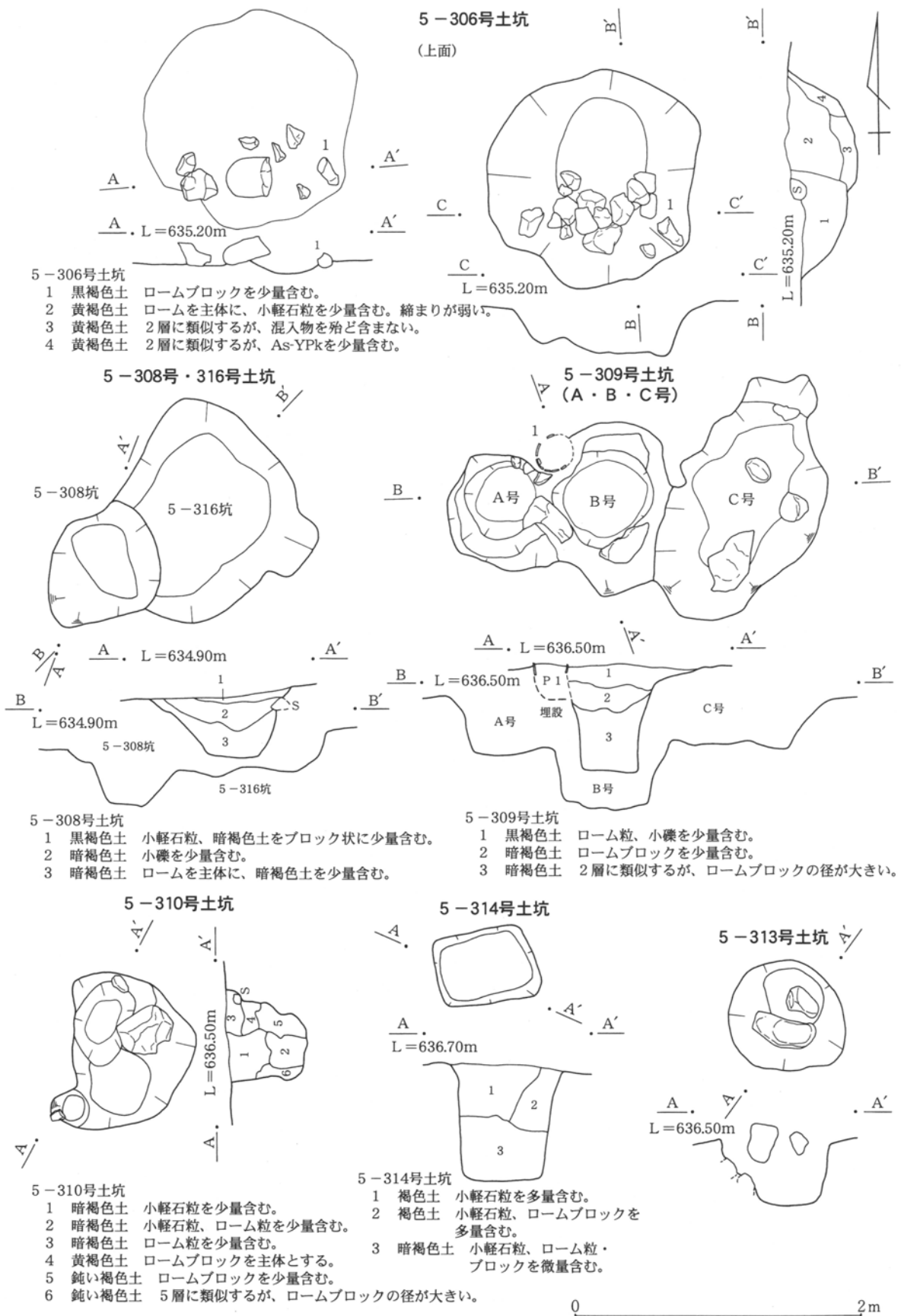

5-306号土坑

- 1 黒褐色土 ロームブロックを少量含む。
- 2 黄褐色土 ロームを主体に、小軽石粒を少量含む。縮まりが弱い。
- 3 黄褐色土 2層に類似するが、混入物を殆ど含まない。
- 4 黄褐色土 2層に類似するが、As-YPkを少量含む。

5-308号・316号土坑

5-308号土坑

5-316号土坑

5-308号土坑

- 1 黒褐色土 小軽石粒、暗褐色土をブロック状に少量含む。
- 2 暗褐色土 小礫を少量含む。
- 3 暗褐色土 ロームを主体に、暗褐色土を少量含む。

5-309号土坑 (A・B・C号)

5-309号土坑

- 1 黒褐色土 ローム粒、小礫を少量含む。
- 2 暗褐色土 ロームブロックを少量含む。
- 3 暗褐色土 2層に類似するが、ロームブロックの径が大きい。

5-310号土坑

5-310号土坑

- 1 暗褐色土 小軽石粒を少量含む。
- 2 暗褐色土 小軽石粒、ローム粒を少量含む。
- 3 暗褐色土 ローム粒を少量含む。
- 4 黄褐色土 ロームブロックを主体とする。
- 5 鈍い褐色土 ロームブロックを少量含む。
- 6 鈍い褐色土 5層に類似するが、ロームブロックの径が大きい。

5-314号土坑

5-314号土坑

- 1 褐色土 小軽石粒を多量含む。
- 2 褐色土 小軽石粒、ロームブロックを多量含む。
- 3 暗褐色土 小軽石粒、ローム粒・ブロックを微量含む。

第203図 土坑(36)

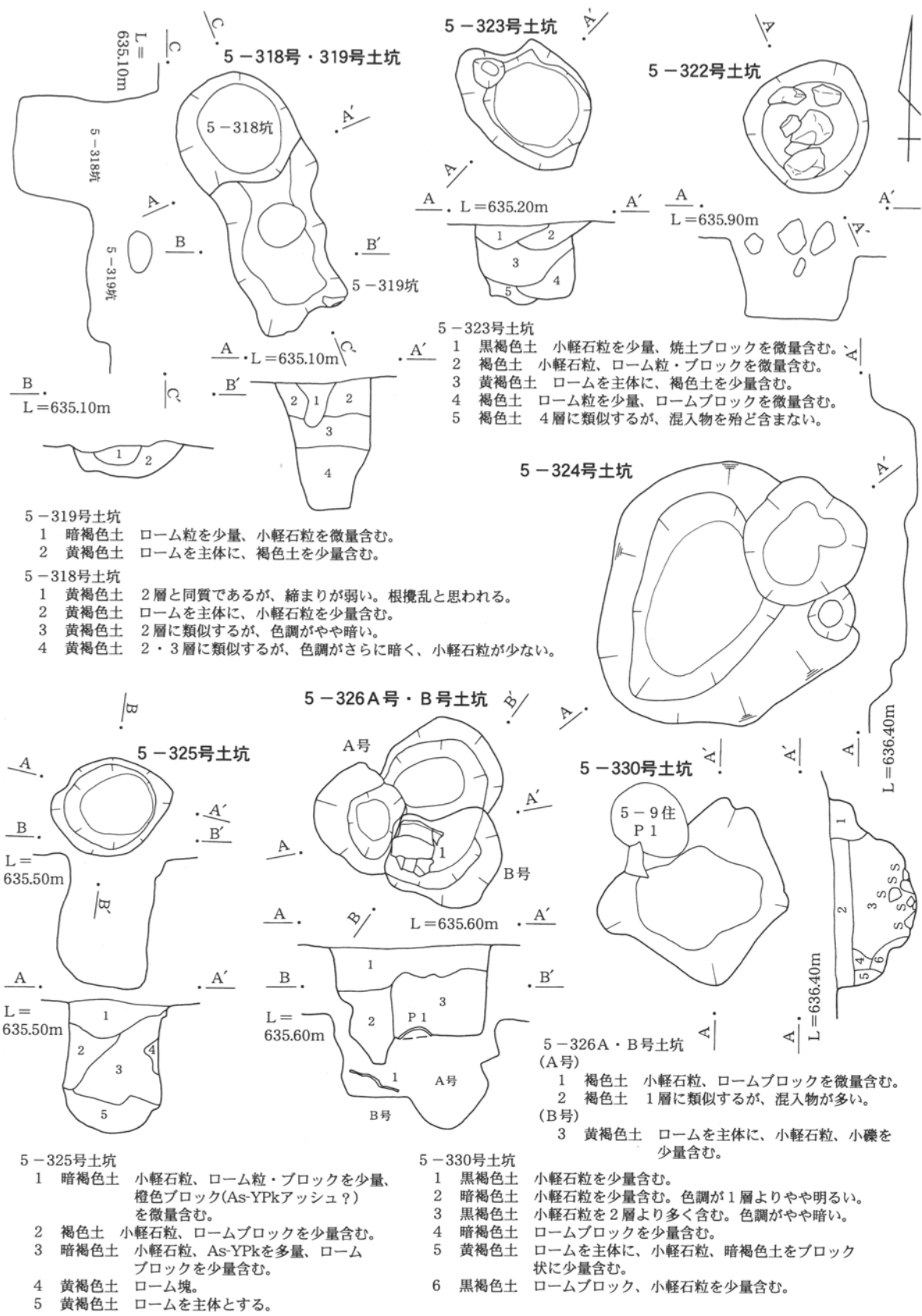

第205図 土坑(38)

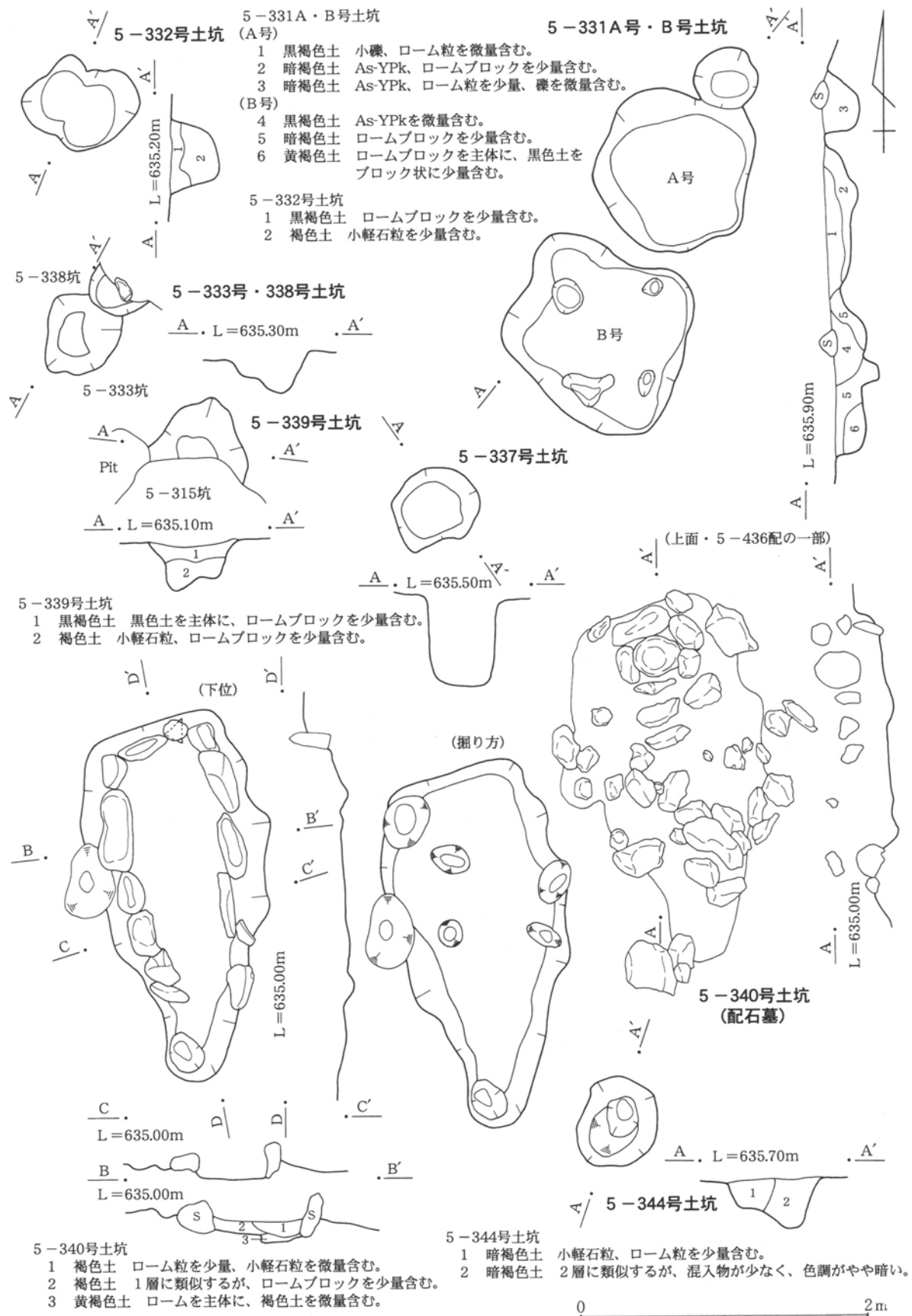

第206図 土坑(39)

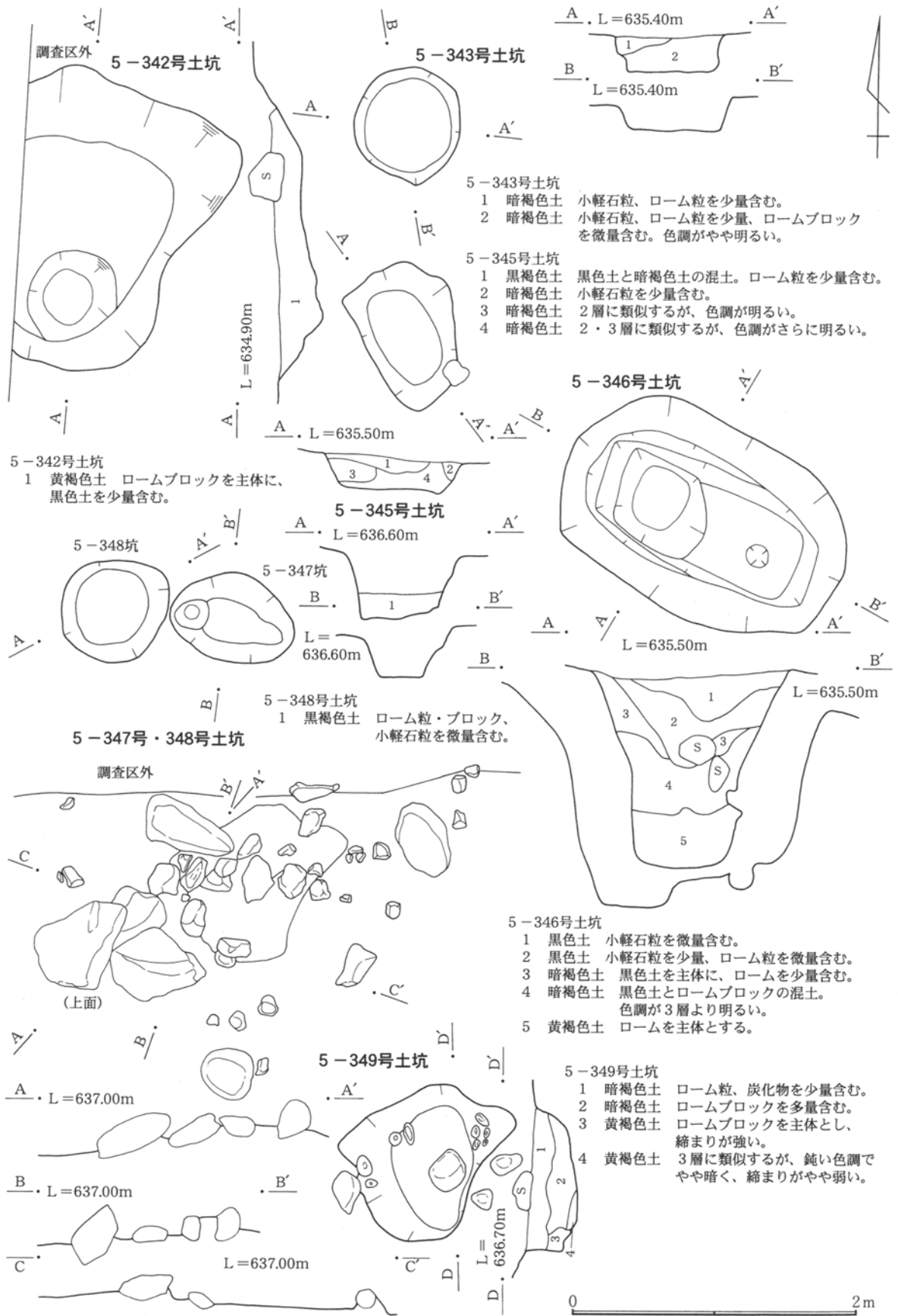

第207図 土坑(40)

5-350号土坑

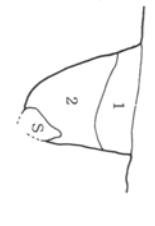

- 5-350号土坑
 1 暗褐色土 ローム粒、As-YPkを少量含む。
 2 暗褐色土 As-YPkを多量、ロームブロックを少量含む。

5-351号土坑

- 5-351号土坑
 1 黒褐色土 小軽石粒を少量含む。
 2 黒褐色土 混入物を殆ど含まず、粘性が強い。

5-352号土坑

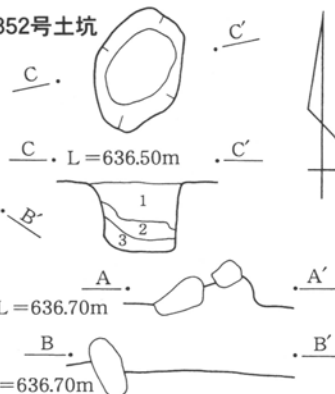

- 5-352号土坑
 1 暗褐色土 小礫、炭化物を少量含む。
 2 暗褐色土 黒褐色土を少量含む。
 3 暗褐色土 2層に類似するが、黒褐色土が少なく、小礫を少量含む。

5-353 A・B号土坑

- (A号)
 1 暗褐色土 小軽石粒を少量含む。
 2 暗褐色土 小軽石粒を多量含む。
 3 暗褐色土 ロームブロック、小礫を少量含む。
 4 暗褐色土 小軽石粒を多量、ロームブロックを少量含む。
 5 暗褐色土 小軽石粒を少量含む。色調が黒色がかかる。
- (B号)
 1 暗褐色土 As-YPk、小礫、ローム粒を少量含む。
 2 暗褐色土 混入物を殆ど含まず、締まり弱い。
 3 暗褐色土 ロームブロックを多量含む。

5-353A号・B号土坑

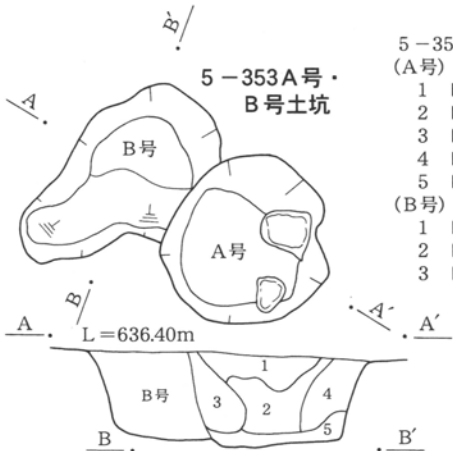

5-355号土坑

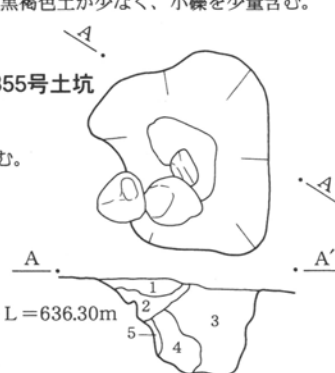

- 5-355号土坑
 1 黒色土 礫を微量含む。
 2 黒褐色土 As-YPk、ローム粒を少量含む。
 3 暗褐色土 ロームブロックを多量含む。
 4 暗褐色土 ロームブロック、礫を少量含む。
 5 黄褐色土 ロームブロックを主体とする。

5-356号土坑



- 5-356号土坑
 1 黒褐色土 小礫、小軽石粒を微量含む。
 2 黒褐色土 ローム粒、小軽石粒を微量含む。色調がやや明るい。
 3 暗褐色土 As-YPkを少量含む。
 4 暗褐色土 ロームブロックを少量含む。

5-354号土坑

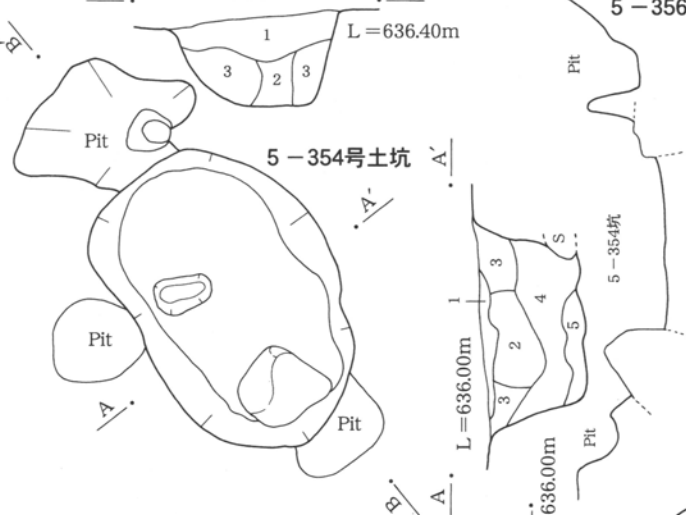

- 5-357号土坑
 1 黒褐色土 小軽石粒を少量含む。
 2 暗褐色土 As-YPk、黒色土をブロック状に少量含む。
 3 褐色土 ロームブロックを少量含む。粘性がやや強い。

5-357号土坑

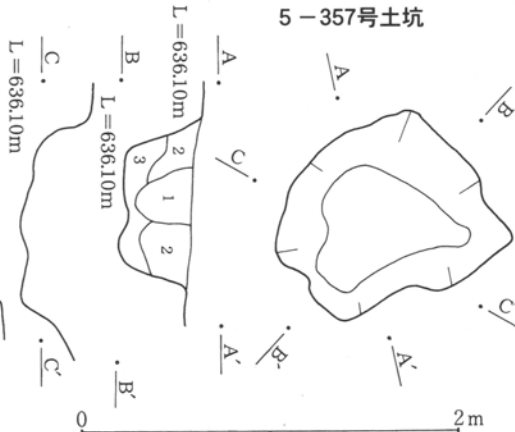

- 5-354号土坑
 1 暗褐色土 暗褐色土を主体とする黒色土との混土。ロームブロックを少量含む。
 2 明褐色土 褐色土とロームブロックの混土。ローム粒を多量含む。
 3 暗褐色土 ローム粒を少量含む。
 4 黒褐色土 ローム粒・ブロックを多量含む。
 5 黒褐色土 混入物を殆ど含まず、粘性がやや強い。

第208図 土坑(41)

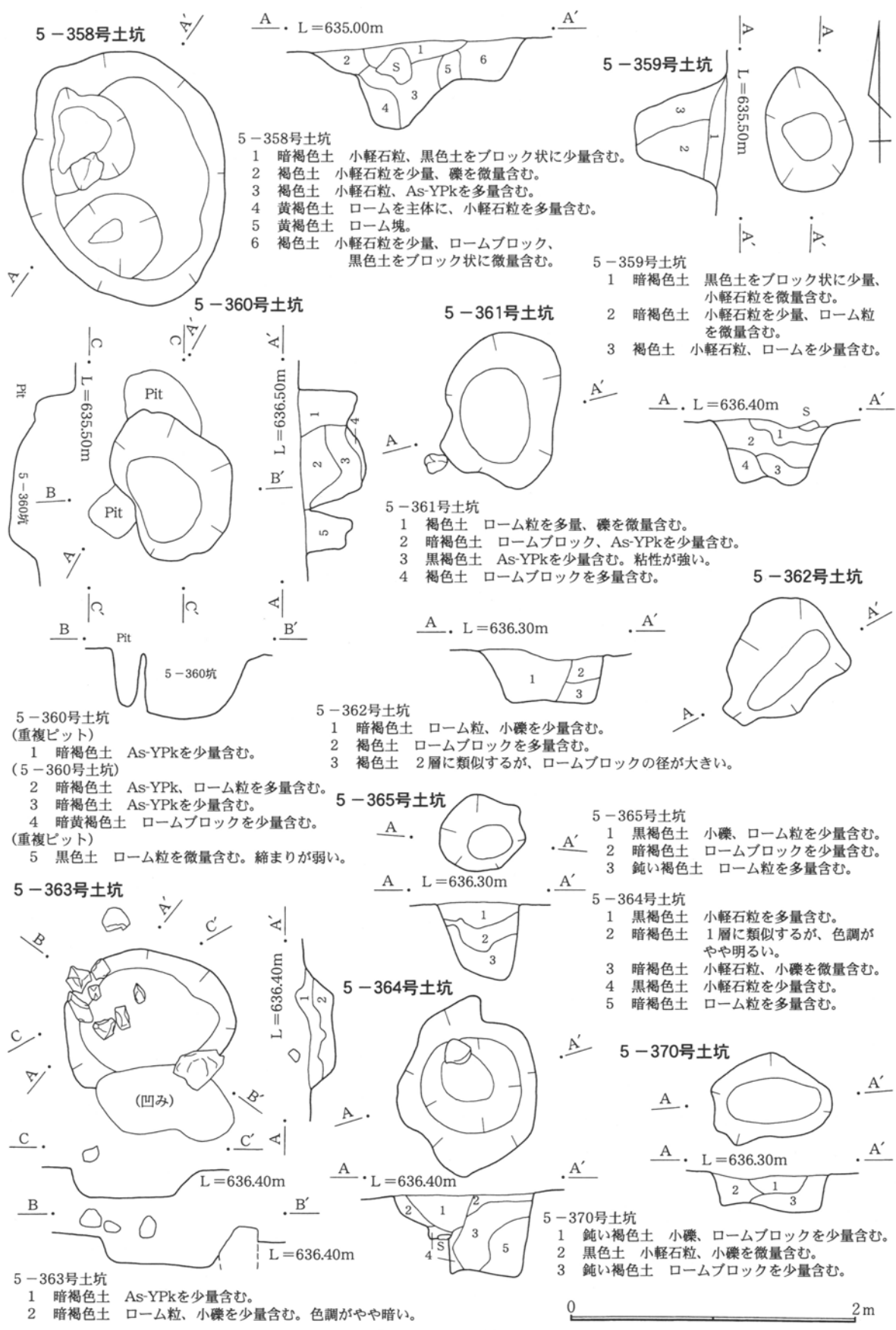

第209図 土坑(42)

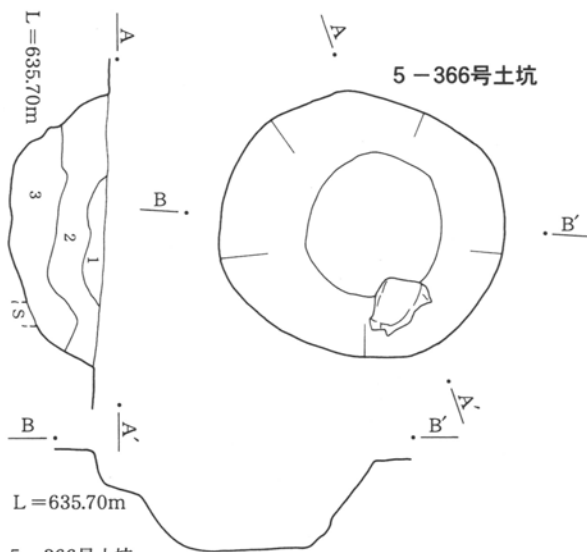

- 5-366号土坑
- 1 黒色土 小礫を少量含む。
 - 2 暗褐色土 小礫を少量、ローム粒を微量含む。
 - 3 暗褐色土 2層に類似するが、ローム粒を多く含む。

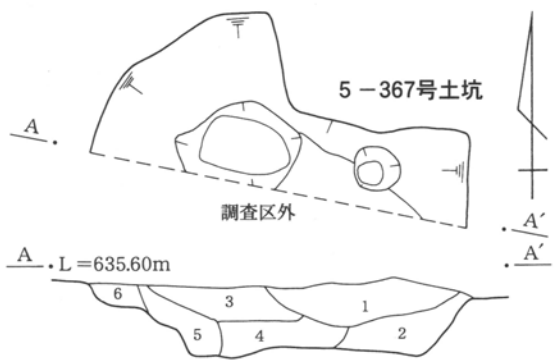

- 5-367号土坑
- 1 黒褐色土 As-YPkを微量含む。
 - 2 褐色土 ロームブロックを少量含む。
 - 3 暗褐色土 小軽石粒を微量含む。
 - 4 暗褐色土 ローム粒、As-YPkを少量含む。
 - 5 褐色土 ロームブロック、As-YPkを多量含む。
 - 6 暗褐色土 ロームブロックを少量含む。



5-368号・369号土坑

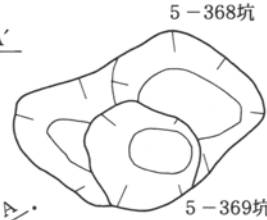

- 5-368号土坑
- 1 暗褐色土 As-YPkを少量含む。
 - 2 暗褐色土 ロームブロックを多量含む。

- 5-369号土坑
- 3 暗褐色土 礫を多量、ローム粒を少量含む。
 - 4 暗褐色土 ロームブロックを多量含む。
 - 5 暗褐色土 ローム粒を多量含む。色調がやや暗い。
 - 6 暗黄褐色土 ロームブロックを主体とする。

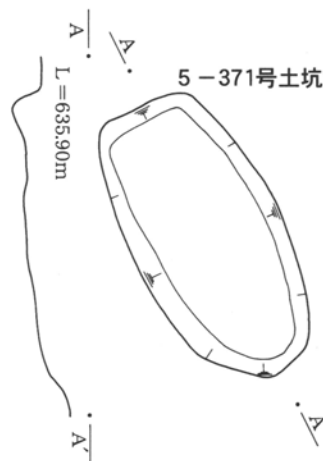

5-371号土坑

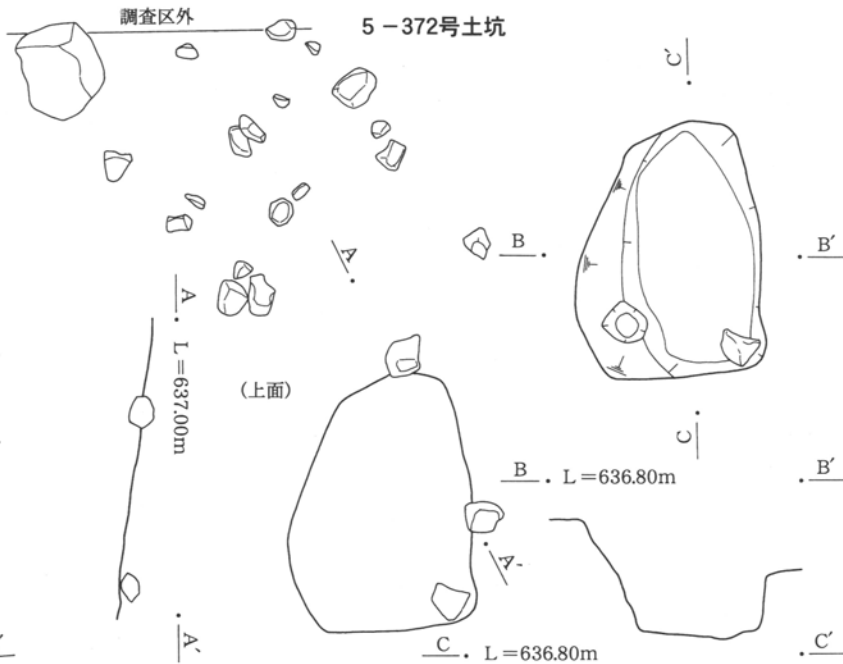

5-372号土坑

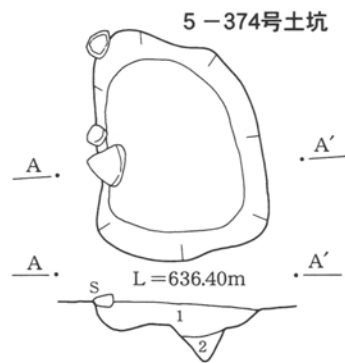

5-374号土坑

- 5-374号土坑
- 1 暗褐色土 小軽石粒を少量含む。
 - 2 暗褐色土 ローム粒を少量含む。

第210図 土坑(43)

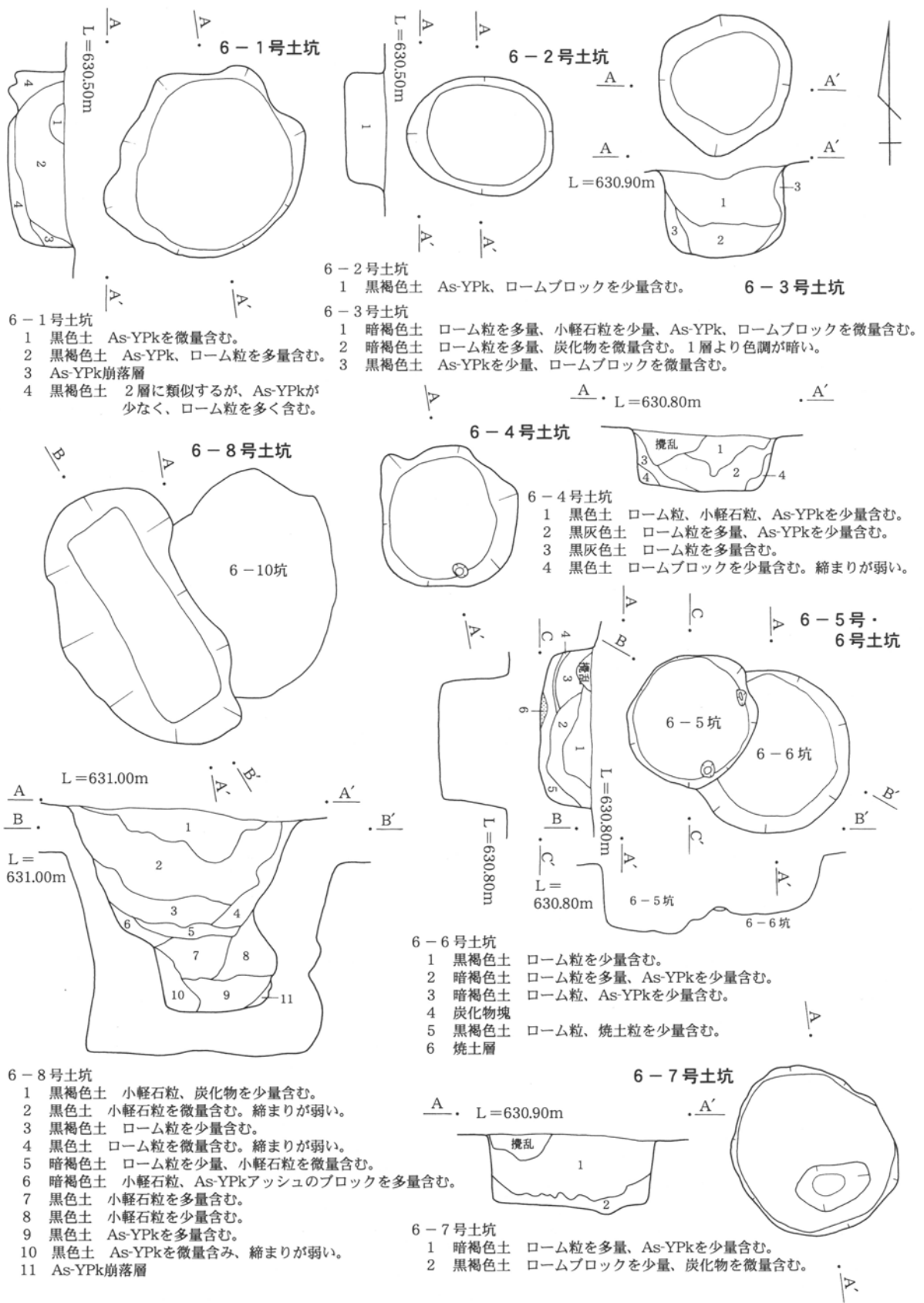

第211図 土坑(44)

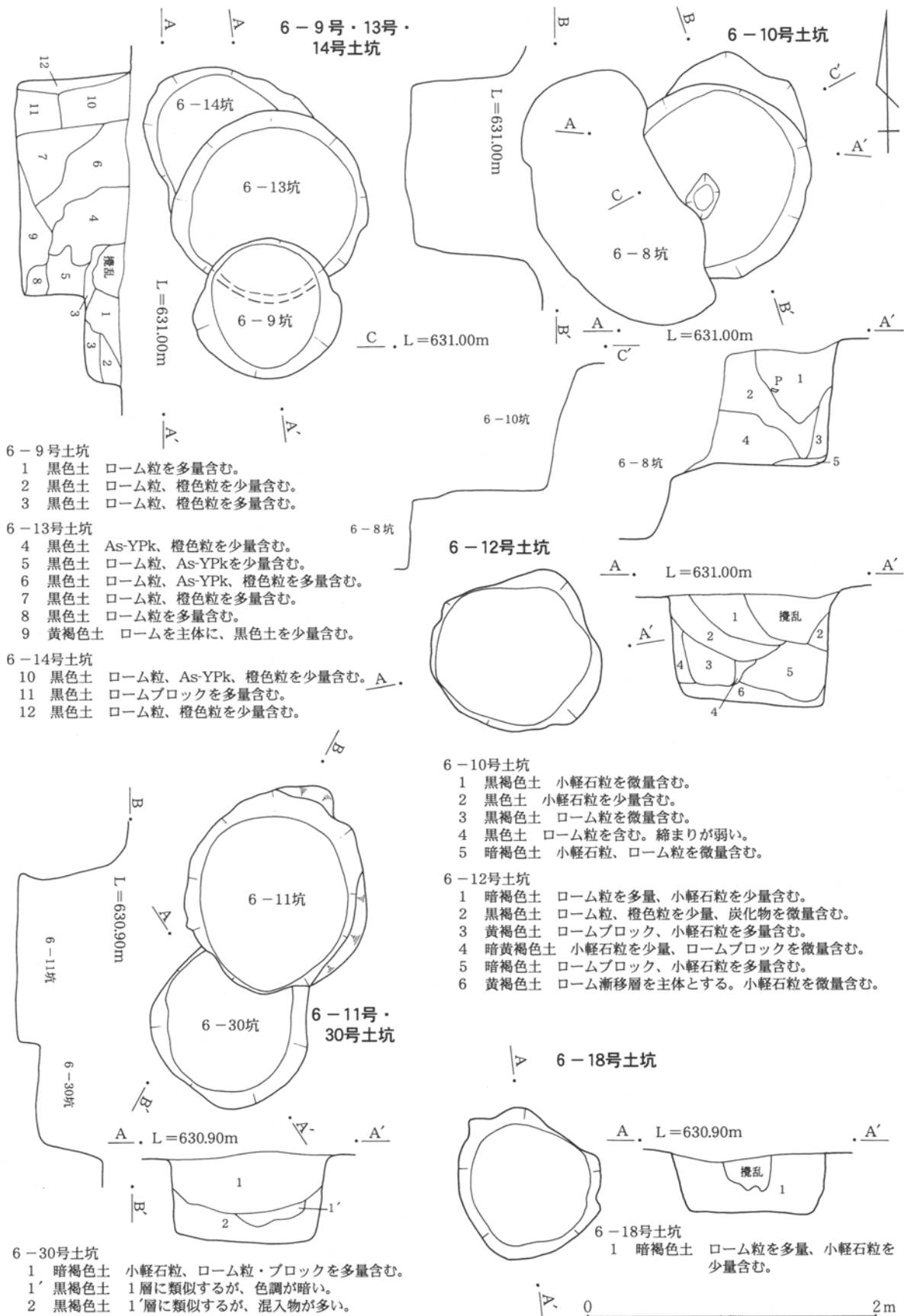

第212図 土坑(45)

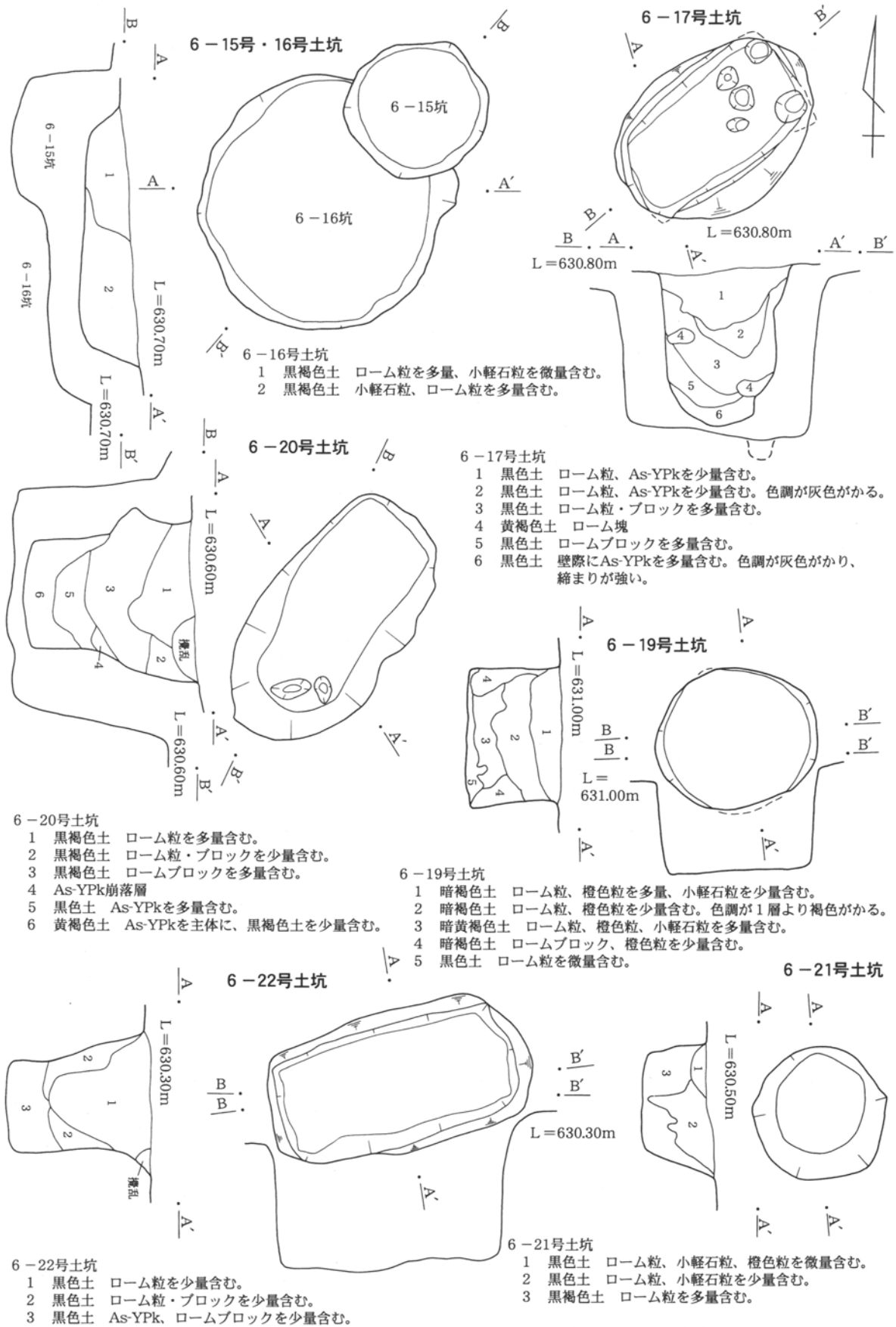

第213図 土坑(46)

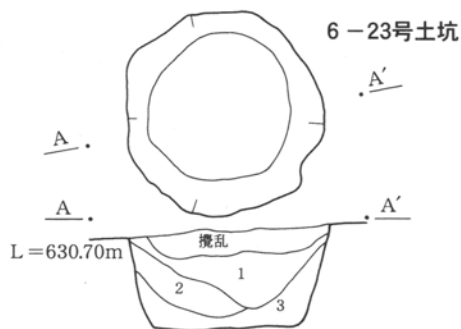

- 6-23号土坑
- 1 暗褐色土 小軽石粒を多量、ロームブロックを少量、炭化物を微量含む。
 - 2 黒褐色土 1層に類似するが、色調が暗く、ローム粒を多量含む。
 - 3 黒褐色土 ロームブロックを多量含む。

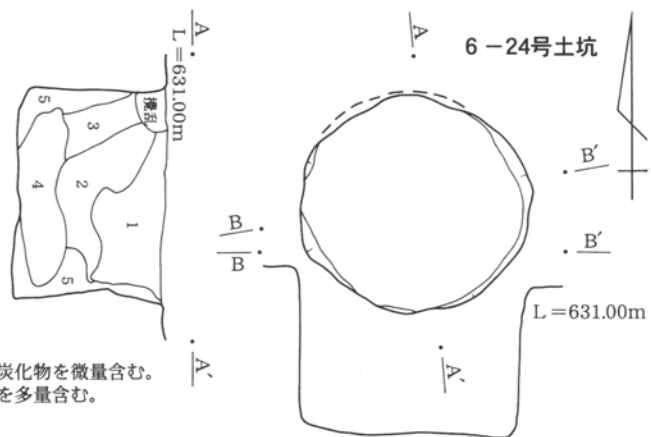

- 6-24号土坑
- 1 暗褐色土 ローム粒を多量、小軽石粒、橙色粒を少量含む。
 - 2 暗黄褐色土 ローム粒、橙色粒、小軽石粒を多量含む。
 - 3 暗褐色土 ローム粒、橙色粒を少量含む。
 - 4 暗黄褐色土 ローム粒、橙色粒を多量含む。
 - 5 黒色土 ローム粒を微量含む。

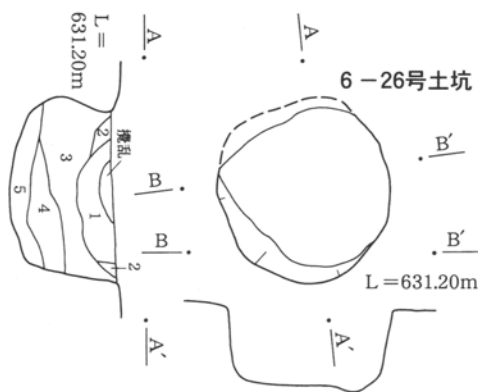

- 6-26号土坑
- 1 暗褐色土 小軽石粒、ローム粒を多量含む。
 - 2 暗褐色土 ローム粒を多量含む。1層より色調が明るい。
 - 3 黒褐色土 ローム粒を少量、小軽石粒を微量含む。
 - 4 暗黄褐色土 ローム粒・ブロックを多量、小軽石粒、炭化物を微量含む。
 - 5 黒色土 ローム粒、橙色粒、炭化物を微量含む。



6-25号土坑

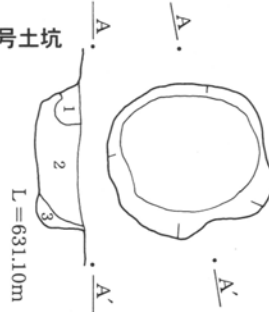

6-25号土坑

- 1 黒色土 混入物を殆ど含まず、色調が暗い。
- 2 暗褐色土 ローム粒を多量、ロームブロックを少量、小軽石粒を微量含む。
- 3 暗褐色土 ローム粒・ブロックを多量含む。

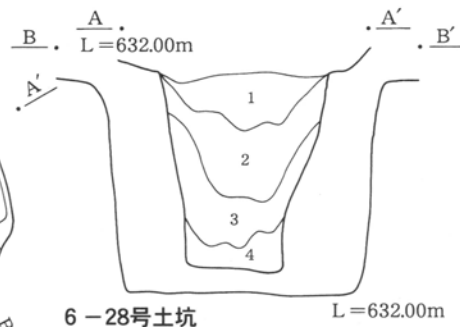

6-28号土坑

- 6-28号土坑
- 1 黒褐色土 小軽石粒を少量、ローム粒を微量含む。
 - 2 黒色土 小軽石粒、ローム粒を微量含む。
 - 3 暗褐色土 小軽石粒、ロームブロック、炭化物を微量含む。
 - 4 黄褐色土 ロームブロック、小軽石粒を多量含む。

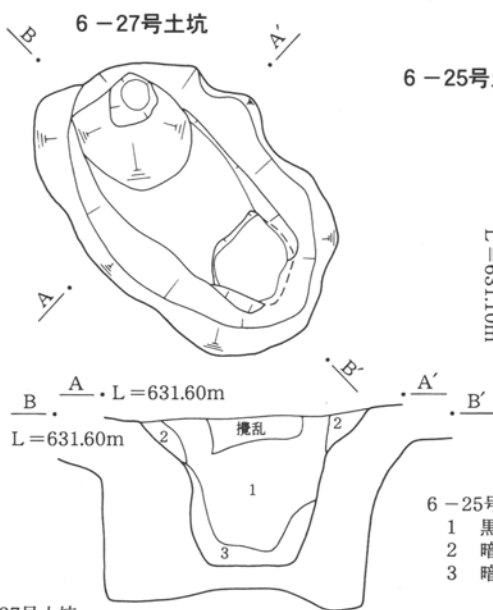

6-27号土坑

- 1 黒色土 ローム粒を少量含む。
- 2 暗褐色土 ロームブロックを多量含む、色調が明るい。
- 3 黒褐色土 ローム粒を多量、小軽石粒を少量含む。

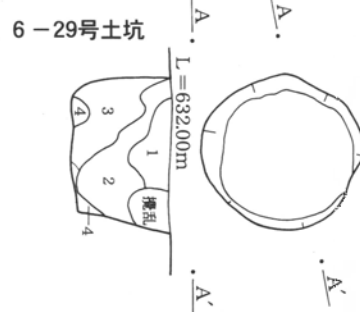

6-29号土坑

- 6-29号土坑
- 1 黒色土 小軽石粒を多量、ローム粒を少量含む。
 - 2 黒褐色土 ローム粒を多量含む。
 - 3 暗褐色土 小軽石粒、ローム粒を多量含む。
 - 4 暗褐色土 ロームブロックを多量含む。

0 2m

第214図 土坑(47)

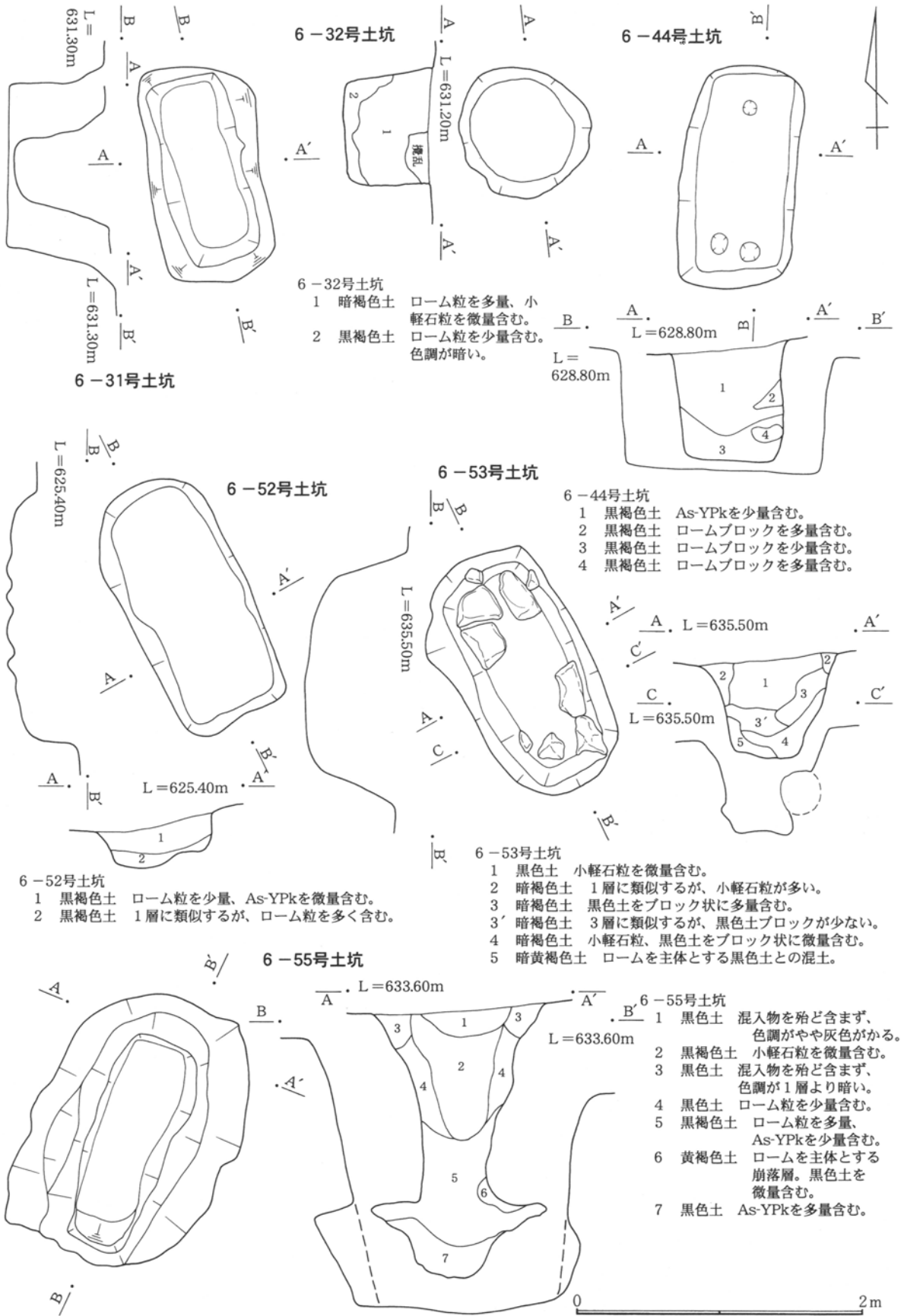

第215図 土坑(48)

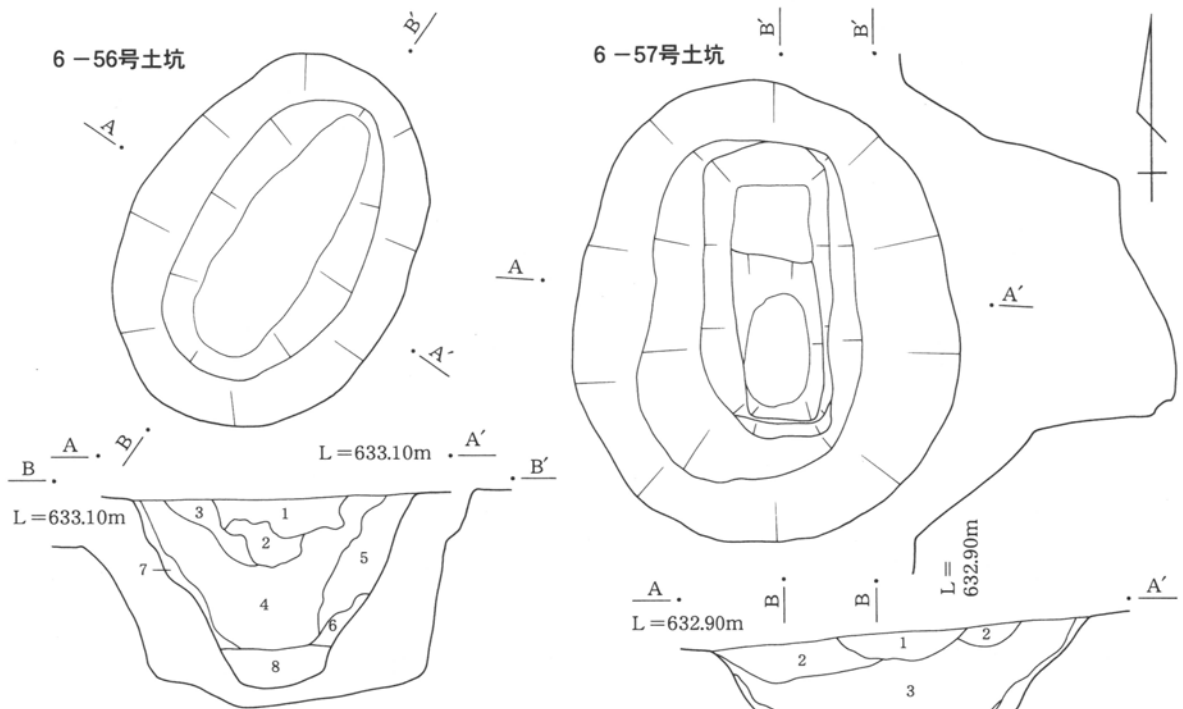

6-56号土坑

- 1 暗褐色土 As-YPk、小軽石粒を少量含む。
- 2 暗褐色土 As-YPk、小軽石粒、黒色土を少量含む。
- 3 黒色土 小軽石粒を少量含む。
- 4 黒色土 基本土層のⅢ層を基調とする。
- 5 黒色土 小軽石粒を微量含む。
- 6 黒色土 ローム粒を少量含む。
- 7 黒褐色土 小軽石粒を少量含む。
- 8 黒色土 As-YPkを少量含む。

6-57号土坑

- 1 暗褐色土 ローム粒を少量含む。
- 2 黒褐色土 ローム粒を多量含む。
- 3 黒褐色土 ローム粒を少量含む。
- 4 黒色土 ロームブロックを少量含む。
- 5 黒褐色土 ロームブロックを少量含む。
- 5' 黒褐色土 5層に類似するが、ローム粒を多く含む。

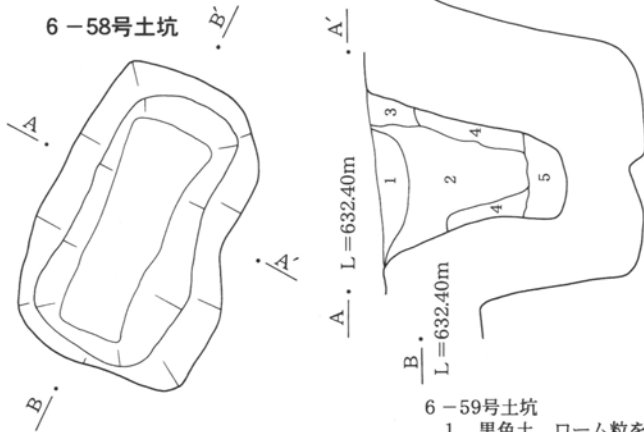

6-58号土坑

- 1 黒色土 ローム粒を微量含む。
- 2 黒色土 小軽石粒を微量含む、縮まりが弱い。
- 3 黒色土 混入物を殆ど含まず、色調が暗い。
- 4 黒色土 ローム粒を少量含む。
- 5 黒褐色土 ローム粒を多量含む、縮まりが弱い。

6-59号土坑

- 1 黒色土 ローム粒を少量含む、縮まりが弱い。
- 1' 黒色土 1層に類似するが、ローム粒が少ない。
- 2 黒色土 ローム粒を微量含む、色調が灰色がる。
- 3 黒色土 混入物を殆ど含まず、縮まりが極めて弱い。
- 4 黒色土 ローム粒を多量含む。
- 5 黒色土 As-YPkを多量含む。

6-59号土坑



第216図 土坑(49)

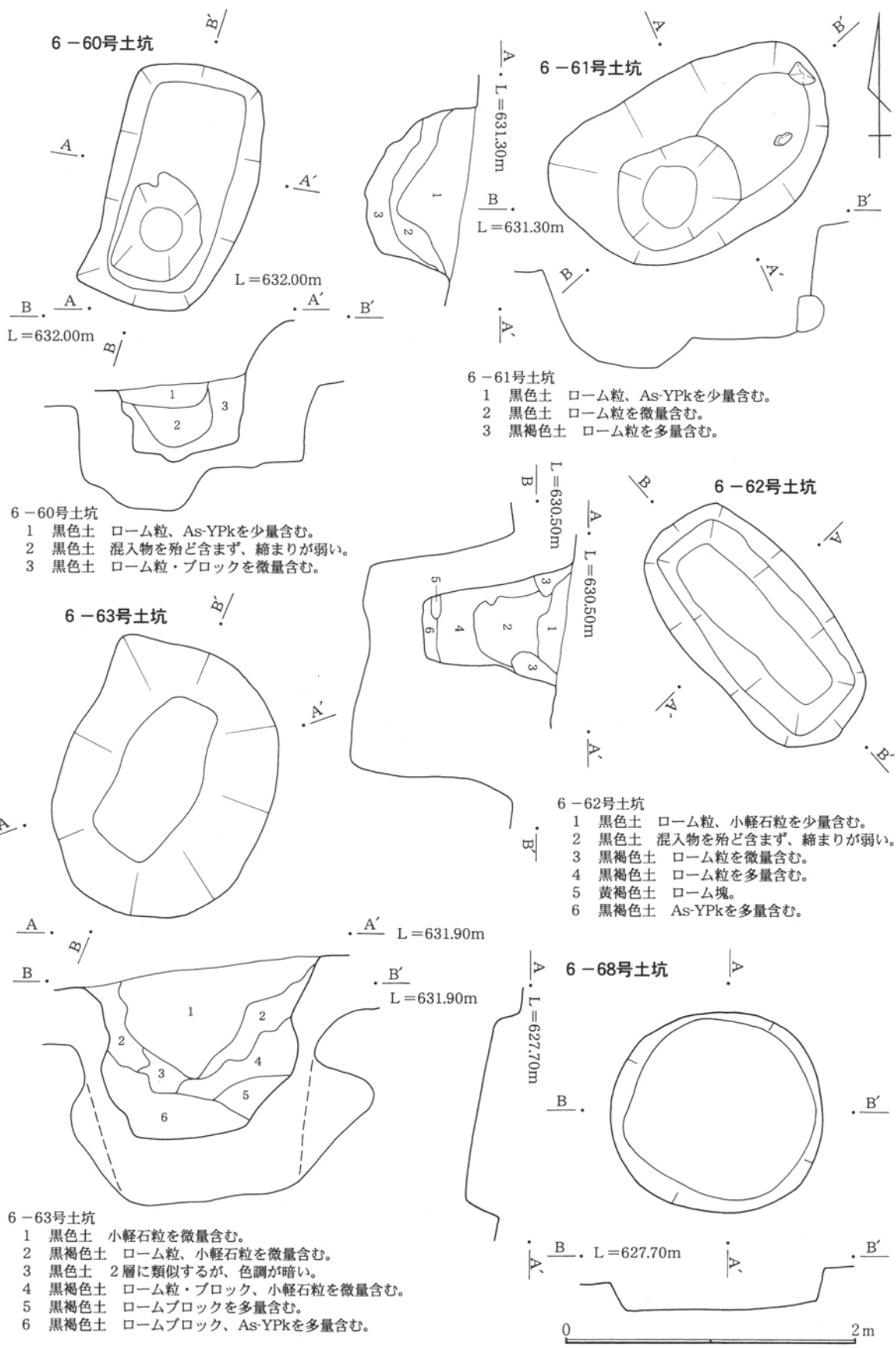

第217図 土坑(50)

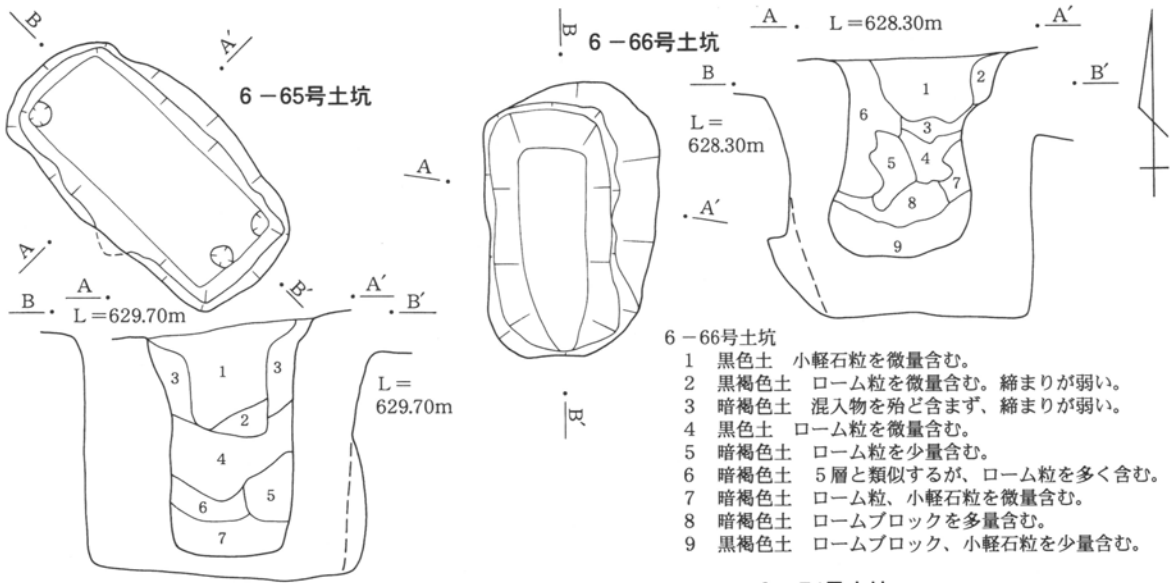

- 6-65号土坑**
 1 黒色土 小軽石粒を微量含む。
 2 黒褐色土 小軽石粒を微量含む。色調が1層より暗い。
 3 黒褐色土 2層に類似するが、色調がさらに暗い。
 4 暗褐色土 小軽石粒、ローム粒を少量含む。
 5 黒褐色土 ロームブロック、小軽石粒を少量含む。
 6 黒褐色土 ローム粒、小軽石粒を微量含む。
 7 黒色土 小軽石粒を多量含む。

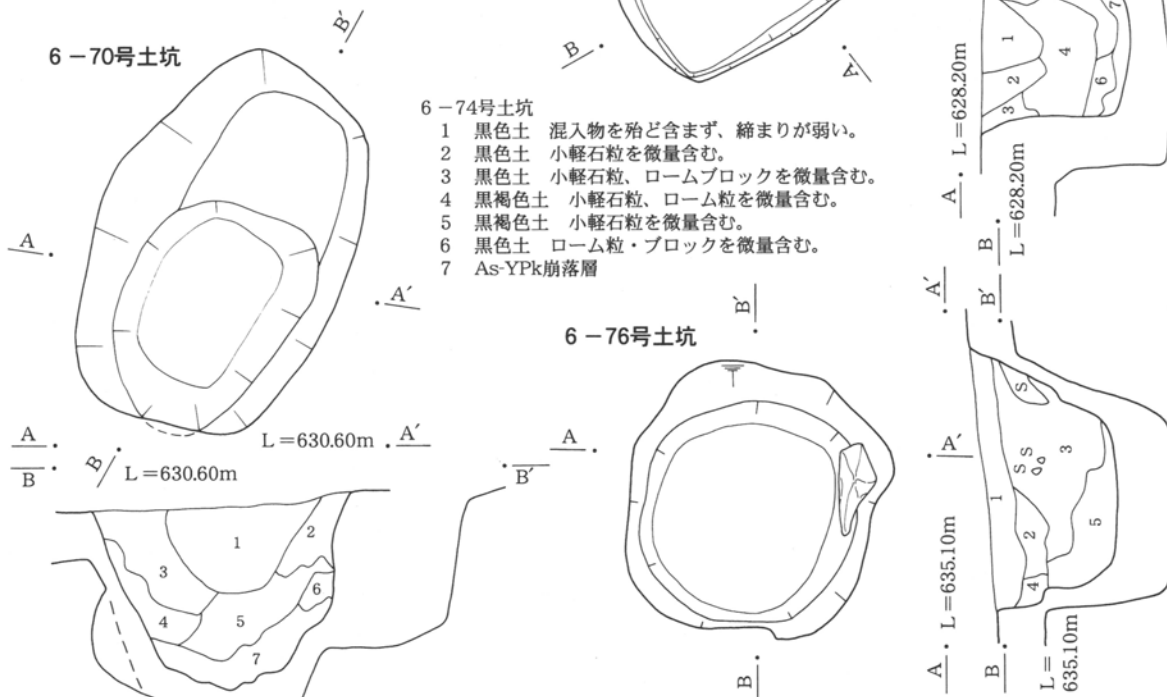

- 6-70号土坑**
 1 暗褐色土 小軽石粒を微量含む。
 2 黒色土 小軽石粒を少量含む。
 3 黒褐色土 小軽石粒を少量含む。
 4 暗褐色土 小軽石粒、ローム粒を少量含む。
 5 黒褐色土 ローム粒を多量含む。
 6 黄褐色土 ロームを主体に、黒色土を微量含む。
 7 黒褐色土 ローム粒、As-YPkを微量含む。

- 6-76号土坑**
 1 黒褐色土 ロームブロック、小軽石粒を少量含む。
 2 暗褐色土 小軽石粒、ローム粒を少量含む。
 3 暗褐色土 ロームブロックを多量含む。
 4 暗褐色土 ローム塊。
 5 黄褐色土 ロームブロックを多量含む。

0 2m

第218図 土坑(51)

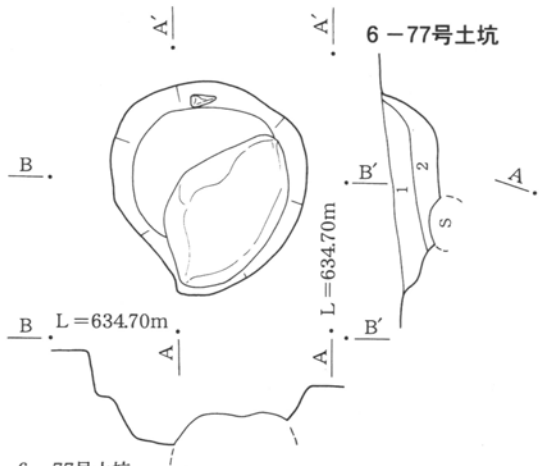

6-77号土坑
 1 暗褐色土 小軽石粒を多量、ロームブロックを少量含む。
 2 黒褐色土 ロームブロックを少量、小軽石粒を微量含む。

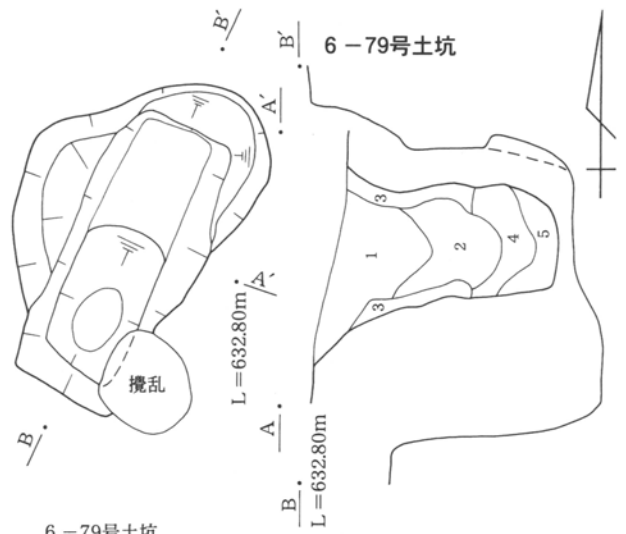

6-79号土坑
 1 暗褐色土 小軽石粒を多量含む。
 2 暗褐色土 ロームブロックを少量、小軽石粒を微量含む。
 3 暗褐色土 小軽石粒を微量含む。
 4 暗褐色土 ロームブロックを多量、小軽石粒を微量含む。
 5 黒褐色土 小軽石粒を少量含む。

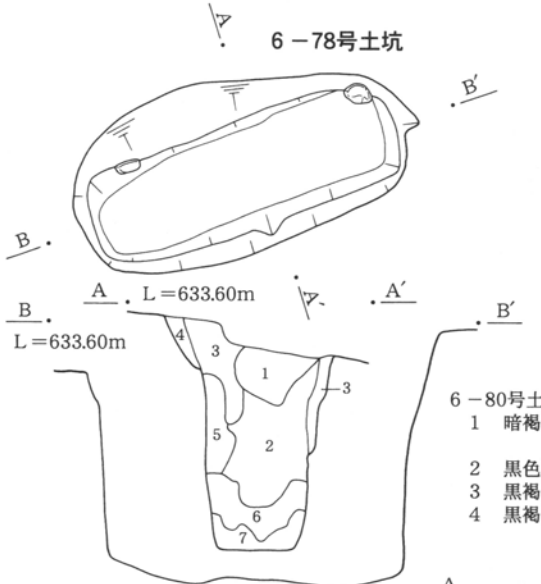

6-78号土坑
 1 暗褐色土 小軽石粒、ローム粒を微量含む。
 2 黒褐色土 小軽石粒を少量含む。
 3 暗褐色土 小軽石粒を微量含む。
 4 黒色土 小軽石粒を少量含む。
 5 黒褐色土 小軽石粒、ローム粒を少量含む。
 6 黒褐色土 小軽石粒を少量、ローム粒を微量含む。
 7 黒褐色土 ローム粒・ブロックを微量含む。

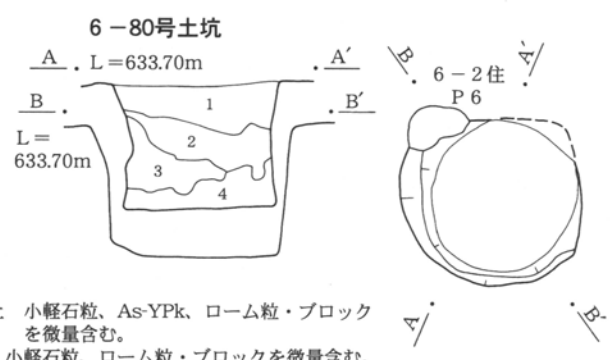

6-80号土坑
 1 暗褐色土 小軽石粒、As-YPk、ローム粒・ブロックを微量含む。
 2 黒色土 小軽石粒、ローム粒・ブロックを微量含む。
 3 黒褐色土 ローム粒を多量、小軽石粒、ロームブロックを少量含む。
 4 黒褐色土 ローム粒・ブロックを多量、小軽石粒を少量含む。

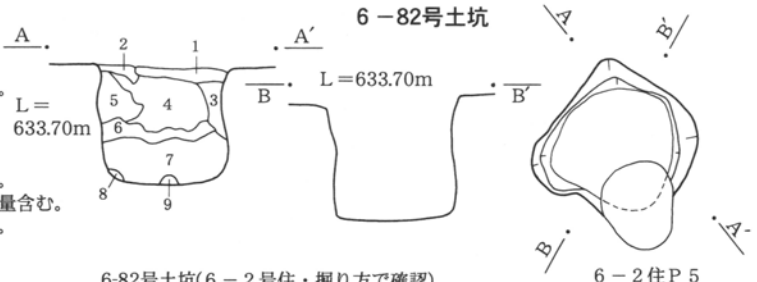

6-82号土坑(6-2号住・掘り方で確認)
 (6-2住貼床)
 1 黒色土 小軽石粒を多量、ローム粒・ブロックを少量含む。
 2 暗褐色土 小軽石粒、ローム粒を少量含む。
 (6-82号土坑)
 3 暗褐色土 ローム粒を多量、小軽石粒、ロームブロックを少量含む。
 4 黄褐色土 小軽石粒、暗褐色土をブロック状に少量含む。
 5 暗褐色土 ローム粒、小軽石粒を多量、As-YPkを少量含む。
 6 暗褐色土 ローム粒、小軽石粒を少量含む。
 7 黒褐色土 小軽石粒、As-YPkを多量含む。
 8 黄褐色土 ローム塊。
 9 暗褐色土 ローム粒を多量、小軽石粒を微量含む。

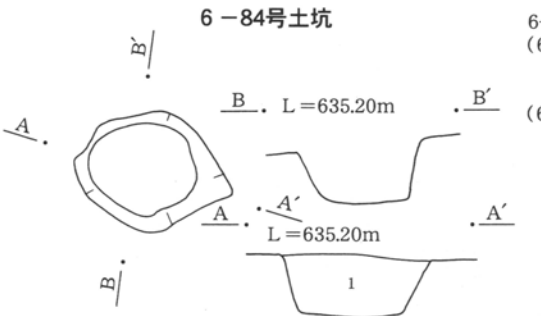

6-84号土坑
 1 暗褐色土 小軽石粒を多量、ローム粒、As-YPkを少量含む。



第219図 土坑(52)

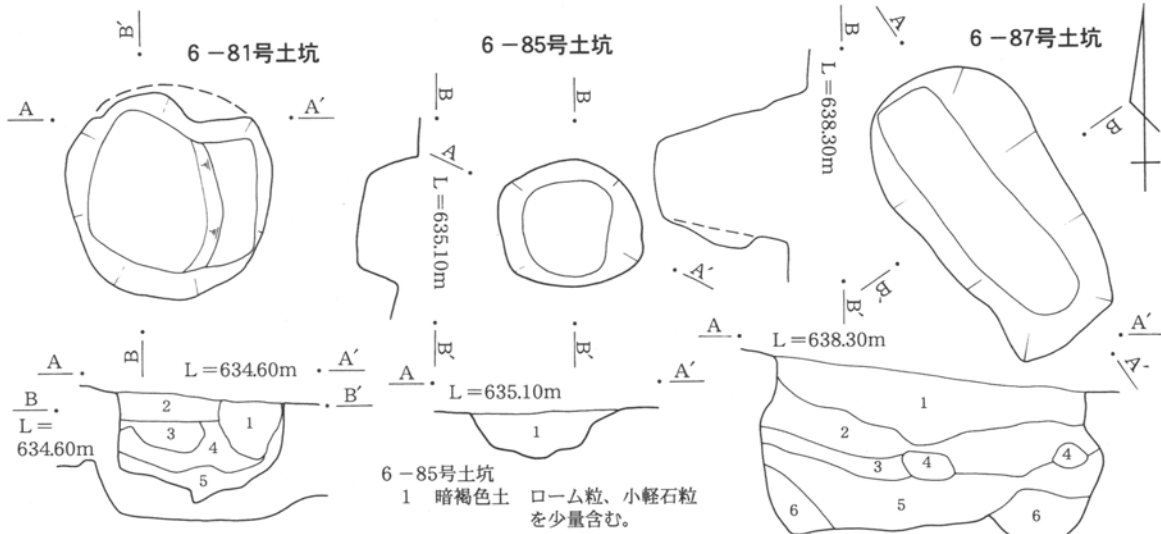

6-81号土坑、6-5ピット
(6-5ピット)

- 1 暗褐色土 ローム粒・ブロックを多量、小軽石粒を少量含む。
- 2 黒褐色土 小軽石粒を多量、As-YPkを少量含む。
- 3 黒褐色土 小軽石粒を多量、ローム粒・ブロックを少量含む。
- 4 暗褐色土 小軽石粒、ローム粒・ブロックを少量含む。
- 5 暗褐色土 4層に類似するが、色調が暗い。

6-87号土坑

- 1 黒褐色土 ローム粒、小軽石粒を少量含む。
- 2 暗褐色土 ローム粒・ブロックを多量含む。
- 3 黄褐色土 ロームを主体に、暗褐色土を微量含む。
- 4 黄褐色土 ローム塊。
- 5 暗褐色土 ロームブロック、As-YPkを少量含む。
- 6 黒褐色土 黒色土とAs-YPkの混土。

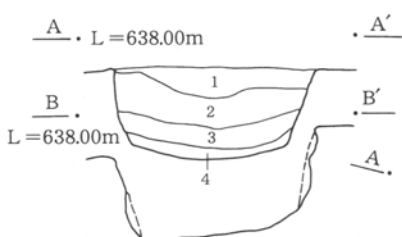

6-88号土坑

- 1 暗褐色土 ローム粒を少量、ロームブロック、As-YPkを微量含む。
- 2 暗褐色土 ローム粒・ブロックを多量、As-YPkを少量含む。
- 3 黄褐色土 ロームを主体に、黒色土を微量含む。
- 4 黒色土 ローム粒、As-YPkを微量含む。

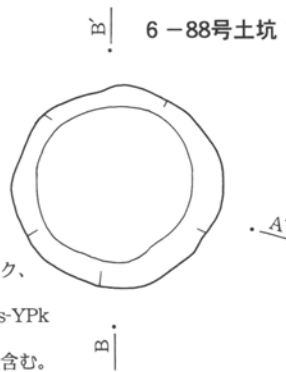

6-89号土坑

- 1 暗褐色土 As-YPkを多量、ローム粒・ブロックを少量含む。
- 2 黒褐色土 ロームブロック、As-YPkを少量含む。

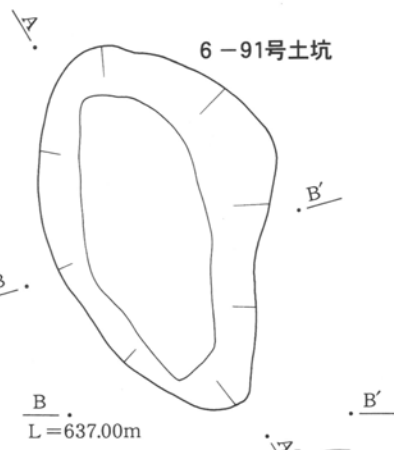

6-91号土坑

- 1 暗褐色土 ローム粒・ブロック、As-YPkを多量含む。
- 2 褐色土 ローム粒・ブロックを主体とするAs-YPkとの混土。
- 3 褐色土 2層に類似するが、As-YPkを含まない。
- 4 黒褐色土 黒色土を主体に、As-YPkを多量含む。
- 5 As-YPk崩落層 黒色土を少量含む。



第220図 土坑(53)

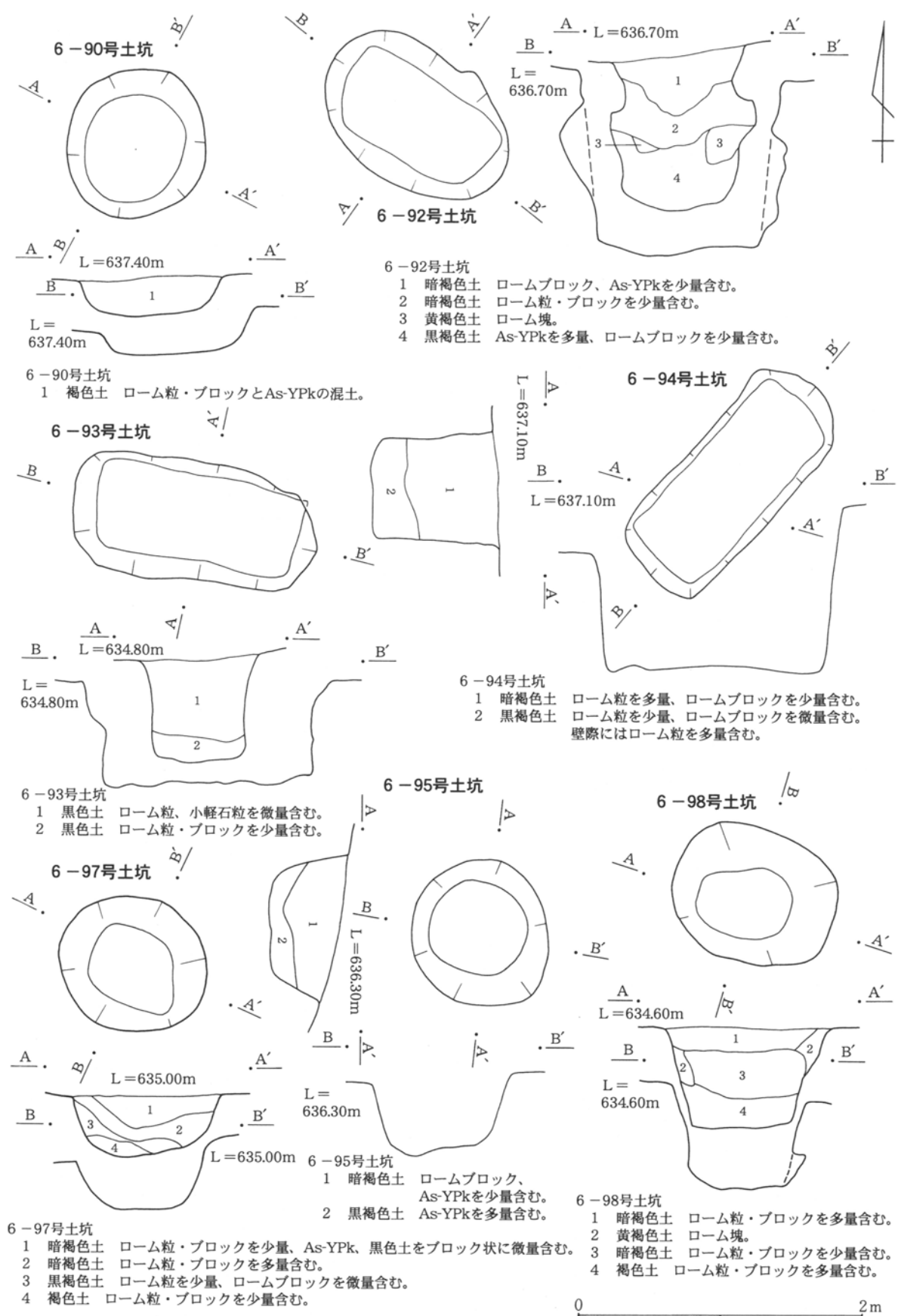

第221図 土坑(54)

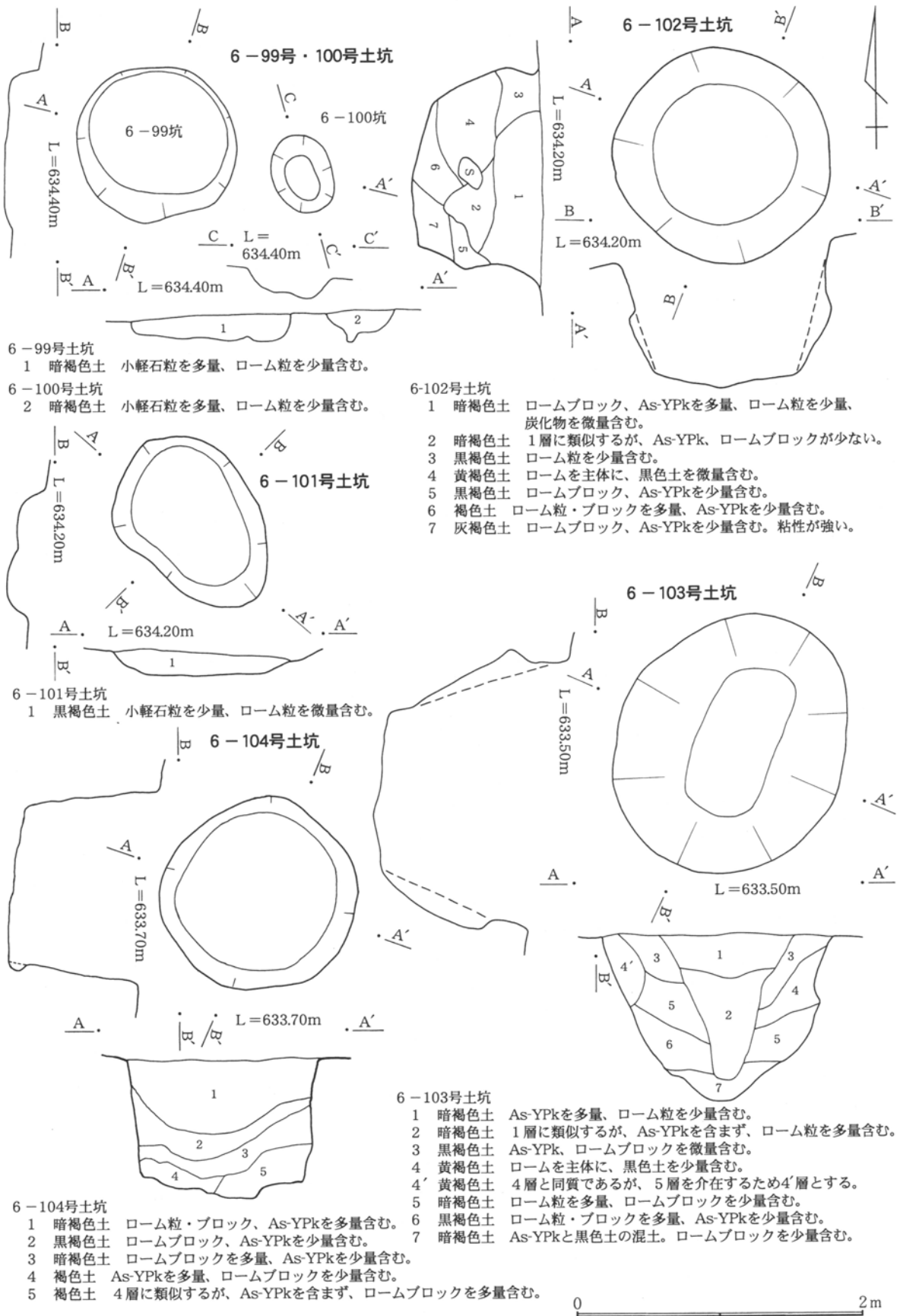

第222図 土坑(55)

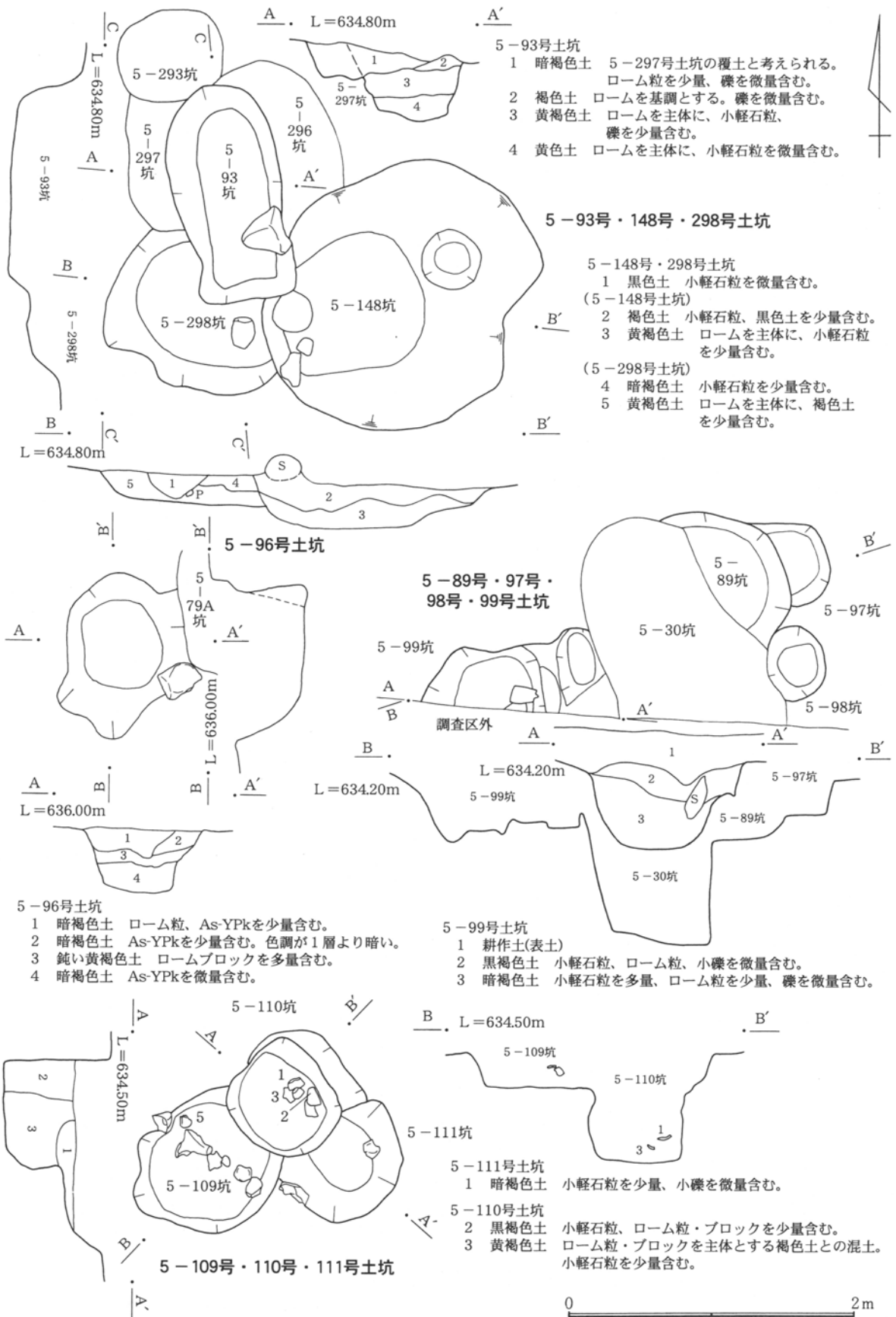

第223図 土坑(56)

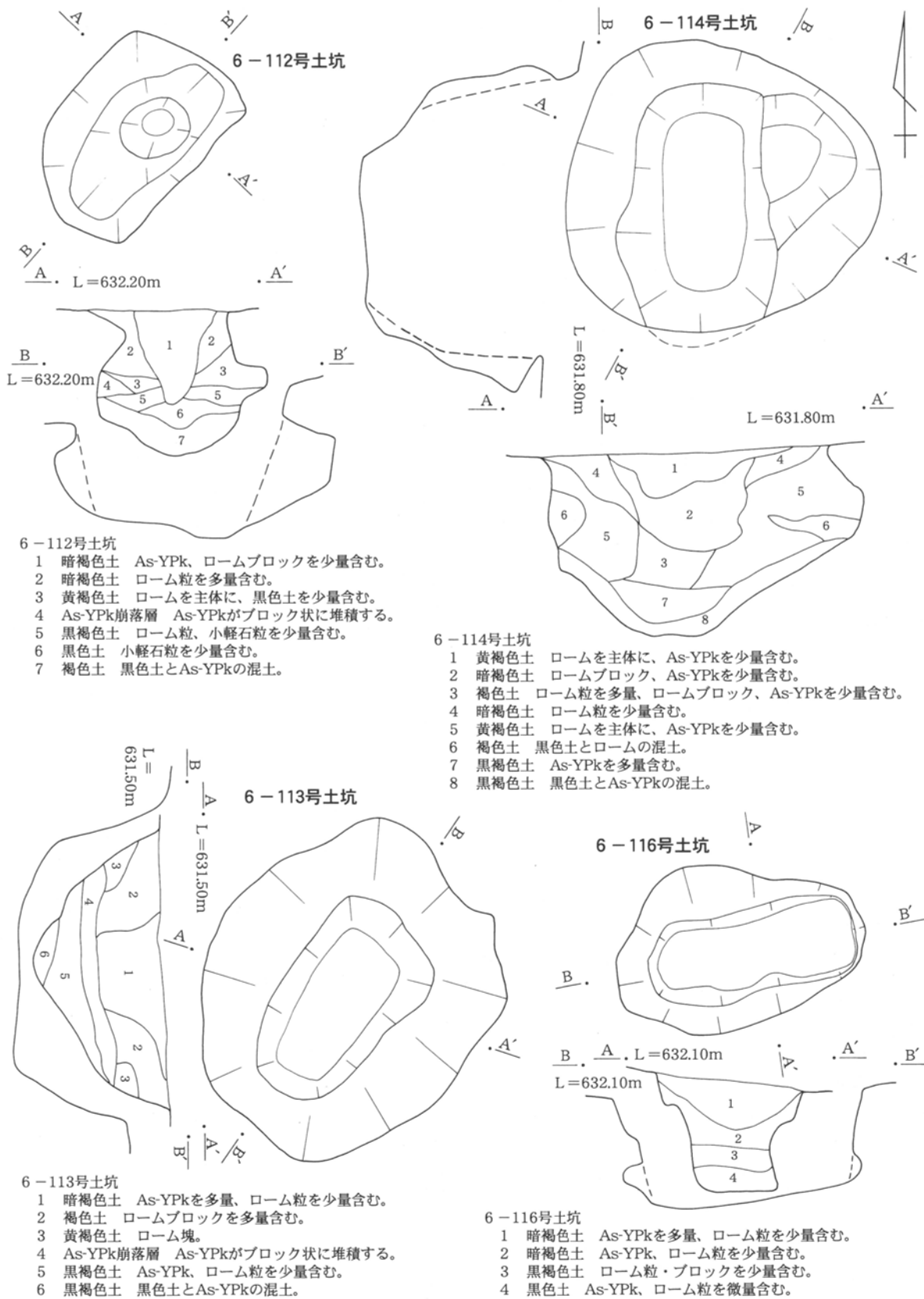

第224図 土坑(57)

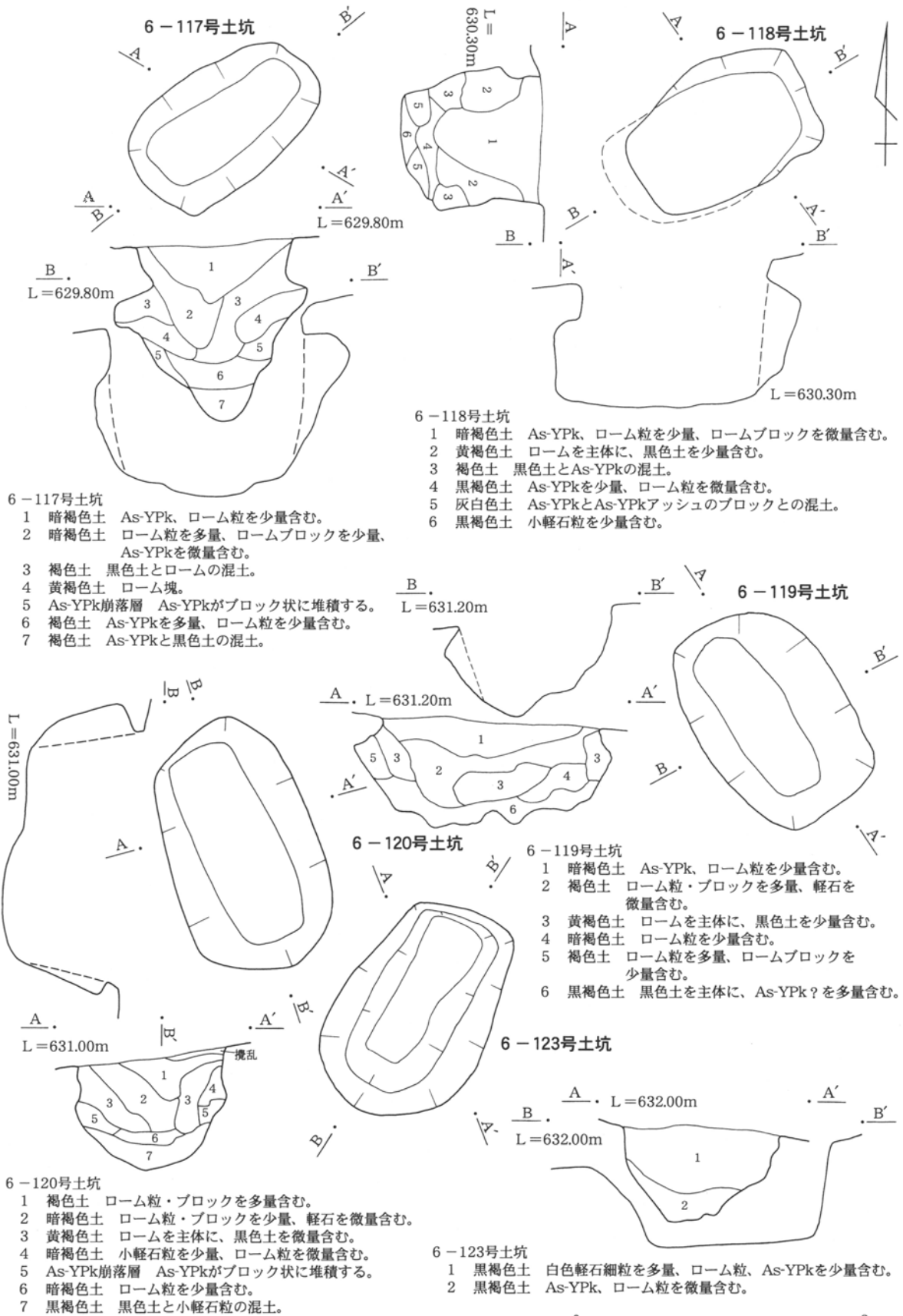

第225図 土坑(58)

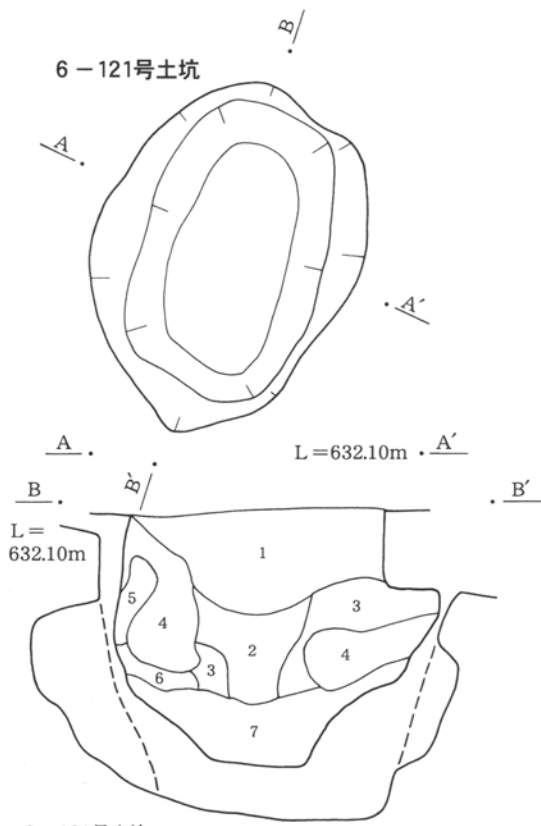

- 6-121号土坑
- 1 暗褐色土 As-YPkを多量、ロームブロックを微量含む。
 - 2 暗褐色土 As-YPk、ローム粒・ブロックを少量含む。
 - 3 暗褐色土 ローム粒を多量含む。
 - 4 黄褐色土 ロームを主体に、黒色土を微量含む。
 - 5 暗褐色土 As-YPkを微量含む。
 - 6 褐色土 ロームを主体とする黒色土との混土。
 - 7 黒褐色土 黒色土を主体に、As-YPk?を多量含む。

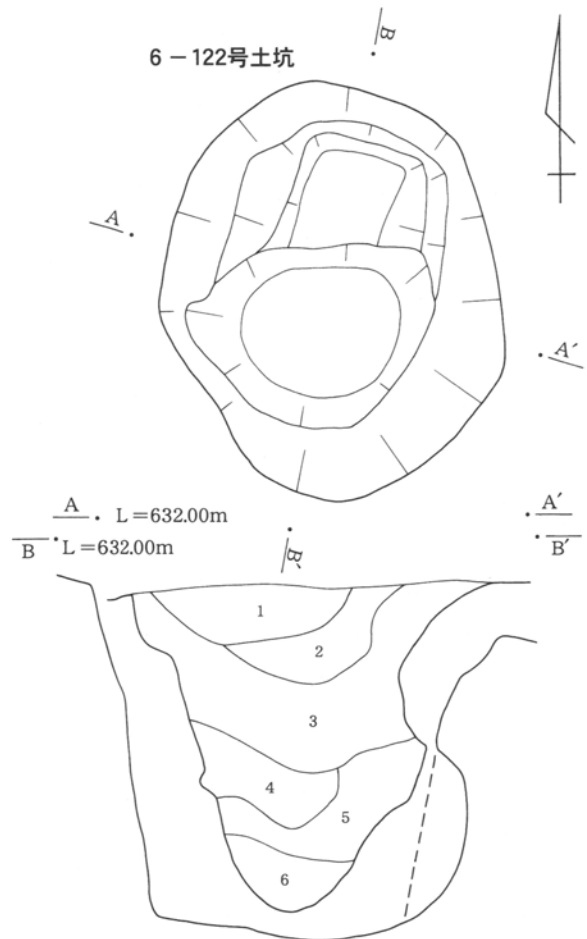

- 6-122号土坑
- 1 暗褐色土 小軽石粒、ローム粒を少量含む。
 - 2 暗褐色土 1層に類似するが、小軽石粒を多量含む。
 - 3 暗褐色土 小軽石粒、ローム粒を少量、礫を微量含む。
 - 4 黒褐色土 小軽石粒、ローム粒を微量含む。
 - 5 暗褐色土 黒色土を主体に、ローム粒・ブロックを多量含む。
 - 6 黒色土 黒色土を主体に、小軽石粒を多量含む。

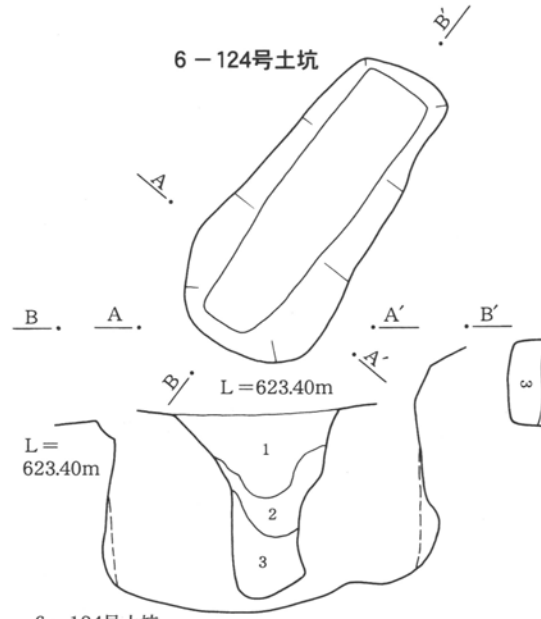

- 6-124号土坑
- 1 黒褐色土 ローム粒、小軽石粒を少量含む。
 - 2 暗褐色土 ロームブロックを少量含む。
 - 3 黒色土 ローム粒を微量含む。

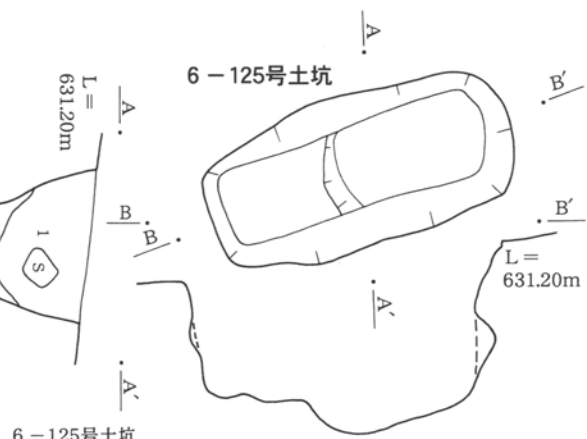

- 6-125号土坑
- 1 黒褐色土 ローム粒を少量、ロームブロックを微量含む。
 - 2 暗褐色土 ローム粒・ブロックを少量含む。
 - 3 黒色土 ローム粒を微量含む。



第226図 土坑(59)

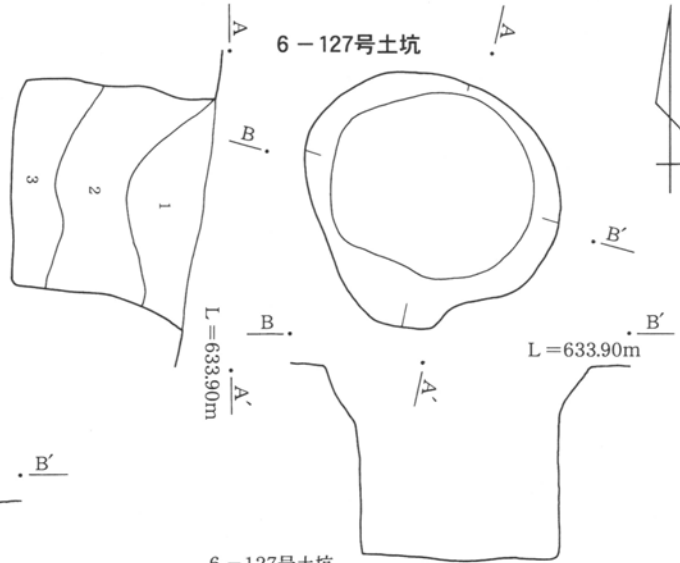
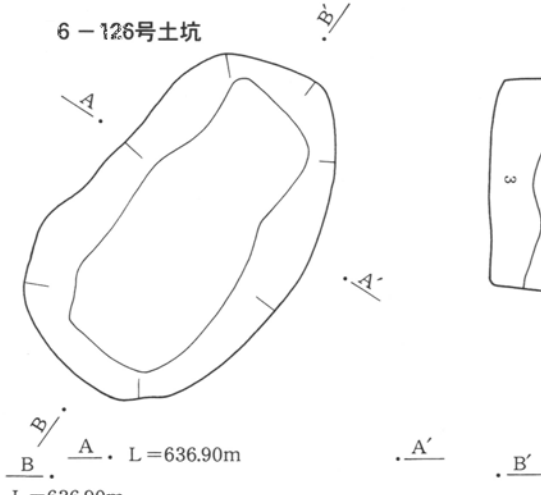
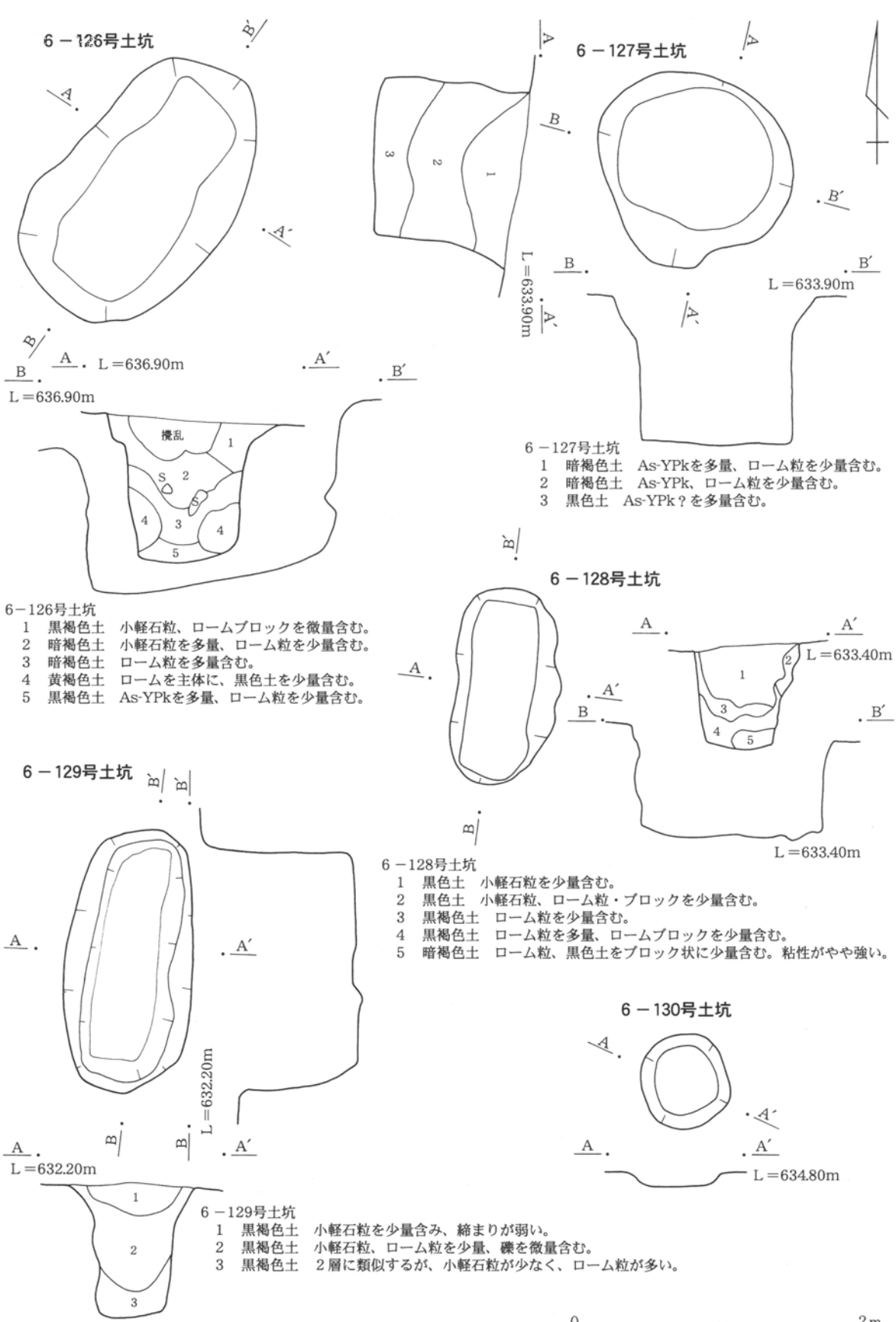

6-127号土坑

1 暗褐色土 As-YPkを多量、ローム粒を少量含む。
 2 暗褐色土 As-YPk、ローム粒を少量含む。
 3 黒色土 As-YPk?を多量含む。

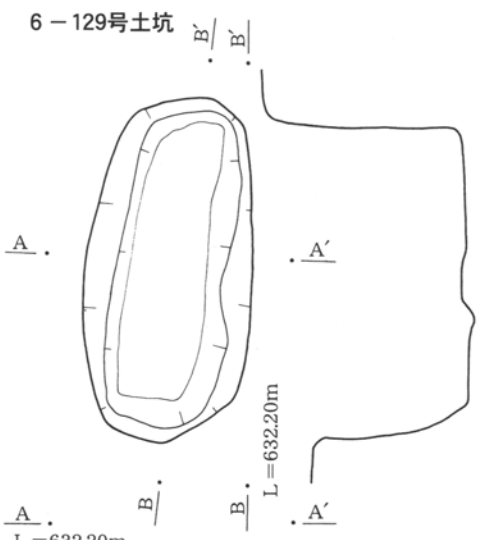
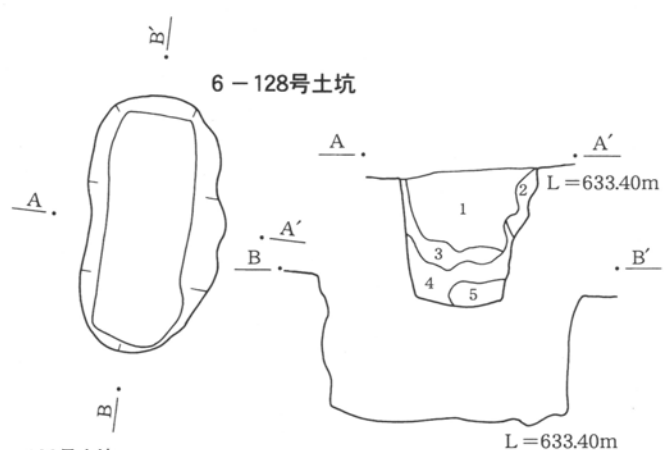

6-128号土坑

1 黒色土 小軽石粒を少量含む。
 2 黒色土 小軽石粒、ローム粒・ブロックを少量含む。
 3 黒褐色土 ローム粒を少量含む。
 4 黒褐色土 ローム粒を多量、ロームブロックを少量含む。
 5 暗褐色土 ローム粒、黒色土をブロック状に少量含む。粘性がやや強い。

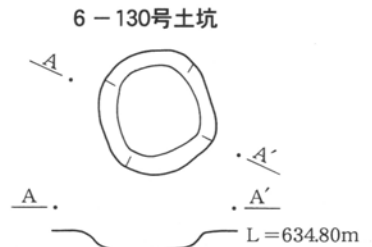
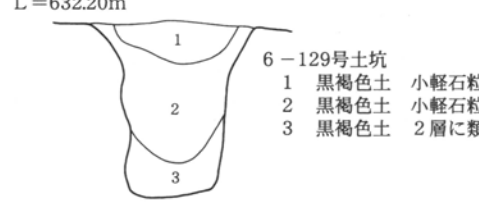

第227図 土坑(60)

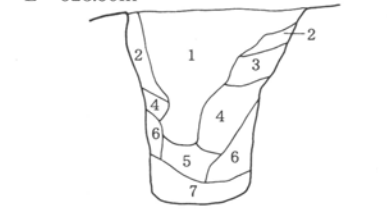
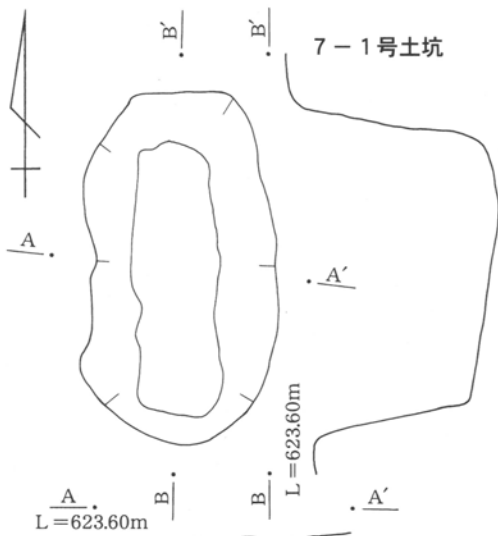

- 7-1号土坑
- 1 黒色土 小軽石粒を多量含む。縮まりが弱い。
 - 2 黄褐色土 ロームを主体に、小軽石粒を多量含む。
 - 3 As-YPk崩落層
 - 4 黒色土 As-YPk?を微量含む。縮まりが弱い。
 - 5 黒色土 1層に類似するが、間に薄いAs-YPk?層を挟む。ロームブロックを少量含む。
 - 6 As-YPk崩落層
 - 7 黒色土 As-YPk、ローム粒を少量含む。

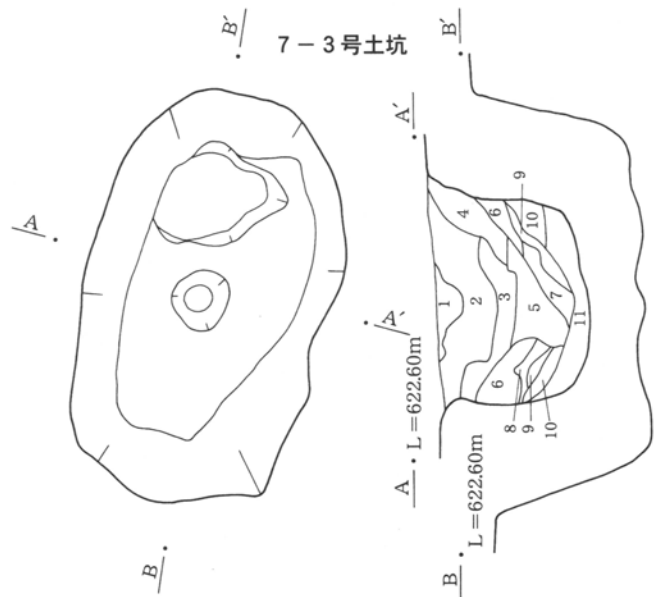

- 7-3号土坑
- 1 黒褐色土 小軽石粒を微量含む。縮まりが弱い。
 - 2 暗褐色土 ローム粒を多量含む。縮まりが弱い。
 - 3 暗褐色土 2層に類似するが、ローム粒が多く、色調が明るい。
 - 4 暗黄褐色土 ロームを主体に、黒色土を少量含む。
 - 5 暗褐色土 ローム粒を多量含む。色調が明るい。
 - 6 As-YPk崩落層
 - 7 暗褐色土 3層に類似するが、ローム粒の径が大きく、また多く含む。
 - 8 暗褐色土 2層・5層に類似するが、色調が暗く、As-YPkを少量含む。
 - 9 暗黄褐色土 ロームを主体に、黒色土を少量含む。
 - 10 As-YPk崩落層
 - 11 黒褐色土 As-YPkと黒色土の混土。

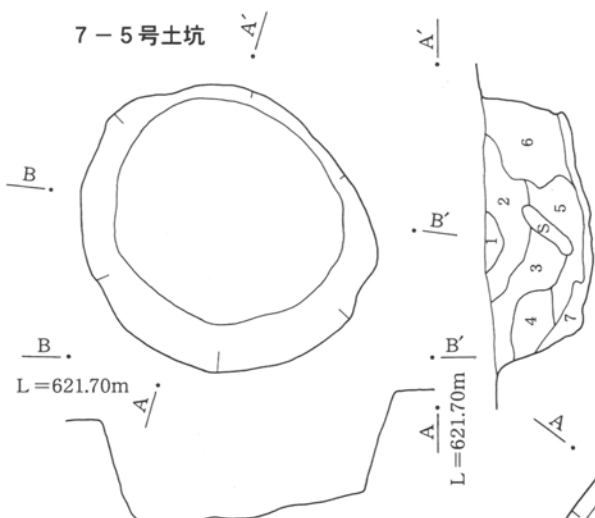

- 7-5号土坑
- 1 黒褐色土 小軽石粒を少量含む。
 - 2 暗褐色土 小軽石粒を多量、炭化物を少量含む。
 - 3 暗黄褐色土 ローム粒・ブロック、小軽石粒を多量、炭化物を少量含む。
 - 4 As-YPk崩落層
 - 5 暗褐色土 小軽石粒を多量、炭化物を少量含む。
 - 6 As-YPk崩落層
 - 7 黒褐色土 As-YPkを微量含む。

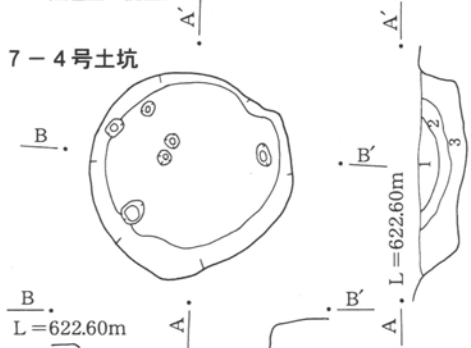

- 7-4号土坑
- 1 黒色土 小軽石粒を多量含む。縮まりが弱い。
 - 2 As-YPk崩落層 黒色土を少量含む。
 - 3 黒褐色土 As-YPk、ロームブロック多量含む。縮まりが弱い。

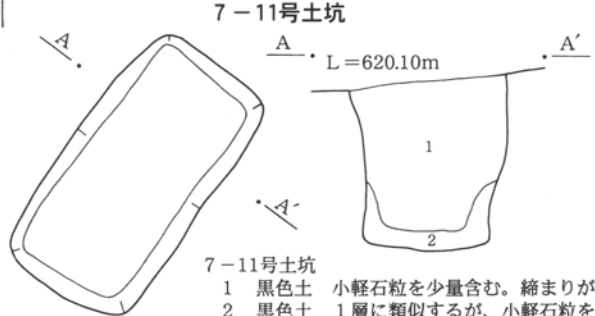

- 7-11号土坑
- 1 黒色土 小軽石粒を少量含む。縮まりが強い。
 - 2 黒色土 1層に類似するが、小軽石粒を多く含む。



第228図 土坑(61)

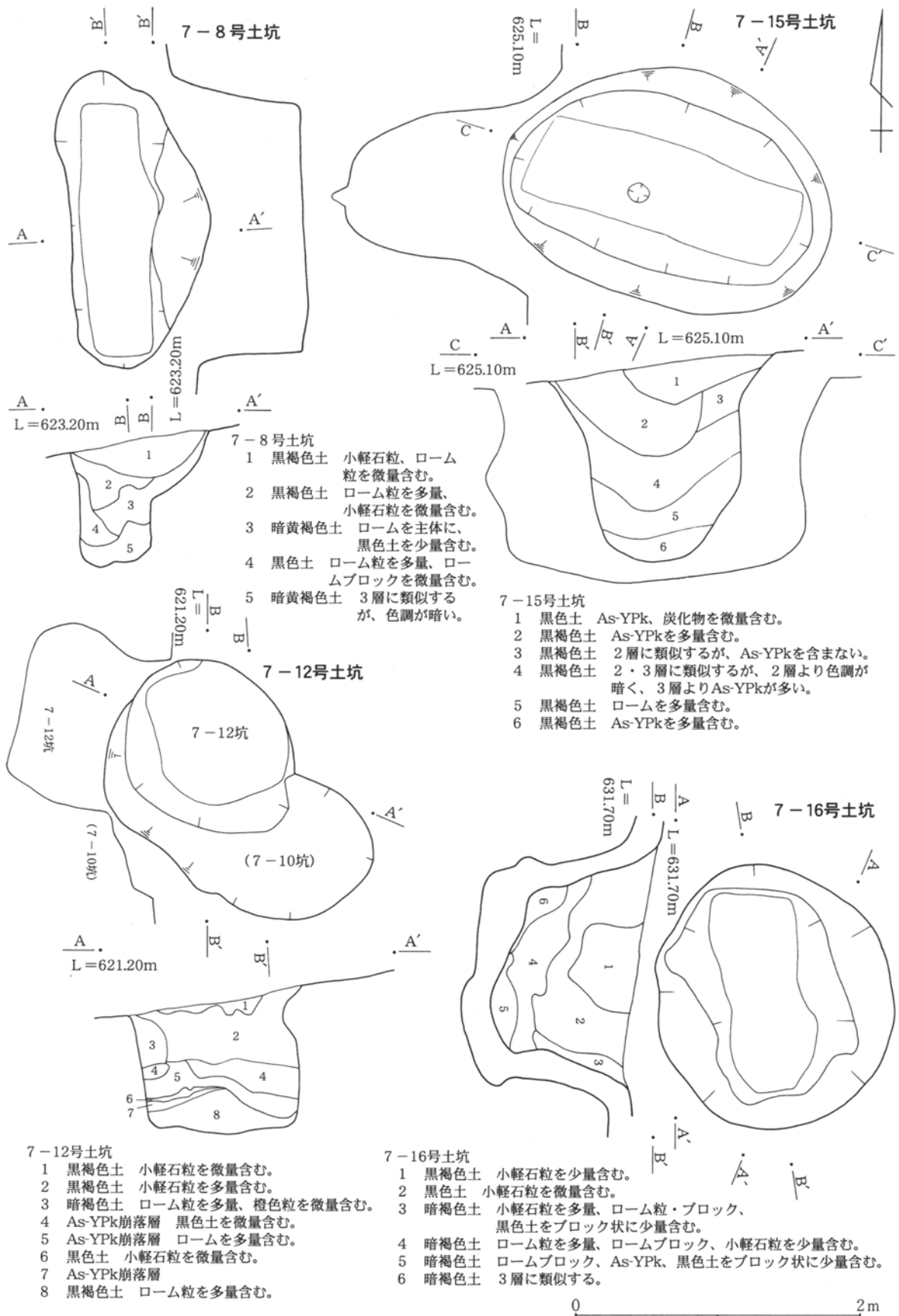

第229図 土坑(62)

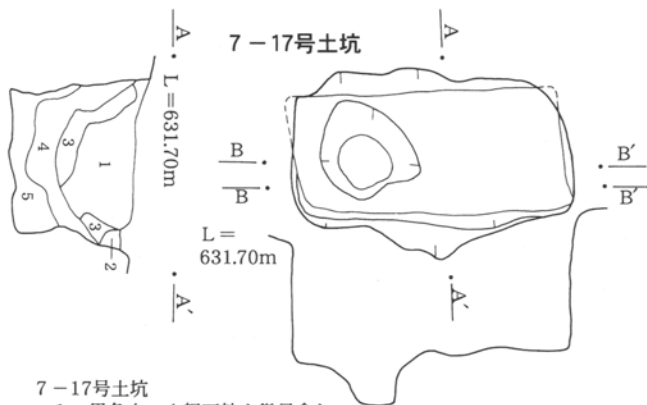

7-17号土坑

- 1 黒色土 小軽石粒を微量含む。
- 2 黒色土 小軽石粒、ローム粒を少量含む。
- 3 暗褐色土 ローム粒を少量含む。
- 4 黒褐色土 ローム粒・ブロック、As-YPk?を少量含む。
- 5 暗褐色土 ローム粒を多量含む。

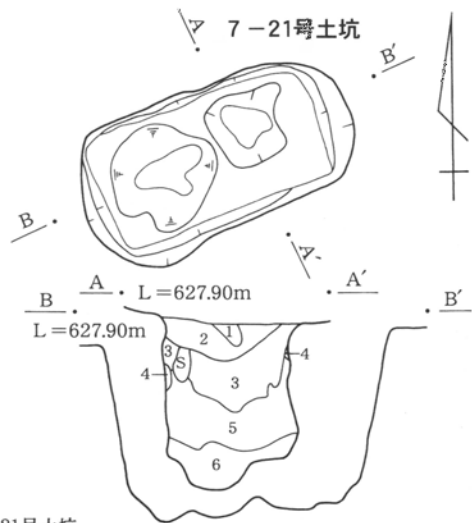

7-21号土坑

- 1 暗褐色土 混入物を殆ど含まず、縮まりが弱い。
- 2 黒色土 1層に類似するが、色調が暗い。
- 3 黒褐色土 小軽石粒を少量含む。
- 4 暗褐色土 混入物を殆ど含まず、粘性がやや強い。
- 5 黒色土 小軽石粒を少量含む。
- 6 黒色土 ローム粒・ブロックを少量含む。

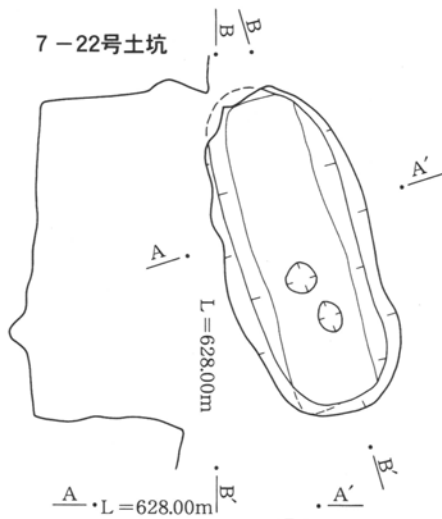

7-22号土坑

7-22号土坑

- 1 黒褐色土 炭化物、小軽石粒を多量含む。
- 1' 黒褐色土 1層に類似するが、小軽石粒、As-YPkを少量含む、炭化物を含まない。
- 2 黒色土 小軽石粒、ローム粒を少量含む。

7-23号土坑

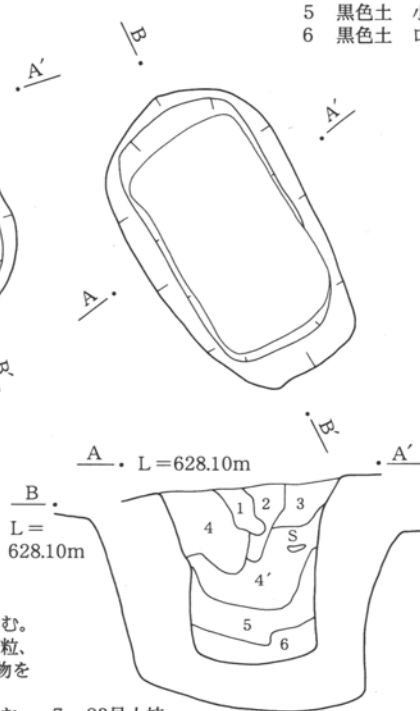

7-23号土坑

- 1 黒色土 ローム粒を多量含む。
- 2 暗褐色土 小軽石粒、ローム粒を少量含む。
- 3 黒色土 混入物を殆ど含まず、縮まりが弱い。
- 4 黒褐色土 小軽石粒を少量含む。
- 4' 黒褐色土 4層と同質であるが、混入物が少ない。
- 5 黒褐色土 小軽石粒、ローム粒を多量含む。
- 6 黒色土 ローム粒・ブロックを多量含む。

7-26号土坑

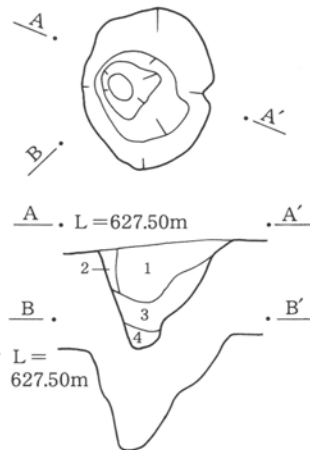

7-26号土坑

- 1 黒褐色土 小軽石粒を少量含む。
- 2 暗褐色土 小軽石粒を少量含む。
- 3 暗褐色土 小軽石粒を多量含む。
- 4 暗褐色土 小軽石粒を少量含む、縮まりが強い。

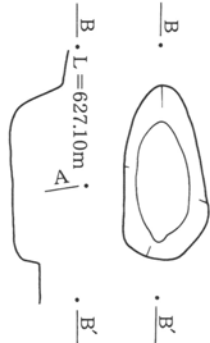

7-30号土坑

7-30号土坑

- 1 黒色土 小軽石粒を少量含む。
- 2 黒褐色土 As-YPk?を少量含む。

0 2m

第230図 土坑(63)

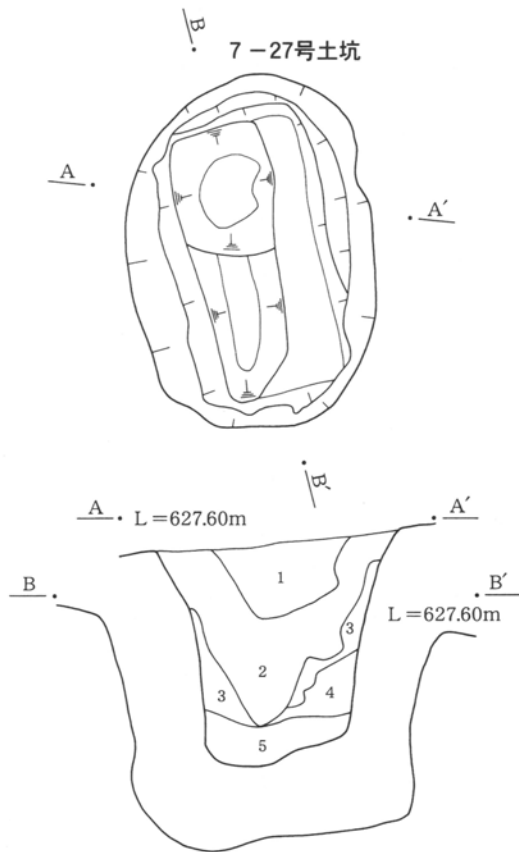

7-27号土坑

- 1 黒色土 小軽石粒、炭化物を少量含む。
- 2 黒褐色土 小軽石粒、As-YPkを少量含む。
- 3 黒褐色土 小軽石粒、ローム粒を少量含む。
- 4 暗褐色土 ローム粒・ブロックを多量含む。
- 5 黒褐色土 ローム粒、黒色土をブロック状に少量含む。

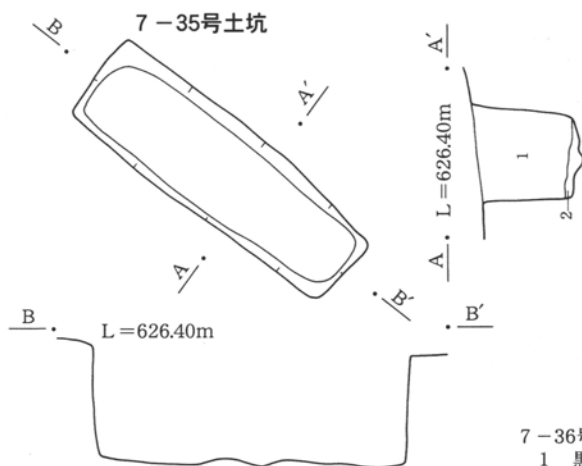

7-35号土坑

- 1 黒色土 混入物を殆ど含まず、締まりが弱い。
- 2 黒褐色土 黒色土とロームブロックの混土。

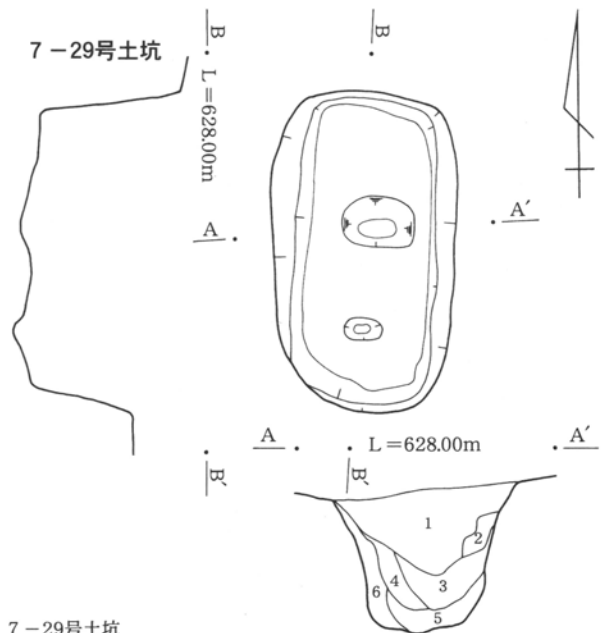

7-29号土坑

- 1 黒色土 ローム粒・ブロックを少量含む。
- 2 黒色土 ローム漸移層のブロックを多量含む。
- 3 黒色土 ロームブロックを多量含む。
- 4 黒色土 ローム粒を多量含む。
- 5 黒褐色土 ローム粒・ブロックを少量含む。
- 6 黒褐色土 ローム粒を多量、黒色土をブロック状に少量含む。

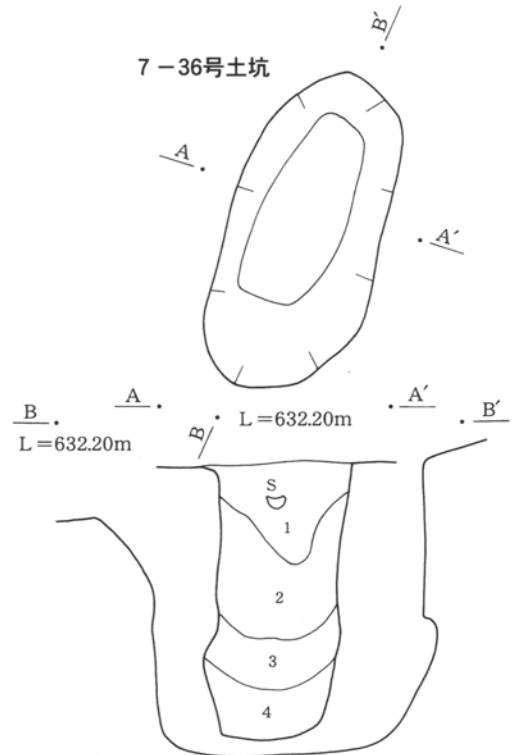

7-36号土坑

- 1 黒色土 小軽石粒を微量含む。
- 2 黒色土 ローム粒・ブロックを多量含む。
- 3 黒色土 ローム粒を多量含む。
- 4 暗黄褐色土 ロームを主体に、As-YPkを多量、黒色土を少量含む。

0 2m

第231図 土坑(64)

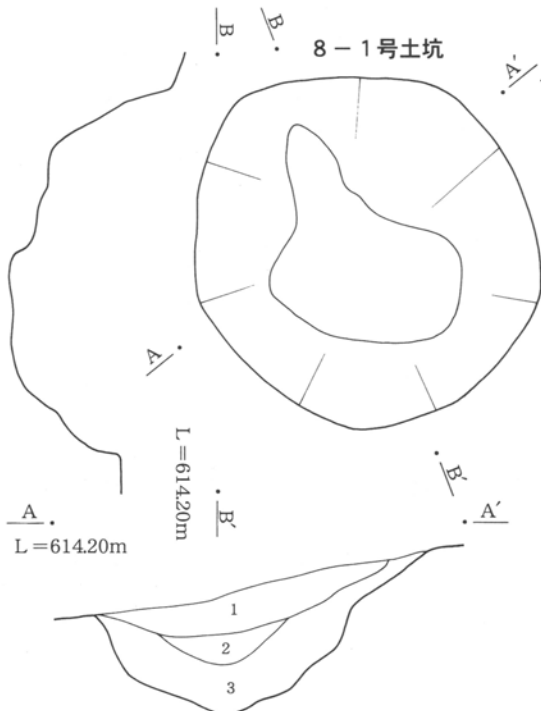

8-1号土坑

- 1 黒色土 小軽石粒、As-YPkを微量含む。
- 2 黒色土 As-YPkを少量含む。縮まりが弱い。
- 3 黒色土 1層に類似するが、黒褐色土をブロック状に多量含む。

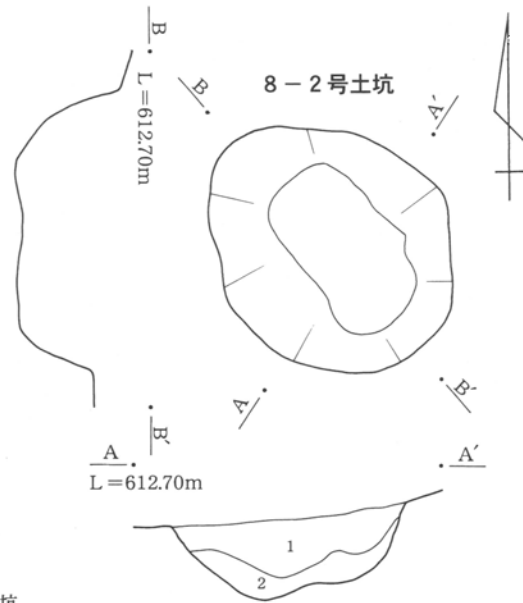

8-2号土坑

- 1 黒褐色土 黒色土を主体とする暗褐色土との混土。縮まりが弱い。
- 2 黒褐色土 暗褐色土を主体に、黒色土を少量含む。縮まりが強い。

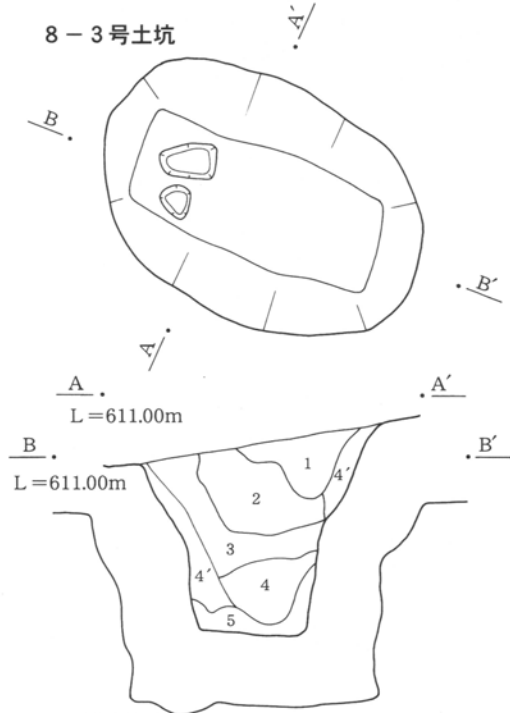

8-3号土坑

- 1 黒色土 混入物を殆ど含まず、縮まりが弱い。
- 2 黒褐色土 小軽石粒を少量含む。縮まりが弱い。
- 3 黒色土 ローム粒を少量含む。縮まりが弱い。
- 4 黒色土 ローム粒を多量含む。縮まりが弱い。
- 4' 黒色土 4層と同質であるが、ローム粒がさらに多い。
- 5 黄褐色土 ロームを主体とする黒色土との混土。縮まりが弱い。

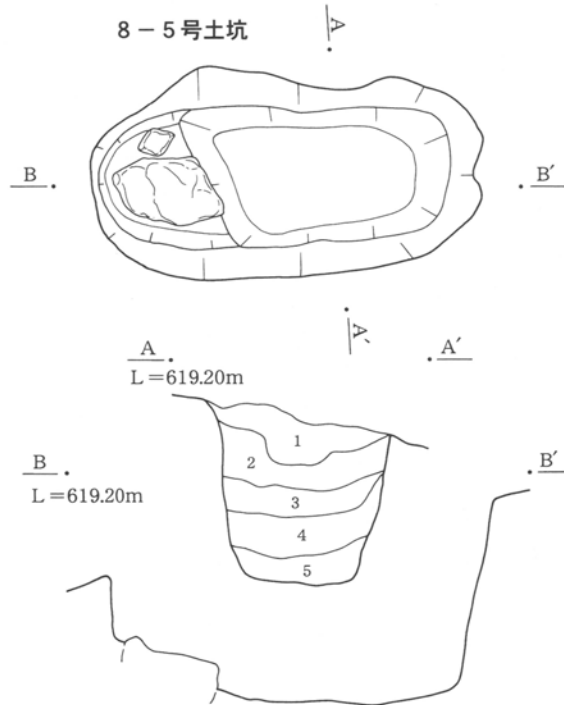

8-5号土坑

- 1 黒色土 小軽石粒を微量含む。
- 2 黒色土 As-YPkとロームをブロック状に少量含む。
- 3 黒褐色土 As-YPkをブロック状に少量含む。
- 4 黒褐色土 3層に類似するが、As-YPkを多く含む。
- 5 黒褐色土 As-YPkアッシュをブロック状に多量含む。

0 2m

第232図 土坑(65)

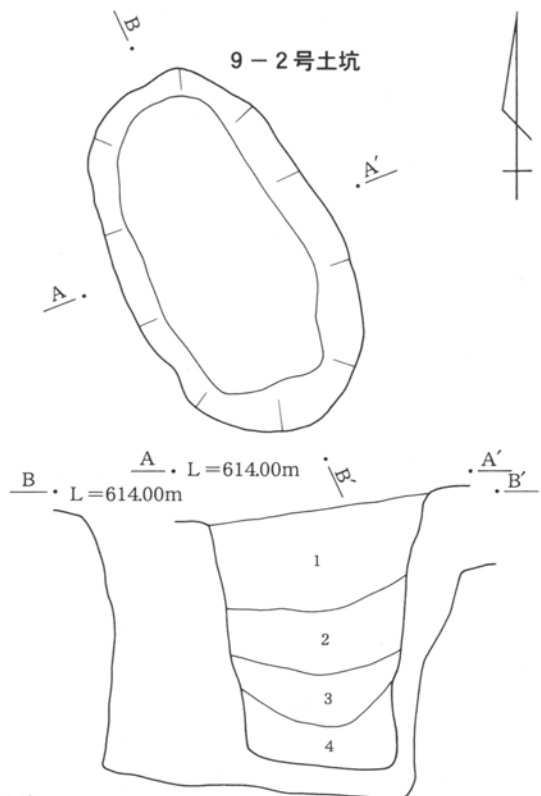
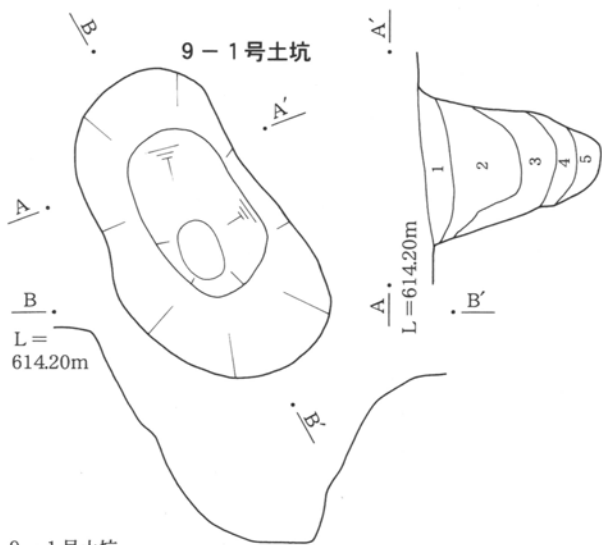

- 9-1号土坑
- 1 黒色土 As-YPkを少量含む。締まりが弱い。
 - 2 黒色土 暗褐色土のブロックを主体に、As-YPkを少量含む。
 - 3 黒色土 2層に類似するが、暗褐色土ブロックが少ない。
 - 4 黒色土 ローム漸移層のブロックを主体に、As-YPkを少量含む。
 - 5 暗褐色土 ローム漸移層と黒褐色土との混土。As-YPkを少量含む。

- 9-2号土坑
- 1 黒色土 As-YPk、黒褐色土をブロック状に少量含む。
 - 2 黒色土 As-YPk、黒褐色土・暗褐色土をブロック状に少量含む。
 - 3 黒色土 暗褐色土ブロック、As-YPkを多量含む。
 - 4 黒色土 ロームブロック、As-YPkを多量含む。

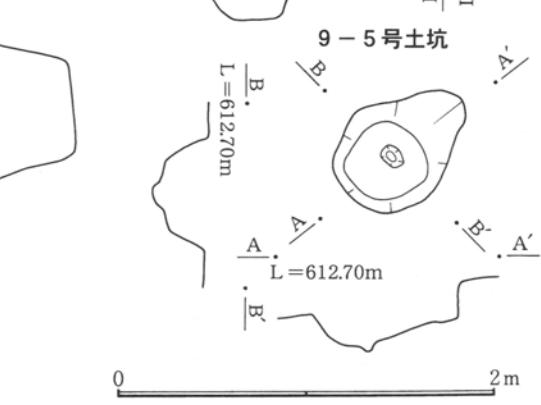
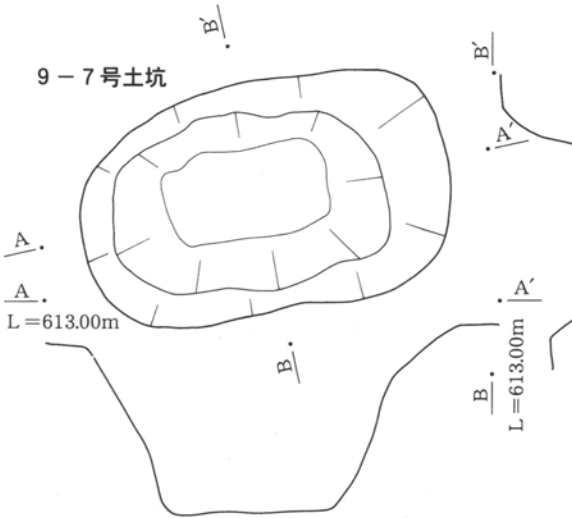
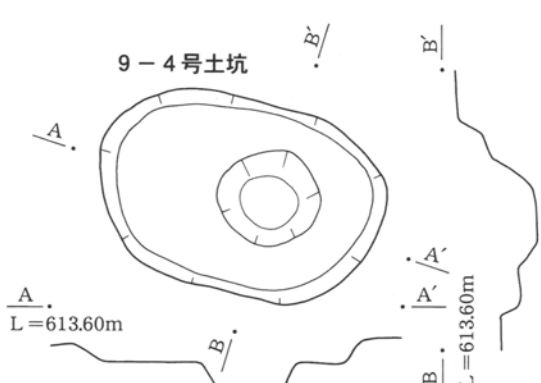
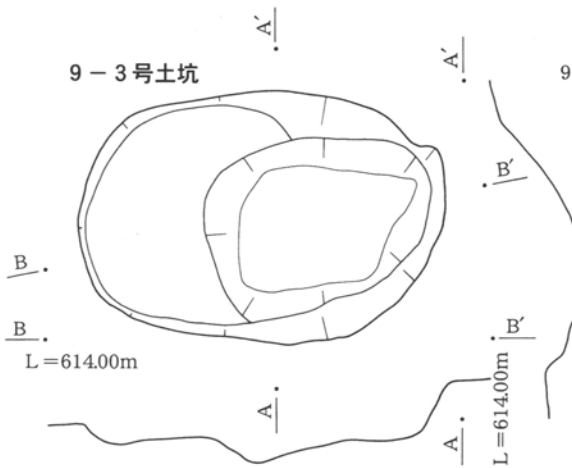

0 2m

第233図 土坑(66)

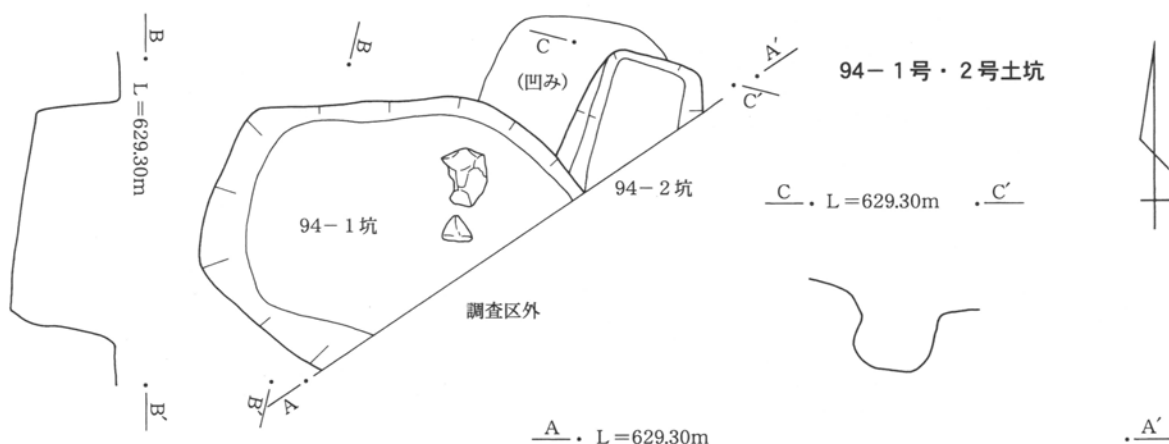

- 94-1号土坑
- 1 黒褐色土 小軽石粒を少量含む。
 - 2 As-YPk崩落層 黒褐色土をブロック状に微量含む。
- 94-2号土坑
- 3 黒褐色土 小軽石粒を多量含む。
 - 4 As-YPk崩落層 黒褐色土をブロック状に少量含む。

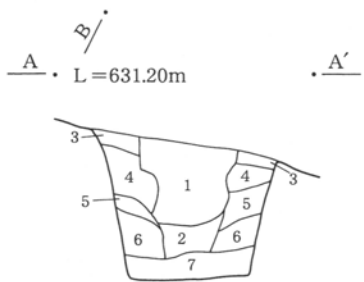
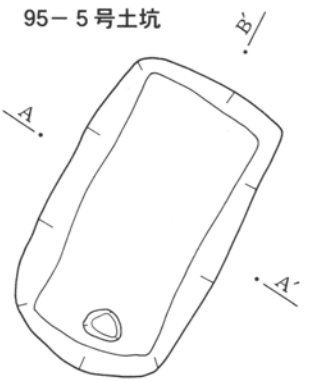
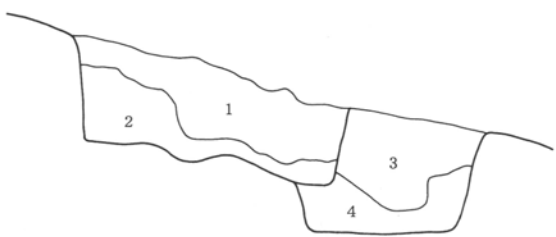

- 95-5号土坑
- 1 暗褐色土 黒褐色土、As-YPkを少量含む。
 - 2 暗褐色土 1層に類似するが、黒褐色土が少ない。
 - 3 暗黄褐色土 黒褐色土をブロック状に少量含む。
 - 4 As-YPk崩落層
 - 5 暗黄褐色土 As-YPkを少量含む。
 - 6 As-YPk崩落層
 - 7 黒褐色土 As-YPkを少量含む。



第234図 土坑(67)

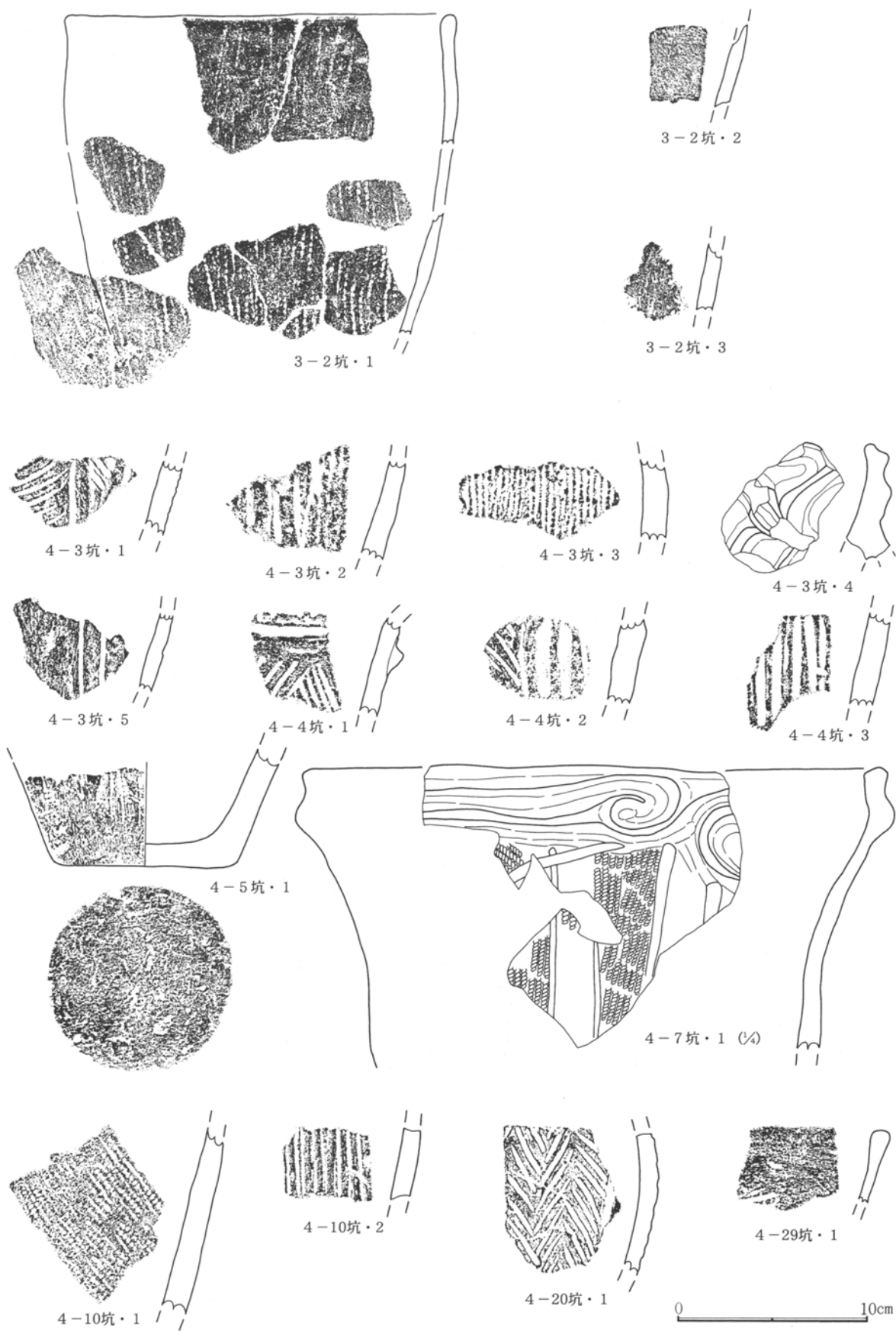

第235图 土坑出土土器(1)

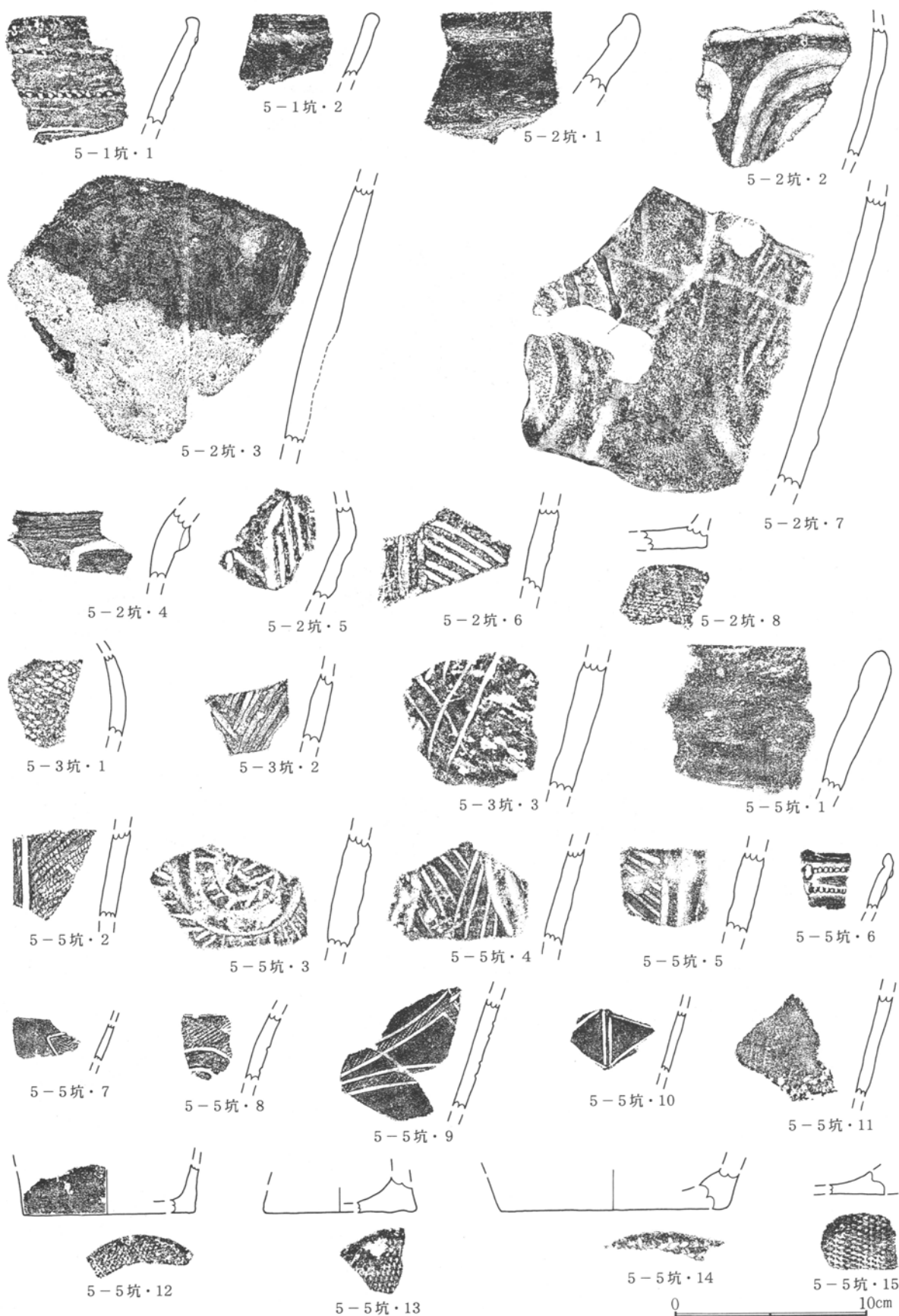

第236图 土坑出土土器(2)

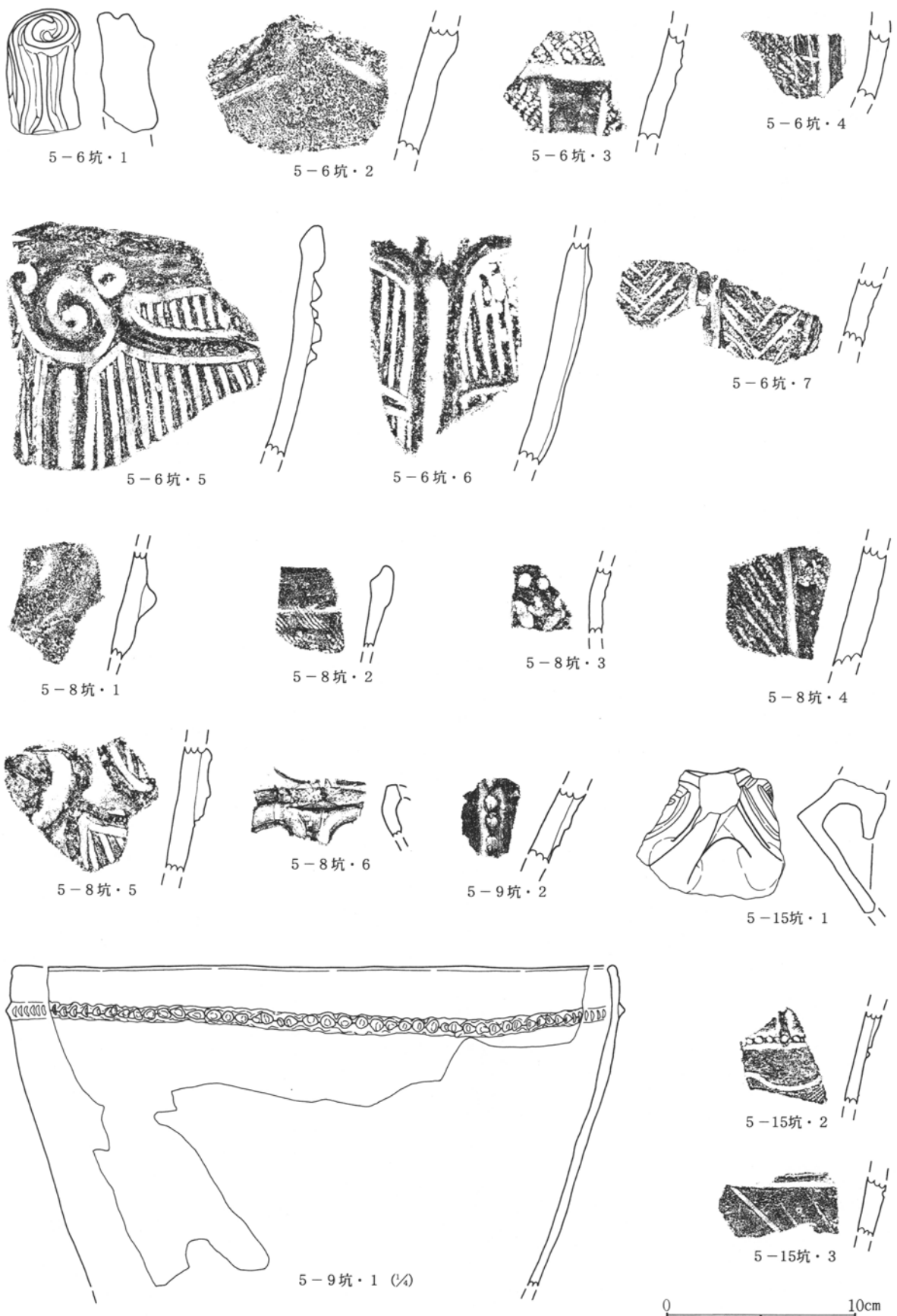

第237图 土坑出土土器(3)

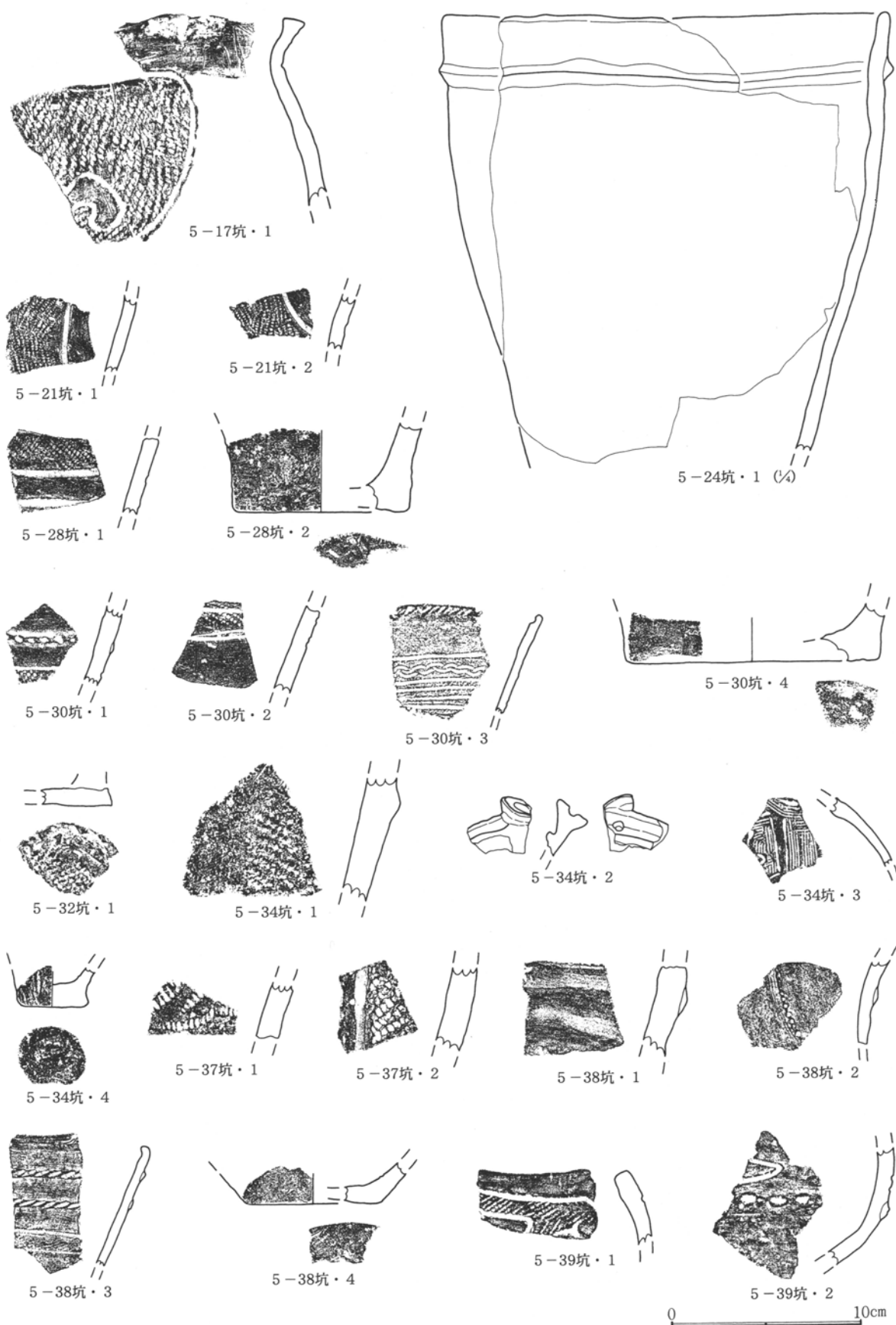

第238图 土坑出土土器(4)

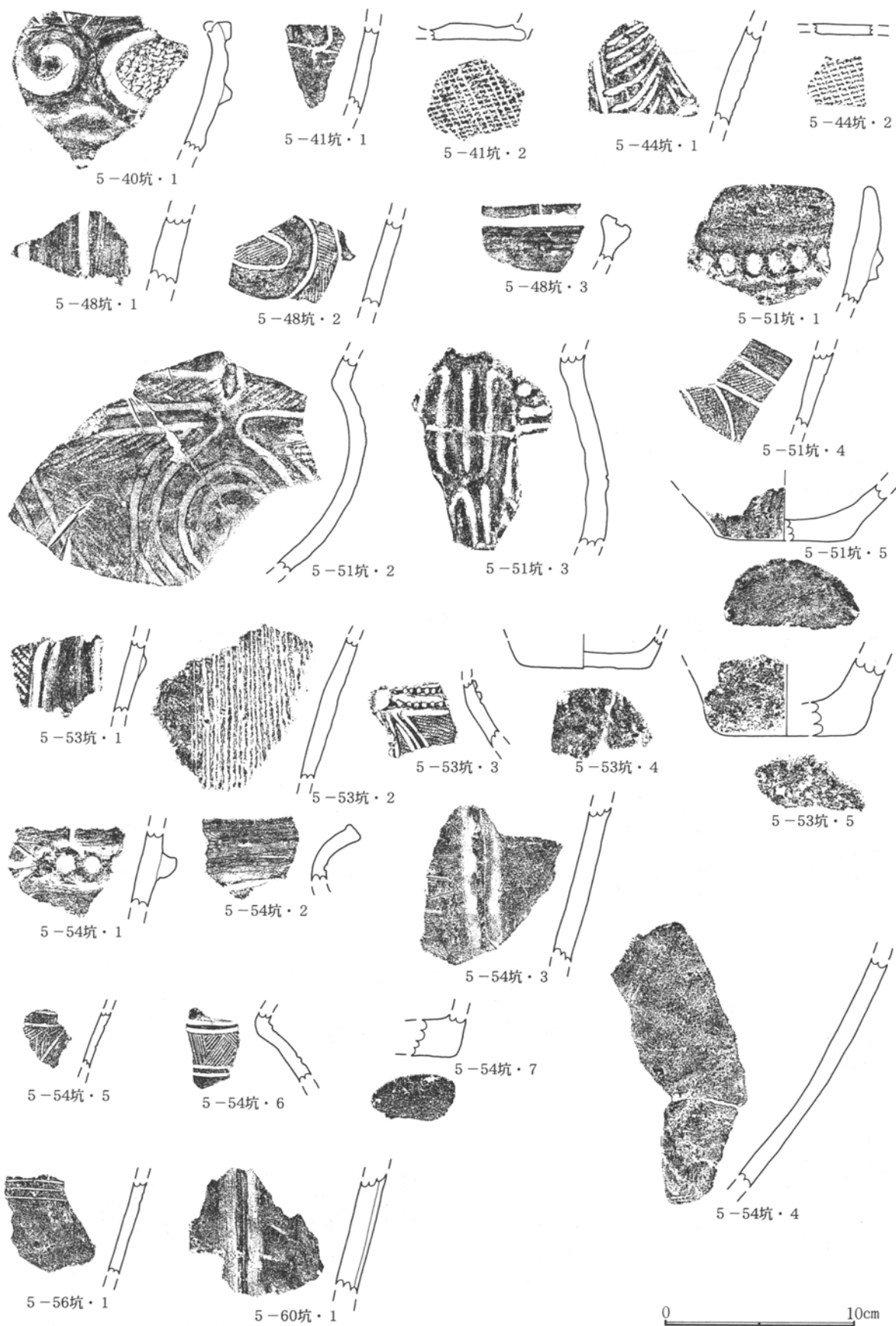

第239图 土坑出土土器(5)

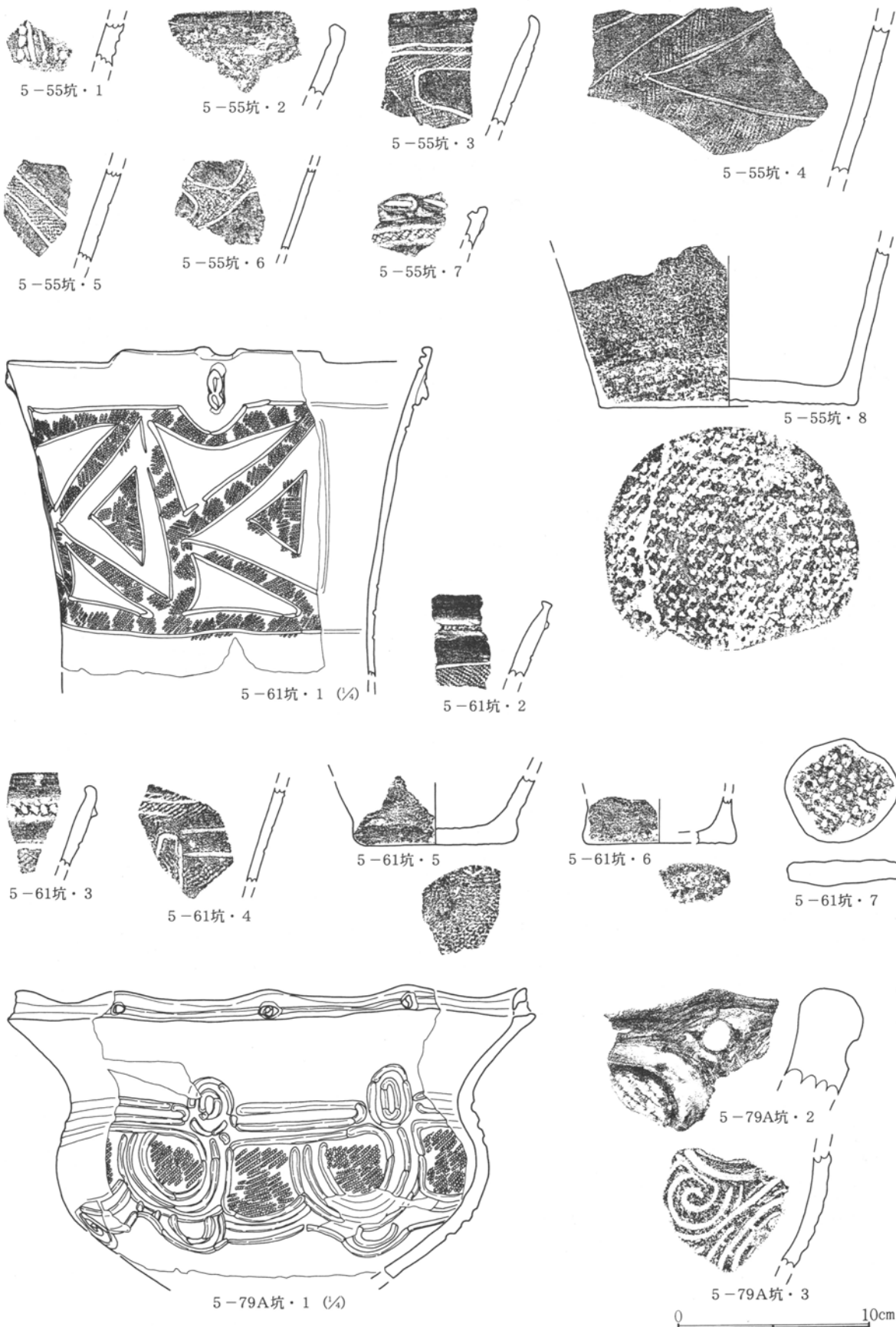

第240图 土坑出土土器(6)

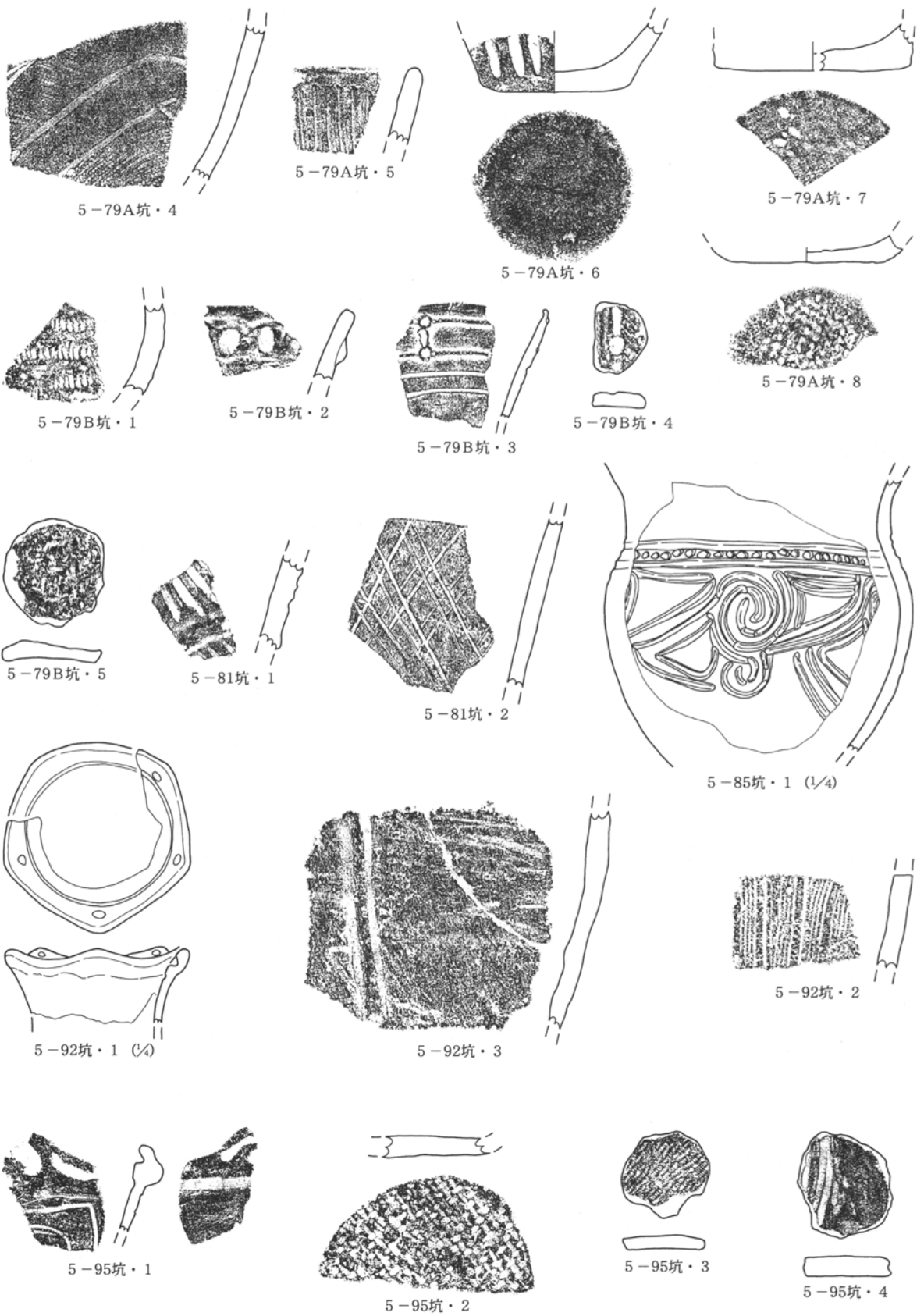

0 10cm

第241图 土坑出土土器(7)

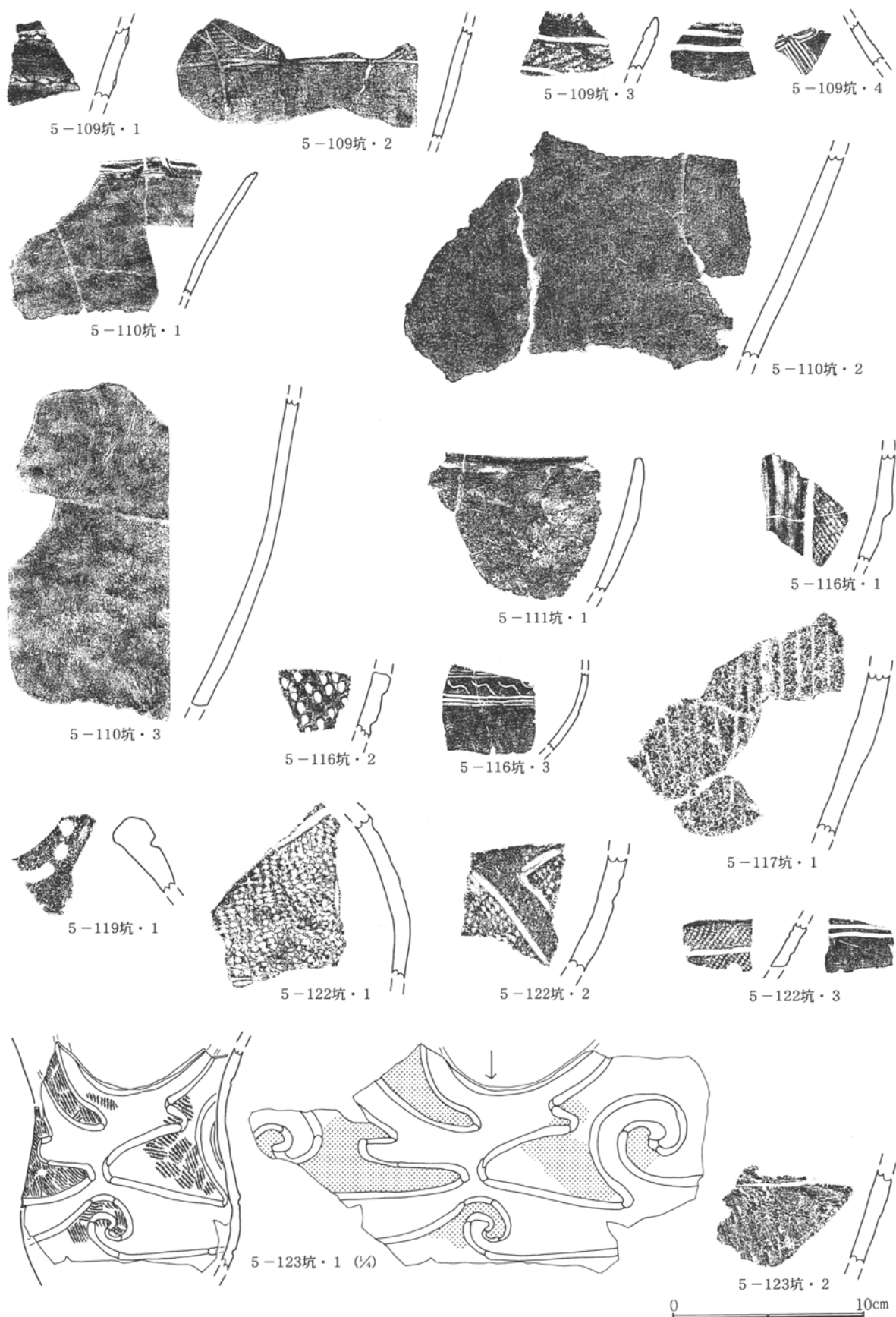

第242图 土坑出土土器(8)

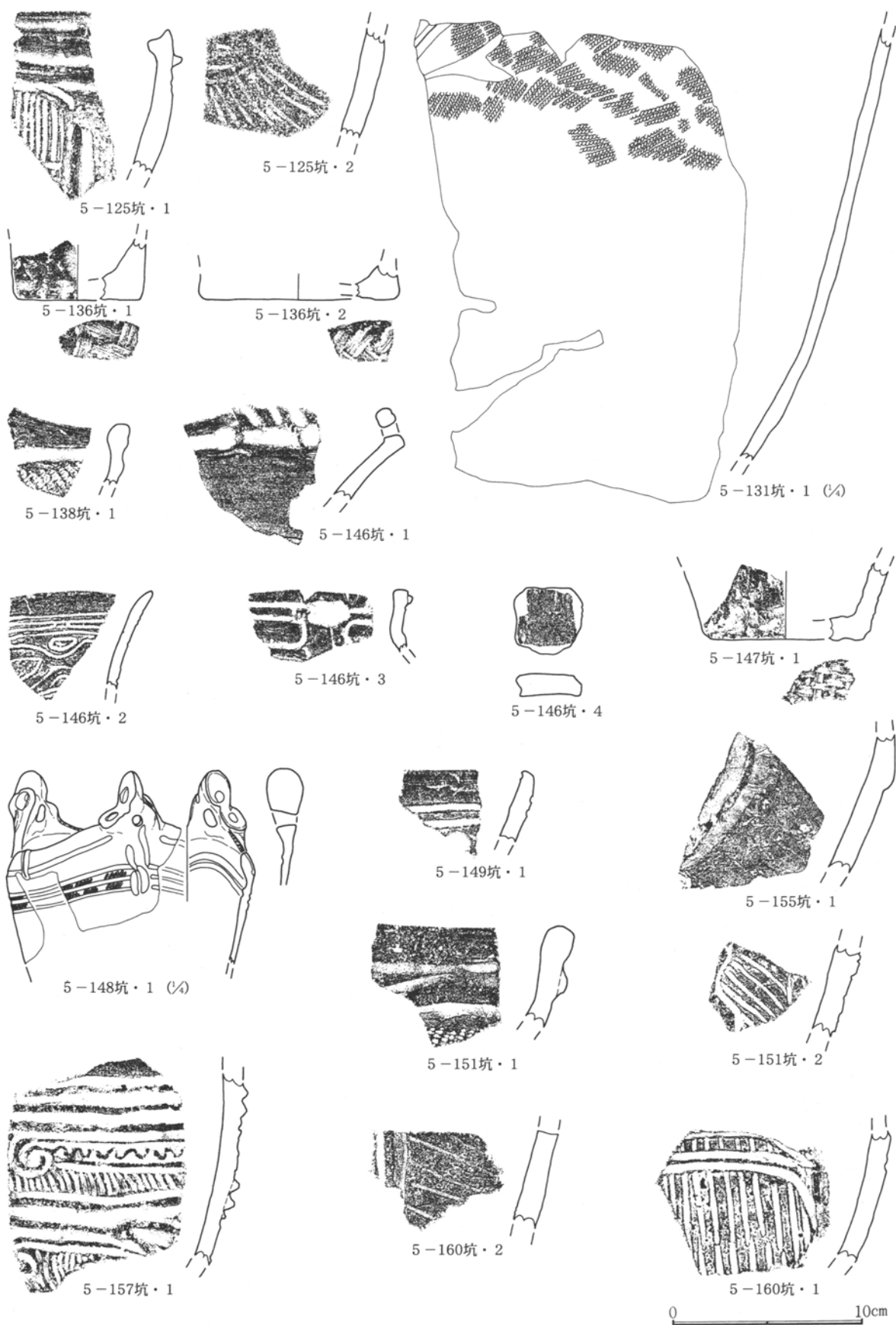

第243图 土坑出土土器(9)

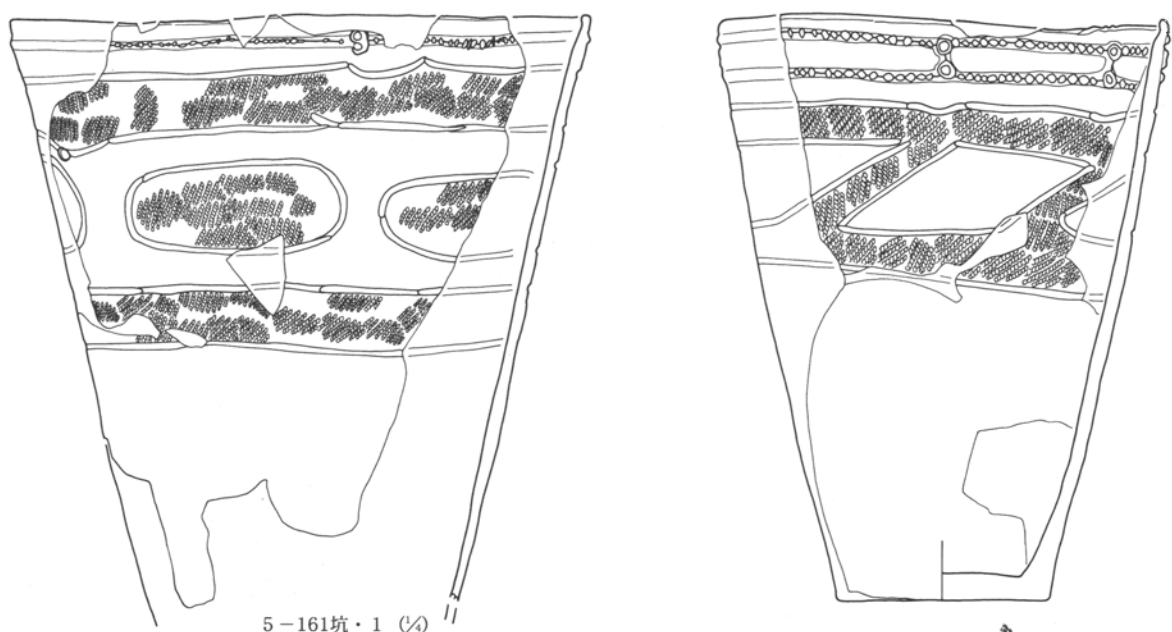

5-161坑·1 (A)



5-161坑·3



5-161坑·4



5-161坑·2 (A)



5-164坑·1



5-164坑·2



5-164坑·4



5-164坑·3

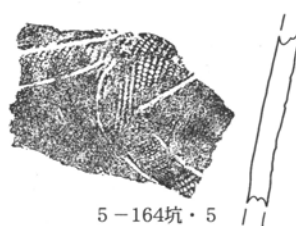

5-164坑·5



5-164坑·6



5-167坑·1



5-167坑·2



5-167坑·3



5-167坑·4



5-167坑·5



5-167坑·6



5-167坑·7



5-167坑·8

0 10cm

第244图 土坑出土土器(10)

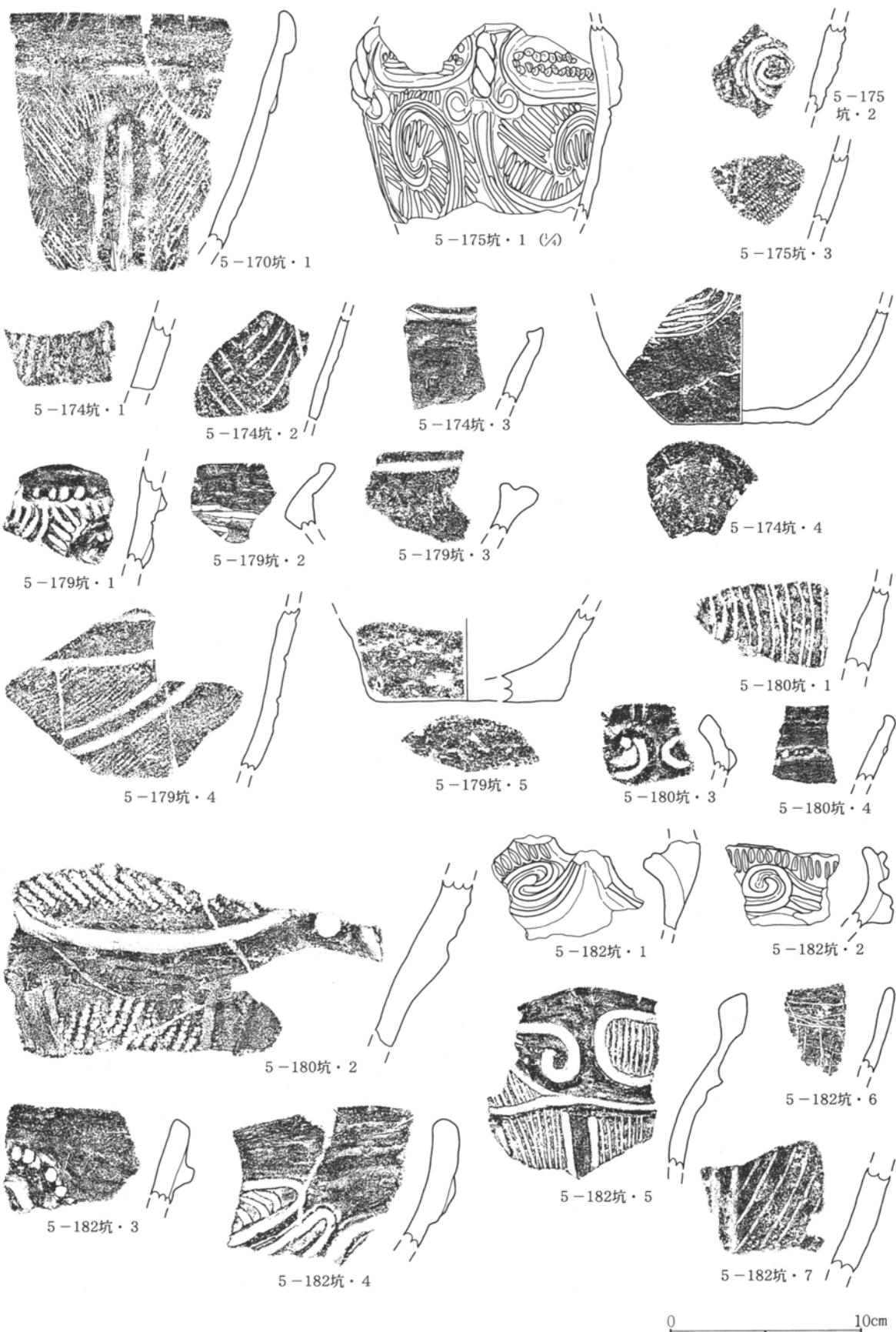

第245图 土坑出土土器(11)

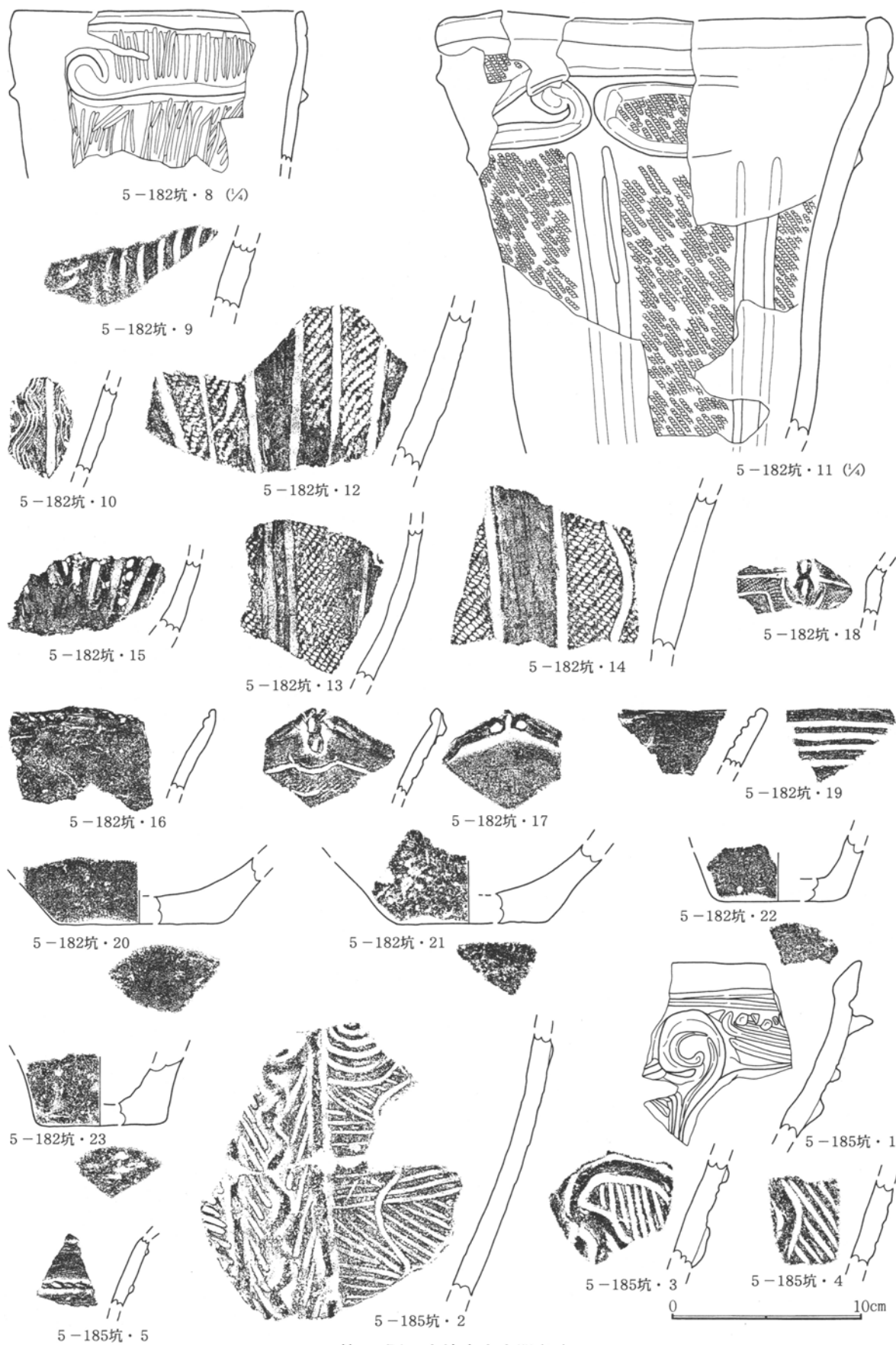

第246图 土坑出土土器(12)

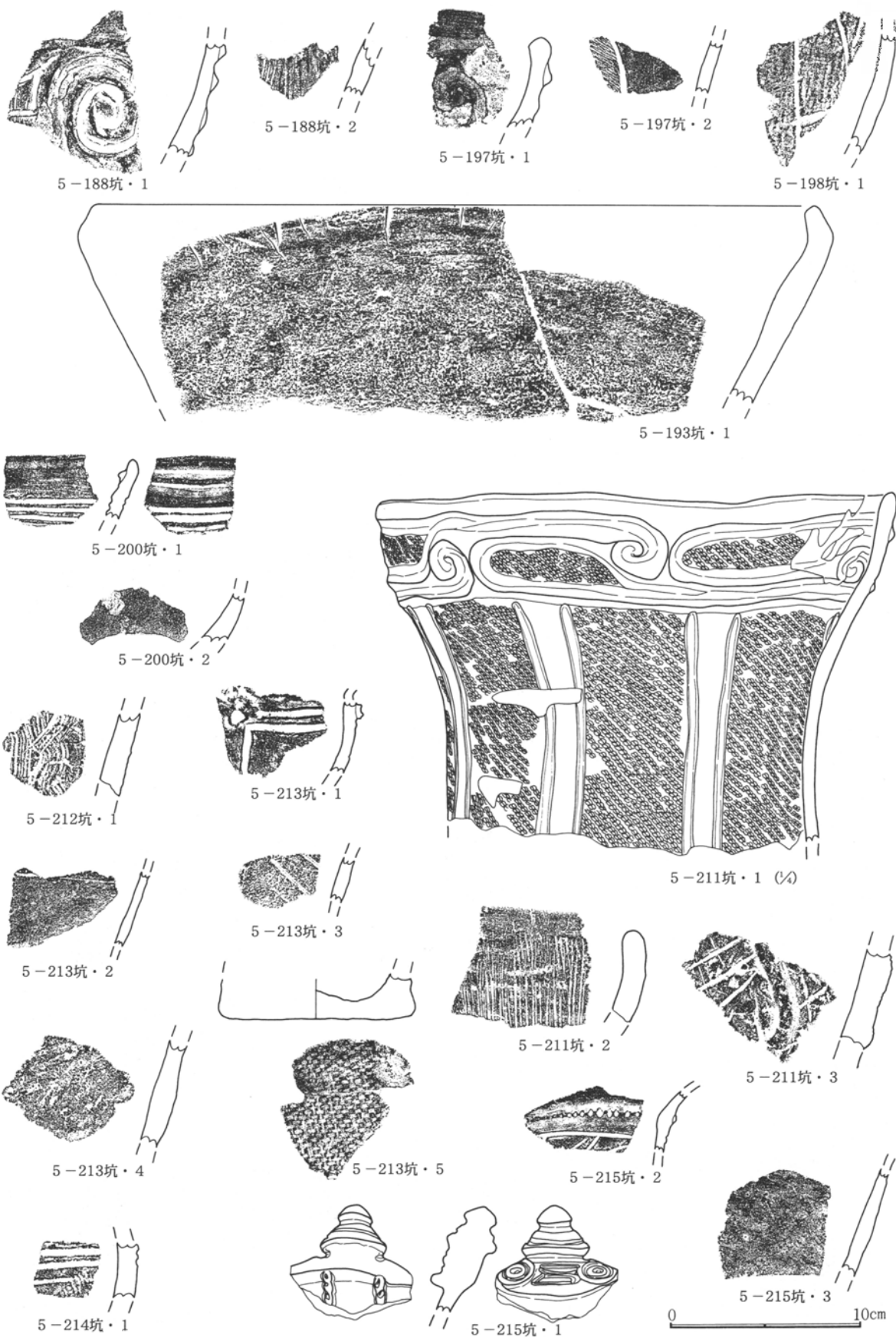

第247图 土坑出土土器(13)



第248图 土坑出土土器(14)

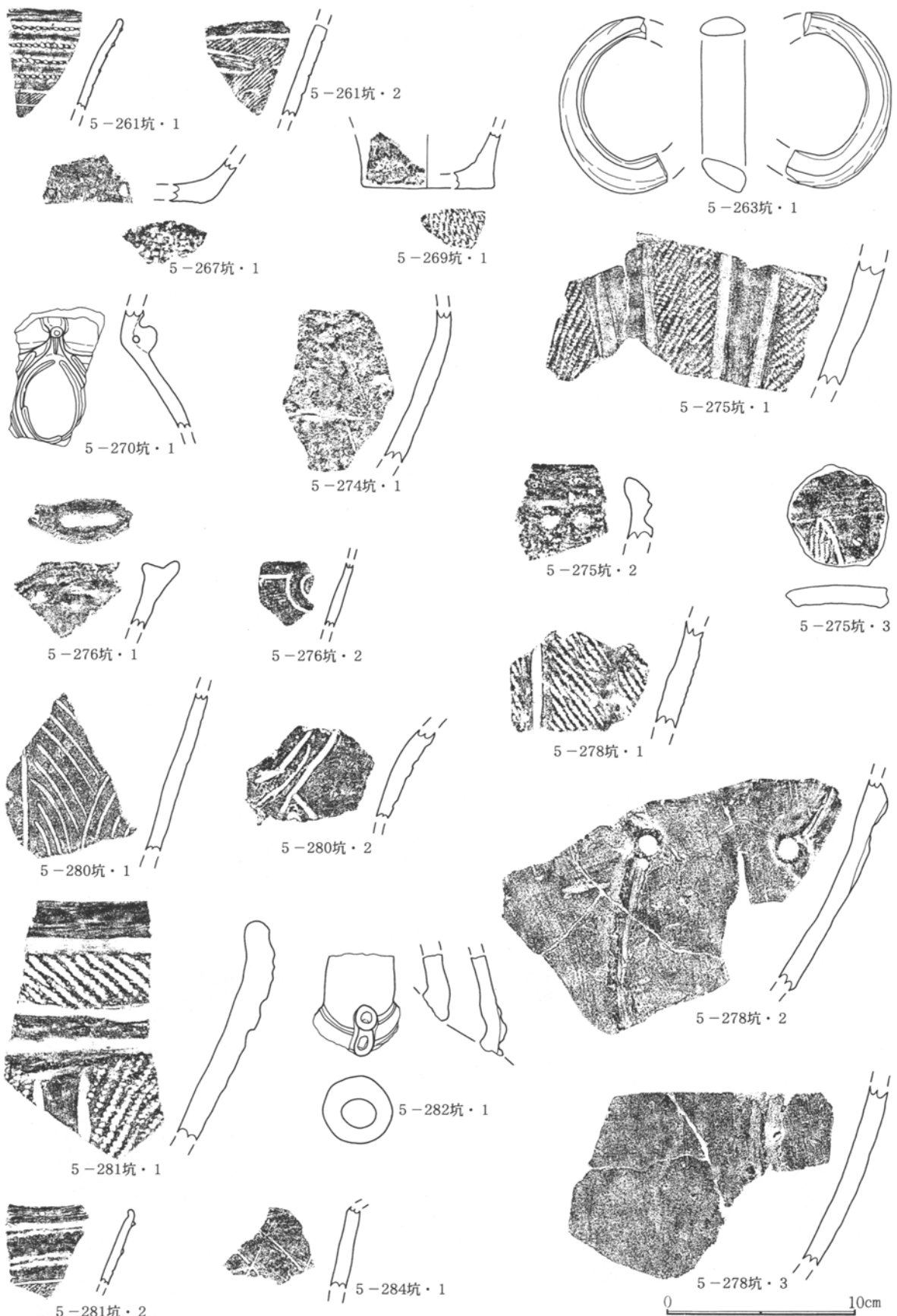

第249图 土坑出土土器(15)

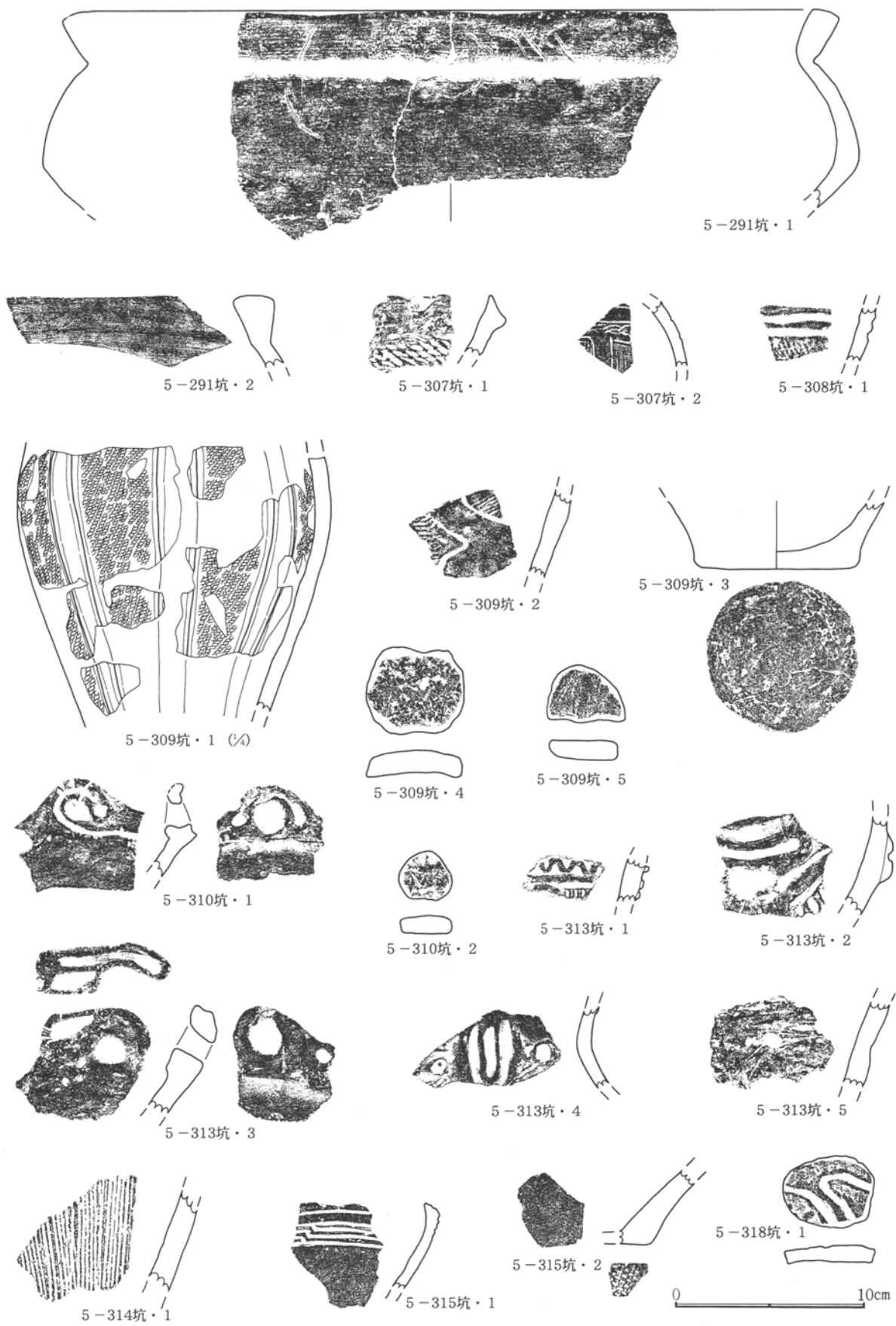

第250图 土坑出土土器(16)

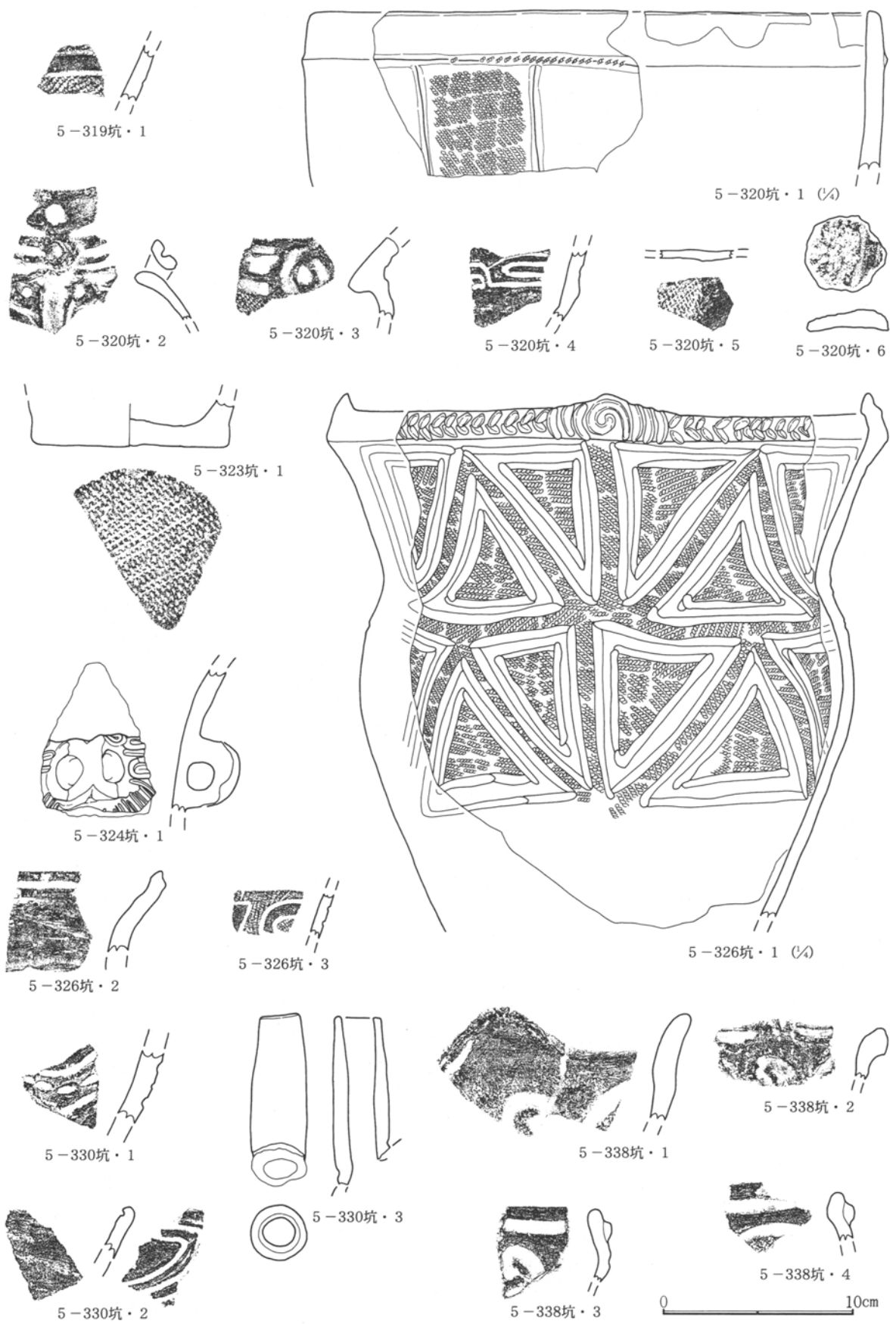

第251图 土坑出土土器(17)

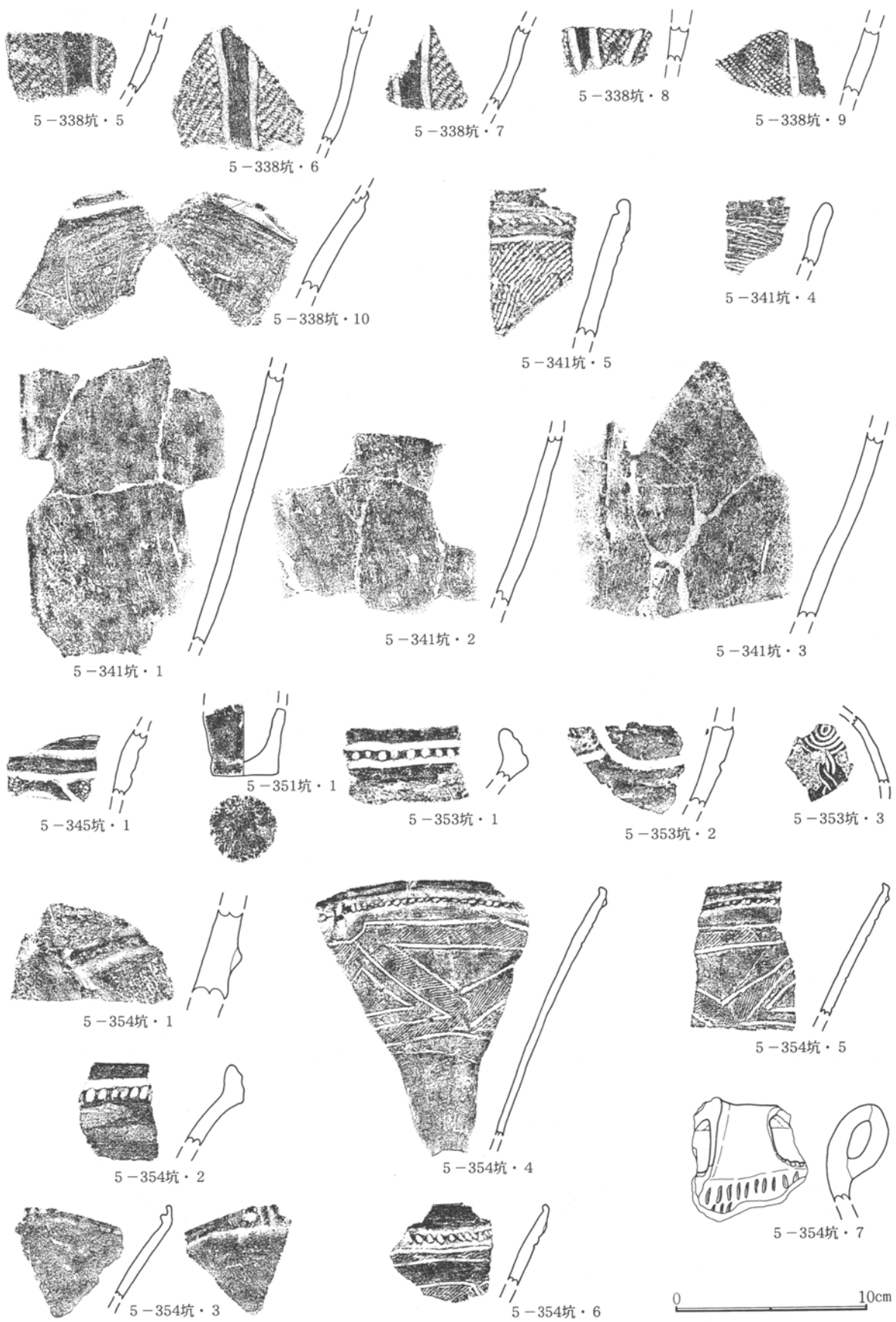

第252图 土坑出土土器(18)

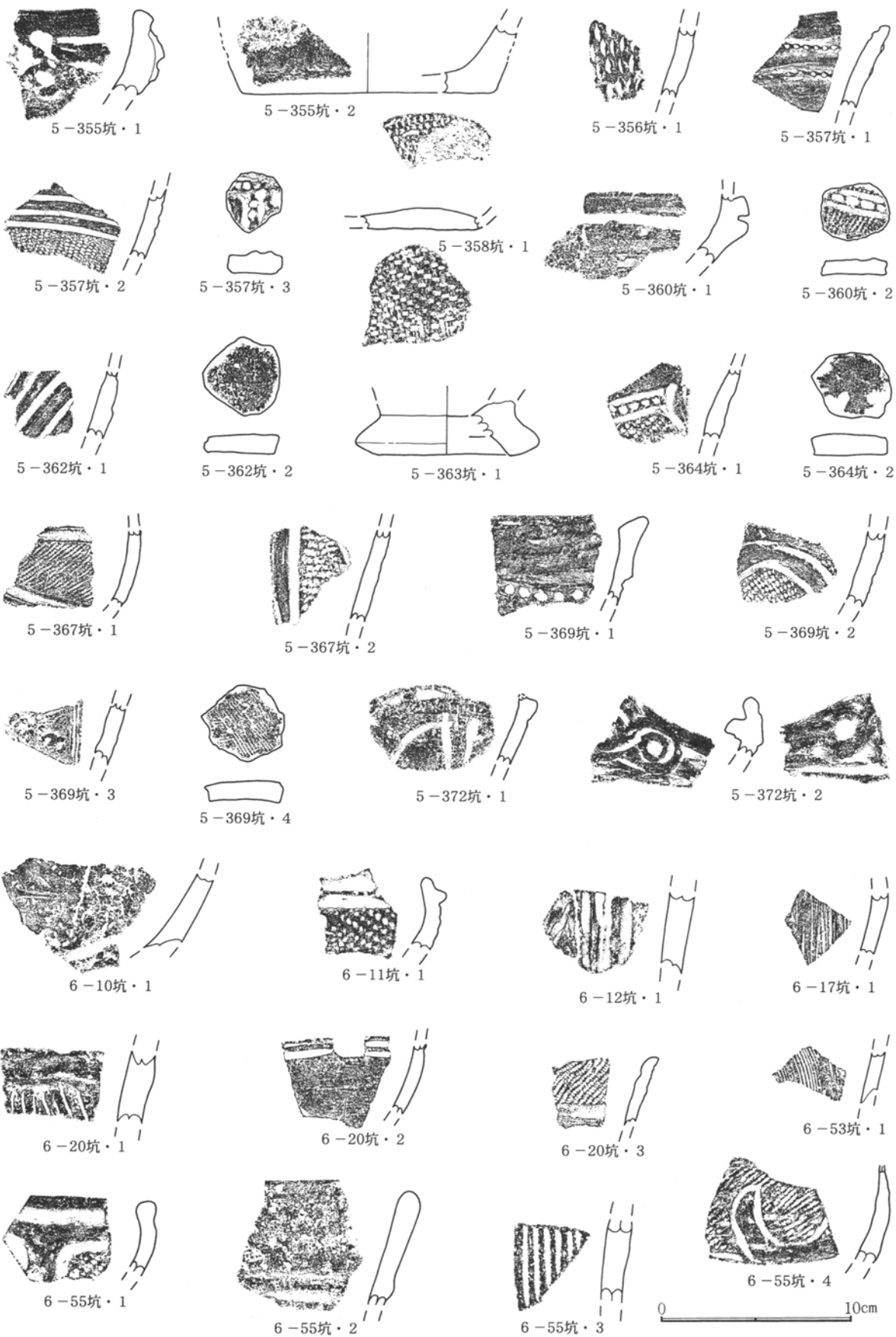

第253图 土坑出土土器(19)

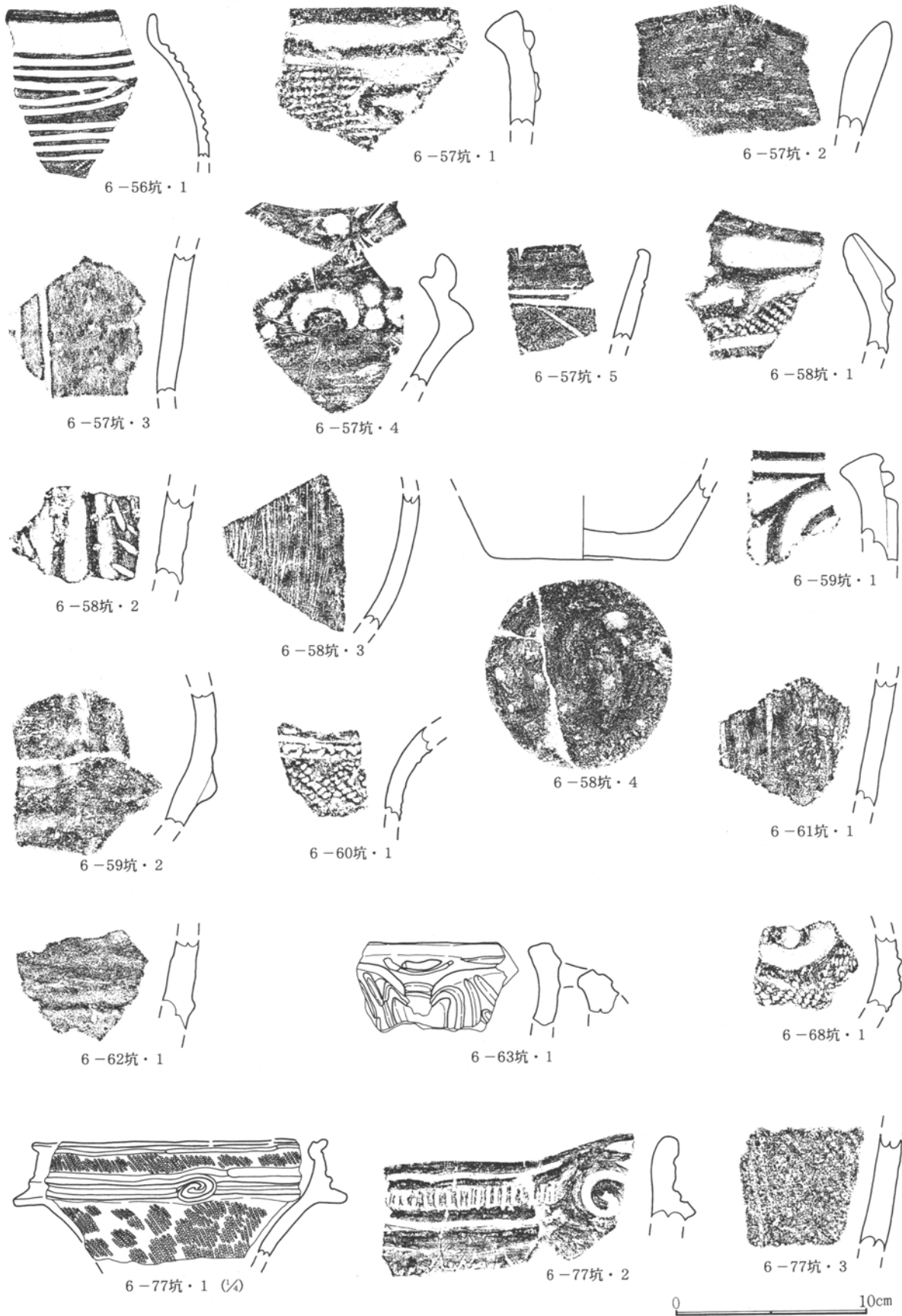

第254图 土坑出土土器(20)

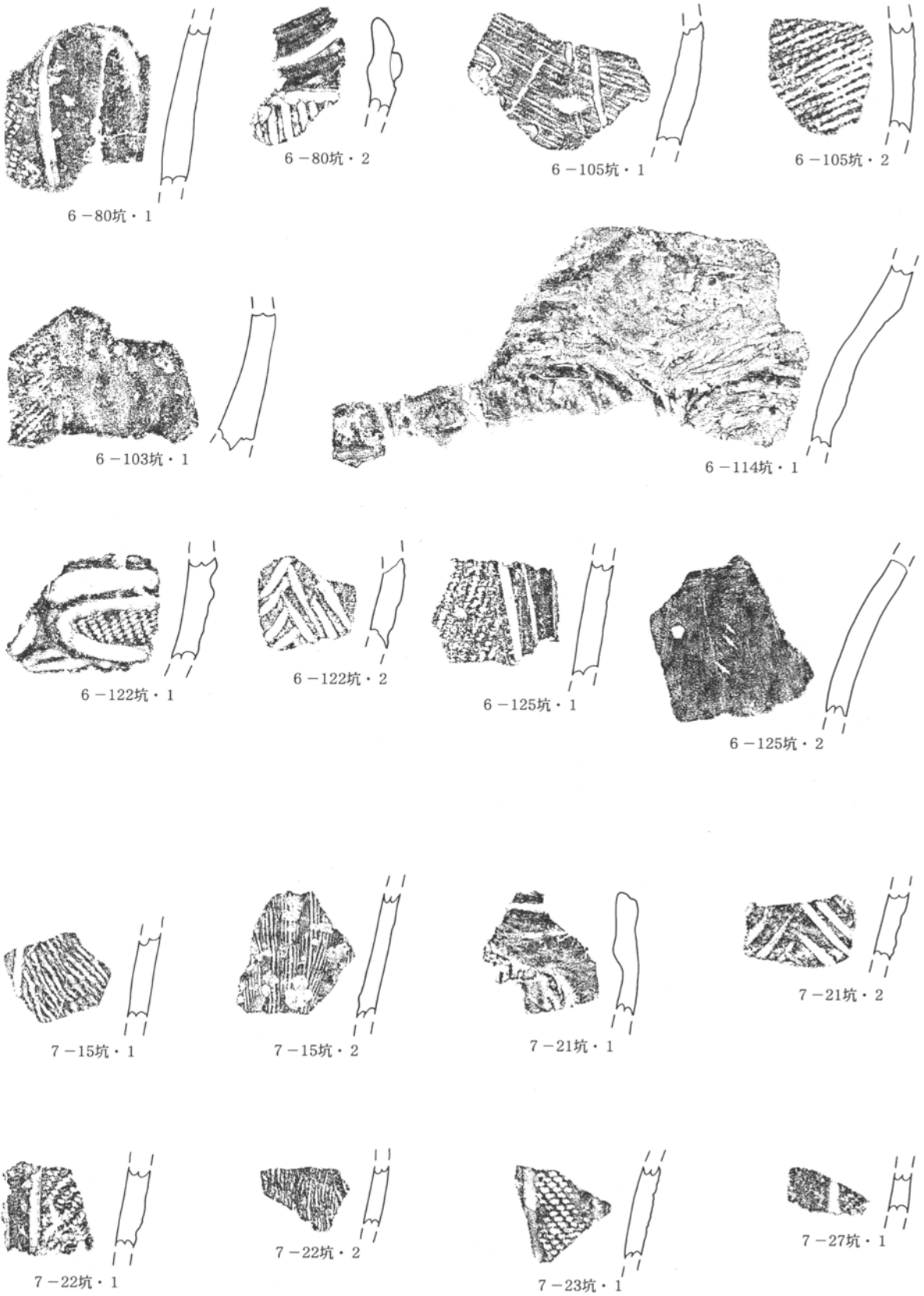

0 10cm

第255图 土坑出土土器(21)



第256图 土坑出土石器(1)

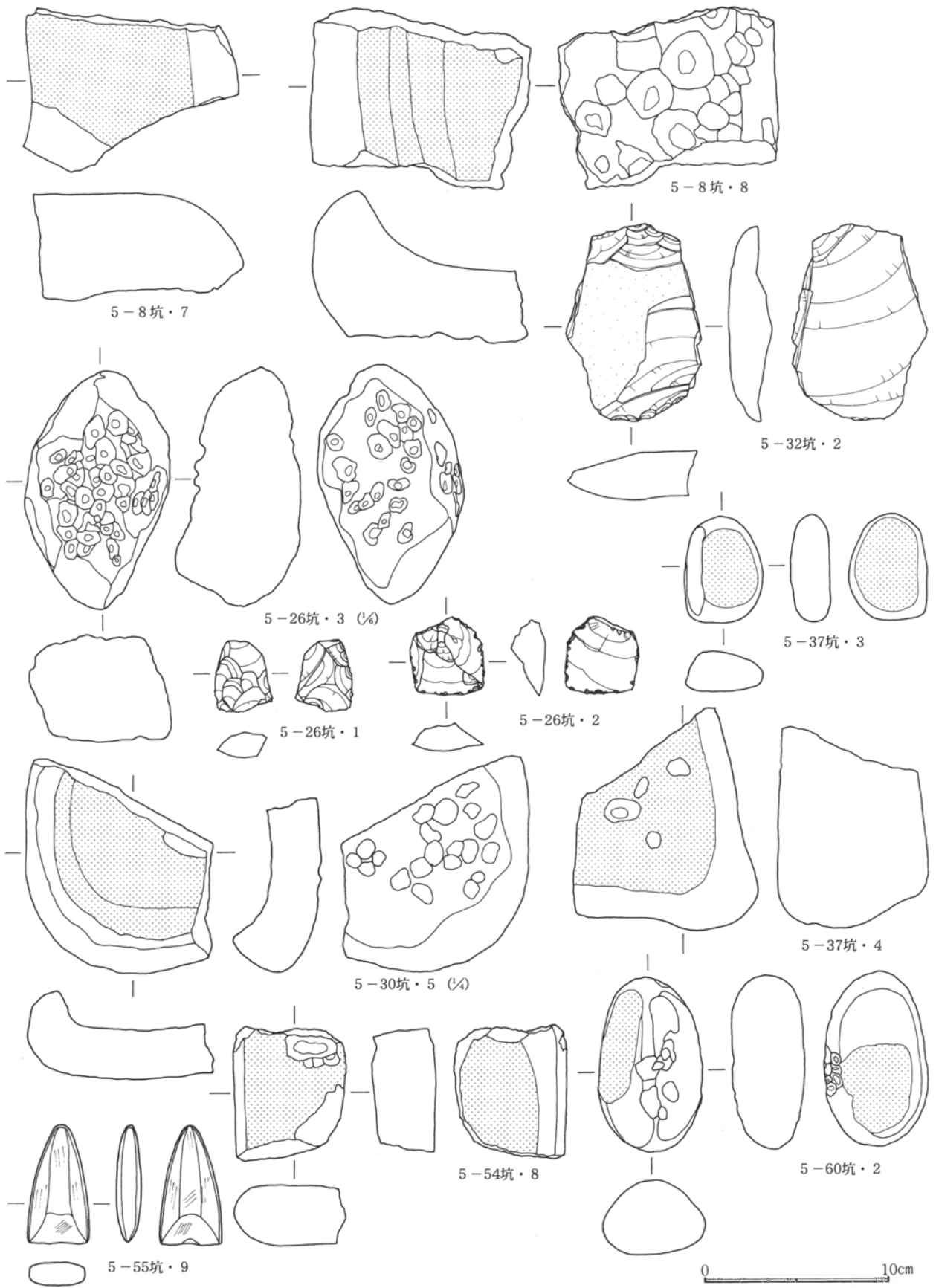

第257图 土坑出土石器(2)

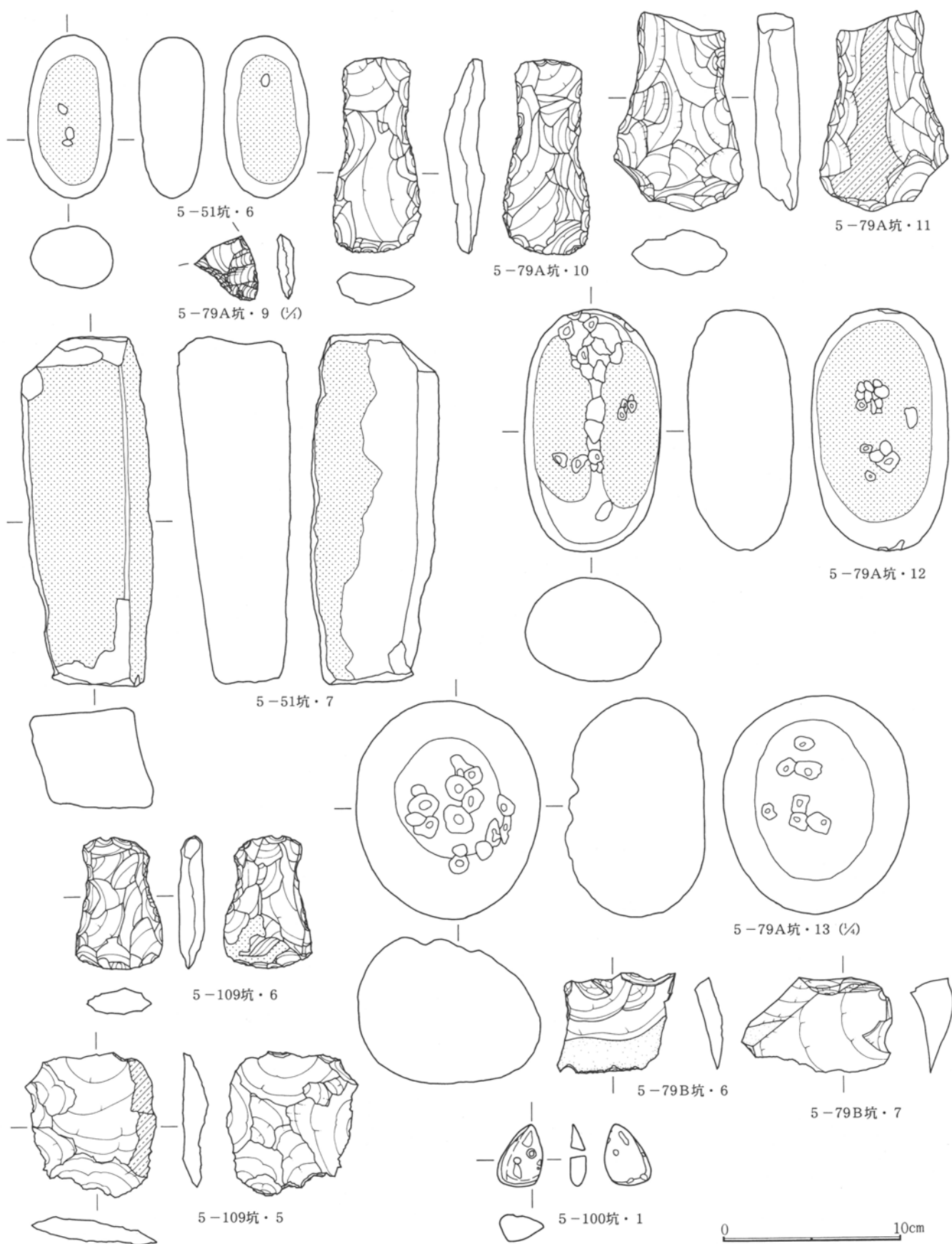

第258图 土坑出土石器(3)

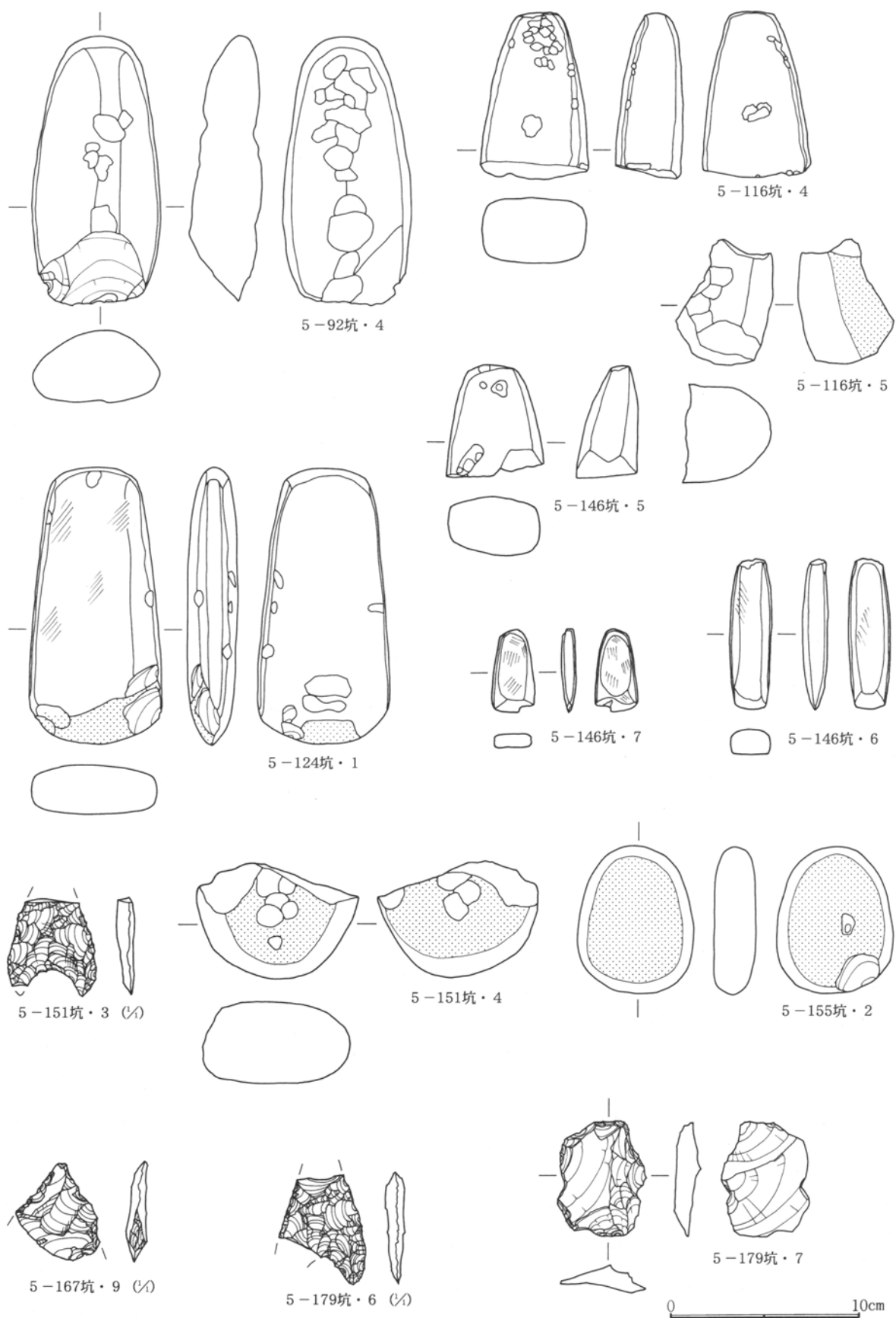

第259图 土坑出土石器(4)

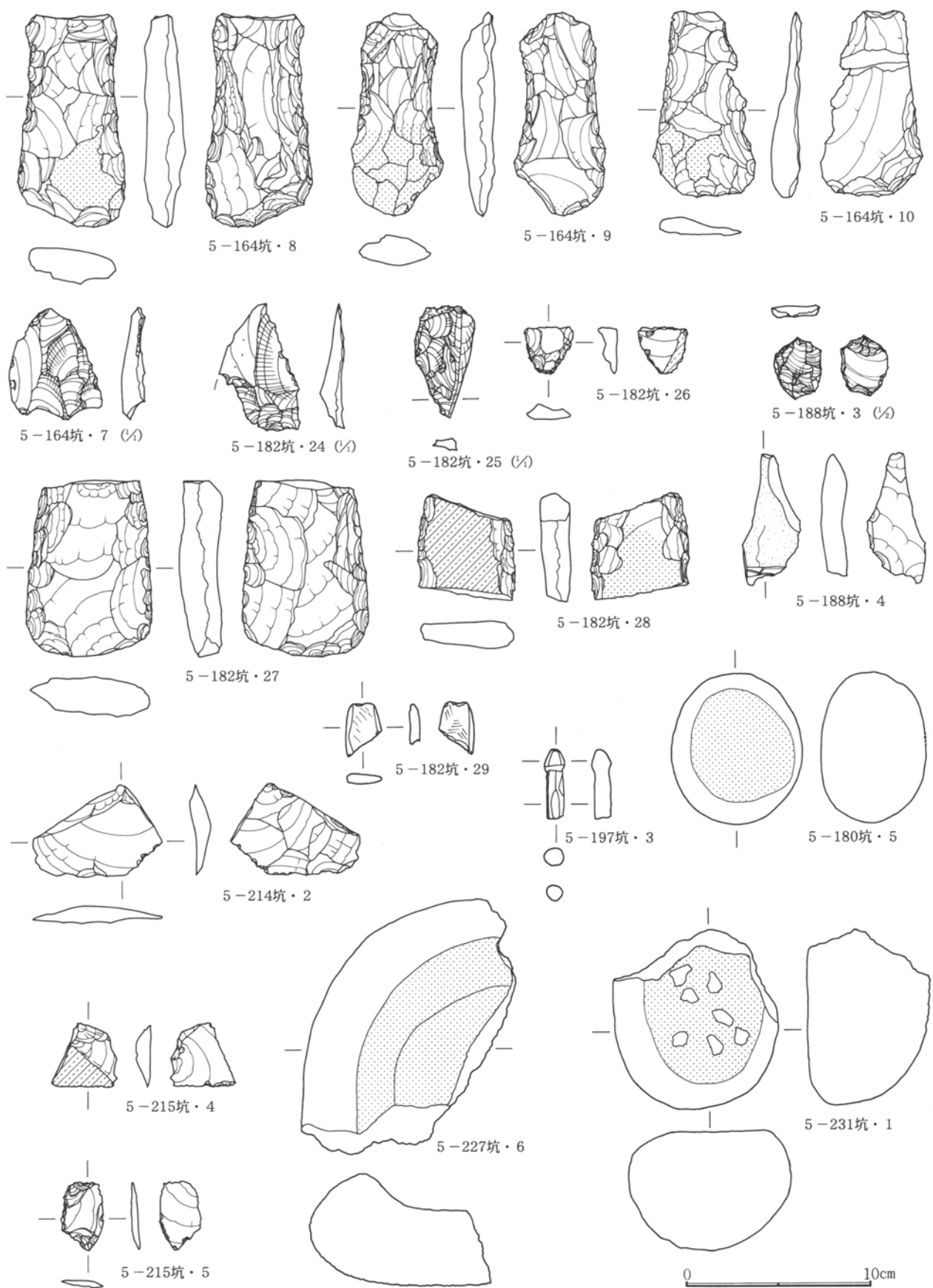

第260图 土坑出土石器(5)

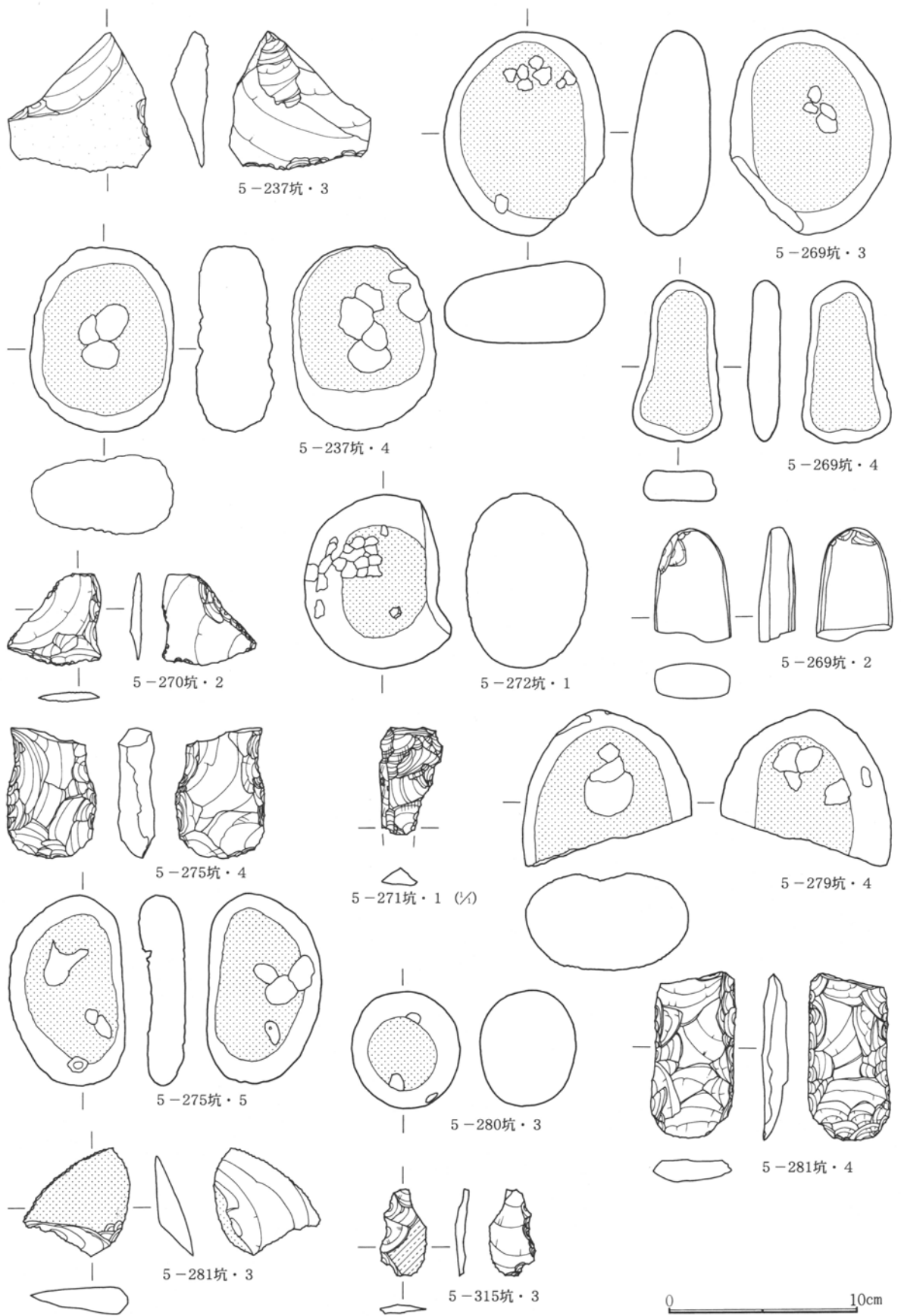

第261图 土坑出土石器(6)

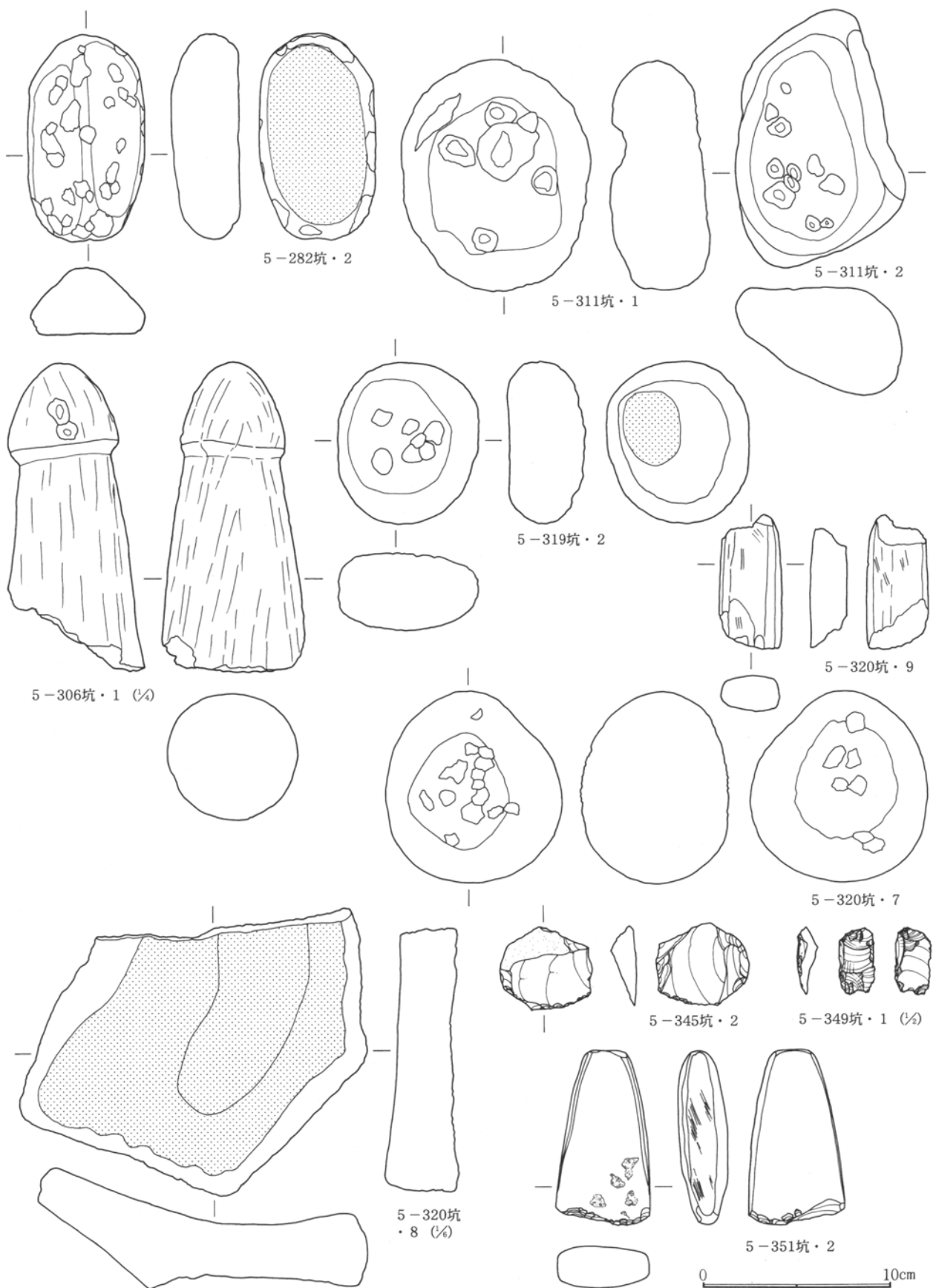

第262图 土坑出土石器(7)



第263图 土坑出土石器(8)

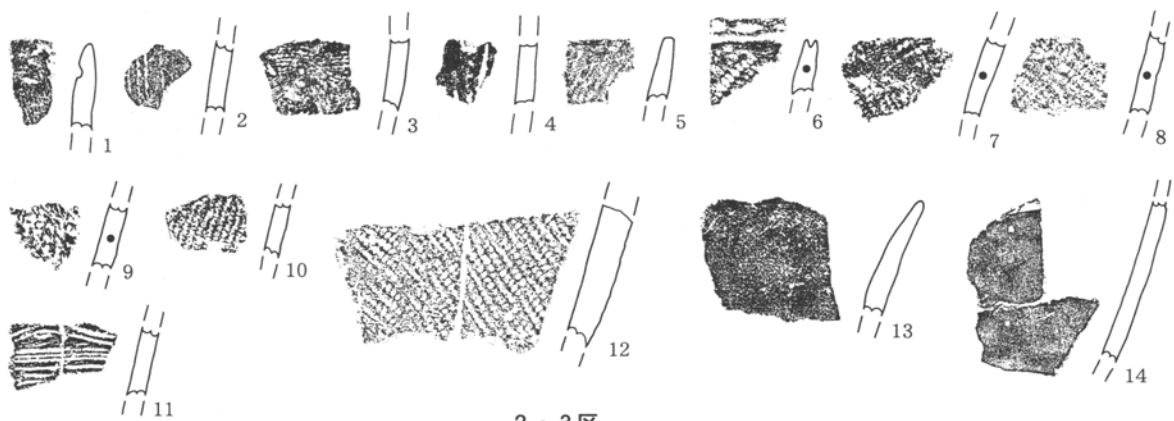

2·3区

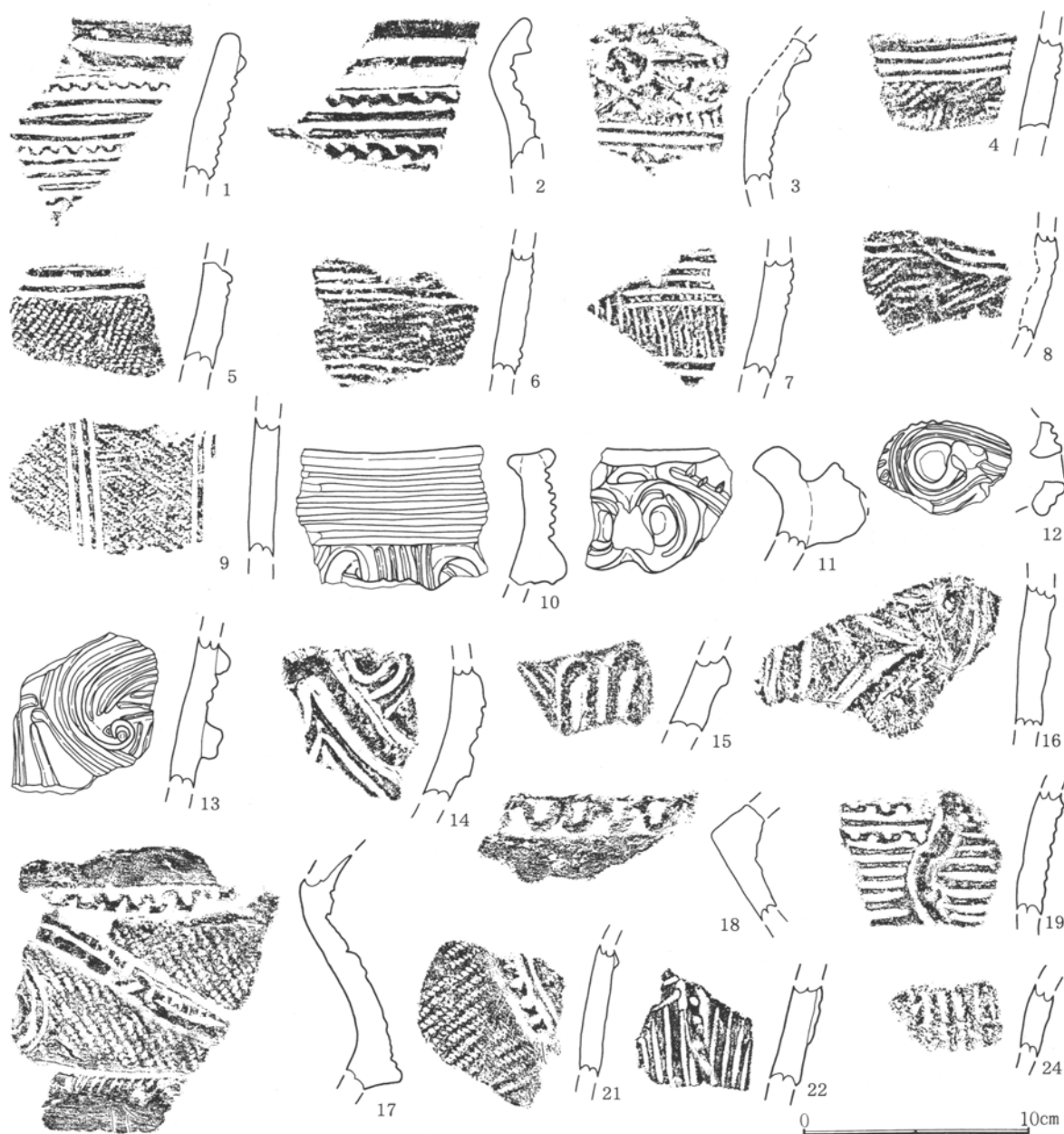

4区①

第264图 遺構外出土土器(1)



4区②

第265图 遺構外出土土器(2)