

V 成果と問題点

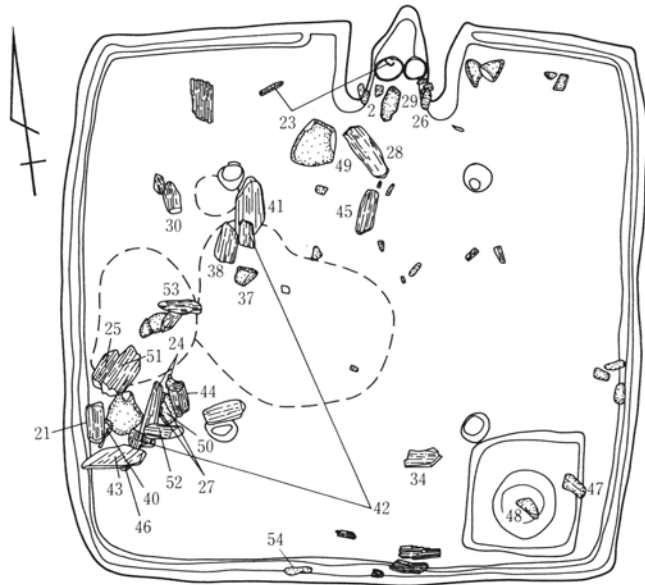

支脚石

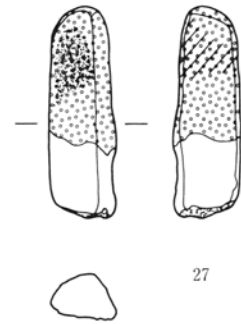

0 2 m

焚口天井石

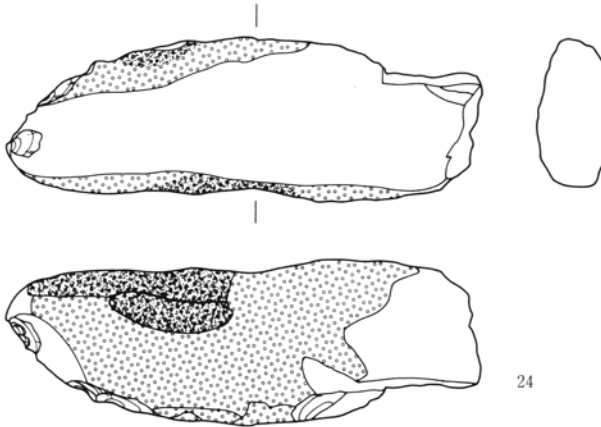

袖石

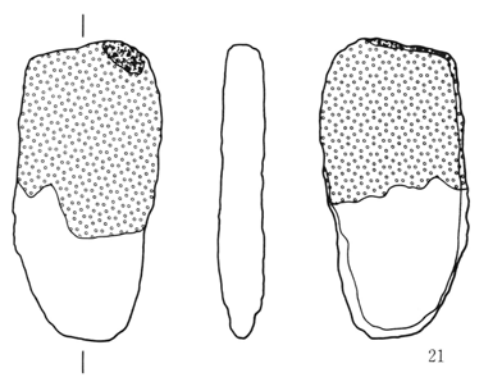

袖石

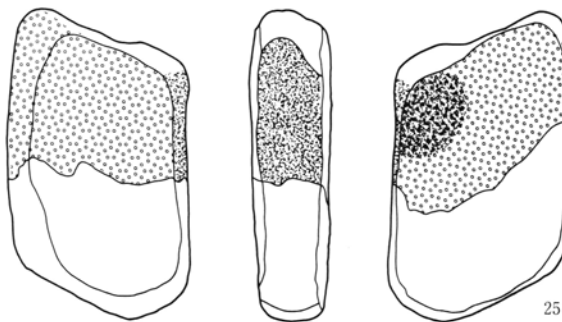

袖石

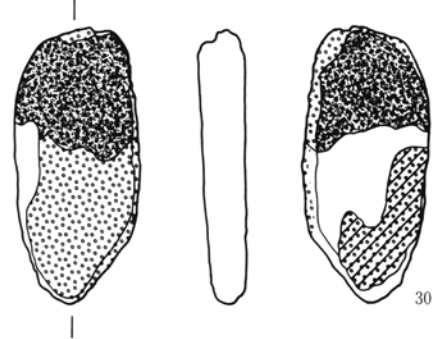

0 20cm

第38図 白倉A区31号住居投げこまれたカマド石材

3 住居内に廃棄されたカマド構築石材について

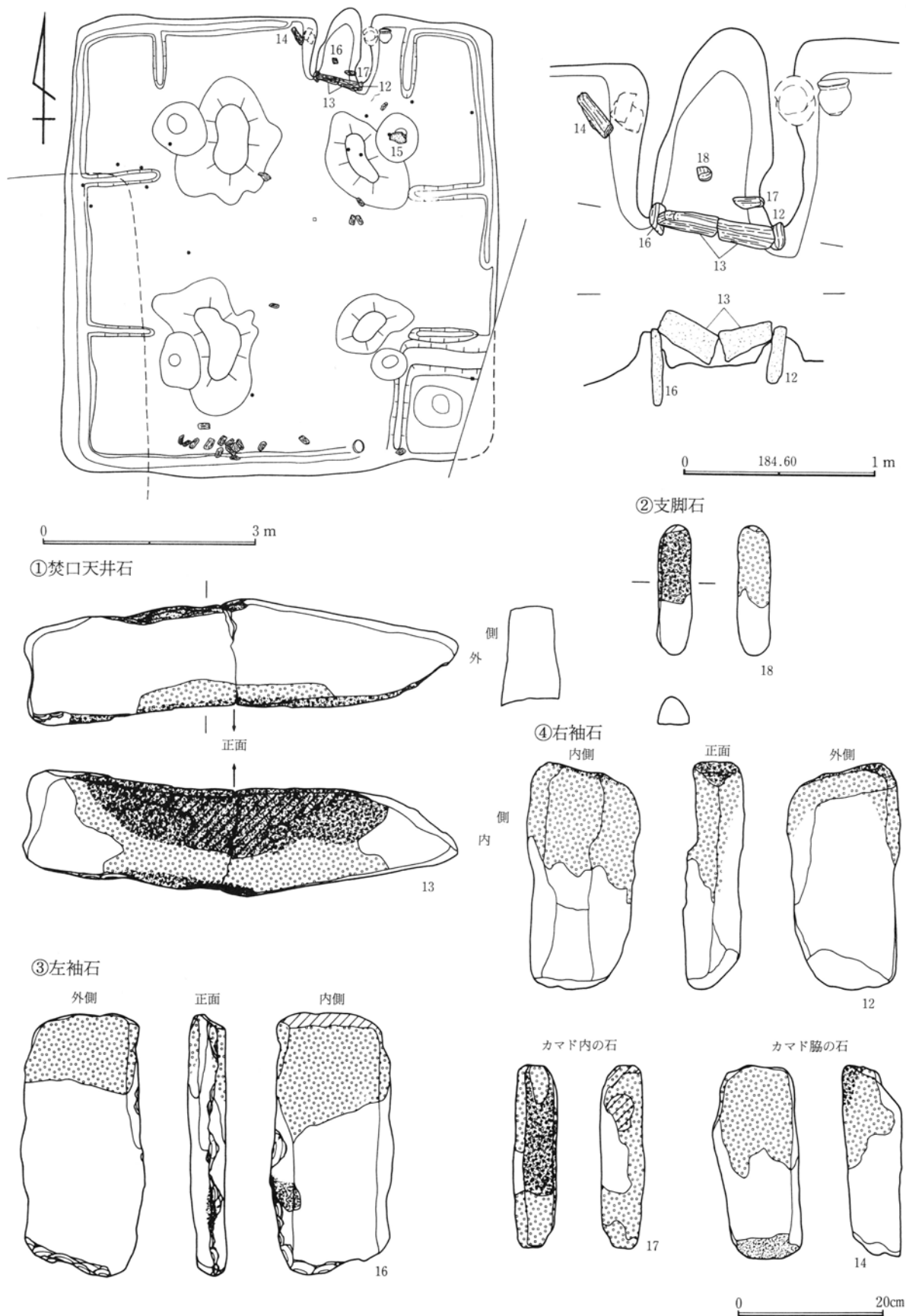

第39図 白倉B区29号住居カマド石材

V 成果と問題点

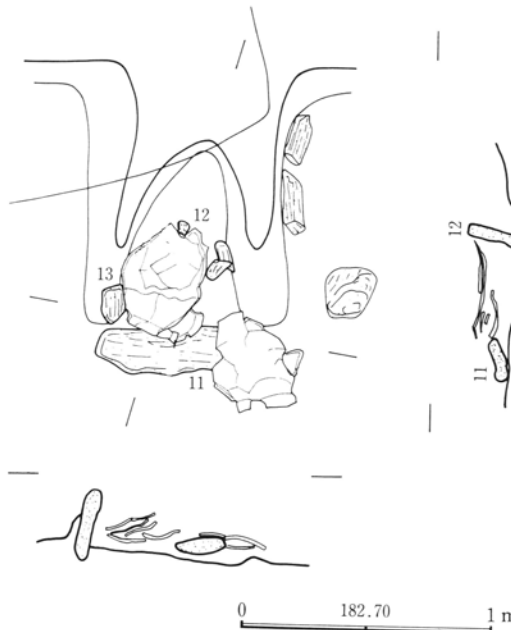
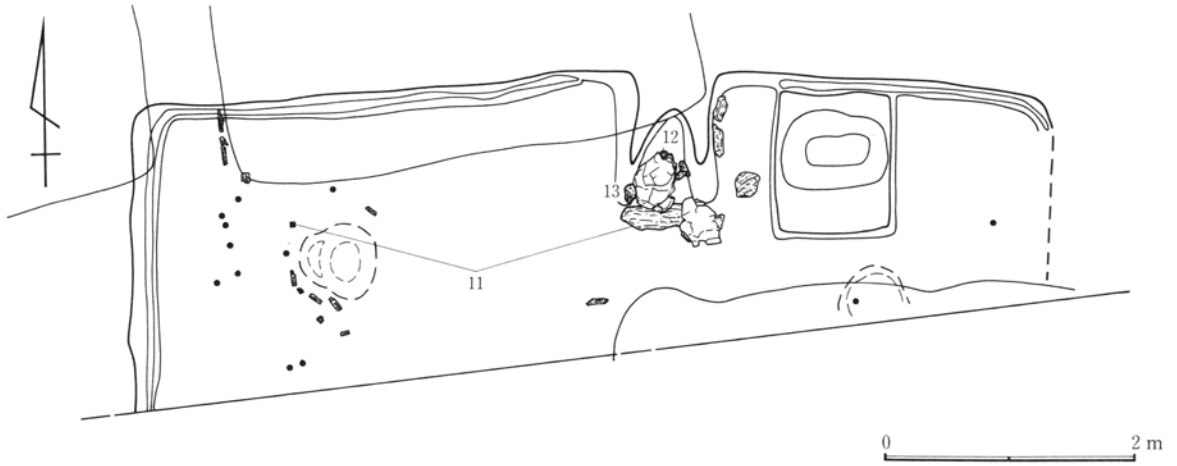

③左袖石

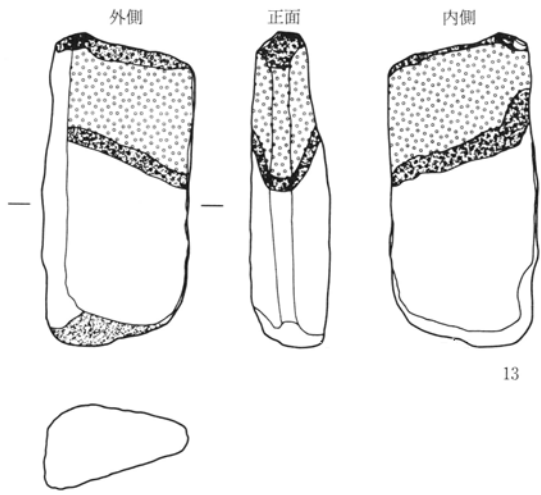

①焚口天井石

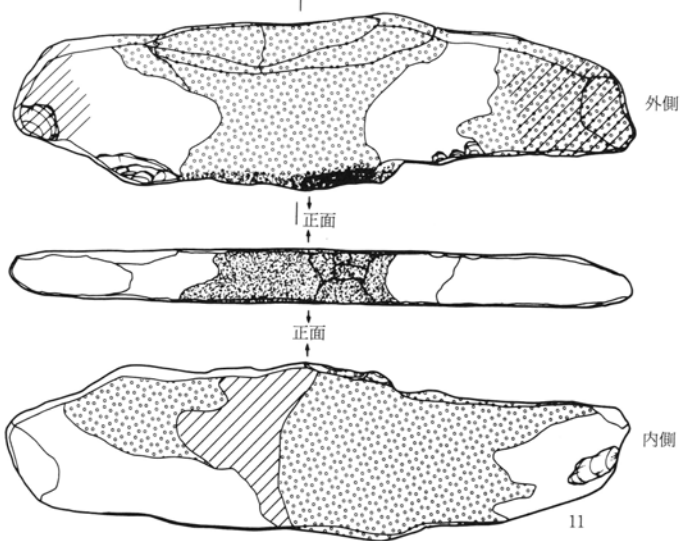

②支脚石

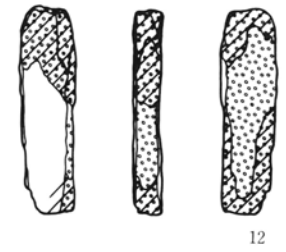

第40図 白倉A区117号住居カマド石材

3 住居内に廃棄されたカマド構築石材について

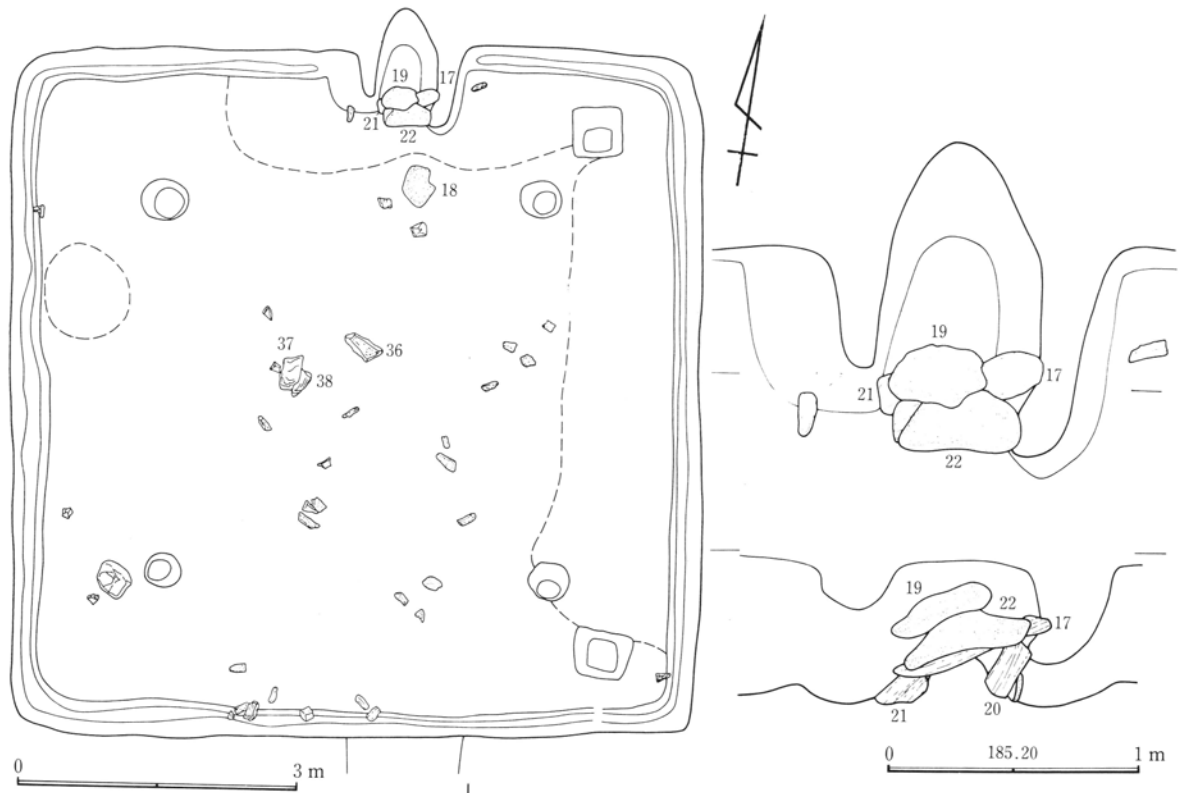

①焚口天井石

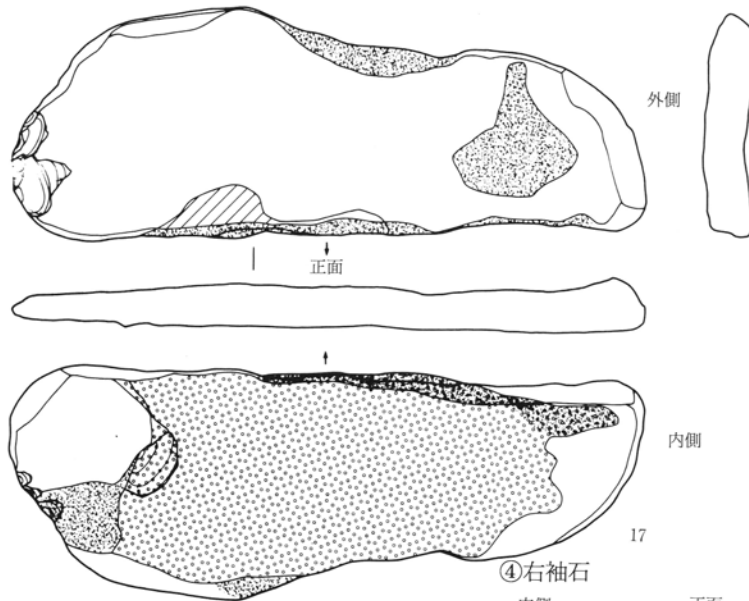

③左袖石

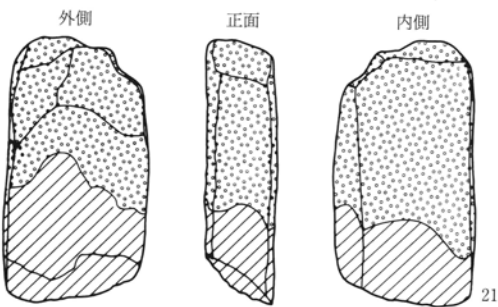

④右袖石

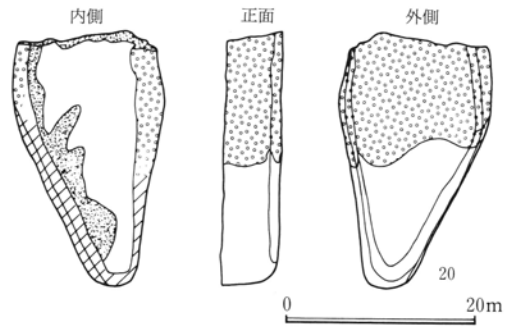

第41図 白倉B区54号住居カマド石材(1)

V 成果と問題点

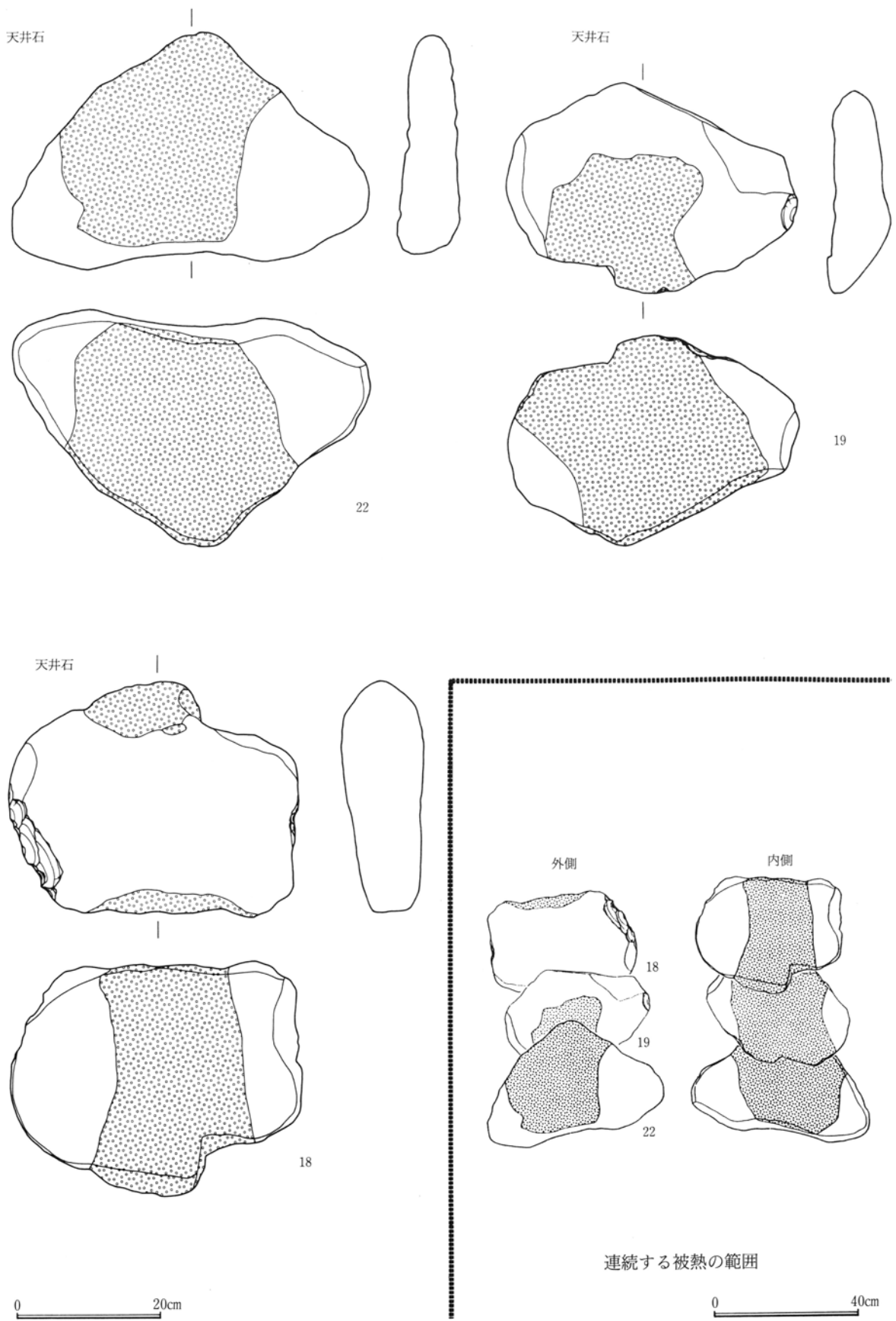

第42図 白倉B区54号住居カマド石材(2)

3 住居内に廃棄されたカマド構築石材について

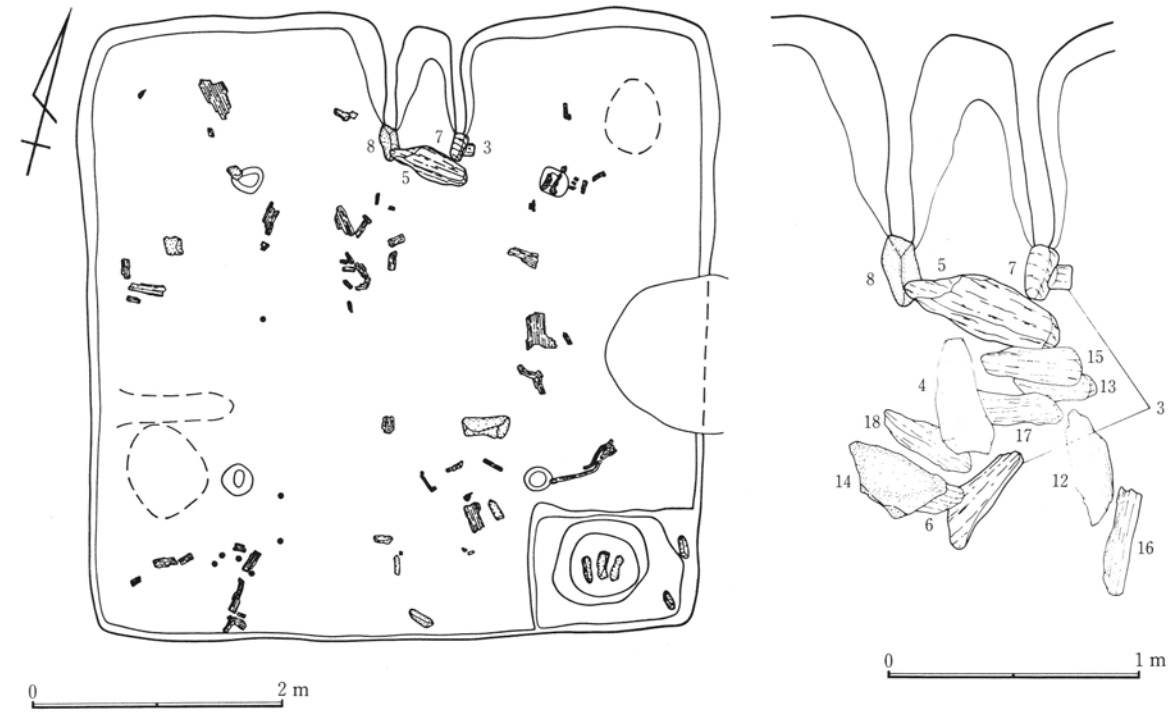

① 焚口天井石

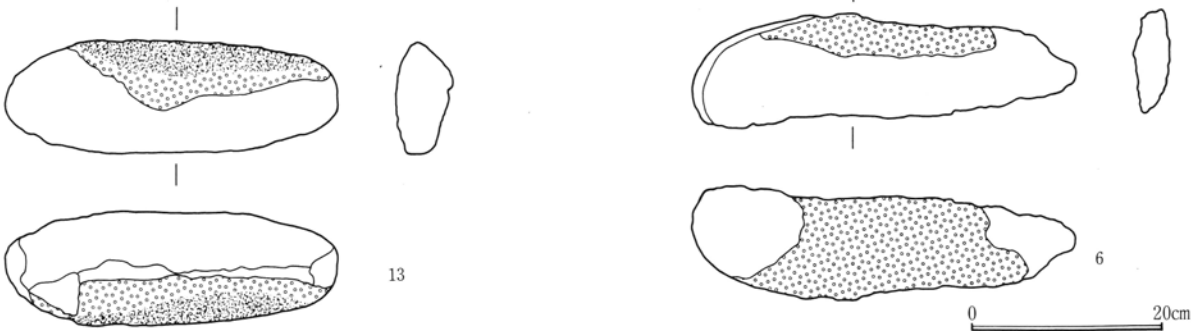
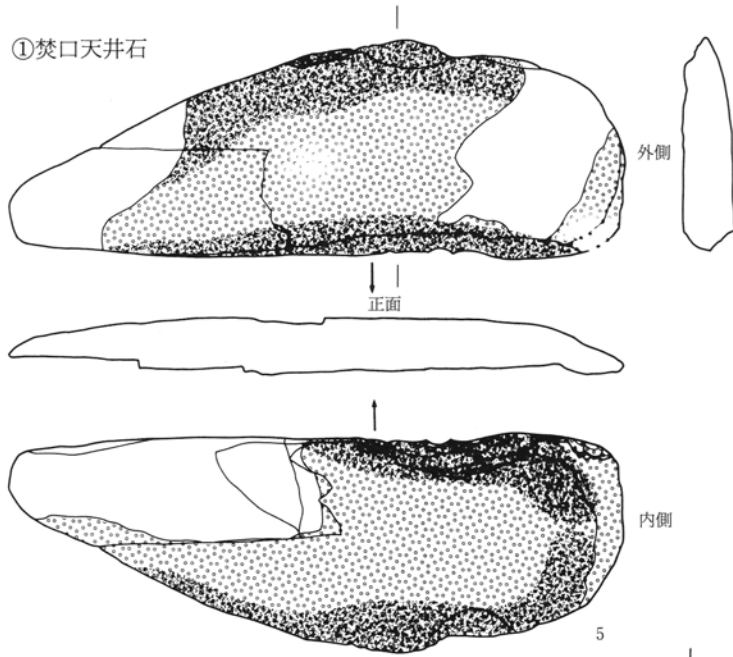

第43図 白倉A区23号住居カマド石材(1)

V 成果と問題点

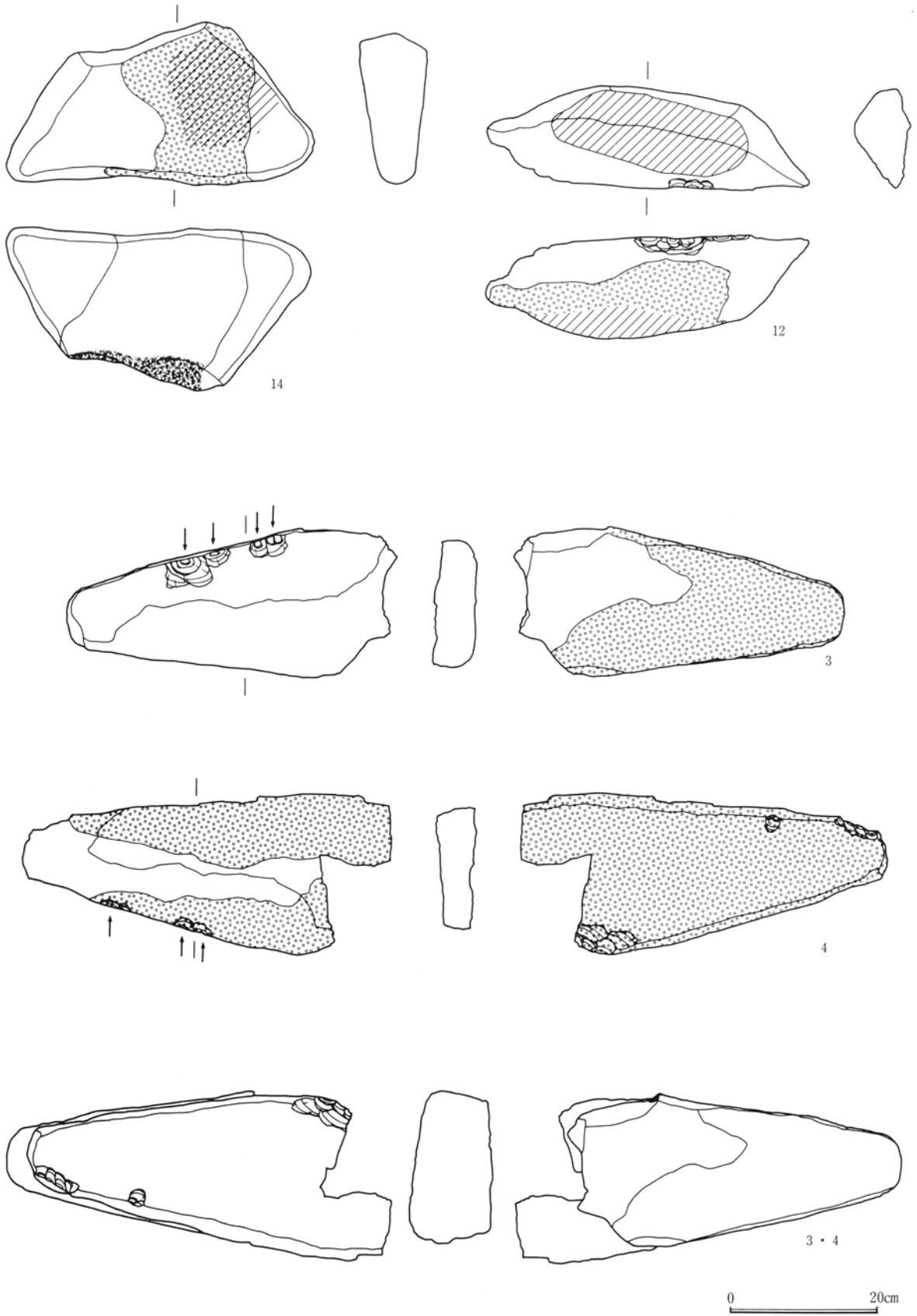

第44図 白倉A区23号住居カマド石材(2)

3 住居内に廃棄されたカマド構築石材について

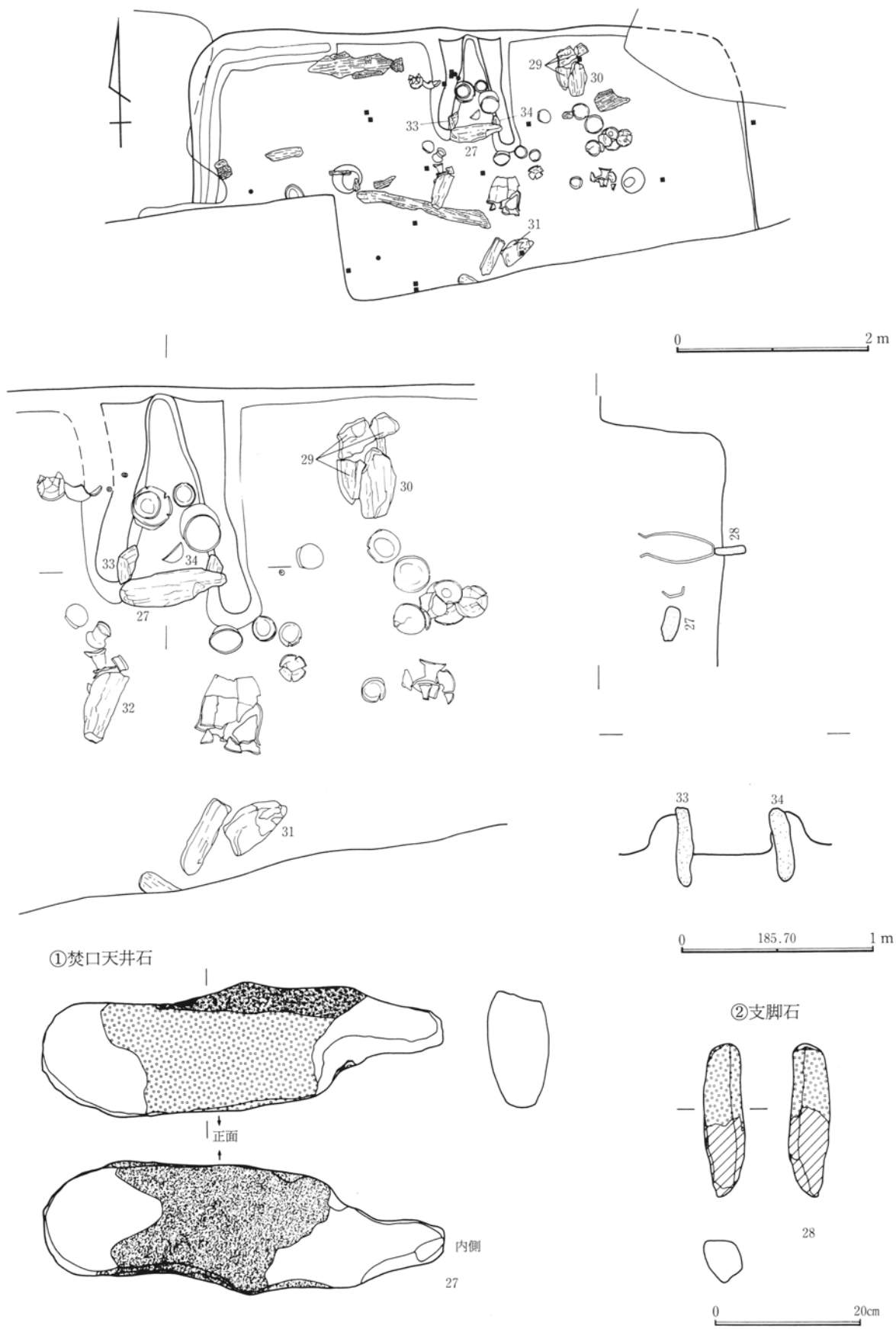

第45図 白倉B区78号住居カマド石材(1)



V 成果と問題点

③左袖石

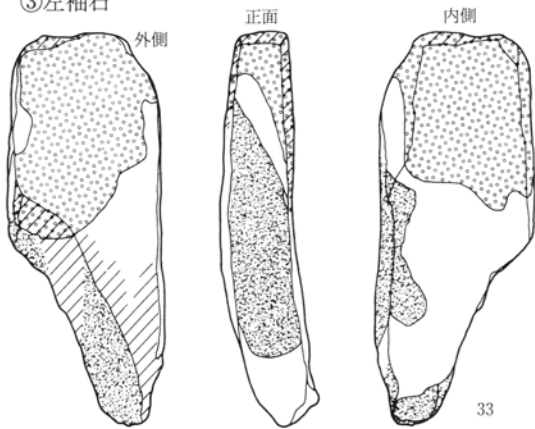

④右袖石

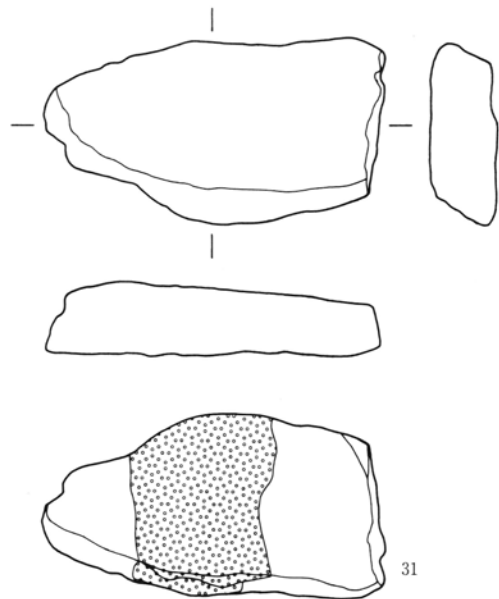
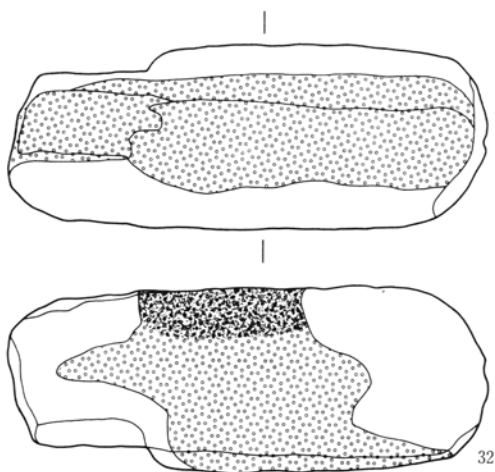
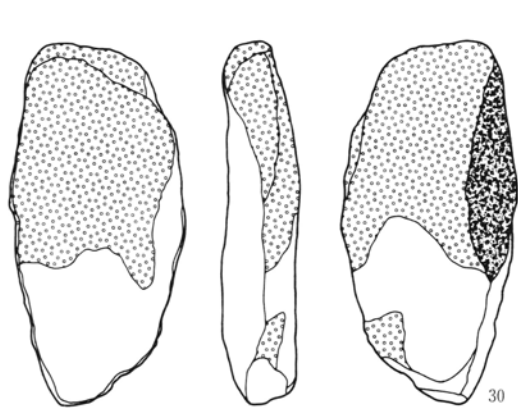
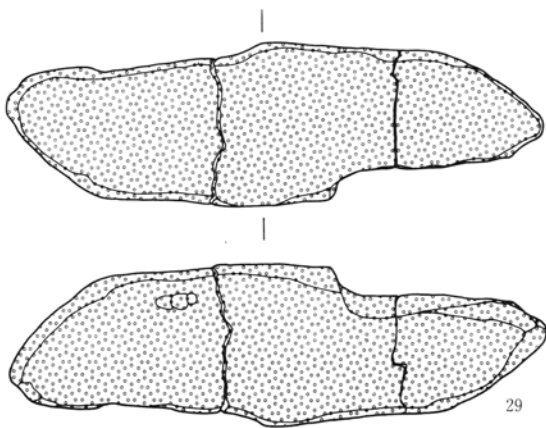
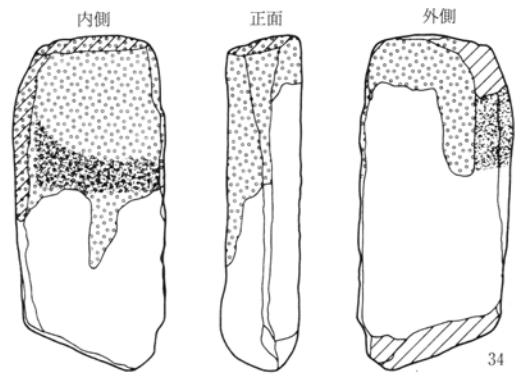

0 20cm

第46図 白倉B区78号住居カマド石材(2)

## 4 竪穴住居の観察

## はじめに

関東地方の古墳時代の遺跡で最も多いのは集落跡であろう。集落は居住域・生産域・墓域で構成されるが、そのうちの居住域を構成する主要遺構は竪穴住居である。

一般的な遺跡では、旧地表が残っているケースはほとんどなく、したがって掘り込まれた遺構のみが調査の対象となる。そのなかで、竪穴住居は性格が特定できるばかりでなく、遺物が伴うケースが多いことから、時期についても特定可能な、貴重な遺構なのである。発掘調査において竪穴住居は日常的で

あるため、安易に扱いがちであるが、実は我々が扱う遺構のなかでは、遺跡の性格を左右する基本的な資料であり、もっと多くの情報を引き出す方法を模索すべきだと考える。

以上の問題意識から、本遺跡では2つの試みを実施した。1つは、住居埋没土のウォーターセパレーションで、イネ、コムギ、オオムギ、ササゲ属、アサなどの栽培植物が検出できた。活用方法については今後の課題であるが、高い確率で種実が検出できることがわかった。そしてもう1つは、住居の床面および床下の観察である。本遺跡では住居床面が硬質な黄褐色土に達しており、保存状況も良好なため、床面に残された痕跡から使用状況が想定できる事例

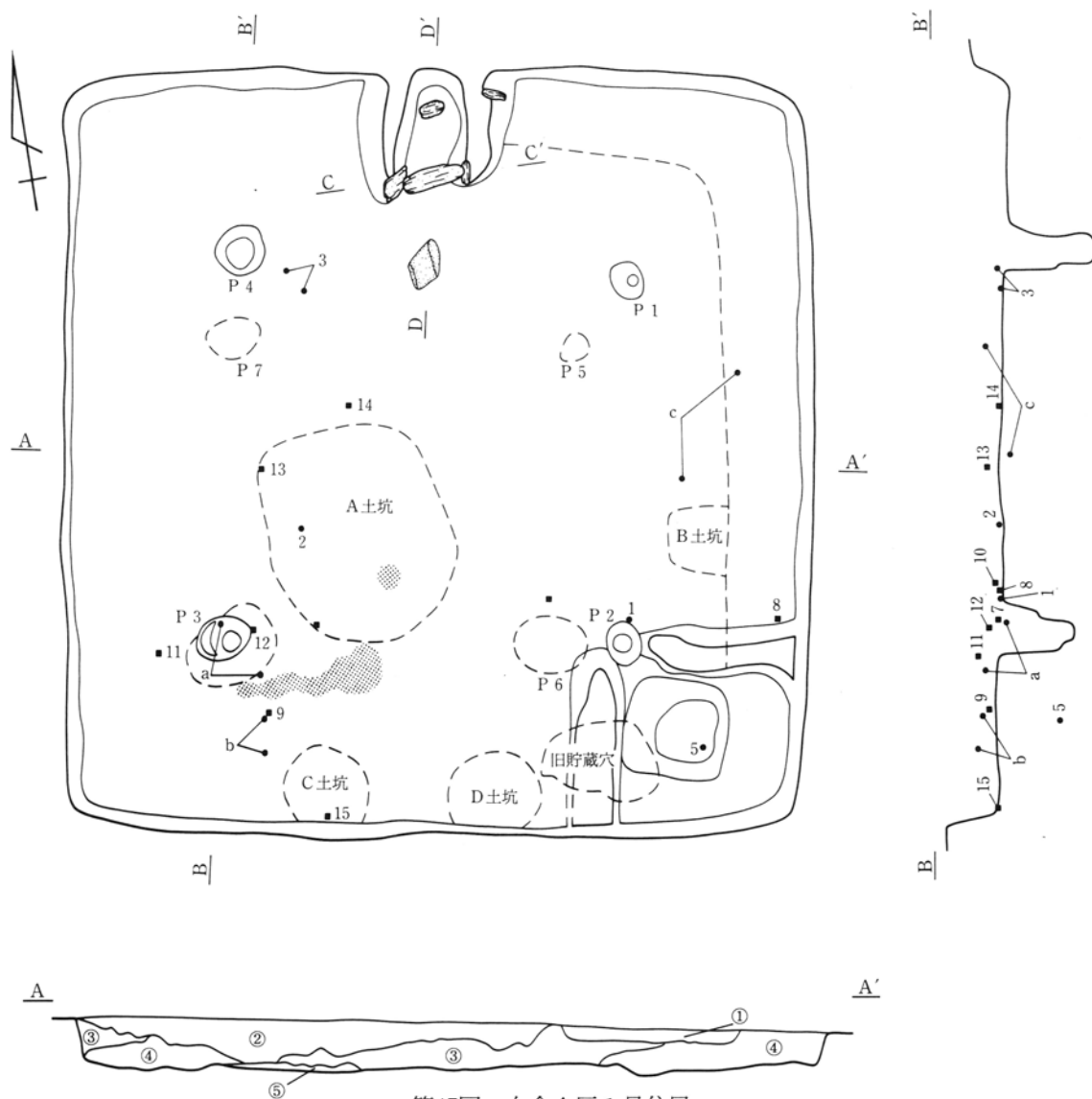

第47図 白倉A区1号住居

V 成果と問題点

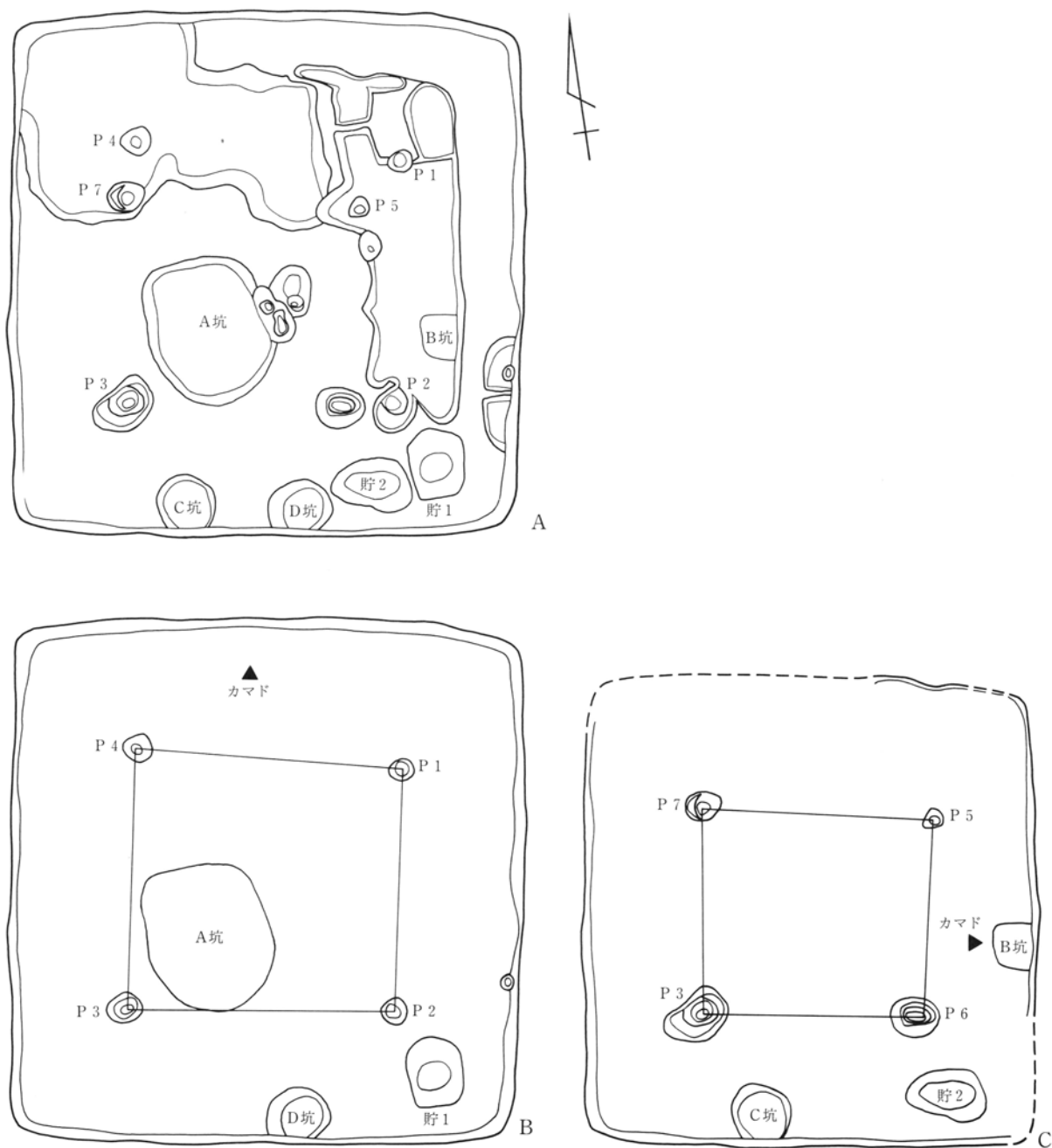

第48図 白倉A区1号住居掘り方図

等もいくつか認められたが、報告に盛り込めなかったものも多い。この点については次回を期したい。

床下調査事例

ここではそれらの中から、白倉A区1号住居および47号住居の床下の調査例を紹介しておきたい。両住居は白倉A区北西の台地平坦面にあり、約10メートルの距離をおいて東西に並列している。出土土器

はいずれも6世紀前半代で、カマド位置は北である。いずれも改築をおこなっていることが判明している。

1号住居は、ほぼ6メートルの正方形を呈し、カマドは北辺の中央にある。第48図Aは床下も含めて住居内で確認された全ての施設である。各施設と床面との前後関係、および住居形状と各施設との規格

をもとにこれらを検討すると、改築後の施設がB、改築前の施設がCとなる。南辺壁に接するC坑・D坑は出入口に伴う施設であろう。本住居では北辺と東辺を延長するかたちで増改築しており、P3は共用としている。貯蔵穴はいずれも南東隅に位置するが、再設置しており、出入口施設も東側へずらしている。カマドは東辺から北辺へ移動している。以上が1号住居改築の様子であるが、改築にあたってカマドの移動以外に、基本的な配置は変えていないことが判る。

47号住居は、平行四辺形状に歪んだ形状を呈し、カマドはやはり北辺中央に位置する。北西側を大きく3号住居に切られるが、柱穴等の位置から復元が可能である。第50図Aが全施設、Bが改築後、Cが改築前である。増改築の方法から施設の移動まで、1号住居とまったく一致している。

以上の改築2例からどのようなことが想定できるであろうか。その共通点を中心に検討してみよう。

- ① 2例とも改築後の平面形状が同じであることは、少なくともこの2つの形状は、竪穴住居の平面形態として、認知されていたと考えられる。
- ② 改築前と改築後の平面形態が同じであることに加え、南辺・西辺の壁と柱穴は再使用しており、カマド以外の施設の基本的な位置も共通していることから、増改築後も同じ住人が居住していた可能性が高いと言えよう。
- ③ 2例とも拡張の寸法が約60cmで共通していること。両住居の形状が異なるにもかかわらず、寸法が一致していることは、この寸法が当時共有していた尺度を示している可能性が高い。なお、壁と柱穴の間は、その倍数である120cmが目安となっているようである。

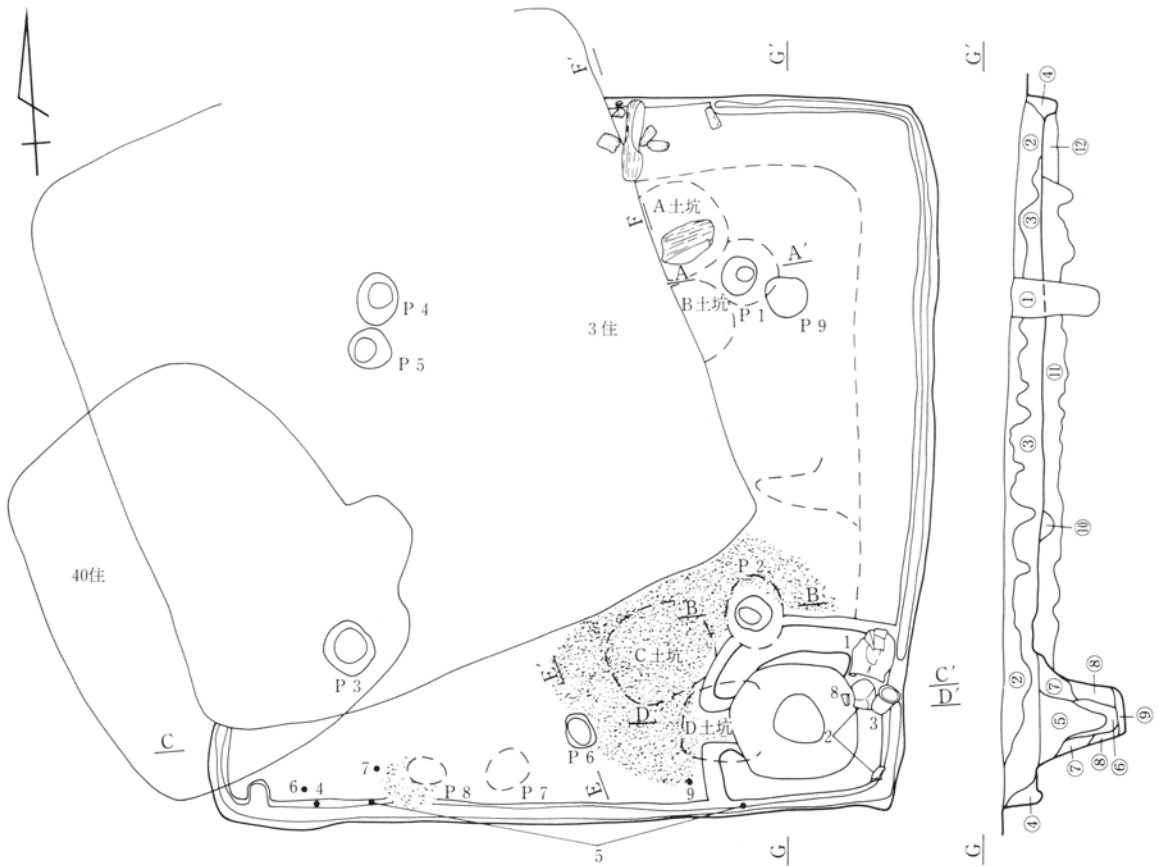

第49図 白倉A区47号住居

V 成果と問題点

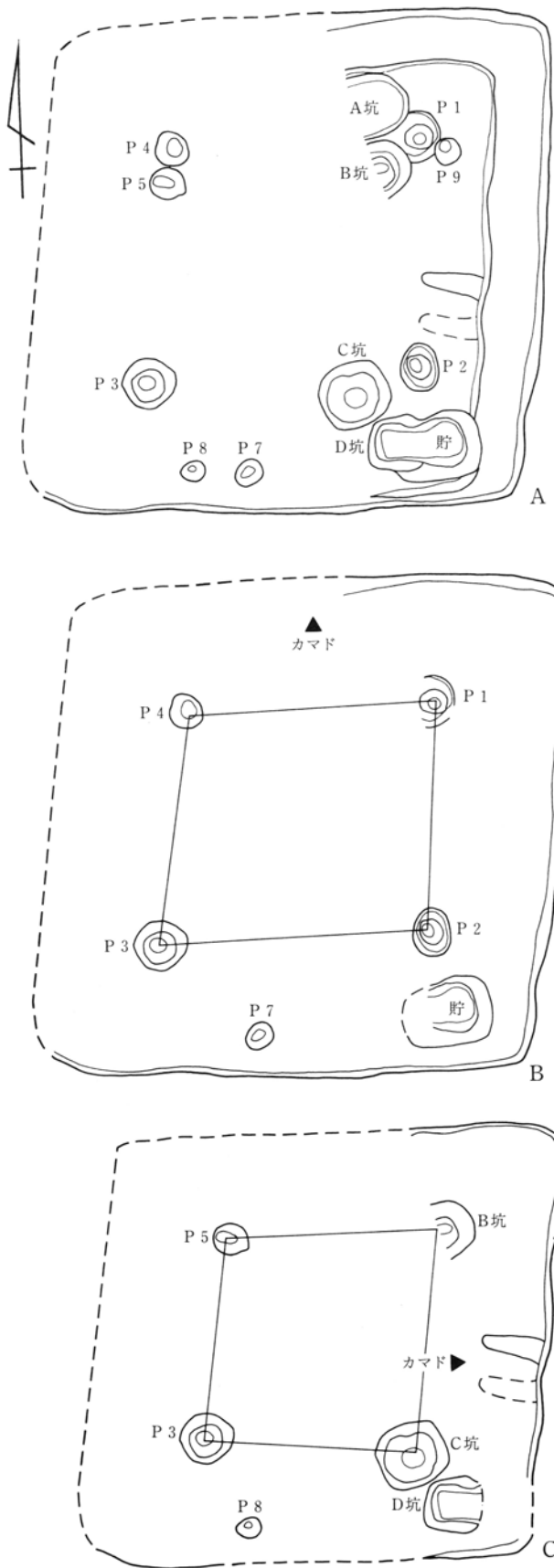

第50図 白倉A区47号住居掘り方図

床面に隠れた情報

ここで取り上げた住居の床面の下には、3つの異なった遺構が存在した。1つは住居構築時の荒掘りに伴う掘り方で、いくつかのパターンがある。もう1つは床下土坑などの遺構で、必要に応じて掘削し、すぐに埋め戻されることが多い。のこる1つは旧住居である。

遺構は規格性をもっており、住居のような複雑な構造を伴うものは、その規格を理解することが鍵となる。この事例をあえて取り上げたのは、発掘調査から整理作業に至るまで、十分に意をつくせなかったことへの反省からである。ここでは代表的な2例を紹介したが、これ以外にも多くの事例が存在した。ここで示した事例を2軒と数えれば居住域の構成も異なってくる。今後、住居型式や集落の構成等を考える際には、検討を要することになるだろう。

## 5 土師器製作手法について

### はじめに

当遺跡の報告書を作成する過程において土器製作時に由来する特徴が2つ認められた。一つは粘土紐を積み上げる際に下側の粘土に刻みをつける技法であり、もう一つは外見上1個体の土器に異なる胎土の粘土が用いられている事例である。ここでは、これらの事例を紹介しながら当遺跡でみられる土師器を素材として、当該期における土師器甕と甗の製作手法について復元的考察を試みることにしたい。

### 接合痕に刻みがある土器 (第51・52図)

土器接合痕に刻みが付される器種は、大型の丸胴甕が大半(第51図)で、小型の丸胴甕(第52図9～12)と長胴甕(同図25)、高坏(同図16)、甗(同図14、15第54図29)で僅かに確認されている。ここに示したのは器形が復元できた土器のみであるが実際には破片でも多く確認できたので、それらについては観察表及び写真P Lに示したので参照して欲しい。この刻みが破片で確認される場合には、刻みを付した土器片本体が確認される場合と、この刻みに接合した粘土(土器片)がネガティブな状態で確認される場合と2種類ある。破片においても刻みが認められる器種の大半は丸胴甕であった。また、丸胴甕の全てに刻みをつける技法が用いられているのではなく、全体からすれば僅かかもしれない。この刻みは、多くが1～2cmピッチ程度、深さが数ミリでヘラ状工具によるものであるが、中には大変細かなピッチの刻み(11)もある。

この刻みは、全ての粘土紐を接合する際に付けられるわけではなく、部位が決まっている。殆どが底部より少し上位の胴下部であり、大型の丸胴甕では底部近くと胴下部の2帯に刻みが確認できる場合(1・2・4・6)もある。この刻みは粘土紐の接合をより強固にするための技法と思われ、時代は異なるが縄文時代中期加曽利E3式土器でも見たことがある。刻みが付けられる部位がおおよそ決まっているのも、特にその部位の接合を強固にする必要があっ

たからにはほかならない。

### 製作途中で焼成されたとされる土器 (第53図)

整理作業において接合痕に刻みがある土器を観察していく過程で、丸胴甕の底部～胴下部のみを製作し、刻みを付した段階で焼成されたとされる鉢形土器が見つかった(7)。この土器については、当初上位の粘土が剥がれた状態かと思ったが、①ヘラで刻んだ際にできる粘土の盛り上がり内外面で観察でき(写真P L109参照)、②粘土が剥がれた痕跡が見受けられないこと、③このような鉢形土器が定型的な土師器とは思われないこと、④土器の高さが先に扱った接合痕に刻みがある土器群の部位と基本的に一致すること、から製作途中の焼成品と考えた。刻みをもたないが同様に丸胴甕製作途中焼成品の鉢形土器は、他に4点(18～21)出土し②～④で示した点も共通している。本来の完成品(丸胴甕)ではないためだと思われるが、17も含め5点の鉢形土器は共通して器面調整が粗く、19と20では焼成前にあった粘土のひび割れがそのまま残っていた。

丸胴甕以外にこのような事例は、長胴甕製作途中焼成品として2点(22.23)、甗製作途中焼成品の可能性のあるものとして1点(24)確認している。なお、24については、その後二次的な穿孔が底部に施されている。この3点についても②～④で示した特徴が見られる。

粘土紐を積み上げながら土師器を製作する際には、幾つかの工程が想定されると思うが、ここで示した8点の土器が、全て「土器の高さが先に扱った接合痕に刻みがある土器群の部位と基本的に一致する事」に注目したい。この段階で焼成された理由としては、比較的焼成しやすい状況があったのではなかろうか。つまり、鉢形を製作した後に次の粘土紐を重ね合わせる作業までの間が連続せず、時間的断絶(どの程度かは不明)が想定できるために、鉢形の土器が焼成されたのではなかろうか。

さきほど接合痕に刻みがある土器について述べた際に、刻みの部位が胴下部に共通し、それはその「部

V 成果と問題点

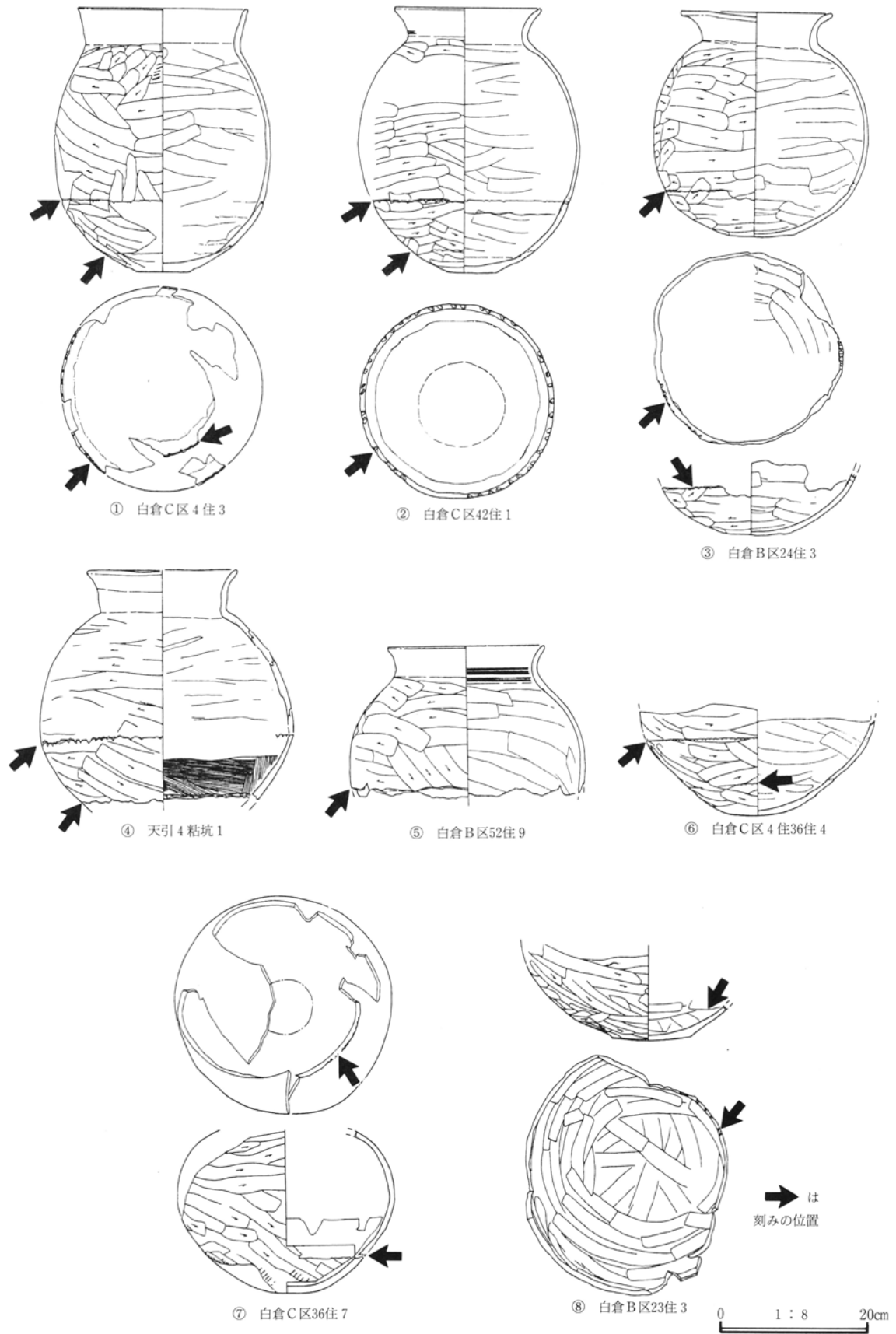

第51図 接合痕に刻みがある土器(1)

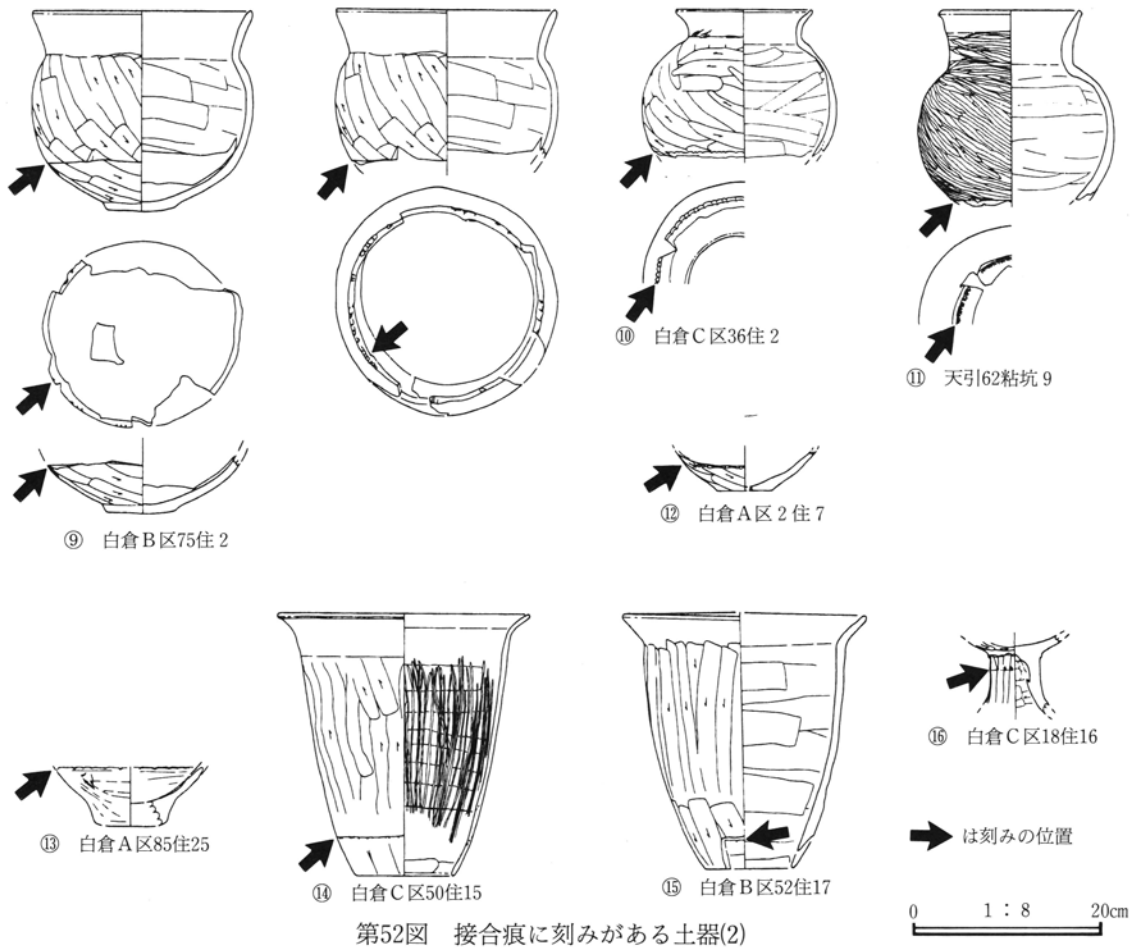

第52図 接合痕に刻みがある土器(2)

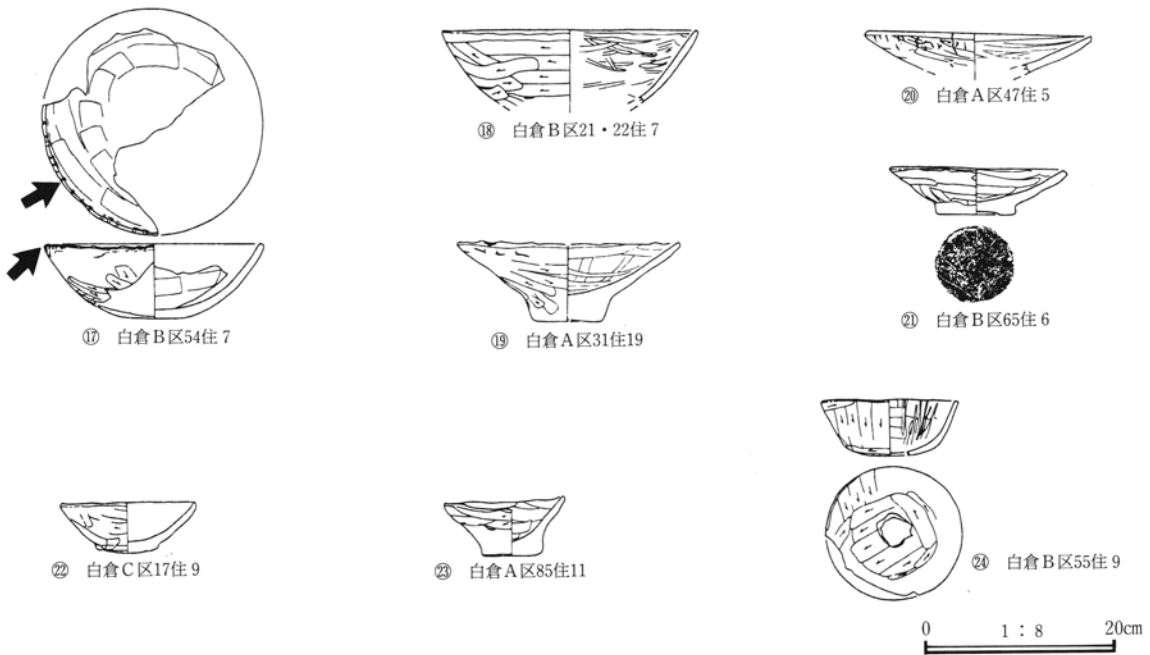

第53図 製作途中で焼成されたとと思われる土器



V 成果と問題点

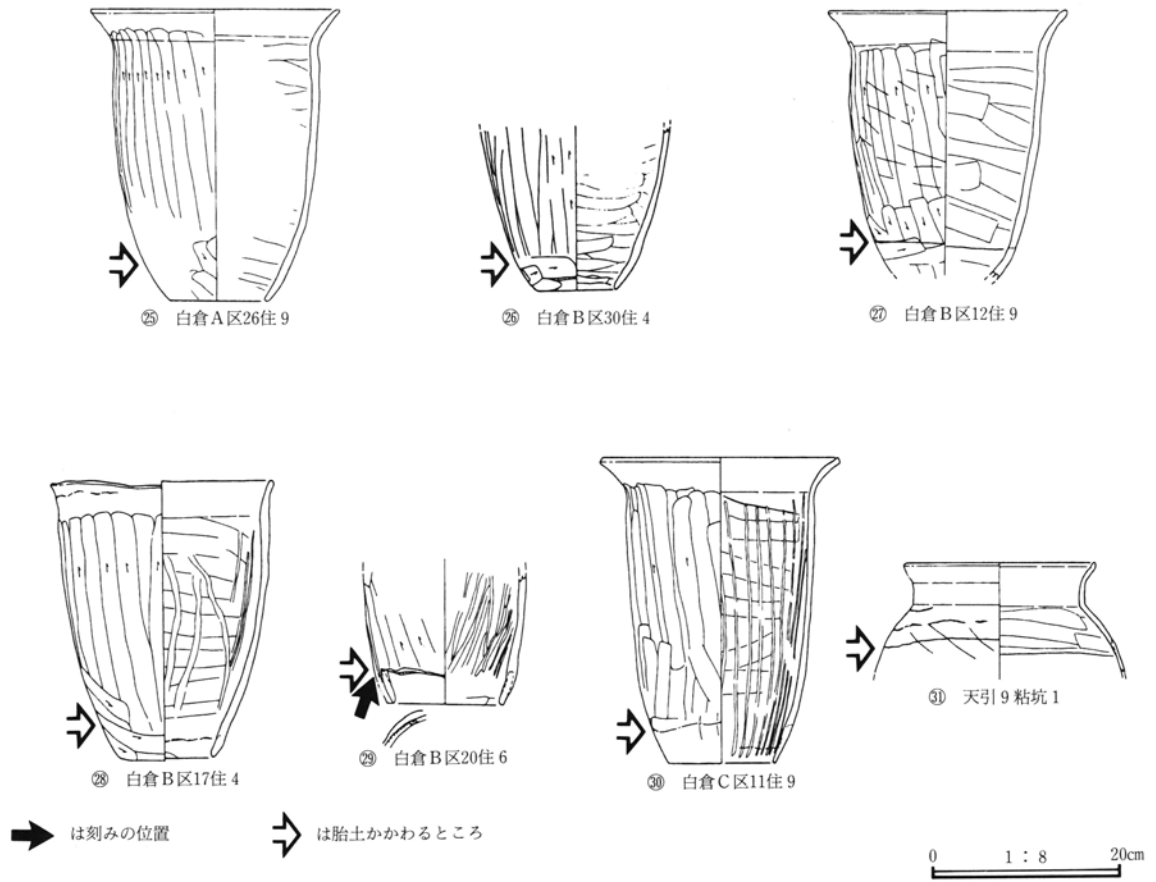

第54図 胎土の異なる土器

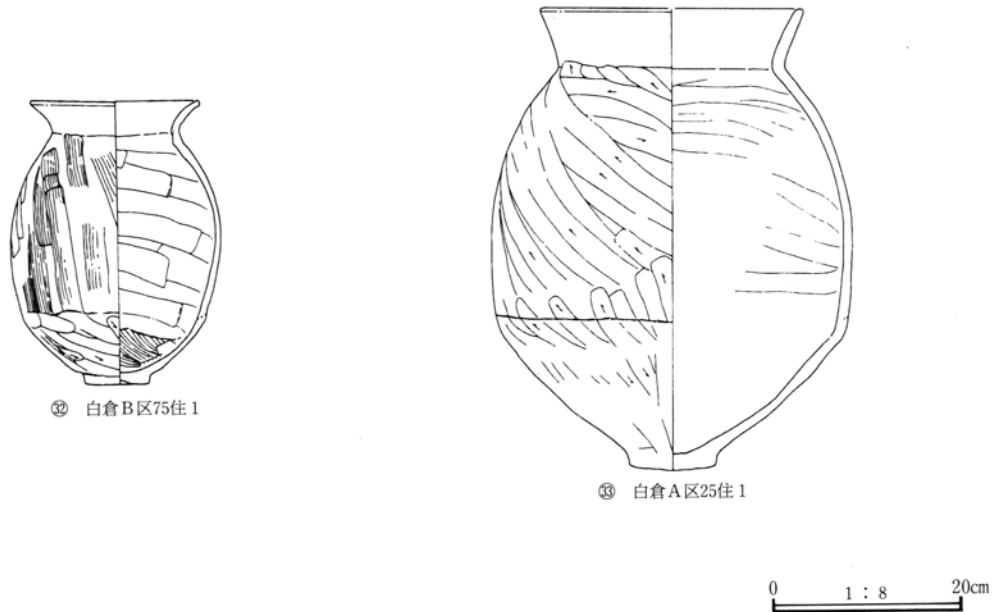

第55図 胴下部で器形が変換する土器

位の接合を強固にする必要があったから」だとした。この想定が正しいとすれば、鉢形（胴下部）を最初に製作し、次の粘土紐を重ね合わせるまでに時間的断絶が存在するために「部位の接合を強固にする必要」が生じたのでなかろうか。

次に、「胎土の異なる土器」の観察から、鉢形（胴下部）製作時と次の段階に時間的連続性が認められない理由について考えてみよう。

#### 胎土の異なる土器（第54図）

外見上1個体の土器に異なる胎土の粘土が用いられている事例は7個体が確認できたが、これらの胎土分析は「IV—4 土器の胎土と地山粘土の分析」に記載してあるので詳しくはそちらを参照して欲しい。また、これらの7個体の胎土が外見上明らかに異なる様子については写真PLおよび巻頭カラー（29と30）を参照して欲しい。

さて7個体のうち6点は甗（25～30）であるが、胎土の異なる部位は第54図で示したようにいずれも胴下部である。29についてはネガティブな刻みが見られ、異なる胎土の胴下部を、上位に重ねた粘土がサンドイッチ状に挟んでいる様子が観察できる（巻頭カラー参照）。29の場合には胴下部胎土の粒子は粗く上位胎土の粒子は細かいが、30の場合はその逆で胴下部胎土粒子が細かく上位胎土粒子は粗い。このことは、部位による胎土選択はなかったことを示しているといえよう。胴下部とそれより上位の部位で胎土が異なる理由としては、部位による胎土選択がないのであるから、胴下部が最初に作られ、その次の段階に入る際には胴下部で使っていた粘土が終わったために、異なる粘土で上位の部分を作りあげたとするほうが自然であろう。土師器を製作する途中で粘土がなくなってしまう状況は想像にたかくない。そこで新たな粘土を用いて作りかけの土師器を完成させる際に、最初の粘土が終わってしまった段階のほとんどが胴下部とすれば、これは偶然とはいえない。土師器工人は一定数の胴下部を製作して、その後に順次上部の粘土紐を積み上げて完成させたと考えるほうが理にかなっているように思う。なお、

甗において胴下部を最初に製作した場合に、その部分は現状からは底部と呼ぶべき粘土紐一分程度の幅しかなくなってしまう。これについては、先に示した第53図24のように底面までである底部が最初に作られ、その上に粘土紐が積み上げられていき、最終段階で底面を含む少なからずの部分が切り取られて甗が完成したのではないかと想定している。甗底部内面のみに観察されるヘラ削り痕は、その際のものではなかろうか。

先に、「接合痕に刻みがある土器」と「製作途中で焼成されたと思われる土器」について述べた際に、胴下部（鉢形）までの製作段階と次の粘土紐を重ね合わせる作業が連続せず、時間的断絶（どの程度かは不明）が想定できるのではないかと考えた。

作業が連続せず想定される時間的断絶も、土師器工人が一定数の胴下部を製作する際に生じる不連続及び時間的断絶ではなかろうか。

#### おわりに

第55図には胴下部で器形が変換する土器2点を示したが、これもまた胴下部を最初に製作した後に、時間的断絶を経て上位の粘土紐を積み上げていった結果によるものと思われる。32の整形痕が胴下部の器形変換点で異なっていることもそのためであろう。器形変換点で整形痕が異なっているものには他に4があげられる。

このような胴下部にある器形変換点は程度の差こそあれ当該期の甗、甗には一般的に見受けられ、変換点に対応する内面にははっきりとした接合痕が観察される。

つまり、このような特徴が認められる土器の製作手法は今回復元的に考察したように、土師器工人によって底部から胴下部に至る部分までの一定数が作られ、その後に粘土紐が積み上げられていった状況が想定されるのである。

## 6 木の葉形杯について

### はじめに

木の葉形杯とは、平面形状が木の葉に似ていることから従来報告書の観察表などにおいて、木の葉形、木の葉型、木葉形、などと呼称されていた土師器杯のことである。ここでは、白倉下原地区で5点の木の葉形杯が出土したことから、類似例も含めてこの杯の集成を行い、形状の特徴や分布などについて簡単に触れてみたい。

類似例もふくめた出土杯の一覧を表19としてまとめ、出土遺跡の分布は第56図に、本遺跡例も含めた集成図は第57～60図に示している。

### 形状について

平面形状は細長く、長軸方向の一方は尖り、もう一方は丸みをもっている。「木の葉」の形よりはイチジクの果実やスイカの種に似た形状である。長軸ラ

インを中心に左右対称となっている。丸底で、体部から口縁部にかけて緩やかに内湾しながら立ち上がる。長軸方向の尖った部分は正面から見た場合には上位の方向に三角形状に尖る場合が多く、側面から見た場合も、この部分は靴先状に反り返るものが多い。また、口唇部は丸みをもたないものが多いようである。大きさは、おおよそ長径14～18cm、短径10～13cmである。高さは上位に部分的に尖る部分は除き、器の深さで2～5cm程度である。他の杯と比べると幾分浅いものも多く、それ故に、既報告の中には皿と表現したものがいくつかあった。

### 器面調整について

外面は全体に丁寧なヘラ削りが施されるものが多い。体部と口縁部ざかいが不明瞭なものが多い。第57図2などはざかいが明瞭で例外である。

内面はナデが施される。また、放射状のヘラ磨きが施されるものも多い。木の葉形杯分布域における

表19 木葉杯出土遺跡一覧表

番号	遺跡名 No.	遺構名	備考
1	白倉下原 1	A区27号住居-15	6世紀後半の堅穴住居跡から出土。一部を欠損する。本報告書に掲載される。
2	〃 〃	B区56号住居-5	6世紀後半の堅穴住居跡から出土。口縁部と体部境に稜を有する。本報告書に掲載。
3	〃 〃	B区69号住居-3	6世紀後半の堅穴住居跡から出土し、4と同一住居出土。一部を欠損。本報告書掲載。
4	〃 〃	B区69号住居-4	6世紀後半の堅穴住居跡から出土し、5と同一住居出土。一部を欠損。本報告書掲載。
5	〃 〃	C区49号住居-15	6世紀後半の堅穴住居跡から出土。先端のみだが、細長い形状か。本報告書に掲載。
6	矢田 2	53号住居-6	6世紀後半の堅穴住居跡出土。7、8と同一遺構。中沢編1996『矢田遺跡』VI所収
7	〃 〃	53号住居-7	6世紀後半の堅穴住居跡出土。6、8と同一遺構。同上
8	〃 〃	53号住居-29	6世紀後半の堅穴住居跡出土。6、7と同一遺構。同上
9	長根羽田倉 3	22号住居-11	6世紀後半の堅穴住居跡出土。内面ヘラミガキ。鹿沼編1990『長根羽田倉遺跡』所収
10	〃 〃	36号住居-16	6世紀後半の堅穴住居跡出土。内面ヘラミガキ。同上
11	長根安坪 4	H-42号住居-12	6世紀後半の堅穴住居跡出土。内面ヘラミガキ。菊池編1997『長根安坪遺跡』所収
12	〃 〃	H-51号住居-32	同上 13と同一遺構出土。同上
13	〃 〃	H-51号住居-33	同上 12と同一遺構出土。同上
14	天神II 5	1号住居-8	6世紀後半の堅穴住居跡。内面ヘラミガキ。松田他編1994『天神II遺跡』所収
15	善慶寺早道場 6	5号住居-1	7世紀後半か。二次的加工。斎藤編1994『善慶寺早道場遺跡』所収
16	〃 〃	11号住居-1	6世紀後半の堅穴住居跡出土。破片。同上
17	〃 〃	12号住居-1	6世紀後半か。可能性があると本文に記載。同上
18	〃 〃	12号住居-2	同上
19	〃 〃	16号住居-10	6世紀後半か。破片の出土。同上
20	本宿・郷土 7	12号溝-27	6世紀化か。井上他1981『本宿・郷土遺跡』所収
21	横瀬古墳群 8	F号墳-10	同上 富岡市教委 1991『横瀬古墳群』所収
22	三ツ寺II 9	1区22号住居0060H	6世紀前半か。匙形として記載。関編 1991『三ツ寺II遺跡』所収
23	〃 〃	1区22号住居0061H	同上
24	〃 〃	5区48号住居1245H	同上
25	三ツ俣・下小塚10	未報告資料	三ツ俣遺跡で1点、下小塚遺跡で1点出土。甘楽町古代館に展示。小安和順氏教示。

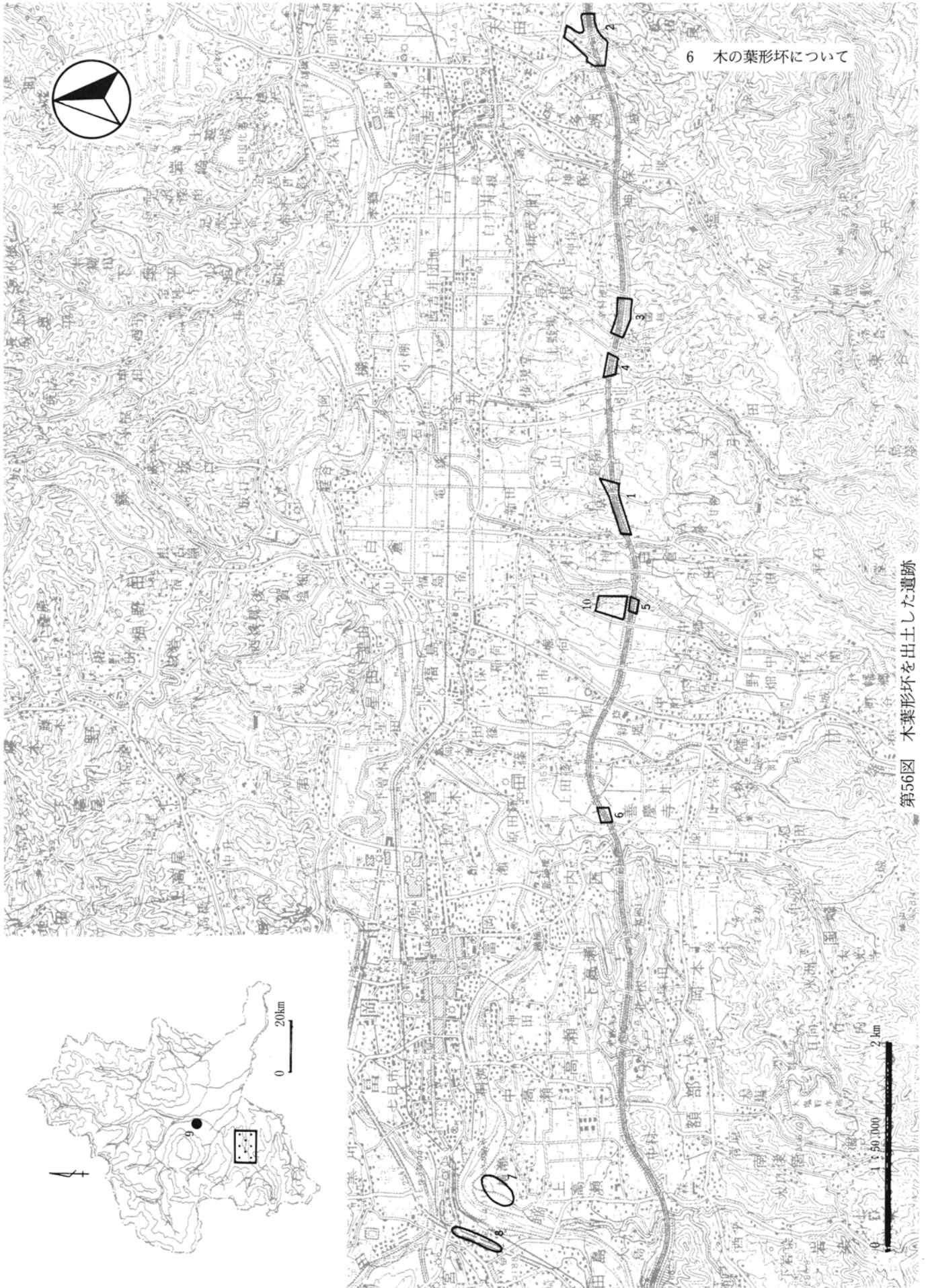

6 木の葉形環について

第56図 木葉形環を出土した遺跡

V 成果と問題点

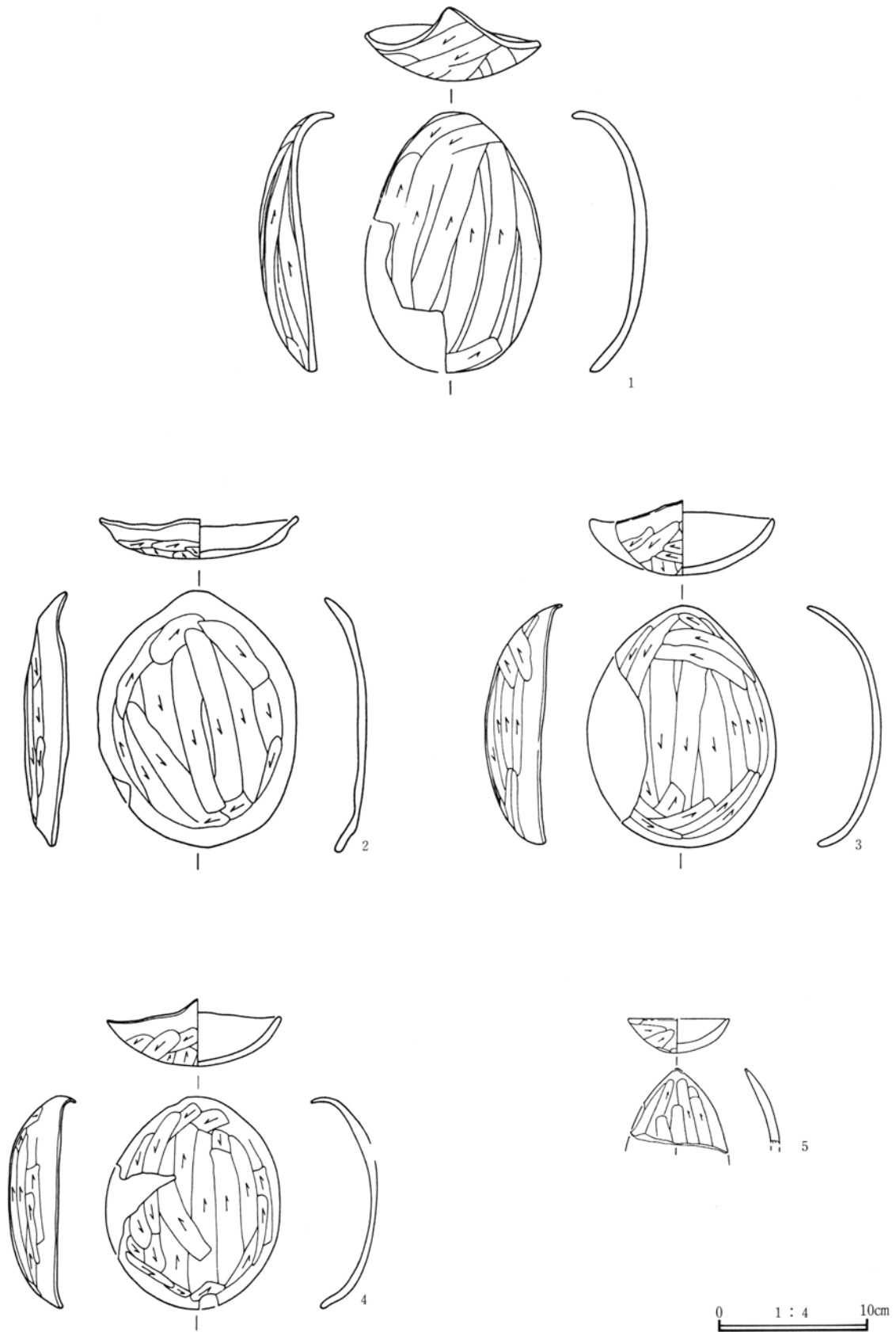

第57図 県内出土の木葉形環(1)

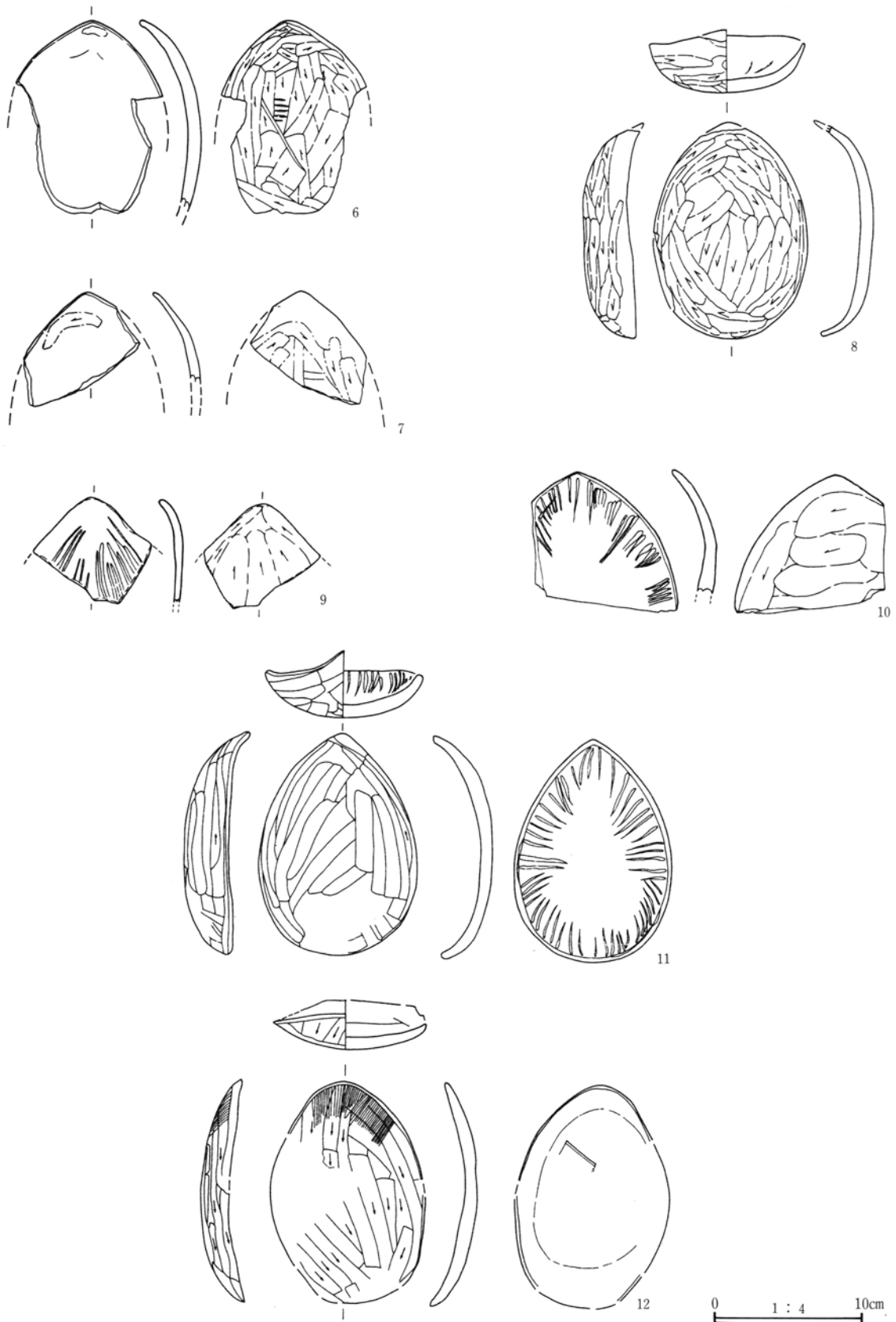

第58図 県内出土の木葉形環(2)

V 成果と問題点

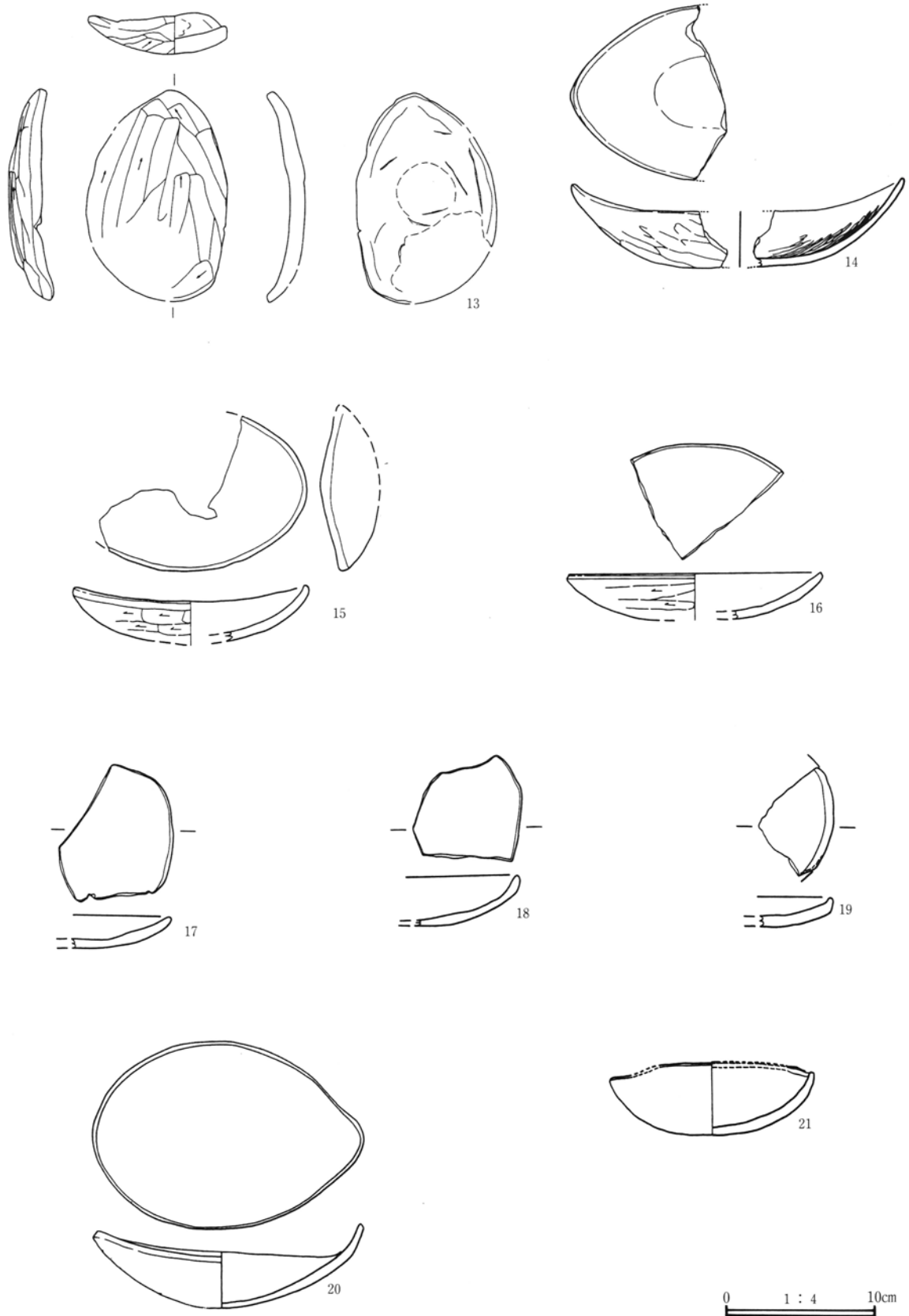

第59図 県内出土の木葉形環(3)

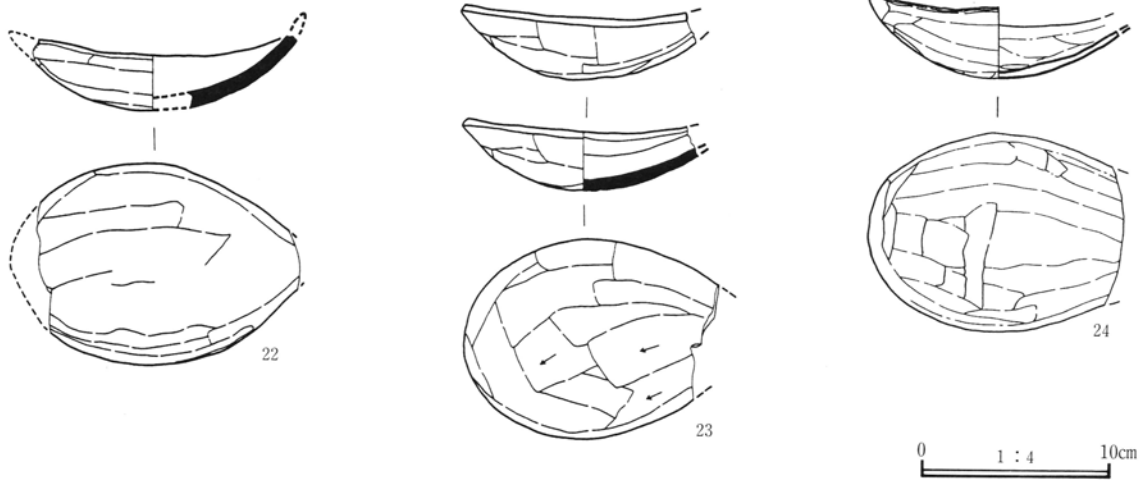

第60図 県内出土の木葉形杯(4)

同時期の土師器杯に同様のヘラ磨きが施されているのと同じである。

#### 類似する杯

以上述べてきた内容が木の葉形杯の定義とすれば、若干異なるものが存在するようである。第59図15は焼成後の二次的加工により木の葉形杯が製作されたものである。また、同図21は先端が注口状を呈しており盛り付ける器ではなく、片口鉢のような液体を注ぐ器である。また、完形でないため判断に苦慮するが、第60図22～24に示した三ツ寺II遺跡の杯は匙形として観察表に記載されていることから、同図21も含め木の葉形杯としては扱わないほうがよさそうである。

#### 時期と分布

木の葉形杯は表19に示したように大半が6世紀に帰属する場合が多い。唯一の例外は、さきほど二次的加工例としてしめた第59図15が7世紀代とされ

ている。また、分布であるが管見に触れた限りでは第56図に示したように吉井町、甘楽町、富岡市の鑄川流域に分布するようである。例外として類似資料としてさきほど触れた群馬町三ツ寺II遺跡があるのみである。

#### まとめ

今まで管見に触れた木の葉形杯について述べてきたが、形態や限られた分布域が果たして如何なる要因によって規定されるのかといったことについてはまだ端緒についたばかりである。形態については、木器及び須恵器（朝鮮半島を含む）まで視野を広げ類似例を探したが、注口をもつ片口鉢的なものは存在するが、残念ながら木の葉形杯と同じ形態のものはまだ類例がない。分布域については他の事柄や物において同様な分布を示すものの存在などを視野において考えていかなければならないであろう。今後の類例を待ちながら再考したいと考えている。



## 7 白玉製作工程と出土状態

### 1 はじめに

白倉B区75号住居からは多量の滑石が出土している。その殆どは、未製品などから判断して白玉製作に由来するものとしてよいだろう。この遺構の調査においては、全ての遺物の出土位置を記録すべく留意し、その結果として表20に示したように、約1万6千点もの滑石の出土地点を記録保存した。また、覆土のフローテーションも行い、微細なチップ類も含め出土滑石の回収を行った。

これらの資料をもとにして、整理作業においては基礎的データの提示を最優先課題とし、出土滑石の分類と分類ごとのドットマップの作成を行った。このドットマップの作成にあたっては、外部業者に委託し、その成果は第62～66図に示してある。ここでは、その基礎的データの説明と、出土遺物から想定される白玉製作工程について述べていきたい。

### 2 滑石の分類と白玉の製作工程について

(第61図 表20)

出土滑石については、白玉製作工程を念頭におきながら出土品を観察しA～Iの9分類を行った。以下に第61図に示した製作工程も含め分類内容の説明を行なってみよう。

**A (コア)** 原石を一定の大きさに加工したもの。原石の大きさは不明であるが、出土品は打ちかいてあるものや、刃物痕をもつものがある。原石からA(コア)に至る作業工程は①荒割り工程が主なものであろう。

**B (板状剝片)** 板状の剝片である。Aを素材として、②荒割り工程によって得られる場合と、原石としてBが得られる場合があるようである。出土品の中には、調整痕が見られないものと、刃物痕をもつものがある。折断は自然面との判別がむづかしい。

**C (研磨痕のある剝片)** Bを素材として③研磨工程によって白玉と同様の均質の厚さとなる。大きさは様々である。

**D (未製品Ⅰ)** Cを素材として、④主に研磨工程によって多角形を呈する未製品を作りだす。Cの大きさによって複数のDを作りことが可能である。Dの側面を観察すると、研磨痕以外に刃物痕や自然面(折断も含む可能性が強い)が見られる。

**E (未製品Ⅰの破損品)** Dに⑤穿孔を行う途中で割れてしまったもの。多くの小孔は数ミリを残し貫通していない。また、7点のEに両面穿孔(小孔のずれ)が見られたことから、両面から穿孔を行う場合もあったようである。

**F (未製品Ⅱ)** Dに⑤穿孔をしたもの。

**G (未製品Ⅱの破損品)** Fを⑥研磨して製品を作る過程で破損したと思われるもの。実際には製品が完成した後に欠損したものと区別できない。

**H (製品)** 白玉の完成品

**I (チップ)** 研磨以外の工程に由来

### 3 滑石の分類別出土量について

滑石を9分類し、取り上げ方法に分けて表20に示した。番号付取上は出土位置を記録したもので、覆土一括取上と掘り方一括取上とは主にそれぞれ覆土と掘り方の土壌をフローテーションしたことによって得たものである。さて、この表と前述した製作工程を併せてみると興味深い。製作と強く拘わると思われる点をいくつか指摘してみよう。

・E(未製品Ⅰの破損品)が1,541点とであるのに破損品F(未製品Ⅱの破損品)が191点と少ない。おそらく、白玉製作における穿孔工程の難易度を示すとともに、滑石素材の豊富さを反映させた結果なのであろう。

・未製品Ⅰ以前の工程ではA、B、Cがある訳だが、その中でB(板状剝片)が極めて多い。素材としてBを多くストックしていたことを示しているのかもしれない。

### 4 滑石の住居内分布について

第20表の番号付取上に示した点数を、各分類ごとにドットマップとして作成したのが第62図～66図で

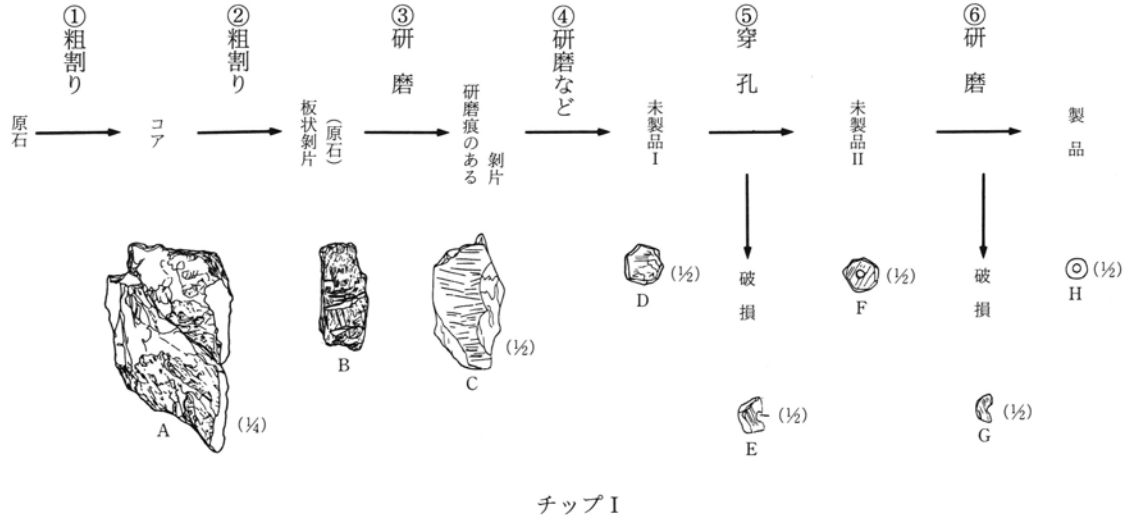

第61図 滑石製白玉の製作工程

表20 白倉B区75号住居出土滑石一覧表

	A	B	C	D	E	F	G	H	I	合計
番号付取上	15	582	112	24	646	59	83	11	14,190	15,722
覆土一括取上	0	255	5	21	777	1	103	9	+α	1,171
掘り方一括取上	0	105	13	6	118	13	5	0	+α	260
合計	15	942	130	51	1,541	73	191	20	14,190 + α	17,153 + α

A……コア B……板状剥片（原石を含む可能性あり） C……研磨痕のある剥片 D……未製品 I  
E……未製品 I の破損品 F……未製品 II G……未製品 II の破損品 H……製品 I……チップ+αは多量のため測定不能なもの

ある。ここでは、基礎的データの呈示のみとなり個々の分類毎の分析は頁数から無理となってしまった。そこで気になることについて触れておきたい。実は、この分布図作成の意図は白玉工房跡とされるものの実態を資料化することにあった。この住居内出土の滑石は果して全てがこの住居内で作られた白玉に由来するののかも大きな疑問であった。本住居の記載（77頁）に明らかのように、本遺構は滑石出土を除けば通常の竪穴住居跡と何ら変わらず、

砥石や台石なども出土していないからである。

ここで第66図に示した、I（チップ）と土師器の分布図を見てみよう。いずれも床面直上から掘り方部分にかけての出土と、覆土中位から上位にかけての分布に分かれる傾向をもつようである。

この点から考えると、本住居出土滑石は明らかに本住居で作られ白玉に由来する滑石と、出自は確定できないものの二次的に廃棄されたものに分けることができそうである。

V 成果と問題点

A コア

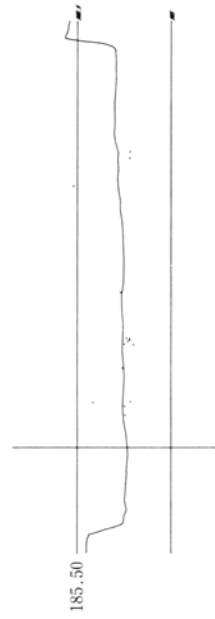
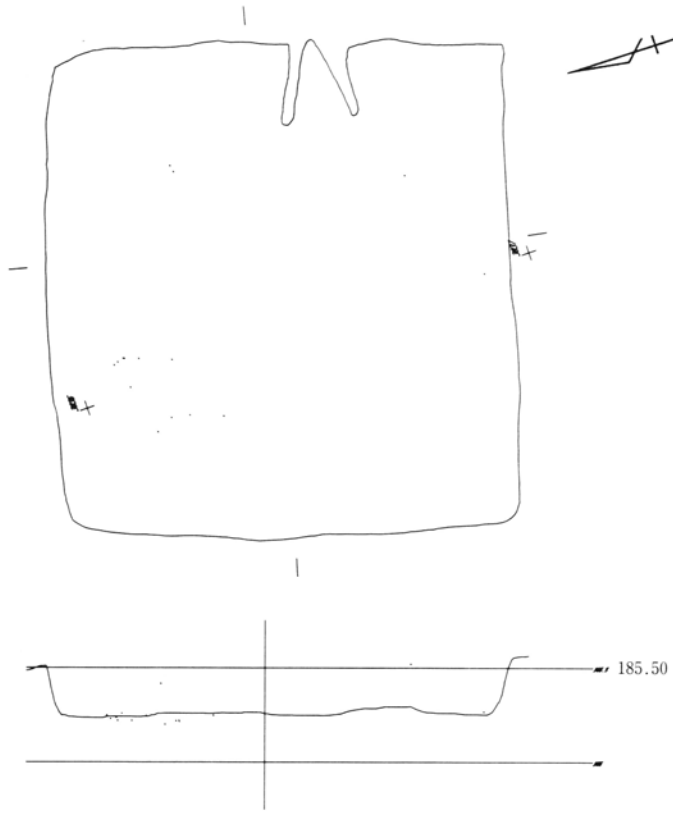

垂直分布は 1 : 40

0 1 : 80 2 m

B 板状剥片

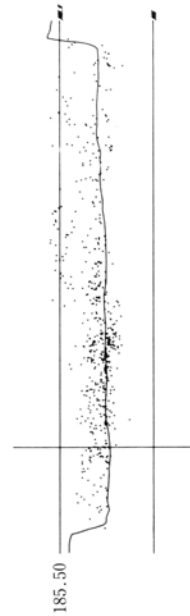
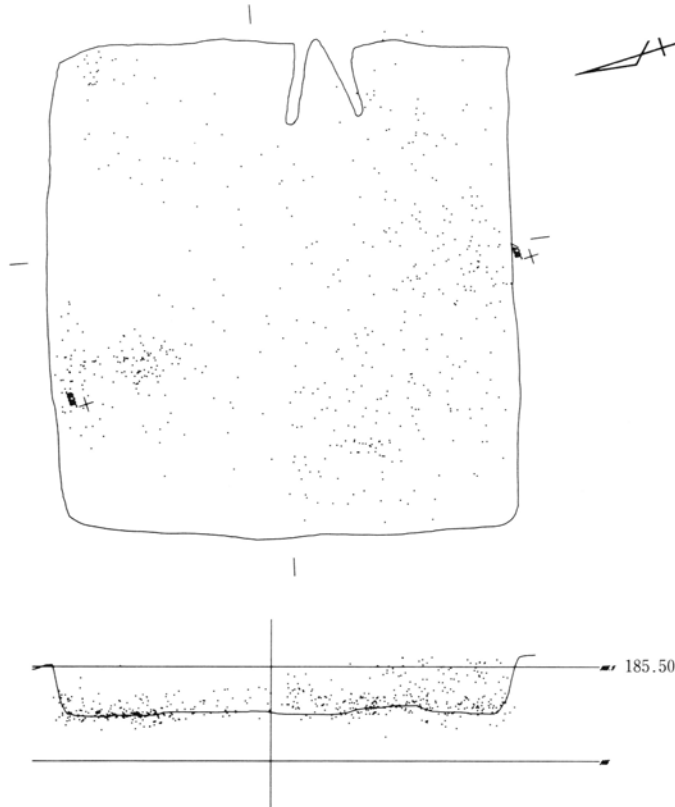

垂直分布は 1 : 40

0 1 : 80 2 m

第62図 白倉B区75号住居滑石分布(1)

C 研磨痕のある剥片

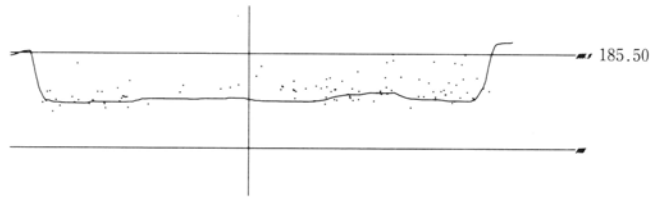
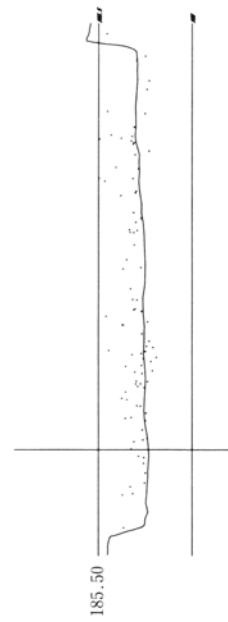
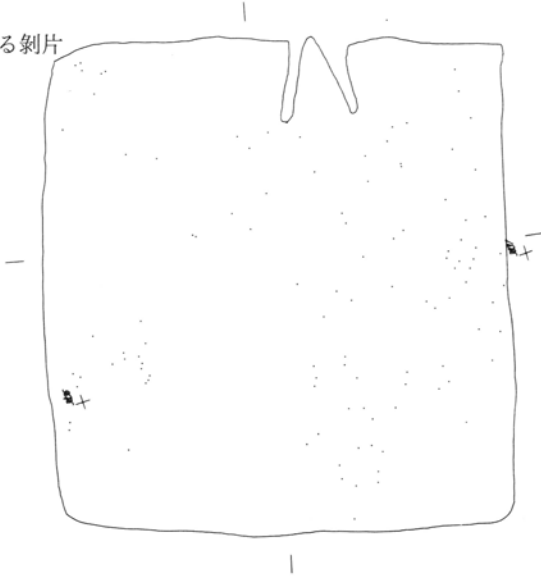

垂直分布は 1 : 40

0 1 : 80 2 m

D 未製品 I

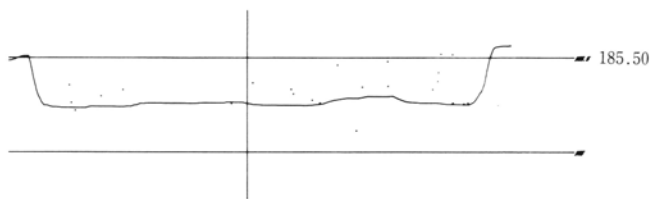
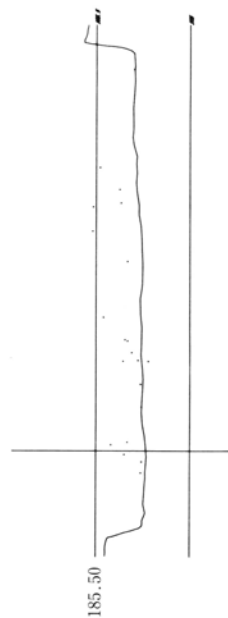
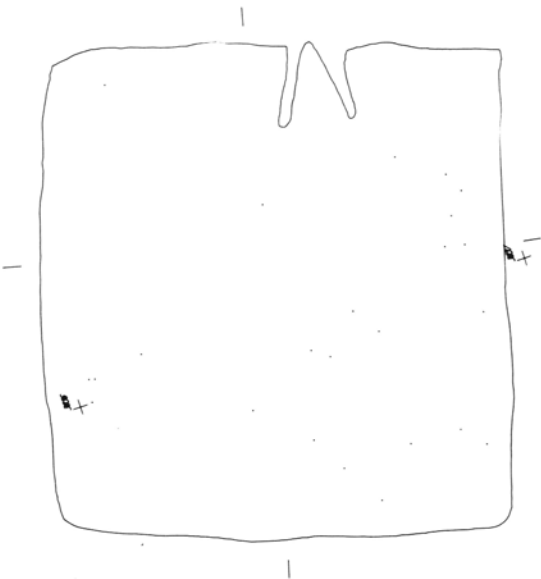

垂直分布は 1 : 40

0 1 : 80 2 m

第63図 白倉B区75号住居滑石分布(2)

V 成果と問題点

F 未製品 I の破損品

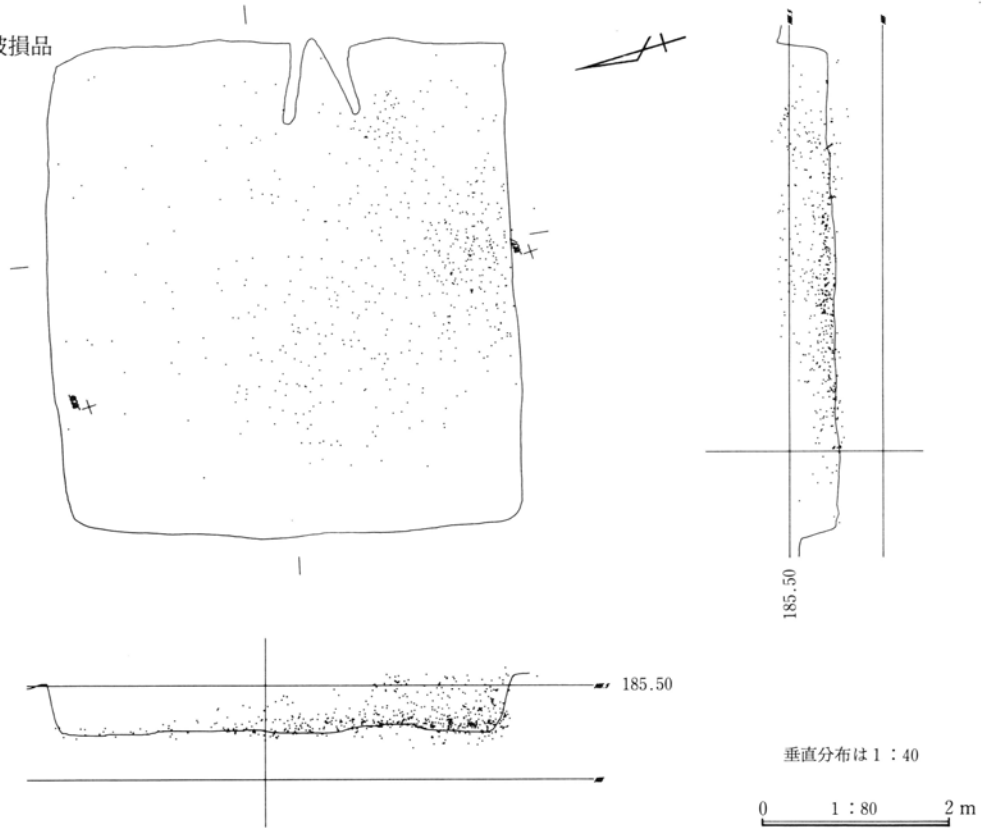

F 未製品 II

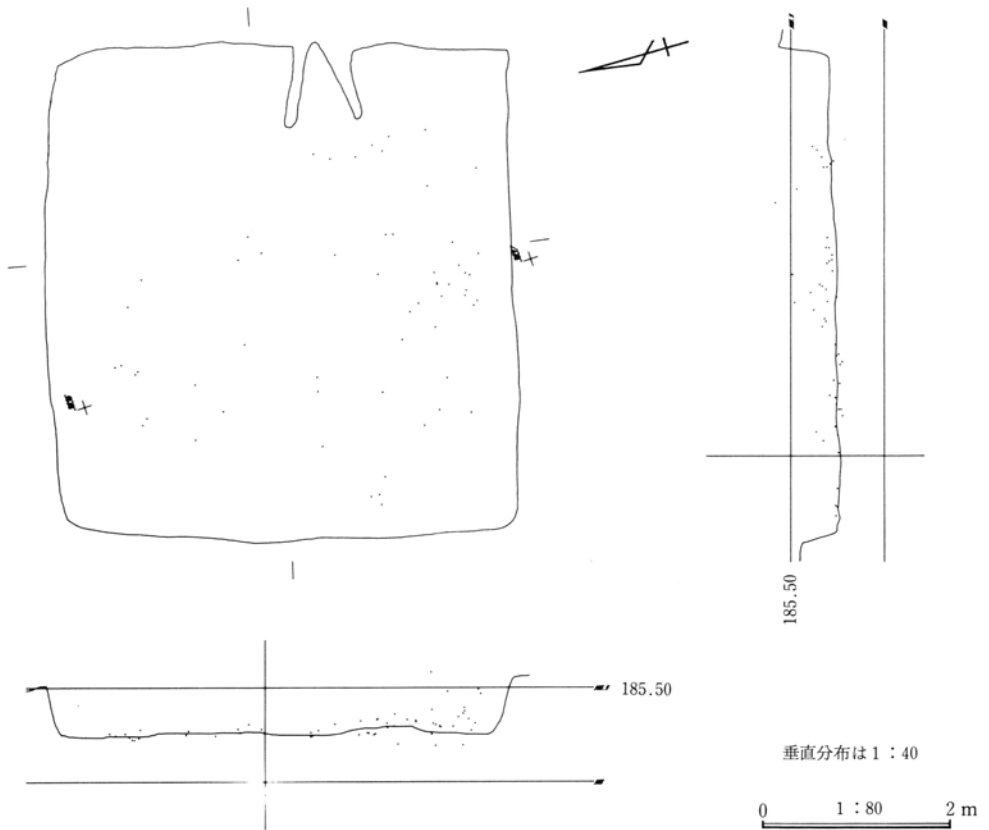

第64図 白倉 B区75号住居滑石分布(3)

G 未製品IIの破損品

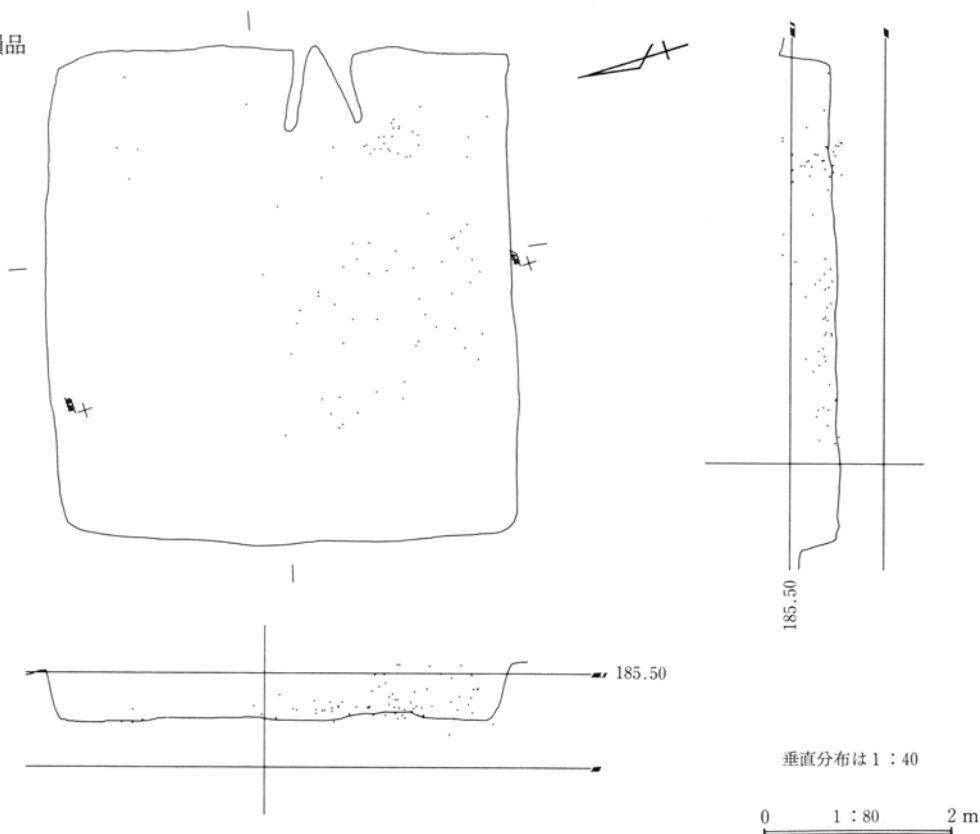

H 製品

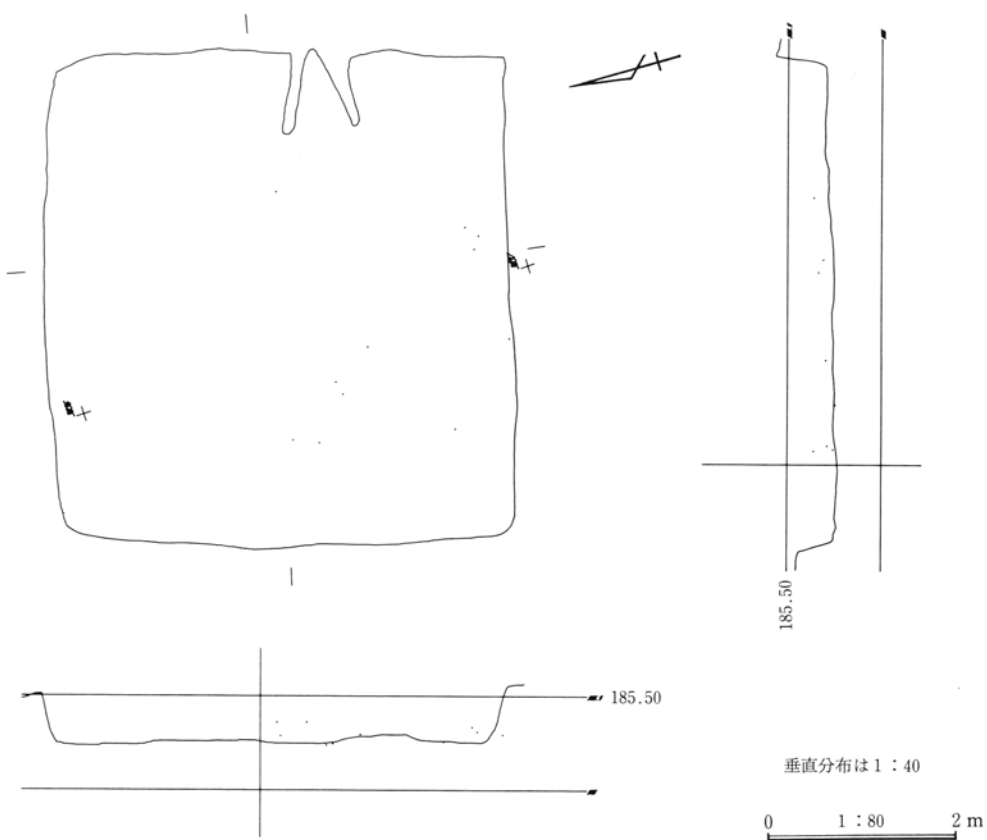

第65図 白倉B区75号住居滑石分布(4)

Ⅴ 成果と問題点

I チップ

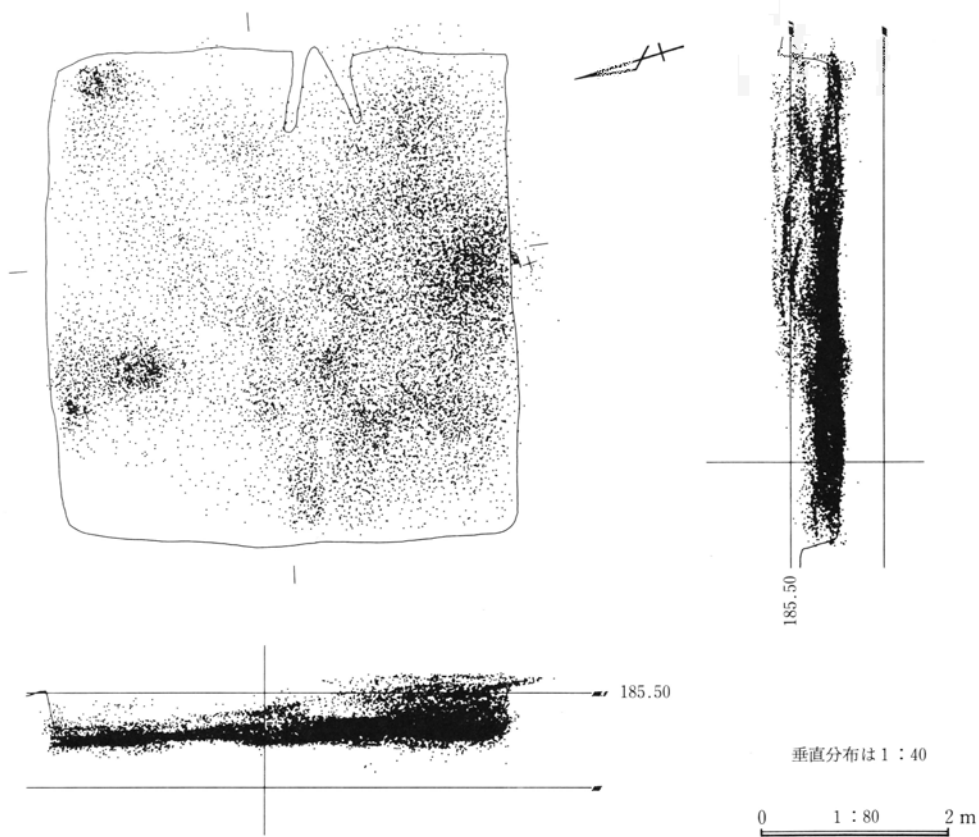

土師器

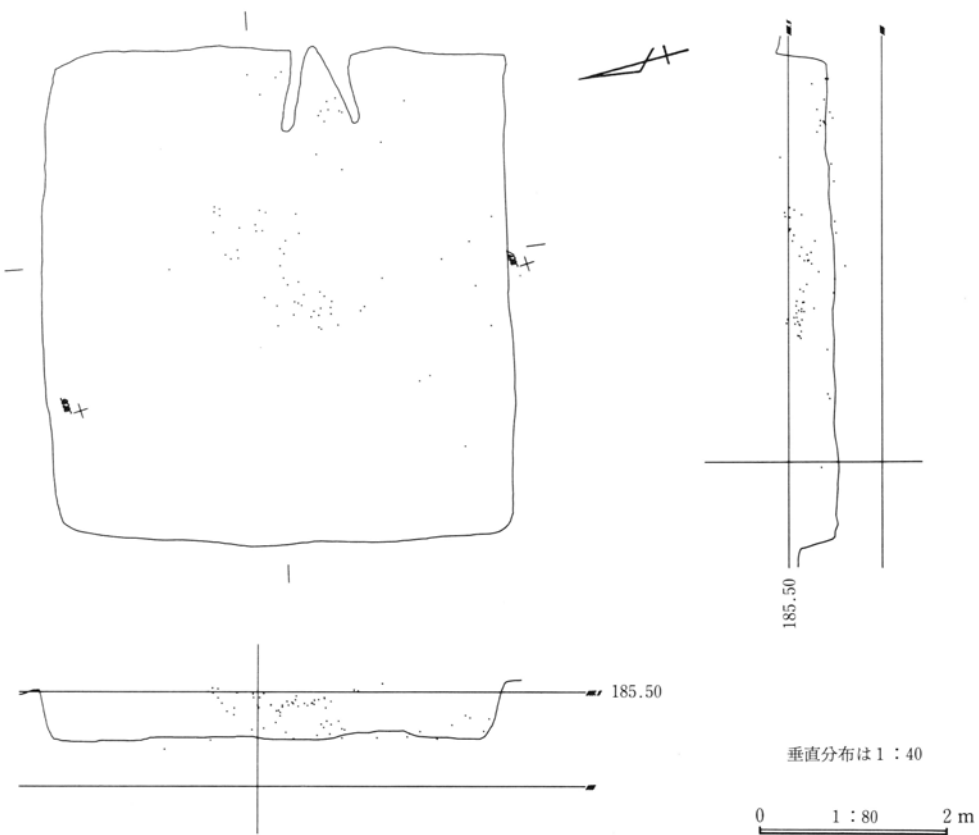

第66図 白倉B区75号住居滑石分布(5)

## 8 粘土採掘坑出土の曲物容器

## はじめに

天引向原遺跡の台地東側縁辺で、69基の粘土採掘坑が調査された。採掘坑からは、土器のほかに多量の木製品が出土しており、そのうち26号と72号から曲物容器が各1点ずつ出土した。曲物容器は2点とも樹皮（広葉樹の可能性が高い）を素材とし、蔓らしきもの（特定できていない）でつづただけの華奢な作りのものである。時期は、出土土器から6世

紀前半代に比定される。

いずれも発見当初は、底板と側板が結合した状態であったが、その後の時間の経過のなかでつづった蔓様の多くは失われ、当初の形態が不明瞭となってしまう。ここに示した図は、出土状況写真や取り上げ時の写真をもとに、復元に最善を尽くした結果であり、ほぼ当初の状態に修復することができたと考えている。

古墳時代の曲物容器の出土は群馬県では初例であり、しかも樹皮を使用した事例は全国でも稀である。

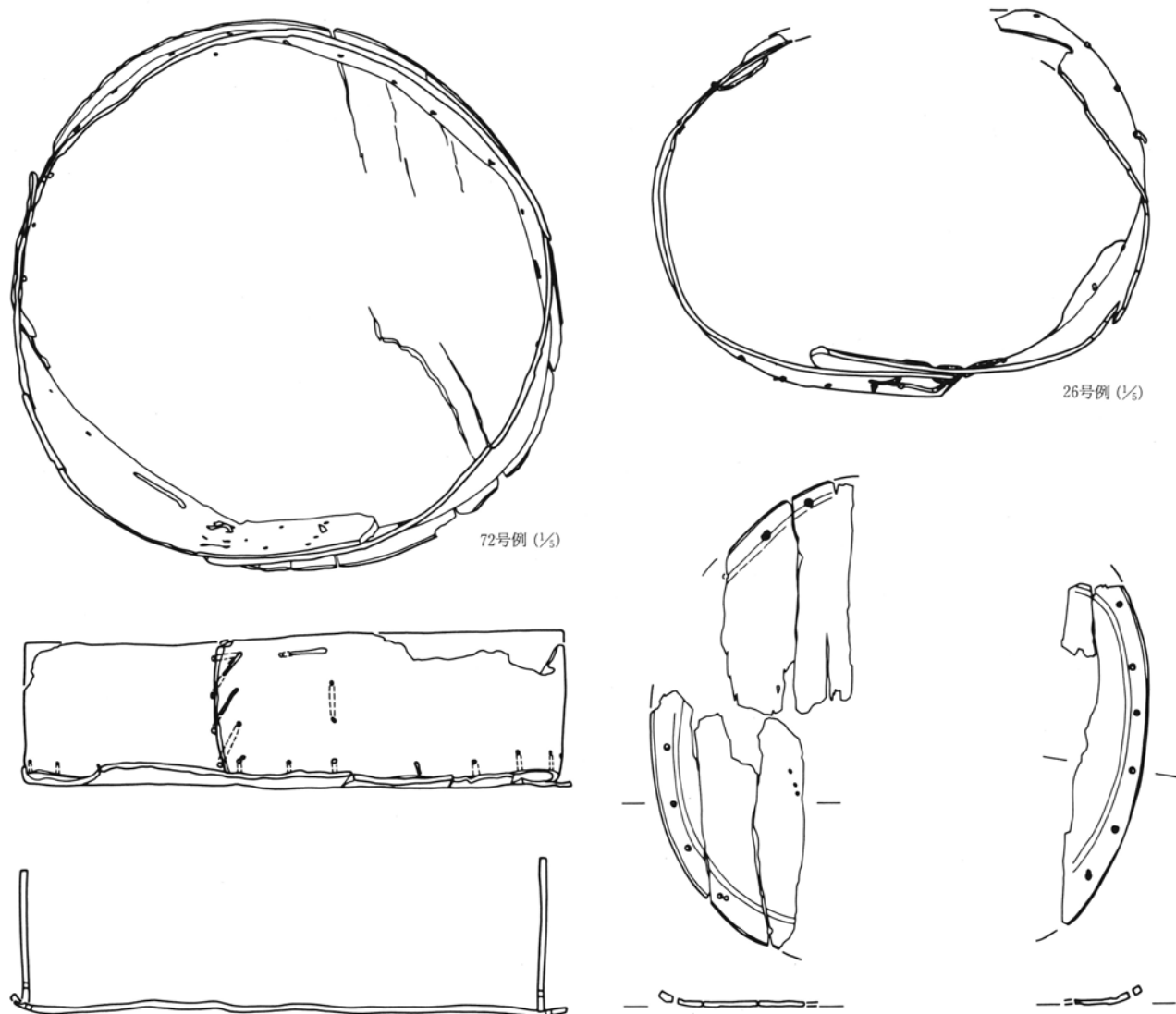

第67図 天引C区粘土採掘坑出土の曲物容器



## V 成果と問題点

修復作業のなかでつづり方もほぼ把握できたので、ここにその概要を紹介しておきたい。

### 製作方法と形態の特徴

72号例は一部を欠損するが、ほぼ本来の形状をとどめている。大きさは、底板が39×37cmのやや歪んだ円形で、器高は10cm、厚さは底板・側板ともに4mmほどである。26号例は欠失部分が多いが、基本的な作りや形態は72号例と共通しており、それよりもひとまわり小さい。いずれも側板・底板ともに1枚の樹皮を使用しているものと考えられる。26号例にも継いだような形跡はない。なお、両者とも蓋がつくかどうかは、手がかりがなく不明である。一つの考え方として、26号例がひとまわり小さいことから、両者がつづらのように合わせ物となることも考えられるが、ここでは2つとして扱うことにする。

製作方法は、まず側板は円筒状にまるめ、両端部を10cmほどの合わせをとって結合用の穿孔を施し、蔓様の紐でつづる。次に側板を底板の上にのせて結

合位置を決め、等間隔に穿孔を施して、同じ紐でつづっている。底板内面の穿孔の内側に沿って、側板がのっていた痕跡が線條の浅いくぼみとなって残っている。底板は円筒状の側板をのせた段階で円形に切断し、つづりが終わってから再調整をしていると考えられる。なお、底板の内面には厚みを調整した削り跡が残っており、72号例では刃物によるものと思われる細かな線状痕が認められる。

いずれも円筒形の側板を底板の上にのせたつくりで、底板の縁が側板の外側にでている点が特徴である。このような形態は初期の曲物容器に共通した特徴とされている。大きさは、先述のとおり26号例のほうがひとまわり小さく、側板の合わせ方が左右逆になっている。なお、26号例の側板の合わせた部分の右側上面に、U字形の切れ込みが認められる。いずれも塗彩等は認められない。

### つづり方の観察

先述したように蔓様の紐の多くは失われてしまっ

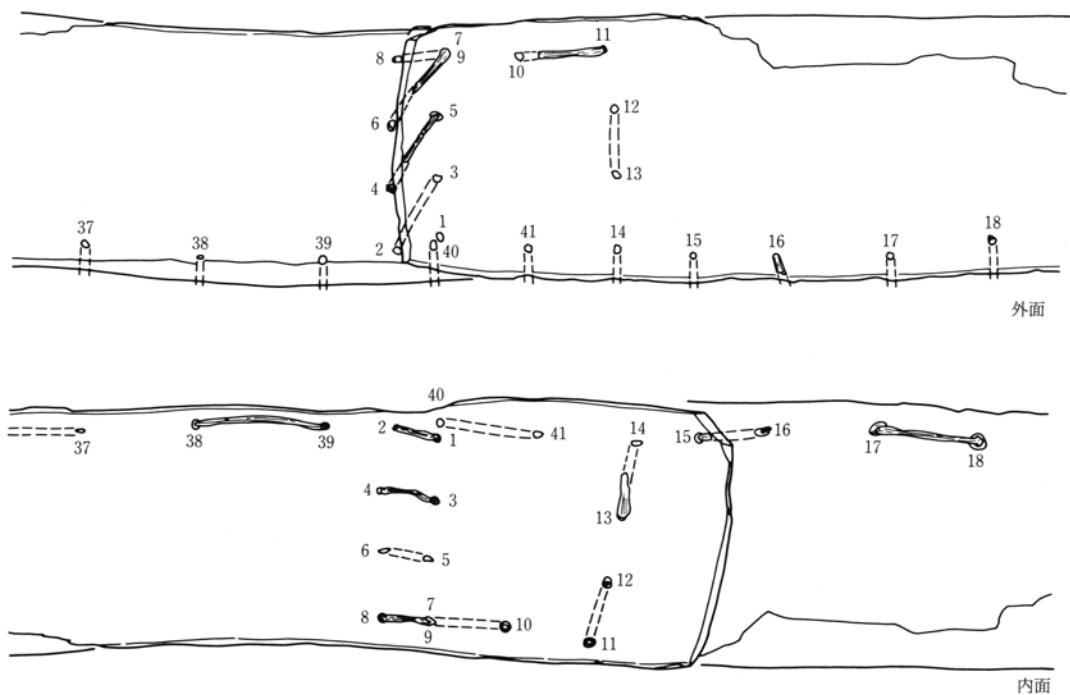

第68図 72号例の綴り方(1)

たが、残された僅かな痕跡をもとに復元を試みた結果を第68図～第71図に示した。基本的には側板の合わせ部分からつづりが始まり、底板との結合を行って、合わせ部にもどってくるのが順当である。

観察の結果、26号例にその証拠を発見できた。26号例の合わせ部分外面(第71図)の1に結び目が残っており、12と13の間にはさんだ紐が認められた。1の結び目を始点に2.3.4と合わせ部分を一巡し、14から底板との結合を行って40へ至り、2と3、4と5の間をくぐらせて、12と13の間にはさみこんで終了している。底板とのつづりは、外面で上下を通し、内面では横におくっている。72号例では合わせ部分のつづり方が簡略になっているが、その他のつづり方は共通している。ただし、数カ所でつじつまの合わない部分もある。まず、合わせ部分の7は紐を2度通さないと、10と11の間に残る紐と合わない。7から内面をくぐって8へぬけ、同じ9をくぐらせて内面から10へ移行したと考えた。次に、23を使用すると、その他の部分に残る紐のつじつまが合わなくなため、23は使用していないとみた。

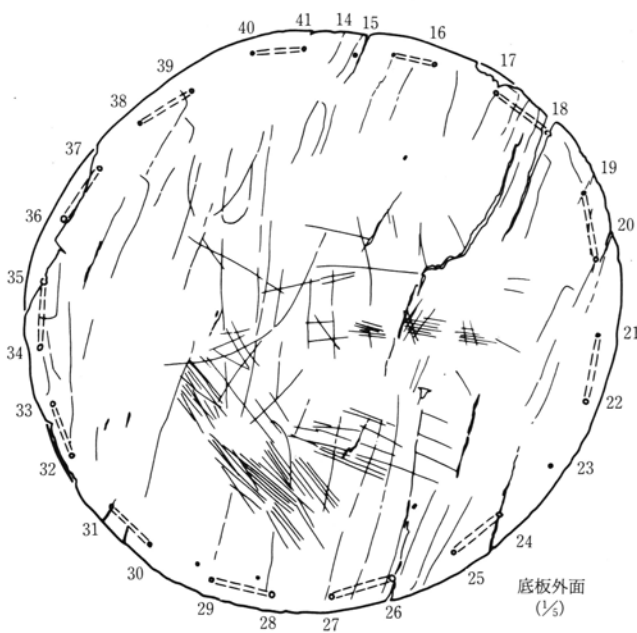

第69図 72号例の綴り方(2)

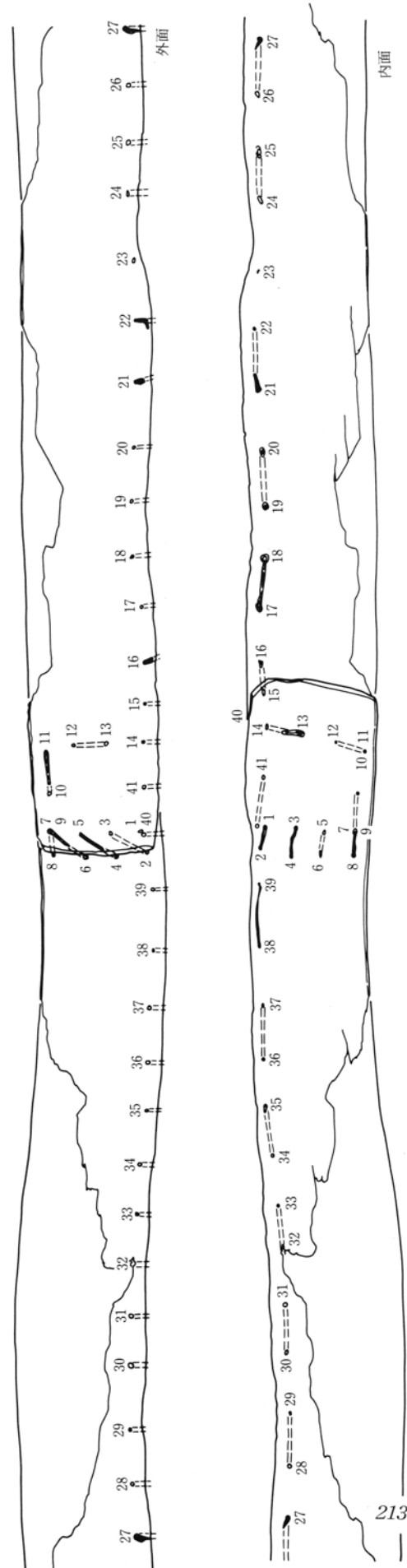

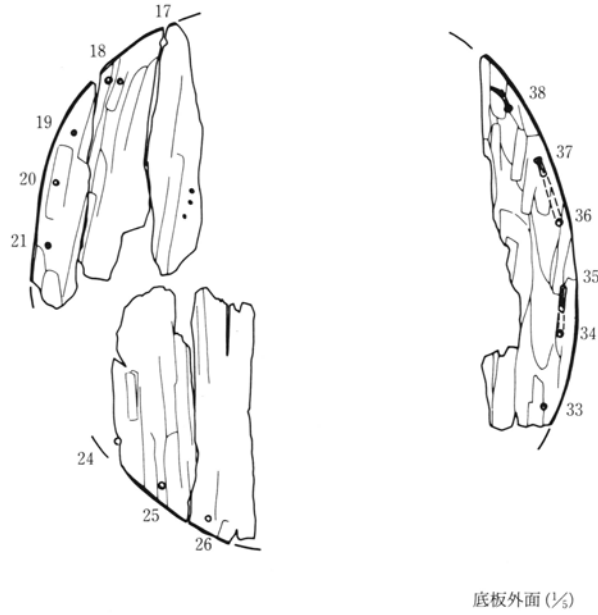
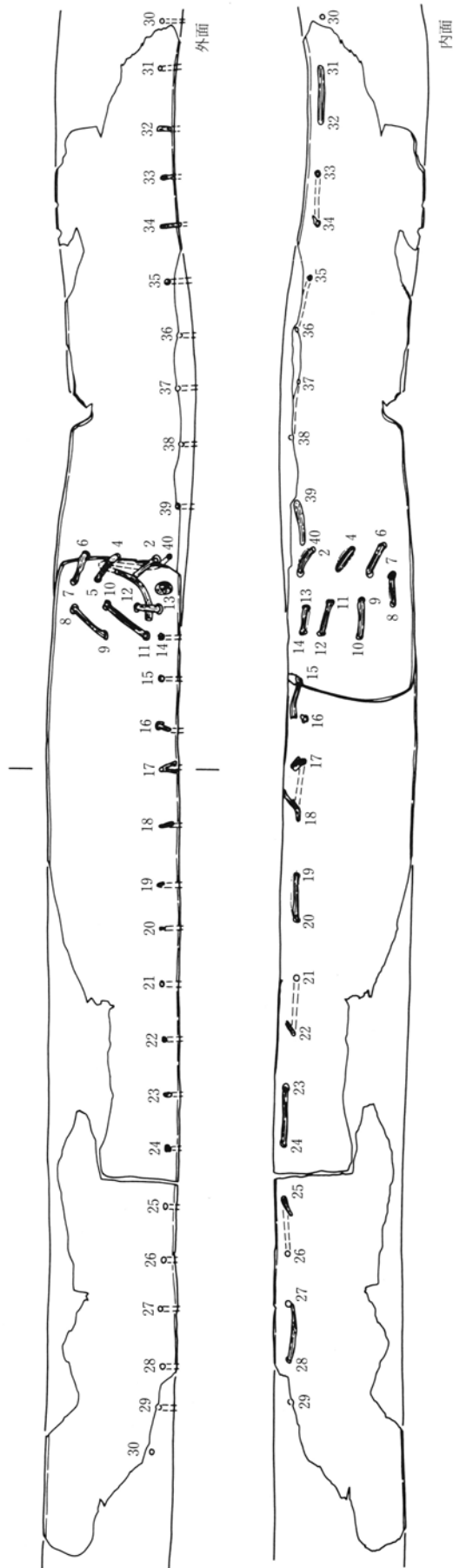

第70図 26号例の綴り方(1)

以上のようなかたちでつづり方を解釈したが、72号例の7(9)は特例として、基本的に同じ孔を2度使用することはないことから、つづった紐は1本であった可能性が高いと思われる。

まとめ

本遺跡出土の曲物容器は、樹皮を使用している事が最大の特徴である。形態は、曲物容器が一般化する奈良時代以前の古い形態的特徴を備えており、つづり方も含めた製作手法が理解できる複数例が出土している点で、貴重だと言えよう。時期は、出土土器から6世紀前半代に比定される。

これまで、曲物容器は弥生時代に様々な文物とともに大陸からもたらされたと理解されてきた。西日本では弥生時代から事例があるが、いずれも板材を使用しており、容器として一般化する奈良時代以前の全体像ははっきりしていない。

ところが、平成8年に秋田市戸平川遺跡から縄文時代晩期の樹皮を使用した曲物容器が発見され、東日本では弥生時代以前に、すでに樹皮を使用する曲げ物の技術があったことが判明した。本遺跡例もその系統上にある可能性が高く、東日本では、西日本とは別系統の、広葉樹の樹皮を使用する独自の文化

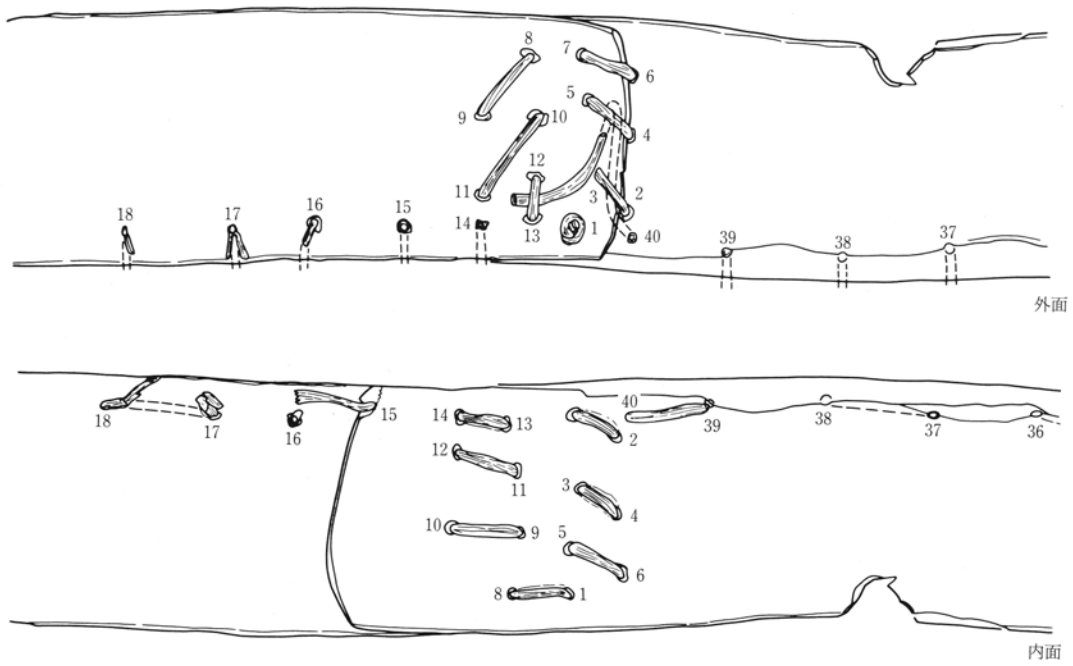

第71図 26号例の綴り方(2)

があったのではないかと考えられつつある。

東北地方の民具やアイヌ民具のなかには、同様の材料・手法で作られた様々な道具が残されており、本遺跡例は東日本で連綿と続いた技術の一端を示しているであろう。

## 9 特殊遺物について

今回取り扱った遺物の中には類例が少ないものが多く見受けられた。その中で、土師器製作に由来するもの、木の葉形坏、白玉製作に由来するもの、樹皮製曲物、については既に成果と問題点の中で述べたところである。ここでは、その他の希少性の高い出土遺物（第72図と73図に再録）について簡単に触れてみたい。

**土鈴** 白倉C区49号住居（6世紀後半）の主柱穴脇で床面から僅かに浮いた状態で完形の土鈴が出土した。酸化炭焼成で長さは5.1cm、重さ46.2gで球形ではなく偏球状を呈している。手づくね成形で、全体に細かなミガキが施されている。外見上の特徴として鈕と呼ぶにはためられる小さなつまみ状の突起が一つついている。また、通常の鈴にありがちな下方にある鈴口は本例にはない。X線撮影によって内部には小玉が4点確認できた。

群馬県出土の土鈴については石守晃氏によってまとめられている（石守1997『多比良追部野遺跡』）。それによると、県内では当遺跡も含め6遺跡7例が確認できるとのことである。詳細はそちらを参照してほしいが、他の例と比較した場合に、当遺跡例は小玉が4個と多いこと、鈴口がないこと、持つこと（あるいは吊ること）が可能な鈕がないことが大きな特徴といえよう。なお、当遺跡の土鈴が出土した住居からは、一括取り上げではあるが木の葉形坏と動物（魚形）意匠土製品が出土している。

**手鏡形土製品** 手鏡形土製品は径が13cm前後、厚さ2cm弱の不正円盤に柄がつく土製品のことをさしている。名称については、管見にふれた類例がないことから今回の報告書において初めて用いた造語である。さて、この土製品は白倉B区3.10.54号各住居跡から、それぞれ1点づつ出土した。この3軒はいずれも6世紀前半の遺構で、3点ともにカマド覆土から見つかった。白倉B区10号住居例は中心部が幾分湾曲するが他の2例は偏平である。胎土は結晶片岩の岩片を多く含むのが共通点である。柄につ

いては3例ともに欠損するために長さは不明であるが付け根部分を観察するかぎりでは、幅3～4cm前後、厚さ2cm弱のものが想定され、極端に長い柄部は強度から考えてもなかったのではないと思われる。柄の残欠部は執拗に探したが見つからなかった。機能としてはカマド出土であることから調理具もしくは火かげんを調整する道具を想定できなくはないが、いずれも欠損品であることから想像の域をでることはない。類例の増加を待ちたいと思う。

**動物意匠の土製品** 2点出土している。1点は白倉A区85号住居（6世紀前半）から出土した。一括取り上げのため出土位置は不明である。中空のつくりで顔面の鼻を2つの円孔で表現している。破片であるために全容は不明である。もう1点は白倉C区49号住居（6世紀後半）出土の土製品であるが、同様に一括取り上げのため出土位置は不明である。長さは6.5cmで直径2.5cm前後の土錘状のもの（孔径3mm）に2つの円孔を穿って目を表現している。粘土を貼り付けて体の細部を表現するが魚に一番近いように思われる。当初は土錘の一種と考えていたが、当遺跡から古墳時代後期の土錘出土例がないことと、土錘よりおおぶりなことから土錘とはきりはなしたほうがよいであろう。

**羽口（高坏脚部転用）と鉄滓** 白倉A区42号住居から高坏脚部を転用した羽口（先端部が変色し発泡する）とわん形の鉄滓が出土している。高坏並びに他の42号住居内出土土器は5世紀前半であることから、本住居跡もしくは周辺で同期の小鍛冶があったことがわかる。小鍛冶としては県内有数の古さである。隣接する甘楽町教育委員会が調査した下小塚遺跡でも同様の羽口が12点出土しており関連が注目される（甘楽町教育委員会小安氏よりご教示）。

**佐波理と畿内産土師器** 佐波理は白倉B区51号住居（6世紀後半）から出土したが一括取り上げのため出土位置は不明である。小破片で推定口径9cmである。土師器は天引44号住居（7世紀後半）出土で、畿内の飛鳥II坏Cに比定されよう（桜岡正信氏よりご教示）。

土鈴

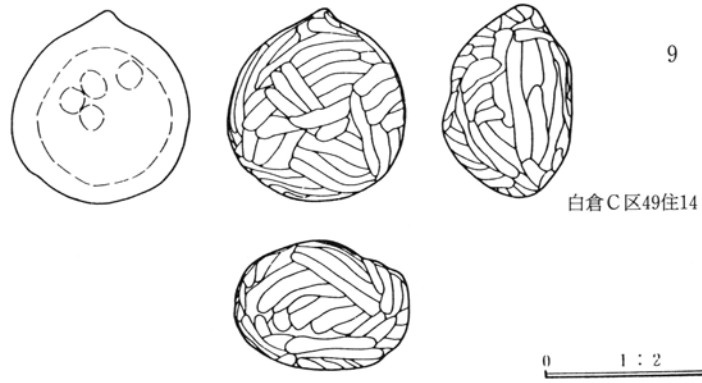

白倉C区49住14

0 1 : 2 5 cm

手鏡形土製品

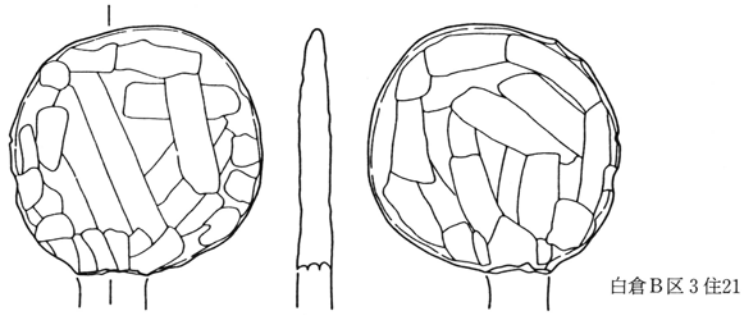

白倉B区3住21

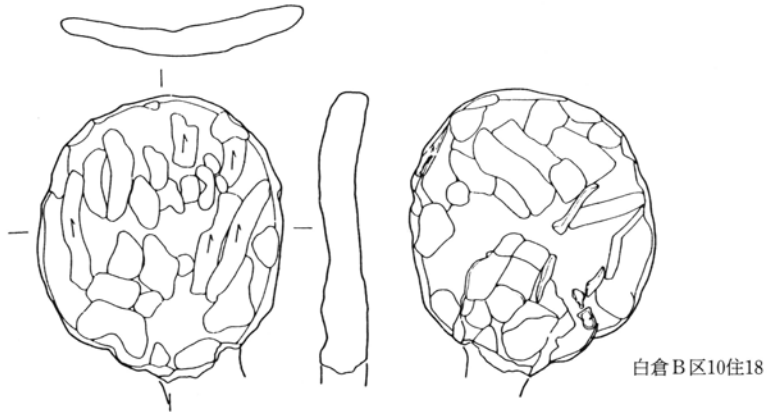

白倉B区10住18

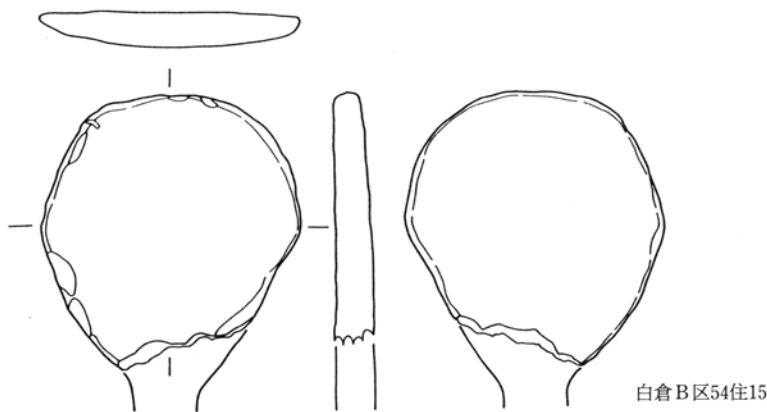

白倉B区54住15

第72図 出土した特殊遺物(1)

0 1 : 4 10cm

V 成果と問題点

動物意匠の土製品

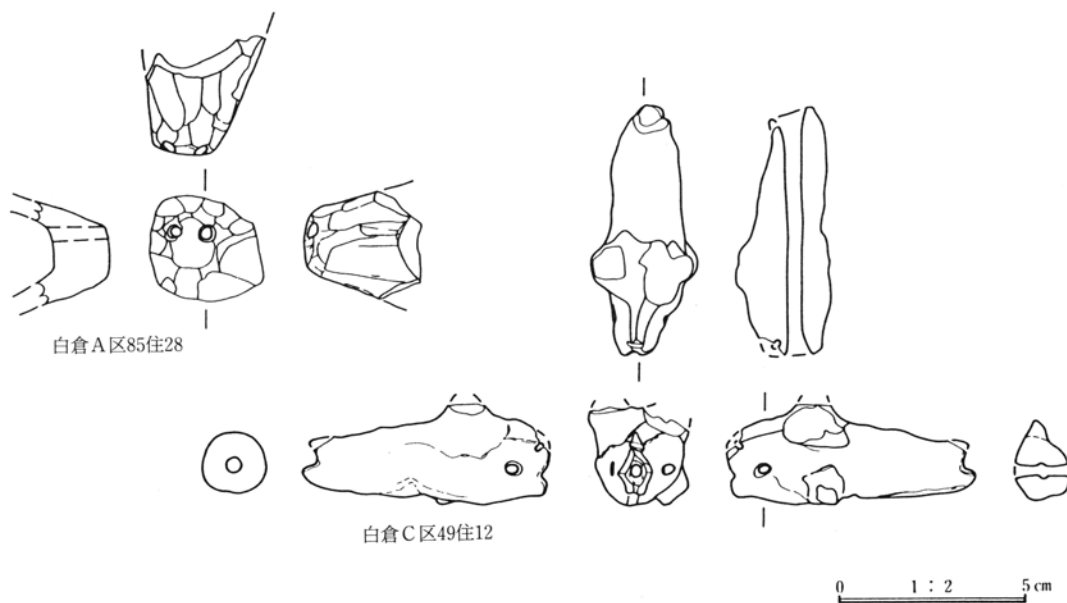

羽口と鉄滓

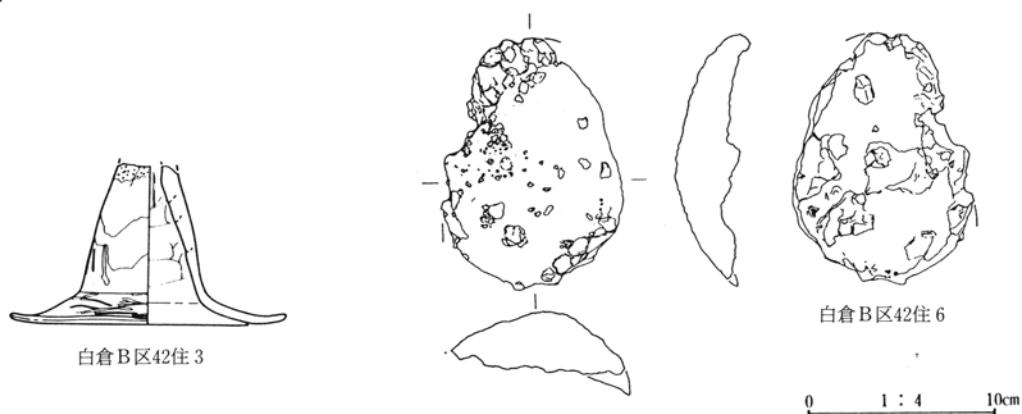

佐波理と畿内産土師器

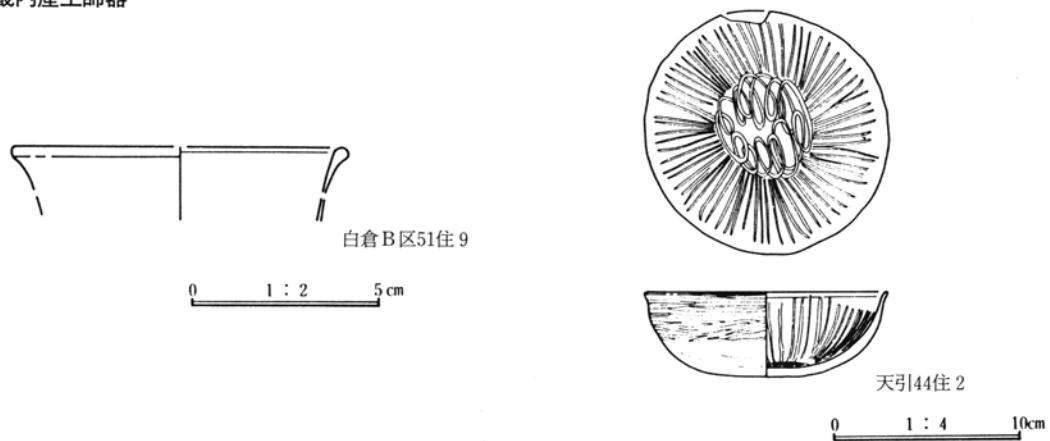

第73図 出土した特殊遺物(2)

## 遺構・遺物図版





図 1

白倉A区1号住居跡

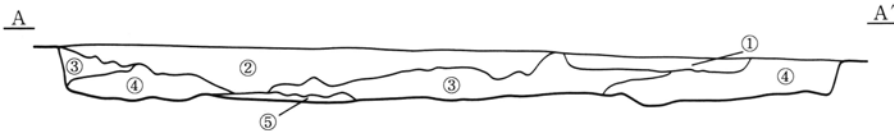
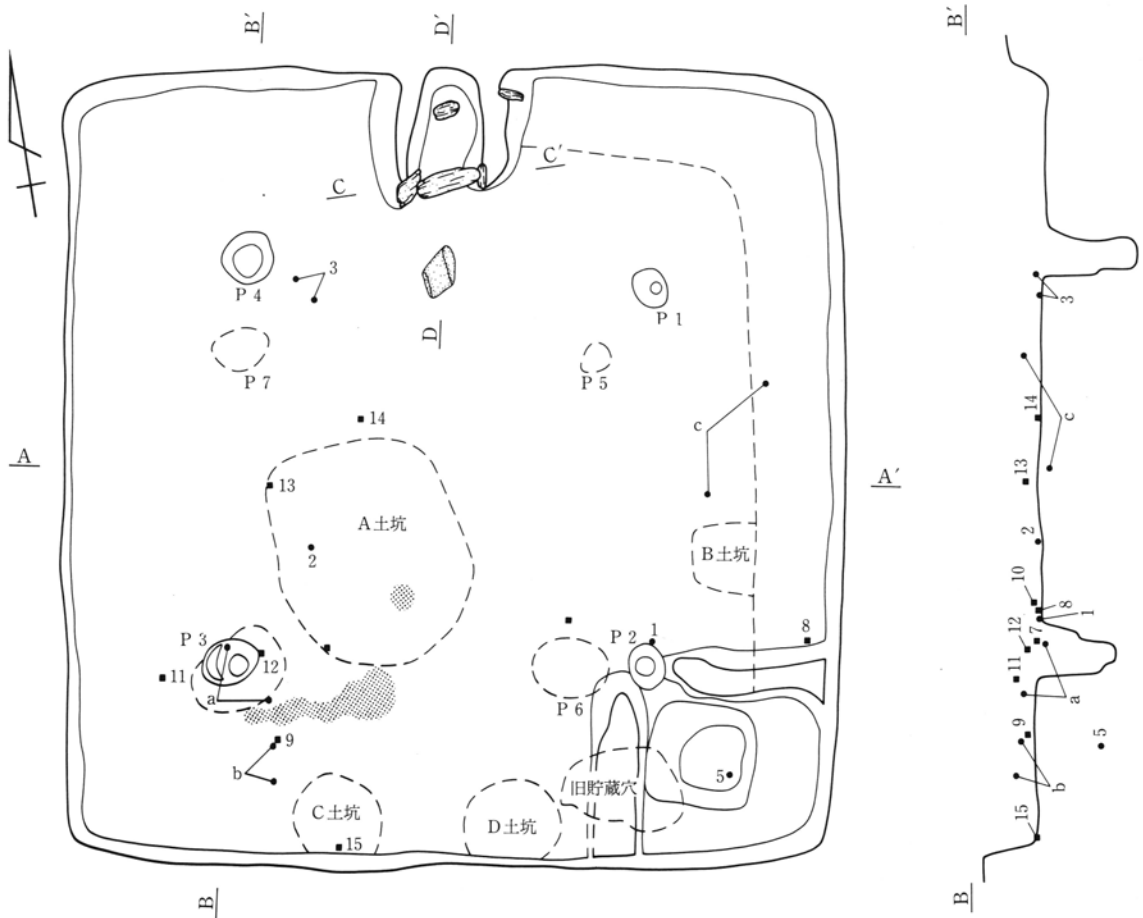

0 183.00 2m

①灰黄褐色土 耕作土、浅間A軽石を多量に含む。②黒褐色土 細かい軽石粒子を含む。③暗褐色土 細かいローム粒子ロームブロックを含む。④褐色土 ローム質の土塊。⑤黄褐色土 焼土・炭化物・ロームブロックを含む。下面に薄く、灰・炭化物層あり。

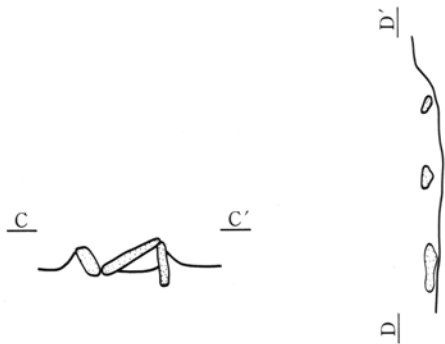

0 182.90 2m

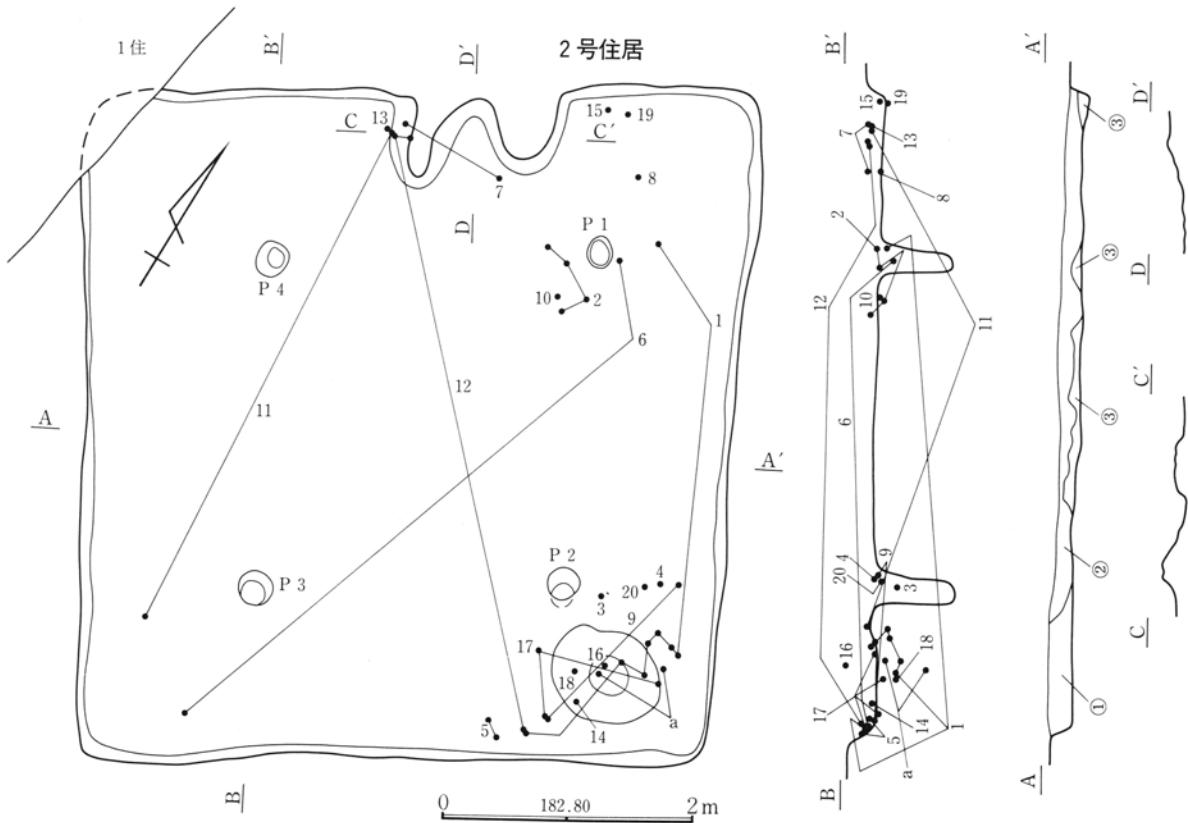

①黄褐色土 粘性はないが、縮まりがある。多量のローム粒、若干の炭化物を含む。②黒褐色土 粘性は若干あるがもろい。多量

の黄白色粒子、微量の炭化物を含む。③黄褐色土 若干粘性があり、しまりがある。若干のローム粒、炭化物を含む。

5号住居

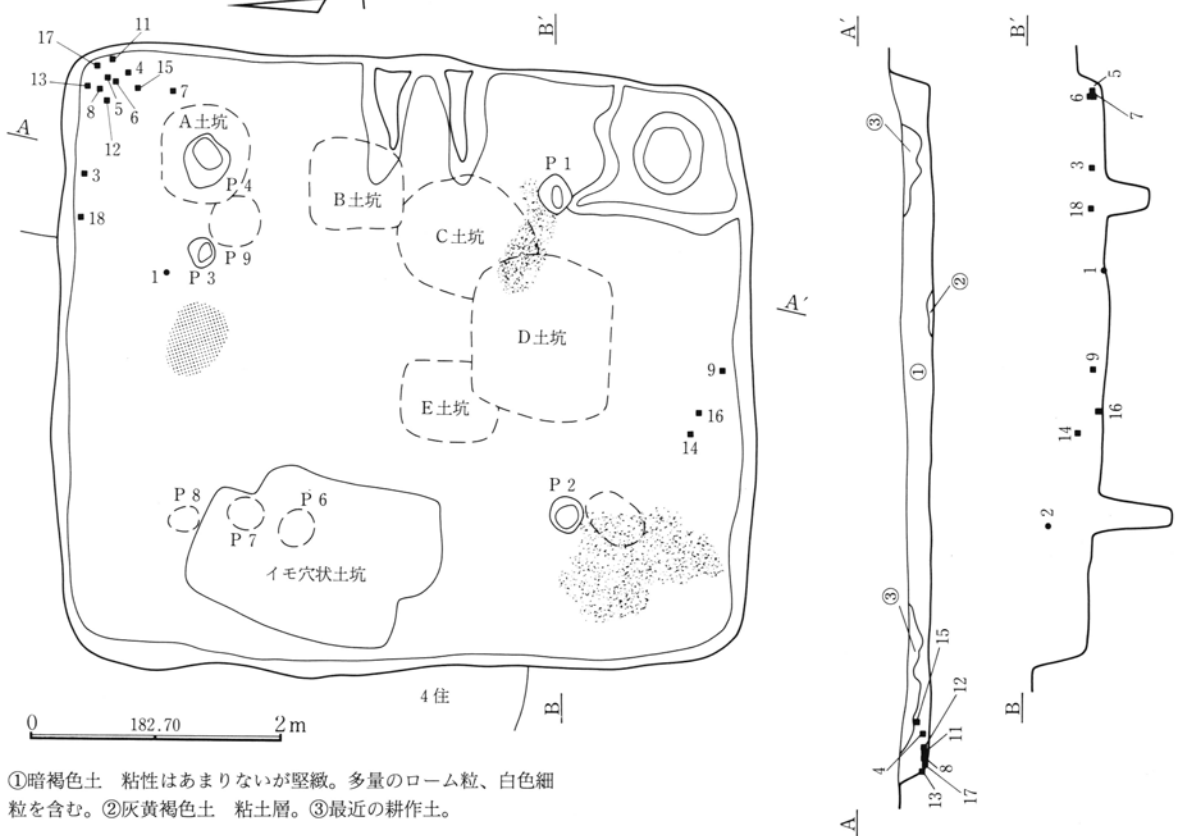

①暗褐色土 粘性はあまりないが堅緻。多量のローム粒、白色細粒を含む。②灰黄褐色土 粘土層。③最近の耕作土。

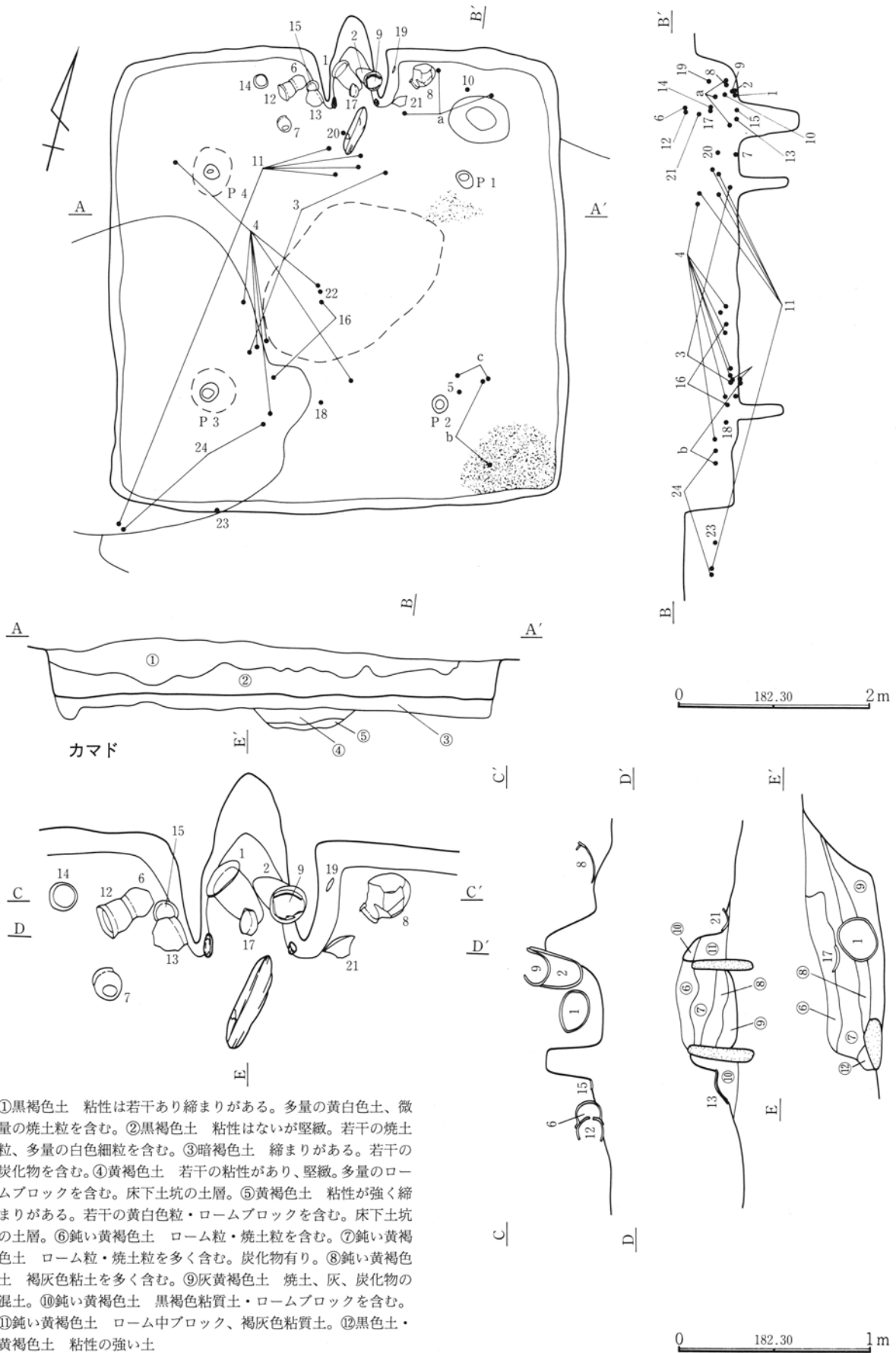

①黒褐色土 粘性は若干あり縮まりがある。多量の黄白色土、微量の焼土粒を含む。②黒褐色土 粘性はないが堅緻。若干の焼土粒、多量の白色細粒を含む。③暗褐色土 縮まりがある。若干の炭化物を含む。④黄褐色土 若干の粘性があり、堅緻。多量のロームブロックを含む。床下土坑の土層。⑤黄褐色土 粘性が強く縮まりがある。若干の黄白色粒・ロームブロックを含む。床下土坑の土層。⑥鈍い黄褐色土 ローム粒・焼土粒を含む。⑦鈍い黄褐色土 ローム粒・焼土粒を多く含む。炭化物有り。⑧鈍い黄褐色土 褐灰色粘土を多く含む。⑨灰黄褐色土 焼土、灰、炭化物の混土。⑩鈍い黄褐色土 黒褐色粘質土・ロームブロックを含む。⑪鈍い黄褐色土 ローム中ブロック、褐灰色粘質土。⑫黒色土・黄褐色土 粘性の強い土

4号住居

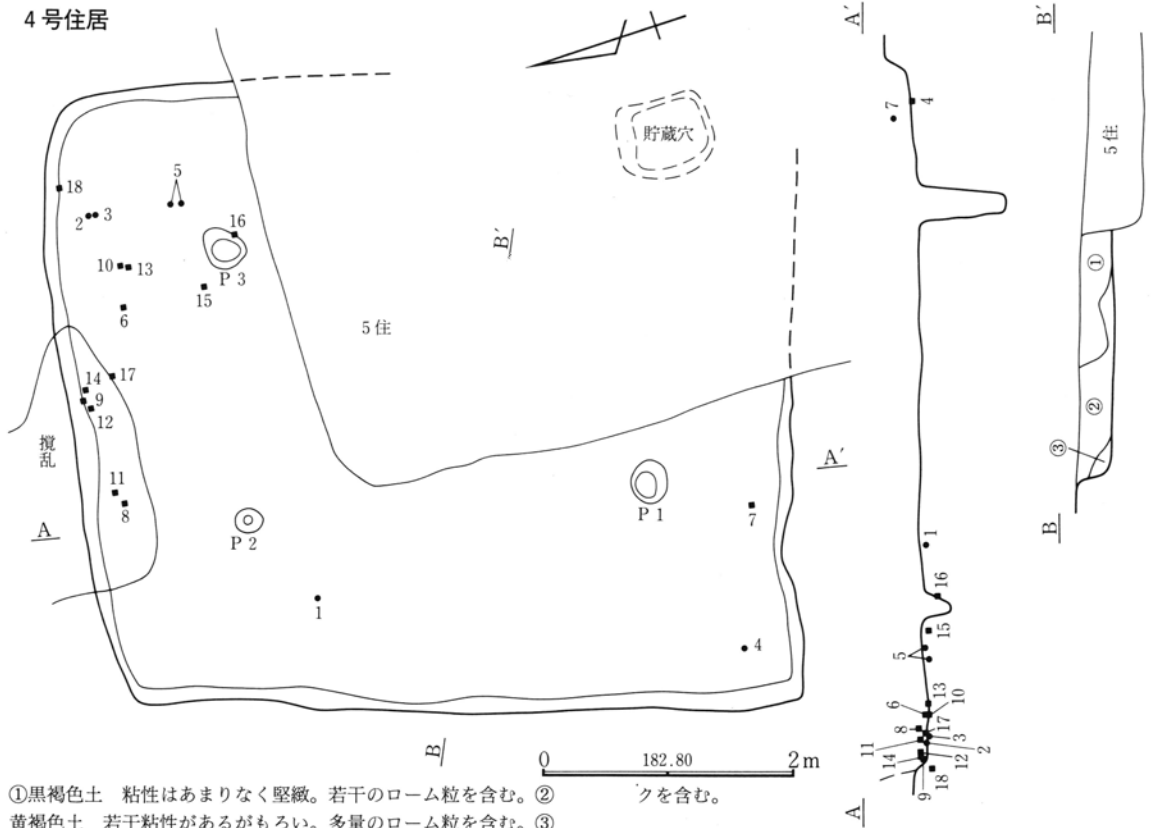

- ①黒褐色土 粘性はあまりなく堅緻。若干のローム粒を含む。
- ②黄褐色土 若干粘性があるがもろい。多量のローム粒を含む。
- ③黄褐色土 粘性が若干有り、縮まりがある。若干のロームブロックを含む。

11号住居

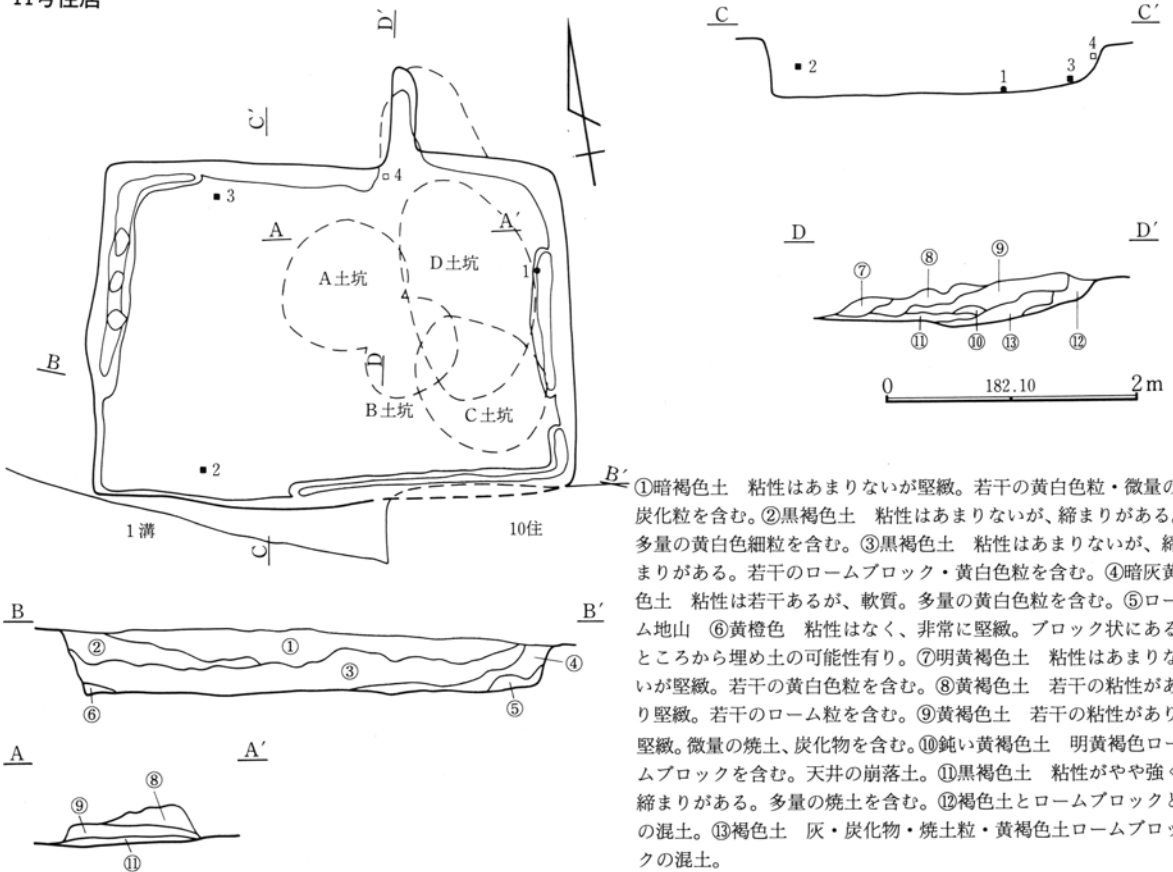

- ①暗褐色土 粘性はあまりないが堅緻。若干の黄白色粒・微量の炭化粒を含む。
- ②黒褐色土 粘性はあまりないが、縮まりがある。多量の黄白色細粒を含む。
- ③黒褐色土 粘性はあまりないが、縮まりがある。若干のロームブロック・黄白色粒を含む。
- ④暗灰黄色土 粘性は若干あるが、軟質。多量の黄白色粒を含む。
- ⑤ローム地山
- ⑥黄橙色 粘性はなく、非常に堅緻。ブロック状にあるところから埋め土の可能性有り。
- ⑦明黄褐色土 粘性はあまりないが堅緻。若干の黄白色粒を含む。
- ⑧黄褐色土 若干の粘性があり堅緻。若干のローム粒を含む。
- ⑨黄褐色土 若干の粘性があり堅緻。微量の焼土、炭化物を含む。
- ⑩鈍い黄褐色土 明黄褐色ロームブロックを含む。天井の崩落土。
- ⑪黒褐色土 粘性がやや強く縮まりがある。多量の焼土を含む。
- ⑫褐色土とロームブロックとの混土。
- ⑬褐色土 灰・炭化物・焼土粒・黄褐色土ロームブロックの混土。

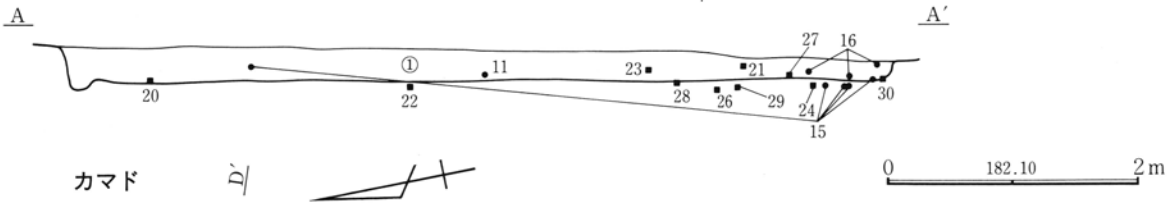
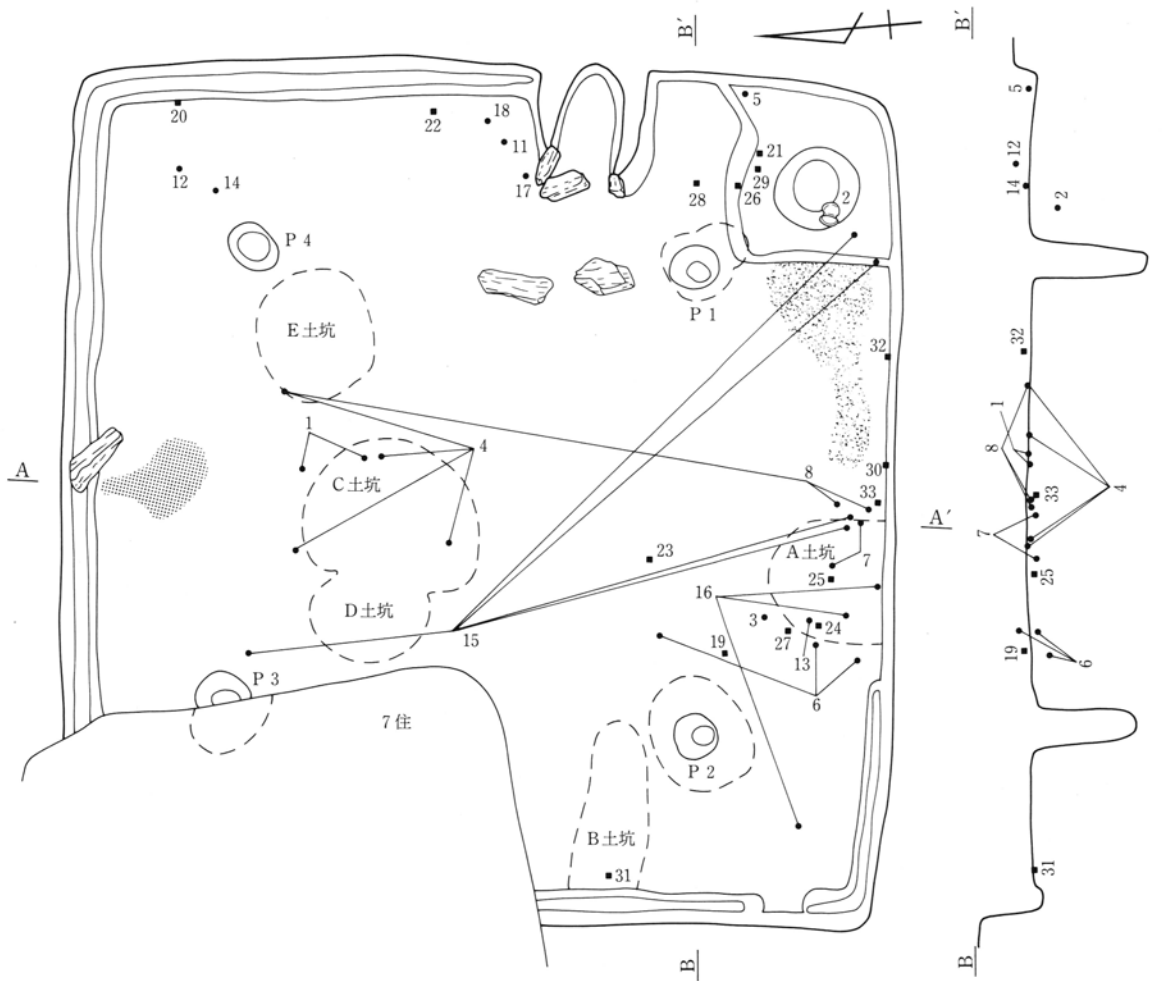

カマド

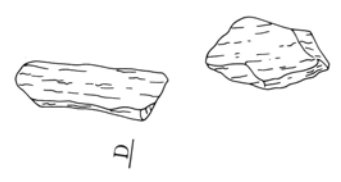
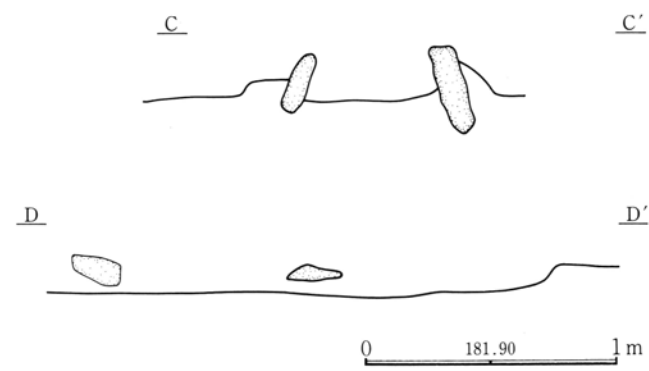
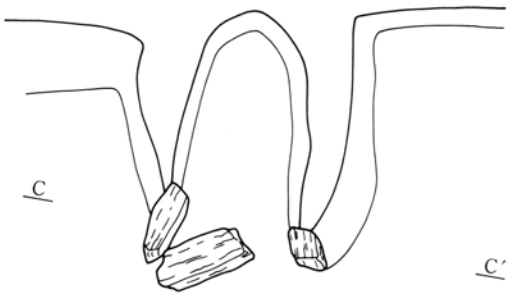

①褐色土 褐色土中にロームブロックと黒色土のブロックを含む。人為的な埋め戻しの可能性が高い。

図6

白倉A区7号・15号住居跡

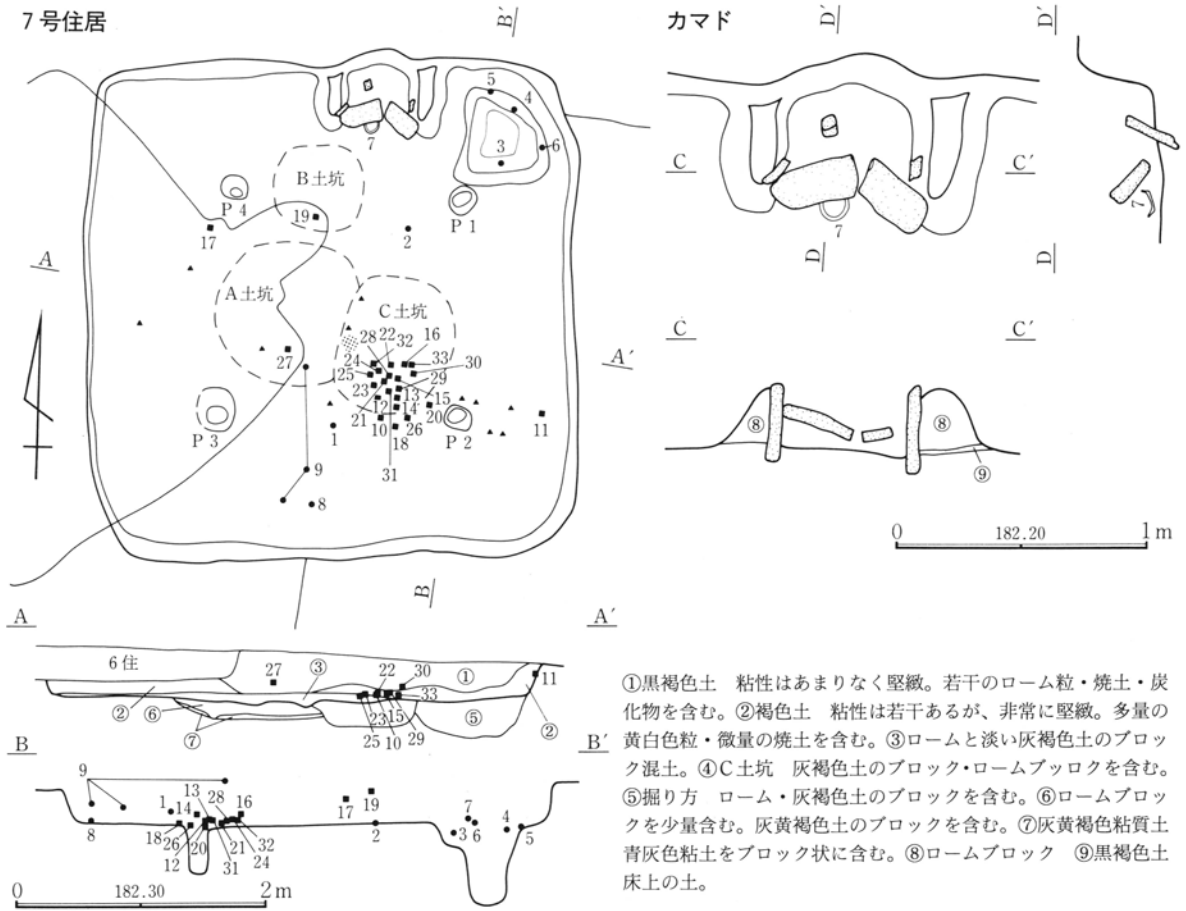

15号住居



図 7

白倉A区10号・19号住居跡





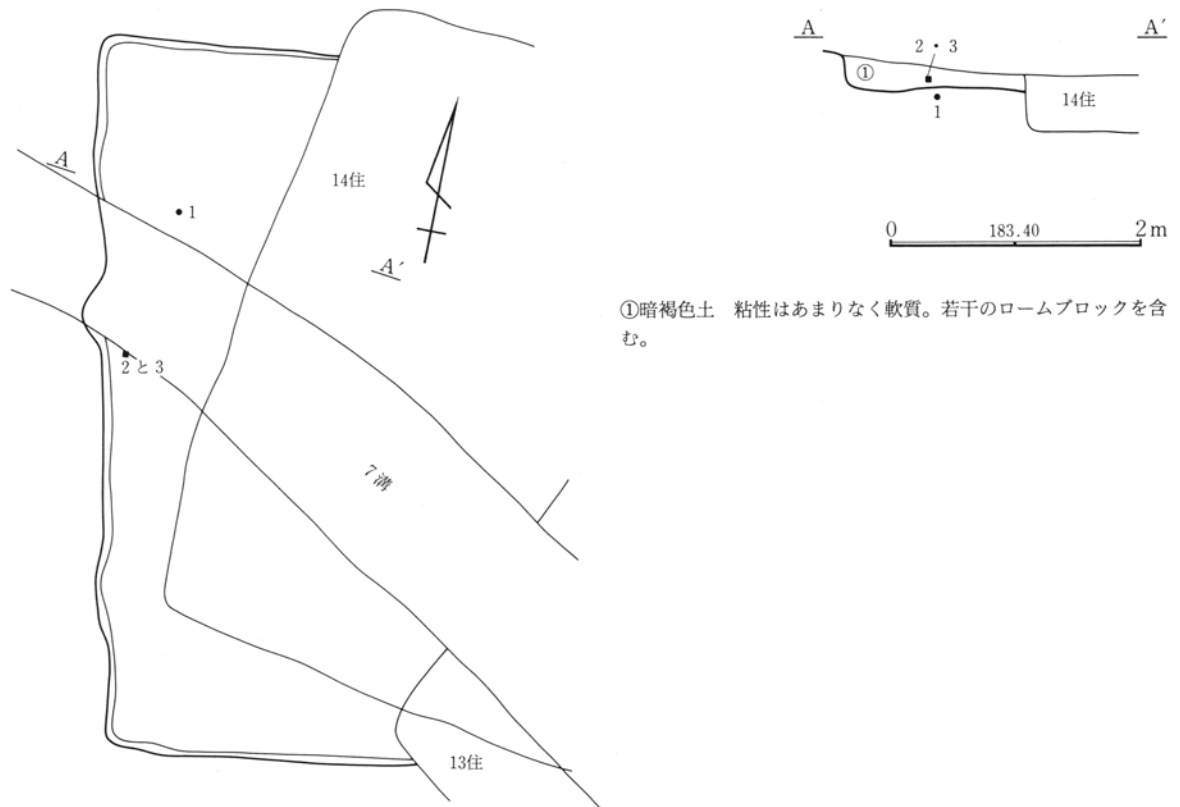
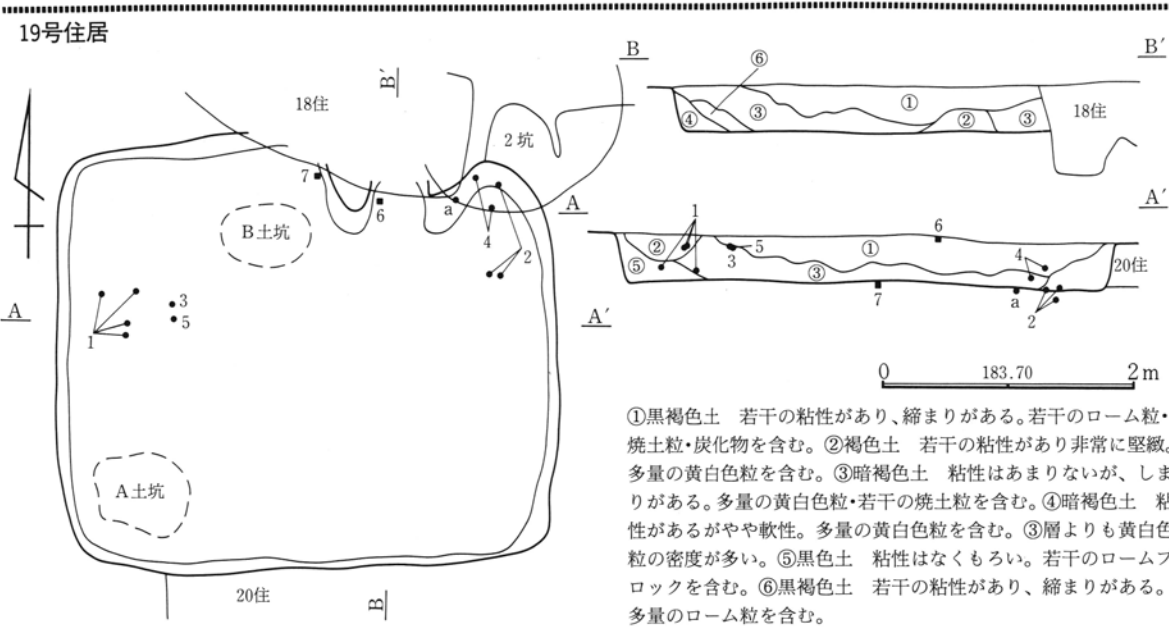
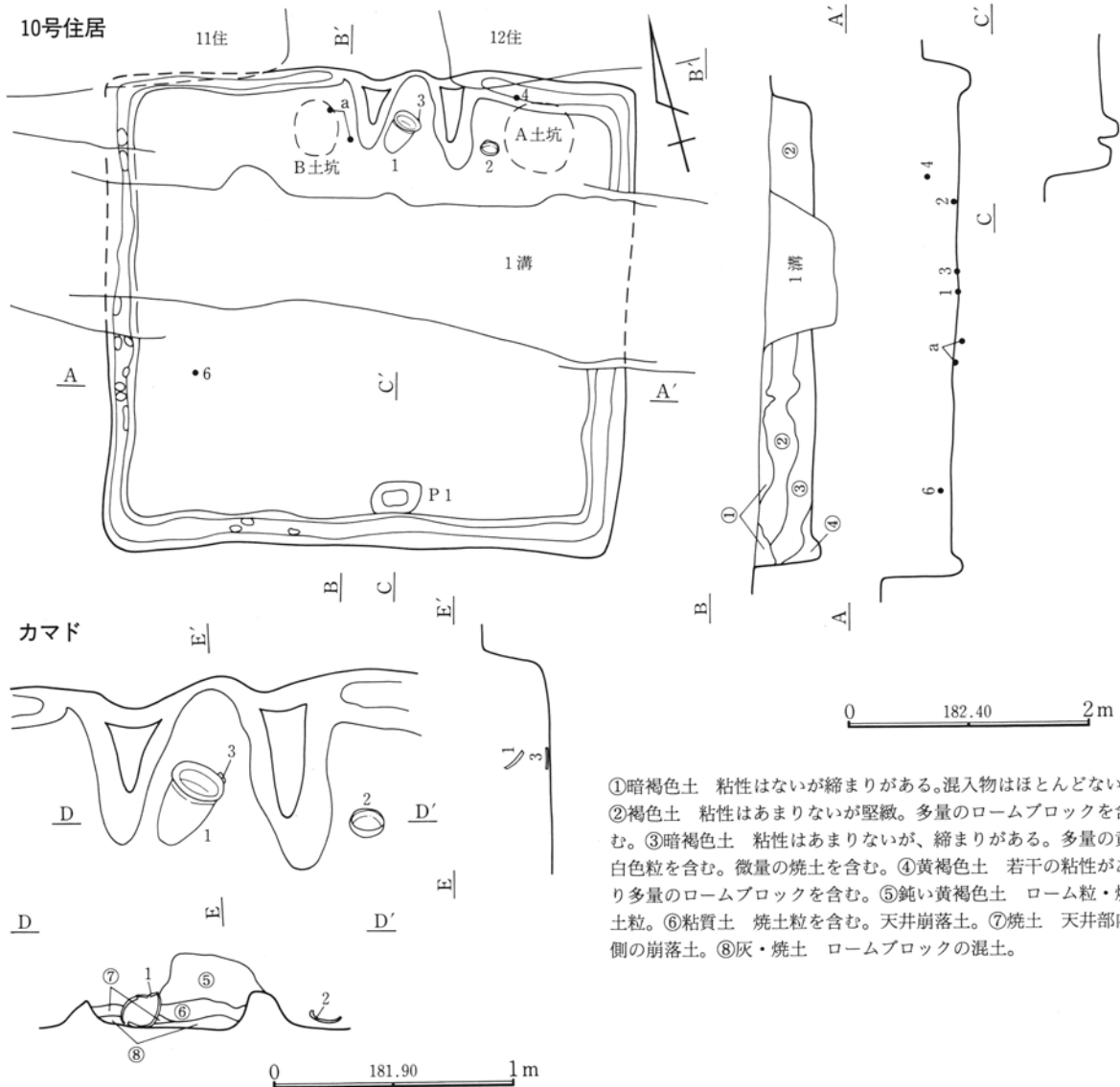
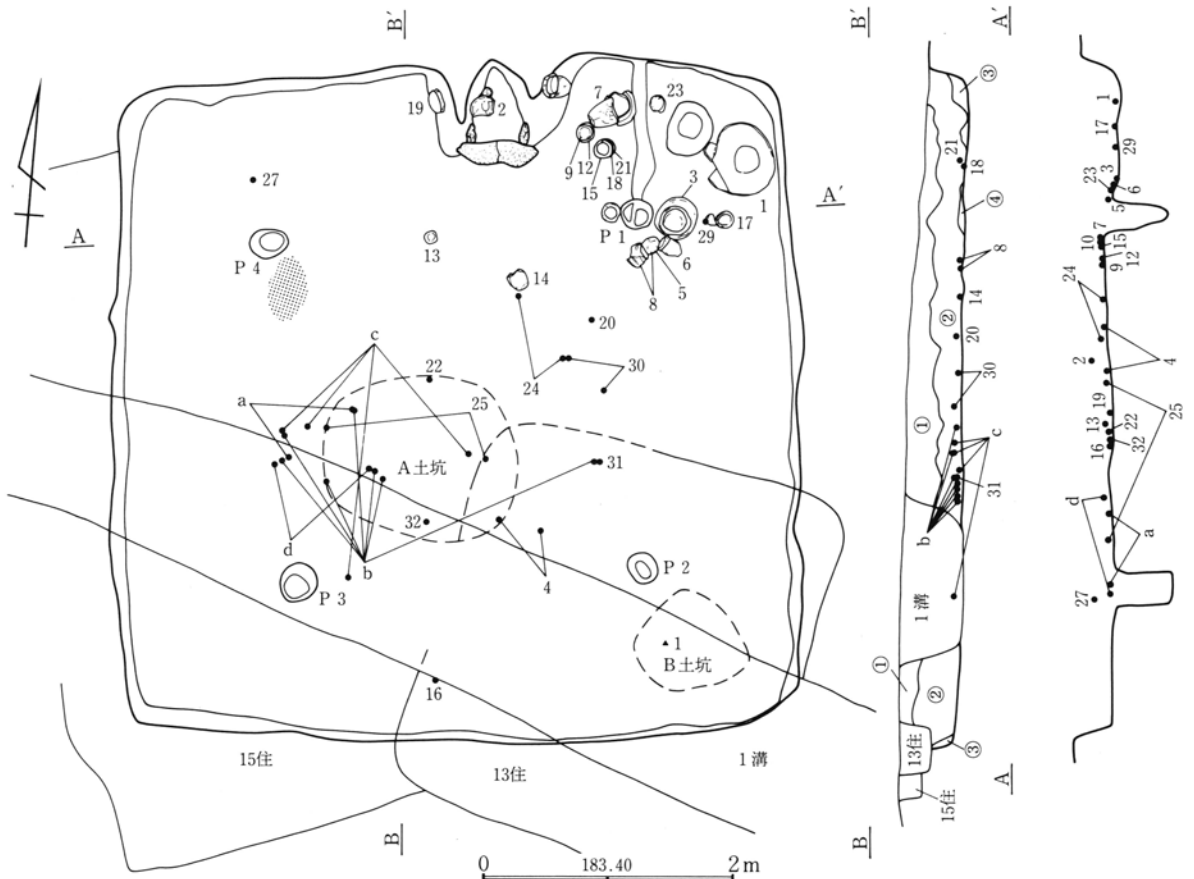

カマド

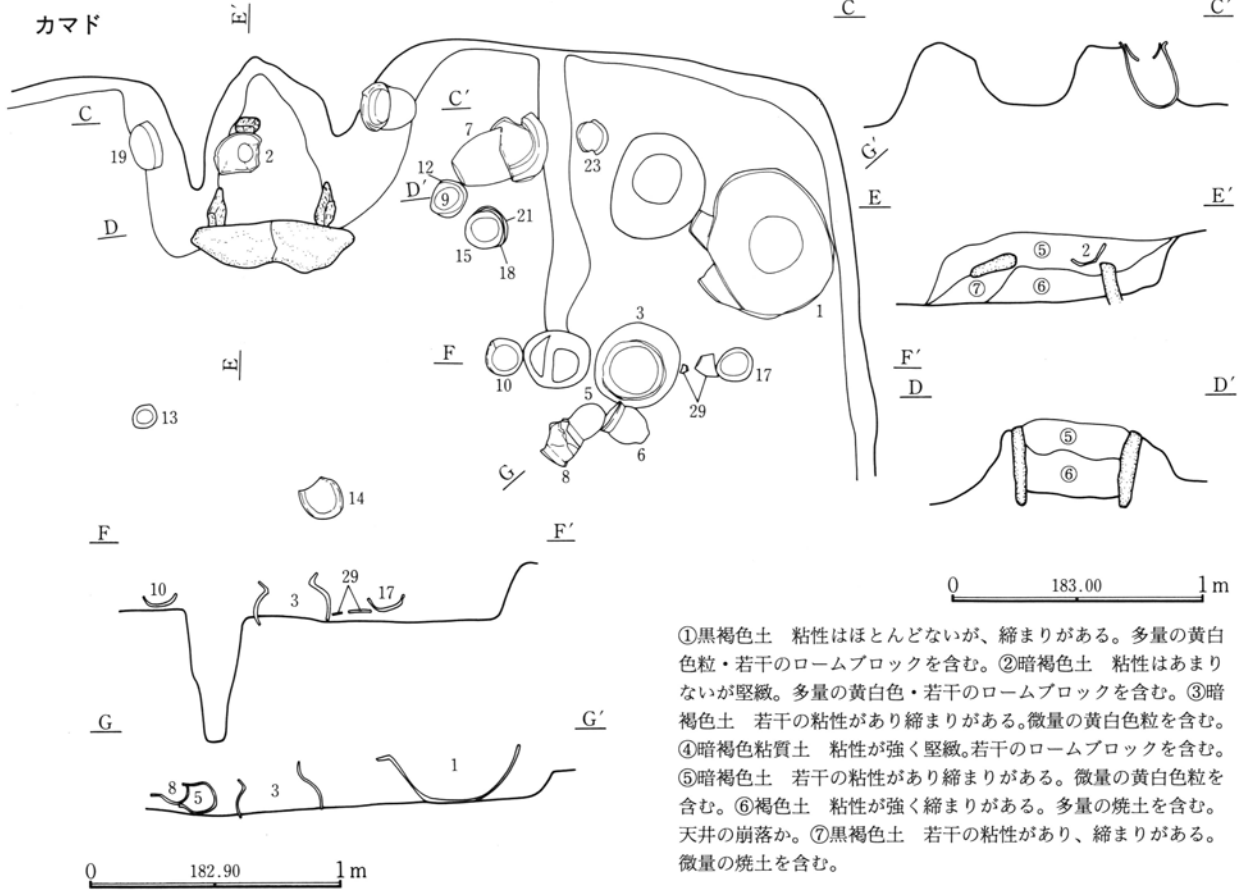

- ①黒褐色土 粘性はほとんどないが、縮まりがある。多量の黄白色粒・若干のロームブロックを含む。
- ②暗褐色土 粘性はあまりないが堅緻。多量の黄白色・若干のロームブロックを含む。
- ③暗褐色土 若干の粘性があり縮まりがある。微量の黄白色粒を含む。
- ④暗褐色粘質土 粘性が強く堅緻。若干のロームブロックを含む。
- ⑤暗褐色土 若干の粘性があり縮まりがある。微量の黄白色粒を含む。
- ⑥褐色土 粘性が強く縮まりがある。多量の焼土を含む。天井の崩落か。
- ⑦黒褐色土 若干の粘性があり、縮まりがある。微量の焼土を含む。

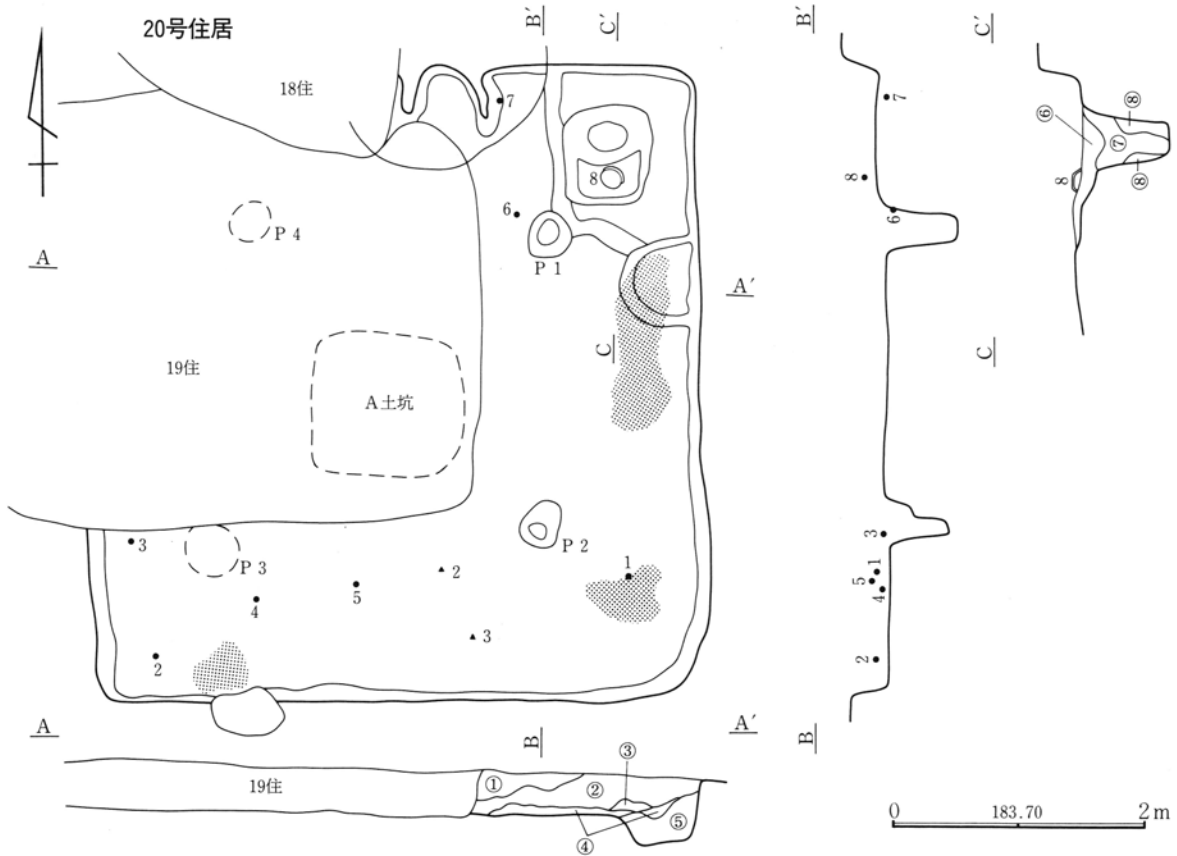

- ①褐色土 ローム粒を多量に含み、やや締まる。②暗褐色土 ローム粒少量含む。③暗褐色土 焼土を多量に含む。④暗褐色土 ローム粒・炭化物・焼土粒を含む。⑤黒褐色土 ロームブロックを含む。⑥鈍い黄褐色土 黒色土ブロック・ローム粒を含む。⑦鈍い黄褐色土 ローム小ブロックを含む。⑧黄褐色土 ロームブロックを含む。

22号住居

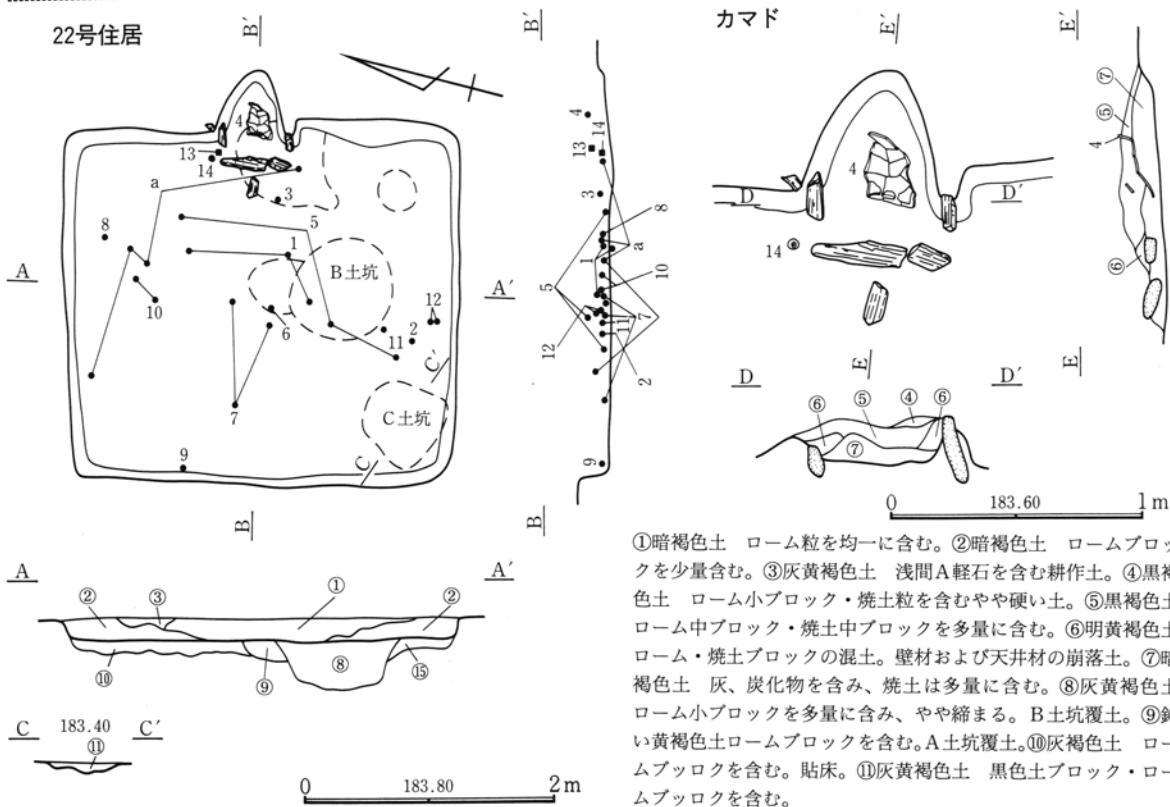

- ①暗褐色土 ローム粒を均一に含む。②暗褐色土 ロームブロックを少量含む。③灰黄褐色土 浅間A軽石を含む耕作土。④黒褐色土 ローム小ブロック・焼土粒を含むやや硬い土。⑤黒褐色土 ローム中ブロック・焼土中ブロックを多量に含む。⑥明黄褐色土 ローム・焼土ブロックの混土。壁材および天井材の崩落土。⑦暗褐色土 灰、炭化物を含み、焼土は多量に含む。⑧灰黄褐色土 ローム小ブロックを多量に含み、やや締まる。B土坑覆土。⑨鈍い黄褐色土ロームブロックを含む。A土坑覆土。⑩灰褐色土 ロームブロックを含む。貼床。⑪灰黄褐色土 黒色土ブロック・ロームブロックを含む。

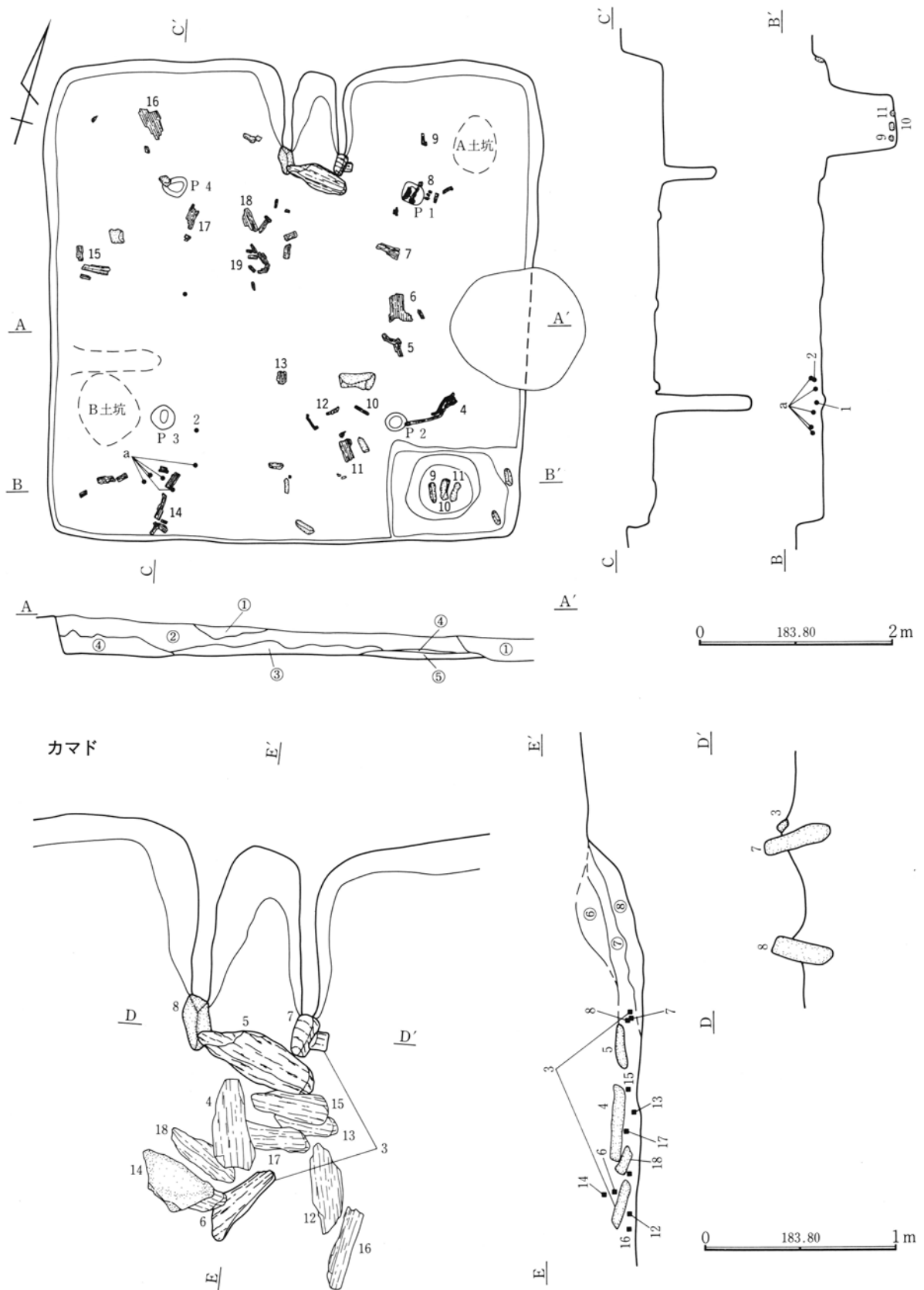

①鈍い黄褐色土 浅間A軽石を多量に含む耕作土。攪乱の土。②  
 黒褐色土 黒色土とロームブロックの混土。③黒色土 ローム粒  
 を多く含む全体に明るい色調。下部に焼土・炭化物が層状に認め

られる。④炭化物を多く含む土層。⑤焼土を多く含む土層。⑥黄  
 褐色土 埋土。やわらかい土。⑦袖および天井の崩落土。⑧灰層・  
 焼土層。

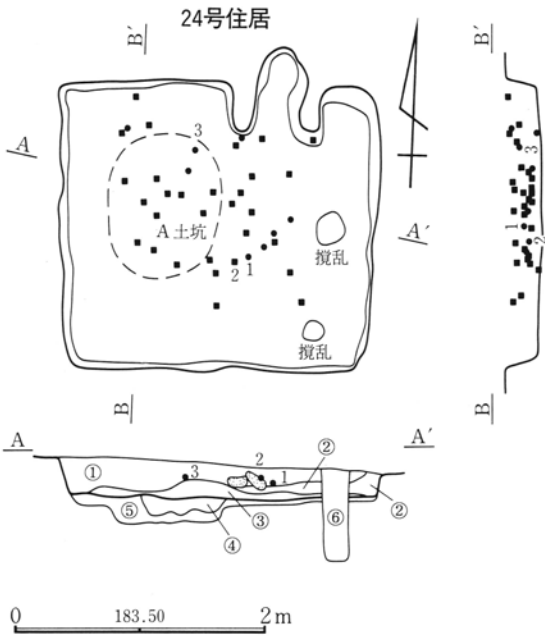

①黒褐色土 若干の粘性はあるがもろい。多量の黄白色粒・微量の焼土粒を含む。②黄褐色土 粘性はあまりないが締まりがある。若干のロームブロックを含む。③灰黄褐色土 粘性が非常に強く堅緻。若干のロームブロック・微量の焼土粒を含む。④灰黄褐色土 ローム粒を含み、粘性は弱い。⑤黄褐色土 ロームブロックを多量に含み、やや粘性がある。⑥黒褐色土 混入物少なく、やや締まる。

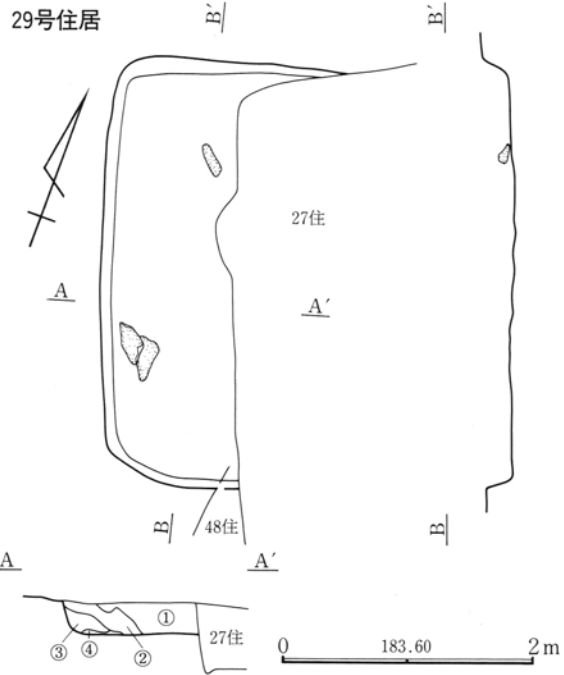

①灰黄褐色土 粘性はほとんどなく軟質。多量のロームブロックを含む。②黒褐色土 若干の粘性があり締まりがある。若干のローム粒を含む。③黒褐色土 粘性は若干あるがもろい。混入物はほとんどない。④灰黄褐色土 粘性は若干あるが軟質。混入物はほとんどない

25号住居

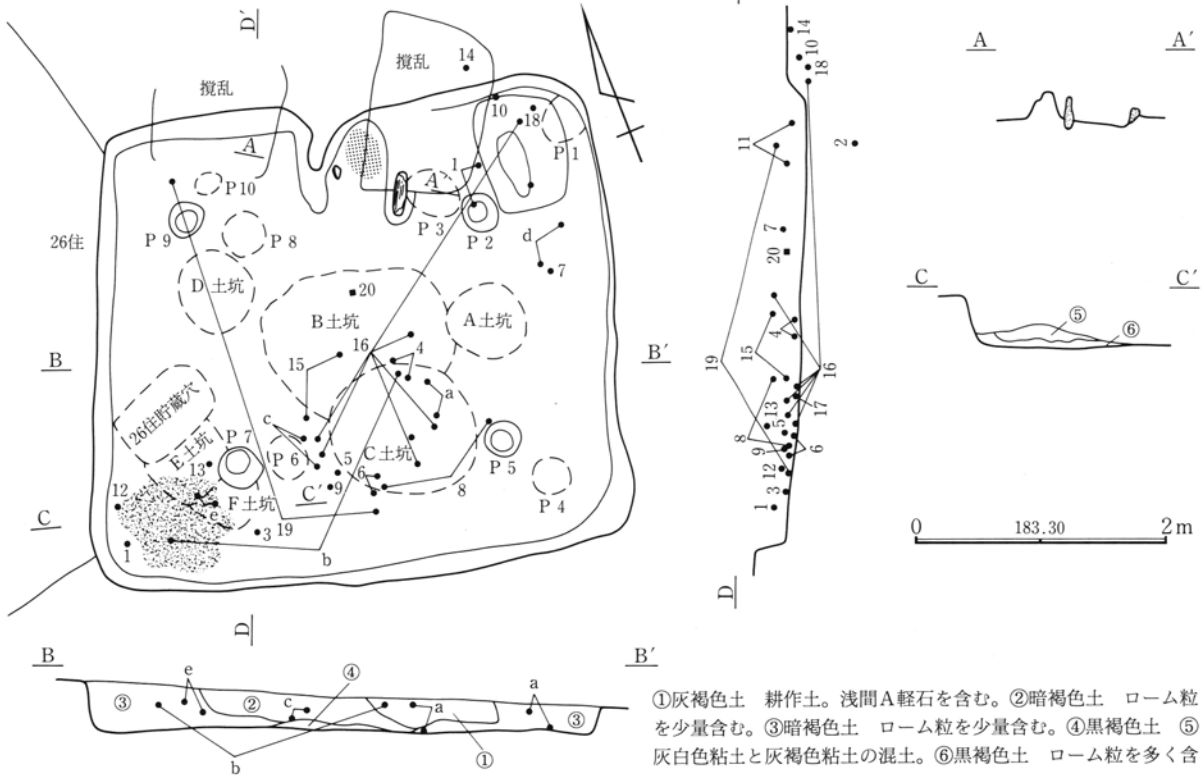

①灰褐色土 耕作土。浅間A軽石を含む。②暗褐色土 ローム粒を少量含む。③暗褐色土 ローム粒を少量含む。④黒褐色土 ⑤灰白色粘土と灰褐色粘土の混土。⑥黒褐色土 ローム粒を多く含む。

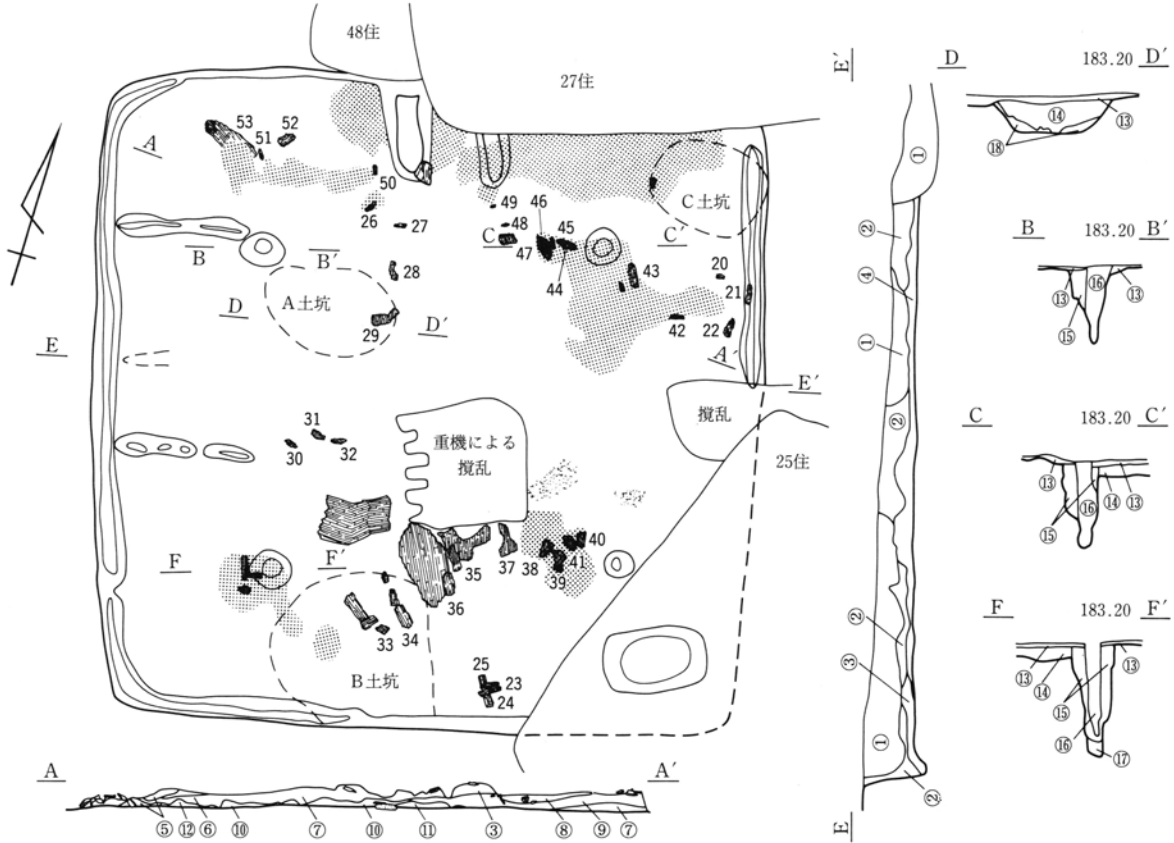

遺物接合

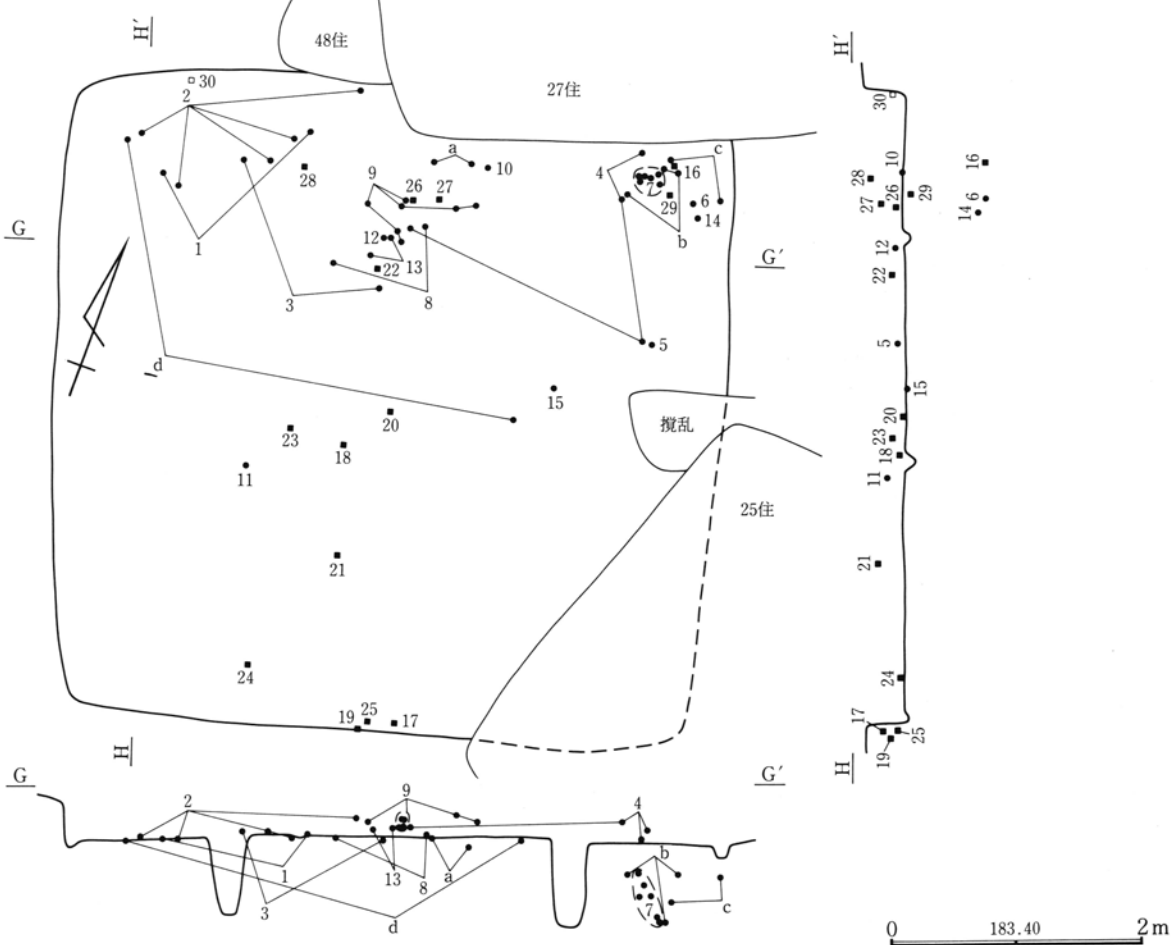

0 183.40 2m

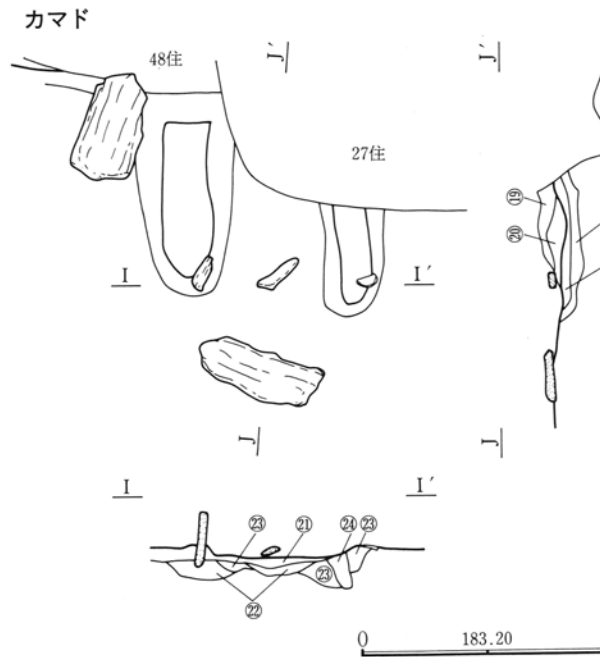
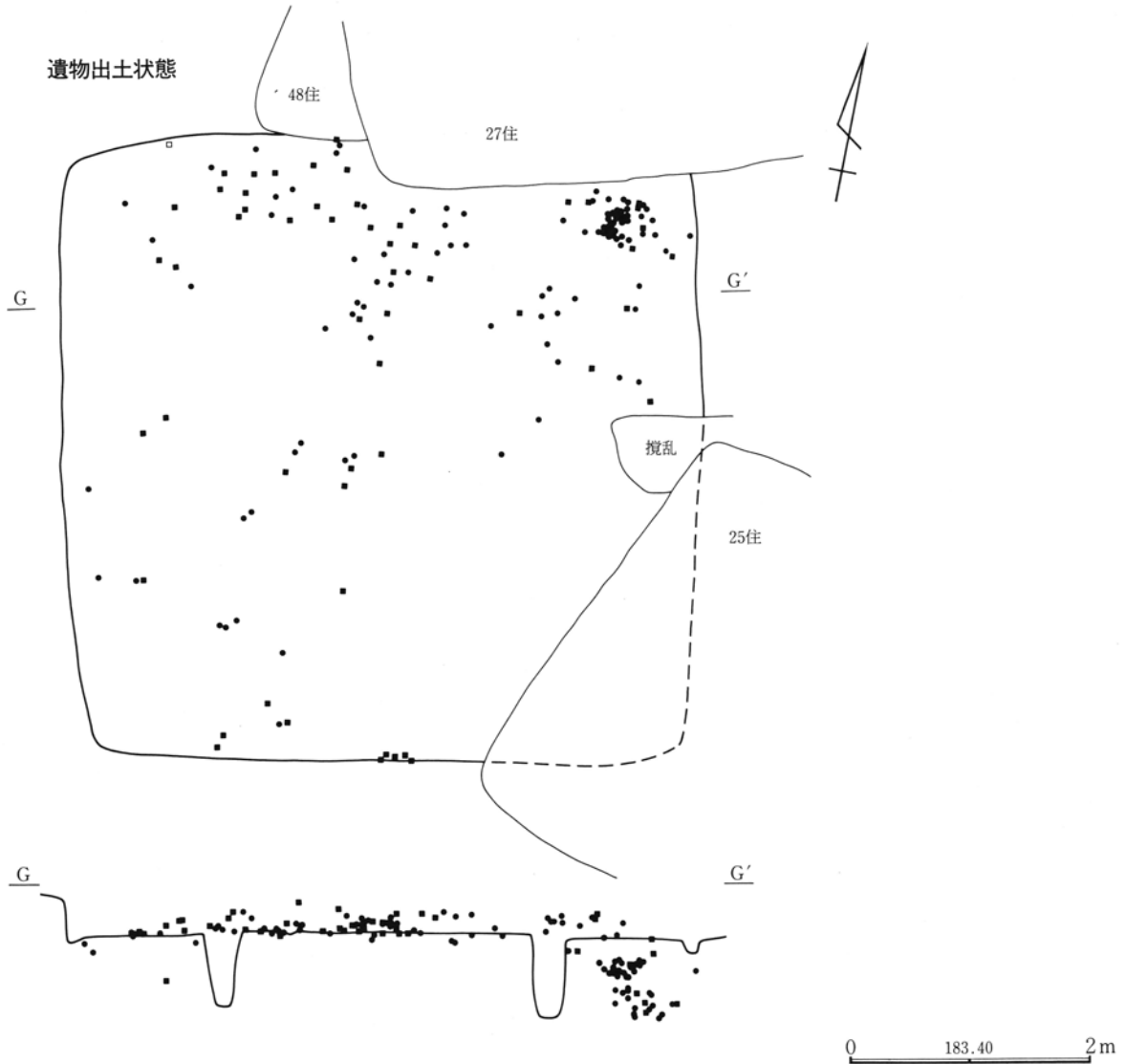

①時期不明の攪乱土 ②灰褐色土・黒褐色土・ロームブロックの混土 やや軟質で締まりなし。③灰褐色土 ローム粒を多量に含む。軟質で締まりなし。④③と同質。ローム粒が小さい。⑤淡い灰褐色土 粒状混土・ローム粒を含む。⑥焼土 ⑦⑤と同質。ローム小ブロックや焼き畑ブロックを少量含む。硬質の部分とやや軟質の部分とがある。上面に焼土ブロックや垂木状の炭化材をのせている。⑧焼土と⑨層のブロック混土 ⑨⑦と同質 ⑦層ブロックを少量含む、やや硬質。⑩ロームブロックを多量に含む。⑪黒褐色土 硬質で締まりがある。⑫黄灰褐色土 ⑬黄褐色土 貼床の土層。ローム主体。⑭暗褐色土 掘り方の土層。ロームブロックと黒色土を斑状に含む。⑮黄褐色土 ロームブロックを主体とし、堅い。⑯暗褐色土 ローム粒・炭化粒・焼土粒を含む。粘性、締まりなし。⑰⑮に似るがつきかためてある。⑱褐色の粘土を主体とし、ローム粒・炭化物を含む。⑲黒色土・明黄褐色土ローム・焼土ブロックの混土斑紋状に混ざり込む。かまど材の崩壊土。⑳灰・焼土 下部に炭化物層あり、やや粘質。かまど内側の土。㉑焼土化した土層 ㉒黒色を主体とした土層で堅緻。㉓ロームブロックを主体とし、堅緻。㉔袖石の抜き取り跡、黒色土を主体とし、締まり弱い。

27・48号住居

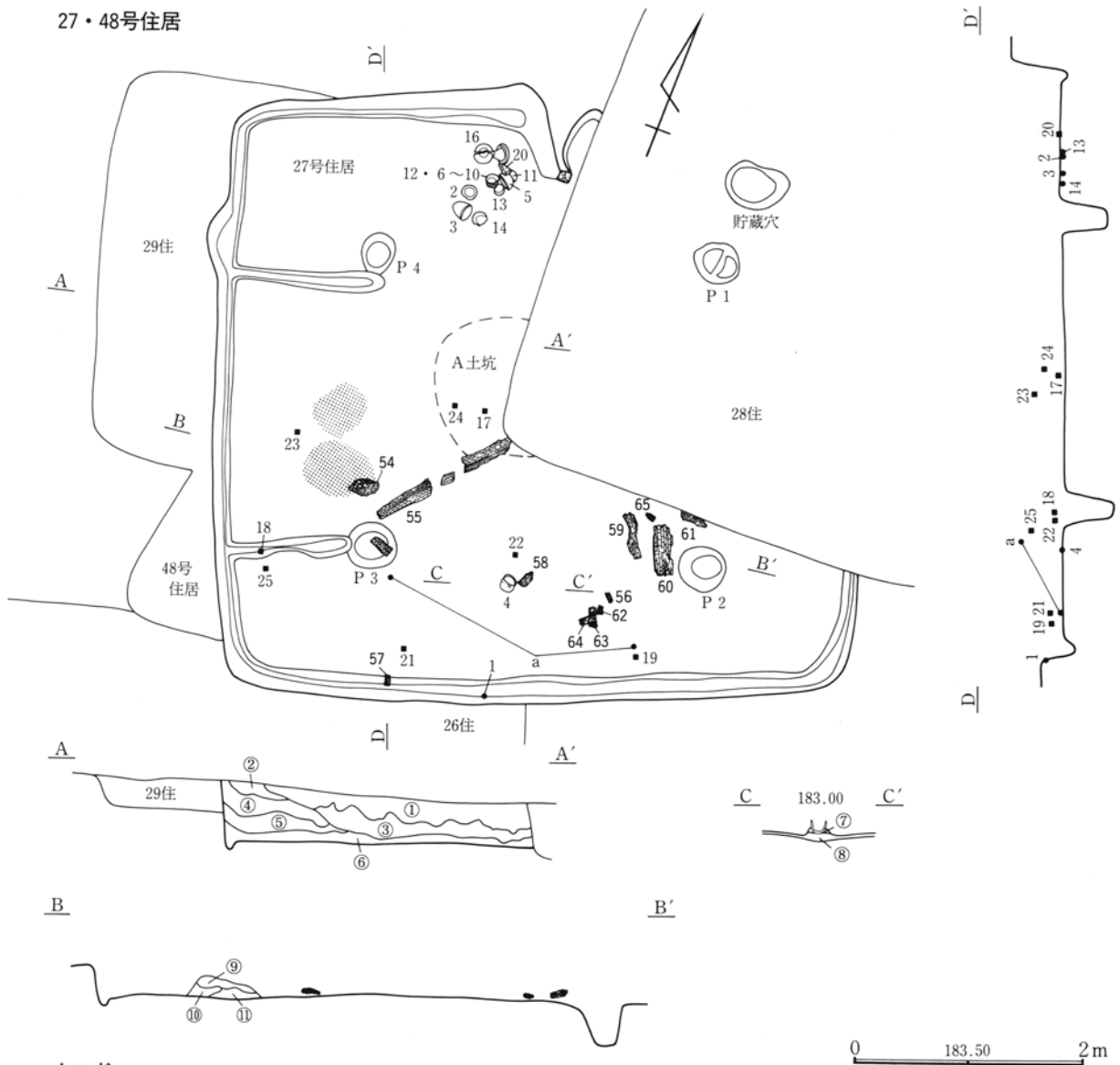

カマド

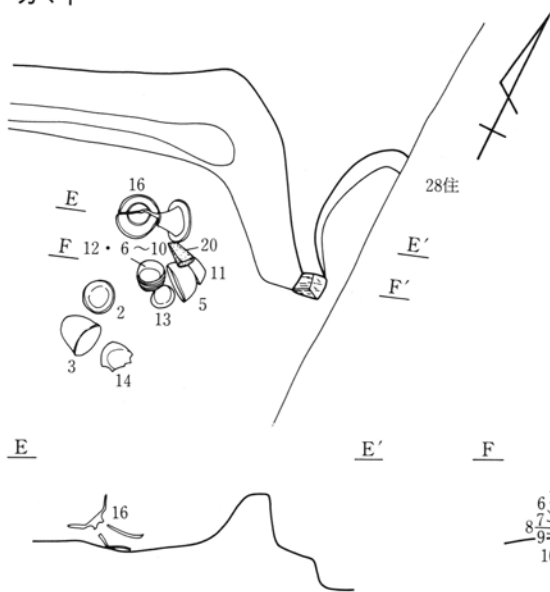

- ①黒褐色土 粘性はあまりないが縮まりがある。微量の焼土粒を含む。
- ②灰黄褐色土 やや砂質気味だが縮まりがある。若干の黄白色粒を含む。
- ③褐色土 若干の粘性があり、縮まりがある。微量の焼土粒を含む。
- ④黄褐色土 若干粘性があり、縮まりがある。
- ⑤黒褐色土 若干の粘性があり、縮まりがある。若干のローム粒を含む。
- ⑥暗褐色土 若干の粘性があり、縮まりがある。若干の炭化物・焼土を含む。
- ⑦つき固めたロームブロックを含む土
- ⑧黒色土 混入物少ない。
- ⑨灰褐色土 焼土ブロックを多量に含む。
- ⑩灰褐色土 ⑪灰褐色土 ローム粒をブロック状に含む。

0 183.10 1m

図15

白倉A区28号住居跡

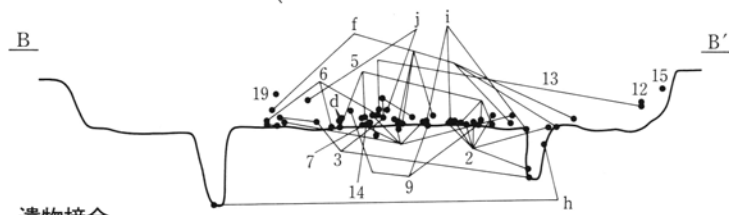
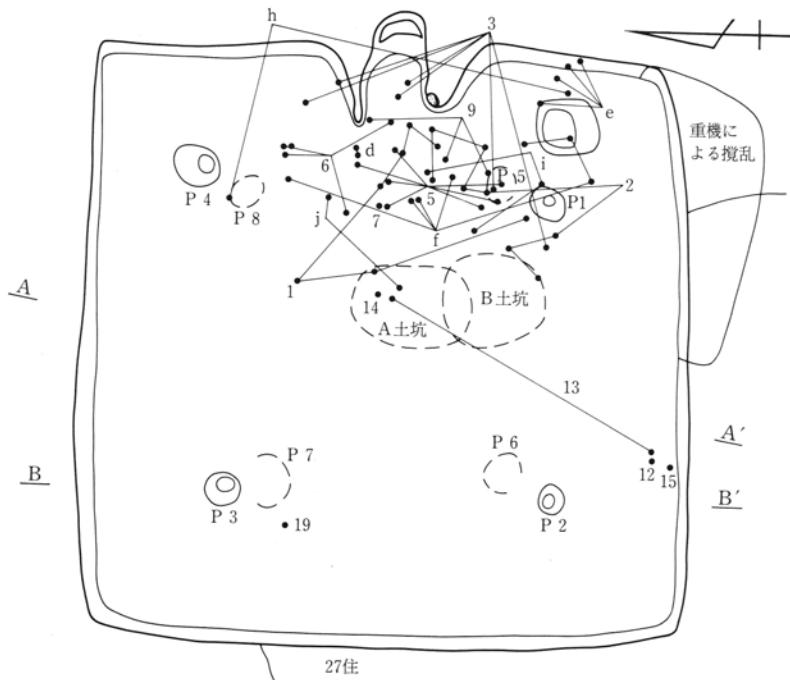

遺物接合

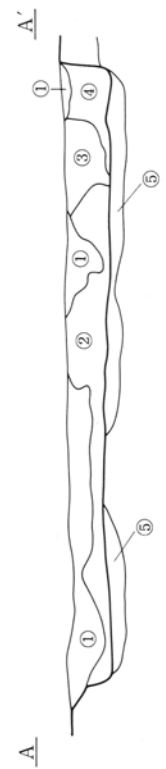
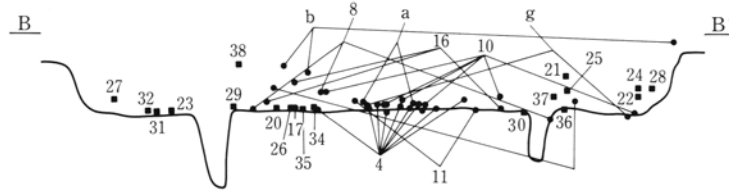
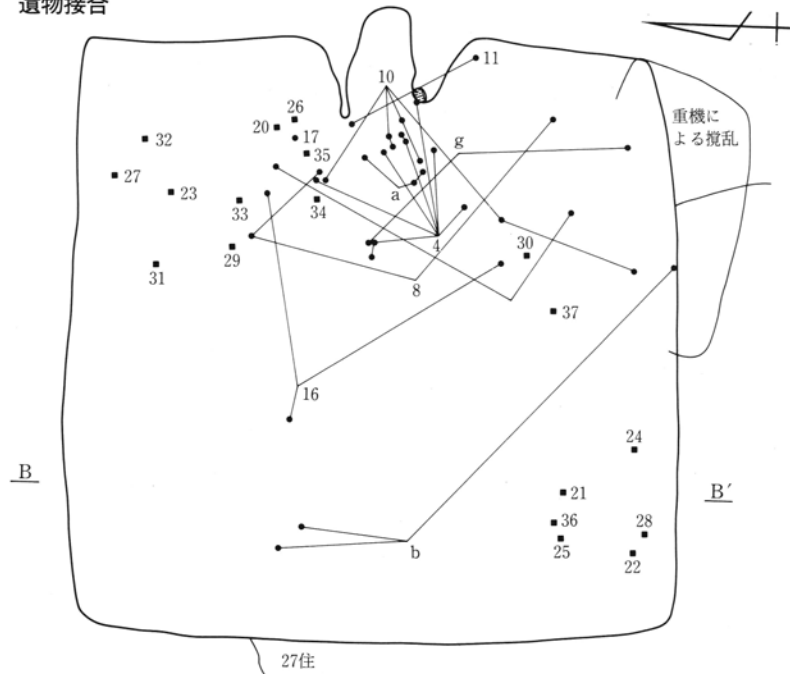

0 183.30 2m



28号住居カマド

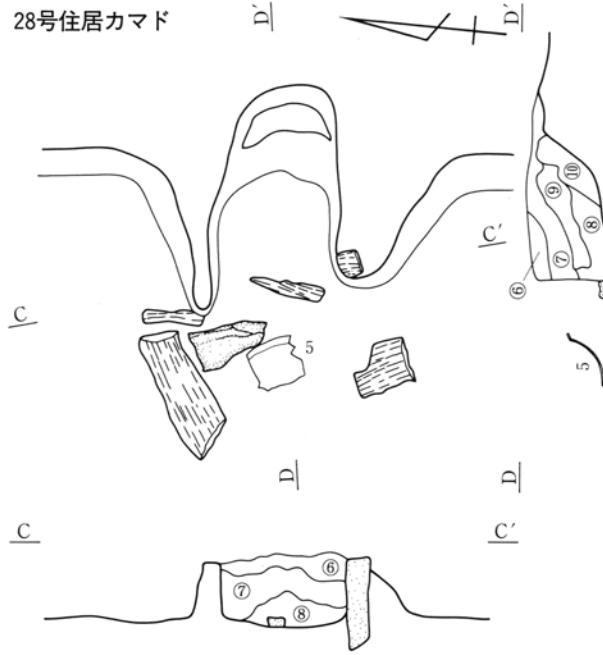

①黒褐色土 粘性はなくもろい。多量の耕作土や若干の浅間A軽石を含むが、安定している土が多い。微量の焼土粒を含む。②暗褐色土 粘性はあまりなく軟質。多量の黄白色粒、若干の焼土粒、ロームブロックを含む。③暗褐色土 粘性はあまりないが非常に堅緻。多量の黄白色粒、焼土粒、若干の炭化物を含む。④暗褐色土 粘性はあまりないが堅緻。③層よりも黄白色粒の密度が少ない。若干の焼土粒を含む。⑤鈍い褐色土 粘性が若干有り、ロームブロックを含み、やや締まる。⑥暗褐色土 粘土粒、焼土粒を少量含む。⑦暗褐色土 ⑥層に比べ粘土量は少ない。袖や天井部の崩落土。⑧褐色土 粘土ブロックと多量の焼土を含む。天井部崩落土。⑨褐色土 黄色シルト質粘土・焼土ブロックを含む。かまど天井材および壁材の崩落土。⑩ロームと焼土ブロックの混土掘り方の土。

0 183.00 1m

35号住居

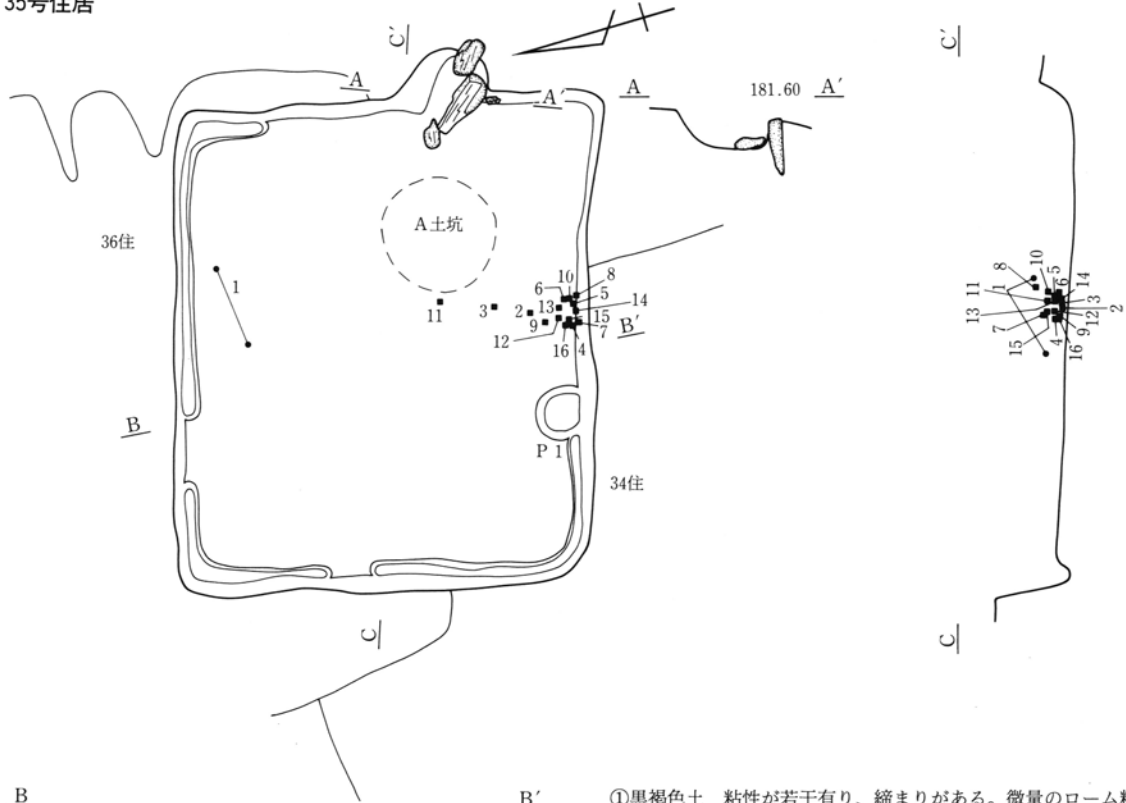

①黒褐色土 粘性が若干有り、締まりがある。微量のローム粒を含む。②黒褐色土 粘性が若干有り、締まりがある。若干のローム粒・焼土を含む。③黒褐色土 粘性が若干有り、締まりがある。若干の焼土粒を含む。④黒褐色土 粘性が若干有り締まりがある。微量のローム粒を含む。⑤黄褐色土 粘性が若干有り締まりがある。多量のローム粒、焼土粒を含む。⑥黒褐色土 粘性が若干有り、締まりがある。多量のロームブロックを含む。

0 182.10 2m

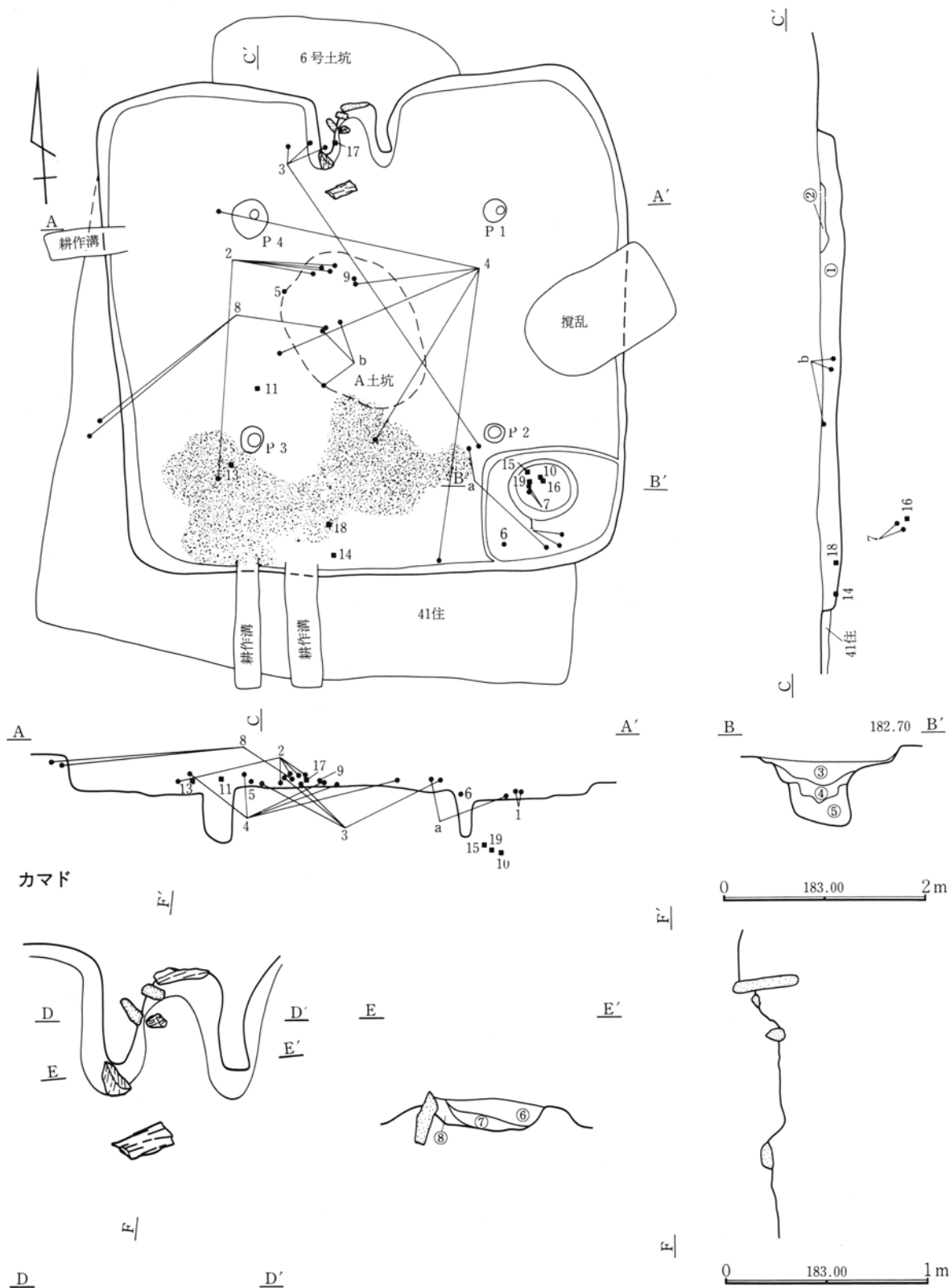

①黒褐色土 粘性はあまりないが堅緻。多量の黄白色粒、若干のロームブロック・炭化物・焼土粒を含む。  
 ②暗褐色土 粘性はなく堅緻。多量のロームブロックを含む。  
 ③褐色土 ローム粒を少量含む。粘土ブロック有り。  
 ④褐色土 ローム粒を多量に含む。  
 ⑤褐色土 ロームブロックを多量に含み、やや縮まる。

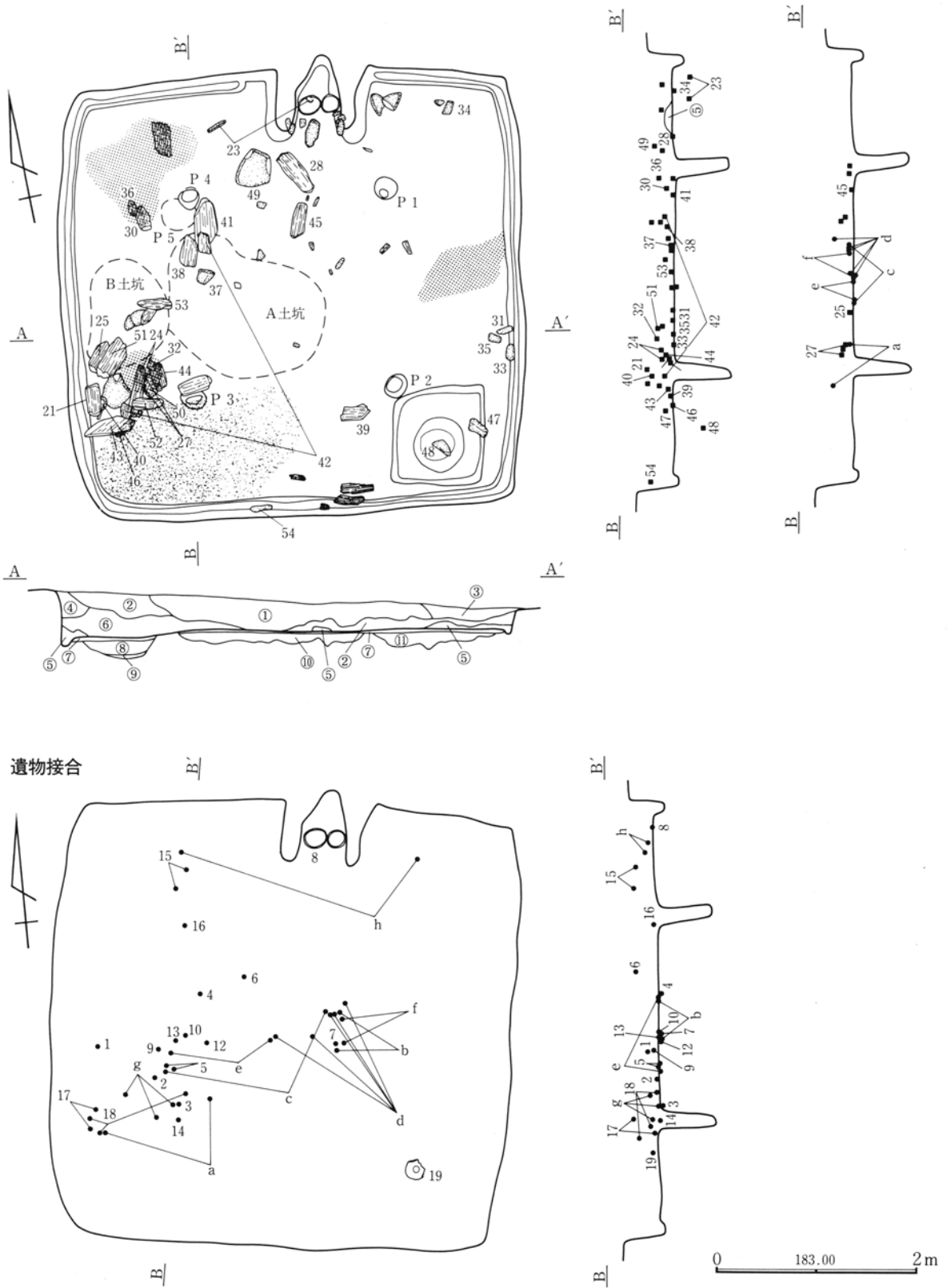

南西部遺物出土状態

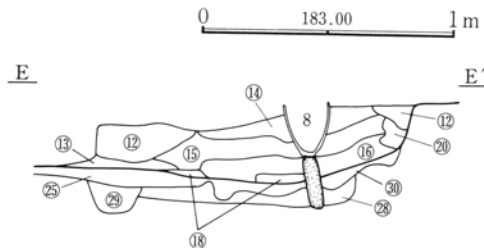
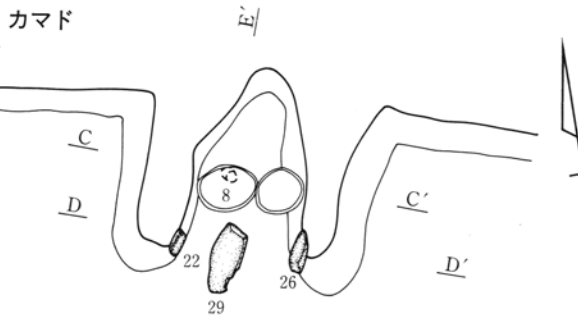
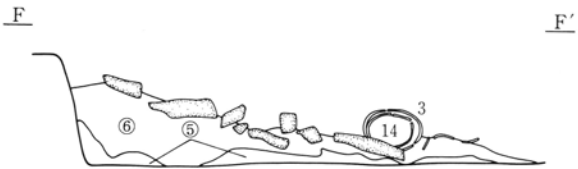
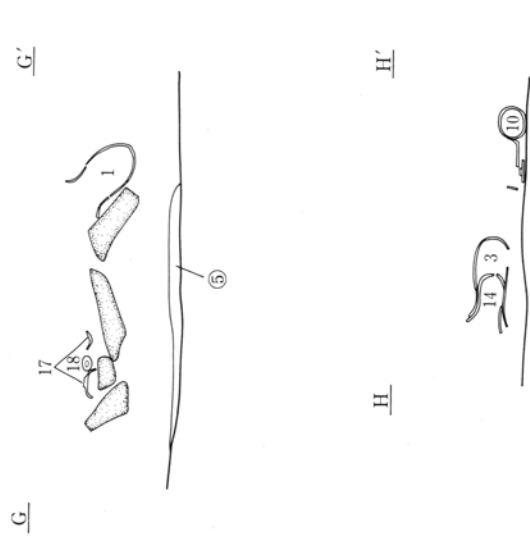
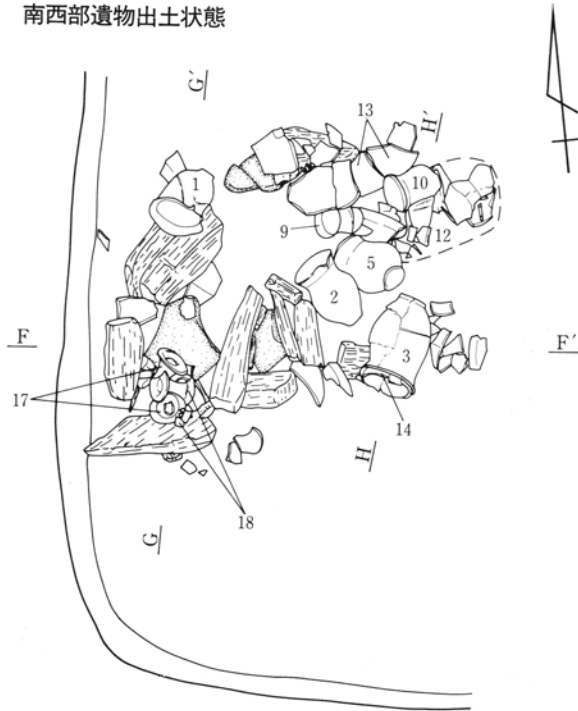

0 183.00 1 m

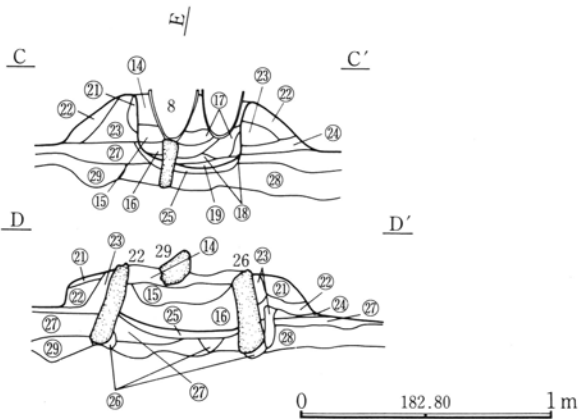

0 182.80 1 m

- ①暗褐色土 ローム粒を均質に含む。
- ②褐色土 ローム粒を少量含む。
- ③褐色土 軽石を含む。
- ④褐色土 ローム粒を多量に含む。
- ⑤焼土と炭化物を含む。
- ⑥暗褐色土 ローム小ブロックを少量含む。
- ⑦貼床 ローム粒を主体とし、堅緻。
- ⑧褐色土 床下2土。ロームブロックを少量含む。
- ⑨粘土 ⑩床下1号土坑覆土。ロームブロックを主体とし、黒色土を斑状に含む。
- ⑪床下掘り方の土層 ロームブロック中に黒色土を斑状に含む。
- ⑫黄褐色土 焼土粒・ローム粒を多く含む。炭化部下部にあり、焼失時の崩落土。
- ⑬褐色土 やや粘性のある土。焼土を多く含む。
- ⑭褐色土 粘質土、やわらかい褐色土も含む。下部に焼土層有り。
- ⑮黄褐色土 ローム粒・焼土粒を多く含む。
- ⑯黒褐色土 ローム・焼土・灰・ブロックの混土。かまど壁の崩落。
- ⑰焼土・灰の層
- ⑱焼土
- ⑲灰・黒褐色土
- ⑳ロームブロックと焼土 壁の崩落土。
- ㉑褐色土 ロームブロックを含む。袖の土。
- ㉒褐色土 焼土・ロームブロック・黒褐色土を含む。袖の土。
- ㉓ロームブロック・褐色土を少量含む。
- ㉔灰褐色土 上面にローム板状につぶれる。袖の土。
- ㉕褐色土 黒色土・ロームブロック、焼土ブロックを含む。かまど底面の土。
- ㉖褐色土 ローム粒を含み堅緻。袖石下の土。
- ㉗褐色土 ロームブロックを含む。貼床の土。
- ㉘黒色土 ロームブロック・焼土を含む。掘り方の土。
- ㉙褐色土 ローム粒・焼土を含む。掘り方の土。
- ㉚褐色土 焼土ブロックを含み堅緻。かまど煙道掘り方。

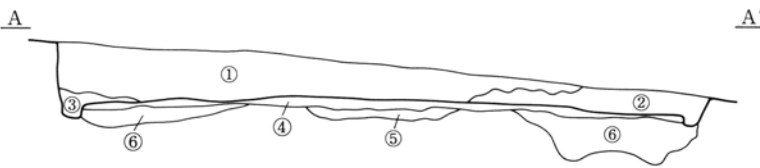
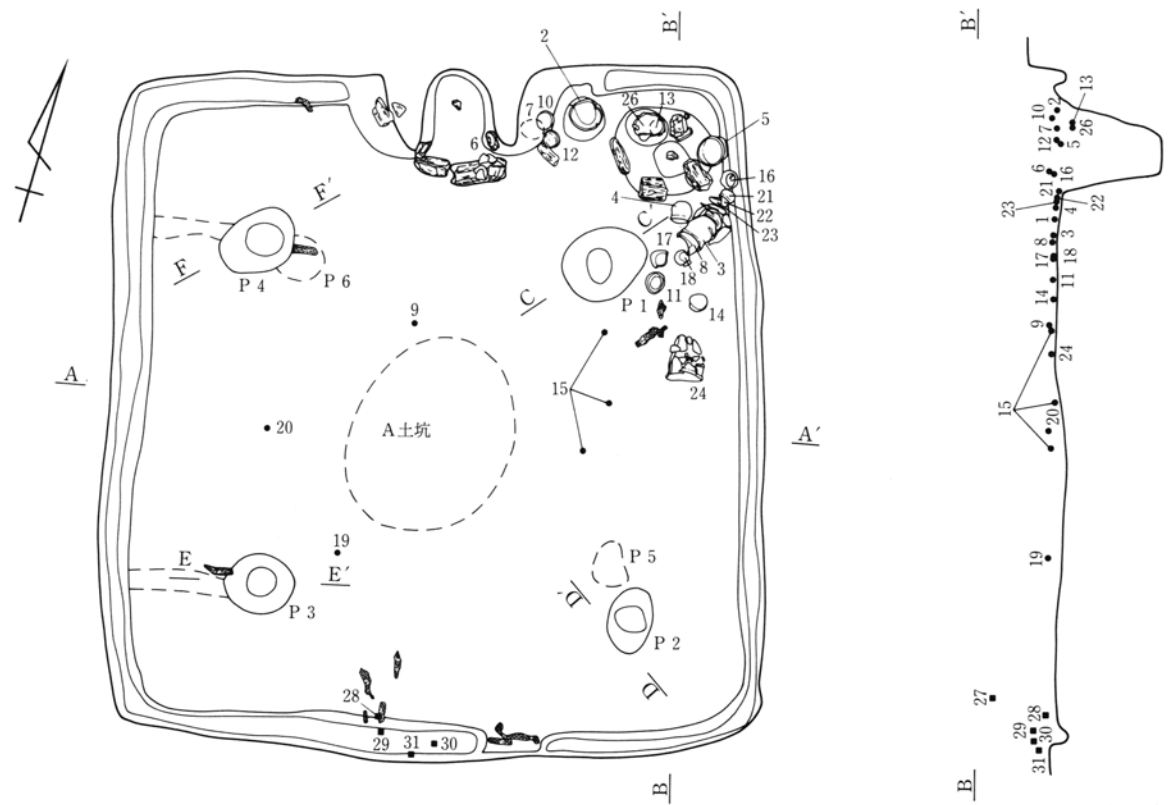

0 182.60 2m

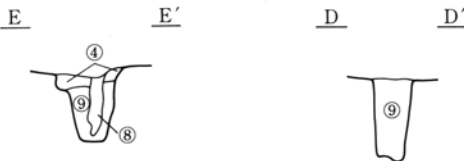
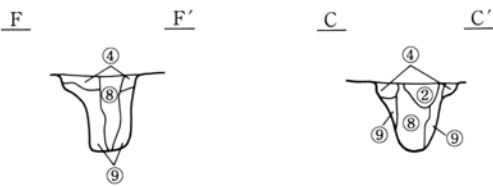

0 182.30 2m

①黒褐色土 締まりのある非粘性。破壊土に近い。パミスを含む。ローム粒、炭化粒を不均等に散見する。②黒褐色土 締まりの強い非粘性土。ローム粒・パミスを霜降り状に、やや多量に含む。③黒色土 締まりの弱い、やや有機質の土層。カーボン粒を多く含む、ローム粒、焼土粒の混入も目立つ。④暗褐色土 ローム粒・黒色土を半々に含む堅緻。⑤黄褐色土 ロームブロックを主体とし、黒色土を含む。床下A土坑の土。⑥黄褐色土 ロームブロックを主体とし黒色土を斑状に含む。掘り方の土。⑦ローム粒・炭化粒を少し含む。締まり弱し。黒色土の一括埋め土と思われる。⑧暗褐色土 柱痕と考えられる土層。⑨柱の裏込めの土 暗褐色土とロームをほぼ同量含む堅緻。

図21

白倉A区33号住居跡

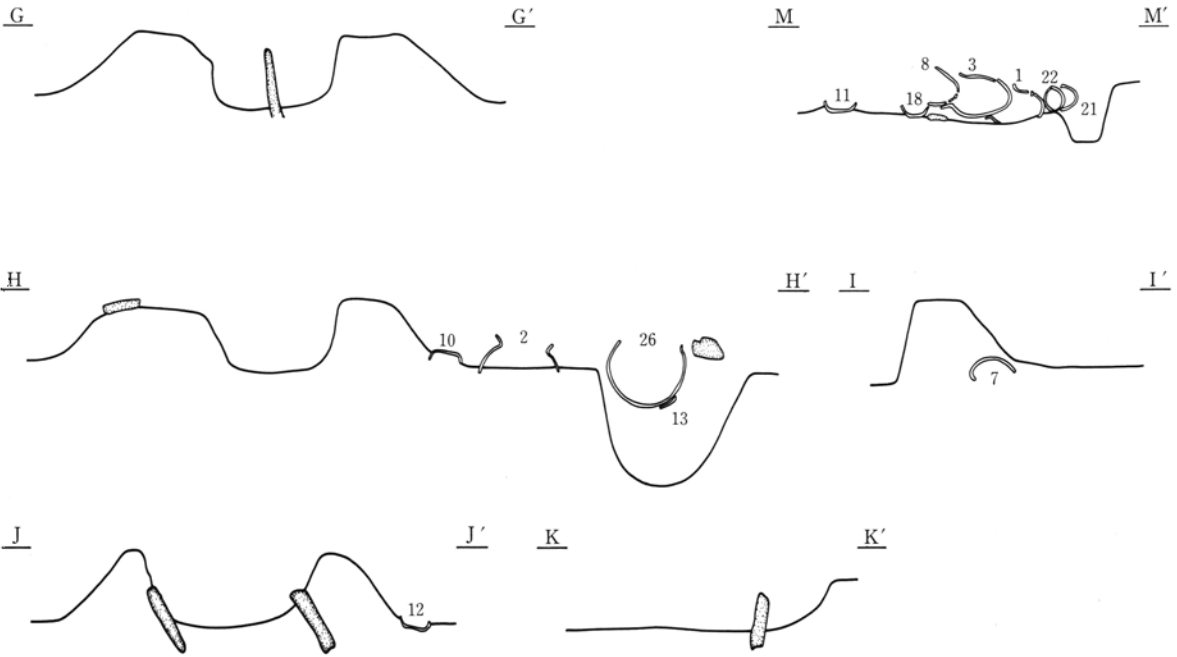
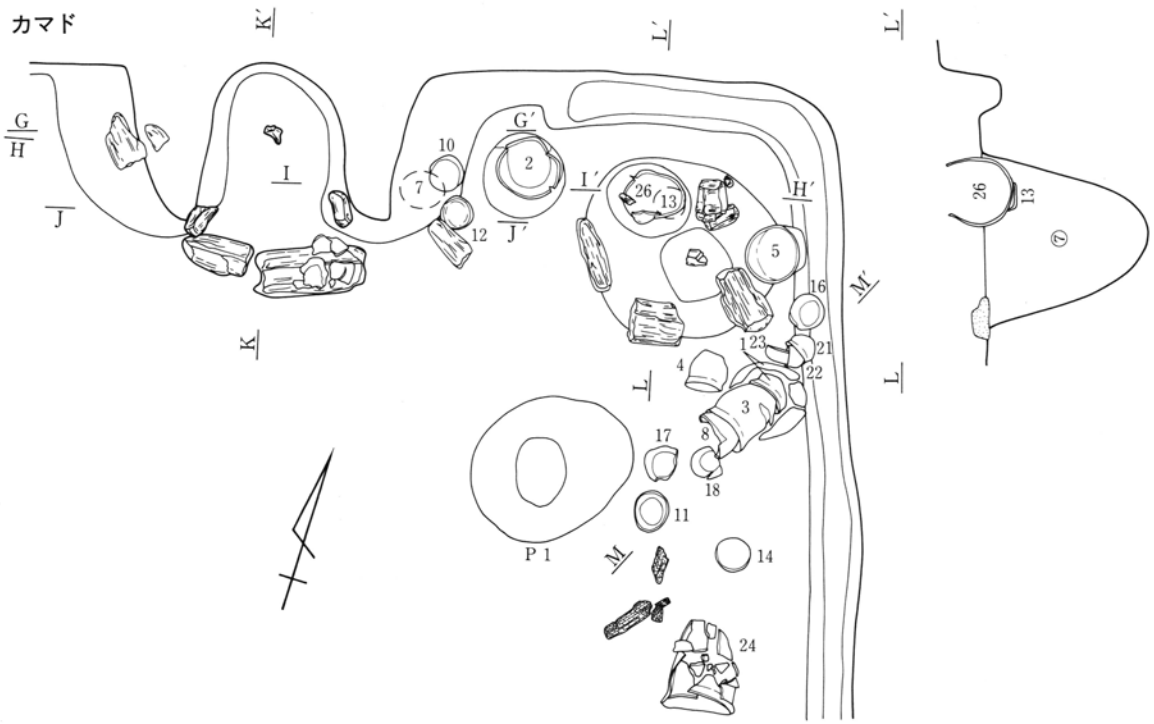

0 182.30 1m

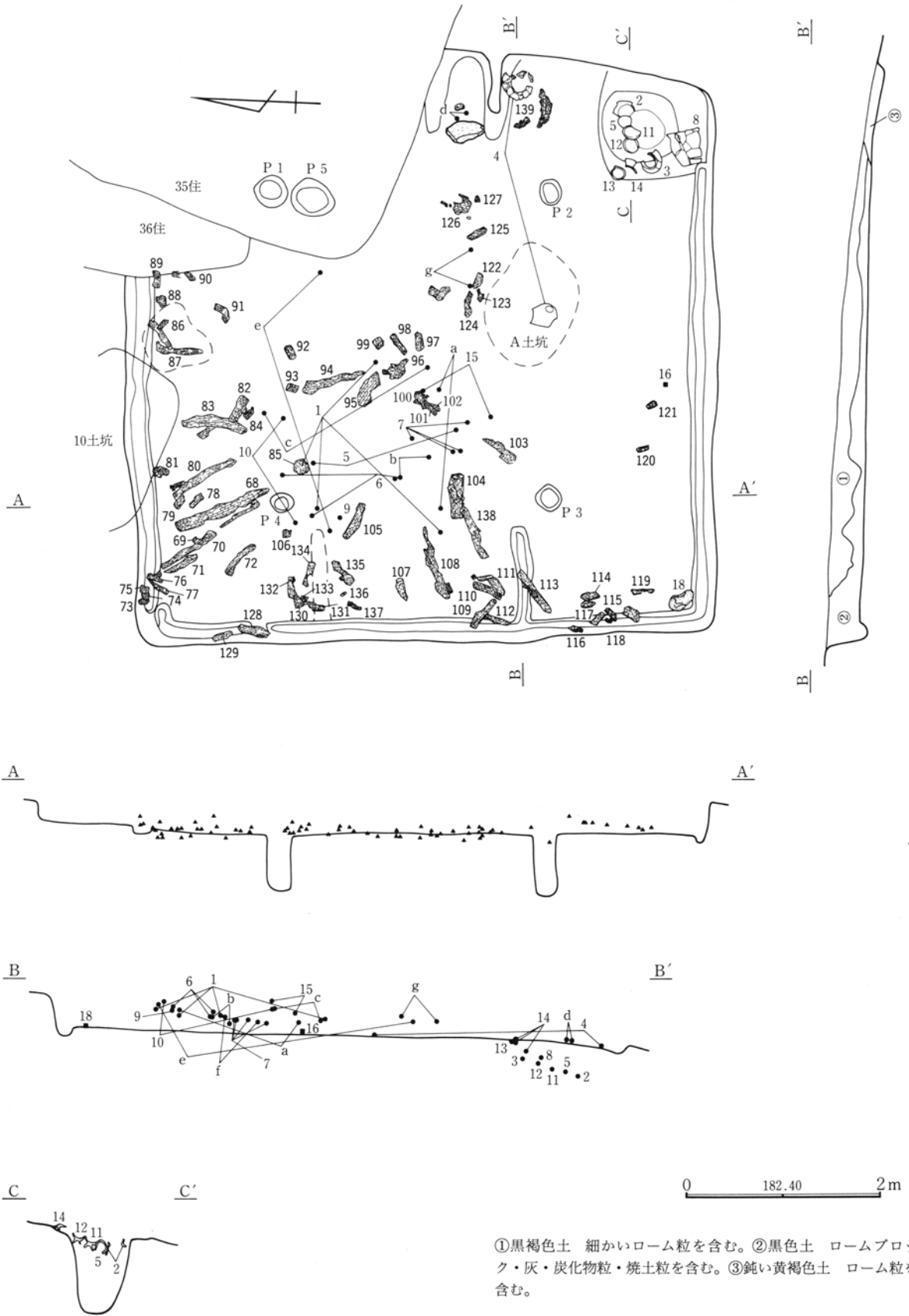

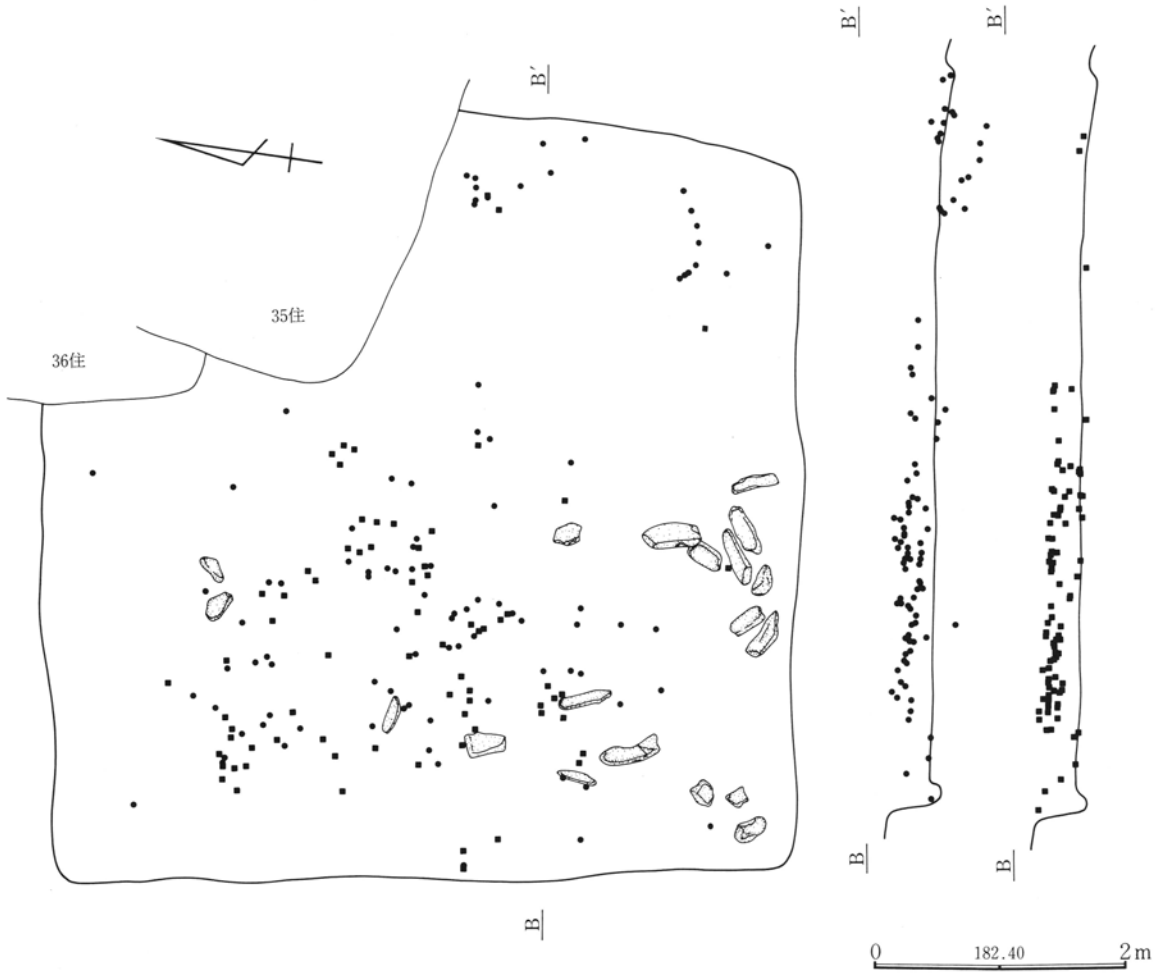

カマド

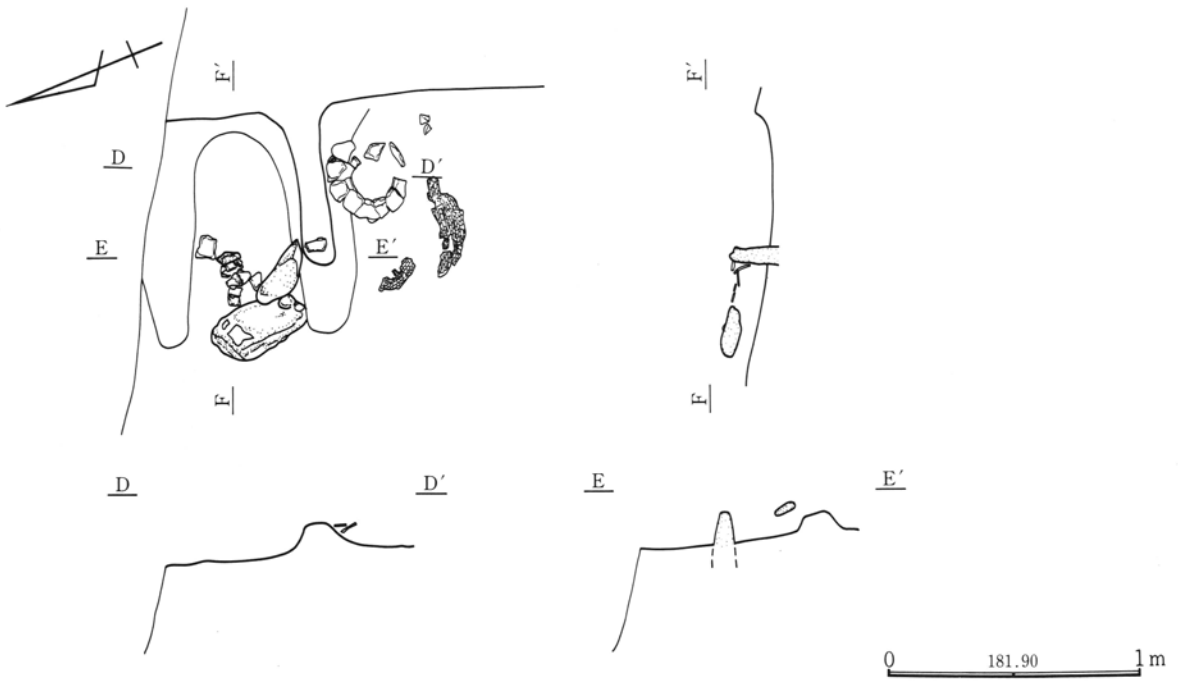



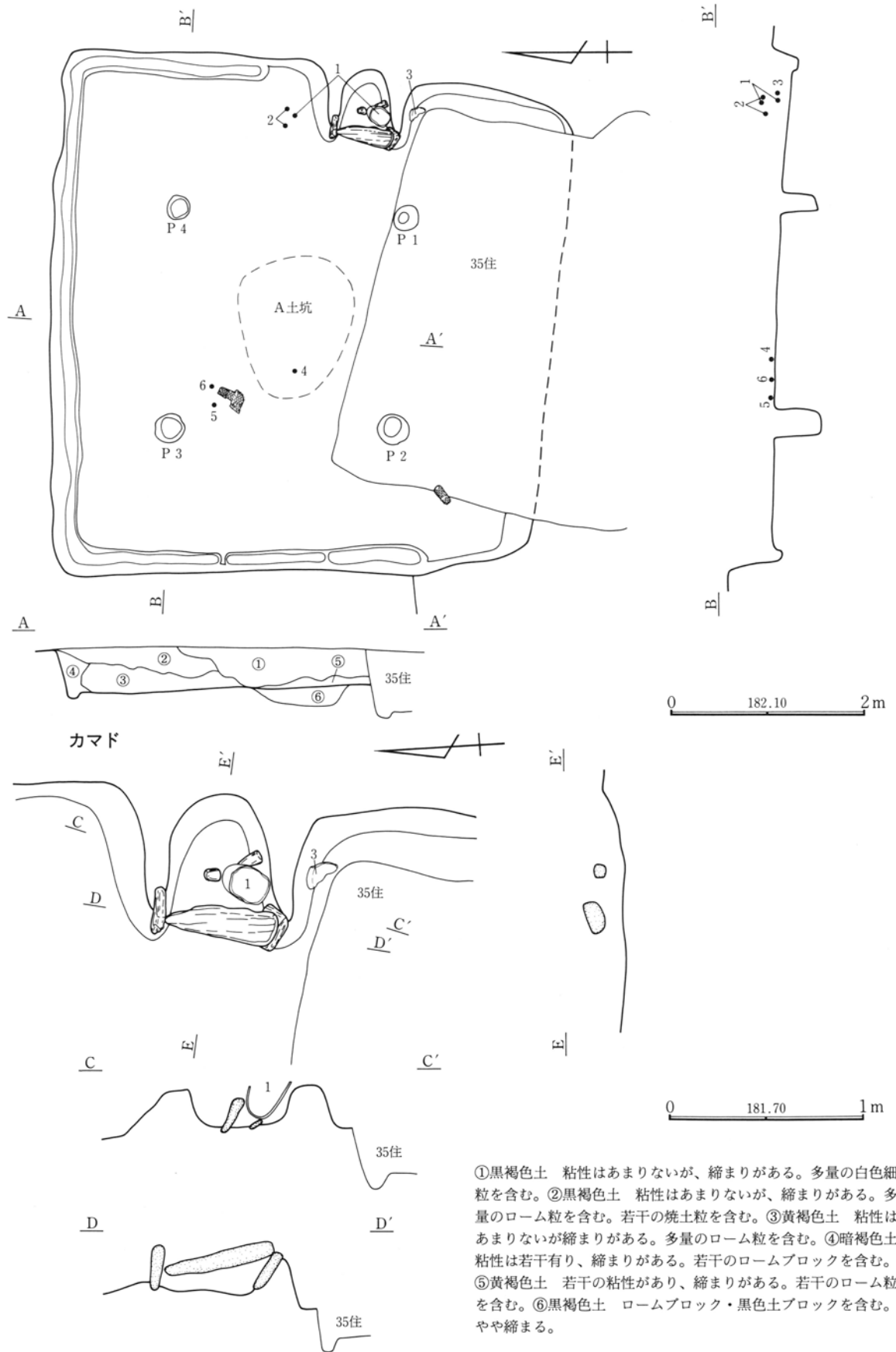

①黒褐色土 粘性はあまりないが、締まりがある。多量の白色細粒を含む。②黒褐色土 粘性はあまりないが、締まりがある。多量のローム粒を含む。若干の焼土粒を含む。③黄褐色土 粘性はあまりないが締まりがある。多量のローム粒を含む。④暗褐色土 粘性は若干有り、締まりがある。若干のロームブロックを含む。⑤黄褐色土 若干の粘性があり、締まりがある。若干のローム粒を含む。⑥黒褐色土 ロームブロック・黒色土ブロックを含む。やや締まる。

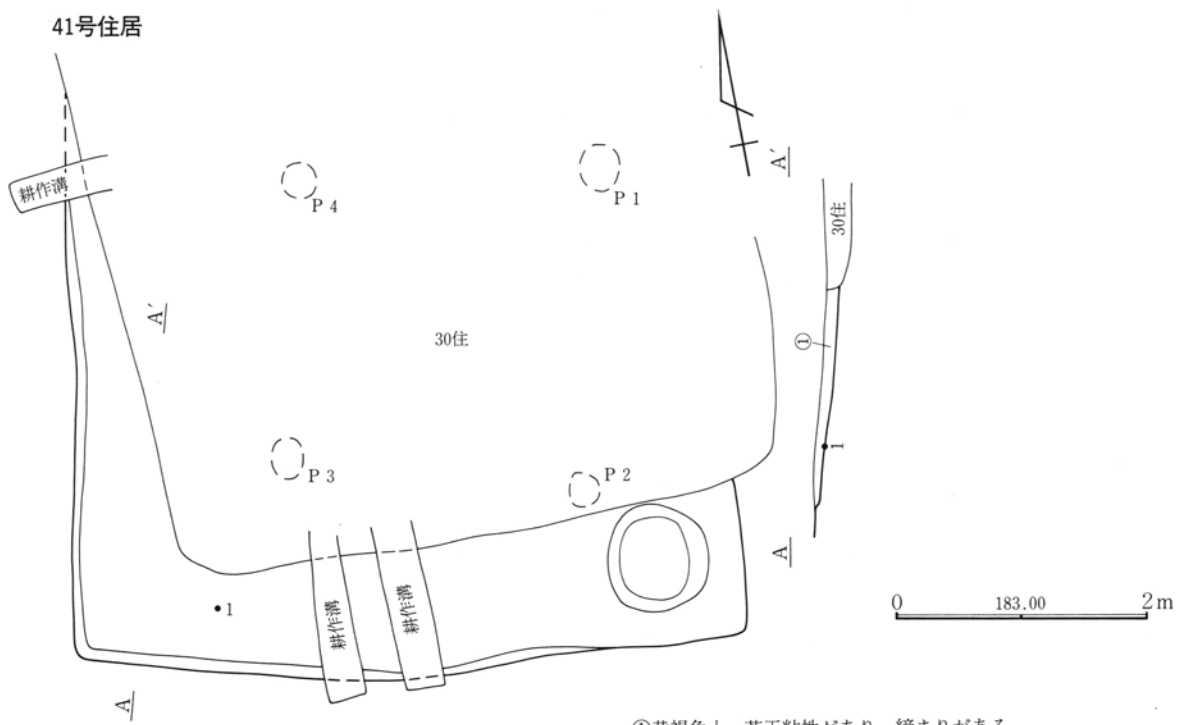

45号住居

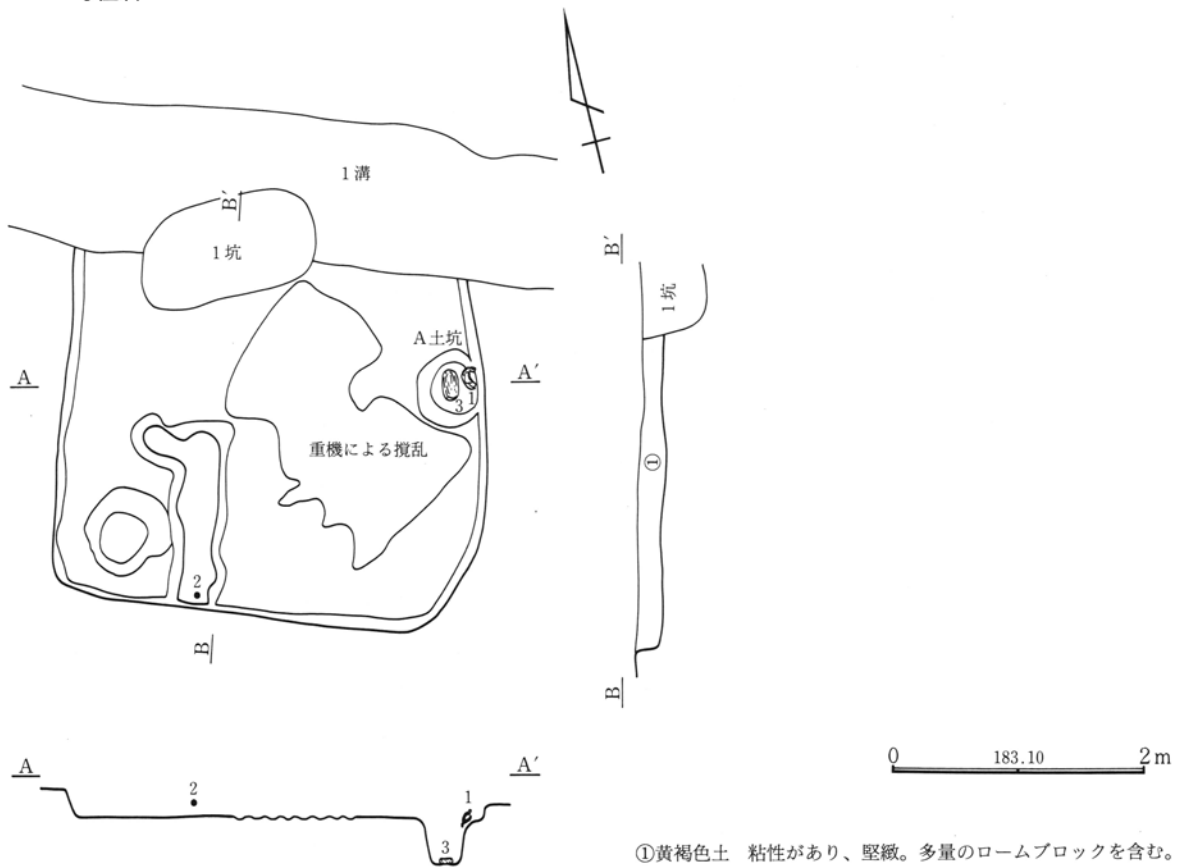

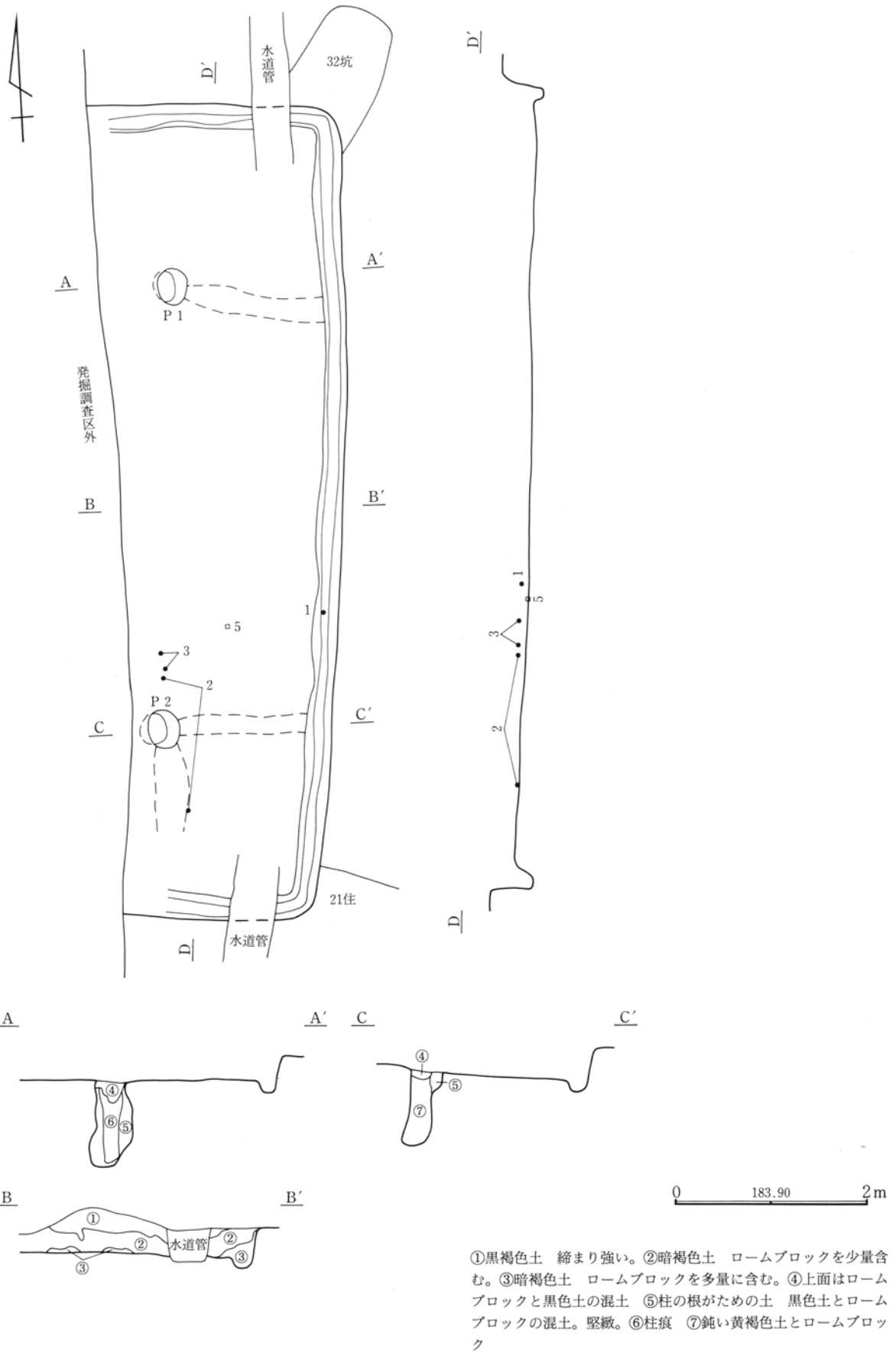

①黒褐色土 締め強い。②暗褐色土 ロームブロックを少量含む。③暗褐色土 ロームブロックを多量に含む。④上面はロームブロックと黒色土の混土 ⑤柱の根がための土 黒色土とロームブロックの混土。堅緻。⑥柱痕 ⑦鈍い黄褐色土とロームブロック

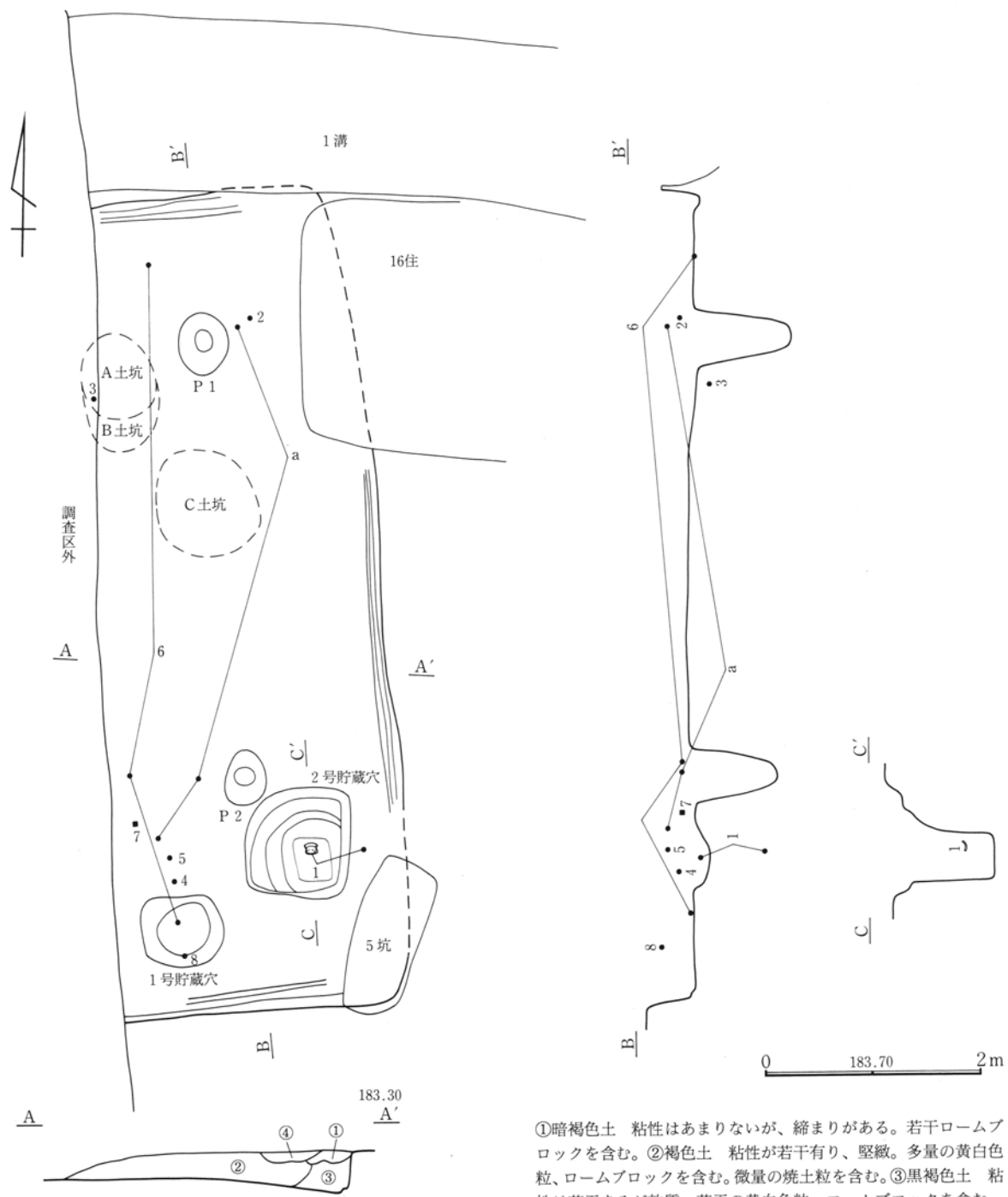

- ①暗褐色土 粘性はあまりないが、締まりがある。若干ロームブロックを含む。
- ②褐色土 粘性が若干有り、堅緻。多量の黄白色粒、ロームブロックを含む。微量の焼土粒を含む。
- ③黒褐色土 粘性は若干あるが軟質。若干の黄白色粒、ロームブロックを含む。
- ④水道管埋設による攪乱。

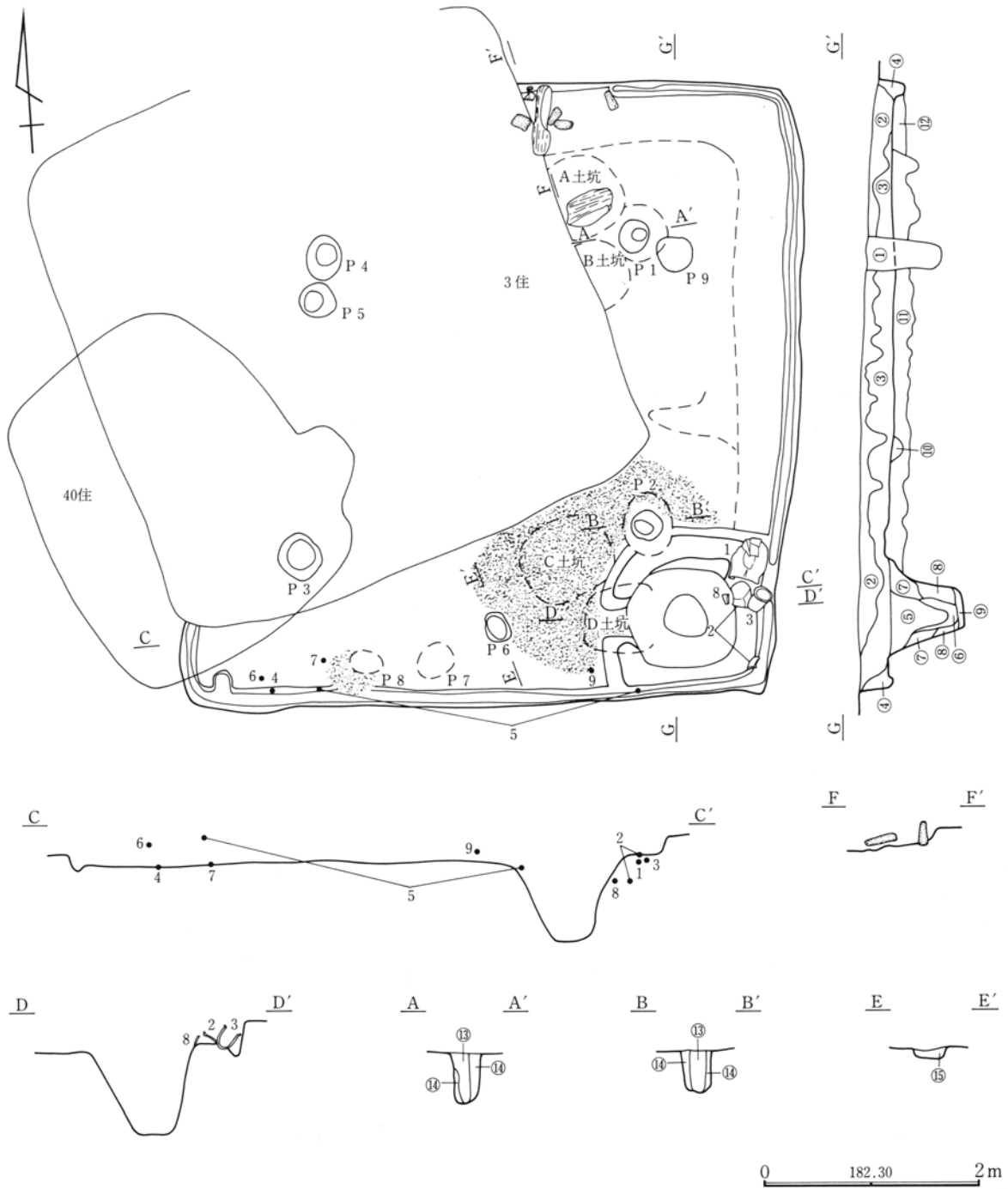

①黒褐色土 ロームブロックを含む。②黒褐色土 若干の粘性があり、締まりがある。若干のローム粒を含む。③黄褐色土 若干の粘性があるが、やや軟質。ロームブロックを含む。④黒褐色土とロームの混土 ⑤灰褐色土 焼土粒を含む。⑥灰黄褐色土 軟質。⑦灰褐色土 ⑧ローム・灰褐色土・灰黄褐色土のブロック混

土。⑨暗灰色粘土⑩旧かまどの焼土 ⑪暗褐色土 ロームブロック混土。旧住居の埋め戻し土。⑫⑪層に似るがローム多く堅緻。新住居の貼床。⑬黒褐色土 若干のローム粒を含む。⑭褐色土 若干の粘性がある。多量のローム粒を含む。⑮鈍い褐色土と暗褐色土の混土

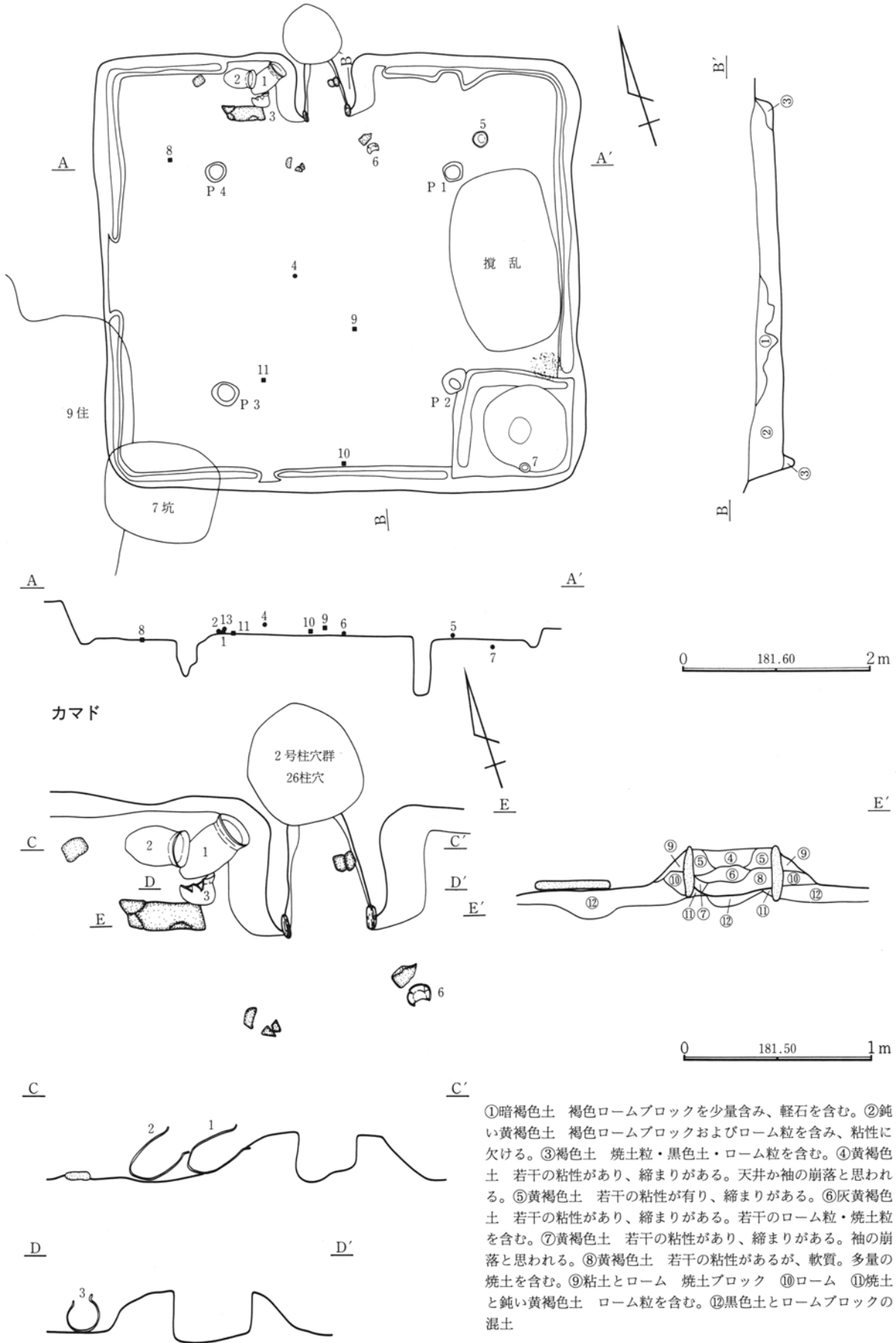

①暗褐色土 褐色ロームブロックを少量含み、軽石を含む。  
 ②鈍い黄褐色土 褐色ロームブロックおよびローム粒を含み、粘性に欠ける。  
 ③褐色土 焼土粒・黒色土・ローム粒を含む。  
 ④黄褐色土 若干の粘性があり、締まりがある。天井か袖の崩落と思われる。  
 ⑤黄褐色土 若干の粘性が有り、締まりがある。  
 ⑥灰黄褐色土 若干の粘性があり、締まりがある。若干のローム粒・焼土粒を含む。  
 ⑦黄褐色土 若干の粘性があり、締まりがある。袖の崩落と思われる。  
 ⑧黄褐色土 若干の粘性があるが、軟質。多量の焼土を含む。  
 ⑨粘土とローム 焼土ブロック ⑩ローム ⑪焼土と鈍い黄褐色土 ローム粒を含む。⑫黒色土とロームブロックの混土

図30

白倉A区54号・55号・57号住居跡

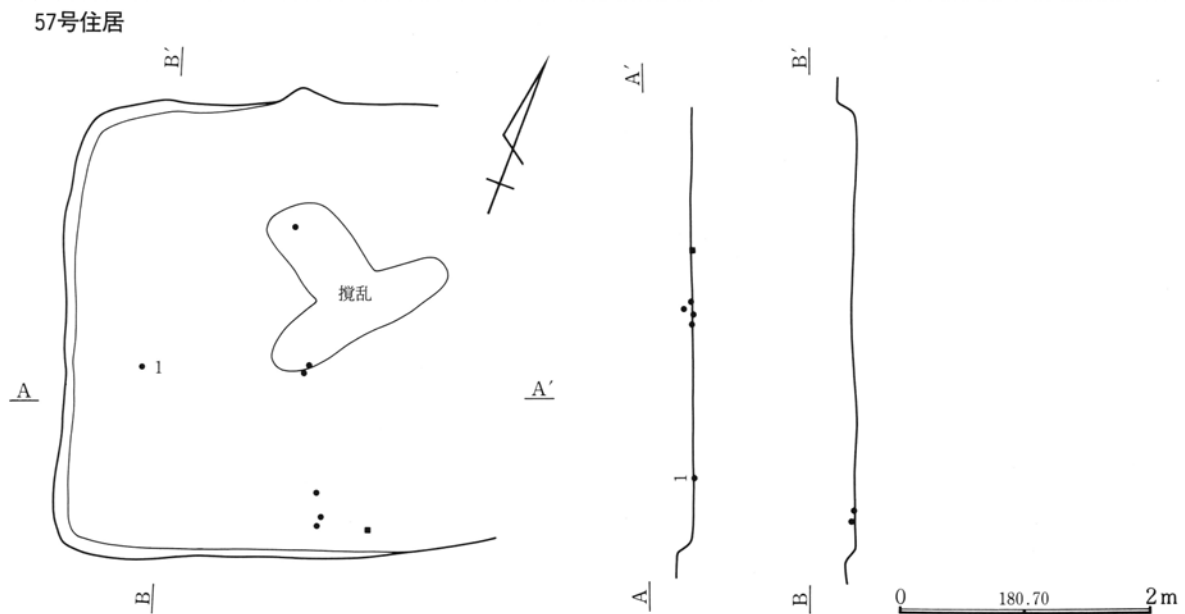
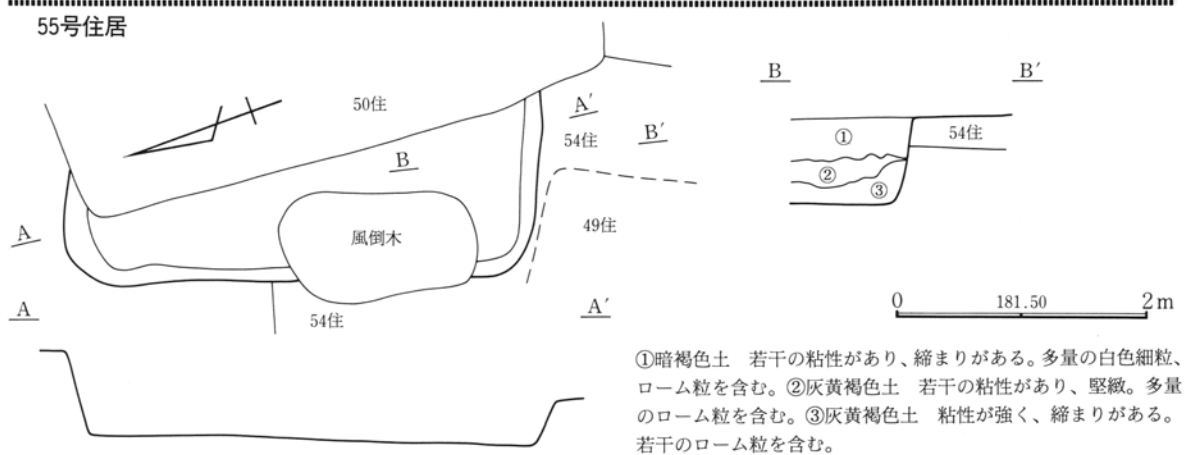
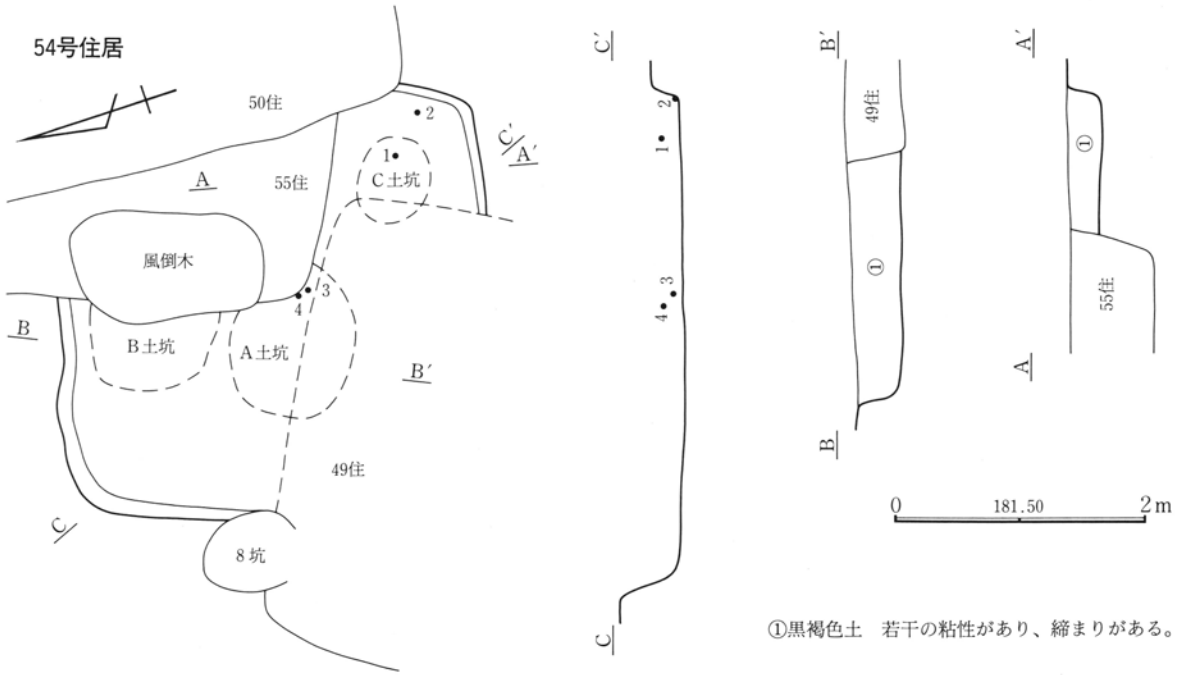

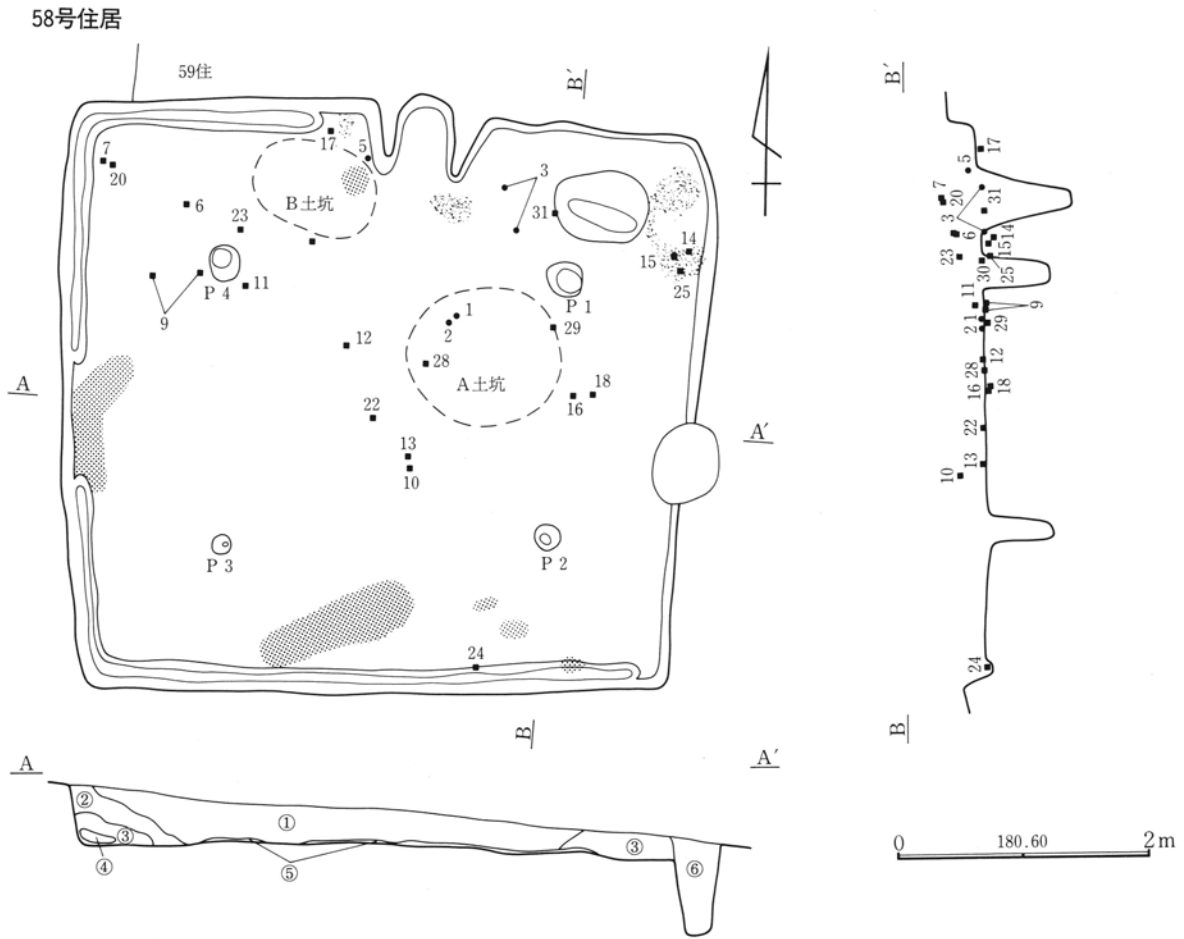

①黒褐色土 若干の粘性があり堅緻。多量のローム粒を含む。②暗褐色土 粘性がやや強く堅緻。若干のロームブロック・炭化物を含む。③黄褐色土 若干の粘性がある。多量の黄白色粒・微量の焼土粒、炭化物を含む。④焼土および炭化物を主体とする。⑤

黒褐色土 若干の粘性があり、非常に堅緻。若干のローム粒を含む。⑥黒褐色土 時期不明のPit。若干の粘性があるが軟質。若干のローム粒を含む。

59号住居

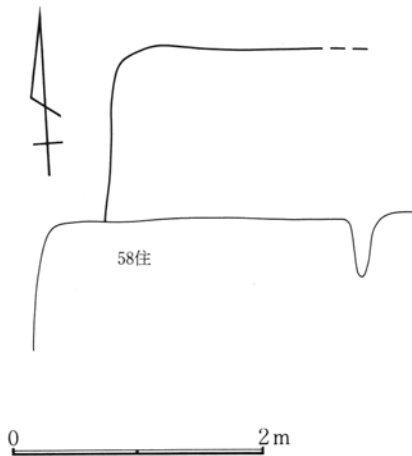

61号住居

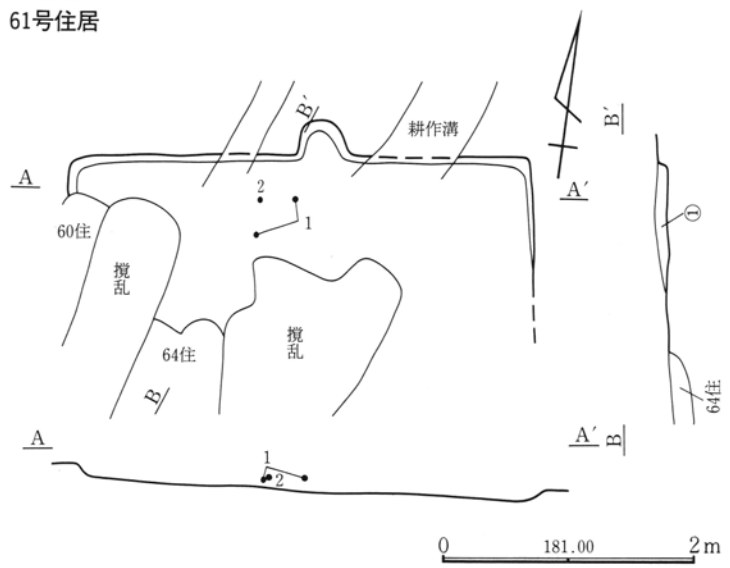

①鈍い黄褐色土 ローム粒を少量含む堅緻。



64号住居

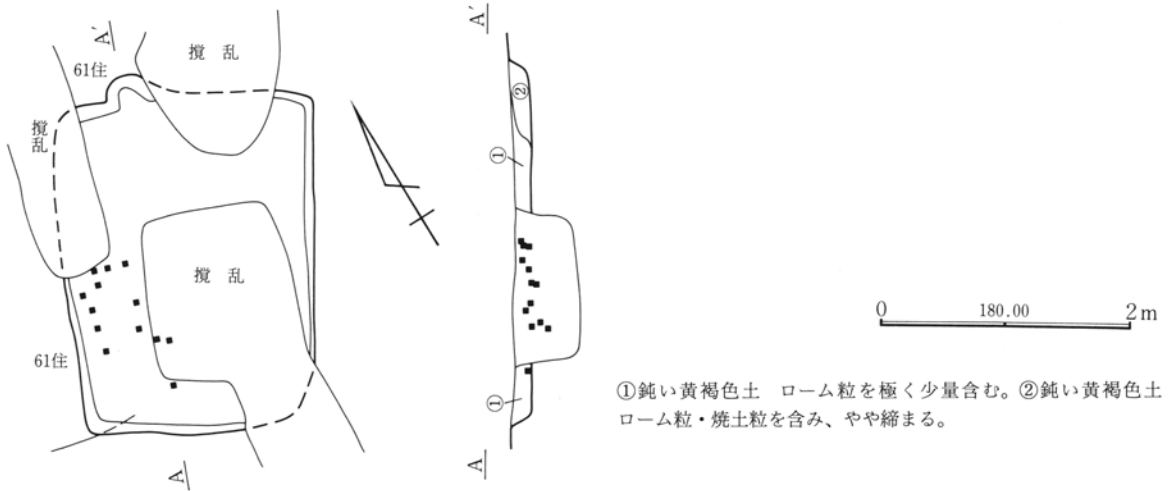

66号住居

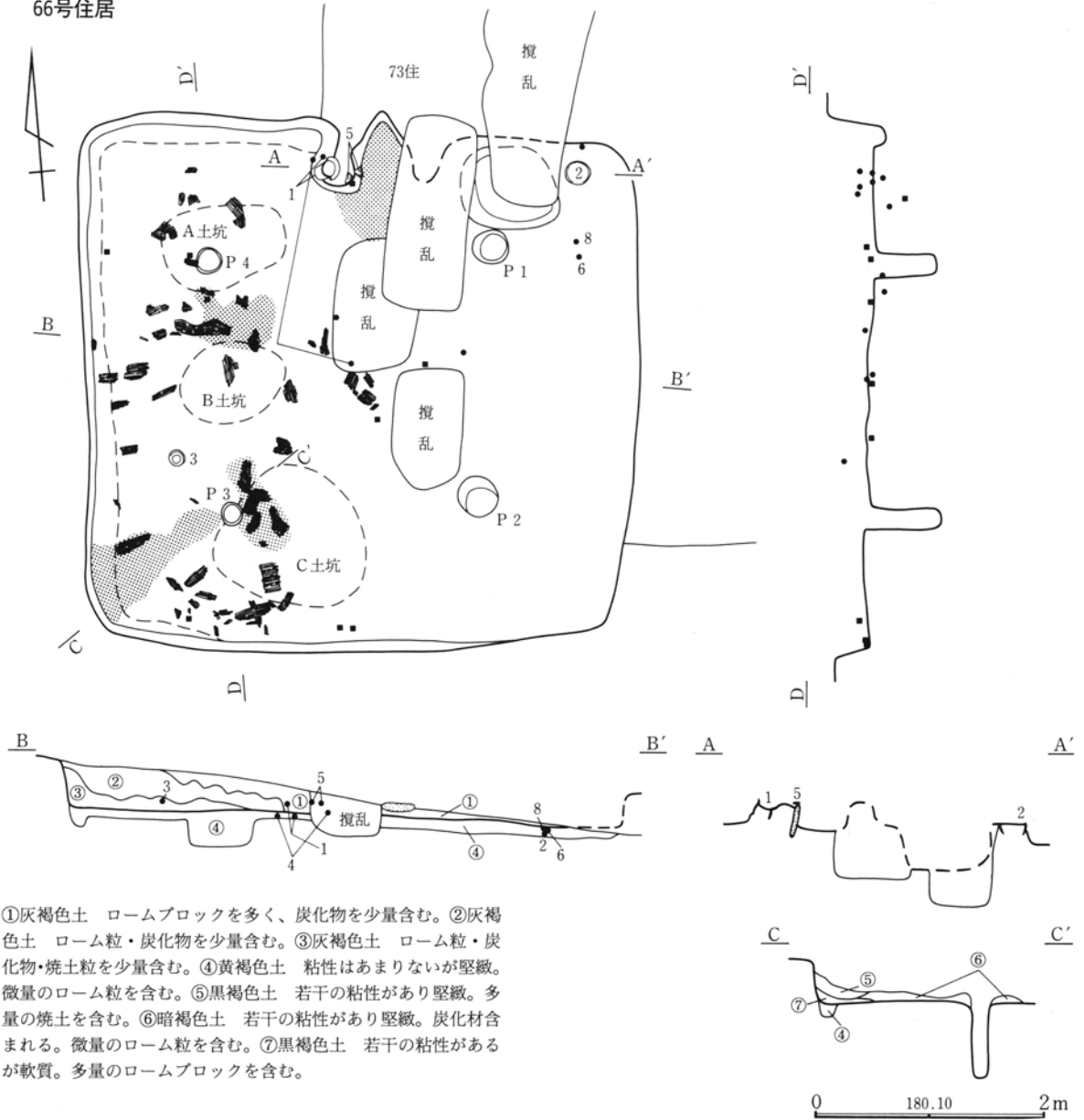

62号住居

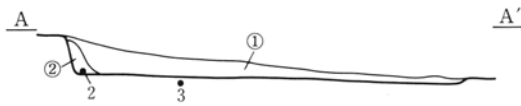
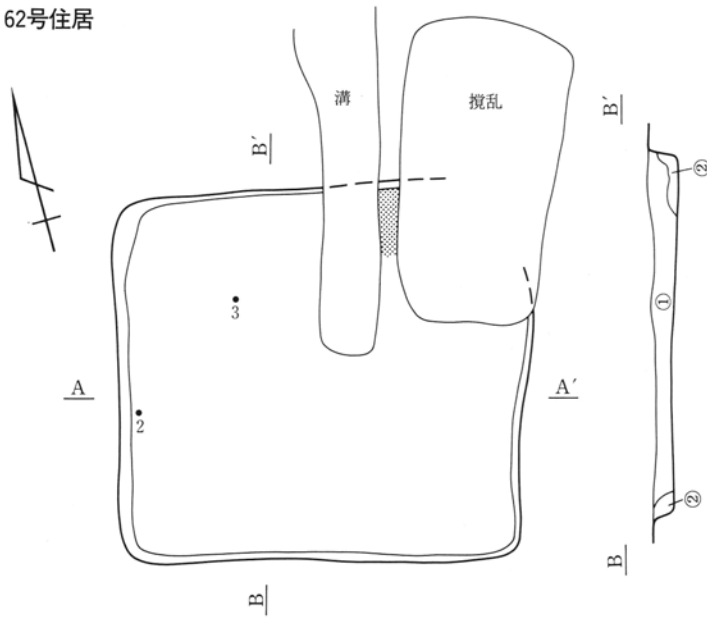

①灰黄褐色土 ローム粒と少量の軽石を含む、やや締まる。②鈍い黄褐色土 ロームブロックを含む。

0 180.00 2m

72号住居

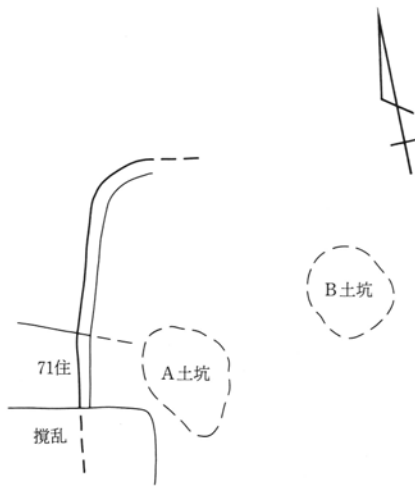

0 2m

74号住居

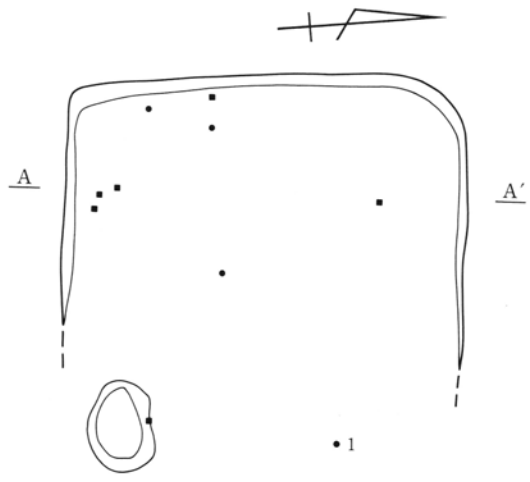

0 179.50 2m

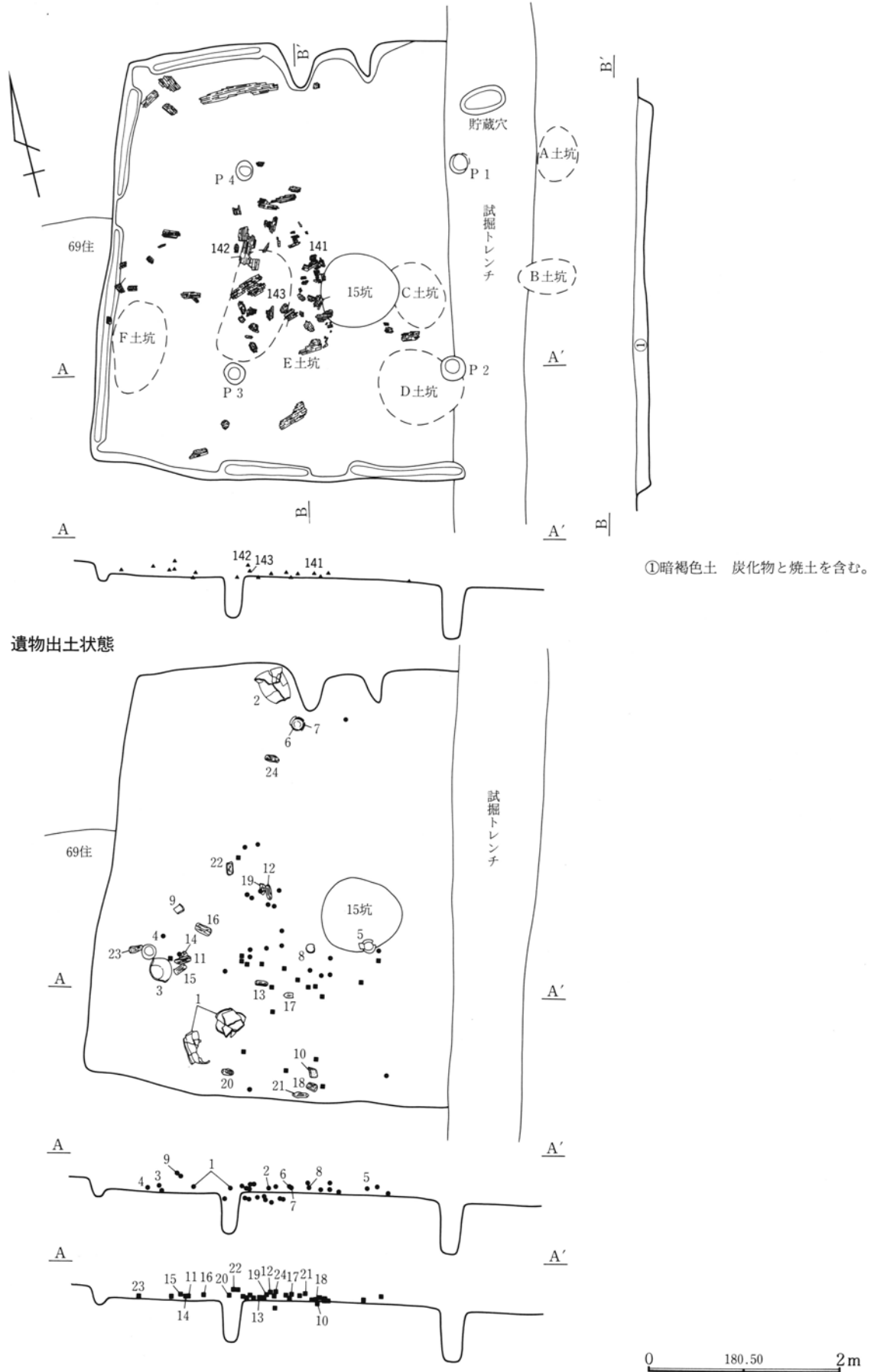

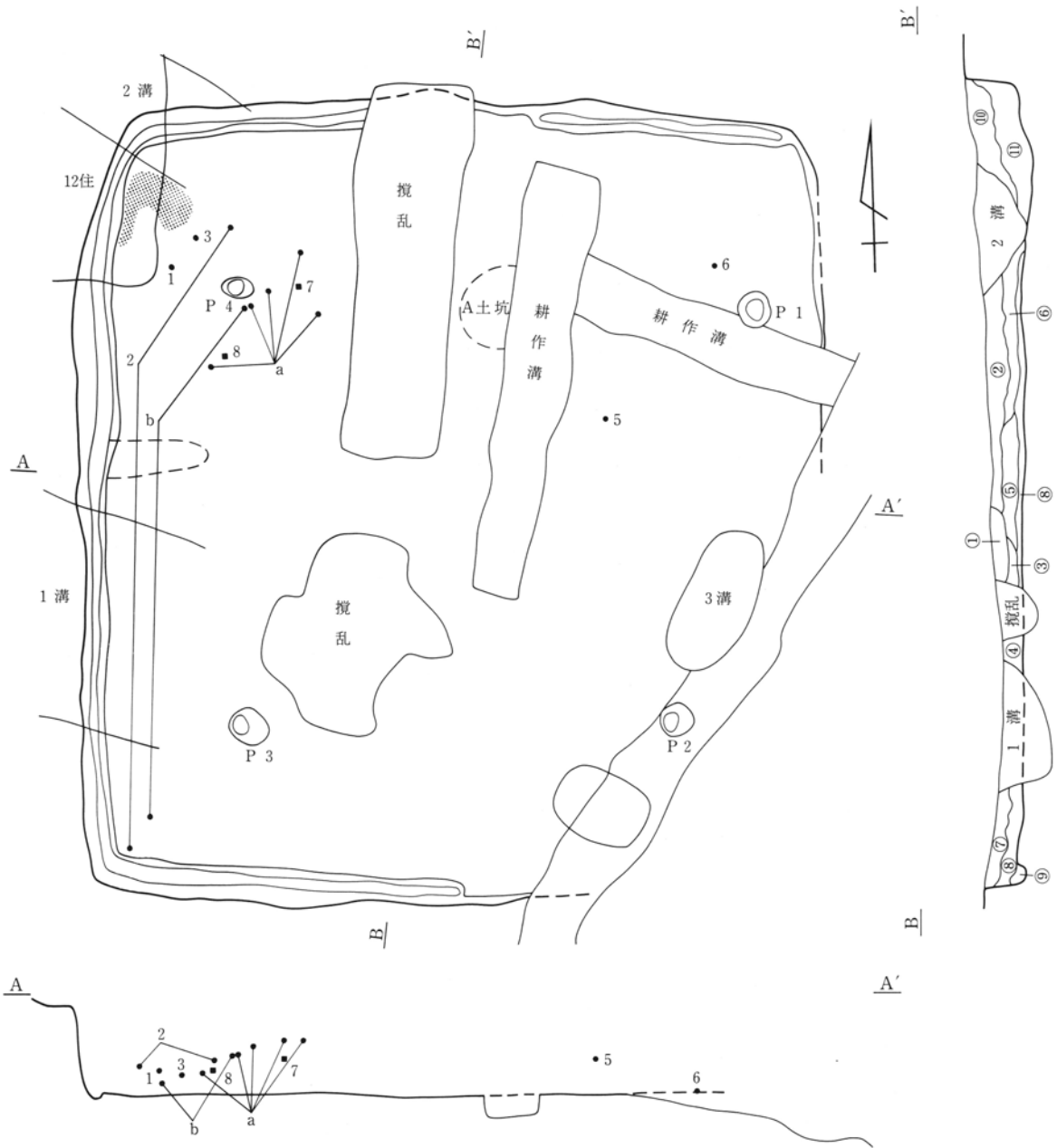

- ① 灰黄褐色土 ローム粒を均一に含む。
- ② 灰黄褐色土 ローム粒と褐色土を含み堅緻。
- ③ 黒褐色土 ローム粒と黒色土ブロックを少量含む。
- ④ 灰黄褐色土 多量のローム粒と黒色土ブロックを含み、やや堅緻。
- ⑤ 灰黄褐色土 ローム小ブロックと黒色土ブロックを均一に含み、やや堅緻。
- ⑥ 灰黄褐色土 ローム粒と極く少量の焼土粒を含み堅緻。
- ⑦ ロームと褐色土の混土。
- ⑧ 灰黄褐色土 少量のローム粒を含む。
- ⑨ 灰黄褐色土 ローム粒を含む。
- ⑩ 灰褐色土 ローム粒を少量含む。
- ⑪ 灰褐色土 多量の焼土とローム粒を含む。

0 181.70 2m

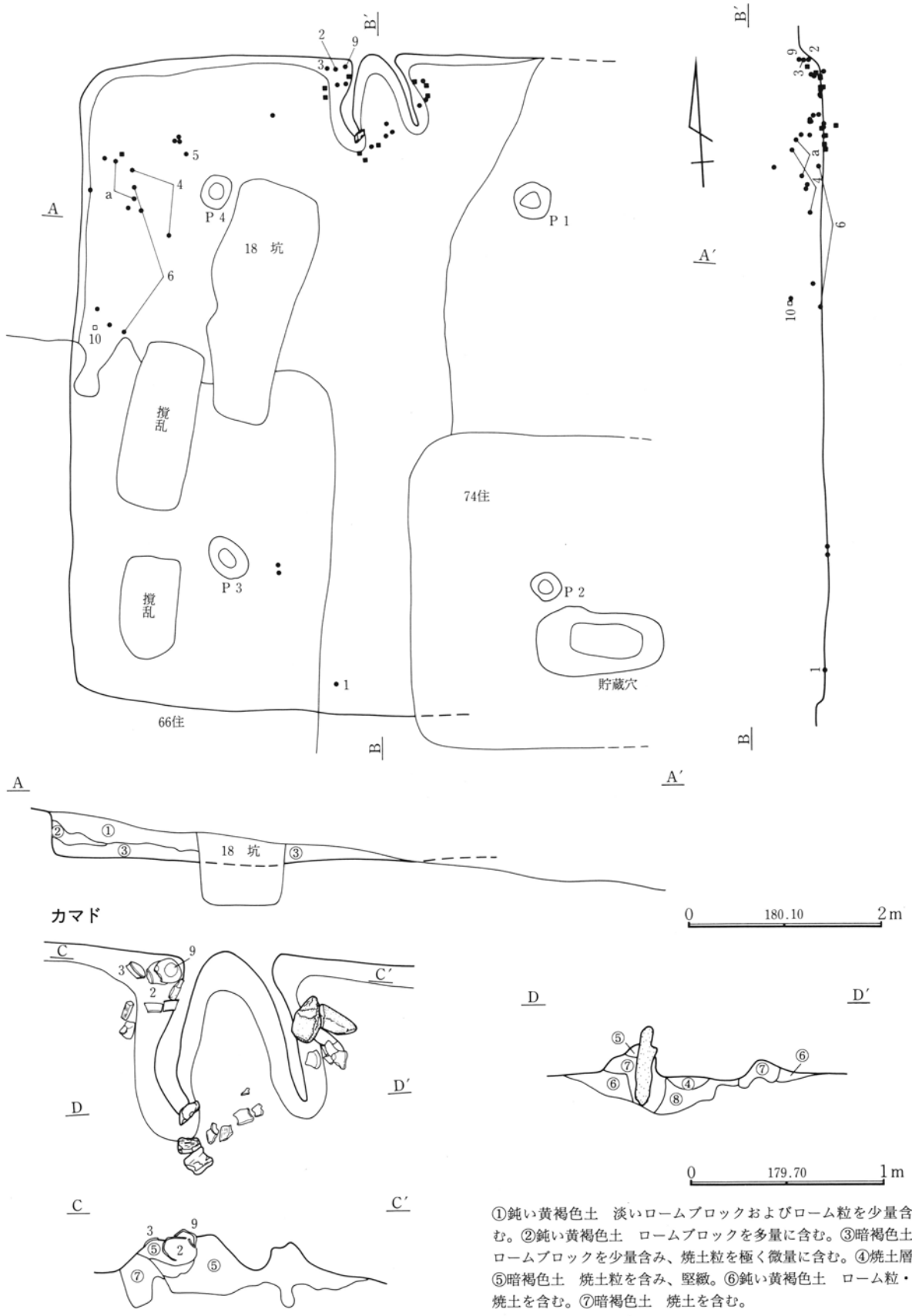

- ① 鈍い黄褐色土 淡いロームブロックおよびローム粒を少量含む。
- ② 鈍い黄褐色土 ロームブロックを多量に含む。
- ③ 暗褐色土 ロームブロックを少量含み、焼土粒を極く微量に含む。
- ④ 焼土層
- ⑤ 暗褐色土 焼土粒を含み、堅緻。
- ⑥ 鈍い黄褐色土 ローム粒・焼土を含む。
- ⑦ 暗褐色土 焼土を含む。

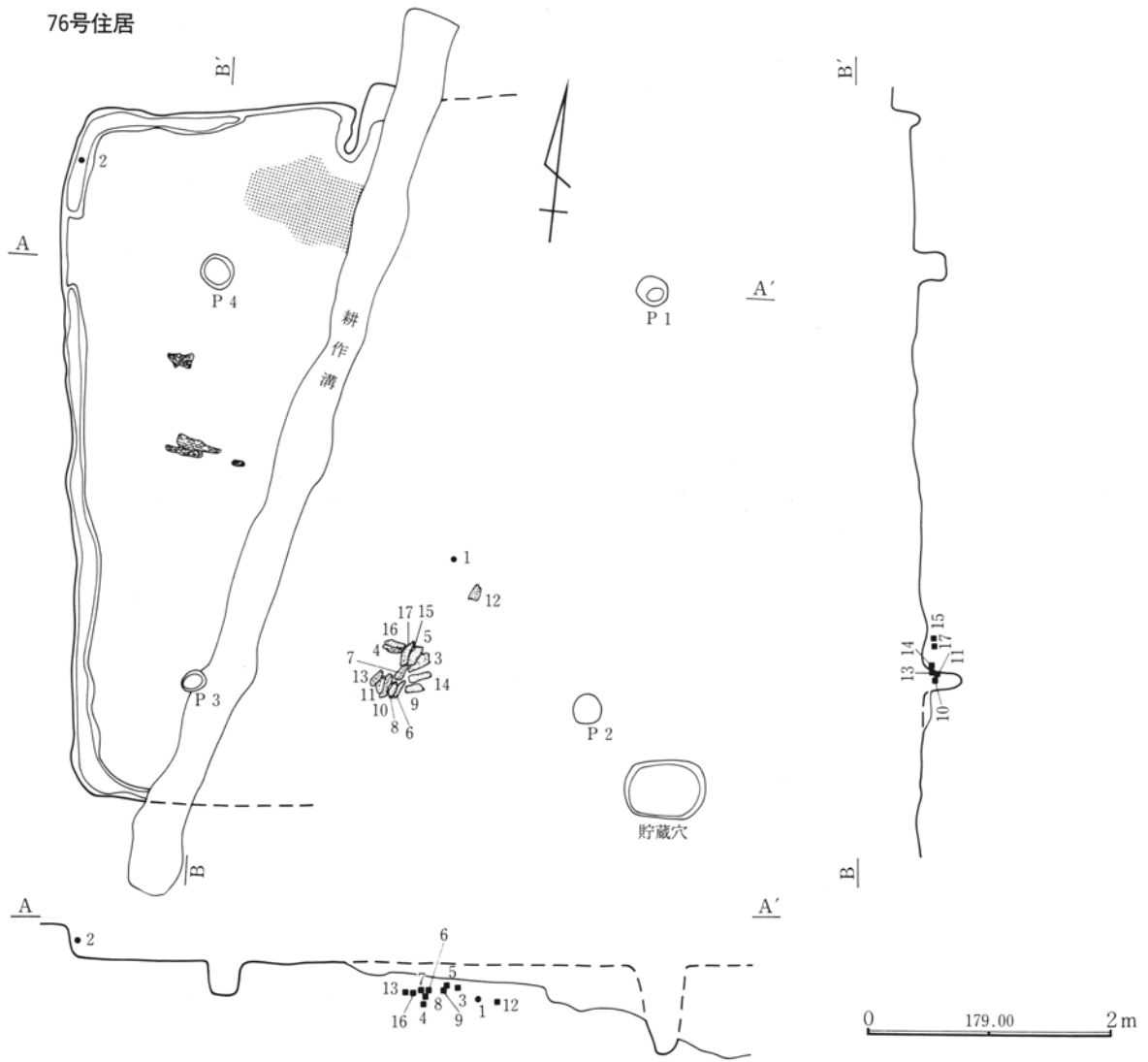

77号住居

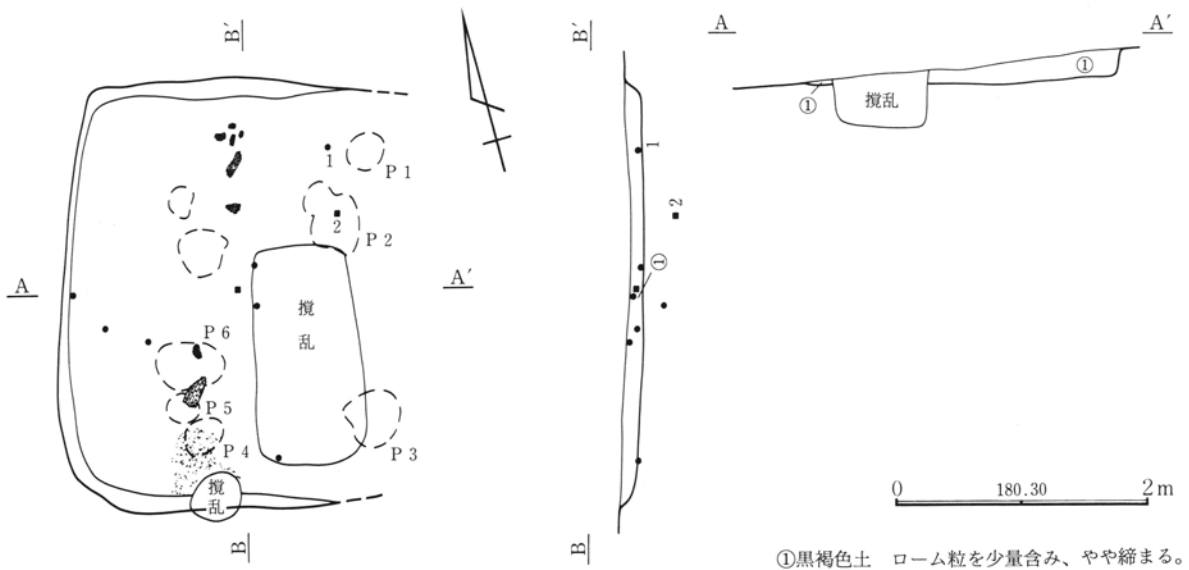

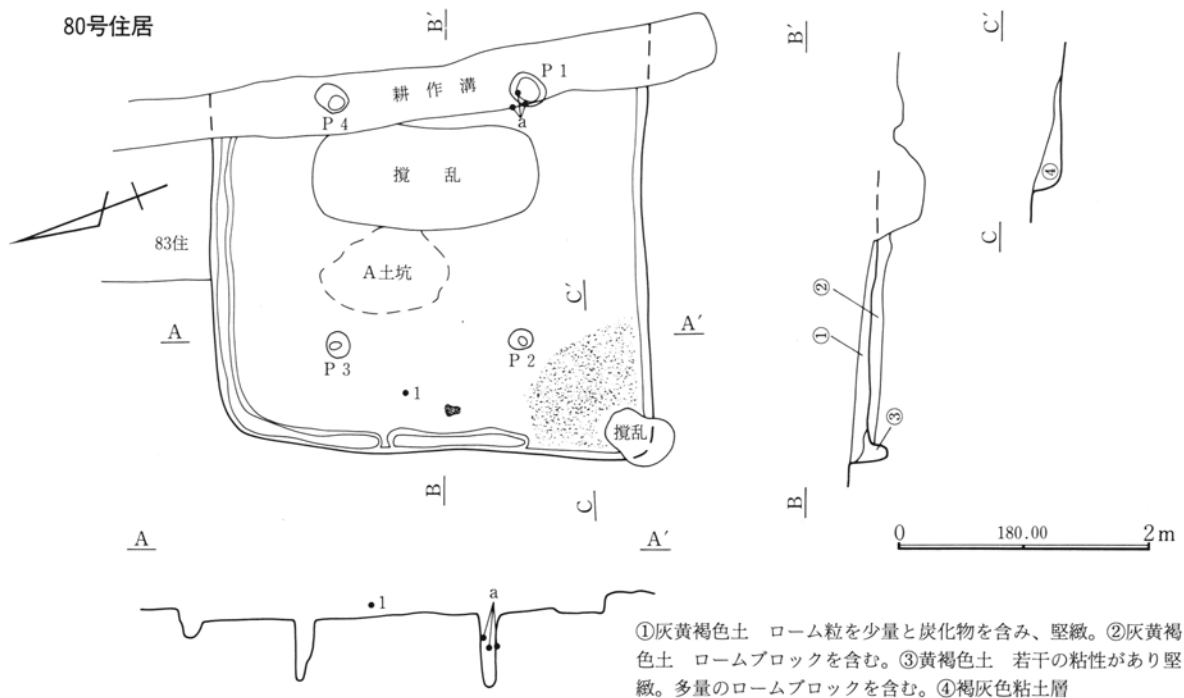

81号住居

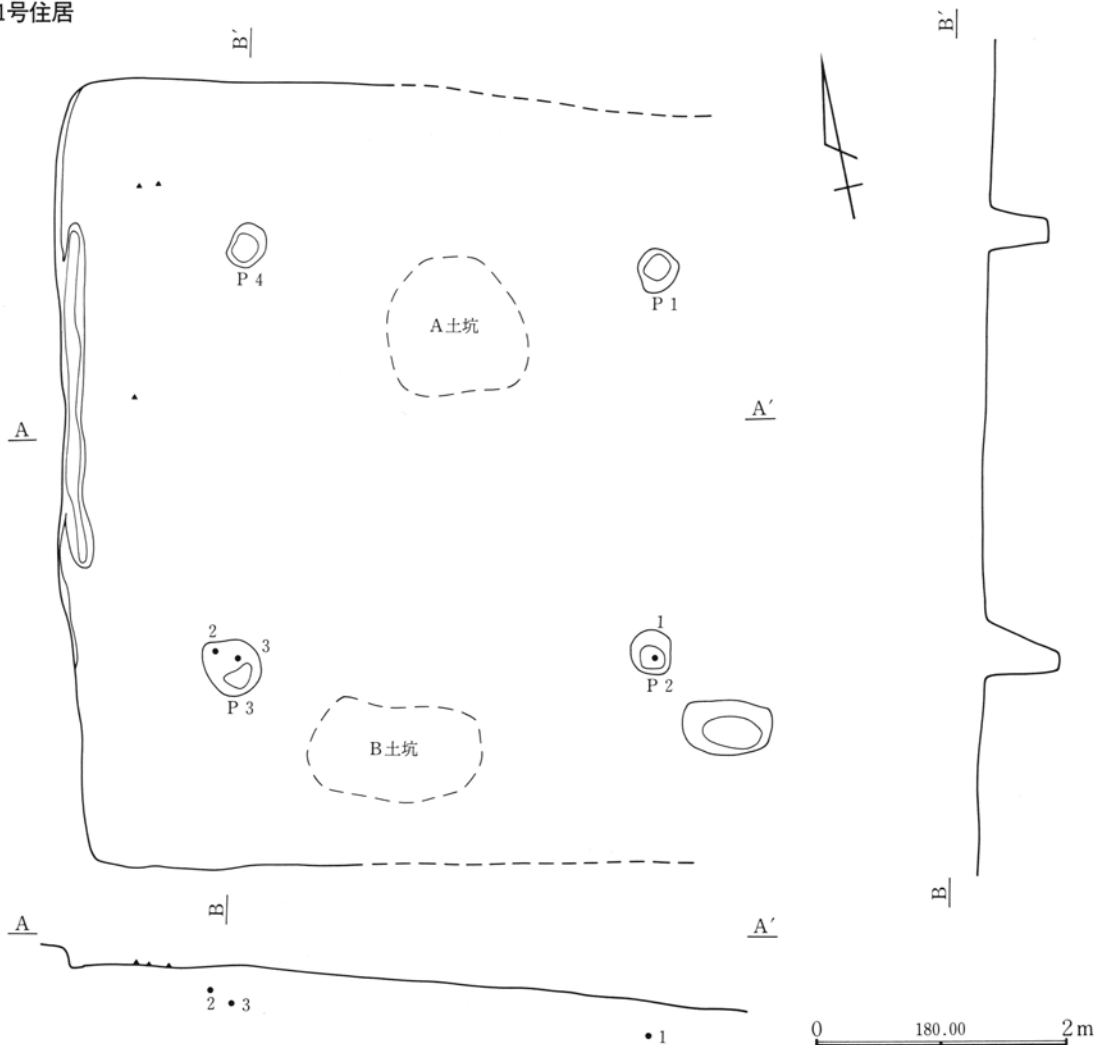

82号住居

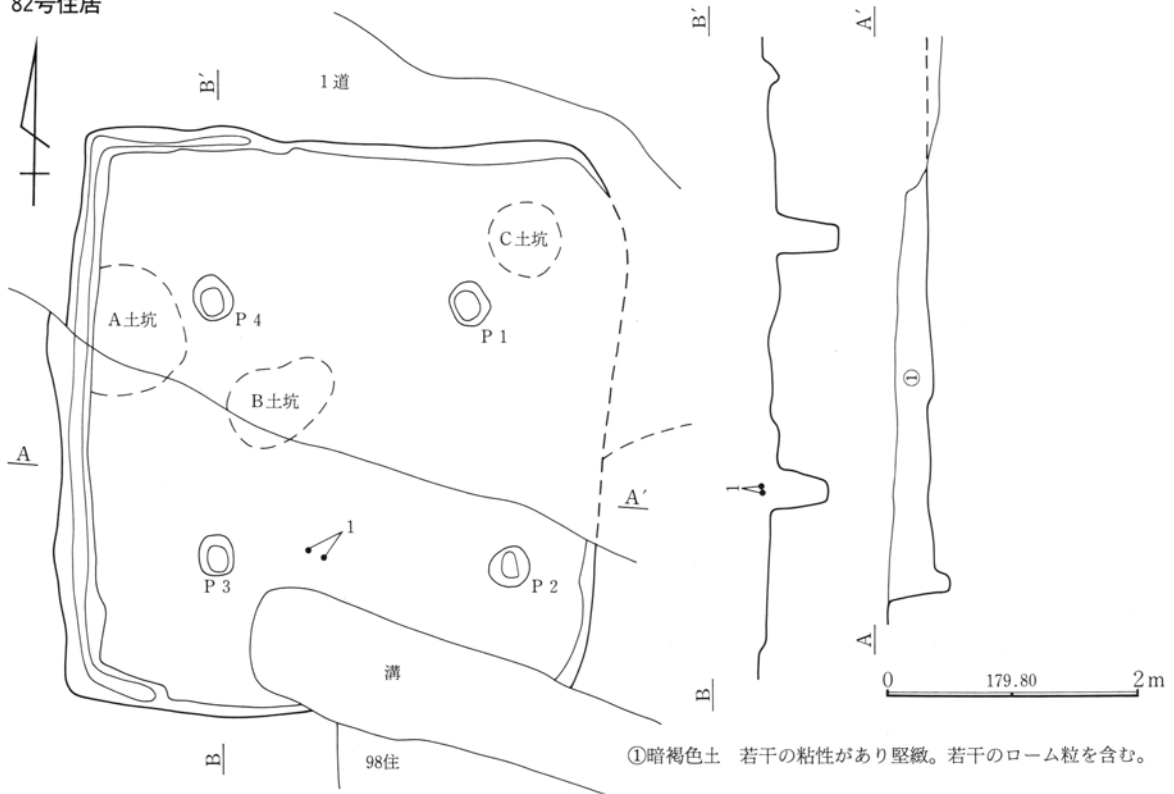

83号住居

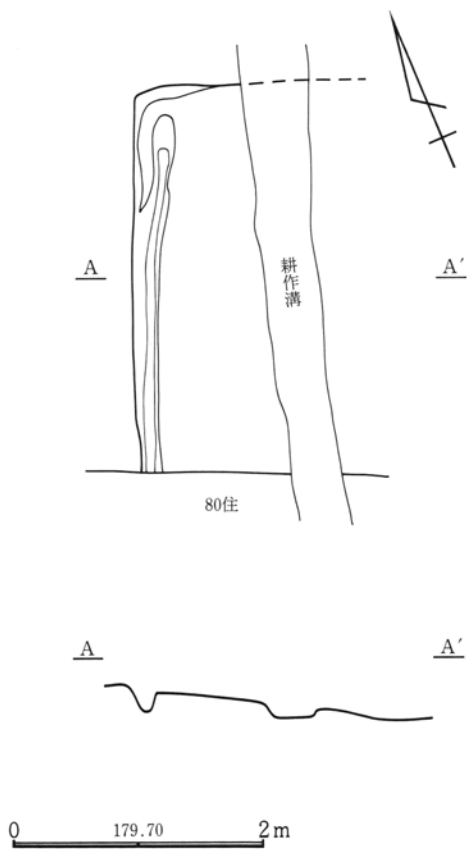

84号住居

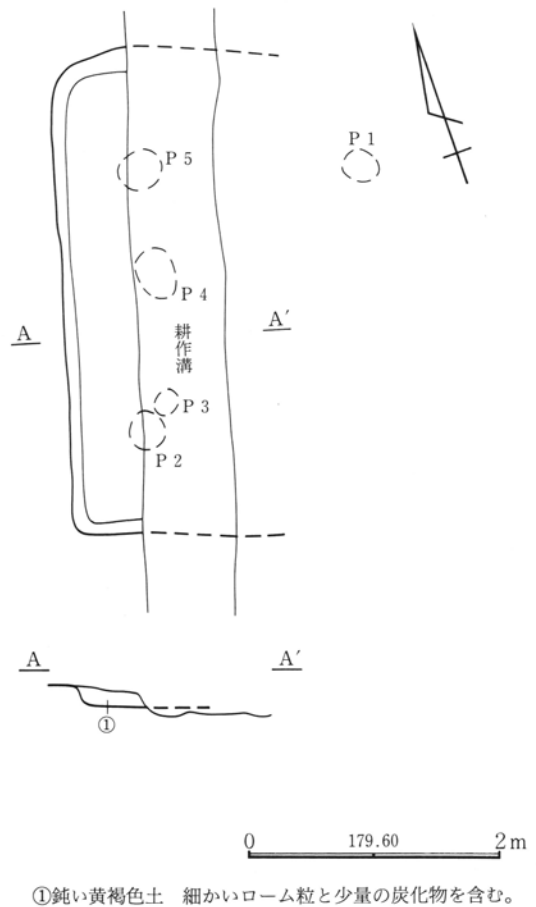



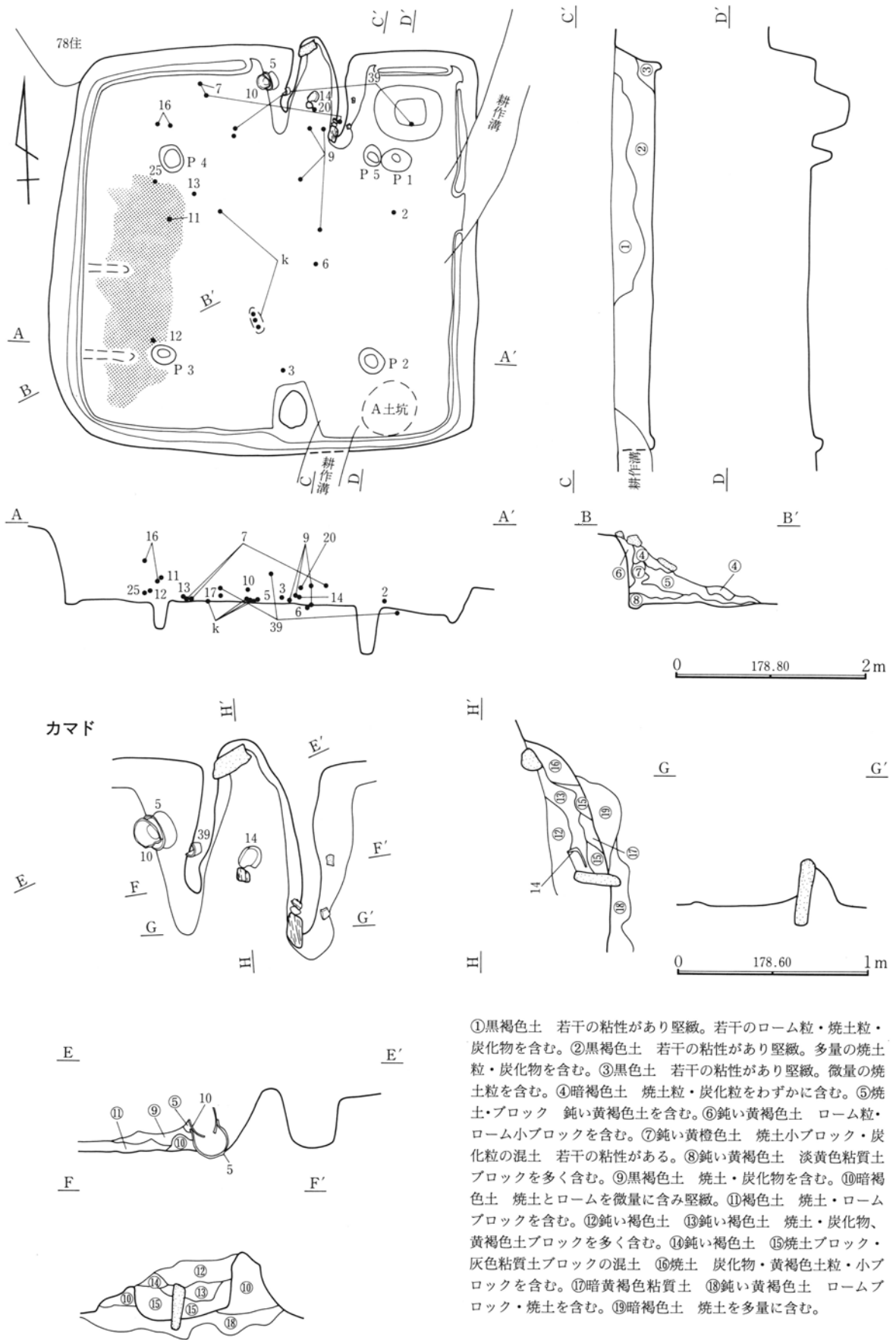

- ①黒褐色土 若干の粘性があり堅緻。若干のローム粒・焼土粒・炭化物を含む。②黒褐色土 若干の粘性があり堅緻。多量の焼土粒・炭化物を含む。③黒色土 若干の粘性があり堅緻。微量の焼土粒を含む。④暗褐色土 焼土粒・炭化粒をわずかに含む。⑤焼土・ブロック 鈍い黄褐色土を含む。⑥鈍い黄褐色土 ローム粒・ローム小ブロックを含む。⑦鈍い黄橙色土 焼土小ブロック・炭化粒の混土 若干の粘性がある。⑧鈍い黄褐色土 淡黄色粘質土ブロックを多く含む。⑨黒褐色土 焼土・炭化物を含む。⑩暗褐色土 焼土とロームを微量に含み堅緻。⑪褐色土 焼土・ロームブロックを含む。⑫鈍い褐色土 ⑬鈍い褐色土 焼土・炭化物、黄褐色土ブロックを多く含む。⑭鈍い褐色土 ⑮焼土ブロック・灰色粘質土ブロックの混土 ⑯焼土 炭化物・黄褐色土粒・小ブロックを含む。⑰暗黄褐色粘質土 ⑱鈍い黄褐色土 ロームブロック・焼土を含む。⑲暗褐色土 焼土を多量に含む。

遺物接合関係

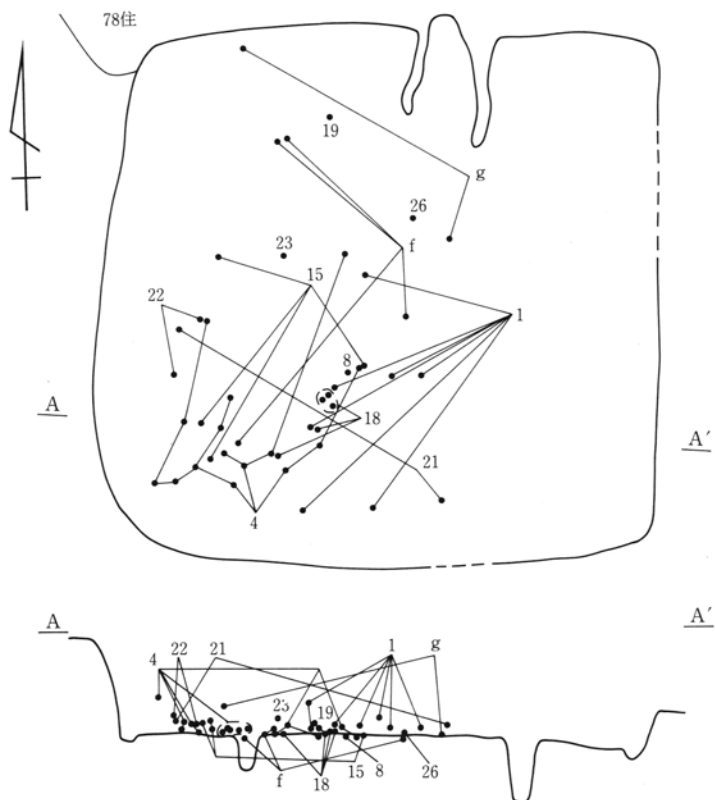

遺物接合関係

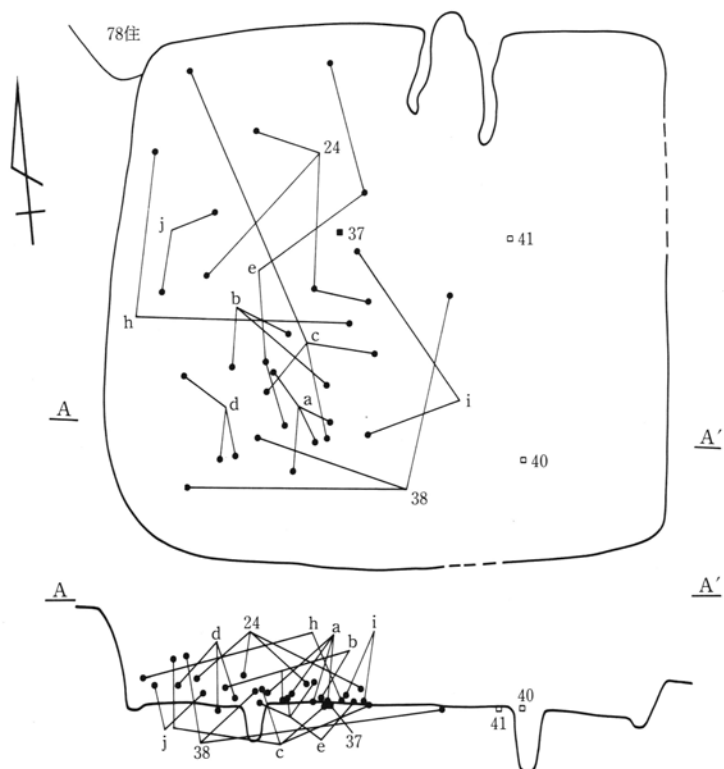

0 178.80 2m

土器出土状態

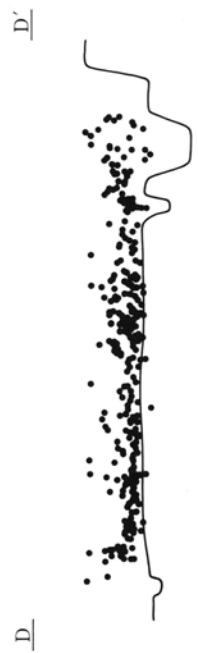
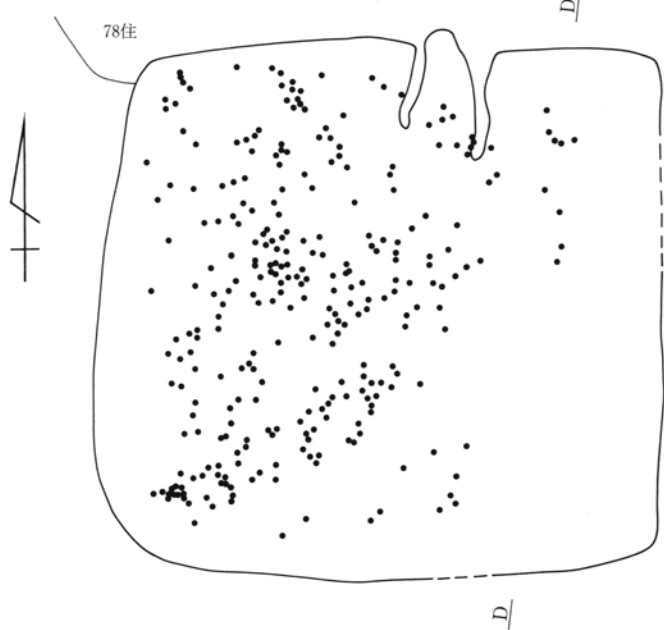

石製品・礫出土状態

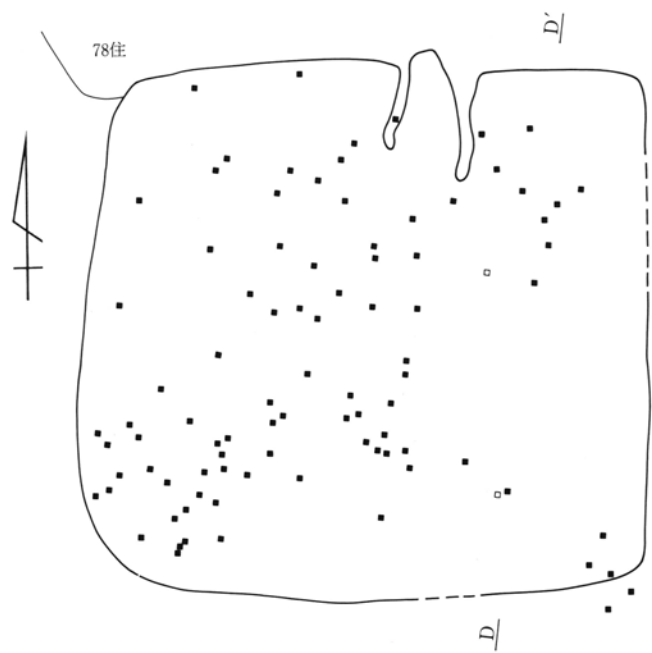

0 178.80 2m

86号住居

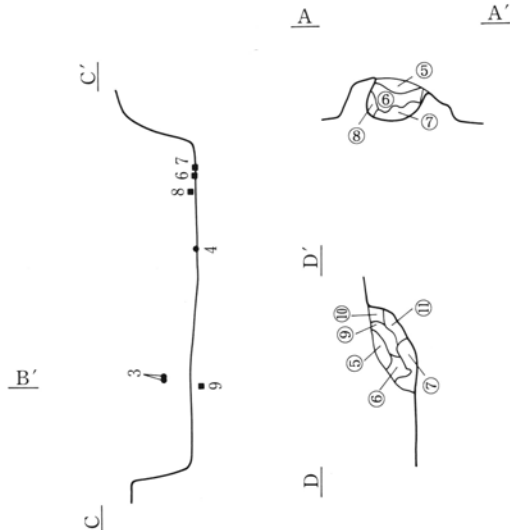
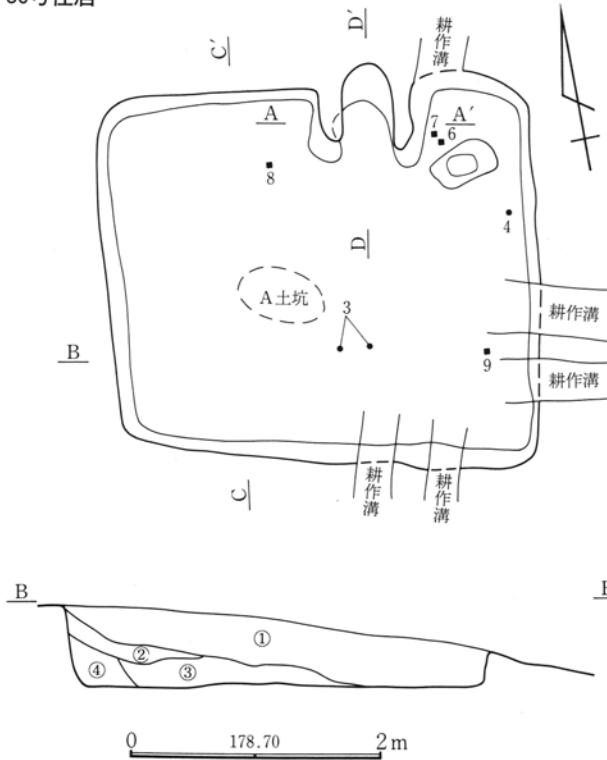

- ①黒褐色土 粘性はあまりないが堅緻。若干の焼土粒、炭化物、ローム粒を含む。
- ②黒褐色土 若干の粘性があり堅緻。微量のローム粒を含む。
- ③暗褐色土 若干の粘性があり堅緻。若干の焼土粒、ロームブロックを含む。
- ④黄褐色土 若干の粘性があり堅緻。
- ⑤鈍い黄褐色土 粘性があり、ローム粒、炭化物を含む。
- ⑥灰色土 若干の粘性があり、焼土粒を含む。
- ⑦灰色土 若干の粘性があり、焼土を含む。
- ⑧⑦層にロームブロックの混じった土層
- ⑨焼土ブロック、ローム粒、鈍い黄褐色土の混土
- ⑩鈍い黄褐色土 灰色土、⑥層に近似する。
- ⑪⑦層にローム粒の混じった土層

92号住居

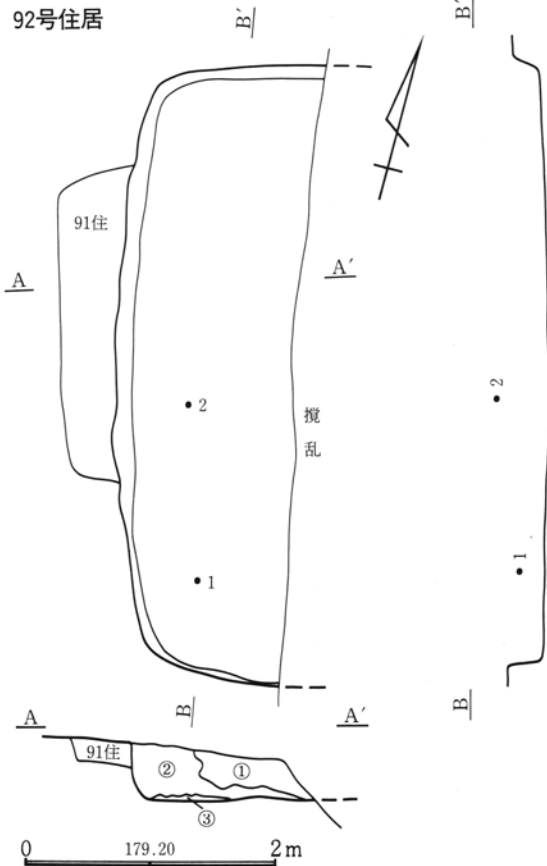

- ①暗褐色土 混入物はあまりない。
- ②暗褐色土 極く少量のローム粒を含み、上層よりかためである。
- ③鈍い黄褐色土 ロームブロックを含む、やや締まる。

95号住居

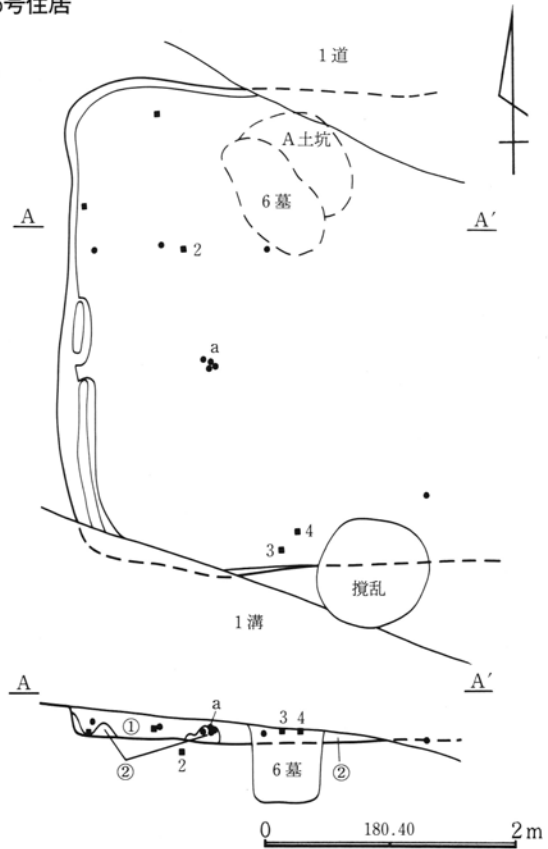

- ①黒褐色土 ローム粒を極く少量含み、やや軟質。
- ②黒褐色土 ロームブロック粒を含み、軟質。

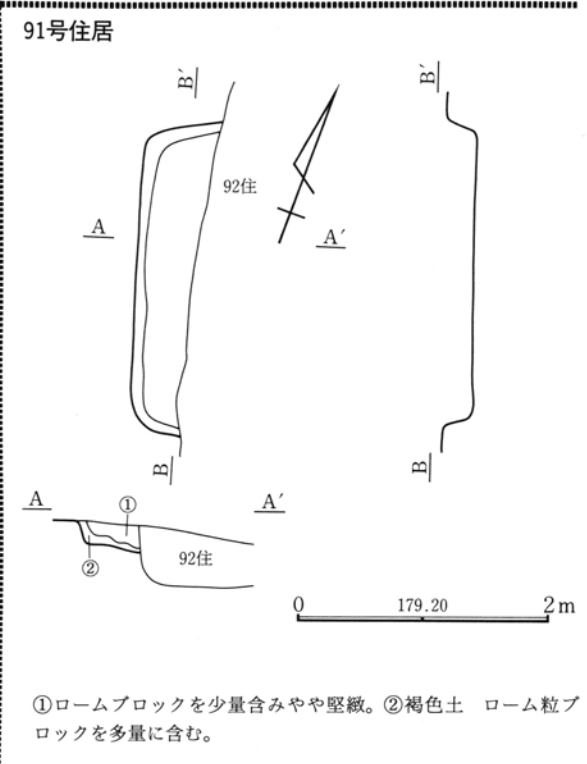
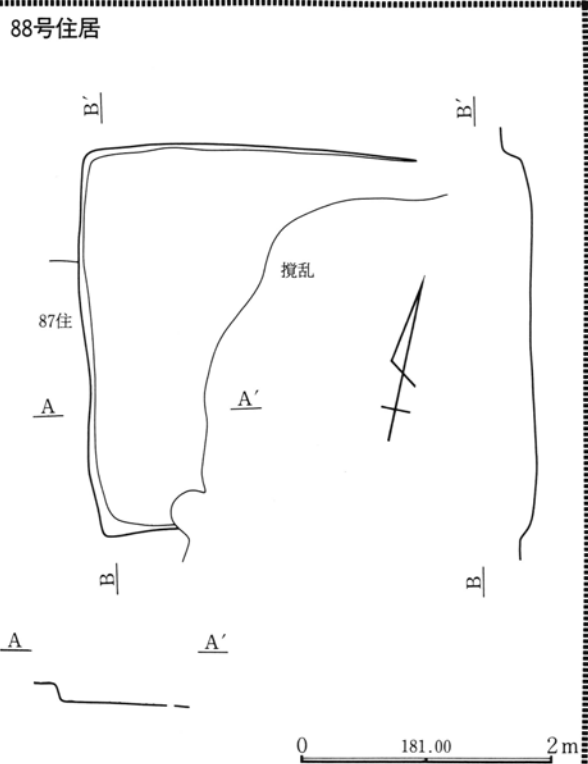
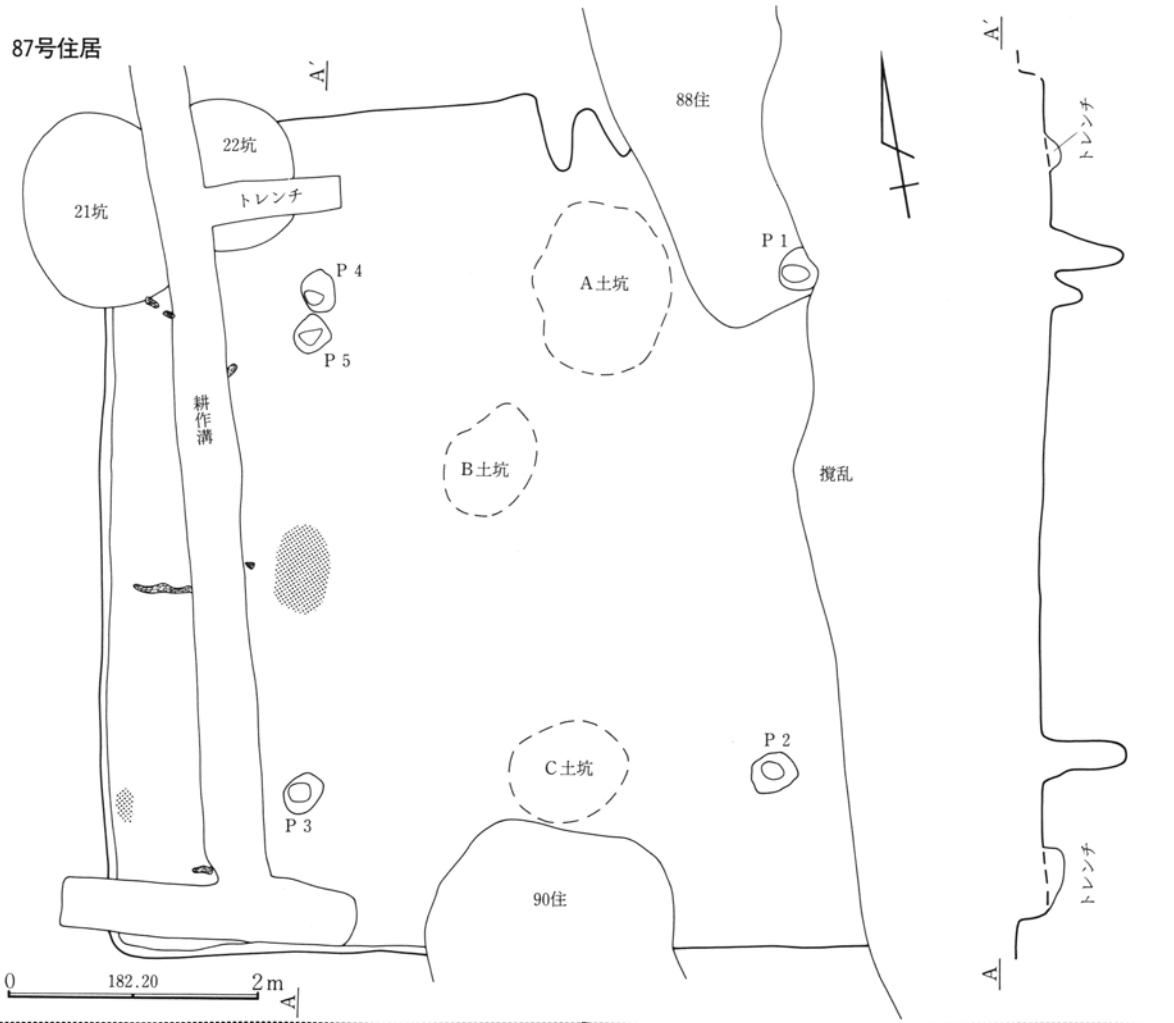

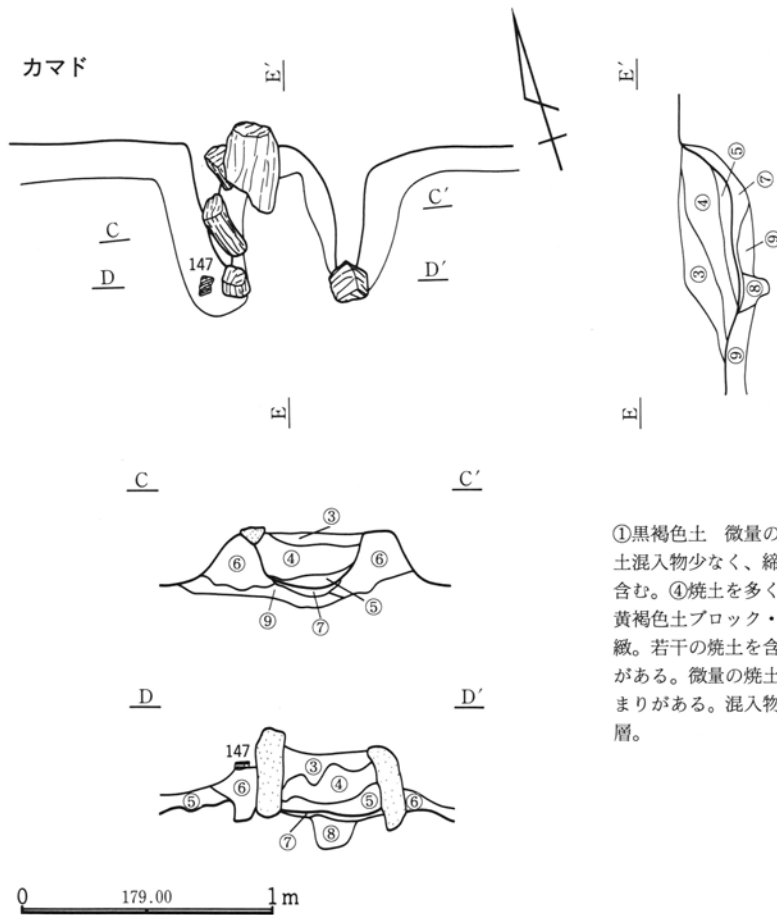
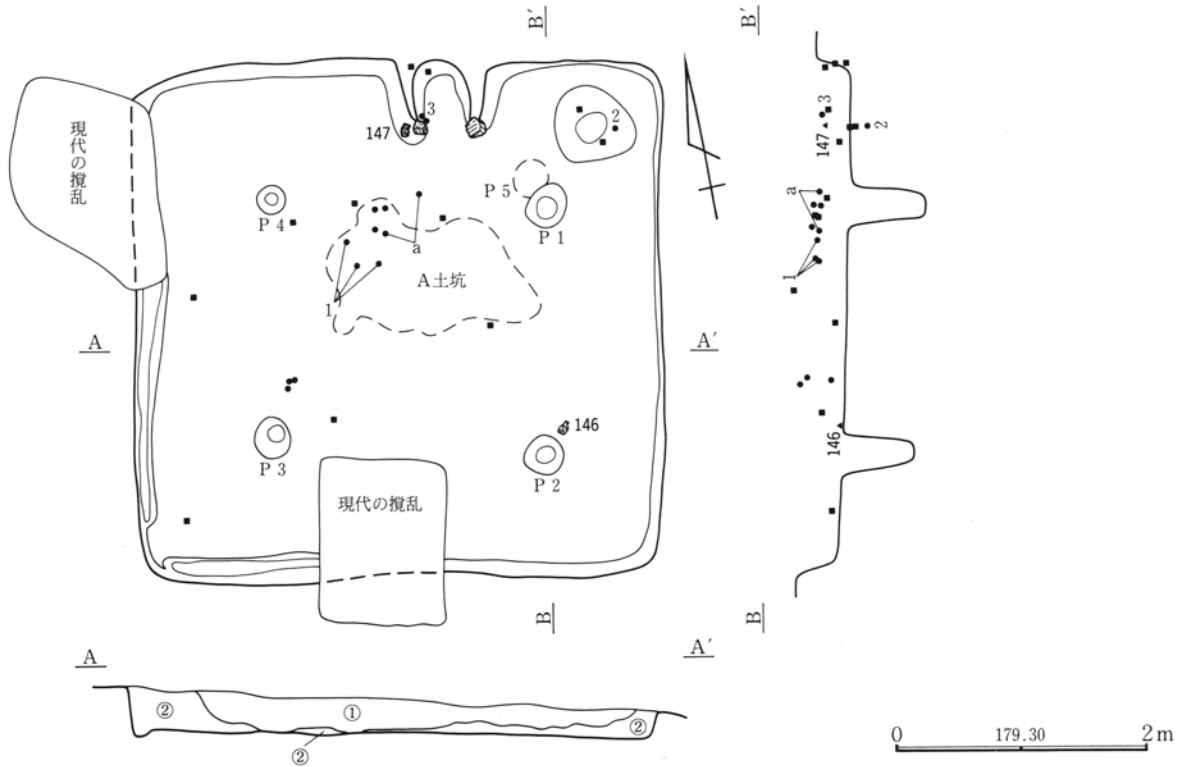

①黒褐色土 微量のローム粒を含み、やや締まる。②鈍い黄褐色土混入物少なく、締まる。③鈍い褐色土 白色軽石粒・焼土粒を含む。④焼土を多く鈍い褐色土 黄褐色土も含む。⑤鈍い褐色土黄褐色土ブロック・焼土粒を含む。⑥褐色土 若干の根があり堅緻。若干の焼土を含む。⑦黄褐色土 若干の粘性があり、締まりがある。若干の焼土を含む。⑧黄褐色土 若干の粘性があり、締まりがある。微量の焼土を含む。⑨黒褐色土とロームの混合層。

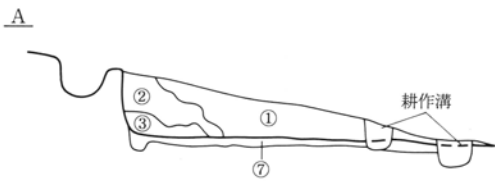
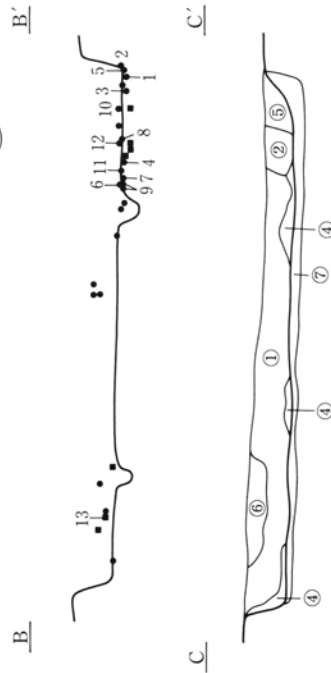
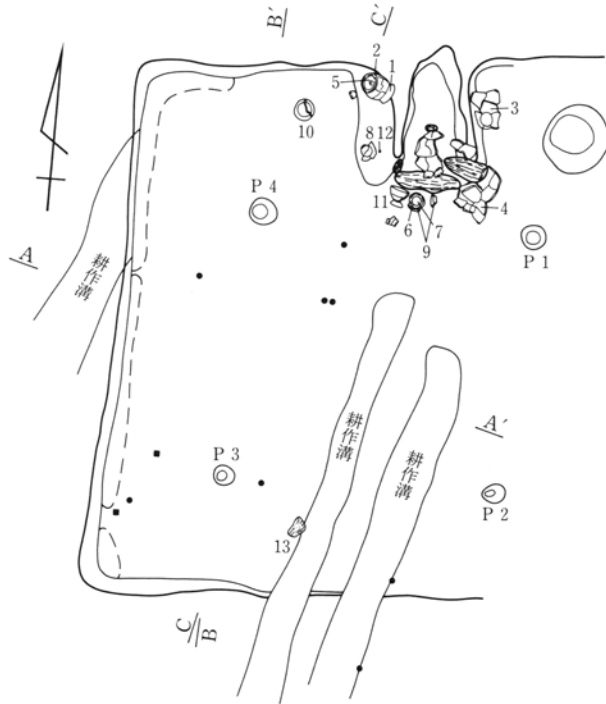

A' ①暗褐色土黒色土ブロックを含み、柔らか。②暗褐色土 黒色土ブロック・ロームブロックを少量含み、やや締まる。③暗褐色土焼土粒を含む。④暗褐色土 ロームブロックを多量に含み、やや締まる。⑤暗褐色土 ローム粒、粘土粒及び焼土粒を若干含み、やや締まる。⑥鈍い黄褐色土 褐色土粒と軽石を含み、柔らか。⑦掘り方の土 ロームブロック・暗褐色土・鈍い黄褐色土ブロックの混土。

炭化材出土状態

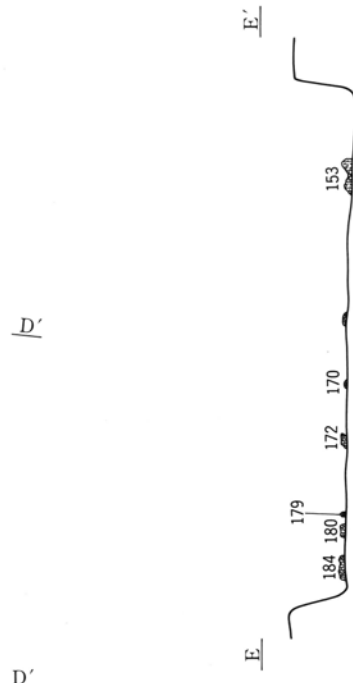
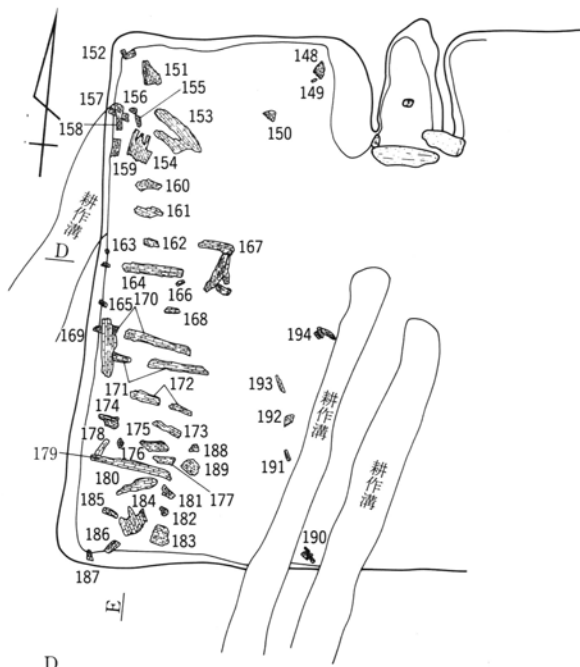

0 176.60 2m

94号住居カマド

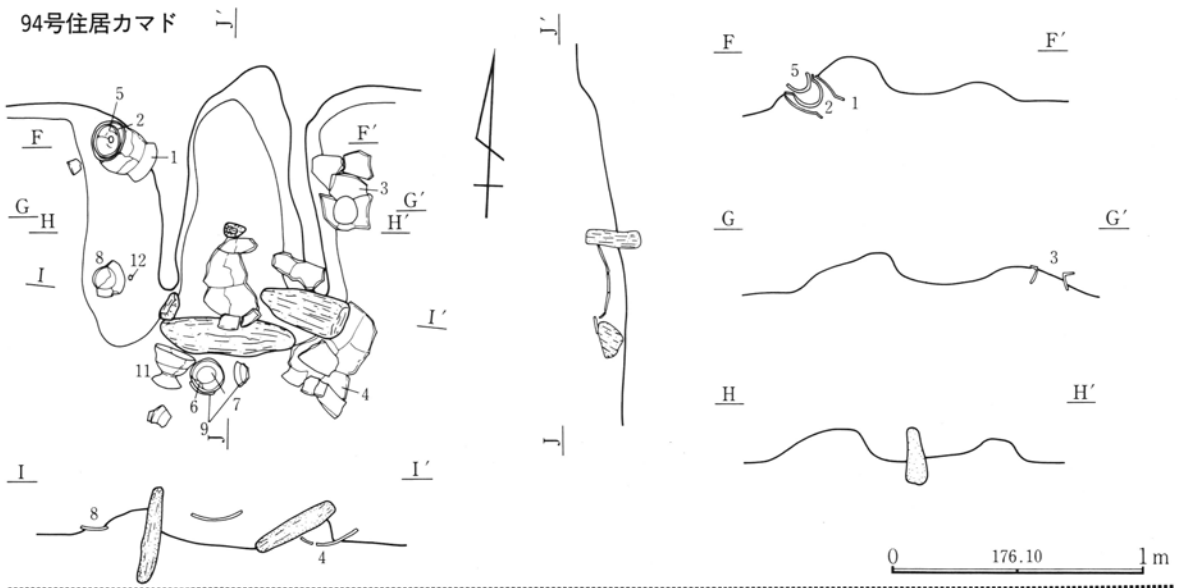

99号住居

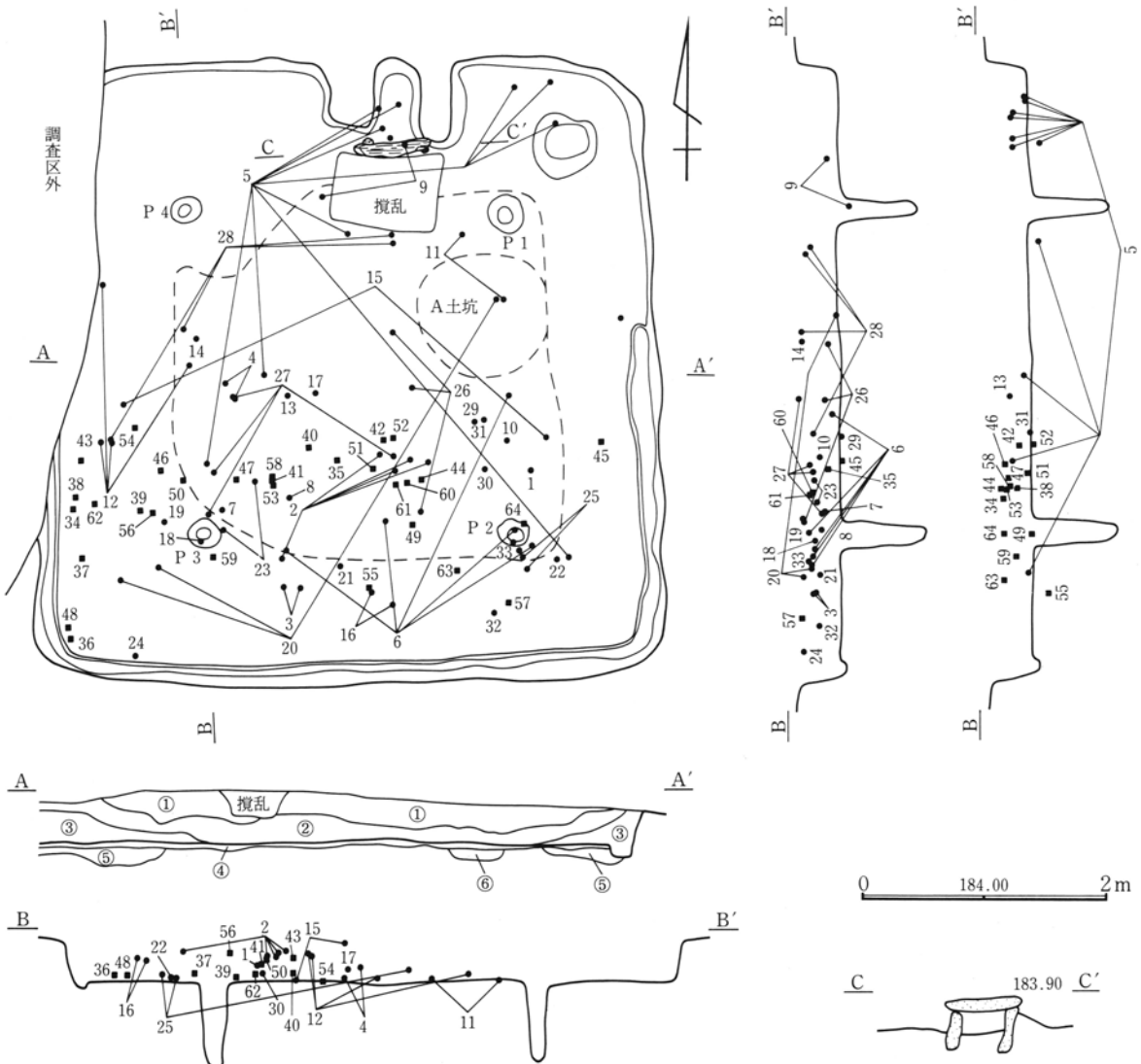



遺物出土状態



遺物接合関係

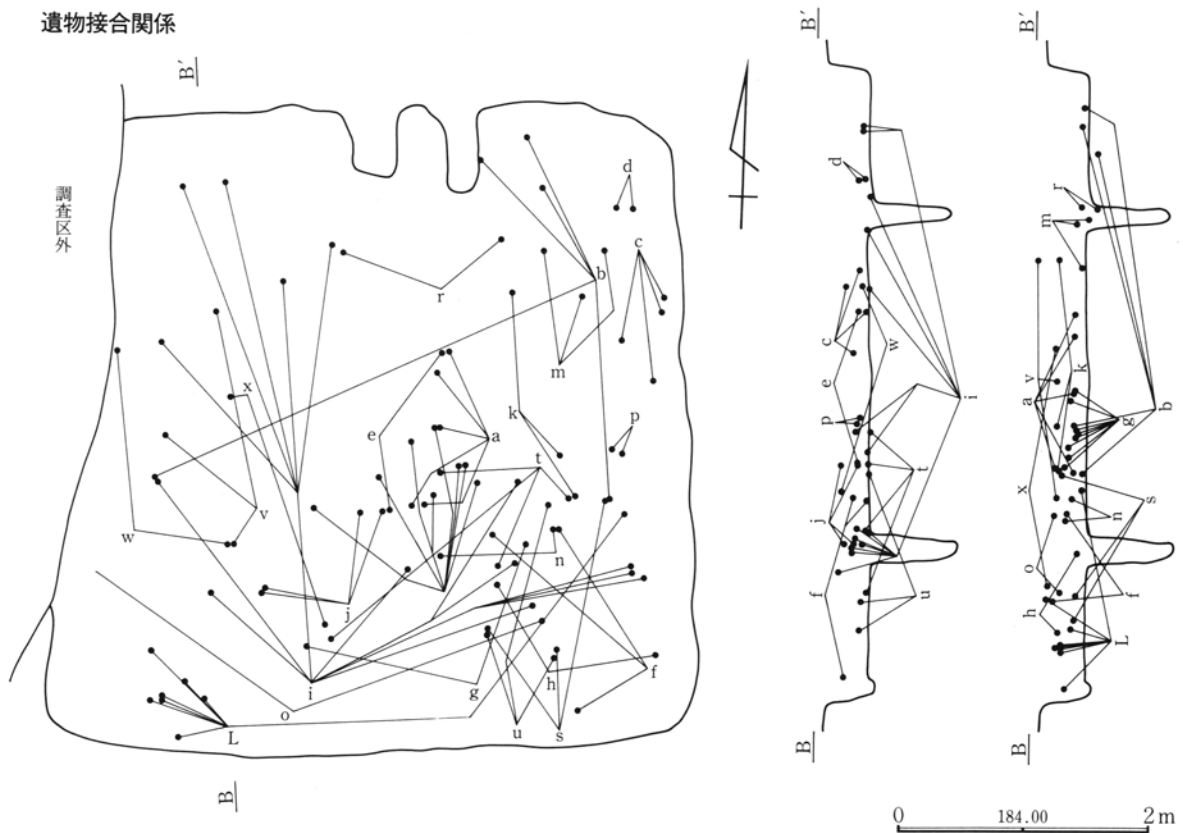

- ①黒褐色土 粒子の粗い非粘性土。
- ②黒褐色土 若干の粘性がある。不揃いのローム粒を不均等に含む。焼土・炭化粒もやや多い。
- ③黒褐色土 他の層に比べると、縮みや乏しい。パミス・ロー

- ム粒等が散見するが、混入物は少ない。
- ④貼床 ローム粒・褐色土の混土。堅緻。
- ⑤黒色土 ロームブロック、褐色土ブロックを若干含み、やや縮まる。
- ⑥褐色土ロームブロックを含む。

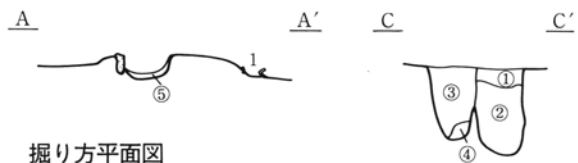

①暗褐色土 ローム粒を斑状に含み堅緻。粘土粒・焼土粒を少量含む。貼ってある可能性が高い。②黒褐色土 ローム粒・炭化粒を少量含み、締まり大変弱い。③暗褐色土ローム粒を含み、締まり弱い。④ロームブロック ⑤カマド底面の土 褐色土・焼土・灰・炭化物・灰黄褐色粘土を含む。本土層の上面と下面がそれぞれ新カマドと旧カマドの火床面である。

掘り方平面図

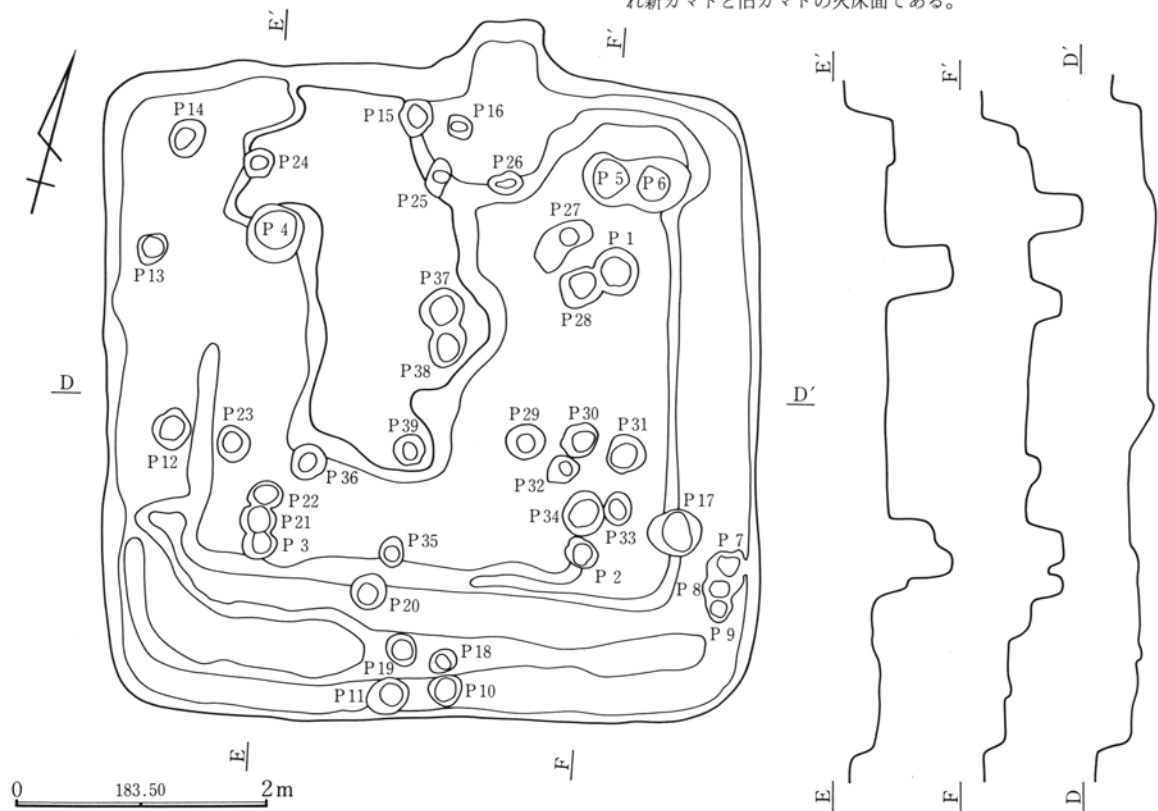

0 183.50 2m

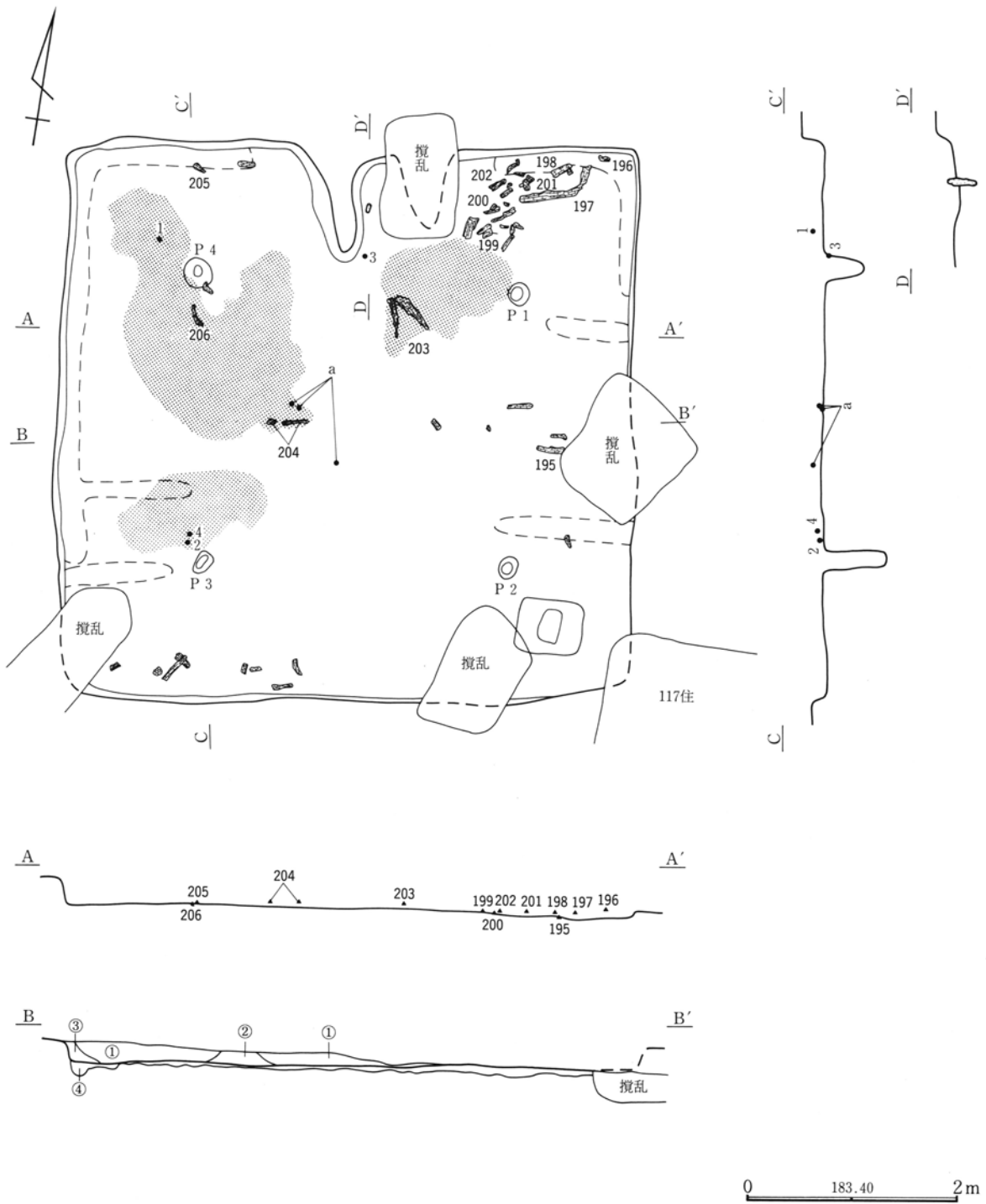

- ①暗褐色土 ローム粒を均一に含み堅緻。
- ②暗褐色土 ローム粒と多量の焼土・炭化物を含み粘性は乏しい。
- ③暗褐色土 ロームブロックを含む。
- ④掘り方の土 ロームがつぶれ堅緻。

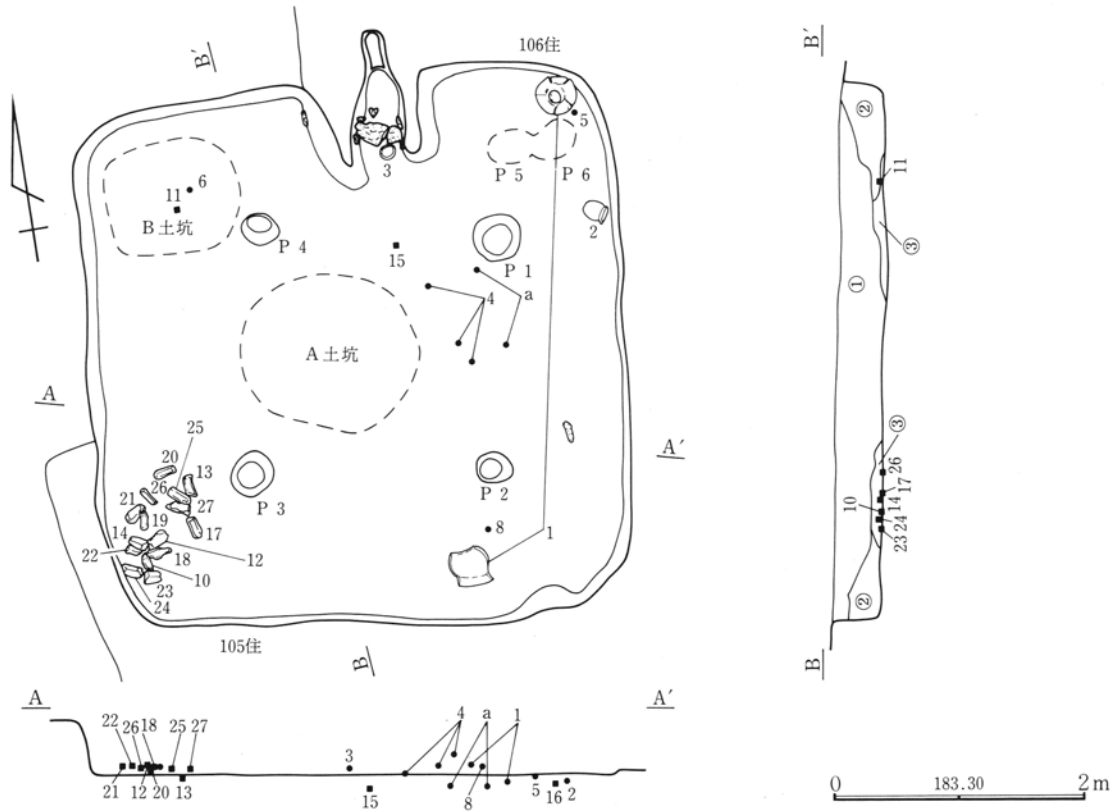

カマド

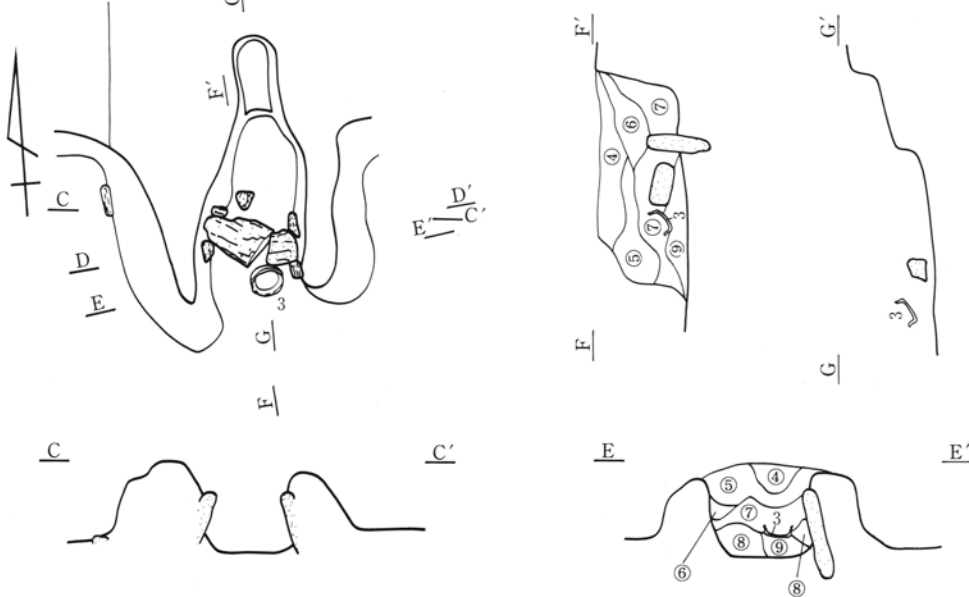

- ①黒褐色土 砂壤土、パミスを含む。少量の黄褐色粘性土をブロック状に混入。締まりの強い非粘性土。
- ②黒色土 焼土、炭化粒を含む。若干の粘性がある。
- ③黒褐色土 やや大粒のロームブロックを不均等に混入する。
- ④明黄褐色土 ロームブロック・鈍い黄褐色土・焼土粒の混土。
- ⑤鈍い黄褐色土と細かいロームブロックの混土。炭化粒を含む。
- ⑥暗褐色土とロームブロックの混土 袖材の一部の崩落土
- ⑦明黄褐色ロームブロックと鈍い黄褐色土の混土 カマド壁・天井材の崩落土。
- ⑧明黄褐色ロームブロックと鈍い黄褐色土の混土 焼土を多く含む。両壁の袖壁の崩落土。
- ⑨灰黄褐色土・黒褐色土・ローム粒・炭化物の混土 下部に薄い焼土層あり。

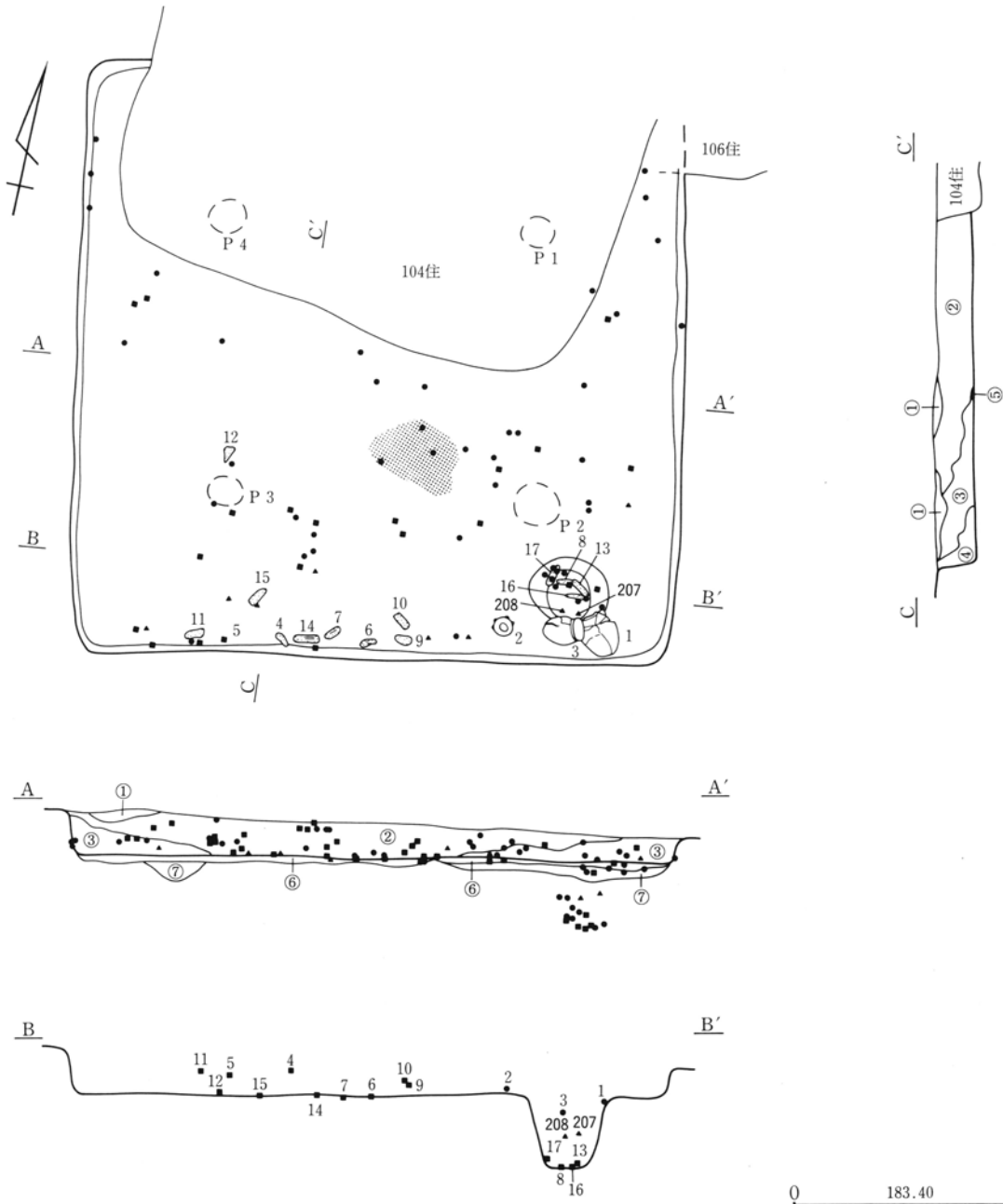

- ①浅間A軽石を含む耕作土 ②黒褐色土 人為的な埋没土層。  
 ロームブロックと黒色土を斑状に含む。③黄褐色土 ロームブ  
 ロックを主体とする。④黒褐色土 黒色土を主体とする。⑤焼土  
 ブロック  
 ⑥貼床の土層 堅緻。⑦掘り方の土 ロームブロックと黒色土を  
 含む。

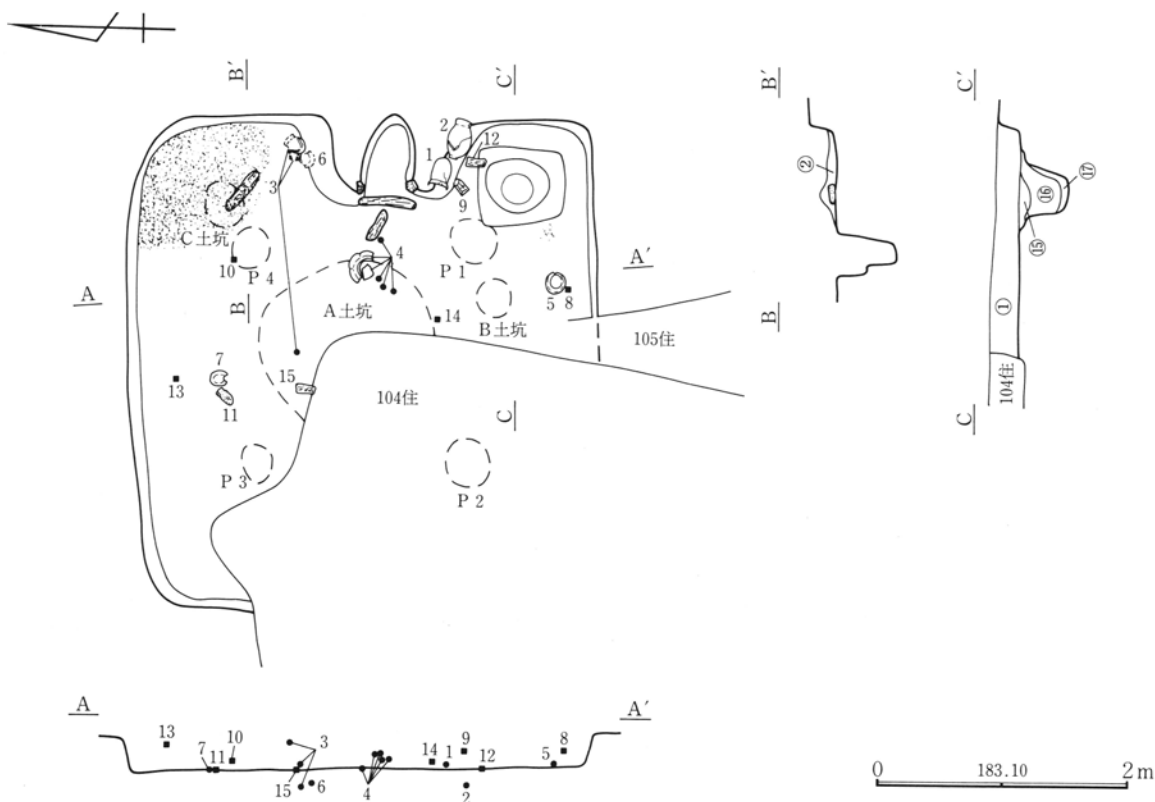

カマド

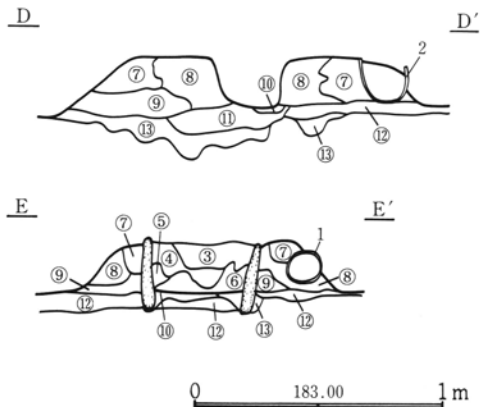
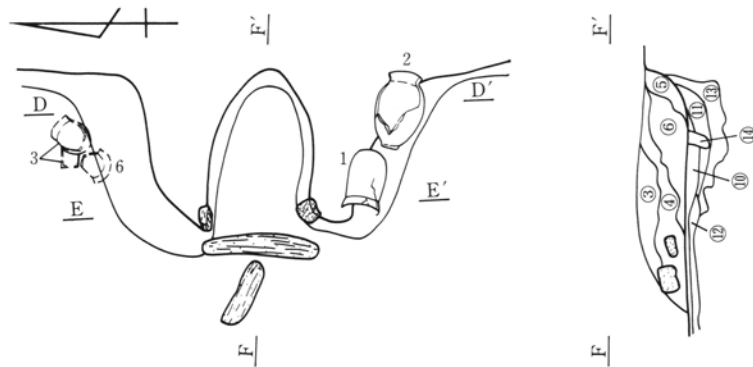

- ①黒褐色土 やや大粒のロームブロックを均一に含む。
- ②粘土層
- ③褐色土 浅間A軽石を含む耕作土
- ④鈍い黄褐色土と褐色土の混土 焼土粒を含む。
- ⑤鈍い黄褐色土
- ⑥ローム・焼土・褐色土ブロックの混土 カマド材の崩落土 下面に焼土面が広がる。
- ⑦袖の土 褐色土とローム粒を多く含む。
- ⑧袖の土 ロームブロック、褐色土、焼土ブロックを多く含む。堅緻。
- ⑨袖の土 ロームと褐色土をブロック状に混合する。やや締まりなし。
- ⑩カマド床面の土 褐色土 焼土化している。袖石際の内側の土は袖石打ち込みによって入り込んだ土か。石の下は硬い土。
- ⑪褐色土 灰褐色土・ローム粒・焼土粒を含み、やわらかい。
- ⑫床の土 貼床の土板状につぶれたロームと褐色土が互層となる。左側は、ロームブロックがつぶれていないが上面で堅い面があり床と認められる。
- ⑬住居掘り方の土 褐色土とロームブロックを含み、やわらかい土。
- ⑭焼土粒の多い褐色土支脚位置
- ⑮褐色土 ローム粒を多く含む。
- ⑯暗褐色土 黒色土中にロームブロックを含む。
- ⑰黒褐色土 黒色土を主体とする。混入物は少ない。

図54

白倉A区107号・109号住居跡

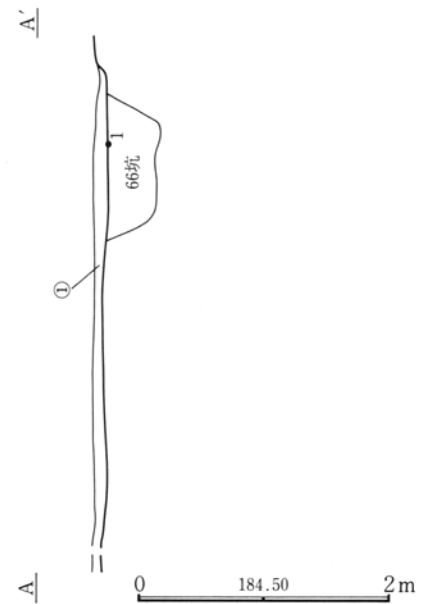
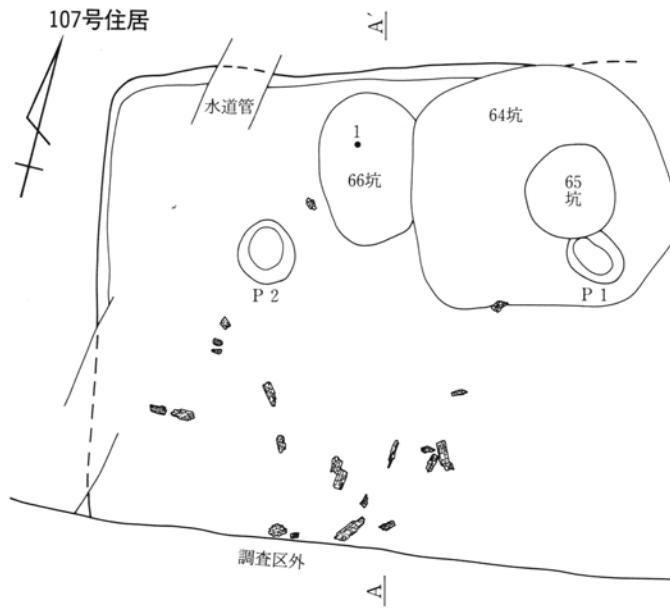

①ローム粒(少)・炭化材(大)を多量に含む。

109号住居

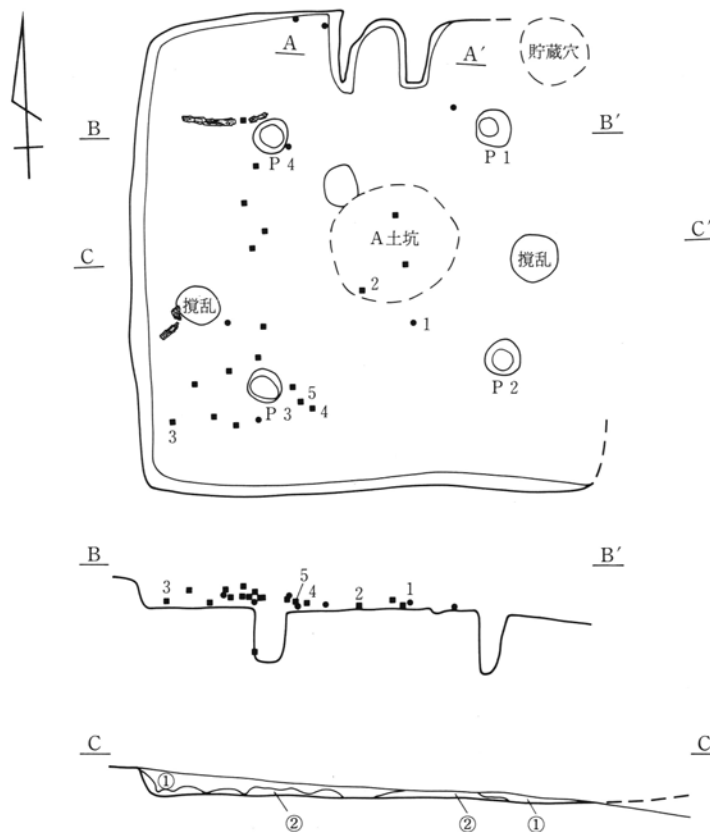

①黒褐色土 パミス等を含む。②暗灰黄色土①層にやや多量のロームブロックを含む。③褐色土 焼土ブロック・カマド崩壊土と思われる。④暗褐色土 焼土粒を多く含み、締まりは弱い。崩落以前のカマド内に堆積した土層と思われる。

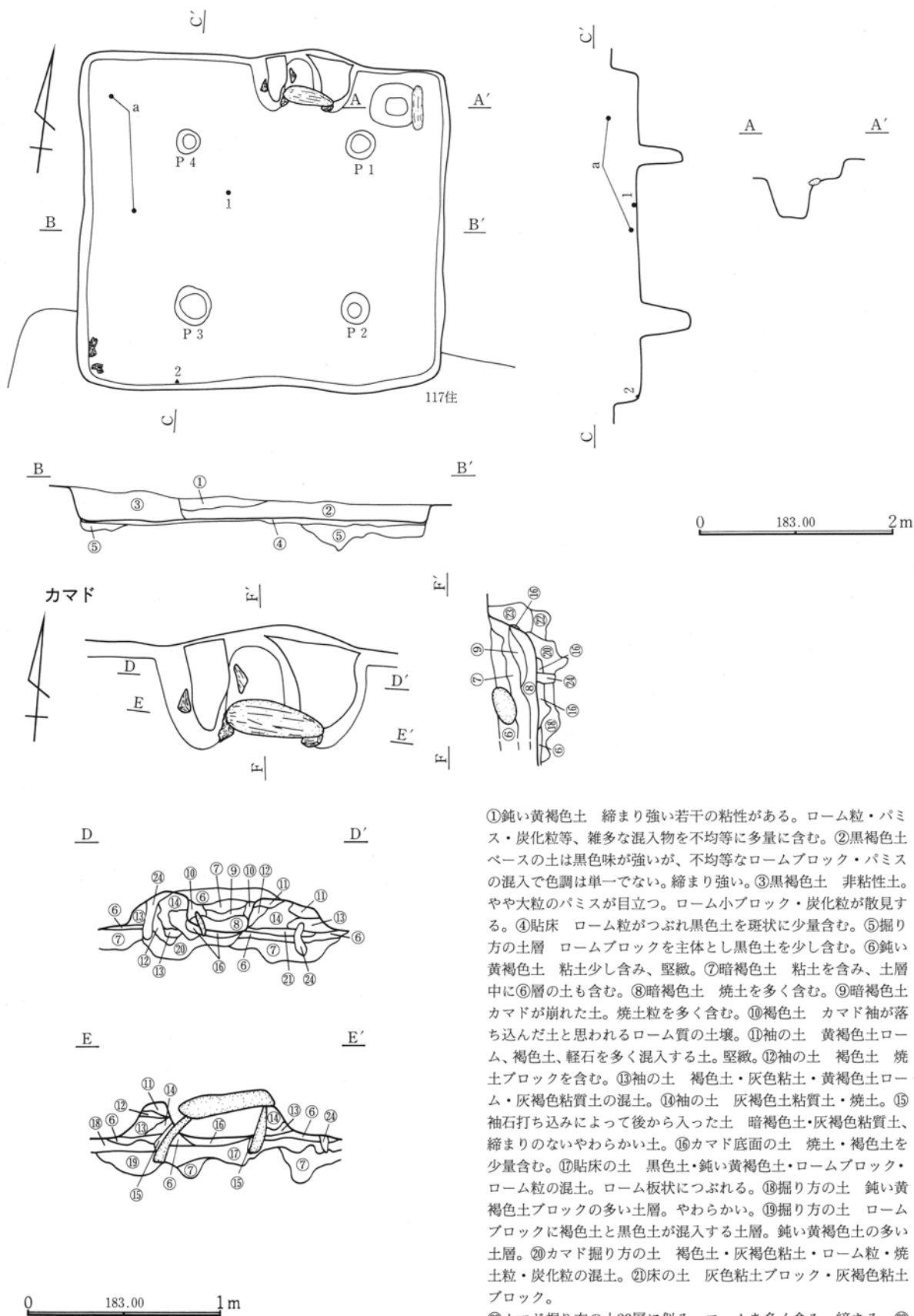

①鈍い黄褐色土 締まり強い若干の粘性がある。ローム粒・パミス・炭化粒等、雑多な混入物を不均等に多量に含む。②黒褐色土ベースの土は黒色味が強いが、不均等なロームブロック・パミスの混入で色調は単一でない。締まり強い。③黒褐色土 非粘性土。やや大粒のパミスが目立つ。ローム小ブロック・炭化粒が散見する。④貼床 ローム粒がつぶれ黒色土を斑状に少量含む。⑤掘り方の土層 ロームブロックを主体とし黒色土を少し含む。⑥鈍い黄褐色土 粘土少し含み、堅緻。⑦暗褐色土 粘土を含み、土層中に⑥層の土も含む。⑧暗褐色土 焼土を多く含む。⑨暗褐色土 カマドが崩れた土。焼土粒を多く含む。⑩褐色土 カマド袖が落ち込んだ土と思われるローム質の土壌。⑪袖の土 黄褐色土ローム、褐色土、軽石を多く混入する土。堅緻。⑫袖の土 褐色土 焼土ブロックを含む。⑬袖の土 褐色土・灰色粘土・黄褐色土ローム・灰褐色粘質土の混土。⑭袖の土 灰褐色土粘質土・焼土。⑮袖石打ち込みによって後から入った土 暗褐色土・灰褐色粘質土、締まりのないやわらかい土。⑯カマド底面の土 焼土・褐色土を少量含む。⑰貼床の土 黒色土・鈍い黄褐色土・ロームブロック・ローム粒の混土。ローム板状につぶれる。⑱掘り方の土 鈍い黄褐色土ブロックの多い土層。やわらかい。⑲掘り方の土 ロームブロックに褐色土と黒色土が混入する土層。鈍い黄褐色土の多い土層。⑳カマド掘り方の土 褐色土・灰褐色粘土・ローム粒・焼土粒・炭化粒の混土。㉑床の土 灰色粘土ブロック・灰褐色粘土ブロック。㉒カマド掘り方の土23層に似る。ロームを多く含み、締まる。㉓カマド掘り方の土 暗褐色土 灰褐色土とロームブロックを含み、堅緻。㉔木の根による攪乱



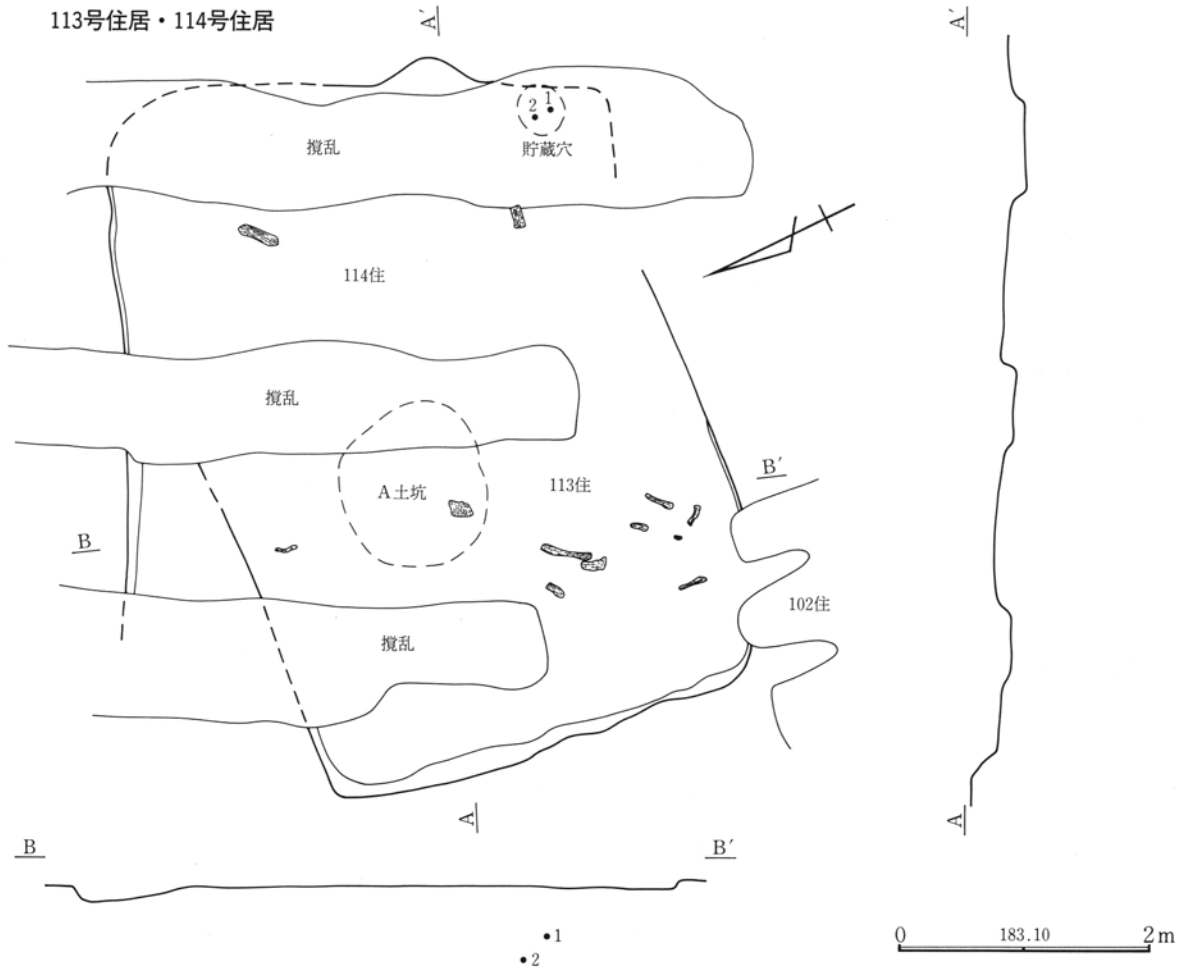

115号住居

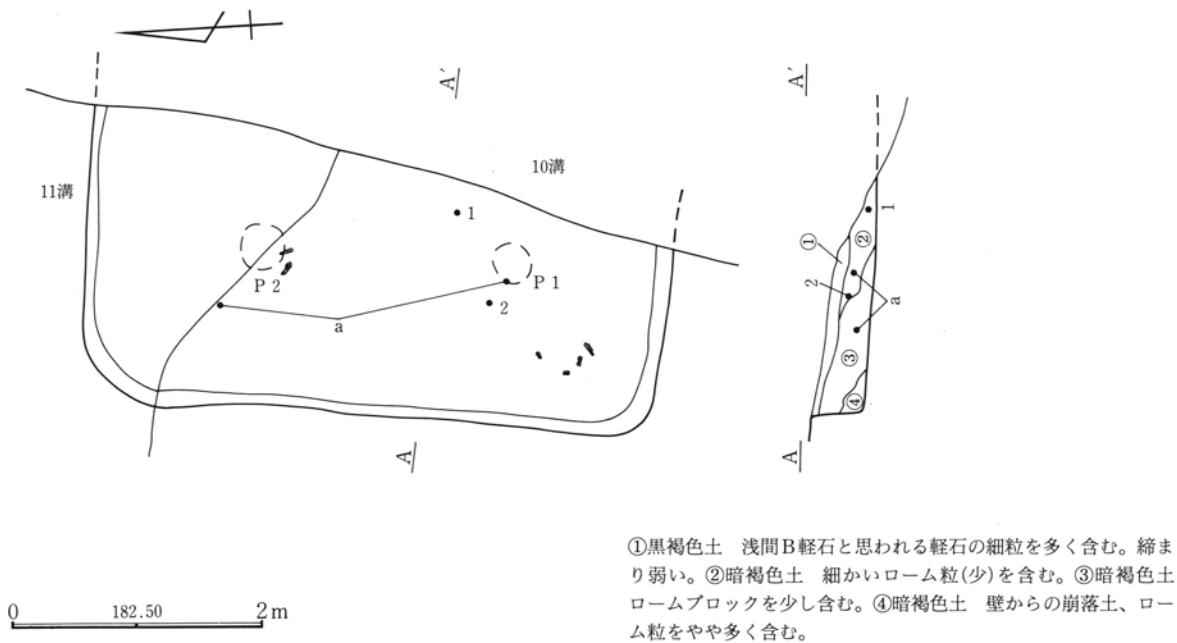

- ①黒褐色土 浅間B軽石と思われる軽石の細粒を多く含む。締まり弱い。②暗褐色土 細かいローム粒(少)を含む。③暗褐色土 ロームブロックを少し含む。④暗褐色土 壁からの崩落土、ローム粒をやや多く含む。

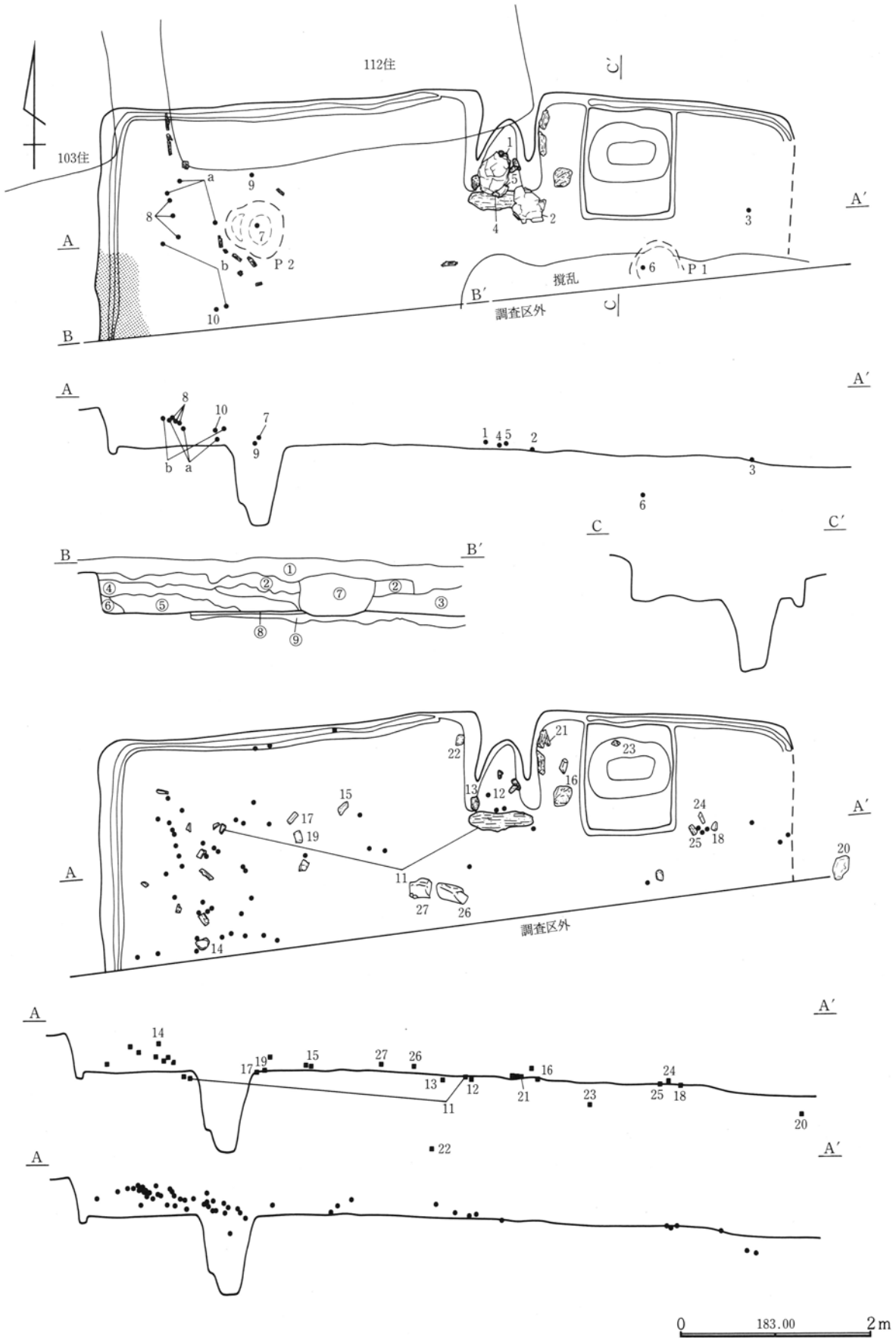

117号住居カマド

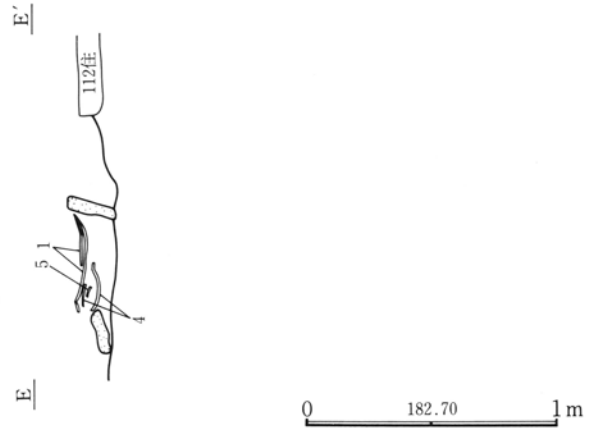
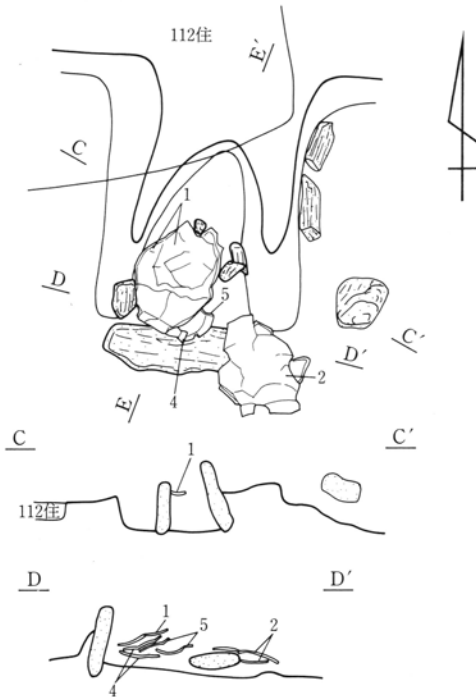

- ①褐色土 軽石を多く含む。かたく締まった土。
- ②暗褐色土 117住の覆土だが、浅間A軽石が少し潜り込む。炭化粒・焼土粒(少)を含む。
- ③褐色土 ローム質土壤。炭化粒(少)含む。
- ④暗褐色土 ②層に色目が似るが、ロームブロック及び、焼土粒を多く含む。
- ⑤褐色土 ③層に似る。ローム粒(1cm)が多く、下面には炭化粒が目立つ。
- ⑥黒褐色土 焼土ブロックを炭に起因する黒色土中に含む。締まり弱い。
- ⑦暗褐色土 浅間A軽石(少)含む。攪乱、イモ穴状のものか。
- ⑧掘り方の土層 ⑨掘り方の土層

116号住居

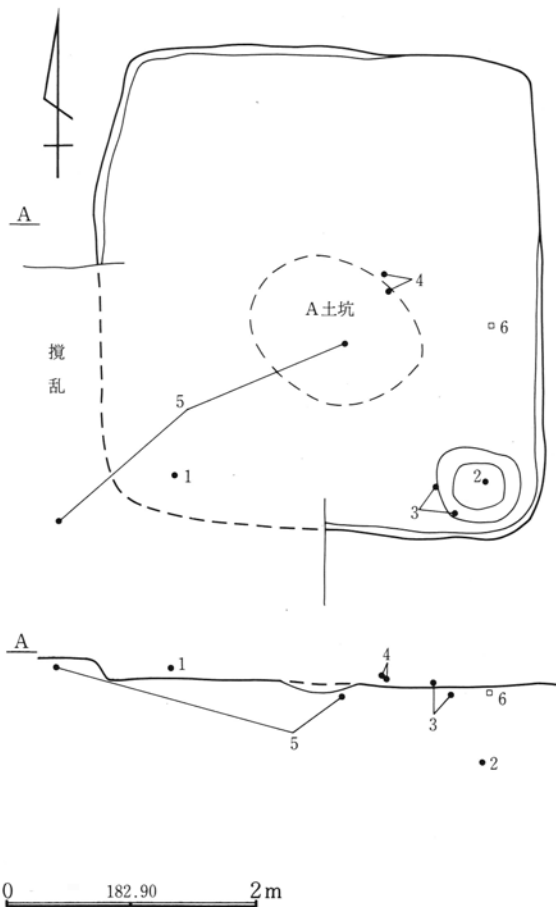

120号住居

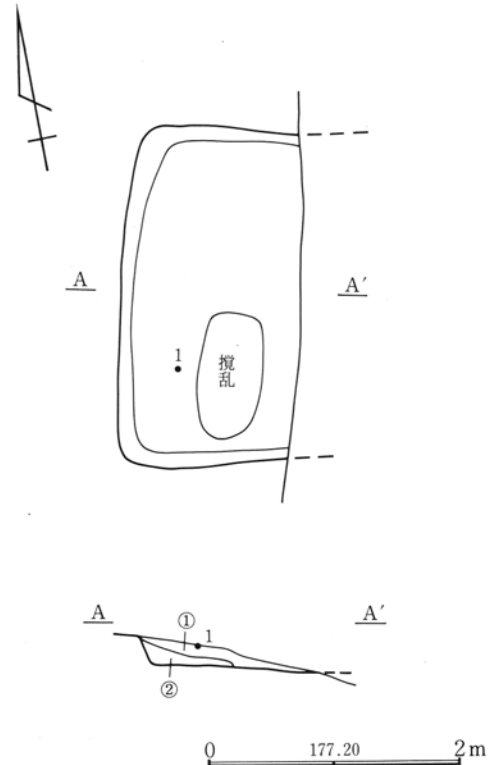

- ①暗褐色土 暗褐色土中にロームブロックを少し含む。
- ②黄褐色土 ロームブロックを主体とし、暗褐色土を少し含む。

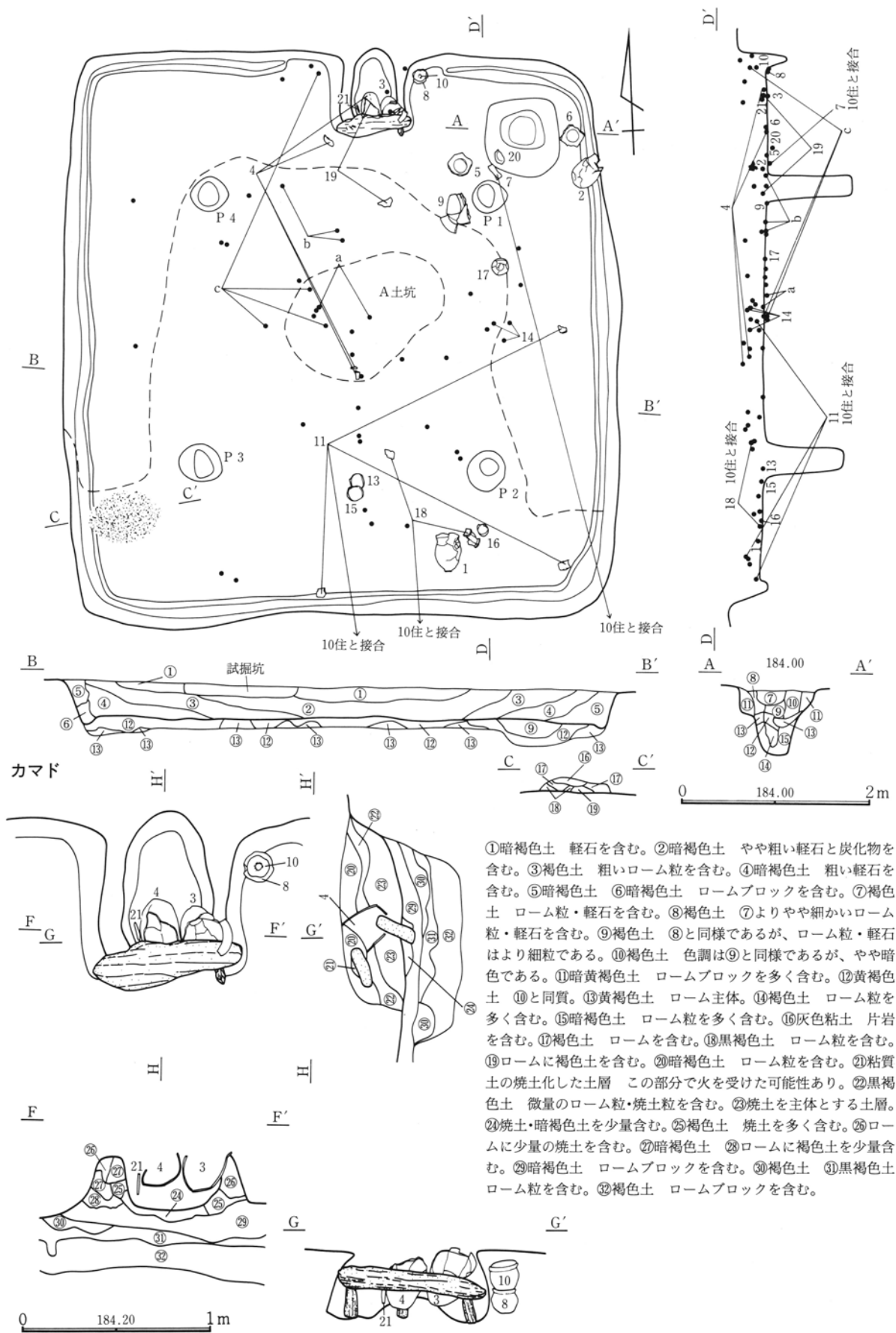

①暗褐色土 軽石を含む。②暗褐色土 やや粗い軽石と炭化物を含む。③褐色土 粗いローム粒を含む。④暗褐色土 粗い軽石を含む。⑤暗褐色土 ⑥暗褐色土 ロームブロックを含む。⑦褐色土 ローム粒・軽石を含む。⑧褐色土 ⑦よりやや細かいローム粒・軽石を含む。⑨褐色土 ⑧と同様であるが、ローム粒・軽石はより細粒である。⑩褐色土 色調は⑨と同様であるが、やや暗色である。⑪暗黄褐色土 ロームブロックを多く含む。⑫黄褐色土 ⑩と同質。⑬黄褐色土 ローム主体。⑭褐色土 ローム粒を多く含む。⑮暗褐色土 ローム粒を多く含む。⑯灰色粘土 片岩を含む。⑰褐色土 ロームを含む。⑱黒褐色土 ローム粒を含む。⑲ロームに褐色土を含む。⑳暗褐色土 ローム粒を含む。㉑粘質土の焼土化した土層 この部分で火を受けた可能性あり。㉒黒褐色土 微量のローム粒・焼土粒を含む。㉓焼土を主体とする土層。㉔焼土・暗褐色土を少量含む。㉕褐色土 焼土を多く含む。㉖ロームに少量の焼土を含む。㉗暗褐色土 ㉘ロームに褐色土を少量含む。㉙暗褐色土 ロームブロックを含む。㉚褐色土 ㉛黒褐色土 ローム粒を含む。㉜褐色土 ロームブロックを含む。

炭化材出土状態

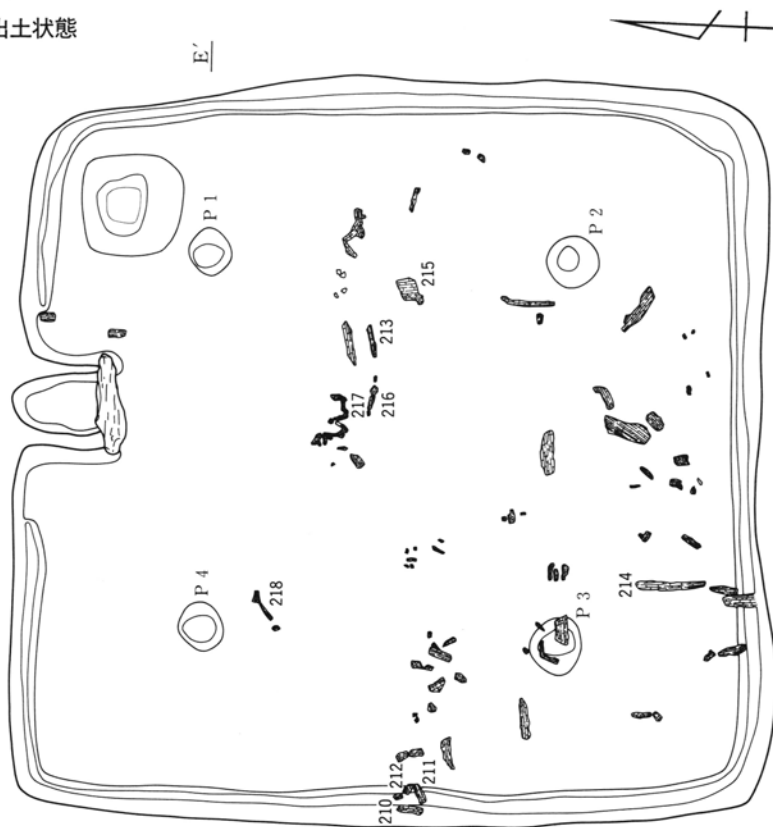

石製品・礫出土状態

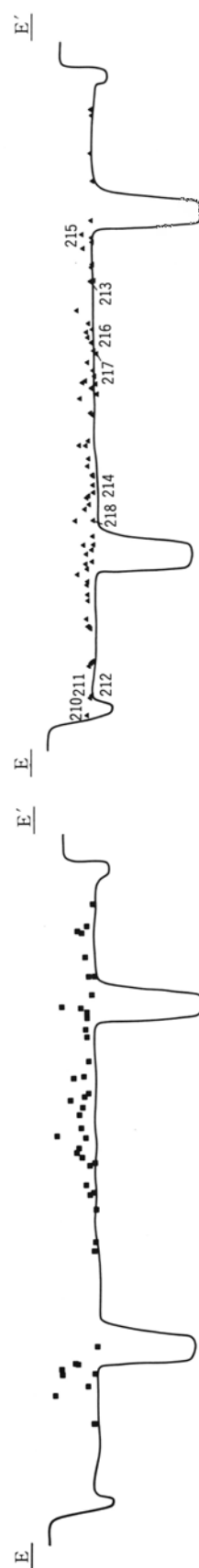
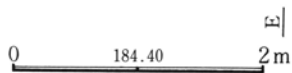

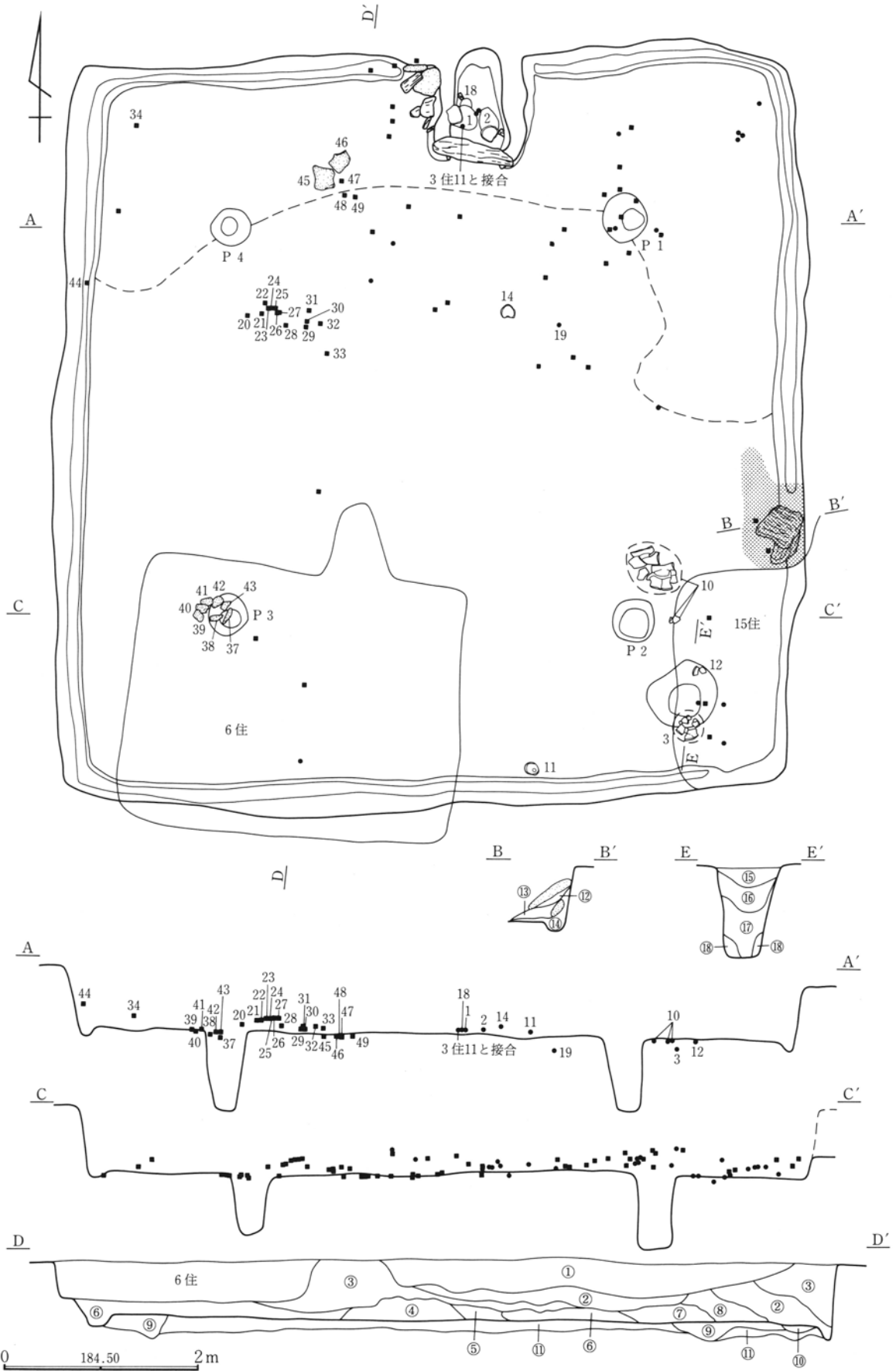

炭代材出土状態

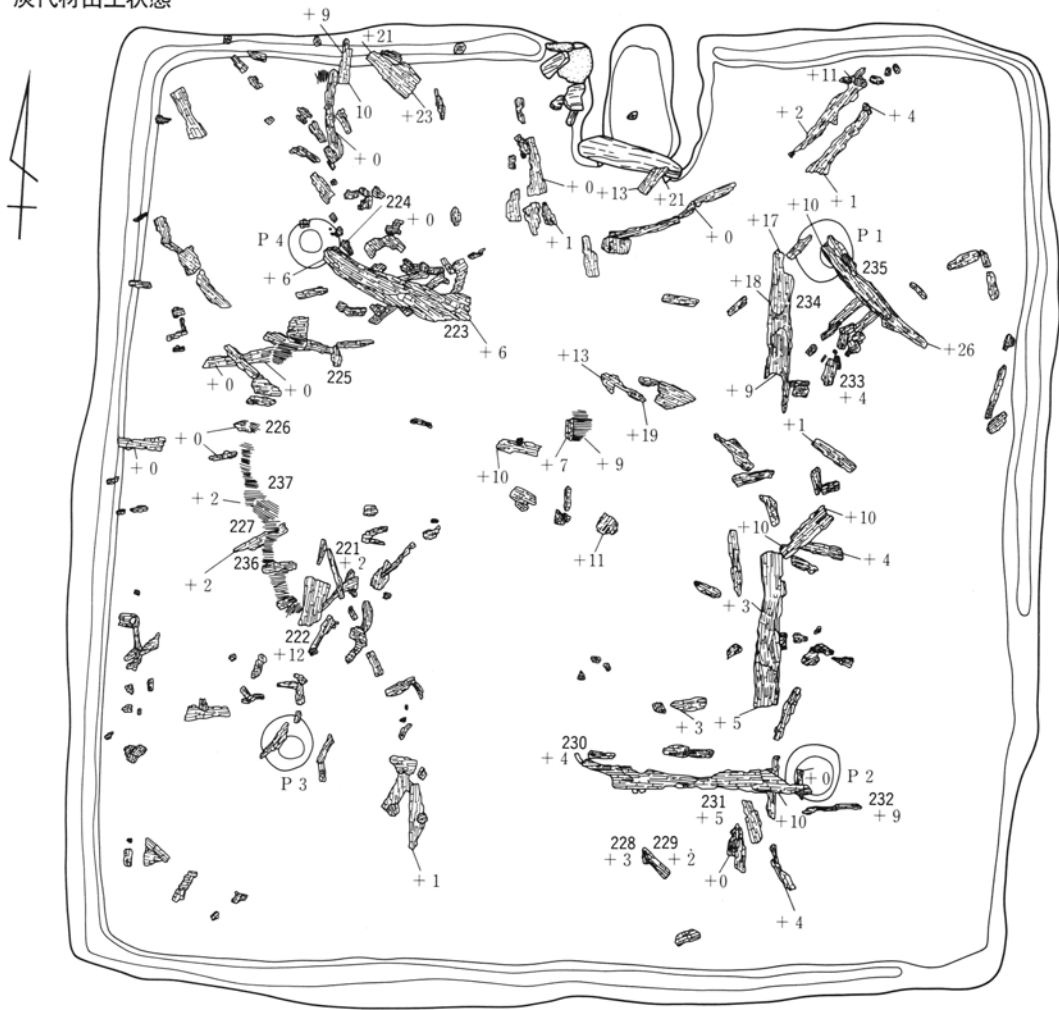

0 2m

①黒褐色土 粒子やや粗い。②黒褐色土 暗褐色土・ローム粒・焼土・炭化物を含む。明らかに埋め戻した土と思われる。③暗褐色土 ローム粒を含む。④褐色土 ローム粒を少量含む。⑤暗褐色土 ローム粒を含む。⑥褐色土 焼土・炭化物を多量に含む。⑦褐色土 ローム粒を含む。⑧暗褐色土 ローム粒を含む。⑨暗褐色土 ロームブロックを含む。⑩暗褐色土 ⑪ロームに褐色土を含む。⑫暗灰褐色土 暗褐色ブロック土・焼土を含む粘土層。⑬灰褐色粘土層 ⑭暗褐色土 粗いローム粒を含む。⑮褐色土 軽石とローム粒を少量含む。⑯褐色土 ロームブロックを多く、炭化物を若干含む。⑰褐色土 締めりが弱い。若干のローム粒を含む。⑱褐色土 灰色粘土粒を少量含む。⑲褐色土 ローム粒と焼土粒を少量含む。やや粗粒。⑳褐色土 軽石を全体に、焼土粒・ローム粒を若干含む。㉑褐色土 焼土ブロックとロームブロック

を少量含む。㉒褐色土 焼土ブロックを多く含む。㉓焼土ブロック ㉔淡褐色粘土 焼土を含む。㉕褐色土 焼土粒・ローム粒少量含む。㉖褐色土と焼土の混土 ㉗褐色土 焼土ブロックを含む。㉘淡褐色土 軽石と焼土粒を少量含む。㉙黄褐色土 粘性を持つ。㉚褐色土 焼土を含む。㉛褐色土 焼土粒を多く含む。㉜ロームと石との境が若干焼けている。よく締まる。㉝ロームと褐色土の混土 ㉞褐色土 少量の焼土・炭化物・ローム粒を含む。㉟黒褐色土 多量のローム粒・若干の焼土粒を含む。㊱褐色土 若干の焼土粒・ローム粒を含む。㊲褐色土 多量の焼土・少量のローム粒を含む。㊳貼床 褐色土とロームブロックの混土。かたく締まる。㊴黒褐色土 ロームブロックを少量含む。㊵ロームに黒褐色土を少量含む。㊶明るいローム ㊷暗赤褐色土 ㊸褐色土 多量の焼土粒・少量のY、Pを含む。㊹焼土

カマド

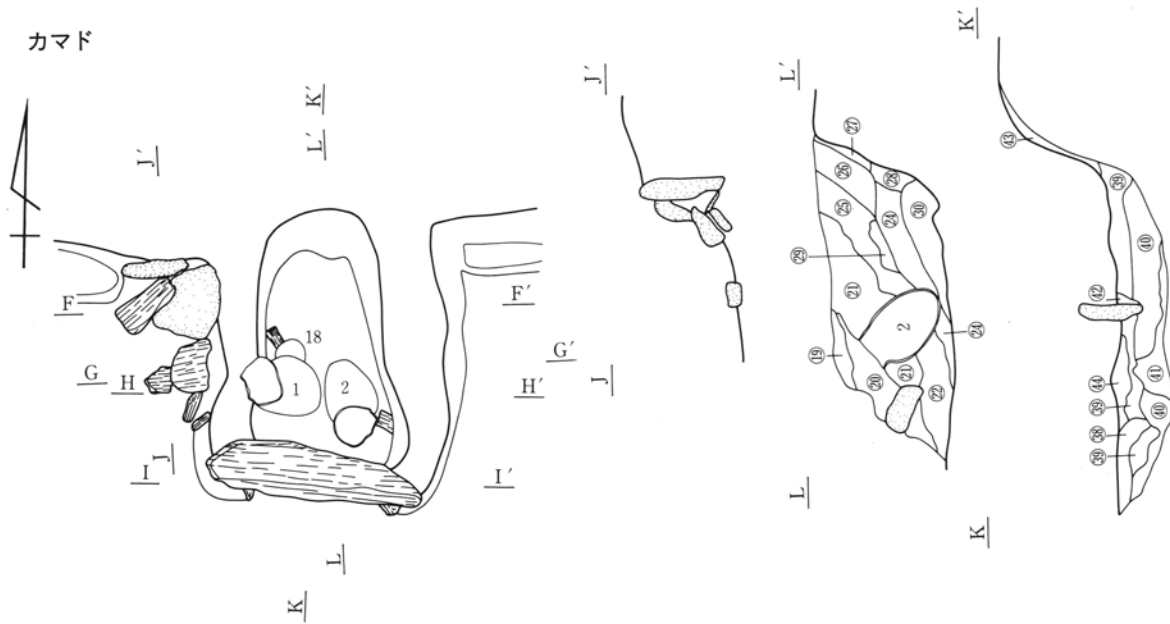

F

F'

H

H'

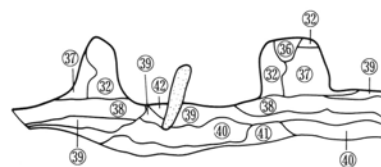
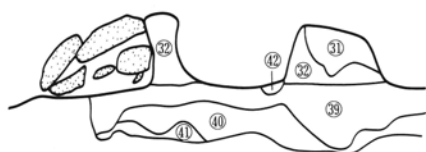

G

G'

I

I'

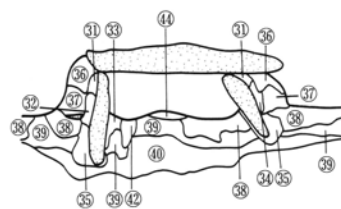
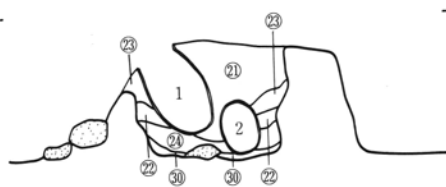

0 184.30 1m



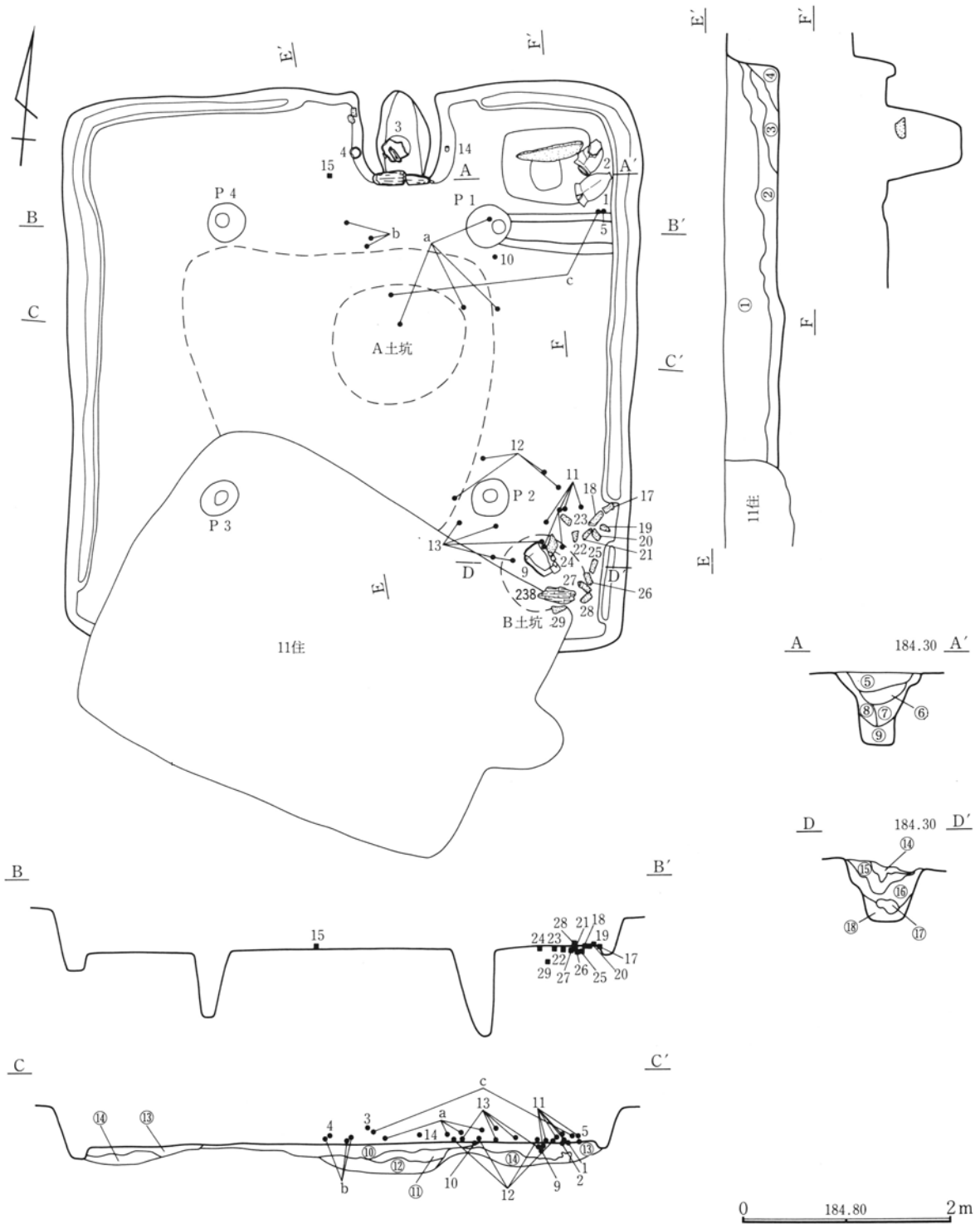

①暗褐色土 軽石を含む。②褐色土 ローム粒を少量含む。③褐色土 ロームブロックを含む。④褐色土 若干の焼土粒・炭化物、多量のローム粒を含む。⑤暗褐色土 ローム粒・焼土粒を含む。⑥暗褐色土 ⑤より暗色でローム粒も少ない。⑦暗褐色土 ローム粒を多く含む。⑧暗褐色土 ローム粒を⑦より多く含む。⑨褐色土 ローム粒・ロームブロックを多く含む。⑩褐色土 ロームブロックを含む。⑪褐色土 多量のローム・若干の焼土を含む。⑫暗褐色土 ローム・褐色土を多く含む。⑬褐色土 若干の焼土粒・ローム粒を含む。⑭ローム質の土塊 ⑮暗赤褐色土 ローム

粒を含む。⑯褐色土とロームの混土 ⑰ロームブロック ⑱暗褐色土 若干のローム粒・炭化物を含む。⑲褐色土 微細なローム粒・軽石を若干含む。⑳褐色土 焼土粒を含む。㉑赤褐色土 焼土を主体とする。㉒褐色土 若干の焼土粒を含む。㉓褐色土 粘土・焼土を含む。㉔淡褐色土 多量の粘土、少量の焼土を含む。㉕暗褐色土 焼土粒・粘土粒を含む。㉖褐色土 ロームを含む。㉗暗褐色土 ロームを含む。㉘ロームに暗褐色土が混じる。㉙暗赤褐色土 ローム粒を含む。㉚明茶褐色土 多量の焼土粒・ロームブロックを含む。㉛暗褐色土 焼土粒を多量に含む。

12号住居カマド

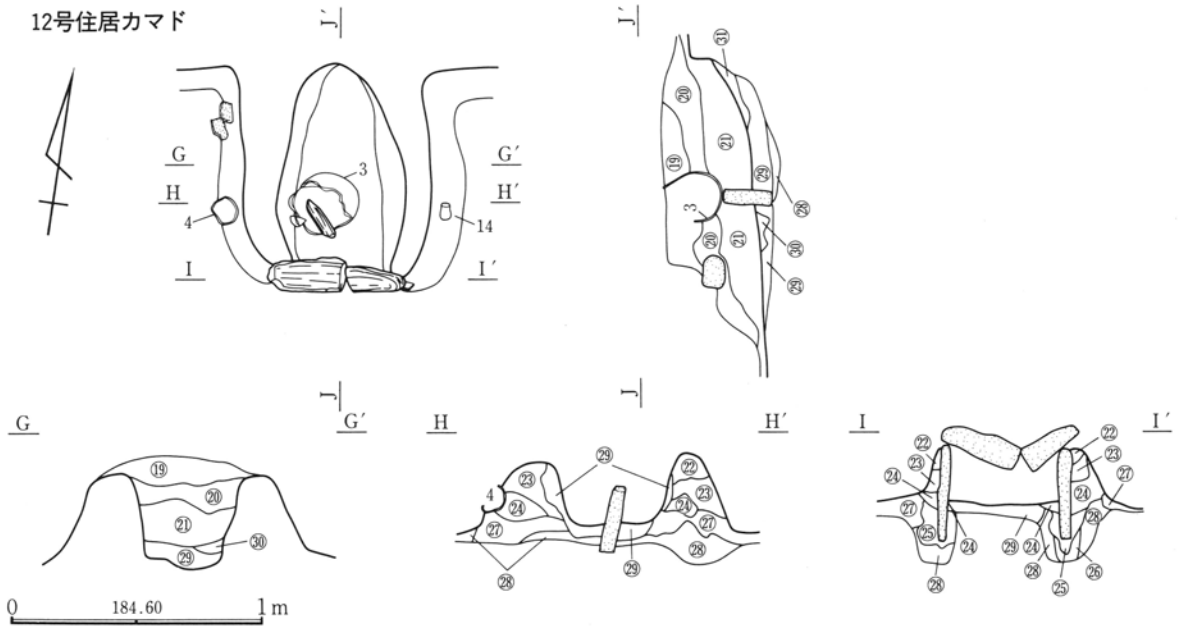

16号住居

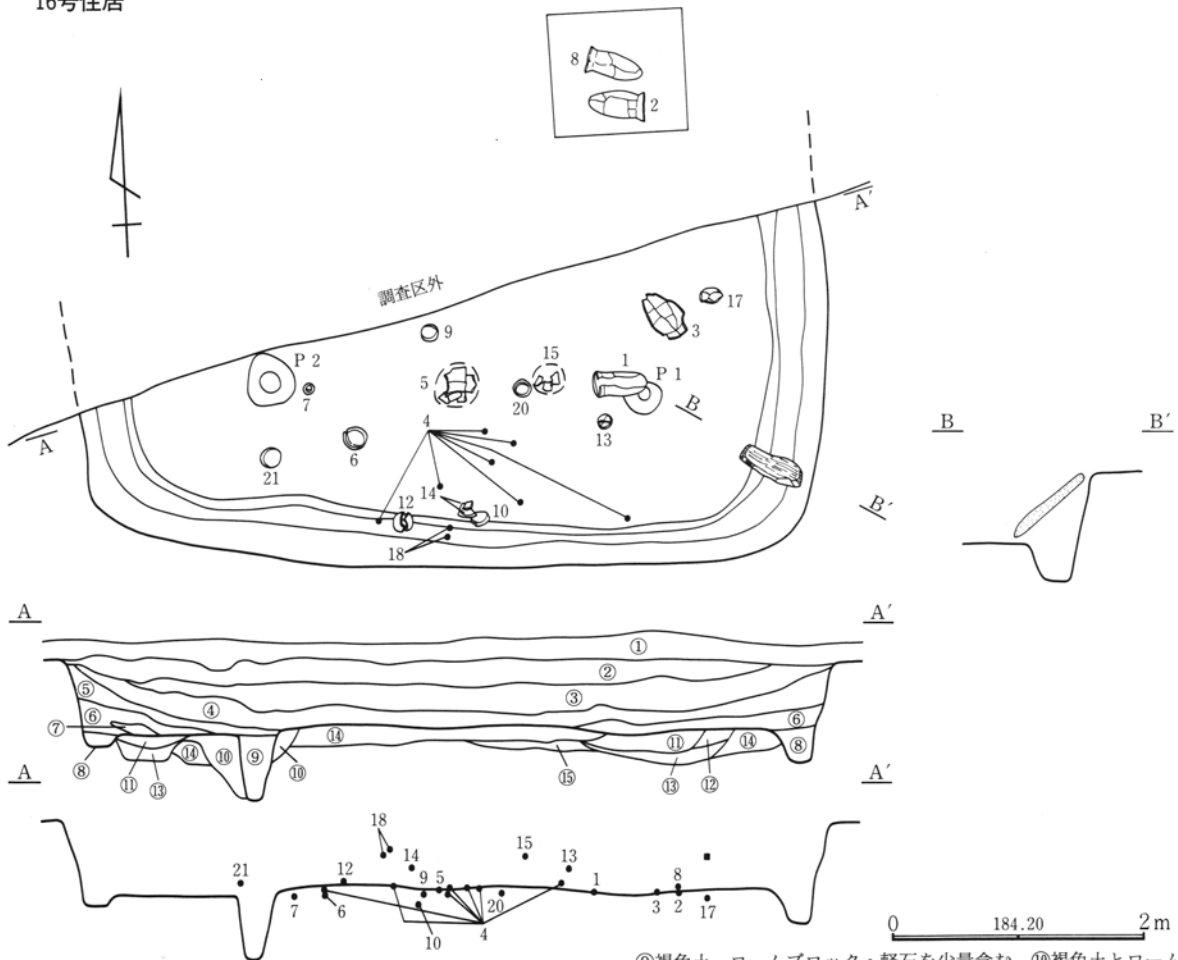

①表土 浅間A軽石を多量に含む。②暗褐色土 軽石を含む。③暗褐色土 軽石を少量、炭化物と焼土を若干含む。④褐色土 軽石を全体に含む。⑤暗褐色土 多量の炭化物と少量の焼土を含む。⑥褐色土 軽石を全体に、焼土・炭化物を若干含む。⑦暗灰褐色粘土 若干の焼土を含む。⑧黒褐色土 少量のローム粒を含む。

⑨褐色土 ロームブロック・軽石を少量含む。⑩褐色土とロームブロックの混土 締まるがある。⑪褐色土とロームブロック・ローム粒の混土 軽石・焼土粒を少量含む。⑫褐色土 ローム粒を少量含む。締まり弱い。⑬ロームに褐色土のブロックを多量に含む。⑭ロームに暗褐色土ブロック・褐色土ブロック・B、Pらしき軽石を少量含む。⑮ロームに褐色土を少量含む。

遺物出土状態

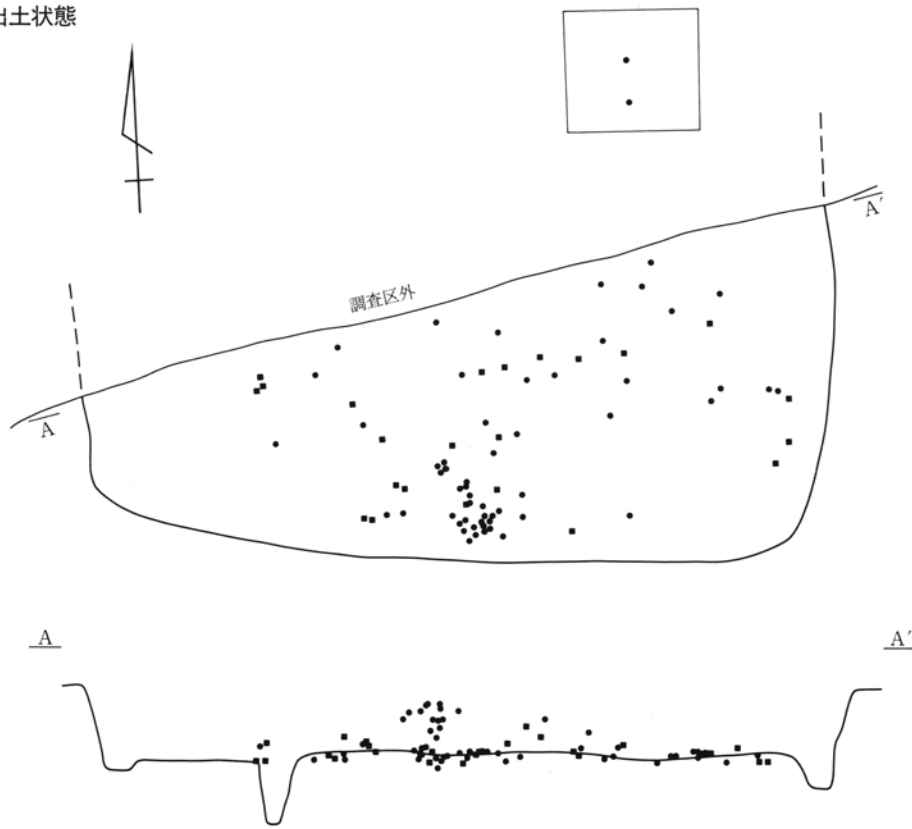

土器・炭化材出土状態

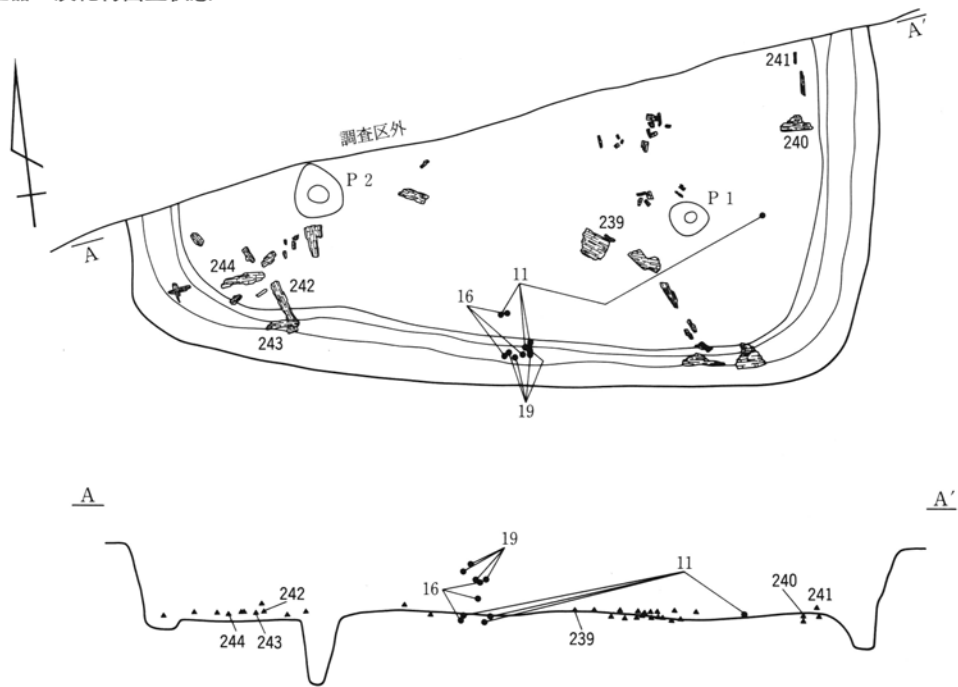

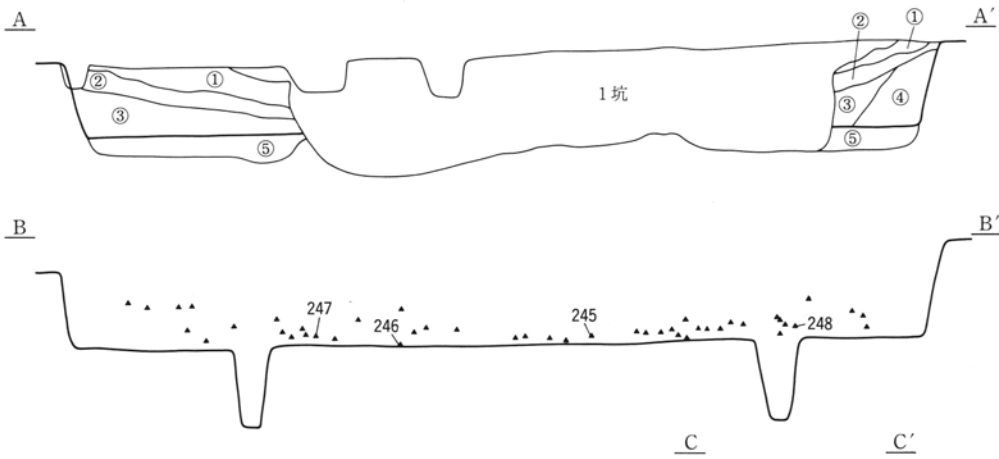
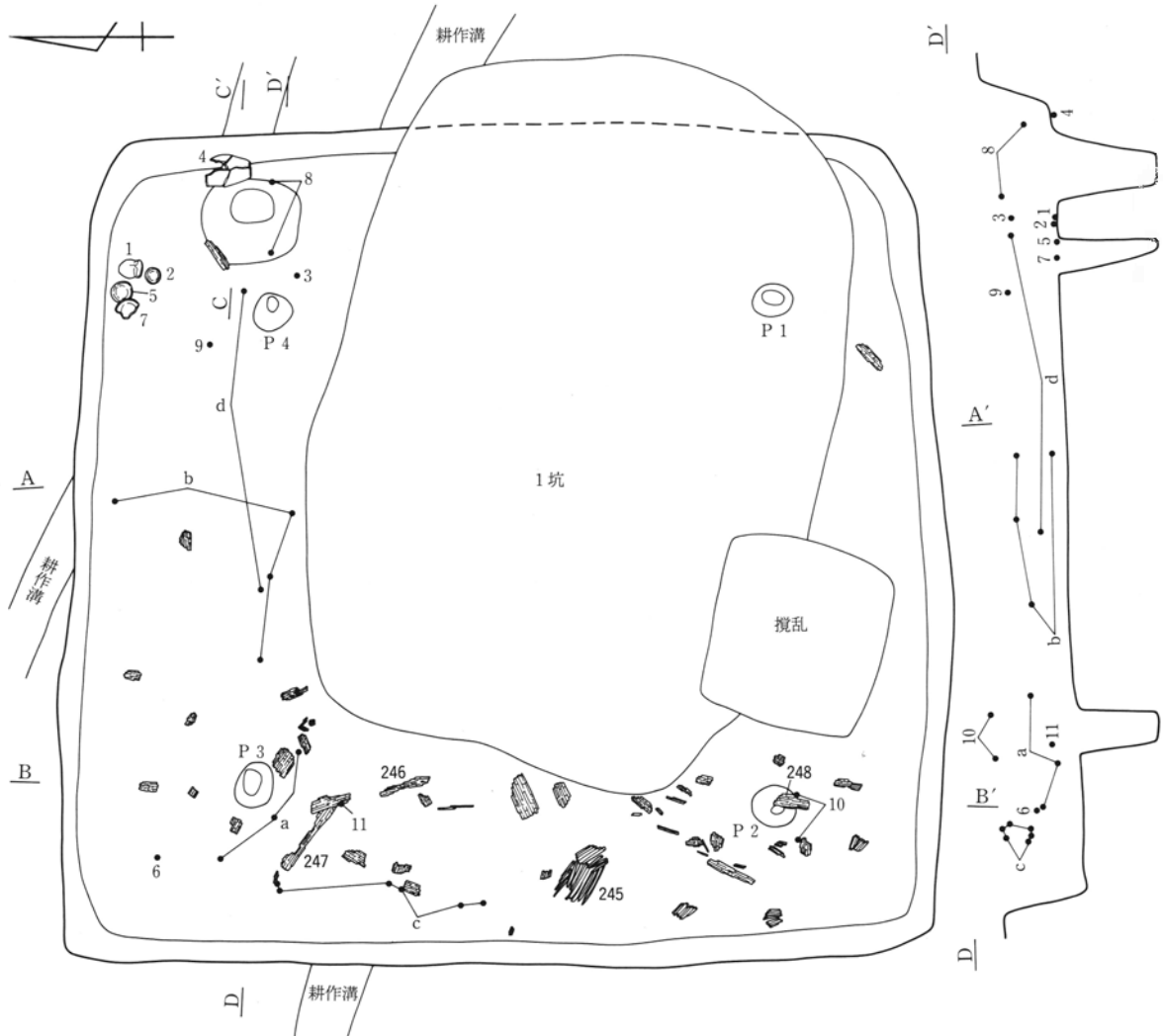

①褐色土 細粒。②褐色土 ロームブロックを含む。③褐色土 少量のローム・若干の炭化物を含む。④褐色土 黒褐色土が混入し、若干の炭化物・焼土を含む。⑤黄褐色土 ロームに黒色土が混入する。⑥暗褐色土 ロームブロックを含む。⑦ロームに褐色土を少量含む。⑧褐色土 ロームを少量含む。⑨ロームブロックと暗褐色土ブロックとの混土 ⑩ロームに暗褐色土ブロックを少量含む。⑪淡褐色土 やや粘質。⑫暗褐色土 ロームブロックを多く含む。

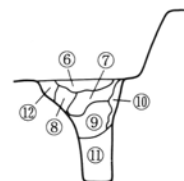

0 185.00 2m

遺物出土状態

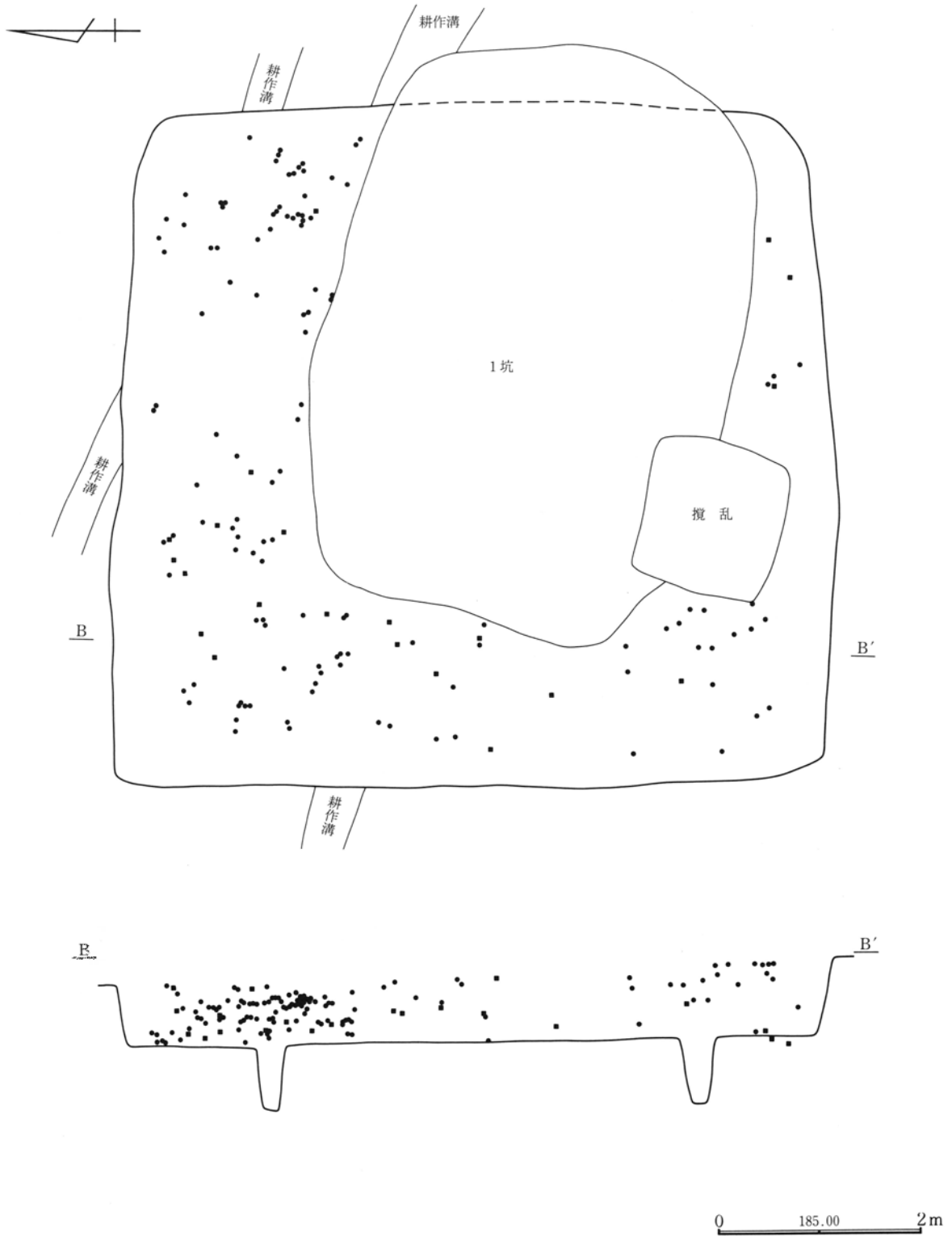

0 185.00 2m

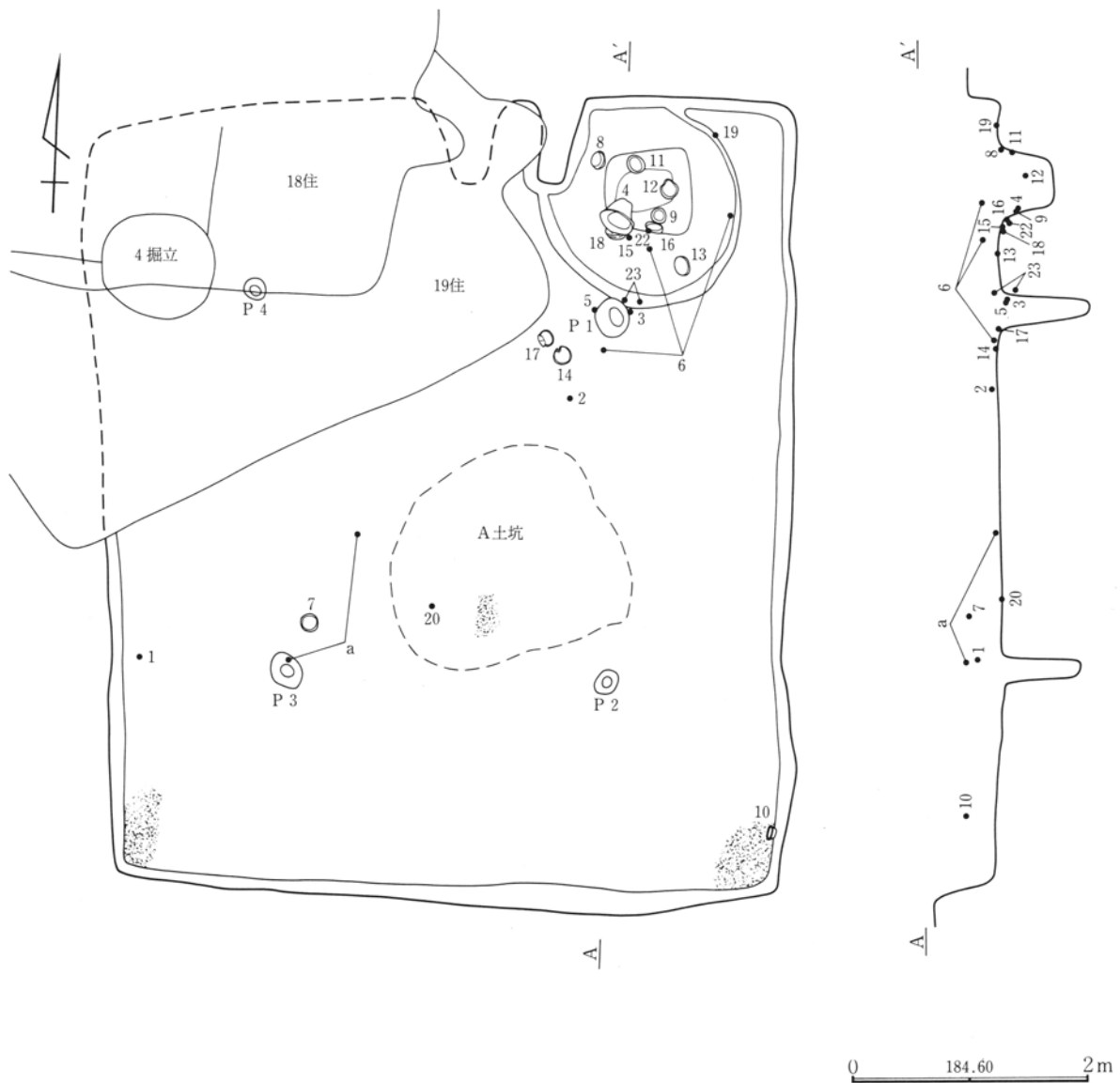

①暗褐色土 細かいローム粒・軽石を含み、炭化物を少量含む。  
 ②明褐色土 ローム粒・ロームブロックを多量に含む。③褐色土  
 ローム粒とロームブロックを多量に含む、黒褐色土をブロック状  
 に含む。炭化物も含む。④明褐色土 ロームブロック・ローム粒  
 を主体とする。⑤暗褐色土 ③と同質の褐色土と黒褐色土ブロッ

クで構成された土層。⑥暗褐色土 ローム粒を含む。⑦褐色土  
 ローム粒を多量に含む。⑧暗褐色土 ローム粒・焼土粒を多量に  
 含む。⑨灰褐色土 粘土粒を多量に含む。⑩黄褐色土 ローム主  
 体で褐色土を若干含む。⑪褐色土 ロームブロックを含む。⑫ロ  
 ムに暗褐色土ブロックを少量含む。

20号住居遺物出土状態

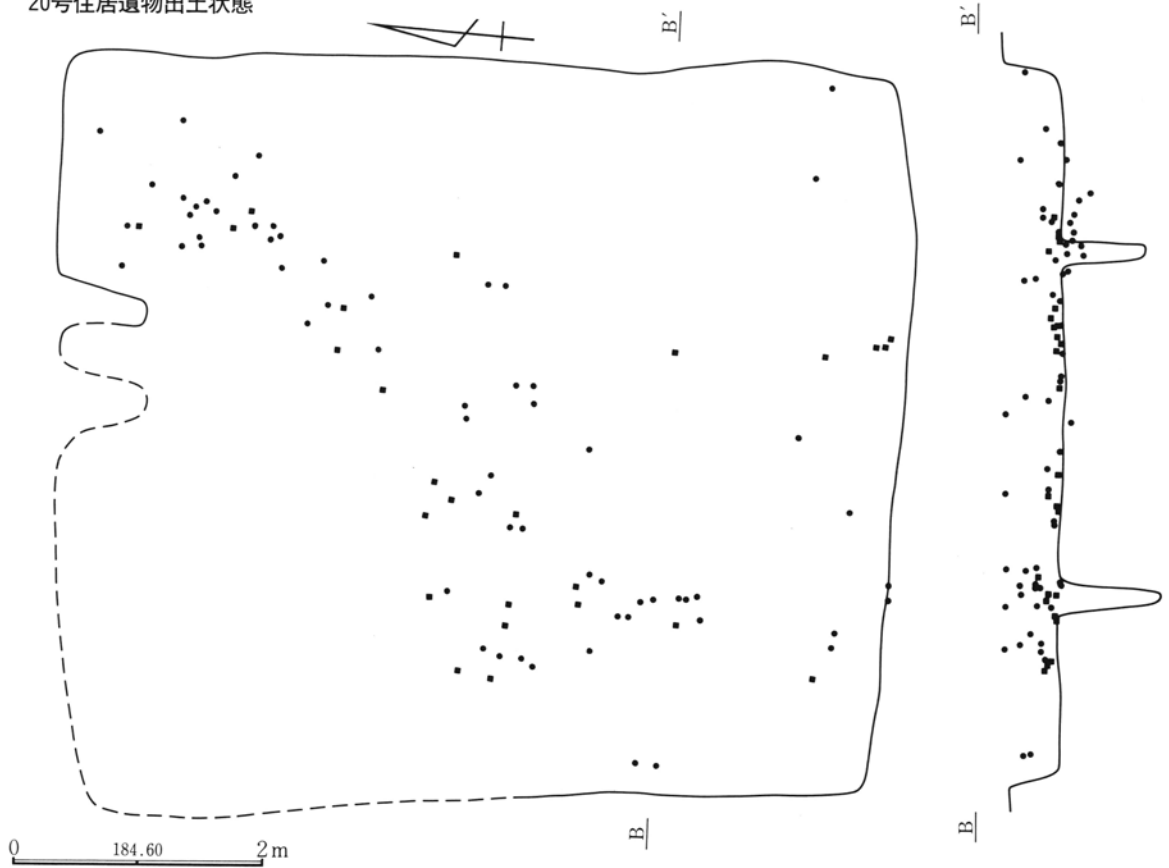

21号住居

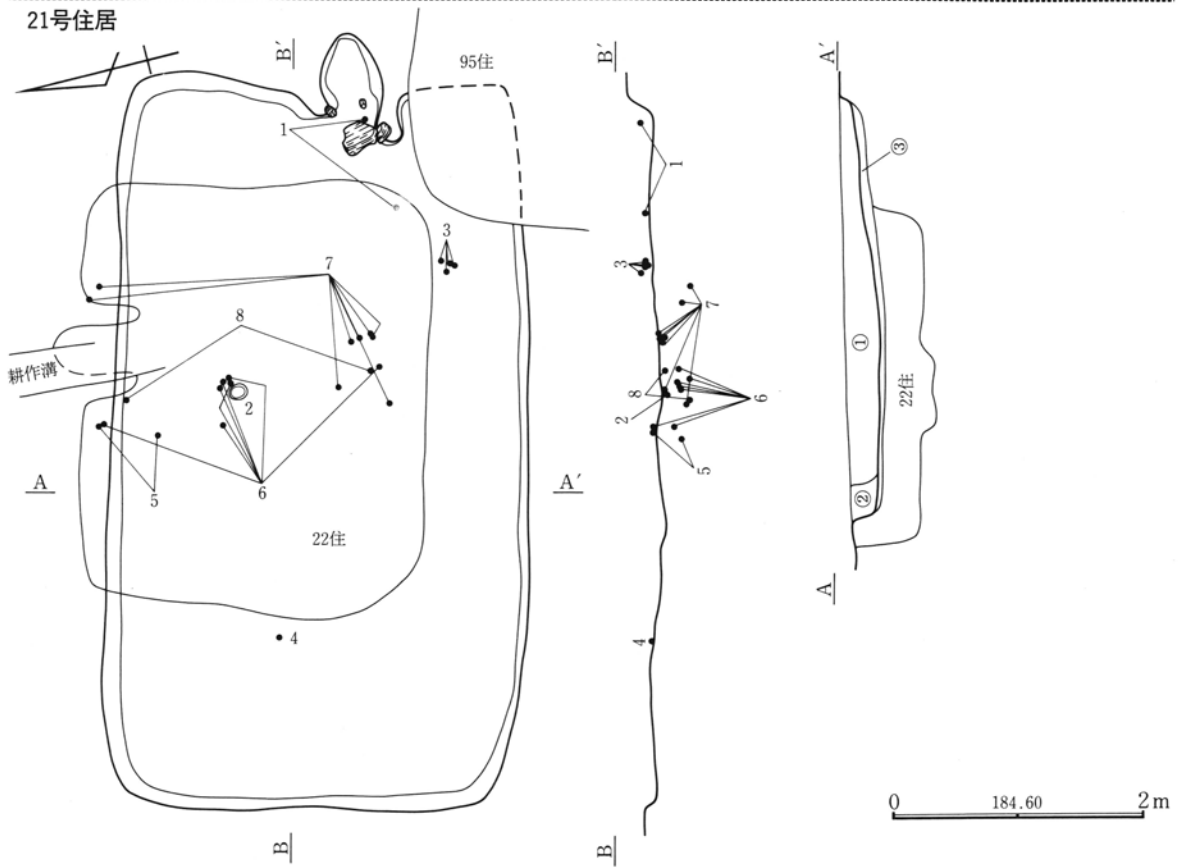

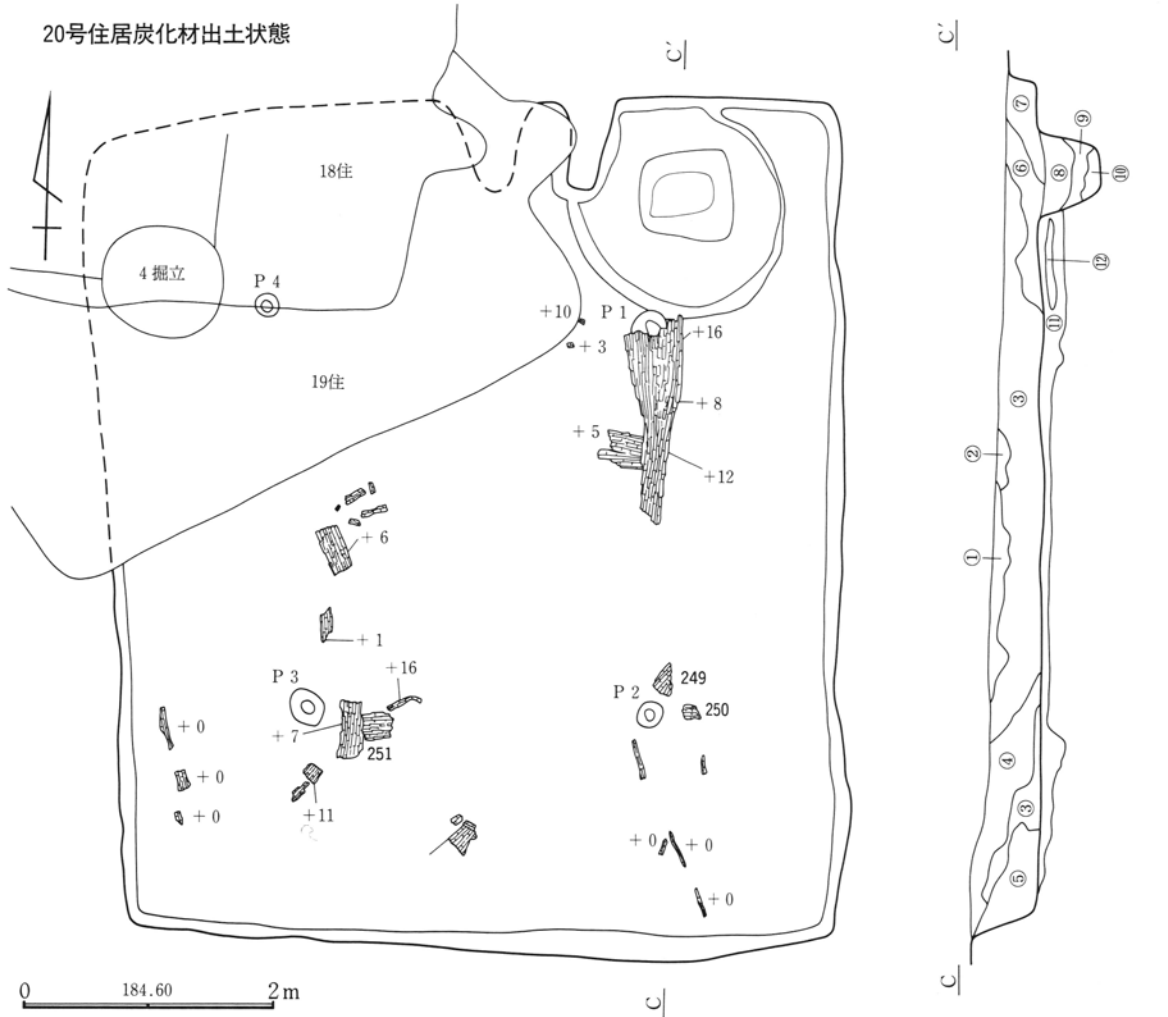

21号住居カマド

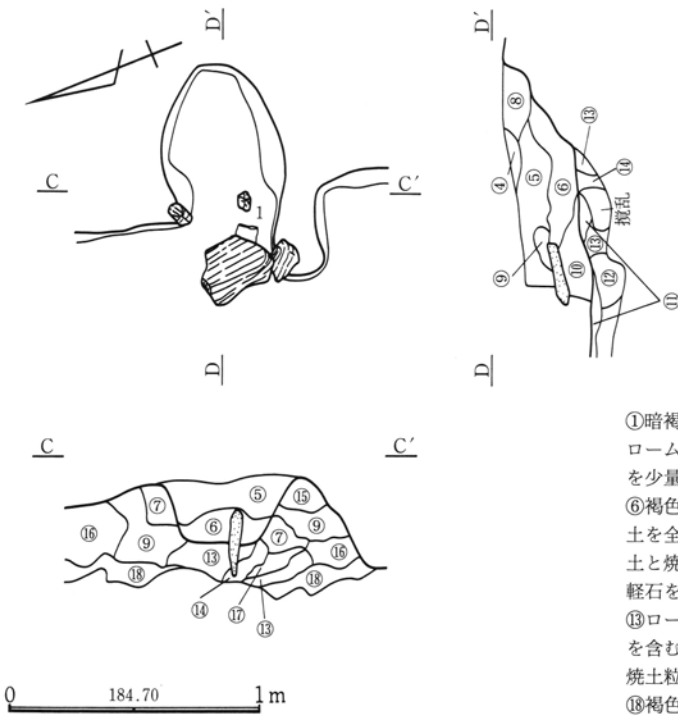

- ①暗褐色土 ローム粒を少量含む。
- ②褐色土 ロームを含む。
- ③ロームに褐色土少量含む。軽石を含む。
- ④褐色土 焼土粒・軽石を少量含む。
- ⑤褐色土 淡褐色土ブロックと焼土粒を少量含む。
- ⑥褐色土 焼土粒を全体に、炭化物を若干含む。
- ⑦灰色粘土 焼土を全体に含む。
- ⑧赤褐色土と褐色土の混土
- ⑨褐色土 灰色粘土と焼土粒を全体に含む。
- ⑩暗褐色土
- ⑪暗褐色土 焼土粒・軽石を少量含む。
- ⑫暗褐色土 ローム粒・焼土粒を全体に含む。
- ⑬ロームと褐色土の混土
- ⑭暗褐色土 若干のローム粒・焼土粒を含む。
- ⑮灰褐色粘土 焼土粒を少量含む。
- ⑯暗褐色土 若干の焼土粒を含む。
- ⑰褐色土 ローム粒・灰色粘土粒・焼土粒を含む。
- ⑱褐色土 ロームブロックを含む。



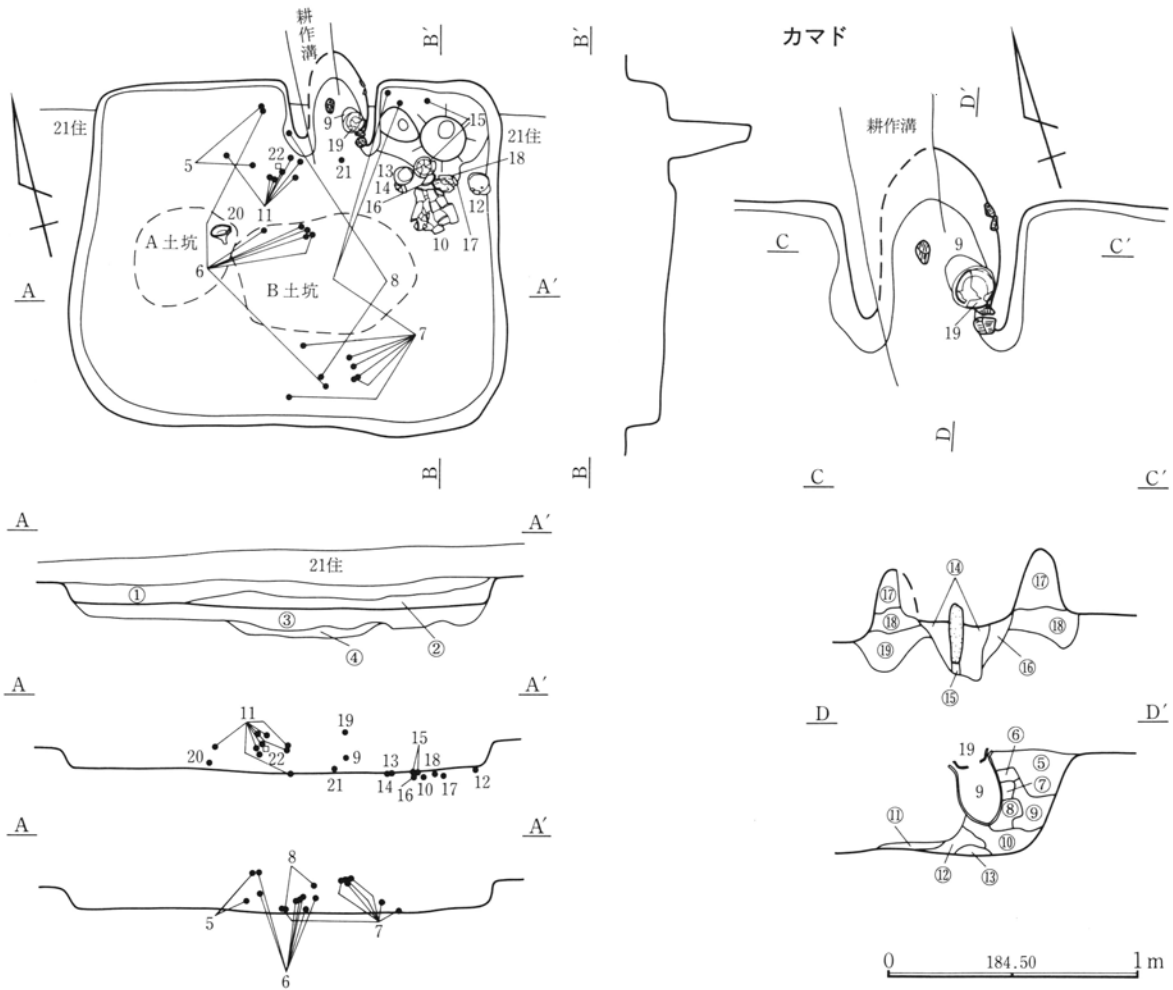

遺物出土状態

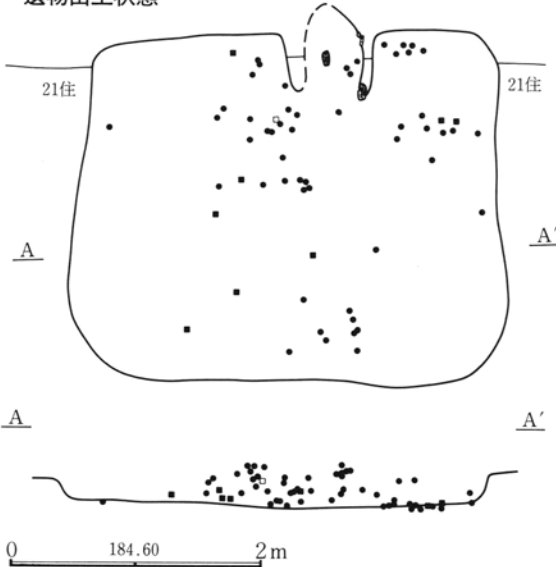

炭火材出土状態

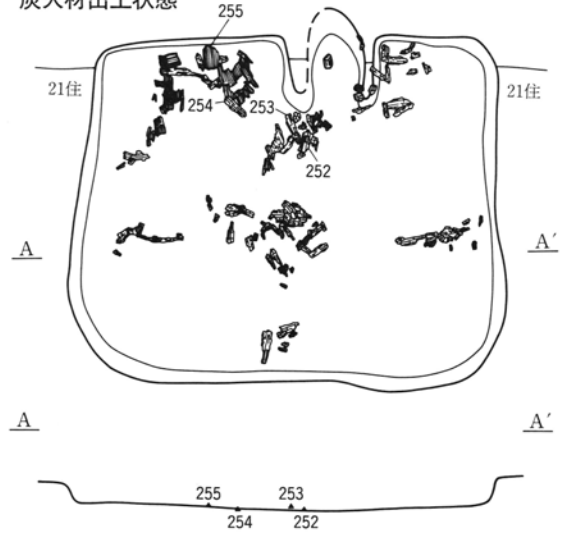

①褐色土 ローム粒を全体に炭化物を少量・焼土を若干含む。②褐色土とロームの混土 ③褐色土 ロームブロックを少量含む。軽石も含む。締まりがある。④ロームに褐色土を少量含む。締まりがある。⑤褐色土 焼土粒を少量含む。⑥ロームに少量の焼土ブロックを含む。⑦褐色土と焼土粒の混土 ⑧淡褐色土に焼土粒を少量含む、やや粘性を持つ。⑨ロームと焼土ブロックの混土 ⑩

褐色土・焼土粒・ローム粒の混土 炭化物を若干含む。⑪焼土ブロックに褐色土を含む。⑫赤褐色土 焼土粒を多量に含む。⑬焼土ブロック ⑭黒色土にロームブロックを含む。⑮黒色土 ⑯暗褐色土 焼土粒・ロームブロックを少量含む。⑰粘性のあるロームに若干の焼土粒を含む。⑱褐色土ブロックと暗褐色土ブロックの混土⑲暗褐色土ブロックとロームブロックの混土

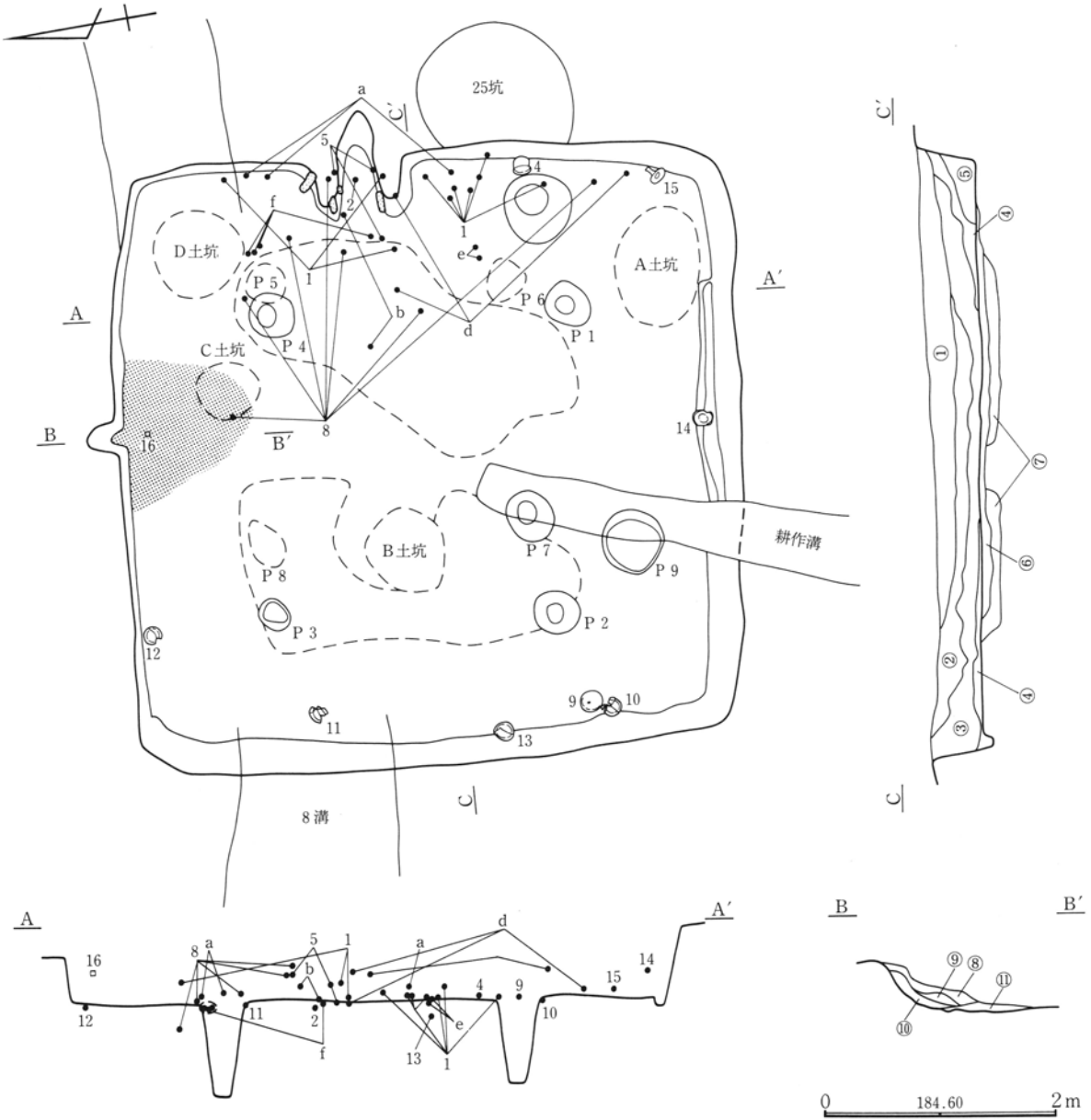

①黒褐色土 黄褐色土を含む。粒子やや粗い。②黒褐色土と褐色土の混土 ローム粒を少量含む。③ロームブロックをふくむ褐色土 人為的な埋土と思われる。④褐色土 ローム粒を含む。⑤焼土を多量に含む。⑥褐色土 ロームブロック・焼土粒・粘土粒を含む。締まりがある。⑦褐色土 ロームブロックを多量に含む。黄色軽石・焼土粒を少量含む。⑧褐色土 焼土粒・ローム粒を少量含む。⑨褐色土 焼土粒を少量、灰を若干含む。⑩褐色土 焼土を若干、ローム粒を少量含む。⑪赤褐色土 軽石・褐色土・暗

褐色土・炭化物を若干含む。⑫褐色土 焼土を少量含む。⑬暗褐色土 焼土粒・ローム粒を少量含む。⑭褐色土 焼土を多量に含む。⑮褐色土 多量の焼土粒、少量のローム粒・灰色粘土粒、若干の灰を含む。⑯赤褐色土 ⑩褐色土 多量の焼土を含む。⑰ロームに暗褐色土と若干の焼土を含む。⑱黒褐色土 ロームを含む。⑳ロームに軽石と若干の焼土粒を含む。㉑褐色土 締まりがありやや粘質。軽石と若干の焼土粒を含む。㉒褐色土 ロームを含む。

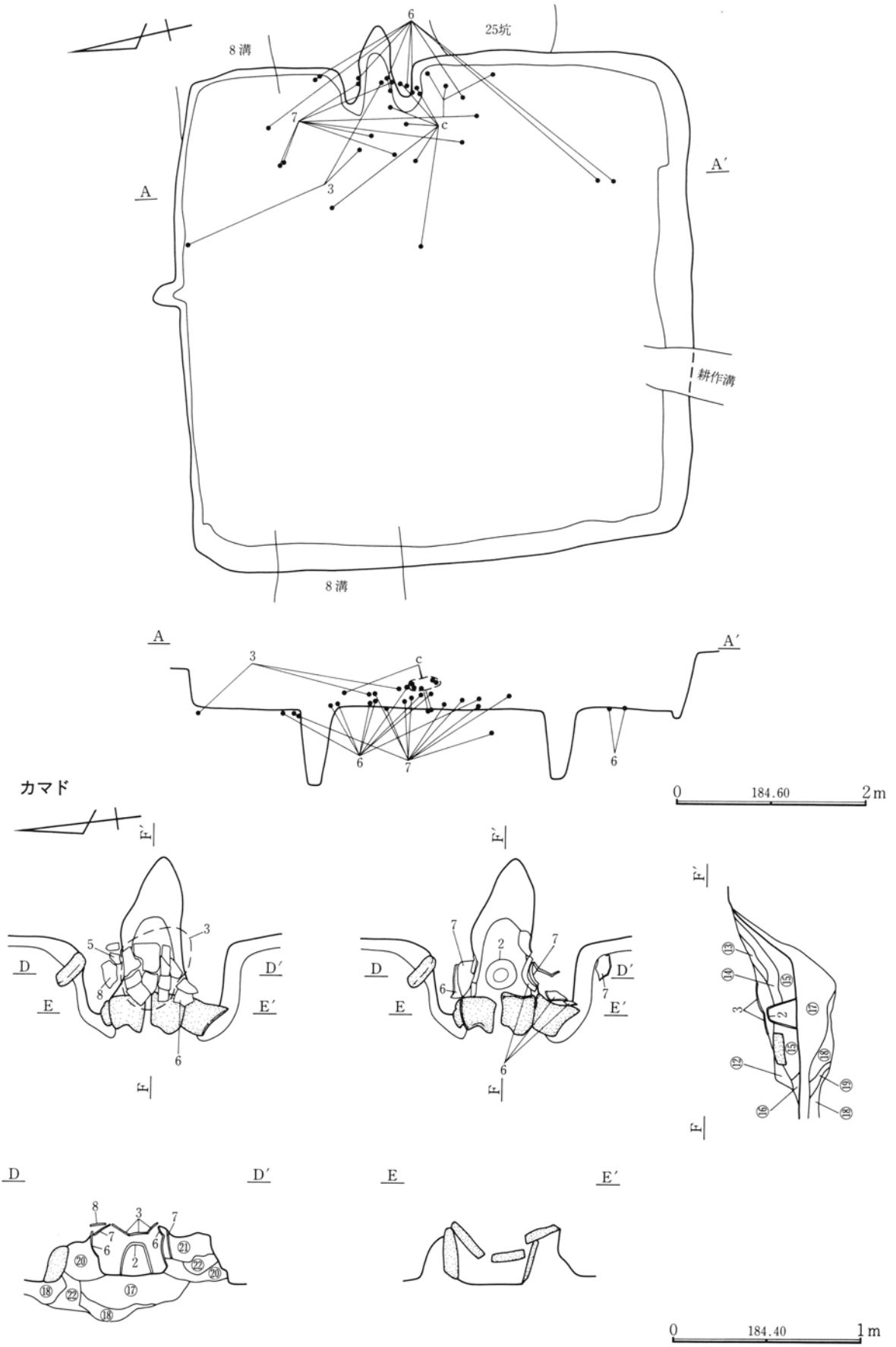

24号住居

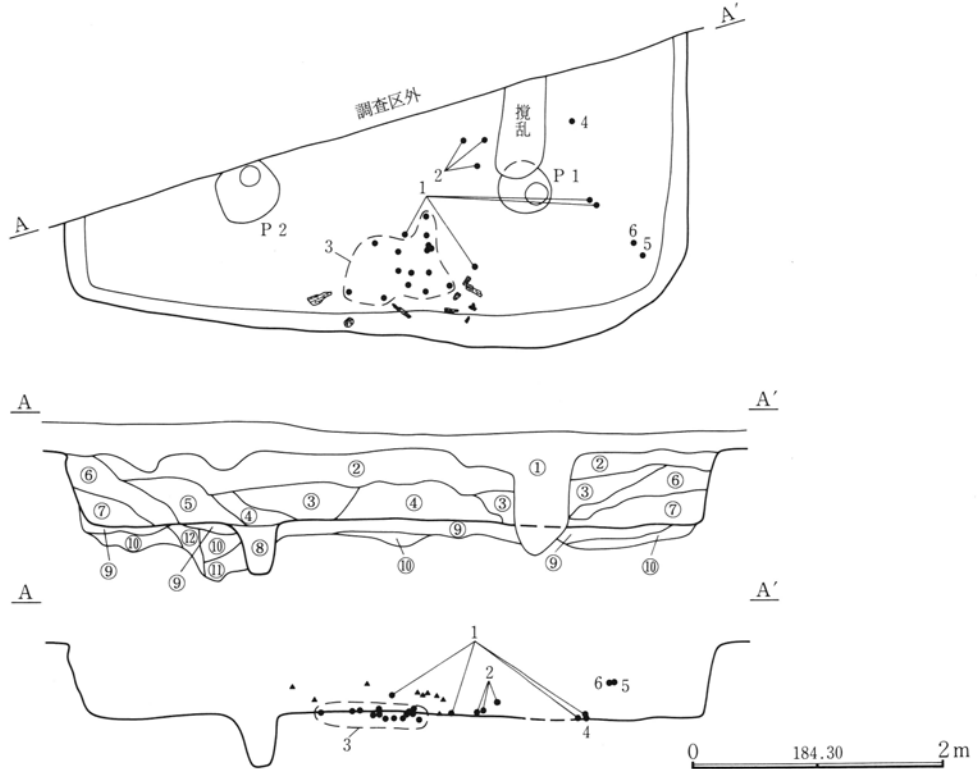

①表土層 ②暗褐色土 細かいローム粒・軽石を含む。③褐色土  
ローム粒を多量に含む。④褐色土 多量のローム粒と、ロームブ  
ロックを含む。⑤褐色土 ③層と同じ。⑥暗褐色土 ②層と同様  
であるが、粗いローム粒と、炭化物を含む。⑦褐色土 ③層と同

じ。⑧柱穴痕 ロームと暗褐色土の混土 ⑨ロームと褐色土の混  
土 締まりがあり、軽石を含む。⑩ロームに褐色土が混じる。⑪  
ロームに褐色土が少量混じる。⑫褐色土とローム粒の混土 柱穴  
痕か。

28号住居

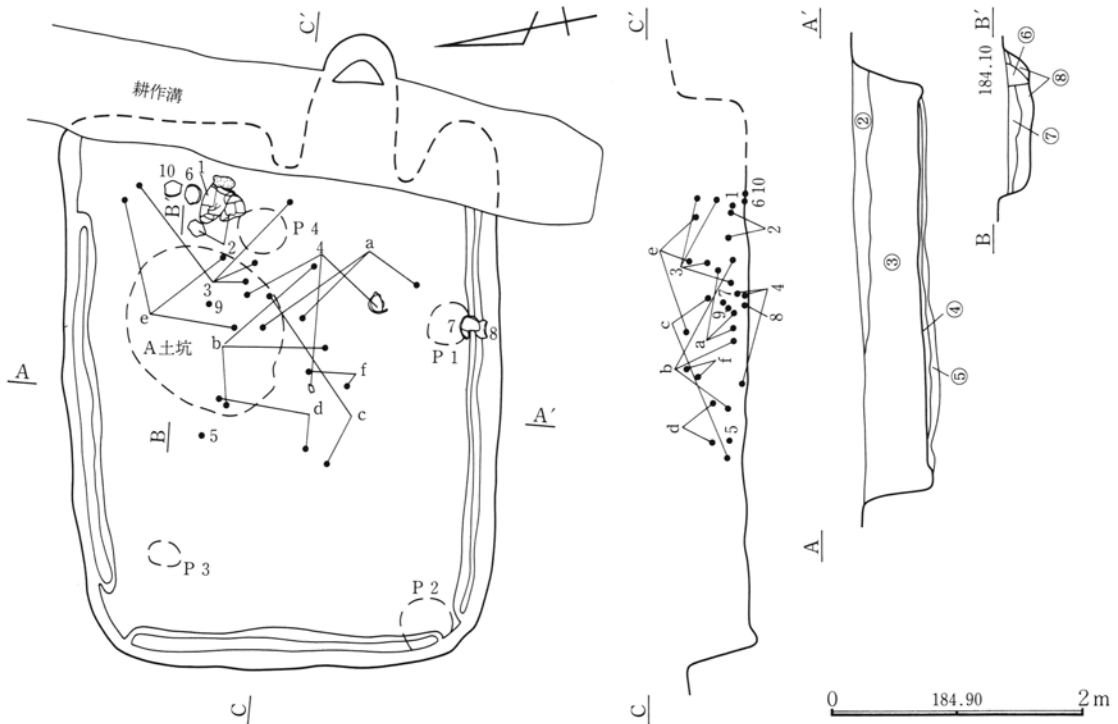

①黒褐色土 浅間A軽石を含む。締まり弱い。②暗褐色土 白色  
軽石・ローム粒を含む。締まり弱い。③暗茶褐色土 ローム粒・  
ロームブロック・炭化物を含む。④暗褐色土 黄褐色土を含む。

締まりがある。貼床。⑤黄褐色土 暗褐色土ブロックを含む。⑥  
黒褐色土と淡褐色土の混土 ⑦暗褐色土 黄褐色土ブロックを含  
む。⑧淡褐色土 黄褐色土を含む。締まりがあり粘質。

遺物出土状態

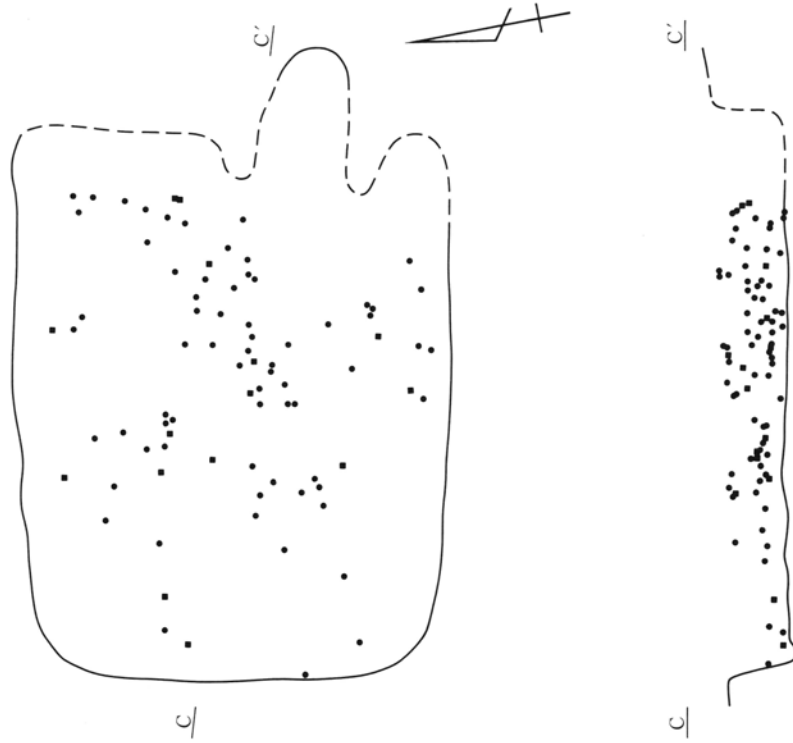

炭化材出土状態

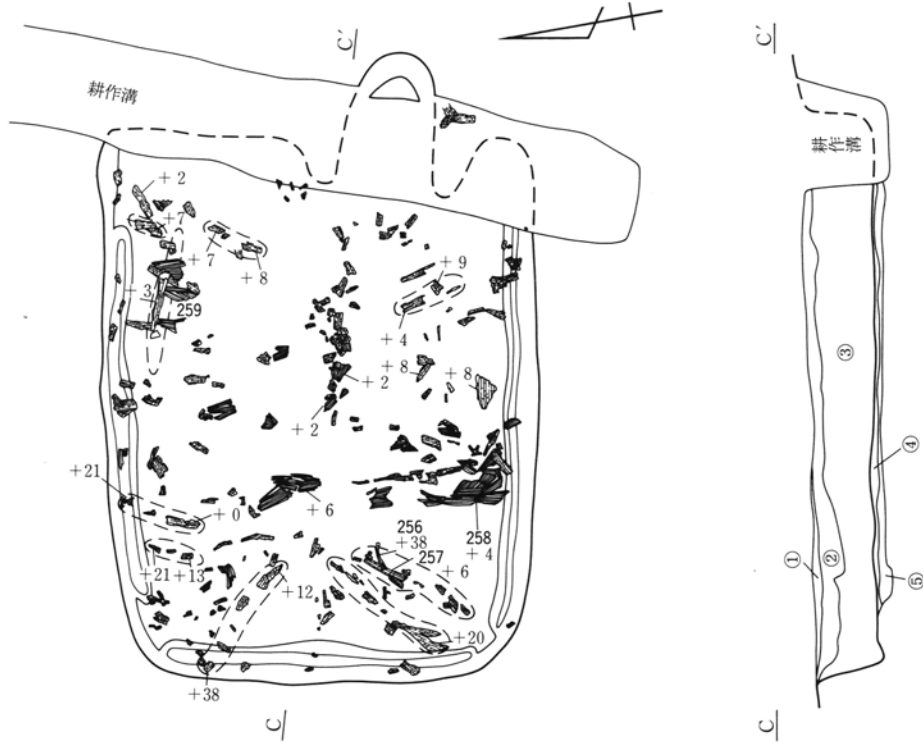

0 184.90 2m

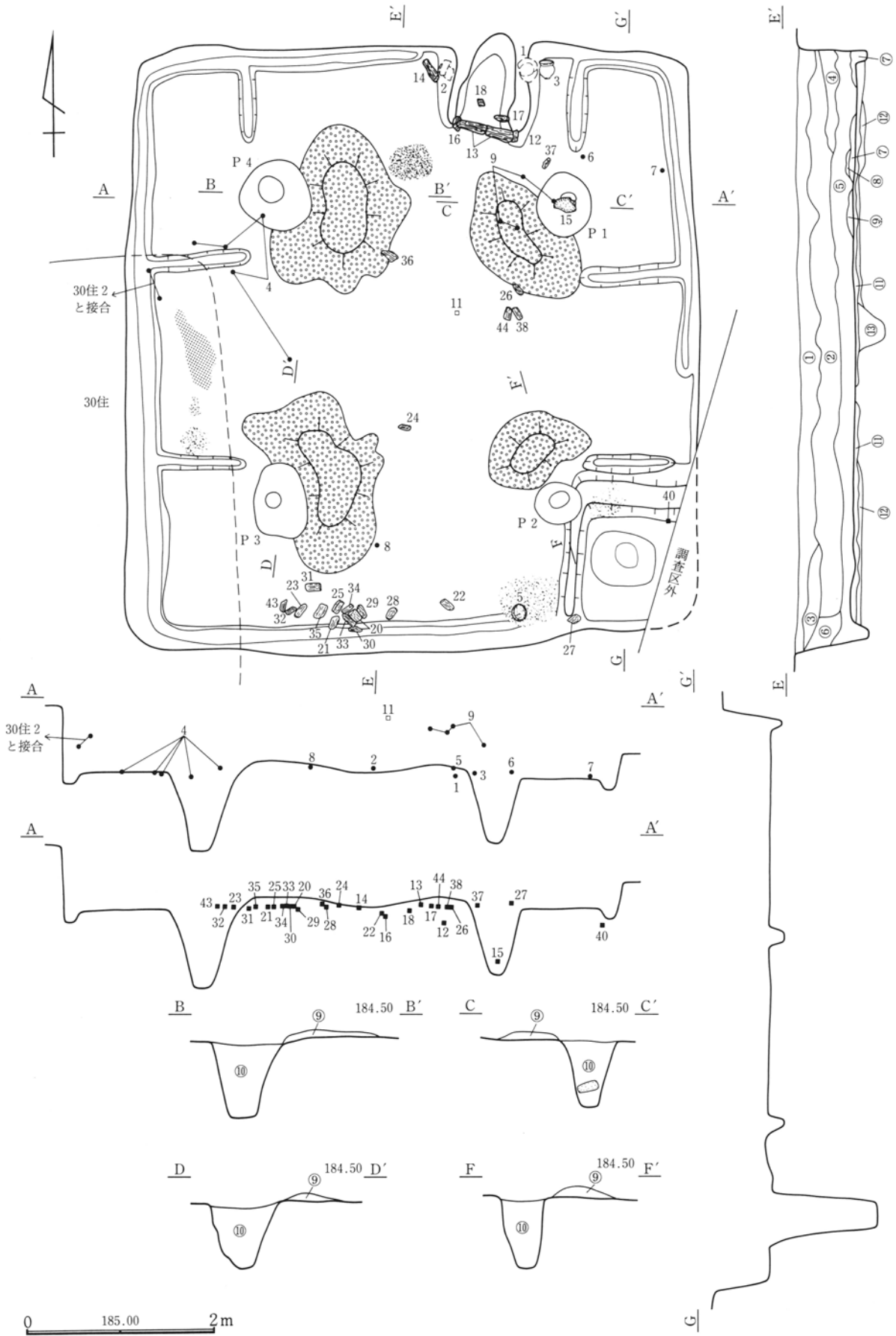

掘り方平面図

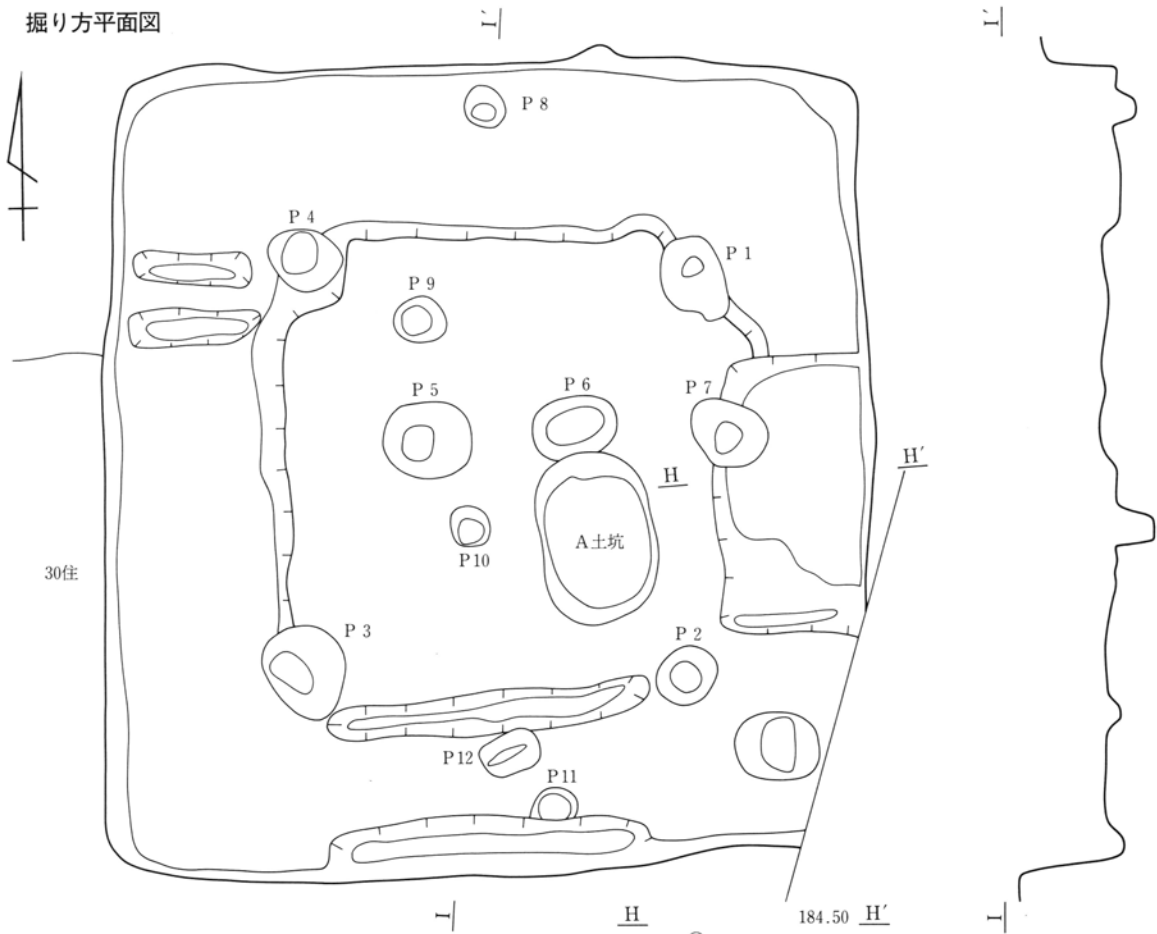

カマド

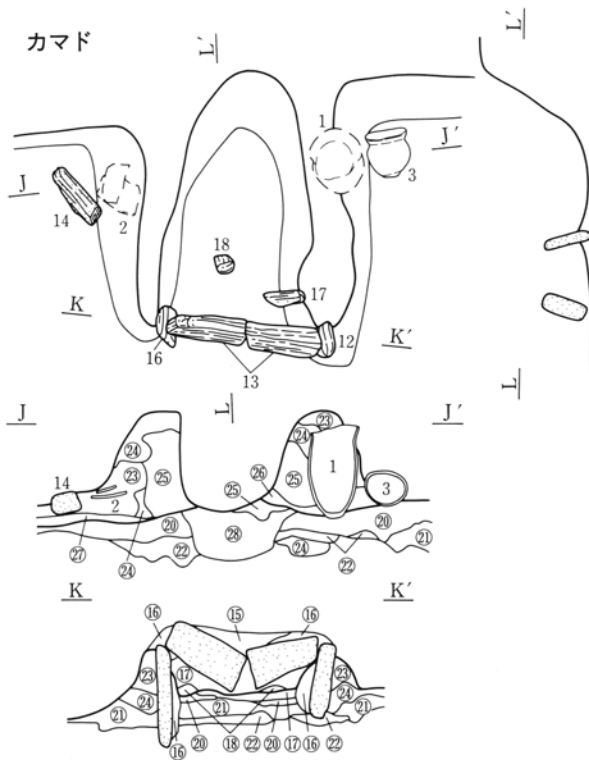

0 184.60 1 m

- ①暗褐色土 少量のローム粒を含み、締まりがある。
- ②暗褐色土 多量のロームブロックと、下部に黒色土ブロックを含む。
- ③暗褐色土 ローム粒を①層より多く含み、黒色土ブロックはわずかに含む。
- ④暗褐色土 ロームブロック・黒色土ブロックを半々に含む。
- ⑤暗褐色土 ロームブロックを多く含み、黒色土ブロックは僅かに含む。
- ⑥黒褐色土 ローム粒を僅かに含み締まりやや弱い。
- ⑦明茶褐色土 締まりあり。ローム粒・黒色粒を極くわずかに含む。
- ⑧褐色粘土 ⑨ロームに褐色土を含む。
- ⑩暗褐色土 ローム・黒色土小ブロックを多量に含む。
- ⑪貼床 暗褐色土・ローム・黒色土の混土。ブロックは扁平。かたく締まる。
- ⑫ロームに黒色土ブロックを含む。
- ⑬黒色土 ローム・褐色土ブロックを含む。
- ⑭暗褐色土 ロームブロック・焼土・粘土粒を含む。旧カマドの痕跡か。
- ⑮灰茶褐色土 粘性あり。粘土・ロームブロックを含む。
- ⑯暗茶褐色土 ローム粒・黒色土ブロック・茶色粘土ブロックと少量の焼土粒・ロームブロックを含む。
- ⑰赤褐色土 焼土ブロックを含む。天井部崩落土。
- ⑱暗褐色土 焼土ブロックを含む。
- ⑲焼土 火床面。
- ⑳住居貼床部分
- ㉑掘り方の土層 黒褐色土ローム粒を含む。
- ㉒黒色土
- ㉓暗褐色土 粘土・ローム粒を含み、締まる。
- ㉔黒褐色土 粘土・ローム粒を多量に含み、締まる。
- ㉕鈍い黄褐色粘土 ややざらついた粘土・砂・小石・ロームブロックを含む。
- ㉖鈍い黄褐色粘土 褐色土・焼土ブロックを含む。
- ㉗貼床の上ののった土 黒色土
- ㉘黒色土 ロームブロックを含む。上面に火床面あり。床を掘り込んだ土。

0 185.00 2 m

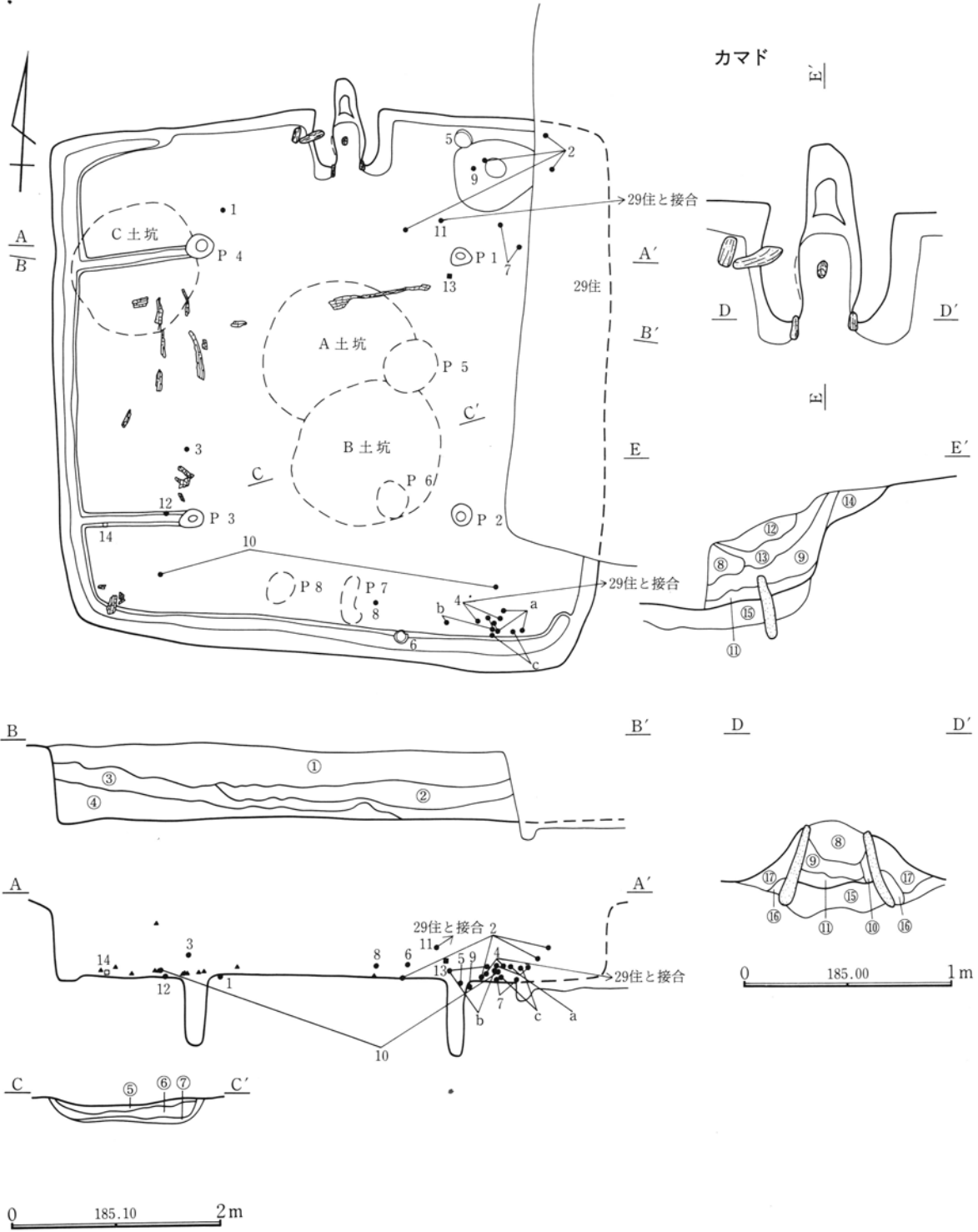

①暗褐色土 白色粒・ローム粒を含む。②暗褐色土 ロームブロック・黒色土ブロックを多量に含む。③暗褐色土 ②層よりロームブロック・黒色土ブロックを多量に含む。④黒褐色土 ロームブロック・炭化物を含む。⑤ロームと暗褐色土との混土 やや締まる。⑥ロームと黒褐色土との混土に焼土粒が少量混じる。やや締まる。⑦ロームに青灰色粘土を含む層 ⑧褐色土とロームの混土

灰色粘土のブロックを含む。⑨褐色土 若干のロームを含む。⑩褐色土 ローム粒・焼土粒・粘土粒を少量含む。⑪焼土粒・灰・炭化物を含む。⑫淡褐色土 灰色粘土ブロックを含む。⑬淡褐色土 暗褐色土が混じり、若干の焼土粒を含む。⑭褐色土 焼土粒を含む。⑮淡褐色土 黒色土・焼土を含む。⑯⑮層に似るが、黒色土は含まない。⑰褐色土 ローム・粘土粒を含み、締まる。



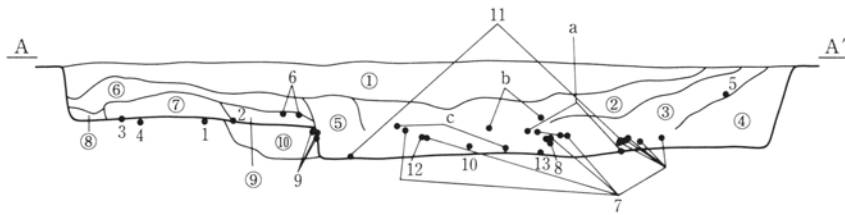
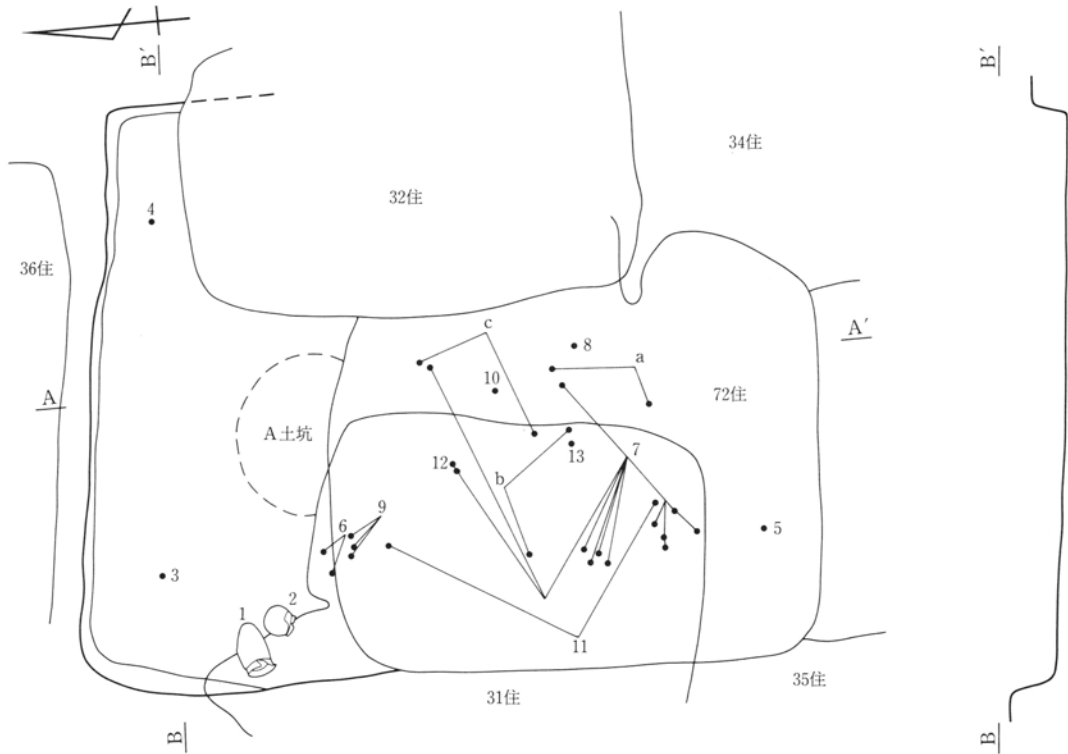

0 185.00 2m

住居重複状況

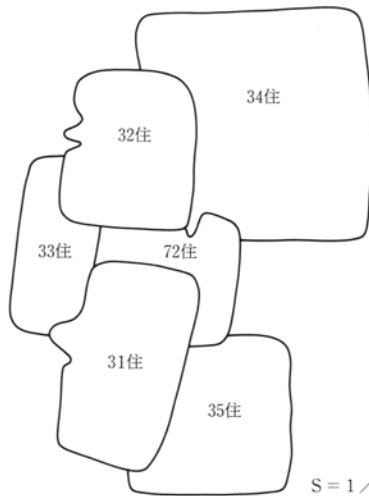

S = 1/200

①黒褐色土 白色軽石をやや多量に、ロームブロックをわずかに含む。  
 ②黒褐色土 ロームブロックを多量に含む。  
 ③黒褐色土 ロームブロック・黒色土ブロックを多量に含む。  
 ④暗茶褐色土 黒色土ブロックを多量に含む。  
 ⑤暗褐色土 白色軽石・ローム粒・炭化物を少量含む。  
 ⑥暗褐色土 ロームブロックを多量に含む。締まりがある。  
 ⑦茶褐色土 ロームを⑥層より多量に含む。  
 ⑧黒褐色土 黒色土ブロック・ロームブロックを含む。  
 ⑨黒褐色土 ロームブロック・炭化物をわずかに含む。  
 ⑩暗褐色土 ローム質の土塊。A土坑の覆土。

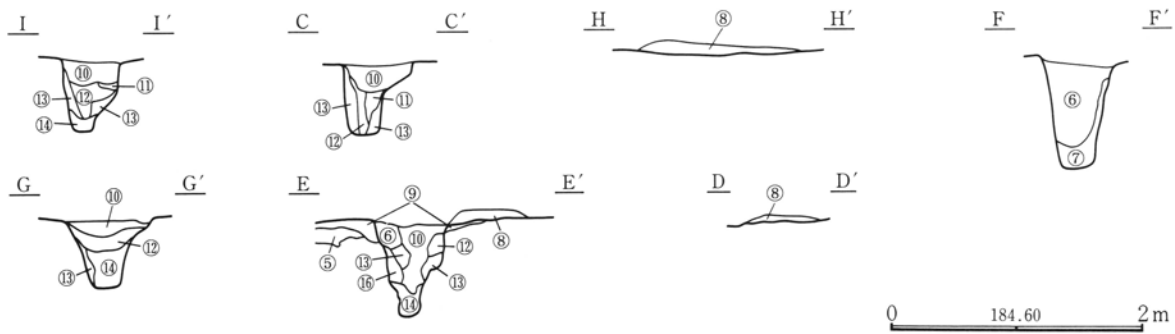
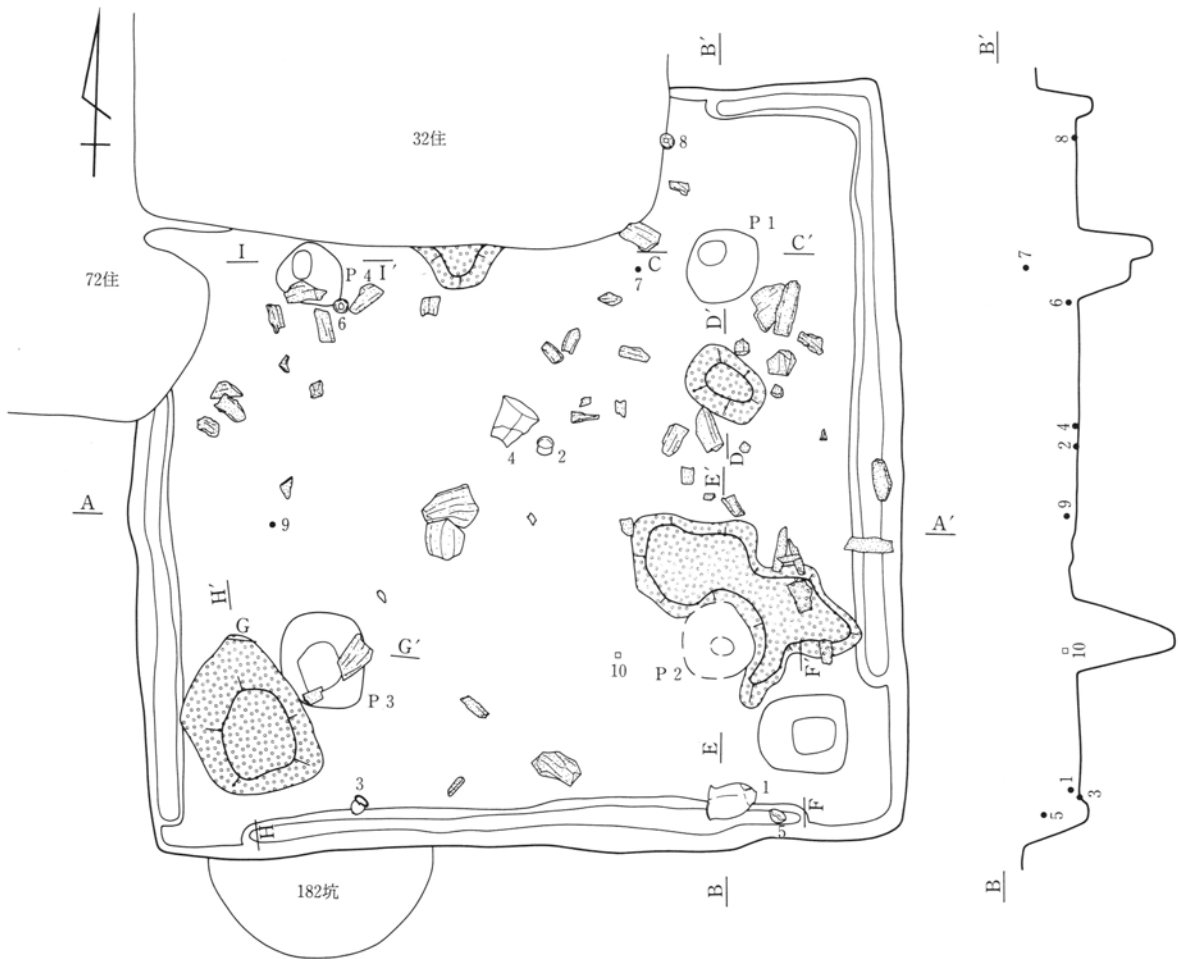

①黒褐色土 ロームブロック・白色粒を含む。締まりあり。②暗褐色土 ロームブロックを多量に含む。③暗褐色土 ロームブロックを多量に含む。④黒色土 ロームブロックを多量に含む。⑤ロームと褐色土の混土 掘り方。⑥褐色土 ローム粒・暗褐色土ブロックを少量含む。⑦ロームに褐色土を含む。⑧褐色土とロー

ムとの混土 ⑨茶褐色土 締まりがあり軽石を含む。貼床。⑩褐色土 ローム粒を含む。⑪ローム質の土塊 ⑫褐色土 ロームブロックを少量含む。⑬褐色土とロームブロックとの混土 ⑭淡褐色土 ロームが混じる。⑮ロームと褐色土との混土 締まりがあり軽石を含む。⑯⑮層よりも明色 軽石を含む。

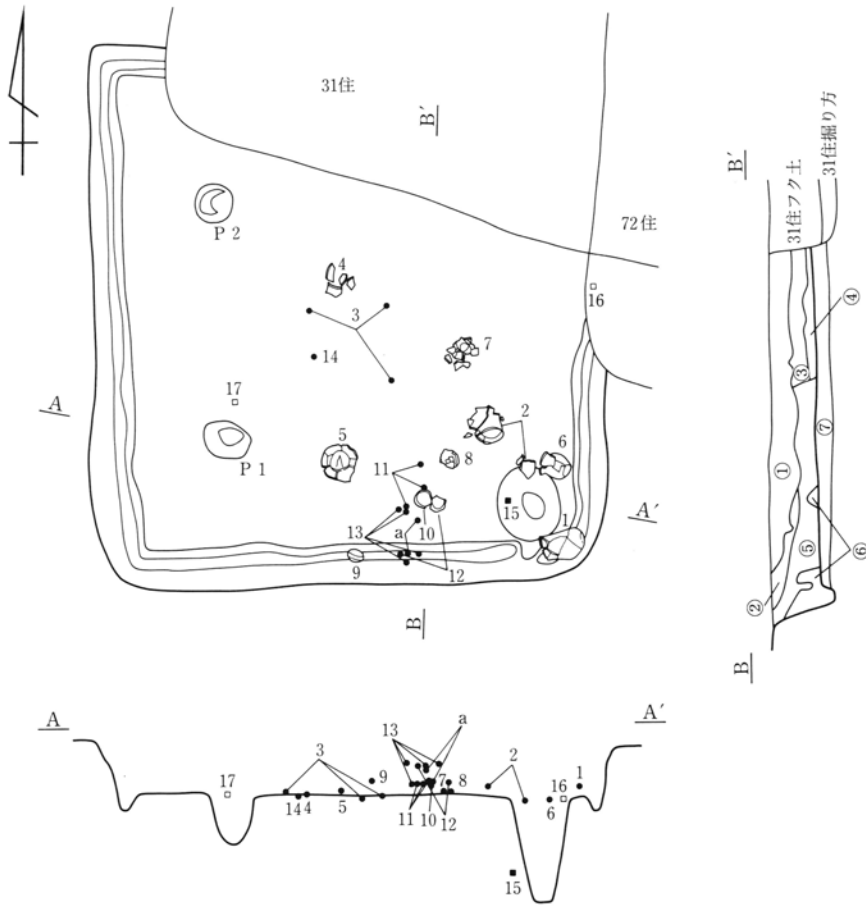

- ①明茶褐色土 ロームブロックを多量に含む。
- ②暗褐色土 白色軽石・ロームブロックを含む。
- ③暗褐色土 ロームブロックを若干含む。
- ④明茶褐色土 ロームブロック多量に含む。
- ⑤暗褐色土 ローム粒を多量に含む。
- ⑥明茶褐色土 ロームブロック・黒色土ブロックを含む。

住居重複状況

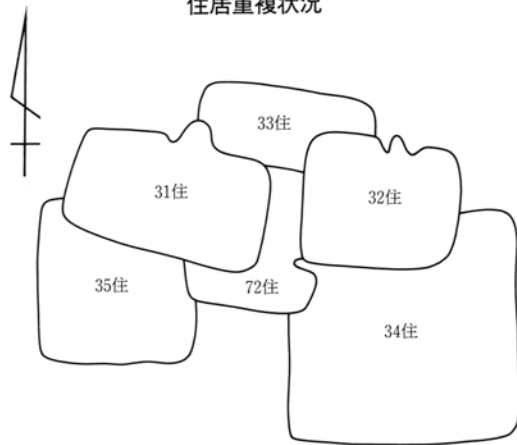

0 185.20 2m

S = 1/200

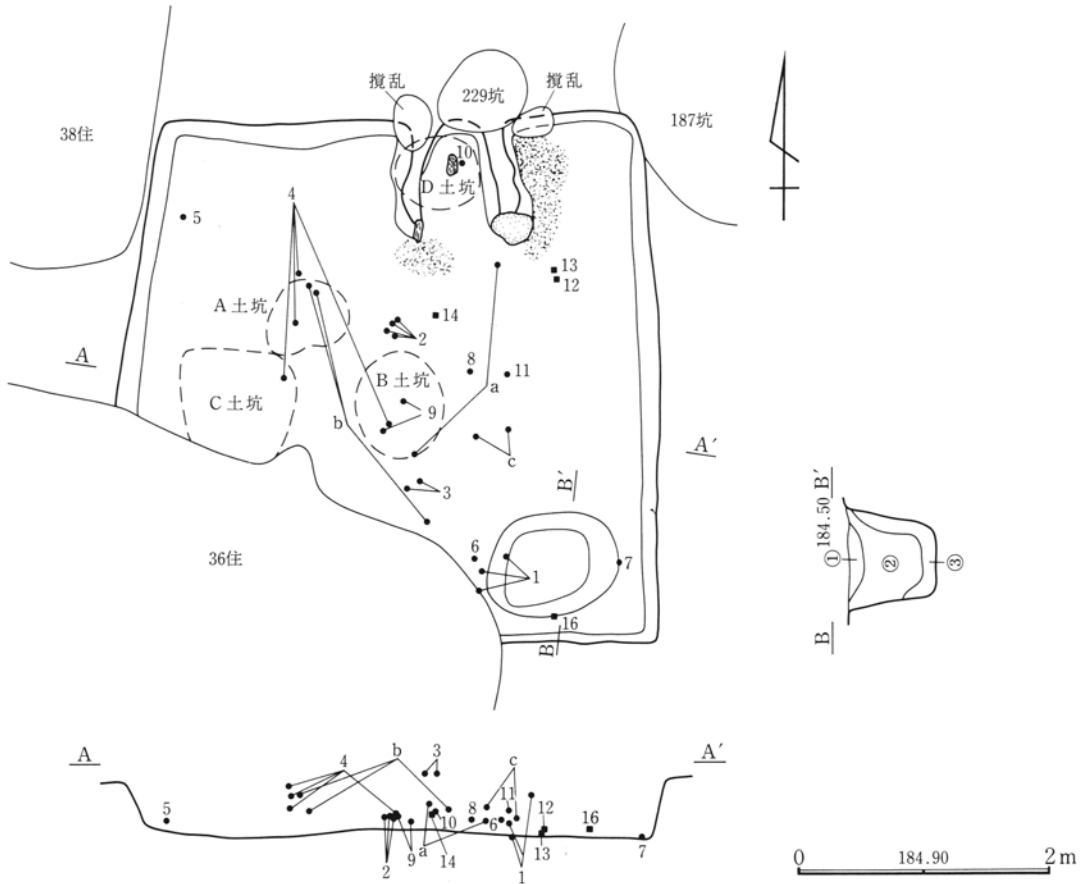

カマド

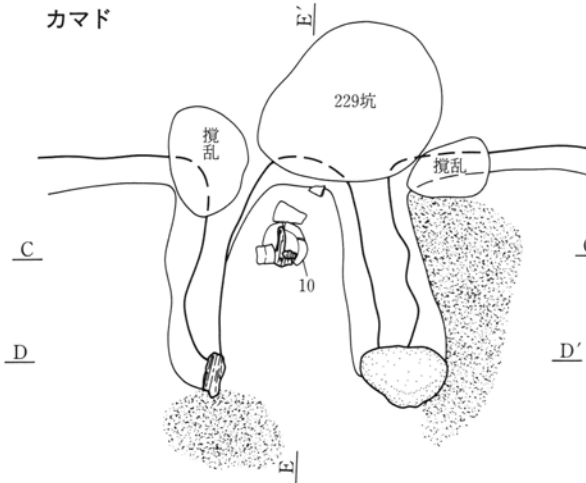

- ①暗褐色土 黒褐色土・ローム粒を含む。②暗褐色土 ロームブロックを含む。
- ③淡褐色土 若干のロームを含む。④暗褐色土 ロームブロックを含む。
- ⑤黒褐色土 焼土粒・ローム粒・ロームブロックを含む。⑥赤茶褐色土 多量の焼土・少量の粘土を含む。
- ⑦茶褐色土 焼土・粘土・黒色粒を少量含む。⑧褐色土 灰色粘土と片岩を含む。
- ⑨茶褐色土 焼土粒・炭化物を含む。⑩灰色粘土 若干の焼土粒を含む。
- ⑪褐色土 多量の焼土ブロック若干の炭化物を含む。⑫褐色土 ロームブロックを含む。締まりがある。
- ⑬暗褐色土 焼土粒を含む。⑭淡褐色土 焼土粒・炭化物を少量含む。
- ⑮暗褐色土 焼土粒・ロームブロックを含む。⑯黒褐色土 ロームブロックを少量含む。
- ⑰淡褐色土 焼土粒・粘土粒を含む。⑱灰色粘土 ⑲ロームの貼床 ⑳褐色土 焼土粒・ローム粒を多量に含む。

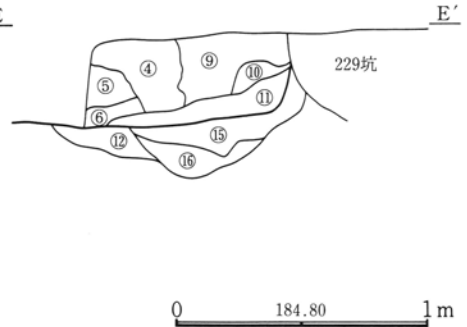
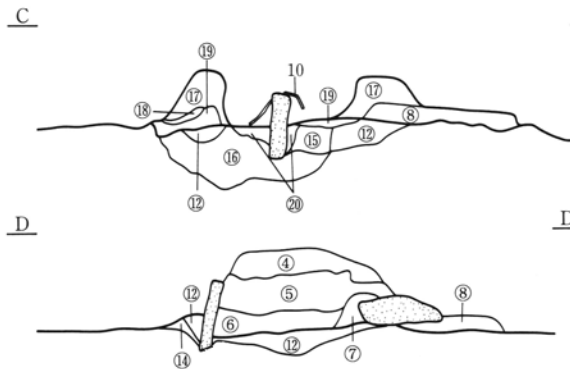

38号住居

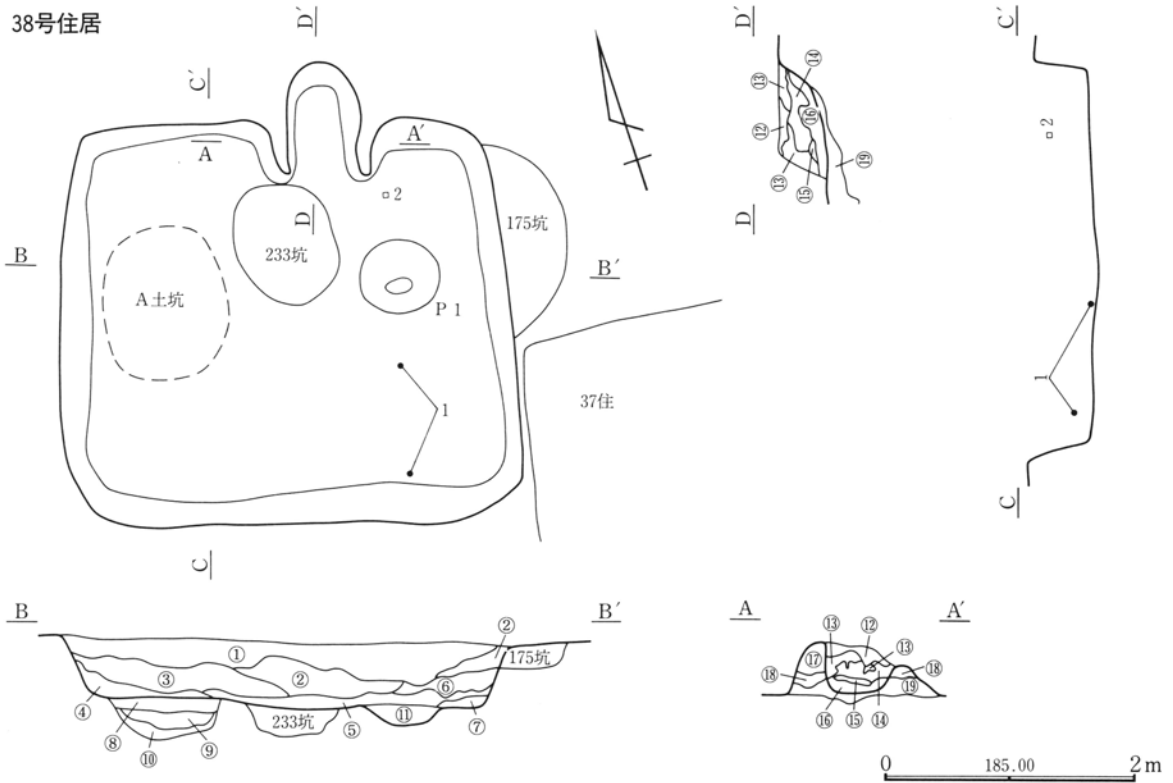

①暗褐色土 ローム粒を多量に含み、締まり強い。②黒褐色土 ローム粒・ロームブロックを多量に含む。③黒色土ローム粒・ロームブロックを少量含む。④暗茶褐色土 ローム粒を多量に含む。⑤暗茶褐色土 ローム粒・ロームブロック・炭化物・焼土を多量に含む。⑥黒色土 ③層より黒が強く、含有物少ない。⑦明黒色土 ⑥層よりやや明るく、含有物少ない。⑧暗褐色土 ローム粒を含む。⑨暗褐色土 ロームブロックを含む。⑩⑨層に似るが粘

土粒を含み、締まる。⑪黒褐色土 ローム小ブロックを少量含み、土坑の底面を灰褐色粘土が覆う。⑫暗褐色土 ローム粒を含む。⑬褐色土 若干のローム粒・焼土粒を含む。⑭黄褐色粘土 下部に焼土を含む。天井及び壁の落ちたものと思われる。石を含む。⑮焼土ブロック ⑯ロームに焼土を含む。⑰ローム 若干の焼土粒を含む。⑱ローム 若干の粘土粒を含む。⑲褐色土とロームブロックの混土 焼土粒を少量含む。

50号住居

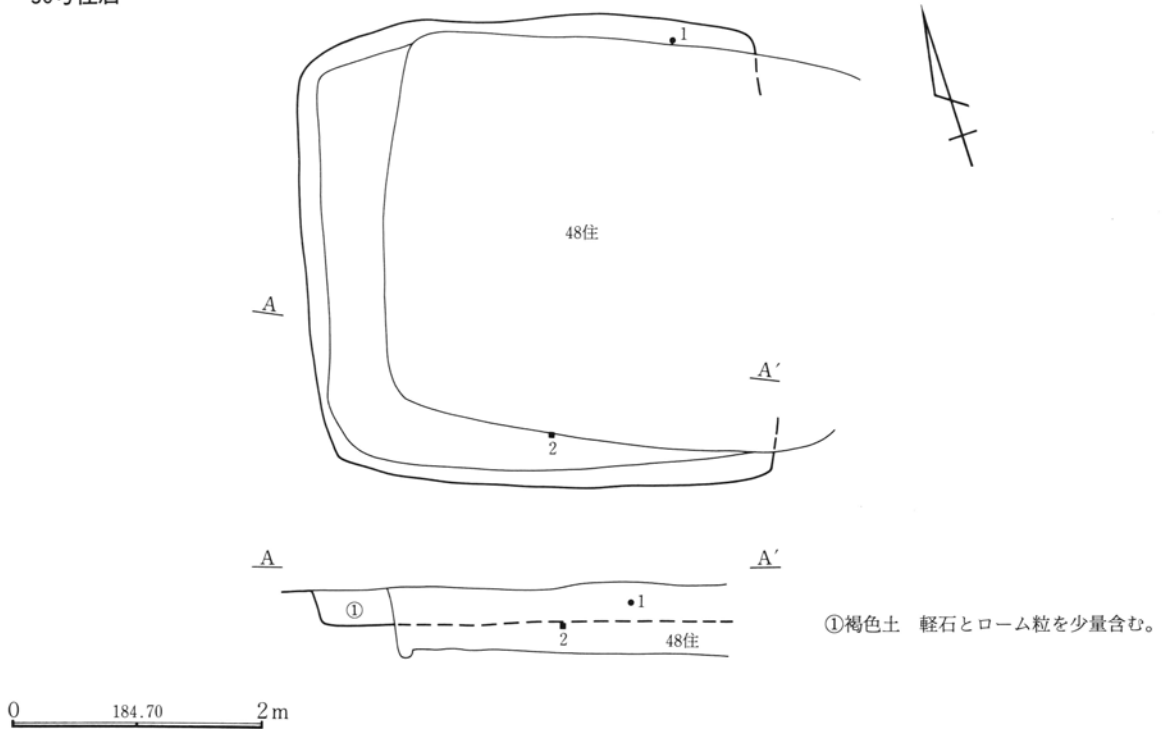

①褐色土 軽石とローム粒を少量含む。

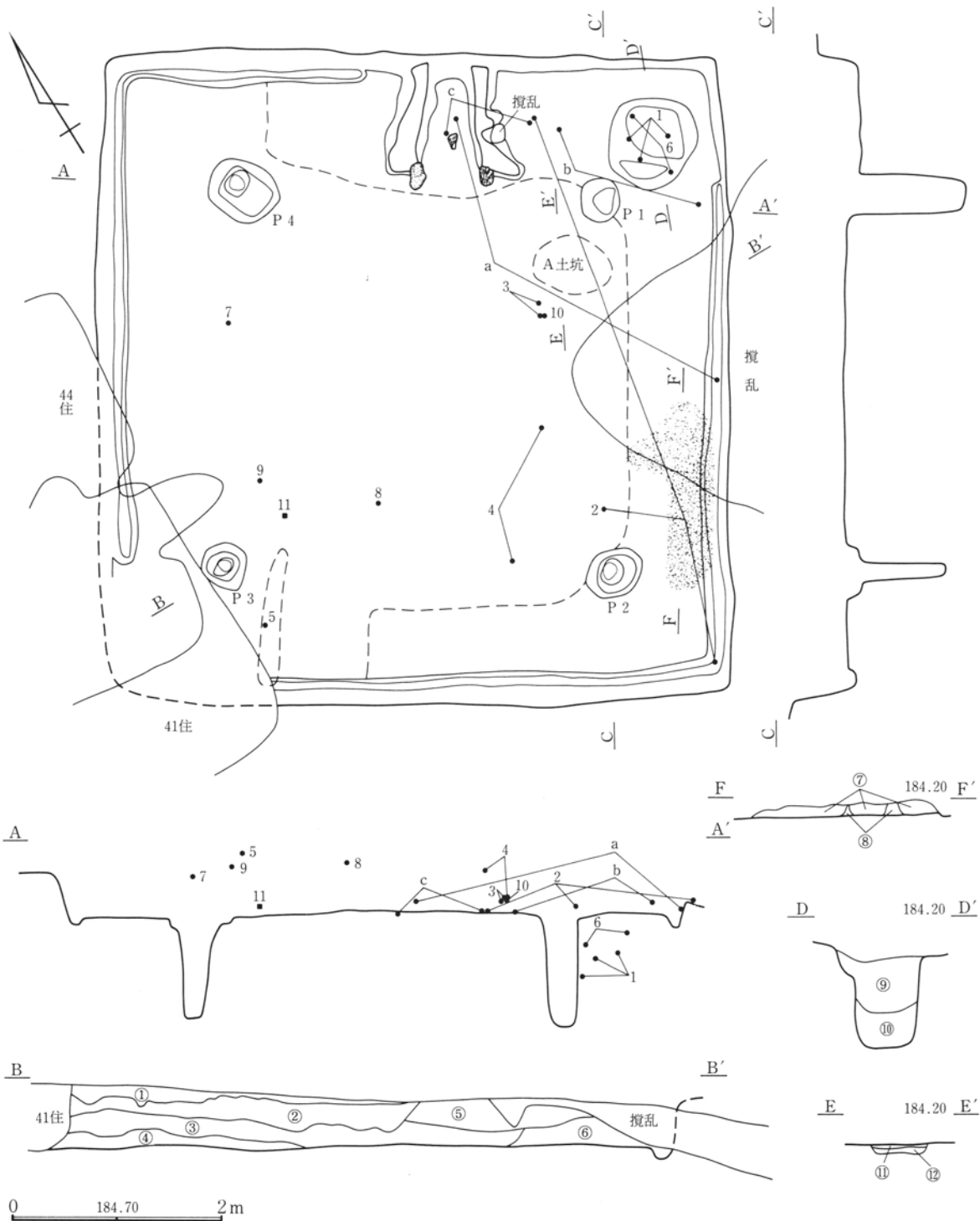

①黒褐色土 浅間A軽石を含む。締まり強い。②暗褐色土 白色軽石・ローム粒を多量に含む。③暗褐色土 ローム粒・炭化粒を多量に含む。④暗褐色土 ロームブロックを多量に含む。やや粘性あり。⑤明茶褐色土 ローム粒を④層より多く含み、締まり強い。⑥明茶褐色土 ローム粒・ロームブロック⑤層より多く、締まりが強い。⑦青灰色粘土 ⑧暗褐色土 ローム粒・青灰色粘土を含む。⑨明茶褐色土 ローム粒を多量に含み、締まり弱い。⑩淡褐色土 B、Pらしき軽石を少量含む。⑪黄褐色土 青灰色粘土・片岩を多量に含む。⑫黄褐色土 黒色土ブロックを若干含む。⑬暗褐色土 片岩を多量に、焼土粒・粘土粒を若干含む。⑭淡褐色土

粘土・片岩の小片を含む。⑮赤褐色土 焼土に片岩の小片を多量に含む。⑯暗赤褐色土 締まりがある。⑰赤褐色土 焼土を含む。⑱暗褐色土 焼土粒・粘土粒を含む。⑲褐色土 ローム粒・焼土粒を少量含む。片岩の小片を含む。⑳褐色土とロームの混土 片岩の小片を少量含む。㉑褐色土とロームの混土 軽石と焼土を少量含む。㉒黄褐色土 黒色土ブロックと白色粒を少量含む。㉓明黄褐色土 黒色土ブロックを若干含む。㉔黒褐色土 ロームブロックと粘土を少量含む。㉕明黄褐色土 片岩を多量に含む。㉖暗茶褐色土 ロームに黒色土が混じる。

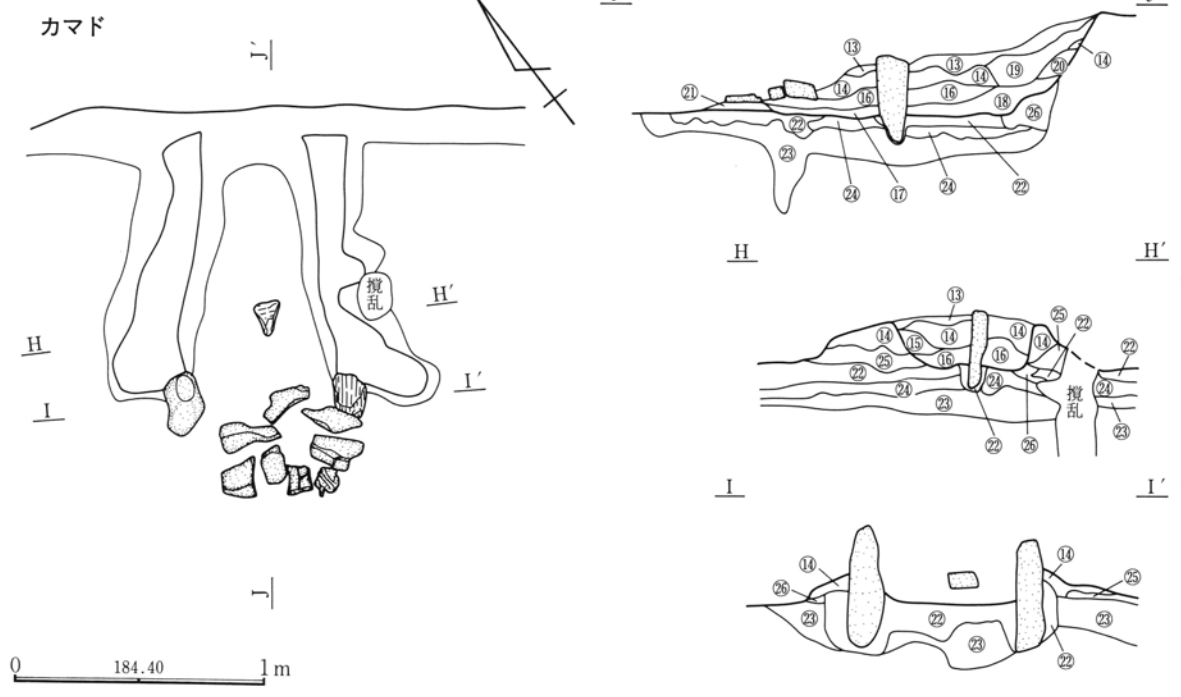
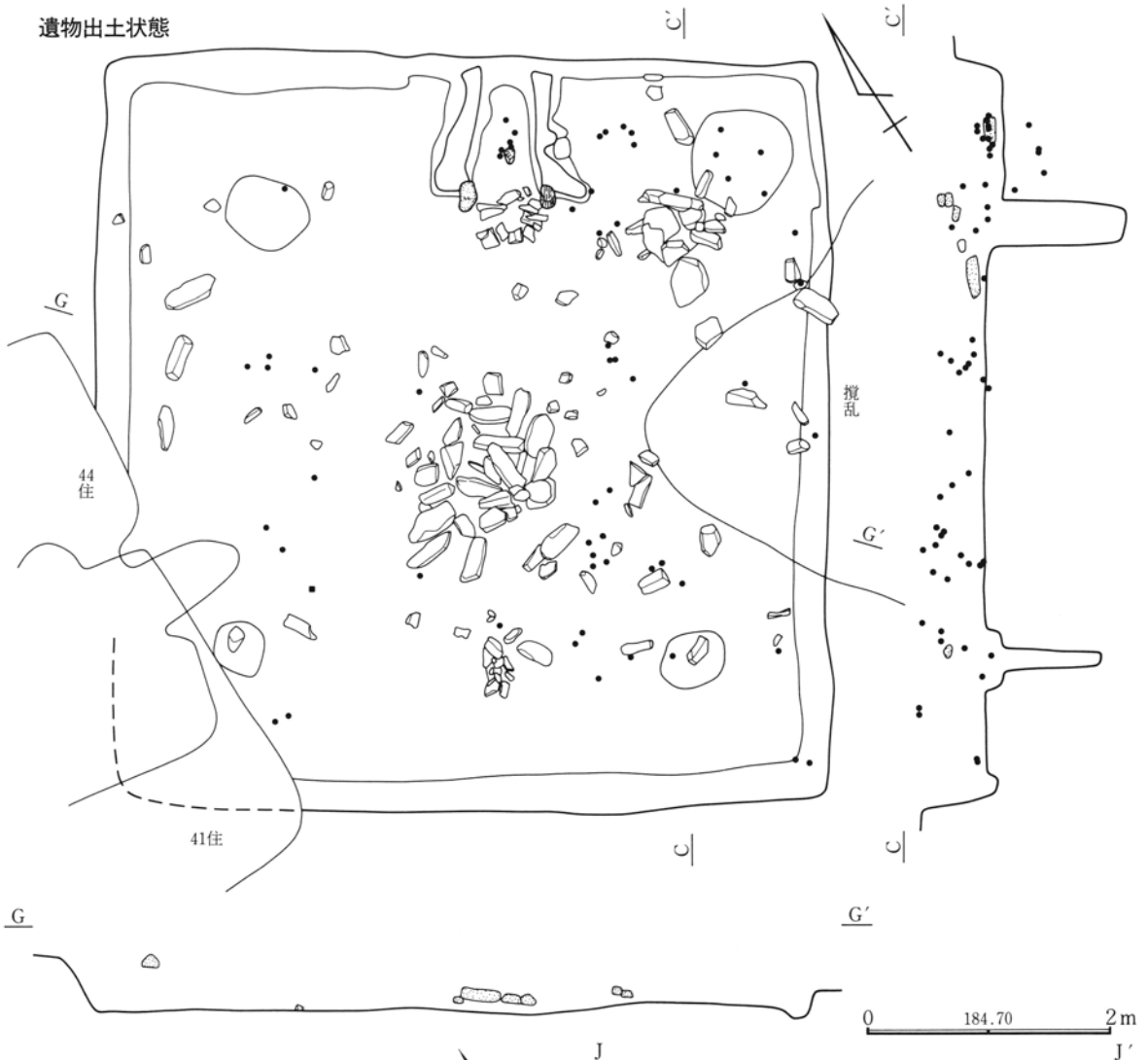

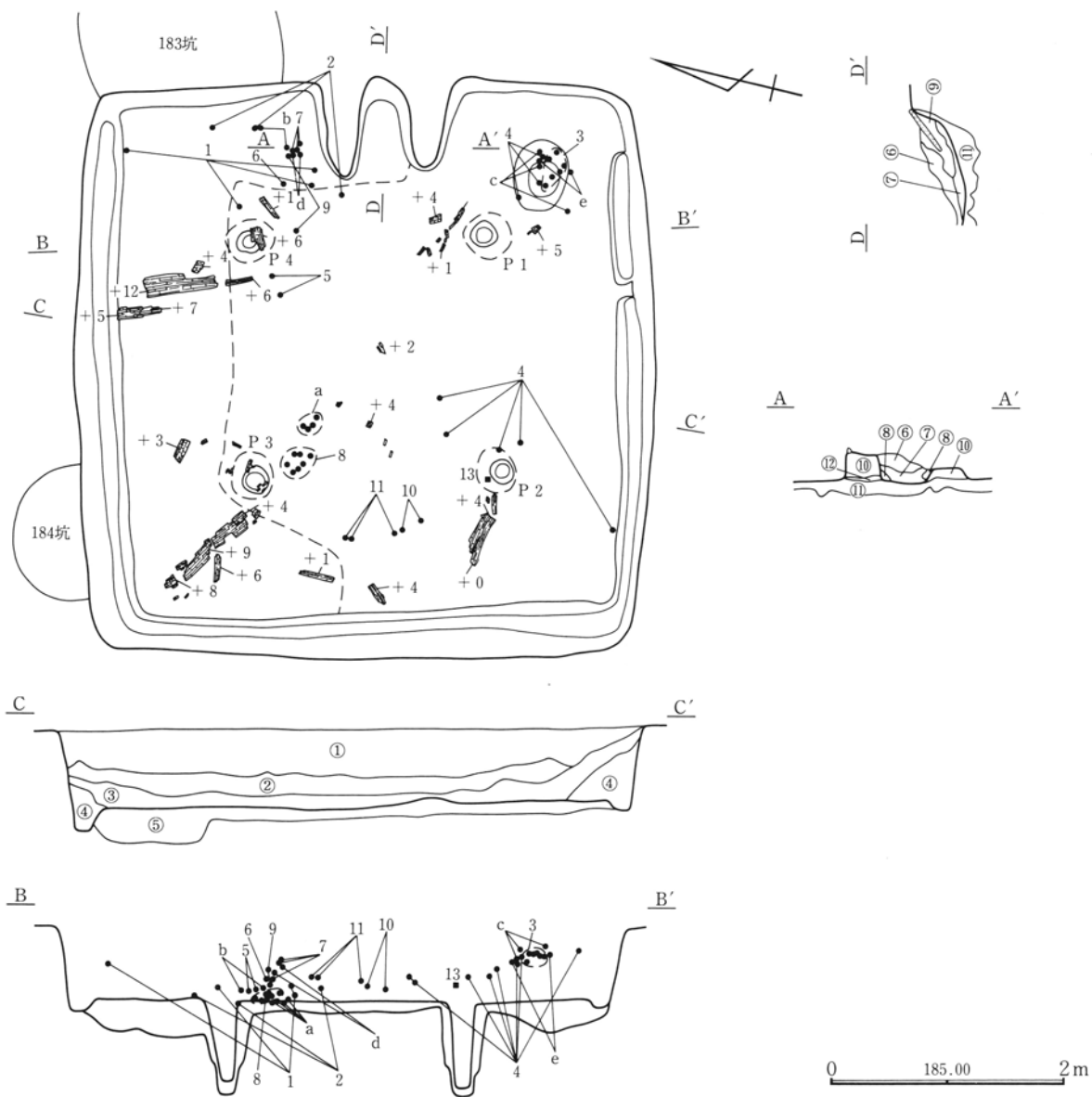

①暗褐色土 軽石を含む。締まりがある。②褐色土 ローム粒・炭化物を若干含む。③褐色土とロームとの混土 炭化物を若干含む。④褐色土 ロームブロックを含む。⑤黄褐色土 ロームブロックと黒色土ブロックが斑に含む。⑥褐色土 焼土粒・軽石を含む。

⑦褐色土 焼土粒・ローム粒を多量に含む。⑧灰色粘土 焼土粒を含む。⑨淡褐色土を主とし焼土を含む。⑩褐色土 焼土粒・粘土粒・炭化粒を含む。⑪暗褐色土 ロームブロックを多く、焼土を若干含む。⑫暗褐色土 焼土粒・ローム粒を若干含む。



47号住居  
遺物出土状態

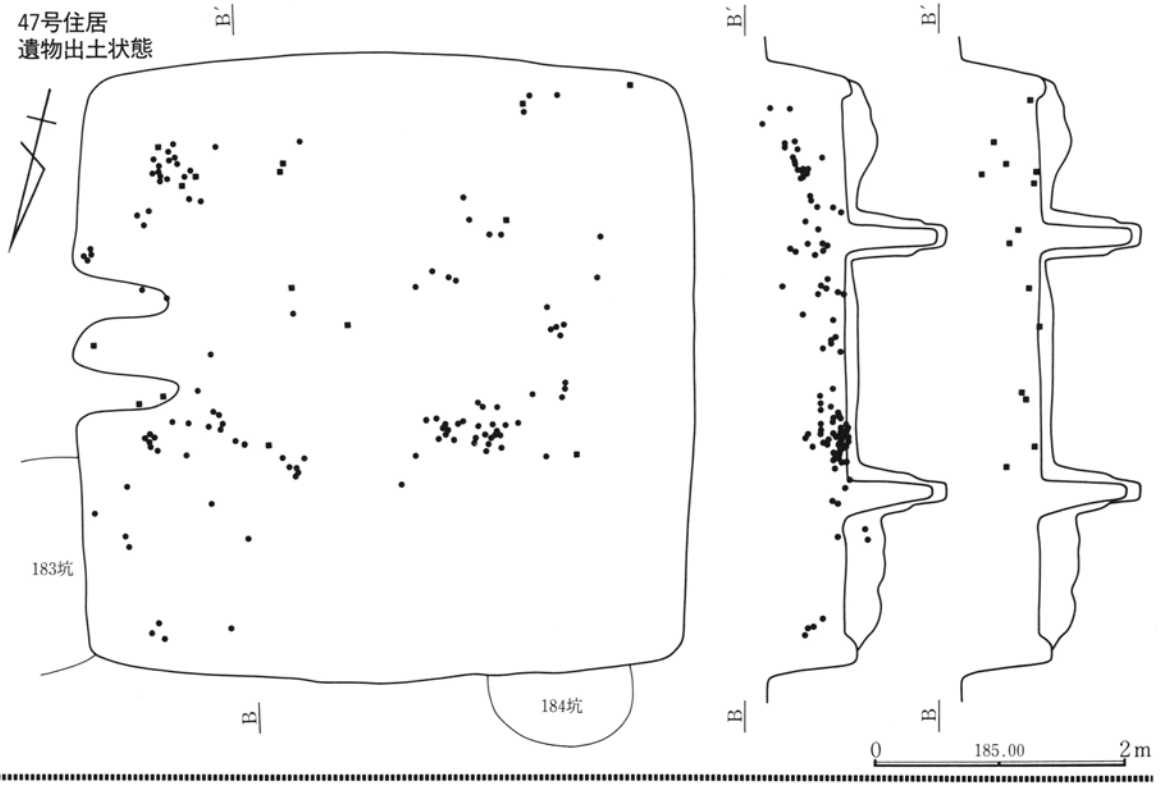

51号住居

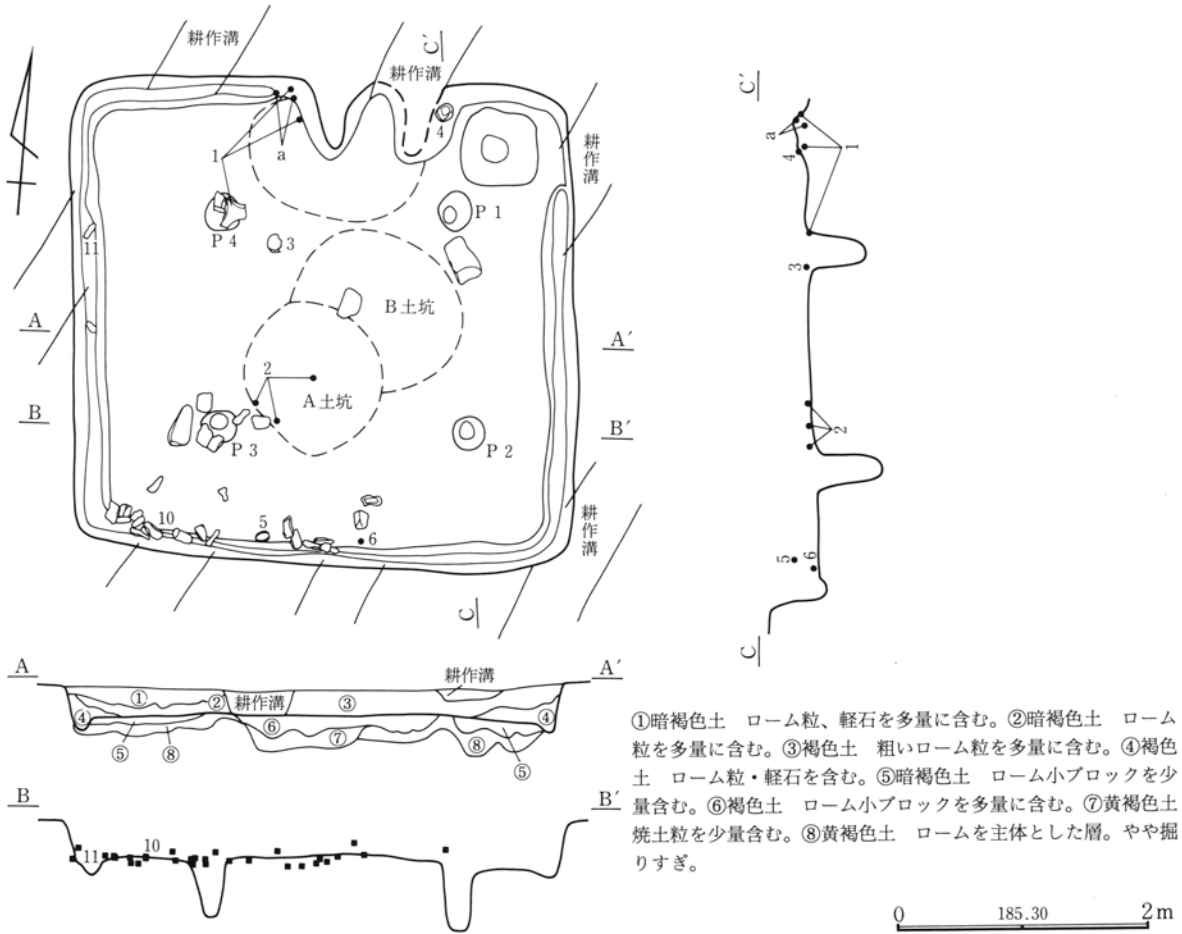

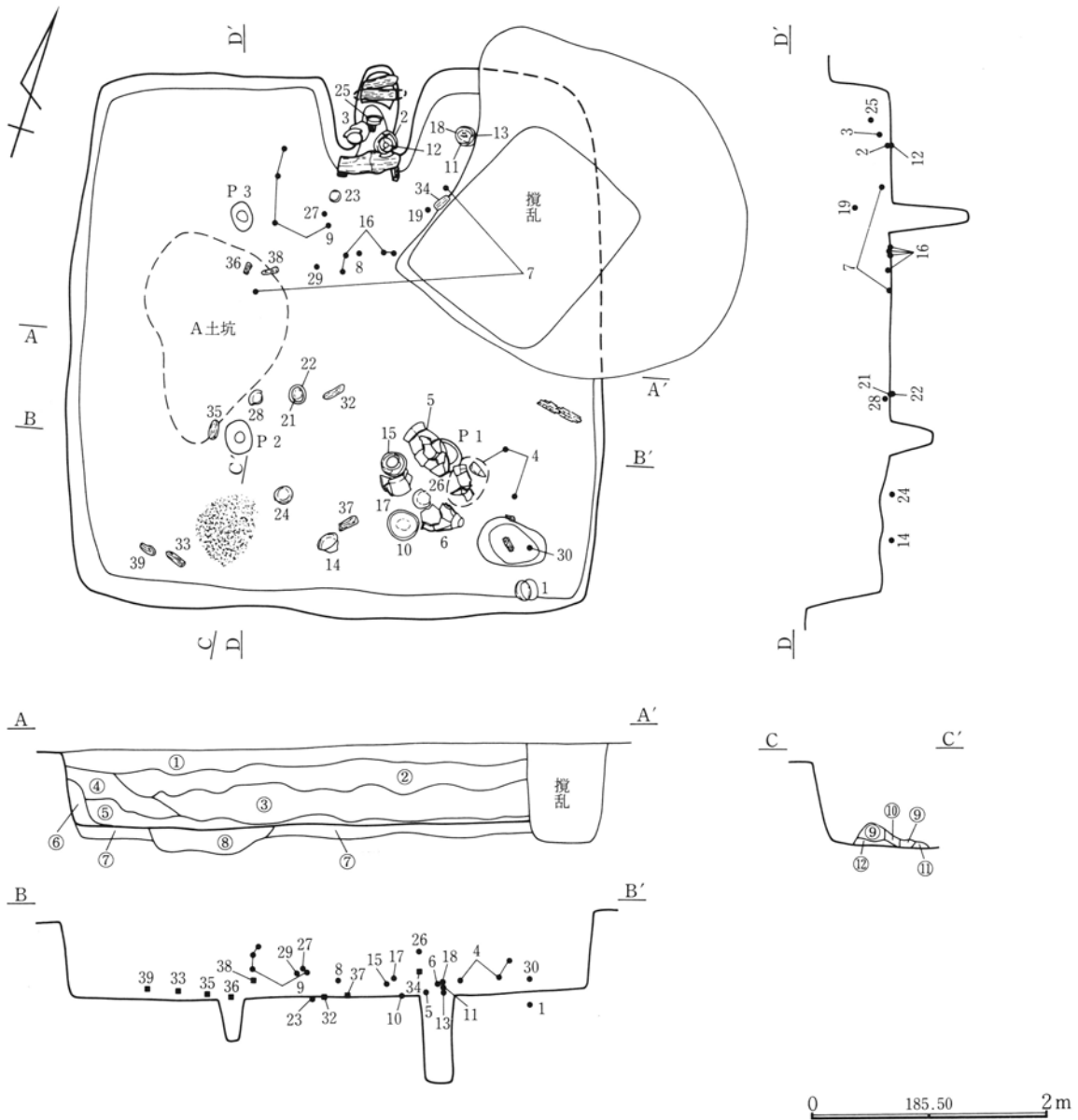

①暗褐色土 白色軽石を少量含む。②黒褐色土 ローム粒を少量含む。③褐色土 黄色軽石を少量、ローム大ブロックを含む。締まり弱い。④暗褐色土 ①層より色調は明るい。ロームブロックをやや多めに含む。⑤暗黄褐色土と暗褐色土との混土 ロームを主体とする。⑥黄褐色土 ロームを主体とする。⑦暗黄褐色土 ロームブロックを多量に含む。⑧黄褐色土 ロームを主体とする。

⑨灰白色粘土小石を多く含む。⑩褐色土 ⑪褐色粘土 ⑫褐色土 ローム粒を多量に含む。⑬暗黄褐色土 多量のローム粒と若干の焼土粒を含む。⑭暗赤褐色土 焼土粒を多量に含む。⑮赤褐色土 焼土を含む。⑯褐色土 焼土・ローム粒を少量含む。⑰暗褐色土 ローム粒を少量含む。

遺物出土状態

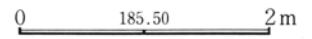
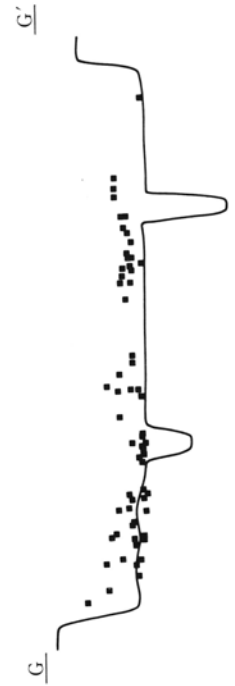
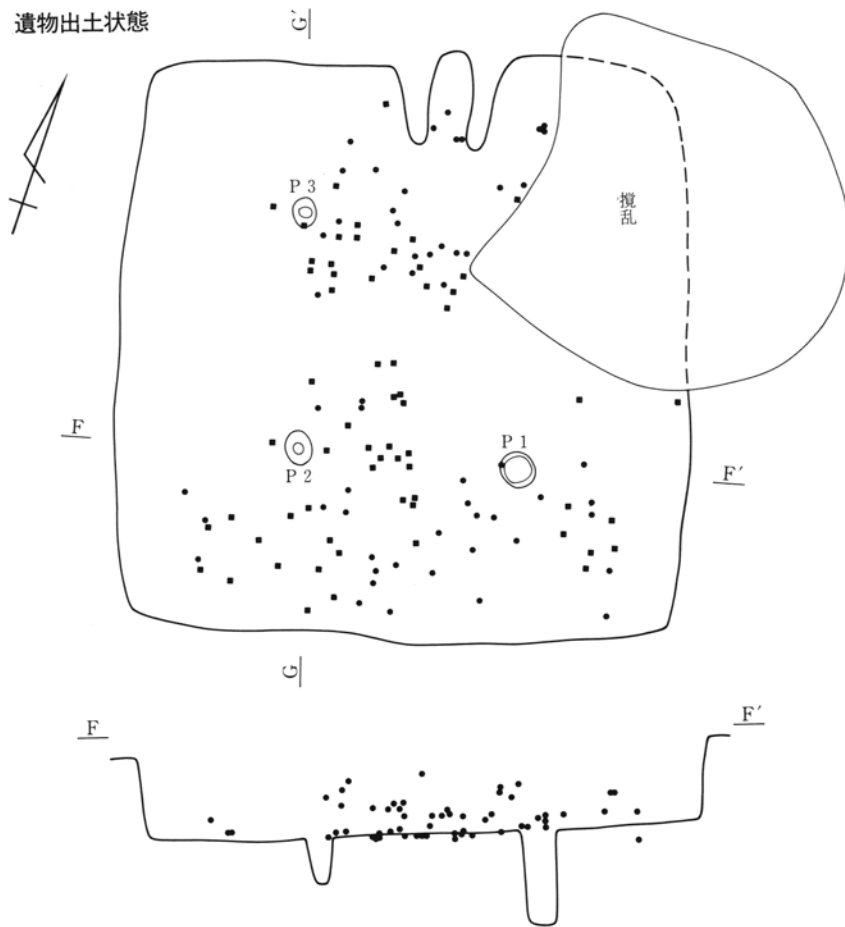

カマド

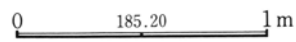
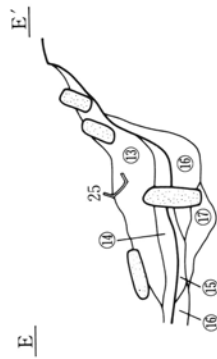
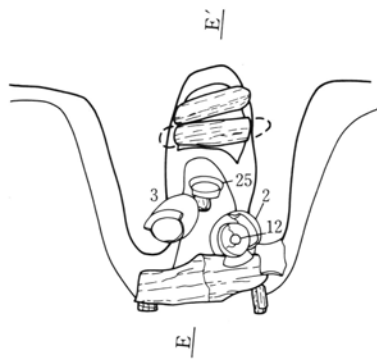

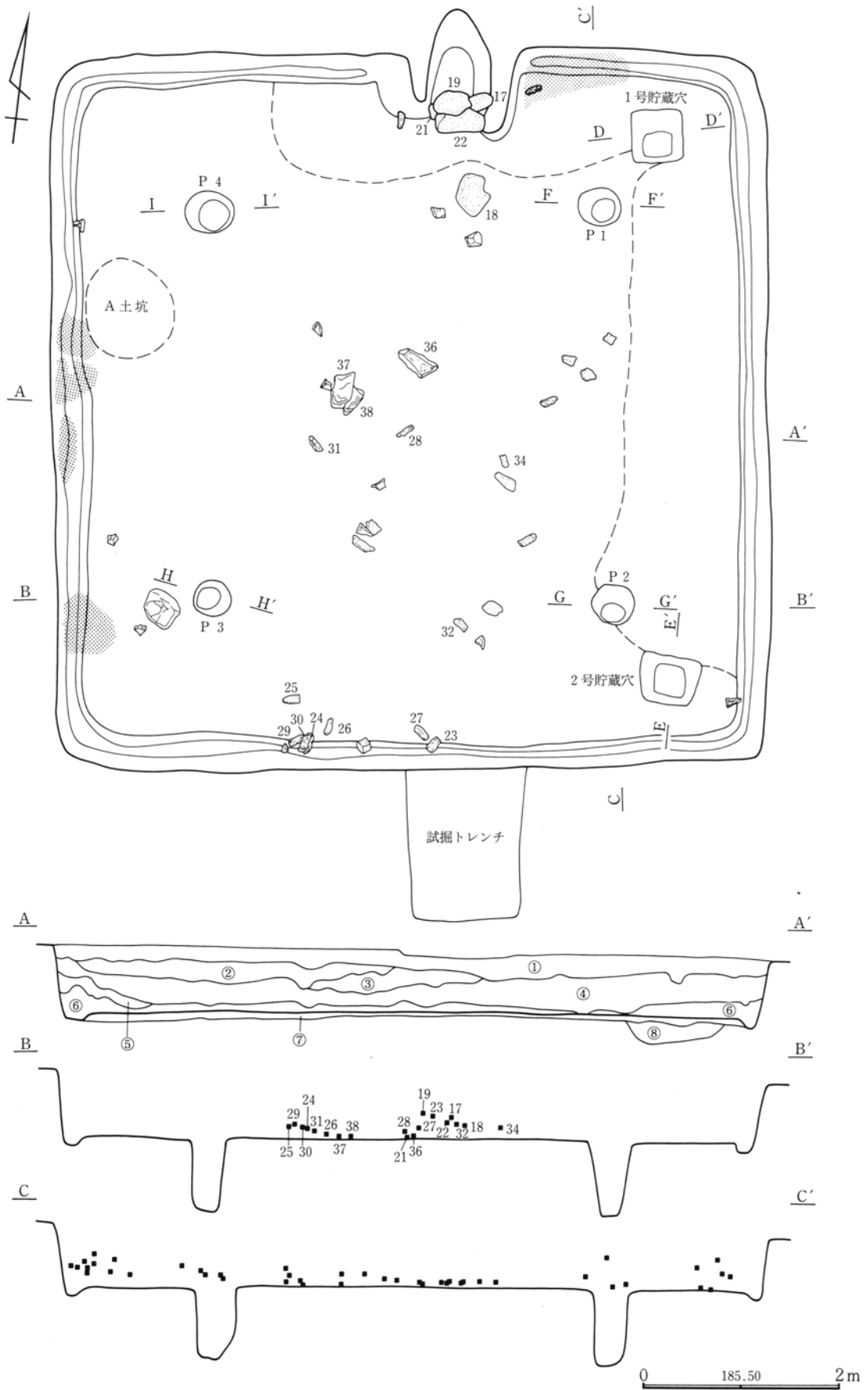

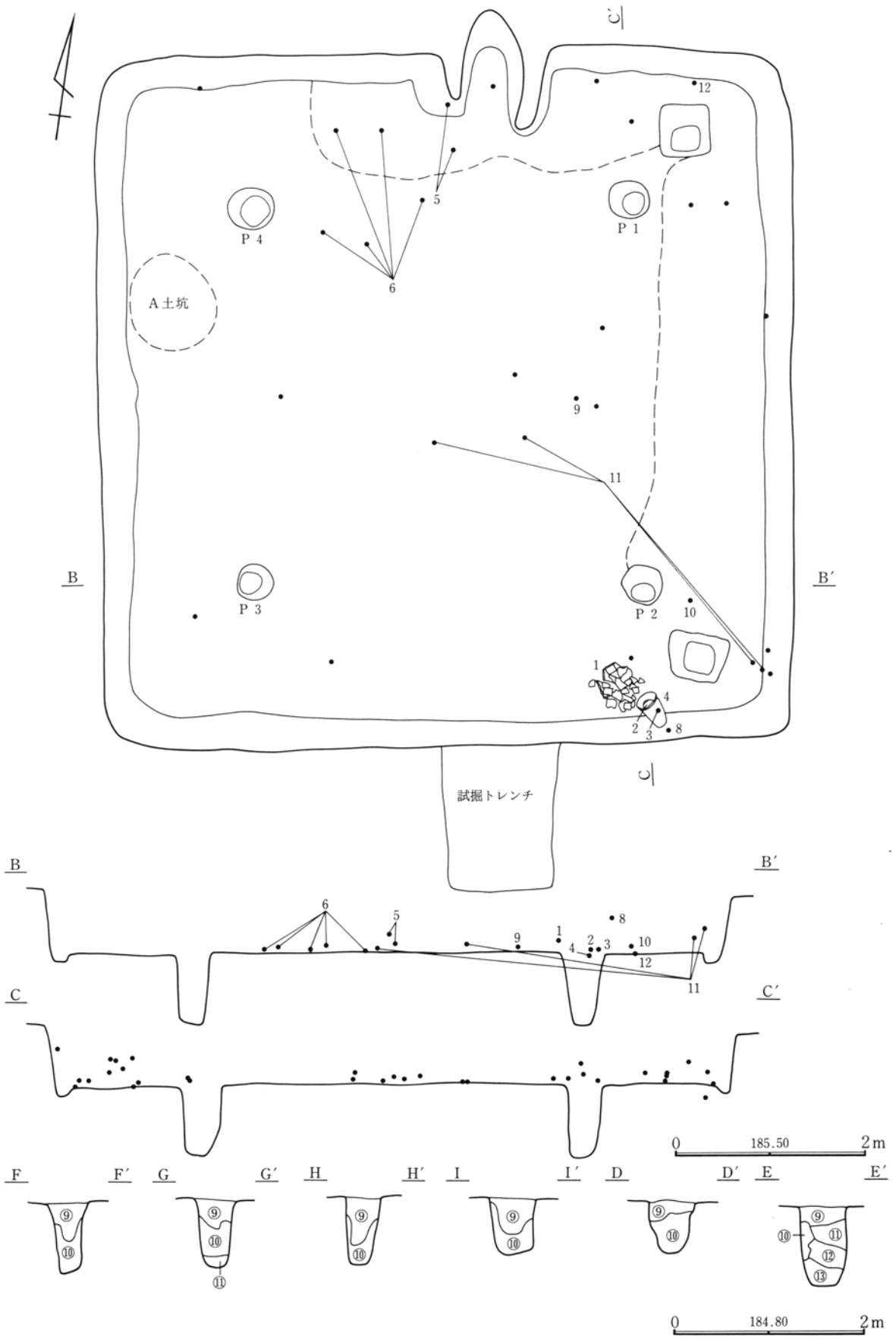

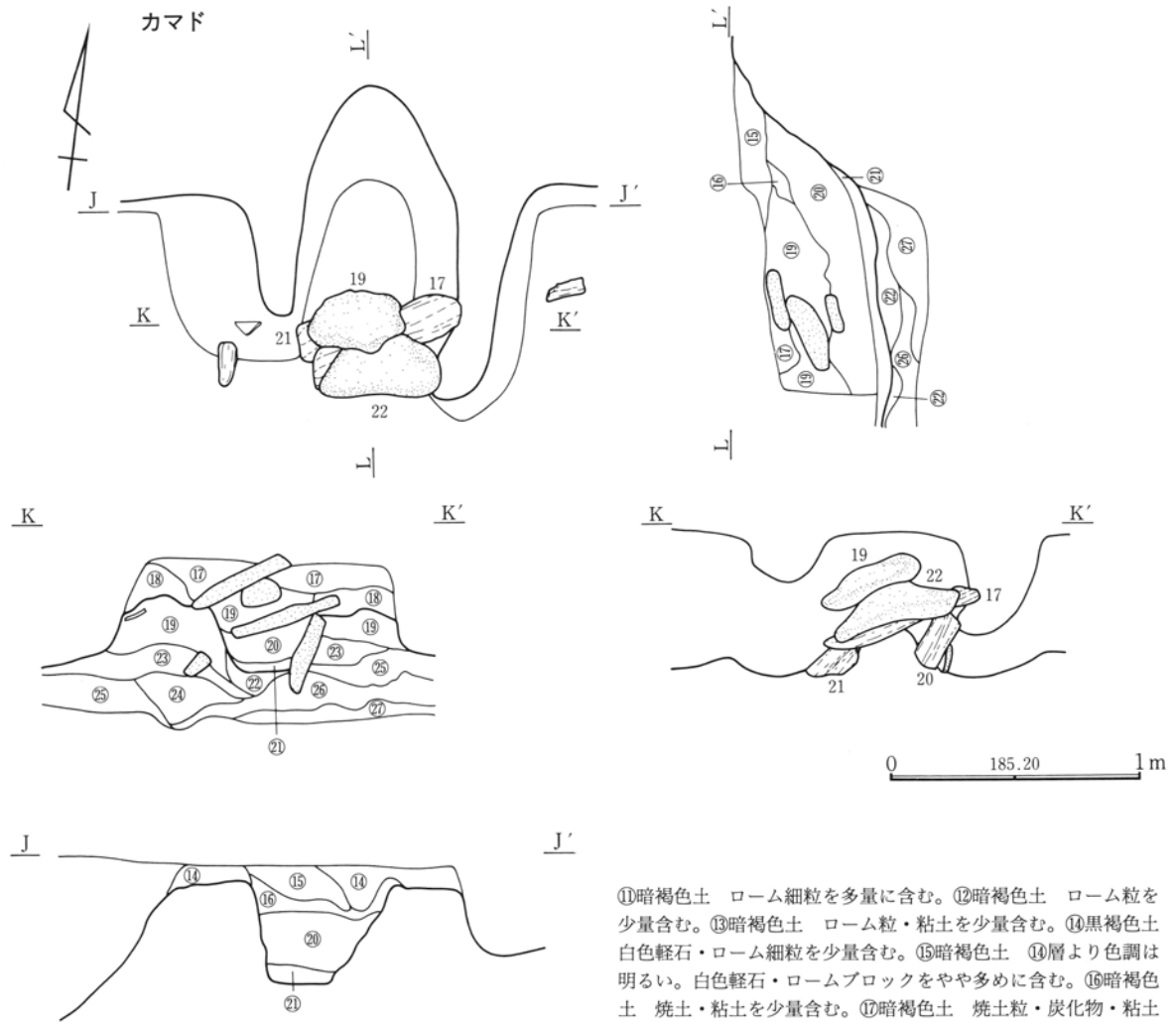

- ①黒褐色土 軽石・ローム粒を含む。
- ②暗褐色土 ローム粒・ロームブロックを含む。
- ③褐色土 ローム粒・ロームブロックを含む。
- ④暗黄褐色土 ローム粒・ロームブロックを主体とする。
- ⑤黒褐色土 粗いローム粒を少量含む。
- ⑥暗茶褐色土 ローム粒を含む。
- ⑦暗黄褐色土ロームブロックを多量に含み、堅く締まる。
- ⑧暗黄褐色土 ロームブロックと暗色土との混土。
- ⑨暗褐色土 ローム小ブロックを多量に含む。
- ⑩明黄褐色土 ロームを主体とした層。

- ⑪暗褐色土 ローム細粒を多量に含む。
- ⑫暗褐色土 ローム粒を少量含む。
- ⑬暗褐色土 ローム粒・粘土を少量含む。
- ⑭黒褐色土 白色軽石・ローム細粒を少量含む。
- ⑮暗褐色土 ⑭層より色調は明るい。白色軽石・ロームブロックをやや多めに含む。
- ⑯暗褐色土 焼土・粘土を少量含む。
- ⑰暗褐色土 焼土粒・炭化物・粘土を少量、ローム小ブロックをやや多めに含む。
- ⑱暗褐色土 ⑰⑲層の中間的な層。
- ⑲暗黄褐色土 焼土粒・炭化物・粘土を少量、ローム小ブロックを多量に含む。
- ⑳褐色土 焼土粒・粘土を多量に含み、締まっている。
- ㉑暗赤褐色土 焼土を主体とした層。
- ㉒焼土を主体とし、ロームと少量の粘土を含む。
- ㉓暗褐色土 粘土を主体とし、焼土粒を多量に含む。締まりあり。
- ㉔暗褐色土 23層に近いが粘性は少ない。
- ㉕暗黄褐色土 ロームと黒褐色土が混入した層。
- ㉖黄褐色土 ロームを主体とする。締まりあり。
- ㉗黒褐色土 ロームと黒褐色土を混入した層。締まりあり。

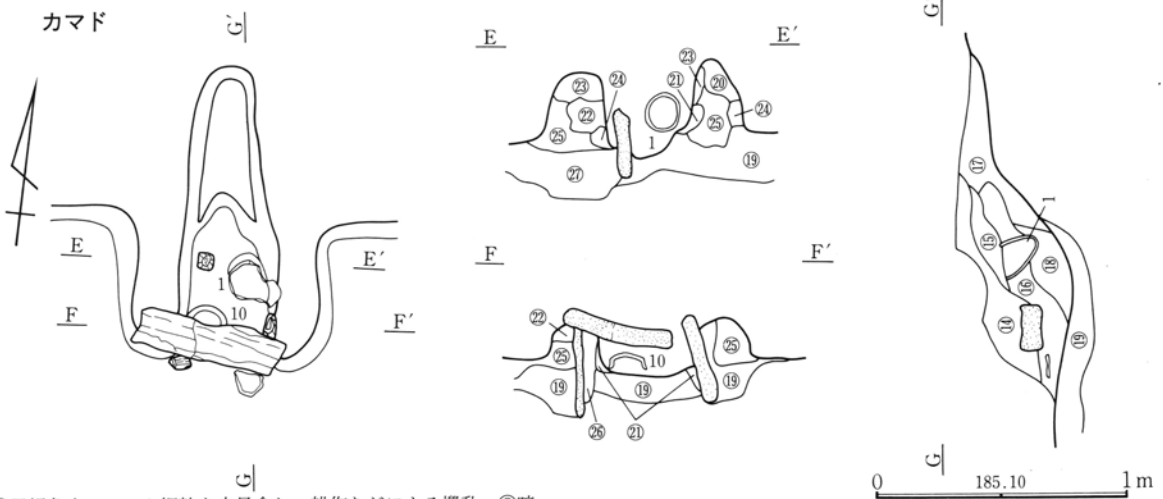
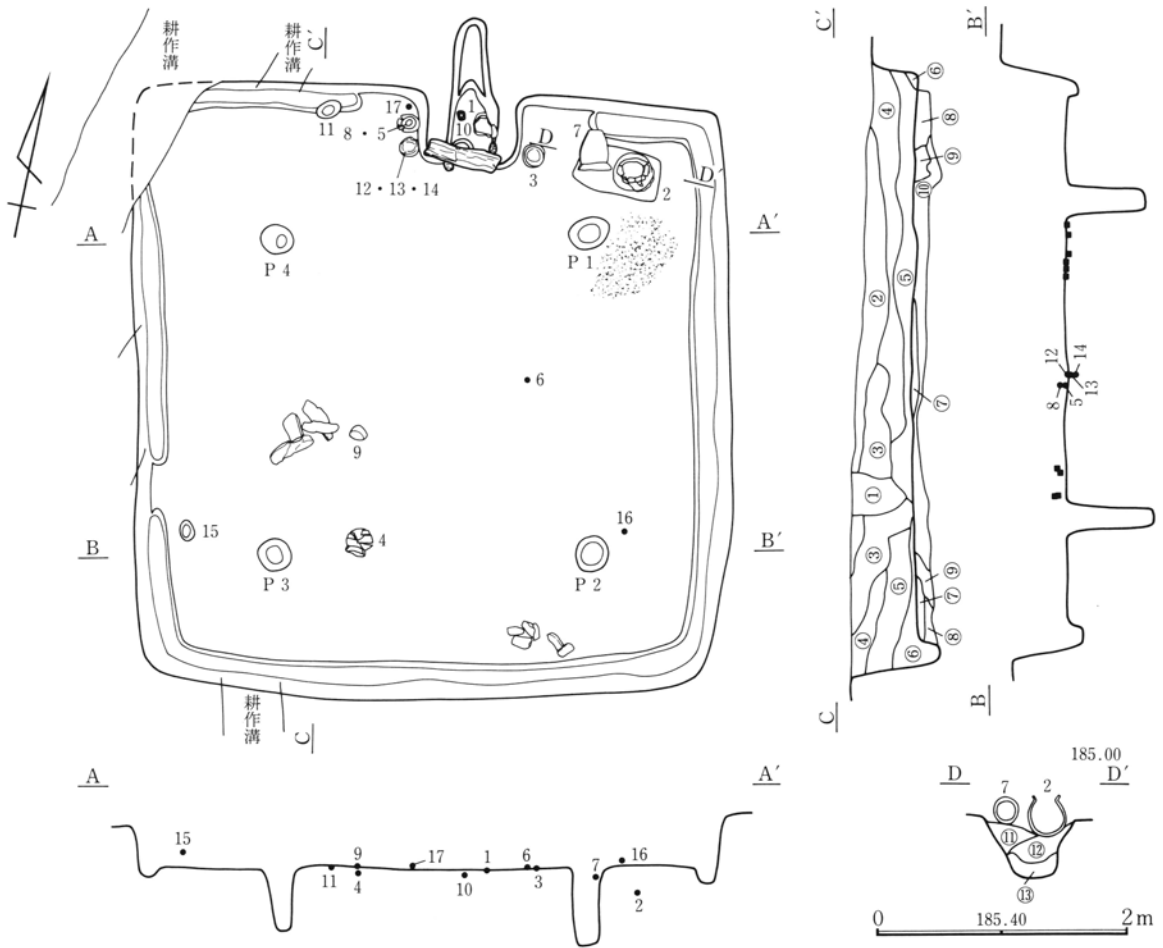

①黒褐色土 ローム細粒を少量含む。耕作などによる攪乱。②暗褐色土 ローム細粒をやや多めに含む。締まり弱い。③暗褐色土 ローム小ブロックを多量に含む。④黒褐色土 ローム細粒・ロームブロックをやや多めに含む。⑤褐色土 ロームを主体とし、黒褐色土が少量混入した層。⑥明黄褐色土 ロームを主体とした層。⑦褐色土 やや鈍い色のロームを含む。締まりが強い。⑧暗褐色土とロームブロックとの混土 ⑨黒褐色土 若干のロームを含む。⑩黄褐色土 暗褐色土ブロックが混じる。締まりがありやや粘質。⑪暗黄褐色土 ローム粒を多量に含む。⑫暗黄褐色土 ⑪層と同様であるが、色調は明るい。⑬黄褐色土 ローム主体とする。⑭黒褐色土 多量のローム粒と白色軽石粒を含む。カマド放

棄後堆積した層。⑮黒褐色土 多量にローム粒を含む。⑯赤色土 ロームを主体とした層に多量の焼土を含む。⑰暗褐色土 ローム粒を主体とし、少量のローム粒と焼土粒を含む。⑱黒色土 黒色土に多量の炭と少量の焼土粒を含む。⑲黒色土 ローム粒を少量含む。⑳黒褐色土 ローム細粒・白色細粒を多量に含む。㉑暗赤褐色土 焼土を主体とした層。㉒暗褐色土 焼土粒を多量に含む。㉓暗褐色土 焼土粒・炭化物を少量含む。㉔暗褐色土 23層の混入物の他に粘土を少量含む。㉕黄褐色土 ロームを主体とした層。カマドの袖。締まりあり。㉖黒色土 多量の焼土粒を含む。

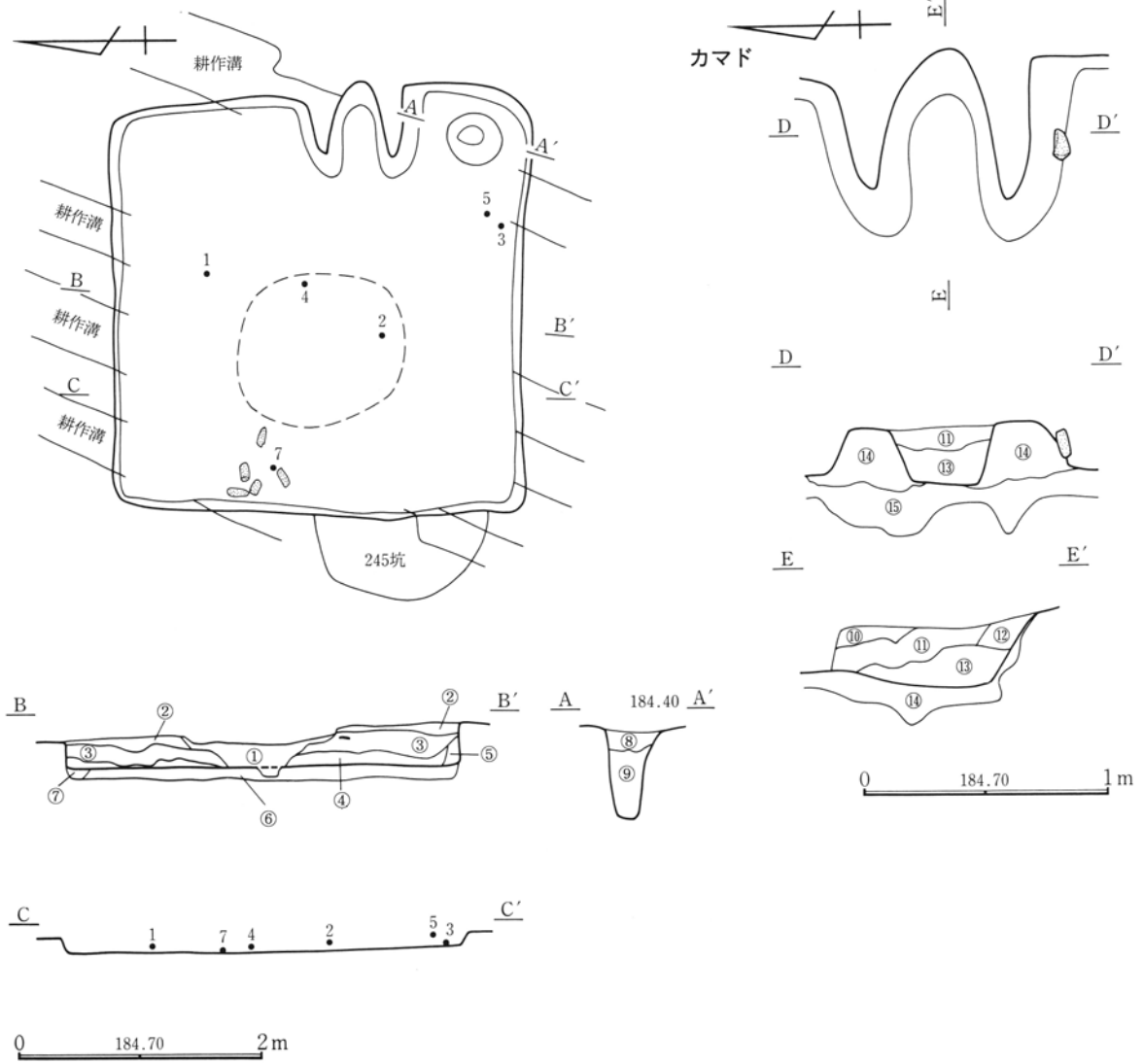

①暗褐色土 耕作による攪乱。ローム小ブロックを多量に含む。  
 ②暗褐色土 白色軽石・ローム小ブロック・ローム細粒を少量含む。縮まり弱い。③黒褐色土 ローム細粒・ローム小ブロックを少量に含む。色調は暗い。④暗褐色土 ローム小ブロックを多量に含む。⑤暗褐色土 ローム大ブロックを含む。⑥褐色土 ロームを主体とした層。少量の暗褐色土を含む。⑦暗褐色土 ローム

を主体とし、やや多くの黒褐色土を含む。⑧暗褐色土 ローム粒を含む。⑨黄褐色土 ロームを主体とし、縮まりはない。⑩黄褐色土 ロームを主体とする。⑪暗褐色土 ローム粒・焼土粒を多量に含む。⑫褐色土 焼土粒を多量に含む。⑬暗赤褐色土 焼土粒を主体とする。⑭黄褐色土 ロームを主体とする。⑮黒色土 ローム小ブロックと、若干の焼土粒を含む。



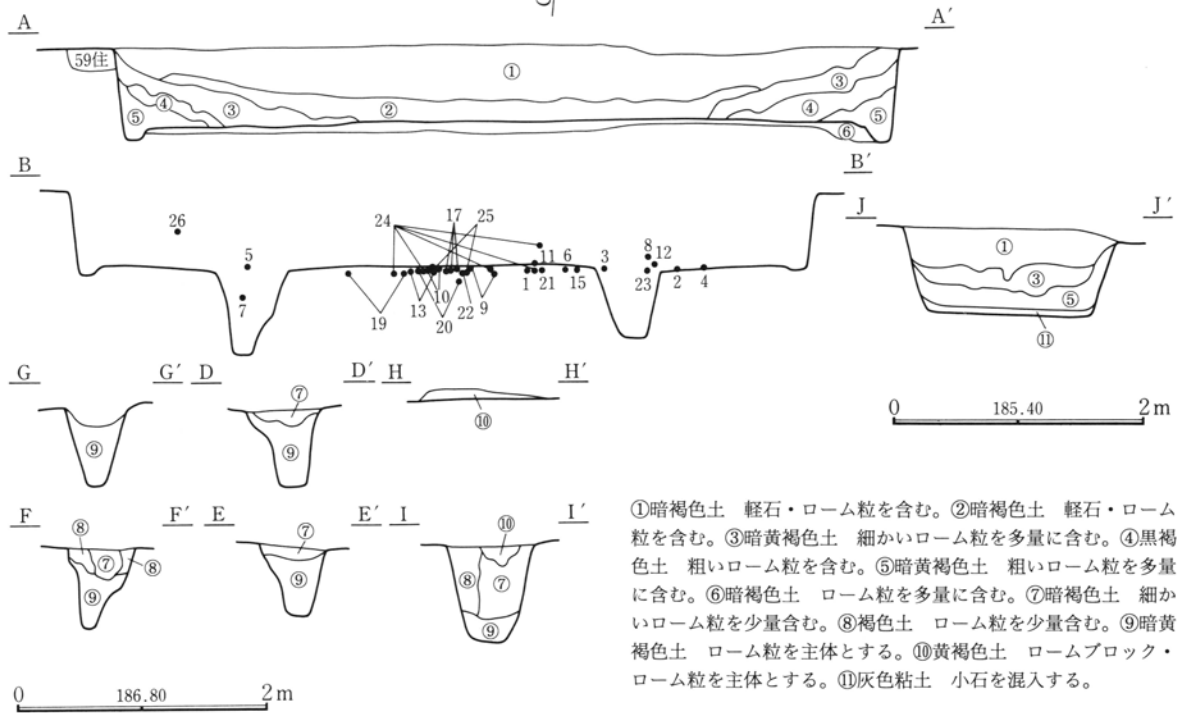
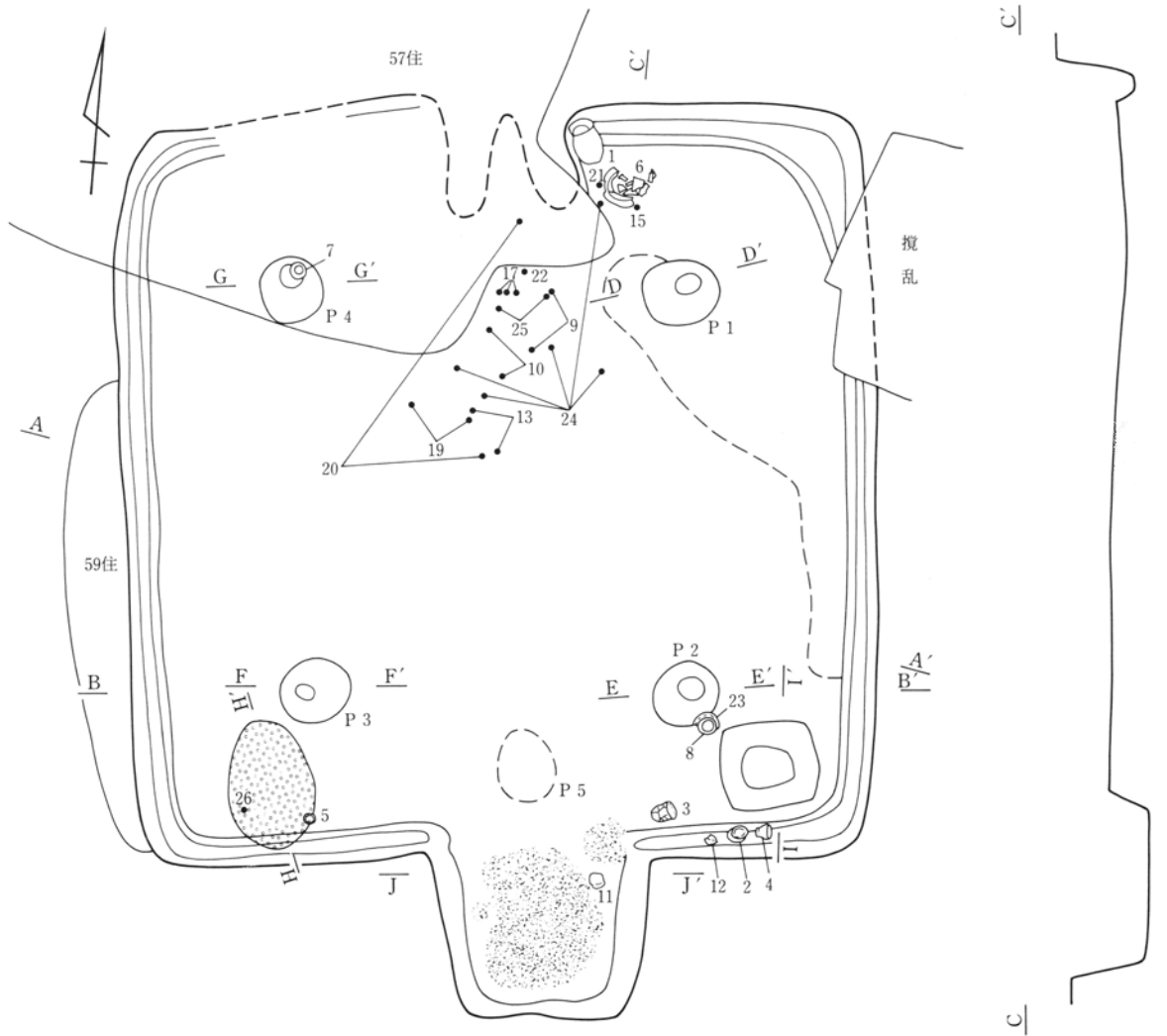

①暗褐色土 軽石・ローム粒を含む。②暗褐色土 軽石・ローム粒を含む。③暗黄褐色土 細かいローム粒を多量に含む。④黒褐色土 粗いローム粒を含む。⑤暗黄褐色土 粗いローム粒を多量に含む。⑥暗褐色土 ローム粒を多量に含む。⑦暗褐色土 細かいローム粒を少量含む。⑧褐色土 ローム粒を少量含む。⑨暗黄褐色土 ローム粒を主体とする。⑩黄褐色土 ロームブロック・ローム粒を主体とする。⑪灰色粘土 小石を混入する。

0 186.80 2m

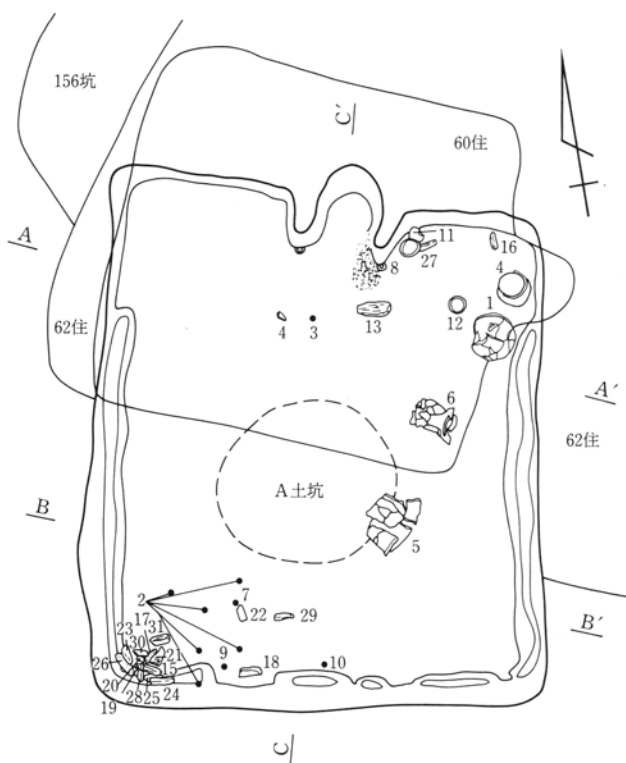

カマド

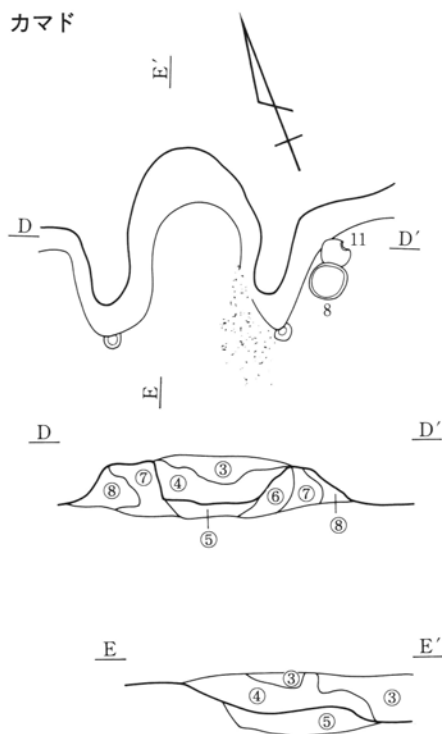

0 185.10 1m

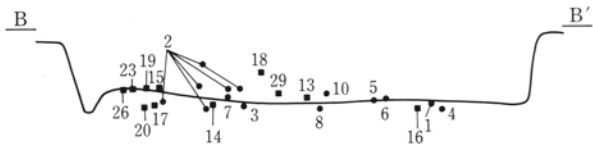
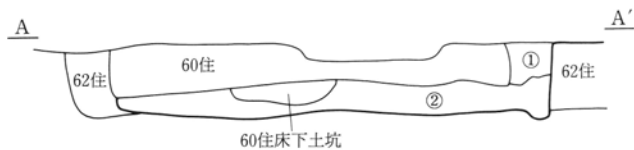

0 185.50 2m

- ①暗褐色土 軽石・ローム粒を含む。
- ②暗褐色土 焼土粒を少量含む。
- ③暗褐色土 焼土粒・ローム粒を少量含む。
- ④暗赤褐色土 焼土ブロック・焼けたロームブロック・ローム粒・焼土粒を多量に含む。
- ⑤暗褐色土 焼土ブロックを含む。上面は焼土化する。
- ⑥黄褐色土 ローム主体であるが、焼土を含む。
- ⑦黄褐色土 ロームを主体とする。
- ⑧暗褐色土 ローム粒を多量に含む。

62号住居

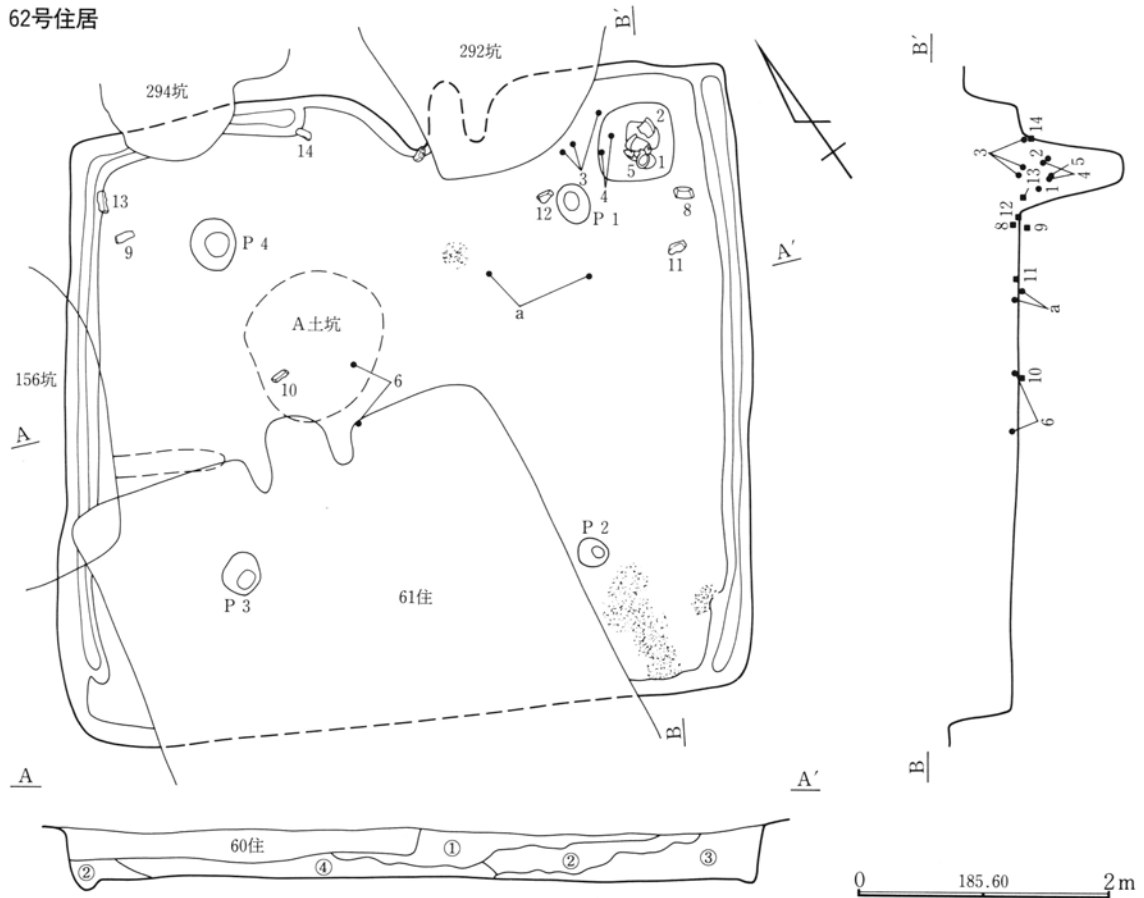

①暗褐色土 ローム粒を少量含む。②黒褐色土 ローム粒を少量含む。③暗黄褐色土 ローム粒を多量に含む。④暗褐色土 ローム粒を含む。

70号住居

遺物出土状態

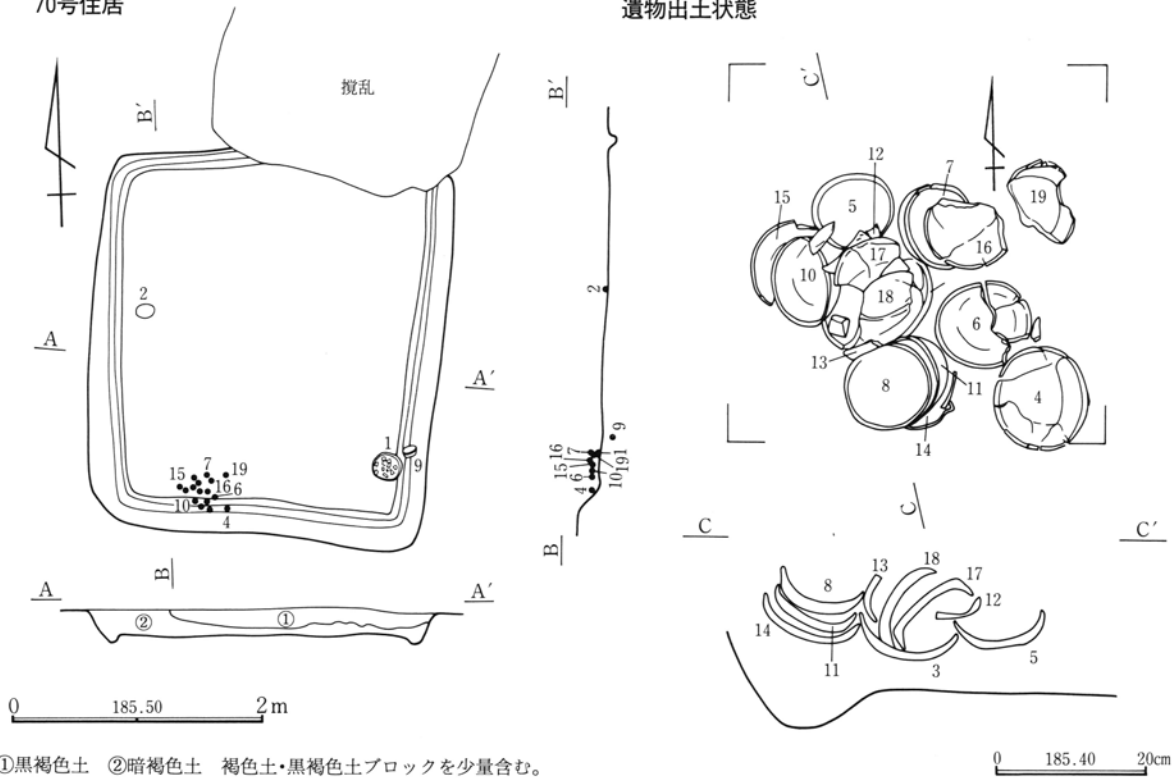

①黒褐色土 ②暗褐色土 褐色土・黒褐色土ブロックを少量含む。

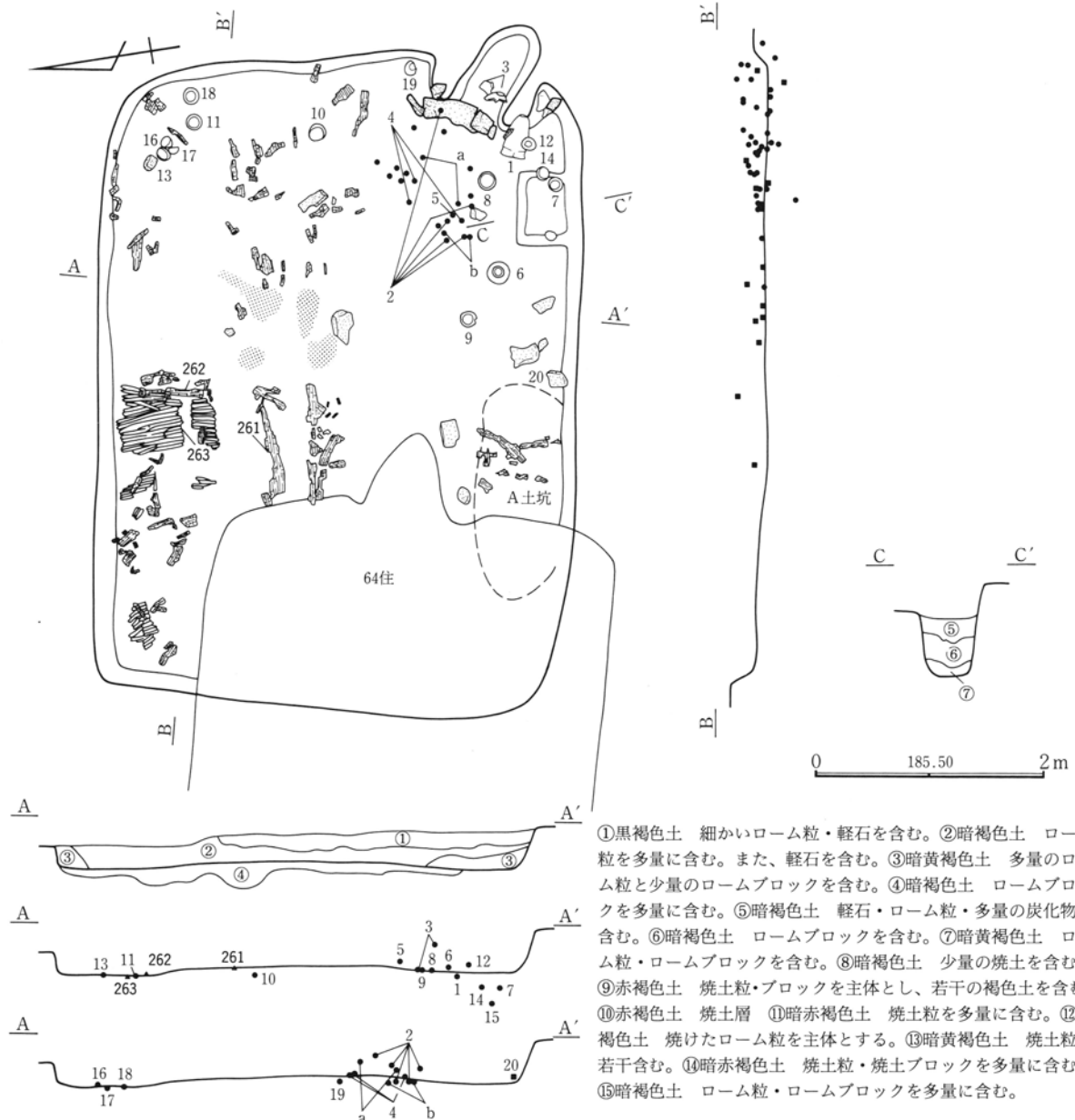

- ①黒褐色土 細かいローム粒・軽石を含む。
- ②暗褐色土 ローム粒を多量に含む。また、軽石を含む。
- ③暗黄褐色土 多量のローム粒と少量のロームブロックを含む。
- ④暗褐色土 ロームブロックを多量に含む。
- ⑤暗褐色土 軽石・ローム粒・多量の炭化物を含む。
- ⑥暗褐色土 ロームブロックを含む。
- ⑦暗黄褐色土 ローム粒・ロームブロックを含む。
- ⑧暗褐色土 少量の焼土を含む。
- ⑨赤褐色土 焼土粒・ブロックを主体とし、若干の褐色土を含む。
- ⑩赤褐色土 焼土層
- ⑪暗赤褐色土 焼土粒を多量に含む。
- ⑫黄褐色土 焼けたローム粒を主体とする。
- ⑬暗黄褐色土 焼土粒を若干含む。
- ⑭暗赤褐色土 焼土粒・焼土ブロックを多量に含む。
- ⑮暗褐色土 ローム粒・ロームブロックを多量に含む。

カマド

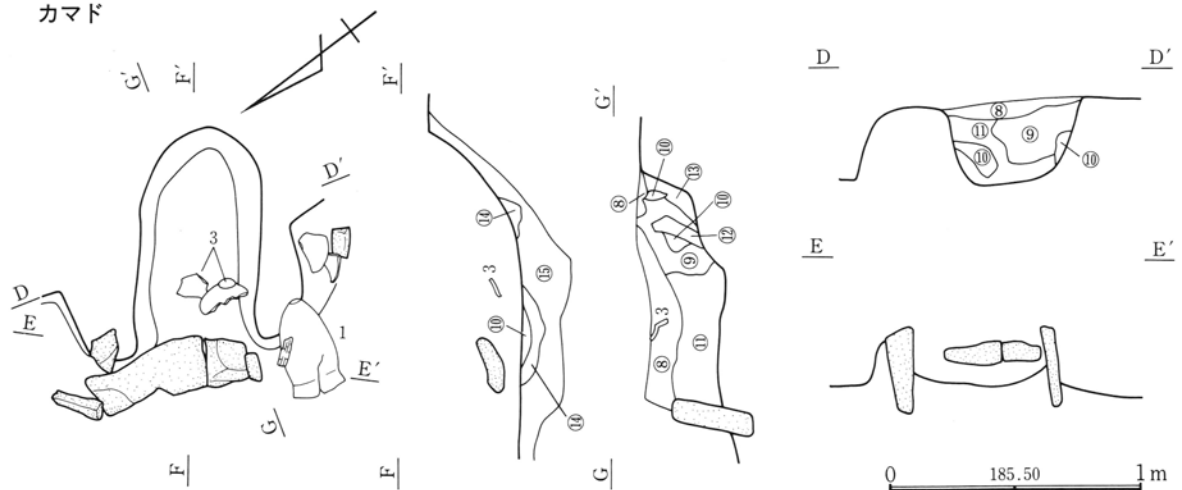

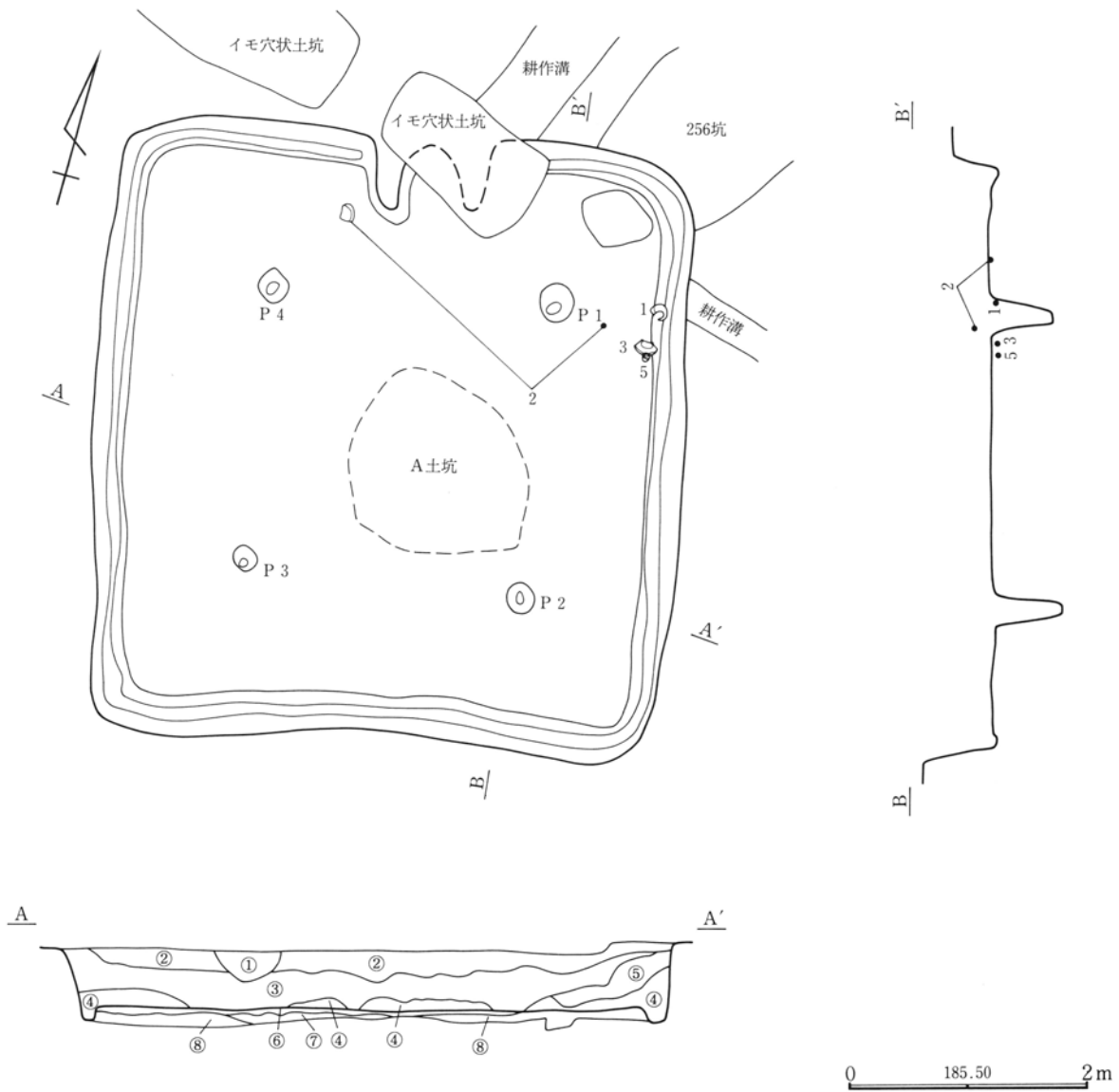

①黒褐色土 ローム粒を若干含む。耕作溝の覆土。②暗褐色土  
ローム粒・白色粒を少量含む。③暗褐色土 黒色ブロック・ローム  
ブロックを多量に含む。④明茶褐色土 ロームブロック粒を多

量含む。⑤暗茶褐色土 ローム粒を少量含む。きめが細かい。⑥  
淡褐色土 暗褐色土のブロックを含む。⑦暗黄褐色土 暗褐色土  
のブロックを含む。⑧明黄褐色土 暗褐色土のブロックを含む。

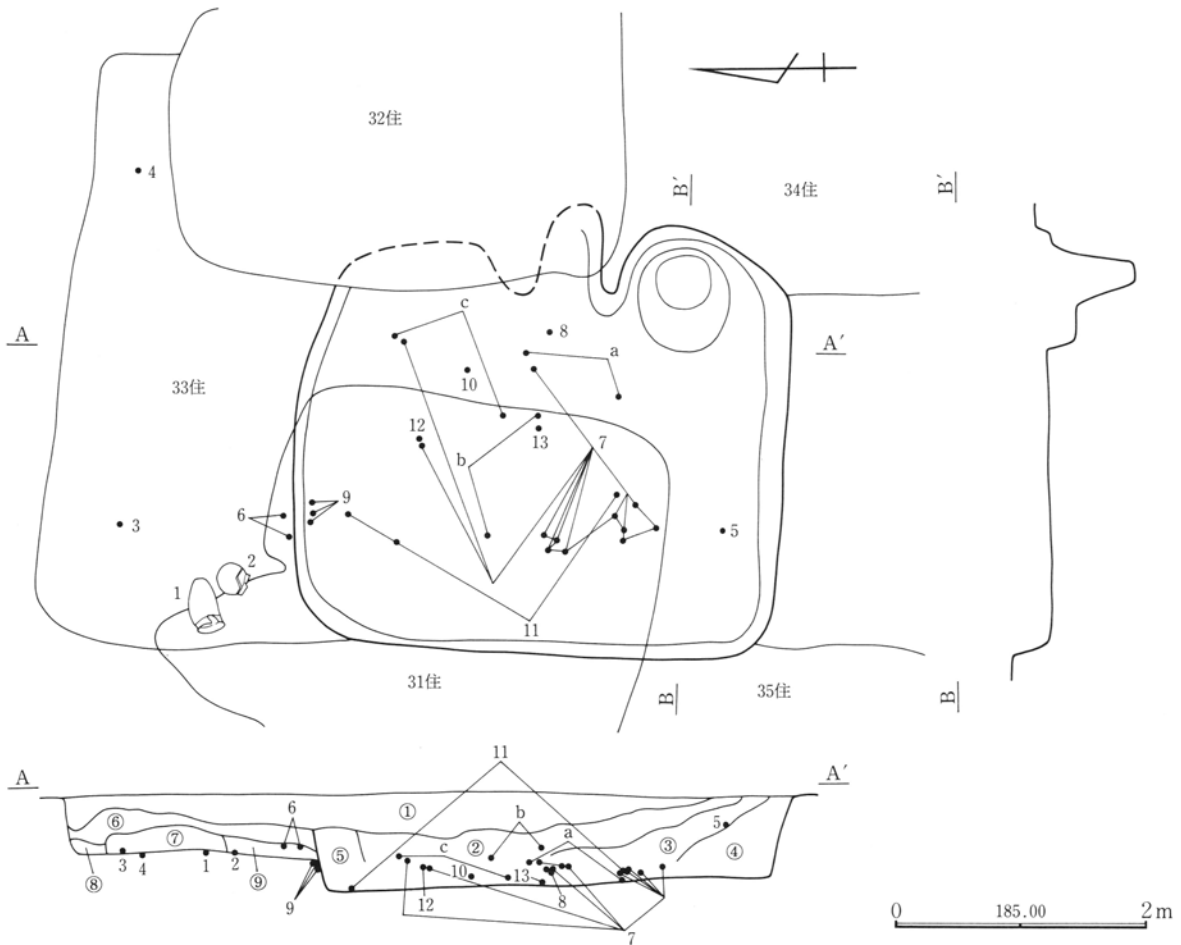

住居重複状況

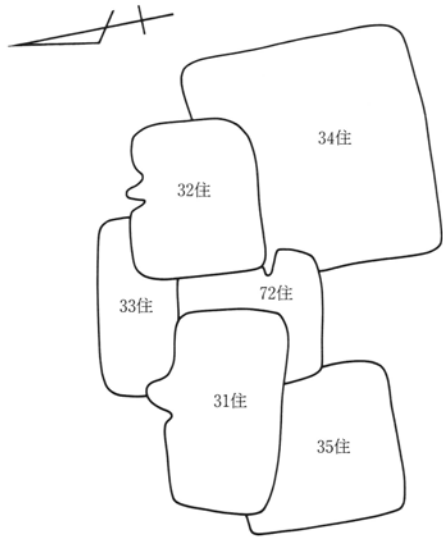

S = 1/200

- ①黒褐色土 やや多めの白色軽石・ロームブロックを含む。
- ②黒褐色土 ロームブロックを多量に含む。
- ③黒褐色土 ロームブロック・黒色ブロックを多量に含む。
- ④暗茶褐色土 黒色ブロックを多量に含む。きめが細かい。
- ⑤暗褐色土 白色軽石・ローム粒・炭化物を少量含む。
- ⑥暗褐色土 ロームブロックを多量に含む。縮まりあり。
- ⑦茶褐色土 ロームを⑥層より多量に含む。
- ⑧黒褐色土 黒色ブロック・ロームブロックを含む。
- ⑨黒褐色土 ロームブロック・炭化物を若干含む。

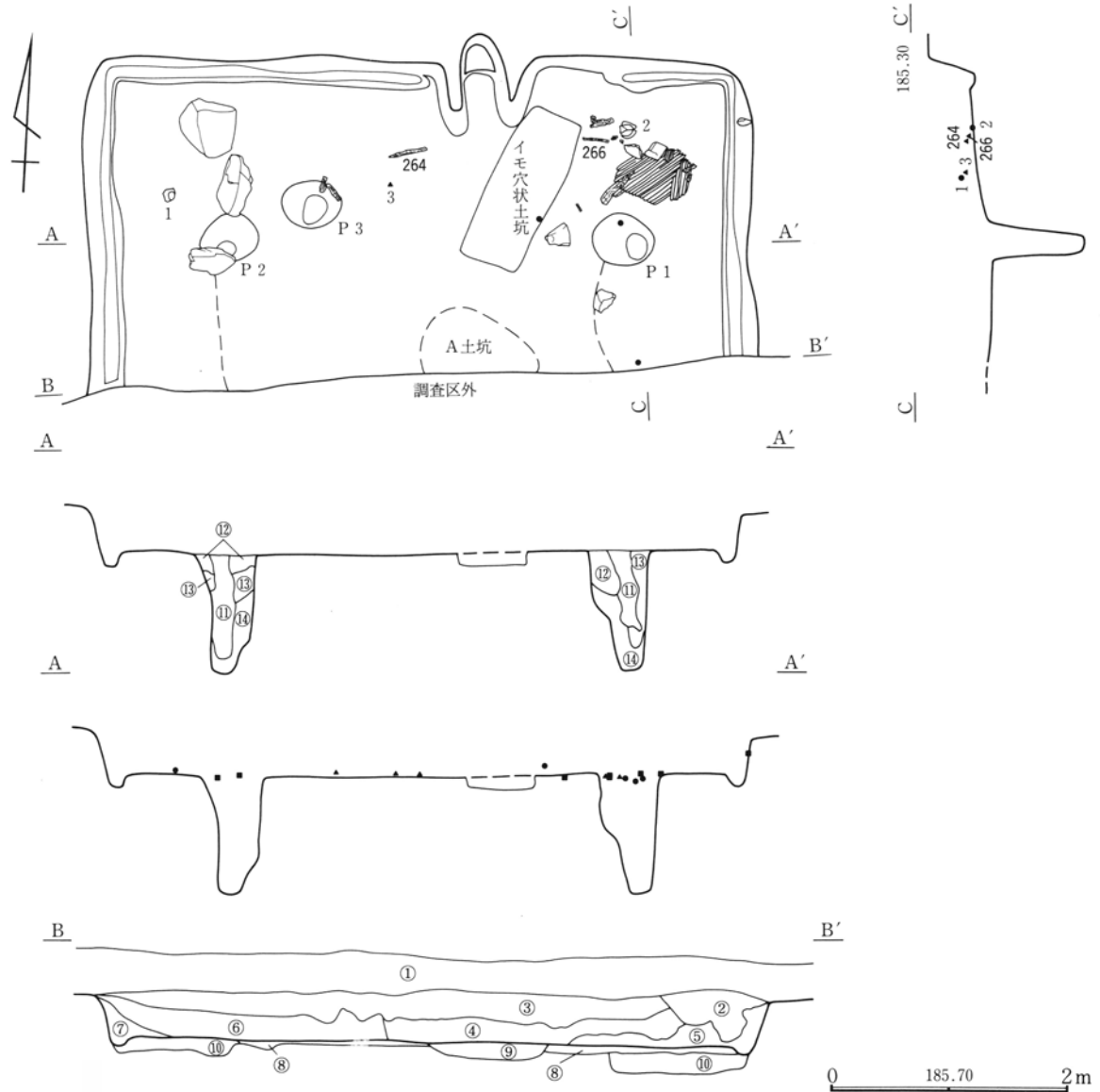

カマド

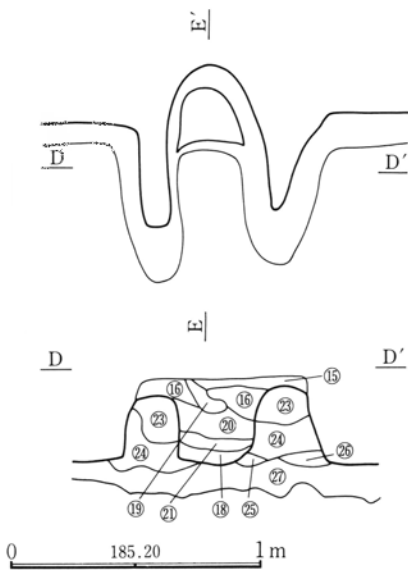

- ①暗褐色土 耕作土。②黒褐色土 ローム粒を少量含む。③暗褐色土 ロームブロックと炭化物を少量含む。④暗褐色土 ロームブロック・黒色ブロックをやや多く含む。⑤暗茶褐色土 ローム粒を少量含む。⑥明茶褐色土 ロームを多量に含む。⑦黒褐色土 白色細粒・ローム粒を少量含む。⑧ロームと褐色土の貼床 ⑨茶褐色土 縮まりがある。床下土坑。⑩褐色土とロームブロックとの混土⑪黒褐色土 ローム粒を多く含む。縮まり弱い。⑫黄褐色土 黒色土やや多く、ロームブロックを多く含む。⑬黄褐色土 ⑫層より黒色土は少ないが、ロームは⑫層より多い。⑭黄褐色土 黒色土が⑬層より少ない。⑮暗褐色土 ローム粒・白色粒を少量含む。⑯暗褐色土 白色粒を少し、ローム粒を⑮層より多く含む。⑰暗褐色土 ローム粒⑯層より少なく、白色粒・炭化物は少量含む。⑱暗茶褐色土 焼土粒・ローム粒を少量含む。⑲黄色土 ロームブロックを含む。⑳明茶褐色土 ローム粒・黒色ブロックを多量に含む。㉑明茶褐色土 焼土粒を⑱層より多く、黒色ブロックも多量に含む。㉒明茶褐色土 ロームブロックを少量含む。縮まり弱い。㉓暗褐色土 ローム粒を含む。㉔暗褐色土 ㉓層よりもローム粒少なく、少量の炭化物・焼土粒を含む。㉕ローム やや明るい。㉖赤褐色土と黄褐色土 ㉗褐色土 ローム粒を含み、やや粘質。

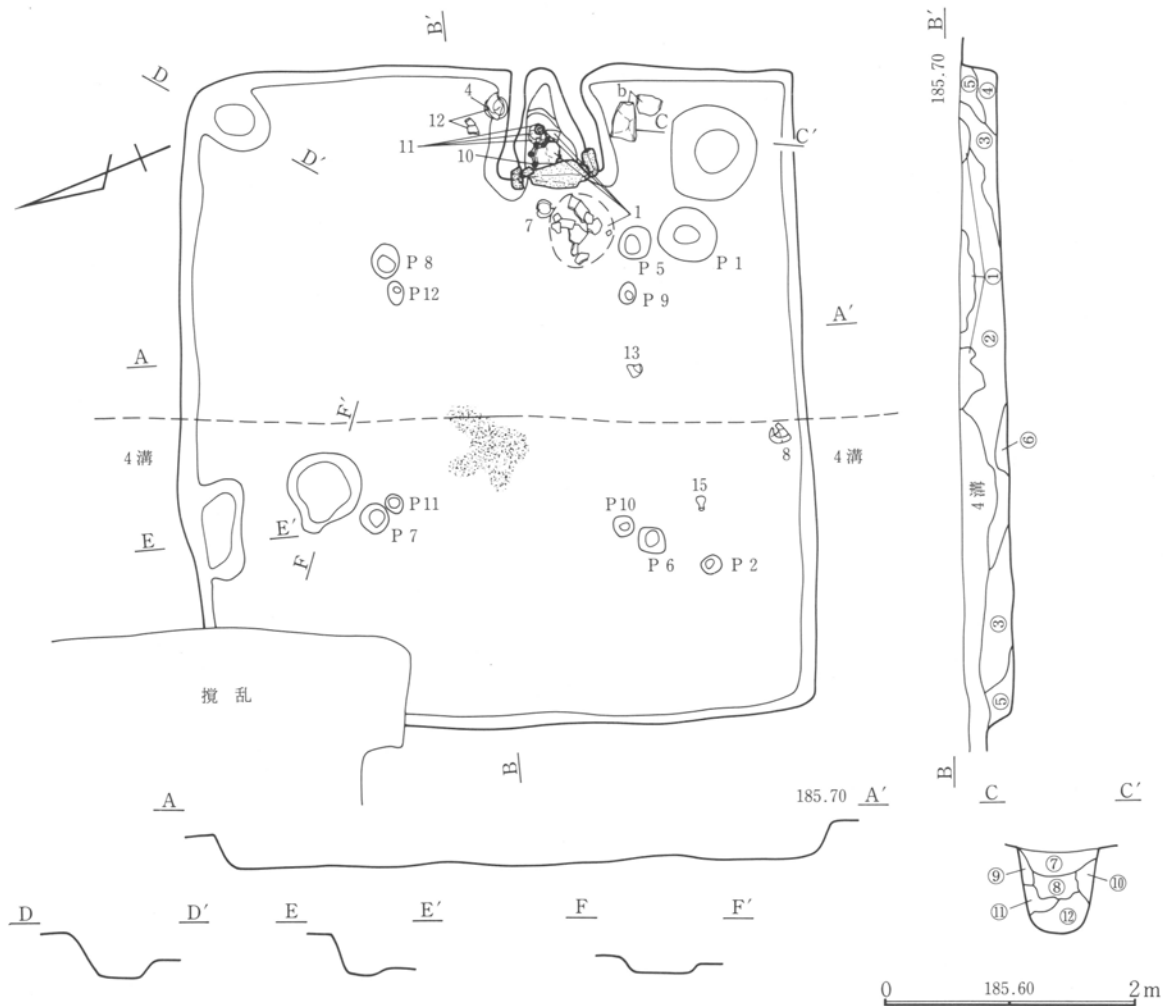

カマド

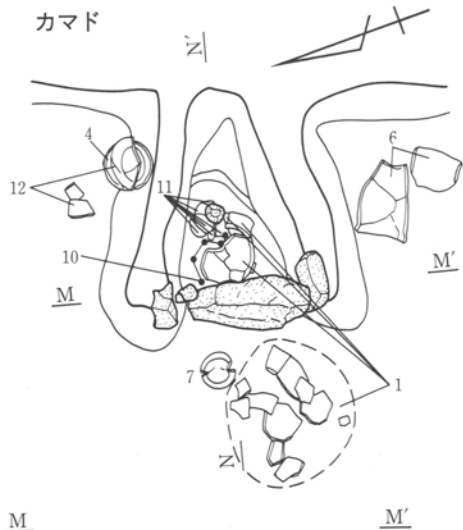

- ① 耕作土 ② 黒褐色土 黄褐色粒を含む。滑石のチップを全体に含む。
- ③ 暗褐色土 黄褐色粒が目立つ。
- ④ 黒褐色土 ⑤ 黒褐色土褐色土を含む。
- ⑥ 灰褐色粘質土のブロックを含む。
- ⑦ 黒褐色土と暗褐色土 縮まりなし。
- ⑧ 暗褐色土 黒褐色土を含む。縮まりなし。
- ⑨ 褐色土 ローム粒と黒褐色土を少量含む。
- ⑩ 黒褐色土 暗褐色土とローム粒を含む。
- ⑪ 褐色土 暗褐色土とロームブロックを含む。
- ⑫ 褐色土 ローム粒を含む。
- ⑬ 暗褐色土 黄褐色土ブロックを含む。
- ⑭ 褐色土 滑石片を多量に含む。
- ⑮ 黄褐色土 暗褐色土ブロックを含む。
- ⑯ 黒褐色土 ローム粒・暗褐色土ブロックを含む。
- ⑰ 暗赤褐色土 灰・焼土粒・黄褐色土粒を含む。
- ⑱ 暗褐色土 若干の黄褐色土粒を含む。縮まり弱い。
- ⑲ 黒褐色土 若干の黄褐色土粒・焼土粒を含む。
- ⑳ 褐色土 若干の焼土粒・黄褐色土粒を含む。
- ㉑ 暗褐色土 滑石の小片を含む。
- ㉒ 灰粘土 片岩の小片を含む。
- ㉓ 黄褐色土 暗褐色土ブロックを含む。

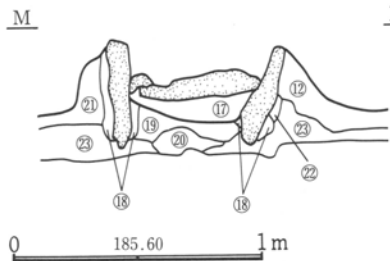



掘り方平面図

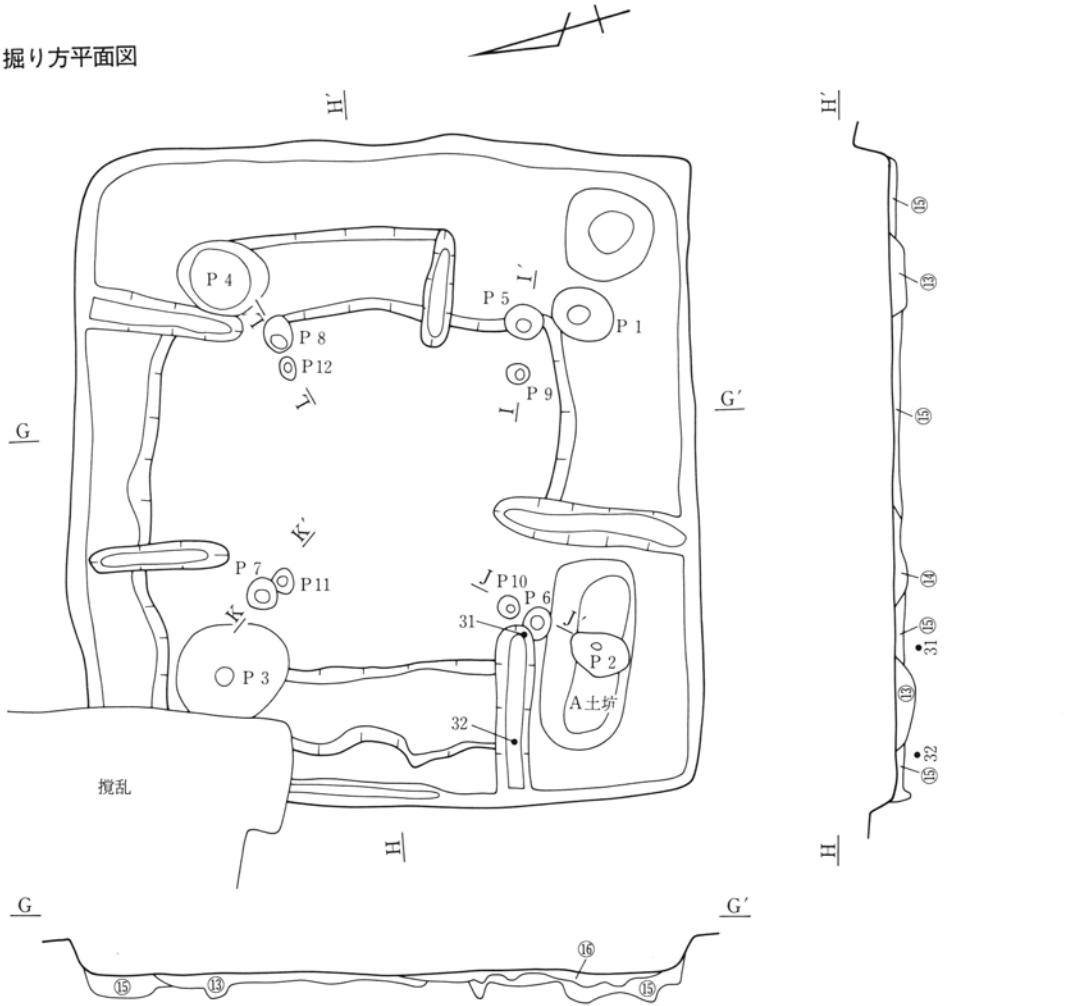

0 187.70 2 m

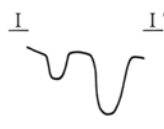
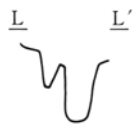

0 185.30 2 m

図105

白倉B区75号住居跡

遺物出土状態

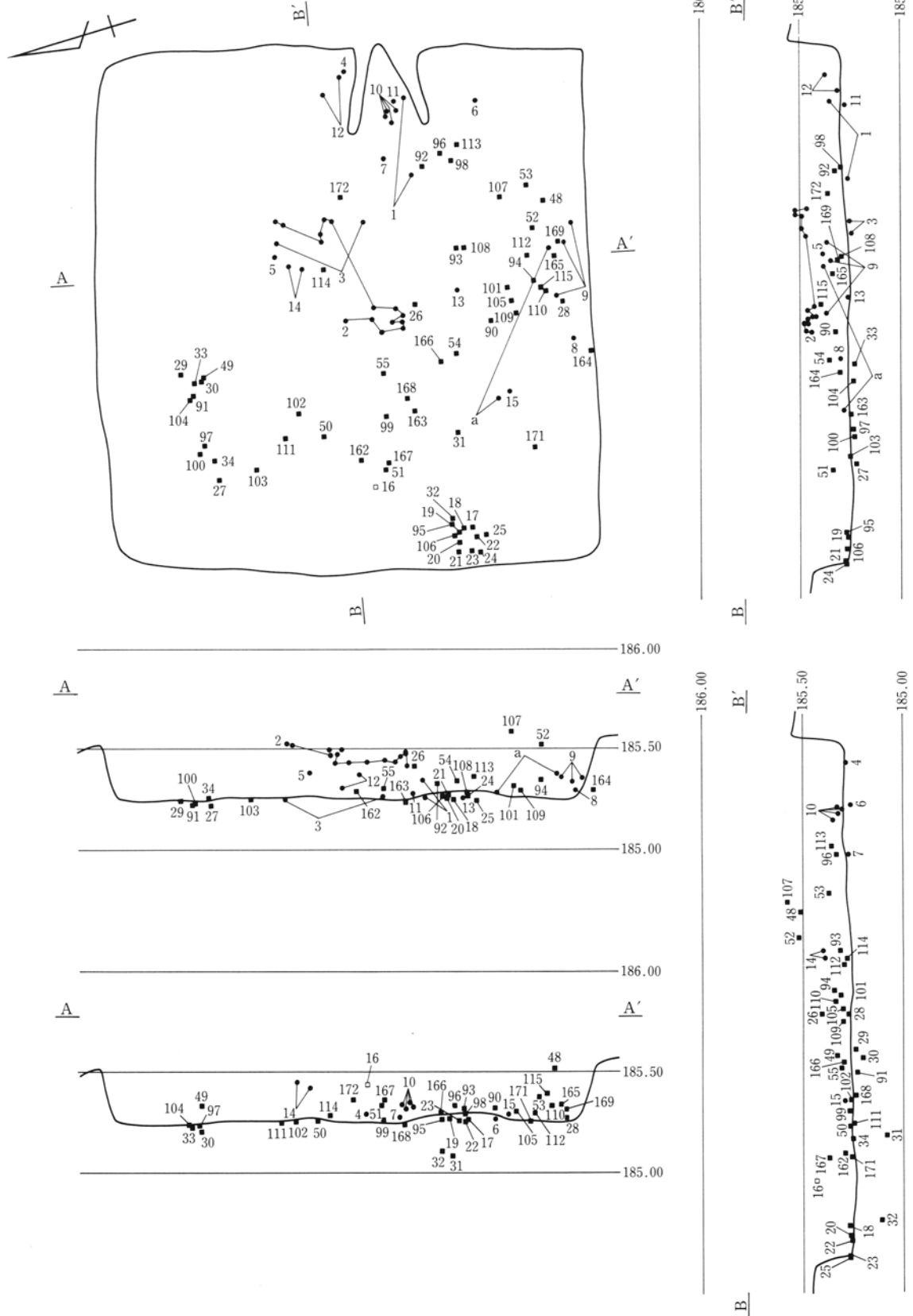

0 1 : 60 2m 垂直分布は 1 : 30

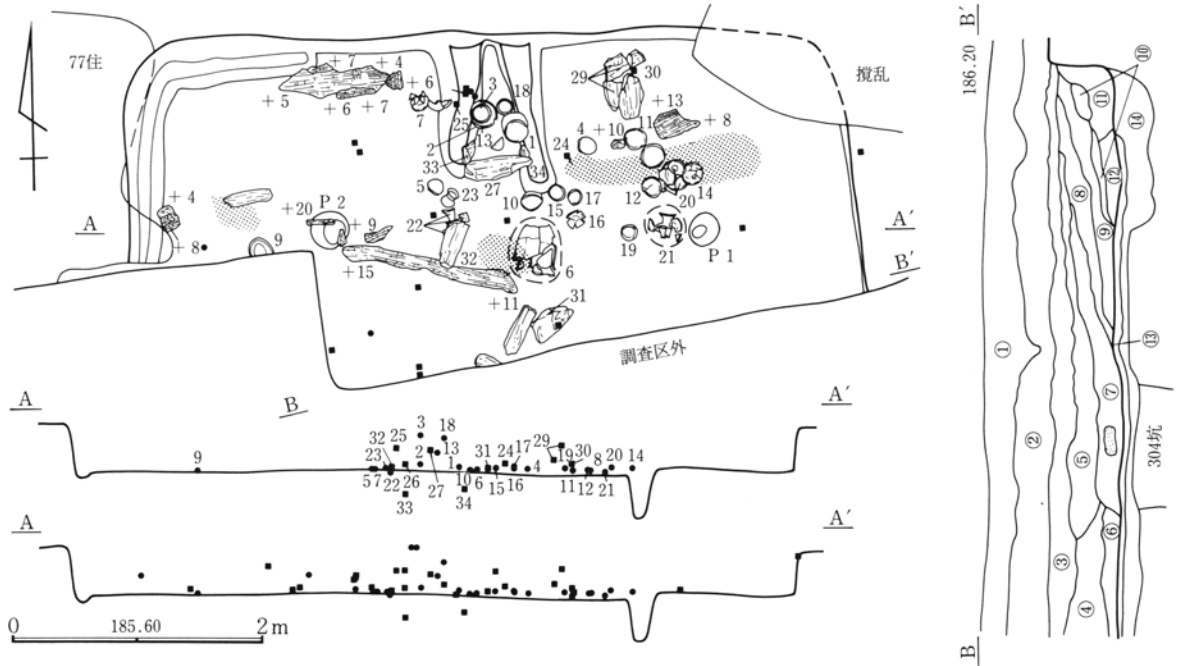

①耕作土 浅間A軽石を多く含む。②黒褐色土 若干の浅間A軽石を含む。③黒褐色土 若干の黄褐色土粒を含む。④暗褐色土 黄褐色土・黒褐色土のブロックを少量含む。⑤褐色土 黄褐色土粒を多量に、黒褐色土ブロックを少量含む。⑥褐色土 黄褐色土ブロックを多量に含む。⑦褐色土 黄褐色土ブロックを多量に含む。⑧褐色土 黄褐色土ブロック・黒褐色土ブロックを含む。⑨褐色土 若干の焼土粒と黄褐色土粒・黒褐色土粒を全体に含む。⑩黒褐色土 焼土粒・黄褐色土粒を少量含む。⑪褐色土と黒褐色土の混土 焼土粒を少量含む。⑫暗赤褐色土 ⑬貼床 黒褐色土ブロック・黄褐色土ブロックの混土。締まり強い。⑭褐色土 黄褐色土ブロックを含む。⑮明褐色土 ローム粒・焼土粒を多量に含

む。⑯赤褐色土 多量の焼土ブロックと少量のローム粒を含む。⑰黒褐色土 黒色土ブロック・焼土粒・ローム粒を含む。⑱暗赤褐色土 多量の焼土と少量のロームを含む。⑲暗褐色土 ロームブロックを少量含む。⑳灰黄色土 粘土を多量に、焼土ブロックをやや多く含む。㉑黒褐色土 若干の焼土を含み、粘性がある。㉒黄褐色土 焼土粒を含む。㉓赤褐色土 黄褐色土粒を少量含む。㉔褐色土 焼土粒・黄褐色土粒を少量含む。㉕黒褐色土 黄褐色土ブロックを含む。㉖黄褐色土 黒褐色土ブロックを若干含む。㉗褐色土 黒褐色土粒・黄褐色土粒・焼土粒を含む。やや締まりが弱い。

カマド

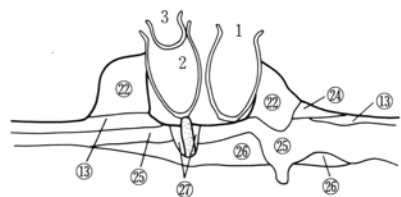
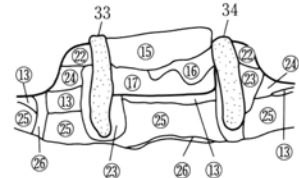
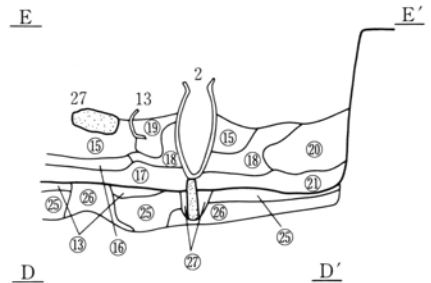
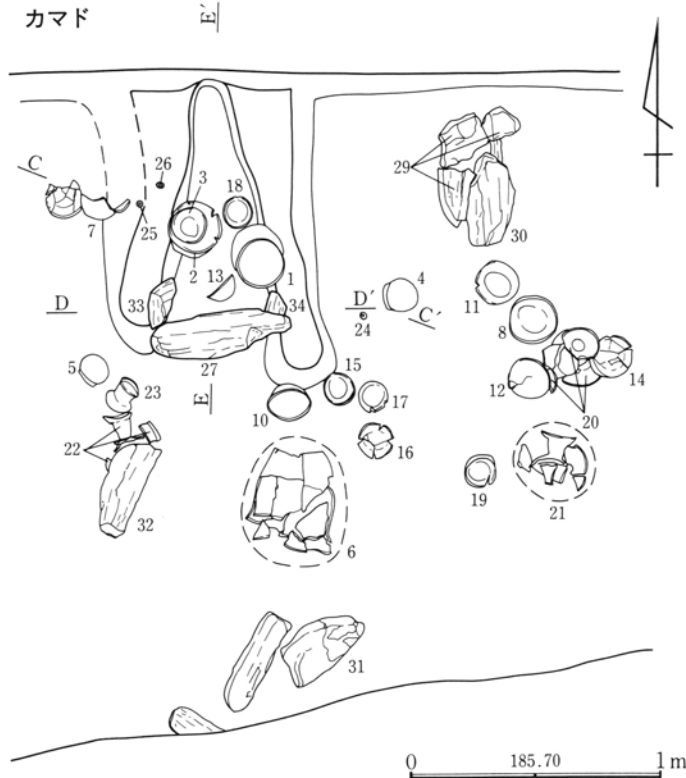

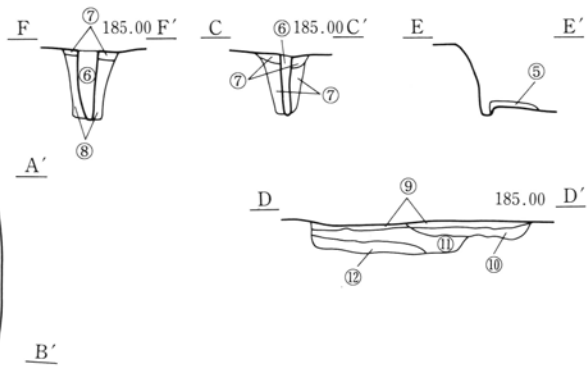
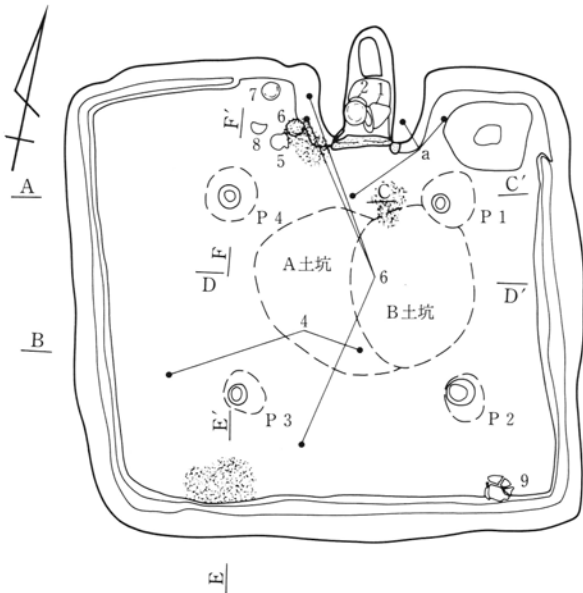

- ①暗褐色土 ローム粒・炭化粒を少量含む。
- ②暗褐色土 ローム粒・ロームブロック・炭化粒を少量含む。
- ③暗褐色土 黒色土ブロックを多量に、ロームブロックを含む。
- ④暗褐色土 ローム粒・ロームブロック・黒色土ブロックを含む。
- ⑤灰色粘土
- ⑥ロームブロックに黒褐色土小ブロック・ローム小ブロックを含む。
- ⑦ロームを主とする土層。
- ⑧ローム小ブロックと黒褐色土小ブロックとの混土。
- ⑨褐色土 板状につぶれたロームを含む。
- ⑩褐色土 ローム小ブロックを含む。
- ⑪褐色土 ロームブロックと黒色土ブロックを含む。
- ⑫灰褐色粘質土 ロームブロックを含み、かたく締まる。
- ⑬灰色粘質土 ロームブロックと暗褐色土を含む。
- ⑭明黄褐色土 暗褐色土
- ⑮暗褐色土 灰・焼土粒を多量に含む。
- ⑯灰色粘土 焼土粒を含む。
- ⑰焼土・ブロック・灰・黄褐色土ブロックの混土。
- ⑱灰色土と焼土の混土
- ⑲焼土 火床面
- ⑳褐色土 明るい褐色土と焼土ブロックを含む。
- ㉑灰色粘質土と褐色土とロームブロックを含む。
- ㉒ローム中ブロック 黒色土・褐色土・焼土粒・ロームが板状につぶれる。
- ㉓褐色土 ロームブロックを含む。

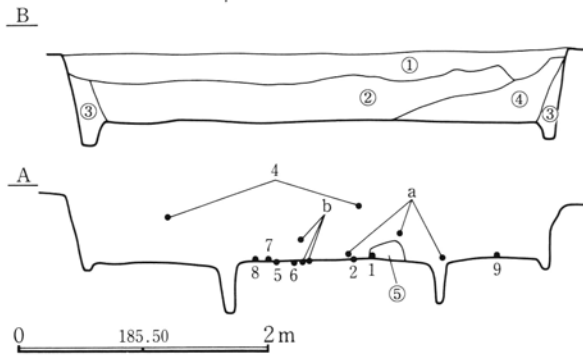

カマド

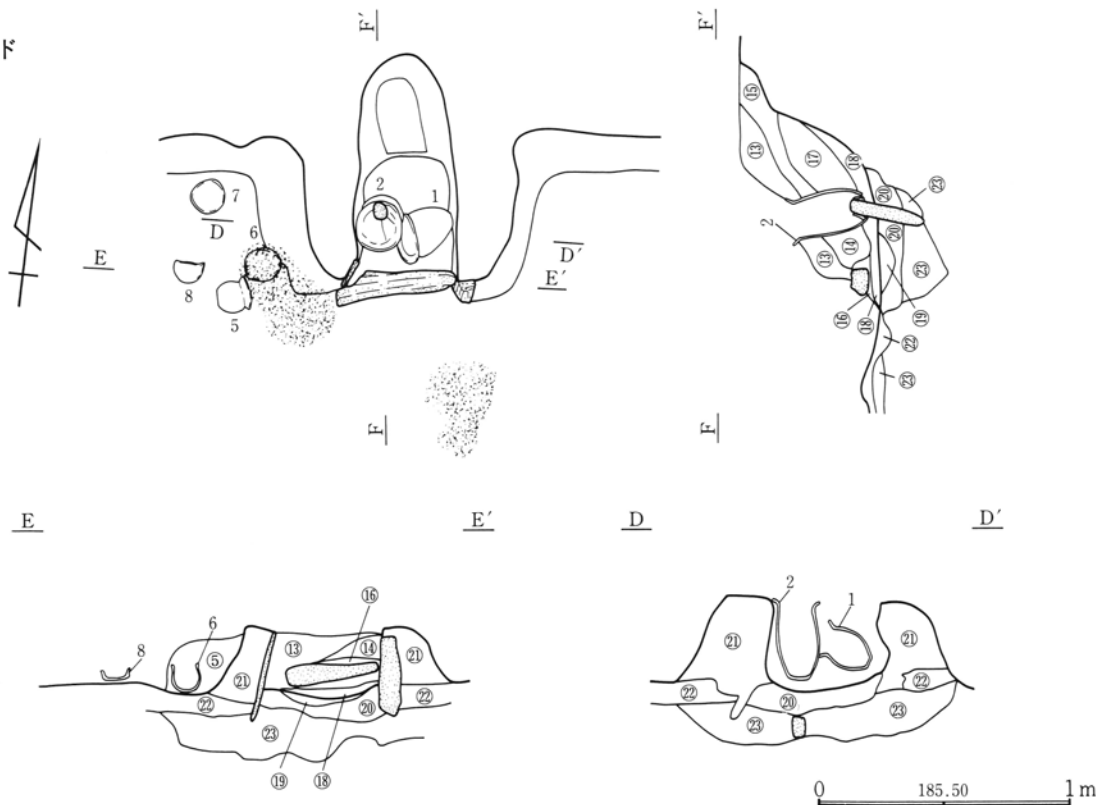

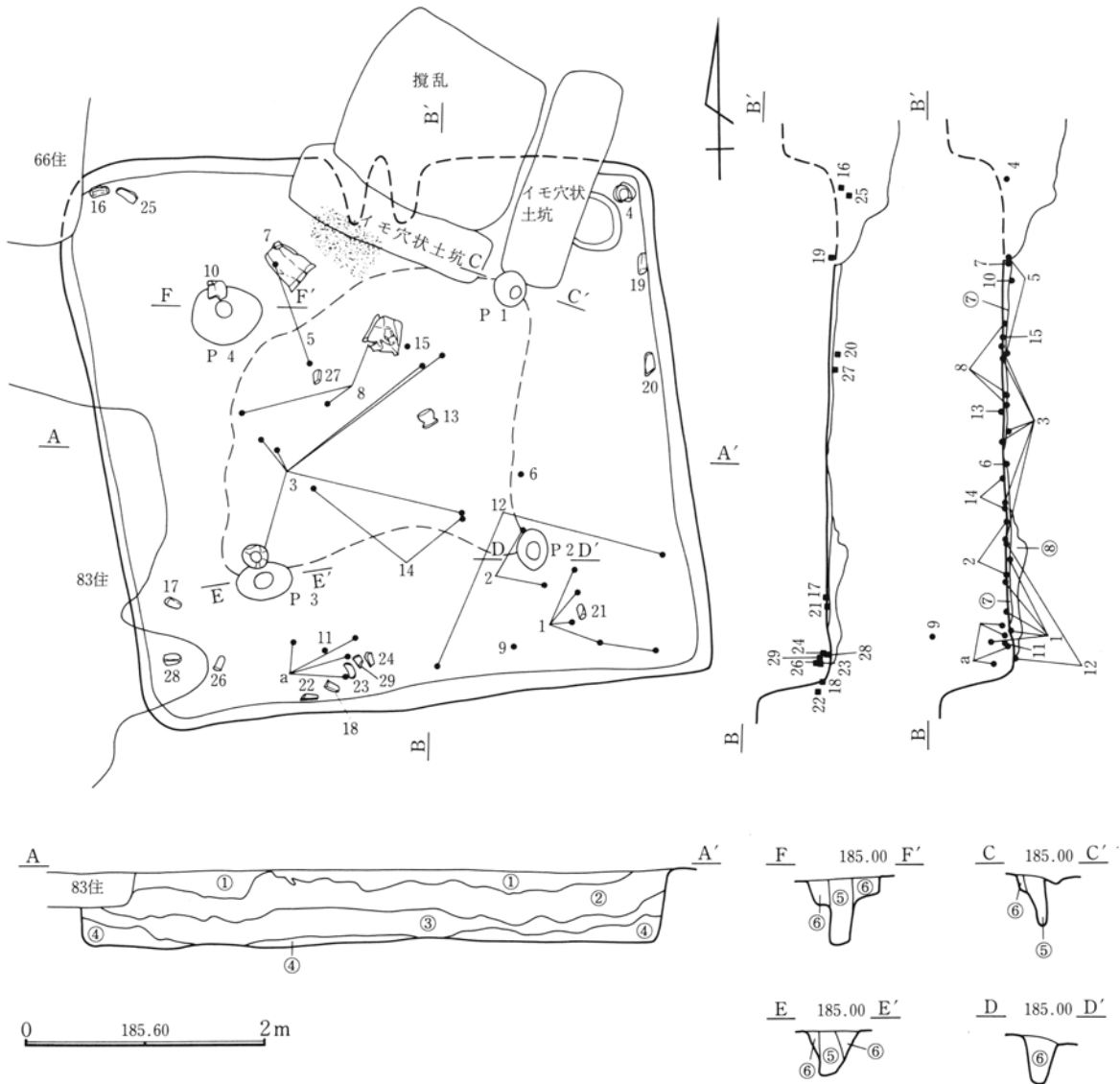

①黒色土 褐色土とローム粒を含む。②褐色土と黄褐色土ブロックとの混土 ローム小ブロックと黒色土を少量含む。③黒色土黄褐色土ロームブロックの混土 ④褐色土と黒色土の混土 ⑤黒褐色土 ロームブロックを含み、やわらかい。柱痕部分。⑥ロー

ム小ブロックと黒色土ブロックとの混土 根固め。やや締まる。⑦貼床の土層 かたく締まる。⑧掘り方の土層 ロームブロックを含む。

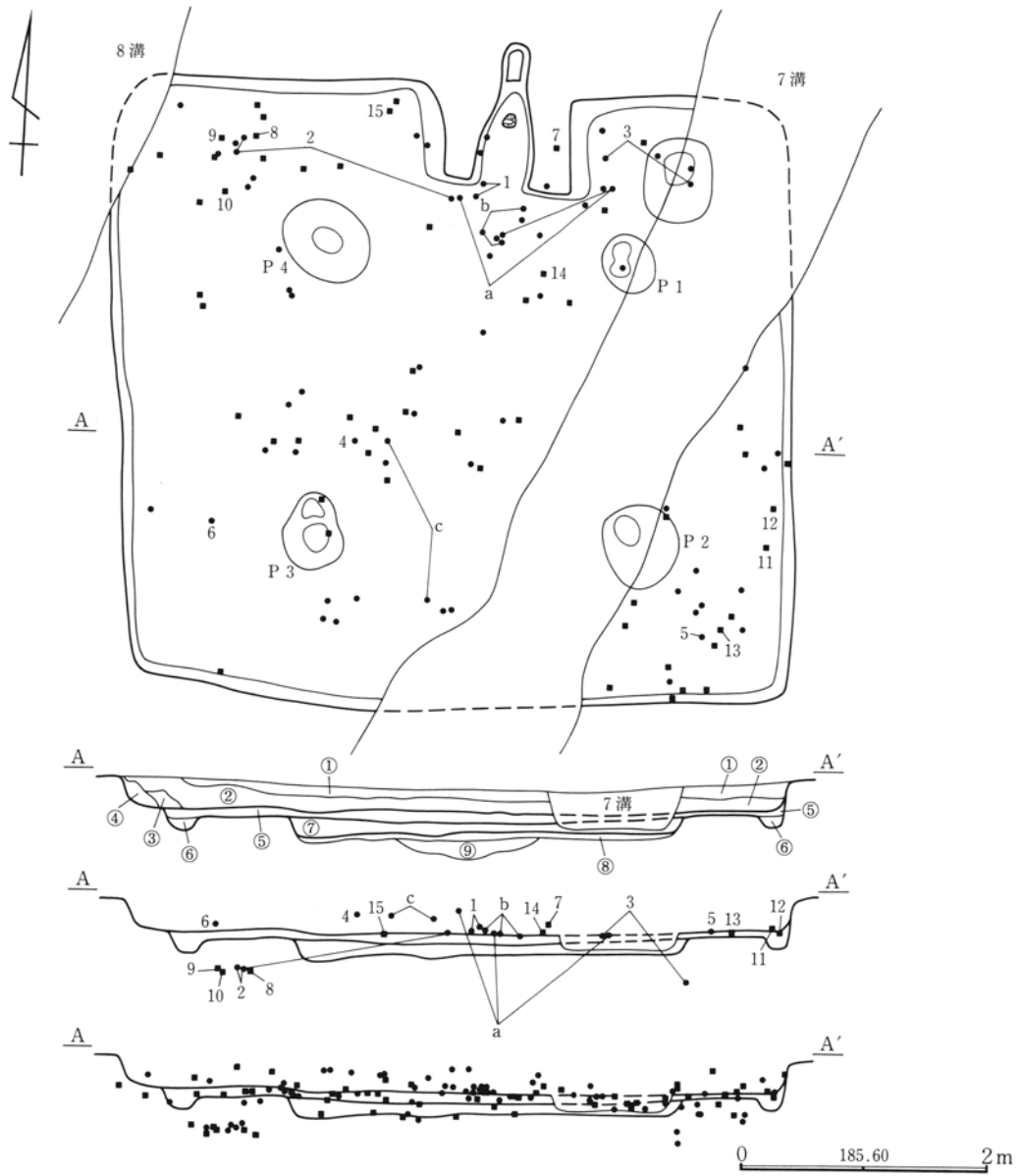

カマド

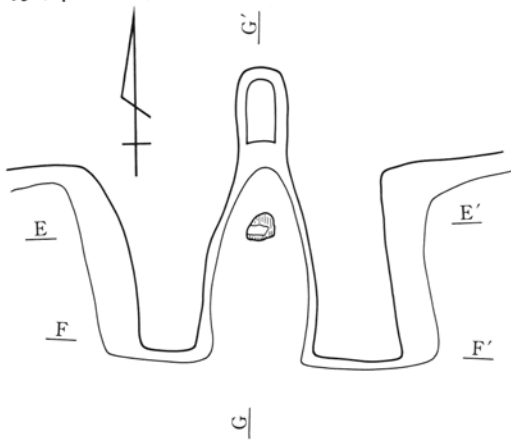

0 185.60 1 m

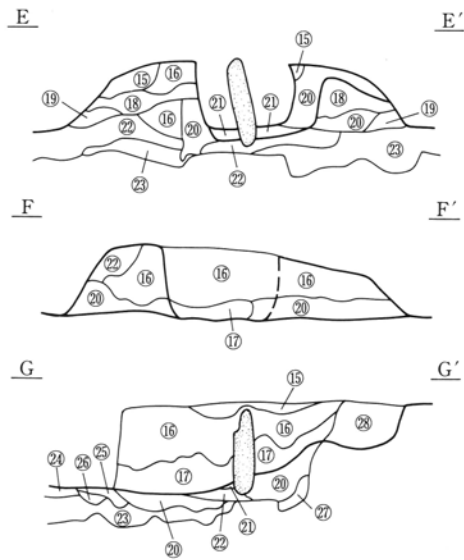

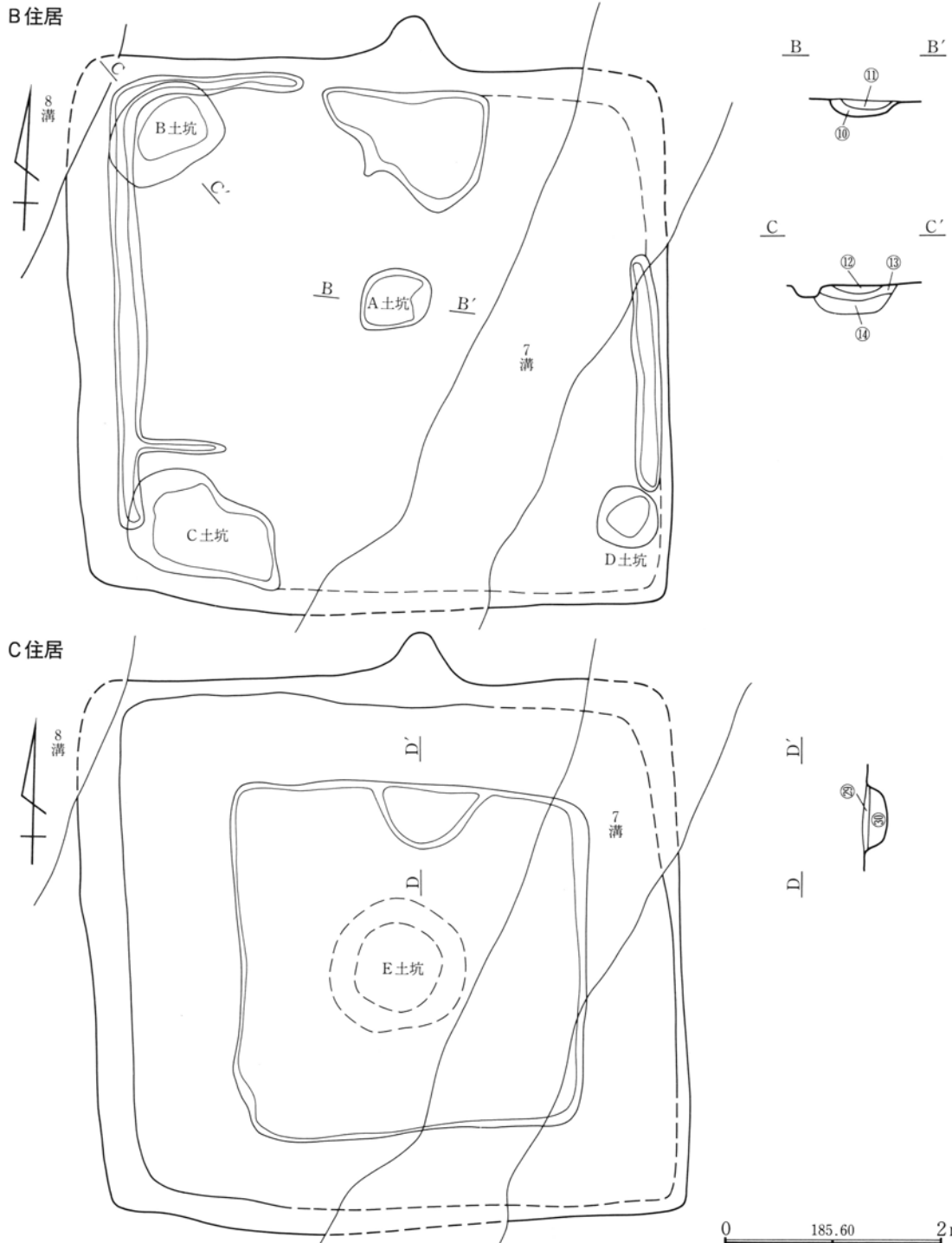

①暗褐色土 白色化したローム粒を含み、かたく締まる。②暗褐色土 ローム粒及び小ブロックと炭化物を微量に含み、やや締まる。③暗褐色土 ロームブロックを含む。壁崩落土。④暗褐色土 ロームブロックを含む。壁崩落土。⑤黒褐色土 黒色土とロームの混土でかたく締まる。⑥暗褐色土 ⑦黒色土 ロームブロックを少量含む。⑧粘質土 黒色土とロームの混土。かたく締まる。⑨ロームブロックと褐色粘質土の混土。締まる。⑩青灰色粘土 締まる。⑪ローム・粘土・ブロックの混土 少量の焼土粒を含み、やや締まる。⑫黒褐色土 褐色土ブロックとローム粒を含み、やや軟質。⑬黒褐色土 多量のローム粒を含む。⑭黒褐色土 微量の焼土粒とロームブロックを含む。⑮黒褐色土 軽石粒を含む。やや粘質をもつ硬い土。⑯灰褐色粘質土 褐色土を含む。⑰灰褐色土

色土 灰褐色粘質土、焼土、下部に灰を含む。カマド燃焼室内の土。⑱褐色土 黄褐色粘質土と灰褐色土粒を含む。⑲褐色土 黒色土と焼土粒を含む。⑳灰褐色土 灰褐色土ブロック・焼土ブロック・ロームブロックを含む。㉑焼土 カマド火床面。㉒焼土 旧カマド火床面。㉓黒色土ロームブロックと焼土ブロックを含む。㉔貼床の土 ロームブロックと褐色土を含む。㉕黒色土 旧カマド掘り方。㉖褐色土 ロームブロックを含む。旧カマド掘り方の土。㉗褐色土 ローム粒を含む。カマド掘り方。㉘褐色土 ロームブロック・焼土・黒色土ブロックを含む。煙道の土。崩落の状態。㉙焼土粒・ローム粒を多量に含む。㉚褐色粘質土 ロームブロック・黒色土ブロックと少量の焼土粒の混土。やや軟質。

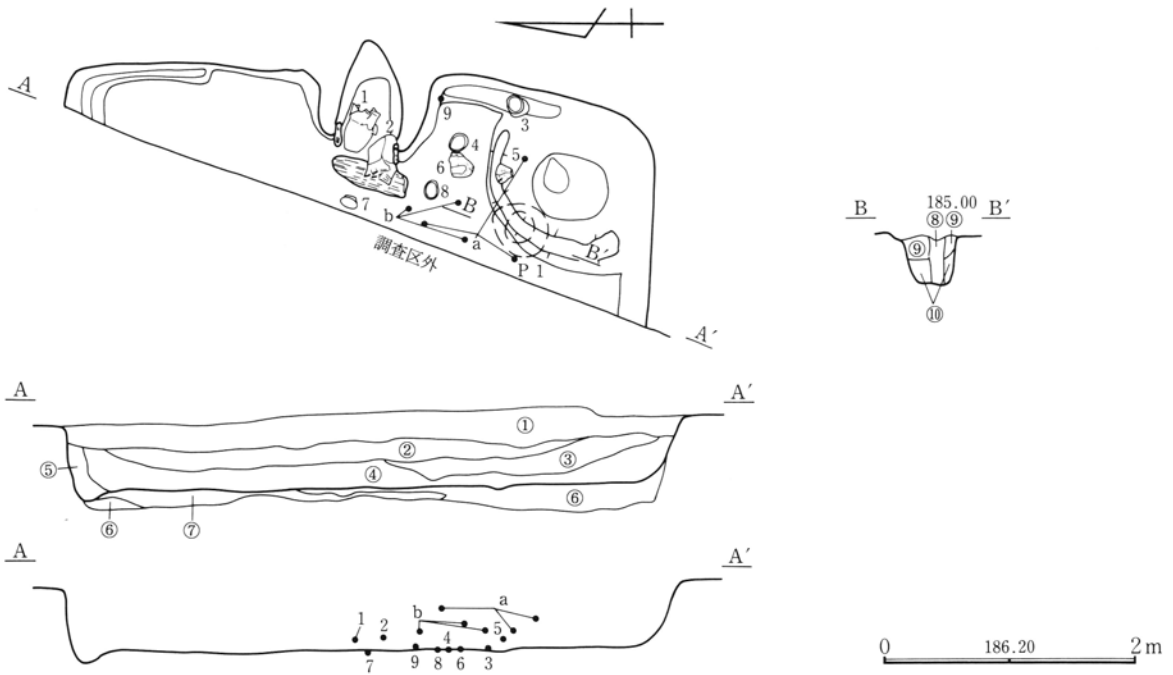

カマド

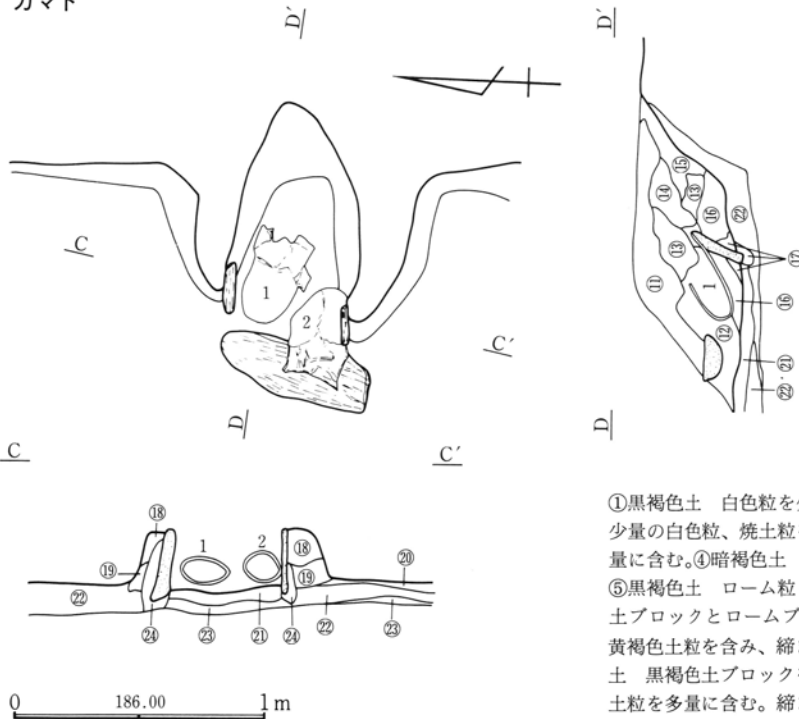

- ①黒褐色土 白色粒を少量含む。
- ②黒褐色土 多量のローム粒と少量の白色粒、焼土粒を含む。
- ③黒褐色土 ロームブロックを多量に含む。
- ④暗褐色土 白色粒とローム粒を②層より多量に含む。
- ⑤黒褐色土 ローム粒と炭化物を少量含む。
- ⑥黄褐色土 黒褐色土ブロックとロームブロックを含む。
- ⑦黒褐色土 ⑧暗褐色土黄褐色土粒を含み、締まり弱い。柱痕。
- ⑨褐色土と黄褐色土の混土 黒褐色土ブロックを含み、締まり強い。
- ⑩暗褐色土 黄褐色土粒を多量に含む。締まり弱い。
- ⑪明褐色土 ローム粒・焼土粒を少量含む。
- ⑫暗褐色土 ローム粒・灰色粘土粒を含む。
- ⑬黒褐色土 やや多量の焼土ブロック・粘土ブロックと、少量の炭化粒を含む。
- ⑭明褐色土 焼土ブロック・粘土ブロックを含む。
- ⑮暗褐色土 ローム粒。黒色土ブロックを少量含む。
- ⑯赤褐色土 焼土を含む。
- ⑰暗黄褐色土 焼土粒を多量に含む。
- ⑱暗褐色土 黄褐色土・粘土粒・焼土粒を少量含む。
- ⑲黄褐色土 焼土粒・粘土粒を少量含む。
- ⑳黄褐色土と褐色土の混土 締まり強い。貼床。
- ㉑暗褐色土 焼土粒・炭化物を少量含む。
- ㉒黒褐色土 黄褐色土粒を少量含む。
- ㉓黄褐色土 黒褐色土粒を少量含む。
- ㉔淡褐色土 焼土粒を少量含む。粘性あり。



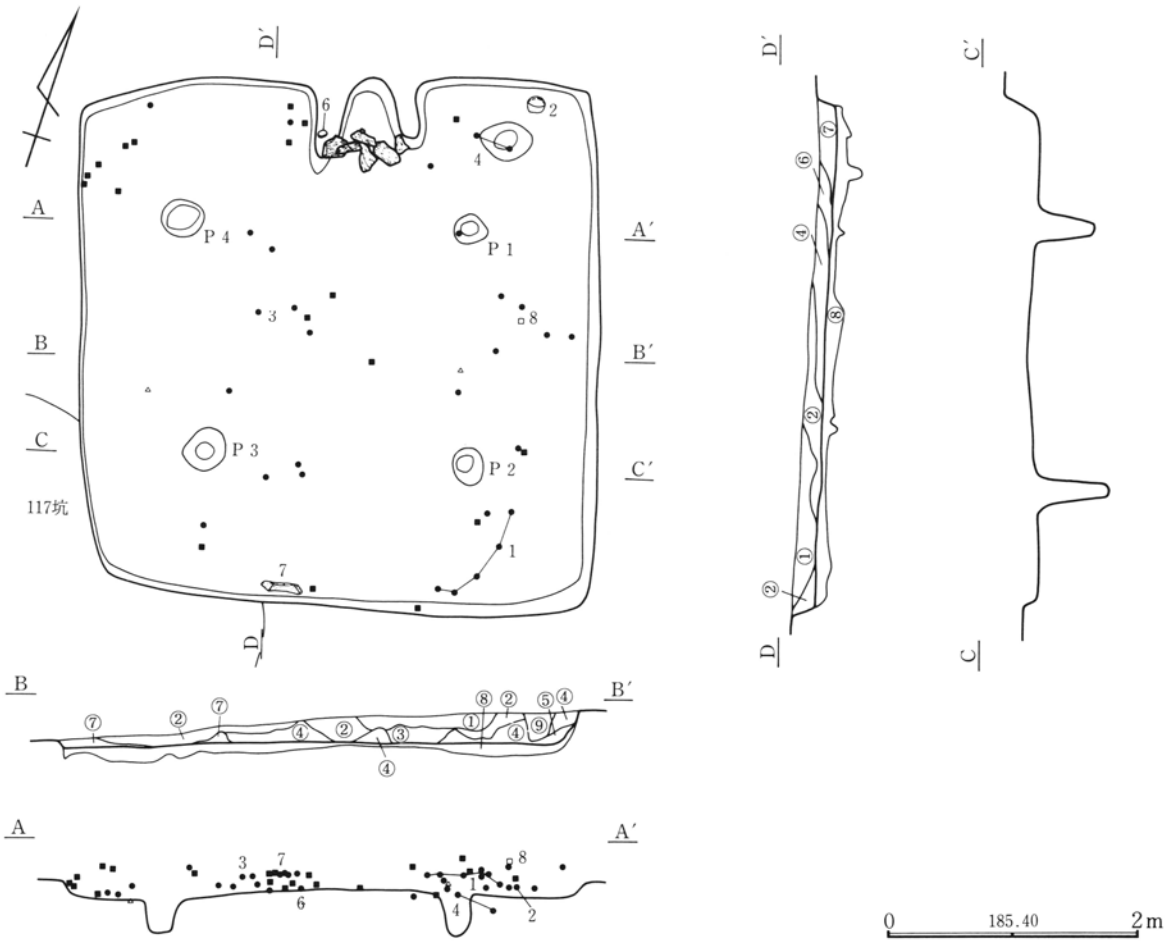

カマド

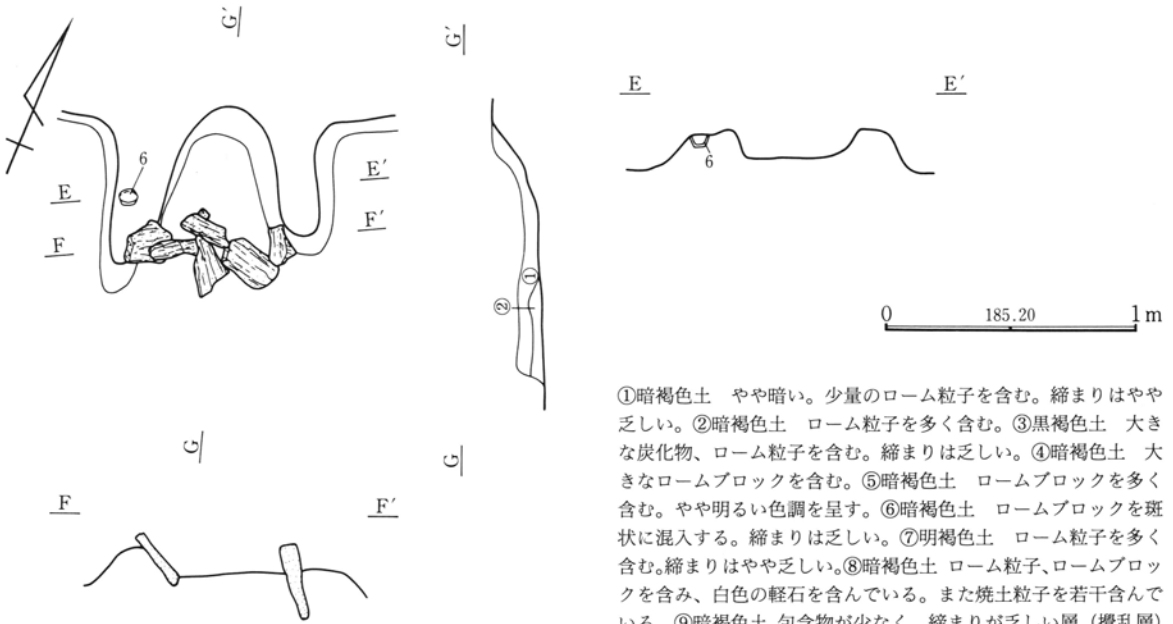

①暗褐色土 やや暗い。少量のローム粒子を含む。締まりはやや乏しい。②暗褐色土 ローム粒子を多く含む。③黒褐色土 大きな炭化物、ローム粒子を含む。締まりは乏しい。④暗褐色土 大きなロームブロックを含む。⑤暗褐色土 ロームブロックを多く含む。やや明るい色調を呈す。⑥暗褐色土 ロームブロックを斑状に混入する。締まりは乏しい。⑦明褐色土 ローム粒子を多く含む。締まりはやや乏しい。⑧暗褐色土 ローム粒子、ロームブロックを含み、白色の軽石を含んでいる。また焼土粒子を若干含んでいる。⑨暗褐色土 包含物が少なく、締まりが乏しい層（攪乱層）

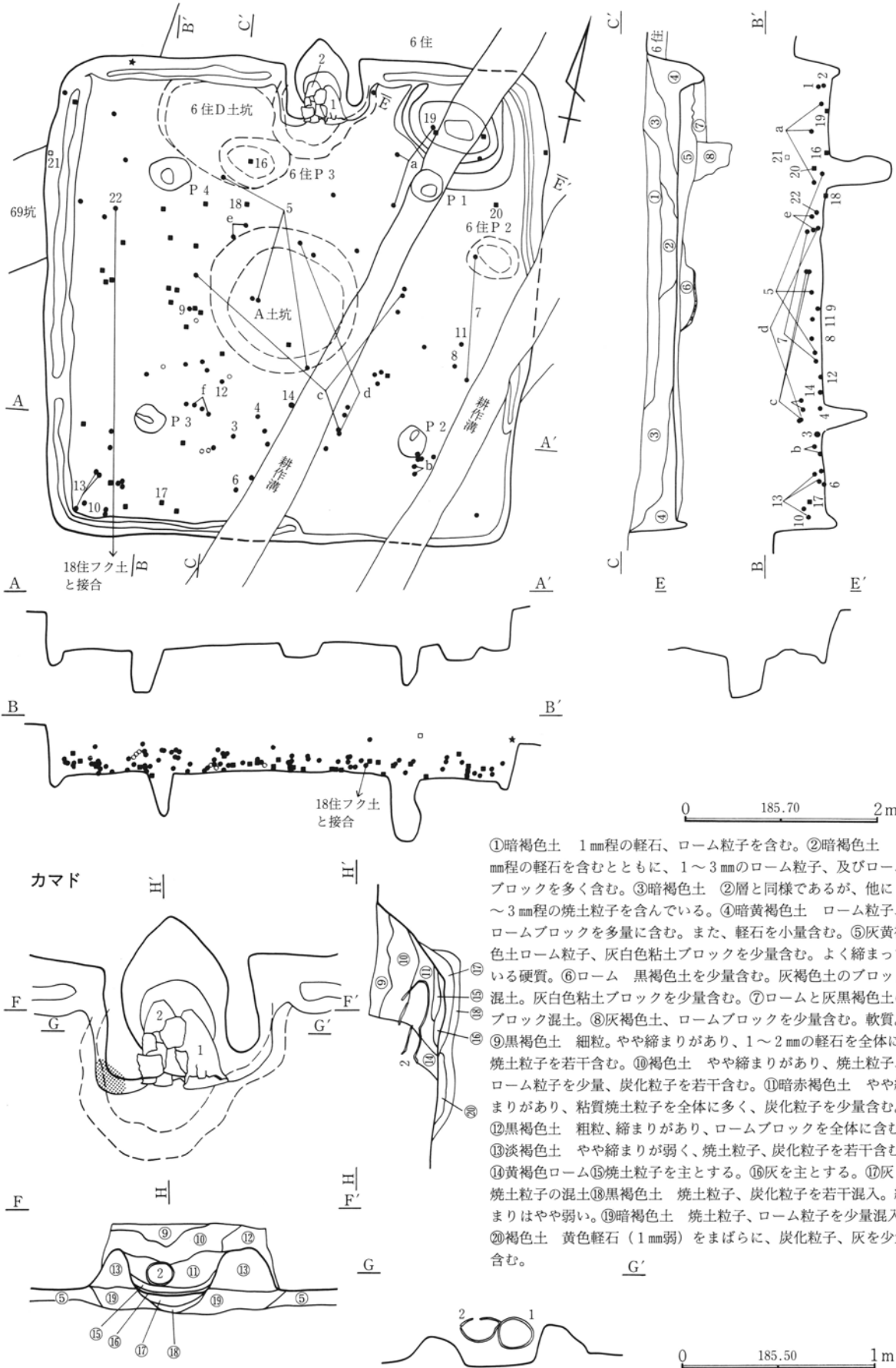

- ①暗褐色土 1mm程の軽石、ローム粒子を含む。
- ②暗褐色土 1mm程の軽石を含むとともに、1～3mmのローム粒子、及びロームブロックを多く含む。
- ③暗褐色土 ②層と同様であるが、他に1～3mm程の焼土粒子を含んでいる。
- ④暗黄褐色土 ローム粒子、ロームブロックを多量に含む。また、軽石を少量含む。
- ⑤灰黄褐色土 ローム粒子、灰白色粘土ブロックを少量含む。よく縮まっている硬質。
- ⑥ローム 黒褐色土を少量含む。灰褐色土のブロック混土。灰白色粘土ブロックを少量含む。
- ⑦ロームと灰黒褐色土のブロック混土。
- ⑧灰褐色土、ロームブロックを少量含む。軟質。
- ⑨黒褐色土 細粒。やや縮まりがあり、1～2mmの軽石を全体に、焼土粒子を若干含む。
- ⑩褐色土 やや縮まりがあり、焼土粒子、ローム粒子を少量、炭化粒子を若干含む。
- ⑪暗赤褐色土 やや縮まりがあり、粘質焼土粒子を全体に多く、炭化粒子を少量含む。
- ⑫黒褐色土 粗粒、縮まりがあり、ロームブロックを全体に含む。
- ⑬淡褐色土 やや縮まりが弱く、焼土粒子、炭化粒子を若干含む。
- ⑭黄褐色ローム⑮焼土粒子を主とする。
- ⑯灰を主とする。
- ⑰灰と焼土粒子の混土⑱黒褐色土 焼土粒子、炭化粒子を若干混入。縮まりはやや弱い。
- ⑲暗褐色土 焼土粒子、ローム粒子を少量混入。
- ⑳褐色土 黄色軽石(1mm弱)をまばらに、炭化粒子、灰を少量含む。

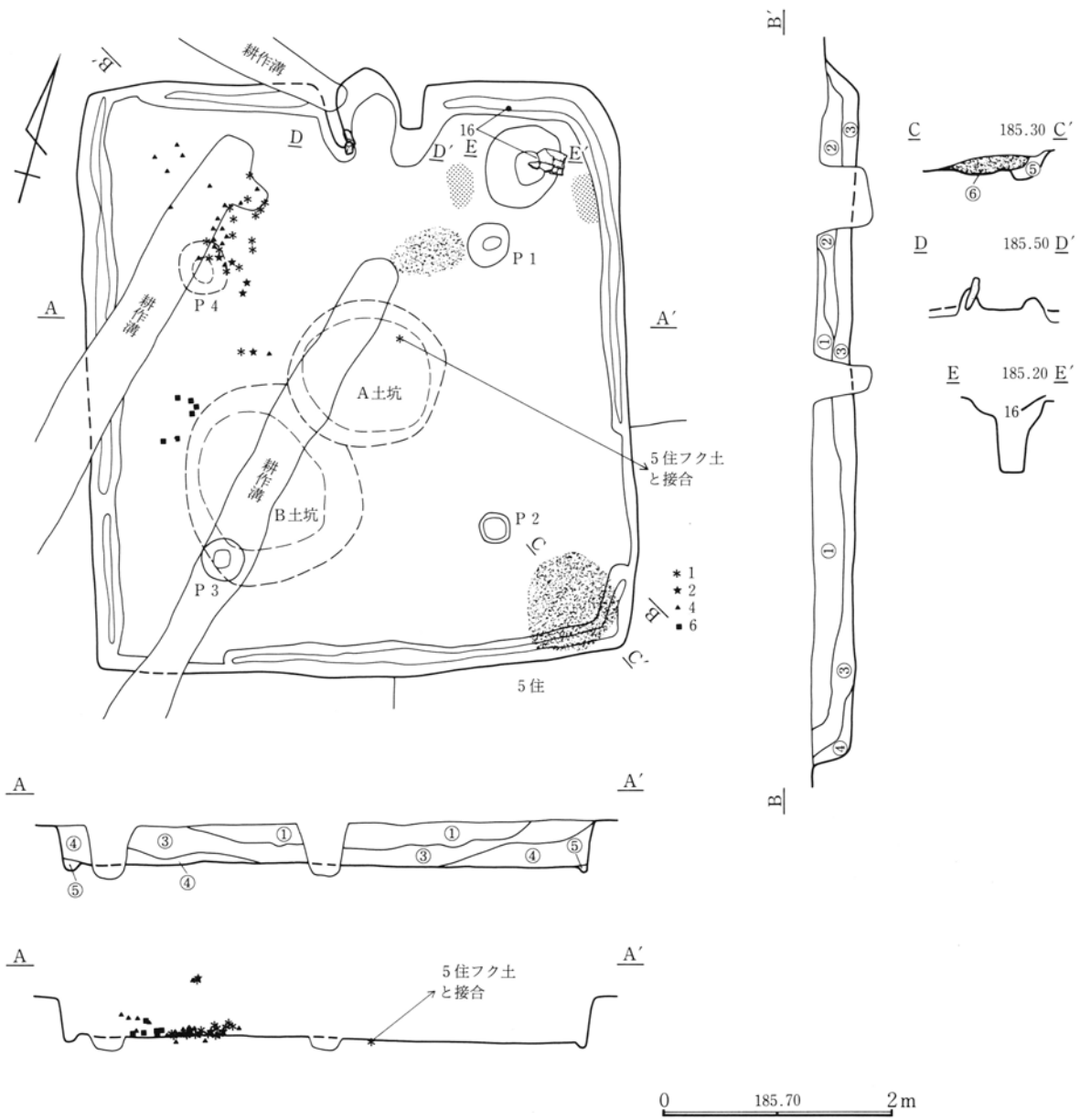

①暗黒褐色土 やや粗粒。締まりが強く、2mm程の軽石を全体に含む。②暗褐色土 やや粗粒。5mm程のロームブロック、黒褐色土のブロック(こぶし大)を全体に含む。③暗褐色土 1~2mmの軽石を少量、2~5mmのロームブロックを全体に含む。④黒褐

色土 細粒。やや締まりがあり、ロームブロックを若干含む。⑤暗黄褐色土 ローム粒子、ロームブロックを多く含む。周溝内堆積土層である。⑥灰褐色粘土。

遺物接合関係

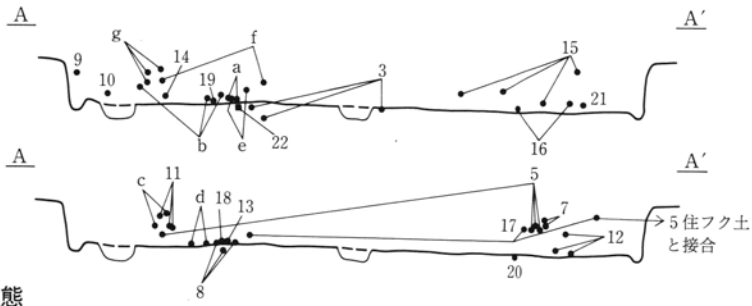
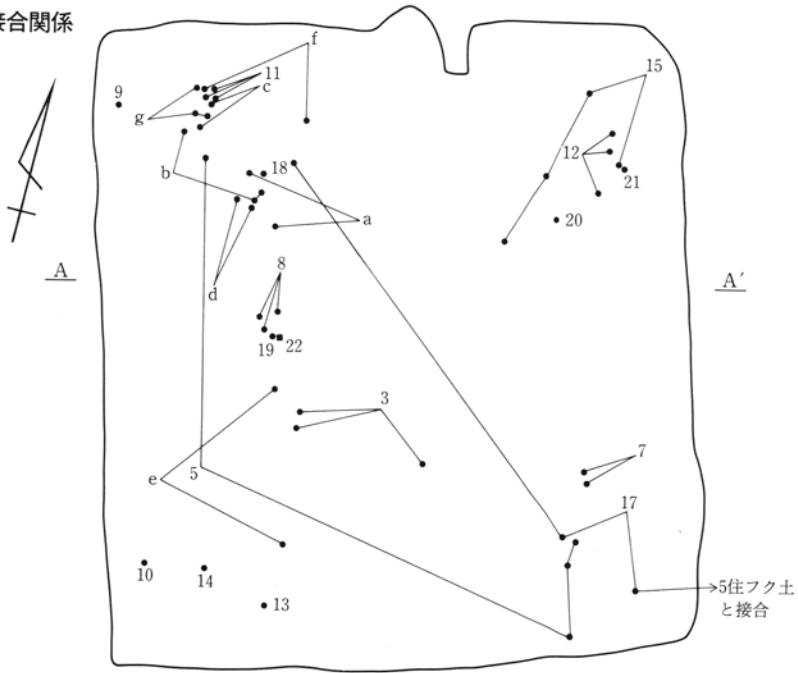

遺物出土状態

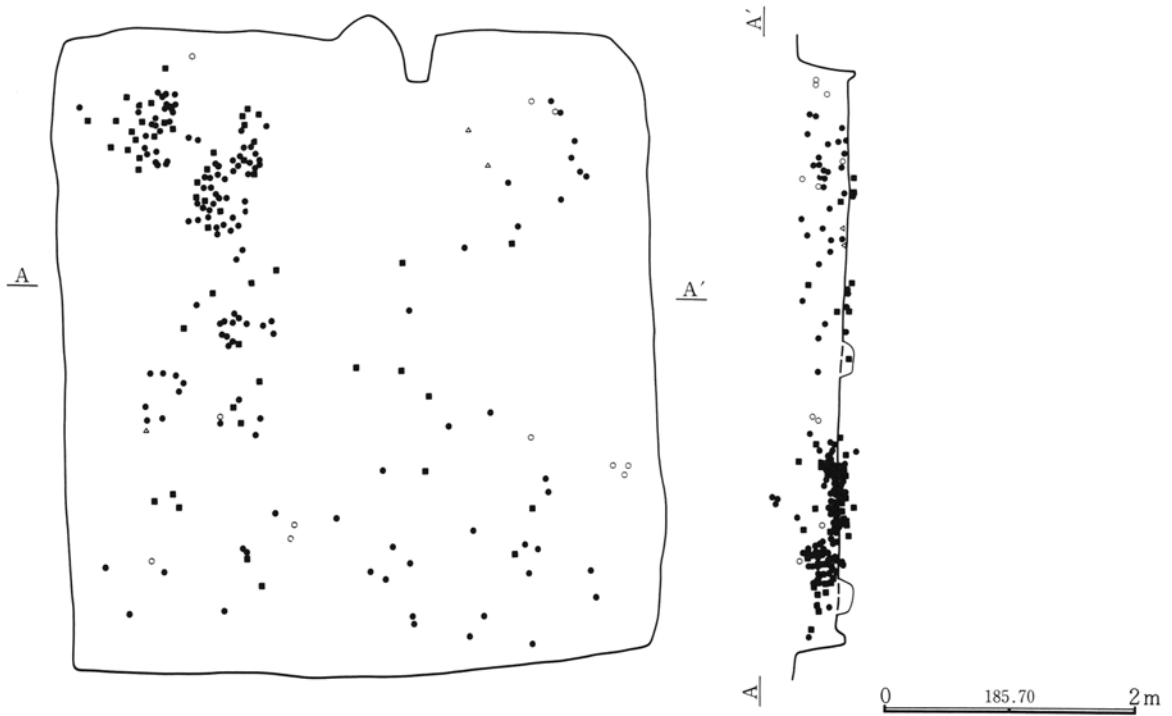

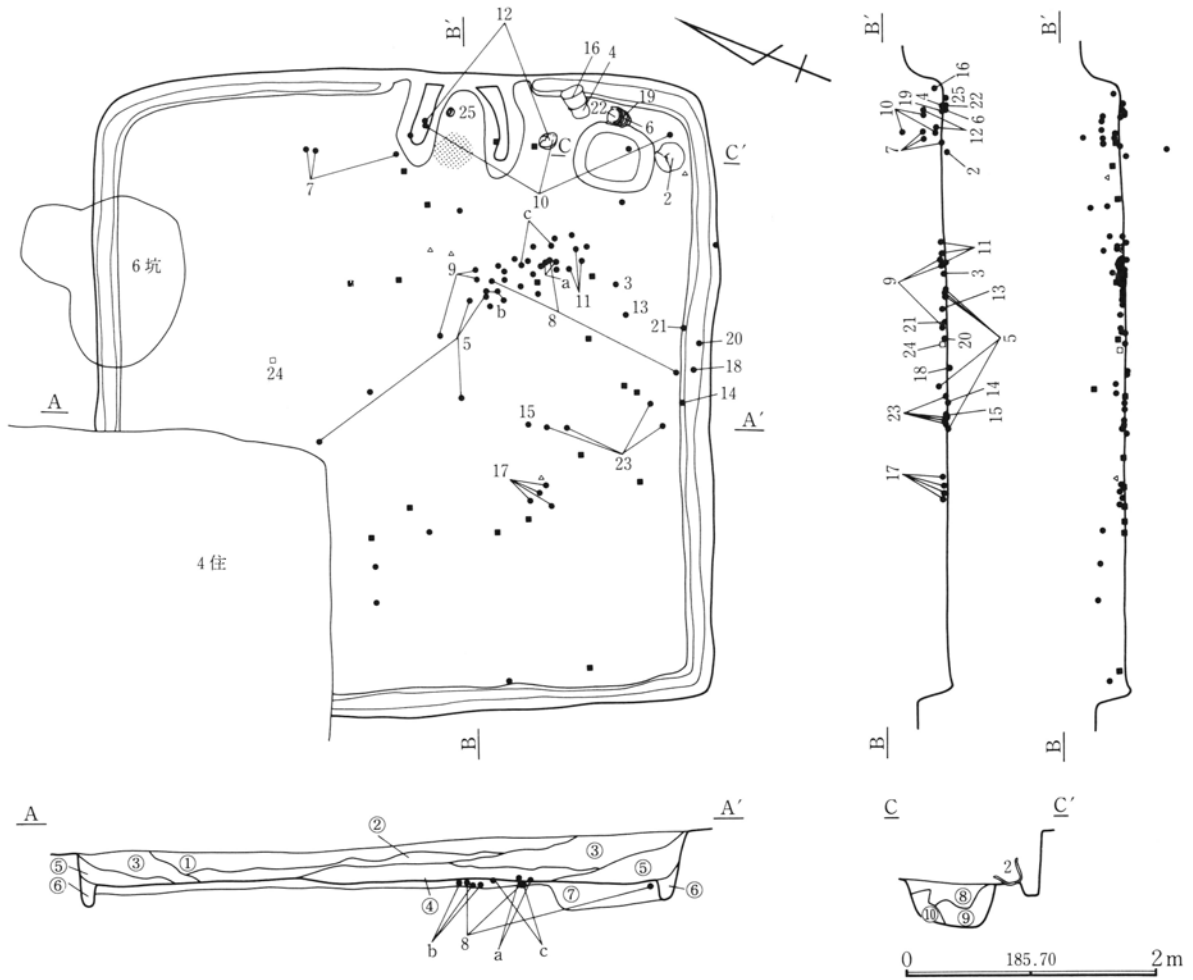

カマド

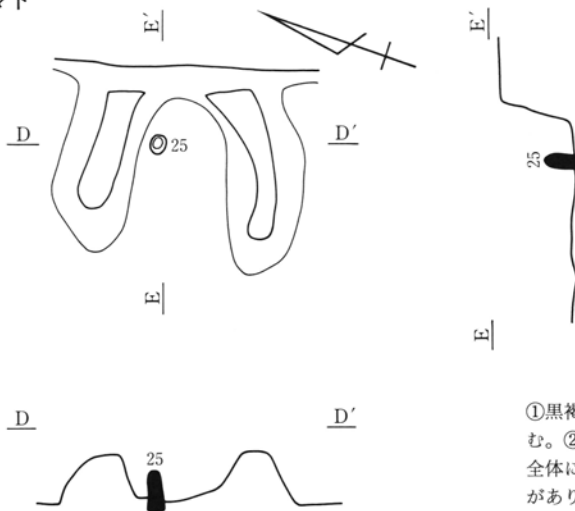

①黒褐色土 やや粗粒。締まりが強く、2～3mmの軽石を少量含む。  
 ②褐色土 粗粒。締まりがあり、5mm程のロームブロックを全体に、ローム粒子も多く混入する。  
 ③暗褐色土 粗粒。締まりがあり、5mm程の軽石、ロームブロックを全体に含む。  
 ④褐色土 やや締まりが弱く、ローム粒子が全体に多く混入。  
 ⑤褐色土 細粒。やや締まりが弱く、ローム粒子が全体に混入。  
 ⑥周溝の土層。  
 ⑦黄褐色土 ローム粒子の層に褐色土が若干混入。  
 ⑧褐色土を主とする。  
 ⑨褐色土にローム粒子、黒色土粒子を混じる。  
 ⑩ローム粒子と褐色土の混土。

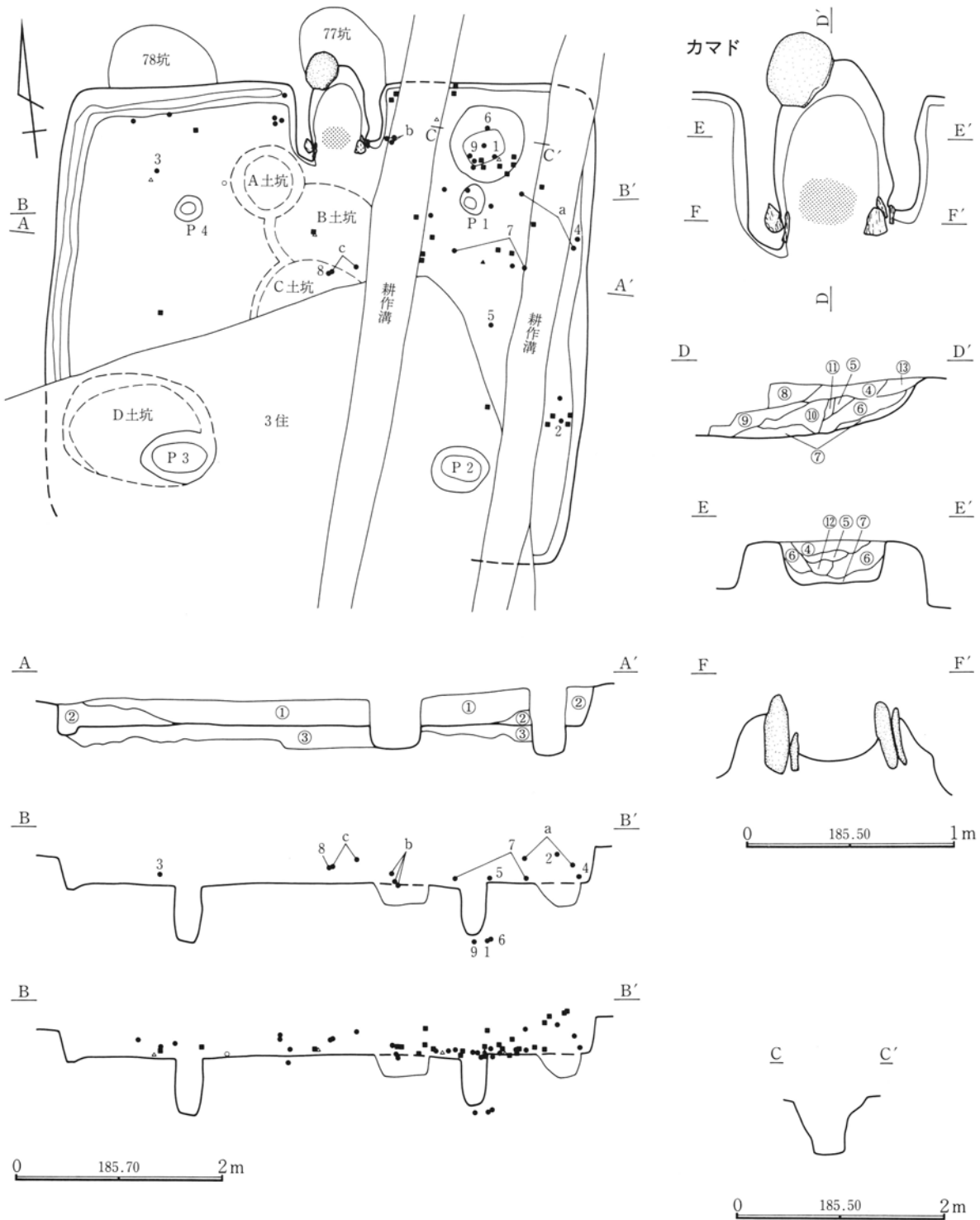

①褐色土にロームブロック、黒色土ブロックを含む。埋土の可能性あり。黒色土を主とし、褐色土、ローム粒子を少量含む。②褐色土を主とする。③黄褐色土 ロームブロック、ローム粒子を主とする。④淡褐色土 細粒。締まりが強く、焼土粒子を少量含む。やや粘質。⑤褐色土 締まりが強く、やや粘質。焼土粒子を全体に含む。⑥淡褐色土 締まりが強く、炭化粒子、焼土粒子を全体に含む。⑦暗赤褐色土 やや粘質。焼土粒子を全体に含む。⑧暗

褐色土 締まりが強く、1~2mmの黄色軽石を全体に、焼土粒子を若干含む。⑨暗褐色土 締まりが強く、3mm程の焼土粒子を全体に、炭化粒子を少量含む。⑩赤褐色土 焼土粒子の塊。⑪暗褐色土 締まりが強く、やや粘質。焼土粒子を若干含む。⑫淡褐色土 締まりがあり、炭化粒子を全体に、焼土粒子も若干含む。⑬暗褐色土 締まりがあり、1~2mmの軽石を全体に含む。焼土粒子も少量含む。

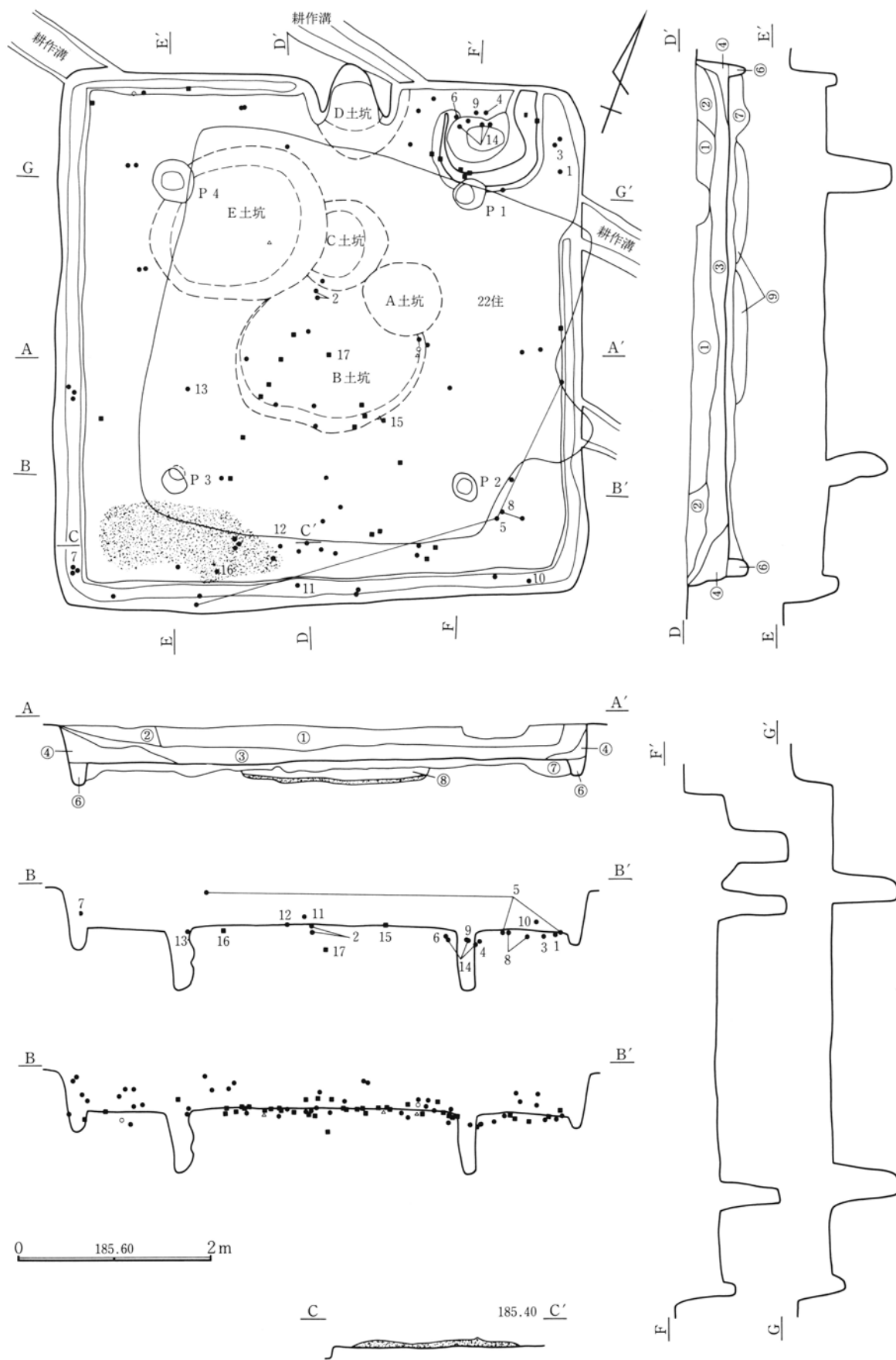

11号住居カマド

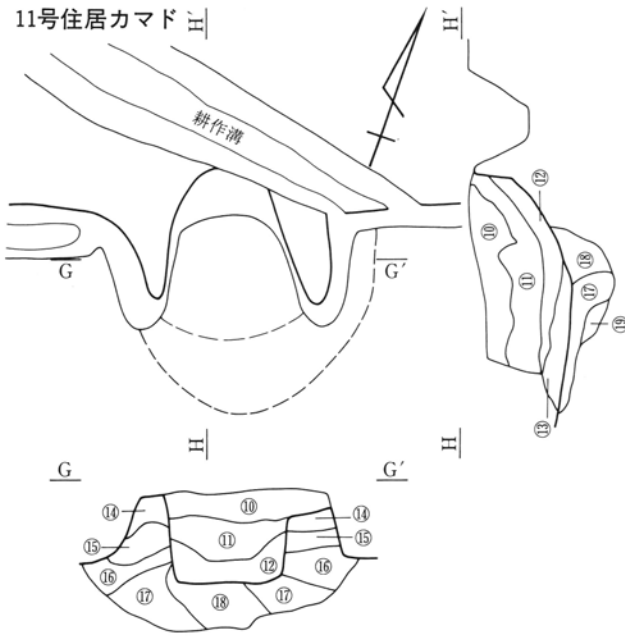

- ①暗褐色土 22号住居の覆土。細粒。1～2mmの軽石を少量含む。
- ②暗褐色土 やや粗粒。1～2mmの軽石を全体に含む。
- ③褐色土 やや粗粒。2～3mmの軽石を全体に含む。ロームブロック全体に少量混入。
- ④褐色土 やや粗粒。ロームブロックを多く含む。
- ⑤暗灰褐色粘土 (黒に近い) ⑥周溝の土層。ローム質の土壌。
- ⑦褐色土 炭化粒子を若干、ロームブロックを多く含む。
- ⑧黄褐色土 締まりが強く、褐色土のブロックを多く含む。
- ⑨褐色土 5mm程の黄色軽石を少量、ロームブロックを多く含む。
- ⑩褐色土 締まりがあり、2mm程の軽石を少量、焼土粒子を若干含む。
- ⑪褐色土 やや締まりが弱く粘質。焼土粒子、粘土を多く含む。
- ⑫暗褐色土 締まりが弱く粘質。焼土粒子、炭化粒子を多く含む。
- ⑬赤褐色土 締まりが弱く、焼土粒子を含む。
- ⑭暗褐色土 締まりがあり、若干の灰色粘土粒子、焼土粒子を含む。
- ⑮灰色粘土 焼土粒子を全体に含む。
- ⑯褐色土中に3mm程のロームブロックと、若干の灰色焼土粒子、粘土粒子を含む。
- ⑰ロームブロック、焼土粒子の混合土の中に若干の灰色粘土を含む。
- ⑱褐色土中に焼土粒子を多く含む。やや締まりが弱く粘質。

0 185.40 1 m

16号住居

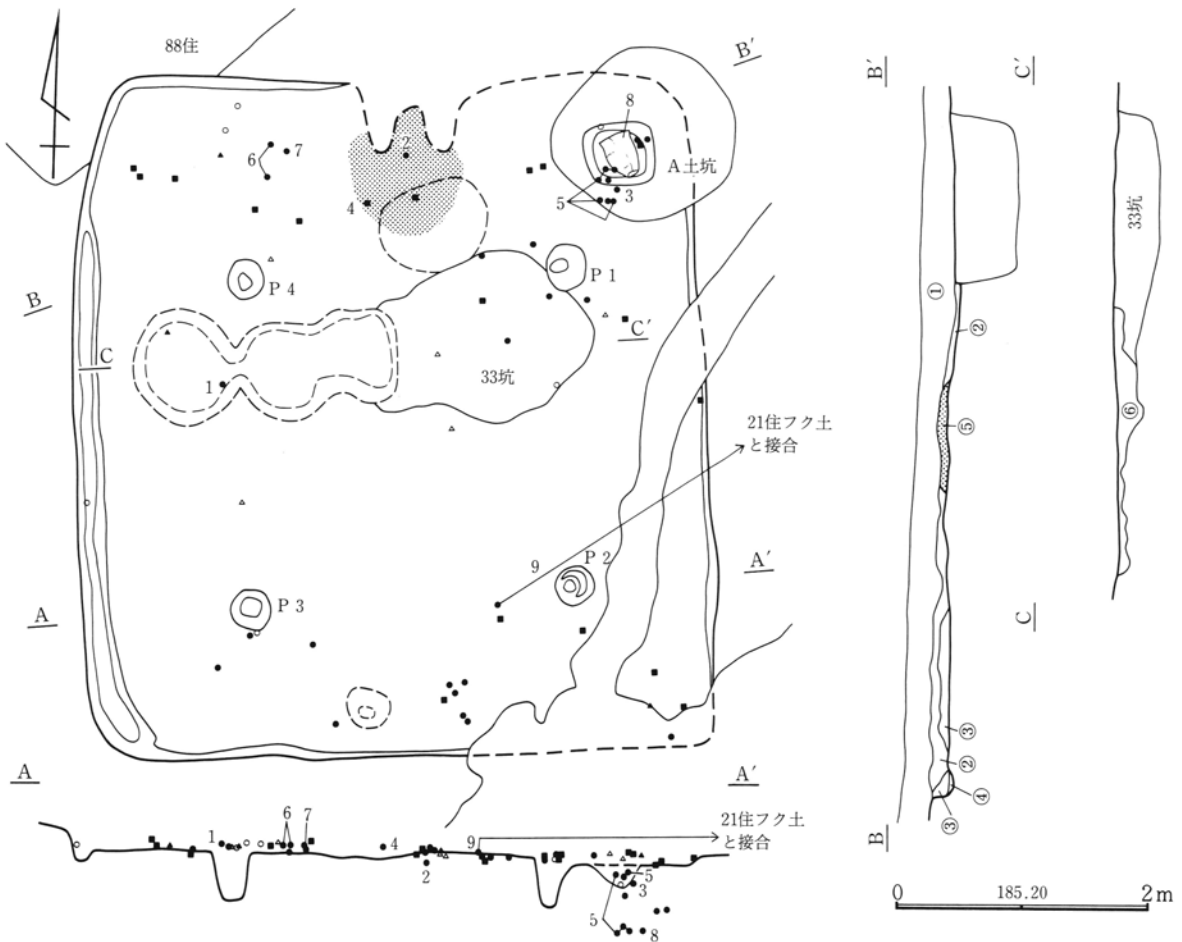

- ①表土層②暗褐色土 1～5mm大のローム粒子と、軽石を多く含む。
- ③暗黄褐色土 ローム粒子、ロームブロックを多量に含む。

- また、炭化粒子を含む。
- ④周溝の覆土⑤暗赤褐色土 焼土粒子を多量に含む。
- ⑥褐色土 ロームブロックを含む。



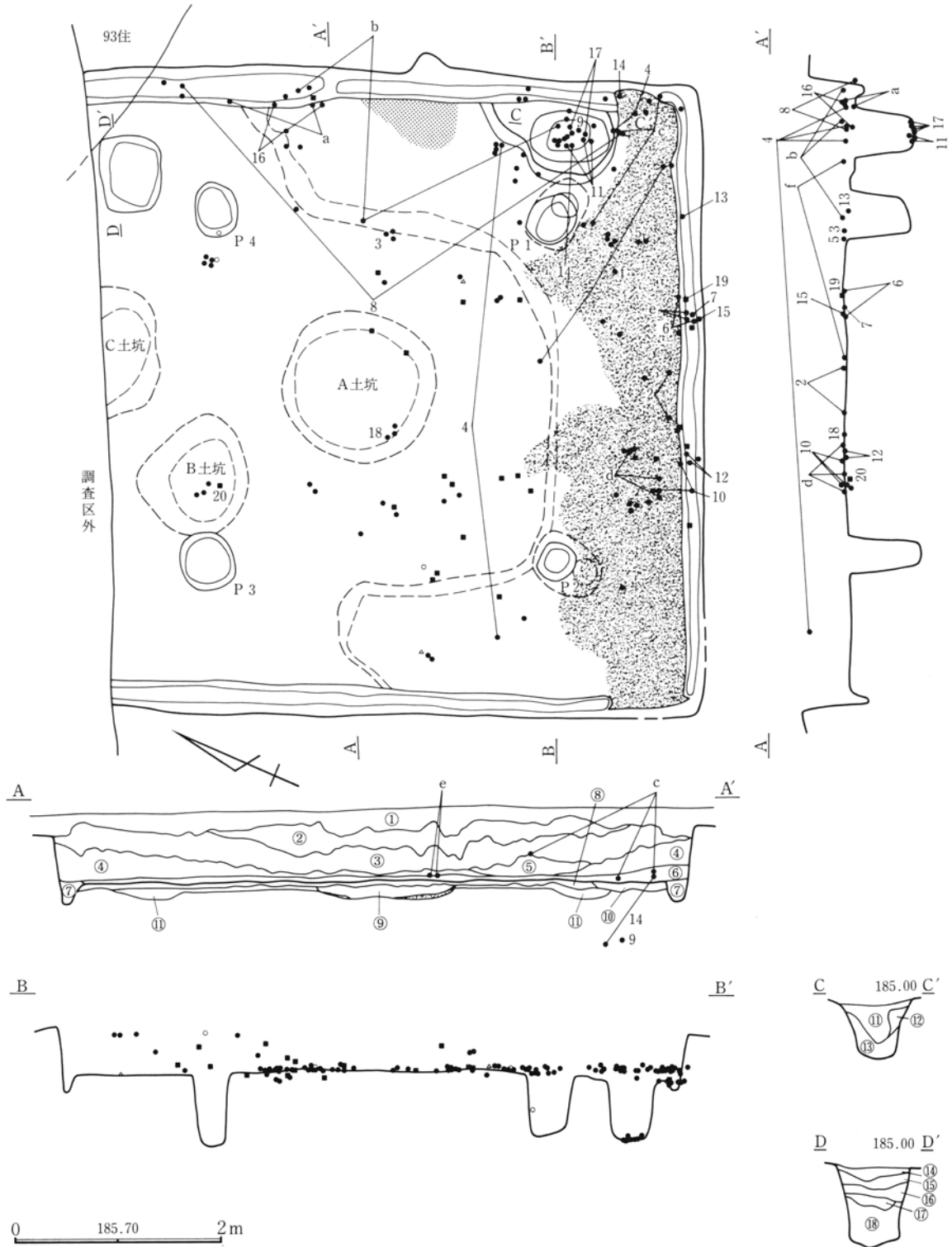

①表土②褐色土 ローム粒子を多量に含む。③褐色土 ローム粒子、ロームブロック、黒色土ブロックを多量に含む。④淡い褐色土 ロームブロック、黒色土ブロックを多量に含む。⑤淡い褐色土 ロームブロック、黒色土ブロックを少量含む。⑥褐色土 ロームブロックを全体に含む。⑦褐色土 やや締まりが弱く、ロームブロックを若干含む。⑧黄褐色土 締まりがあり、褐色土のブロックを全体に含む。⑨黄褐色土 ロームに灰色粘土ブロック、B、P粒子を少量含む。⑩灰色粘土⑪暗褐色土 1~3mm大のローム粒

子、ロームブロック(1cm大)を多く含む、白色粘土粒子を含む。また若干の炭化粒子を含む。締まりは弱い。⑫暗黄褐色土 ロームブロックにより構成される。⑬暗灰褐色土 ローム粒子を含むとともに、白色粘土粒子を多量に含む。粘性は強い。⑭暗褐色土にローム粒子、焼土粒子を含み、堅く締まる。⑮黒褐色土⑯ロームブロックに暗褐色土を含む。⑰暗褐色土に黒褐色土、ロームブロックを含む。⑱灰色粘質土にローム粒子、黒褐色土を含む。

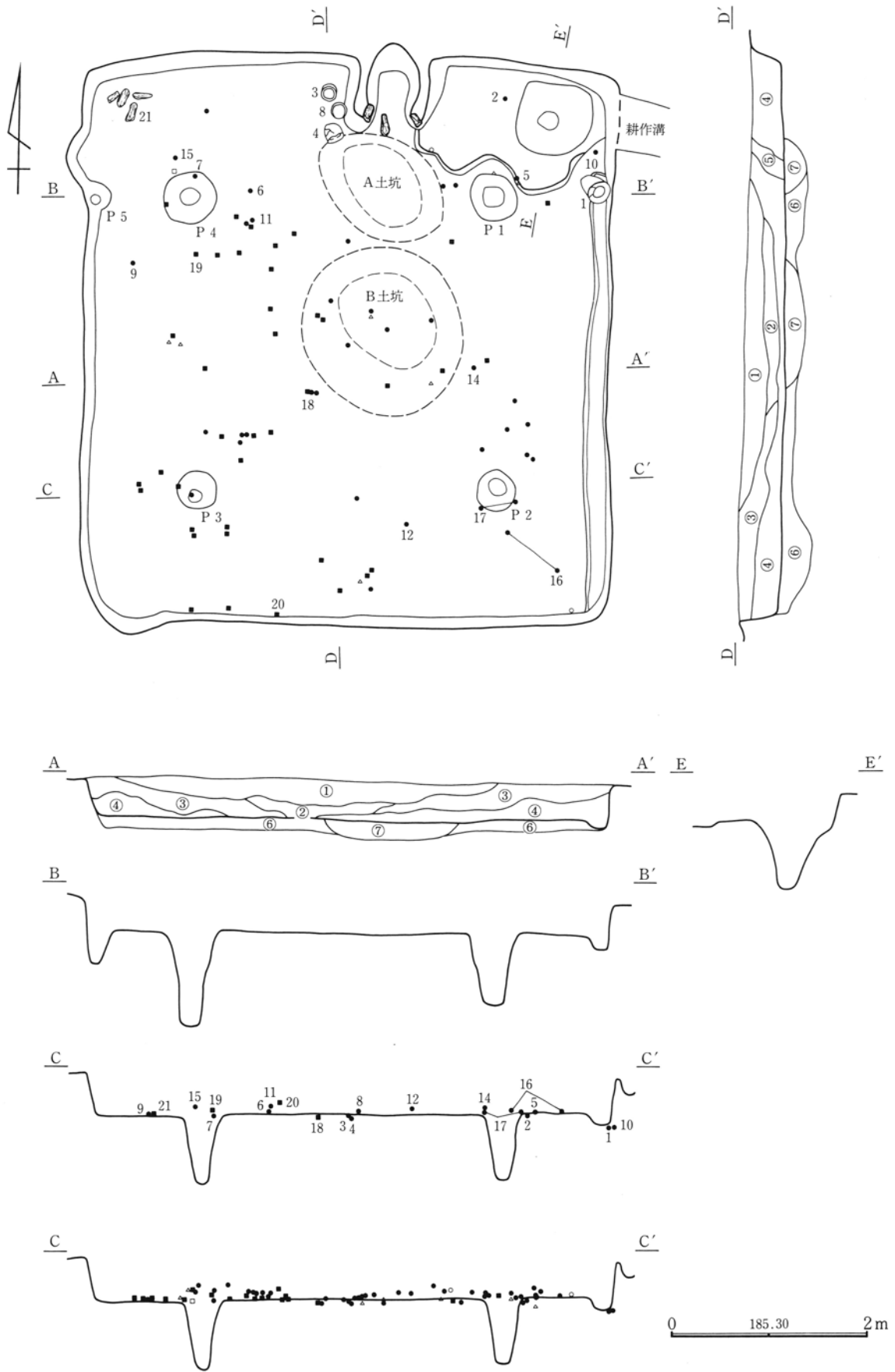

13号住居カマド

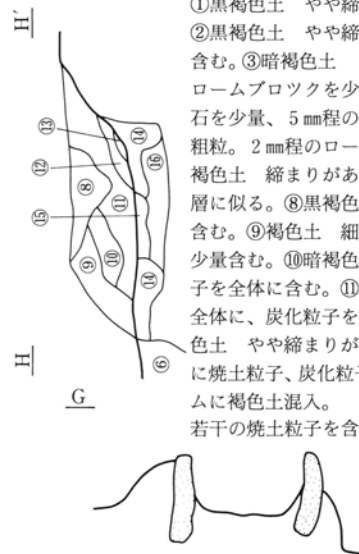
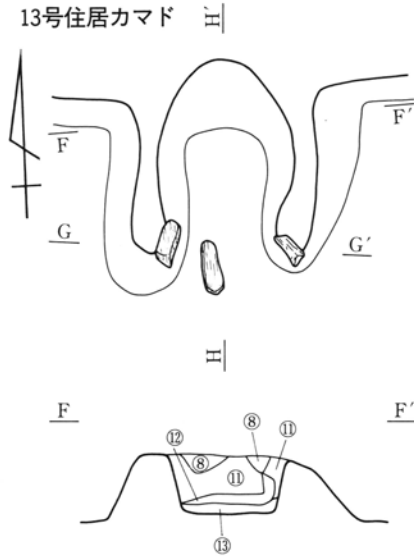

- ①黒褐色土 やや締まりが弱く、1~2mmの軽石を全体に含む。
- ②黒褐色土 やや締まりが弱く、細粒。ローム粒子、軽石を若干含む。
- ③暗褐色土 1mm程の軽石を全体に、焼土粒子を若干含む。ロームブロックを少し含む。
- ④褐色土 やや粗粒。1~2mmの軽石を少量、5mm程のローム粒子を全体に含む。
- ⑤黒褐色土 やや粗粒。2mm程のローム粒子を全体に、若干の焼土粒子を含む。
- ⑥褐色土 締まりがあり、ロームブロックと褐色土の混合土。
- ⑦⑥層に似る。
- ⑧黒褐色土 やや締まりが弱く、浅間A軽石を全体に含む。
- ⑨褐色土 細粒。締まりが弱く、焼土粒子、ローム粒子を少量含む。
- ⑩暗褐色土 細粒。締まりが弱く、焼土粒子、炭化粒子を全体に含む。
- ⑪暗赤褐色土 やや締まりが弱く、焼土粒子を全体に、炭化粒子を少量含む。
- ⑫暗褐色土 ⑩層に似る。
- ⑬黄褐色土 やや締まりが弱く、粘質。焼土粒子を少量含む。
- ⑭褐色土に焼土粒子、炭化粒子を多く含む。
- ⑮焼土。締まりが強い。
- ⑯ロームに褐色土混入。若干の焼土粒子を含む。

0 185.20 1m

21号住居

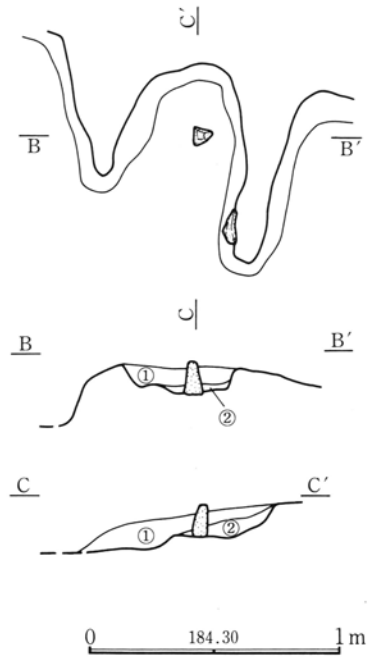

0 184.30 1m

- ①赤褐色土に焼土粒子を多く含む。
- ②褐色土に焼土粒子を少量、ローム粒子を少量混入。

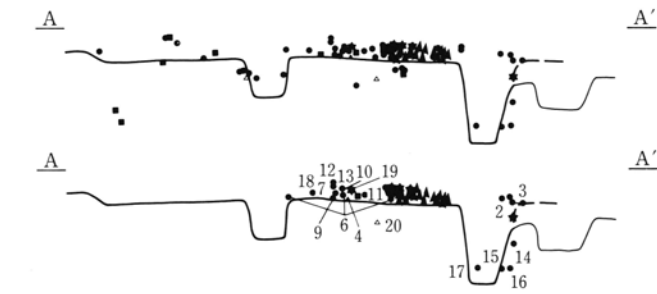

0 184.40 2m

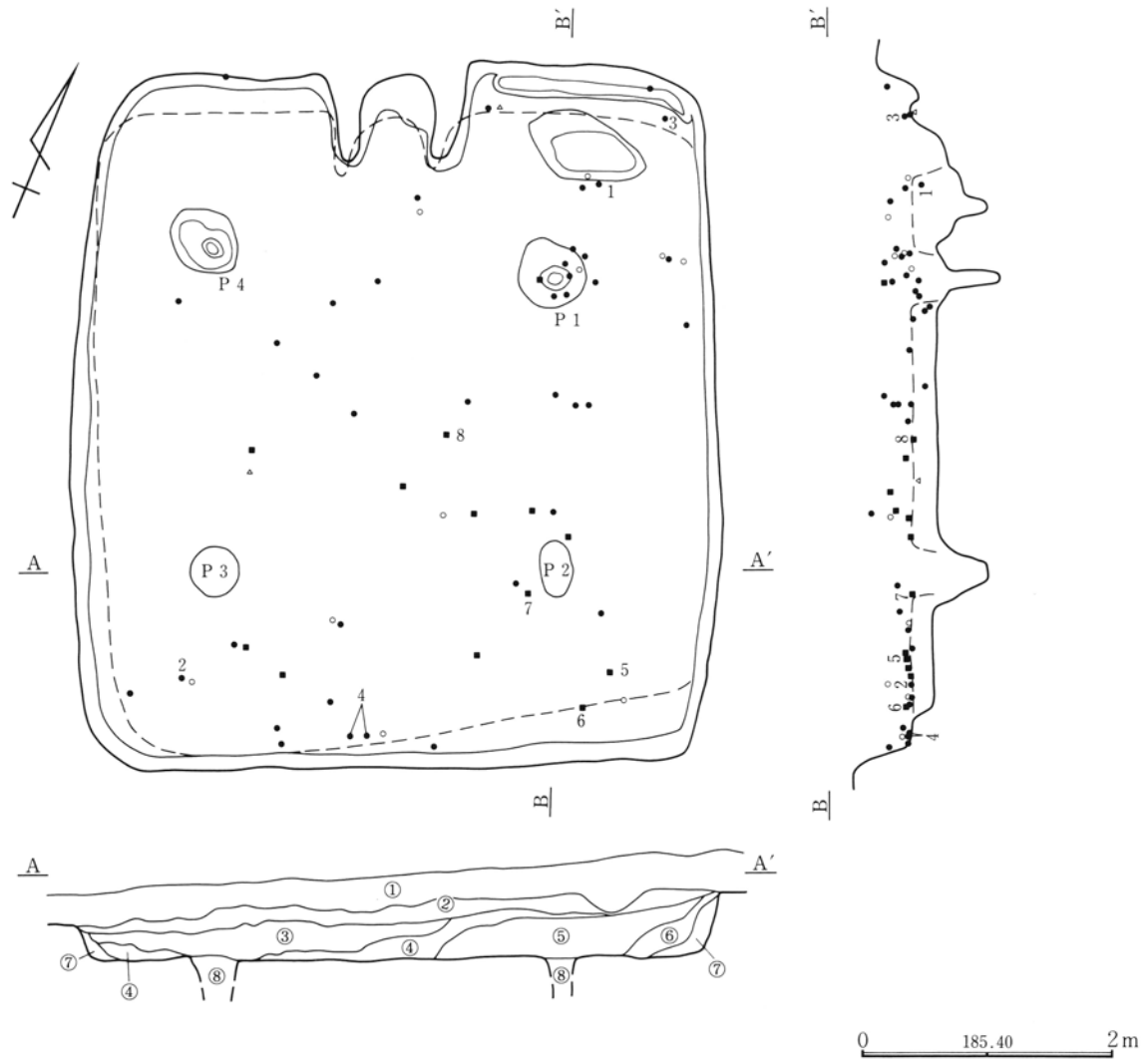

カマド

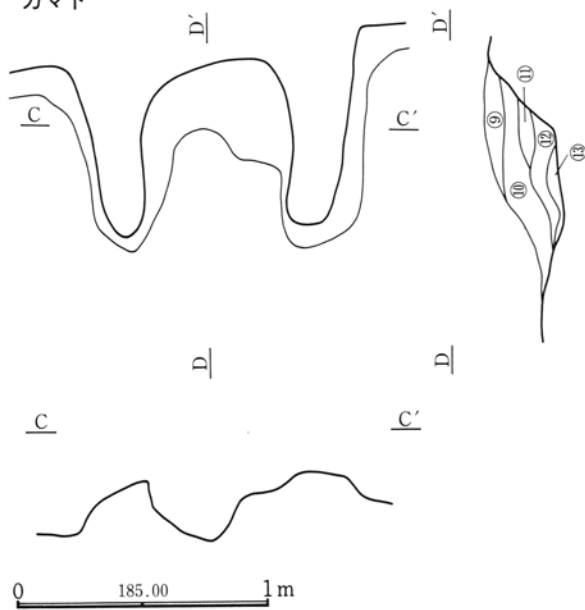

- ①暗褐色土 粗粒。締まりが弱く、5mm程の浅間A軽石を全体に含む。
- ②暗褐色土 締まりがやや弱く、2~3mmの黄色軽石、浅間A軽石を少量含む。
- ③褐色土 粗粒。締まりが弱く、2~5mm程の黄色軽石を全体に含む。
- ④暗褐色土 細粒。やや締まりが弱く、1~2mmの黄色軽石を少量含む。
- ⑤暗褐色土 粗粒。やや締まりが弱く、3mm程の黄色軽石を全体に含む。
- ⑥黒褐色土 細粒。締まりがあり、2~3mmの黄色軽石を少量含む。
- ⑦褐色土 細粒。締まりが弱く、ローム粒子が少量混入。
- ⑧暗褐色土 細粒。締まりが弱く、やや粘質。柱穴の埋没土。
- ⑨褐色土 締まりがあり、焼土粒子を少量含む。やや粘質。
- ⑩褐色土 締まりがあり、焼土粒子、粘土粒子を全体に含む。
- ⑪褐色土 細粒。締まりが弱く、ローム粒子が混入。
- ⑫褐色土 細粒。やや粘質。
- ⑬焼土粒子を多く含む、やや粘性を持つ褐色土。

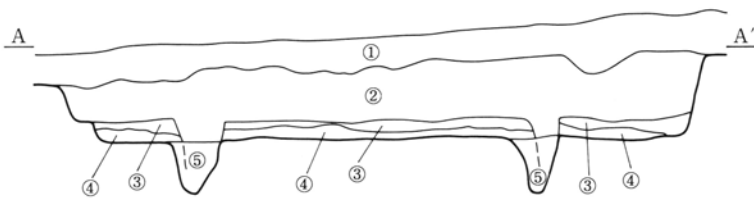
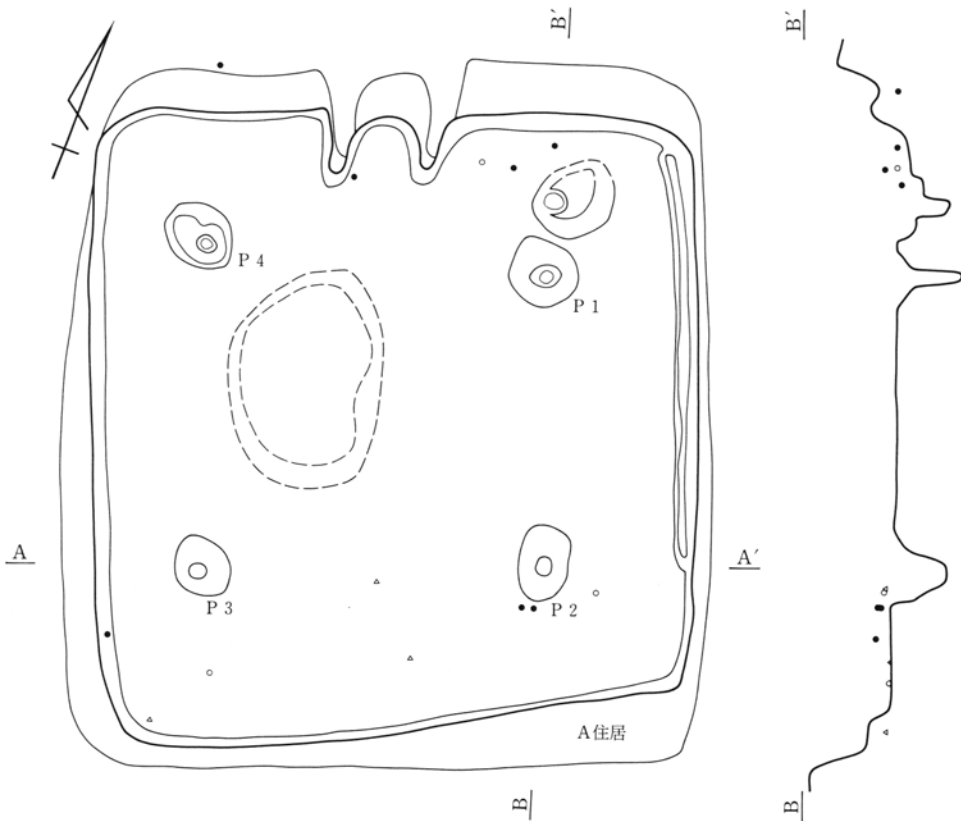

0 185.30 2m

カマド

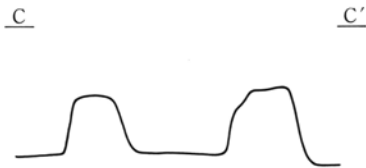
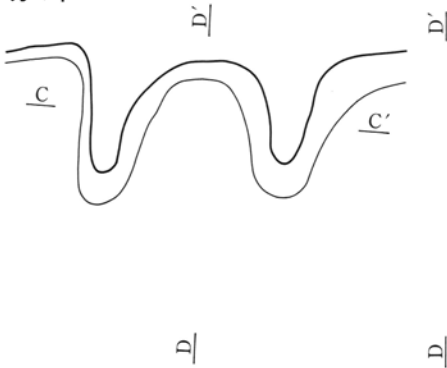

0 185.00 1m

- ①暗褐色土 粗粒。締まりが弱く、5mm程の浅間A軽石を全体に含む。
- ②15号A住居の覆土。
- ③暗黄灰褐色土 ローム粒子、ロームブロック、白色粘土粒子を多量に含む。締まりが弱く、粘性が強い。
- ④褐色土 粗粒。締まりがあり、5mm程の黄色軽石を全体に、灰色粘土も少量含む。
- ⑤暗褐色土 細粒。締まりが弱く、やや粘質。柱穴の埋没土。
- ⑥15号A住居のカマド覆土。
- ⑦淡褐色土 粘質。焼土粒子、炭化粒子を含む。
- ⑧暗赤褐色土 締まりが弱い。
- ⑨褐色土 黄褐色土が混入。やや粘質。

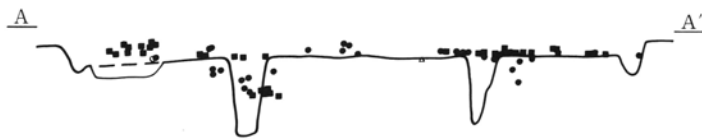
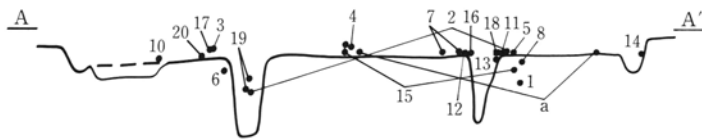
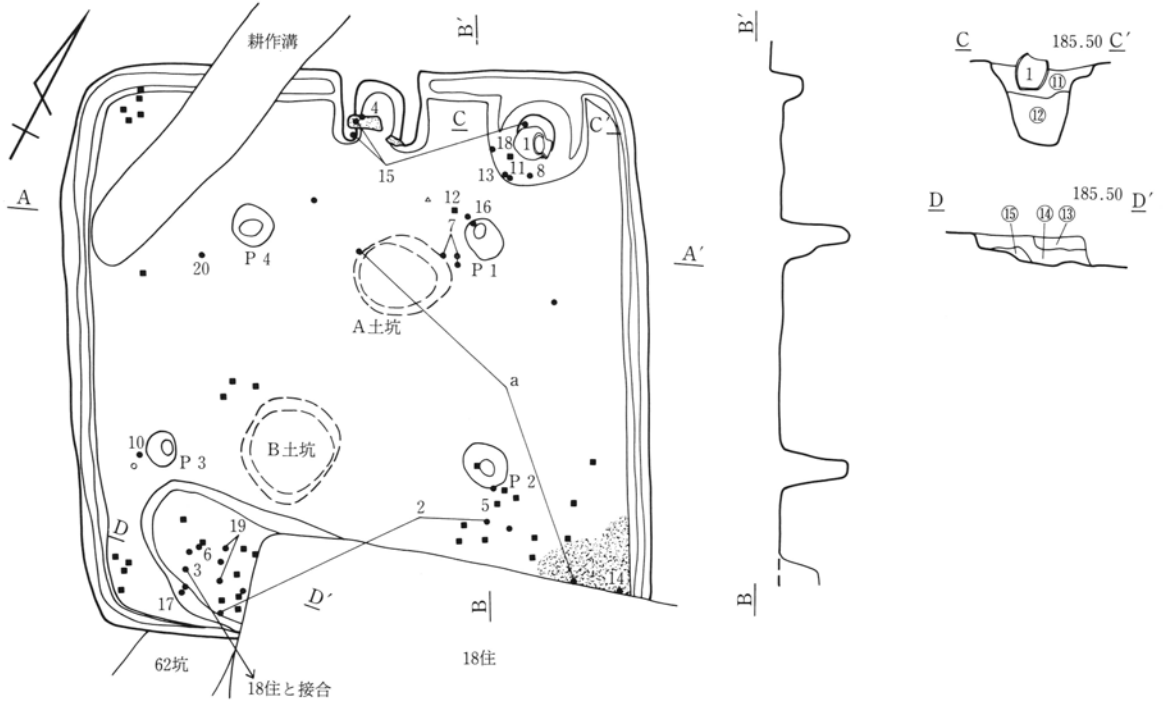

カマド

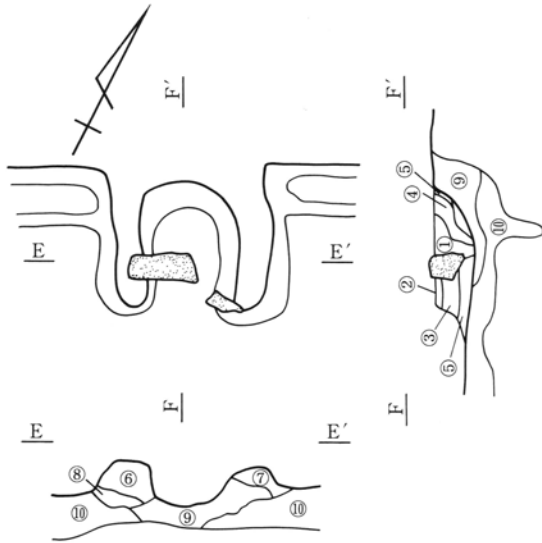

①浅間A軽石を含む土層。②褐色土③焼土粒子を主とする。④焼土粒子と灰からなる。⑤灰を主とする。カマド底面に当たる。⑥暗赤褐色土 焼土ブロック(1cm大)、焼土粒子を多量に含む。⑦灰褐色土 ローム粒子を多量に含み、粘土粒子を含む。また焼土粒子を若干含む。⑧暗灰褐色土 粘土粒子からなる。縮まり、粘性は強い。⑨暗褐色土 ローム粒子を含む。⑩灰黄褐色土 ローム粒子、粘土粒子を少量含む。⑪暗褐色土を主とする。⑫黄褐色土を主とする。⑬褐色土 細粒。縮まりがやや弱く、1~2mmの軽石を少量含む。⑭暗褐色土 炭化粒子を若干、黄褐色土のブロックを含む。⑮黄褐色ローム やや粘性を持つ。

0 185.50 1m

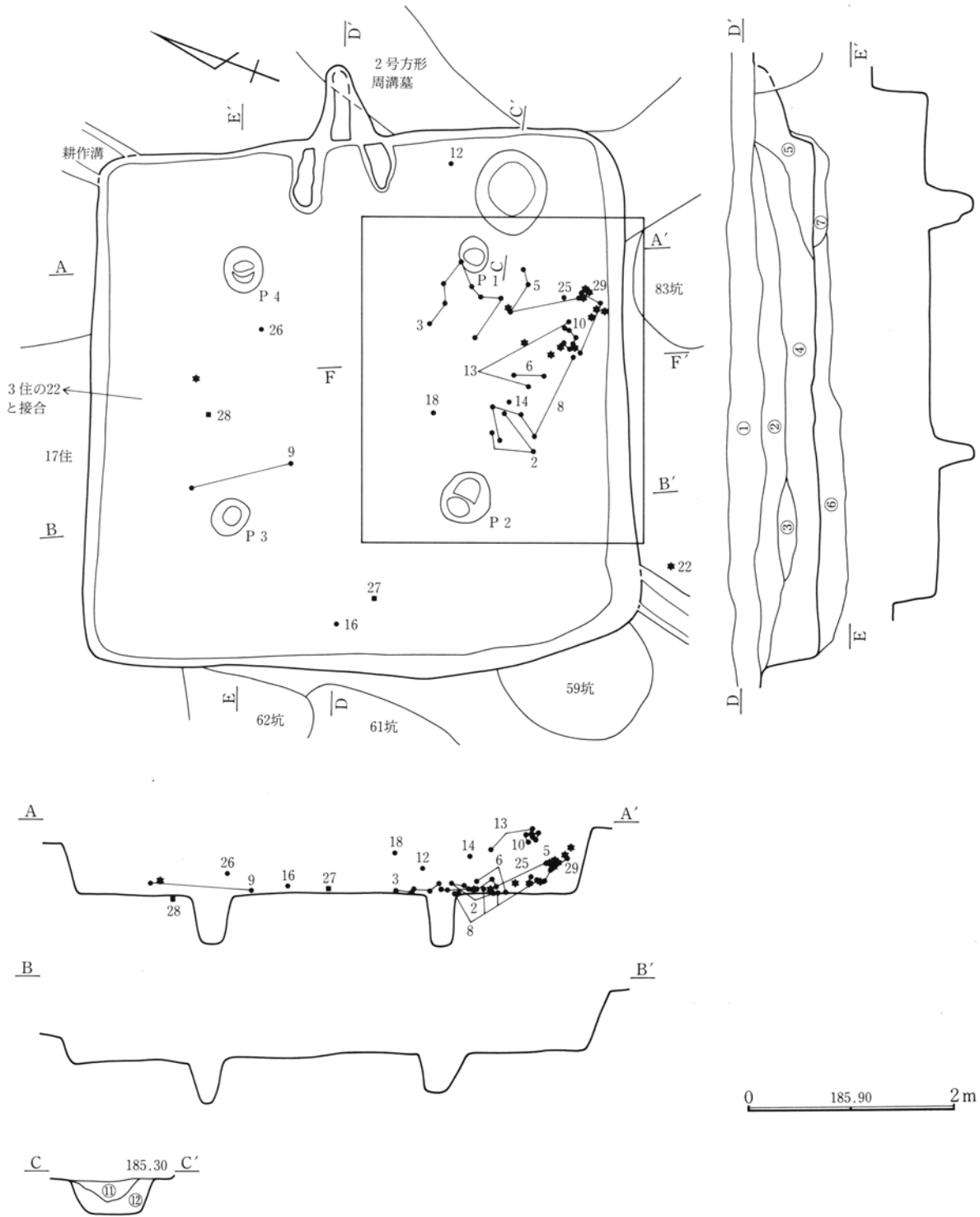

①暗褐色土 粗粒。5mm程の浅間A軽石を全体に含む。表土層。耕作土。②暗褐色土 やや粗粒。2~3mmの軽石を全体に含む。褐色土のブロック。③暗褐色土 やや粗粒。3mm程の軽石を全体に、焼土粒子を少量含む。④暗褐色土 縮まりがあり、2~3mmの軽石を少量含む。⑤カマド覆土⑥掘り方の土層⑦カマド掘り方の土層。暗褐色土。焼土粒子、ローム粒子を含む。⑧暗褐色土 粗

粒。縮まりがやや弱く、2~3mmの軽石を全体に、焼土粒子を若干含む。⑨淡褐色土 縮まりがやや弱く、粘質。若干の焼土粒子を含む。⑩暗赤褐色土 縮まりがやや弱く、焼土粒子を全体に含む。⑪褐色土 やや縮まりがあり、5mm程のB、P粒子らしき軽石を少量、褐色土のブロックを含む。⑫褐色土 縮まりがやや強く、3~5mmのB、P粒子らしき軽石を全体に含む。やや粘質。

遺物接合関係

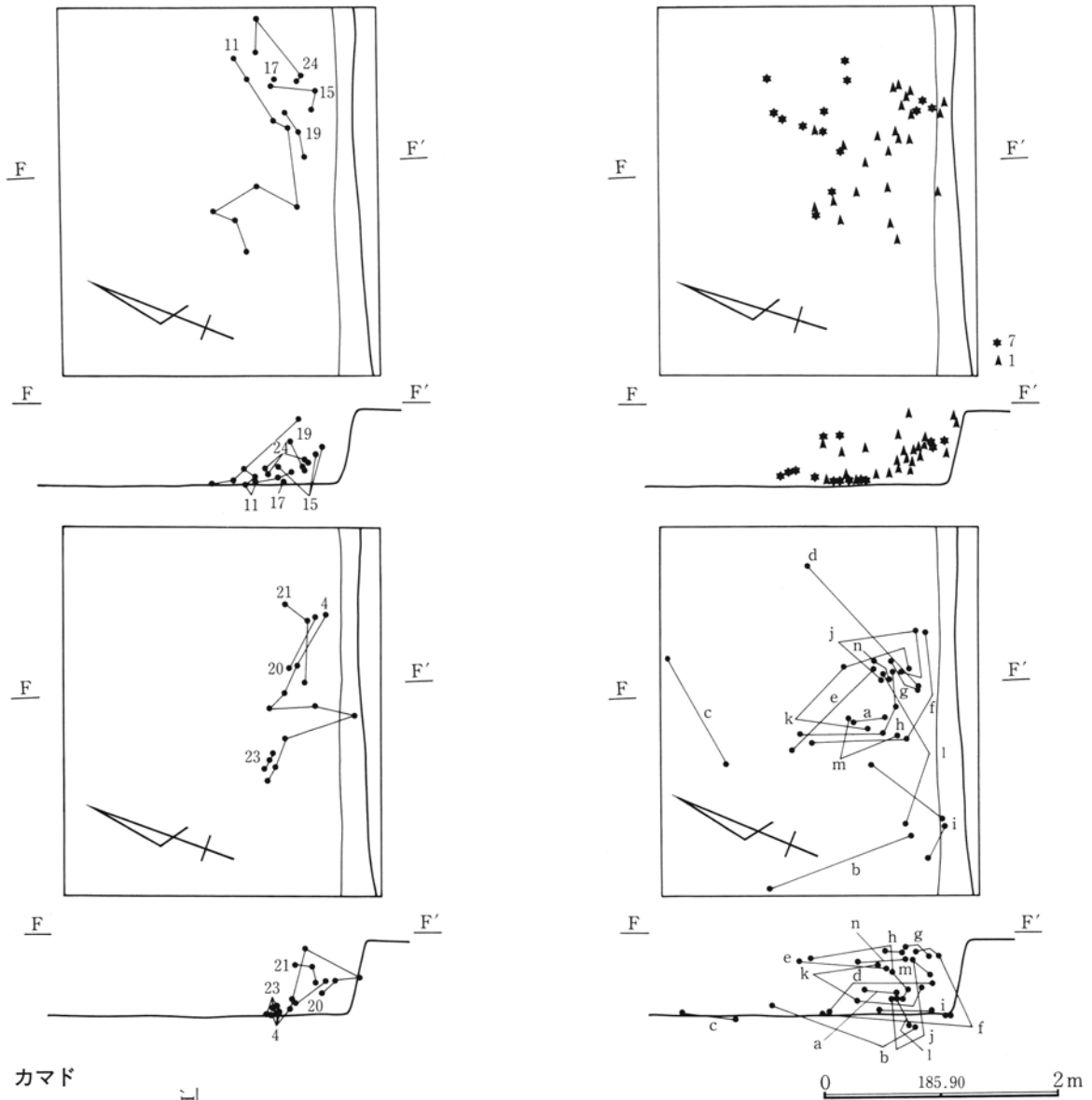

カマド





図128

白倉C区18号住居跡

遺物出土状態

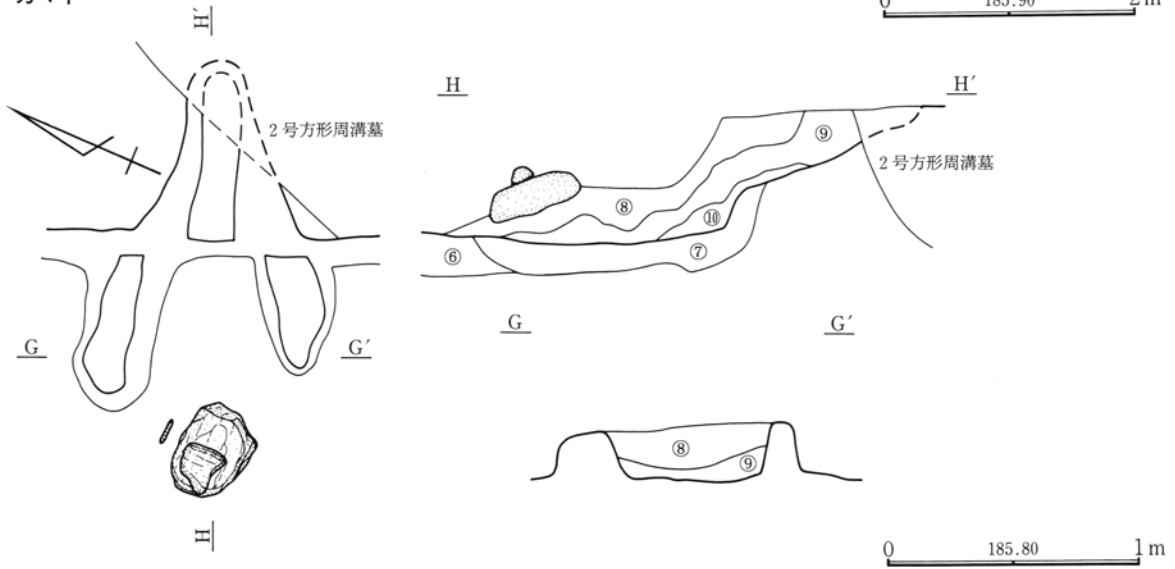
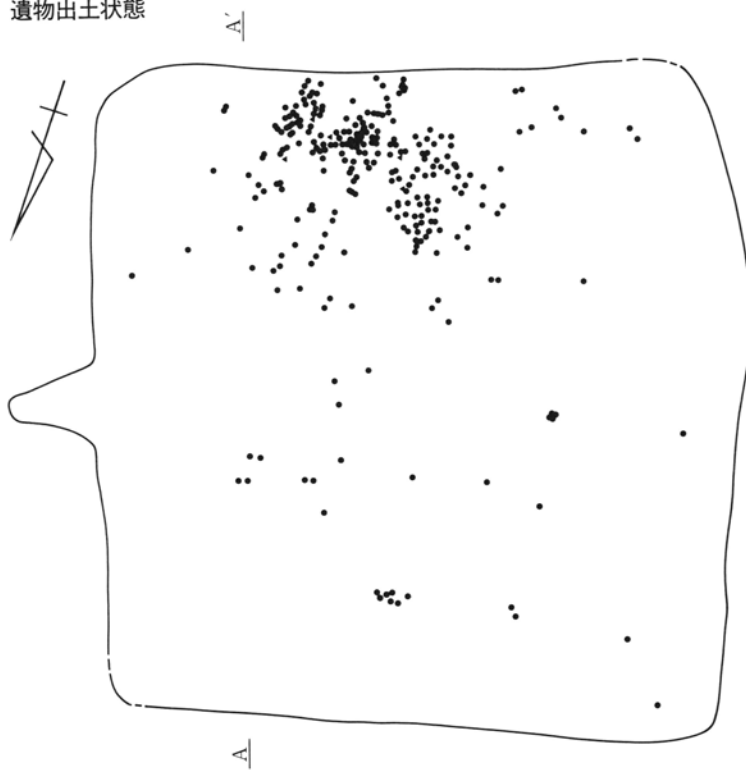

石製品・礫出土状態

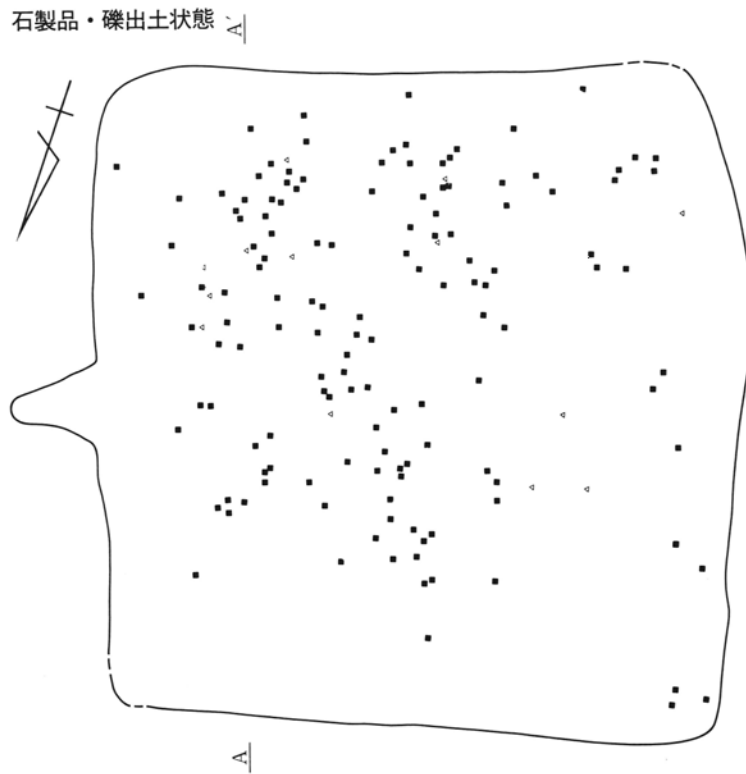

0 185.90 2m

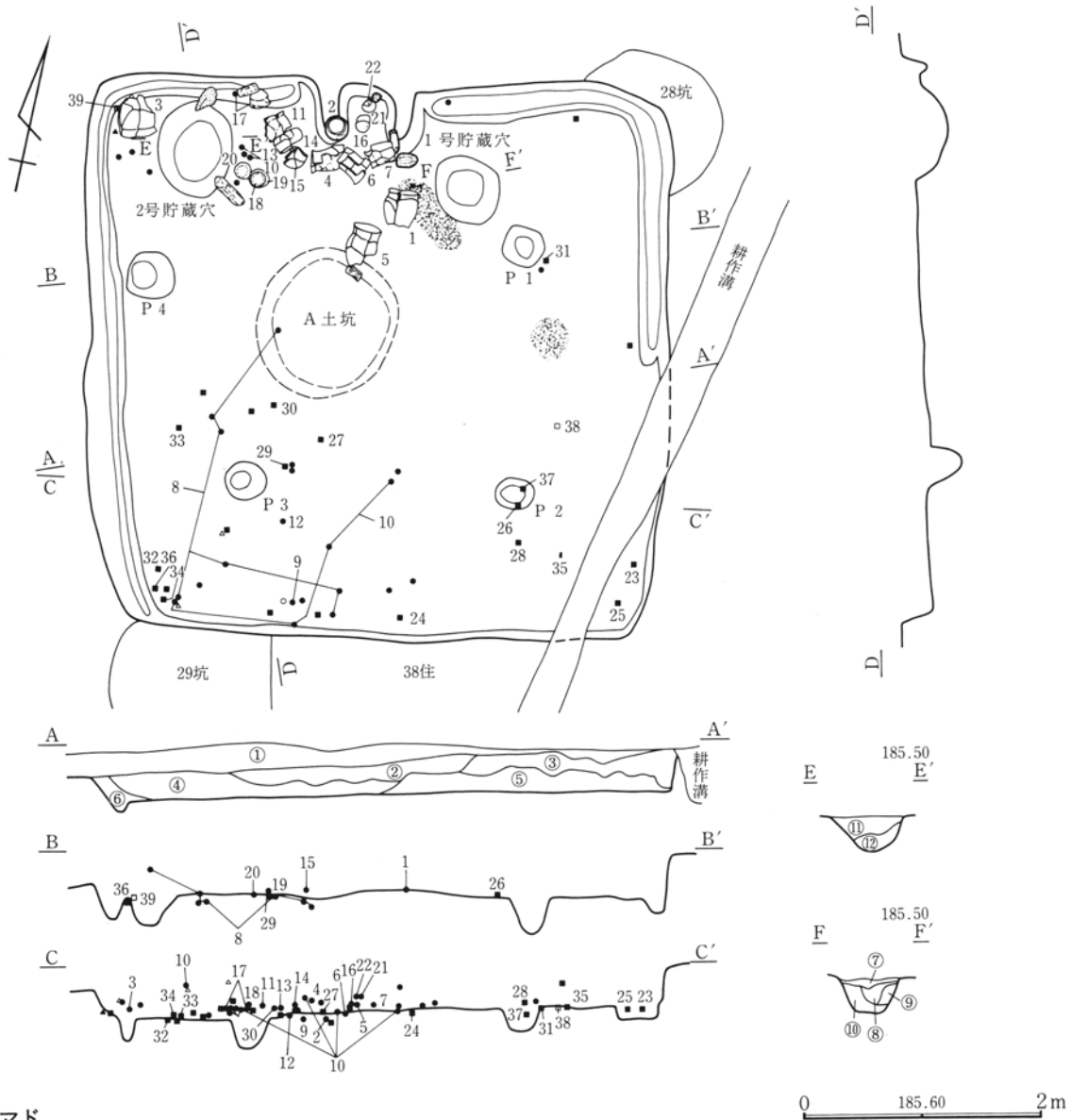

カマド

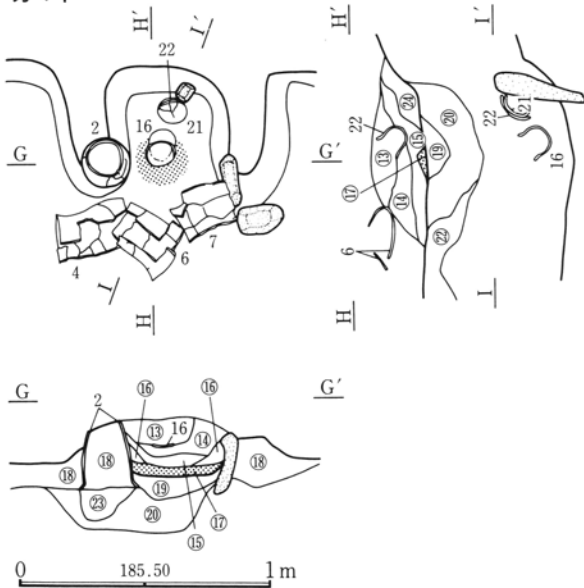

①浅間A軽石を多く含む。耕作土。②黒褐色土でやや粘質。③暗褐色土で粒子が細かい。④黒褐色土に暗褐色土を混じる。⑤③層にローム粒子、黒褐色土粒子を含む。⑥②層に近い。⑦暗褐色土灰色粘土、焼土粒子を全体に、炭化粒子を少量含む。⑧褐色土 やや粘質。焼土粒子、黄褐色土を少量含む。⑨褐色土 やや粘質。ロームブロックを全体に、焼土粒子を少量含む。⑩黄褐色土 やや粘質。5mm程の黄色軽石を全体に含む。⑪暗褐色土 細粒。やや締まりが弱く、2~3mmの黄色軽石を少量含む。⑫褐色土 細粒。やや締まりが弱く、粘質。2~3mmの黄色軽石を全体に含む。⑬褐色土 焼土粒子、灰色粘土を全体に含む。⑭暗褐色土 締まりがあり、焼土粒子を少量、灰色粘土のブロックを全体に含む。⑮褐色土 細粒。締まりが弱く、粘質。焼土粒子を全体に含む。⑯褐色土 焼土粒子を多く含む。やや粘質。⑰赤褐色土 焼土粒子の塊。ガサガサしている。⑱灰色土 締まりがあり、焼土粒子、炭化粒子を少量含む。やや粘質。⑲ロームに焼土ブロックを多く含む。⑳ロームに焼土ブロック、灰色粘土ブロックを含む。やや粘質。㉑褐色土にロームブロック、暗褐色土のブロックを含む。㉒暗褐色土に少量の灰色粘土ブロック、焼土粒子を含む。㉓暗褐色土 細粒。締まりが弱く、若干の焼土粒子を含む。

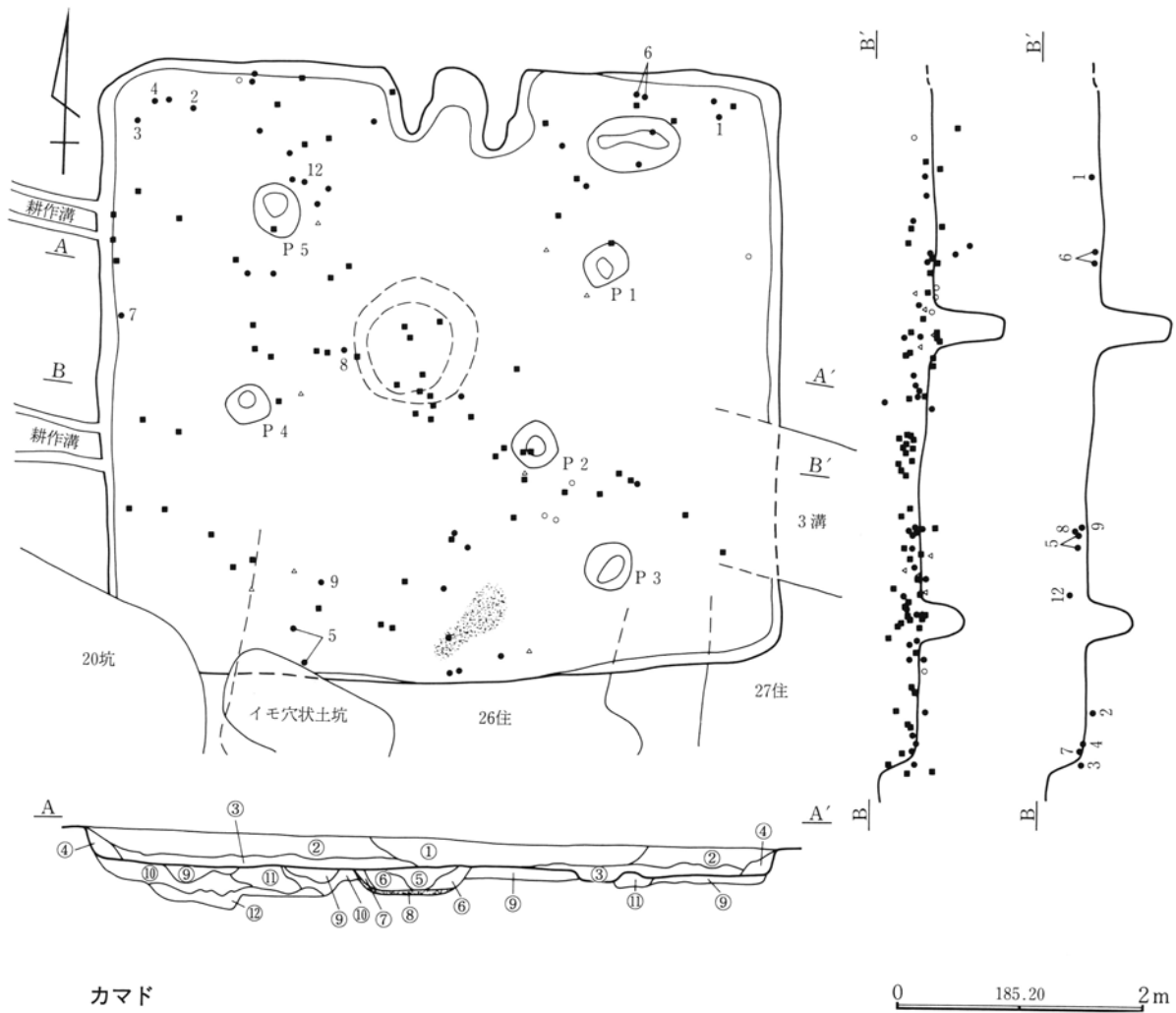

カマド

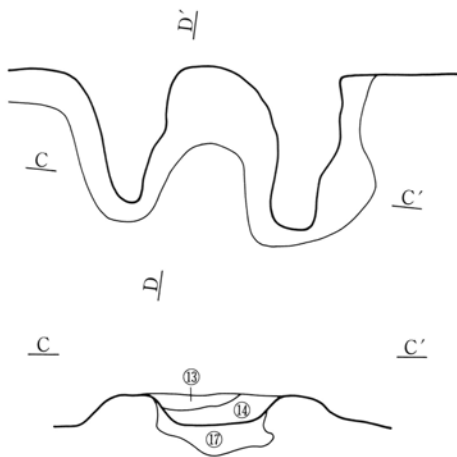

①暗褐色土 やや締まりが弱く、2～3mmの軽石を少量含む。②褐色土 やや締まりが弱く、1～2mmの軽石を少量含む。③褐色土 2mm程の軽石を少量、ロームブロックを含む。④褐色土の中にロームブロックが斑に混入。⑤褐色土 ロームブロック、ローム粒子を多く含む。また、粘土を若干含む。⑥褐色土 ⑤層と同じであるが、締まりが強い。⑦褐色土 ローム粒子、軽石を少量含む。⑧灰褐色土 粘土⑨暗黄褐色土 ロームブロックからなる。

⑩暗褐色土 ローム粒子を少量含む。締まりが弱い。⑪褐色土 粗いローム粒子を多く含む。⑫黄褐色土 暗褐色土が染み状に混入するローム。⑬赤灰褐色土 粘土より成るが、焼土粒子を含んでいる。⑭赤灰褐色土 粘土、焼土ブロックより成る。⑮灰褐色土 粘土によって構成される。⑯暗灰褐色土 粘土ブロック、焼土粒子、炭化粒子を含む。⑰赤褐色土 焼土

図131

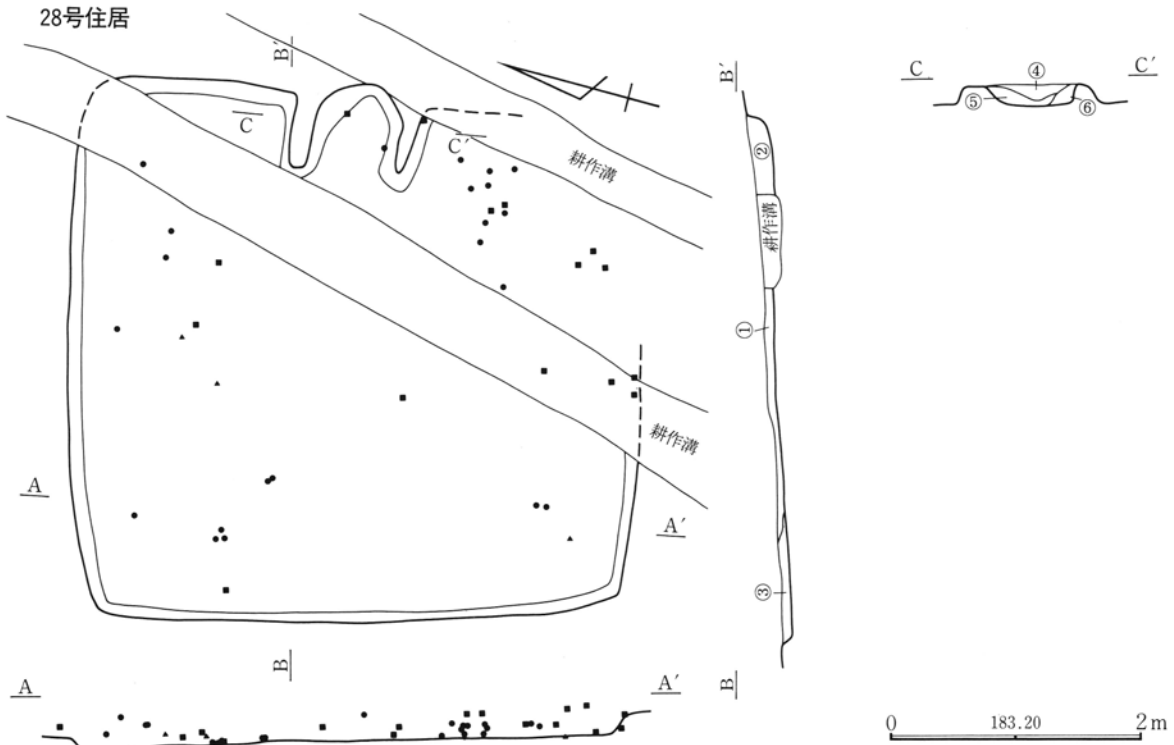

①褐色土 縮まりがあり、焼土粒子、炭化粒子を少量含む。②暗褐色土 やや粘質。淡褐色粘土のブロックを少量含む。③淡褐色土 褐色粘土のブロックを多く含む。粘質。④黒褐色土 縮まり

があり、若干の焼土粒子を含む。⑤淡褐色土 粘質。焼土粒子を全体に含む。⑥褐色土 縮まりがあり、粘質。褐色の粘土ブロックを含む。

37号住居

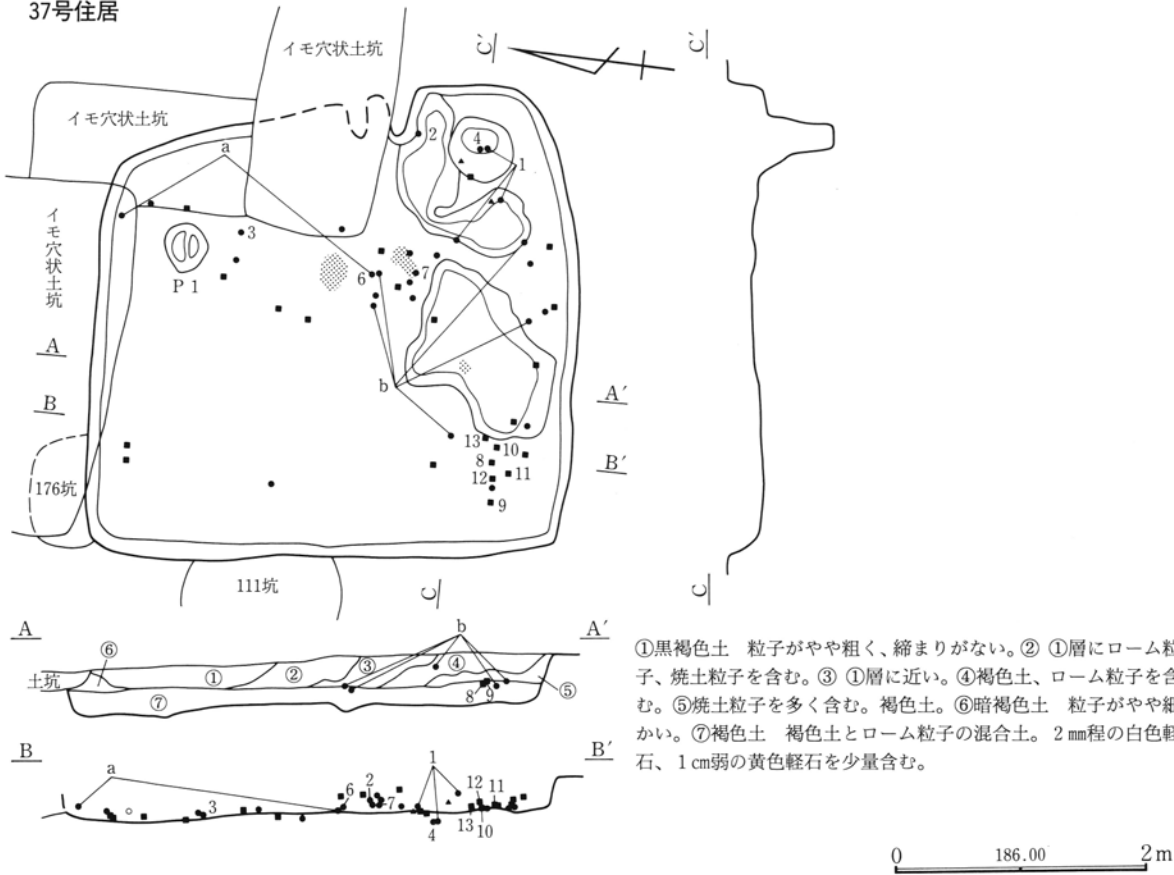

①黒褐色土 粒子がやや粗く、縮まりがない。② ①層にローム粒子、焼土粒子を含む。③ ①層に近い。④褐色土、ローム粒子を含む。⑤焼土粒子を多く含む。褐色土。⑥暗褐色土 粒子がやや細かい。⑦褐色土 褐色土とローム粒子の混合土。2mm程の白色軽石、1cm弱の黄色軽石を少量含む。

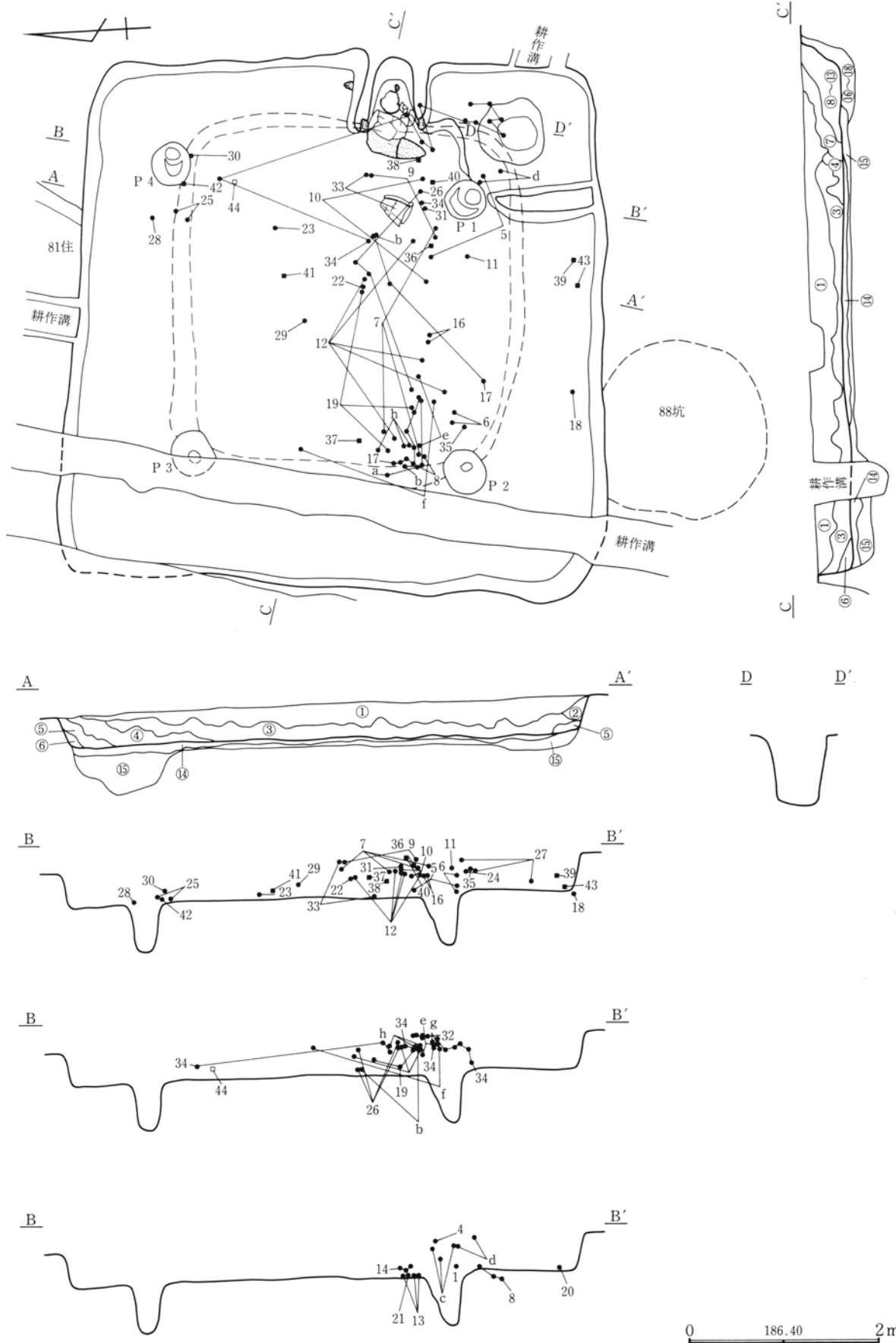

33号住居カマド

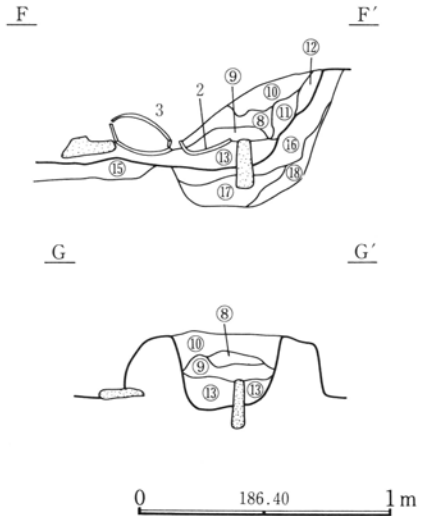
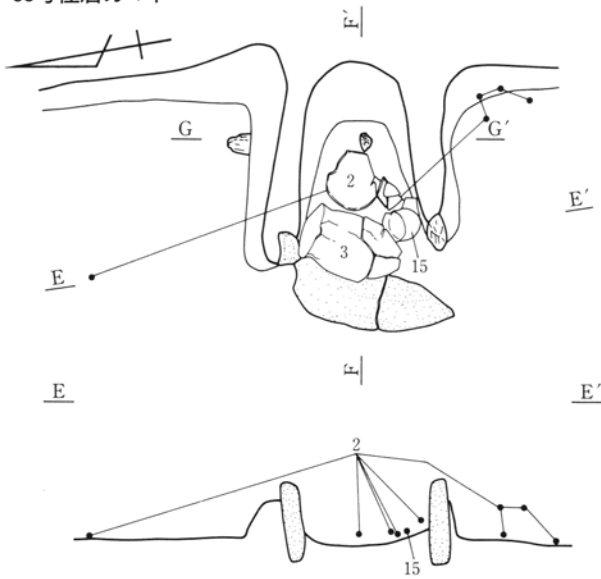

①暗褐色土 1~2mm大の粗粒のローム粒子、軽石を多く含む。  
 ②褐色土 ローム粒子を多量に含むとともに、それがブロック状に存在する。  
 ③褐色土 1mm大のローム粒子、軽石を含む。また、炭化粒子、炭化材を床面近くに含んでいる。  
 ④褐色土 (③層より明るい) 1mm大のローム粒子、軽石を多く含んでいる。  
 ⑤暗褐色土褐色土と暗色の強い暗褐色土によって構成される。また、ローム粒子を多く含んでいる。  
 ⑥暗褐色土 ローム粒子を多量に含

ている。  
 ⑦暗褐色土 ⑥層に似る。  
 ⑧褐色土 やや締まりが弱く、やや粘質。焼土粒子を全体に含む。  
 ⑨淡褐色土 やや締まりがあり、粘質。焼土粒子を全体に含む。  
 ⑩褐色土 やや締まりが弱く、やや粘質。焼土粒子、黄褐色の軽石を少量含み、①層より暗色。  
 ⑪粘質土と焼土⑫粘質土に焼土粒子を混じる。  
 ⑬焼土粒子を全体に多く、炭化粒子、灰を若干含む。  
 ⑭褐色土 締まりがあり、ローム粒子を多く含む。  
 ⑮褐色土 やや締まりが弱く、黄褐色土が混入。  
 ⑯褐色土に2mm程の軽石を含み、焼土粒子を全体に、ローム粒子を少量含む。  
 ⑰淡褐色土 やや粘質。  
 ⑱褐色土とローム粒子の混合土。

58号住居

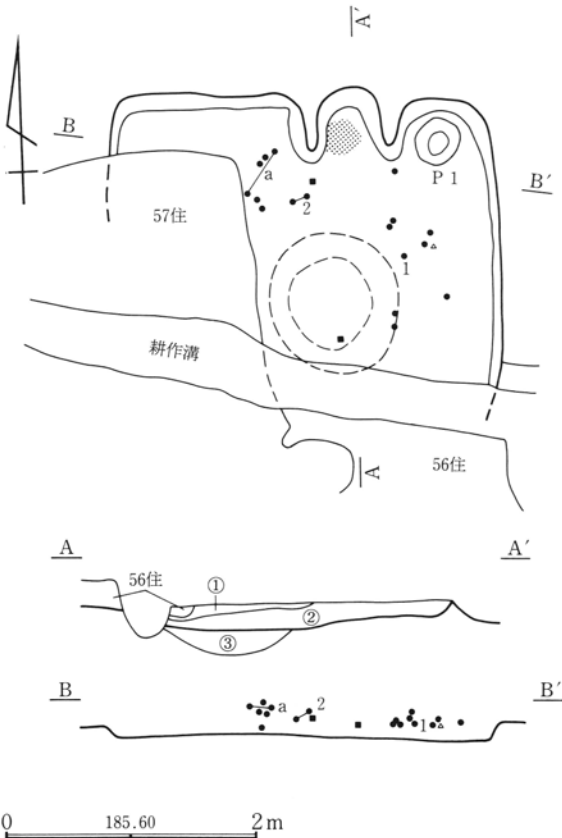

カマド



図134



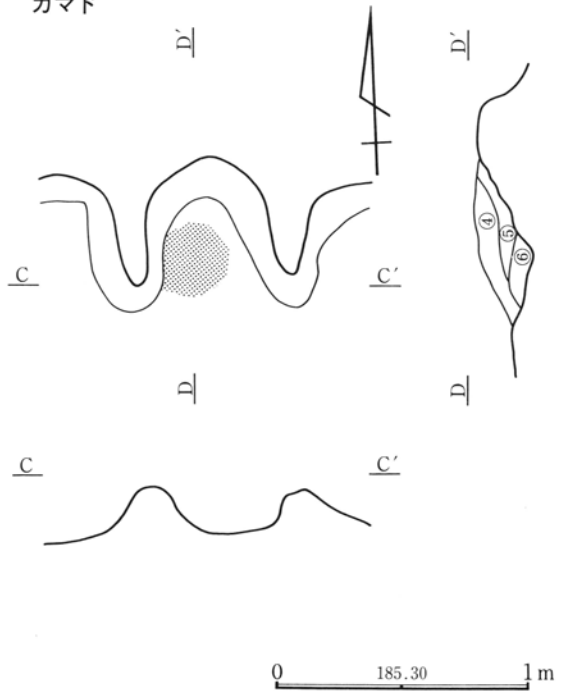
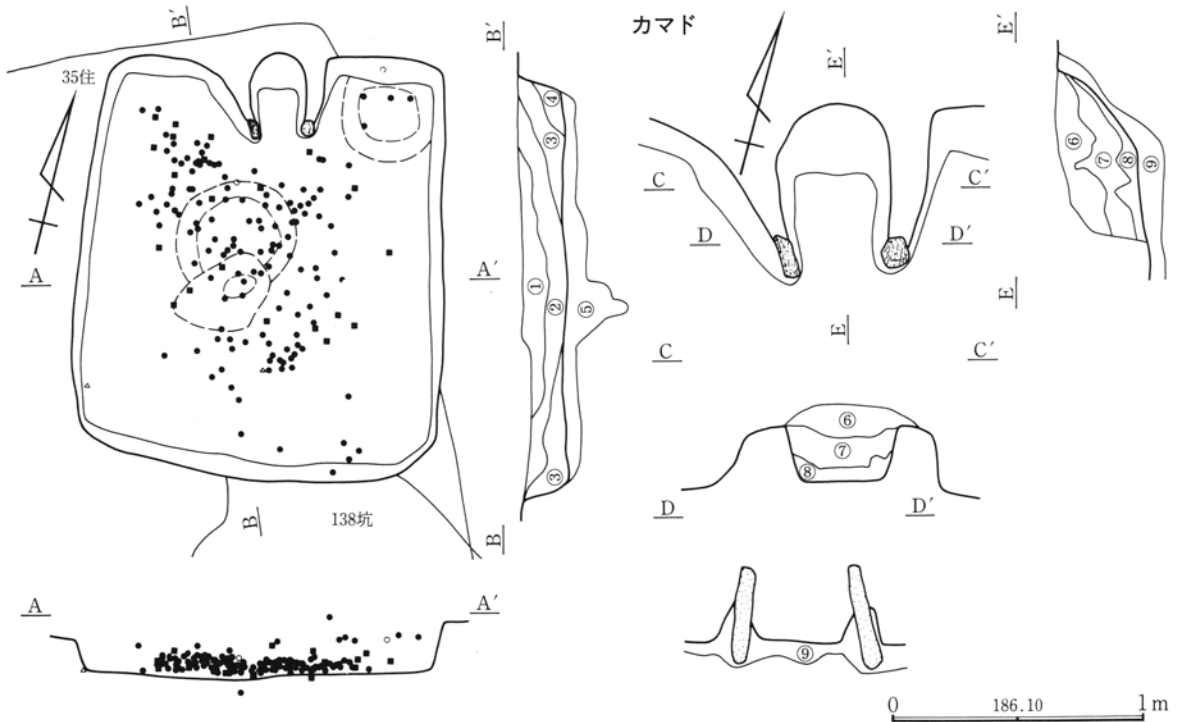

①褐色土 1mm大のローム粒子、軽石を多く含む。②暗褐色土 1mm以下の微細なローム粒子、軽石を含む。廃棄遺物は本層の下半に包含されている。③暗褐色土 ②層と同様であるが、色調は②層より暗色を呈している。また、焼土粒子を少量含んでいる。④暗黄褐色土 ローム粒子、ロームブロックを多量に含む。⑤黄褐色土 褐色土が多く混入。5mm程の黄色軽石を全体に含む。⑥褐色土 やや締まりがあり、2mm程の軽石を少量、焼土粒子を若干含む。⑦暗赤褐色土 やや締まりが弱く、5mm程の焼土粒子を全体に多く、3~5mmの黄褐色の軽石を少量、炭化粒子も少量含む。⑧暗褐色土 やや締まりが弱く、焼土粒子、炭化粒子、ローム粒子を少量、若干の灰を含む。⑨暗褐色土 やや締まりがあり、焼土粒子、ローム粒子を少量含む。

遺物接合関係

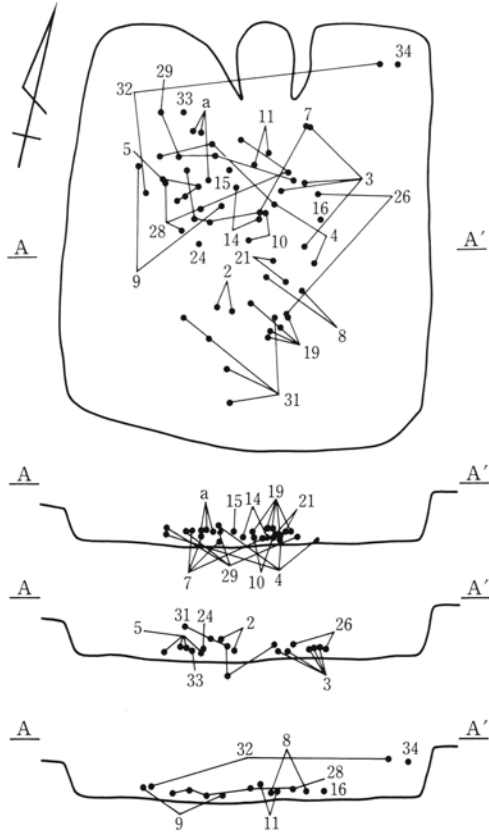

カマド

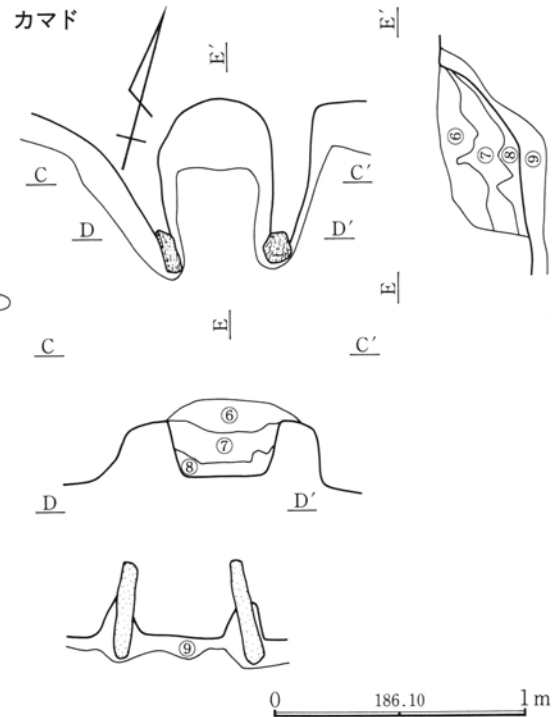

色土 やや締まりがあり、2mm程の軽石を少量、焼土粒子を若干含む。⑦暗赤褐色土 やや締まりが弱く、5mm程の焼土粒子を全体に多く、3~5mmの黄褐色の軽石を少量、炭化粒子も少量含む。⑧暗褐色土 やや締まりが弱く、焼土粒子、炭化粒子、ローム粒子を少量、若干の灰を含む。⑨暗褐色土 やや締まりがあり、焼土粒子、ローム粒子を少量含む。

遺物接合関係

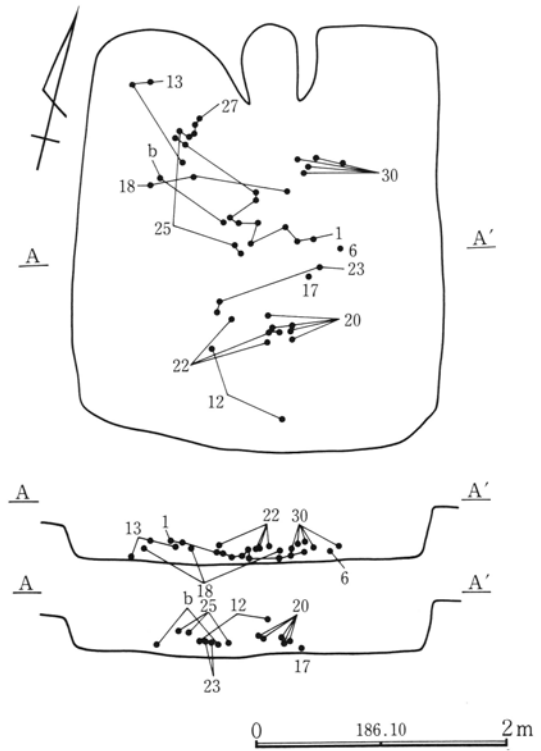



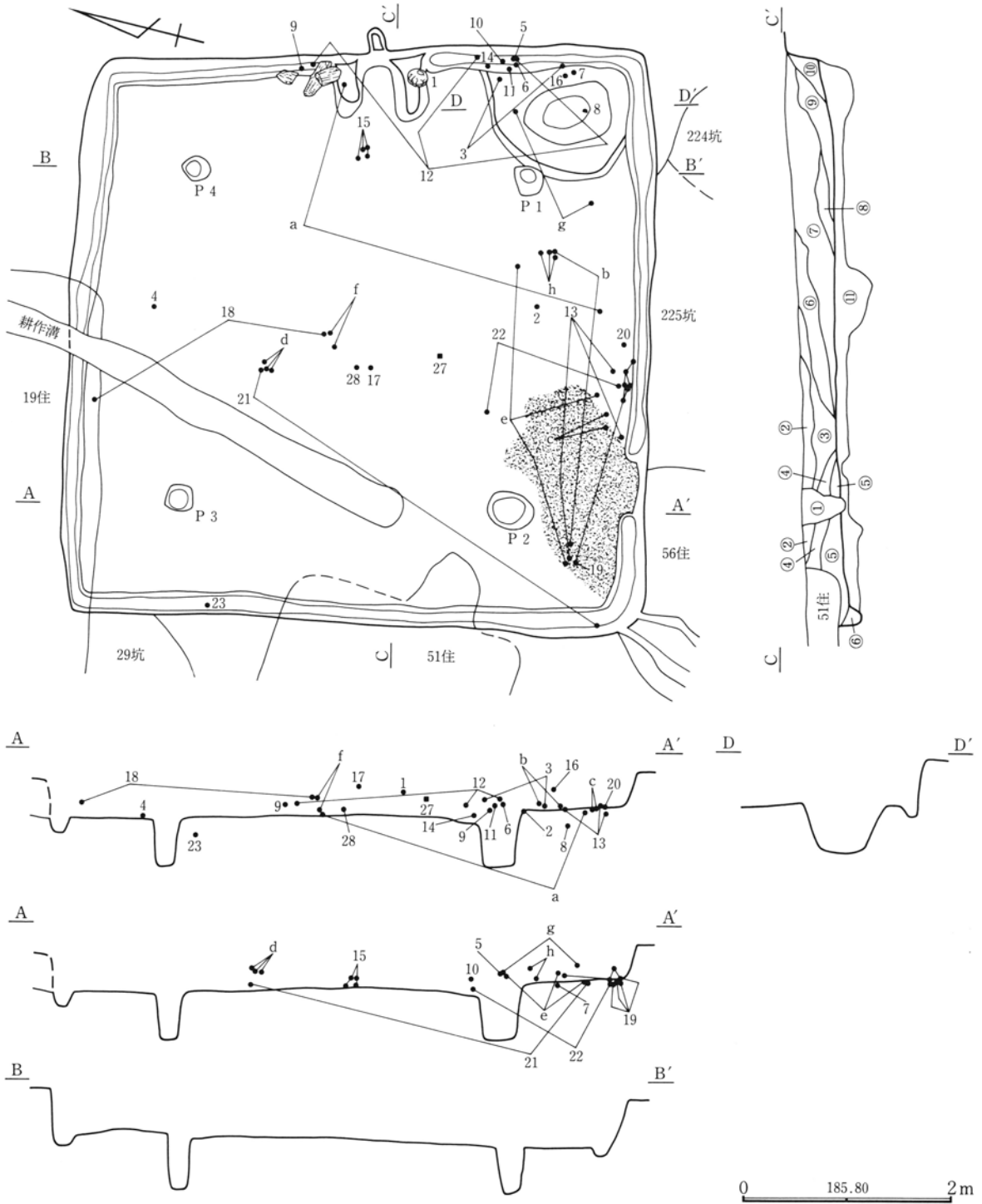

①暗褐色土 粗粒。浅間A軽石を全体に含む。②褐色土 やや粗粒。2～3mmの軽石を全体に含む。③褐色土 やや粗粒。3～5mmの軽石を全体に含む。④褐色土 締まりが弱く、黄褐色土が混入。⑤黒褐色土 締まりが弱く、1～2mmの軽石を若干含む。⑥暗褐色土 やや締まりがあり、2mm程の軽石を全体に、5mm～1cmの黄色軽石をまばらに含む。⑦褐色土 締まりがあり、粗粒。3mm程の黄色軽石を全体に、こぶし大のロームブロックを含む。⑧褐色土 締まりがあり、若干の焼土粒子、炭化粒子を含む。⑨褐色土 やや締まりが弱く、3mm程の黄色軽石、焼土粒子、炭化粒子

を少量含む。⑩褐色土 やや締まりが弱く、こぶし大の淡褐色粘土を含む。⑪暗黄褐色土 ロームブロック、暗褐色土により、構成される。⑫褐色土 5mm程の黄色軽石を少量、焼土粒子を若干含む。⑬褐色土 やや灰色がかっており、粘性を持つ。⑭淡赤褐色土 締まりが弱く、灰褐色粘土、焼土粒子の混ざった土。⑮褐色土 やや締まりが弱く、焼土粒子、黄褐色土が混入。⑯褐色土 締まりがあり、浅間A軽石を少量含む。⑰赤褐色土 焼土粒子の塊。⑱褐色土 締まりが弱く、粘質。焼土粒子を少量含む。

図137

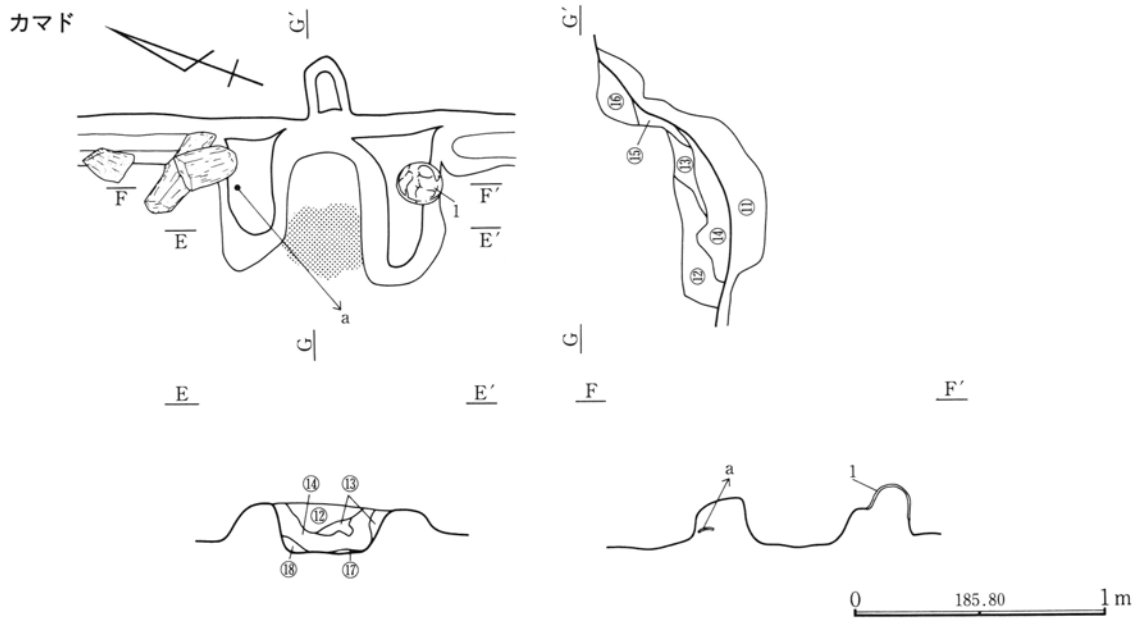

遺物出土状態

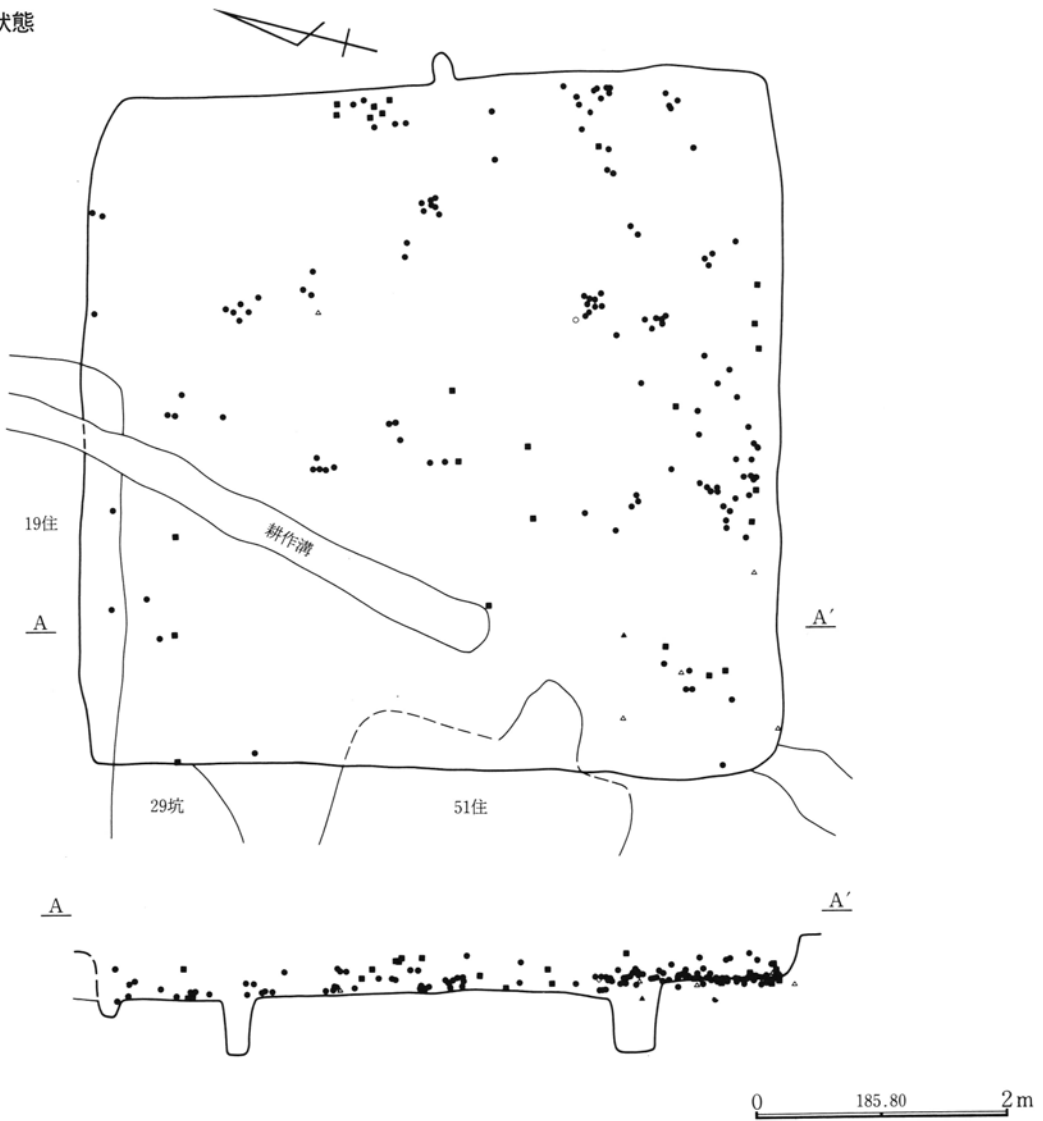

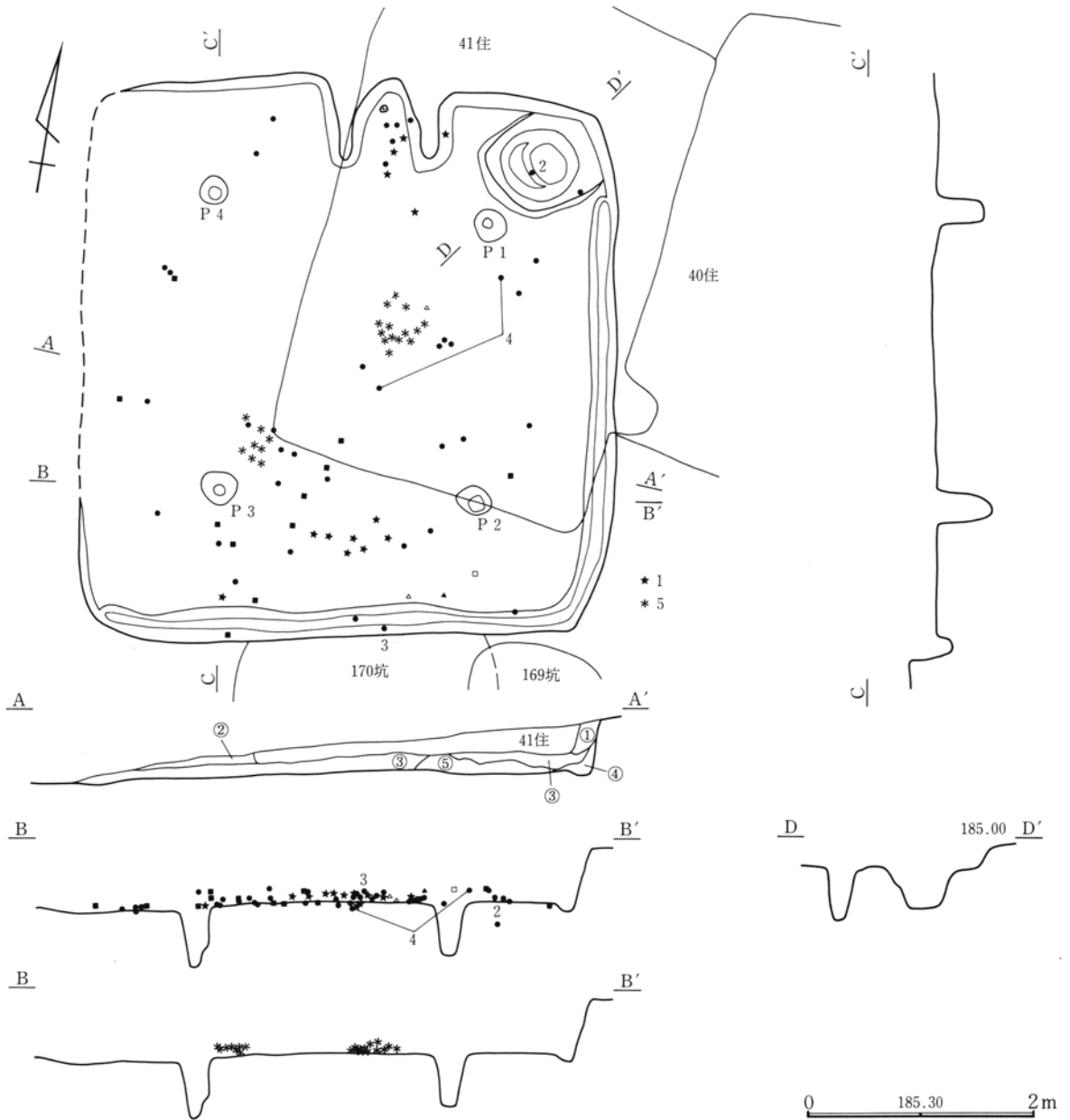

カマド

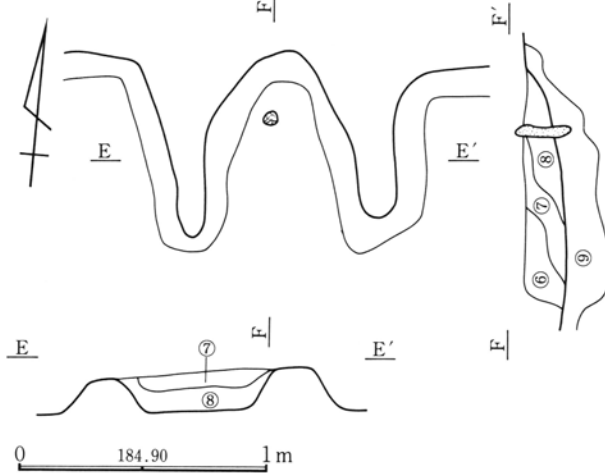

- ①褐色土 やや締まりがあり、こぶし大のロームブロックを含む。
  - ②褐色土 やや締まりがあり、1~2mmの軽石を若干含む。
  - ③褐色土 粗粒。やや締まりがあり、5~1cm大のロームブロックを含む。
  - ④褐色土 細粒。締まりが弱く、ロームが混入。
  - ⑤褐色土 3mm程のロームブロックを全体に含む。
  - ⑥暗褐色土 締まりがあり、焼土粒子、炭化粒子を少量含む。
  - ⑦淡褐色土 やや締まりが弱く、焼土粒子を全体に、炭化粒子を若干含む、やや粘質。
  - ⑧褐色土 やや締まりが弱く、焼土粒子、炭化粒子を少量含む。
  - ⑨褐色土 ローム粒子、焼土粒子を含む。
- 白C古墳住居土層その2

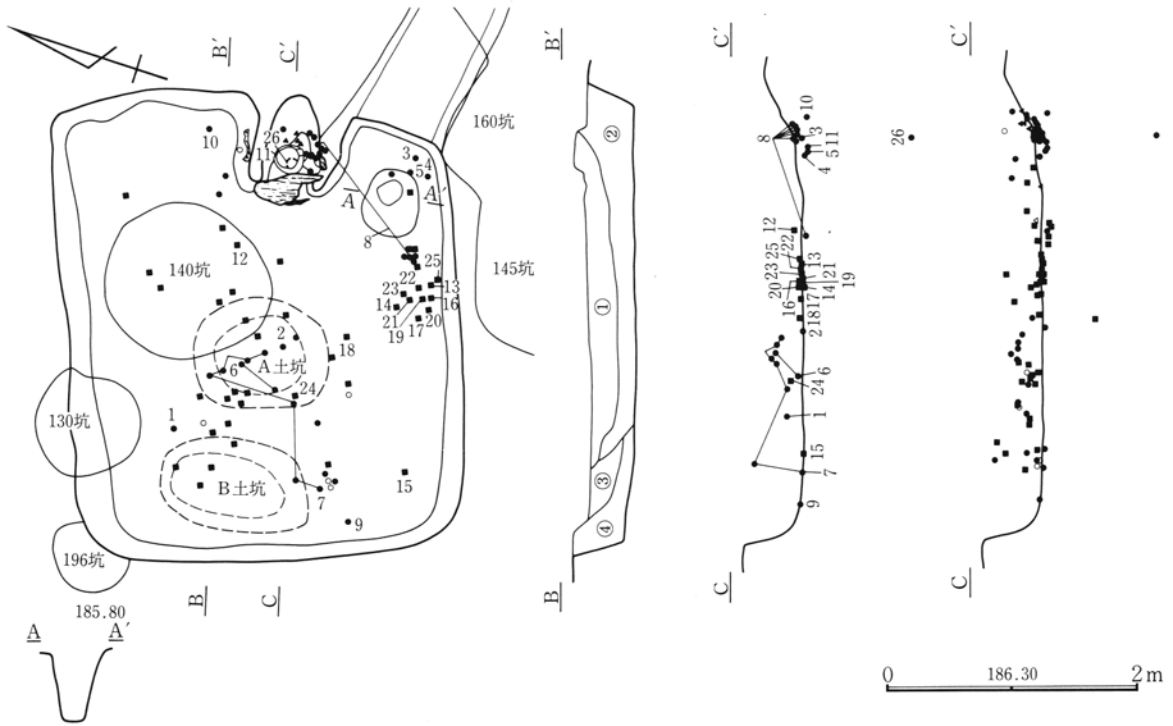

カマド

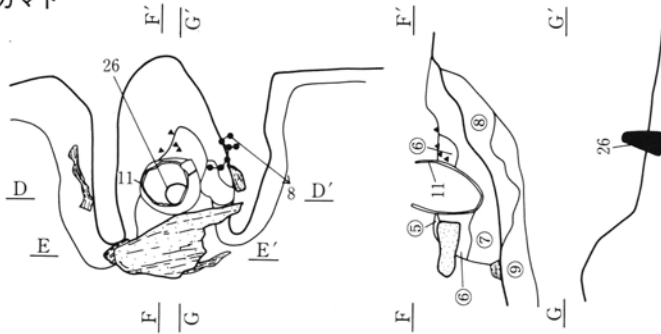

D D'

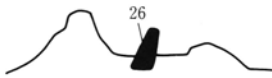

E E'

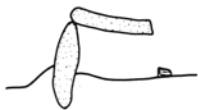

0 186.10 1m

- ①黒褐色土 細粒。1mm程の軽石を若干、褐色土のロームブロックを少量含む。
- ②暗褐色土 2mm程の軽石を全体に、焼土粒子、炭化粒子を少量、ロームブロックを少量含む。
- ③褐色土 やや粗粒。2mm程の軽石、ロームブロックを全体に多く含む。
- ④褐色土 ④層より暗色。5mm程の軽石を少量、ロームブロックを少量含む。
- ⑤暗赤褐色土 焼土ブロックより成る。
- ⑥暗褐色土 1mm以下の焼土粒子を含む。
- ⑦暗赤褐色土 1mm以下の焼土粒子を多量に含むとともに、5mm大の焼土ブロック、炭化粒子(青色)を含む。
- ⑧褐色土 焼土粒子、炭化粒子、ローム粒子を少量含む。
- ⑨褐色土とロームの混合土。

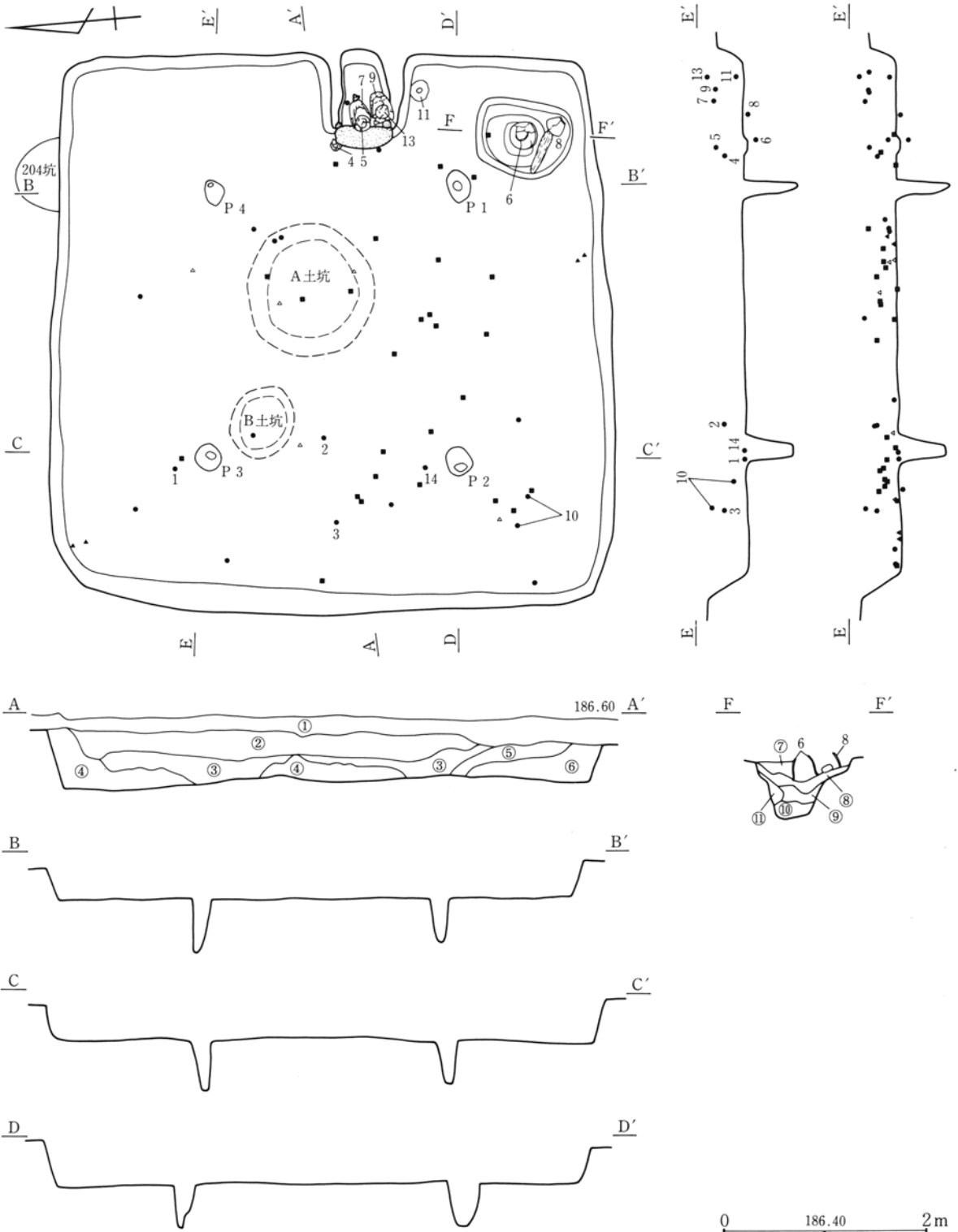

①褐色土 耕作土。浅間A軽石を全体に含む。②黒褐色土 細粒。縮まりがあり、1mm程の軽石、焼土粒子、炭化粒子を若干含む。③暗褐色土 2~3mmの軽石を少量、焼土粒子、炭化粒子を若干含む。④淡褐色土 2~3mmの軽石を全体に、ローム粒子が少量混入。⑤褐色土 縮まりがあり、5mm程の軽石、ローム粒子を全体に、焼土粒子を若干含む。⑥褐色土 やや縮まりがあり、3~5mmの軽石を少量、ロームブロックを全体に、焼土粒子を若干含む。⑦暗褐色土 1mm大のローム粒子、粘土粒子、炭化粒子を含む。

⑧暗褐色土 1~5mm大のローム粒子を多く含む。⑨暗黄褐色土 1~3mm大のローム粒子を多量に含む。⑩暗灰褐色土 1~3mm大のローム粒子、粘土粒子を含む。⑪黄褐色土 ロームブロック。⑫暗褐色土 1mm以下の微細なローム粒子、焼土粒子含む。⑬黄褐色土 ローム粒子、焼土粒子を含む。⑭暗褐色土 ①層と同じであるが、焼土粒子をやや多く含む。⑮灰褐色土 ローム粒子、焼土粒子を多く含む。⑯灰褐色焼土混ざり土 ローム粒子を少量含む。⑰褐色土に焼土粒子、ローム粒子を含む。⑱焼土

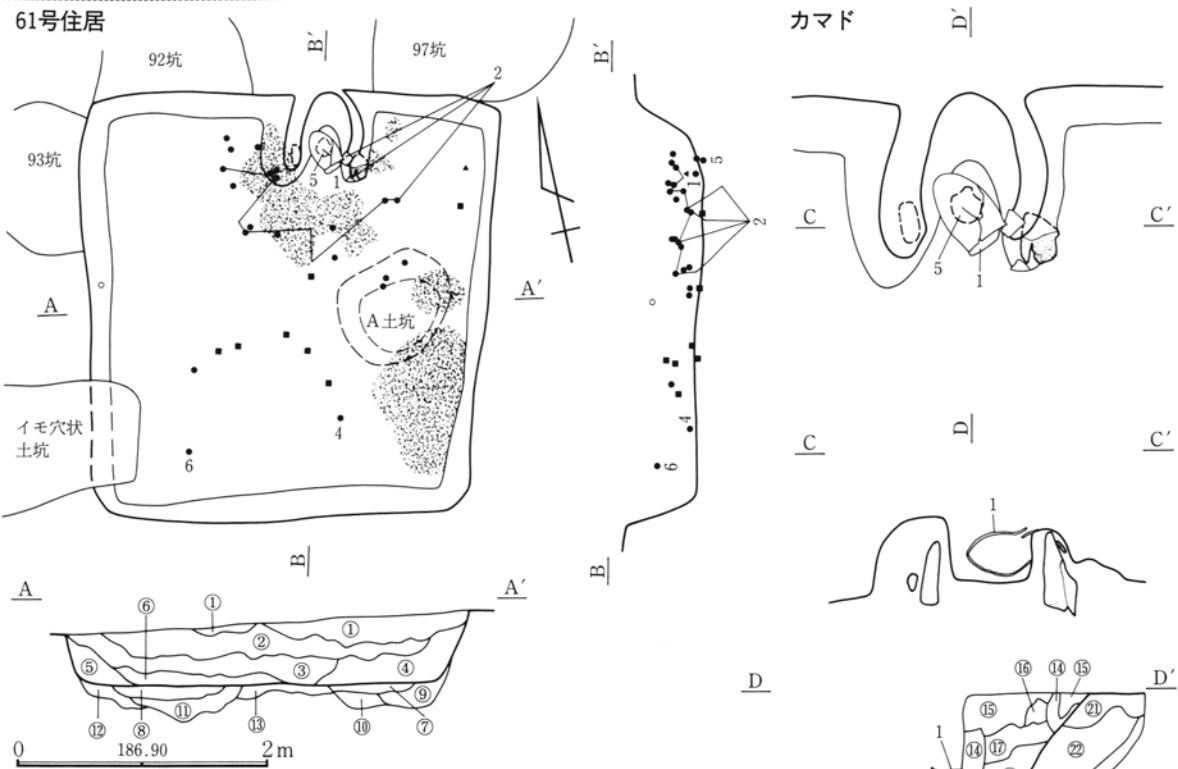
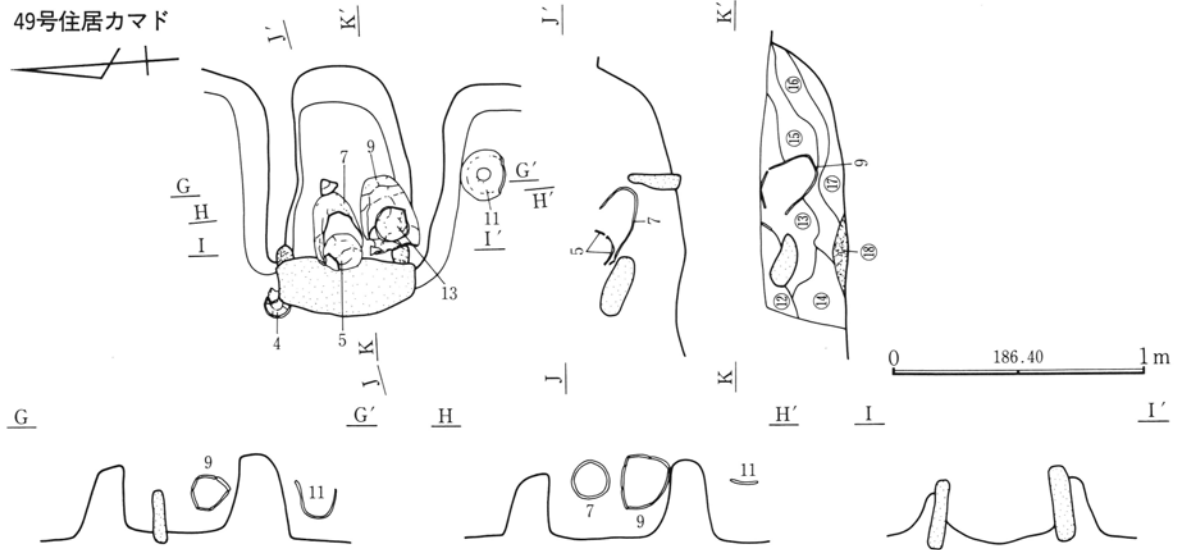

①暗褐色土 1mm以下のローム粒子、軽石を含む。②褐色土 1mm大のローム粒子を多く含む。また、1mm大の軽石を含む。③褐色土 (②層よりやや暗色) 1~3mm大のローム粒子を多く含む。また、1mm大の軽石を含む。④暗褐色土 ①層に似る。⑤暗褐色土 1mm以下のローム粒子、軽石を多く含む。⑥暗褐色土 (④、⑤層より暗色) 1mm以下のローム粒子、軽石を少量含む。⑦灰褐色土 粘土を主体とし、粗いローム粒子を含む。⑧暗褐色土 1cm大のロームブロックを含む。⑨暗黄褐色土 ローム粒子を主体とし、褐色土を含む。⑩黄褐色土 ローム粒子から成り、粘土ブロックを若干含む。⑪灰黄褐色土 粘土粒子を多量に含む。⑫暗黄褐色土 ローム粒子を多く含む。⑬灰黄褐色土 ⑪層に似る。⑭暗褐色土 攪乱。1mm程の軽石を若干含む。⑮暗褐色土 締まりがあり、1mm程の軽石を全体に含む。⑯褐色土 ローム粒子が

少量混入。⑰褐色土 やや灰色がかっており、やや粘性を持つ。⑱灰褐色土 灰色粘土のブロックを含む。⑲暗灰褐色土 焼土粒子を若干含み、やや粘性を持つ。⑳暗褐色土 焼土粒子を全体に含み、粘性を持つ。㉑暗褐色土 粘土ブロックを多く含む。㉒褐色土 粘土粒子を多く含む。また、焼土粒子を含む。㉓灰褐色土 21層に似る。㉔暗赤褐色土 焼土粒子を多量に含む。㉕暗黄褐色土 ⑫層に似る。㉖ローム地山

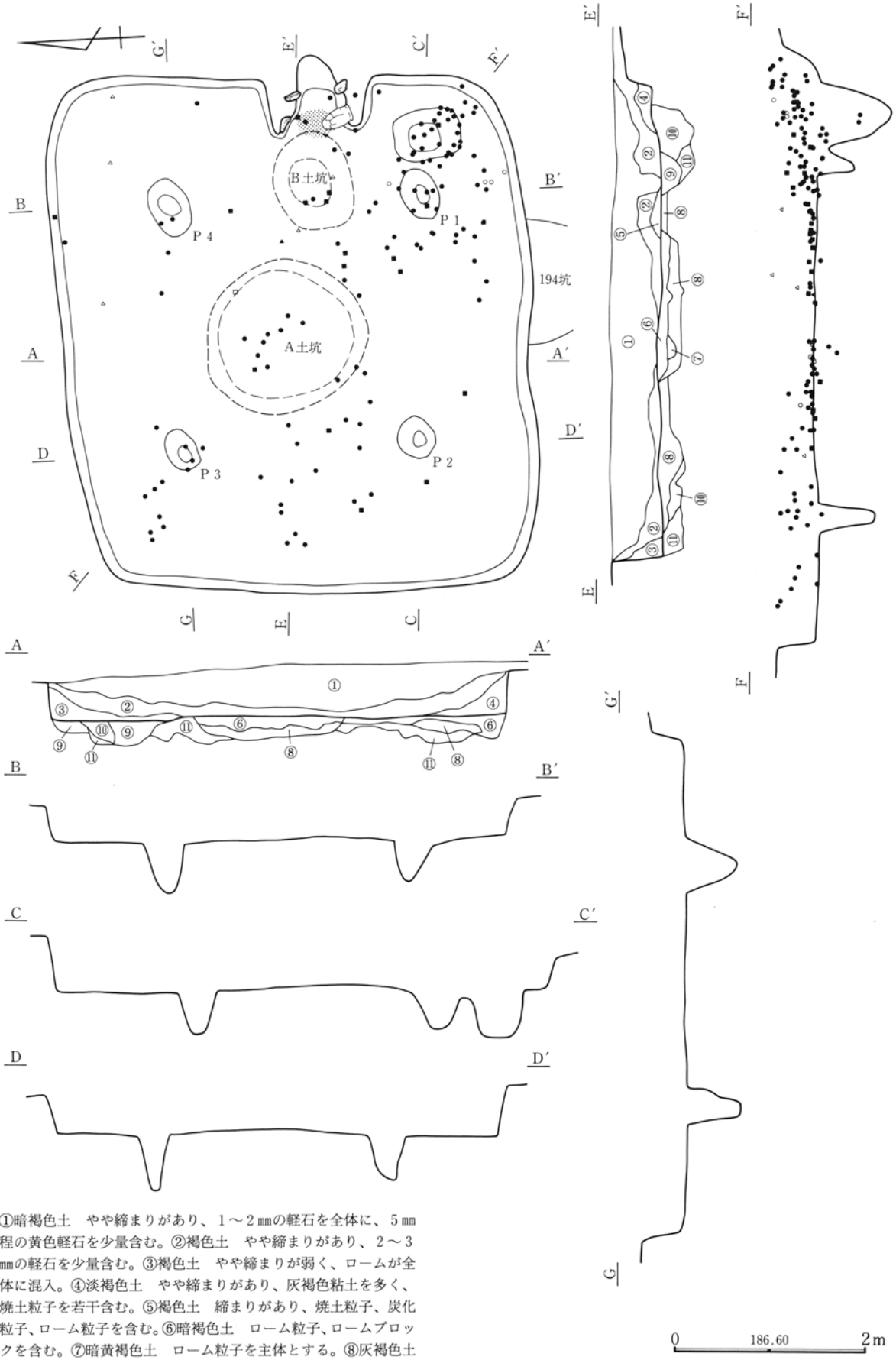

カマド

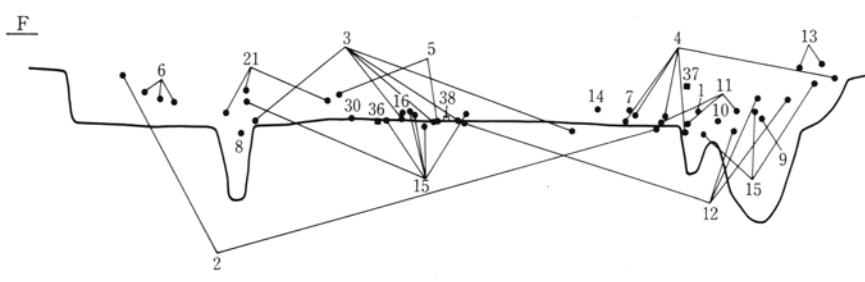
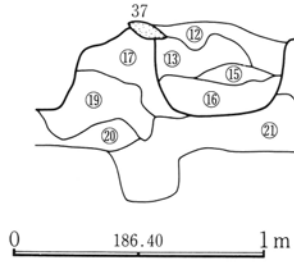
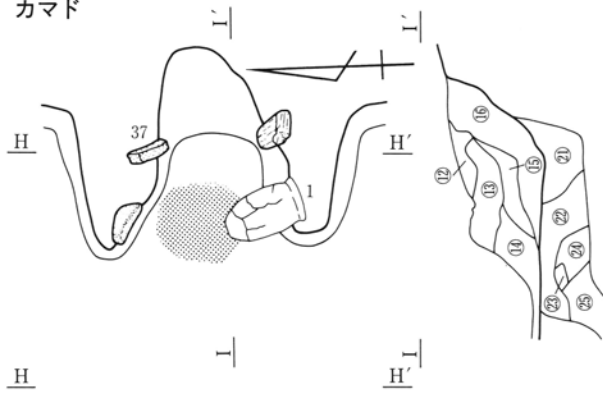

粘土を主体とし、ローム粒子、ロームブロックを少量含む。⑨暗褐色土 ⑥層と同様であるが、締まりは弱い。⑩暗黄褐色土 ロームブロックを多量に含む。⑪黄褐色土 ローム粒子を主体とし、暗色土が染み状に混入する。⑫暗褐色土 ローム粒子を少量含む。⑬褐色土 焼土粒子(3mm大)、粘土粒子を含む。⑭褐色土 焼土粒子、ローム粒子(1~3mm大)を少量含む。⑮灰褐色土 粘土粒子を多く含み、ローム粒子を少量含む。⑯赤褐色土 焼土粒子を多量に含む。⑰暗灰褐色土 粘土粒子を多量に含み、また、焼土粒子を若干含む。⑱暗赤褐色土 焼土粒子を多量に含む。⑲褐色土 ロームブロック、焼土粒子、粘土ブロックを含む。⑳褐色土 ローム粒子を多く含む。㉑暗褐色土 ローム粒子、焼土粒子を少量含む。㉒暗褐色土 軽石を少量含み、また、ローム粒子を含む。㉓暗赤褐色土 焼土粒子を含む。㉔暗黄褐色土 ロームブロックを含む。㉕暗黄褐色土 ローム粒子を主体とする。

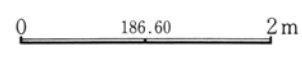
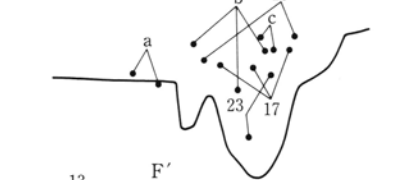
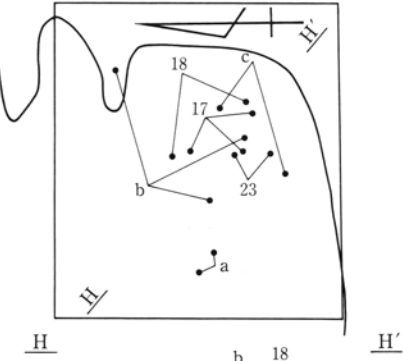
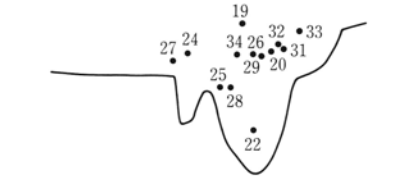
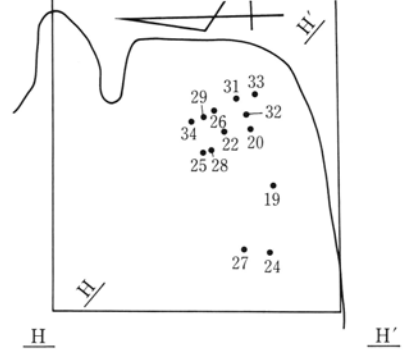



52号A住居

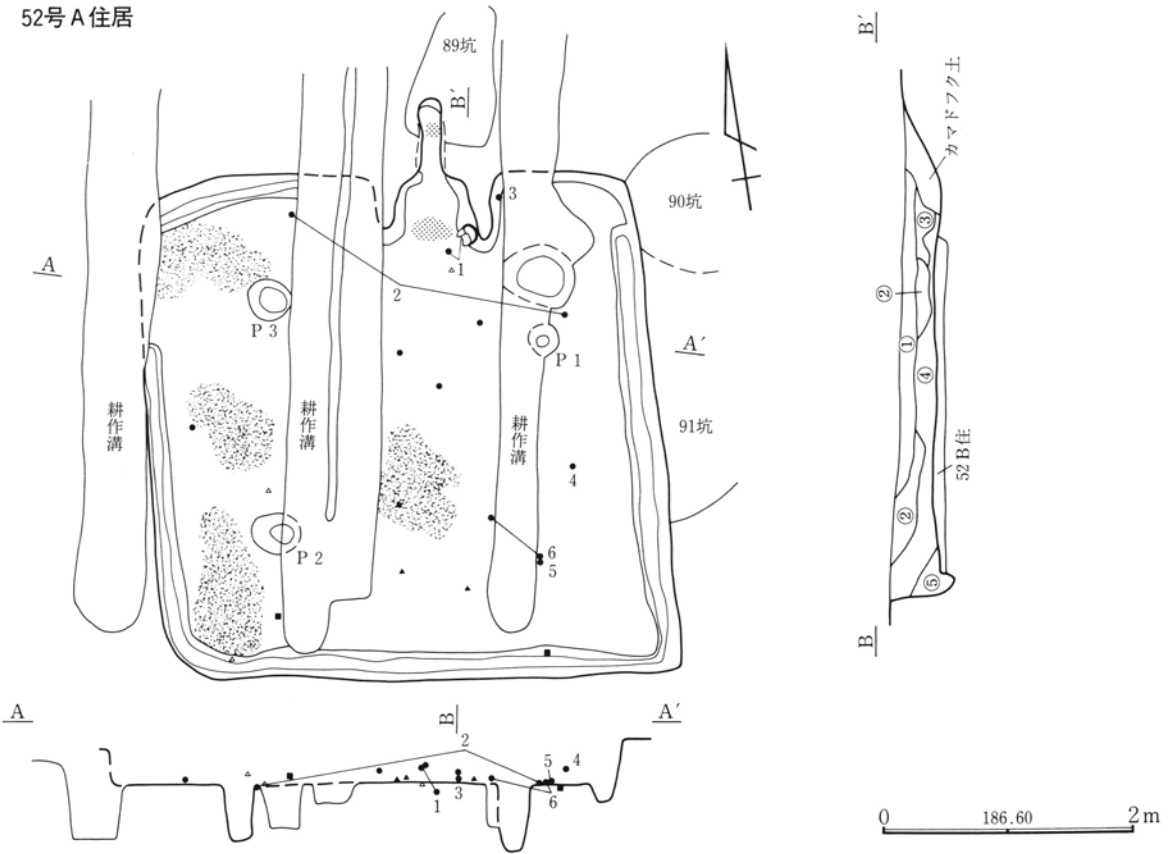

52号B住居

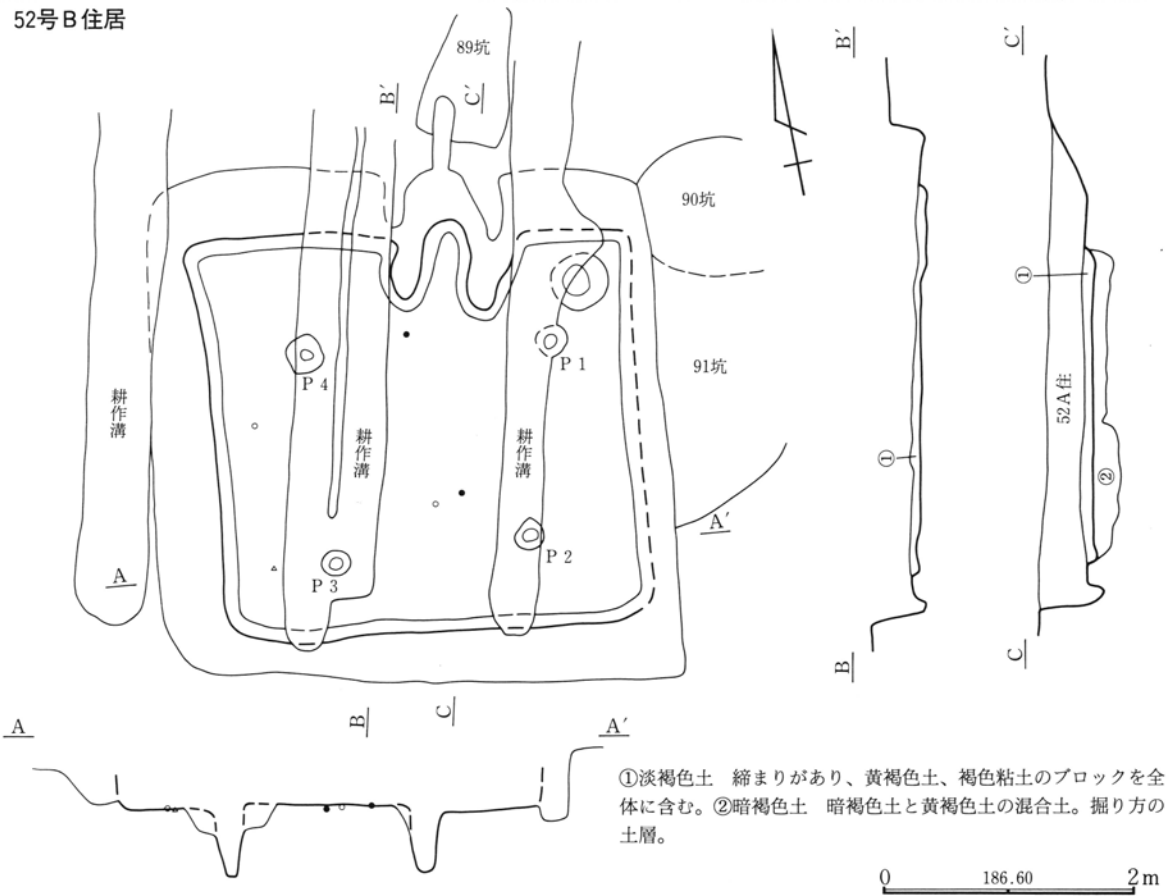

①淡褐色土 締まりがあり、黄褐色土、褐色粘土のブロックを全体に含む。②暗褐色土 暗褐色土と黄褐色土の混合土。掘り方の土層。

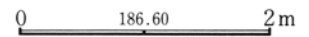

52号A住居カマド

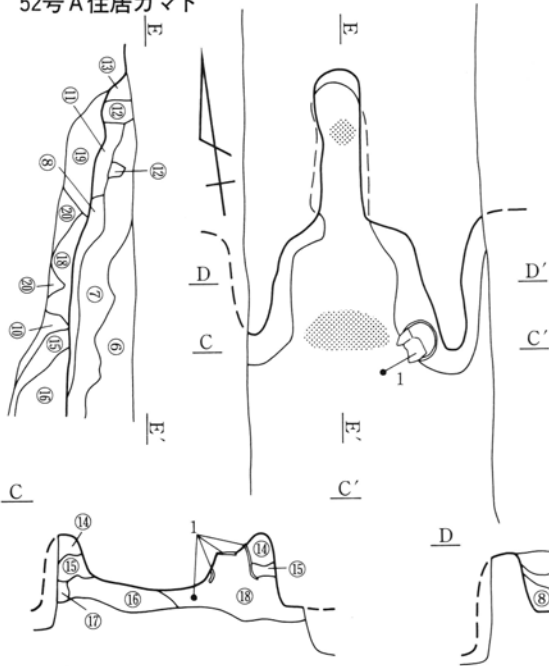

- ①褐色土 締まりがあり、ローム粒子を全体に含む。
- ②褐色土 締まりがあり、ローム粒子、1~2mmの軽石を少量含む。
- ③褐色土 締まりがあり、ローム粒子、炭化粒子、焼土粒子を全体に含む。
- ④暗褐色土 締まりがあり、ローム粒子、炭化粒子を全体に、焼土粒子を若干含む。
- ⑤暗褐色土 締まりがあり、ローム粒子、焼土粒子を少量含む。
- ⑥褐色土 締まりがあり、1~2mmの軽石を全体に、焼土粒子、炭化粒子を少量含む。
- ⑦淡褐色土 締まりがあり、1~3mm程の軽石を少量、焼土粒子を全体に含む。やや粘質。
- ⑧褐色土 1mm程の軽石を少量、焼土粒子を全体に多く、若干の炭化粒子、灰を含む。
- ⑨赤褐色土 焼土粒子の塊。
- ⑩淡褐色土 締まりがあり、焼土粒子を少量含む。
- ⑪暗褐色土 締まりがあり、焼土粒子を少量含む。
- ⑫褐色土 締まりが弱く、ローム粒子を多く含む。
- ⑬褐色土 締まりがあり、やや粘質。1mm程の砂粒を若干含む。
- ⑭暗褐色土 焼土粒子、ローム粒子、粘土粒子を少量含む。
- ⑮灰褐色土 粘土から成る。
- ⑯黄褐色土 粘土粒子を多く含む。
- ⑰暗褐色土 細かい焼土粒子を少量含む。
- ⑱暗黄褐色土 ローム粒子、ロームブロックを多く含む。
- ⑲暗褐色土 若干の焼土粒子を含む。
- ⑳黄褐色土 若干の焼土粒子を含む。

65号住居

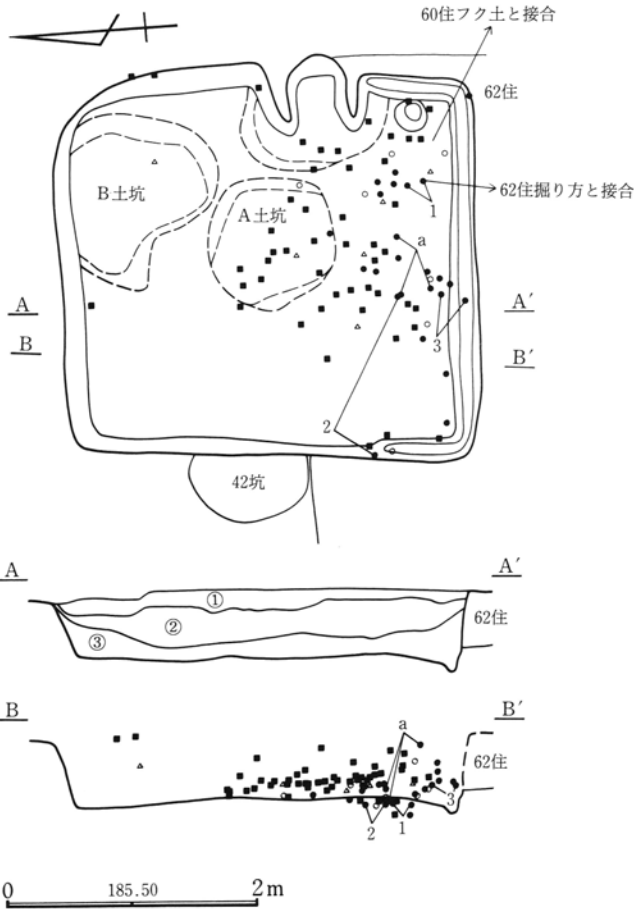

カマド

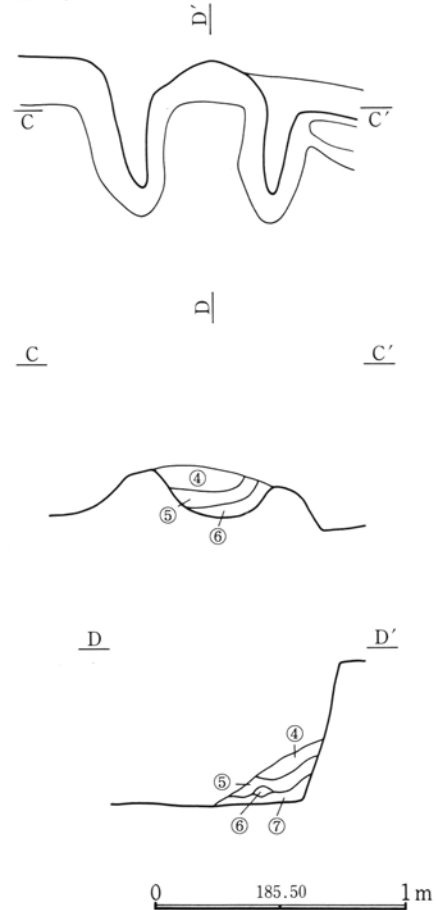

- ①黒褐色土 締まりがあり、1~2mmの軽石を全体に含む。
- ②暗褐色土 締まりがあり、2~3mmの黄色軽石を少量含む。
- ③暗褐色土に褐色土のブロックを含む。3mm程の黄色軽石を全体に含む。

- ④褐色土に焼土粒子を若干含む。締まりが弱い。
- ⑤淡褐色土に焼土粒子が混入。粘質。
- ⑥焼土ブロック
- ⑦褐色土に焼土粒子を多く、若干の炭化粒子を含む。

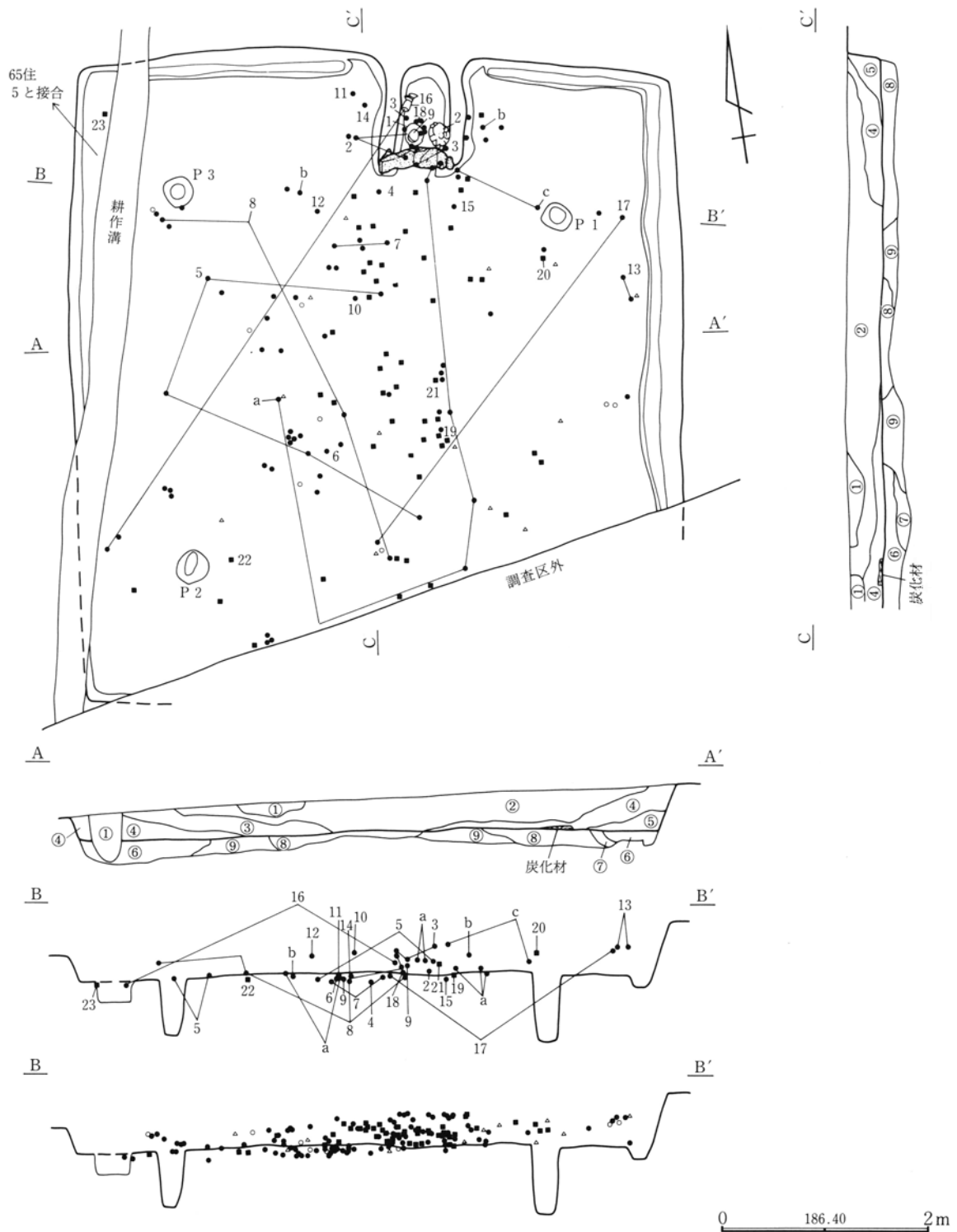

①褐色土（攪乱） 締まりが弱く、浅間A軽石を多く含む。②黒褐色土 やや締まりがあり、2～3mmの黄色軽石を少量、焼土粒子を若干含む。③暗褐色土（埋土） やや締まりがあり、1～3mm大のロームブロックを全体に含む。④暗褐色土 やや締まりが強く、5mm程の黄褐色軽石を少量、炭化粒子を全体に含む。⑤褐色土や締まりがあり、壁のローム粒子が混入する。⑥暗褐色土にロームブロックを多く含む。⑦暗褐色土と褐色土の混合土に

ロームブロックを含む。⑧褐色土に2mm程の軽石を含む。⑨黄褐色土と褐色土の混合土。⑩褐色土 細粒。やや締まりがあり、焼土粒子を若干含む。⑪淡褐色土 やや締まりが弱く、焼土粒子、炭化粒子を少量含む。粘質。⑫褐色土 やや締まりが弱く、焼土粒子、炭化粒子を少量含む。ロームが少量混入。⑬褐色土にロームブロック、焼土粒子を少量含む。⑭ロームに焼土粒子を若干含む。⑮ローム⑯⑮層よりも暗いローム。

炭化材出土状態

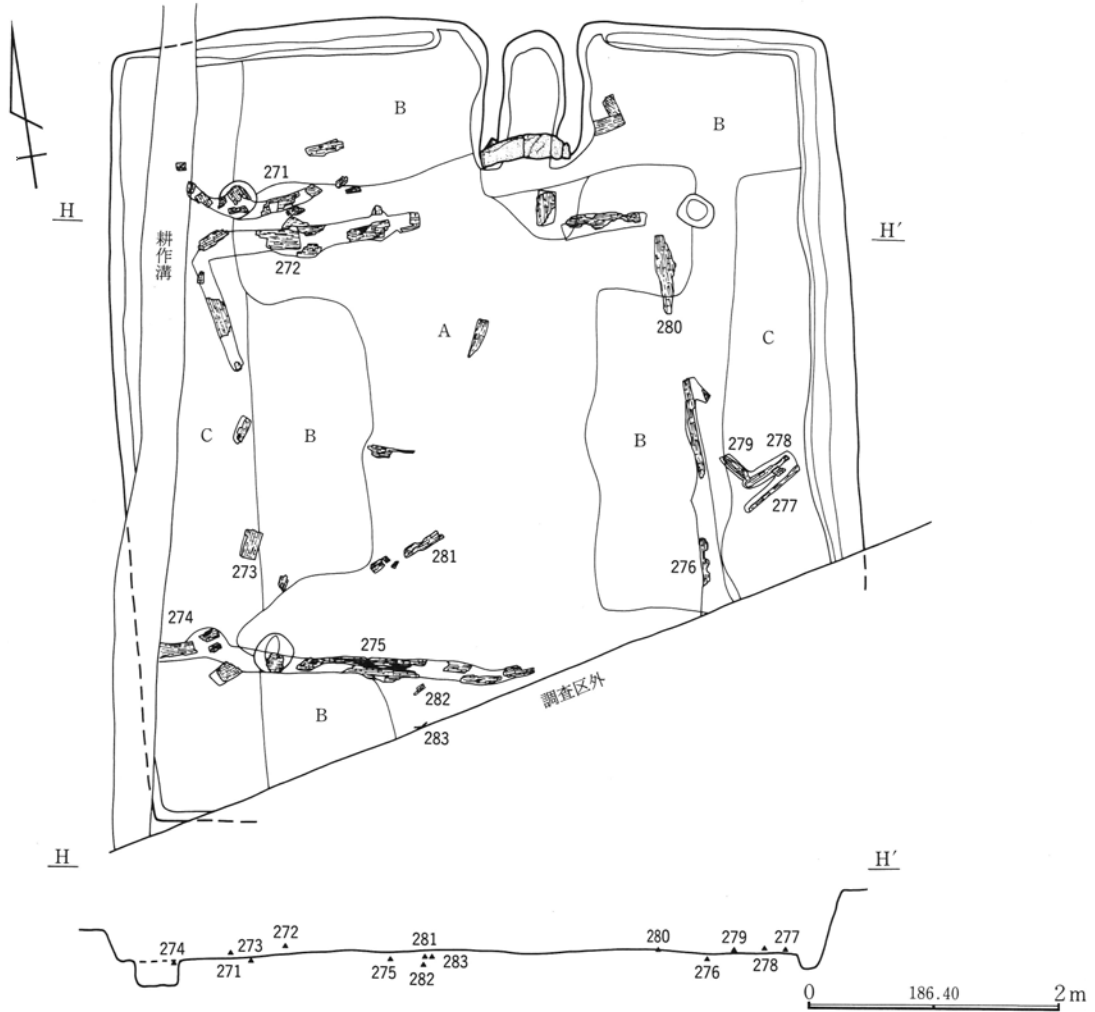

カマド

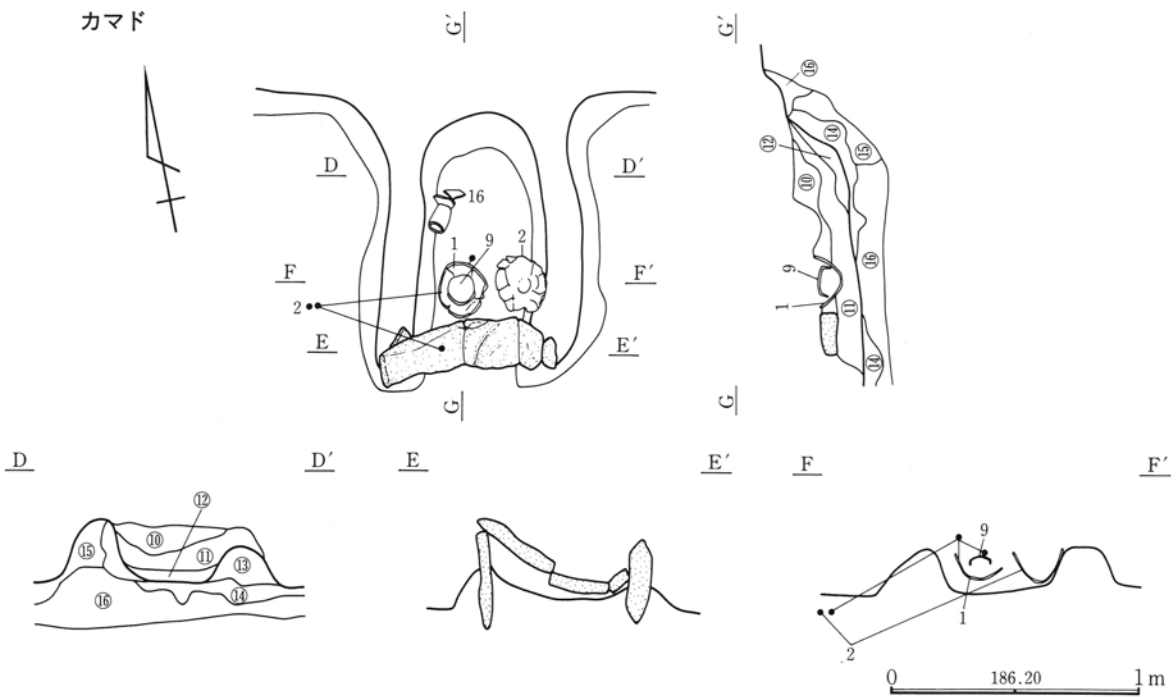

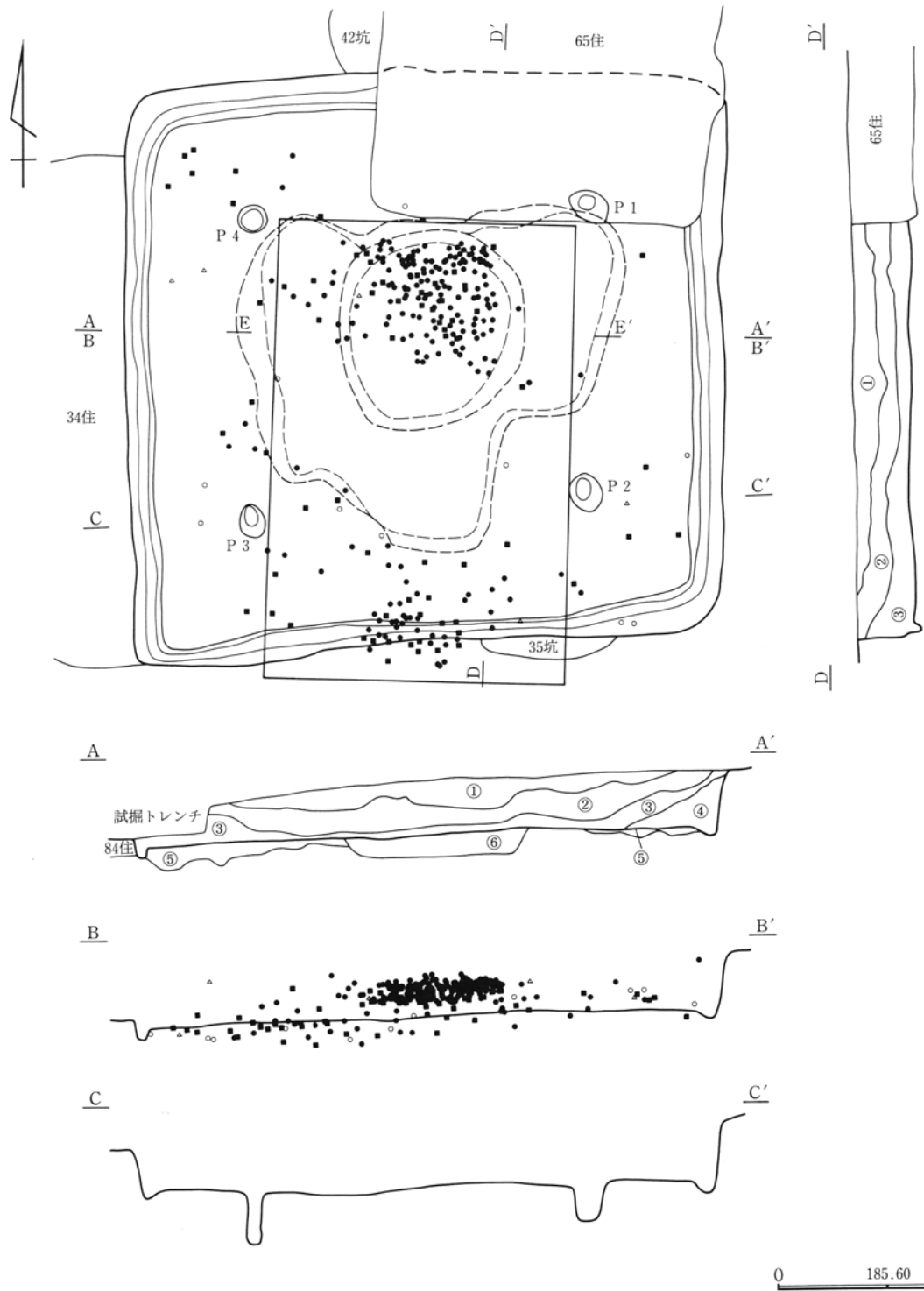

①暗褐色土 締まりがあり、2～3mmの軽石を若干含む。②暗褐色土 ①層より暗色。締まりがあり、2～3mmの黄色軽石を全体に含む。③褐色土 やや締まりがあり、ロームブロックを全体に

含む。やや粘質。④褐色土 やや締まりが弱く、2～3mmの軽石を全体に含む。⑤黒褐色土とローム。⑥黒褐色土 褐色土、粘質土がブロック状に混ざり、縞状に埋め戻した状態である。

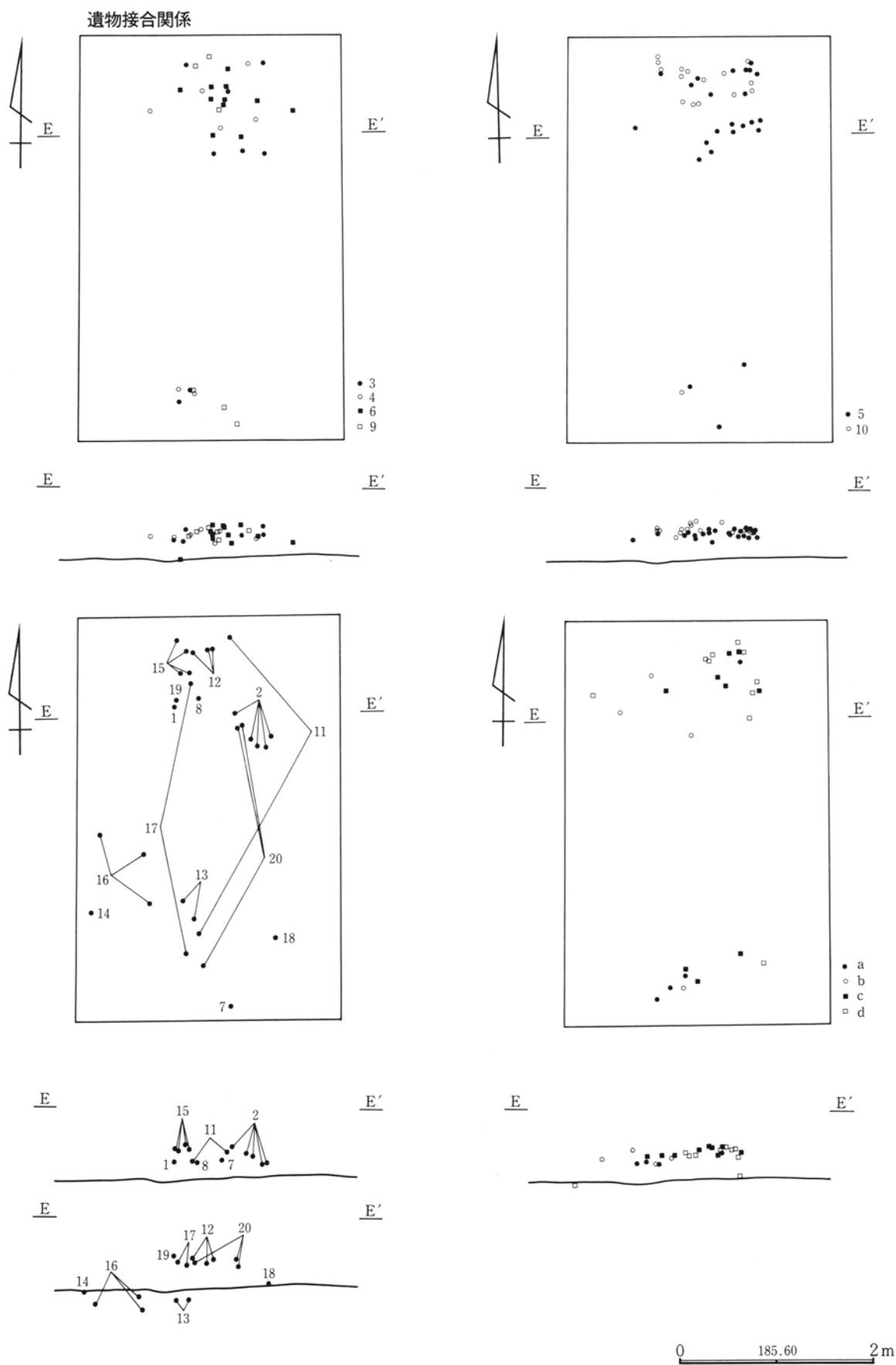

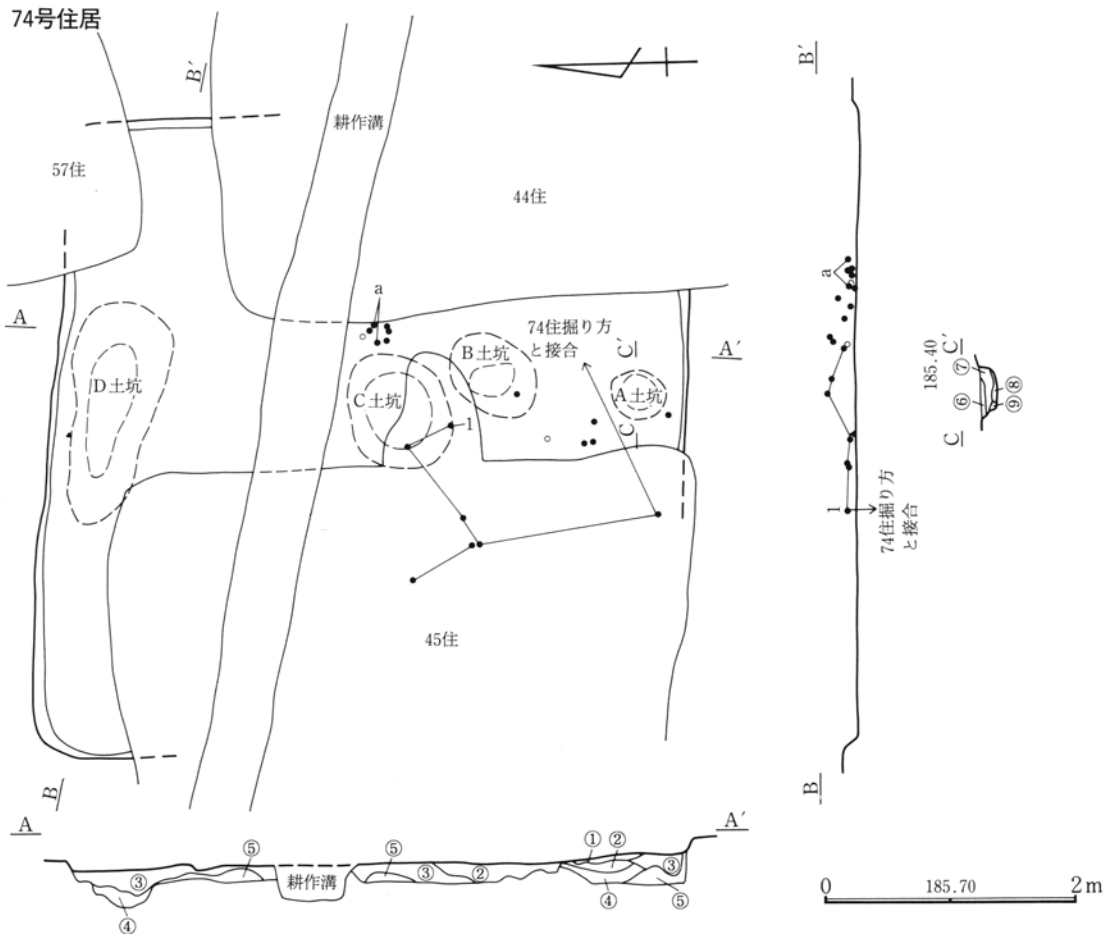

①黒褐色土に黄褐色ローム粒子を多く含む。締まりが強い。②黒褐色土に黄褐色ローム粒子、2mm程の軽石、焼土粒子を若干含む。③黒褐色土に黄褐色ロームブロックを多く含む。④褐色土に黄褐色ロームが混入。やや粘質。⑤褐色に近いローム。締まりがあり、

やや粘質。⑥暗赤褐色土に焼土粒子、褐色粘土粒子を多く、炭化粒子を若干含む。締まりが弱い。⑦焼土粒子、粘土粒子の混合土。締まりが弱い。土師器片を含む。⑧淡褐色土 締まりがあり粘質。焼土粒子を少量混入。⑨褐色に近いローム。

88号住居

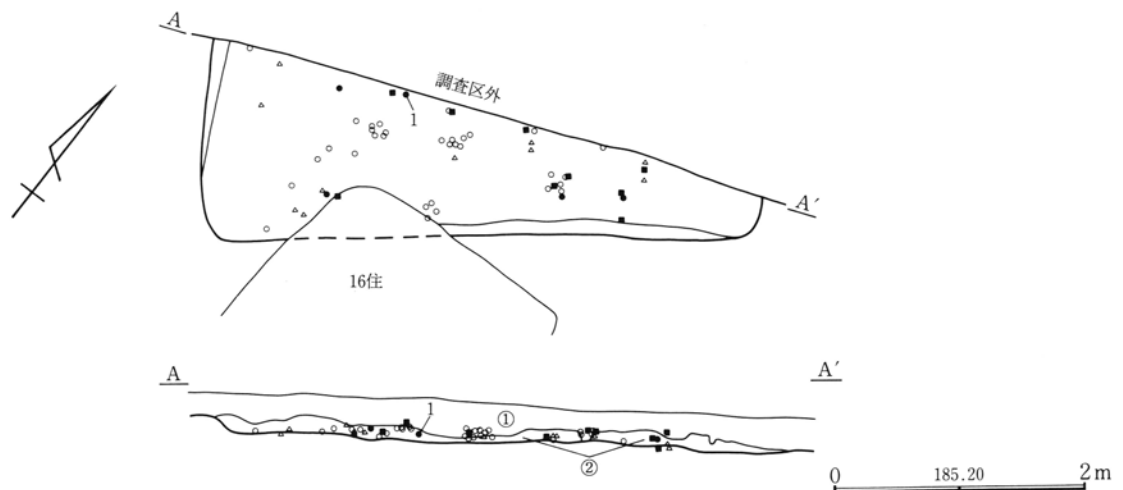

①耕作土②粒子が細かく、締まりのある、やや赤味をおびた褐色土。この土中より、黒浜期の土器片がまとめて出土し、これより外には出土しないので、住居と認定した。

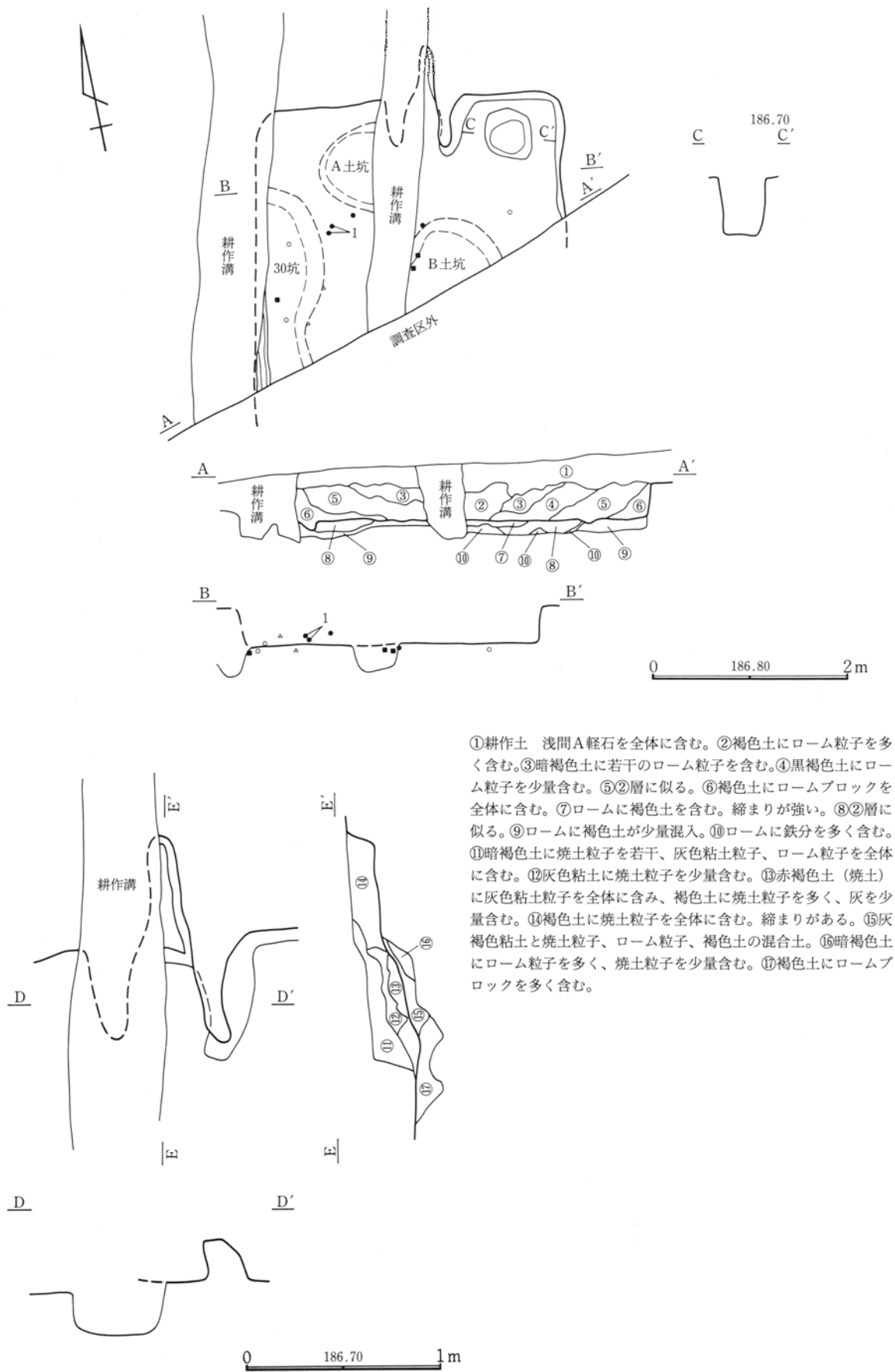



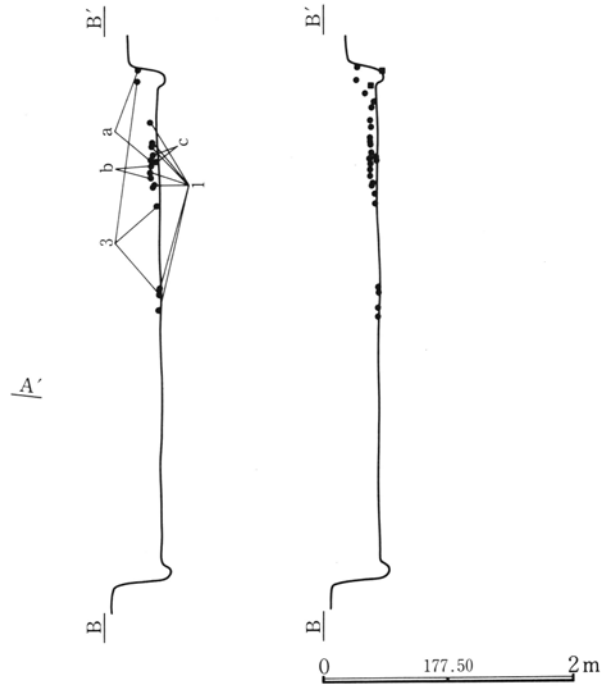
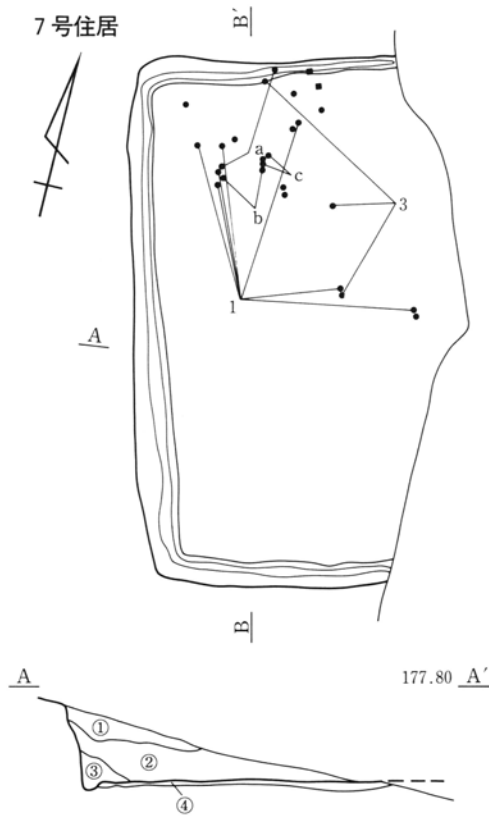

①鈍い黄褐色土 粘性は強いが、やや締まりがなく粒径の細かい土で混入物少ない。②黒色土 古墳時代通有の黒色土。有機物だが粘性がある。炭化物を含む。③黒褐色土 粘性土。焼土粒・ローム粒を含む。④褐色土 ロームブロックを含む。締まり弱い。

52号住居

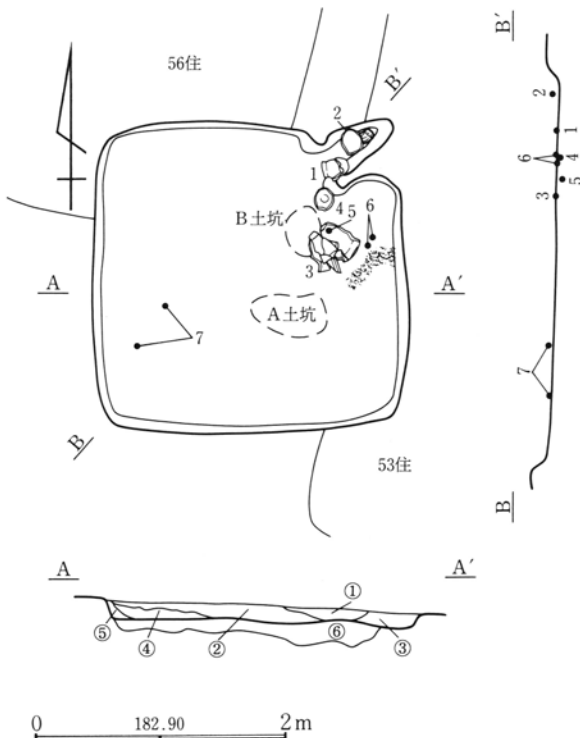

カマド

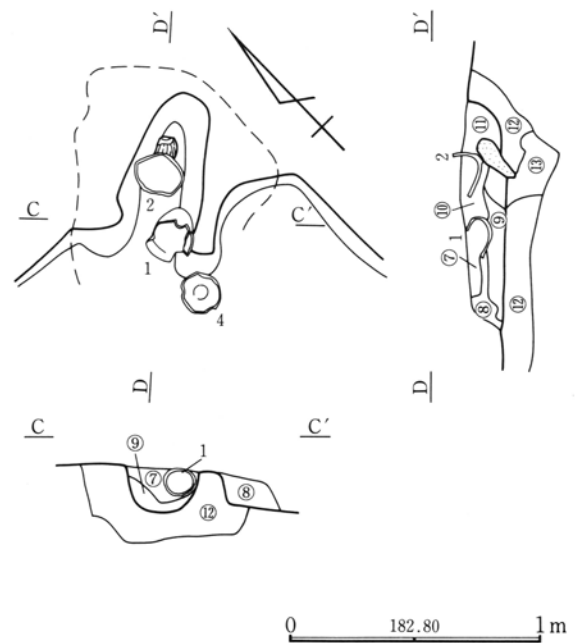

①黒褐色土 ローム粒・ロームブロック・黒褐色土の混土。②暗褐色土 ローム粒・焼土粒を多量に含む。③暗褐色土 ローム粒を①層より多く、炭化物を少量含む。④暗褐色土 ロームブロッ

ク・ローム粒を多量に、焼土粒は②層よりも多量に含む。⑤暗褐色土 ④層よりもロームブロックを多量に含む。⑥黒褐色土 ロームブロックを少量含む。

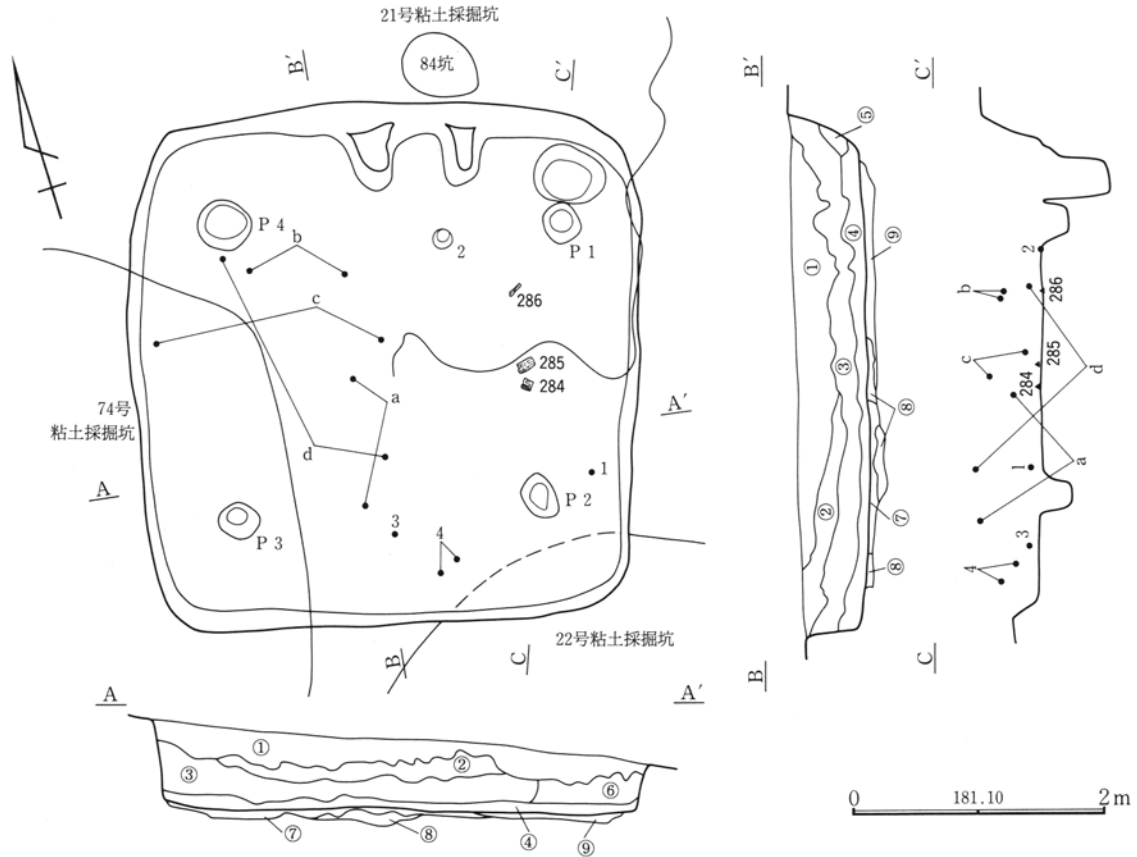

カマド

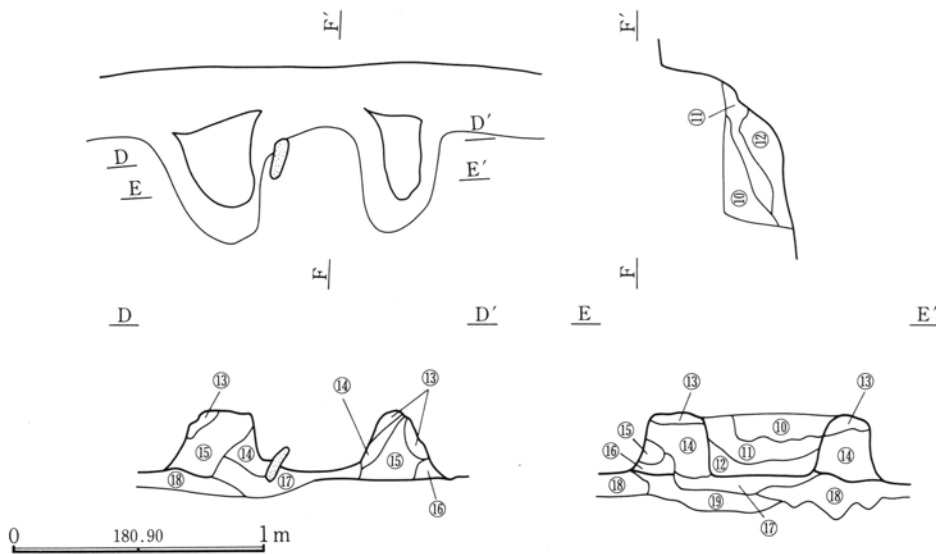

①黒色土 少量のローム粒・若干の炭化物を含む。②黒褐色土 若干の粘性があり、多量のローム粒を含む。③黒褐色土 若干の粘性があり②層に比べ黒味強く少量のローム粒と炭化物、若干の焼土粒を含む。④暗褐色土 若干の粘性があり、多量のローム粒、若干の炭化物・焼土粒を含む。⑤黒褐色土 若干粘性があり、少量のローム粒を含む。⑥暗褐色土 若干の粘性があり、多量のローム粒、若干の炭化物を含む。⑦暗褐色土 少量のローム粒、若干の粘土・炭化物を含む。⑧暗褐色土 弱い粘性があり若干のローム粒を含む。⑨暗褐色土 若干のロームブロック・粘土・炭化物を含む。⑩褐色土 若干粘性があり、少量のローム粒・焼土粒、

若干の炭化物を含む。⑪褐色土 若干の粘性があり少量のローム粒若干の焼土粒・炭化物・粘土を含む。⑫褐色土 若干の粘性があり、少量の焼土・炭化物を含む。⑬褐色土 ローム粒白色粒を含む。かたく締まる。袖材の一部。⑭褐色土 ロームブロック・ローム粒・焼土粒を含む。袖材の芯。⑮ロームブロック・ローム粒・褐色土の混土。袖材の一部。⑯褐色土・ローム粒・焼土粒の混土。袖材の一部。⑰褐色土・焼土粒・ロームブロックの混土。燃焼部の底の土。⑱褐色土・ローム・灰黄色粘土・黒色土の混土。床下の土。⑲鈍い黄褐色土 ロームブロック・黒色土を含む。

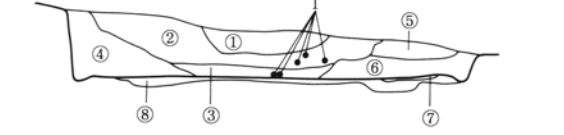
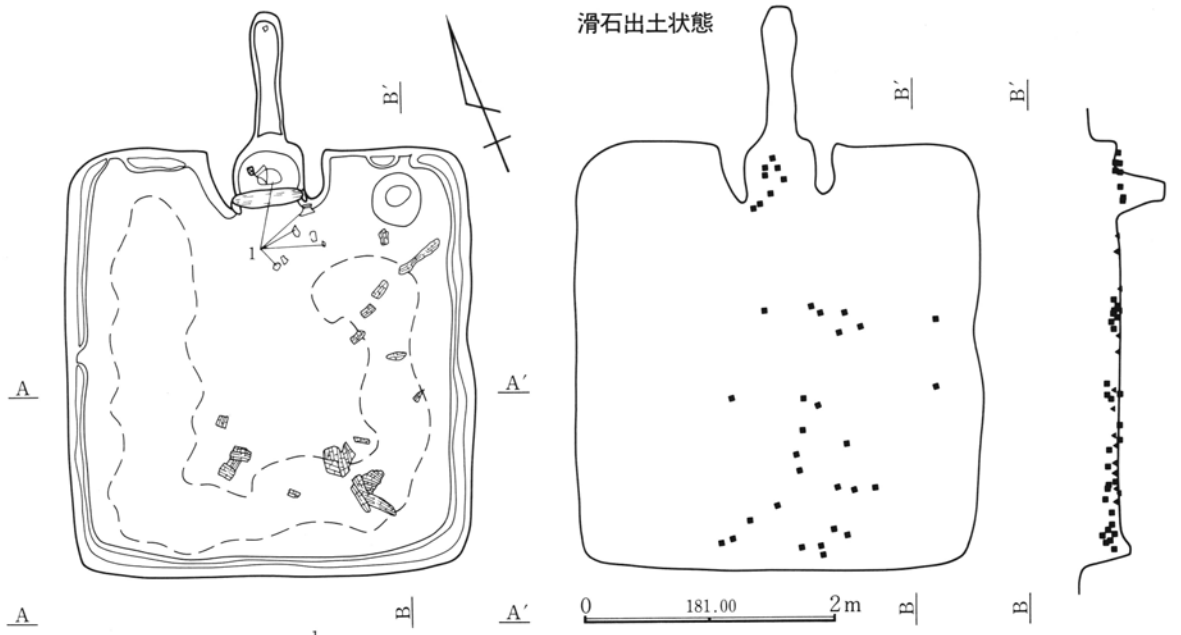

①褐色土 ローム粒・ロームブロックを少量含む。②褐色土 ①層よりロームを多く含む。③②層に似るが、若干の炭化物を含む。④明茶褐色土 ローム粒を多量に含む。⑤暗茶褐色土 ロームブロック・ローム粒をやや多く含む。⑥暗茶褐色土 ⑤層に似るがロームを多く含む。⑦褐色土 ロームブロックを多量に含む、かたく締まる。⑧暗褐色土 ローム粒を多量に含む。⑨黒褐色土 少量のローム粒・若干の焼土粒を含む。⑩暗褐色土 粘土ブロック・焼土ブロックをやや多量に含む。⑪暗褐色土 多量の焼土ブロック、少量の炭化物を含む。⑫暗赤褐色土 多量の焼土、崩落した

粘土を含む。⑬暗赤褐色土 ⑫層よりも多量の焼土を含む。⑭褐色土 ロームブロックを含む。⑮ロームブロック ⑯明褐色土 多量のローム粒、若干の焼土粒を含む。⑰黄褐色土 若干の粘性があり、多量のやや粘土化したローム、若干の焼土粒・炭化物を含む。⑱褐色土 若干の粘性があり、少量の焼土・炭化物を含む。⑲鈍い黄褐色土 若干の粘性があり、粘土化したロームブロックを主体とし、若干の炭化物を含む。⑳暗褐色土 少量の焼土粒・炭化物を主体とする。㉑暗褐色土 ローム・焼土を少量含む。カマド袖材。㉒暗褐色土 多量の焼土、ロームを少量含む。㉓褐色土 やや粘土化したロームを層状に含む。若干の焼土・炭化物を含む。貼床部分。㉔鈍い黄橙色土 若干の粘性があり、やや粘土化したロームブロックを主体とする。㉕暗褐色土 若干の焼土・炭化物を含む。カマド掘り方覆土。㉖暗褐色土 焼土粒・白色土粒を若干含む。煙道の掘り方部分。

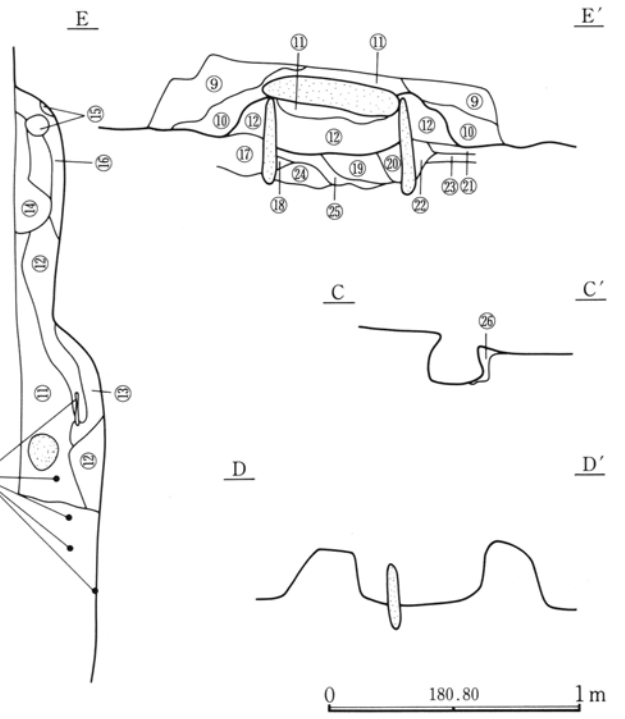
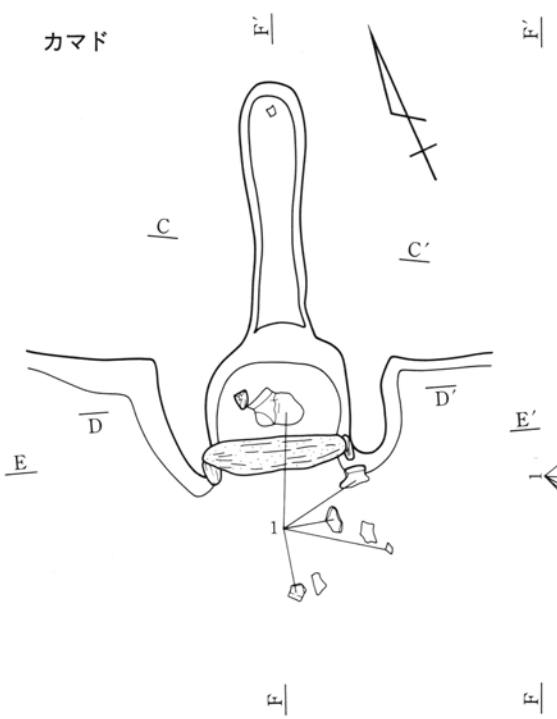

①褐色土 ローム粒・ロームブロックを少量含む。②褐色土 ①層よりロームを多く含む。③②層に似るが、若干の炭化物を含む。④明茶褐色土 ローム粒を多量に含む。⑤暗茶褐色土 ロームブロック・ローム粒をやや多く含む。⑥暗茶褐色土 ⑤層に似るがロームを多く含む。⑦褐色土 ロームブロックを多量に含む、かたく締まる。⑧暗褐色土 ローム粒を多量に含む。⑨黒褐色土 少量のローム粒・若干の焼土粒を含む。⑩暗褐色土 粘土ブロック・焼土ブロックをやや多量に含む。⑪暗褐色土 多量の焼土ブロック、少量の炭化物を含む。⑫暗赤褐色土 多量の焼土、崩落した

粘土を含む。⑬暗赤褐色土 ⑫層よりも多量の焼土を含む。⑭褐色土 ロームブロックを含む。⑮ロームブロック ⑯明褐色土 多量のローム粒、若干の焼土粒を含む。⑰黄褐色土 若干の粘性があり、多量のやや粘土化したローム、若干の焼土粒・炭化物を含む。⑱褐色土 若干の粘性があり、少量の焼土・炭化物を含む。⑲鈍い黄褐色土 若干の粘性があり、粘土化したロームブロックを主体とし、若干の炭化物を含む。⑳暗褐色土 少量の焼土粒・炭化物を主体とする。㉑暗褐色土 ローム・焼土を少量含む。カマド袖材。㉒暗褐色土 多量の焼土、ロームを少量含む。㉓褐色土 やや粘土化したロームを層状に含む。若干の焼土・炭化物を含む。貼床部分。㉔鈍い黄橙色土 若干の粘性があり、やや粘土化したロームブロックを主体とする。㉕暗褐色土 若干の焼土・炭化物を含む。カマド掘り方覆土。㉖暗褐色土 焼土粒・白色土粒を若干含む。煙道の掘り方部分。

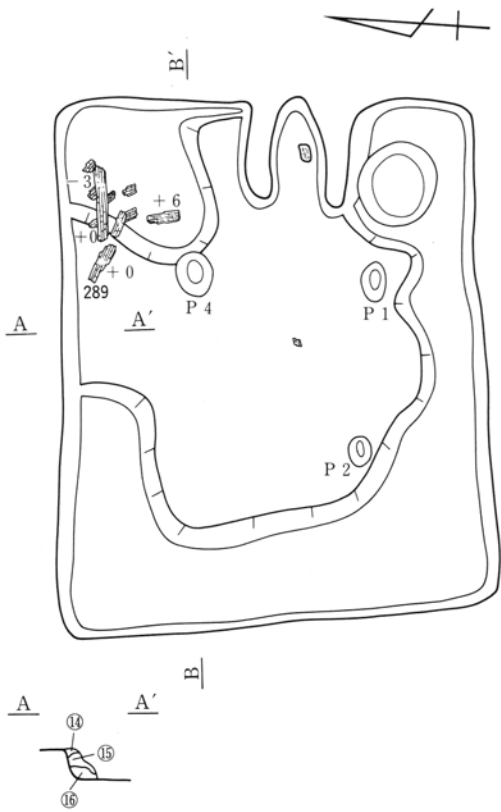

掘り方平面図

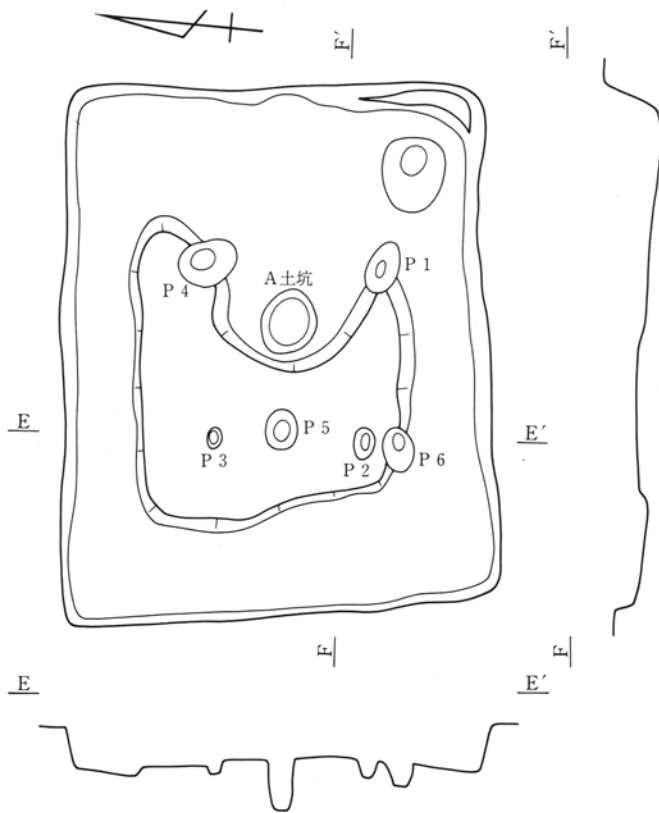

0 183.30 2m

カマド

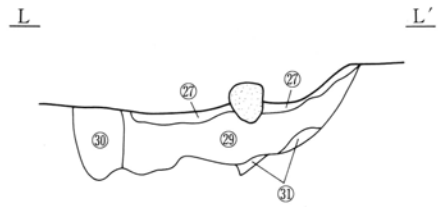
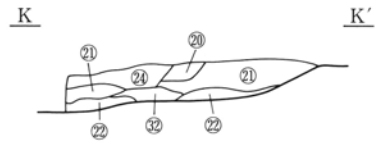
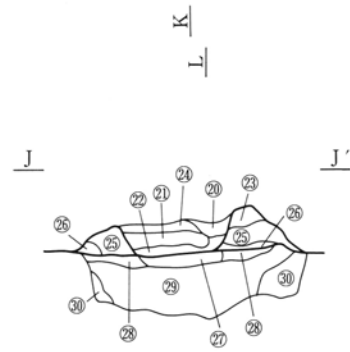
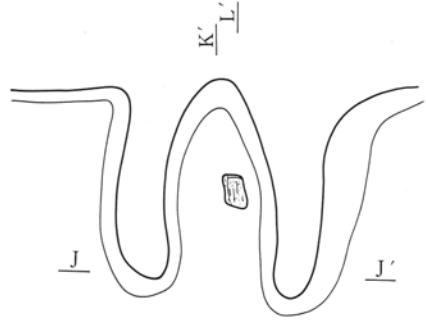

0 183.10 1m

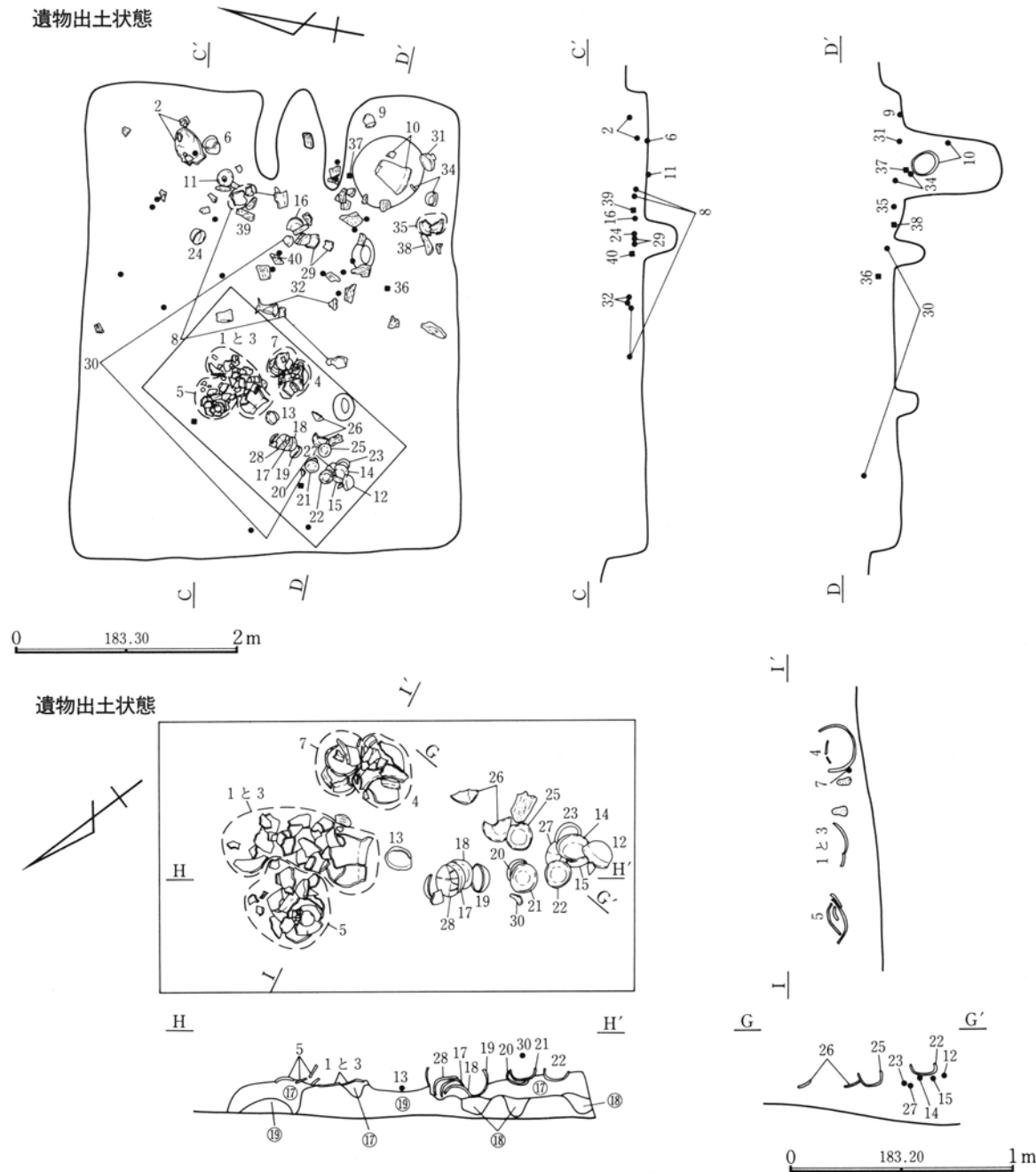

- ①褐色土 少量の淡褐色土ブロック、若干の淡白色微粒を含む。
- ②淡褐色土 淡褐色土粒・ロームブロックを若干含む。
- ③ロームブロックをやや多く含む。
- ④暗黄褐色土 色調淡い。白色粒混じりのロームブロックと鈍い黄褐色土ブロックを含む。かたく締まり床面を形成する。
- ⑤暗黄褐色土 ④層に似る。ローム粒を多量に含む。
- ⑥褐色土 ローム粒を若干含む。
- ⑦褐色土 淡い暗灰色を帯び、若干のローム粒を含む。
- ⑧暗黄褐色土 ⑨黄褐色土 ⑩黄褐色土 ④層と同じブロックを若干含む。
- ⑪褐色土 ローム粒を若干含む。
- ⑫暗黄褐色土 多量のローム粒、若干のロームブロック・褐色土ブロックを含む。
- ⑬暗黄褐色土 ⑫層よりやや明るい。
- ⑭褐色土 上部の壁の崩落土 ⑮焼土と褐色土との混土 焼けた壁の崩落土 ⑯褐色土 焼土粒・淡褐色土粒を含む。壁が落ちる以然に入り込んだと思われる。
- ⑰鈍い褐色土 ローム粒・焼土粒・淡褐色土粒を含む。
- ⑱褐色土 ローム粒・炭化物を含む。
- ⑲鈍い

- 黄褐色土 若干の粘性があり、灰褐色土を含む。
- ⑳褐色土 灰褐色粘土ブロック・焼土粒を含む。袖粘土の崩れ。
- ㉑焼土・灰色粘土・褐色土の混土 カマドの焚口部、天井部の粘土の崩落土。
- ㉒褐色土 焼土粒・淡褐色土粒を含む。使用地点及び崩落前にたまった土。
- ㉓褐色土 粘土・ローム粒を含む。袖の土。
- ㉔褐色土 ㉕鈍い黄褐色土 粘土を主体とし、褐色土・焼土粒・炭化粒を含む。袖の芯材。
- ㉖鈍い黄褐色土 やや粘性を持つ。袖材。
- ㉗褐色土・明黄褐色土・焼土粒の混土。使用面の下の土。
- ㉘鈍い黄褐色土・ローム粒・黒色土・焼土粒の混土 床の土あるいは袖の基底部として置いた土。
- ㉙黒色土 ロームブロックと褐色土を含む。カマド掘り方の土。
- ㉚褐色土 鈍い黄褐色土・ロームブロック・焼土粒を含む。住居床下の土。
- ㉛淡茶褐色土 ㉜焼土と褐色土との混土 天井部の崩れか。粘土少なく、欠け口部分の可能性あり。

71号住居

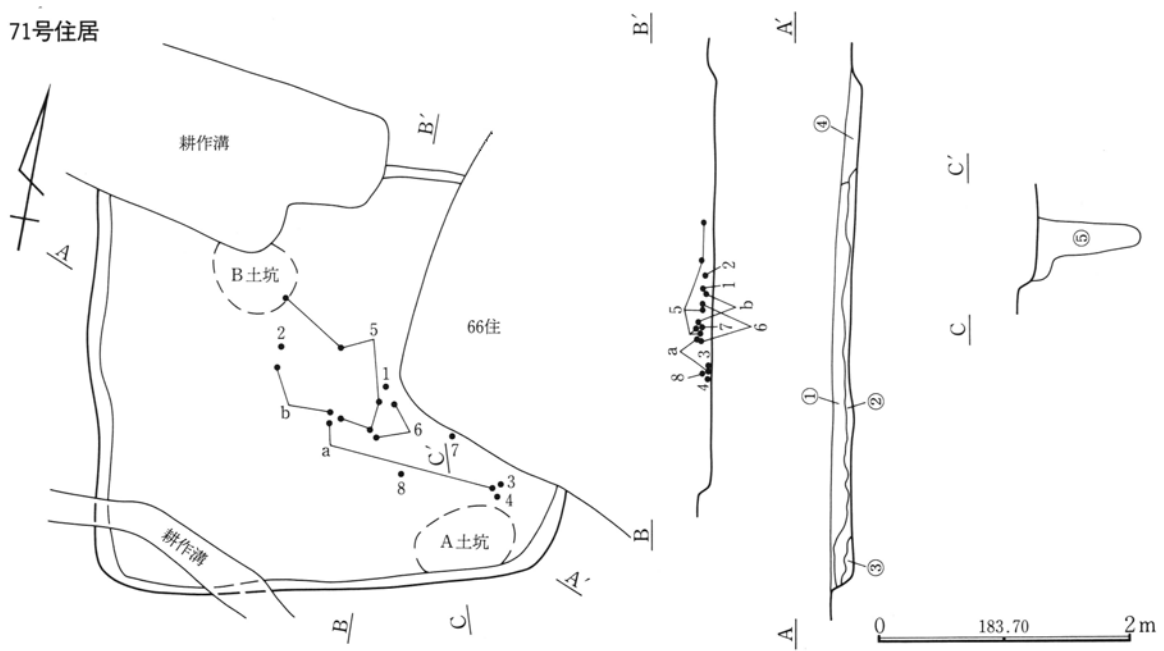

①暗褐色土 白色粒・ロームブロックをやや多量に含む。②暗褐色土 ①層よりロームブロックを多量に含む。③明茶褐色土 多

量のロームブロック、少量の褐色土を含む。④暗褐色土 白色粒をやや多く含む。⑤暗褐色土 ロームブロックを含む。

87号住居

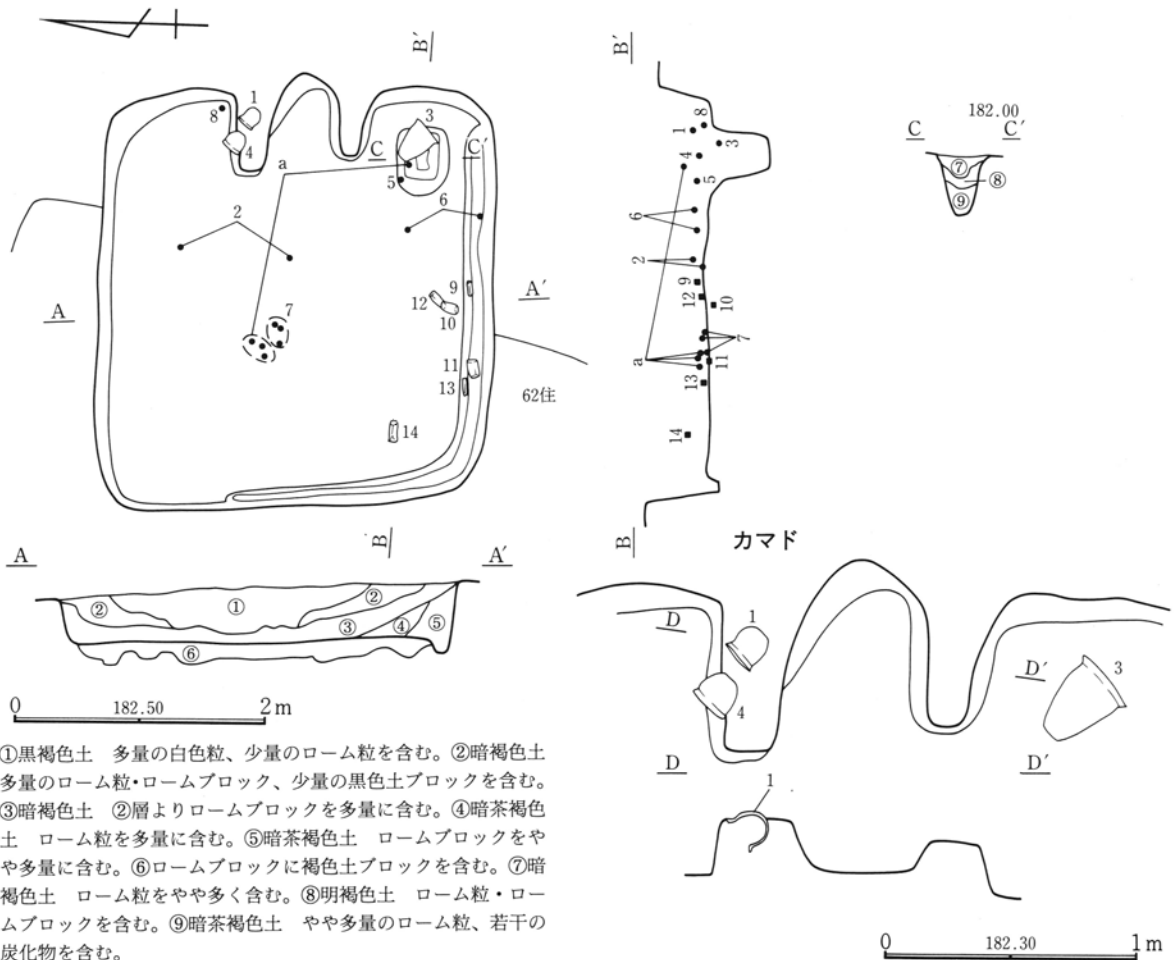

①黒褐色土 多量の白色粒、少量のローム粒を含む。②暗褐色土 多量のローム粒・ロームブロック、少量の黒色土ブロックを含む。③暗褐色土 ②層よりロームブロックを多量に含む。④暗茶褐色土 ローム粒を多量に含む。⑤暗茶褐色土 ロームブロックをやや多量に含む。⑥ロームブロックに褐色土ブロックを含む。⑦暗褐色土 ローム粒をやや多く含む。⑧明褐色土 ローム粒・ロームブロックを含む。⑨暗茶褐色土 やや多量のローム粒、若干の炭化物を含む。

0 182.30 1m

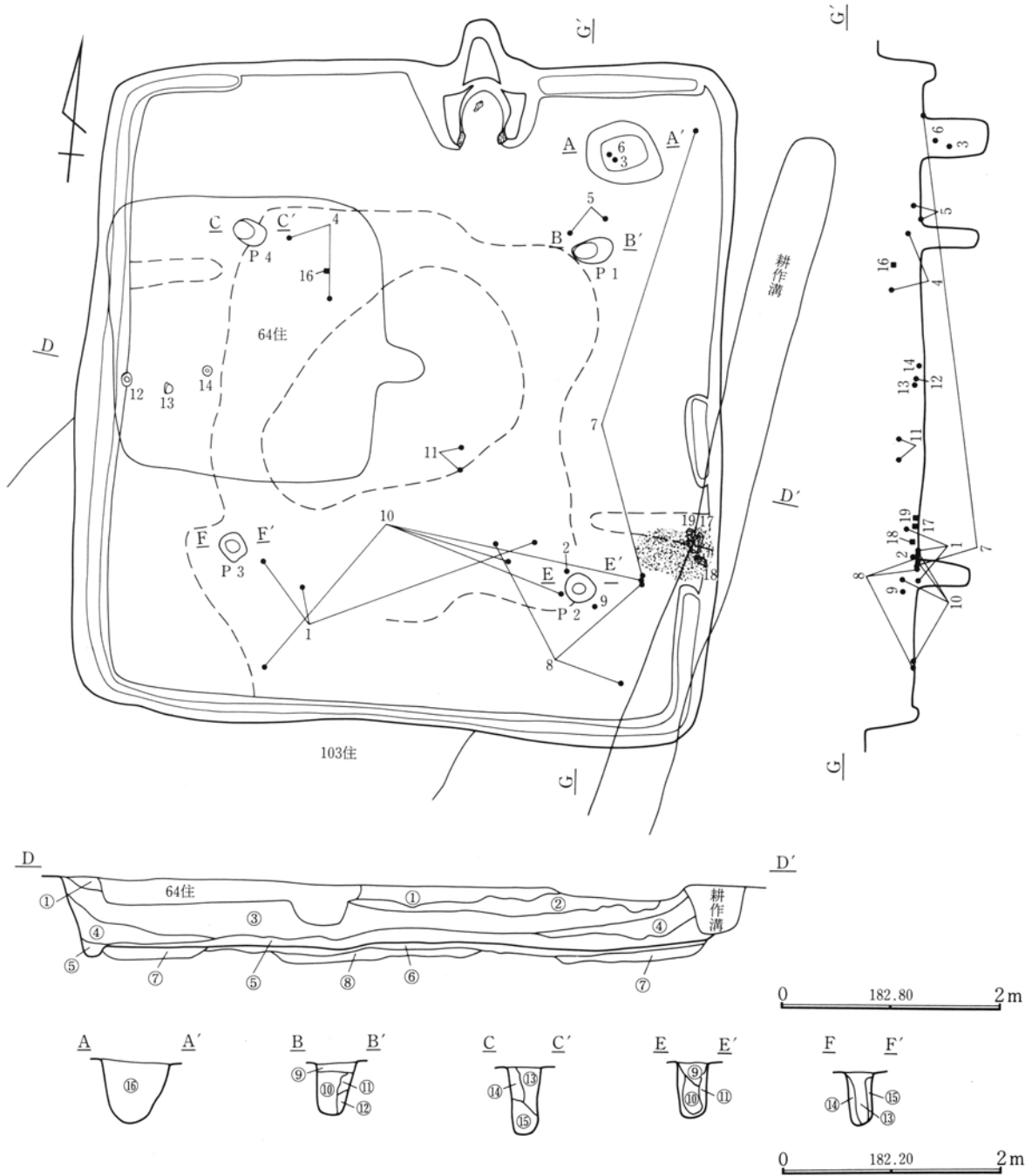

①黒褐色土 軽石を少量含み、締まりやや弱い。②暗褐色土 ローム粒・白色粒を少量含む。③茶褐色土 多量のロームブロック・ローム粒を含む。④茶褐色土 ③層よりロームブロックを多く含む。⑤黄褐色土 多量のロームブロック、少量の黒色ブロックを含む。⑥褐色土・ローム・焼土の混土 貼床。⑦褐色土 ロームブロック・黒色土ブロックを含む。掘り方。⑧褐色土 ロームブロックを少量含む。中央部の浅い掘り方。⑨明褐色土 多量のローム粒、少量の黒色粒を含む。締まりあり。⑩暗茶褐色土 黒色ブロックを少量含む。締まりあり。⑪明茶褐色土 多量のロームブ

ロック、少量の黒色粒を少量含む。⑫暗茶褐色土 ロームを多量に含む。⑬暗茶褐色土 多量のローム粒、少量の黒色粒を少量含む。⑭暗茶褐色土 ⑬層よりローム粒を少量含む。⑮黄褐色土 ロームブロック・黒色土ブロックを少量含む。⑯黒褐色土とロームブロックとの混土 炭化物を少量含む。⑰暗褐色土 ローム粒を少量含み、かたく締まる。カマド袖の土。⑱暗褐色土 焼土粒を含む。袖石埋土。⑲暗褐色土 ロームブロックを含む。掘り方の土。⑳貼床の土。㉑褐色土 焼土を多量に含む。

図159

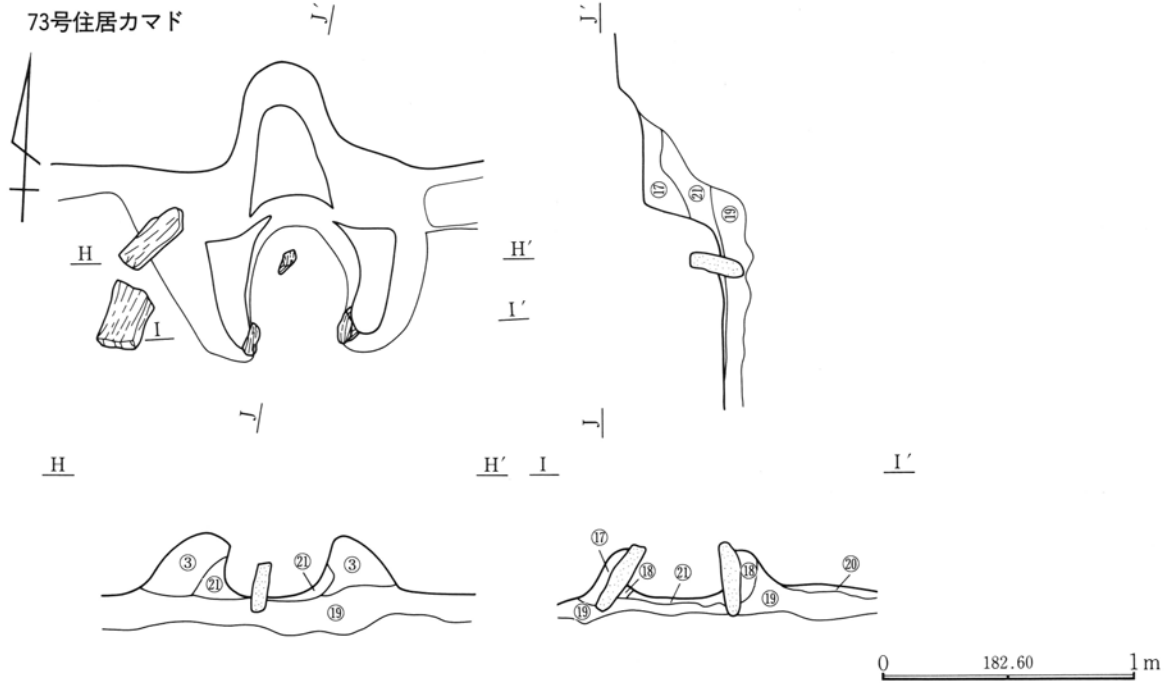

149号住居

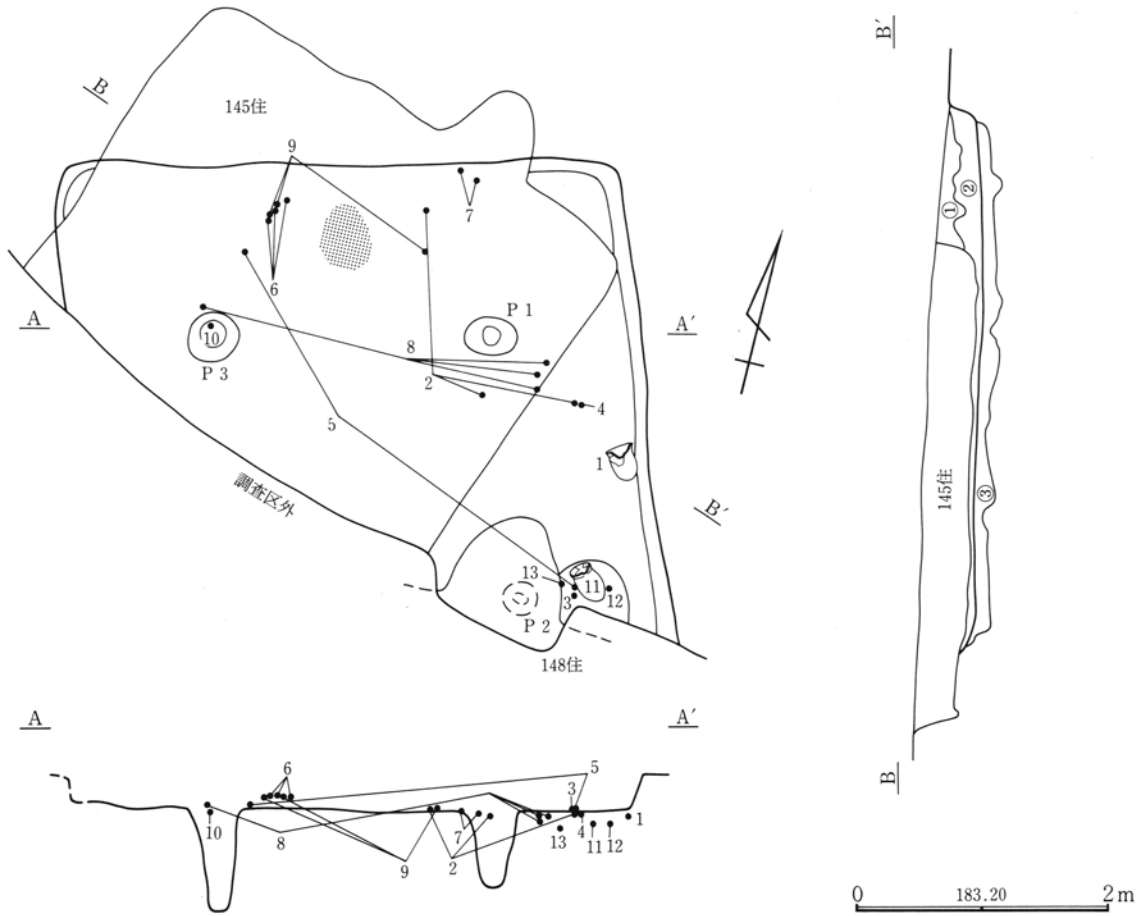

①暗褐色土 ロームと若干の焼土を含む。②暗褐色土 多量のローム、少量の灰・焼土を含む。③暗褐色土 多量の焼土を含む。

④暗褐色土 ローム・焼土・灰を若干含む。⑤暗褐色土 多量の焼土を含む。



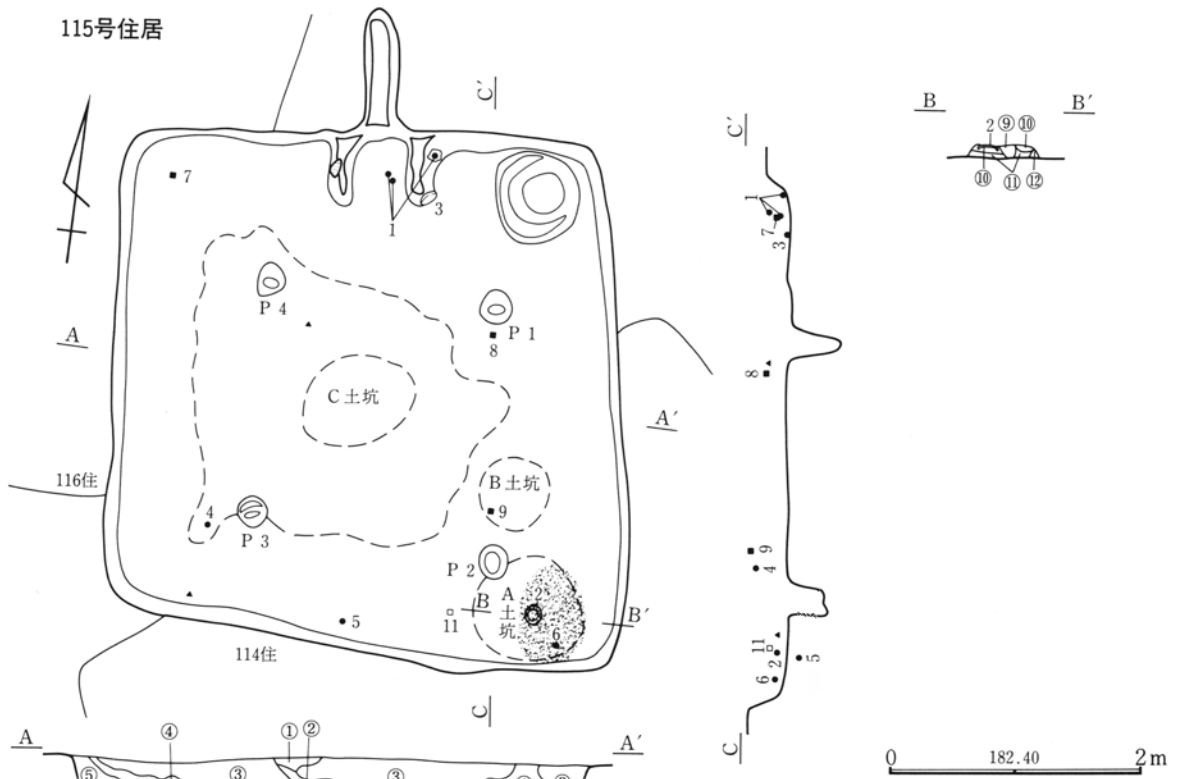

カマド

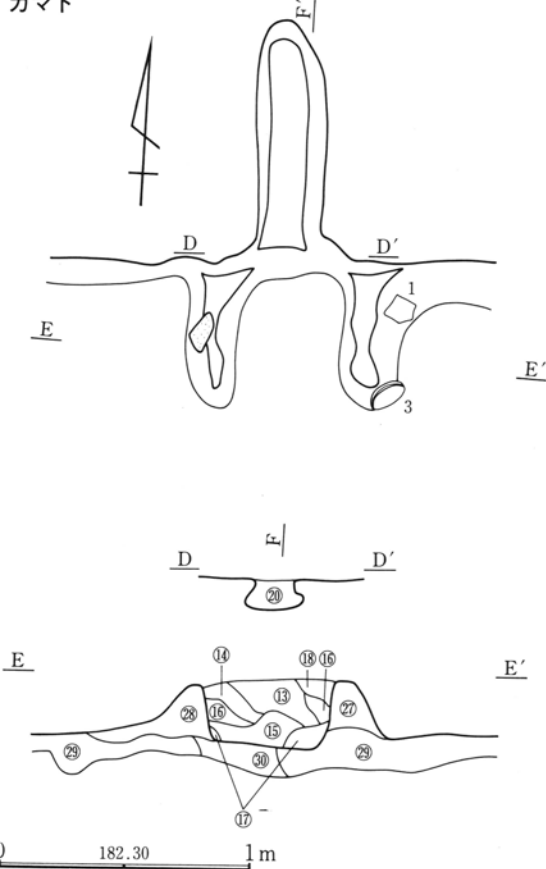

- ①暗茶褐色土 ローム粒を多量に含む。
- ②暗茶褐色土 ロームブロックを含む。
- ③暗褐色土 ローム粒・白色粒・炭化物を含む。
- ④明茶褐色土 多量のロームブロック、若干の黒褐色土ブロックを含む。
- ⑤暗茶褐色土 ローム粒を少量含む。
- ⑥ロームブロックと暗褐色土ブロックとの混土。
- ⑦多量の黒褐色土ブロック、少量のロームブロックとの混土。
- ⑧貼床 ⑨暗褐色土 粘土粒を少量含む。
- ⑩青灰色土 粘土に少量の褐色土を含む。
- ⑪暗褐色土 ロームブロックを少量含む。
- ⑫暗褐色土 粘土粒・ローム粒を少量含む。
- ⑬鈍い黄褐色土 ローム粒・炭化物を多量に含む。
- ⑭鈍い黄褐色土 ローム粒・炭化物を多量に含む。
- ⑮鈍い褐色土 灰・炭化物・焼土粒を含む。
- ⑯鈍い褐色土 焼土を多量に含む。壁・天井材の内側の土。
- ⑰褐色土 焼土を含む。カマド使用地点の土。
- ⑱鈍い黄褐色土 ロームブロック・黒色土・ローム粒を含む。カマド袖の土。
- ⑲黄褐色土 焼土粒を少量含む。
- ⑳鈍い黄褐色土 ローム粒・焼土粒・炭化物を含む。
- ㉑鈍い黄褐色土 多量の焼土ブロック、若干の炭化物を含む。
- ㉒明黄褐色土 焼土粒を少量含む。
- ㉓明黄褐色土 少量の焼土粒、多量のローム粒を含む。
- ㉔鈍い黄褐色土 黄色粘土ブロック・焼土粒を多量に含む。
- ㉕鈍い黄褐色土 焼土粒を若干含む。
- ㉖赤茶褐色土 多量の焼土粒若干の炭化物を含む。
- ㉗暗茶褐色土 ローム粒を非常に多く含む。
- ㉘暗褐色土 焼土粒・炭化物を多量に含む。
- ㉙暗褐色土ブロック・ロームブロックとの混土
- ㉚暗茶褐色土 ロームブロック・焼土ブロックを多量に含む。
- ㉛黒褐色土 ロームブロック・焼土ブロックを多量に含む。
- ㉜黄褐色土 黒褐色土を少量含む。
- ㉝黄褐色土 少量の褐色土ブロック、若干の炭化粒を含む。
- ㉞赤褐色土 多量の焼土、少量のローム粒を含む。

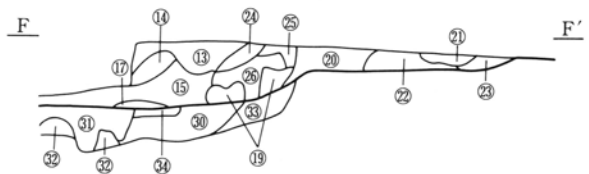

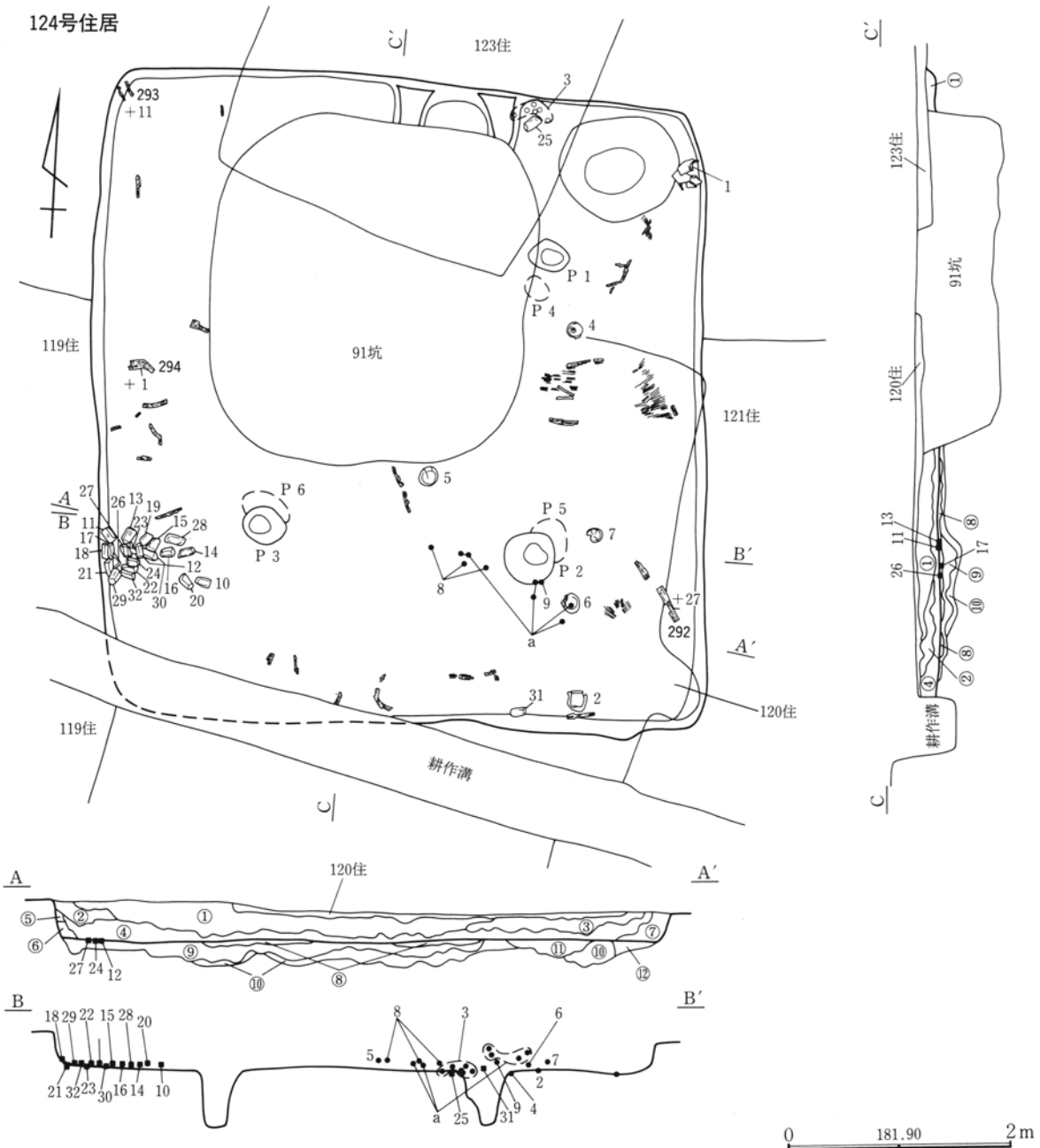

①暗褐色土 若干のローム粒・軽石・炭化物を含む。②暗褐色土 少量のローム粒・軽石・炭化物を含む。③暗褐色土 少量のローム粒、若干の炭化物を含む。④鈍い黄褐色土 多量のローム、若干の炭化物・焼土粒を含む。⑤暗褐色土 若干のローム粒・炭化物を含む。⑥暗褐色土 少量のローム、若干の炭化物・焼土粒を含む。⑦暗褐色土 若干のローム粒・炭化物・焼土を含む。⑧暗

褐色土 ロームブロックを少量含み、かたく締まる。貼床部分。⑨暗褐色土 若干のロームブロック・炭化物・焼土を含む。⑩暗褐色土 ロームブロックを多量に含む。⑪暗褐色土 少量のローム塊が層状をなし、やや締まりあり。⑫黄褐色土 ロームブロックを多量に含む。やや締まりあり。

148号住居

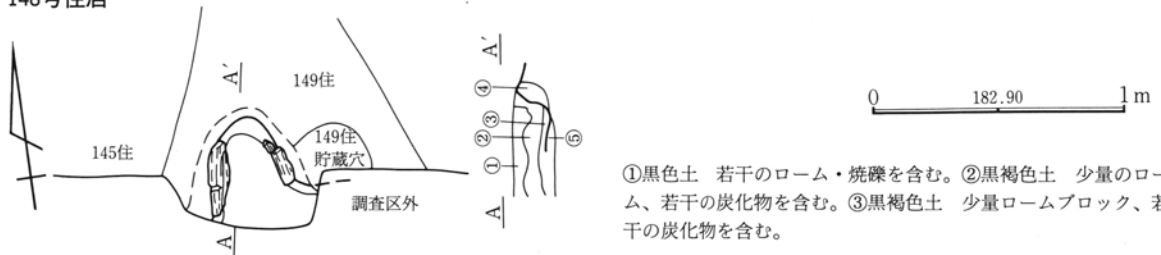

①黒色土 若干のローム・焼礫を含む。②黒褐色土 少量のローム、若干の炭化物を含む。③黒褐色土 少量ロームブロック、若干の炭化物を含む。

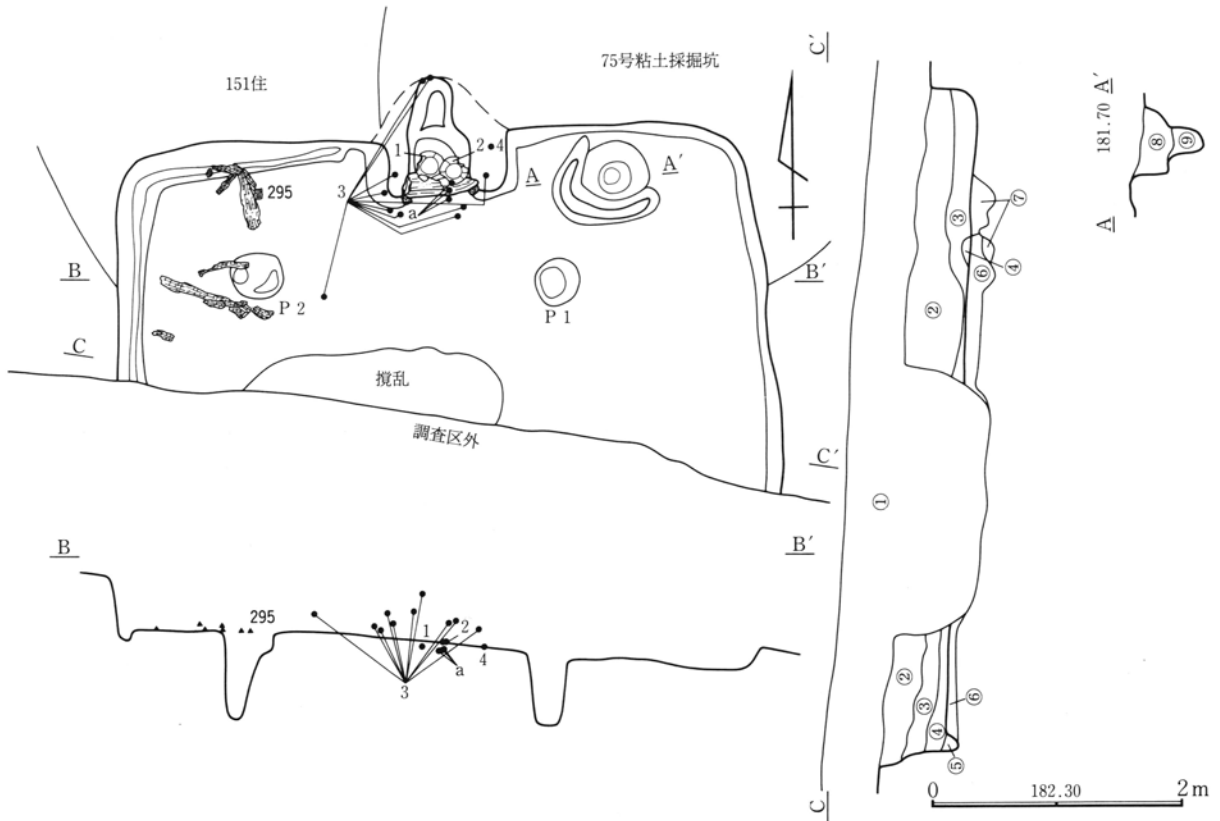

カマド

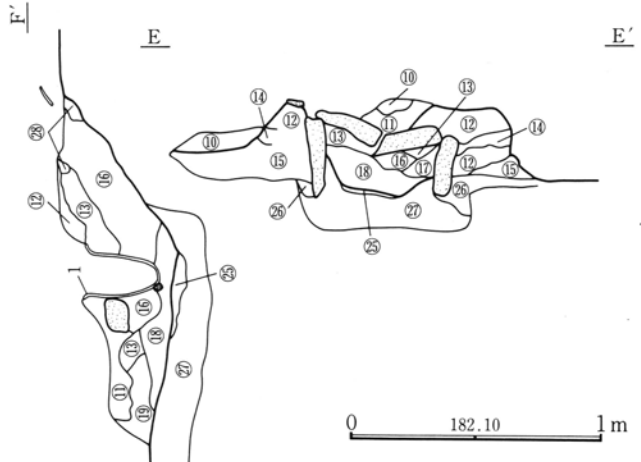
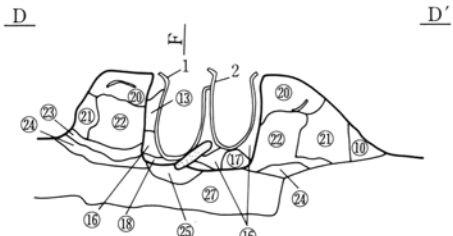
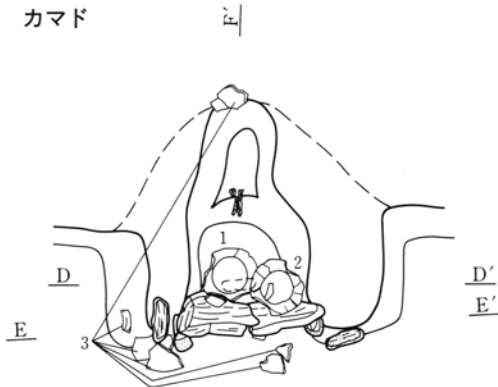

- ①灰褐色土 浅間A軽石をやや多く含み、ローム粒を若干含む。
- ②黒褐色土 ローム粒を若干含む。
- ③黒褐色土 ローム粒・焼土粒を若干含む。
- ④暗褐色土 多量のローム粒・ロームブロック、若干の焼土粒を含む。
- ⑤鈍い褐色土 ローム粒をやや多量に含む。
- ⑥黄褐色土 ロームブロックを主体とし、暗褐色土ブロックを若干含む。
- ⑦暗褐色土 暗褐色土ブロック・ロームブロックを含む。
- ⑧褐色土 多量のローム粒、若干の炭化物・焼土粒・白色粘土粒を含む。
- ⑨褐色土 粘性が強く、少量のローム粒・白色粘土ブロック、若干の焼土・炭化物を含む。
- ⑩褐色土 ローム粒・炭化粒を

- 多量に含む。住居覆土及びカマド材の崩落土。
- ⑪鈍い黄褐色土 粘性があり、焼土を多量に含む。天井部の石。
- ⑫鈍い黄褐色土 粘性があり、ロームブロックを含む。袖材及び石を止める土。
- ⑬⑭層の崩落土 灰を含む。
- ⑭鈍い黄褐色土と灰黒色土との混土
- ⑮鈍い黄褐色土 灰・ローム粒・灰黒色土を含む。
- ⑯鈍い黄褐色土 灰・ローム粒・灰黒色土・焼土粒を含む。
- ⑰鈍い黄褐色土 粘性の強い土のブロックを含む。内壁の崩落土。
- ⑱灰褐色土 灰を多量に含む。
- ⑲褐色土 ロームブロックを含む。住居の覆土。
- ⑳鈍い黄褐色土 白色粒・ローム粒を多量に含む。若干の白色粘土粒を含む。袖材。
- ㉑褐色土 少量の焼土粒・ローム粒、若干の炭化粒を含む。
- ㉒鈍い黄褐色土 ロームブロック・白色粘土粒、若干の焼土粒を含む。袖の芯。
- ㉓暗黄褐色土 暗赤褐色土粒・暗灰褐色土粒、若干の焼土粒を含む。
- ㉔暗灰褐色土 ローム粒・焼土粒を若干含む。
- ㉕赤褐色土 焼土面。
- ㉖褐色土 ローム粒・焼土粒を若干含む。
- ㉗黒褐色土 ロームブロック・ローム粒を若干含む。
- ㉘淡黄色土 粘性があり、ローム粒・粘土を含む。カマドの壁補材。

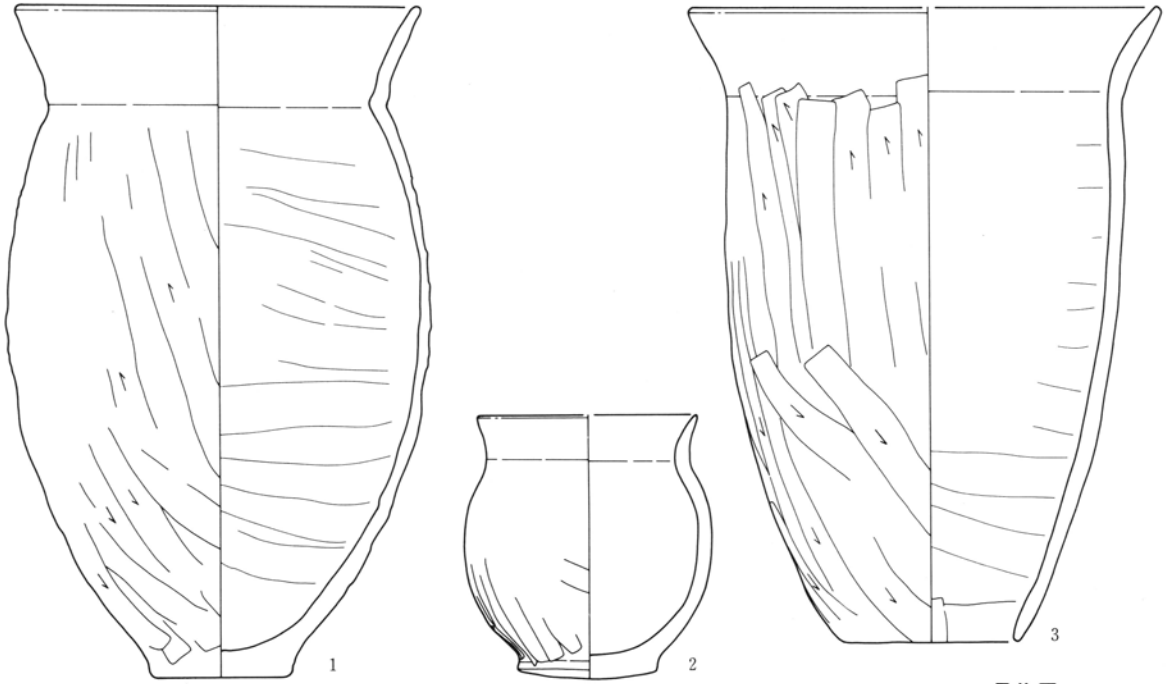

1号住居



2号住居

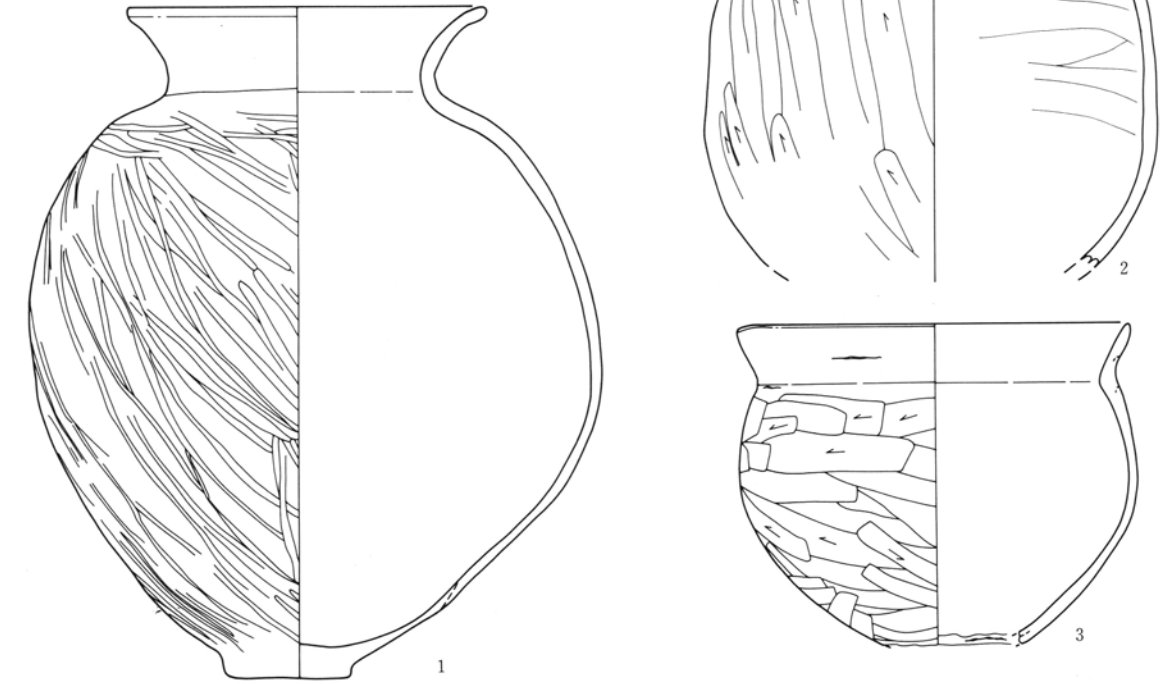

0 1 : 4 10cm

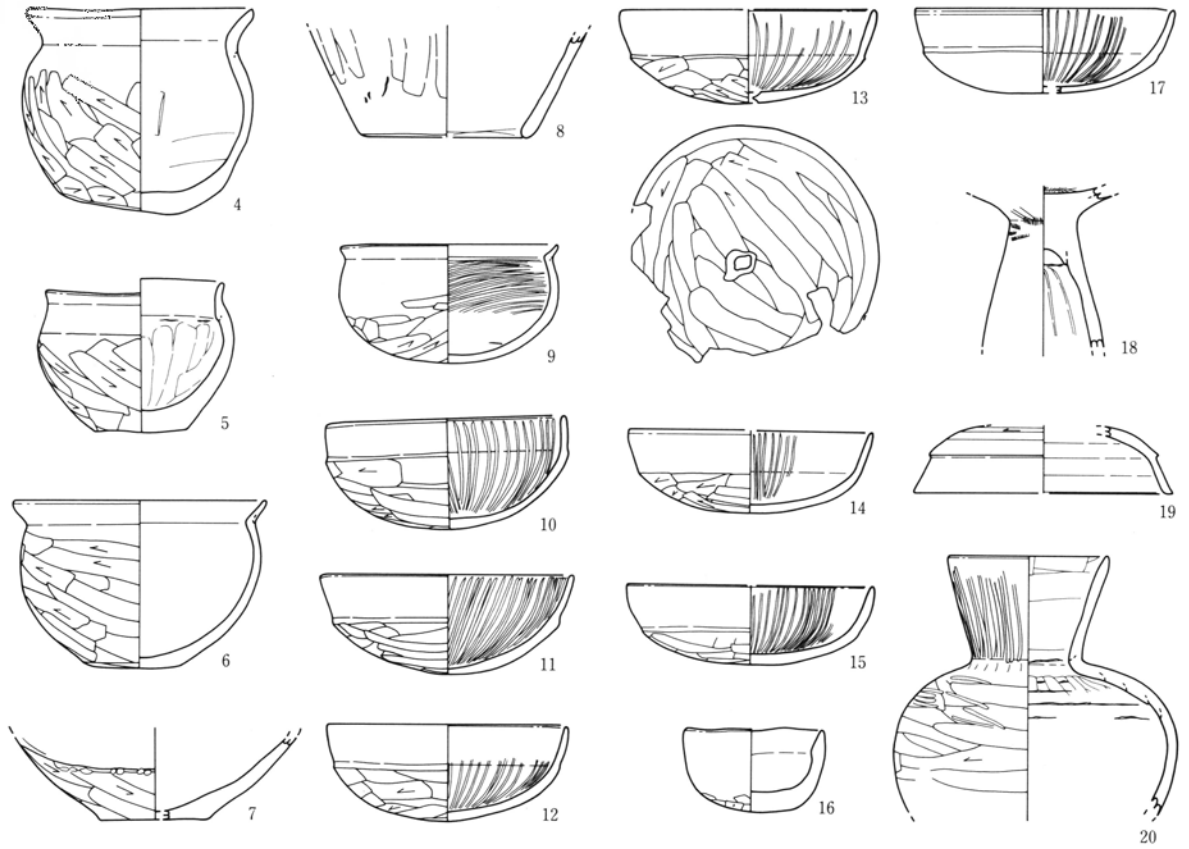

2号住居

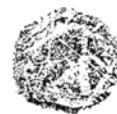
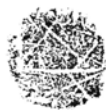
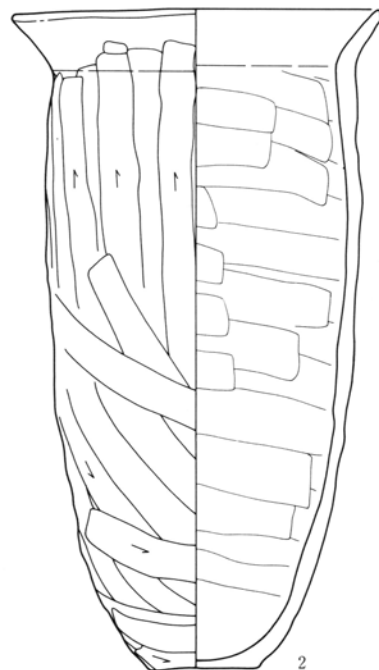
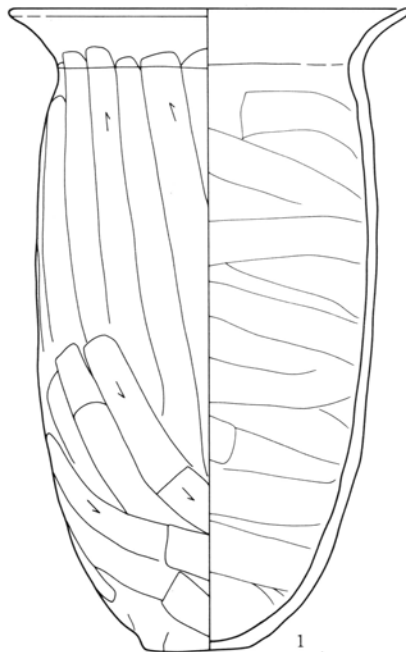

3号住居

0 1 : 4 10cm

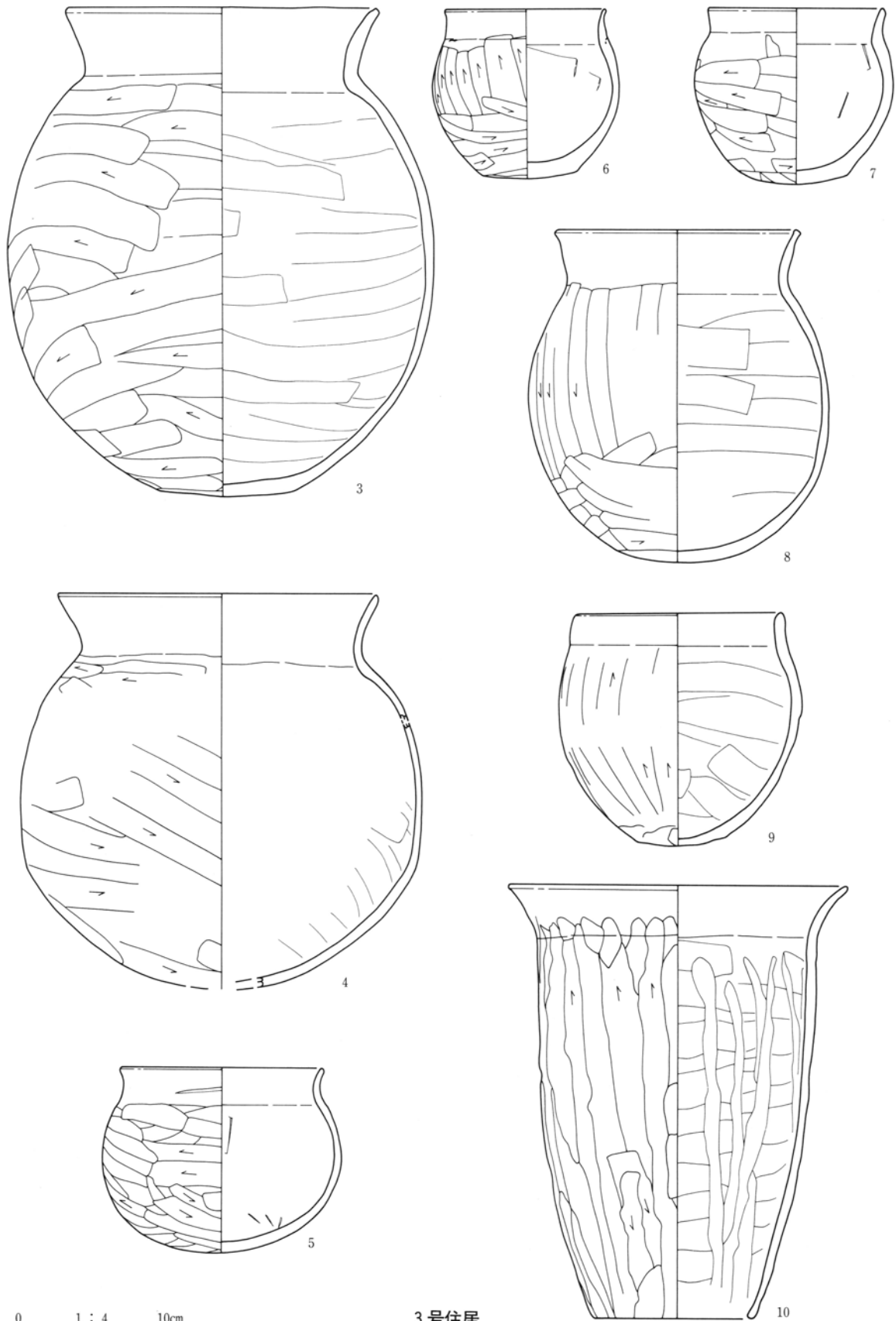

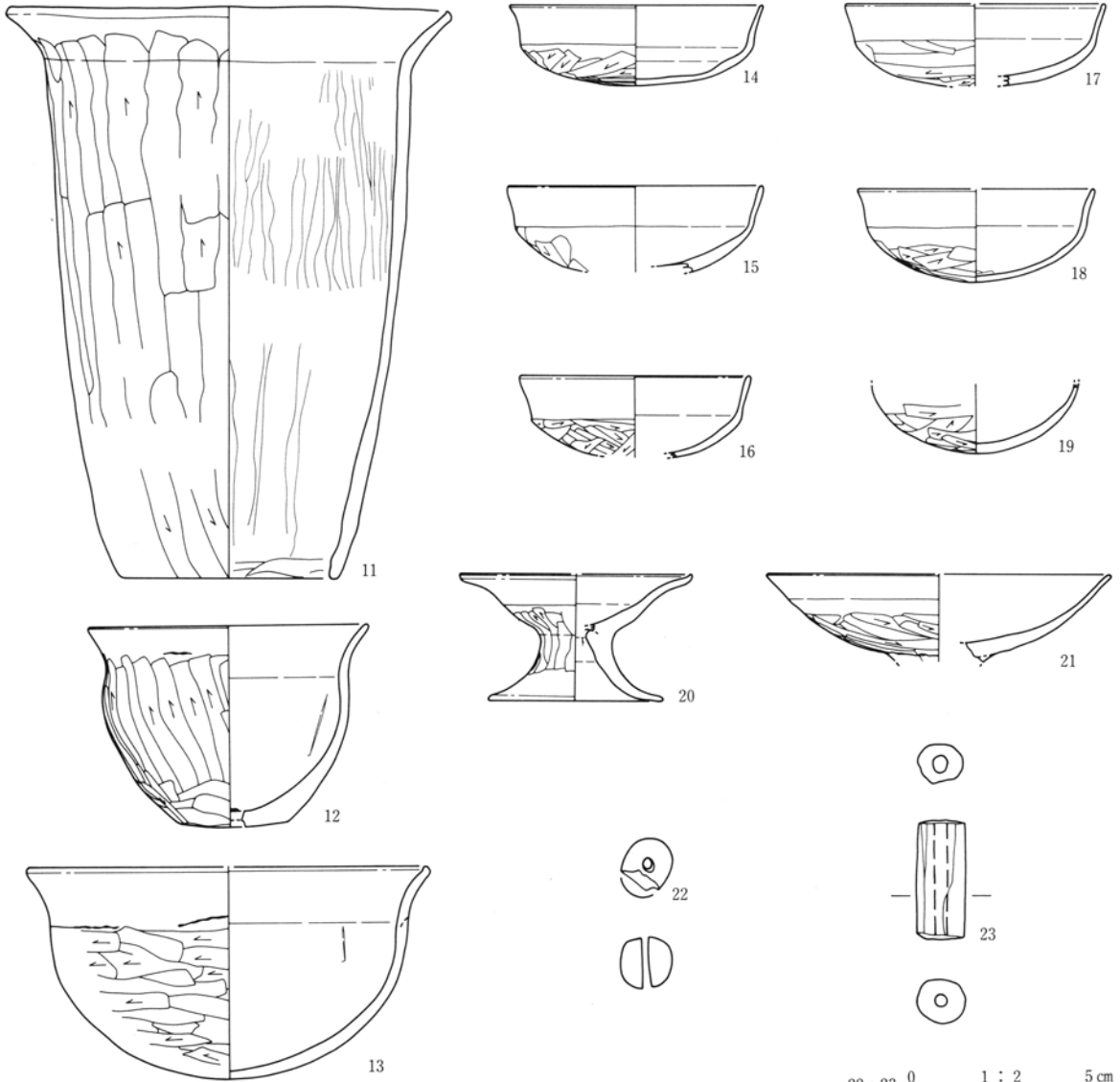

3号住居

4号住居

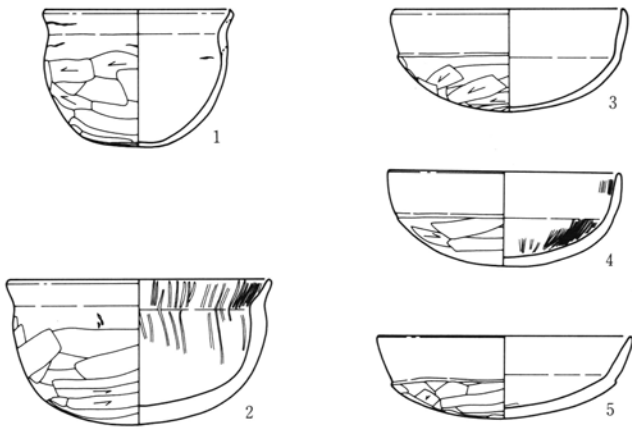

5号住居

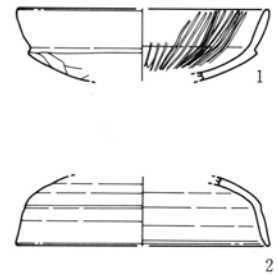

0 1 : 4 10cm

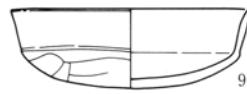
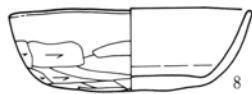
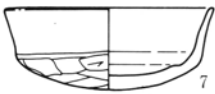
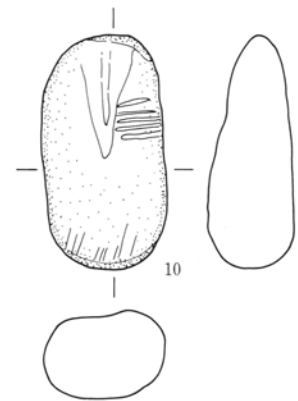
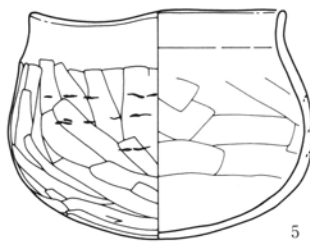
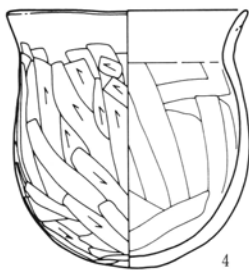
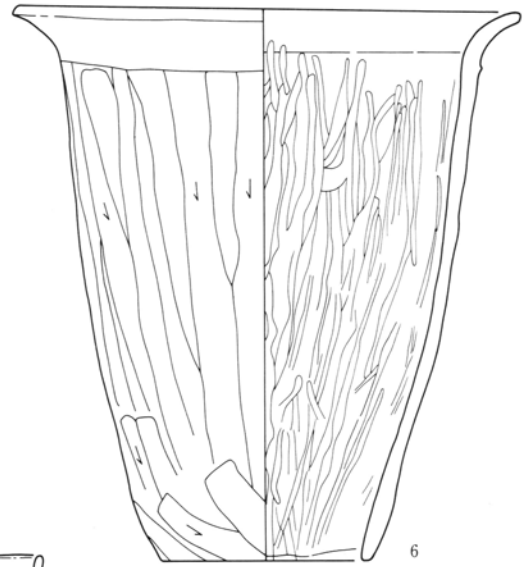
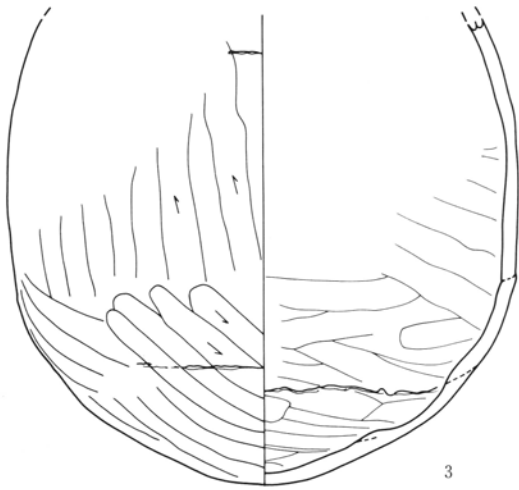
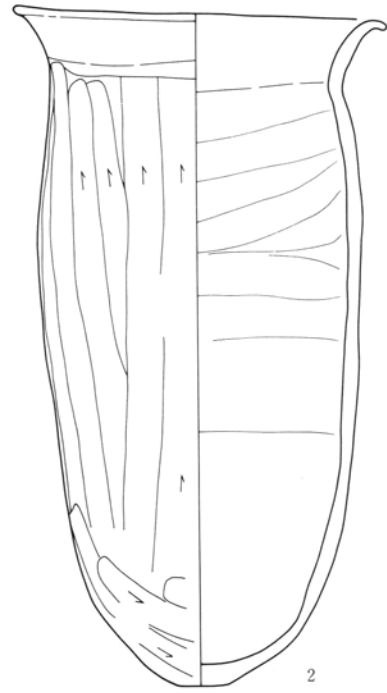
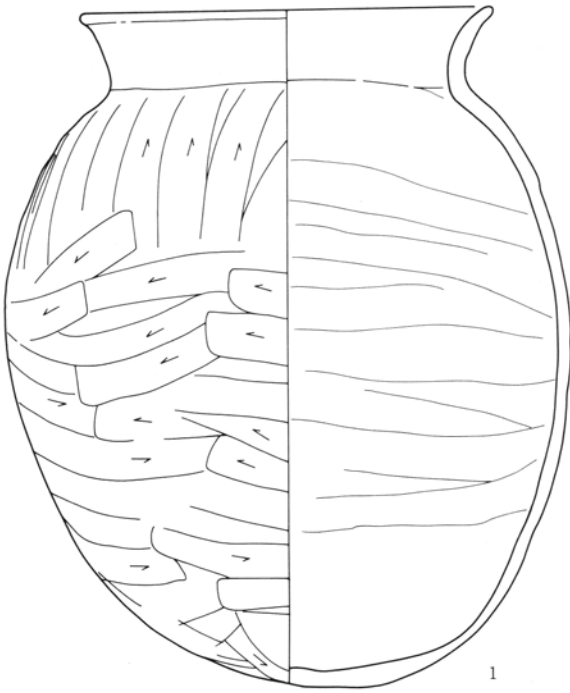

7号住居

0 1 : 4 10cm



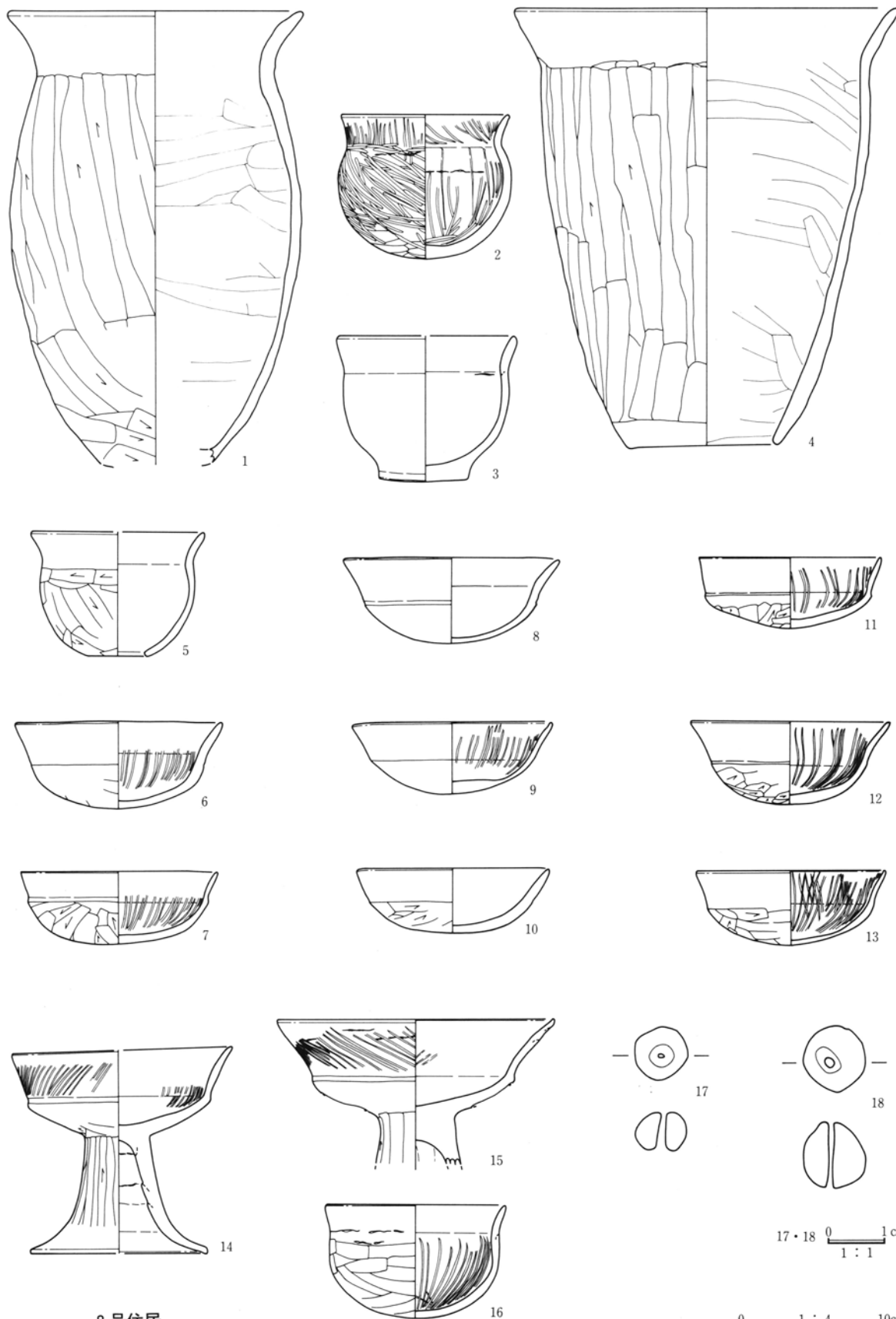

8号住居

17・18 0 1cm  
1:1

0 1:4 10cm

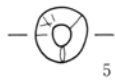
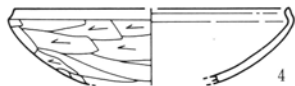
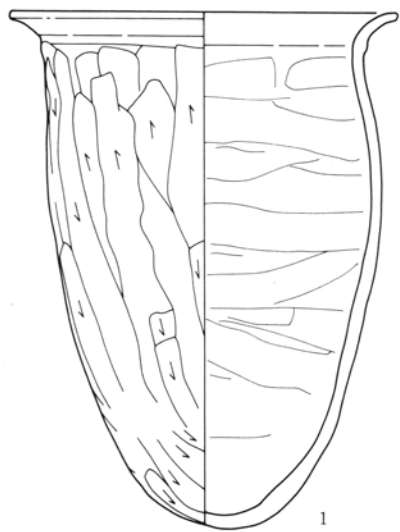

10号住居

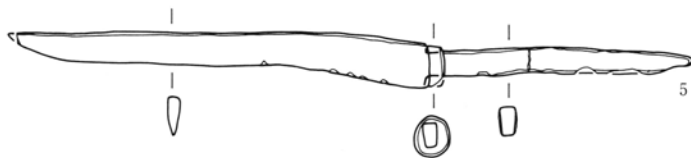
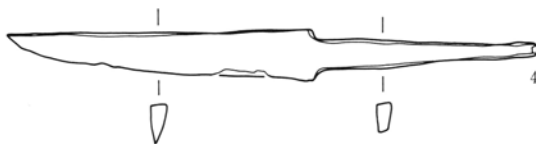
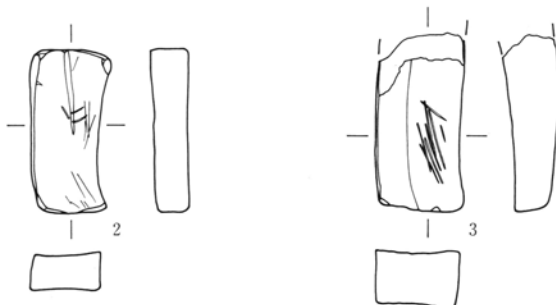
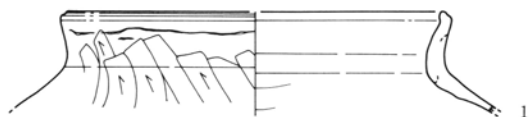

11号住居

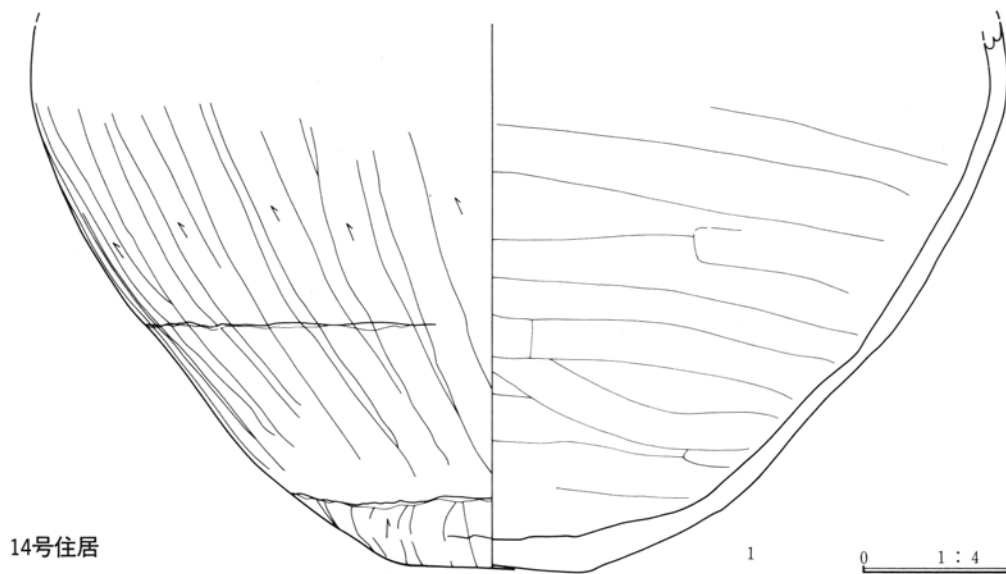
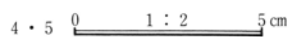

14号住居

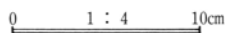

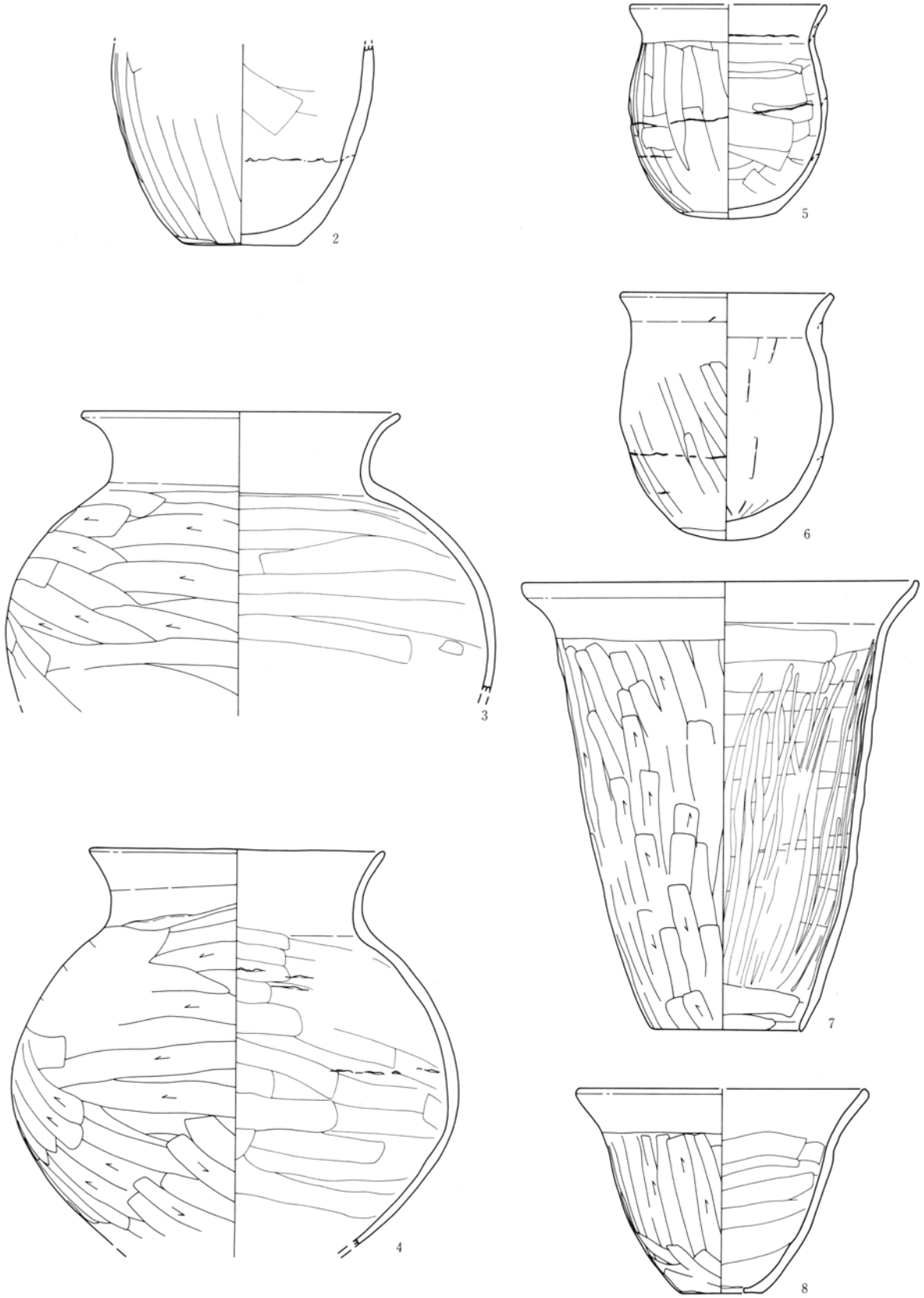

14号住居

0 1 : 4 10cm

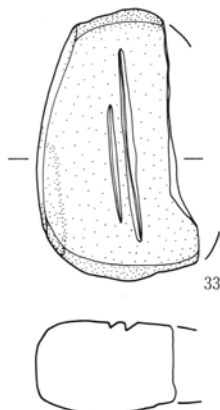
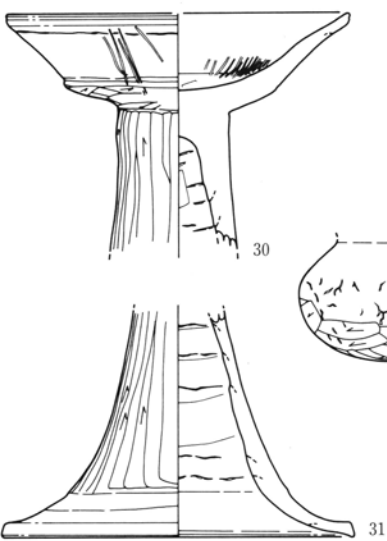
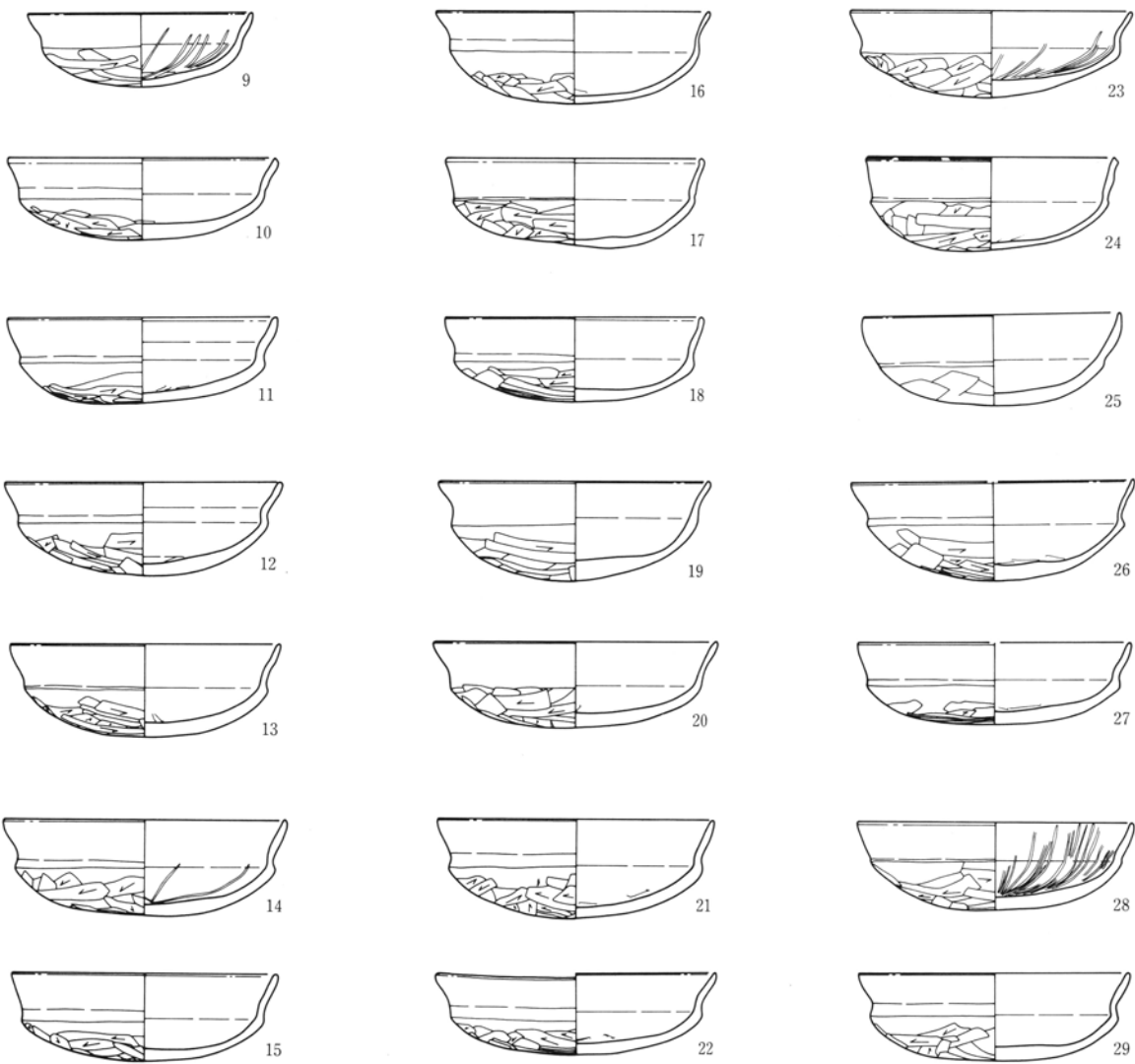

0 1 : 4 10cm

0 1 : 2 5 cm  
33 · 34

14号住居

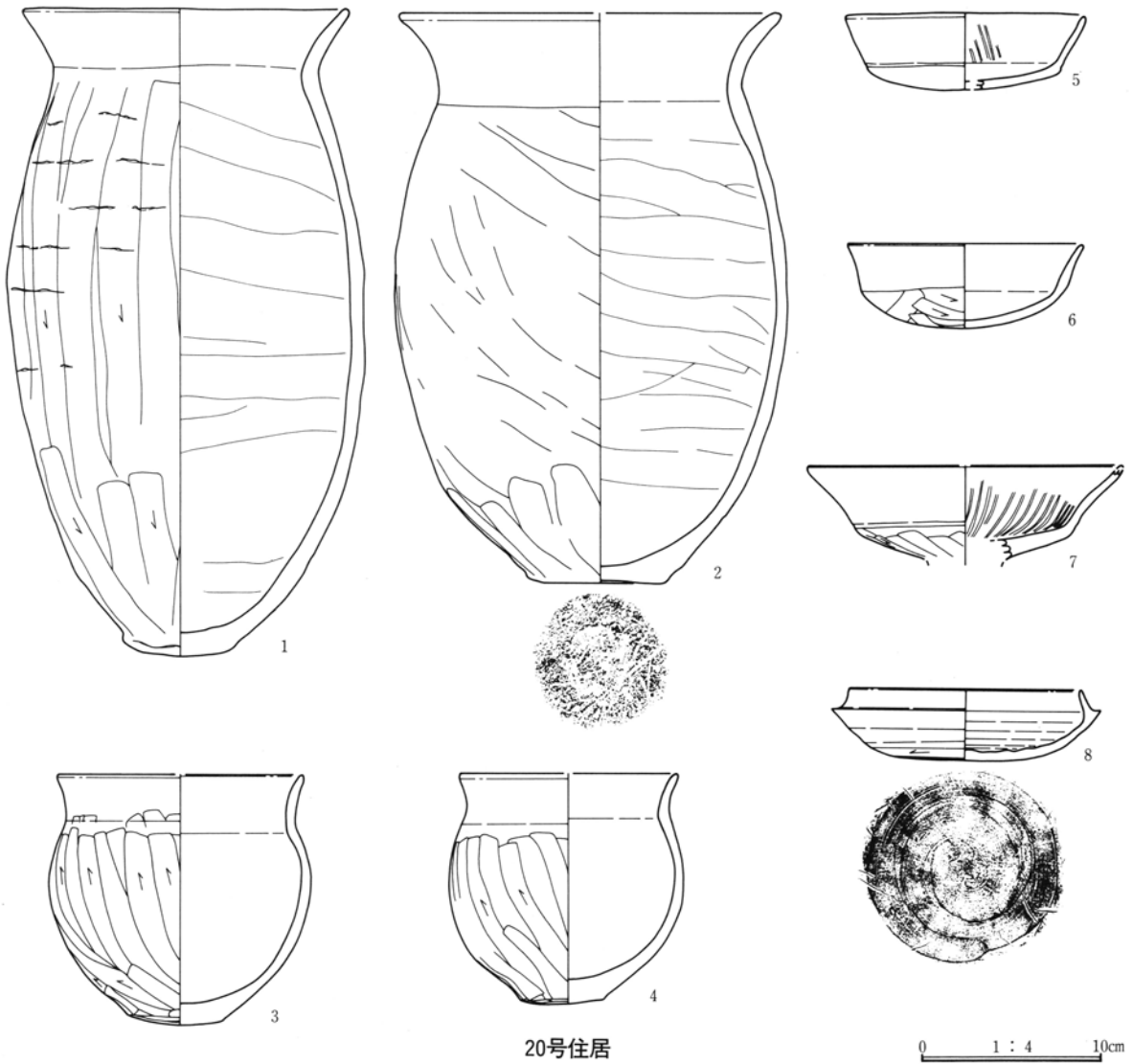
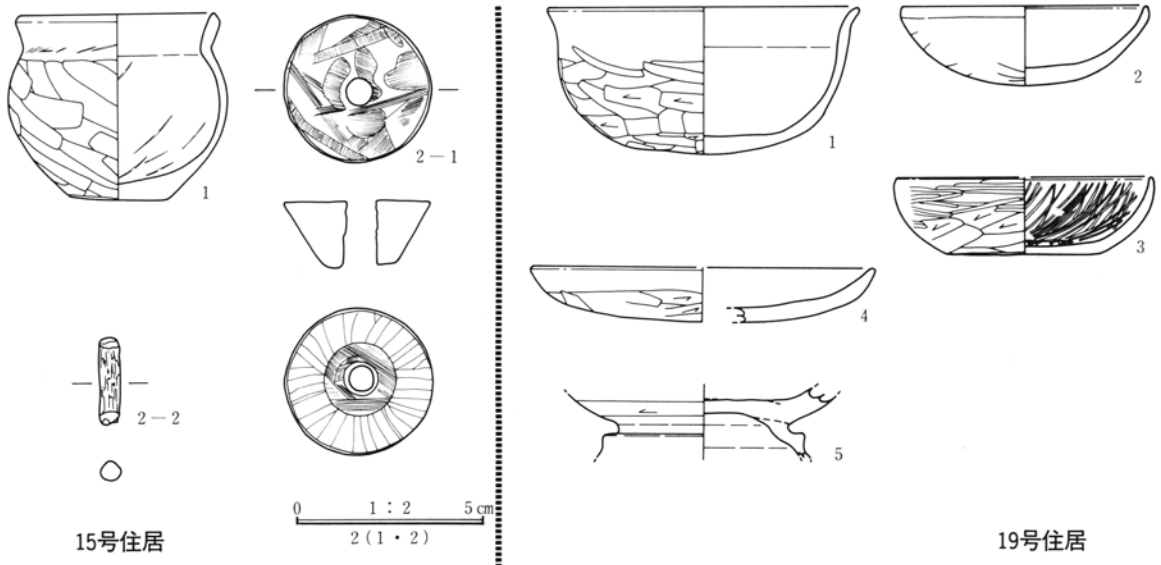

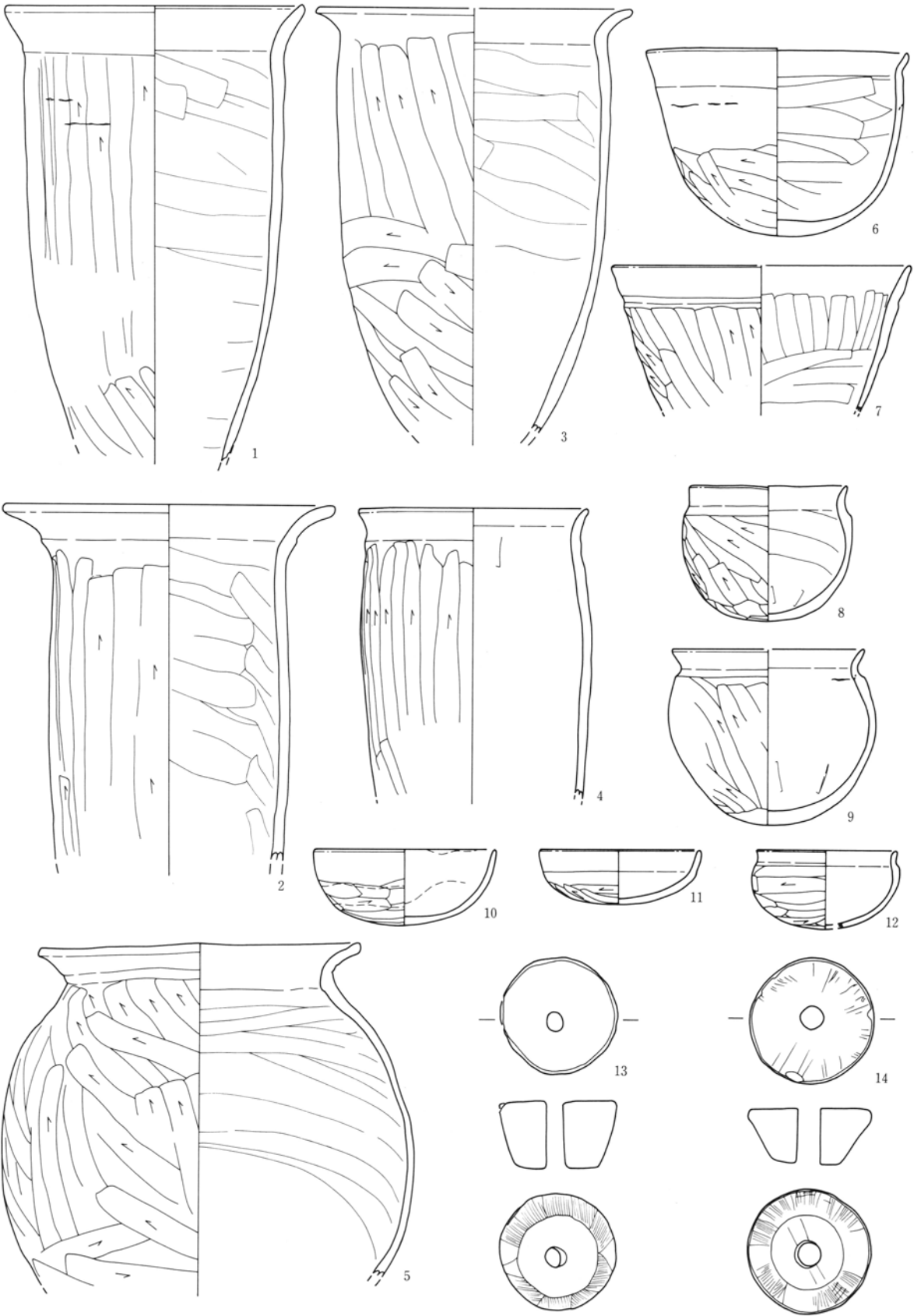

0 1 : 4 10cm

22号住居

13 · 14 0 1 : 2 5 cm

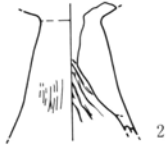
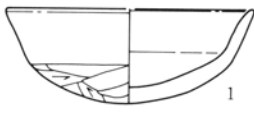

23号住居

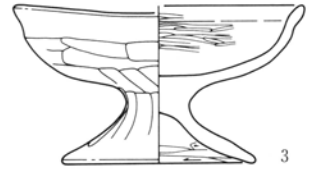
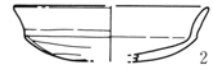
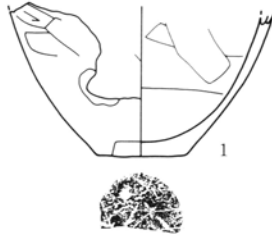

24号住居

25号住居

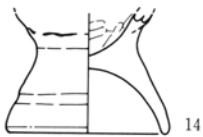
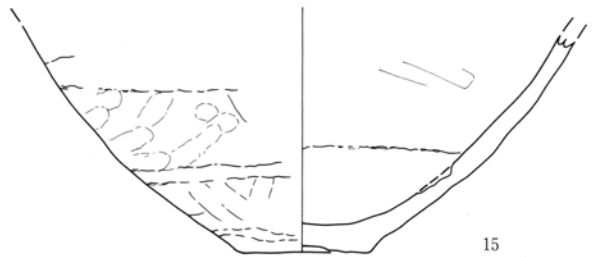
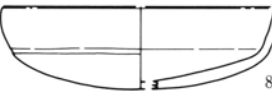
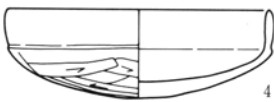
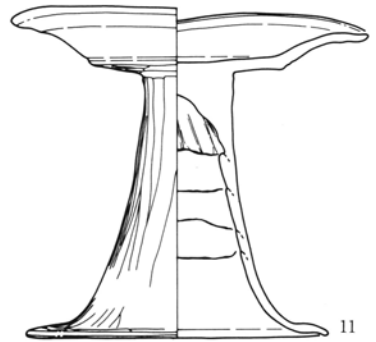
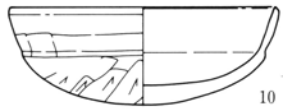
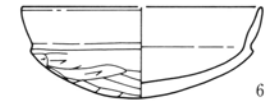
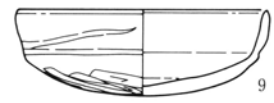
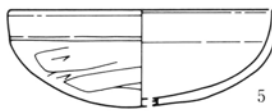
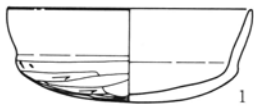

0 1 : 4 10cm

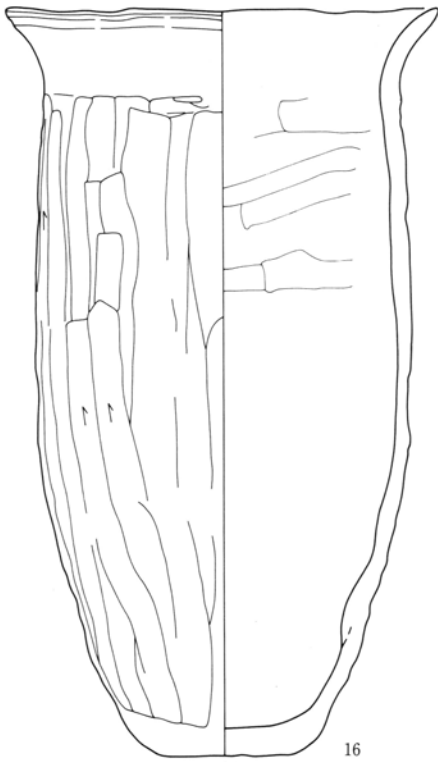

16

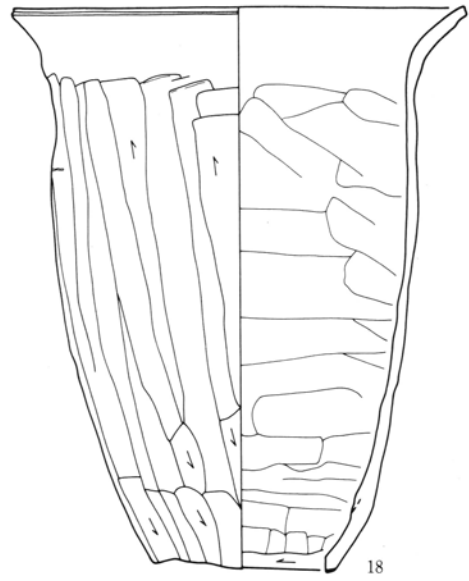

18

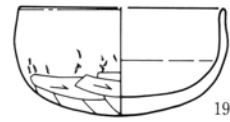

19

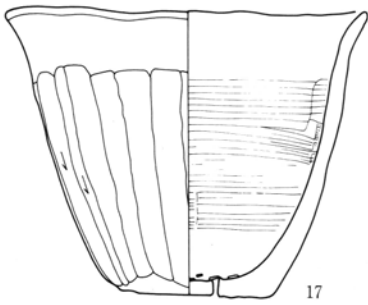

17

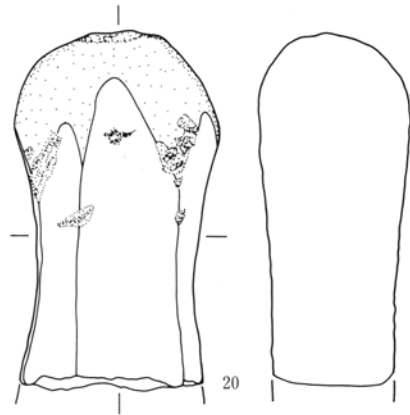
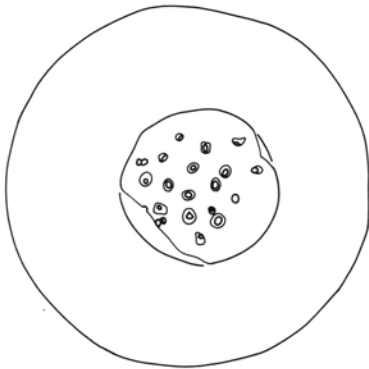

20

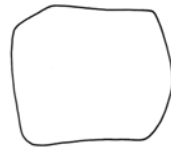

25号住居

0 1 : 4 10cm



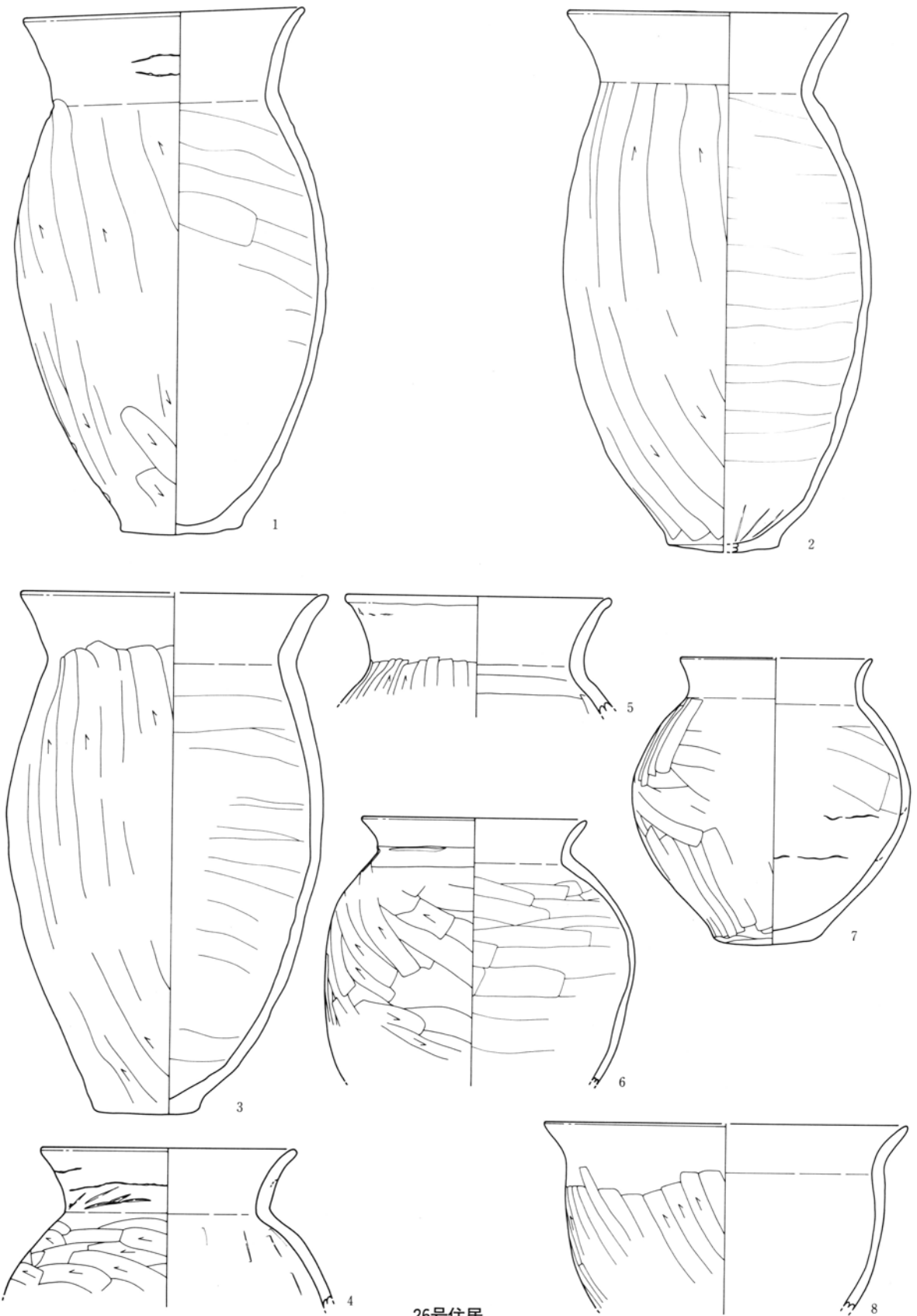

26号住居

0 1 : 4 10cm

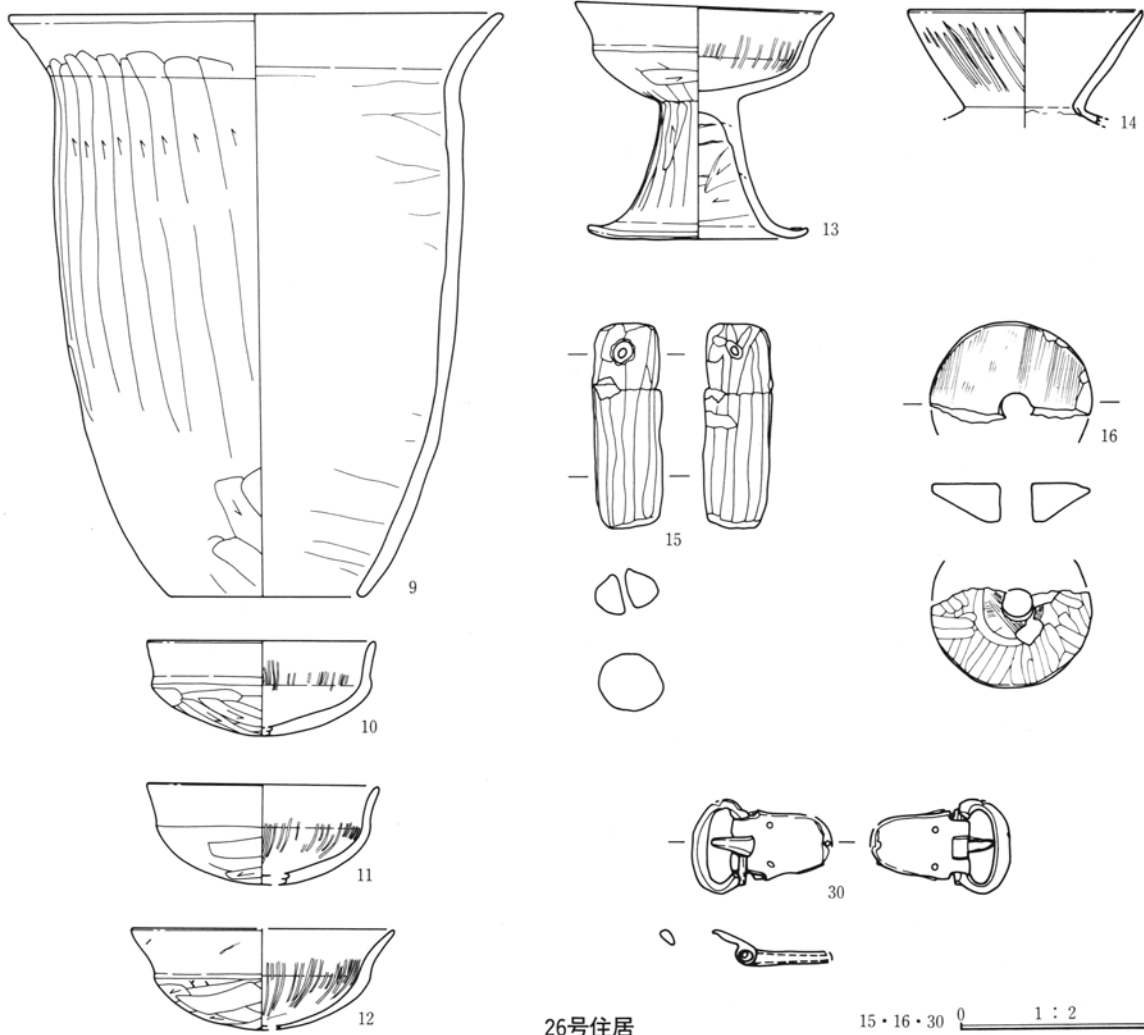

26号住居

15・16・30 0 1:2 5cm

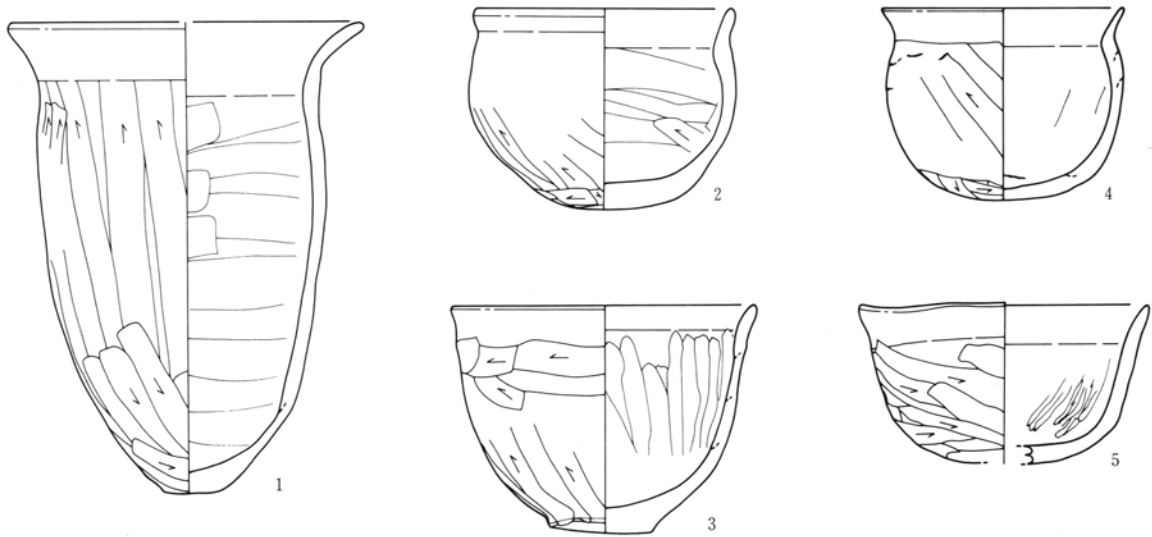

0 1:4 10cm

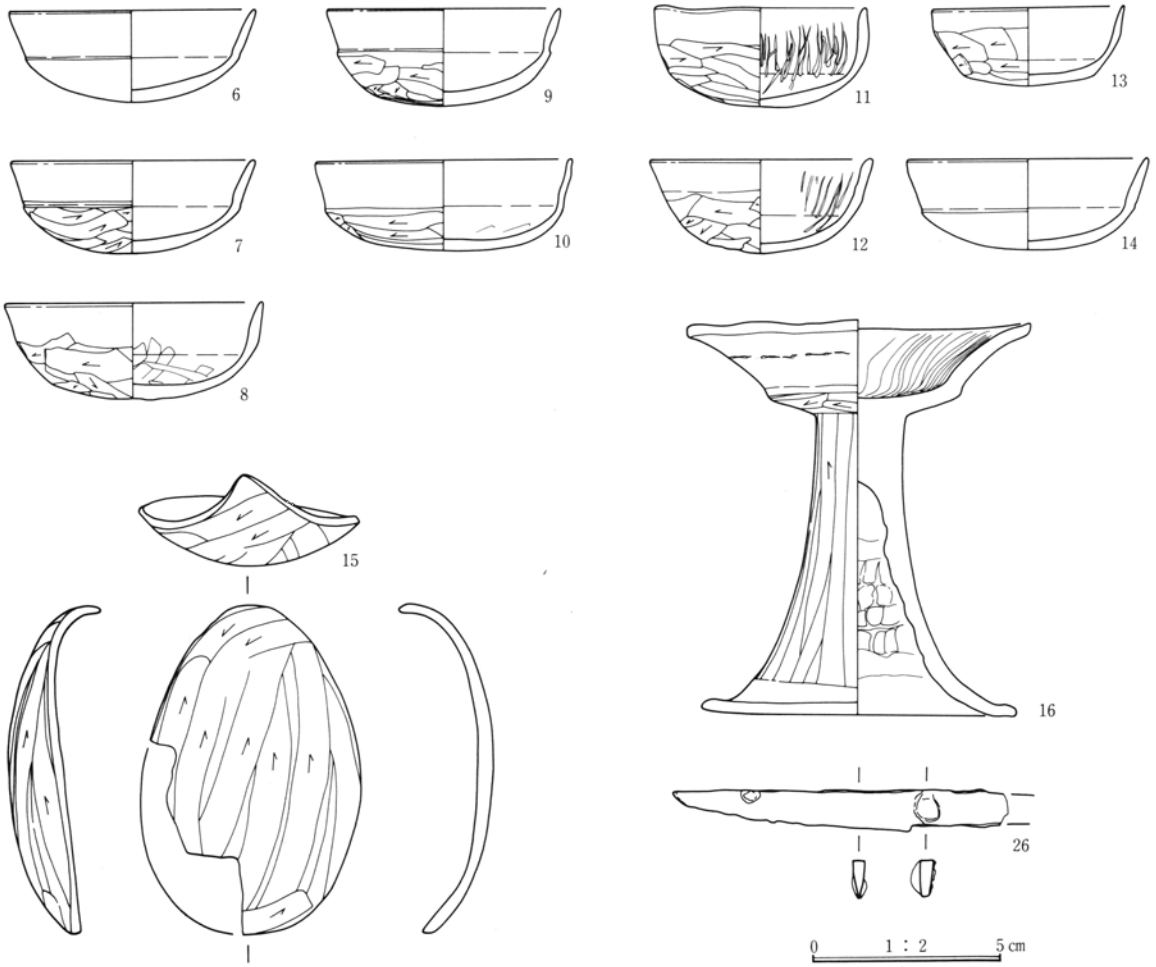

27号住居

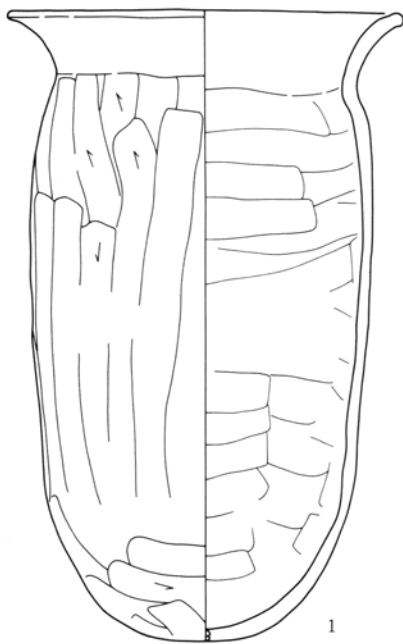

28号住居

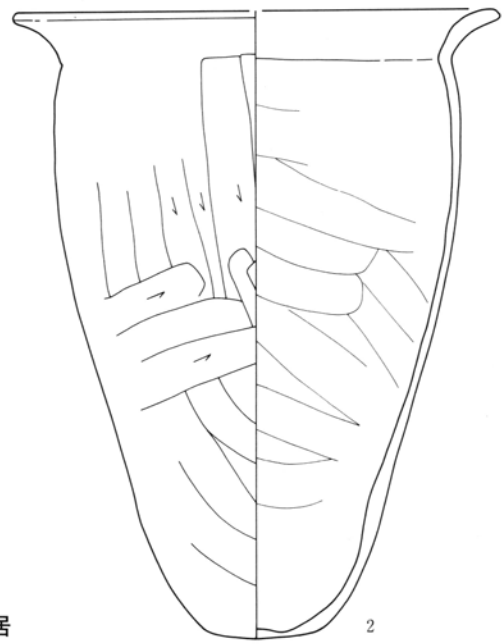

0 1 : 4 10cm

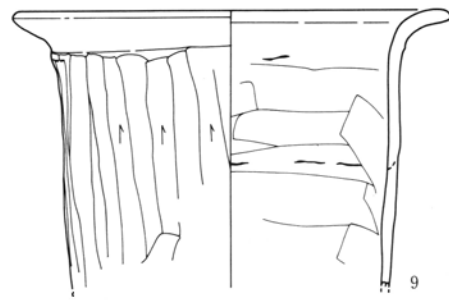
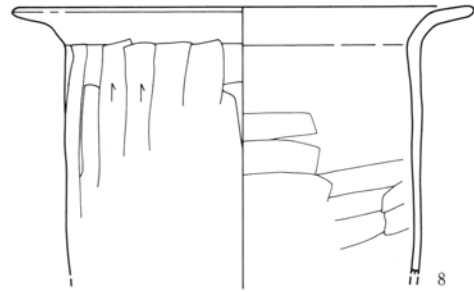
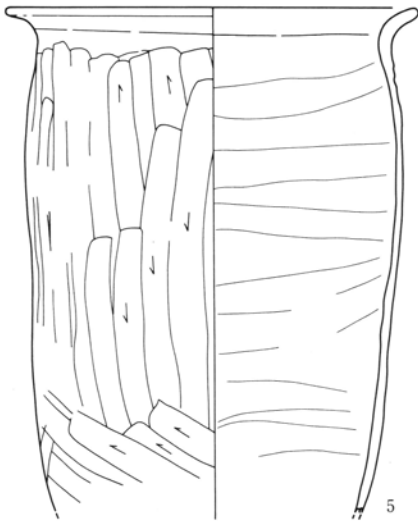
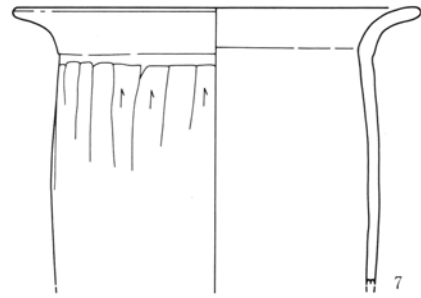
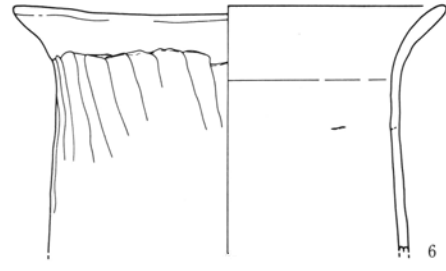
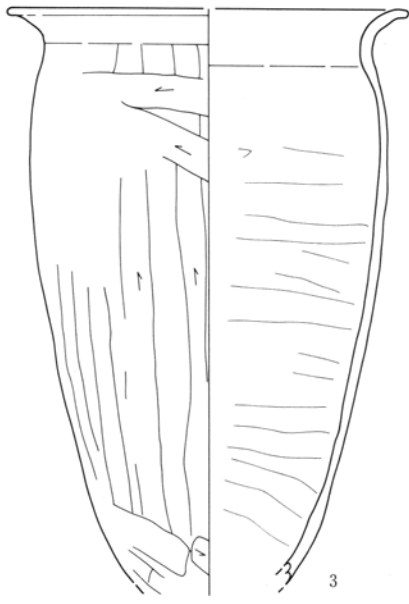

28号住居

0 1 : 4 10cm

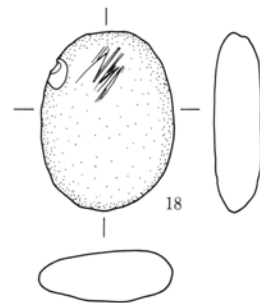
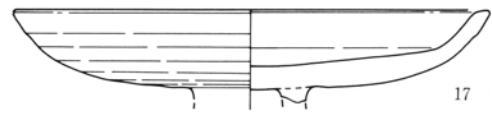
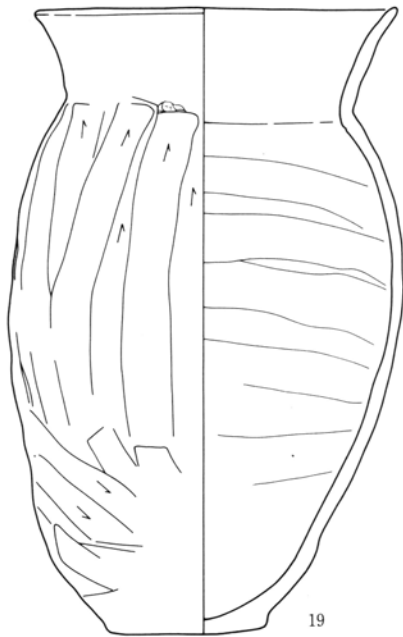
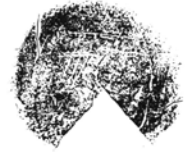
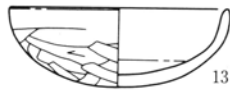
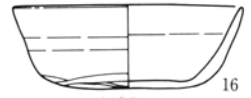
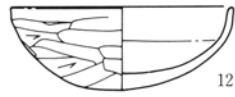
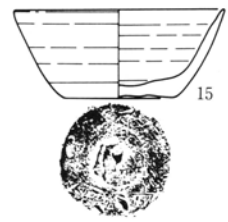
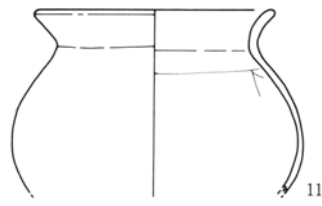
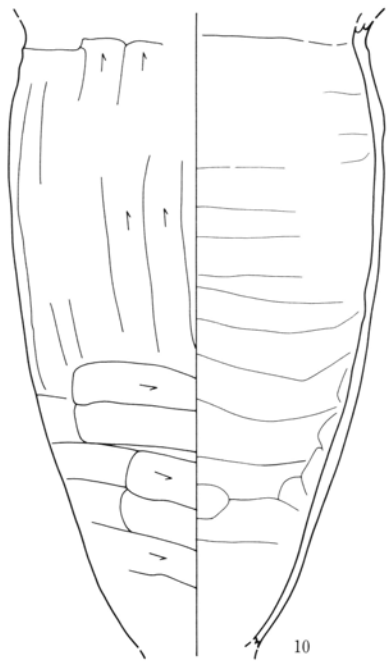

28号住居

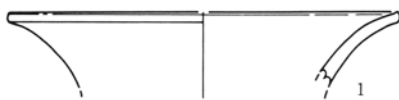

0 1 : 4 10cm

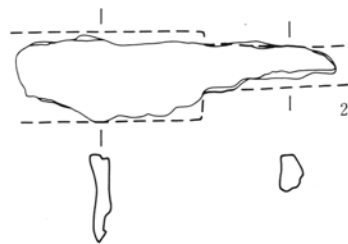

29号住居

0 1 : 2 5cm

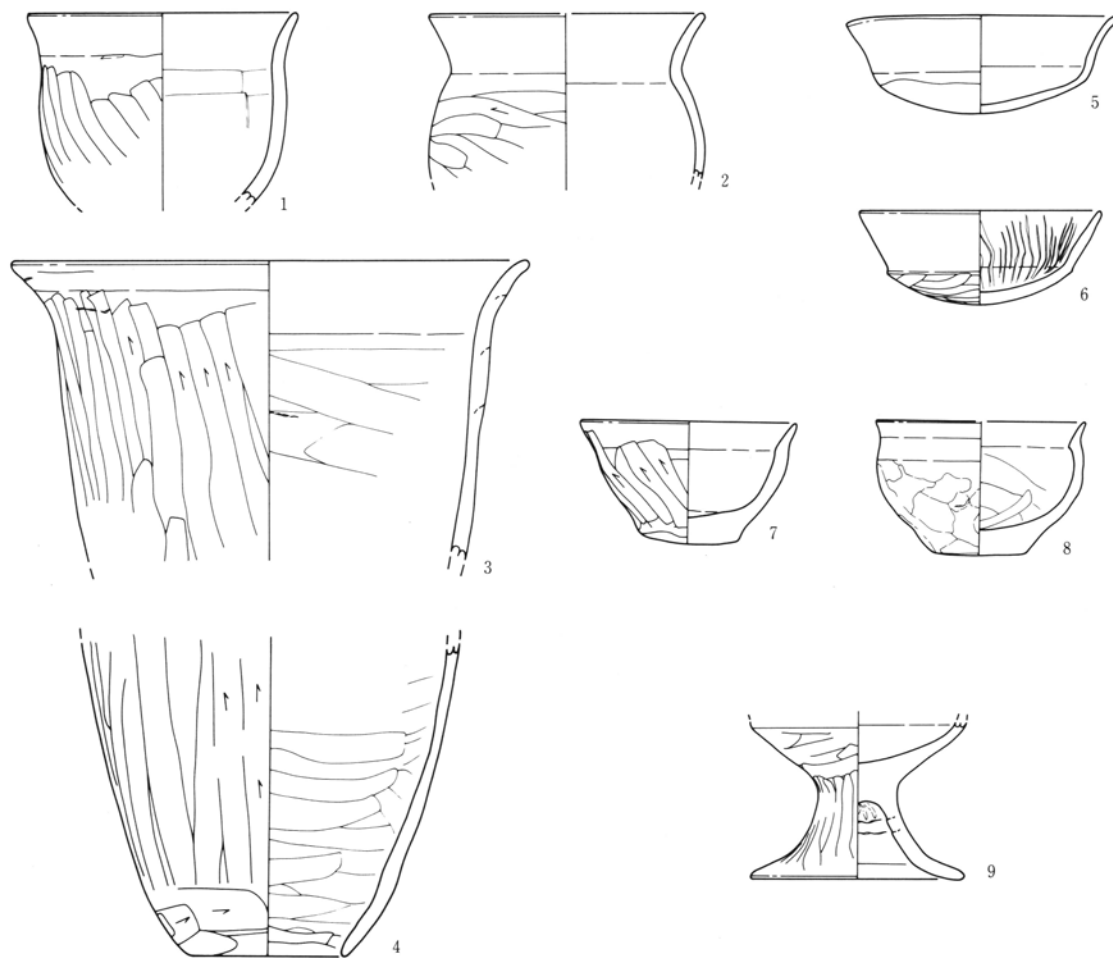

30号住居

31号住居

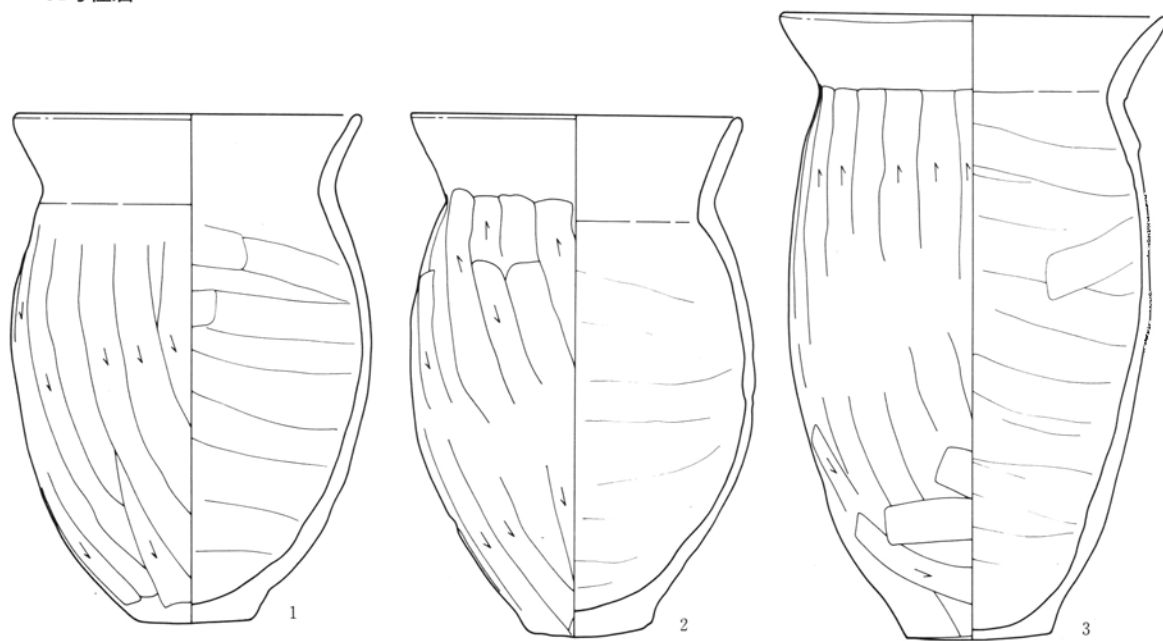

0 1 : 4 10cm

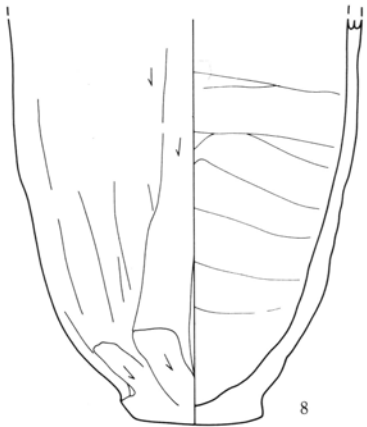
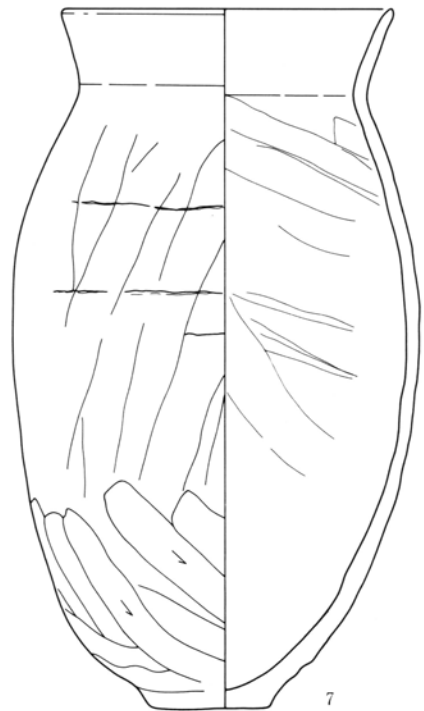
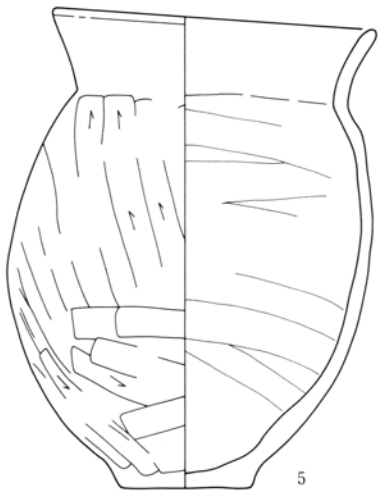
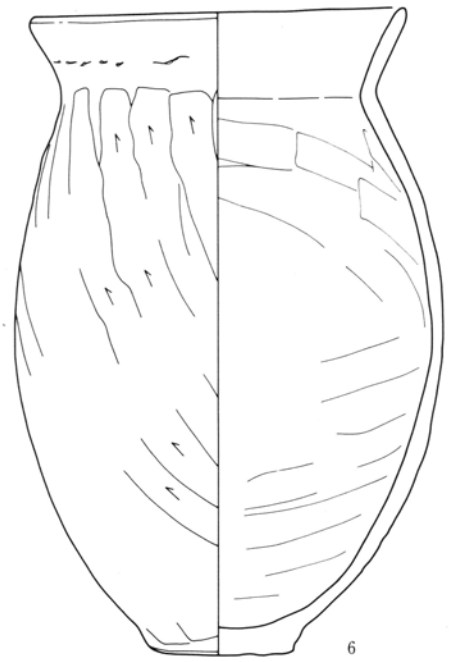
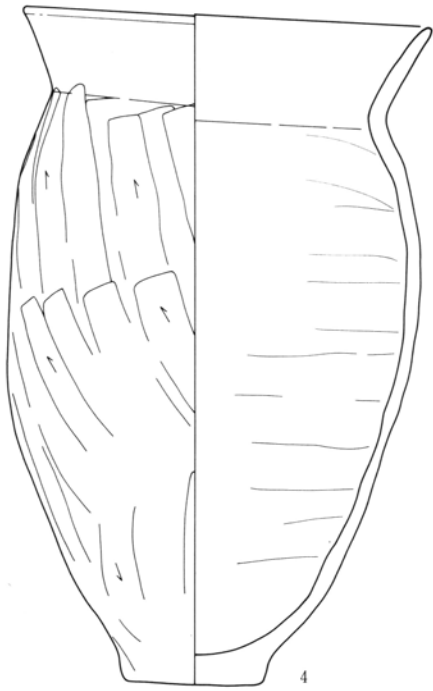

31号住居

0 1 : 4 10cm

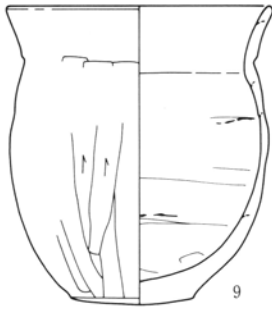

9

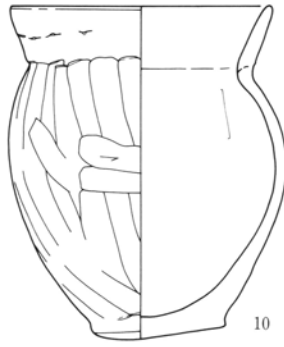

10

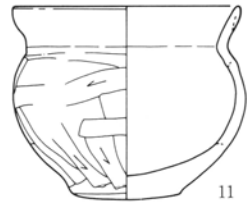

11

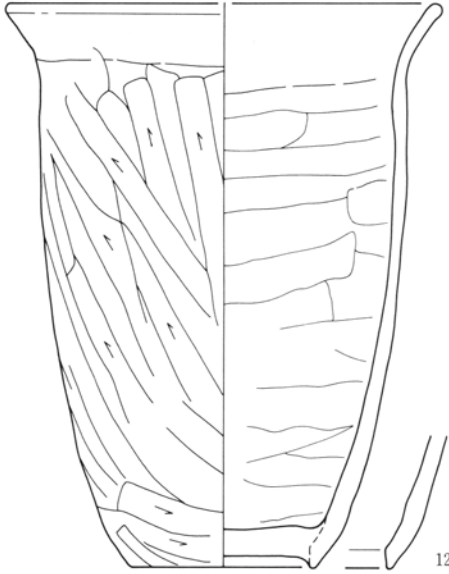

12

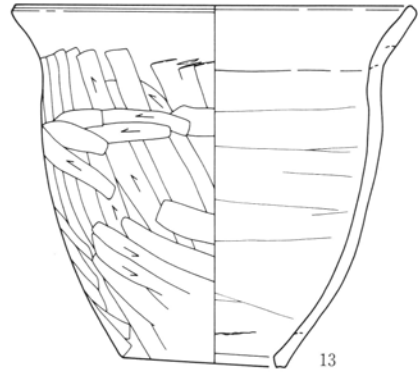

13

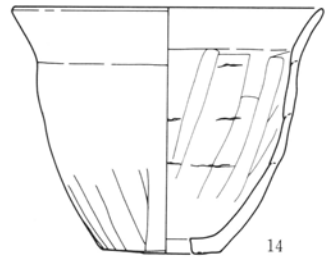

14

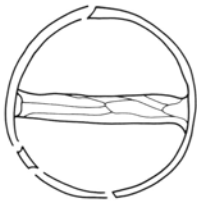

15



16

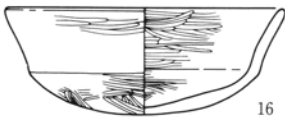

17



18

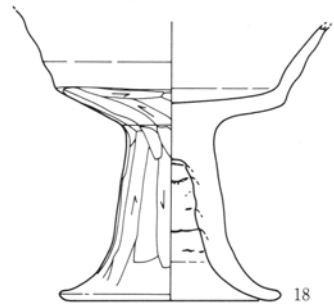

19

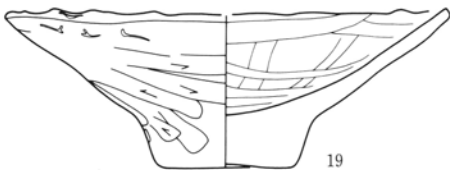

20



21



22

0 1 : 4 10cm

0 1 : 2 5 cm

20



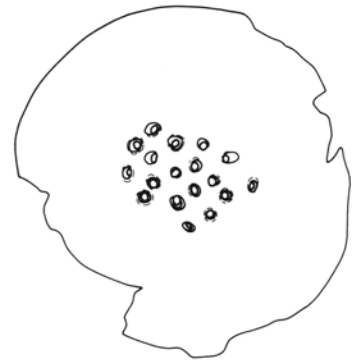
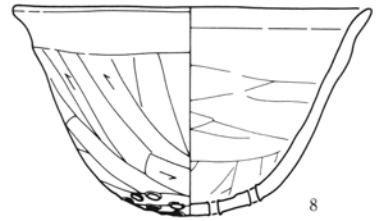
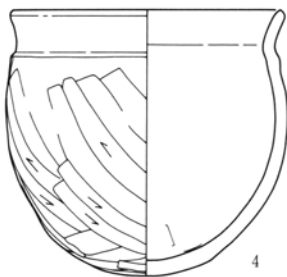
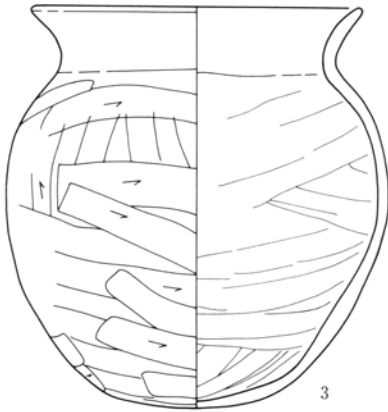
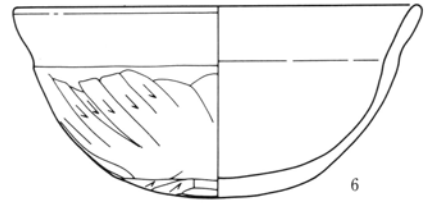
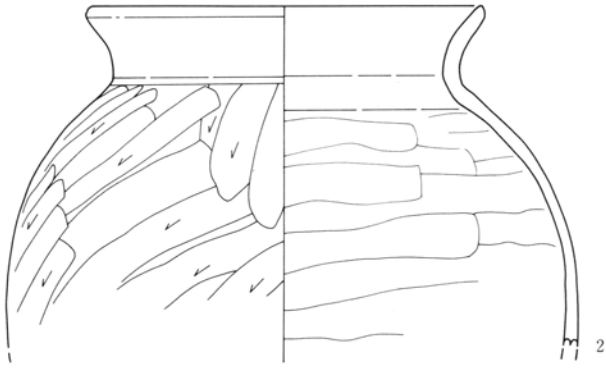
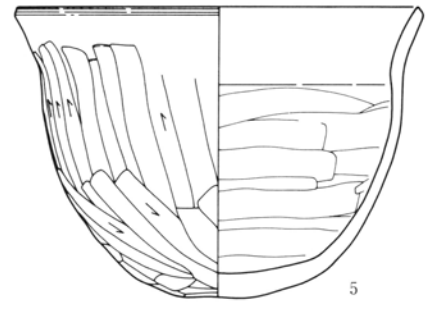
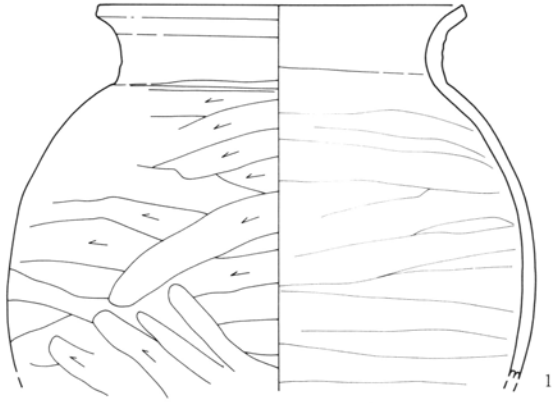

33号住居

0 1 : 4 10cm

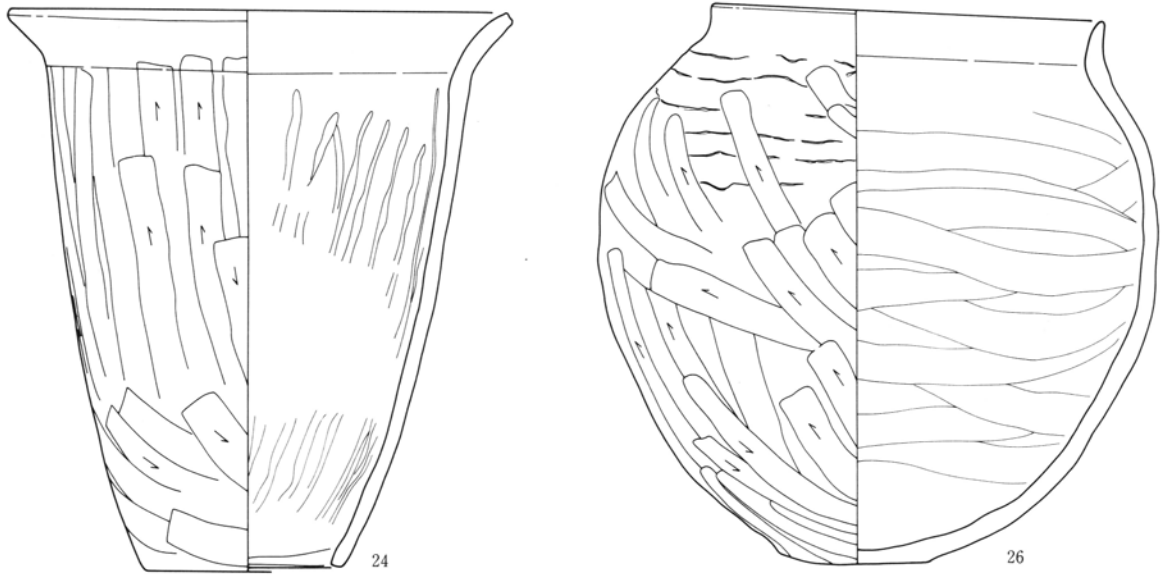
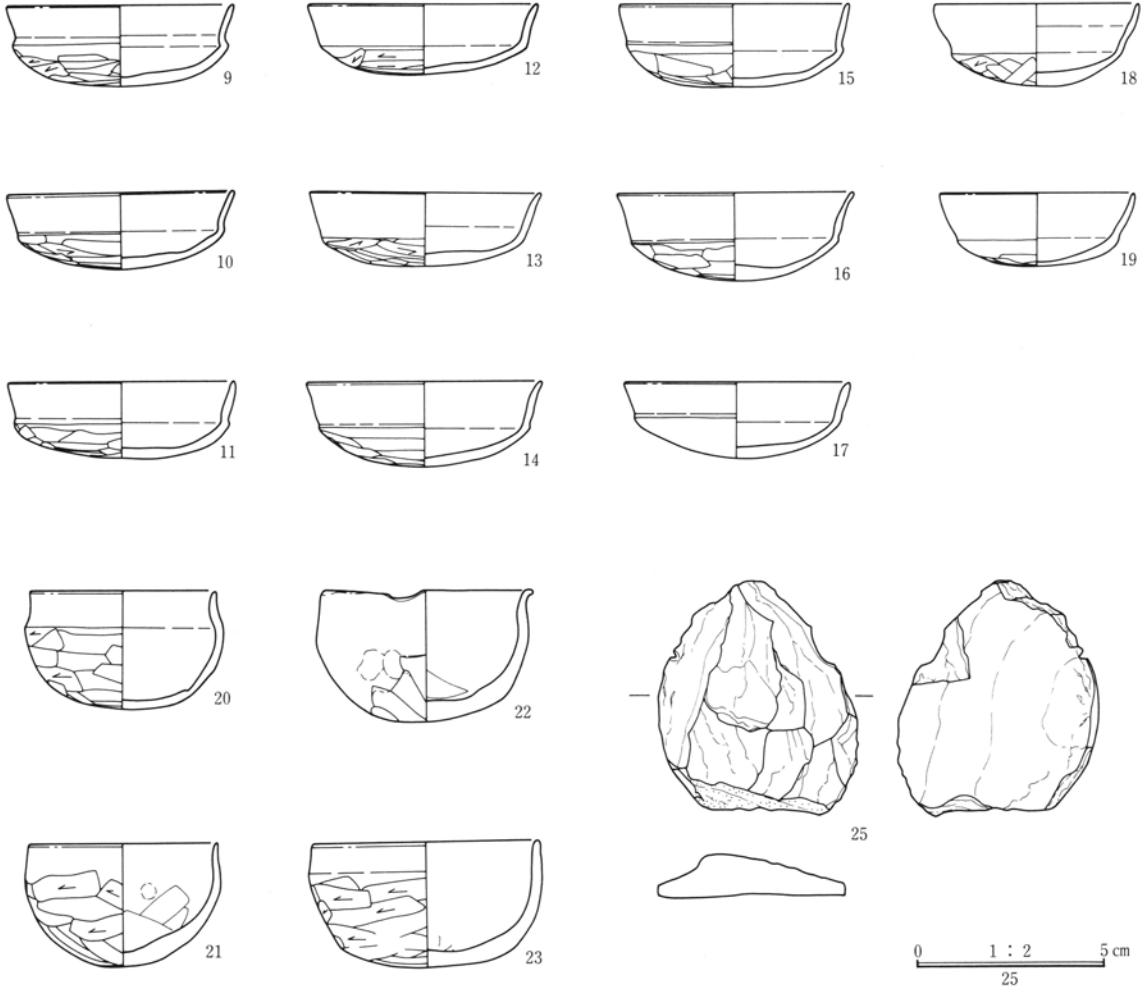

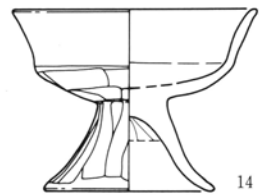
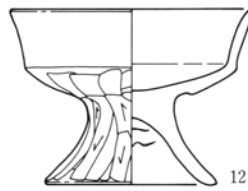
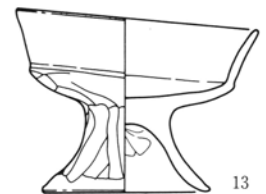
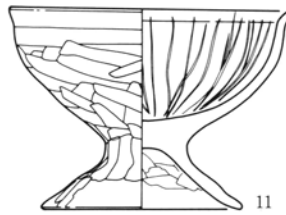
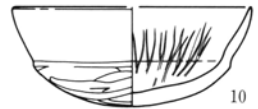
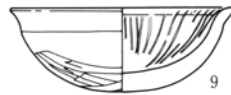
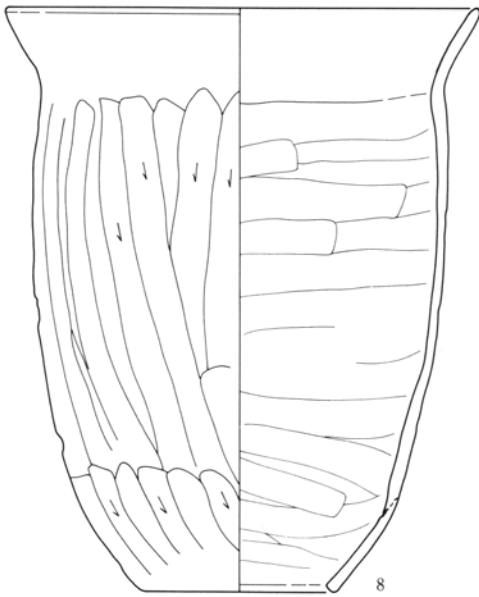
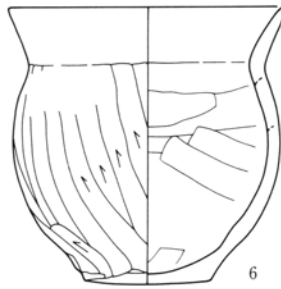
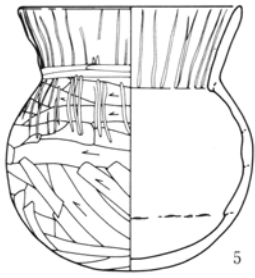
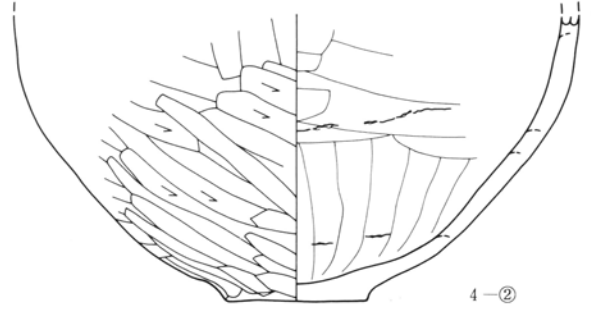
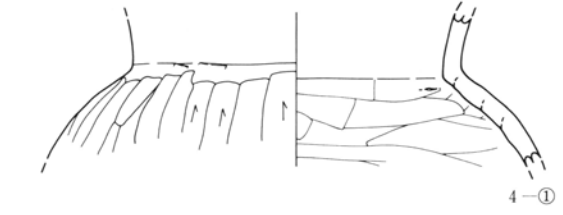
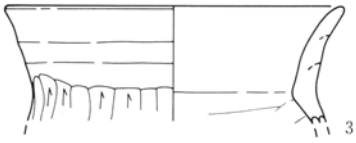
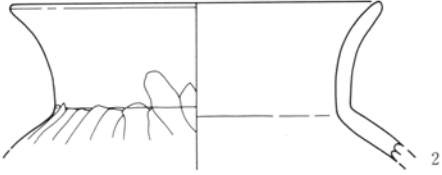
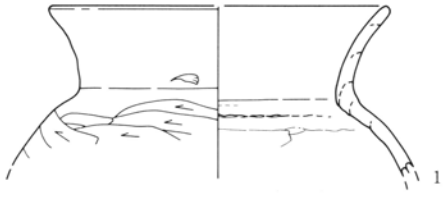

34号住居

0 1 : 4 10cm

34号住居

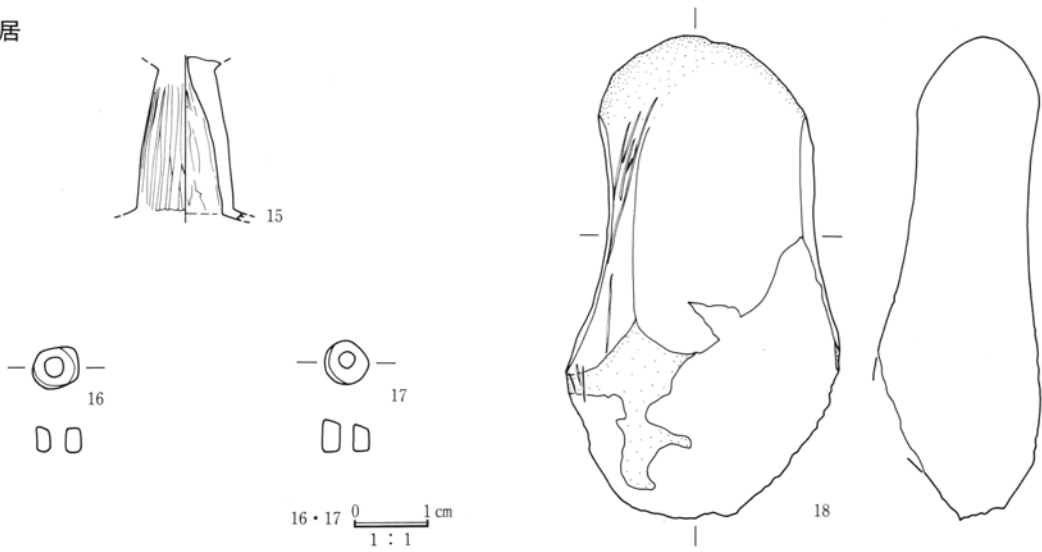

35号住居

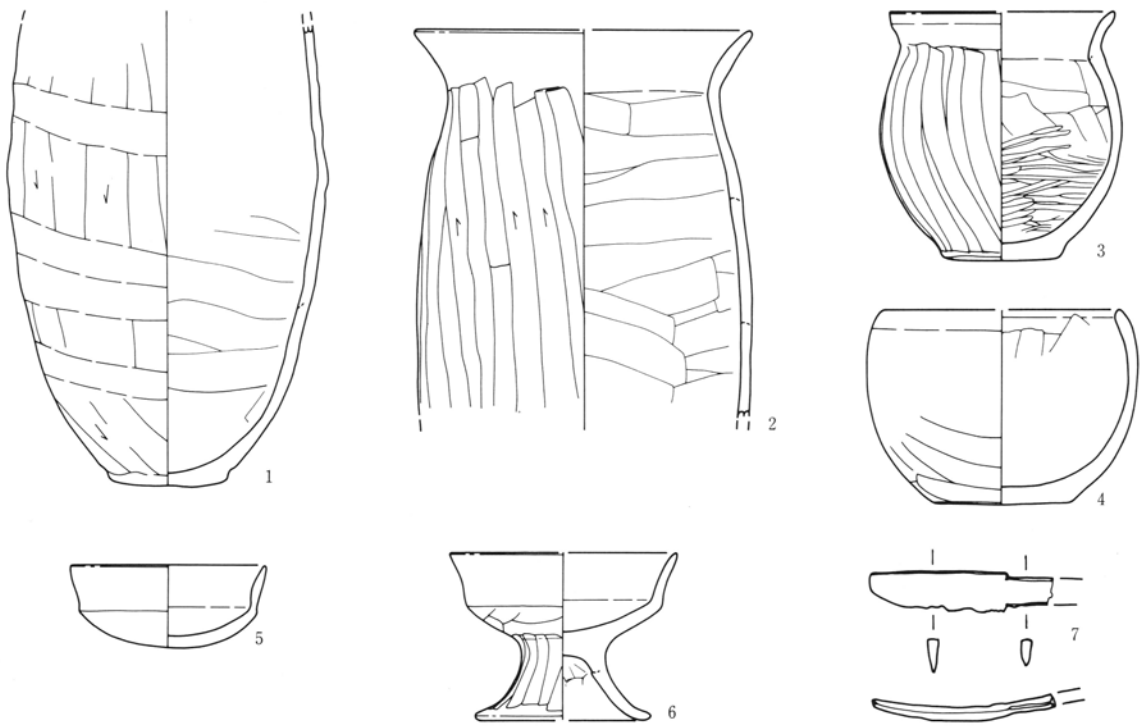
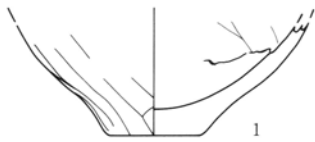

36号住居

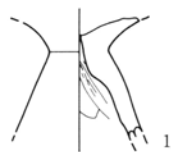

41号住居

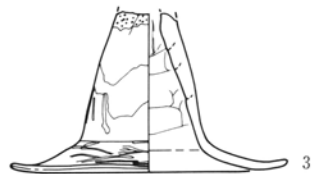
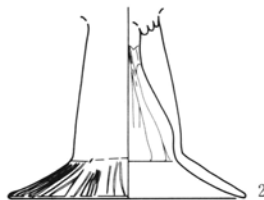
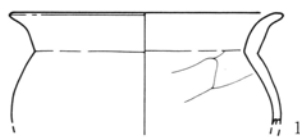

0 1 : 4 10cm

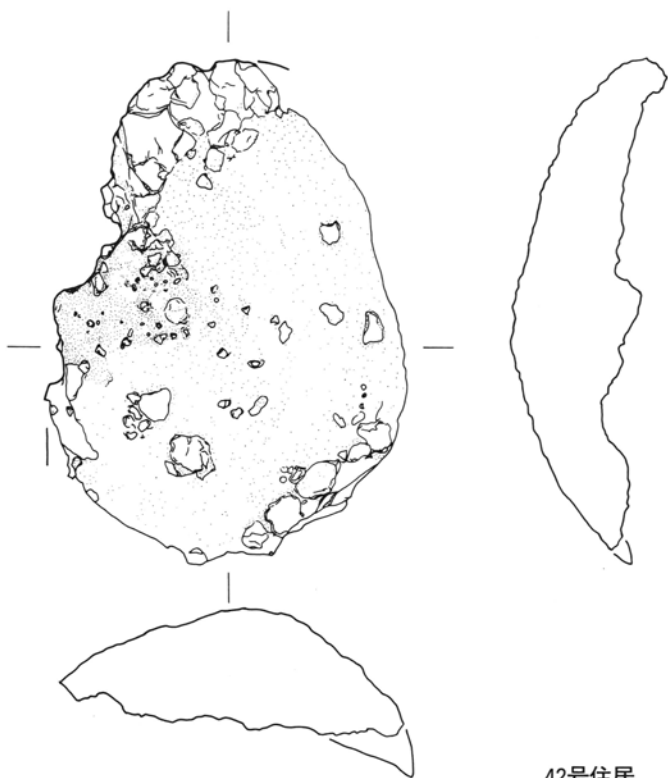
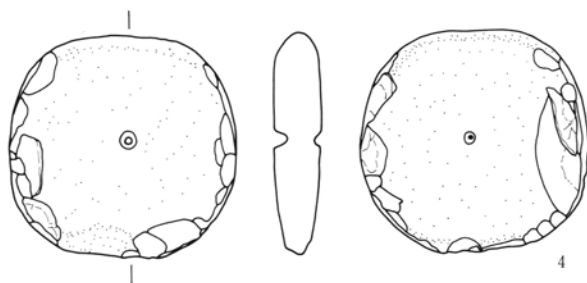

42号住居

0 1 : 2 5cm

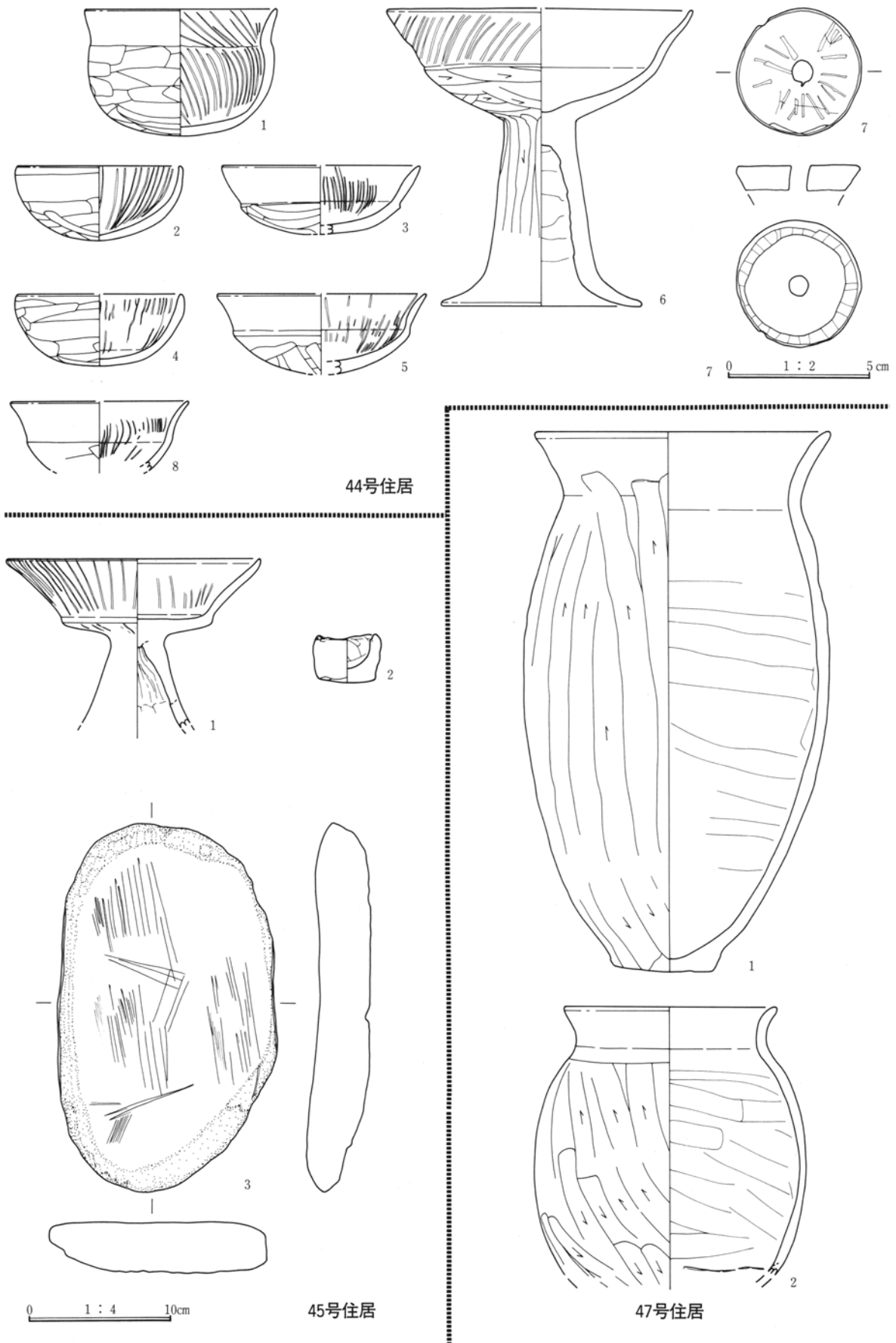

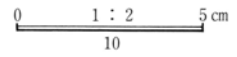
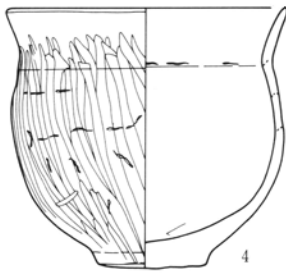
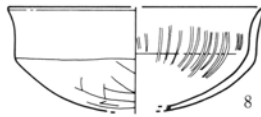
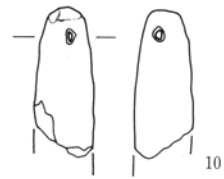
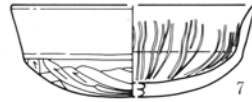
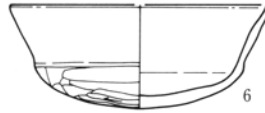
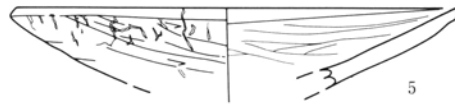
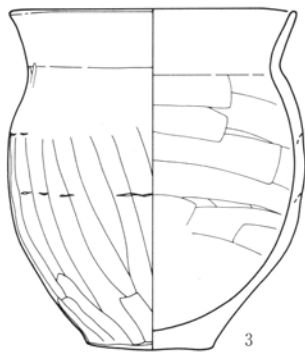

47号住居

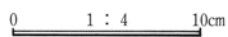
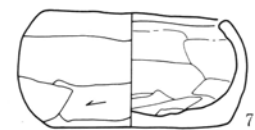
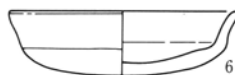
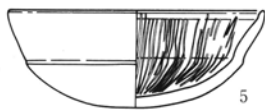
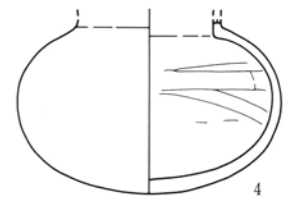
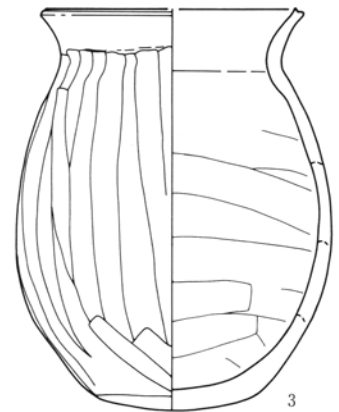
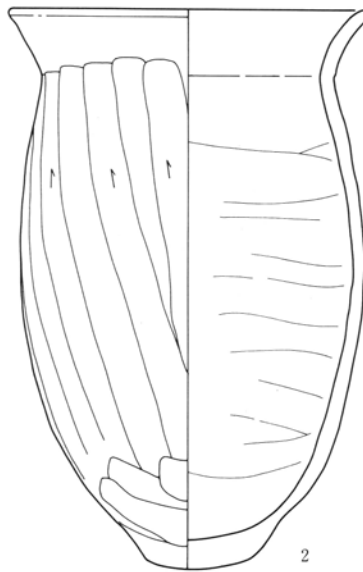
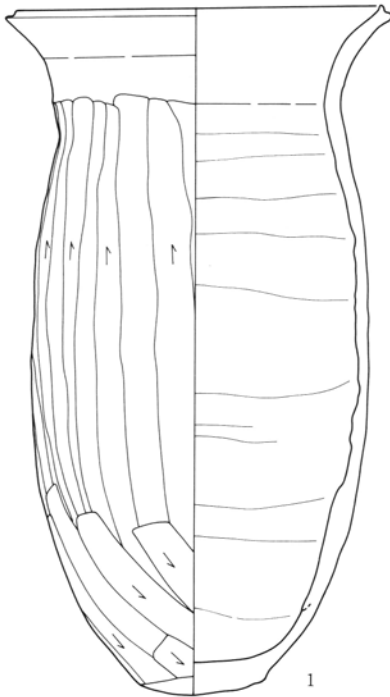

53号住居

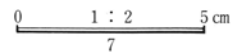

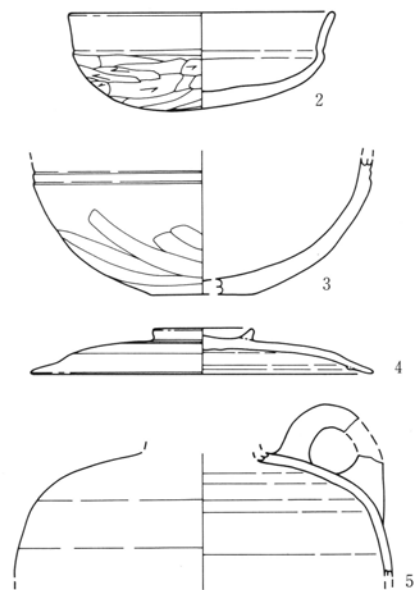
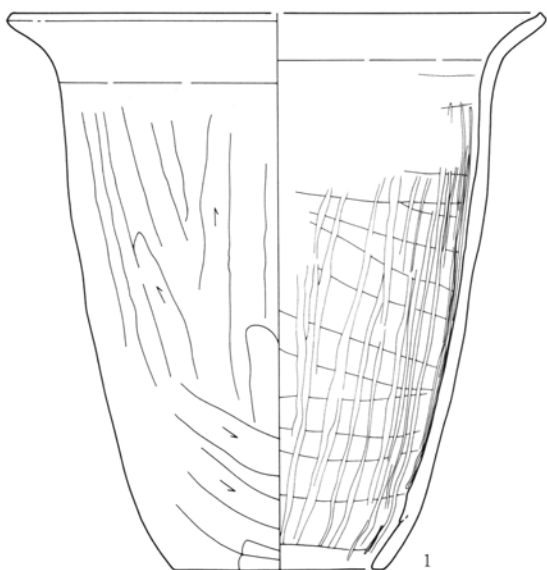

54号住居



57号住居

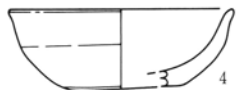
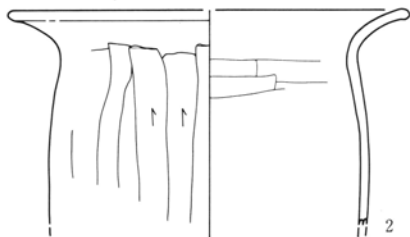
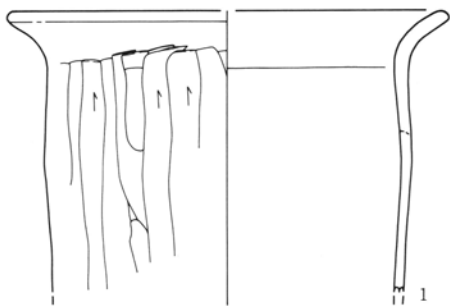

58号住居

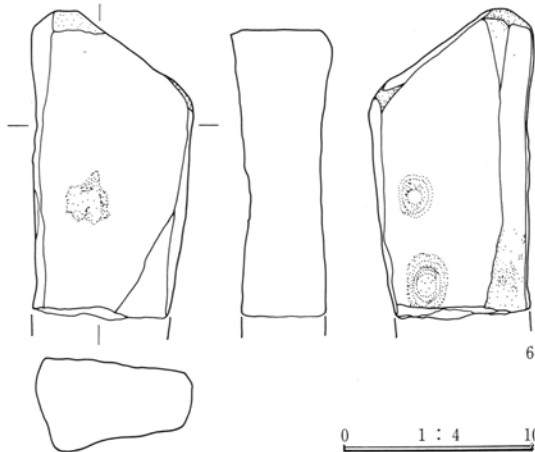
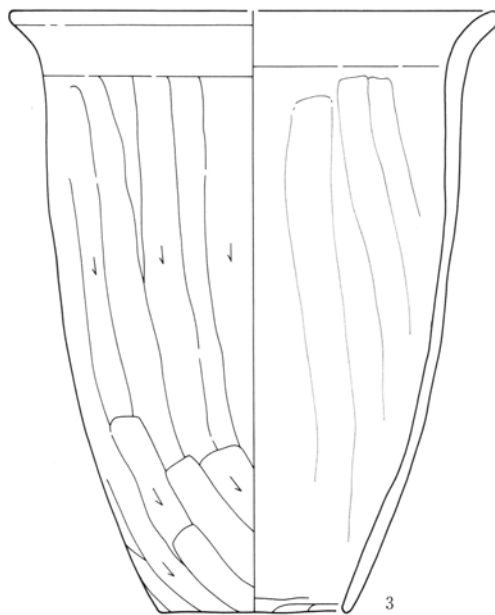

0 1 : 4 10cm



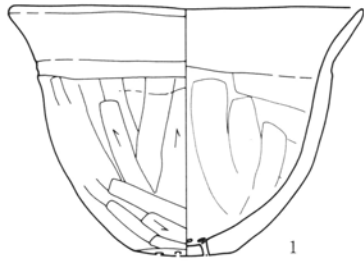

1

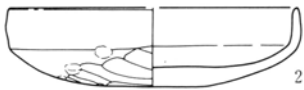

2

61号住居

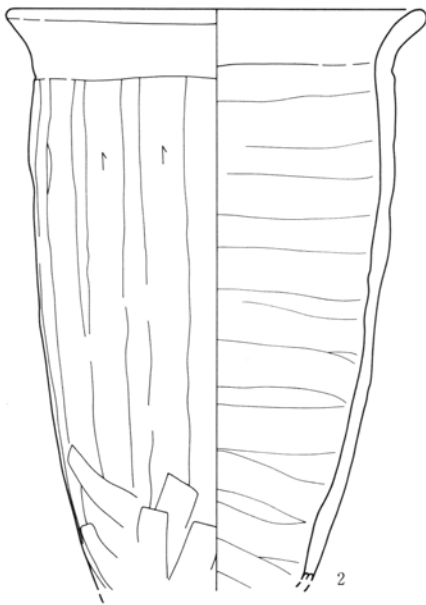

2

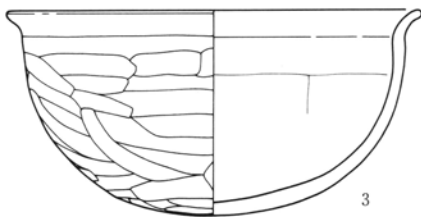

3

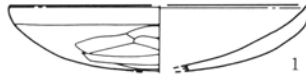

1



2

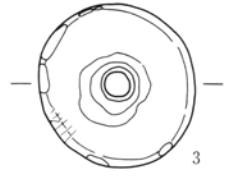

3

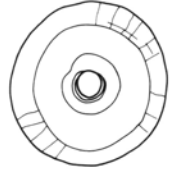

62号住居

3 0 1 : 2 5 cm

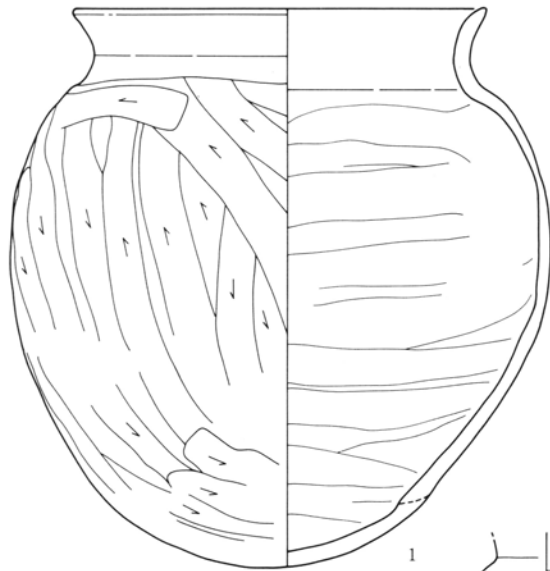

1

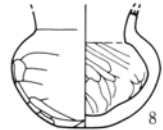

8

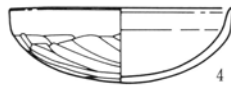

4

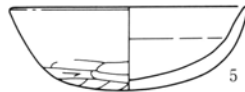

5

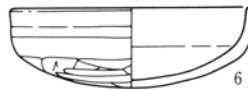

6

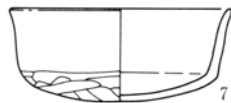

7

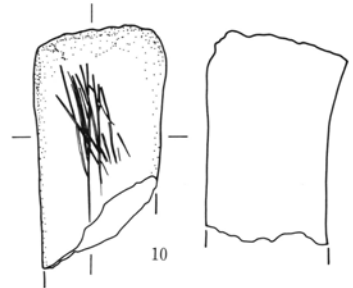

10

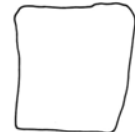

65号住居

0 1 : 4 10cm

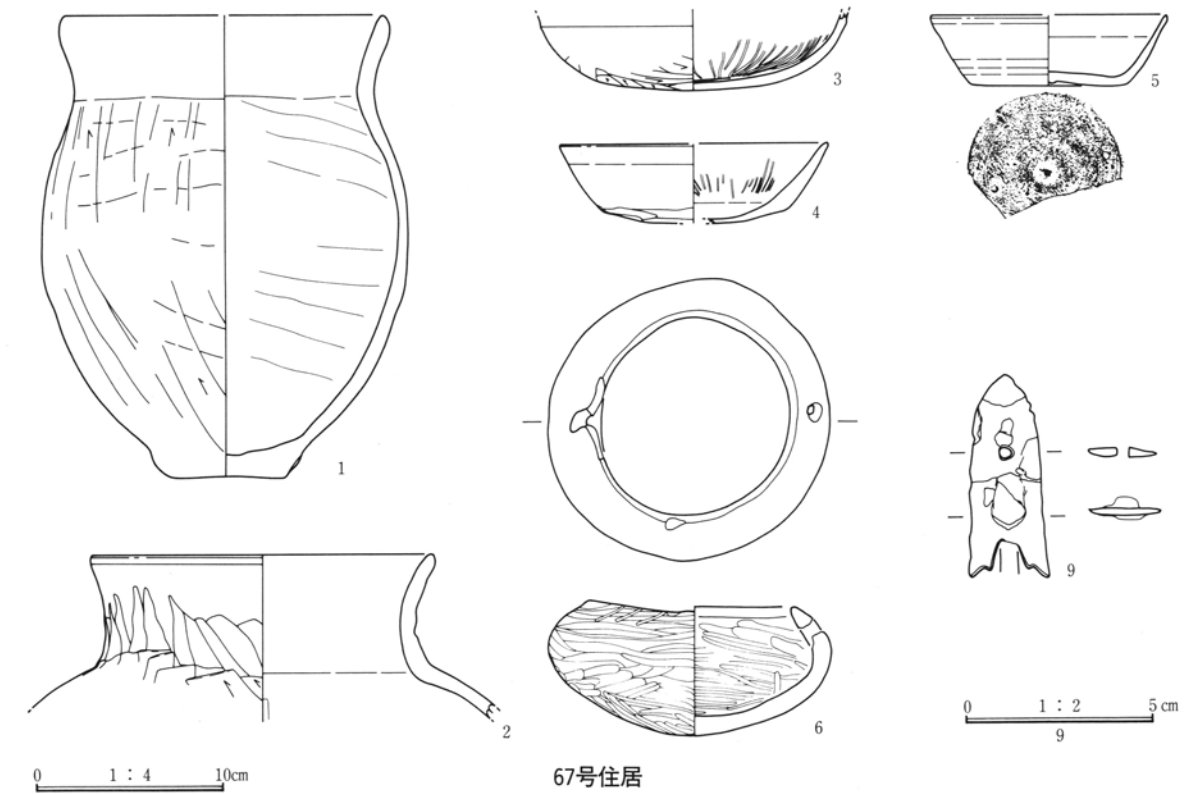
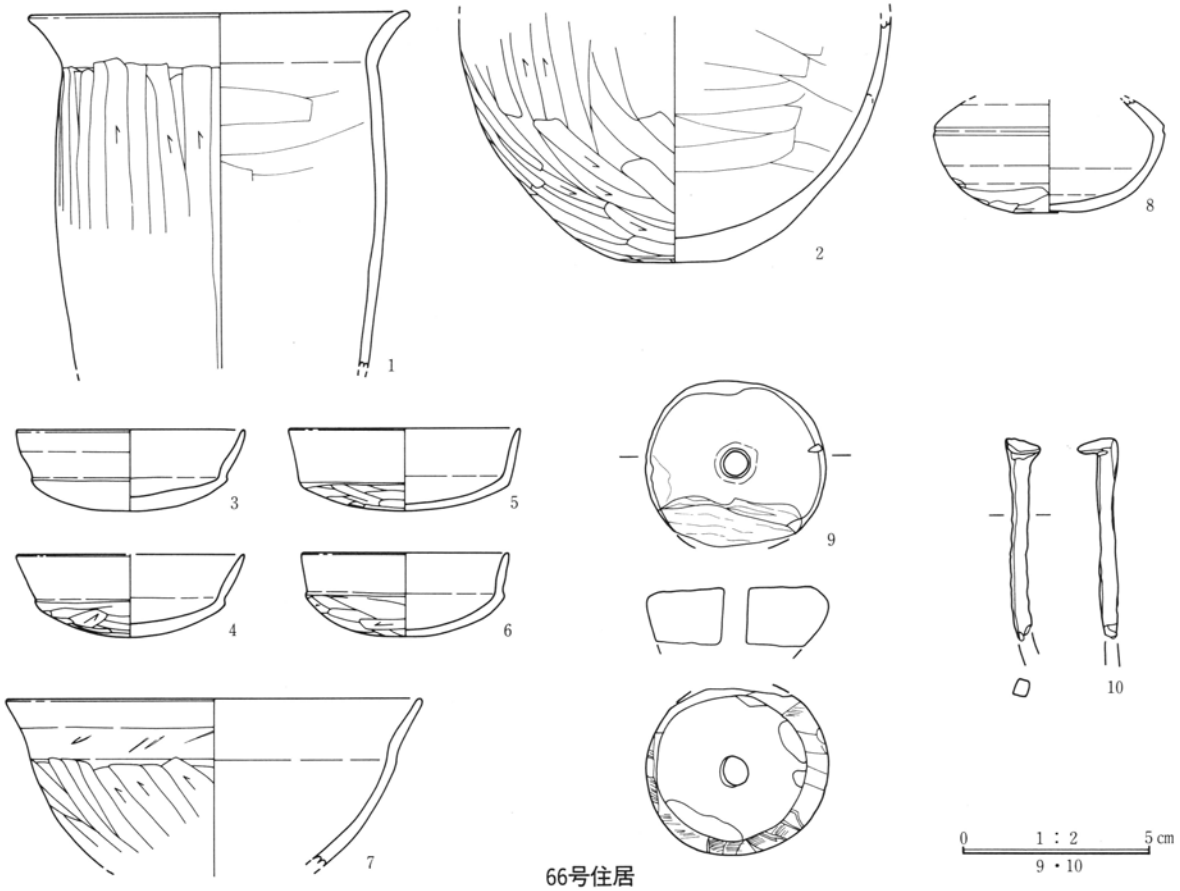

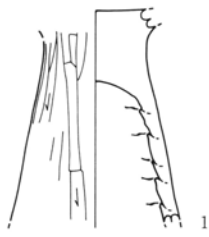

72号住居

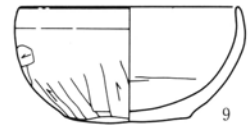
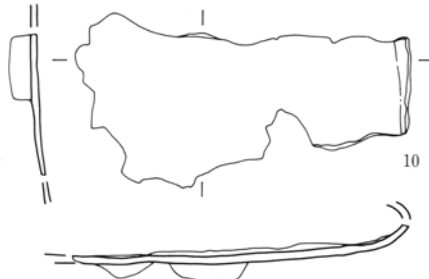
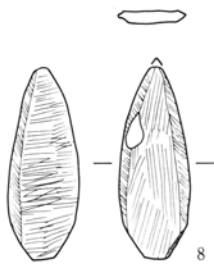
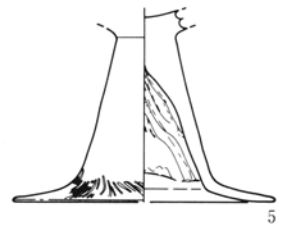
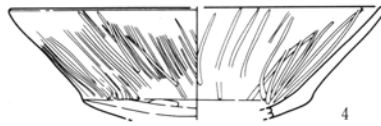
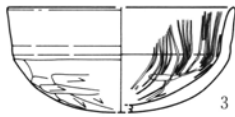
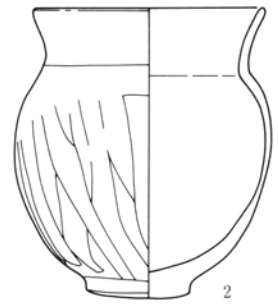
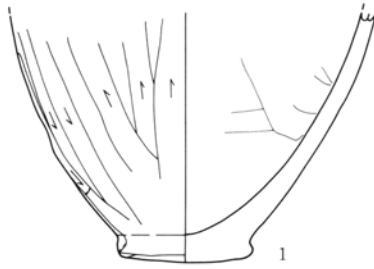

8・10・11 0 1:2 5cm

73号住居

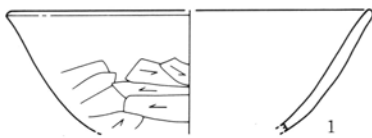

74号住居

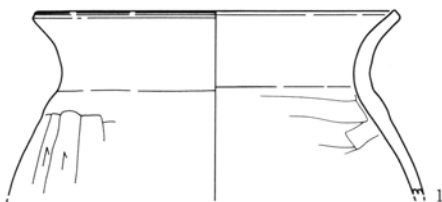
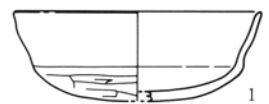
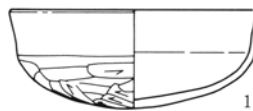

80号住居

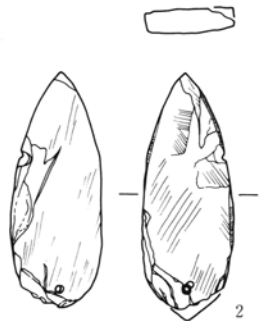

2 0 1:2 5cm

76号住居

77号住居

0 1:4 10cm

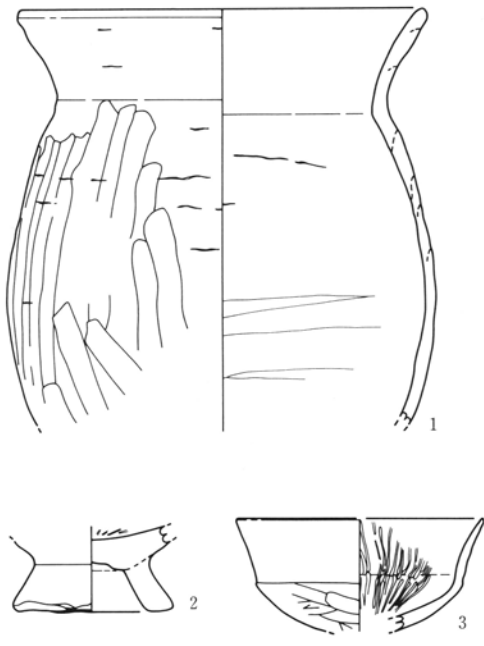

81号住居

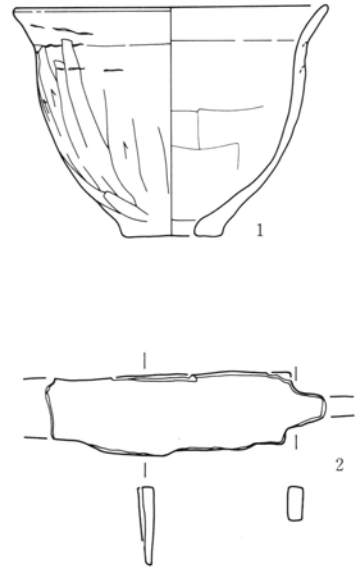

82号住居

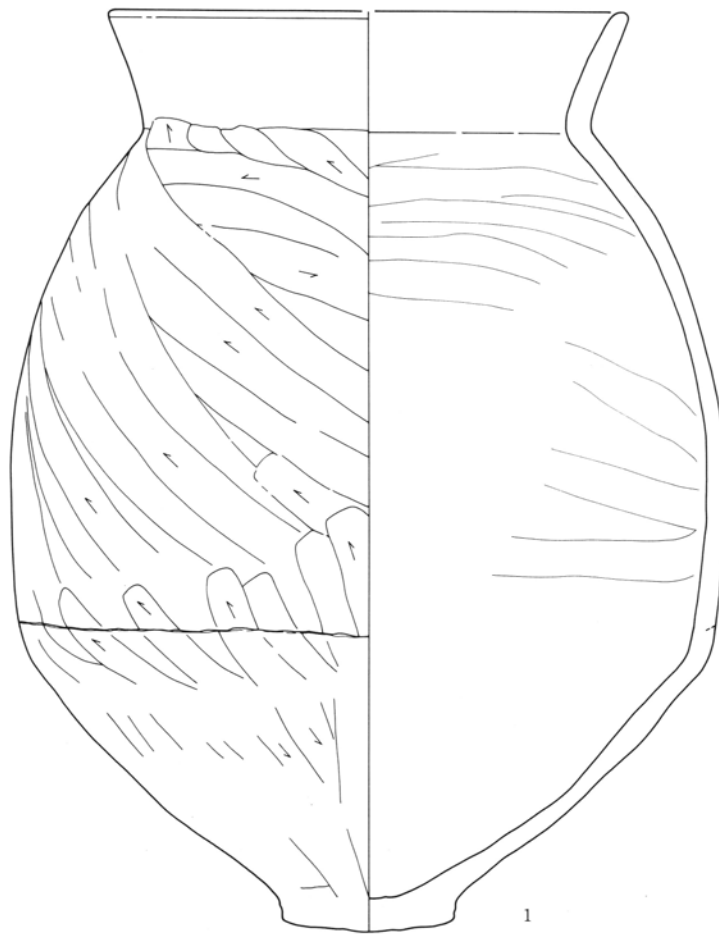
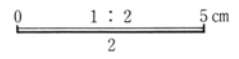

85号住居

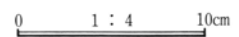

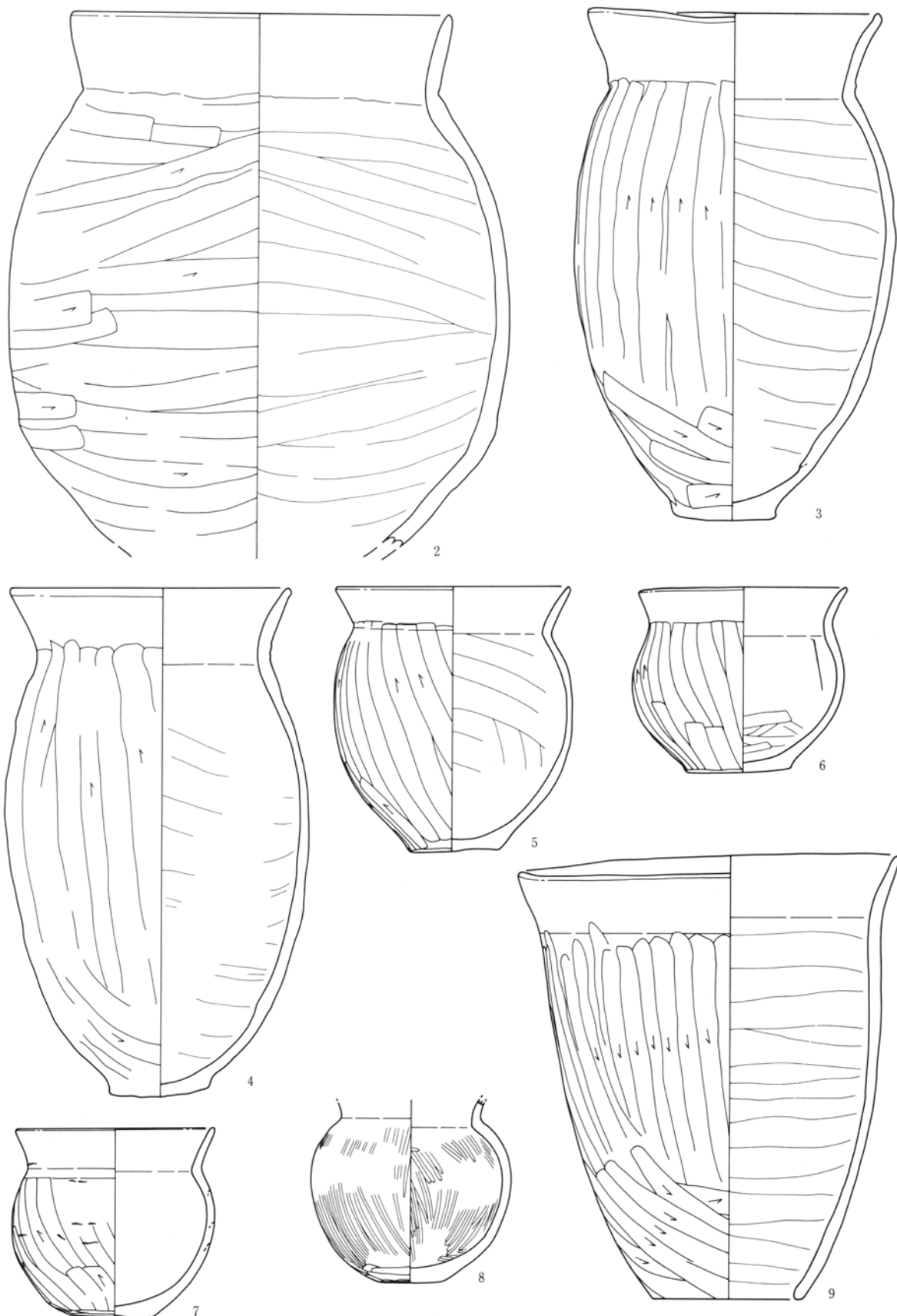

85号住居

0 1 : 4 10cm

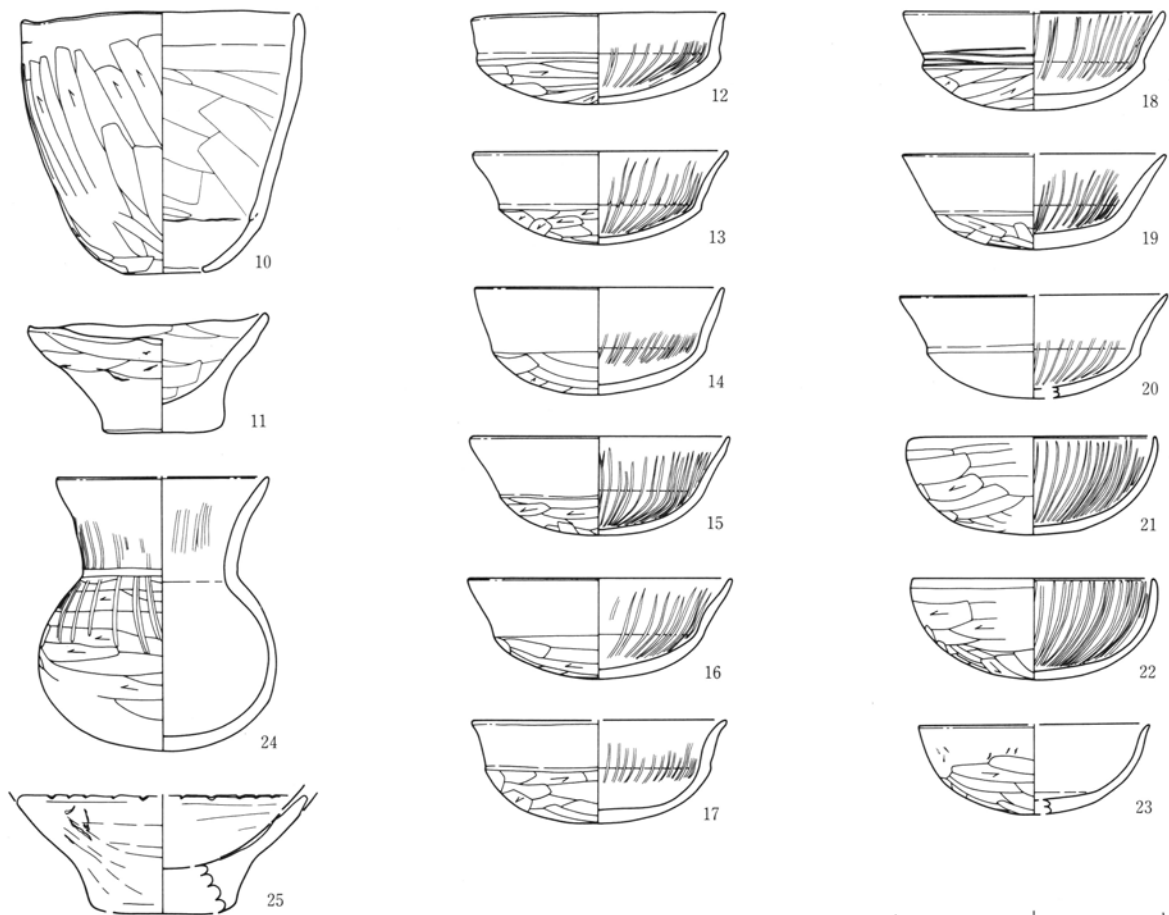

0 1 : 4 10cm

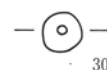
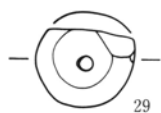
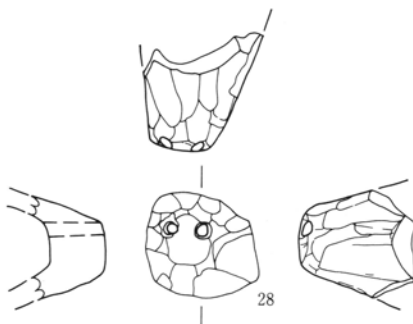

29~33・35・37 1 cm

1 : 1

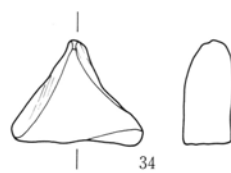

0 1 : 2 5 cm

26・27・28・34・36

85号住居

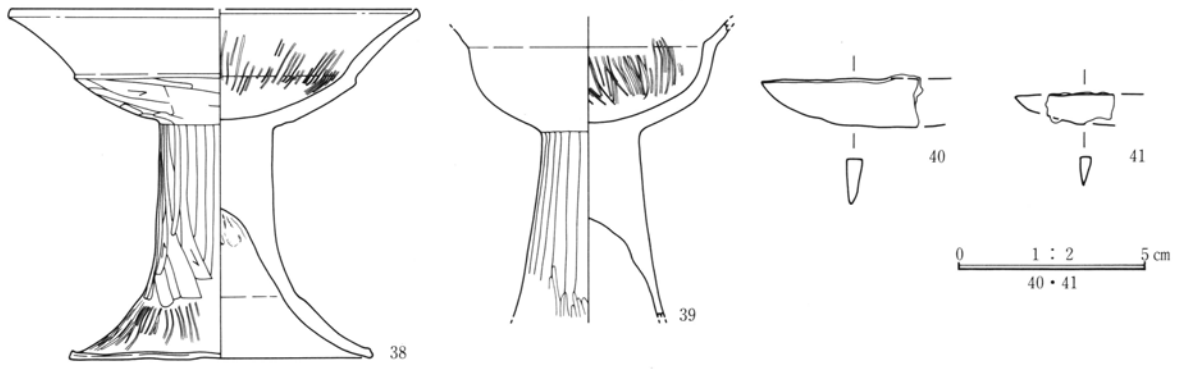

85号住居

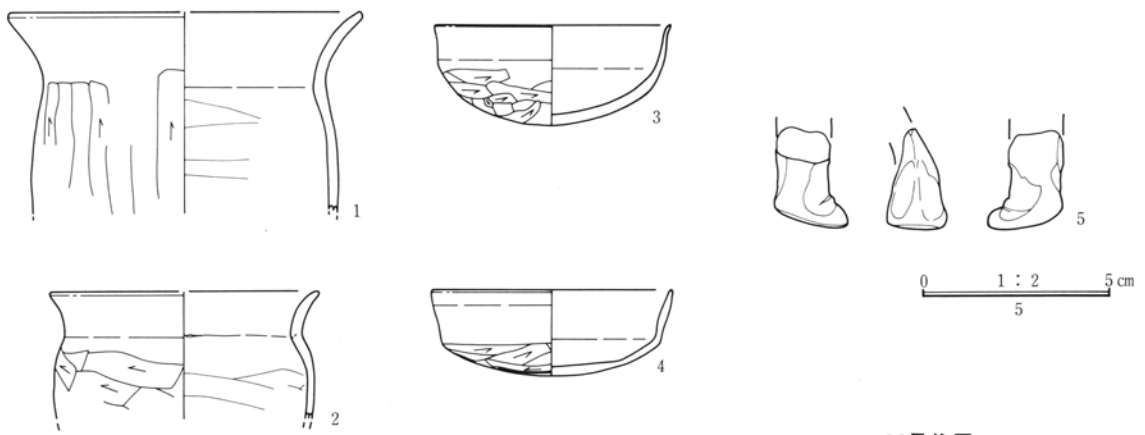

86号住居

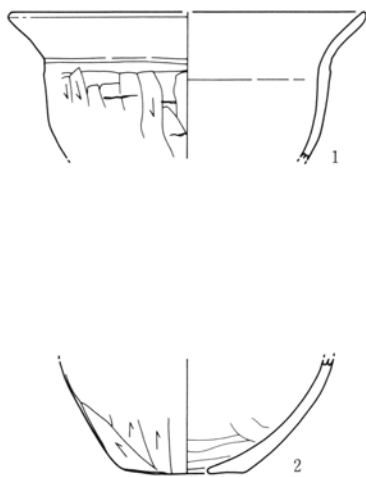

92号住居

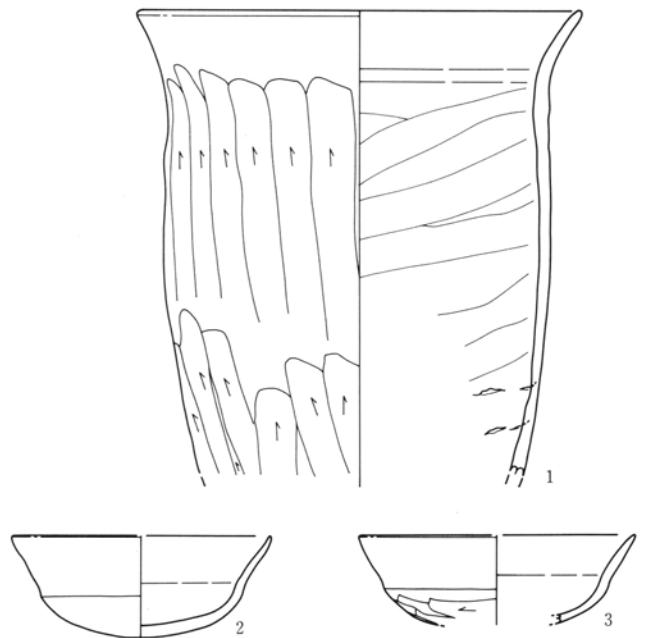

93号住居

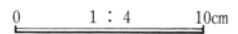
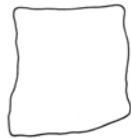
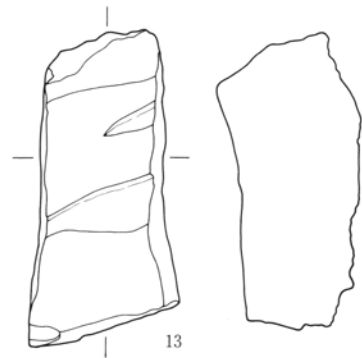
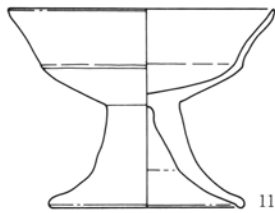
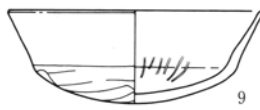
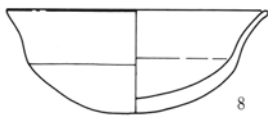
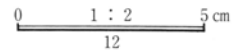
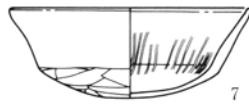
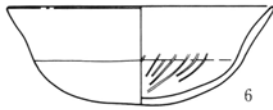
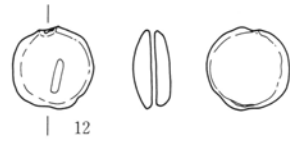
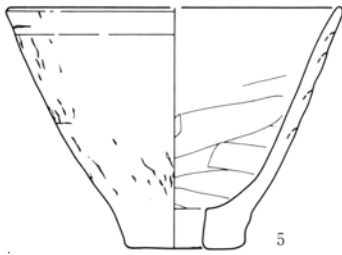
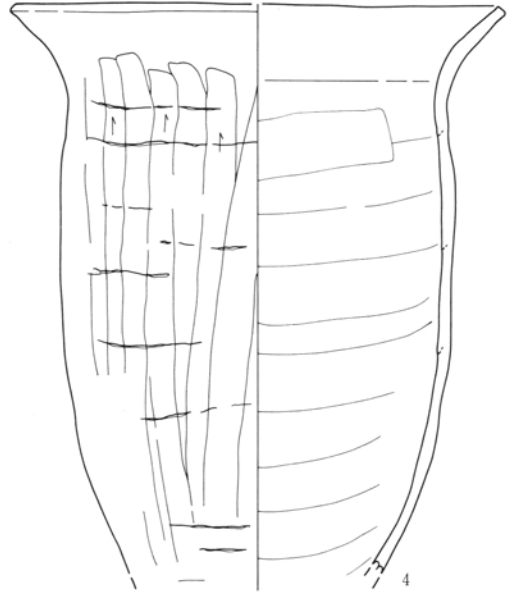
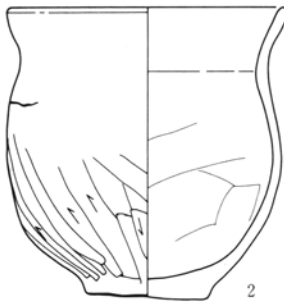
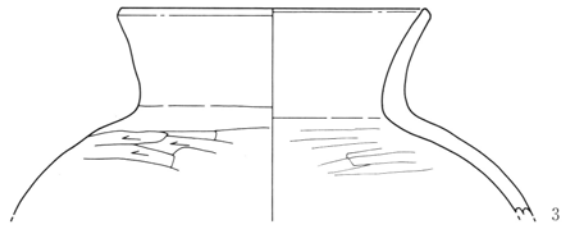
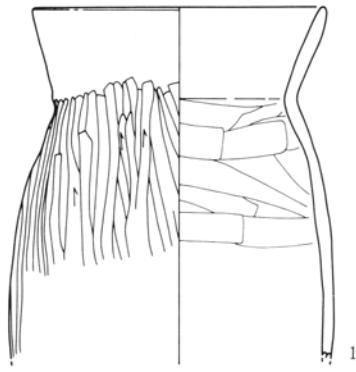

94号住居



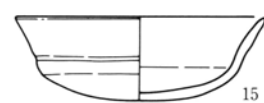
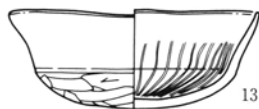
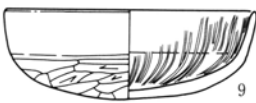
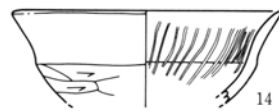
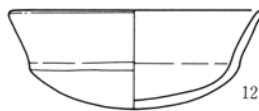
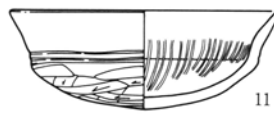
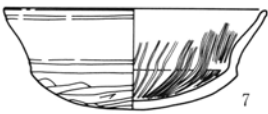
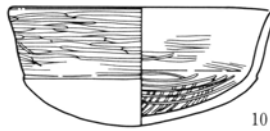
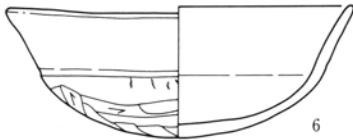
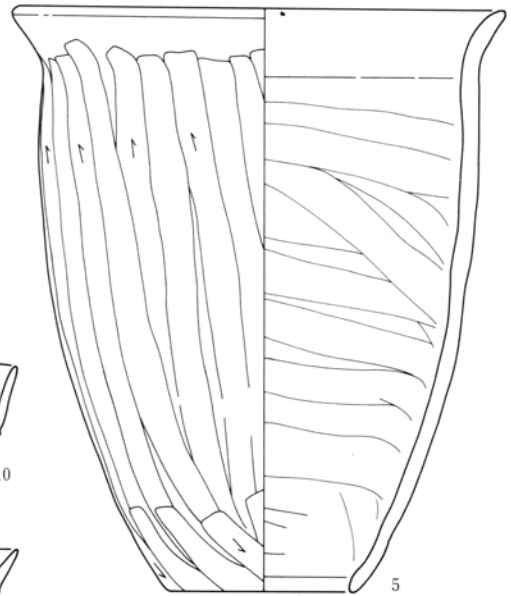
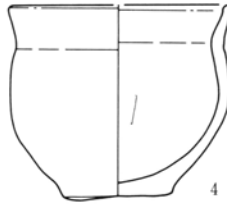
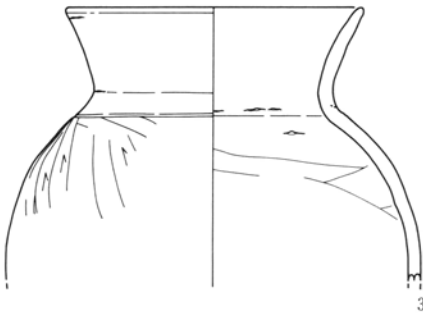
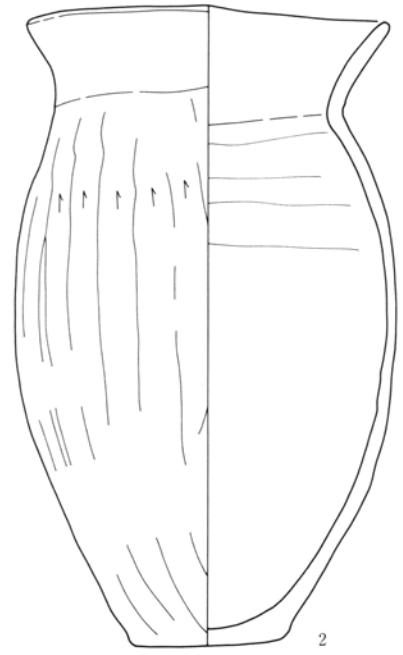
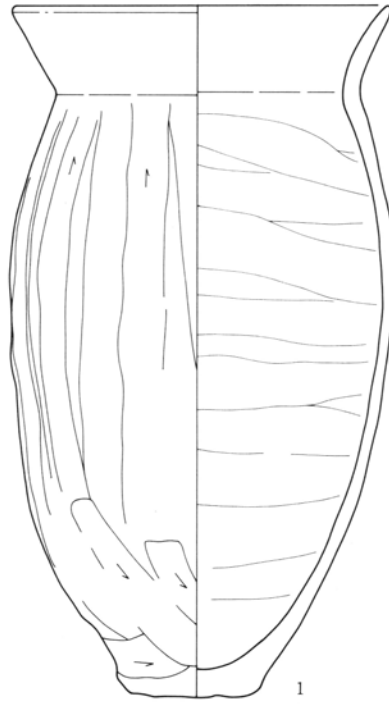
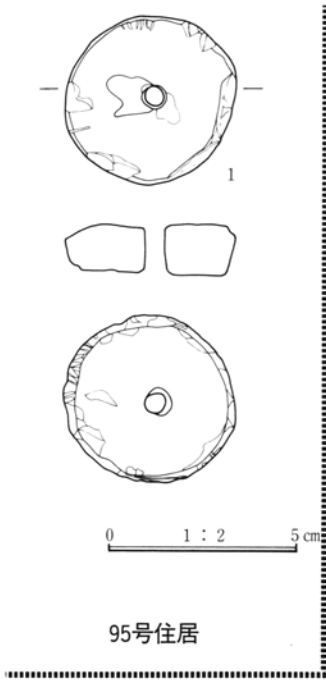

99号住居

0 1 : 4 10cm

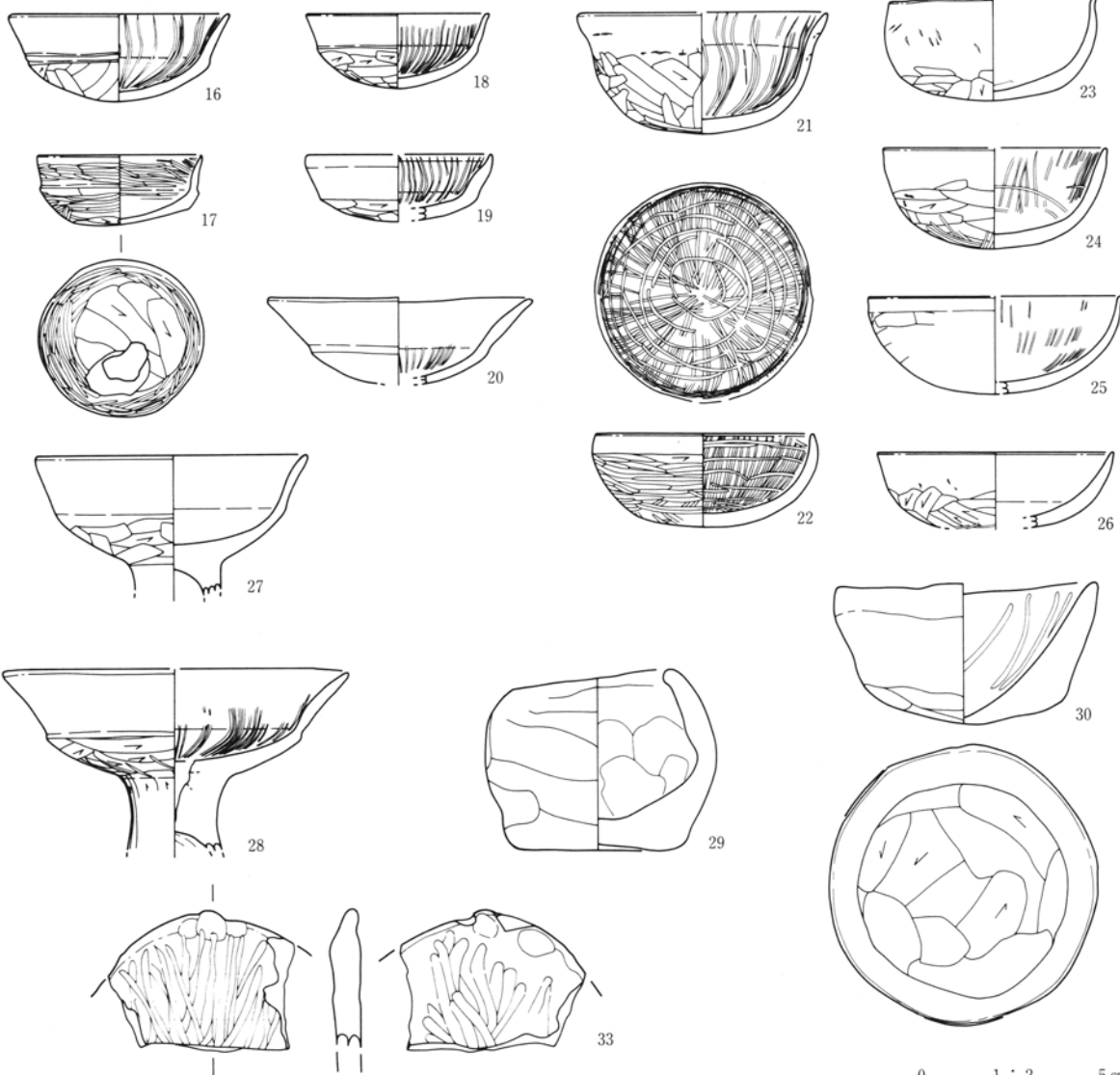

99号住居

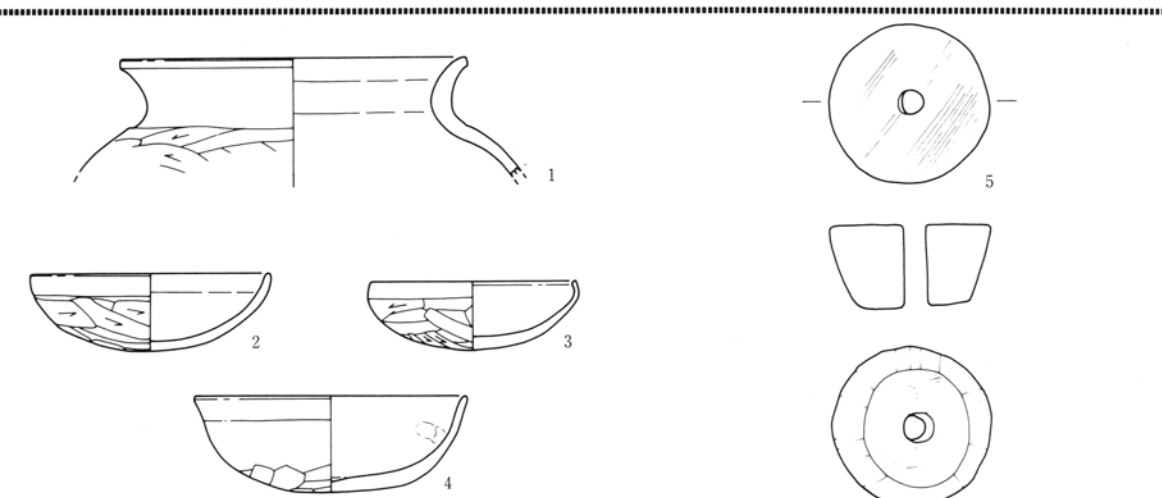

101号住居

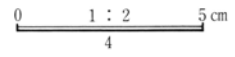
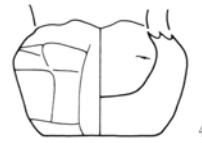
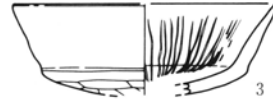
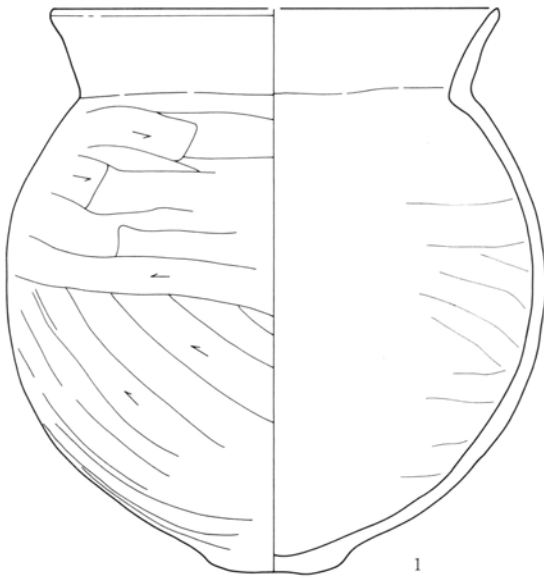

103号住居

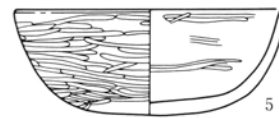
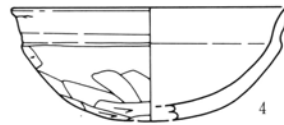
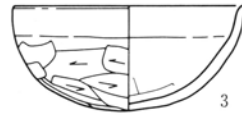
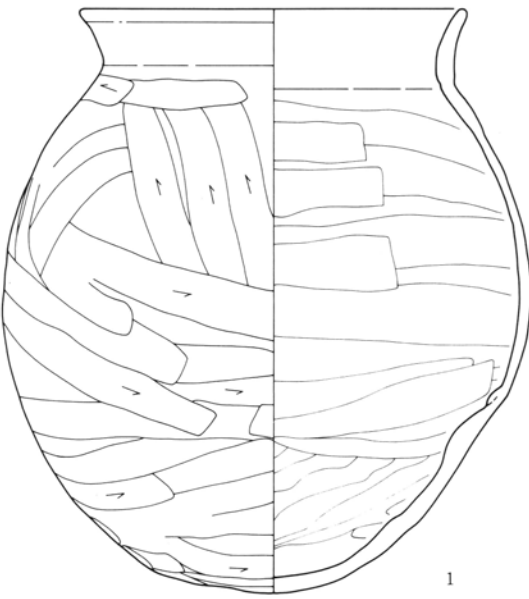

1

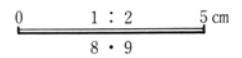
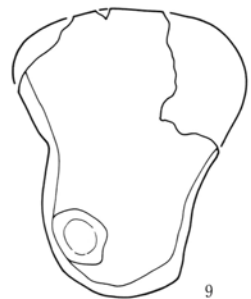

104号住居

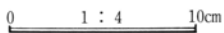
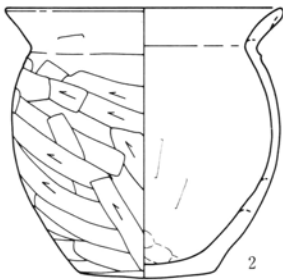

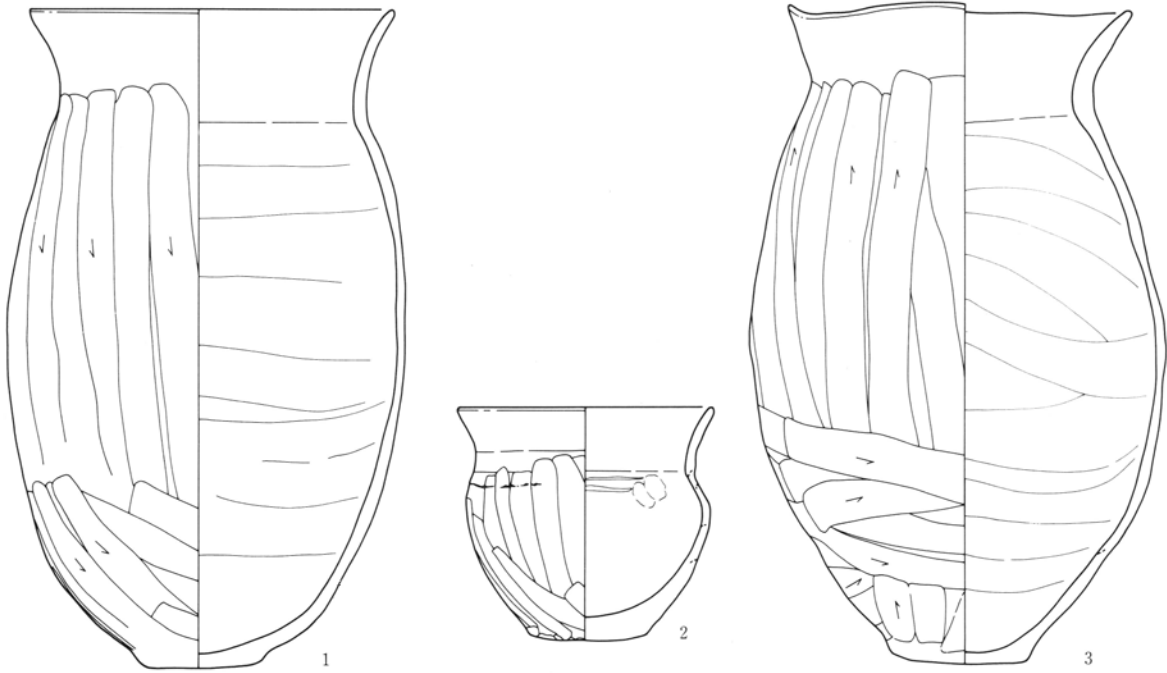

105号住居

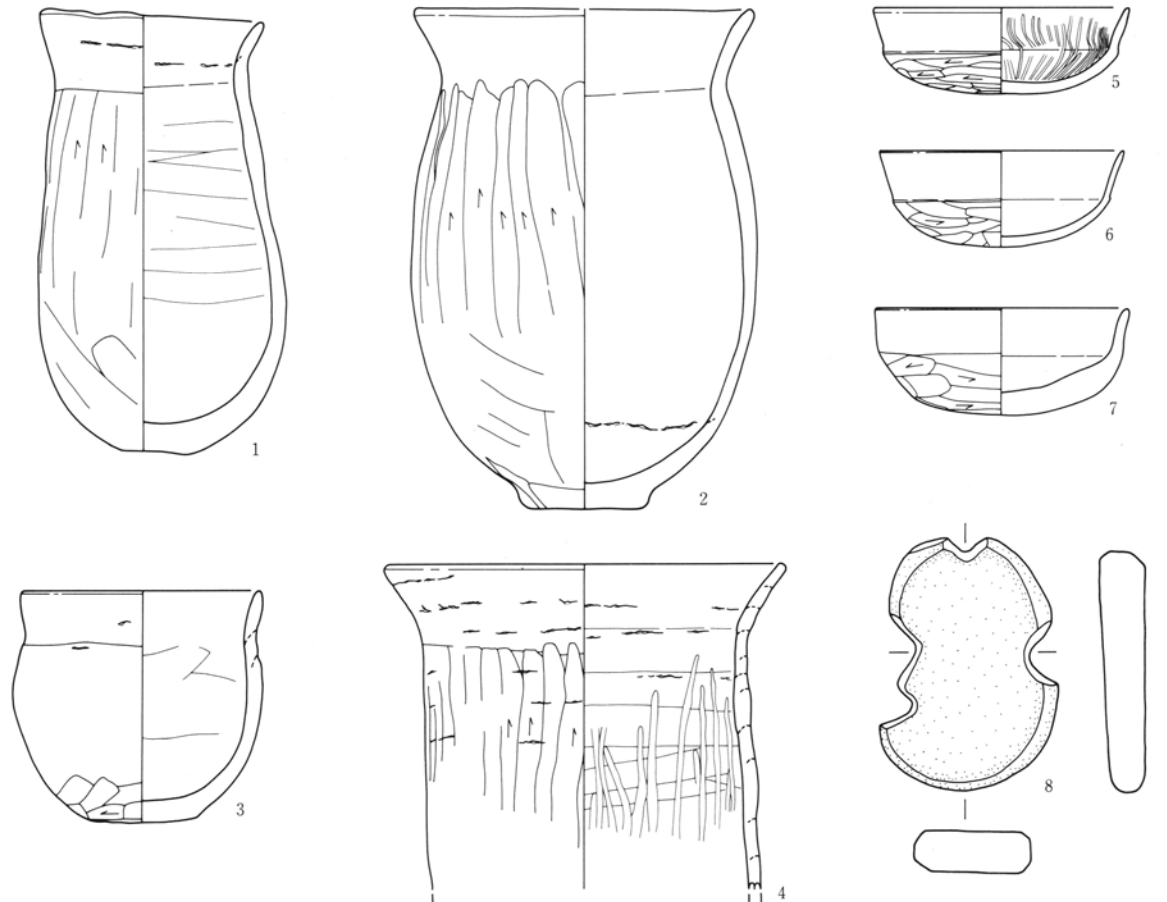

106号住居

0 1 : 4 10cm

0 1 : 2 5 cm  
8

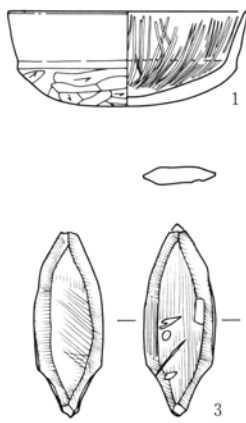

107号住居

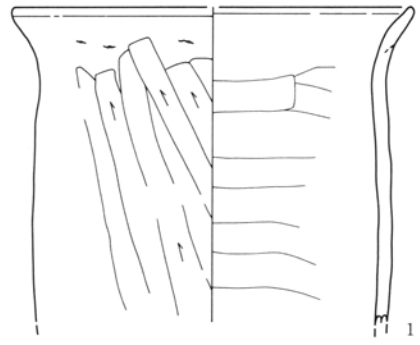
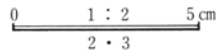
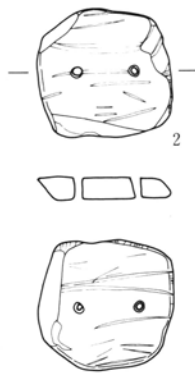

109号住居

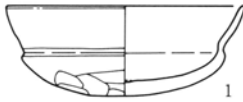

112号住居

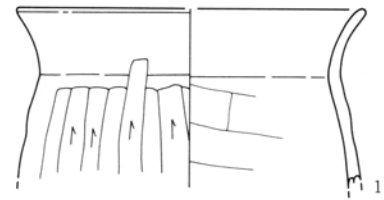
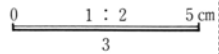

113・114号住居

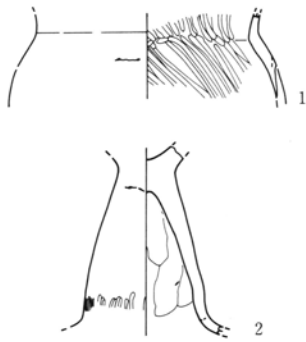

115号住居

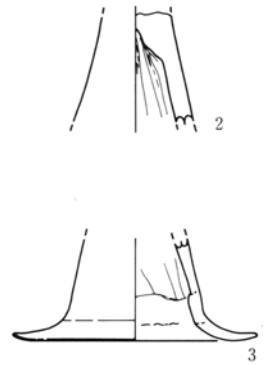
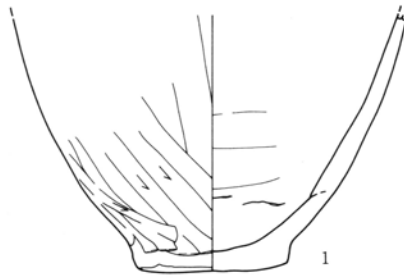

116号住居

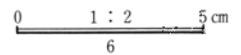
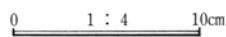
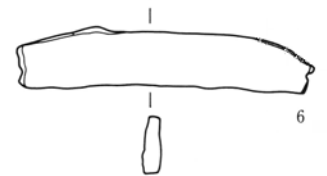
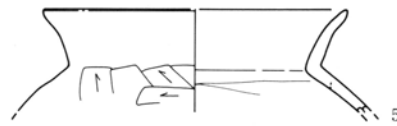
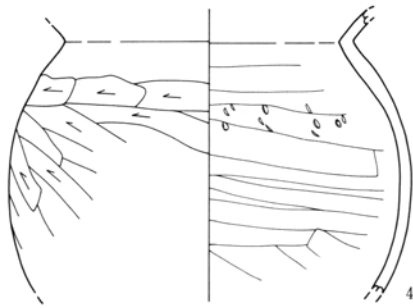

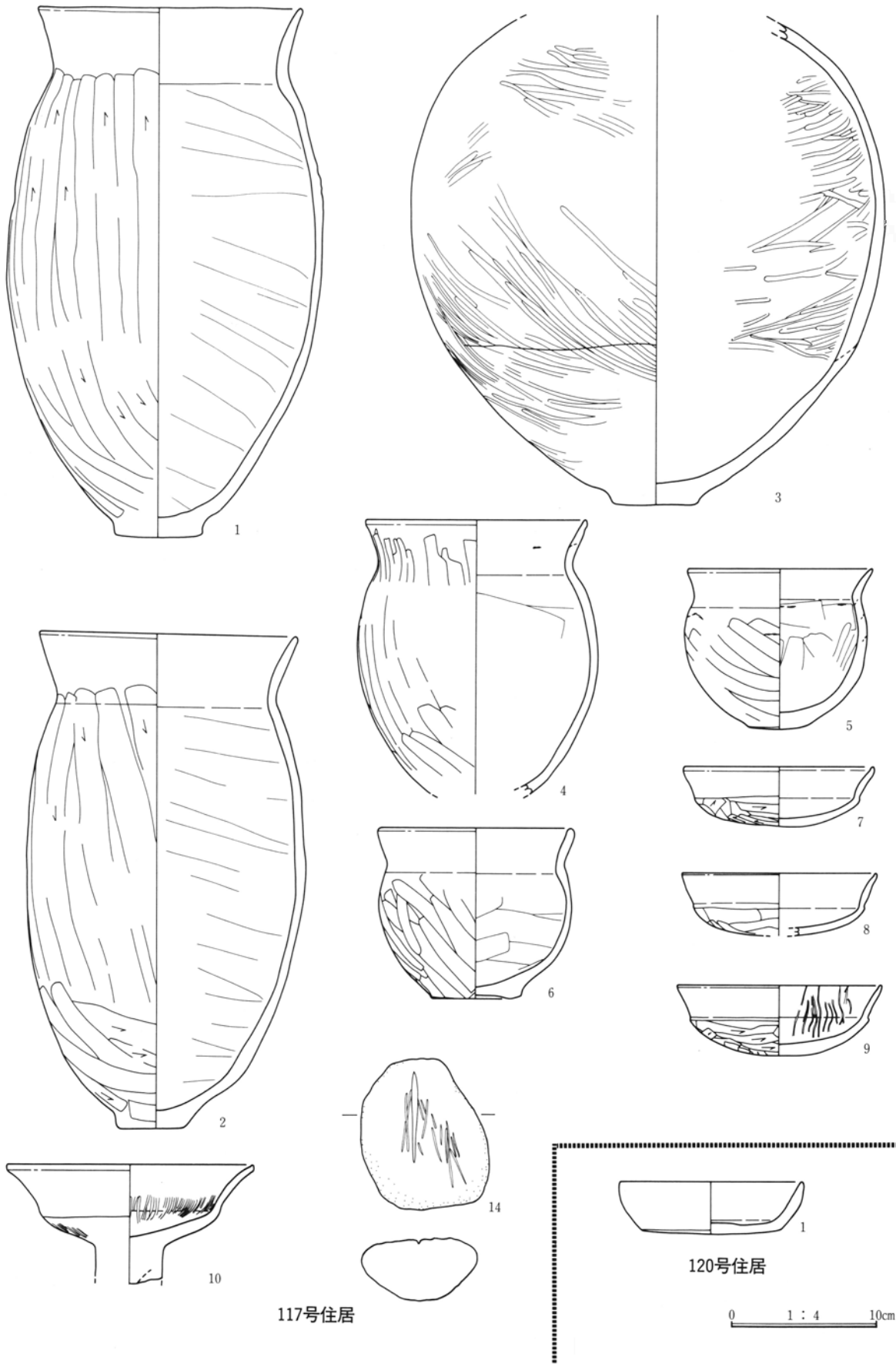

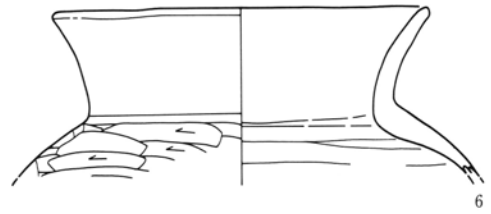
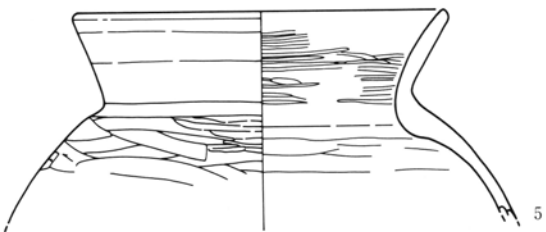
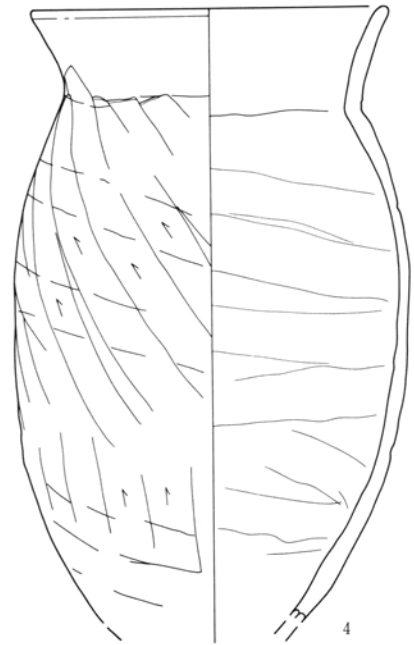
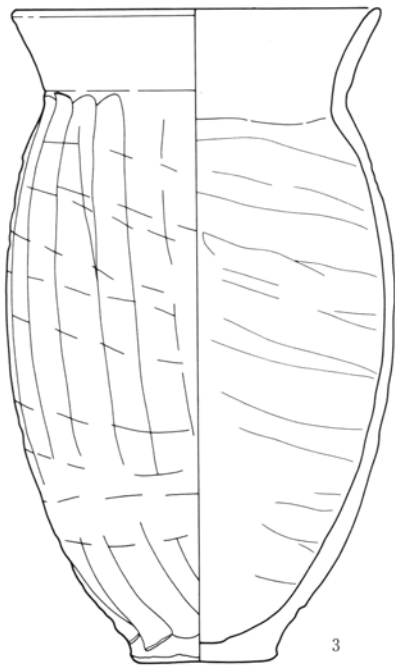
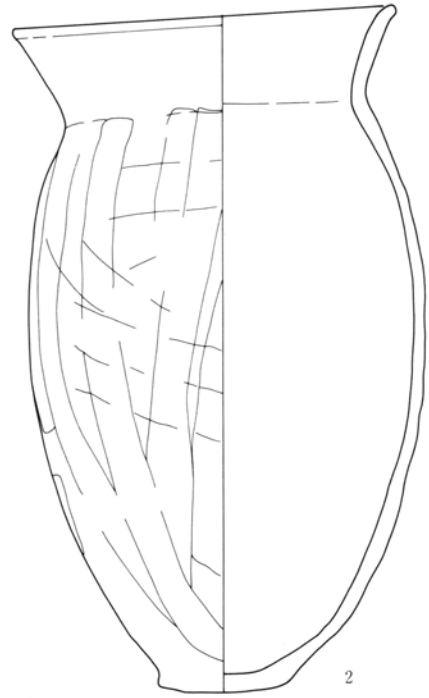
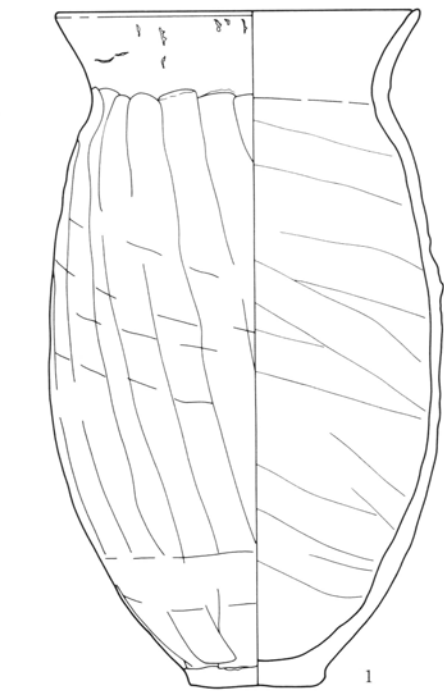

3号住居

0 1 : 4 10cm

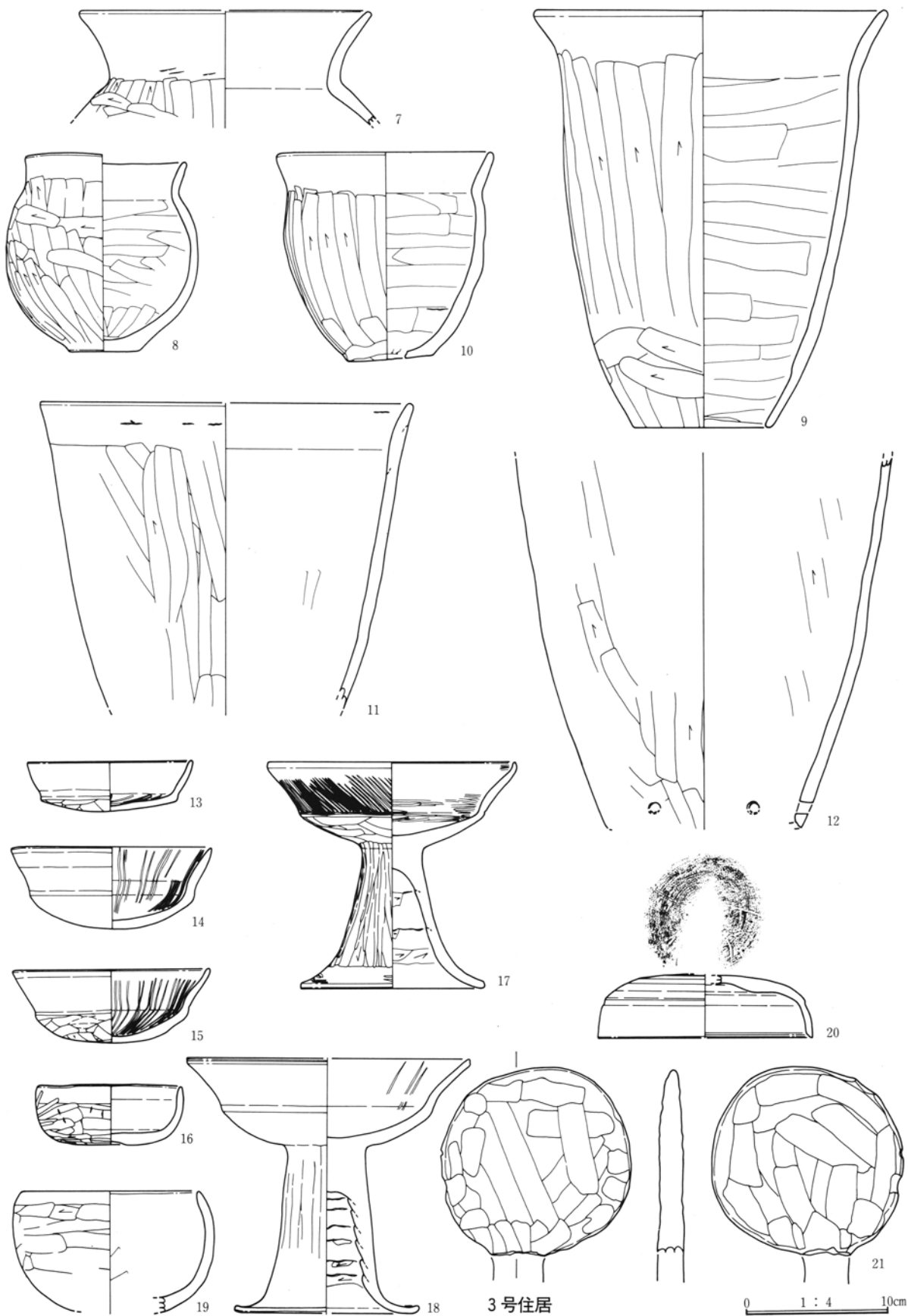



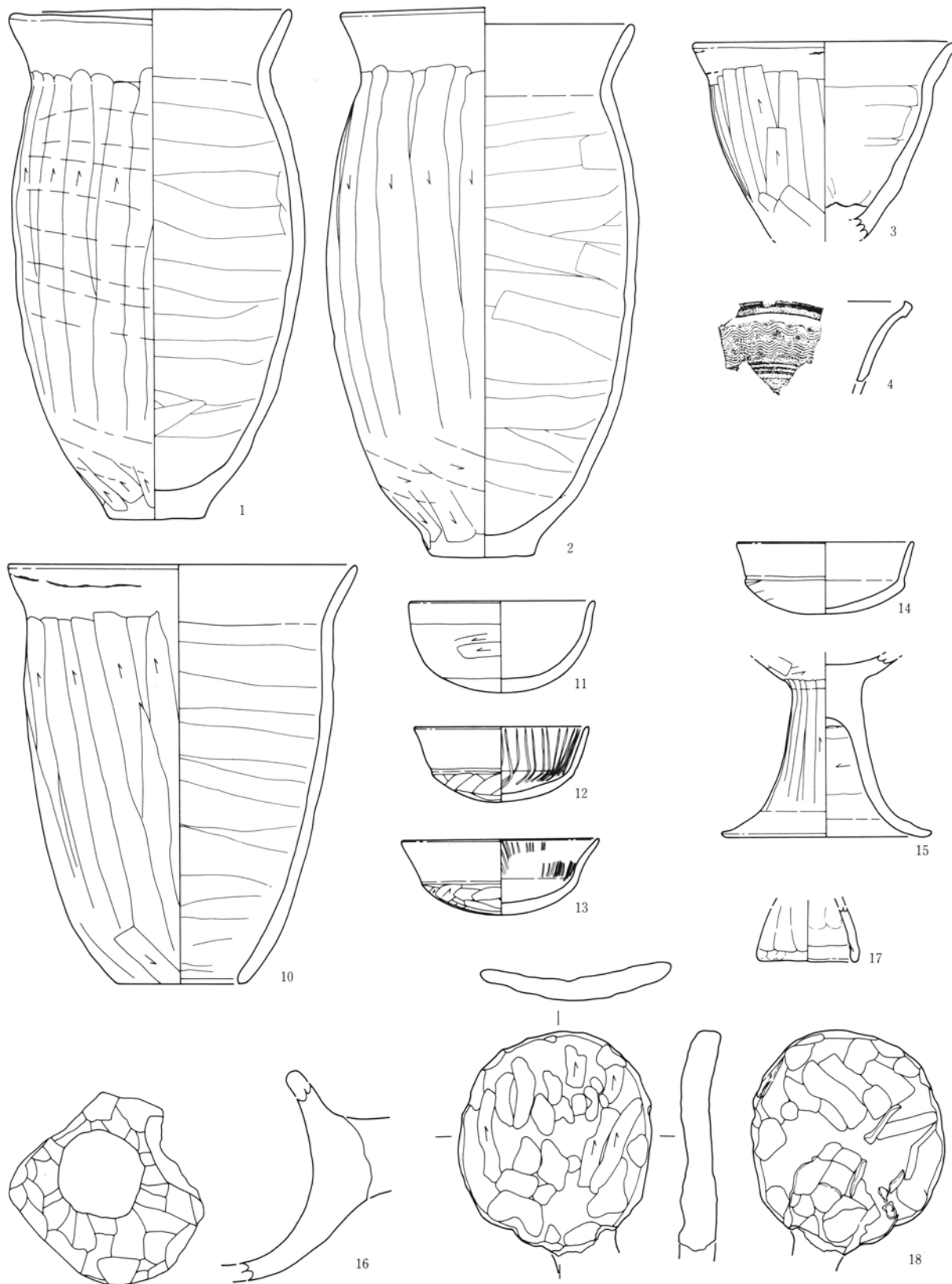

0 1 : 2 5 cm  
16

10号住居

0 1 : 4 10cm

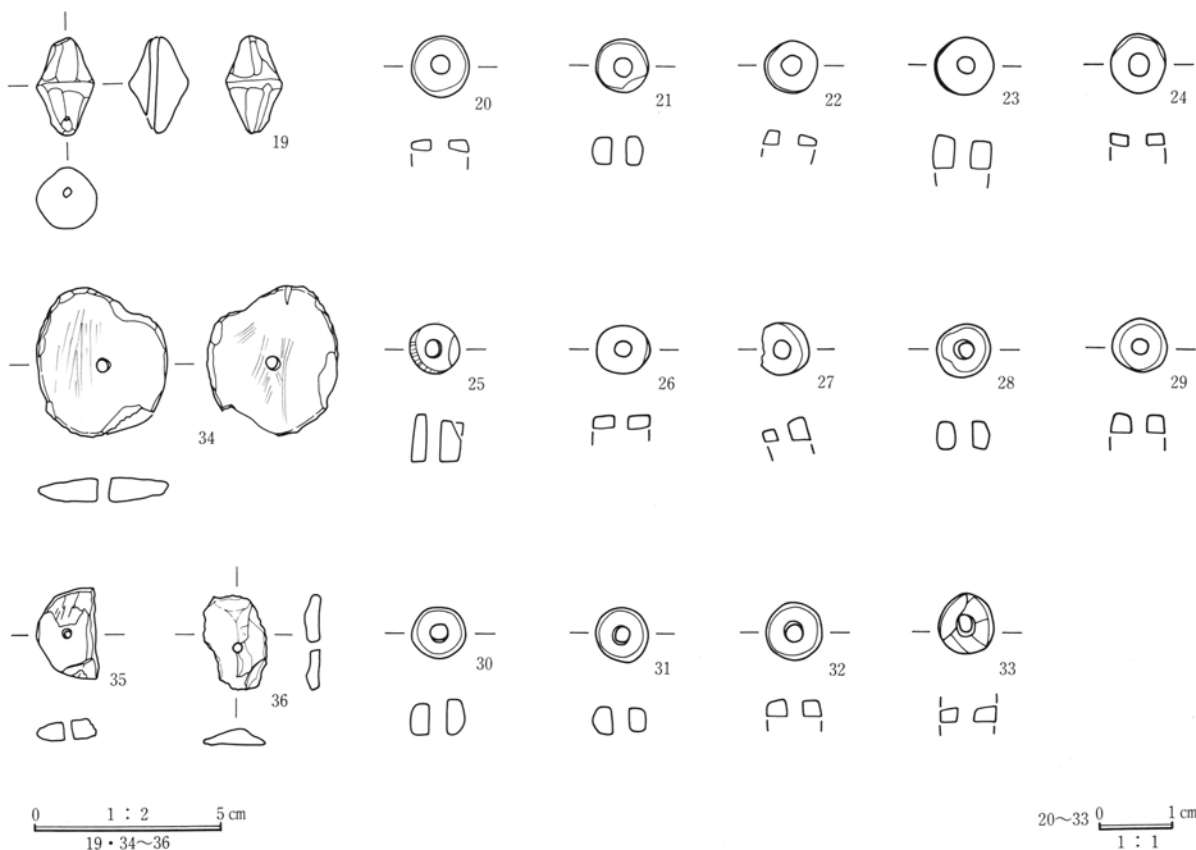

10号住居

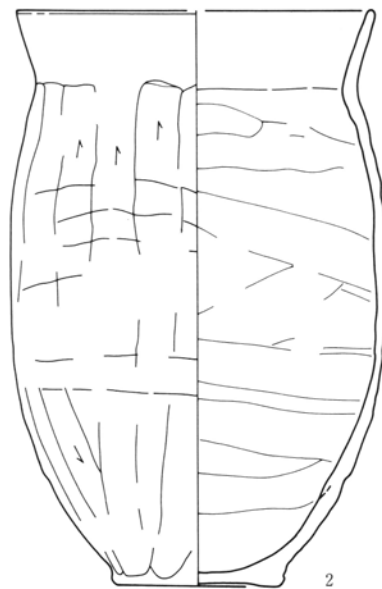
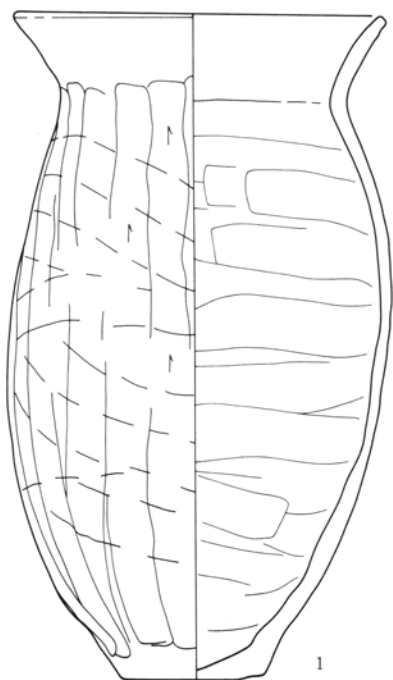

12号住居

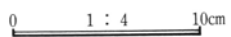

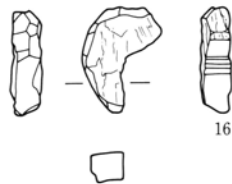
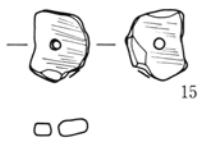
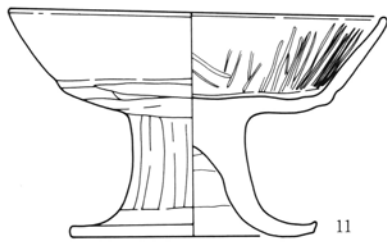
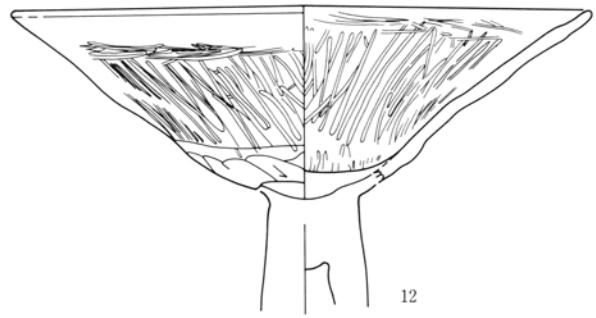
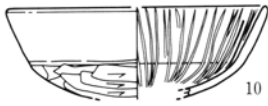
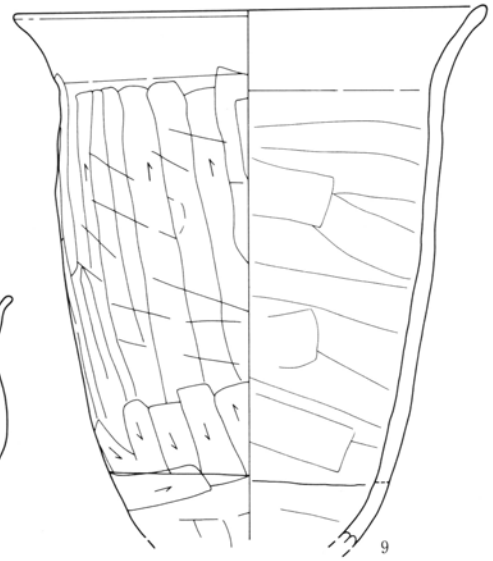
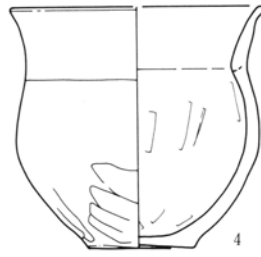
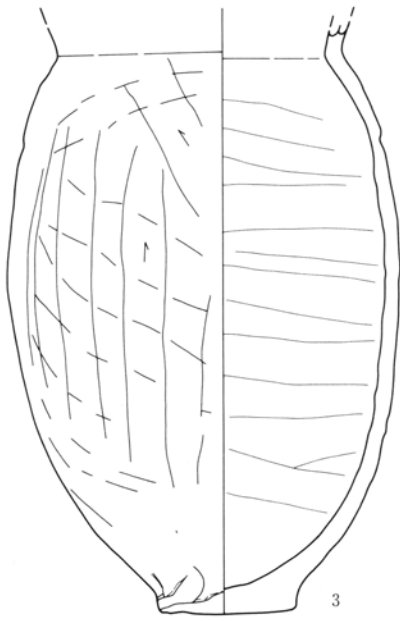

0 1 : 2 5 cm  
15 • 16

0 1 : 4 10cm

12号住居

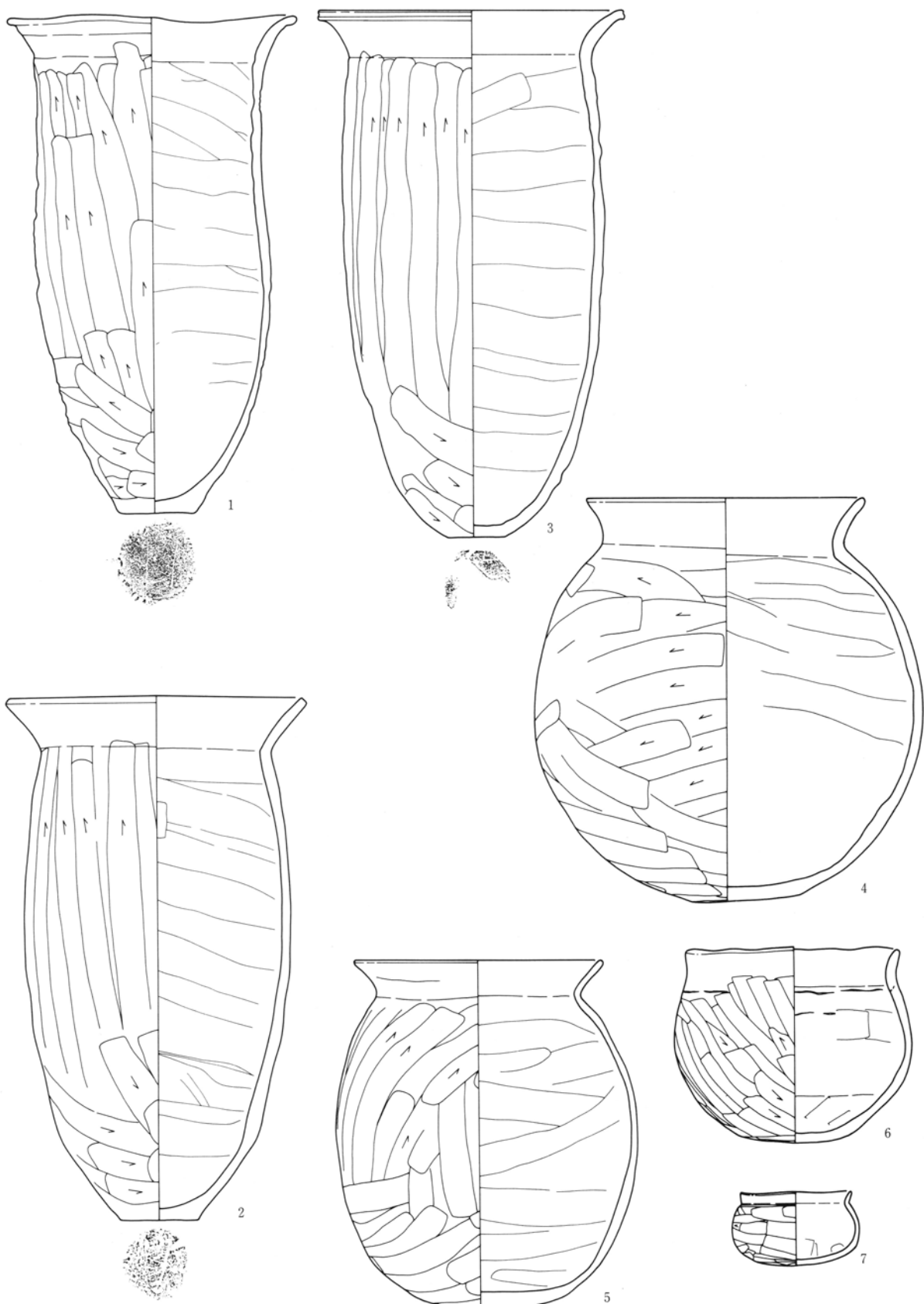

16号住居

0 1 : 4 10cm

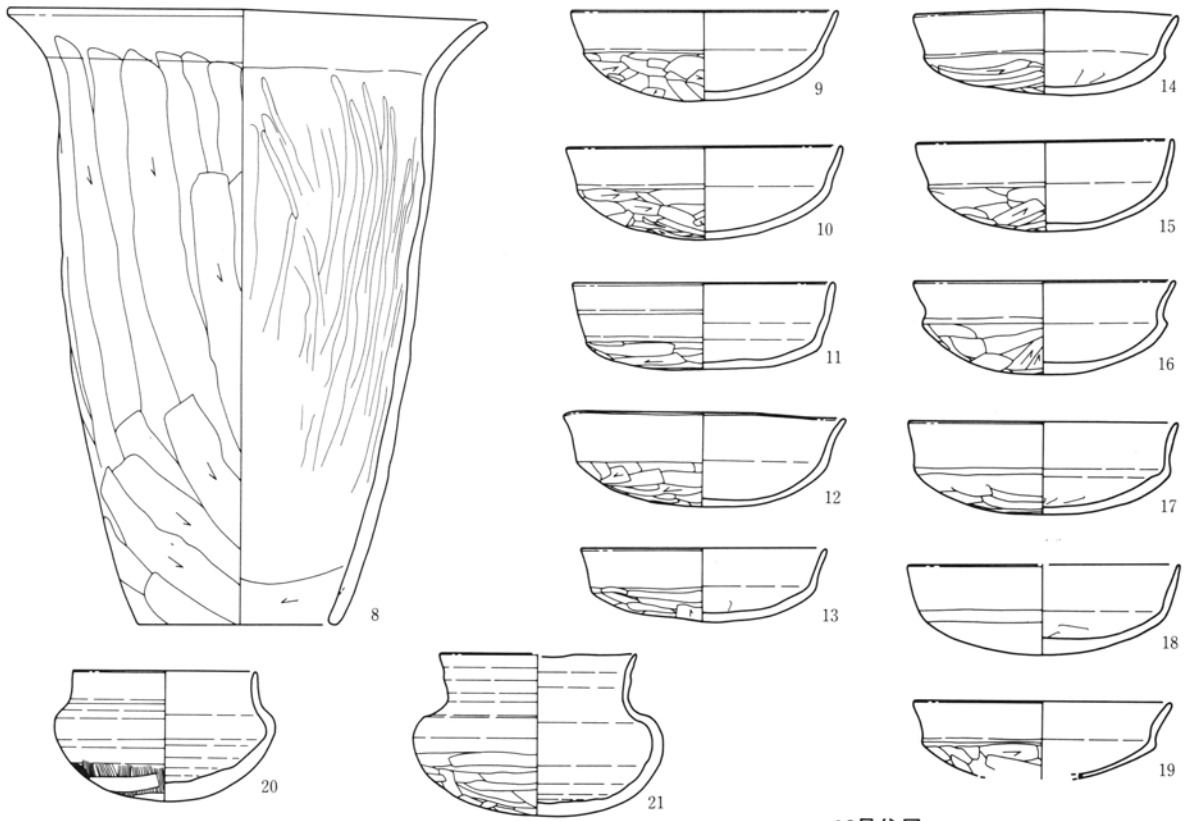

16号住居

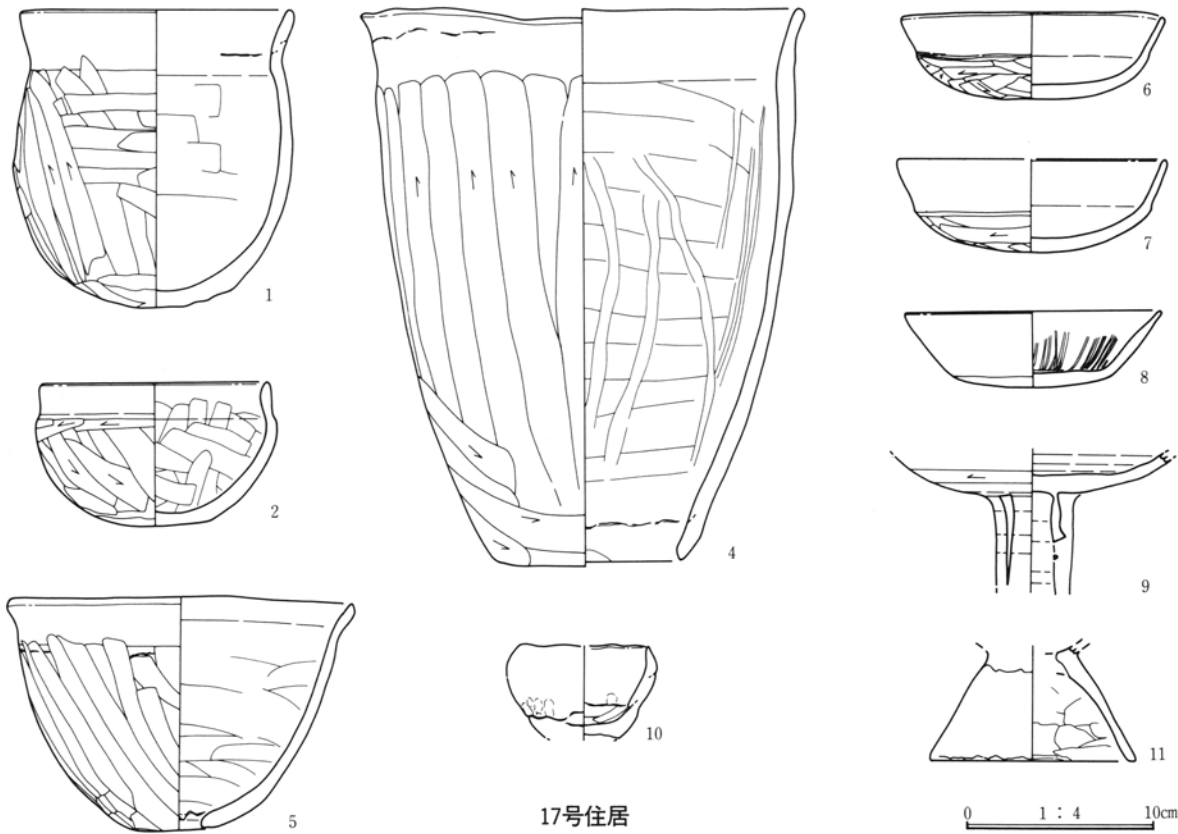

17号住居

0 1 : 4 10cm

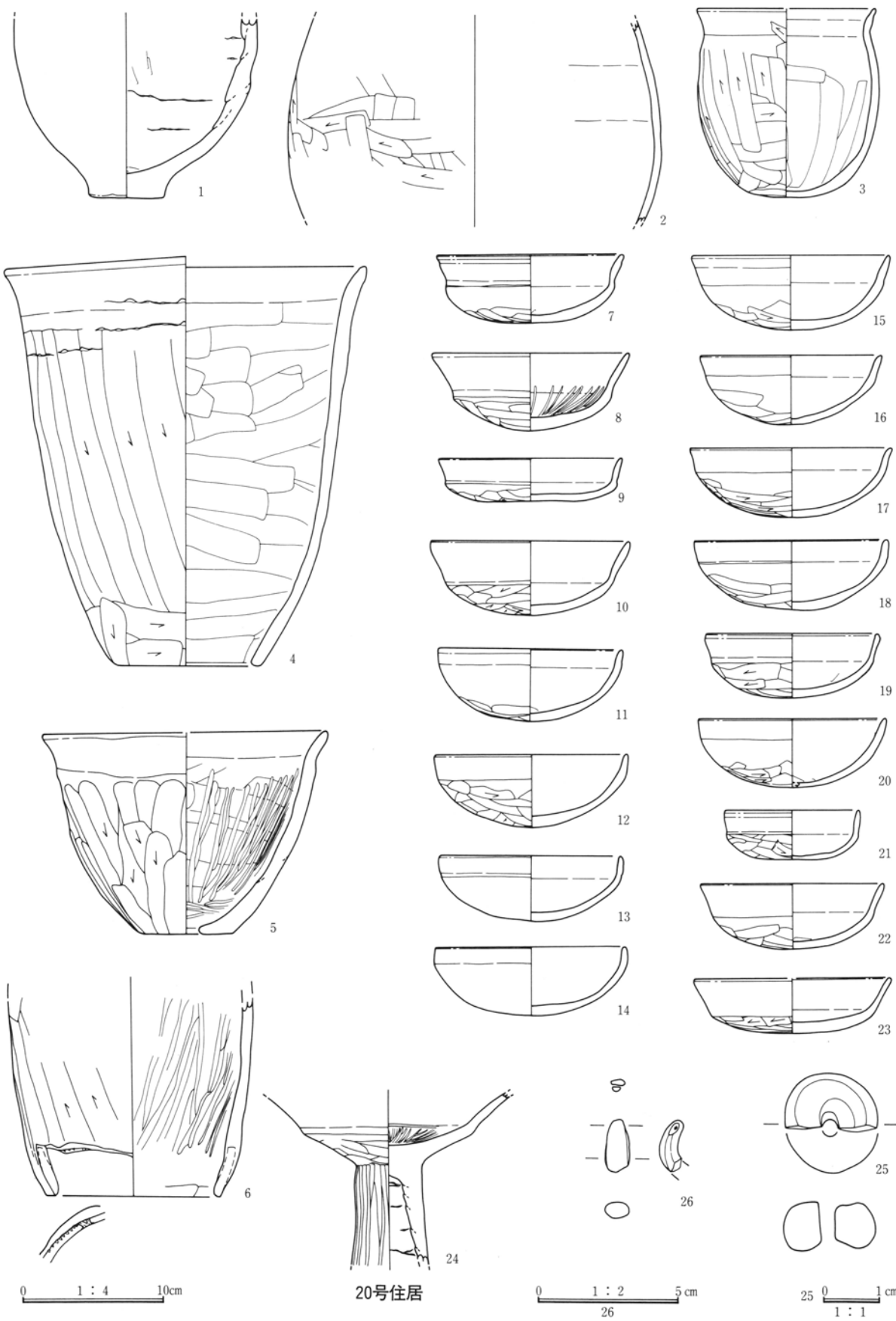

20号住居

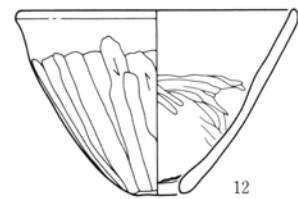
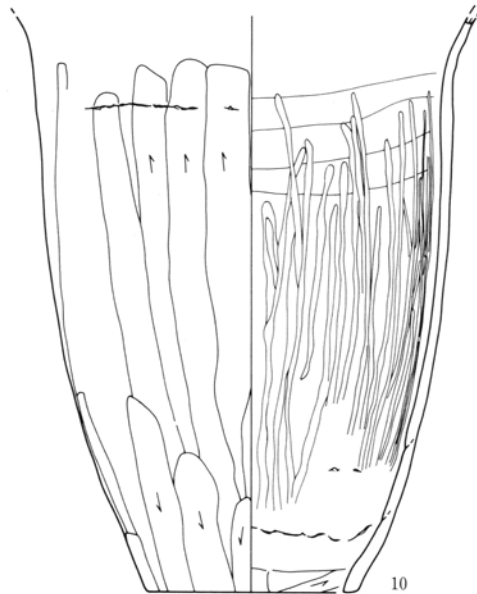
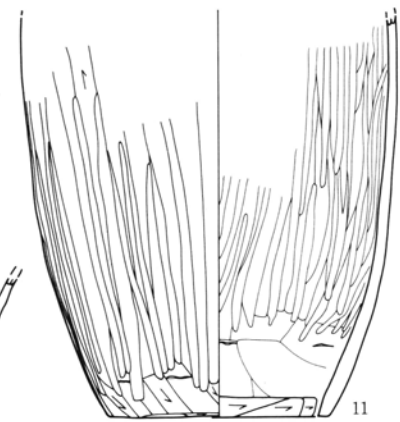
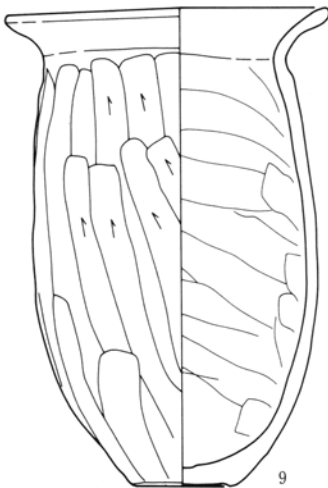
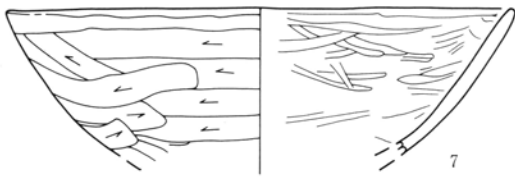
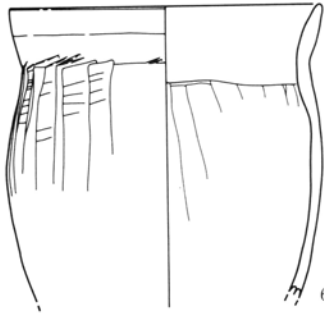
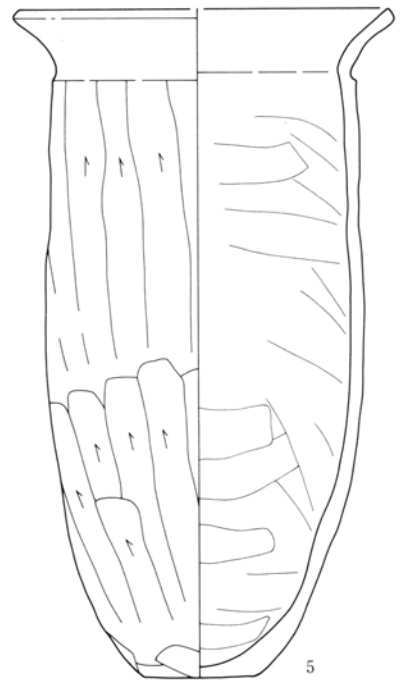
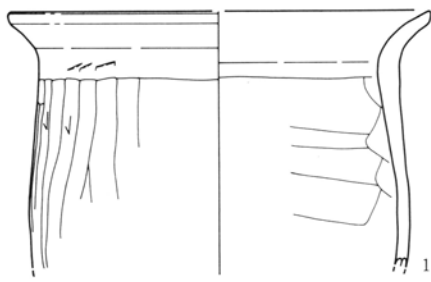

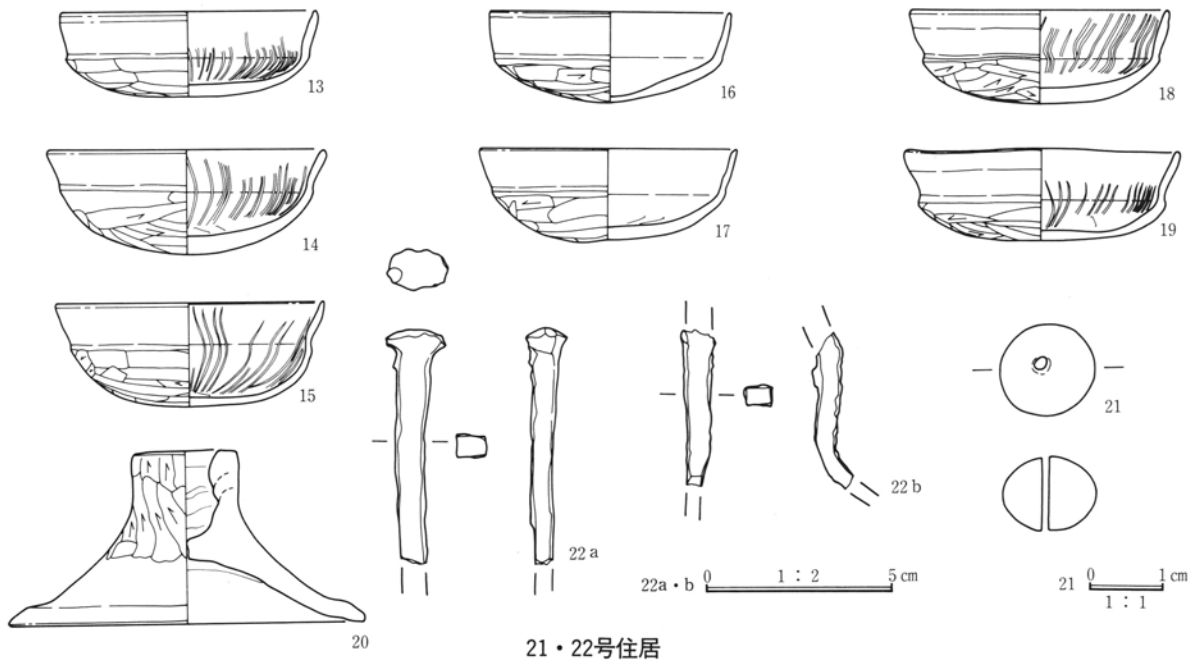

21・22号住居

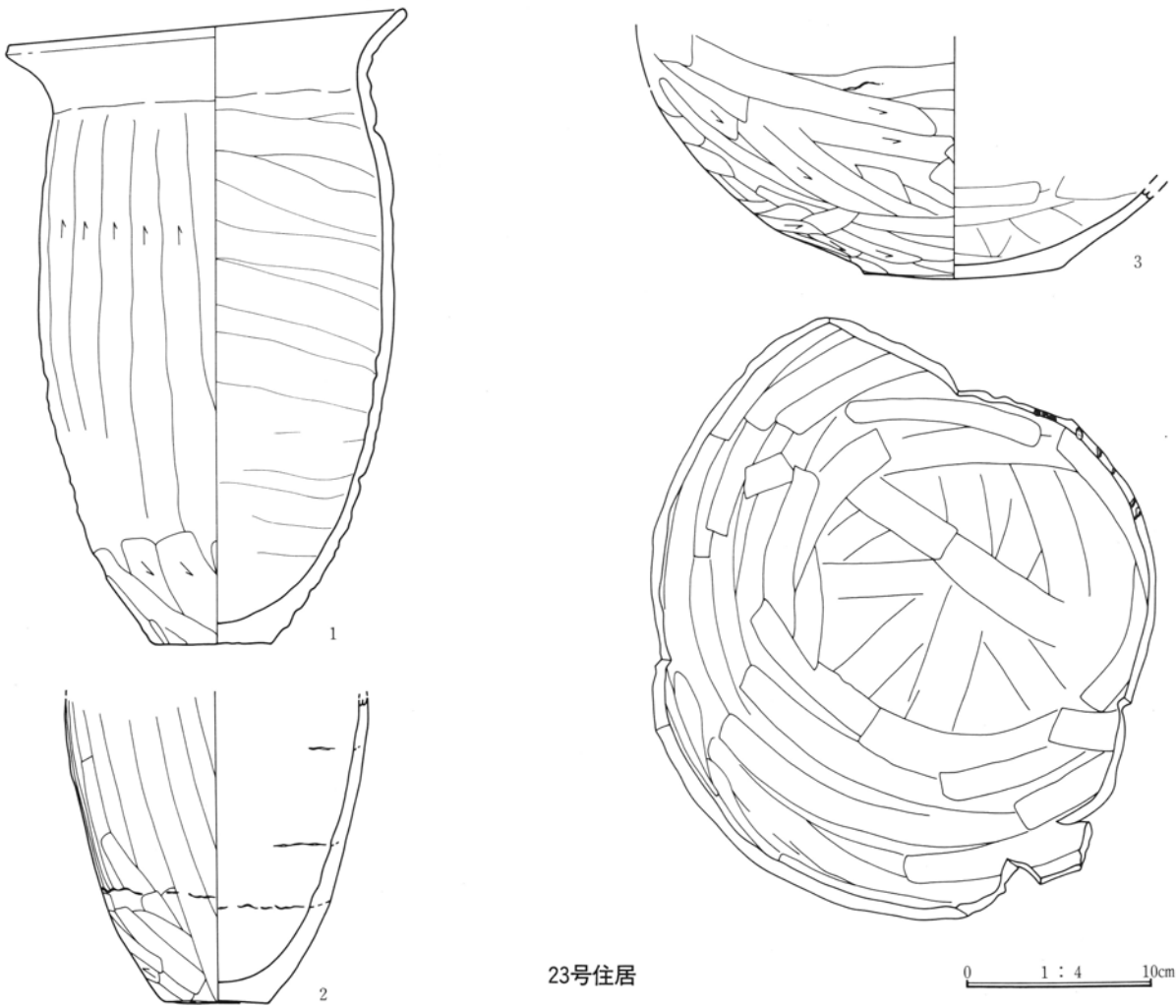

23号住居



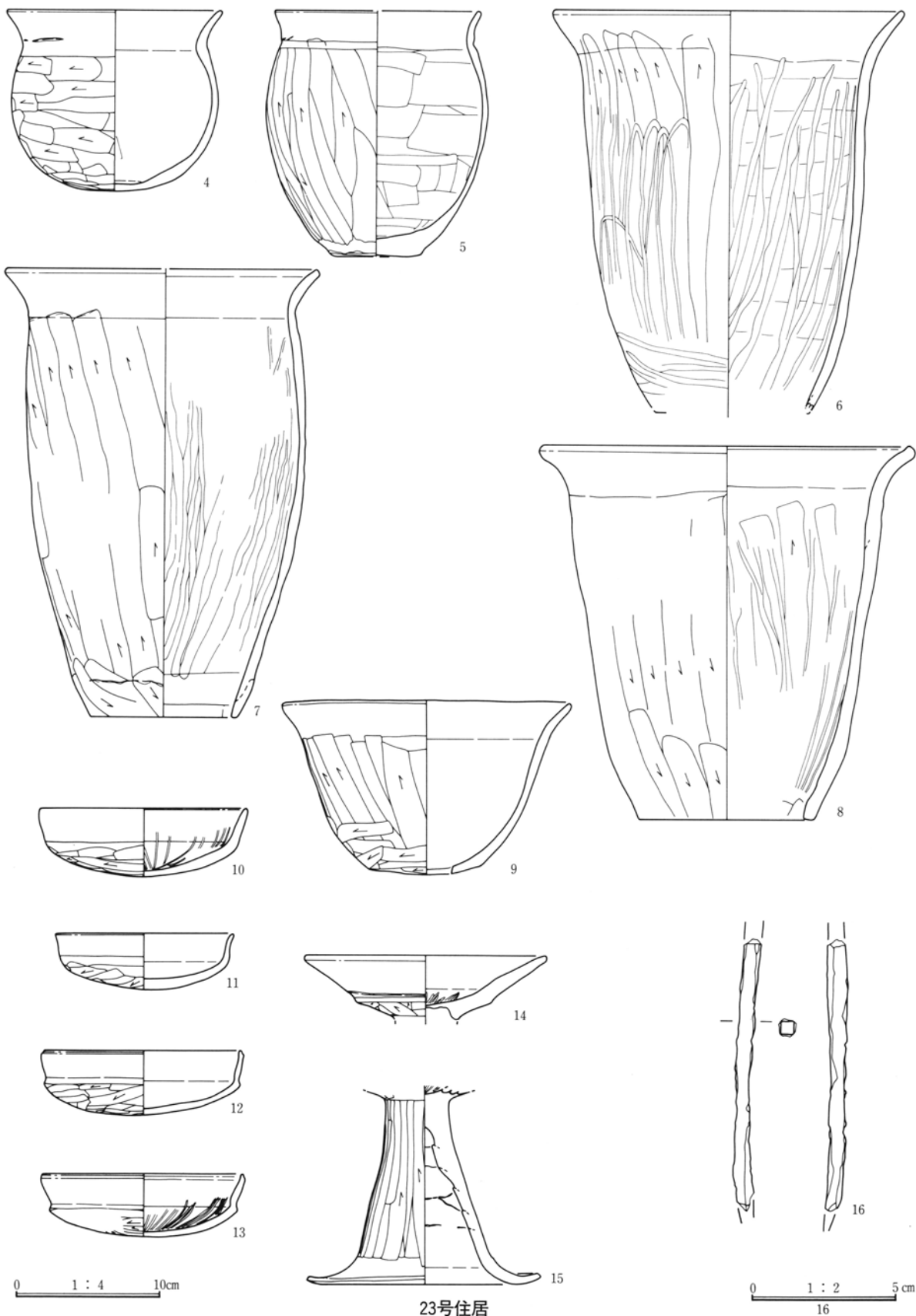

23号住居

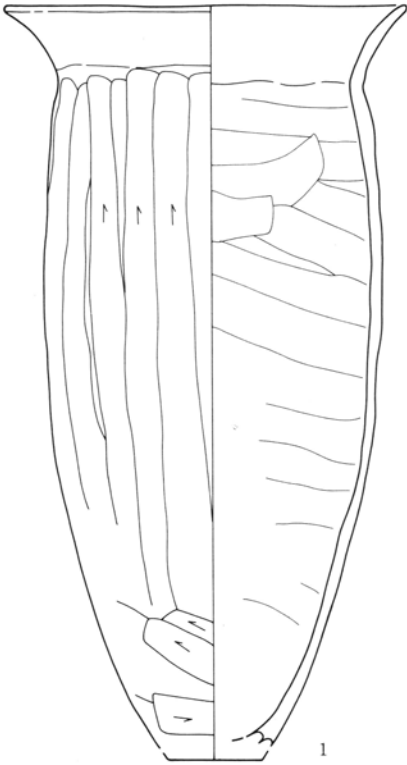

1

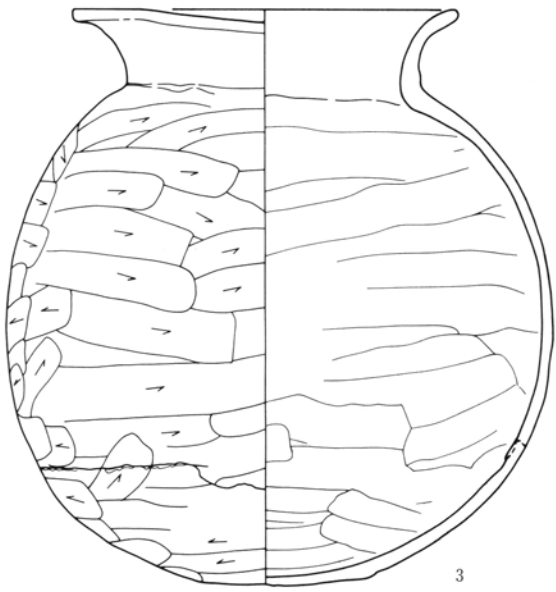

3

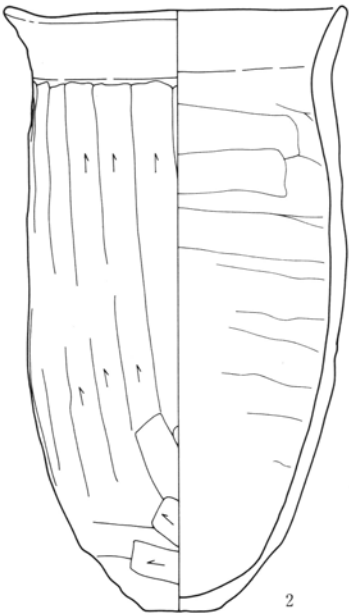

2

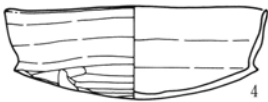
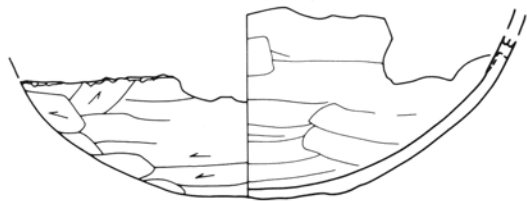
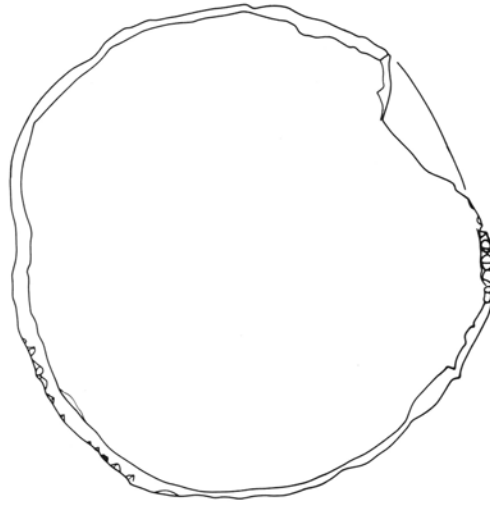

4

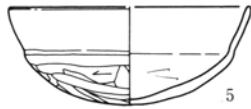

5

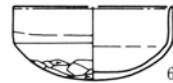

6

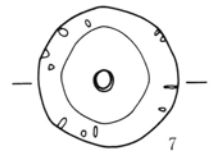

7



0 1 : 4 10cm

24号住居

7 0 1 cm 1 : 1

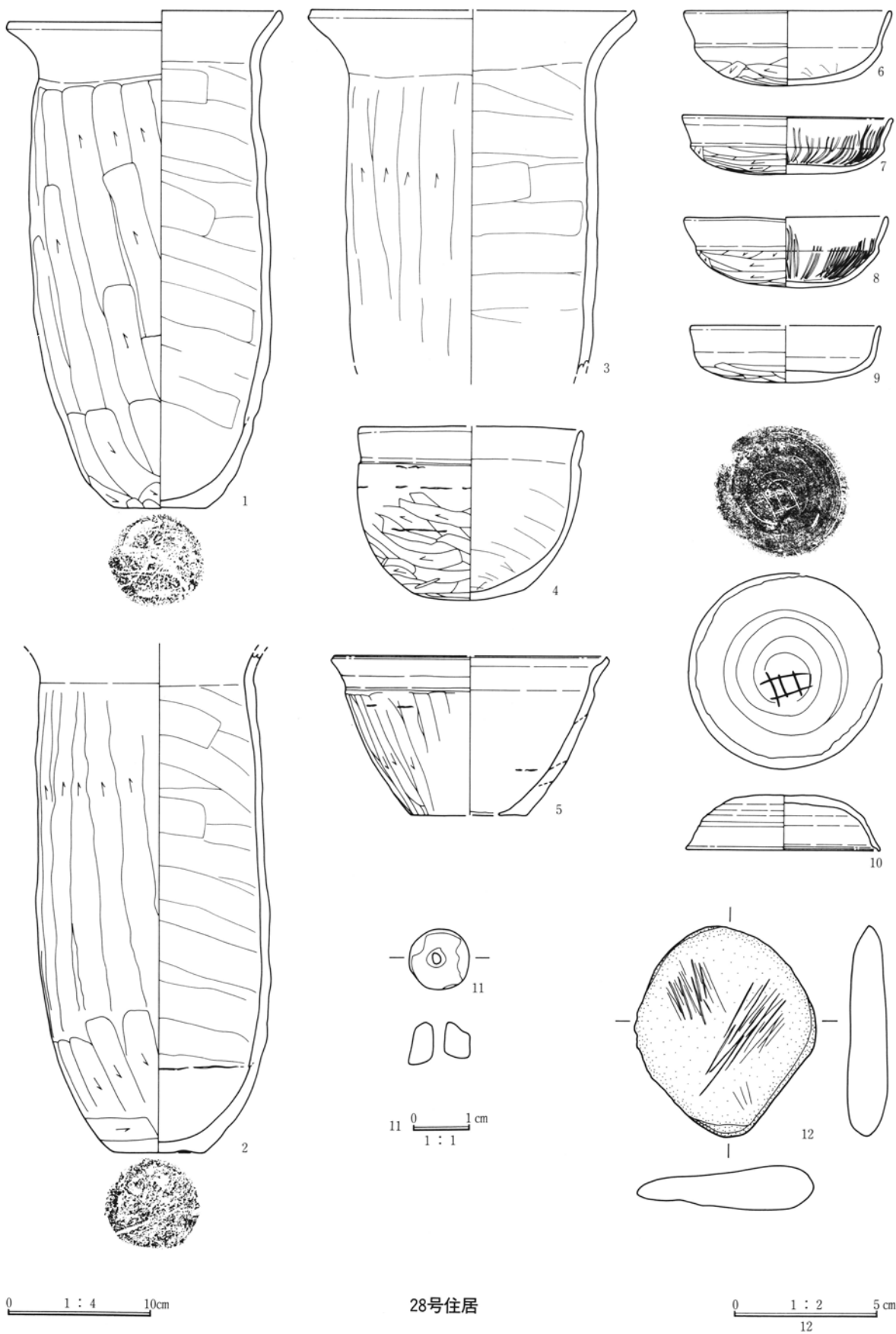

28号住居

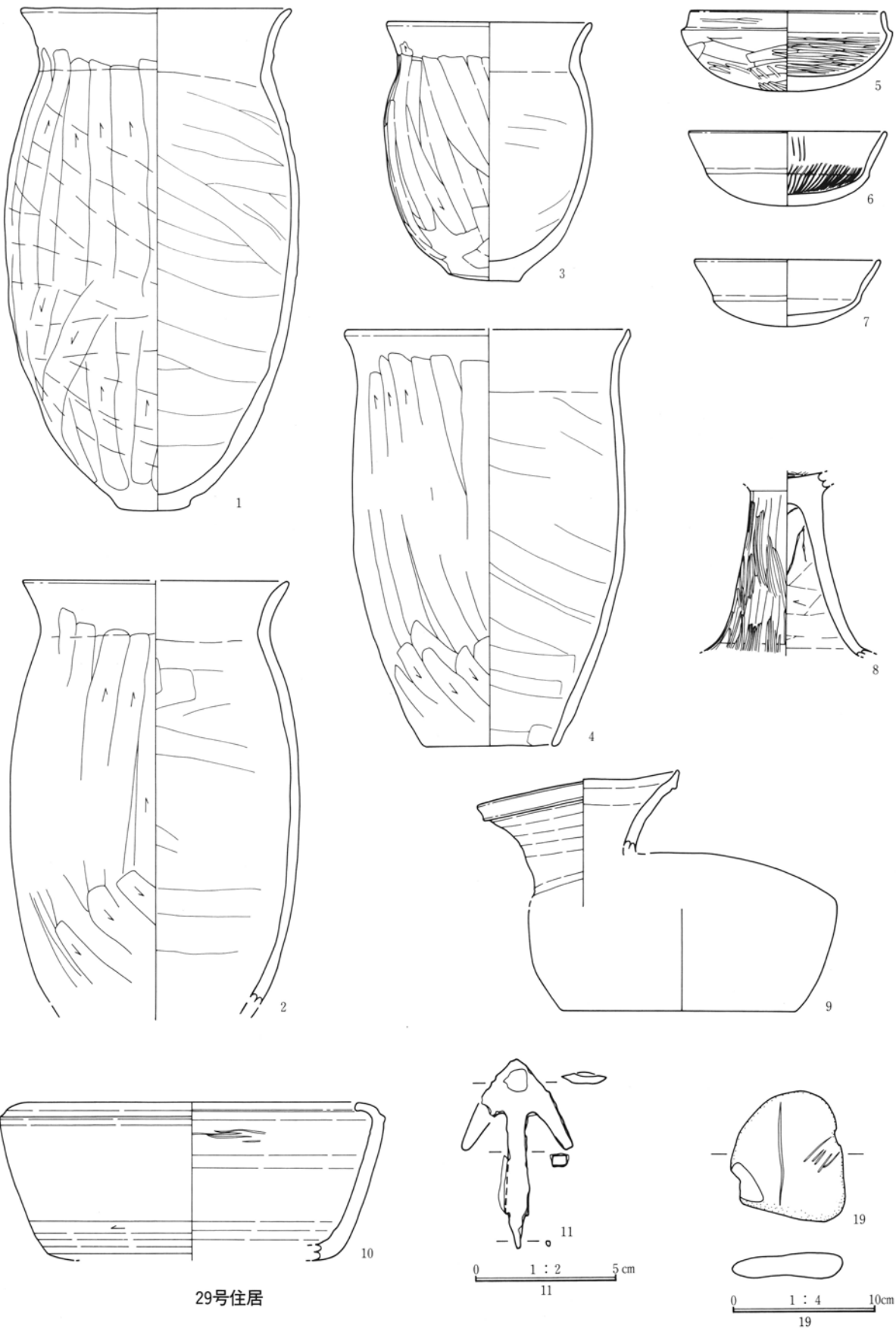

29号住居

0 1 : 4 10cm  
19

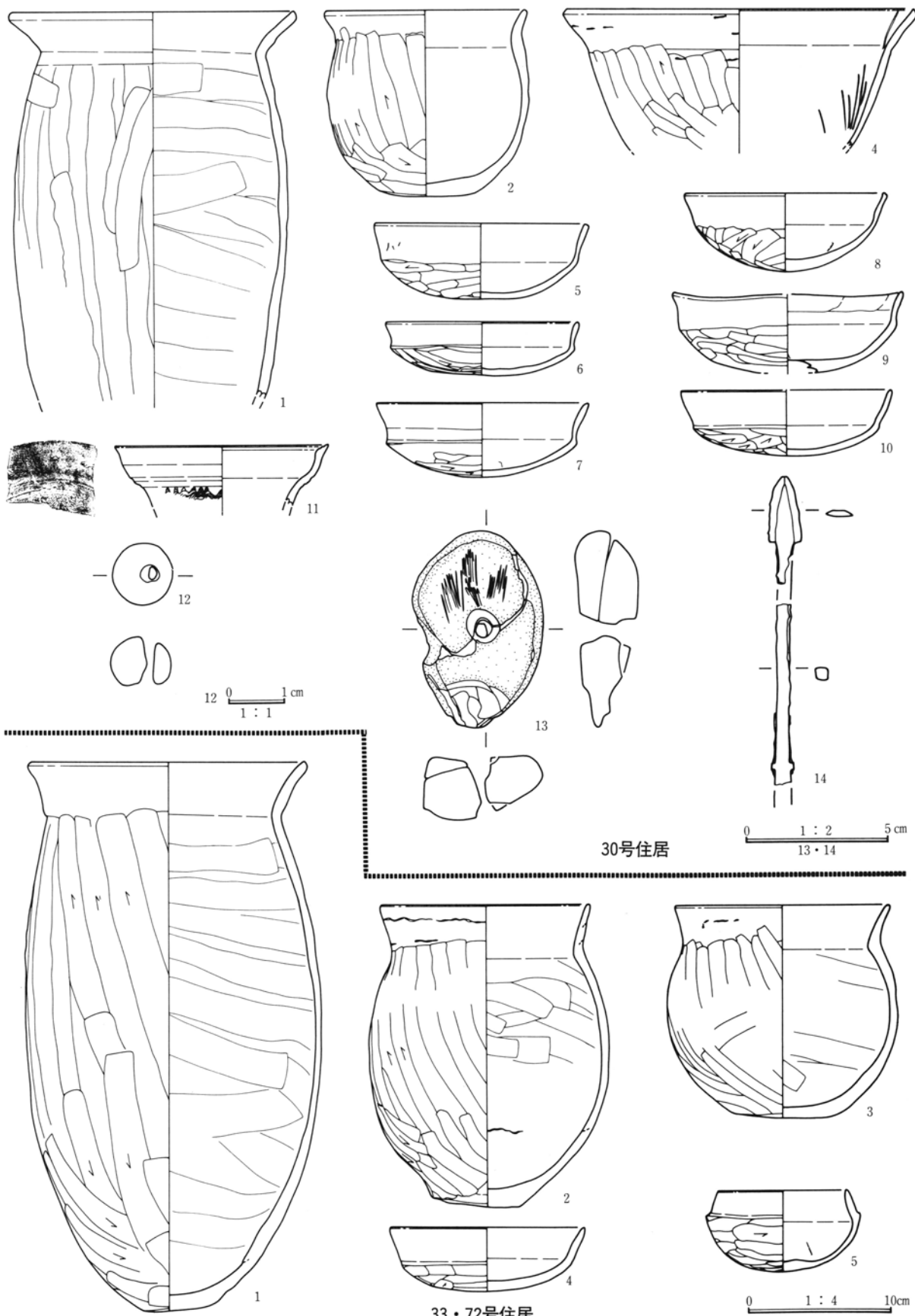

30号住居

33・72号住居

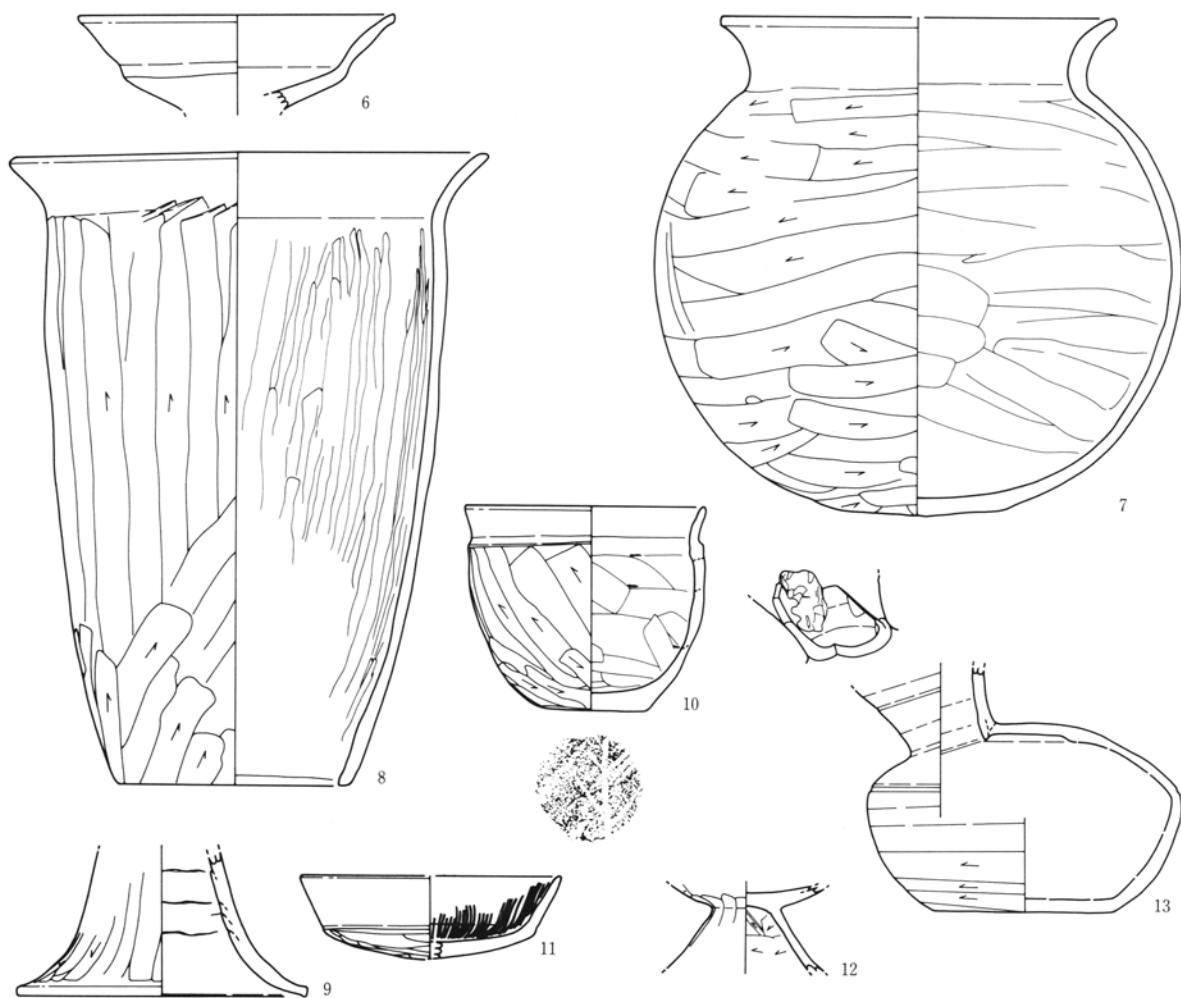

33・72号住居

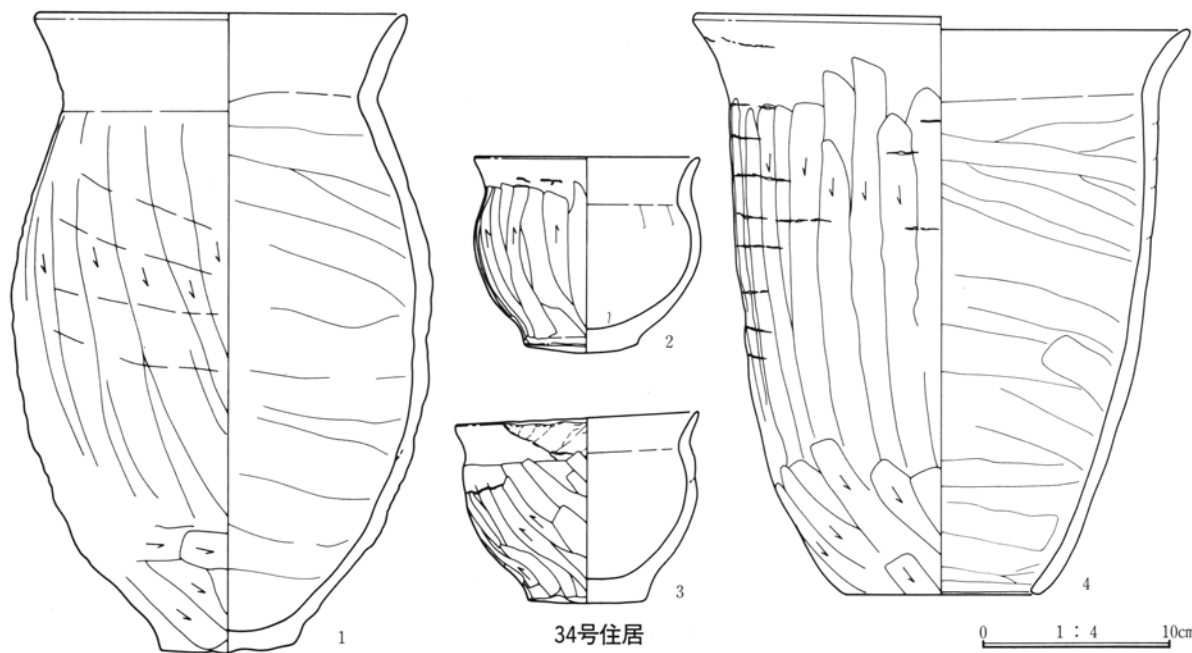

34号住居

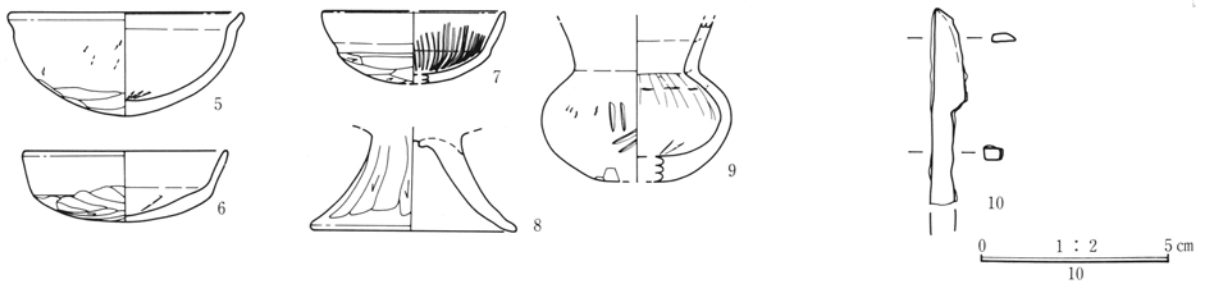

34号住居

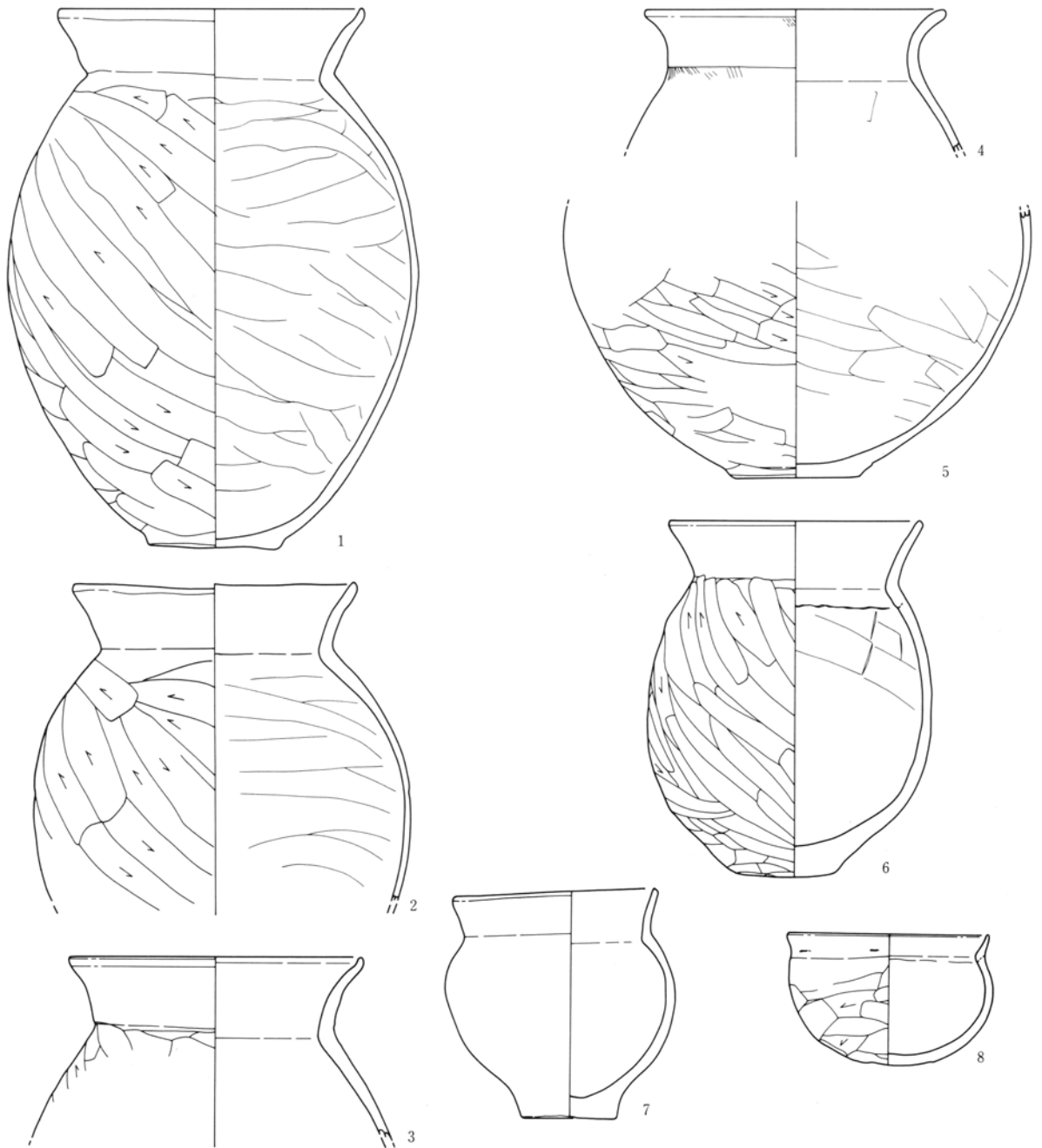

35号住居

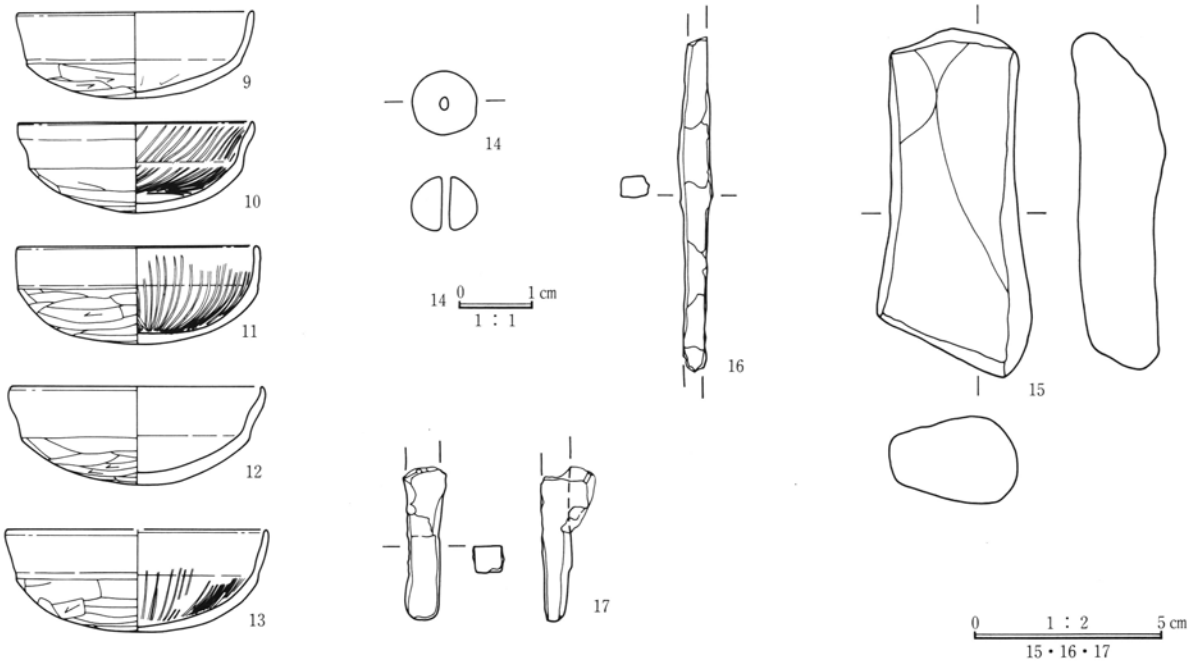

35号住居

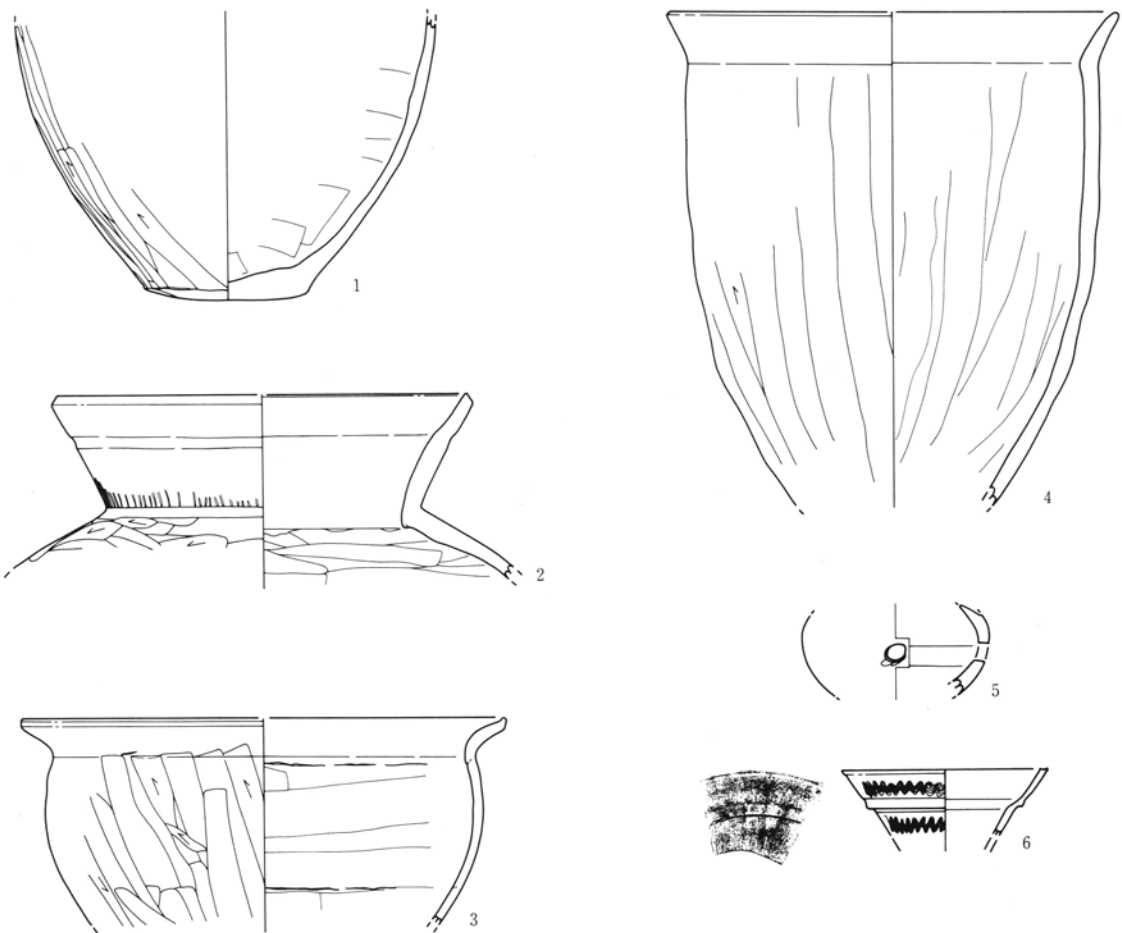

37号住居



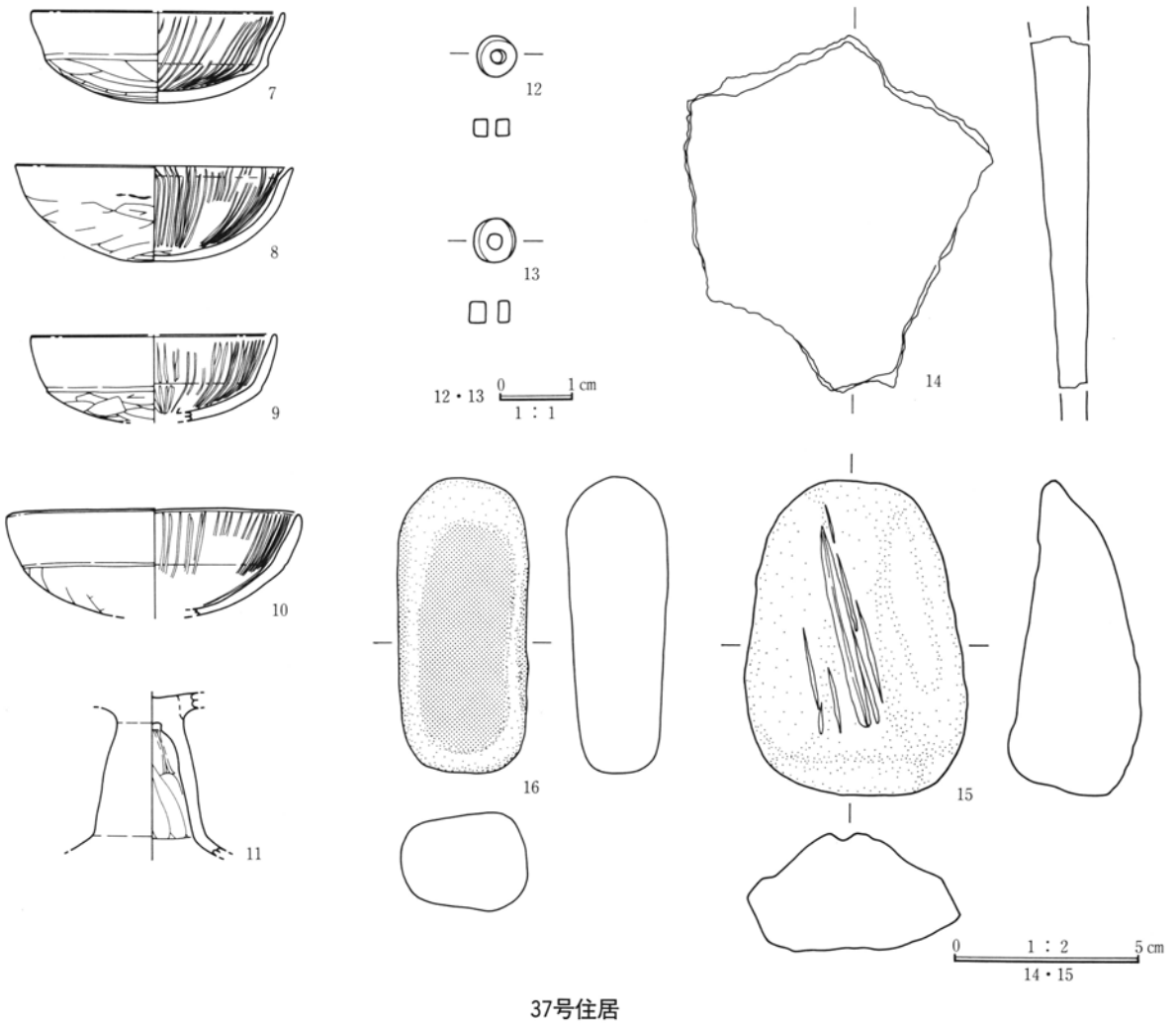

37号住居

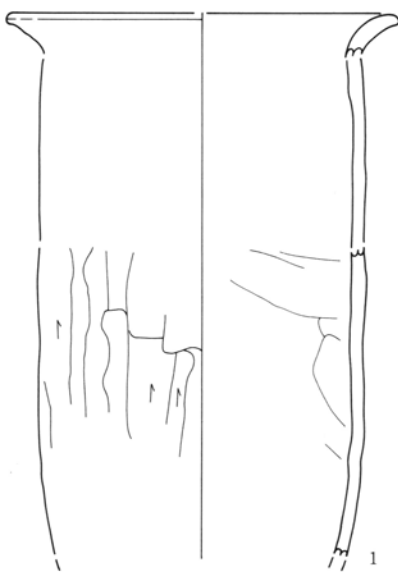

0 1 : 2 5 cm

0 1 : 4 10 cm

38号住居

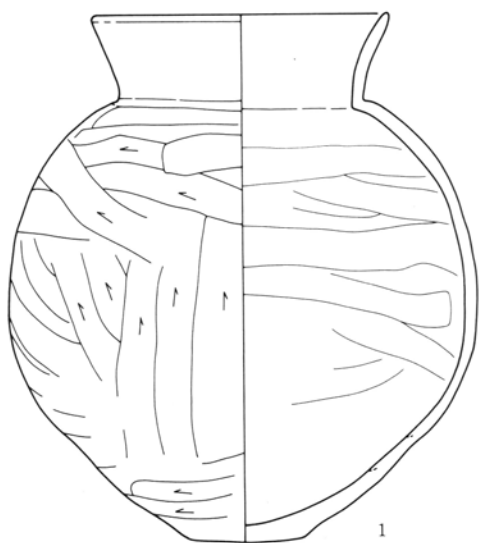

1

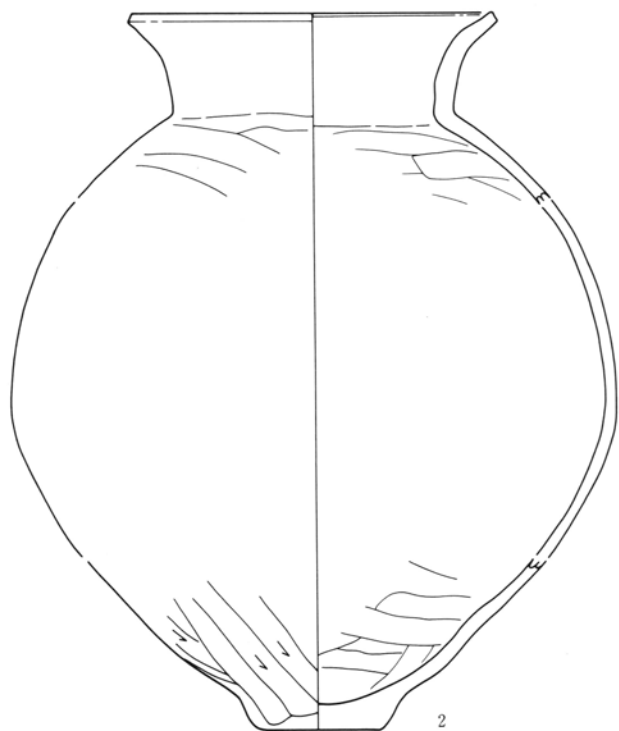

2

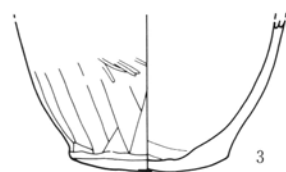

3

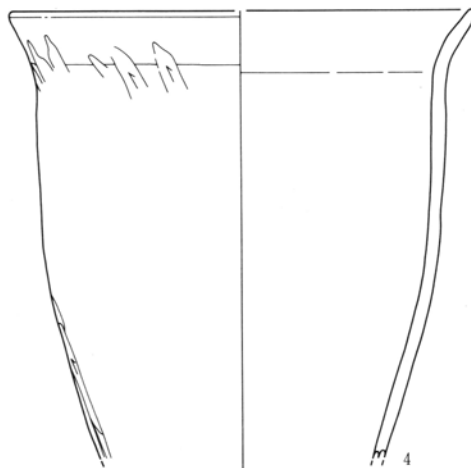

4



5



6

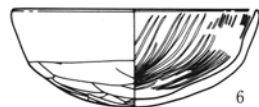

7



8

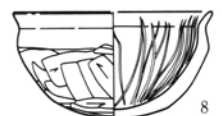

9



0 1 : 4 10cm

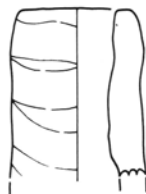

10



45号住居



11



11 0 1 cm 1 : 1

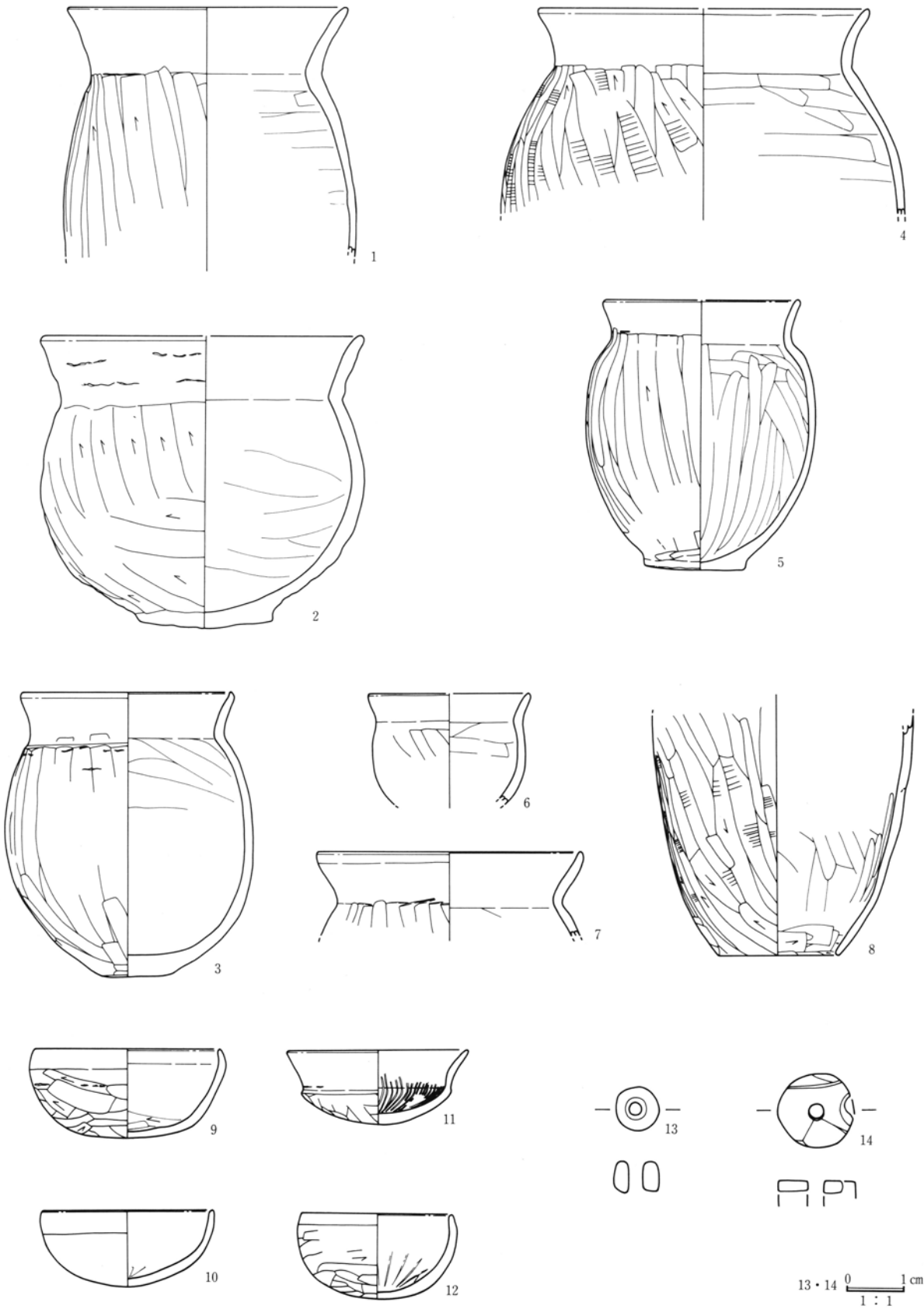

0 1 : 4 10cm

47号住居

13・14 0 1 cm 1 : 1

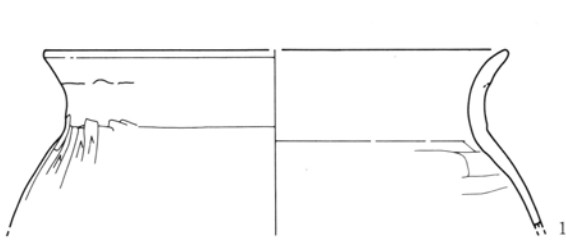

50号住居

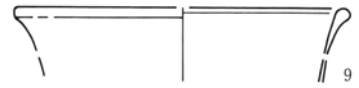
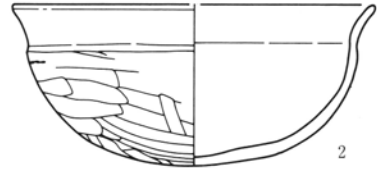

9 0 1 : 2 5 cm

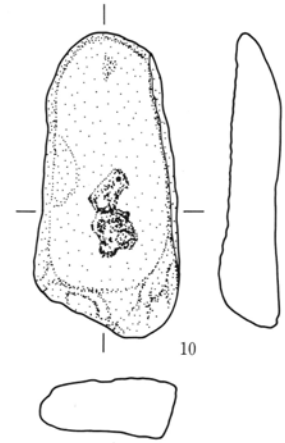
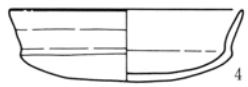
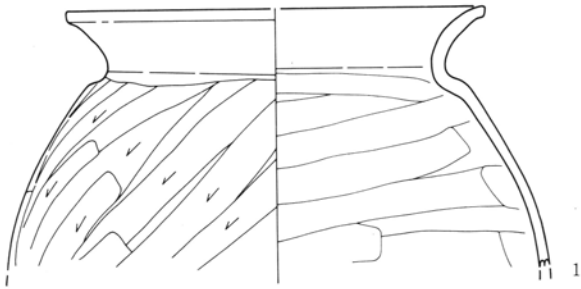

51号住居

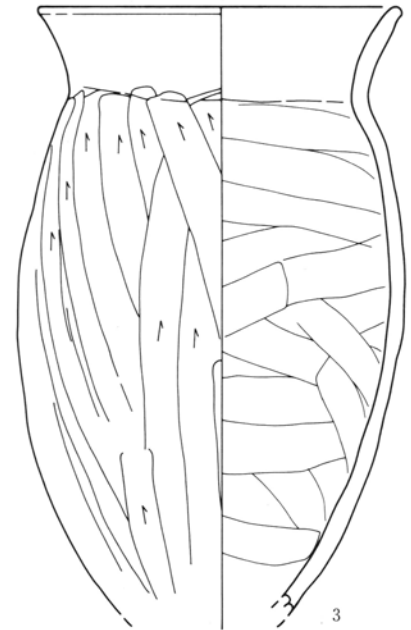
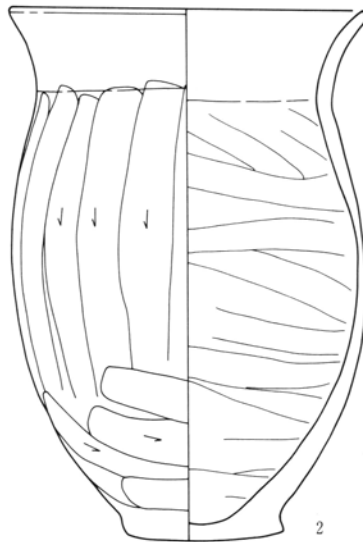
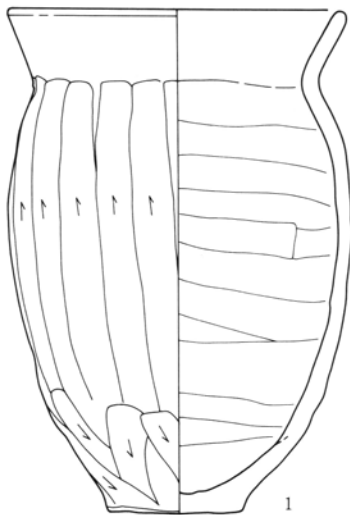

0 1 : 4 10cm

52号住居

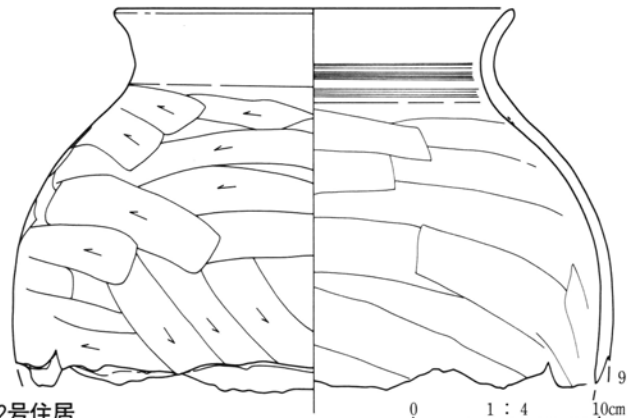
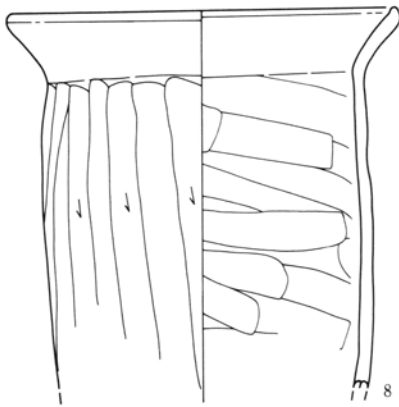
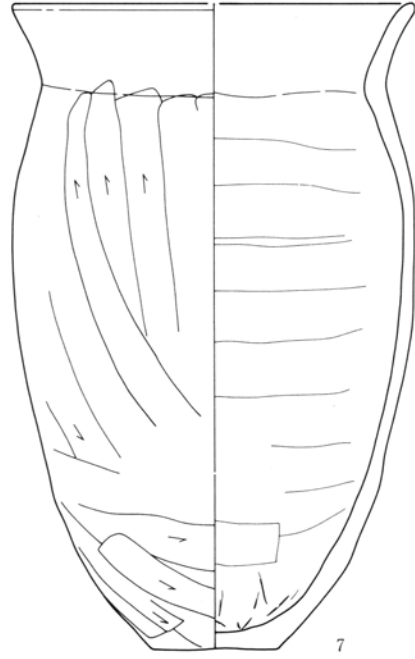
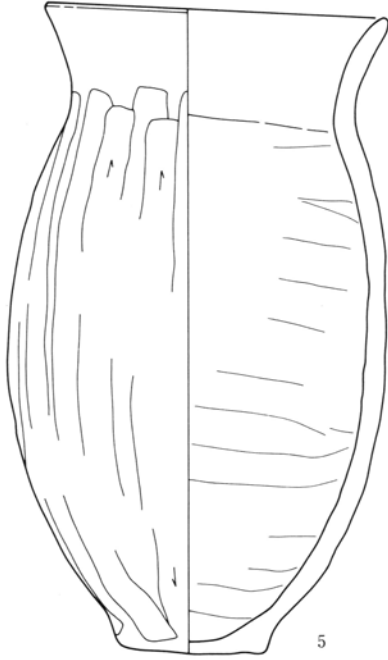
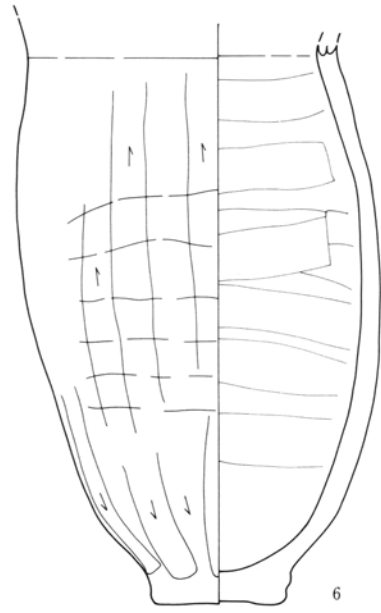
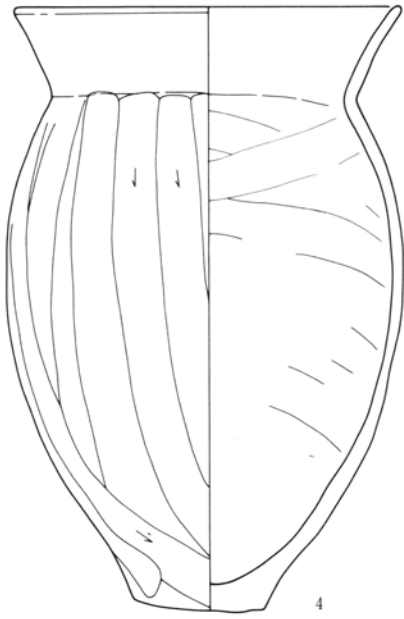

52号住居

0 1 : 4 10cm

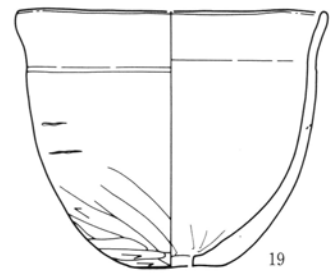
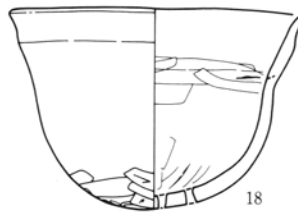
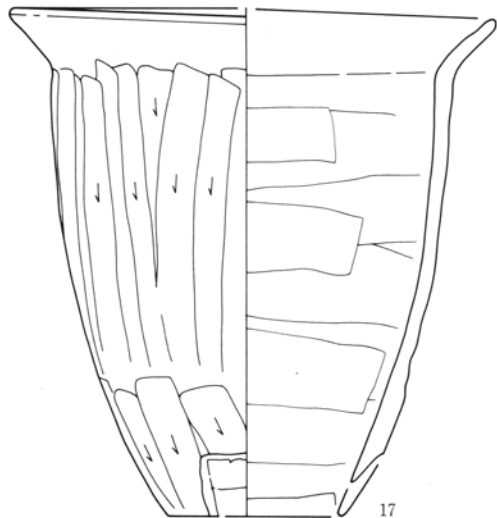
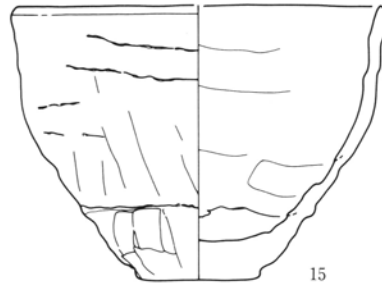
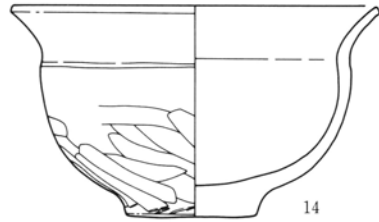
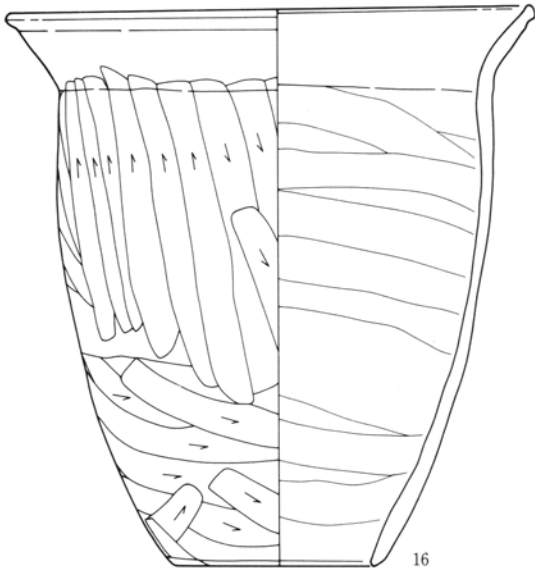
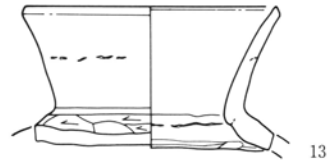
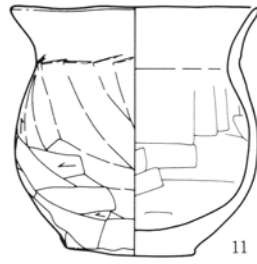
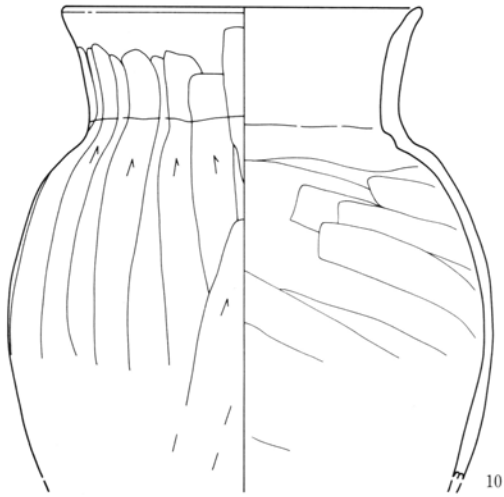

52号住居

0 1 : 4 10cm

图230

白倉B区52・54号住居出土遺物

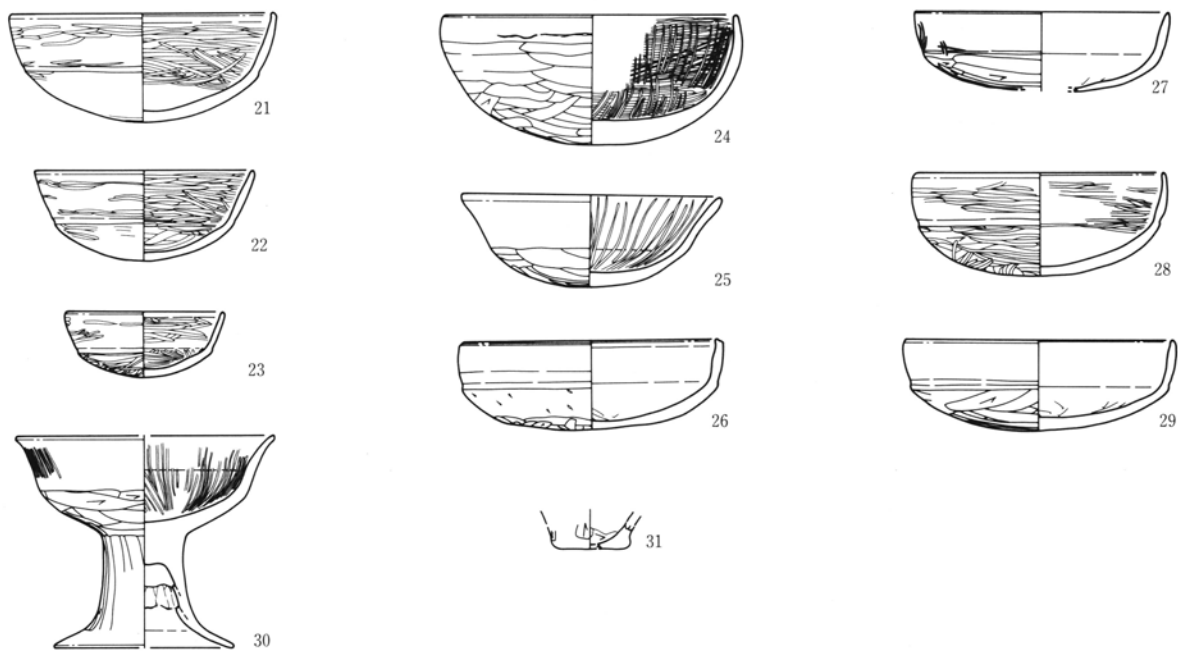

52号住居

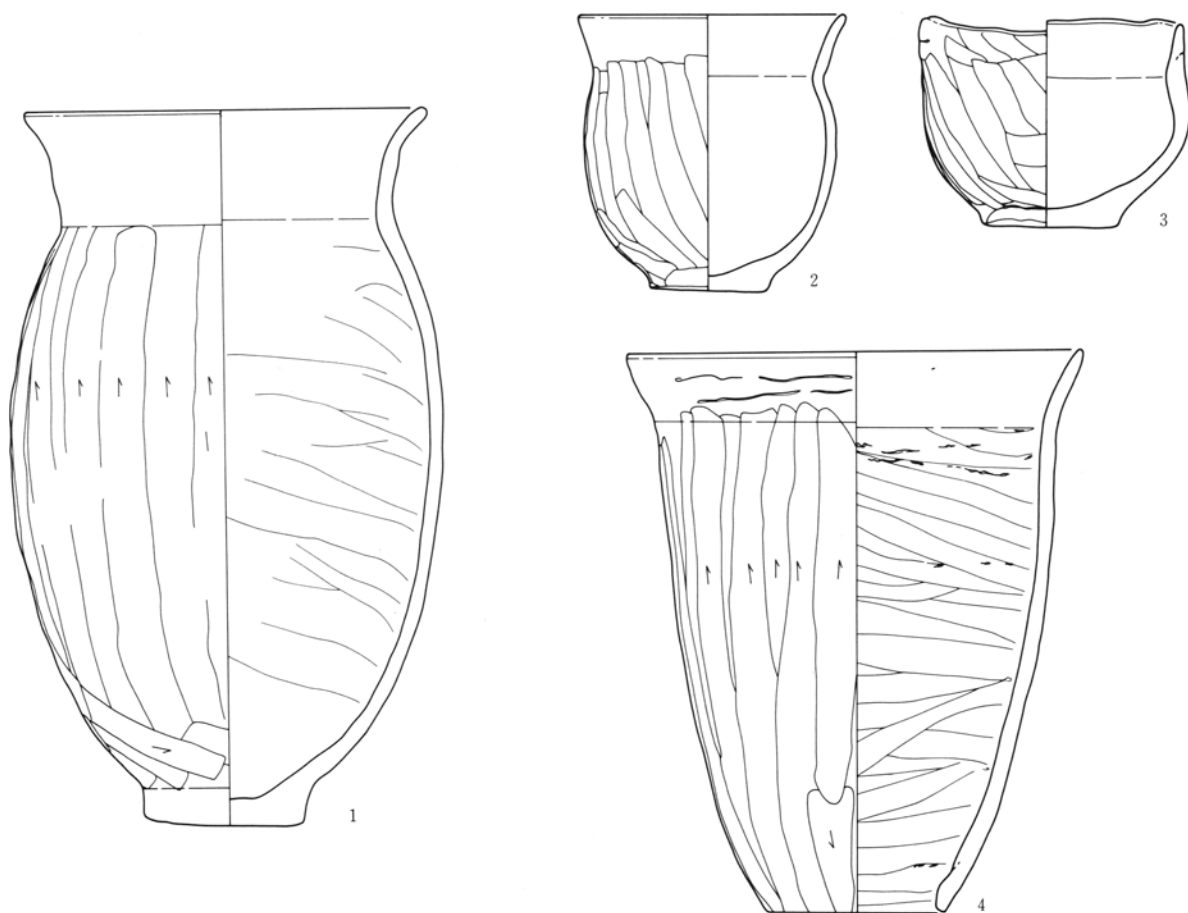

54号住居

0 1 : 4 10cm

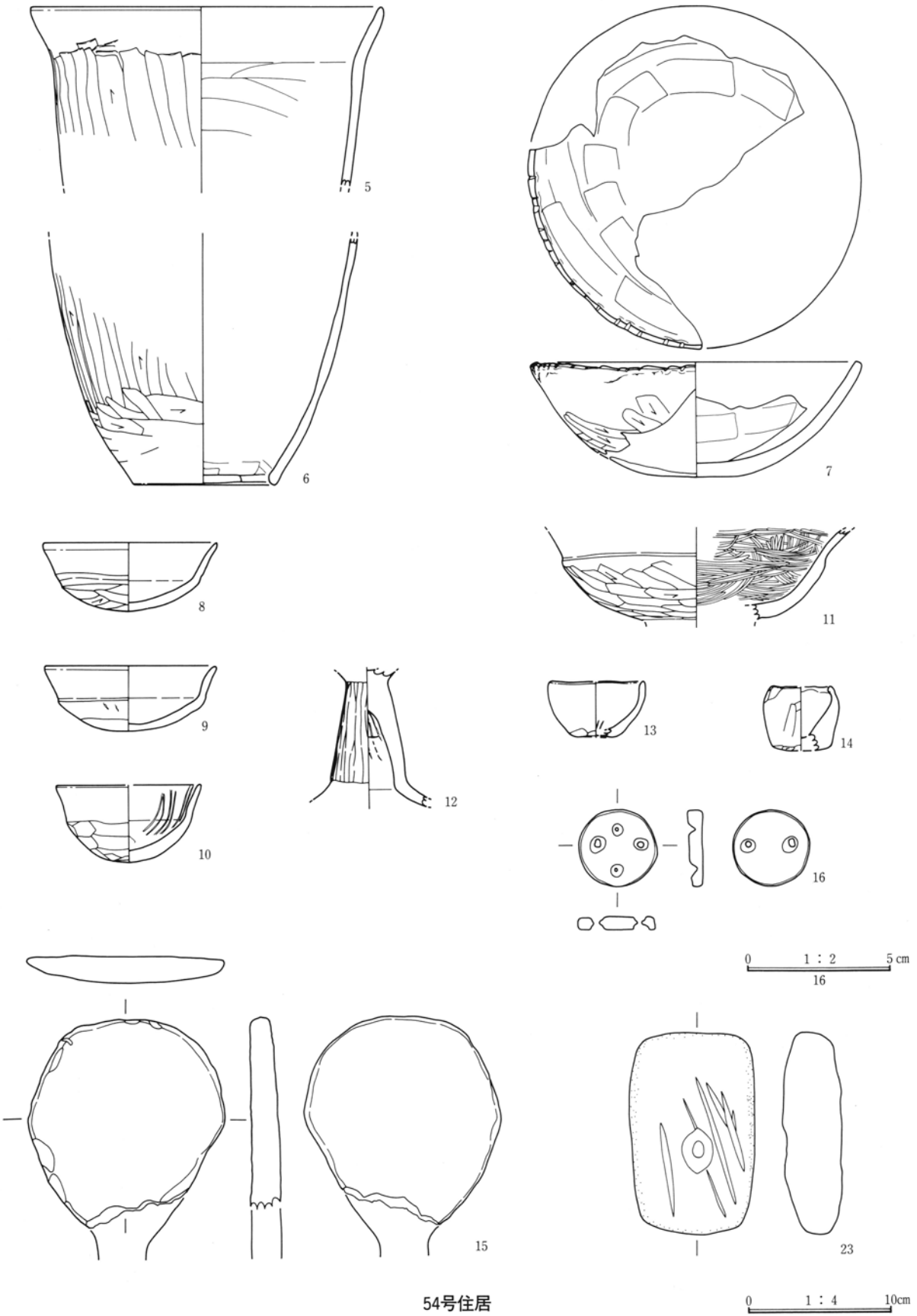

54号住居



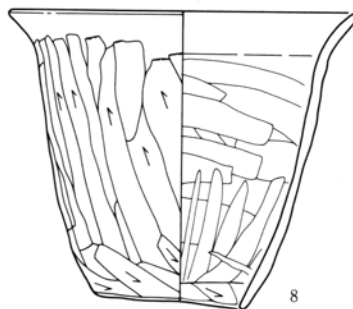
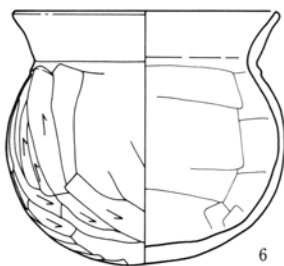
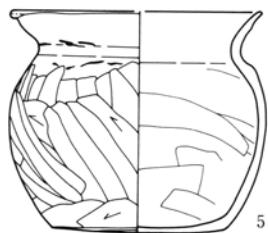
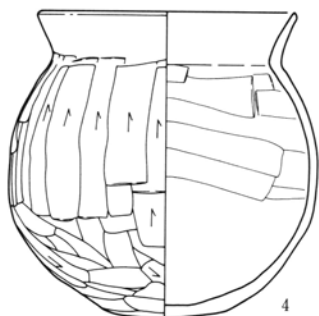
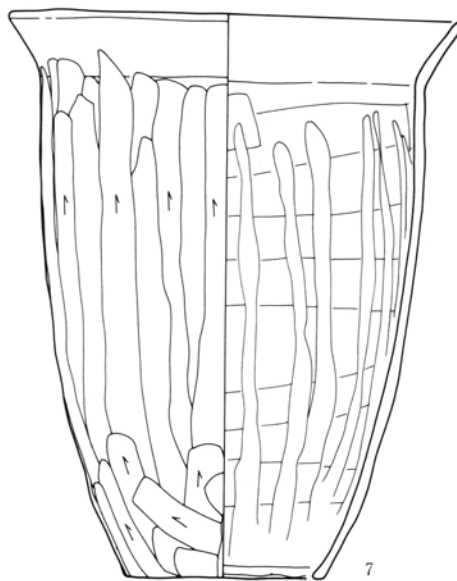
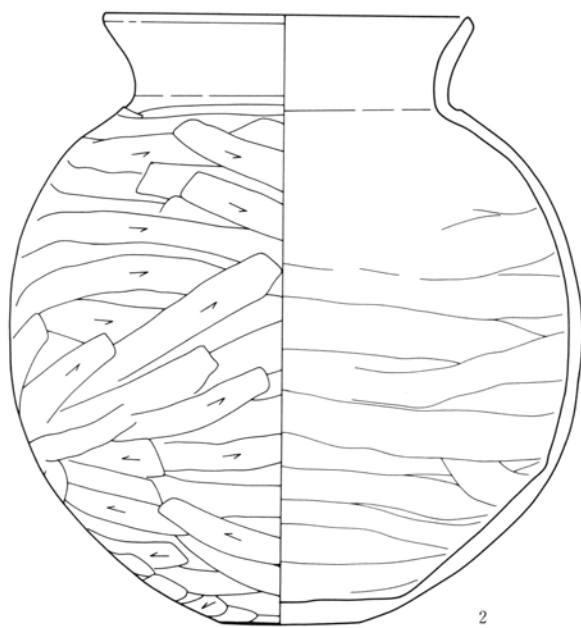
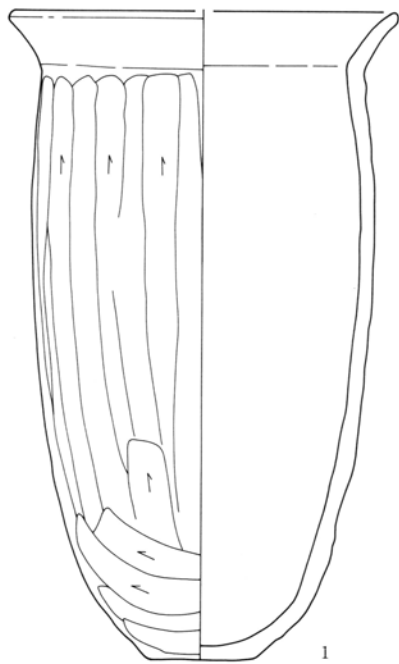

55号住居

0 1 : 4 10cm

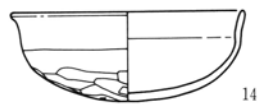
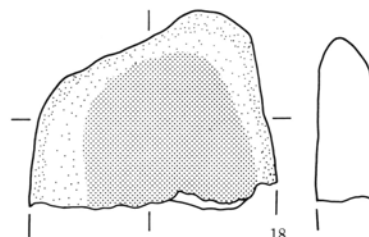
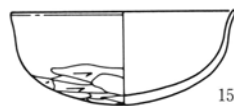
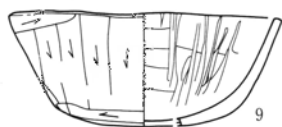

0 1 : 2 5 cm  
18

55号住居

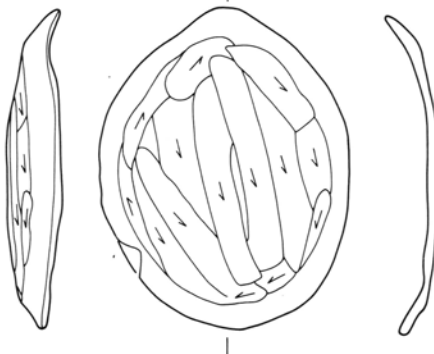
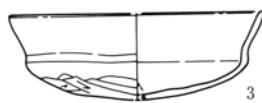
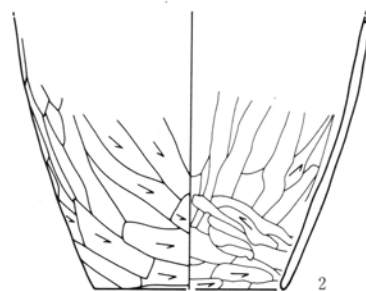
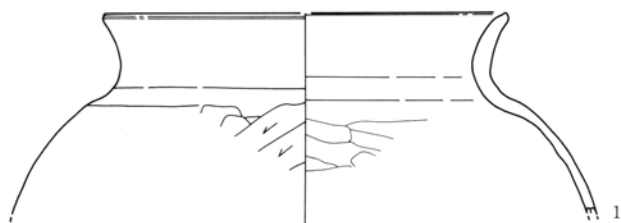

0 1 : 4 10cm

56号住居

0 1 : 2 5 cm  
7

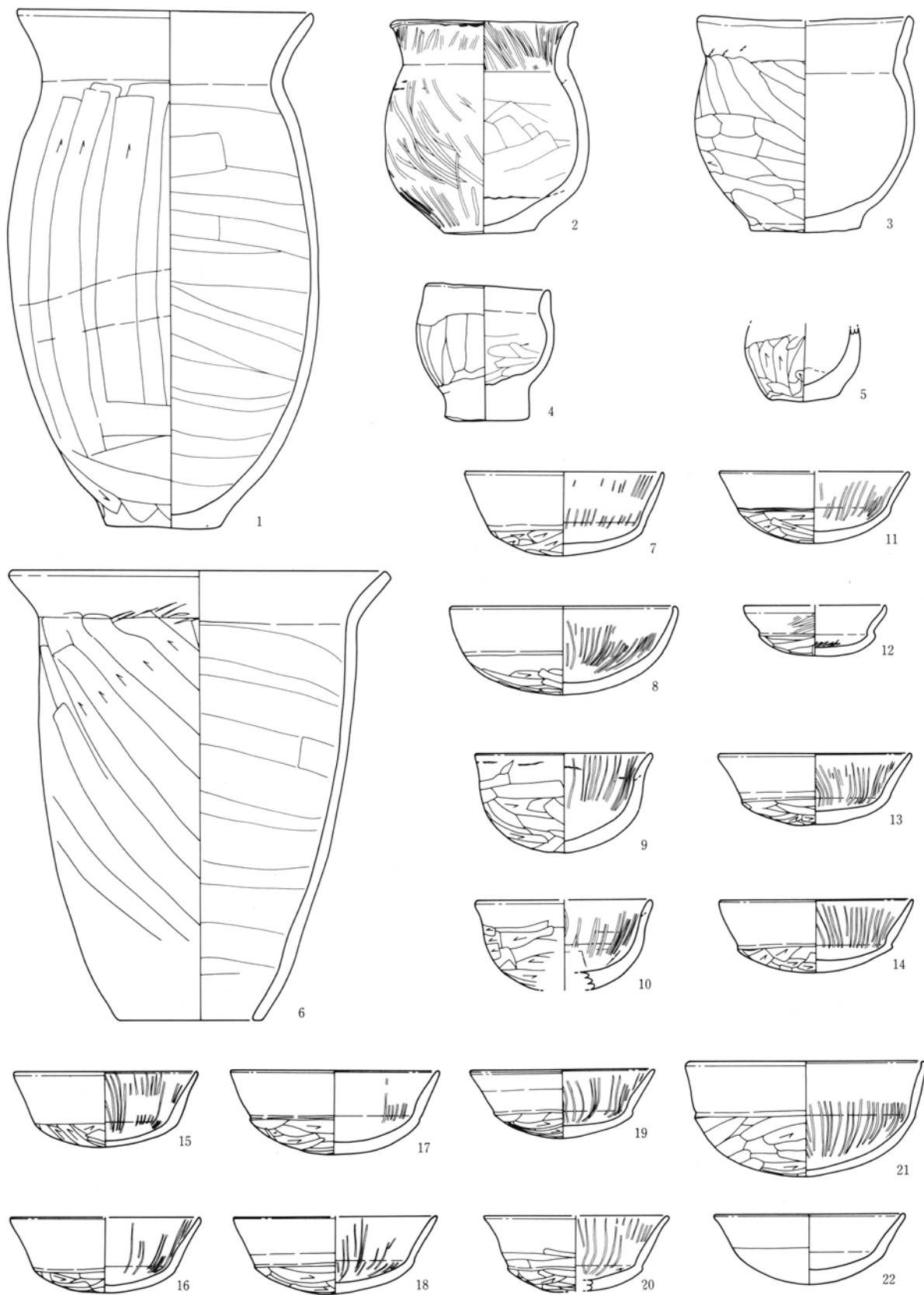

58号住居

0 1 : 4 10cm

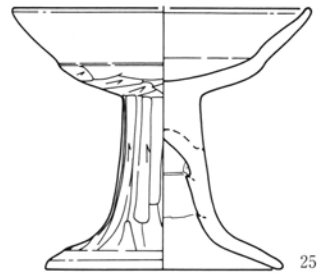
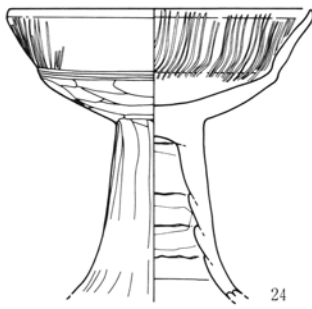
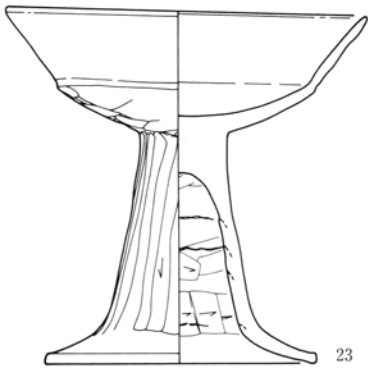

58号住居

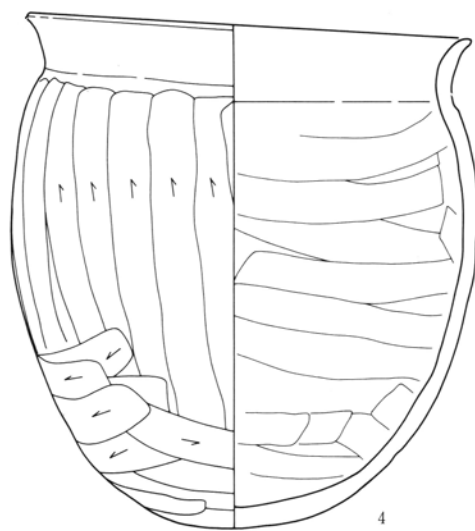
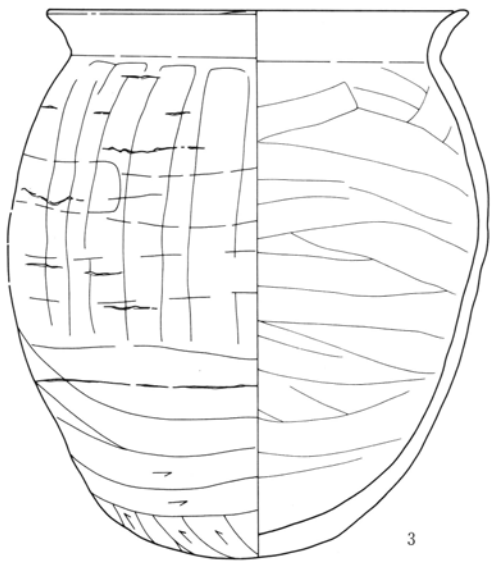
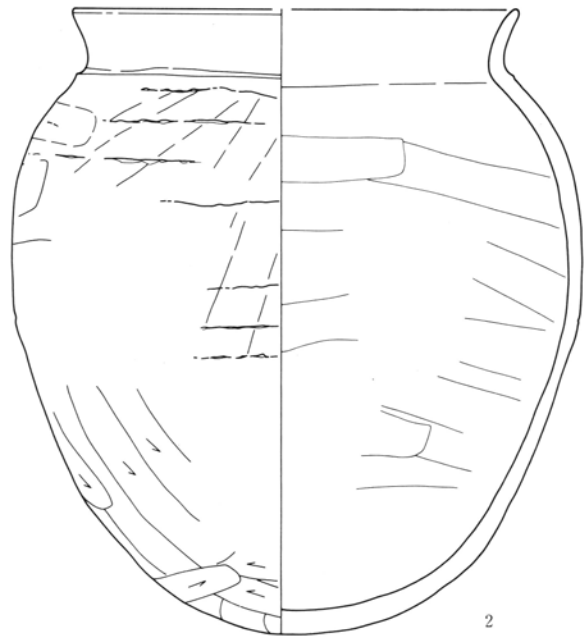
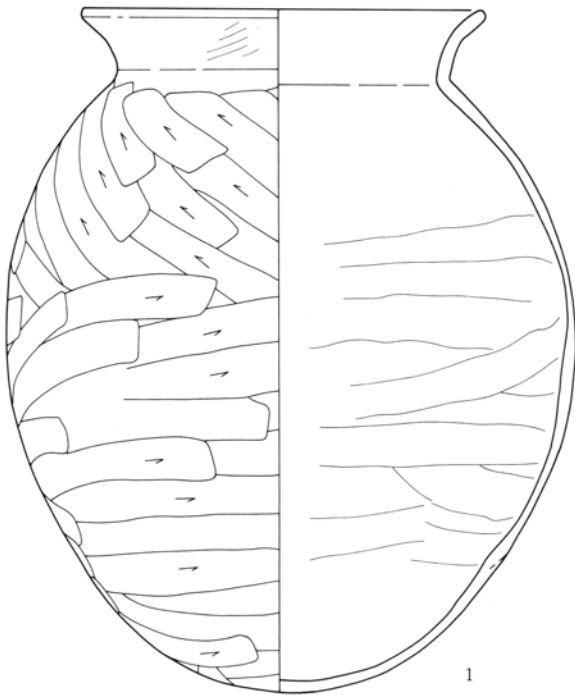

61号住居

0 1 : 4 10cm

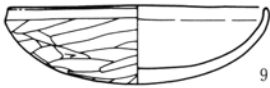
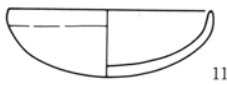
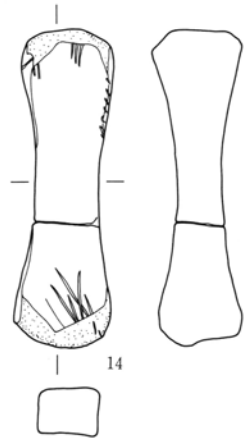
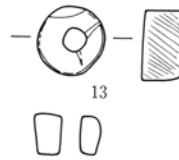
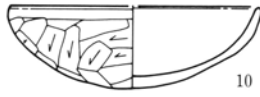
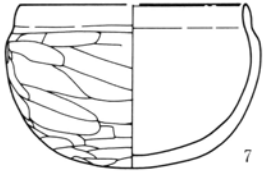
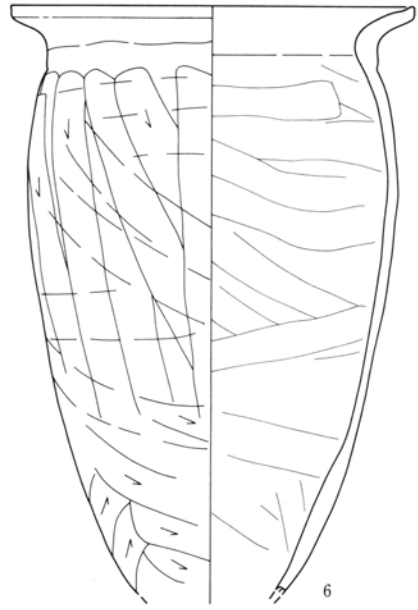
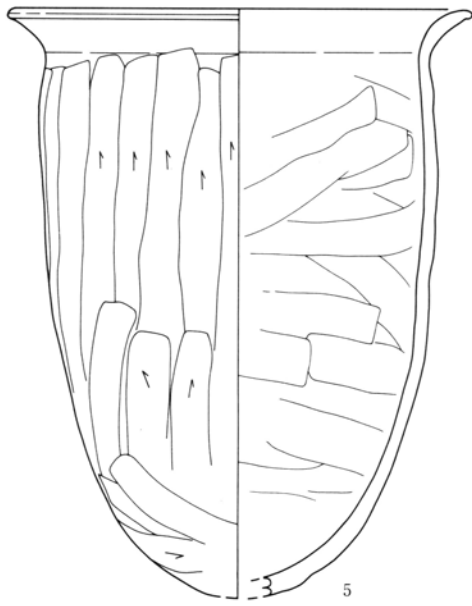

61号住居

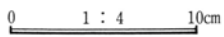
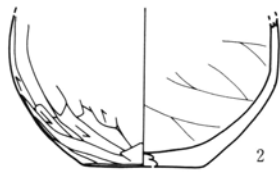
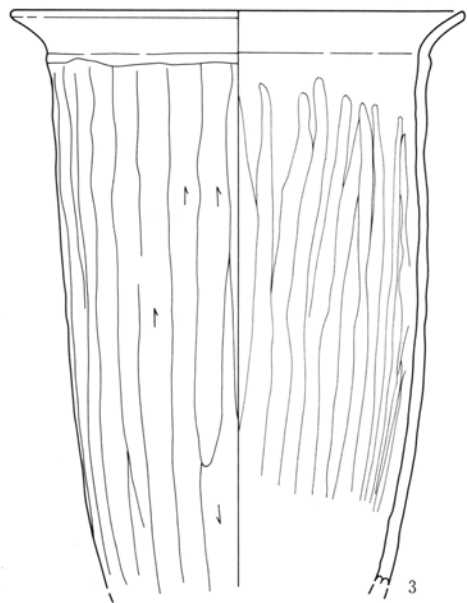
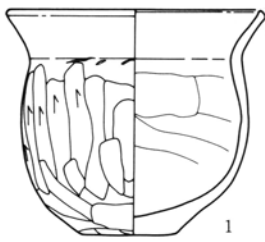

62号住居

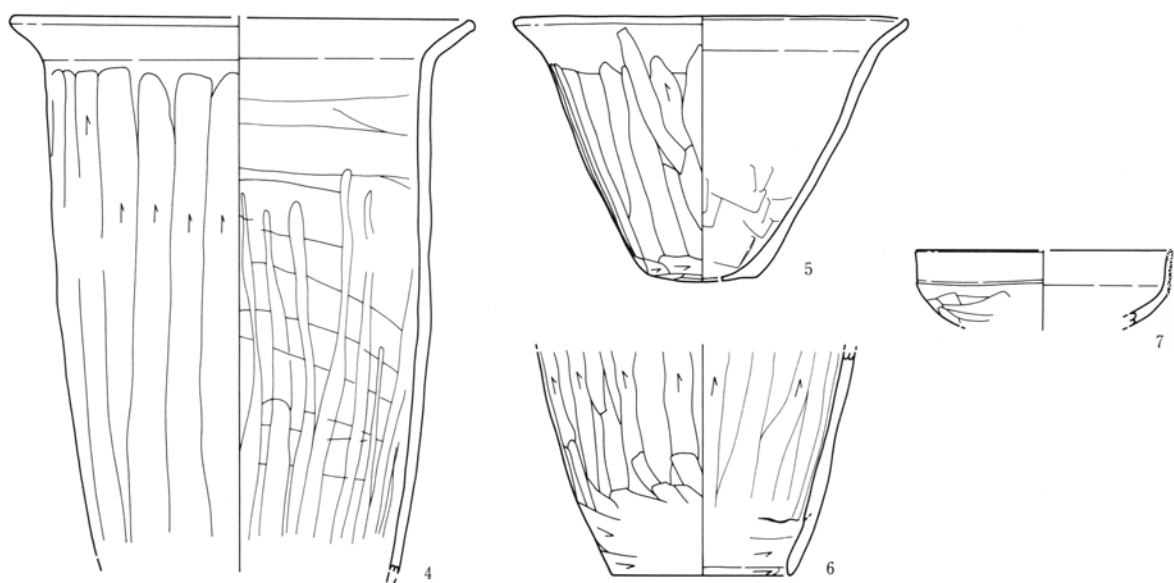

62号住居

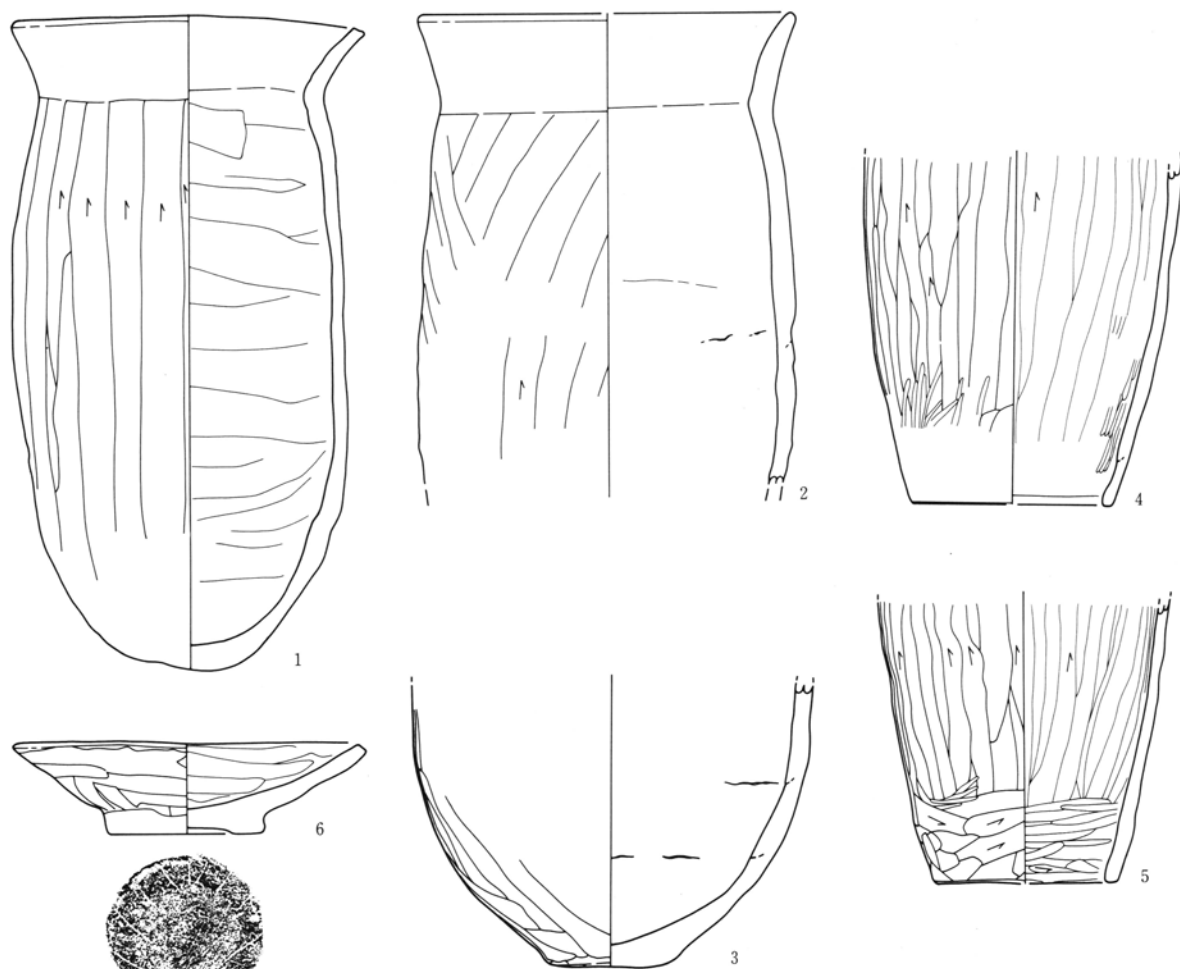

65号住居

0 1 : 4 10cm

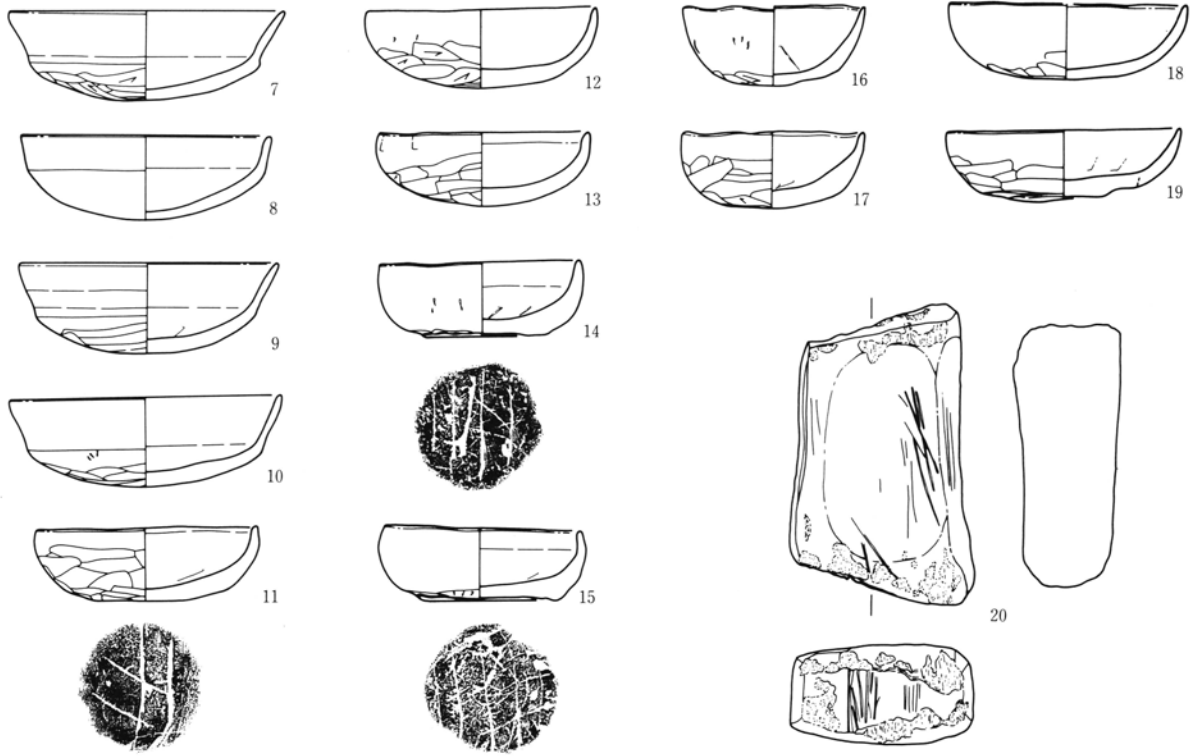

65号住居

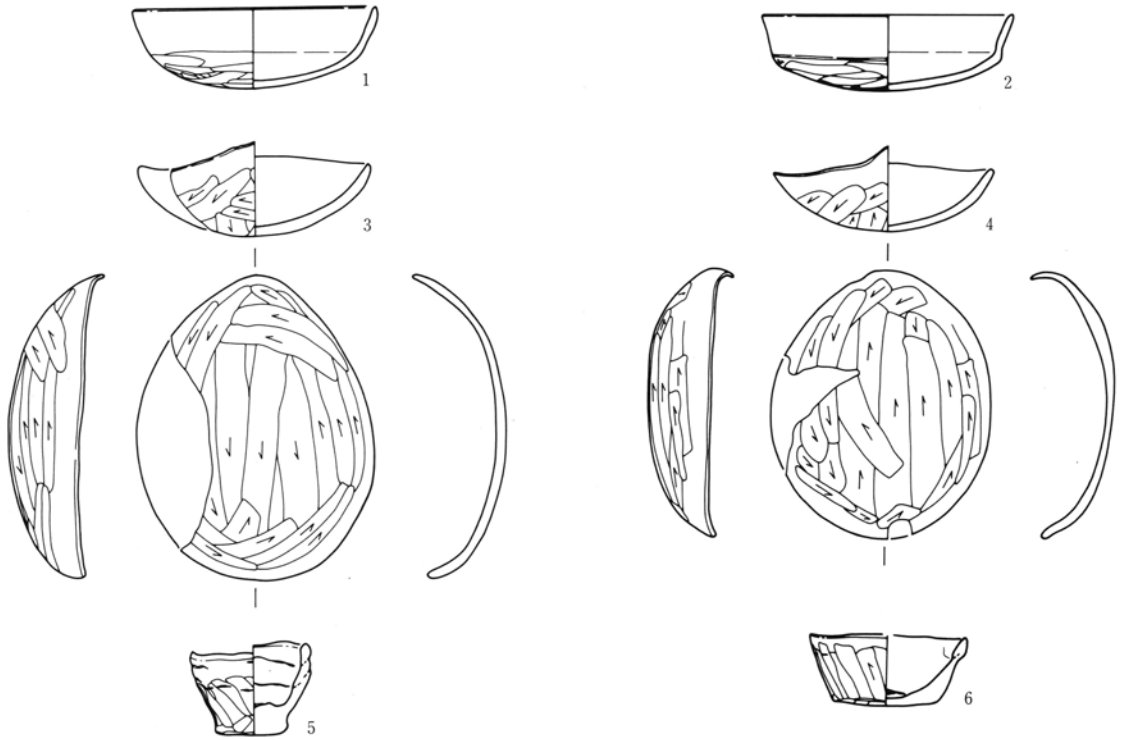

69号住居

0 1 : 4 10cm

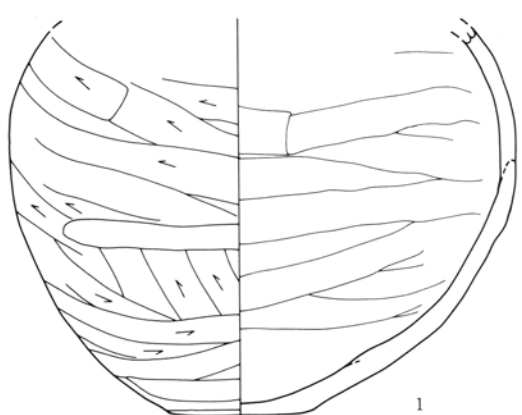

1



2



5



3



6



4



7



8

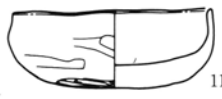

11



14



17



15

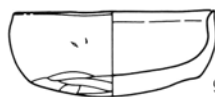

9

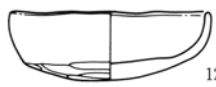

12



16



18



10



13



16



19



70号住居

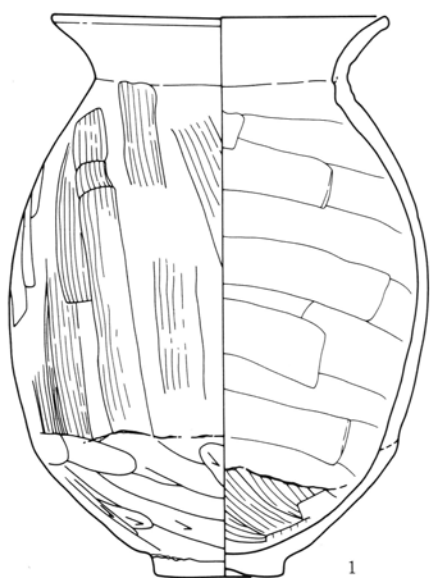

1

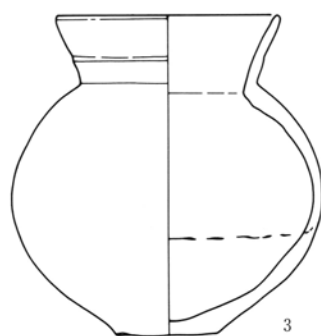

3



4

75号住居

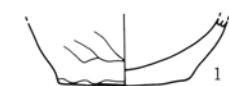

1

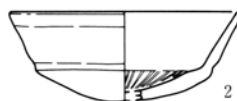

2

73号住居

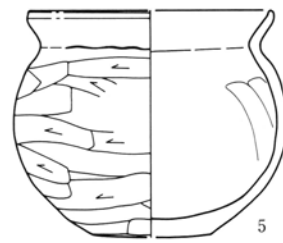

5

0 1 : 4 10cm



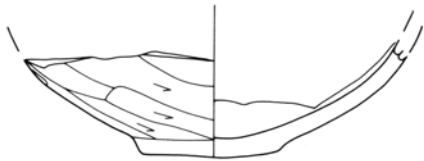
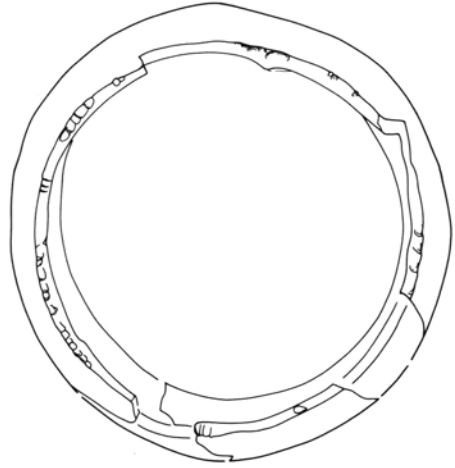
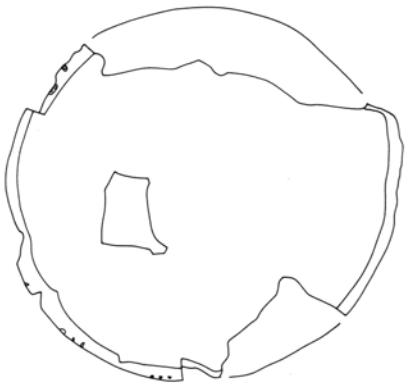
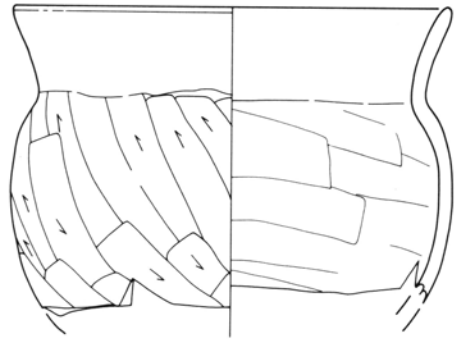
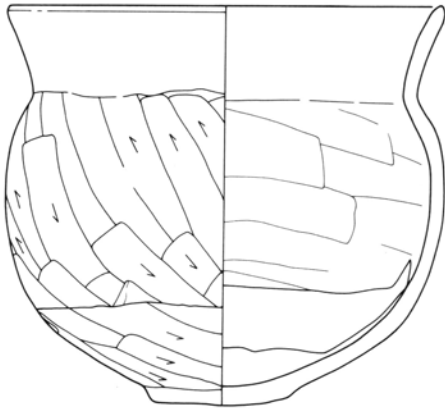

2

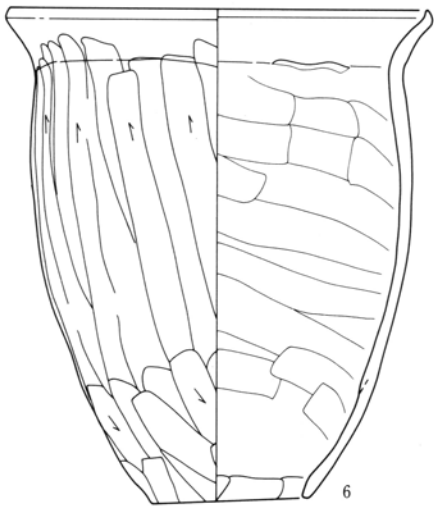

8

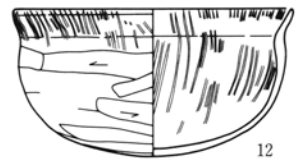

12



9

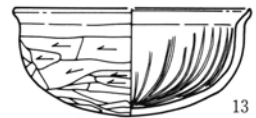

13



10

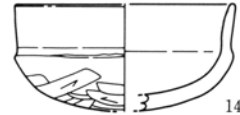

14



11

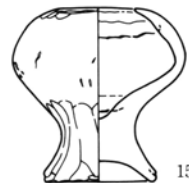

15



7

75号住居

0 1 : 4 10cm

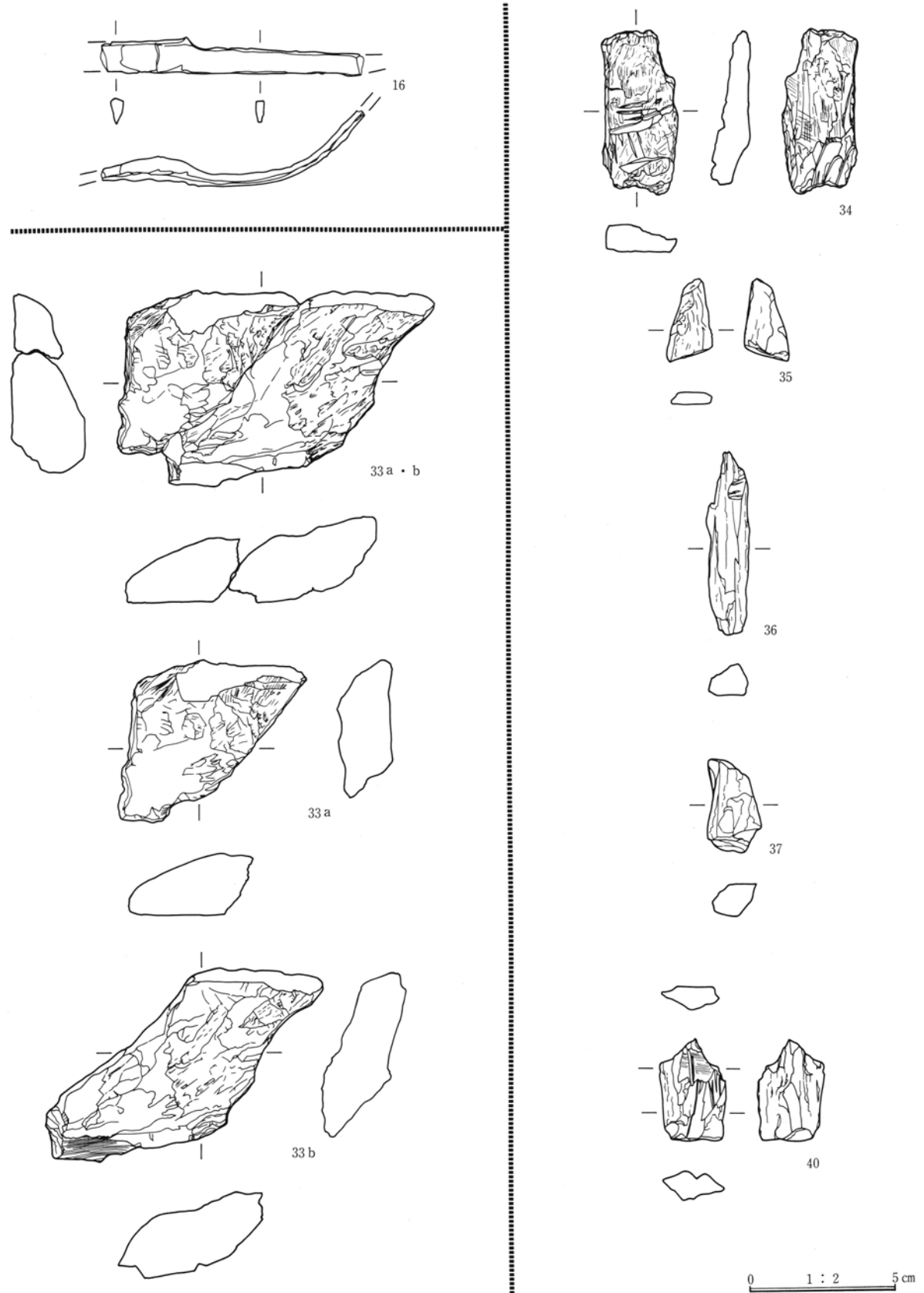

75号住居

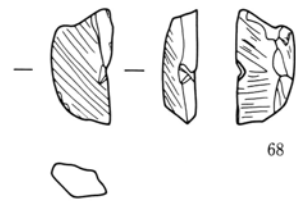
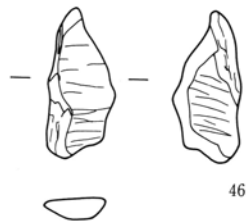
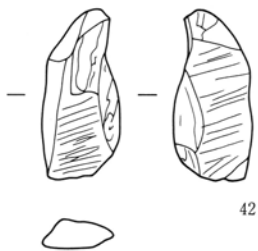
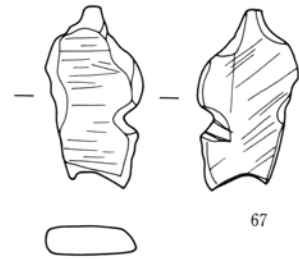
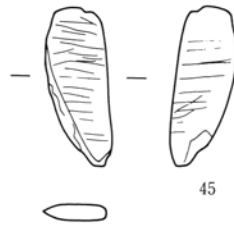
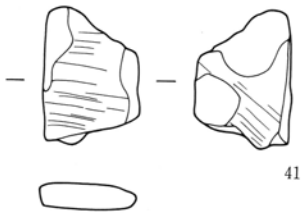
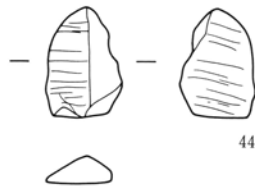
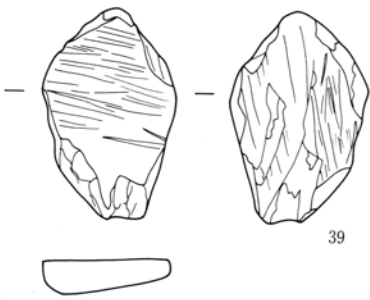
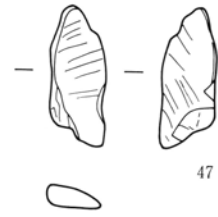
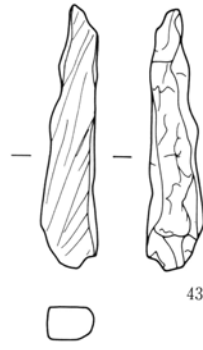
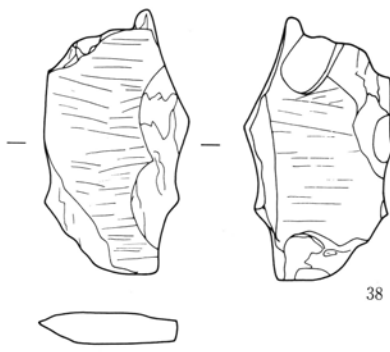

75号住居

0 1 cm  
1 : 1

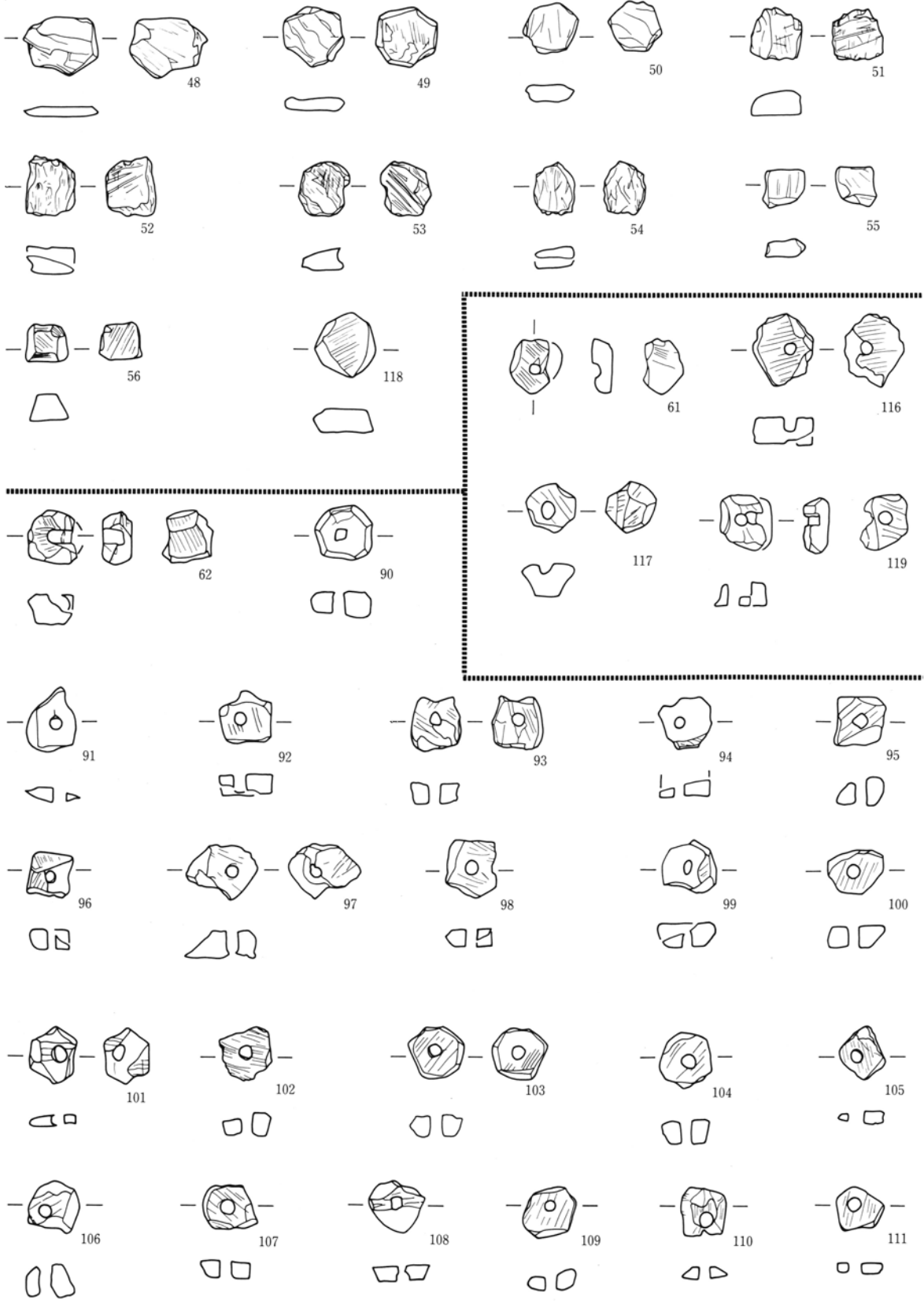

75号住居

0 1 cm  
1 : 1

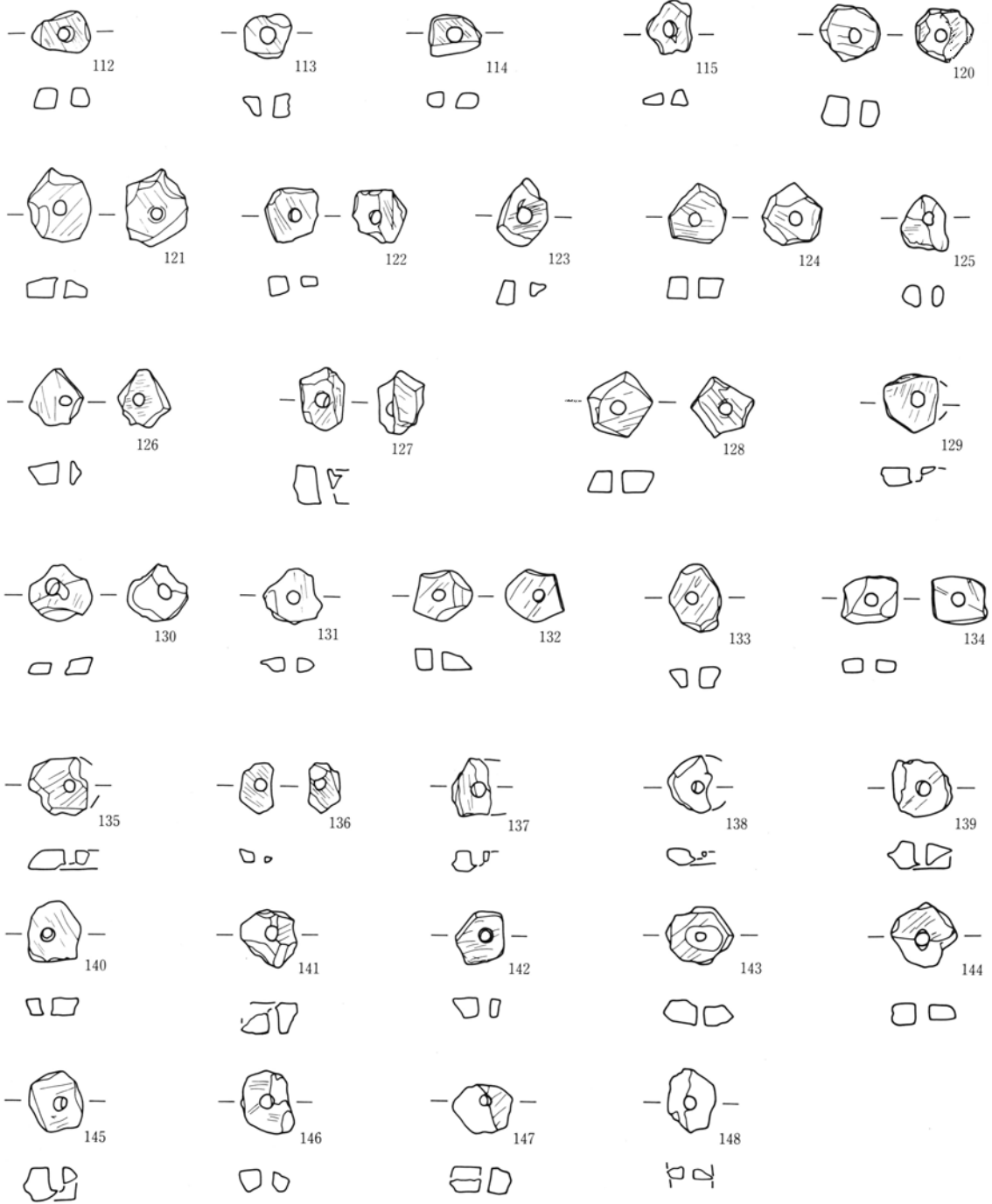

75号住居

0 1 cm  
1 : 1

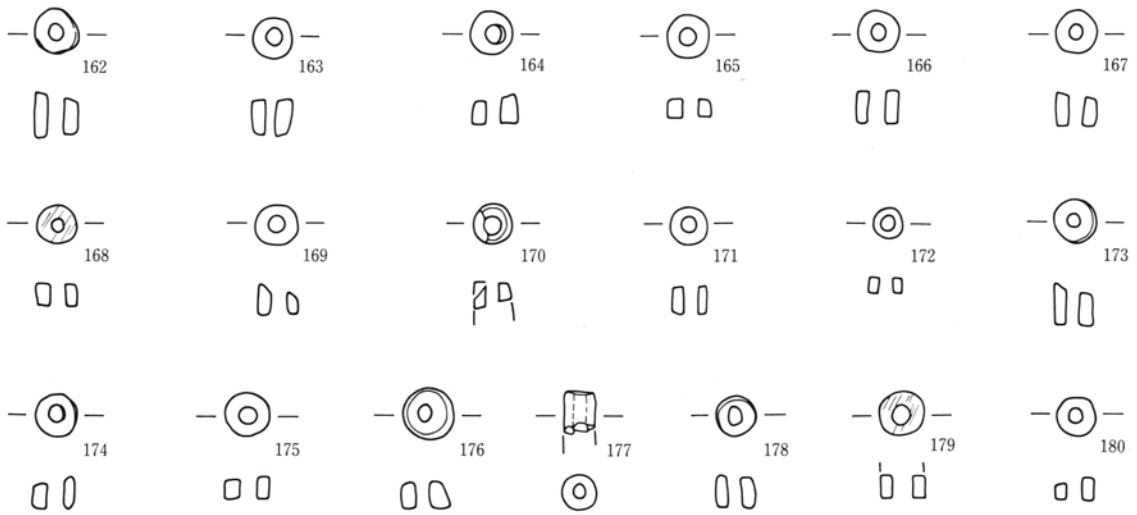
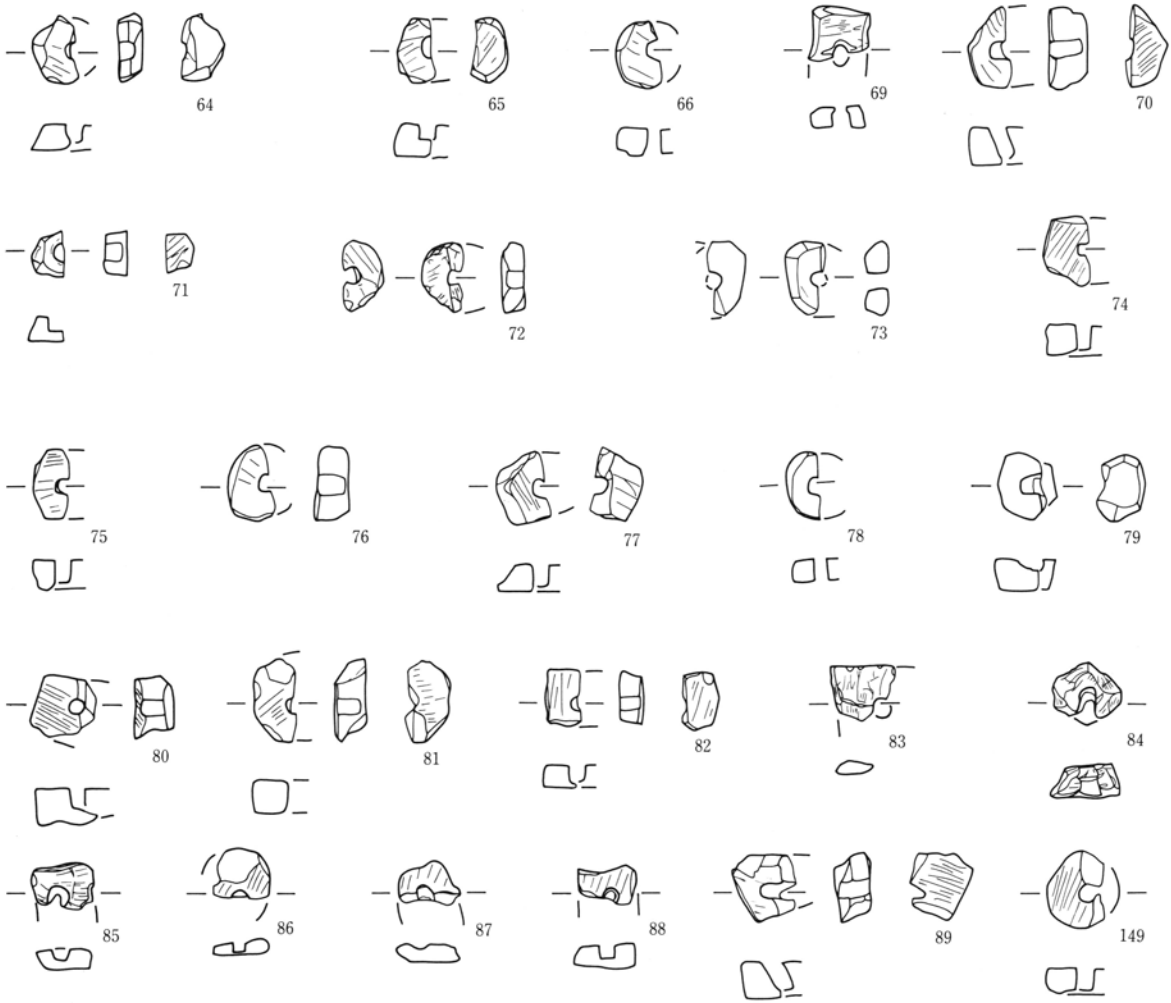

75号住居

0 1 cm  
1 : 1

图246

白倉B区75・78号住居出土遺物

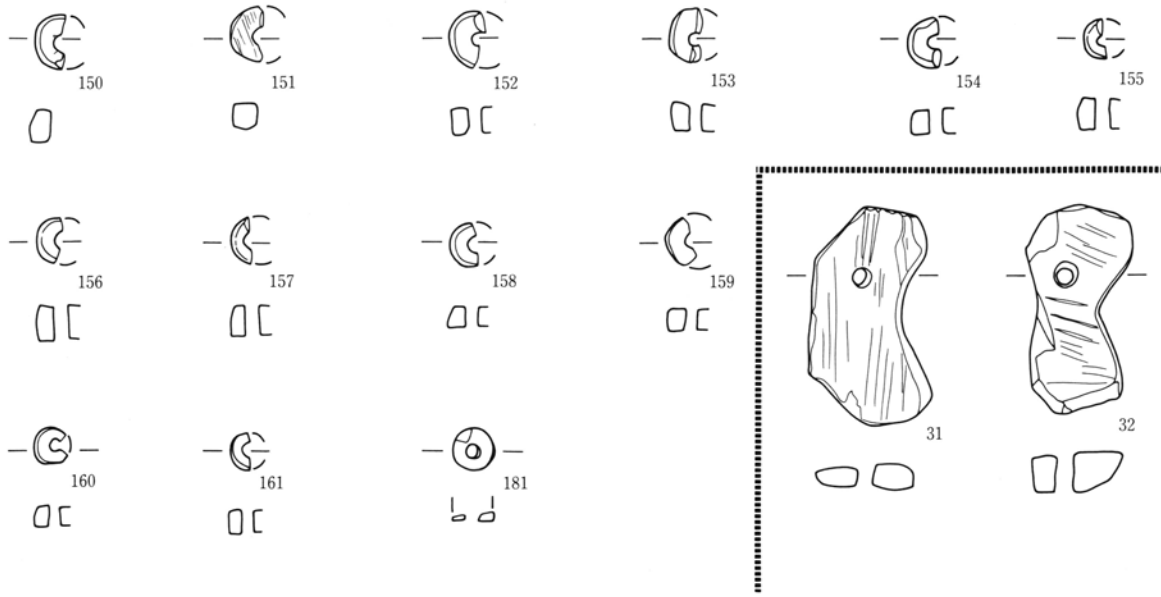

0 1 cm  
1 : 1

75号住居

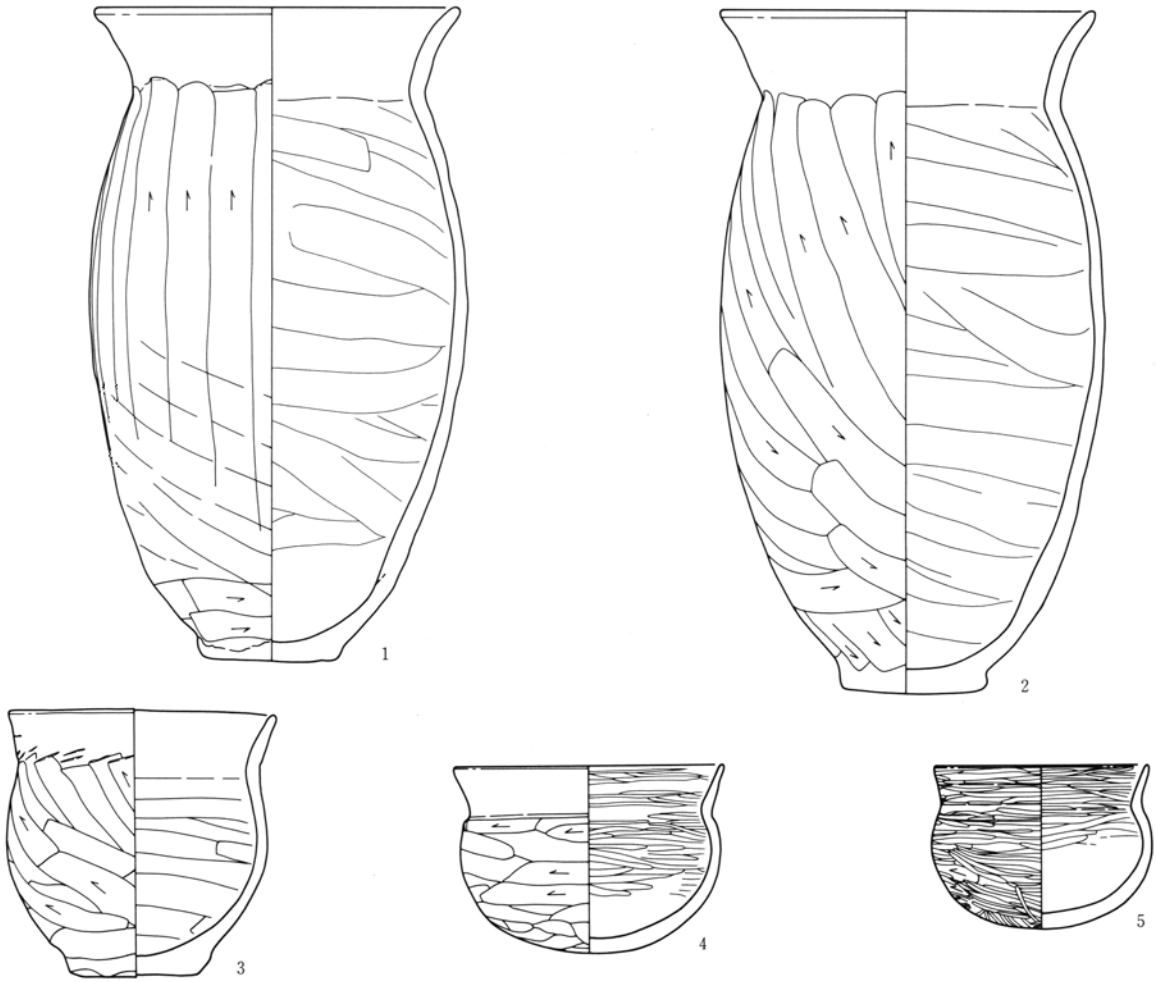

78号住居

0 1 : 4 10cm

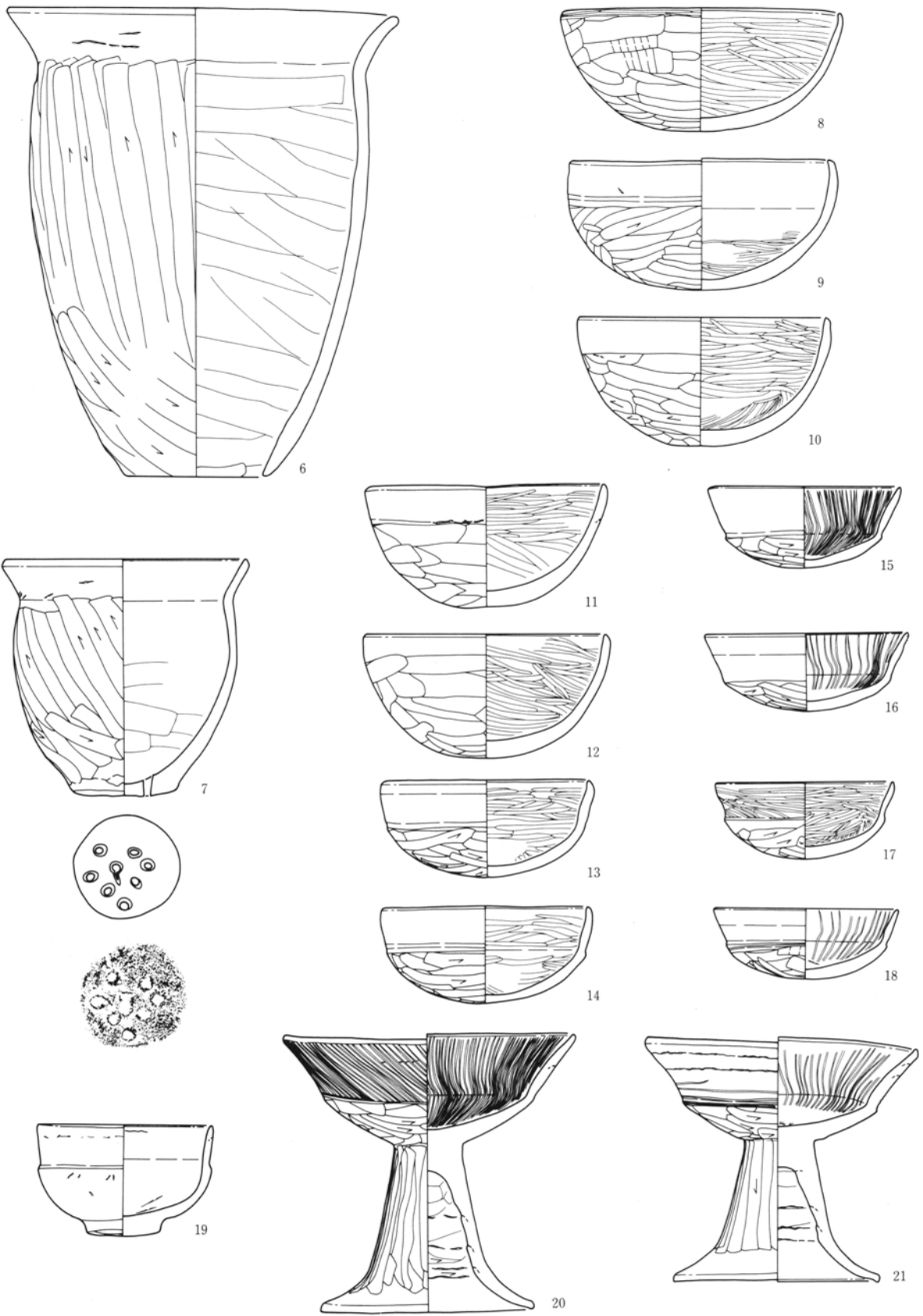

78号住居

0 1 : 4 10cm



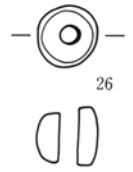
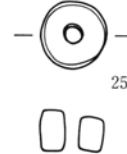
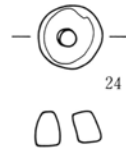
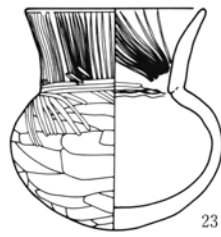

24~26 0 1 cm  
1 : 1

78号住居

82号住居

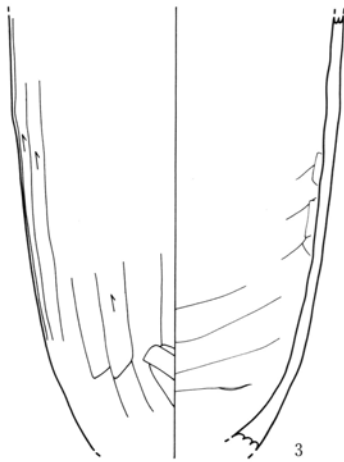
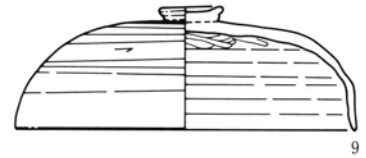
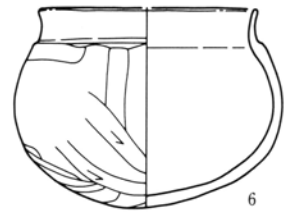
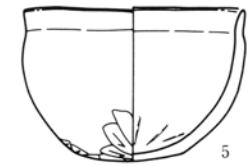
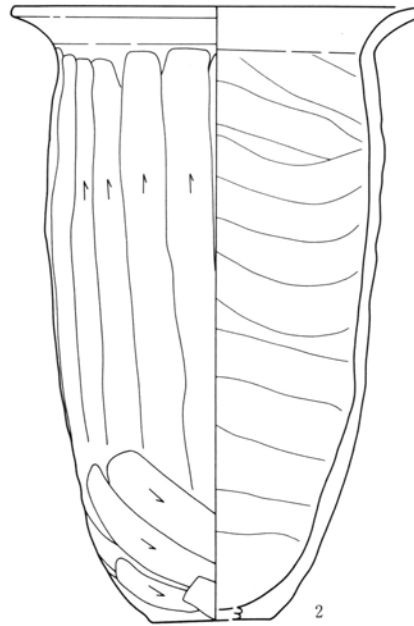
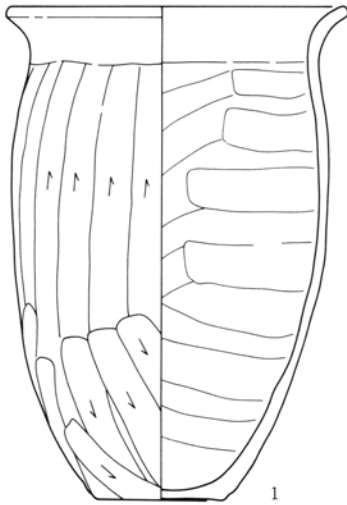

0 1 : 4 10cm

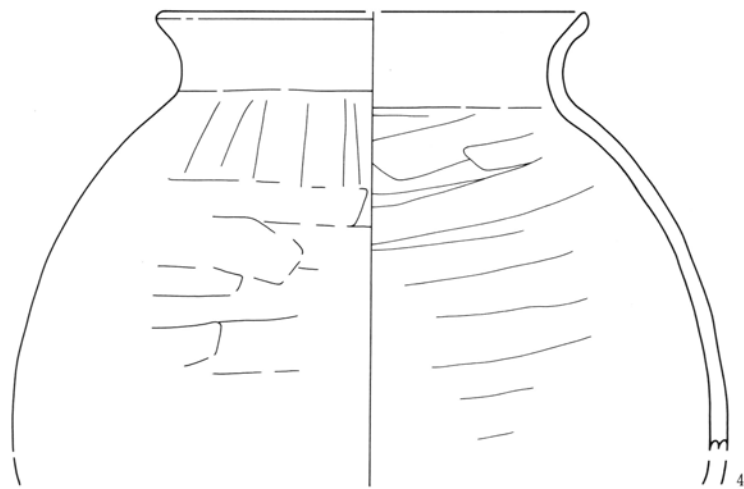

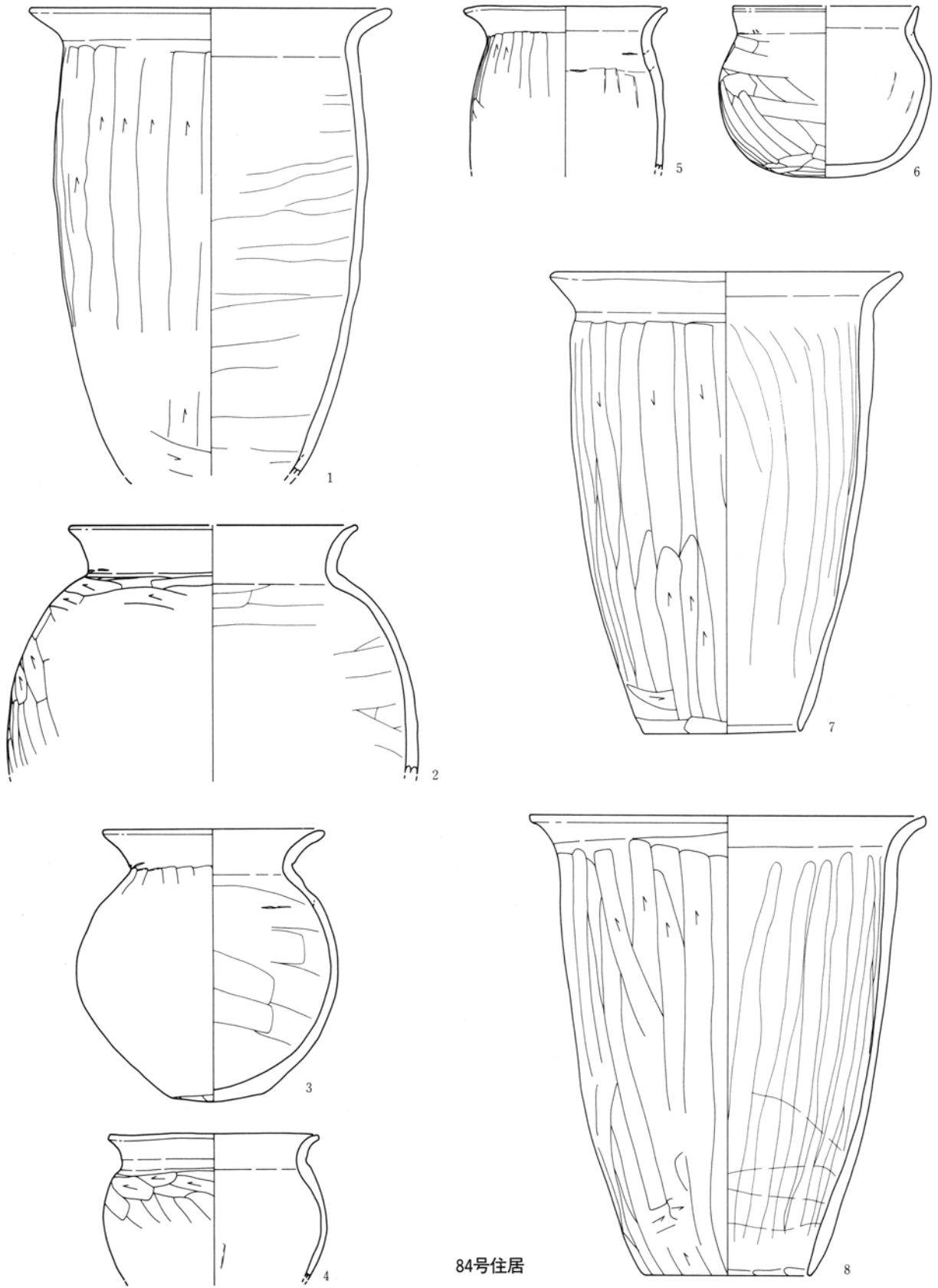

84号住居

0 1 : 4 10cm

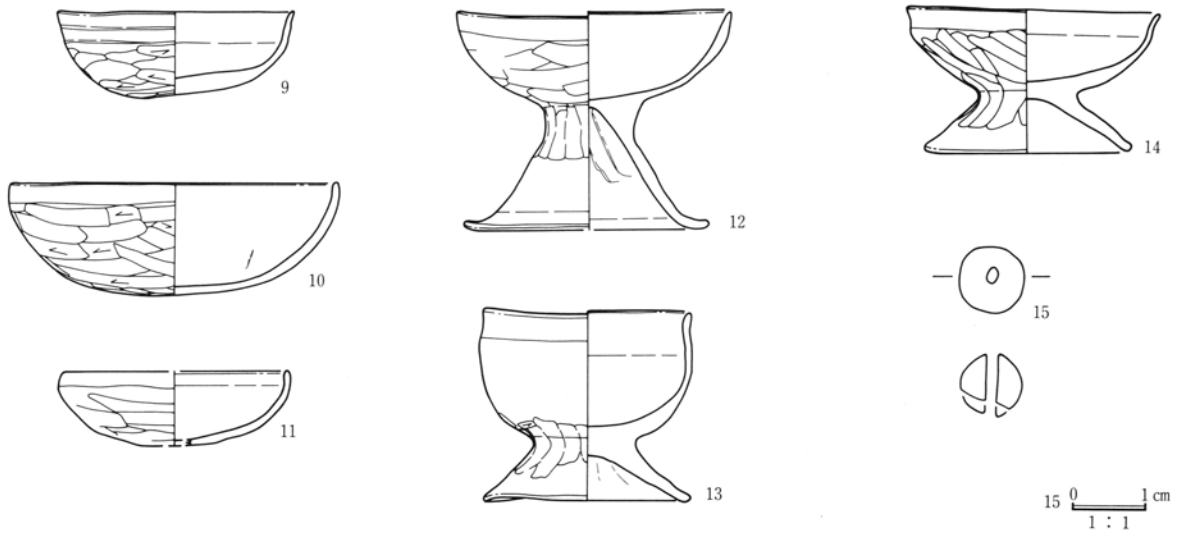

84号住居

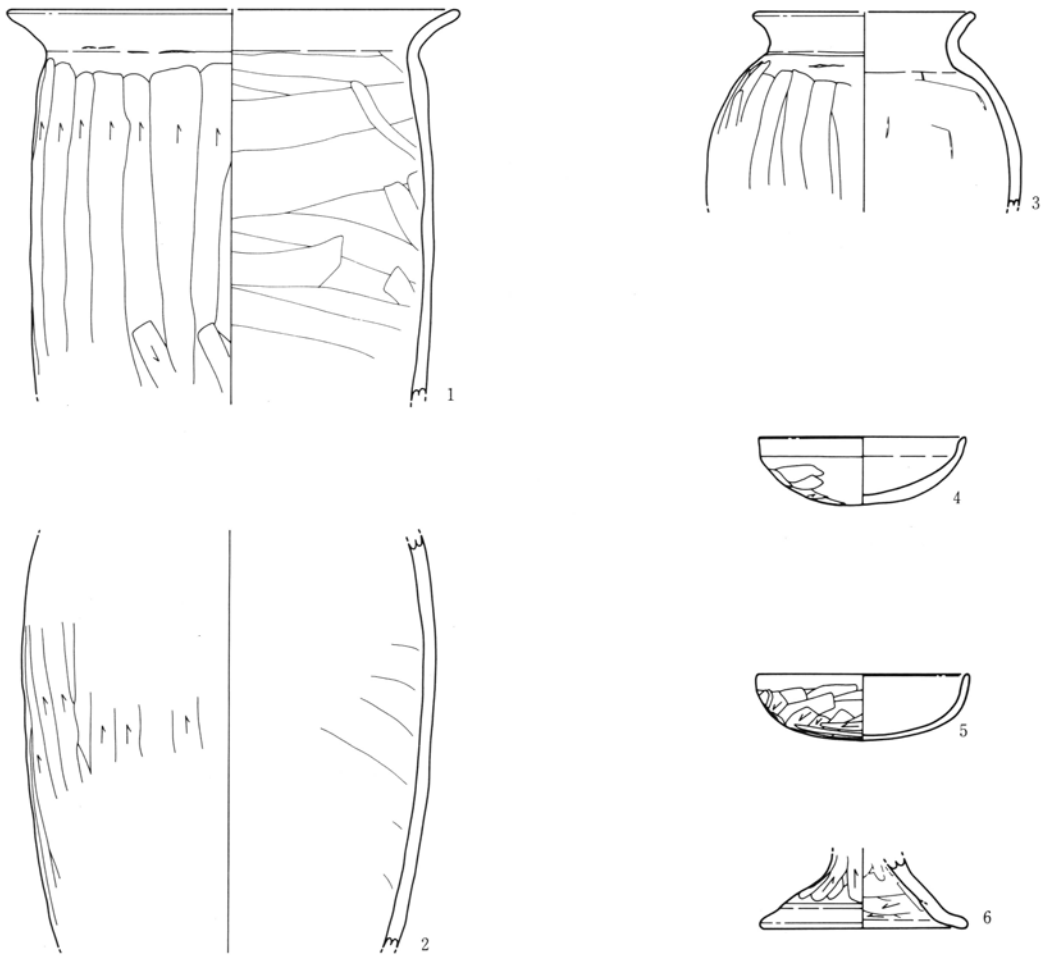

85号住居

0 1 : 4 10cm

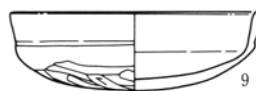
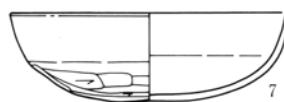
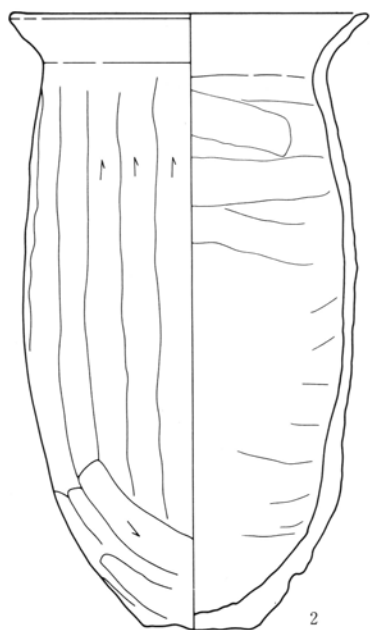
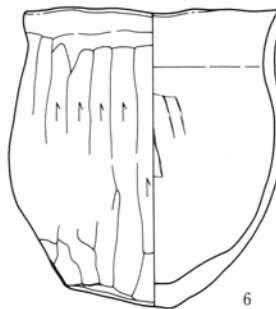
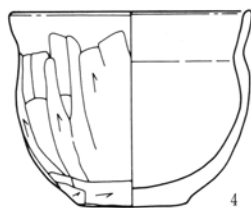
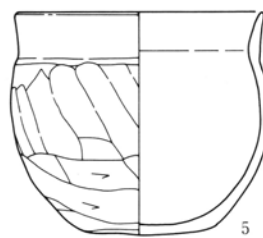
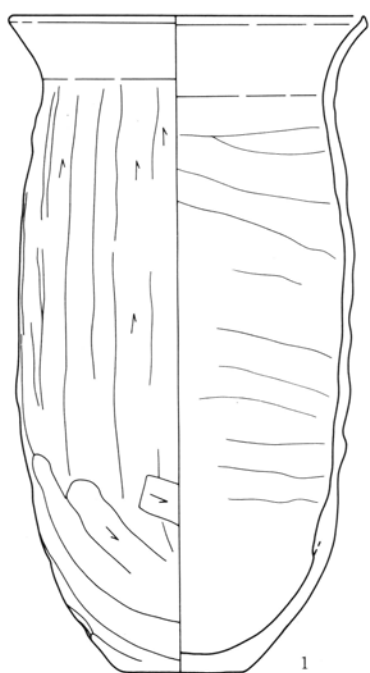

94号住居

0 1 : 4 10cm

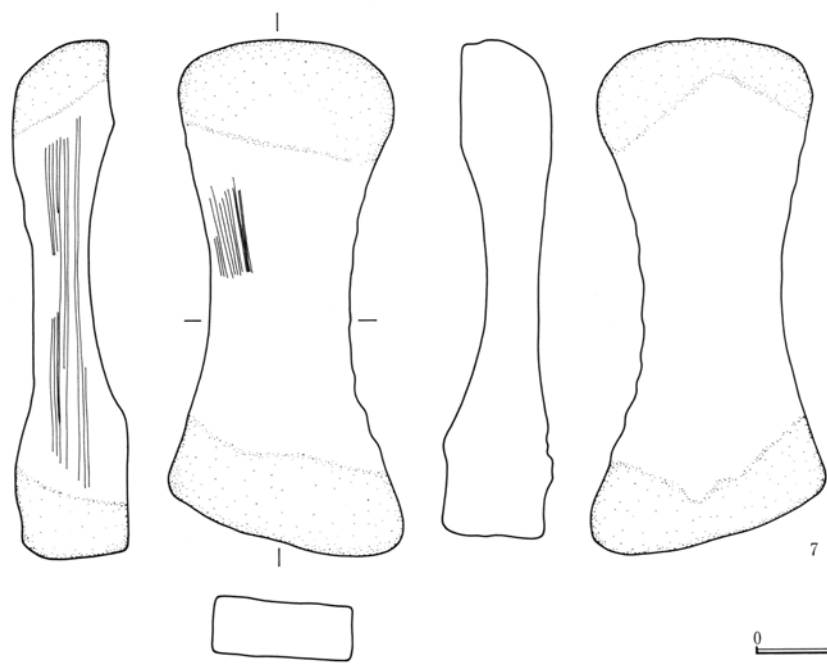
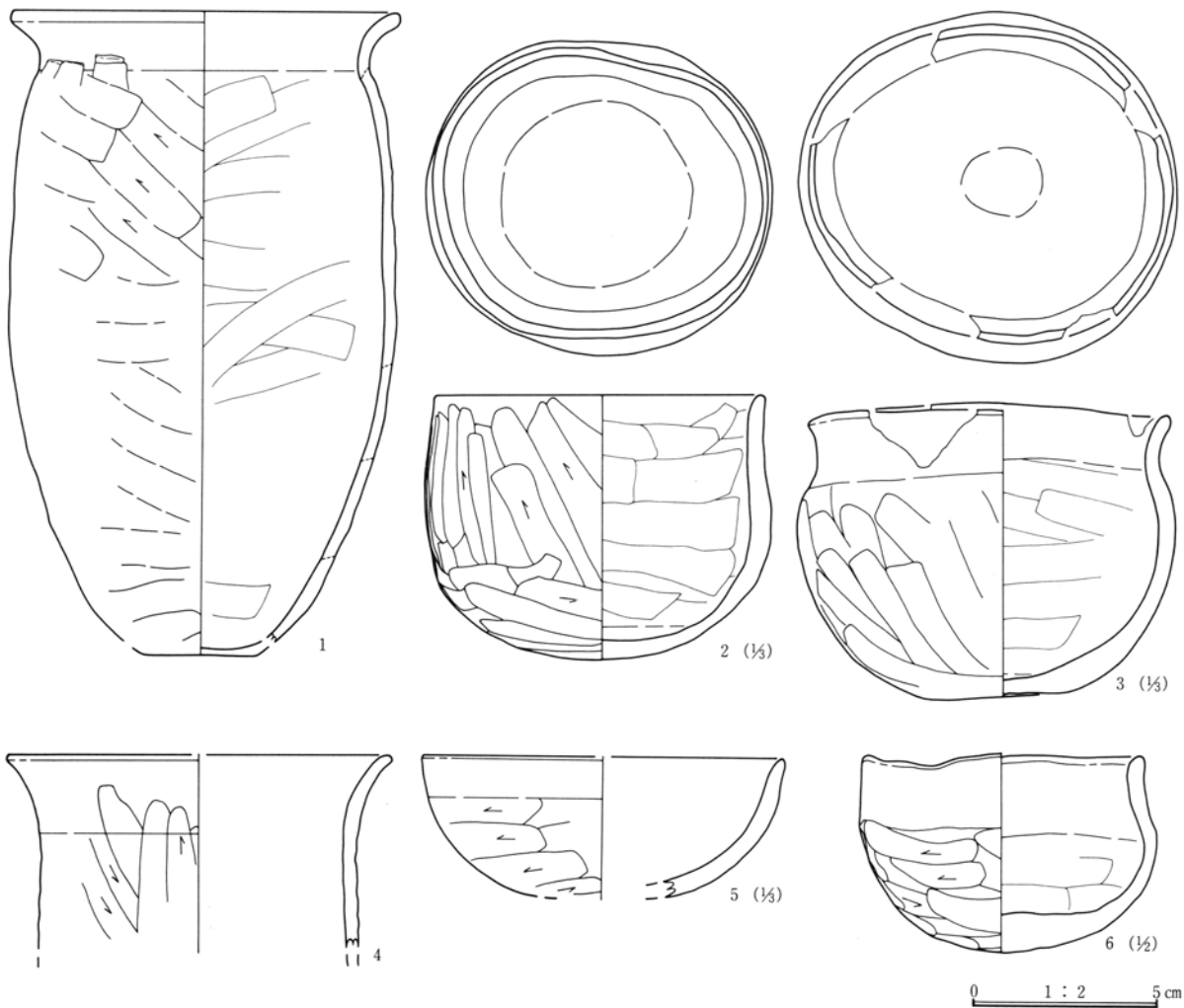

2号住居

0 1:3 10cm

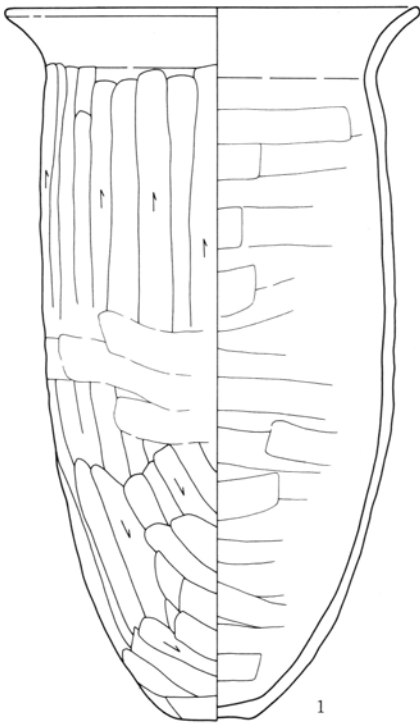

1

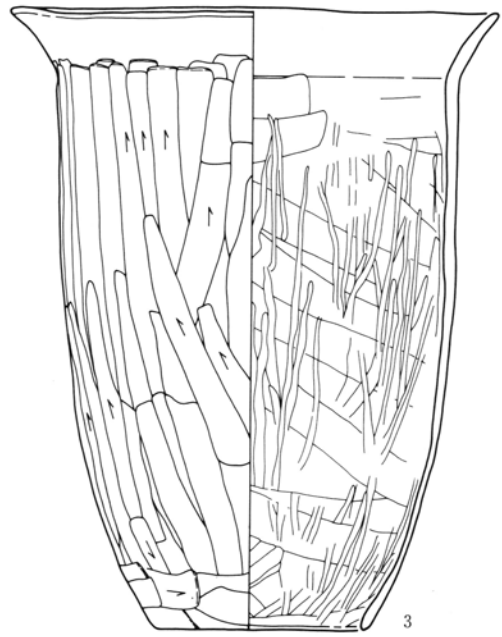

3

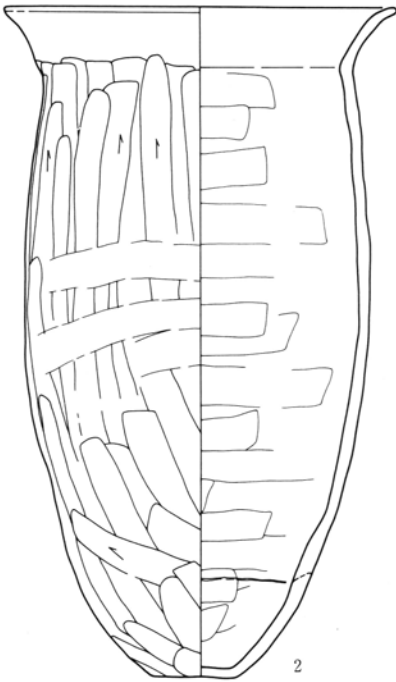

2

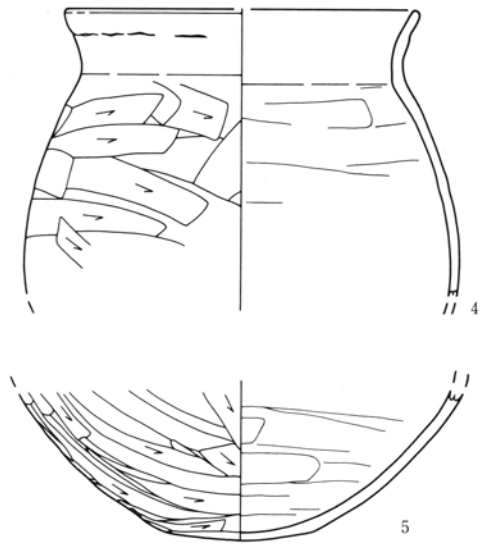

4

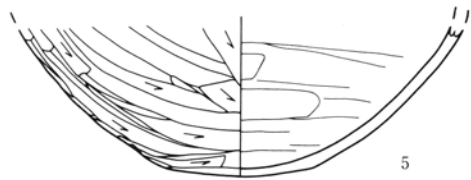

5



6 (1/4)

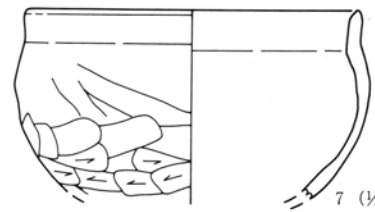
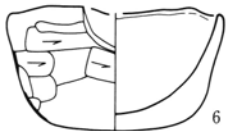

7 (1/2)



3号住居

0 1 : 4 10cm

0 1 : 3 10cm

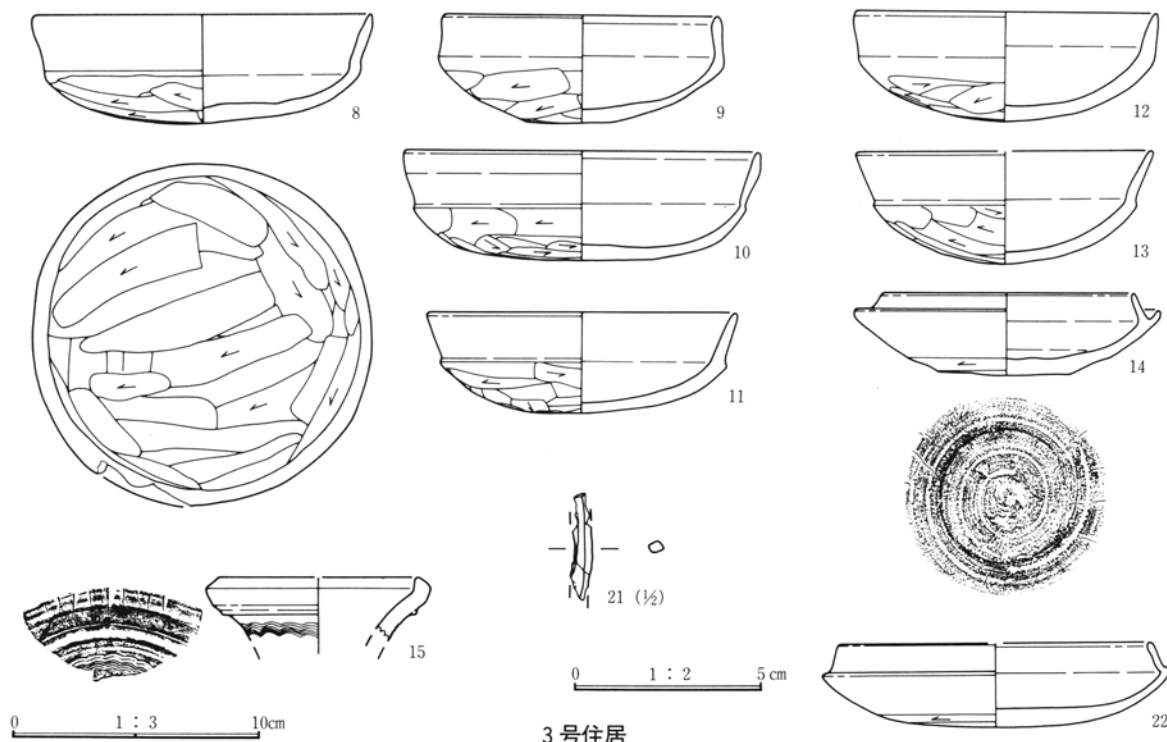

3号住居

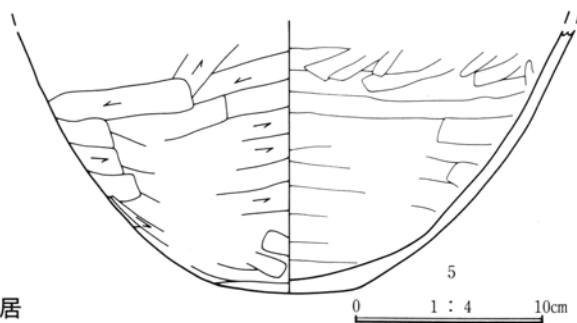
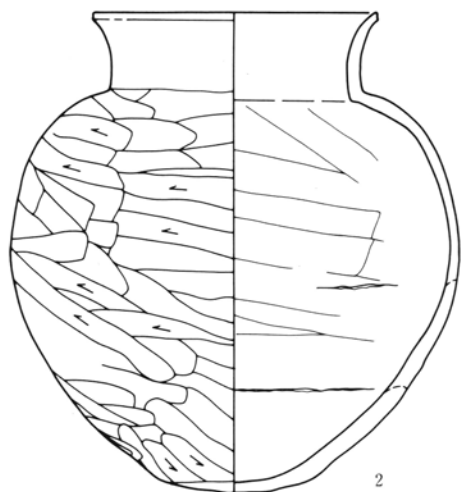
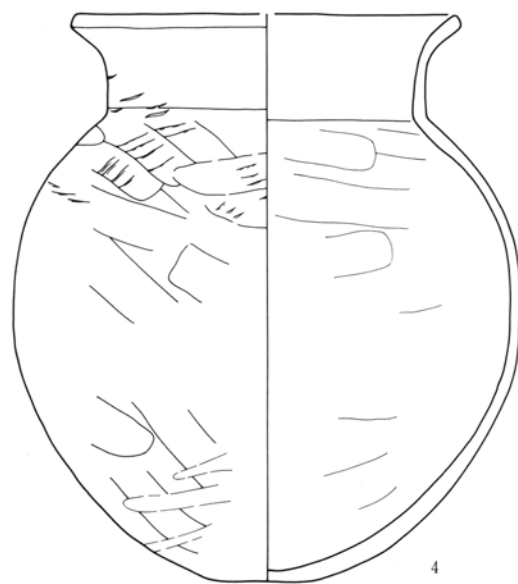
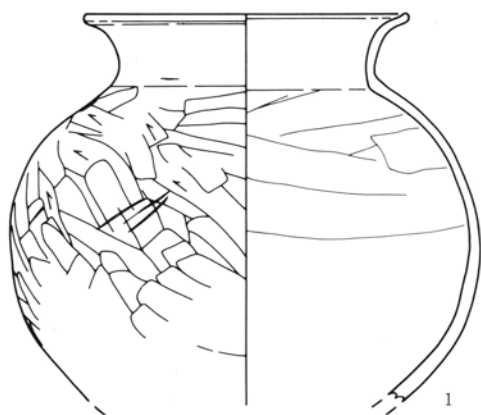

4号住居

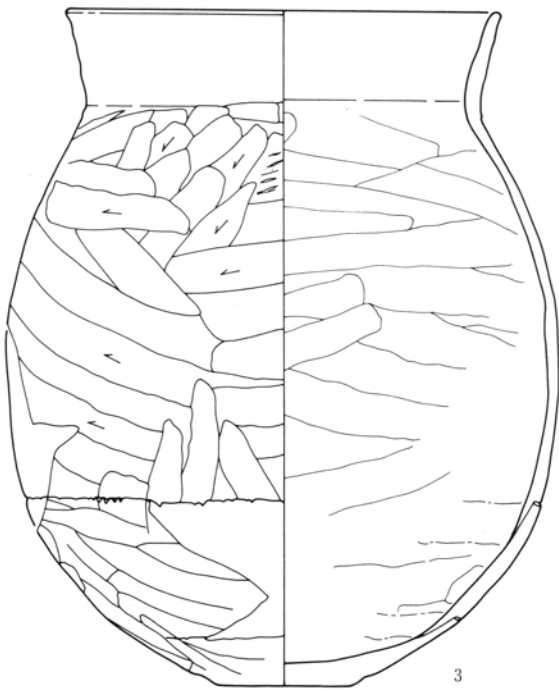

3

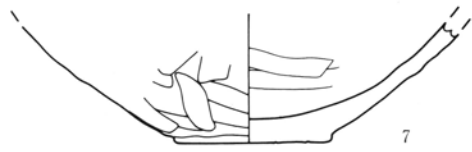

7

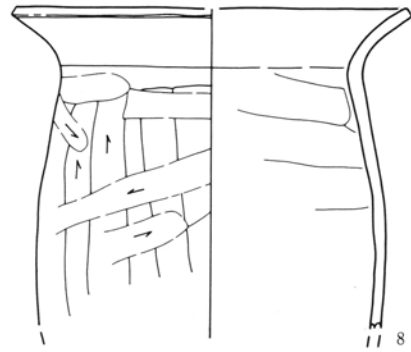
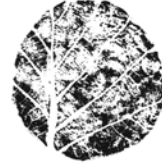

8

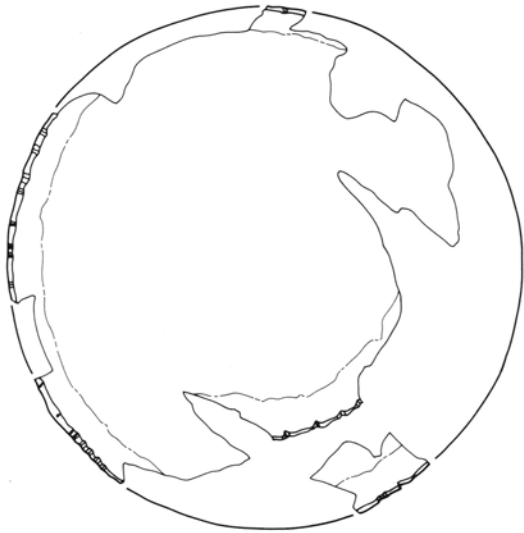

6

4号住居

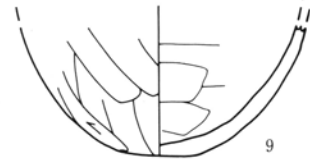

9



10 (1/2)

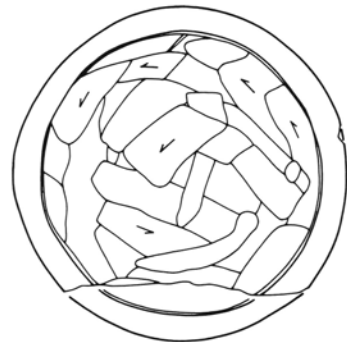
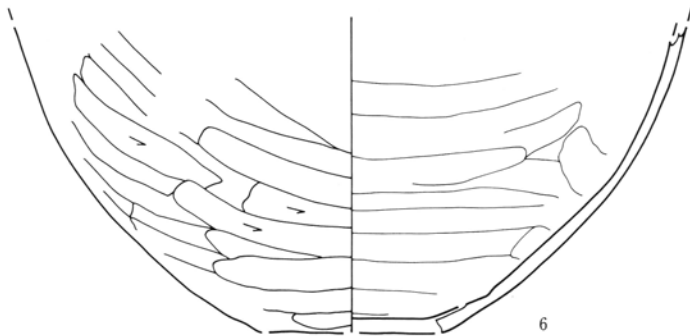

0 1 : 4 10cm

0 1 : 3 10cm



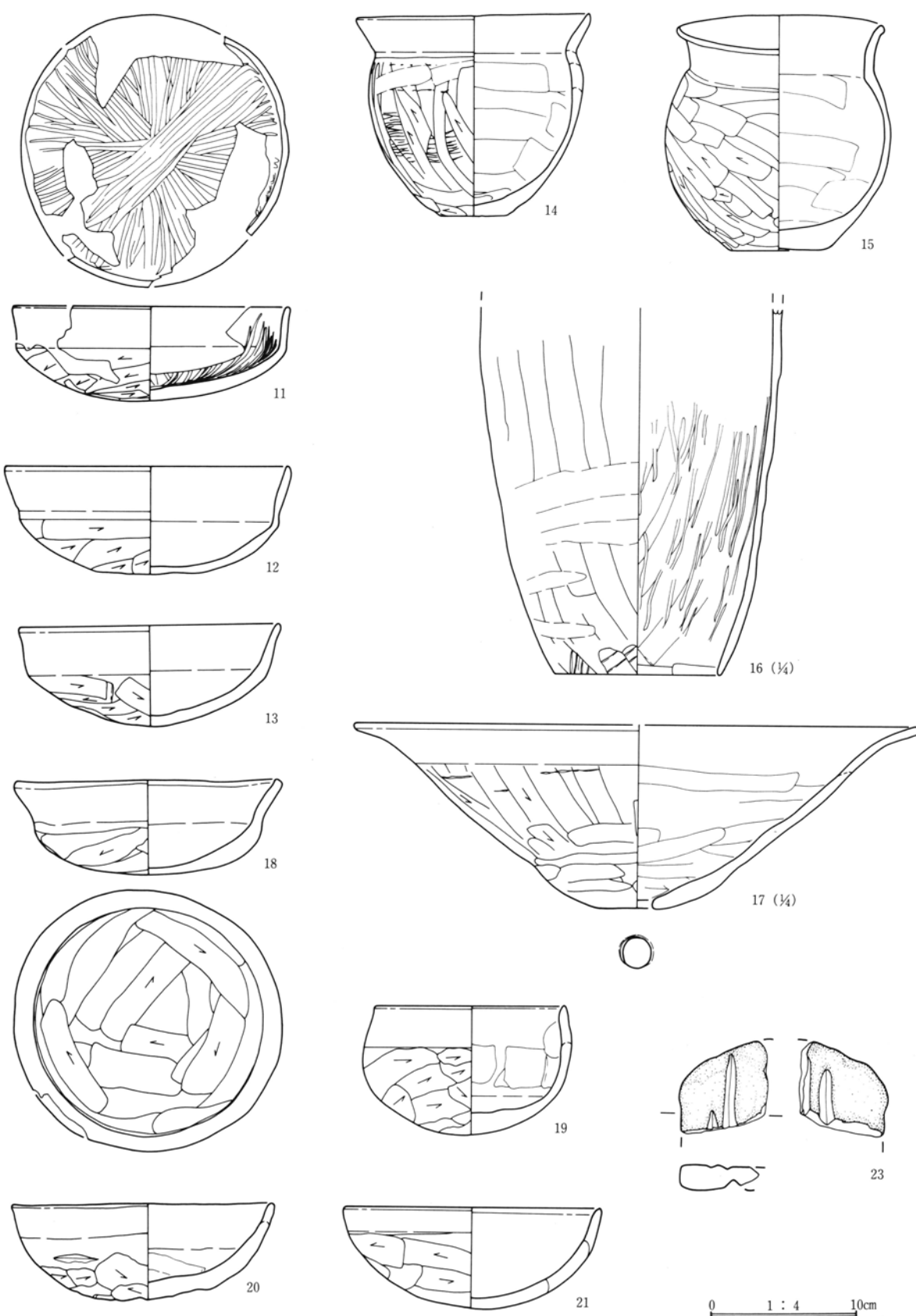

4号住居

0 1 : 4 10cm

0 1 : 3 10cm

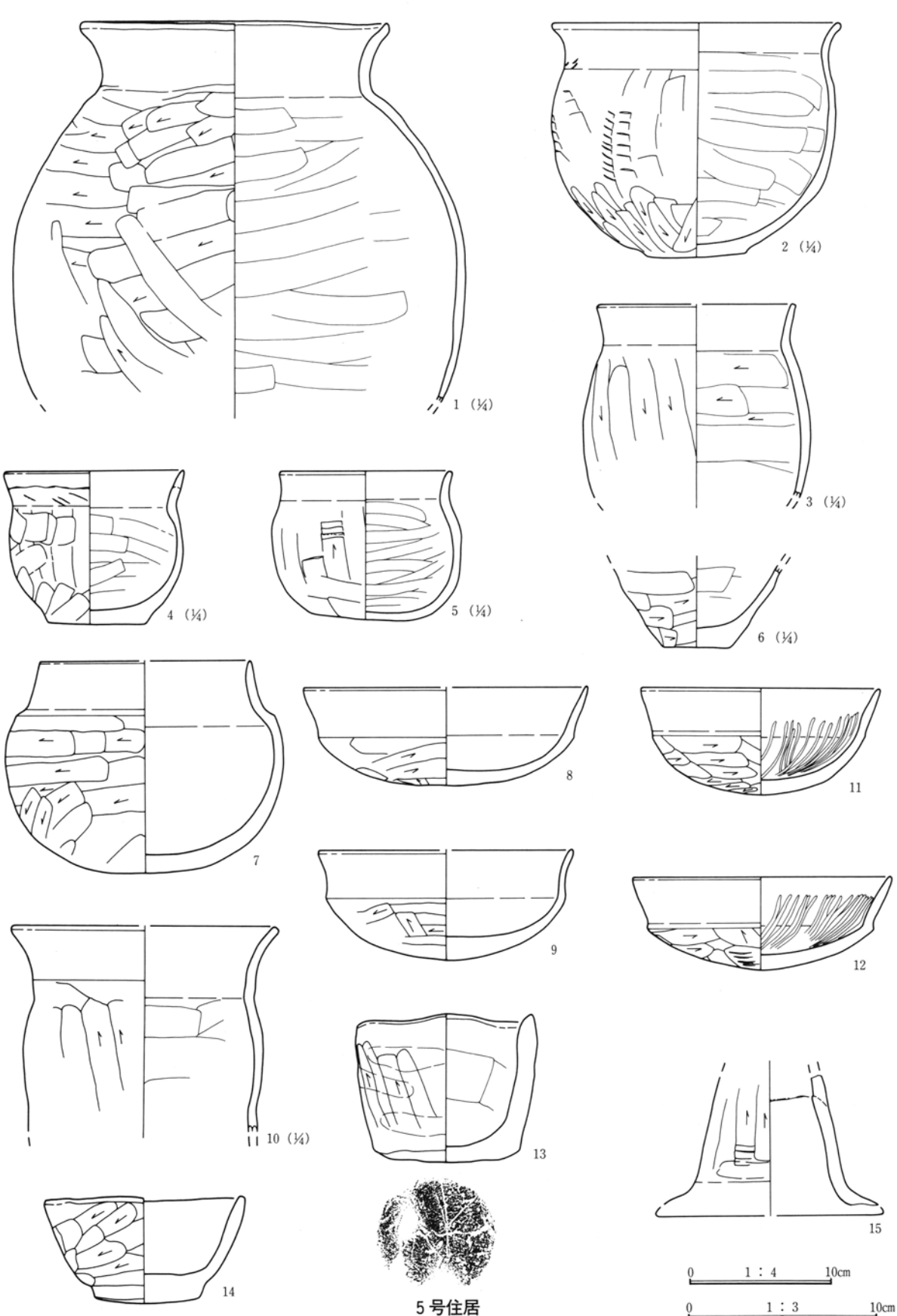

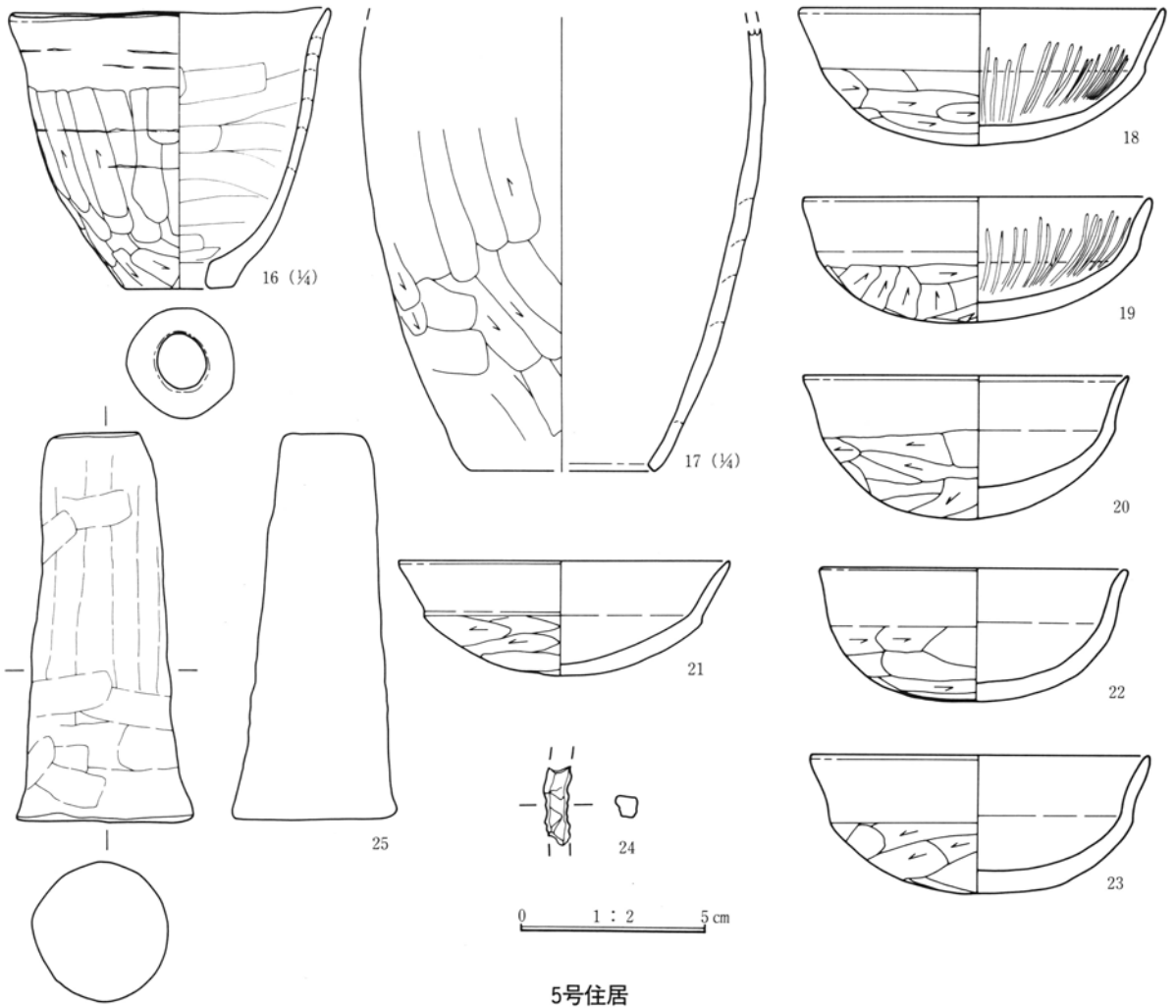

5号住居

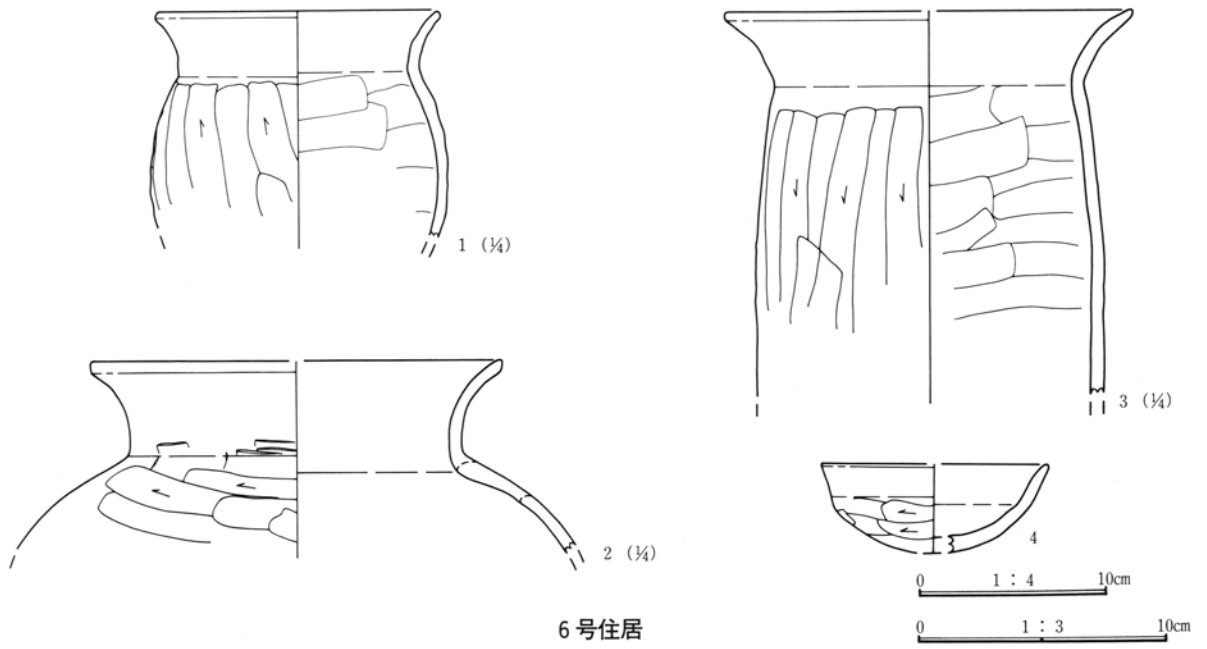

6号住居

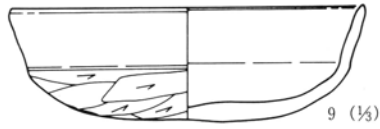
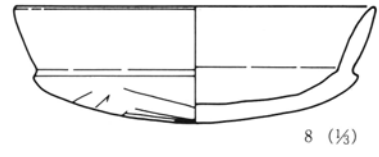
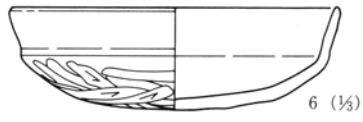
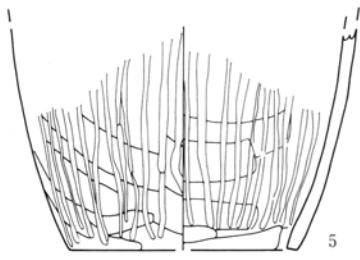

6号住居

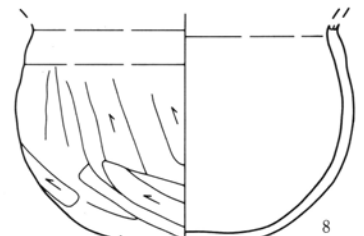
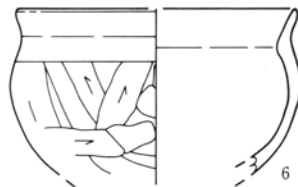
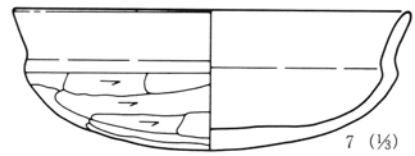
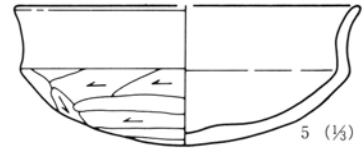
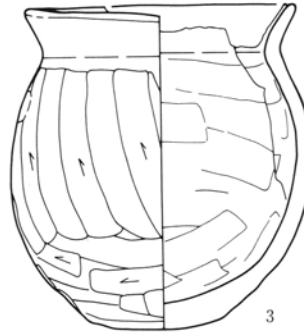
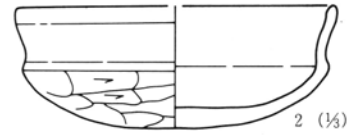
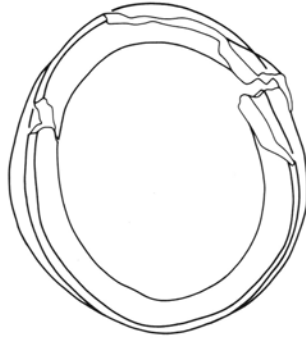
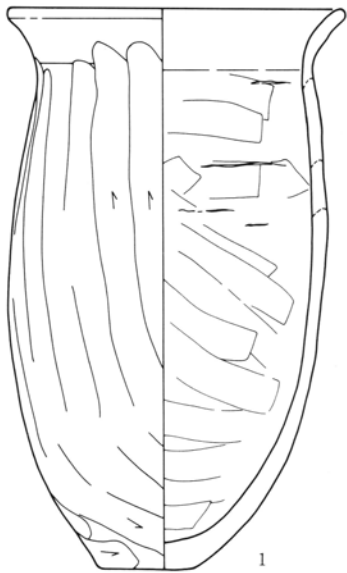

0 1 : 4 10cm

17号住居

0 1 : 3 10cm

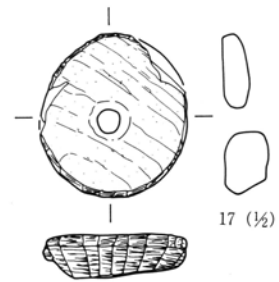
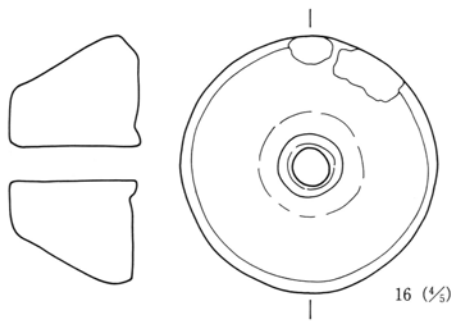
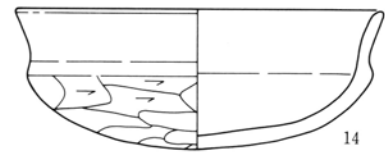
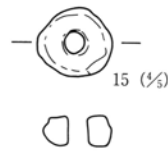
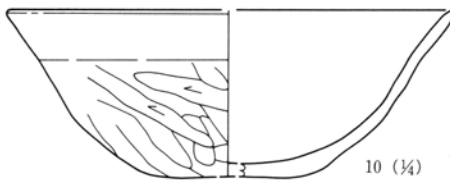
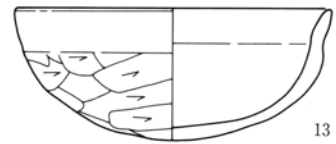
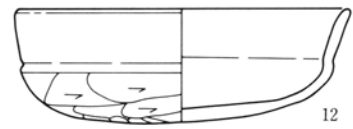
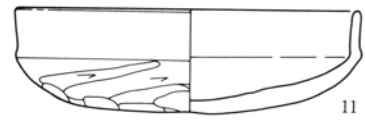
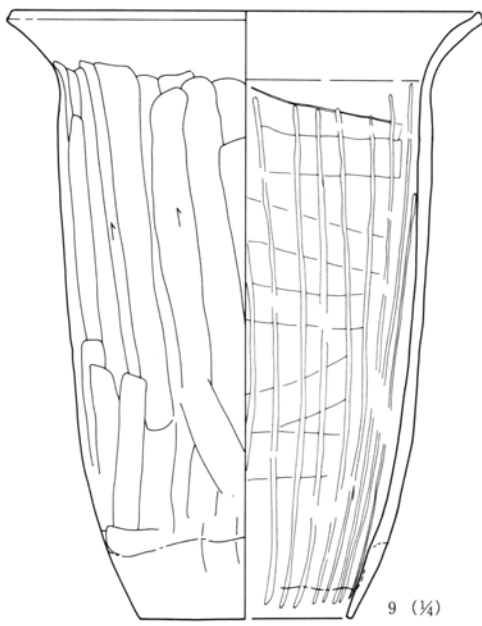

0 1 : 2 5 cm

0 1 : 4 10cm

0 1 : 3 10cm

11号住居

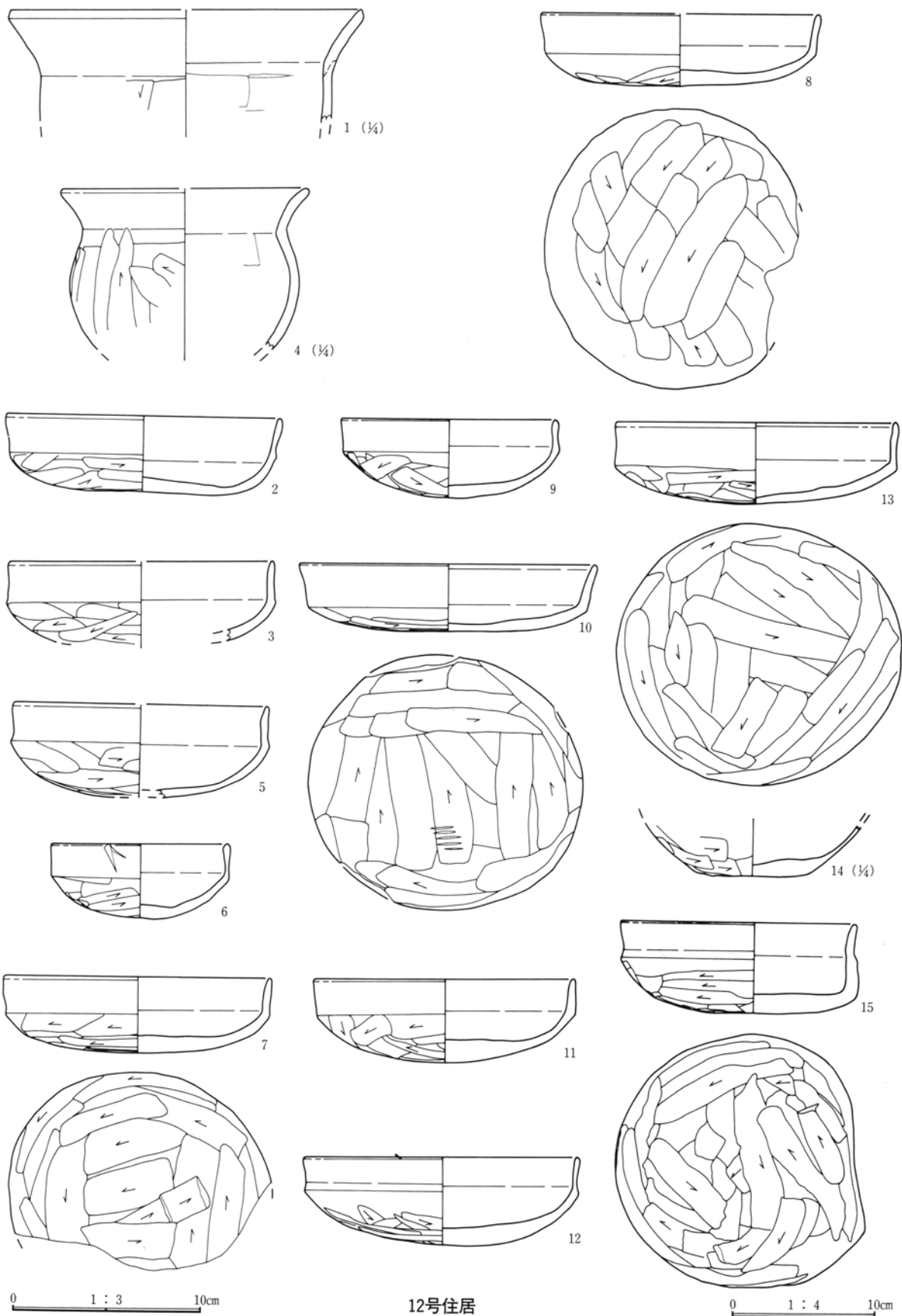

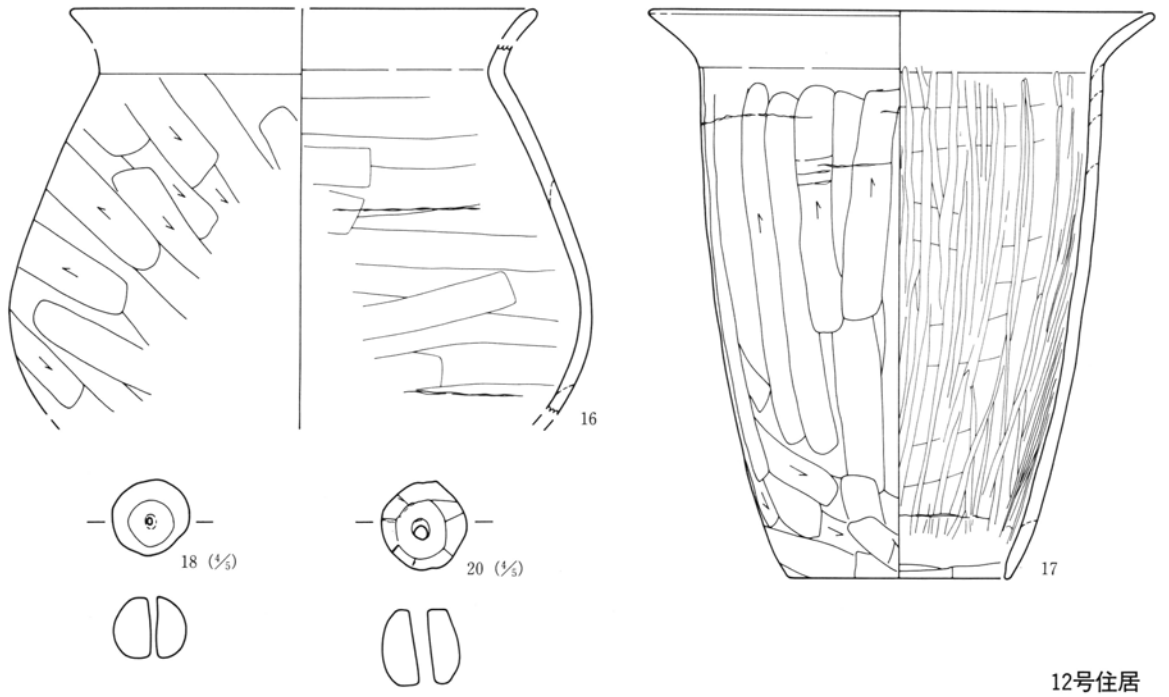

12号住居

13号住居

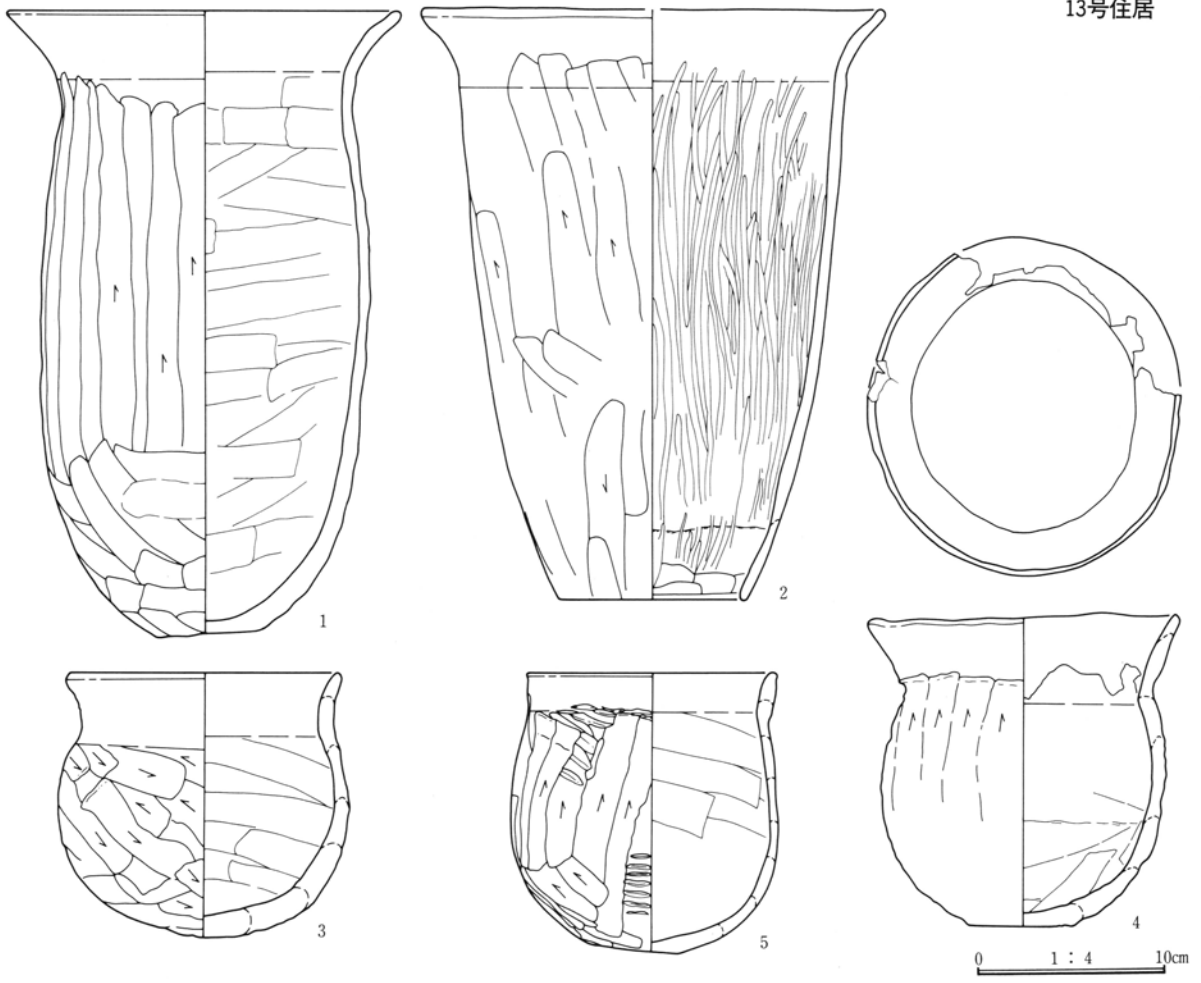

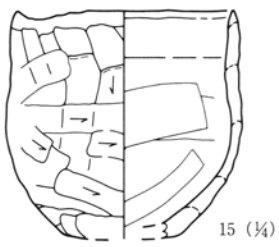
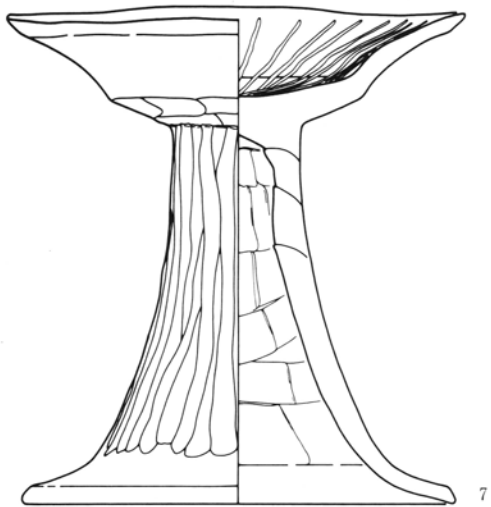
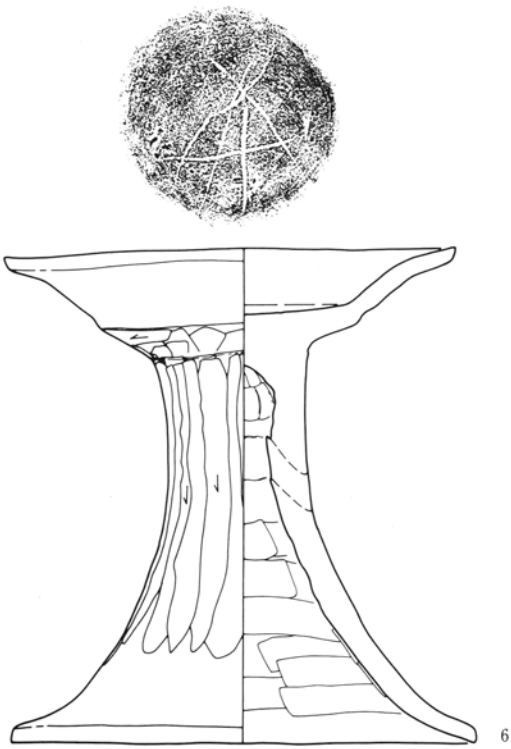

0 1 : 4 10cm

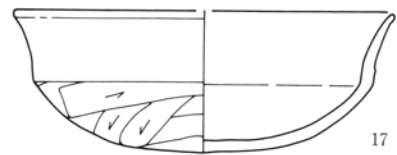
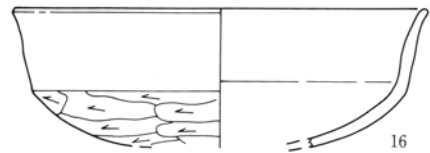
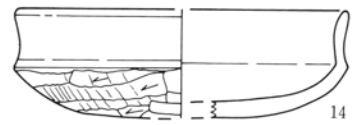
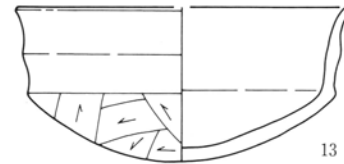
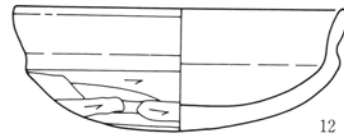
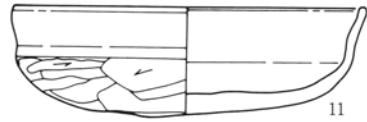
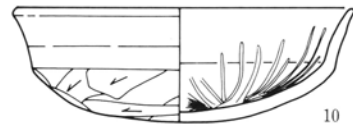
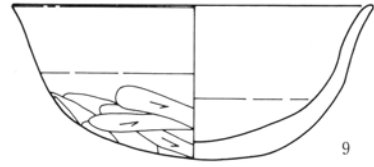
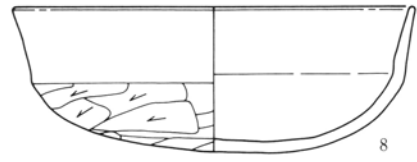

13号住居

0 1 : 3 10cm



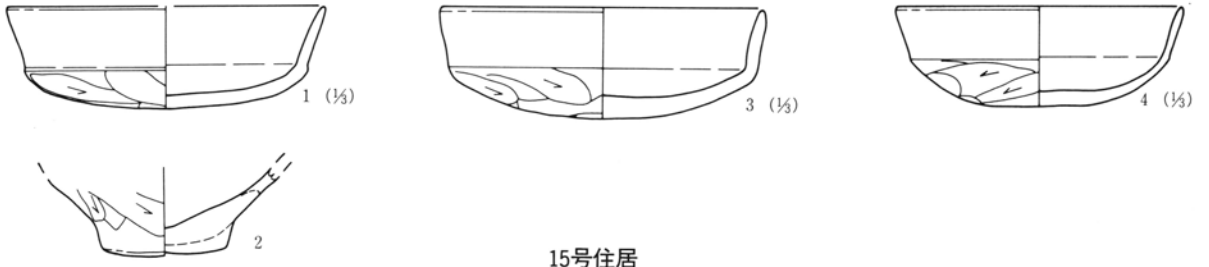

15号住居

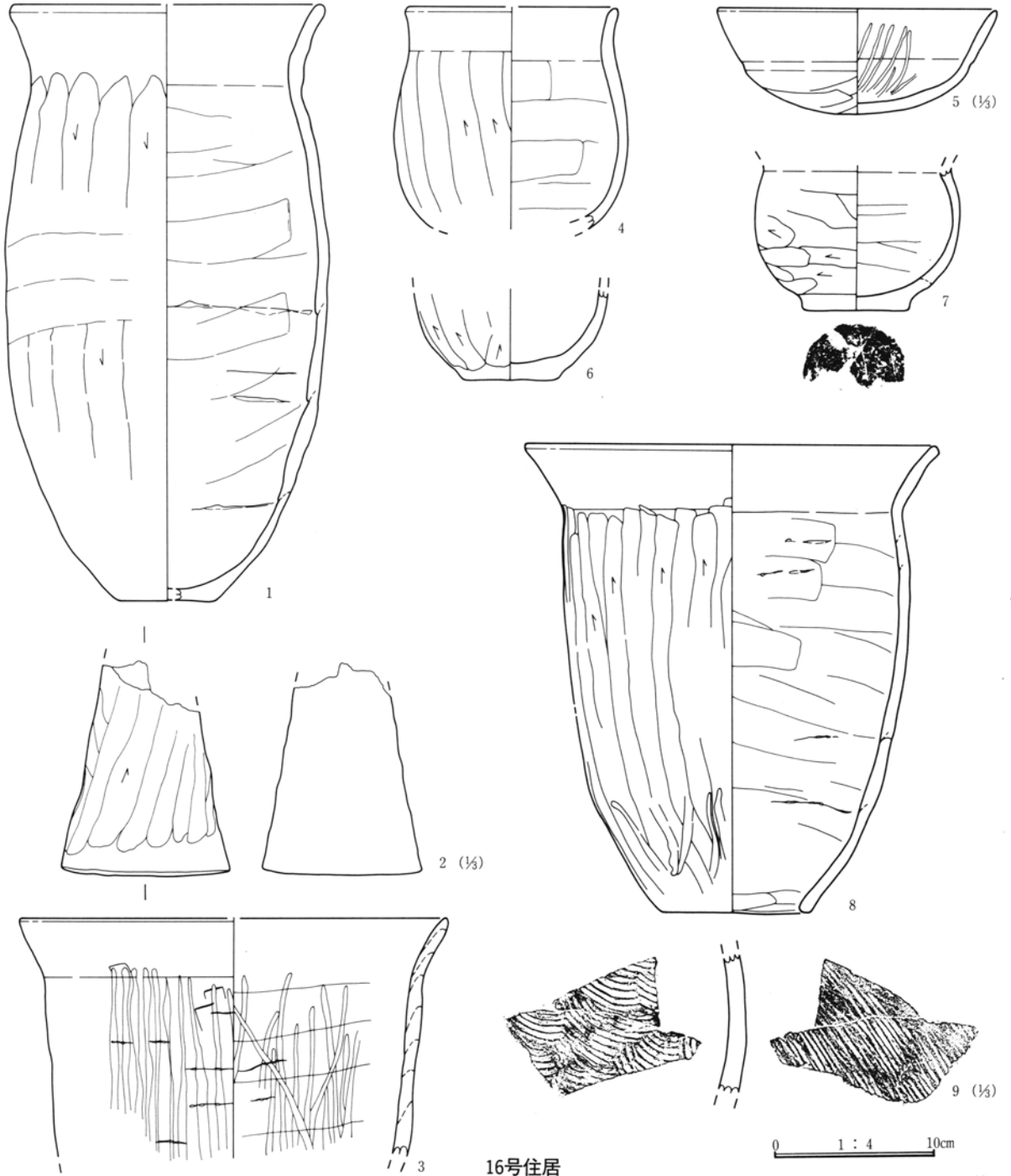

16号住居

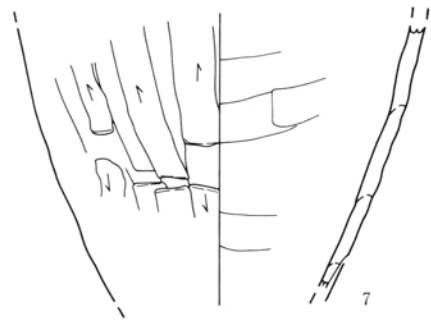
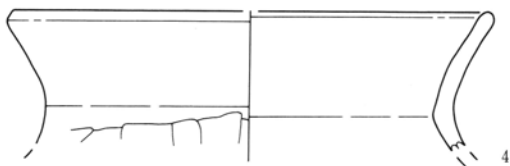
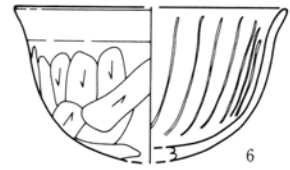
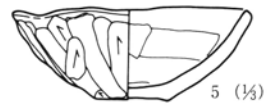
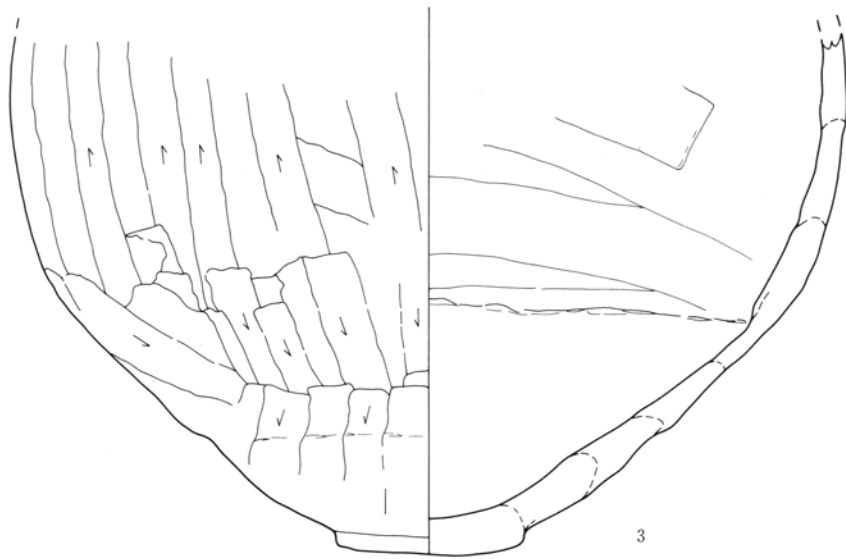
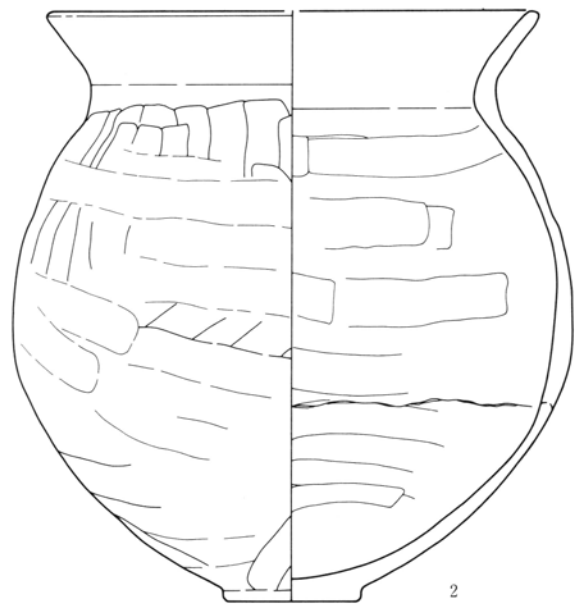
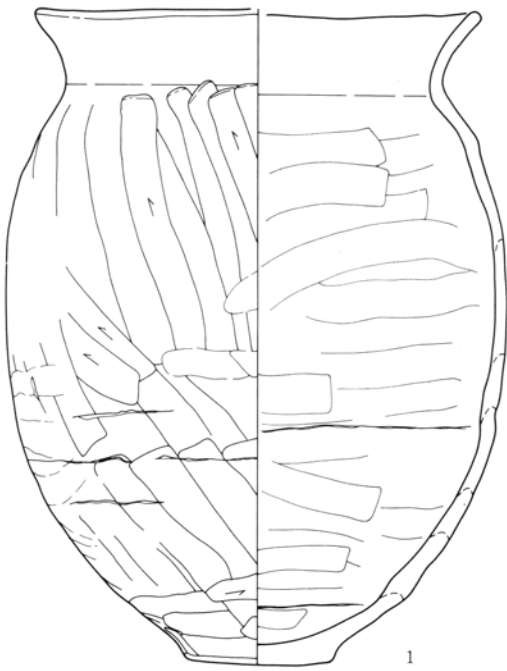

0 1 : 4 10cm

0 1 : 3 10cm

17号住居

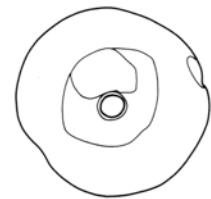
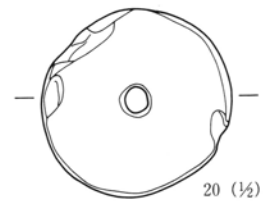
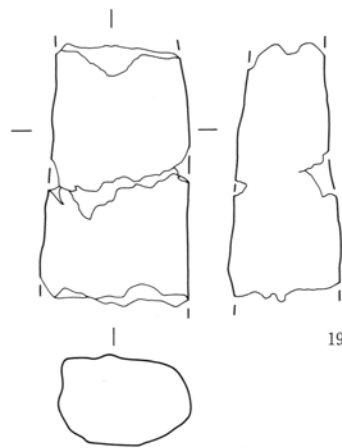
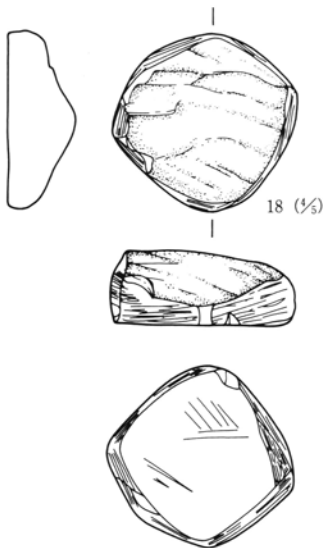
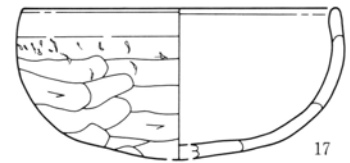
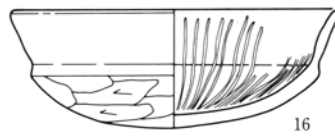
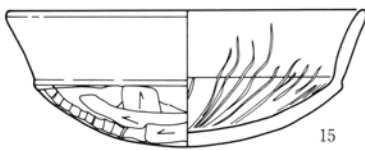
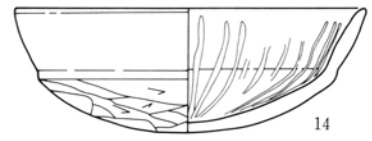
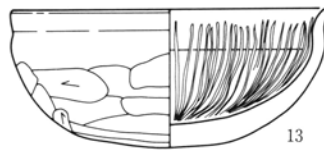
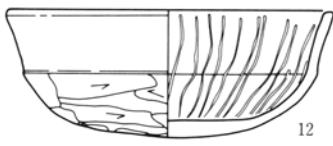
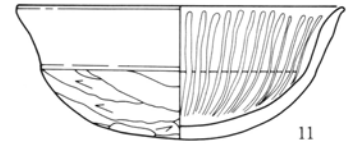
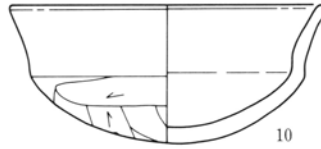
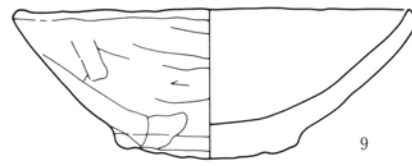
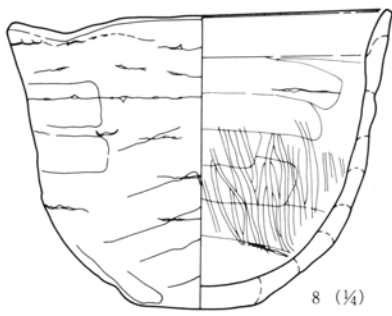

0 1 : 4 10cm

0 1 : 2 5cm

0 1 : 3 10cm

17号住居

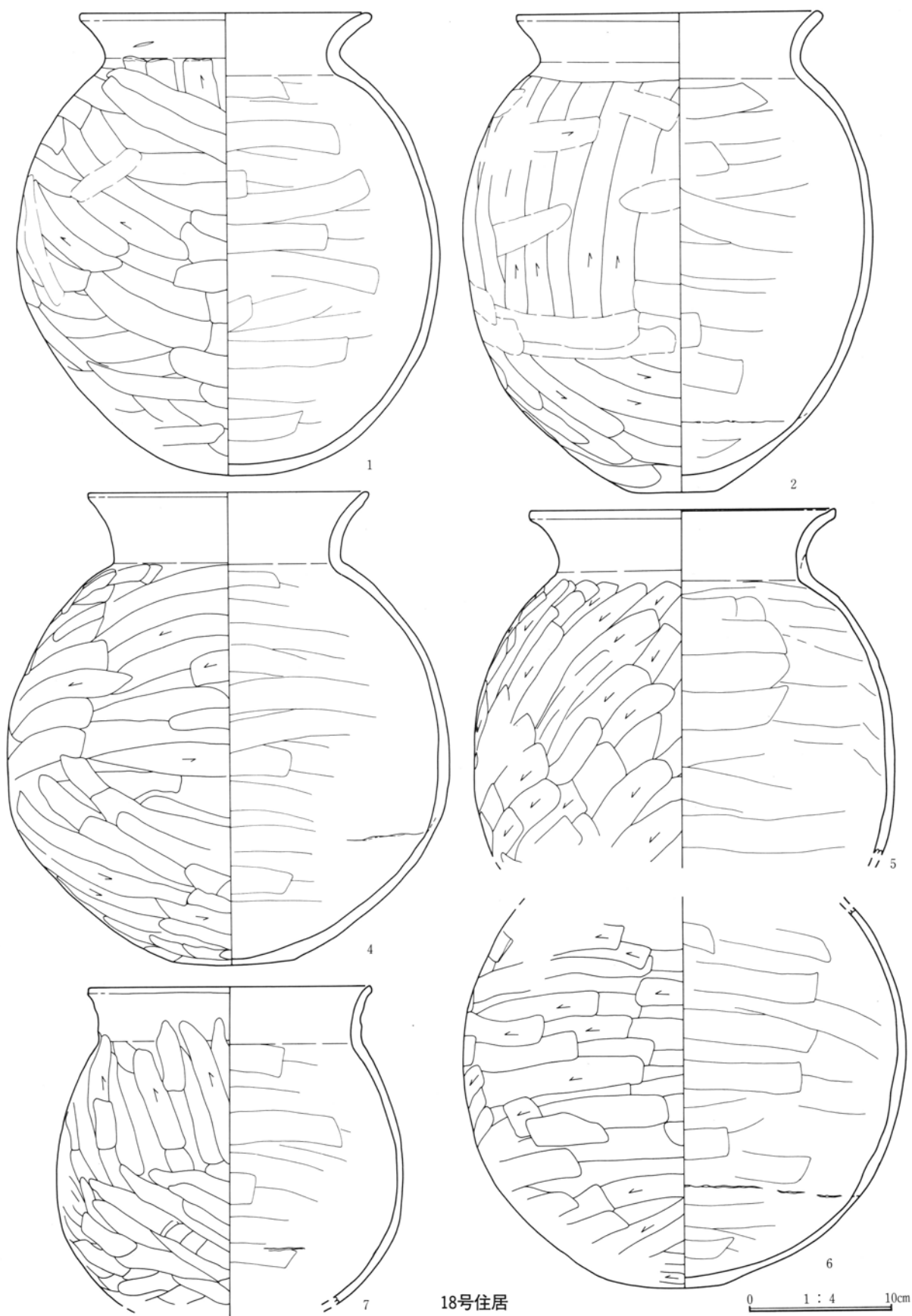

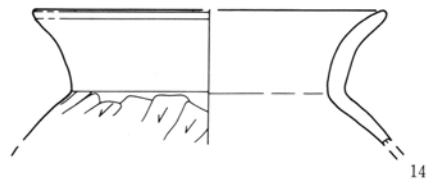
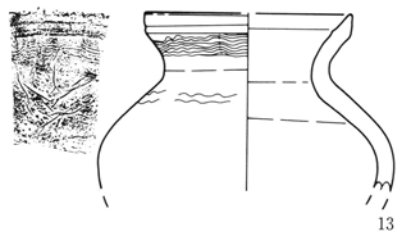
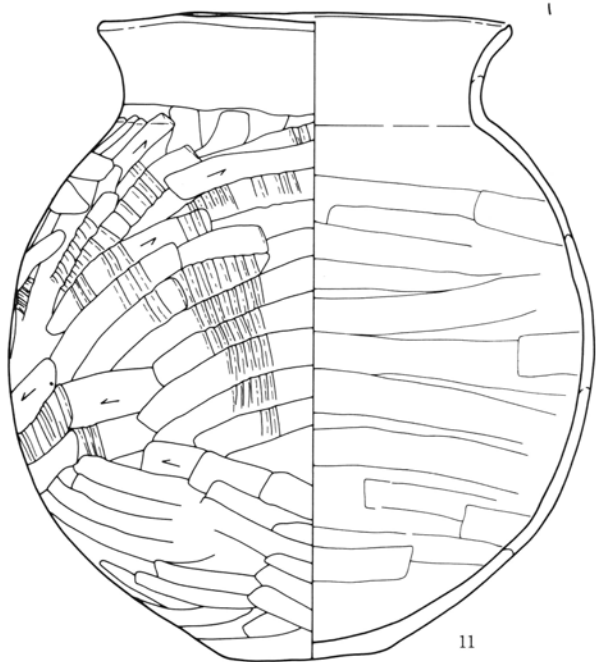
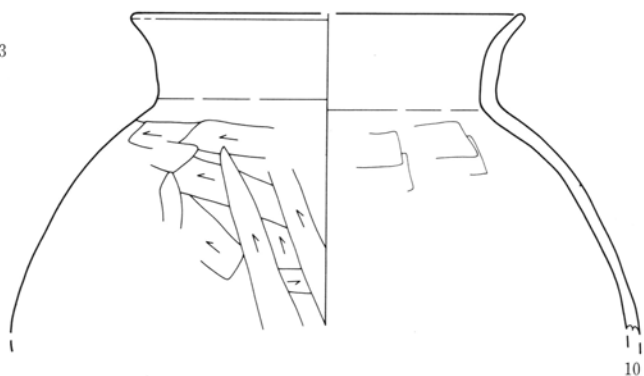
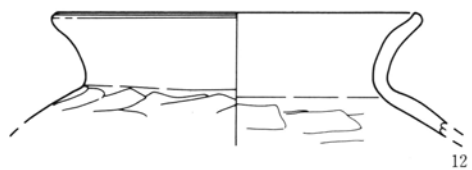
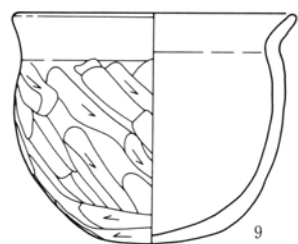
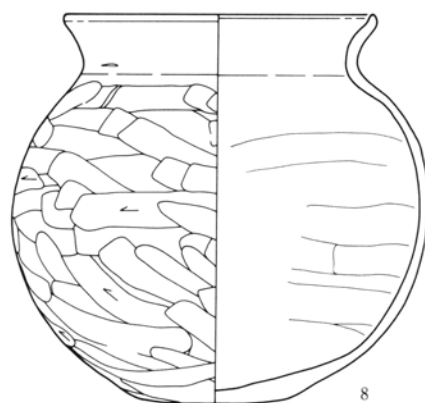
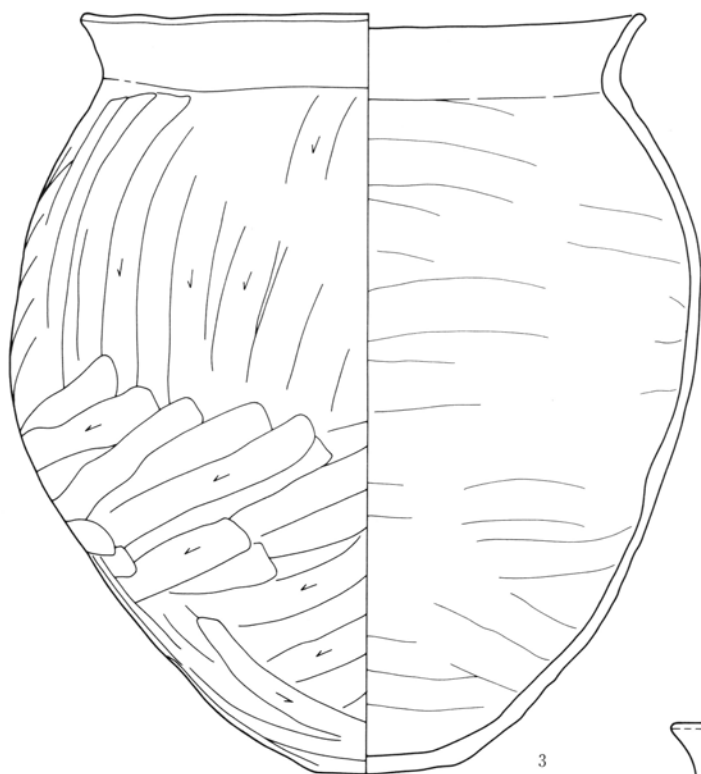

18号住居

0 1 : 4 10cm