

—大分県竹田市稲葉川河川改修工事に伴う埋蔵文化財発掘調査報告書Ⅱ—

四山社製糸工場跡・旧古町橋跡
吉田家屋敷跡・武藤家屋敷跡
上家屋敷跡・由学館跡

(遺物実測図及び観察表)

2001

大分県教育委員会・竹田市教育委員会

—大分県竹田市稲葉川河川改修工事に伴う埋蔵文化財発掘調査報告書Ⅱ—

四山社製糸工場跡・旧古町橋跡
吉田家屋敷跡・武藤家屋敷跡
上家屋敷跡・由学館跡

(遺物実測図及び観察表)

四山社製糸工場跡

ボイラー石垣裏

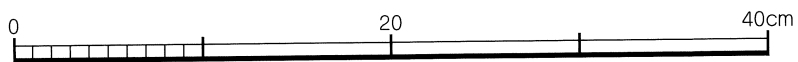
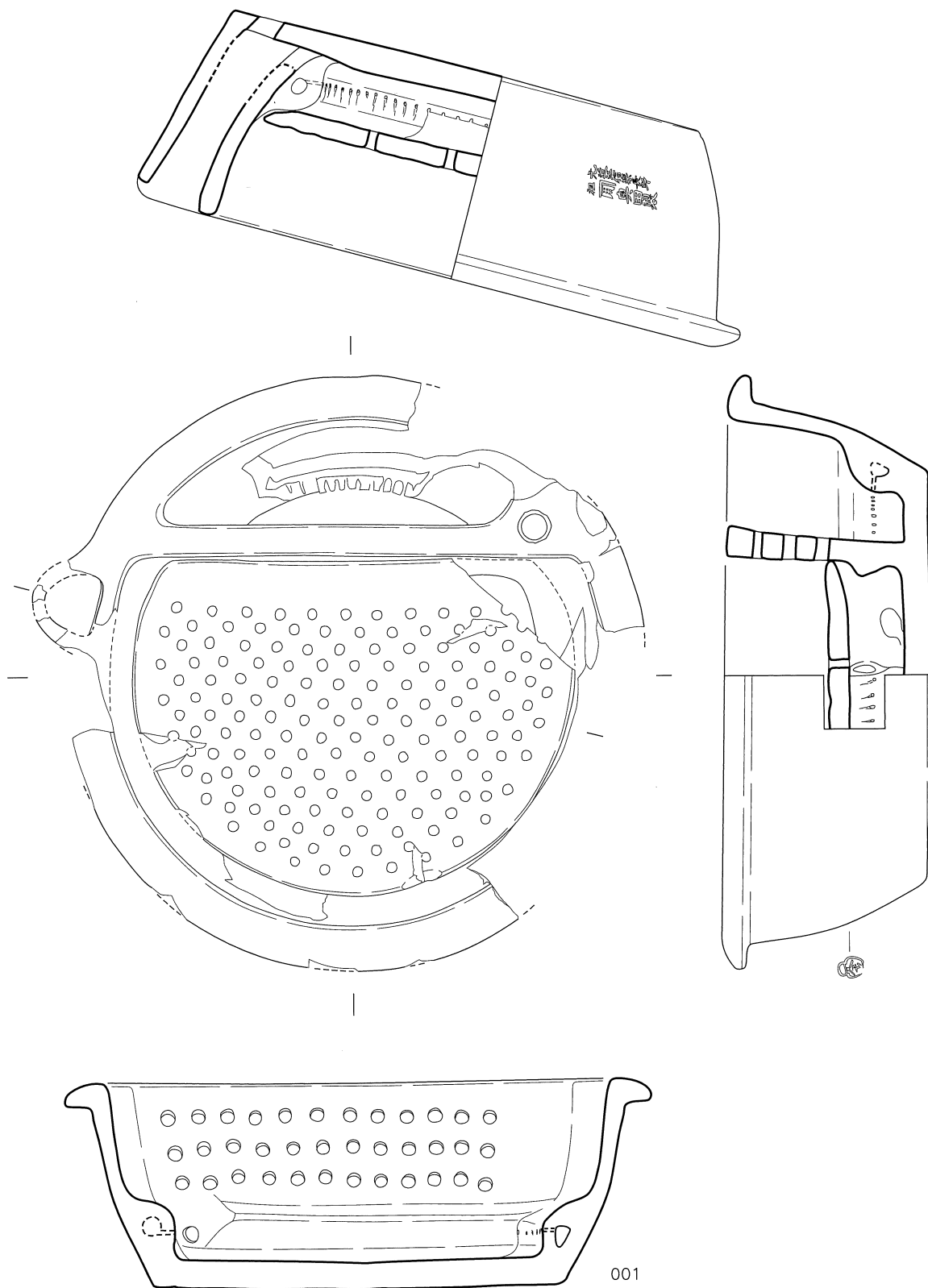

第2図

ボイラー石垣裏

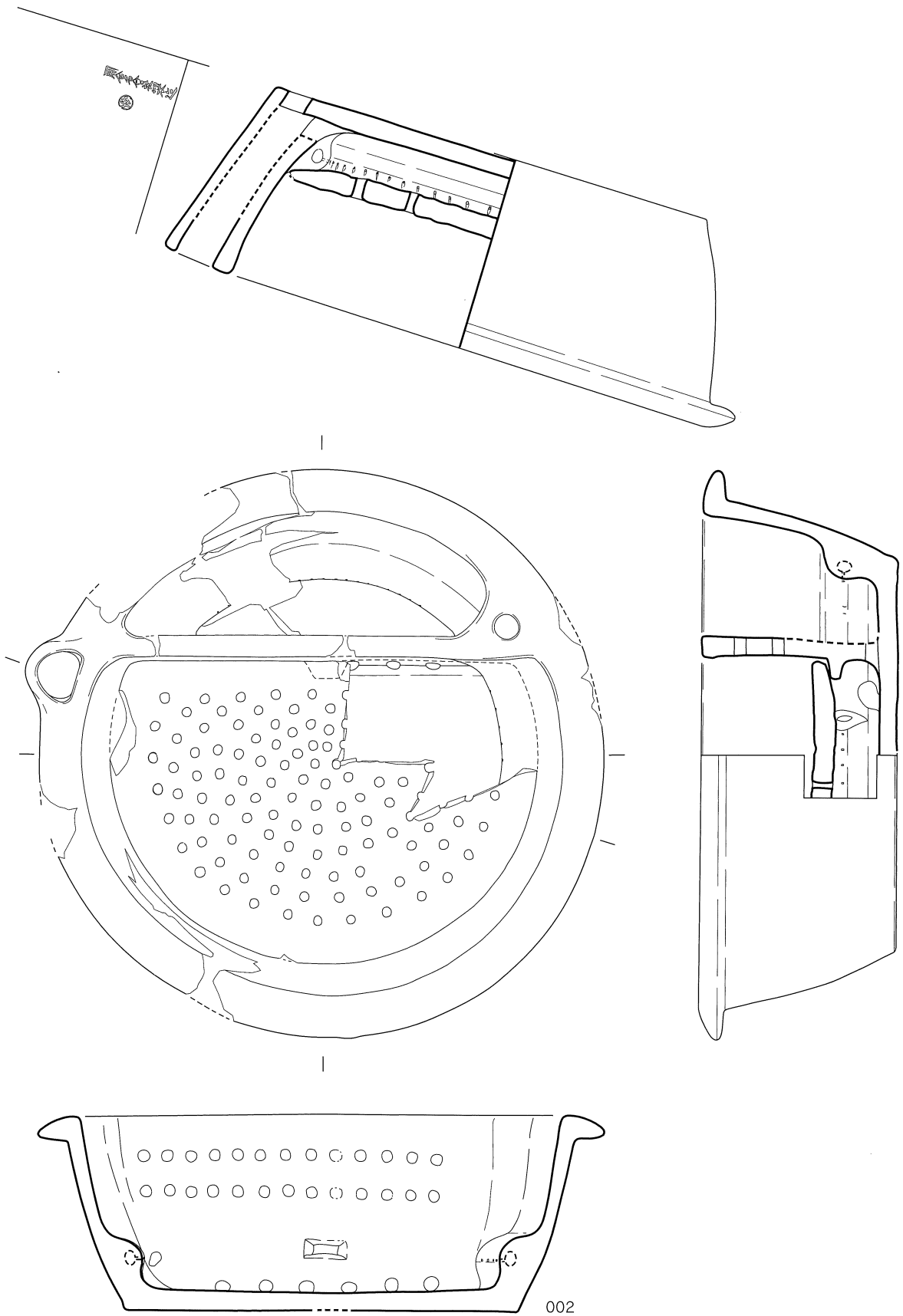

0 20 40cm

ボイラー石垣裏

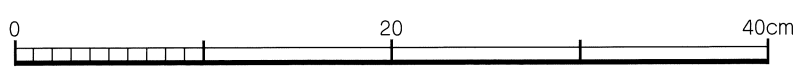
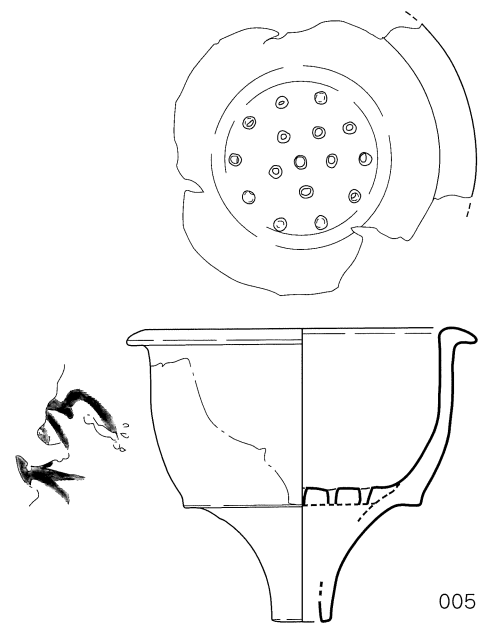
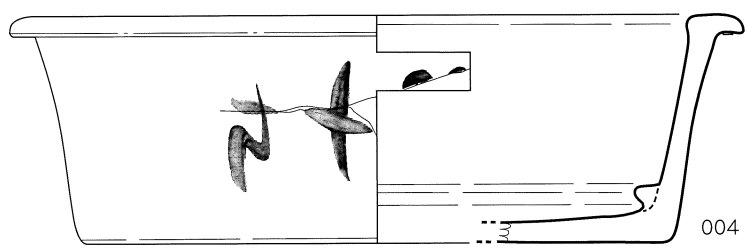
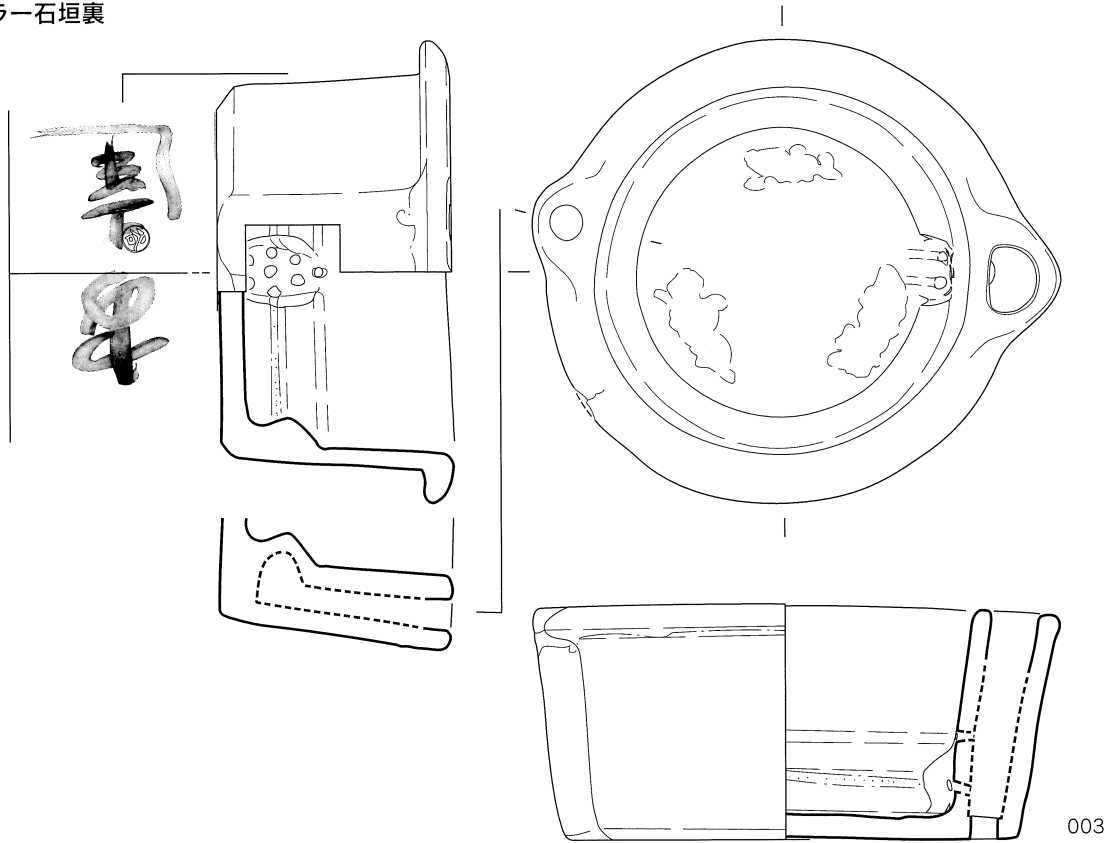

第4図

水路周辺一括

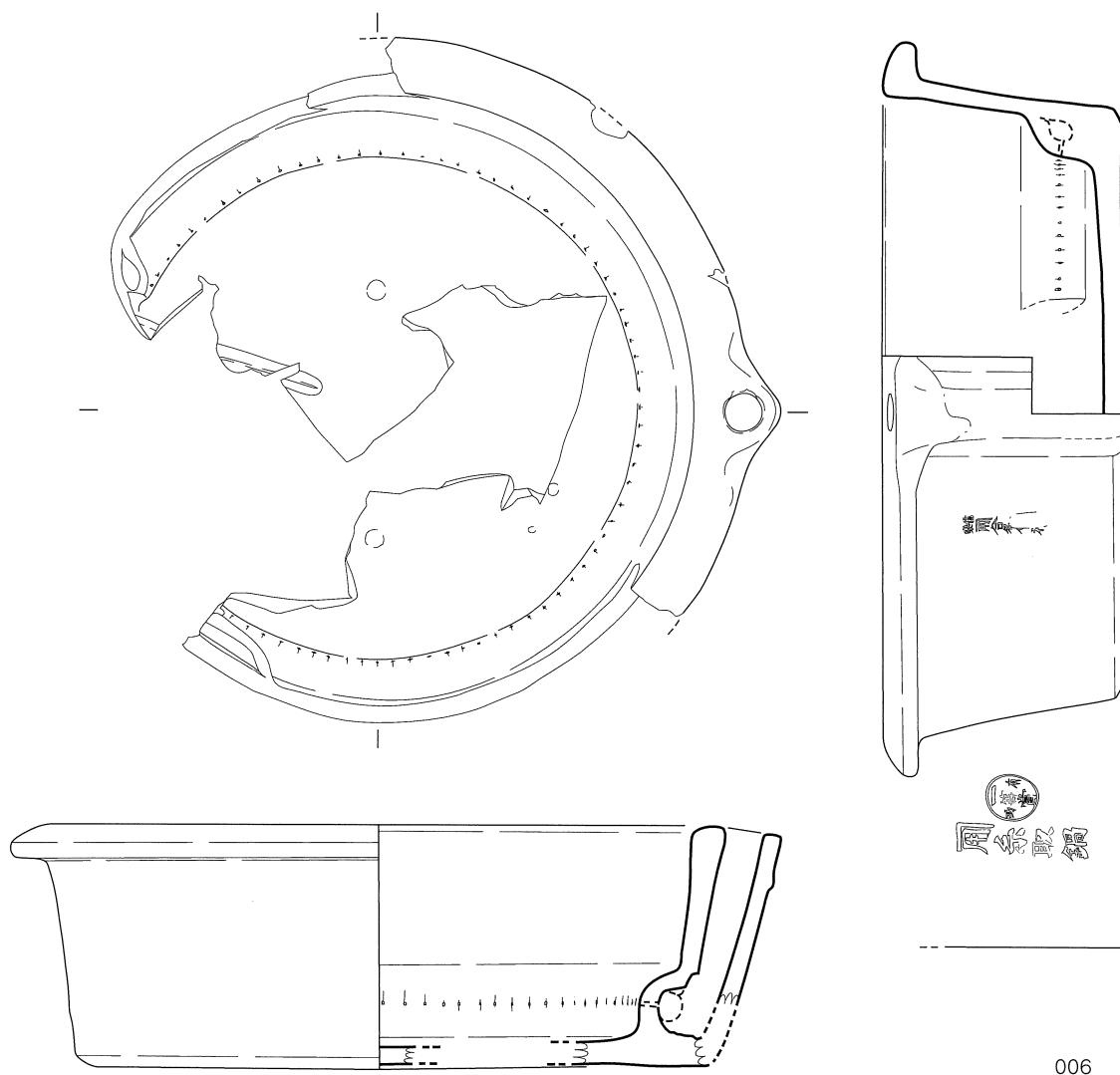

006

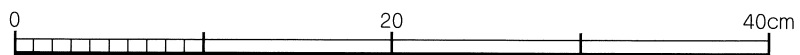

水路周边一括

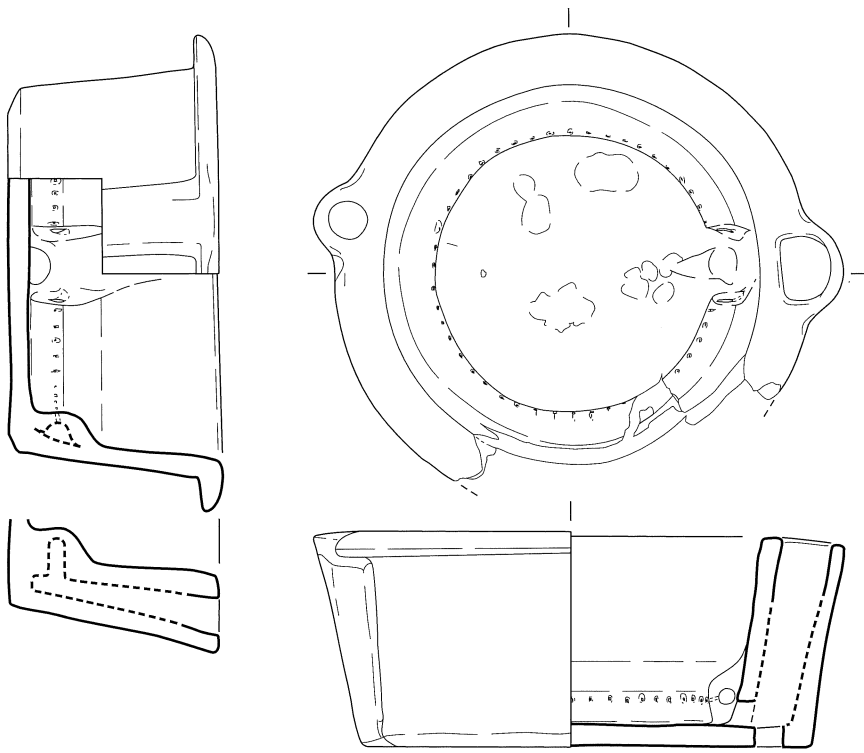

007

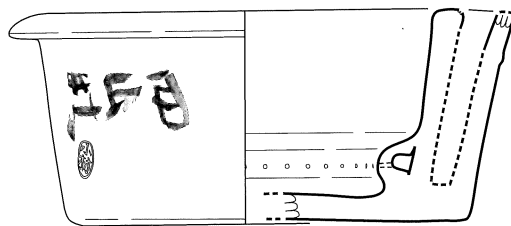
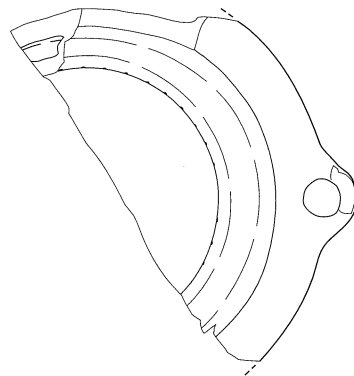

008

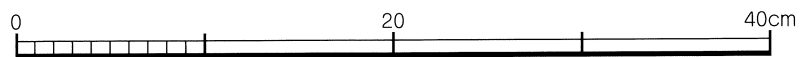

第6图

水路周边一括

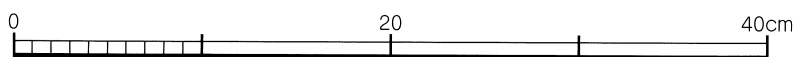
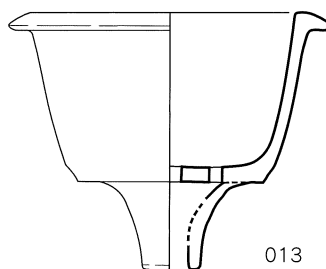
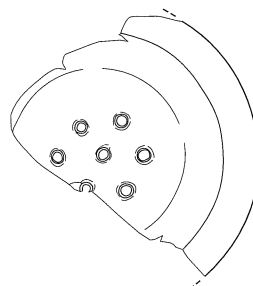
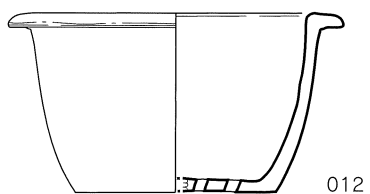
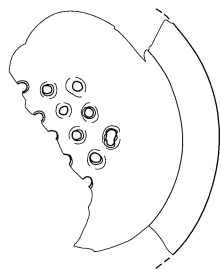
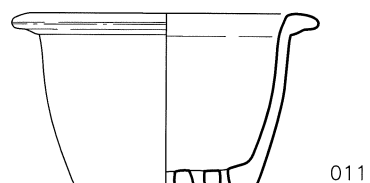
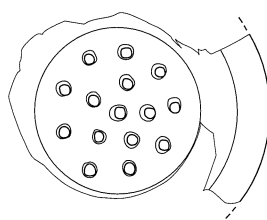
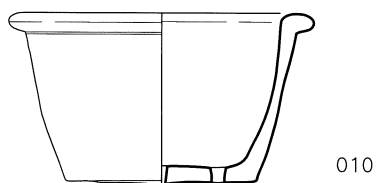
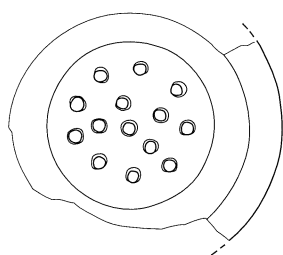
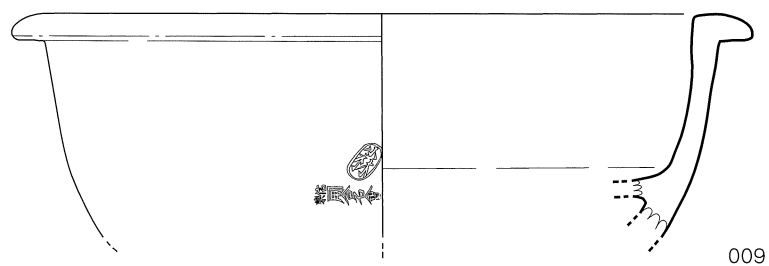

水路周辺一括

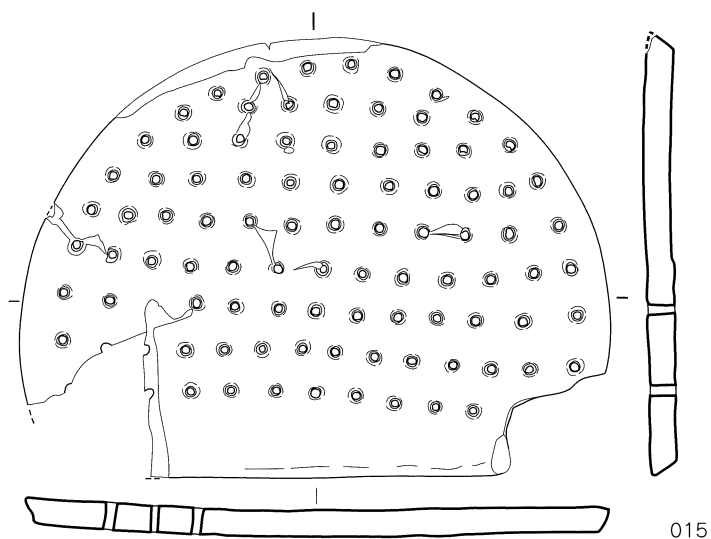
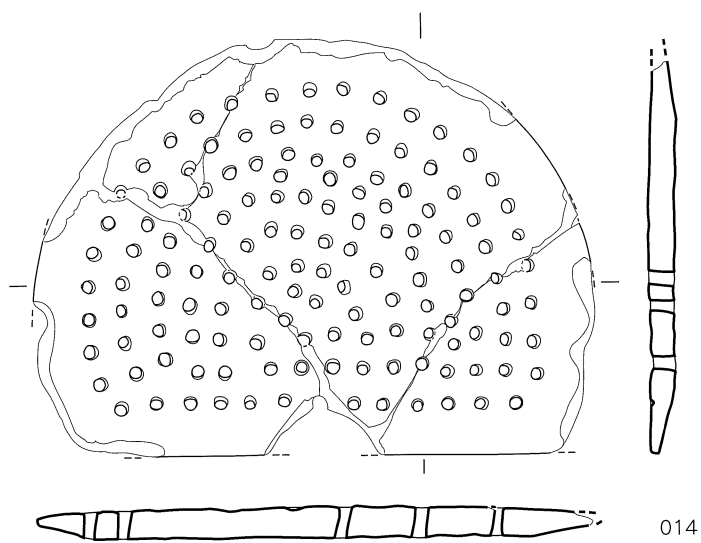

ボイラー周辺一括

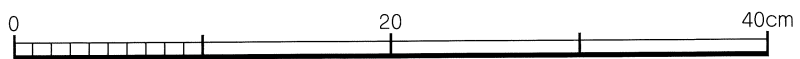
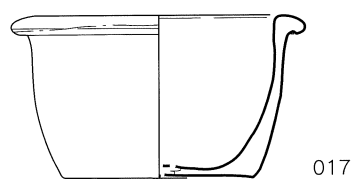
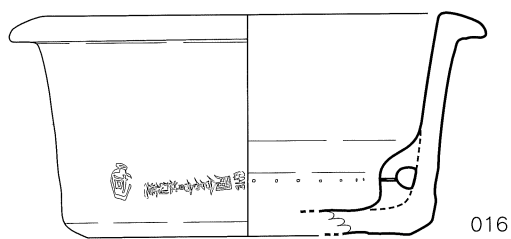

第8図

ボイラー周辺一括、水路周辺一括

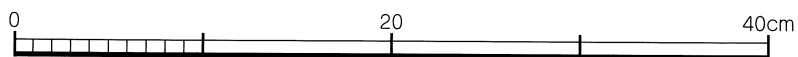
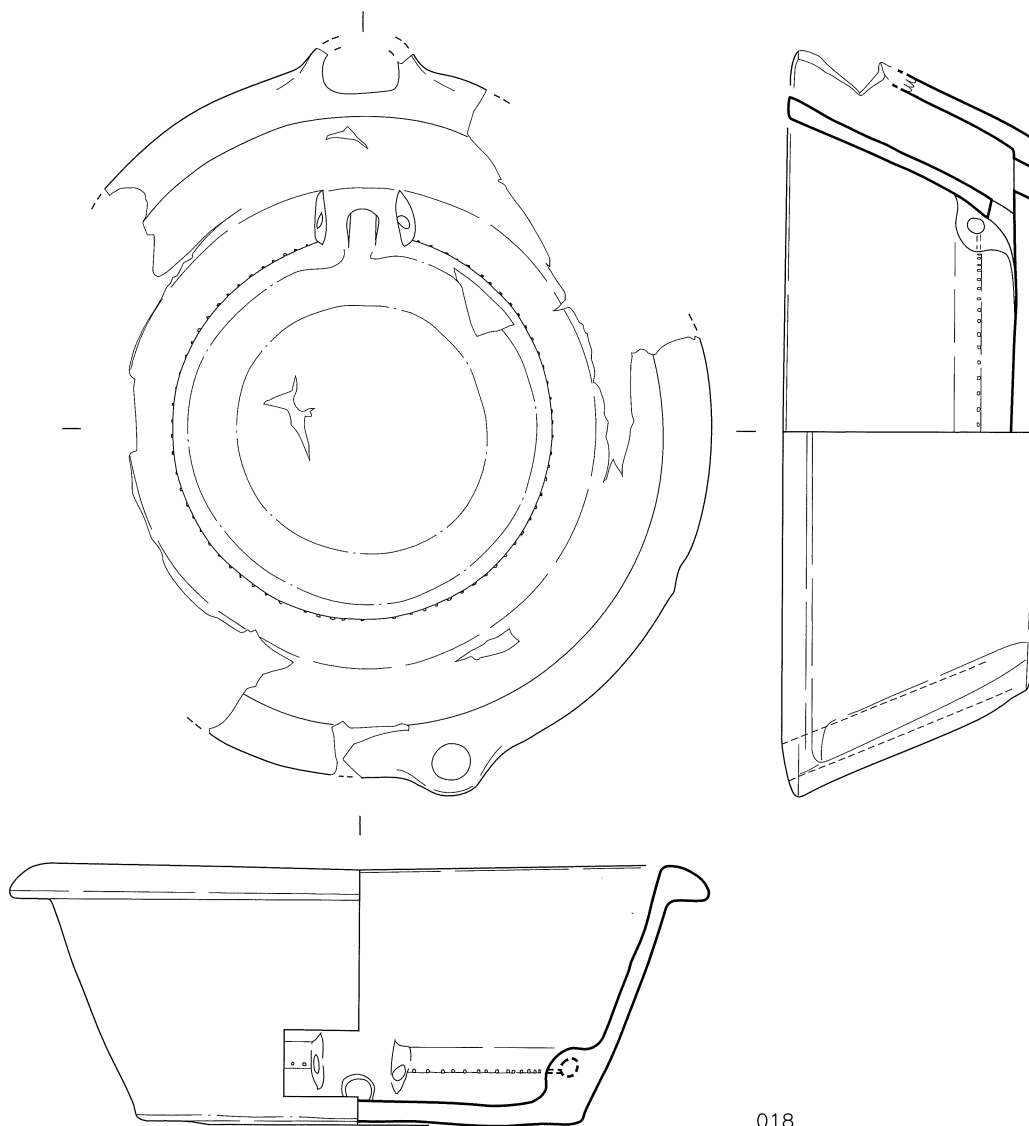

水路内I層

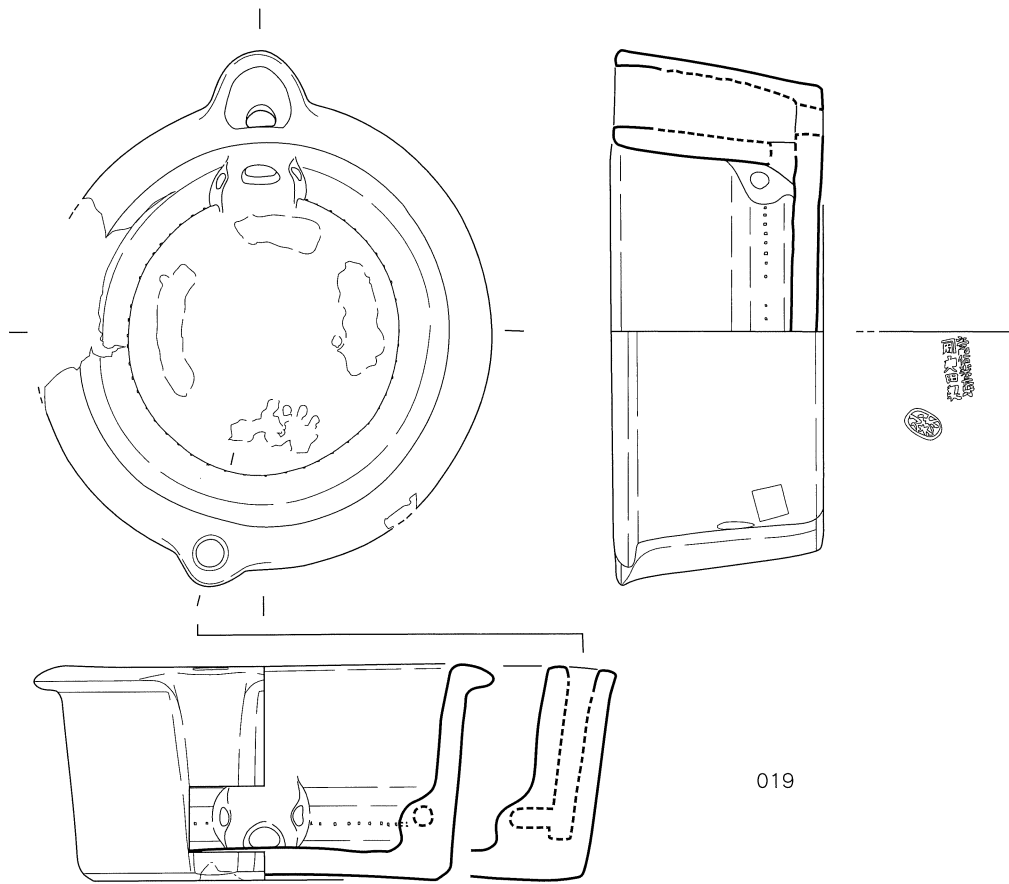

0 20 40cm

第10図

溝流れ込み蓋石より上層

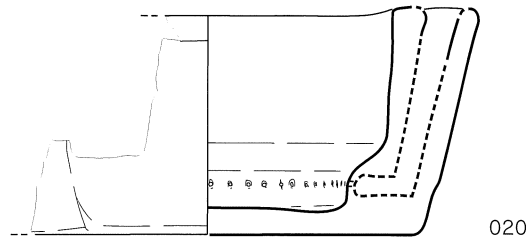
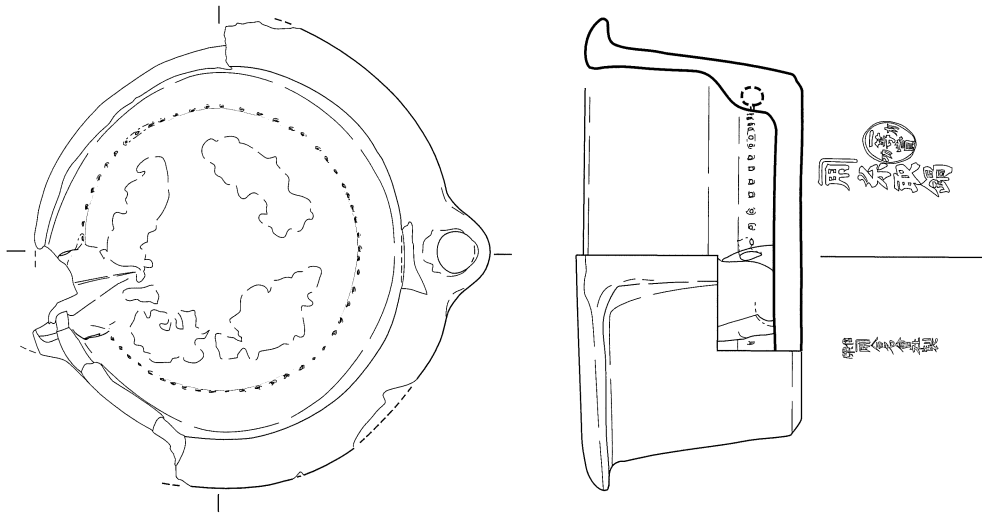

020

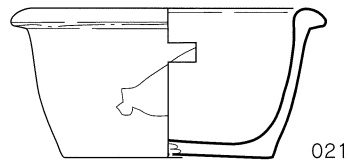
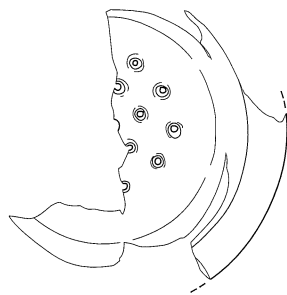

021

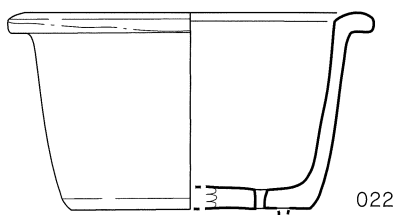

022

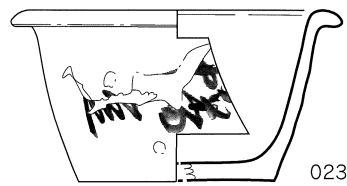

023

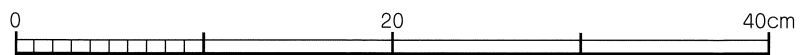

ボイラー石垣裏

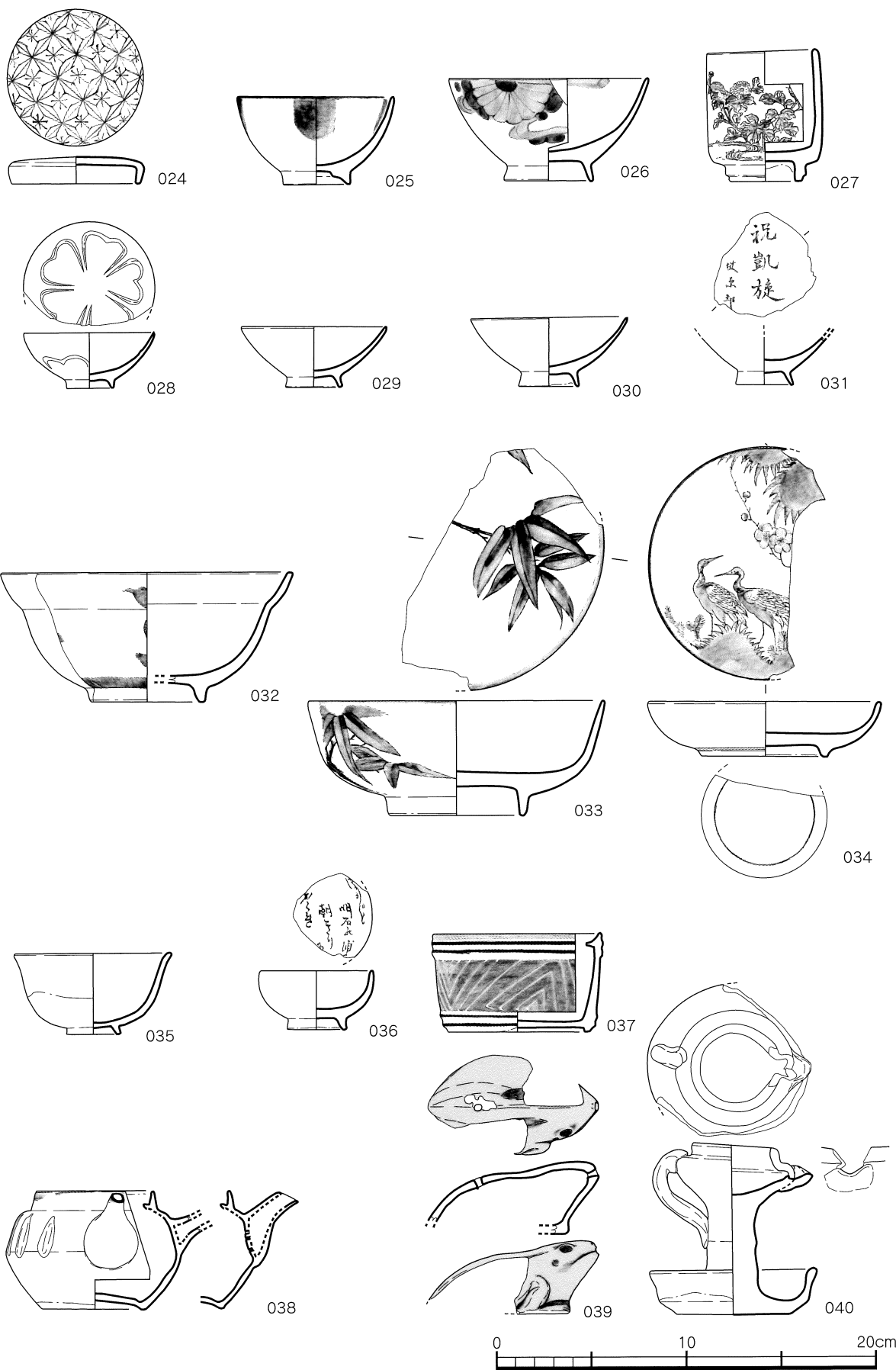

第12図

ボイラー外側石垣内灰層

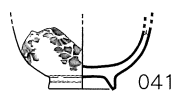

041

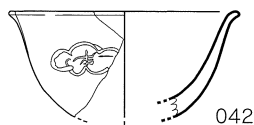

042

ボイラー裏込土内

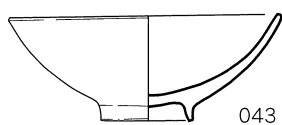
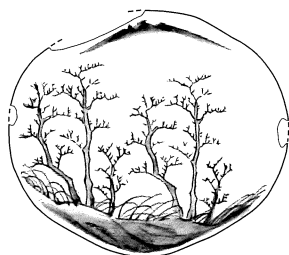

043

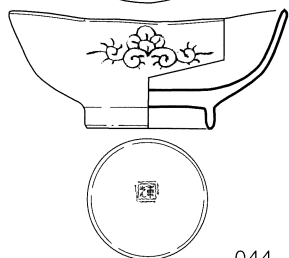

044

ボイラー外側石垣内下

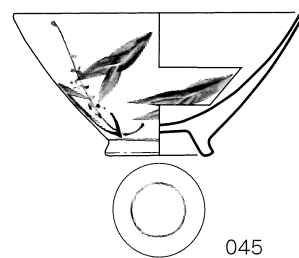

045

旧地下式石組遺構内堆積土灰層内

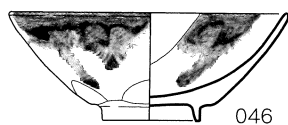

046

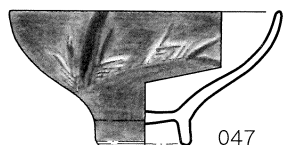

047

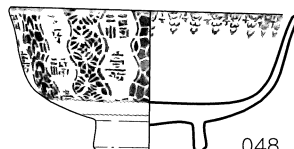
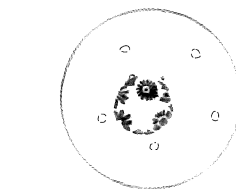

048

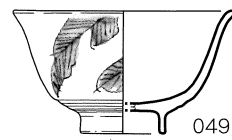

049

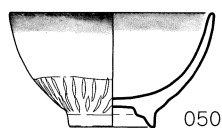

050

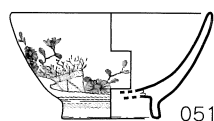

051

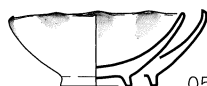

052

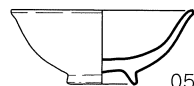

053

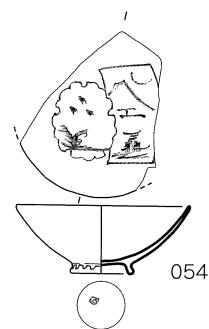

054

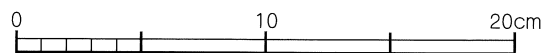

旧地下式石組遺構内堆積土灰層下

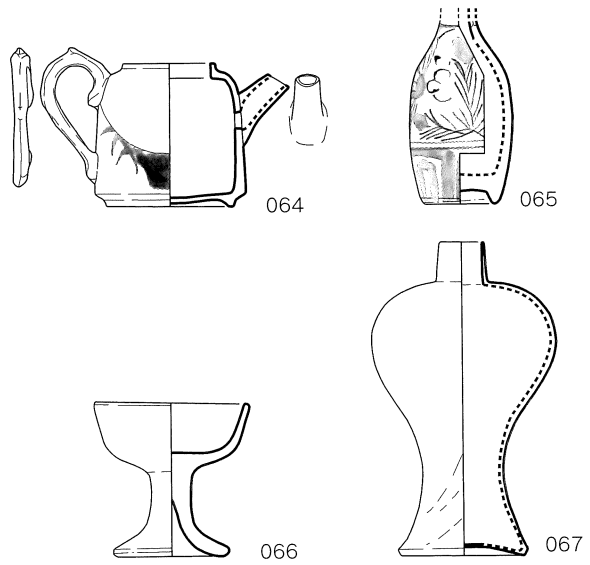
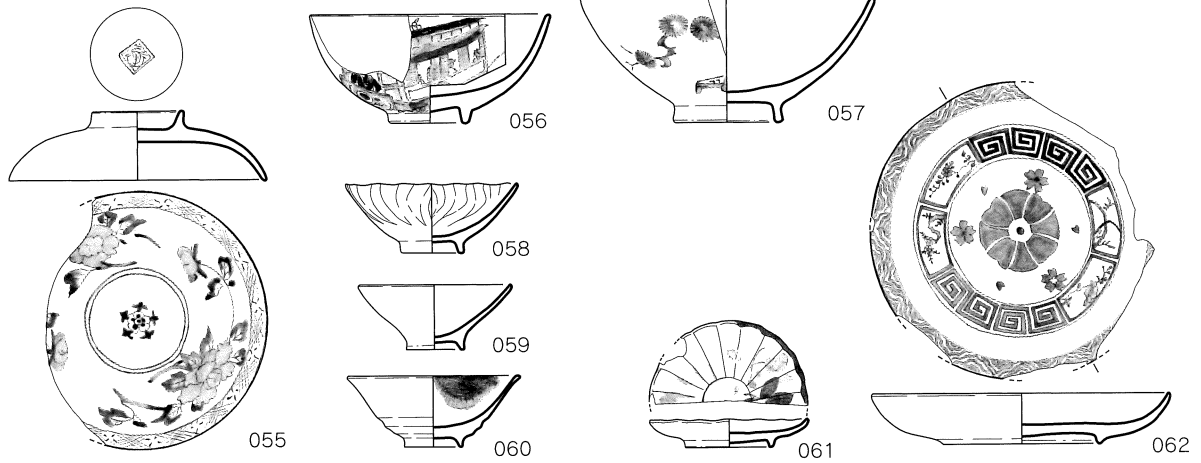

ボイラー下層

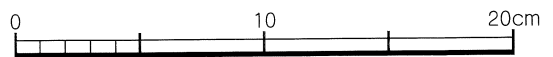
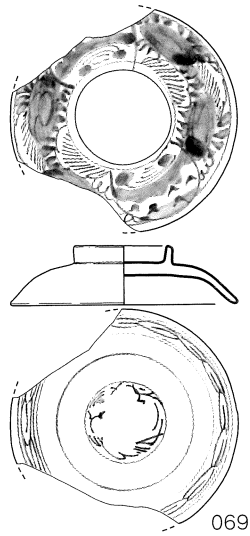
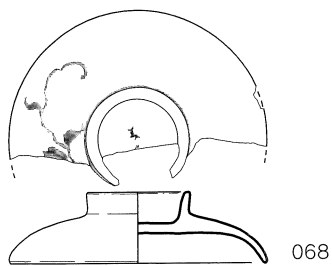

第14図

ボイラー下層

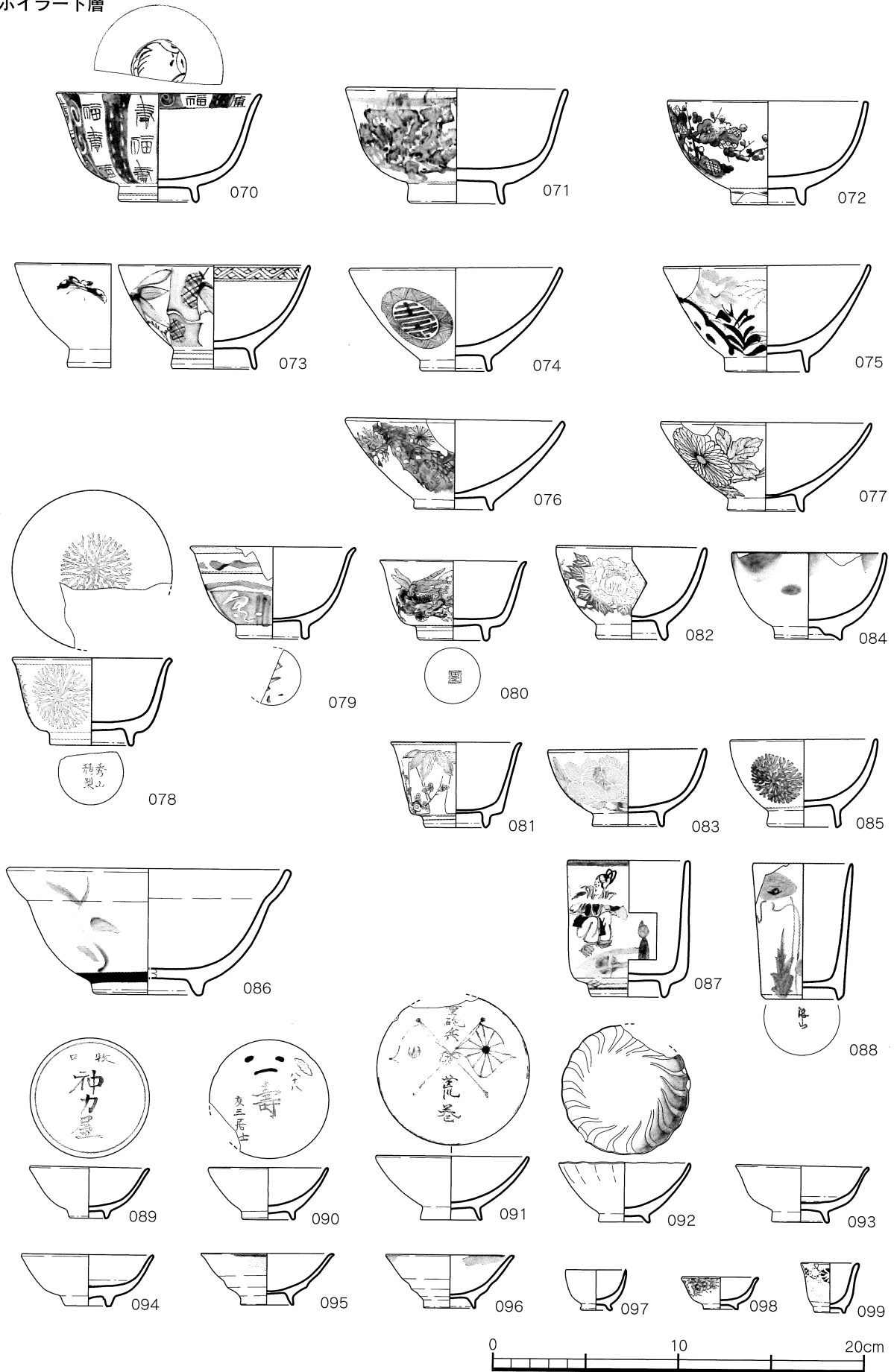

ボイラー下層

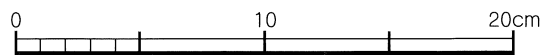
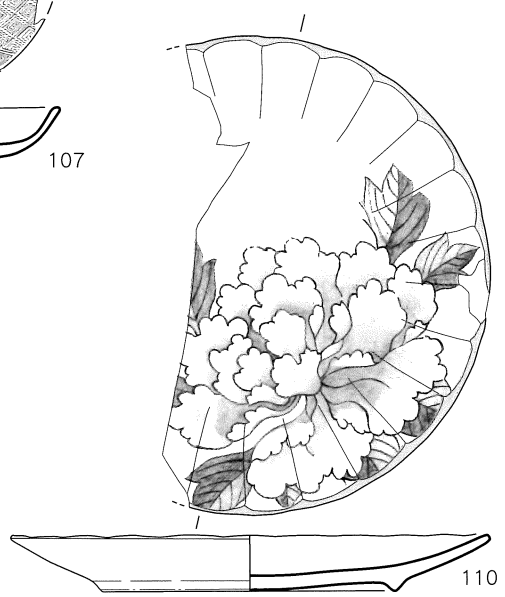
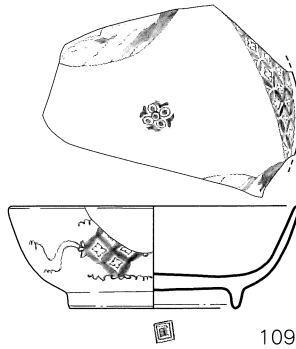
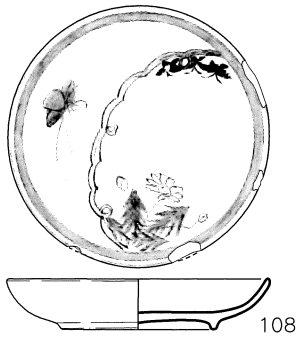
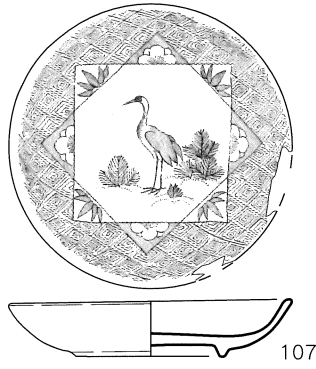
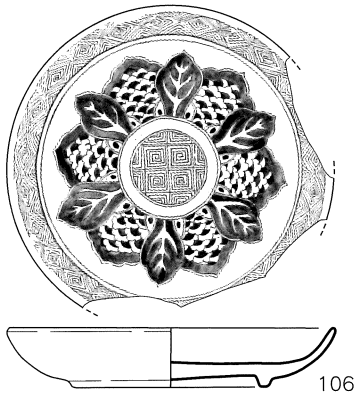
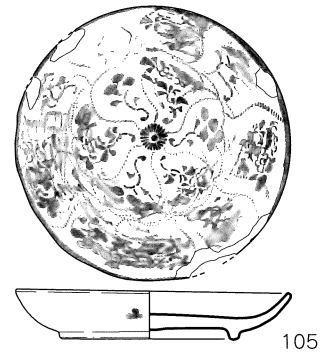
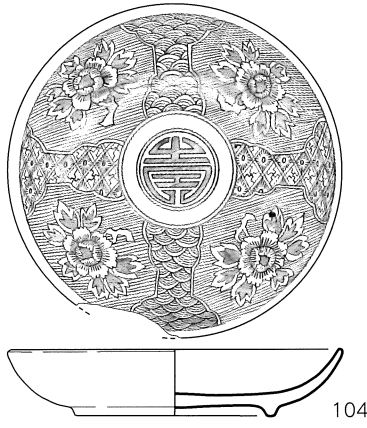
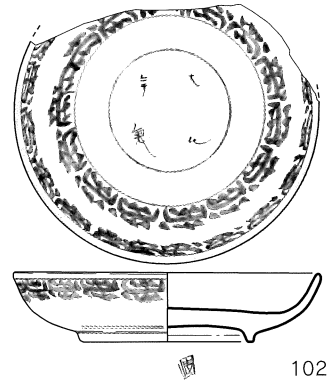
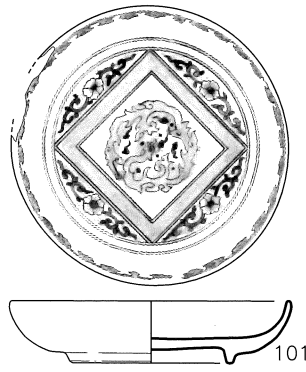

第16図

ボイラー下層



111

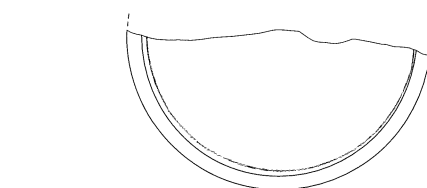
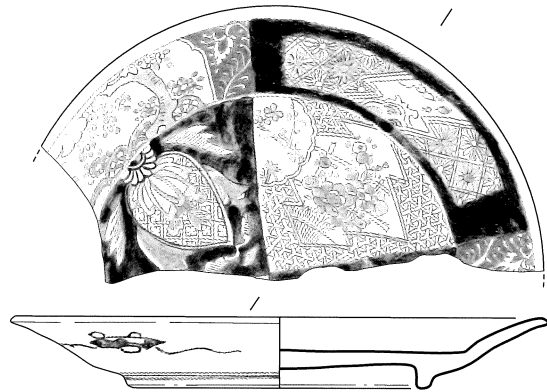

112

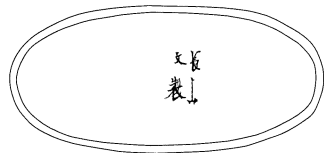
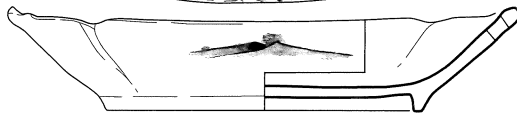
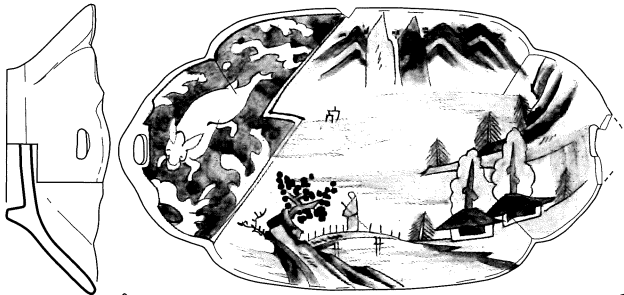

113

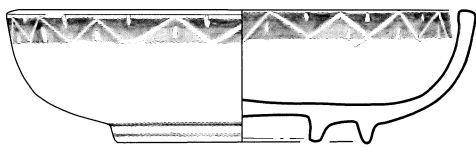

114

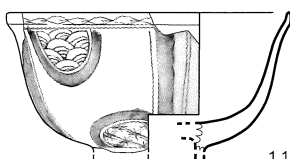

115

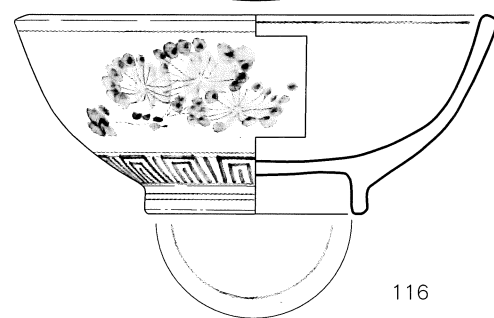

116

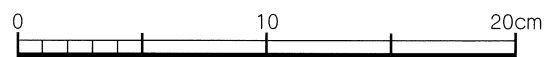

ボイラー下層

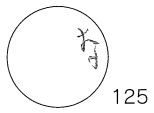
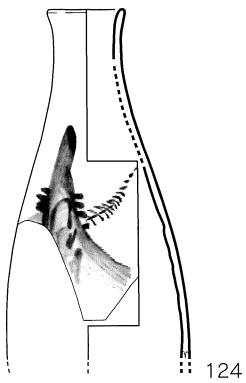
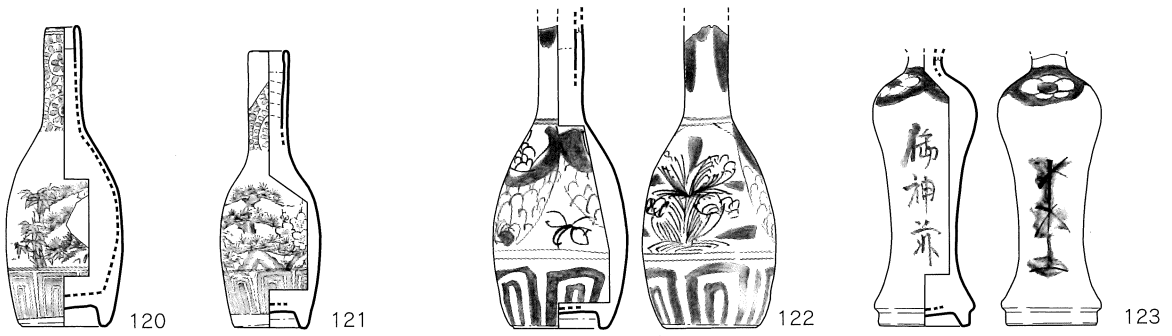
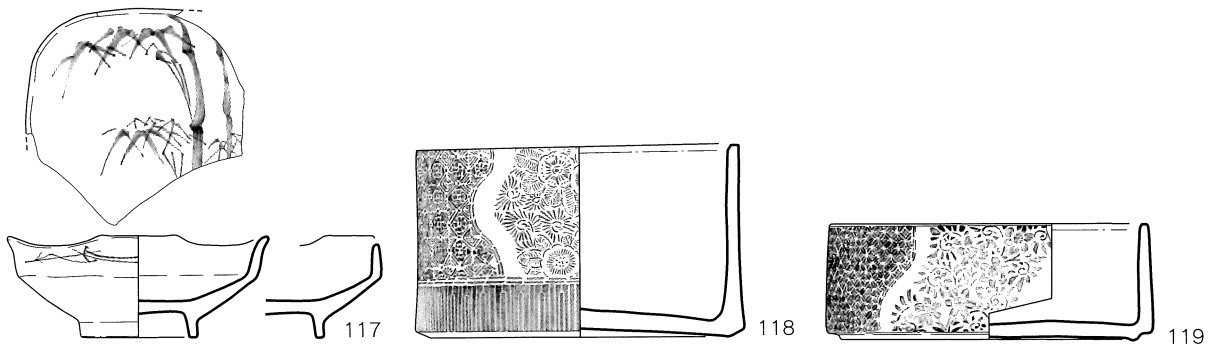

125

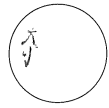

127

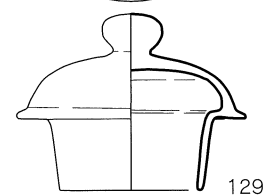
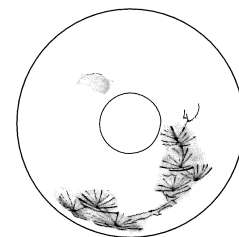

129

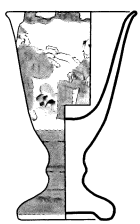

128

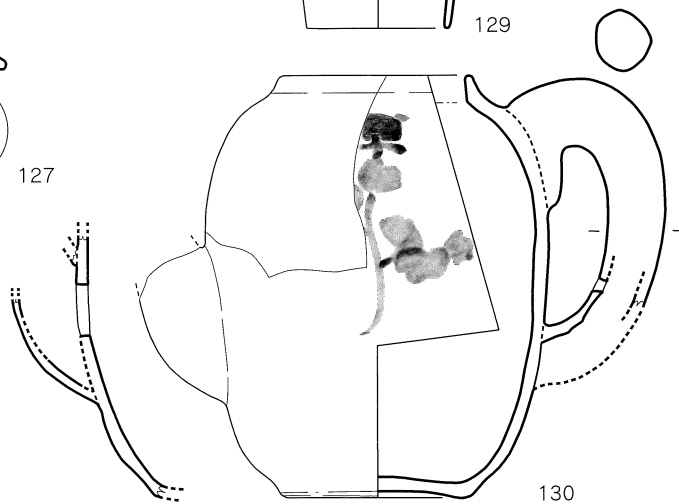

130

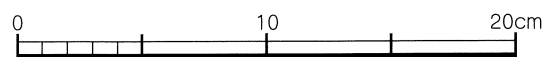

第18図

ボイラー下層

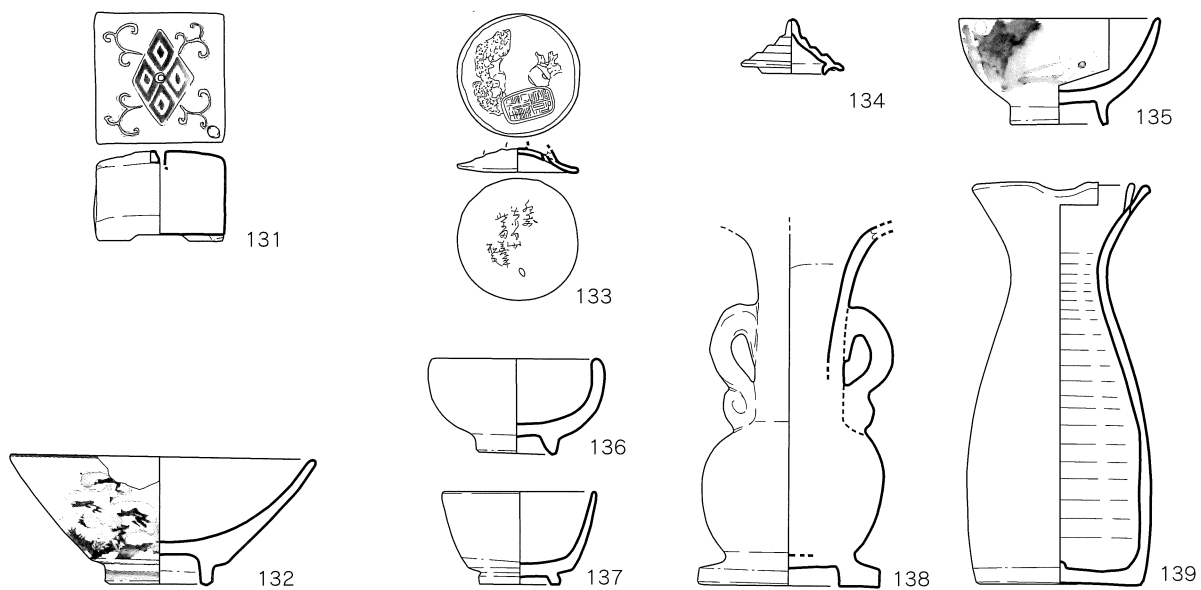

水路内I層

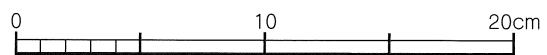
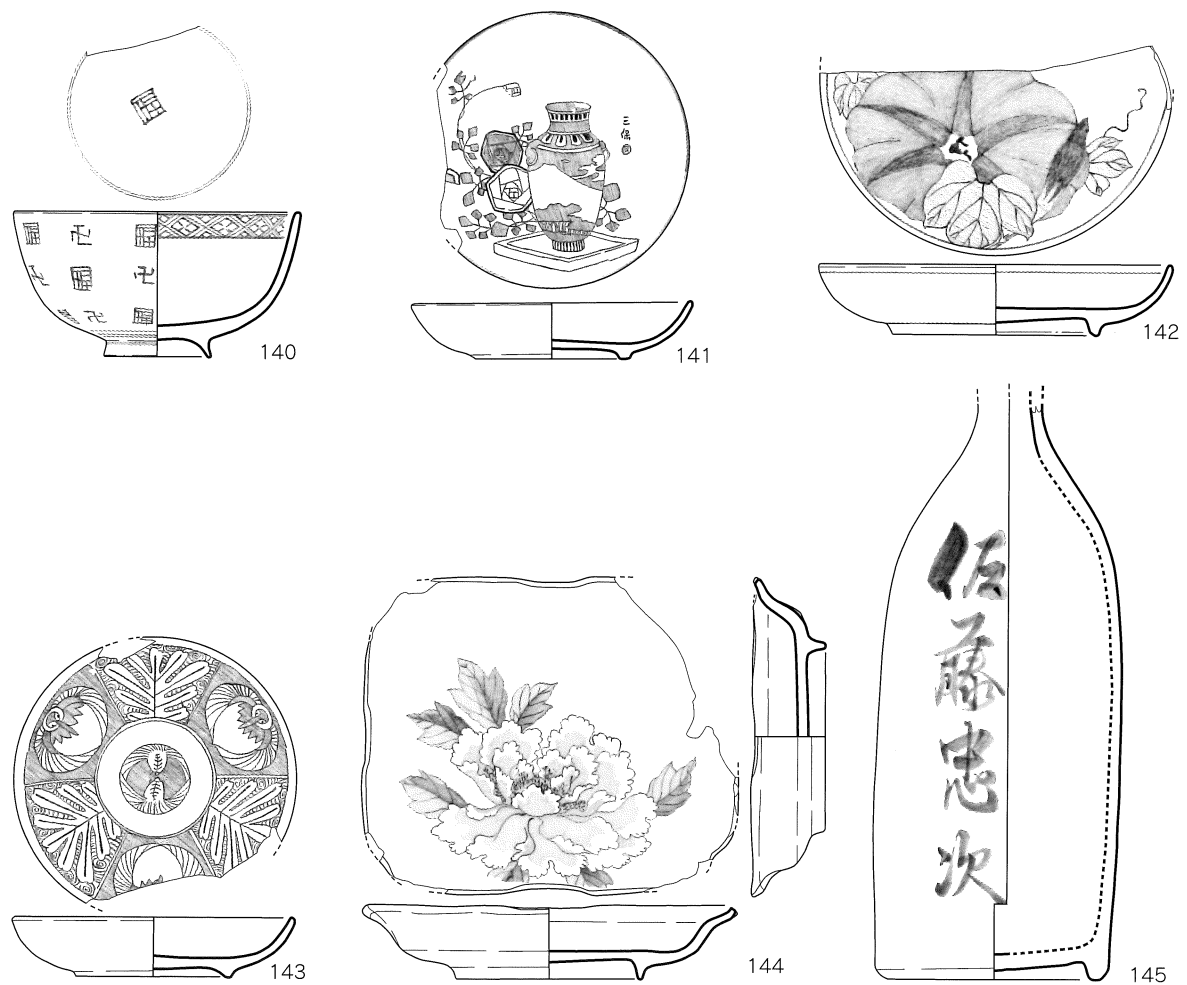

水路内I層ボイラー下

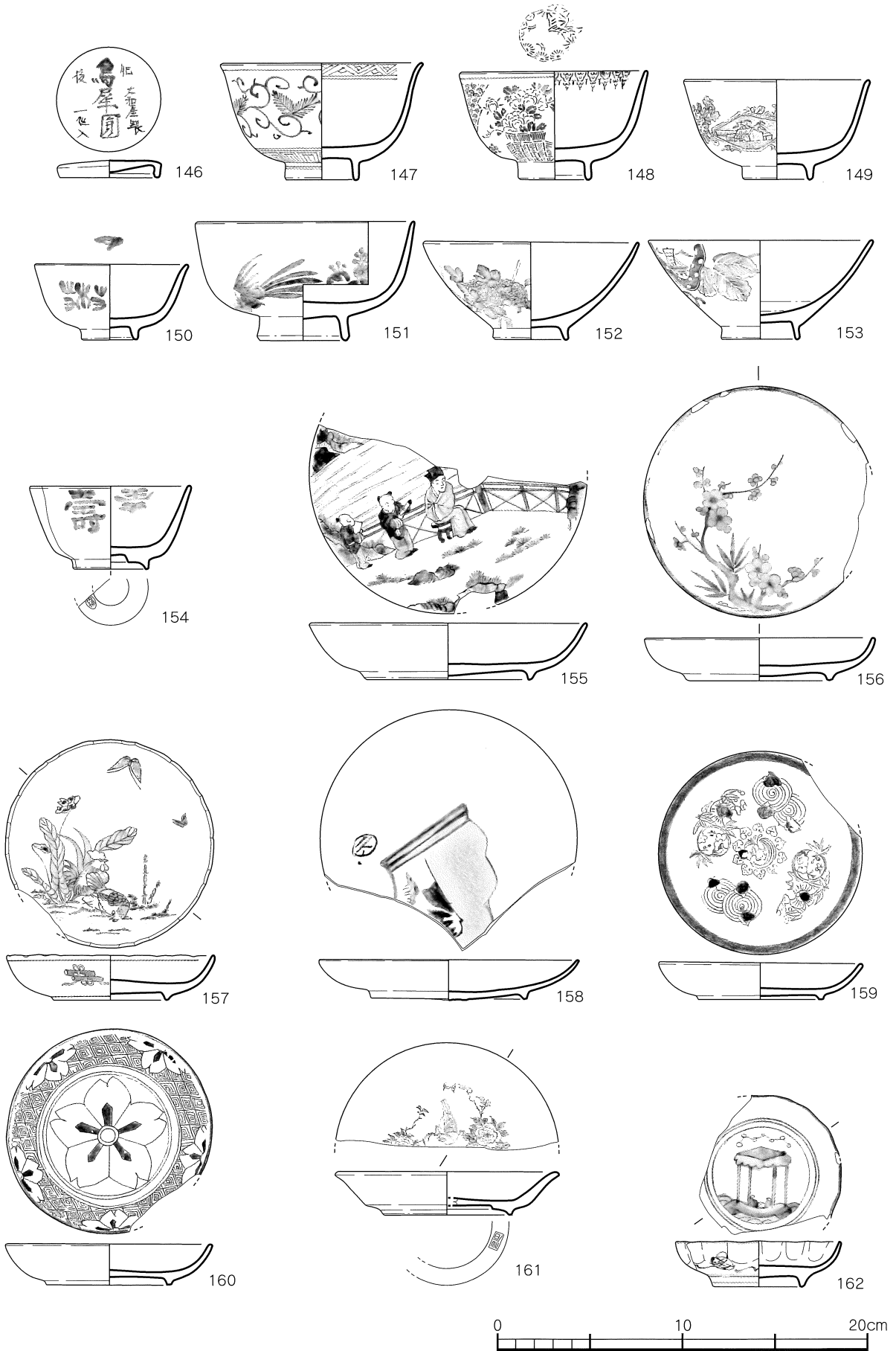

第20図

水路内I層ボイラー下

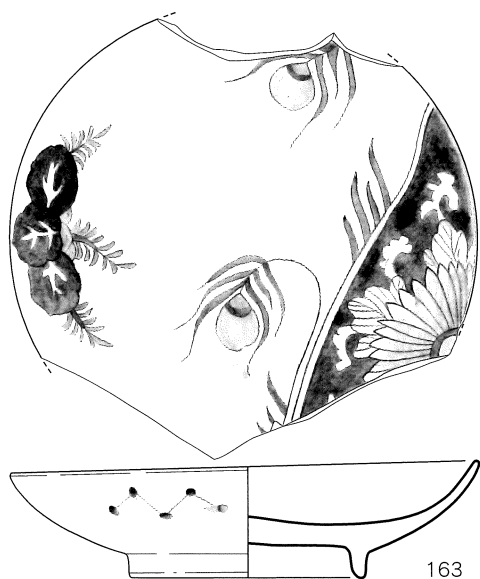

163

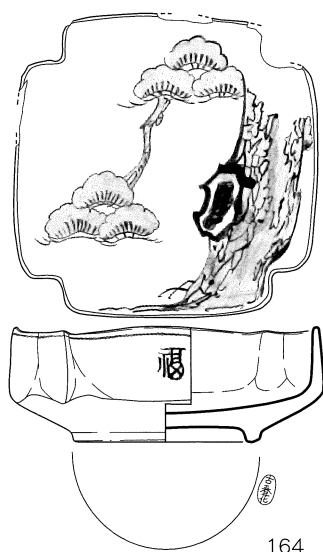

164

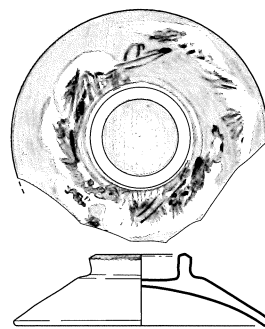

165

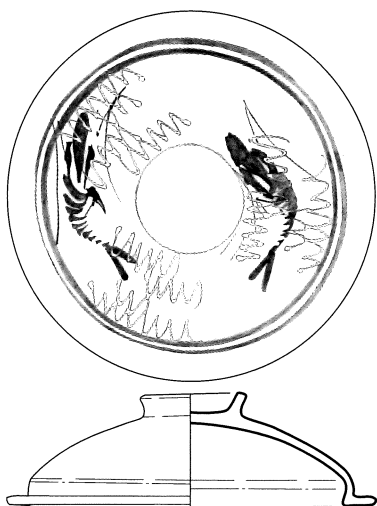

166

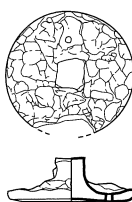

167

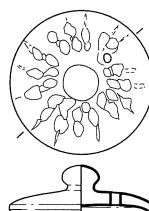

168

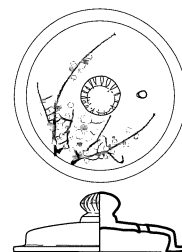

169

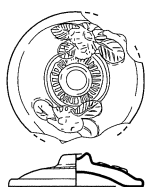

170

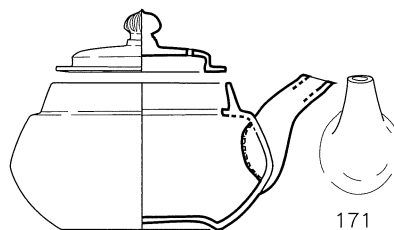

171

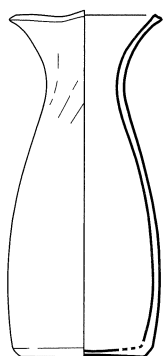

172

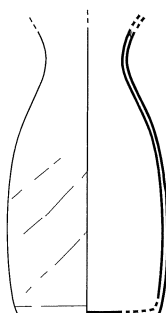

173

水路内I層ボイラー下



174

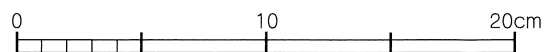

セキ I 水路皿層
あらい砂層

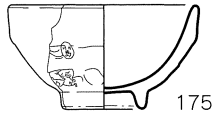

175

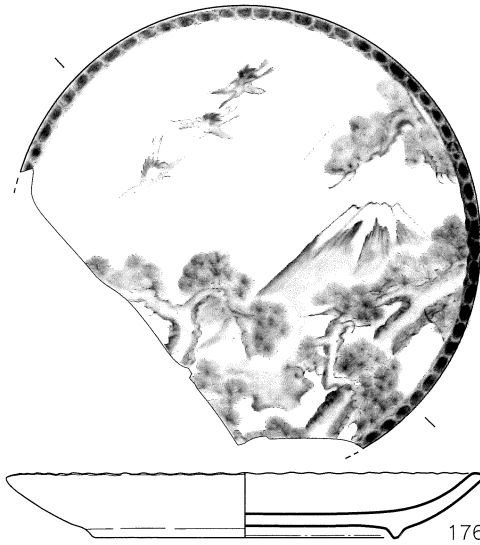

176

水路内

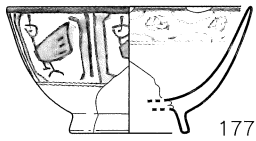

177

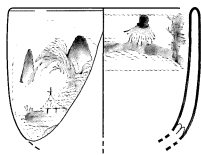

178

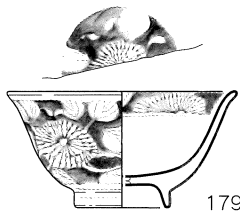

179

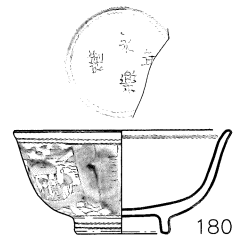

180

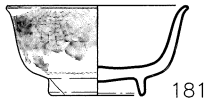

181

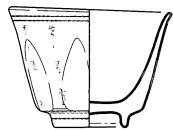

182

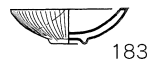

183

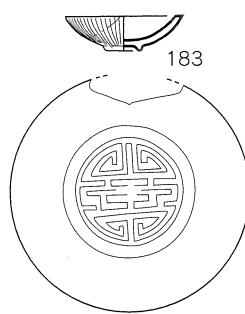

185

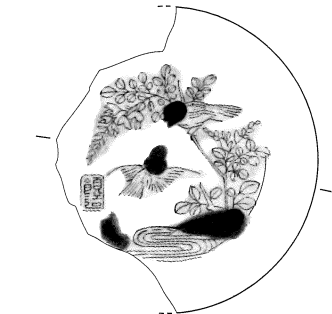

186

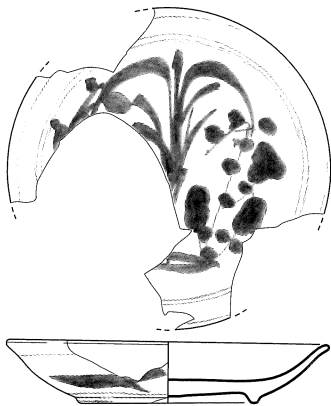

184

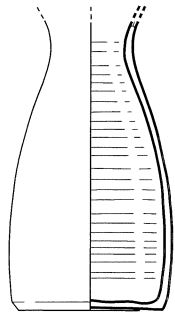

188

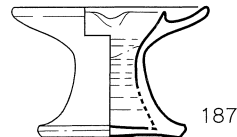

187

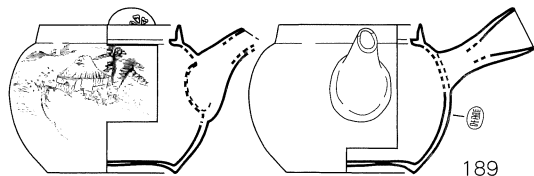

189

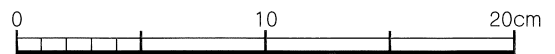

第22图

水路周边一括

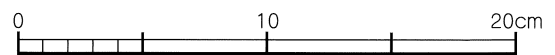
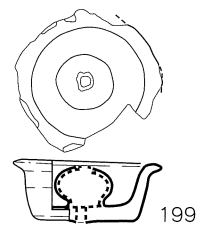
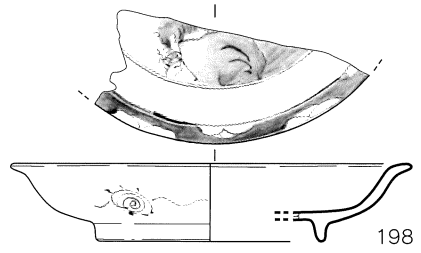
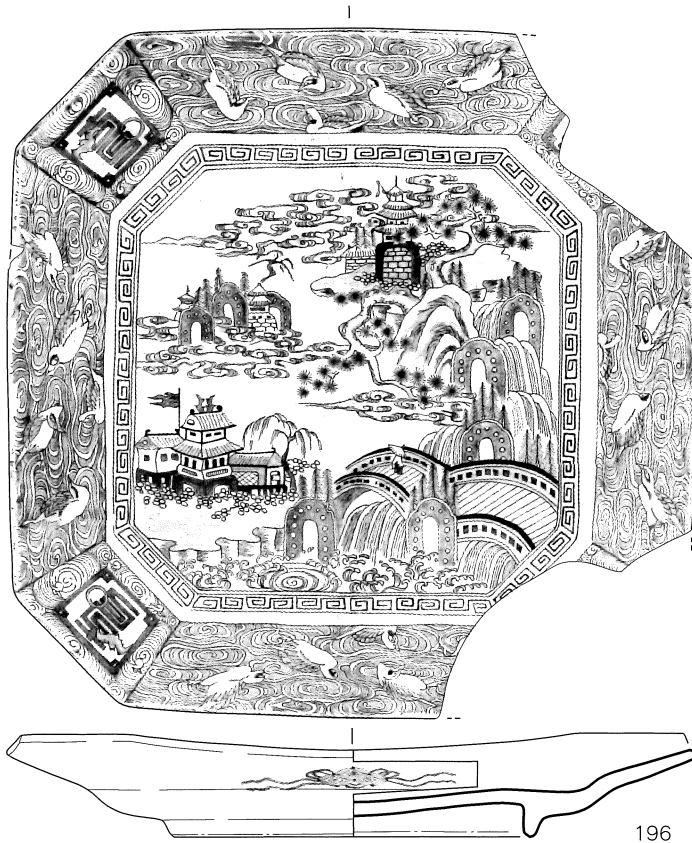
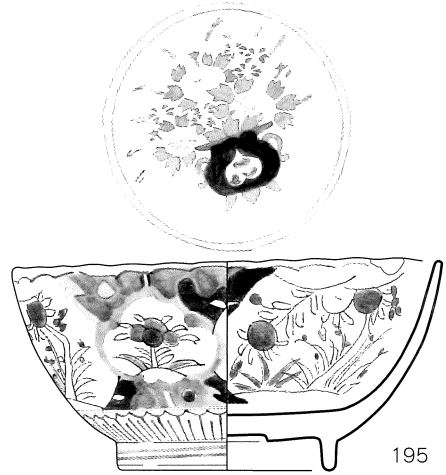
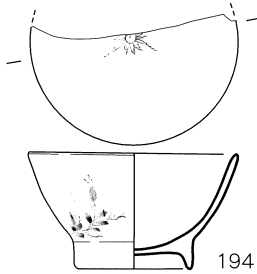
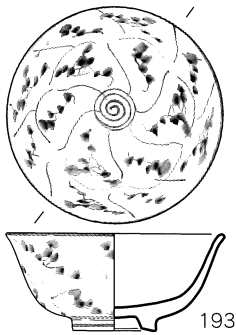
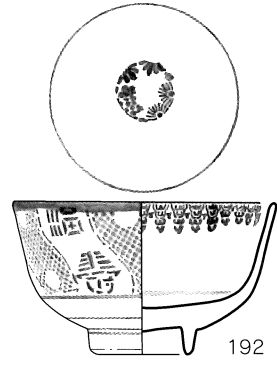
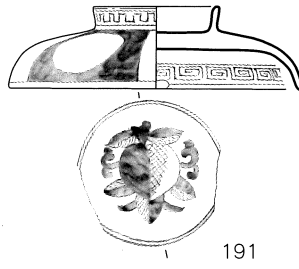
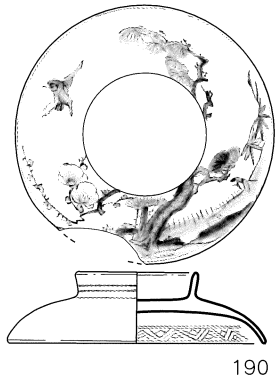

溝流れ込み蓋石より上

水路階段付近表採

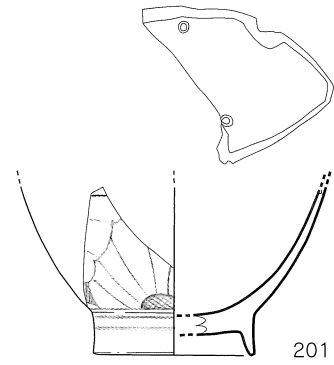
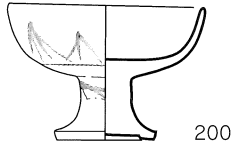

一括

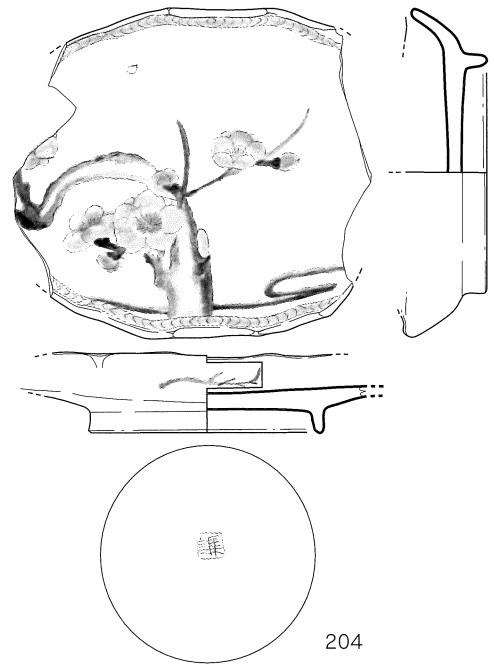
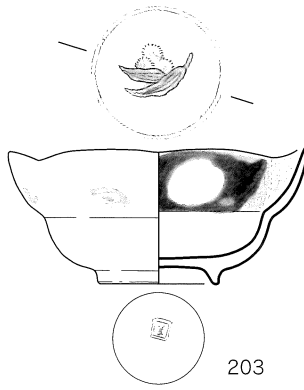
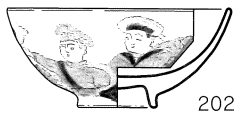

表土内

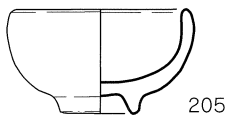

表採



※接合

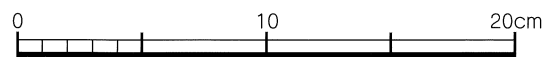
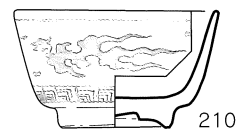
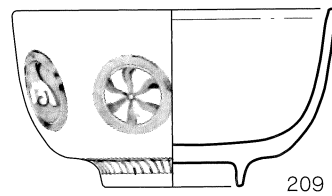
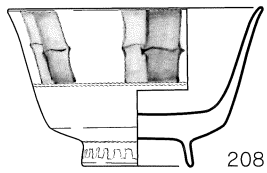
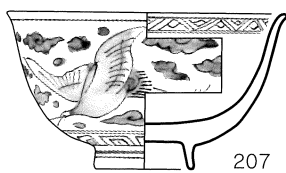

第24図

※接合

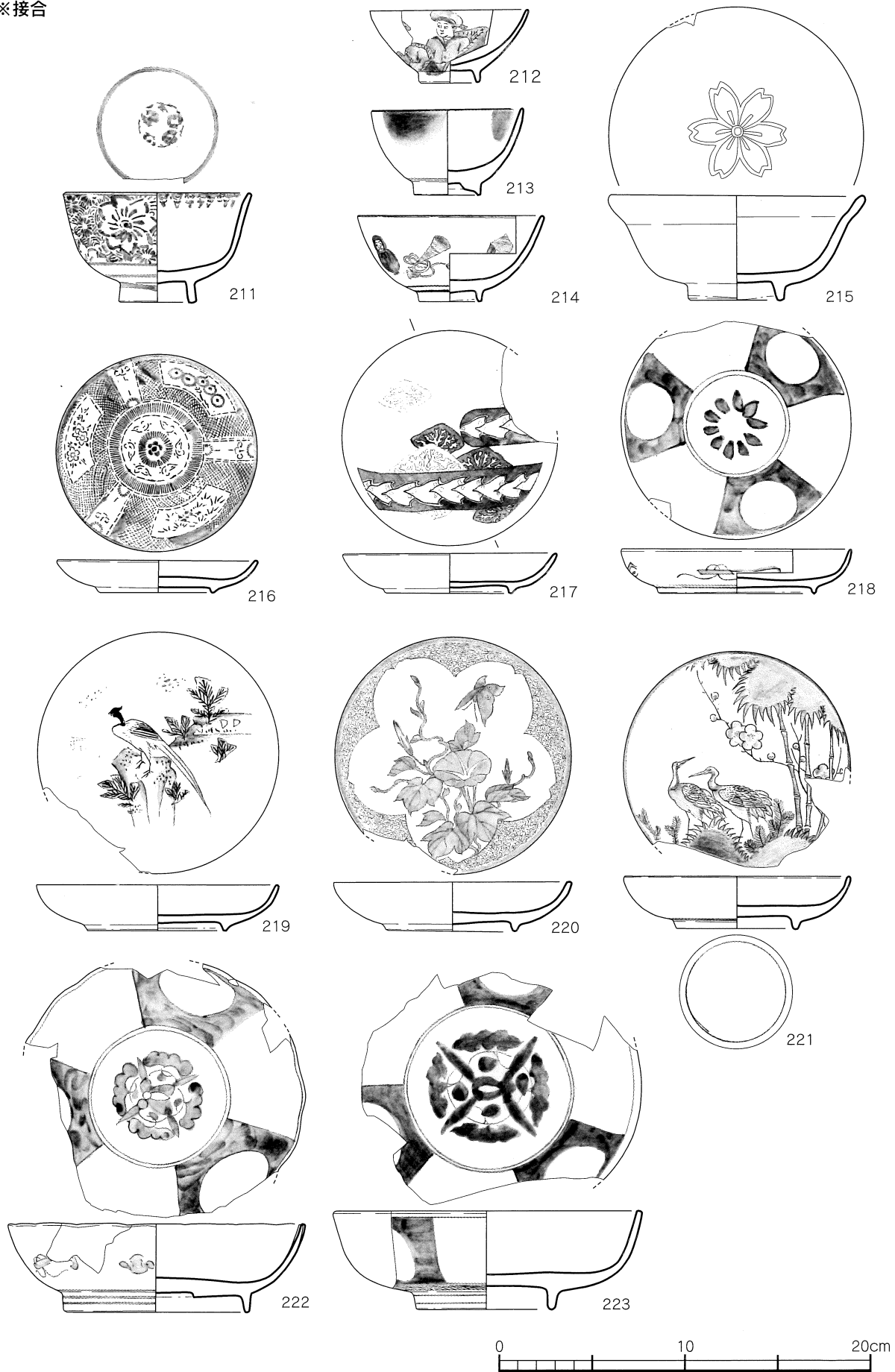

※接合

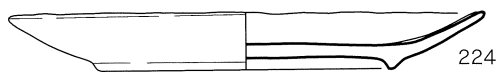

224



225

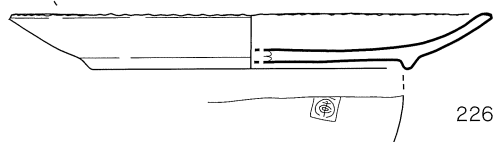
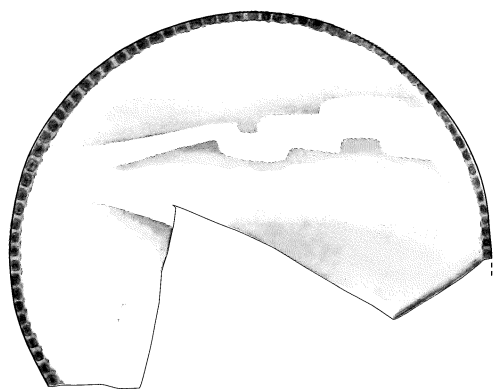

226

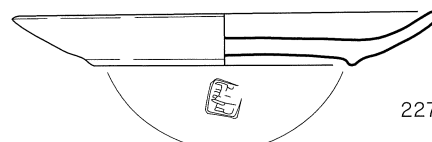

227

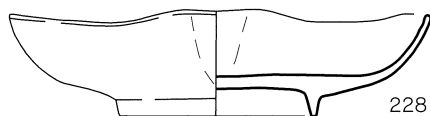
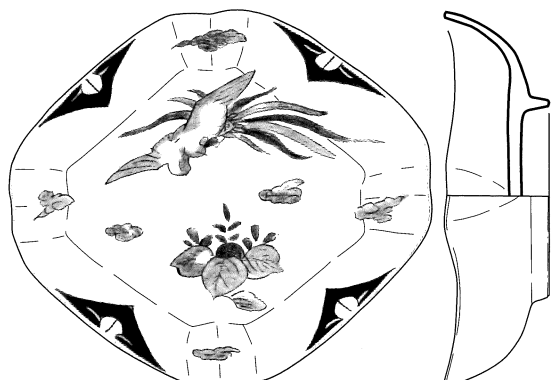

228

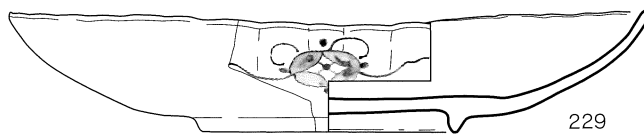
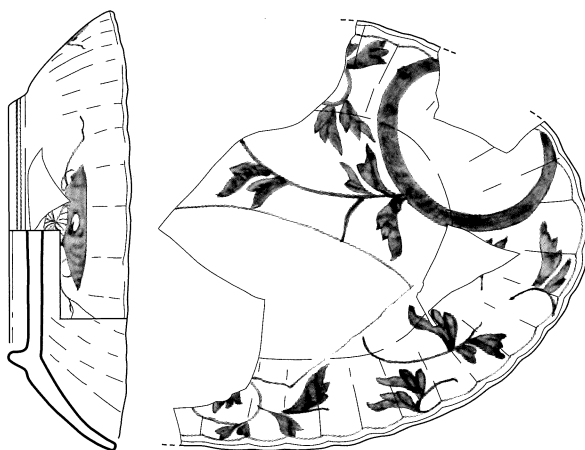

229

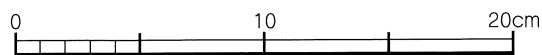

第26図

※接合

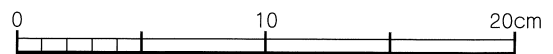
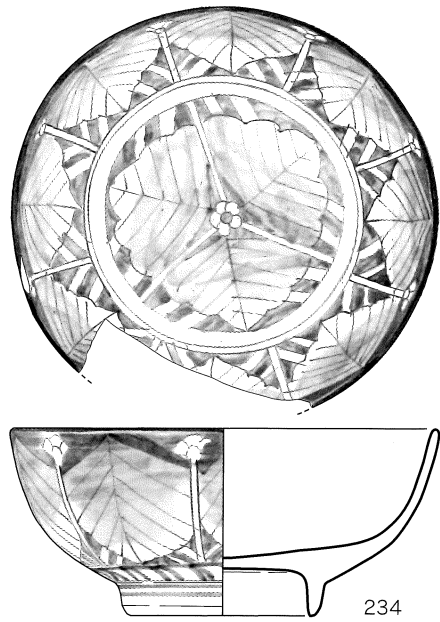
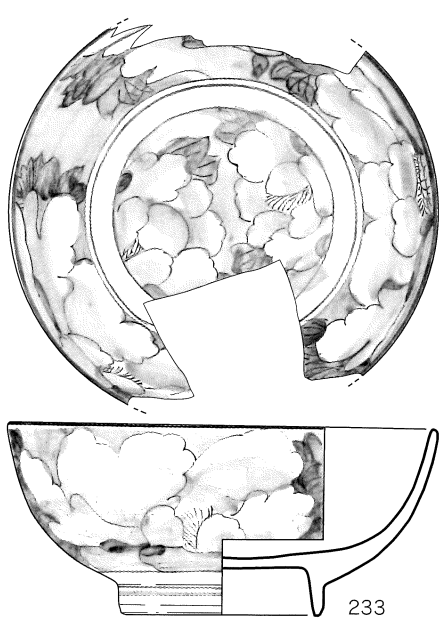
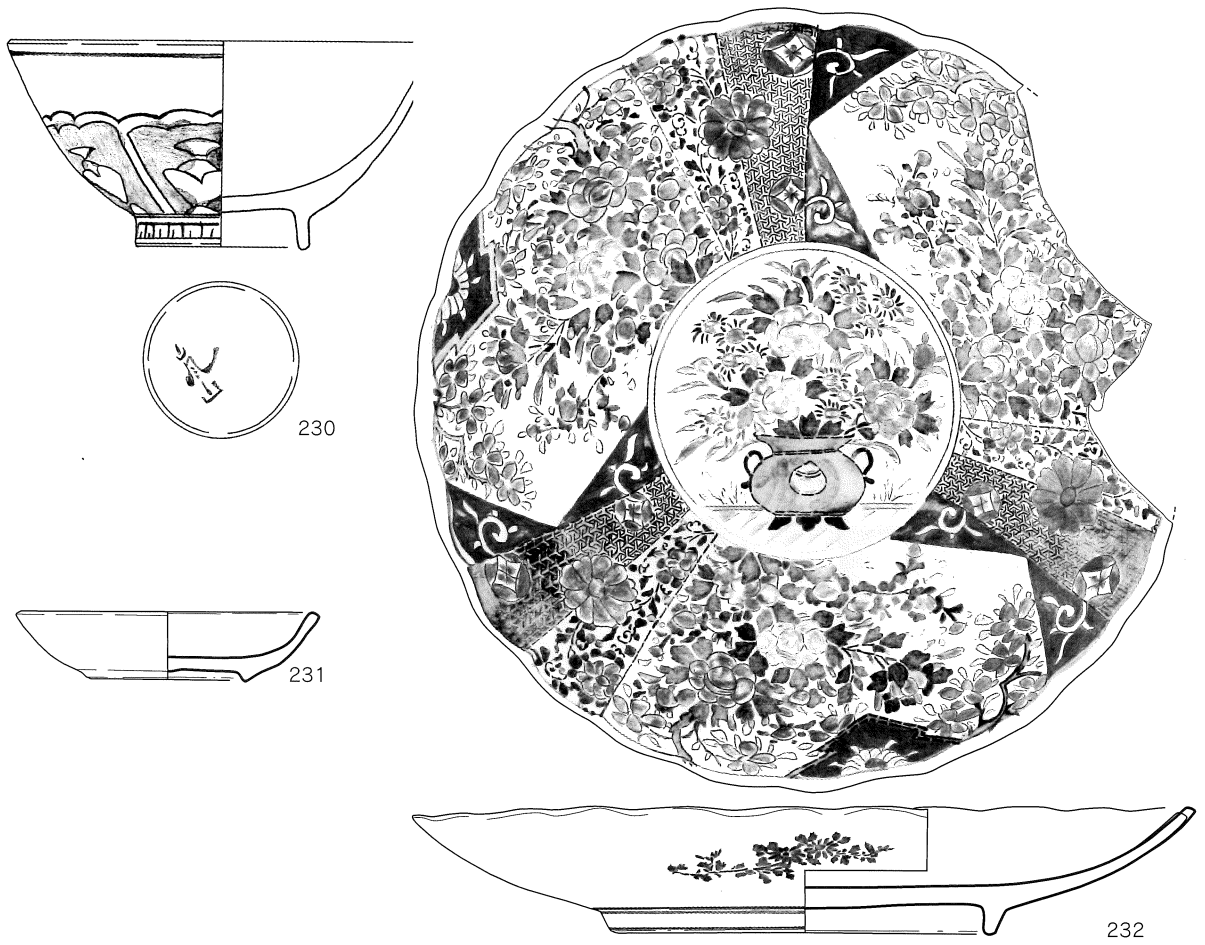

※接合

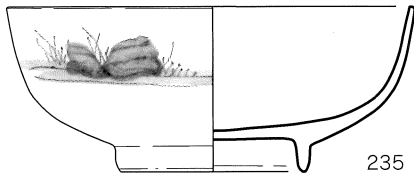

235

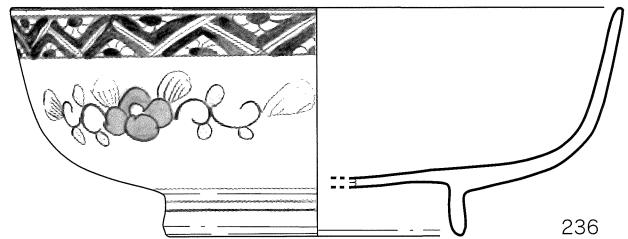
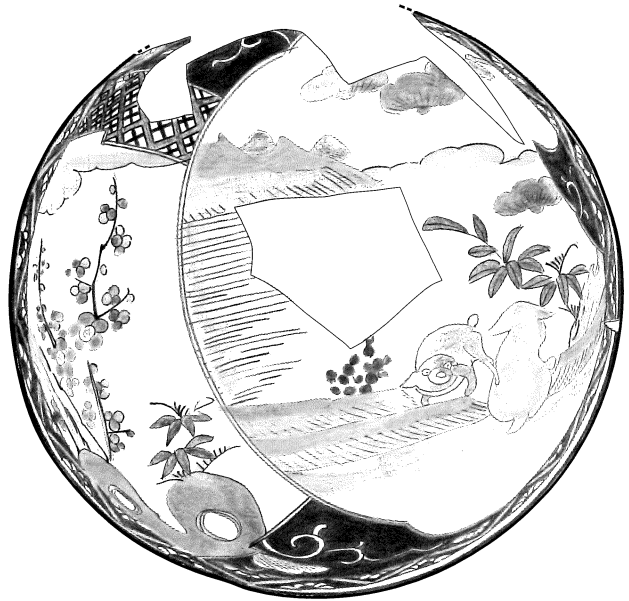

236

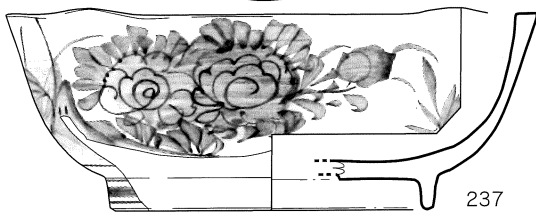

237

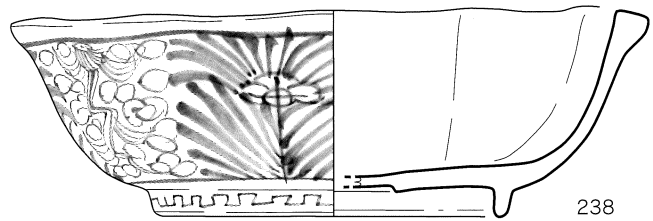
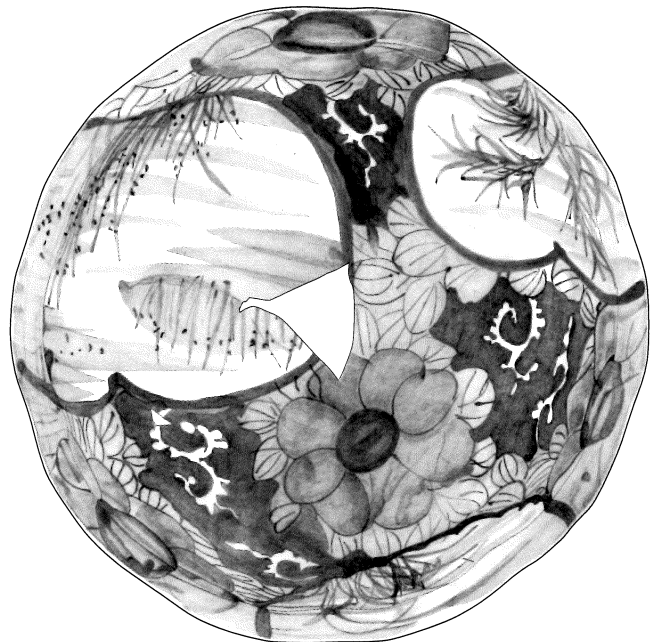

238

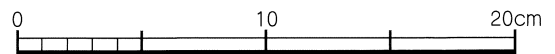

第28図

※接合



239

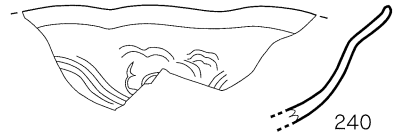

240

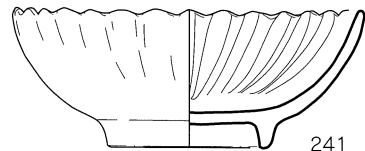
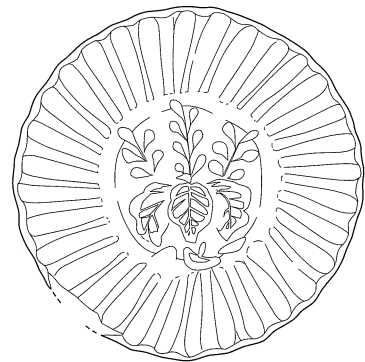

241

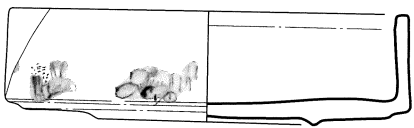

242

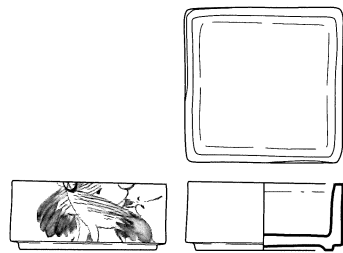

243

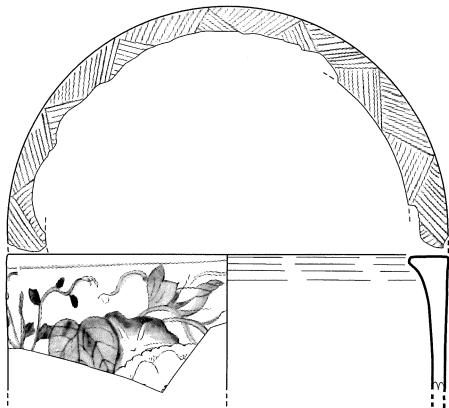

244

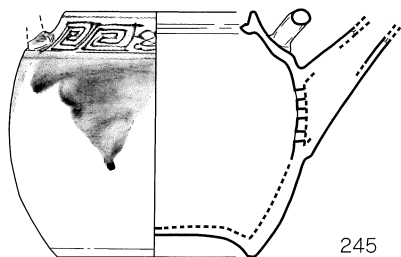

245

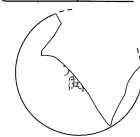
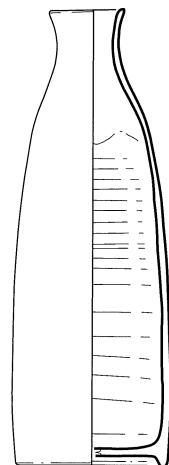
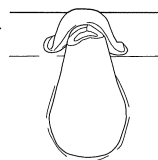

246

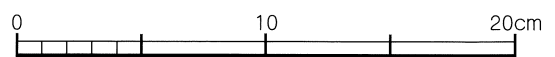

※接合

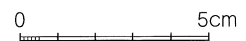
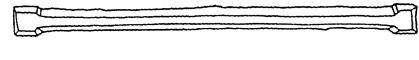
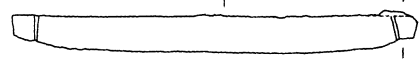
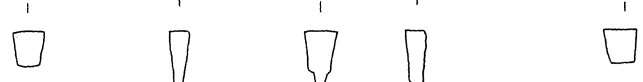
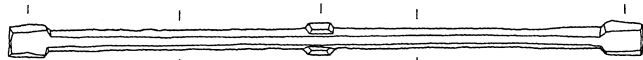
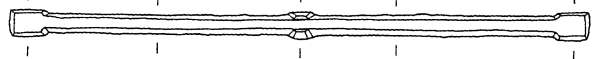
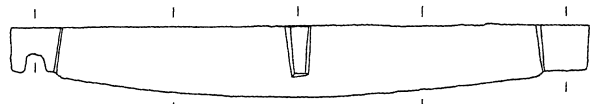
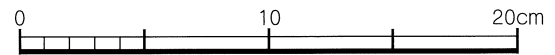
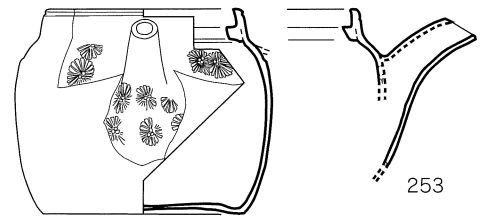
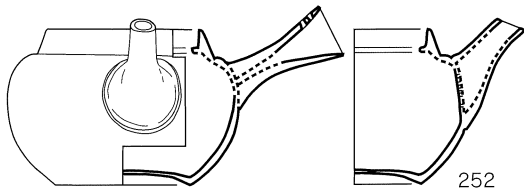
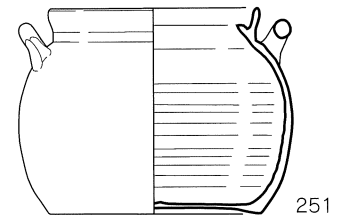
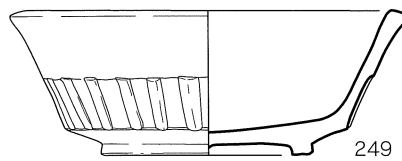
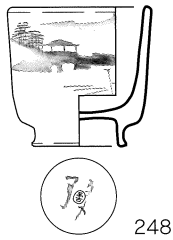
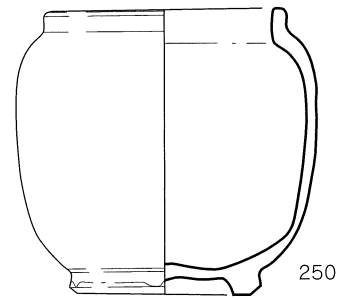
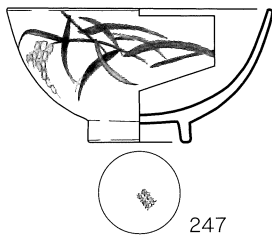

レンガ・鉄棧実測図

第1表

遺跡名	No.	遺構名	器種	器形	産地	口径	底径	器高	つまみ径	法量(縦)	法量(横)	器厚	年代	残存率	備考
四山社製糸工場跡	001	ボイラー石垣裏	陶器	糸取鍋A大型	信楽	39.0~34.0	26.8	13.8					明治~	75	印刻「元祖近江信楽長野」「用奥田製」、目跡?、穿孔
四山社製糸工場跡	002	ボイラー石垣裏	陶器	糸取鍋A大型	信楽	39.35~33.4	27.4	13.8					明治~	95	中蓋付き、貫入、穿孔
四山社製糸工場跡	003	ボイラー石垣裏	陶器	糸取鍋B中型	信楽	24.4~19.5	19.7	12.5					明治~	100	三重製糸、朱書「あ達」、印刻「谷」、貫入、目跡
四山社製糸工場跡	004	ボイラー石垣裏	陶器	糸取鍋C中型	信楽	(39.0~33.0)	(31.8)	12.0					明治~	破片	朱書「?十九」、貫入
四山社製糸工場跡	005	ボイラー石垣裏	陶器	糸取鍋F小型	信楽	(18.6~14.6)	(3.1)	15.4					明治~	60	じょうご型、朱書「」、貫入、穿孔
四山社製糸工場跡	006	水路周辺一括	陶器	糸取鍋B大型	信楽	(39.1~33.6)	(31.7)	13.0					明治~	50	印刻「信楽用合名会社」「用糸取鍋」ほか、目跡、貫入
四山社製糸工場跡	007	水路周辺一括	陶器	糸取鍋B中型	信楽	25.2~19.7	18.8	11.3					明治~	75	目跡?、貫入
四山社製糸工場跡	008	水路周辺一括	陶器	糸取鍋B中型	信楽	(25.0~20.0)	(19.0)	11.25					明治~	25	朱書「四山社」、印刻「小林」、貫入
四山社製糸工場跡	009	水路周辺一括	陶器	糸取鍋B中型	信楽	(39.2~33.2)		(11.8)					明治~	破片	印刻「信楽用合名会社」「小林」、貫入
四山社製糸工場跡	010	水路周辺一括	陶器	糸取鍋D穴小型	信楽	(16.15~12.5)	10.0	9.0					明治~	50	貫入、穿孔
四山社製糸工場跡	011	水路周辺一括	陶器	糸取鍋D穴小型	信楽	(16.3~12.7)	9.8	9.1					明治~	30	細かい貫入、穿孔
四山社製糸工場跡	012	水路周辺一括	陶器	糸取鍋D穴小型	信楽	(17.8~14.0)	(10.6)	9.5					明治~	30	貫入、穿孔
四山社製糸工場跡	013	水路周辺一括	陶器	糸取鍋F小型	信楽	(17.0~13.2)	3.1	13.6					明治~	50	じょうご型、穿孔
四山社製糸工場跡	014	水路周辺一括	陶器	糸取鍋中蓋	信楽					21.9	29.7	1.7	明治~	90	貫入、穿孔
四山社製糸工場跡	015	水路周辺一括	陶器	糸取鍋中蓋	信楽					23.2	31.6	1.6	明治~	70	貫入、穿孔
四山社製糸工場跡	016	ボイラー周辺一括	陶器	糸取鍋B中型	信楽	(25.4~20.5)	(19.6)	11.65					明治~	破片	印刻「信楽用合名会社」ほか、貫入
四山社製糸工場跡	017	ボイラー周辺一括	陶器	糸取鍋E小型	信楽	(15.6~12.4)	10.1	8.5					明治~	50	細かい貫入
四山社製糸工場跡	018	ボイラー、水路周辺一括	陶器	糸取鍋B大型	信楽	(37.4~32.2)	23.6	13.55					明治~	70	貫入、穿孔
四山社製糸工場跡	019	水路内I層	陶器	糸取鍋B中型	信楽	(24.5~20.0)	19.6	11.4					明治~	65	印刻「近江信楽長野 用奥田製」、目跡?、貫入
四山社製糸工場跡	020	溝流込み蓋石上層	陶器	糸取鍋B中型	信楽	(24.95~19.7)	19.05	12.0					明治~	65	印刻「用合名社製」「用糸取鍋」ほか、目跡、貫入
四山社製糸工場跡	021	溝流込み蓋石上層	陶器	糸取鍋E小型	信楽	(16.8~13.6)	11.1	7.8					明治~	50	朱書「四山社」、細かい貫入
四山社製糸工場跡	022	溝流込み蓋石上層	陶器	糸取鍋D穴小型	信楽	(19.4~15.3)	(12.6)	10.35					明治~	30	貫入、穿孔
四山社製糸工場跡	023	溝流込み蓋石上層	陶器	糸取鍋E小型	信楽	(17.6~14.2)	(10.4)	9.0					明治~	30	朱書「?播屋」、貫入
四山社製糸工場跡	024	ボイラー石垣裏	染付	葉合蓋	肥前系	6.6	7.0	1.4					明治後半~大正	100	釉掻き取り部分に赤色付着
四山社製糸工場跡	025	ボイラー石垣裏	染付	小碗	瀬戸美濃系	8.2	3.5	4.6					明治~	70	
四山社製糸工場跡	026	ボイラー石垣裏	染付	碗	国産	(10.4)	4.6	5.3					明治~昭和	50	
四山社製糸工場跡	027	ボイラー石垣裏	釉下彩	筒型碗	肥前or瀬戸美濃	5.8	3.35	6.8					明治後半~大正	60	
四山社製糸工場跡	028	ボイラー石垣裏	白磁	小坏	国産	6.8	2.4	2.85					明治~	60	型打ち成形
四山社製糸工場跡	029	ボイラー石垣裏	白磁	小坏	国産	7.6	3.0	3.1					明治~	100	
四山社製糸工場跡	030	ボイラー石垣裏	白磁	小坏	国産	8.2	3.2	3.6					明治~	70	
四山社製糸工場跡	031	ボイラー石垣裏	白磁	小坏	国産		(3.0)	(2.4)					明治~	50	「祝凱旋」
四山社製糸工場跡	032	ボイラー石垣裏	染付、色絵	碗	国産	(15.2)	(6.0)	6.7					大正~	破片	
四山社製糸工場跡	033	ボイラー石垣裏	染付	鉢	国産	(15.4)	(7.2)	5.9					明治~	50	
四山社製糸工場跡	034	ボイラー石垣裏	色絵	皿	国産	12.1	6.6	2.8					明治~	50	
四山社製糸工場跡	035	ボイラー石垣裏	陶器	小碗	関西系	(8.2)	2.8	4.2					19C前半	30	貫入
四山社製糸工場跡	036	ボイラー石垣裏	陶器	小坏	関西系	(5.8)	3.05	3.0					19C	50	貫入
四山社製糸工場跡	037	ボイラー石垣裏	陶器	蓋付鉢	関西系	(8.8)	7.35	5.1					19C	60	貫入
四山社製糸工場跡	038	ボイラー石垣裏	陶器	急須	関西系	6.2	5.3	6.1					明治~	70	貫入
四山社製糸工場跡	039	ボイラー石垣裏	緑釉陶器	水滴	関西系			(3.7)					19C	破片	貫入
四山社製糸工場跡	040	ボイラー石垣裏	陶器	灯火具	九州産		5.9	8.9					18C~幕末	70	
四山社製糸工場跡	041	ボイラー外側石垣内灰層	染付	小坏	肥前系		2.6	(2.4)					明治~大正	50	貫入
四山社製糸工場跡	042	ボイラー外側石垣内灰層	陶器	碗	在地or関西系	(9.1)		(4.15)					19C	破片	貫入
四山社製糸工場跡	043	ボイラー裏込土内	染付?	碗	瀬戸美濃	10.8	3.7	4.2					明治~	70	
四山社製糸工場跡	044	ボイラー裏込土内	染付	鉢	肥前or瀬戸美濃系	11.0~9.7	5.1	4.7					大正~	70	楕円形
四山社製糸工場跡	045	ボイラー外側石垣内下	色絵	碗	国産	11.5	4.2	5.7					大正~	60	
四山社製糸工場跡	046	旧地下式石組遺構内堆積土灰層内	鉄釉	碗	国産	11.1	3.9	4.3					大正~	60	鉄釉流しかけ
四山社製糸工場跡	047	旧地下式石組遺構内堆積土灰層内	染付?	碗	瀬戸美濃	(10.8)	(3.7)	5.3					明治~昭和	60	金色絵
四山社製糸工場跡	048	旧地下式石組遺構内堆積土灰層内	染付	碗	肥前系	11.4	4.4	5.7					明治~大正	70	型紙摺り、足付ハマ痕5個
四山社製糸工場跡	049	旧地下式石組遺構内堆積土灰層	青磁染付	小碗	瀬戸美濃系	(8.8)	(3.4)	4.8					明治~	50	クロム青磁
四山社製糸工場跡	050	旧地下式石組遺構内堆積土灰層内	染付	小碗	瀬戸美濃系	8.15	3.5	4.5					大正~	70	鉄釉流しかけ
四山社製糸工場跡	051	旧地下式石組遺構内堆積土灰層内	染付	小碗	瀬戸美濃系	(8.0)	(3.9)	4.15					明治後半~大正	30	口縁輪花
四山社製糸工場跡	052	旧地下式石組遺構内堆積土灰層内	染付	小坏	国産	6.95~6.8	2.8	3					明治~	100	口縁輪花
四山社製糸工場跡	053	旧地下式石組遺構内堆積土灰層内	白磁	小坏	肥前系	(7.2)	2.8	2.95					19C	50	

第2表

遺跡名	No.	遺構名	器種	器形	産地	口径	底径	器高	つまみ径	法量(縦)	法量(横)	器厚	年代	残存率	備考
四山社製糸工場跡	054	旧地下式石組遺構内堆積土灰層	色絵	小坏	肥前系	(6.9)	2.4	2.65					幕末~明治	60	高台内銘
四山社製糸工場跡	055	旧地下式石組遺構内堆積土灰層下	青磁、染付	蓋	肥前		10.2	2.7	3.6				18C前~半ば	60	
四山社製糸工場跡	056	旧地下式石組遺構内堆積土灰層下	色絵	碗	瀬戸美濃	9.5	3.25	4.25					明治~	60	
四山社製糸工場跡	057	旧地下式石組遺構内堆積土灰層下	染付	碗	国産	(11.7)	4.35	4.9					明治~	50	
四山社製糸工場跡	058	旧地下式石組遺構内堆積土灰層下	白磁	小坏	瀬戸美濃	(6.8)	2.5	2.75					明治~	60	
四山社製糸工場跡	059	旧地下式石組遺構内堆積土灰層下	白磁	小坏	瀬戸美濃or関西	(6.1)	2.3	2.55					19C後半	30	
四山社製糸工場跡	060	旧地下式石組遺構内堆積土灰層下	白磁	小坏	国産	6.85	2.3	2.8					明治~	70	鉄釉流しかけ
四山社製糸工場跡	061	旧地下式石組遺構内堆積土灰層下	色絵	皿	国産	(6.3)	(3.5)	1.1					明治~	50	口縁輪花、型打ち成形
四山社製糸工場跡	062	旧地下式石組遺構内堆積土灰層下	染付	皿	国産	11.8	6.3	2					明治後半~大正	70	外面に貫入
四山社製糸工場跡	063	旧地下式石組遺構内堆積土灰層下	染付	鉢	肥前	21.7	13.05	6.9					明治	75	蛇の目凹型高台
四山社製糸工場跡	064	旧地下式石組遺構内堆積土灰層下	染付	水注	瀬戸美濃	(3.6)	5	6.3					明治~	60	調味料入?
四山社製糸工場跡	065	旧地下式石組遺構内堆積土灰層下	色絵	神酒瓶	肥前or瀬戸美濃系		3.05	(7.25)					19C後半	70	
四山社製糸工場跡	066	旧地下式石組遺構内堆積土灰層下	瑠璃釉	仏飯器	瀬戸美濃系	6.15	4.6	6.15					19C後半	100	
四山社製糸工場跡	067	旧地下式石組遺構内堆積土灰層下	陶器	神酒瓶	関西系	(1.8)	5.15	12.4					19C	70	素焼
四山社製糸工場跡	068	ボイラー下層	染付	蓋	国産	10.2	4.1	2.8	4.1				明治~	50	
四山社製糸工場跡	069	ボイラー下層	染付	碗蓋	肥前系	9	3.9	2.35	3.7				明治~大正	75	見込み 松竹梅
四山社製糸工場跡	070	ボイラー下層	染付	碗	肥前系	(10.9)	(4.3)	5.8					幕末~明治初	50	端反形
四山社製糸工場跡	071	ボイラー下層	染付	碗	肥前系	(11.8)	5.1	6.1					明治~大正	75	型紙摺り
四山社製糸工場跡	072	ボイラー下層	染付	碗	肥前系	10.6	(4.0)	5.5					明治~大正	60	型紙摺り
四山社製糸工場跡	073	ボイラー下層	染付、色絵	碗	国産	10.2	4.5	5.5					明治~	70	
四山社製糸工場跡	074	ボイラー下層	染付	碗	国産	11.3	3.85	5.55					明治~	60	丸紋様
四山社製糸工場跡	075	ボイラー下層	染付、色絵	碗	国産	11	4.55	5.7					明治~	75	
四山社製糸工場跡	076	ボイラー下層	染付	碗	国産	11.6	4.2	4.8					明治~	70	
四山社製糸工場跡	077	ボイラー下層	色絵	碗	国産	(11.2)	4.1	4.7					明治~	90	銅板転写
四山社製糸工場跡	078	ボイラー下層	染付、色絵	小碗	国産	8.5	4.45	4.7					明治~	30	秀山精製銘
四山社製糸工場跡	079	ボイラー下層	磁器	小碗	国産	(8.8)	(3.9)	4.9					明治~	50	
四山社製糸工場跡	080	ボイラー下層	染付	小碗	瀬戸美濃系	7.75	3.8	4.2					明治後半~大正	100	銅板転写
四山社製糸工場跡	081	ボイラー下層	染付	小碗	瀬戸美濃系	6.9	3.5	4.55					明治後半~大正	100	銅板転写
四山社製糸工場跡	082	ボイラー下層	色絵	小碗	国産	8	3.85	5					明治~	50	
四山社製糸工場跡	083	ボイラー下層	染付、色絵	小碗	国産	8.45	3.8	4.15					明治~	100	ピンクの牡丹
四山社製糸工場跡	084	ボイラー下層	青磁、染付	小碗	瀬戸美濃系	8.25	3.6	4.6					明治~	90	
四山社製糸工場跡	085	ボイラー下層	染付	小碗	国産	7.85	4	4.7					明治~大正	100	
四山社製糸工場跡	086	ボイラー下層	色絵	碗	国産	(15.1)	(5.8)	6.7					大正~	50	
四山社製糸工場跡	087	ボイラー下層	磁器	筒型碗	国産	6.55	4	7.3					明治~	100	
四山社製糸工場跡	088	ボイラー下層	染付、色絵	筒型碗	国産	5.3	4.4	7.2					明治~	70	
四山社製糸工場跡	089	ボイラー下層	色絵	小坏	国産	6.35	2.2	2.75					明治~	100	内部に「牧口」「神力」
四山社製糸工場跡	090	ボイラー下層	色絵	小坏	国産	6.4	2.85	2.8					大正3年	70	内部に「壽」「八十八」「友三居士」「大正三」
四山社製糸工場跡	091	ボイラー下層	色絵	小坏	国産	8.1	3.25	3.4					明治~	70	内部に金で旗・「重砲兵」「荒巻」
四山社製糸工場跡	092	ボイラー下層	瑠璃釉	小坏	国産	7	2.7	3.15					明治~	70	るり釉流しかけ(1ヶ所)、口縁部輪花
四山社製糸工場跡	093	ボイラー下層	白磁	小坏	肥前系	7.1	3.1	3					19C	100	見込 蛇の目軸はぎ後アルミナサ塗布、細かい貫入
四山社製糸工場跡	094	ボイラー下層	白磁	小坏	肥前系	7.05	2.4	2.75					19C	100	見込 蛇の目軸はぎ後アルミナサ塗布
四山社製糸工場跡	095	ボイラー下層	緑釉	小坏	国産	7.1	2.8	2.75					明治~	100	緑釉流しかけ(1ヶ所)
四山社製糸工場跡	096	ボイラー下層	鉄釉	小坏	国産	6.8	2.75	2.8					明治~	100	緑釉流しかけ(3ヶ所)
四山社製糸工場跡	097	ボイラー下層	白磁	小坏	国産	(3.2)	1.7	2.15					明治~	50	
四山社製糸工場跡	098	ボイラー下層	染付	小坏	国産	4.05	1.85	1.75					明治~	100	
四山社製糸工場跡	099	ボイラー下層	色絵	小坏	瀬戸美濃系	3.1	1.7	2.65					明治~	100	
四山社製糸工場跡	100	ボイラー下層	染付	皿	国産	12.25	7.25	2.35					明治~	70	内外面に貫入
四山社製糸工場跡	101	ボイラー下層	染付	皿	国産	11.1	6.5	2.45					明治~	100	口縁部に歪み
四山社製糸工場跡	102	ボイラー下層	染付	皿	瀬戸美濃系	12.2	6.8	2.7					明治~大正	70	高台内銘
四山社製糸工場跡	103	ボイラー下層	釉下彩	皿	国産	12.35	6.8	2.5					明治~	70	
四山社製糸工場跡	104	ボイラー下層	染付	皿	国産	13.2	7.95	2.65					明治~大正	70	銅版転写、口縁部に歪み
四山社製糸工場跡	105	ボイラー下層	染付	皿	国産	10.9	7.1	2					明治~大正	90	霊芝紋様、口縁部に歪み
四山社製糸工場跡	106	ボイラー下層	染付	皿	国産	12.95	7.8	2.35					明治~大正	70	銅版転写、内外面に粗い貫入

第3表

遺跡名	No.	遺構名	器種	器形	産地	口径	底径	器高	つまみ径	法量(縦)	法量(横)	器厚	年代	残存率	備考
四山社製系工場跡	107	ボイラー下層	染付	皿	国産	11.2	5.9	2.25					明治~大正	90	銅版転写
四山社製系工場跡	108	ボイラー下層	色絵	皿	国産	10.4	6.2	2					明治~	100	
四山社製系工場跡	109	ボイラー下層	染付	皿	肥前系	(11.3)	(6.7)	4.05					昭和	30	高台内銘
四山社製系工場跡	110	ボイラー下層	染付	皿	国産	19	11.6	2.2					明治~	50	いげ皿、口縁輪花、粗い貫入
四山社製系工場跡	111	ボイラー下層	染付	皿	瀬戸美濃?	(15.7)	(8.8)	3.5					明治~大正	30	「春花精製」銘、口縁は八角形
四山社製系工場跡	112	ボイラー下層	色絵	皿	肥前	(21.4)	(12.1)	2.85					19C後半	30	内外面に細かい貫入
四山社製系工場跡	113	ボイラー下層	染付	皿	肥前?	(20.4×11.35)	12.5×5.9	4.1					明治~大正	100	糸切り細工
四山社製系工場跡	114	ボイラー下層	染付	深皿	肥前	18.7	10.15	5.25					明治~大正	70	二重高台
四山社製系工場跡	115	ボイラー下層	染付	鉢	肥前系	(11.2)		5.5					大正以降	30	
四山社製系工場跡	116	ボイラー下層	釉下彩	鉢	肥前	19.2	8.8	7.85					明治	70	釉ヶ彩
四山社製系工場跡	117	ボイラー下層	染付	小鉢	国産	(10.4~9.0)	4.6	4					明治~	50	
四山社製系工場跡	118	ボイラー下層	釉下彩	段重	肥前系	12.8	11.9	7.6					明治~大正	100	
四山社製系工場跡	119	ボイラー下層	釉下彩	段重	肥前系	(12.6)	11.85	4.6					明治~大正	60	一部に貫入
四山社製系工場跡	120	ボイラー下層	染付	神酒瓶	瀬戸美濃	1.4	3.35	11.9					明治後半~大正	90	銅版転写
四山社製系工場跡	121	ボイラー下層	染付	神酒瓶	瀬戸美濃	(1.55)	2.85	10.95					明治後半~大正	90	銅版転写
四山社製系工場跡	122	ボイラー下層	色絵	神酒瓶	瀬戸美濃		3.6	(12.0)					明治~大正	70	
四山社製系工場跡	123	ボイラー下層	色絵	神酒瓶			3.7	(10.6)					19C	70	
四山社製系工場跡	124	ボイラー下層	染付	徳利	国産	3		(13.8)					明治~	30	
四山社製系工場跡	125	ボイラー下層	色絵	仏飯器	瀬戸美濃系	5.5	4	5.05					明治頃	75	脚部内側に墨書
四山社製系工場跡	126	ボイラー下層	色絵	仏飯器	瀬戸美濃系	5.5		(3.3)					明治頃	70	
四山社製系工場跡	127	ボイラー下層	瑠璃釉	仏飯器	瀬戸美濃系	(5.85)	4	5					明治頃	70	脚部内側に墨書
四山社製系工場跡	128	ボイラー下層	色絵	脚付坏	久谷	(5.2)	3.8	8.2					明治~	70	
四山社製系工場跡	129	ボイラー下層	染付	蓋	国産	(5.5)		7					明治~	70	貫入
四山社製系工場跡	130	ボイラー下層	釉下彩	水差し	国産	(7.6)	7.8	16.8					明治~	50	
四山社製系工場跡	131	ボイラー下層	染付、色絵	水滴	瀬戸水濃?		5.2×5.1	3.55					明治頃	100	釉ヶ彩、クロム、穿孔
四山社製系工場跡	132	ボイラー下層	陶器	碗	国産	12.1	4.25	5.15					明治~	70	貫入、口縁部鉄錆
四山社製系工場跡	133	ボイラー下層	陶器	蓋	関西系	4.85		(0.95)					明治以降	70	無釉
四山社製系工場跡	134	ボイラー下層	陶器	蓋	関西系	2.5		2.15					19C	100	
四山社製系工場跡	135	ボイラー下層	陶器	小碗	国産	8.0	3.9	4.2					明治~	75	
四山社製系工場跡	136	ボイラー下層	陶器	小碗	国産	8.0	3.9	4.2					明治	100	内外面薄く煤付着、細かい貫入
四山社製系工場跡	137	ボイラー下層	陶器	小坏	関西系	6.1	3.1	3.65					19C	100	急須類の蓋、文字あり
四山社製系工場跡	138	ボイラー下層	陶器	瓶	国産		7.2	14.2					明治~	70	耳付き、底面に貫入、底部に歪み
四山社製系工場跡	139	ボイラー下層	陶器	徳利	国産		6.4	(15.9)					明治~	70	
四山社製系工場跡	140	水路内I層	染付	碗	肥前	11.35	4.25	5.75					18C後半	60	
四山社製系工場跡	141	水路内I層	染付	皿	肥前系	11.1	6.1	2.25					明治後半~大正	70	三保、銅版転写
四山社製系工場跡	142	水路内I層	釉下彩	皿	国産	(14.0)	(8.2)	2.8					明治~	50	
四山社製系工場跡	143	水路内I層	染付	皿	国産	11.2	6.15	2.35					明治後半~大正	75	銅版転写
四山社製系工場跡	144	水路内I層	染付	角皿	肥前系	14.8~12.6	7.4	2.95					明治後半~大正	80	型打ち成形、銅版転写
四山社製系工場跡	145	水路内I層	染付	瓶	肥前系		9.45	(22.85)					明治~大正	70	アイで「佐藤忠次」「上西町」「蛭子屋」
四山社製系工場跡	146	水路内I層ボイラー下	染付	薬合(蓋)	肥前	5.3		1.9					19C後半	100	
四山社製系工場跡	147	水路内I層ボイラー下	染付	碗	肥前系	10.8	4	6.2					明治~大正	90	口縁に歪み
四山社製系工場跡	148	水路内I層ボイラー下	釉下彩	碗	肥前系	10.05	3.9	5.8					明治~大正	90	型紙摺り
四山社製系工場跡	149	水路内I層ボイラー下	染付	碗	肥前系	9.9	3.75	5.3					明治後半~大正	75	銅版転写
四山社製系工場跡	150	水路内I層ボイラー下	染付	小碗	瀬戸美濃	8.2	3.05	4.05					1820~1860	100	紅皿として使用、口縁に歪み
四山社製系工場跡	151	水路内I層ボイラー下	染付	碗	肥前系	11.65	4.9	6.35					明治後半~大正	60	銅版転写
四山社製系工場跡	152	水路内I層ボイラー下	染付	碗	国産	11.5	4	5.25					明治~	90	
四山社製系工場跡	153	水路内I層ボイラー下	染付	碗	国産	12	4.2	5.25					明治~	75	
四山社製系工場跡	154	水路内I層ボイラー下	染付	小碗	瀬戸美濃系	(8.6)	(4.0)	4.4					明治~大正	50	高台内に刻印有
四山社製系工場跡	155	水路内I層ボイラー下	染付	皿	肥前系	(14.8)	(9.0)	3					19C初~幕末	50	
四山社製系工場跡	156	水路内I層ボイラー下	染付	皿	肥前系	12.3	7.8	2.3					明治後半~大正	70	口縁部鉄錆、内外面に粗い貫入
四山社製系工場跡	157	水路内I層ボイラー下	釉下彩	皿	国産	11.1	6.15	2.4					明治~	70	口縁輪花
四山社製系工場跡	158	水路内I層ボイラー下	色絵	皿	国産	13.85	8.3	2.15					明治~	75	
四山社製系工場跡	159	水路内I層ボイラー下	色絵	皿	国産	10.85	6.65	2					明治~	70	口縁部に歪み

第4表

遺跡名	No.	遺構名	器種	器形	産地	口径	底径	器高	つまみ径	法量(縦)	法量(横)	器厚	年代	残存率	備考
四山社製糸工場跡	160	水路内I層ボイラー下	染付	皿	国産	11	6.6	2.2					明治後半~大正	70	銅版転写、口縁部鉄錆
四山社製糸工場跡	161	水路内I層ボイラー下	青磁染付	皿	瀬戸美濃系	(12.0)	(6.9)	2.35					明治後半~大正	50	染付、クロム青磁
四山社製糸工場跡	162	水路内I層ボイラー下	染付	手塩皿	肥前	(8.8)	4.85	2.4					幕末~明治初	60	口縁輪花
四山社製糸工場跡	163	水路内I層ボイラー下	染付	皿	肥前	18.6	9.4	4.6					明治以降	60	内外面に貫入
四山社製糸工場跡	164	水路内I層ボイラー下	染付	角皿	瀬戸美濃	12.05	7.35	4.55					大正	70	「古春花」銘
四山社製糸工場跡	165	水路内I層ボイラー下	陶器	蓋	関西系		10.1	2.8	4.0				19C	60	貫入
四山社製糸工場跡	166	水路内I層ボイラー下	陶器	土鍋蓋	関西系		14.6	4.5	4.25				19C	90	貫入
四山社製糸工場跡	167	水路内I層ボイラー下	陶器	蓋	関西系		5	1.7	1.15~1.3				明治~	70	
四山社製糸工場跡	168	水路内I層ボイラー下	陶器	蓋	関西系		5.6	1.75	10.5				19C	100	貫入
四山社製糸工場跡	169	水路内I層ボイラー下	陶器	蓋	関西系		6.8	2.35	1.55				19C	100	
四山社製糸工場跡	170	水路内I層ボイラー下	陶器	蓋	関西系		5.35	1.3	1.15				19C	75	
四山社製糸工場跡	171	水路内I層ボイラー下	陶器	急須(蓋)	関西系		6.75	2.45	1.45				19C	90	
四山社製糸工場跡	171	水路内I層ボイラー下	陶器	急須(身)	関西系	7.1	6.4	5.8					19C	90	蓋付き
四山社製糸工場跡	172	水路内I層ボイラー下	陶器	徳利	関西系	(6.0)	4.9	13.5					明治~	70	口縁は片口?
四山社製糸工場跡	173	水路内I層ボイラー下	陶器	徳利	関西系		5.4	(11.4)					明治~	60	
四山社製糸工場跡	174	水路内I層ボイラー下	白磁	紅皿	肥前	6.75	2.6	1.9					19C	70	型押し成形
四山社製糸工場跡	175	セキI水路III層あらい砂層	青磁	小碗	福島	(7.5)	(3.2)	4.1					19C(明治)	25	相馬焼き、貫入
四山社製糸工場跡	176	セキI水路III層あらい砂層	染付	皿	肥前	18.8	11.9	2.55					明治後半~大正	60	いげ皿、ハリササエ
四山社製糸工場跡	177	水路内	染付	碗	瀬戸美濃?	(9.8)	(5.0)	5					大正以降	20	釉ヶ彩
四山社製糸工場跡	178	水路内	染付	碗	肥前系	(7.5)		(5.2)					1820~1860	25	湯飲み用
四山社製糸工場跡	179	水路内	染付	小碗	瀬戸美濃?	(9.1)	(3.8)	4.6					明治以降	50	
四山社製糸工場跡	180	水路内一括	染付	小碗	肥前	(8.6)	3.8	4.1					1820~1860	50	「永楽年製」
四山社製糸工場跡	181	水路内	染付	小碗	瀬戸美濃?	(7.3)	(3.6)	3.6					明治後半~大正	50	銅版転写
四山社製糸工場跡	182	水路内	染付	小坏	関西or瀬戸美濃	6.45	3	4.2					明治~大正	70	
四山社製糸工場跡	183	水路内	白磁	紅皿	肥前	4.6	1.4	1.3					19C	100	型押し成形
四山社製糸工場跡	184	水路内	釉下彩	皿	国産	12.8	(7.1)	2.5					明治	60	中国磁器の写
四山社製糸工場跡	185	水路内	白磁	皿	瀬戸美濃系	9.55	5.8	2.15					明治	70	印刻文
四山社製糸工場跡	186	水路内	染付	皿	瀬戸美濃系	(12.2)	5.95	2.35					明治頃	60	内面底部にスタンプによる文様の後染付
四山社製糸工場跡	187	水路内	陶器	灯明具	関西系	(7.8)	5.85	5.15					19C	60	片口、貫入
四山社製糸工場跡	188	水路内	陶器	徳利	関西系		5.7	(11.45)					明治~	50	
四山社製糸工場跡	189	水路内	陶器	急須	萬古焼	5.5	5.2	6.4					19C後半~	90	花びら形の透かし、萬古のスタンプ
四山社製糸工場跡	190	水路周辺一括	染付	蓋	肥前	10.3		2.3	4.9				明治~大正	70	
四山社製糸工場跡	191	水路周辺一括	染付	蓋	肥前	(11.6)		3.25	5.0				明治~大正	50	色絵素地
四山社製糸工場跡	192	水路周辺一括	染付	碗	肥前	10.4	4.1	6.1					明治~大正	90	型紙摺り
四山社製糸工場跡	193	水路周辺一括	染付	小碗	瀬戸美濃系	8.65	3.3	3.8					明治	100	
四山社製糸工場跡	194	水路周辺一括	染付	小碗	肥前	8.3	4.5	4.55					1780~1840	50	広東型
四山社製糸工場跡	195	水路周辺一括	色絵	鉢	肥前	17	8.5	8.3					明治	80	蛇の目凹型高台、口縁輪花、型紙摺り、貫入
四山社製糸工場跡	196	水路周辺一括	染付	大皿	肥前	27.4	14.7	4.2					明治以降	80	高台は円形、貫入
四山社製糸工場跡	197	水路周辺一括	染付	皿	肥前			(2.25)					19C初~幕末	破片	
四山社製糸工場跡	198	水路周辺一括	染付	皿	瀬戸美濃?	(15.9)	(9.0)	3.1					明治以降	破片	
四山社製糸工場跡	199	水路周辺一括	陶器	土瓶蓋?	関西系	(5.9)	4.25	2.45					19C	70	貫入
四山社製糸工場跡	200	水路階段付近表探	染付	仏飯器	肥前	7.95	4	5.4					17C後半	60	
四山社製糸工場跡	201	溝流れ込み蓋石より上	染付	碗	肥前系		(6.4)	(6.6)					19C前半	破片	足付ハマ、広東碗
四山社製糸工場跡	202	一括	色絵	碗	国産	8.9	3.15	3.9					明治~	70	
四山社製糸工場跡	203	一括	染付	鉢	肥前	11.9	4.85	5.3					明治~大正	80	口縁部に歪み
四山社製糸工場跡	204	一括	染付	皿	肥前		9.3	(3.4)					明治~大正	60	「謙」銘、型打ち成形
四山社製糸工場跡	205	表土内	青磁	小碗	肥前	7.05	3.1	4.1					19C後半	70	貫入
四山社製糸工場跡	206	表探	白磁	紅皿	肥前	4.7	1.3	1.35					19C	100	
四山社製糸工場跡	207	水路I層、セキI水路III層あらい砂層	染付	端反碗	肥前or関西系	11	4	6.2					1820~1860	70	
四山社製糸工場跡	208	地下式石組遺構堆積土下層、水路内I層、溝流込蓋石上	染付	碗	肥前系	10.1	4.4	6.3					明治以降	70	
四山社製糸工場跡	209	水路I層、地下式石組遺構堆積土下層	染付	蓋付鉢	肥前	12.75	5.5	7					19C初~幕末	100	蓋もの、粗い貫入
四山社製糸工場跡	210	水路周辺一括、地下式石組遺構堆積土下層	染付	碗	国産	8.1	4.5	4.65					明治~	70	
四山社製糸工場跡	211	地下式石組遺構堆積土下層、ボイラー裏込土内	染付	碗	肥前系	10	4.15	5.8					明治~大正	75	

第5表

遺跡名	No.	遺構名	器種	器形	産地	口径	底径	器高	つまみ径	法量(縦)	法量(横)	器厚	年代	残存率	備考
四山社製糸工場跡	212	地下式石組遺構堆積土下層	色絵	碗	国産	8.4	(3.2)	3.8					明治～	50	
四山社製糸工場跡	213	地下式石組遺構堆積土内・灰層下、ボイラー石垣裏	染付	小碗	瀬戸美濃系	8.1	3.5	4.6					大正～	100	
四山社製糸工場跡	214	地下式石組遺構堆積土下層、ボイラー石垣裏	染付	碗	国産	9.9	3.3	4.55					明治～	100	
四山社製糸工場跡	215	地下式石組遺構堆積土内・灰層下、ボイラー石垣裏	青磁	碗	国産	13.7	5.4	5.6					明治～	90	
四山社製糸工場跡	216	地下式石組遺構堆積土下層、水路I層	染付	皿	国産	10.7	6.2	1.7					明治～大正	100	銅版転写
四山社製糸工場跡	217	地下式石組遺構堆積土下層、水路I層	色絵	皿	国産	11.4	6.7	2.15					明治～大正	70	
四山社製糸工場跡	218	水路内I層、セキI水路III層あらい砂層	染付	皿	肥前	12.3	8.4	2.35					明治～大正	70	色絵素地
四山社製糸工場跡	219	水路内上層、地下式石組遺構堆積土下層	色絵	皿	国産	12.95	7.4	2.45					明治～	70	
四山社製糸工場跡	220	地下式石組遺構堆積土下層、水路内	染付	皿	国産	12.6	7	2.6					明治～大正	70	銅版転写、足付ハマ痕?3個
四山社製糸工場跡	221	地下式石組遺構堆積土内・灰層下、一括	染付、色絵	皿	国産	12.2	6.55	2.7					明治～	75	
四山社製糸工場跡	222	水路周辺、地下式石組遺構堆積土内・灰層下	染付	皿	肥前	(15.8~15.6)	9.9	4.7					明治～大正	75	色絵素地、蛇の目凹型高台
四山社製糸工場跡	223	ボイラー石垣裏、水路I層	染付	皿	肥前	(16.4)	7.4	5.2					明治～大正	60	色絵素地
四山社製糸工場跡	224	水路内I層、地下式石組遺構堆積土下層	染付	皿	肥前	18.9	11.8	2.3					明治～大正	70	いげ皿、銅版転写、口縁輪花
四山社製糸工場跡	225	地下式石組遺構堆積土灰層下	染付	皿	国産	19.0~18.8	11.7	2.3					明治～	50	口縁輪花
四山社製糸工場跡	226	水路周辺一括、ボイラー下包含層、ボイラー外側石垣内	染付	皿	肥前	19.2	12.6	2.1					明治～大正	50	いげ皿、スプレー彩
四山社製糸工場跡	227	水路内I層、水路I層投棄土内	染付	皿	肥前	17	10.6	2.1					明治～大正	75	いげ皿、銅版転写、印刻
四山社製糸工場跡	228	地下式石組遺構堆積土下層	色絵	皿	肥前	16.7×14.7	7.9	4.2					明治～大正	100	外クロム青磁
四山社製糸工場跡	229	水路内I層、地下式石組遺構堆積土下層	染付	皿	国産	(25.4~17.4)	(10.3)	4.8					明治頃	30	色絵素地、口縁輪花、型打ち成形、貫入
四山社製糸工場跡	230	地下式石組遺構堆積土下層、水路周辺一括、水路I層	染付	碗	国産	(11.4)	4.6	5.3					明治～	60	
四山社製糸工場跡	231	地下式石組遺構堆積土下層、水路周辺一括、水路I層	青磁	皿	瀬戸美濃系	12	6.6	2.7					明治～	60	クロム青磁
四山社製糸工場跡	232	水路周辺一括、地下式石組遺構堆積土内、水路III層・I層	色絵	大皿	肥前	31.2	15	5					明治頃	70	型紙摺り、口縁輪花
四山社製糸工場跡	233	セキI水路III層あらい砂層、地下式石組遺構堆積土下層	染付	鉢	肥前	17.1	8	7.6					明治～大正	60	貫入
四山社製糸工場跡	234	水路周辺、水路I層、地下式石組遺構堆積土下層	染付	鉢	肥前	17	7.6	7.6					明治～大正	70	口縁付近貫入?
四山社製糸工場跡	235	水路I層、水路周辺、地下式石組遺構堆積土内・灰層下	染付	鉢	肥前	16.2	7.75	6.5					明治～大正	70	
四山社製糸工場跡	236	セキI水路III層あらい砂層、水路周辺一括、水路I層	染付、色絵	鉢	肥前	24.35	12.1	9.05					明治～大正	75	
四山社製糸工場跡	237	地下式石組遺構堆積土内・灰層下、水路	染付	鉢	肥前	21.0~20.0	12.8	8					明治頃	30	
四山社製糸工場跡	238	セキI水路III層あらい砂層、水路I層、水路周辺	染付	鉢	肥前	25.4	14.1	8.15					明治～大正	70	蛇の目凹型高台、口縁輪花
四山社製糸工場跡	239	水路I層、溝流込、水路周辺一括	染付	鉢	肥前	(20.4)	(10.4)	7.8					明治	25	一部に粗い貫入、口縁輪花
四山社製糸工場跡	240	水路内、水路周辺一括	染付	鉢	肥前			(4.65)					18C後半	破片	焼継、口縁輪花
四山社製糸工場跡	241	水路周辺一括、地下式石組遺構堆積土内・灰層下	青磁	鉢	瀬戸美濃系	13.9	6.5	5.5					明治～昭和	90	口縁輪花、型打ち成形、クロム青磁
四山社製糸工場跡	242	地下式石組遺構堆積土内下層、水路I層、ボイラー下層	染付	段重	国産	15.8	8.65	4.4					明治～大正	60	
四山社製糸工場跡	243	ボイラー下、水路内、地下式石組遺構堆積土下層	色絵	段重(化粧具)	瀬戸美濃	6.1×6.1	5.3×5.4	2.7					明治頃	100	釉ヶ彩
四山社製糸工場跡	244	地下式石組遺構堆積土下層、セキI水路III層あらい砂層	染付	火鉢	肥前	(17.6)		(5.3)					19C後半	破片	
四山社製糸工場跡	245	地下式石組遺構堆積土下層、表土内	染付	急須	国産	7.7	7.9	9.8					明治～大正	70	小孔は9個
四山社製糸工場跡	246	地下式石組遺構堆積土内・灰層下、ボイラー周辺一括	白磁	德利	国産	2.6	6	18.1					明治～大正	50	口縁輪花、蛇の目凹型高台
四山社製糸工場跡	247	水路周辺一括、水路III層あらい砂層	陶器	碗	備前	10.5	4.1	5.3					明治以降	70	高台内に「備前焼黄蔭堂」銘
四山社製糸工場跡	248	地下式石組遺構堆積土内・灰層下	陶器	小坏	関西系	5.7	3.75	5.5					明治頃	90	萬古焼、貫入
四山社製糸工場跡	249	地下式石組遺構堆積土内、水路I層	陶器	鉢	関西系	15.75	8.4	5.7					19C～	90	貫入、ハマ痕3ヶ所
四山社製糸工場跡	250	ボイラー石垣裏、地下式石組遺構裏、水路I層投棄土内	陶器	壺	関西系	9.65	7.6	11.3					19C	60	
四山社製糸工場跡	251	水路III層、ボイラー石垣裏、地下式石組遺構堆積土内下層	陶器	急須	関西系	(8.4)	(8.5)	8.1					明治以降	50	朱泥
四山社製糸工場跡	252	水路I層、水路周辺一括	陶器	急須	関西系	6.25	5.4	7					明治～	100	
四山社製糸工場跡	253	表土内、溝流れ込み蓋石より上	陶器	急須	関西系	(7.85)	(8.0)	8.1					明治以降	50	

旧古町橋跡

地下式石組遺構

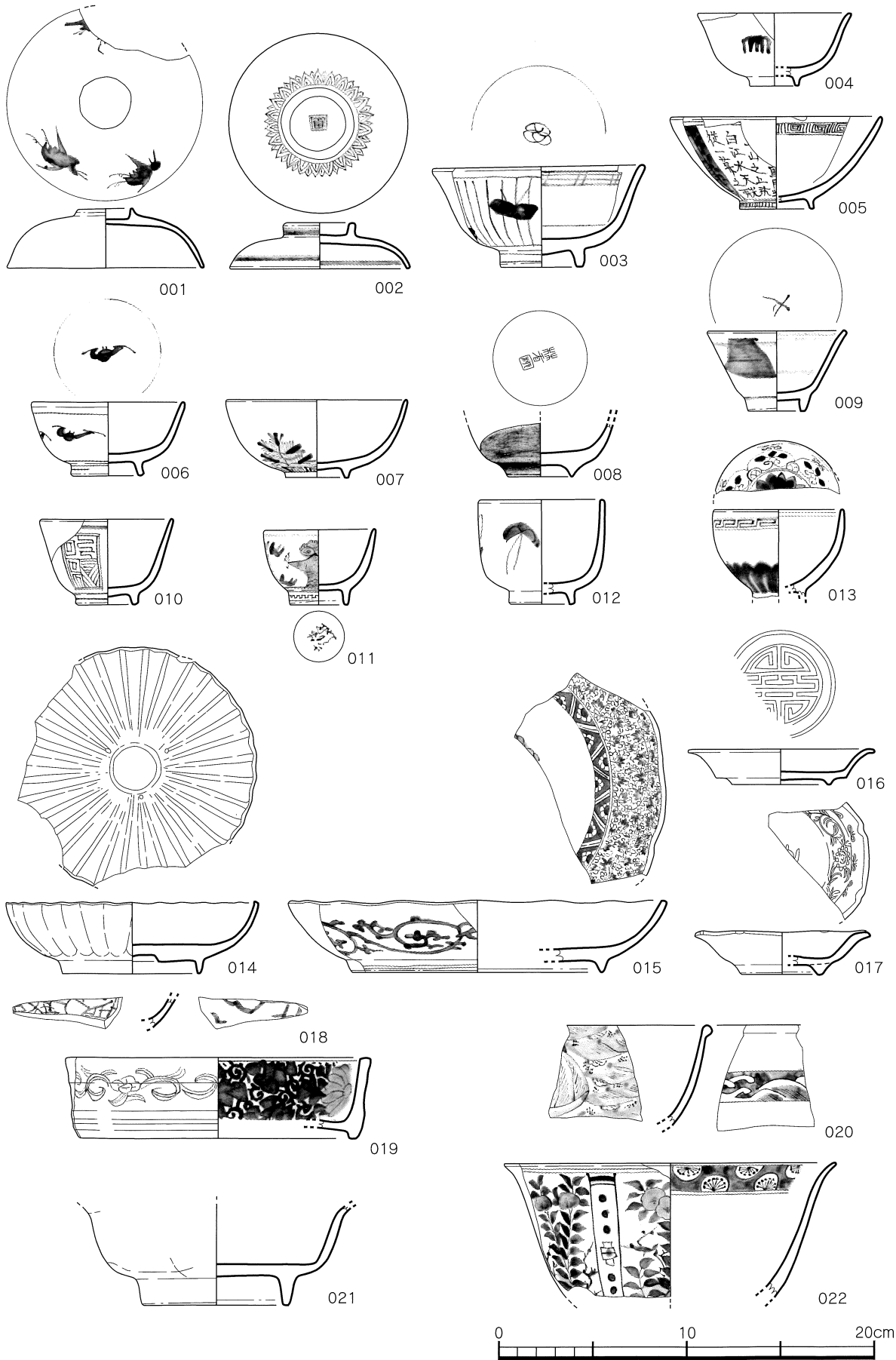

第31図

地下式石組遺構

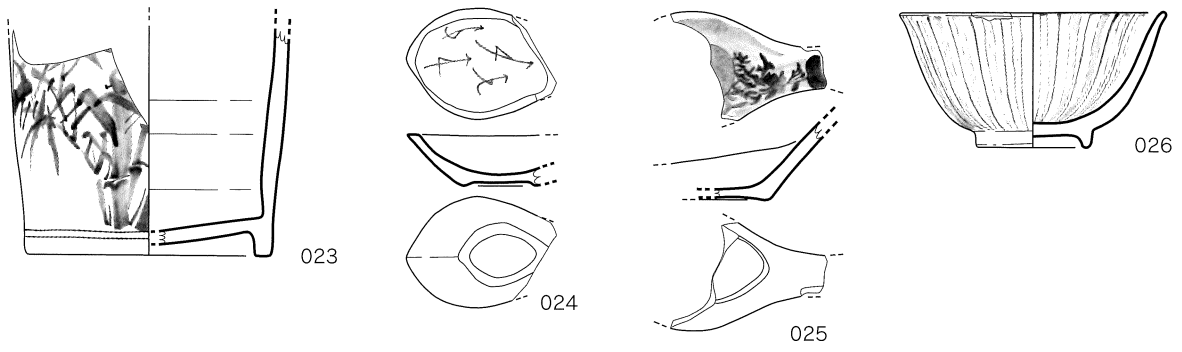

地下式石組遺構床直

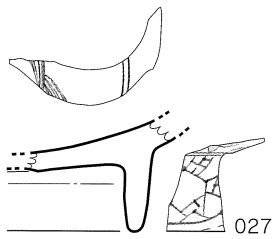

石垣B裏込内上層

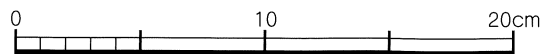
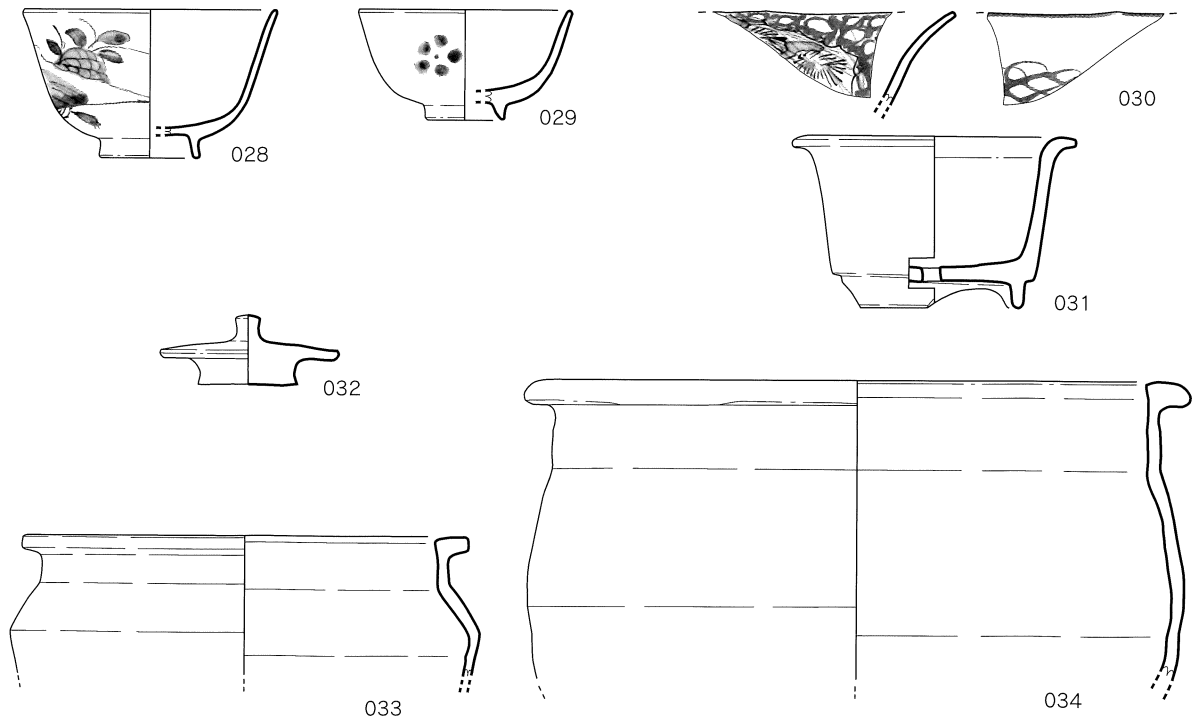

石垣D裏込内上層

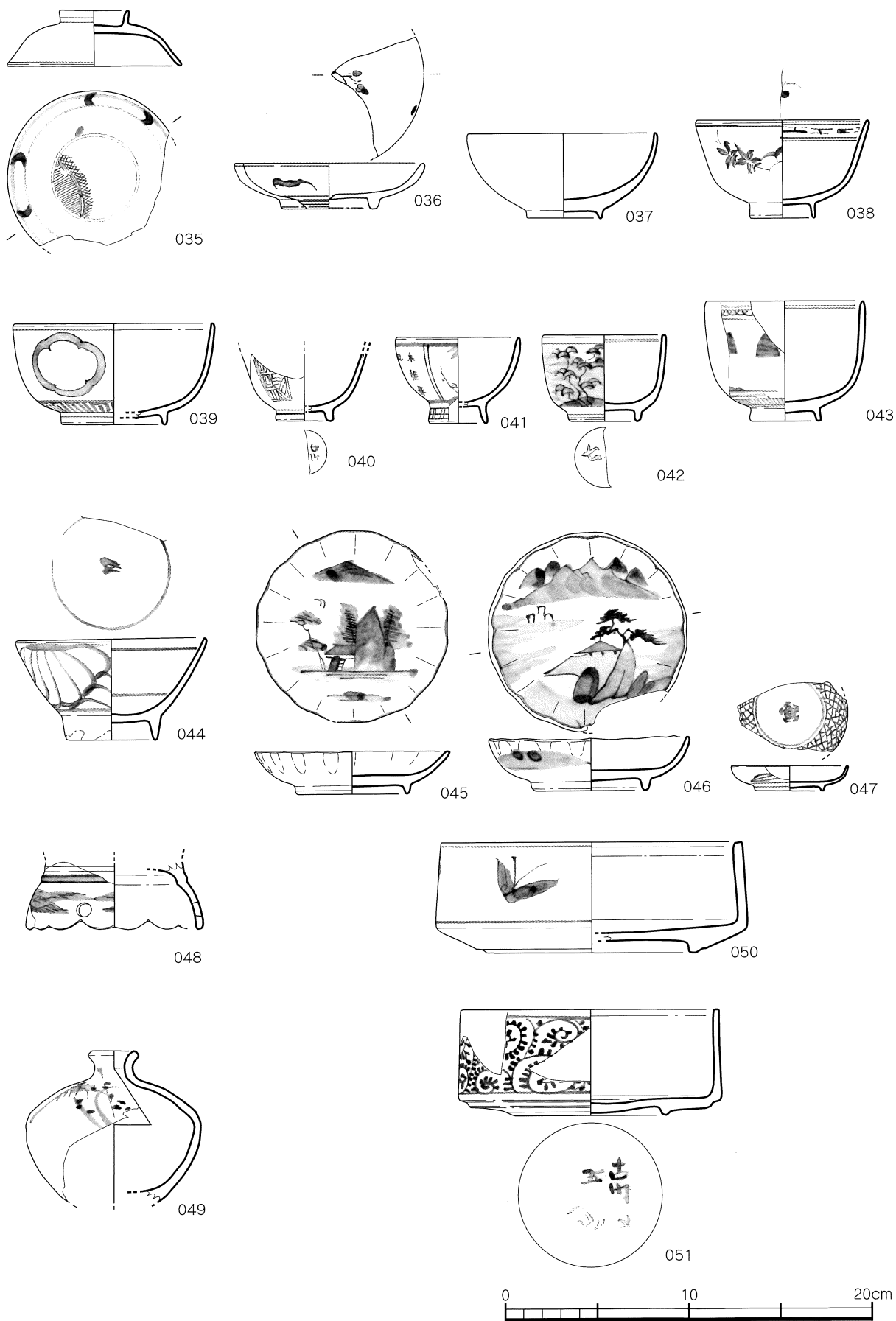

第33图

石垣D裏込内上層

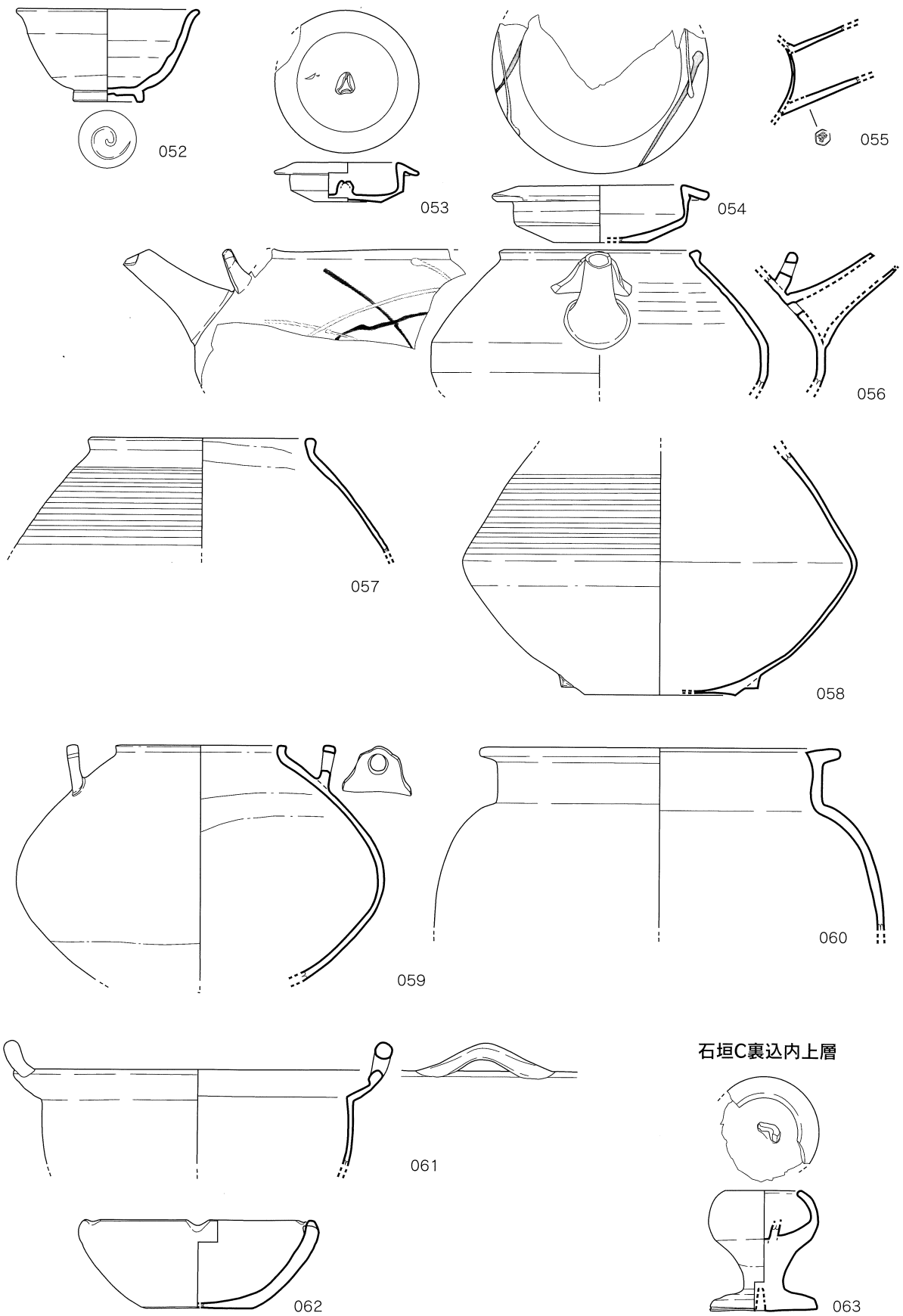

石垣C裏込内上層

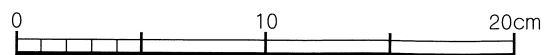
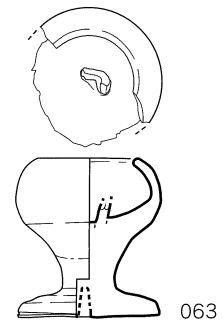

石垣A裏

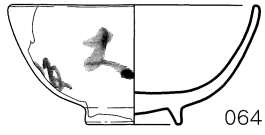

064

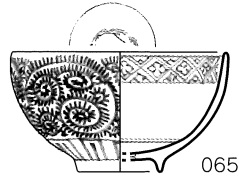

065

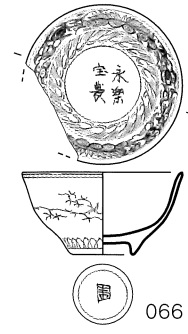

066

階段遺構

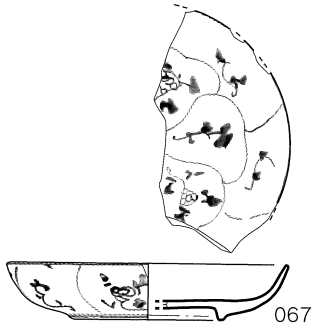

067

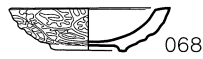

068

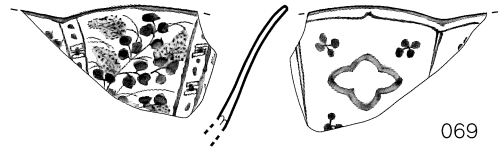

069

石垣裏



階段遺構

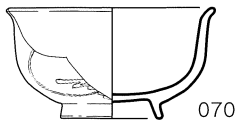

070

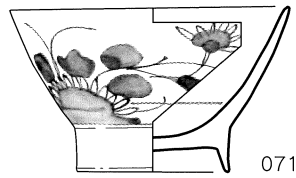

071

階段遺構

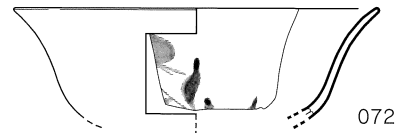

072

石列周辺

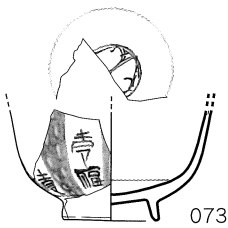

073

石列周辺石垣下

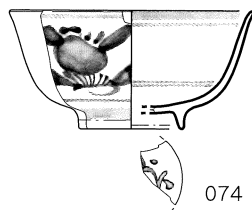

074

一括

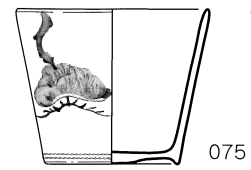

075

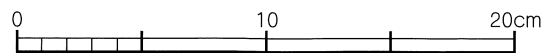

第6表

遺跡名	No.	遺構名	器種	器形	産地	口径	底径	器高	つまみ径	法量(縦)	法量(横)	器厚	年代	残存率	備考
旧古町橋跡	001	地下式石組遺構	染付	蓋	肥前系		10.3	3.1	2.8				19C初～幕末	70	
旧古町橋跡	002	地下式石組遺構	染付	蓋	肥前系		9.5	2.4	3.8				19C後半	100	
旧古町橋跡	003	地下式石組遺構	染付	端反碗	肥前系	11.1	4.4	5.3					明治	50	内面見込み茶道具、貫入
旧古町橋跡	004	地下式石組遺構	染付	小碗	瀬戸美濃	(8.1)	(2.6)	3.8					1820～1860	破片	
旧古町橋跡	005	地下式石組遺構	染付	碗	肥前系	(11.2)	(4.0)	4.8					明治	破片	
旧古町橋跡	006	地下式石組遺構	染付	小碗	関西系	8.1	(3.85)	3.9					1820～1860	60	焼成時の歪みあり
旧古町橋跡	007	地下式石組遺構	染付	碗	瀬戸美濃系	(9.6)	3.3	4.1					19C前半～中	50	
旧古町橋跡	008	地下式石組遺構	青磁	小碗	関西系		3.4	(2.85)					19C後半	底部のみ	印刻文
旧古町橋跡	009	地下式石組遺構	染付	小坏	中国 福建省系	(7.4)	3	4.2					19C	50	
旧古町橋跡	010	地下式石組遺構	染付	小坏	肥前	7	3.25	4.5					幕末～明治初	50	
旧古町橋跡	011	地下式石組遺構	染付	小坏	京焼	5.9	3.1	3.95					1820～19C後半	75	草花紋、「清水六兵衛」
旧古町橋跡	012	地下式石組遺構	染付	小碗	肥前系	(6.7)	(3.5)	5.5					1820～1860	30	
旧古町橋跡	013	地下式石組遺構	染付	小碗	瀬戸美濃系	(6.9)		(4.6)					1820～1860	30	
旧古町橋跡	014	地下式石組遺構	白磁	皿	肥前	(13.2)	7.25	3.75					1820～1860	60	三ツ足ハマ跡、蛇の目凹型高台、口縁輪花、荒い貫入
旧古町橋跡	015	地下式石組遺構	染付	皿	肥前	(20.0)	(13.4)	3.7					19C初～幕末	30	口縁輪花
旧古町橋跡	016	地下式石組遺構	白磁	皿	瀬戸美濃系	9.8	5.2	1.85					明治	70	型打成形、印刻文、貫入
旧古町橋跡	017	地下式石組遺構	青磁	手塩皿	三田	(9.5)	(4.5)	2.35					1810～19C後半	破片	口縁八角形、貼付高台
旧古町橋跡	018	地下式石組遺構	染付	小皿	肥前	(1.65)							19C初～幕末	破片	焼継の痕跡
旧古町橋跡	019	地下式石組遺構	染付	鉢	肥前系	(16.0)	(14.7)	4.2					19C初～幕末	破片	焼継の痕跡
旧古町橋跡	020	地下式石組遺構	染付	鉢	肥前			(5.5)					19C初～幕末	破片	焼継の痕跡
旧古町橋跡	021	地下式石組遺構	瑠璃釉	深皿	肥前	(7.8)	(5.25)						18C後半～幕末	50	焼継
旧古町橋跡	022	地下式石組遺構	染付	鉢	肥前系	(17.5)		(7.0)					19C初～幕末	破片	
旧古町橋跡	023	地下式石組遺構	染付	瓶	肥前系	(9.6)	(9.0)						19C	破片	
旧古町橋跡	024	地下式石組遺構	染付	レンゲ	肥前			(2.0)					19C初～幕末	50	
旧古町橋跡	025	地下式石組遺構	染付	レンゲ	肥前系			(3.1)					明治～大正	破片	
旧古町橋跡	026	地下式石組遺構	陶器	碗	瀬戸美濃	10.6	4.6	5.4					19C	60	貫入
旧古町橋跡	027	地下式石組遺構床直	染付	鉢?	肥前			(4.4)					1820～1860	破片	蛇の目凹型高台
旧古町橋跡	028	石垣B裏込内上層	染付	碗	肥前系	(10.0)	(4.0)	5.9					1820～1860	30	端反形
旧古町橋跡	029	石垣B裏込内上層	染付	小碗	瀬戸美濃	(8.5)	(3.1)	4.4					1820～1860	破片	
旧古町橋跡	030	石垣B裏込内上層	色絵	鉢	肥前系			(3.6)					19C初～幕末	破片	口縁は多角形と思われる
旧古町橋跡	031	石垣B裏込内上層	青磁	植木鉢	肥前	(11.3)	8	6.85					19C初～幕末	50	高台部分に半円形の切込み3ヶ所?
旧古町橋跡	032	石垣B裏込内上層	鉄釉陶器	壺蓋	肥前or福岡	7.1	3.95	2.8	1.0				18C～幕末	50	鉄釉、細かい貫入
旧古町橋跡	033	石垣B裏込内上層	陶器	甕	肥前or福岡	(17.7～15.0)		(5.5)					18C～19C	50	
旧古町橋跡	034	石垣B裏込内上層	陶器	甕	福岡	(26.5～23.0)		(11.75)					18C～19C	破片	口縁部にやや歪みあり
旧古町橋跡	035	石垣D裏込内上層	色絵素地	碗蓋	肥前系	9.4		3					1820～1860	30	色絵素地
旧古町橋跡	036	石垣D裏込内上層	染付	皿	肥前系	(9.8)		2.35					19C初～幕末	破片	
旧古町橋跡	037	石垣D裏込上層	白磁	碗	肥前	(10.25)	4.0	4.55					18C	60	
旧古町橋跡	038	石垣D裏込上層	染付	碗	肥前系	(9.4)	(3.5)	5.25					1820～1860	50	全体に貫入
旧古町橋跡	039	石垣D裏込内上層	染付	碗(蓋物身)	肥前	(10.8)	(5.7)	5.4					18C末～幕末	50	焼継、色絵素地
旧古町橋跡	040	石垣D裏込上層	染付	小碗	肥前		(3.1)	(3.6)					1820～1860	破片	外面見込み朱書き、焼継
旧古町橋跡	041	石垣D裏込内上層	染付	小碗	肥前系	(6.7)	(3.2)	4.65					1820～1860	50	
旧古町橋跡	042	石垣D裏込上層	染付	小碗	肥前系	(6.7)	(3.9)	4.65					1820～1860	50	外面見込み朱書き「七」、焼継
旧古町橋跡	043	石垣D裏込上層	染付	碗	肥前	(8.5)	3.8	6.45					19C初～幕末	50	貫入
旧古町橋跡	044	石垣D裏込上層	染付	広東碗	肥前	10.3	4.9	5.5					19C前半	60	部分的に荒い貫入、広東形
旧古町橋跡	045	石垣D裏込内上層	染付	皿	肥前	10.5	6.2	2.35					19C初～幕末	35	貫入、口縁輪花
旧古町橋跡	046	石垣D裏込内上層	染付	皿	肥前	10.75	6.25	2.9					19C初～幕末	100	口縁輪花
旧古町橋跡	047	石垣D裏込内上層	染付	手塩皿	肥前	(6.3)	3.7	1.3					18C	50	一部に貫入
旧古町橋跡	048	石垣D裏込内上層	染付	鉢?(台部分)	肥前		(9.6)	(3.6)					1820～1860	破片	穿孔
旧古町橋跡	049	石垣D裏込内上層	染付	瓶(油壺)	肥前	(2.7)		(8.2)					18C後半～19C初	30	
旧古町橋跡	050	石垣D裏込内上層	染付	段重	肥前系	(16.2)	(11.2)	6					19C初～幕末	破片	

第7表

遺跡名	No.	遺構名	器種	器形	産地	口径	底径	器高	つまみ径	法量(縦)	法量(横)	器厚	年代	残存率	備考
旧古町橋跡	051	石垣D裏込内上層	染付	段重	肥前	(13.9)	8.15	5.7					19C初~幕末	30	焼継
旧古町橋跡	052	石垣D裏込内上層	陶器	碗	関西系	(9.6)	3.75	4.85					19C	60	細かい貫入
旧古町橋跡	053	石垣D裏込内上層	陶器	蓋(土瓶)	関西系	7.55	3.5	2.1					19C	90	細かい貫入
旧古町橋跡	054	石垣D裏込内上層	陶器	蓋	関西系	11.4	5.0	3.0					19C	50	部分的に細かい貫入
旧古町橋跡	055	石垣D裏込内上層	陶器	土鍋?	関西系			(4.7)					19C頃	取手のみ	刻印「清」
旧古町橋跡	056	石垣D裏込内上層	陶器	土瓶(身)	関西系	(10.6)	5	(7.2)					19C	破片	蓋付き、部分的に細かい貫入
旧古町橋跡	057	石垣D裏込内上層	陶器	土瓶	関西系	(12.0)		(5.9)					19C	破片	細かい貫入
旧古町橋跡	058	石垣D裏込内上層	陶器	土瓶	関西系		(8.0)	(12.65)					19C	破片	細かい貫入
旧古町橋跡	059	石垣D裏込内上層	陶器	土瓶	関西系	(9.0)		(12.2)					19C	破片	全体に細かい貫入
旧古町橋跡	060	石垣D裏込内上層	陶器	甕	北部九州	(19.0~15.4)		(9.4)					18C~19C	破片	
旧古町橋跡	061	石垣D裏込内上層	陶器	土鍋	関西系	(19.4)		(5.0)					18C後半~19C	破片	
旧古町橋跡	062	石垣D裏込内上層	陶器	鉢	備前系	(12.2)	(6.0)	4.65					19C	破片	部分的に自然釉付着、口2ヶ所残存
旧古町橋跡	063	石垣C裏込内上層	陶器	ひょうそく	九州産	(4.0)	5.6	6.3					19C	70	鉄釉、内面一部に貫入、底部外面に方形の穿孔
旧古町橋跡	064	石垣A裏	染付	碗	肥前	(10.0)	(3.8)	4.7					18C	50	紅入れ
旧古町橋跡	065	石垣A裏	染付	碗	肥前	(8.6)	(3.4)	4.75					19C初~幕末	70	
旧古町橋跡	066	石垣A裏	染付	小坏	肥前	6.35	2.55	3.25					1820~1860	60	
旧古町橋跡	067	階段遺構	染付	皿	瀬戸美濃	(11.2)	(6.2)	2.2					明治	100	
旧古町橋跡	068	階段遺構	白磁	紅皿	肥前	6.4	3	1.7					19C初~幕末	破片	型押し成形
旧古町橋跡	069	階段遺構	染付	鉢	肥前			(4.9)					1780~19C前半	破片	焼継、口縁輪花
旧古町橋跡	070	階段遺構	陶器	碗	関西系	(8.3)	4	4.35					19C頃	破片	内面に細かい貫入、足付ハマの痕跡
旧古町橋跡	071	石垣裏	染付	碗	肥前	11.1	(6.1)	6.55					19C前半	30	
旧古町橋跡	072	階段遺構	染付	深皿	肥前系	(14.4)		(4.35)					19C初~幕末	25	焼継の痕跡
旧古町橋跡	073	石列周辺	染付	小碗	肥前系		(3.8)	(4.4)					幕末~明治初	破片	
旧古町橋跡	074	石列周辺石垣下	染付	小碗	瀬戸美濃	(9.8)	(4.2)	4.65					1820~1860	破片	焼継の痕跡
旧古町橋跡	075	一括	染付	猪口	肥前	(7.7)	(5.4)	6.05					18C第2~3四半期	50	