

—大分県竹田市稲葉川河川改修工事に伴う埋蔵文化財発掘調査報告書Ⅱ—

四山社製糸工場跡・旧古町橋跡  
吉田家屋敷跡・武藤家屋敷跡  
上家屋敷跡・由学館跡

(遺物実測図及び観察表)

2001

大分県教育委員会・竹田市教育委員会

—大分県竹田市稲葉川河川改修工事に伴う埋蔵文化財発掘調査報告書Ⅱ—

四山社製糸工場跡・旧古町橋跡  
吉田家屋敷跡・武藤家屋敷跡  
上家屋敷跡・由学館跡

(遺物実測図及び観察表)

# 四山社製糸工場跡

ボイラー石垣裏

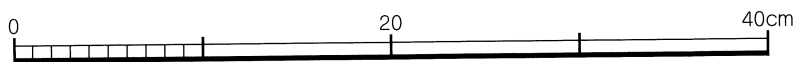
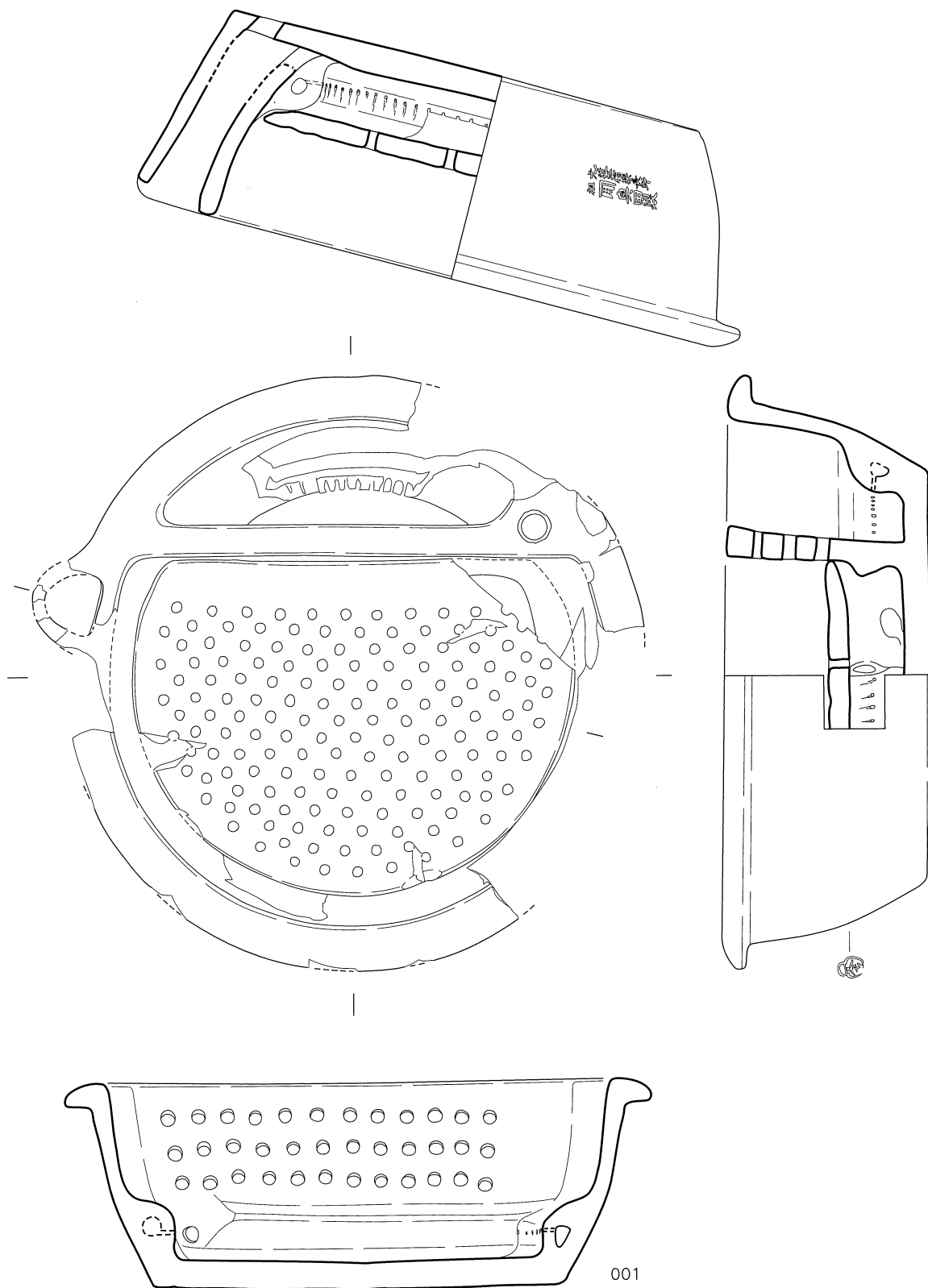

第2図

ボイラー石垣裏

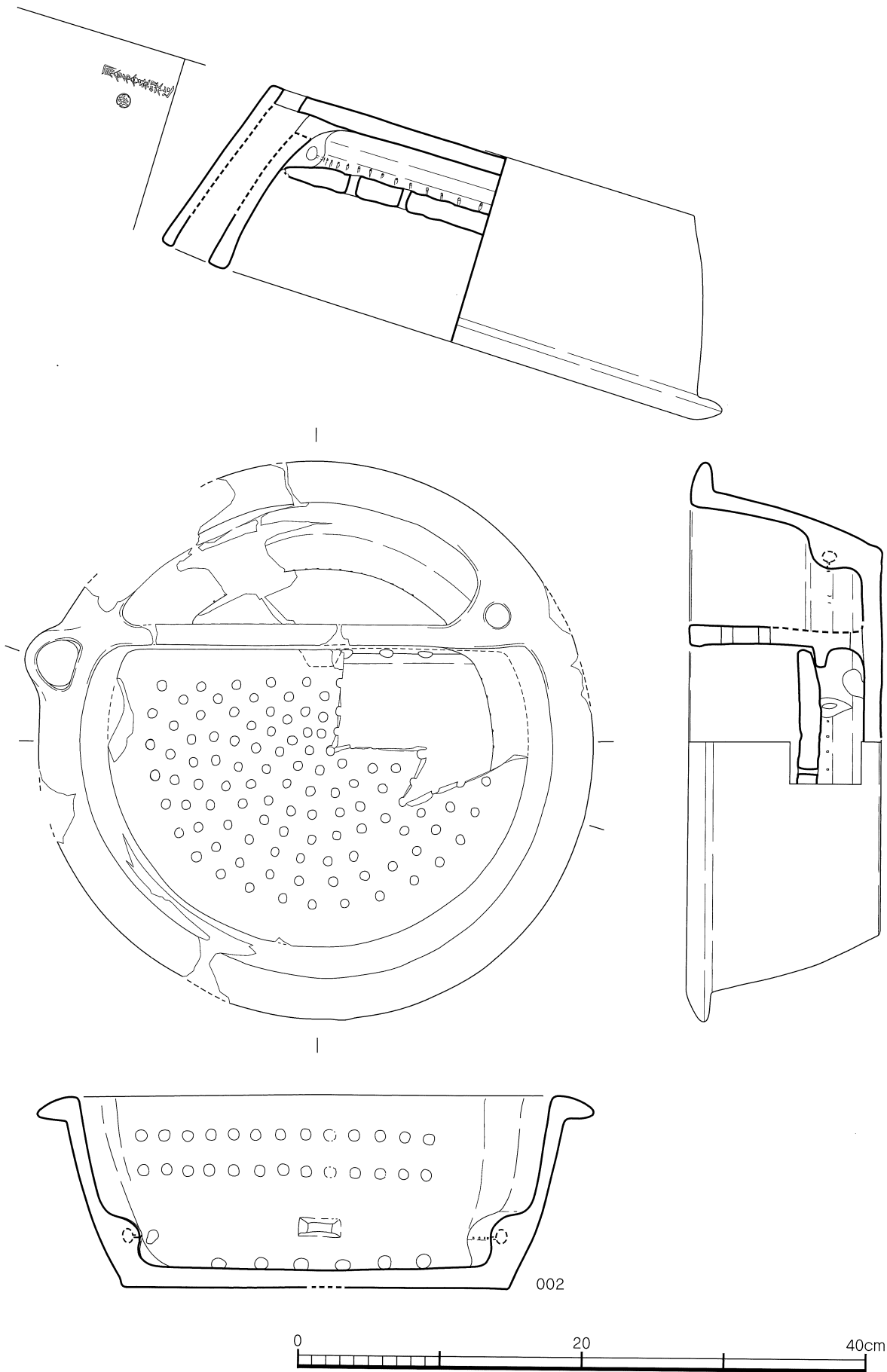

ボイラー石垣裏

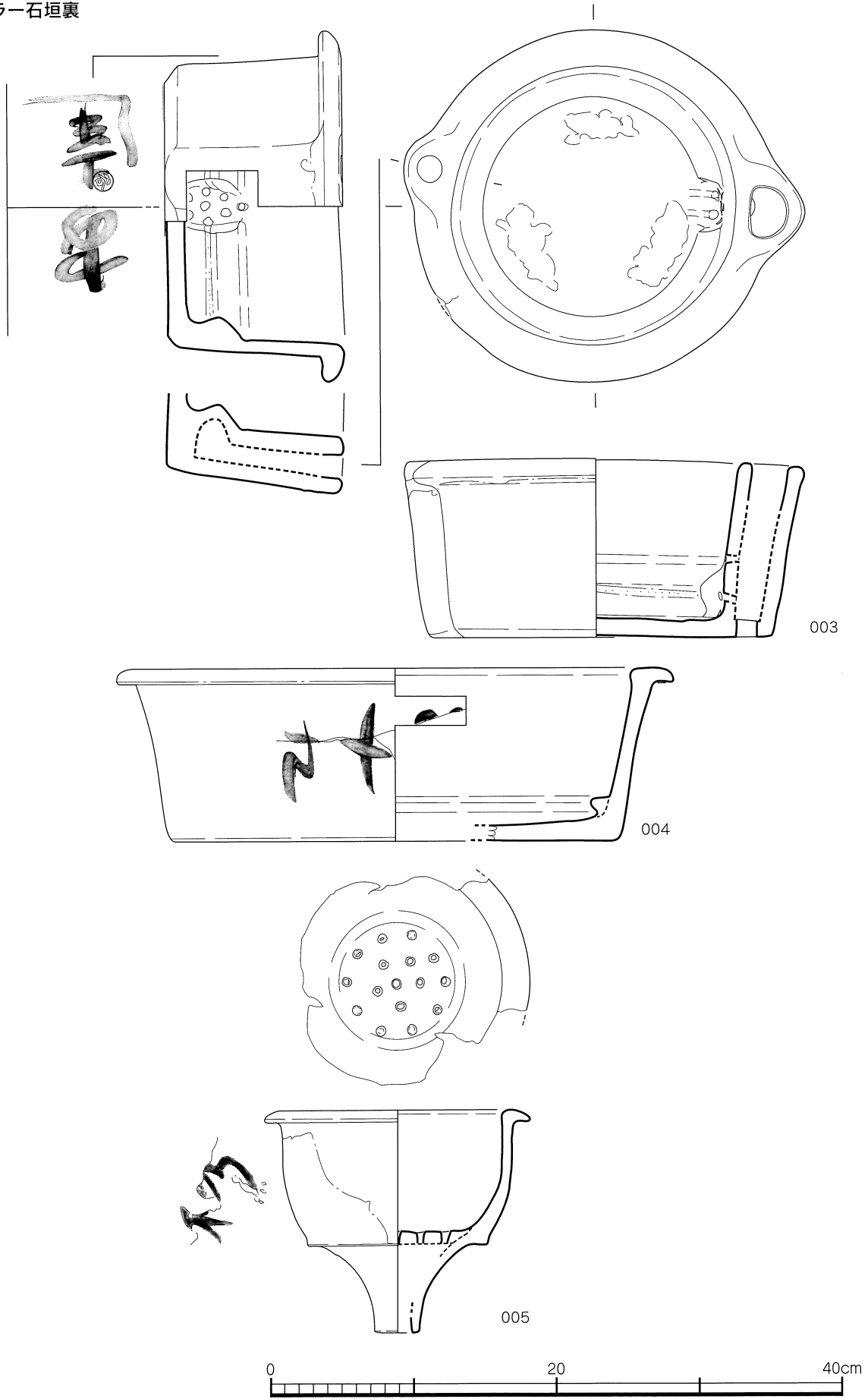

第4図

水路周辺一括

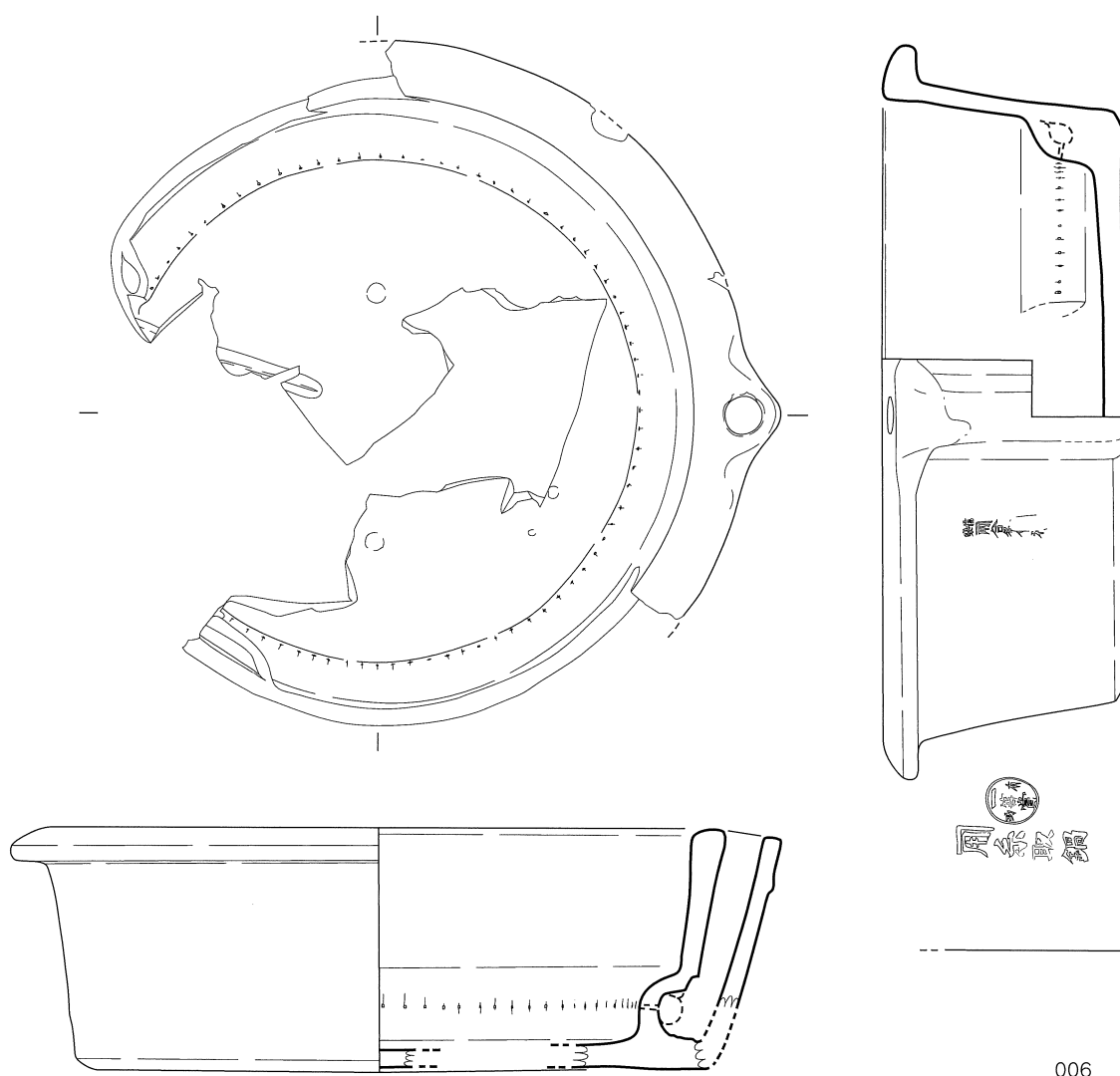

006

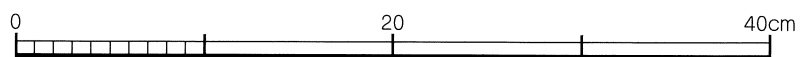

水路周边一括

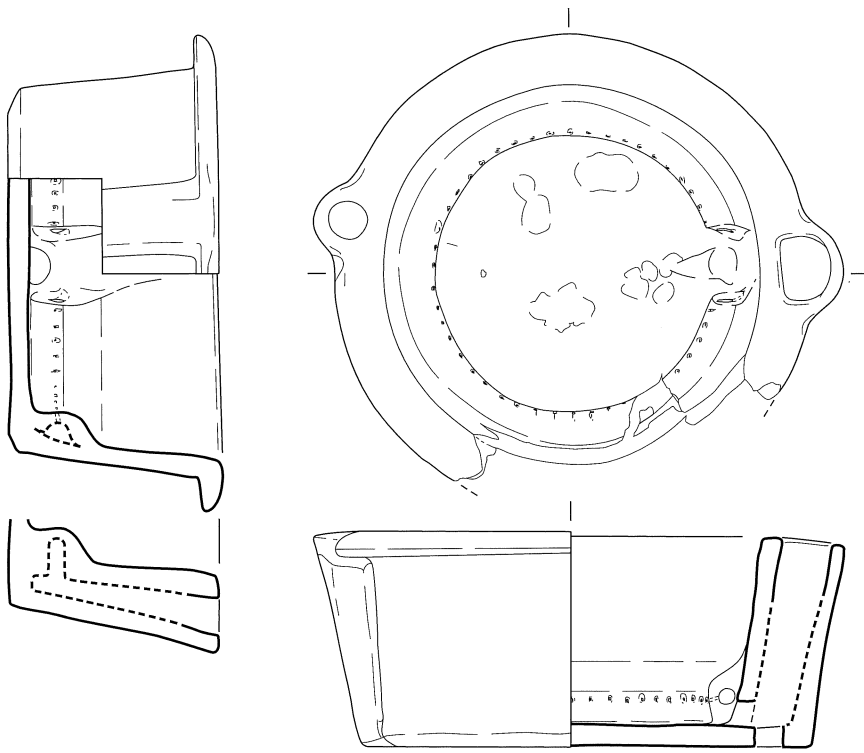

007

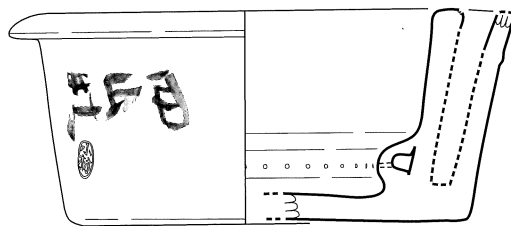
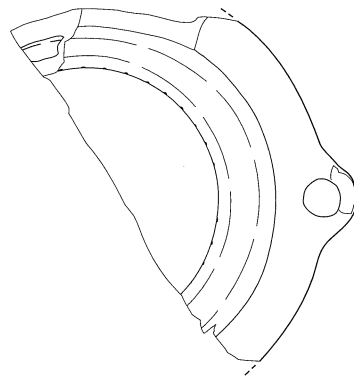

008

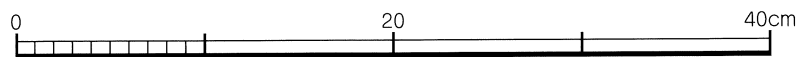



第6图

水路周边一括

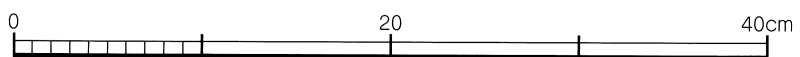
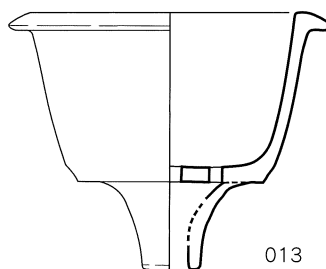
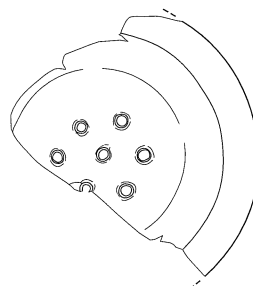
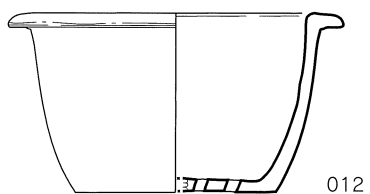
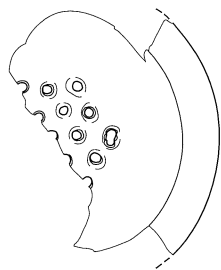
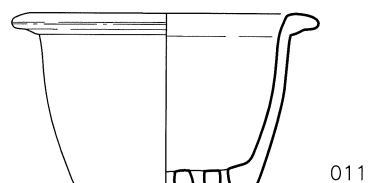
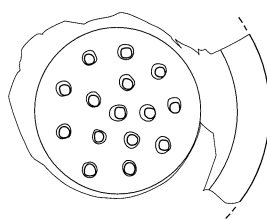
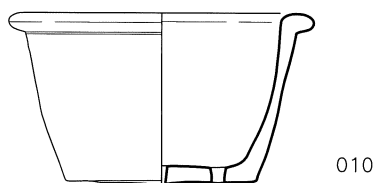
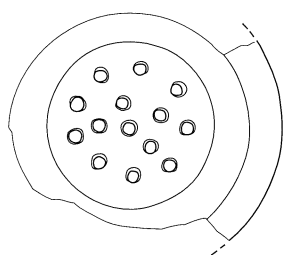
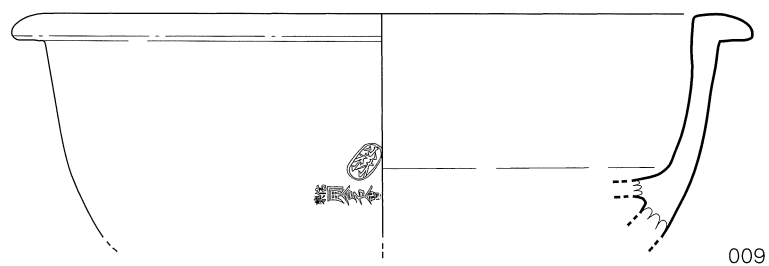

水路周辺一括

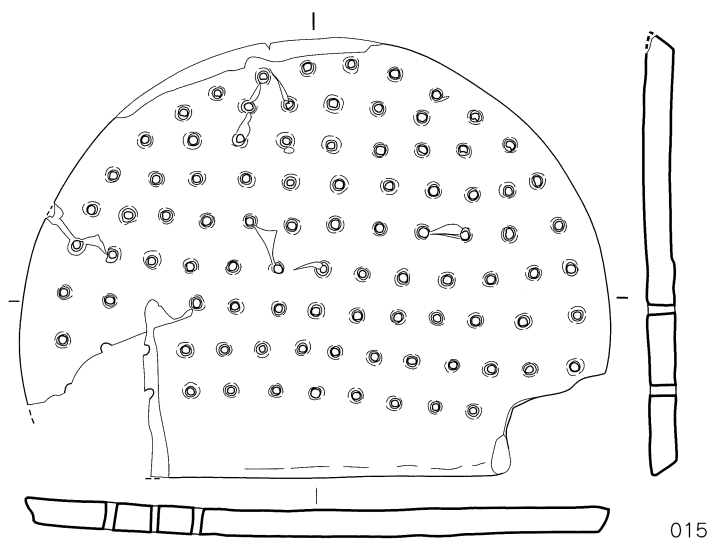
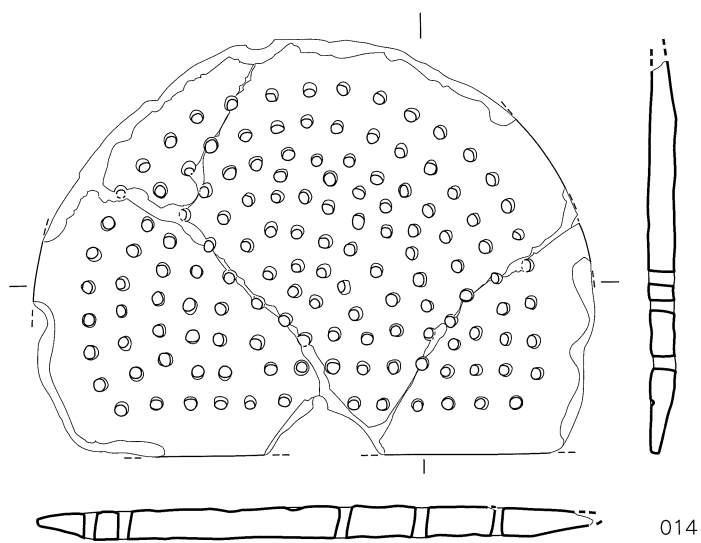

ボイラー周辺一括

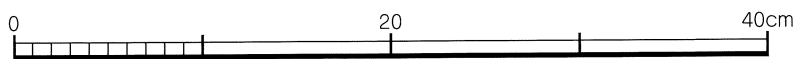
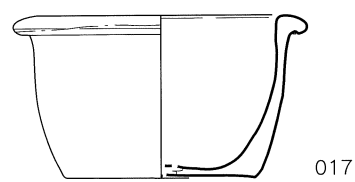
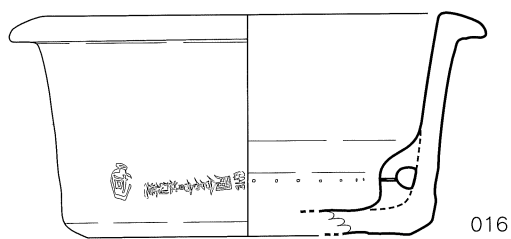

第8図

ボイラー周辺一括、水路周辺一括

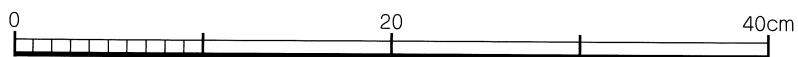
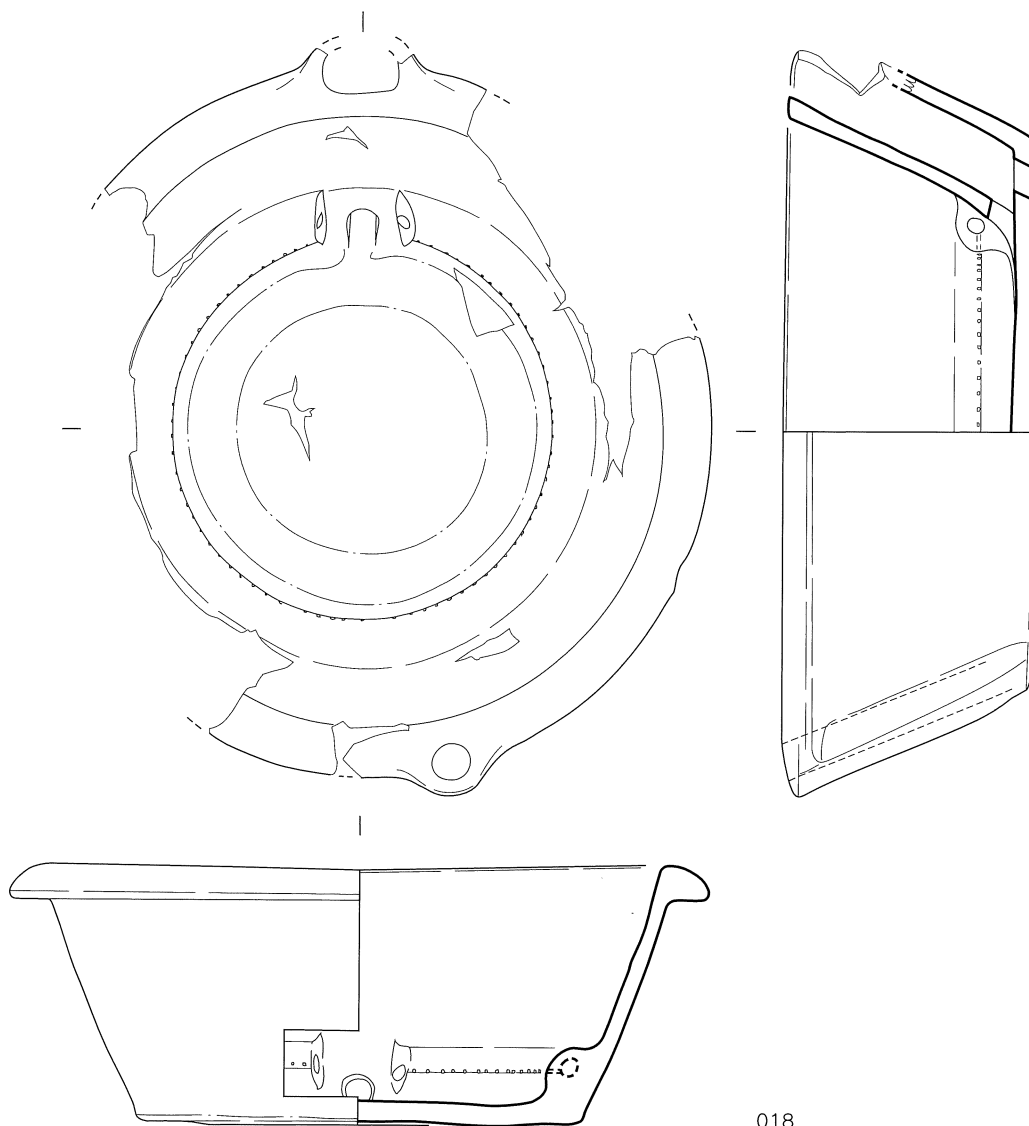

水路内I層

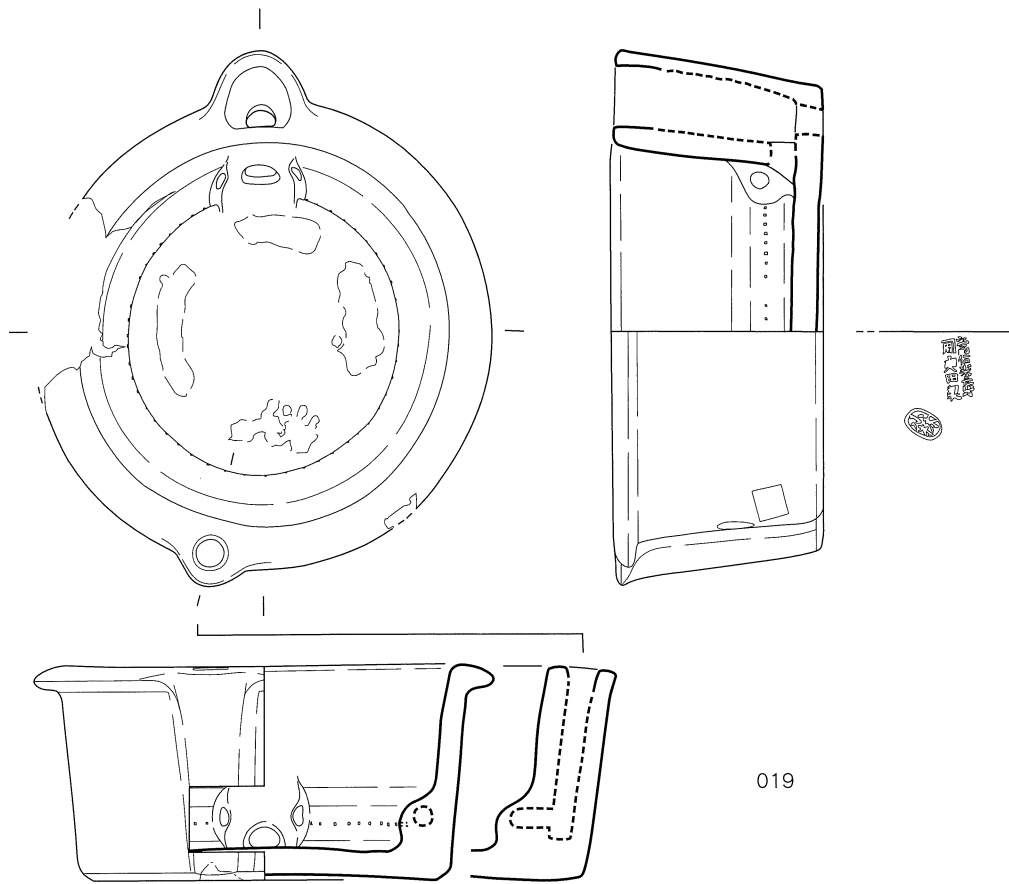

0 20 40cm

第10図

溝流れ込み蓋石より上層

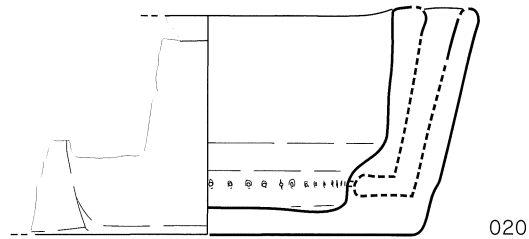
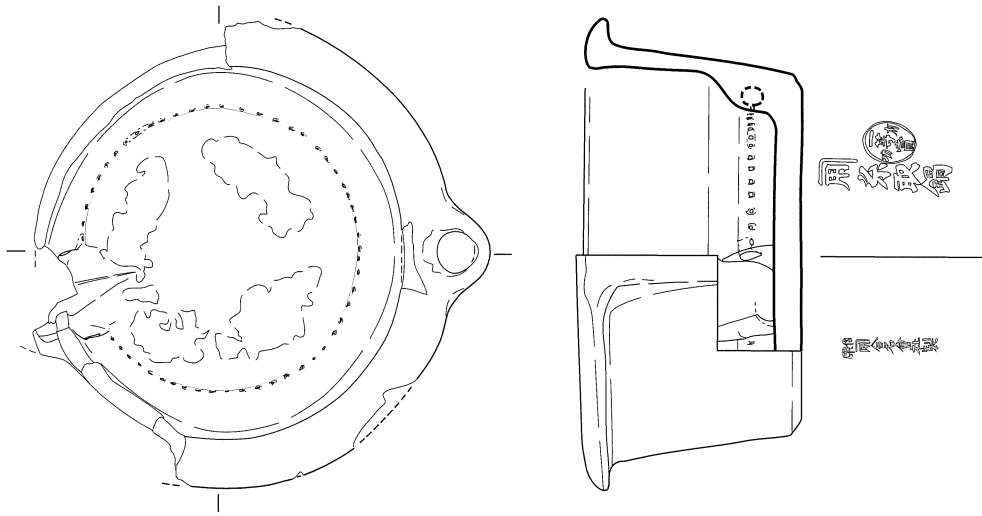

020

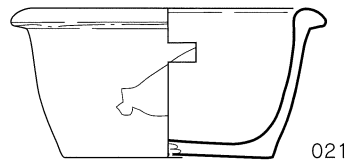
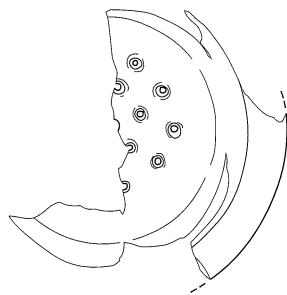

021

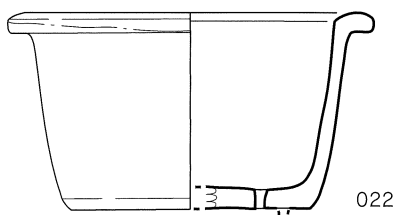

022

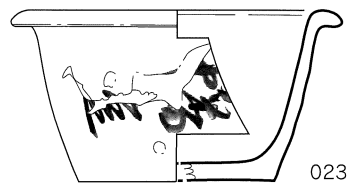

023

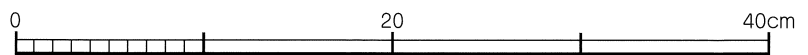

ボイラー石垣裏

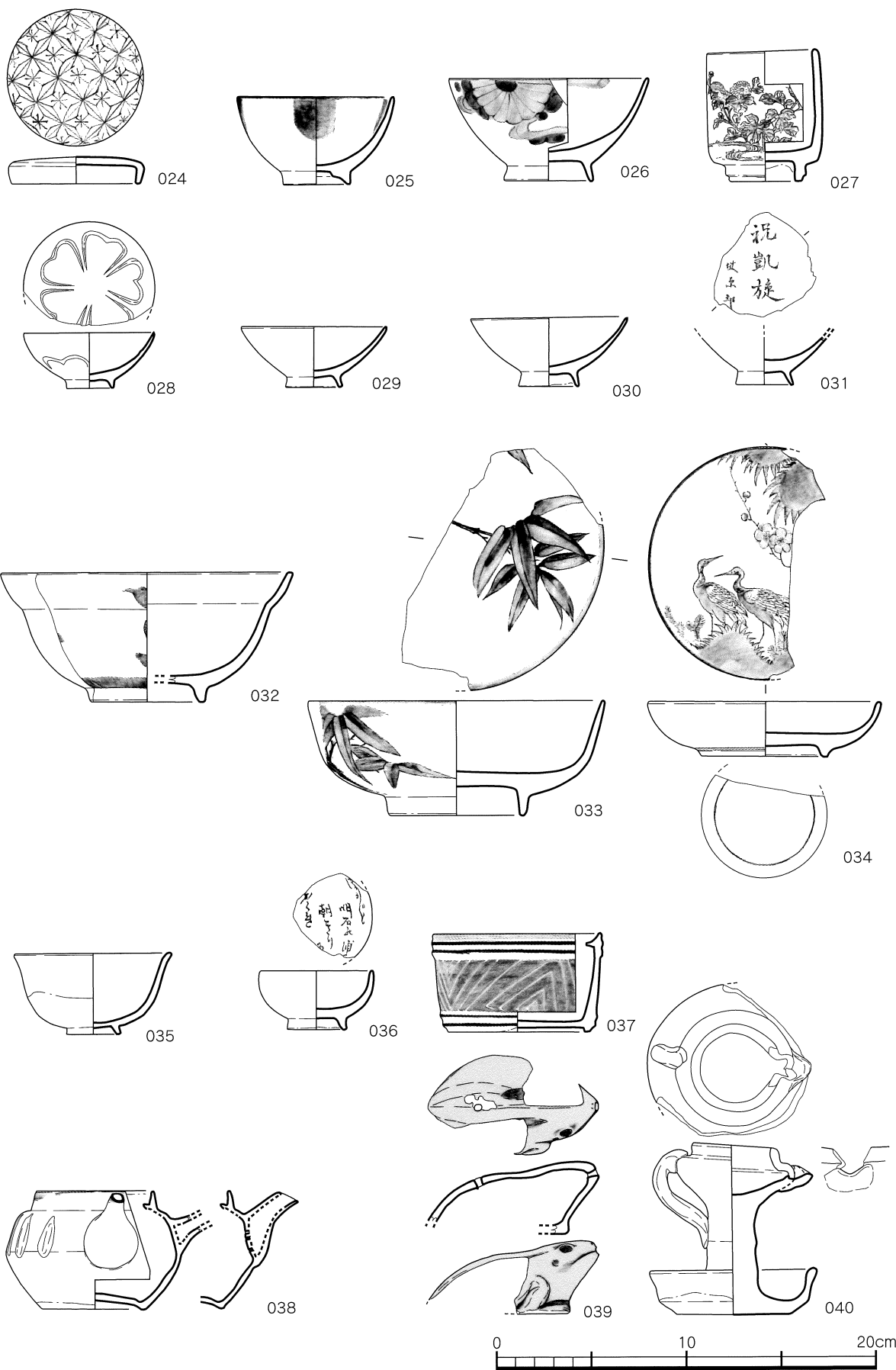

第12図

ボイラー外側石垣内灰層

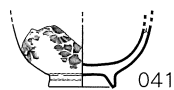

041

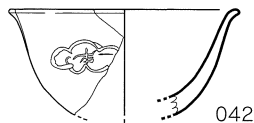

042

ボイラー裏込土内

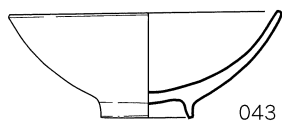
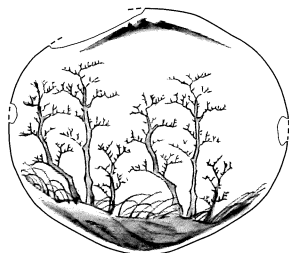

043

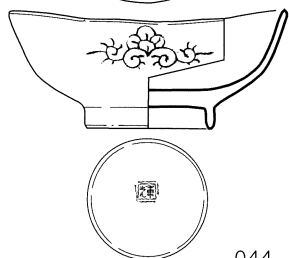

044

ボイラー外側石垣内下

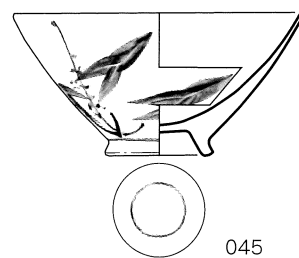

045

旧地下式石組遺構内堆積土灰層内

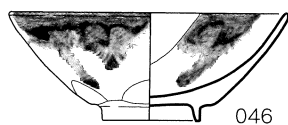

046

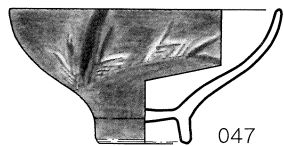

047

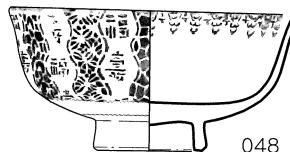
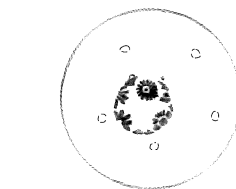

048

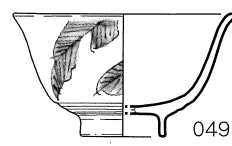

049

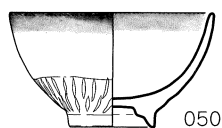

050

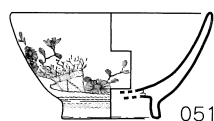

051



052

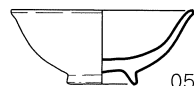

053

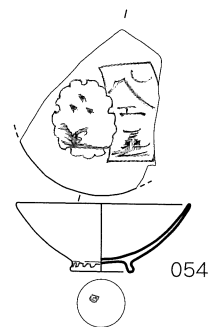

054

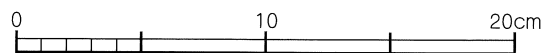

旧地下式石組遺構内堆積土灰層下

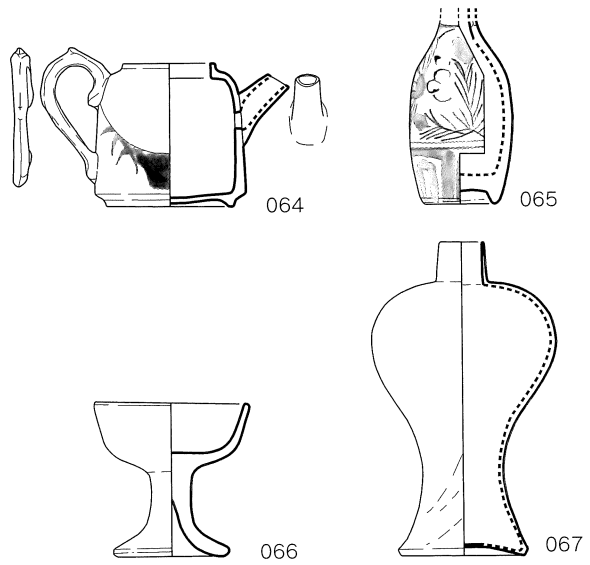
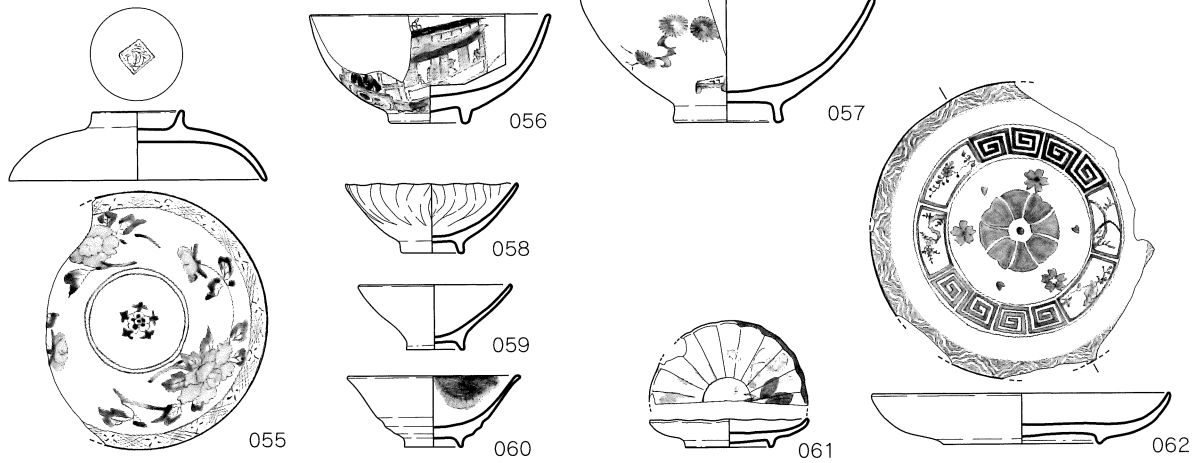

ボイラー下層

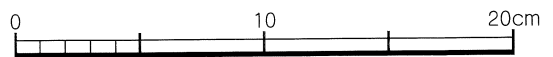
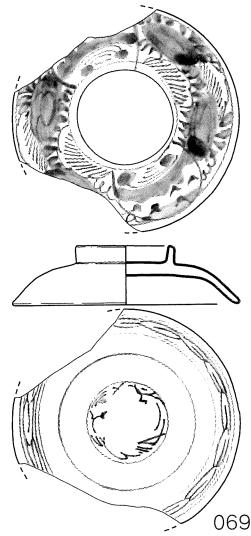
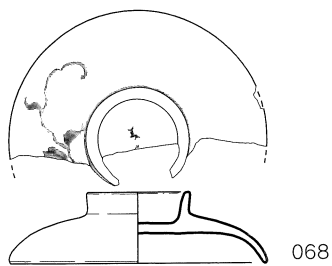



第14図

ボイラー下層

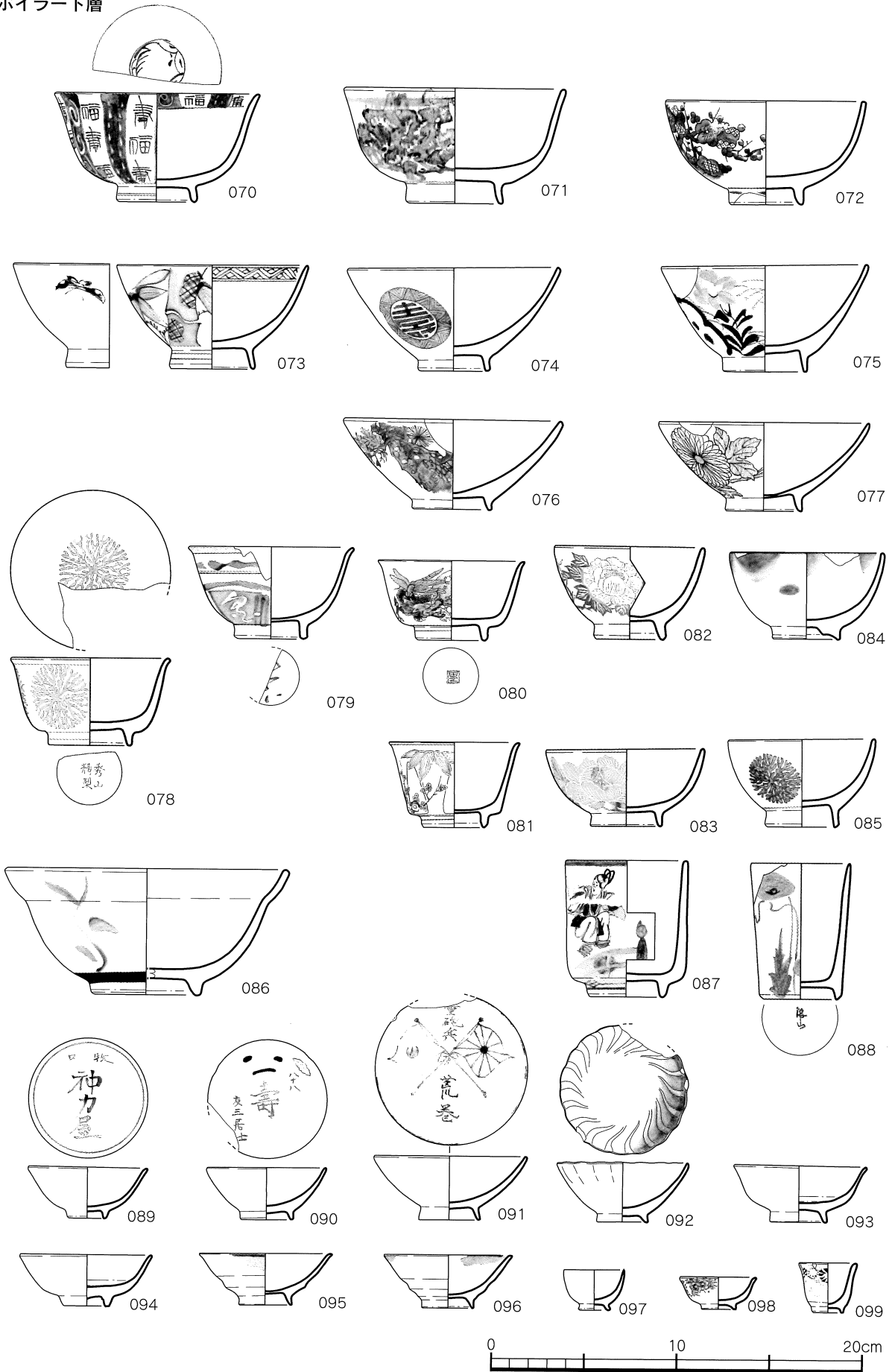

ボイラー下層

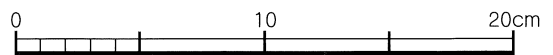
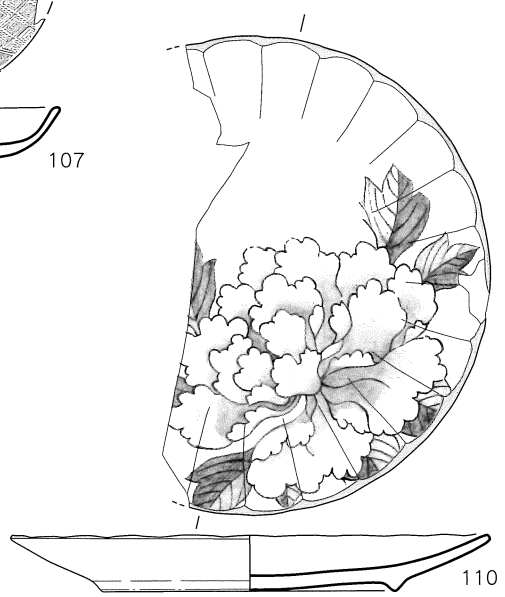
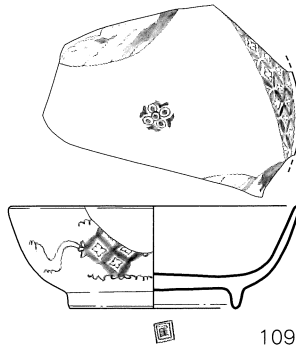
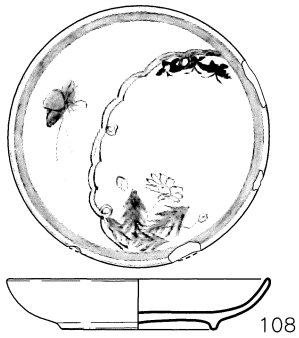
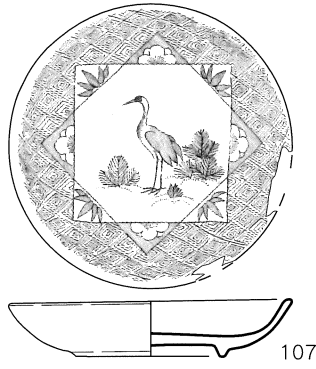
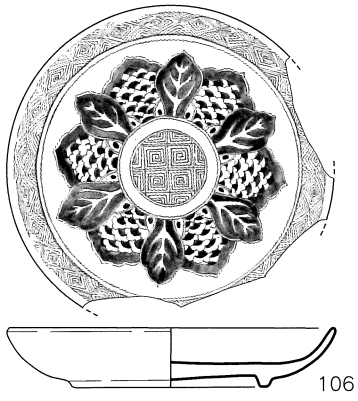
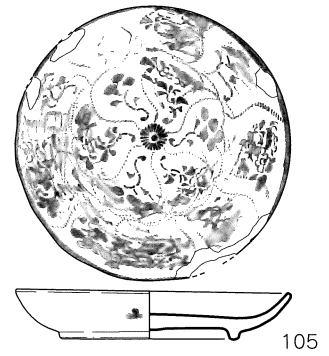
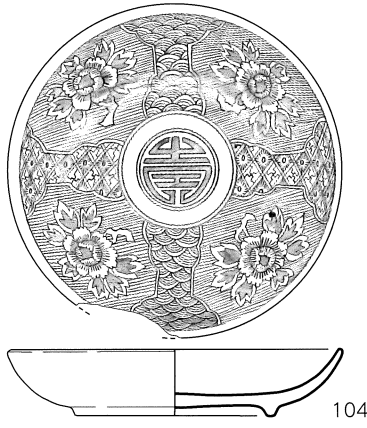
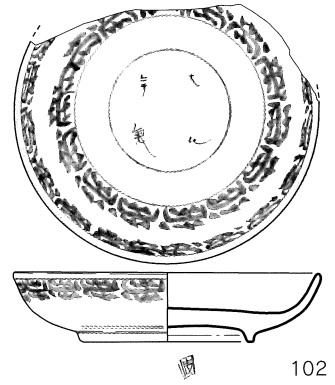
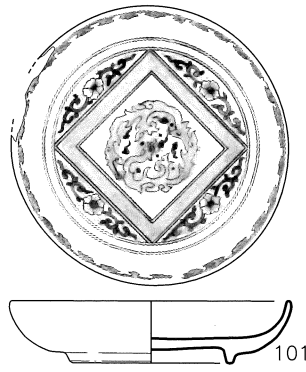

第16図

ボイラー下層

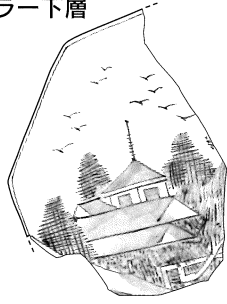

111

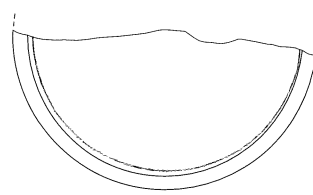
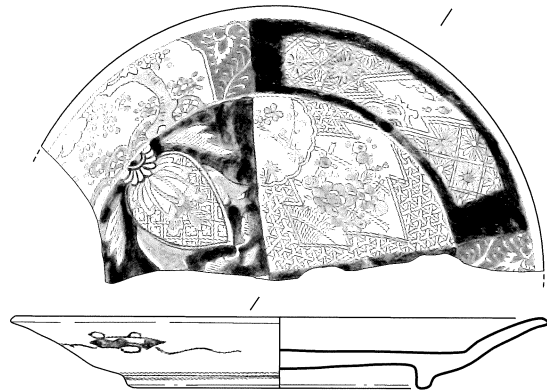

112

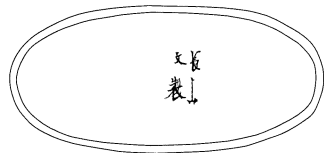
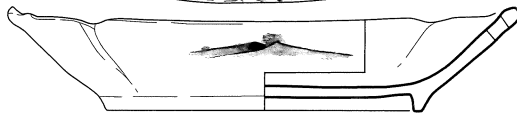
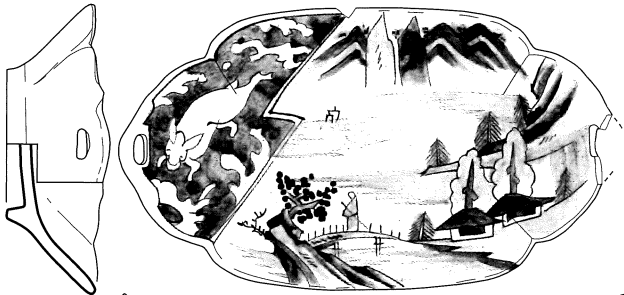

113

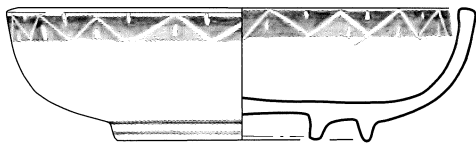

114

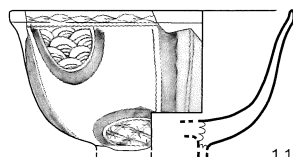

115

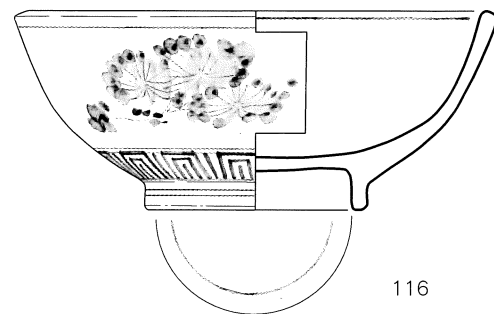

116

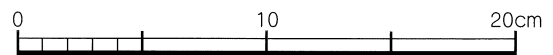

ボイラー下層

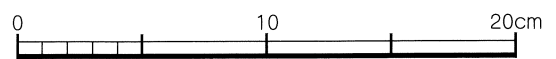
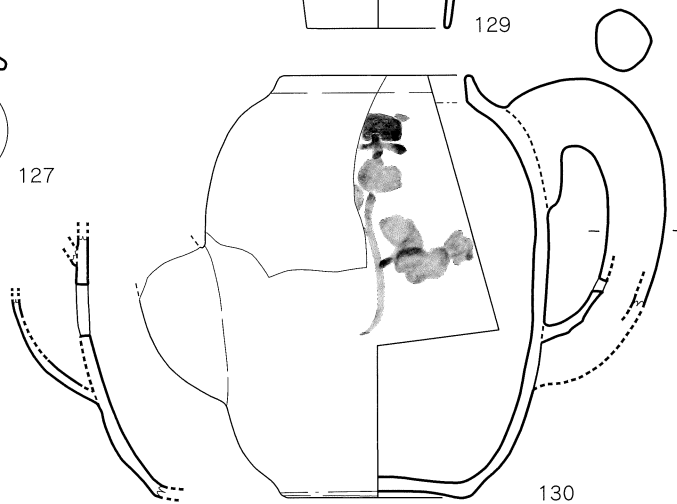
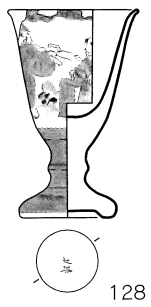
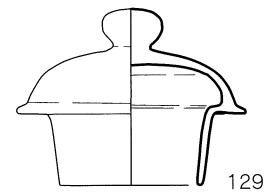
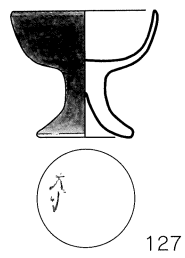
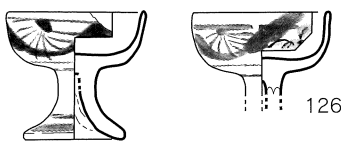
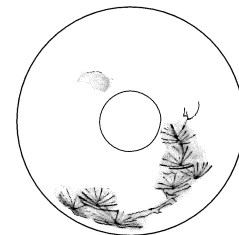
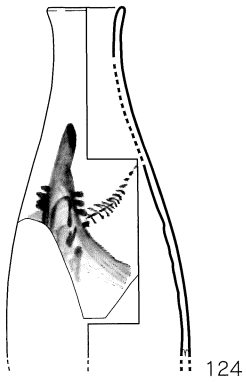
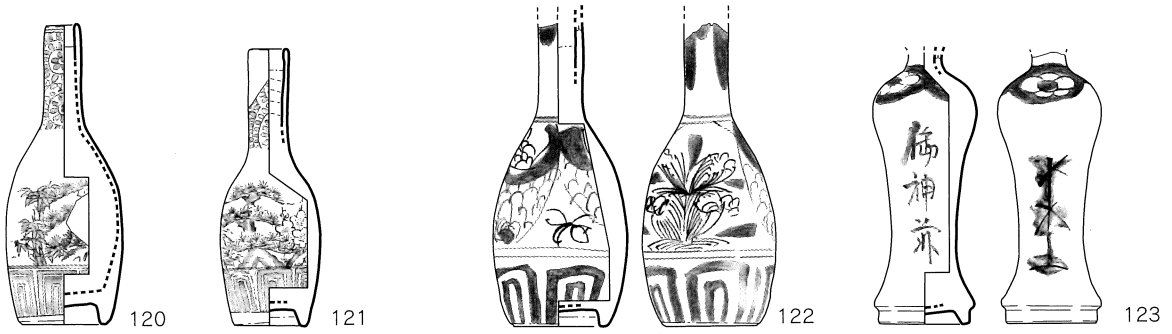
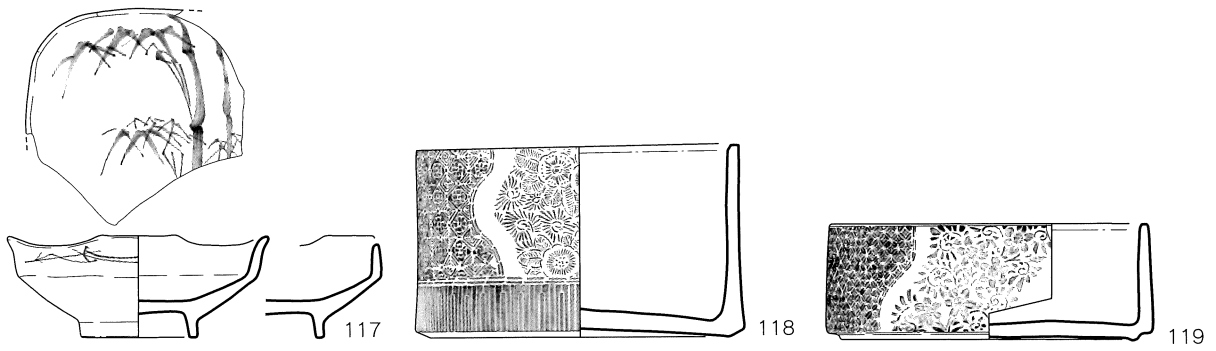

第18図

ボイラー下層

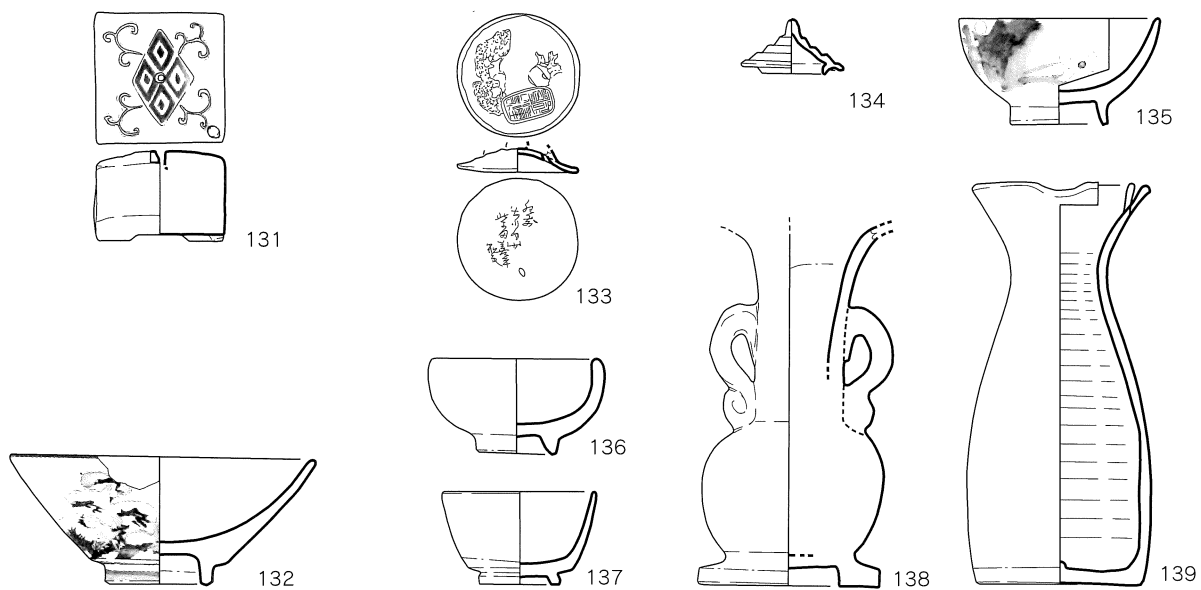

水路内I層

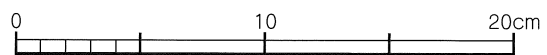
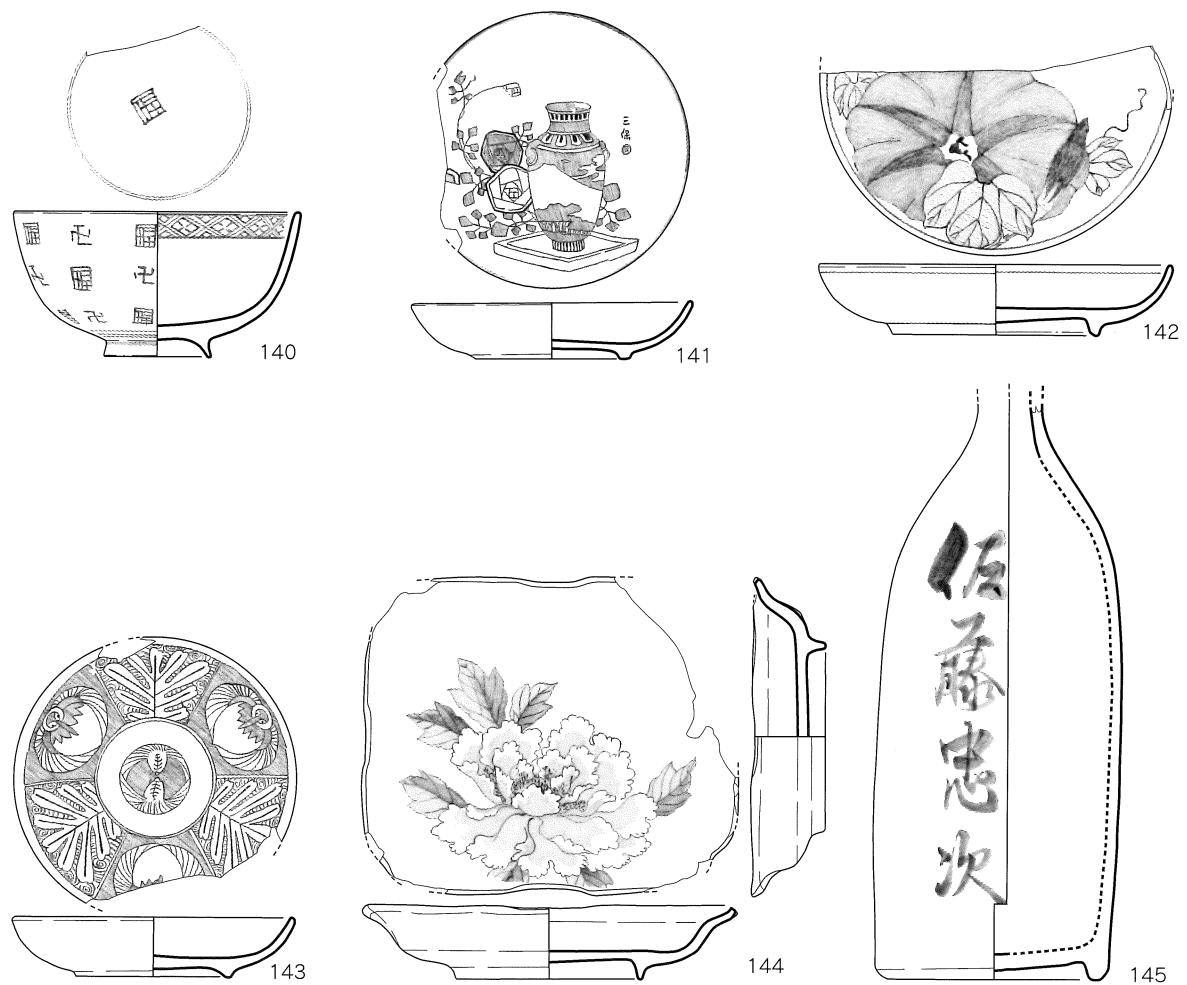

水路内I層ボイラー下

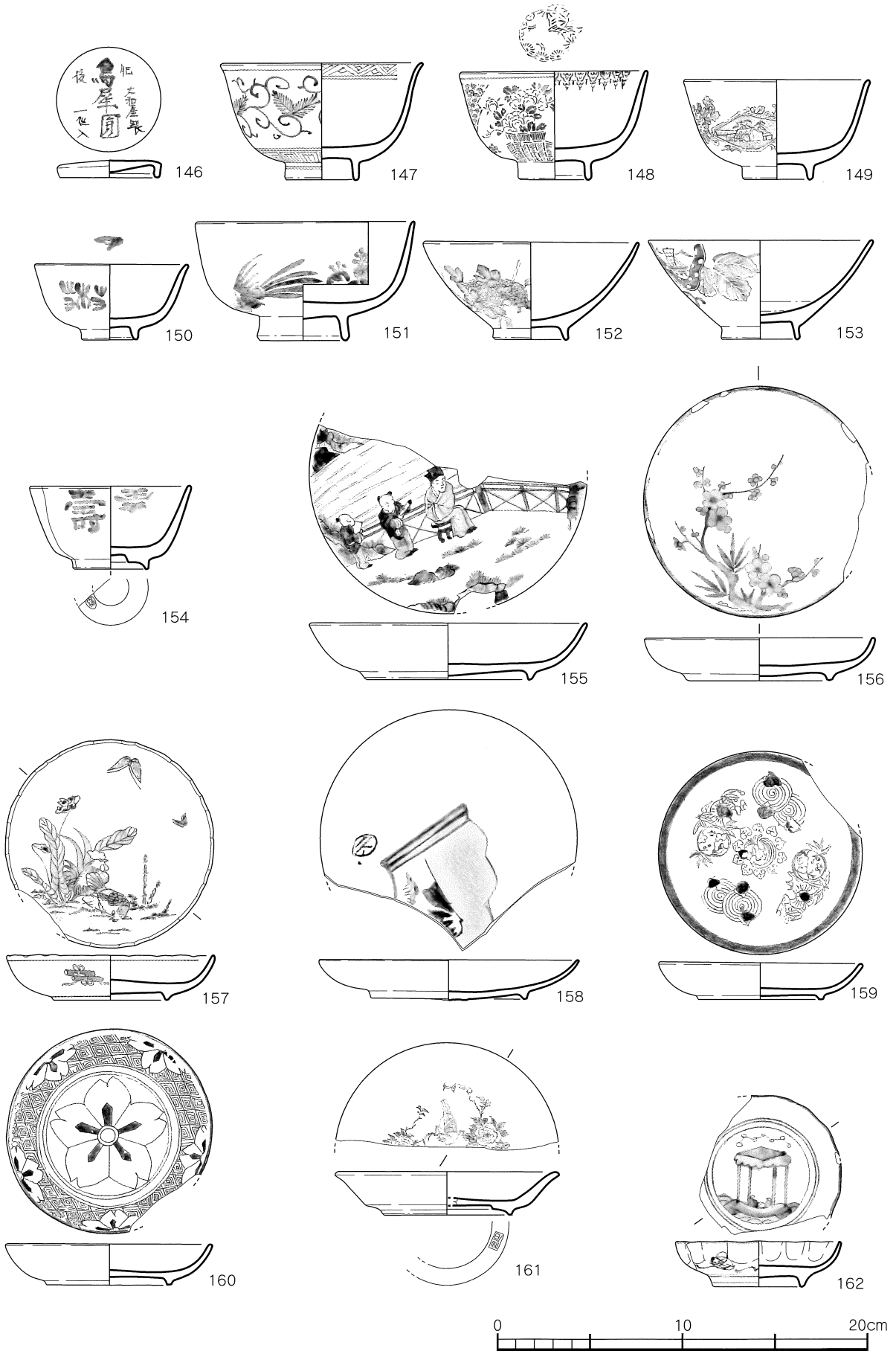

第20図

水路内I層ボイラー下

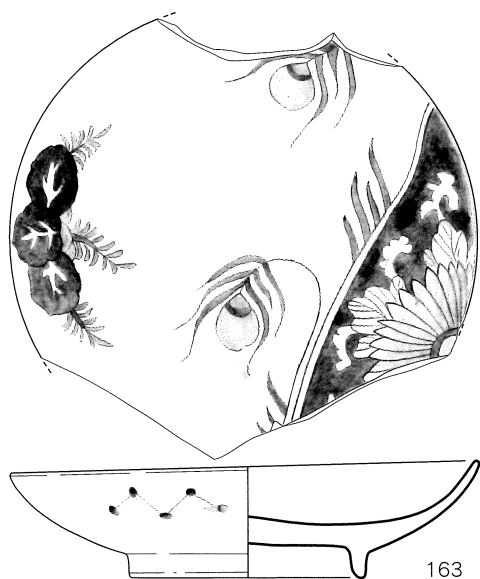

163

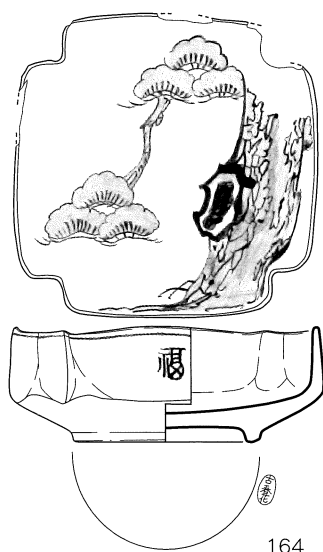

164

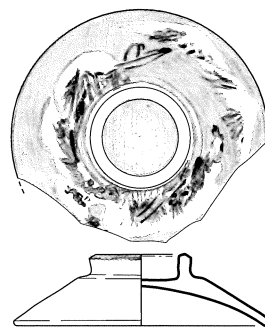

165

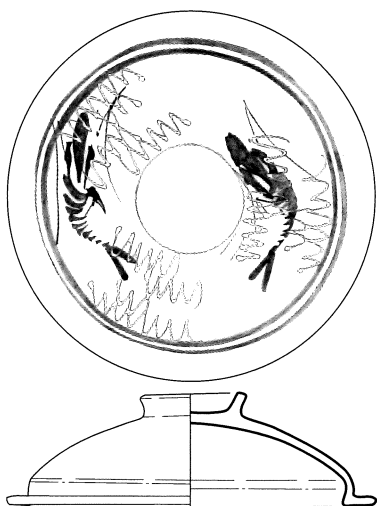

166

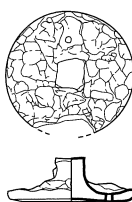

167

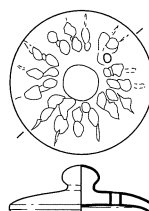

168

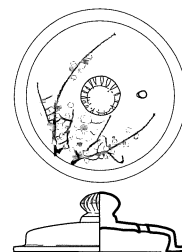

169

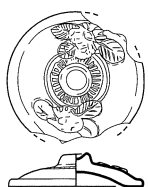

170

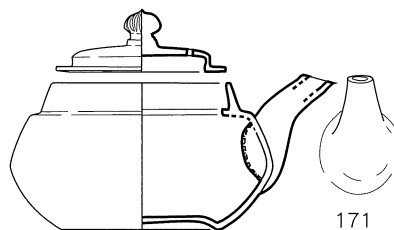

171

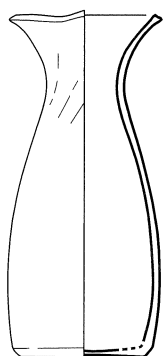

172

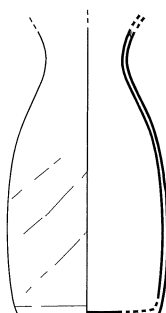

173

水路内I層ボイラー下



174

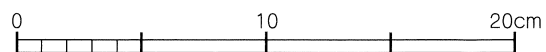

セキ I 水路皿層  
あらい砂層

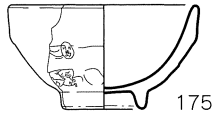

175

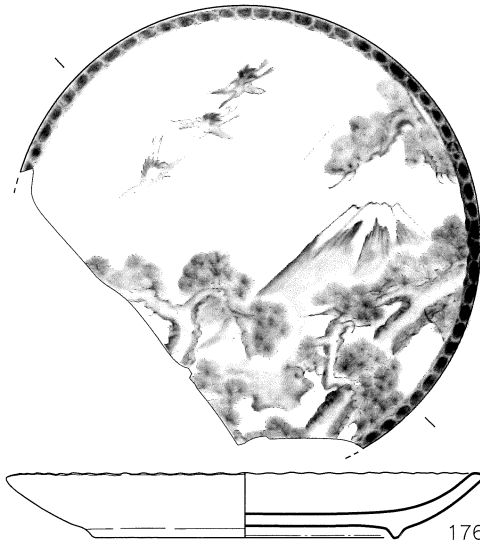

176

水路内

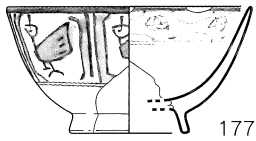

177

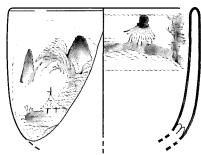

178

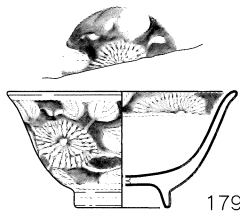

179

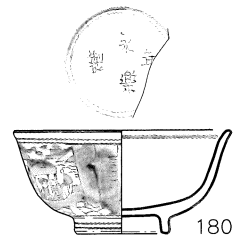

180

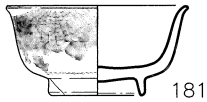

181

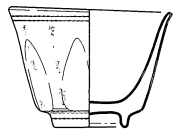

182

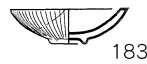

183

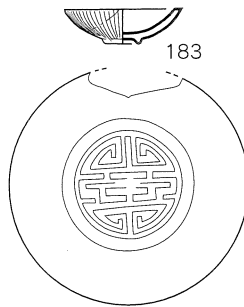

185

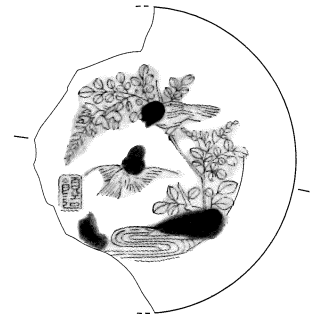

186

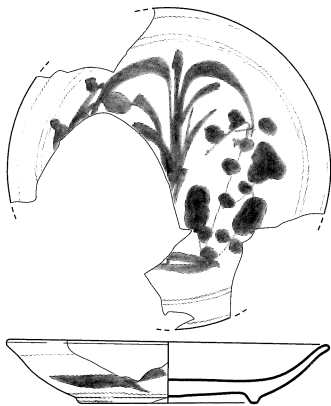

184

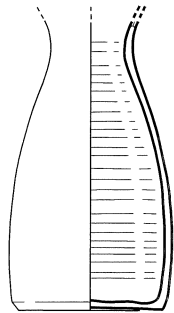

188

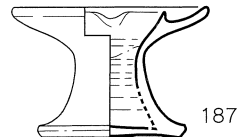

187

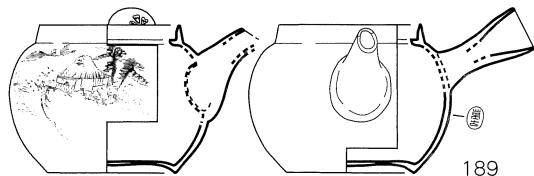

189

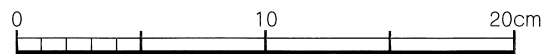



第22图

水路周边一括

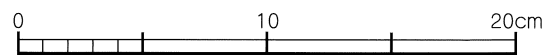
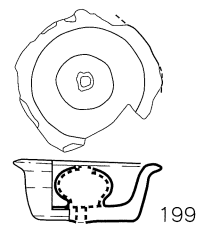
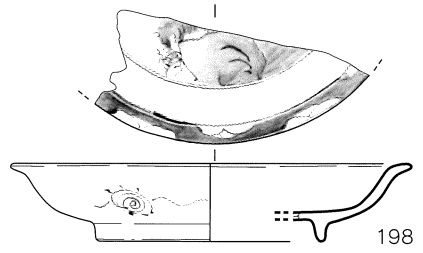
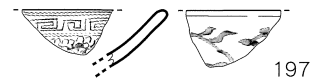
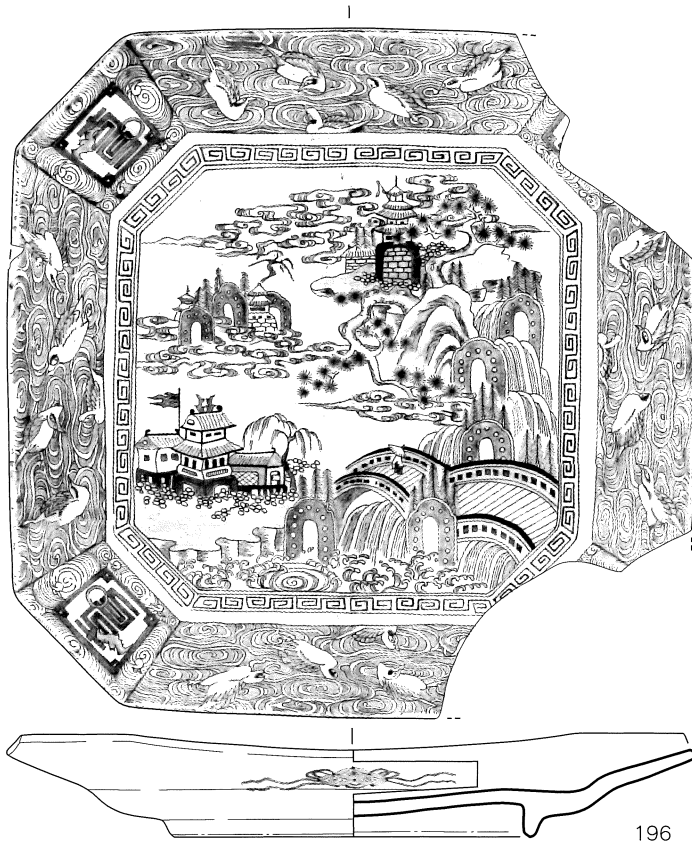
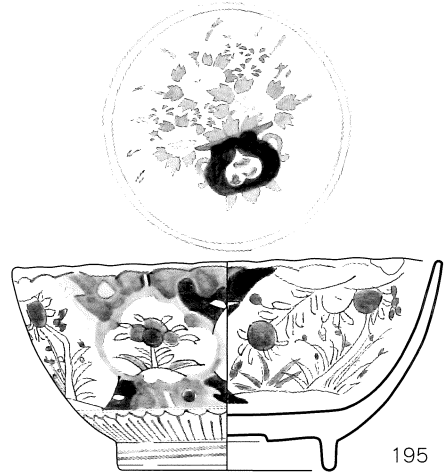
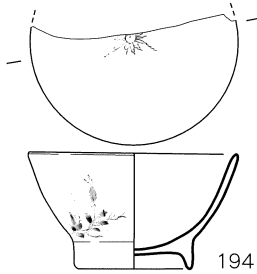
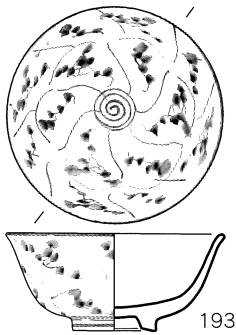
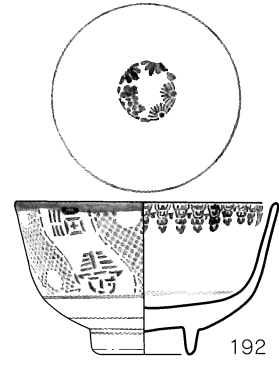
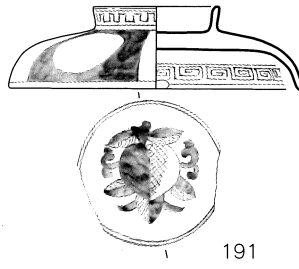
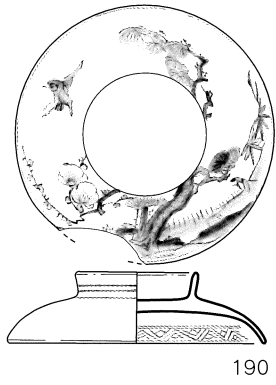

溝流れ込み蓋石より上

水路階段付近表採

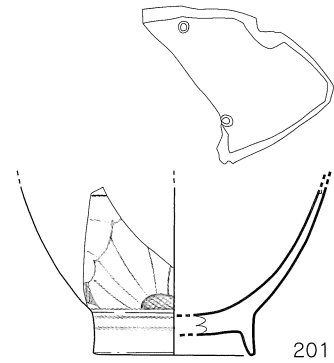
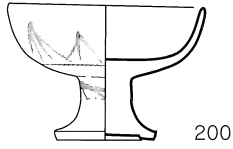

一括

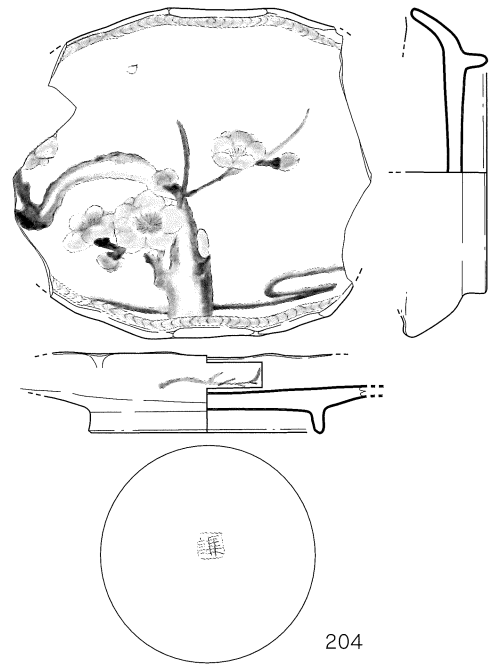
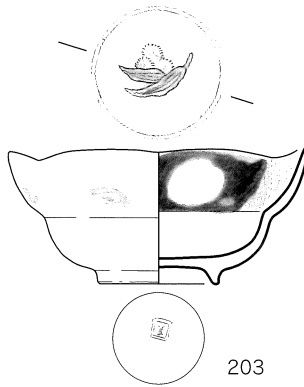
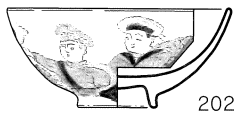

表土内

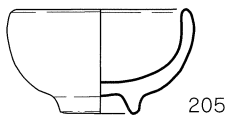

表採



※接合

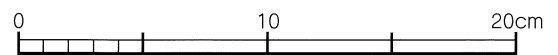
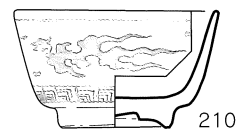
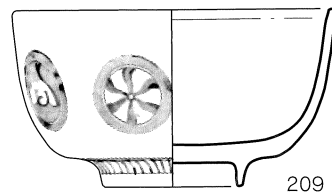
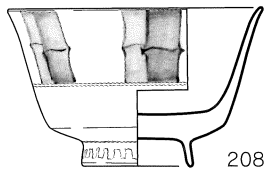
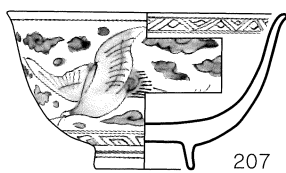

第24図

※接合

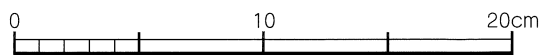
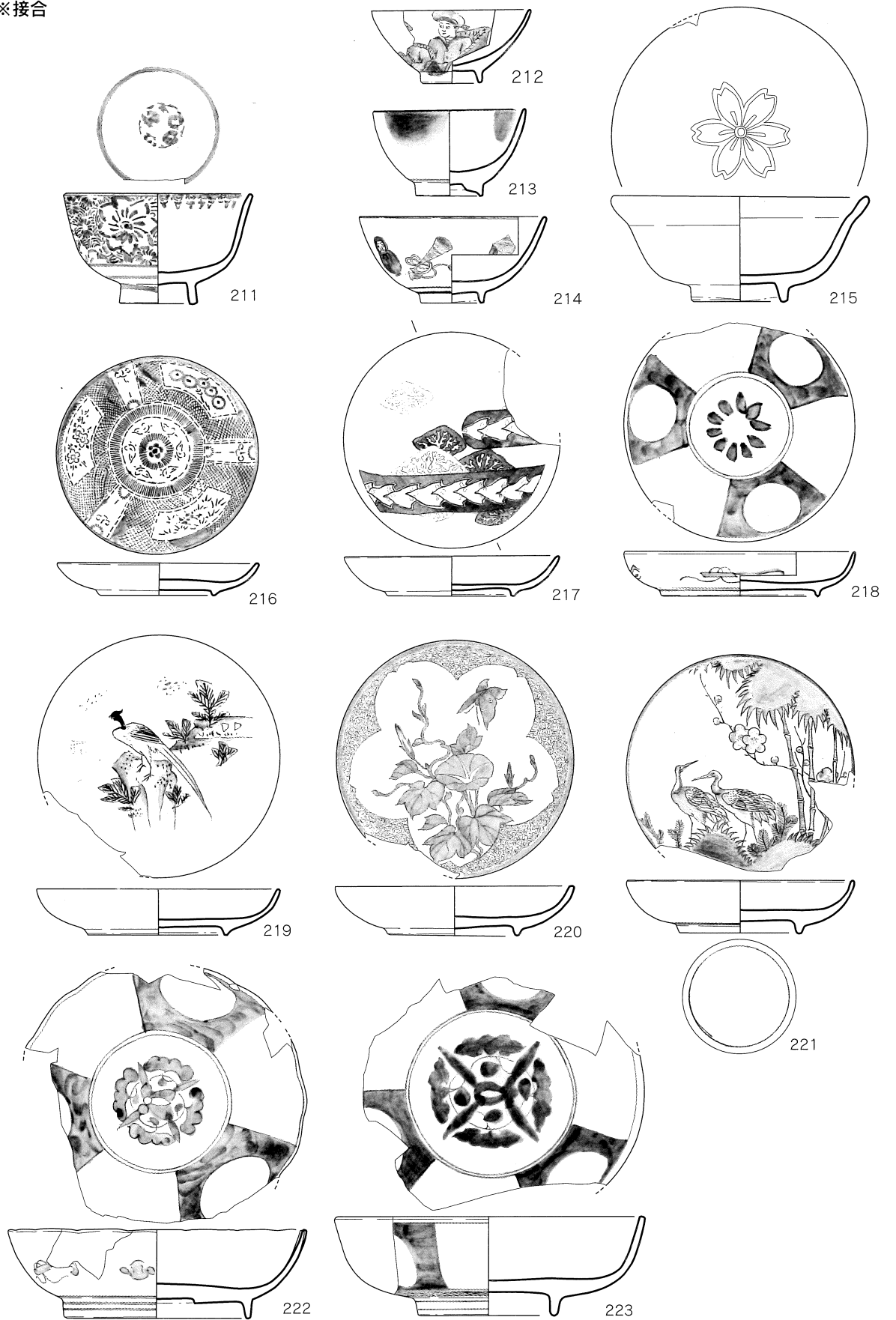

※接合

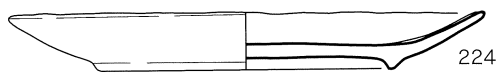

224



225

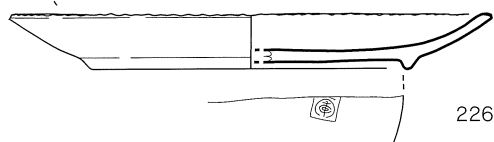
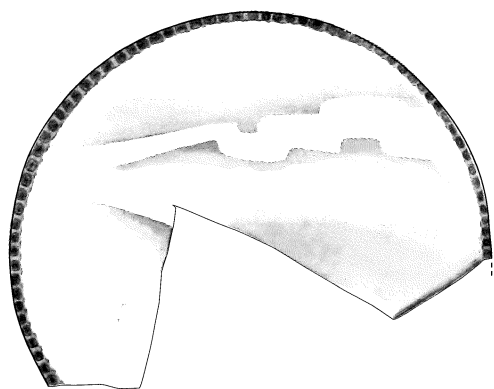

226

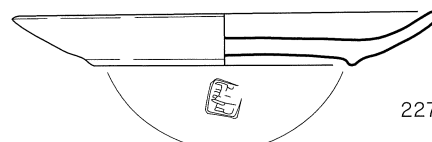

227

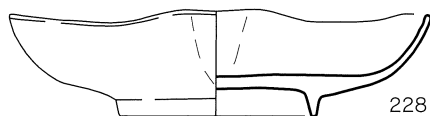
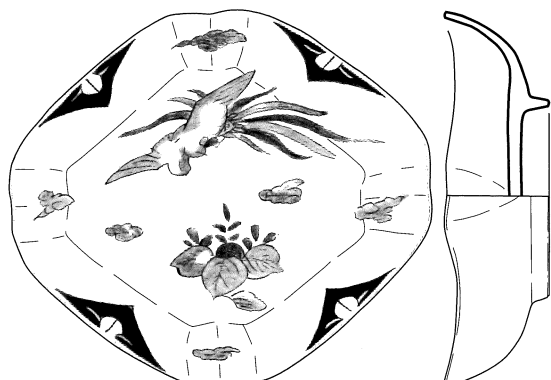

228

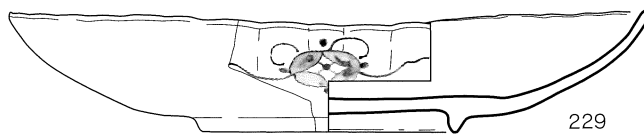
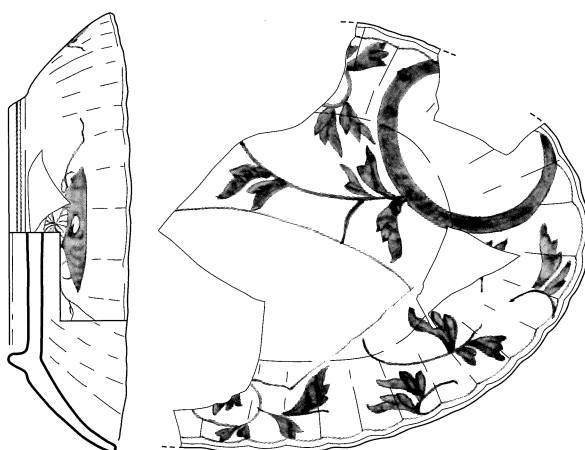

229

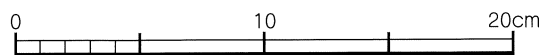

第26図

※接合

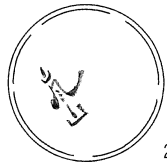
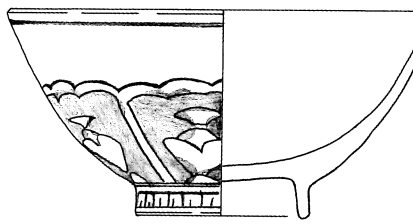

230

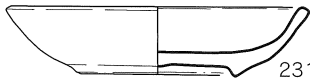

231

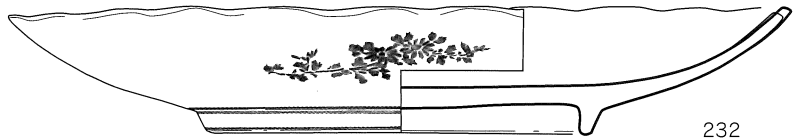
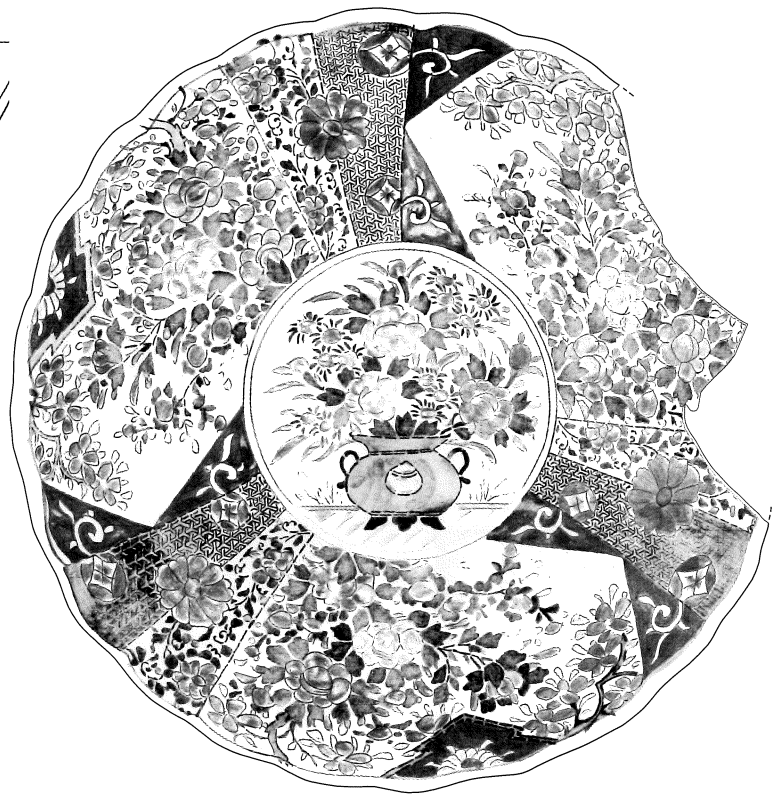

232

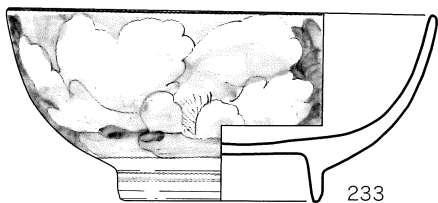
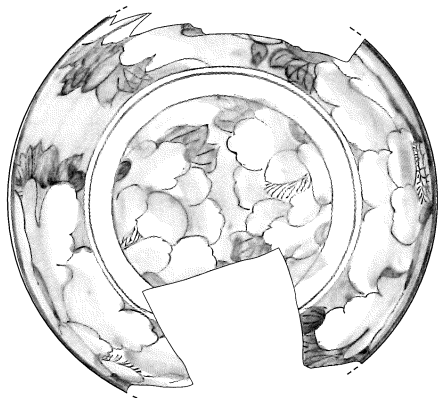

233

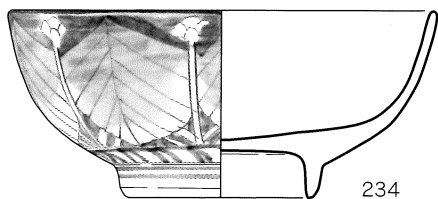
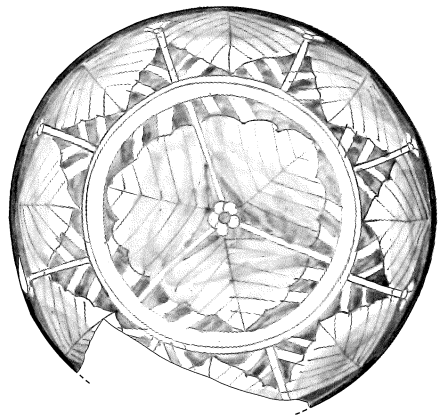

234

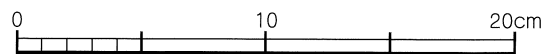

※接合

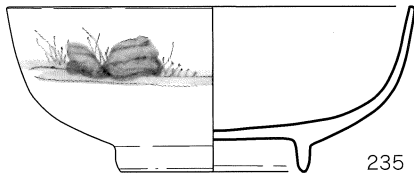

235

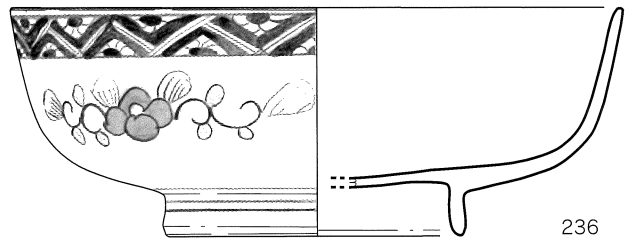

236

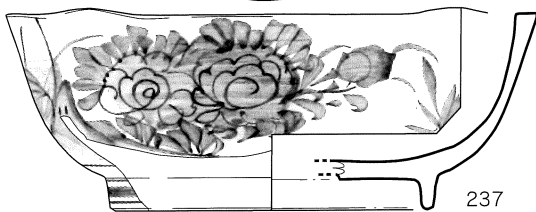

237

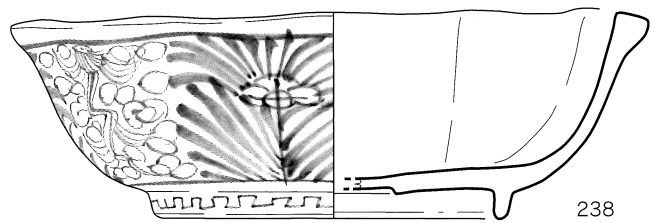
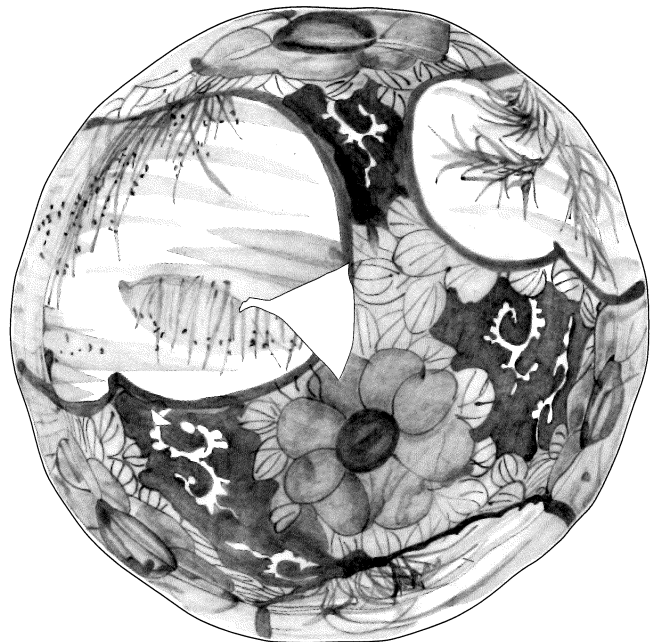

238

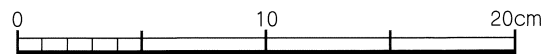

第28図

※接合



239

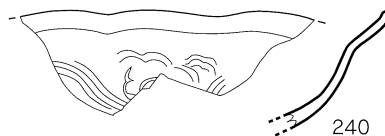

240

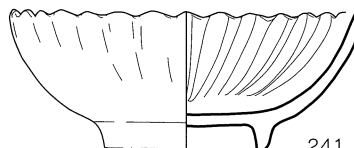
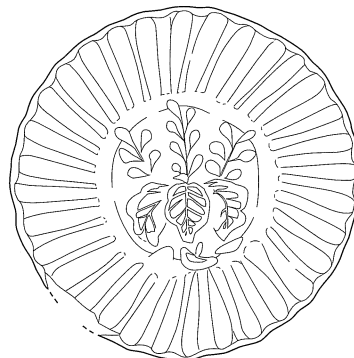

241

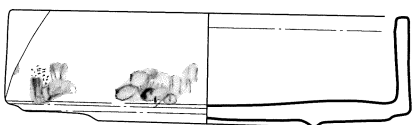

242

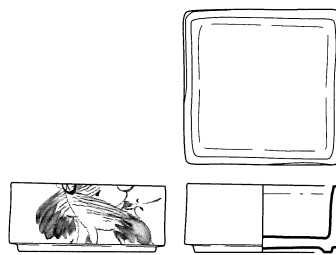

243

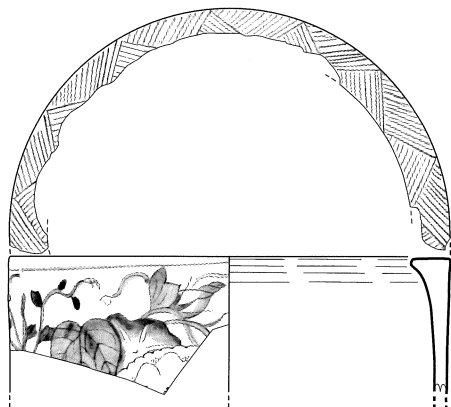

244

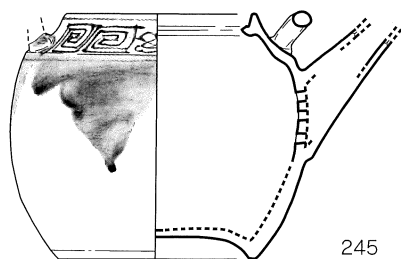

245

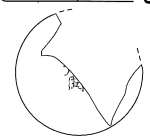
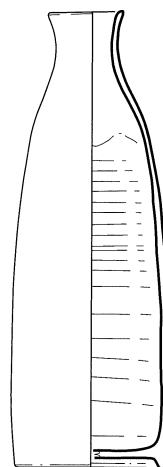
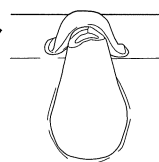

246

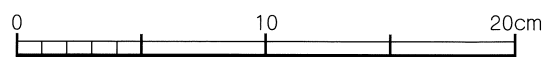

※接合

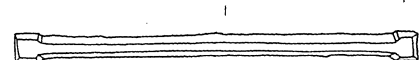
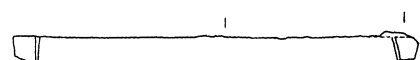
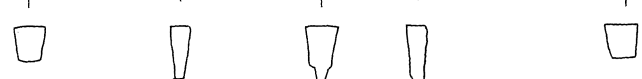
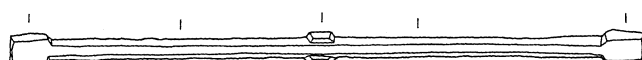
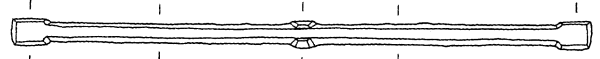
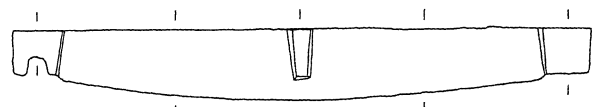
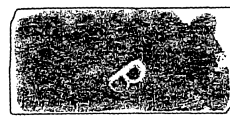
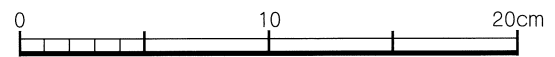
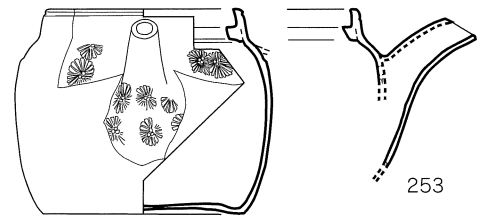
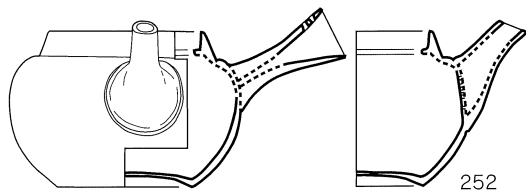
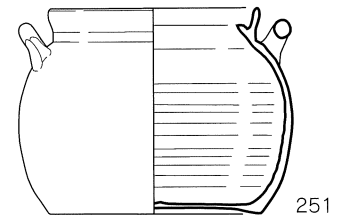
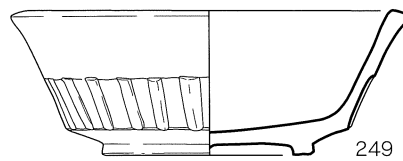
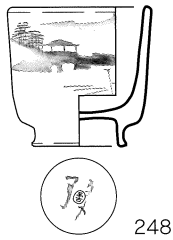
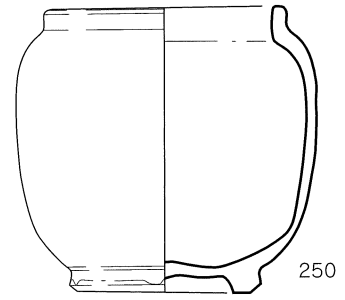
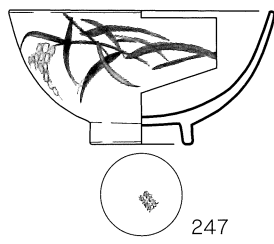

レンガ・鉄棧実測図



第1表

遺跡名	No.	遺構名	器種	器形	産地	口径	底径	器高	つまみ径	法量(縦)	法量(横)	器厚	年代	残存率	備考
四山社製糸工場跡	001	ボイラー石垣裏	陶器	糸取鍋A大型	信楽	39.0~34.0	26.8	13.8					明治~	75	印刻「元祖近江信楽長野」「用奥田製」、目跡?、穿孔
四山社製糸工場跡	002	ボイラー石垣裏	陶器	糸取鍋A大型	信楽	39.35~33.4	27.4	13.8					明治~	95	中蓋付き、貫入、穿孔
四山社製糸工場跡	003	ボイラー石垣裏	陶器	糸取鍋B中型	信楽	24.4~19.5	19.7	12.5					明治~	100	三重製糸、朱書「あ達」、印刻「谷」、貫入、目跡
四山社製糸工場跡	004	ボイラー石垣裏	陶器	糸取鍋C中型	信楽	(39.0~33.0)	(31.8)	12.0					明治~	破片	朱書「?十九」、貫入
四山社製糸工場跡	005	ボイラー石垣裏	陶器	糸取鍋F小型	信楽	(18.6~14.6)	(3.1)	15.4					明治~	60	じょうご型、朱書「」、貫入、穿孔
四山社製糸工場跡	006	水路周辺一括	陶器	糸取鍋B大型	信楽	(39.1~33.6)	(31.7)	13.0					明治~	50	印刻「信楽用合名会社」「用糸取鍋」ほか、目跡、貫入
四山社製糸工場跡	007	水路周辺一括	陶器	糸取鍋B中型	信楽	25.2~19.7	18.8	11.3					明治~	75	目跡?、貫入
四山社製糸工場跡	008	水路周辺一括	陶器	糸取鍋B中型	信楽	(25.0~20.0)	(19.0)	11.25					明治~	25	朱書「四山社」、印刻「小林」、貫入
四山社製糸工場跡	009	水路周辺一括	陶器	糸取鍋B中型	信楽	(39.2~33.2)		(11.8)					明治~	破片	印刻「信楽用合名会社」「小林」、貫入
四山社製糸工場跡	010	水路周辺一括	陶器	糸取鍋D穴小型	信楽	(16.15~12.5)	10.0	9.0					明治~	50	貫入、穿孔
四山社製糸工場跡	011	水路周辺一括	陶器	糸取鍋D穴小型	信楽	(16.3~12.7)	9.8	9.1					明治~	30	細かい貫入、穿孔
四山社製糸工場跡	012	水路周辺一括	陶器	糸取鍋D穴小型	信楽	(17.8~14.0)	(10.6)	9.5					明治~	30	貫入、穿孔
四山社製糸工場跡	013	水路周辺一括	陶器	糸取鍋F小型	信楽	(17.0~13.2)	3.1	13.6					明治~	50	じょうご型、穿孔
四山社製糸工場跡	014	水路周辺一括	陶器	糸取鍋中蓋	信楽					21.9	29.7	1.7	明治~	90	貫入、穿孔
四山社製糸工場跡	015	水路周辺一括	陶器	糸取鍋中蓋	信楽					23.2	31.6	1.6	明治~	70	貫入、穿孔
四山社製糸工場跡	016	ボイラー周辺一括	陶器	糸取鍋B中型	信楽	(25.4~20.5)	(19.6)	11.65					明治~	破片	印刻「信楽用合名会社」ほか、貫入
四山社製糸工場跡	017	ボイラー周辺一括	陶器	糸取鍋E小型	信楽	(15.6~12.4)	10.1	8.5					明治~	50	細かい貫入
四山社製糸工場跡	018	ボイラー、水路周辺一括	陶器	糸取鍋B大型	信楽	(37.4~32.2)	23.6	13.55					明治~	70	貫入、穿孔
四山社製糸工場跡	019	水路内I層	陶器	糸取鍋B中型	信楽	(24.5~20.0)	19.6	11.4					明治~	65	印刻「近江信楽長野 用奥田製」、目跡?、貫入
四山社製糸工場跡	020	溝流込み蓋石上層	陶器	糸取鍋B中型	信楽	(24.95~19.7)	19.05	12.0					明治~	65	印刻「用合名社製」「用糸取鍋」ほか、目跡、貫入
四山社製糸工場跡	021	溝流込み蓋石上層	陶器	糸取鍋E小型	信楽	(16.8~13.6)	11.1	7.8					明治~	50	朱書「四山社」、細かい貫入
四山社製糸工場跡	022	溝流込み蓋石上層	陶器	糸取鍋D穴小型	信楽	(19.4~15.3)	(12.6)	10.35					明治~	30	貫入、穿孔
四山社製糸工場跡	023	溝流込み蓋石上層	陶器	糸取鍋E小型	信楽	(17.6~14.2)	(10.4)	9.0					明治~	30	朱書「?播屋」、貫入
四山社製糸工場跡	024	ボイラー石垣裏	染付	葉合蓋	肥前系	6.6	7.0	1.4					明治後半~大正	100	釉掻き取り部分に赤色付着
四山社製糸工場跡	025	ボイラー石垣裏	染付	小碗	瀬戸美濃系	8.2	3.5	4.6					明治~	70	
四山社製糸工場跡	026	ボイラー石垣裏	染付	碗	国産	(10.4)	4.6	5.3					明治~昭和	50	
四山社製糸工場跡	027	ボイラー石垣裏	釉下彩	筒型碗	肥前or瀬戸美濃	5.8	3.35	6.8					明治後半~大正	60	
四山社製糸工場跡	028	ボイラー石垣裏	白磁	小坏	国産	6.8	2.4	2.85					明治~	60	型打ち成形
四山社製糸工場跡	029	ボイラー石垣裏	白磁	小坏	国産	7.6	3.0	3.1					明治~	100	
四山社製糸工場跡	030	ボイラー石垣裏	白磁	小坏	国産	8.2	3.2	3.6					明治~	70	
四山社製糸工場跡	031	ボイラー石垣裏	白磁	小坏	国産		(3.0)	(2.4)					明治~	50	「祝凱旋」
四山社製糸工場跡	032	ボイラー石垣裏	染付、色絵	碗	国産	(15.2)	(6.0)	6.7					大正~	破片	
四山社製糸工場跡	033	ボイラー石垣裏	染付	鉢	国産	(15.4)	(7.2)	5.9					明治~	50	
四山社製糸工場跡	034	ボイラー石垣裏	色絵	皿	国産	12.1	6.6	2.8					明治~	50	
四山社製糸工場跡	035	ボイラー石垣裏	陶器	小碗	関西系	(8.2)	2.8	4.2					19C前半	30	貫入
四山社製糸工場跡	036	ボイラー石垣裏	陶器	小坏	関西系	(5.8)	3.05	3.0					19C	50	貫入
四山社製糸工場跡	037	ボイラー石垣裏	陶器	蓋付鉢	関西系	(8.8)	7.35	5.1					19C	60	貫入
四山社製糸工場跡	038	ボイラー石垣裏	陶器	急須	関西系	6.2	5.3	6.1					明治~	70	貫入
四山社製糸工場跡	039	ボイラー石垣裏	緑釉陶器	水滴	関西系			(3.7)					19C	破片	貫入
四山社製糸工場跡	040	ボイラー石垣裏	陶器	灯火具	九州産		5.9	8.9					18C~幕末	70	
四山社製糸工場跡	041	ボイラー外側石垣内灰層	染付	小坏	肥前系		2.6	(2.4)					明治~大正	50	貫入
四山社製糸工場跡	042	ボイラー外側石垣内灰層	陶器	碗	在地or関西系	(9.1)		(4.15)					19C	破片	貫入
四山社製糸工場跡	043	ボイラー裏込土内	染付?	碗	瀬戸美濃	10.8	3.7	4.2					明治~	70	
四山社製糸工場跡	044	ボイラー裏込土内	染付	鉢	肥前or瀬戸美濃系	11.0~9.7	5.1	4.7					大正~	70	楕円形
四山社製糸工場跡	045	ボイラー外側石垣内下	色絵	碗	国産	11.5	4.2	5.7					大正~	60	
四山社製糸工場跡	046	旧地下式石組遺構内堆積土灰層内	鉄釉	碗	国産	11.1	3.9	4.3					大正~	60	鉄釉流しかけ
四山社製糸工場跡	047	旧地下式石組遺構内堆積土灰層内	染付?	碗	瀬戸美濃	(10.8)	(3.7)	5.3					明治~昭和	60	金色絵
四山社製糸工場跡	048	旧地下式石組遺構内堆積土灰層内	染付	碗	肥前系	11.4	4.4	5.7					明治~大正	70	型紙摺り、足付ハマ痕5個
四山社製糸工場跡	049	旧地下式石組遺構内堆積土灰層	青磁染付	小碗	瀬戸美濃系	(8.8)	(3.4)	4.8					明治~	50	クロム青磁
四山社製糸工場跡	050	旧地下式石組遺構内堆積土灰層内	染付	小碗	瀬戸美濃系	8.15	3.5	4.5					大正~	70	鉄釉流しかけ
四山社製糸工場跡	051	旧地下式石組遺構内堆積土灰層内	染付	小碗	瀬戸美濃系	(8.0)	(3.9)	4.15					明治後半~大正	30	口縁輪花
四山社製糸工場跡	052	旧地下式石組遺構内堆積土灰層内	染付	小坏	国産	6.95~6.8	2.8	3					明治~	100	口縁輪花
四山社製糸工場跡	053	旧地下式石組遺構内堆積土灰層内	白磁	小坏	肥前系	(7.2)	2.8	2.95					19C	50	

第2表

遺跡名	No.	遺構名	器種	器形	産地	口径	底径	器高	つまみ径	法量(縦)	法量(横)	器厚	年代	残存率	備考
四山社製糸工場跡	054	旧地下式石組遺構内堆積土灰層	色絵	小坏	肥前系	(6.9)	2.4	2.65					幕末~明治	60	高台内銘
四山社製糸工場跡	055	旧地下式石組遺構内堆積土灰層下	青磁、染付	蓋	肥前		10.2	2.7	3.6				18C前~半ば	60	
四山社製糸工場跡	056	旧地下式石組遺構内堆積土灰層下	色絵	碗	瀬戸美濃	9.5	3.25	4.25					明治~	60	
四山社製糸工場跡	057	旧地下式石組遺構内堆積土灰層下	染付	碗	国産	(11.7)	4.35	4.9					明治~	50	
四山社製糸工場跡	058	旧地下式石組遺構内堆積土灰層下	白磁	小坏	瀬戸美濃	(6.8)	2.5	2.75					明治~	60	
四山社製糸工場跡	059	旧地下式石組遺構内堆積土灰層下	白磁	小坏	瀬戸美濃or関西	(6.1)	2.3	2.55					19C後半	30	
四山社製糸工場跡	060	旧地下式石組遺構内堆積土灰層下	白磁	小坏	国産	6.85	2.3	2.8					明治~	70	鉄釉流しかけ
四山社製糸工場跡	061	旧地下式石組遺構内堆積土灰層下	色絵	皿	国産	(6.3)	(3.5)	1.1					明治~	50	口縁輪花、型打ち成形
四山社製糸工場跡	062	旧地下式石組遺構内堆積土灰層下	染付	皿	国産	11.8	6.3	2					明治後半~大正	70	外面に貫入
四山社製糸工場跡	063	旧地下式石組遺構内堆積土灰層下	染付	鉢	肥前	21.7	13.05	6.9					明治	75	蛇の目凹型高台
四山社製糸工場跡	064	旧地下式石組遺構内堆積土灰層下	染付	水注	瀬戸美濃	(3.6)	5	6.3					明治~	60	調味料入?
四山社製糸工場跡	065	旧地下式石組遺構内堆積土灰層下	色絵	神酒瓶	肥前or瀬戸美濃系		3.05	(7.25)					19C後半	70	
四山社製糸工場跡	066	旧地下式石組遺構内堆積土灰層下	瑠璃釉	仏飯器	瀬戸美濃系	6.15	4.6	6.15					19C後半	100	
四山社製糸工場跡	067	旧地下式石組遺構内堆積土灰層下	陶器	神酒瓶	関西系	(1.8)	5.15	12.4					19C	70	素焼
四山社製糸工場跡	068	ボイラー下層	染付	蓋	国産	10.2	4.1	2.8	4.1				明治~	50	
四山社製糸工場跡	069	ボイラー下層	染付	碗蓋	肥前系	9	3.9	2.35	3.7				明治~大正	75	見込み 松竹梅
四山社製糸工場跡	070	ボイラー下層	染付	碗	肥前系	(10.9)	(4.3)	5.8					幕末~明治初	50	端反形
四山社製糸工場跡	071	ボイラー下層	染付	碗	肥前系	(11.8)	5.1	6.1					明治~大正	75	型紙摺り
四山社製糸工場跡	072	ボイラー下層	染付	碗	肥前系	10.6	(4.0)	5.5					明治~大正	60	型紙摺り
四山社製糸工場跡	073	ボイラー下層	染付、色絵	碗	国産	10.2	4.5	5.5					明治~	70	
四山社製糸工場跡	074	ボイラー下層	染付	碗	国産	11.3	3.85	5.55					明治~	60	丸紋様
四山社製糸工場跡	075	ボイラー下層	染付、色絵	碗	国産	11	4.55	5.7					明治~	75	
四山社製糸工場跡	076	ボイラー下層	染付	碗	国産	11.6	4.2	4.8					明治~	70	
四山社製糸工場跡	077	ボイラー下層	色絵	碗	国産	(11.2)	4.1	4.7					明治~	90	銅板転写
四山社製糸工場跡	078	ボイラー下層	染付、色絵	小碗	国産	8.5	4.45	4.7					明治~	30	秀山精製銘
四山社製糸工場跡	079	ボイラー下層	磁器	小碗	国産	(8.8)	(3.9)	4.9					明治~	50	
四山社製糸工場跡	080	ボイラー下層	染付	小碗	瀬戸美濃系	7.75	3.8	4.2					明治後半~大正	100	銅板転写
四山社製糸工場跡	081	ボイラー下層	染付	小碗	瀬戸美濃系	6.9	3.5	4.55					明治後半~大正	100	銅板転写
四山社製糸工場跡	082	ボイラー下層	色絵	小碗	国産	8	3.85	5					明治~	50	
四山社製糸工場跡	083	ボイラー下層	染付、色絵	小碗	国産	8.45	3.8	4.15					明治~	100	ピンクの牡丹
四山社製糸工場跡	084	ボイラー下層	青磁、染付	小碗	瀬戸美濃系	8.25	3.6	4.6					明治~	90	
四山社製糸工場跡	085	ボイラー下層	染付	小碗	国産	7.85	4	4.7					明治~大正	100	
四山社製糸工場跡	086	ボイラー下層	色絵	碗	国産	(15.1)	(5.8)	6.7					大正~	50	
四山社製糸工場跡	087	ボイラー下層	磁器	筒型碗	国産	6.55	4	7.3					明治~	100	
四山社製糸工場跡	088	ボイラー下層	染付、色絵	筒型碗	国産	5.3	4.4	7.2					明治~	70	
四山社製糸工場跡	089	ボイラー下層	色絵	小坏	国産	6.35	2.2	2.75					明治~	100	内部に「牧口」「神力」
四山社製糸工場跡	090	ボイラー下層	色絵	小坏	国産	6.4	2.85	2.8					大正3年	70	内部に「壽」「八十八」「友三居士」「大正三」
四山社製糸工場跡	091	ボイラー下層	色絵	小坏	国産	8.1	3.25	3.4					明治~	70	内部に金で旗・「重砲兵」「荒巻」
四山社製糸工場跡	092	ボイラー下層	瑠璃釉	小坏	国産	7	2.7	3.15					明治~	70	るり釉流しかけ(1ヶ所)、口縁部輪花
四山社製糸工場跡	093	ボイラー下層	白磁	小坏	肥前系	7.1	3.1	3					19C	100	見込 蛇の目軸はぎ後アルミナサ塗布、細かい貫入
四山社製糸工場跡	094	ボイラー下層	白磁	小坏	肥前系	7.05	2.4	2.75					19C	100	見込 蛇の目軸はぎ後アルミナサ塗布
四山社製糸工場跡	095	ボイラー下層	緑釉	小坏	国産	7.1	2.8	2.75					明治~	100	緑釉流しかけ(1ヶ所)
四山社製糸工場跡	096	ボイラー下層	鉄釉	小坏	国産	6.8	2.75	2.8					明治~	100	緑釉流しかけ(3ヶ所)
四山社製糸工場跡	097	ボイラー下層	白磁	小坏	国産	(3.2)	1.7	2.15					明治~	50	
四山社製糸工場跡	098	ボイラー下層	染付	小坏	国産	4.05	1.85	1.75					明治~	100	
四山社製糸工場跡	099	ボイラー下層	色絵	小坏	瀬戸美濃系	3.1	1.7	2.65					明治~	100	
四山社製糸工場跡	100	ボイラー下層	染付	皿	国産	12.25	7.25	2.35					明治~	70	内外面に貫入
四山社製糸工場跡	101	ボイラー下層	染付	皿	国産	11.1	6.5	2.45					明治~	100	口縁部に歪み
四山社製糸工場跡	102	ボイラー下層	染付	皿	瀬戸美濃系	12.2	6.8	2.7					明治~大正	70	高台内銘
四山社製糸工場跡	103	ボイラー下層	釉下彩	皿	国産	12.35	6.8	2.5					明治~	70	
四山社製糸工場跡	104	ボイラー下層	染付	皿	国産	13.2	7.95	2.65					明治~大正	70	銅版転写、口縁部に歪み
四山社製糸工場跡	105	ボイラー下層	染付	皿	国産	10.9	7.1	2					明治~大正	90	霊芝紋様、口縁部に歪み
四山社製糸工場跡	106	ボイラー下層	染付	皿	国産	12.95	7.8	2.35					明治~大正	70	銅版転写、内外面に粗い貫入

第3表

遺跡名	No.	遺構名	器種	器形	産地	口径	底径	器高	つまみ径	法量(縦)	法量(横)	器厚	年代	残存率	備考
四山社製系工場跡	107	ボイラー下層	染付	皿	国産	11.2	5.9	2.25					明治~大正	90	銅版転写
四山社製系工場跡	108	ボイラー下層	色絵	皿	国産	10.4	6.2	2					明治~	100	
四山社製系工場跡	109	ボイラー下層	染付	皿	肥前系	(11.3)	(6.7)	4.05					昭和	30	高台内銘
四山社製系工場跡	110	ボイラー下層	染付	皿	国産	19	11.6	2.2					明治~	50	いげ皿、口縁輪花、粗い貫入
四山社製系工場跡	111	ボイラー下層	染付	皿	瀬戸美濃?	(15.7)	(8.8)	3.5					明治~大正	30	「春花精製」銘、口縁は八角形
四山社製系工場跡	112	ボイラー下層	色絵	皿	肥前	(21.4)	(12.1)	2.85					19C後半	30	内外面に細かい貫入
四山社製系工場跡	113	ボイラー下層	染付	皿	肥前?	(20.4×11.35)	12.5×5.9	4.1					明治~大正	100	糸切り細工
四山社製系工場跡	114	ボイラー下層	染付	深皿	肥前	18.7	10.15	5.25					明治~大正	70	二重高台
四山社製系工場跡	115	ボイラー下層	染付	鉢	肥前系	(11.2)		5.5					大正以降	30	
四山社製系工場跡	116	ボイラー下層	釉下彩	鉢	肥前	19.2	8.8	7.85					明治	70	釉ヶ彩
四山社製系工場跡	117	ボイラー下層	染付	小鉢	国産	(10.4~9.0)	4.6	4					明治~	50	
四山社製系工場跡	118	ボイラー下層	釉下彩	段重	肥前系	12.8	11.9	7.6					明治~大正	100	
四山社製系工場跡	119	ボイラー下層	釉下彩	段重	肥前系	(12.6)	11.85	4.6					明治~大正	60	一部に貫入
四山社製系工場跡	120	ボイラー下層	染付	神酒瓶	瀬戸美濃	1.4	3.35	11.9					明治後半~大正	90	銅版転写
四山社製系工場跡	121	ボイラー下層	染付	神酒瓶	瀬戸美濃	(1.55)	2.85	10.95					明治後半~大正	90	銅版転写
四山社製系工場跡	122	ボイラー下層	色絵	神酒瓶	瀬戸美濃		3.6	(12.0)					明治~大正	70	
四山社製系工場跡	123	ボイラー下層	色絵	神酒瓶			3.7	(10.6)					19C	70	
四山社製系工場跡	124	ボイラー下層	染付	徳利	国産	3		(13.8)					明治~	30	
四山社製系工場跡	125	ボイラー下層	色絵	仏飯器	瀬戸美濃系	5.5	4	5.05					明治頃	75	脚部内側に墨書
四山社製系工場跡	126	ボイラー下層	色絵	仏飯器	瀬戸美濃系	5.5		(3.3)					明治頃	70	
四山社製系工場跡	127	ボイラー下層	瑠璃釉	仏飯器	瀬戸美濃系	(5.85)	4	5					明治頃	70	脚部内側に墨書
四山社製系工場跡	128	ボイラー下層	色絵	脚付坏	久谷	(5.2)	3.8	8.2					明治~	70	
四山社製系工場跡	129	ボイラー下層	染付	蓋	国産	(5.5)		7					明治~	70	貫入
四山社製系工場跡	130	ボイラー下層	釉下彩	水差し	国産	(7.6)	7.8	16.8					明治~	50	
四山社製系工場跡	131	ボイラー下層	染付、色絵	水滴	瀬戸水濃?		5.2×5.1	3.55					明治頃	100	釉ヶ彩、クロム、穿孔
四山社製系工場跡	132	ボイラー下層	陶器	碗	国産	12.1	4.25	5.15					明治~	70	貫入、口縁部鉄錆
四山社製系工場跡	133	ボイラー下層	陶器	蓋	関西系	4.85		(0.95)					明治以降	70	無釉
四山社製系工場跡	134	ボイラー下層	陶器	蓋	関西系	2.5		2.15					19C	100	
四山社製系工場跡	135	ボイラー下層	陶器	小碗	国産	8.0	3.9	4.2					明治~	75	
四山社製系工場跡	136	ボイラー下層	陶器	小碗	国産	8.0	3.9	4.2					明治	100	内外面薄く煤付着、細かい貫入
四山社製系工場跡	137	ボイラー下層	陶器	小坏	関西系	6.1	3.1	3.65					19C	100	急須類の蓋、文字あり
四山社製系工場跡	138	ボイラー下層	陶器	瓶	国産		7.2	14.2					明治~	70	耳付き、底面に貫入、底部に歪み
四山社製系工場跡	139	ボイラー下層	陶器	徳利	国産		6.4	(15.9)					明治~	70	
四山社製系工場跡	140	水路内I層	染付	碗	肥前	11.35	4.25	5.75					18C後半	60	
四山社製系工場跡	141	水路内I層	染付	皿	肥前系	11.1	6.1	2.25					明治後半~大正	70	三保、銅版転写
四山社製系工場跡	142	水路内I層	釉下彩	皿	国産	(14.0)	(8.2)	2.8					明治~	50	
四山社製系工場跡	143	水路内I層	染付	皿	国産	11.2	6.15	2.35					明治後半~大正	75	銅版転写
四山社製系工場跡	144	水路内I層	染付	角皿	肥前系	14.8~12.6	7.4	2.95					明治後半~大正	80	型打ち成形、銅版転写
四山社製系工場跡	145	水路内I層	染付	瓶	肥前系		9.45	(22.85)					明治~大正	70	アイで「佐藤忠次」「上西町」「蛭子屋」
四山社製系工場跡	146	水路内I層ボイラー下	染付	薬合(蓋)	肥前	5.3		1.9					19C後半	100	
四山社製系工場跡	147	水路内I層ボイラー下	染付	碗	肥前系	10.8	4	6.2					明治~大正	90	口縁に歪み
四山社製系工場跡	148	水路内I層ボイラー下	釉下彩	碗	肥前系	10.05	3.9	5.8					明治~大正	90	型紙摺り
四山社製系工場跡	149	水路内I層ボイラー下	染付	碗	肥前系	9.9	3.75	5.3					明治後半~大正	75	銅版転写
四山社製系工場跡	150	水路内I層ボイラー下	染付	小碗	瀬戸美濃	8.2	3.05	4.05					1820~1860	100	紅皿として使用、口縁に歪み
四山社製系工場跡	151	水路内I層ボイラー下	染付	碗	肥前系	11.65	4.9	6.35					明治後半~大正	60	銅版転写
四山社製系工場跡	152	水路内I層ボイラー下	染付	碗	国産	11.5	4	5.25					明治~	90	
四山社製系工場跡	153	水路内I層ボイラー下	染付	碗	国産	12	4.2	5.25					明治~	75	
四山社製系工場跡	154	水路内I層ボイラー下	染付	小碗	瀬戸美濃系	(8.6)	(4.0)	4.4					明治~大正	50	高台内に刻印有
四山社製系工場跡	155	水路内I層ボイラー下	染付	皿	肥前系	(14.8)	(9.0)	3					19C初~幕末	50	
四山社製系工場跡	156	水路内I層ボイラー下	染付	皿	肥前系	12.3	7.8	2.3					明治後半~大正	70	口縁部鉄錆、内外面に粗い貫入
四山社製系工場跡	157	水路内I層ボイラー下	釉下彩	皿	国産	11.1	6.15	2.4					明治~	70	口縁輪花
四山社製系工場跡	158	水路内I層ボイラー下	色絵	皿	国産	13.85	8.3	2.15					明治~	75	
四山社製系工場跡	159	水路内I層ボイラー下	色絵	皿	国産	10.85	6.65	2					明治~	70	口縁部に歪み

第4表

遺跡名	No.	遺構名	器種	器形	産地	口径	底径	器高	つまみ径	法量(縦)	法量(横)	器厚	年代	残存率	備考
四山社製糸工場跡	160	水路内I層ボイラー下	染付	皿	国産	11	6.6	2.2					明治後半~大正	70	銅版転写、口縁部鉄錆
四山社製糸工場跡	161	水路内I層ボイラー下	青磁染付	皿	瀬戸美濃系	(12.0)	(6.9)	2.35					明治後半~大正	50	染付、クロム青磁
四山社製糸工場跡	162	水路内I層ボイラー下	染付	手塩皿	肥前	(8.8)	4.85	2.4					幕末~明治初	60	口縁輪花
四山社製糸工場跡	163	水路内I層ボイラー下	染付	皿	肥前	18.6	9.4	4.6					明治以降	60	内外面に貫入
四山社製糸工場跡	164	水路内I層ボイラー下	染付	角皿	瀬戸美濃	12.05	7.35	4.55					大正	70	「古春花」銘
四山社製糸工場跡	165	水路内I層ボイラー下	陶器	蓋	関西系		10.1	2.8	4.0				19C	60	貫入
四山社製糸工場跡	166	水路内I層ボイラー下	陶器	土鍋蓋	関西系		14.6	4.5	4.25				19C	90	貫入
四山社製糸工場跡	167	水路内I層ボイラー下	陶器	蓋	関西系		5	1.7	1.15~1.3				明治~	70	
四山社製糸工場跡	168	水路内I層ボイラー下	陶器	蓋	関西系		5.6	1.75	10.5				19C	100	貫入
四山社製糸工場跡	169	水路内I層ボイラー下	陶器	蓋	関西系		6.8	2.35	1.55				19C	100	
四山社製糸工場跡	170	水路内I層ボイラー下	陶器	蓋	関西系		5.35	1.3	1.15				19C	75	
四山社製糸工場跡	171	水路内I層ボイラー下	陶器	急須(蓋)	関西系		6.75	2.45	1.45				19C	90	
四山社製糸工場跡	171	水路内I層ボイラー下	陶器	急須(身)	関西系	7.1	6.4	5.8					19C	90	蓋付き
四山社製糸工場跡	172	水路内I層ボイラー下	陶器	徳利	関西系	(6.0)	4.9	13.5					明治~	70	口縁は片口?
四山社製糸工場跡	173	水路内I層ボイラー下	陶器	徳利	関西系		5.4	(11.4)					明治~	60	
四山社製糸工場跡	174	水路内I層ボイラー下	白磁	紅皿	肥前	6.75	2.6	1.9					19C	70	型押し成形
四山社製糸工場跡	175	セキI水路III層あらい砂層	青磁	小碗	福島	(7.5)	(3.2)	4.1					19C(明治)	25	相馬焼き、貫入
四山社製糸工場跡	176	セキI水路III層あらい砂層	染付	皿	肥前	18.8	11.9	2.55					明治後半~大正	60	いげ皿、ハリササエ
四山社製糸工場跡	177	水路内	染付	碗	瀬戸美濃?	(9.8)	(5.0)	5					大正以降	20	釉ヶ彩
四山社製糸工場跡	178	水路内	染付	碗	肥前系	(7.5)		(5.2)					1820~1860	25	湯飲み用
四山社製糸工場跡	179	水路内	染付	小碗	瀬戸美濃?	(9.1)	(3.8)	4.6					明治以降	50	
四山社製糸工場跡	180	水路内一括	染付	小碗	肥前	(8.6)	3.8	4.1					1820~1860	50	「永楽年製」
四山社製糸工場跡	181	水路内	染付	小碗	瀬戸美濃?	(7.3)	(3.6)	3.6					明治後半~大正	50	銅版転写
四山社製糸工場跡	182	水路内	染付	小坏	関西or瀬戸美濃	6.45	3	4.2					明治~大正	70	
四山社製糸工場跡	183	水路内	白磁	紅皿	肥前	4.6	1.4	1.3					19C	100	型押し成形
四山社製糸工場跡	184	水路内	釉下彩	皿	国産	12.8	(7.1)	2.5					明治	60	中国磁器の写
四山社製糸工場跡	185	水路内	白磁	皿	瀬戸美濃系	9.55	5.8	2.15					明治	70	印刻文
四山社製糸工場跡	186	水路内	染付	皿	瀬戸美濃系	(12.2)	5.95	2.35					明治頃	60	内面底部にスタンプによる文様の後染付
四山社製糸工場跡	187	水路内	陶器	灯明具	関西系	(7.8)	5.85	5.15					19C	60	片口、貫入
四山社製糸工場跡	188	水路内	陶器	徳利	関西系		5.7	(11.45)					明治~	50	
四山社製糸工場跡	189	水路内	陶器	急須	萬古焼	5.5	5.2	6.4					19C後半~	90	花びら形の透かし、萬古のスタンプ
四山社製糸工場跡	190	水路周辺一括	染付	蓋	肥前	10.3		2.3	4.9				明治~大正	70	
四山社製糸工場跡	191	水路周辺一括	染付	蓋	肥前	(11.6)		3.25	5.0				明治~大正	50	色絵素地
四山社製糸工場跡	192	水路周辺一括	染付	碗	肥前	10.4	4.1	6.1					明治~大正	90	型紙摺り
四山社製糸工場跡	193	水路周辺一括	染付	小碗	瀬戸美濃系	8.65	3.3	3.8					明治	100	
四山社製糸工場跡	194	水路周辺一括	染付	小碗	肥前	8.3	4.5	4.55					1780~1840	50	広東型
四山社製糸工場跡	195	水路周辺一括	色絵	鉢	肥前	17	8.5	8.3					明治	80	蛇の目凹型高台、口縁輪花、型紙摺り、貫入
四山社製糸工場跡	196	水路周辺一括	染付	大皿	肥前	27.4	14.7	4.2					明治以降	80	高台は円形、貫入
四山社製糸工場跡	197	水路周辺一括	染付	皿	肥前			(2.25)					19C初~幕末	破片	
四山社製糸工場跡	198	水路周辺一括	染付	皿	瀬戸美濃?	(15.9)	(9.0)	3.1					明治以降	破片	
四山社製糸工場跡	199	水路周辺一括	陶器	土瓶蓋?	関西系	(5.9)	4.25	2.45					19C	70	貫入
四山社製糸工場跡	200	水路階段付近表採	染付	仏飯器	肥前	7.95	4	5.4					17C後半	60	
四山社製糸工場跡	201	溝流れ込み蓋石より上	染付	碗	肥前系		(6.4)	(6.6)					19C前半	破片	足付ハマ、広東碗
四山社製糸工場跡	202	一括	色絵	碗	国産	8.9	3.15	3.9					明治~	70	
四山社製糸工場跡	203	一括	染付	鉢	肥前	11.9	4.85	5.3					明治~大正	80	口縁部に歪み
四山社製糸工場跡	204	一括	染付	皿	肥前		9.3	(3.4)					明治~大正	60	「謙」銘、型打ち成形
四山社製糸工場跡	205	表土内	青磁	小碗	肥前	7.05	3.1	4.1					19C後半	70	貫入
四山社製糸工場跡	206	表採	白磁	紅皿	肥前	4.7	1.3	1.35					19C	100	
四山社製糸工場跡	207	水路I層、セキI水路III層あらい砂層	染付	端反碗	肥前or関西系	11	4	6.2					1820~1860	70	
四山社製糸工場跡	208	地下式石組遺構堆積土下層、水路内I層、溝流込蓋石上	染付	碗	肥前系	10.1	4.4	6.3					明治以降	70	
四山社製糸工場跡	209	水路I層、地下式石組遺構堆積土下層	染付	蓋付鉢	肥前	12.75	5.5	7					19C初~幕末	100	蓋もの、粗い貫入
四山社製糸工場跡	210	水路周辺一括、地下式石組遺構堆積土下層	染付	碗	国産	8.1	4.5	4.65					明治~	70	
四山社製糸工場跡	211	地下式石組遺構堆積土下層、ボイラー裏込土内	染付	碗	肥前系	10	4.15	5.8					明治~大正	75	

第5表

遺跡名	No.	遺構名	器種	器形	産地	口径	底径	器高	つまみ径	法量(縦)	法量(横)	器厚	年代	残存率	備考
四山社製糸工場跡	212	地下式石組遺構堆積土下層	色絵	碗	国産	8.4	(3.2)	3.8					明治～	50	
四山社製糸工場跡	213	地下式石組遺構堆積土内・灰層下、ボイラー石垣裏	染付	小碗	瀬戸美濃系	8.1	3.5	4.6					大正～	100	
四山社製糸工場跡	214	地下式石組遺構堆積土下層、ボイラー石垣裏	染付	碗	国産	9.9	3.3	4.55					明治～	100	
四山社製糸工場跡	215	地下式石組遺構堆積土内・灰層下、ボイラー石垣裏	青磁	碗	国産	13.7	5.4	5.6					明治～	90	
四山社製糸工場跡	216	地下式石組遺構堆積土下層、水路I層	染付	皿	国産	10.7	6.2	1.7					明治～大正	100	銅版転写
四山社製糸工場跡	217	地下式石組遺構堆積土下層、水路I層	色絵	皿	国産	11.4	6.7	2.15					明治～大正	70	
四山社製糸工場跡	218	水路内I層、セキI水路III層あらい砂層	染付	皿	肥前	12.3	8.4	2.35					明治～大正	70	色絵素地
四山社製糸工場跡	219	水路内上層、地下式石組遺構堆積土下層	色絵	皿	国産	12.95	7.4	2.45					明治～	70	
四山社製糸工場跡	220	地下式石組遺構堆積土下層、水路内	染付	皿	国産	12.6	7	2.6					明治～大正	70	銅版転写、足付ハマ痕?3個
四山社製糸工場跡	221	地下式石組遺構堆積土内・灰層下、一括	染付、色絵	皿	国産	12.2	6.55	2.7					明治～	75	
四山社製糸工場跡	222	水路周辺、地下式石組遺構堆積土内・灰層下	染付	皿	肥前	(15.8~15.6)	9.9	4.7					明治～大正	75	色絵素地、蛇の目凹型高台
四山社製糸工場跡	223	ボイラー石垣裏、水路I層	染付	皿	肥前	(16.4)	7.4	5.2					明治～大正	60	色絵素地
四山社製糸工場跡	224	水路内I層、地下式石組遺構堆積土下層	染付	皿	肥前	18.9	11.8	2.3					明治～大正	70	いげ皿、銅版転写、口縁輪花
四山社製糸工場跡	225	地下式石組遺構堆積土灰層下	染付	皿	国産	19.0~18.8	11.7	2.3					明治～	50	口縁輪花
四山社製糸工場跡	226	水路周辺一括、ボイラー下包含層、ボイラー外側石垣内	染付	皿	肥前	19.2	12.6	2.1					明治～大正	50	いげ皿、スプレー彩
四山社製糸工場跡	227	水路内I層、水路I層投棄土内	染付	皿	肥前	17	10.6	2.1					明治～大正	75	いげ皿、銅版転写、印刻
四山社製糸工場跡	228	地下式石組遺構堆積土下層	色絵	皿	肥前	16.7×14.7	7.9	4.2					明治～大正	100	外クロム青磁
四山社製糸工場跡	229	水路内I層、地下式石組遺構堆積土下層	染付	皿	国産	(25.4~17.4)	(10.3)	4.8					明治頃	30	色絵素地、口縁輪花、型打ち成形、貫入
四山社製糸工場跡	230	地下式石組遺構堆積土下層、水路周辺一括、水路I層	染付	碗	国産	(11.4)	4.6	5.3					明治～	60	
四山社製糸工場跡	231	地下式石組遺構堆積土下層、水路周辺一括、水路I層	青磁	皿	瀬戸美濃系	12	6.6	2.7					明治～	60	クロム青磁
四山社製糸工場跡	232	水路周辺一括、地下式石組遺構堆積土内、水路III層・I層	色絵	大皿	肥前	31.2	15	5					明治頃	70	型紙摺り、口縁輪花
四山社製糸工場跡	233	セキI水路III層あらい砂層、地下式石組遺構堆積土下層	染付	鉢	肥前	17.1	8	7.6					明治～大正	60	貫入
四山社製糸工場跡	234	水路周辺、水路I層、地下式石組遺構堆積土下層	染付	鉢	肥前	17	7.6	7.6					明治～大正	70	口縁付近貫入?
四山社製糸工場跡	235	水路I層、水路周辺、地下式石組遺構堆積土内・灰層下	染付	鉢	肥前	16.2	7.75	6.5					明治～大正	70	
四山社製糸工場跡	236	セキI水路III層あらい砂層、水路周辺一括、水路I層	染付、色絵	鉢	肥前	24.35	12.1	9.05					明治～大正	75	
四山社製糸工場跡	237	地下式石組遺構堆積土内・灰層下、水路	染付	鉢	肥前	21.0~20.0	12.8	8					明治頃	30	
四山社製糸工場跡	238	セキI水路III層あらい砂層、水路I層、水路周辺	染付	鉢	肥前	25.4	14.1	8.15					明治～大正	70	蛇の目凹型高台、口縁輪花
四山社製糸工場跡	239	水路I層、溝流込、水路周辺一括	染付	鉢	肥前	(20.4)	(10.4)	7.8					明治	25	一部に粗い貫入、口縁輪花
四山社製糸工場跡	240	水路内、水路周辺一括	染付	鉢	肥前			(4.65)					18C後半	破片	焼継、口縁輪花
四山社製糸工場跡	241	水路周辺一括、地下式石組遺構堆積土内・灰層下	青磁	鉢	瀬戸美濃系	13.9	6.5	5.5					明治～昭和	90	口縁輪花、型打ち成形、クロム青磁
四山社製糸工場跡	242	地下式石組遺構堆積土内下層、水路I層、ボイラー下層	染付	段重	国産	15.8	8.65	4.4					明治～大正	60	
四山社製糸工場跡	243	ボイラー下、水路内、地下式石組遺構堆積土下層	色絵	段重(化粧具)	瀬戸美濃	6.1×6.1	5.3×5.4	2.7					明治頃	100	釉ヶ彩
四山社製糸工場跡	244	地下式石組遺構堆積土下層、セキI水路III層あらい砂層	染付	火鉢	肥前	(17.6)		(5.3)					19C後半	破片	
四山社製糸工場跡	245	地下式石組遺構堆積土下層、表土内	染付	急須	国産	7.7	7.9	9.8					明治～大正	70	小孔は9個
四山社製糸工場跡	246	地下式石組遺構堆積土内・灰層下、ボイラー周辺一括	白磁	德利	国産	2.6	6	18.1					明治～大正	50	口縁輪花、蛇の目凹型高台
四山社製糸工場跡	247	水路周辺一括、水路III層あらい砂層	陶器	碗	備前	10.5	4.1	5.3					明治以降	70	高台内に「備前焼黄蔭堂」銘
四山社製糸工場跡	248	地下式石組遺構堆積土内・灰層下	陶器	小坏	関西系	5.7	3.75	5.5					明治頃	90	萬古焼、貫入
四山社製糸工場跡	249	地下式石組遺構堆積土内、水路I層	陶器	鉢	関西系	15.75	8.4	5.7					19C～	90	貫入、ハマ痕3ヶ所
四山社製糸工場跡	250	ボイラー石垣裏、地下式石組遺構裏、水路I層投棄土内	陶器	壺	関西系	9.65	7.6	11.3					19C	60	
四山社製糸工場跡	251	水路III層、ボイラー石垣裏、地下式石組遺構堆積土内下層	陶器	急須	関西系	(8.4)	(8.5)	8.1					明治以降	50	朱泥
四山社製糸工場跡	252	水路I層、水路周辺一括	陶器	急須	関西系	6.25	5.4	7					明治～	100	
四山社製糸工場跡	253	表土内、溝流れ込み蓋石より上	陶器	急須	関西系	(7.85)	(8.0)	8.1					明治以降	50	

旧古町橋跡

地下式石組遺構

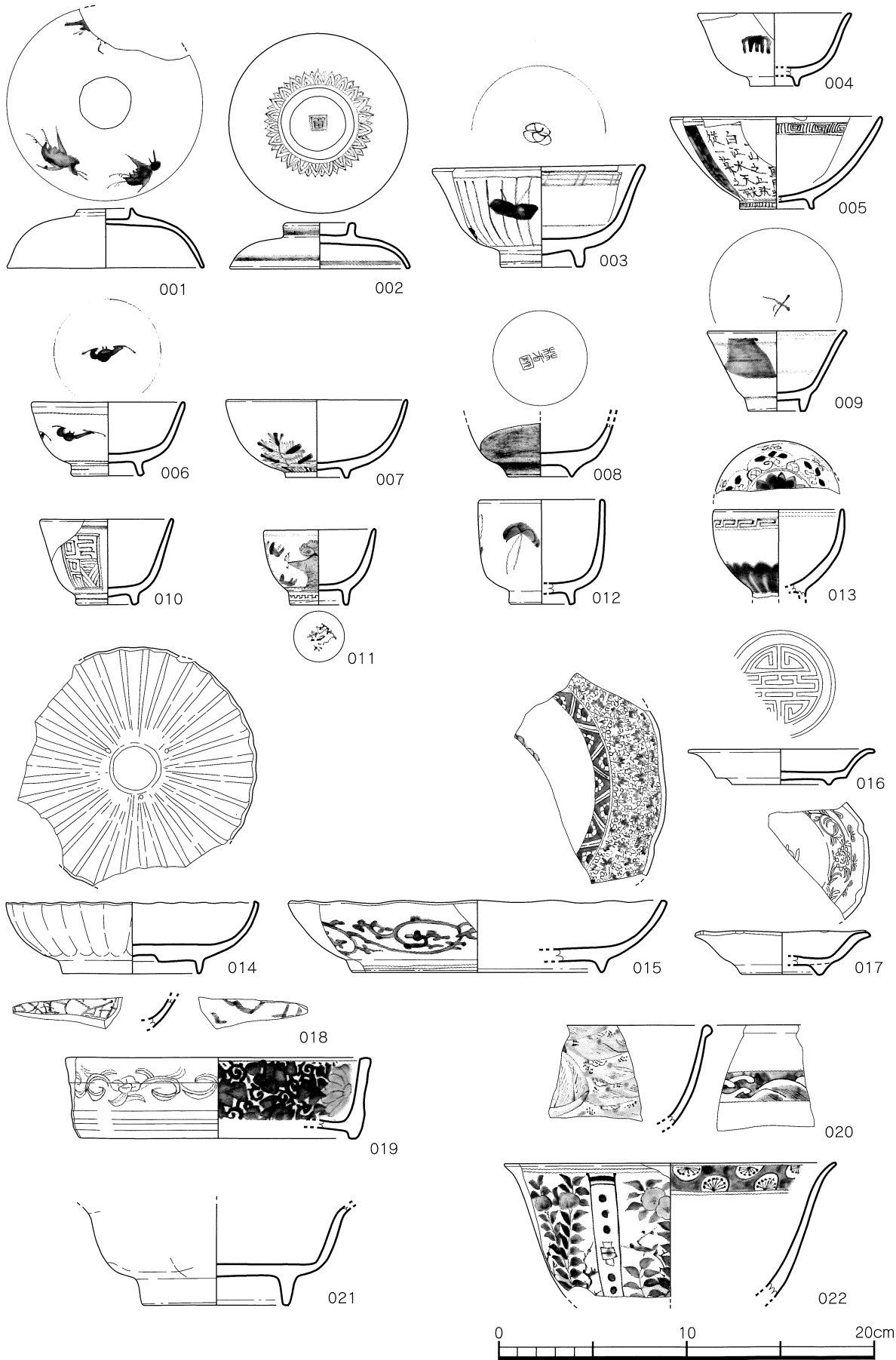

### 第31図

#### 地下式石組遺構

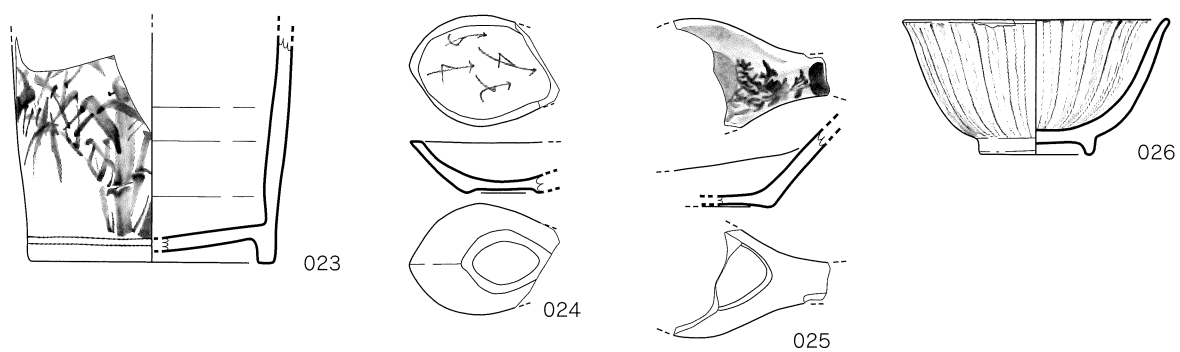

#### 地下式石組遺構床直

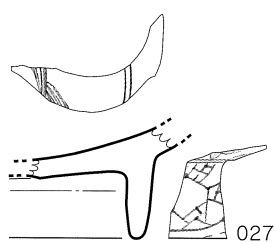

#### 石垣B裏込内上層

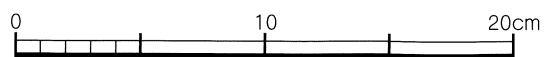
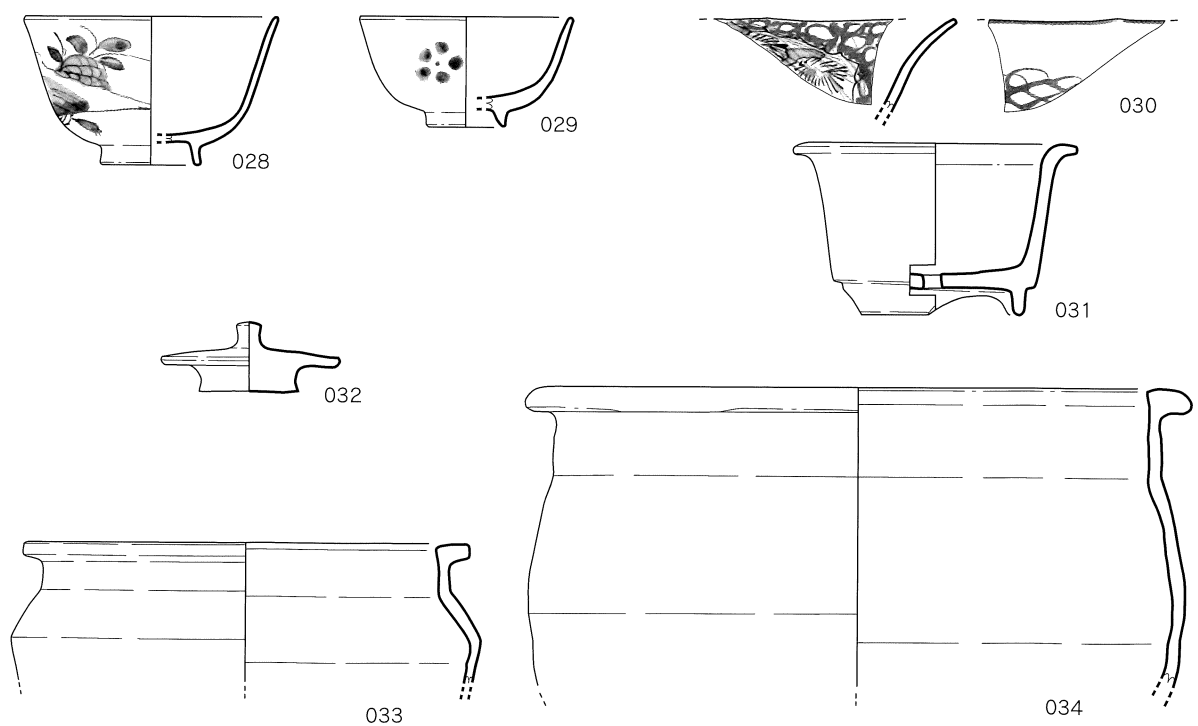



石垣D裏込内上層

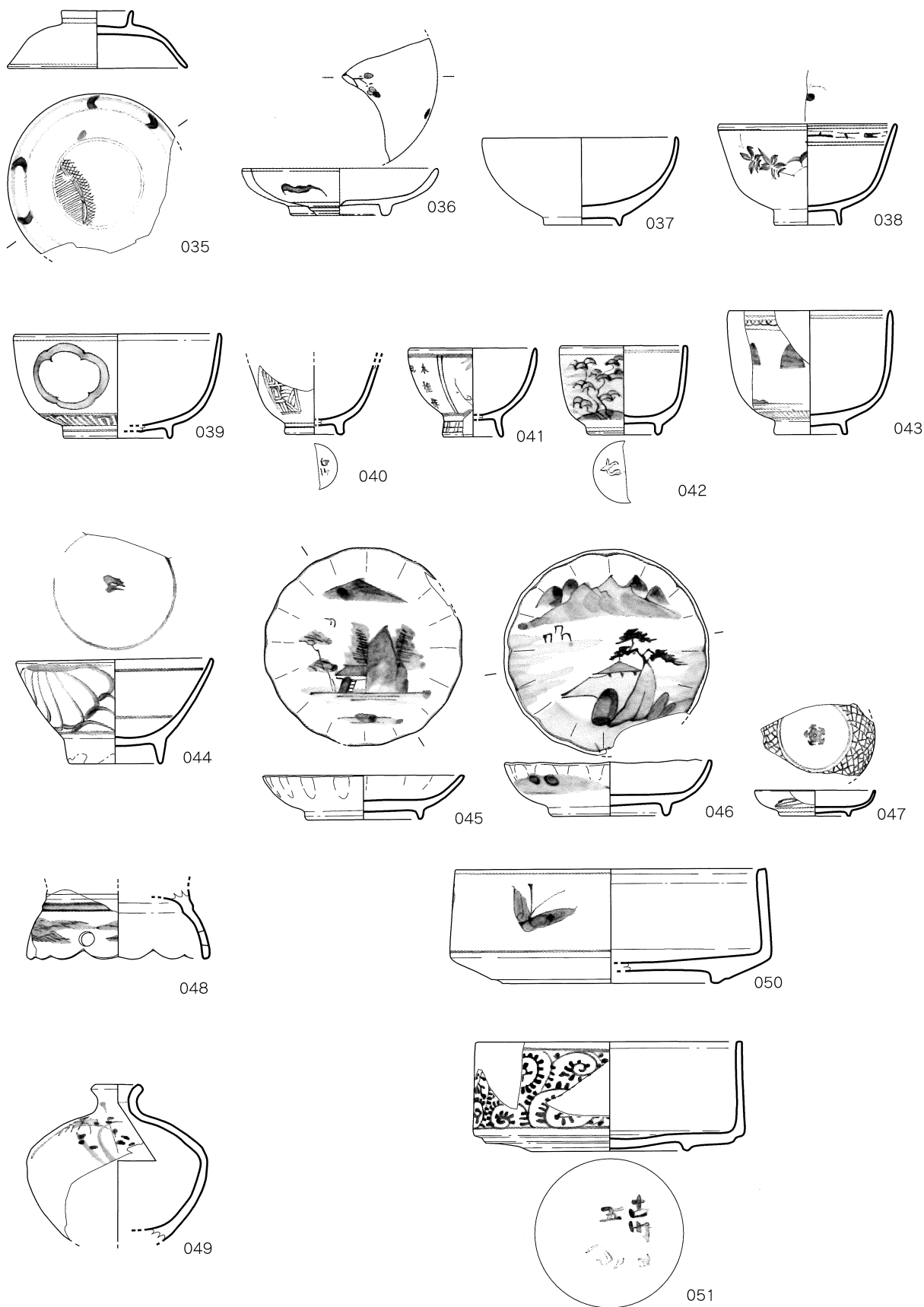

第33图

石垣D裏込内上層

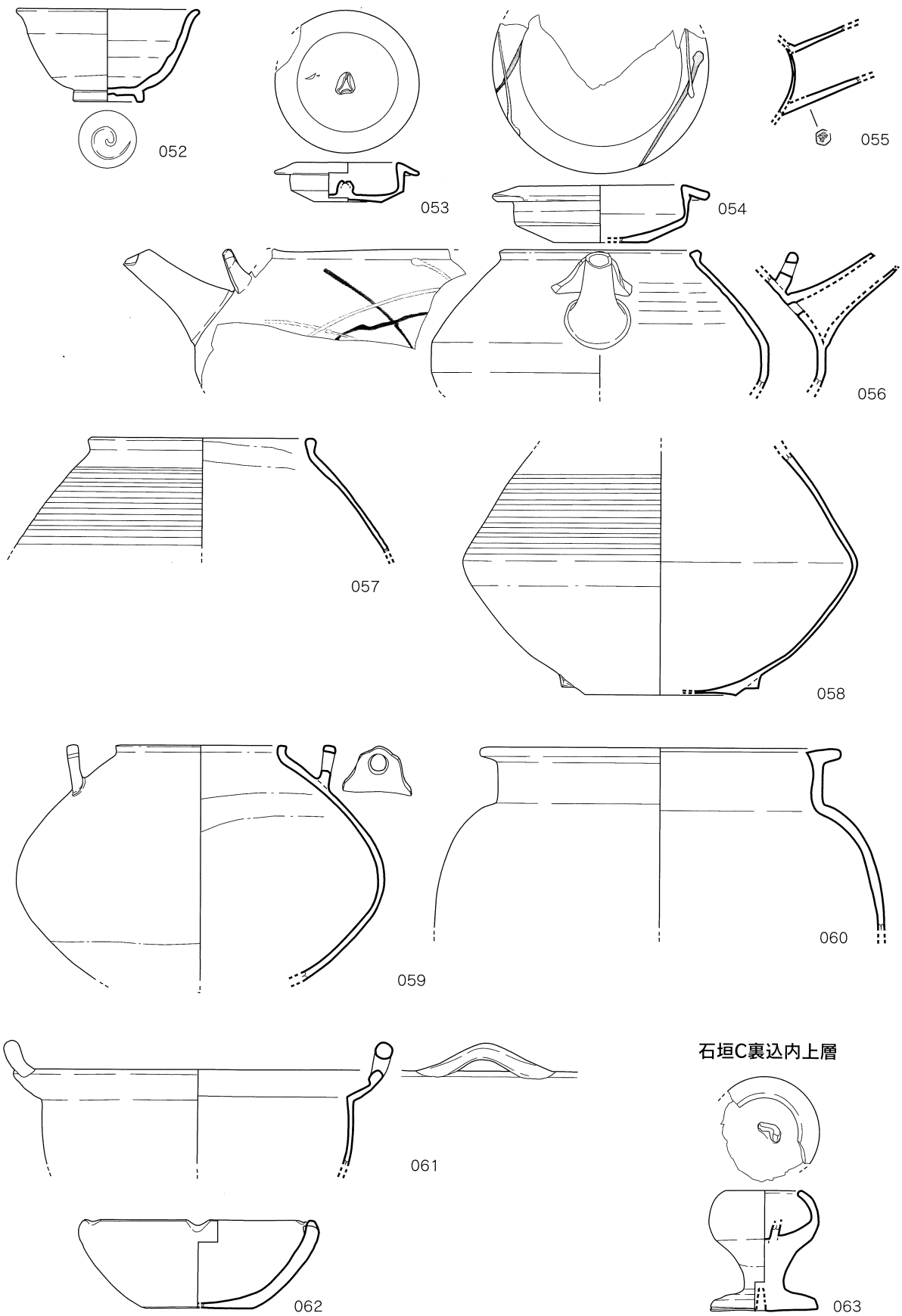

石垣C裏込内上層

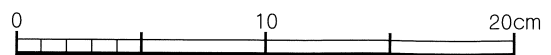
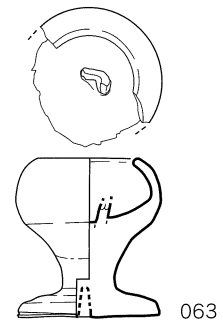

石垣A裏

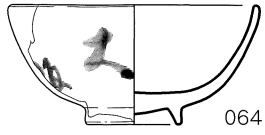

064

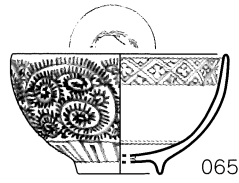

065

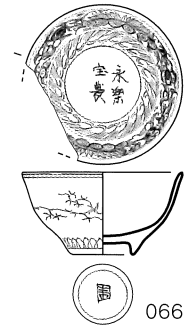

066

階段遺構

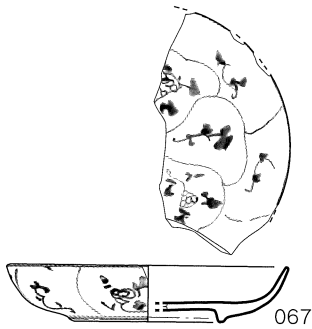

067

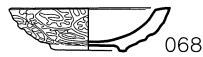

068

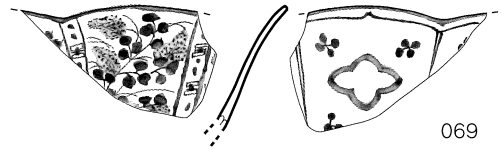

069

石垣裏



階段遺構

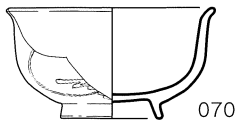

070

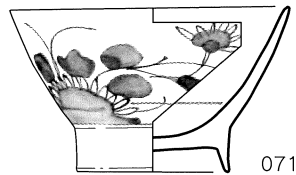

071

階段遺構

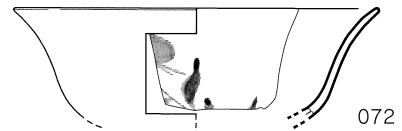

072

石列周辺

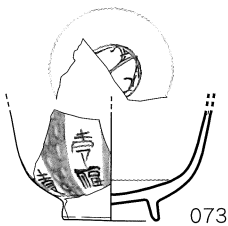

073

石列周辺石垣下

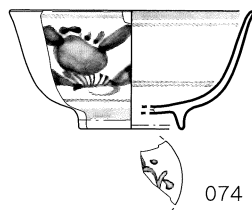

074

一括

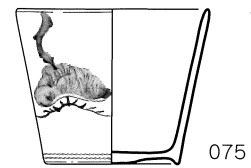

075

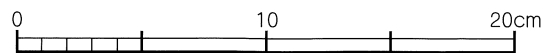

第6表

遺跡名	No.	遺構名	器種	器形	産地	口径	底径	器高	つまみ径	法量(縦)	法量(横)	器厚	年代	残存率	備考
旧古町橋跡	001	地下式石組遺構	染付	蓋	肥前系		10.3	3.1	2.8				19C初～幕末	70	
旧古町橋跡	002	地下式石組遺構	染付	蓋	肥前系		9.5	2.4	3.8				19C後半	100	
旧古町橋跡	003	地下式石組遺構	染付	端反碗	肥前系	11.1	4.4	5.3					明治	50	内面見込み茶道具、貫入
旧古町橋跡	004	地下式石組遺構	染付	小碗	瀬戸美濃	(8.1)	(2.6)	3.8					1820～1860	破片	
旧古町橋跡	005	地下式石組遺構	染付	碗	肥前系	(11.2)	(4.0)	4.8					明治	破片	
旧古町橋跡	006	地下式石組遺構	染付	小碗	関西系	8.1	(3.85)	3.9					1820～1860	60	焼成時の歪みあり
旧古町橋跡	007	地下式石組遺構	染付	碗	瀬戸美濃系	(9.6)	3.3	4.1					19C前半～中	50	
旧古町橋跡	008	地下式石組遺構	青磁	小碗	関西系		3.4	(2.85)					19C後半	底部のみ	印刻文
旧古町橋跡	009	地下式石組遺構	染付	小坏	中国 福建省系	(7.4)	3	4.2					19C	50	
旧古町橋跡	010	地下式石組遺構	染付	小坏	肥前	7	3.25	4.5					幕末～明治初	50	
旧古町橋跡	011	地下式石組遺構	染付	小坏	京焼	5.9	3.1	3.95					1820～19C後半	75	草花紋、「清水六兵衛」
旧古町橋跡	012	地下式石組遺構	染付	小碗	肥前系	(6.7)	(3.5)	5.5					1820～1860	30	
旧古町橋跡	013	地下式石組遺構	染付	小碗	瀬戸美濃系	(6.9)		(4.6)					1820～1860	30	
旧古町橋跡	014	地下式石組遺構	白磁	皿	肥前	(13.2)	7.25	3.75					1820～1860	60	三ツ足ハマ跡、蛇の目凹型高台、口縁輪花、荒い貫入
旧古町橋跡	015	地下式石組遺構	染付	皿	肥前	(20.0)	(13.4)	3.7					19C初～幕末	30	口縁輪花
旧古町橋跡	016	地下式石組遺構	白磁	皿	瀬戸美濃系	9.8	5.2	1.85					明治	70	型打成形、印刻文、貫入
旧古町橋跡	017	地下式石組遺構	青磁	手塩皿	三田	(9.5)	(4.5)	2.35					1810～19C後半	破片	口縁八角形、貼付高台
旧古町橋跡	018	地下式石組遺構	染付	小皿	肥前	(1.65)							19C初～幕末	破片	焼継の痕跡
旧古町橋跡	019	地下式石組遺構	染付	鉢	肥前系	(16.0)	(14.7)	4.2					19C初～幕末	破片	焼継の痕跡
旧古町橋跡	020	地下式石組遺構	染付	鉢	肥前			(5.5)					19C初～幕末	破片	焼継の痕跡
旧古町橋跡	021	地下式石組遺構	瑠璃釉	深皿	肥前	(7.8)	(5.25)						18C後半～幕末	50	焼継
旧古町橋跡	022	地下式石組遺構	染付	鉢	肥前系	(17.5)		(7.0)					19C初～幕末	破片	
旧古町橋跡	023	地下式石組遺構	染付	瓶	肥前系	(9.6)	(9.0)						19C	破片	
旧古町橋跡	024	地下式石組遺構	染付	レンゲ	肥前			(2.0)					19C初～幕末	50	
旧古町橋跡	025	地下式石組遺構	染付	レンゲ	肥前系			(3.1)					明治～大正	破片	
旧古町橋跡	026	地下式石組遺構	陶器	碗	瀬戸美濃	10.6	4.6	5.4					19C	60	貫入
旧古町橋跡	027	地下式石組遺構床直	染付	鉢?	肥前			(4.4)					1820～1860	破片	蛇の目凹型高台
旧古町橋跡	028	石垣B裏込内上層	染付	碗	肥前系	(10.0)	(4.0)	5.9					1820～1860	30	端反形
旧古町橋跡	029	石垣B裏込内上層	染付	小碗	瀬戸美濃	(8.5)	(3.1)	4.4					1820～1860	破片	
旧古町橋跡	030	石垣B裏込内上層	色絵	鉢	肥前系			(3.6)					19C初～幕末	破片	口縁は多角形と思われる
旧古町橋跡	031	石垣B裏込内上層	青磁	植木鉢	肥前	(11.3)	8	6.85					19C初～幕末	50	高台部分に半円形の切込み3ヶ所?
旧古町橋跡	032	石垣B裏込内上層	鉄釉陶器	壺蓋	肥前or福岡	7.1	3.95	2.8	1.0				18C～幕末	50	鉄釉、細かい貫入
旧古町橋跡	033	石垣B裏込内上層	陶器	甕	肥前or福岡	(17.7～15.0)		(5.5)					18C～19C	50	
旧古町橋跡	034	石垣B裏込内上層	陶器	甕	福岡	(26.5～23.0)		(11.75)					18C～19C	破片	口縁部にやや歪みあり
旧古町橋跡	035	石垣D裏込内上層	色絵素地	碗蓋	肥前系	9.4		3					1820～1860	30	色絵素地
旧古町橋跡	036	石垣D裏込内上層	染付	皿	肥前系	(9.8)		2.35					19C初～幕末	破片	
旧古町橋跡	037	石垣D裏込上層	白磁	碗	肥前	(10.25)	4.0	4.55					18C	60	
旧古町橋跡	038	石垣D裏込上層	染付	碗	肥前系	(9.4)	(3.5)	5.25					1820～1860	50	全体に貫入
旧古町橋跡	039	石垣D裏込内上層	染付	碗(蓋物身)	肥前	(10.8)	(5.7)	5.4					18C末～幕末	50	焼継、色絵素地
旧古町橋跡	040	石垣D裏込上層	染付	小碗	肥前		(3.1)	(3.6)					1820～1860	破片	外面見込み朱書き、焼継
旧古町橋跡	041	石垣D裏込内上層	染付	小碗	肥前系	(6.7)	(3.2)	4.65					1820～1860	50	
旧古町橋跡	042	石垣D裏込上層	染付	小碗	肥前系	(6.7)	(3.9)	4.65					1820～1860	50	外面見込み朱書き「七」、焼継
旧古町橋跡	043	石垣D裏込上層	染付	碗	肥前	(8.5)	3.8	6.45					19C初～幕末	50	貫入
旧古町橋跡	044	石垣D裏込上層	染付	広東碗	肥前	10.3	4.9	5.5					19C前半	60	部分的に荒い貫入、広東形
旧古町橋跡	045	石垣D裏込内上層	染付	皿	肥前	10.5	6.2	2.35					19C初～幕末	35	貫入、口縁輪花
旧古町橋跡	046	石垣D裏込内上層	染付	皿	肥前	10.75	6.25	2.9					19C初～幕末	100	口縁輪花
旧古町橋跡	047	石垣D裏込内上層	染付	手塩皿	肥前	(6.3)	3.7	1.3					18C	50	一部に貫入
旧古町橋跡	048	石垣D裏込内上層	染付	鉢?(台部分)	肥前		(9.6)	(3.6)					1820～1860	破片	穿孔
旧古町橋跡	049	石垣D裏込内上層	染付	瓶(油壺)	肥前	(2.7)		(8.2)					18C後半～19C初	30	
旧古町橋跡	050	石垣D裏込内上層	染付	段重	肥前系	(16.2)	(11.2)	6					19C初～幕末	破片	

第7表

遺跡名	No.	遺構名	器種	器形	産地	口径	底径	器高	つまみ径	法量(縦)	法量(横)	器厚	年代	残存率	備考
旧古町橋跡	051	石垣D裏込内上層	染付	段重	肥前	(13.9)	8.15	5.7					19C初~幕末	30	焼継
旧古町橋跡	052	石垣D裏込内上層	陶器	碗	関西系	(9.6)	3.75	4.85					19C	60	細かい貫入
旧古町橋跡	053	石垣D裏込内上層	陶器	蓋(土瓶)	関西系	7.55	3.5	2.1					19C	90	細かい貫入
旧古町橋跡	054	石垣D裏込内上層	陶器	蓋	関西系	11.4	5.0	3.0					19C	50	部分的に細かい貫入
旧古町橋跡	055	石垣D裏込内上層	陶器	土鍋?	関西系			(4.7)					19C頃	取手のみ	刻印「清」
旧古町橋跡	056	石垣D裏込内上層	陶器	土瓶(身)	関西系	(10.6)	5	(7.2)					19C	破片	蓋付き、部分的に細かい貫入
旧古町橋跡	057	石垣D裏込内上層	陶器	土瓶	関西系	(12.0)		(5.9)					19C	破片	細かい貫入
旧古町橋跡	058	石垣D裏込内上層	陶器	土瓶	関西系		(8.0)	(12.65)					19C	破片	細かい貫入
旧古町橋跡	059	石垣D裏込内上層	陶器	土瓶	関西系	(9.0)		(12.2)					19C	破片	全体に細かい貫入
旧古町橋跡	060	石垣D裏込内上層	陶器	甕	北部九州	(19.0~15.4)		(9.4)					18C~19C	破片	
旧古町橋跡	061	石垣D裏込内上層	陶器	土鍋	関西系	(19.4)		(5.0)					18C後半~19C	破片	
旧古町橋跡	062	石垣D裏込内上層	陶器	鉢	備前系	(12.2)	(6.0)	4.65					19C	破片	部分的に自然釉付着、口2ヶ所残存
旧古町橋跡	063	石垣C裏込内上層	陶器	ひょうそく	九州産	(4.0)	5.6	6.3					19C	70	鉄釉、内面一部に貫入、底部外面に方形の穿孔
旧古町橋跡	064	石垣A裏	染付	碗	肥前	(10.0)	(3.8)	4.7					18C	50	紅入れ
旧古町橋跡	065	石垣A裏	染付	碗	肥前	(8.6)	(3.4)	4.75					19C初~幕末	70	
旧古町橋跡	066	石垣A裏	染付	小坏	肥前	6.35	2.55	3.25					1820~1860	60	
旧古町橋跡	067	階段遺構	染付	皿	瀬戸美濃	(11.2)	(6.2)	2.2					明治	100	
旧古町橋跡	068	階段遺構	白磁	紅皿	肥前	6.4	3	1.7					19C初~幕末	破片	型押し成形
旧古町橋跡	069	階段遺構	染付	鉢	肥前			(4.9)					1780~19C前半	破片	焼継、口縁輪花
旧古町橋跡	070	階段遺構	陶器	碗	関西系	(8.3)	4	4.35					19C頃	破片	内面に細かい貫入、足付ハマの痕跡
旧古町橋跡	071	石垣裏	染付	碗	肥前	11.1	(6.1)	6.55					19C前半	30	
旧古町橋跡	072	階段遺構	染付	深皿	肥前系	(14.4)		(4.35)					19C初~幕末	25	焼継の痕跡
旧古町橋跡	073	石列周辺	染付	小碗	肥前系		(3.8)	(4.4)					幕末~明治初	破片	
旧古町橋跡	074	石列周辺石垣下	染付	小碗	瀬戸美濃	(9.8)	(4.2)	4.65					1820~1860	破片	焼継の痕跡
旧古町橋跡	075	一括	染付	猪口	肥前	(7.7)	(5.4)	6.05					18C第2~3四半期	50	

# 吉田・武藤家屋敷跡

SK-20

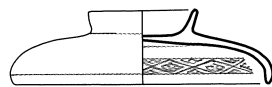
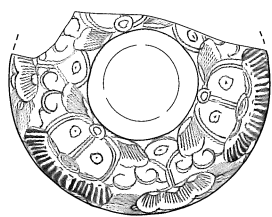

001

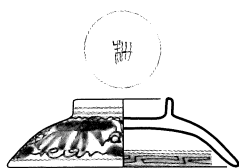

002

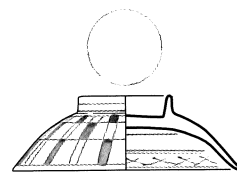

003

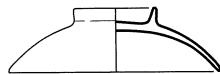

004

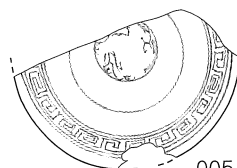

005

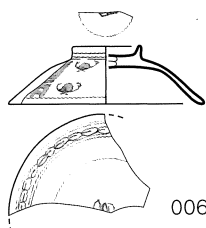

006

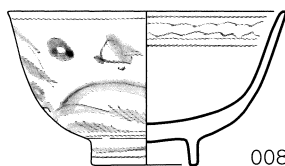
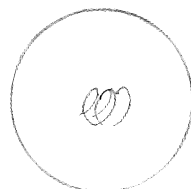

008

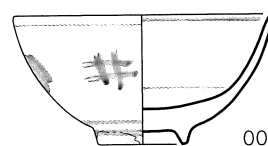
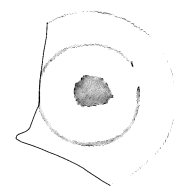

009

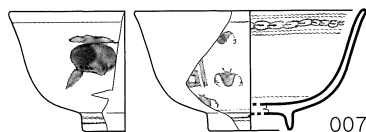

007

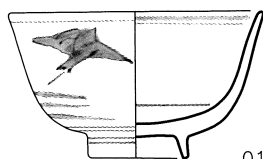

010

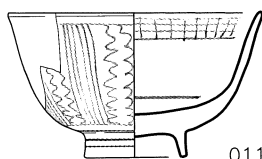
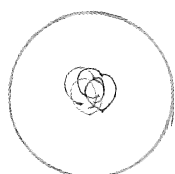

011

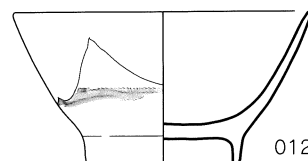
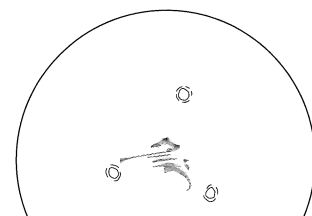

012

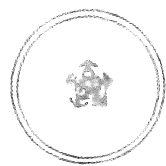

013

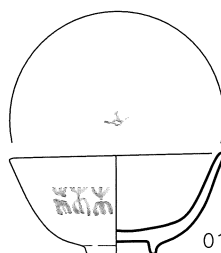

014

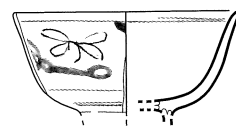

015

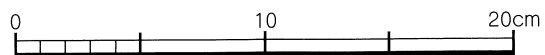

第36図

SK-20下層

SK-20

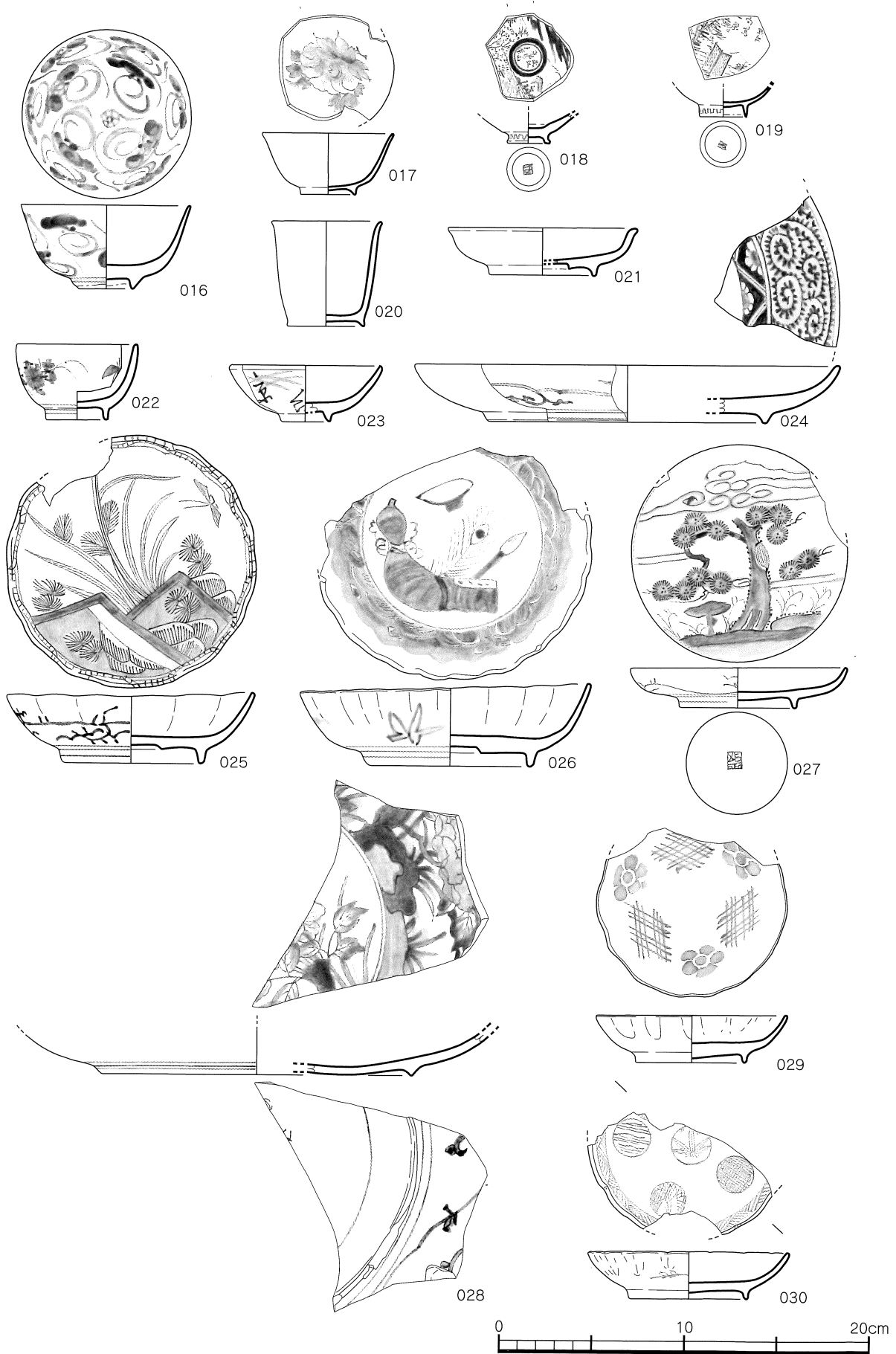



SK-20

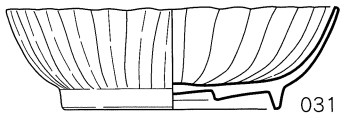

031

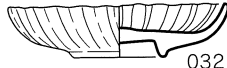

032

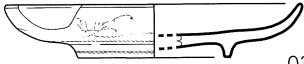
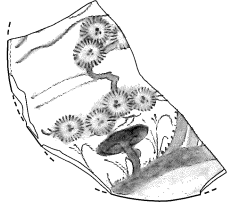

033

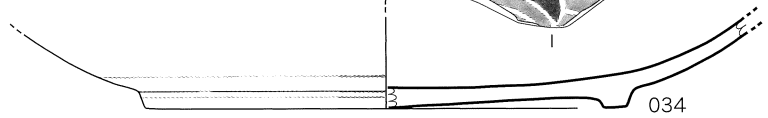

034

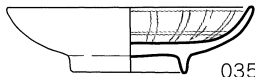
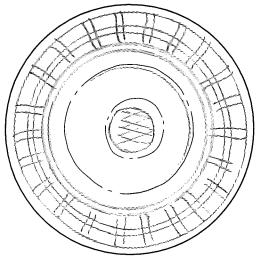

035

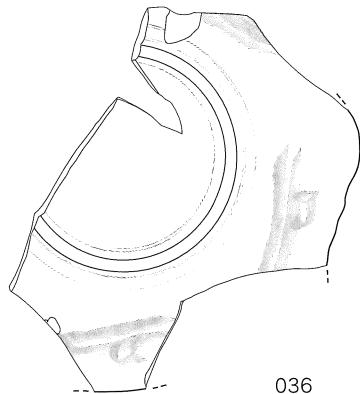
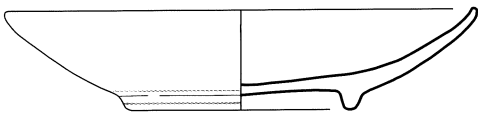
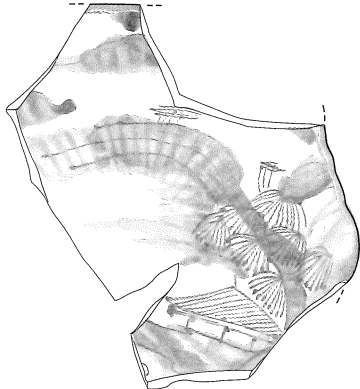

036

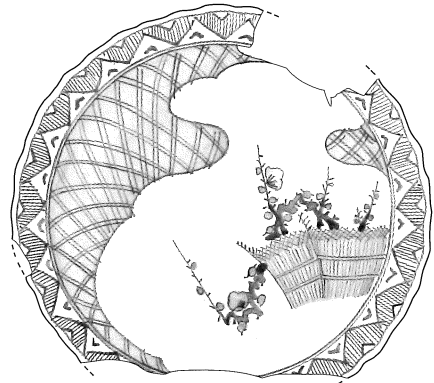

037



038



039

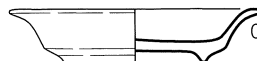
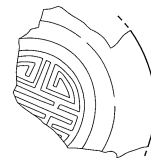

040

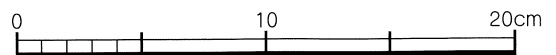

第38図

SK-20

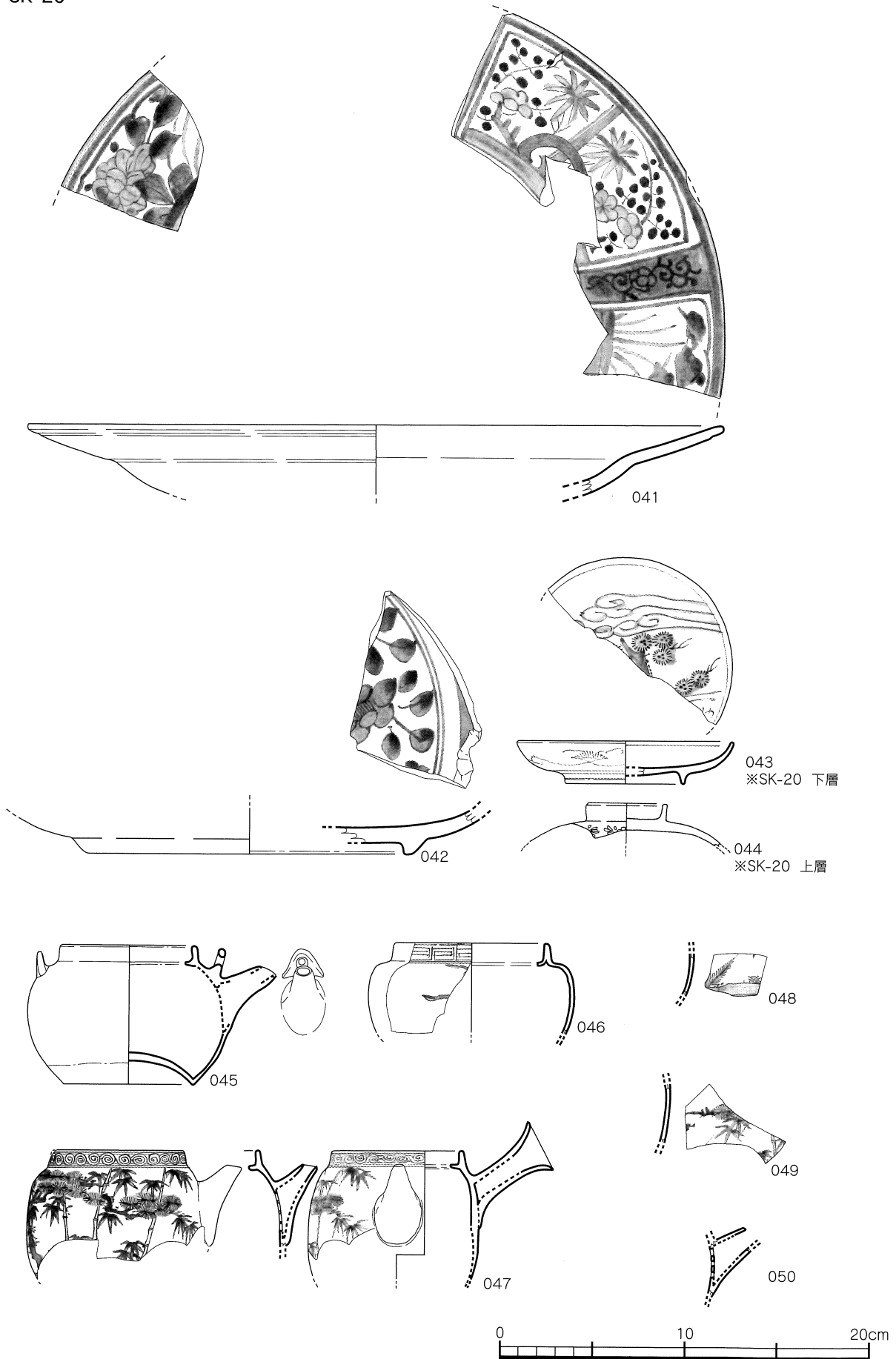

SK-20

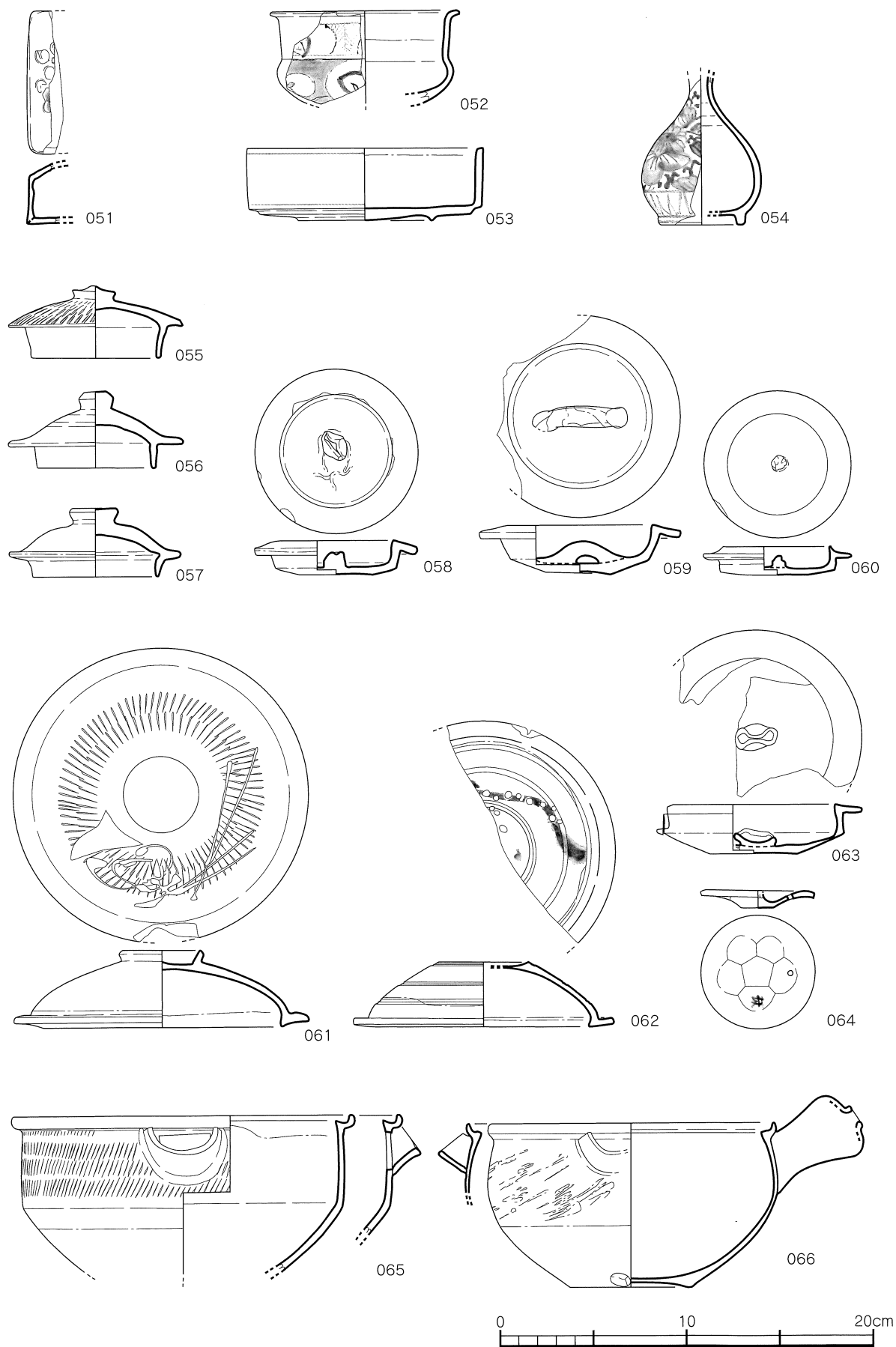

第40图

SK-20

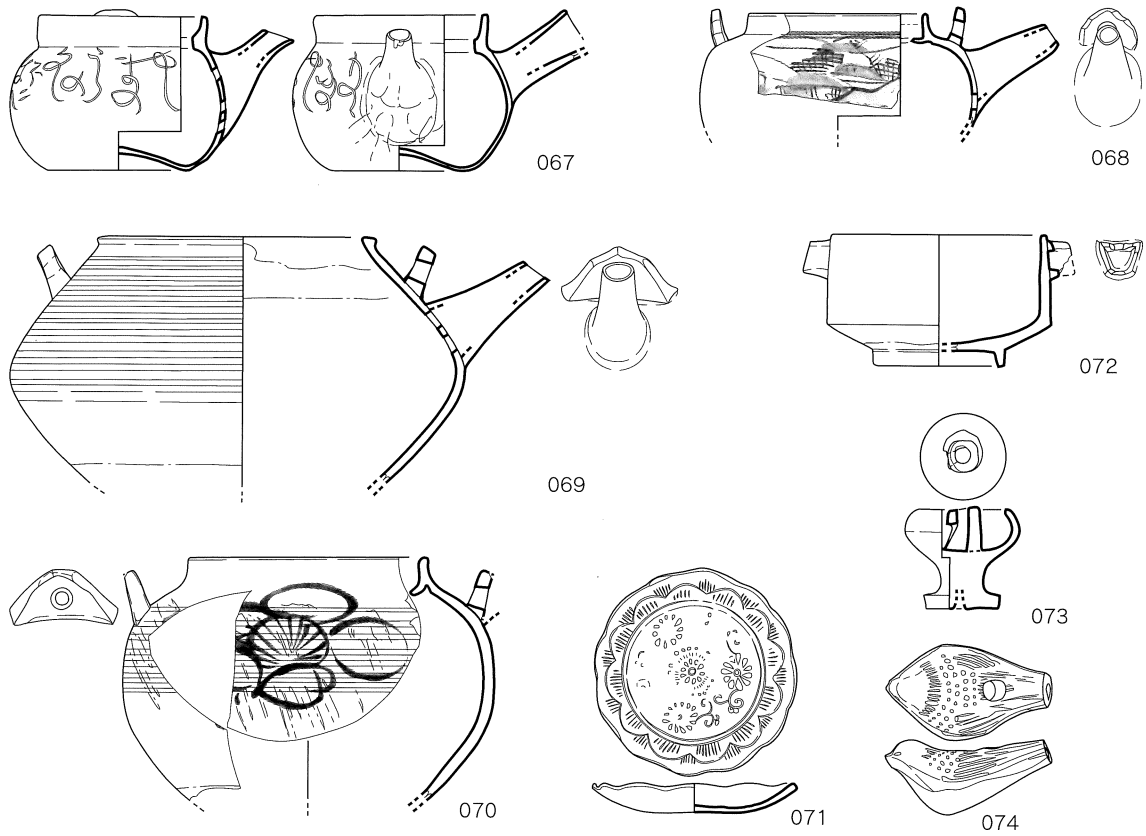

SK-22

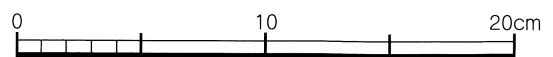
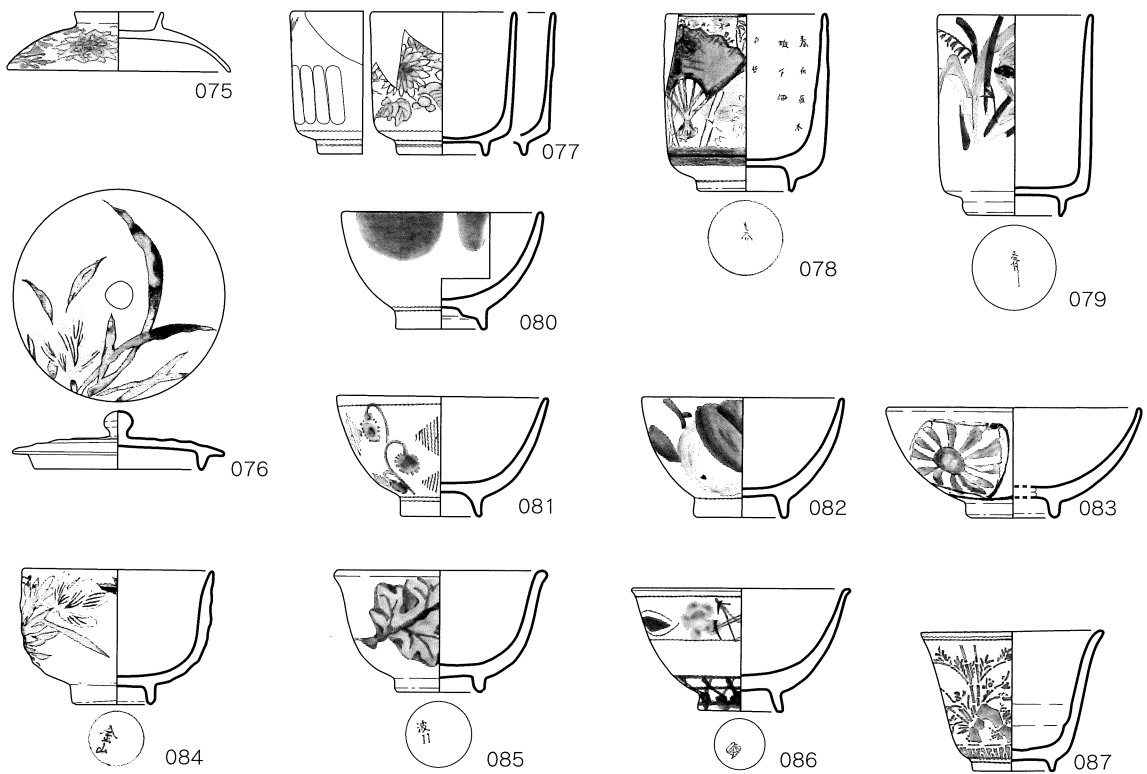

SK-22

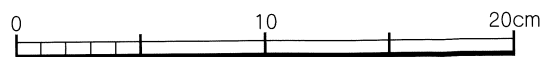
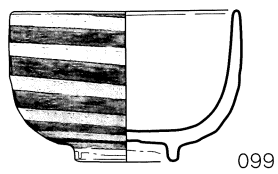
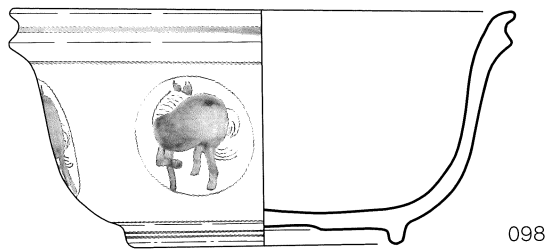
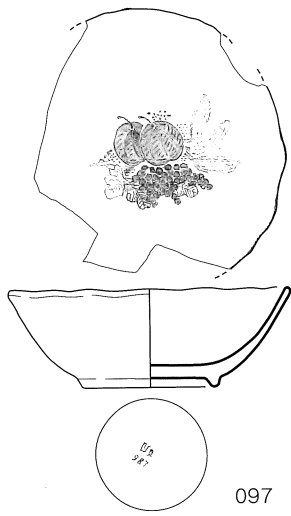
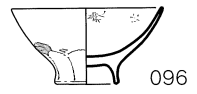
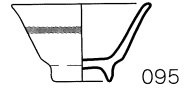
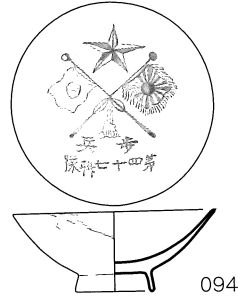
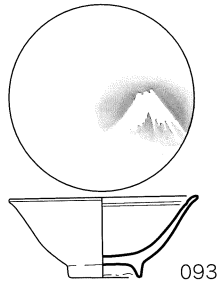
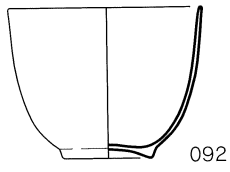
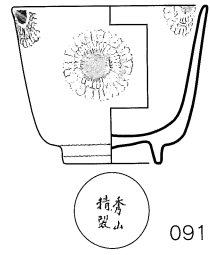
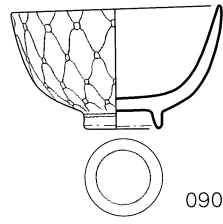
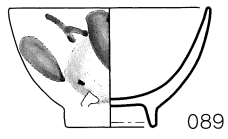
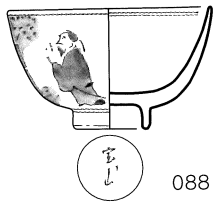

第42図

SK-22

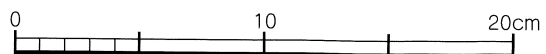
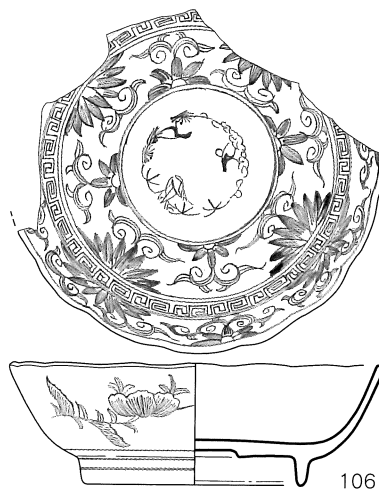
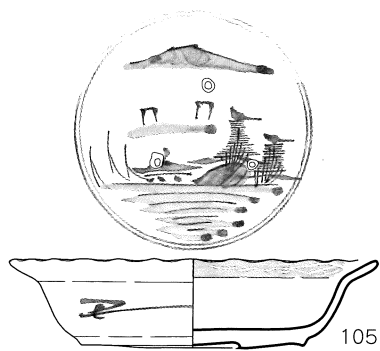
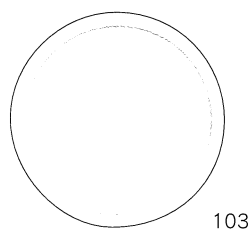
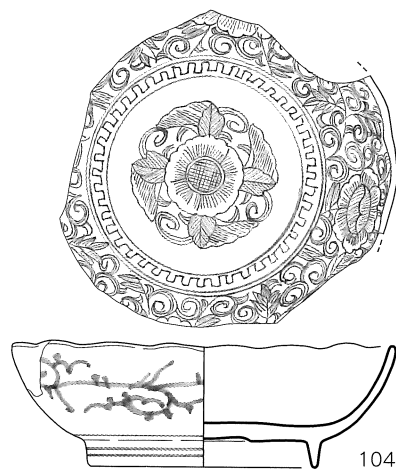
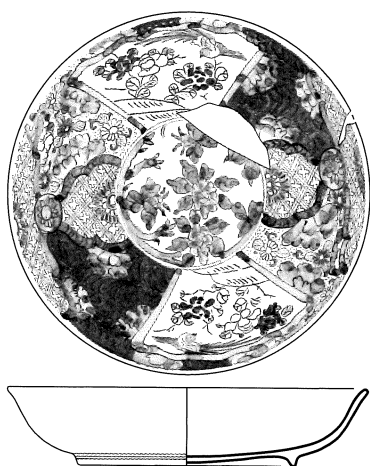
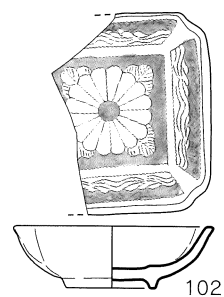
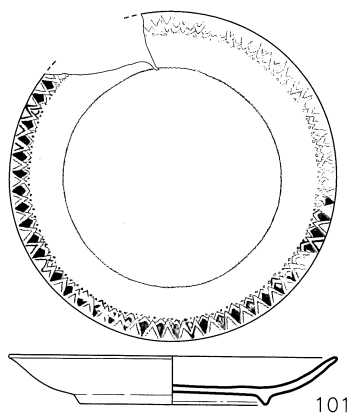
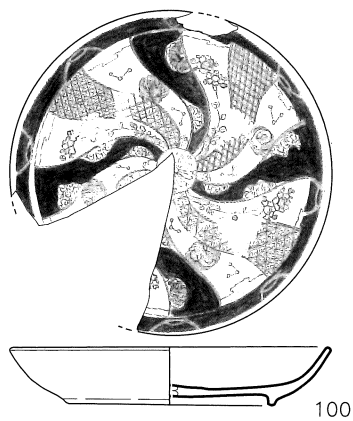

SK-22

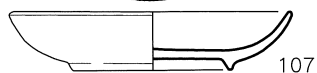
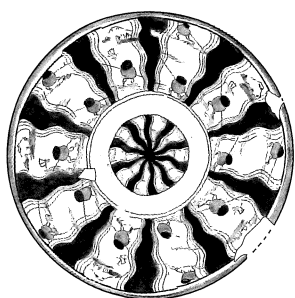

107

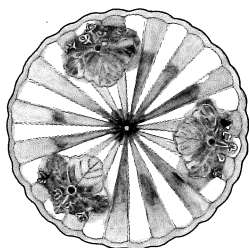

108

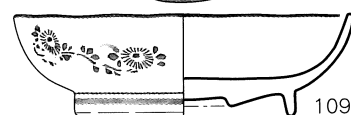

109

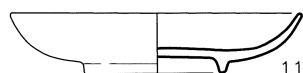
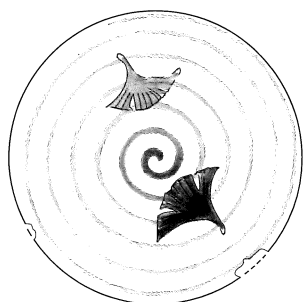

110

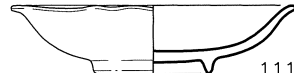

111

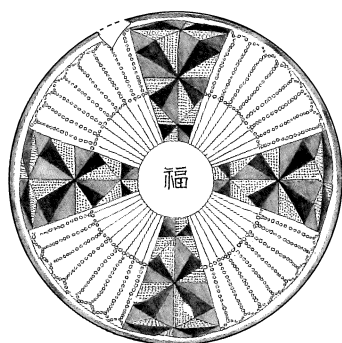

112

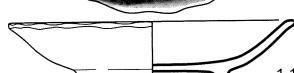

113

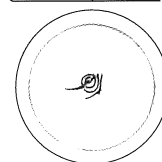

114

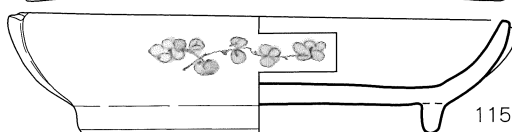

115

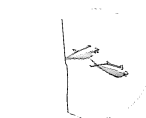

116

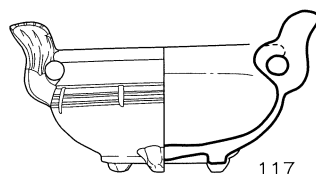

117

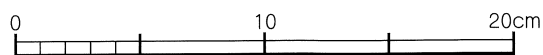

第44図

SK-22

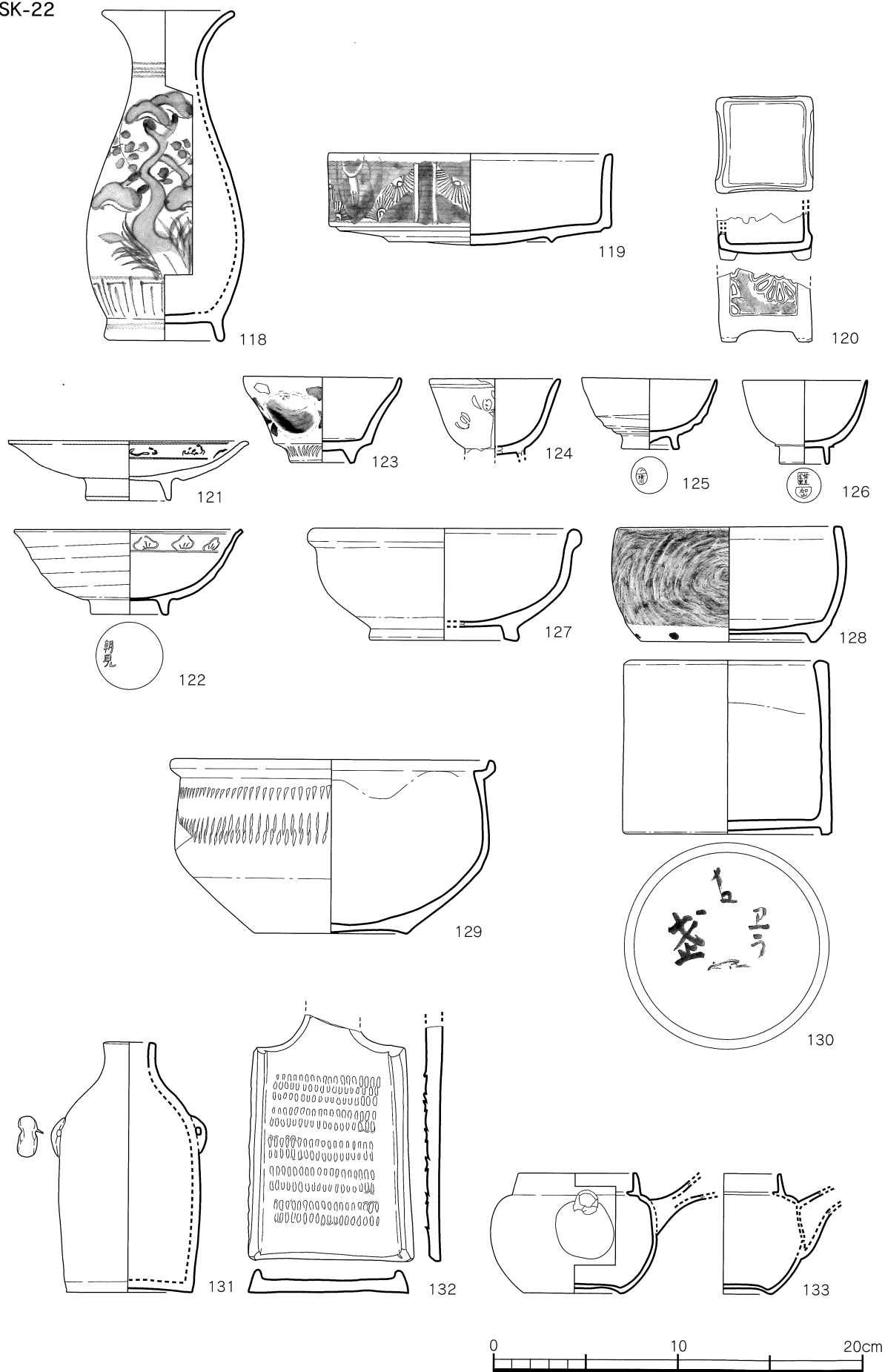



SK-22

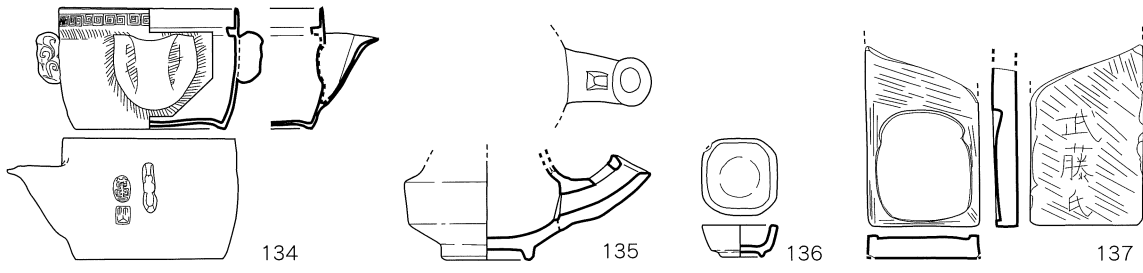

SK-34

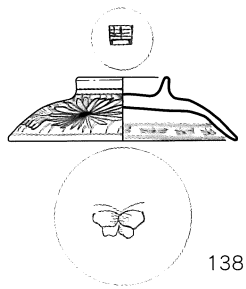

SK-51

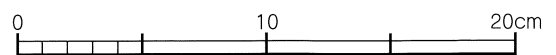
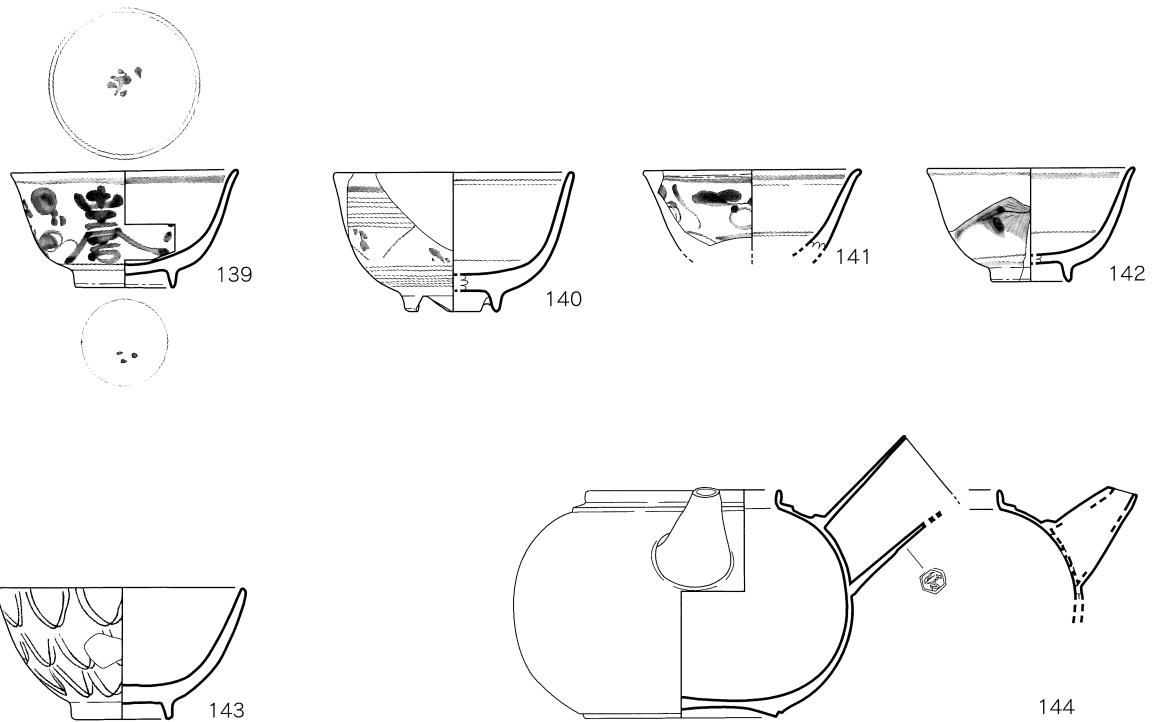

第46図

SK-52

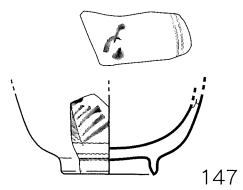
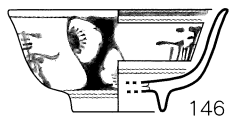
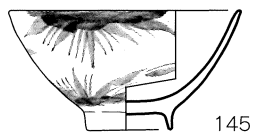

SK-59

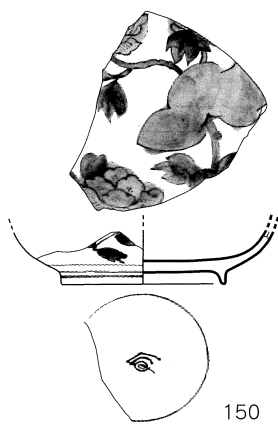
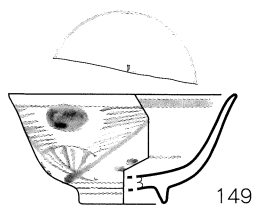

SK-63

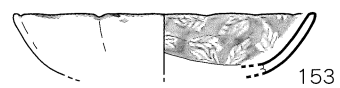
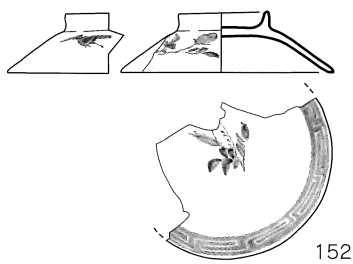
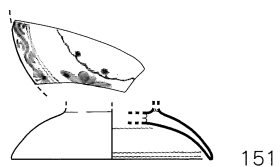

SK-63 · 64



SK-63 · 64

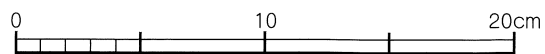
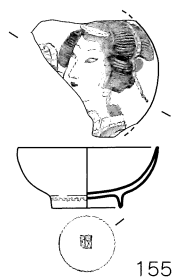

SK-64

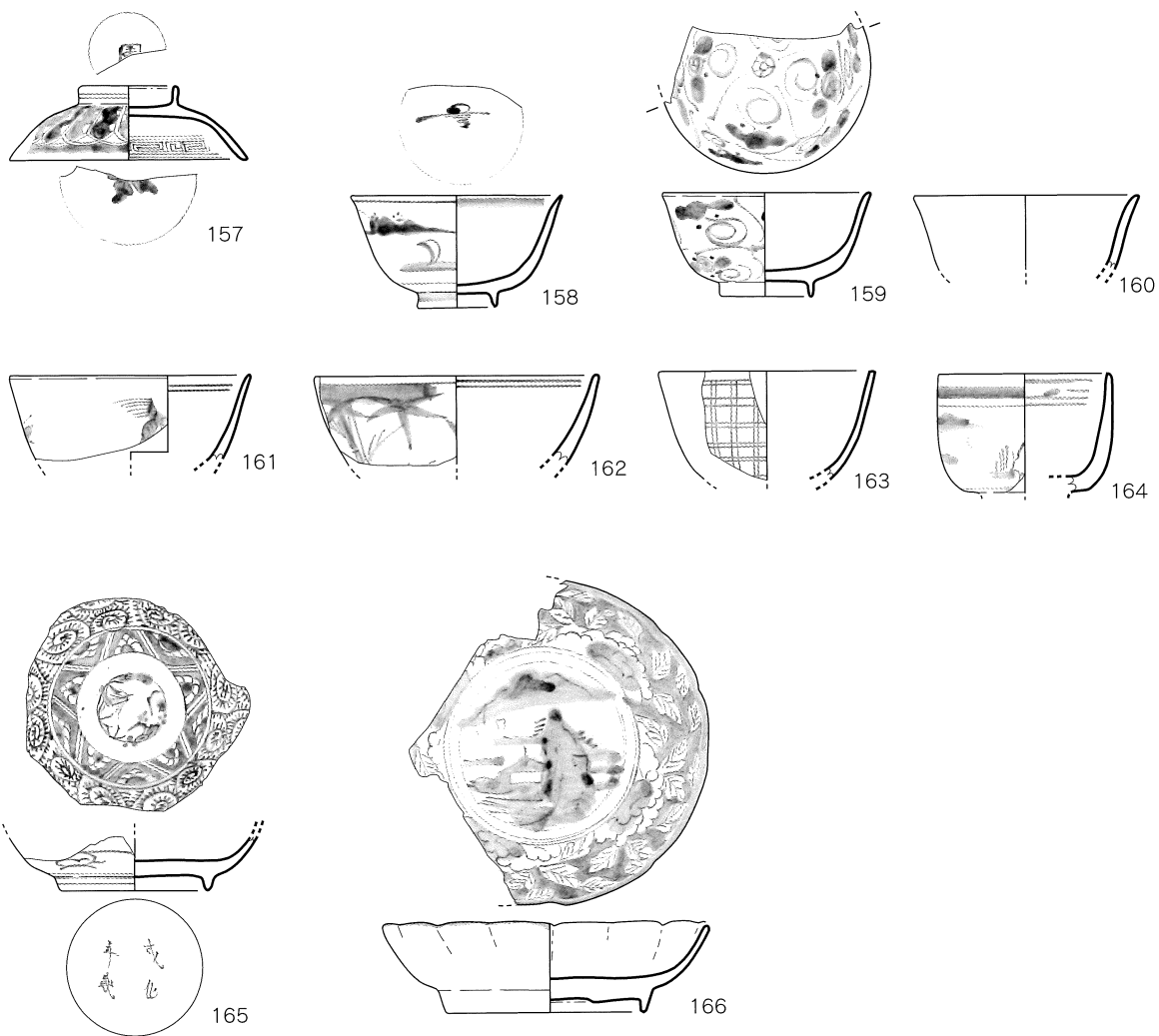

SK-65

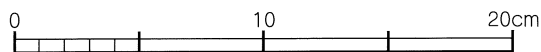
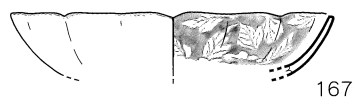

第48図

SK-67

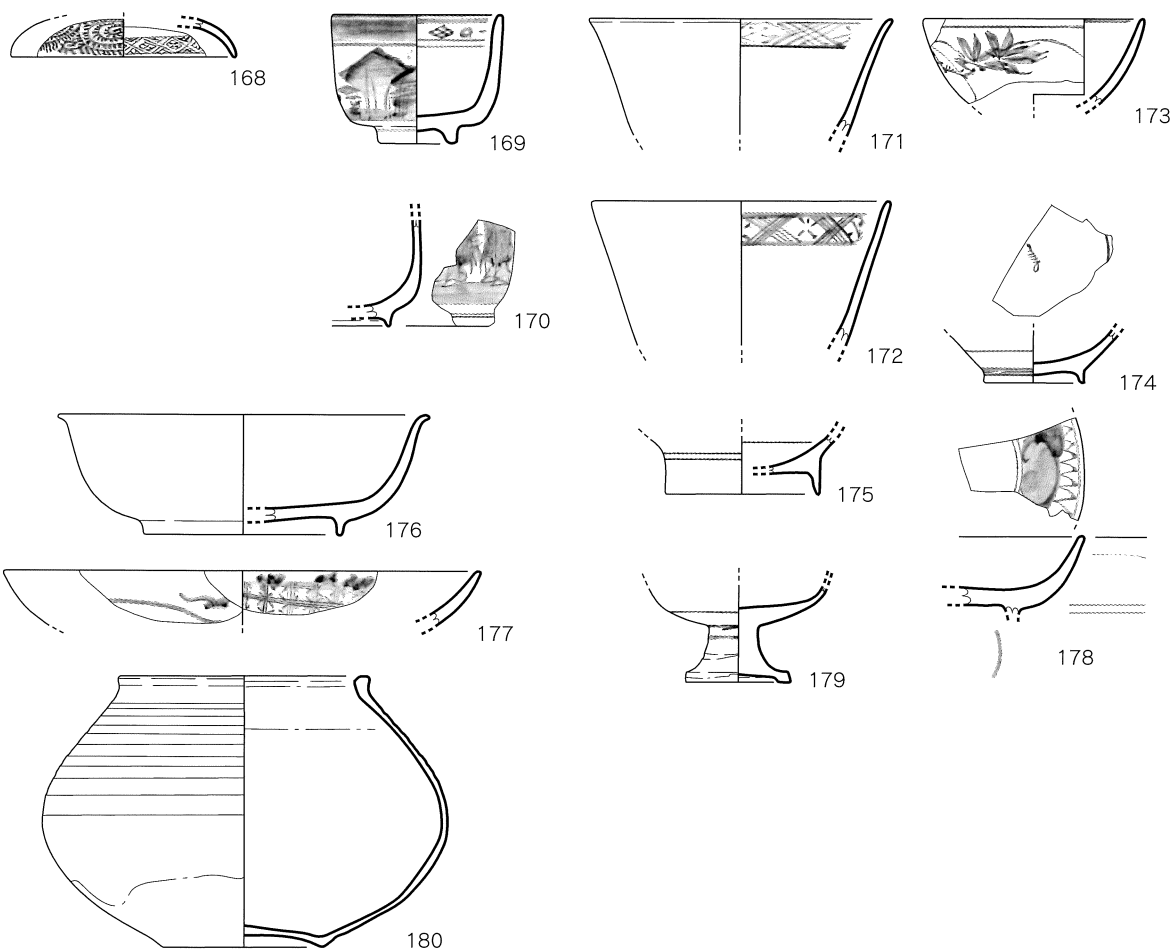

SK-36

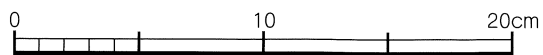
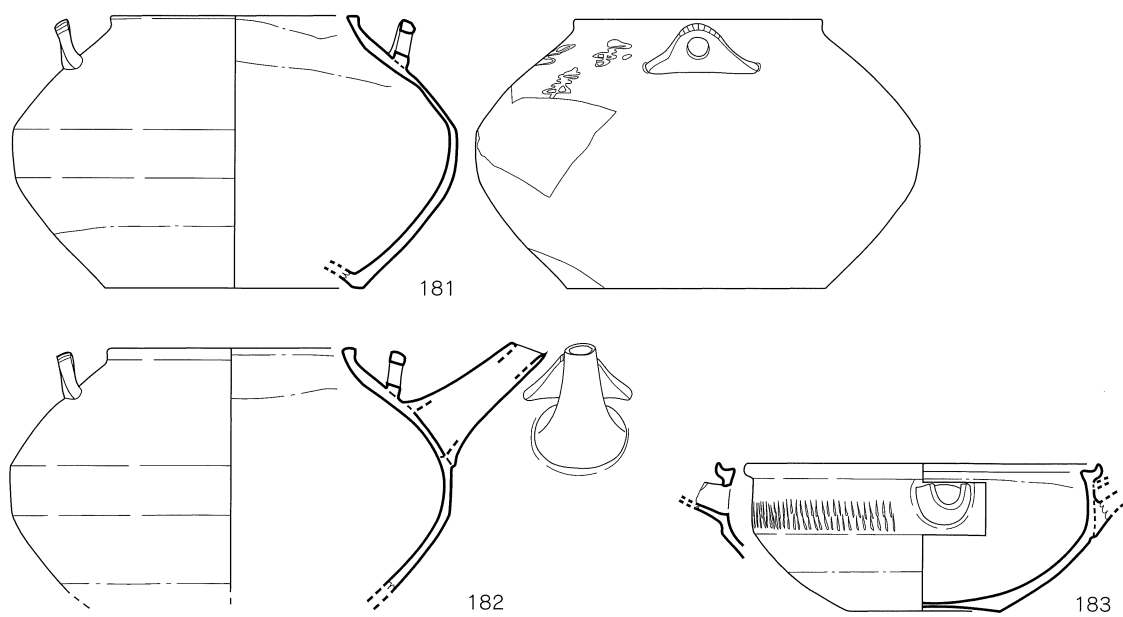

SK-70

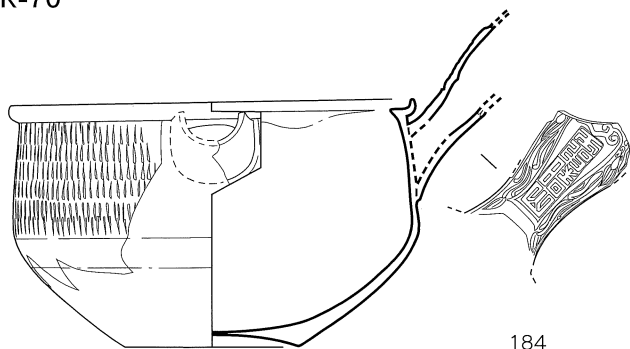

184

SD-3

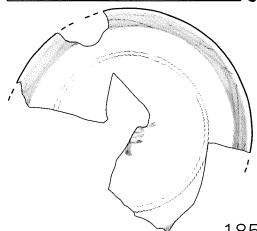
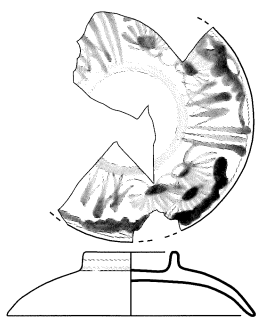

185

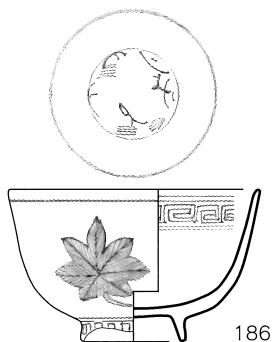

186

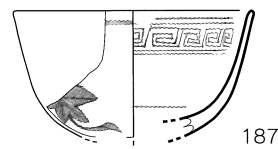

187

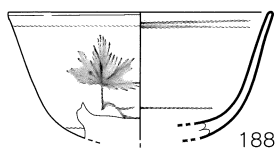

188

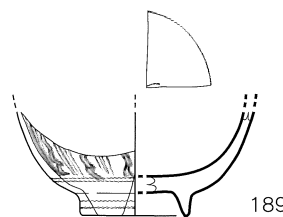

189

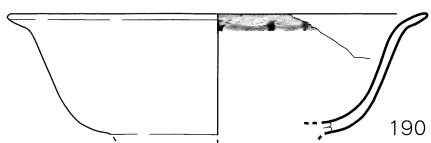

190

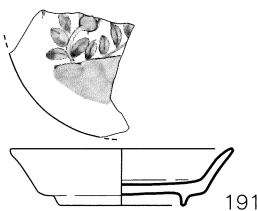

191

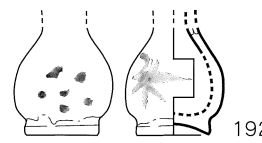

192

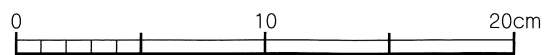

第50図

SD-3

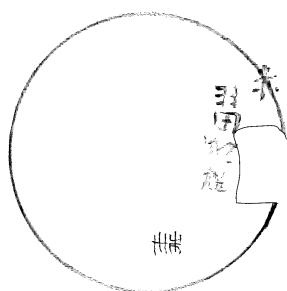
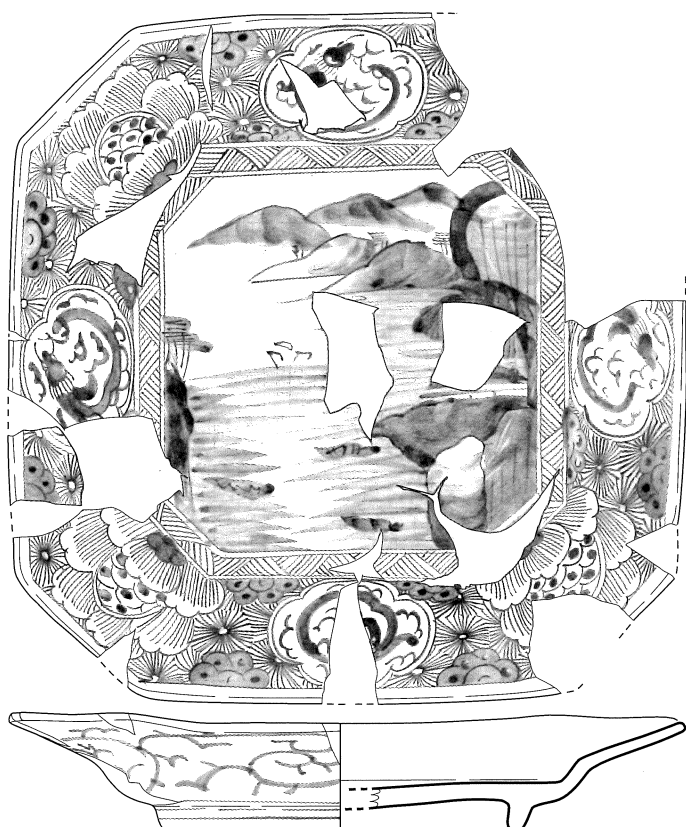

193

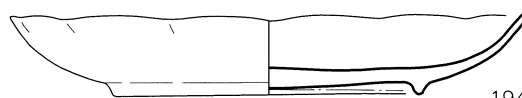

194

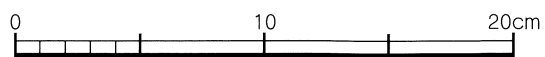

SD-5

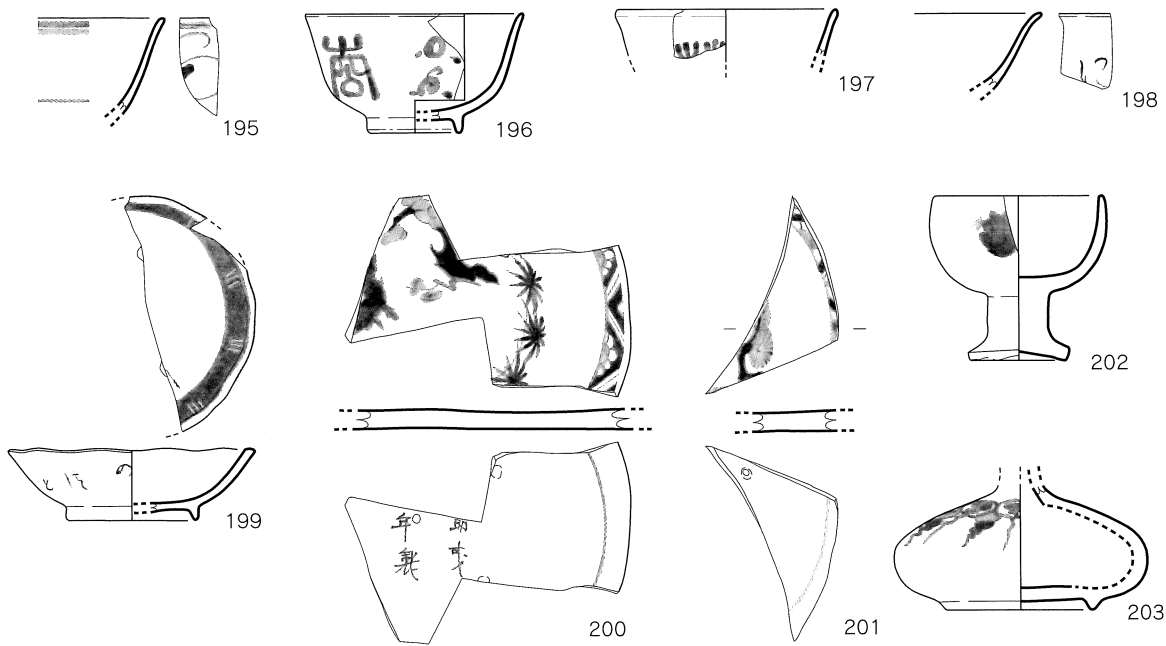

SD-6

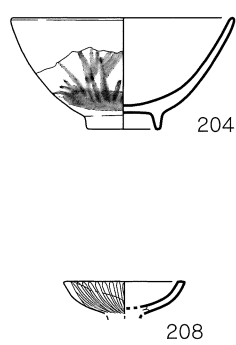

F-6 搅乱土坑

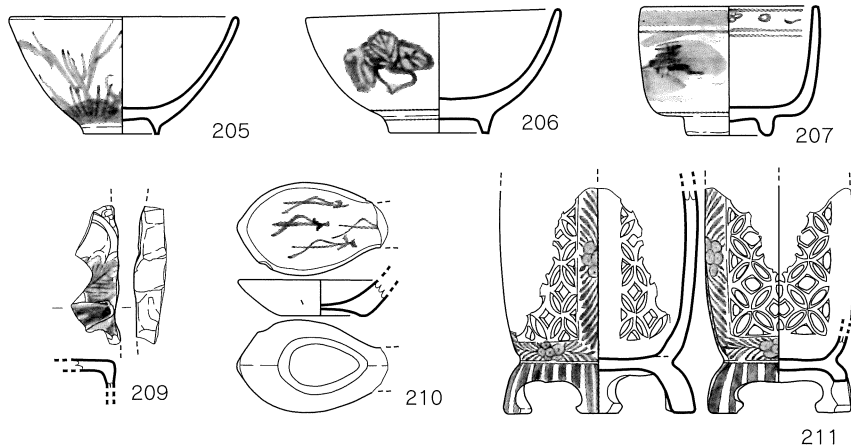

F-8 G-8 表土

G-6 表土

石垣A外

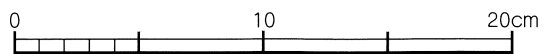
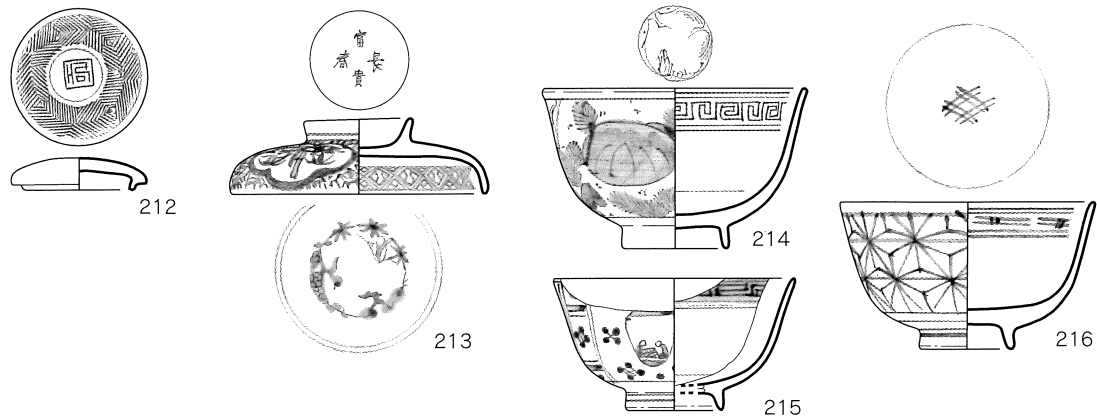

第52图

石垣A外

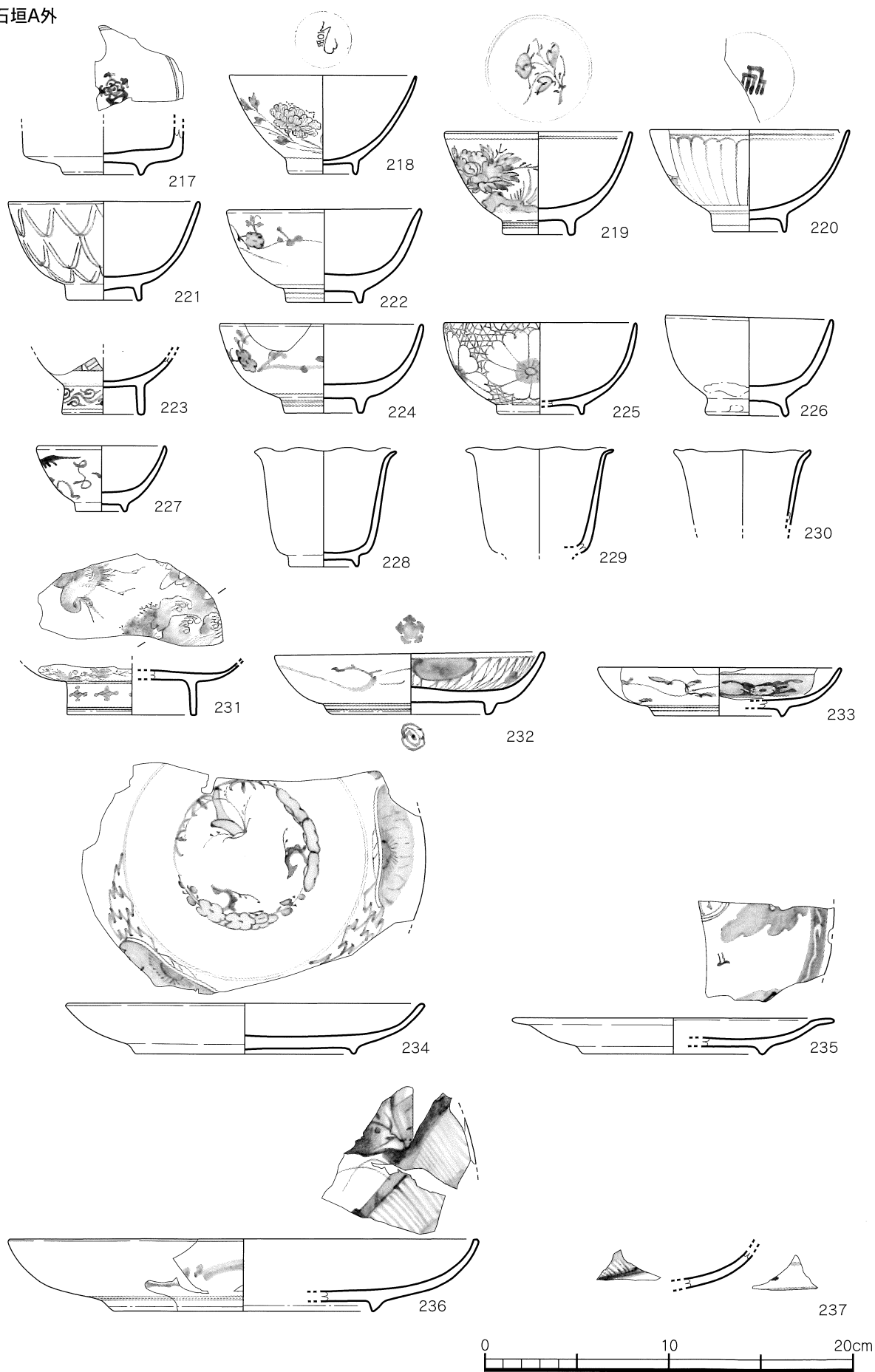



石垣A外

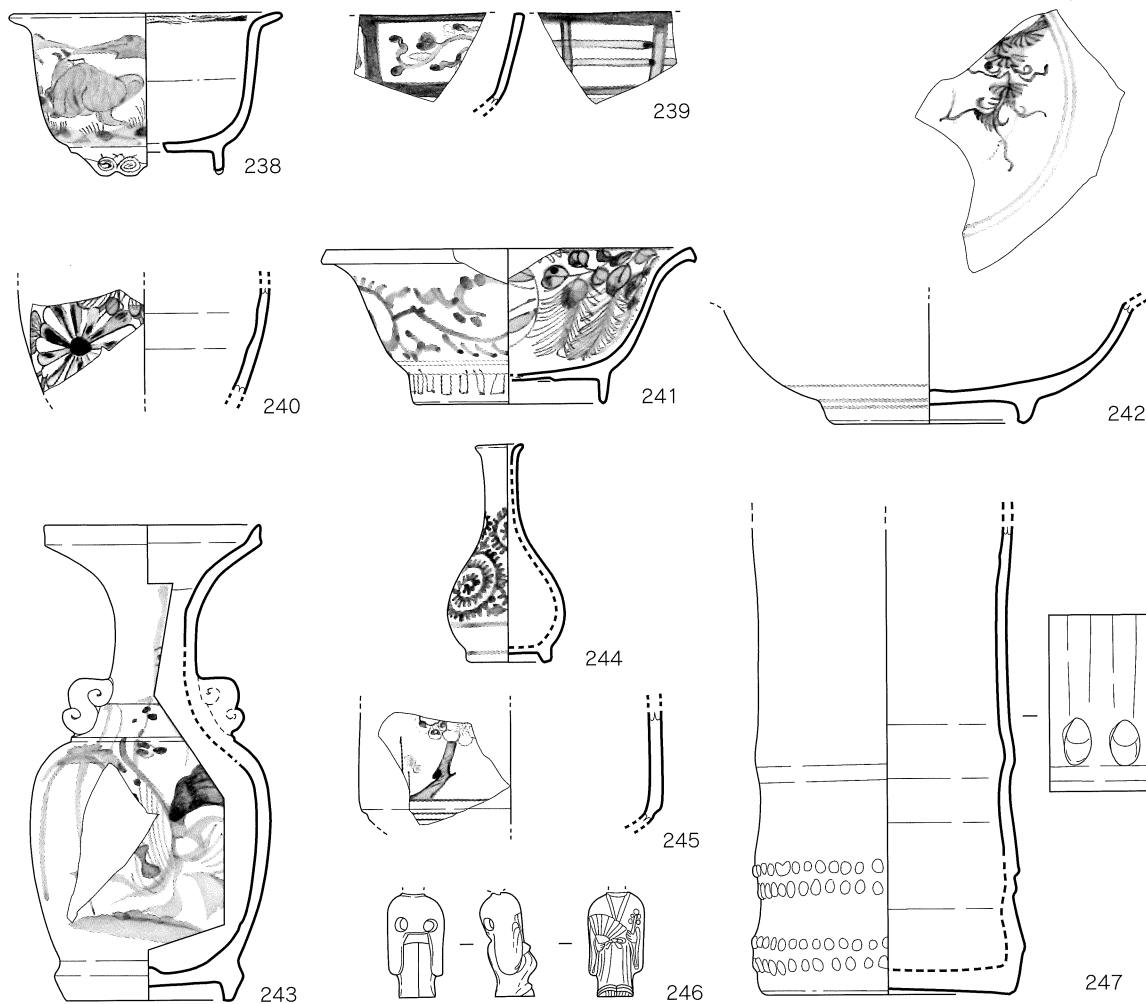

倉跡

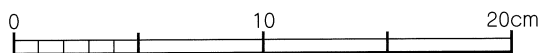
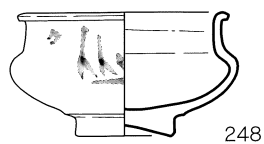

第54図

倉跡

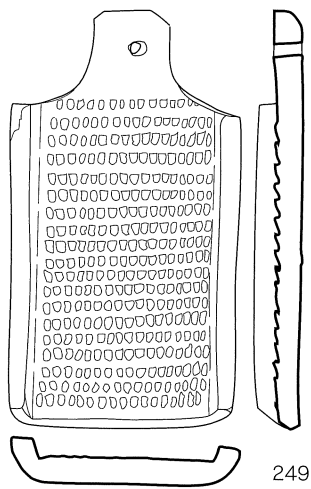

階段上層

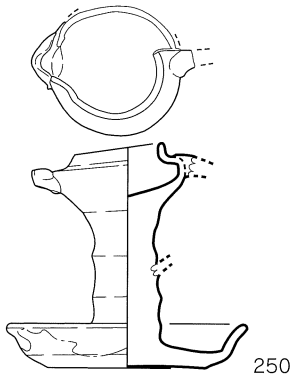

第2石垣

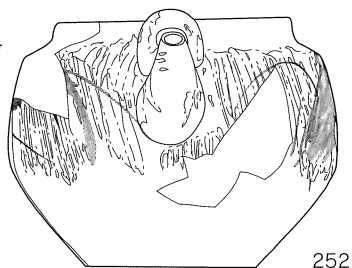
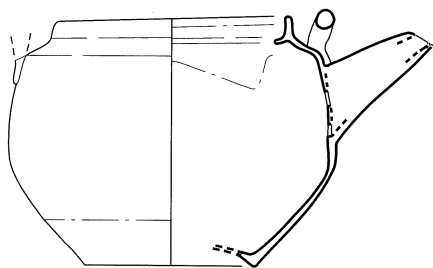
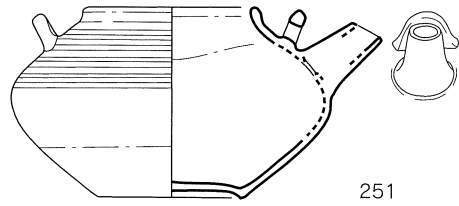

5トレンチ

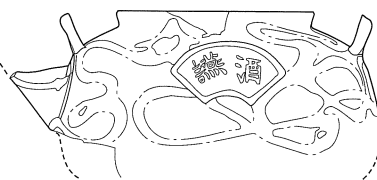
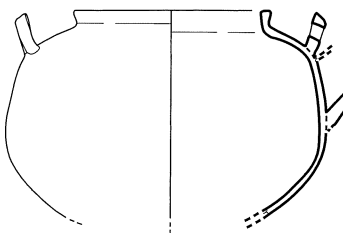
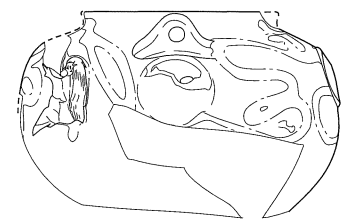

253

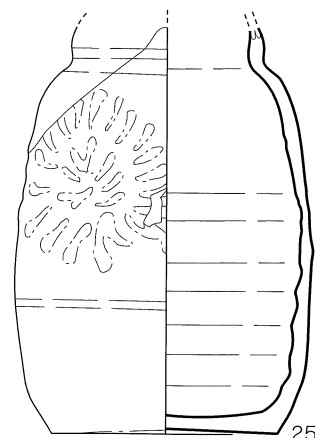

254

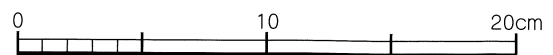

接合

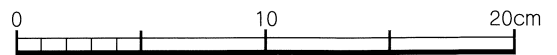
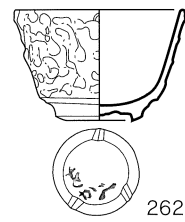
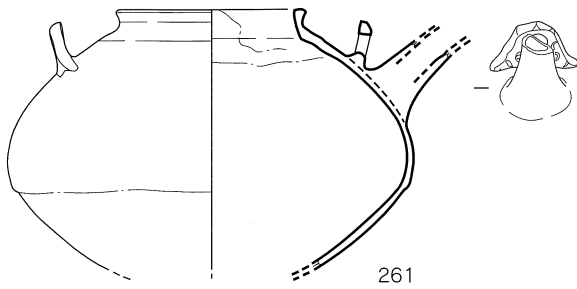
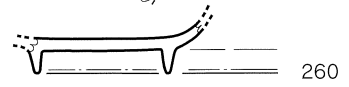
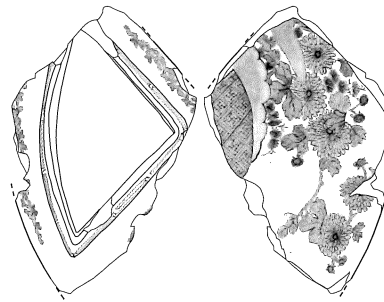
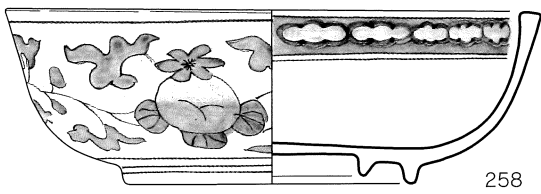
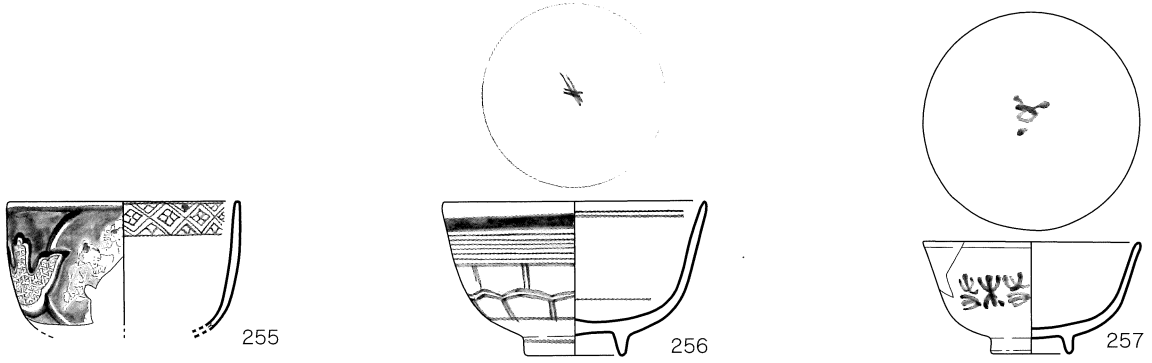

第56図

表採

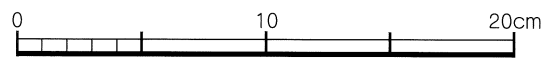
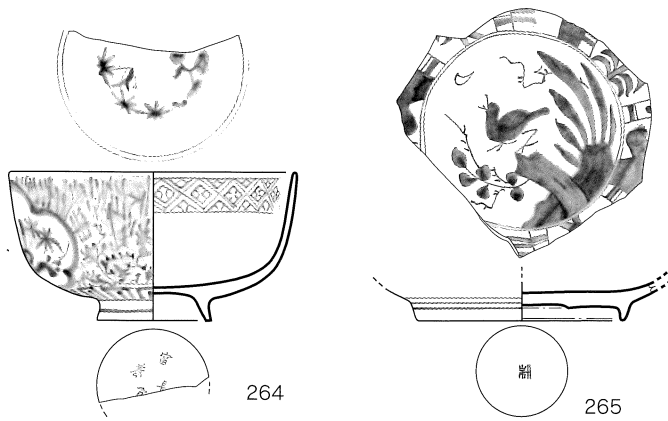
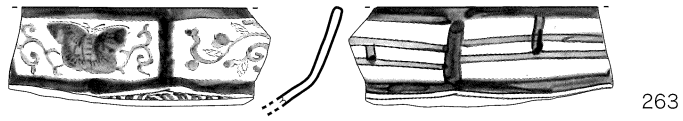

第8表

遺跡名	No.	遺構名	器種	器形	産地	口径	底径	器高	つまみ径	法量(縦)	法量(横)	器厚	年代	残存率	備考
吉田家屋敷跡	001	SK-20	染付	蓋	肥前系	10.1		2.9	4.3				1820~1860	80	素書き
吉田家屋敷跡	002	SK-20	染付	碗蓋	肥前系	9.2		2.7	3.9				1820~1860	95	端反形
吉田家屋敷跡	003	SK-20	染付	碗蓋	肥前系	9.0		2.9	3.75				1820~1860	100	端反形
吉田家屋敷跡	004	SK-20	染付	碗蓋	関西系	8.4		2.6	3.3				1820~1860	95	
吉田家屋敷跡	005	SK-20	染付	碗蓋	肥前系	(9.05)		3.0	3.85				1820~1860	80	端反形
吉田家屋敷跡	006	SK-20	染付	碗蓋	肥前系	(7.8)		2.3	2.8				1820~1860	45	端反形、こうもり紋
吉田家屋敷跡	007	SK-20	染付	蓋付碗	肥前系	(9.2)	(3.4)	4.7					1820~1860	30	端反形、こうもり紋、小形碗
吉田家屋敷跡	008	SK-20	染付	碗	肥前系	11.0	4.2	6.1					1820~1860	95	端反形
吉田家屋敷跡	009	SK-20	染付	碗	肥前	(10.3)	3.6	5.1					18C半ば~末	50	コンニャク印
吉田家屋敷跡	010	SK-20	染付	碗	肥前系	10.1	4.0	5.8					1820~1860	100	端反形
吉田家屋敷跡	011	SK-20	染付	碗	肥前系	10.1	4.1	5.7					1820~1860	75	端反形
吉田家屋敷跡	012	SK-20	染付	碗	肥前	(11.8)	6.1	6.0					19C前半	40	広東形
吉田家屋敷跡	013	SK-20	青磁	碗	肥前		4.8	(4.7)					18C後半	60	コンニャク印
吉田家屋敷跡	014	SK-20	染付	碗(湯呑)	瀬戸美濃	8.5	2.7	4.0					1820~1860	100	
吉田家屋敷跡	015	SK-20	色絵	小碗	瀬戸美濃系	(9.0)		(4.1)					幕末~明治	30	
吉田家屋敷跡	016	SK-20下層	染付	碗	瀬戸美濃	9.0	2.9	4.45					1820~1860	100	
吉田家屋敷跡	017	SK-20	染付	小坏	肥前	(7.0)	2.9	3.25					明治頃	55	
吉田家屋敷跡	018	SK-20	染付	小坏	関西系?		2.3	(1.6)					19C中~明治	55	飛鳥山の景
吉田家屋敷跡	019	SK-20	染付	小坏	関西系?		(2.6)	(1.65)					19C半ば~明治	35	武江の向島の景
吉田家屋敷跡	020	SK-20	白磁	猪口	肥前	5.9	4.1	5.6					17C後半~18C前半	100	
吉田家屋敷跡	021	SK-20	青磁	皿	肥前	(10.0)	(5.7)	2.5					明治以降	30	
吉田家屋敷跡	022	SK-20	染付	小碗	肥前系	6.4	3.3	4.0					幕末~明治初	50	
吉田家屋敷跡	023	SK-20	色絵	小坏	肥前	(8.1)	(2.6)	3.0					18C後半	40	
吉田家屋敷跡	024	SK-20	染付	皿	肥前	(22.8)	(15.0)	3.0					18C後半	10	焼継
吉田家屋敷跡	025	SK-20	染付	皿	肥前	13.3	7.6	3.8					1820~1860	95	
吉田家屋敷跡	026	SK-20	染付	皿	肥前(志田?)	(15.5)	8.9	4.4					1810~1860	80	
吉田家屋敷跡	027	SK-20	染付	皿	関西系	11.6	6.2	2.2					1820~1860	95	
吉田家屋敷跡	028	SK-20	染付	皿	肥前		(16.6)	(2.3)					1690~1730	20	大明成化年製「成」
吉田家屋敷跡	029	SK-20	染付	皿	肥前	10.2	5.9	2.6					1820~1860	90	
吉田家屋敷跡	030	SK-20	染付	皿	肥前	(10.8)	(6.4)	2.5					1820~1860	55	
吉田家屋敷跡	031	SK-20	白磁	皿	肥前	13.2	8.6	4.0					19C初~幕末	100	
吉田家屋敷跡	032	SK-20	白磁	皿	肥前	8.7	3.7	2.1					19C初~幕末	100	
吉田家屋敷跡	033	SK-20	染付	皿	関西	(11.8)	(6.0)	2.1					幕末~明治	25	
吉田家屋敷跡	034	SK-20	染付	皿	肥前系		(19.1)	(3.6)					19C初~幕末	25	
吉田家屋敷跡	035	SK-20	染付	小皿	肥前	9.8	4.65	2.6					1820~1860	100	
吉田家屋敷跡	036	SK-20	染付	皿	肥前系	(18.8)	(9.1)	4.0					1820~1860	45	
吉田家屋敷跡	037	SK-22	染付	皿	肥前、有田	16.6	8.85	3.05					大正~昭和	80	
吉田家屋敷跡	038	SK-20	染付	皿	肥前系			(2.7)					1820~1860	破片	No.36と同一個体?
吉田家屋敷跡	039	SK-20	染付	皿	肥前系			(2.25)					1820~1860	破片	No.36と同一個体?
吉田家屋敷跡	040	SK-20	白磁	皿	瀬戸美濃	(10.0)	(5.5)	2.1					明治	45	
吉田家屋敷跡	041	SK-20	染付	芙蓉手皿	肥前	(37.4)		(3.7)					1690~18C初	破片	接合(SK-22・SK-20下層・表探)
吉田家屋敷跡	042	SK-20	染付	芙蓉手皿	肥前		(17.4)	(1.85)					1690~18C初	破片	接合(E-4)
吉田家屋敷跡	043	SK-20下層	染付	皿	関西系	(11.6)	(6.4)	2.3					1820~明治初	50	
吉田家屋敷跡	044	SK-20上層	白磁	碗蓋	肥前?			(1.8)	3.7				18C前半	破片	白化粧土による花型紙刷り
吉田家屋敷跡	045	SK-20	磁器	急須	関西系	7.4	(7.0)	7.4					19C後半以降	75	
吉田家屋敷跡	046	SK-20	染付	急須	関西系	(8.2)		(4.8)					19C後半頃	30	口縁部
吉田家屋敷跡	047	SK-20	染付	急須	関西系	7.0		(6.8)					19C後半頃	40	
吉田家屋敷跡	048	SK-20	染付	急須	関西系			(2.2)					19C後半頃	破片	体部
吉田家屋敷跡	049	SK-20	染付	急須	関西系			(3.1)					19C後半頃	破片	体部
吉田家屋敷跡	050	SK-20	染付	急須	関西系			(3.7)					19C後半頃	破片	注口
吉田家屋敷跡	051	SK-20	磁器	水滴	瀬戸美濃系?			(3.2)		7.6	(1.9)		19C	100	
吉田家屋敷跡	052	SK-20	色絵	香炉	肥前	(10.0)		(4.9)					1820~1860	破片	
吉田家屋敷跡	053	SK-20	染付	段重	肥前系	12.45	7.1	3.8					1820~1860	100	

第9表

遺跡名	No.	遺構名	器種	器形	産地	口径	底径	器高	つまみ径	法量(縦)	法量(横)	器厚	年代	残存率	備考
吉田家屋敷跡	054	SK-20	染付	瓶	肥前		(4.6)	(7.7)					18C後半	30	
吉田家屋敷跡	055	SK-20	陶器	蓋	関西系	6.85		3.8	2.25				19C	100	貫入
吉田家屋敷跡	056	SK-20	鉄釉陶器	壺蓋	北部九州	6.1		4.05	1.8				18C~19C	100	返り径9.25
吉田家屋敷跡	057	SK-20	陶器	蓋	福岡	6.6		3.6	2.55				18C~19C	100	返り径9.05
吉田家屋敷跡	058	SK-20	陶器	土瓶蓋	関西系	6.25	3.8	1.8	1.3~1.75				19C	100	返り径8.6
吉田家屋敷跡	059	SK-20	陶器	土瓶蓋	関西系	7.7	3.4	3.05	5.1~1.1				19C	85	返り径10.6
吉田家屋敷跡	060	SK-20	陶器	土瓶蓋	関西系	5.7	6.0	1.5	1.3				19C	100	返り径7.8
吉田家屋敷跡	061	SK-20	陶器	鍋蓋	関西系	12.6		4.1	(15.6)				19C	95	返り径4.45
吉田家屋敷跡	062	SK-20	陶器	鍋蓋	関西系	(11.2)		(3.4)					19C	45	返り径(13.8)
吉田家屋敷跡	063	SK-20	陶器	土瓶蓋	関西系	(8.4)	(4.65)	2.6	1.45~2.3				19C	40	返り径(11.4)
吉田家屋敷跡	064	SK-20	陶器	蓋	関西系	6.0	1.6~1.7	1.5					19C	100	
吉田家屋敷跡	065	SK-20	陶器	行平鍋	関西系	(18.2)		(8.2)					19C	80	
吉田家屋敷跡	066	SK-20	陶器	行平鍋	関西系	18.3	(6.4)	10.0					19C	85	
吉田家屋敷跡	067	SK-20	陶器	急須	関西	6.8	5.6	6.3					幕末以降	85	かな文字入り
吉田家屋敷跡	068	SK-20	陶器	土瓶	関西系	(7.2)		(4.75)					19C	65	
吉田家屋敷跡	069	SK-20	陶器	土瓶	関西系	(11.15)		(9.7)					19C	70	
吉田家屋敷跡	070	SK-20	陶器	土瓶	関西系	(9.6)		(9.5)					19C	65	
吉田家屋敷跡	071	SK-20	朱泥陶器	皿	関西系	8.2		1.2					19C	100	口縁輪花
吉田家屋敷跡	072	SK-20	陶器	鉢	関西系	(8.6)	(5.2)	5.15					19C	75	
吉田家屋敷跡	073	SK-20	陶器	灯火具	九州産	(3.36)	2.8	3.9					18C~19C	95	
吉田家屋敷跡	074	SK-20	陶器	鳩笛	関西系					6.6	3.8		19C	100	低火度釉
吉田家屋敷跡	075	SK-22	染付	碗蓋	関西系	8.85		2.35	3.55				1820~1860	100	
吉田家屋敷跡	076	SK-22	色絵	碗蓋(湯呑)	国産	6.6		2.3	1.1				明治以降	100	
吉田家屋敷跡	077	SK-22	染付	碗	肥前か関西系	(5.8)	3.6	5.6					19C後半	65	
吉田家屋敷跡	078	SK-22	色絵	碗(湯呑)	久谷	(6.2)	3.85	7.0					明治以降	80	
吉田家屋敷跡	079	SK-22	染付	碗(湯呑)	国産	6.2	3.7	7.9					染付	100	
吉田家屋敷跡	080	SK-22	青磁染付	碗(湯呑)	国産	8.0	3.6	4.6					明治以降	90	
吉田家屋敷跡	081	SK-22	青磁染付	碗(湯呑)	国産	8.4	3.2	4.8					明治以降	100	
吉田家屋敷跡	082	SK-22	染付	碗(湯呑)	国産	8.0	3.7	4.75					明治以降	100	
吉田家屋敷跡	083	SK-22	色絵	碗	国産	(10.1)	(3.7)	4.35					明治以降	40	
吉田家屋敷跡	084	SK-22	色絵	碗(湯呑)	国産	7.55	3.3	5.4					明治以降	100	
吉田家屋敷跡	085	SK-22	染付	碗(湯呑)	肥前波佐見	8.4	3.6	4.8					戦時中	100	端反形
吉田家屋敷跡	086	SK-22	染付	碗(湯呑)	国産	8.6	3.4	4.85					明治以降	100	端反形
吉田家屋敷跡	087	SK-22	染付	碗(湯呑)	肥前系	7.25	3.25	5.6					明治~大正	100	端反形、型紙刷
吉田家屋敷跡	088	SK-22	染付	碗(湯呑)	関西系	8.05	3.0	4.8					19C後半	100	
吉田家屋敷跡	089	SK-22	染付	碗(湯呑)	国産	8.0	3.6	4.7					明治以降	100	
吉田家屋敷跡	090	SK-22	染付	碗(湯呑)	瀬戸美濃系	8.35	3.3	4.8					大正~昭和	100	網目文様
吉田家屋敷跡	091	SK-22	染付	碗(湯呑)	国産	7.8	3.8	6.25					明治以降	100	
吉田家屋敷跡	092	SK-22	白磁	碗	国産	(7.65)	3.6	5.95					明治以降	60	洋食器
吉田家屋敷跡	093	SK-22	染付	小坏	国産	7.5	2.9	3.2					明治以降	100	
吉田家屋敷跡	094	SK-22	金彩	小坏	国産	8.0	3.15	3.2					明治~大正	100	
吉田家屋敷跡	095	SK-22	染付	小坏	国産	5.5	2.4	3.1					明治以降	100	
吉田家屋敷跡	096	SK-22	染付	小坏	国産	(6.0)	2.6	3.0					明治以降	80	接合(SK-21)
吉田家屋敷跡	097	SK-22	色絵	小鉢	美濃	(11.0)	5.4	3.9					戦時中	80	
吉田家屋敷跡	098	SK-22	染付	鉢	肥前	20.1	11.0	9.45					1820~1860	100	
吉田家屋敷跡	099	SK-22	色絵陶器	碗	瀬戸美濃系	(9.1)	4.1	5.95					19C~	95	
吉田家屋敷跡	100	SK-22	色絵	皿	国産	12.4	8.3	2.2					明治以降	85	
吉田家屋敷跡	101	SK-22	色絵	皿	国産	13.0	7.5	1.9					明治以降	95	洋食器
吉田家屋敷跡	102	SK-22	色絵	皿	瀬戸美濃系	7.85	3.6	2.45					明治頃	75	糸切細工
吉田家屋敷跡	103	SK-22	色絵	皿	肥前	14.3	8.7	3.1					幕末~明治初	100	
吉田家屋敷跡	104	SK-22	染付	皿	肥前	(15.2)	9.0	4.8					1820~1860	80	素書
吉田家屋敷跡	105	SK-22	染付	皿	肥前	14.55	8.8	3.5					19C初~幕末	100	足付きハマの熔着痕あり
吉田家屋敷跡	106	SK-22	染付	皿	肥前	(14.8)	8.8	4.8					1820~1860	75	素書

第10表

遺跡名	No.	遺構名	器種	器形	産地	口径	底径	器高	つまみ径	法量(縦)	法量(横)	器厚	年代	残存率	備考
吉田家屋敷跡	107	SK-22	染付	皿	国産	11.3	6.45	2.35					明治以降	100	接合(SK-49)
吉田家屋敷跡	108	SK-22	染付	皿	瀬戸美濃系	9.5	4.9	2.35					1820~1860	100	
吉田家屋敷跡	109	SK-22	染付	皿	肥前系	13.4	8.75	4.05					明治~大正	85	型紙刷
吉田家屋敷跡	110	SK-22	染付	皿	国産	11.6	5.6	2.3					明治以降	100	
吉田家屋敷跡	111	SK-22	染付	皿	国産	(11.2)	4.75	2.7					大正以降	95	
吉田家屋敷跡	112	SK-22	染付	皿	国産	13.15	7.5	2.75					大正以降	100	
吉田家屋敷跡	113	SK-22	染付	皿	国産	11.3	5.9	2.35					大正以降	100	
吉田家屋敷跡	114	SK-22	染付	皿	肥前	10.75	6.6	2.6					18C後半	80	焼継銘?
吉田家屋敷跡	115	SK-22	染付	長皿	肥前系	20.0*12.3	14.2*6.8	4.85					1820~1860	100	糸切り細工
吉田家屋敷跡	116	SK-22	染付	皿	国産	(6.3)	2.9	2.75					明治以降	85	
吉田家屋敷跡	117	SK-22	青磁	香炉	関西三田	9.2~9.8	4.9	6.35					19C	70	耳(一对)、三足付き
吉田家屋敷跡	118	SK-22	染付	瓶	肥前	(7.15)	6.5	17.5					幕末~明治	85	
吉田家屋敷跡	119	SK-22	染付	段重	肥前	15.2	8.8	4.9					1820~1860	100	
吉田家屋敷跡	120	SK-22	染付	文房具	瀬戸美濃系			(3.95)					1820~19C後半	45	脚4、一辺5cm前後
吉田家屋敷跡	121	SK-22	陶器	皿	九州産	(10.8)	(3.85)	2.65					19C	95	
吉田家屋敷跡	122	SK-22	陶器	碗	九州産	12.2	4.15	4.5					19C	100	
吉田家屋敷跡	123	SK-22	陶器	小碗	関西系	8.4	3.5	4.6					明治~	100	湯飲み用
吉田家屋敷跡	124	SK-22	陶器	小碗	九州産(八代か)	(6.8)		(4.05)					19C	55	
吉田家屋敷跡	125	SK-22	陶器	小坏	備前系	7.25	3.1	3.8					明治~	100	
吉田家屋敷跡	126	SK-22	陶器	小坏	備前	6.7	(2.7)	4.4					明治~	95	高台内「備前金重」「加山」
吉田家屋敷跡	127	SK-22	陶器	鉢	関西系	(14.6)	8.0	6.0					19C	50	
吉田家屋敷跡	128	SK-22	陶器	鉢(蓋付)	関西系	12.0	9.4	6.1					18C~19C	100	
吉田家屋敷跡	129	SK-22	陶器	行平鍋	関西系	(17.2)	8.1	9.25					19C	95	
吉田家屋敷跡	130	SK-22	陶器	火入れ	関西	11.0	11.1	9.15					19C	100	
吉田家屋敷跡	131	SK-22	陶器	徳利	関西系	2.8	6.6	13.4					18C~19C	100	低火度釉
吉田家屋敷跡	132	SK-22	陶器	おろし器	九州産					(13.0)	8.95	0.7~1.4	19C以降	95	
吉田家屋敷跡	133	SK-22	陶器	急須	関西系	6.4	5.4	6.4					19C	95	
吉田家屋敷跡	134	SK-22	陶器	急須	関西系(萬古焼)	7.1	6.0	4.8					明治~	100	一对の耳、刻印
吉田家屋敷跡	135	SK-22	陶器	灯火具	関西系		(3.6)	(4.0)	10.5				18C後半~19C	30	
吉田家屋敷跡	136	SK-22	磁器	玩具	瀬戸美濃系	3.0	1.75	1.25					明治以降	100	黄彩
吉田家屋敷跡	137	SK-22	石製品	硯						7.1	4.4	0.9		100	線彫り「武藤氏」
吉田家屋敷跡	138	SK-34	染付	碗蓋	肥前系	9.0		2.5	3.7				1820~1860	100	端反形
吉田家屋敷跡	139	SK-51	染付	碗(湯呑)	瀬戸美濃	9.0	4.0	4.65					1820~1860	100	
吉田家屋敷跡	140	SK-51	染付	碗	肥前系	(9.4)	(3.75)	5.5					1820~1860	30	端反形
吉田家屋敷跡	141	SK-51	染付	碗(湯呑)	瀬戸美濃	(8.5)		(2.8)					1820~1860	破片	
吉田家屋敷跡	142	SK-51	染付	碗(湯呑)	瀬戸美濃	(8.2)	(3.2)	4.5					1820~1860	75	
吉田家屋敷跡	143	SK-51	染付	碗	肥前	(9.6)	4.0	5.2					18C後半	75	
吉田家屋敷跡	144	SK-51	陶器	急須	関西系	7.8	7.6	11.05					19C	95	
吉田家屋敷跡	145	SK-52	染付	小碗	肥前	9.2	3.4	4.75					18C後半~19C初	90	
吉田家屋敷跡	146	SK-52	染付	碗(湯呑)	瀬戸美濃	(8.7)	(3.7)	4.0					1820~1860	75	
吉田家屋敷跡	147	SK-52	染付	碗(湯呑)	瀬戸美濃		(3.8)	(3.15)					1820~1860	破片	
吉田家屋敷跡	148	SK-52	白磁	紅皿	肥前	(4.2)		(1.1)					18C頃	30	
吉田家屋敷跡	149	SK-59	染付	碗(湯呑)	瀬戸美濃	(9.0)	(3.5)	4.3					1820~1860	50	
吉田家屋敷跡	150	SK-59	染付	皿	肥前		(6.5)	(2.1)					18C後半	40	
吉田家屋敷跡	151	SK-63	染付	蓋	肥前系	(8.0)		(2.0)					19C	破片	
吉田家屋敷跡	152	SK-63	染付	蓋	肥前系	(8.4)		2.4	3.6				1820~1860	65	
吉田家屋敷跡	153	SK-63	染付	皿	肥前	(12.0)		(2.4)					18C第4四半期~19C初	破片	No.166と同類
吉田家屋敷跡	154	SK-63・64	磁器	皿	肥前系	(12.0)		(1.7)					18C末~幕末	破片	口縁輪花
吉田家屋敷跡	155	SK-63・64	色絵	小坏	国産	(5.6)	2.8	2.4					明治~	55	
吉田家屋敷跡	156	SK-63・64	色絵	小坏	国産	(5.8)		(2.0)					明治~	50	
吉田家屋敷跡	157	SK-64	染付	蓋	肥前系	(9.4)		2.9	4.0				1820~1860	60	
吉田家屋敷跡	158	SK-64	染付	碗	瀬戸美濃系	(8.4)	3.2	4.45					19C後半	70	
吉田家屋敷跡	159	SK-64	染付	碗(湯呑)	瀬戸美濃	8.3	3.7	4.1					1820~1860	50	

第11表

遺跡名	No.	遺構名	器種	器形	産地	口径	底径	器高	つまみ径	法量(縦)	法量(横)	器厚	年代	残存率	備考
吉田家屋敷跡	160	SK-64	染付	碗	国産	(9.0)		(2.9)					19C~	30	端反形
吉田家屋敷跡	161	SK-64	染付	碗	肥前系	(9.6)		(3.4)					19C初~幕末	30	
吉田家屋敷跡	162	SK-64	染付	碗	肥前	(11.4)		(3.5)					18C後半	30	
吉田家屋敷跡	163	SK-64	染付	碗	肥前系	(8.6)		(4.3)					1820~1860	破片	
吉田家屋敷跡	164	SK-64	染付	碗	肥前系	(6.9)		(4.7)					1820~1860	30	
吉田家屋敷跡	165	SK-64	染付	皿	肥前		6.0	(2.1)					19C初~幕末	70	タコ唐草
吉田家屋敷跡	166	SK-64	染付	皿	肥前	(12.9)	7.9	3.65					18C第4四半期~19C初	75	蛇の目高台、No.153と同類
吉田家屋敷跡	167	SK-65	染付	皿	肥前系	12.8		(2.5)					18C第4四半期~19C初	35	口縁輪花
吉田家屋敷跡	168	SK-67	染付	蓋	肥前	(8.9)		(1.55)					19C初~幕末	65	
吉田家屋敷跡	169	SK-67	染付	碗	肥前系	(6.8)	(3.1)	5.1					1820~1860	50	
吉田家屋敷跡	170	SK-67	染付	碗	肥前系			(4.2)					18C後半	破片	
吉田家屋敷跡	171	SK-67	青磁染付	碗	肥前	(12.0)		(4.6)					18C中~末	20	
吉田家屋敷跡	172	SK-67	青磁染付	碗	肥前	(11.9)		(5.7)					18C中~末	20	
吉田家屋敷跡	173	SK-67	染付	碗	肥前系	(8.8)		(3.4)					18C第4四半期~19C初	30	
吉田家屋敷跡	174	SK-67	染付	碗	肥前系		(4.0)	(2.1)					1780~1810	20	
吉田家屋敷跡	175	SK-67	染付	鉢	肥前系		(6.1)	(2.3)					1780~1840	破片	
吉田家屋敷跡	176	SK-67	染付?	鉢	肥前	(14.7)	(7.9)	4.75					17C末~18C前半	40	ハリ支え、被熱
吉田家屋敷跡	177	SK-67	染付	皿	肥前	(19.0)		(2.1)					17C中~末	破片	
吉田家屋敷跡	178	SK-67	染付	皿	肥前			(3.0)					18C前半	100	
吉田家屋敷跡	179	SK-67	染付	仏飯器	肥前		4.1	(3.8)					18C	85	
吉田家屋敷跡	180	SK-67	陶器	土瓶	関西系	(10.0)		10.7					19C	75	
吉田家屋敷跡	181	SK-36	陶器	土瓶	関西系	(10.0)	(10.3)	10.7					19C	70	
吉田家屋敷跡	182	SK-36	陶器	土瓶	関西系	(10.0)		(9.85)					19C	65	
吉田家屋敷跡	183	SK-36	陶器	行平鍋	関西系	14.2	6.0	5.8					19C	95	
武藤家屋敷跡	184	SK-70	陶器	行平鍋	関西系	16.25	(6.9)	12.65					19C	95	
吉田家屋敷跡	185	SD-3	染付	蓋	瀬戸美濃系	(9.8)		2.5	3.8				1820~19C後半	65	
吉田家屋敷跡	186	SD-3	染付	碗	肥前系	10.0	(4.15)	6.0					1820~1860	100	端反形
吉田家屋敷跡	187	SD-3	染付	碗	肥前系	(9.5)	(4.3)	(5.0)					1820~1860	30	雷紋(内)紅葉(外)、焼継
吉田家屋敷跡	188	SD-3	染付	碗	肥前系	10.4		(5.0)					1820~1860	50	
吉田家屋敷跡	189	SD-3	染付	碗	肥前系		(4.3)	(4.1)					19C後半	25	
吉田家屋敷跡	190	SD-3	青磁染付	鉢	肥前	(16.6)		(4.75)					18C第2~3四半期	45	被熱
吉田家屋敷跡	191	SD-3	染付	小皿	肥前	(8.8)	(5.0)	2.2					18C後半~19C初	45	
吉田家屋敷跡	192	SD-3	染付	瓶	瀬戸美濃		2.95	4.25					1820~明治	75	
吉田家屋敷跡	193	SD-3	染付	皿	肥前系		14.3	4.6		27.1	26.9		1820~1860	80	
吉田家屋敷跡	194	SD-3	染付	皿	肥前志田	20.6	12.3	3.2					1820~1860	80	
吉田家屋敷跡	195	SD-5	染付	碗(湯呑)	瀬戸美濃			(3.8)					1820~1860	破片	
吉田家屋敷跡	196	SD-5	染付	碗(湯呑)	瀬戸美濃	(8.6)	(3.6)	4.7					1820~1860	60	
吉田家屋敷跡	197	SD-5	染付	碗(湯呑)	瀬戸美濃	(8.8)		(1.9)					1820~1860	破片	
吉田家屋敷跡	198	SD-5	色絵	碗	肥前系か瀬戸美濃			(3.0)					1820~19C後半	破片	紅入れ
吉田家屋敷跡	199	SD-5	染付	皿	肥前	(9.8)	(5.2)	2.8					1820~1860	45	口縁輪花
吉田家屋敷跡	200	SD-5	染付	皿	肥前			(0.8)					18C半ば~末	30	大明成化年製、No.201と同一個体?
吉田家屋敷跡	201	SD-5	染付	皿	肥前			(0.8)					18C半ば~末	破片	大明成化年製、No.200と同一個体?
吉田家屋敷跡	202	SD-5	染付	仏飯器	肥前	(6.8)	3.8	6.5					18C前半~半ば	65	コンニャク印判
吉田家屋敷跡	203	SD-5	染付	油壺	肥前		6.0	(4.9)					1820~1860	55	
吉田家屋敷跡	204	SD-6	染付	小碗	肥前	(8.8)	3.0	4.4					18C後半	85	
吉田家屋敷跡	205	SD-6	染付	小碗	肥前	9.05	3.05	4.6					18C後半	100	
武藤家屋敷跡	206	F-6攪乱土坑	染付	碗	肥前	10.1	4.0	4.85					18C後半	100	コンニャク印判
吉田家屋敷跡	207	SD-6	染付	碗	肥前系	(7.0)	(3.3)	5.1					1820~1860	65	湯飲用
吉田家屋敷跡	208	SD-6	白磁	紅皿	肥前	(4.8)		(1.3)					18C頃	45	
吉田家屋敷跡	209	SD-6	染付	水滴	肥前			(5.55)			(1.75)		18C半ば~末	破片	
武藤家屋敷跡	210	F-8G-8表土	染付	チリレンゲ	肥前		5)	(1.9)			(3.7)		19C初~幕末	75	
武藤家屋敷跡	211	G-6表土	染付	文房具?	関西系			(8.9)			(5.8)		1820~19C後半	100	4脚
武藤家屋敷跡	212	石垣A外	色絵	蓋	肥前	4.45		1.3					19C	100	



第12表

遺跡名	No.	遺構名	器種	器形	産地	口径	底径	器高	つまみ径	法量(縦)	法量(横)	器厚	年代	残存率	備考
武藤家屋敷跡	213	石垣A外	染付	蓋	肥前	10.2		3.0	4.3				18C後半	100	「富貴長春」
武藤家屋敷跡	214	石垣A外	染付	碗	肥前	10.5	4.2	6.35					1820~1860	100	端反形
武藤家屋敷跡	215	石垣A外	染付	碗	肥前系	9.6	3.9	5.25					1820~1860	80	端反形
武藤家屋敷跡	216	石垣A外	染付	碗	肥前系	10.1	3.8	5.85					1820~1860	100	端反形
武藤家屋敷跡	217	石垣A外	青磁染付	碗	肥前		(4.4)	(2.55)					18C後半	30	湯飲み用
武藤家屋敷跡	218	石垣A外	染付	碗	肥前	10.0	3.8	5.3					1780~19C	100	
武藤家屋敷跡	219	石垣A外	染付	碗	肥前	(10.1)	3.95	5.5					18C前半	85	
武藤家屋敷跡	220	石垣A外	染付	碗	肥前	(10.79)	(4.0)	5.45					1780~1810	80	
武藤家屋敷跡	221	石垣A外	染付	碗	肥前系	10.3	4.1	5.3					18C後半	30	
武藤家屋敷跡	222	石垣A外	染付	碗	肥前波佐見	10.45	4.1	5.0					18C後半	100	
武藤家屋敷跡	223	石垣A外	染付	碗?	肥前		4.45	(3.1)					18C前半~19C半ば	20	
武藤家屋敷跡	224	石垣A外	染付	碗	肥前波佐見	10.95	4.25	4.8					18C後半	95	
武藤家屋敷跡	225	石垣A外	染付	碗	肥前	(10.4)	(4.7)	4.9					18C前半~半ば	45	
武藤家屋敷跡	226	石垣A外	白磁	碗	肥前系	9.1	4.5	5.45					19C初~幕末	100	
武藤家屋敷跡	227	石垣A外	色絵	小坏	肥前	(7.0)	2.7	3.5					18C	85	
武藤家屋敷跡	228	石垣A外	白磁	猪口	肥前	7.55	3.8	6.35					18C	100	口縁輪花
武藤家屋敷跡	229	石垣A外	白磁	猪口	肥前	(8.0)		(5.65)					18C	30	口縁輪花
武藤家屋敷跡	230	石垣A外	白磁	猪口	肥前	(7.4)		(4.0)					18C	35	口縁輪花
武藤家屋敷跡	231	石垣A外	染付	皿	肥前有田		(6.9)	(2.8)					1670~1690	20	
武藤家屋敷跡	232	石垣A外	染付	皿	肥前波佐見系	14.5	8.9	3.35					18C後半	100	
武藤家屋敷跡	233	石垣A外	染付	皿	肥前	(13.1)	(7.0)	2.6					1690~18C前半	破片	
武藤家屋敷跡	234	石垣A外	染付	皿	肥前志田?	(19.4)	12.0	2.7					1810~1860	75	
武藤家屋敷跡	235	石垣A外	染付	皿	肥前志田	(17.2)	(9.8)	1.9					1810~60年代	25	
武藤家屋敷跡	236	石垣A外	染付	皿	肥前志田	(25.4)	(14.1)	(2.0)					1810~60年代	破片	
武藤家屋敷跡	237	石垣A外	染付	皿	肥前志田			(2.05)					1810~60年代	破片	
武藤家屋敷跡	238	石垣A外	染付	植木鉢	肥前系	(10.8)	(6.0)	6.45					1820~1860	70	
武藤家屋敷跡	239	石垣A外	色絵	鉢	肥前			(3.6)					19C後半	破片	No.263と同一個体?
武藤家屋敷跡	240	石垣A外	色絵	瓶	肥前系			(4.2)					1690~18C前半	破片	
武藤家屋敷跡	241	石垣A外	染付	鉢	肥前系	14.8	7.6	6.1					1820~1860	95	蛇の目凹形高台
武藤家屋敷跡	242	石垣A外	染付	鉢	肥前		(8.1)	(4.75)					1650~60年代	35	
武藤家屋敷跡	243	石垣A外	染付	瓶	肥前波佐見系	(9.0)	6.75	18.8					18C半ば~末	95	
武藤家屋敷跡	244	石垣A外	染付	瓶	肥前波佐見系	1.95	3.3	8.6					18C後半	100	
武藤家屋敷跡	245	石垣A外	色絵	袋物	肥前			(4.45)					18C前半	破片	
武藤家屋敷跡	246	石垣A外	陶器	根付	肥前三川内(平戸焼)			(4.1)		2.25	2.2		19C	75	さるの頭あり
武藤家屋敷跡	247	石垣A外	陶器	縦型花入?	八代		10.0	(18.5)					19C	80	
武藤家屋敷跡	248	倉跡	染付	香炉	肥前	(8.4)	4.0	4.85					19C初~幕末	95	
武藤家屋敷跡	249	倉跡	陶器	おろし器				(2.25)		16.5	9.1	1.2		100	
武藤家屋敷跡	250	階段上層	陶器	灯火具	関西系		6.3	8.85					18C~19C	90	皿部口径9.5
武藤家屋敷跡	251	第2石垣	陶器	土瓶	関西系	7.05	5.9	7.45					19C	95	
武藤家屋敷跡	252	第2石垣	陶器	土瓶	関西系	9.4	(6.8)	10.15					19C	75	
武藤家屋敷跡	253	5トレンチ	陶器	土瓶	関西系	7.9		(8.15)					19C	65	接合(SD-6)
武藤家屋敷跡	254	5トレンチ	陶器	瓶	福岡		9.0	(16.05)					18C後半~19C	70	
武藤家屋敷跡	255	E-4	色絵	碗	肥前	(9.2)		(5.1)					18C後半	25	接合(SK-20)
武藤家屋敷跡	256	G3pit	染付	碗	肥前系	10.2	4.0	6.1					1820~1860	100	接合(SK-20)、端反形
吉田家屋敷跡	257	石垣A	染付	碗	瀬戸美濃系	8.6	3.3	4.3					1820~1860	100	
吉田家屋敷跡	258	SK-22	色絵	鉢	瀬戸美濃系	21.3	11.6	6.95					明治~大正	95	接合(D4・D5表土)、二重高台
吉田家屋敷跡	259	SK-22	色絵	鉢	肥前		8.5	7.45					1780~幕末	100	接合(SK-22・SK-48)、口縁輪花
武藤家屋敷跡	260	石垣B裏	染付	皿	肥前		5.4~(8.8)	2.4					1660~1680	85	糸切細工
武藤家屋敷跡	261	倉跡	陶器	土瓶	関西系	(7.6)		(10.2)					19C	70	接合(F8・G8表土)
吉田家屋敷跡	262	SK-20	陶器	小坏	萩	(6.8)	3.4	4.4					19C	95	接合(SK-51)
武藤家屋敷跡	263	表探	色絵	鉢	肥前			(3.9)					1820~1860	破片	No.239と同一個体?
武藤家屋敷跡	264	表探	染付	碗	肥前	11.2	4.5	5.9					18C後半	75	「富貴長春」
武藤家屋敷跡	265	表探	染付	皿	肥前		8.2	(1.5)					19C初~幕末	65	芙蓉手皿、蛇の目凹形高台

上 家 屋 敷 跡

SK-1

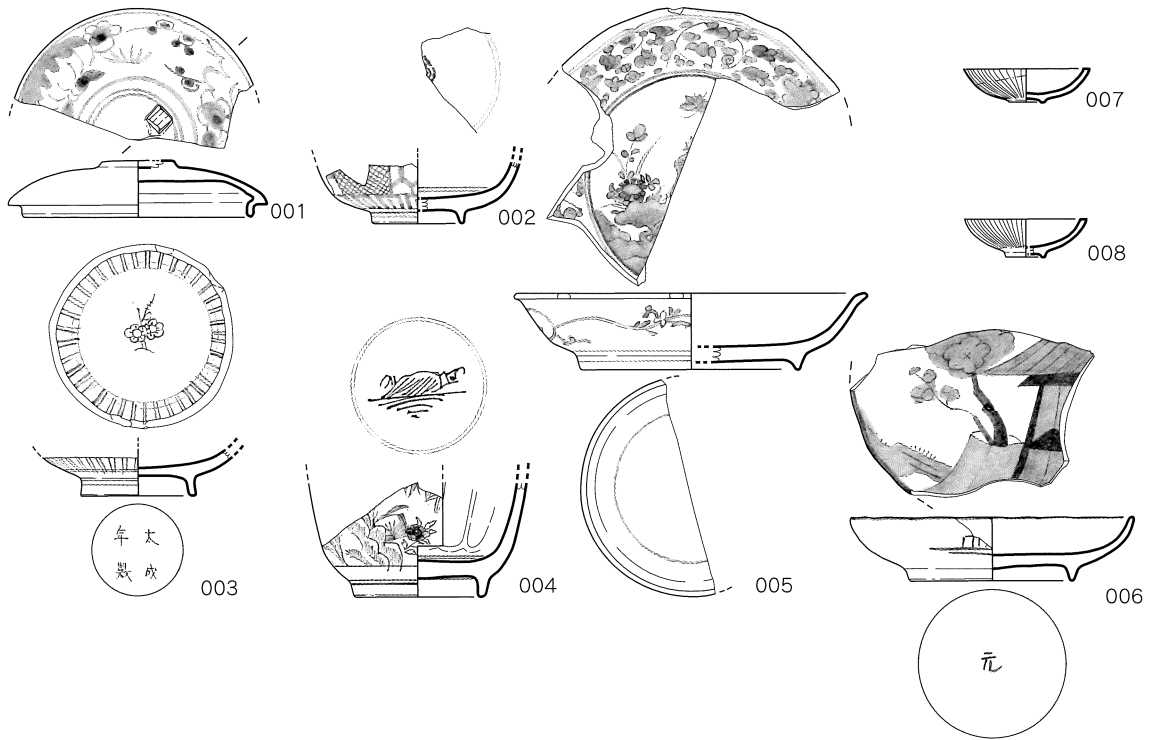

SK-2

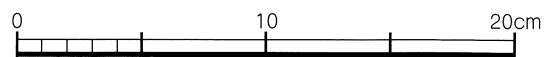
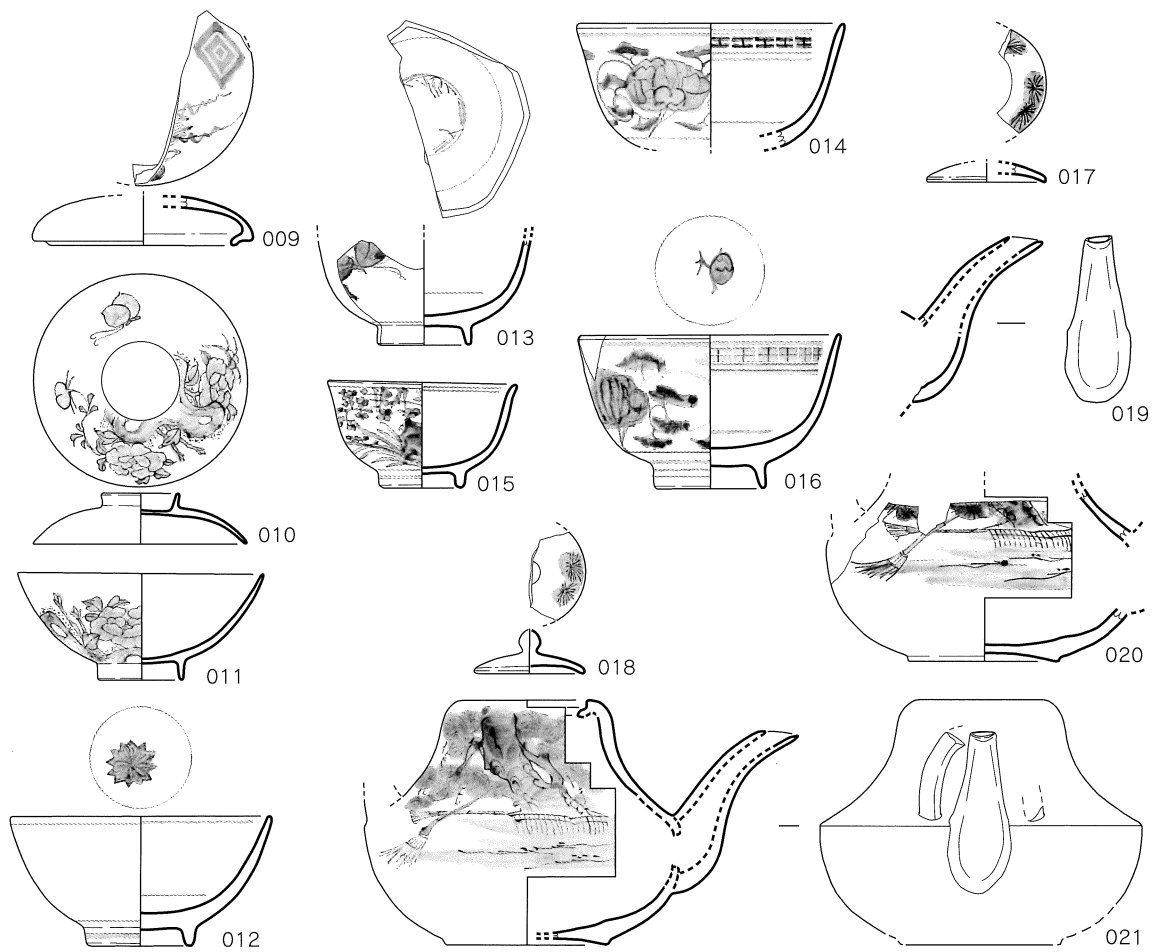

第58図

SK-2

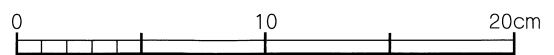
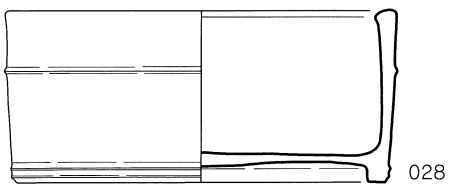
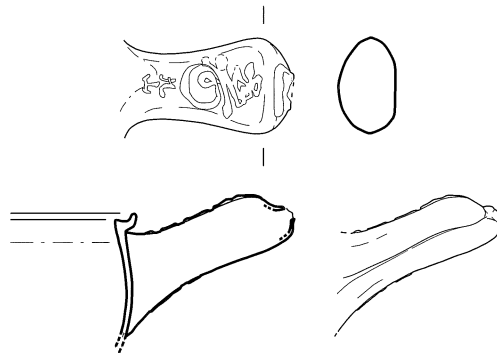
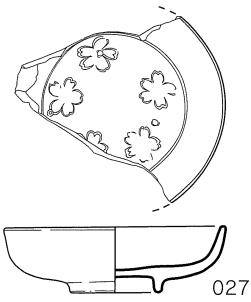
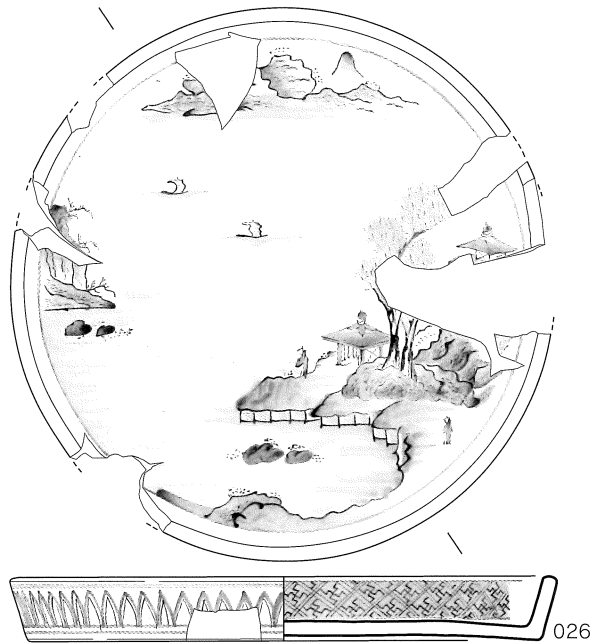
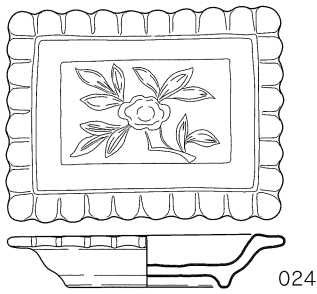
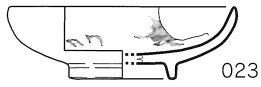
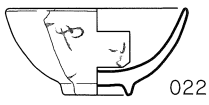

SK-2

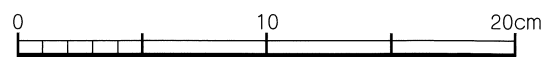
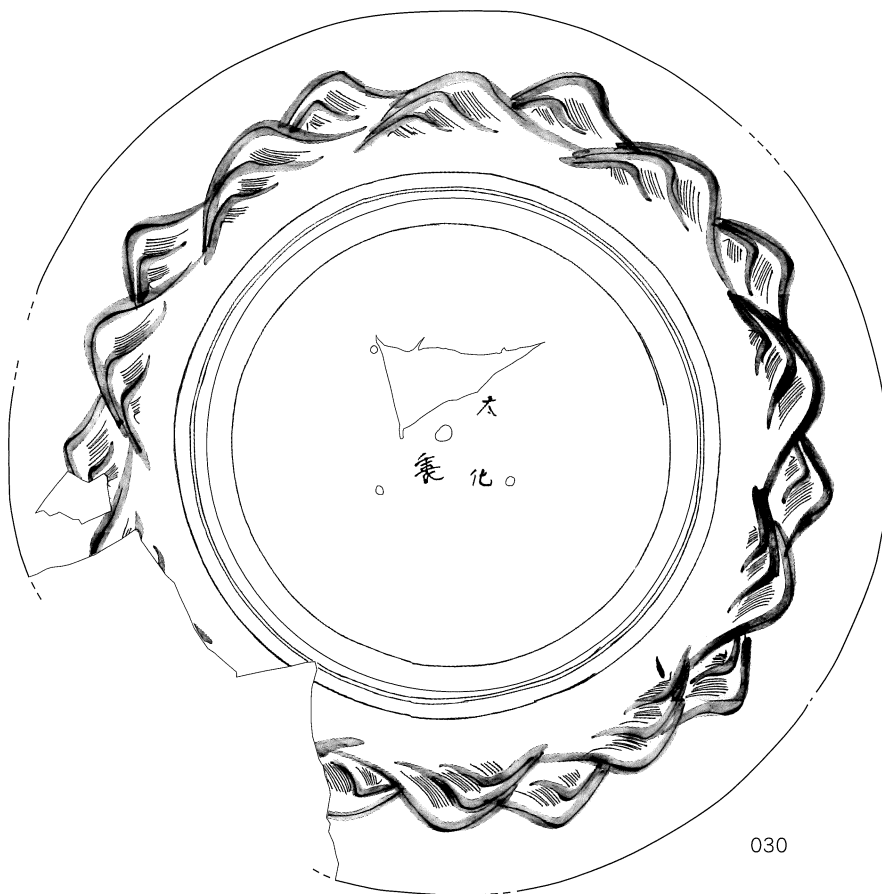
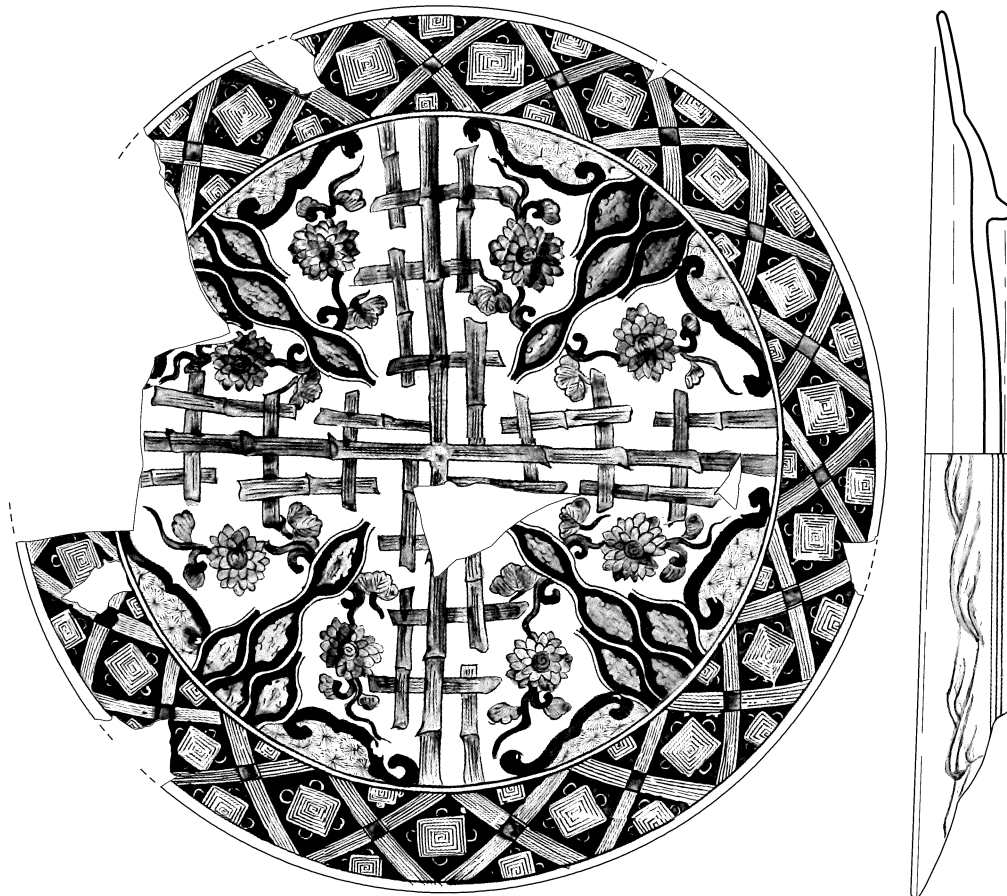

第60图

SK-2

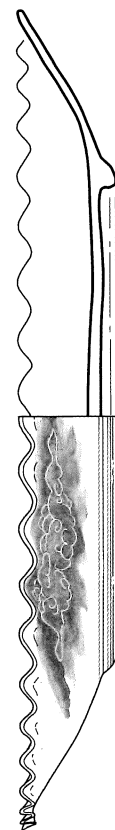

031

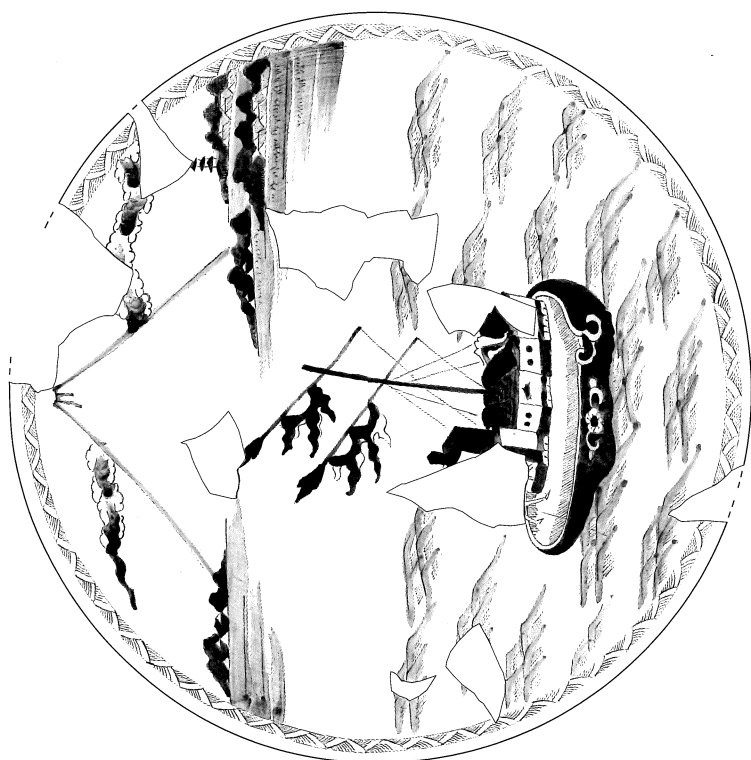

032

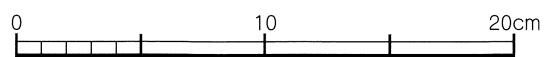

SK-2

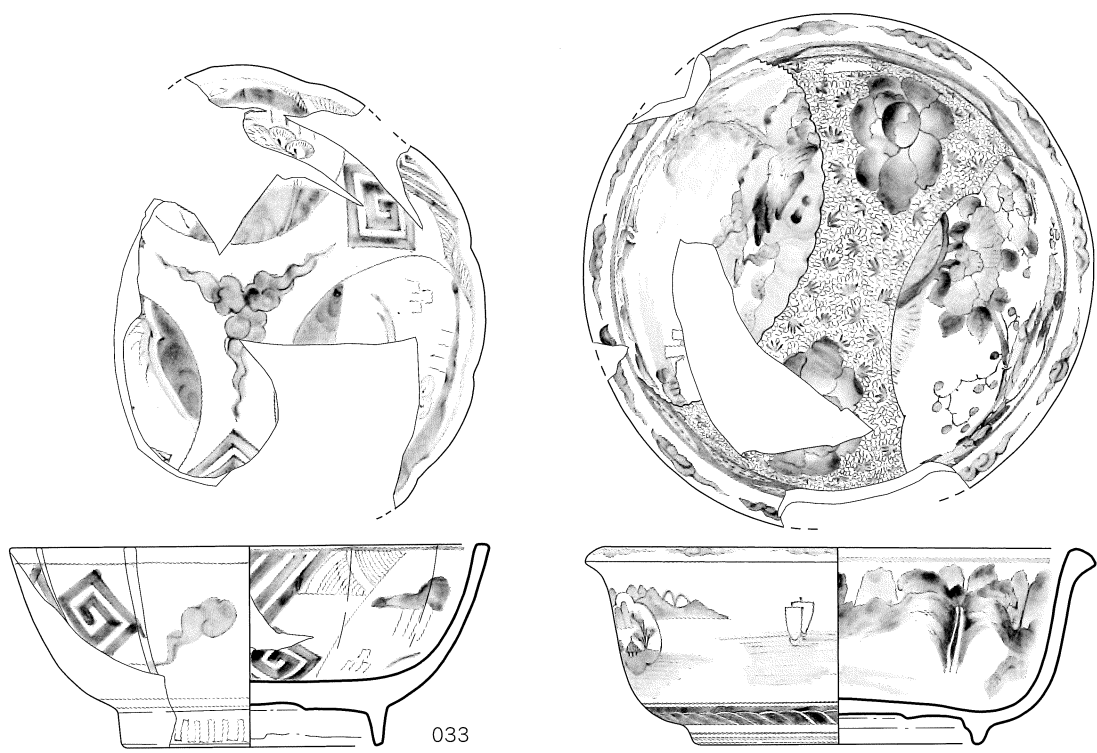

033

034

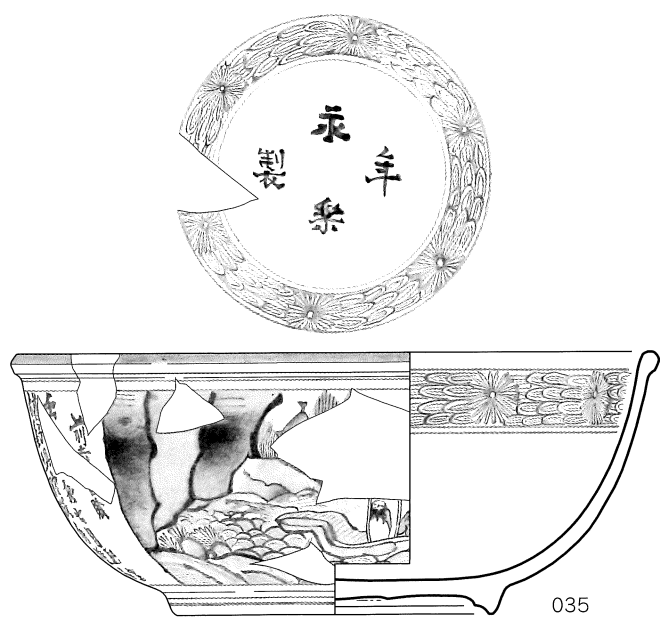

035

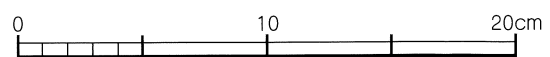

第62図

SK-3

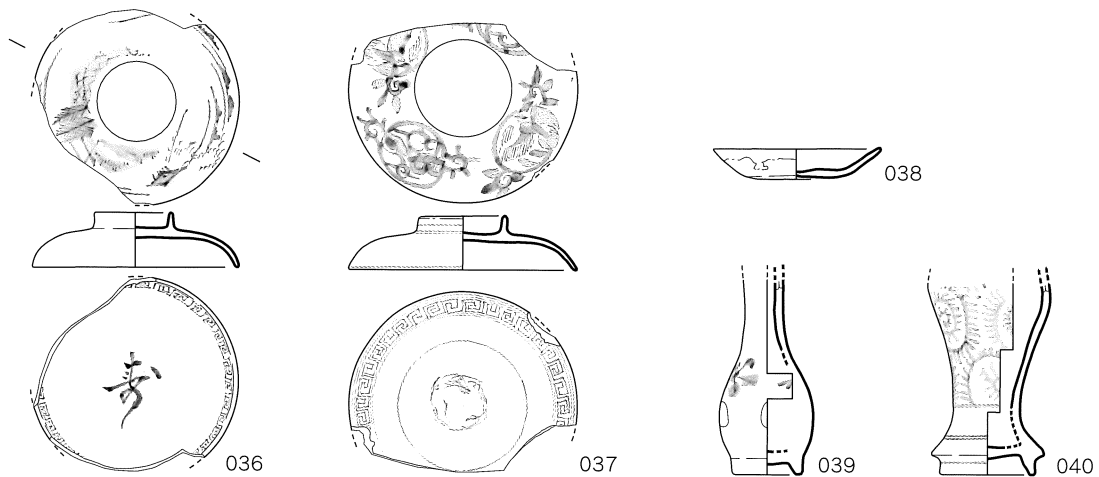

SK-8

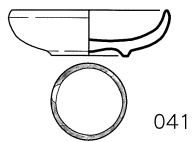

SK-9

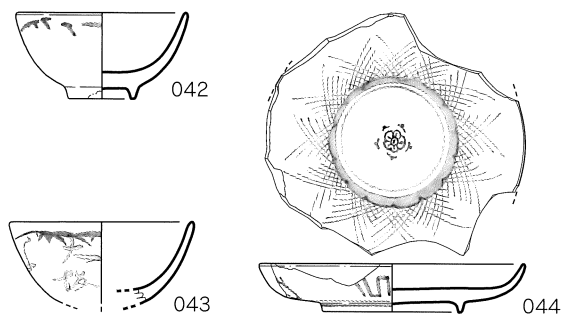

SK-10

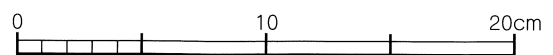
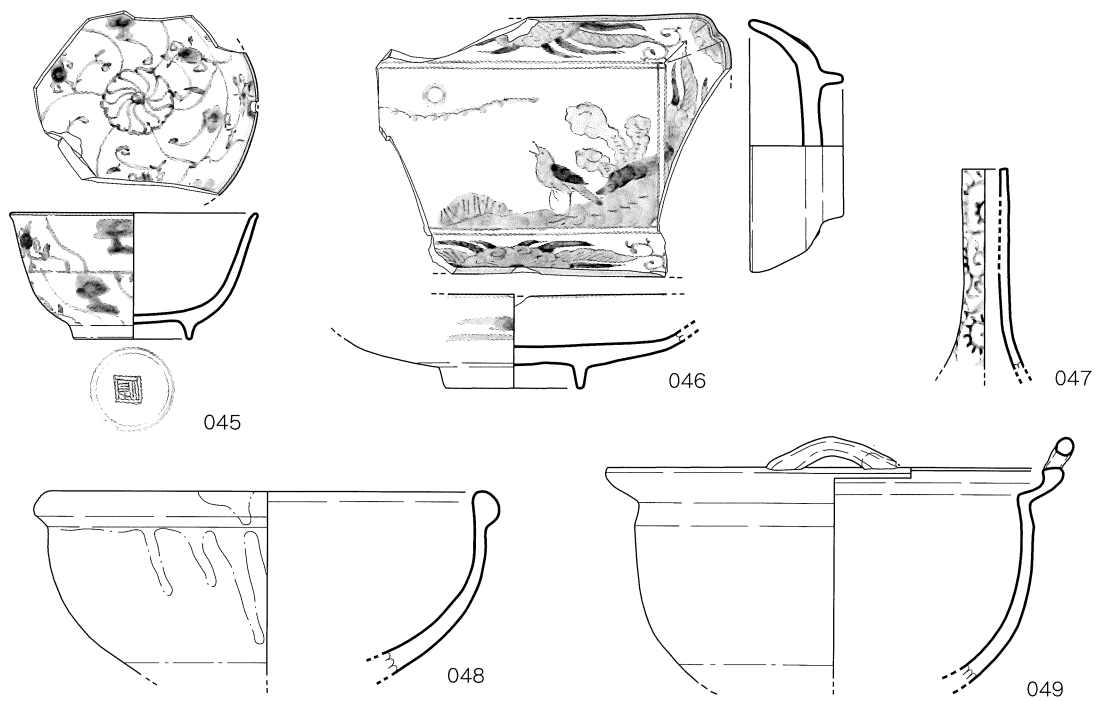



SK-12

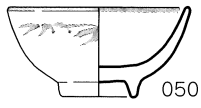

SK-13

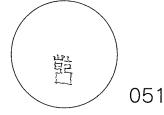
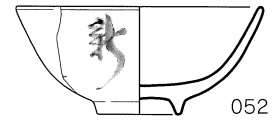
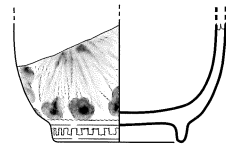

SK-20

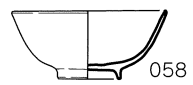
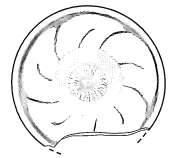
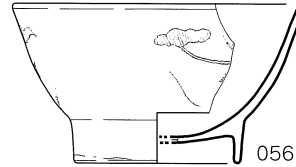
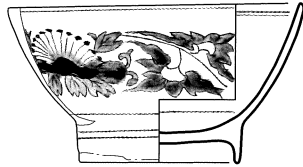
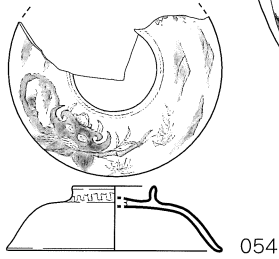
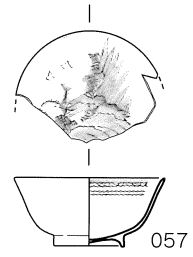
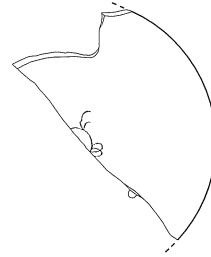
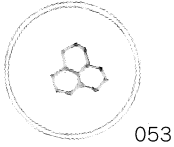
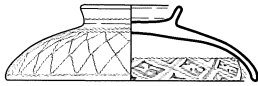

SK-21

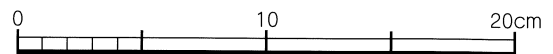
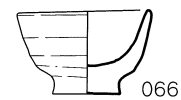
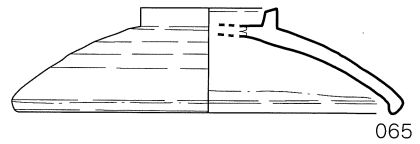
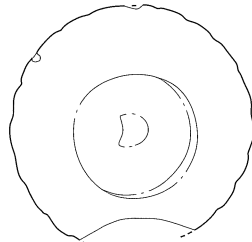
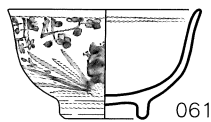
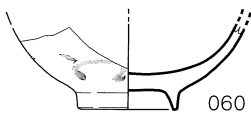
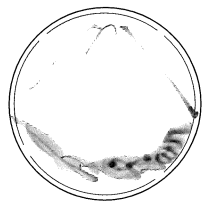
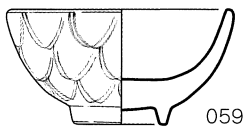

第64図

SK-22

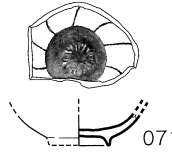
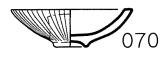
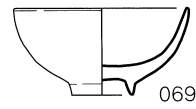
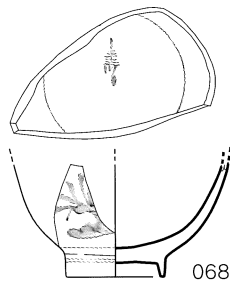
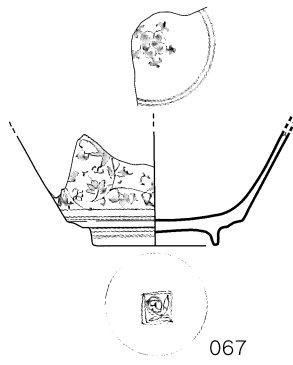

SK-20

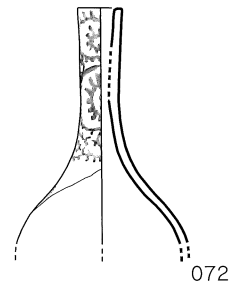

SK-23

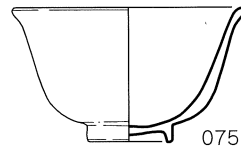
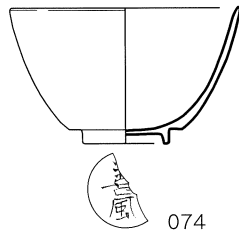
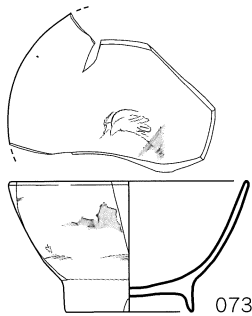

SK-24

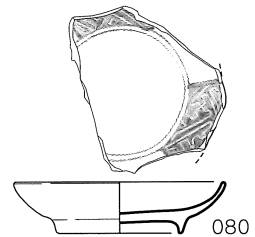
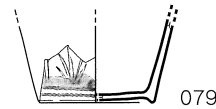
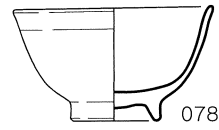
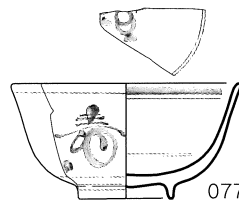
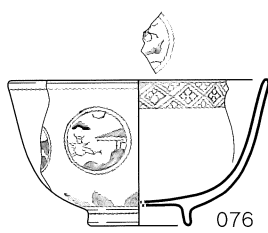

SK-25

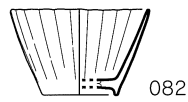

SK-27

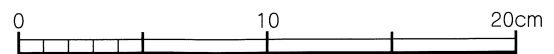
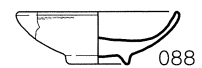
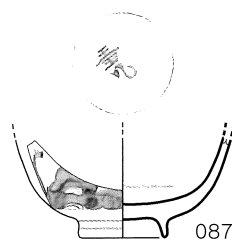
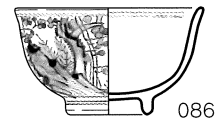
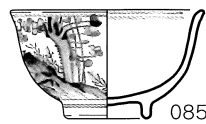
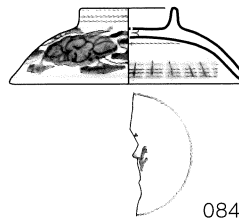
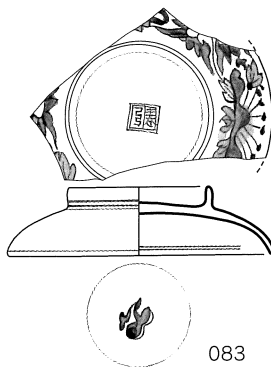

SK-27

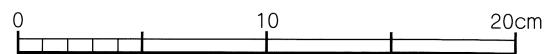
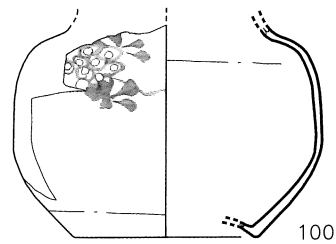
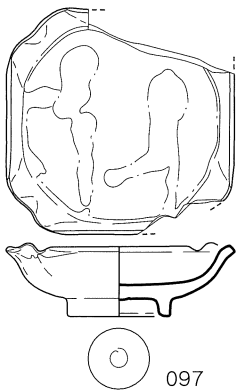
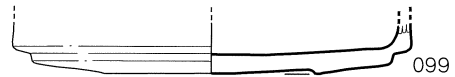
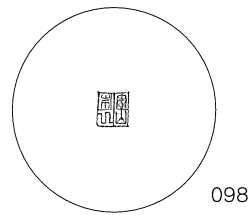
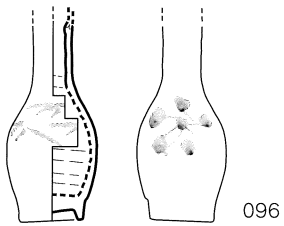
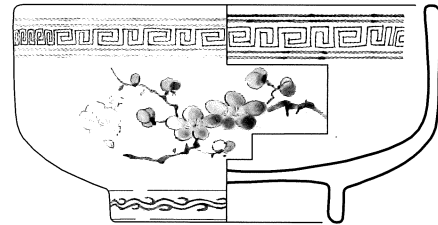
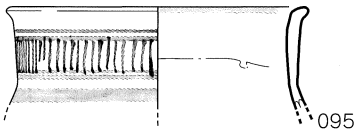
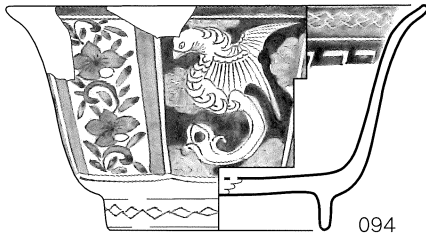
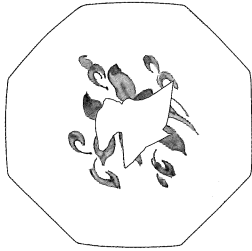
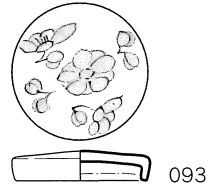
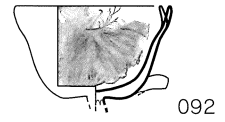
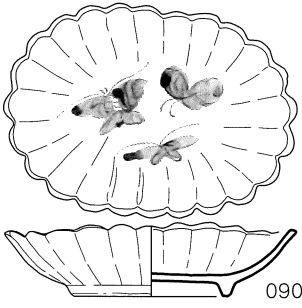

第66图

SK-27

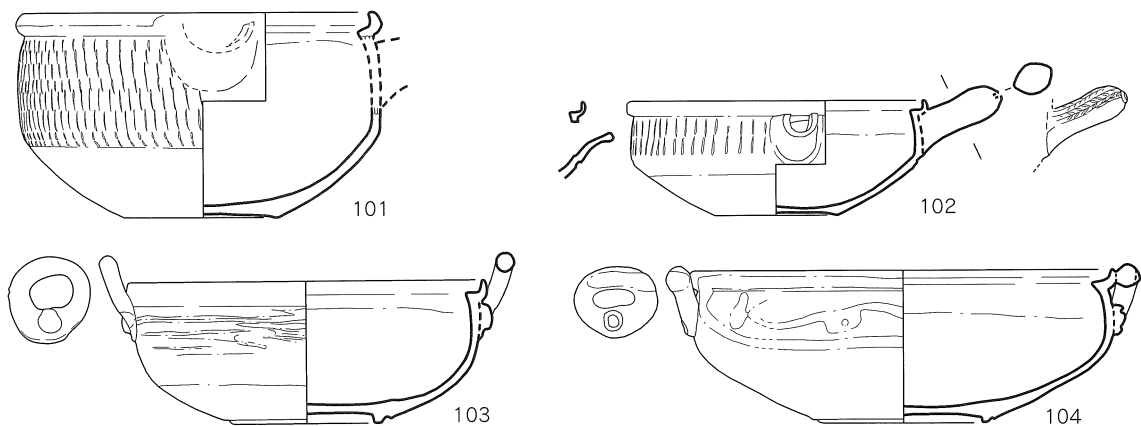

SK-30

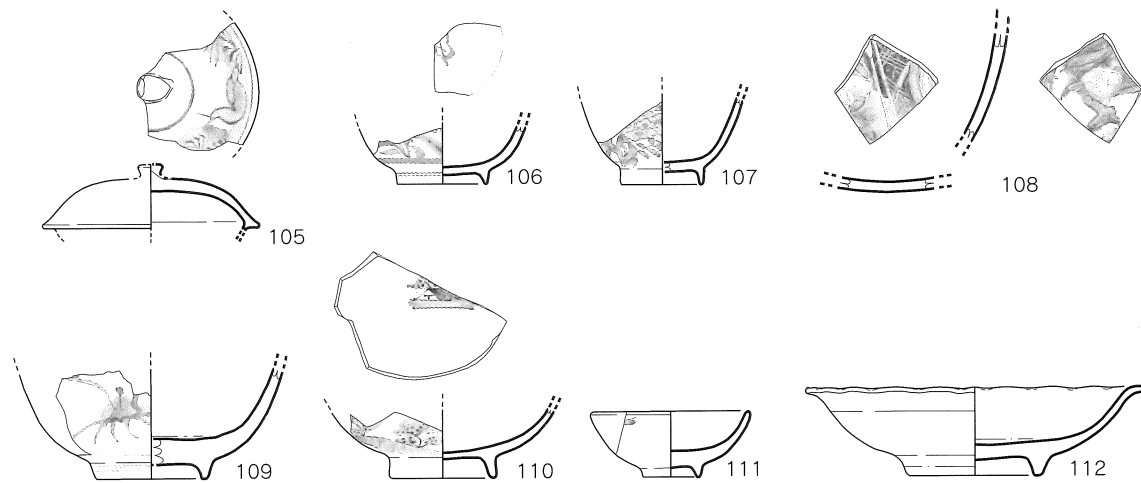

SK-31

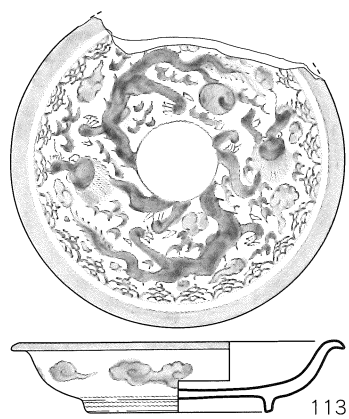

SK-32

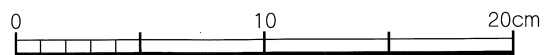
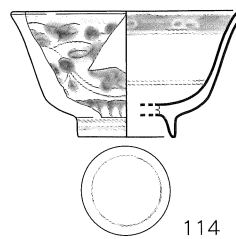

SK-40

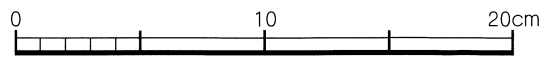
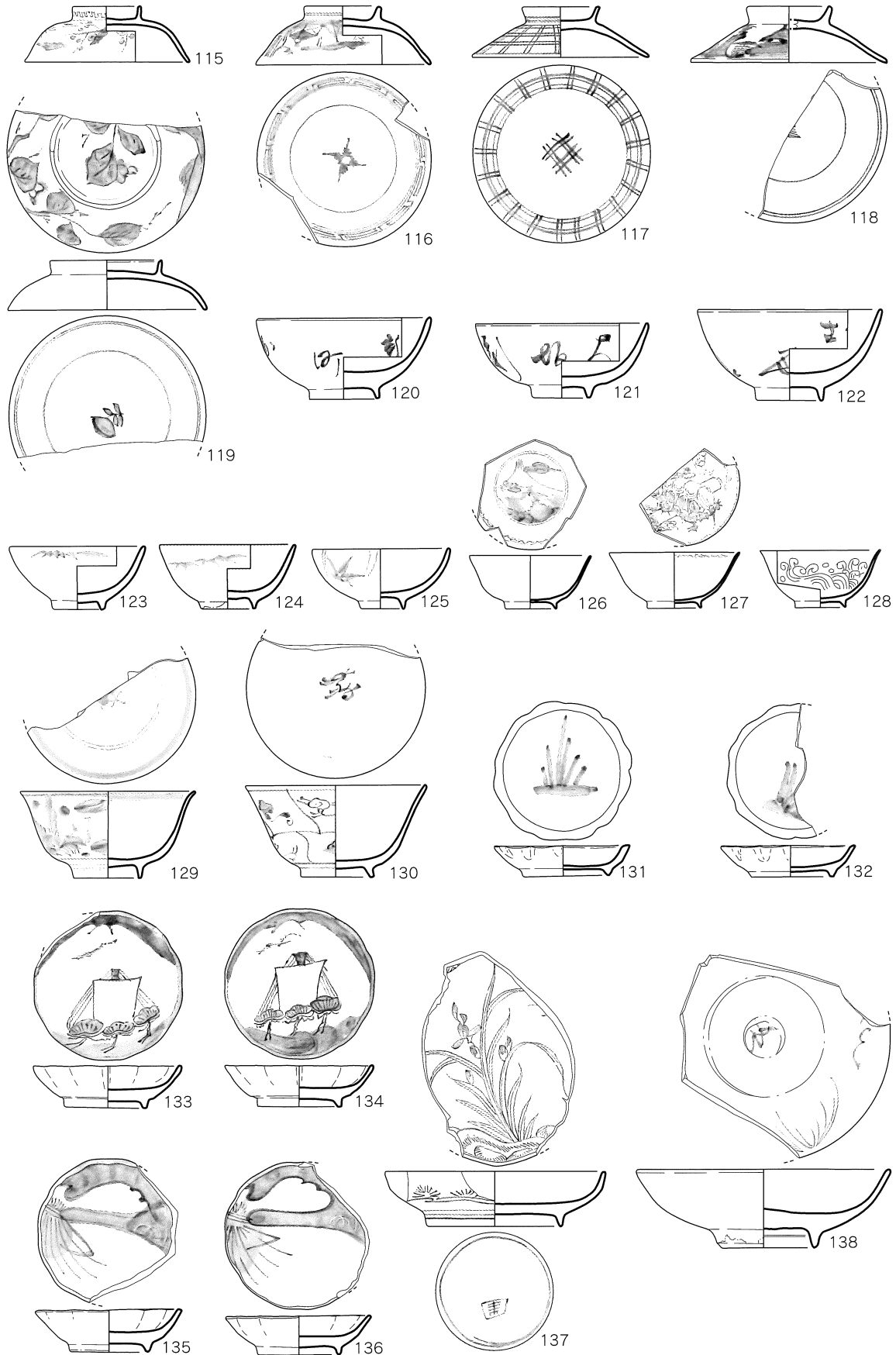

第68图

SK-41

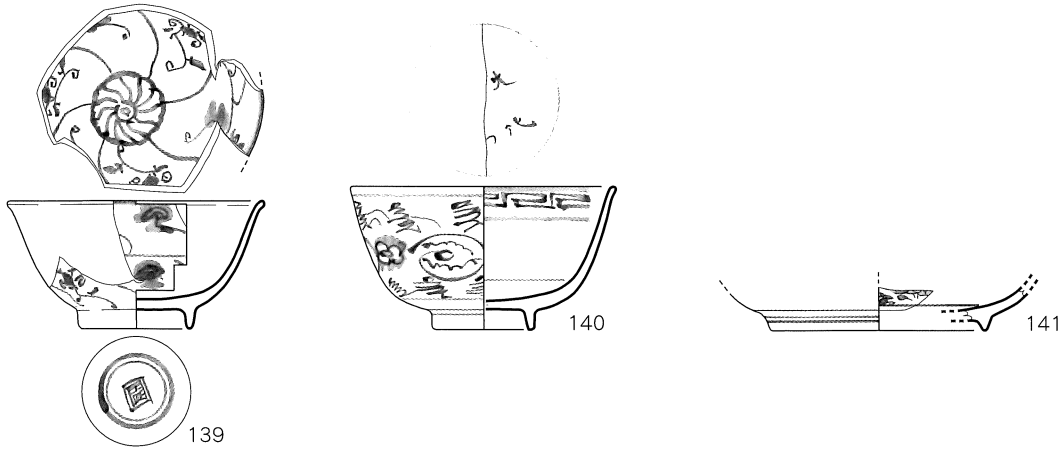

SK-42

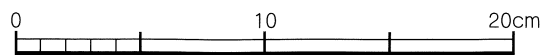
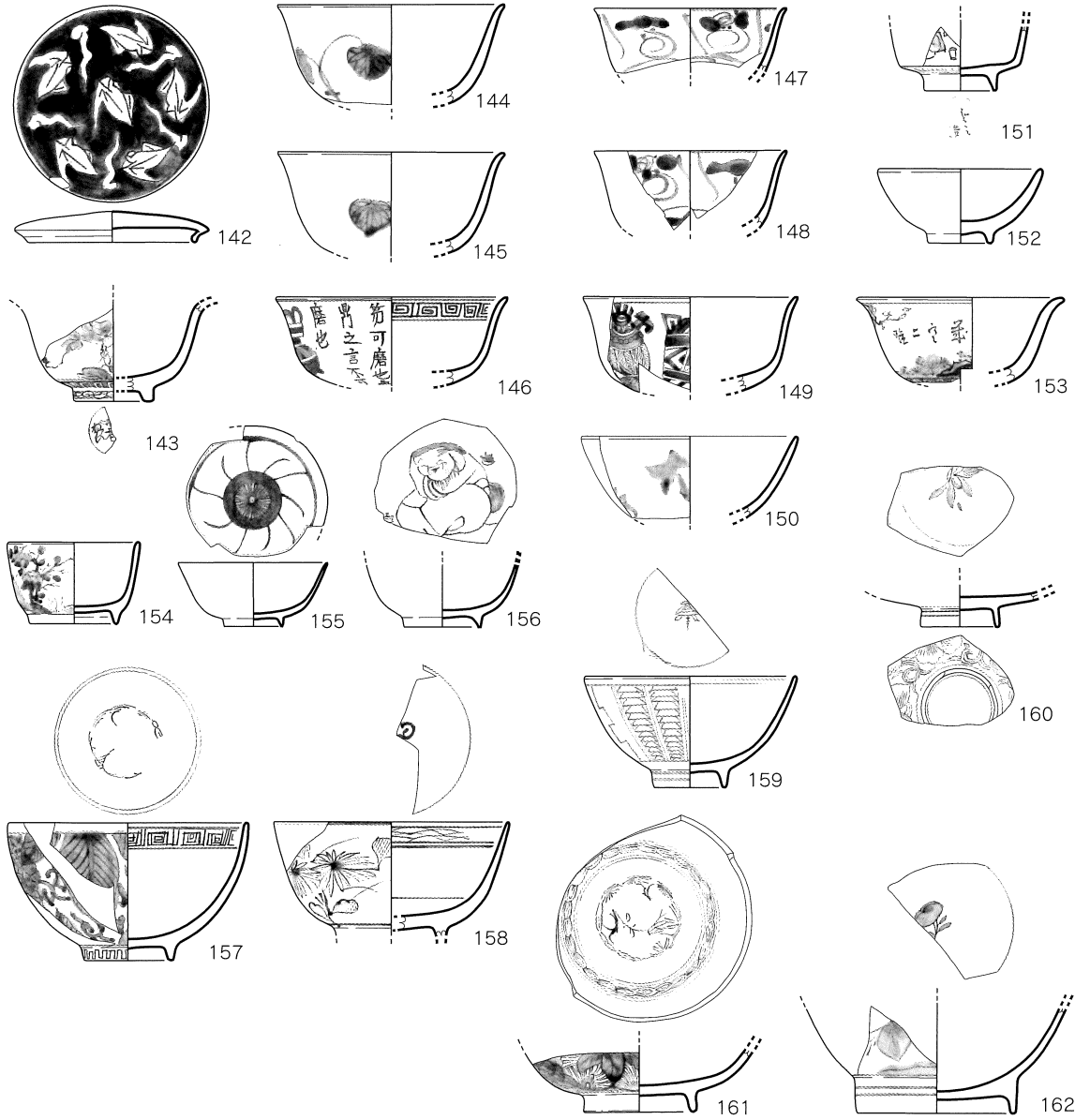

SK-42

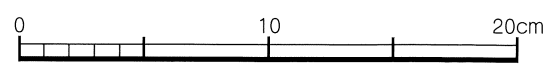
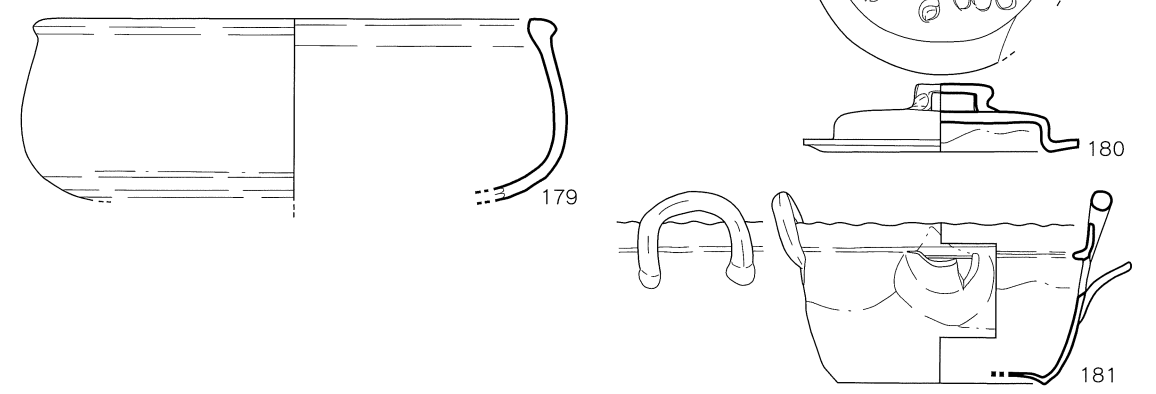
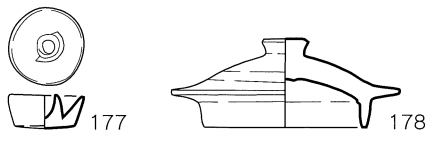
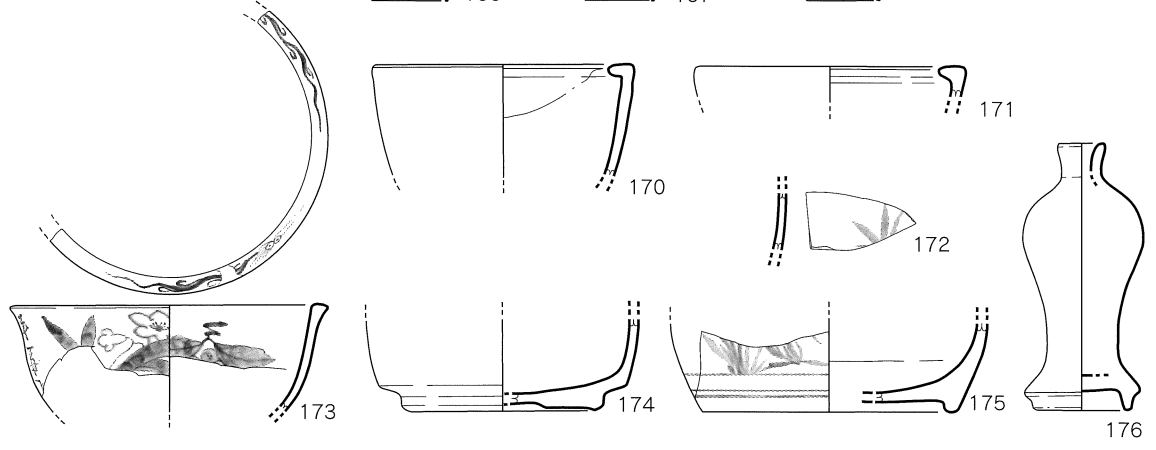
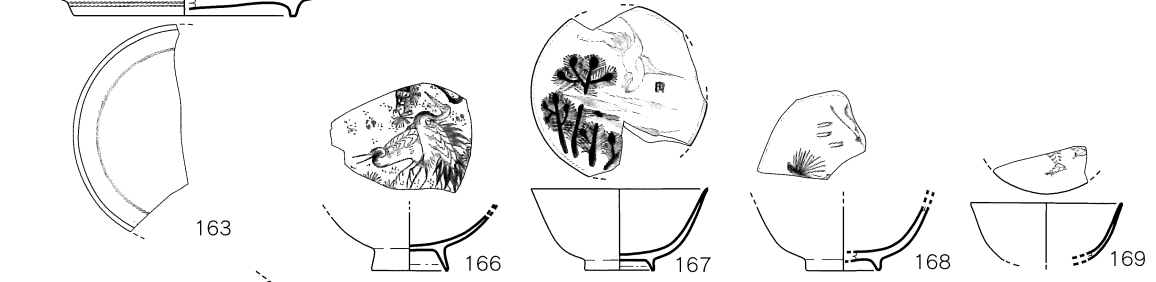
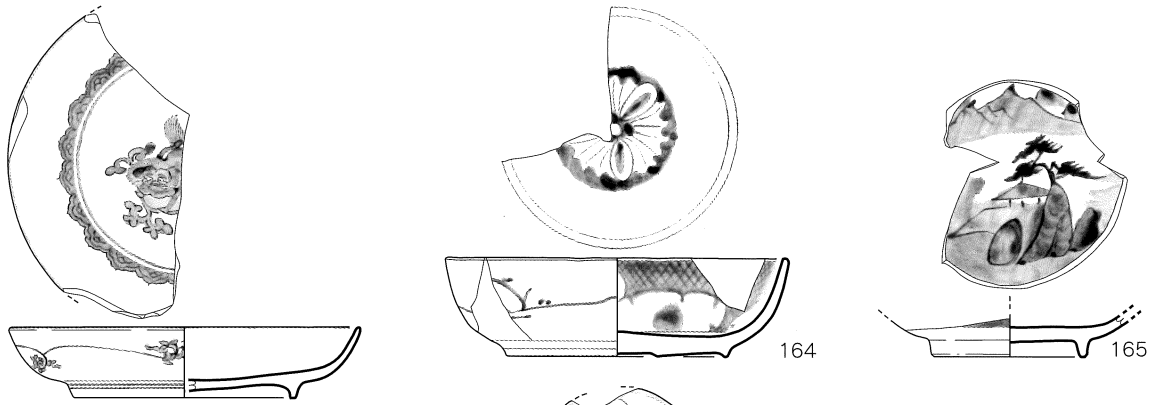

第70図

SK-43

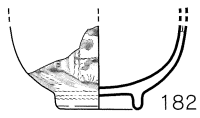

SK-44

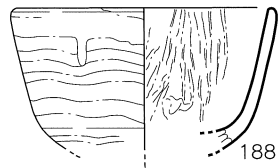
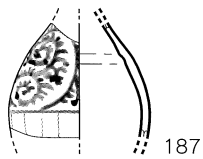
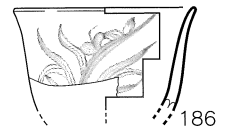
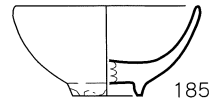
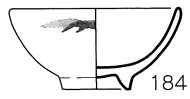
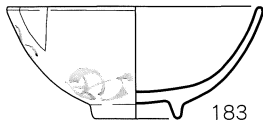

SK-46



石垣G裏

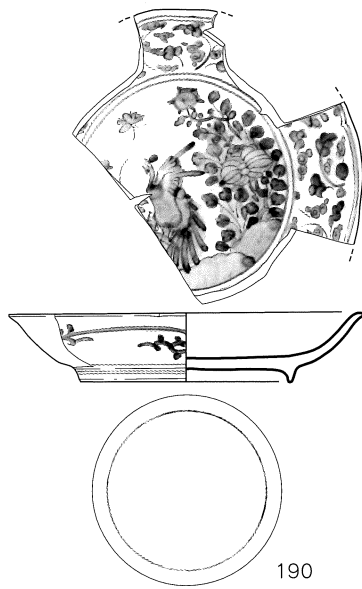

2トレンチ



3トレンチ

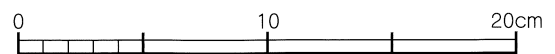



門北側

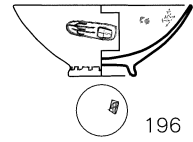
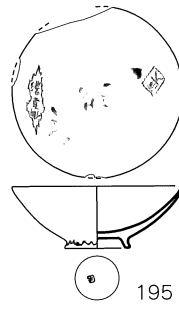
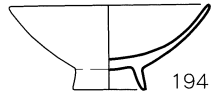
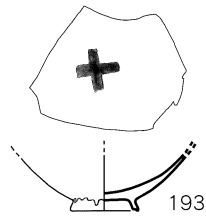

石垣B上層

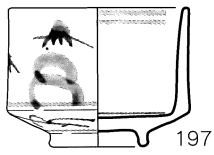

表土内

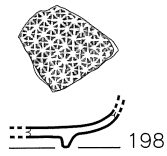

石垣C裏

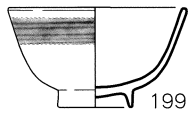

石垣裏

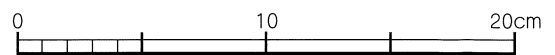
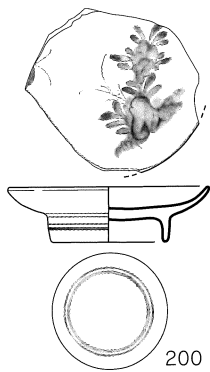

第13表

遺跡名	No.	遺構名	器種	器形	産地	口径	底径	器高	つまみ径	法量(縦)	法量(横)	器厚	年代	残存率	備考
上家屋敷跡	001	SK-1	染付	蓋	肥前	(9.0)		(2.25)					18C前~中	50	
上家屋敷跡	002	SK-1	染付	碗(湯呑)	肥前		(3.7)	(2.4)					1780~1810	25	
上家屋敷跡	003	SK-1	染付	碗	肥前		(4.5)	(1.8)					1820~1860	30	
上家屋敷跡	004	SK-1	色絵	碗	肥前		5.0	(4.5)					19C~幕末	50	
上家屋敷跡	005	SK-1	染付	皿	肥前(有田)	(14.0)	(8.8)	3.0					1680~1700	45	
上家屋敷跡	006	SK-1	染付	皿	肥前	(11.2)	(6.6)	2.5					19C初~幕末	40	
上家屋敷跡	007	SK-1	白磁	紅皿	肥前	5.0	1.4	1.3					18C頃	100	
上家屋敷跡	008	SK-1	白磁	紅皿	肥前	(4.8)	(1.6)	1.5					18C頃		
上家屋敷跡	009	SK-2	染付	蓋	肥前	(8.7)		(1.95)					1780~19C前	30	エビ(市川団十郎の家紋)
上家屋敷跡	010	SK-2	染付	碗蓋	関西系	8.45		2.0	3.1				幕末~明治	100	No.11とセット
上家屋敷跡	011	SK-2	染付	蓋付碗	関西系	9.7	3.4	4.25					幕末~明治	100	No.10とセット
上家屋敷跡	012	SK-2	染付	碗	肥前	(10.3)	4.2	5.1					18C前~中	80	内面見込みコンニャク印
上家屋敷跡	013	SK-2	染付	碗	肥前系		(3.7)	(4.15)					1820~1860	40	
上家屋敷跡	014	SK-2	染付	端反碗	肥前	(10.6)		(4.9)					1820~1860	80	
上家屋敷跡	015	SK-2	染付	小碗	肥前	7.55	3.3	4.25					19C後半	100	
上家屋敷跡	016	SK-2	染付	端反碗	肥前	10.4	4.4	6.05					1820~1860	90	
上家屋敷跡	017	SK-2	染付	水差し蓋	肥前	(4.7)		(0.8)					1820~1860	30	
上家屋敷跡	018	SK-2	染付	水差し蓋	肥前	(4.4)		1.75					1820~1860	40	
上家屋敷跡	019	SK-2	染付	水差し	肥前			(6.5)					1820~1860	破片	
上家屋敷跡	020	SK-2	染付	水差し	肥前		6.0	(6.8)					1820~1860	40	
上家屋敷跡	021	SK-2	染付	水差し	肥前	4.7	6.4	9.7					1820~1860	70	
上家屋敷跡	022	SK-2	色絵	紅皿	肥前	(7.2)	(2.8)	3.4					18C	30	
上家屋敷跡	023	SK-2	染付	手塩皿	肥前系	(9.0)	(4.3)	2.85					1820~1860	40	山水文
上家屋敷跡	024	SK-2	青磁	角皿	三田系(兵庫)	10.95*8.3	6.5*3.6	2.1					19C	100	角皿
上家屋敷跡	025	SK-2	染付	皿	肥前		12.9	(2.3)					1820~1860	70	
上家屋敷跡	026	SK-2	染付	皿	肥前	21.8	20.55	2.5					1820~1860	90	
上家屋敷跡	027	SK-2	陶器	皿	九州	8.8	3.65	2.6					18C頃	50	足付ハマ
上家屋敷跡	028	SK-2	陶器	鉢	関西系	(15.5)	(14.6)	6.8					19C以降	70	低下度釉
上家屋敷跡	029	SK-2	陶器	鍋	臼杵			(5.6)					19C	20	取手のみ
上家屋敷跡	030	SK-2	染付	大皿	肥前	46.65	26.3	5.1					1820~1860	90	太化年製
上家屋敷跡	031	SK-2	染付	大皿	肥前	42.9	25.2	5.1					1820~1860	90	
上家屋敷跡	032	SK-2	染付	大皿	肥前	39.65	22.3	5.2					1820~1860	95	
上家屋敷跡	033	SK-2	染付	鉢	肥前	(19.1)	10.4	7.9					1820~1860	50	雷と雲
上家屋敷跡	034	SK-2	染付	鉢	肥前	20.35	(11.5)	7.8					1820~1860	90	テンメイ
上家屋敷跡	035	SK-2	染付	鉢	肥前	(25.8)	12.6	10.3					1820~1860	95	
上家屋敷跡	036	SK-3	染付	碗蓋	肥前	8.2		2.15	3.15				1820~1860	80	内側「寿」
上家屋敷跡	037	SK-3	染付	碗蓋	肥前	9.0		2.15	(3.5)				1820~1860	80	内側松竹梅紋
上家屋敷跡	038	SK-3	陶器	小皿	関西系	6.6	2.8	1.2					18C~19C	100	柿釉
上家屋敷跡	039	SK-3	染付	瓶	肥前系		2.8	(7.7)					19C初~幕末	70	
上家屋敷跡	040	SK-3	染付	神酒瓶	肥前		3.8	(7.6)					19C初~幕末	50	
上家屋敷跡	041	SK-8	染付	小皿	肥前	(6.2)	3.0	1.8					18C	100	
上家屋敷跡	042	SK-9	染付	小坏	肥前	(6.8)	2.6	3.4					18C	60	
上家屋敷跡	043	SK-9	色絵	紅皿	肥前	(7.3)		(3.2)					18C	70	
上家屋敷跡	044	SK-9	染付	皿	肥前系	(10.6)	5.5	1.9					1780~1810	80	
上家屋敷跡	045	SK-10	染付	碗	中国	(9.8)	(4.7)	5.0					18C末~19C中葉	70	仙芝祝寿紋(靈芝紋)
上家屋敷跡	046	SK-10	染付	角皿	肥前系		5.6	3.7					19C初~幕末	80	
上家屋敷跡	047	SK-10	染付	瓶	肥前系	(1.8)		(7.9)					19C初~幕末	30	
上家屋敷跡	048	SK-10	陶器	鉢	関西	(17.6)		(7.2)					19C	20	
上家屋敷跡	049	SK-10	陶器	鍋	関西	(18.2)		(9.6)					18C頃	70	
上家屋敷跡	050	SK-12	染付	小坏	肥前	(7.2)	3.0	3.55					18C	50	

第14表

遺跡名	No.	遺構名	器種	器形	産地	口径	底径	器高	つまみ径	法量(縦)	法量(横)	器厚	年代	残存率	備考
上家屋敷跡	051	SK-13	染付	碗	肥前系		5.0	4.7					1820~1860	50	
上家屋敷跡	052	SK-13	染付	碗	肥前	(9.8)	3.4	4.25					18C	60	
上家屋敷跡	053	SK-20	染付	碗蓋	肥前	10.05		3.0	4.0				18C後半	80	
上家屋敷跡	054	SK-20	染付	碗蓋	肥前	8.55		2.55	3.35				1820~1860	80	端反形
上家屋敷跡	055	SK-20	染付	碗	肥前	11.75	6.4	6.3					1820~1860	70	広東形、焼継、接合(SK-20・SK-27・表土)
上家屋敷跡	056	SK-20	染付	碗	肥前系	(11.5)	(6.6)	6.3					1780~1840	40	広東形
上家屋敷跡	057	SK-20	染付	小坏	肥前系	(6.0)	2.8	2.7					1820~1860	40	
上家屋敷跡	058	SK-20	色絵	小坏	関西か瀬戸美濃	6.15	2.5	2.7					19C中葉	90	
上家屋敷跡	059	SK-21	染付	碗	肥前	9.0	3.75	4.55					18C後半	90	網紋
上家屋敷跡	060	SK-21	染付	碗	肥前		4.0	(3.4)					18C	30	
上家屋敷跡	061	SK-21	染付	小碗	肥前系	7.7	3.5	4.3					19C後半	100	
上家屋敷跡	062	SK-21	染付	小坏	在地?	7.6	3.0	3.4					19C	100	
上家屋敷跡	063	SK-21	染付	小坏	関西系	(6.3)	3.1	4.5					19C中~末	80	
上家屋敷跡	064	SK-21	白磁	皿	肥前系	9.7	3.9	2.7					18C末~幕末	90	
上家屋敷跡	065	SK-21	陶器	蓋	関西系	15.0		4.15	(5.4)				19C	60	低下度柿釉、接合(SK-47)
上家屋敷跡	066	SK-21	陶器	小坏	関西系	5.3	2.6	3.3					18C~19C	100	柿釉
上家屋敷跡	067	SK-22	染付	碗	肥前		(5.0)	(4.5)					18C前	30	
上家屋敷跡	068	SK-22	染付	碗	肥前		4.0	(4.4)					1780~19C前	30	
上家屋敷跡	069	SK-22	白磁?	小碗	肥前	(7.0)	(2.4)	3.4					18C	50	
上家屋敷跡	070	SK-22	白磁	紅皿	肥前	(4.8)	1.4	1.5					18C頃	90	
上家屋敷跡	071	SK-22	色絵	小坏	関西か瀬戸美濃			(1.25)					19C中葉	5	
上家屋敷跡	072	SK-20	染付	瓶	肥前系	1.8		(9.4)					19C初~幕末	40	
上家屋敷跡	073	SK-23	染付	小碗	肥前	(9.5)	5.1	5.15					1780~1810	30	広東形
上家屋敷跡	074	SK-23	陶器	碗	関西	(9.1)	(3.4)	5.4					18C後半~19C初	30	
上家屋敷跡	075	SK-23	陶器	小碗	関西	(9.3)	3.5	5.3					18C末~19C前	30	
上家屋敷跡	076	SK-24	染付	碗	肥前系	(10.3)	4.1	5.75					1820~1860	30	
上家屋敷跡	077	SK-24	染付	小碗	瀬戸美濃	(9.1)	(3.8)	4.6					1820~1860	40	
上家屋敷跡	078	SK-24	白磁	小碗	肥前系	7.95	(3.6)	4.55					19C初~幕末	90	
上家屋敷跡	079	SK-24	染付	猪口	肥前		(4.6)	(3.3)					1780~19C前	破片	
上家屋敷跡	080	SK-24	染付	手塩皿	肥前	(8.4)	(5.0)	2.0					1780~幕末	40	
上家屋敷跡	081	SK-25	白磁	紅皿	肥前	4.7	1.5	1.5					18C後半~幕末	100	
上家屋敷跡	082	SK-25	白磁	小坏	肥前	(5.5)	(3.0)	3.4					18C	80	
上家屋敷跡	083	SK-27	染付	碗蓋	肥前	(10.5)		2.7	5.7				1780~1810	40	広東形
上家屋敷跡	084	SK-27	染付	碗蓋	肥前	(9.5)	(3.9)	3.05					1820~1860	50	端反形
上家屋敷跡	085	SK-27	染付	小碗	肥前系	7.7	3.5	4.3					19C後半	100	
上家屋敷跡	086	SK-27	染付	小碗	肥前系	7.55	3.45	4.2					19C後半	100	
上家屋敷跡	087	SK-27	染付	碗	肥前系		(3.5)	(4.0)					1820~1860	破片	
上家屋敷跡	088	SK-27	染付	小碗	肥前	(6.5)	2.5	2.1					18C	70	
上家屋敷跡	089	SK-27	染付	小坏	肥前系	(5.5)	(3.6)	3.5					1820~1860	40	
上家屋敷跡	090	SK-27	染付	皿	肥前系	11.6*7.4	6.4*3.9	2.9					18C末~幕末	100	楕円形
上家屋敷跡	091	SK-27	染付	皿	肥前	13.15	7.15	3.5					19C初~幕末	破片	松竹梅紋、太明年製
上家屋敷跡	092	SK-27	染付	小坏	関西系	(6.2)		(3.95)					19C	80	蓮葉形、被熱
上家屋敷跡	093	SK-27	染付	薬合蓋	肥前	5.2		1.2					19C初~幕末	100	
上家屋敷跡	094	SK-27	染付	鉢	肥前	(16.8)	8.8	8.9					1820~1860	70	口縁八角形
上家屋敷跡	095	SK-27	染付	香炉	肥前	(12.0)		(4.1)					19C初~幕末	破片	
上家屋敷跡	096	SK-27	染付	瓶	肥前系		2.5	(7.9)					19C初~幕末	80	
上家屋敷跡	097	SK-27	陶器	皿	小石原系	9.05	4.05	2.9					18C頃	80	
上家屋敷跡	098	SK-27	染付・色絵	鉢	肥前	(17.0)	9.3	8.55					1820~1860	90	亀山製銘、焼継
上家屋敷跡	099	SK-27	染付	段重	肥前系		(8.5)	(2.0)					19C	40	
上家屋敷跡	100	SK-27	陶器	土瓶	関西		7.4	(8.4)					19C以降	40	

第15表

遺跡名	No.	遺構名	器種	器形	産地	口径	底径	器高	つまみ径	法量(縦)	法量(横)	器厚	年代	残存率	備考
上家屋敷跡	101	SK-27	陶器	鍋	関西	13.95	6.1	8.2					19C	70	
上家屋敷跡	102	SK-27	陶器	鍋	関西	11.85	4.9	5.0					19C	100	
上家屋敷跡	103	SK-27	陶器	鍋	関西	(14.4)	6.0	6.65					19C	60	
上家屋敷跡	104	SK-27	陶器	鍋	関西	(17.0)	(6.8)	6.2					19C	70	
上家屋敷跡	105	SK-30	染付	蓋	肥前			(2.6)	(1.0)				17C後	30	
上家屋敷跡	106	SK-30	染付	碗	瀬戸美濃		(3.6)	2.25					1820~1860	20	
上家屋敷跡	107	SK-30	染付	小坏	肥前		(3.3)	(3.4)					1820~1860	20	
上家屋敷跡	108	SK-30	色絵	鉢	中国?(福建系)								1590~1630	破片	呉須赤
上家屋敷跡	109	SK-30	染付	碗	肥前		(4.5)	(4.3)					18C中~末	30	
上家屋敷跡	110	SK-30	染付	碗	肥前系		(4.3)	(2.7)					1820~1860	20	
上家屋敷跡	111	SK-30	染付	小坏	肥前	6.3	2.2	2.6					18C	50	
上家屋敷跡	112	SK-30	白磁	皿	肥前系	(13.4)	(5.4)	3.5					18C末~19C前	70	
上家屋敷跡	113	SK-31	染付	皿	肥前系	13.2	7.4	2.75					19C後半	90	
上家屋敷跡	114	SK-32	染付	小碗	瀬戸美濃	(9.2)	(3.8)	5.0					1820~1860	40	接合(表土内)
上家屋敷跡	115	SK-40	染付	碗蓋	肥前	8.5		2.85	3.5				1820~1860	60	端反形
上家屋敷跡	116	SK-40	染付	碗蓋	肥前	9.0		3.0	4.0				1820~1860	90	
上家屋敷跡	117	SK-40	染付	碗蓋	肥前	9.0		2.55	4.0				1820~1860	100	端反形
上家屋敷跡	118	SK-40	染付	碗蓋	肥前	(10.0)		2.9	4.4				1820~1860	50	端反形
上家屋敷跡	119	SK-40	染付	碗蓋	肥前系	10.15		2.5	5.6				1780~1840	80	
上家屋敷跡	120	SK-40	染付	碗	肥前系	(9.0)	3.6	4.15					18C	90	大坂新町
上家屋敷跡	121	SK-40	染付	碗	肥前系	8.9	3.0	3.75					18C	100	大坂新町
上家屋敷跡	122	SK-40	染付	碗	肥前	9.5	3.5	4.6					18C	100	
上家屋敷跡	123	SK-40	染付	小坏	肥前	(7.0)	2.7	3.25					18C	80	
上家屋敷跡	124	SK-40	染付	小坏	肥前	(7.0)	(2.8)	3.3					18C	80	
上家屋敷跡	125	SK-40	染付	小坏	肥前	7.1	2.25	3.05					18C後半	100	
上家屋敷跡	126	SK-40	染付	小坏	肥前系	(6.2)	2.6	2.7					1820~1860	60	
上家屋敷跡	127	SK-40	色絵	小坏	関西	(6.6)	(2.8)	2.8					19C中葉~	70	
上家屋敷跡	128	SK-40	白磁	小坏	関西か瀬戸美濃	6.2	2.6	2.9					19C	60	
上家屋敷跡	129	SK-40	染付	小碗	瀬戸美濃	(9.0)	(3.4)	4.4					1820~1860	60	
上家屋敷跡	130	SK-40	染付	碗	肥前系	9.2	3.75	4.65					1820~1860	90	
上家屋敷跡	131	SK-40	染付	手塩皿	肥前系	7.3	4.45	1.6					19C初~幕末	100	形押し整形
上家屋敷跡	132	SK-40	染付	手塩皿	肥前系	7.0	(4.3)	1.6					19C初~幕末	50	形押し整形
上家屋敷跡	133	SK-40	染付	手塩皿	肥前	7.6	4.2	2.2					1780~幕末	95	
上家屋敷跡	134	SK-40	染付	手塩皿	肥前	7.6	4.2	2.1					1780~幕末	100	
上家屋敷跡	135	SK-40	染付	手塩皿	肥前系	(7.5)	4.15	2.2					1780~幕末	80	
上家屋敷跡	136	SK-40	染付	手塩皿	肥前系	7.5	4.2	2.0					1780~幕末	90	
上家屋敷跡	137	SK-40	染付	皿	肥前	(11.2)	7.0	(2.8)					19C初~幕末	60	
上家屋敷跡	138	SK-40	染付	皿	肥前	(13.0)	5.7	4.0					18C後半~19C初	60	
上家屋敷跡	139	SK-41	染付	碗	中国	(10.2)	4.5	5.05					18C末~19C中葉	60	仙芝祝寿紋(靈芝紋)
上家屋敷跡	140	SK-41	染付	碗	肥前系	10.5	(4.0)	5.65					1820~1860	70	接合(SK-21)
上家屋敷跡	141	SK-41	染付	皿	肥前(有田)		(8.6)	(1.7)					1680~1700	破片	
上家屋敷跡	142	SK-42	染付	蓋	肥前系	7.0		1.3					19C後半	100	
上家屋敷跡	143	SK-42	染付	碗	関西系?肥前?		(3.4)	(4.1)					19C後半	20	
上家屋敷跡	144	SK-42	染付	碗	瀬戸美濃	(9.6)		(4.2)					1820~1860	70	端反形
上家屋敷跡	145	SK-42	染付	碗	瀬戸美濃	(9.6)		(4.2)					1820~1860	70	端反形
上家屋敷跡	146	SK-42	染付	碗	肥前	(9.8)		(3.7)					19C後半	40	広東碗時代のもの
上家屋敷跡	147	SK-42	染付	小碗	瀬戸美濃	(8.2)		(2.65)					1820~1860	破片	
上家屋敷跡	148	SK-42	染付	小碗	瀬戸美濃	(8.2)		(3.2)					1820~1860	破片	
上家屋敷跡	149	SK-42	染付	碗	肥前系	(9.0)		(4.0)					19C後半	20	端反形
上家屋敷跡	150	SK-42	染付	碗	肥前	(9.2)		(3.45)					18C	30	端反形

第16表

遺跡名	No.	遺構名	器種	器形	産地	口径	底径	器高	つまみ径	法量(縦)	法量(横)	器厚	年代	残存率	備考
上家屋敷跡	151	SK-42	色絵	小坏	関西		3.1	(2.7)					19C後半	20	高台内「造」銘
上家屋敷跡	152	SK-42	白磁	小坏	肥前	(7.0)	(2.7)	3.15					18C	70	
上家屋敷跡	153	SK-42	染付	碗	関西系?肥前?	(8.8)		(3.6)					19C後半	60	端反形
上家屋敷跡	154	SK-42	染付	小坏	肥前	(5.6)	(3.7)	3.45					1820~1860	60	
上家屋敷跡	155	SK-42	染付	小坏	瀬戸美濃	(6.3)	2.5	2.7					19C中~末	80	
上家屋敷跡	156	SK-42	色絵	小坏	瀬戸美濃		3.2	(2.65)					19C中~末	60	
上家屋敷跡	157	SK-42	染付	碗	肥前系	10.2	3.8	5.8					1820~1860	40	
上家屋敷跡	158	SK-42	染付	小碗	肥前	(10.0)		(4.8)					1820~1860	20	
上家屋敷跡	159	SK-42	染付	小碗	肥前系	(9.0)	(3.0)	4.7					1870~19C前	20	広東碗時代のもの
上家屋敷跡	160	SK-42	染付	碗	肥前系		(3.4)	(1.5)					1820~1860	20	
上家屋敷跡	161	SK-42	染付	蓋?身?	肥前系		4.75	(2.7)					1820~1860	60	端反形
上家屋敷跡	162	SK-42	染付	碗	肥前系		(6.8)	(4.4)					1870~1840	20	
上家屋敷跡	163	SK-42	染付	皿	肥前	(14.0)	(8.8)	2.8					1680~1700	40	口錆
上家屋敷跡	164	SK-42	染付	皿	肥前系	13.6	(8.8)	3.9					18C末~19C初	75	
上家屋敷跡	165	SK-42	染付	皿	肥前		(6.2)	(1.65)					19C初~幕末	70	
上家屋敷跡	166	SK-42	色絵	小坏	瀬戸美濃		3.0	2.2					19C中~末	50	
上家屋敷跡	167	SK-42	色絵	小坏	瀬戸美濃	7.0	2.7	3.2					19C中~末	60	
上家屋敷跡	168	SK-42	色絵	小坏	瀬戸美濃		(3.0)	(2.55)					19C中~末	20	
上家屋敷跡	169	SK-42	色絵	小坏	瀬戸美濃	(6.0)		2.3					19C中~末	破片	
上家屋敷跡	170	SK-42	青磁	火入	肥前	(10.4)		(4.4)					18C前~中	20	
上家屋敷跡	171	SK-42	青磁	火入	肥前	(10.8)		(1.2)					18C前~中	破片	
上家屋敷跡	172	SK-42	染付	火入	肥前系			(2.2)					19C初~幕末	破片	
上家屋敷跡	173	SK-42	染付	鉢	肥前	12.6		(4.2)					19C初~幕末	40	
上家屋敷跡	174	SK-42	青磁	火入	肥前		(8.0)	(3.6)					18C前~中	20	
上家屋敷跡	175	SK-42	染付	火入	肥前系		(10.0)	(3.5)					19C初~幕末	破片	
上家屋敷跡	176	SK-42	磁器	神酒瓶	肥前	1.9	3.9	10.55					19C中~末	100	ルリ釉
上家屋敷跡	177	SK-42	陶器	ひょうそく	関西系	3.0	2.4	1.3					18C~19C	80	
上家屋敷跡	178	SK-42	陶器	土瓶蓋	九州産?	6.5		3.5	1.8				19C	100	
上家屋敷跡	179	SK-42	陶器	鉢	在地?	(20.8)		(7.2)					19C	40	被熱、内径18.7
上家屋敷跡	180	SK-42	陶器	鍋(蓋)	関西	10.9		2.7					19C以降	95	内径8.8
上家屋敷跡	181	SK-42	陶器	鍋(身)	関西	12.2	(10.4)	7.6					19C以降	80	
上家屋敷跡	182	SK-43	染付	小碗	肥前系		3.45	(3.3)					19C後半	20	
上家屋敷跡	183	SK-44	染付	碗	肥前	10.2	3.5	4.4					18C	60	接合(SK-24)
上家屋敷跡	184	SK-44	染付	小坏	肥前	(6.8)	(2.7)	3.2					18C	60	
上家屋敷跡	185	SK-44	白磁?	小坏	肥前	(7.4)	(2.7)	3.55					18C	30	
上家屋敷跡	186	SK-44	染付	猪口	肥前系	(7.3)		(4.1)					1820~1860	30	
上家屋敷跡	187	SK-44	染付	瓶?	肥前			(4.6)					18C末~19C前	20	
上家屋敷跡	188	SK-44	陶器	碗	肥前	(10.5)		(5.55)					18C前	30	刷毛目
上家屋敷跡	189	SK-46	白磁	紅皿	肥前	4.65	1.6	1.55					18C後半~幕末	100	
上家屋敷跡	190	石垣G裏	染付	皿	肥前(有田)	(14.0)	(8.4)	2.7					1680~1700	60	
上家屋敷跡	191	2トレンチ	染付	皿	肥前(有田)	(14.0)	8.65	(1.8)					1680~1700	70	
上家屋敷跡	192	3トレンチ	磁器	小壺	絵唐津?瀬戸美濃	(5.65)	5.1	8.7					1600~1620	95	
上家屋敷跡	193	門北側	染付・色絵	小坏	瀬戸美濃		2.6	2.2					大正~昭和	60	
上家屋敷跡	194	門北側	染付	小坏	瀬戸美濃	8.0	2.9	3.35					明治以降	100	
上家屋敷跡	195	門北側	染付・色絵	小坏	瀬戸美濃	6.75	2.6	2.45					大正~昭和	90	
上家屋敷跡	196	門北側	染付	小坏	瀬戸美濃	7.1	2.7	2.8					大正~昭和	90	
上家屋敷跡	197	石垣B上層	染付	猪口	肥前	7.15	(3.9)	5.5					1780~1810	100	
上家屋敷跡	198	表土内	染付	碗?	肥前(有田)			(1.5)					1690~1730	破片	
上家屋敷跡	199	石垣C裏	染付	小坏	肥前	7.05	2.9	3.95					1820~1860	100	
上家屋敷跡	200	石垣裏	染付	皿	肥前(有田)	(8.0)	4.7	2.2					1670~1690	80	

由 学 館 跡

トレンチ内

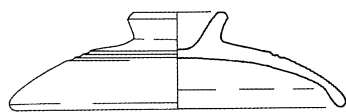

001



002

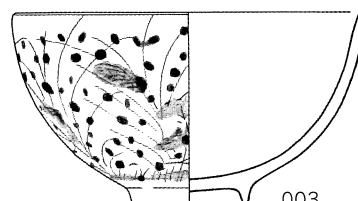

003

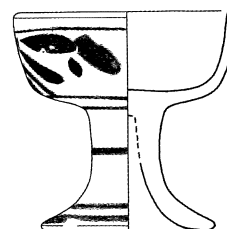
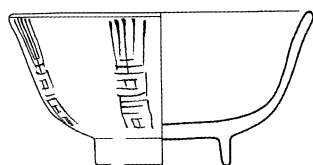
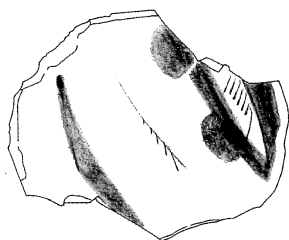

006

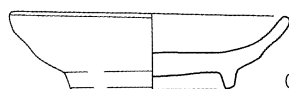

004

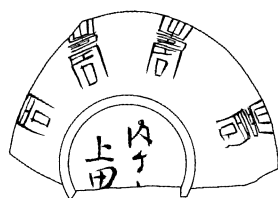

005

一括

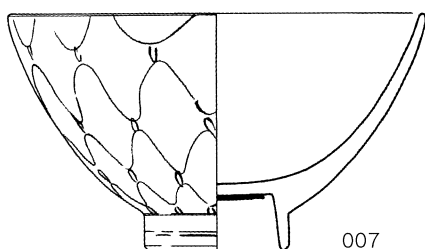

007

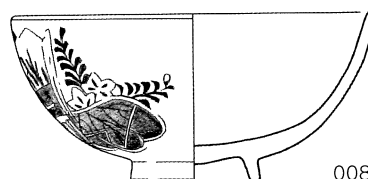

008

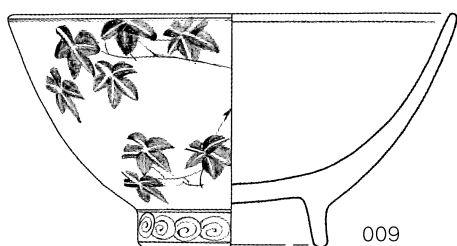

009

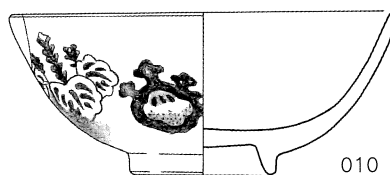

010

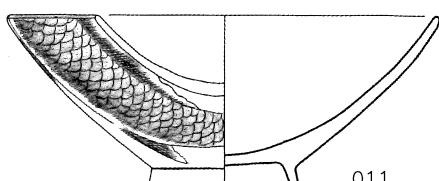

011

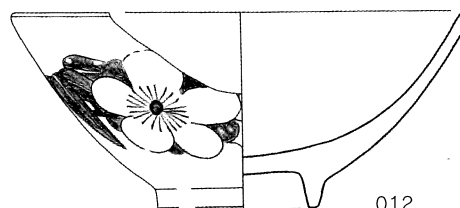

012

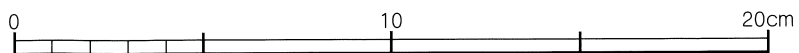

第73図

一括

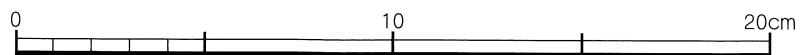
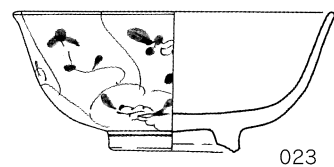
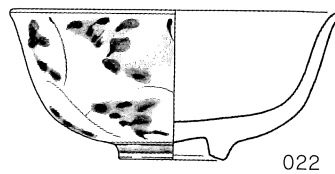
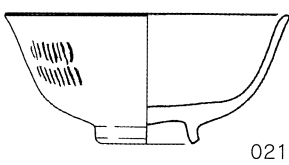
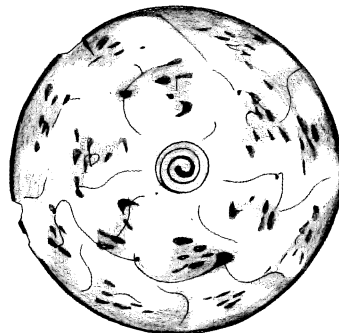
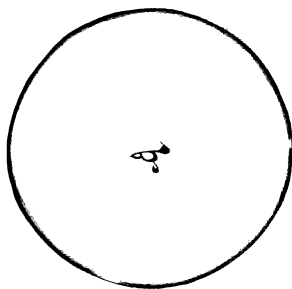
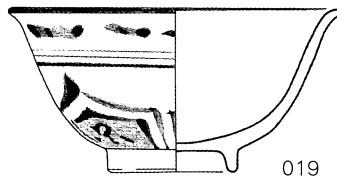
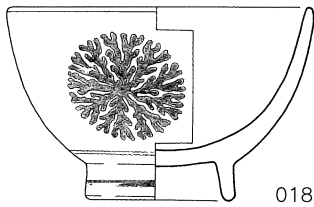
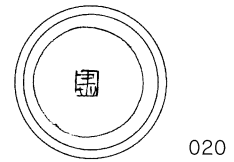
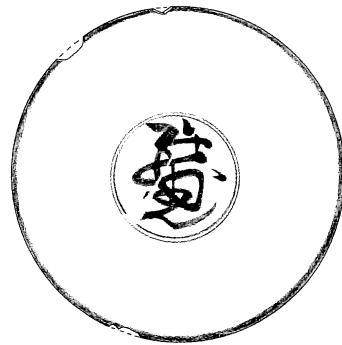
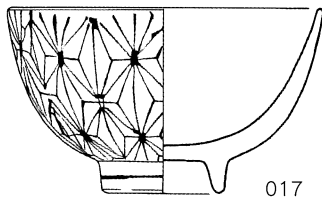
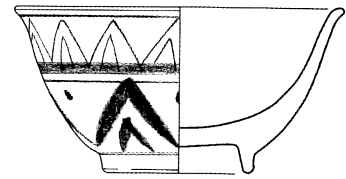
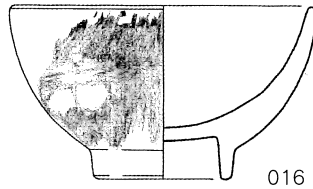
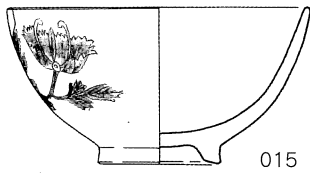
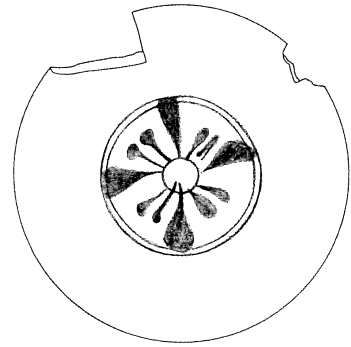
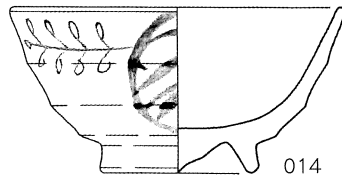
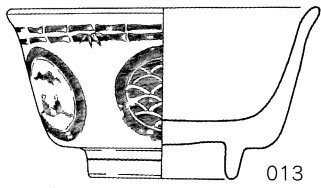



一括

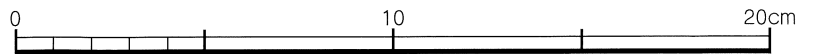
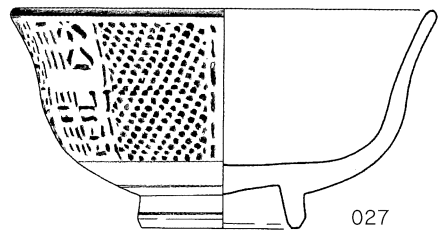
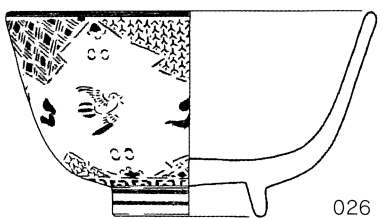
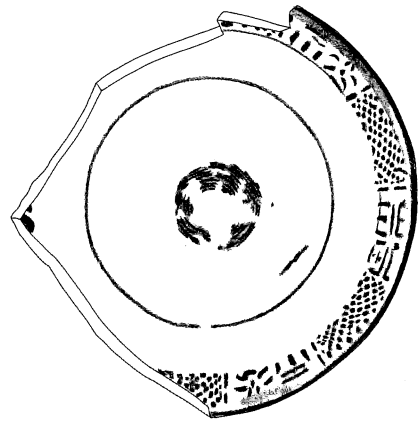
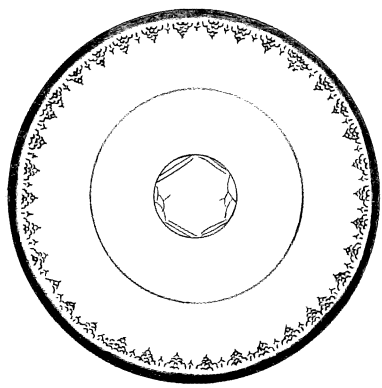
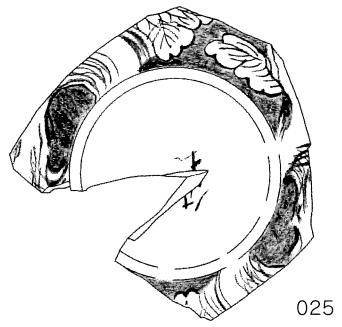
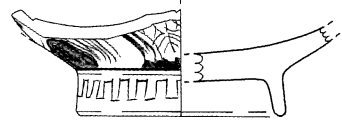
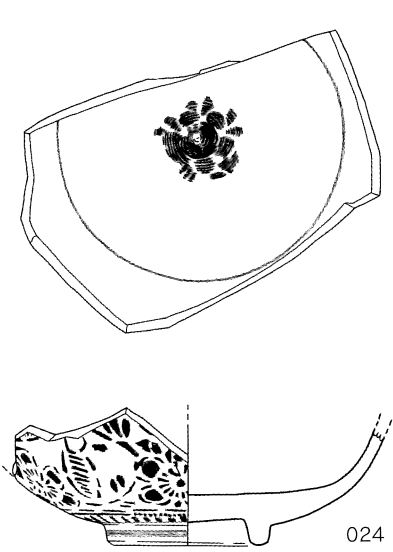

第75图

一括

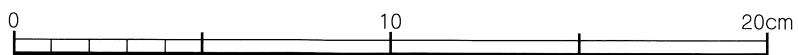
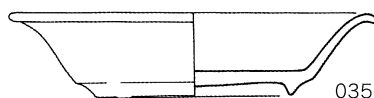
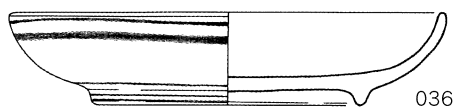
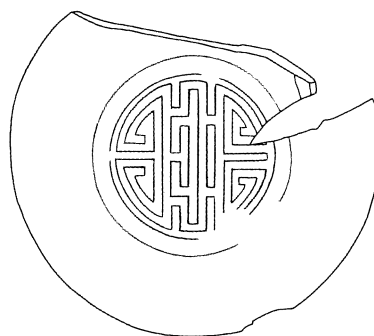
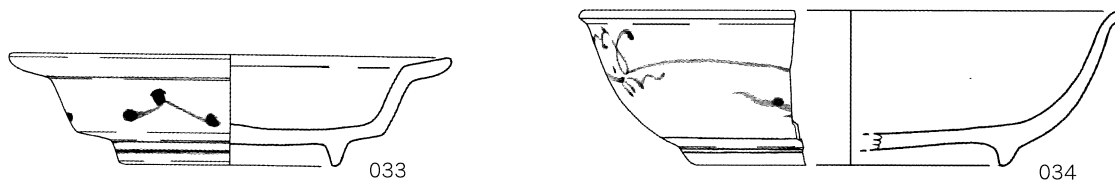
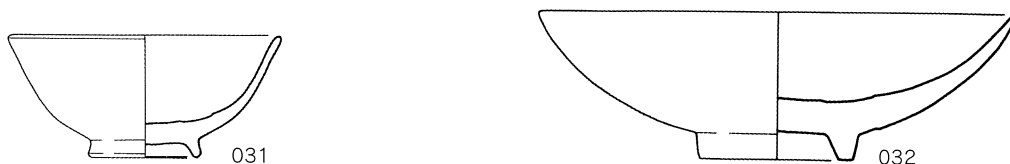
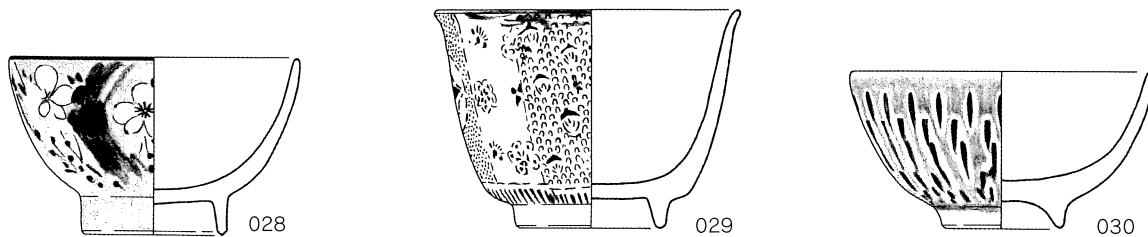

一括

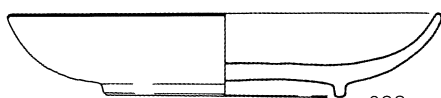
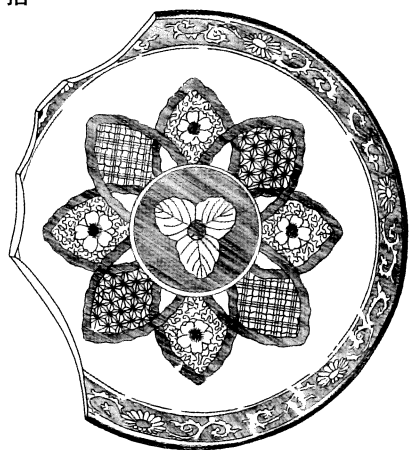

038

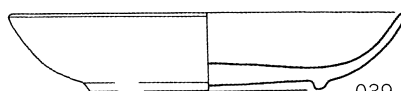
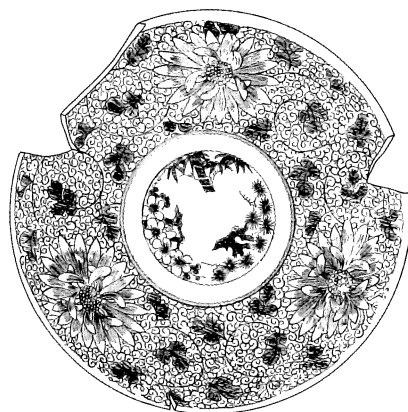

039

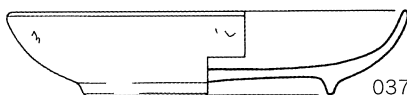
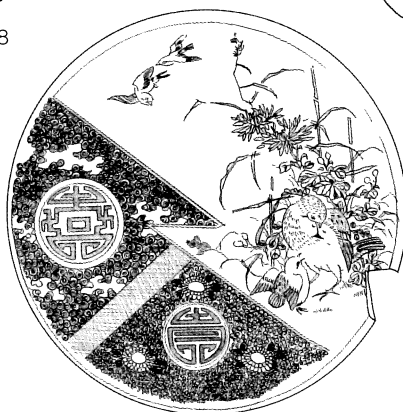

037

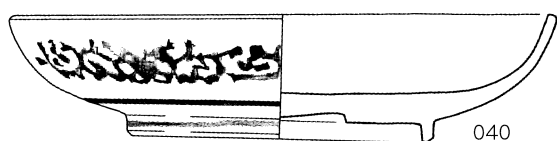

040

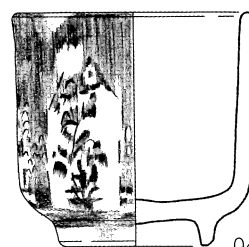

041

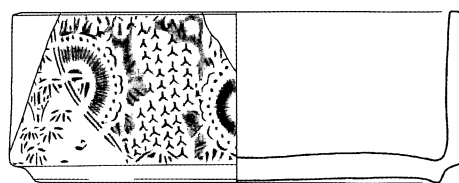

042

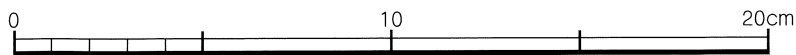

第78図

一括

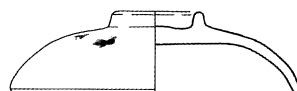
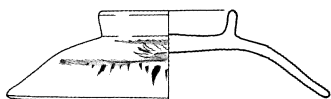
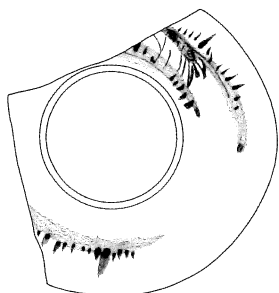
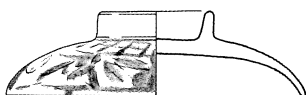

045

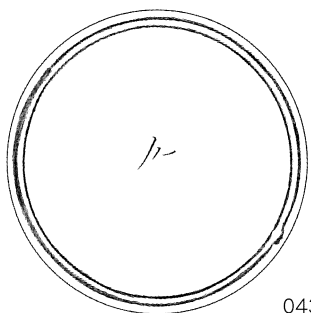

043

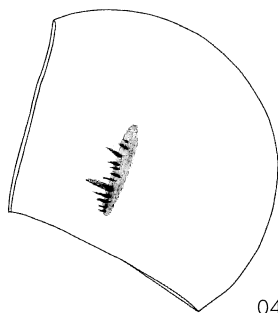

044

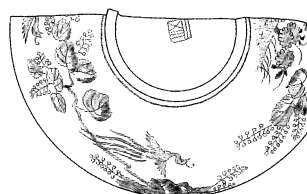

047



048

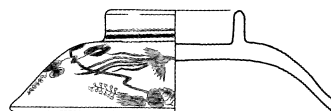
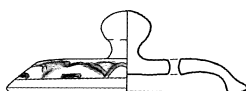

046

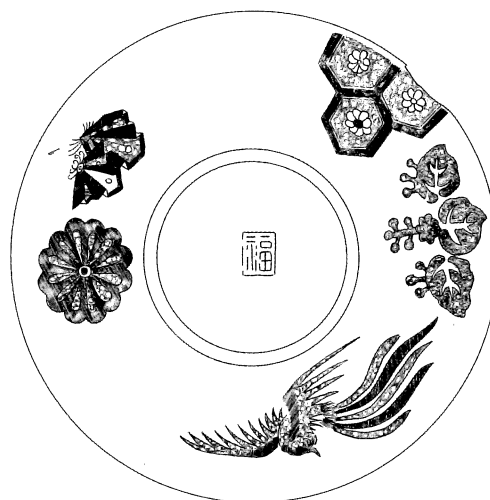

050

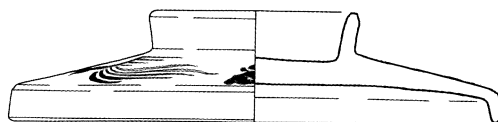

049

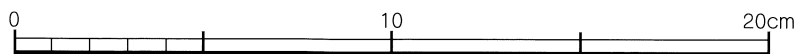

一括

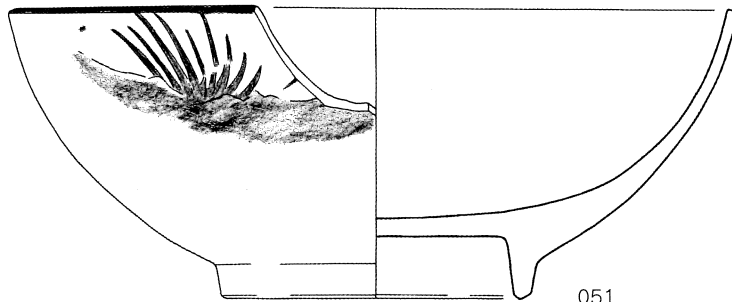
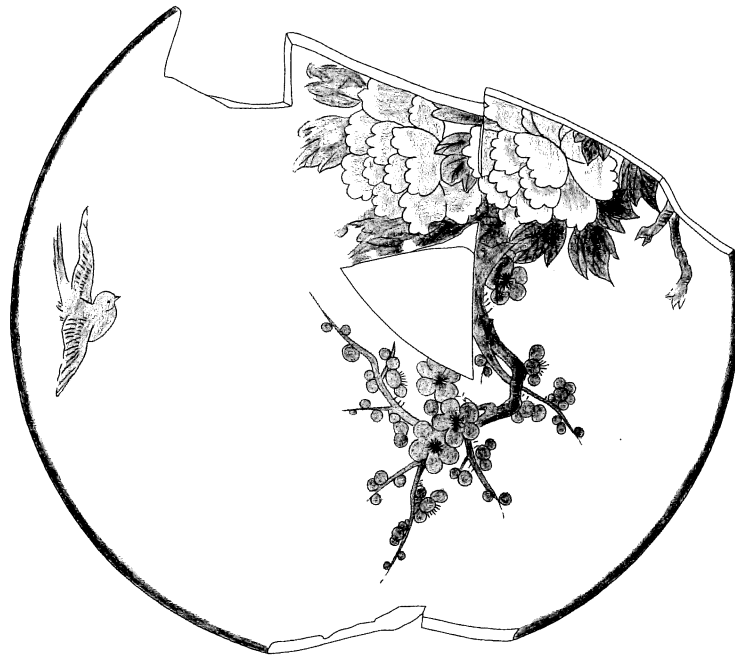

051

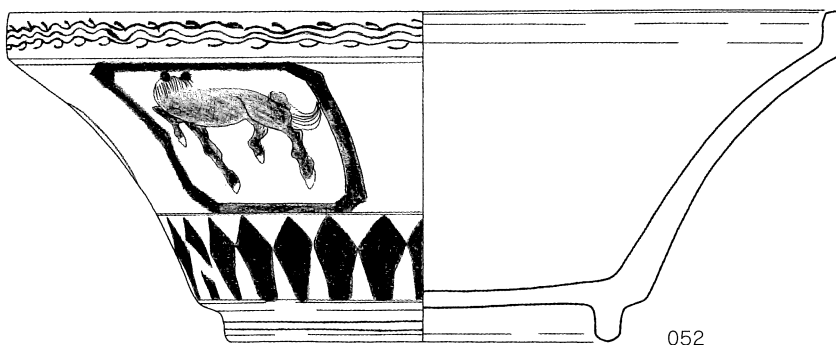

052

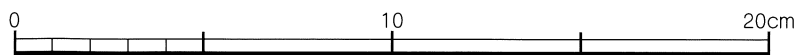

第80図

一括

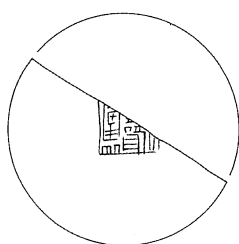
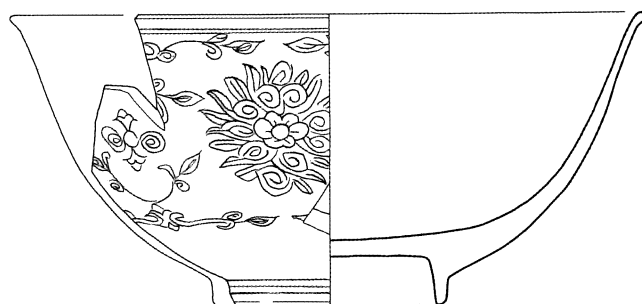

053

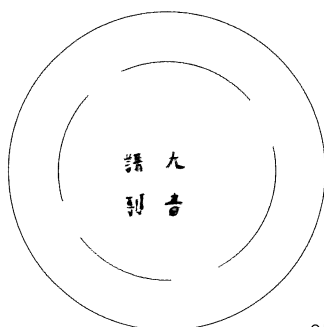
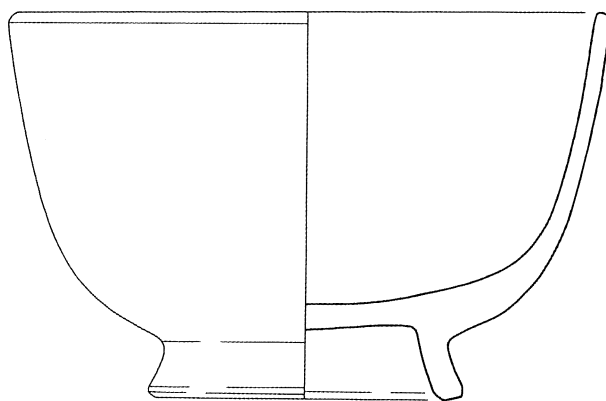

054

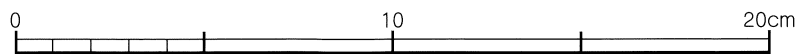

一括

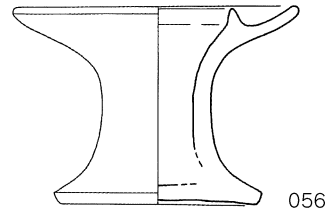
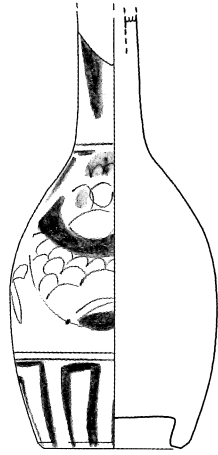

056

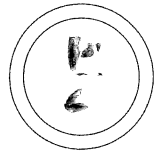

055

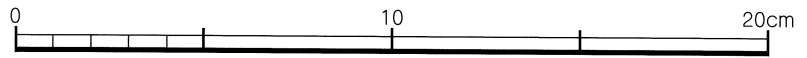

第17表

遺跡名	No.	遺構名	器種	器形	産地	口径	底径	器高	つまみ径	法量(縦)	法量(横)	器厚	年代	残存率	備考
由学館跡	001	No.9	陶器	蓋物	関西系	9.0		2.55	2.7				19C	95	
由学館跡	002	No.6	染付	猪口	瀬戸美濃	4.0	3.0	4.4					明治後半~大正	100	銅版転写
由学館跡	003	T-11	染付	小碗	肥前	(9.4)	3.1	5.05					18C末~	75	
由学館跡	004	T-13	染付	手塩皿	肥前系	(7.5)	4.45	2.1					19C初~幕末	60	型打成形
由学館跡	005	T-11	染付	小碗	肥前系	(8.1)	(3.6)	4.1					1820~1860	45	焼継ぎ銘有
由学館跡	006	T-1	色絵	仏飯器	瀬戸美濃	(5.9)	4.7	5.8					明治~大正	100	
由学館跡	007	一括	染付	碗	瀬戸美濃系	11.2	3.9	6.3					明治~	90	
由学館跡	008	一括	染付	碗	肥前系	9.7	3.5	4.5					明治後半~大正	75	銅版転写
由学館跡	009	一括	染付	碗	瀬戸美濃系	12.0	5.1	6.2					明治~	95	
由学館跡	010	一括	染付	碗	肥前か瀬戸美濃	10.4	3.9	4.35					明治~大正	85	銅版転写
由学館跡	011	一括	染付	碗	瀬戸美濃系	11.5	4.0	4.6					明治後半~大正	75	
由学館跡	012	一括	染付	碗	瀬戸美濃系	12.2	4.3	5.4					明治後半~大正	60	銅版転写
由学館跡	013	一括	染付	小碗	瀬戸美濃系	8.4	4.0	4.6					明治後半~大正	90	銅版転写
由学館跡	014	一括	染付	小碗	瀬戸美濃系	8.9	4.25	4.4					明治~	65	
由学館跡	015	一括	染付	小碗	瀬戸美濃	(8.1)	3.3	4.15					明治後半~大正	100	型紙刷
由学館跡	016	一括	呉須絵陶器	小碗	関西系	(8.2)	(3.7)	4.6					明治~	40	
由学館跡	017	一括	染付	小碗	肥前か瀬戸美濃	8.45	3.3	4.9					昭和	100	ゴム印
由学館跡	018	一括	染付	小碗	瀬戸美濃系	(8.2)	4.0	5.1					明治後半~大正	45	銅版転写
由学館跡	019	一括	青磁染付	小碗	瀬戸美濃系	8.9	3.5	4.4					明治~	100	
由学館跡	020	一括	青磁染付	小碗	瀬戸美濃	8.8	4.1	4.4					明治~	95	
由学館跡	021	一括	染付	小碗	肥前系	7.6	2.8	3.45					明治~大正	100	型紙刷
由学館跡	022	一括	染付	小碗	瀬戸美濃	8.8	2.9	3.95					明治~	100	
由学館跡	023	一括	染付	小碗	瀬戸美濃系	8.6	3.55	3.8					明治~大正	80	
由学館跡	024	一括	染付	碗	肥前系		4.3	3.6~					明治~大正	65	型紙刷
由学館跡	025	一括	染付	碗	肥前系	(8.1~)	(5.6)	2.4~					1820~1860	35	焼継ぎ銘有
由学館跡	026	一括	染付	碗	肥前系	9.9	4.1	5.45					明治~大正	100	型紙刷
由学館跡	027	一括	染付	碗	肥前系	(11.4)	4.5	5.8					明治~大正	75	型紙刷
由学館跡	028	一括	釉下彩	小碗	関西系	(7.8)	3.9	4.7					明治~	65	
由学館跡	029	一括	染付	小碗	肥前系か瀬戸美濃	8.2	4.0	5.8					明治~大正	95	型紙刷
由学館跡	030	一括	ク口ム青磁	小碗	瀬戸美濃	8.1	3.3	4.2					大正	100	
由学館跡	031	一括	白磁	小坏	肥前系	7.3	3.05	3.25					18C後半~19C前半	90	
由学館跡	032	一括	白磁か	皿	肥前	(12.7)	4.1	3.9					17C後半	70	
由学館跡	033	一括	染付	皿	瀬戸美濃系	(11.8)	(5.9)	2.9					19C後半	45	
由学館跡	034	一括	染付	皿	肥前	(14.4)	(8.2)	4.1					18C前半	45	五弁花コンニャク判、見込み銘有
由学館跡	035	一括	白磁	手塩皿	瀬戸美濃	9.9	5.25	2.3					明治	80	
由学館跡	036	一括	染付	皿	肥前系	11.7	7.35	2.5					明治~	100	
由学館跡	037	一括	染付	手塩皿	瀬戸美濃	10.7	6.7	2.2					明治後半~大正	100	銅版転写
由学館跡	038	一括	染付	手塩皿	肥前か瀬戸美濃	11.6	6.45	2.2					明治後半~大正	90	銅版転写
由学館跡	039	一括	染付	手塩皿	瀬戸美濃	10.5	6.25	2.1					明治後半~大正	95	銅版転写
由学館跡	040	一括	染付	皿	肥前系	14.6	8.2	3.5					明治~大正	80	型紙刷、足ハマ熔着痕
由学館跡	041	一括	染付	小碗	肥前系	6.5	4.15	6.2					明治~大正	50	
由学館跡	042	一括	釉下彩	段重	肥前系	12.0	10.85	4.5					明治~大正	70	型紙摺り
由学館跡	043	一括	色絵	碗蓋	瀬戸美濃	8.0		2.3	3.1				明治~	100	
由学館跡	044	一括	染付	碗蓋	肥前系	(8.6)		2.4	3.7				1820~1860	45	端反形
由学館跡	045	一括	染付	蓋物	肥前か瀬戸美濃	7.7		2.2	2.45				明治後半~大正	90	銅版転写
由学館跡	046	一括	染付	碗蓋	肥前系	(8.8)		2.7	3.7				明治後半~大正	45	銅版転写
由学館跡	047	一括	染付	蓋物	肥前か瀬戸美濃	9.6		2.25	3.9				明治前半	85	型紙摺り
由学館跡	048	一括	染付	土瓶か急須の蓋	瀬戸美濃系	6.4		2.2	1.3				明治~	100	
由学館跡	049	一括	染付	碗蓋	瀬戸美濃	8.8		2.35	3.6				明治後半~大正	100	銅版転写
由学館跡	050	一括	染付	蓋物	肥前系	13.1		3.0	5.6				明治後半~大正	100	銅版転写
由学館跡	051	一括	染付	鉢	肥前系	19.9	8.2	7.7					明治後半~大正	65	銅版転写
由学館跡	052	一括	染付	鉢(蓋付)	肥前	22.2	10.5	8.8					19C初~幕末	65	
由学館跡	053	一括	染付	鉢	中国景德镇系	(17.0)	(6.2)	7.7					18C末~19C前半	40	
由学館跡	054	一括	磁器	鉢	肥前	16.0	8.4	10.3					明治後半~大正	95	型紙摺り、「大音謹製」、朝鮮向けの輸出用
由学館跡	055	一括	色絵	神酒瓶	肥前か瀬戸美濃	(1.5)	3.7	(11.6~)					明治~大正	95	墨書有り
由学館跡	056	一括	陶器	ひょうそく	関西系	(7.6)	5.25	5.3					19C	80	



第18表 浦町・上家・吉田家・武藤家屋敷跡出土遺物観察表(第82・83図)

1. 金属製品								
No.	器種名	地区名	出土箇所	計測値 (cm.g)			形状・特色	実測図
				長さ	幅(径)	重量		
1	煙管	裏町	水路周辺表土	7.6	1.0	14.3	吸口部、胴部の竹管の一部がのこる。銅板巻、肩部は明瞭でない。	①
2	煙管	上家	表土内B	5.0	0.9	12.5	首部、火血をよくのこしている。銅製	⑤
3	煙管	武藤家		7.9	1.0	11.4	吸口部、銅板巻	⑬
4	煙管	武藤家			1.1		吸口部、つくりが頑丈、径もやや大きい。	⑭
5	筭	裏町	水路内皿P-1 (方マド下)	16.1		4.6	耳掻き付き、銅製	②
6	鋏(はさみ)	上家	石垣H周辺	14.2	1.5	21.8	鋏の片方、柄部は打ちはなし、先端部を少し欠く、最大厚0.9cm	④
7	鉛棒	武藤家		6.5	0.7	18.8	断面六角形をなす、銃弾か錘の材料か。	⑱
8	錘	武藤家			0.8	2.8	孔をもつ鉛玉、釣り具の錘か。	⑲
9	銃弾	武藤家			1.1	7.1	火縄銃の弾丸とみられるもの。	⑳
2. 銭貨								
1	寛永通寶	裏町			2.3			⑯-1
2	寛永通寶	裏町			2.3			⑯-3
3	文久通寶	裏町			2.7		寛永通寶に比べ径が大きい。裏は波状文。	⑯-2
4	寛永通寶	上家			2.3			⑮-1
5	寛永通寶	上家			2.3			⑮-2
6	天保通寶	武藤家		4.9	3.2	19.7	裏面に「當百…」と読める文字。厚0.3cm(縁部)	㉑
7	寛永通寶	武藤家			2.2			㉒
8	寛永通寶	武藤家			2.4			㉓
9	寛永通寶	武藤家			2.3			㉔
10	寛永通寶	武藤家			2.4			㉕
11	寛永通寶	武藤家			2.3			㉖
12	寛永通寶	武藤家			2.3			㉗
13	キセル銭	武藤家		2.4	1.8	8.8	キセルの火皿部をつぶしたもの。	㉘
3. 土製品								
1	土製一文銭	裏町			1.8	1.0	玩具としての寛永通寶。厚さ2mm。中心の方孔は不貫通。	⑰
2	人形	裏町		7.2	2.6		土製人形の首部、前後継ぎ合わせの型押し法による。壮年の中国人か、髪を布で結った面長の顔立ち。髪部に彩色がのこる。肌目の細かい良質の胎土。	③
3	白磁小皿	上家	表採		4.5		白磁のミニチュア小皿、型押し整形、玩具か紅血用か。	⑥
4	碁石	上家		2.1	0.6	3.4	陶製、黒褐色	⑦
5	碁石	上家		2.1	0.6	3.1	陶製、黒褐色	⑧
6	磁器底部	武藤家					染付青磁の高台底部、内面青磁仕上げ、底部に「山手む三分藤」の朱書きあり、焼き継ぎ時の書き込みとみられる。底部径6.0cm	㉙
4. 石製品								
1	硯	上家	2トレンチ	15.5	6.3	369	頁岩製、長方形、陸部中央磨滅。厚さ2.2cm	⑨
2	石板(?)	上家		8.3	5.6		頁岩製、厚さ8mm。裏面に「上氏」とよめる線刻あり。	⑩
3	硯	武藤家	SK-20		4.5		赤褐色頁岩(輝緑凝灰岩?)製、長方形硯の下半分、裏面に「高」の刻字あり。	㉚

第82图

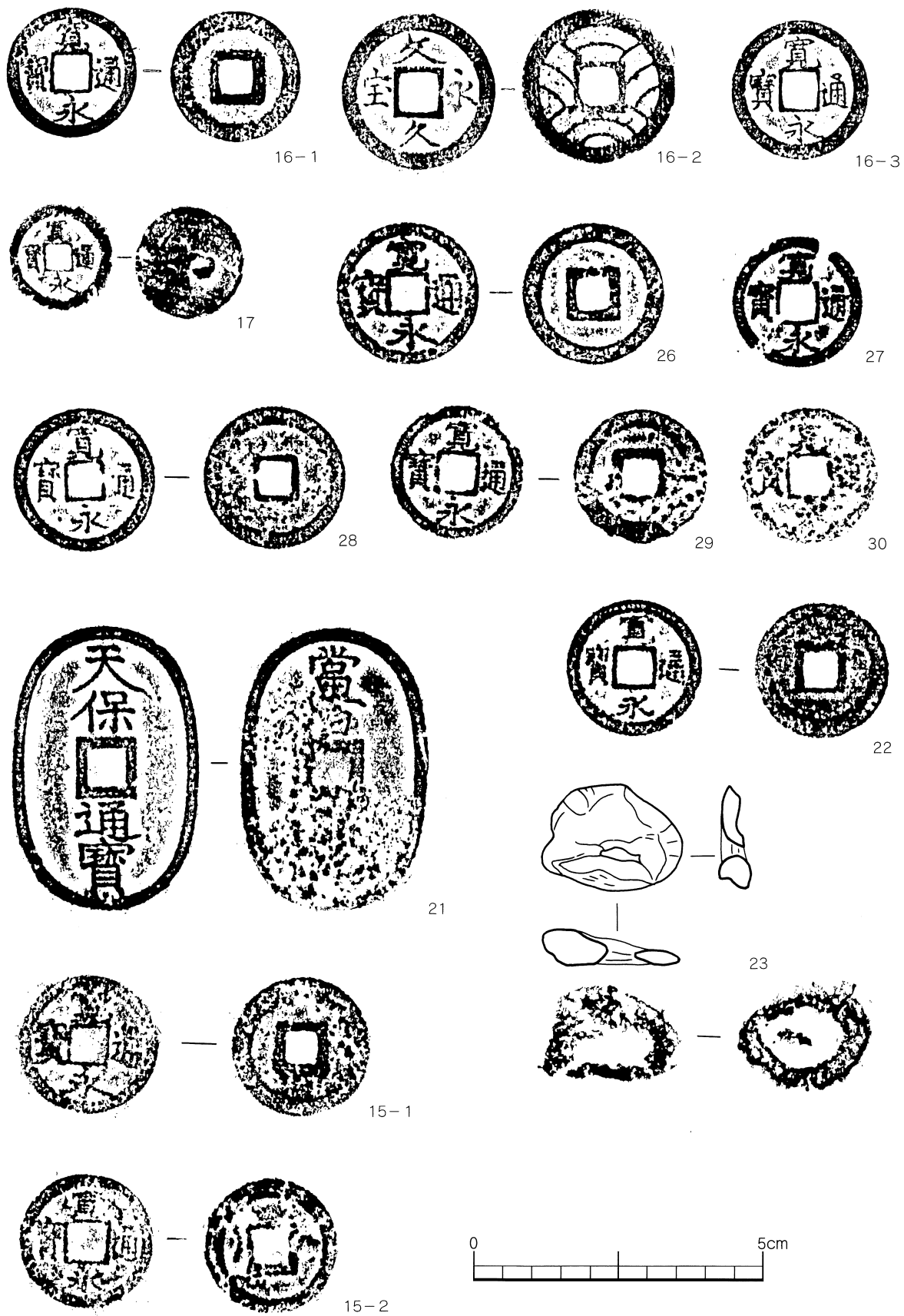

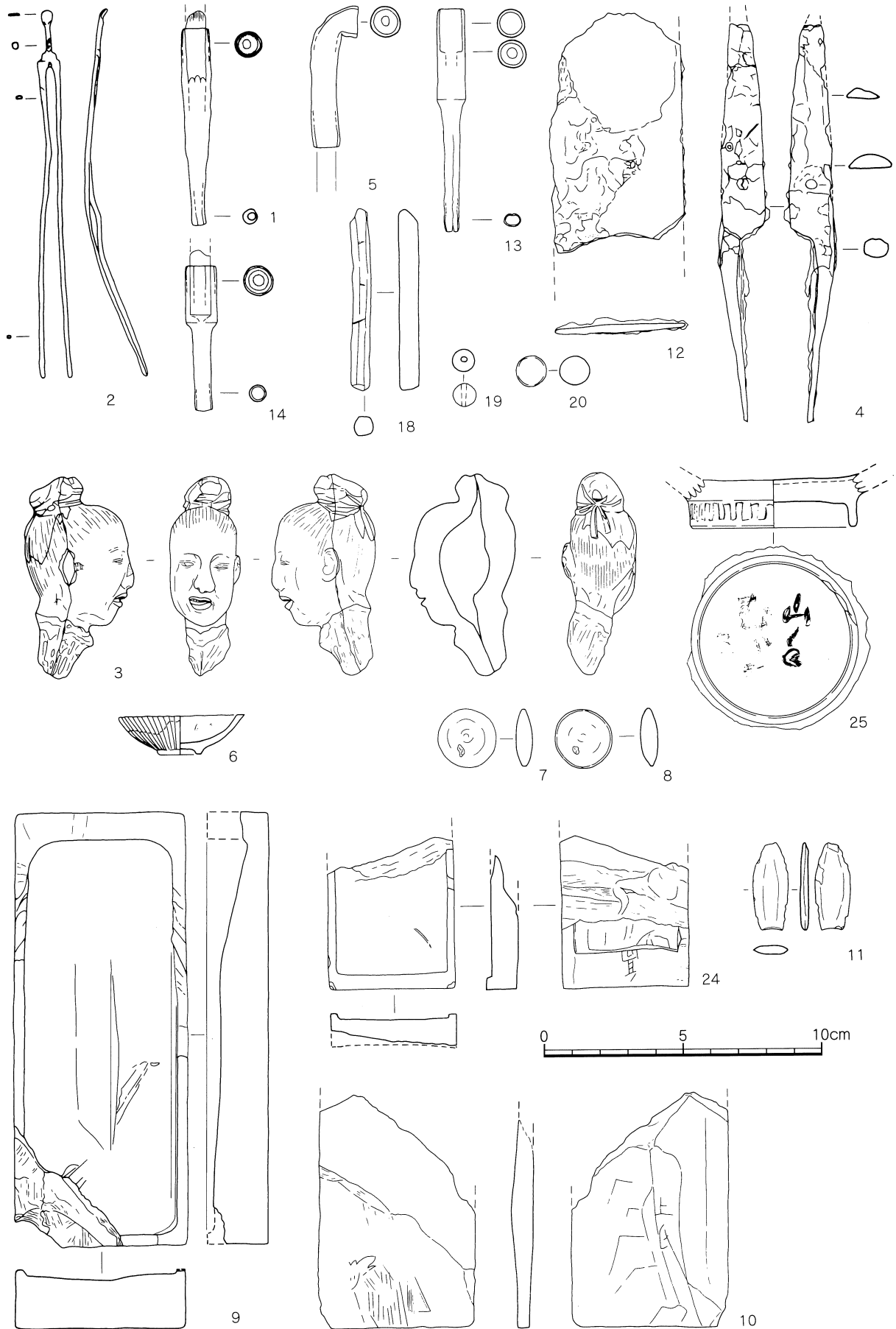

出土遺物 (1~3…浦町, 4~10…上家, 11~14・18~20・24・25…武藤家)

**四山社製糸工場跡・旧古町橋跡・吉田家屋敷跡  
武藤家屋敷跡・上家屋敷跡・由学館跡**

大分県竹田市稲葉川河川改修に伴う埋蔵文化財発掘調査報告書Ⅱ

大分県文化財調査報告書第124輯

平成13年3月30日

編 集 大分県教育庁文化課（文化財資料室）  
〒870-1113 大分市大字中判田字ビワノ門1977番地  
TEL (097) 597-5675

発 行 大分県教育委員会  
〒870-0021 大分市府内町3丁目10番1号  
TEL (097) 536-1111

印刷所 尾花印刷有限公司  
〒877-0026 日田市田島本町8-8  
TEL (0973) 23-0123

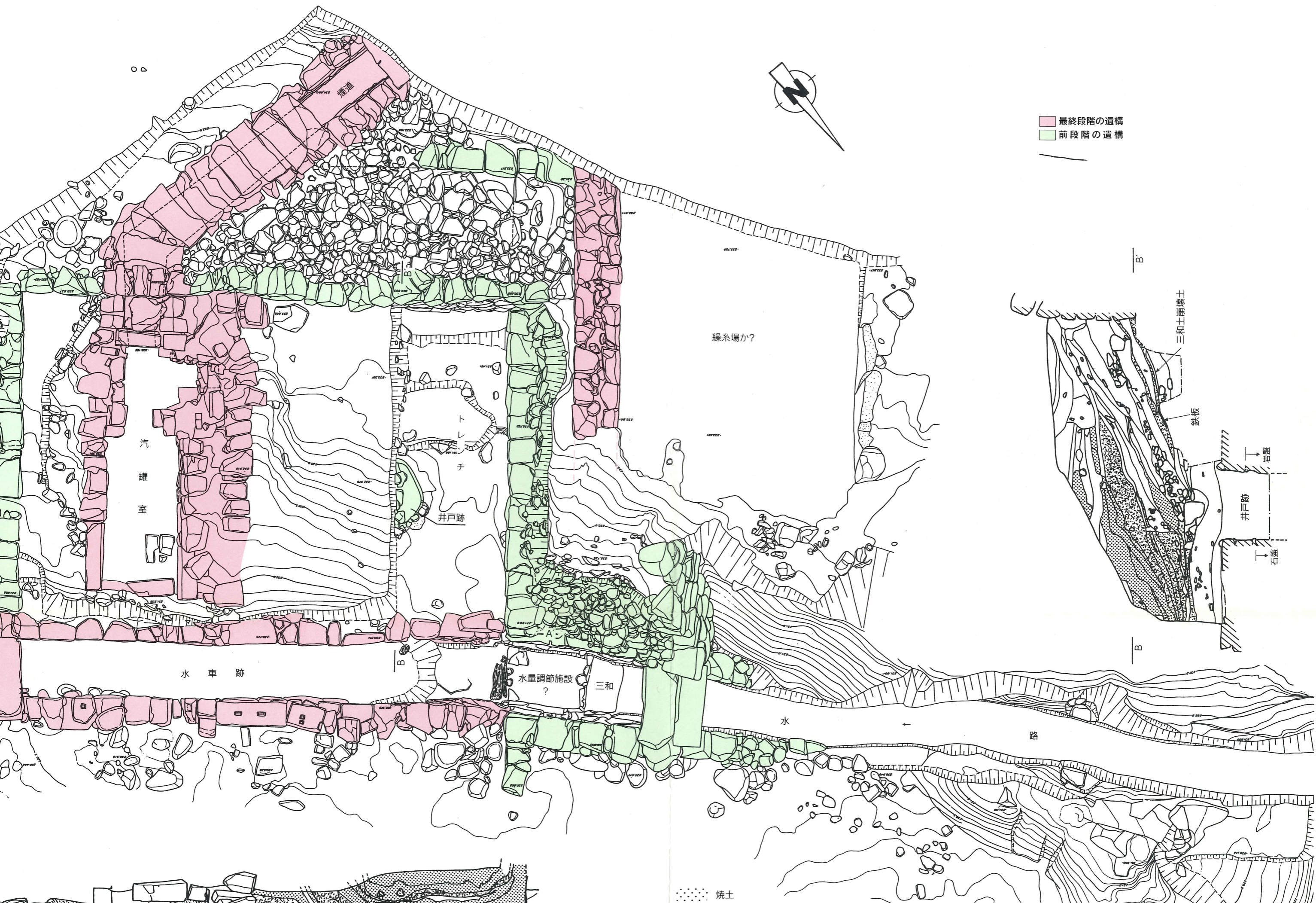

最終段階の遺構  
前段階の遺構

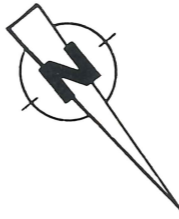

00

焼造

繰糸場か?

汽罐室

井戸跡

水車跡

水量調節施設?

三和

水

段

三和土崩壊土

鉄板

岩盛

井戸跡

石盛

焼土

付図1 四山社製糸工場跡平面図・土層図





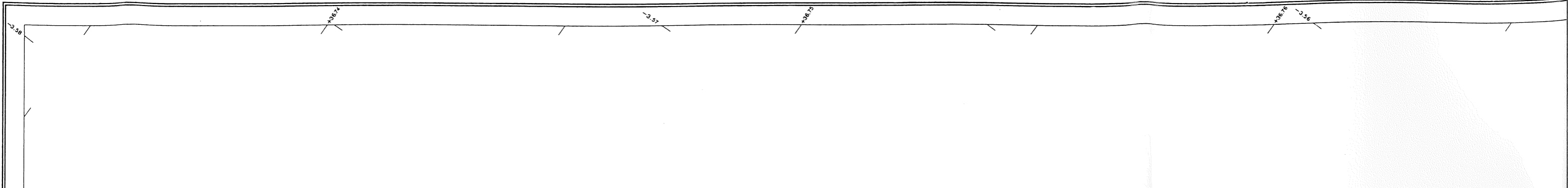



橋跡

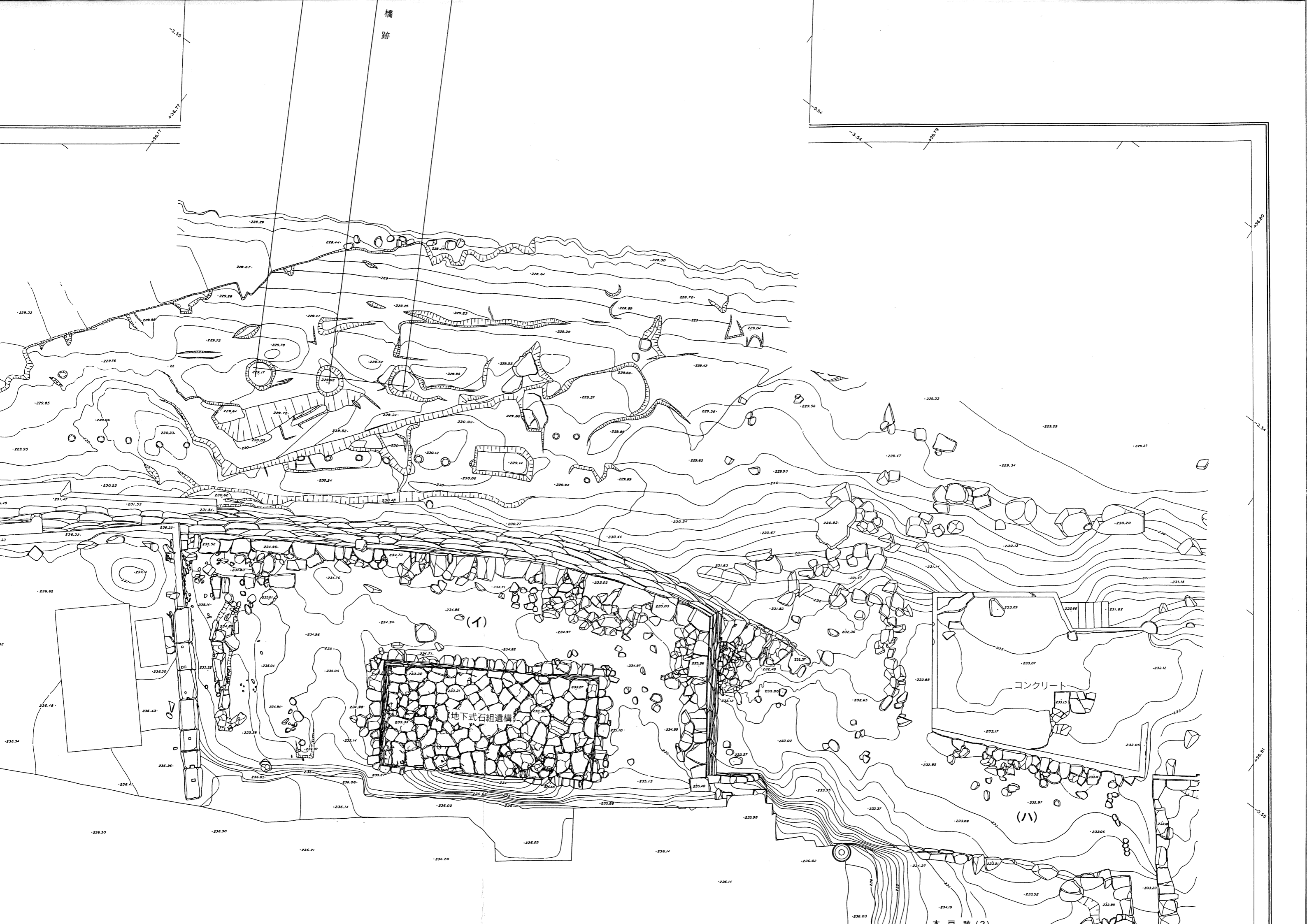

地下式石組遺構

コンクリート

(1)

(ハ)

木戸跡(2)





橋跡・木戸跡周辺平面図

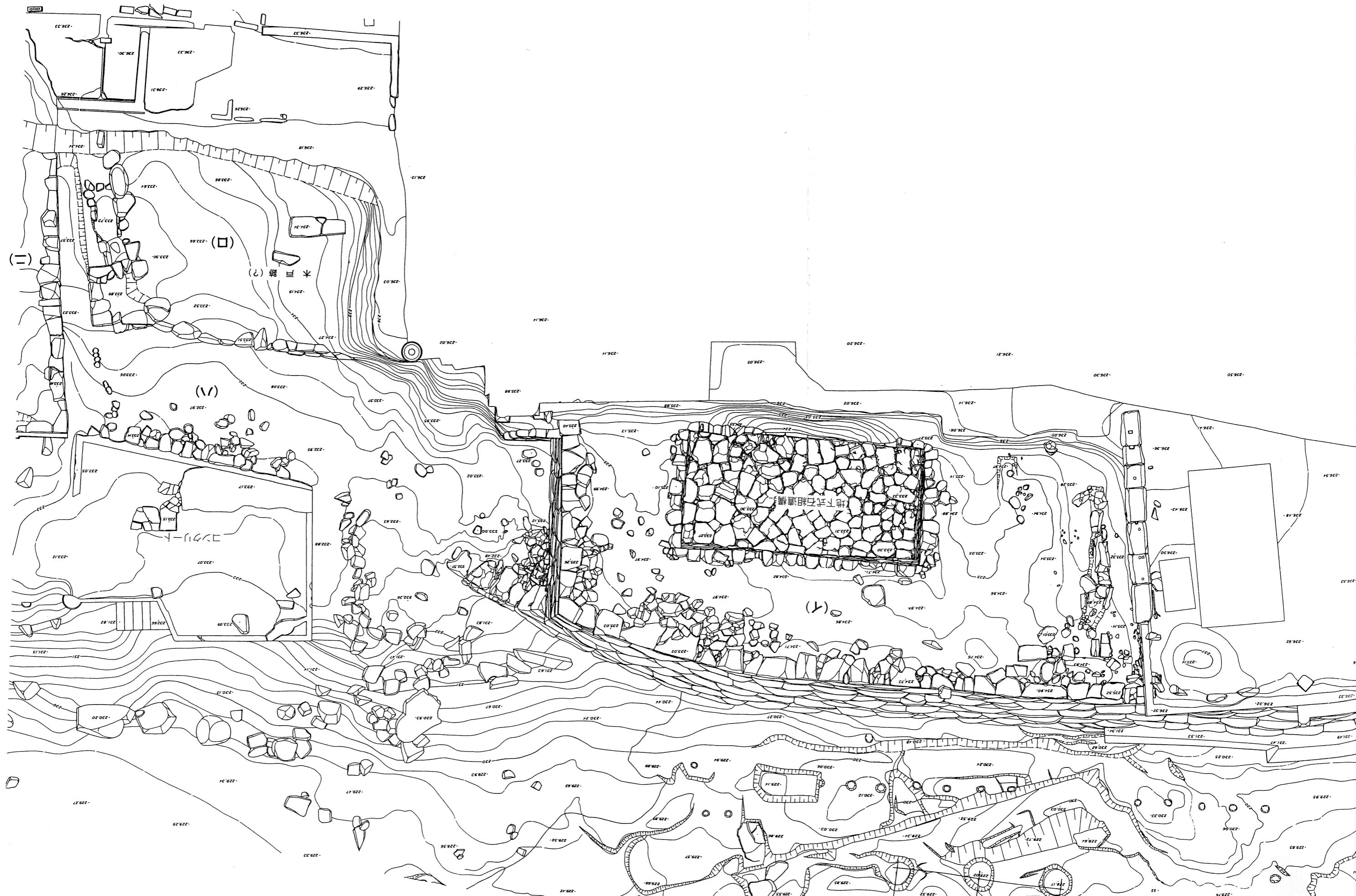
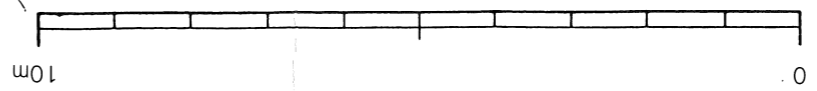





脚臣六井谷

上 塚

武 藏 家

付図3 上家・武藤家・吉田家屋敷跡位置図



付図3 上家・武藤家・吉田家屋敷跡位置図





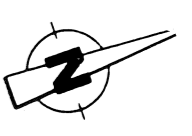
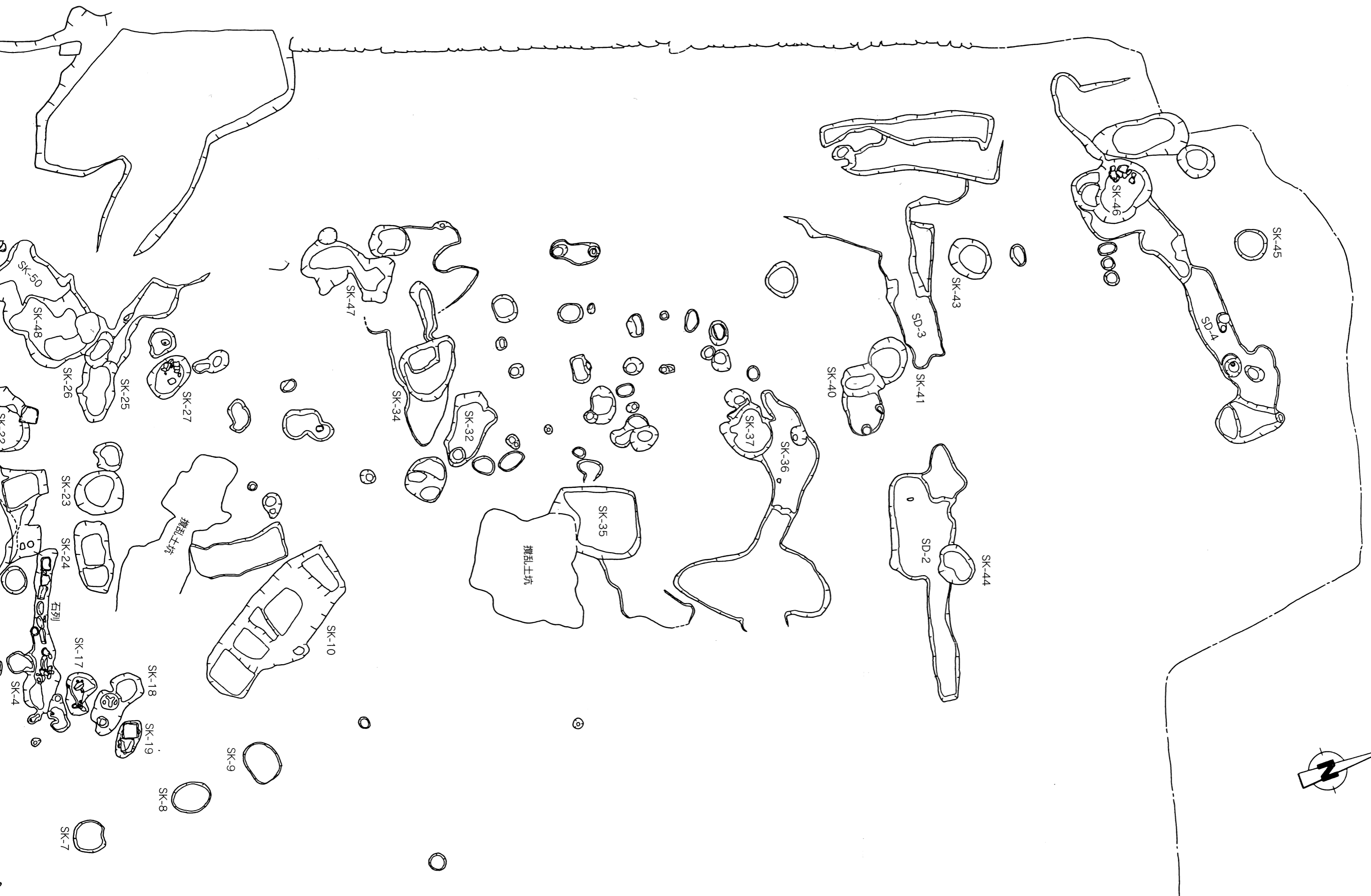

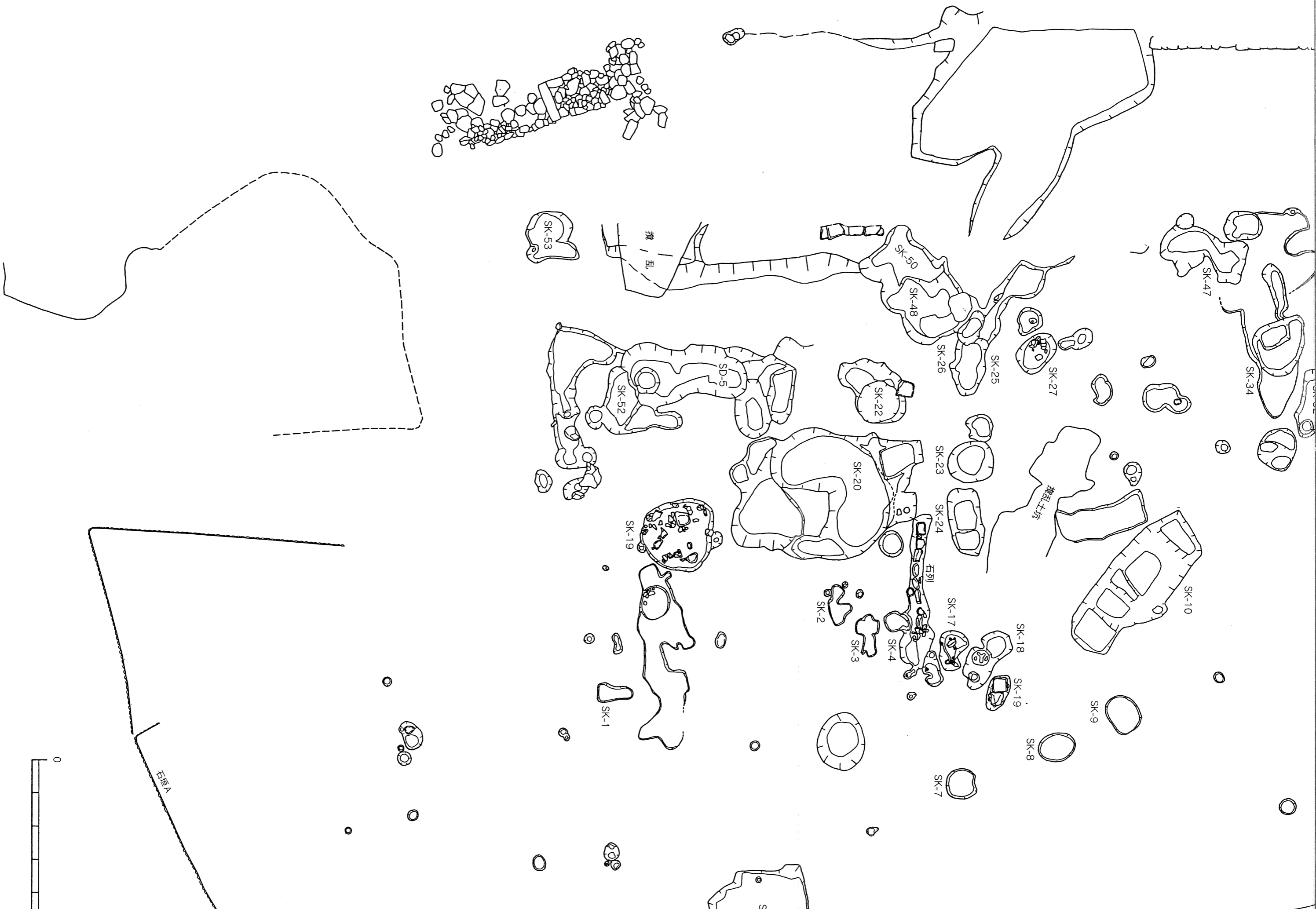

付図4 吉田家屋敷跡遺構実測図

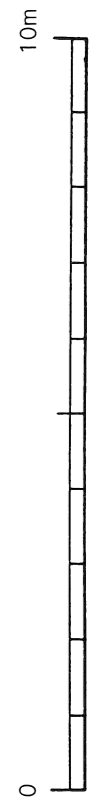

付图4 吉田家屋敷跡遺構実測図

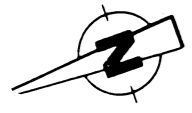

45

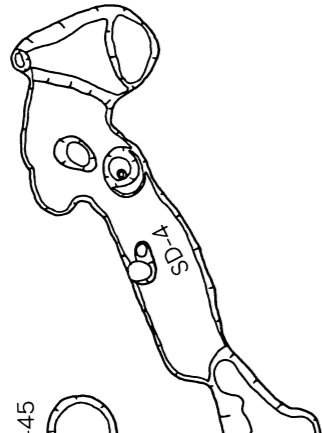

0000

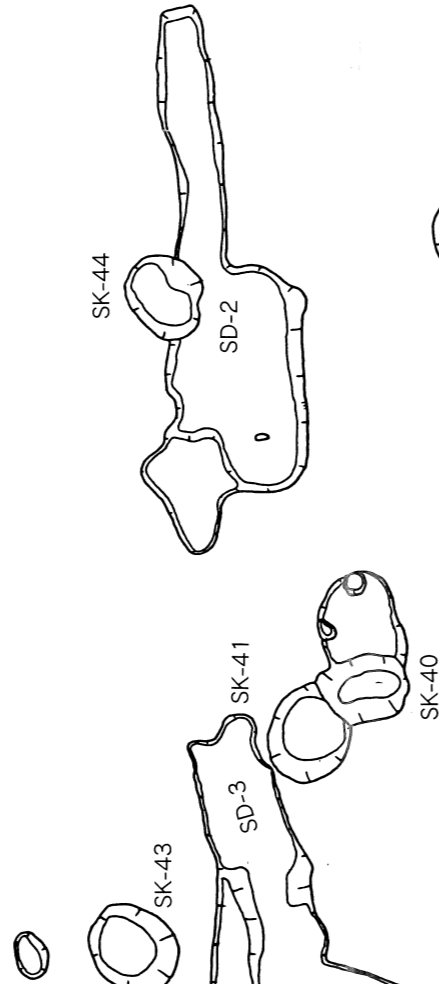

SK-44

SD-3

SK-41

SK-43

SD-4

SK-40

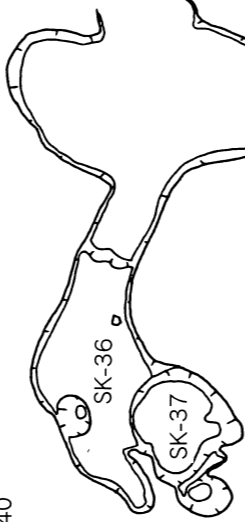

SK-36

SK-37

SK-35

攪亂土坑

SK-32

SK-34

SK-47

SK-10



SK-9



SK-8

攪亂土坑

SK-27

SK-18

SK-19

SK-17

SK-16

石列

SK-17

SK-18

SK-19

SK-20

SK-21

SK-22

SK-23

SK-24

SK-25

SK-26

SK-27

SK-28

SK-29

SK-30

SK-31

SK-32

SK-33

SK-34

SK-35

SK-36

SK-37

SK-38

SK-39

SK-40

SK-41

SK-42

SK-43

SK-44

SK-45

SK-46

SK-47

SK-48

SK-49

SK-50

SK-51

SK-52

SK-53

SK-54

SK-55

SK-56

SK-57

SK-58

SK-59

SK-60

SK-61

SK-62

SK-63

SK-64

SK-65

SK-66

SK-67

SK-68

SK-69

SK-70

SK-71

SK-72

SK-73

SK-74

SK-75

SK-76

SK-77

SK-78

SK-79

SK-80

SK-81

SK-82

SK-83

SK-84

SK-85

SK-86

SK-87

SK-88

SK-89

SK-90

SK-91

SK-92

SK-93

SK-94

SK-95

SK-96

SK-97

SK-98

SK-99

SK-100

SK-101

SK-102

SK-103

SK-104

SK-105

SK-106

SK-107

SK-108

SK-109

SK-110

SK-111

SK-112

SK-113

SK-114

SK-115

SK-116

SK-117

SK-118

SK-119

SK-120

SK-121

SK-122

SK-123

SK-124

SK-125

SK-126

SK-127

SK-128

SK-129

SK-130

SK-131

SK-132

SK-133

SK-134

SK-135

SK-136

SK-137

SK-138

SK-139

SK-140

SK-141

SK-142

SK-143

SK-144

SK-145

SK-146

SK-147

SK-148

SK-149

SK-150

SK-151

SK-152

SK-153

SK-154

SK-155

SK-156

SK-157

SK-158

SK-159

SK-160

SK-161

SK-162

SK-163

SK-164

SK-165

SK-166

SK-167

SK-168

SK-169

SK-170

SK-171

SK-172

SK-173

SK-174

SK-175

SK-176

SK-177

SK-178

SK-179

SK-180

SK-181

SK-182

SK-183

SK-184

SK-185

SK-186

SK-187

SK-188

SK-189

SK-190

SK-191

SK-192

SK-193

SK-194

SK-195

SK-196

SK-197

SK-198

SK-199

SK-200

SK-201

SK-202

SK-203

SK-204

SK-205

SK-206

SK-207

SK-208

SK-209

SK-210

SK-211

SK-212

SK-213

SK-214

SK-215

SK-216

SK-217

SK-218

SK-219

SK-220

SK-221

SK-222

SK-223

SK-224

SK-225

SK-226

SK-227

SK-228

SK-229

SK-230

SK-231

SK-232

SK-233

SK-234

SK-235

SK-236

SK-237

SK-238

SK-239

SK-240

SK-241

SK-242

SK-243

SK-244

SK-245

SK-246

SK-247

SK-248

SK-249

SK-250

SK-251

SK-252

SK-253

SK-254

SK-255

SK-256

SK-257

SK-258

SK-259

SK-260

SK-261

SK-262

SK-263

SK-264

SK-265

SK-266

SK-267

SK-268

SK-269

SK-270

SK-271

SK-272

SK-273

SK-274

SK-275

SK-276

SK-277

SK-278

SK-279

SK-280

SK-281

SK-282

SK-283

SK-284

SK-285

SK-286

SK-287

SK-288

SK-289

SK-290

SK-291

SK-292

SK-293

SK-294

SK-295

SK-296

SK-297

SK-298

SK-299

SK-300

SK-301

SK-302

SK-303

SK-304

SK-305

SK-306

SK-307

SK-308

SK-309

SK-310

SK-311

SK-312



土藏跡

新・旧の屋敷跡

SK-2

#

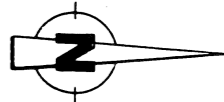

石垣A

石垣B



付図5 武藤家屋敷跡遺構実測図



付図5 武藤家屋敷跡遺構実測図



石垣 A

井 Ⅲ

新・旧の屋敷跡

sk-2

土蔵跡

石垣 B





武藤家



付図6 上家屋敷跡遺構美測図



付図6 上家屋敷跡遺構美測図



比 類 測

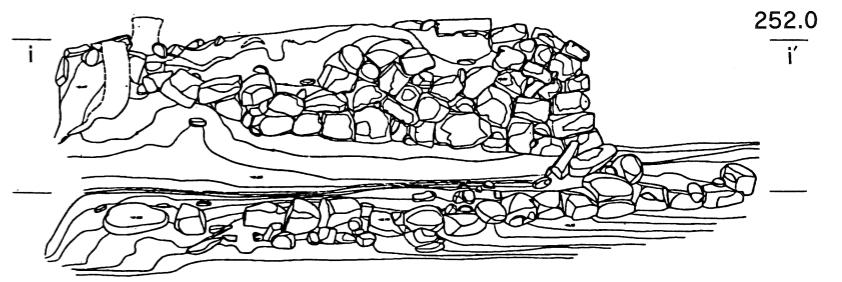
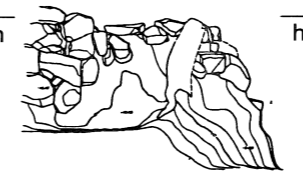
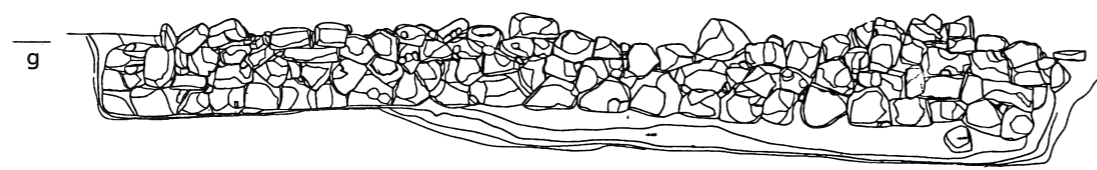
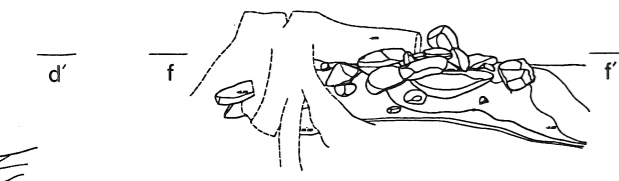
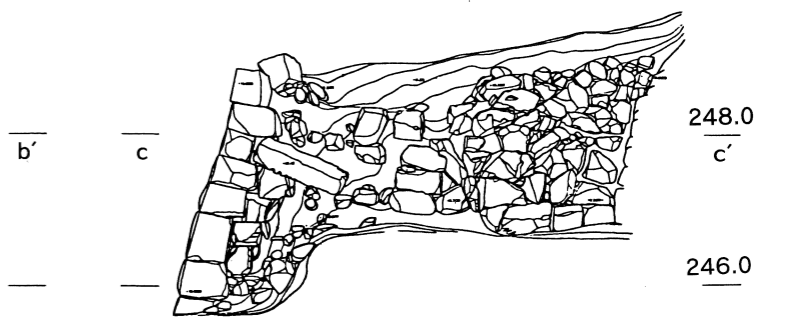
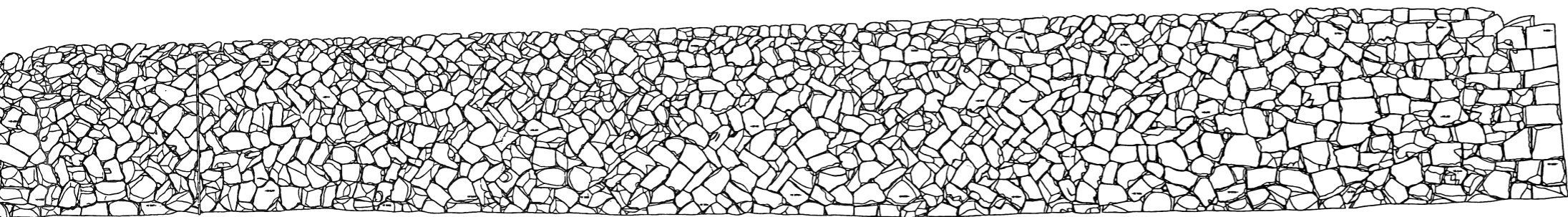

門跡前面階段見とおし図

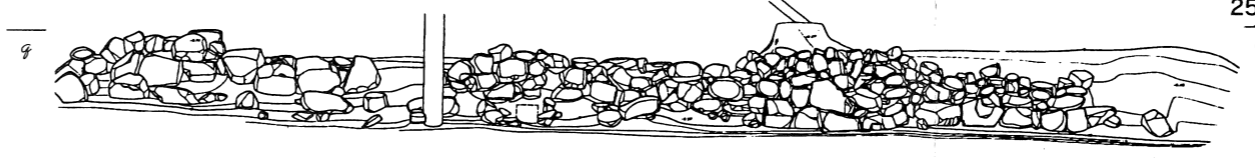
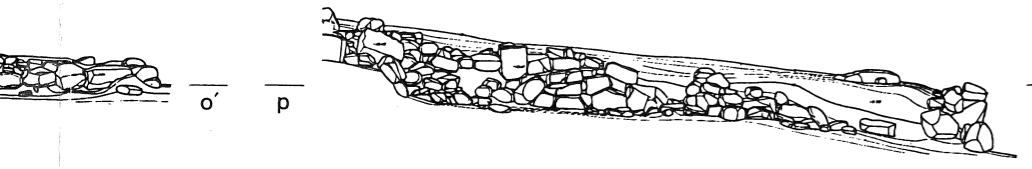
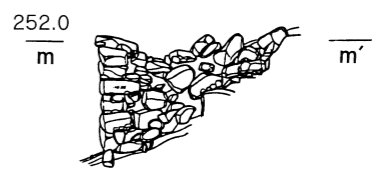
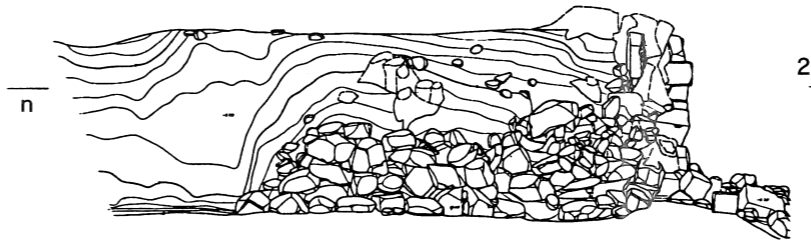
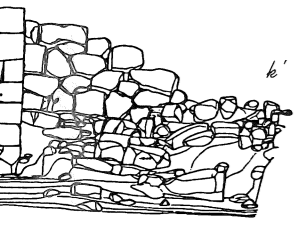

S

260.0  
S'

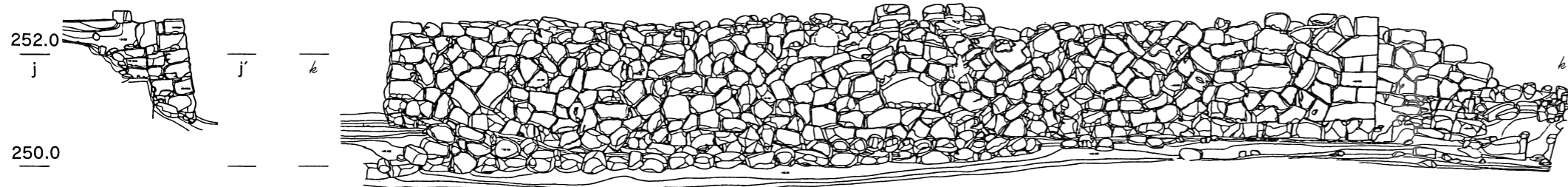
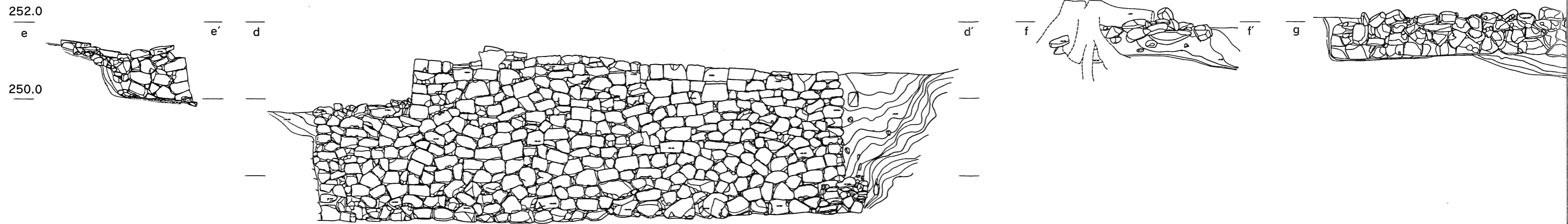
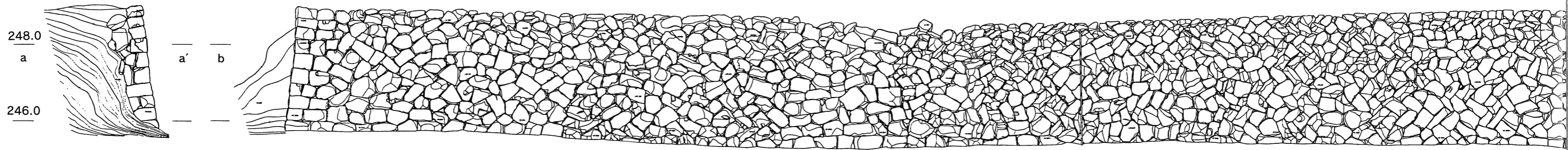

門跡前面階段見とおし図

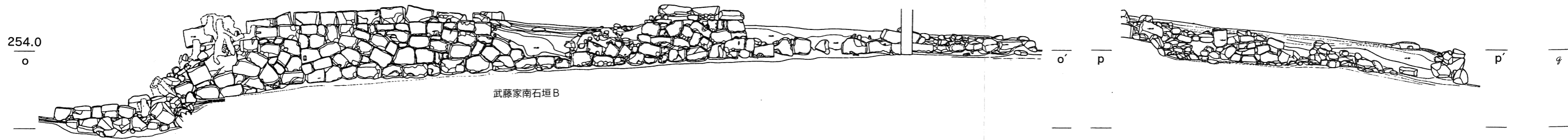

武藤家南石垣B

上家虎口空間北側石垣

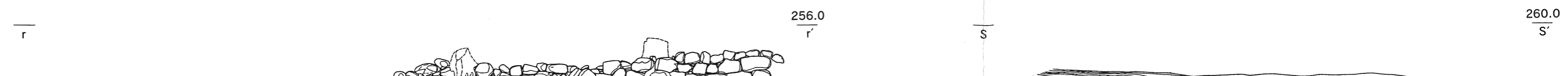

付図7 上家・武藤家屋敷跡石垣立面図

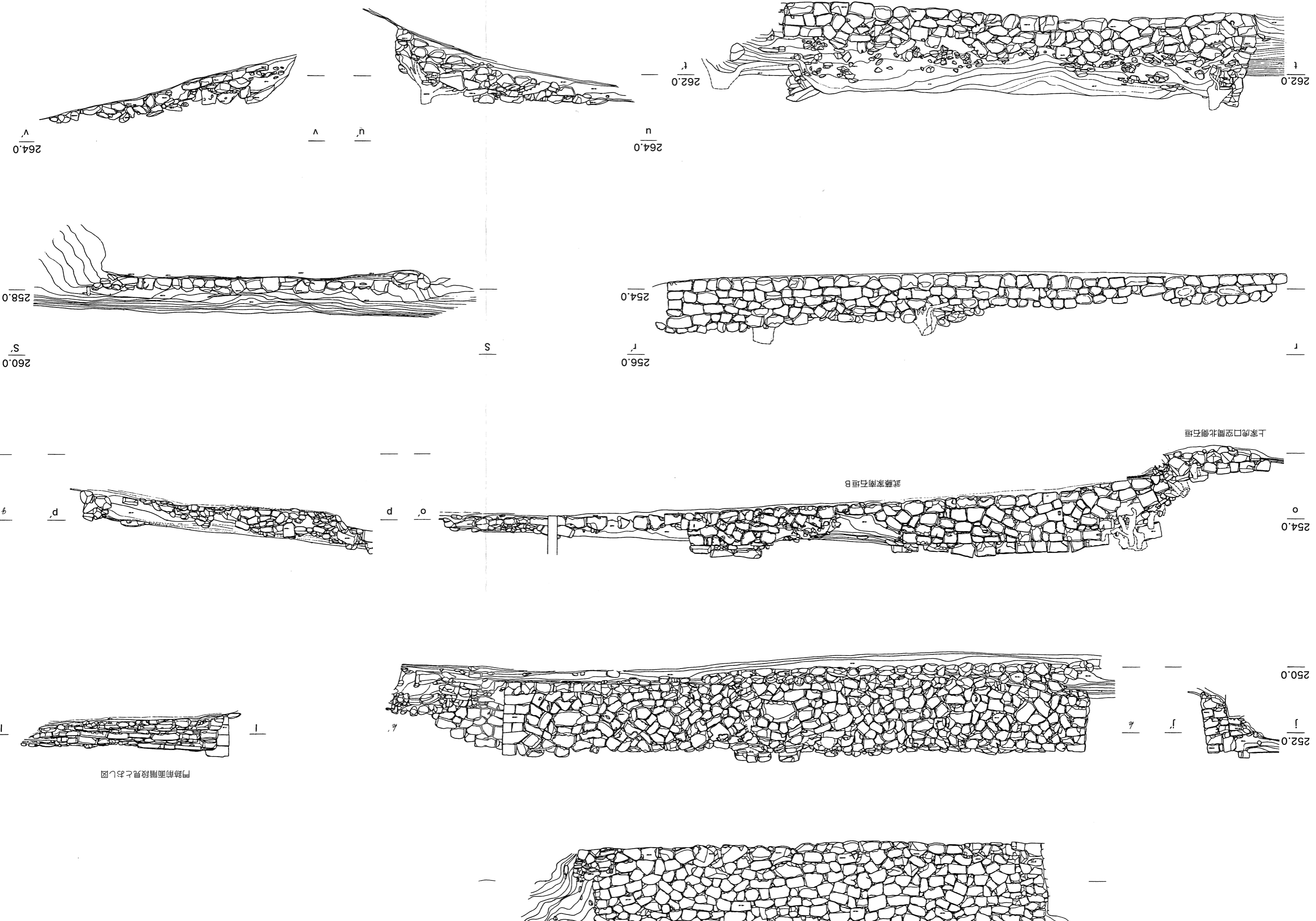

付図7 上家・武藤家屋敷跡石垣立面図

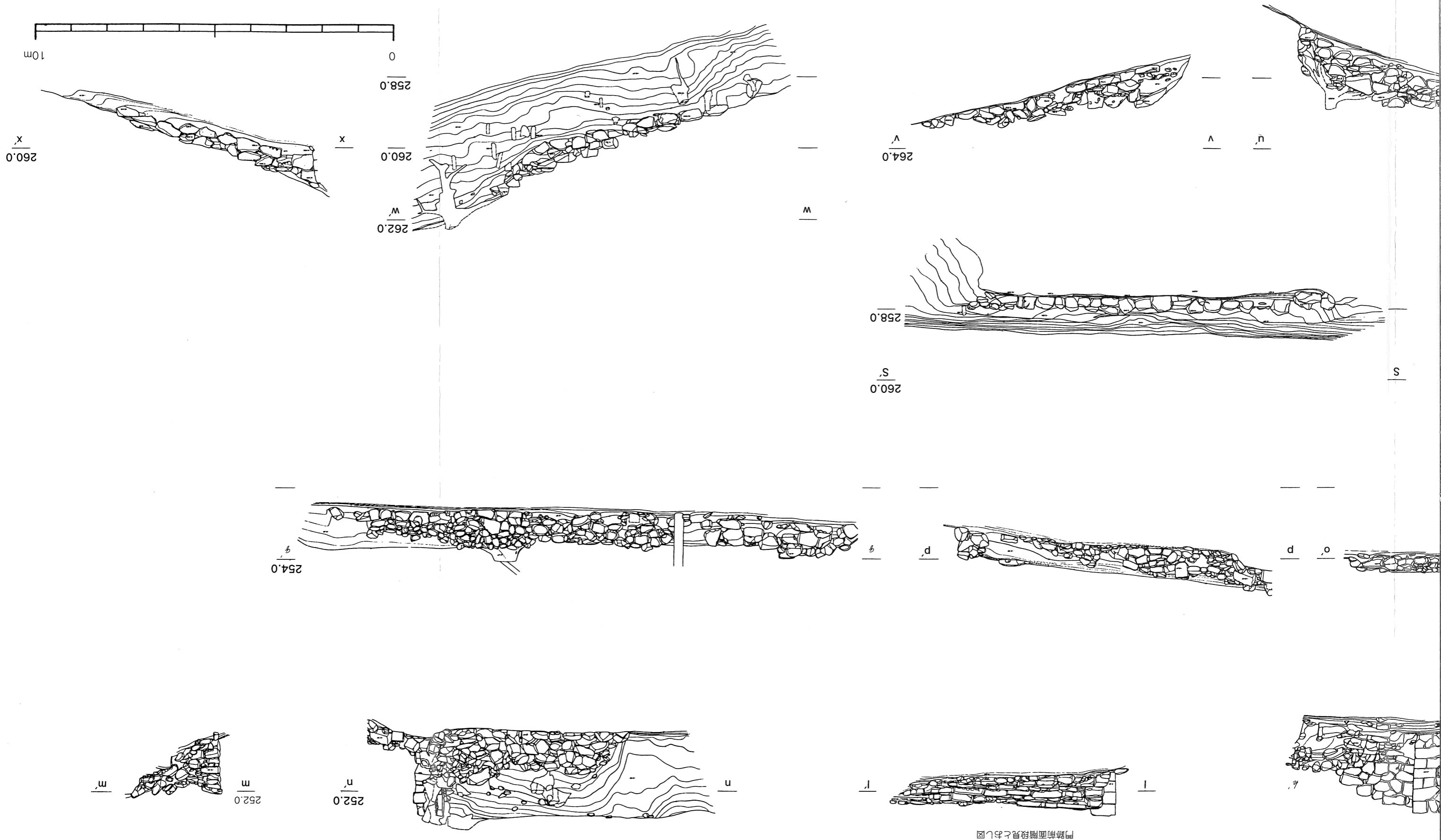

門跡前面階段見とおし図



4

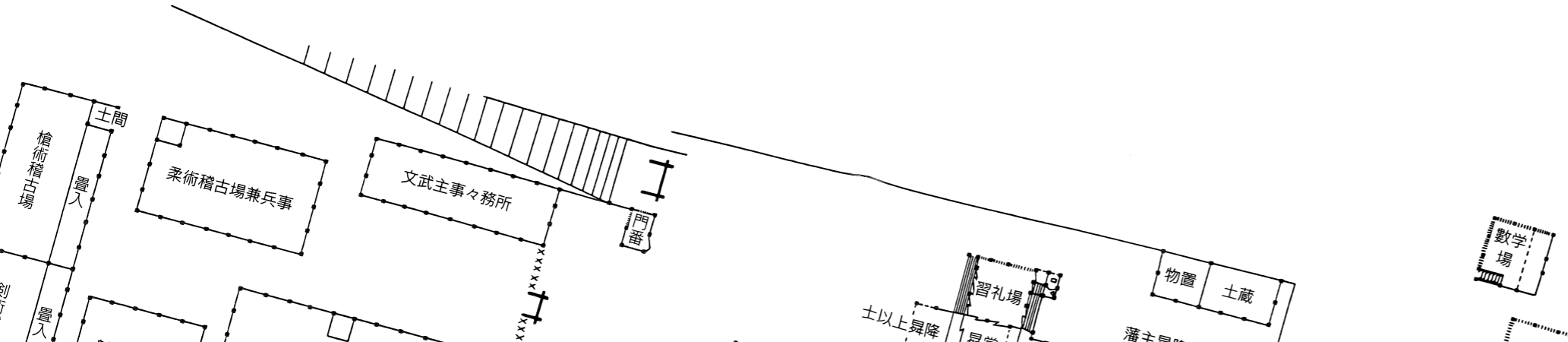
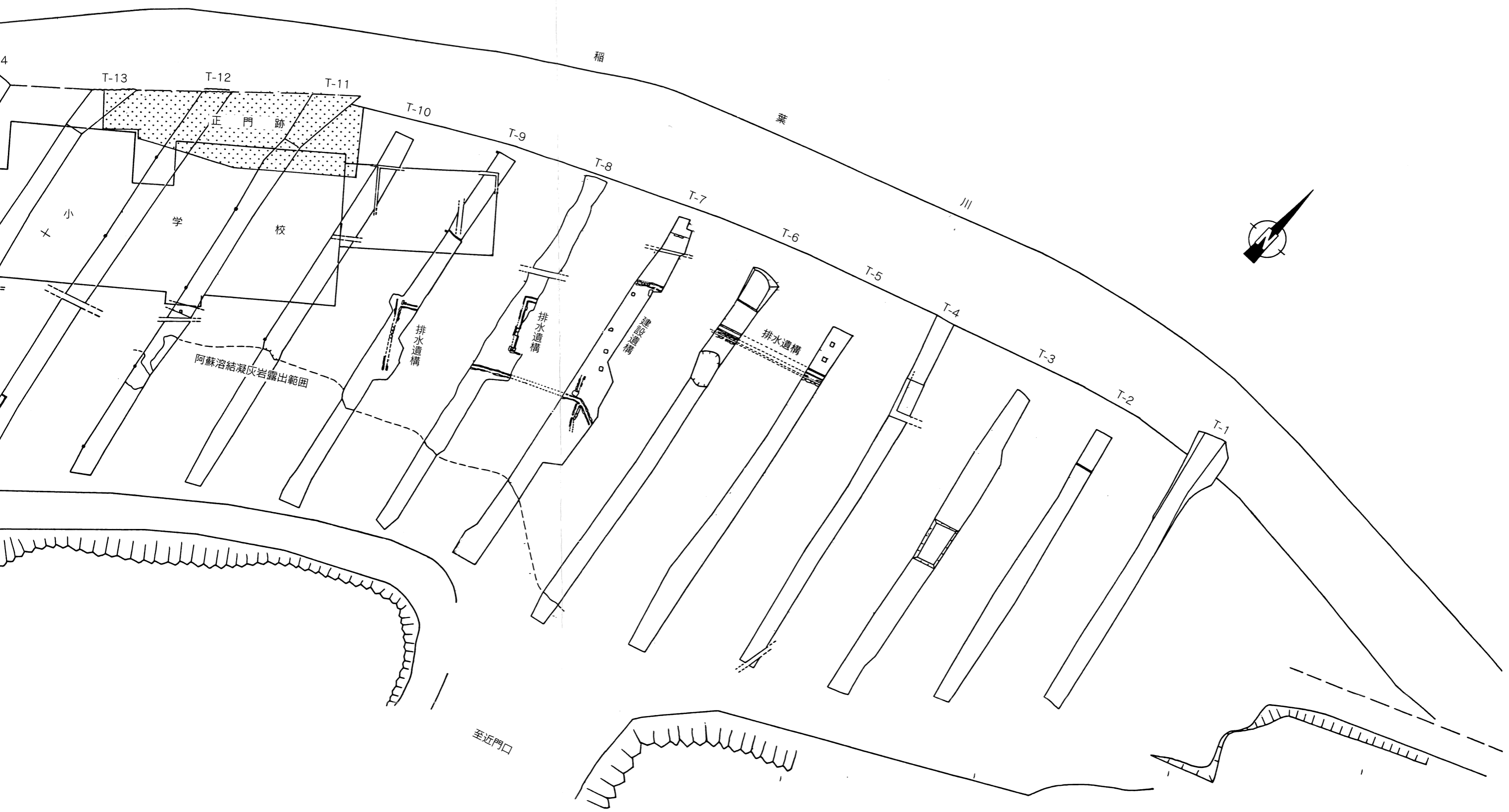

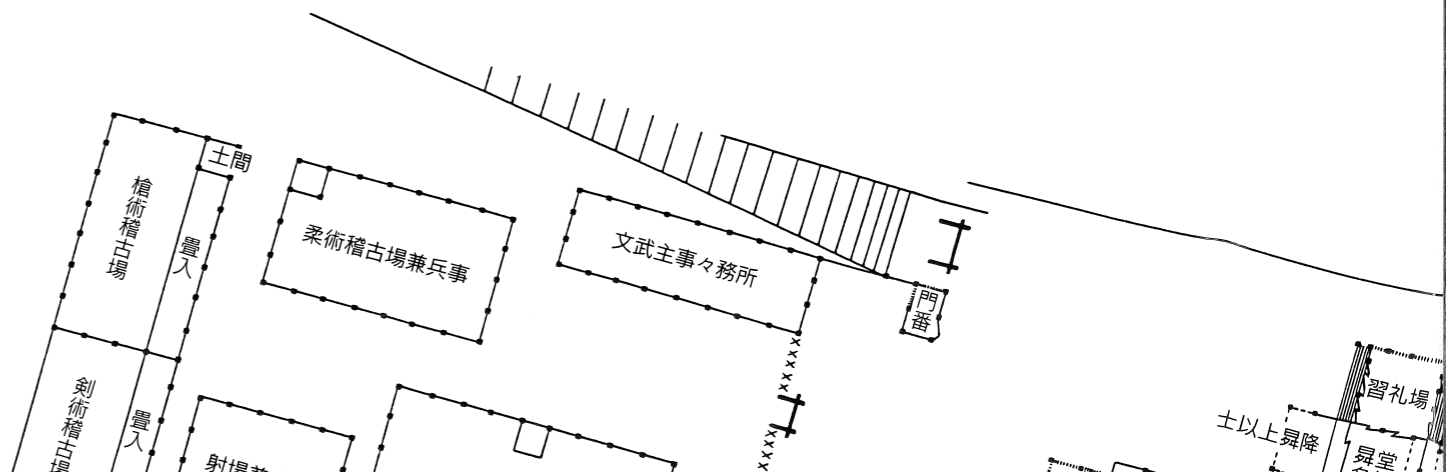
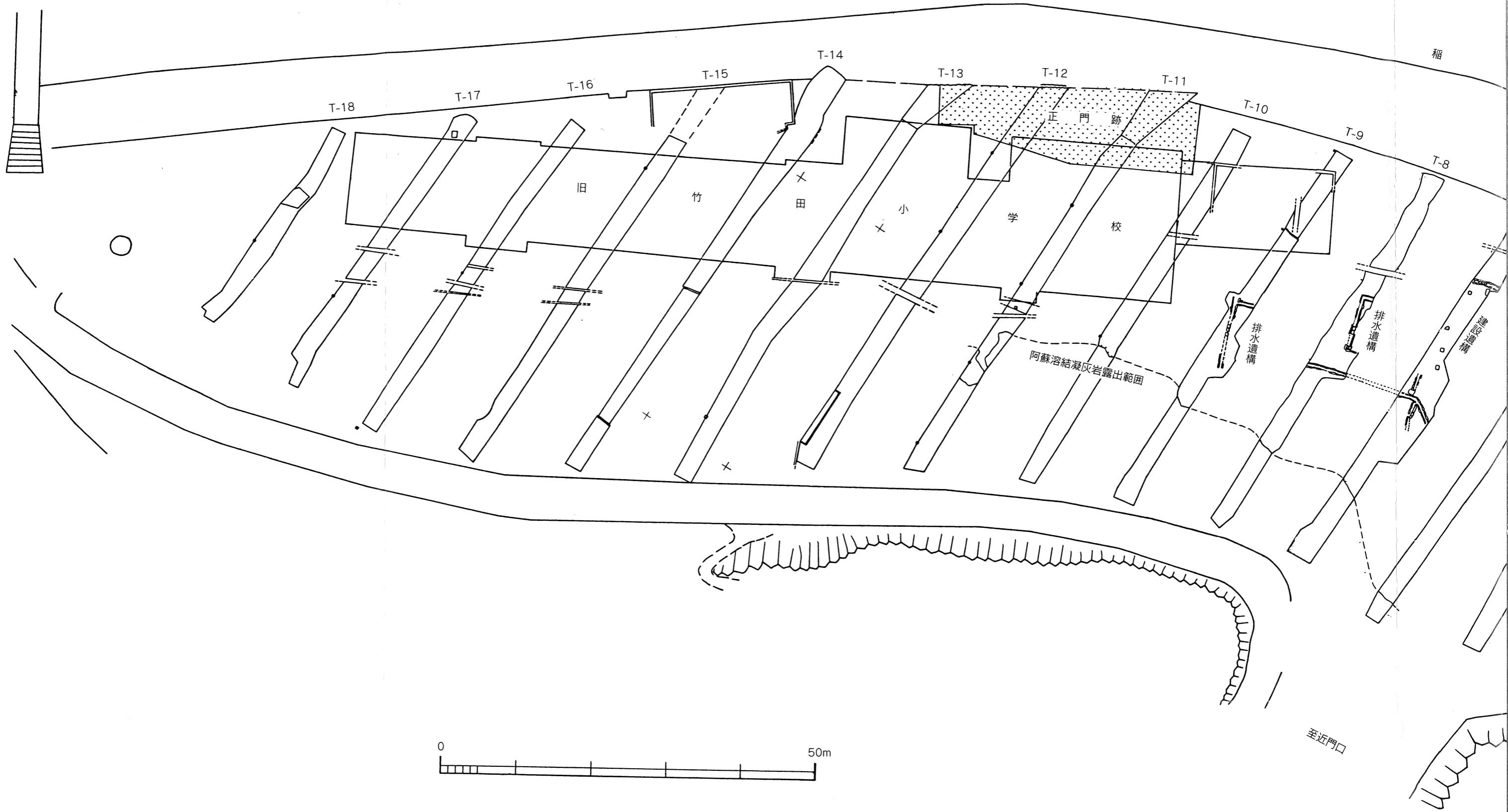

付図8 由学館跡試掘調査クワット配置図・由学館略図

