

# 糸井宮前遺跡Ⅱ

—関越自動車道(新潟線)地域埋蔵  
文化財発掘調査報告書第14集—

実測図版編

1986

群馬県教育委員会  
群馬県埋蔵文化財調査事業団



資料	(財)群馬県埋蔵文化財 調査事業団保管
	平成10年5月13日
No. <del>98-</del> 4431	

01-320
35
2(7)



# 糸井宮前遺跡Ⅱ

—関越自動車道(新潟線)地域埋蔵  
文化財発掘調査報告書第14集—

実測図版編

1986

群馬県教育委員会  
群馬県埋蔵文化財調査事業団



## 目 次

遺構全体図	第1図
2号住居址	第2図 遺構図 第2・3図 遺物図
3号b住居址	第4図 遺構図・遺物図
4号住居址	第5図 遺構図 第5～7図 遺物図
6号住居址	第8図 遺構図・遺物図
7号住居址	第9図 遺構図・遺物図
8号住居址	第10図 遺構図 第10・11図 遺物図
9号住居址	第12図 遺構図 第13～17図 遺物図
11号住居址	第18図 遺構図 第19～23図 遺物図
14号住居址	第24図 遺構図 第24・25図 遺物図
15号住居址	第26・27図 遺構図 第27～31図 遺物図
16号住居址	第32図 遺構図 第33・34図 遺物図
17号住居址	第35図 遺構図 第35・36図 遺物図
53号住居址	第37図 遺構図 第38・39図 遺物図
63号住居址	第40図 遺構図 第41～45図 遺物図
64号住居址	第46図 遺構図 第46～51図 遺物図
65号住居址	第52図 遺構図 第53～55図 遺物図
66号a・b住居址	第56・57図 遺構図 第58～71図 遺物図
67号住居址	第72図 遺構図 第73～77図 遺物図
68号住居址	第78・79図 遺構図 第79～82図 遺物図
69号住居址	第83図 遺構図 第84・85図 遺物図
70号住居址	第86図 遺構図 第87～89図 遺物図
72号住居址	第90・91図 遺構図 第91～95図 遺物図
73号住居址	第96・97図 遺構図 第98～103図 遺物図
74号住居址	第104図 遺構図 第104～106図 遺物図
75号a・b住居址	第107図 遺構図 第108～111図 遺物図
77号住居址	第112図 遺構図 第112～115図 遺物図
78号a・b住居址	第116・117図 遺構図 第118～131図 遺物図
79号住居址	第132図 遺構図 第132～135図 遺物図
80号住居址	第136・137図 遺構図 第138～147図 遺物図
81号住居址	第148図 遺構図 第149～154図 遺物図
82号a・b住居址	第155図 遺構図 第156～161図 遺物図
83号住居址	第162図 遺構図・遺物図
84・85号住居址	第163・164図 遺構図 第164～169図 遺物図
86号住居址	第170図 遺構図 第170～172図 遺物図
88号住居址	第173図 遺構図 第173～177図 遺物図
89号住居址	第178図 遺構図 第178～181図 遺物図
90号住居址	第182図 遺構図 第183～188図 遺物図
91号住居址	第189図 遺構図 第190～195図 遺物図
92号住居址	第196図 遺構図 第196～202図 遺物図
94号住居址	第203図 遺構図 第203～208図 遺物図
97号住居址	第209図 遺構図 第209～216図 遺物図
98号a・b住居址	第217・218図 遺構図 第219～233図 遺物図
99号a・b・c住居址	第234図 遺構図 第235～241図 遺物図
100号住居址	第242図 遺構図 第243図 遺物図
102号住居址	第244図 遺構図 第244・245図 遺物図
103号住居址	第246・247図 遺構図 第247～251図 遺物図
104号住居址	第252・253図 遺構図 第253～259図 遺物図
107号住居址	第260図 遺構図 第261～270図 遺物図
109号住居址	第271図 遺構図 第272～277図 遺物図
110号a・b住居址	第278図 遺構図 第279～282図 遺物図
111号住居址	第283図 遺構図 第284～295図 遺物図
113号住居址	第296・297図 遺構図 第297～304図 遺物図
114号住居址	第305図 遺構図 第305・306図 遺物図
115号a・b住居址	第307図 遺構図 第308～312図 遺物図
116号住居址	第313図 遺構図 第314～325図 遺物図
117号住居址	第326図 遺構図 第326～331図 遺物図
118号住居址	第332図 遺構図 第332～334図 遺物図

121号a·b住居址	第335区	遺構区	第335~344区	遺物区
124号住居址	第345区	遺構区	第345·346区	遺物区
126号住居址	第347区	遺構区	第347~350区	遺物区
127号住居址	第351区	遺構区	第351·352区	遺物区
128号住居址	第353·354区	遺構区	第355~368区	遺物区
129号住居址	第369区	遺構区	第370~375区	遺物区
131号a·b住居址	第376区	遺構区	第377·378区	遺物区
132号a·b住居址	第379·380区	遺構区	第380~387区	遺物区
133号住居址	第388区	遺構区	第388~390区	遺物区
134号住居址	第391·392区	遺構区	第392~401区	遺物区
135号住居址	第402区	遺構区	第402~409区	遺物区
136号住居址	第410区	遺構区	第411~413区	遺物区
137号住居址	第414区	遺構区	第415~417区	遺物区
139号住居址	第418区	遺構区	第418~422区	遺物区
140号住居址	第423区	遺構区	第424~427区	遺物区
141号住居址	第428·429区	遺構区	第429~433区	遺物区
142号住居址	第434区	遺構区	第434·435区	遺物区
143号住居址	第436区	遺構区	第436~439区	遺物区
144号住居址	第440区	遺構区	第440~442区	遺物区
145号住居址	第443区	遺構区·遺物区		
146号住居址	第444区	遺構区	第444~446区	遺物区
147号住居址	第447区	遺構区	第448~450区	遺物区
149号a·b住居址	第451·452区	遺構区	第452~459区	遺物区
150号住居址	第460区	遺構区	第461~468区	遺物区
151号住居址	第469区	遺構区	第469~473区	遺物区
152号住居址	第474区	遺構区	第474~477区	遺物区
153号住居址	第478区	遺構区	第478~480区	遺物区
154号住居址	第481区	遺構区	第482·483区	遺物区

9·16·50·64号土坑	第484区	遺構区	156~158·160·161号土坑	第517区	遺構区
68·111·125·135号土坑	第485区	遺構区	162~165号土坑	第518区	遺構区
133·142·146·159号土坑	第486区	遺構区	166~169号土坑	第519区	遺構区
179·181·182·218·321号土坑	第487区	遺構区	170~174号土坑	第520区	遺構区
58·80·85·196号土坑	第488区	遺構区	175~178·180号土坑	第521区	遺構区
225·230·232·266号土坑	第489区	遺構区	170·183~185·188号土坑	第522区	遺構区
1·3~8号土坑	第490区	遺構区	186·187·190~192号土坑	第523区	遺構区
10~12·14·15·17号土坑	第491区	遺構区	193~195号土坑	第524区	遺構区
28·30·34·35号土坑	第492区	遺構区	197~200号土坑	第525区	遺構区
33·36·38~40号土坑	第493区	遺構区	201~205号土坑	第526区	遺構区
41~43·45·46号土坑	第494区	遺構区	206~210号土坑	第527区	遺構区
47~49·51号土坑	第495区	遺構区	211~214号土坑	第528区	遺構区
52~55号土坑	第496区	遺構区	215~217·219·220号土坑	第529区	遺構区
56·57·59·61号土坑	第497区	遺構区	221~223·226·228号土坑	第530区	遺構区
60·65·66号土坑	第498区	遺構区	227·229·231号土坑	第531区	遺構区
67·69·72·73号土坑	第499区	遺構区	233~237号土坑	第532区	遺構区
71·74·79·82号土坑	第500区	遺構区	238~243号土坑	第533区	遺構区
75~78号土坑	第501区	遺構区	248·251~255号土坑	第534区	遺構区
81·84·86·87号土坑	第502区	遺構区	256~261号土坑	第535区	遺構区
88·91·93·94号土坑	第503区	遺構区	262~265·267号土坑	第536区	遺構区
83·90·92·107号土坑	第504区	遺構区	244~247·249·250号土坑	第537区	遺構区
95·96·98·99号土坑	第505区	遺構区	268~272号土坑	第538区	遺構区
97·100~102·108号土坑	第506区	遺構区	273~280号土坑	第539区	遺構区
I03~106号土坑	第507区	遺構区	281~285号土坑	第540区	遺構区
109·110·112·113号土坑	第508区	遺構区	286~291号土坑	第541区	遺構区
114~116·119号土坑	第509区	遺構区	292~294·296·297号土坑	第542区	遺構区
118·120~122号土坑	第510区	遺構区	302~308号土坑	第543区	遺構区
123·124·126·127号土坑	第511区	遺構区	298~301·309·310号土坑	第544区	遺構区
128~131号土坑	第512区	遺構区	89·322号土坑	第545区	遺構区
132·134·136~138号土坑	第513区	遺構区	62号土坑	第546区	遺構区
139~141·143号土坑	第514区	遺構区	63号土坑	第547区	遺構区
144·145·147~149号土坑	第515区	遺構区	117号土坑	第548区	遺構区
150~155号土坑	第516区	遺構区	311~314号土坑	第549区	遺構区



315～320号土坑  
風倒木1～3  
13・323号土坑  
土坑出土土器実測図  
土坑出土土器拓影図

第550図 遺構図  
第551図 遺構図  
第552図 遺構図  
第553～555図  
第556～571図

土坑出土石器  
遺構外出土土器実測図  
遺構外出土土器拓影図  
遺構外出土石器

第571～575図  
第576～578図  
第579～591図  
第592～621図

付図 縄文時代遺構配置図

## 凡 例

1. 遺構実測図の縮尺は、住居址 $\frac{1}{80}$ 、炉・埋設土器・土坑 $\frac{1}{40}$ とした。
2. 遺構実測図中、出土遺物に付けられた数字は、遺物実測図の番号と一致する。またS・Jは住居の記号、S・Kは土坑の記号、P<sub>1</sub>・P<sub>2</sub>はピットナンバーを表わす。断面基準線は海拔である。
3. 方位は座標北である。
4. 土器実測図は原則として $\frac{1}{4}$ 、拓影図は $\frac{1}{8}$ 、それ以外は図中に記した。石器実測図は $\frac{1}{8}$ ・ $\frac{1}{4}$ ・ $\frac{1}{8}$ ・ $\frac{1}{2}$ ・ $\frac{1}{4}$ である。
5. 出土遺物の観察は表組とした。
6. 遺構・遺物写真図版の縮尺は任意である。
7. 遺構・遺物挿図中のスクリントーンは次のとおりである。

 焼土     土器・人面赤色塗彩     磨り面

8. 遺物出土状態実測図中●は土器 △は石器を示す。



第1図 縄文時代遺構配置図

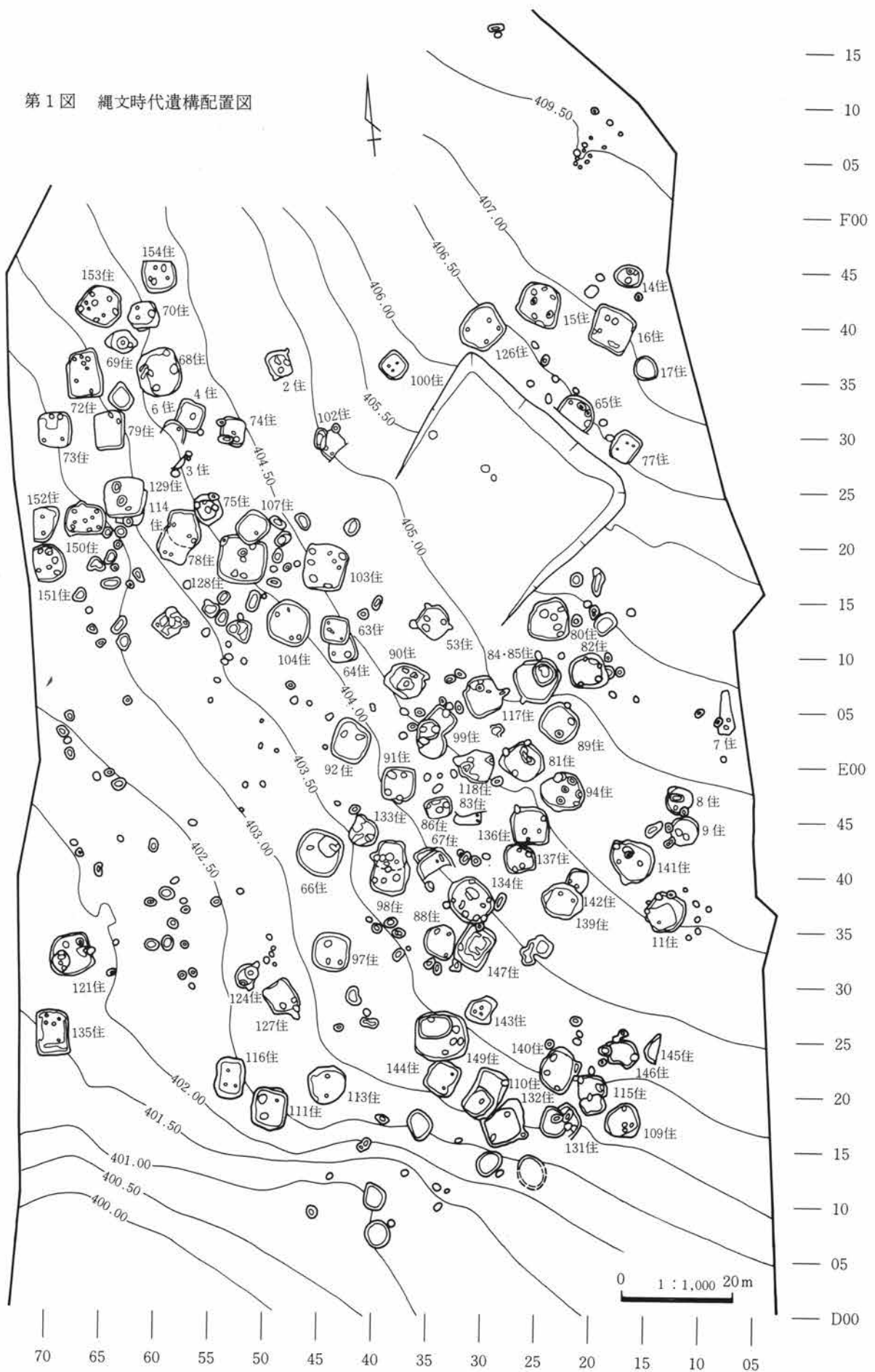

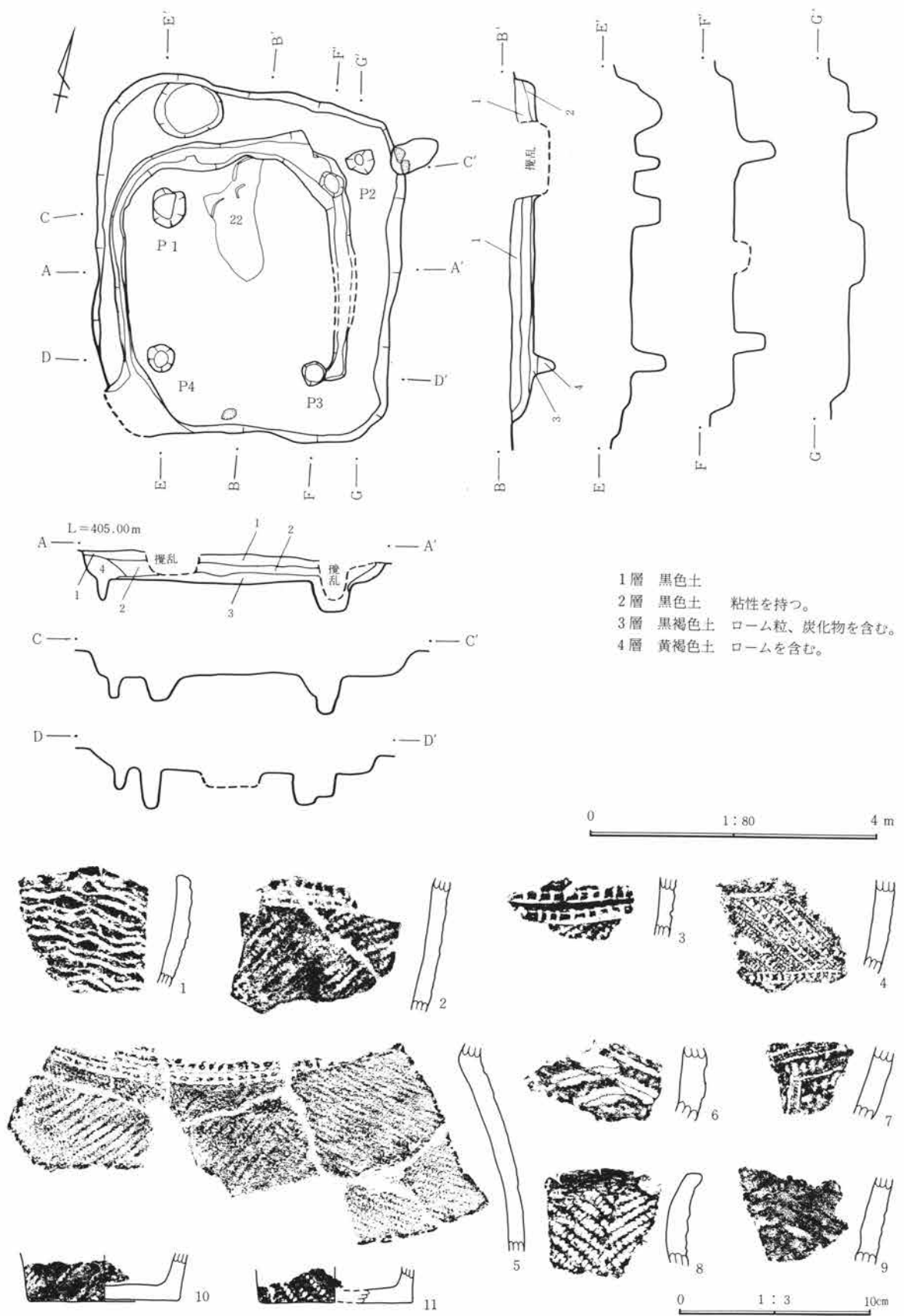

第2図 2号住居址実測図・出土遺物図

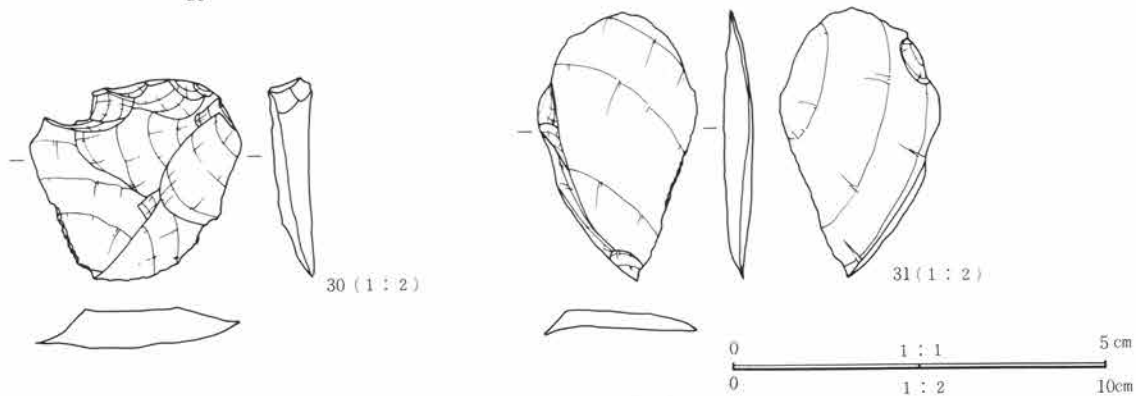
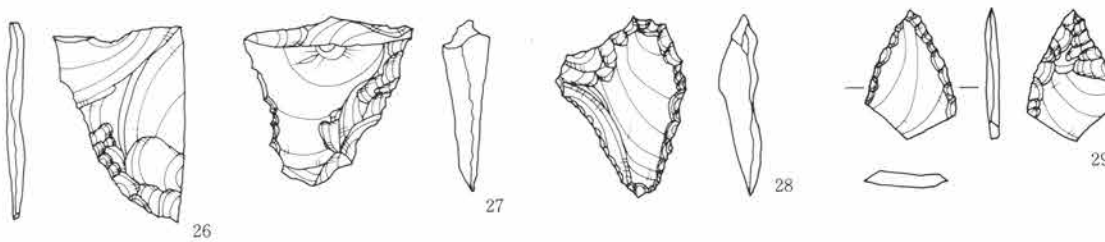
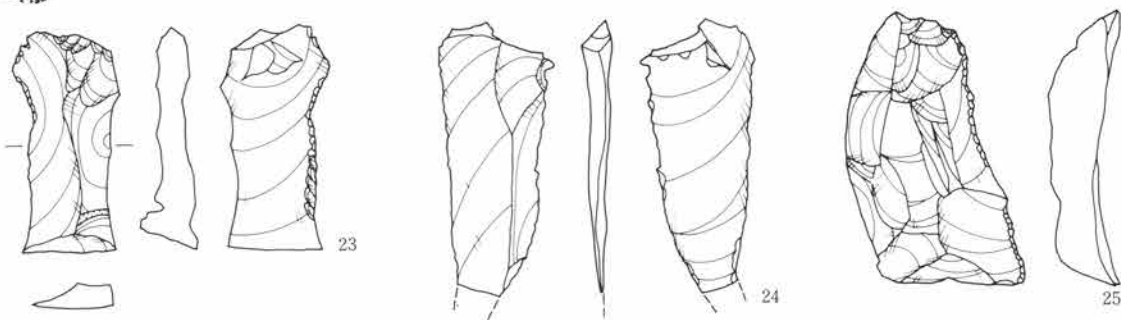
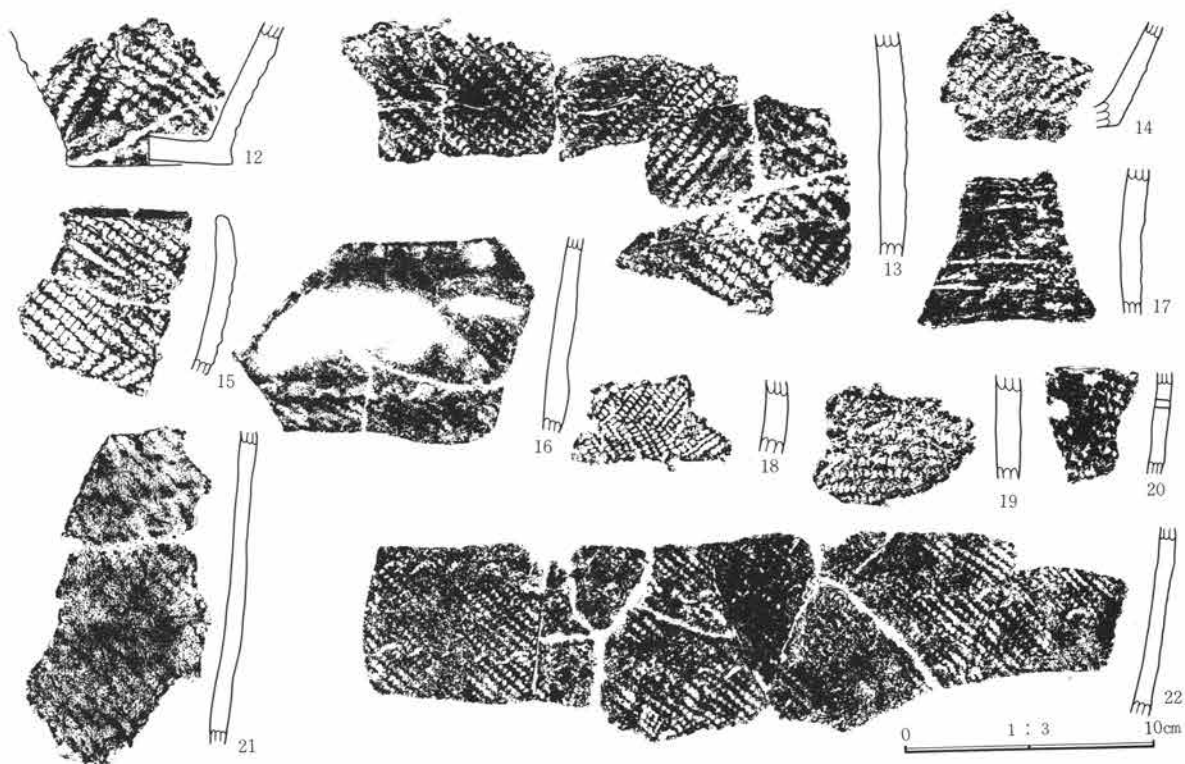

第3图 2号住居址出土遗物图

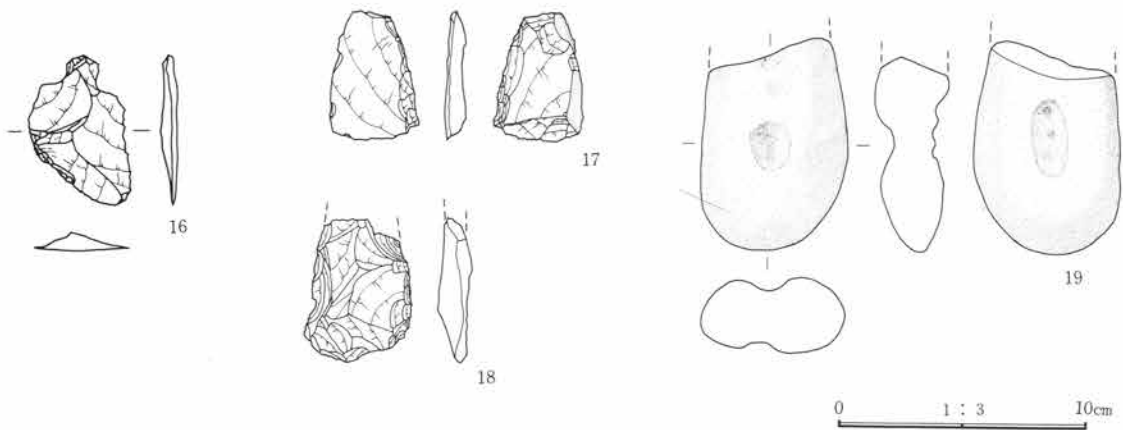
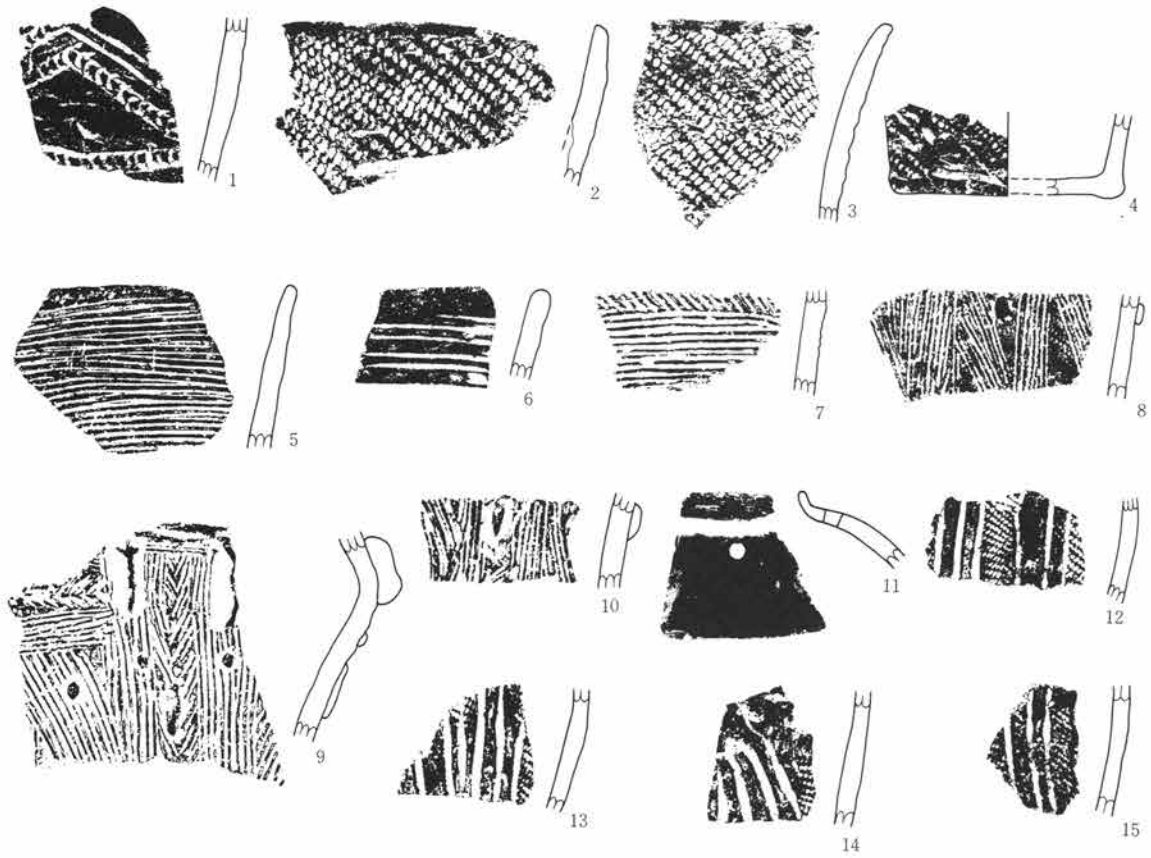
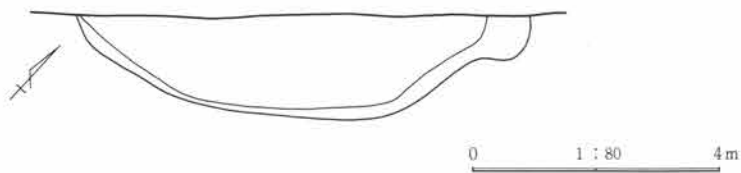

第4图 3号b住居址実測図・出土遺物図

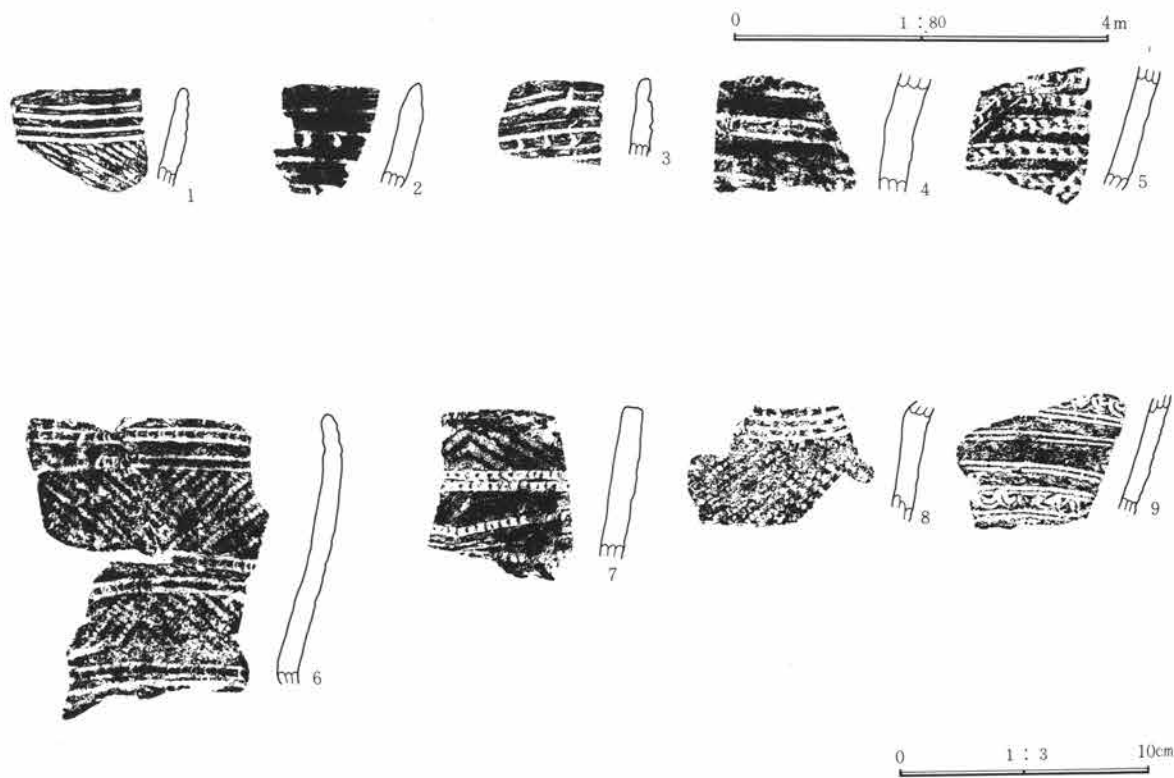
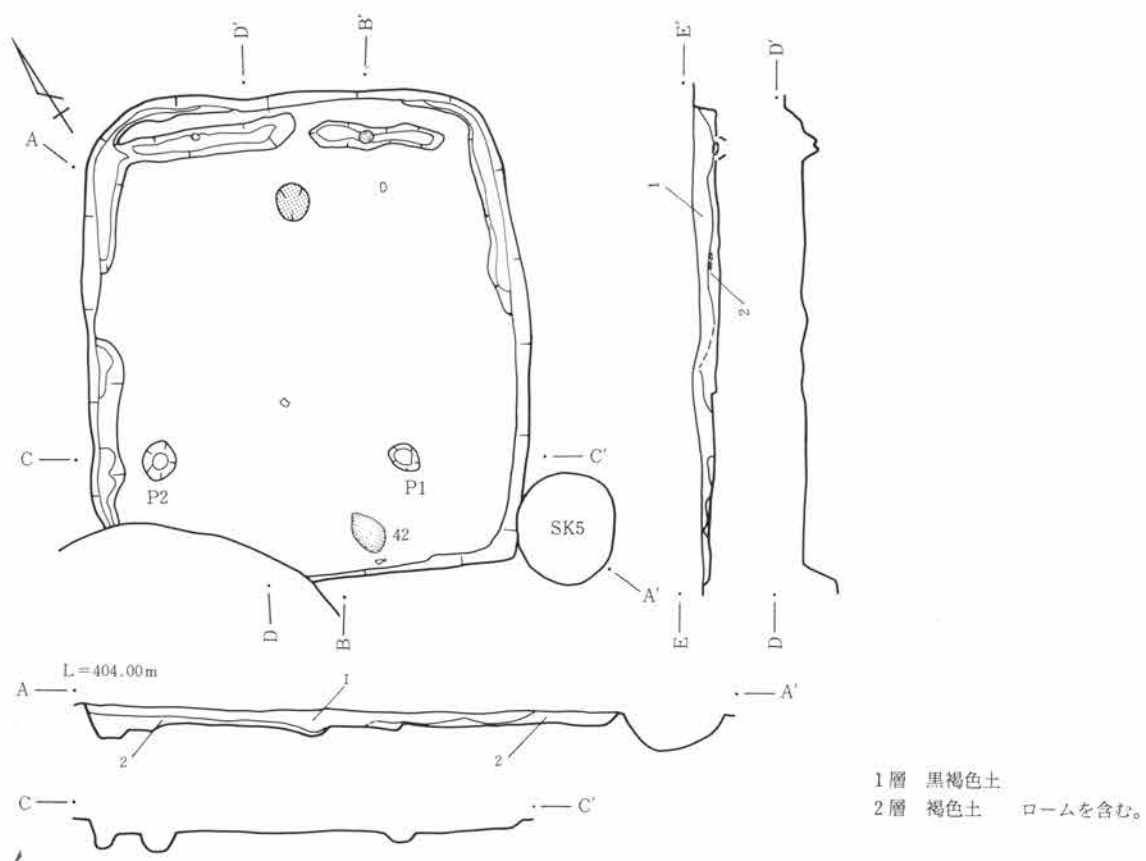

第5図 4号住居址実測図・出土遺物図

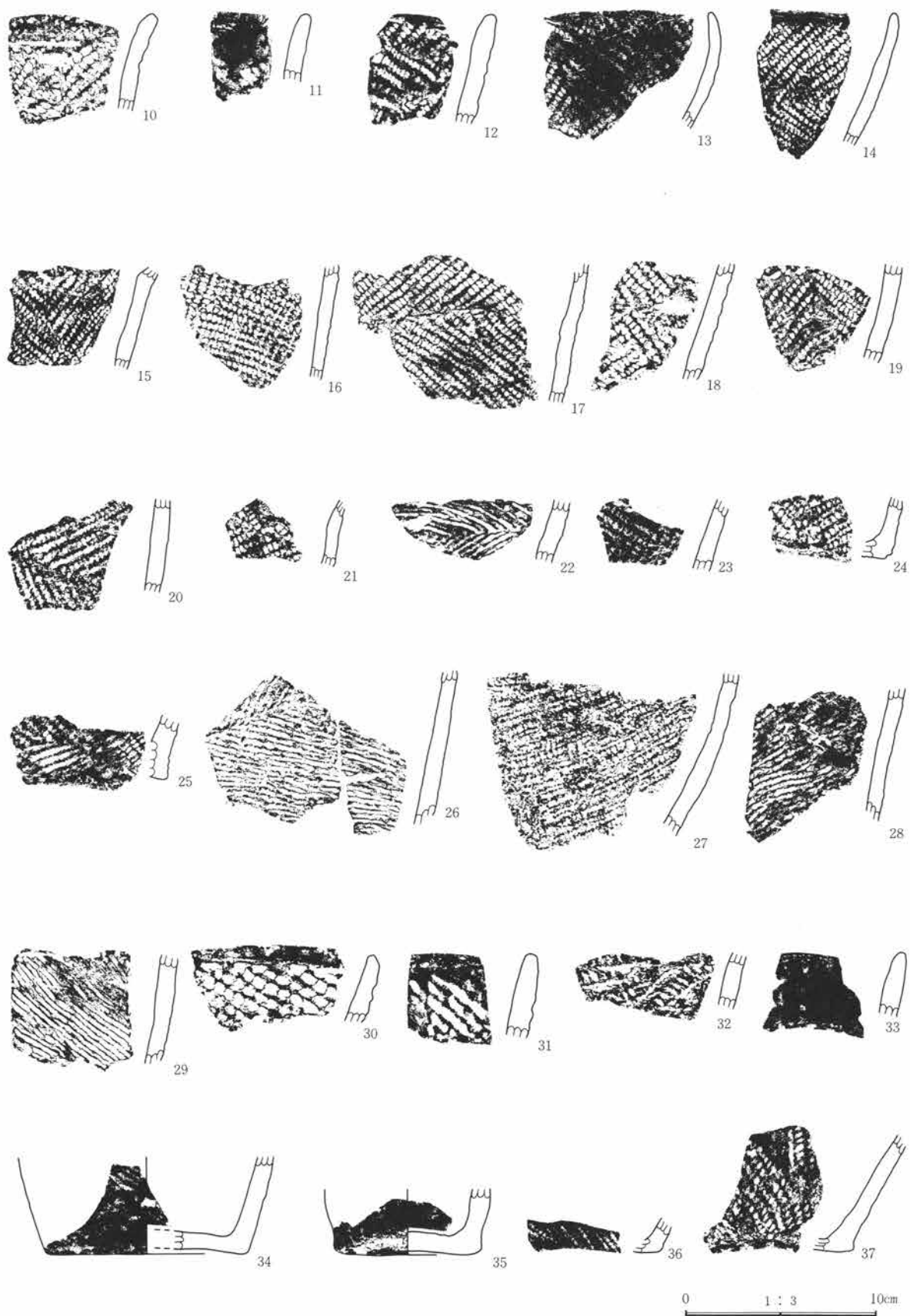

第6图 4号住居址出土遗物图



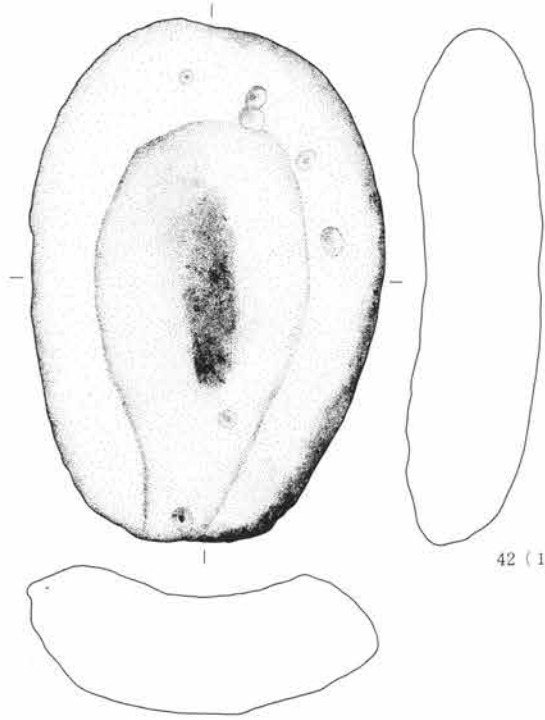
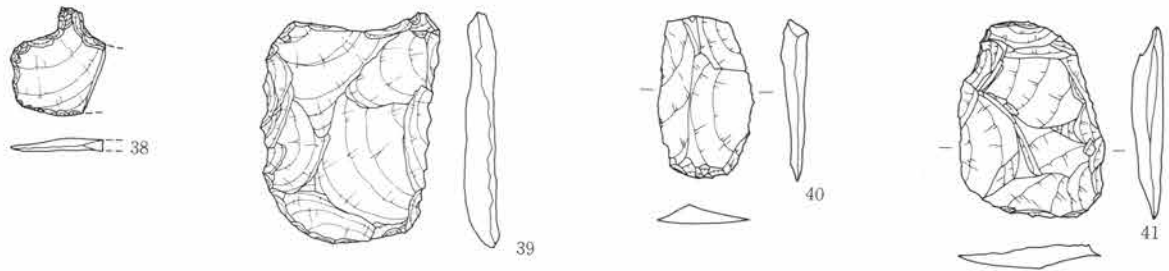

42 (1 : 6)

0 1 : 3 10cm  
0 1 : 6 20m

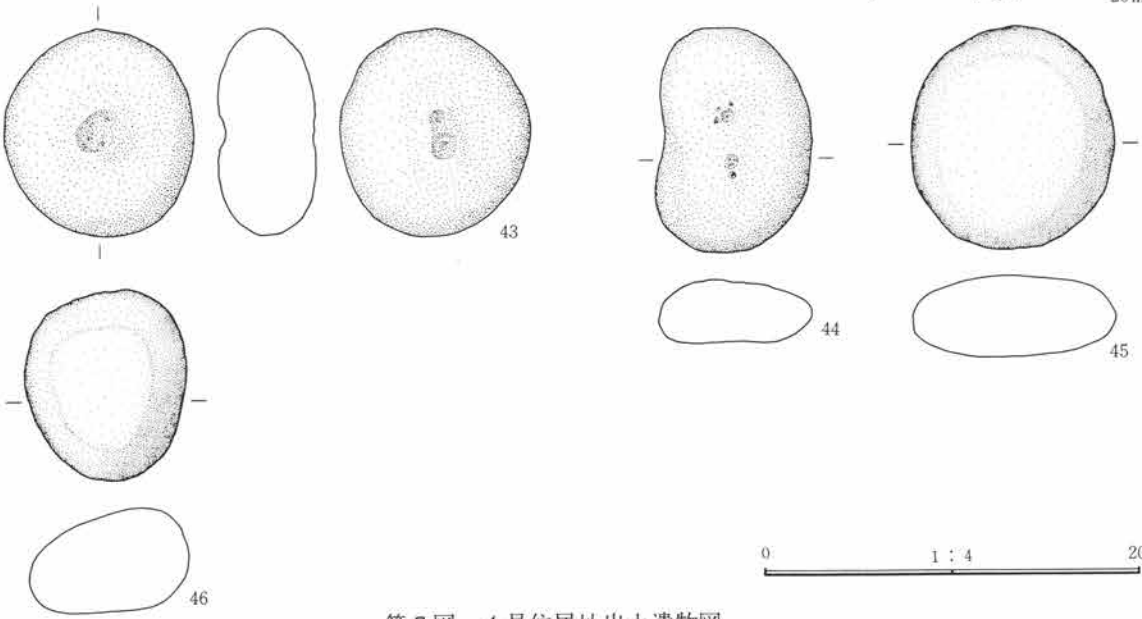

0 1 : 4 20cm

第7図 4号住居址出土遺物図

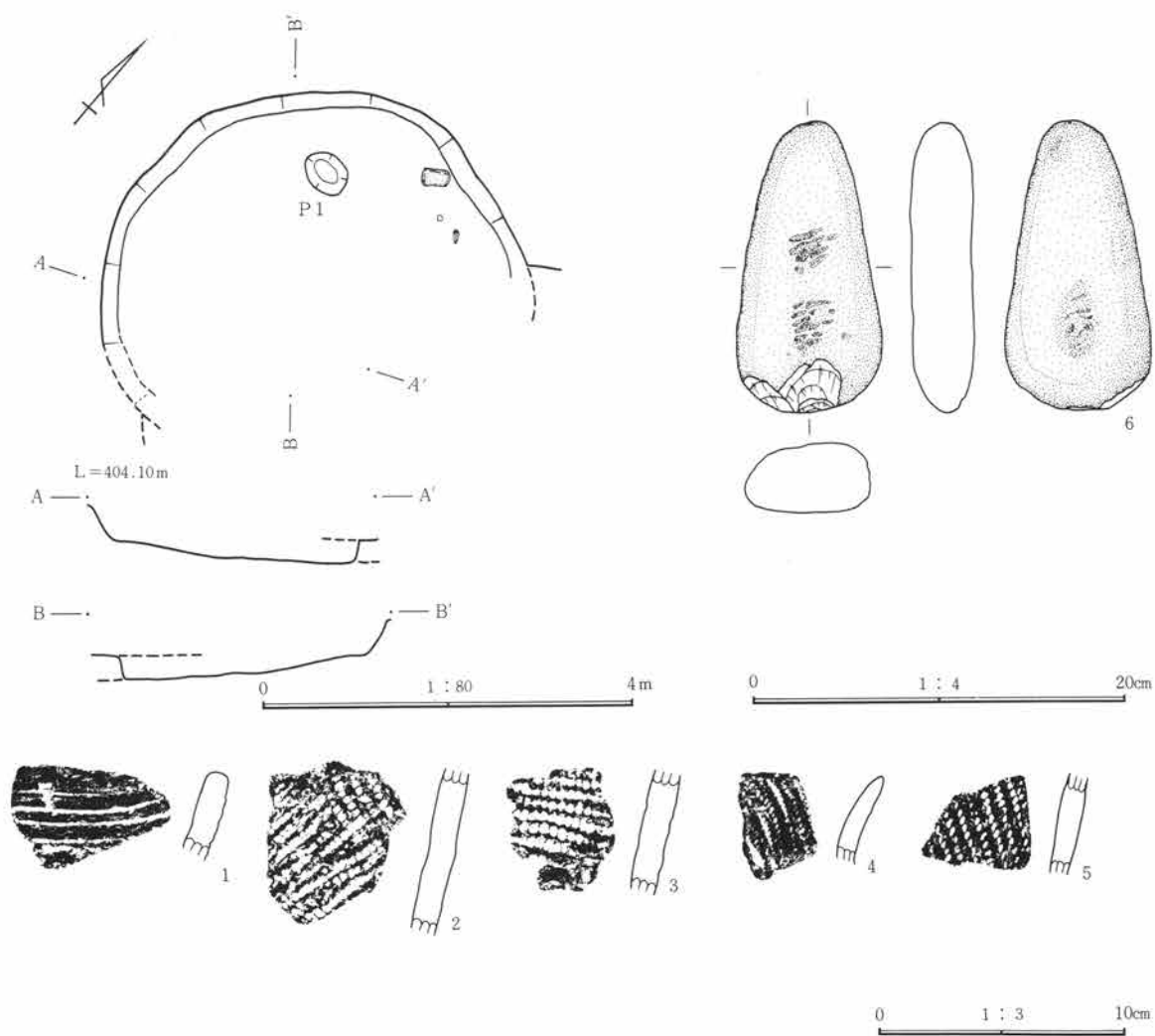

第8图 6号住居址实测图·出土遗物图

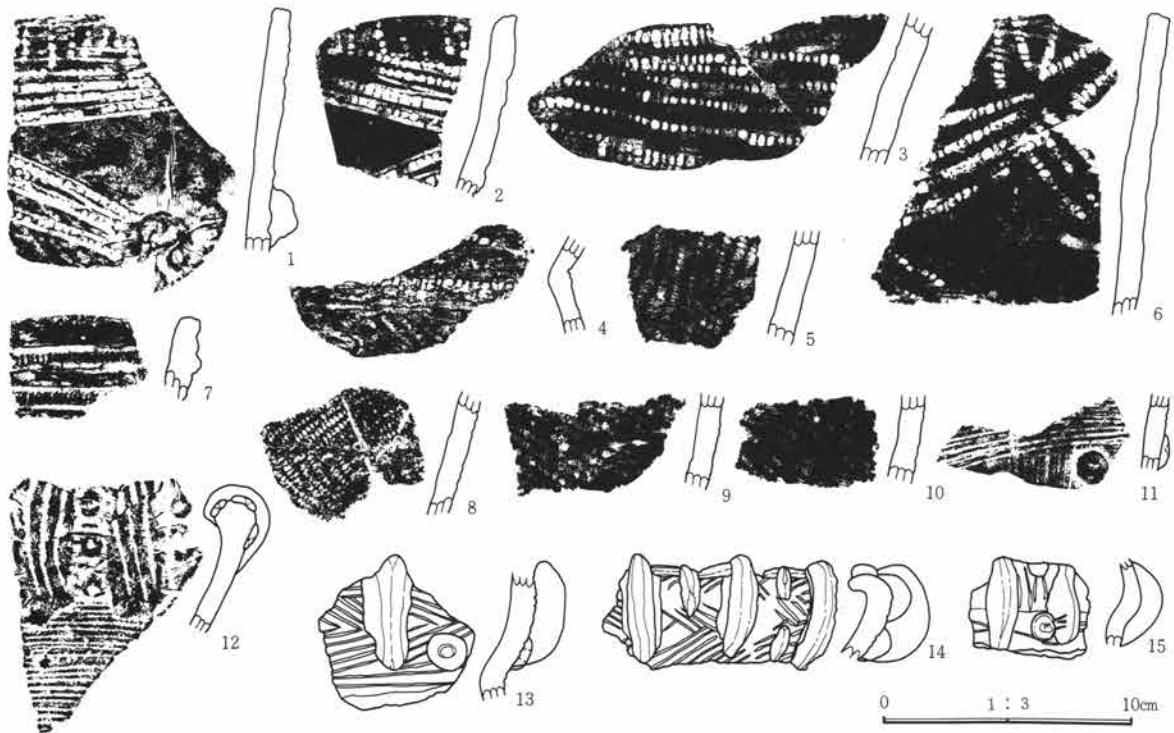
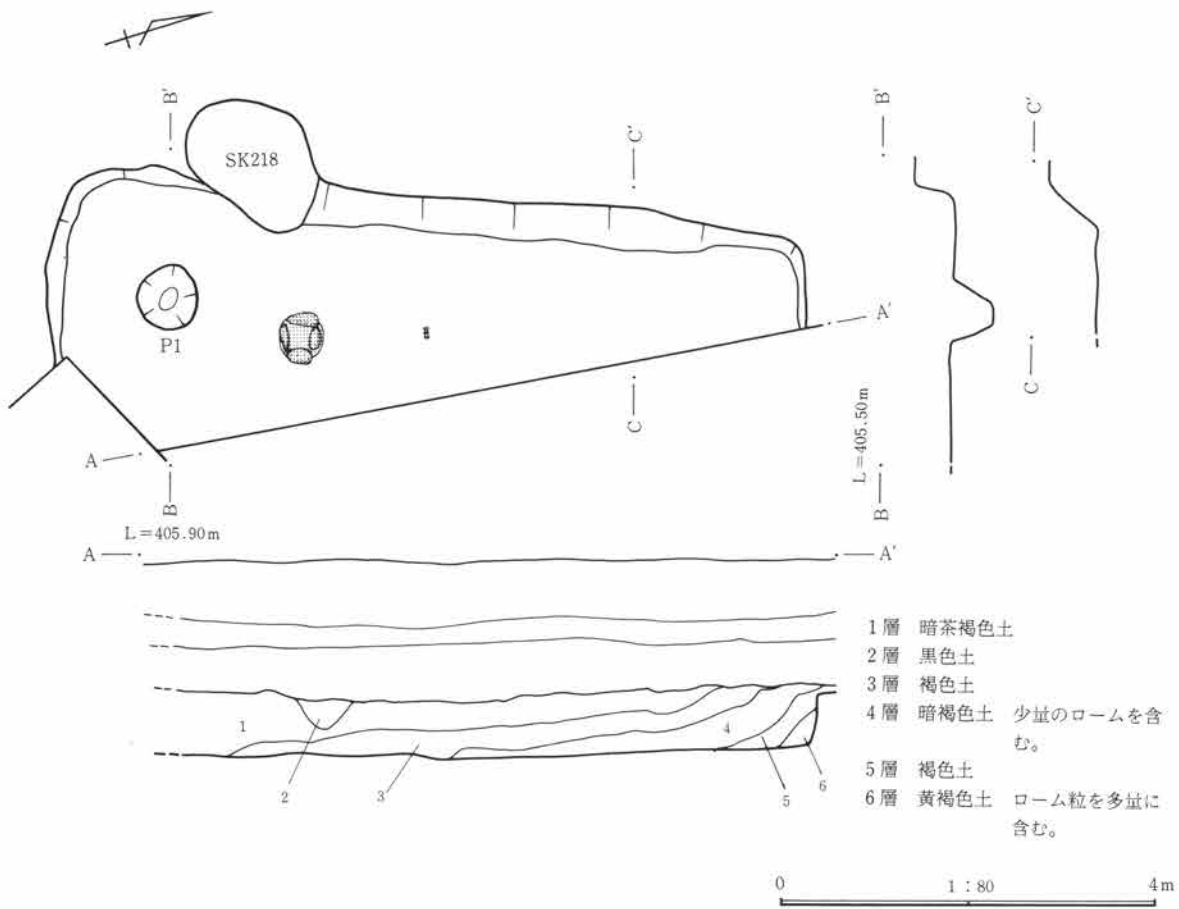

第9図 7号住居址実測図・出土遺物図

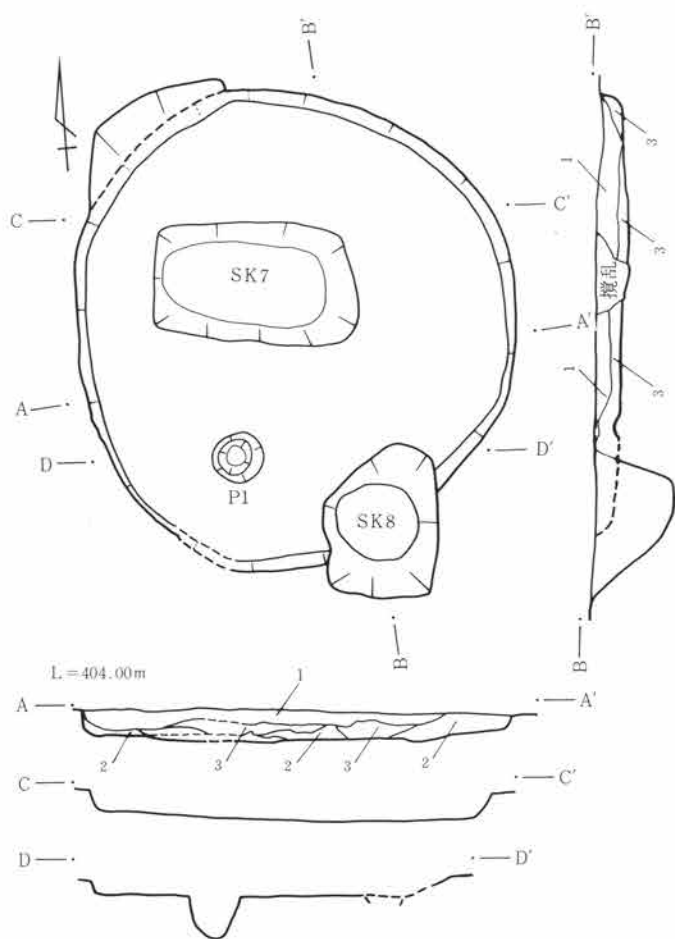

- 1層 黒褐色土
- 2層 黄褐色土 ローム粒多量に含む。
- 3層 褐色土 ローム粒を若干混入。

0 1 : 80 4m

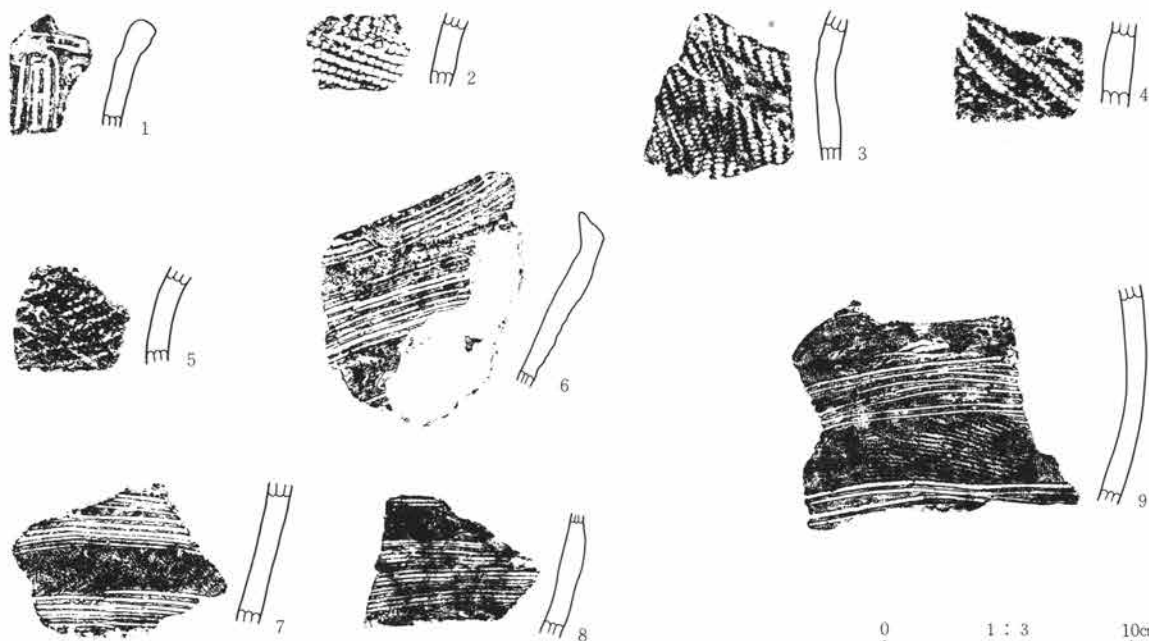

第10図 8号住居址実測図・出土遺物図

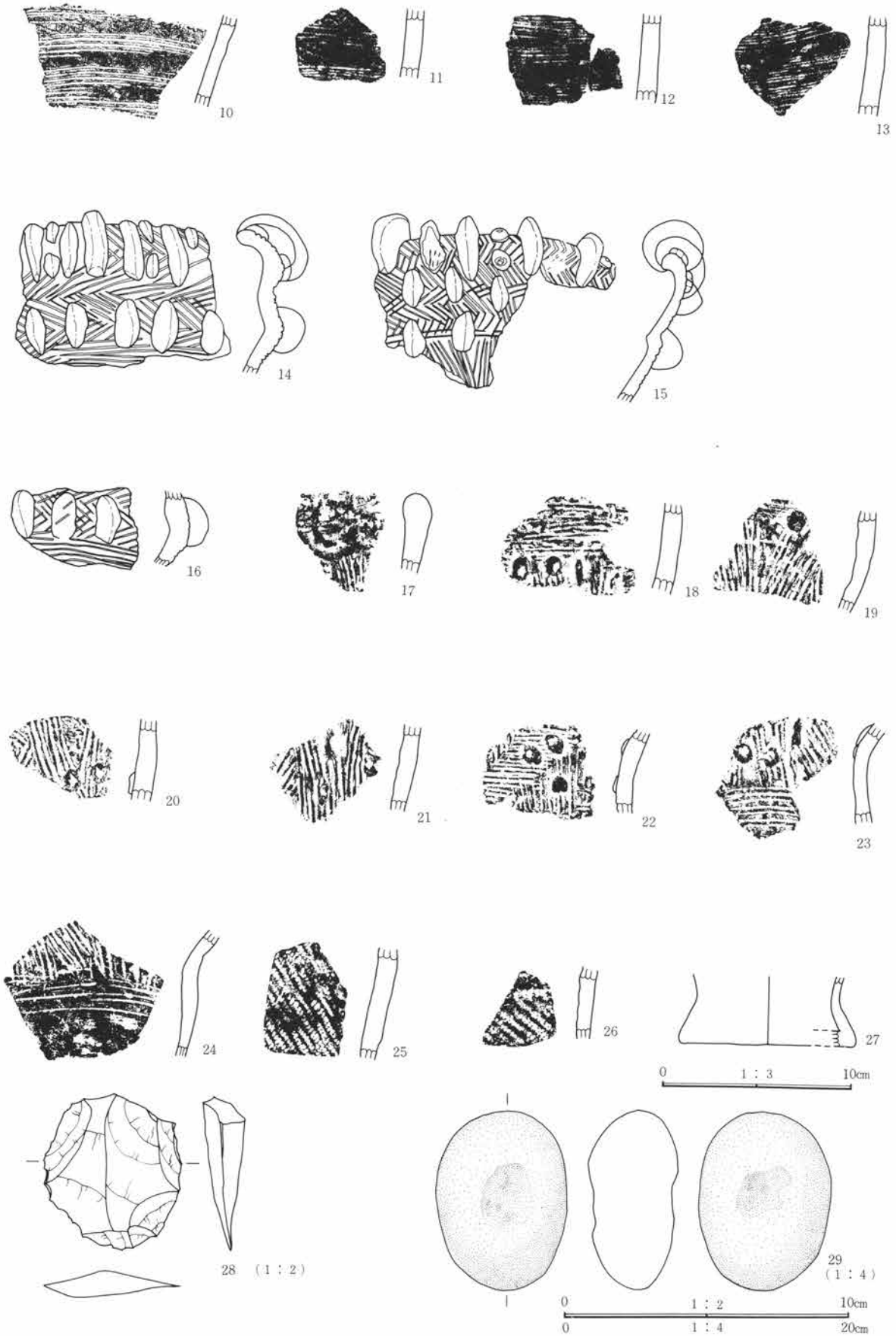

第11图 8号住居址出土遗物图

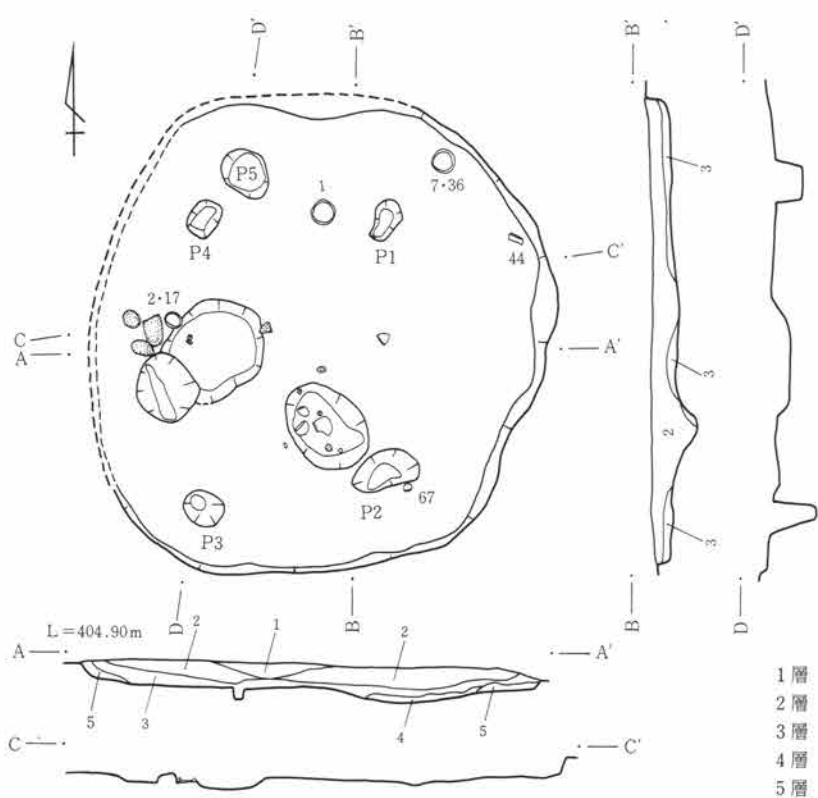

- 1層 赤褐色土 焼土を含む。
- 2層 黒褐色土
- 3層 明褐色土 ローム炭化物を含む。
- 4層 黄褐色土 ローム炭化物を含む。
- 5層 黄褐色土 ロームブロックを含む。

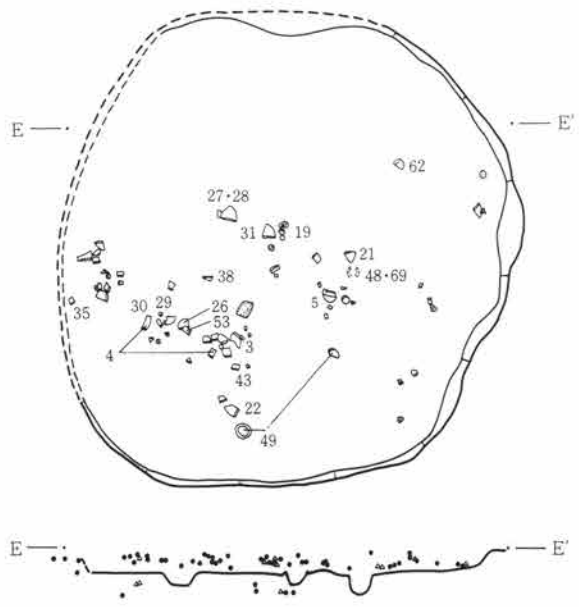

0 1 : 80 4m

第12図 9号住居址・遺物出土状態実測図

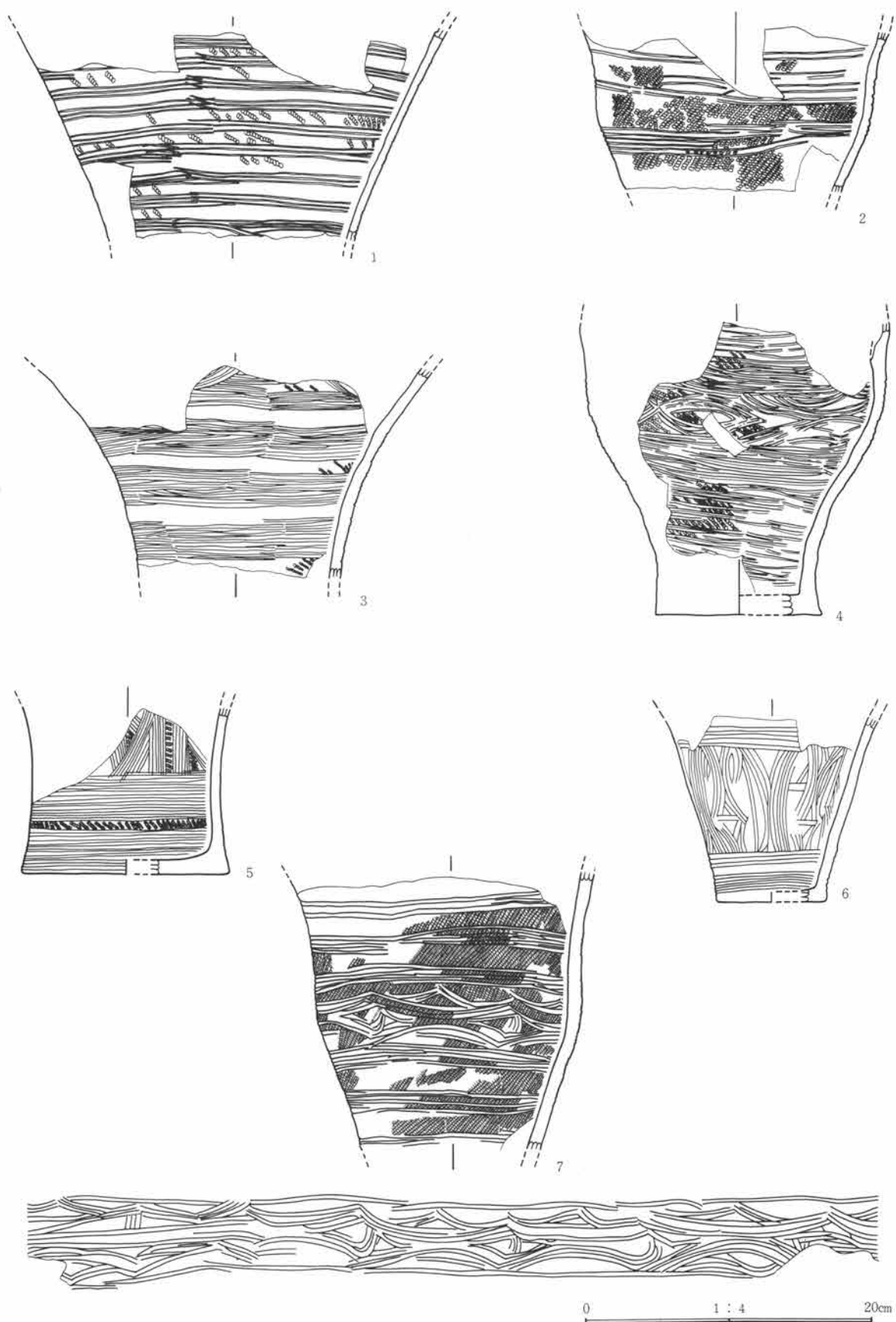

第13图 9号住居址出土遗物图

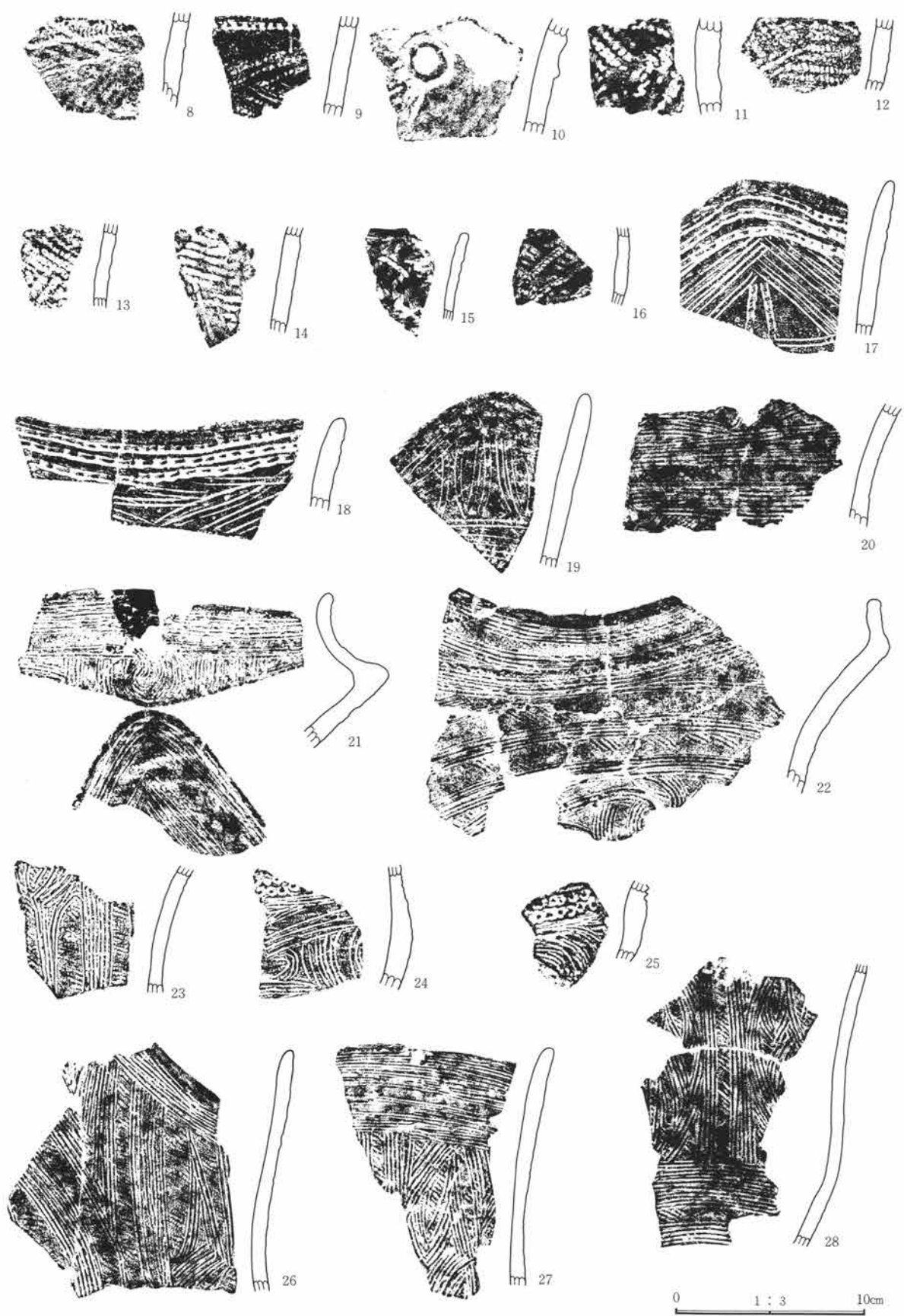

第14图 9号住居址出土遗物图



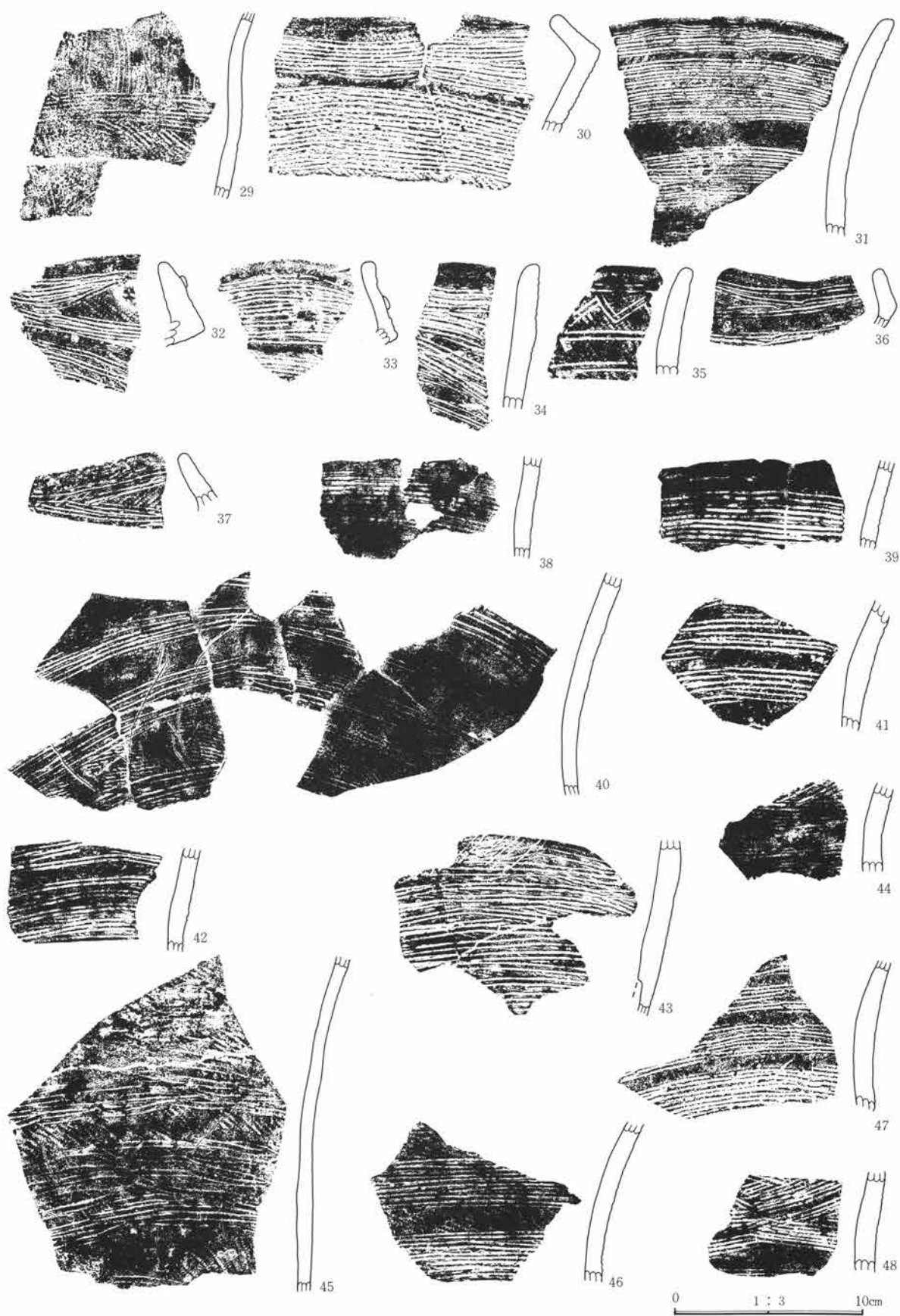

第15图 9号住居址出土遗物图

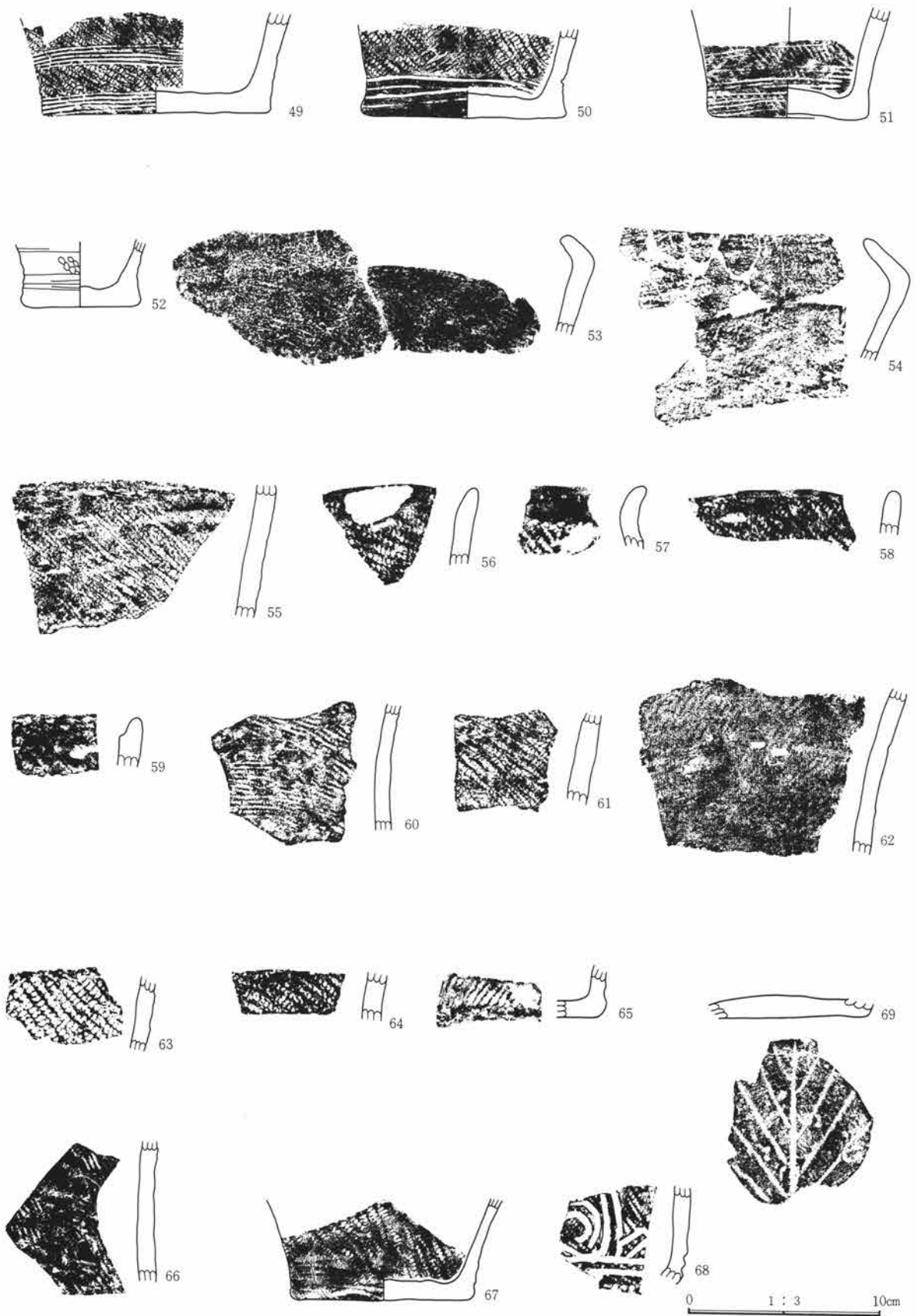

第16图 9号住居址出土遺物図

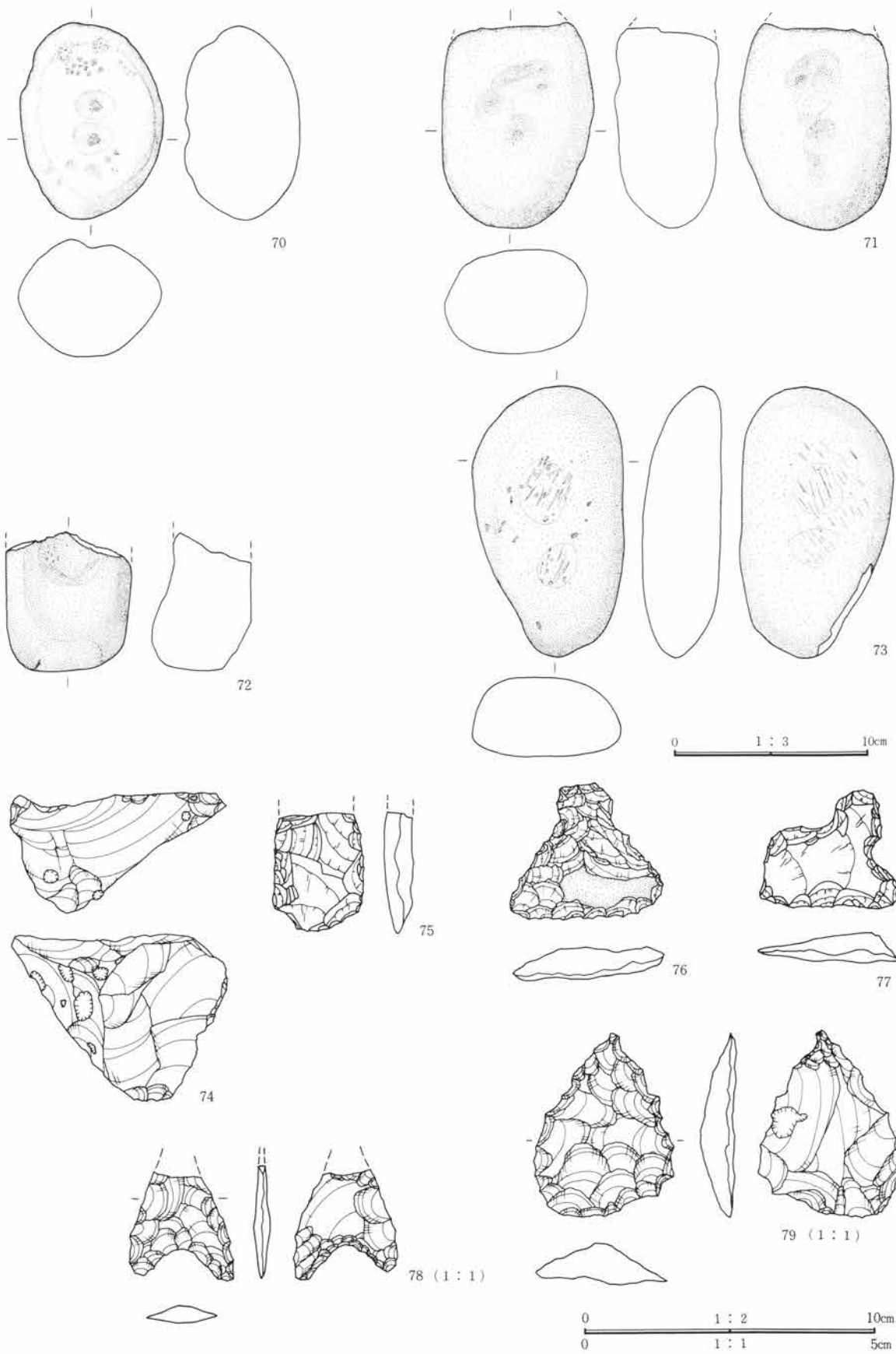

第17图 9号住居址出土遺物図

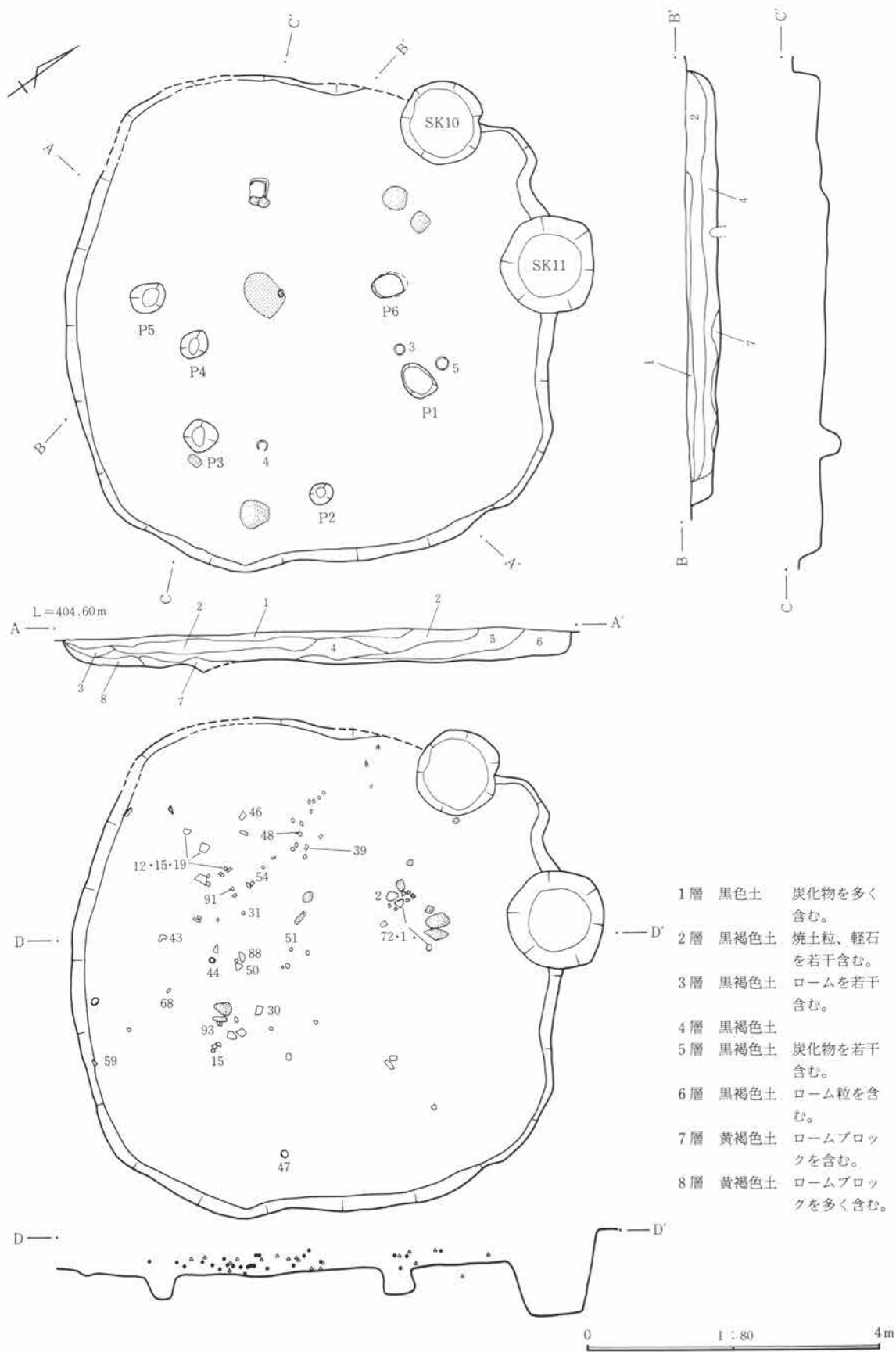

第18図 11号住居址・遺物出土状態実測図

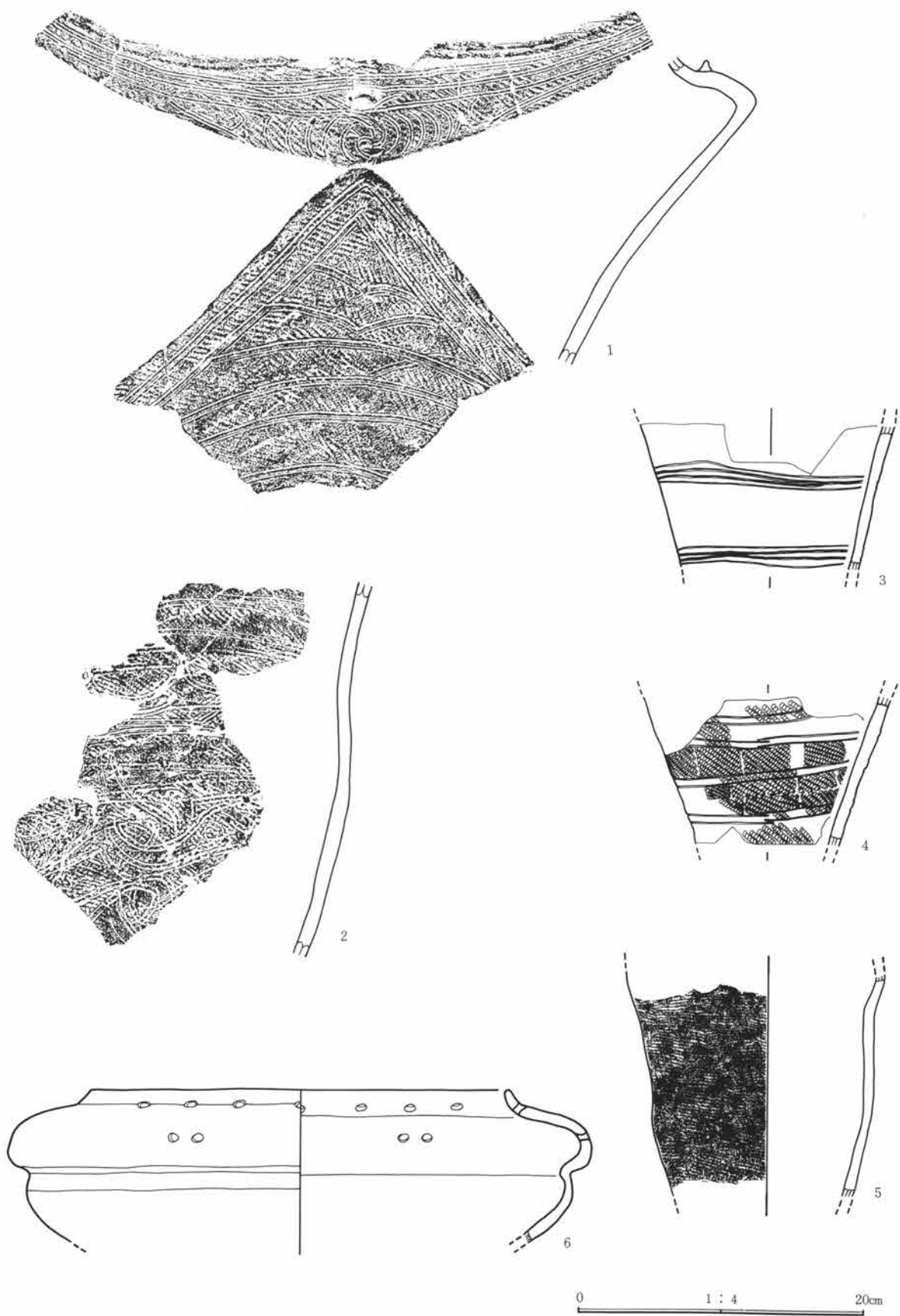

第19图 11号住居址出土遺物図

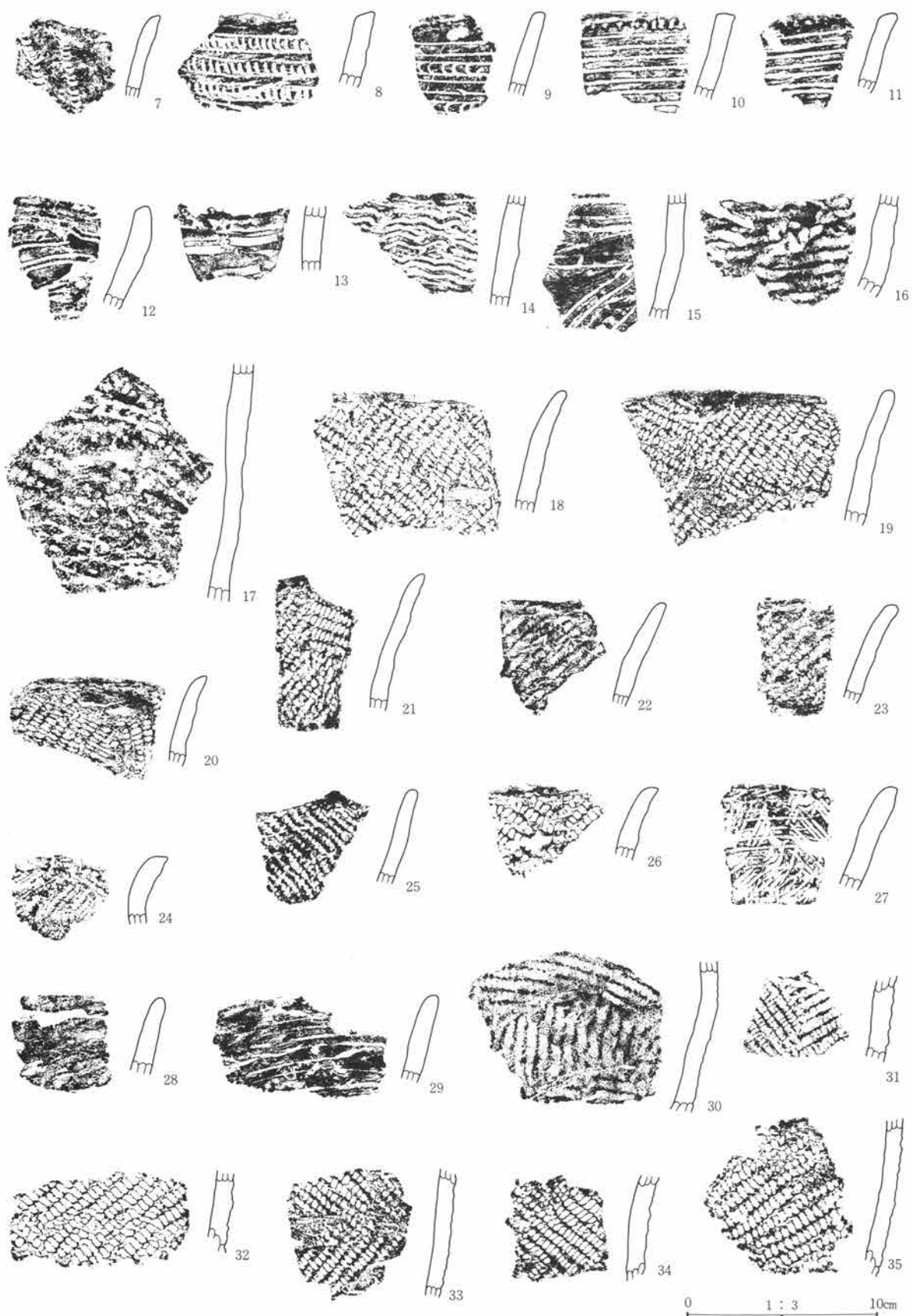

第20图 11号住居址出土遗物图

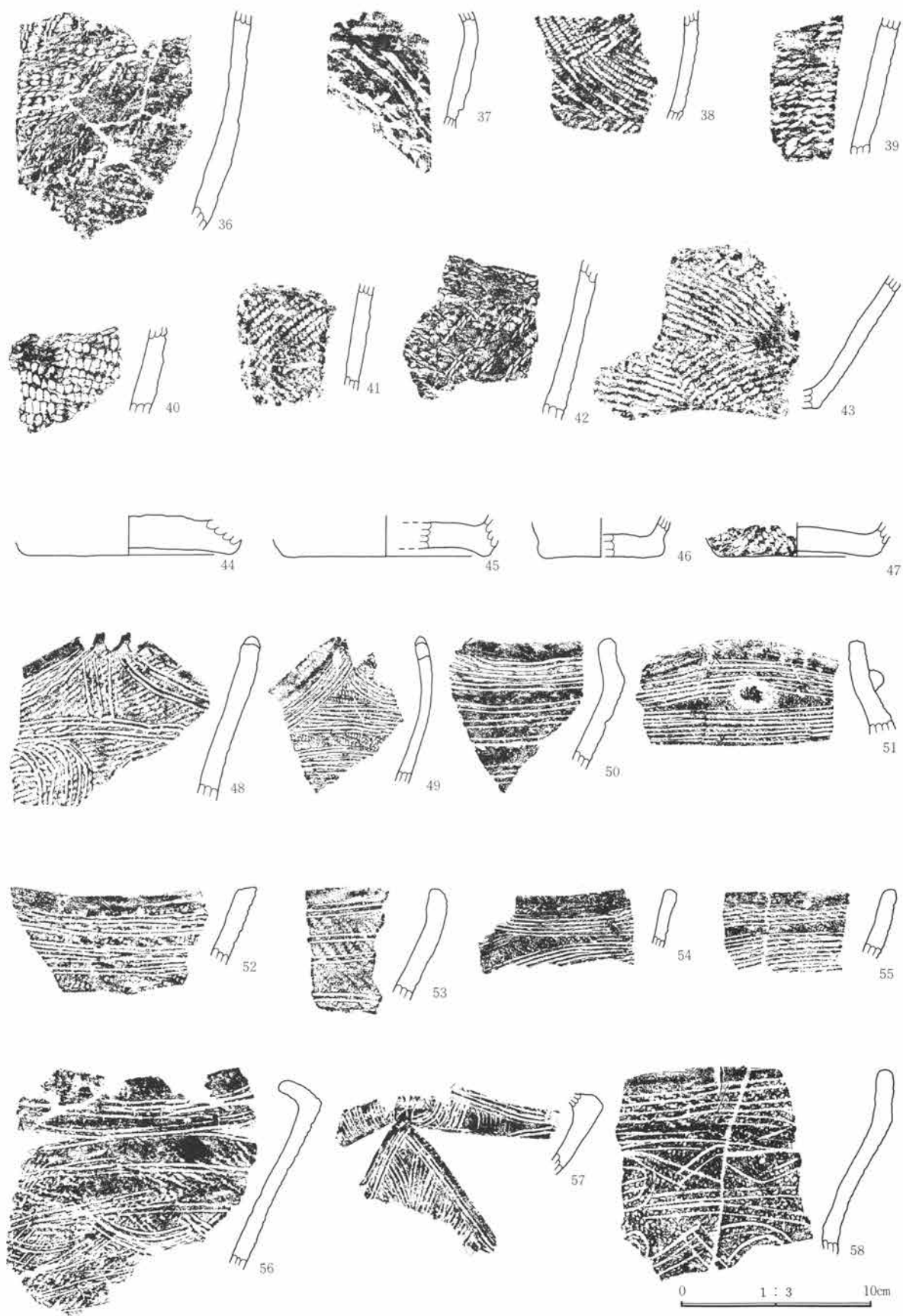

第21图 11号住居址出土遗物图

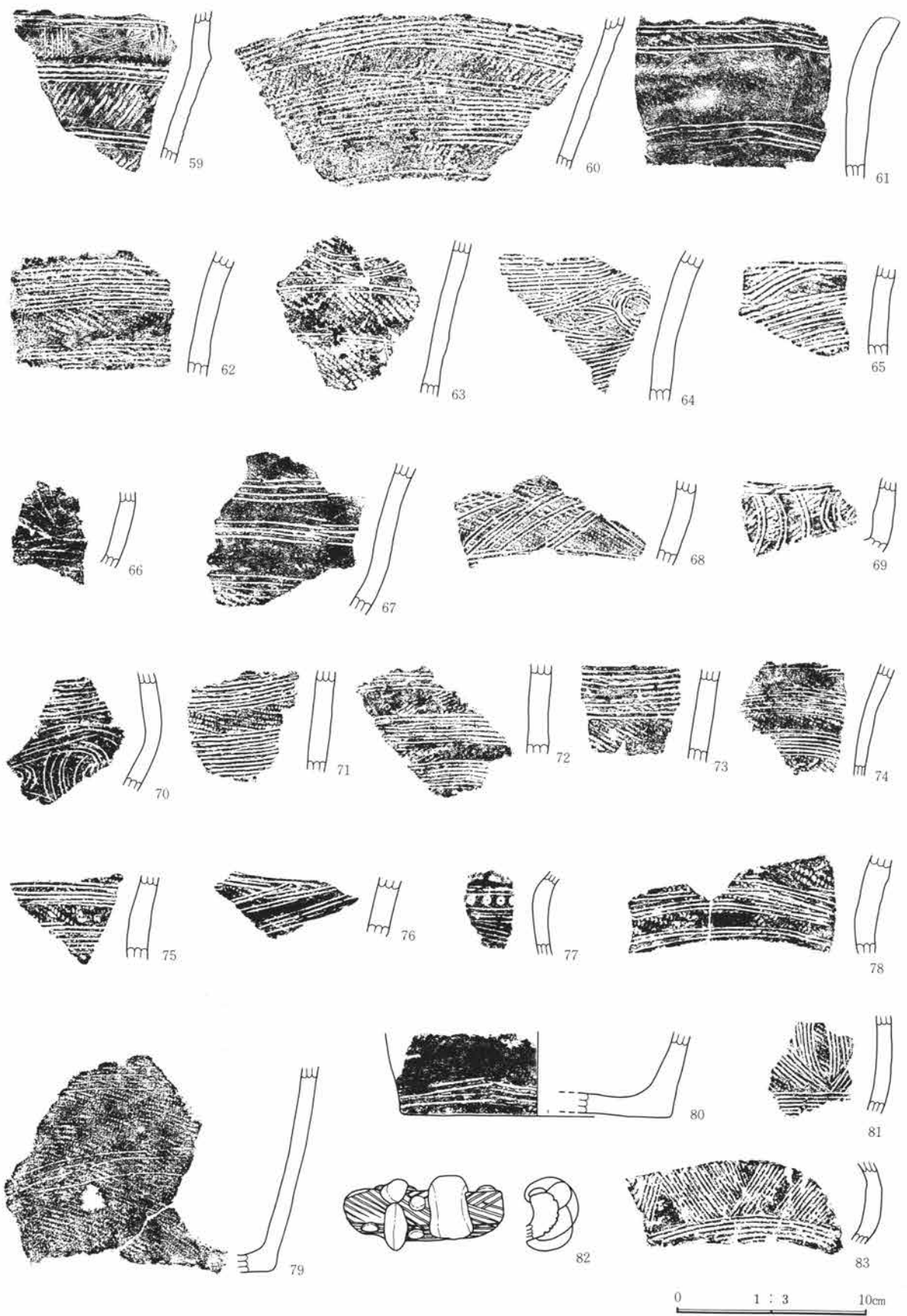

第22图 11号住居址出土遗物图



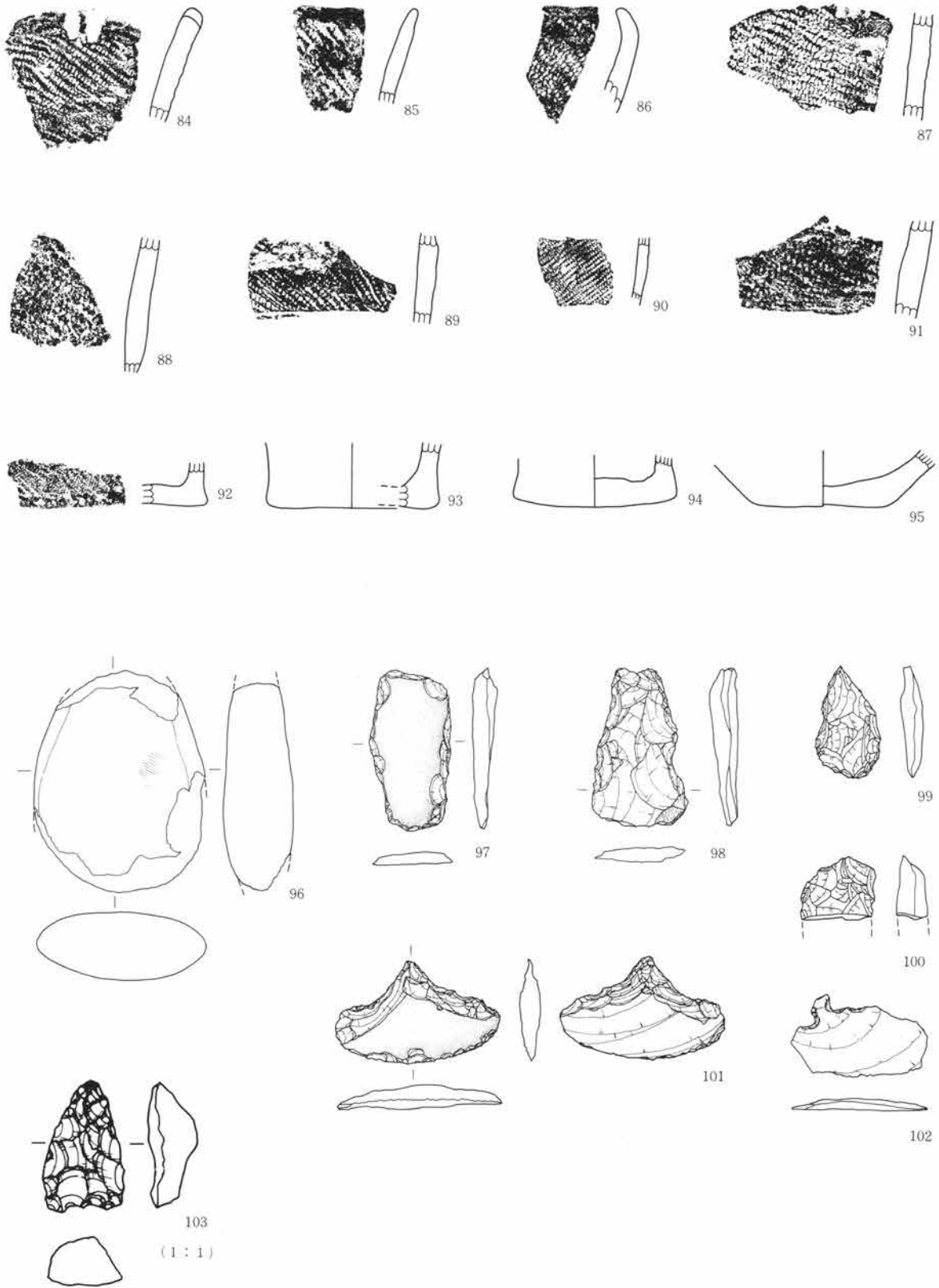

第23图 11号住居址出土遗物图

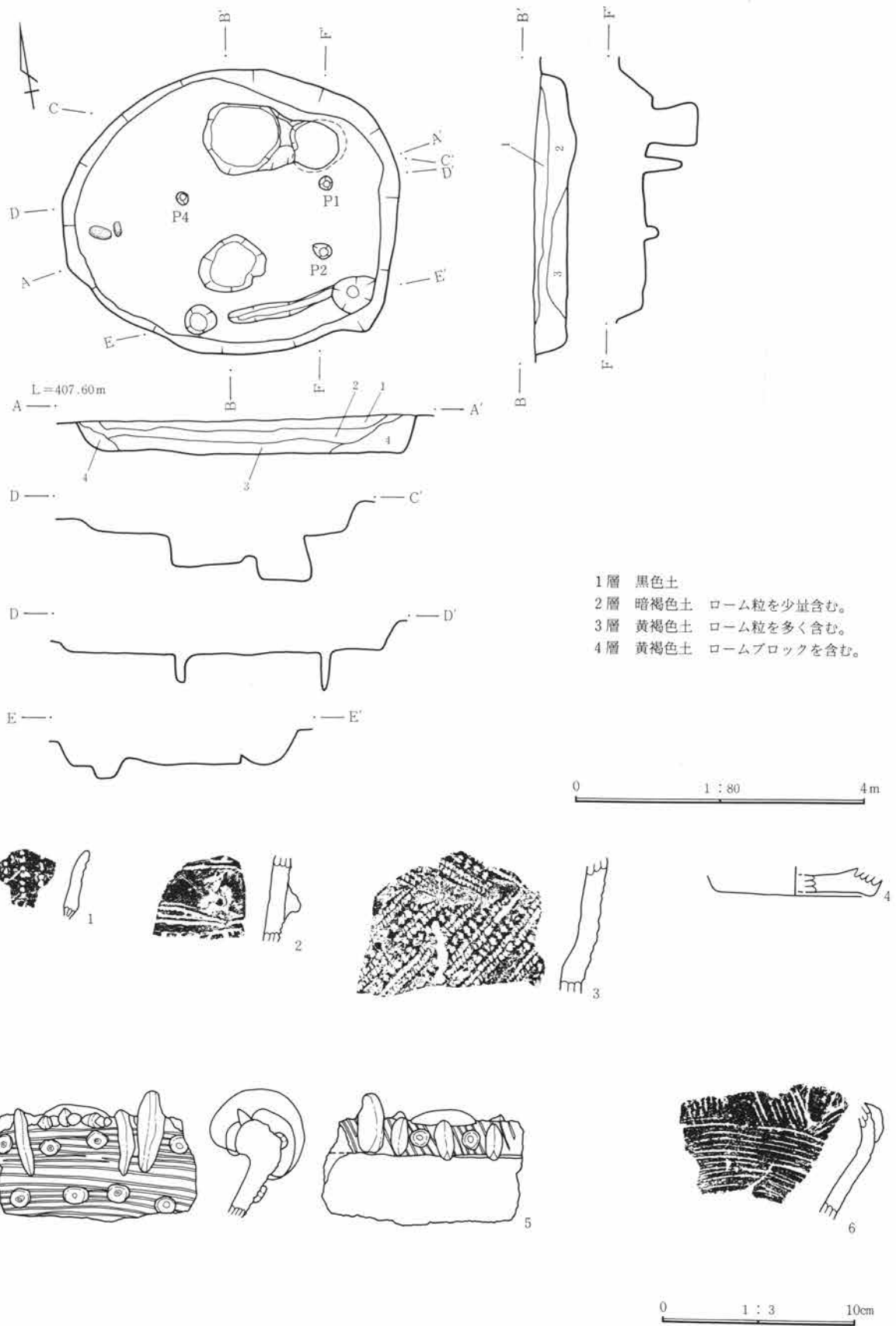

第24図 14号住居址実測図・出土遺物図

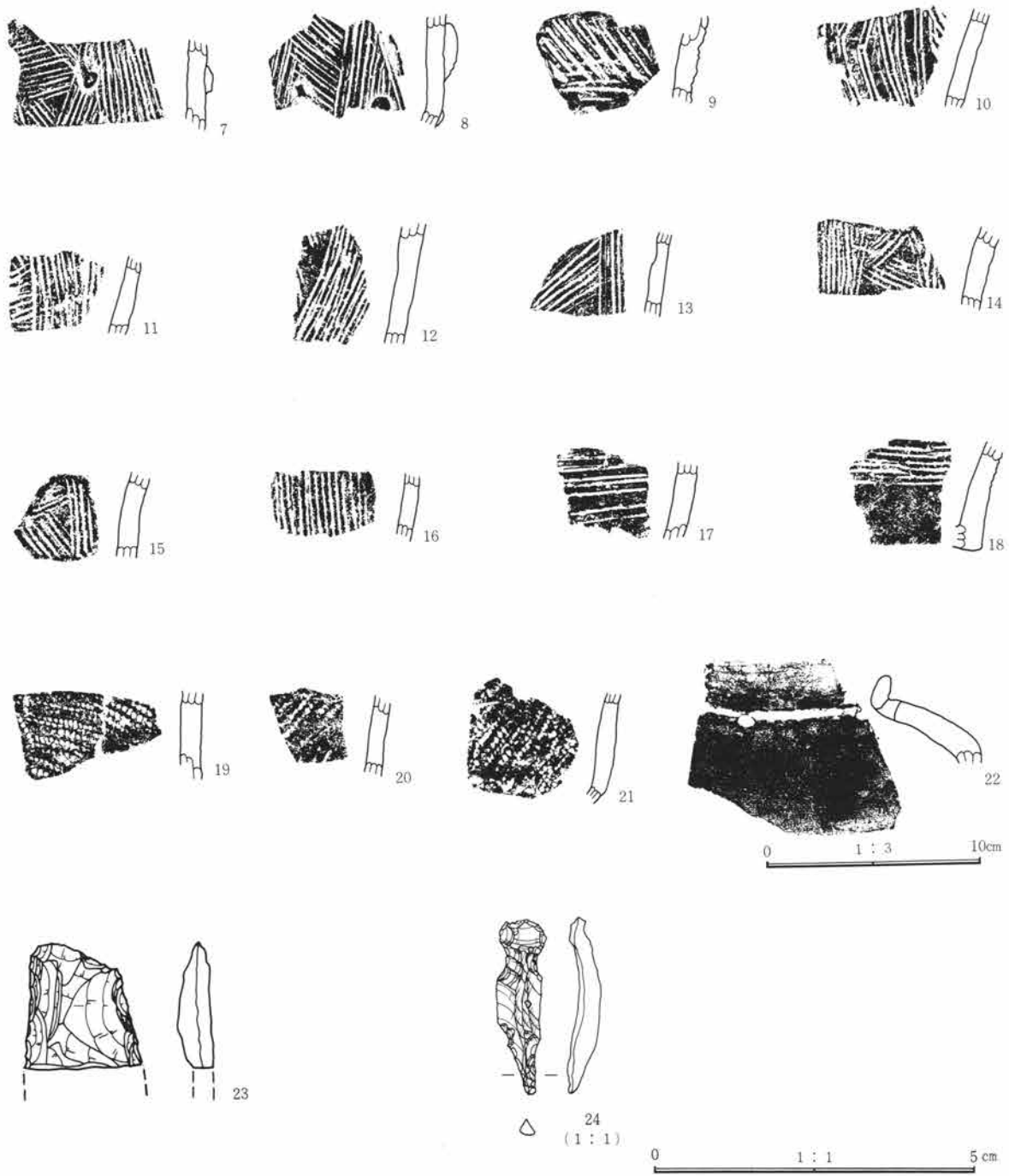

第25图 14号住居址出土遺物図

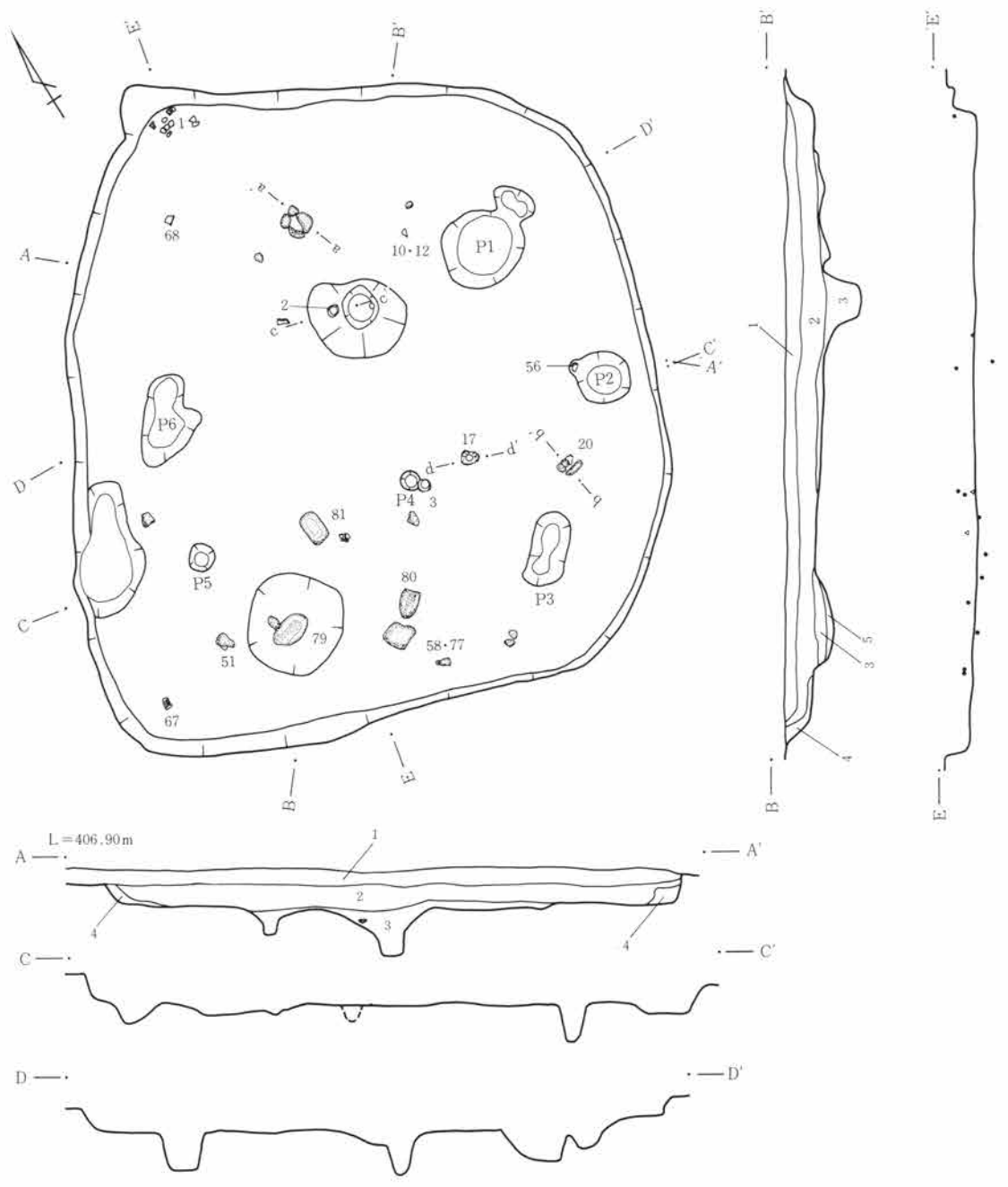

- 1層 黑色土
- 2層 暗褐色土
- 3層 黄褐色土 黑色土とローム粒の混土層。
- 4層 黄褐色土 ローム粒を多く含む。軟質。
- 5層 黄褐色土 ローム粒を含む。

0 1 : 80 4m

第26図 15号住居址実測図

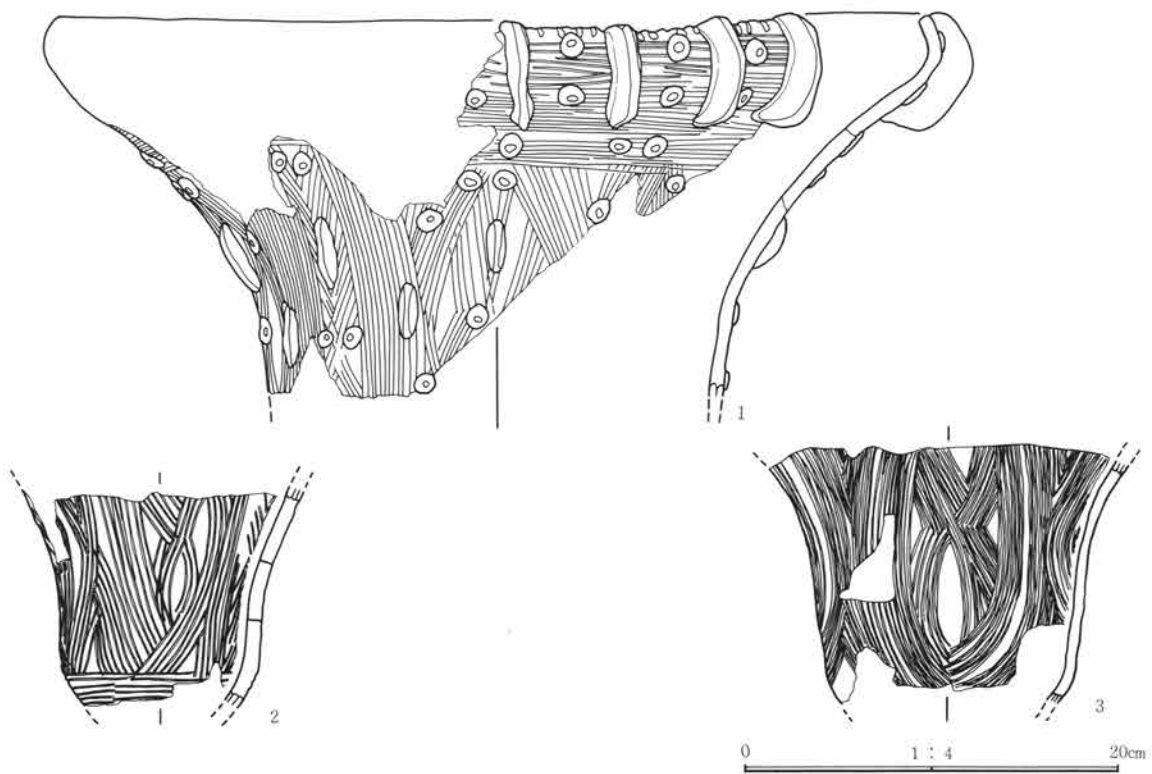
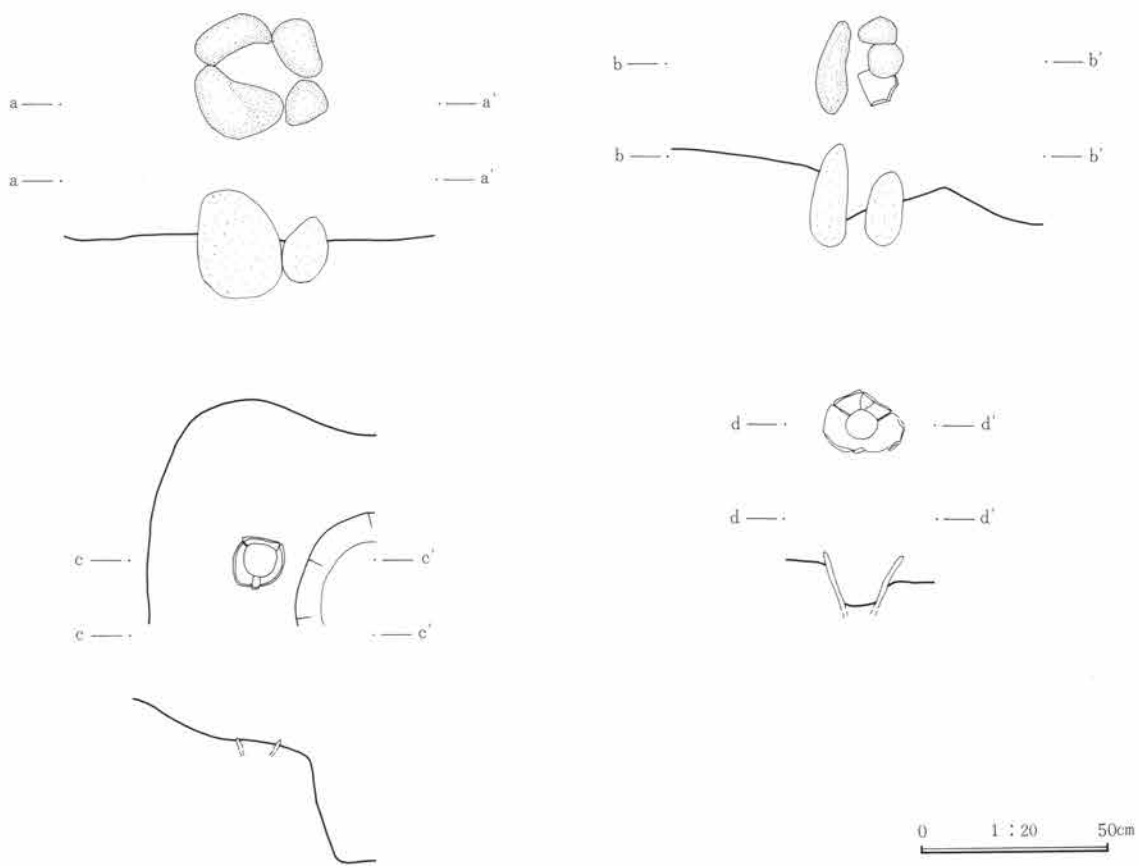

第27图 15号住居炉址实测图·出土遗物图

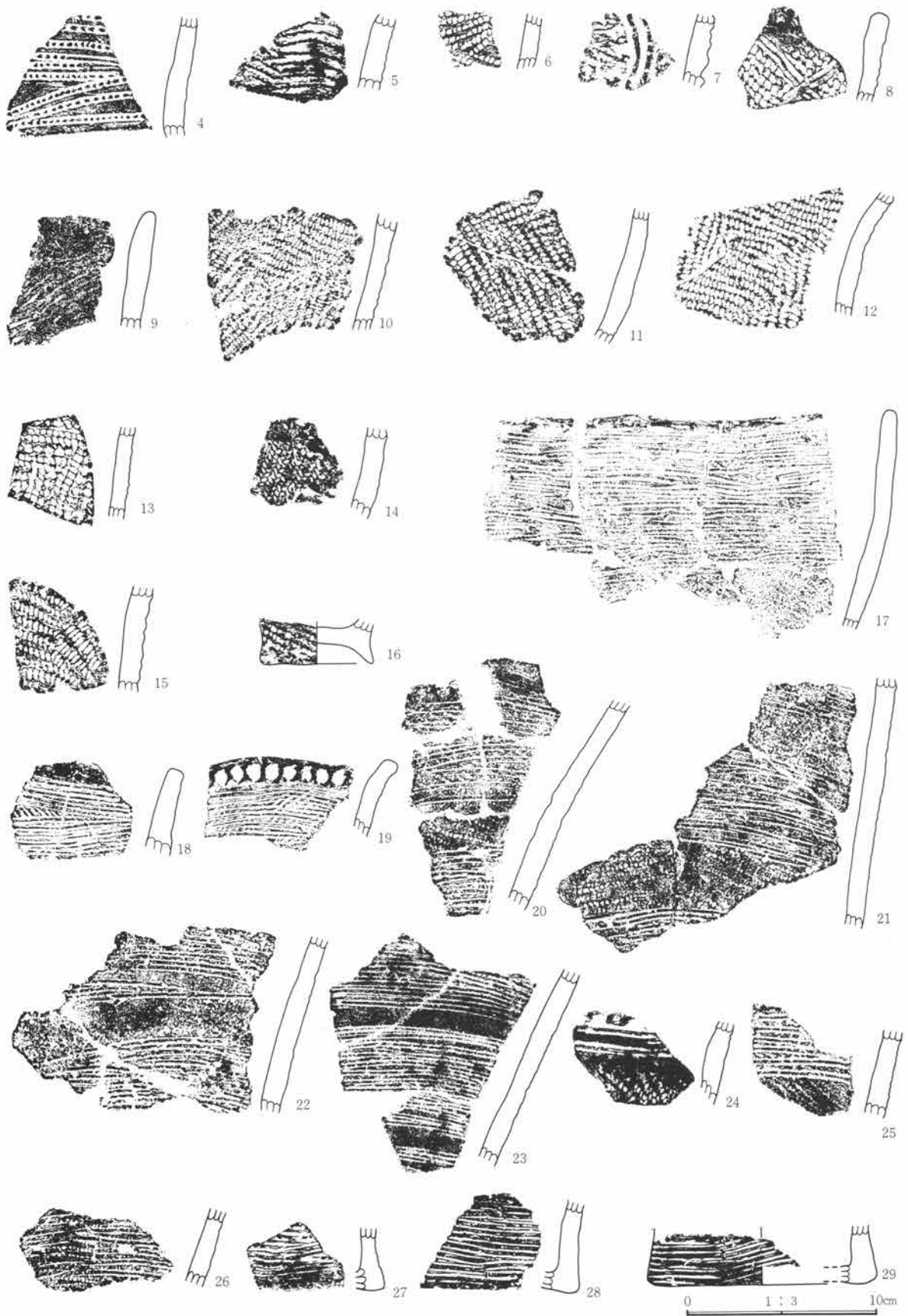

第28图 15号住居址出土遗物图

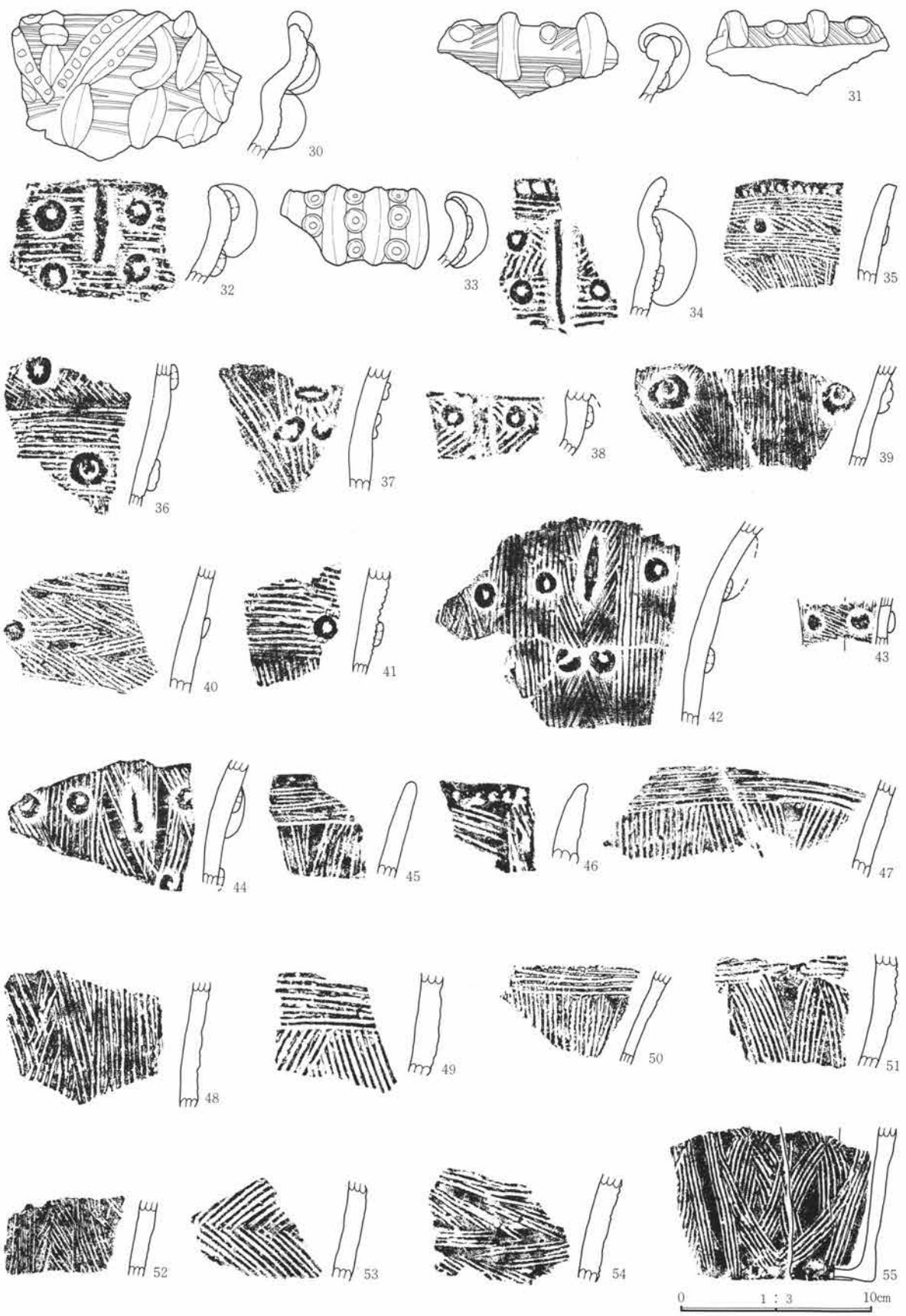

第29图 15号住居址出土遗物图

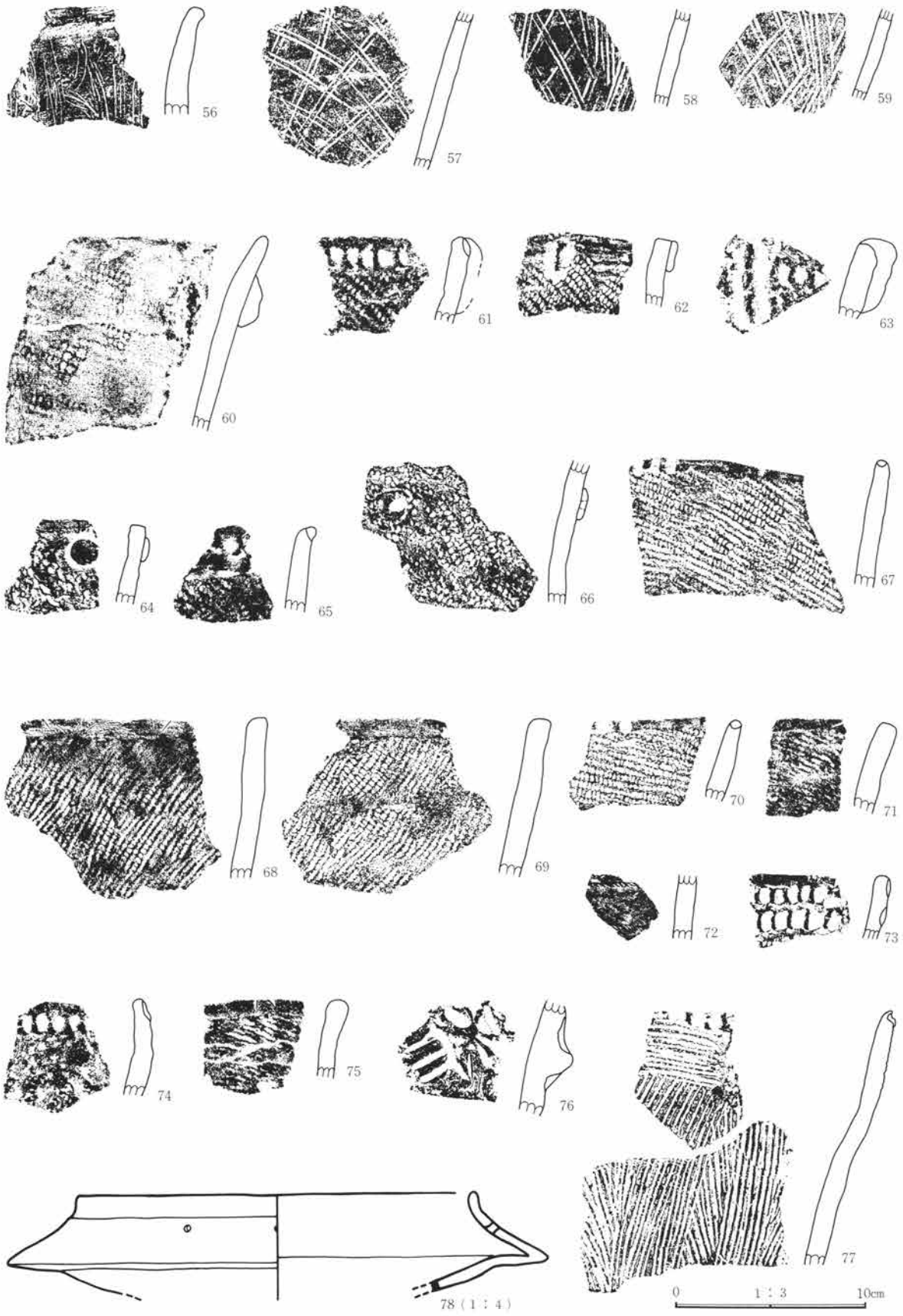

第30图 15号住居址出土遗物图



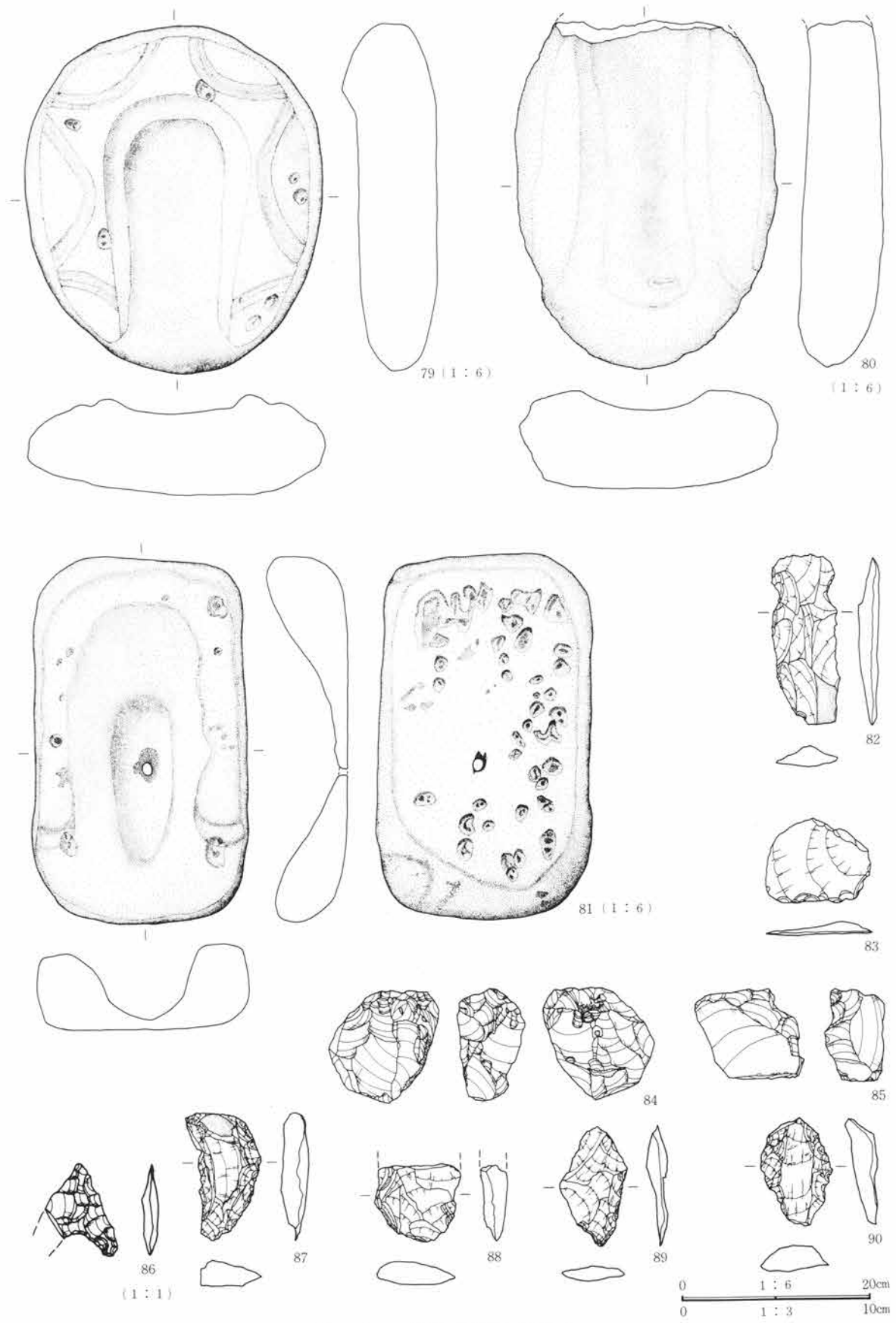

第31图 15号住居址出土遺物図

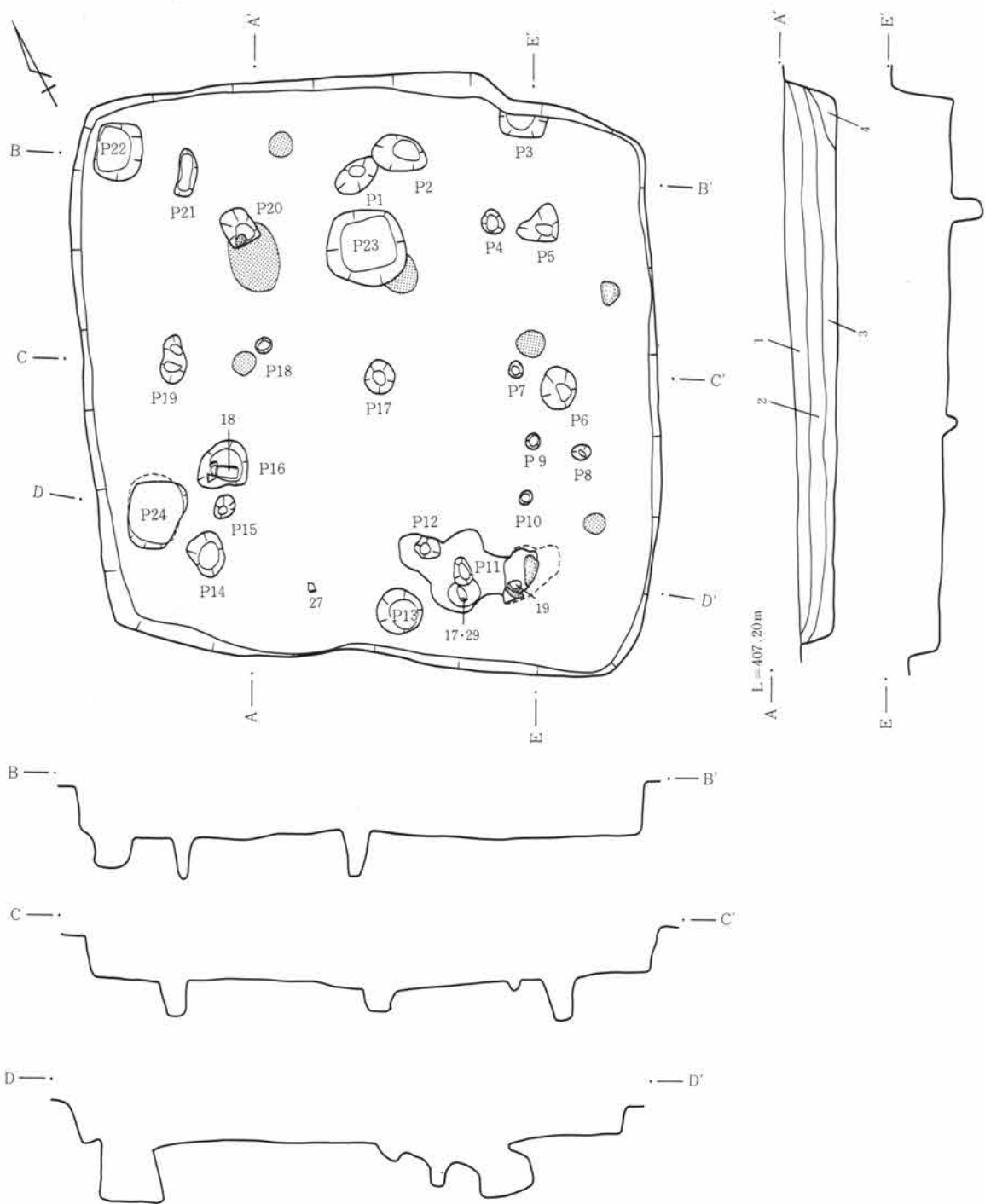

- 1層 黒色土
- 2層 黒褐色土
- 3層 暗褐色土 ローム粒を少量含む。
- 4層 黄褐色土 ローム粒を多量に含む。

0 1 : 80 4 m

第32図 16号住居址実測図

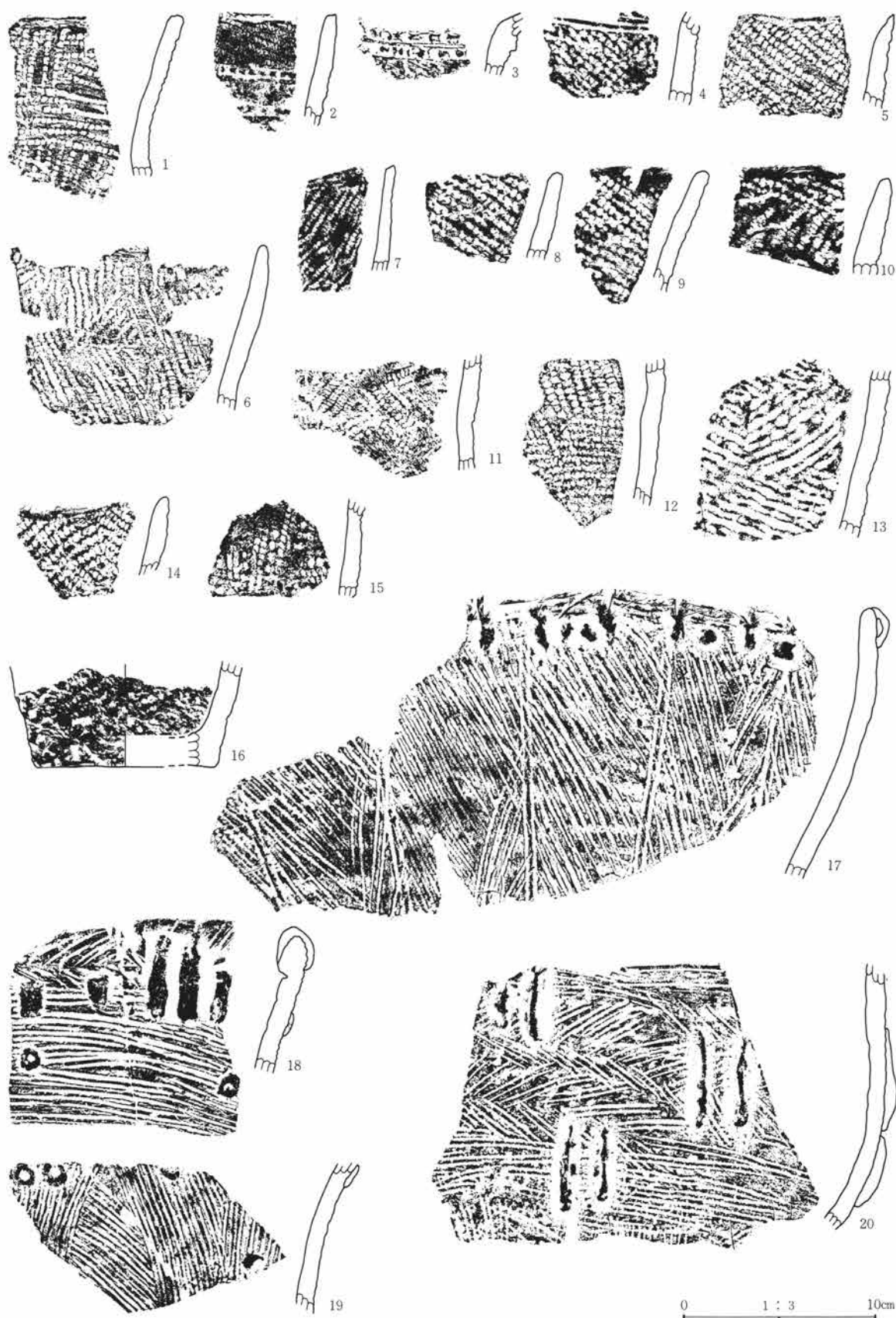

第33图 16号住居址出土遗物图

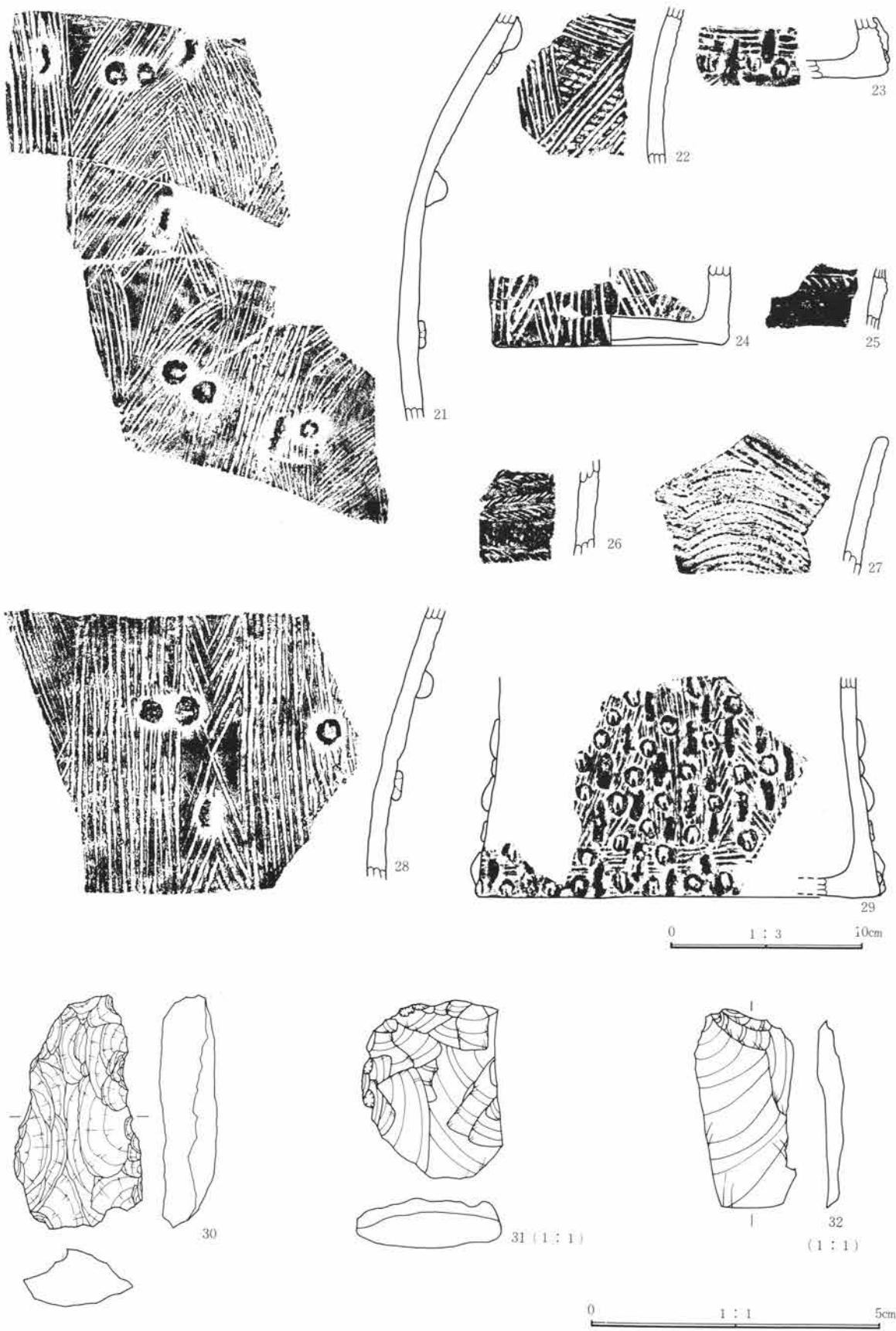

第34图 16号住居址出土遺物図

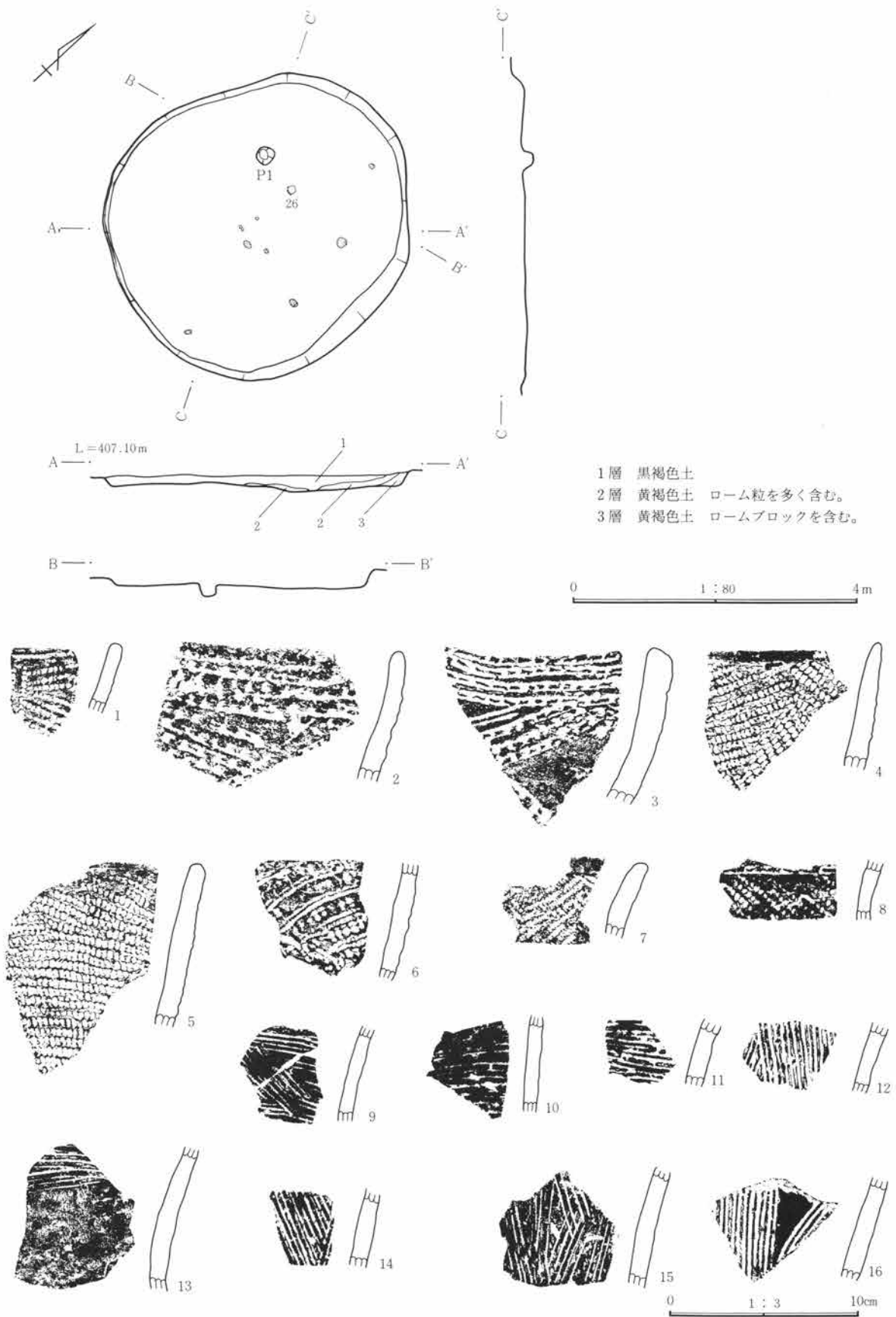

第35図 17号住居址実測図・出土遺物図



第36图 17号住居址出土遗物图

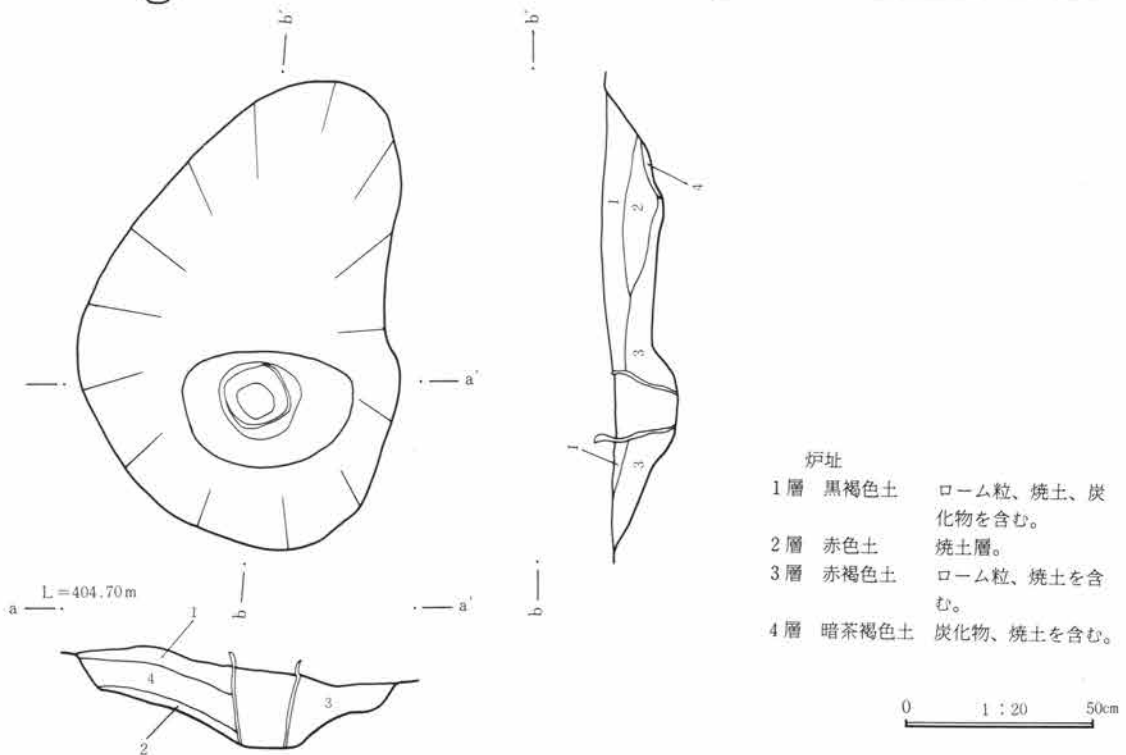
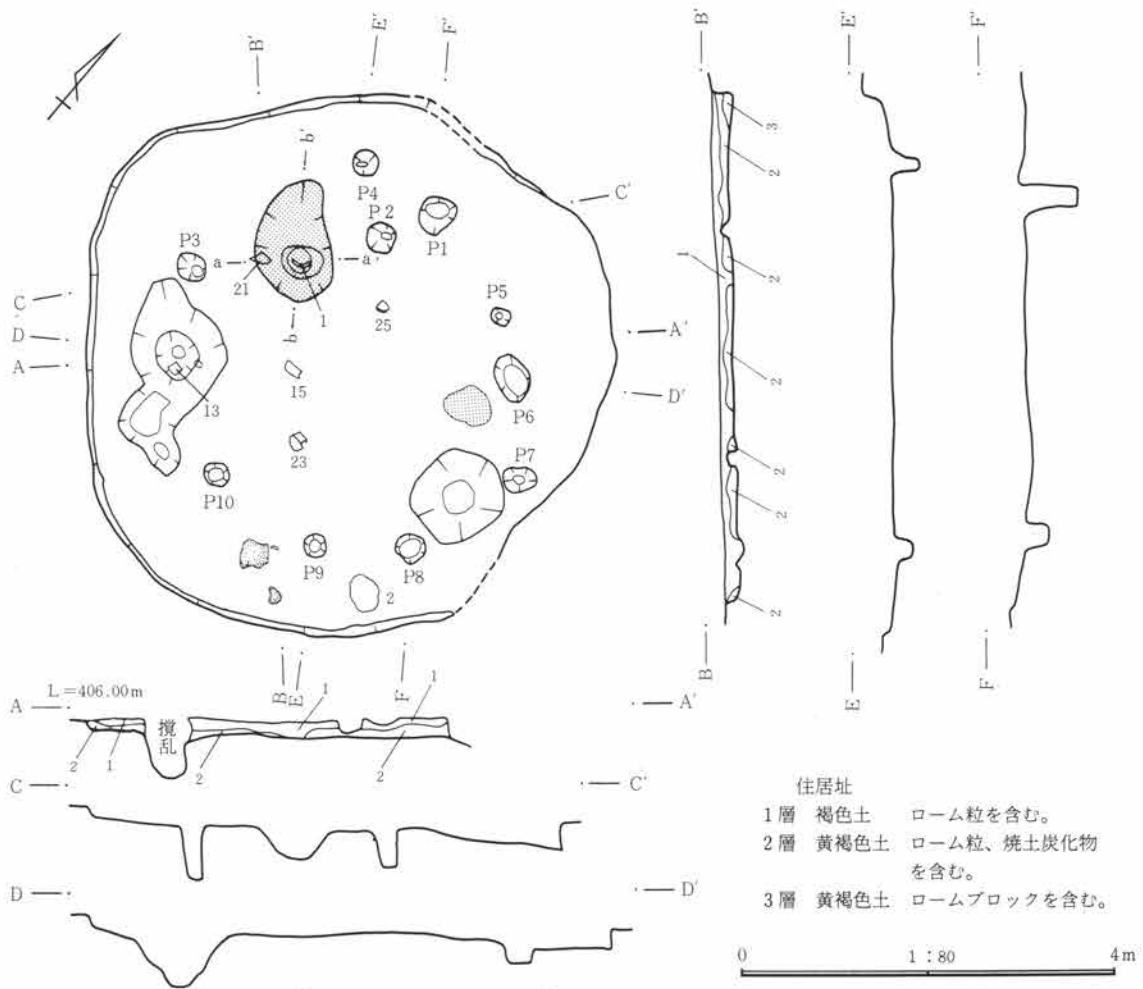

第37図 53号住居址・炉址実測図

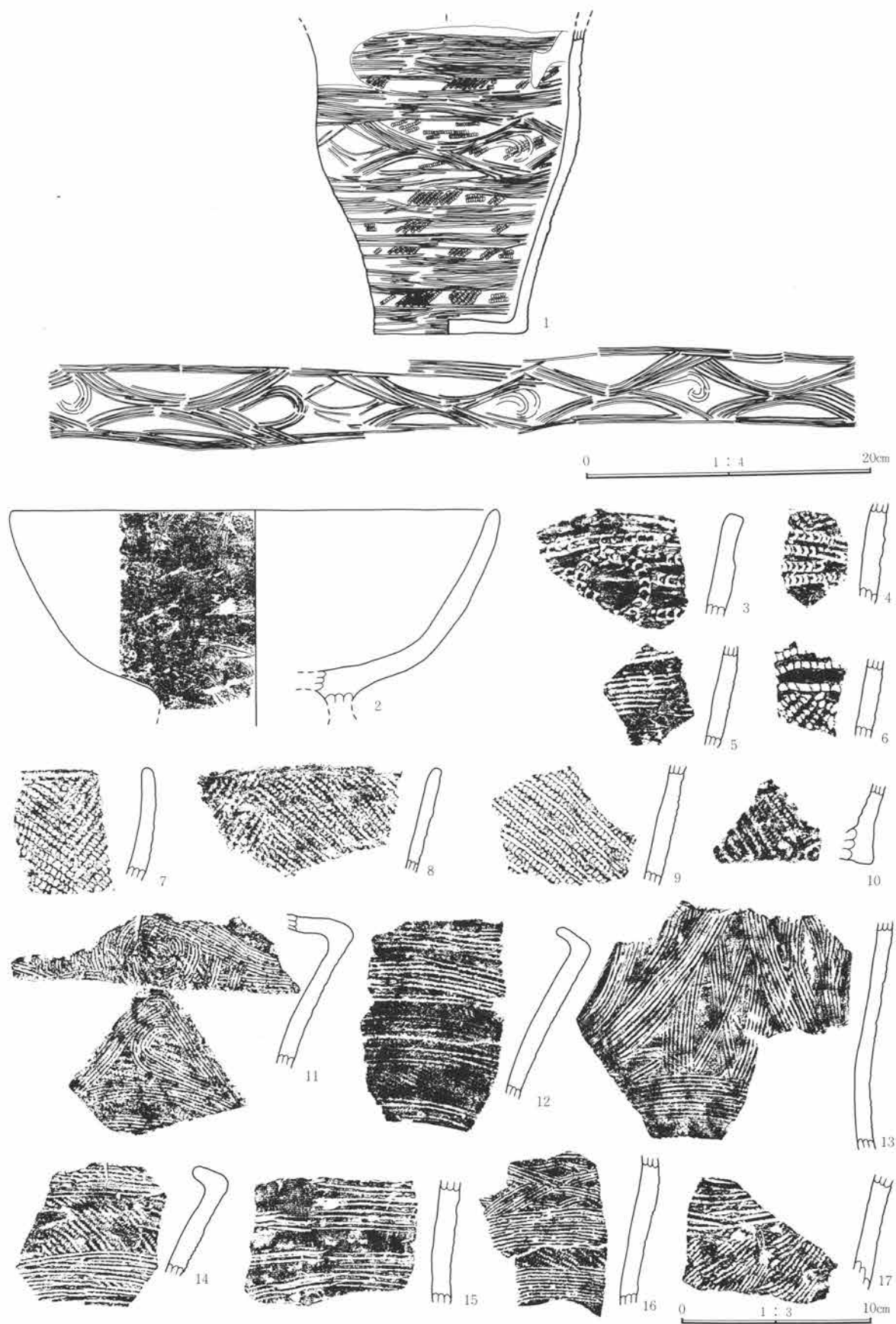

第38图 53号住居址出土遗物图



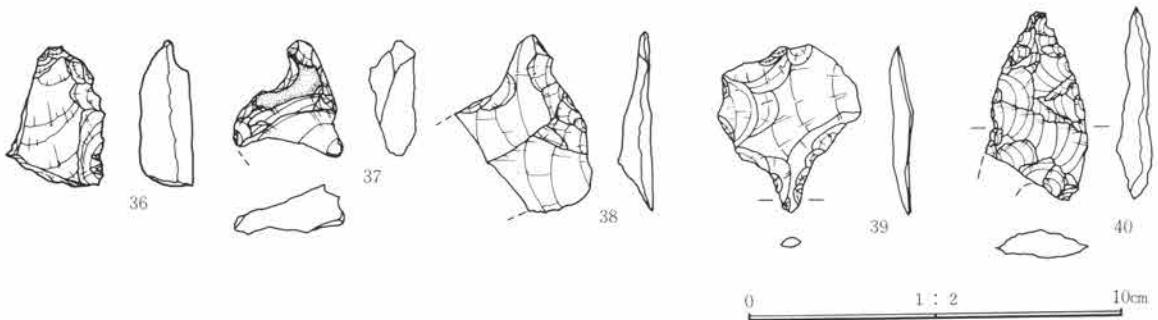
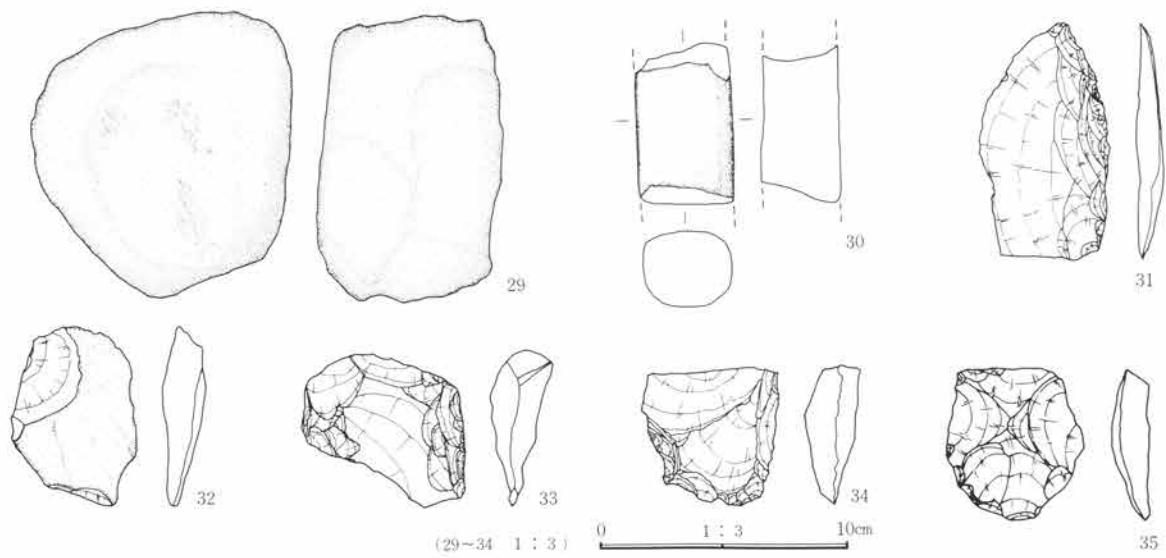
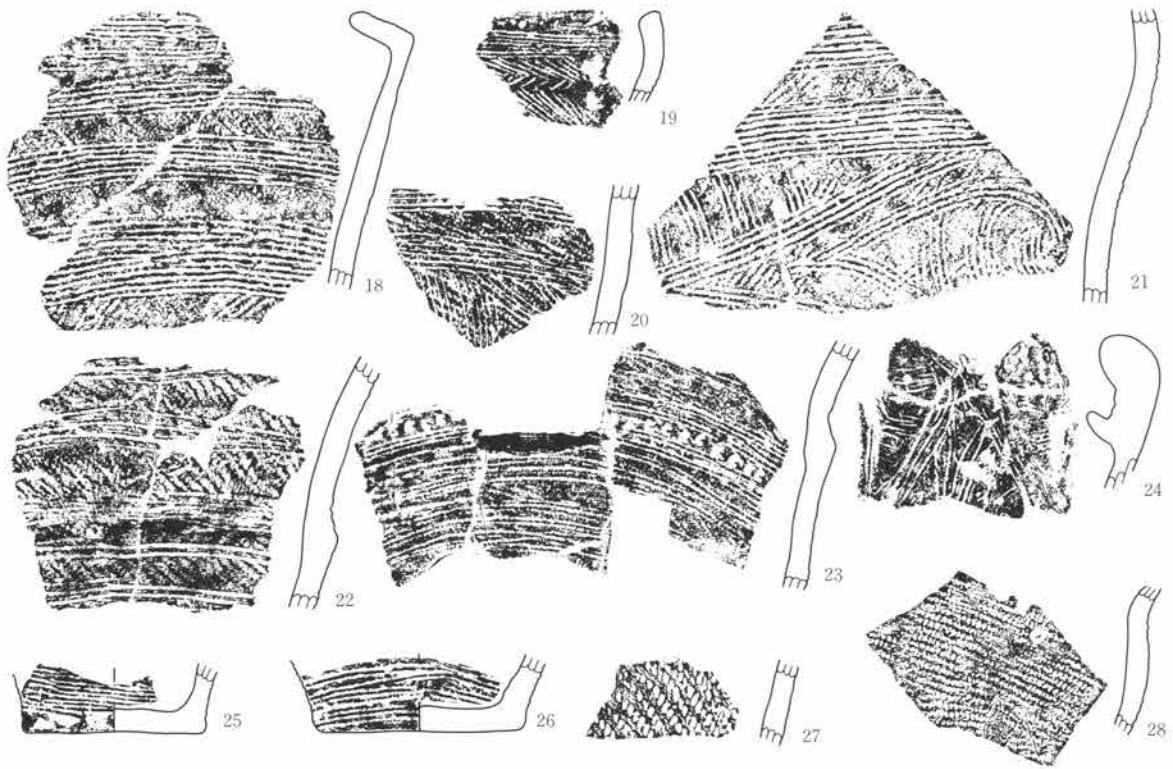

第39图 53号住居址出土遗物图

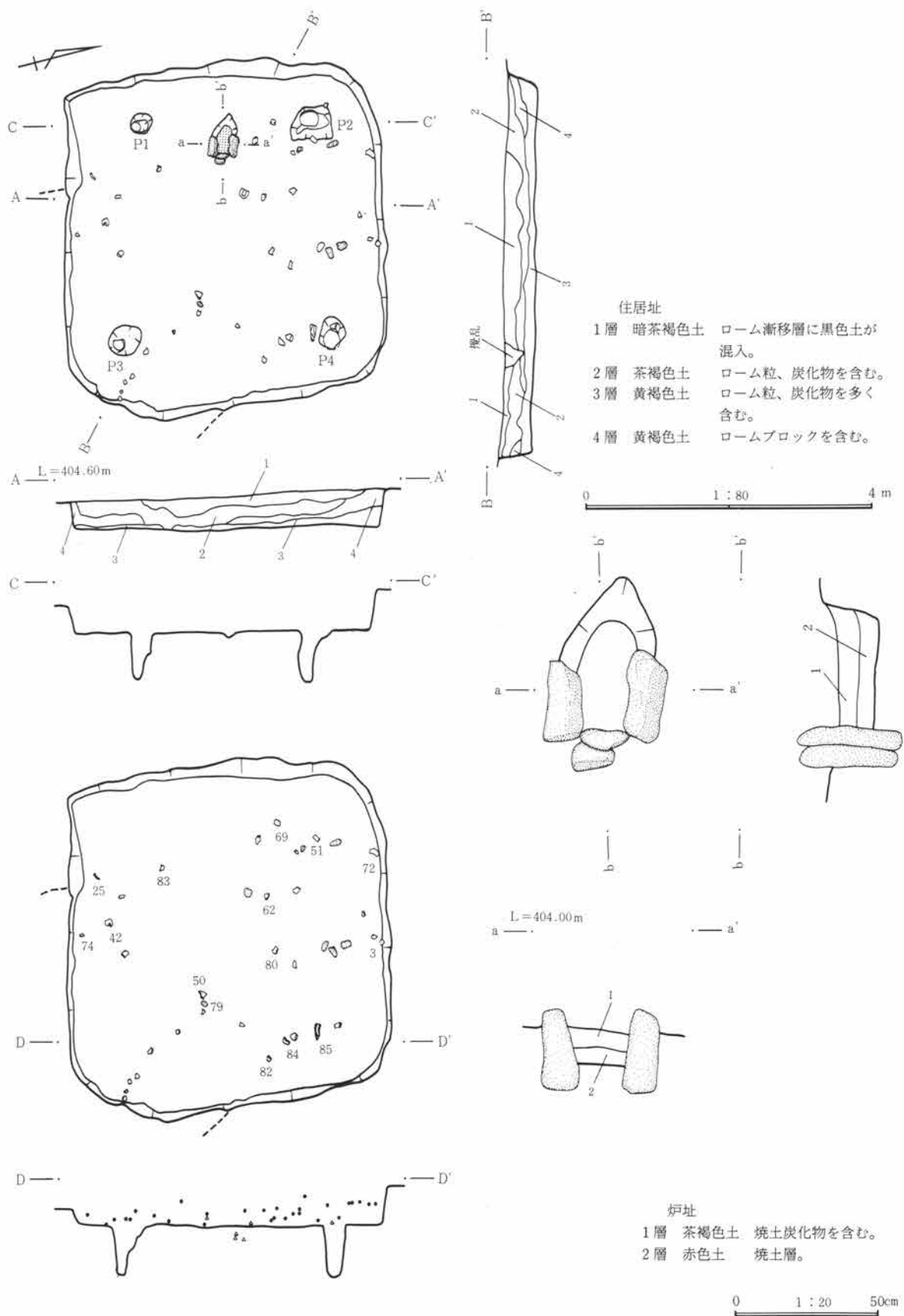

第40図 63号住居址・炉址・遺物出土状態実測図

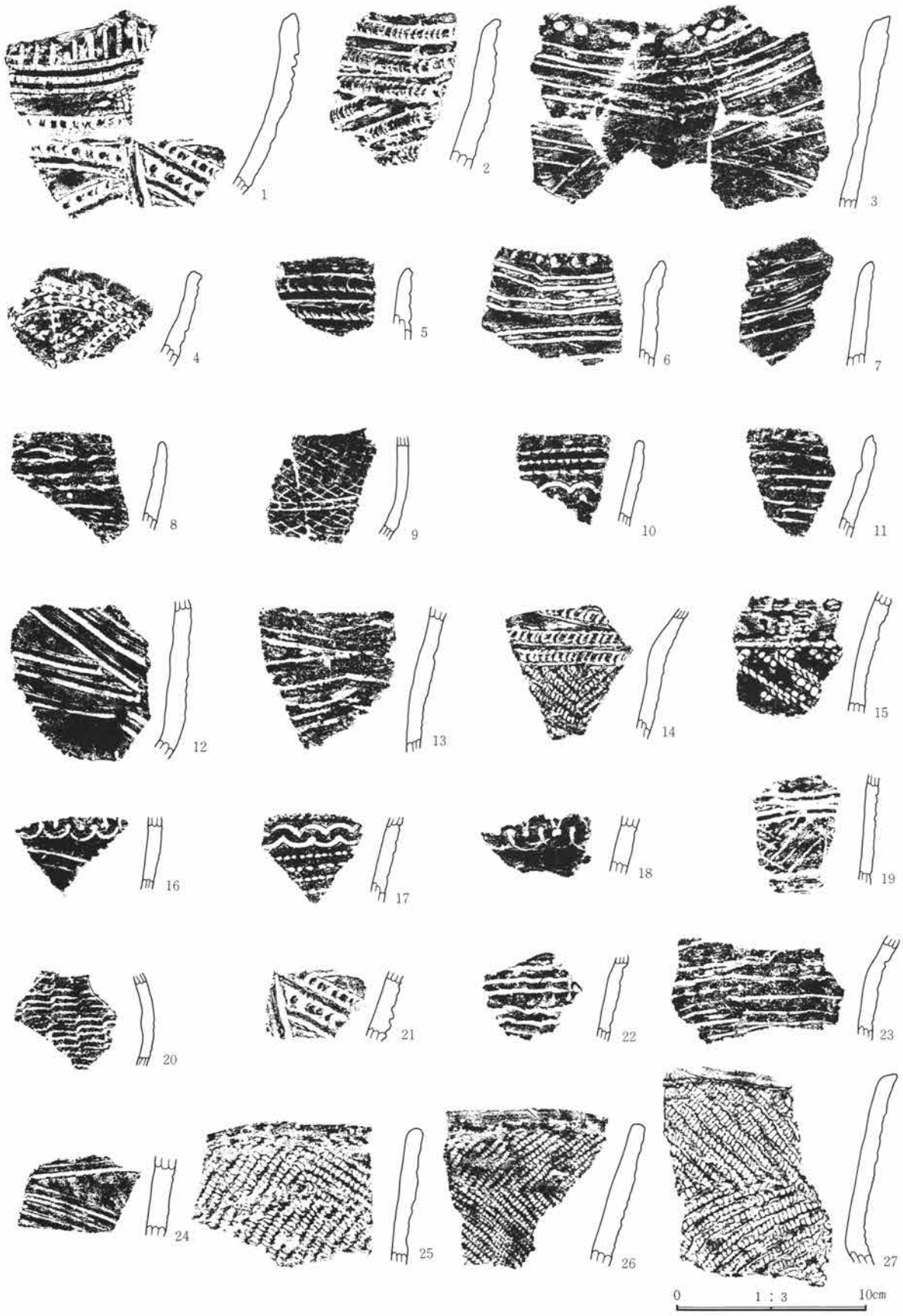

第41图 63号住居址出土遗物图

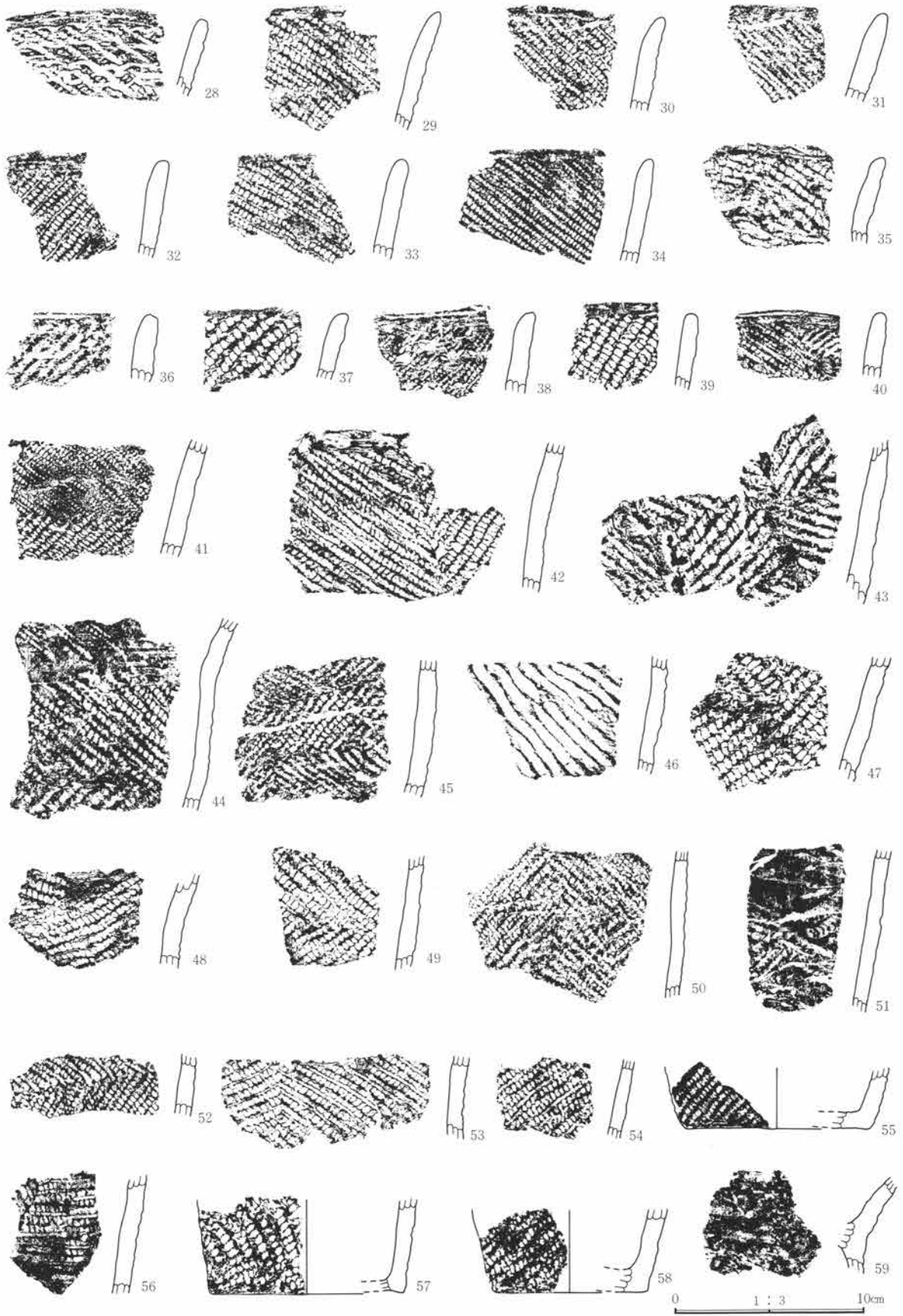

第42图 63号住居址出土遗物图

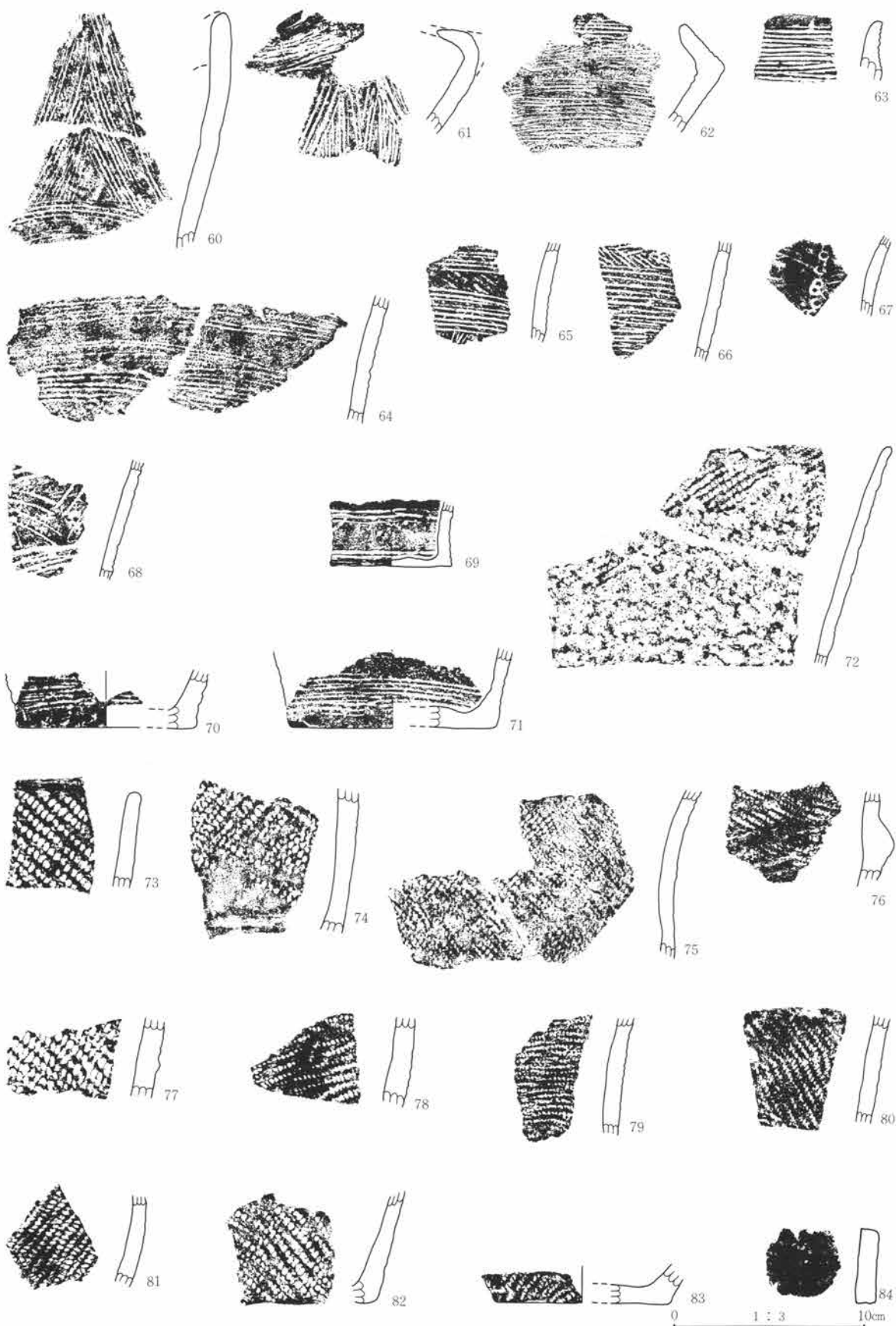

第43图 63号住居址出土遗物图



第44図 63号住居址出土遺物図

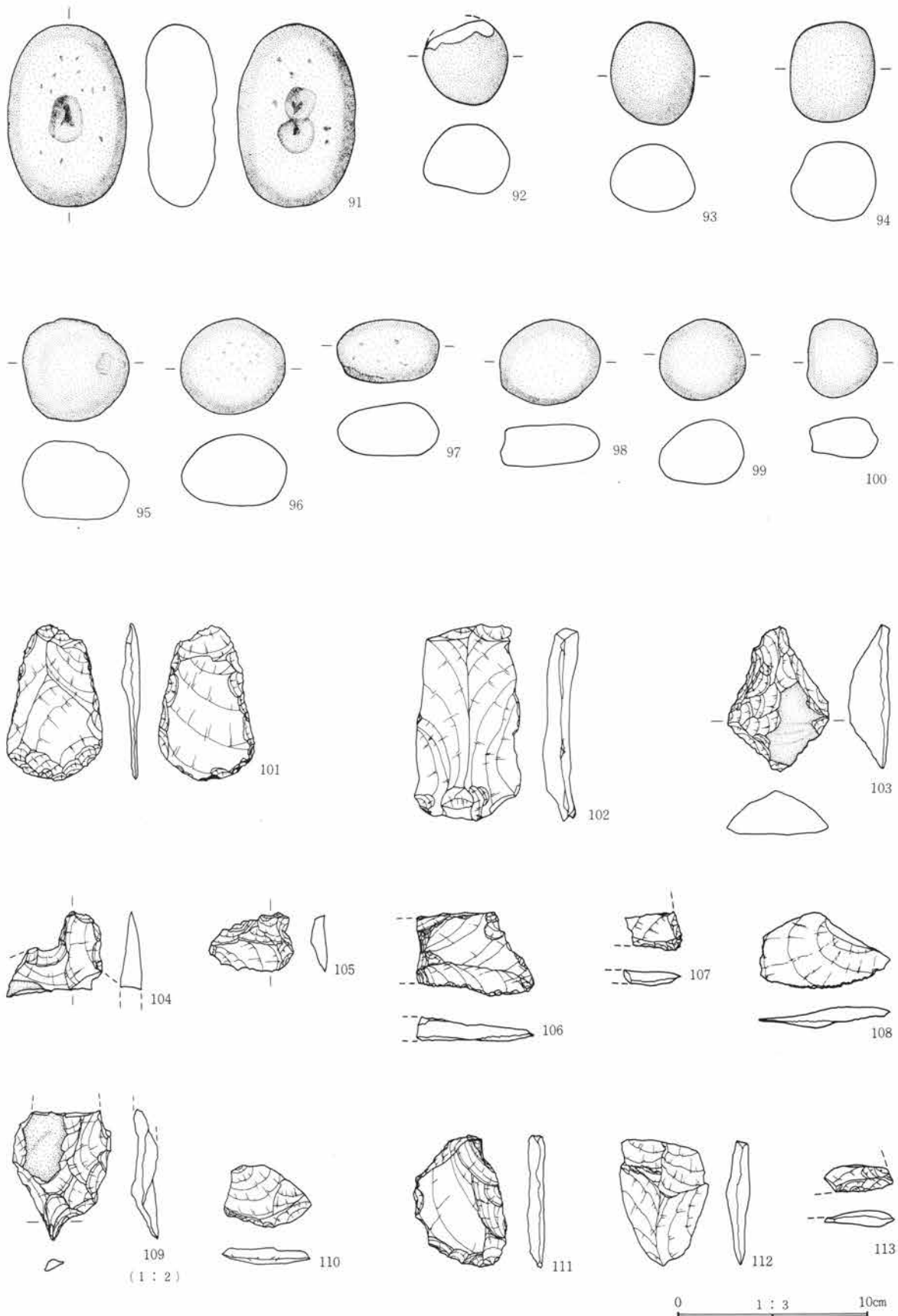

第45图 63号住居址出土遗物图

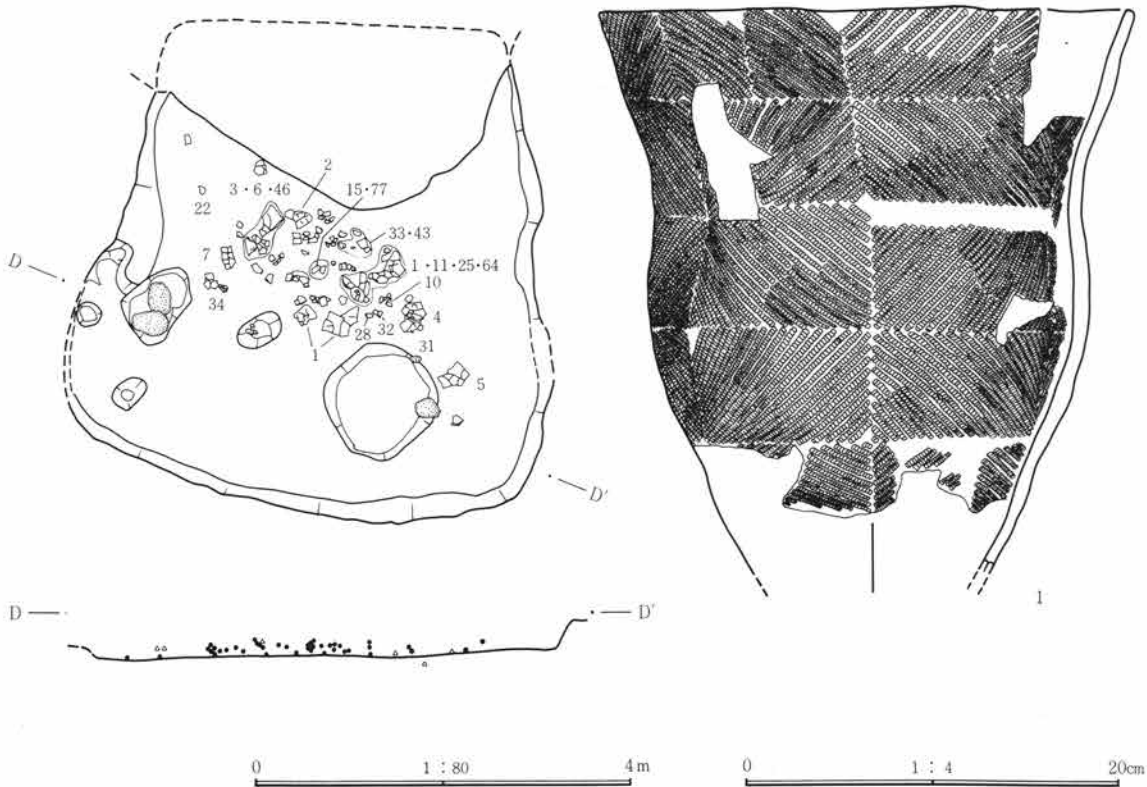
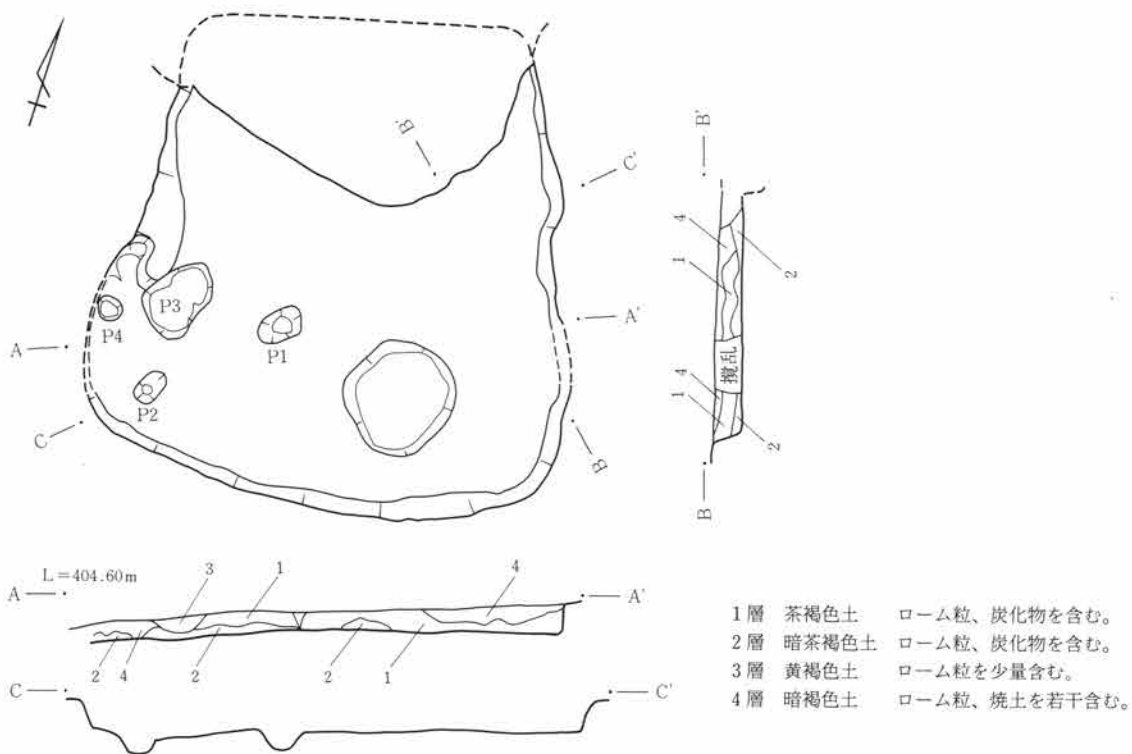

第46図 64号住居址・遺物出土状態実測図・出土遺物図



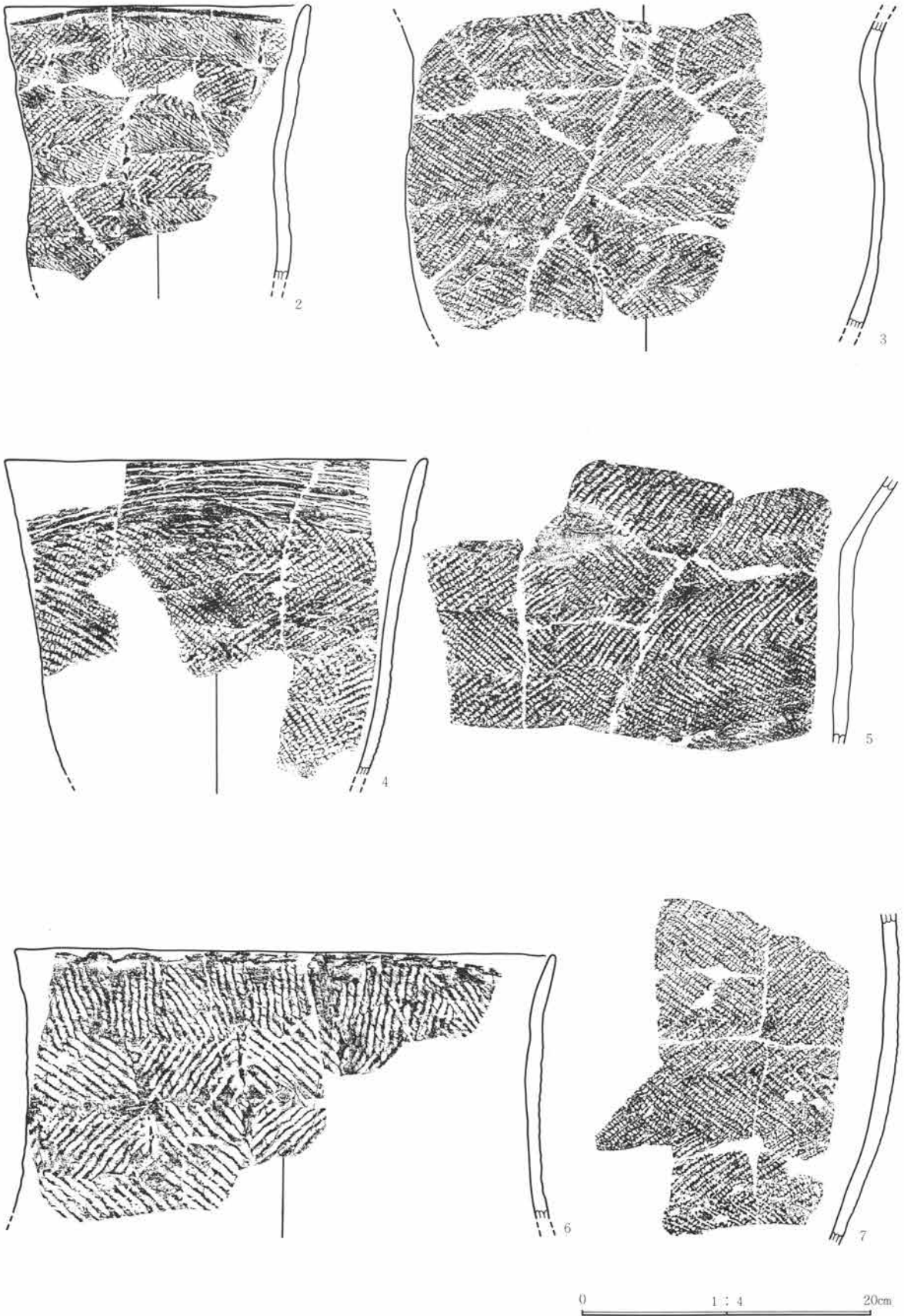

第47图 64号住居址出土遗物图

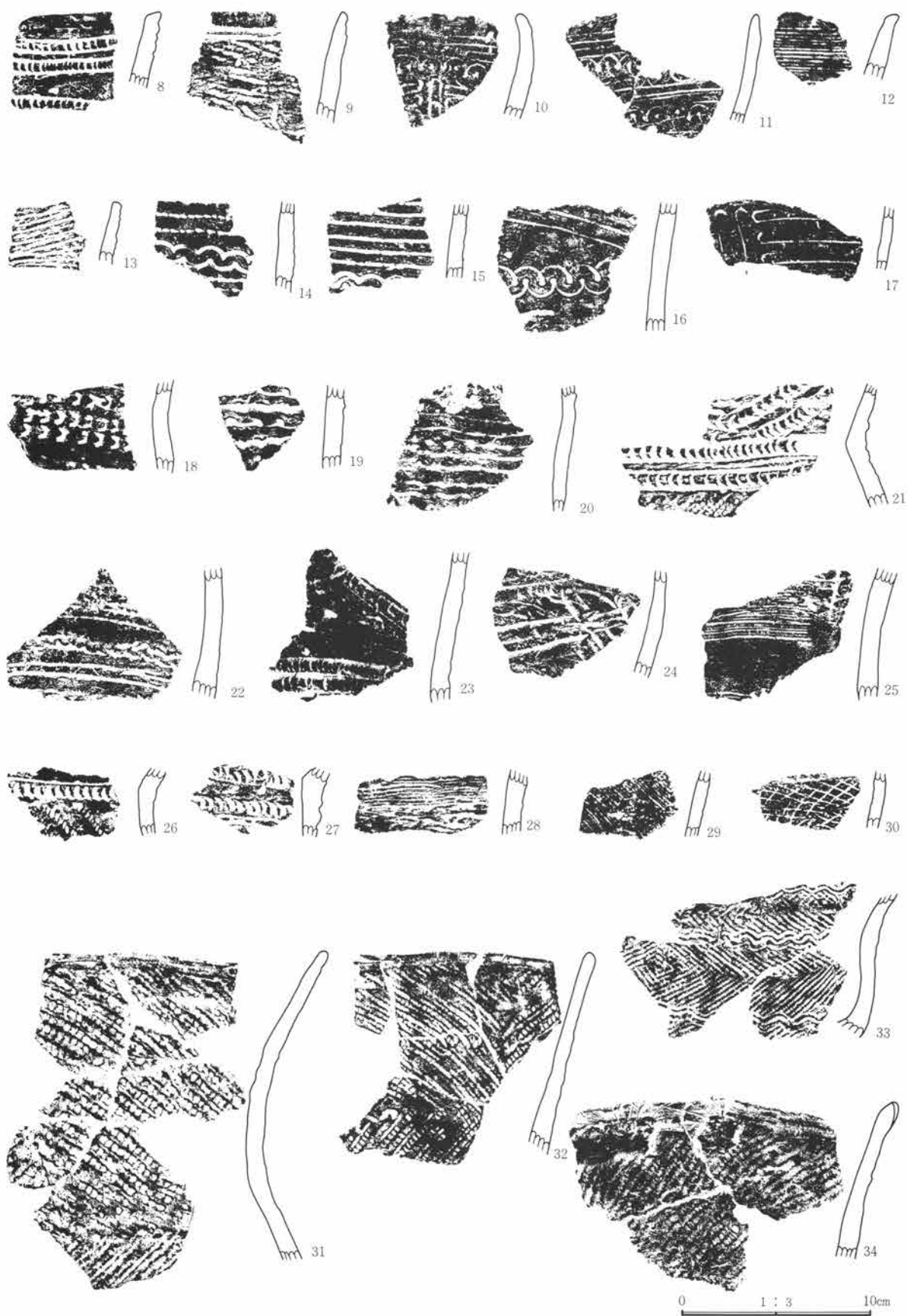

第48图 64号住居址出土遗物图

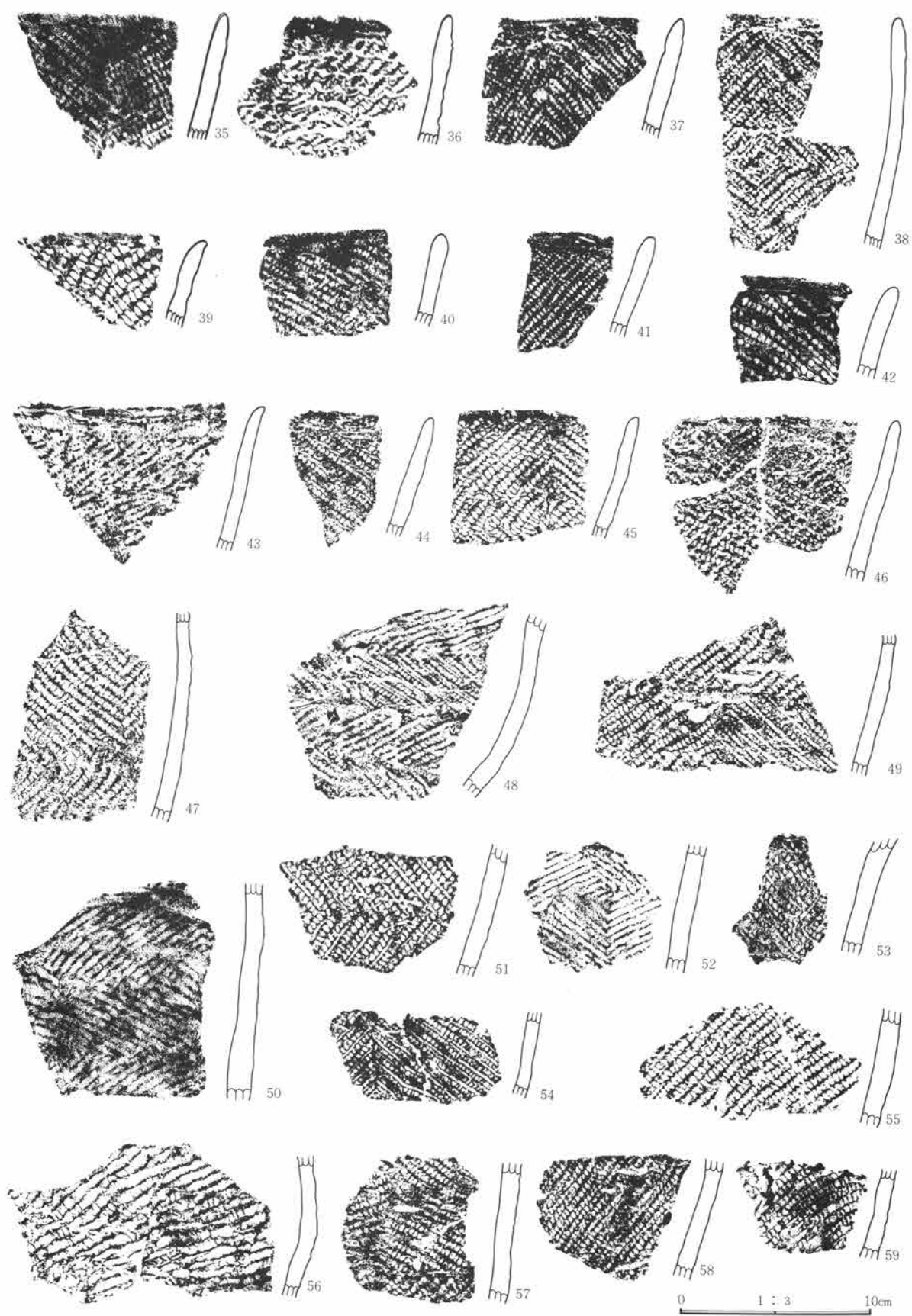

第49图 64号住居址出土遗物图

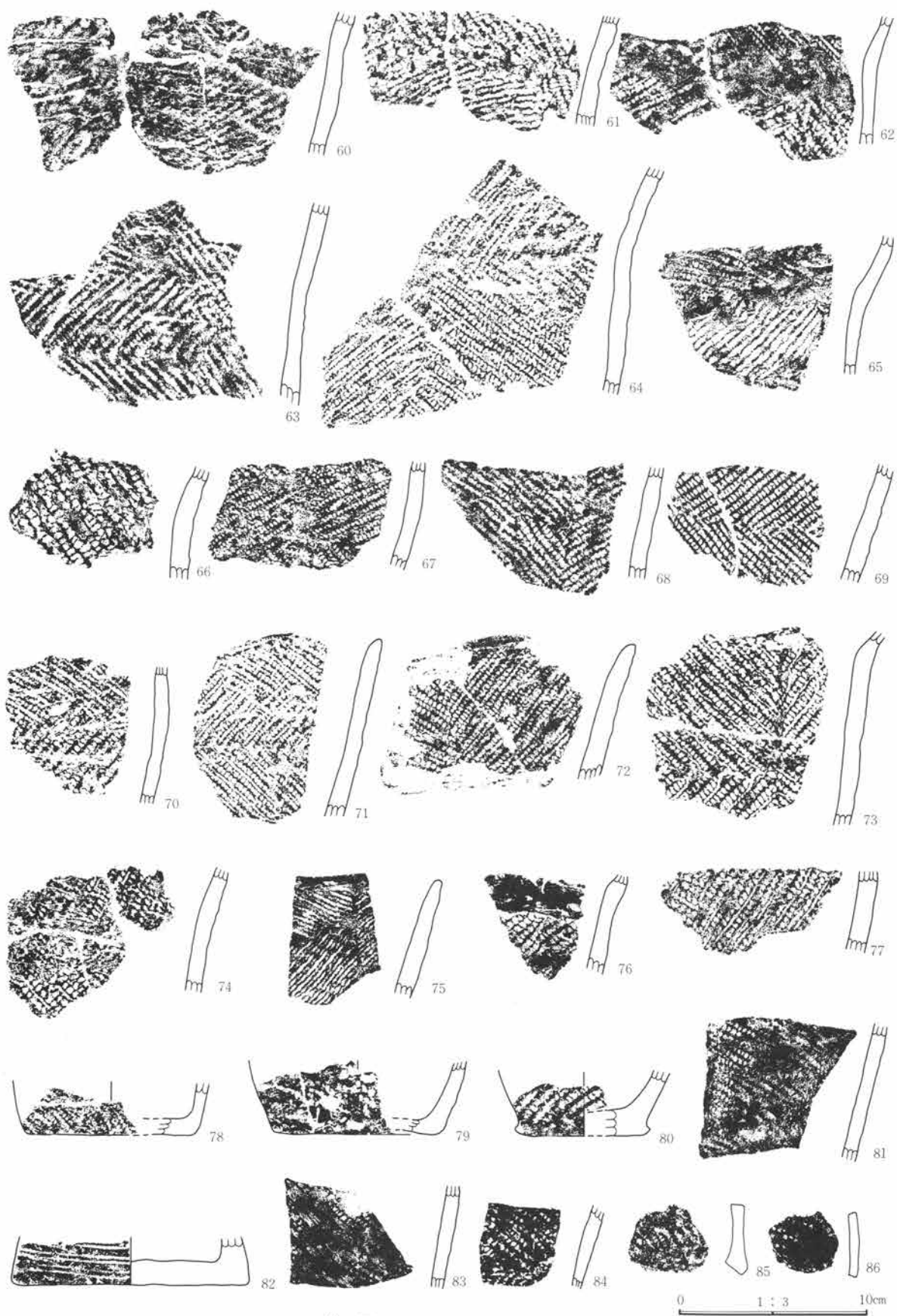

第50图 64号住居址出土遗物图

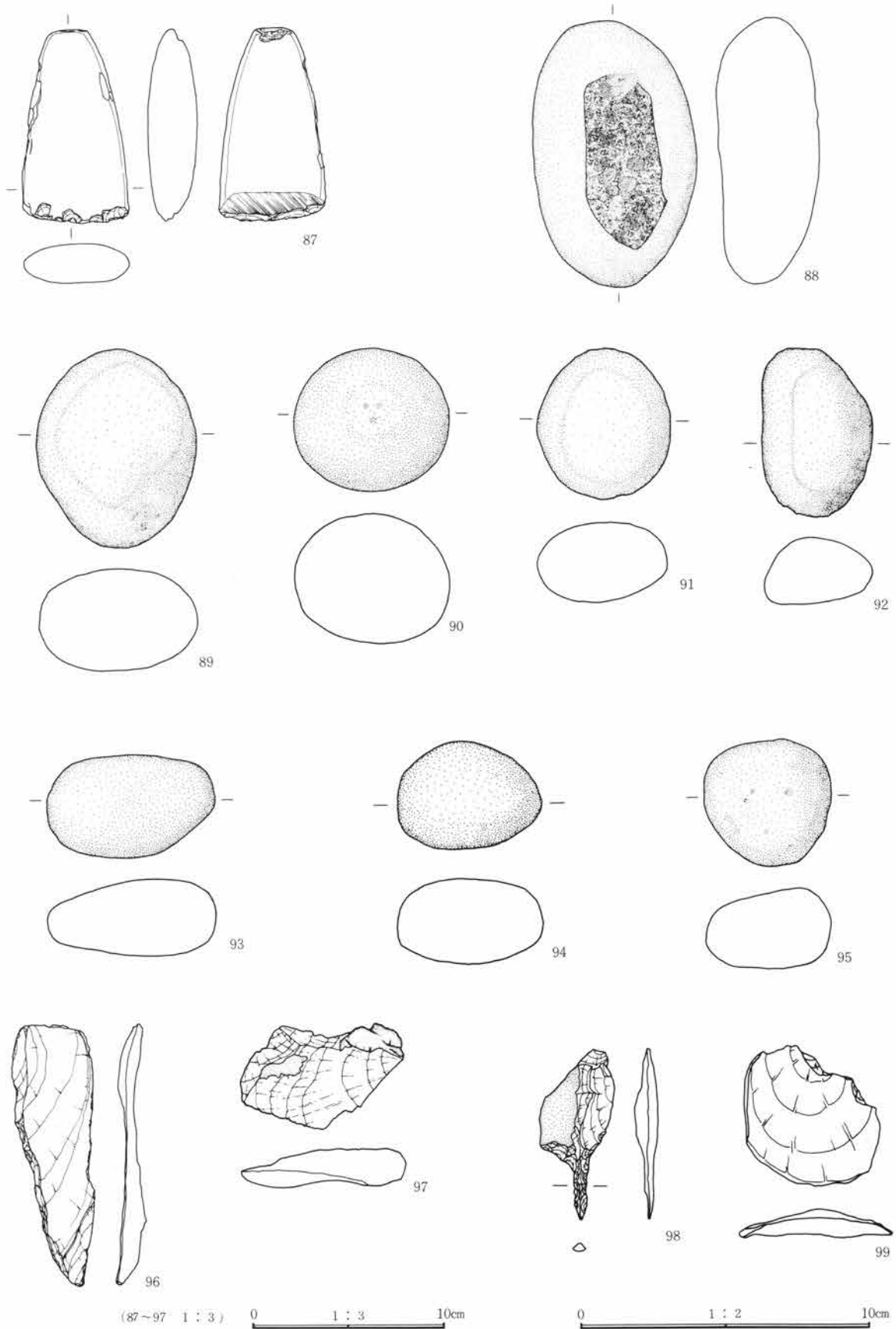

第51图 64号住居址出土遗物图

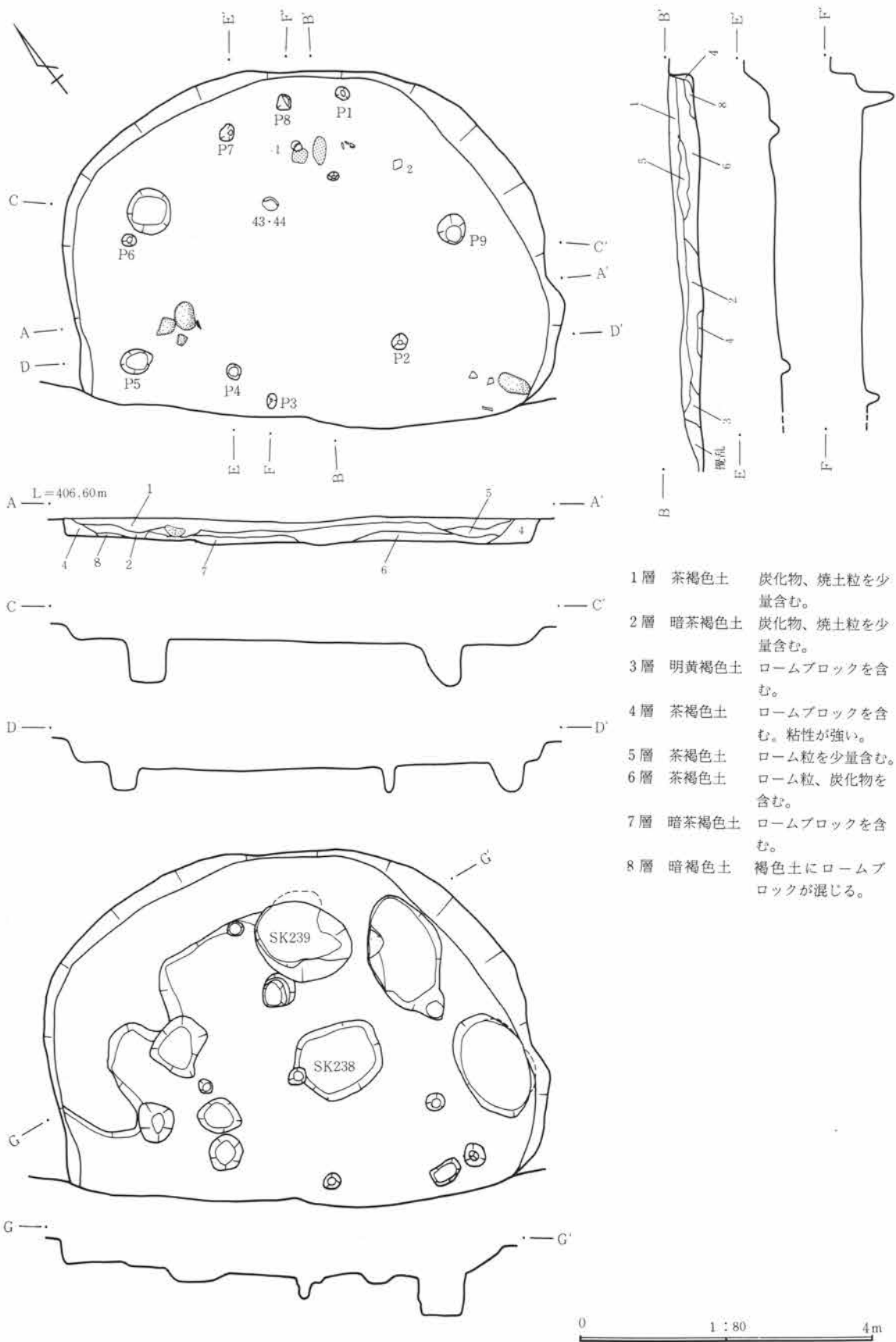

第52図 65号住居址実測図

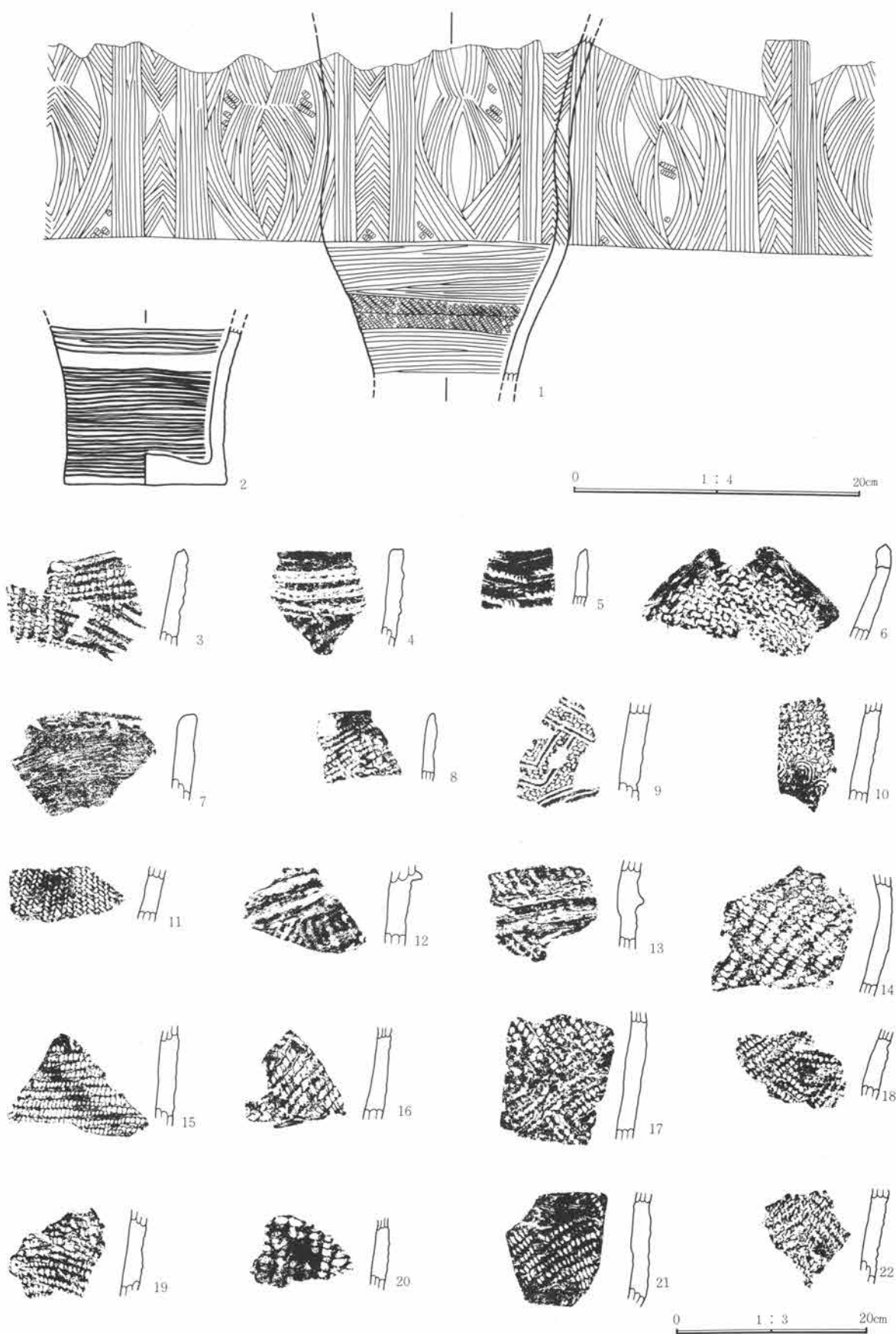

第53图 65号住居址出土遗物图

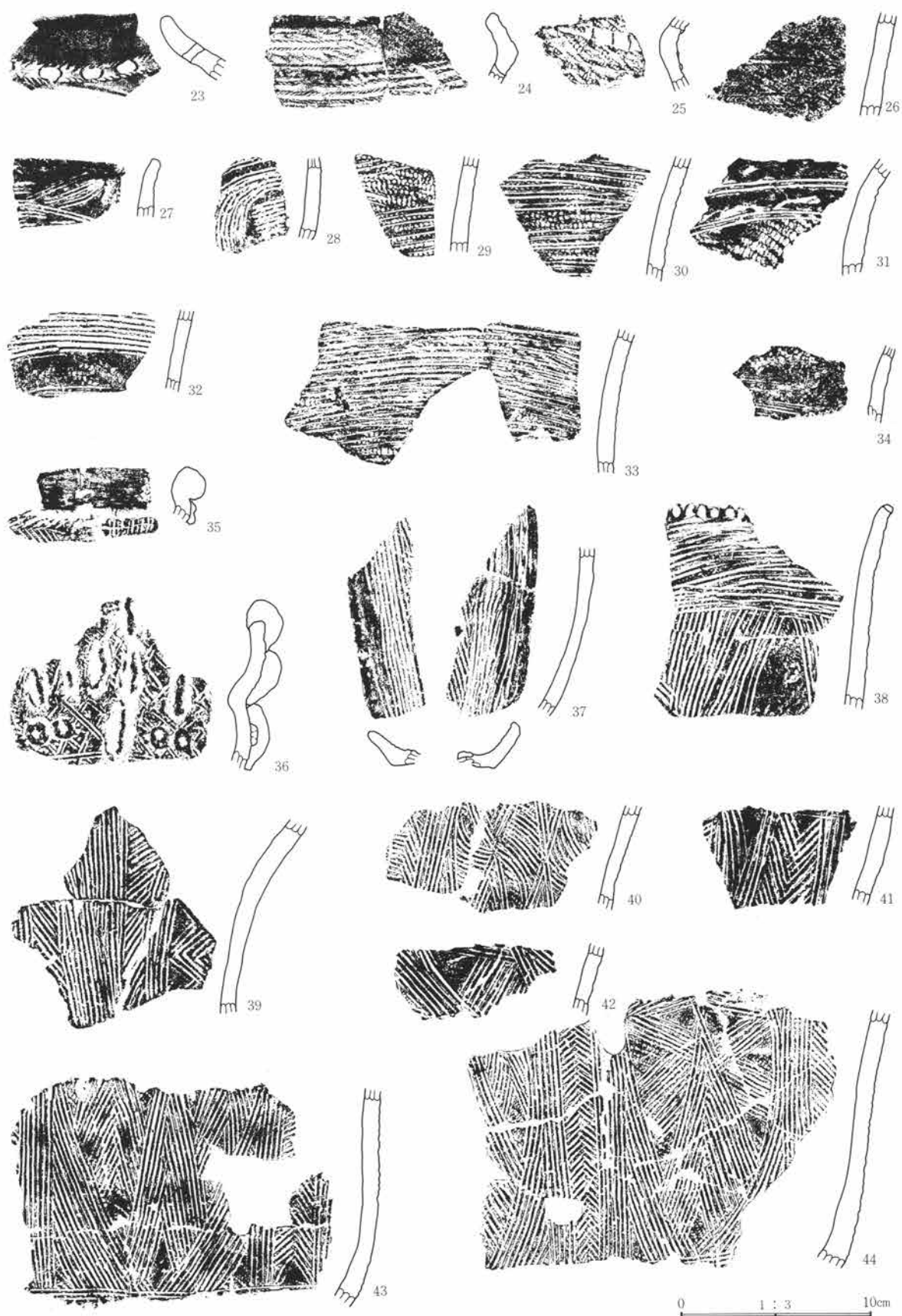

第54图 65号住居址出土遗物图



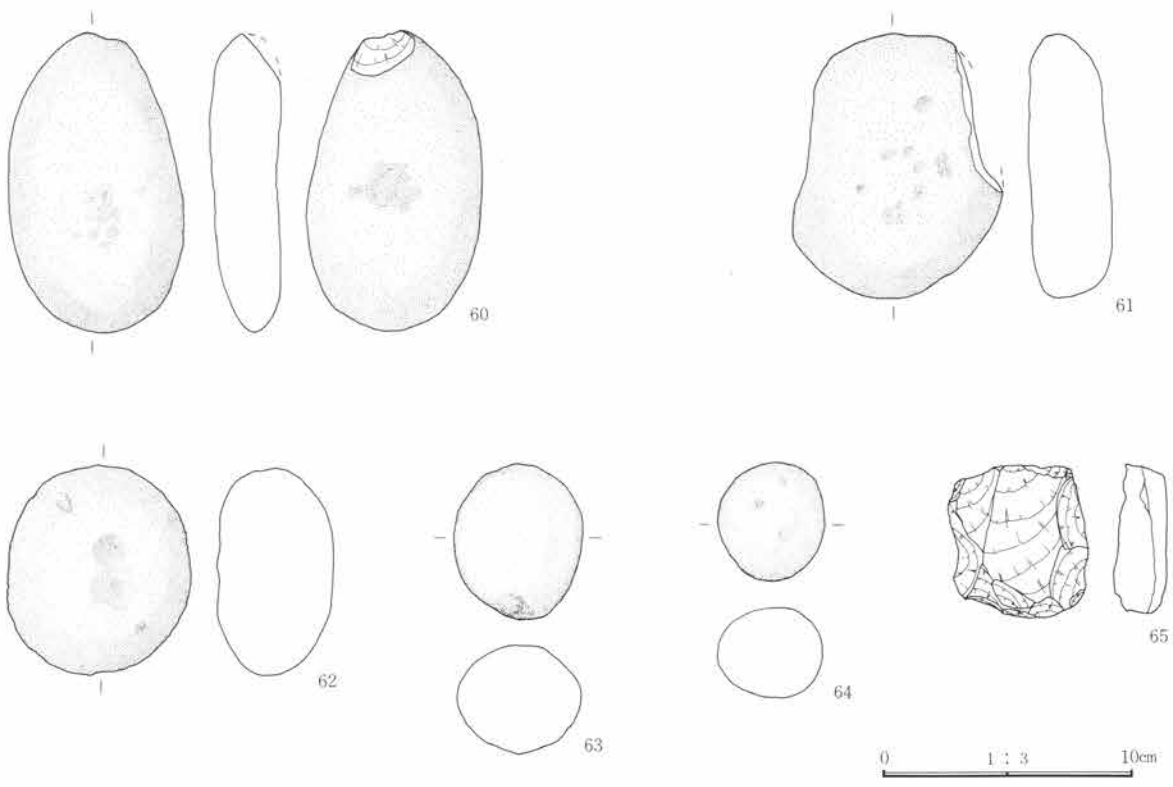
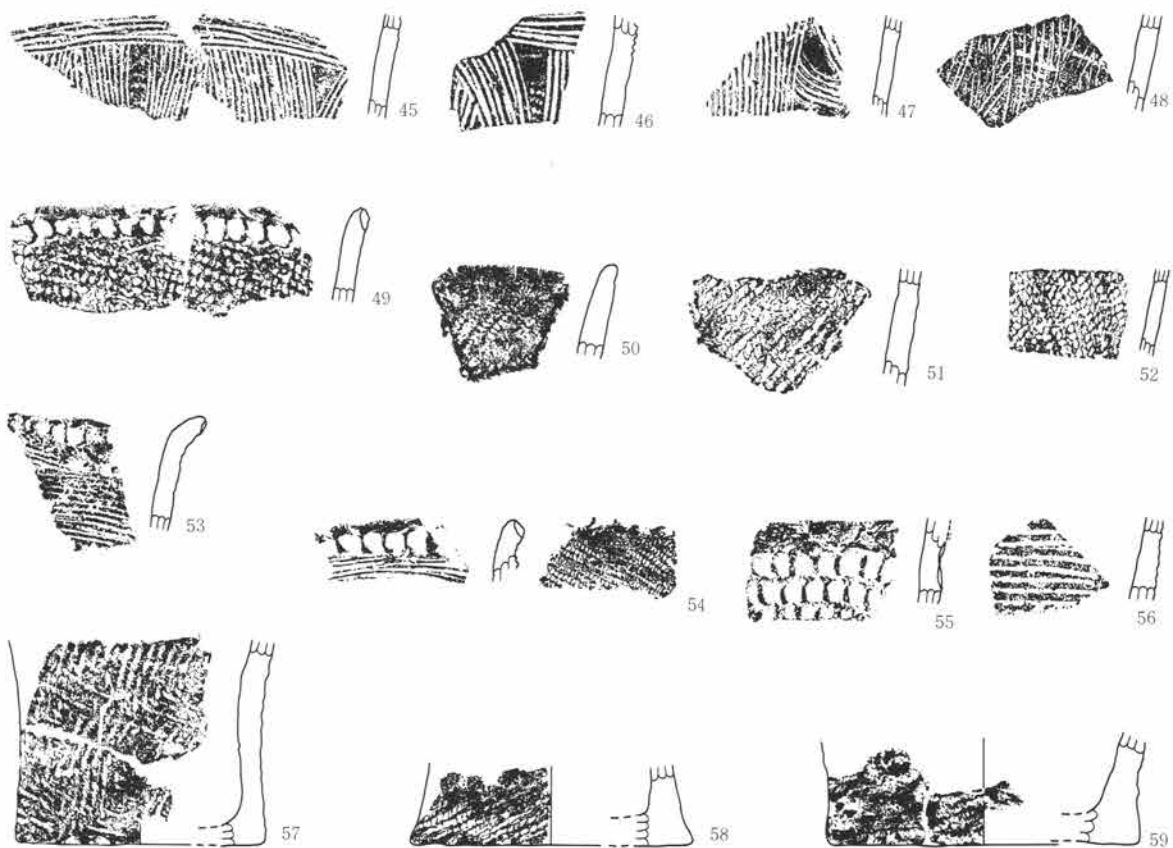

第55图 65号住居址出土遺物図

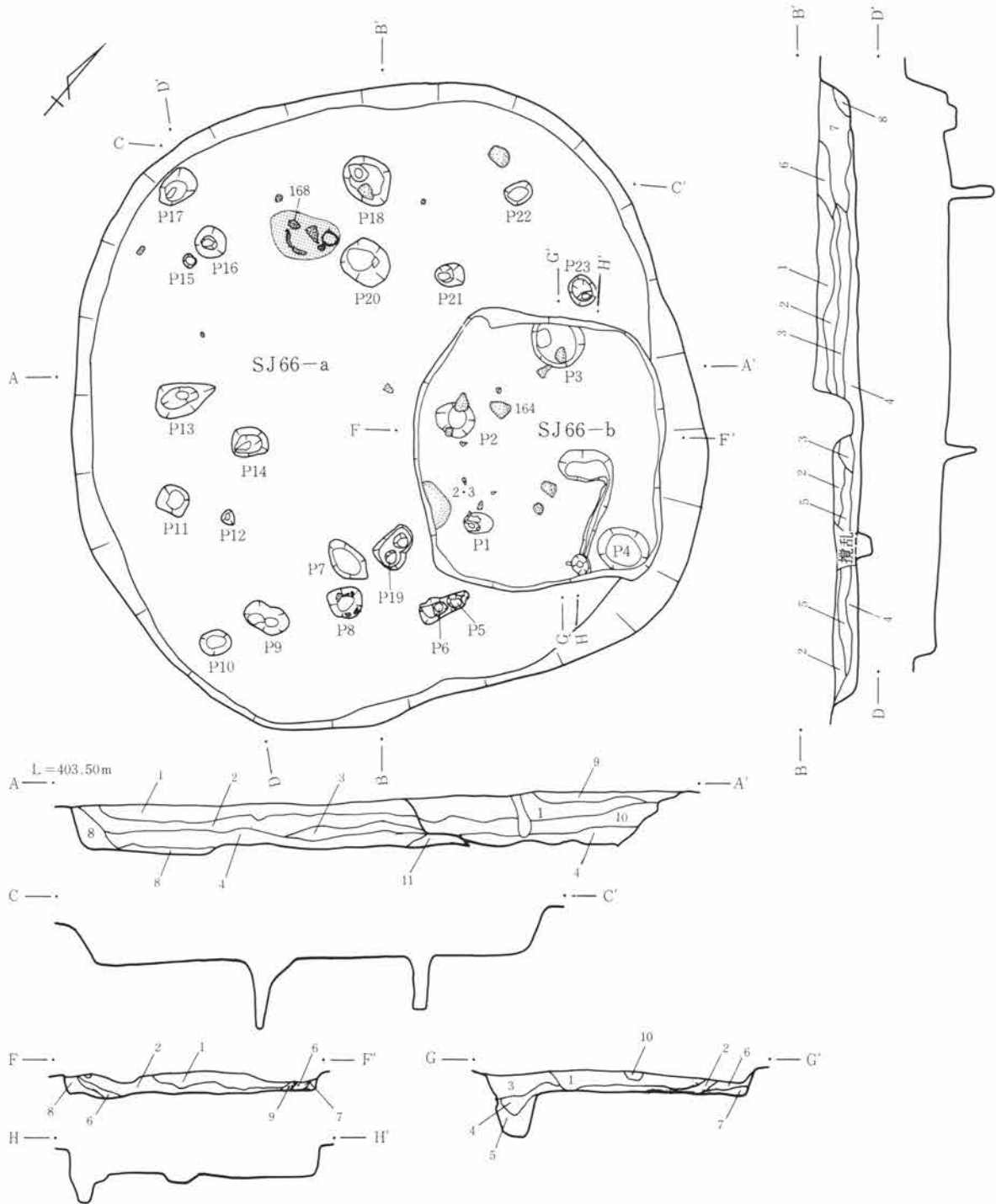

a 住居址

- |    |       |                 |
|----|-------|-----------------|
| 1層 | 茶褐色土  | ローム粒を少量含む。      |
| 2層 | 茶褐色土  | ローム粒、炭化物を含む。    |
| 3層 | 暗茶褐色土 | ローム粒、炭化物を含む。    |
| 4層 | 明茶褐色土 | ローム粒、炭化物を含む。    |
| 5層 | 茶褐色土  | ローム粒を少量含む。粘性強い。 |
| 6層 | 明褐色土  | ローム粒を少量含む。      |

- |     |         |              |
|-----|---------|--------------|
| 7層  | 明茶褐色土   | ローム粒を少量含む。   |
| 8層  | 黄褐色土    | ローム粒を多く含む。   |
| 9層  | 暗褐色土    | ロームブロックを含む。  |
| 10層 | 黒褐色土    | ローム粒、炭化物を含む。 |
| 11層 | ロームブロック |              |

0 1 : 80 4m

第56図 66号a・b住居址実測図

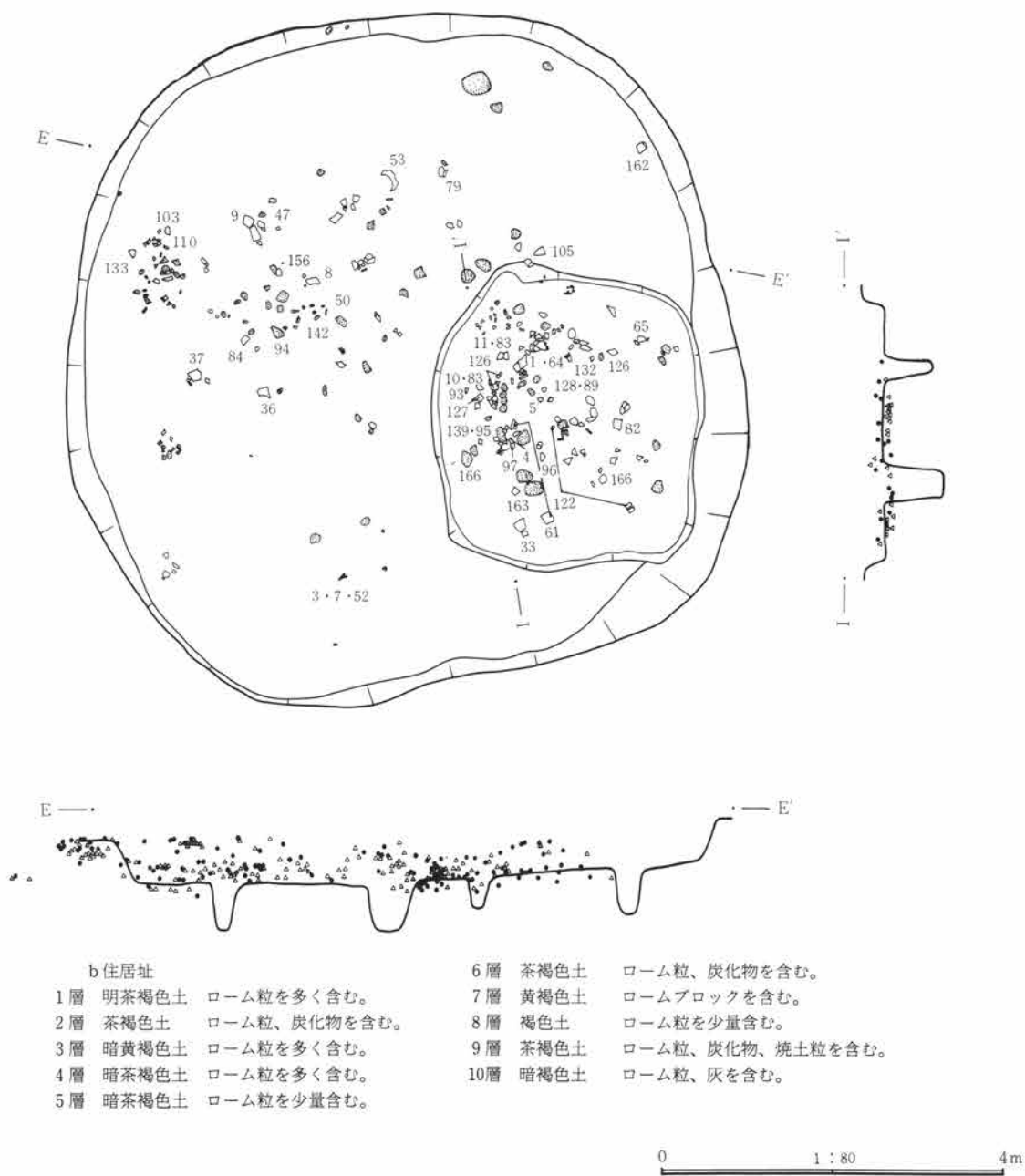

第57図 66号住居址遺物出土状態実測図

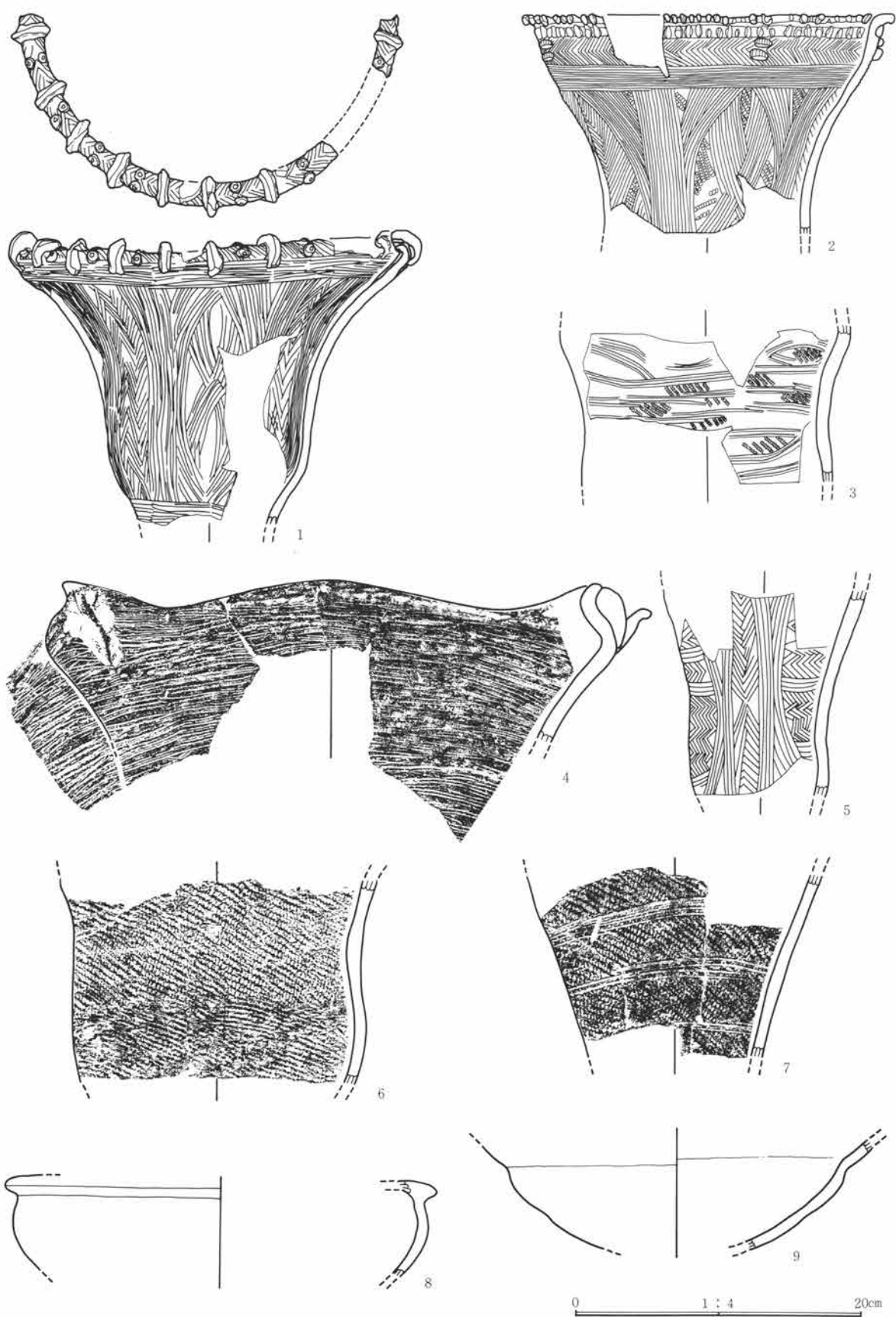

第58图 66号住居址出土遗物图

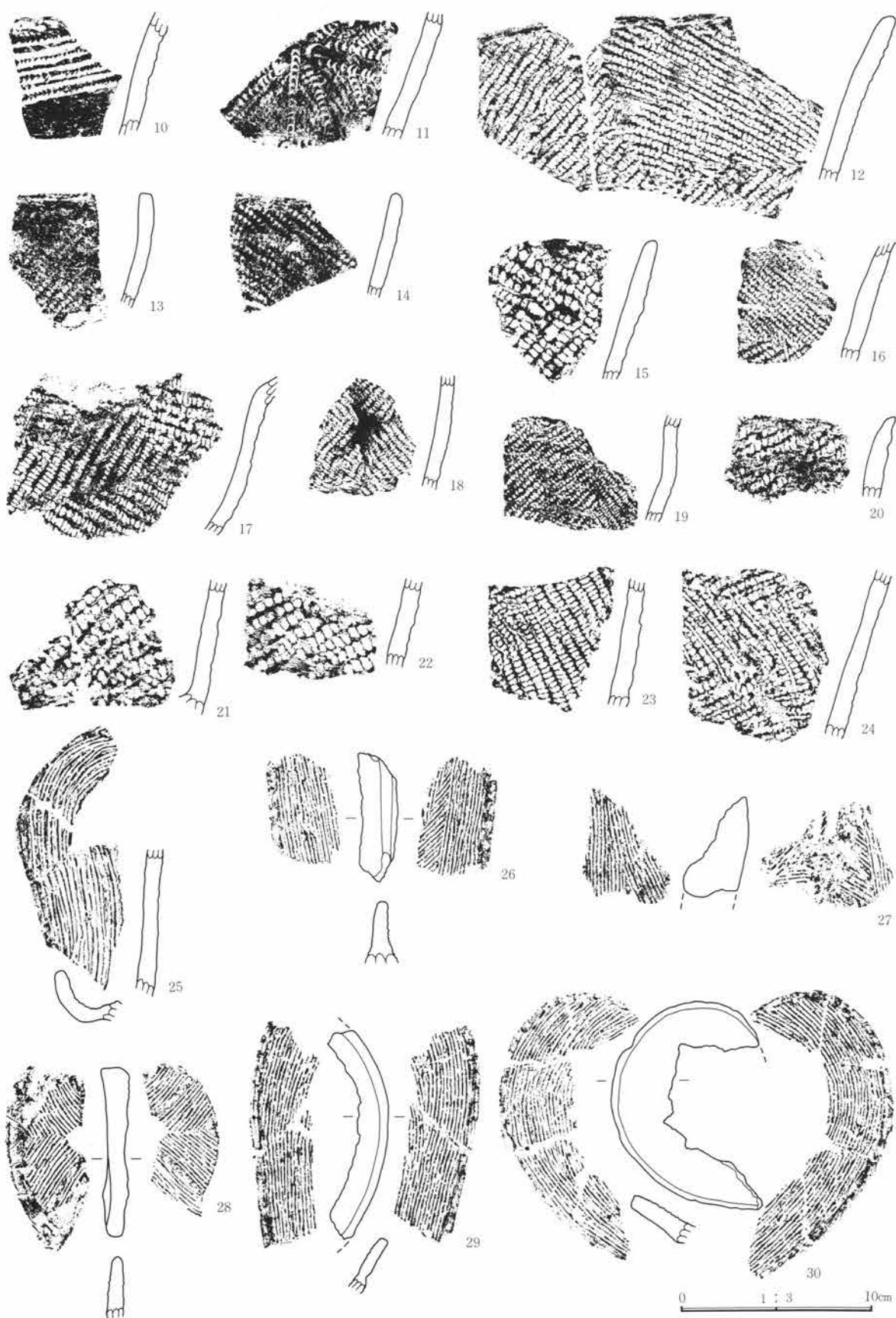

第59图 66号住居址出土遗物图

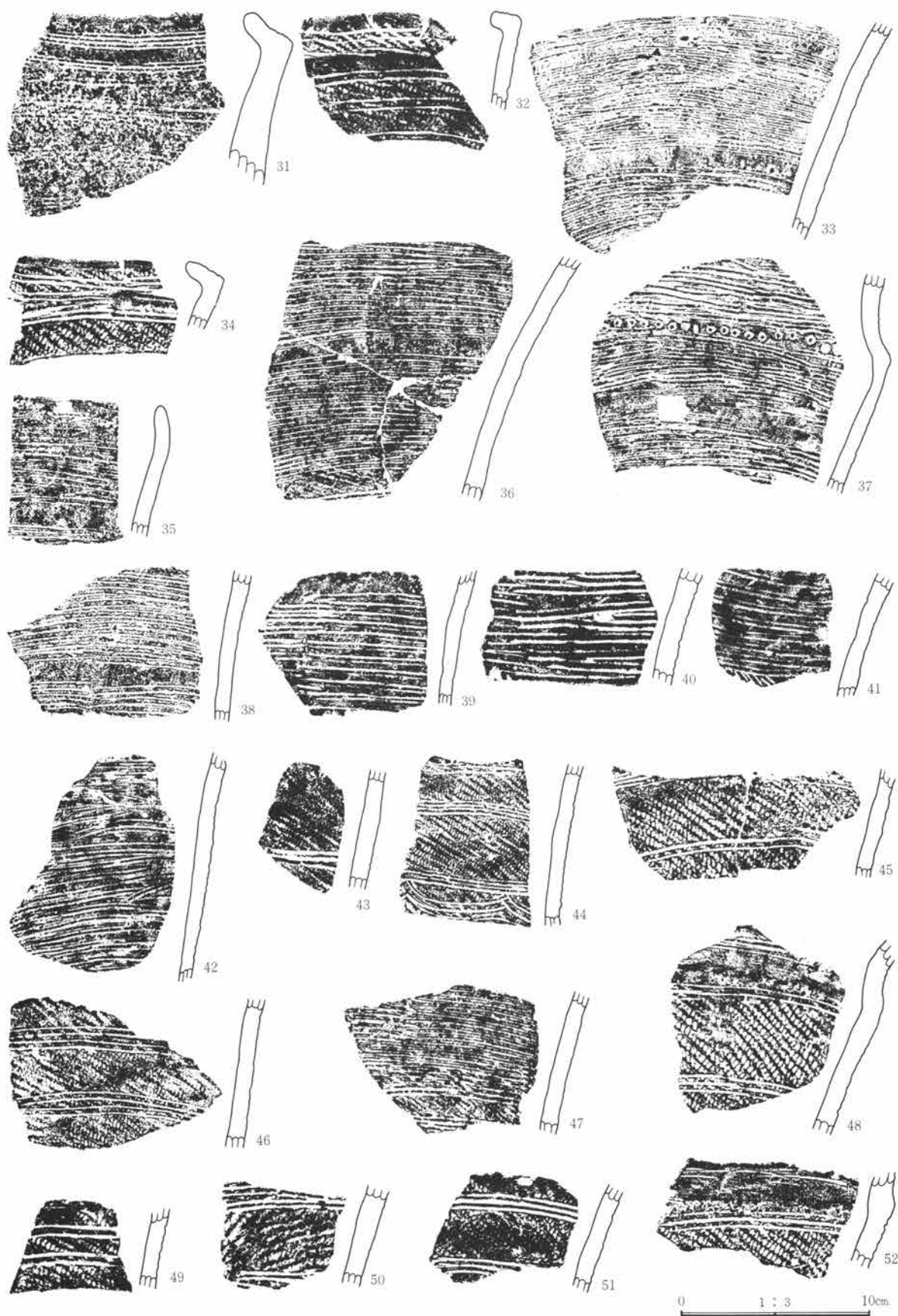

第60图 66号住居址出土遺物图

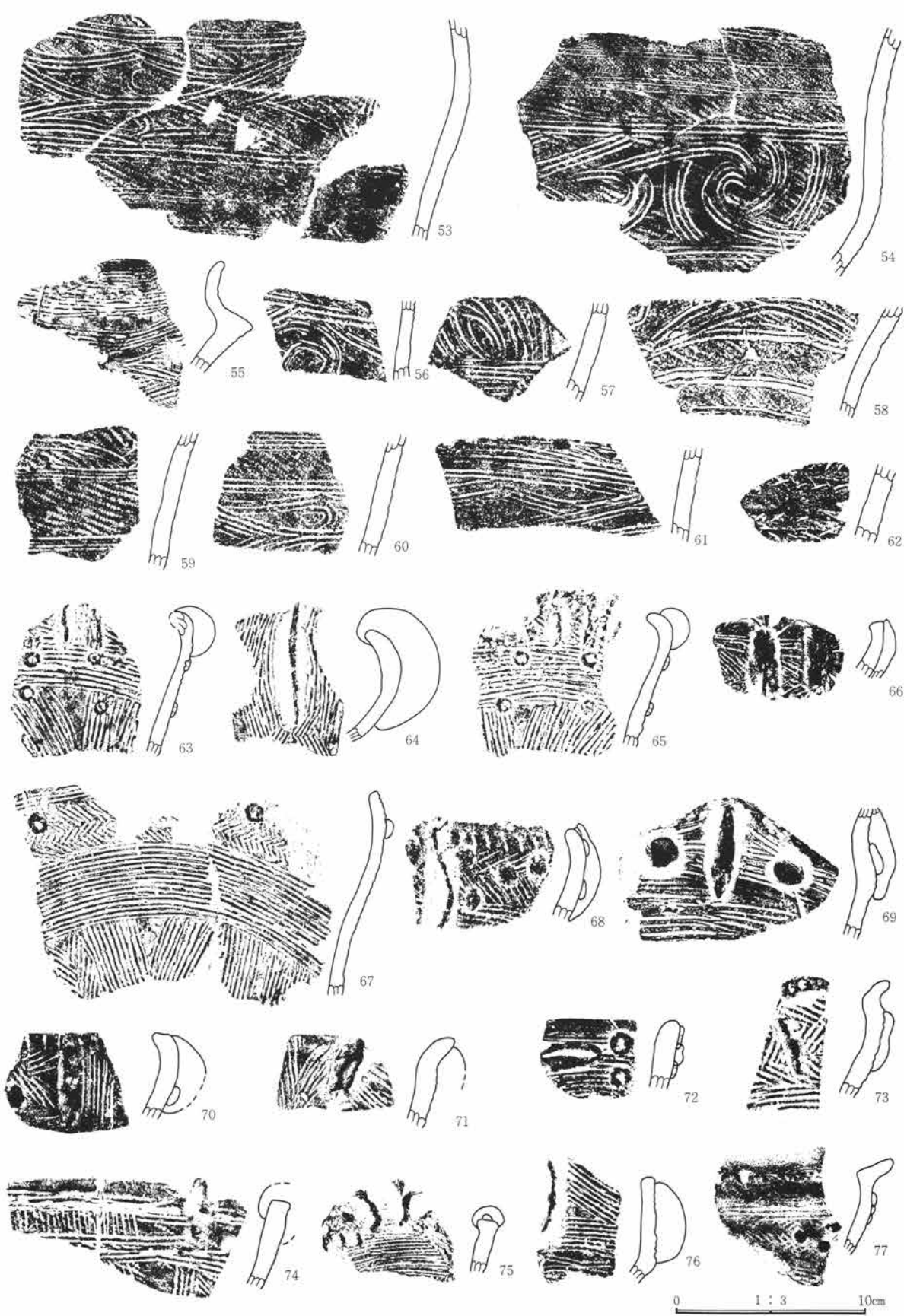

第61图 66号住居址出土遗物图

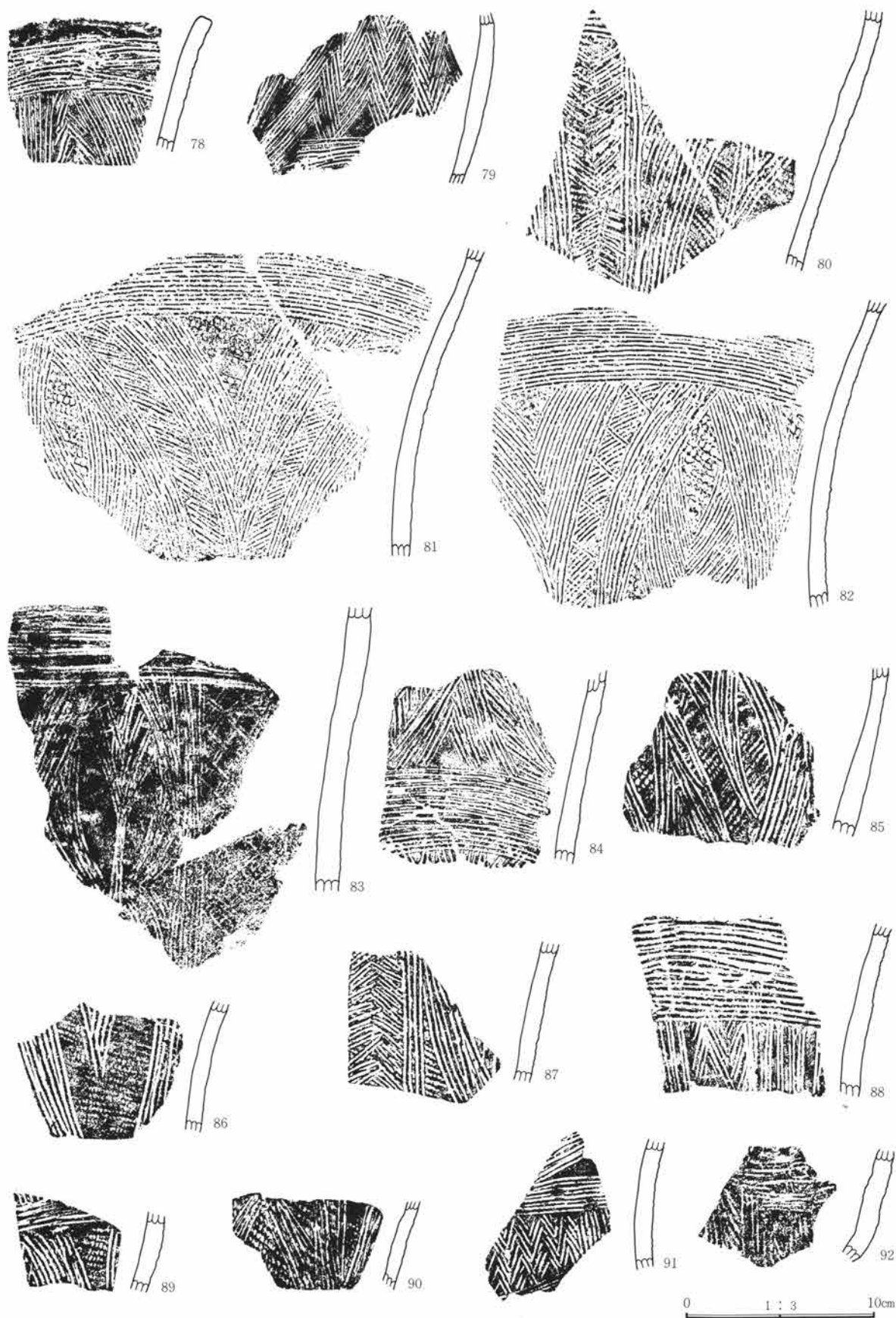

第62图 66号住居址出土遗物图



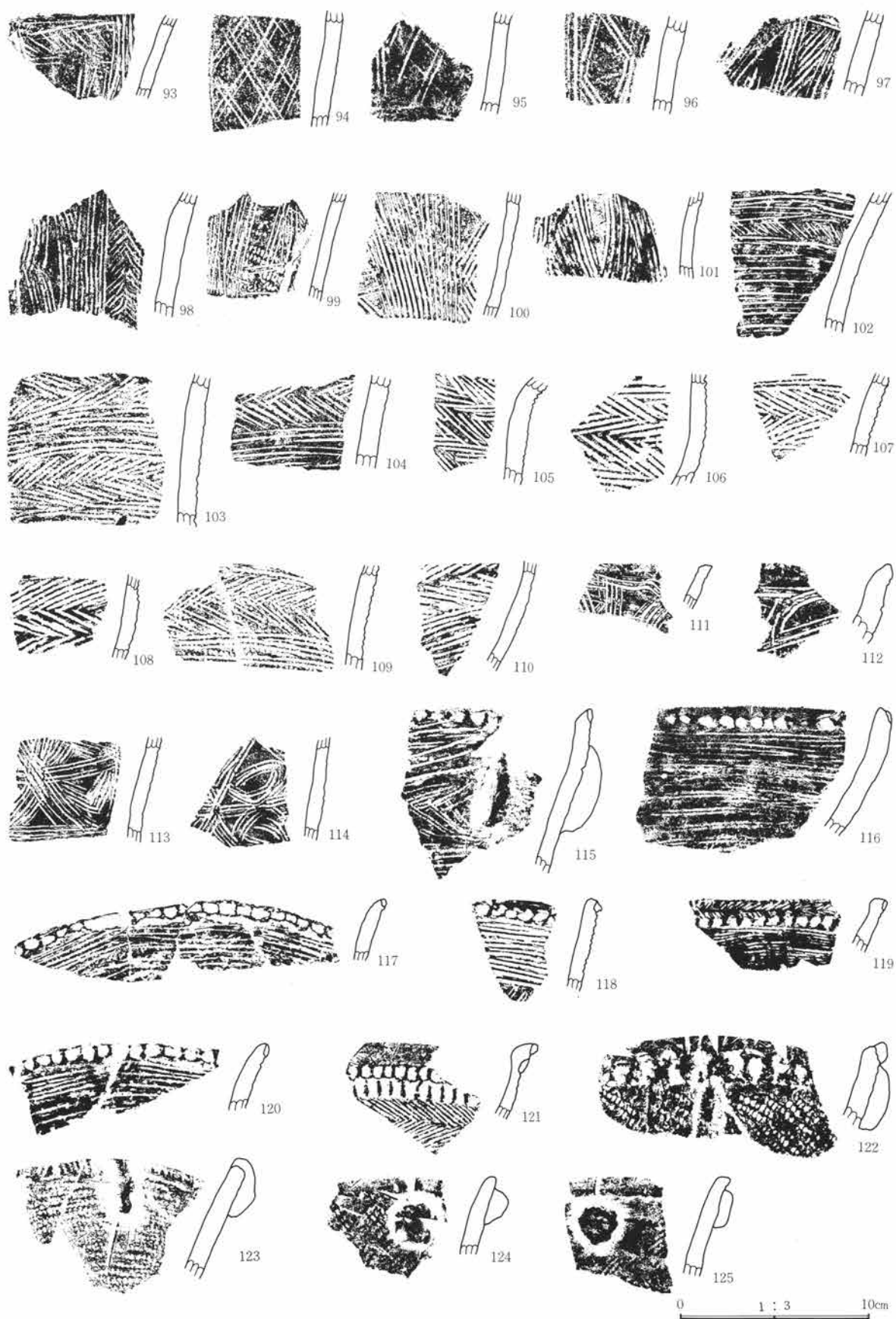

第63图 66号住居址出土器物图

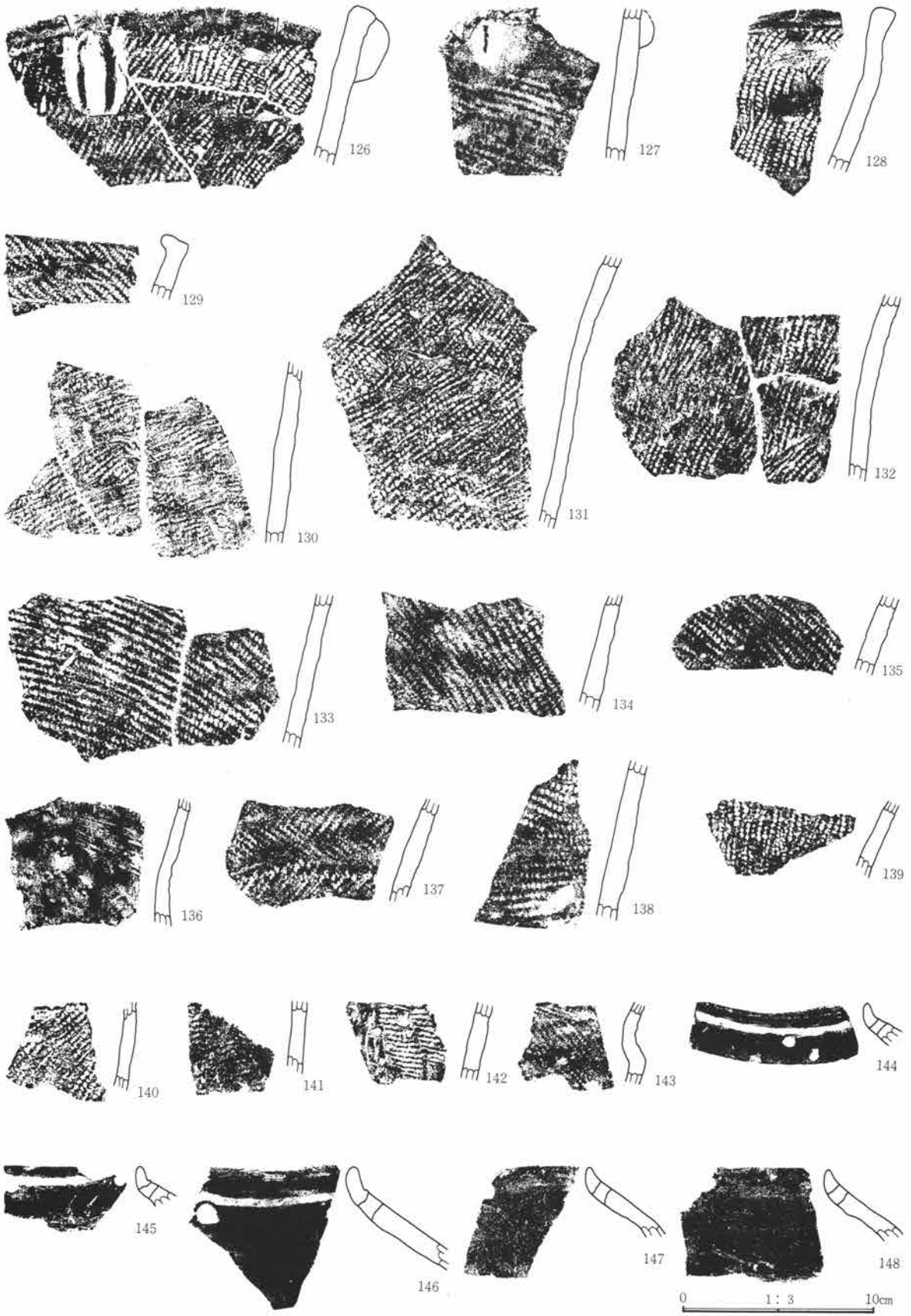

第64图 66号住居址出土遗物图

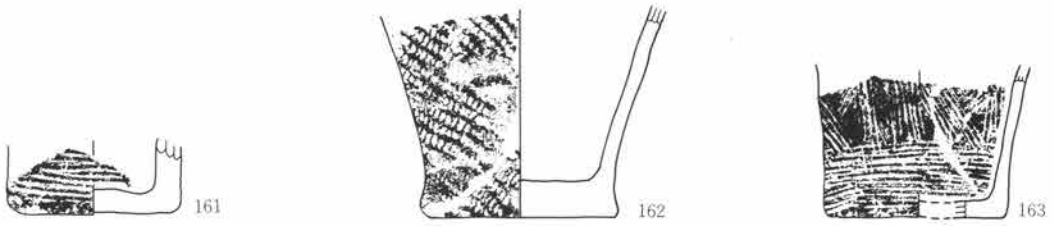
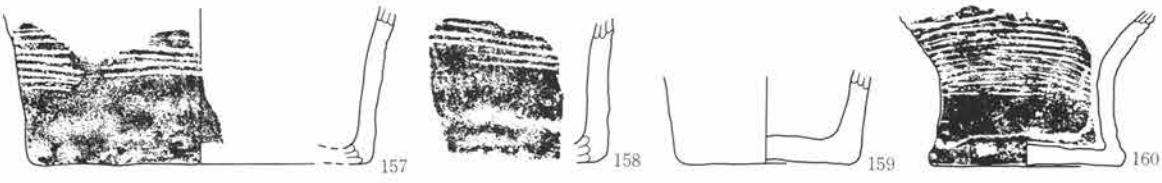

0 1 : 3 10cm

第65图 66号住居址出土遗物图

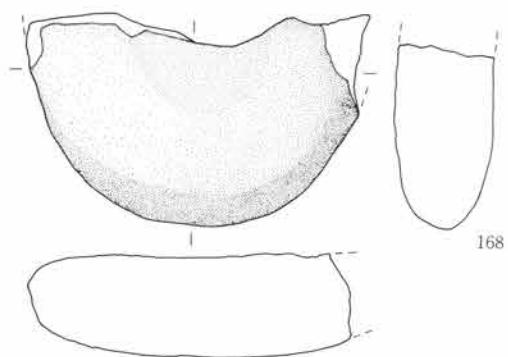
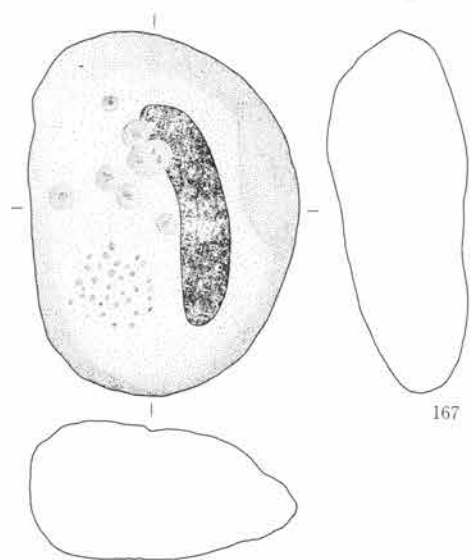
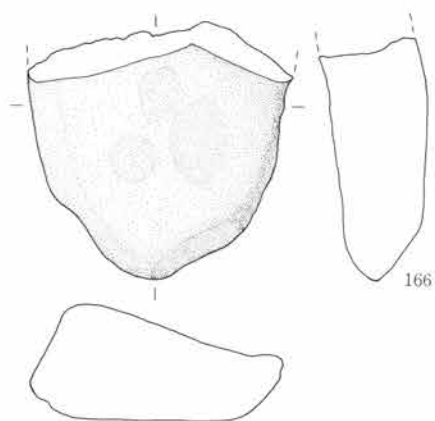
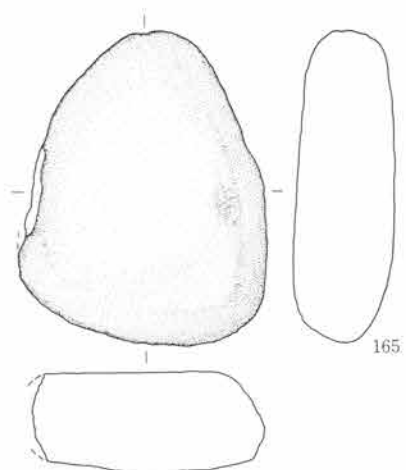
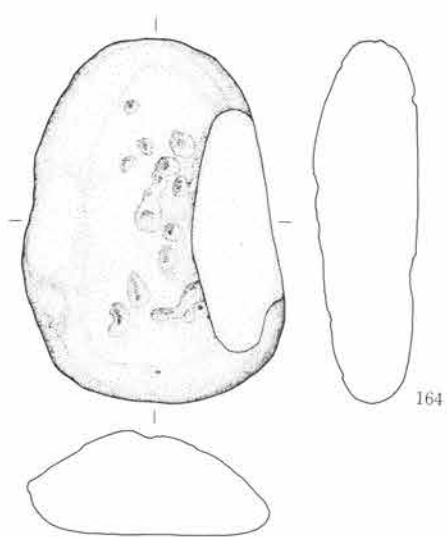

0 1 : 6 20cm

第66図 66号住居址出土遺物図

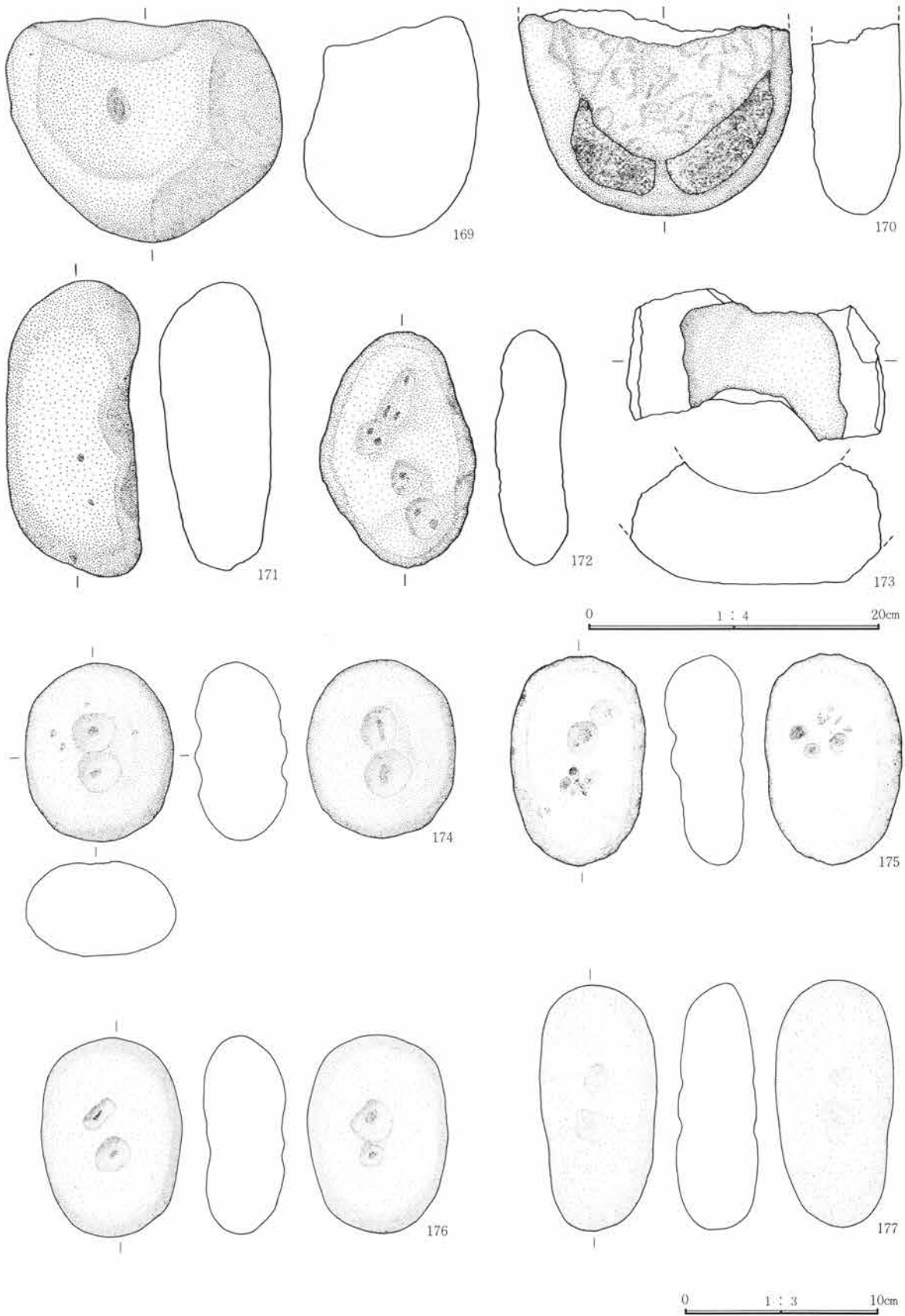

第67图 66号住居址出土遗物图

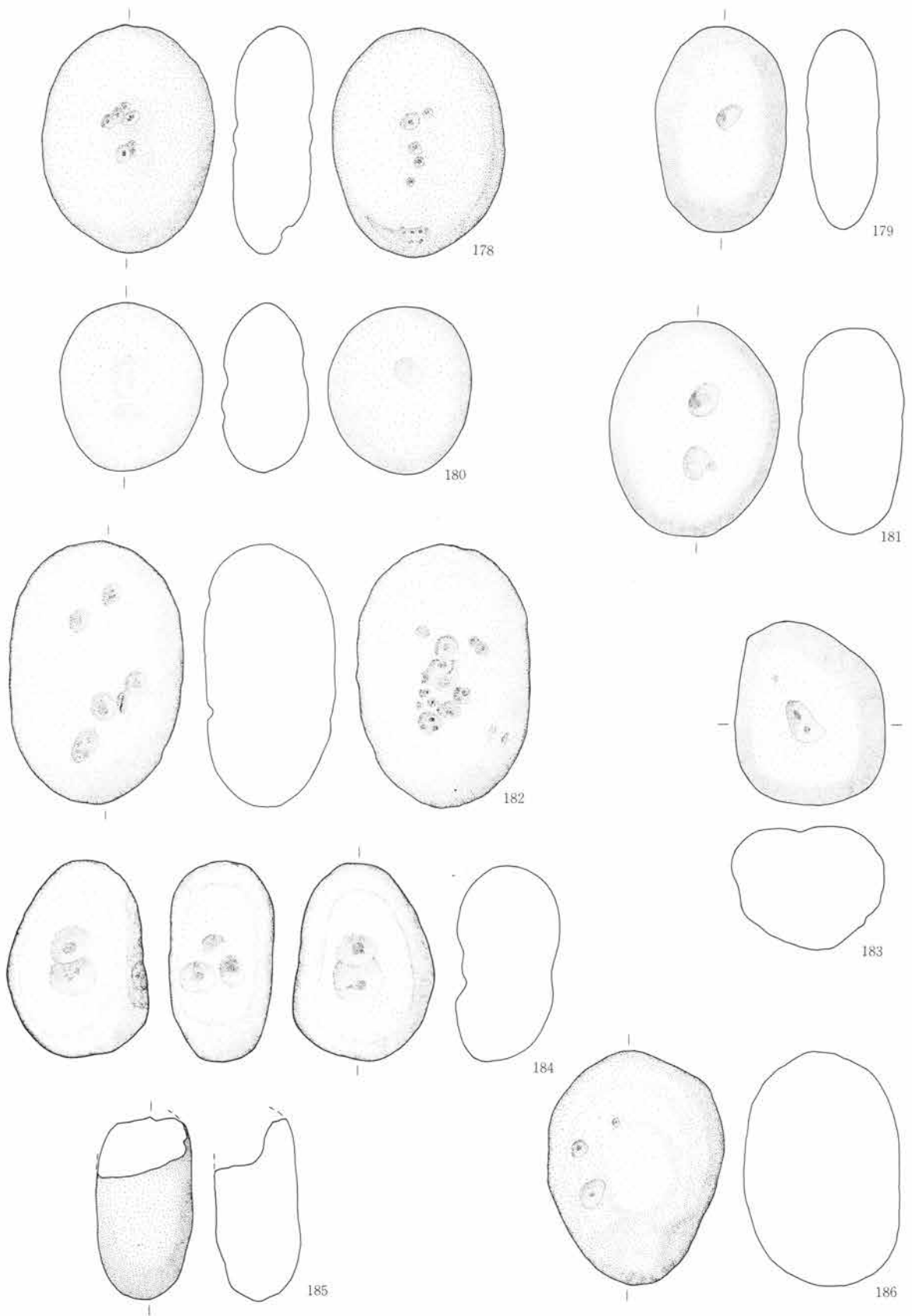

0 1 : 3 10cm

第68図 66号住居址出土遺物図

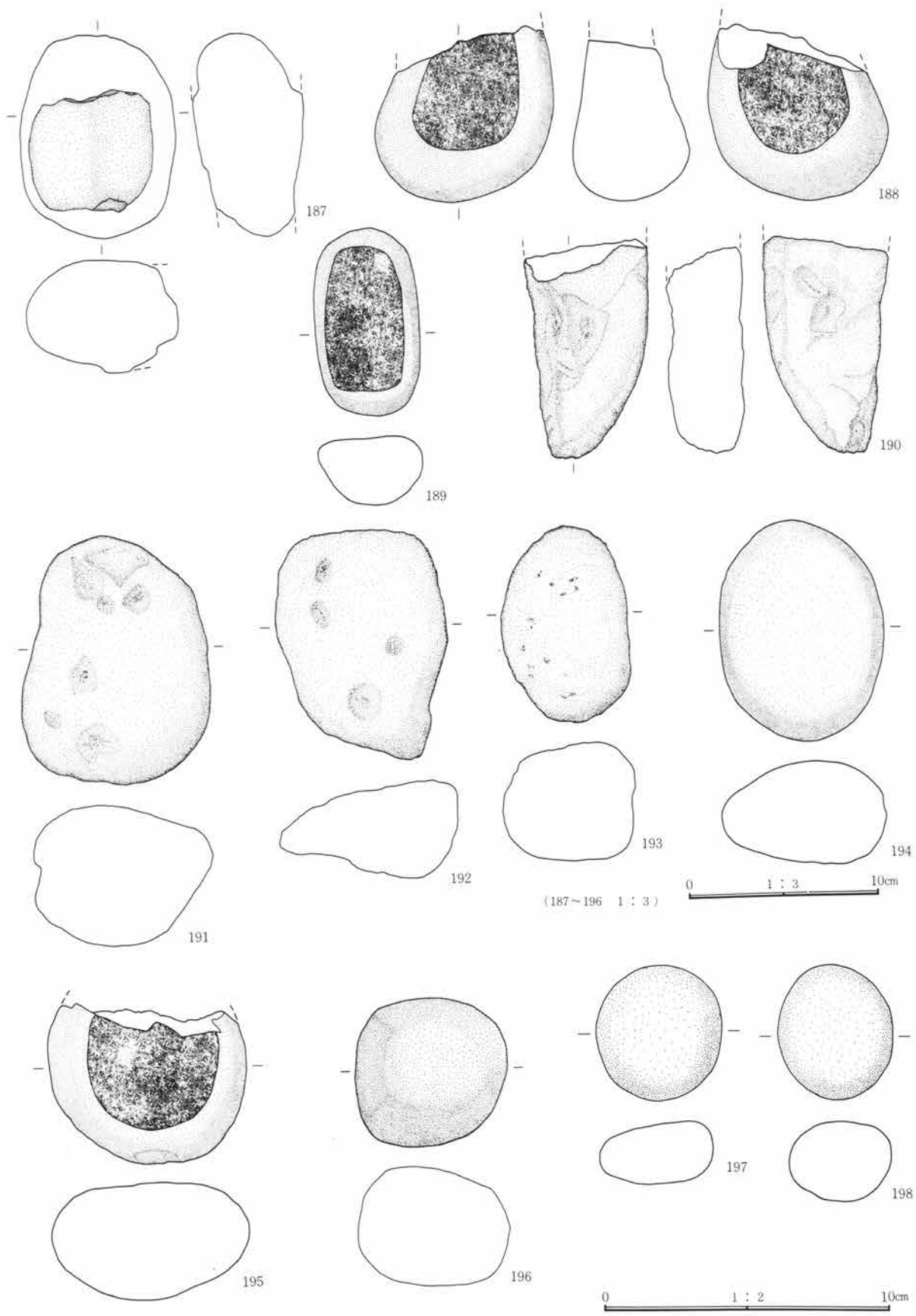

第69图 66号住居址出土遗物图

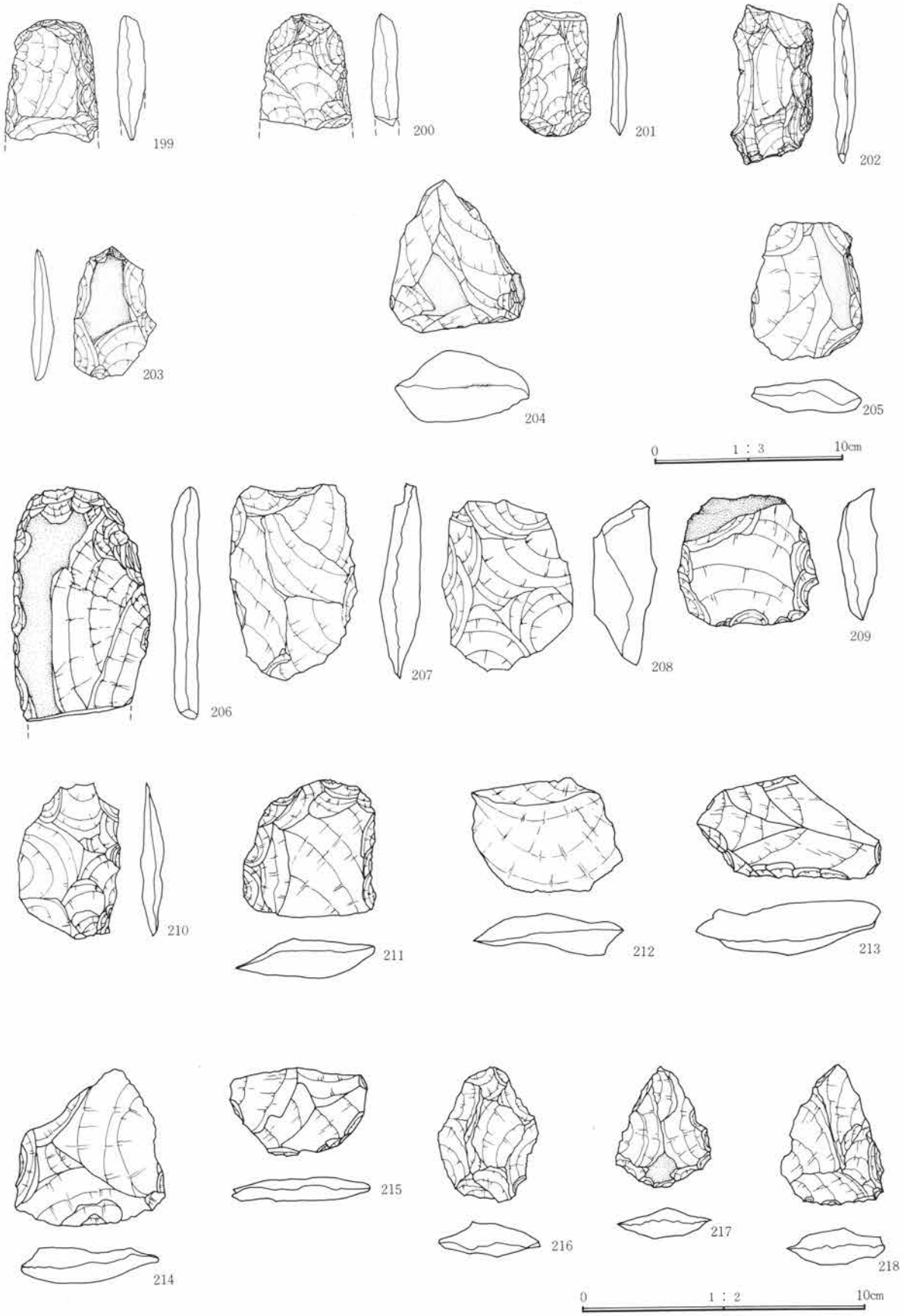

第70图 66号住居址出土遗物图



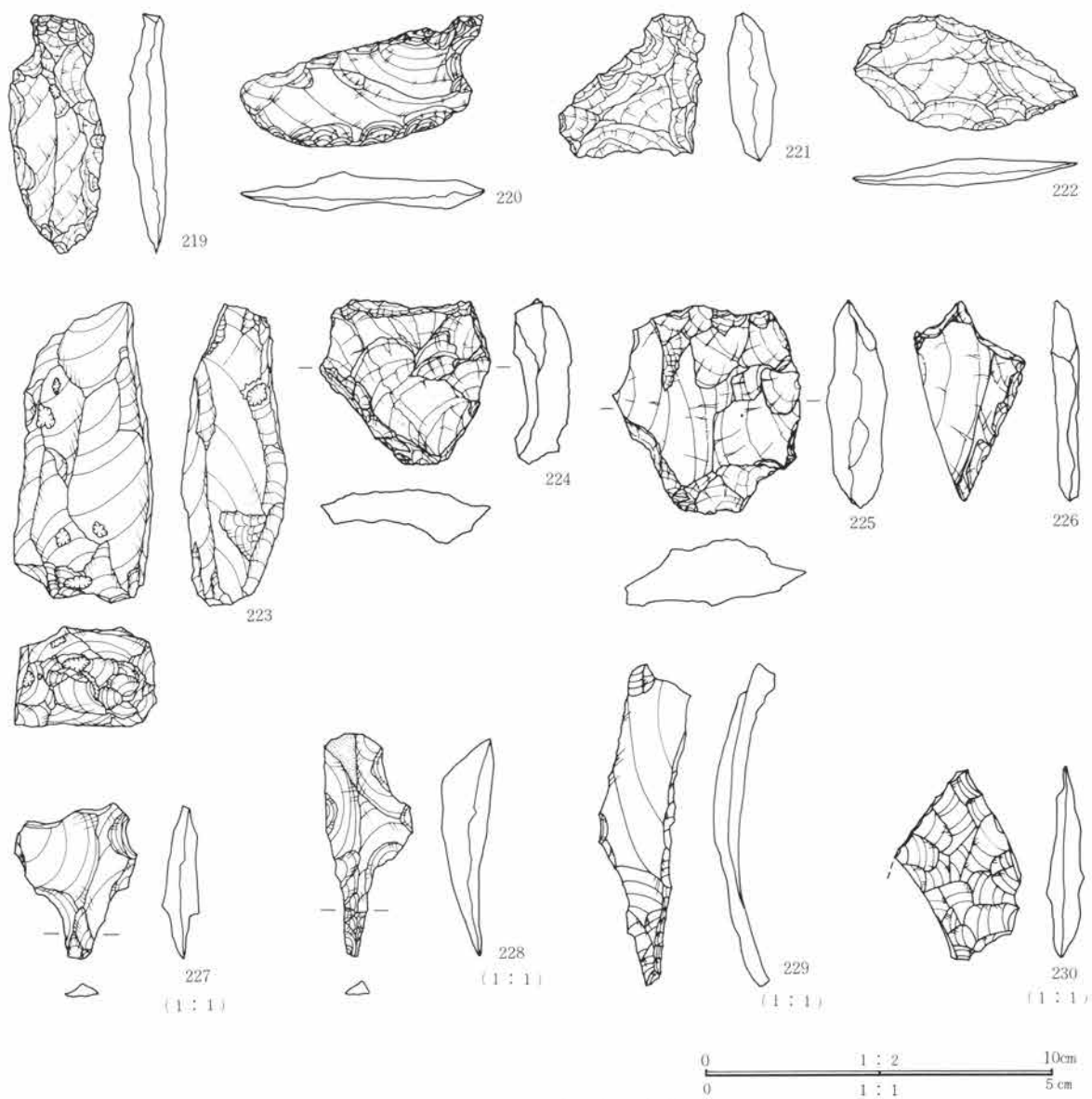

第71图 66号住居址出土遗物图

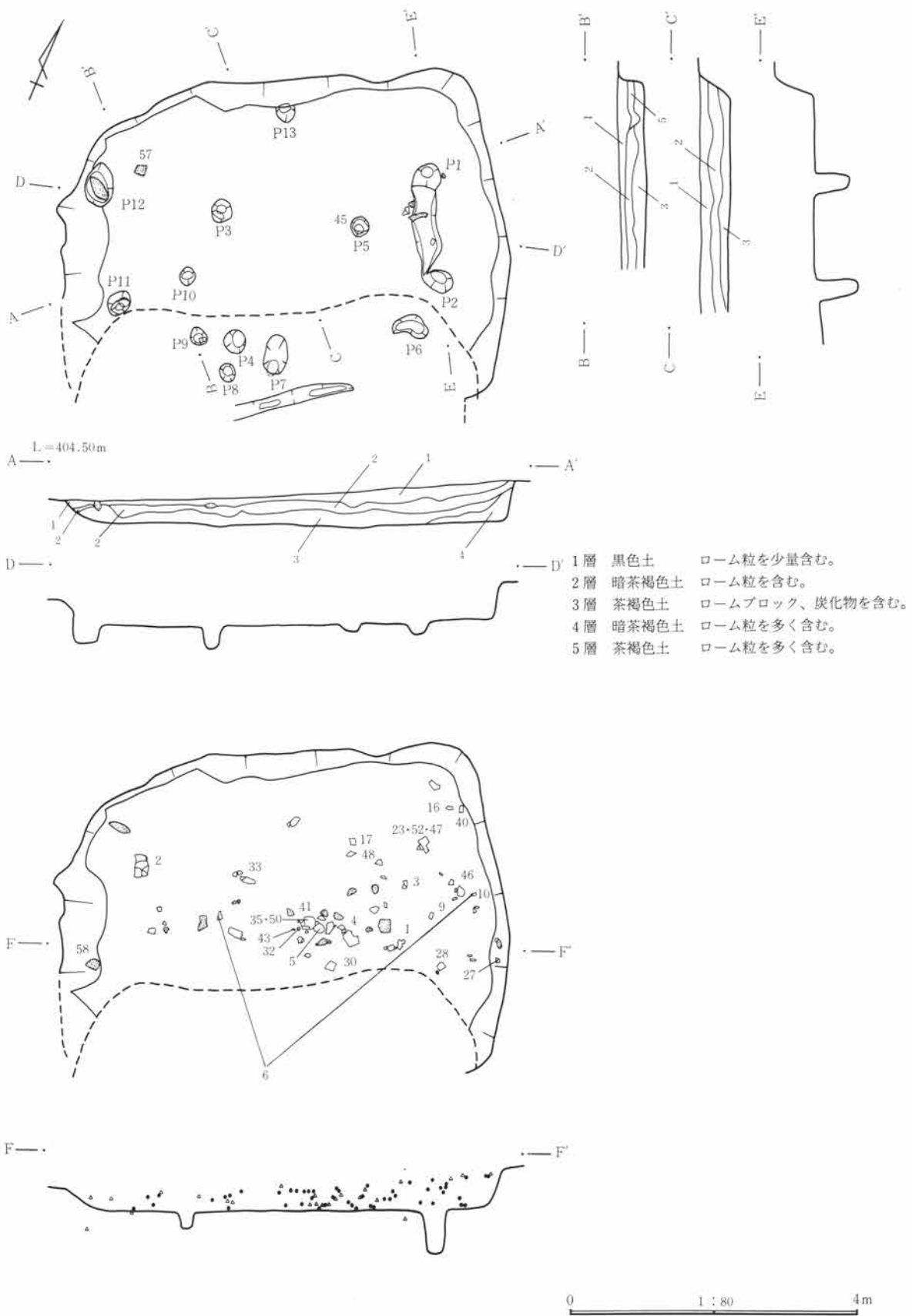

第72図 67号住居址・遺物出土状態実測図

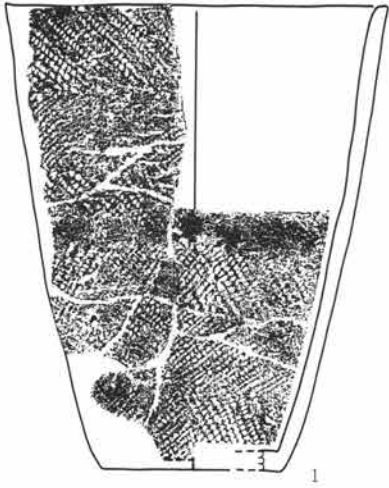

1

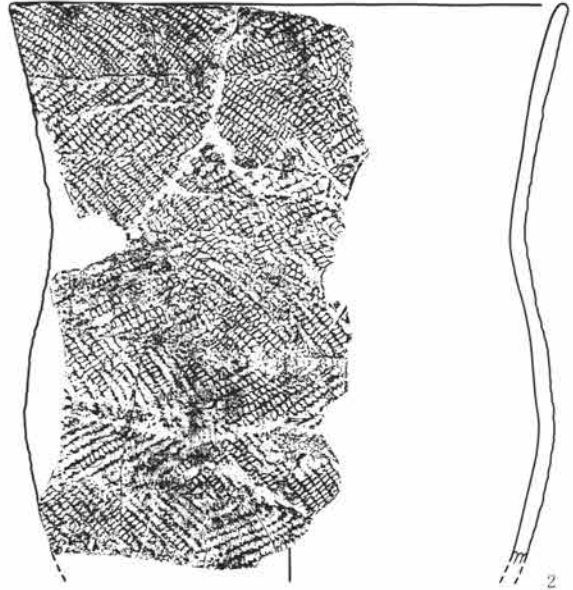

2



3

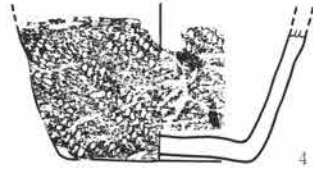

4

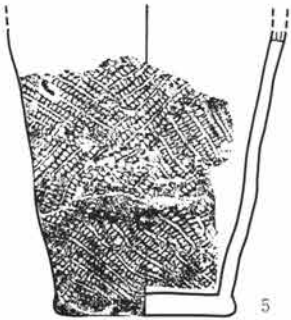

5

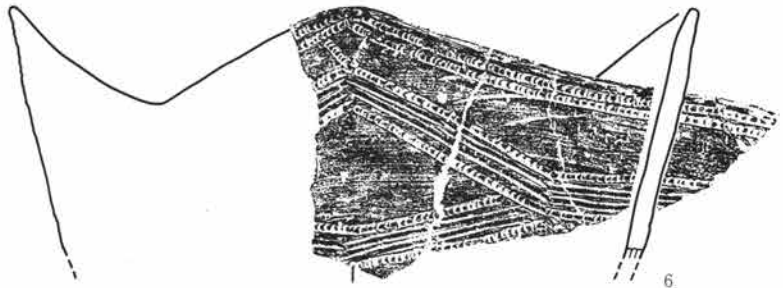

6

0 1 : 4 20cm

第73图 67号住居址出土遺物図

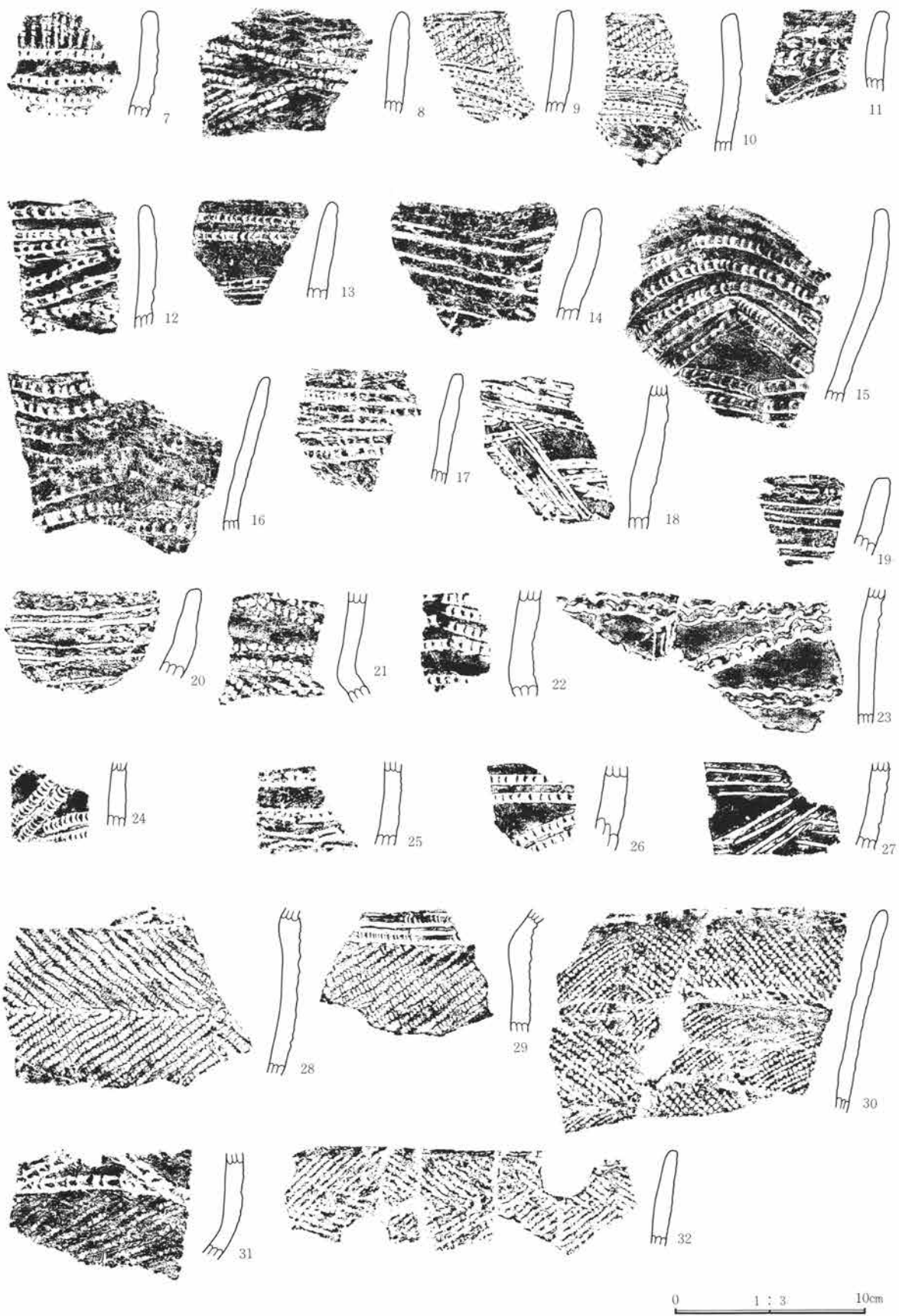

第74图 67号住居址出土遗物图

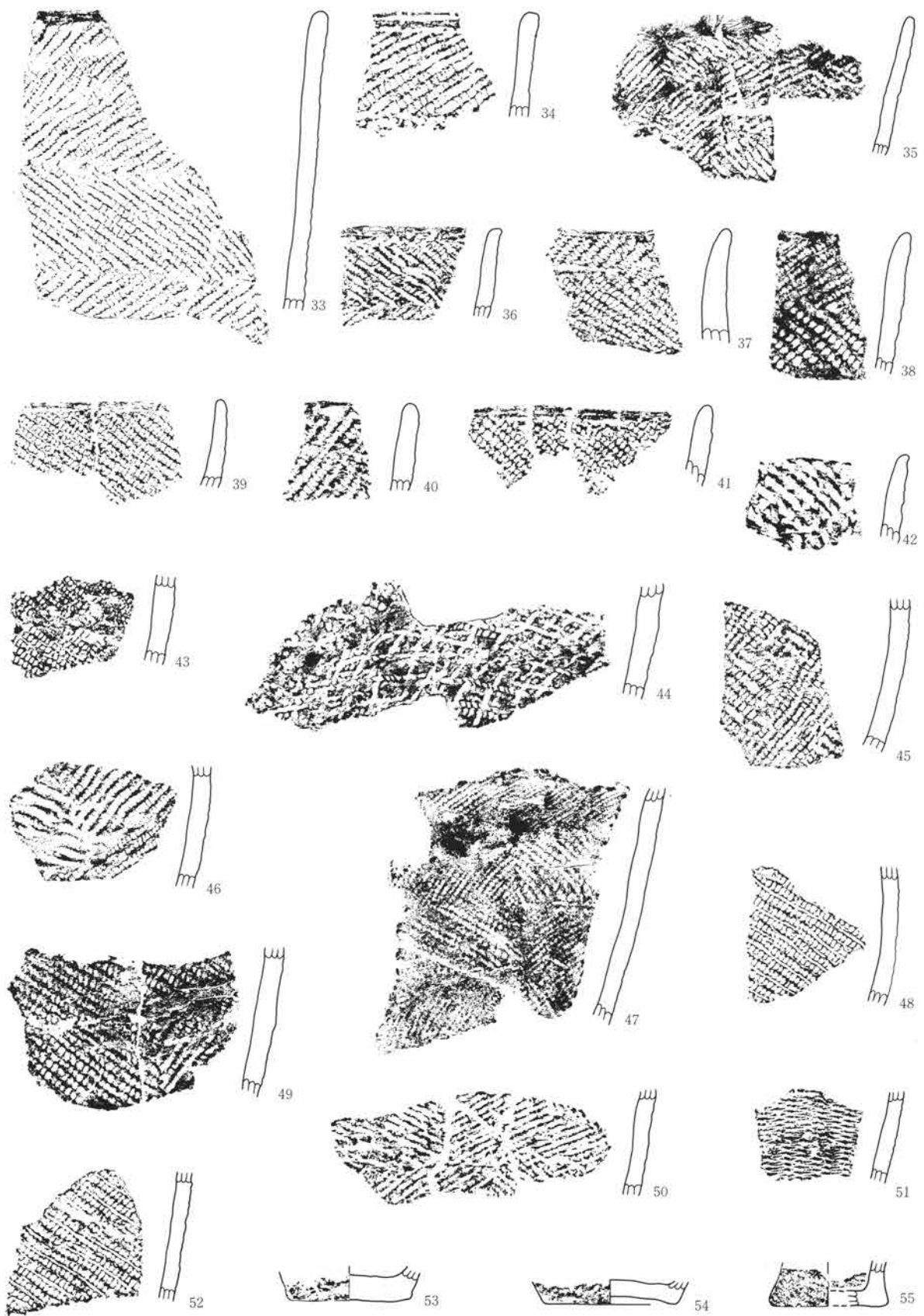

0 1:3 10cm

第75图 67号住居址出土遗物图

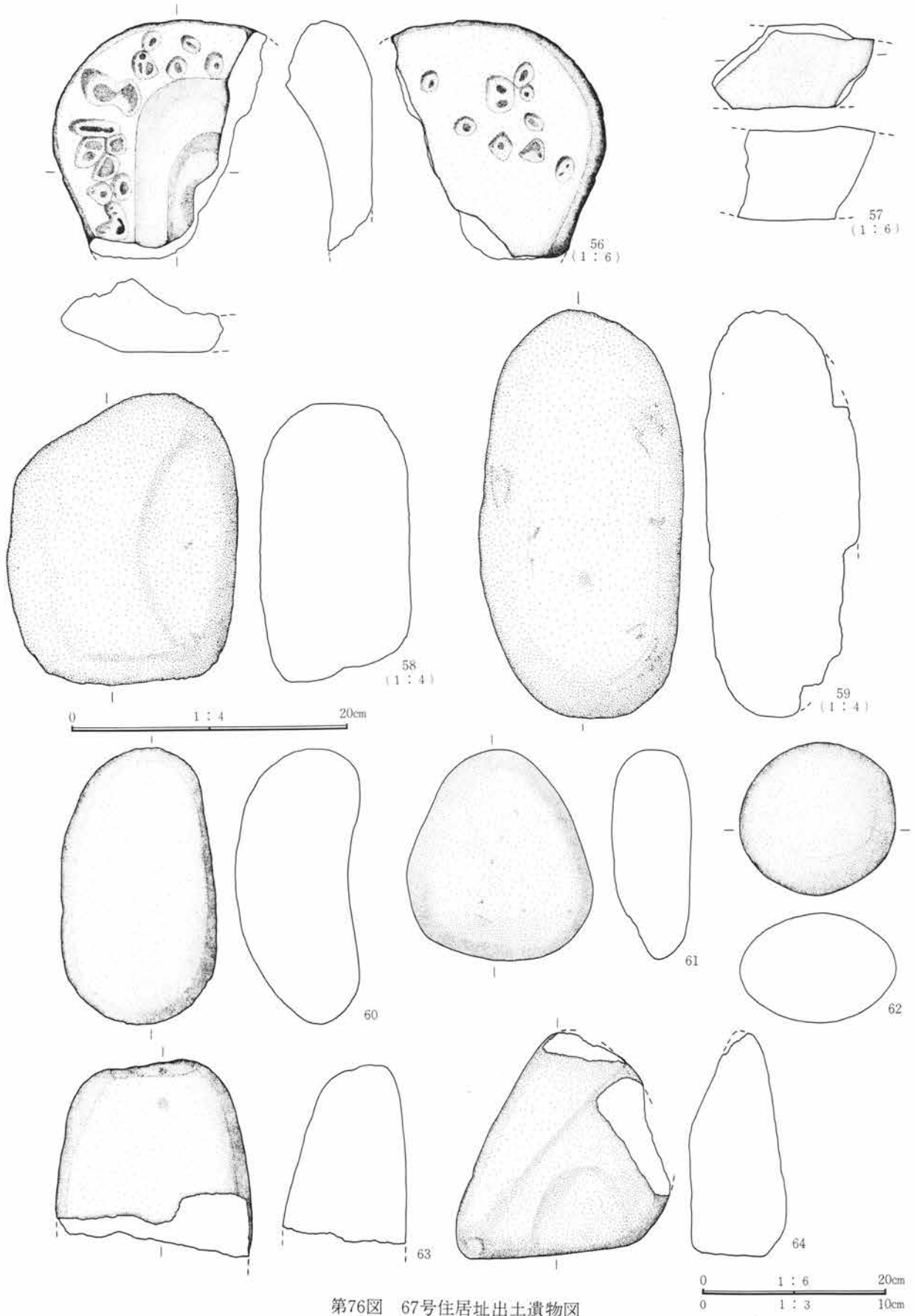

第76图 67号住居址出土遗物图

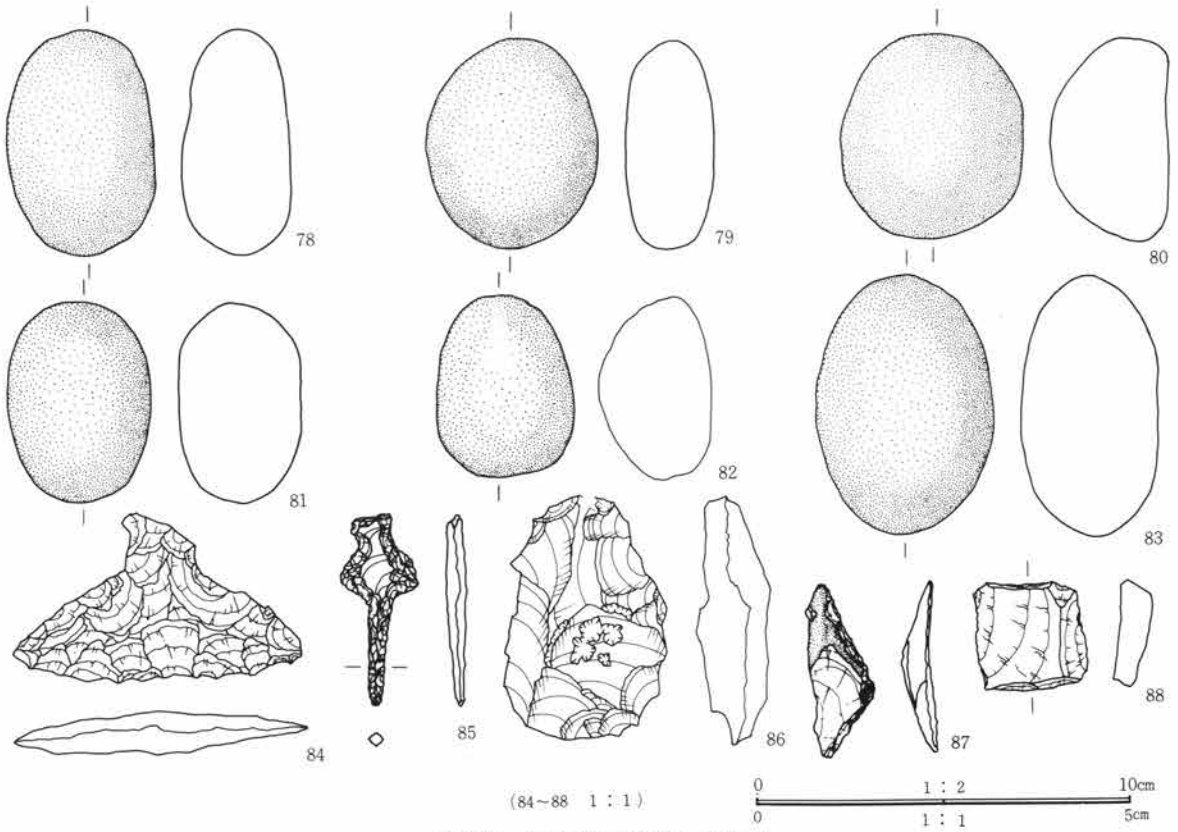
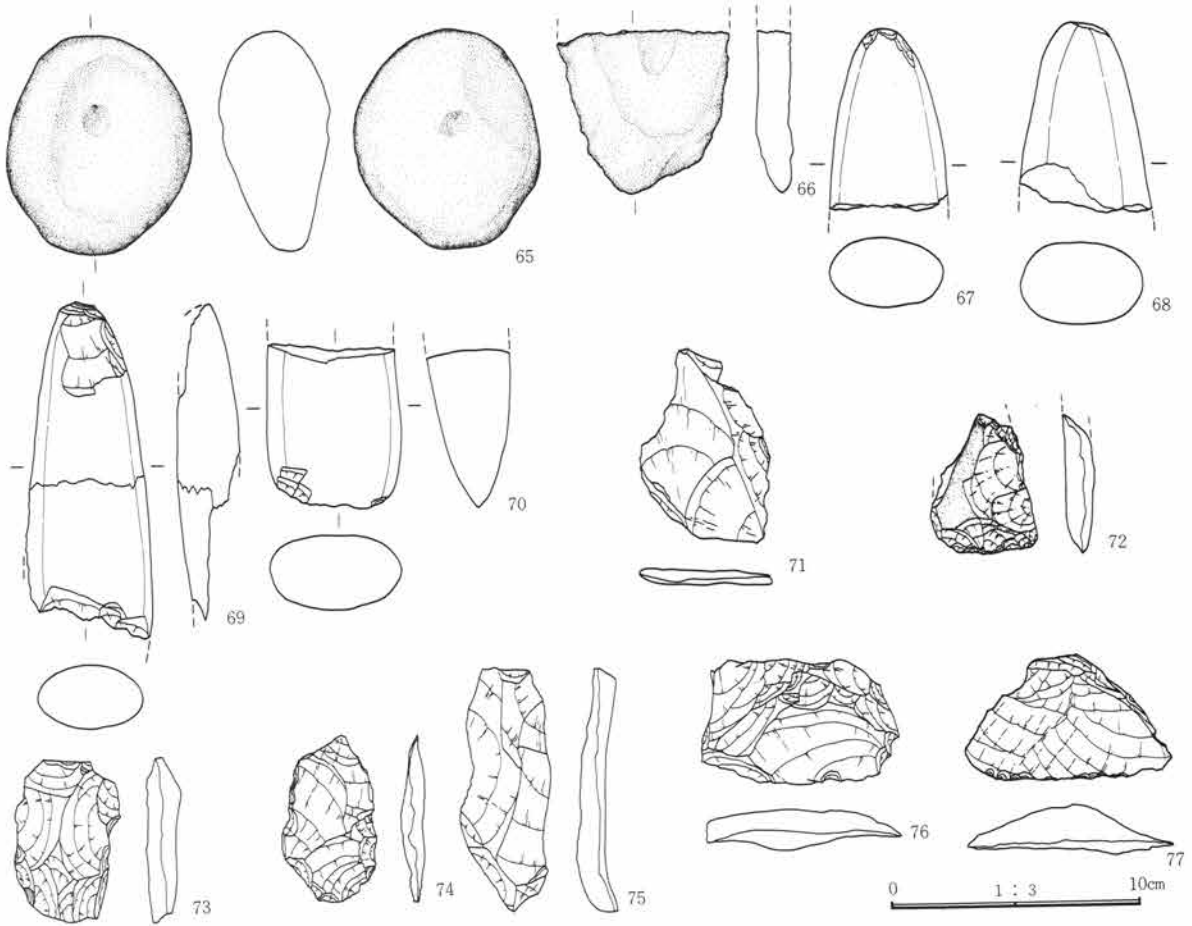

第77图 67号住居址出土遗物图

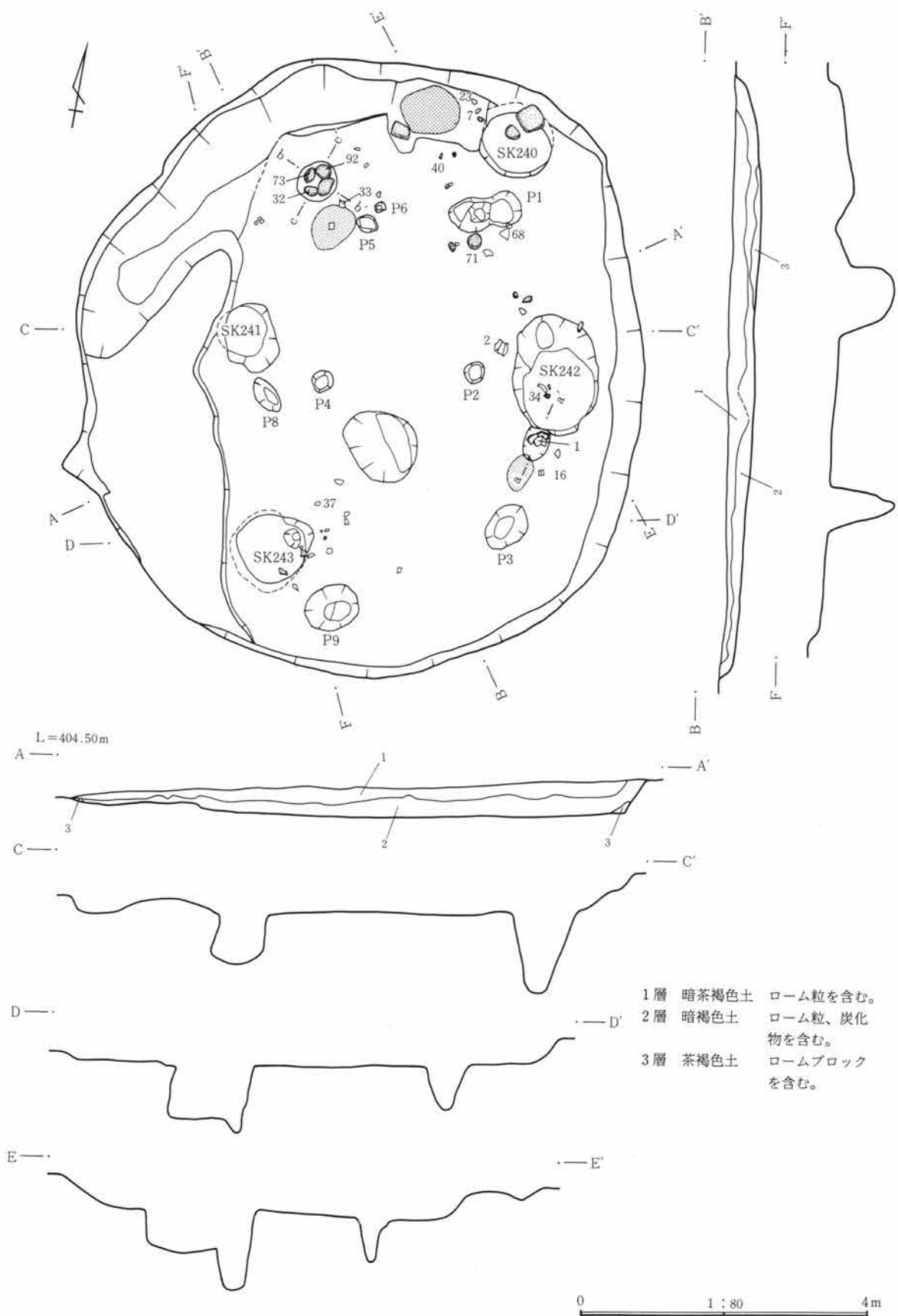

第78図 68号住居址実測図



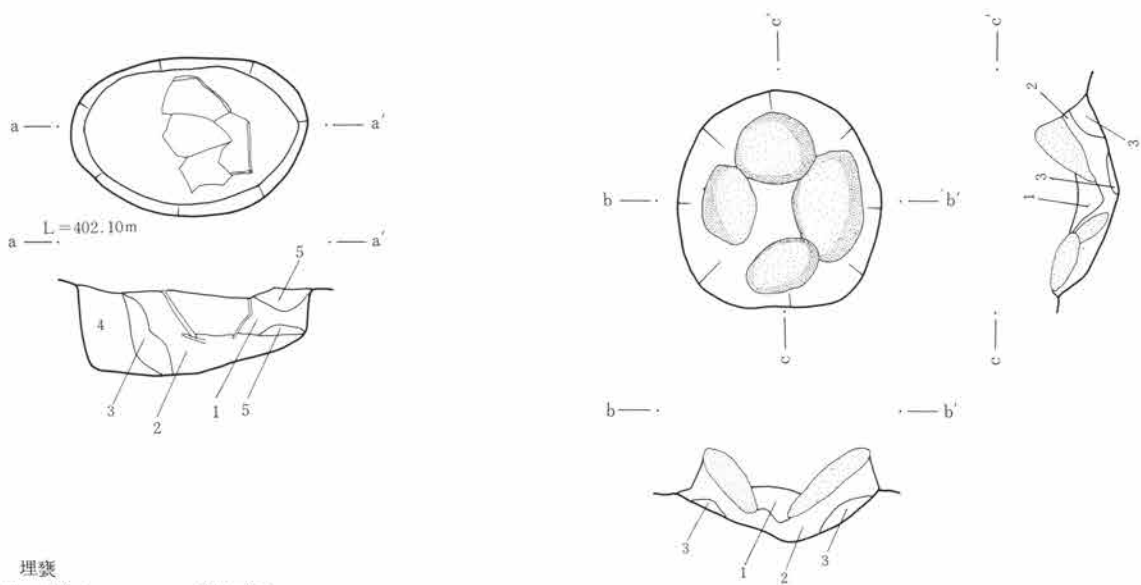

- 埋塞
- 1層 褐色土      ローム粒を含む。
  - 2層 暗茶褐色土      ローム粒、炭化物を含む。
  - 3層 茶褐色土      ローム粒、炭化物を含む。
  - 4層 暗褐色土      ローム粒、炭化物を含む。
  - 5層 ロームブロック

- 炉址
- 1層 黒色土      炭化物、灰、焼土を含む。
  - 2層 暗茶褐色土      ローム粒、焼土、炭化物を含む。
  - 3層 茶褐色土      ローム粒、焼土を含む。

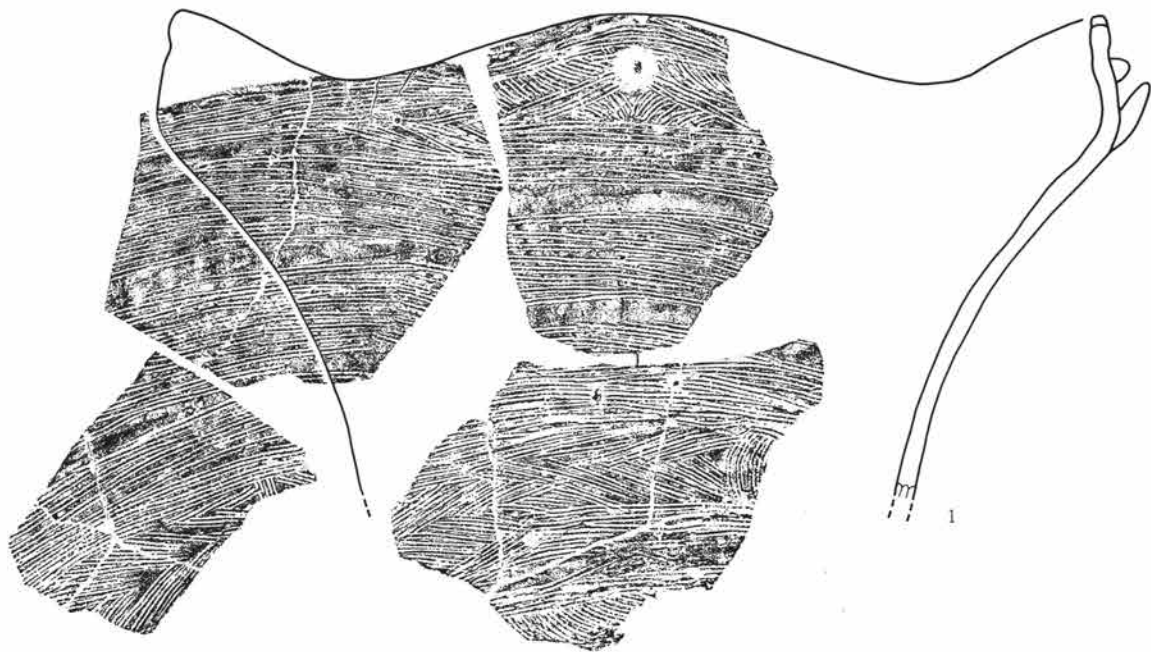

第79図 68号住居炉址・出土遺物図

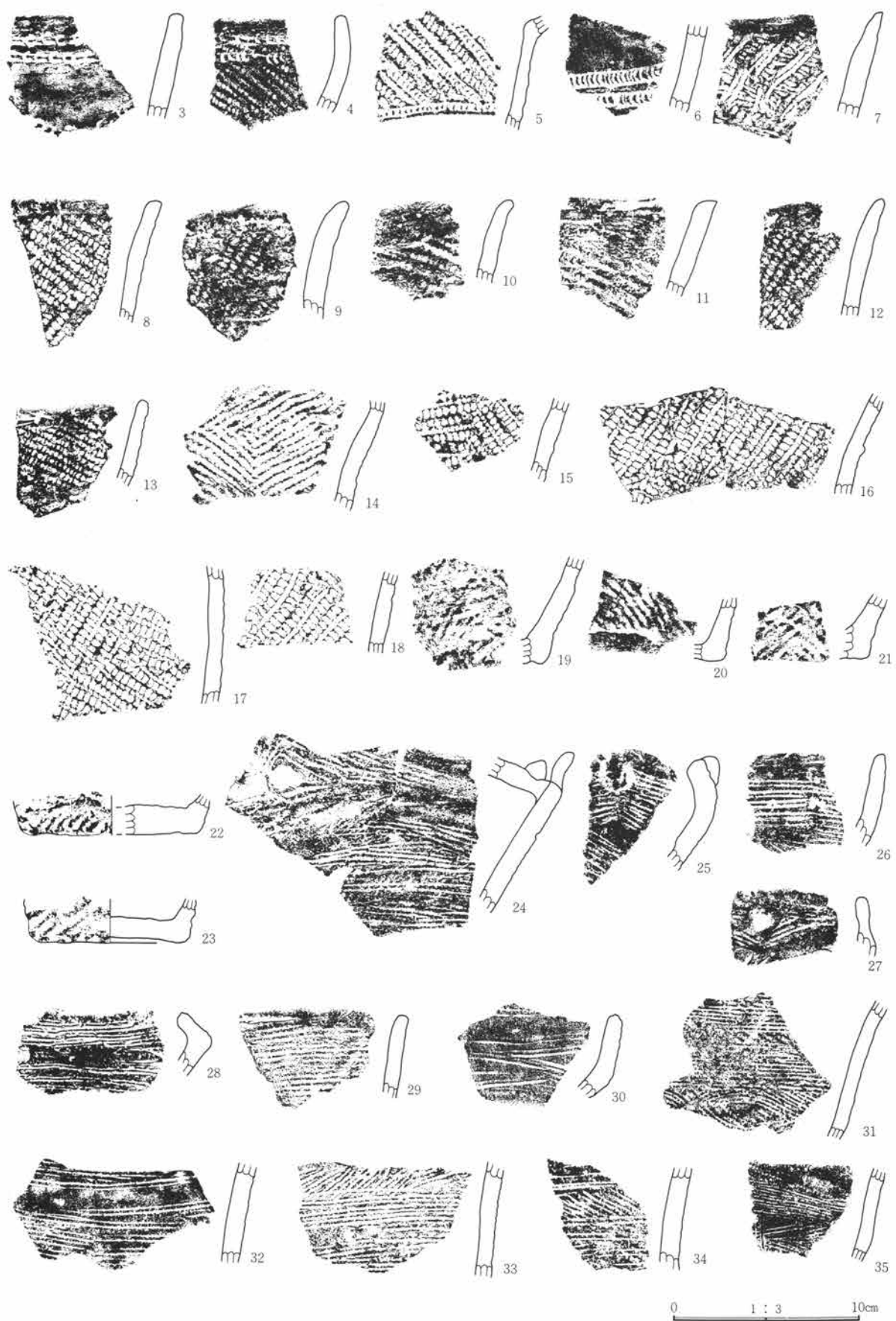

0 1 : 3 10cm

第80图 68号住居址出土遗物图

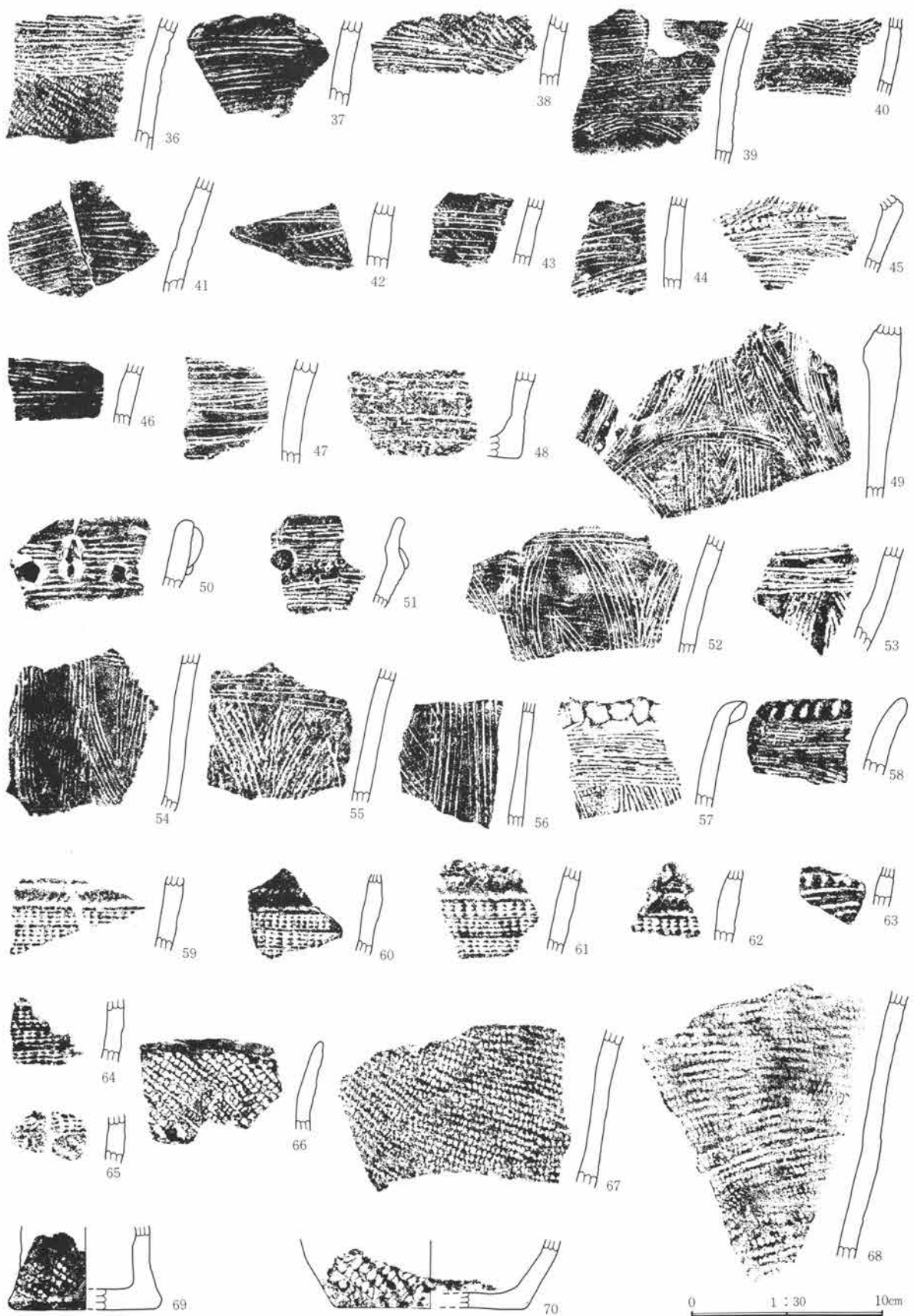

第81图 68号住居址出土遗物图

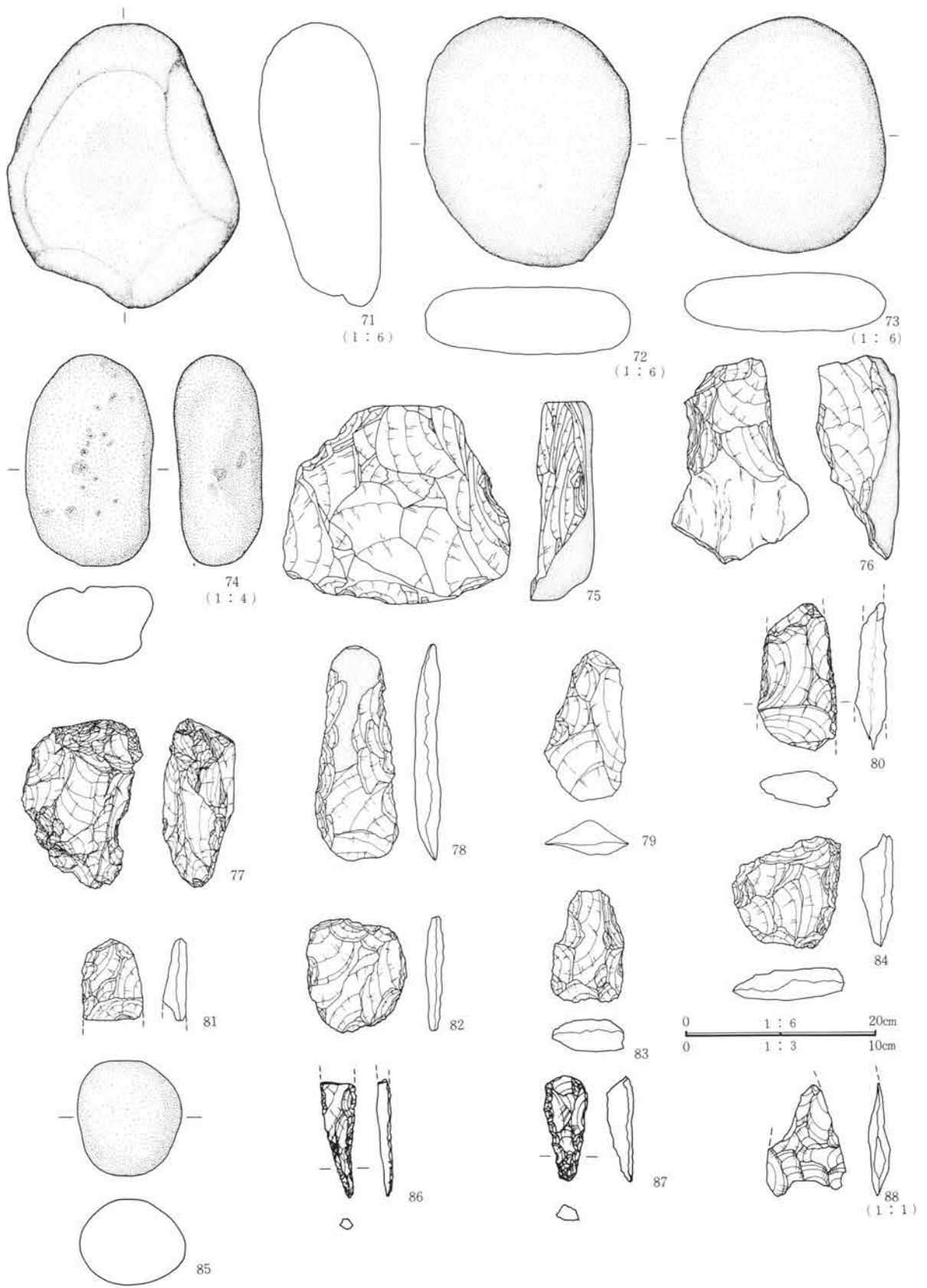

第82图 68号住居址出土遗物图

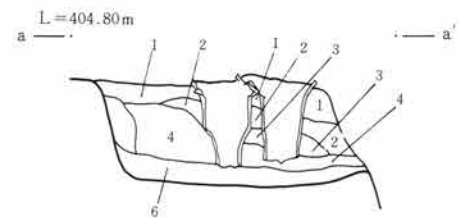
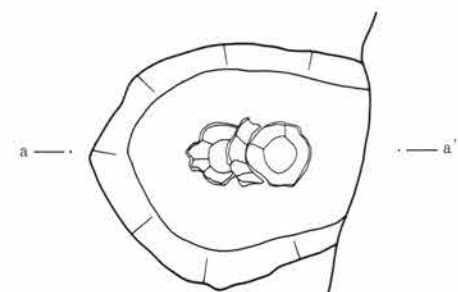
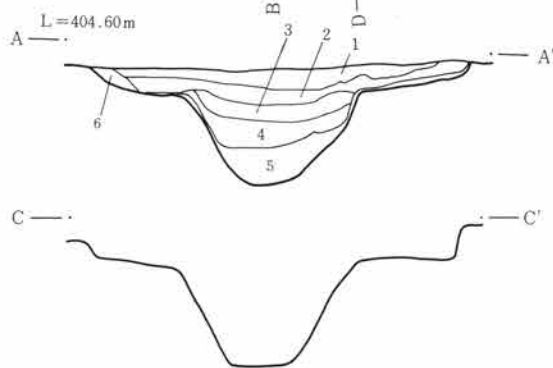
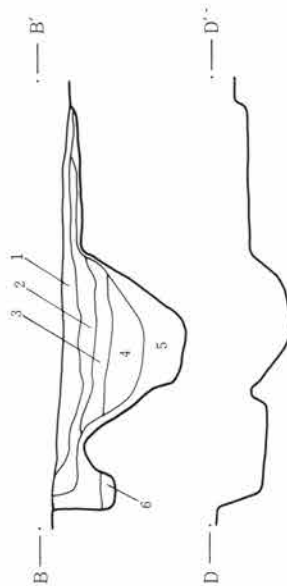
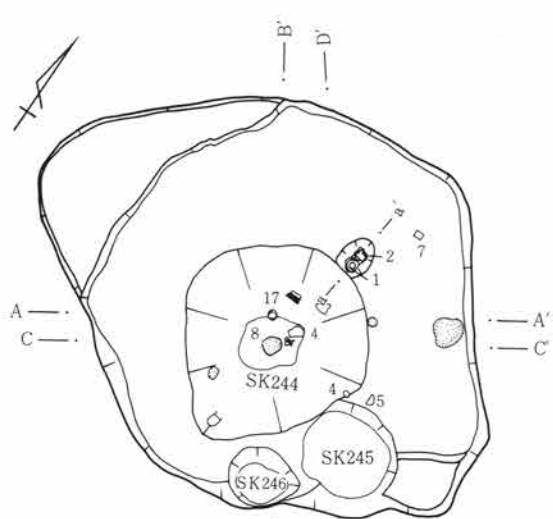

住居址

- 1層 褐色土 ロームブロックを含む。
- 2層 茶褐色土 ロームブロックを含む。
- 3層 明褐色土 ロームブロックを含む。
- 4層 褐色土 ロームブロック。
- 5層 明褐色土 ロームブロック。
- 6層 黒色土

0 1 : 80 4m

炉址

- 1層 茶褐色土 ローム粒、焼土を含む。
- 2層 暗茶褐色土 ローム粒、焼土を含む。
- 3層 暗黄色土 ローム粒を多く含む。
- 4層 黄色土 ロームブロック上部はやや焼土化している。
- 5層 暗黄色土 ロームに上層の土が混入。
- 6層 地山ローム

0 1 : 20 50cm

第83図 69号住居址・炉址実測図

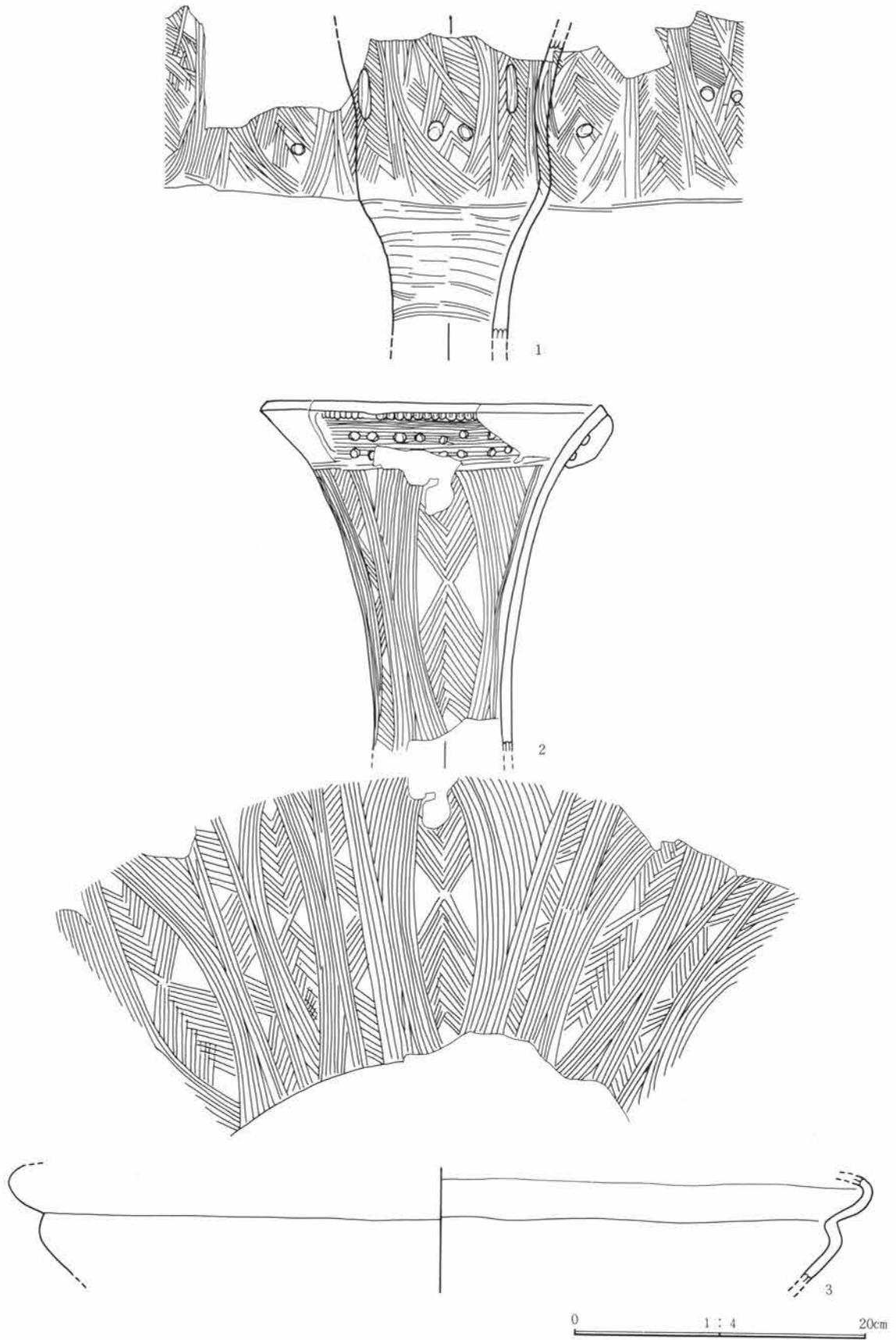

第84图 69号住居址出土遗物图

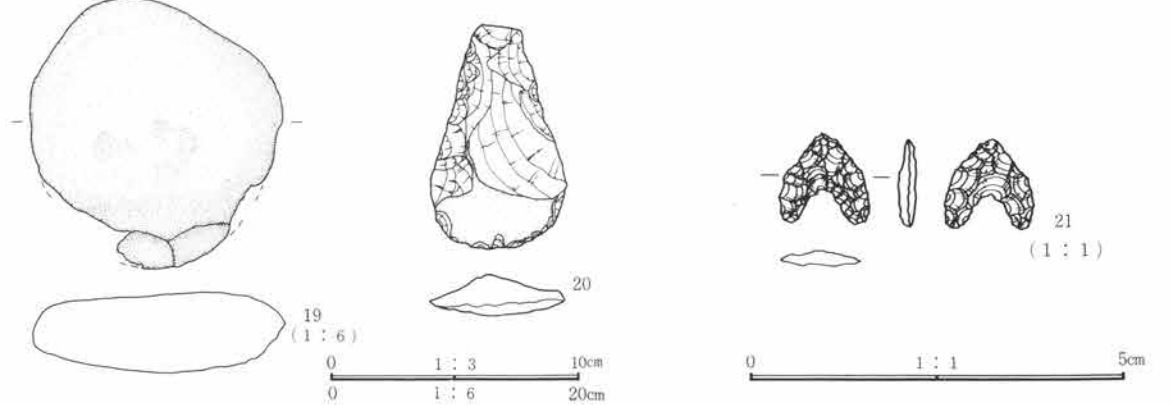
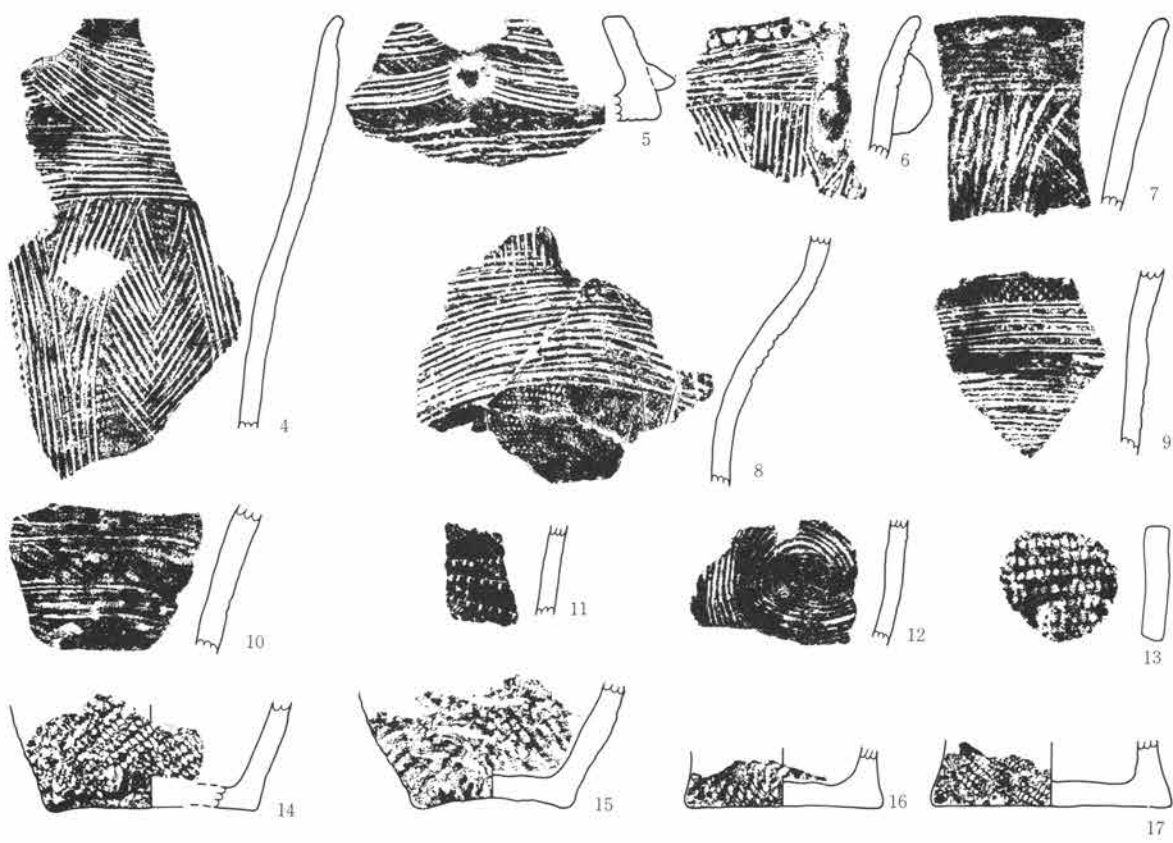

第85图 69号住居址出土遗物图

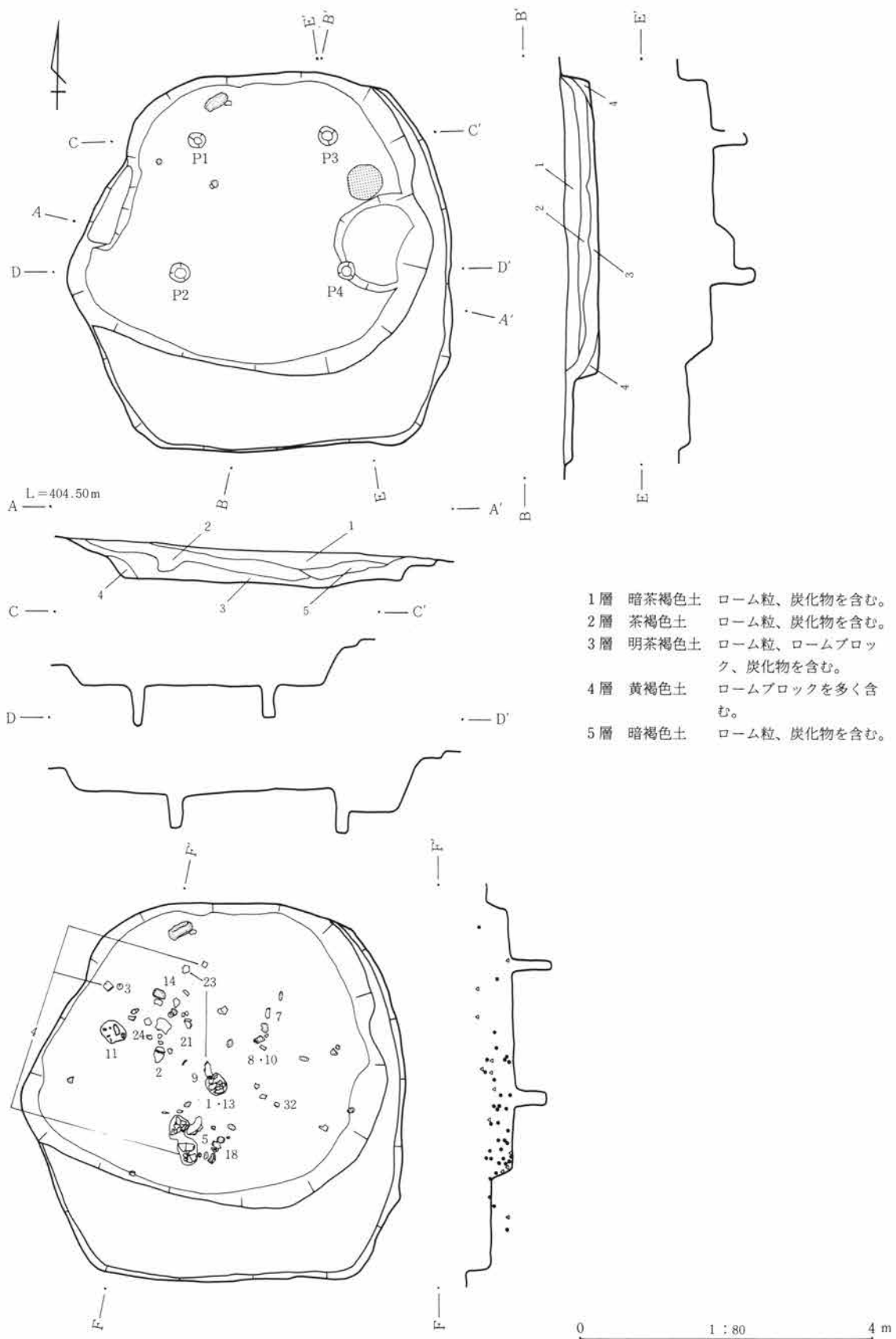

第86図 70号住居址・遺物出土状態実測図



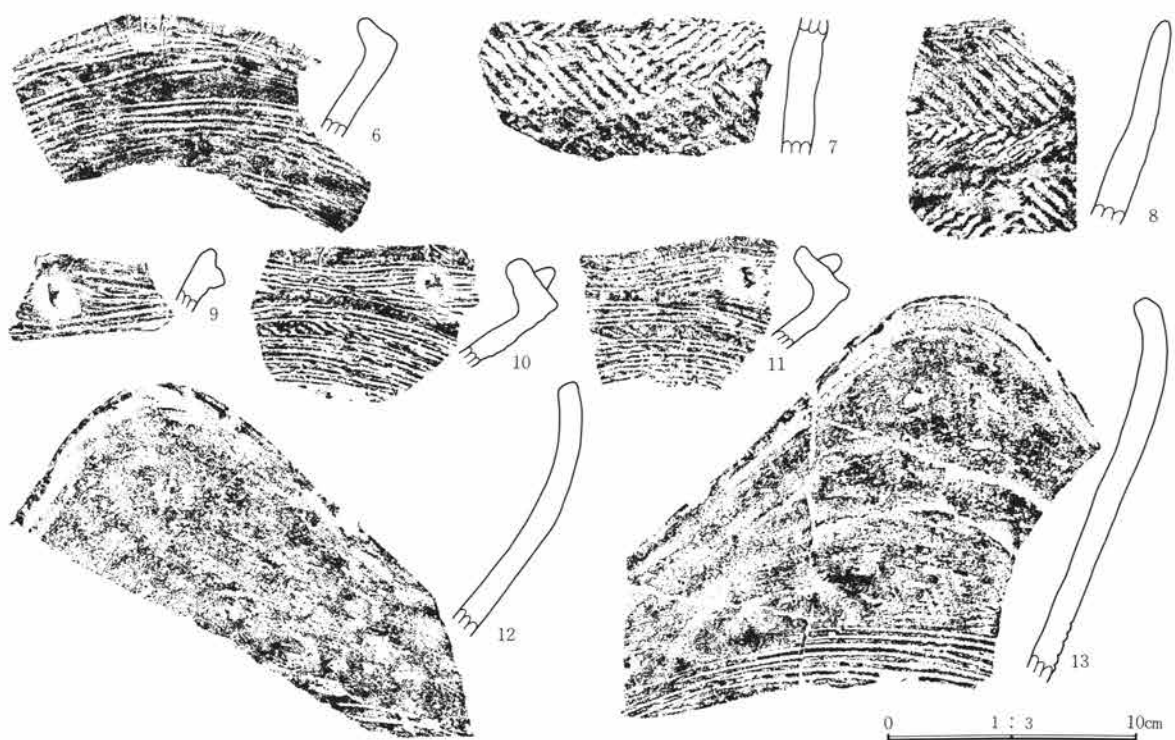
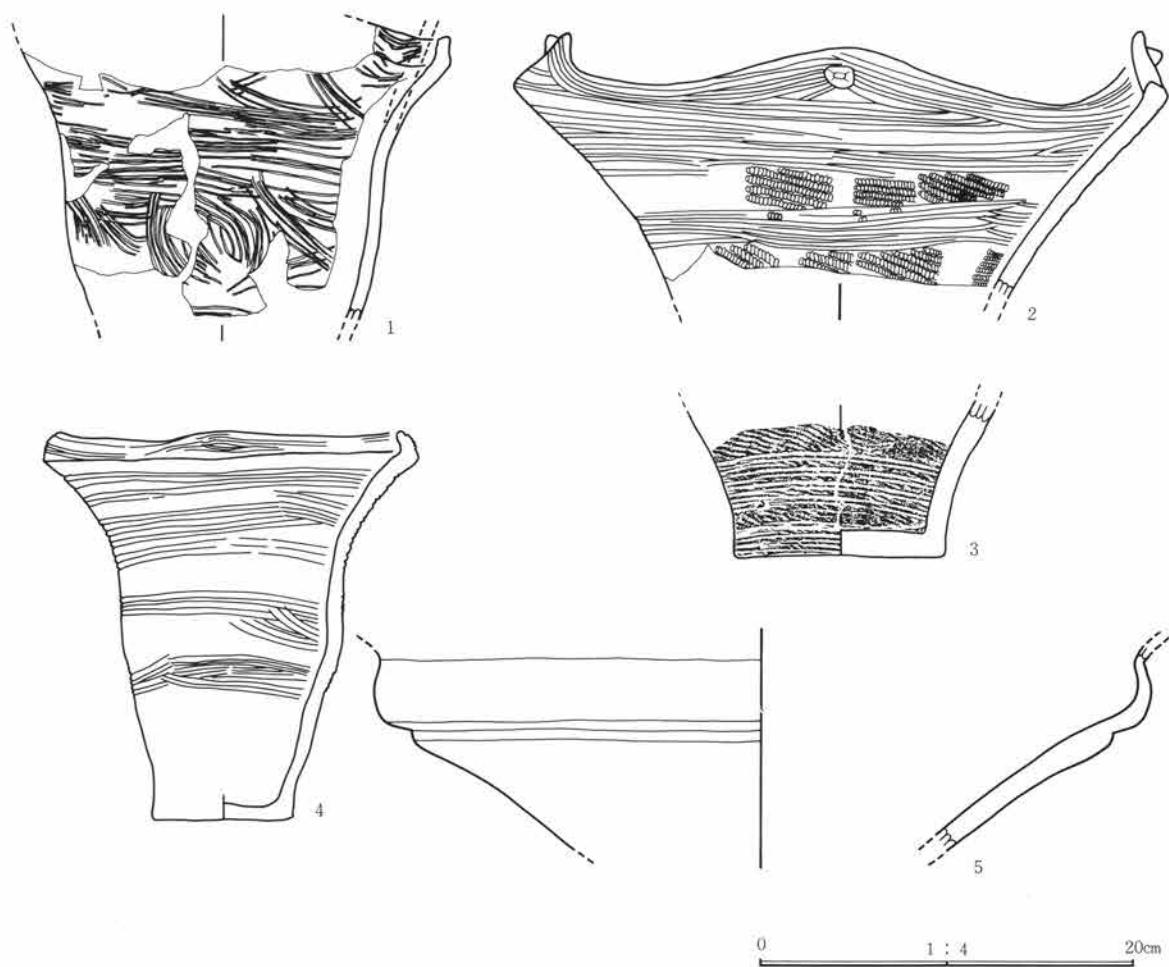

第87图 70号住居址出土遗物图

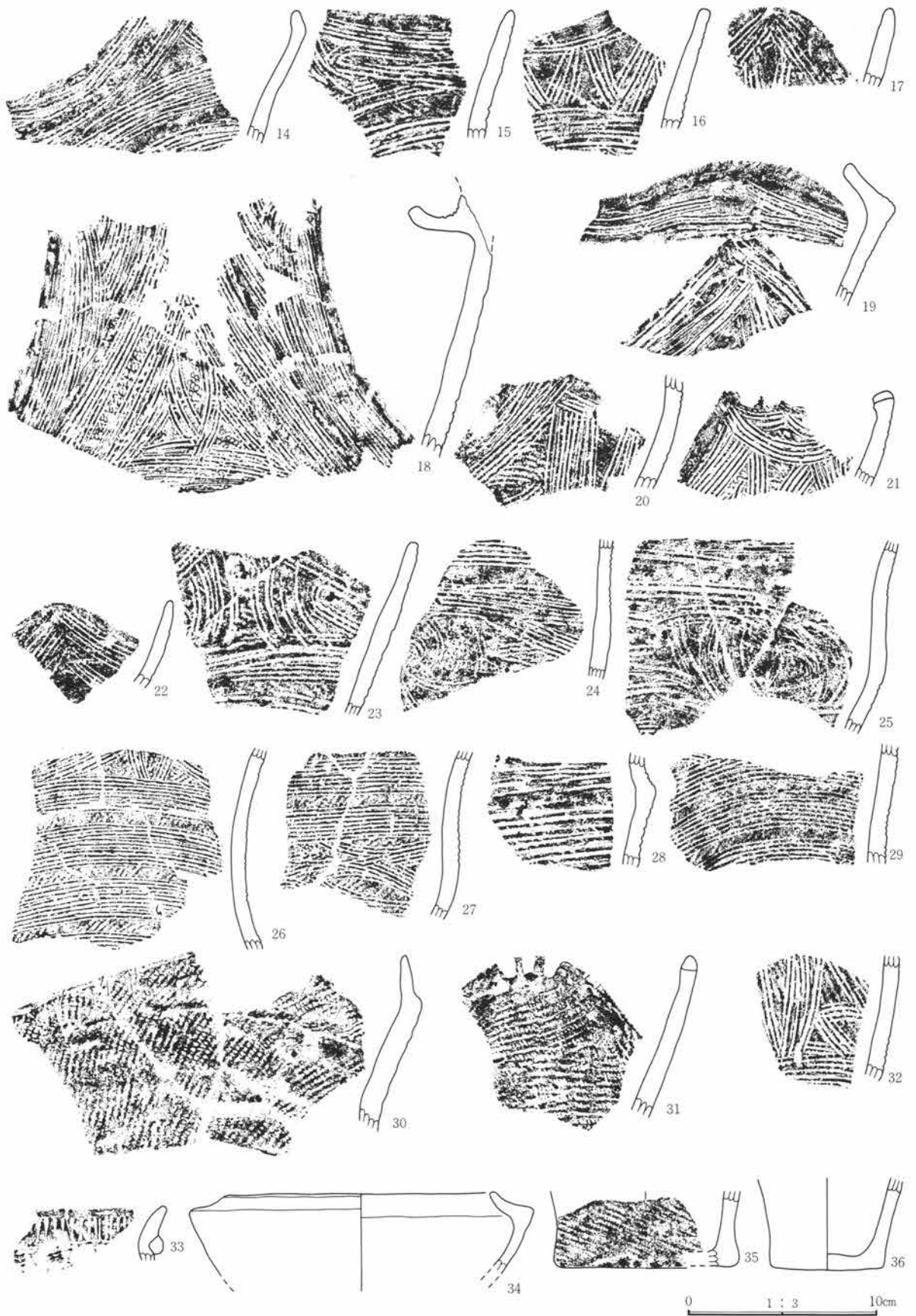

第88图 70号住居址出土遗物图

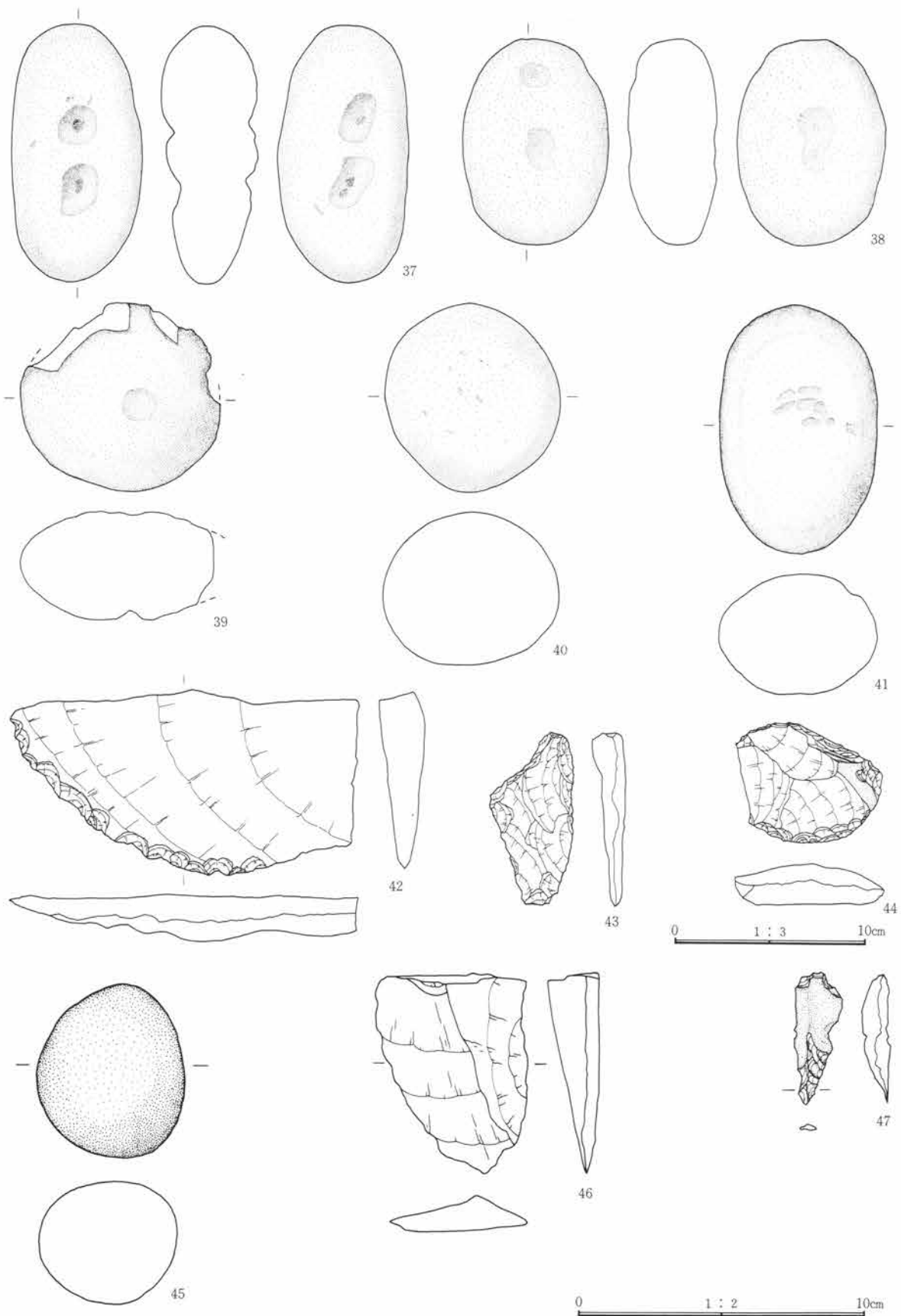

第89图 70号住居址出土遺物図

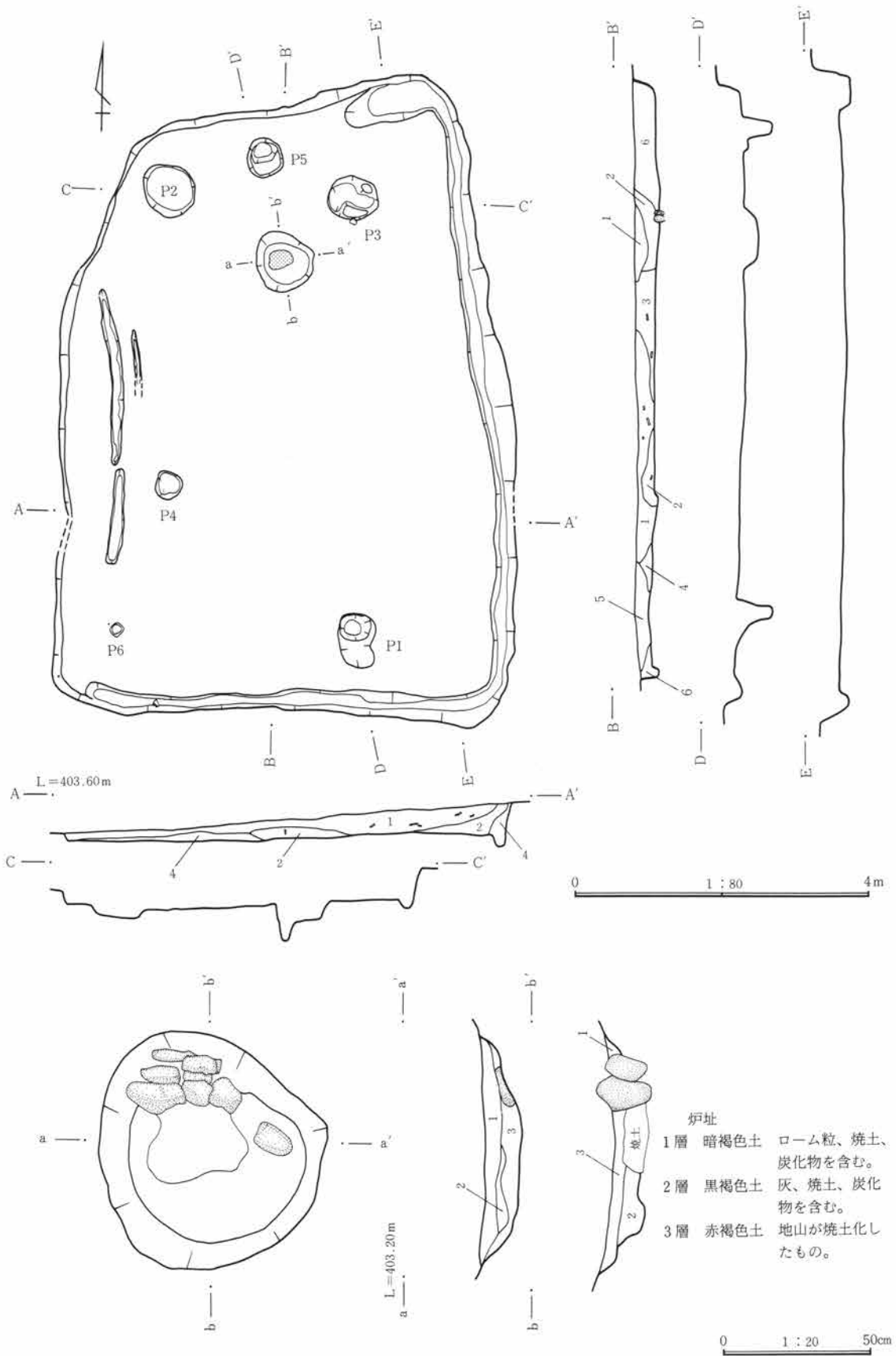

第90図 72号住居址・炉址実測図

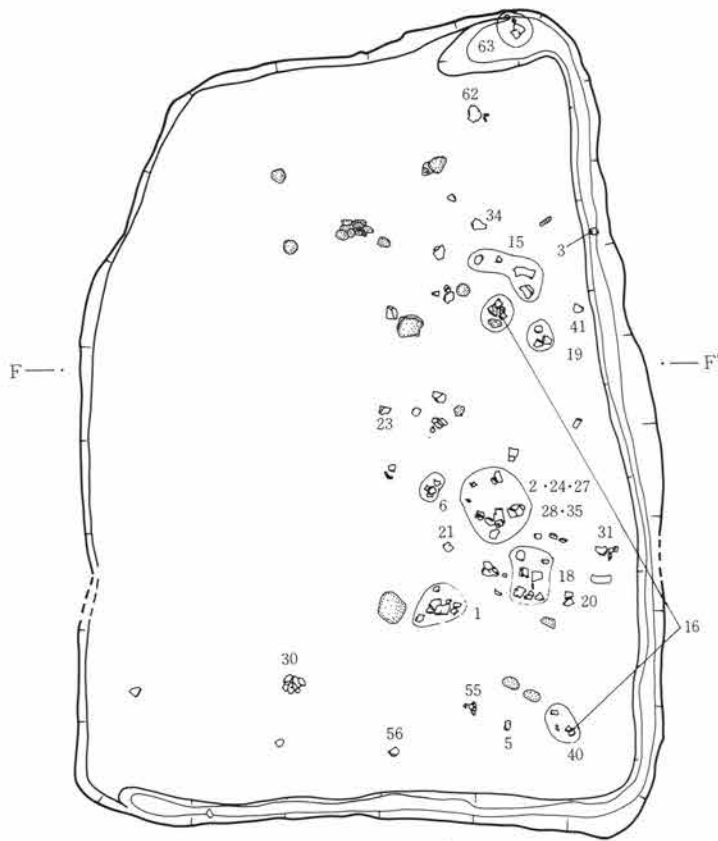

0 1 : 80 4m

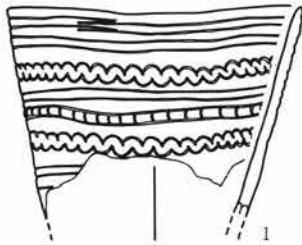

0 1 : 4 20cm

第91図 72号住居遺物出土状態実測図・出土遺物図

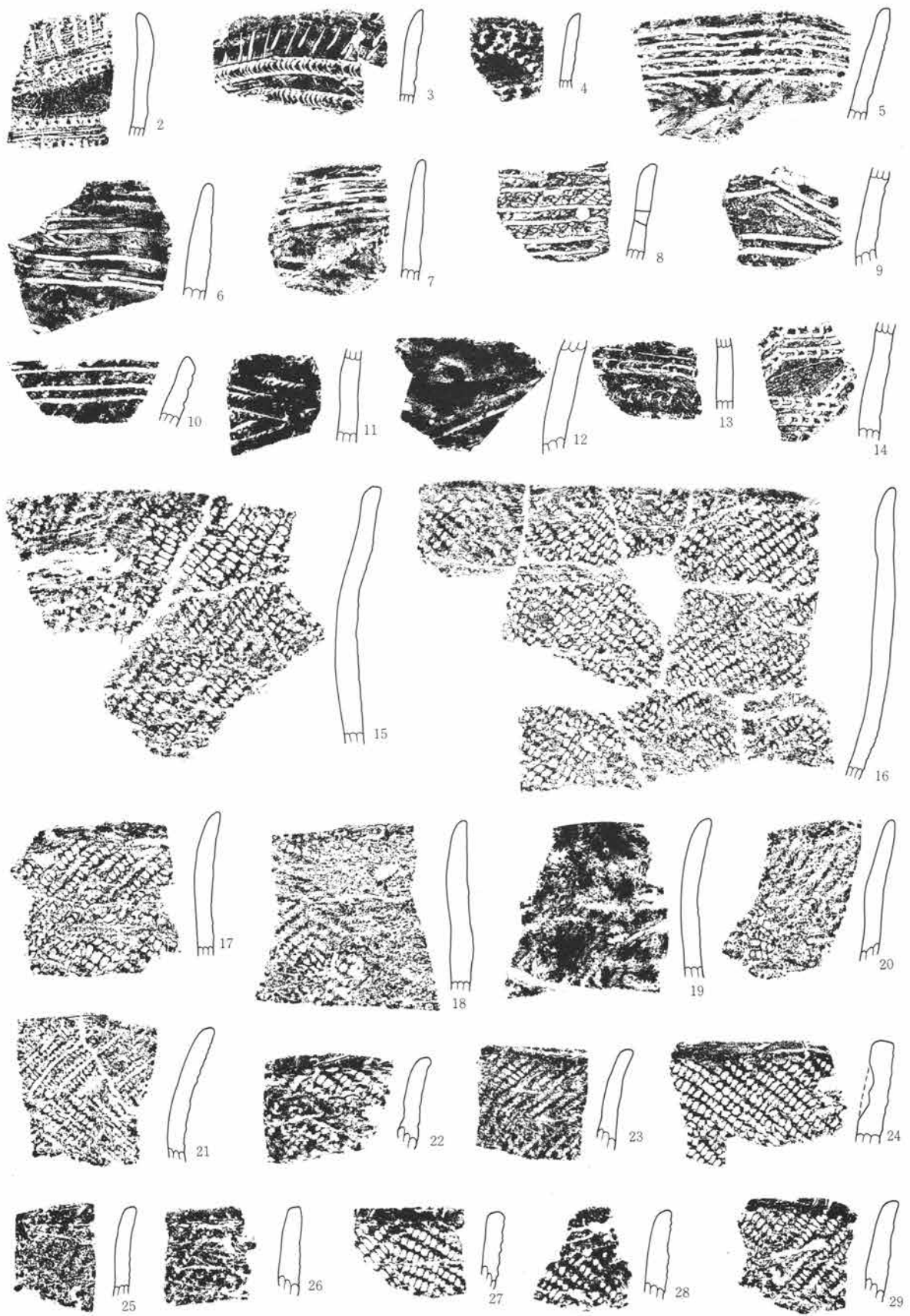

第92图 72号住居址出土遗物图

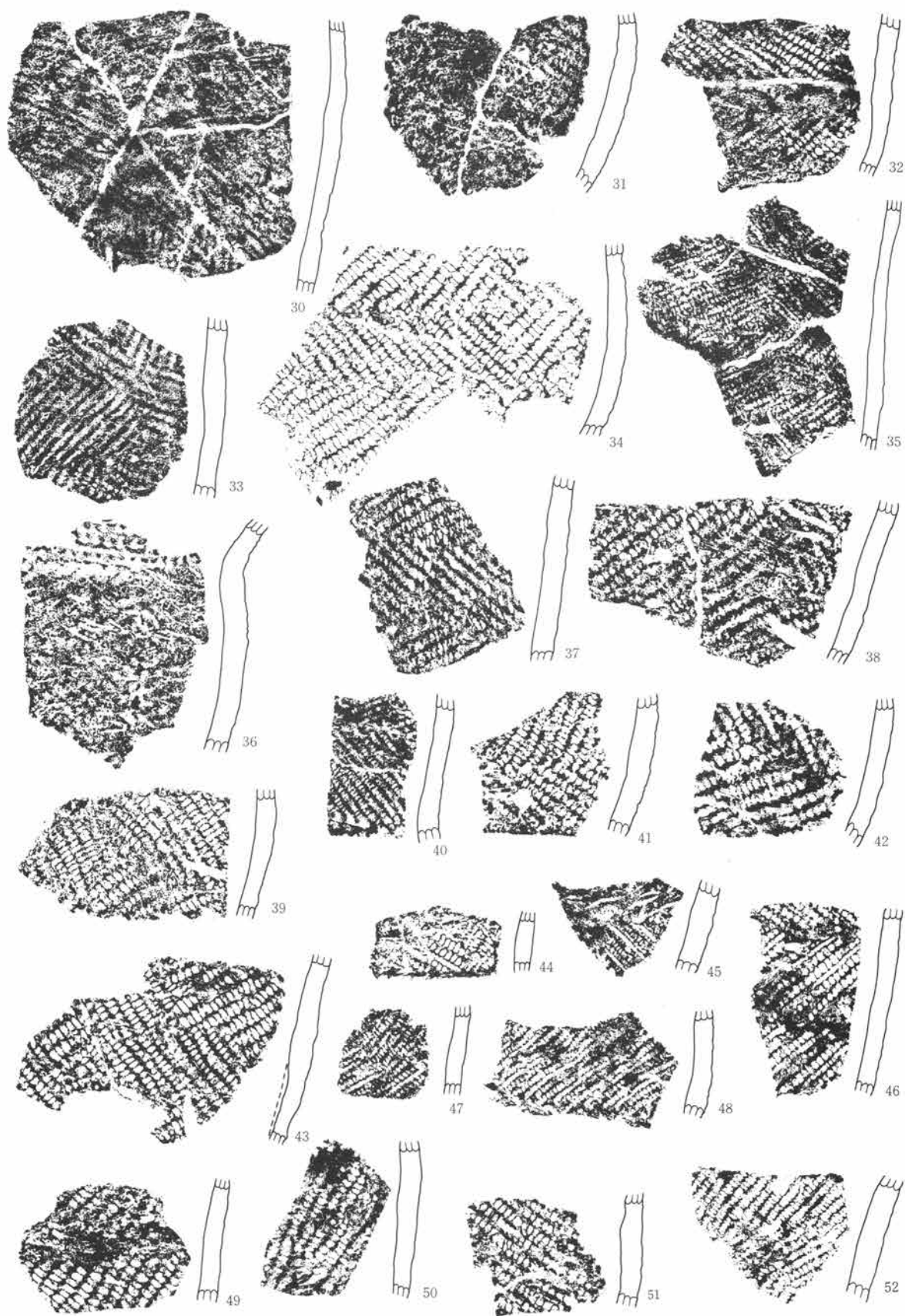

0 1:3 10cm

第93图 72号住居址出土遗物图

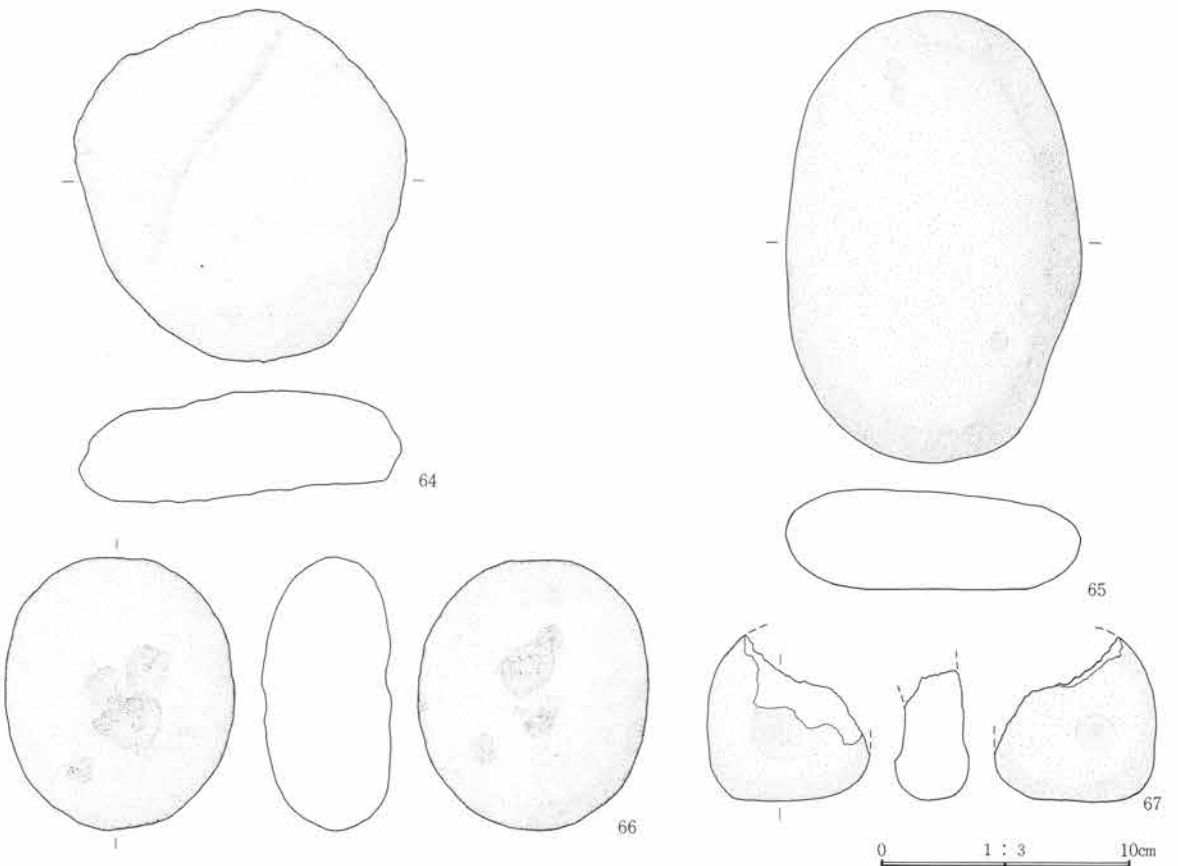
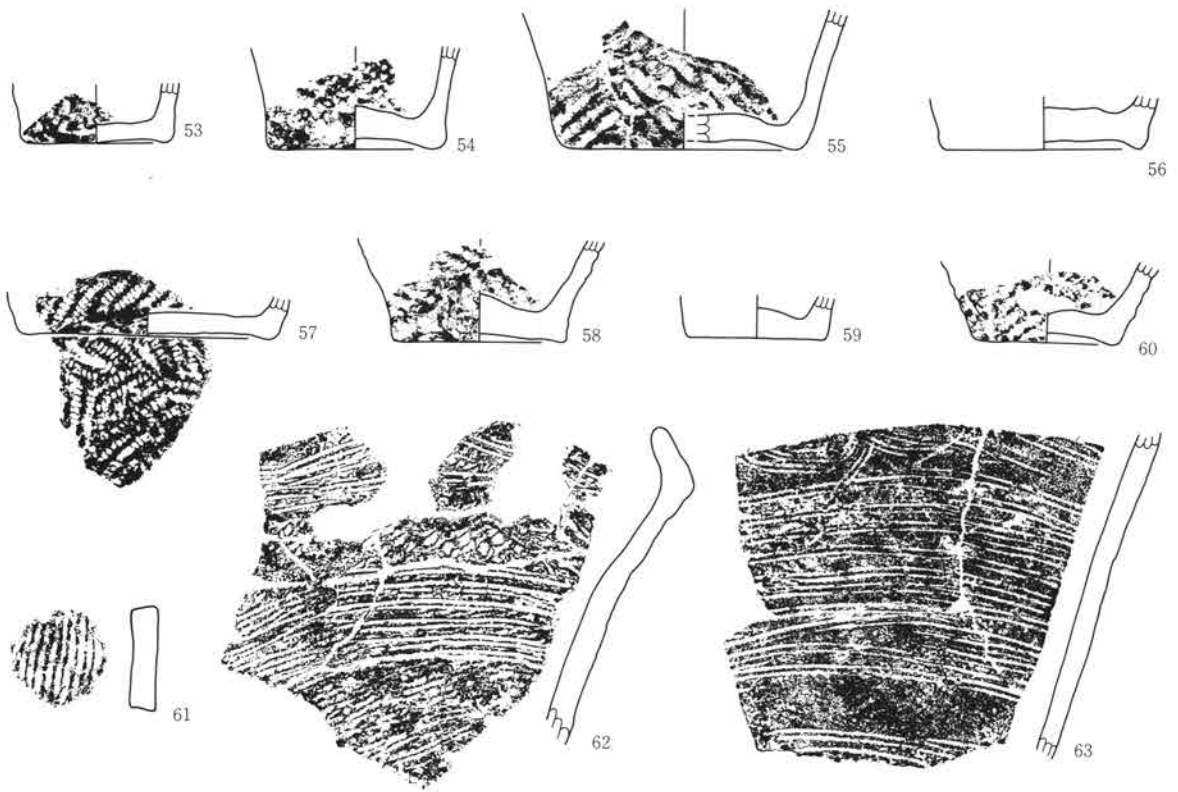

第94图 72号住居址出土遺物図



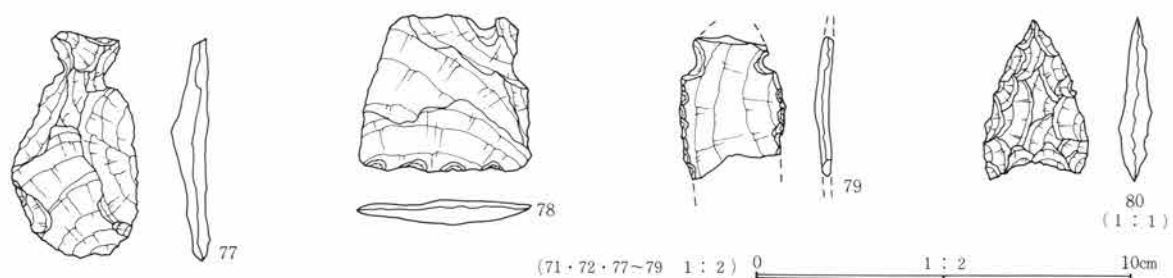
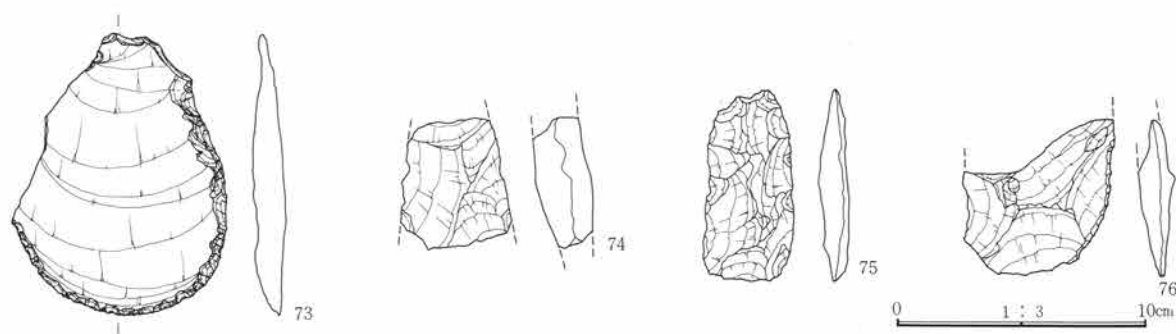
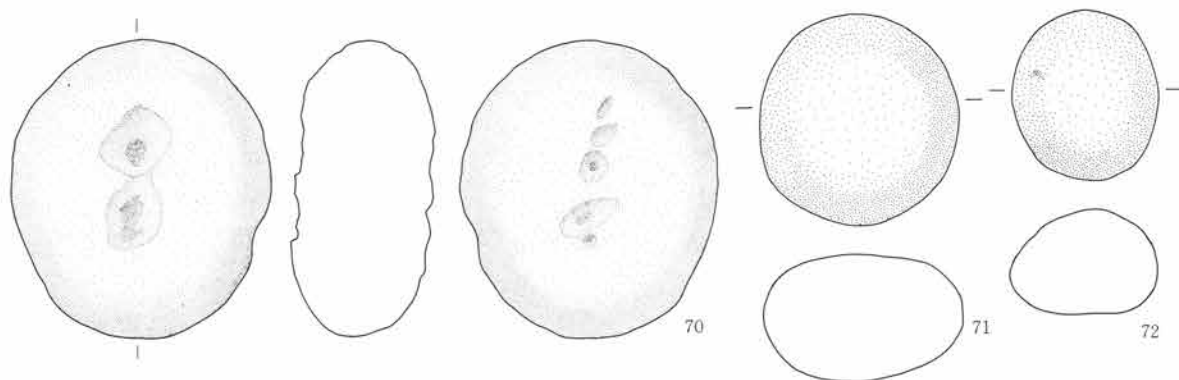
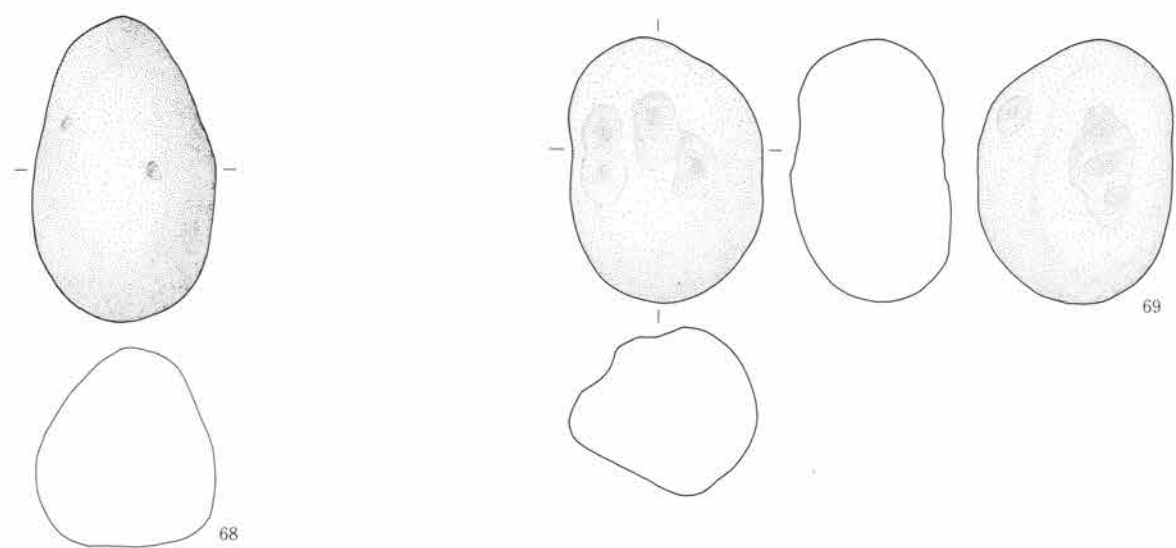

第95图 72号住居址出土遗物图

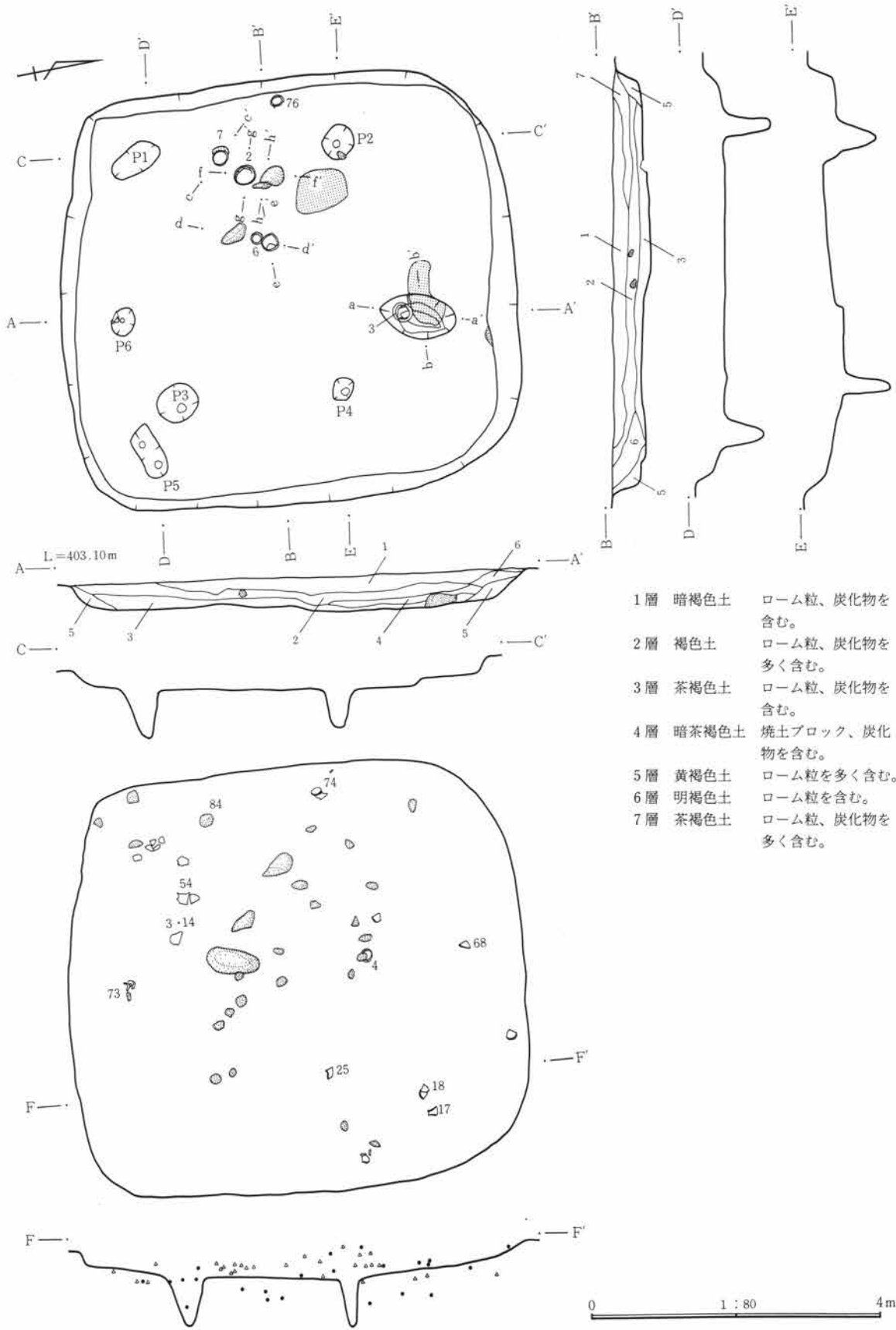

- |    |       |                |
|----|-------|----------------|
| 1層 | 暗褐色土  | ローム粒、炭化物を含む。   |
| 2層 | 褐色土   | ローム粒、炭化物を多く含む。 |
| 3層 | 茶褐色土  | ローム粒、炭化物を含む。   |
| 4層 | 暗茶褐色土 | 焼土ブロック、炭化物を含む。 |
| 5層 | 黄褐色土  | ローム粒を多く含む。     |
| 6層 | 明褐色土  | ローム粒を含む。       |
| 7層 | 茶褐色土  | ローム粒、炭化物を多く含む。 |

第96図 73号住居址・遺物出土状態実測図

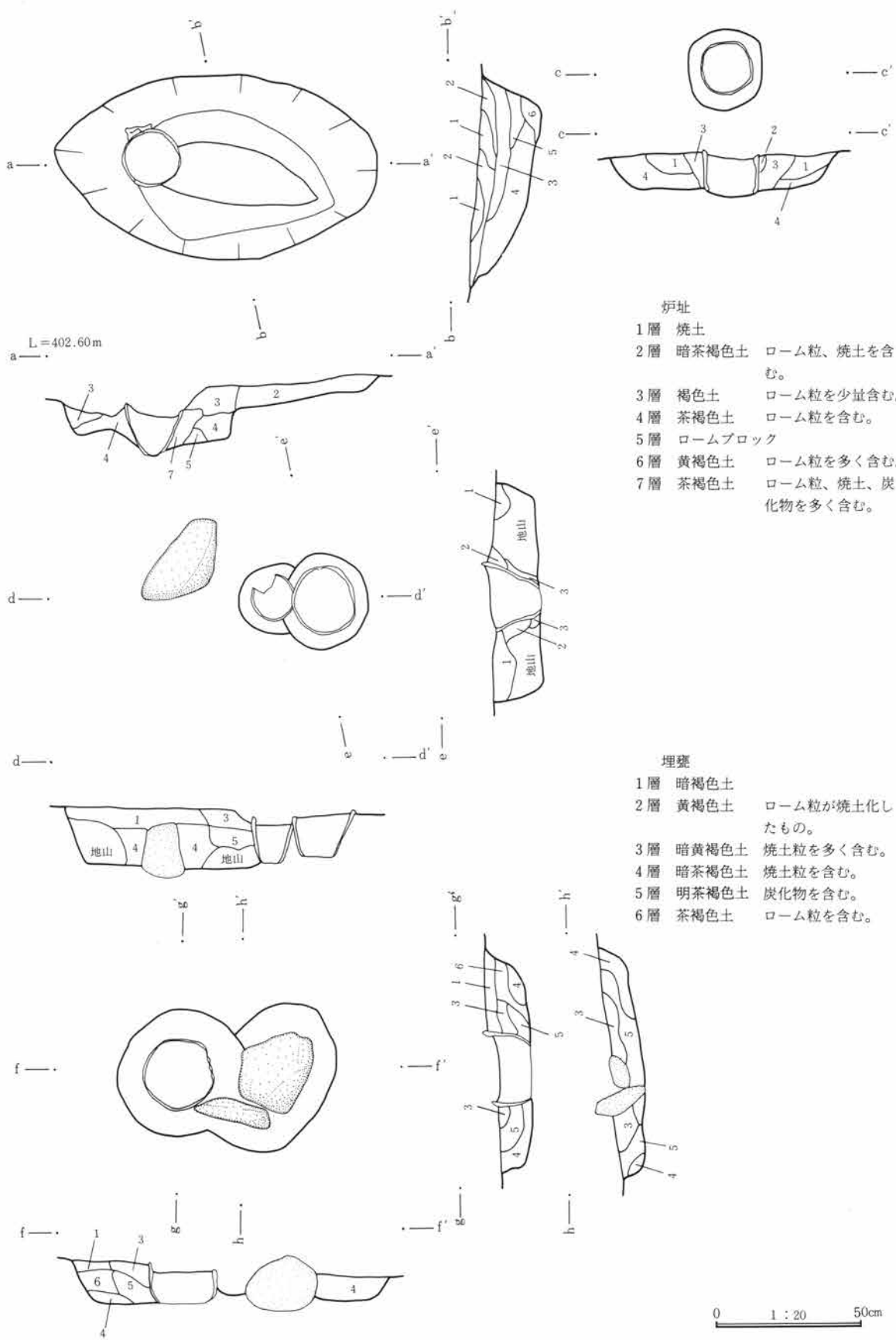

第97図 73号住居炉址実測図

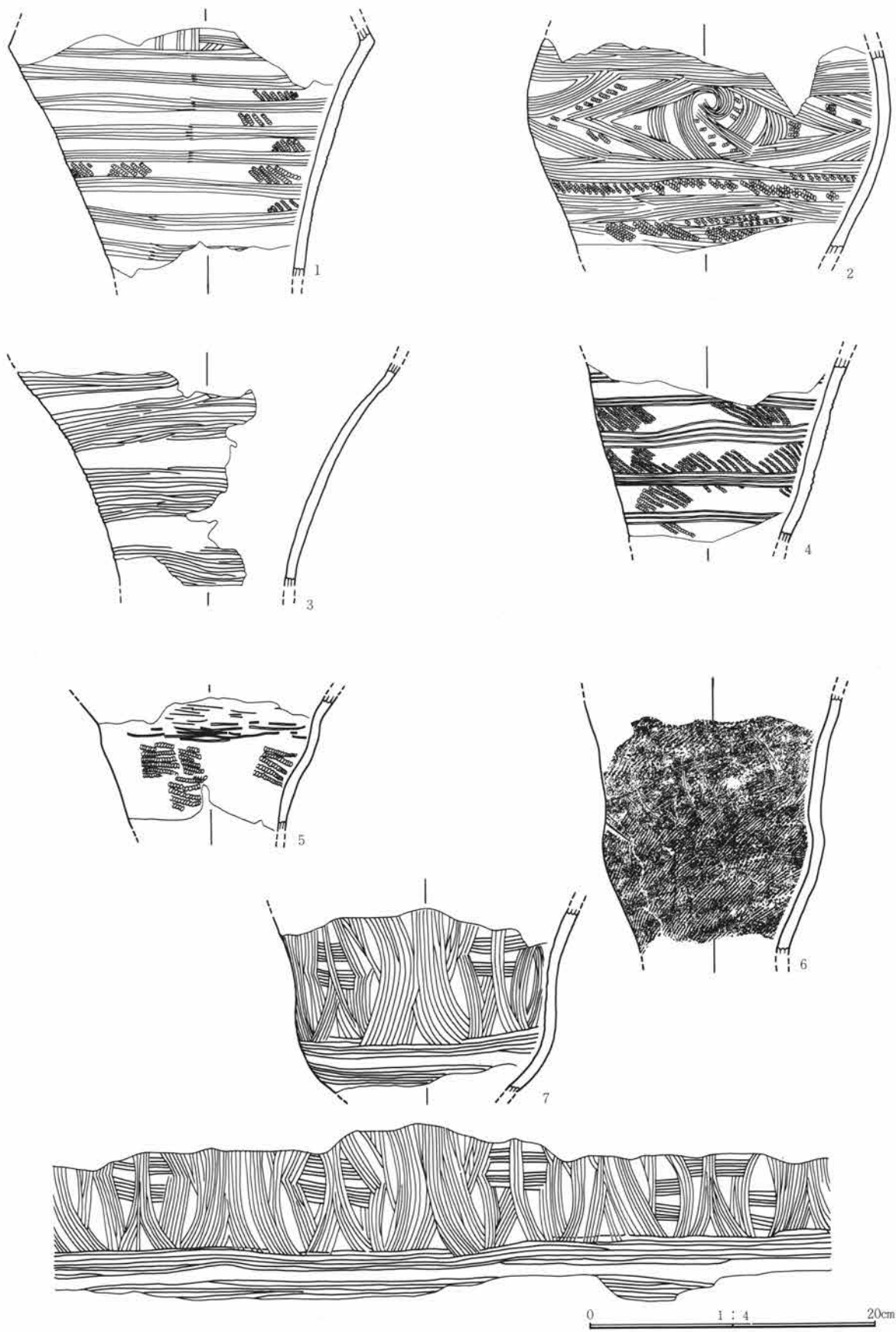

第98图 73号住居址出土遗物图

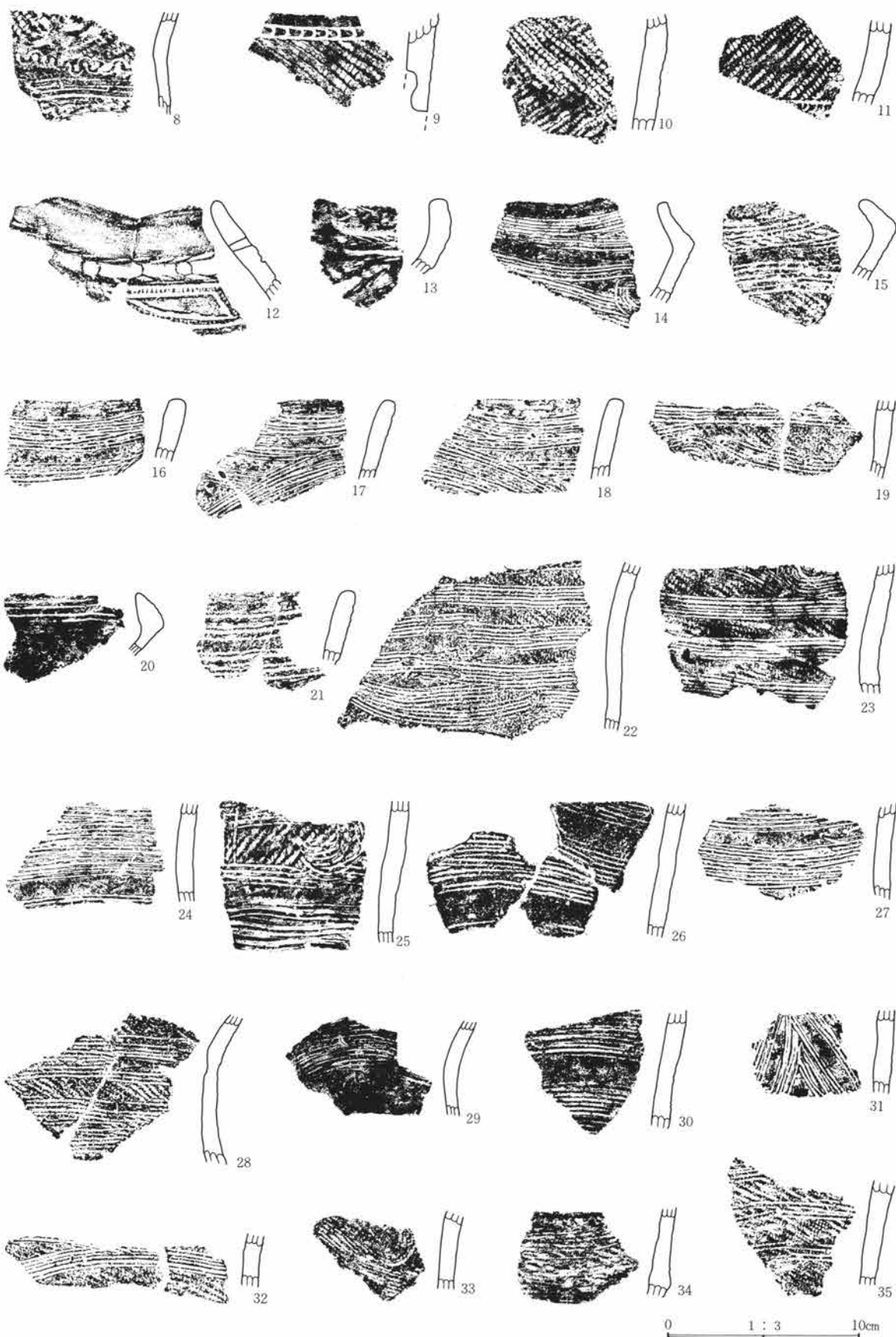

第99图 73号住居址出土遗物图

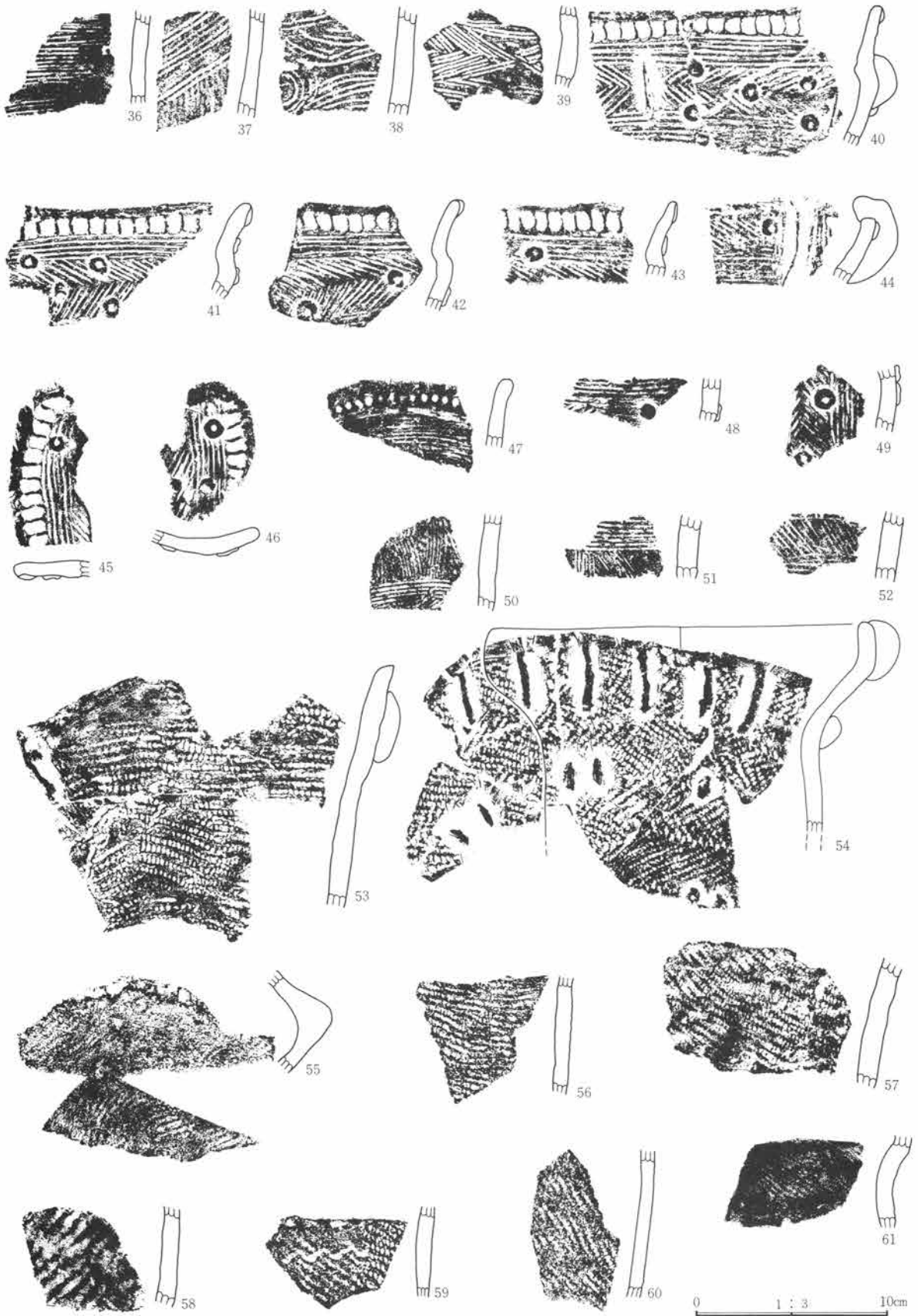

第100图 73号住居址出土遗物图

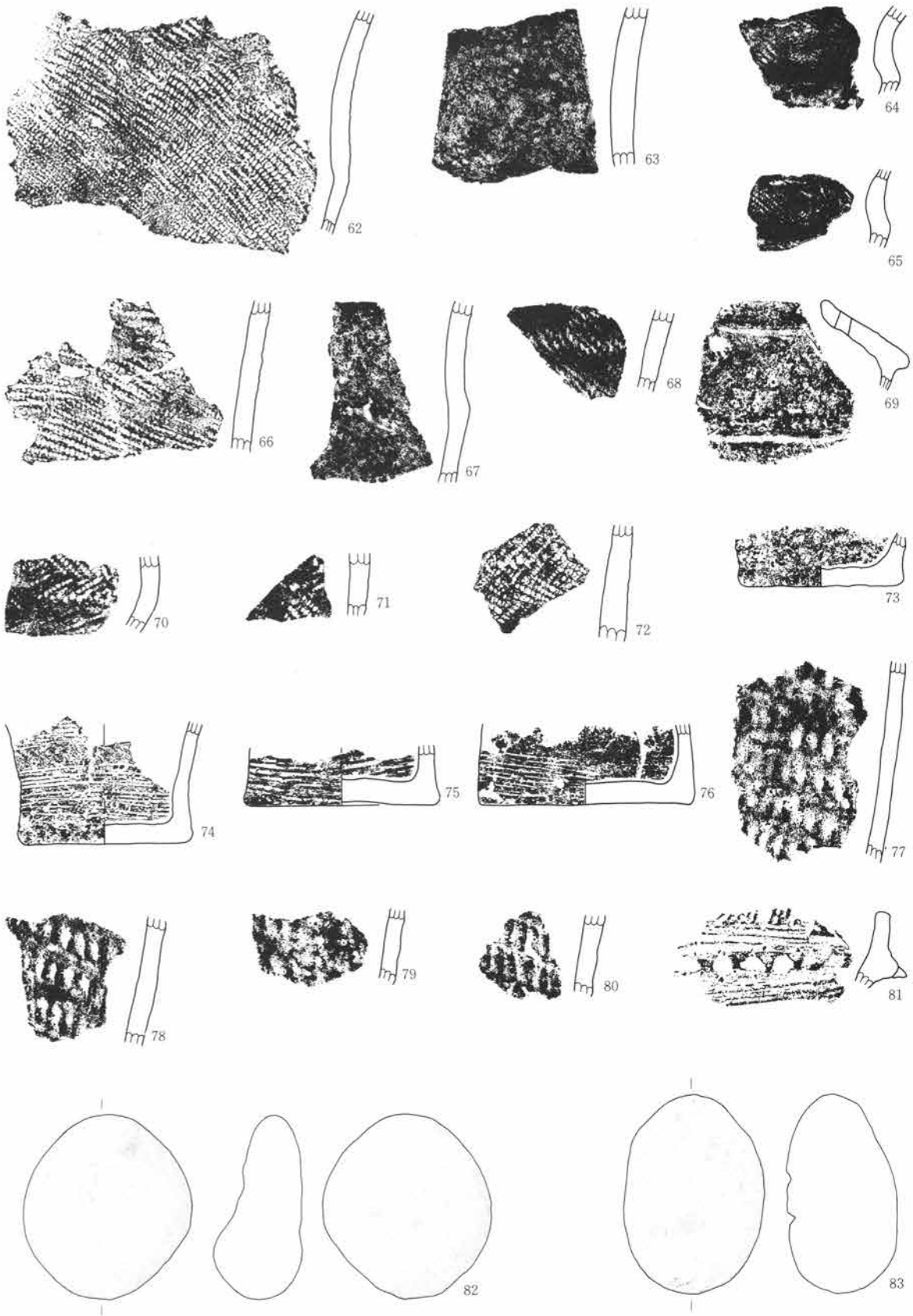

第101图 73号住居址出土遗物图

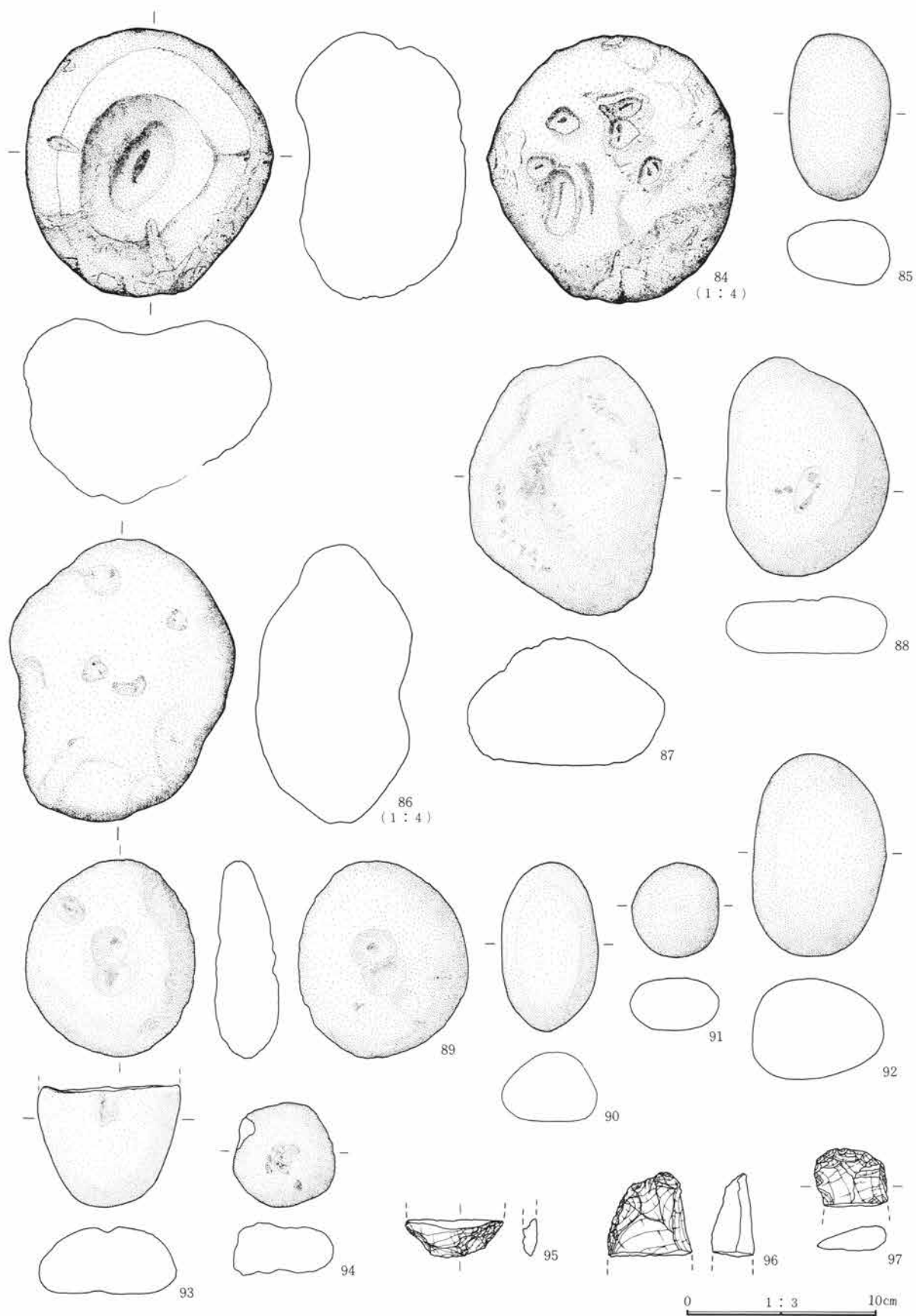

第102图 73号住居址出土遗物图



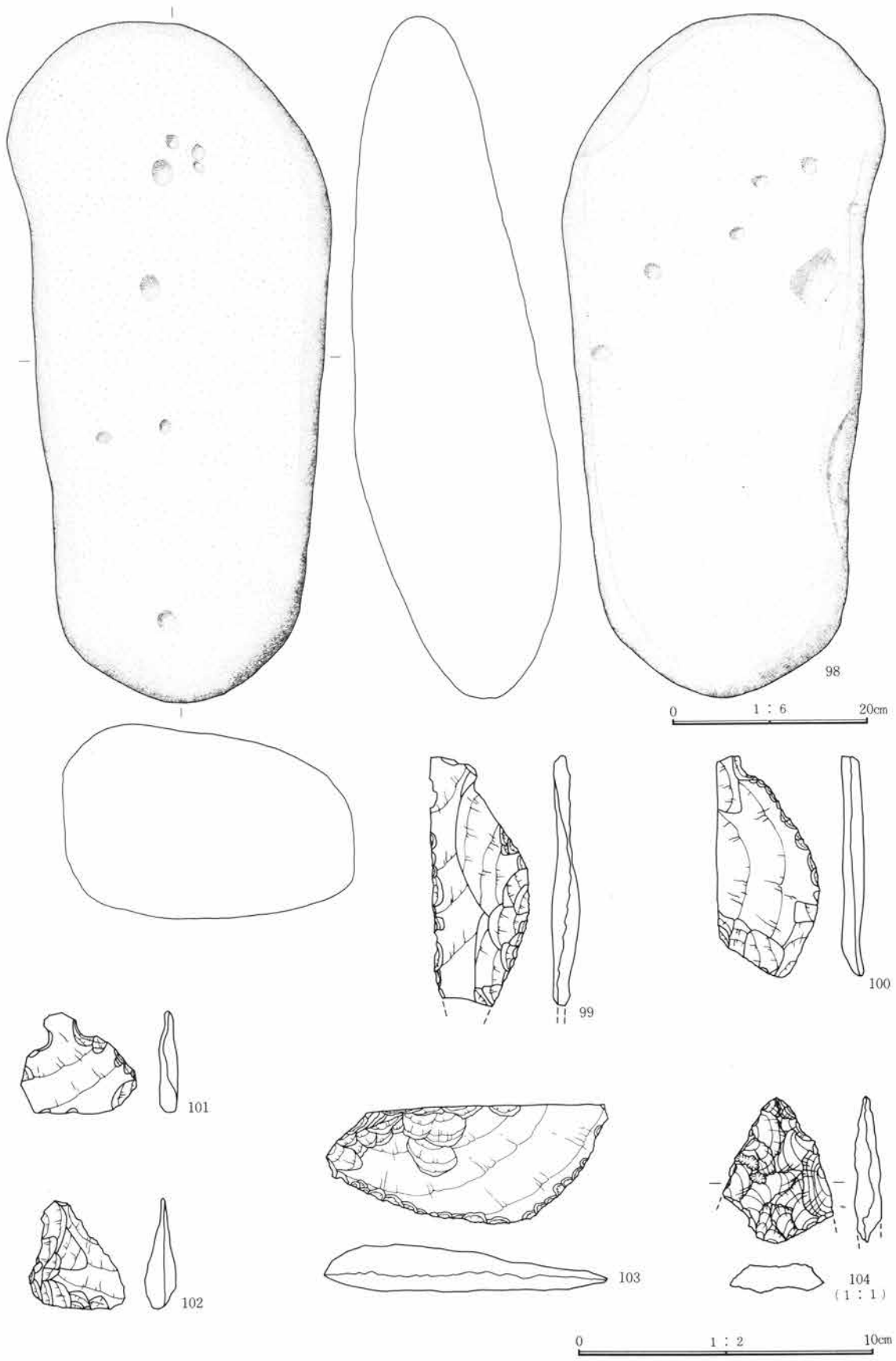

第103图 73号住居址出土遺物图

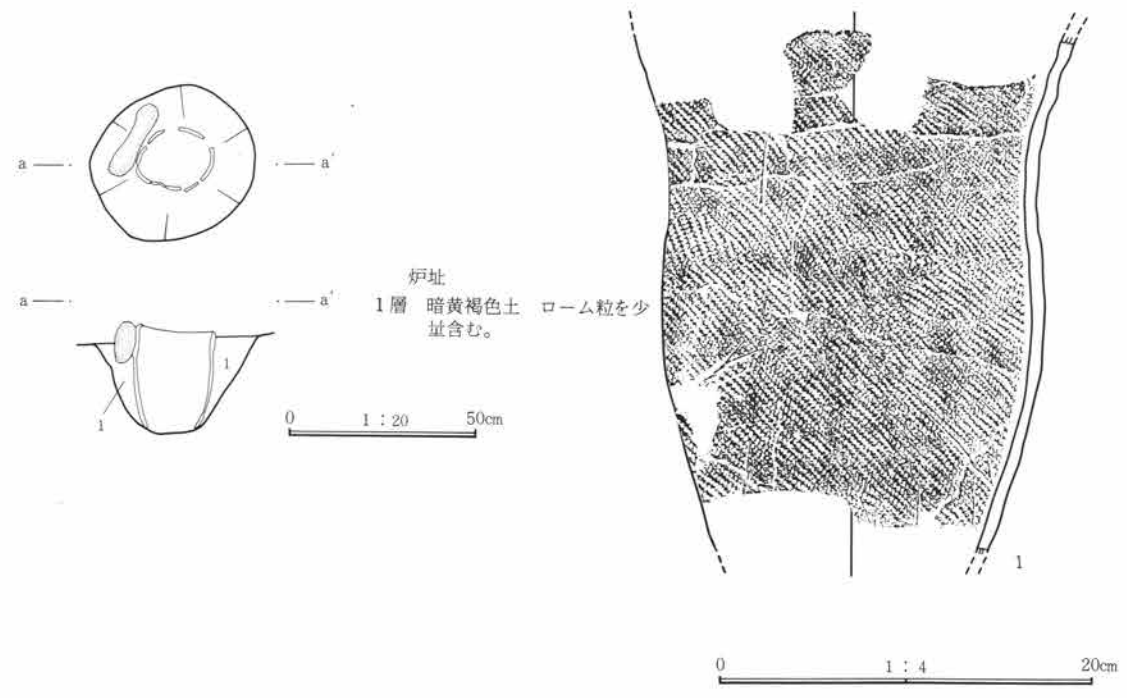
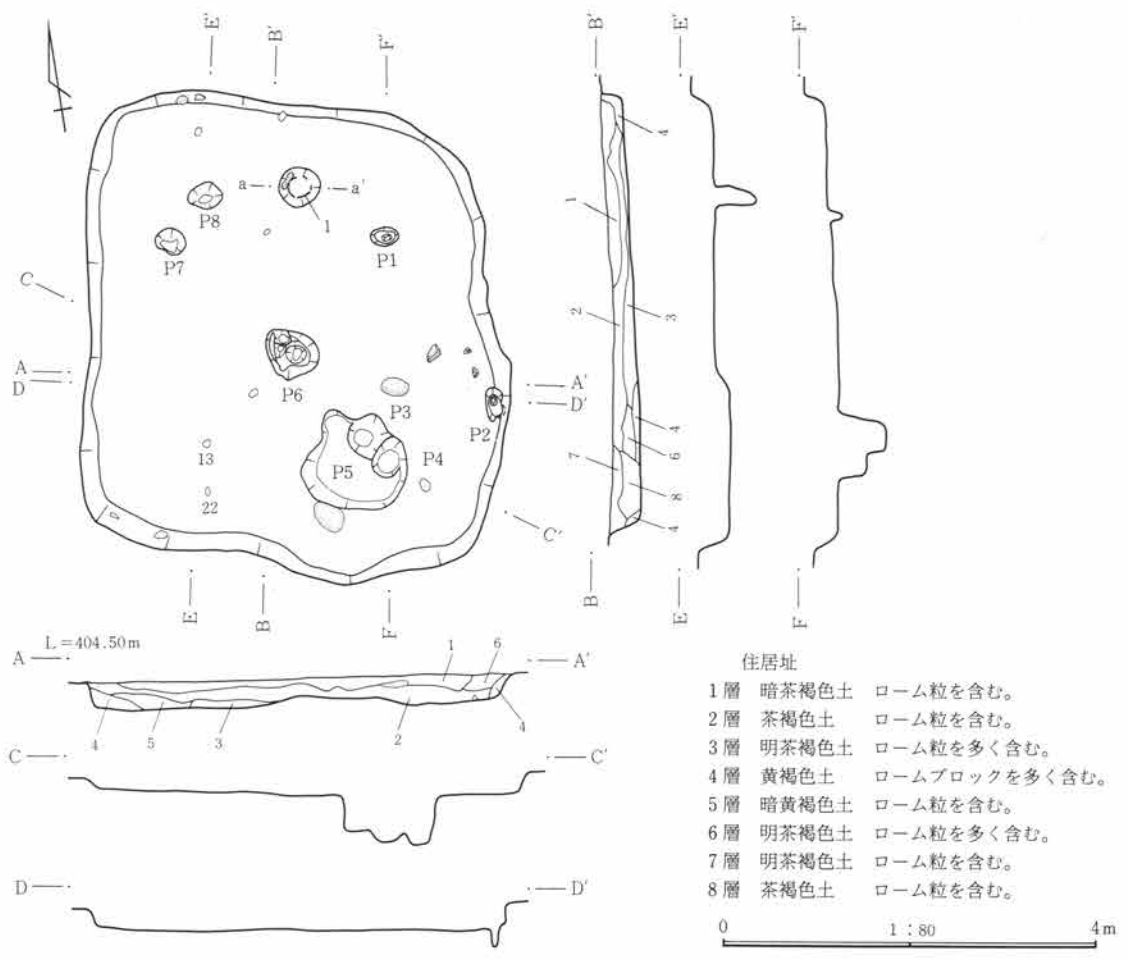

第104図 74号住居址・炉址実測図・出土遺物図

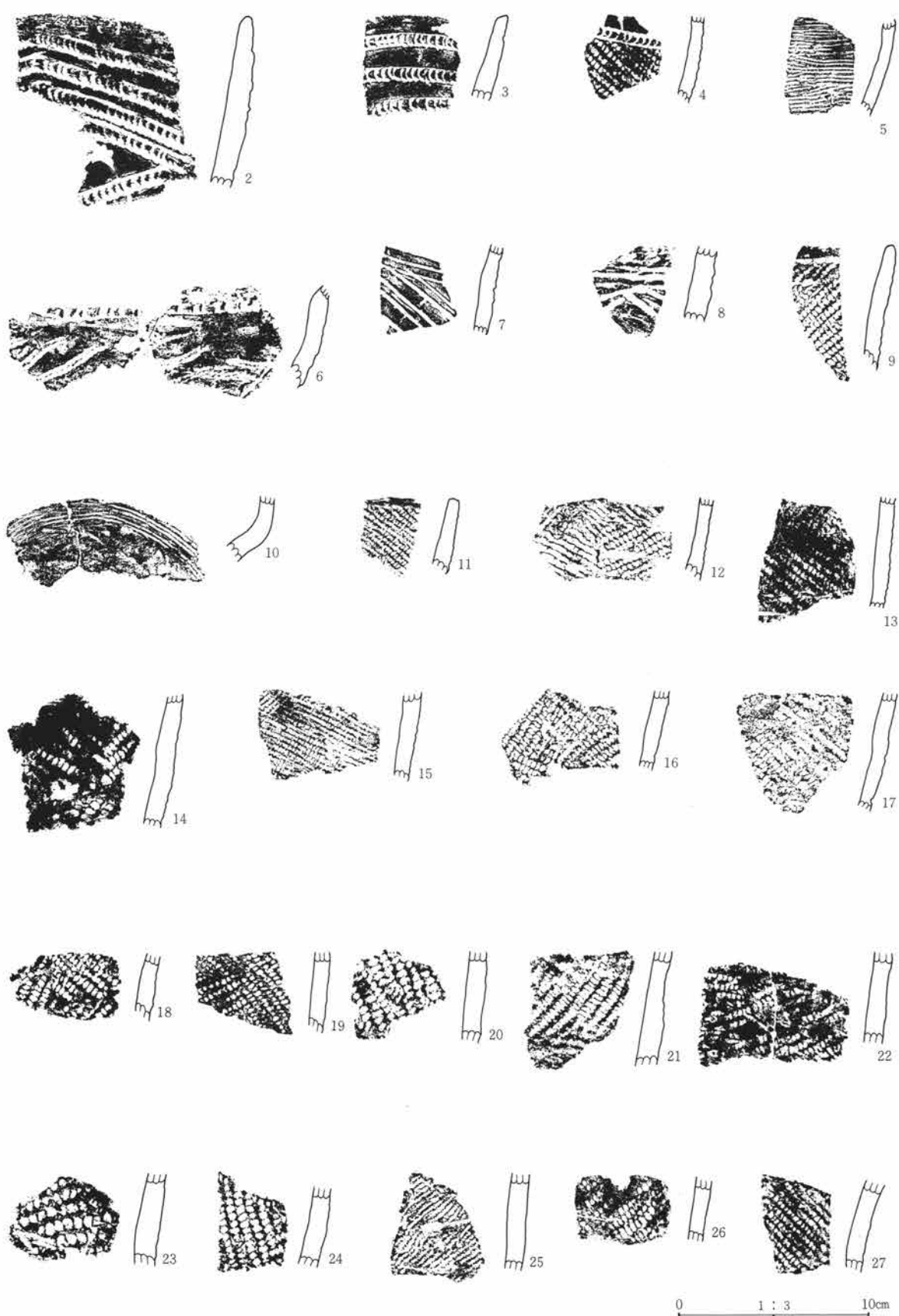

第105图 74号住居址出土遗物图

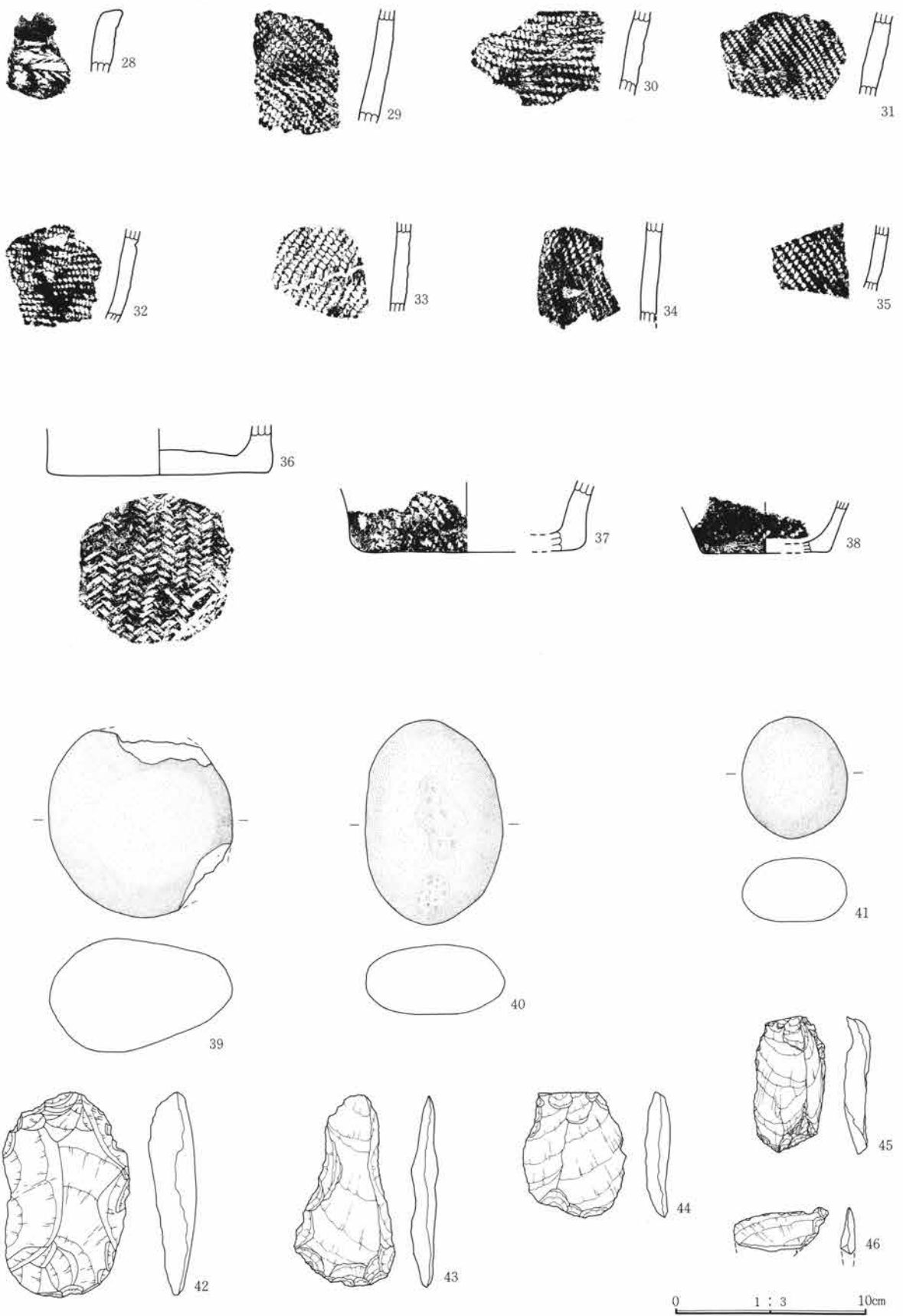

第106图 74号住居址出土遗物图

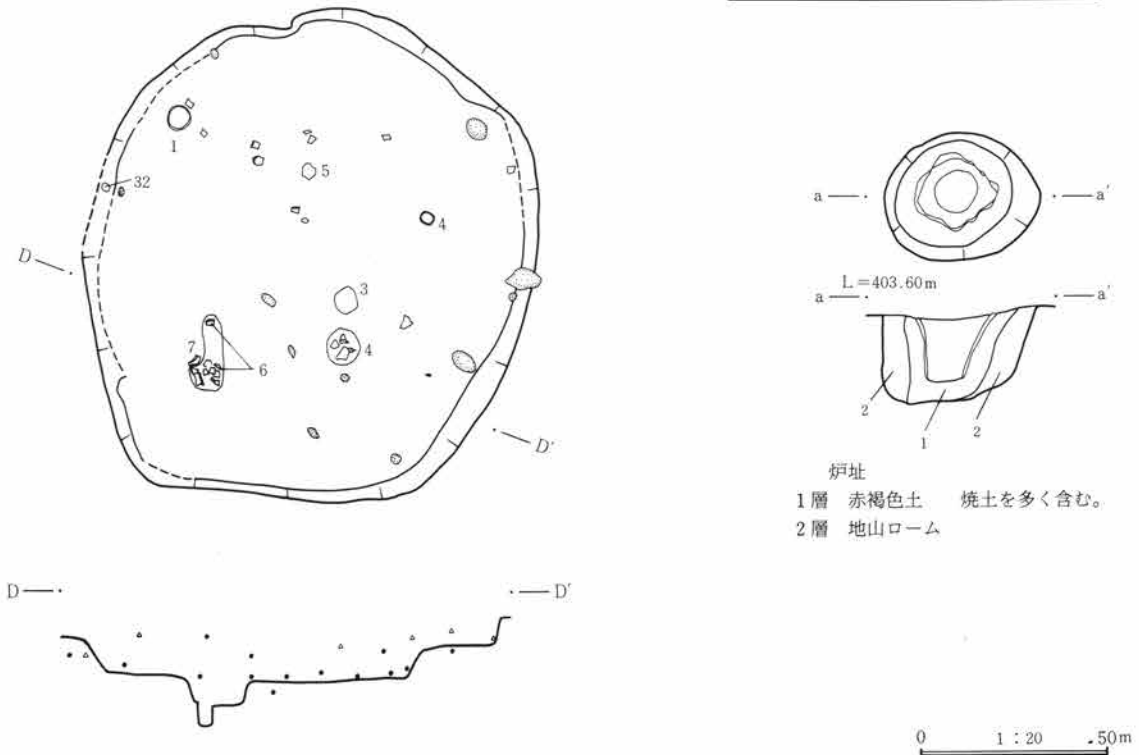
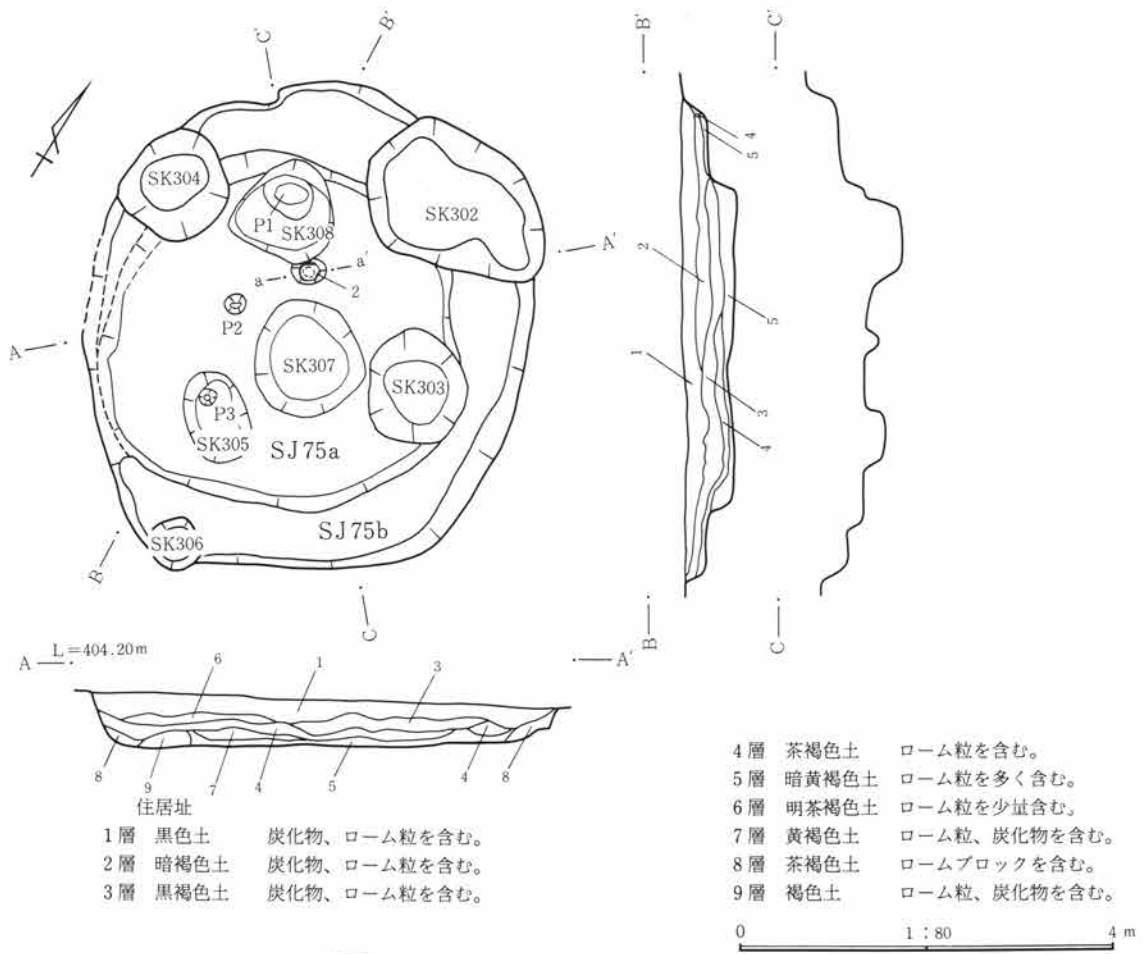

第107図 75号a・b住居址・炉址・遺物出土状態実測図

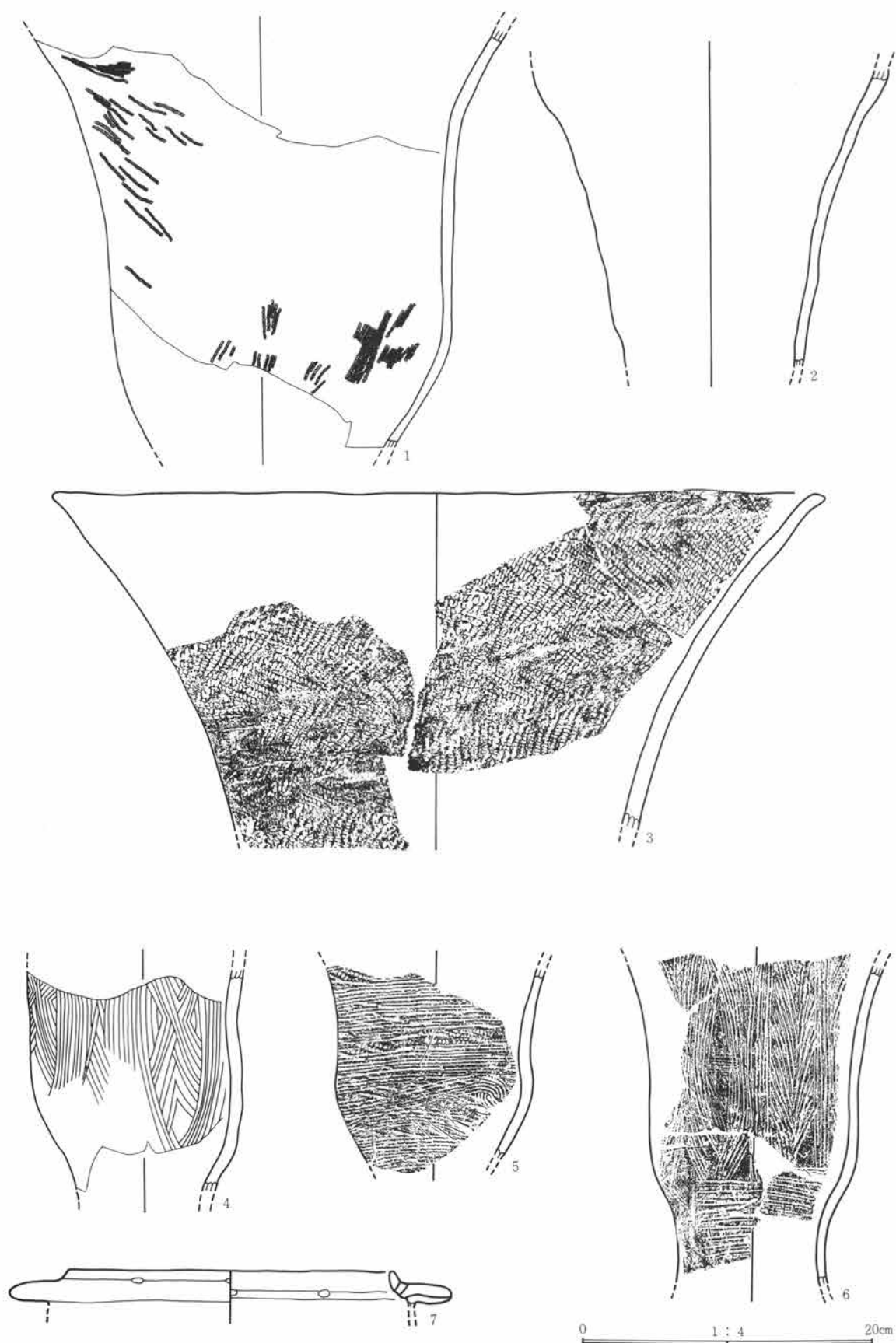

第108图 75号住居址出土遗物图

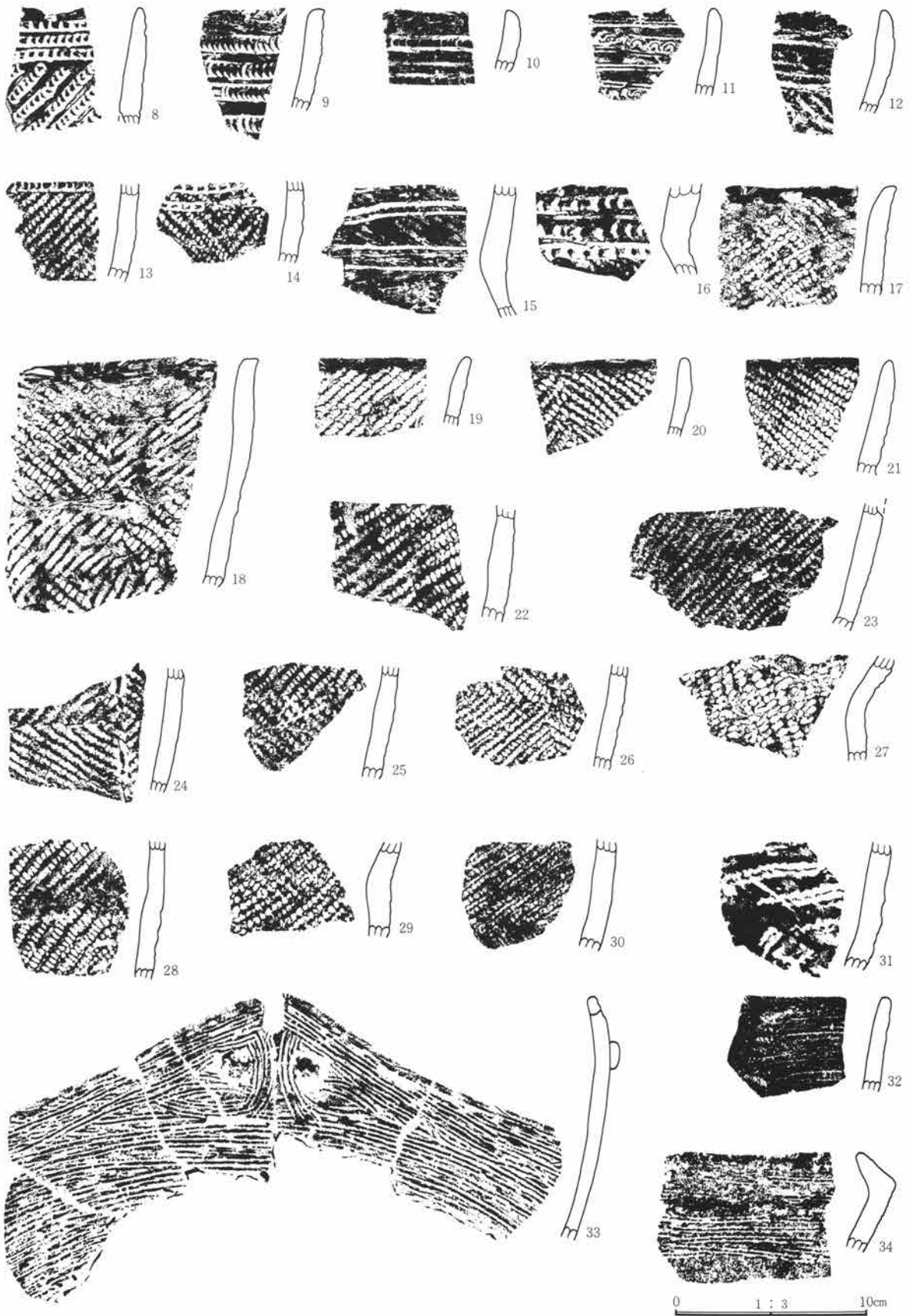

第109图 75号住居址出土遗物图

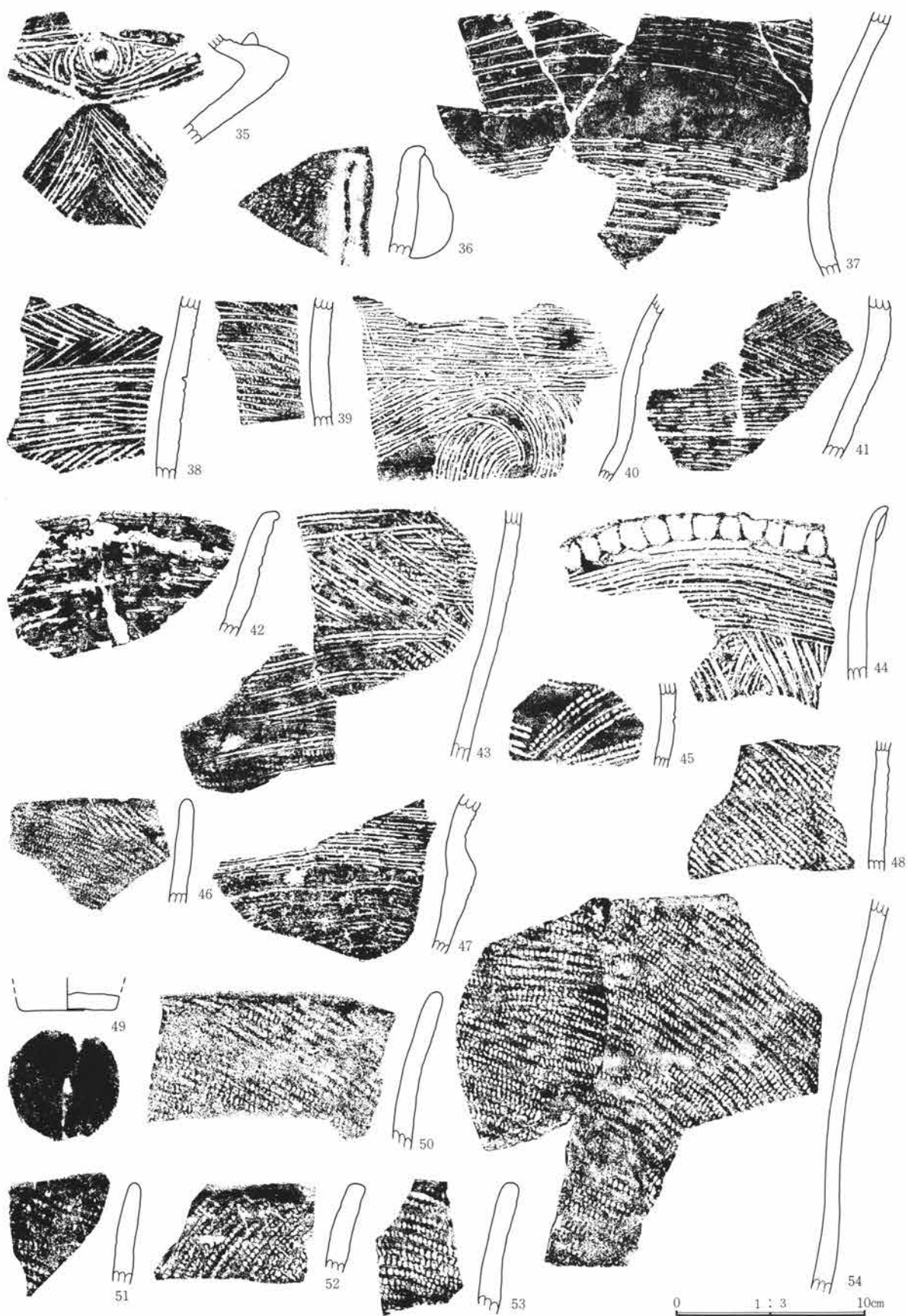

第110图 75号住居址出土遗物图



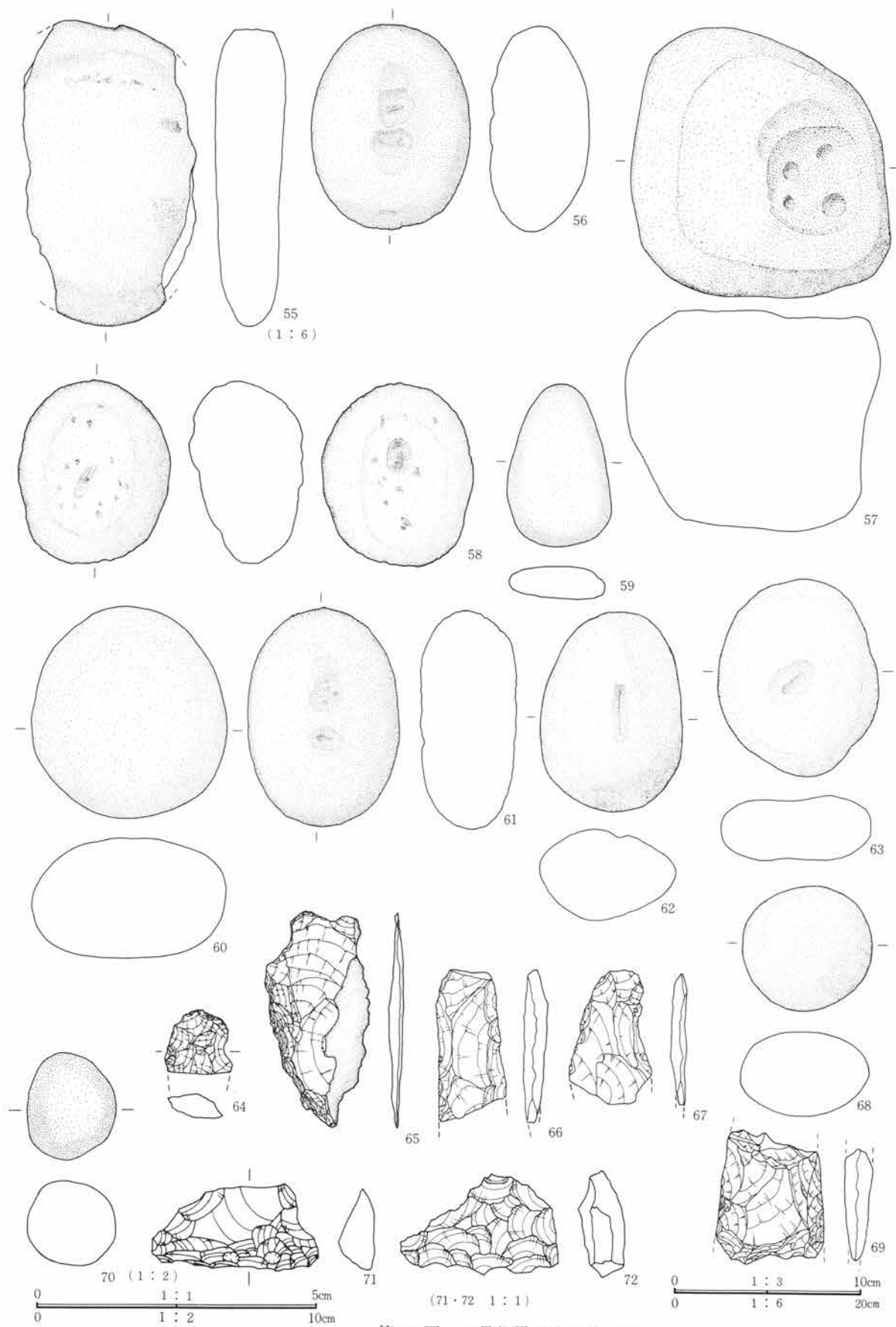

第111图 75号住居址出土遗物图

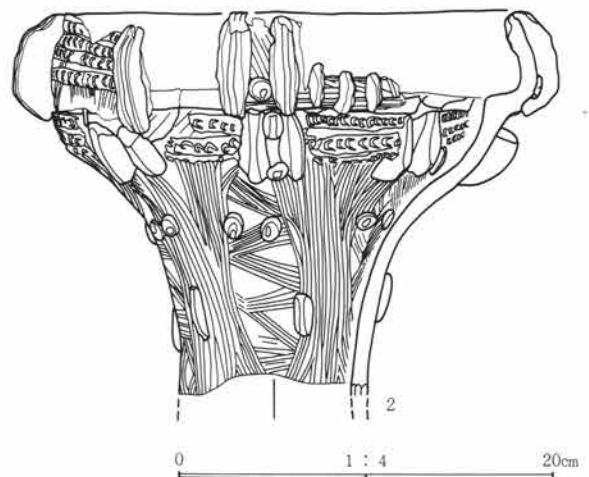
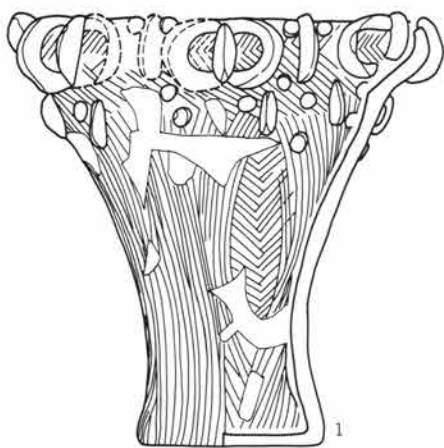
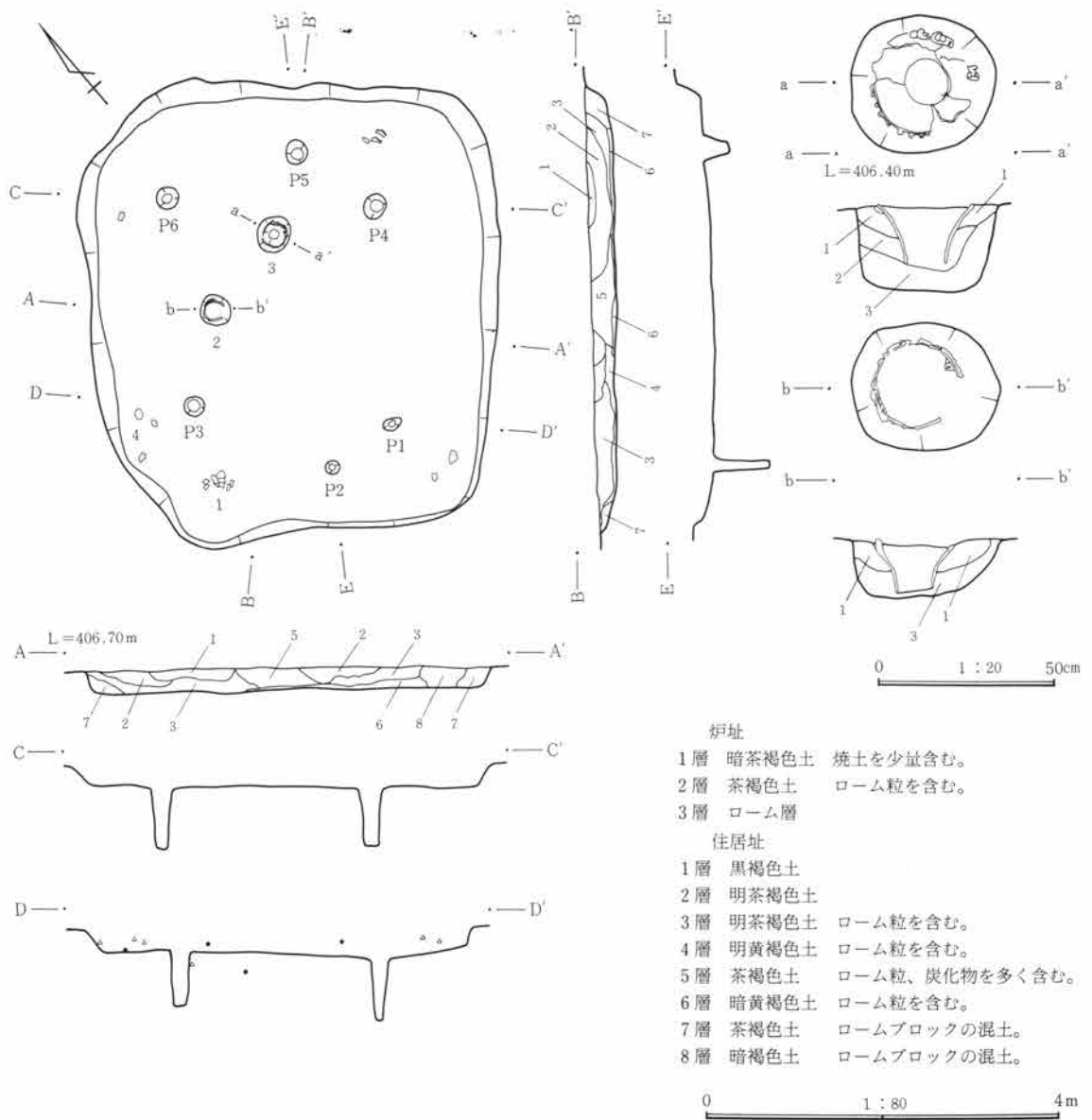

第112図 77号住居址・炉址実測図・出土遺物図

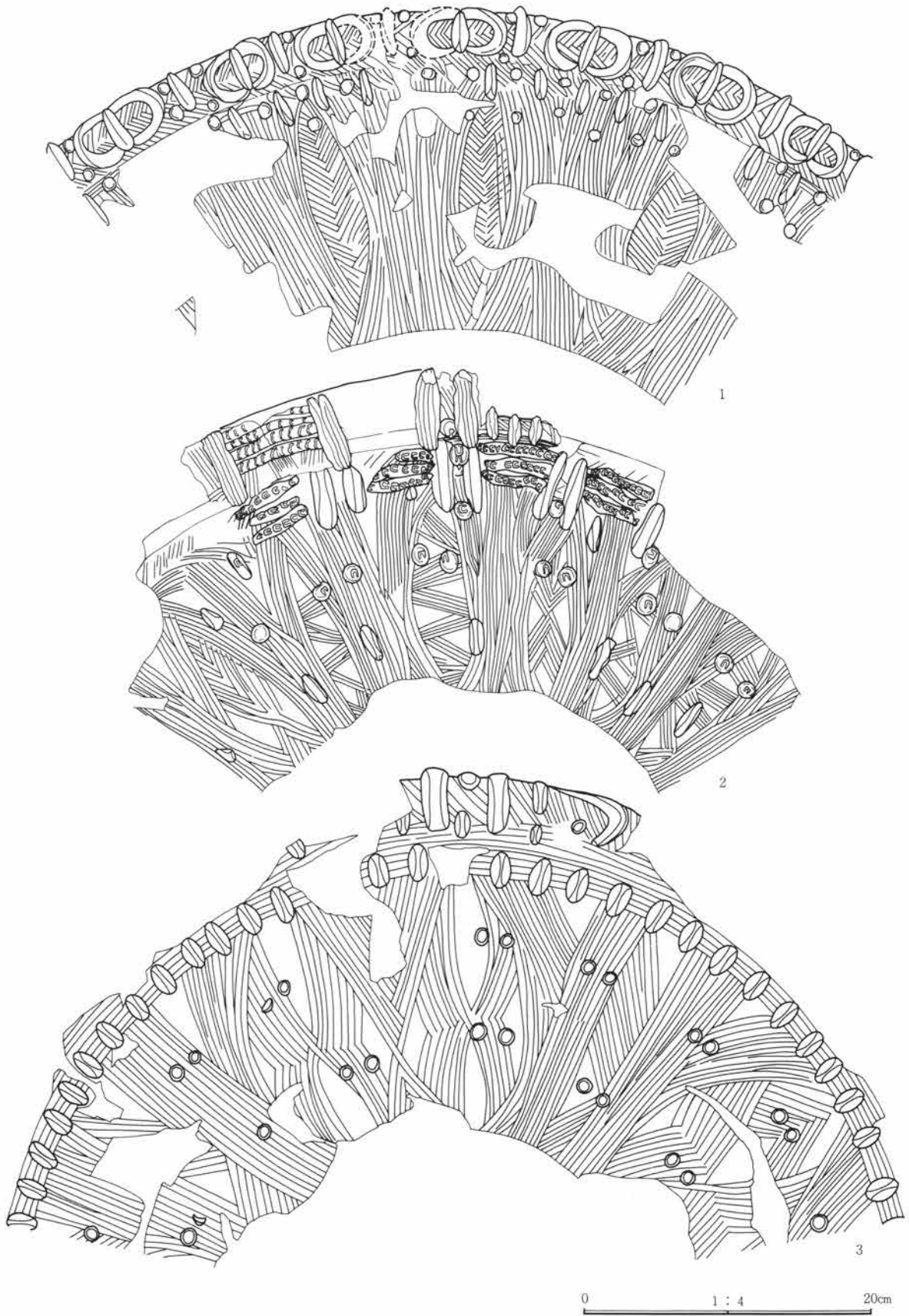

第113图 77号住居址出土遗物图

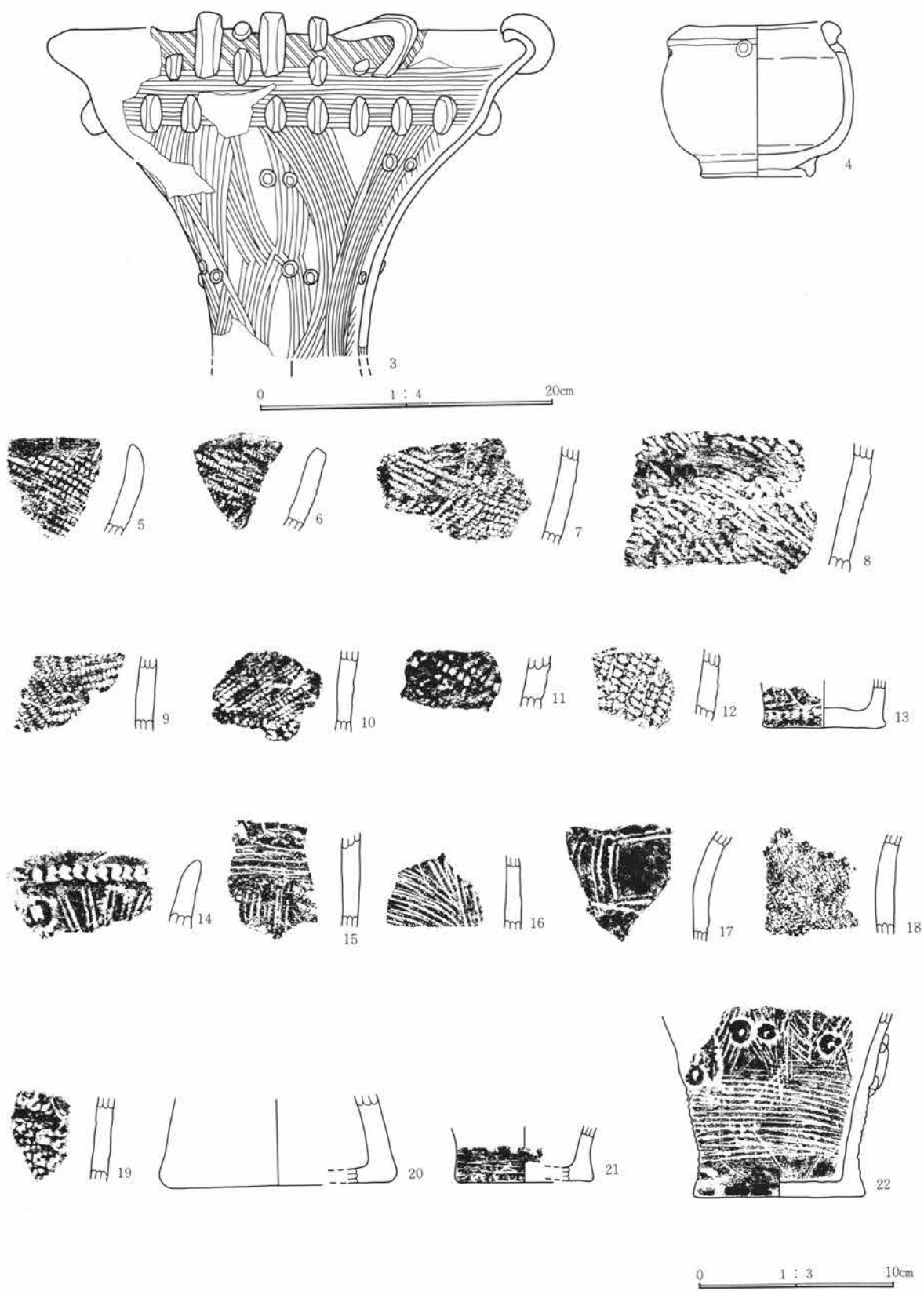

第114图 77号住居址出土遗物图

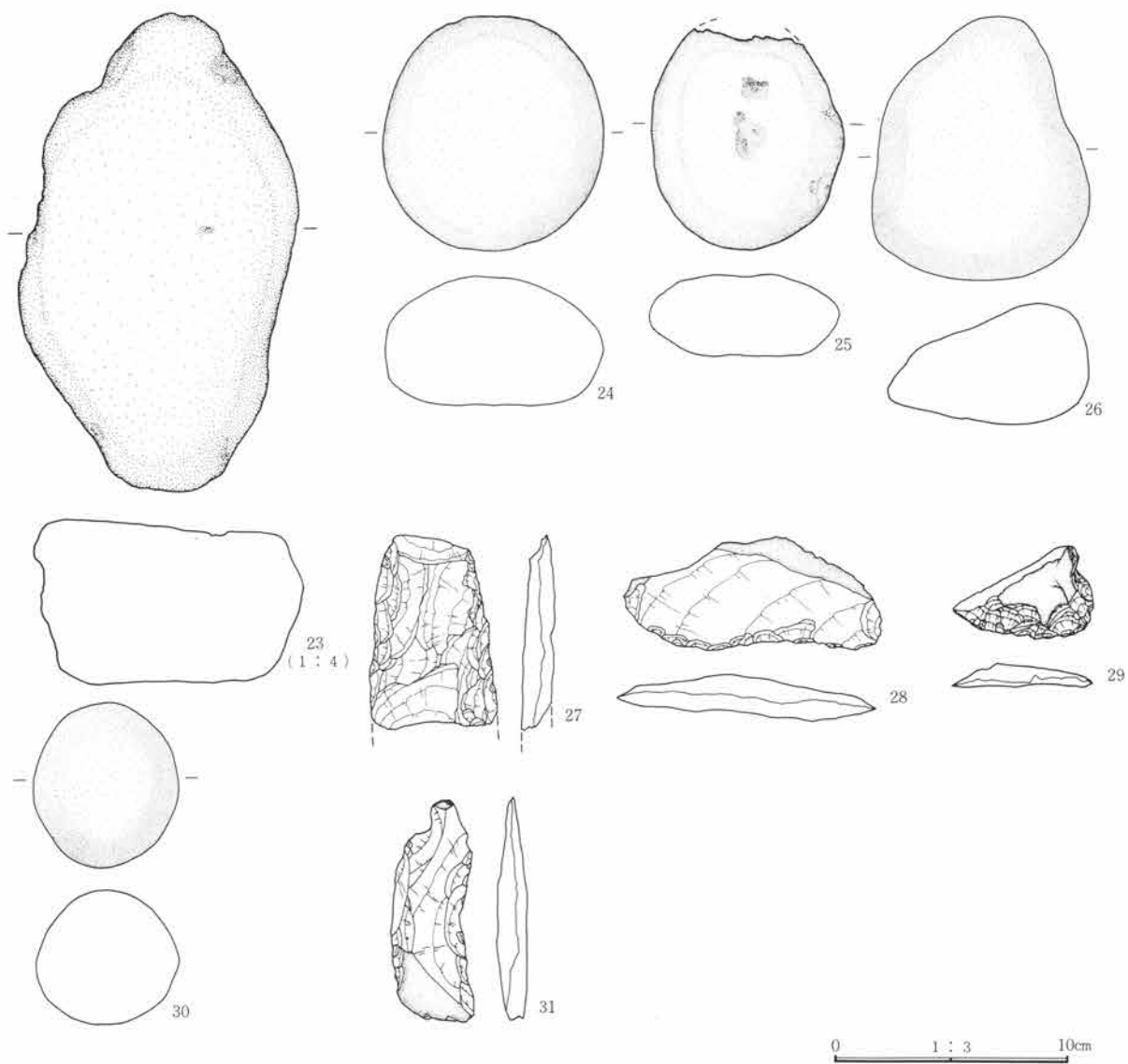

第115図 77号住居址出土遺物図

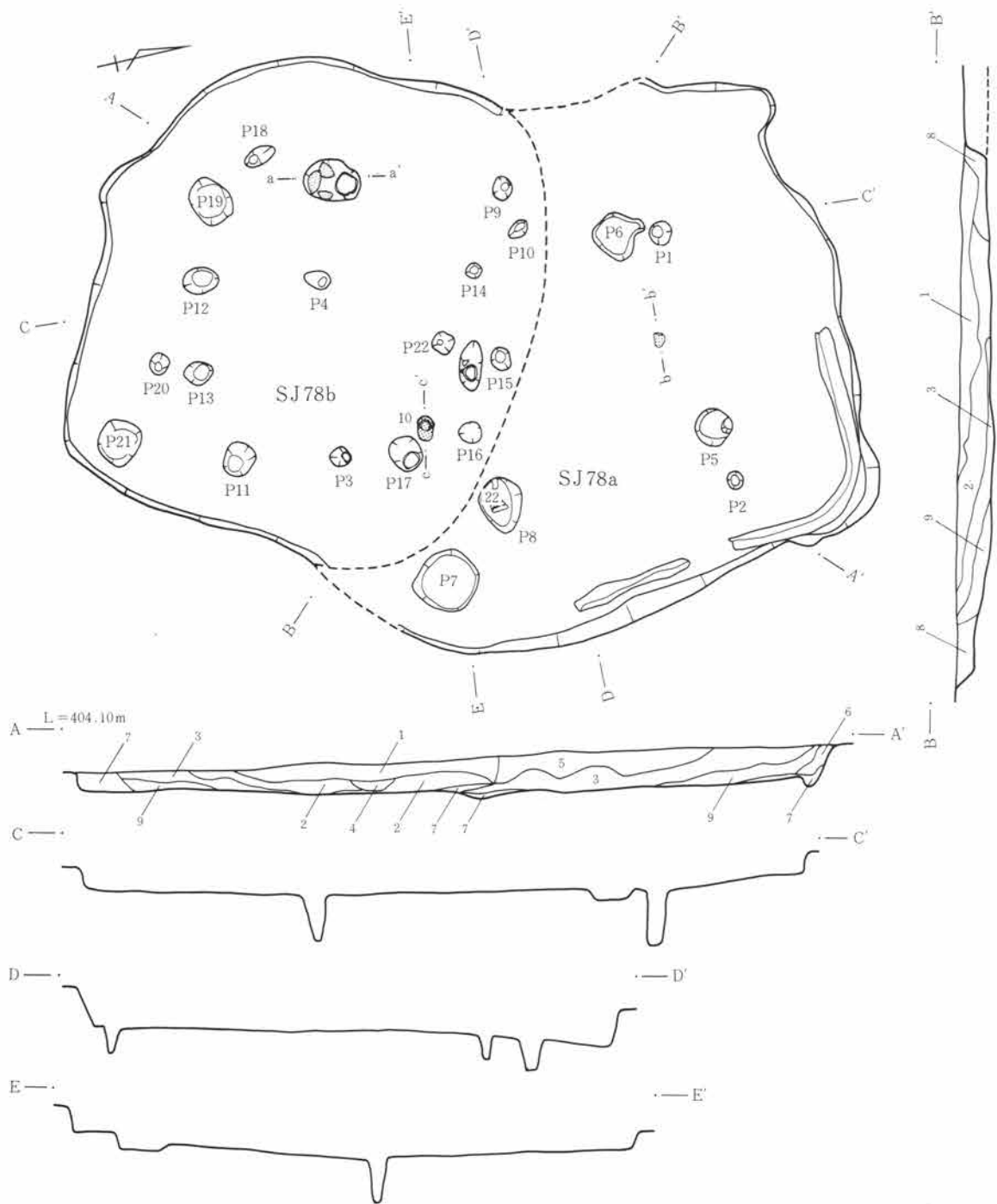

- |                      |                     |
|----------------------|---------------------|
| 1層 茶褐色土 炭化物、焼土粒を含む。  | 6層 黄褐色土 ローム粒を含む。    |
| 2層 暗褐色土 ローム粒、炭化物を含む。 | 7層 黄褐色土 ローム粒を多く含む。  |
| 3層 黒褐色土 ローム粒、炭化物を含む。 | 8層 黒褐色土 ローム粒を含む。    |
| 4層 茶褐色土 ローム粒を少量含む。   | 9層 暗褐色土 ロームブロックを含む。 |
| 5層 暗褐色土 炭化物を含む。      |                     |

第116図 78号a・b 住居址実測図

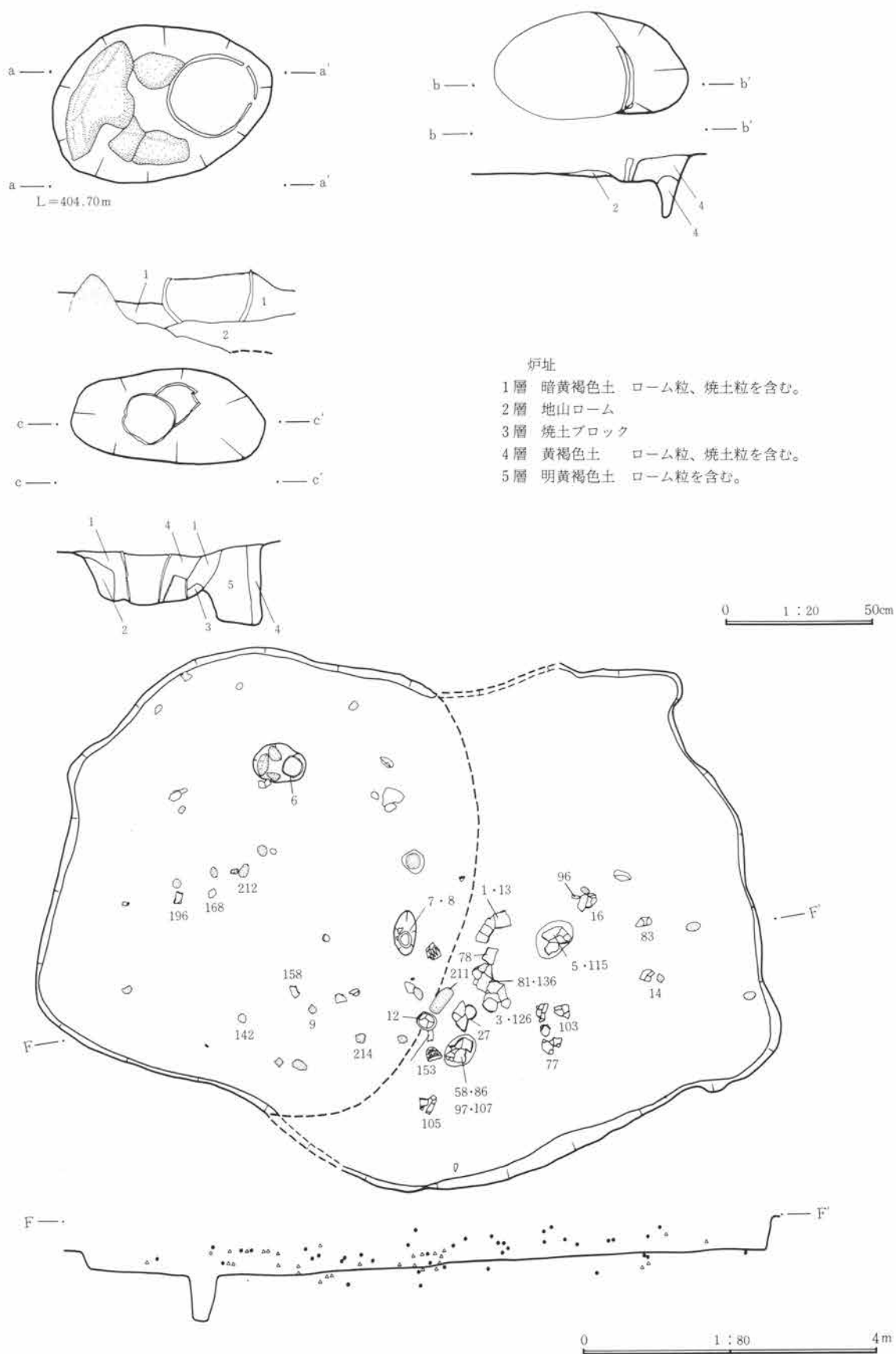

第117図 78号住居炉址・遺物出土状態実測図

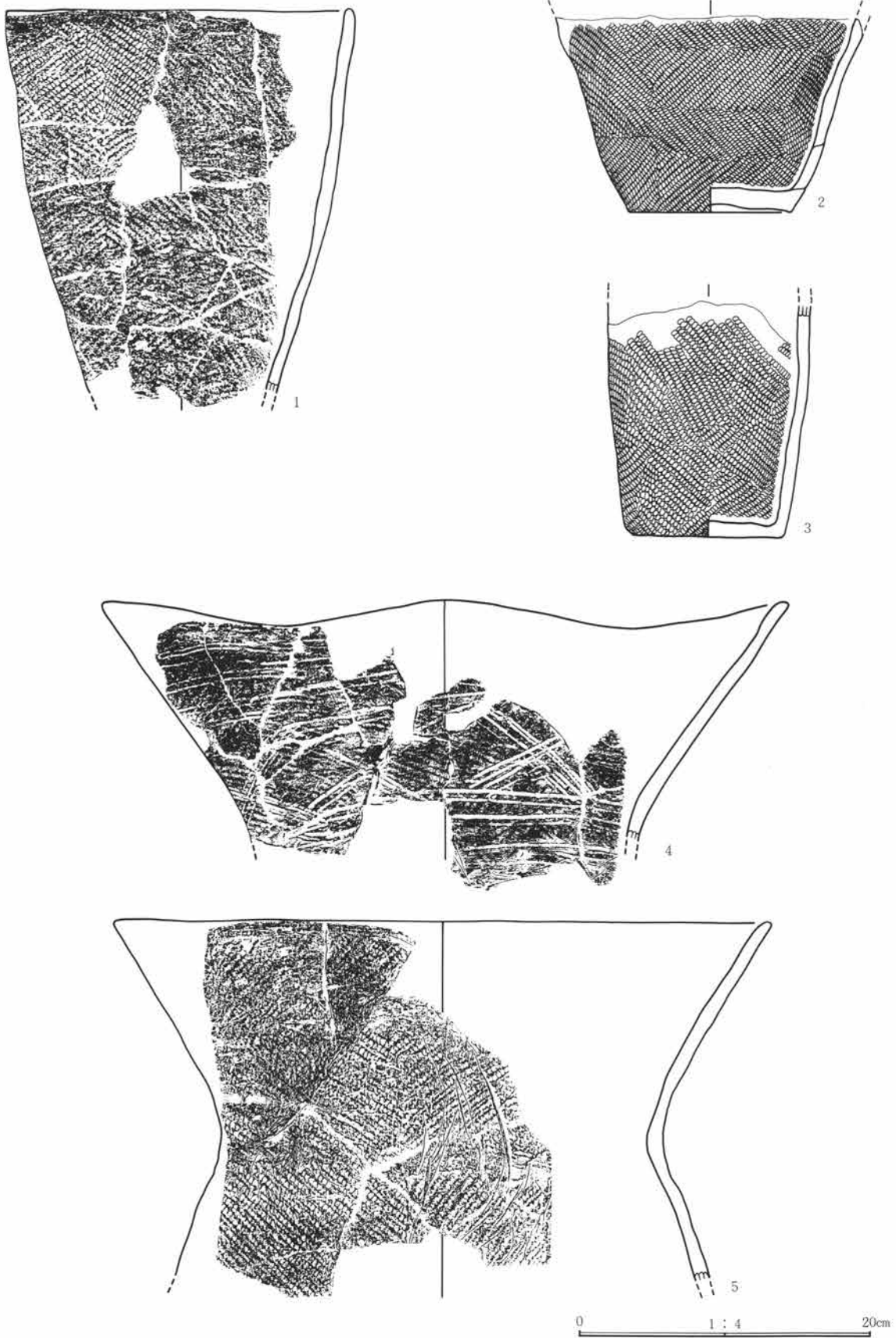

第118图 78号住居址出土遗物图



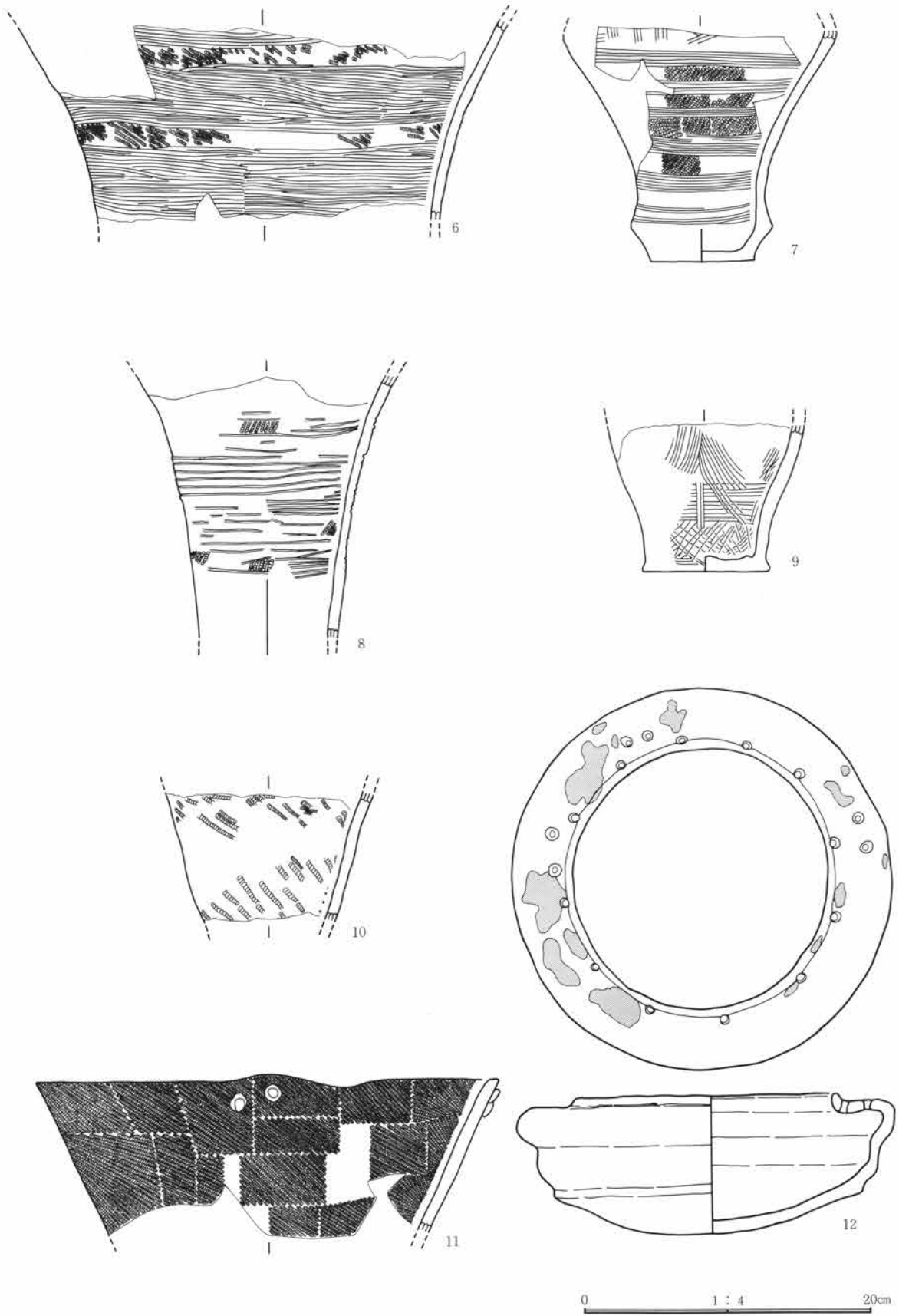

第119图 78号住居址出土遗物图

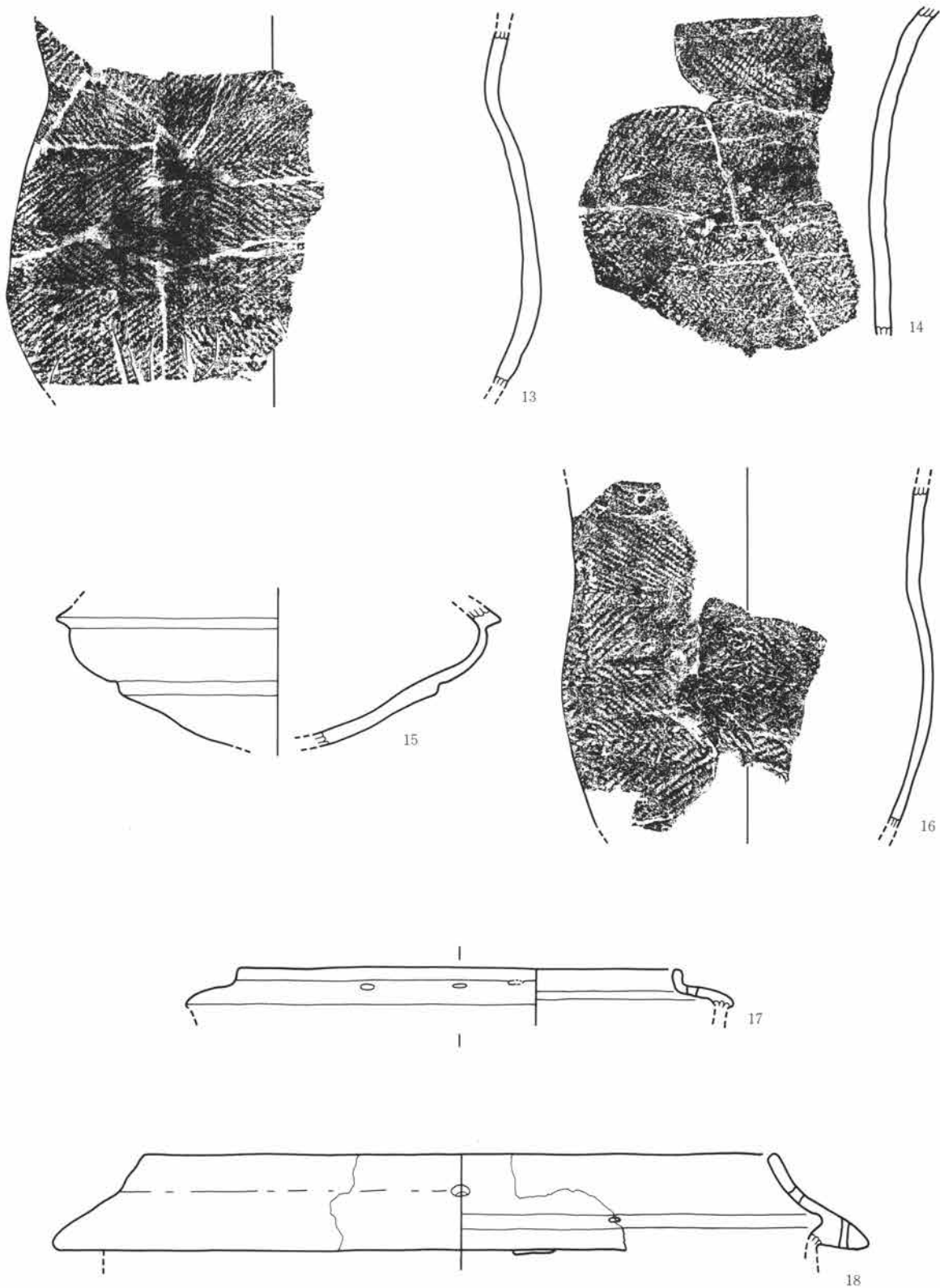

0 1 : 4 20cm

第120图 78号住居址出土遗物图

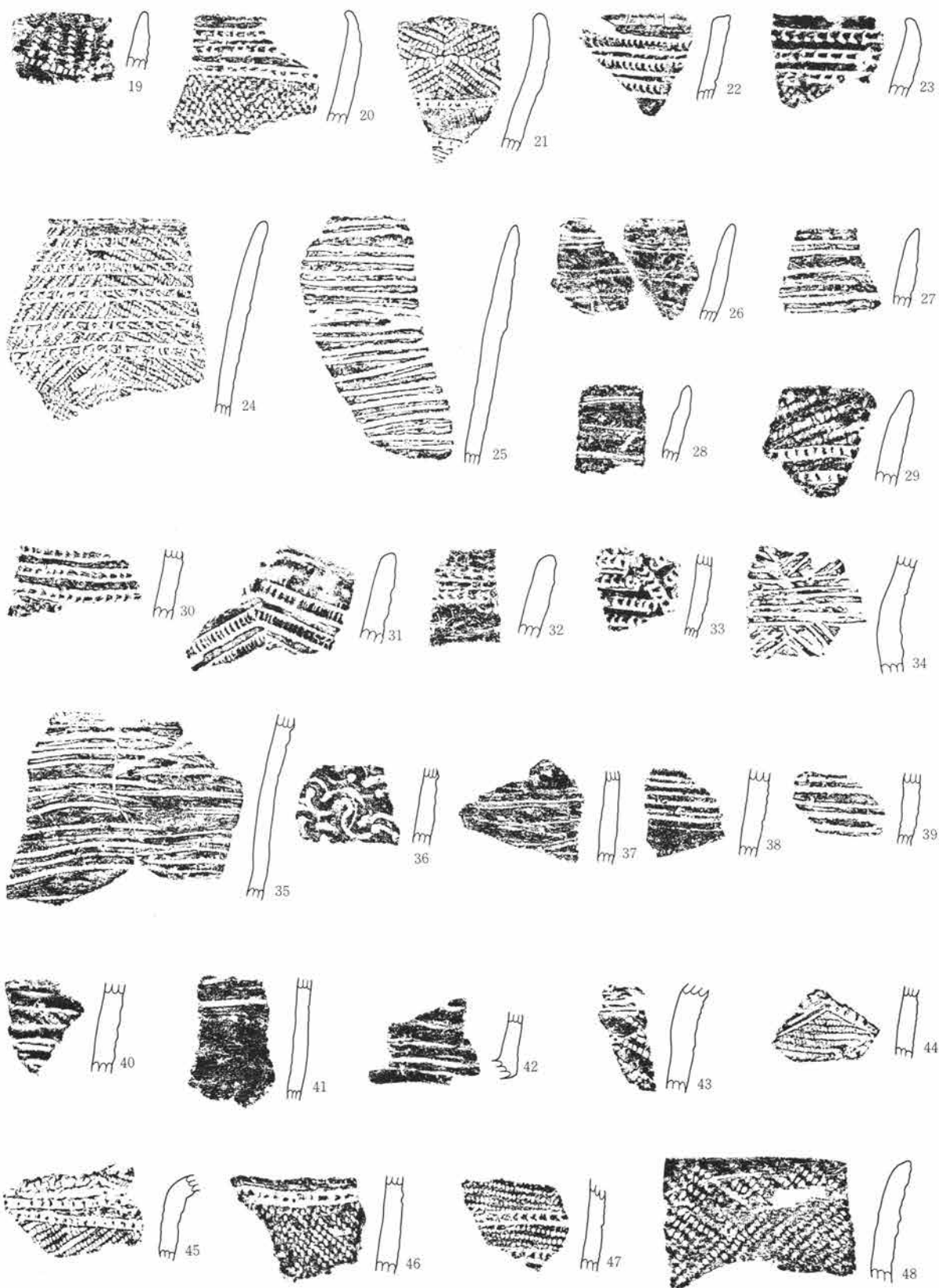

0 1 : 3 10cm

第121图 78号住居址出土遗物图

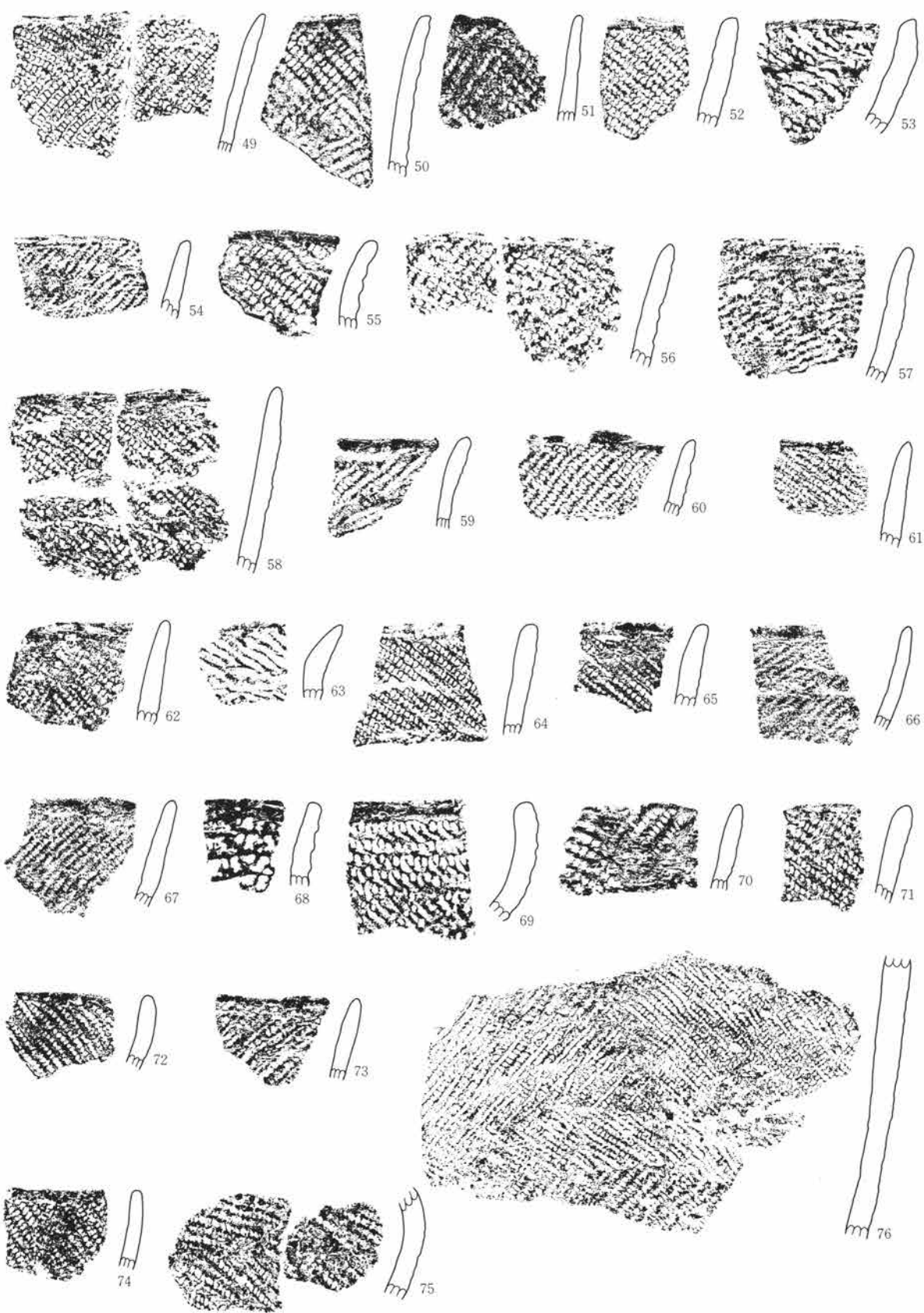

第122图 78号住居址出土遗物图

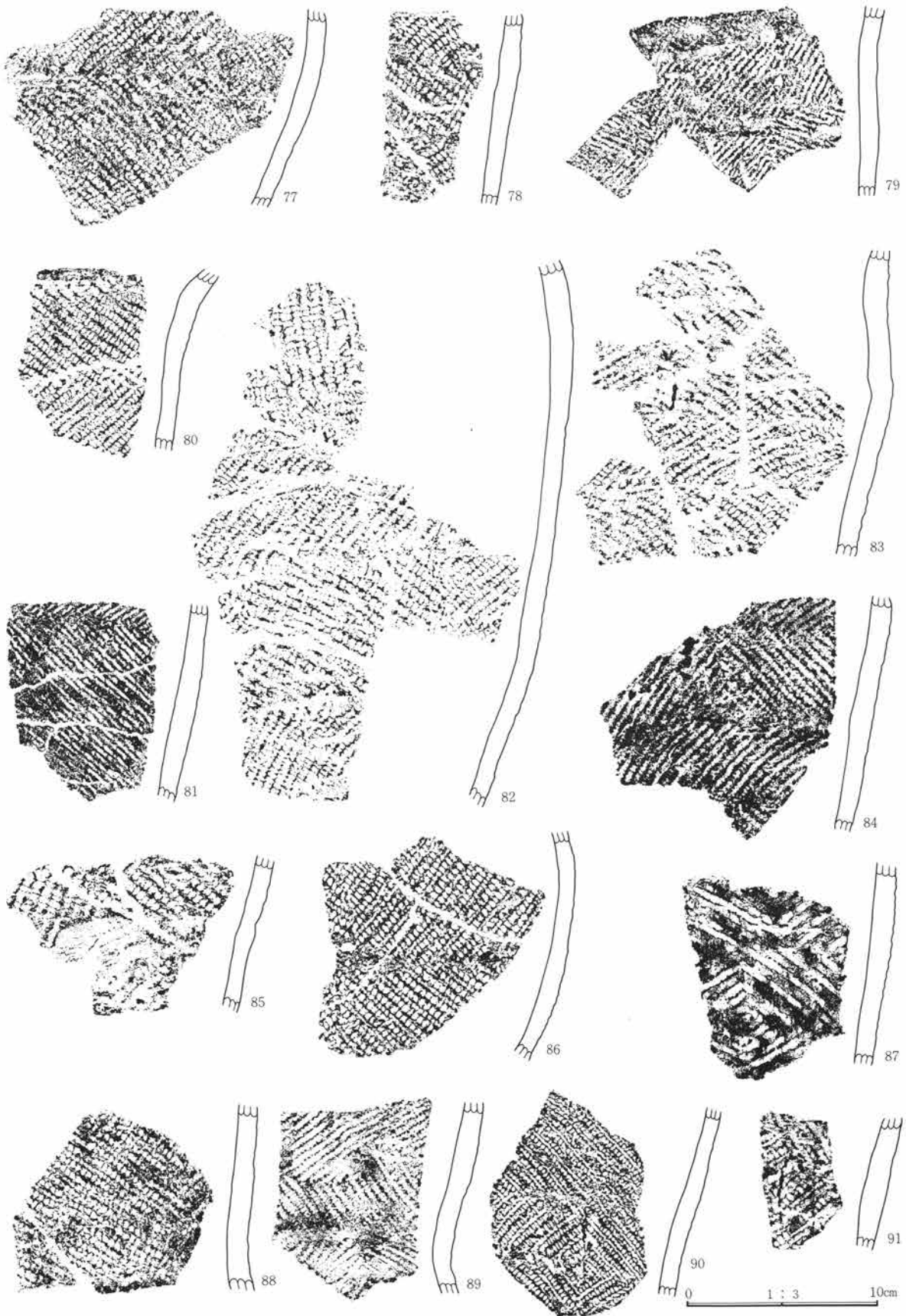

第123图 78号住居址出土遗物图

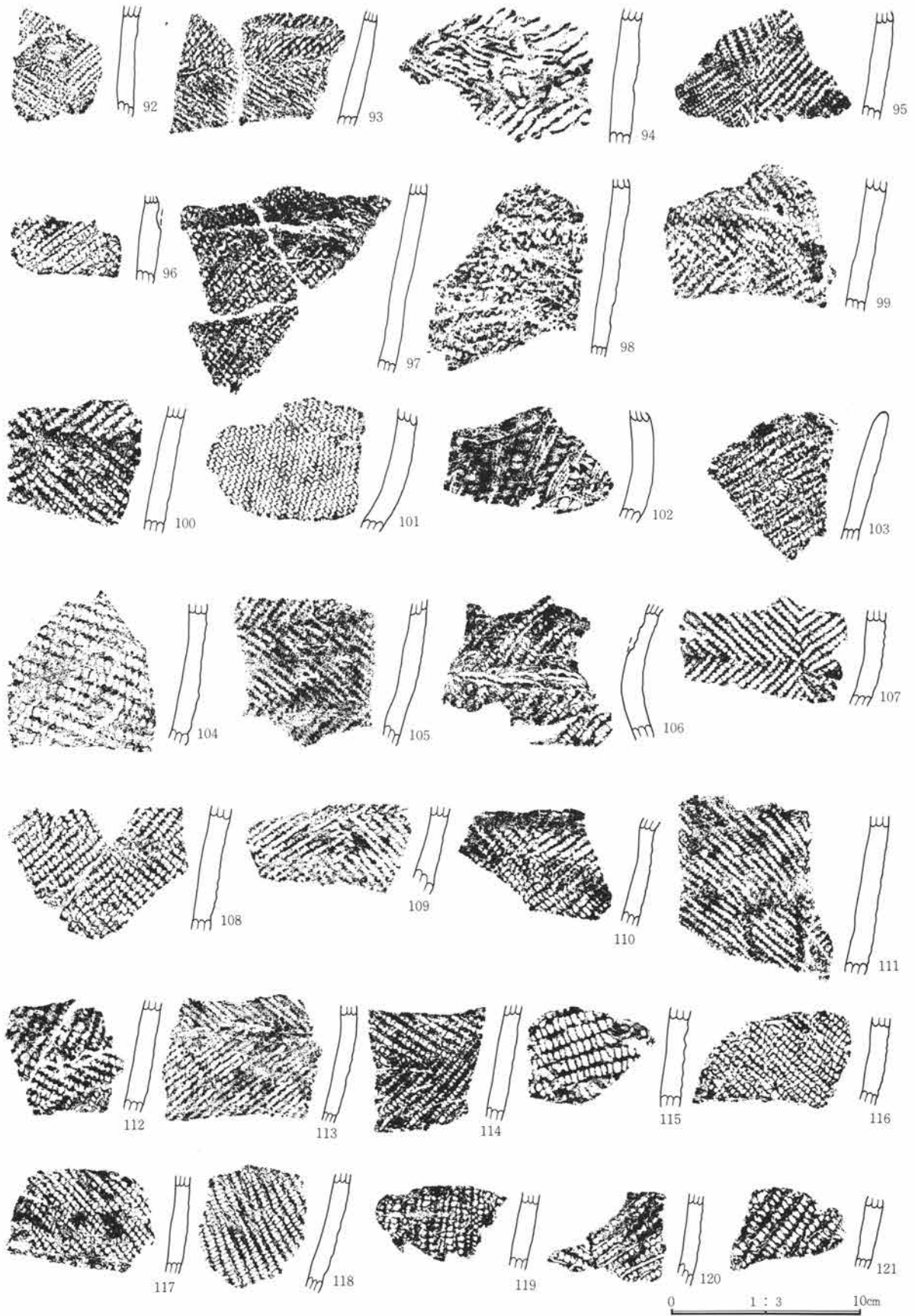

第124图 78号住居址出土器物图

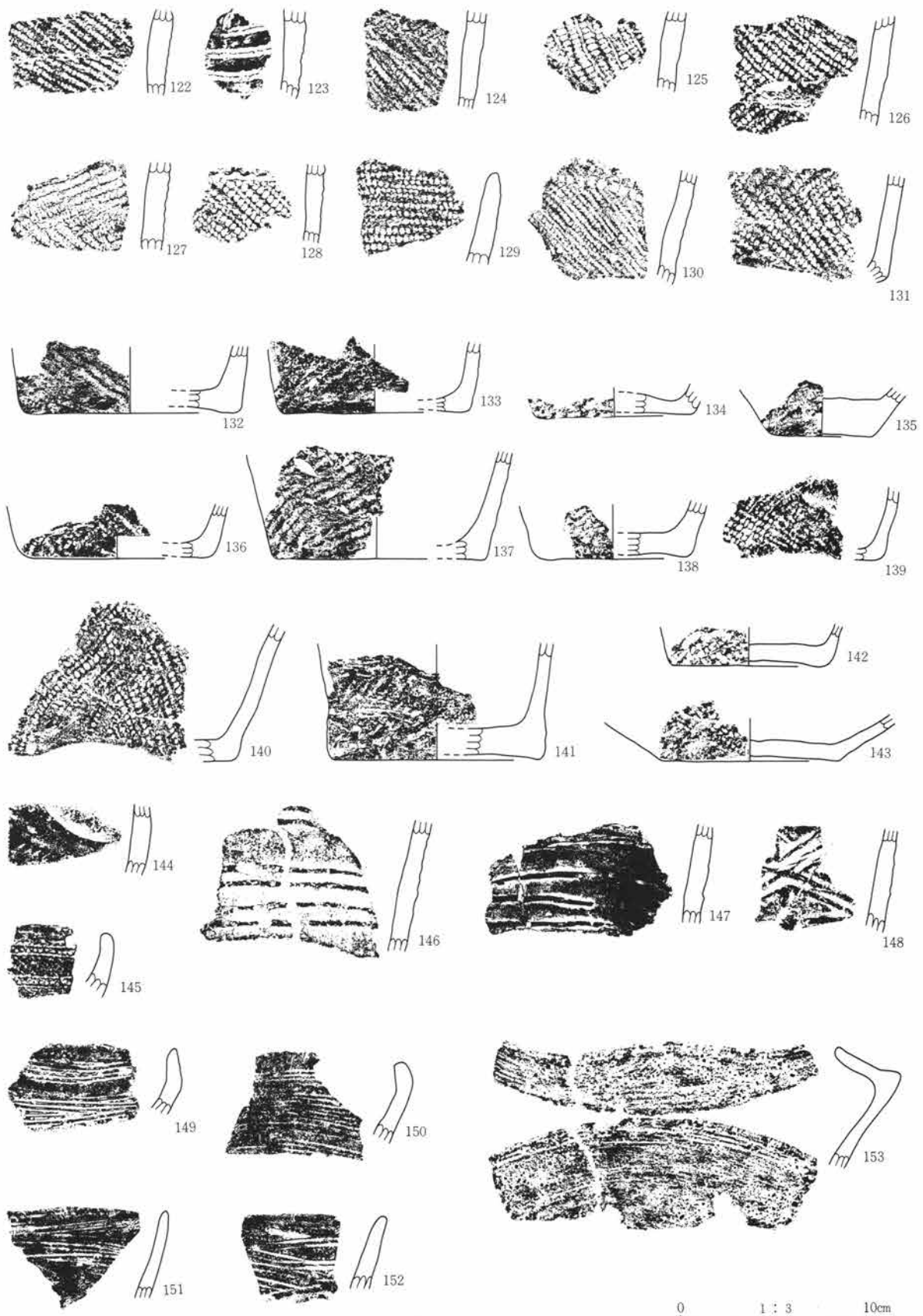

第125图 78号住居址出土遗物图

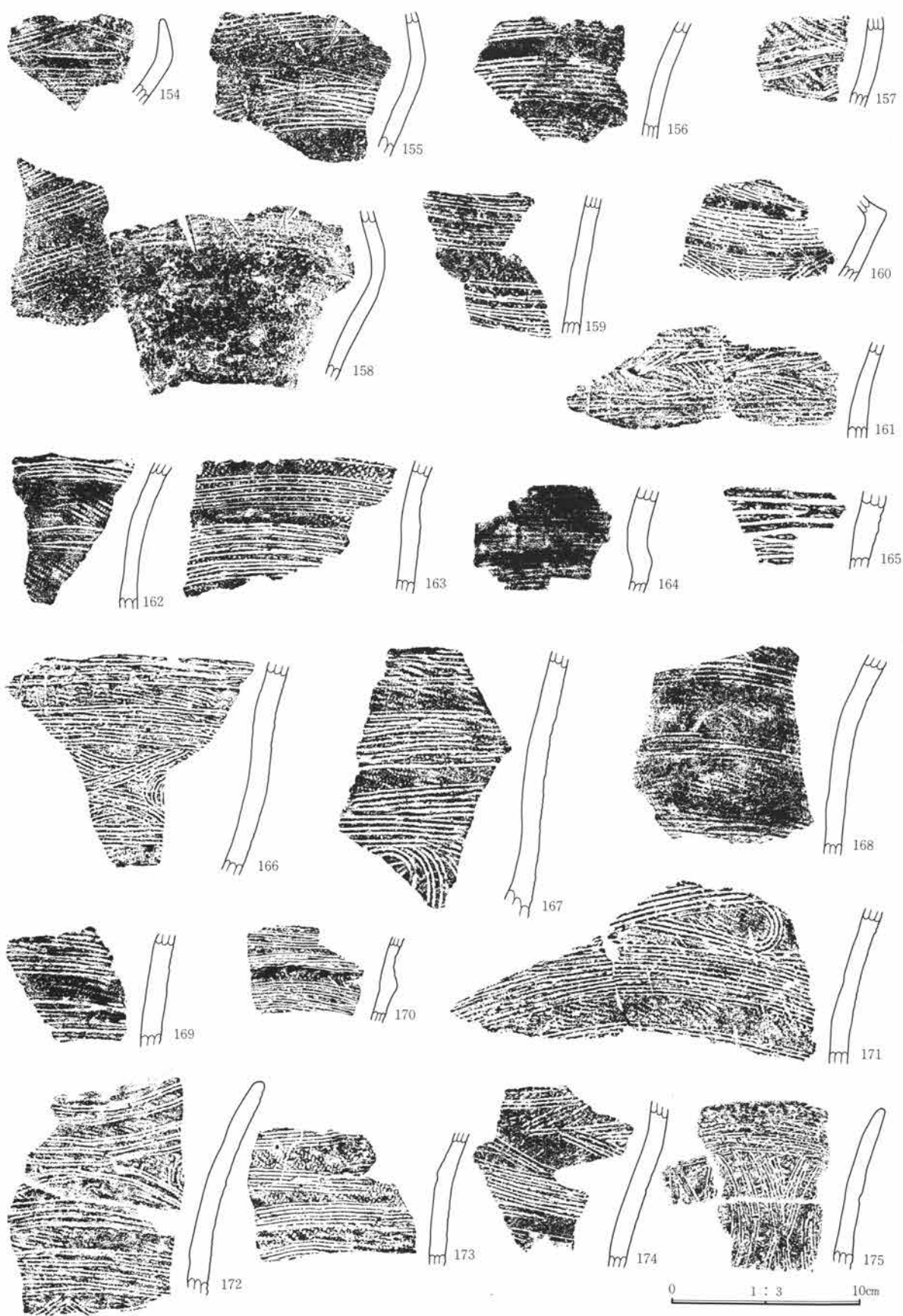

第126图 78号住居址出土遗物图



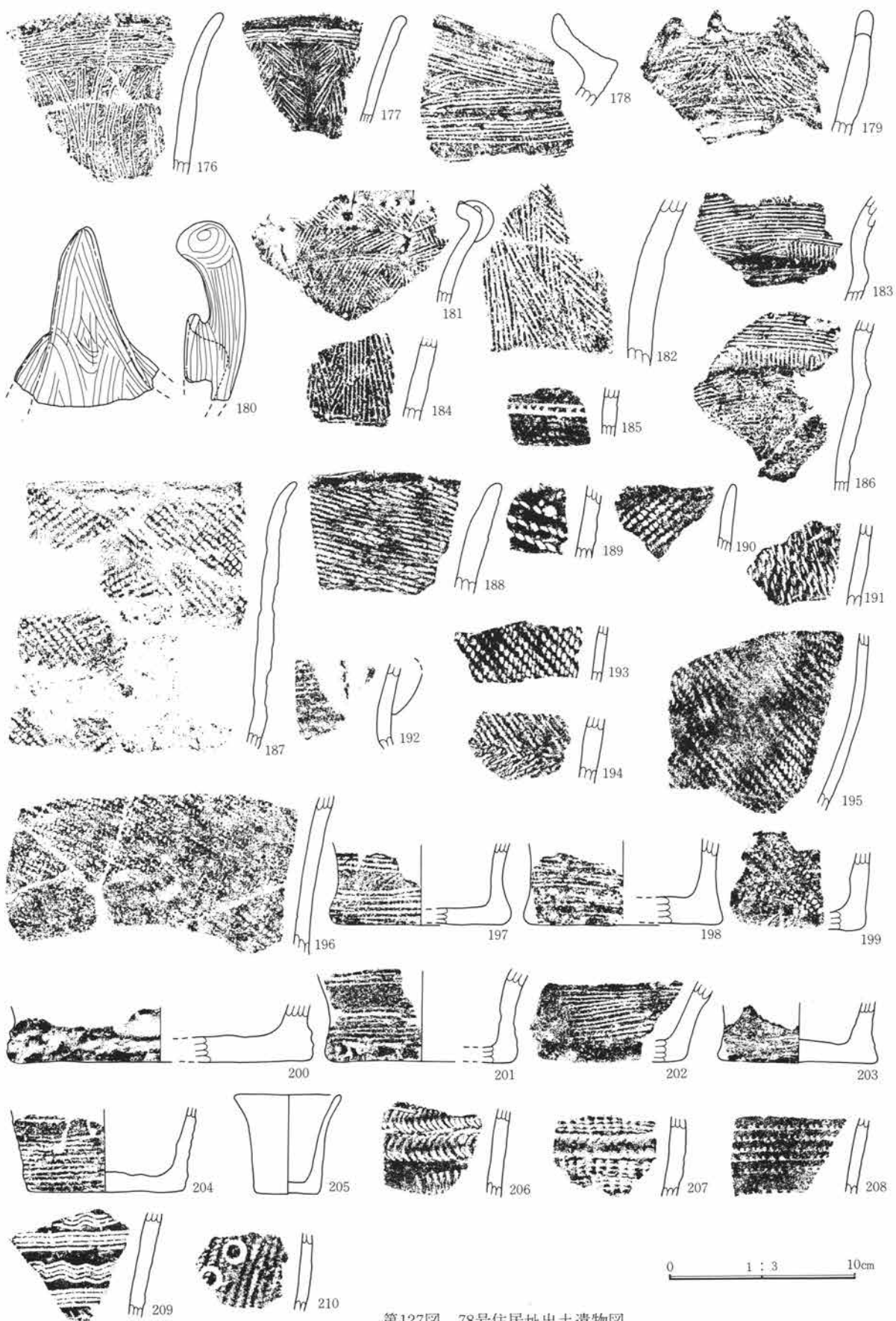

第127图 78号住居址出土遗物图

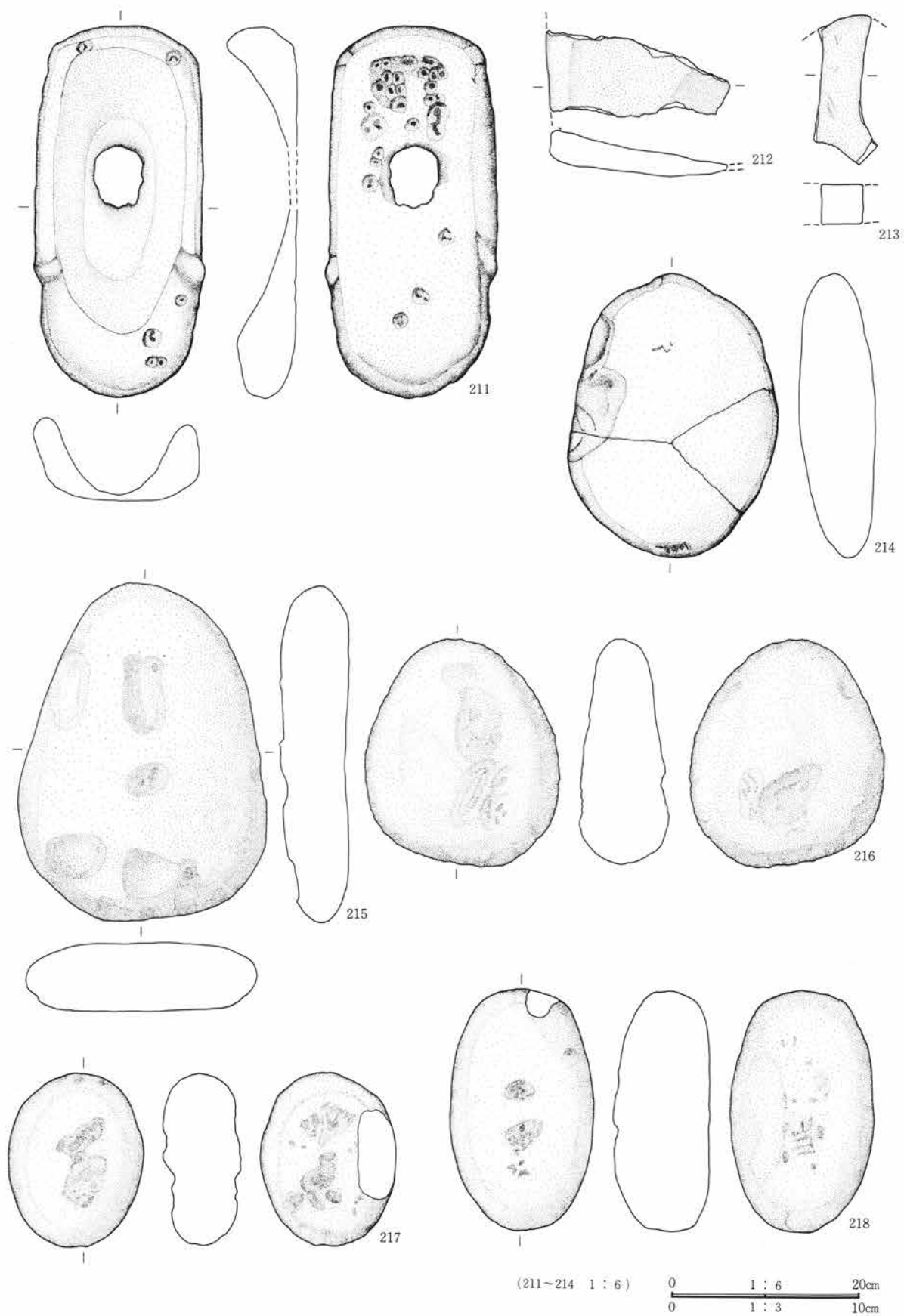

第128图 78号住居址出土遗物图

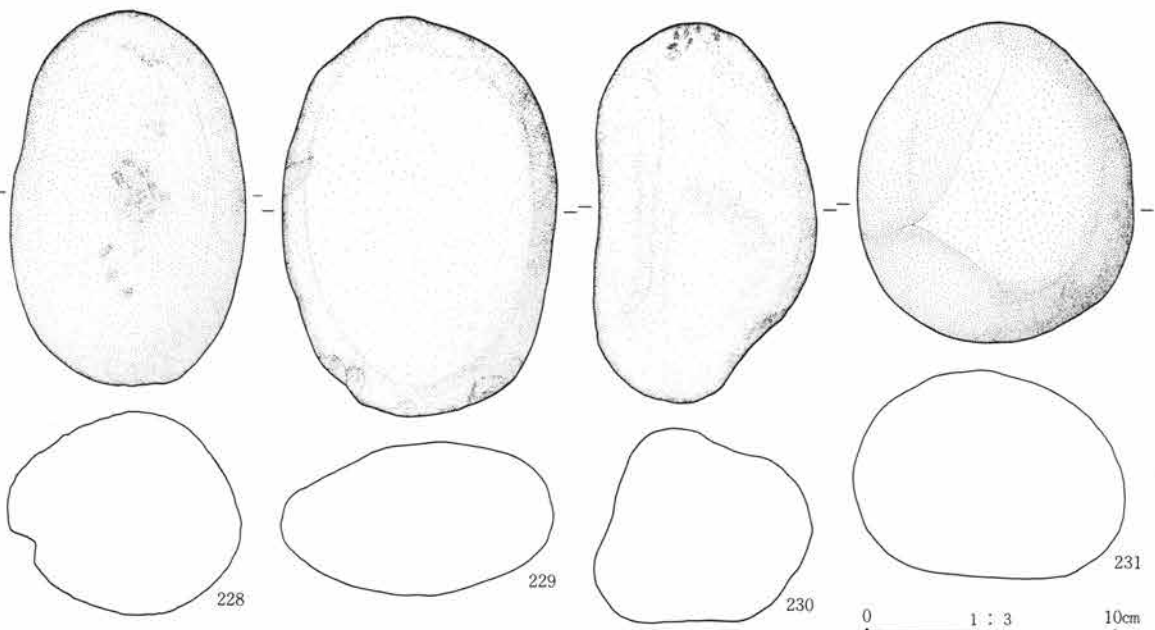
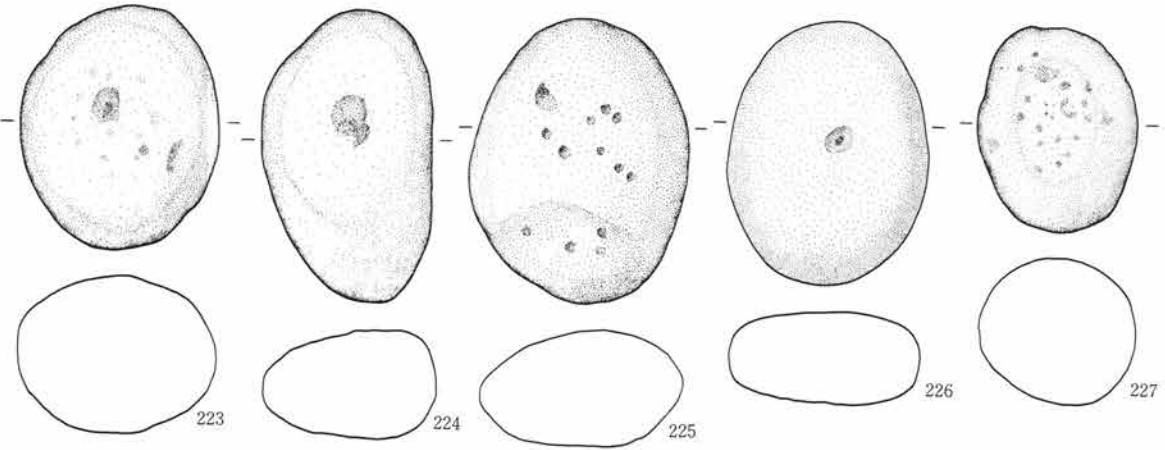
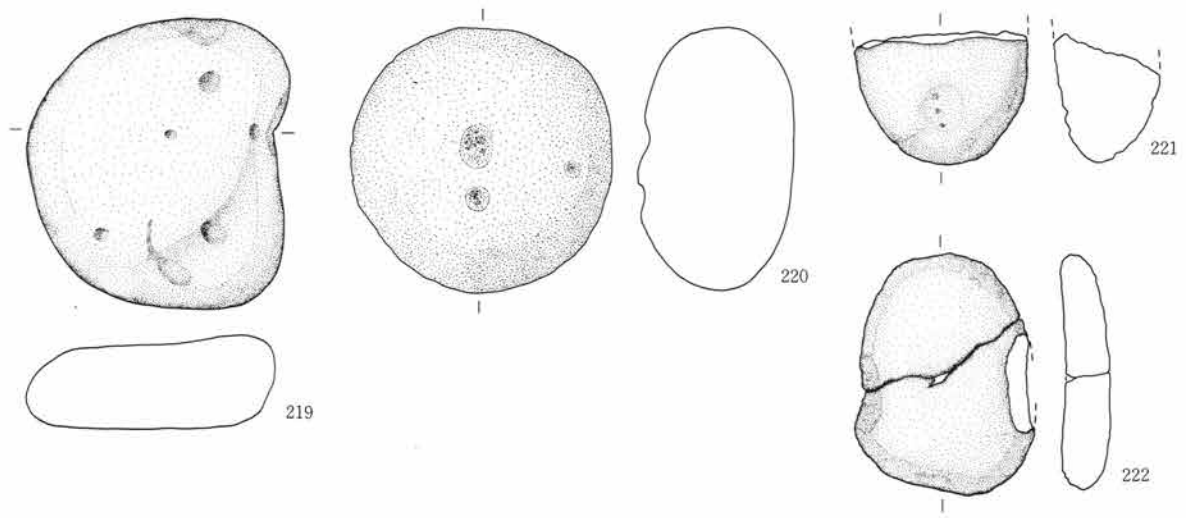

第129図 78号住居址出土遺物図

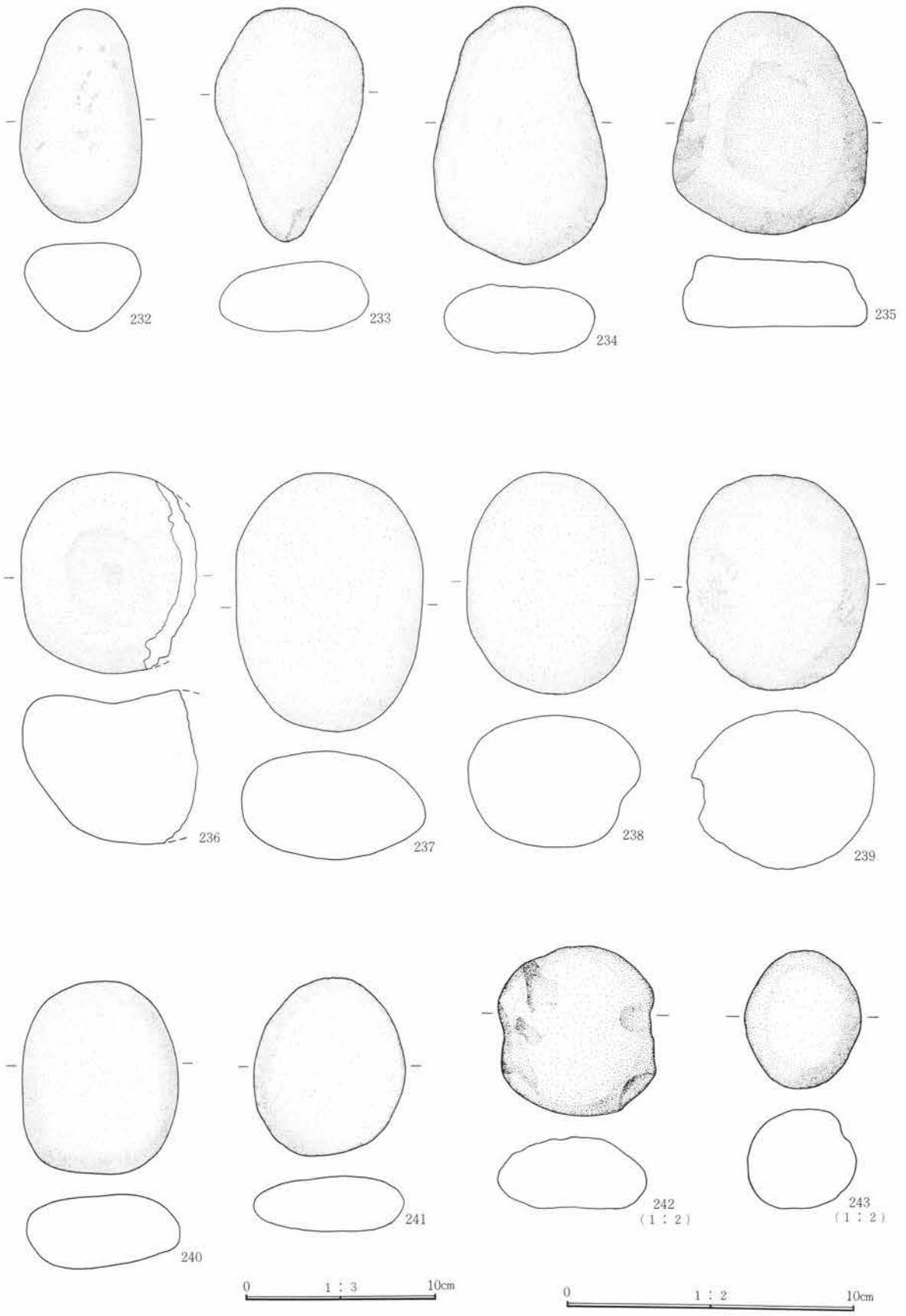

第130图 78号住居址出土遗物图

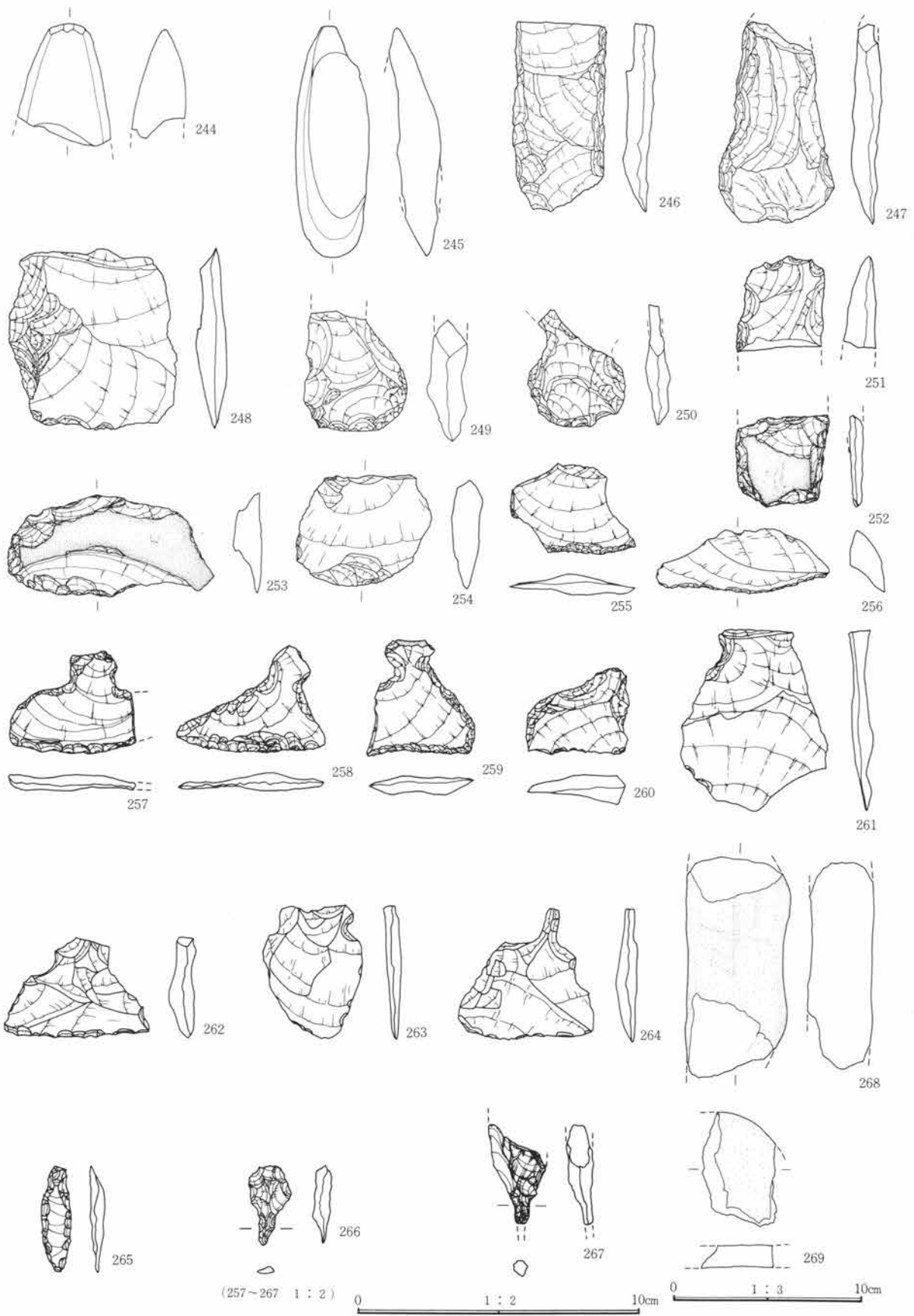

第131图 78号住居址出土遗物图

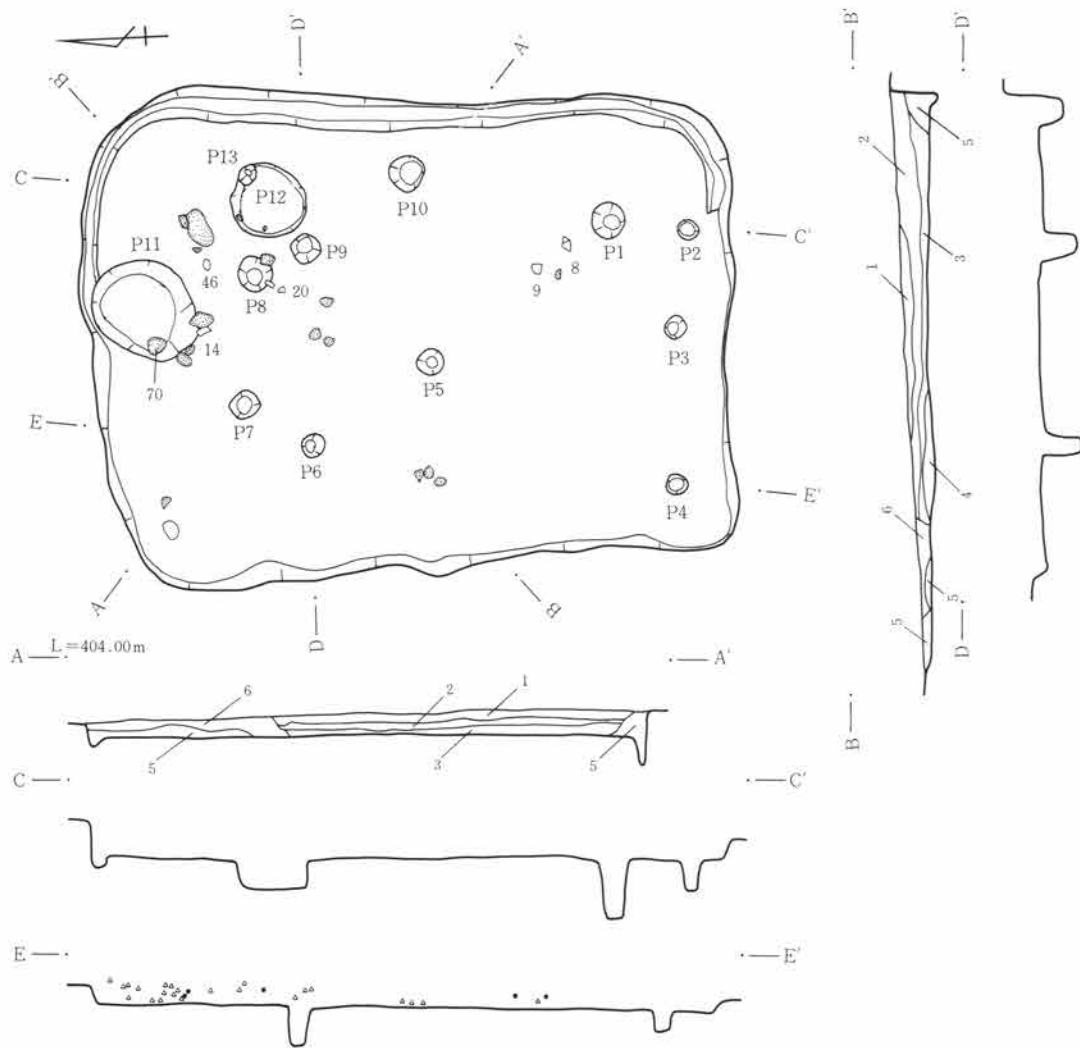

- |                      |                        |
|----------------------|------------------------|
| 1層 黒褐色土              | 4層 黒色土 炭化物を含む。         |
| 2層 暗茶褐色土 ロームブロックを含む。 | 5層 茶褐色土 ロームブロックを少量含む。  |
| 3層 茶褐色土 ローム粒を含む。     | 6層 明茶褐色土 ロームブロックを少量含む。 |

0 1 : 80 4m

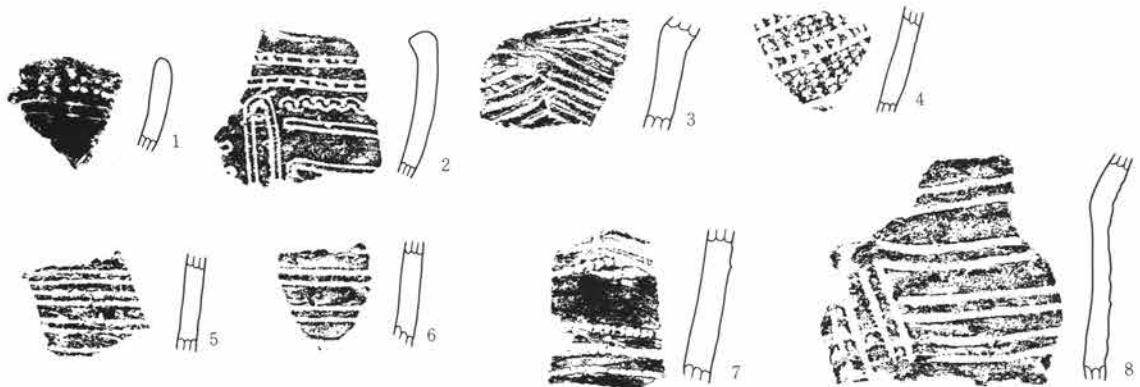

0 1 : 3 10cm

第132図 79号住居址実測図・出土遺物図

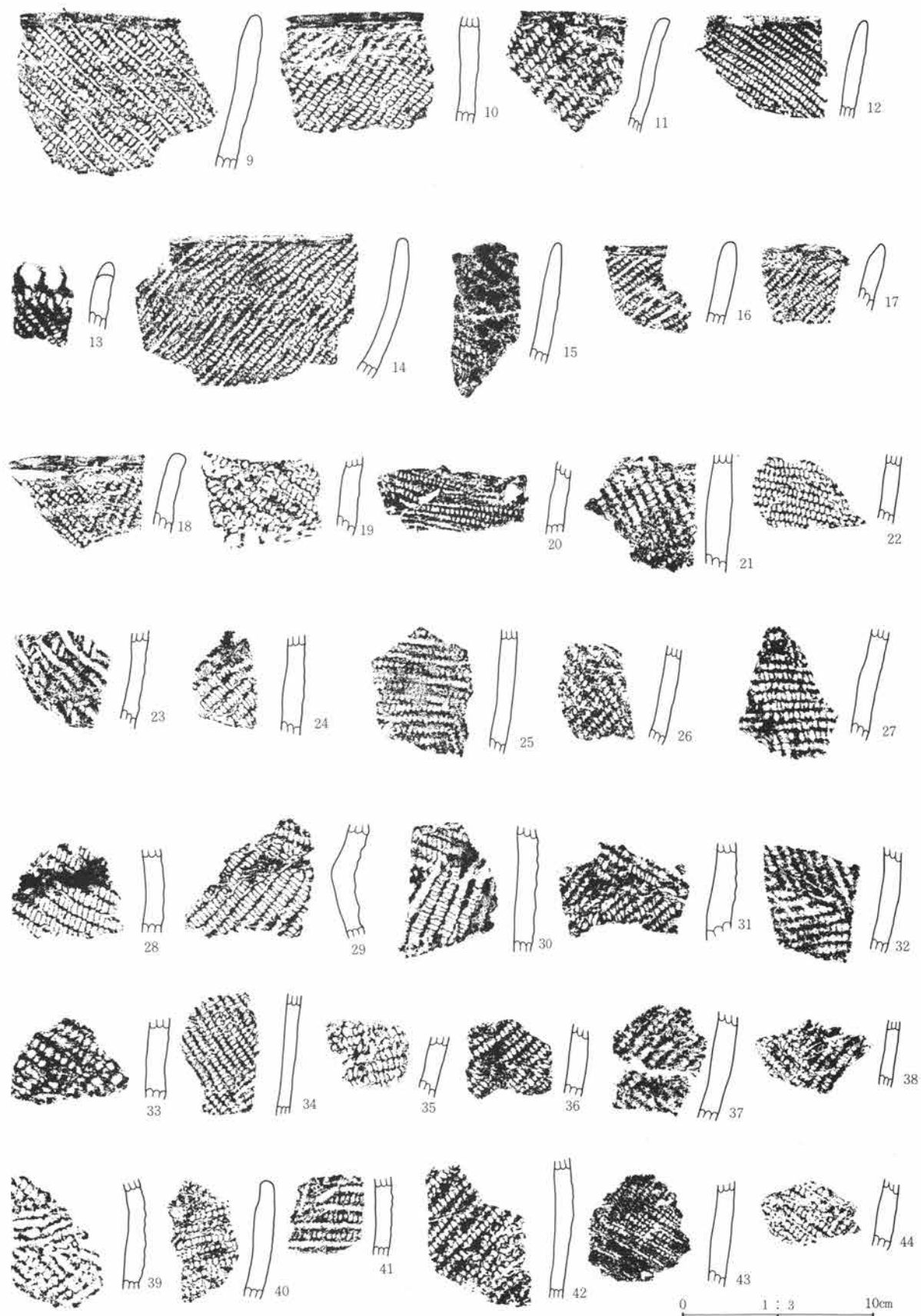

第133图 79号住居址出土遗物图

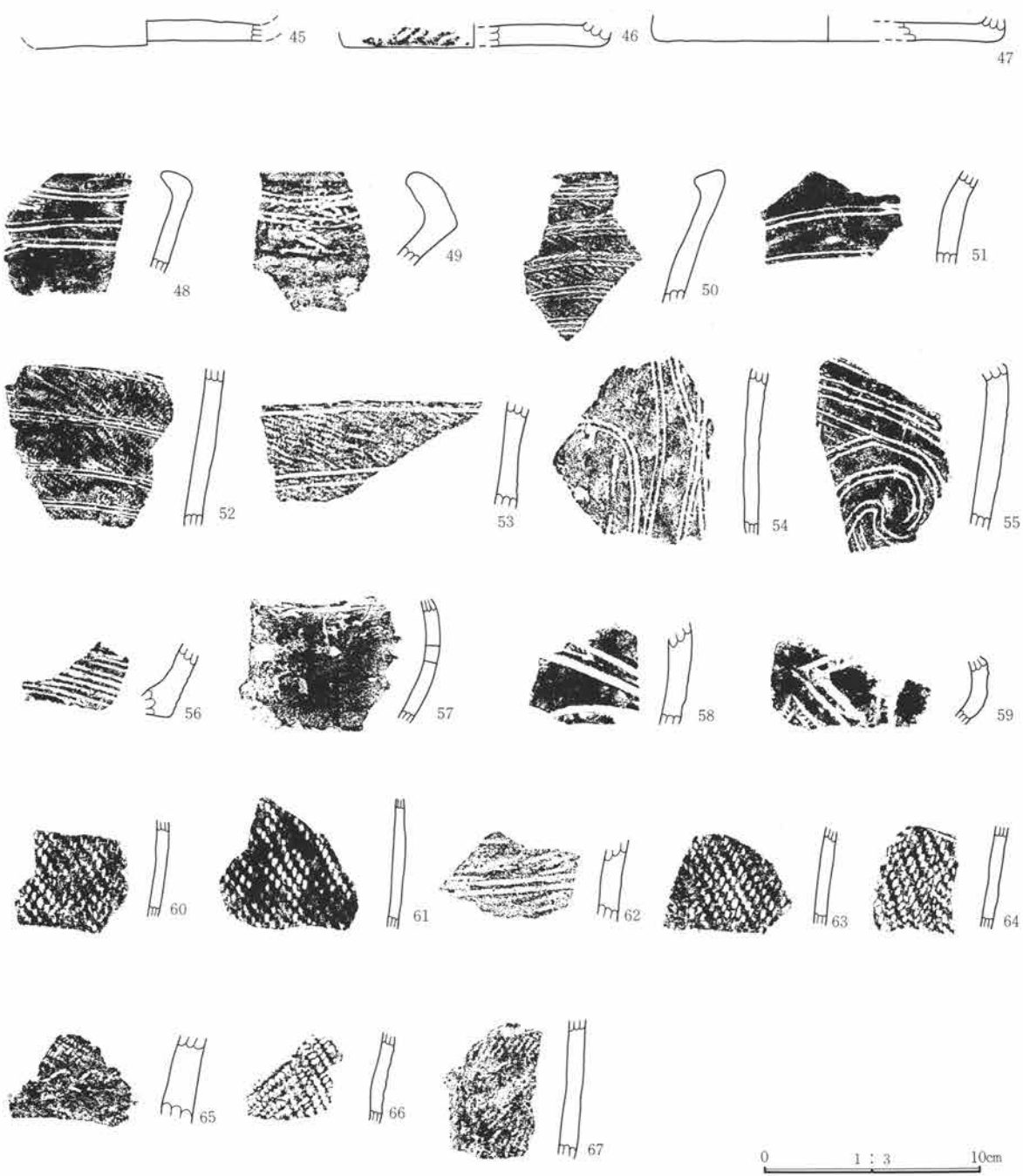

第134图 79号住居址出土遗物图



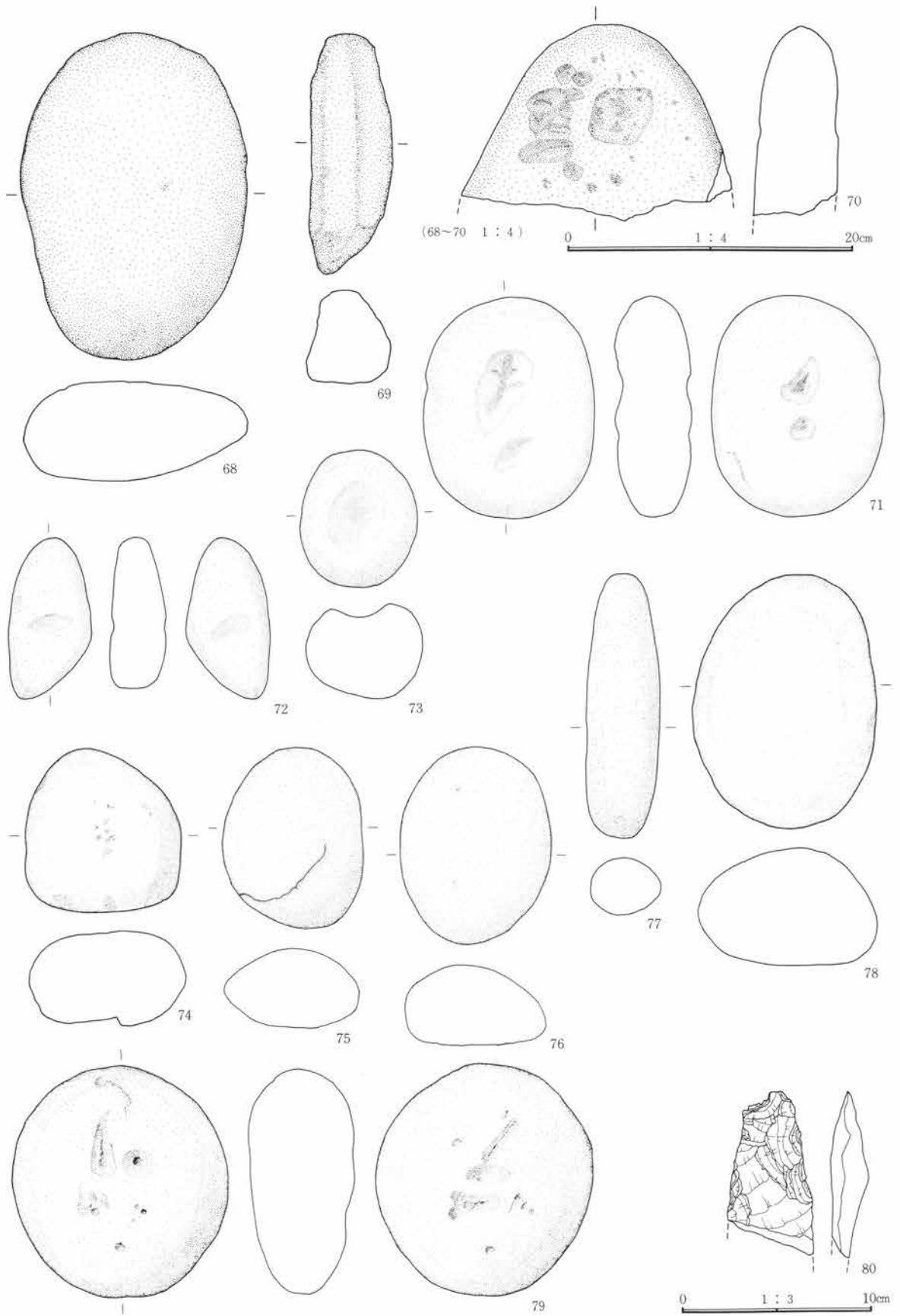

第135图 79号住居址出土遗物图

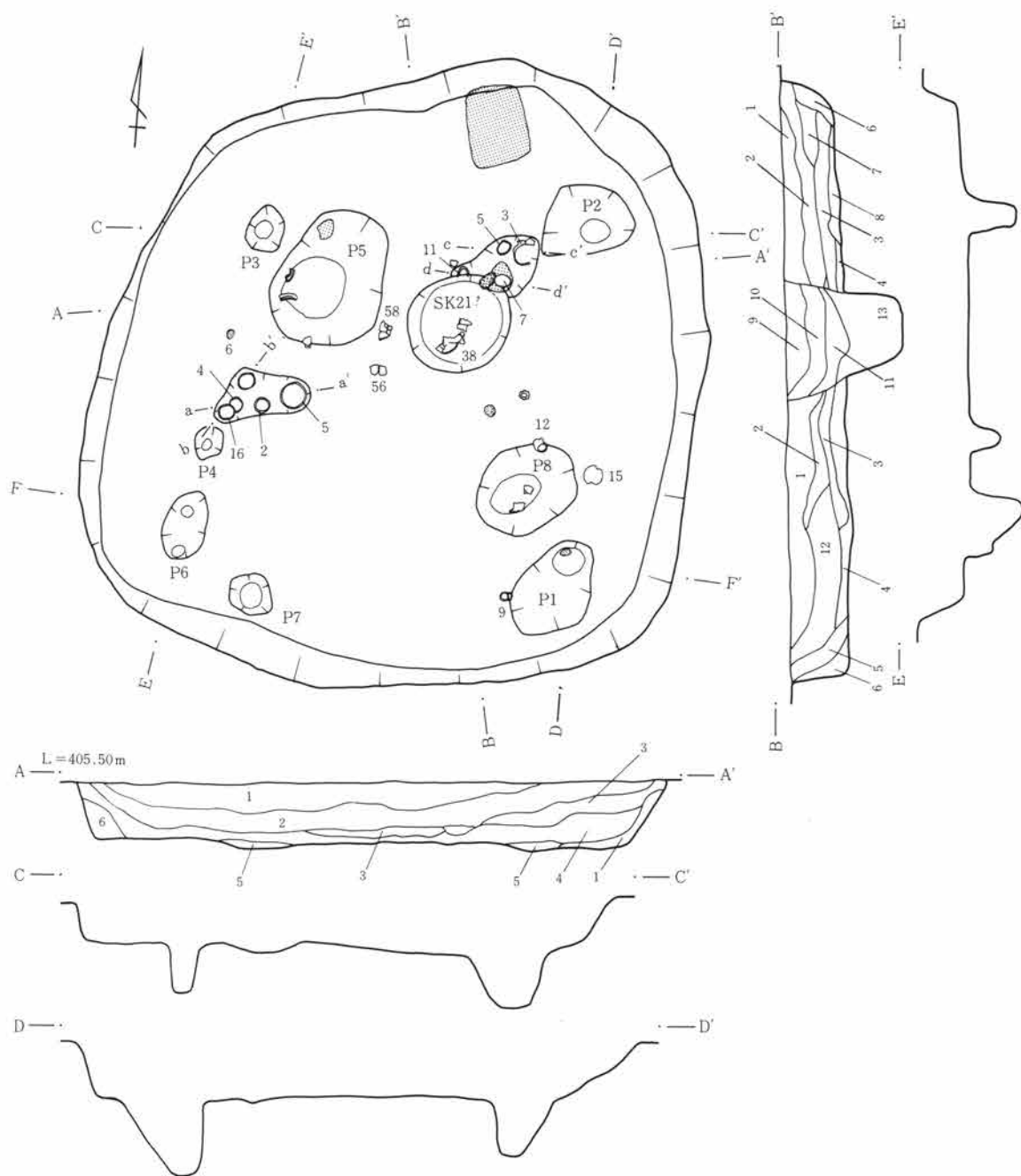

- | 住居址      |                 |           |                |
|----------|-----------------|-----------|----------------|
| 1層 褐色土   | ローム粒を含む。        | 7層 茶褐色土   | ロームブロックを含む。    |
| 2層 暗褐色土  | ロームブロック、炭化物を含む。 | 8層 褐色土    | 少量のロームブロックを含む。 |
| 3層 黒褐色土  | ローム粒、炭化物を含む。    | 9層 明褐色土   | 炭化物を少量含む。      |
| 4層 暗茶褐色土 | ローム粒、炭化物を含む。    | 10層 暗茶褐色土 | ローム粒を含む。       |
| 5層 暗黄褐色土 | ロームブロックを含む。     | 11層 明茶褐色土 | ローム粒を多く含む。     |
| 6層 黄褐色土  | ロームブロックを多く含む。   | 12層 暗褐色土  | 炭化物を含む。        |
|          |                 | 13層 暗黄褐色土 | ローム粒、炭化物を含む。   |

0 1 : 80 4m

第136図 80号住居址実測図

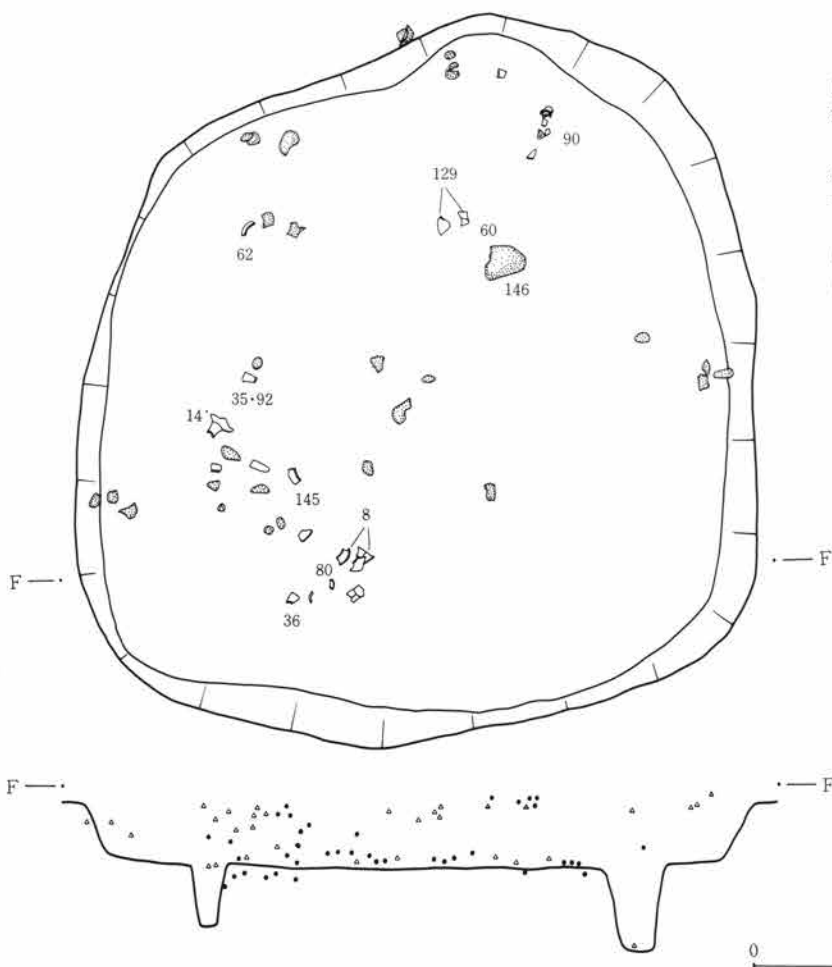
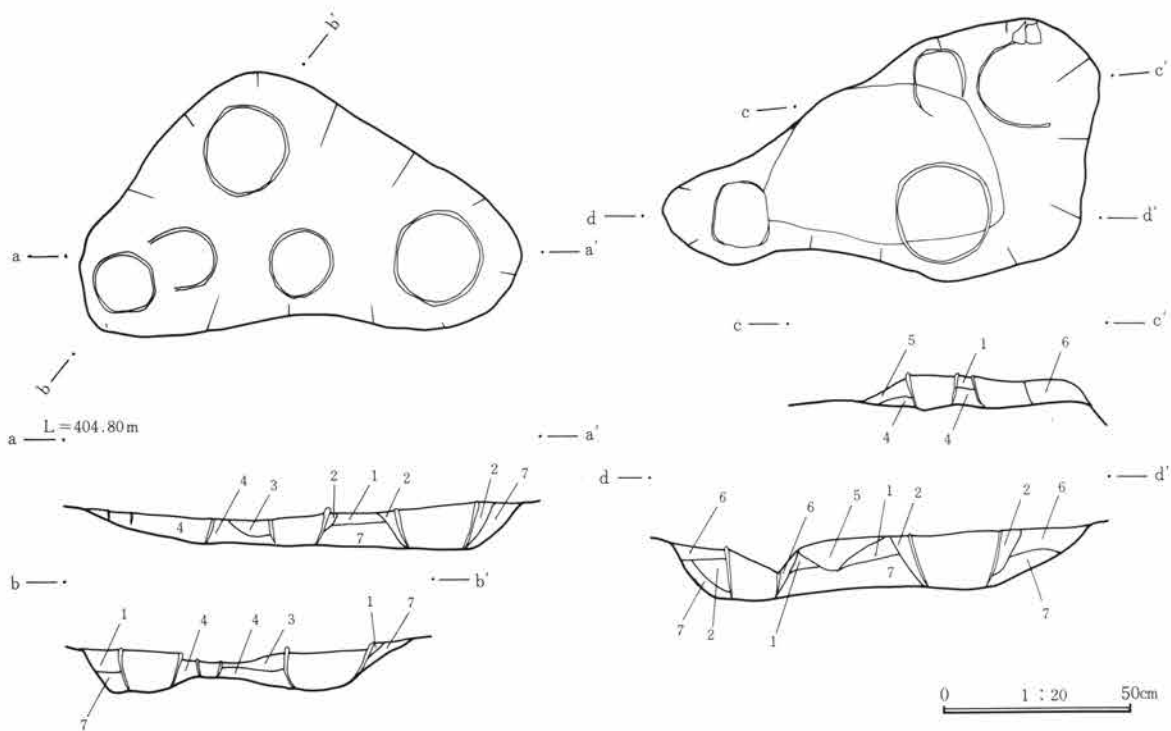

埋藏

- |    |       |              |
|----|-------|--------------|
| 1層 | 赤褐色土  | 焼土層。         |
| 2層 | 明茶褐色土 | ローム粒を少量含む。   |
| 3層 | 暗赤褐色土 | 焼土を多く含む。     |
| 4層 | 黒灰色土  | 炭化物、灰、焼土を含む。 |
| 5層 | 暗茶褐色土 | ローム粒を含む。     |
| 6層 | 暗黄褐色土 | ロームブロックを含む。  |
| 7層 | 地山ローム |              |

第137図 80号住居炉址・遺物出土状態実測図

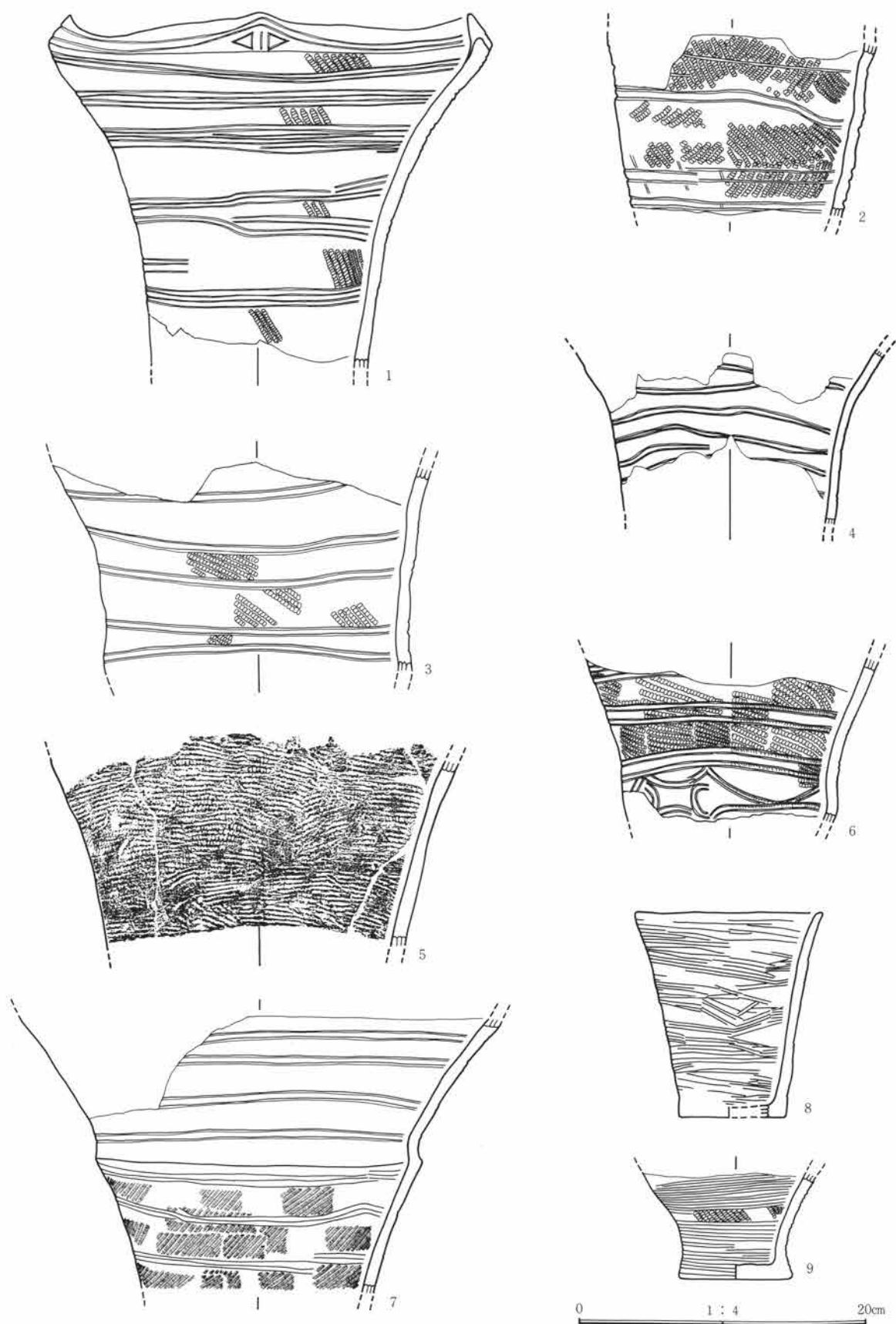

第138图 80号住居址出土遗物图

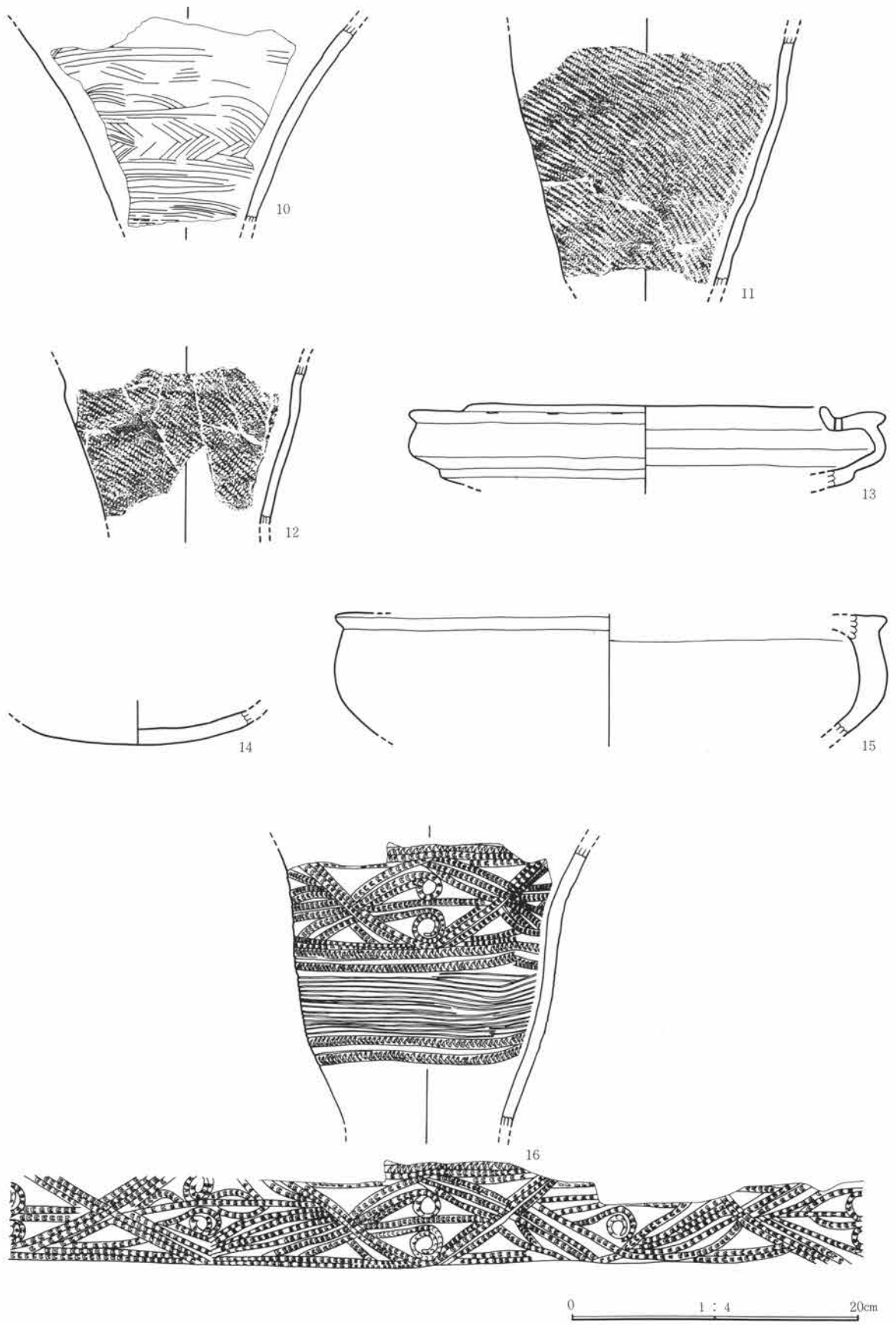

第139图 80号住居址出土遗物图

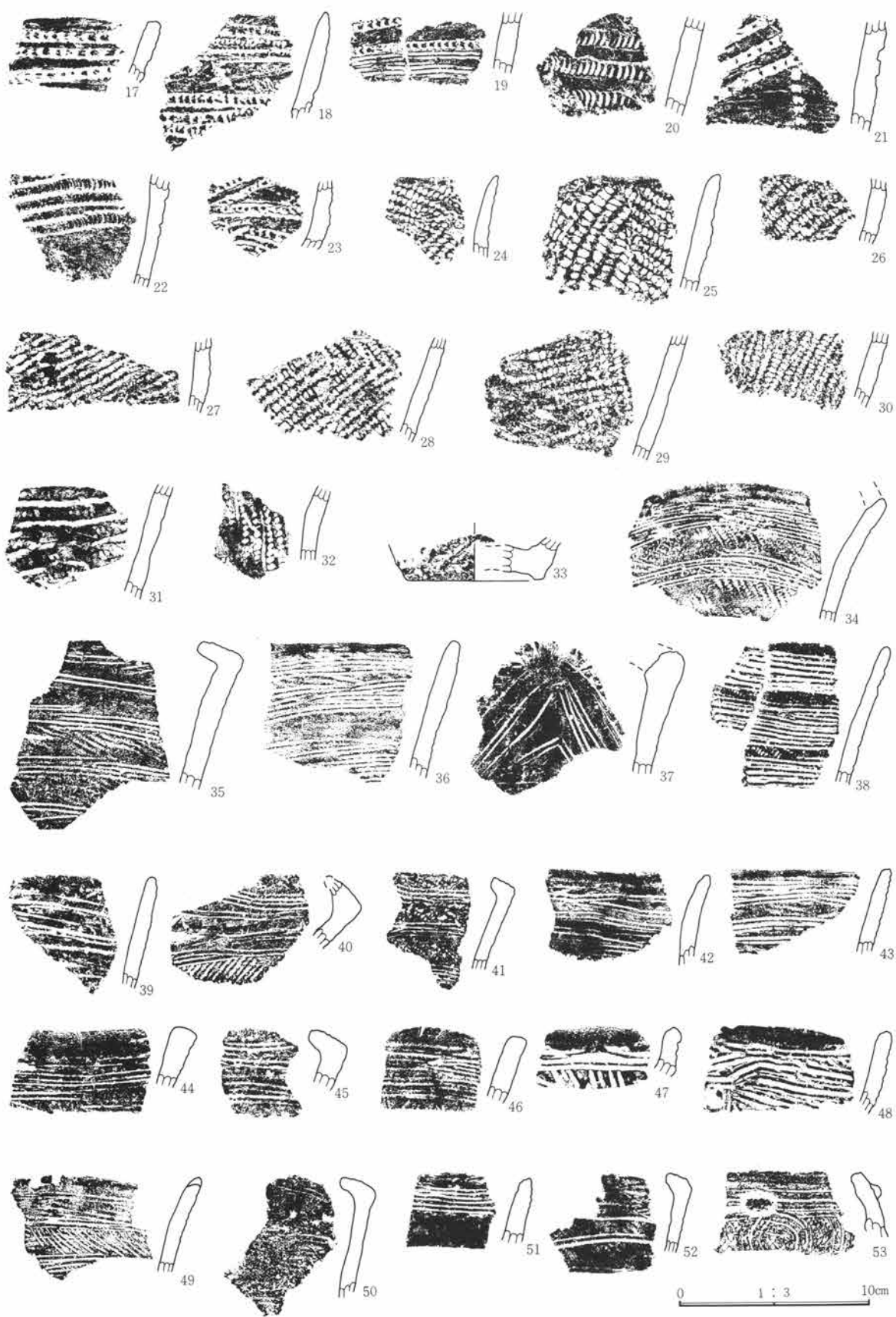

第140图 80号住居址出土遗物图

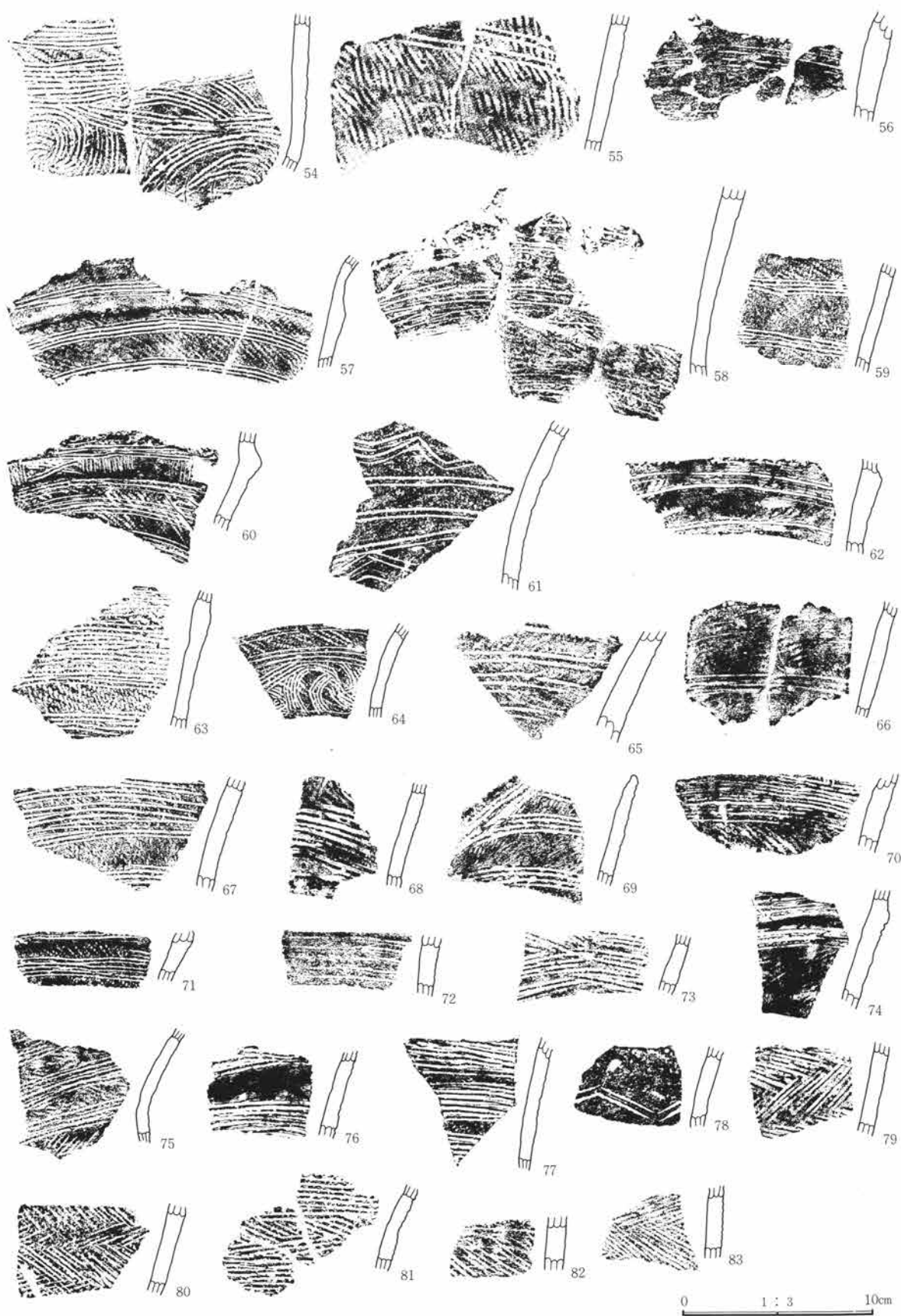

第141图 80号住居址出土遗物图

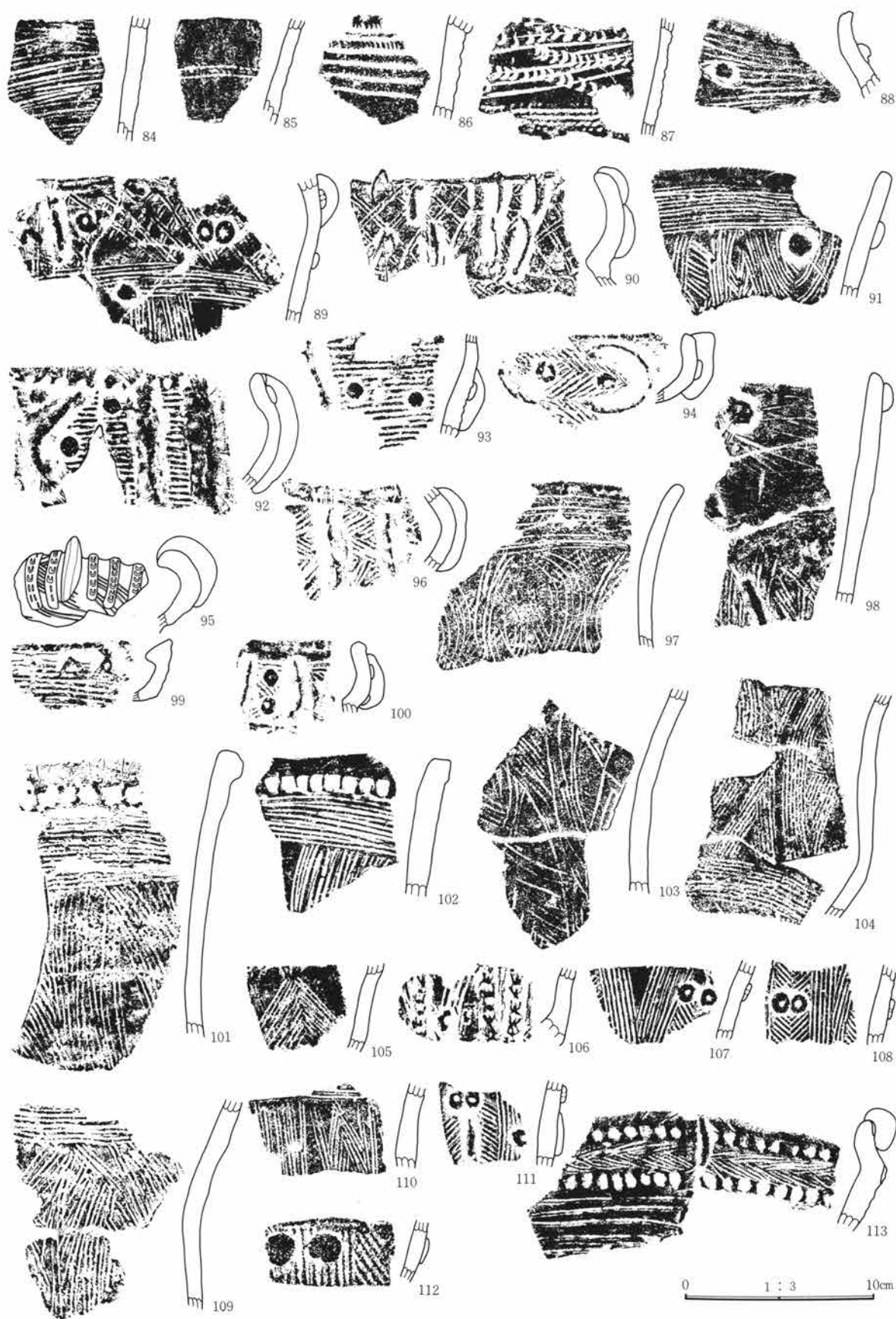

第142图 80号住居址出土遗物图



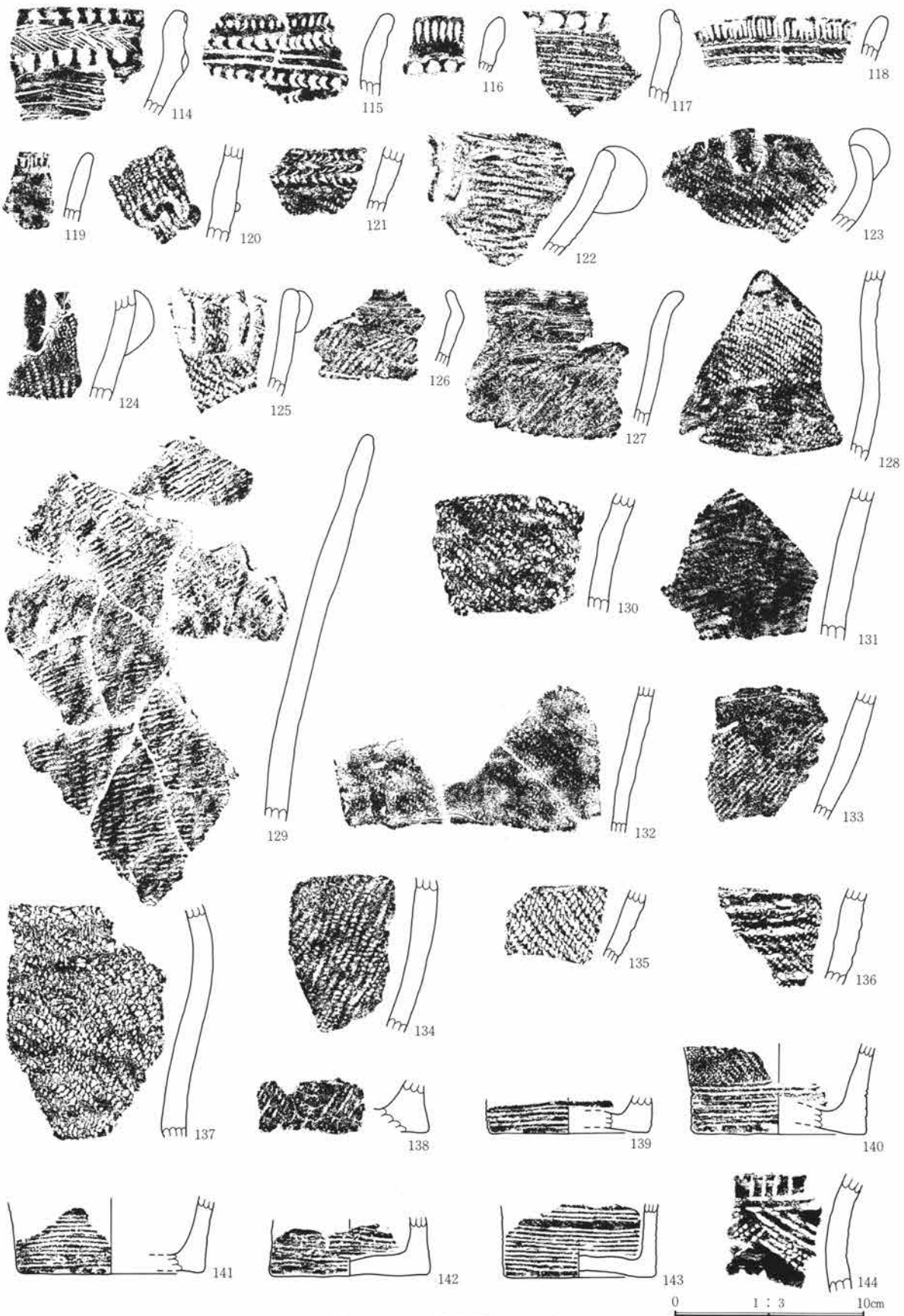

第143图 80号住居址出土遗物图

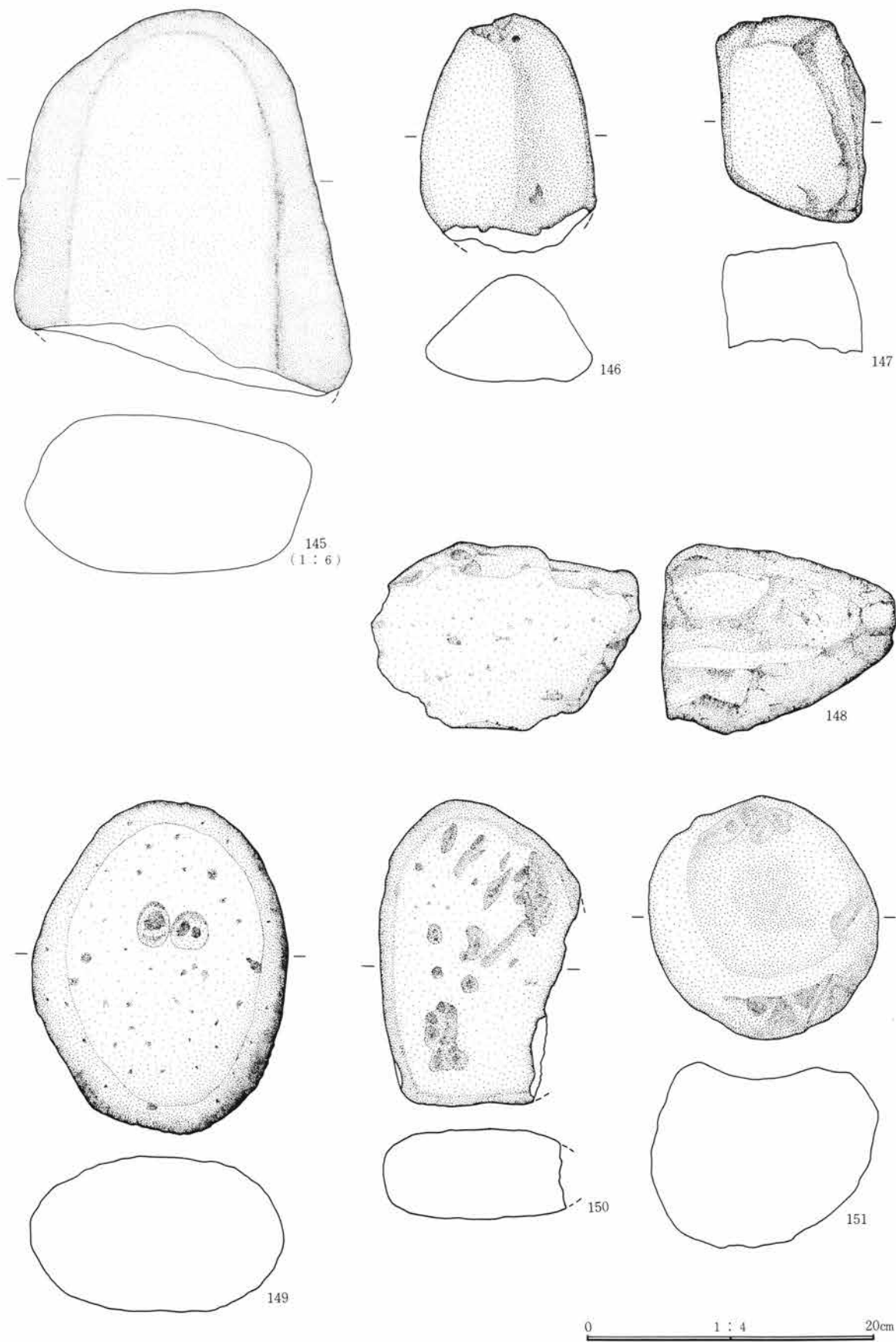

第144图 80号住居址出土遗物图

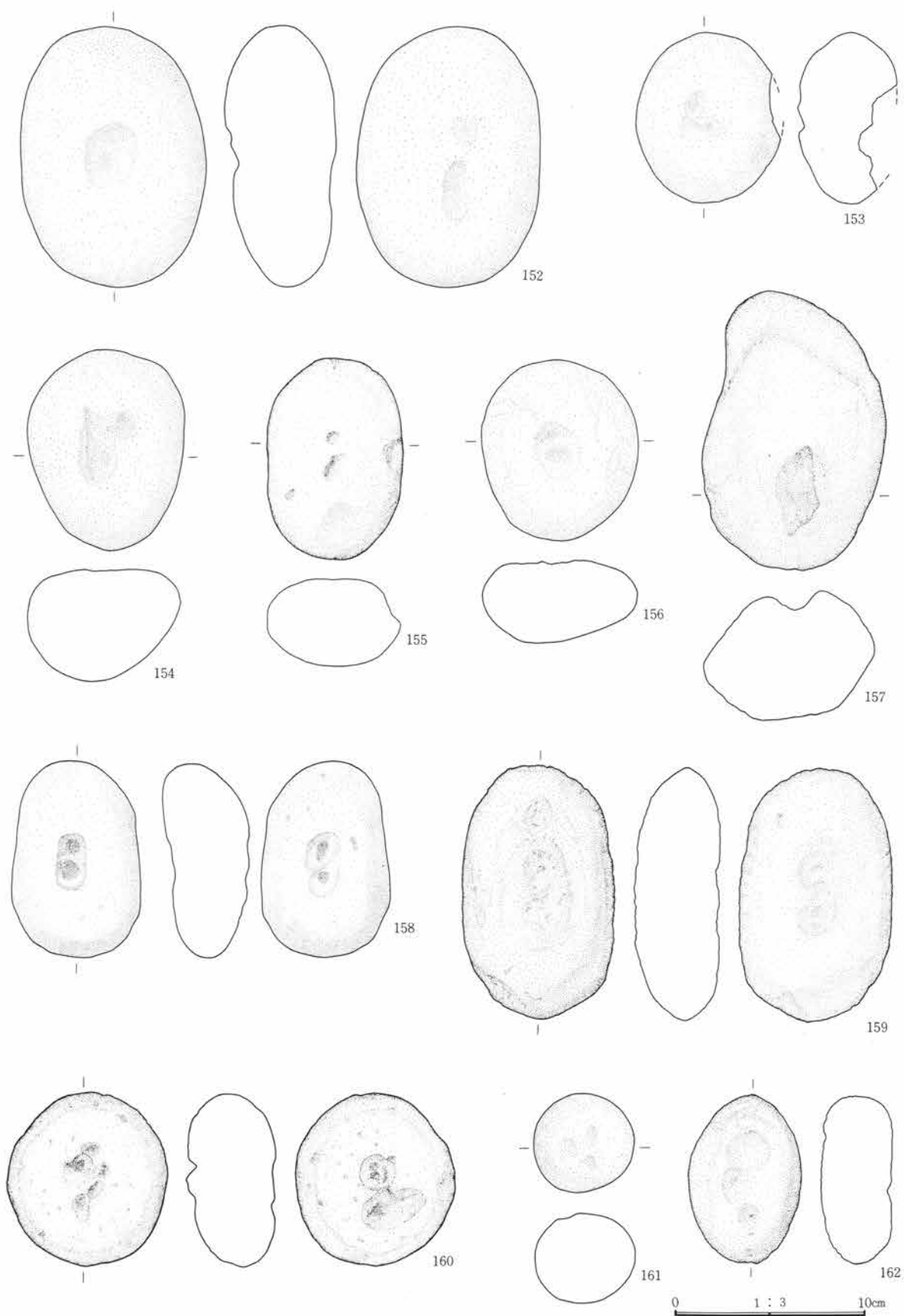

第145图 80号住居址出土遗物图

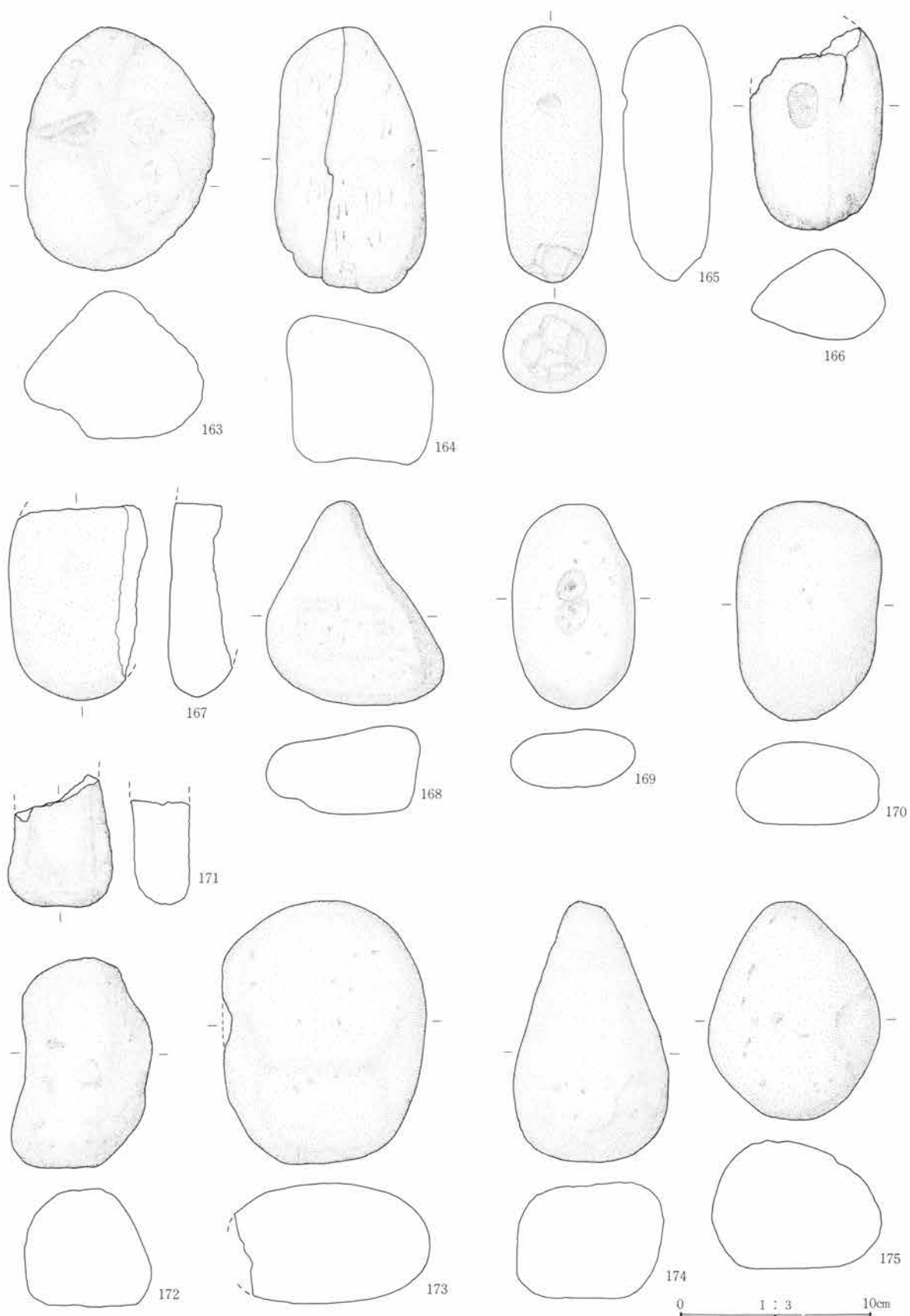

第146図 80号住居址出土遺物図

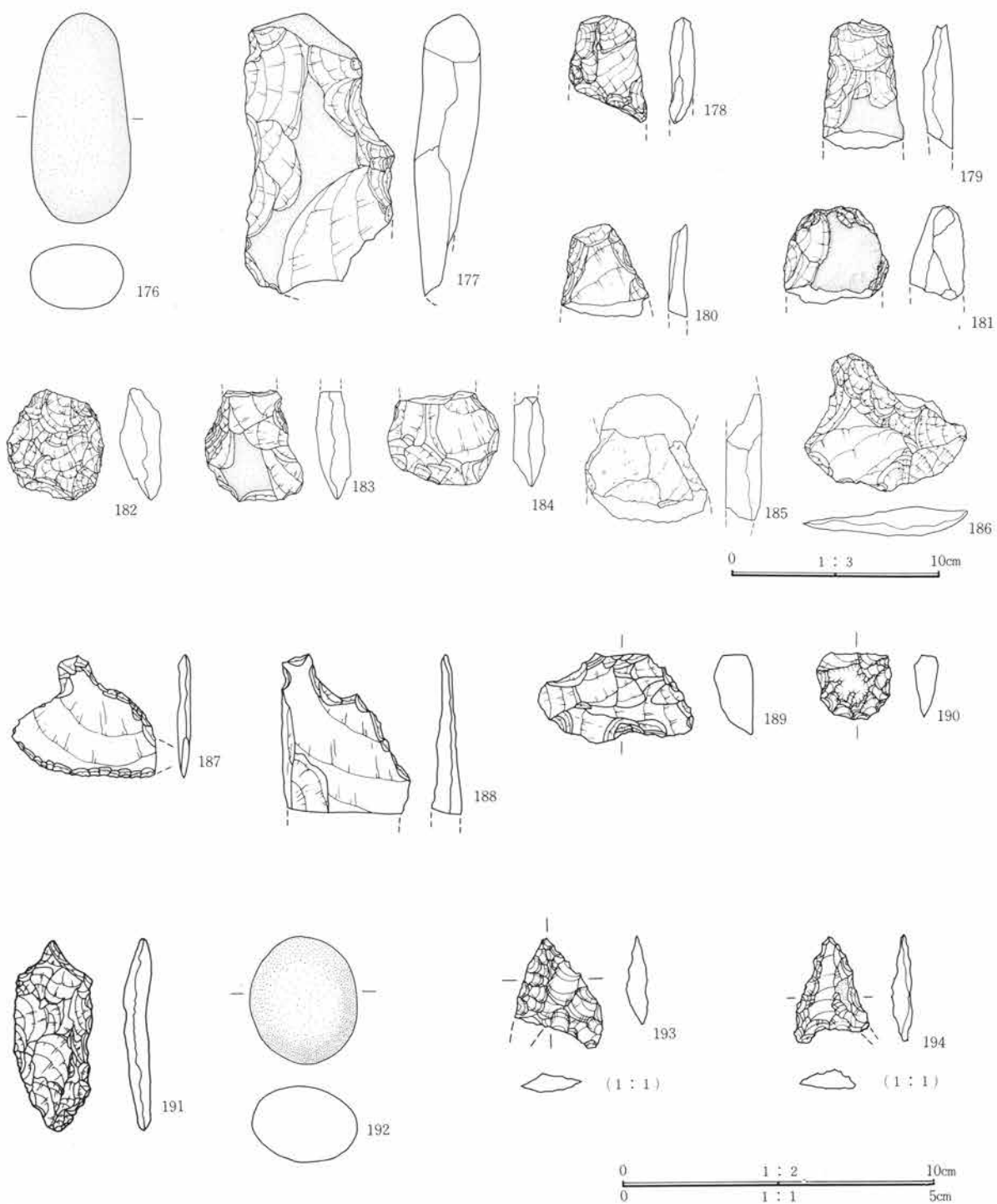

第147图 80号住居址出土遗物图

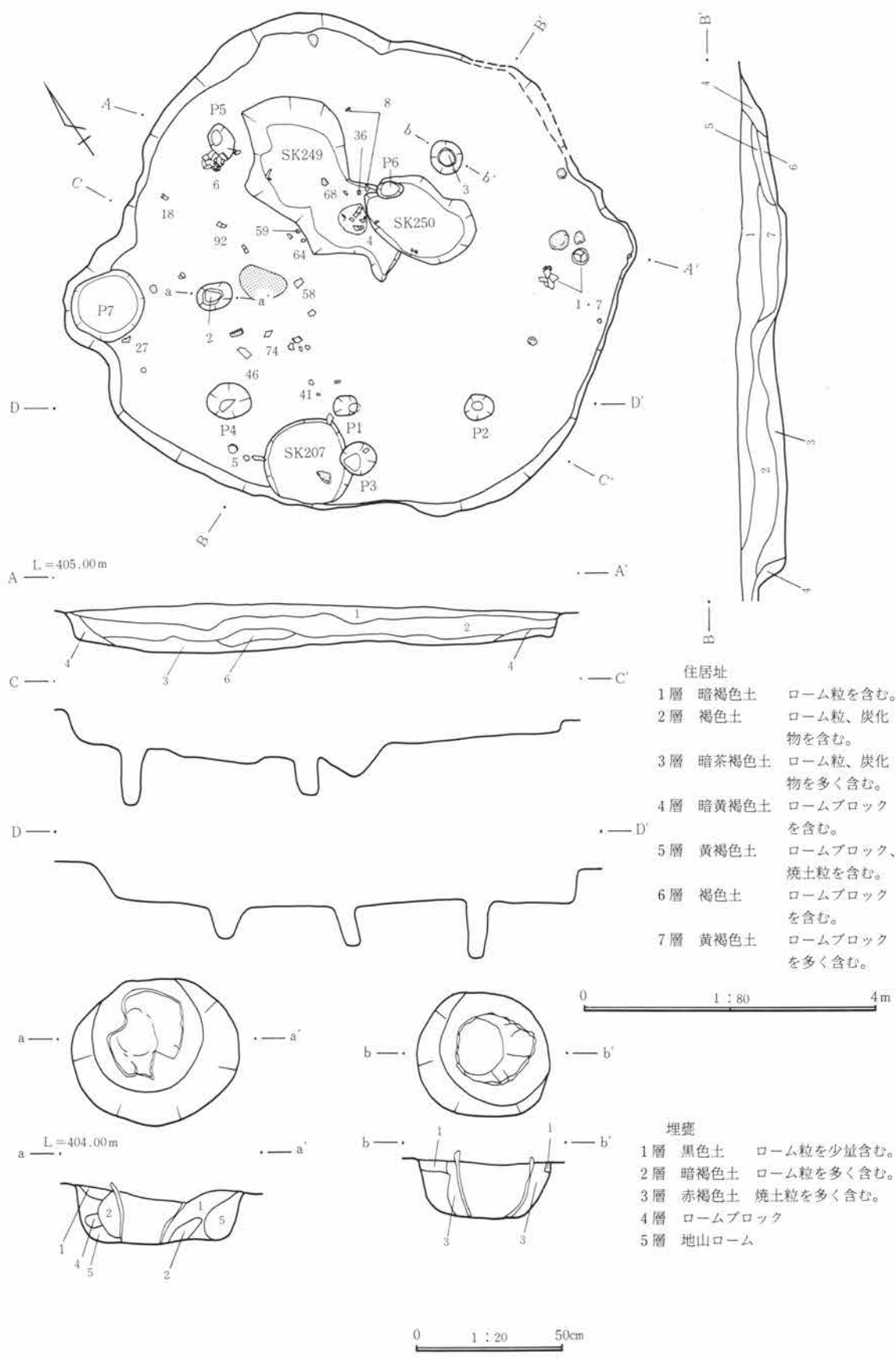

第148図 81号住居址・炉址実測図

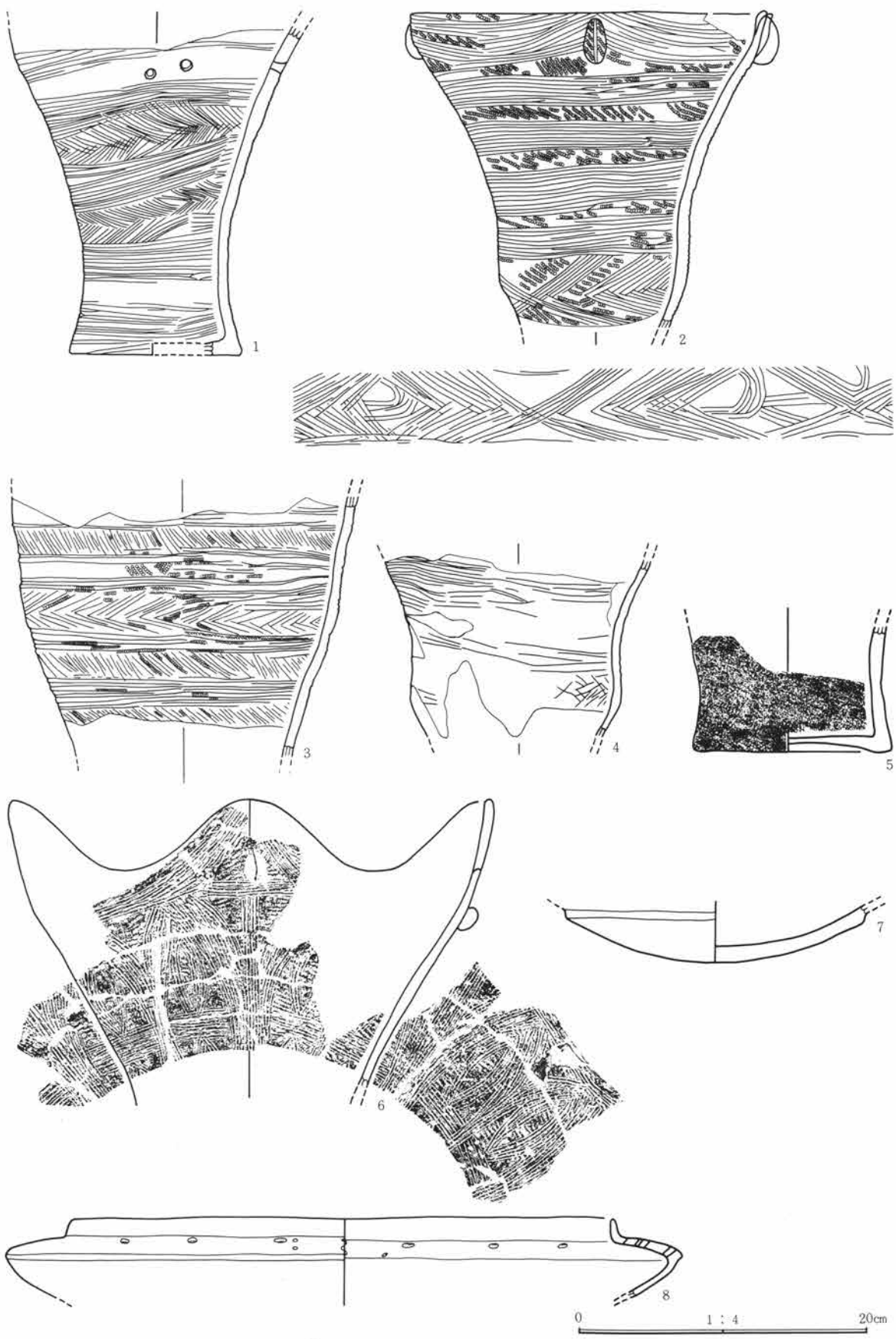

第149图 81号住居址出土遗物图

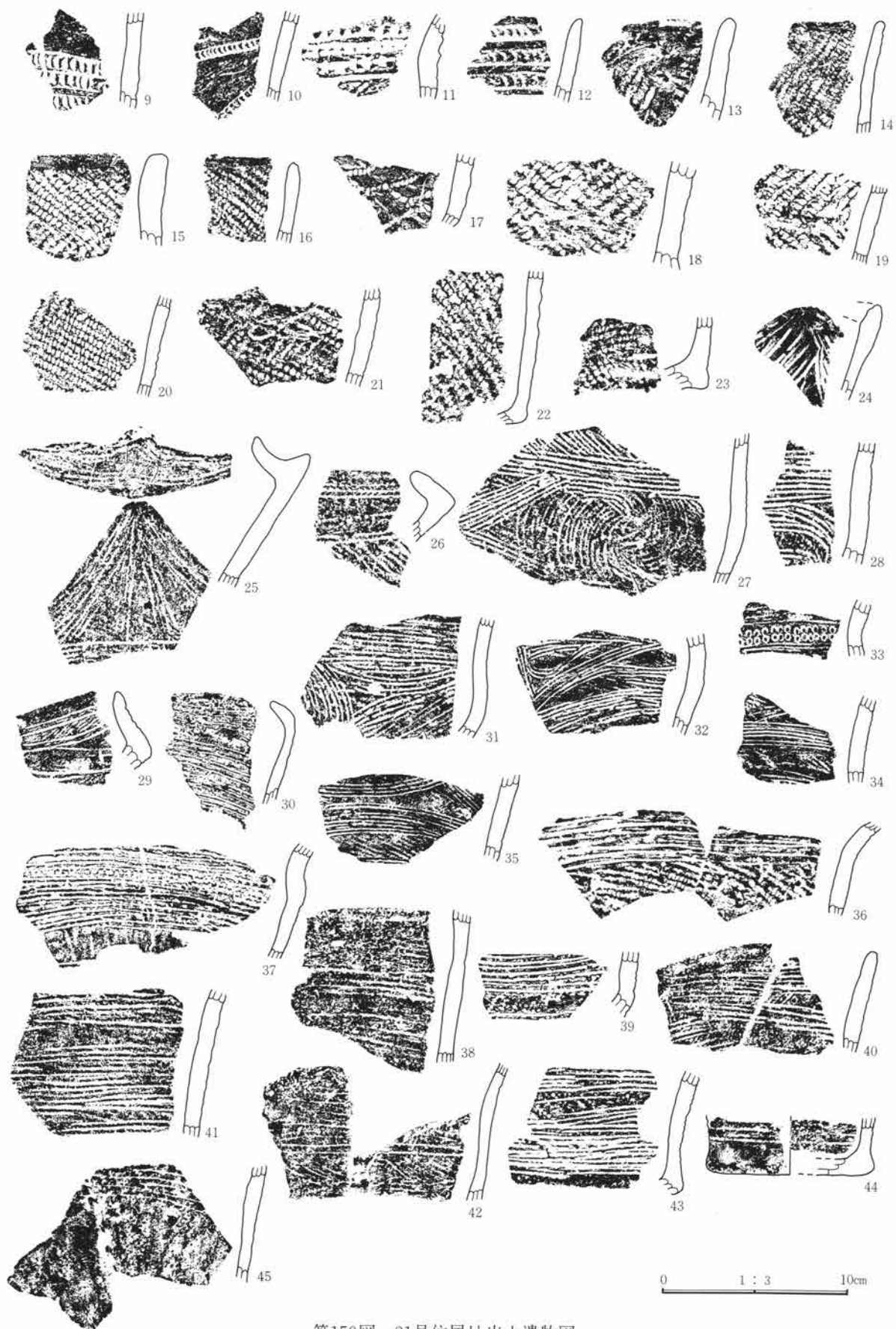

第150图 81号住居址出土遗物图



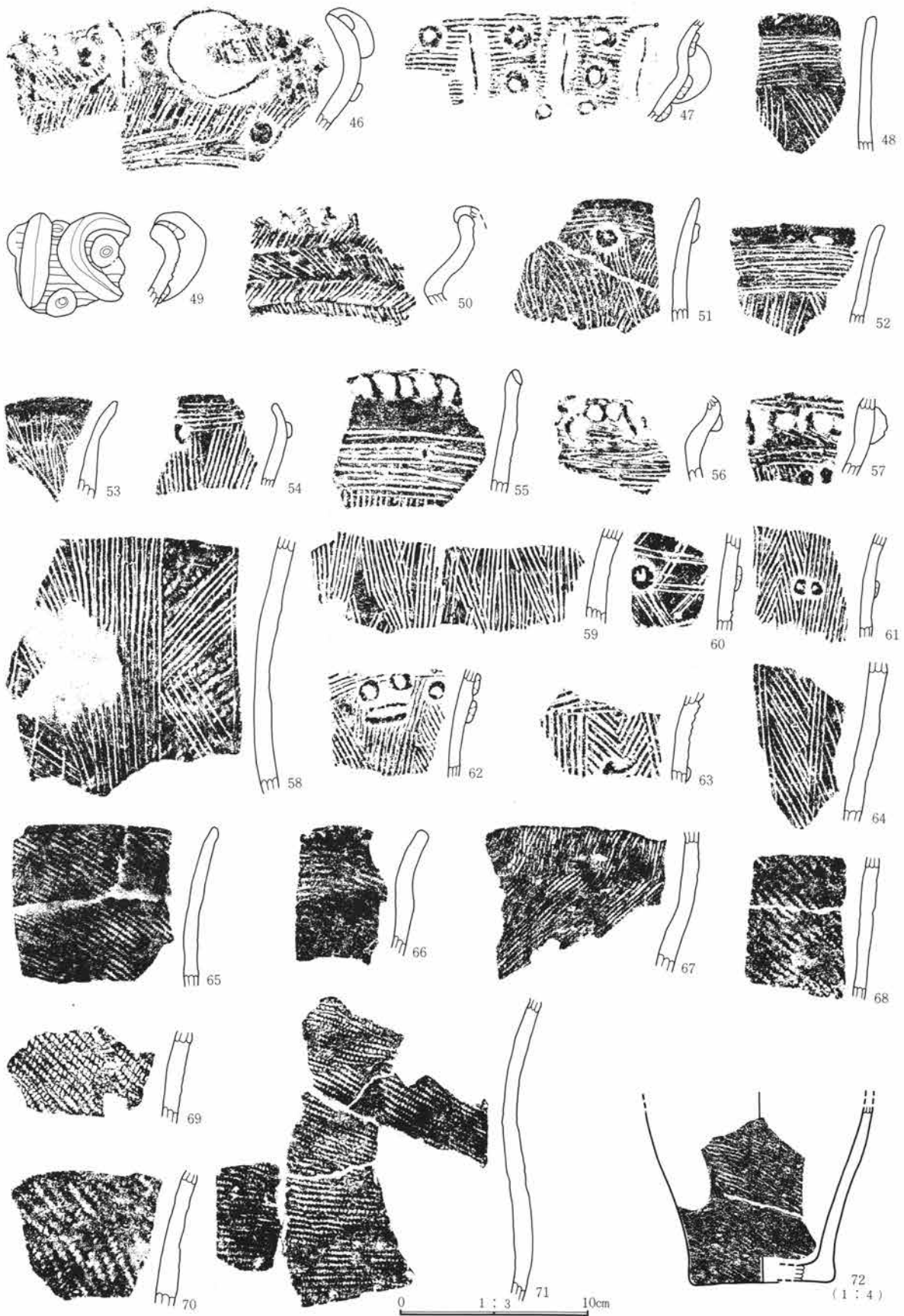

第151图 81号住居址出土遗物图

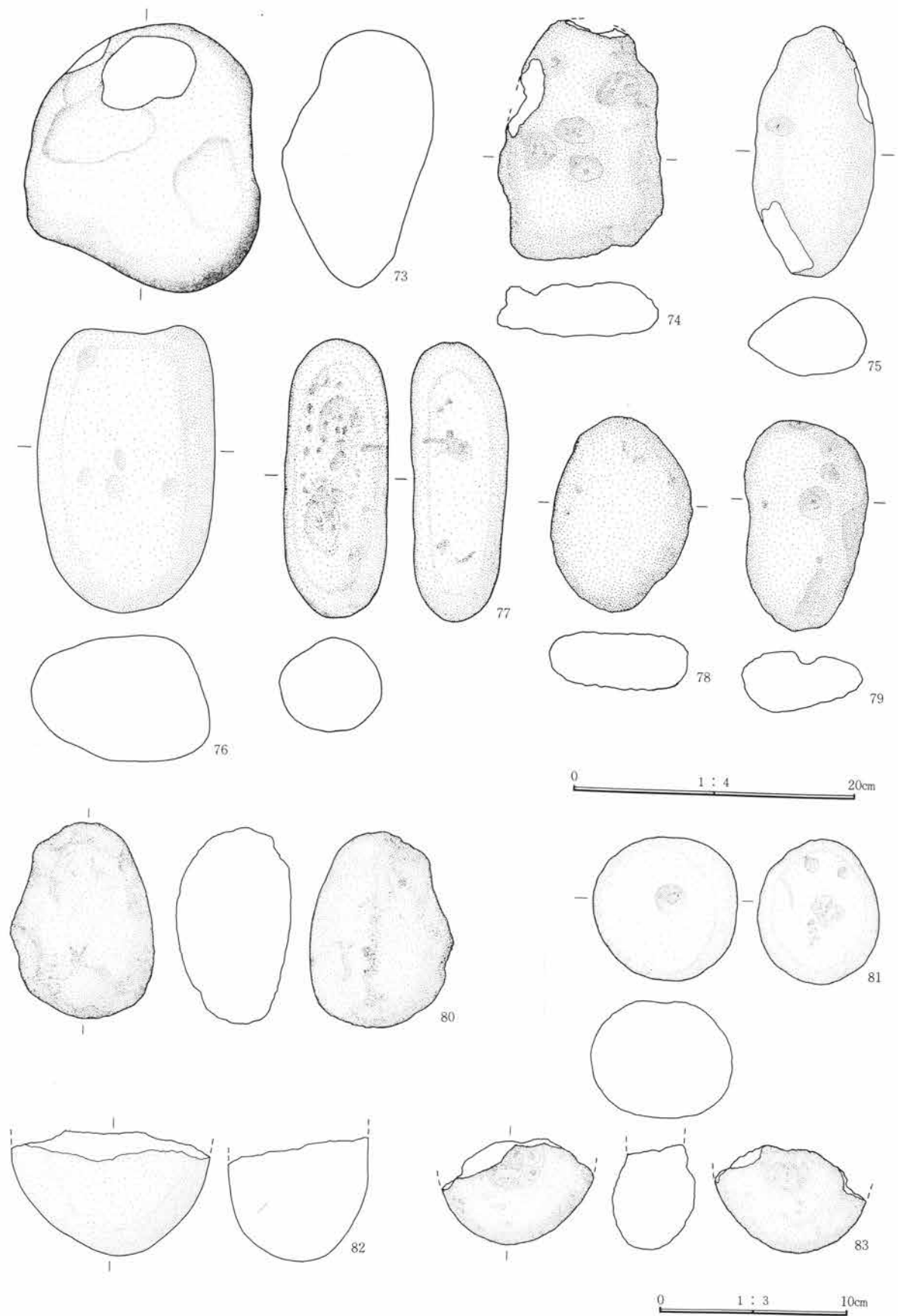

第152図 81号住居址出土遺物図

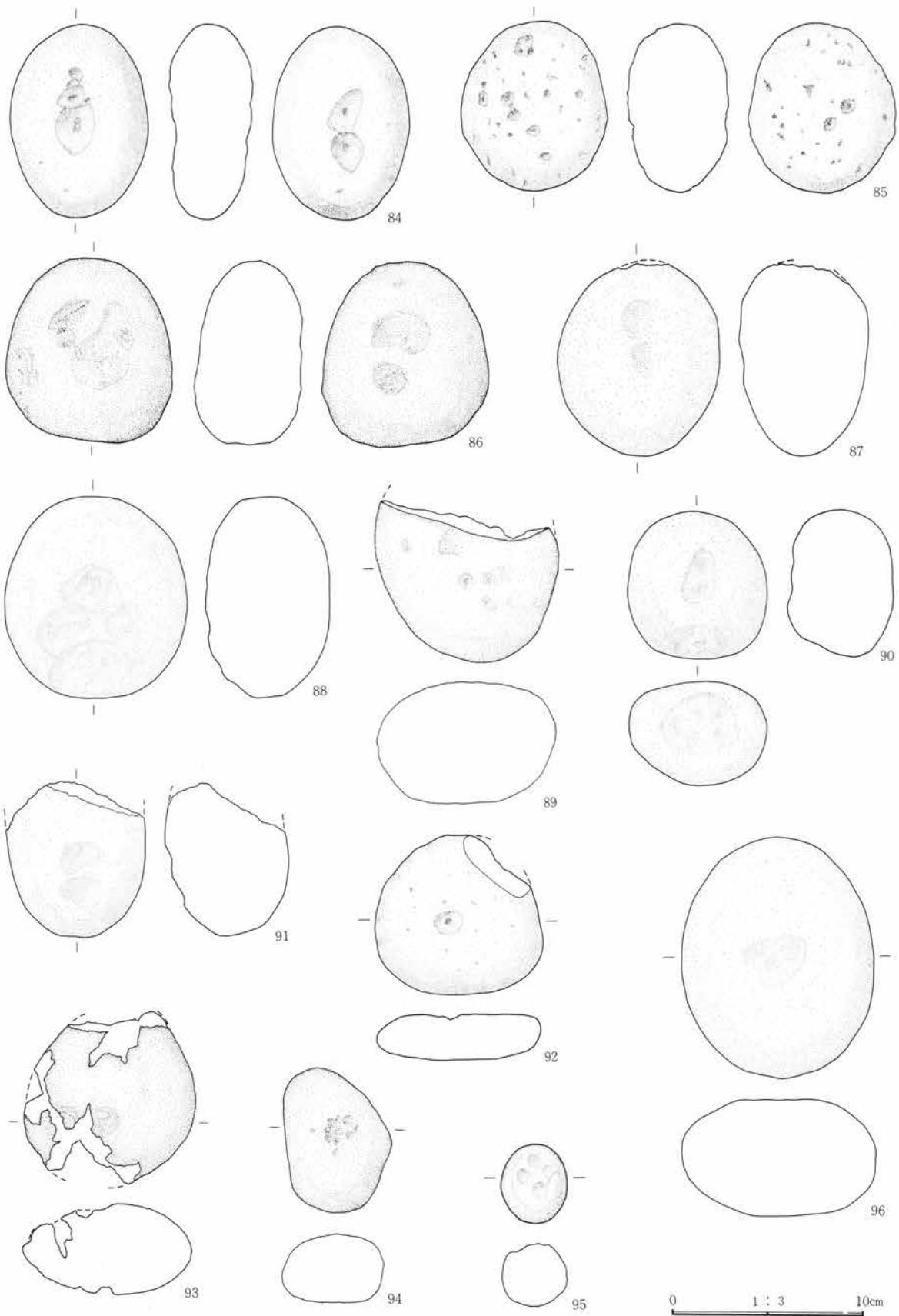

第153图 81号住居址出土遗物图

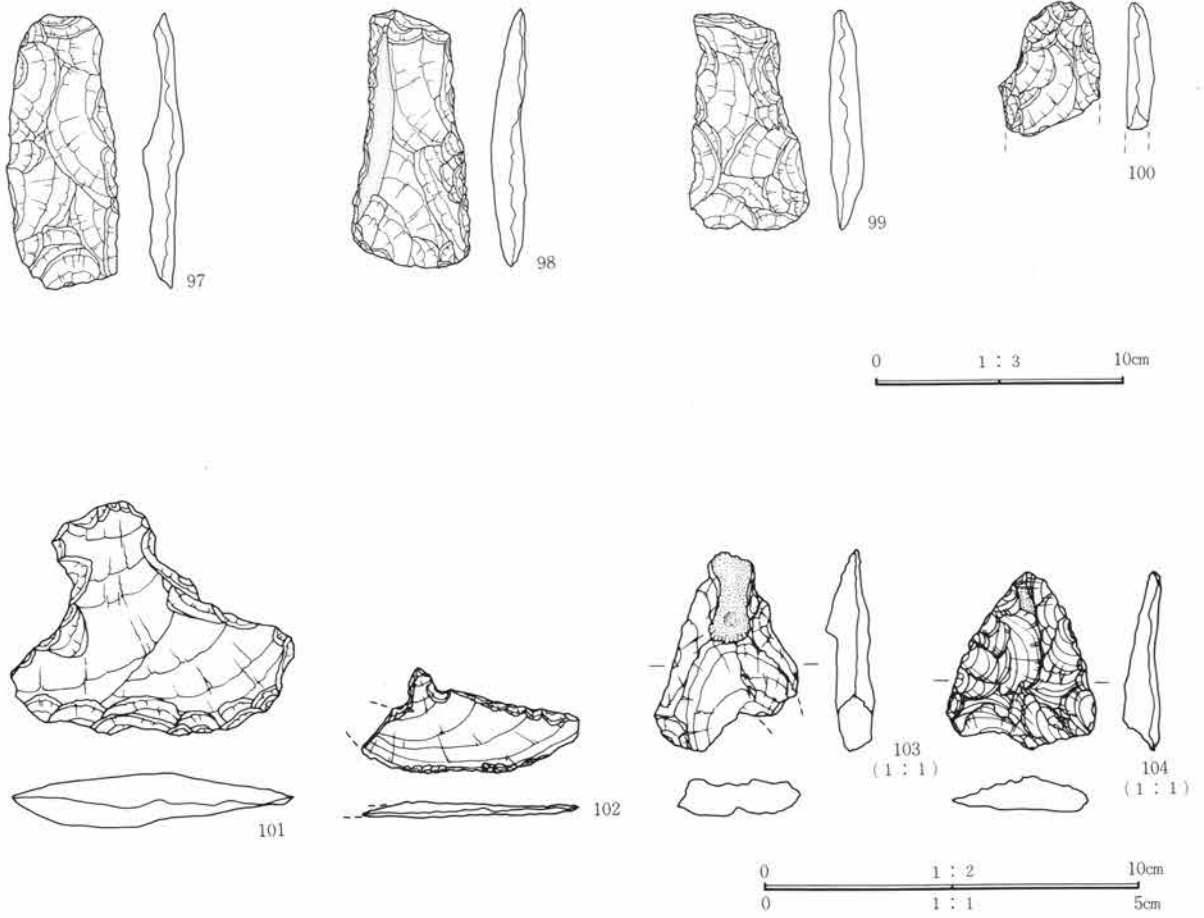

第154图 81号住居址出土遺物図

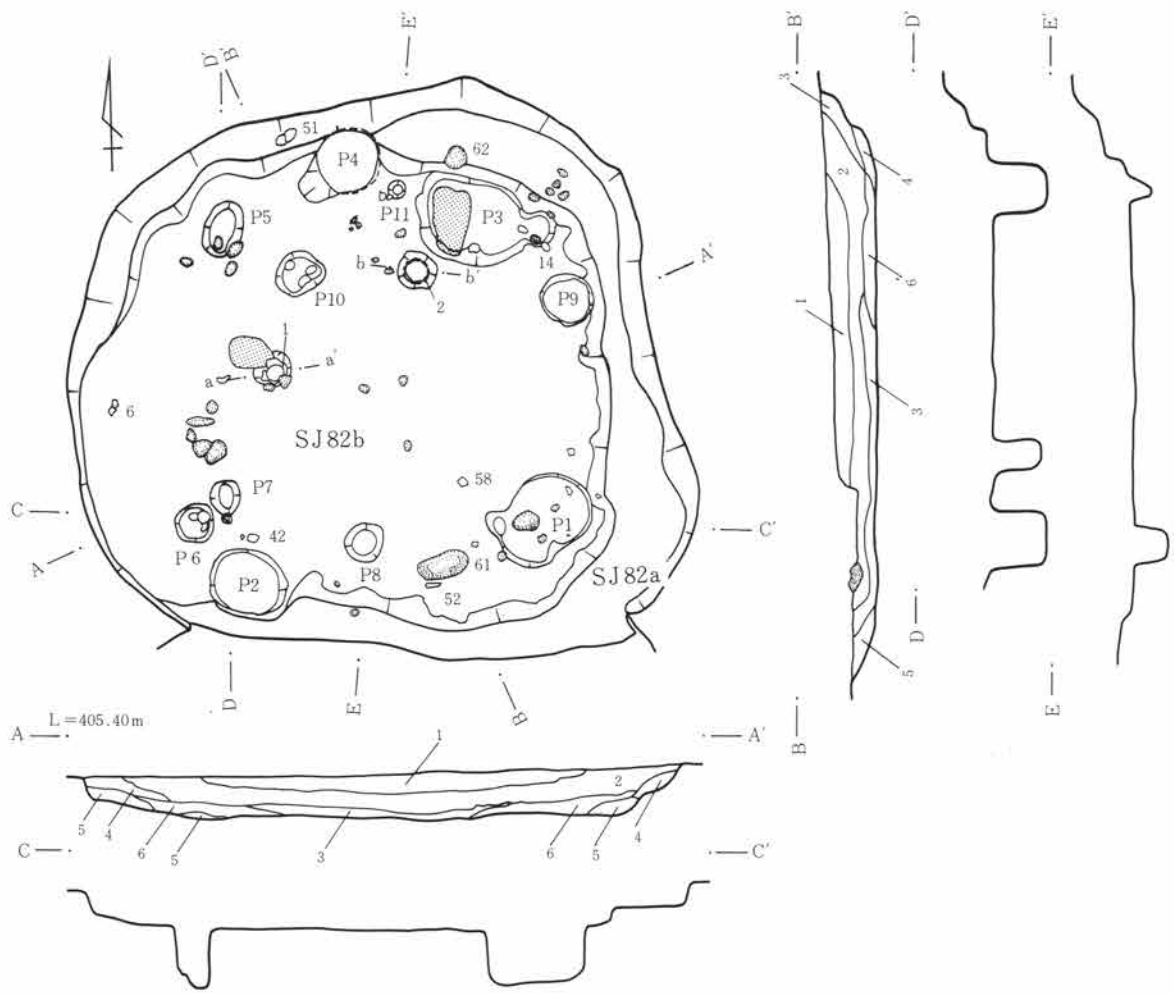

住居址

- 1層 黒褐色土 ローム粒、炭化物を少量含む。
- 2層 暗褐色土 ローム粒、炭化物を含む。
- 3層 茶褐色土 ローム粒、炭化物、焼土を少量含む。

4層 褐色土 ロームブロックを含む。

5層 暗黄褐色土 ローム粒を多く含む。

6層 暗茶褐色土 ローム粒を少量含む。

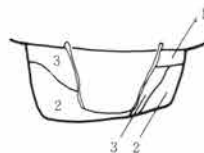
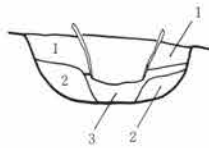
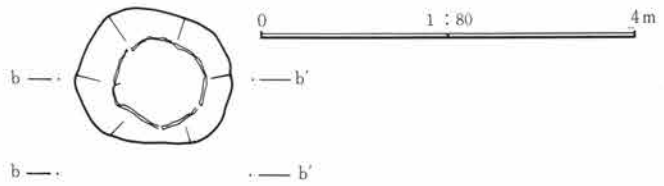
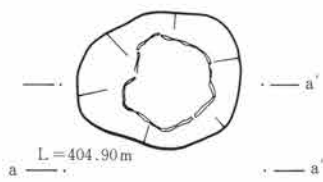

埋瘞

- 1層 暗茶褐色土 ローム粒を含む。
- 2層 暗黄褐色土 ローム粒を多く含む。
- 3層 明黄褐色土 ロームブロックを含む。

0 1:20 50cm

第155図 82号a・b 住居址・炉址実測図

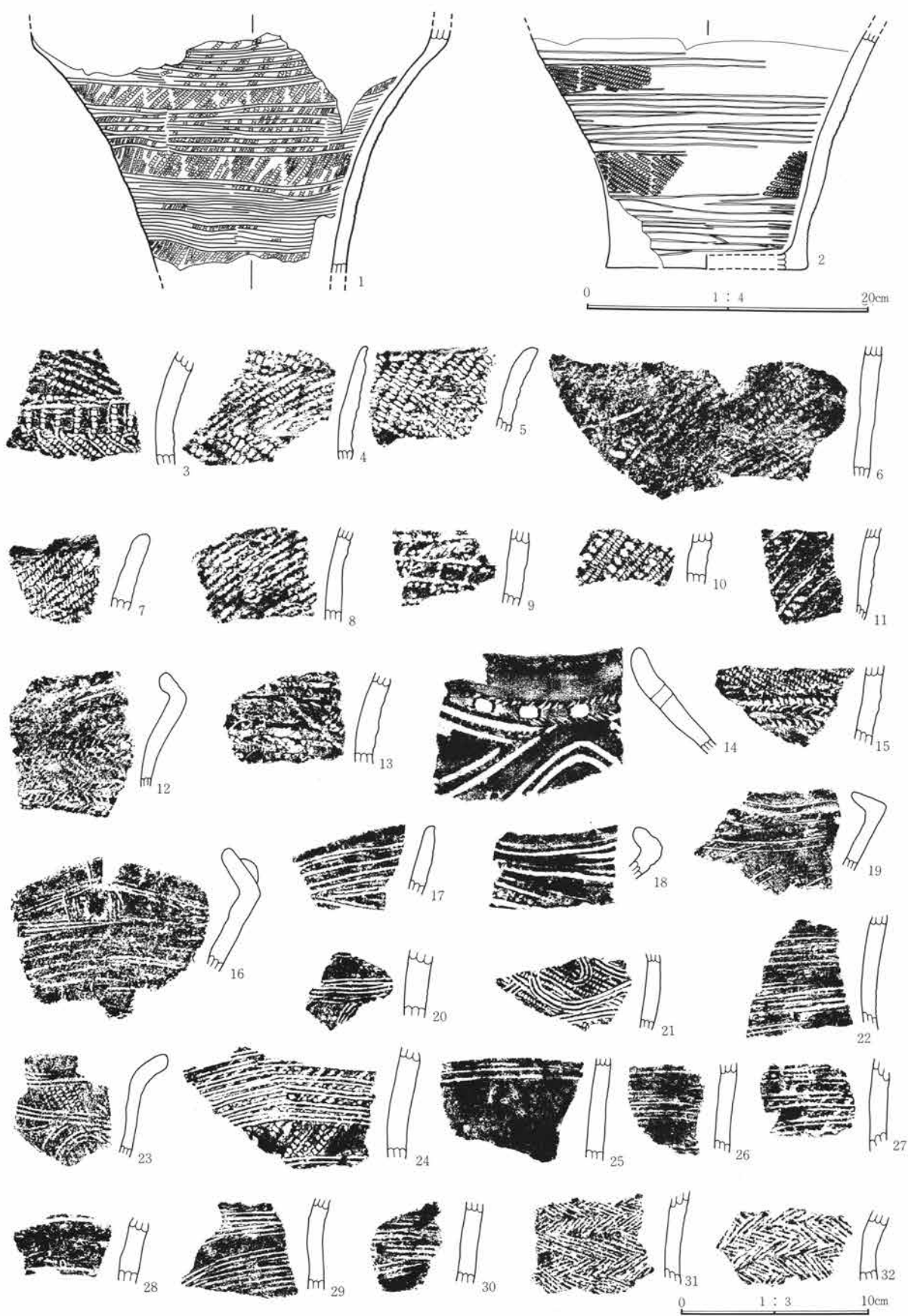

第156图 82号住居址出土遗物图

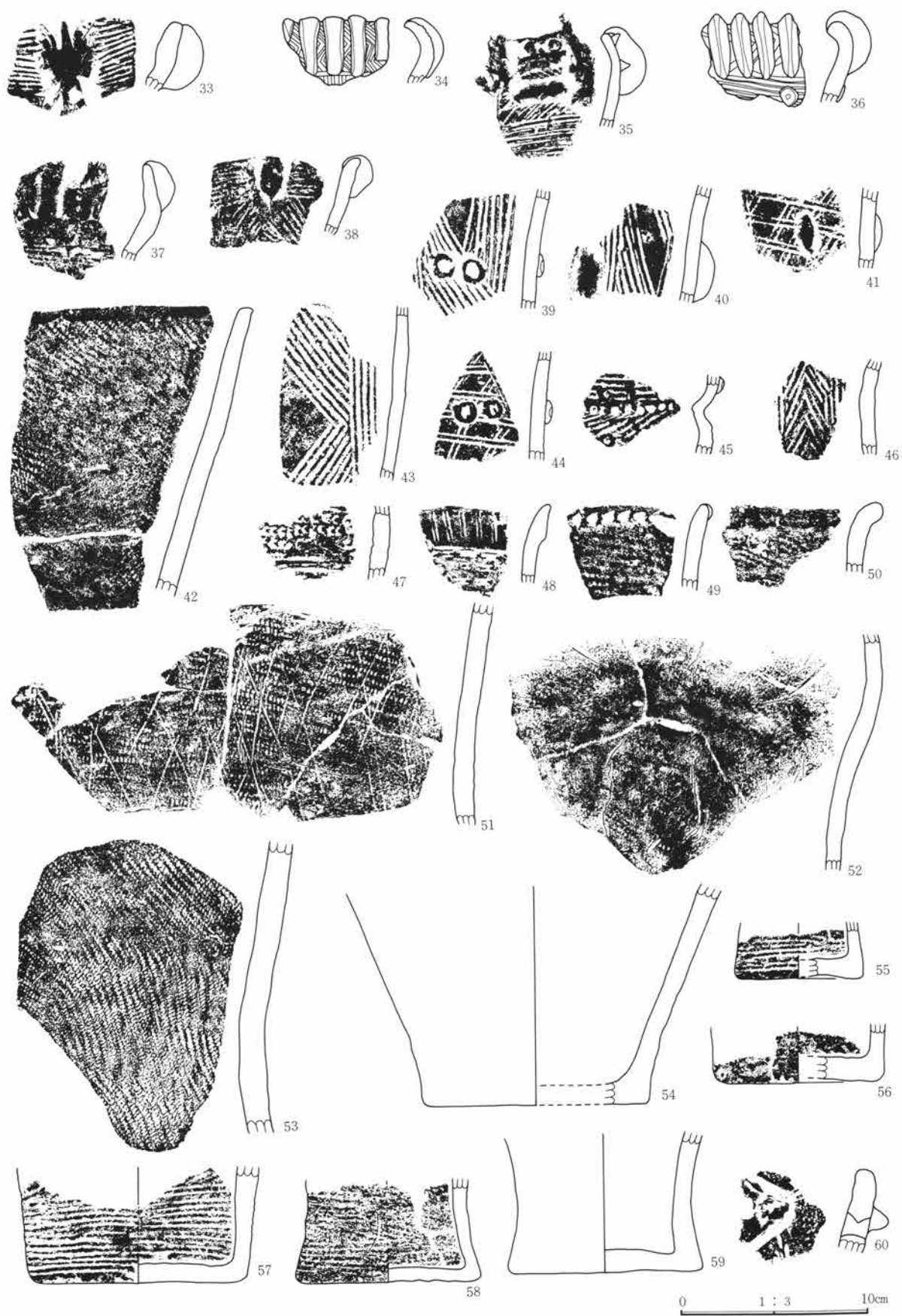

第157图 82号住居址出土遗物图

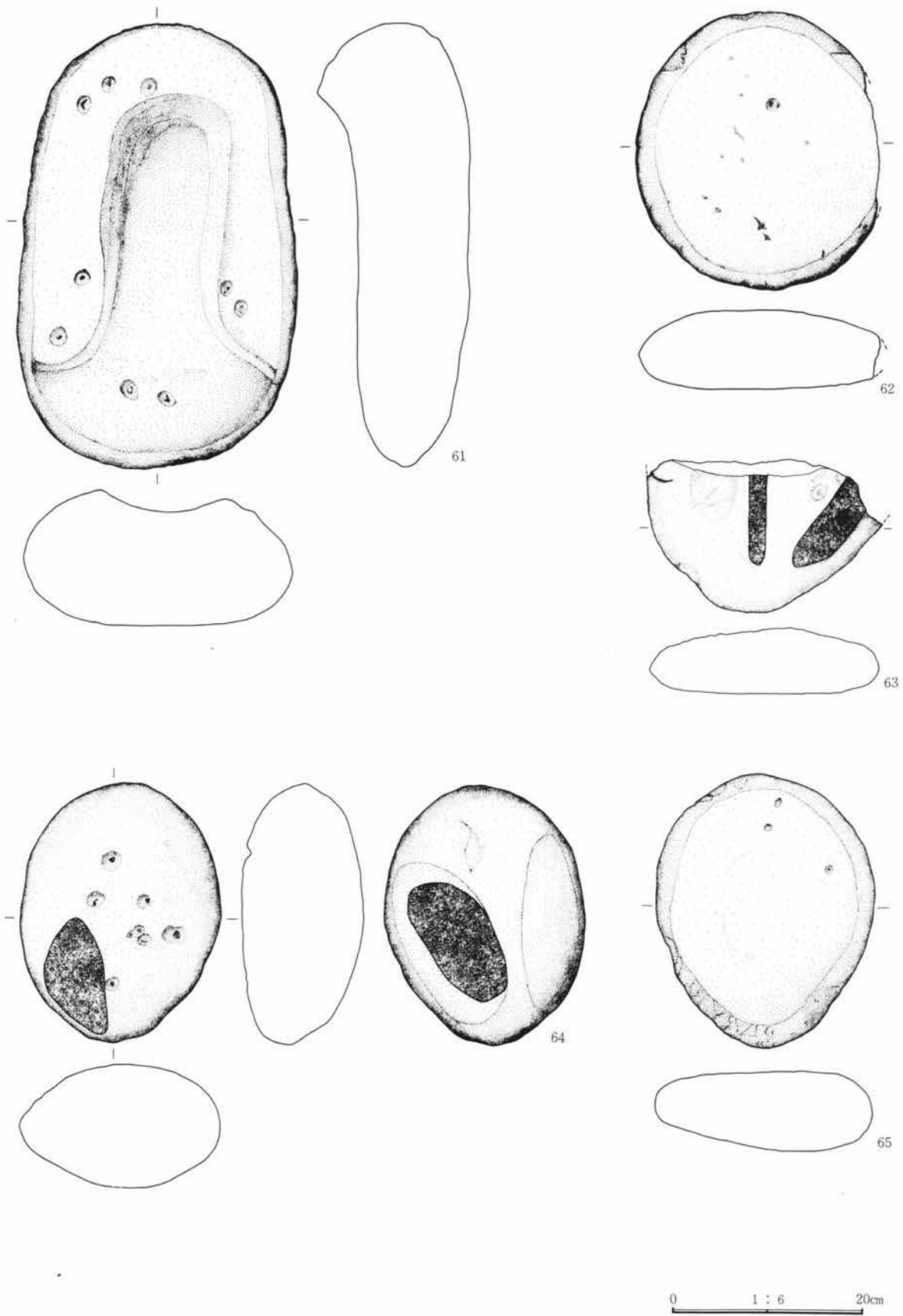

第158图 82号住居址出土遗物图



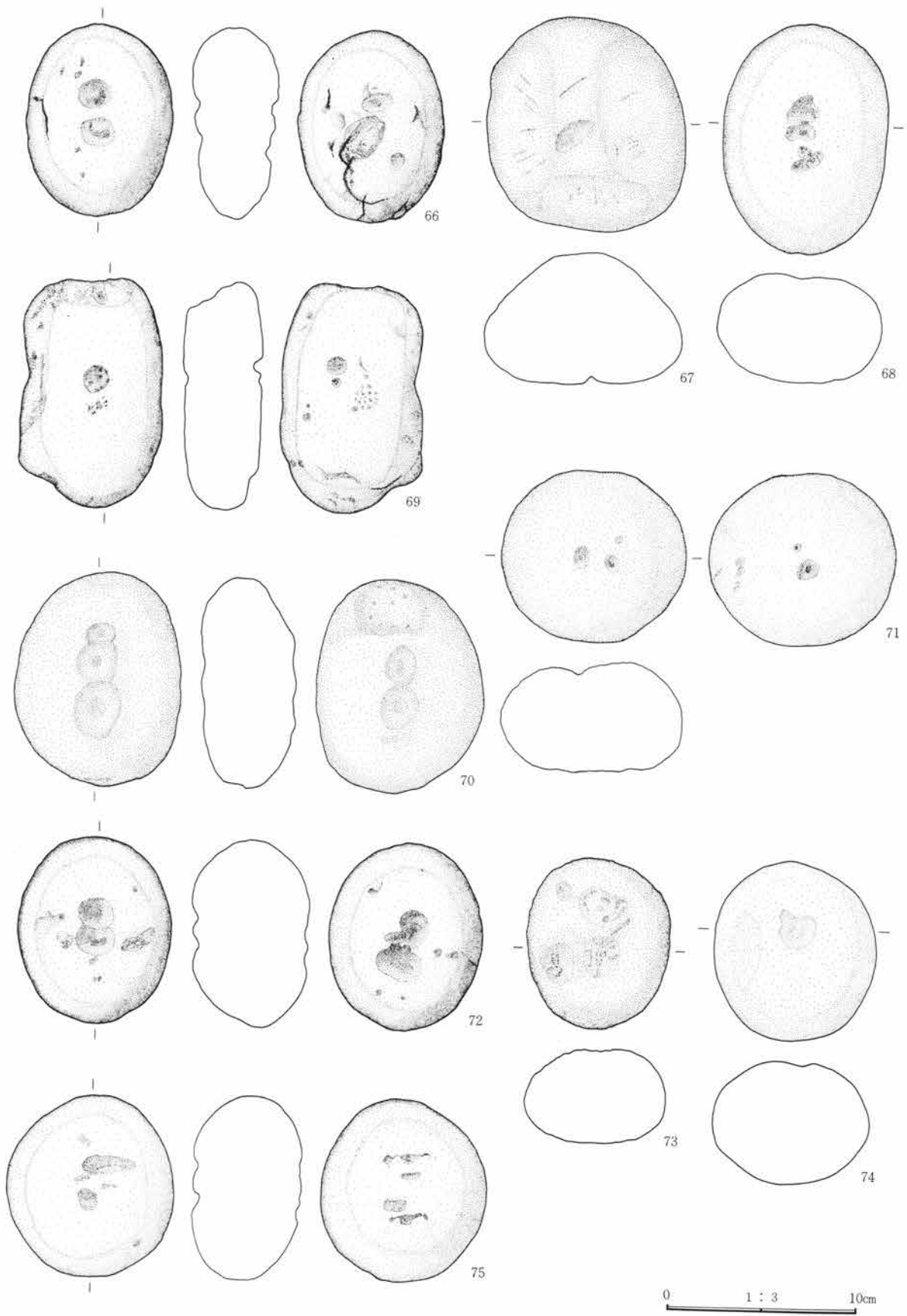

第159図 82号住居址出土遺物図

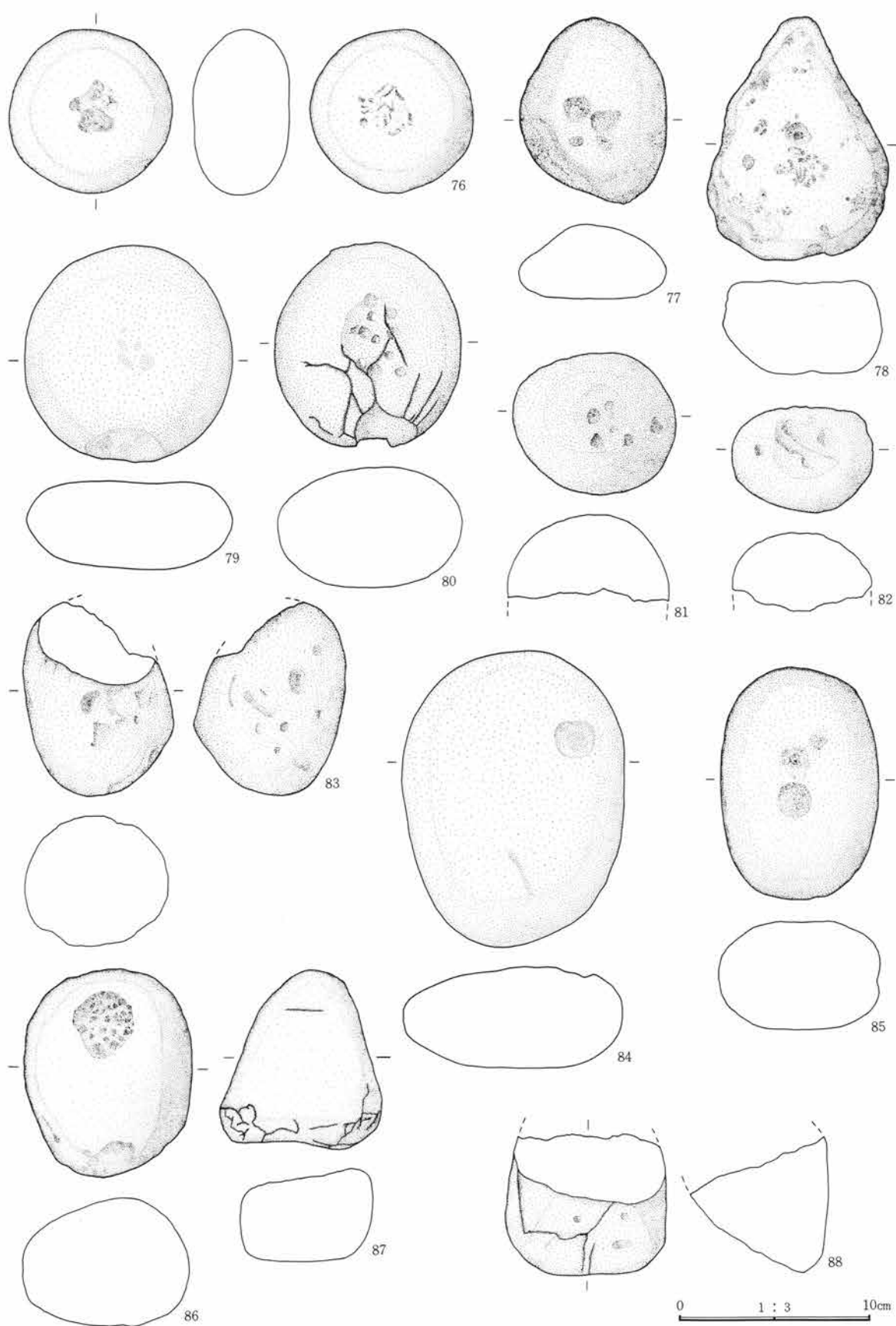

第160图 82号住居址出土遗物图

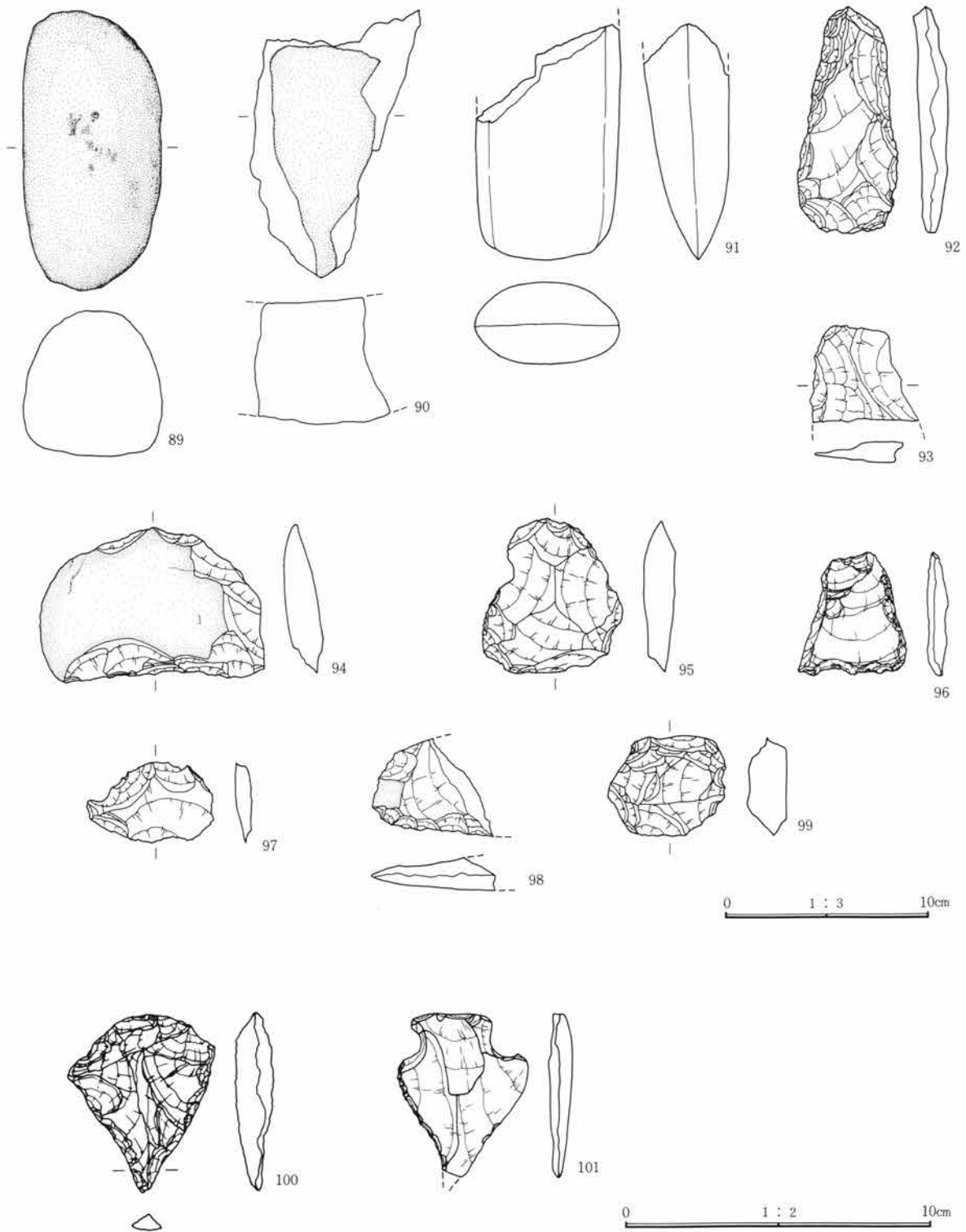

第161图 82号住居址出土遺物図

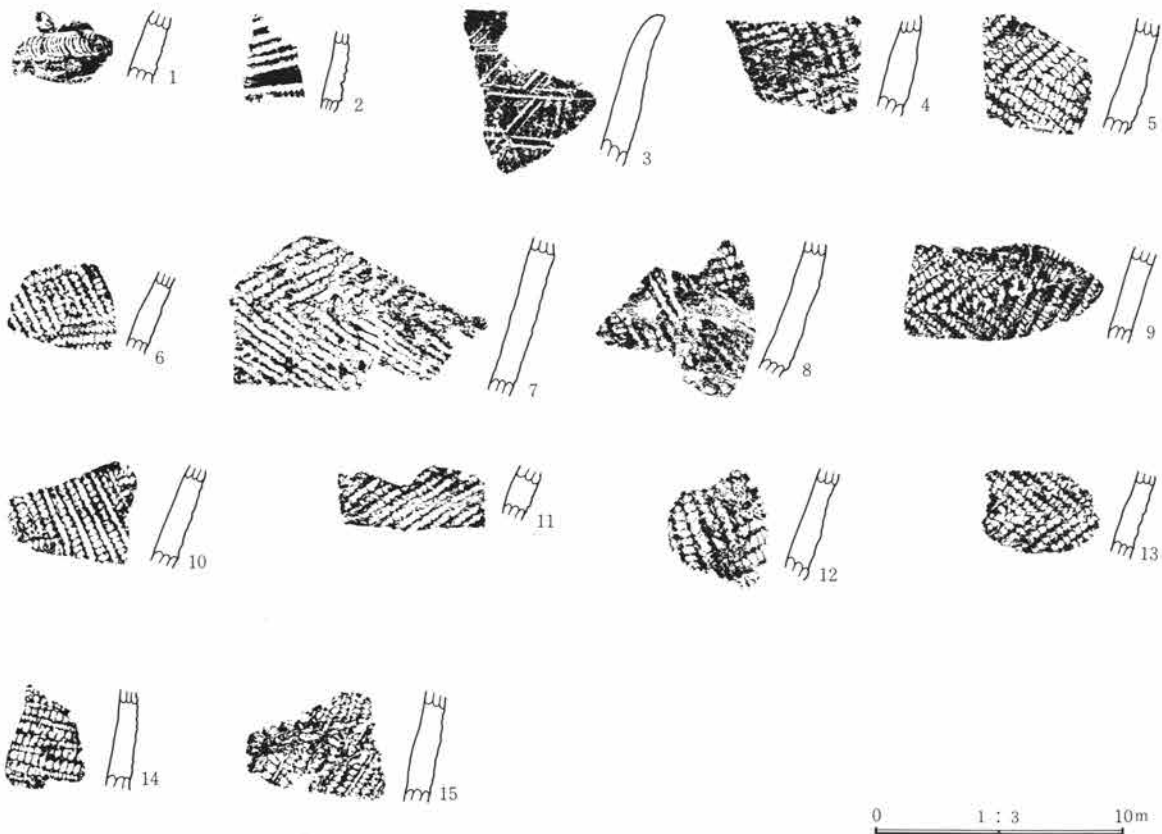
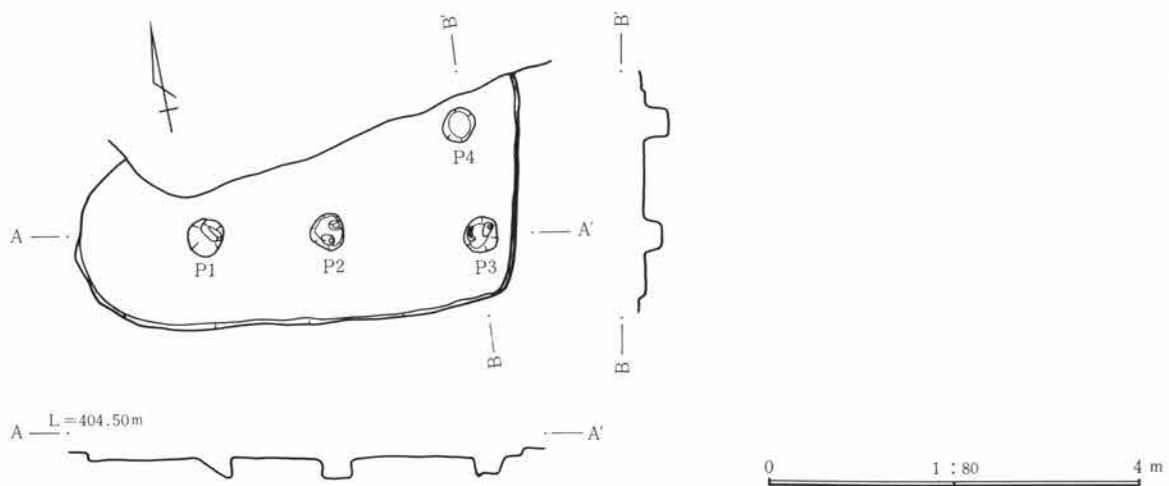

第162图 83号住居址实测图・出土遗物图

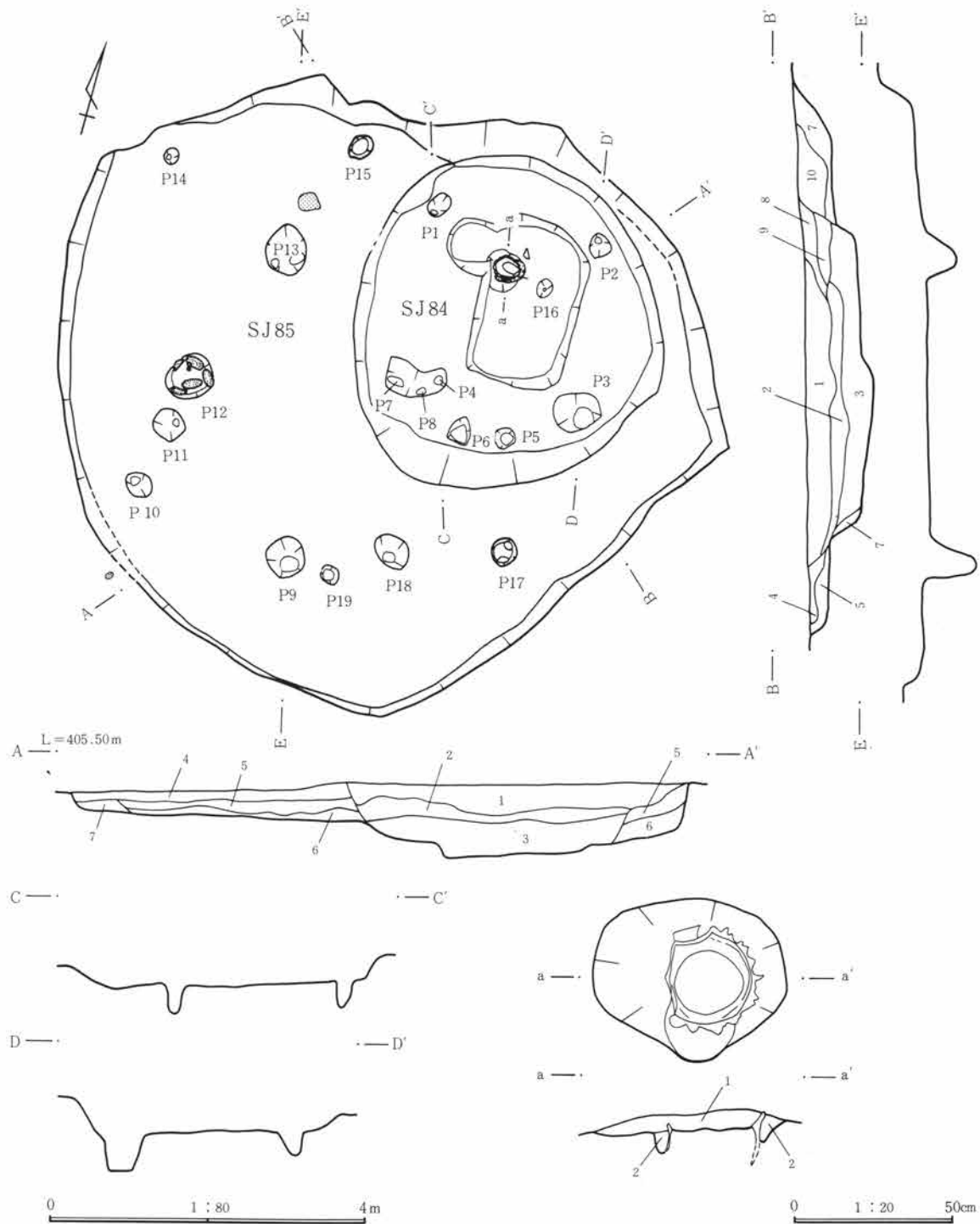

- 住居址
- 1層 褐色土      ローム粒、焼土を含む。
  - 2層 茶褐色土      ローム粒、焼土、炭化物を含む。
  - 3層 暗茶褐色土      ローム粒、焼土、炭化物を含む。
  - 4層 茶褐色土      ローム粒、炭化物を少量含む。
  - 5層 暗褐色土      ローム粒、炭化物を少量含む。
  - 6層 明褐色土      ローム粒、炭化物、焼土を少量含む。
  - 7層 暗黄褐色土      ロームブロックを多く含む。

- 炉址
- 1層 暗茶褐色土      ローム粒を少量含む。
  - 2層 暗褐色土      ローム粒、焼土を含む。
  - 8層 暗茶褐色土      ローム粒を少量含む。
  - 9層 暗茶褐色土      ローム粒を多く含む。
  - 10層 明褐色土      ローム粒を少量含む。

第163図 84・85号住居址・炉址実測図

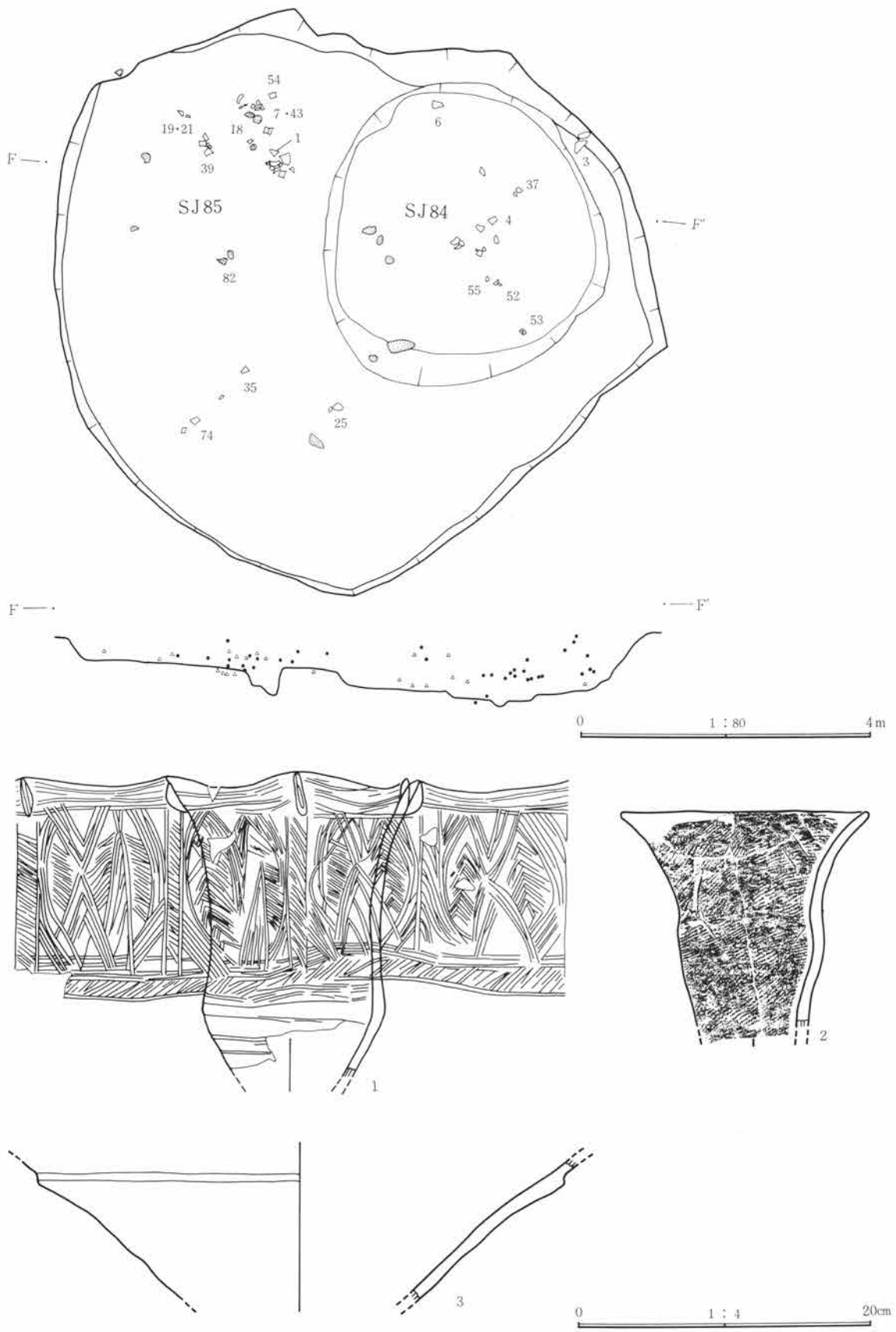

第164图 84·85号住居遺物出土状态実測図・出土遺物図

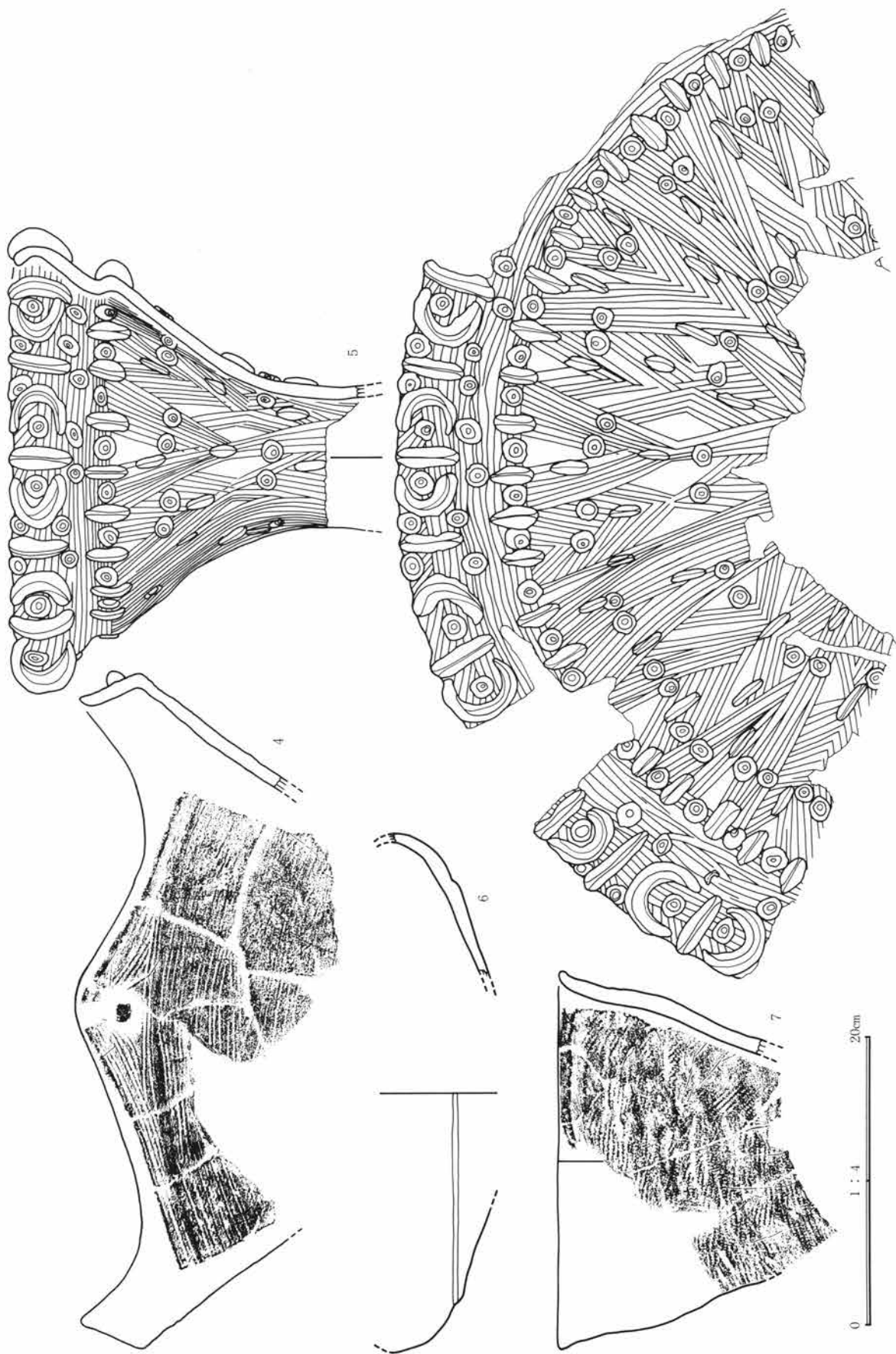

第165图 84·85号住居址出土遗物图

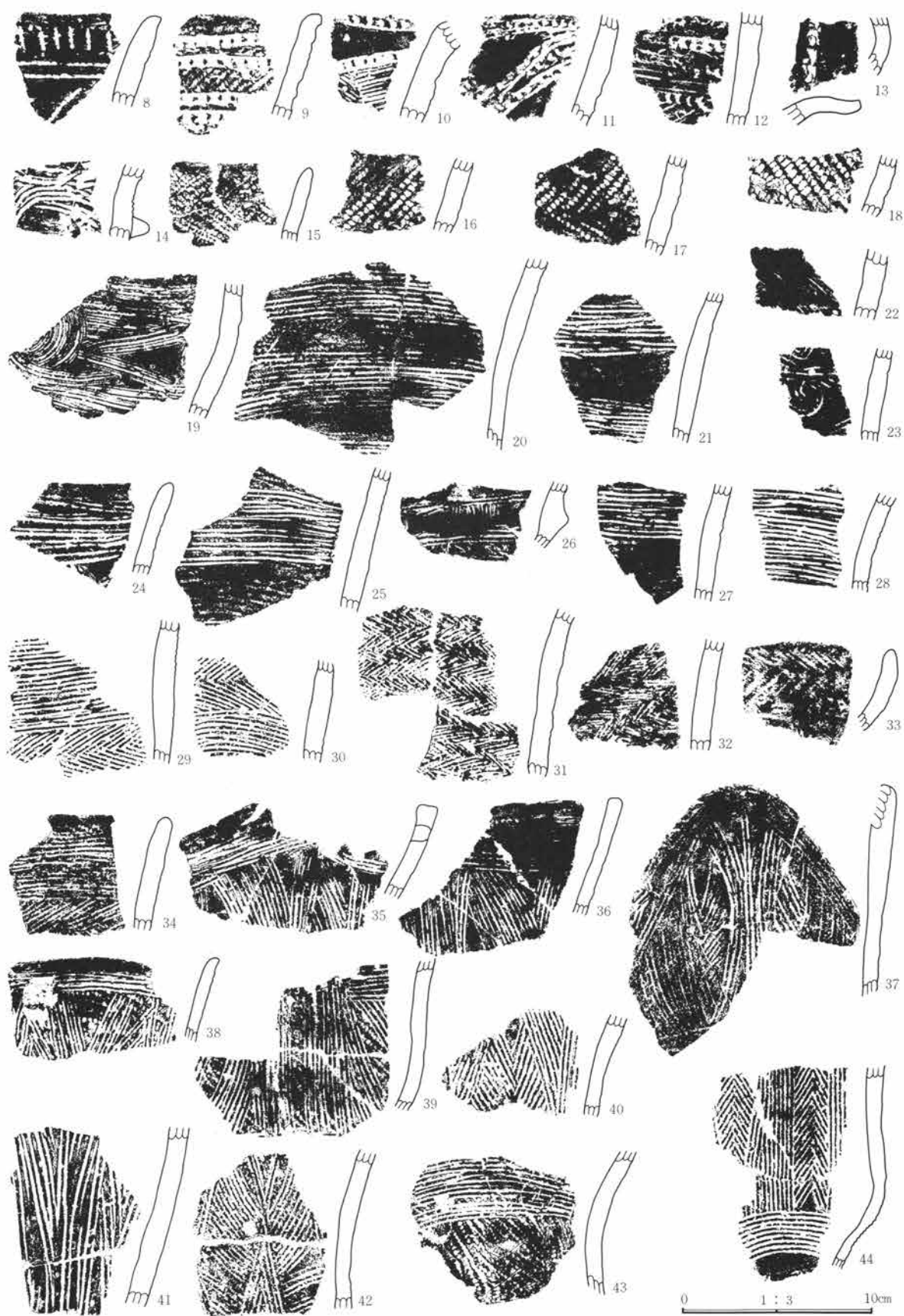

第166图 84·85号住居址出土遗物图



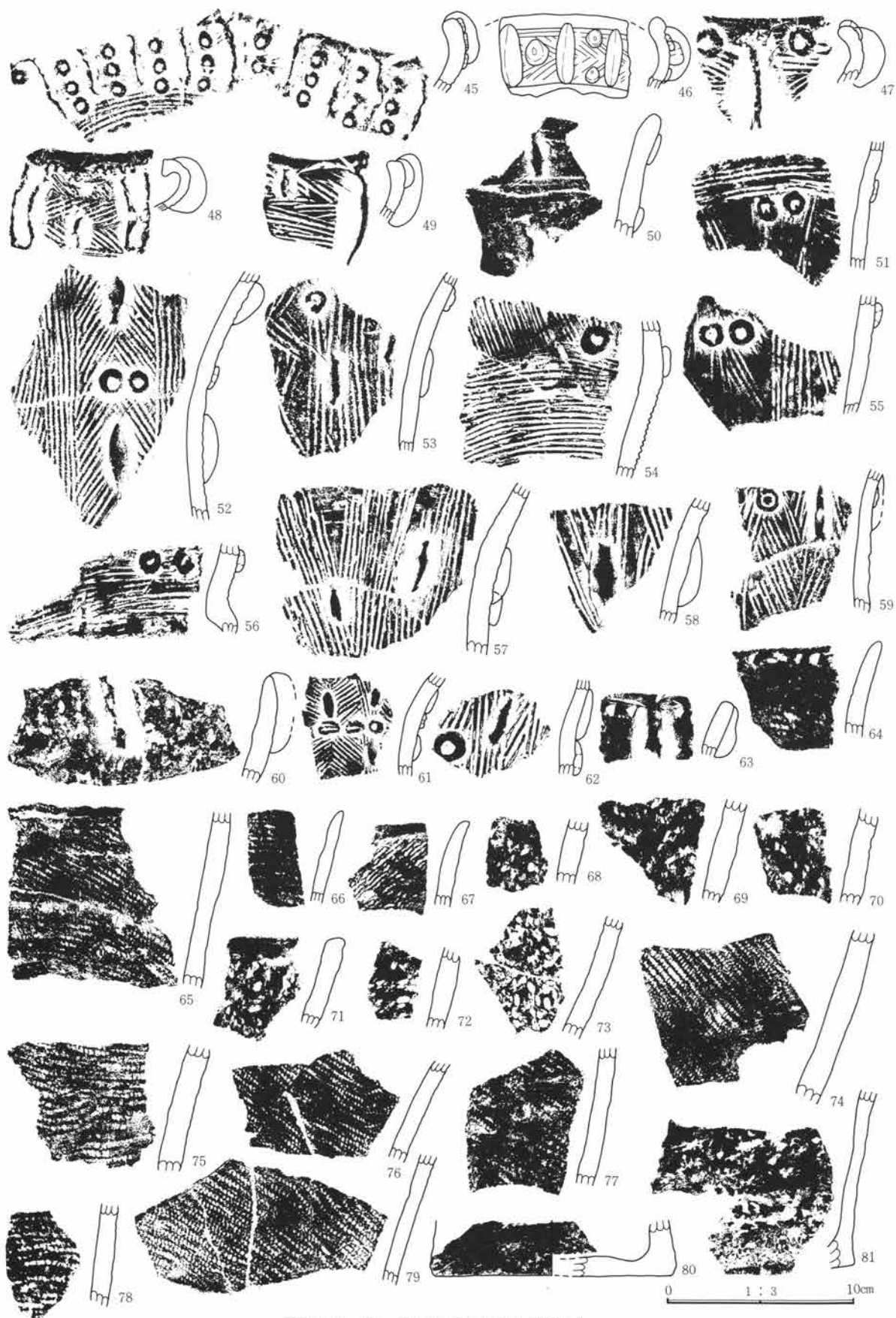

第167图 84·85号住居址出土遗物图

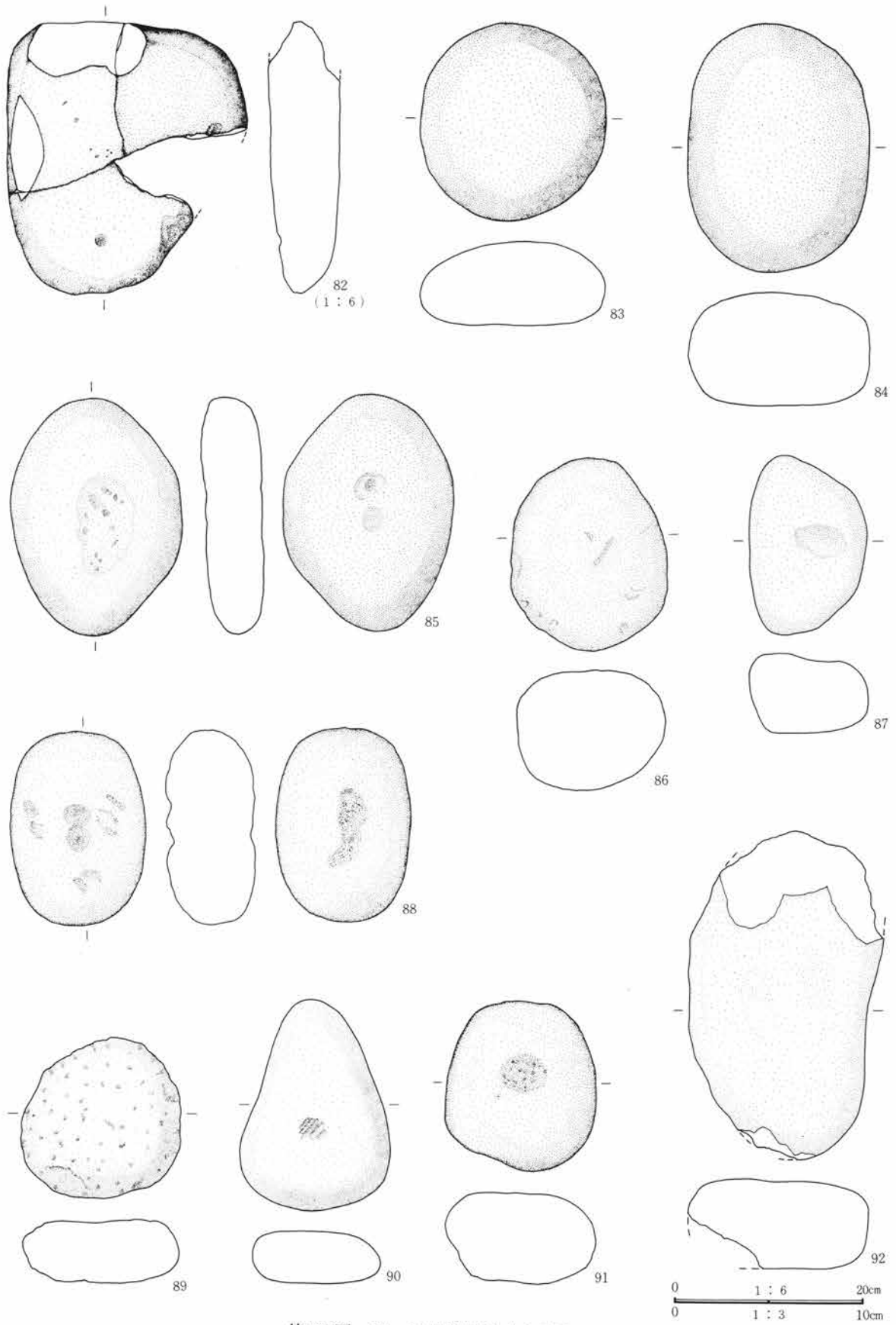

第168图 84・85号住居址出土遺物図

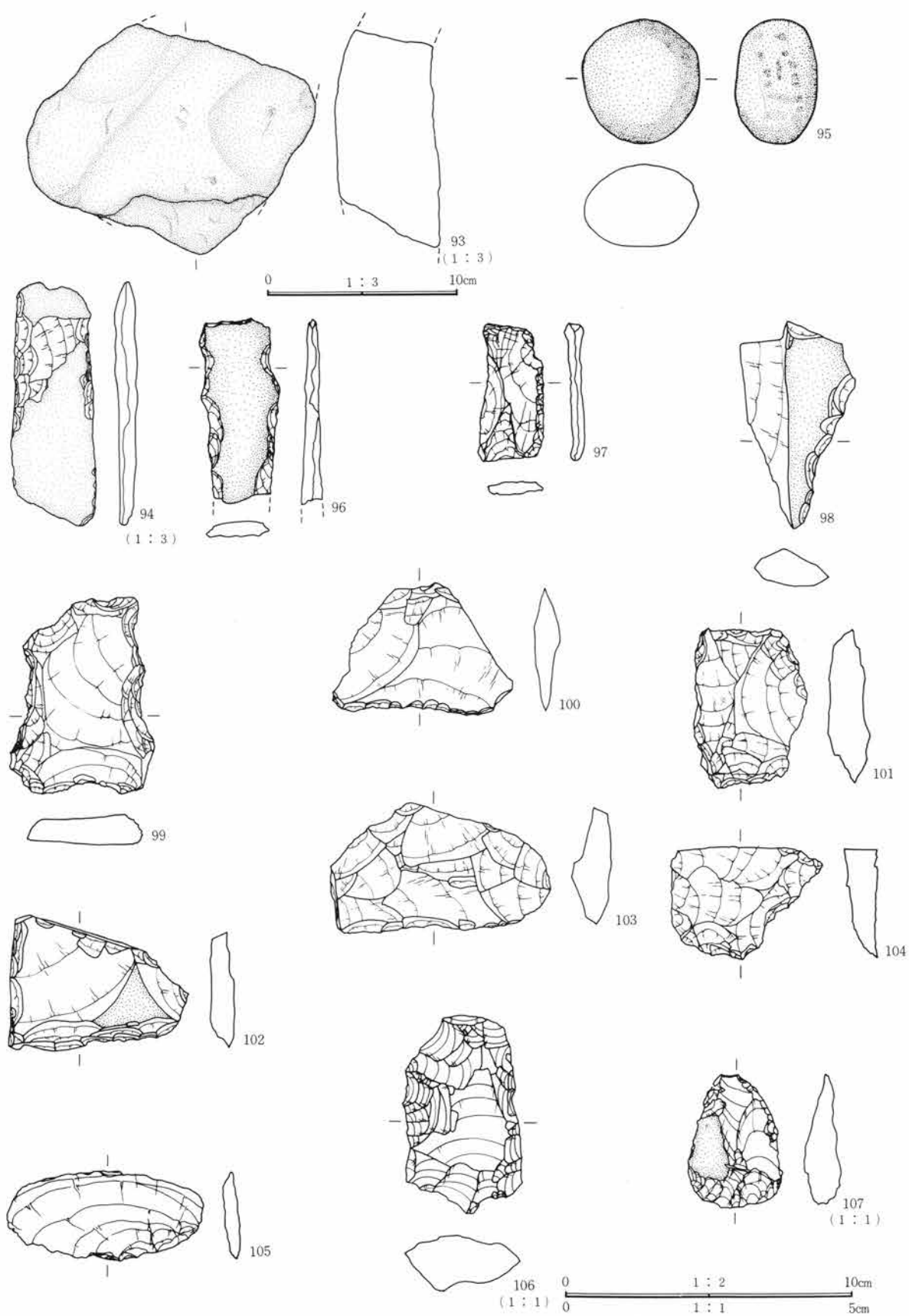

第169图 84·85号住居址出土遺物図

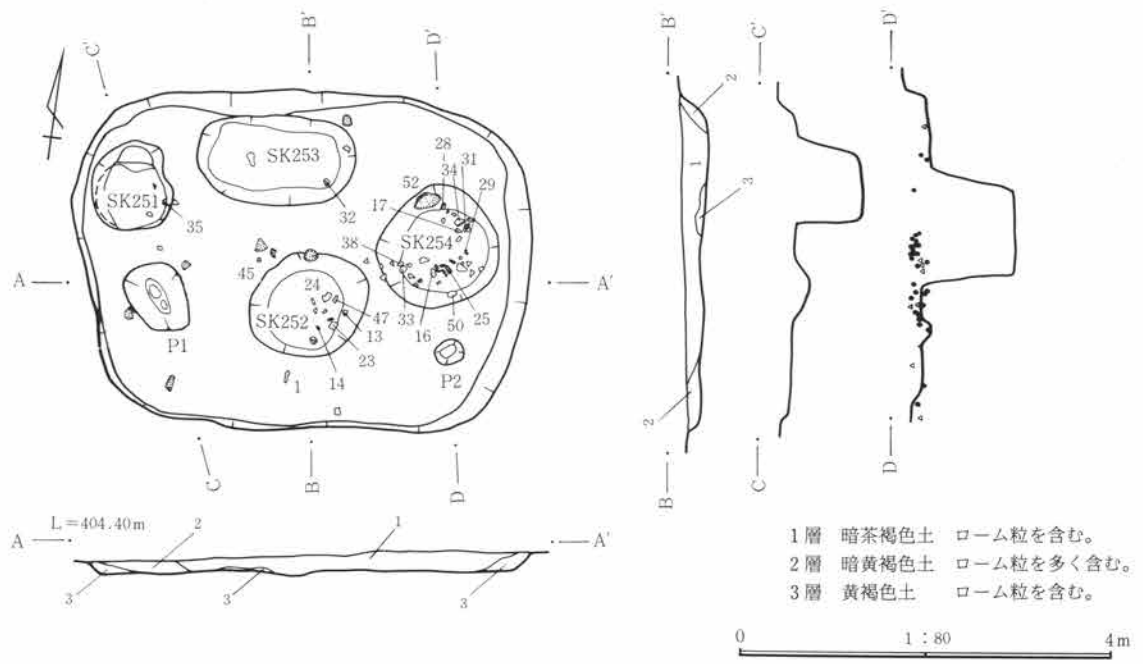

1層 暗茶褐色土 ローム粒を含む。  
 2層 暗黄褐色土 ローム粒を多く含む。  
 3層 黄褐色土 ローム粒を含む。

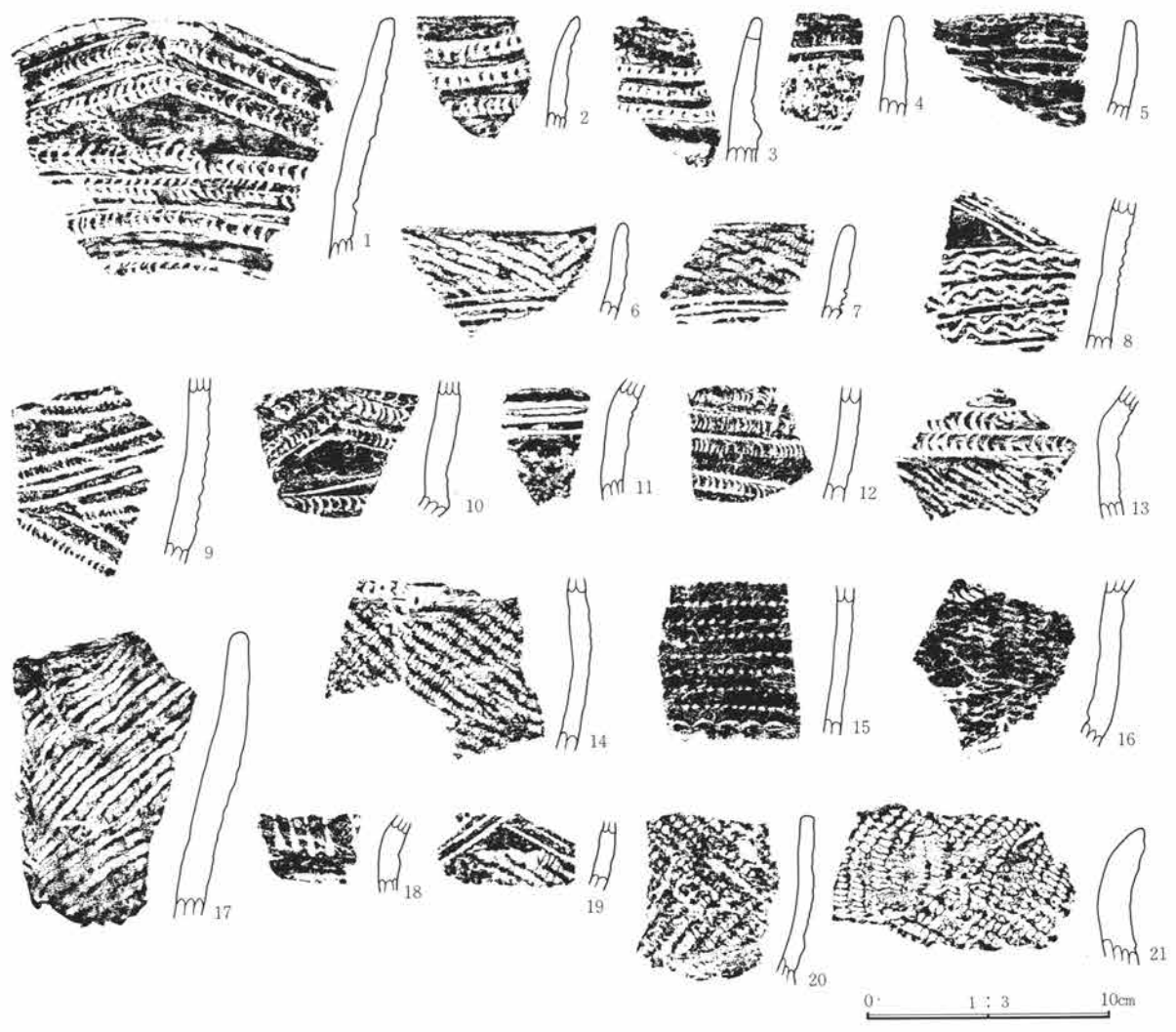

第170図 86号住居址実測図・出土遺物図

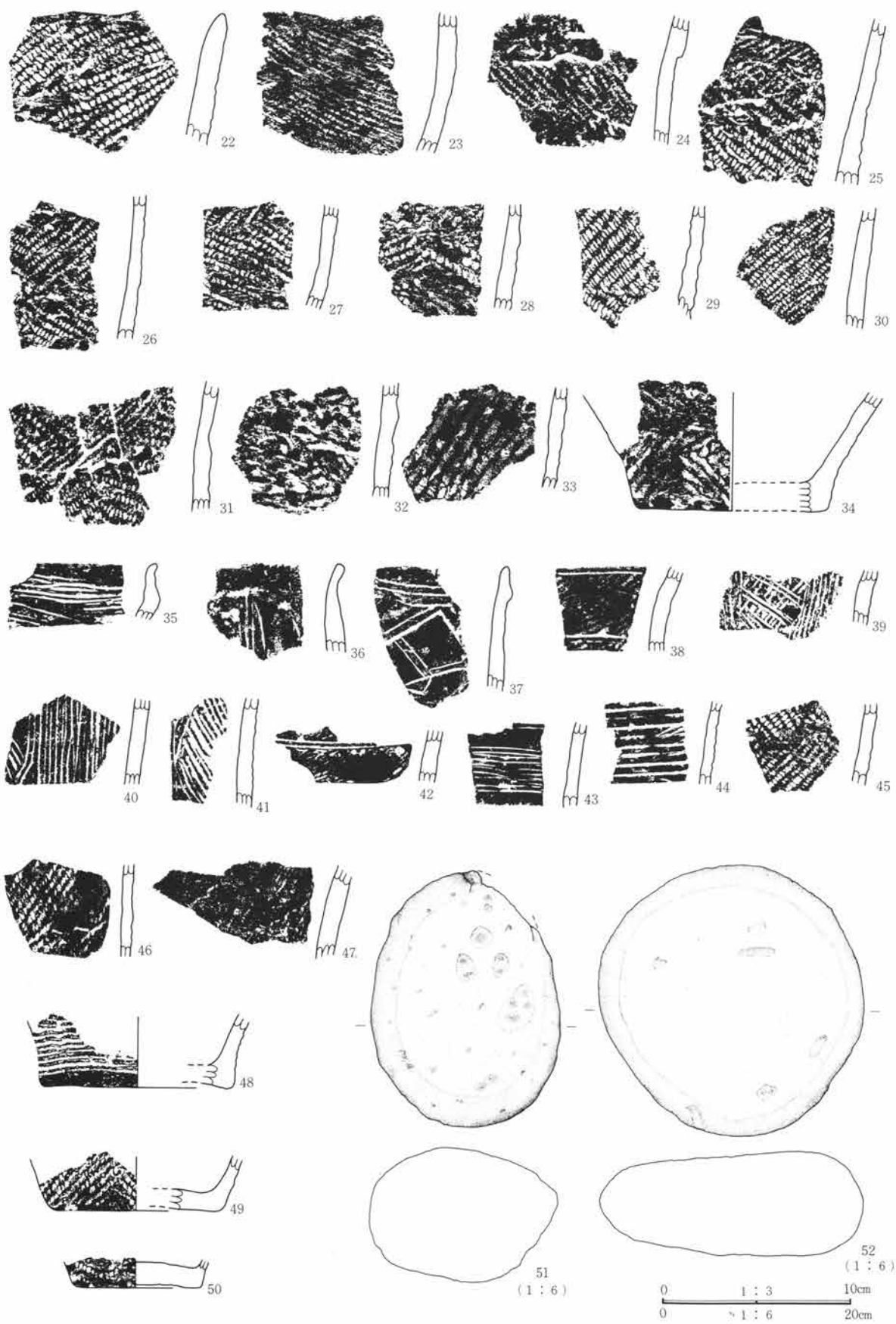

第171图 86号住居址出土遗物图

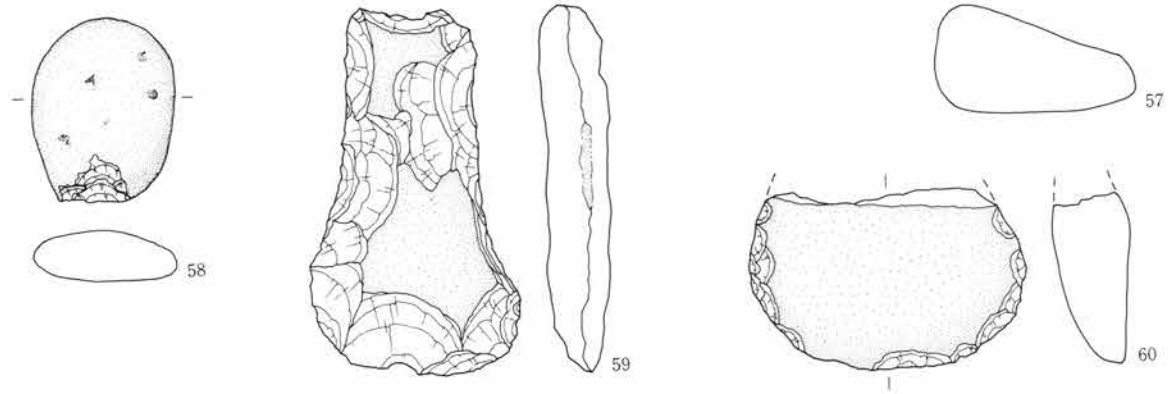
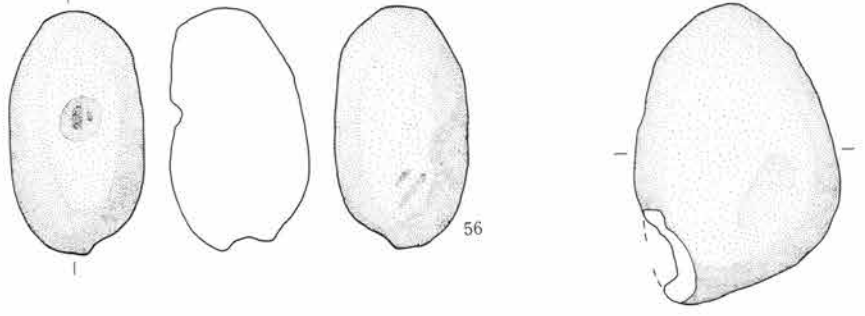
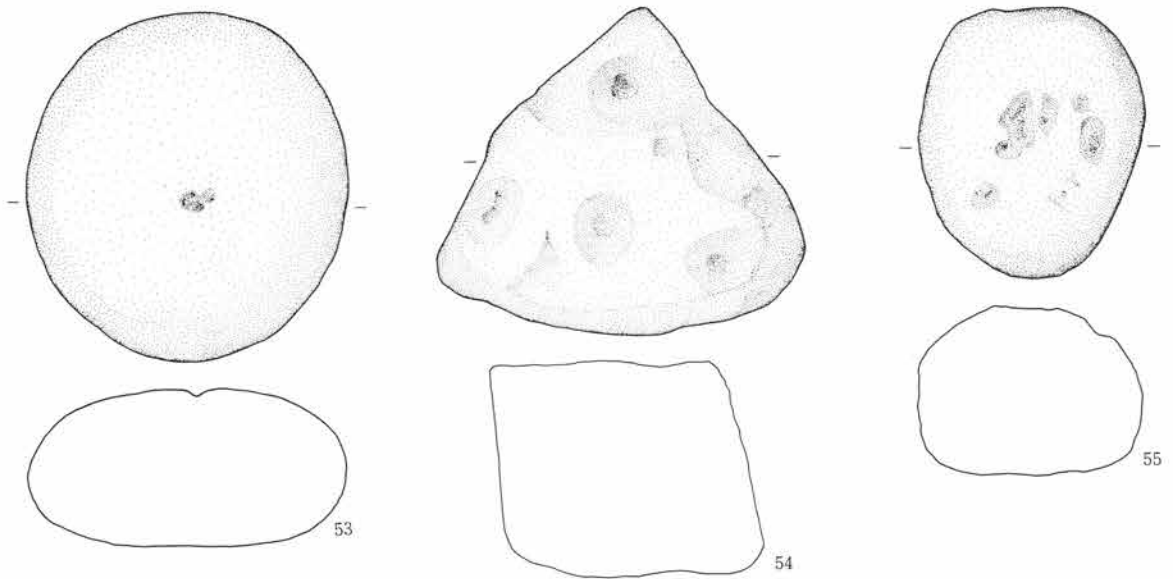

(53~60 1 : 3) 0 1 : 3 10cm

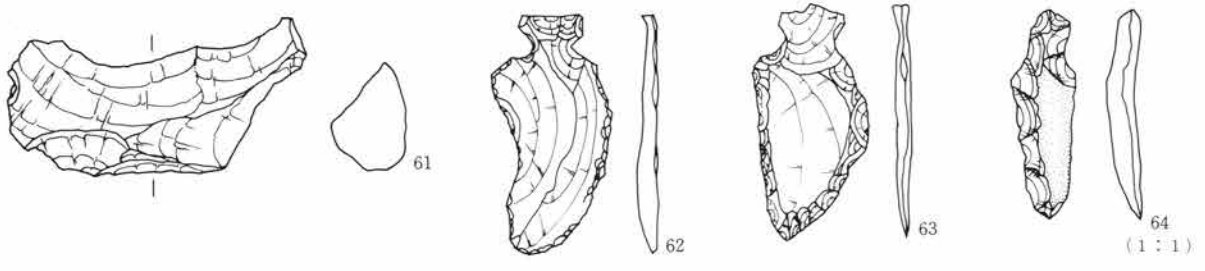

(61~63 1 : 2) 0 1 : 2 10cm

第172图 86号住居址出土遗物图

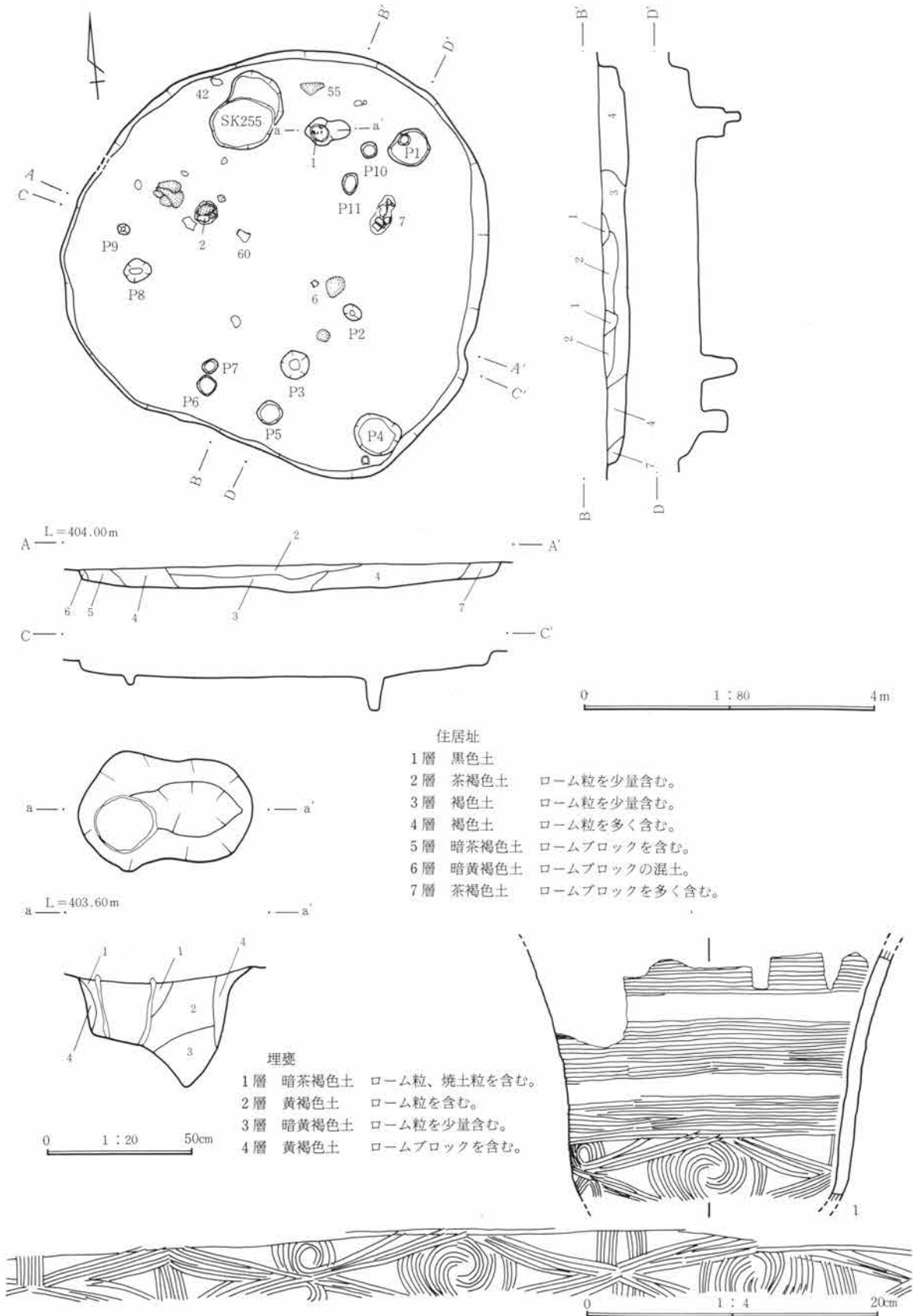

第173図 88号住居址・炉址実測図・出土遺物図

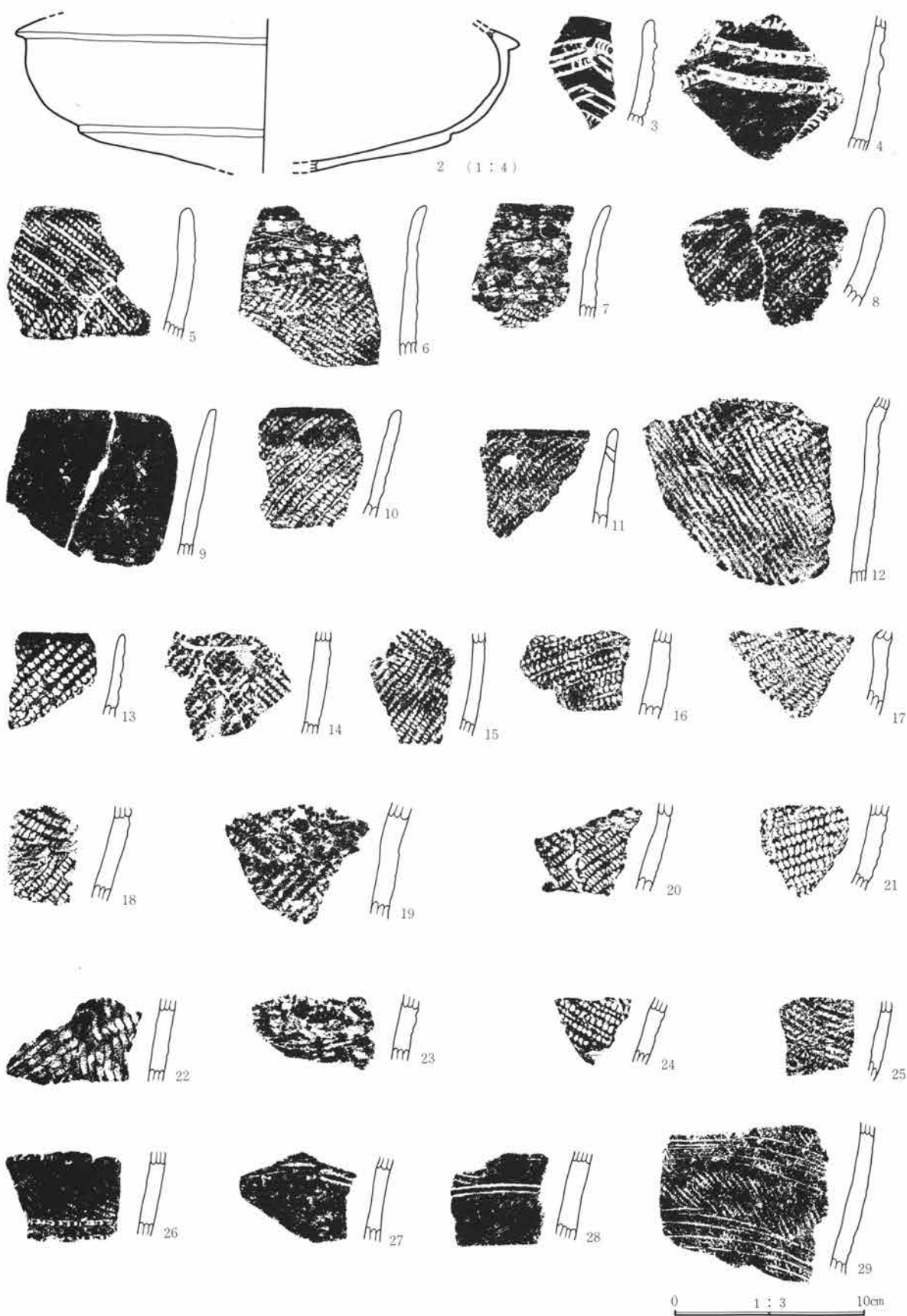

第174图 88号住居址出土遗物图



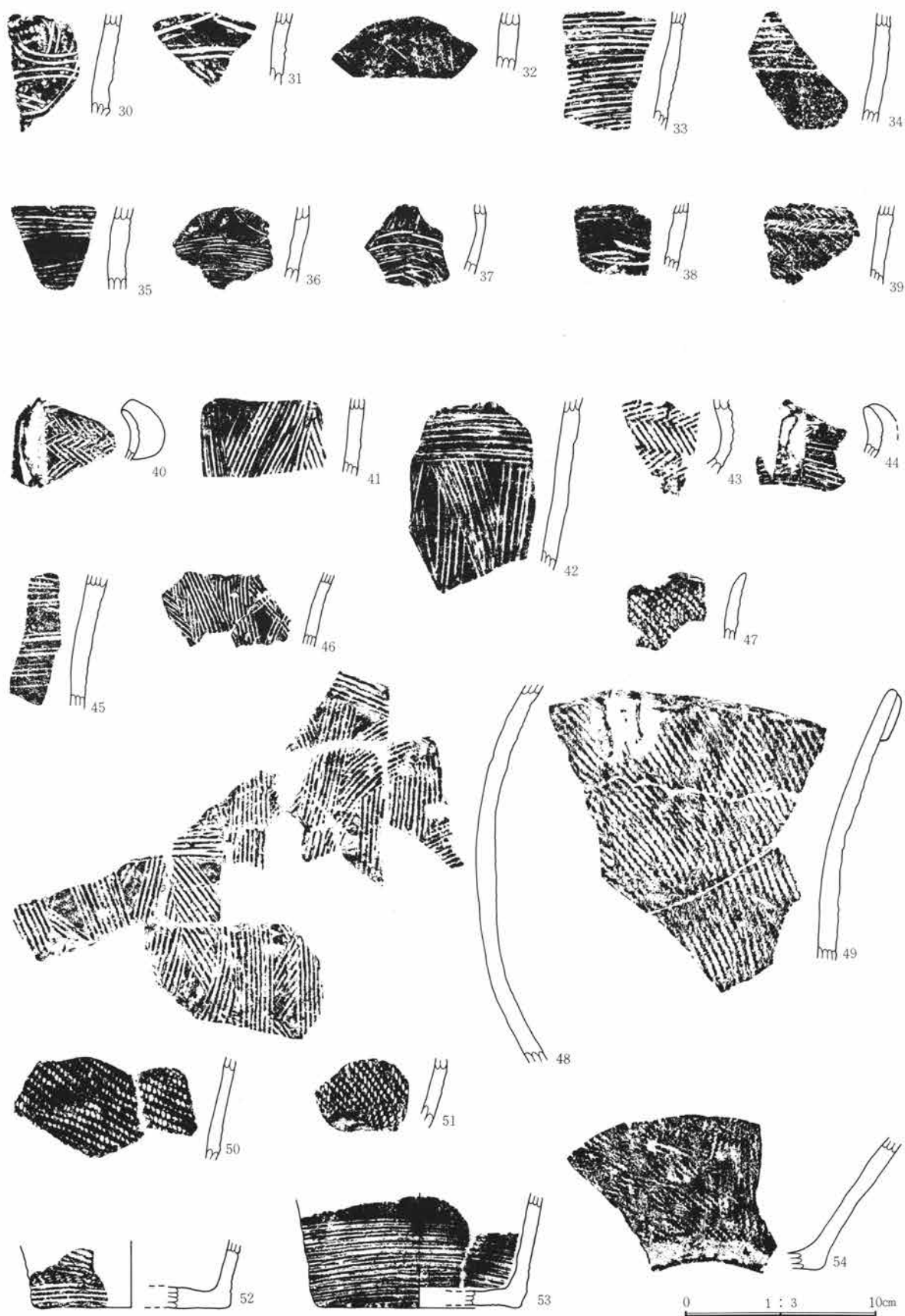

第175图 88号住居址出土遗物图

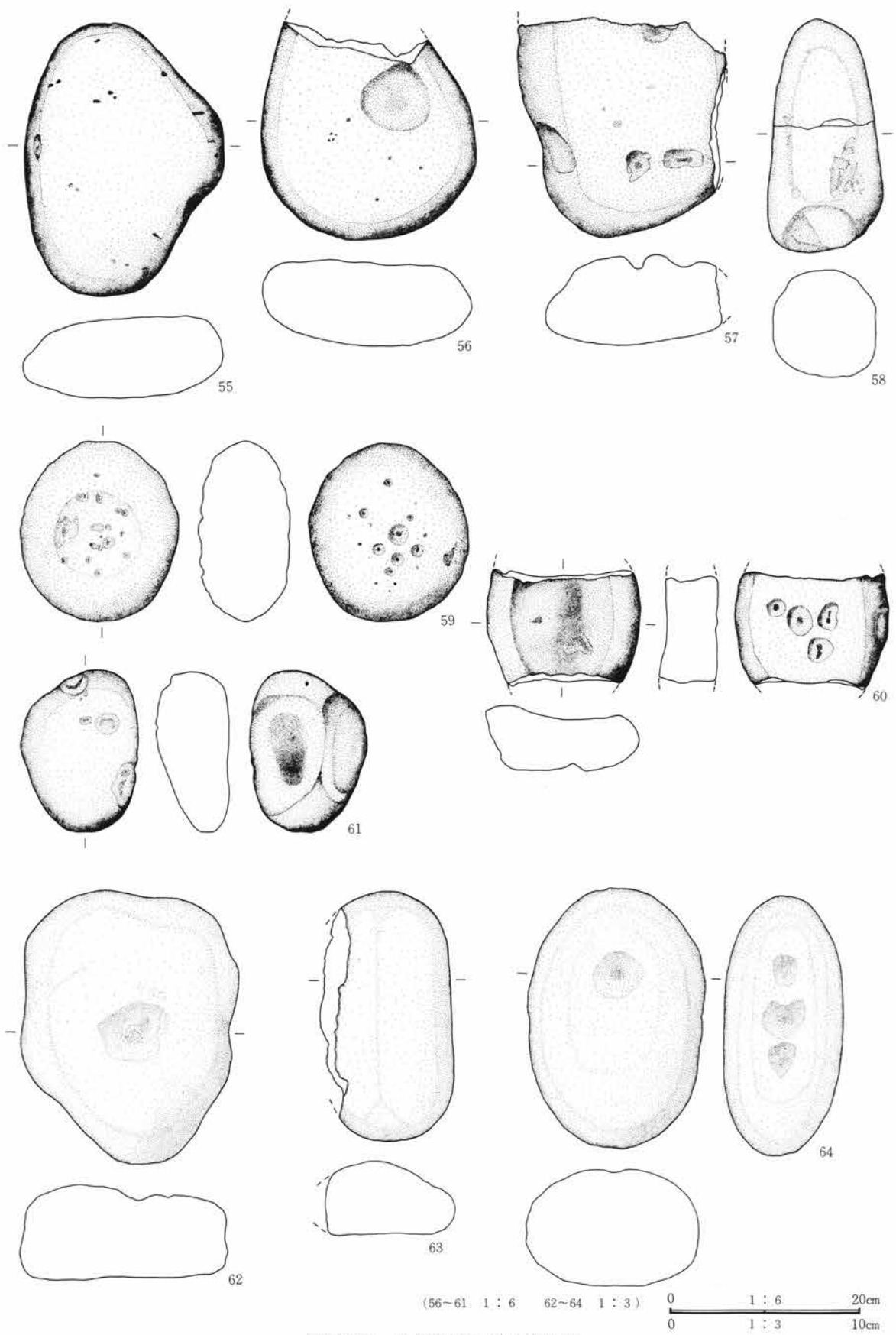

第176图 88号住居址出土遗物图

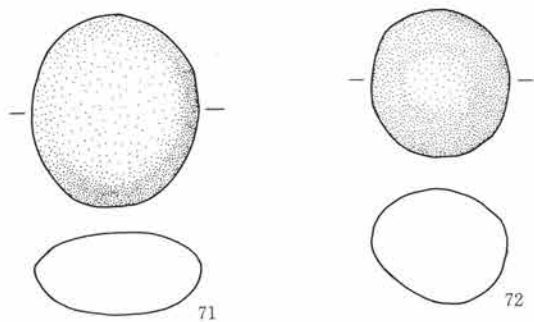
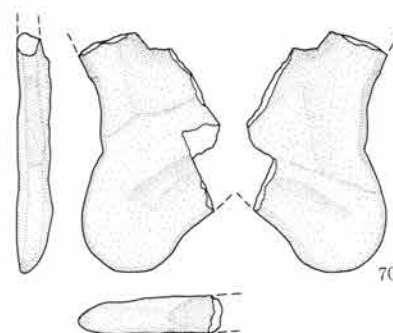
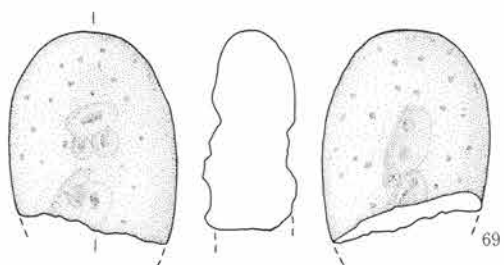
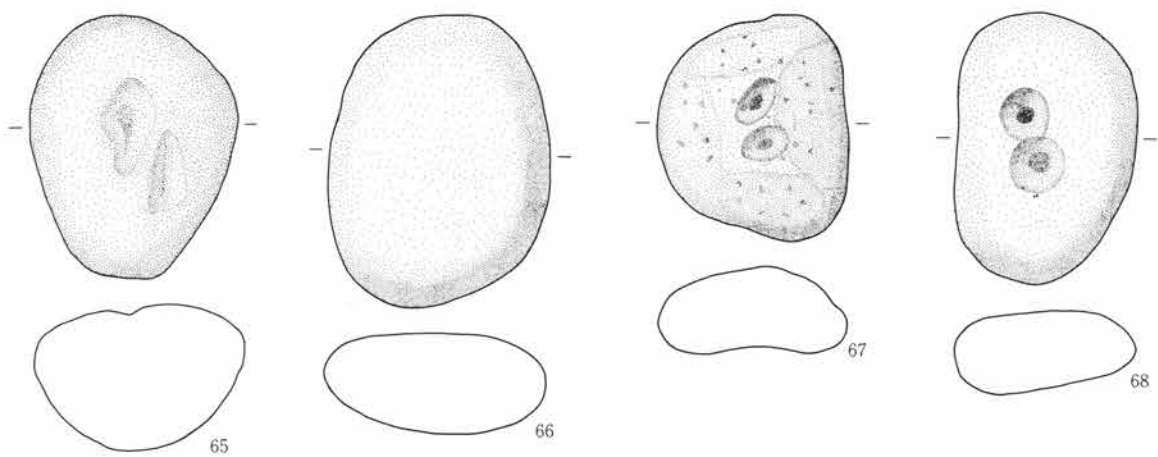

0 1 : 2 10cm

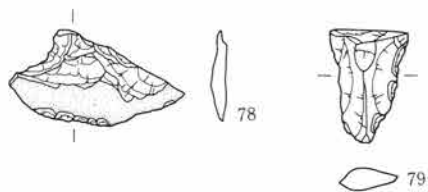
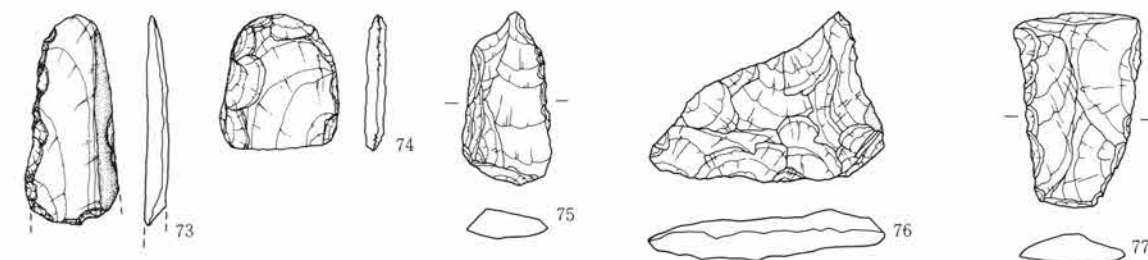

(65~70·73~79 1 : 3) 0 1 : 3 10cm

第177图 88号住居址出土遗物图

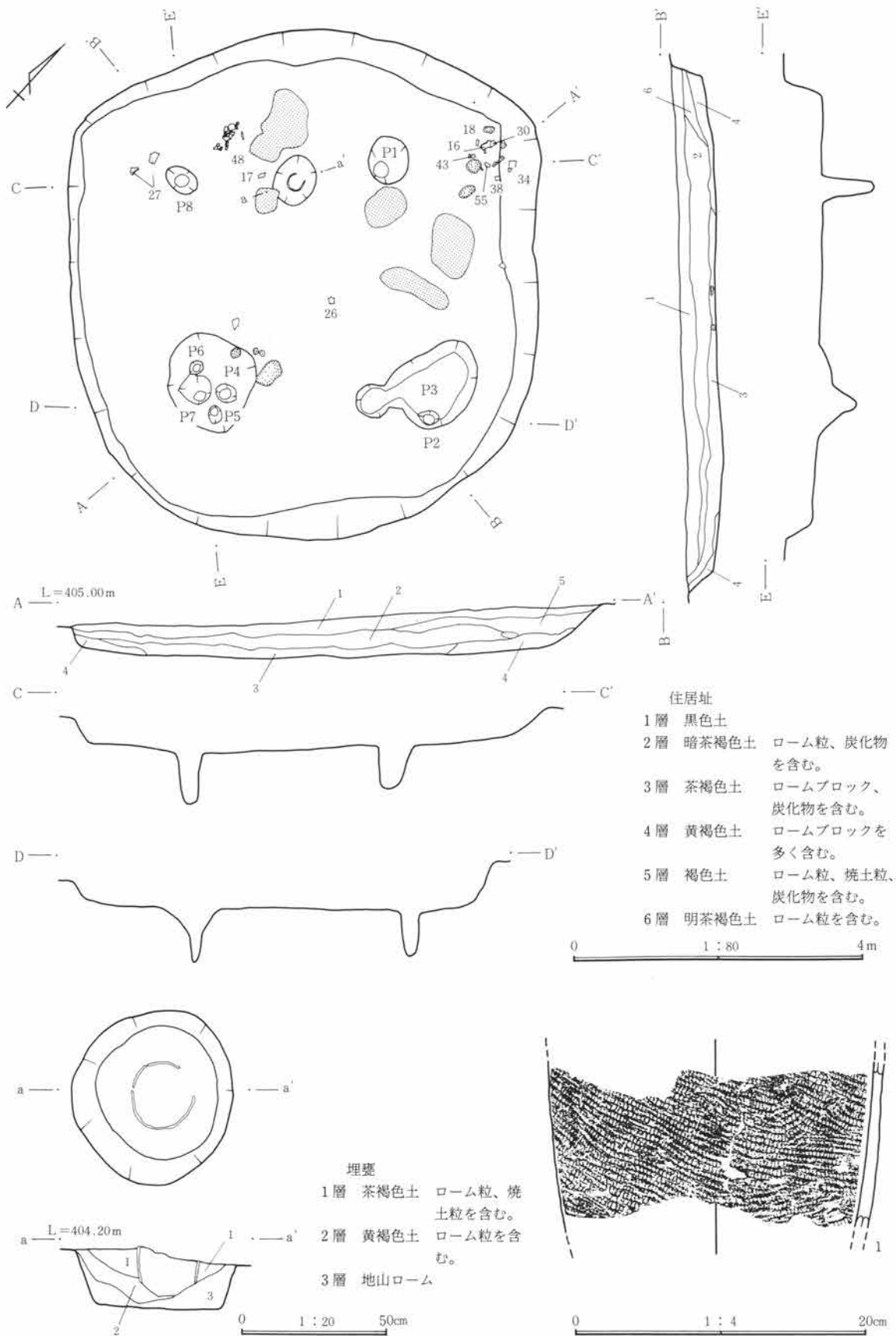

第178図 89号住居址・炉址実測図・出土遺物図

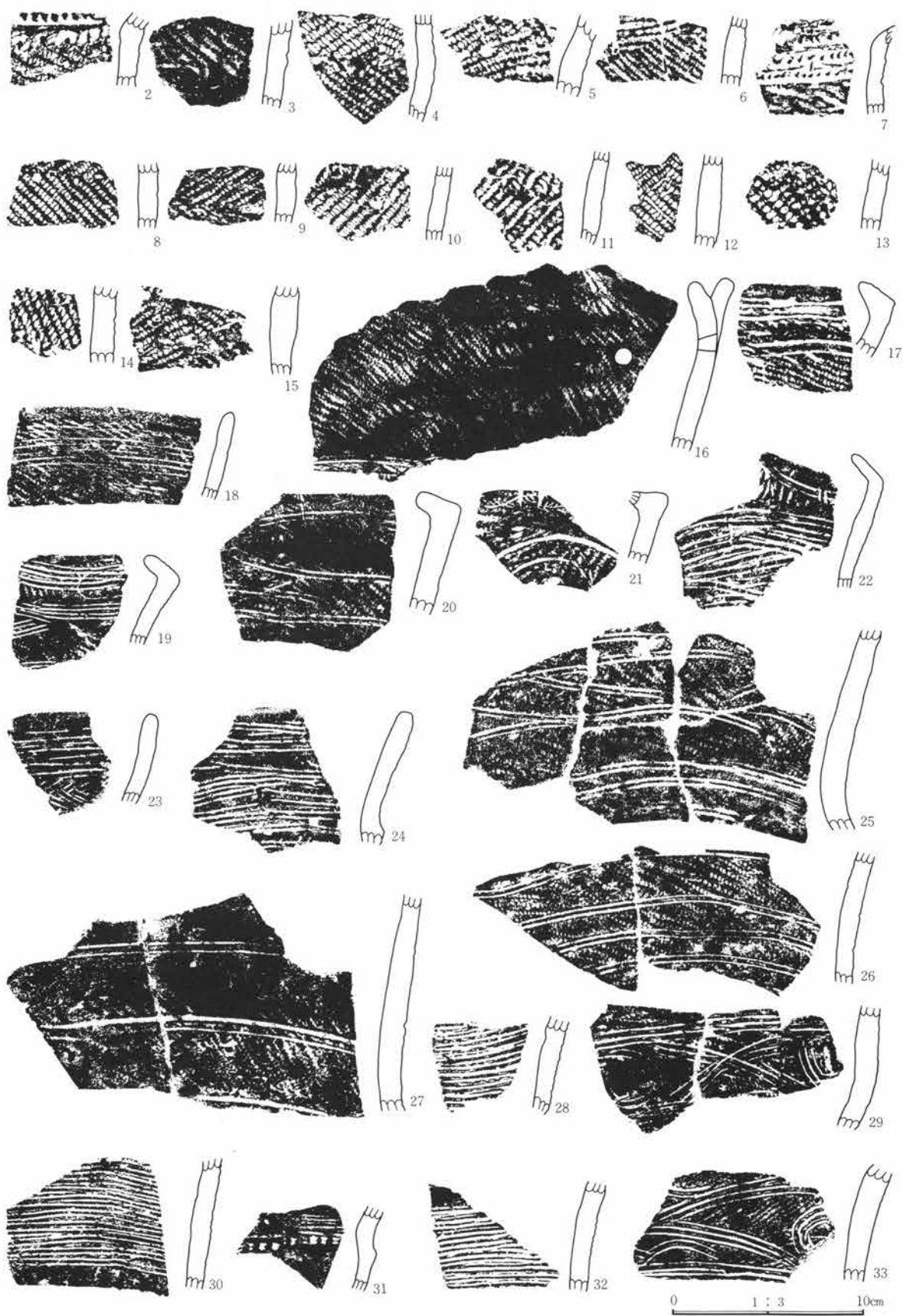

第179图 89号住居址出土遺物图

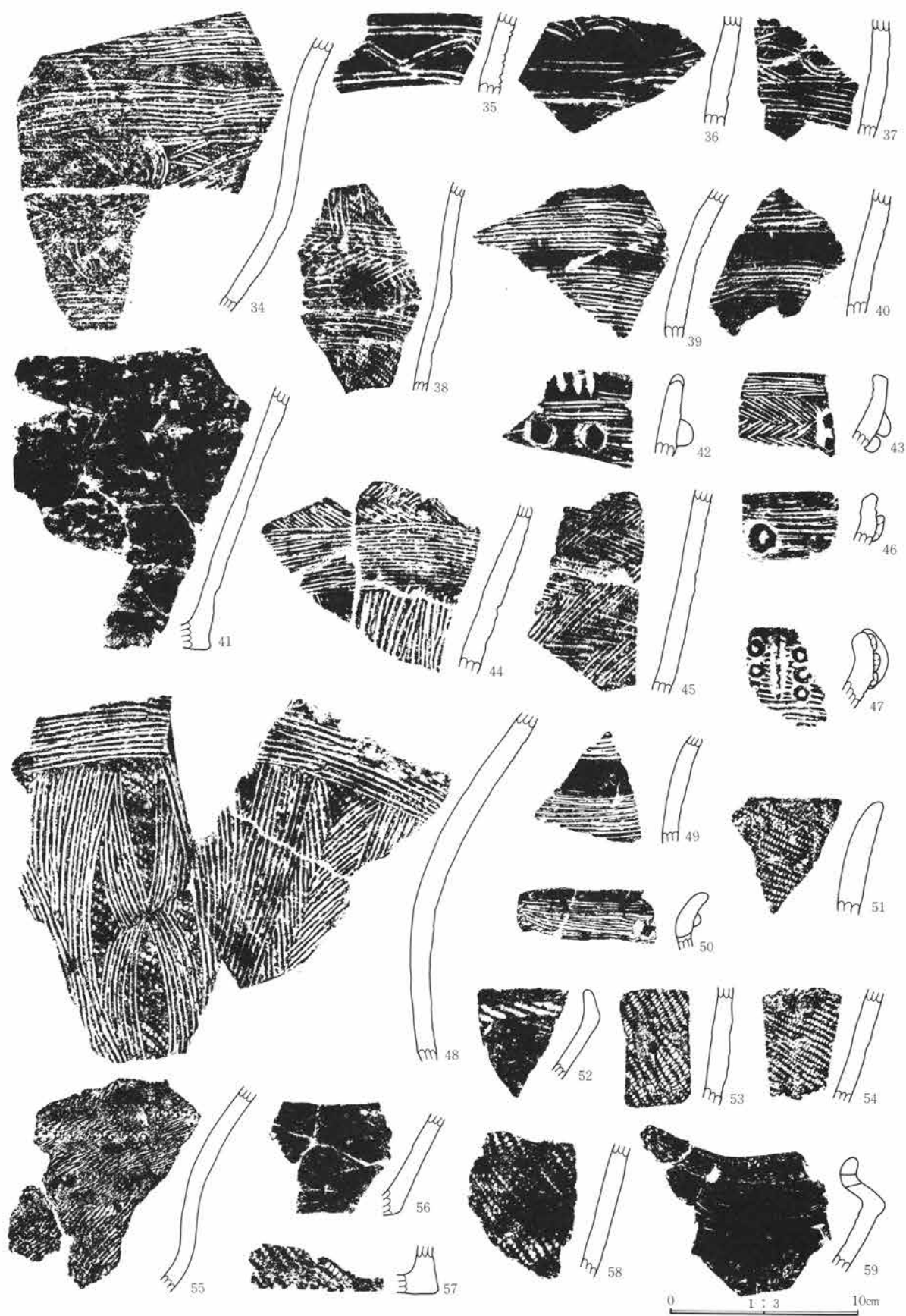

第180图 89号住居址出土遗物图

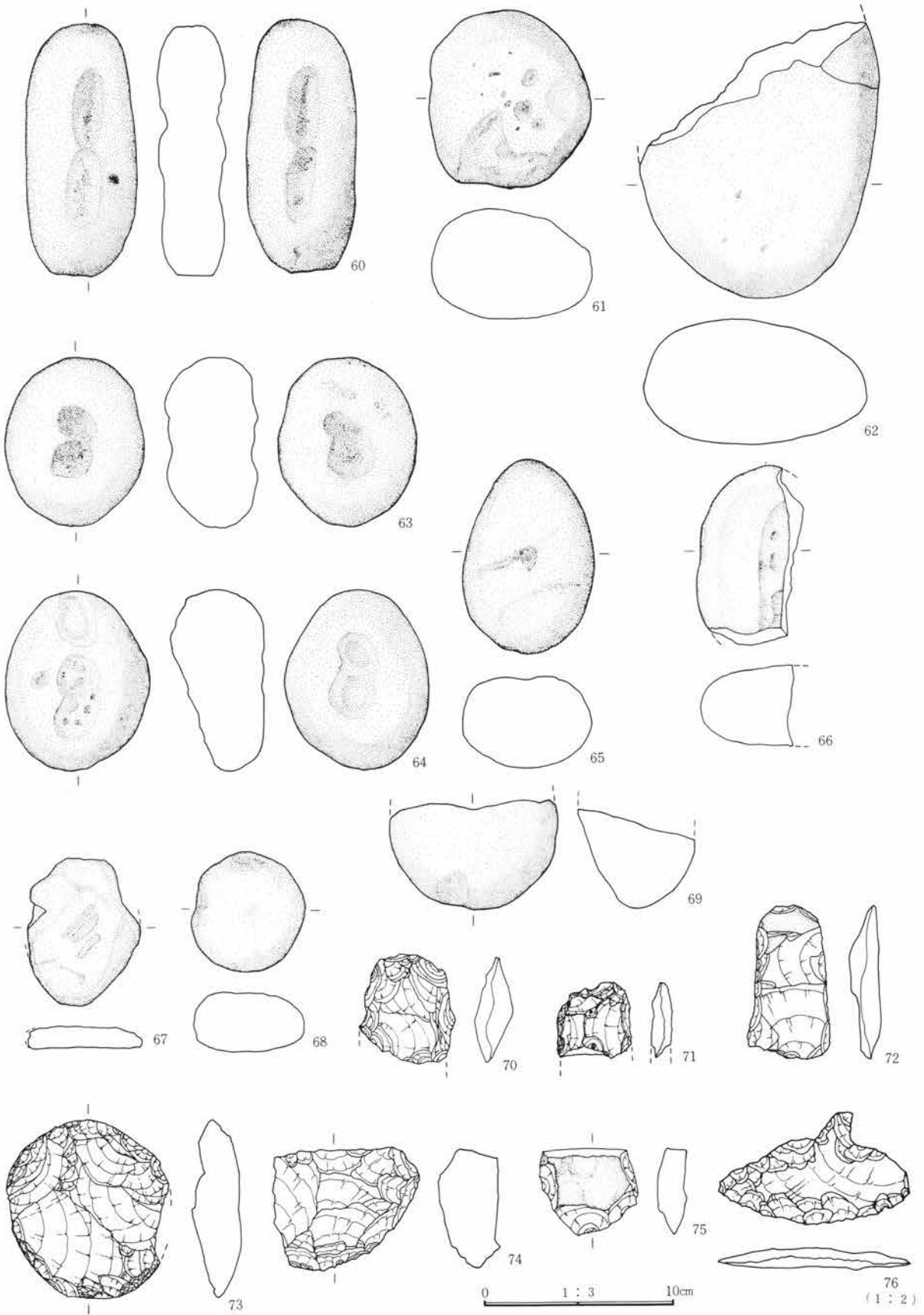

第181图 89号住居址出土遗物图

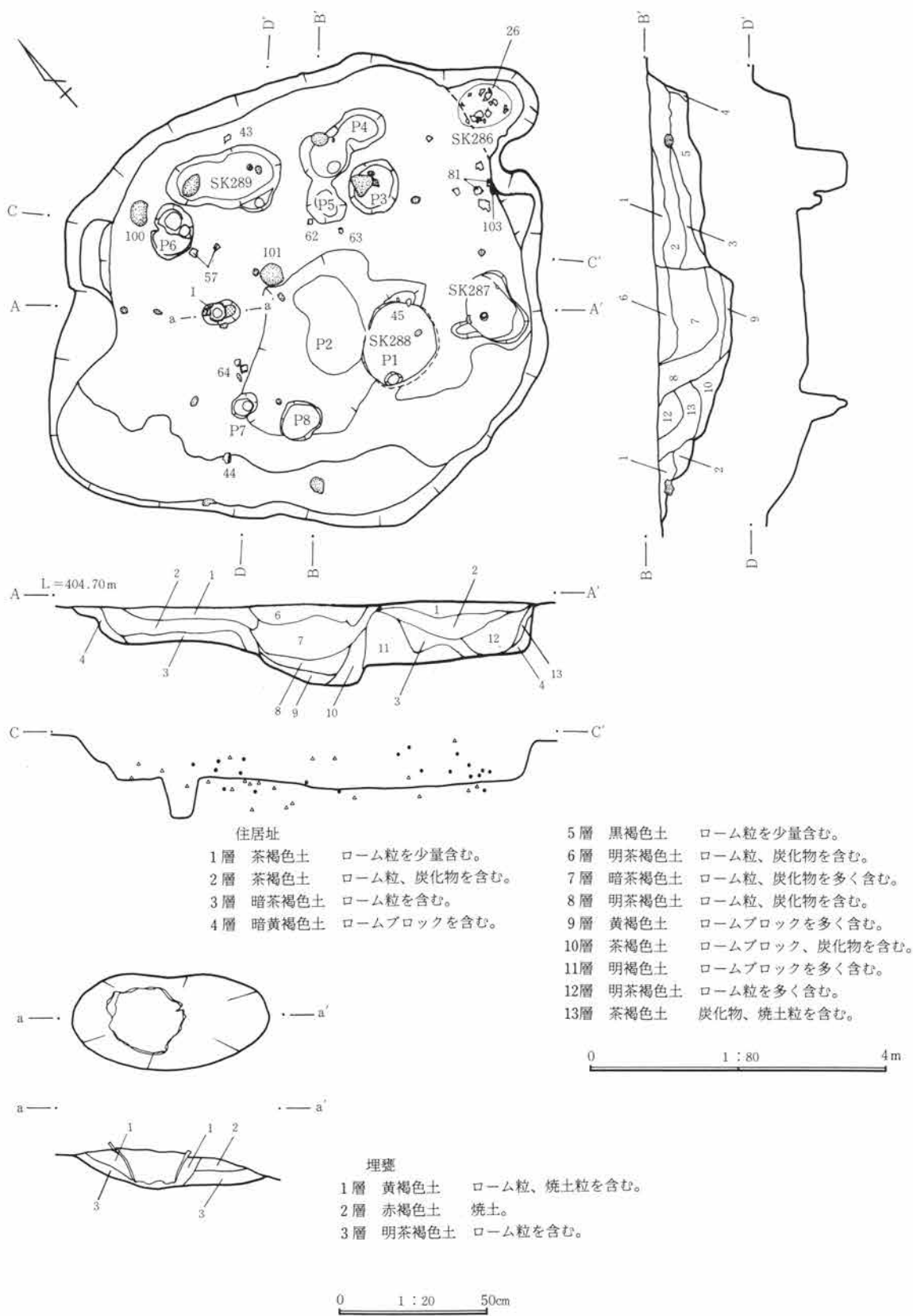

第182図 90号住居址・炉址実測図



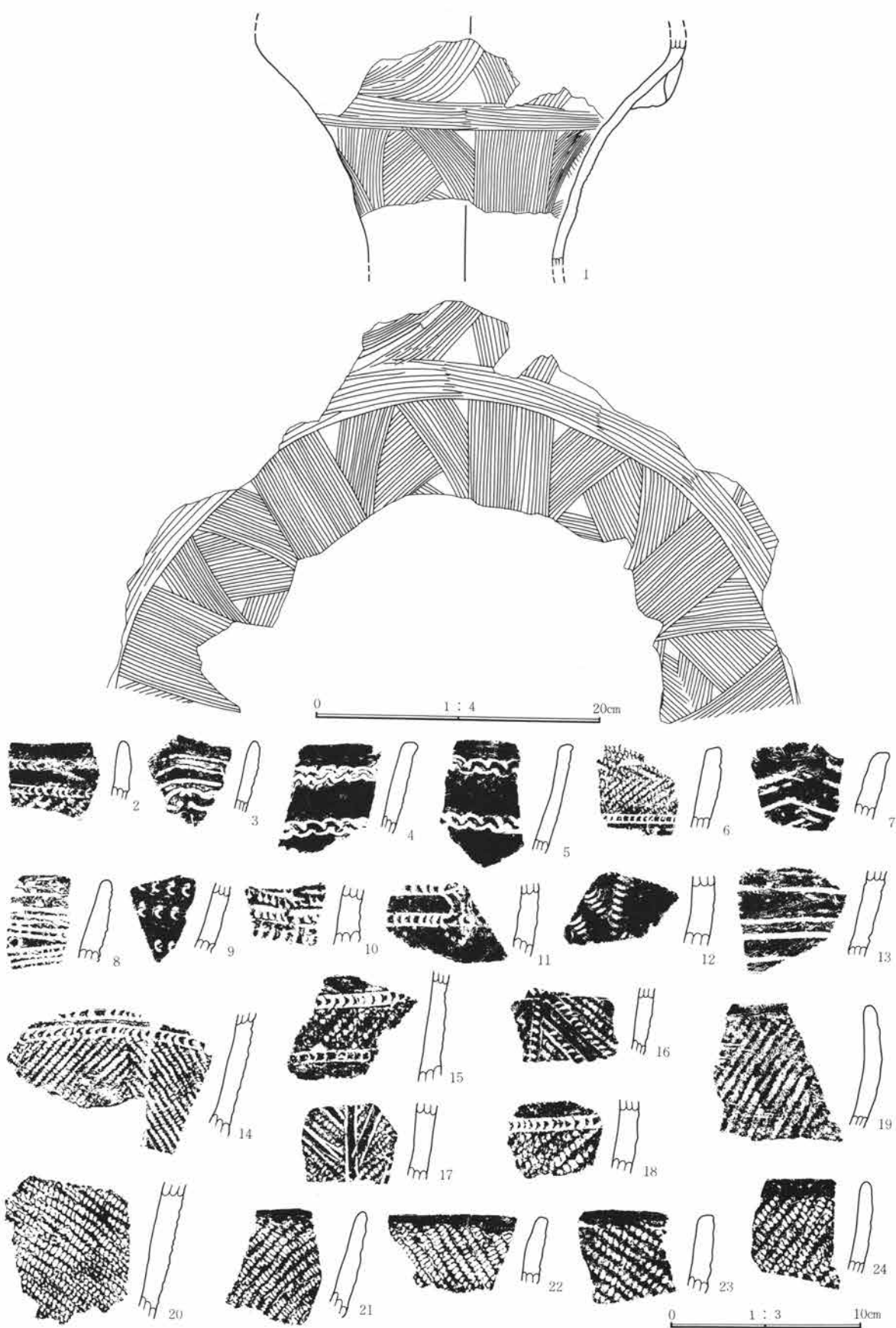

第183图 90号住居址出土遗物图

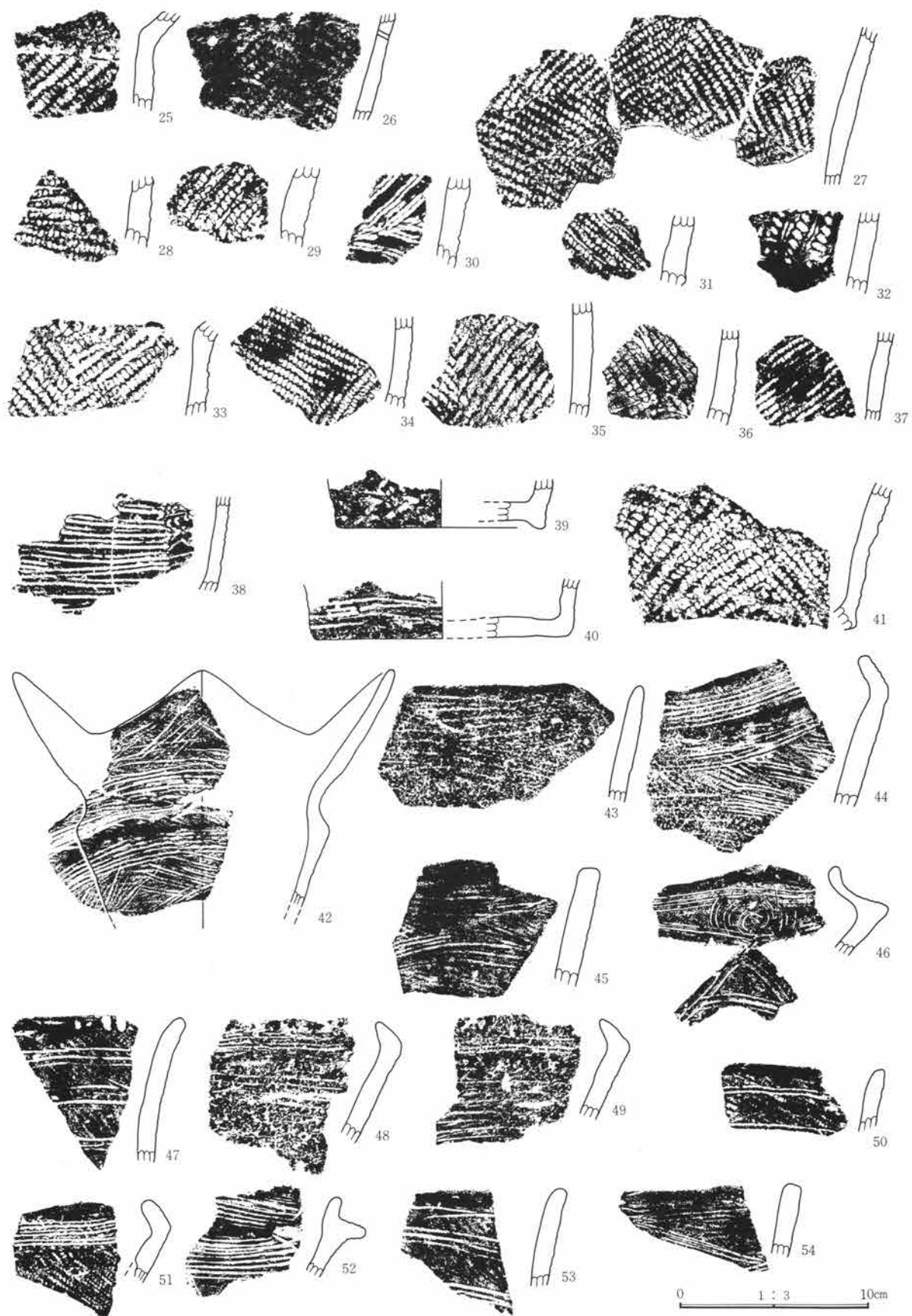

第184图 90号住居址出土遗物图

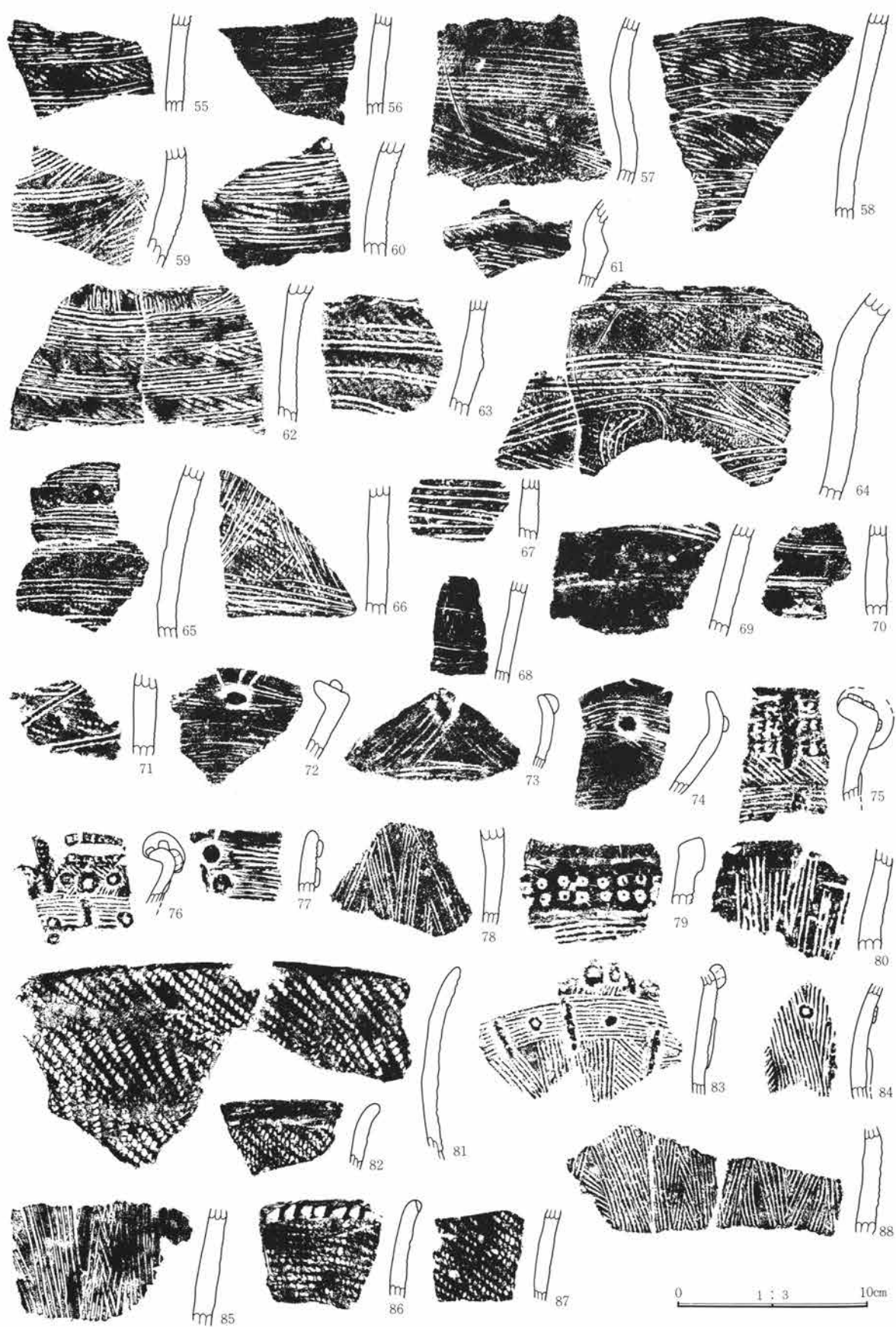

第185图 90号住居址出土遗物图

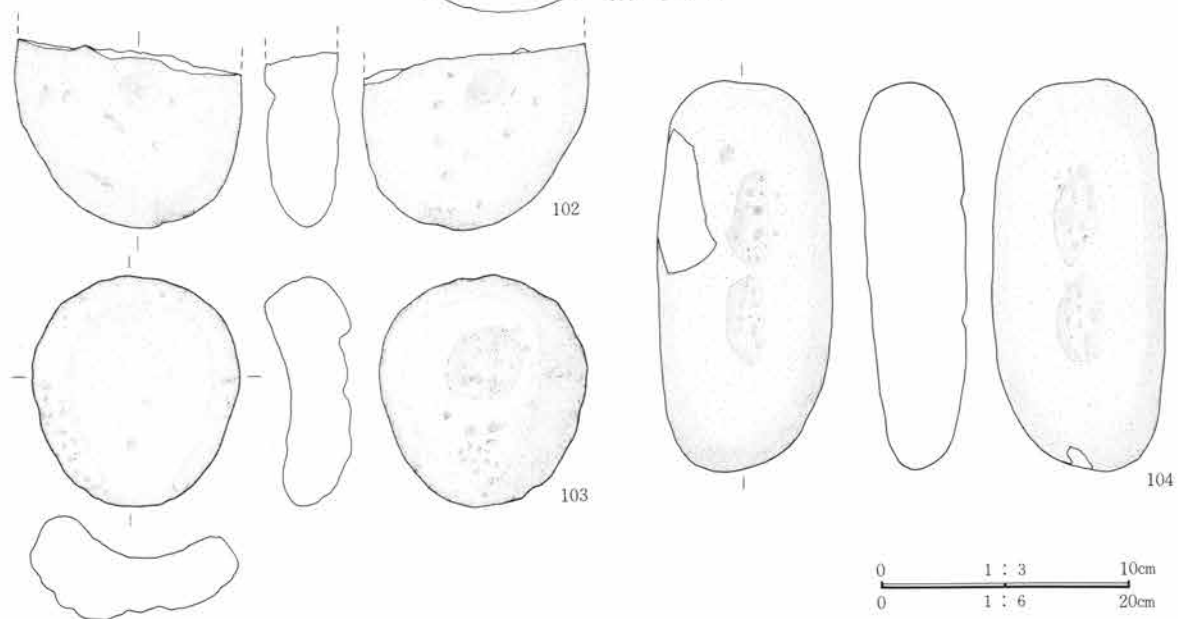
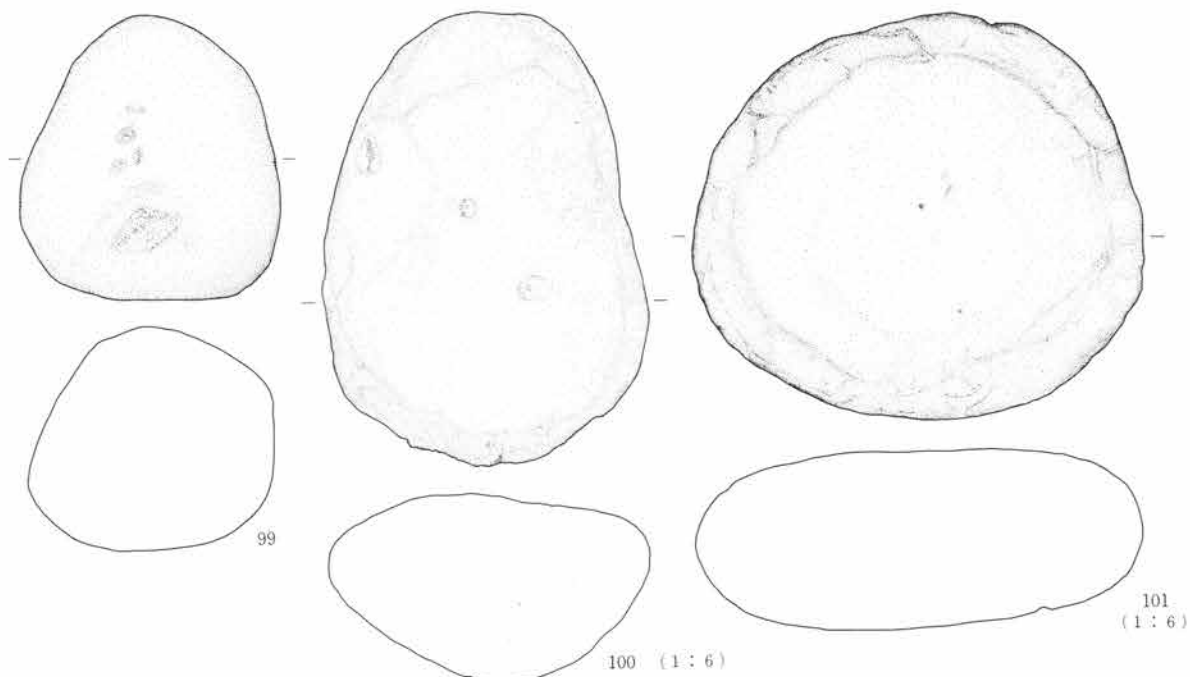
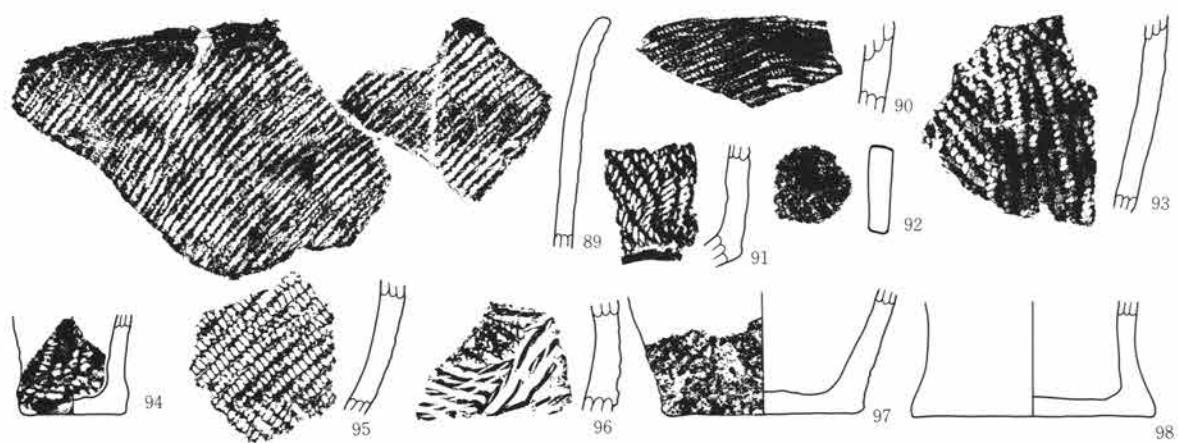

0 1 : 3 10cm  
0 1 : 6 20cm

第186图 90号住居址出土遗物图

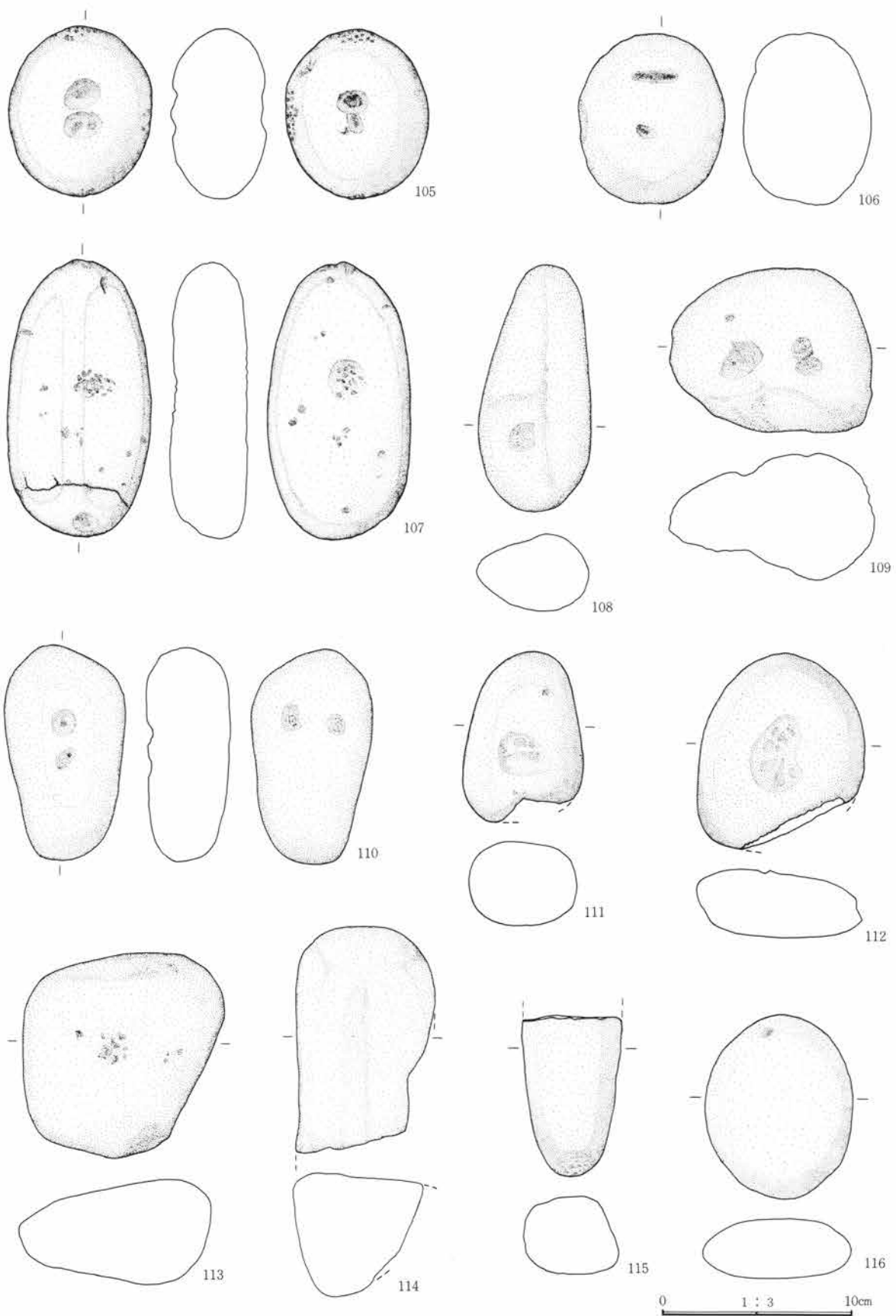

第187图 90号住居址出土遺物図

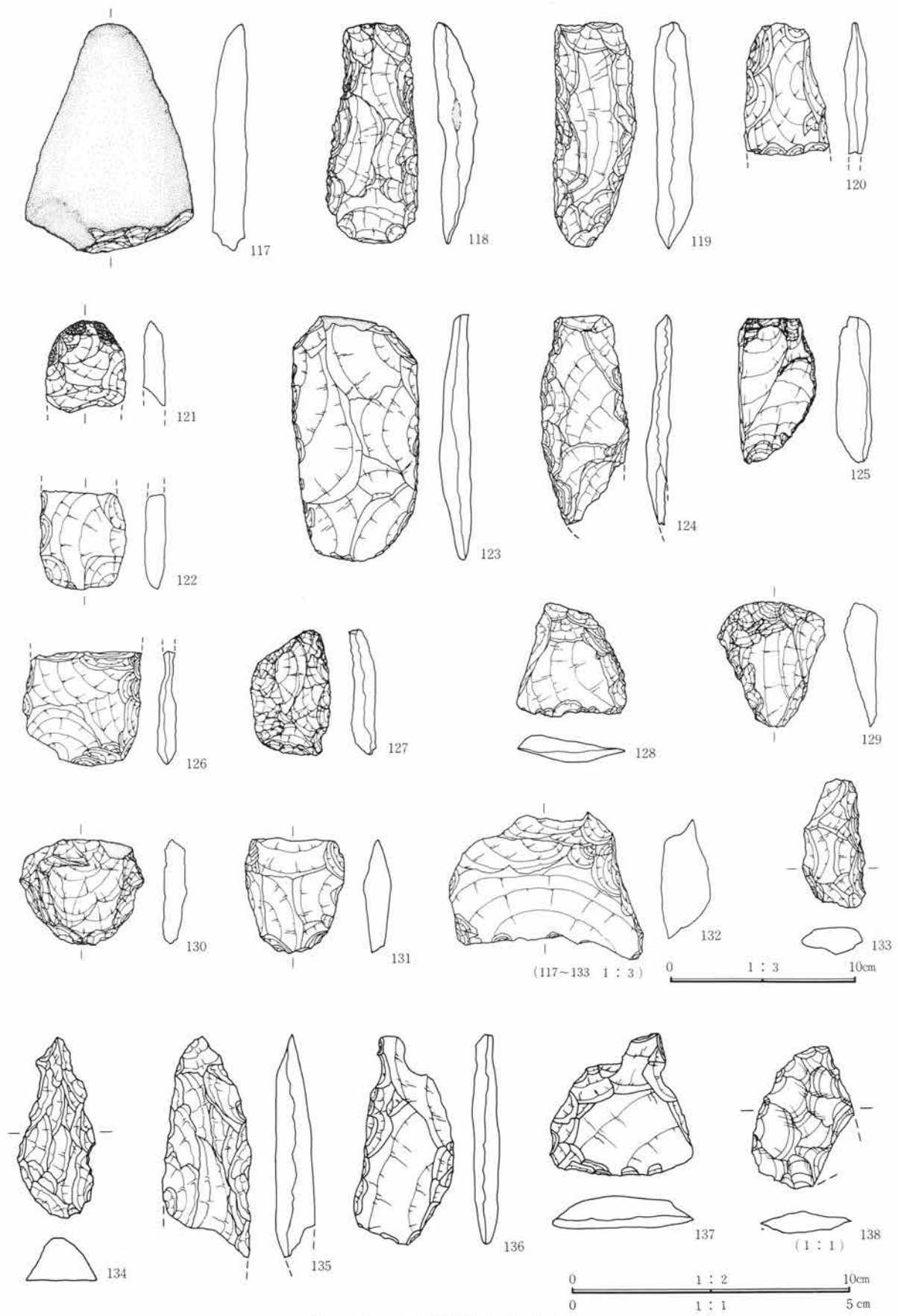

第188图 90号住居址出土遗物图

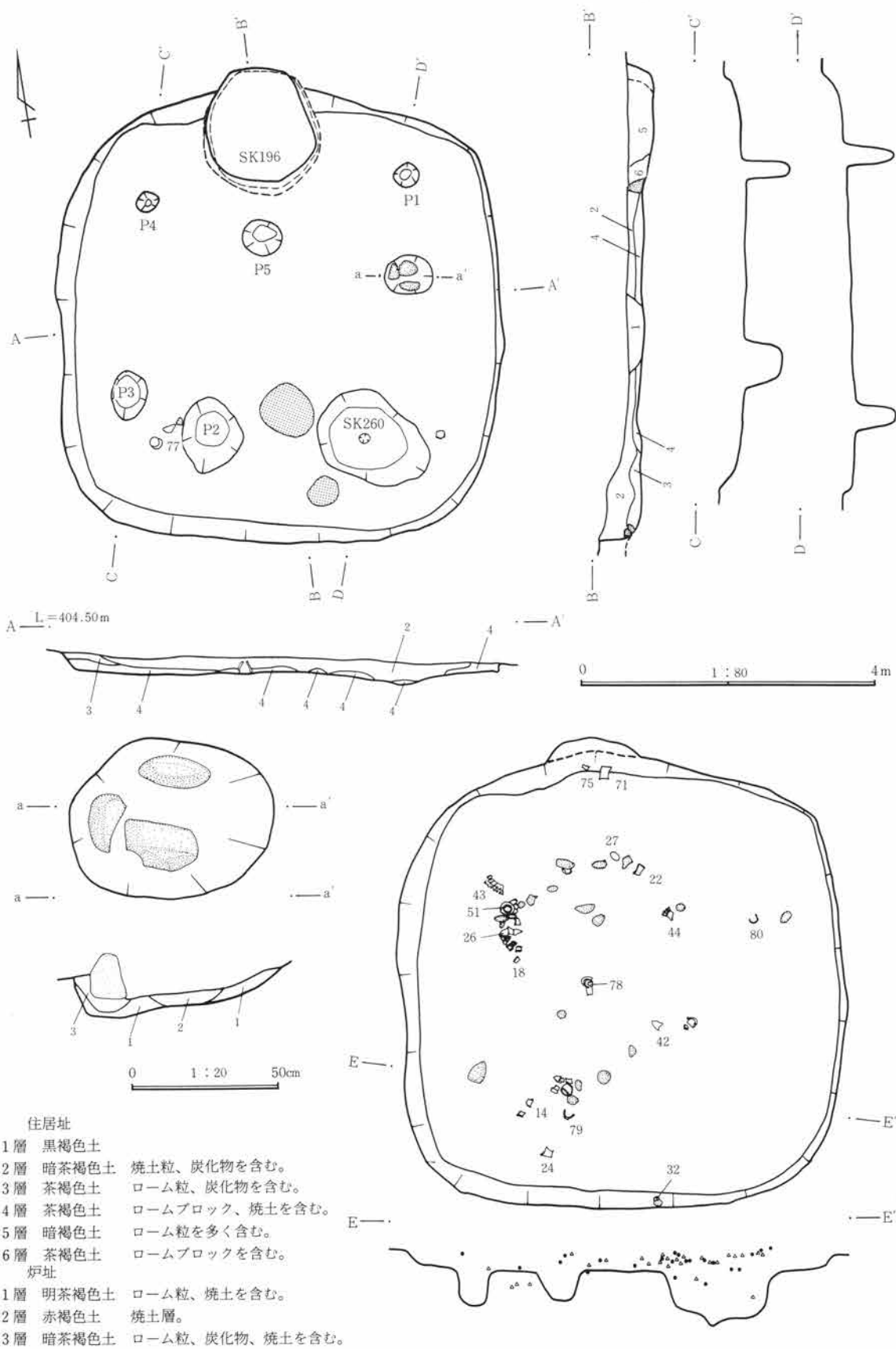

第189図 91号住居址・炉址・遺物出土状態実測図

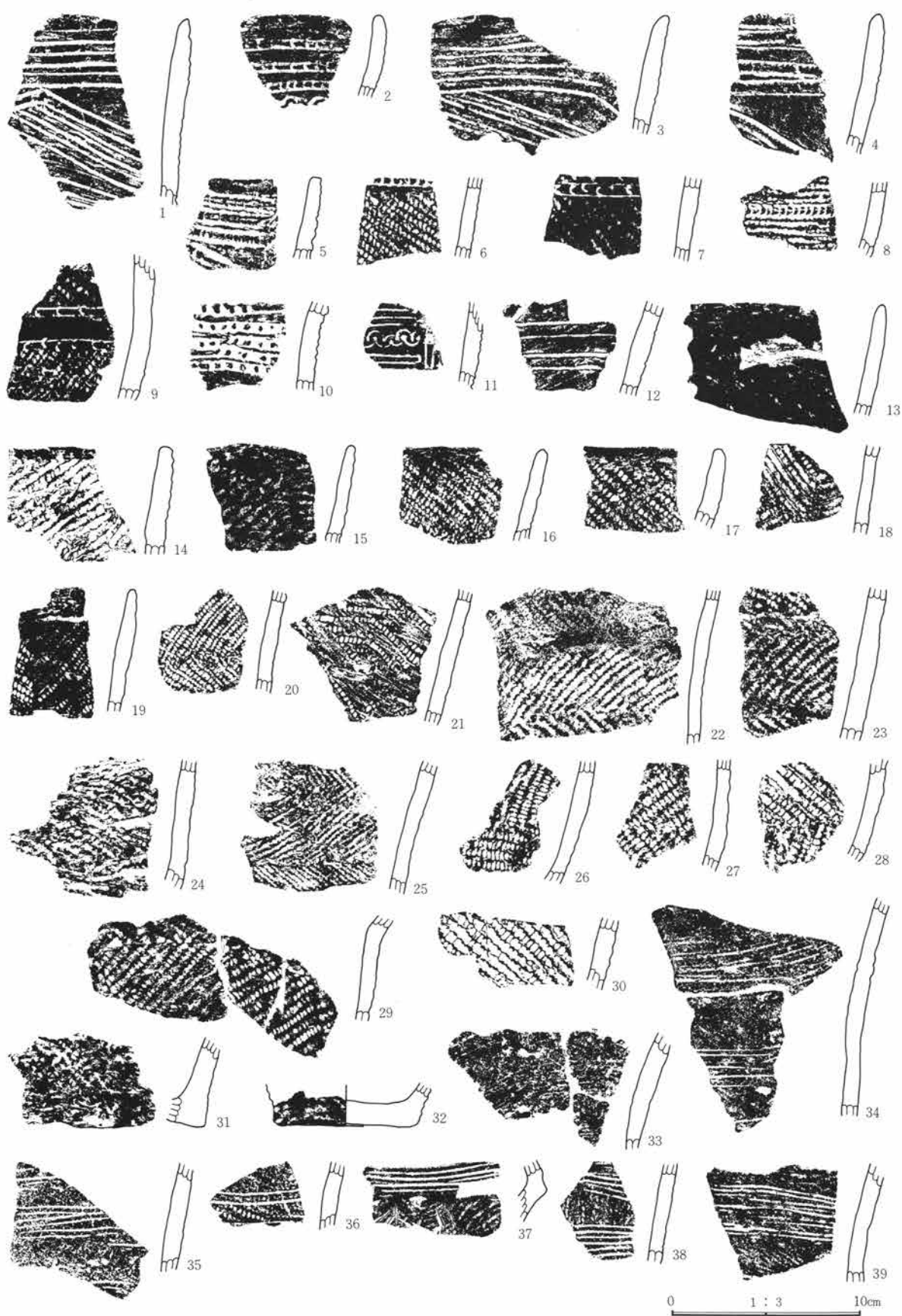

第190图 91号住居址出土遗物图



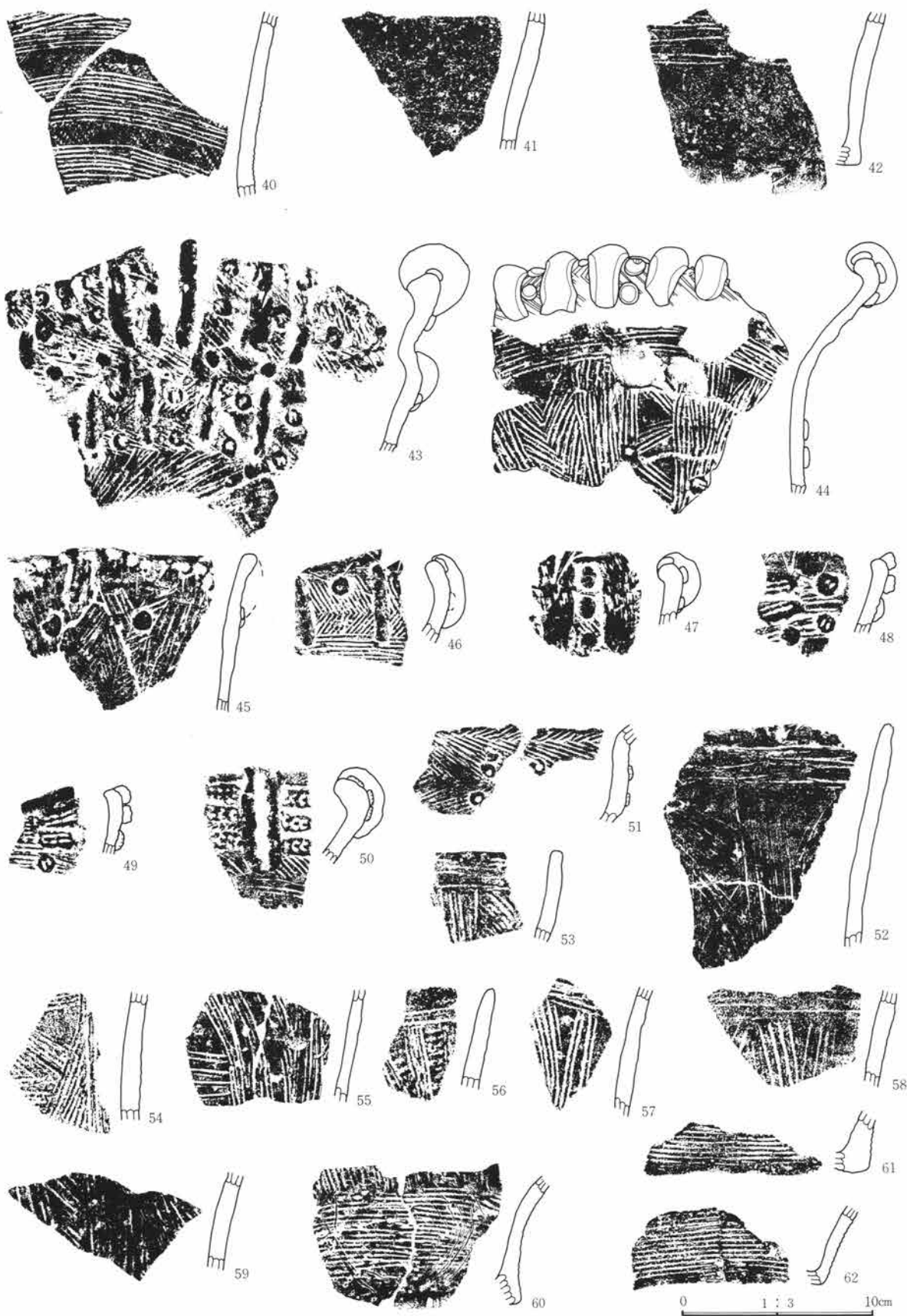

第191图 91号住居址出土遗物图

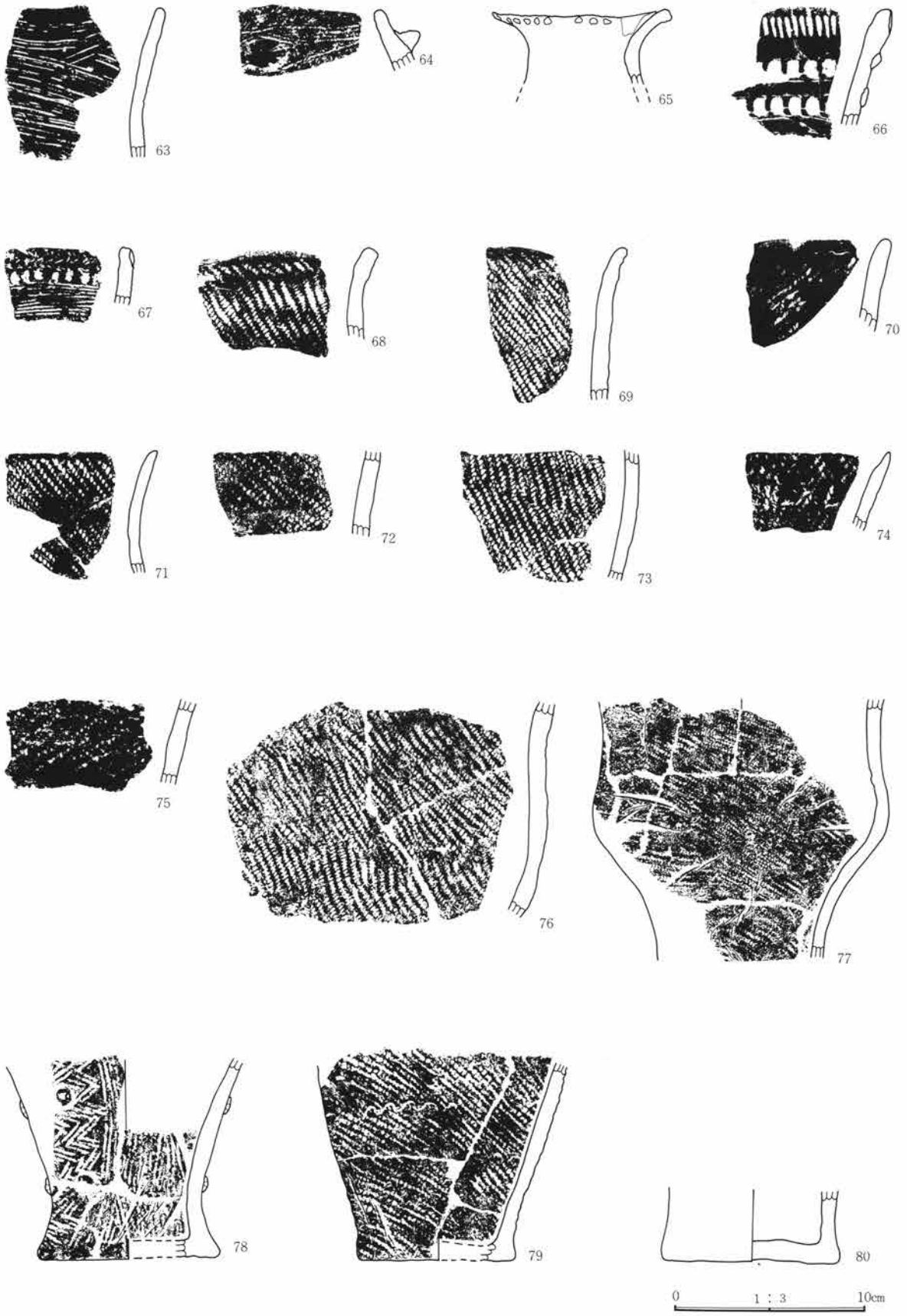

第192图 91号住居址出土遗物图

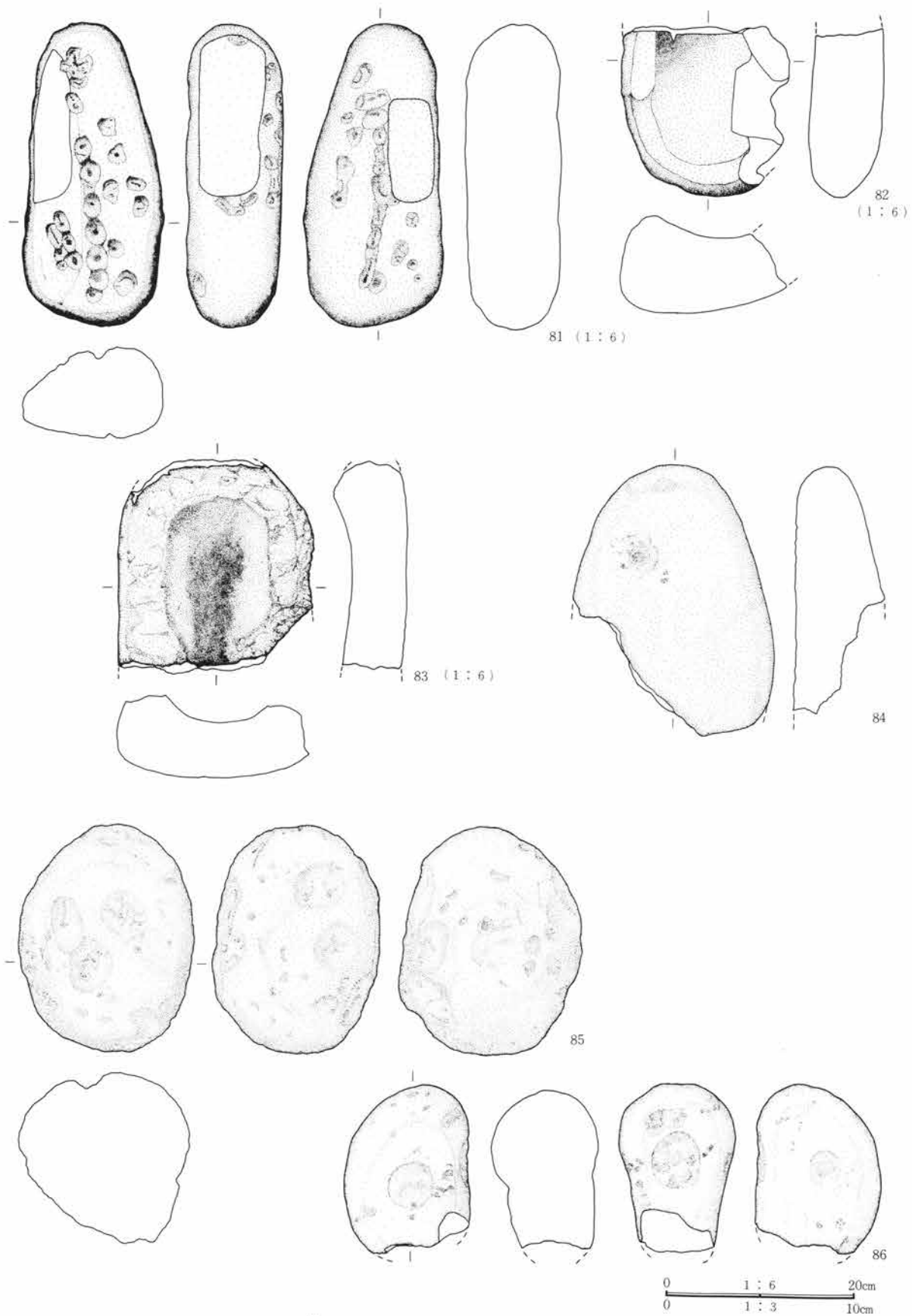

第193图 91号住居址出土遗物图

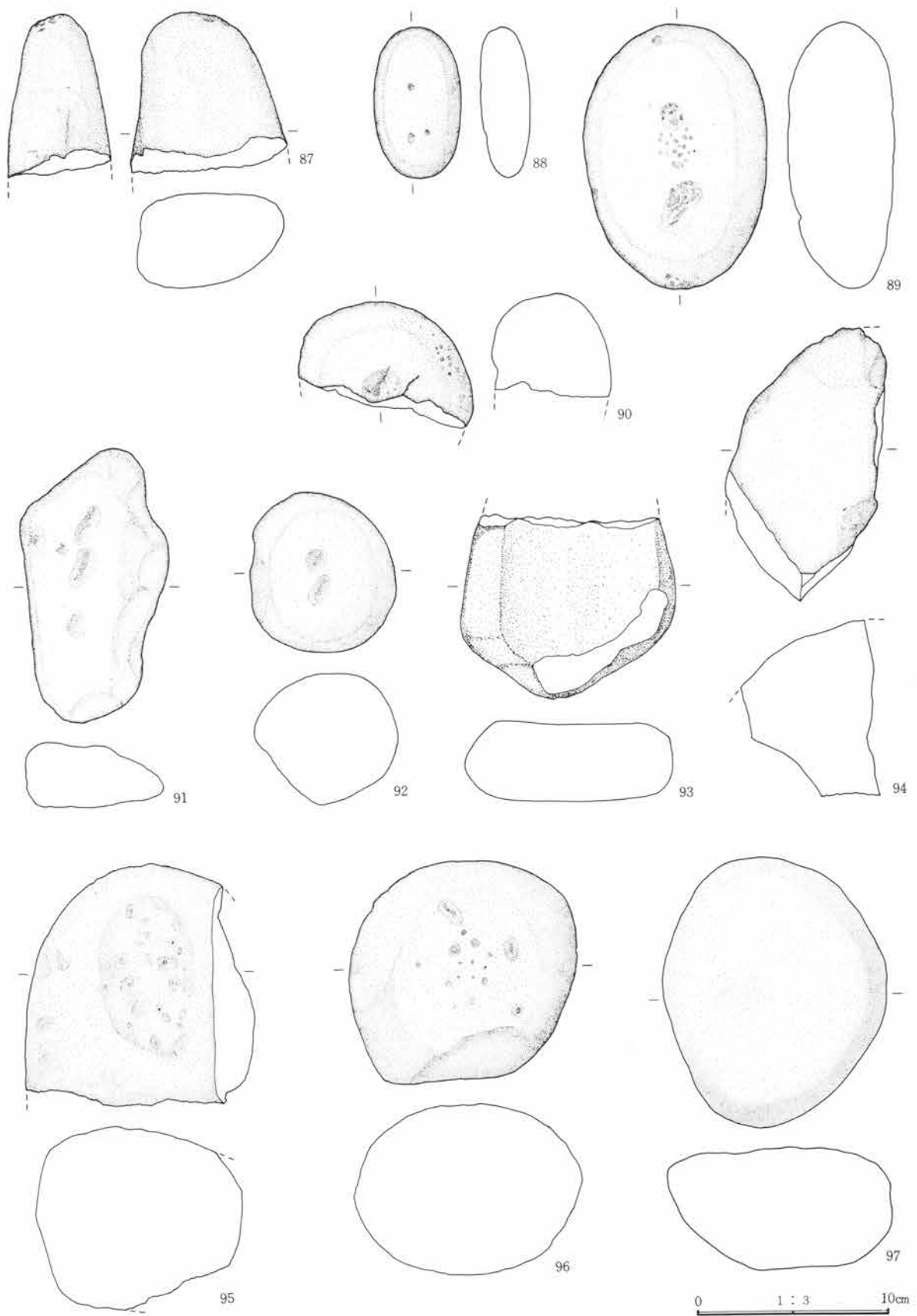

第194图 91号住居址出土遗物图

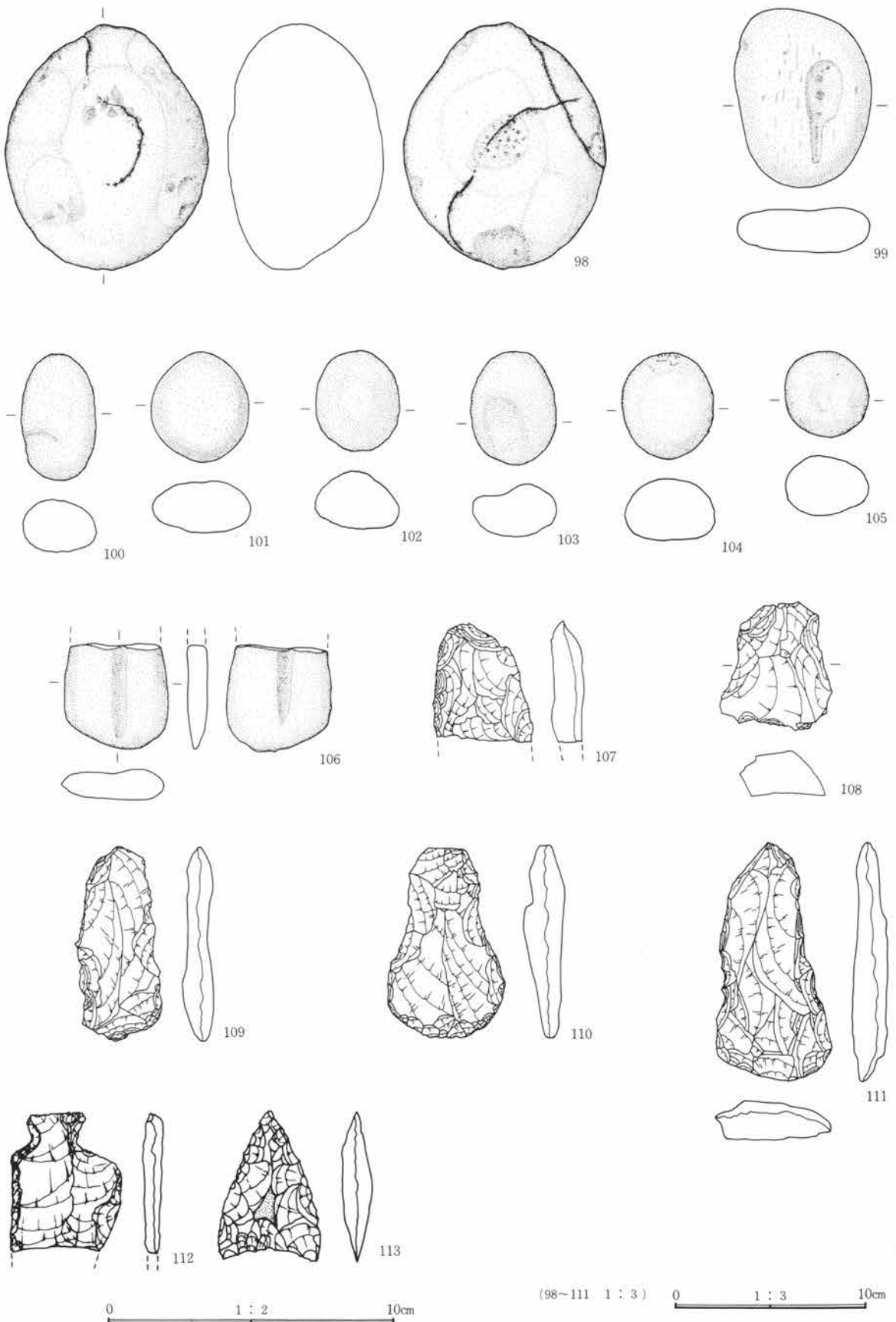

第195图 91号住居址出土遗物图

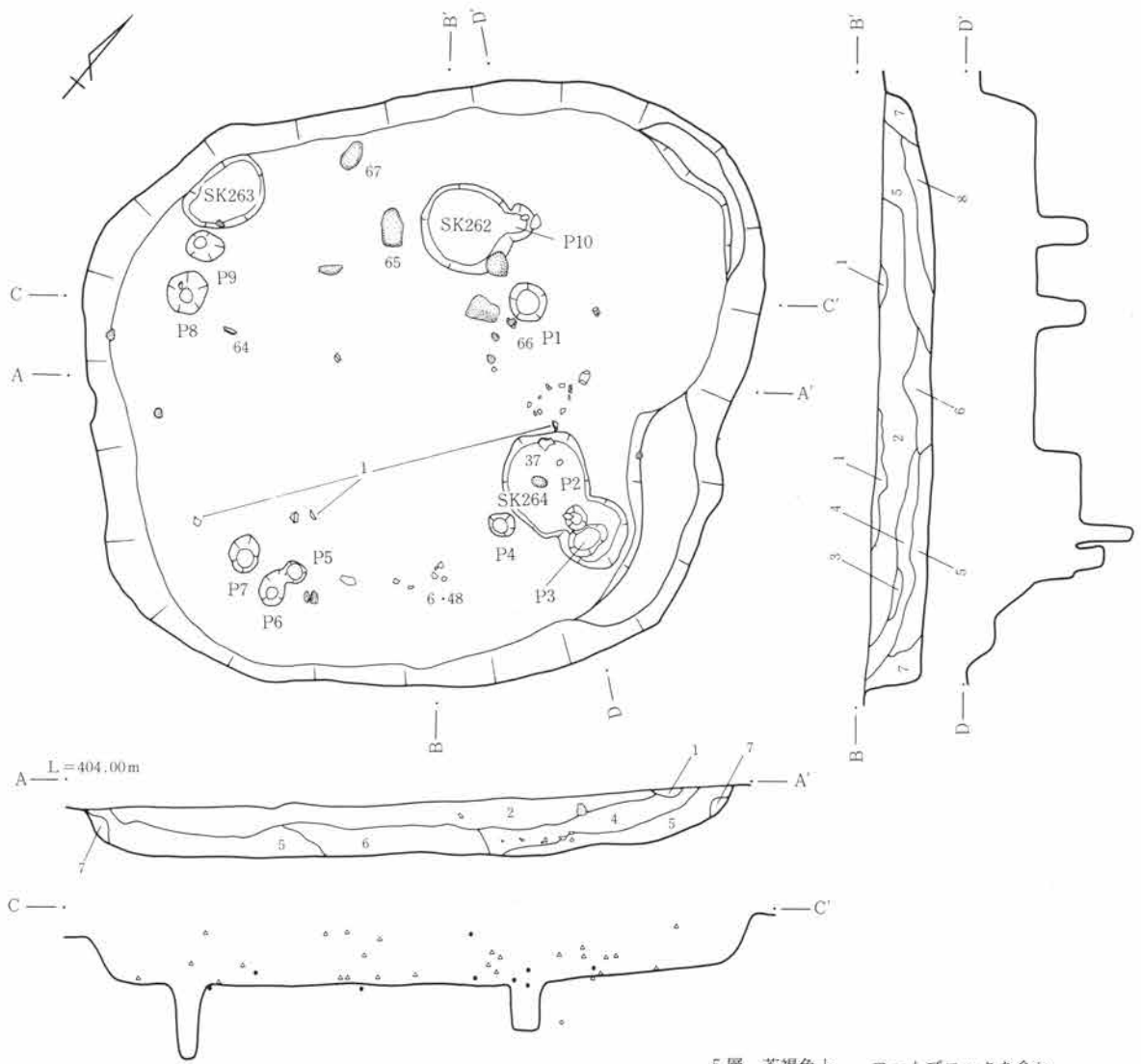

- 1層 黑色土
- 2層 茶褐色土 ローム粒を少量含む。
- 3層 暗黄褐色土 ローム粒を少量含む。
- 4層 明茶褐色土 ロームブロックを含む。

- 5層 茶褐色土 ロームブロックを含む。
- 6層 黒褐色土 ローム粒を含む。
- 7層 明茶褐色土 ロームブロックを多く含む。
- 8層 黒褐色土 ロームブロックと炭化物を含む。

0 1:80 4m

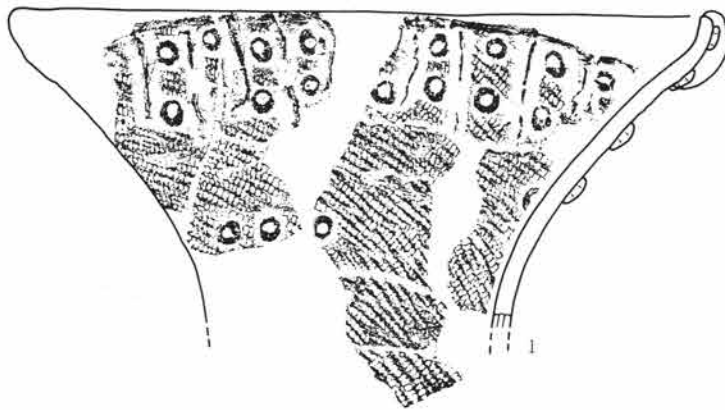

0 1:4 20cm

第196図 92号住居址・遺物出土状態実測図・出土遺物図

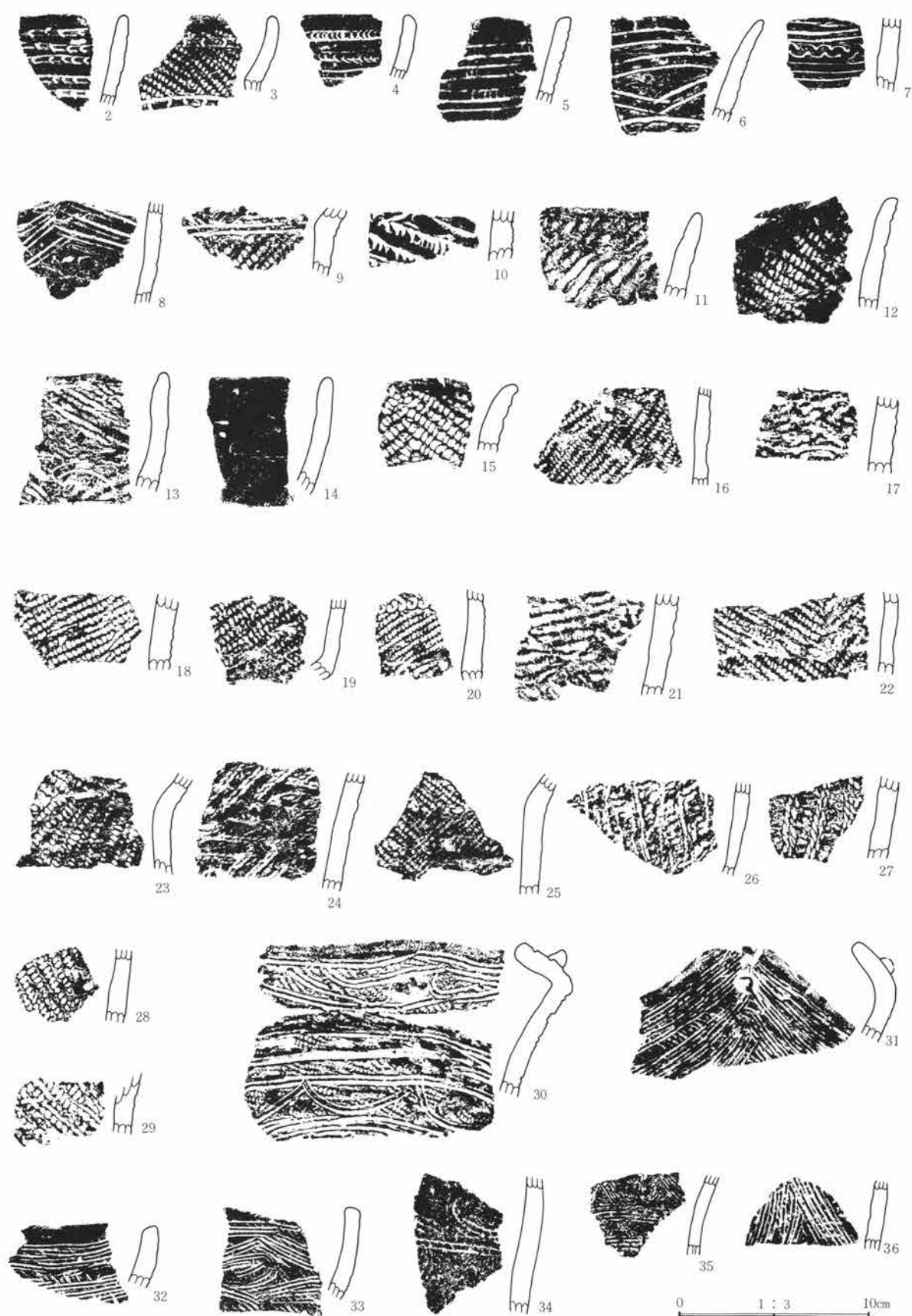

第197图 92号住居址出土遗物图

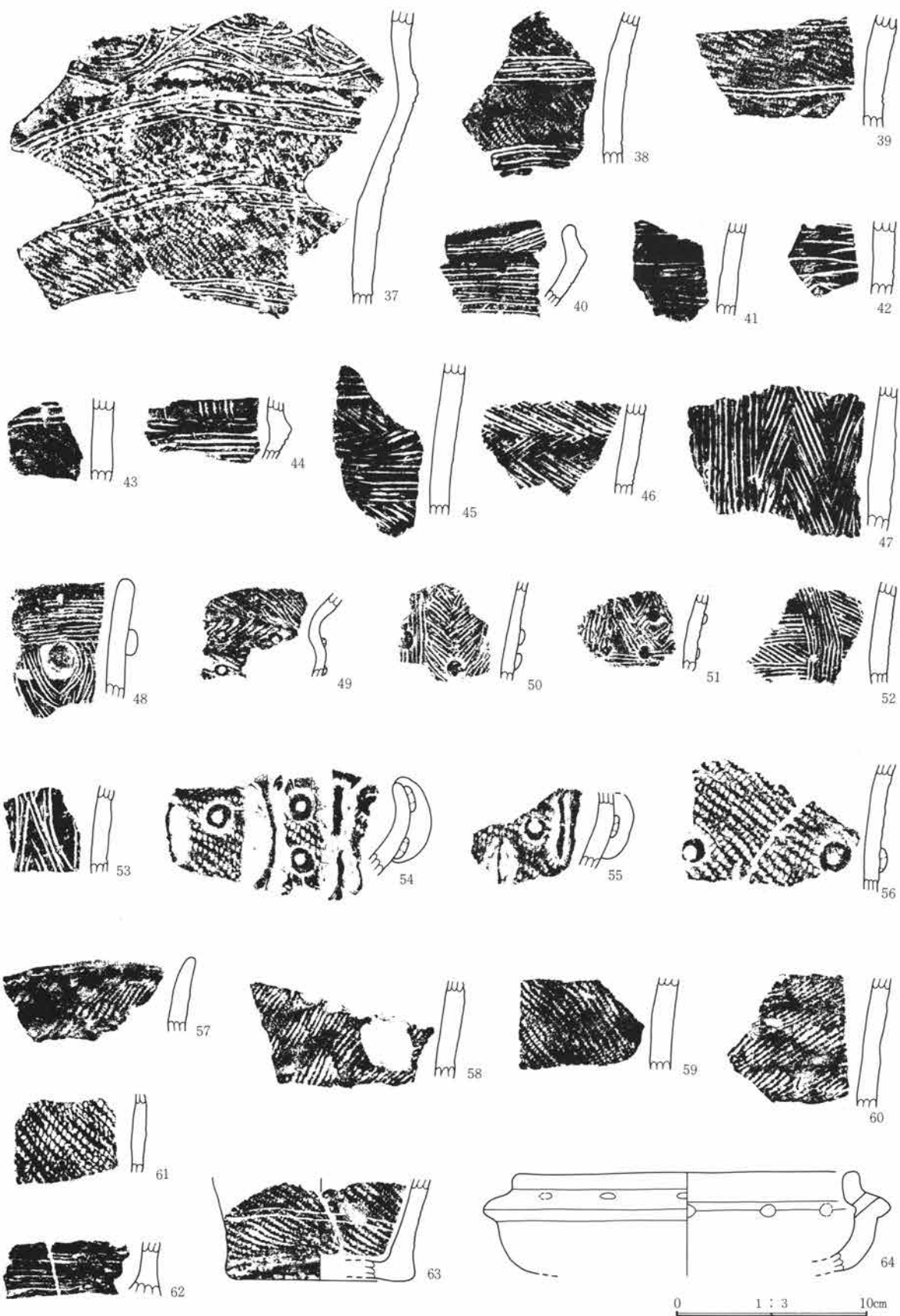

第198图 92号住居址出土遗物图



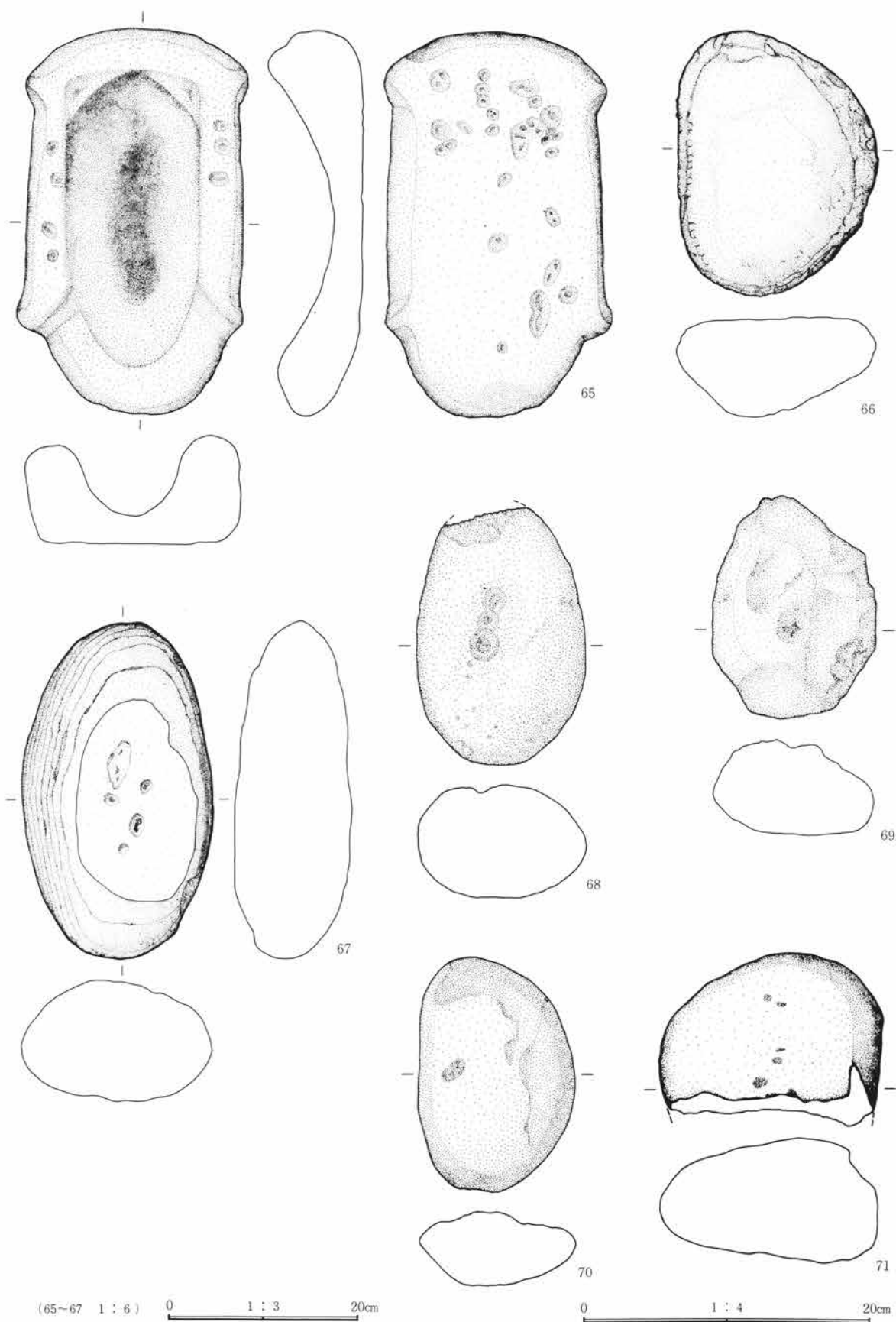

第199図 92号住居址出土遺物図

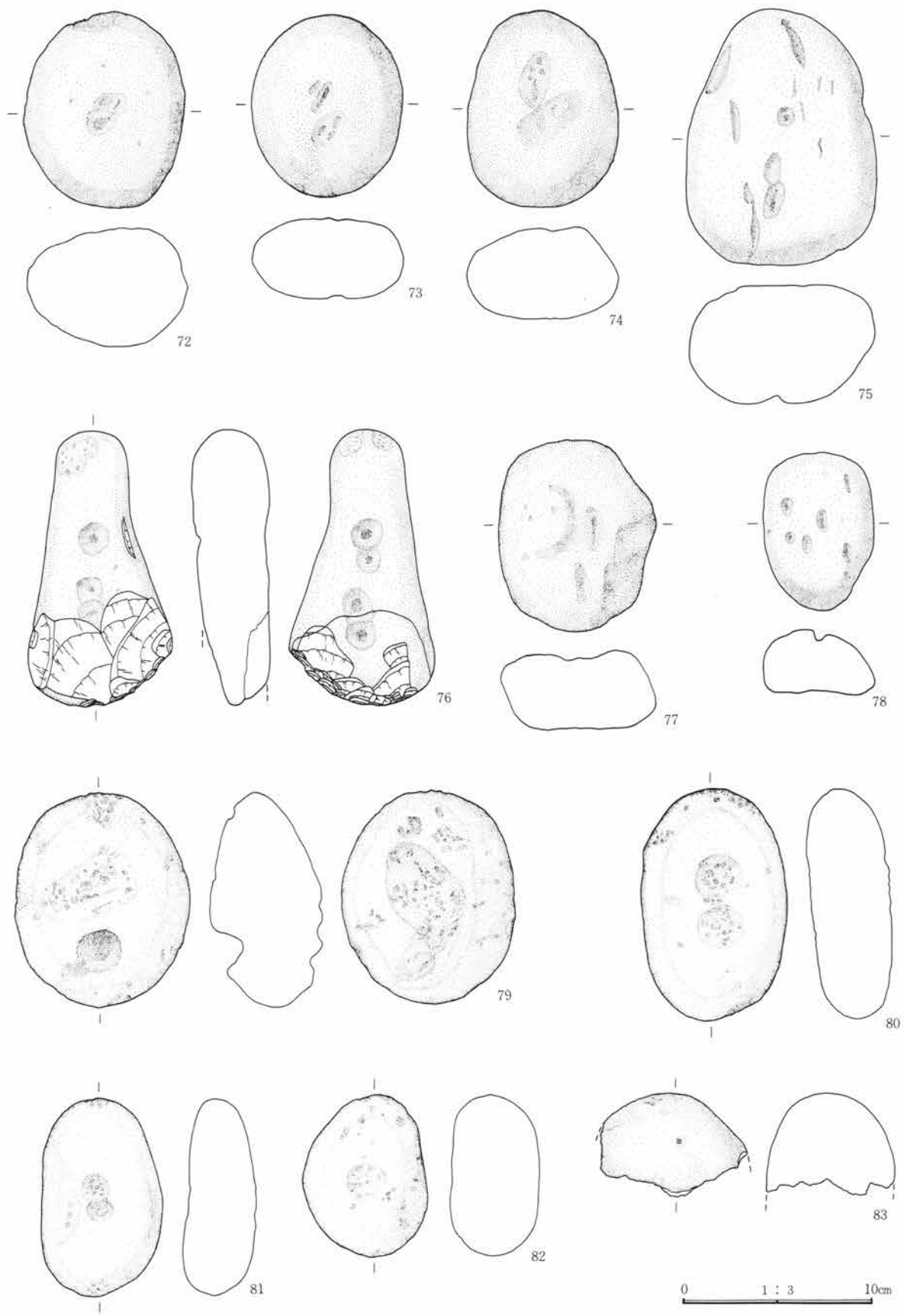

第200図 92号住居址出土遺物図

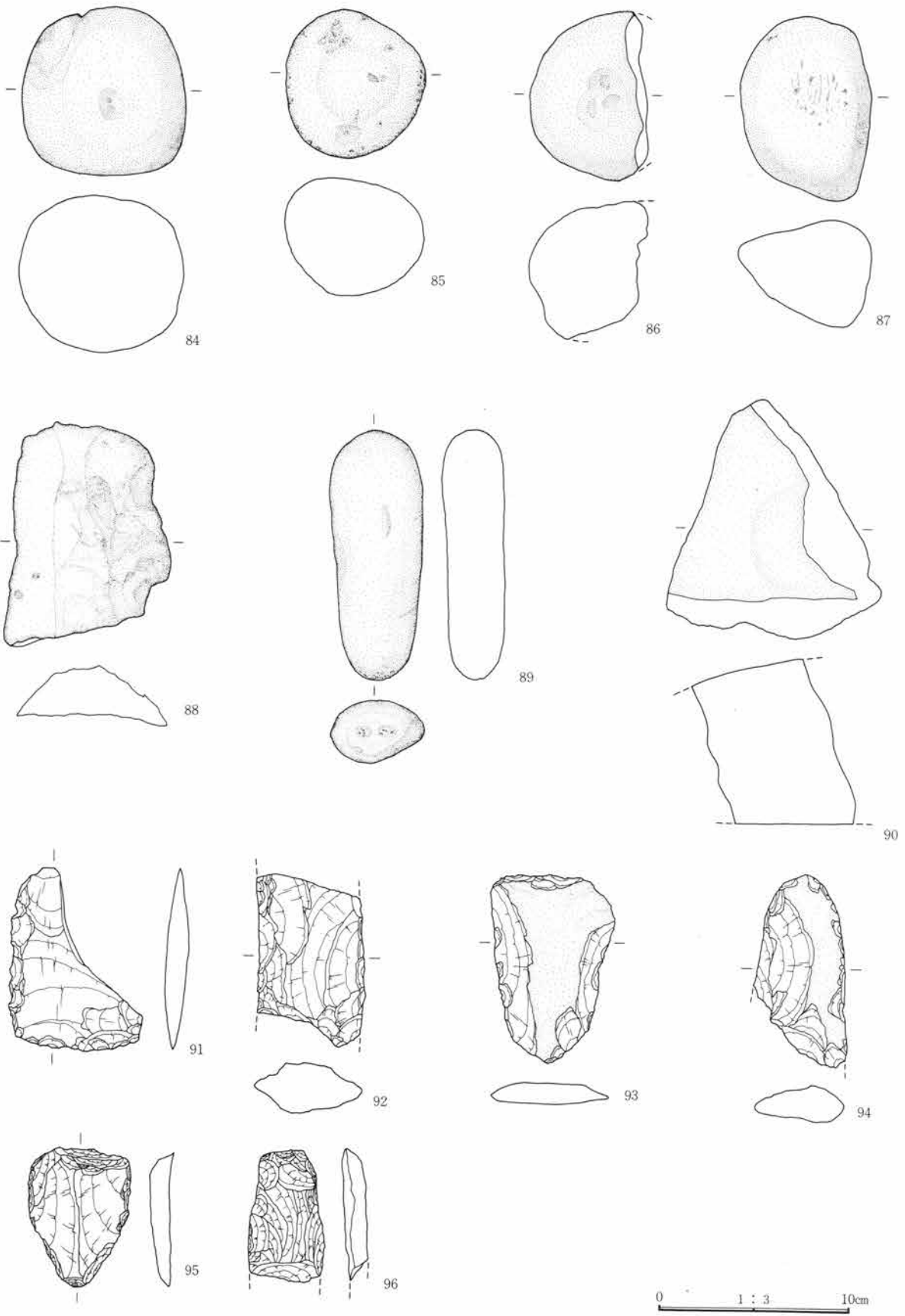

第201图 92号住居址出土遗物图

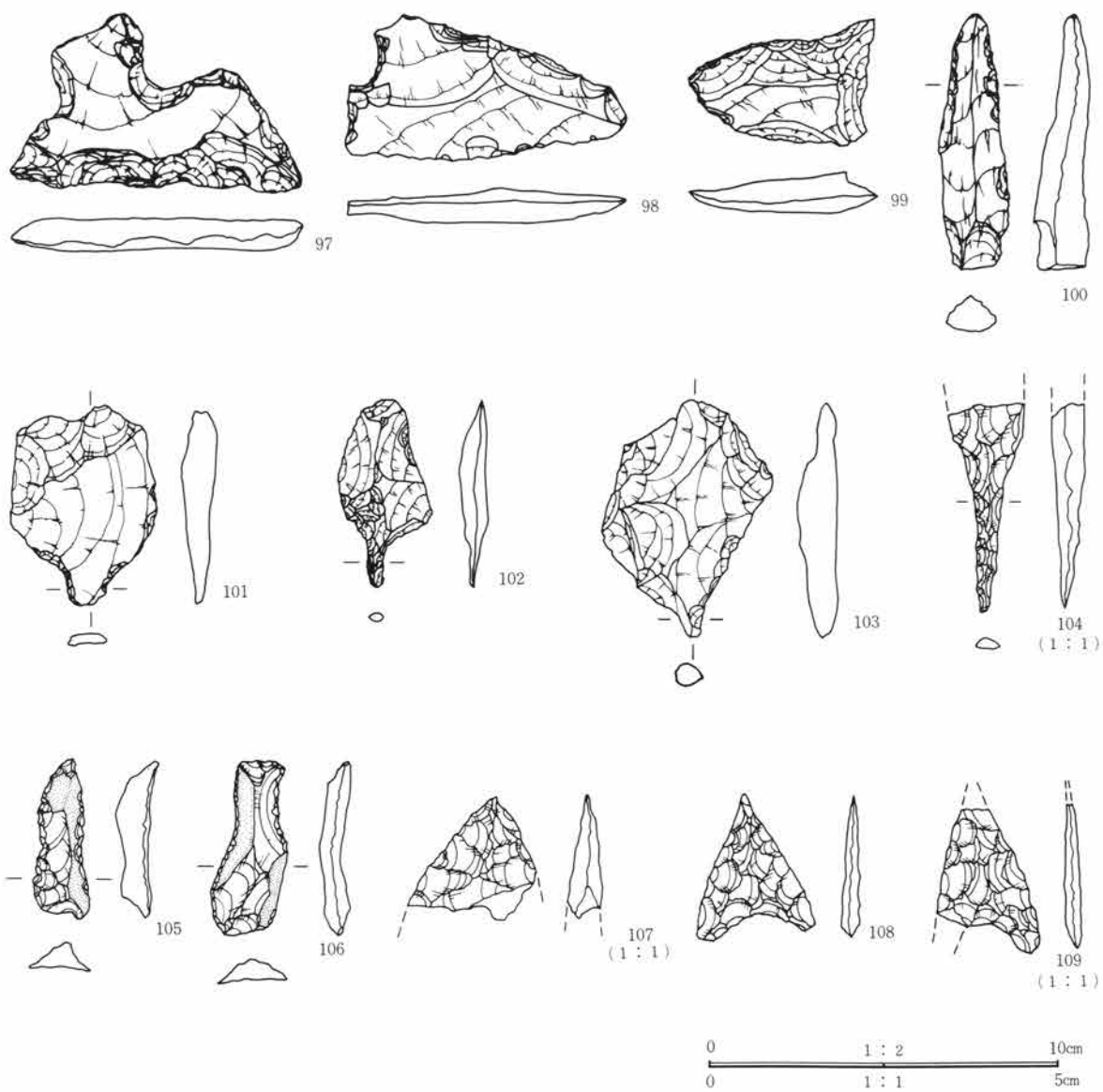

第202図 92号住居址出土遺物図

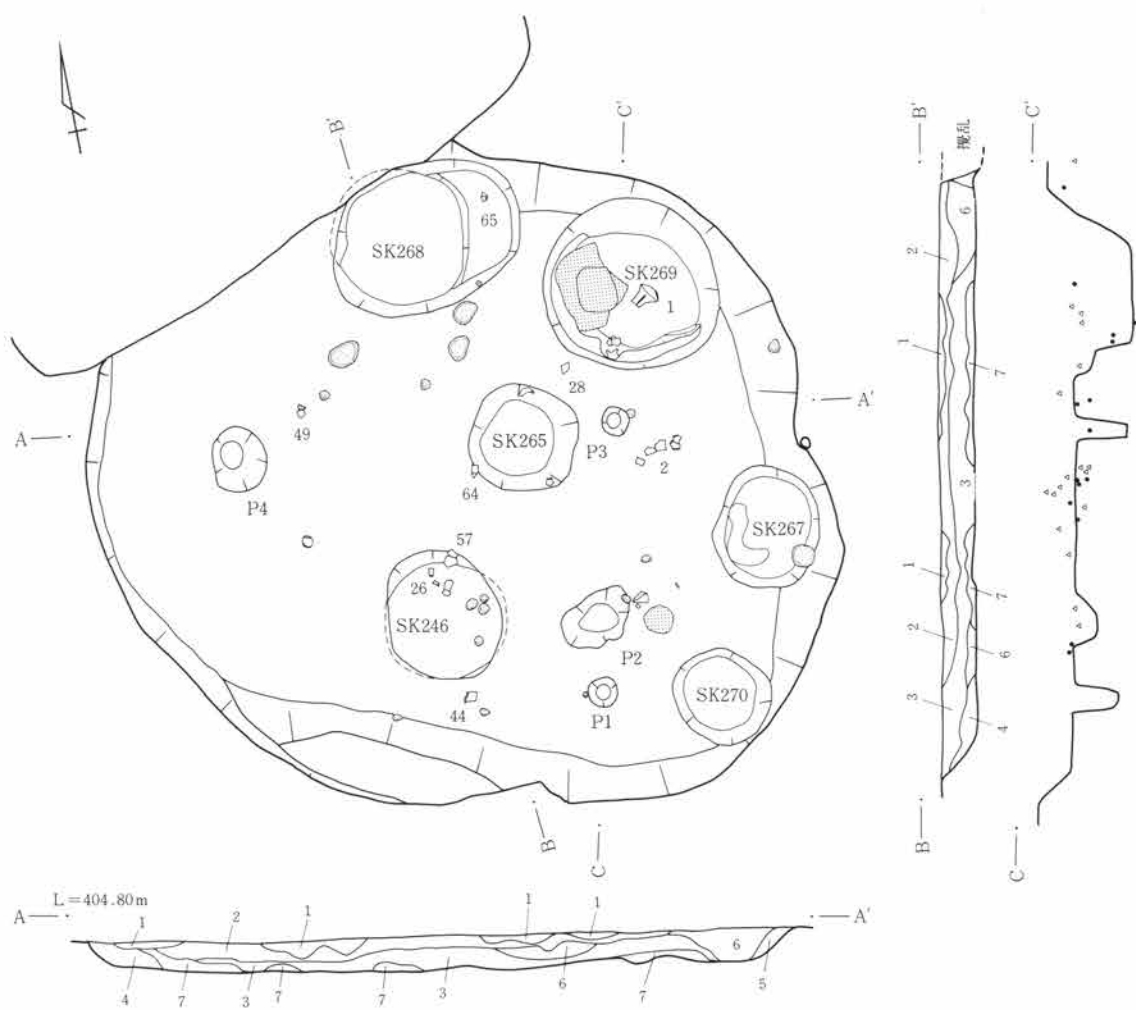

- 1層 黒色土
- 2層 暗茶褐色土 ローム粒を含む。
- 3層 暗茶褐色土 ローム粒、焼土を含む。
- 4層 明褐色土 ローム粒を少量含む。

- 5層 暗黄褐色土 ロームブロックを含む。
- 6層 暗茶褐色土 ロームブロックを含む。
- 7層 茶褐色土 ロームブロックを少量含む。

0 1 : 80 4m

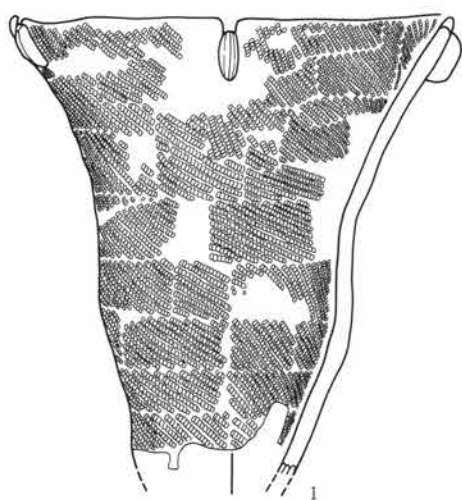

0 1 : 4 20cm

第203図 94号住居址実測図・出土遺物図

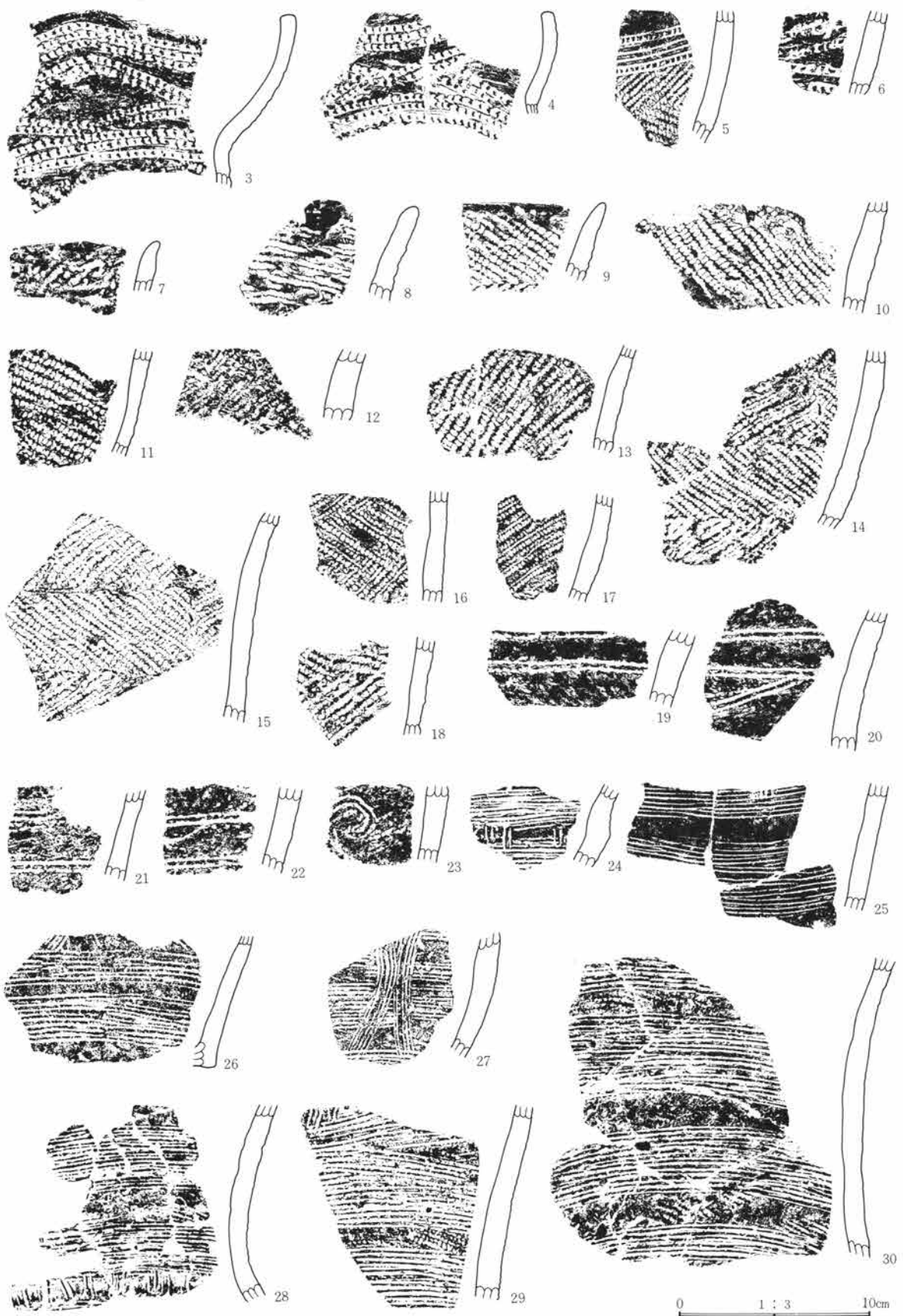

第204图 94号住居址出土遗物图

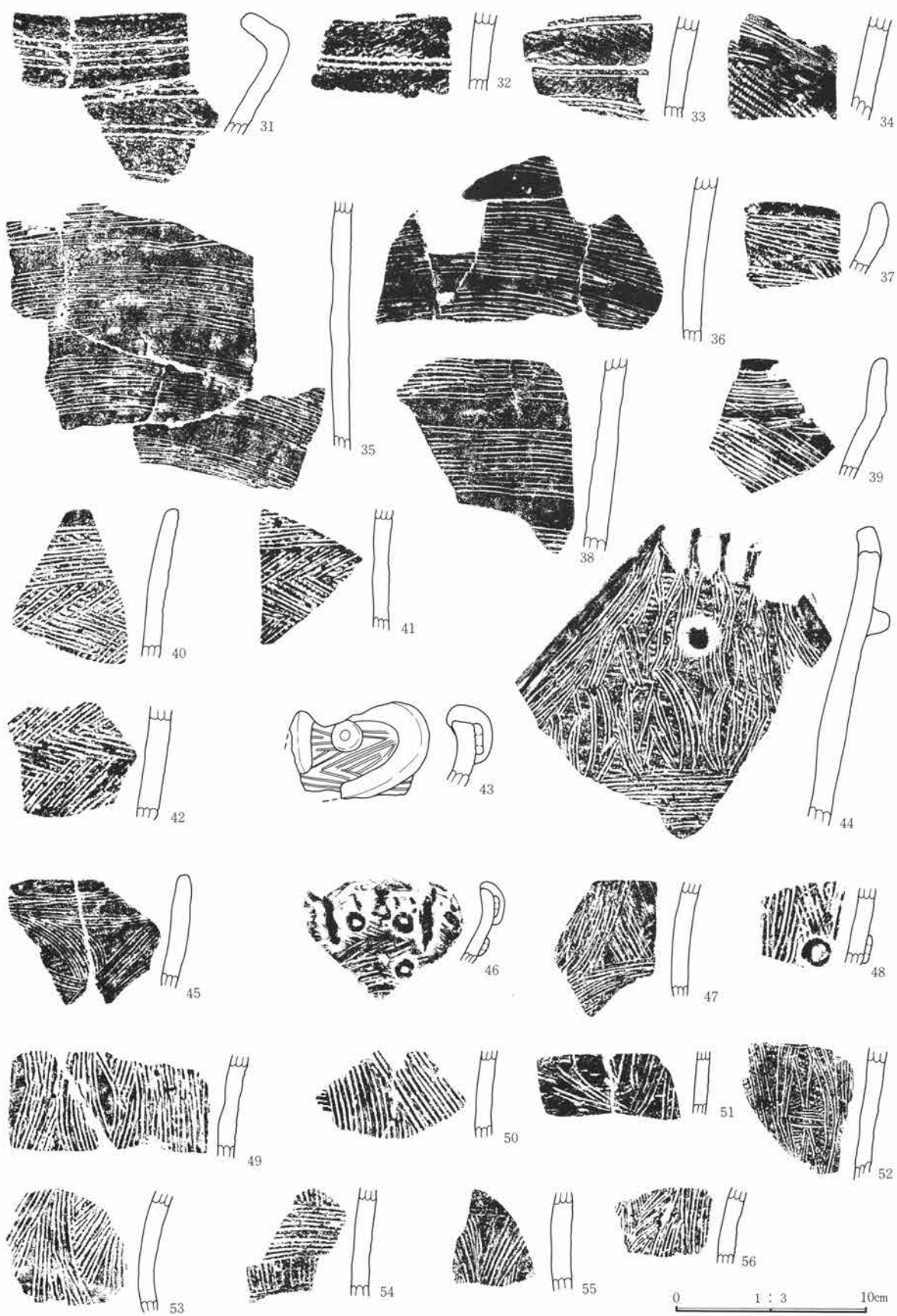

第205图 94号住居址出土遗物图

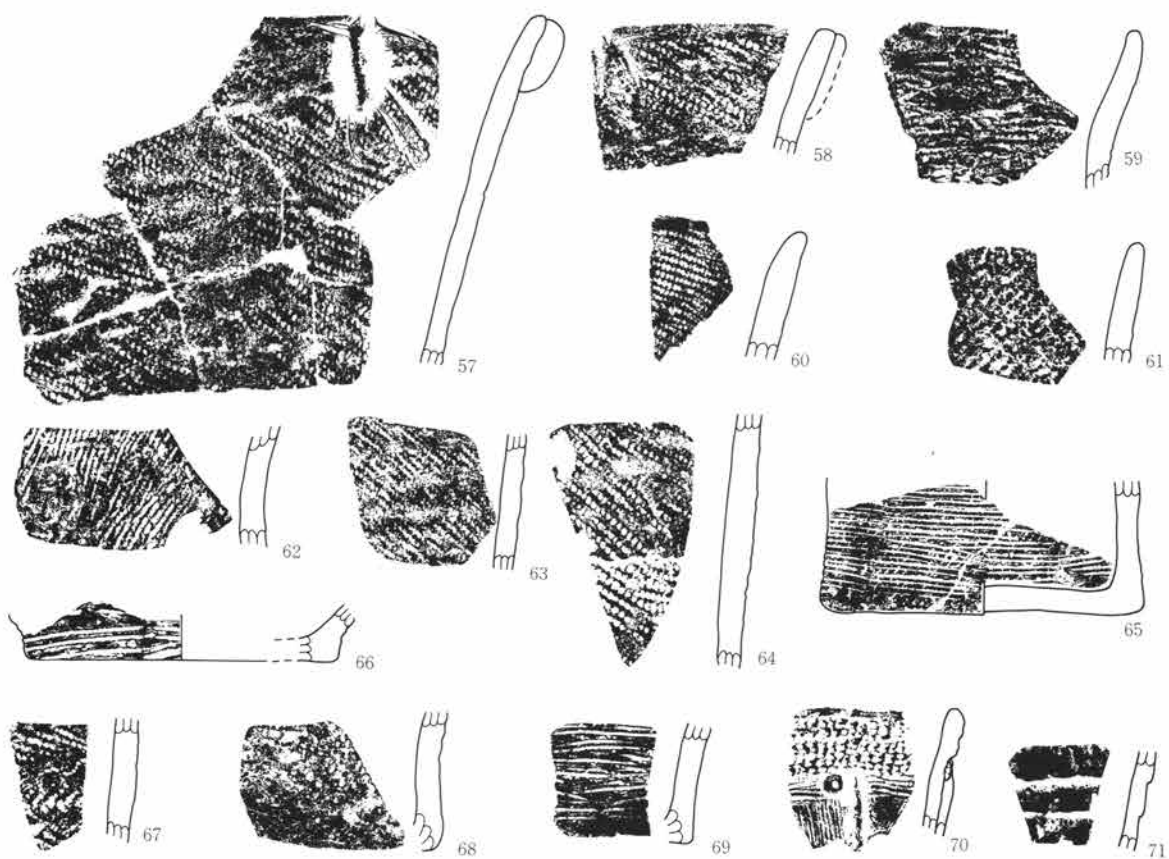

0 1 : 3 10cm

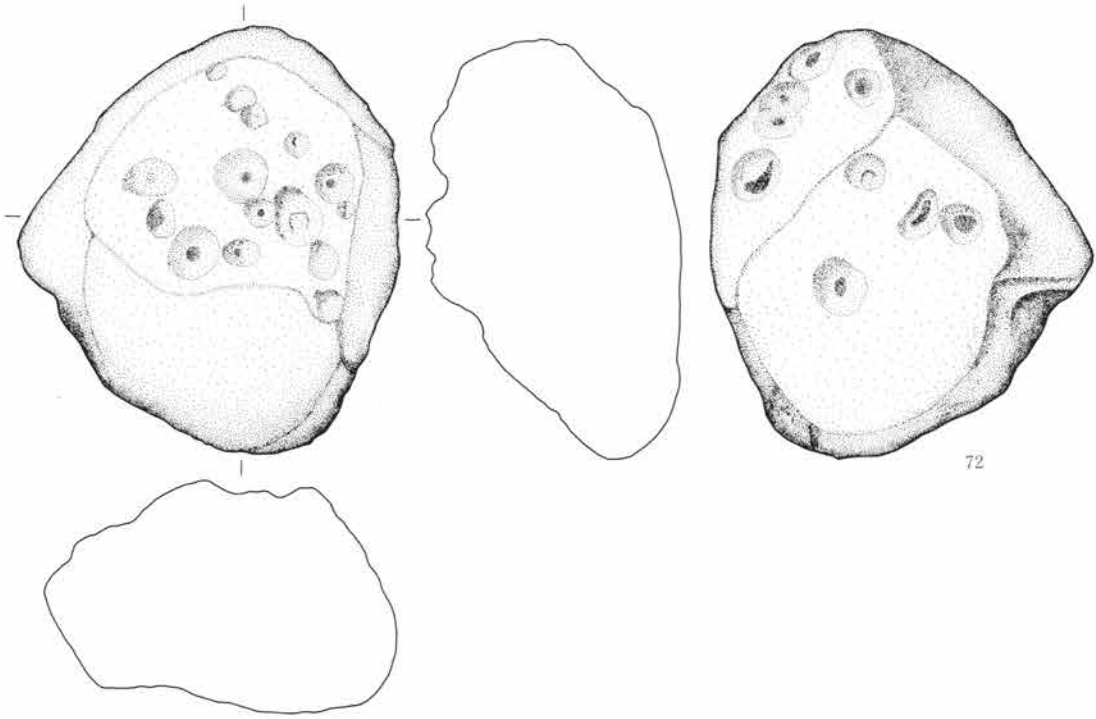

0 1 : 4 20cm

第206图 94号住居址出土遗物图



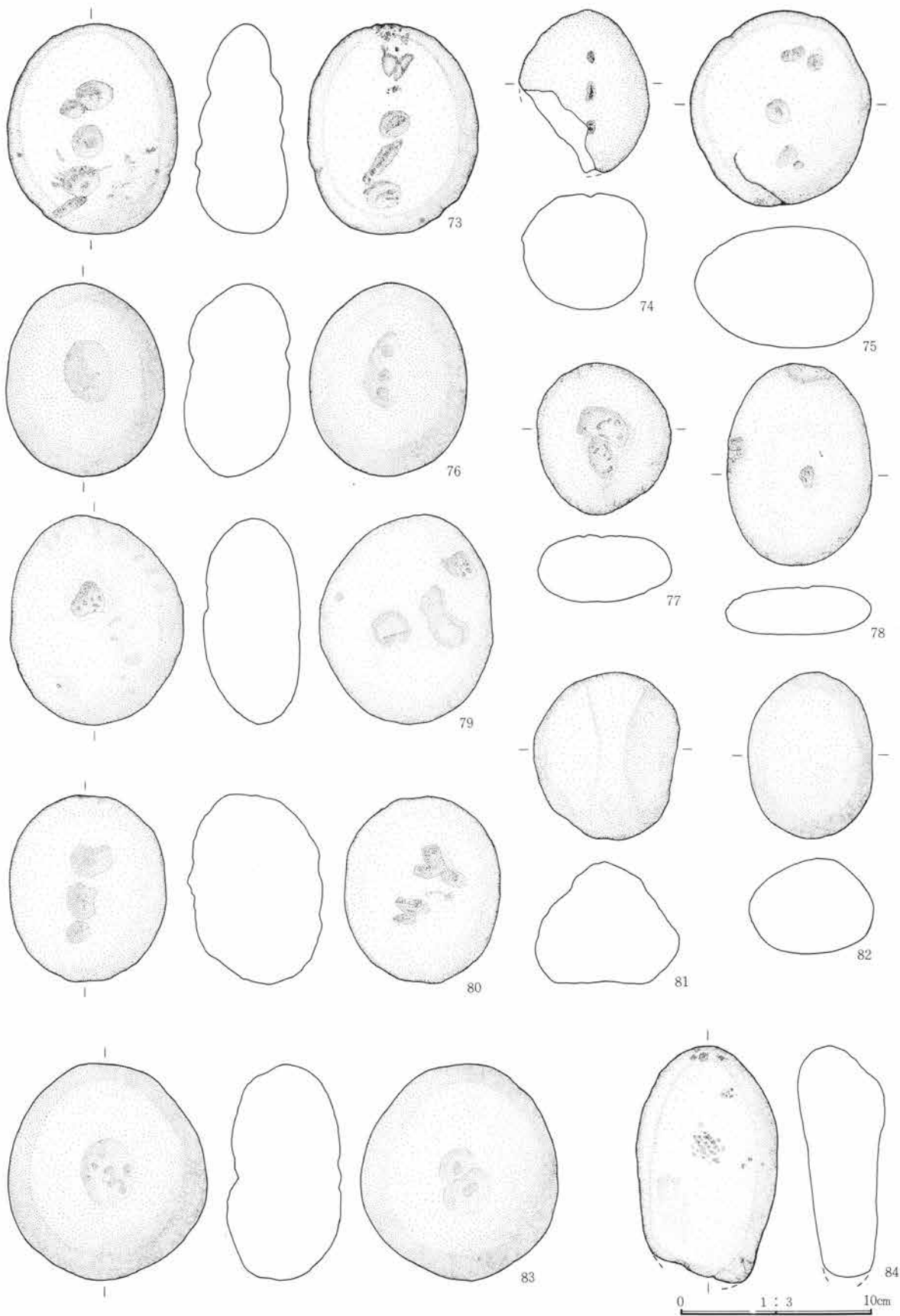

第207图 94号住居址出土遗物图

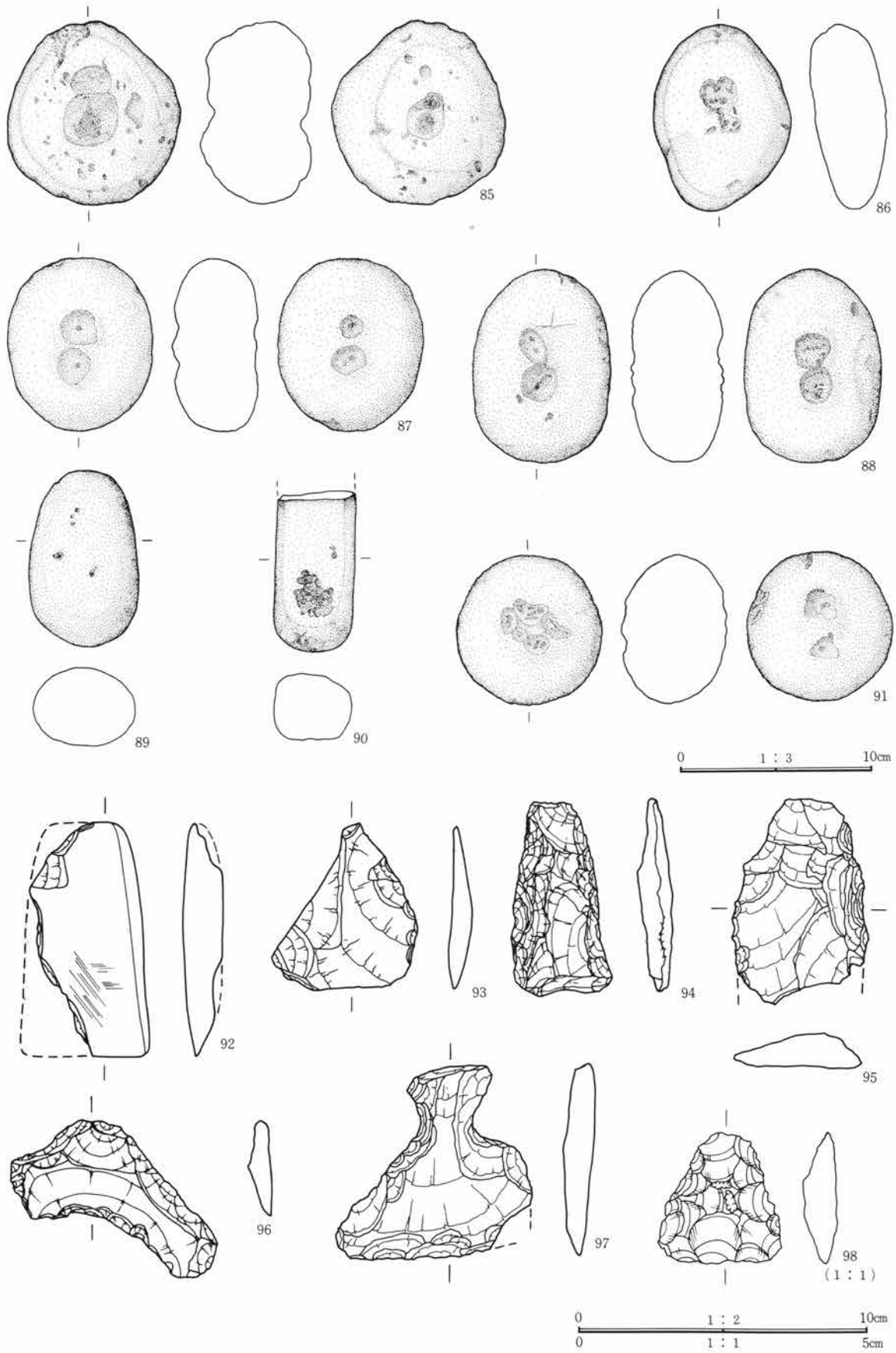

第208图 94号住居址出土遺物图

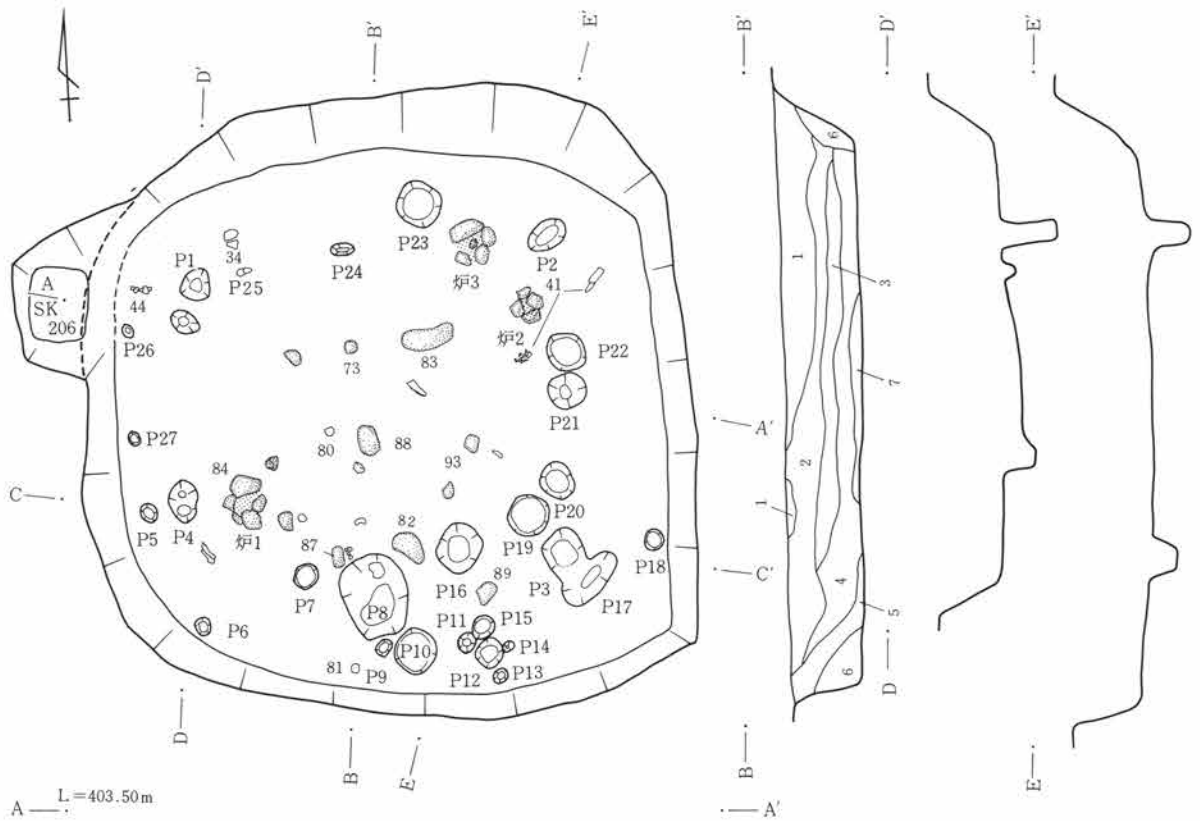

- 1層 暗褐色土
- 2層 茶褐色土 ローム粒、炭化物を含む。
- 3層 明茶褐色土 ローム粒、炭化物を含む。
- 4層 明褐色土 ローム粒、炭化物を含む。
- 5層 明茶褐色土 ローム粒を多く含む。
- 6層 明黄褐色土 ローム粒を多く含む。
- 7層 黄褐色土 ロームブロックを多く含む。
- 8層 黄褐色土 ローム粒を多く含む。

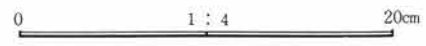
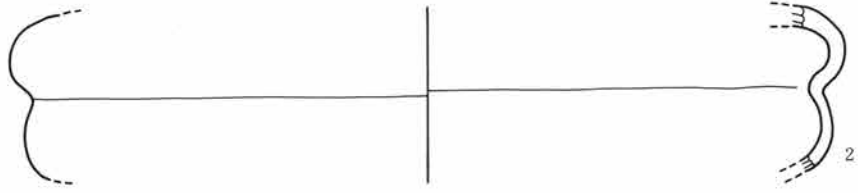
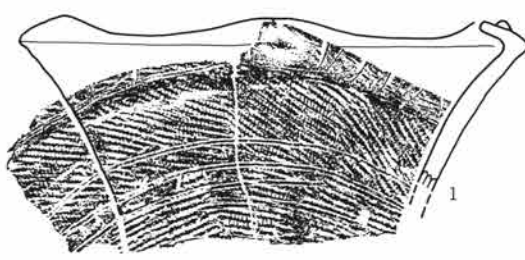
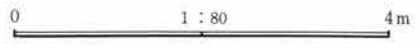

第209図 97号住居址実測図・出土遺物図

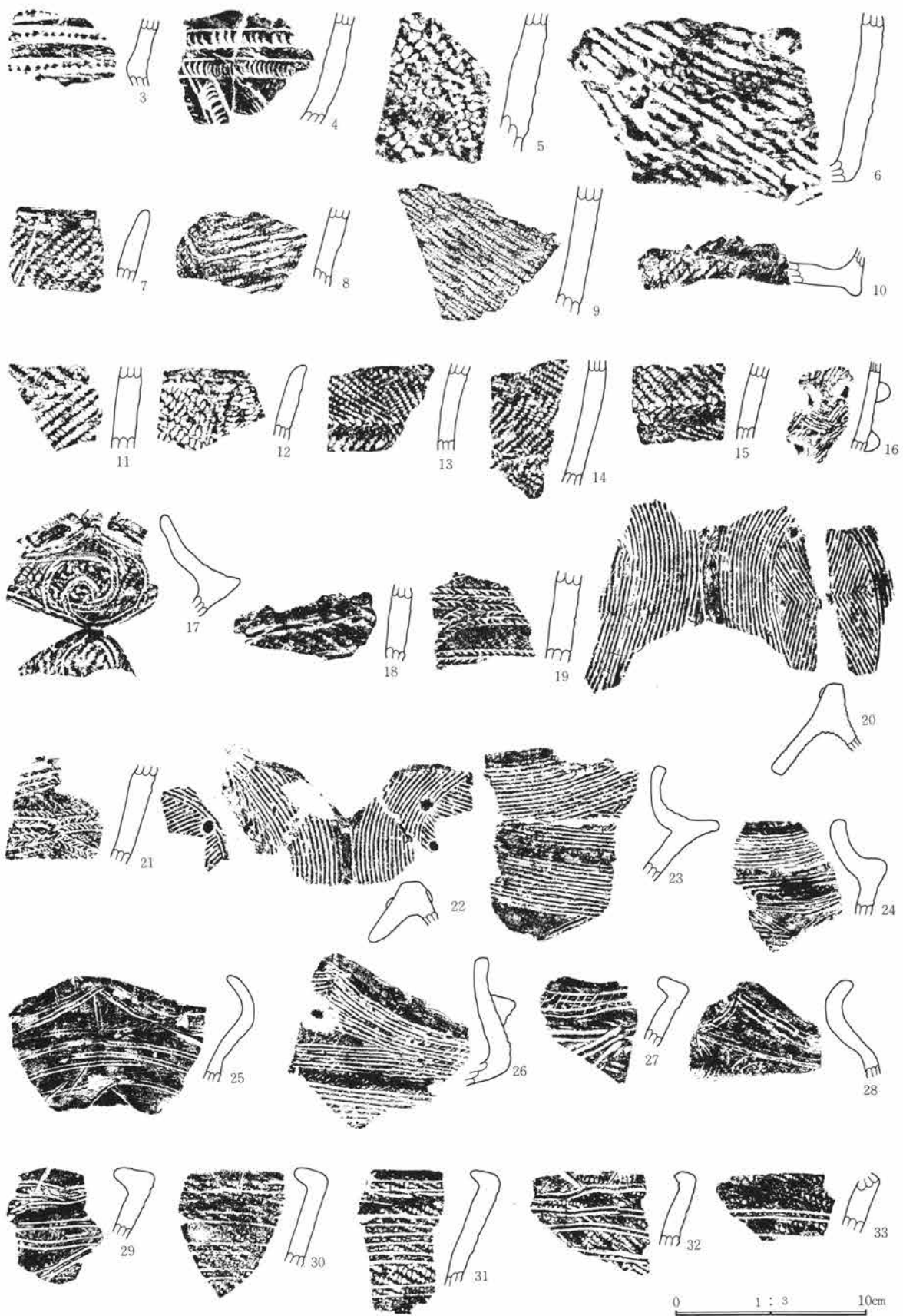

第210图 97号住居址出土遗物图

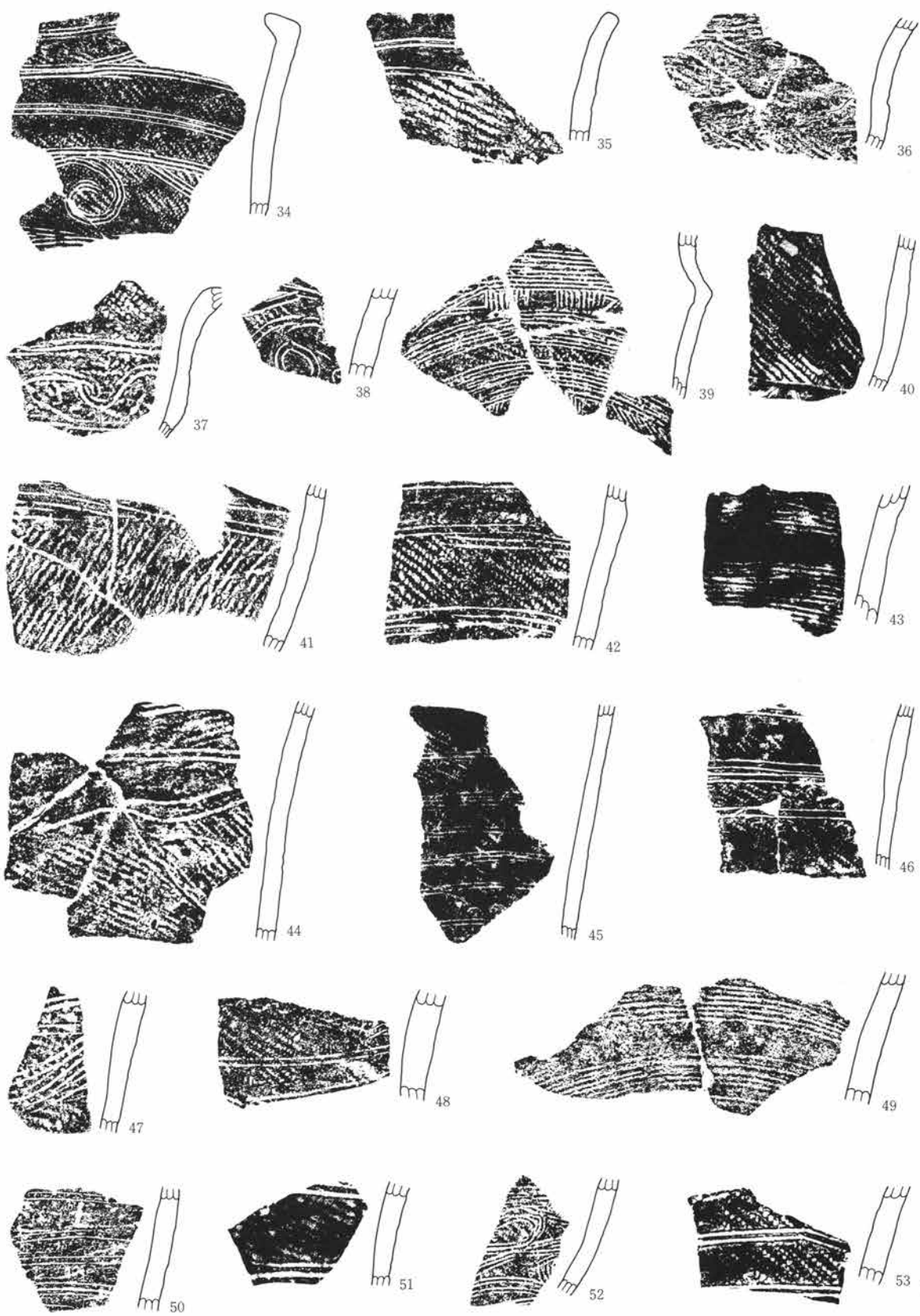

第211图 97号住居址出土遗物图



第212图 97号住居址出土遗物图

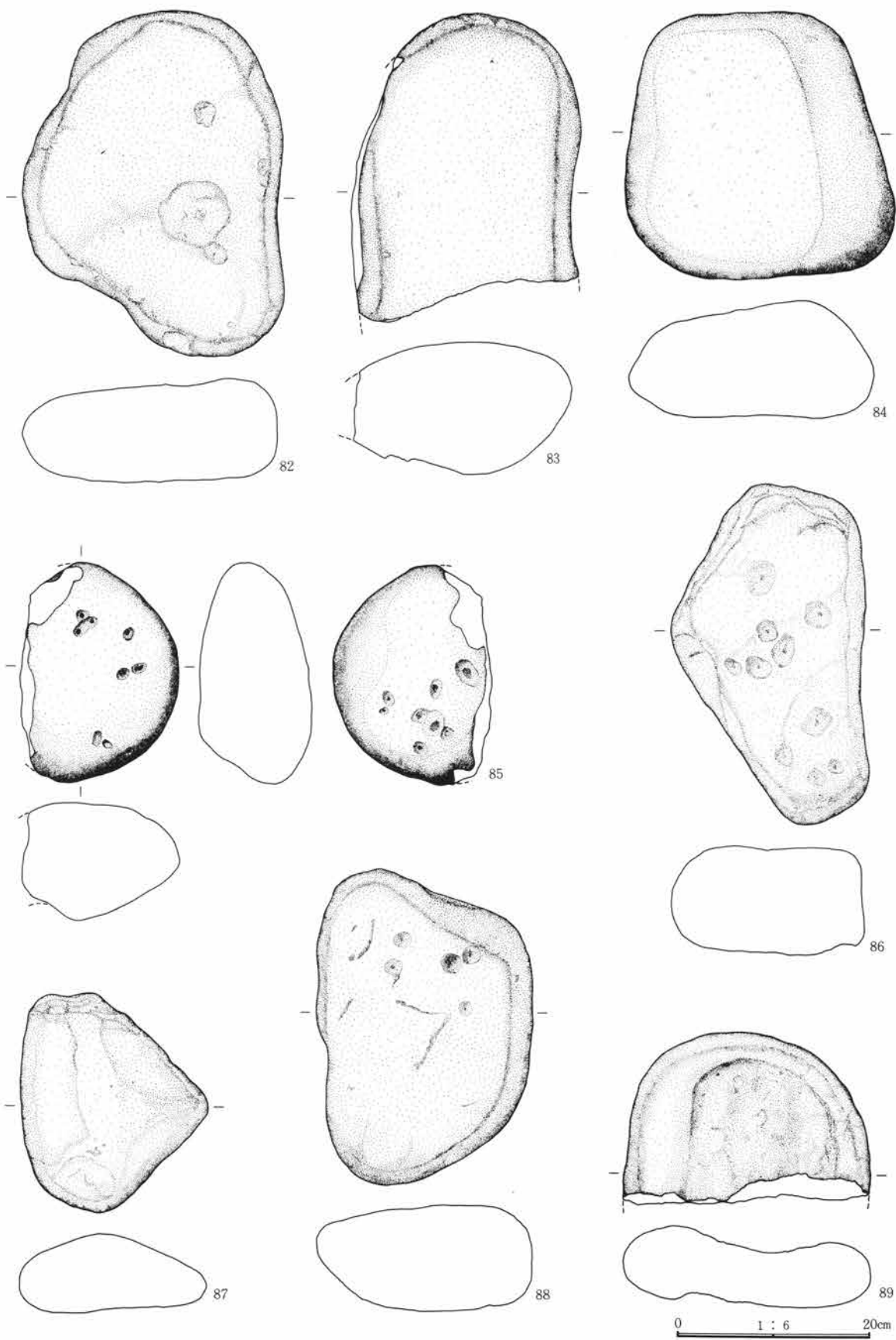

第213图 97号住居址出土遗物图

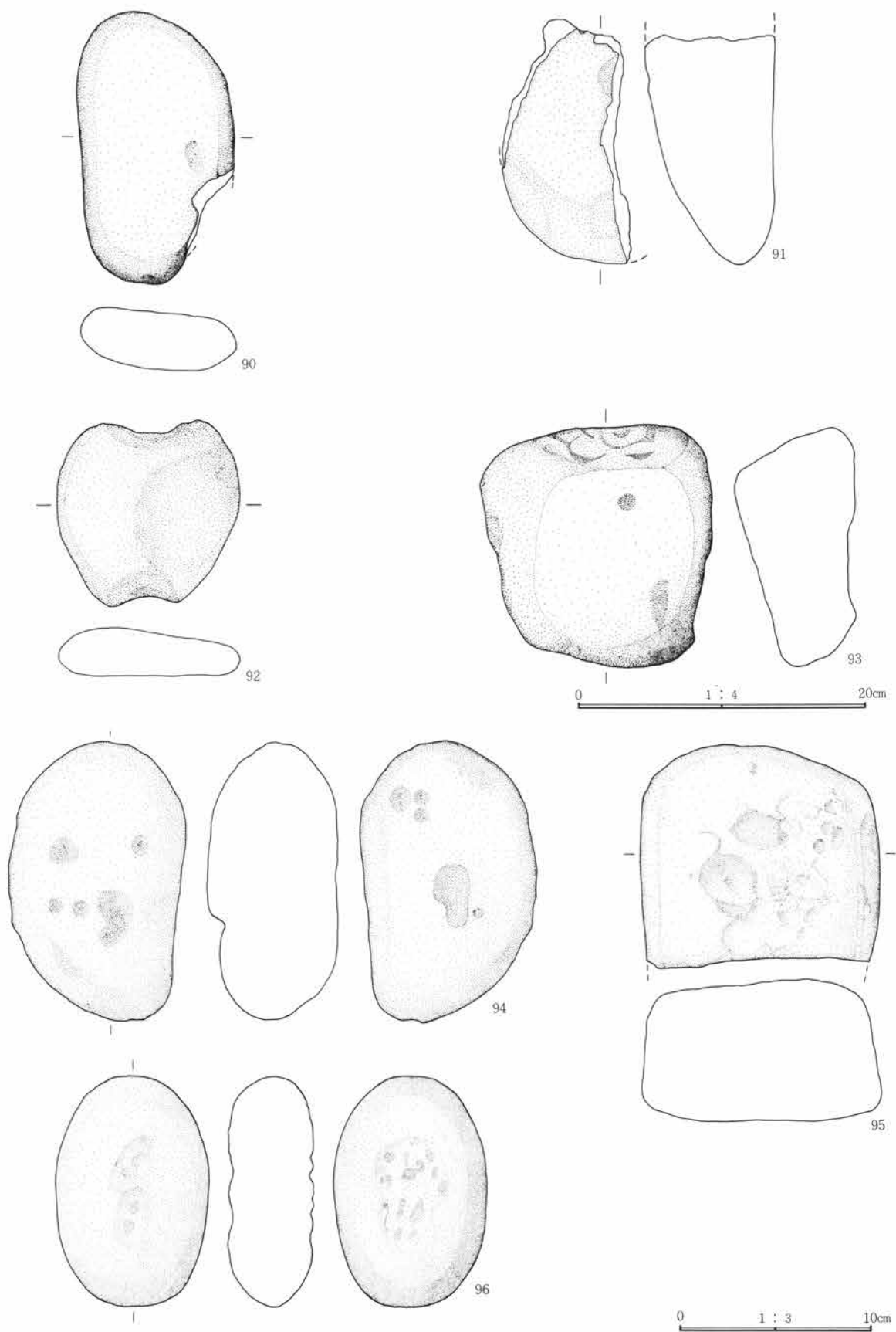

第214図 97号住居址出土遺物図



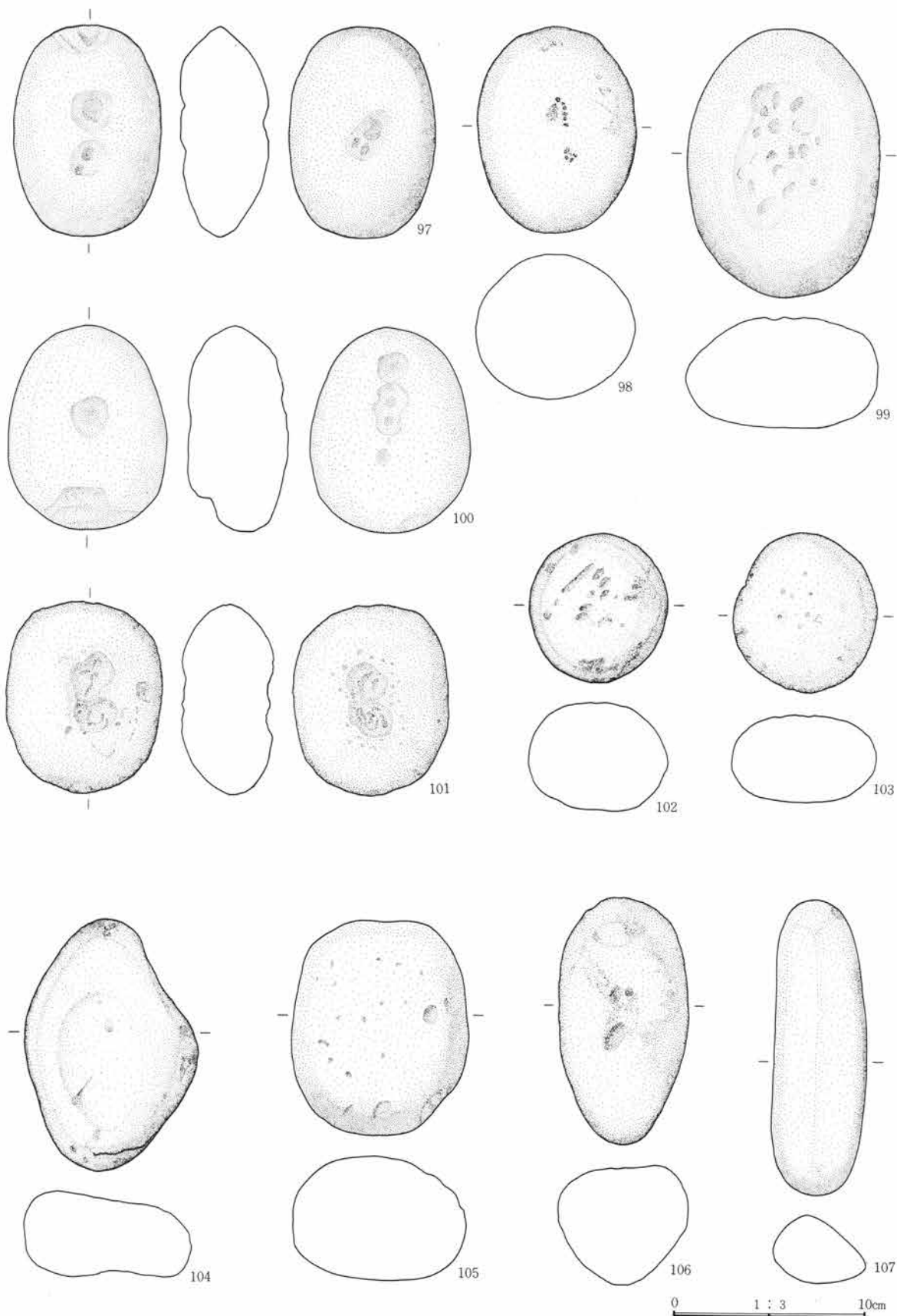

第215図 97号住居址出土遺物図

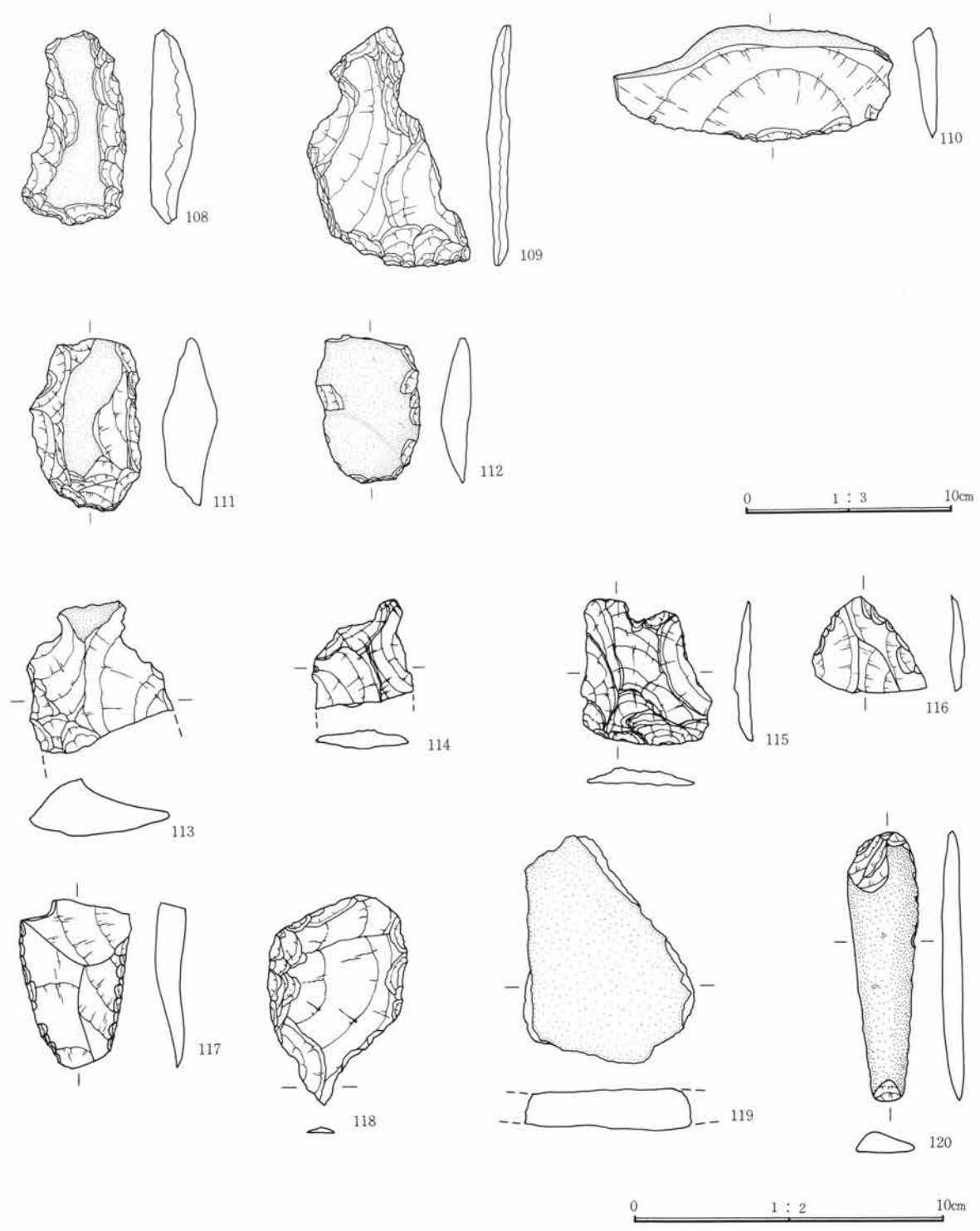

第216图 97号住居址出土遗物图

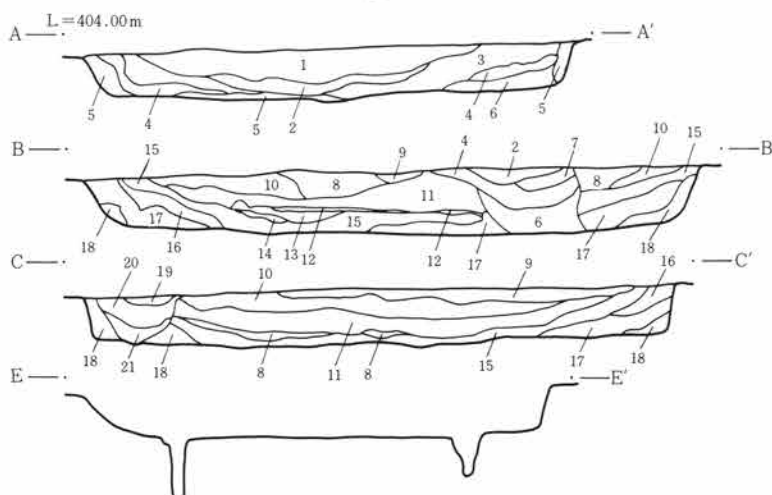
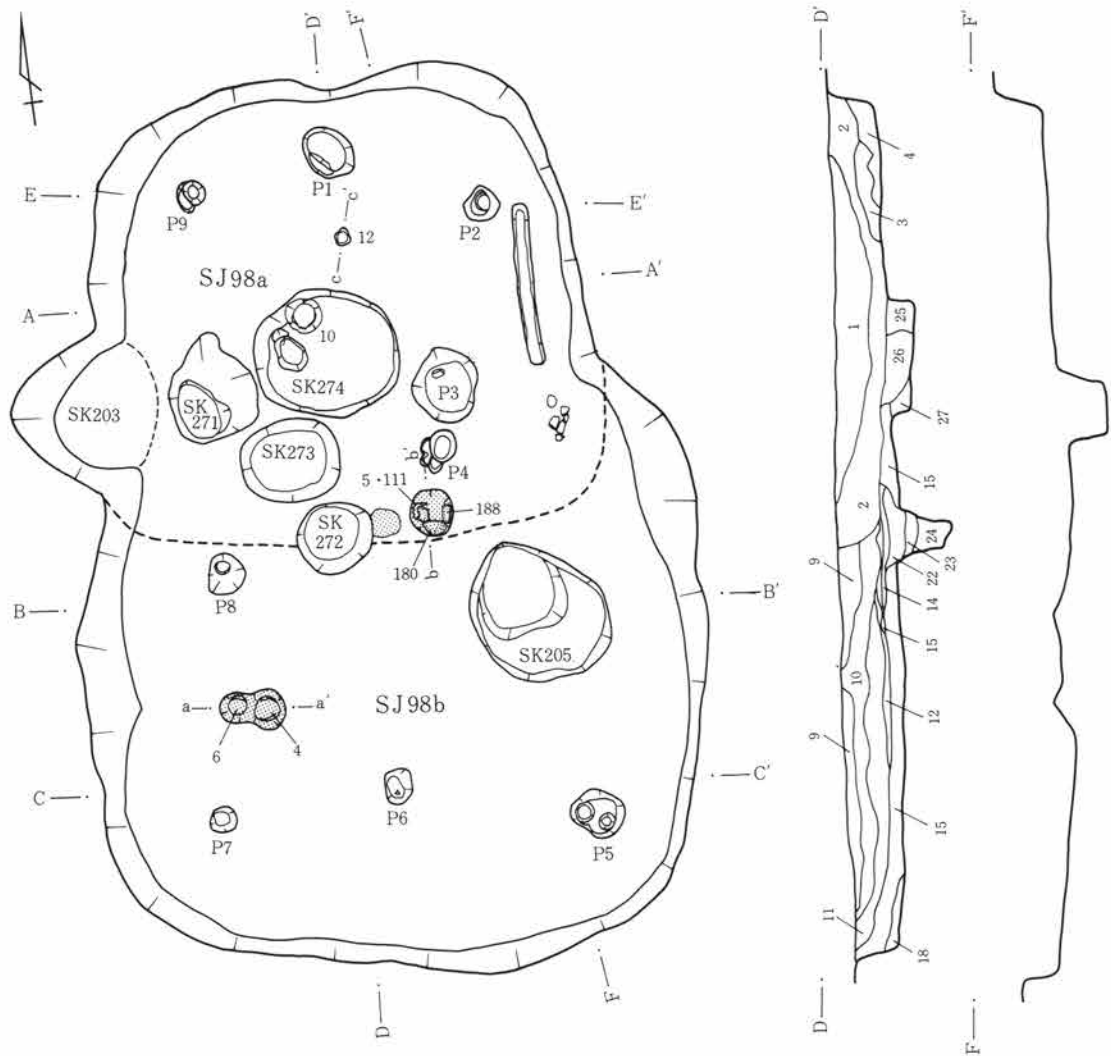

- 住居址
- |     |       |               |
|-----|-------|---------------|
| 1層  | 茶褐色土  | ロームブロックを少量含む。 |
| 2層  | 暗茶褐色土 | ローム粒を含む。      |
| 3層  | 茶褐色土  | ロームブロックを含む。   |
| 4層  | 褐色土   | ロームブロックを少量含む。 |
| 5層  | 暗茶褐色土 | ローム粒を多く含む。    |
| 6層  | 暗茶褐色土 | ローム粒を少量含む。    |
| 7層  | 暗茶褐色土 | ローム粒を少量含む。    |
| 8層  | 茶褐色土  | ローム粒を少量含む。    |
| 9層  | 暗茶褐色土 | ローム粒を含む。      |
| 10層 | 暗褐色土  | ローム粒を少量含む。    |

- |     |       |               |     |       |               |
|-----|-------|---------------|-----|-------|---------------|
| 11層 | 黒色土   | ローム粒を少量含む。    | 16層 | 暗茶褐色土 | ローム粒を多く含む。    |
| 12層 | 暗茶褐色土 | ロームブロックを少量含む。 | 17層 | 暗褐色土  | ロームブロックを多く含む。 |
| 13層 | 暗茶褐色土 | ローム粒を少量含む。    | 18層 | 黄褐色土  | ロームブロックを含む。   |
| 14層 | 黒色土   |               | 19層 | 茶褐色土  | ローム粒を多く含む。    |
| 15層 | 黒褐色土  | ローム粒を多く含む。    |     |       |               |

0 1:80 4m

第217図 98号a・b住居址実測図

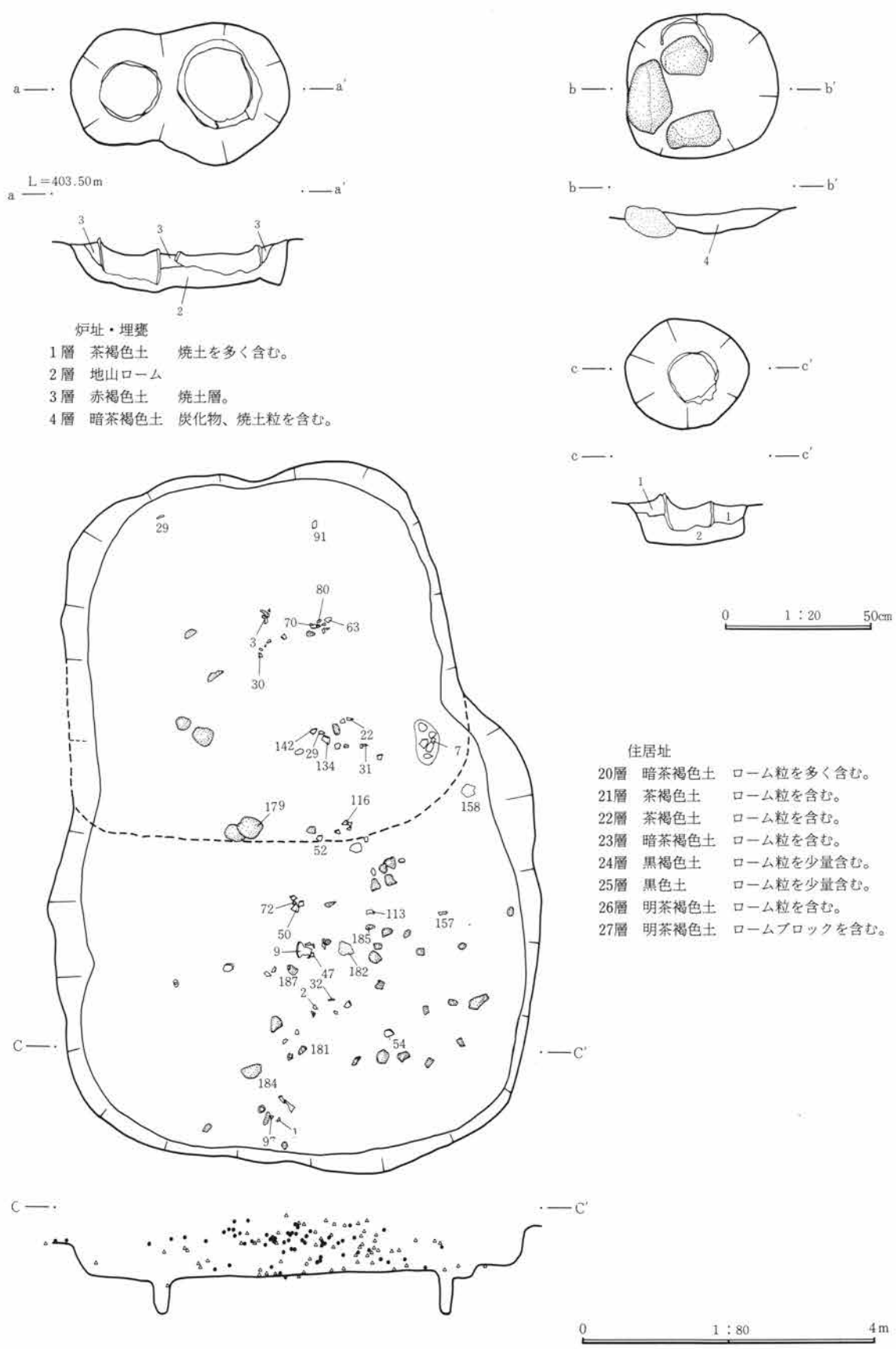

- 炉址・埋塞
- 1層 茶褐色土 焼土を多く含む。
  - 2層 地山ローム
  - 3層 赤褐色土 焼土層。
  - 4層 暗茶褐色土 炭化物、焼土粒を含む。

- 住居址
- 20層 暗茶褐色土 ローム粒を多く含む。
  - 21層 茶褐色土 ローム粒を含む。
  - 22層 茶褐色土 ローム粒を含む。
  - 23層 暗茶褐色土 ローム粒を含む。
  - 24層 黒褐色土 ローム粒を少量含む。
  - 25層 黒色土 ローム粒を少量含む。
  - 26層 明茶褐色土 ローム粒を含む。
  - 27層 明茶褐色土 ロームブロックを含む。

第218図 98号a・b住居炉址・遺物出土状態実測図

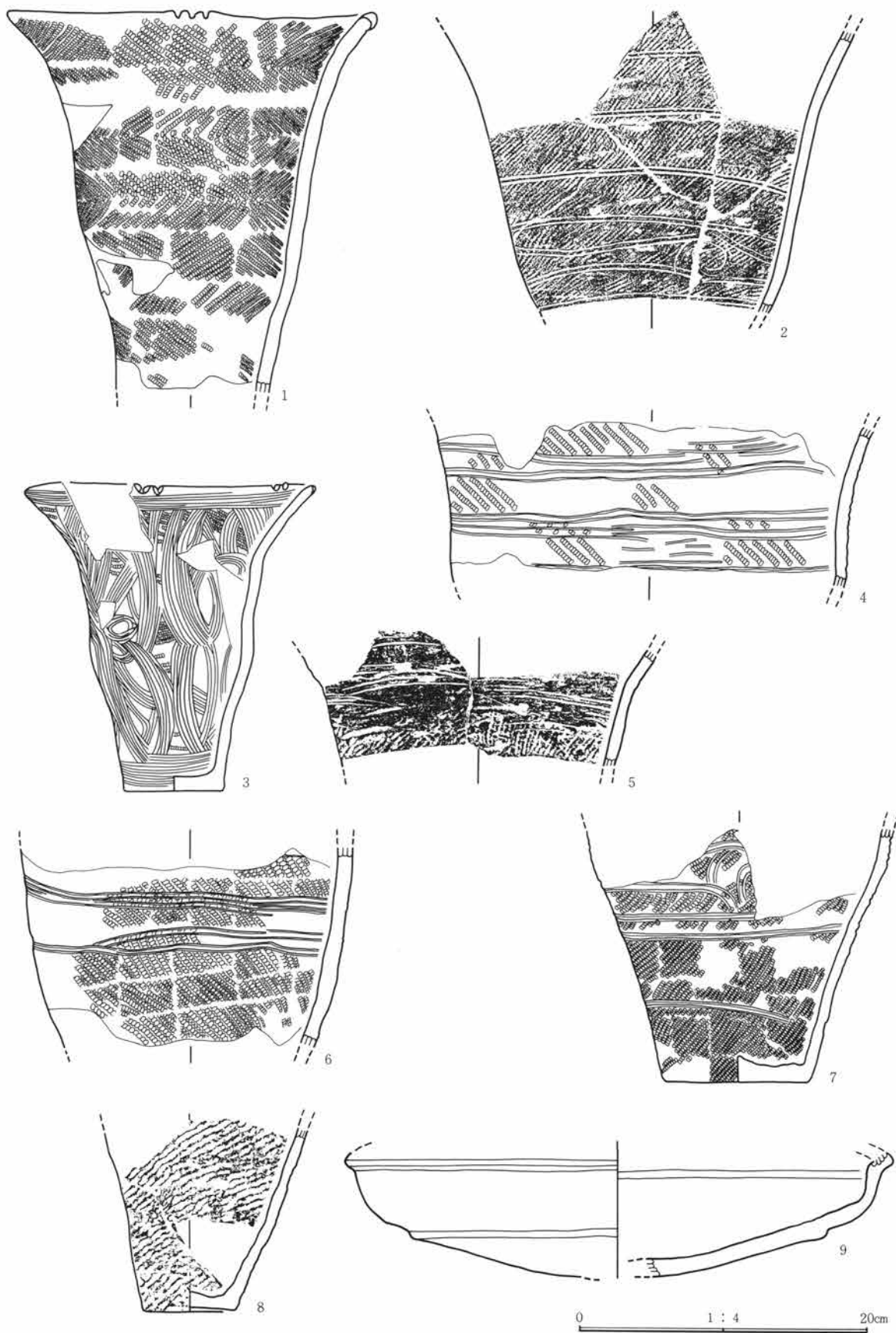

第219图 98号住居址出土遺物図

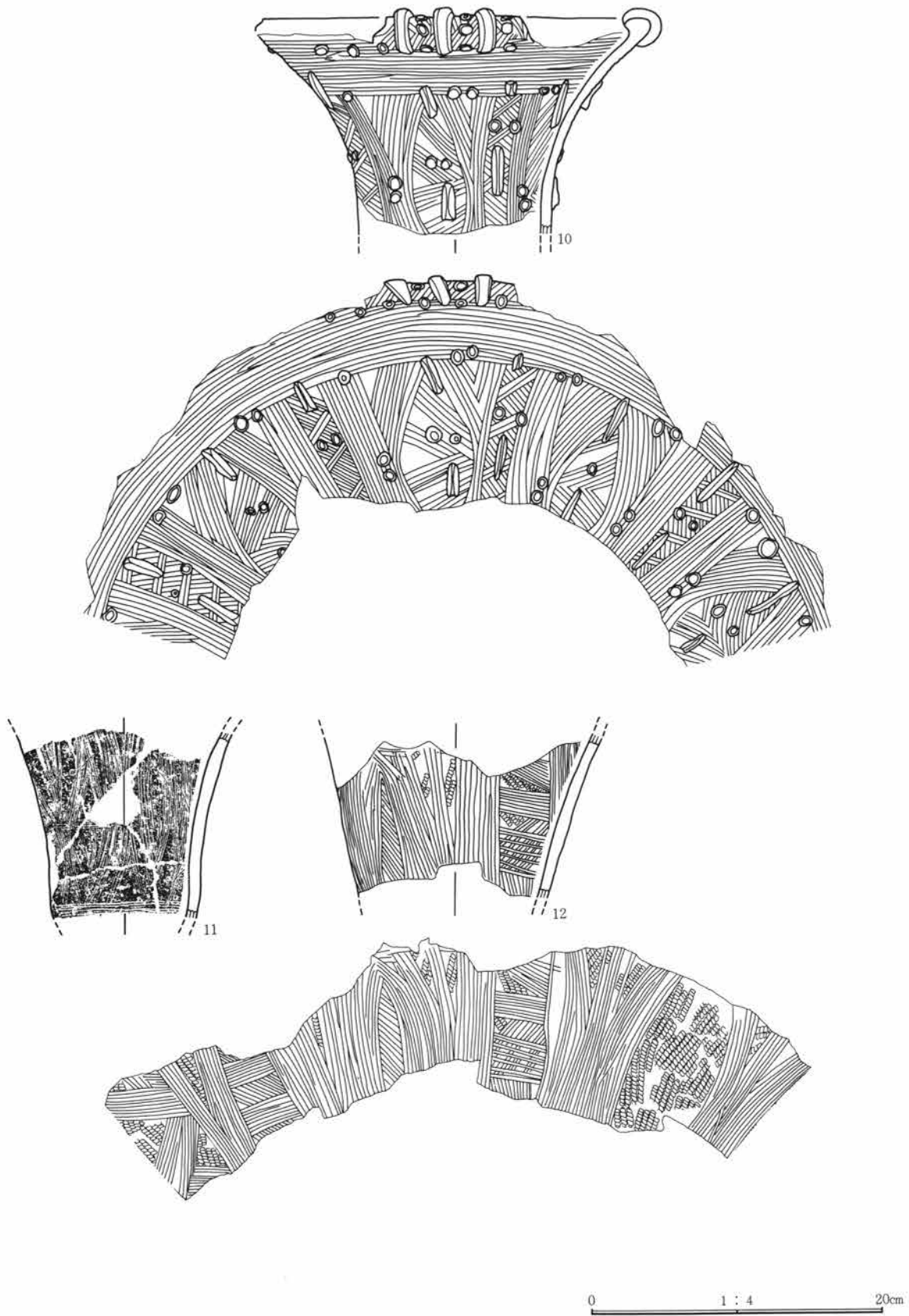

第220图 98号住居址出土遗物图

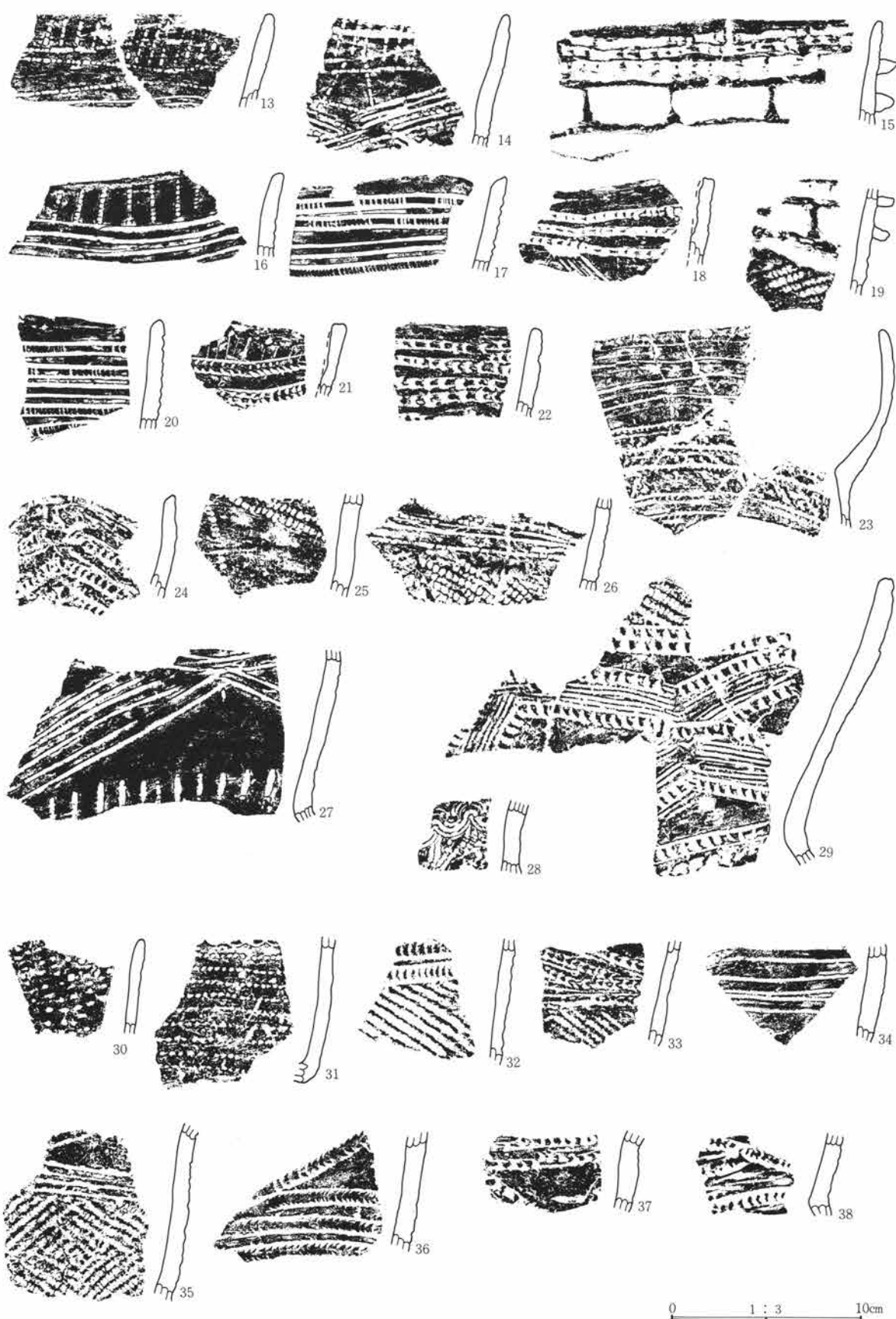

第221图 98号住居址出土遗物图

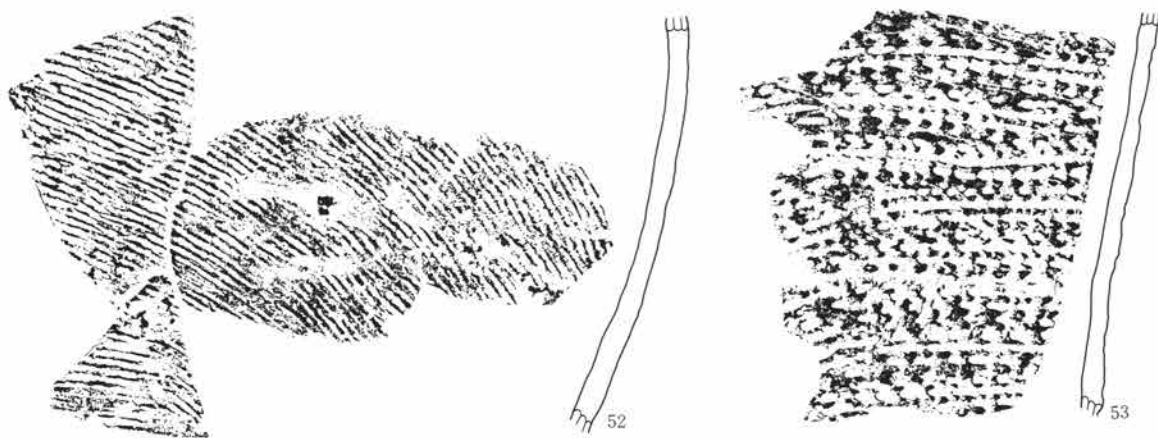
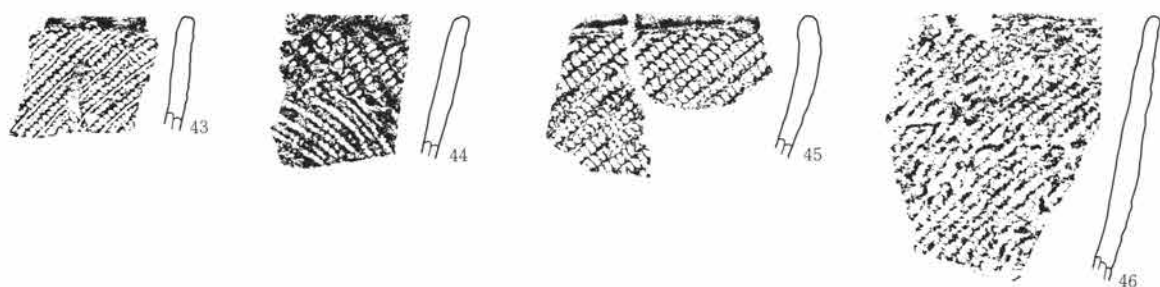
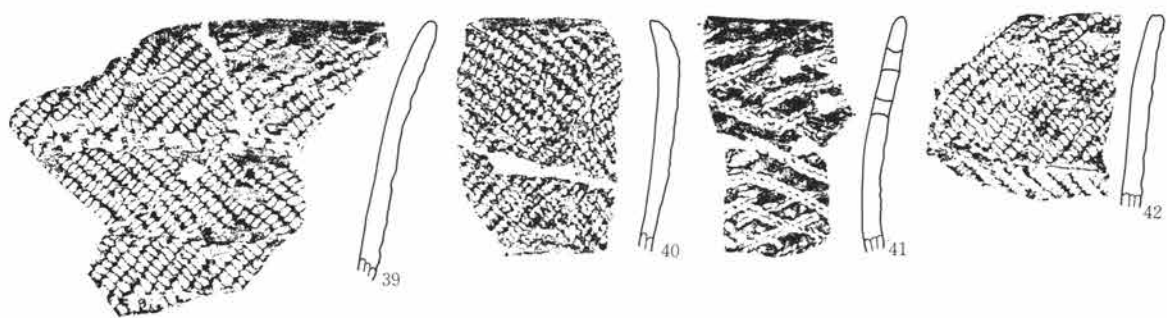

0 1 : 3 10cm

第222图 98号住居址出土遗物图



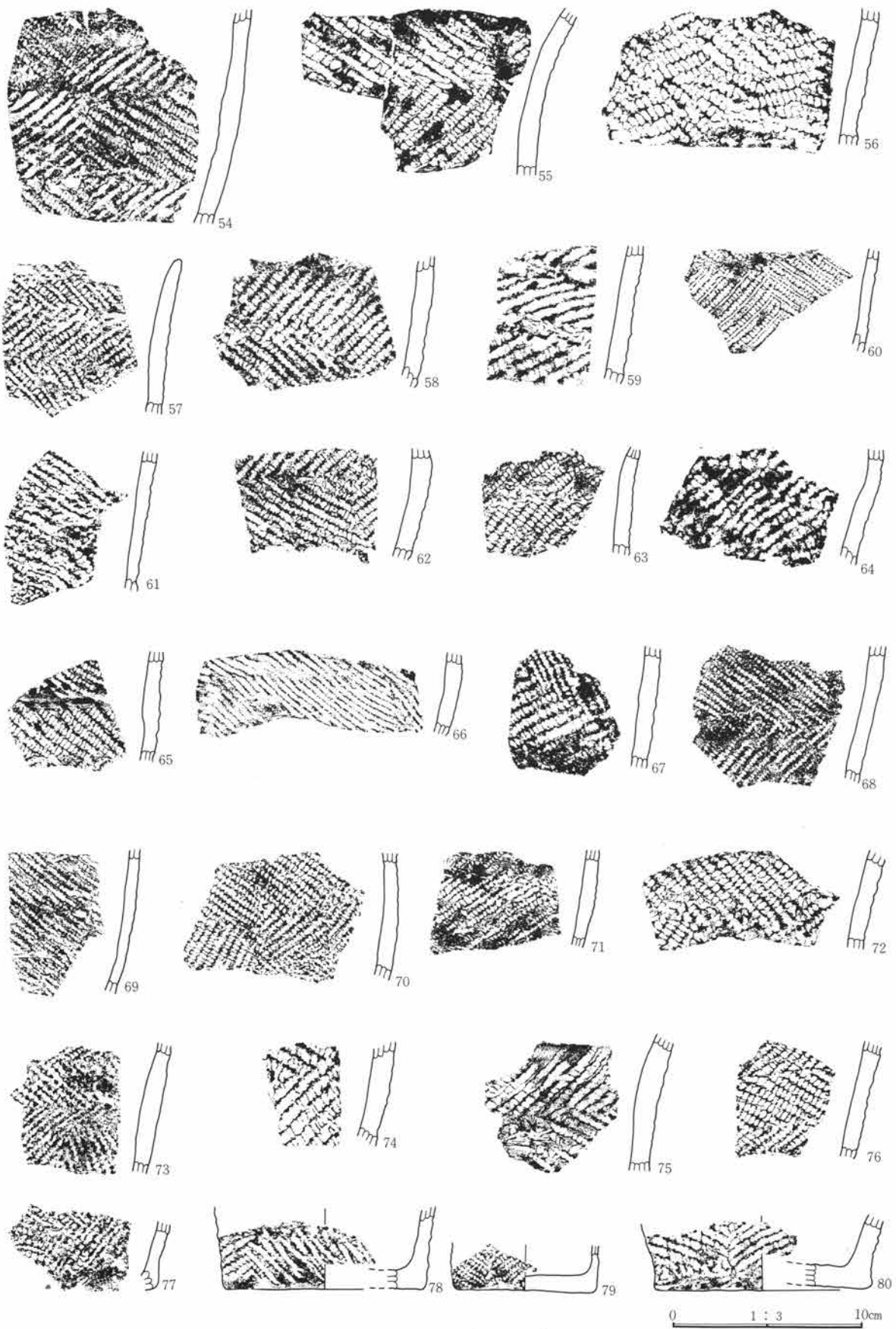

第223图 98号住居址出土遗物图

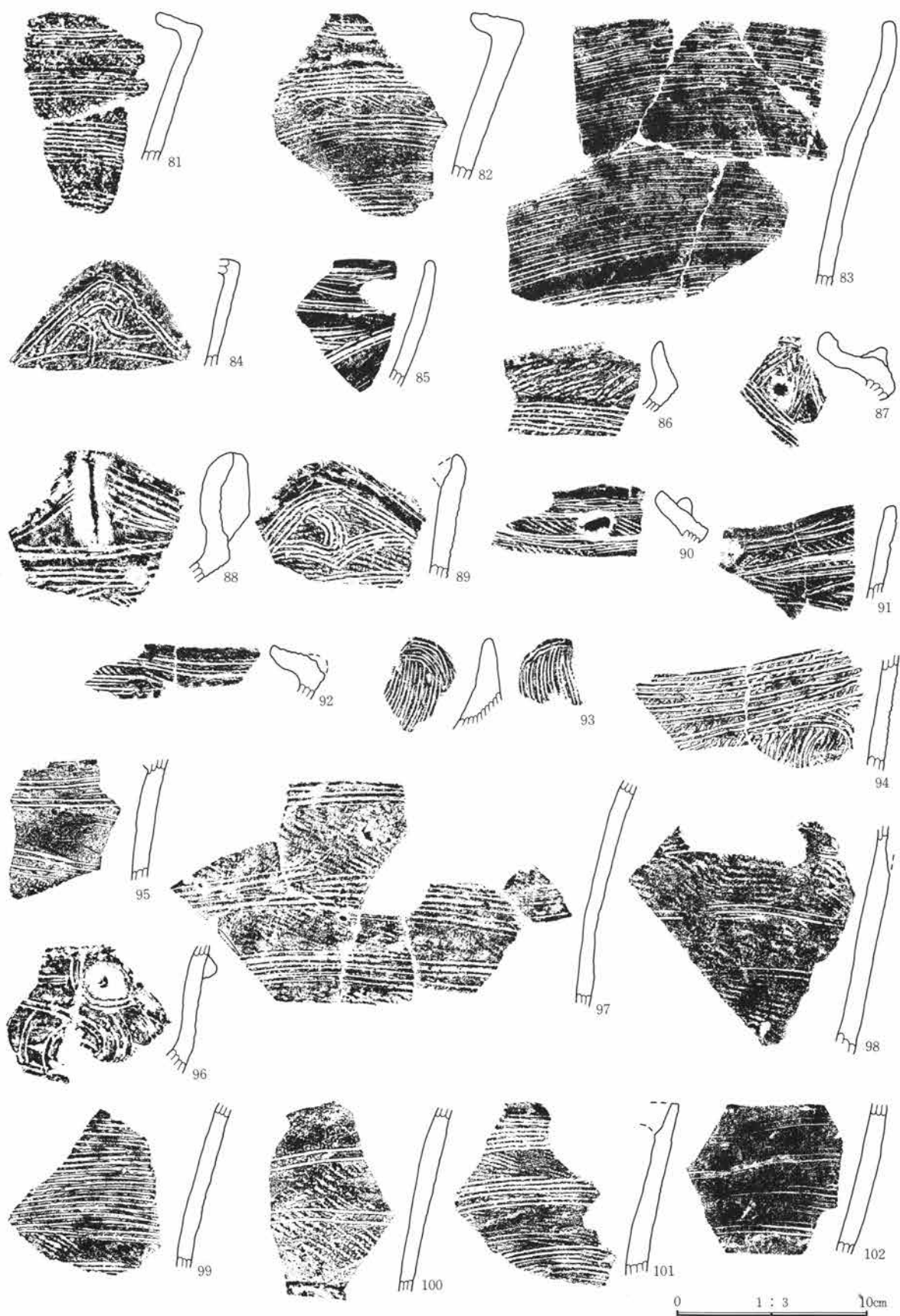

第224图 98号住居址出土遗物图

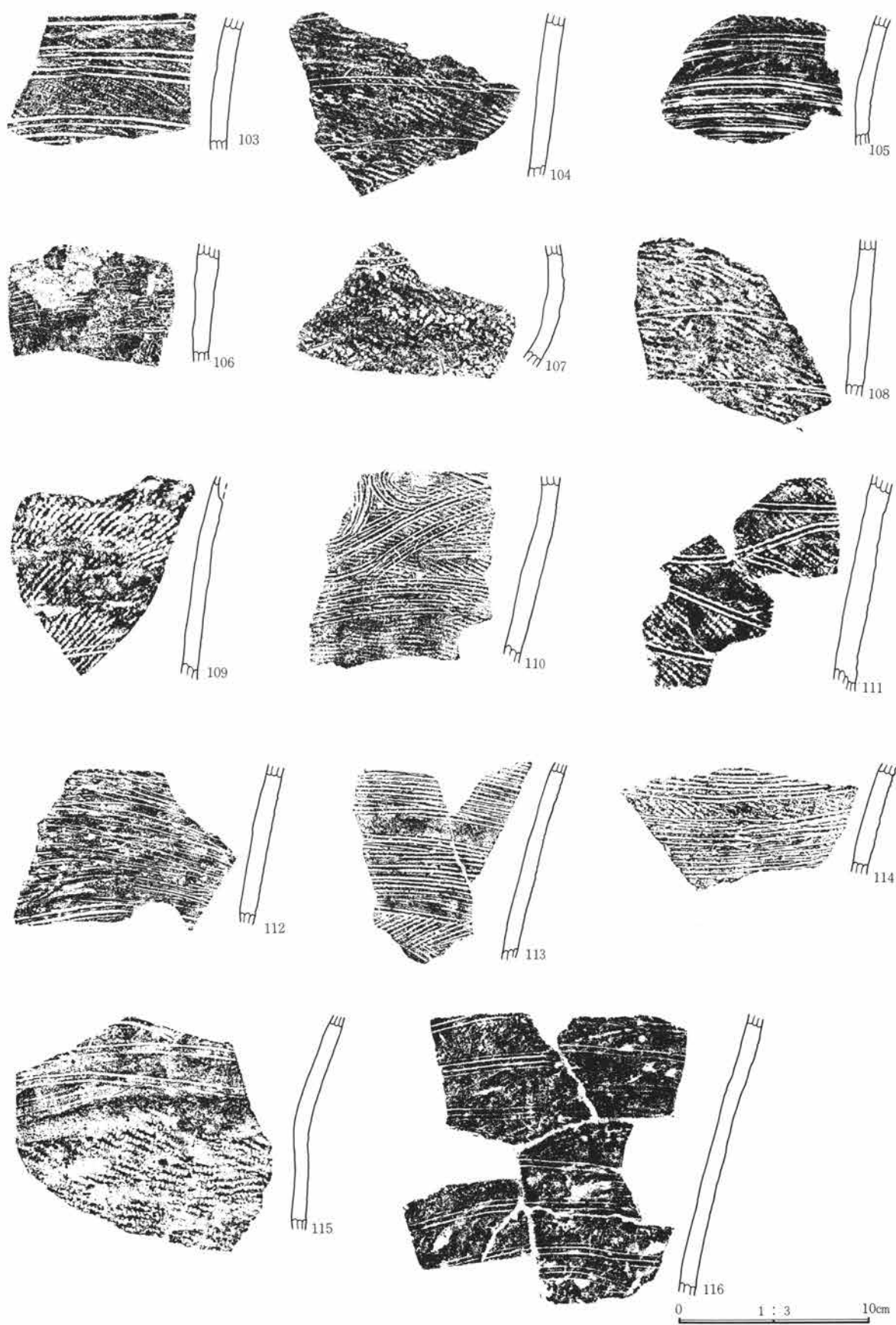

第225图 98号住居址出土遗物图

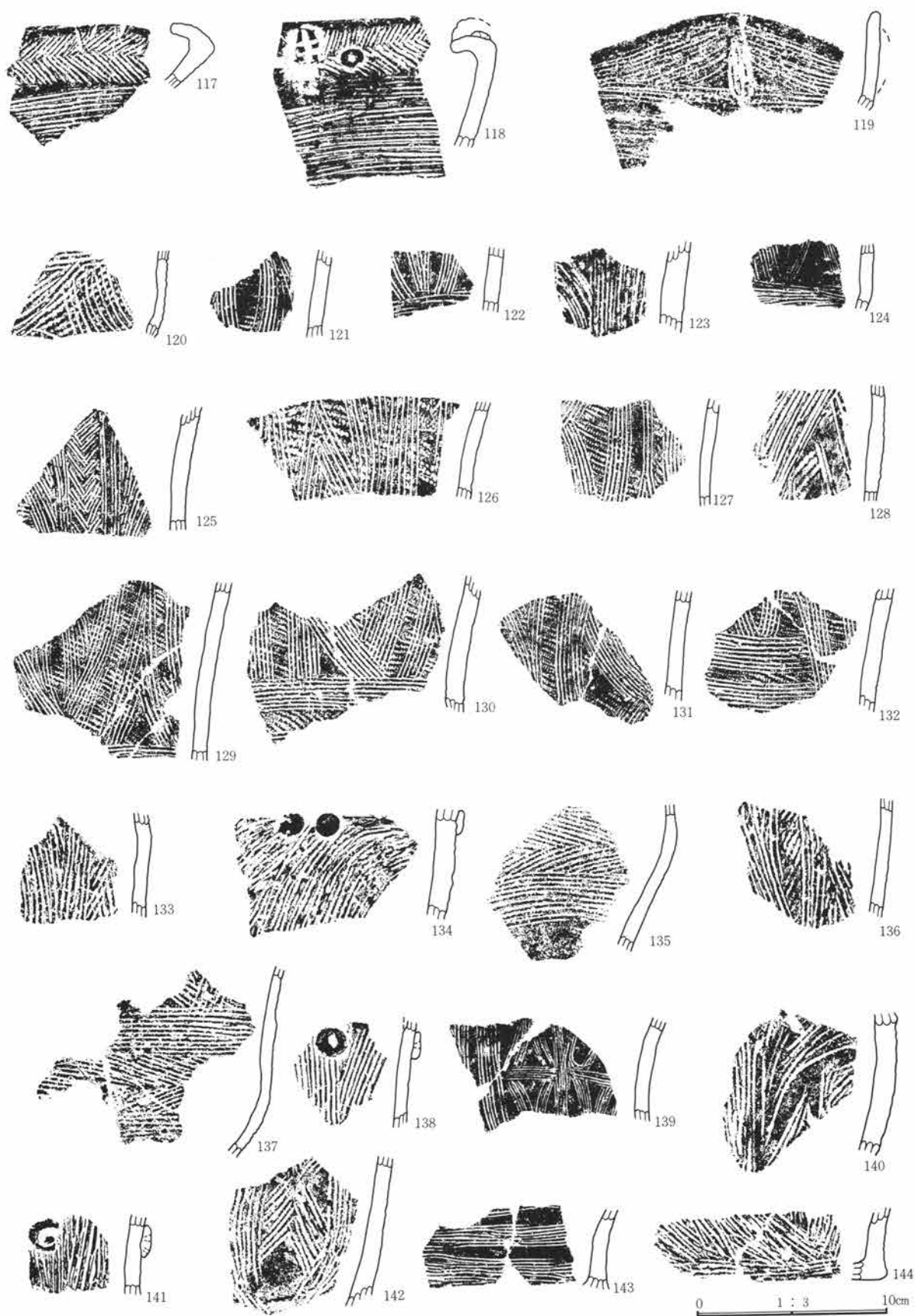

第226图 98号住居址出土遗物图

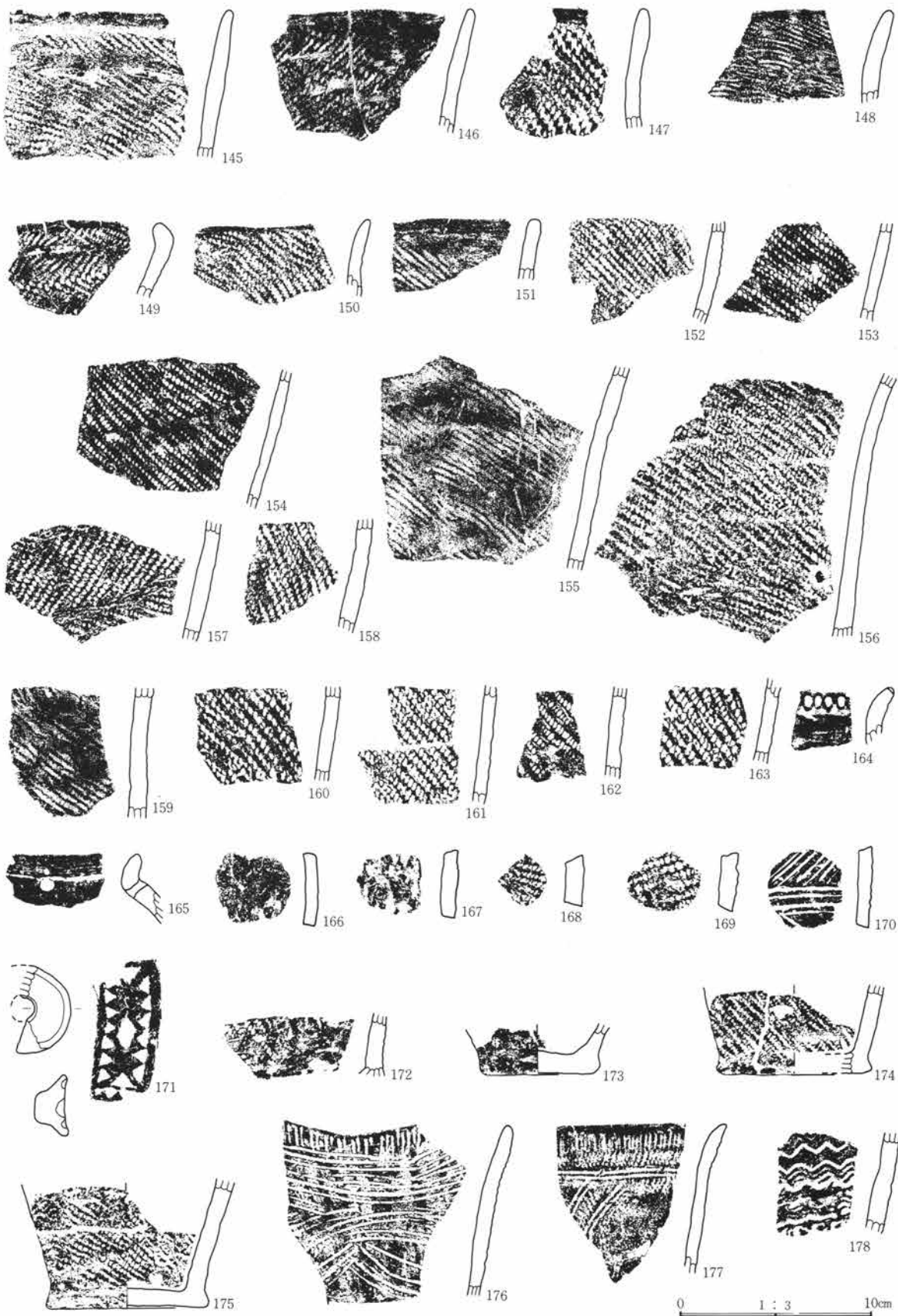

第227图 98号住居址出土遗物图

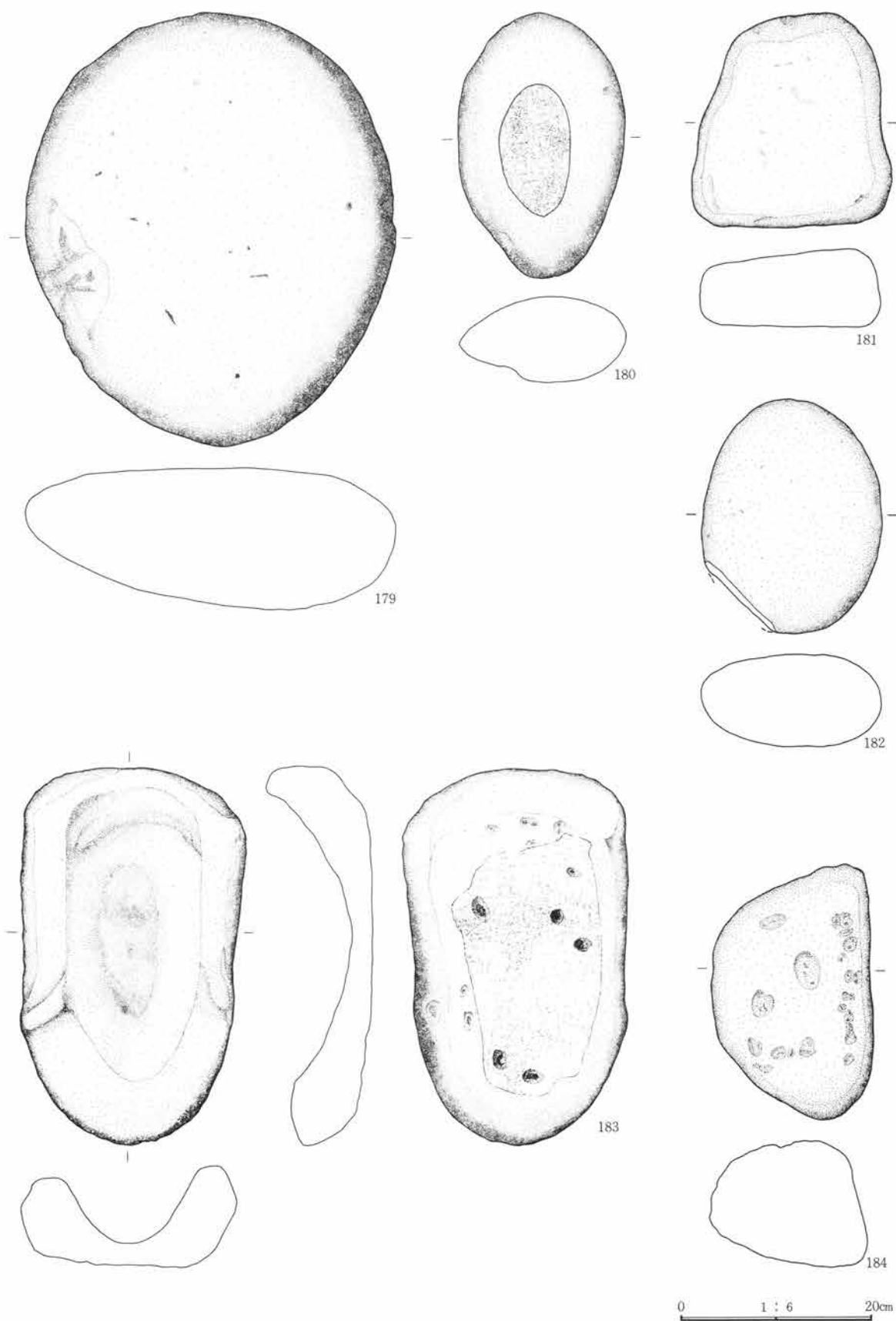

第228図 98号住居址出土遺物図

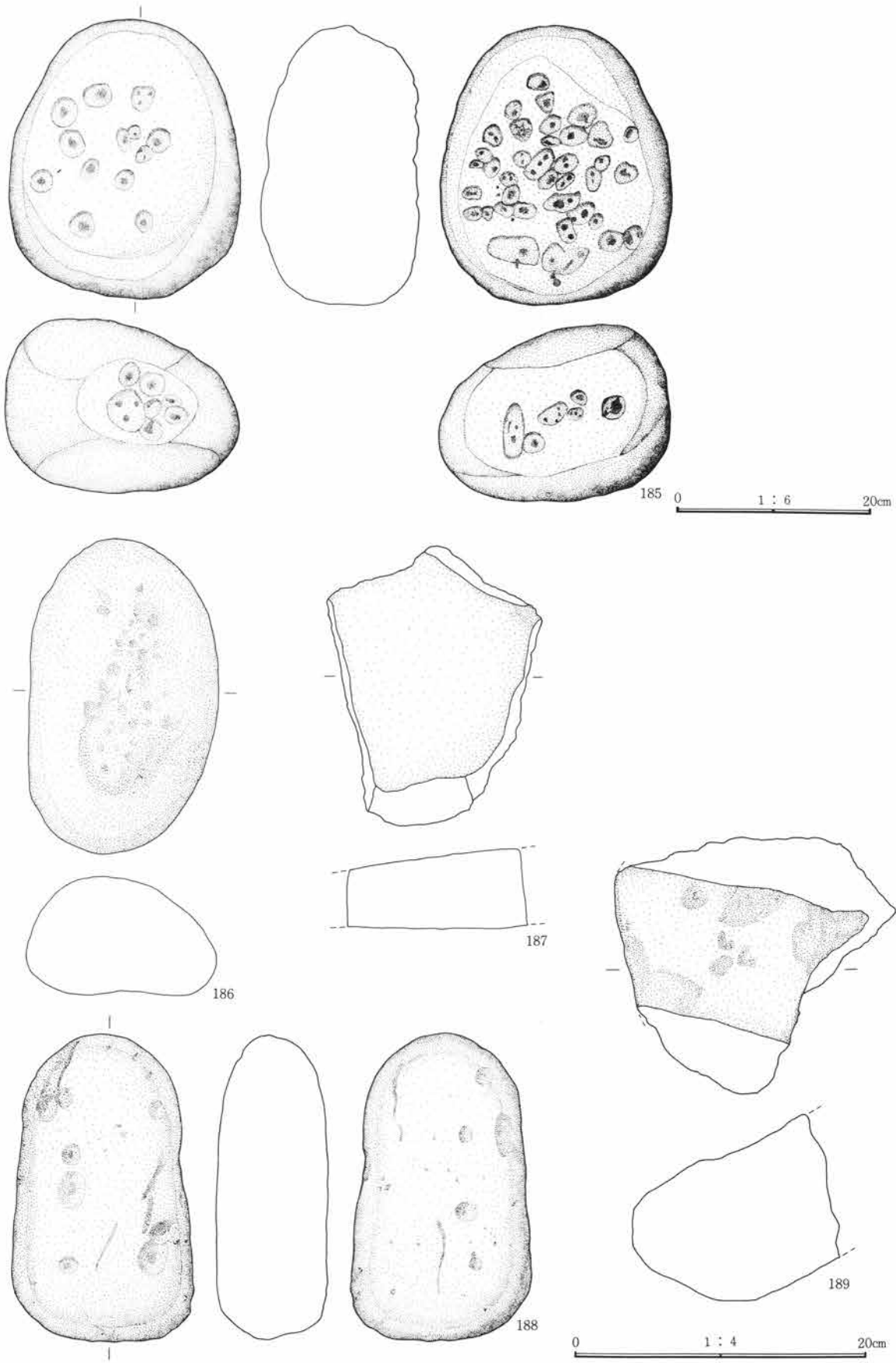

第229图 98号住居址出土遗物图

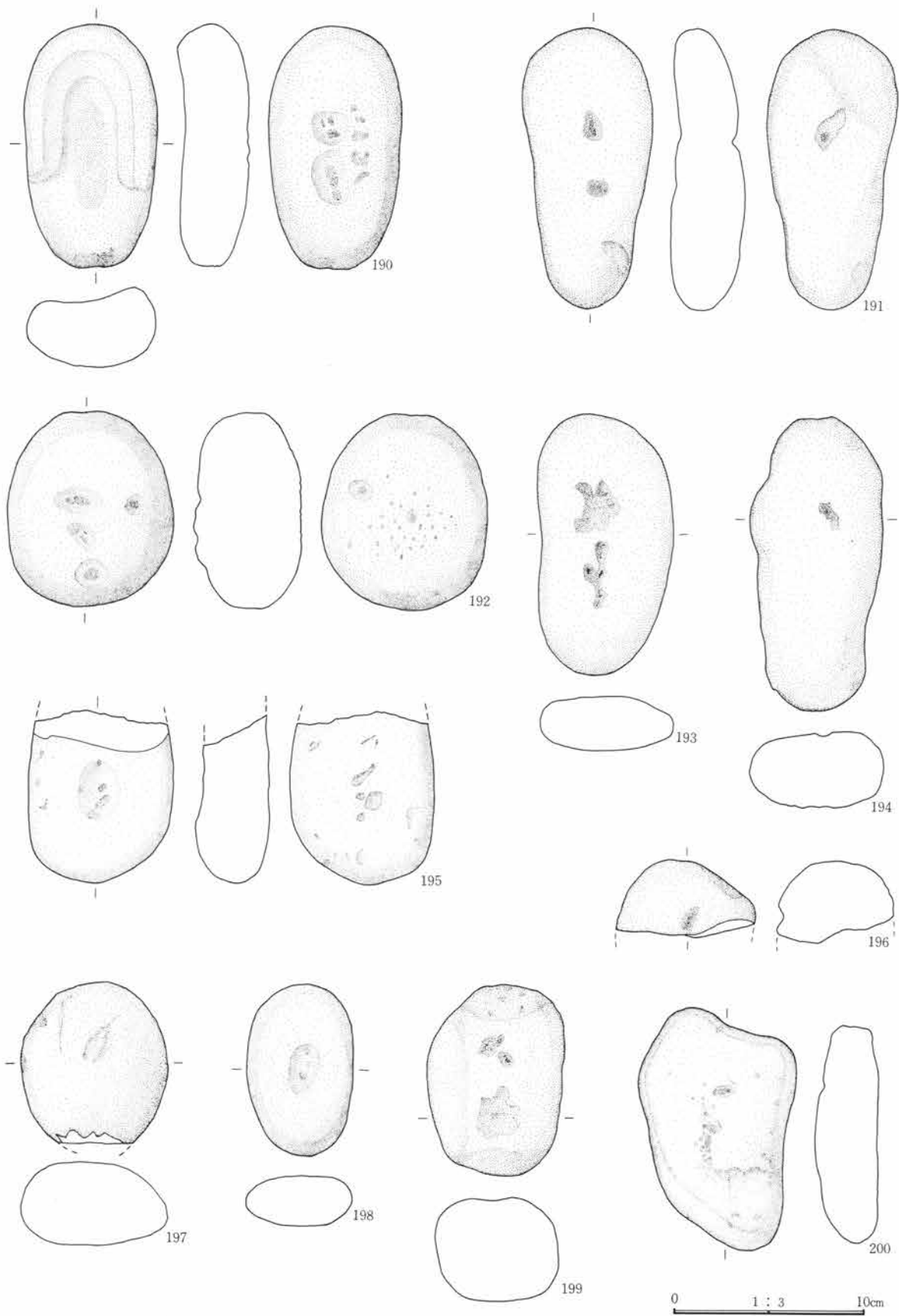

第230图 98号住居址出土遗物图



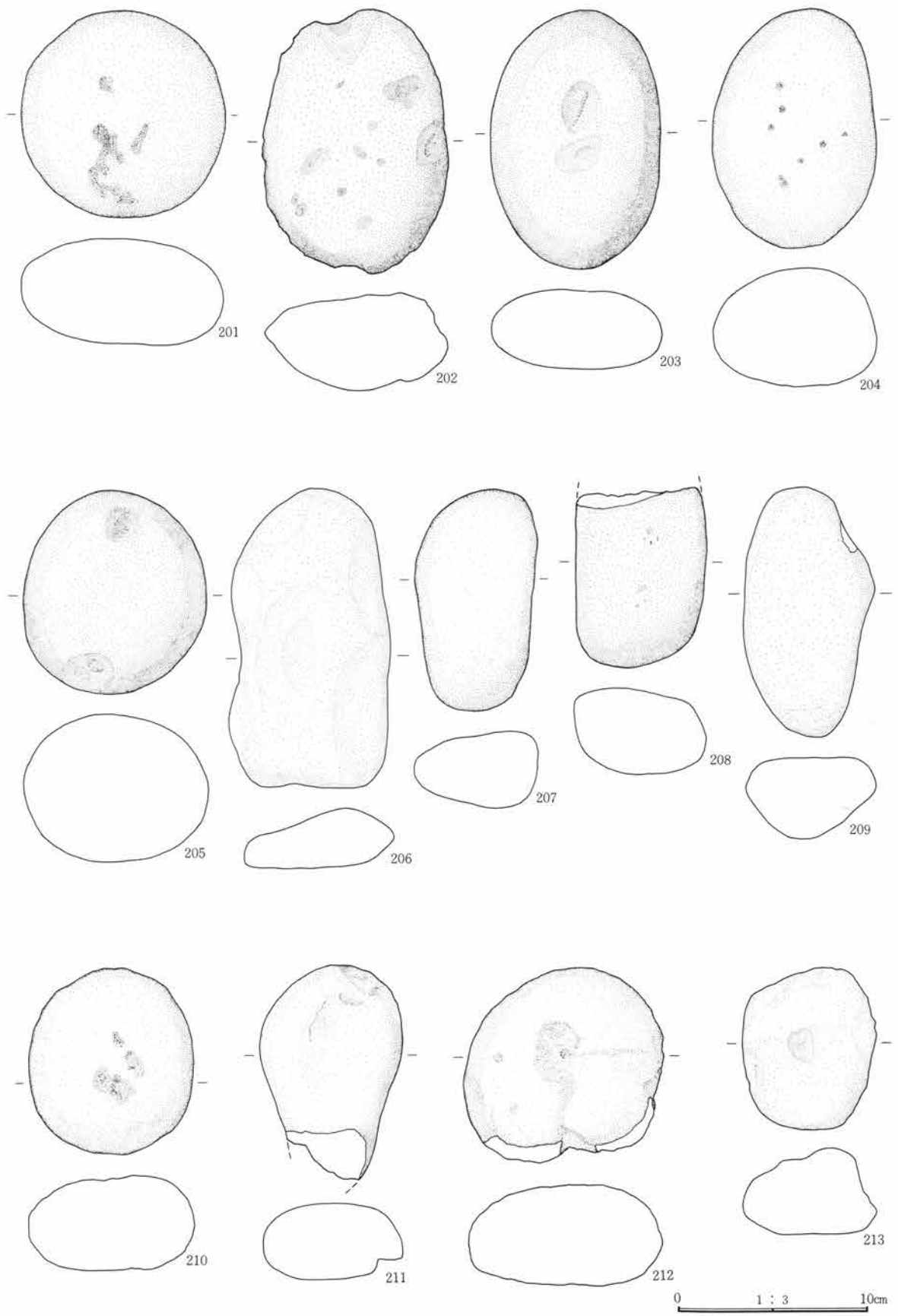

第231图 98号住居址出土遺物図

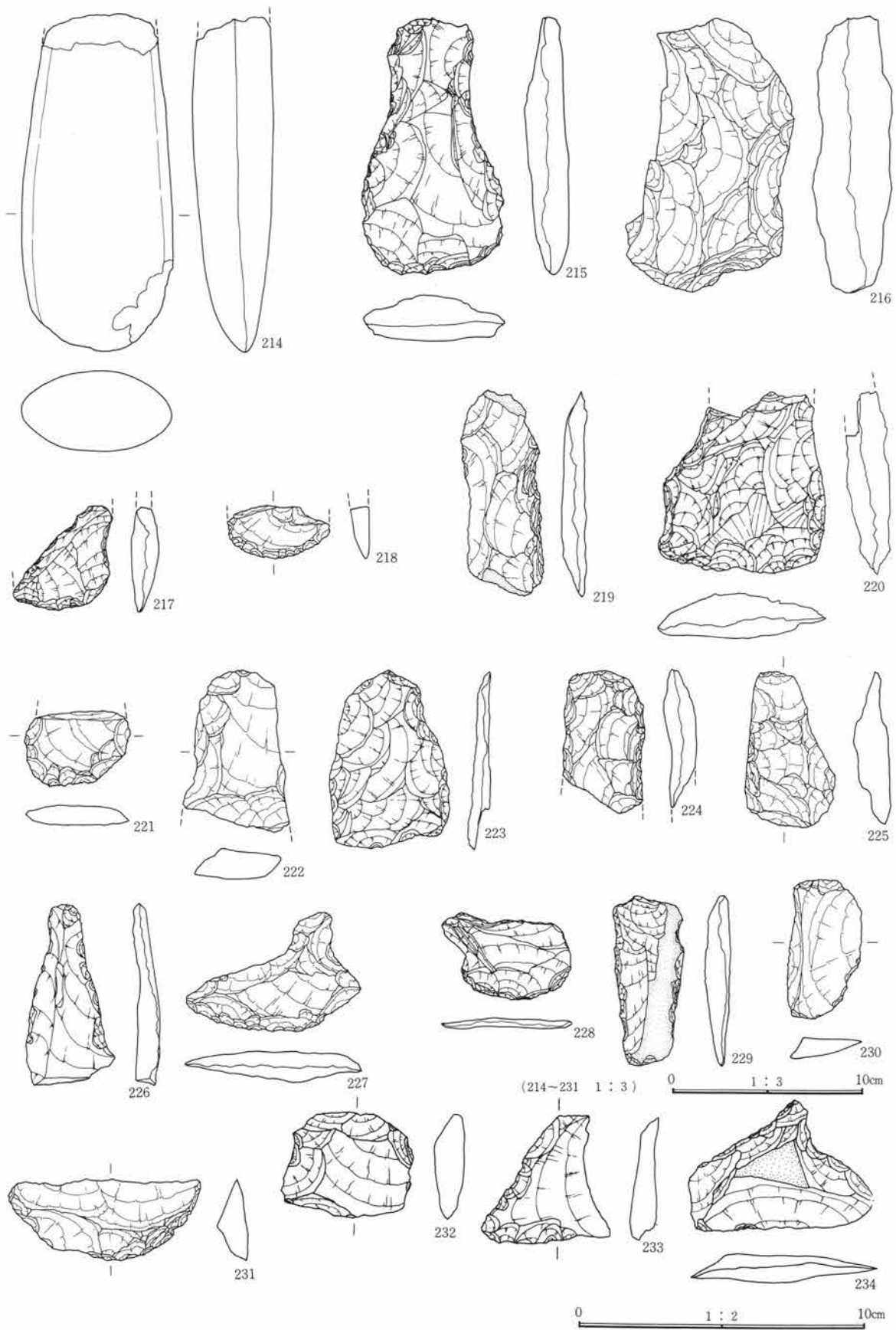

第232图 98号住居址出土遗物图

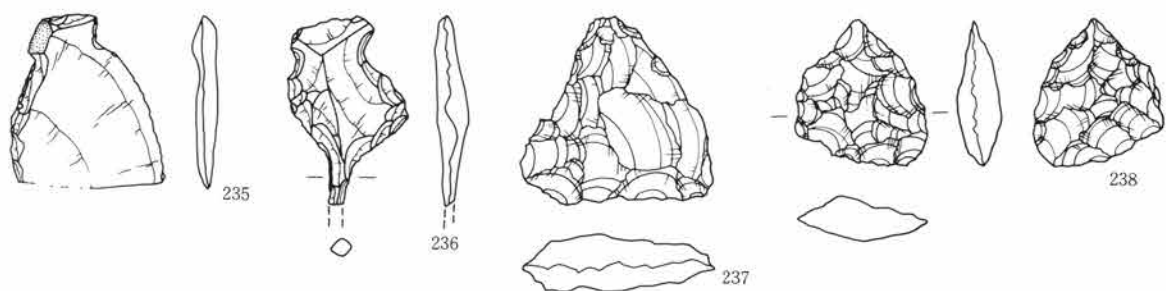

(235~239 1:2) 0 1:2 10cm

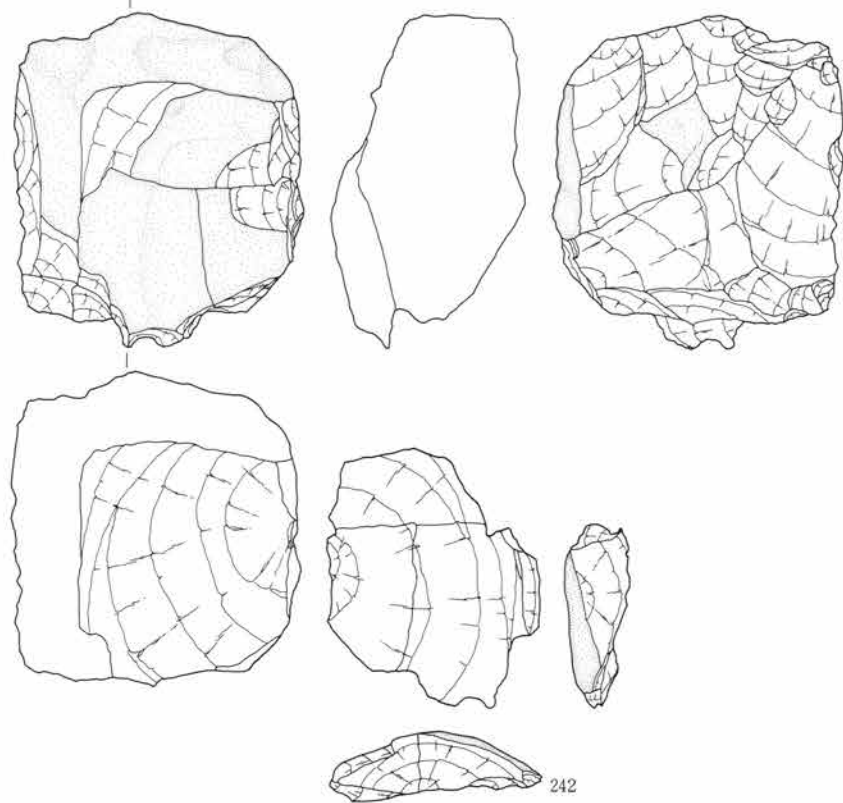
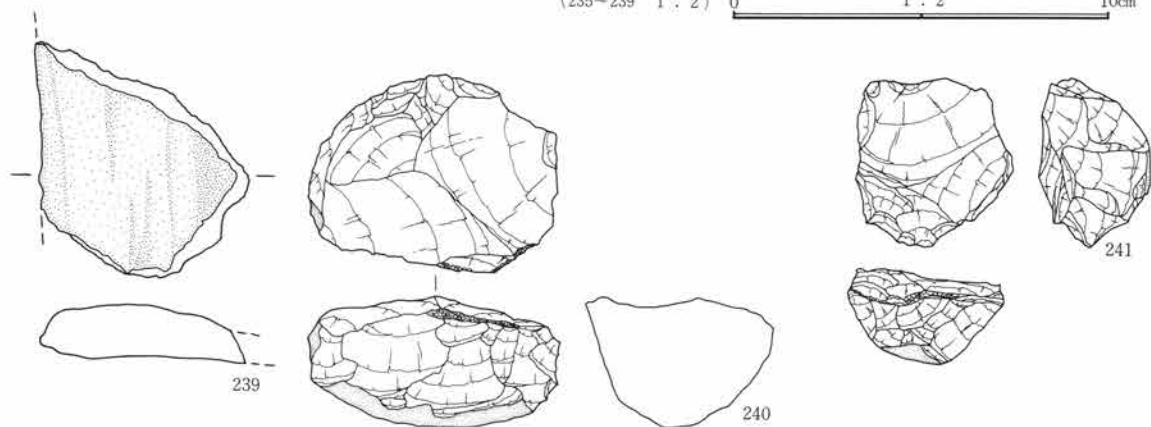

0 1:3 10cm

第233图 98号住居址出土遗物图

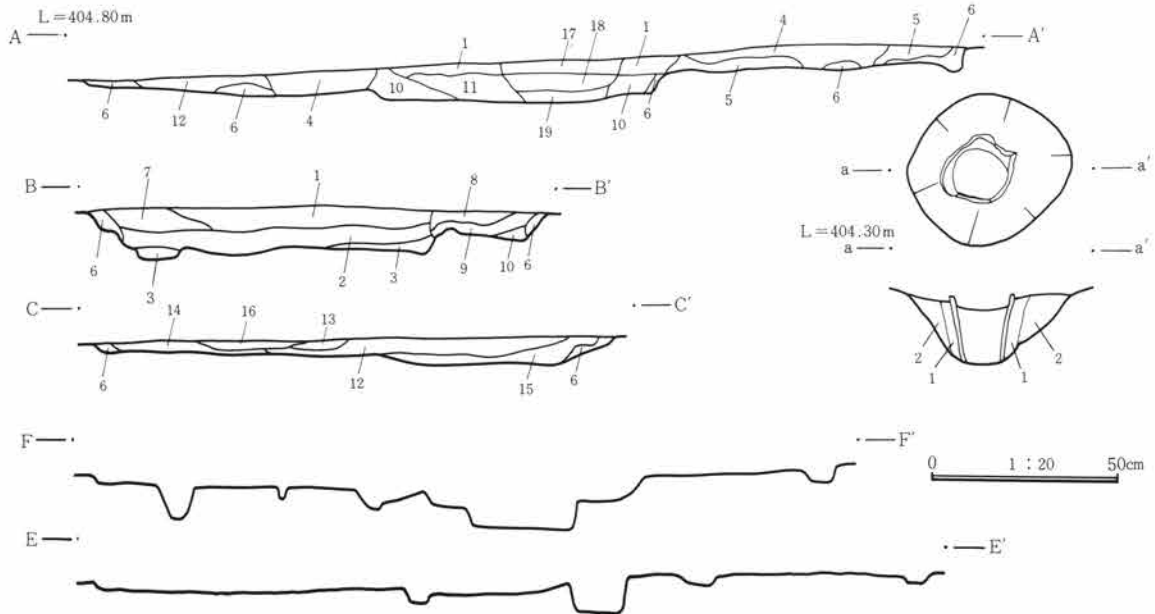
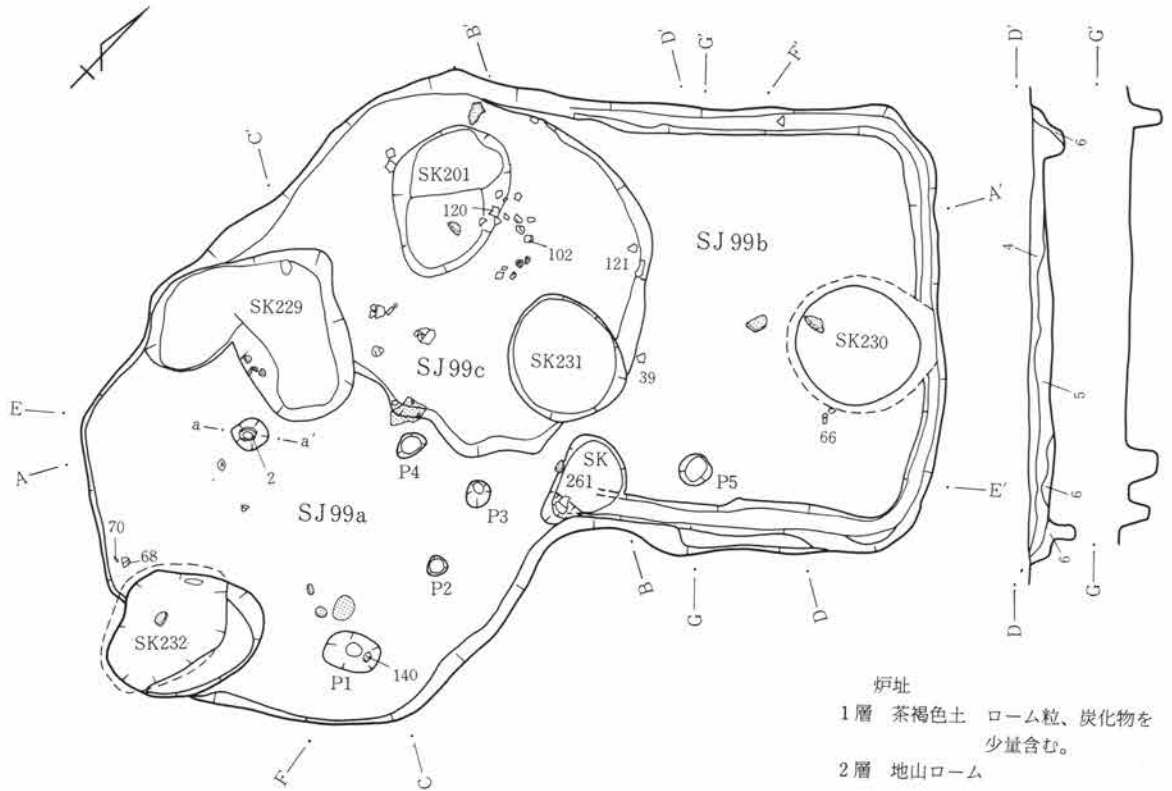

- | 住居址 |                           | 炉址  |                            |
|-----|---------------------------|-----|----------------------------|
| 1層  | 暗茶褐色土<br>ローム粒、炭化物を含む。     | 1層  | 茶褐色土<br>ローム粒、炭化物を少量含む。     |
| 2層  | 褐色土<br>ローム粒、炭化物、焼土を含む。    | 2層  | 地山ローム                      |
| 3層  | 暗褐色土<br>ローム粒、炭化物、焼土を多く含む。 |     |                            |
| 4層  | 茶褐色土<br>ローム粒、炭化物を少量含む。    |     |                            |
| 5層  | 明茶褐色土<br>ロームブロックを含む。      |     |                            |
| 6層  | 黄褐色土<br>ロームブロックを多く含む。     |     |                            |
| 7層  | 暗褐色土<br>ローム粒、炭化物、焼土を多く含む。 |     |                            |
| 8層  | 暗褐色土<br>ローム粒、炭化物を少量含む。    |     |                            |
|     |                           | 9層  | 暗黄褐色土<br>ロームブロック、炭化物を含む。   |
|     |                           | 10層 | 黄褐色土<br>ローム粒を含む。           |
|     |                           | 11層 | 暗茶褐色土<br>ロームブロック、炭化物を含む。   |
|     |                           | 12層 | 暗褐色土<br>ローム粒、炭化物を少量含む。     |
|     |                           | 13層 | 茶褐色土<br>ローム粒、炭化物を含む。       |
|     |                           | 14層 | 暗黄褐色土<br>ロームブロックを含む。       |
|     |                           | 15層 | 黄褐色土<br>ローム粒を多く含む。         |
|     |                           | 16層 | 明黄褐色土<br>ロームブロック、炭化物を少量含む。 |

0 1:80 4m

第234図 99号a・b・c 住居址・炉址実測図

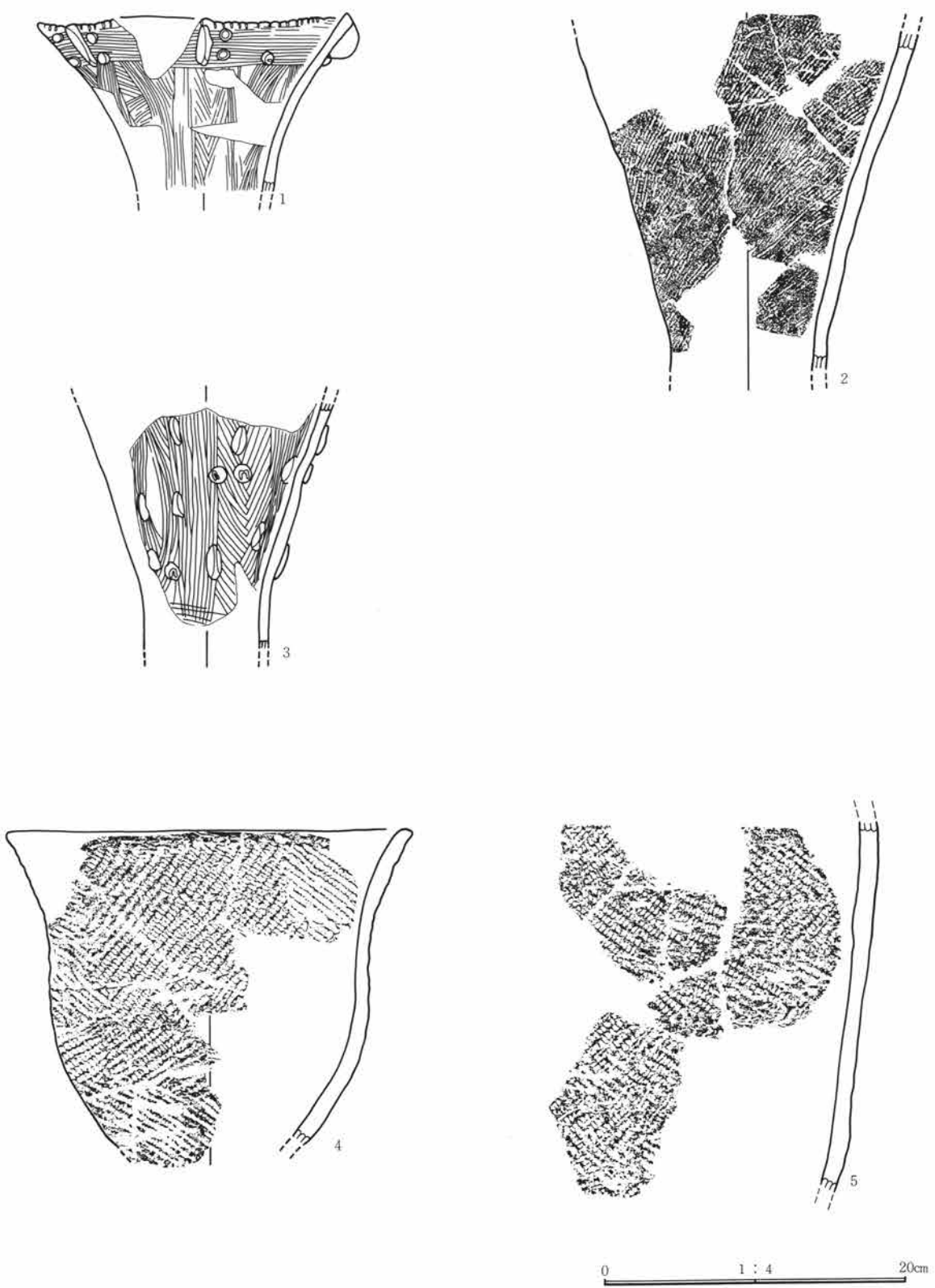

第235图 99号住居址出土遗物图

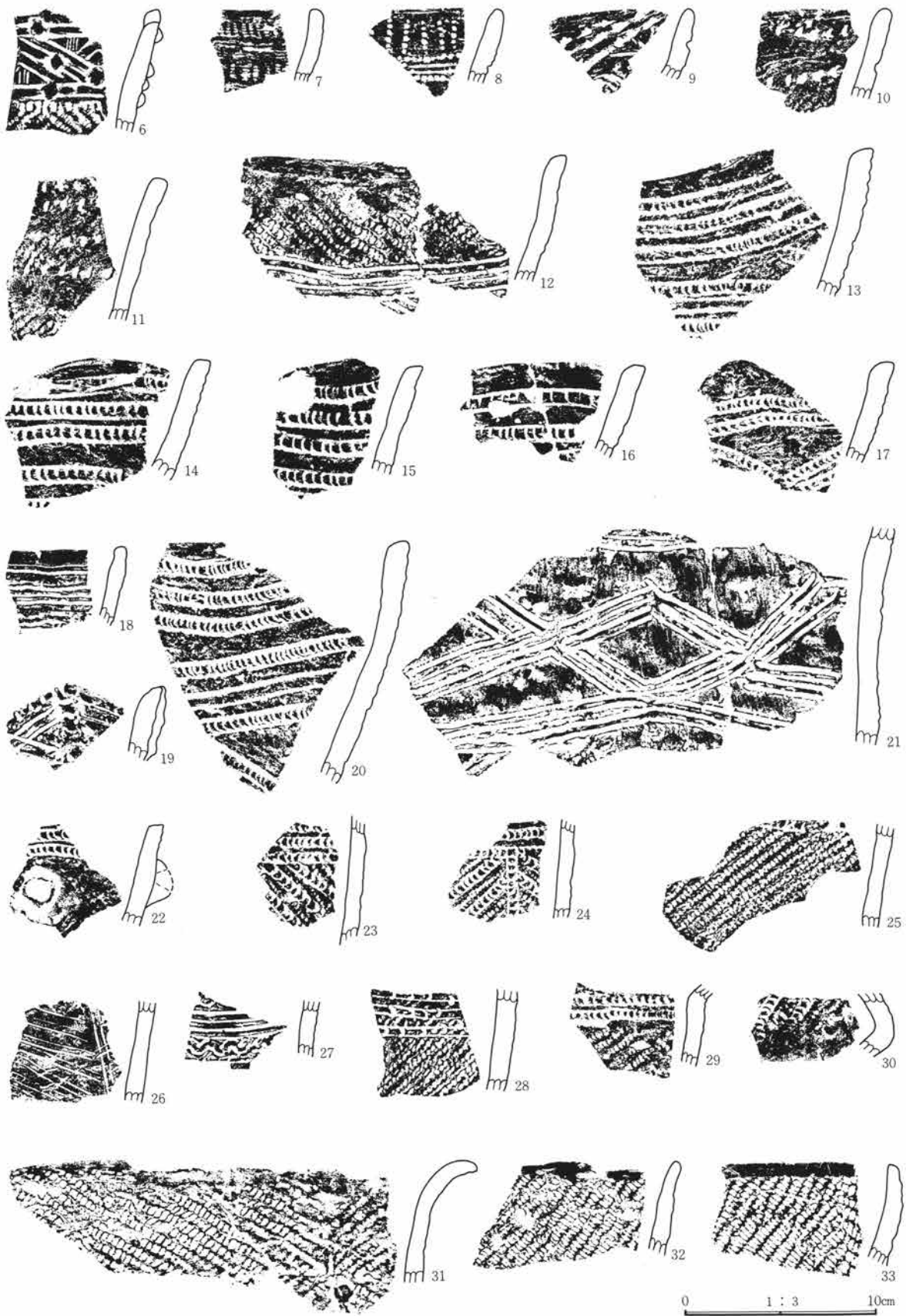

第236图 99号住居址出土遗物图

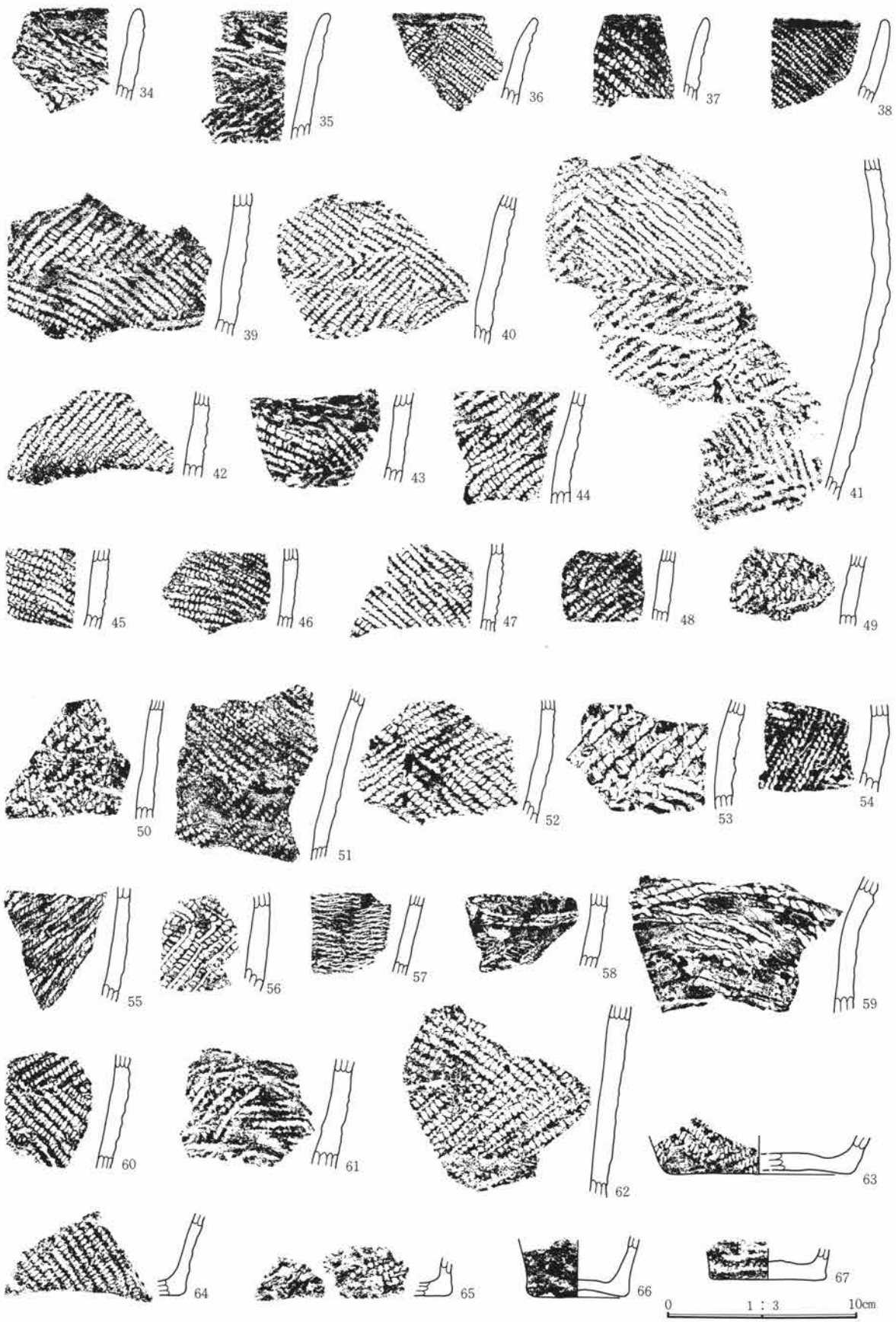

第237图 99号住居址出土遗物图

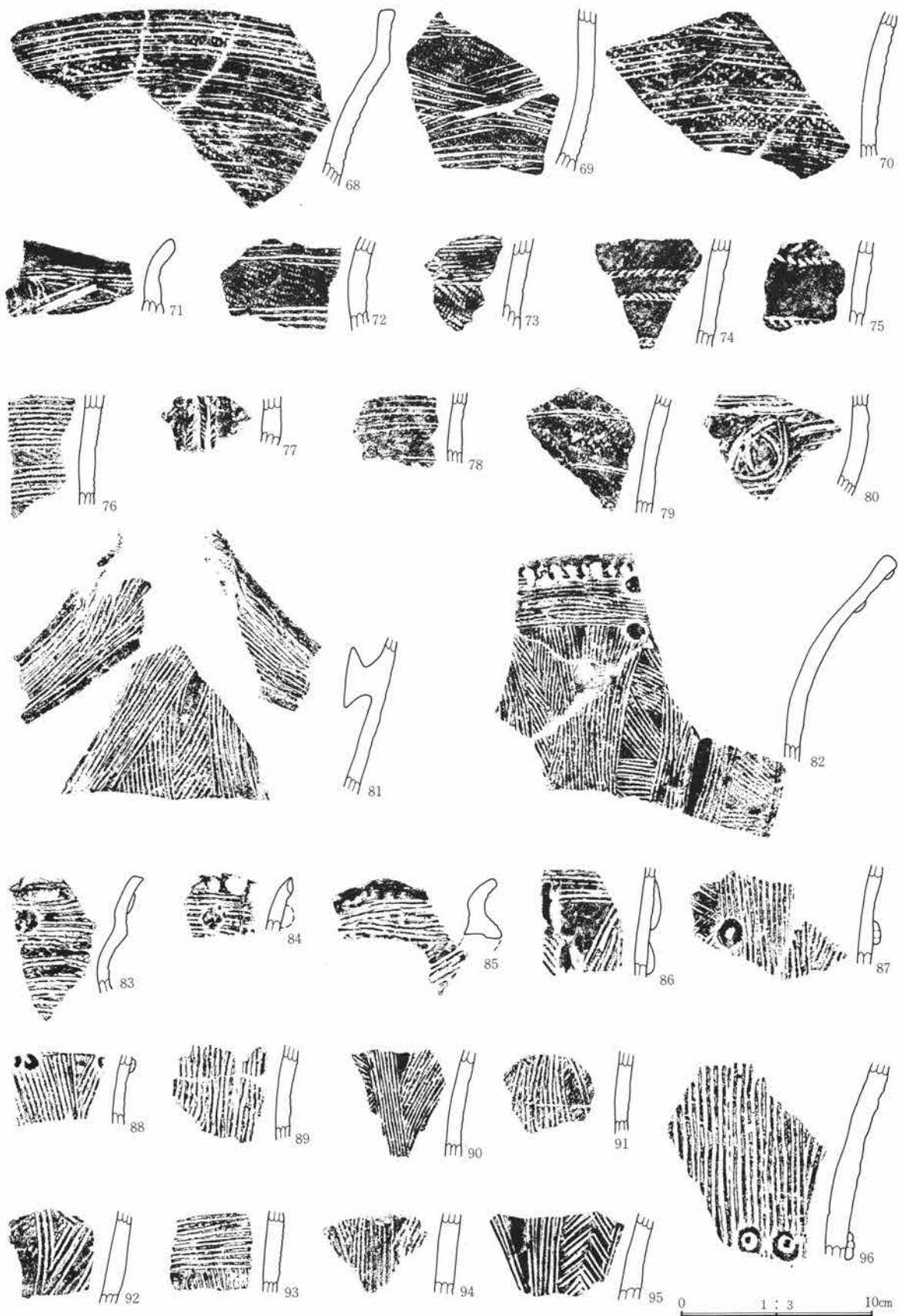

第238图 99号住居址出土遗物图



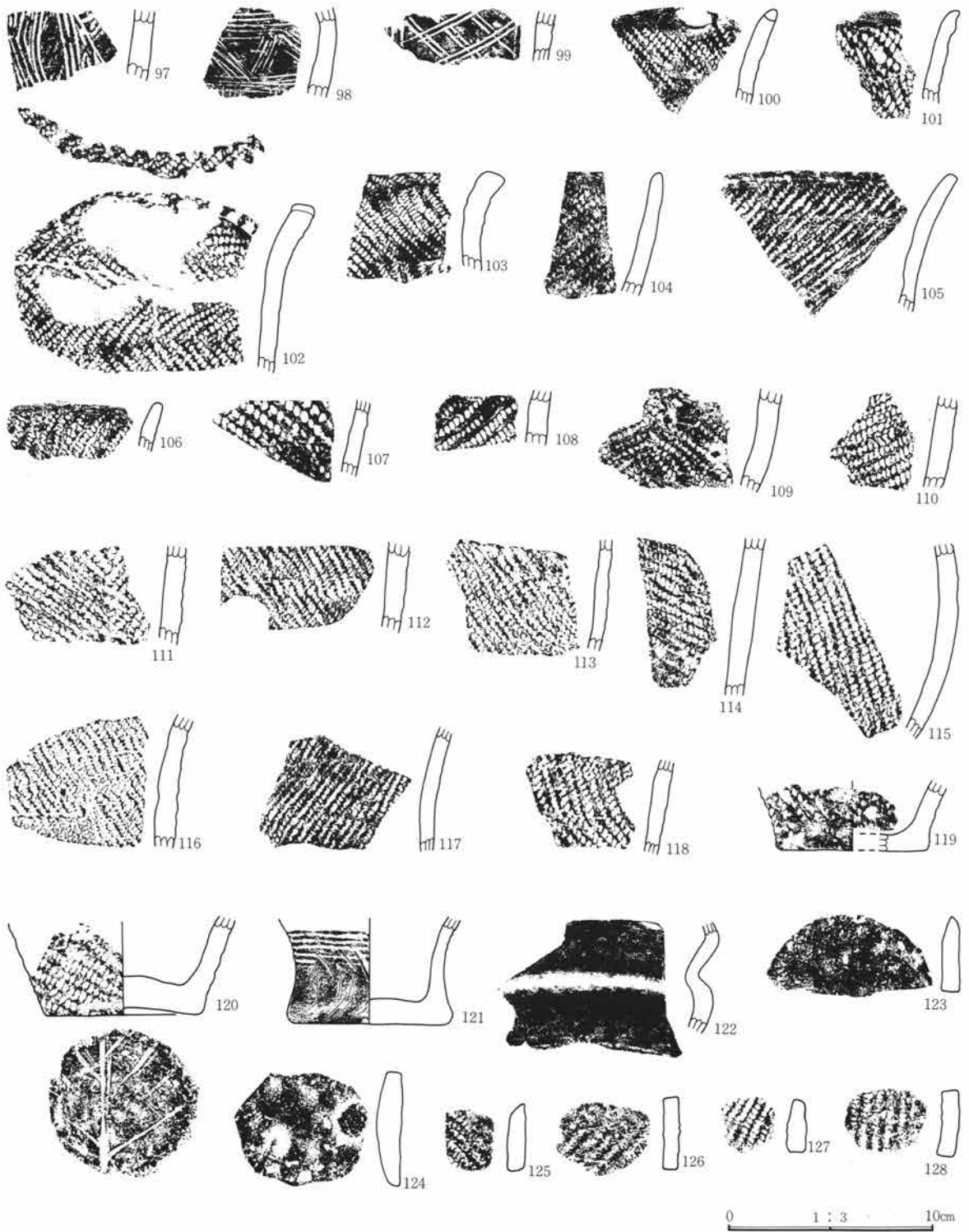

第239图 99号住居址出土遗物图

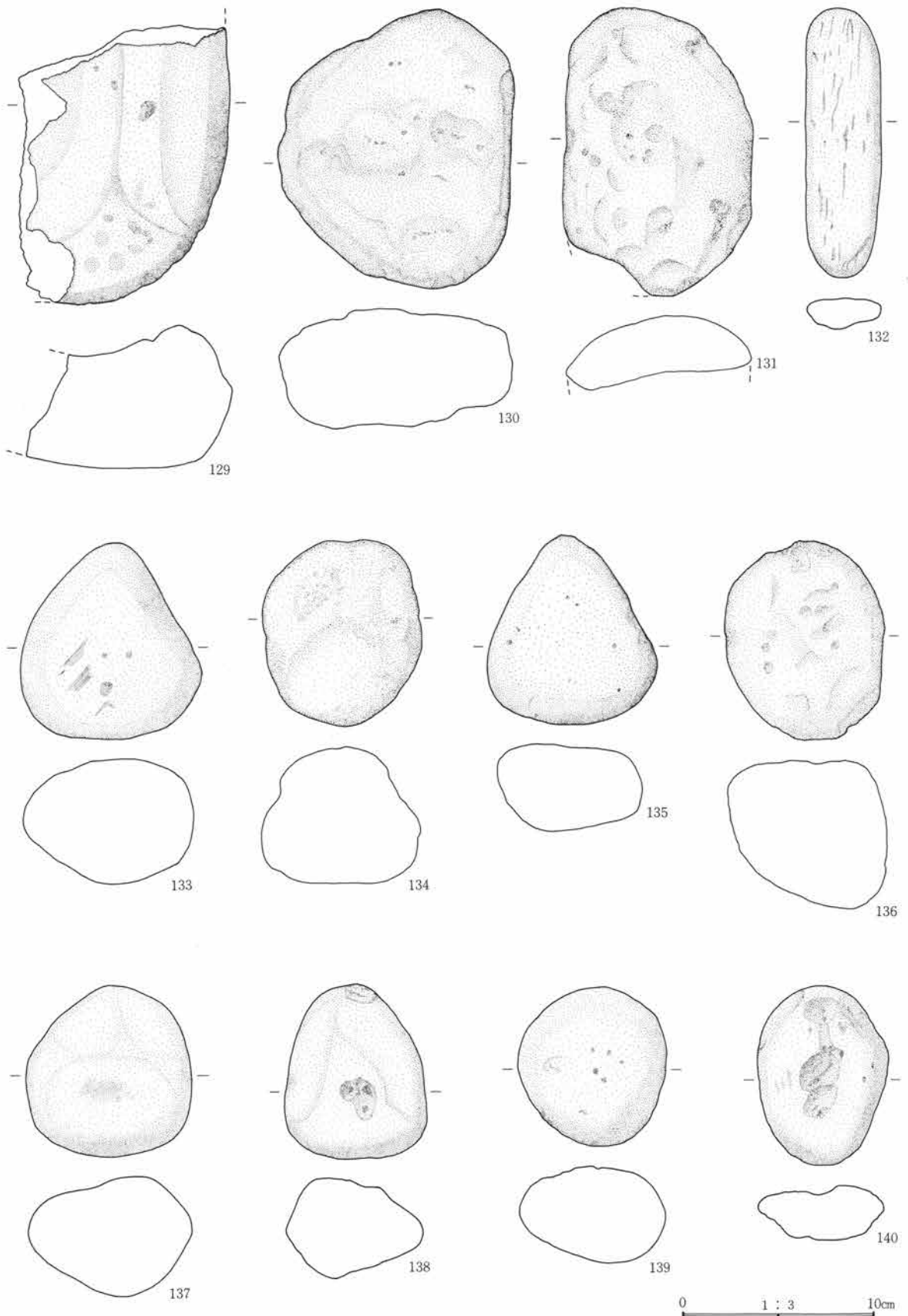

第240図 99号住居址出土遺物図

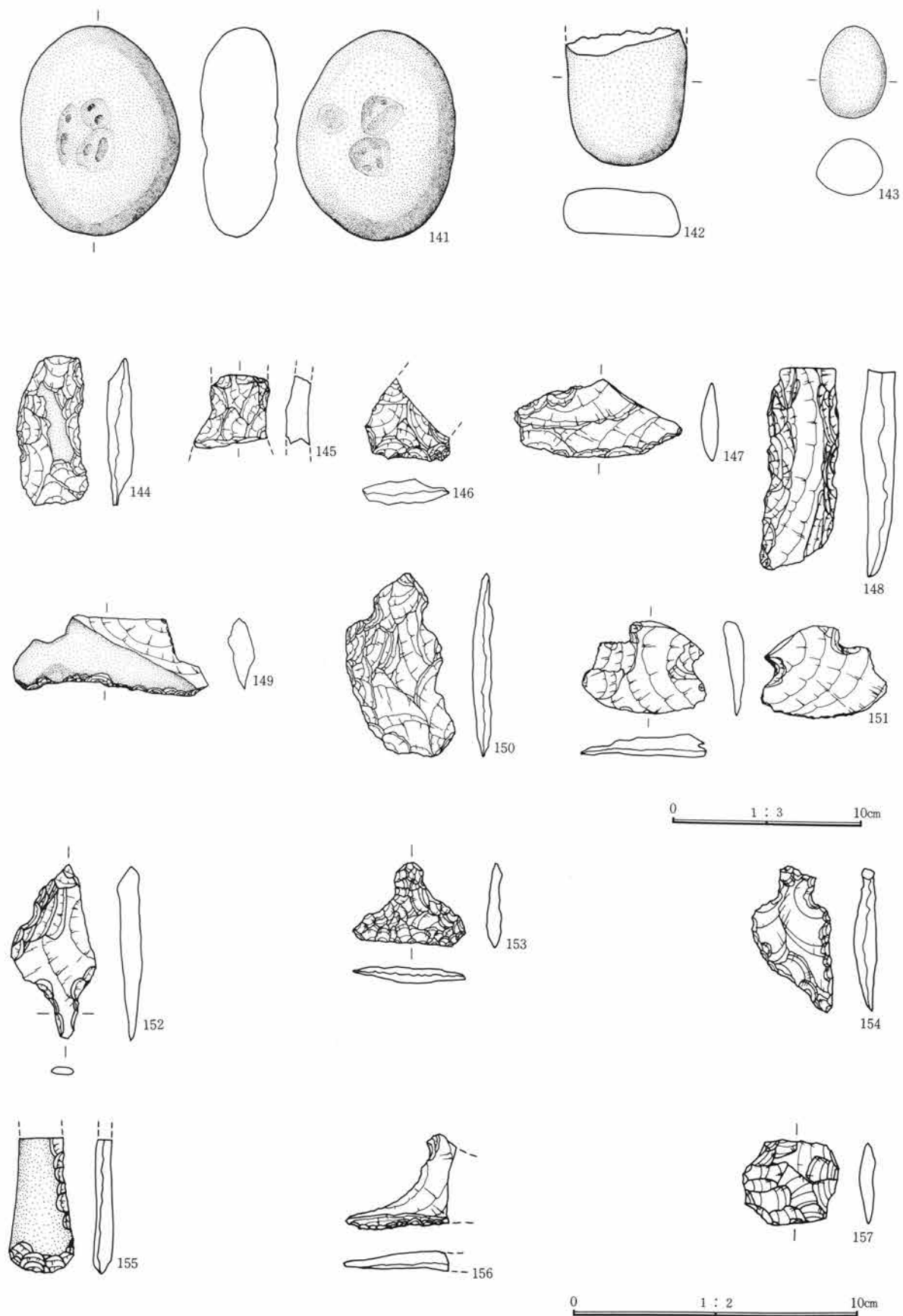

第241图 99号住居址出土遺物図

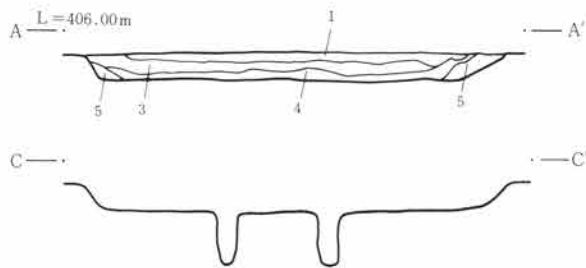
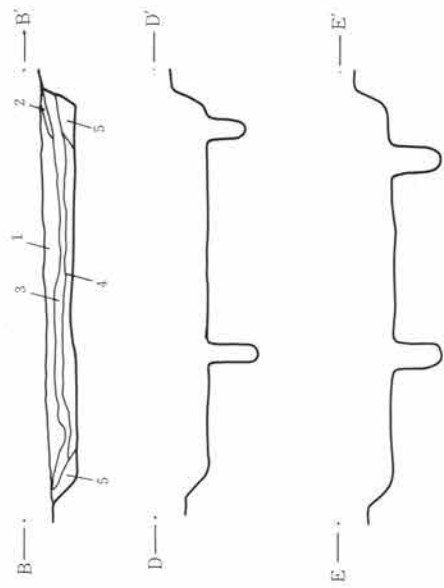
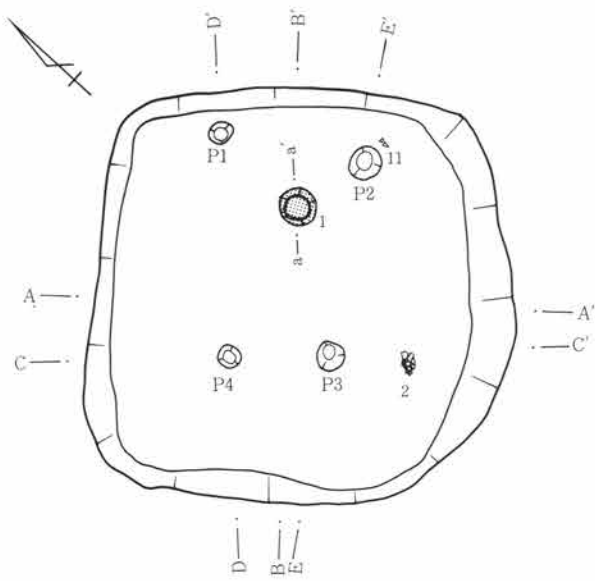

住居址

- 1層 黒色土 ローム粒、炭化物を少量含む。
- 2層 暗茶褐色土 ローム粒、炭化物を含む。
- 3層 褐色土 ローム粒、炭化物を含む。
- 4層 暗黄褐色土 ロームブロック、炭化物を含む。
- 5層 黄褐色土 ローム粒を多量に含む。

0 1 : 80 4m

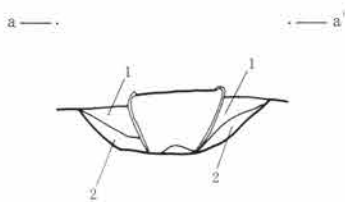
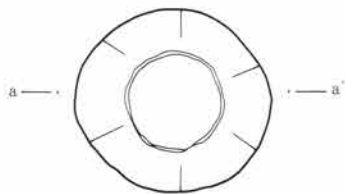

埋甕

- 1層 暗茶褐色土 ローム粒、焼土粒を含む。
- 2層 黄褐色土 焼土化したローム。

0 1 : 20 50cm

第242図 100号住居址・炉址実測図

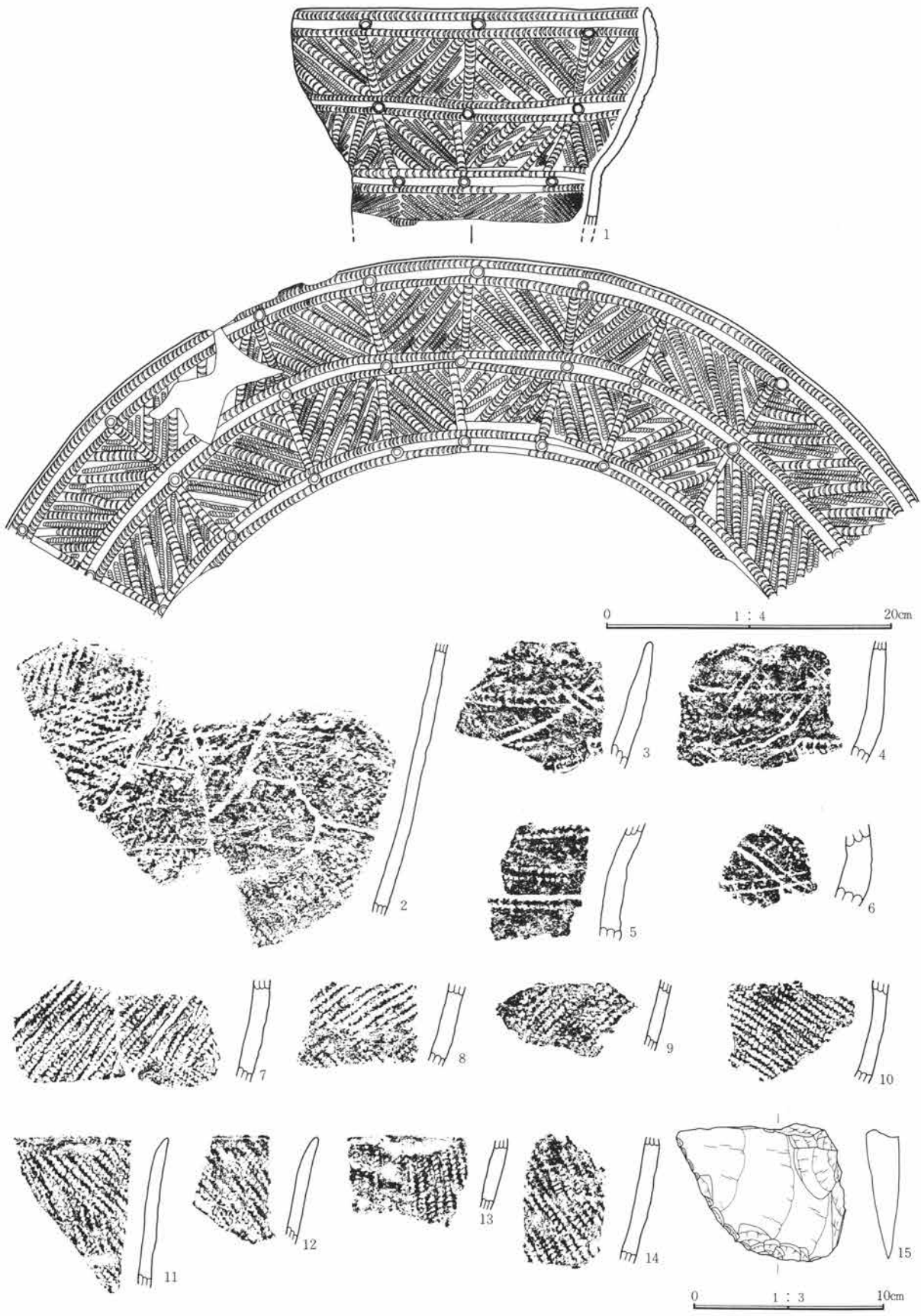

第243图 100号住居址出土遗物图

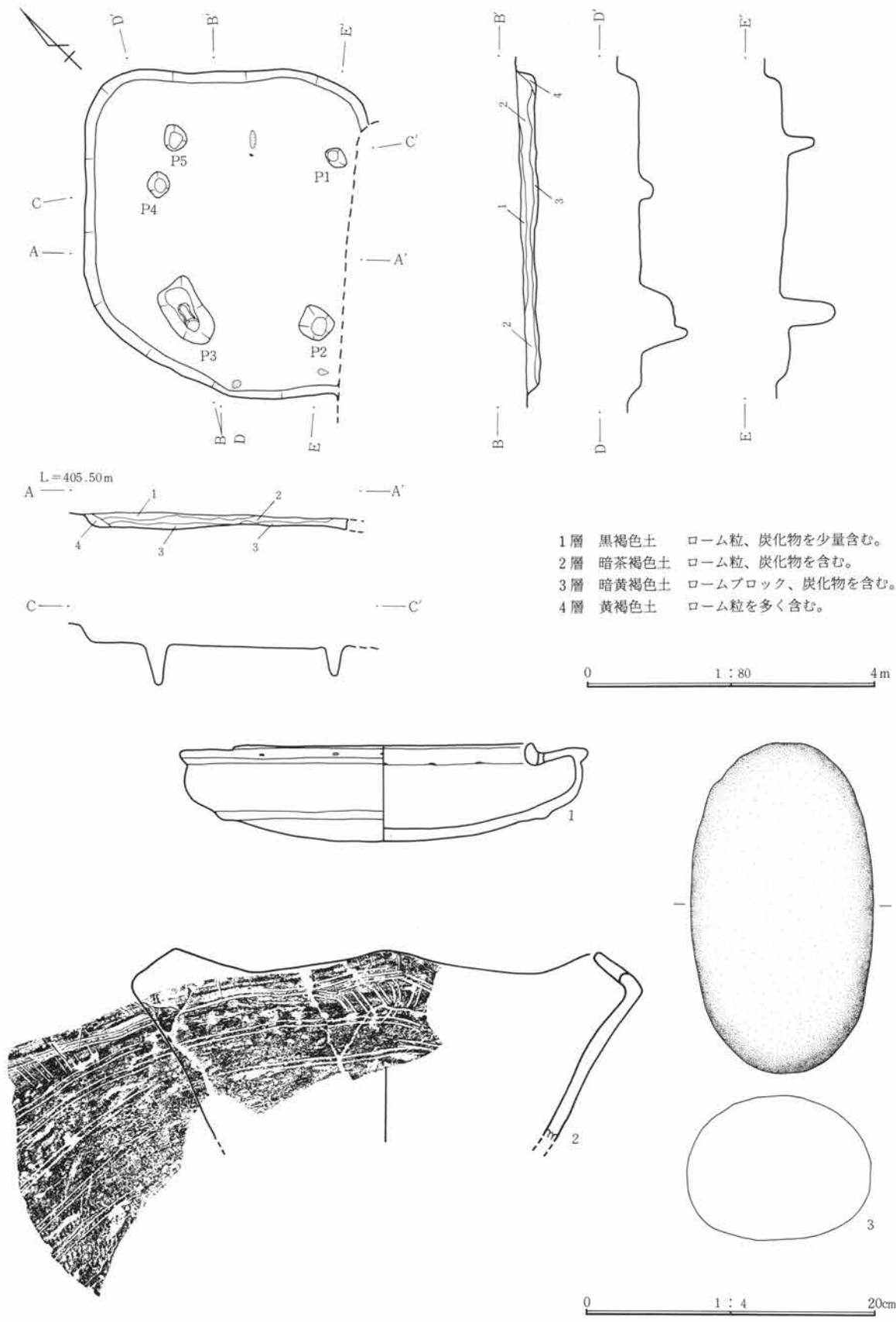

- 1層 黒褐色土 ローム粒、炭化物を少量含む。
- 2層 暗茶褐色土 ローム粒、炭化物を含む。
- 3層 暗黄褐色土 ロームブロック、炭化物を含む。
- 4層 黄褐色土 ローム粒を多く含む。

0 1 : 80 4m

0 1 : 4 20cm

第244図 102号住居址実測図・出土遺物図

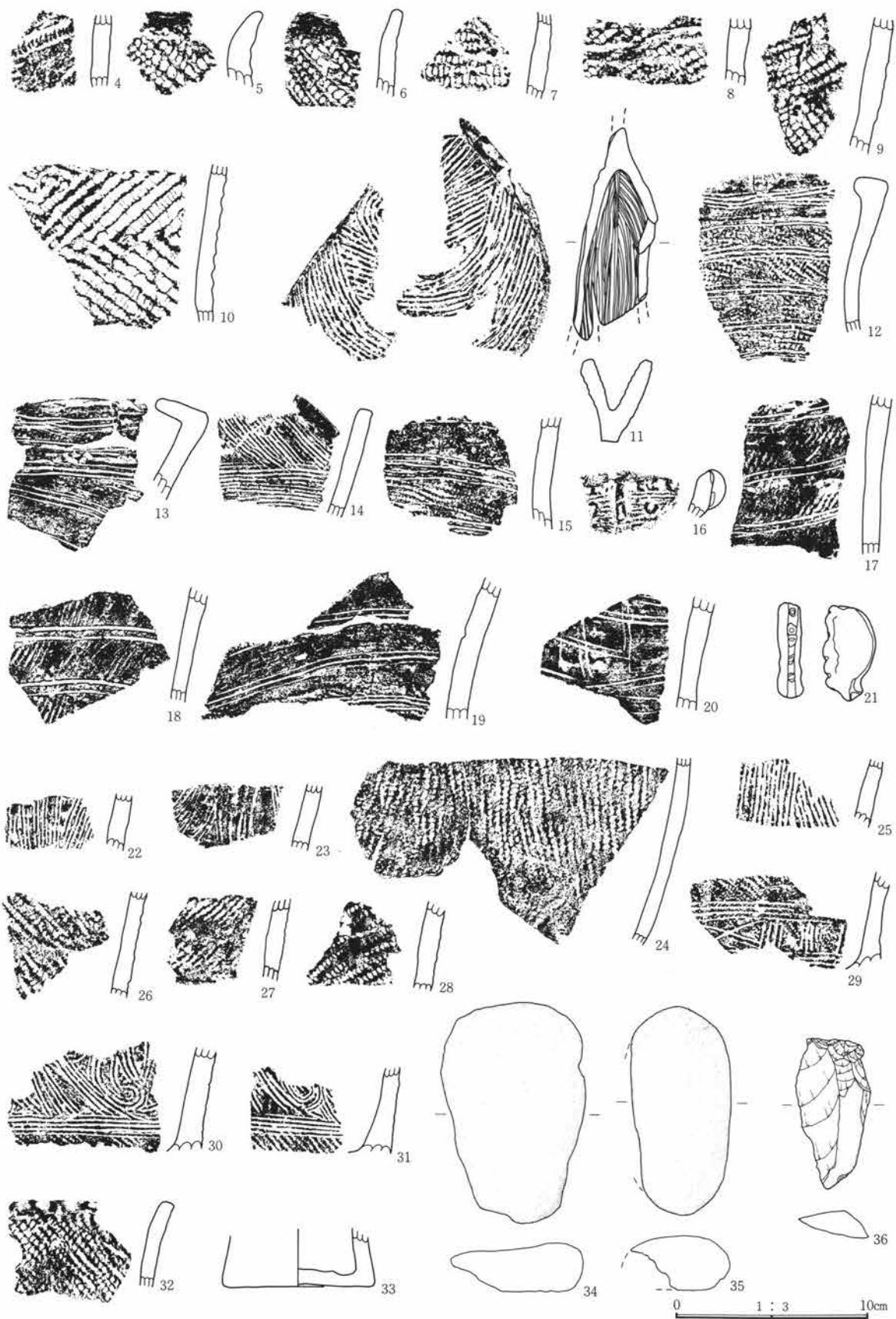

第245图 102号住居址出土遗物图

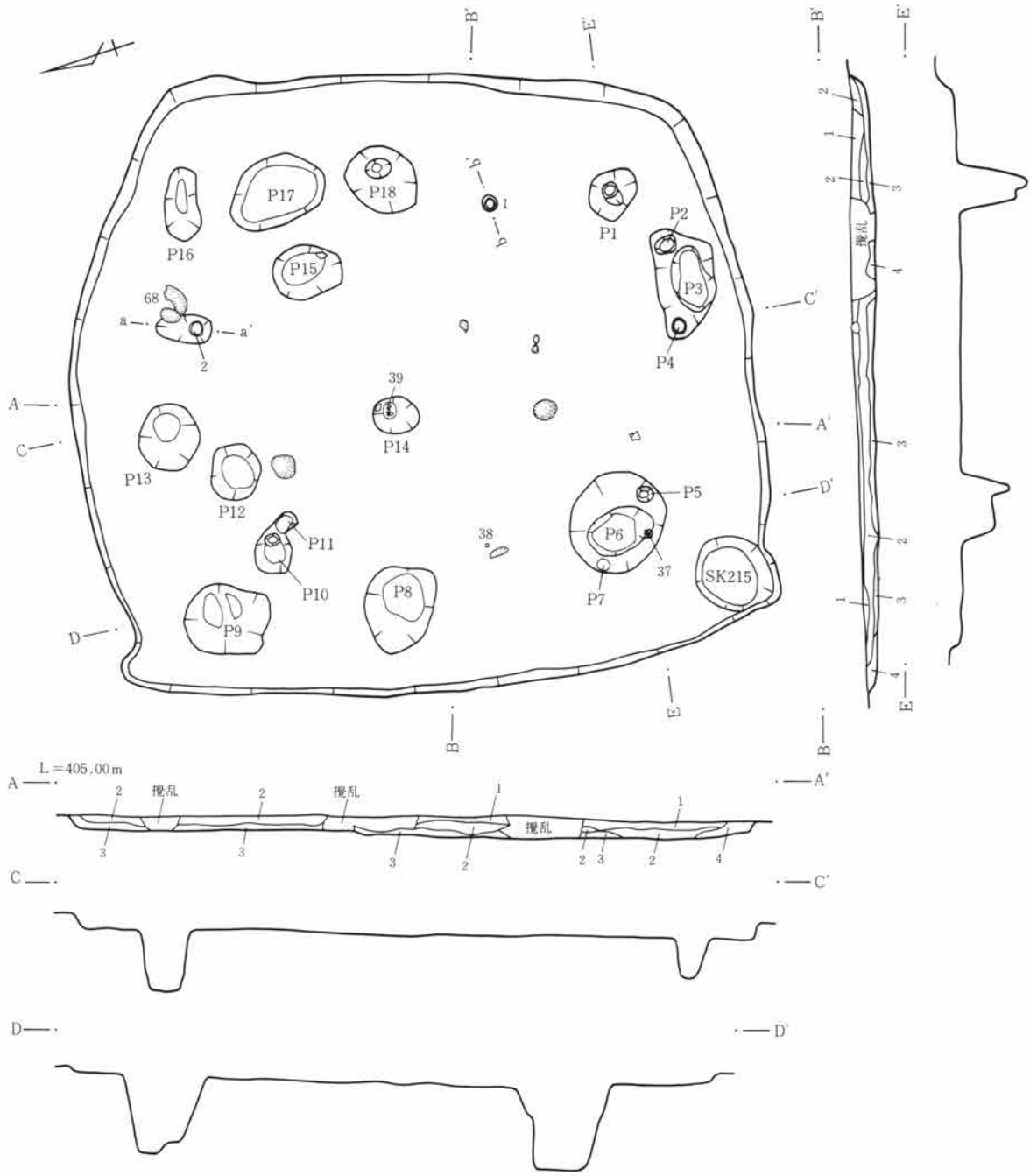

- 住居址
- 1層 暗褐色土    ローム粒、炭化物を少量含む。
  - 2層 暗茶褐色土    ローム粒、炭化物を含む。
  - 3層 茶褐色土    ロームブロック、炭化物を含む。
  - 4層 黄褐色土    ロームブロックを多く含む。

0                      1 : 80                      4m

第246図 103号住居址実測図



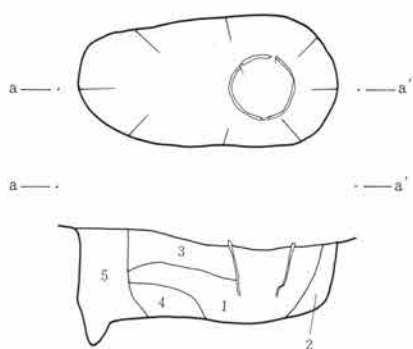

0 1 : 20 50cm

炉址・埋葬  
 1層 暗茶褐色土 ローム粒、焼土粒を含む。  
 2層 地山ローム

3層 赤褐色土 焼土層。  
 4層 茶褐色土 ローム粒、炭化物を含む。  
 5層 褐色土 ロームブロックと少量の炭化物を含む。

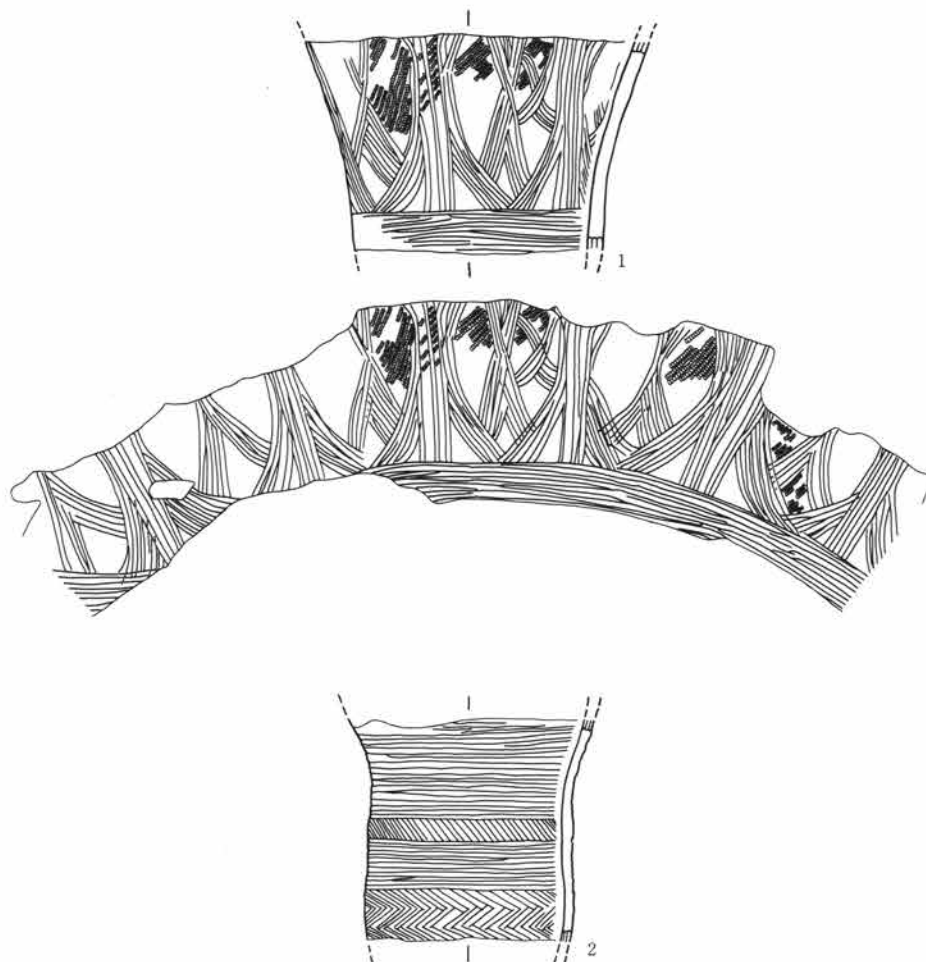

0 1 : 4 20cm

第247図 103号住居炉址・出土遺物図

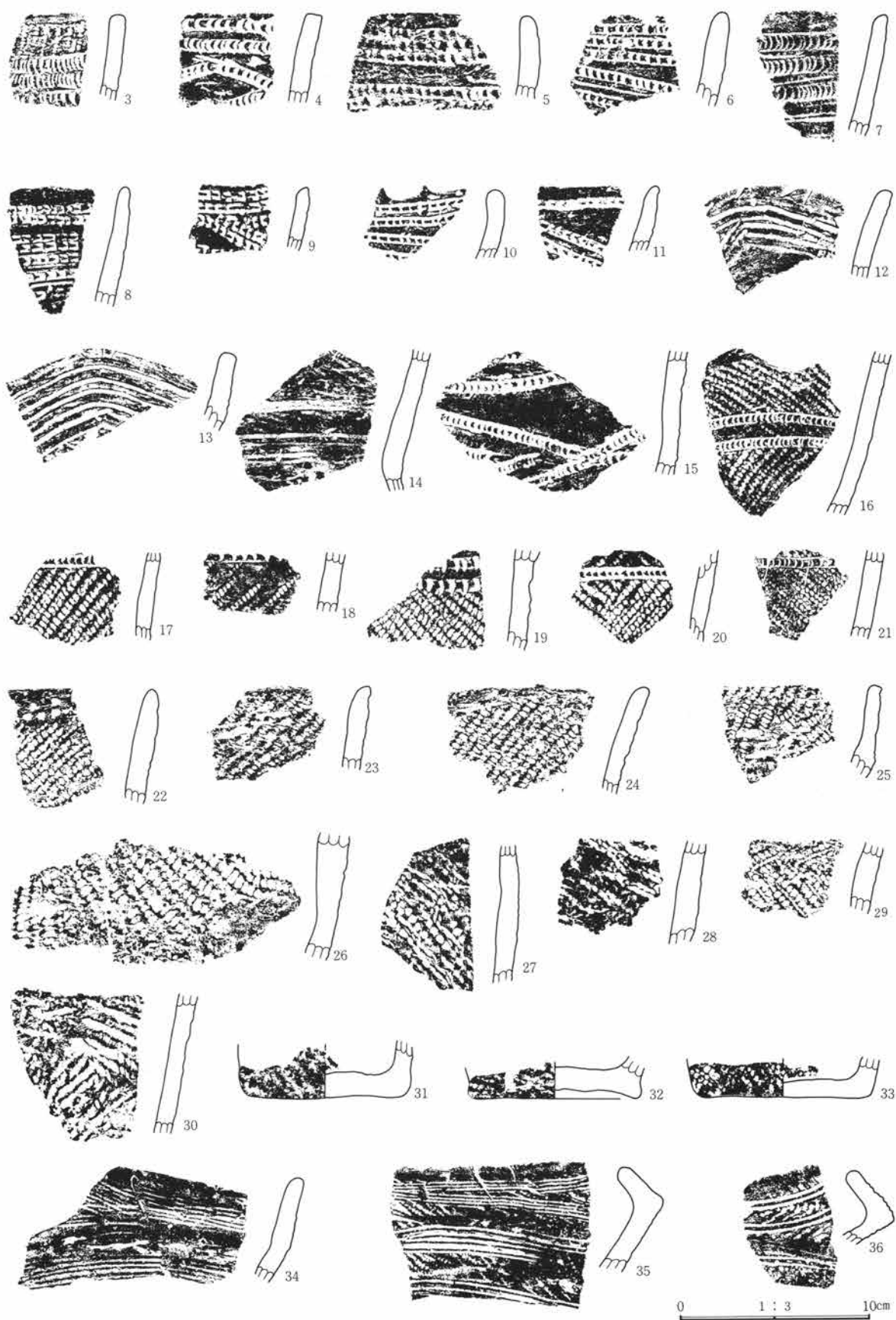

第248图 103号住居址出土文物图

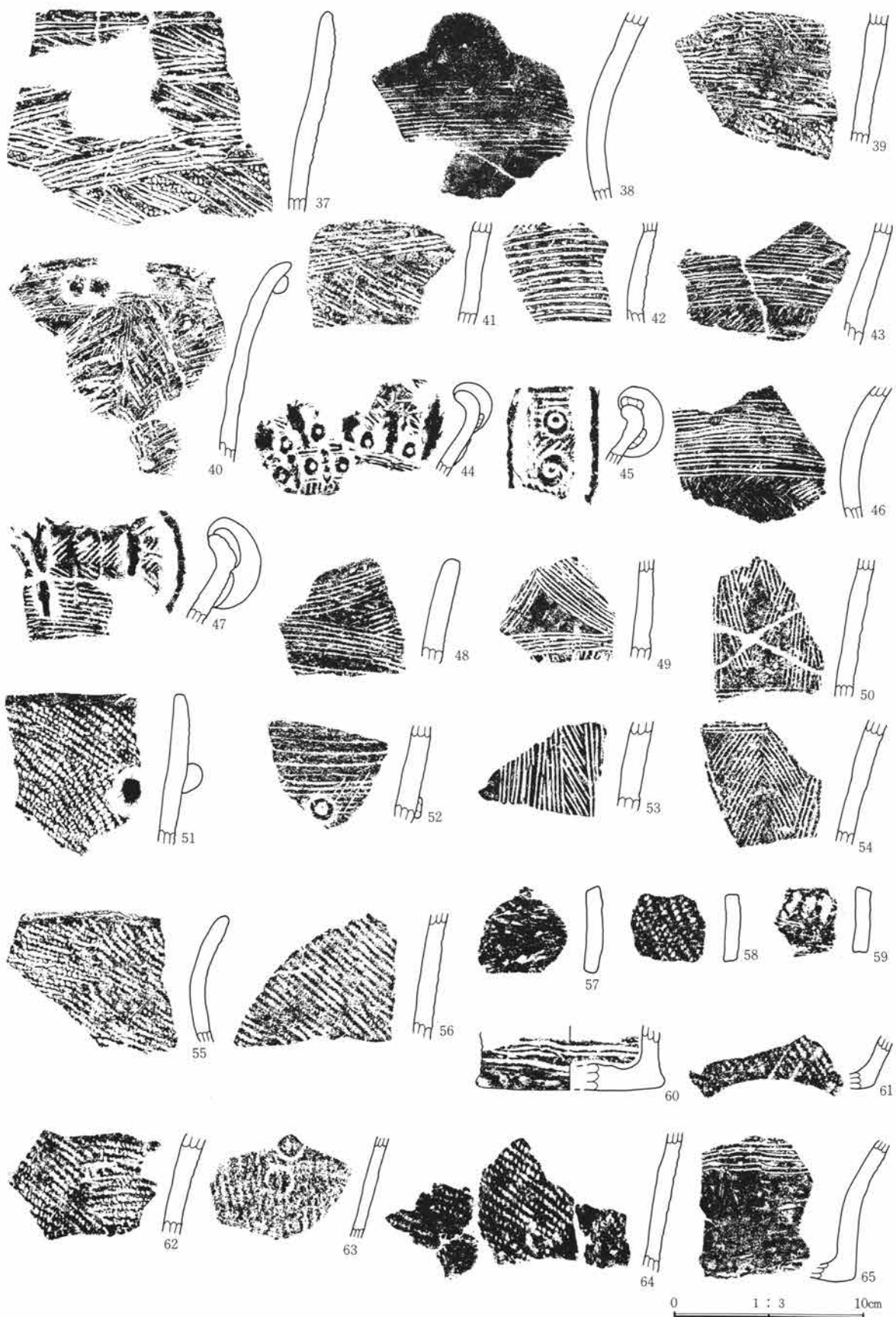

第249图 103号住居址出土遗物图

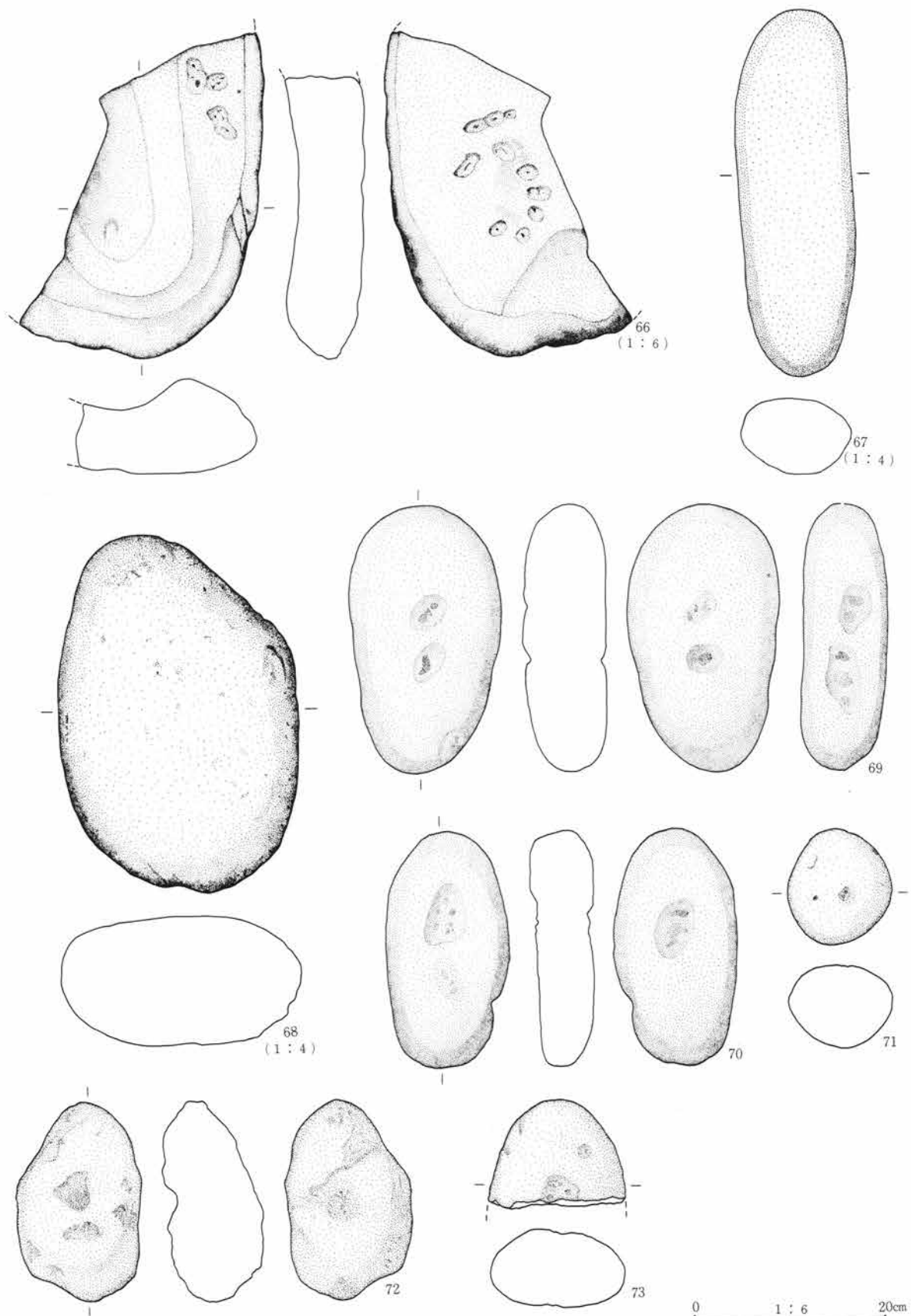

第250图 103号住居址出土遺物図

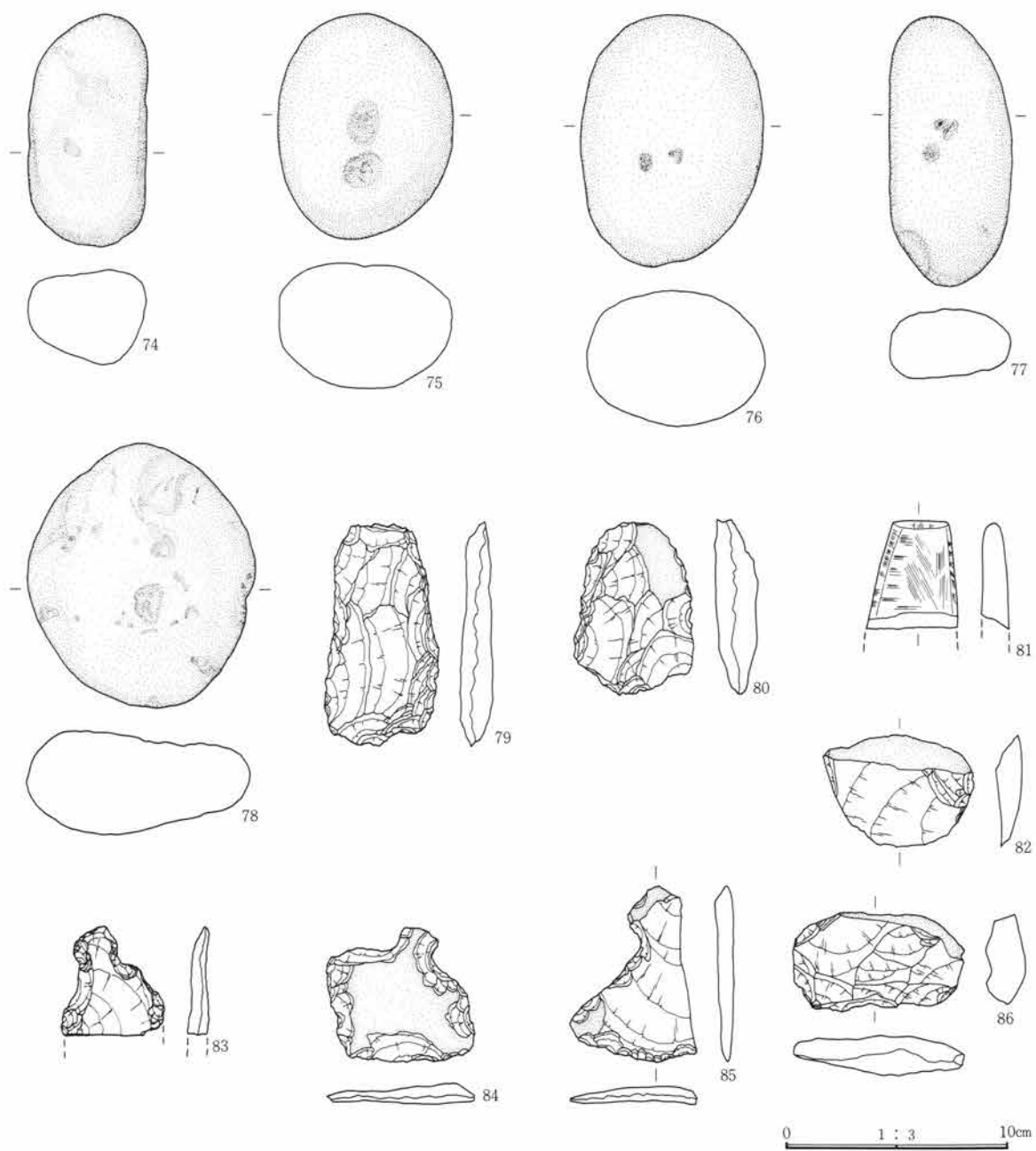

第251图 103号住居址出土遺物図

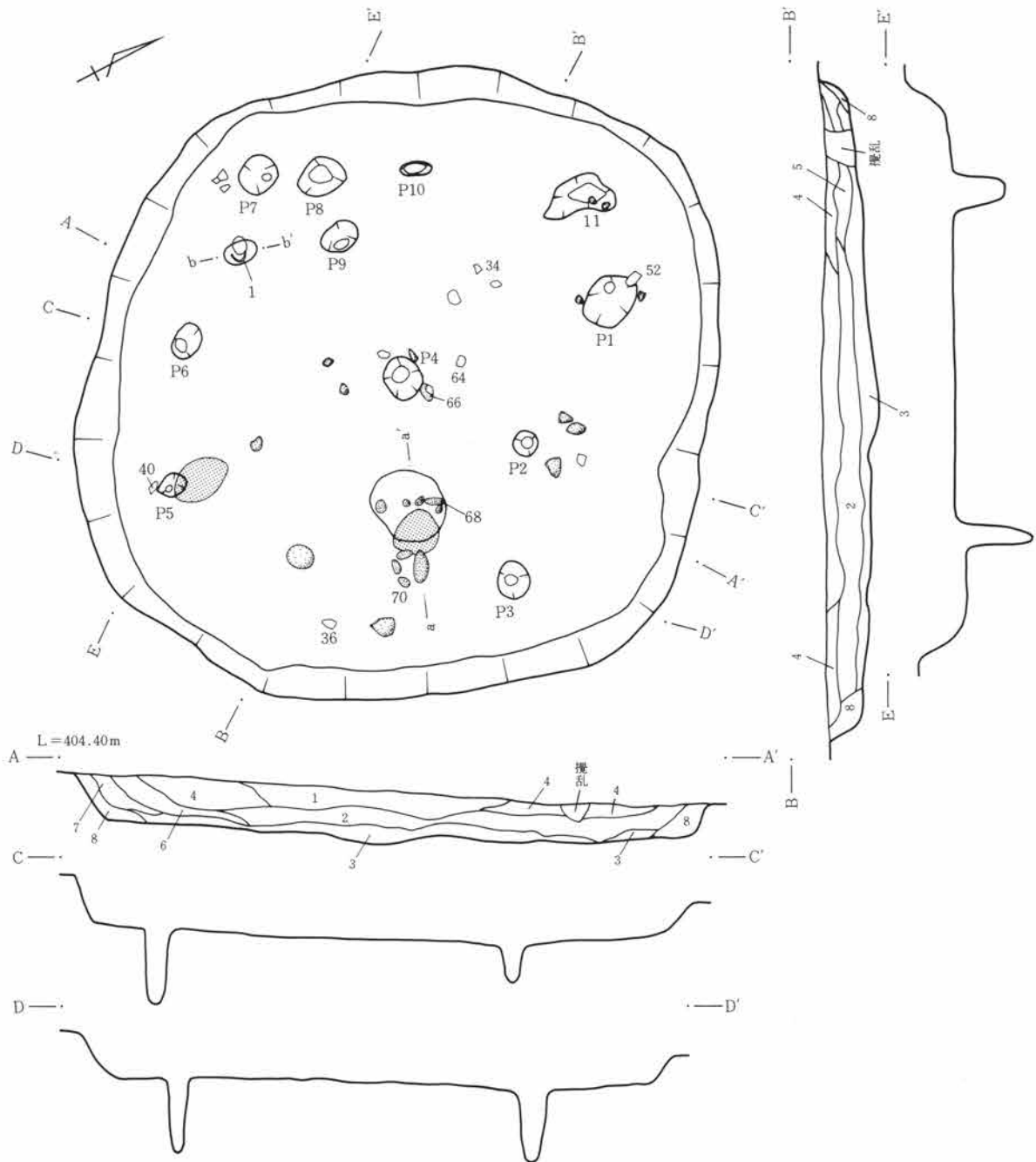

- 住居址
- |          |                       |          |               |
|----------|-----------------------|----------|---------------|
| 1層 暗褐色土  | ローム粒を含む。              | 5層 暗黄褐色土 | ローム粒を多く含む。    |
| 2層 褐色土   | ローム粒、焼土を含む。           | 6層 黒褐色土  | 炭化物、焼土を多く含む。  |
| 3層 暗茶褐色土 | ロームブロック、少量の炭化物、焼土を含む。 | 7層 明茶褐色土 | ローム粒を含む。      |
| 4層 茶褐色土  | ローム粒を含む。              | 8層 黄褐色土  | ロームブロックを多く含む。 |

0 1 : 80 4m

第252図 104号住居址実測図

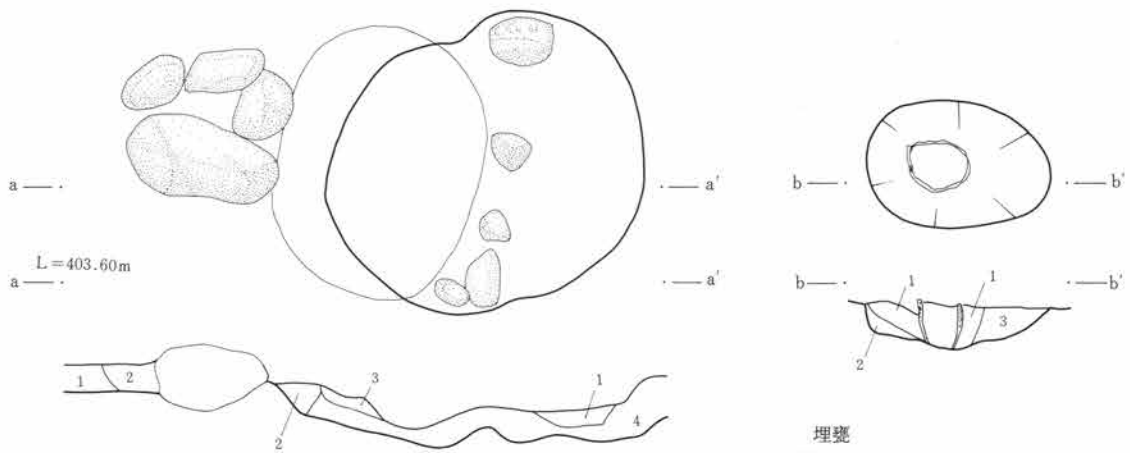

- 炉址
- 1層 茶褐色土 炭化物、焼土を多く含む。
  - 2層 黄褐色土 焼土を含む。
  - 3層 赤褐色土 焼土層。
  - 4層 地山ローム

- 埋裏
- 1層 赤褐色土 ローム粒、焼土を含む。
  - 2層 黄褐色土 ローム粒、焼土を含む。
  - 3層 地山ローム

0 1 : 20 50cm

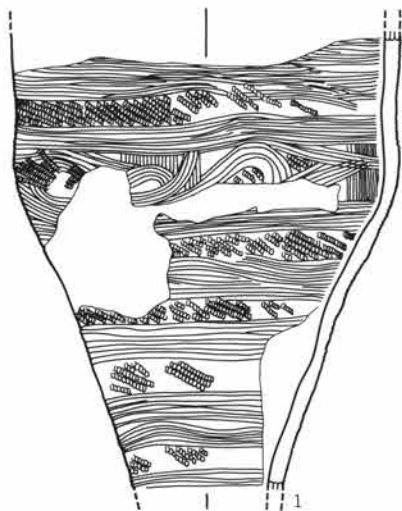

0 1 : 4 20cm

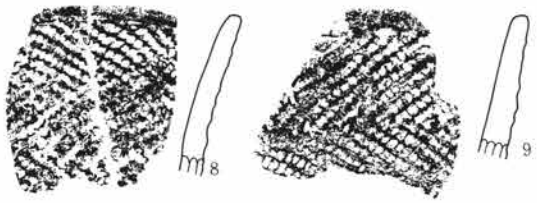
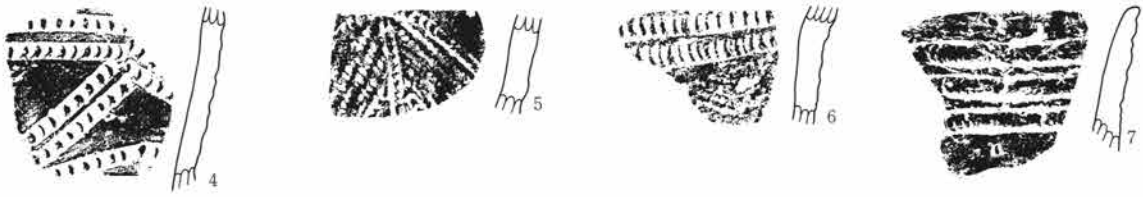
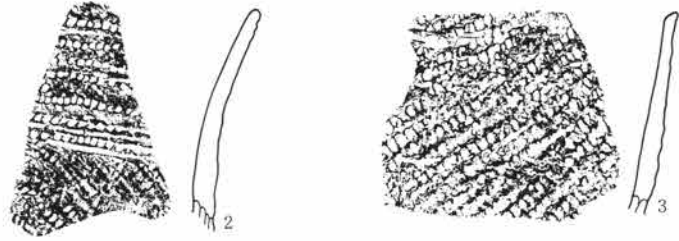

0 1 : 3 10cm

第253図 104号住居炉址実測図・出土遺物図

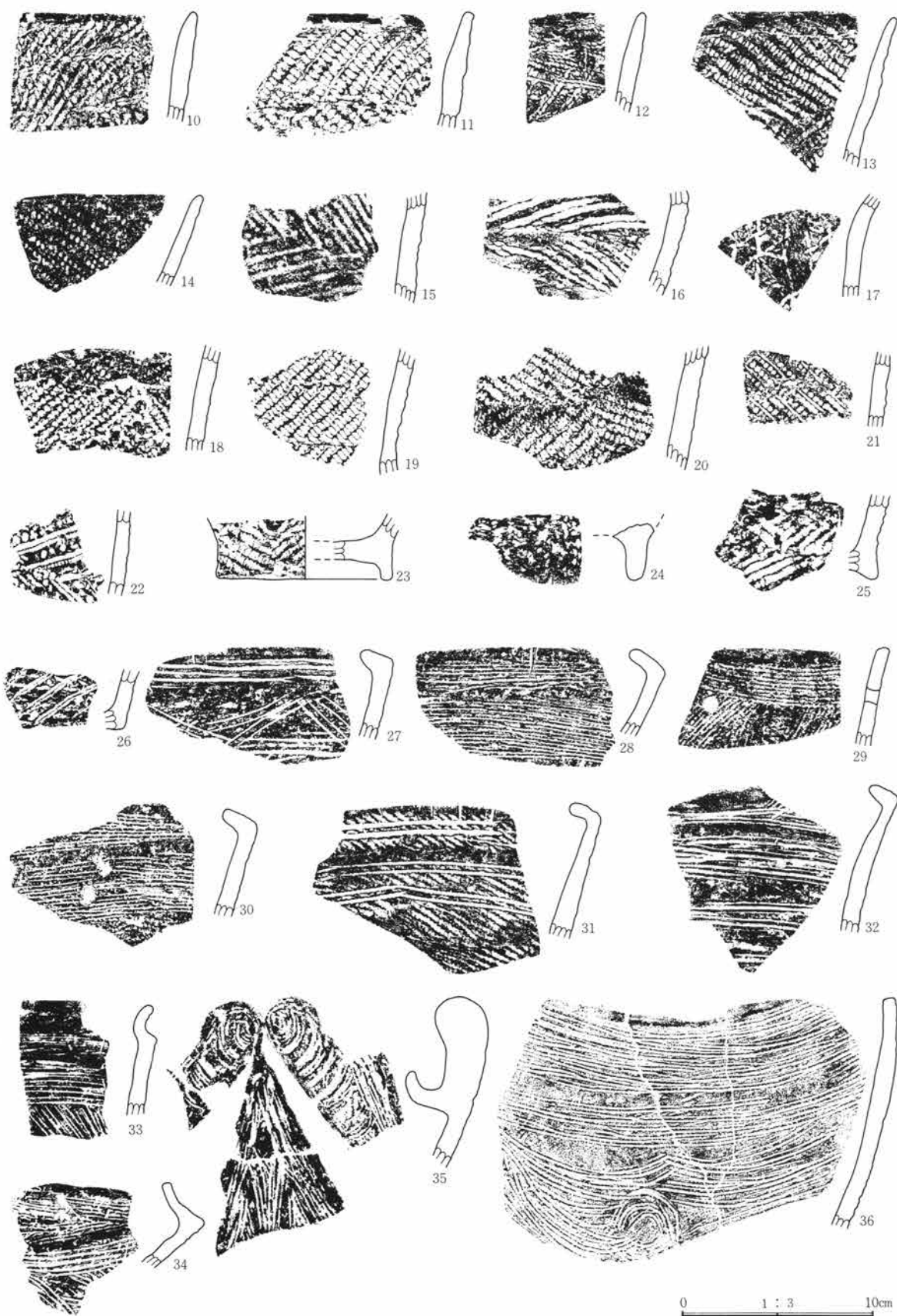

第254图 104号住居址出土遗物图



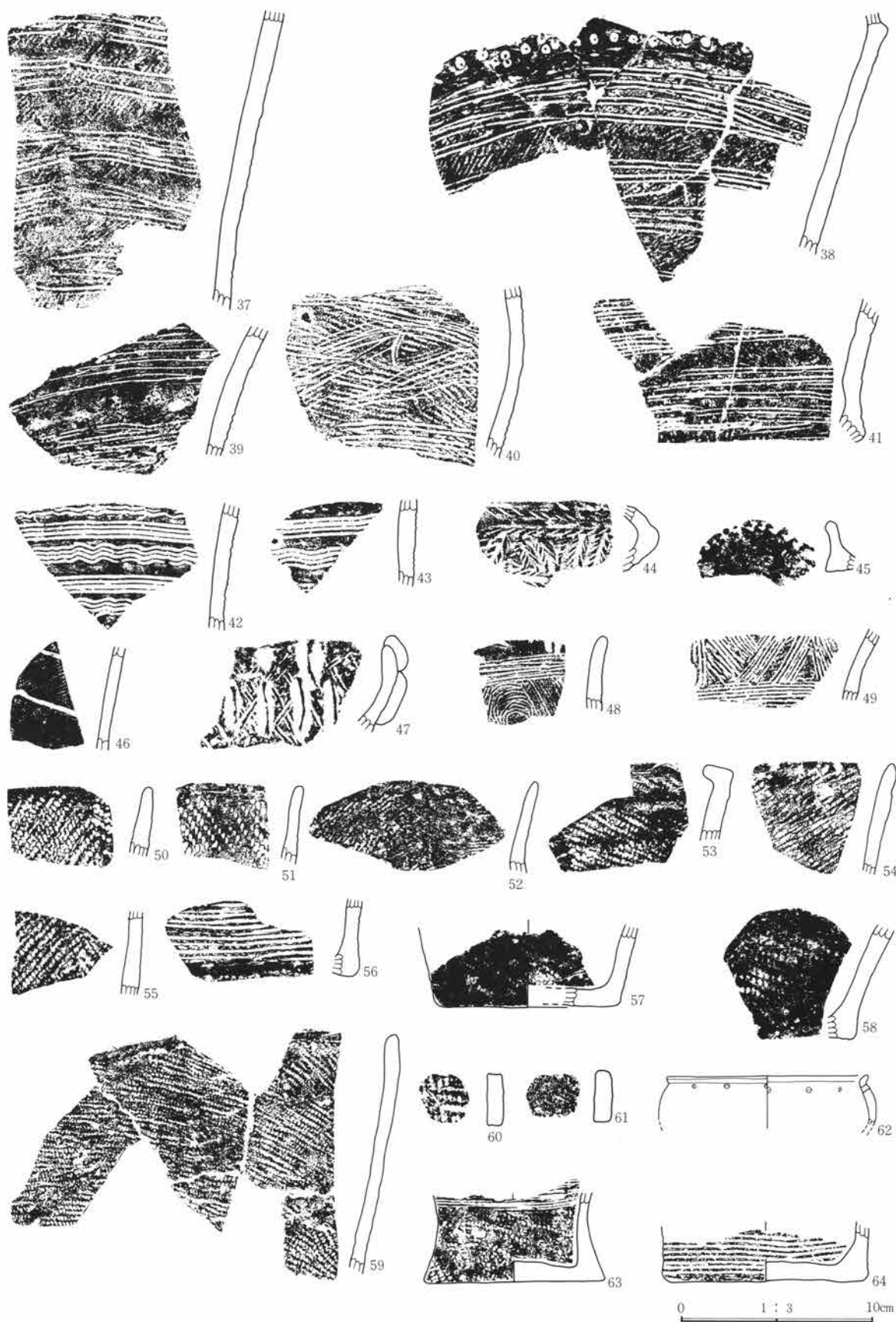

第255图 104号住居址出土遺物図

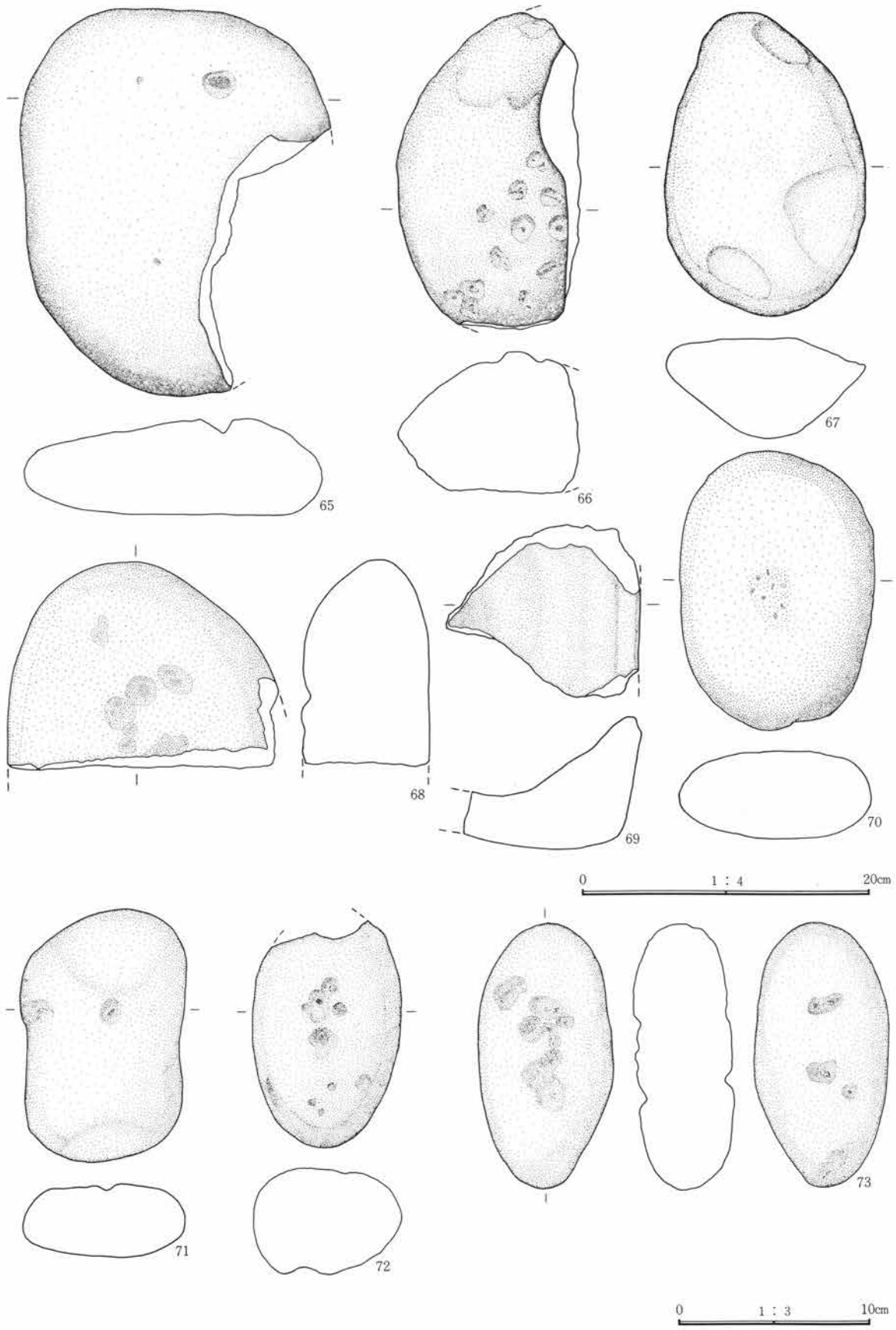

第256图 104号住居址出土遗物图

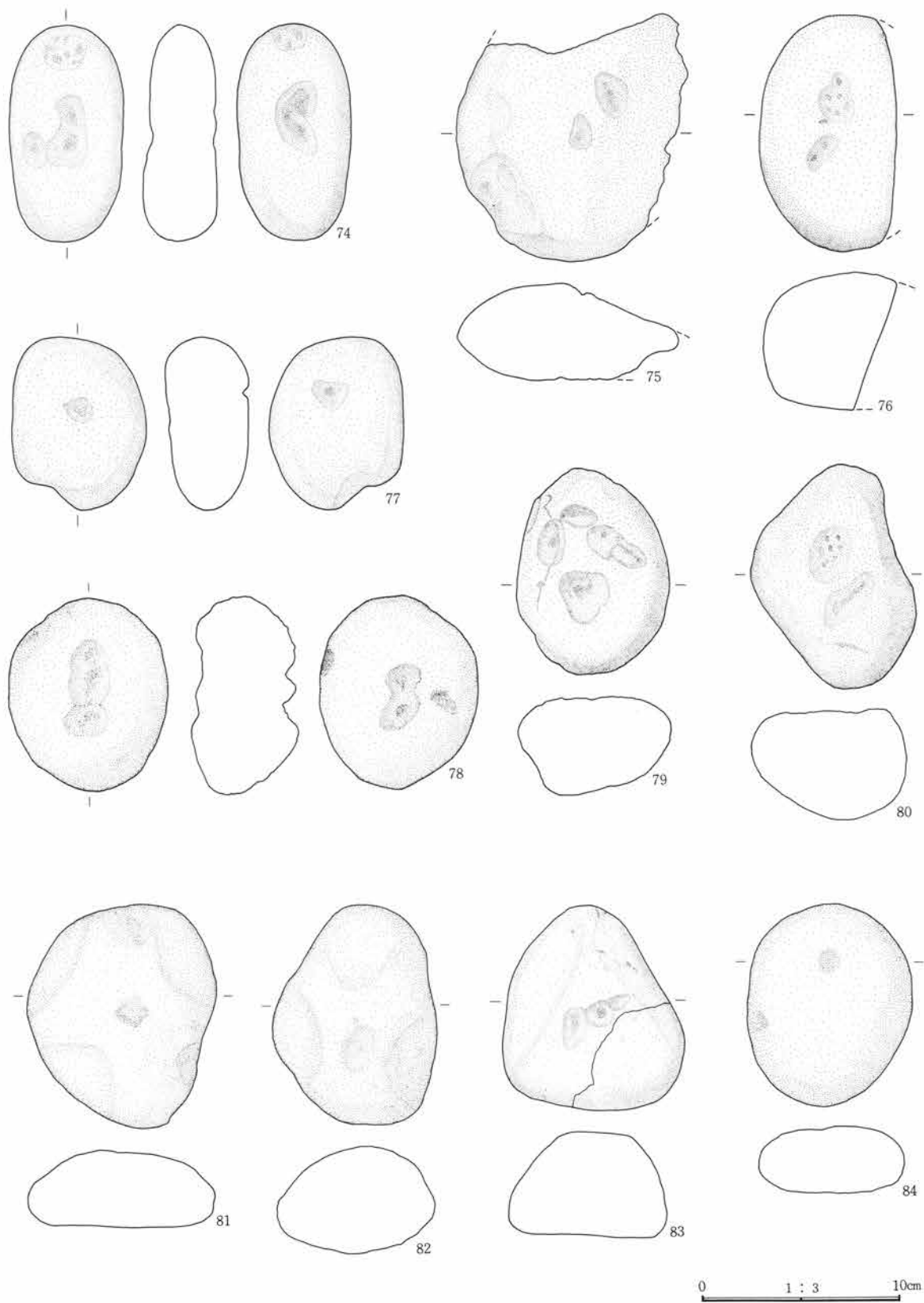

第257図 104号住居址出土遺物図

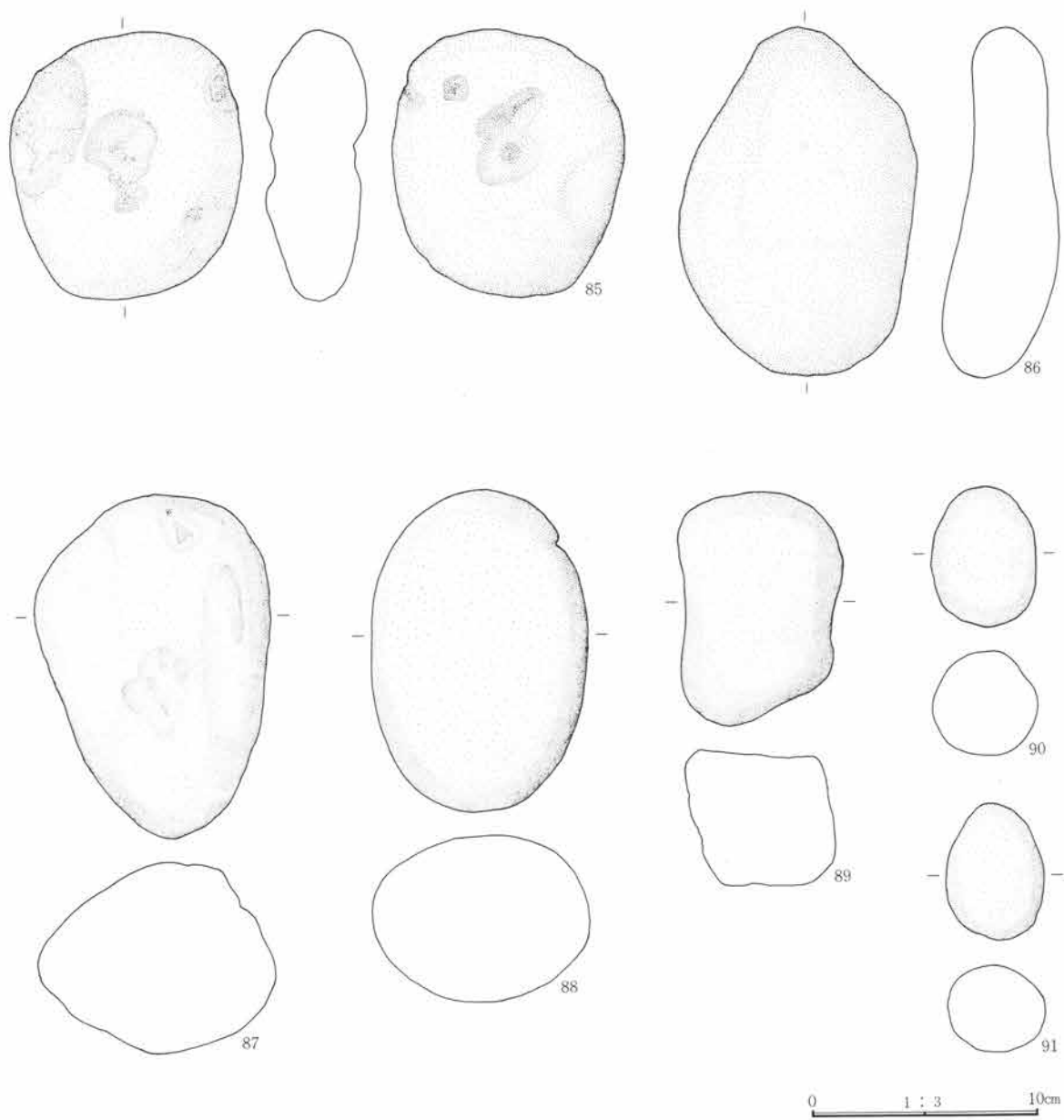

第258図 104号住居址出土遺物図

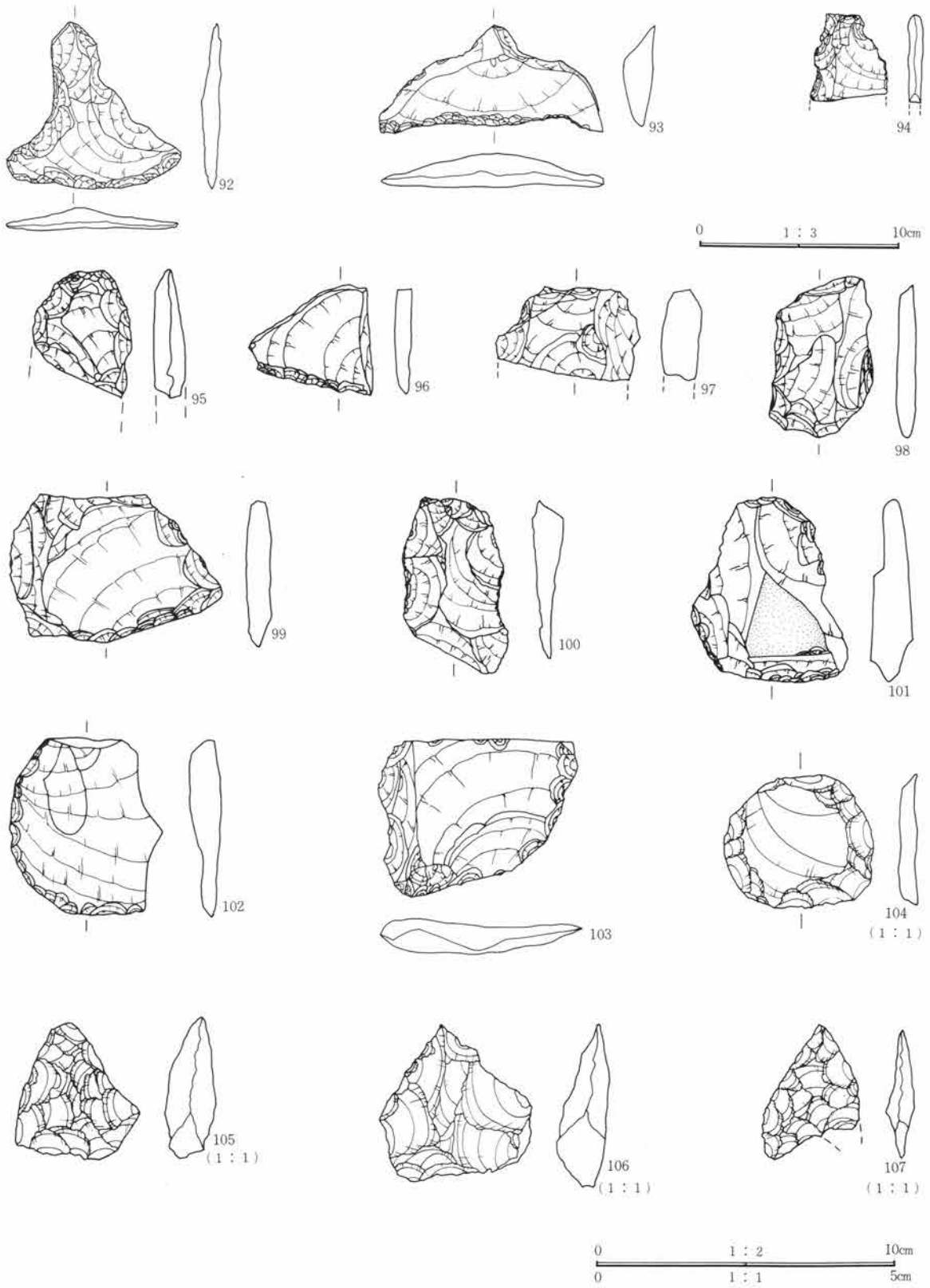

第259图 104号住居址出土遺物図

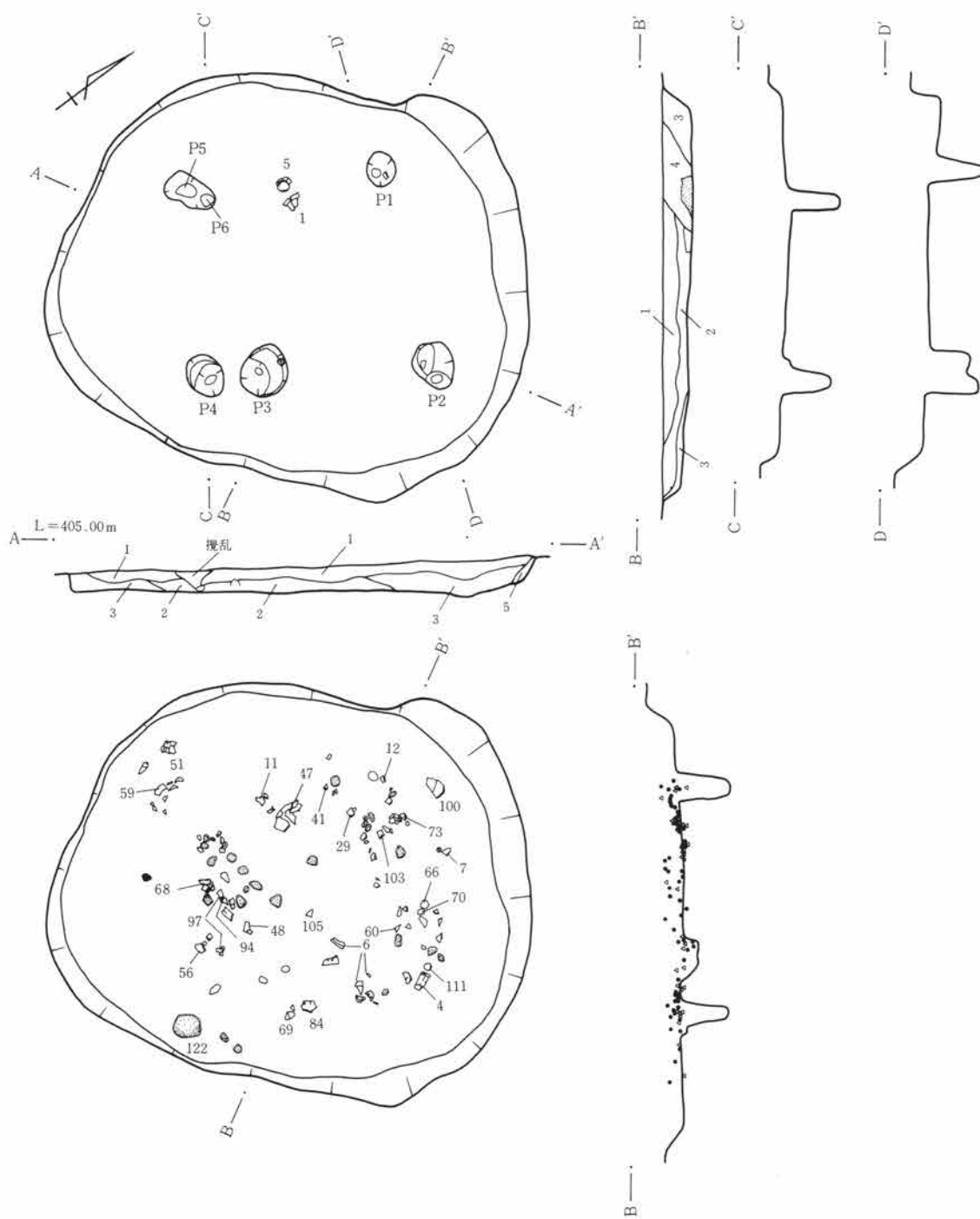

- 1層 暗褐色土    ローム粒、炭化物を多く含む。
- 2層 暗茶褐色土    ローム粒、炭化物を多く含む。
- 3層 茶褐色土    ロームブロックを含む。
- 4層 黒褐色土    ローム粒、炭化物を含む。
- 5層 黄褐色土    ロームブロックを多く含む。

0 1 : 80 4m

第260図 107号住居址・遺物出土状態実測図

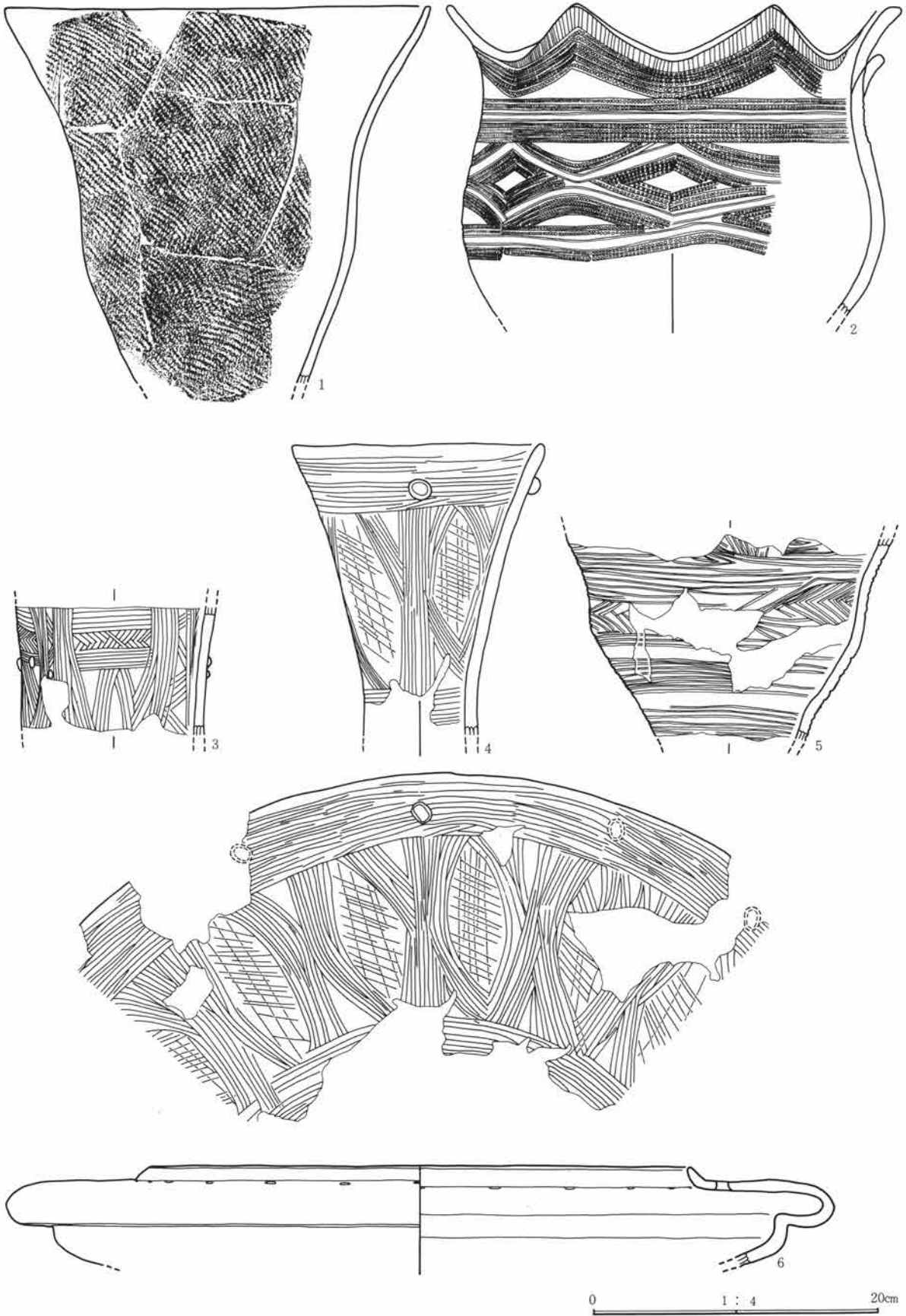

第261图 107号住居址出土遗物图

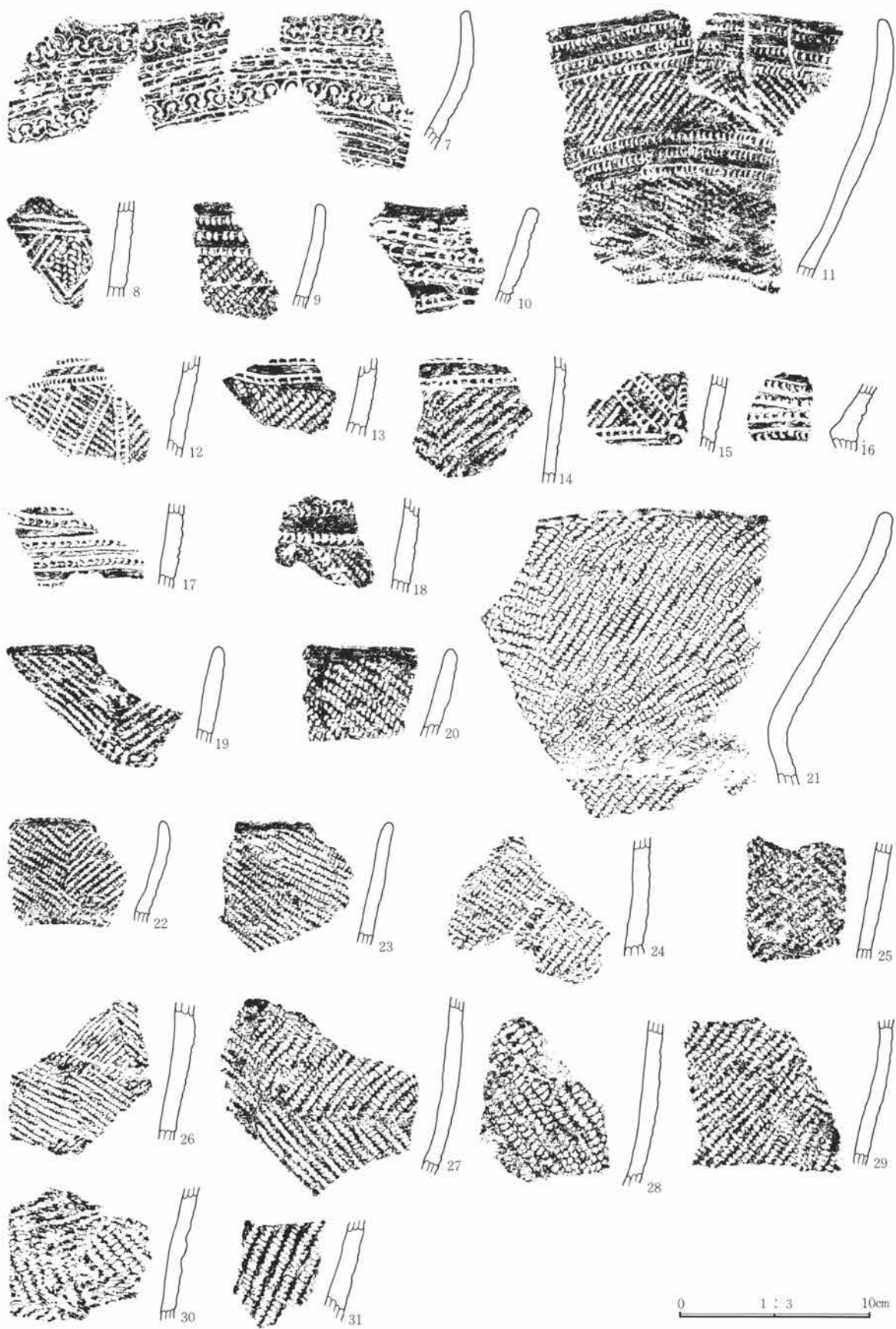

第262图 107号住居址出土遗物图



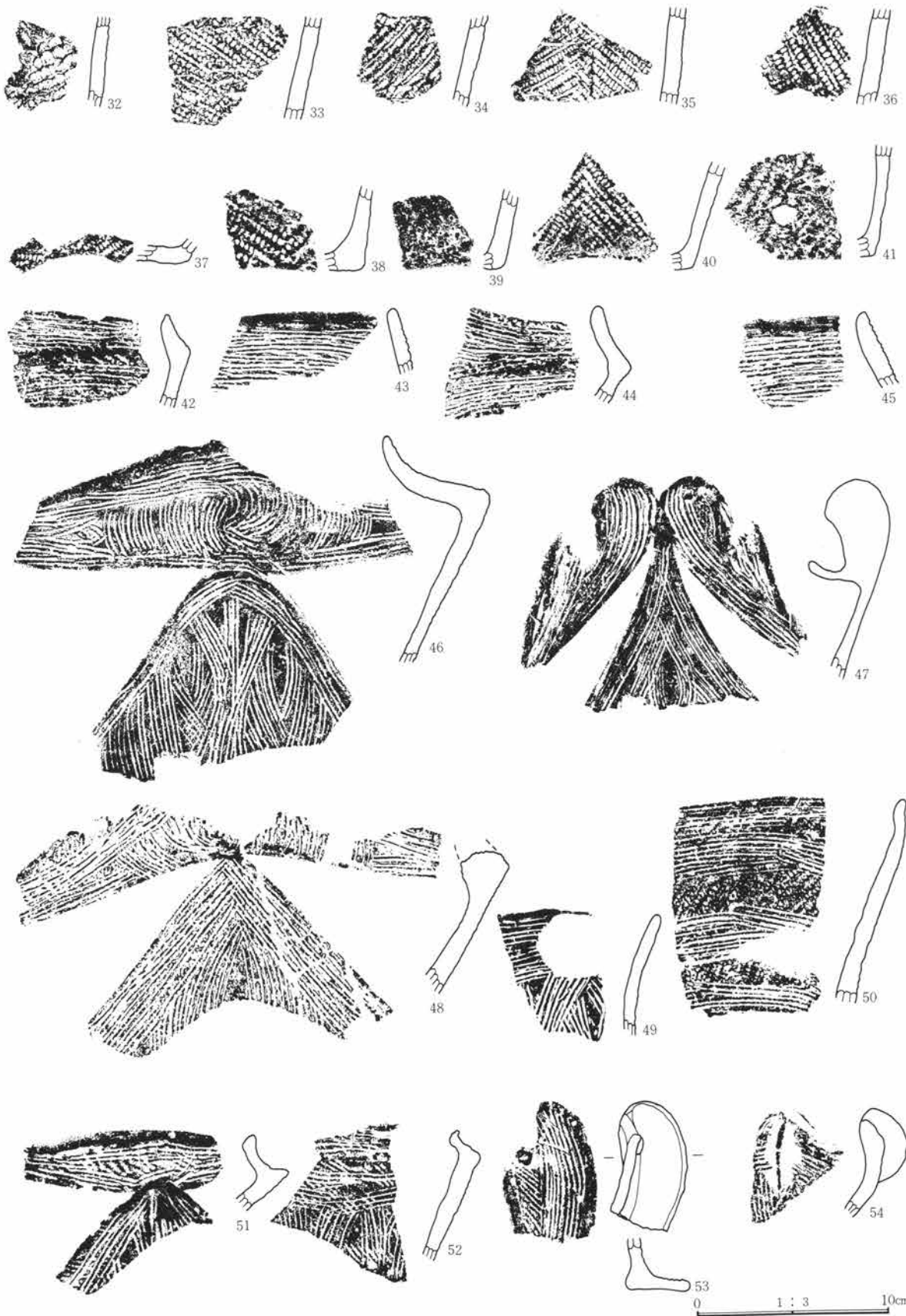

第263图 107号住居址出土遗物图

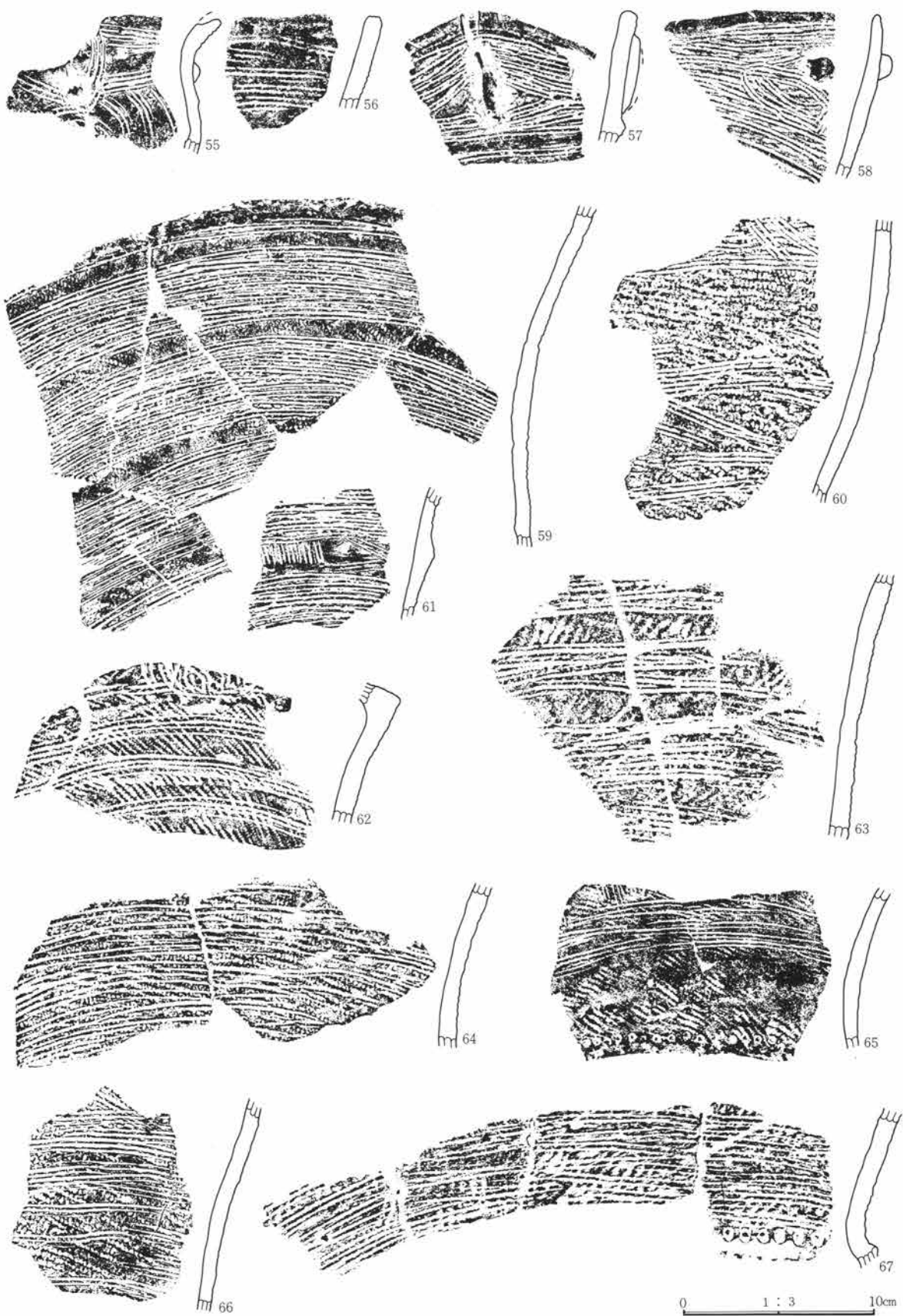

第264图 107号住居址出土遗物图

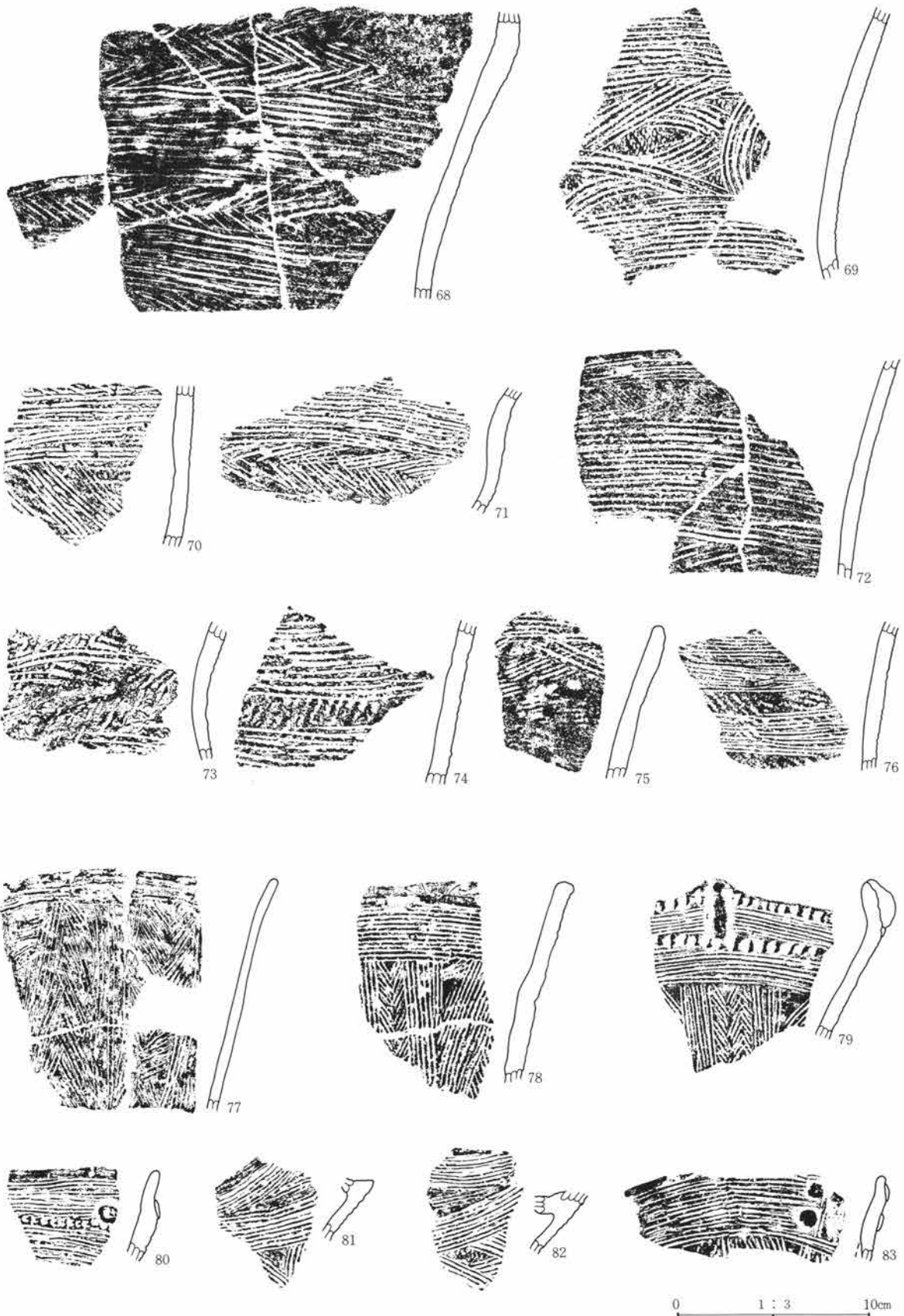

第265图 107号住居址出土遗物图

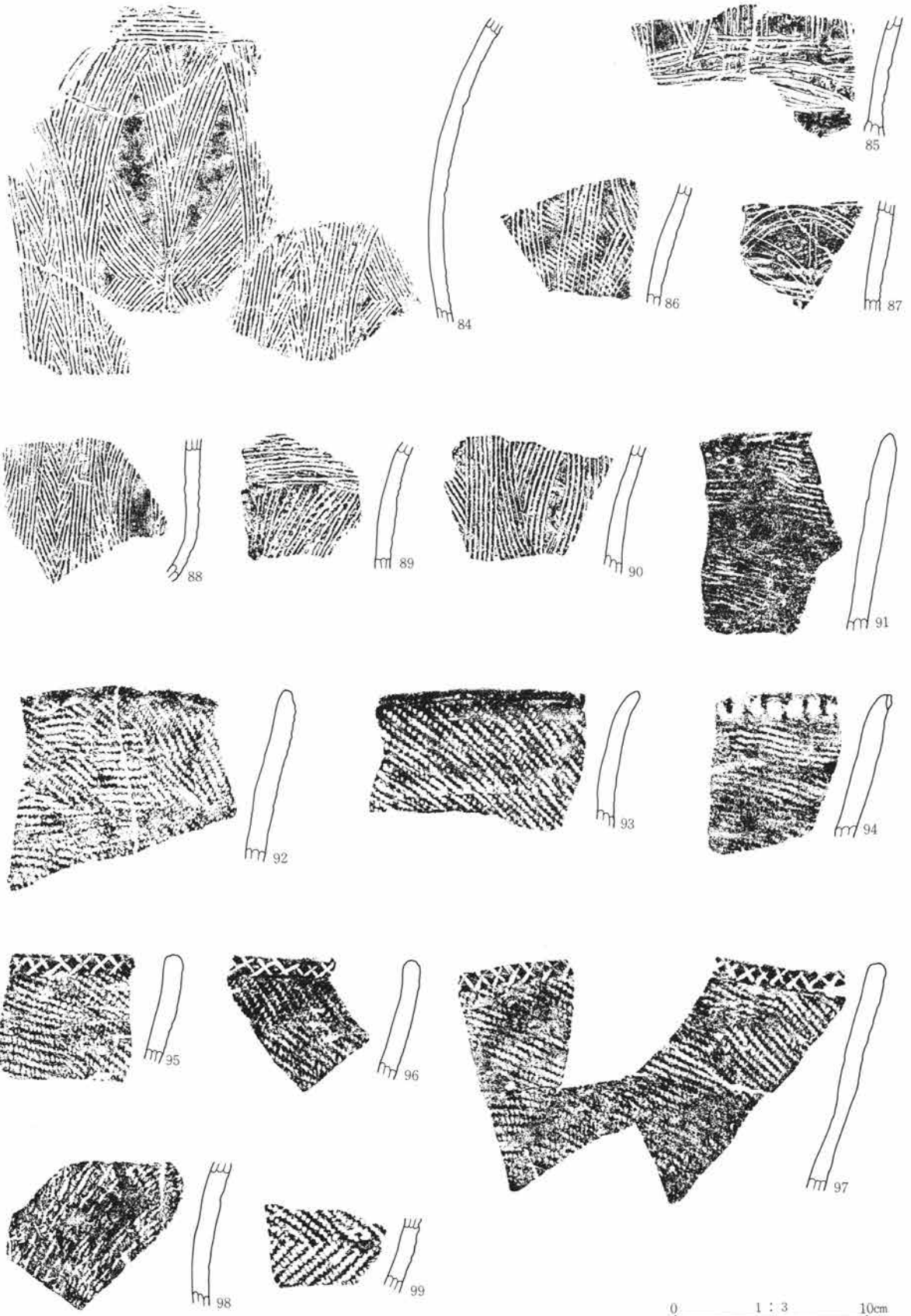

第266图 107号住居址出土遗物图

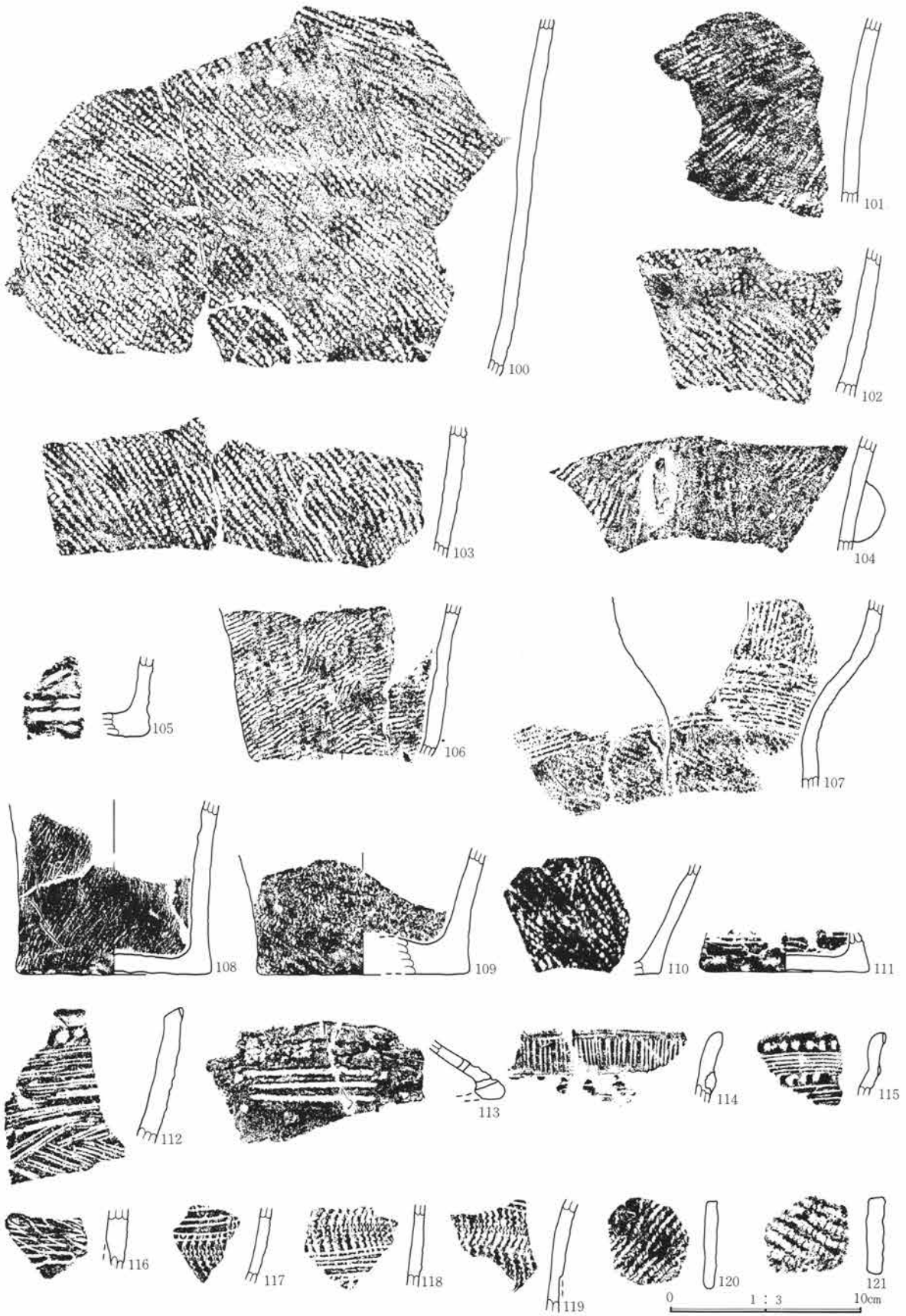

第267图 107号住居址出土遗物图

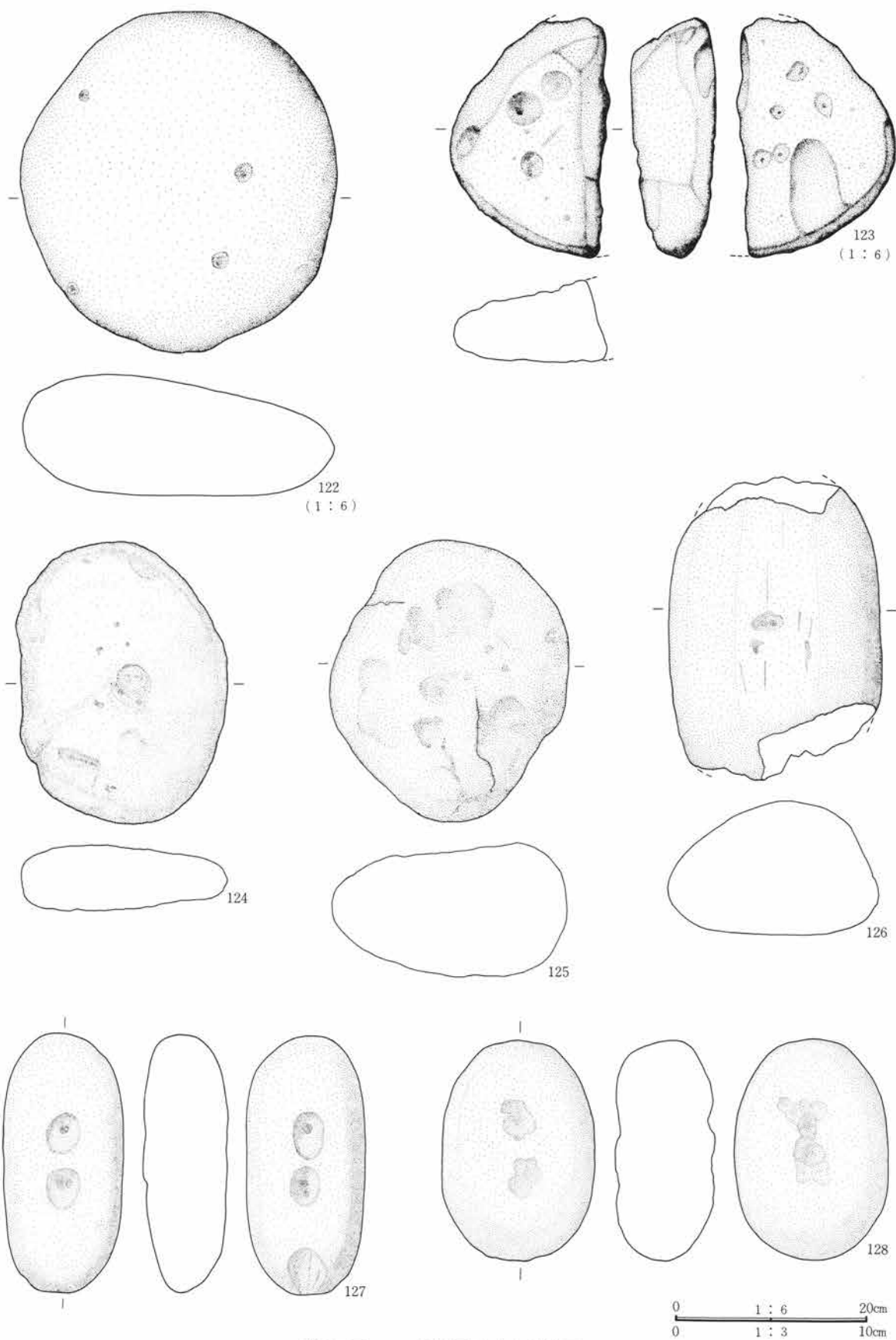

第268图 107号住居址出土遗物图

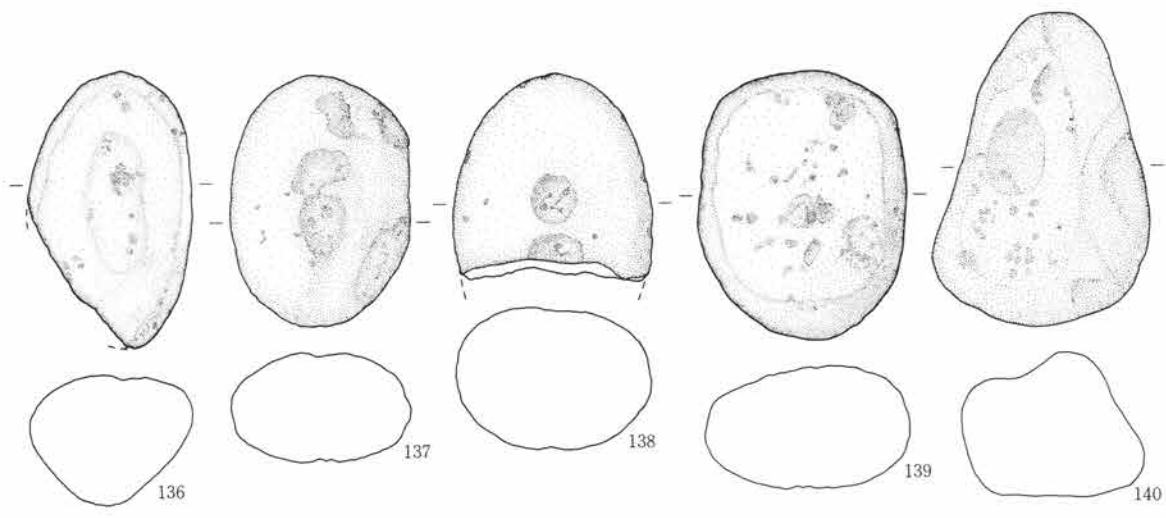
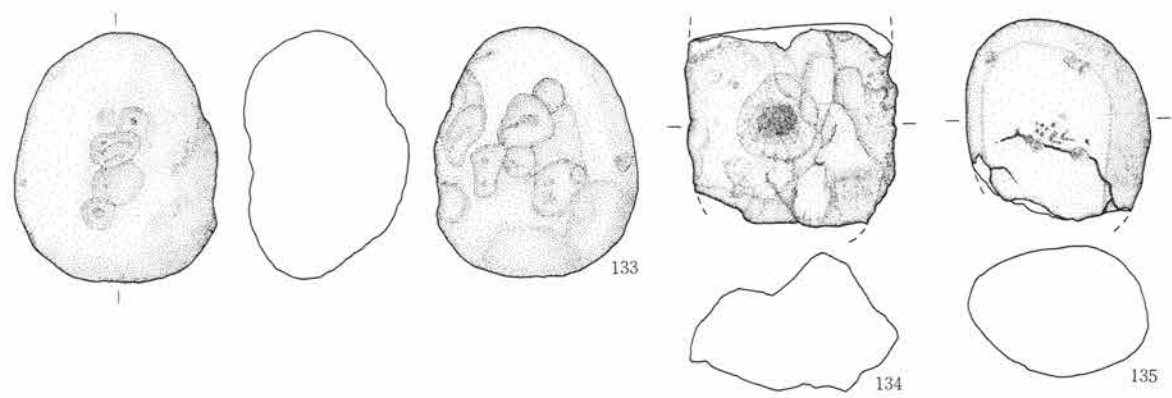
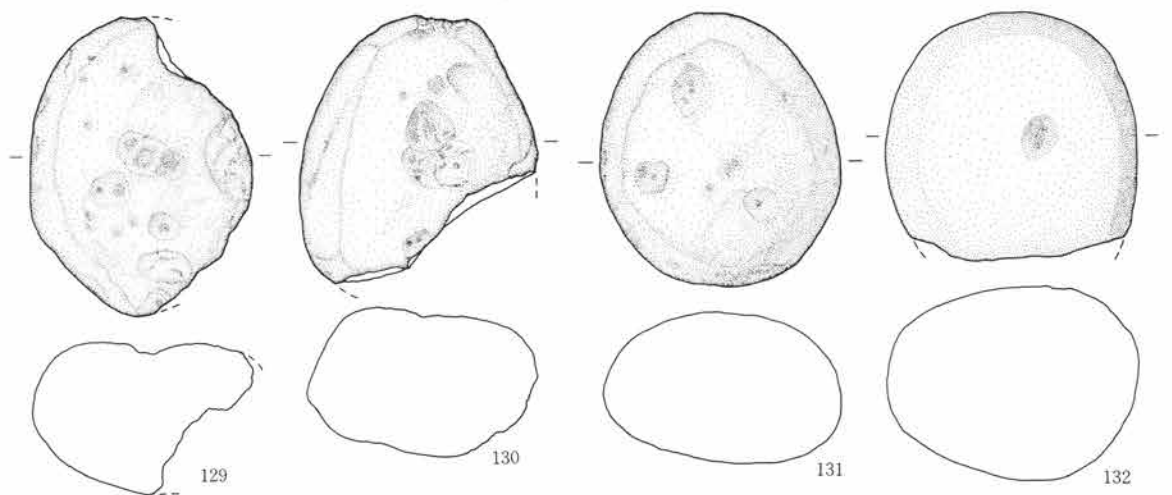

0 1 : 3 10cm

第269图 107号住居址出土遺物図

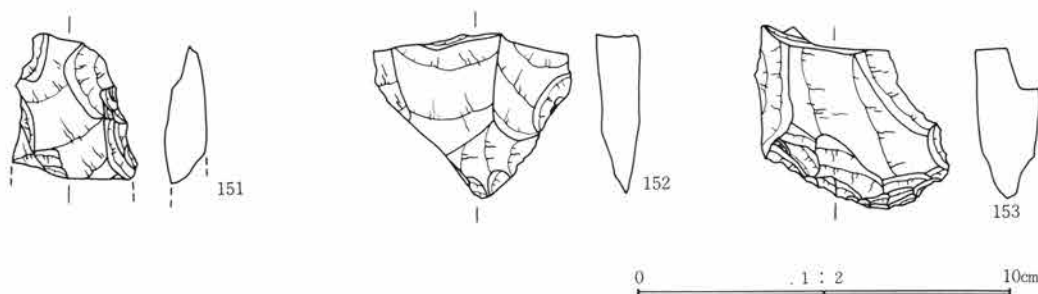
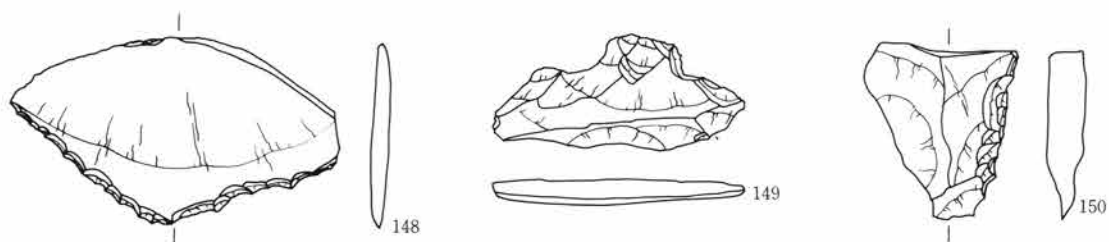
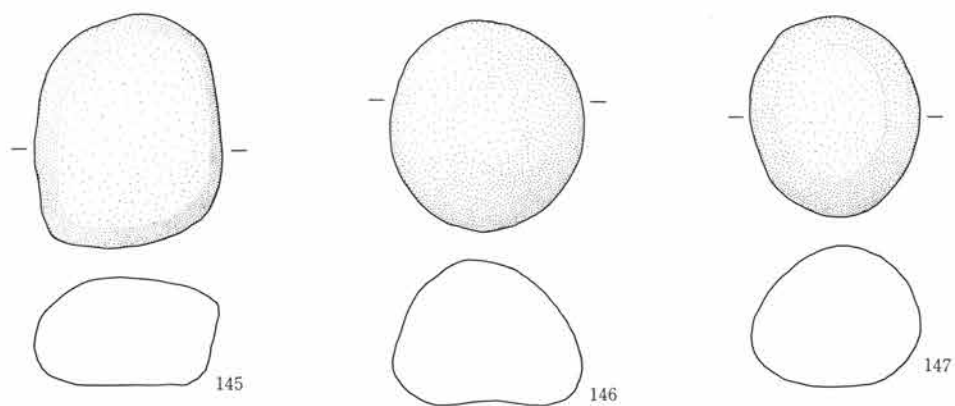
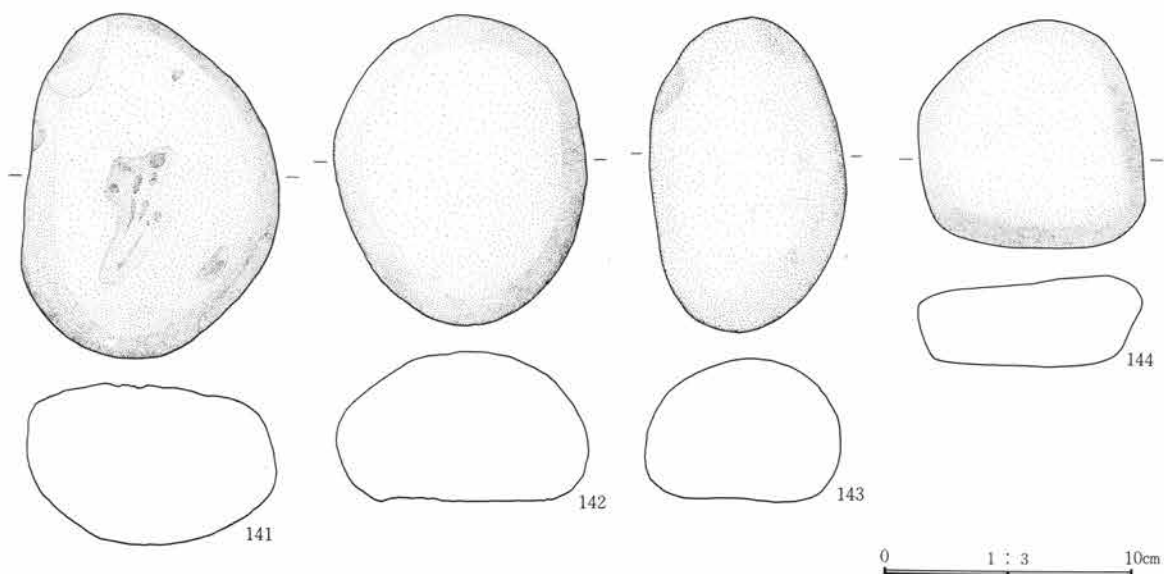

0 1 : 2 10cm

第270图 107号住居址出土遗物图



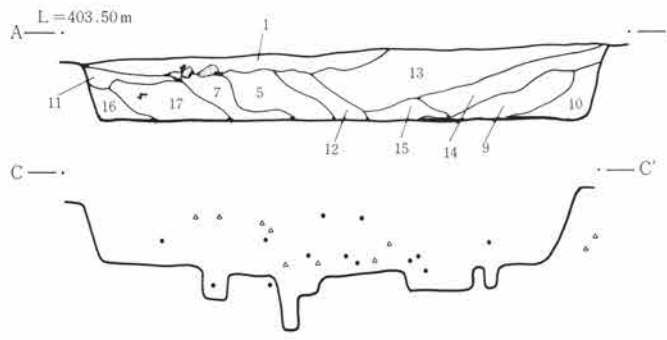
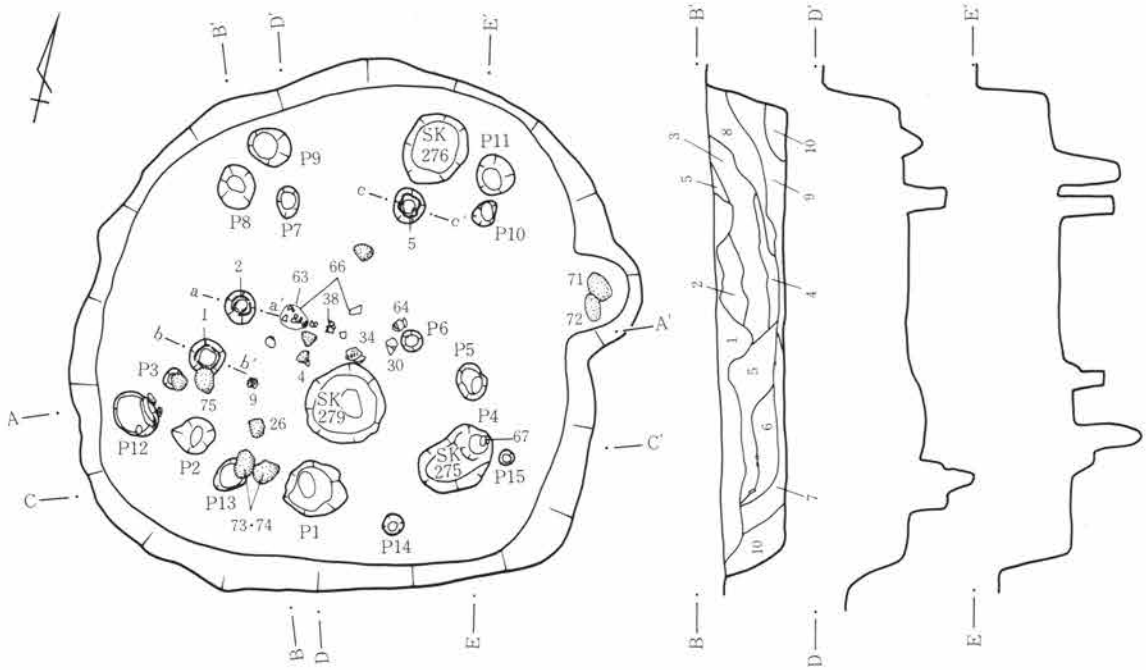

住居址

- 1層 暗茶褐色土 ローム粒を含む。
- 2層 茶褐色土 ローム粒を含む。
- 3層 茶褐色土 ローム粒、炭化物を少量含む。
- 4層 暗茶褐色土 ロームブロックを多く含む。

- 5層 暗褐色土 ローム粒を多く含む。
- 6層 黒褐色土 ローム粒、焼土を含む。
- 7層 暗茶褐色土 炭化物を少量含む。
- 8層 暗茶褐色土 ロームブロック、焼土を含む。
- 9層 暗褐色土 ロームブロックを含む。
- 10層 黒褐色土 ロームブロック、炭化物を含む。
- 11層 暗茶褐色土 ロームブロックを含む。
- 12層 暗茶褐色土 ローム粒を含む。
- 13層 茶褐色土 ローム粒を少量含む。
- 14層 暗黄褐色土 ローム粒、炭化物を含む。
- 15層 黄褐色土 ロームブロックを含む。
- 16層 茶褐色土 ロームブロックを多量に含む。
- 17層 暗茶褐色土 ローム粒を含む。

0 1 : 80 4m

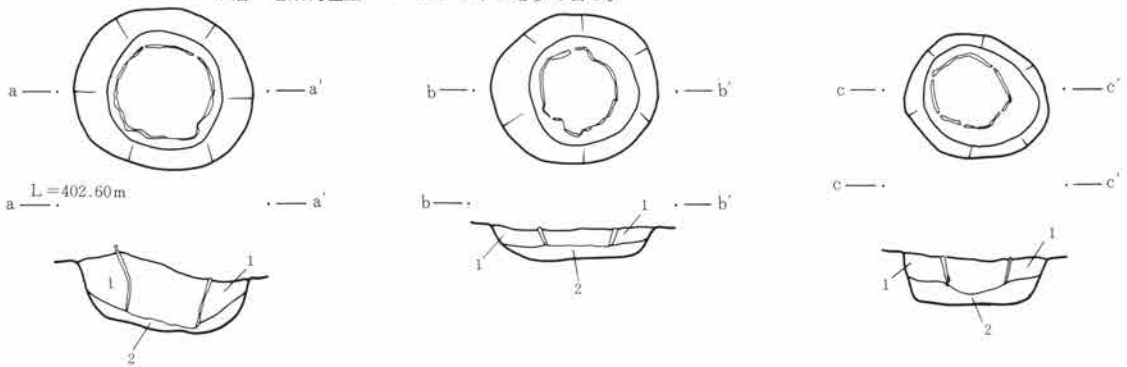

埋篋

- 1層 茶褐色土 ローム粒、炭化物を含む。
- 2層 地山ローム

0 1 : 20 50cm

第271図 109号住居址・炉址実測図

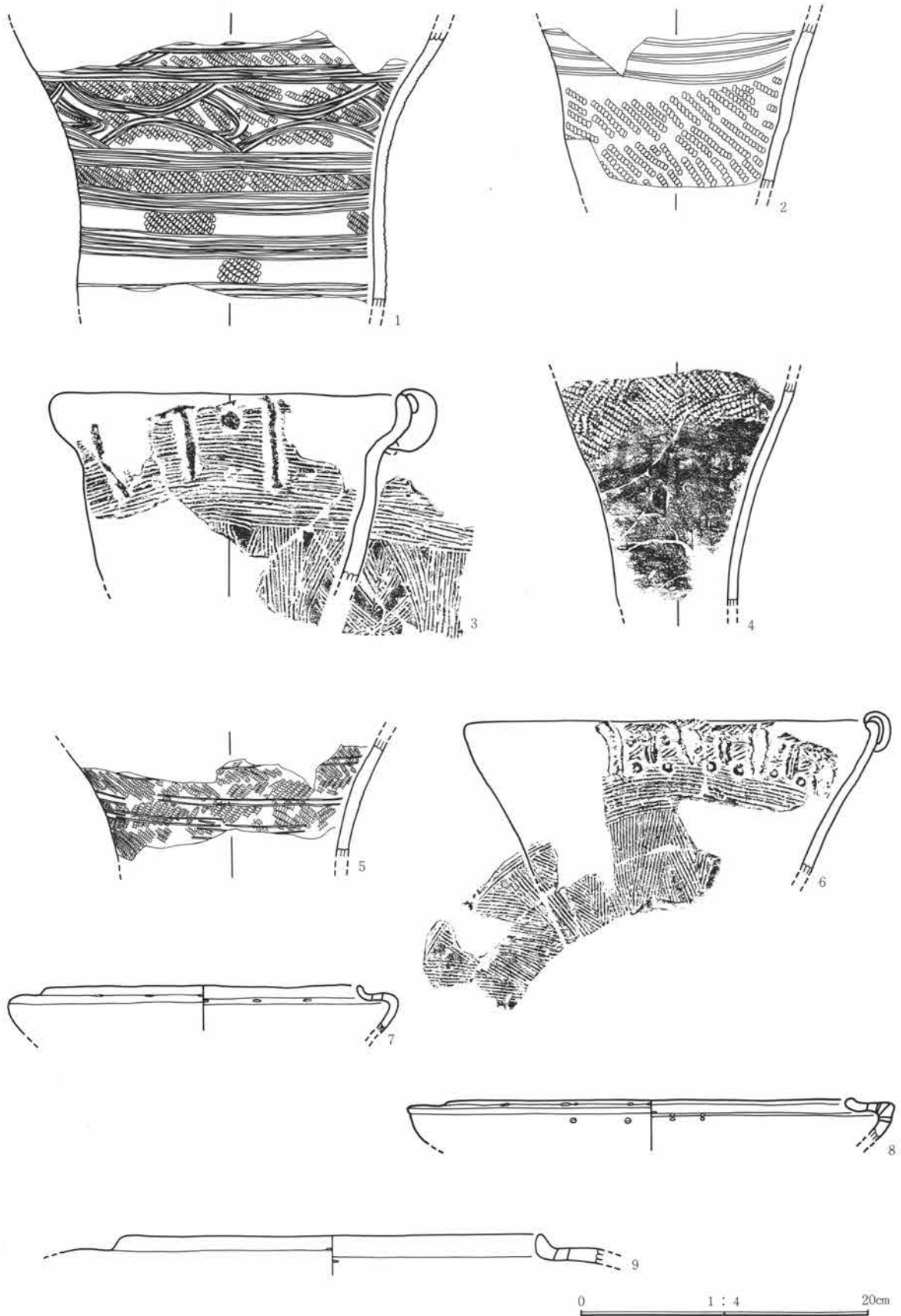

第272图 109号住居址出土遺物図

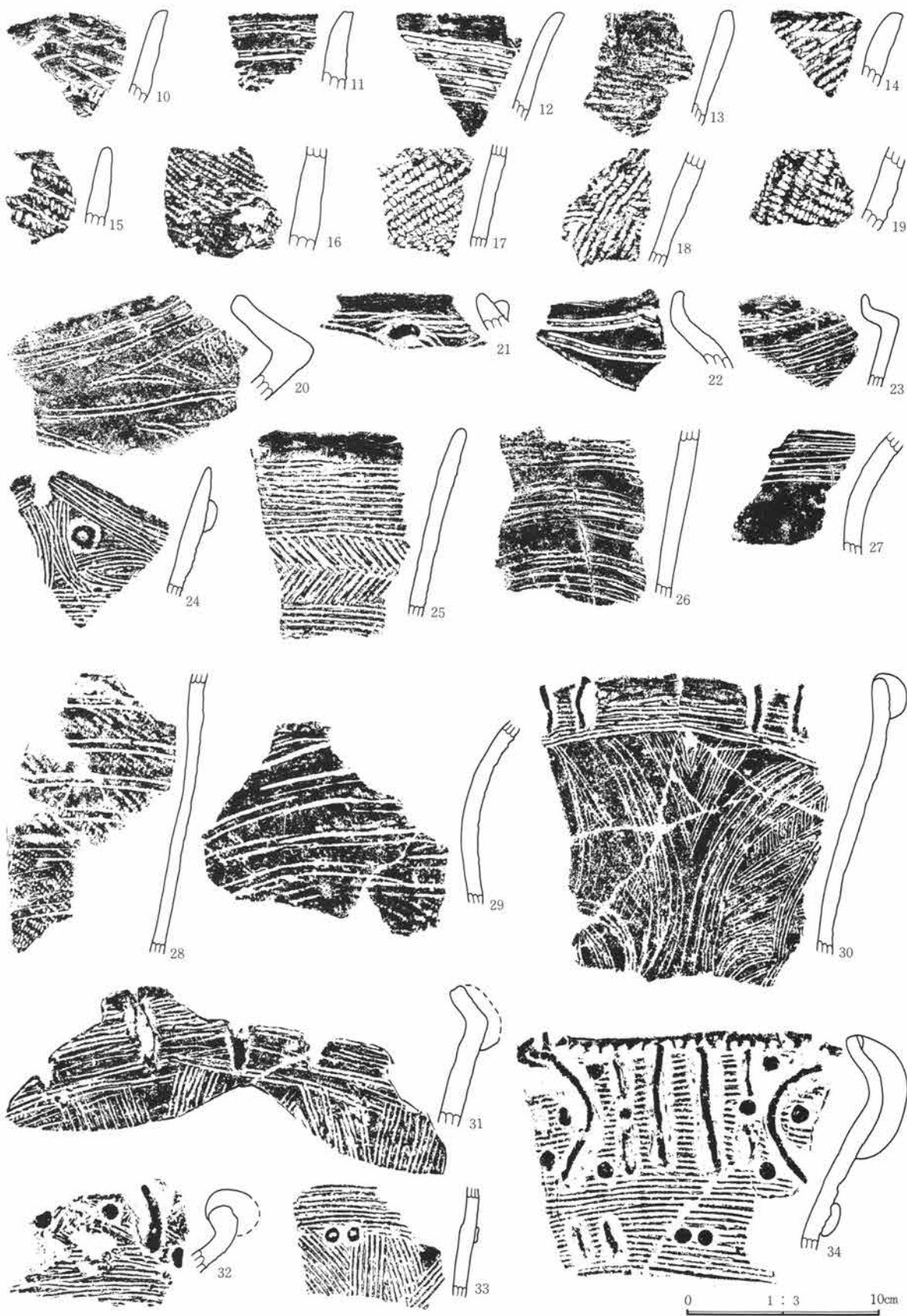

第273图 109号住居址出土遗物图



第274图 109号住居址出土遗物图

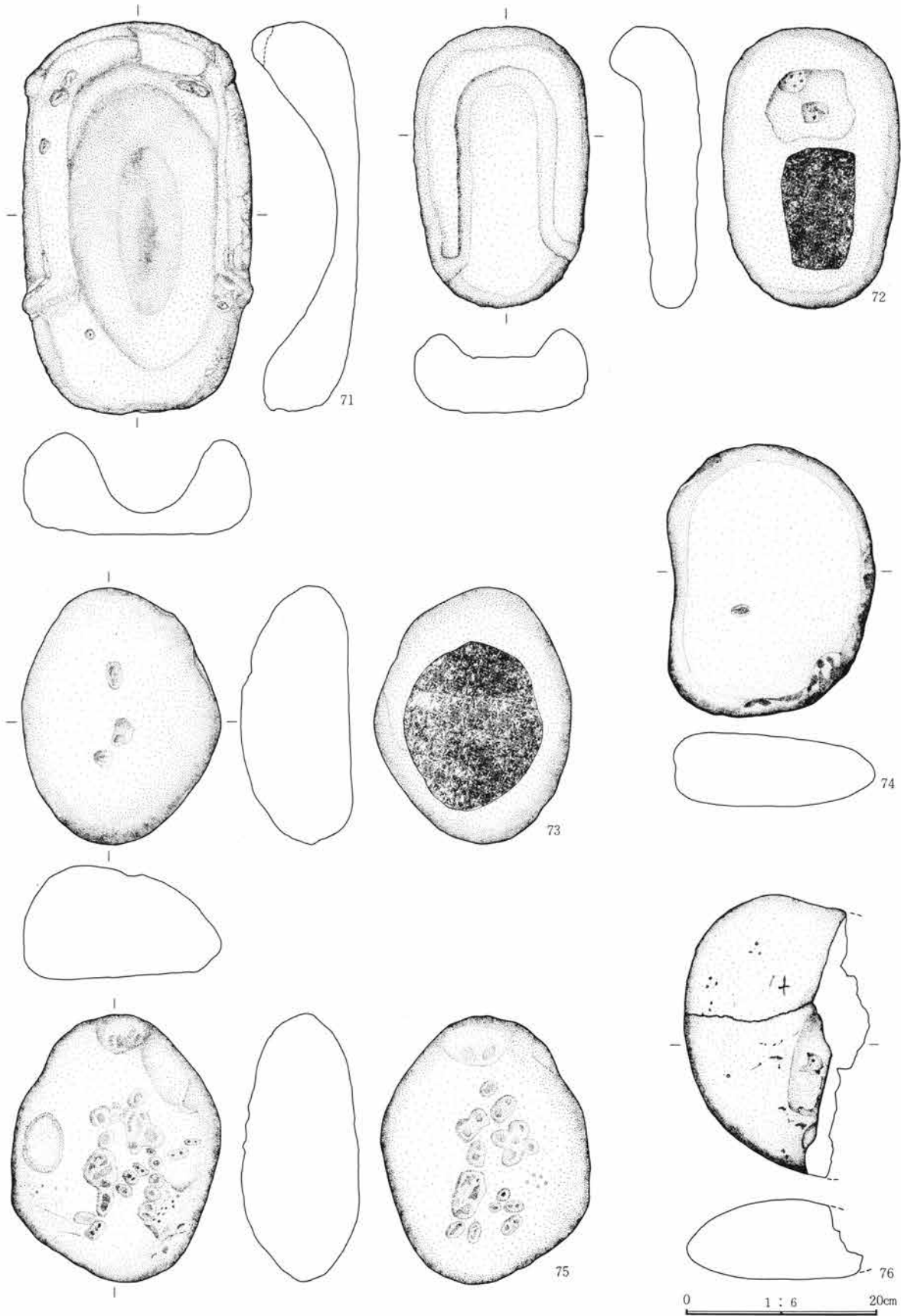

第275图 109号住居址出土遗物图

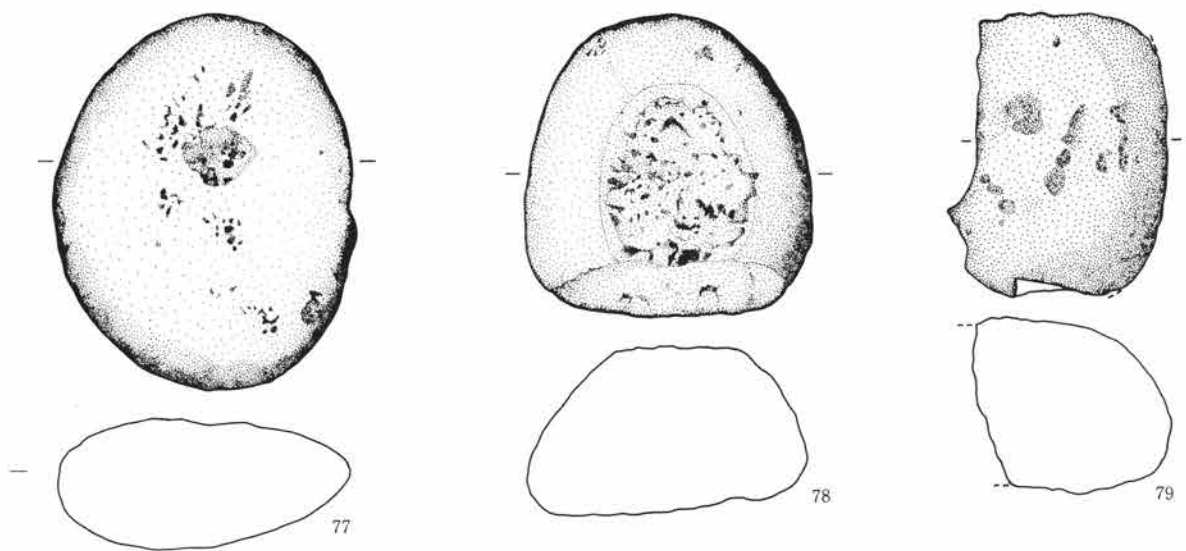

0 1 : 4 20cm

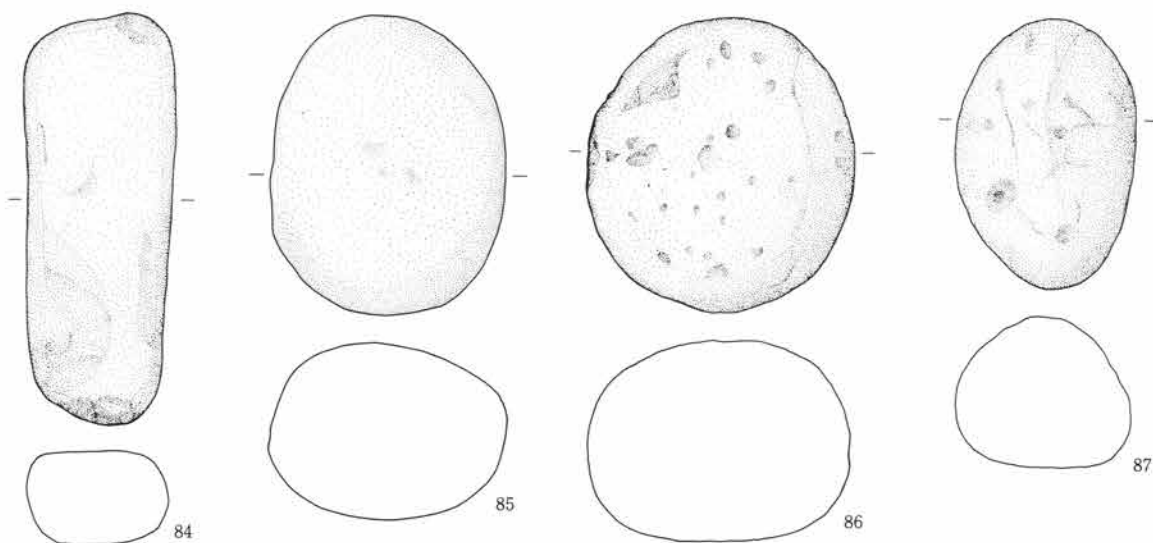
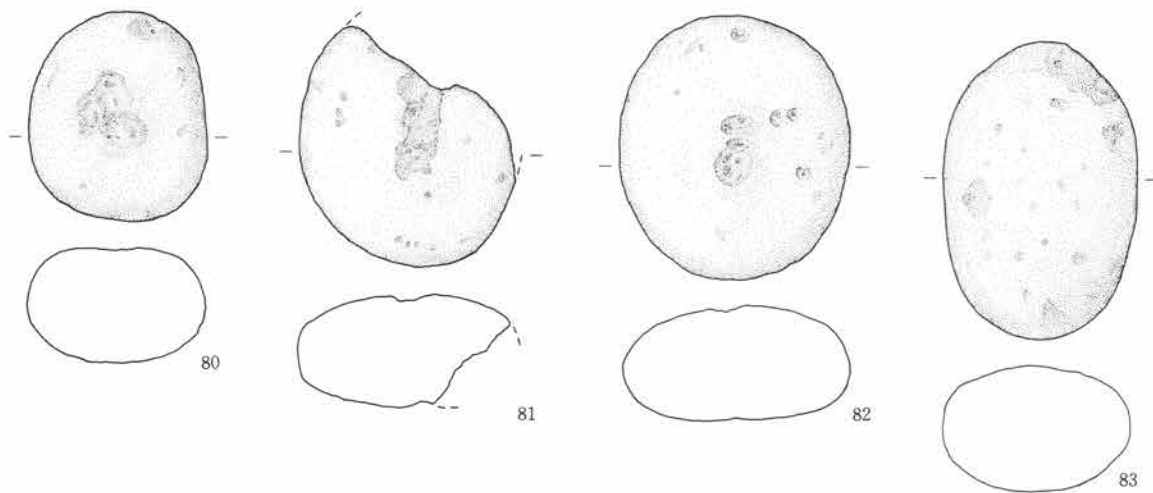

0 1 : 3 10cm

第276图 109号住居址出土遗物图

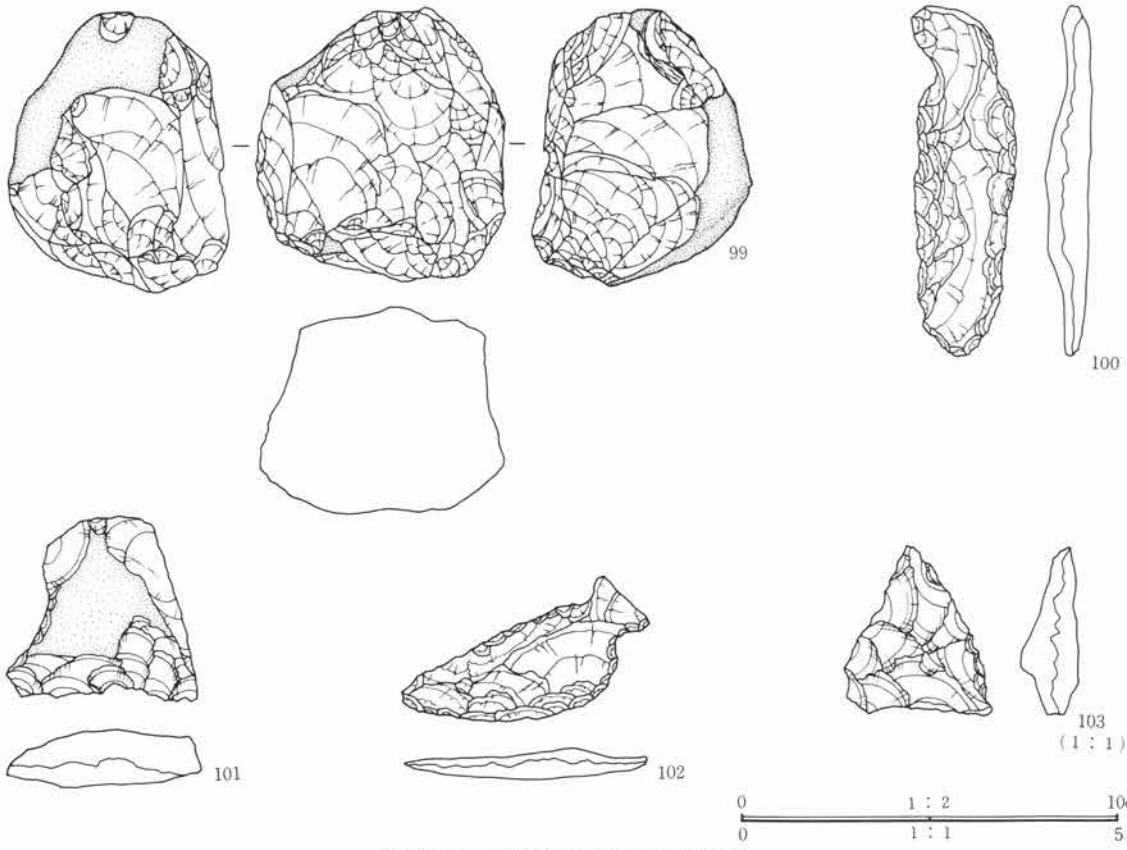
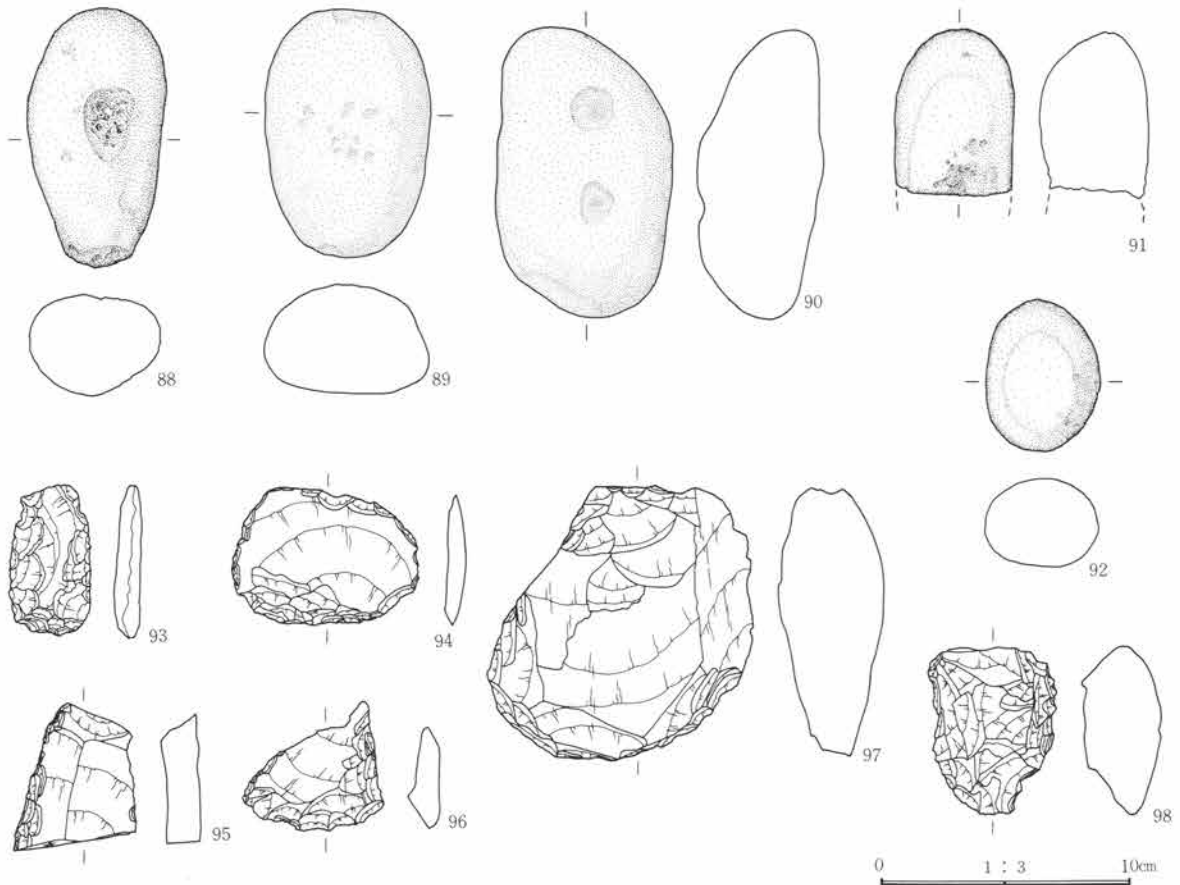

第277图 109号住居址出土遗物图

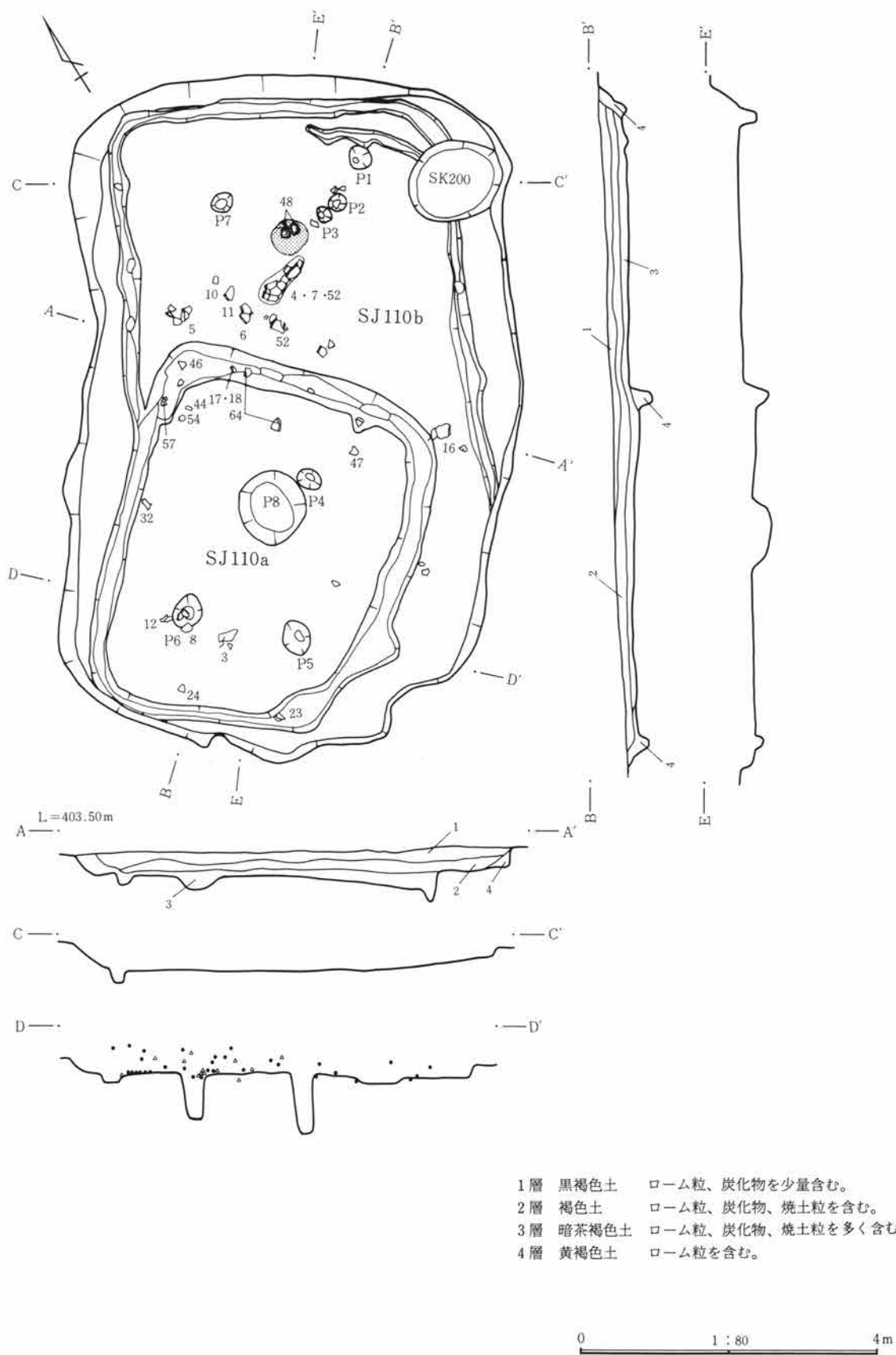

第278図 110号a・b 住居址実測図



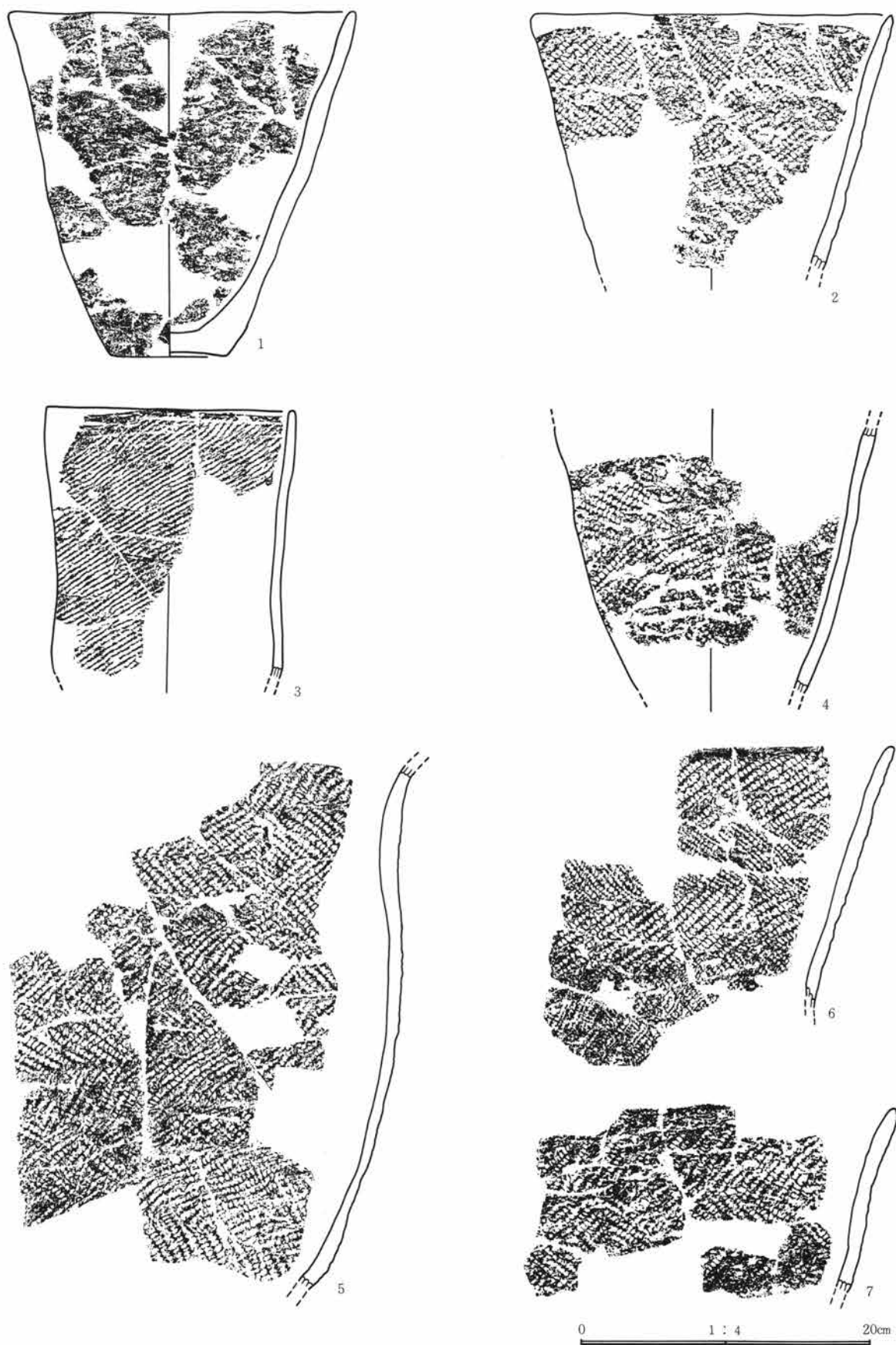

第279图 110号住居址出土遗物图

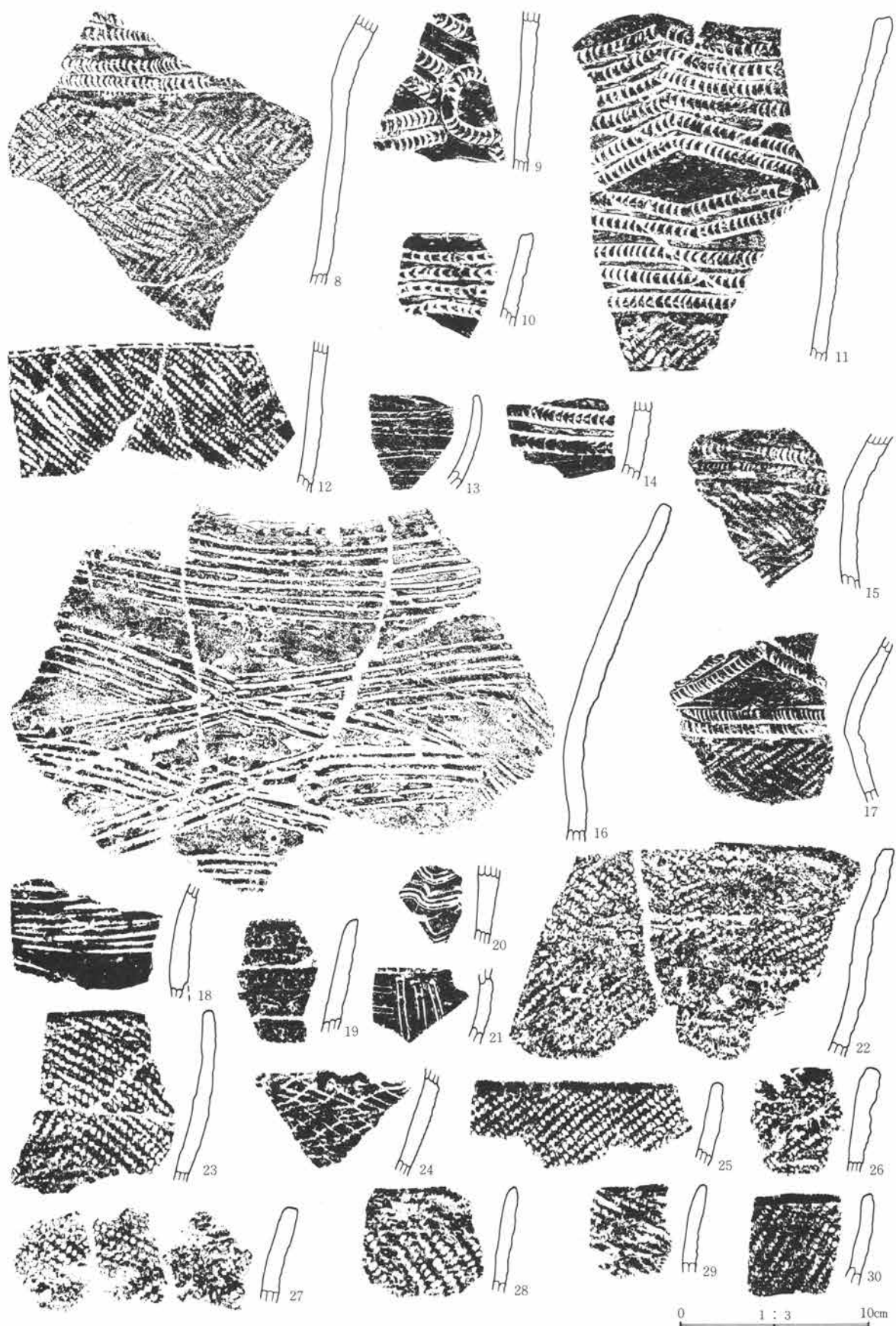

第280图 110号住居址出土遗物图

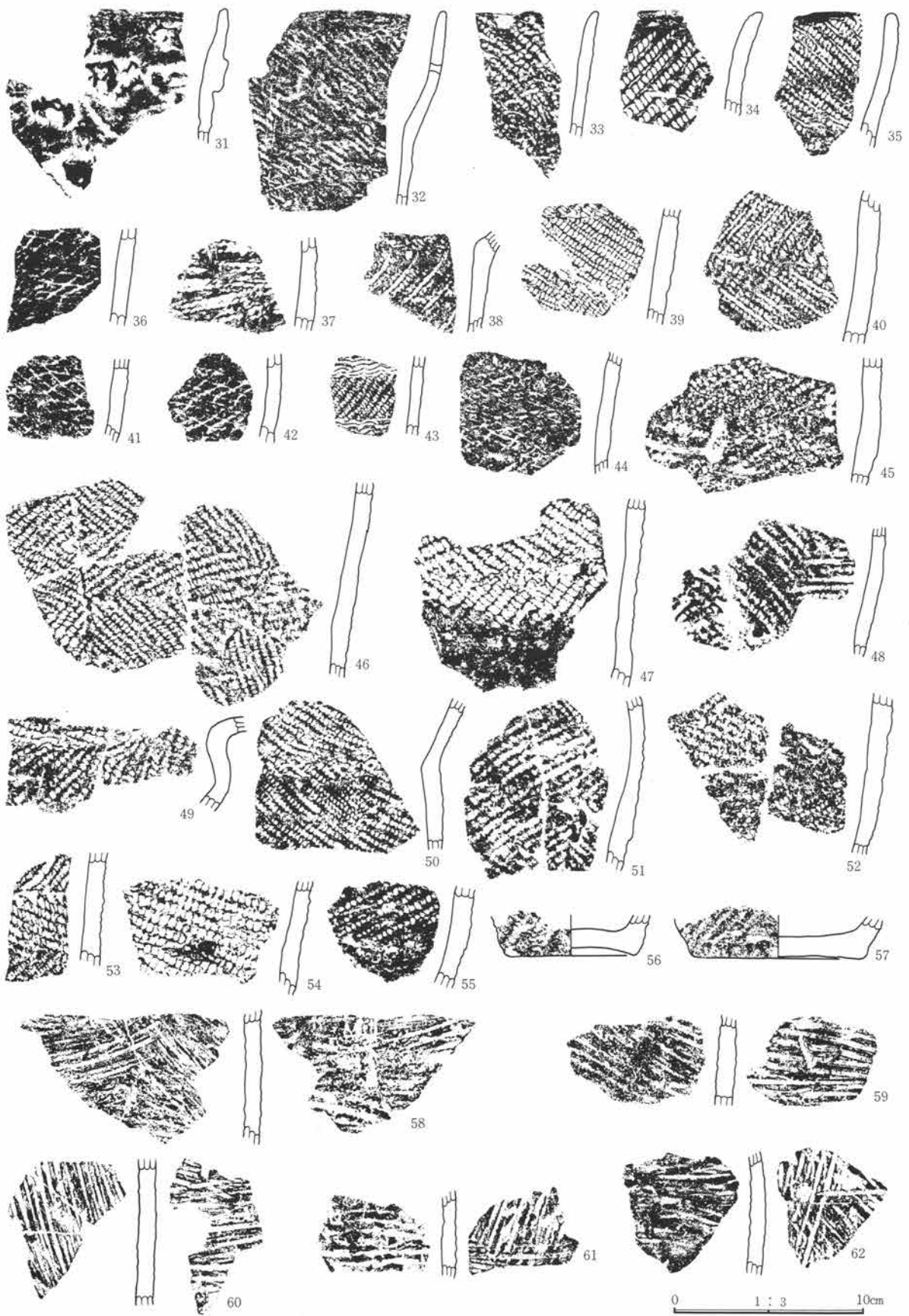

第281图 110号住居址出土遗物图

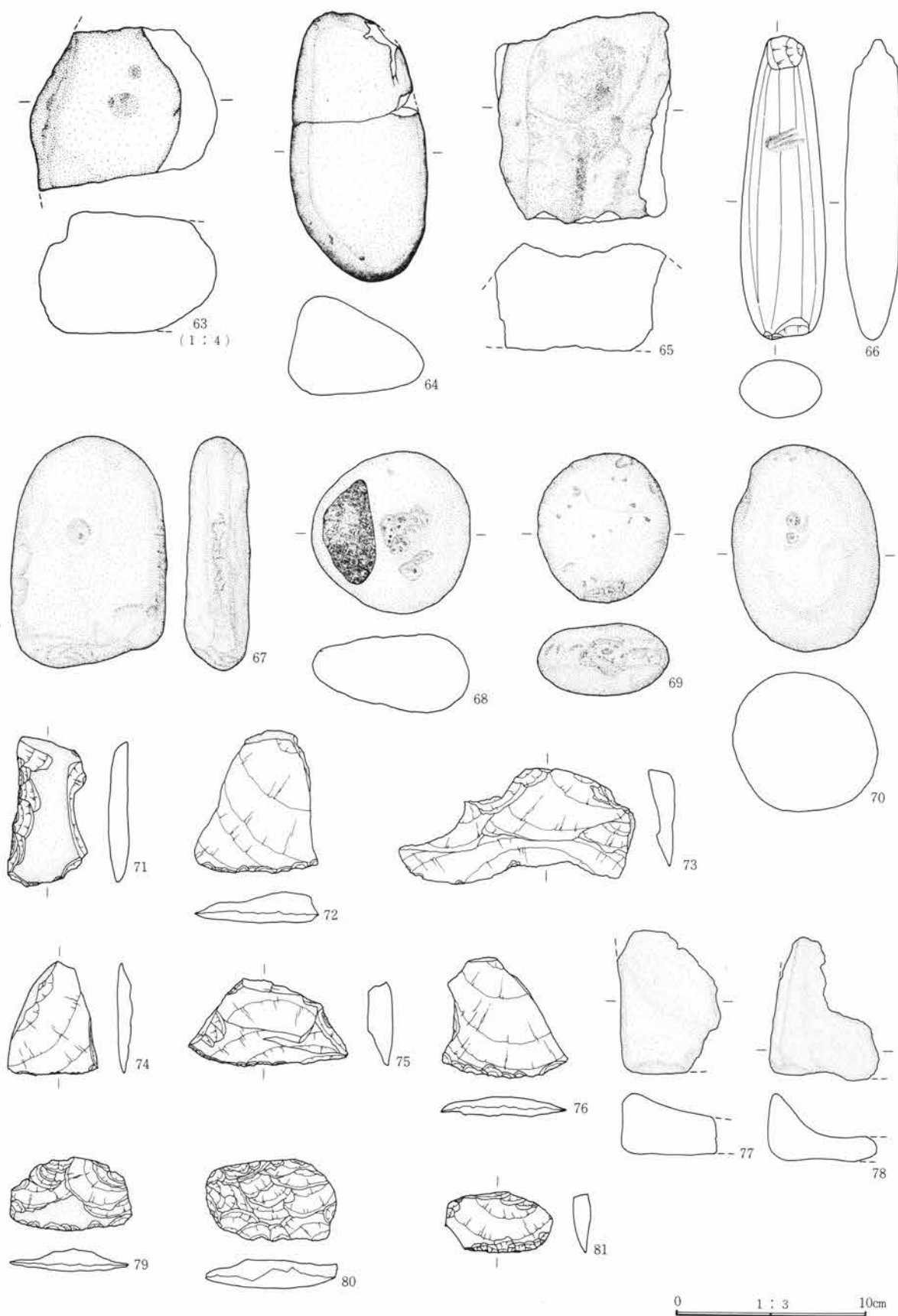

第282图 110号住居址出土遗物图

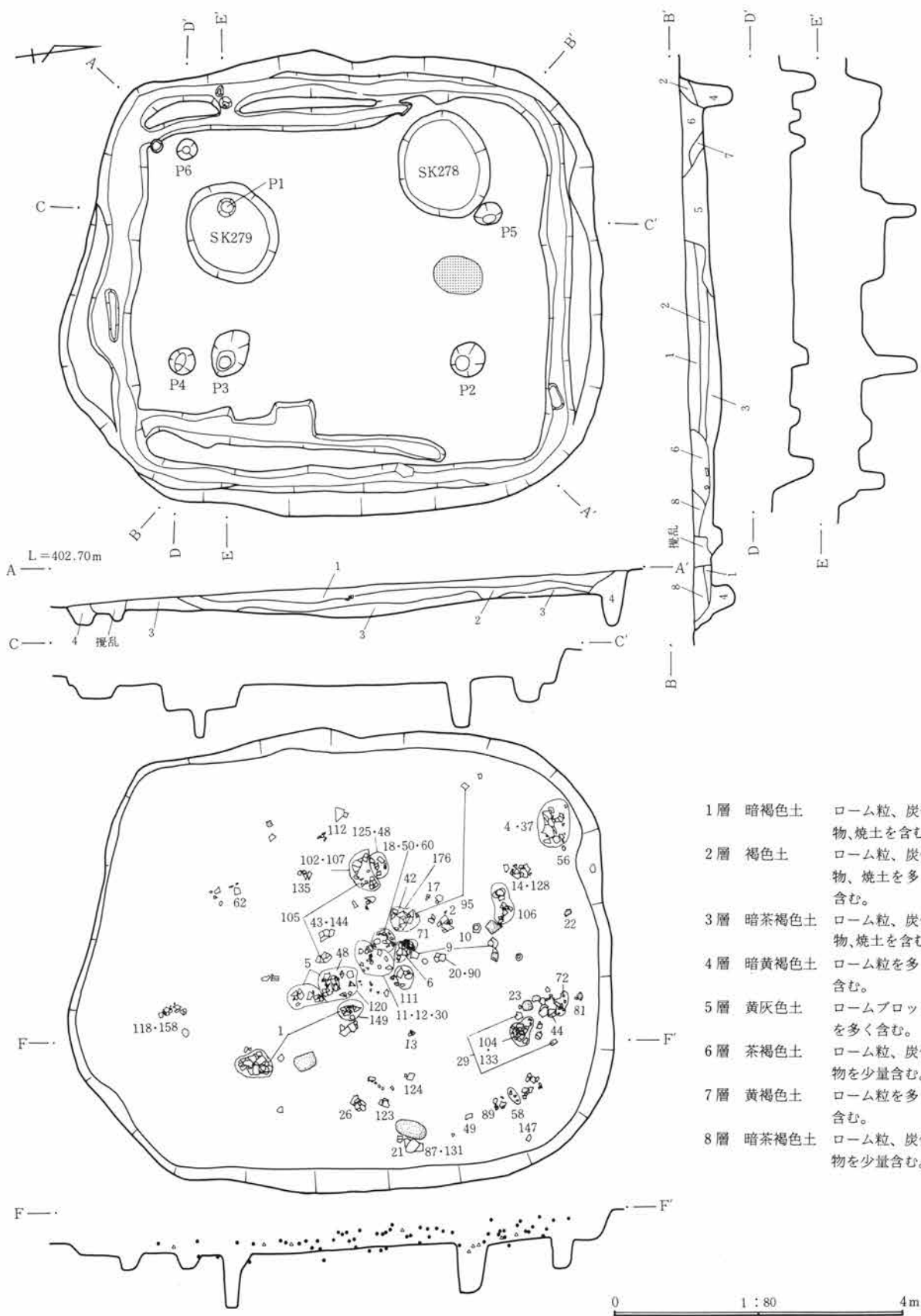

第283図 111号住居址・遺物出土状態実測図

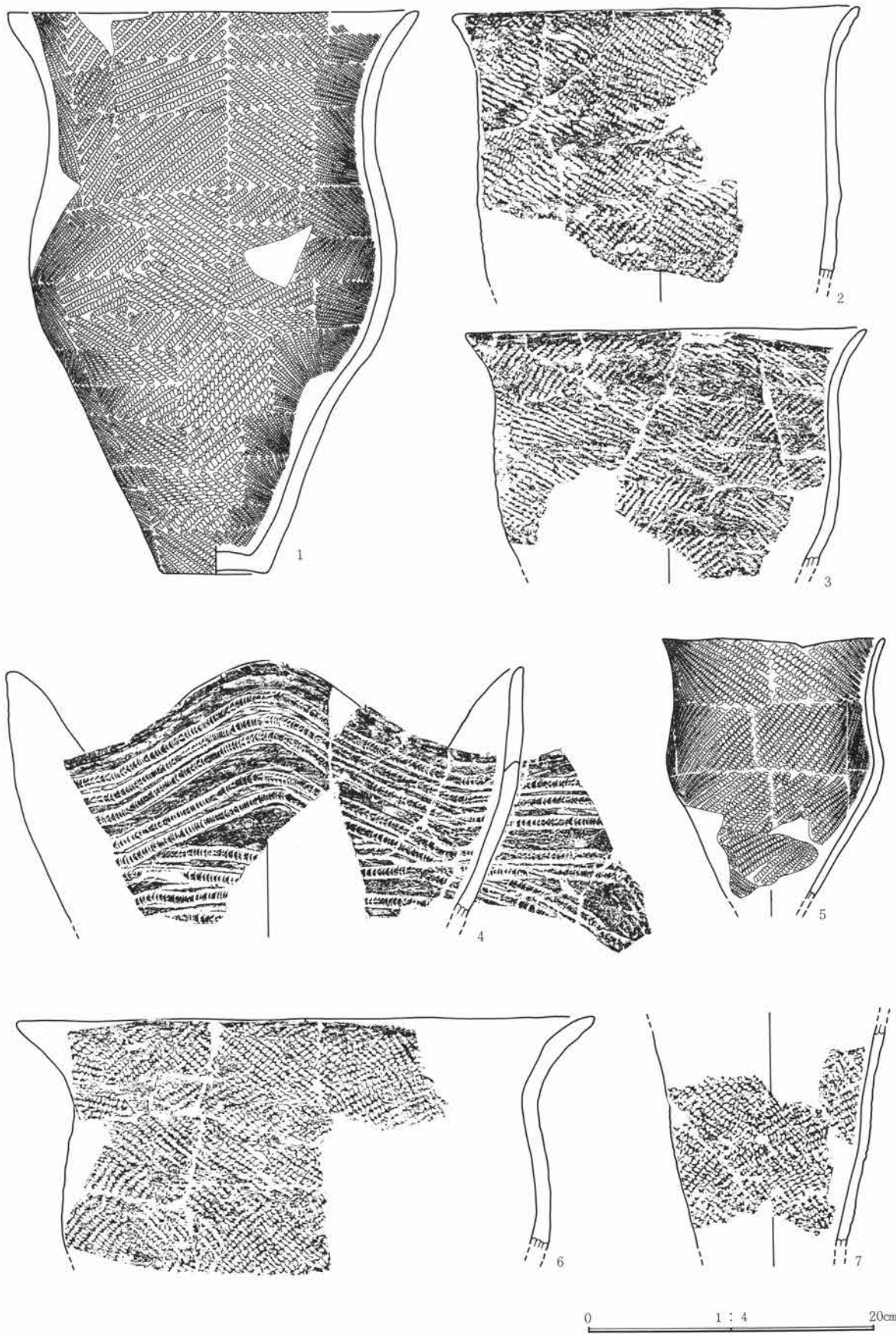

第284图 111号住居址出土遗物图

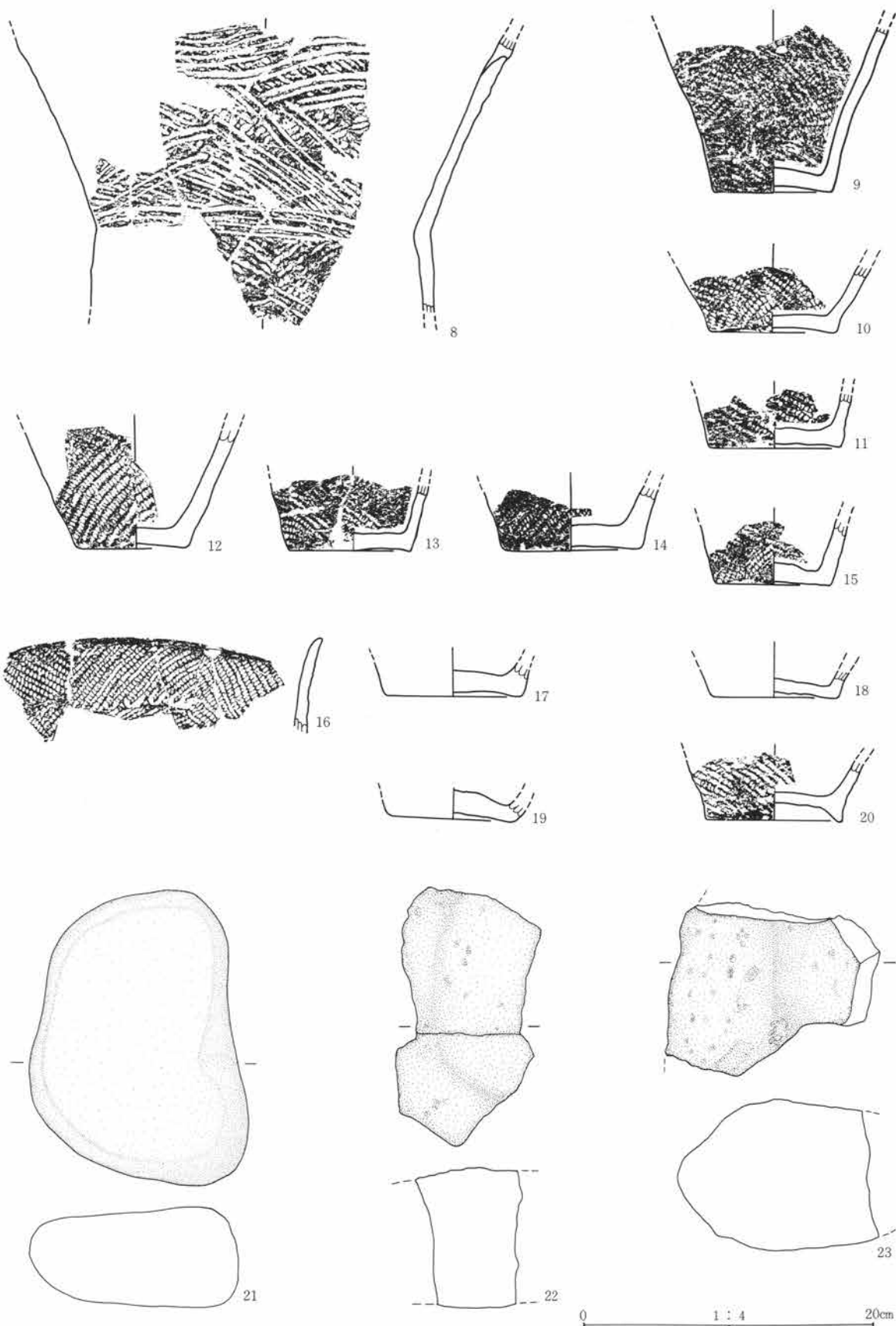

第285图 111号住居址出土遗物图

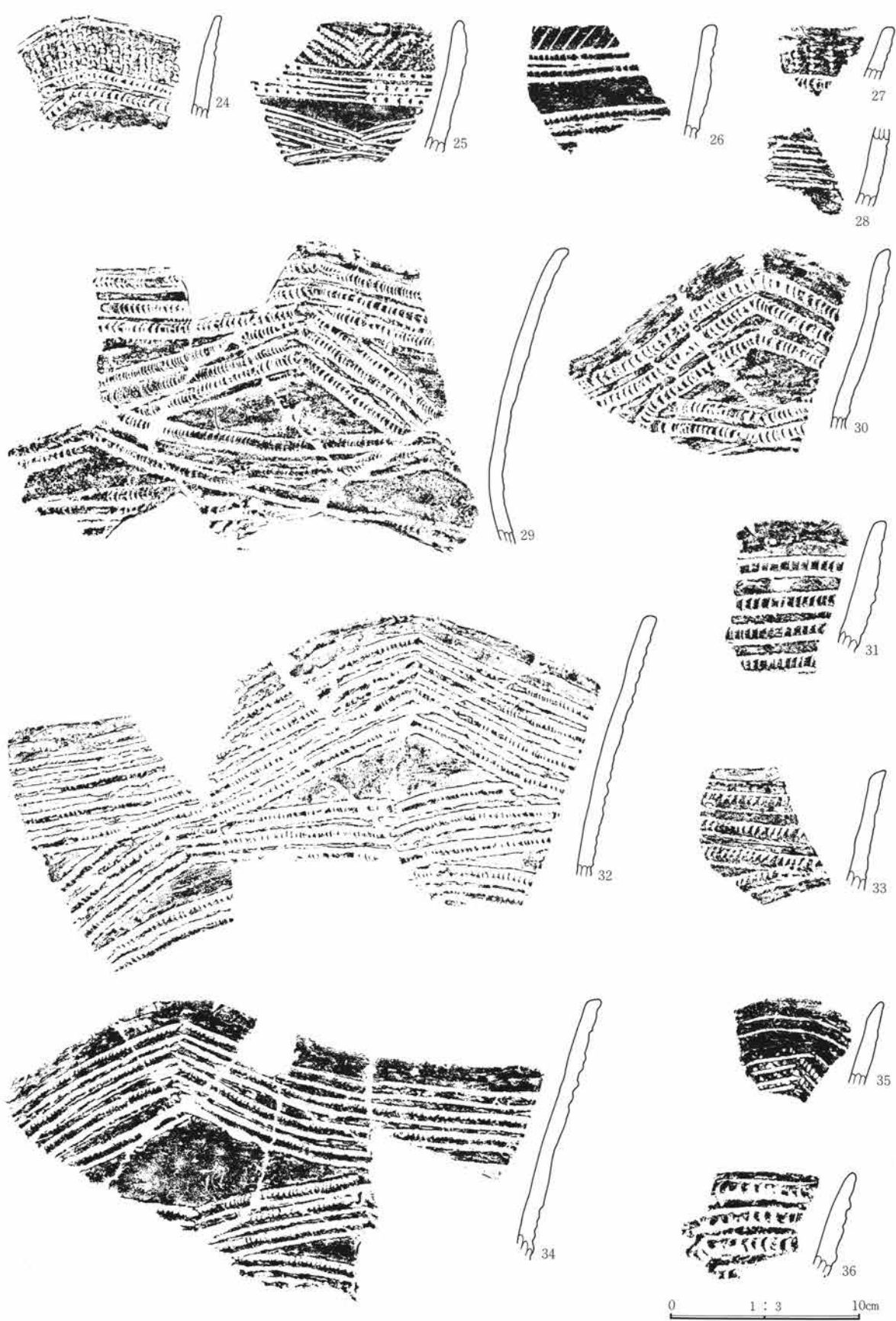

第286图 111号住居址出土遗物图



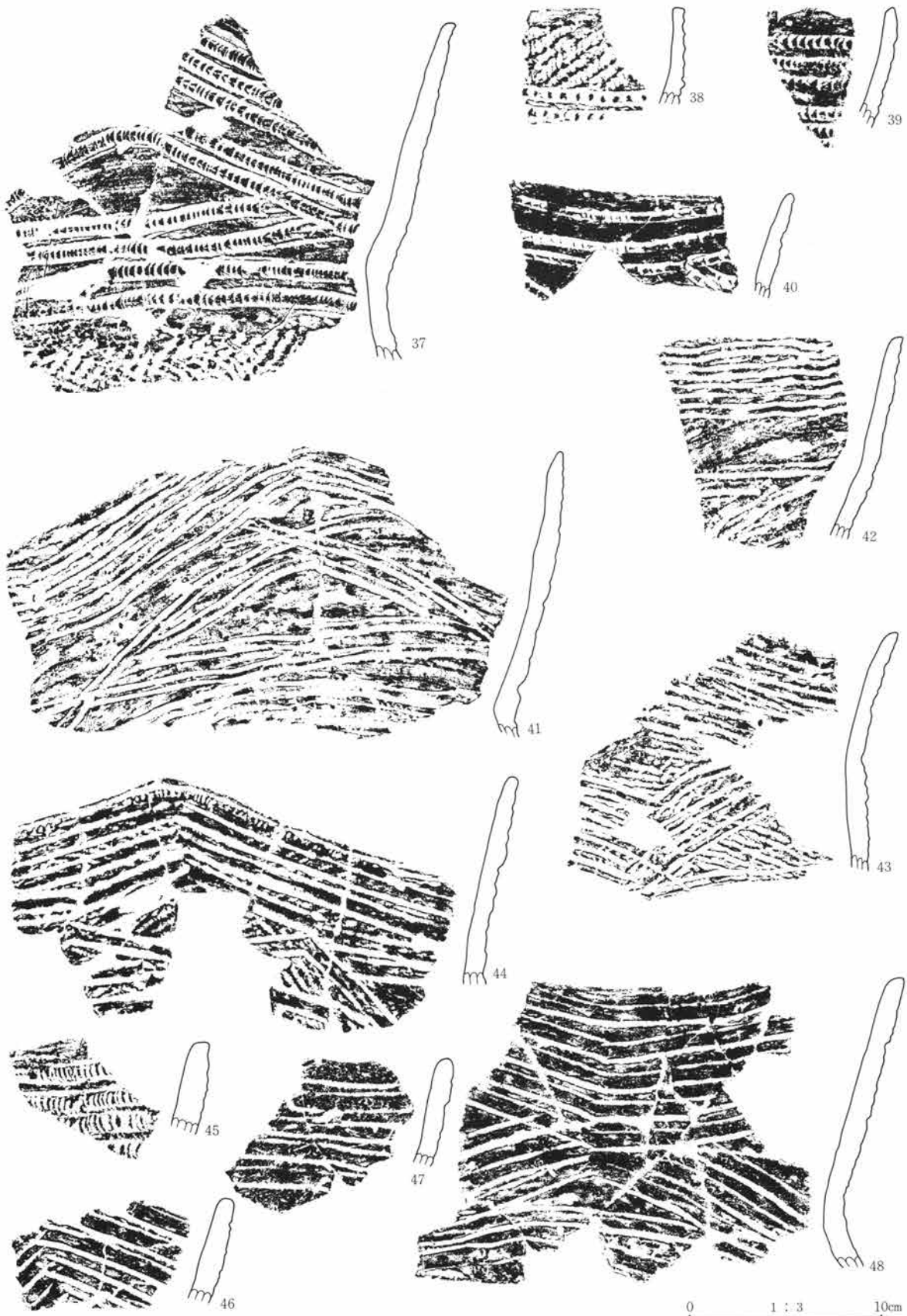

第287图 111号住居址出土遗物图

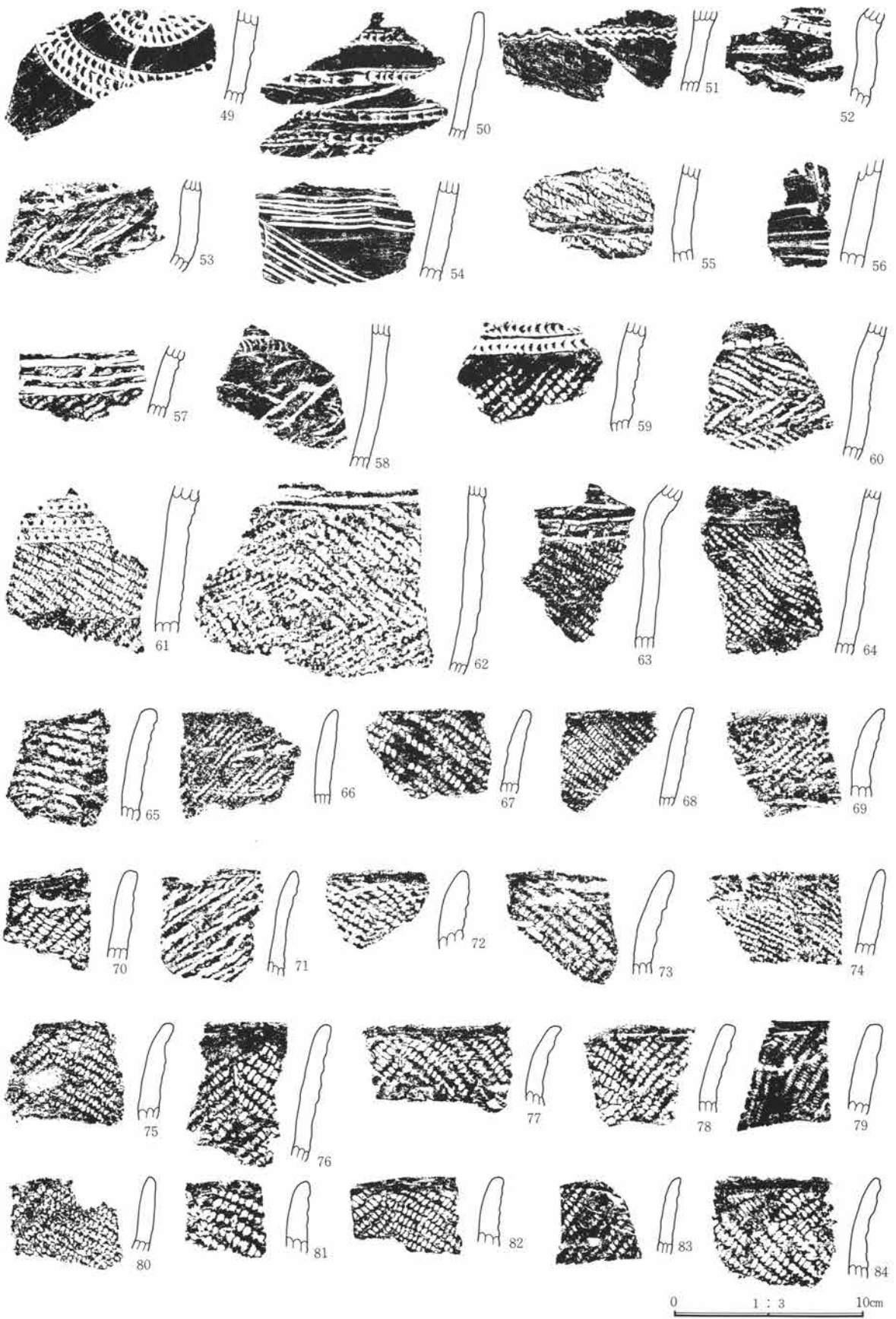

第288图 111号住居址出土遗物图

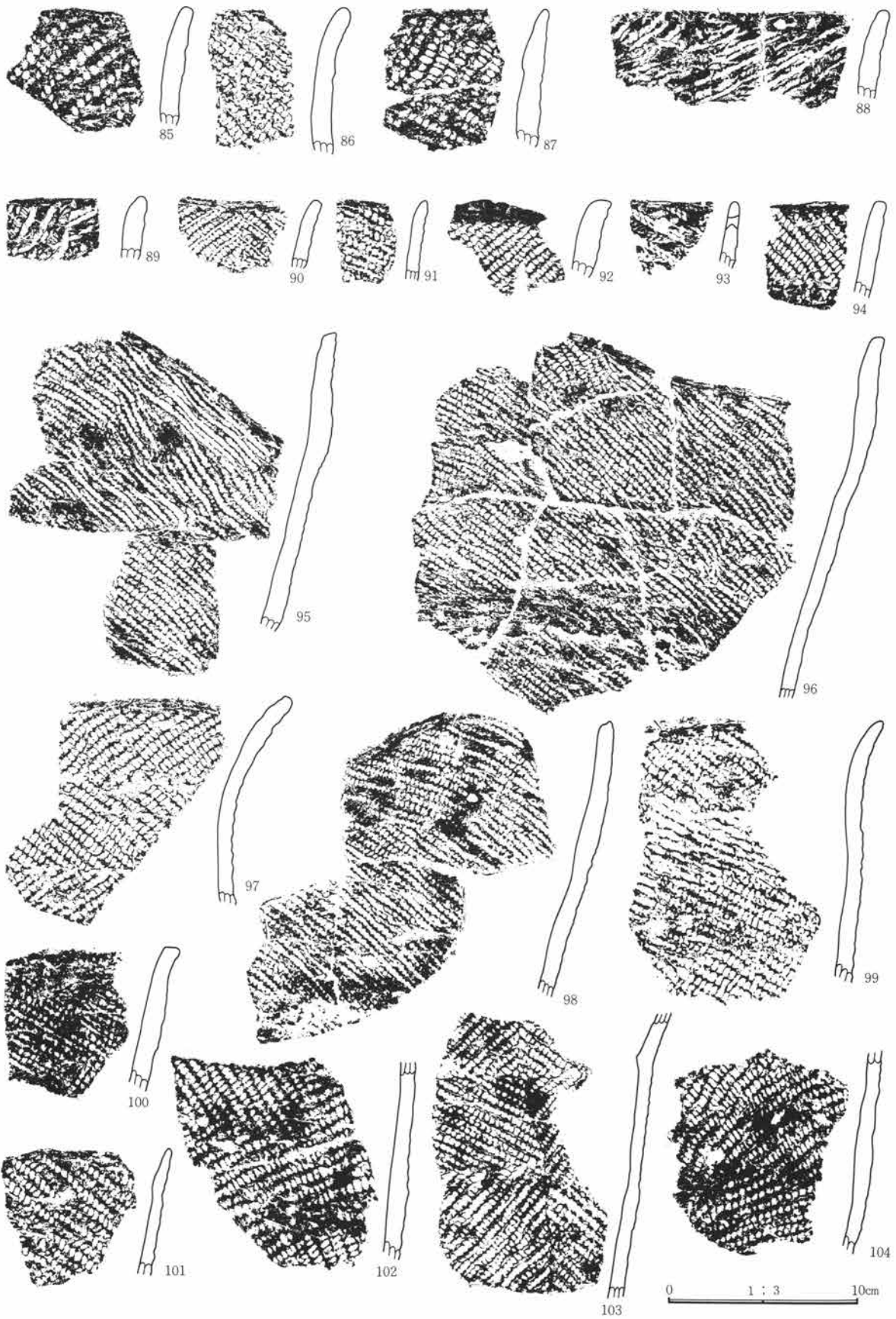

第289图 111号住居址出土遗物图



第290图 111号住居址出土遗物图

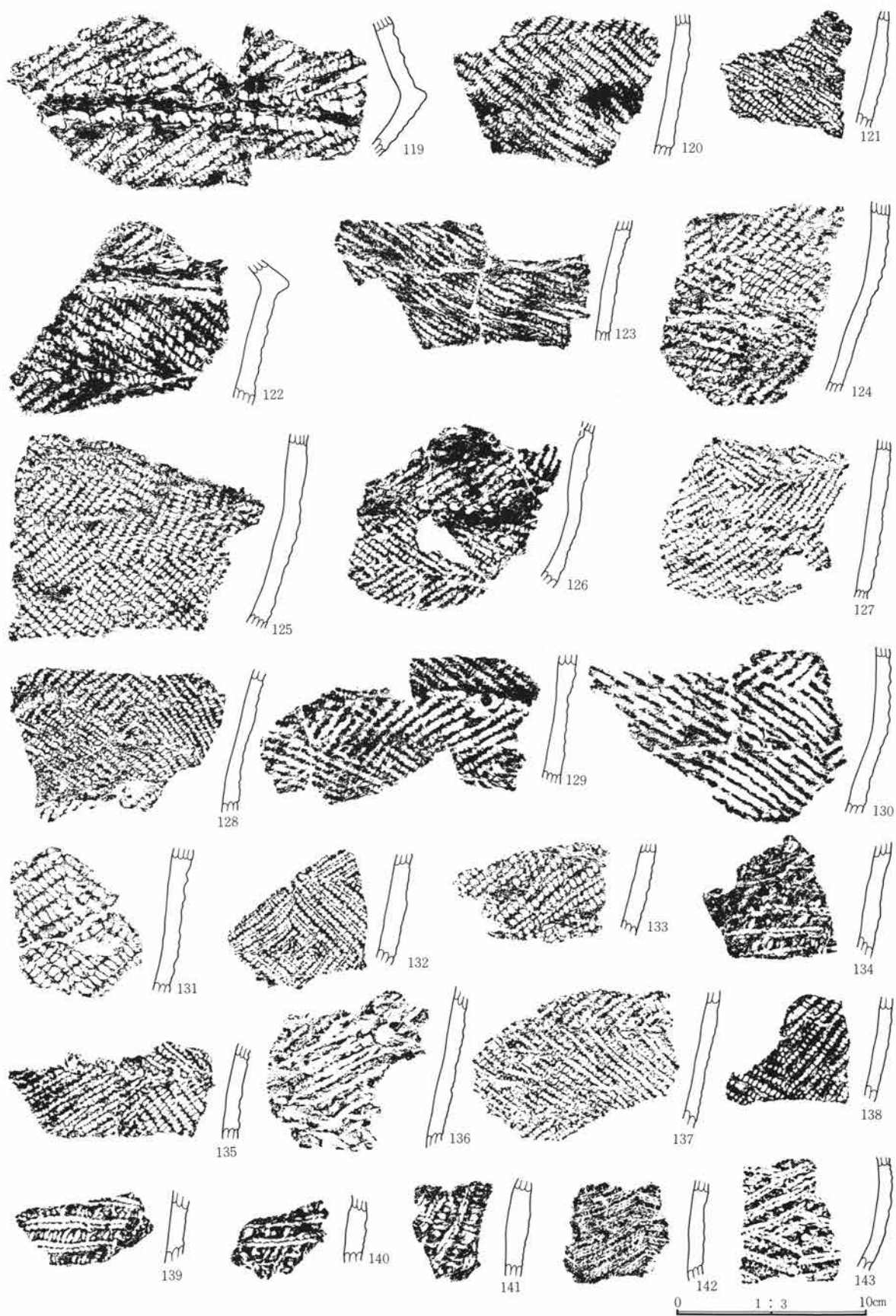

第291图 111号住居址出土遗物图

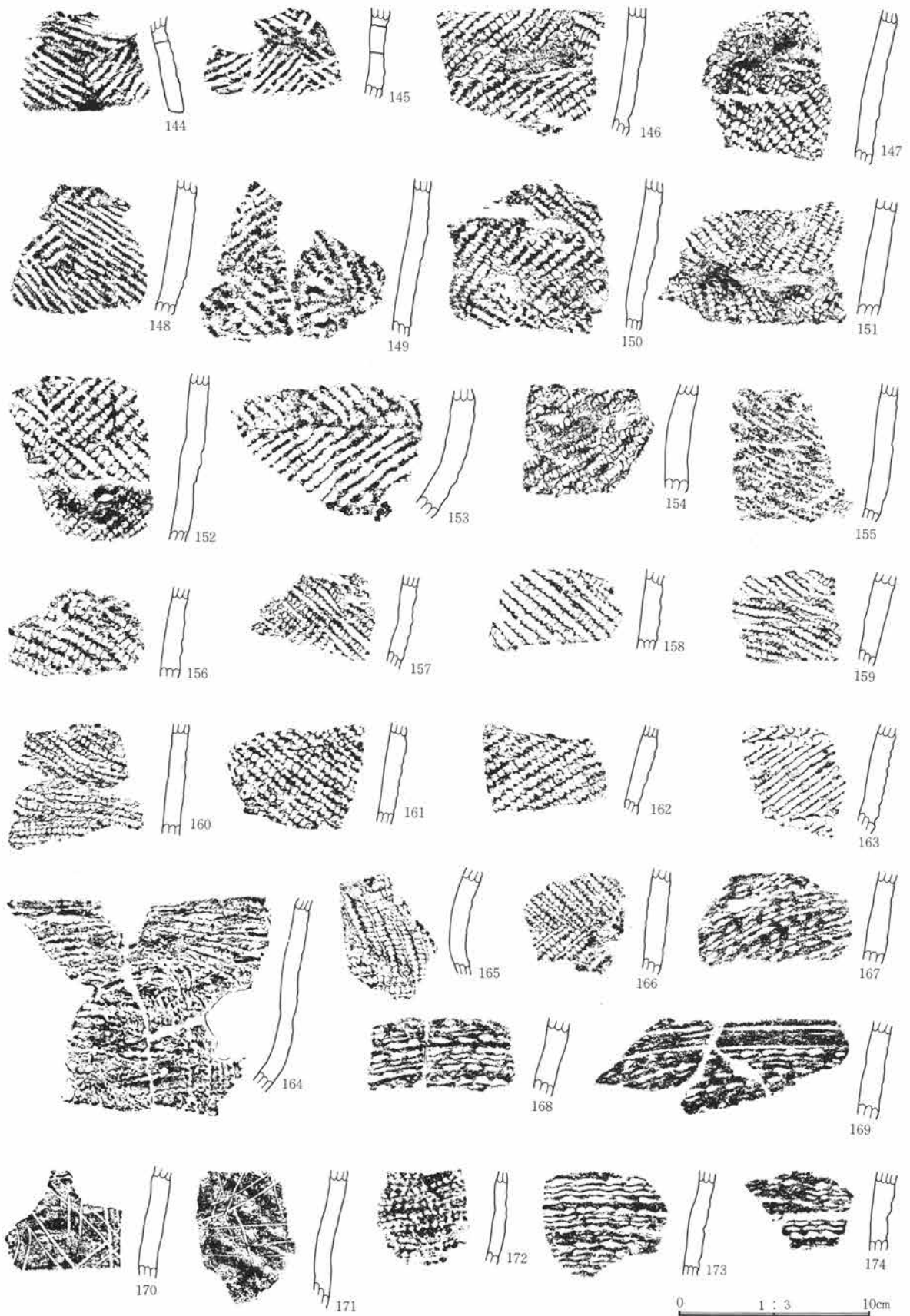

第292图 111号住居址出土遗物图



第293图 111号住居址出土遗物图

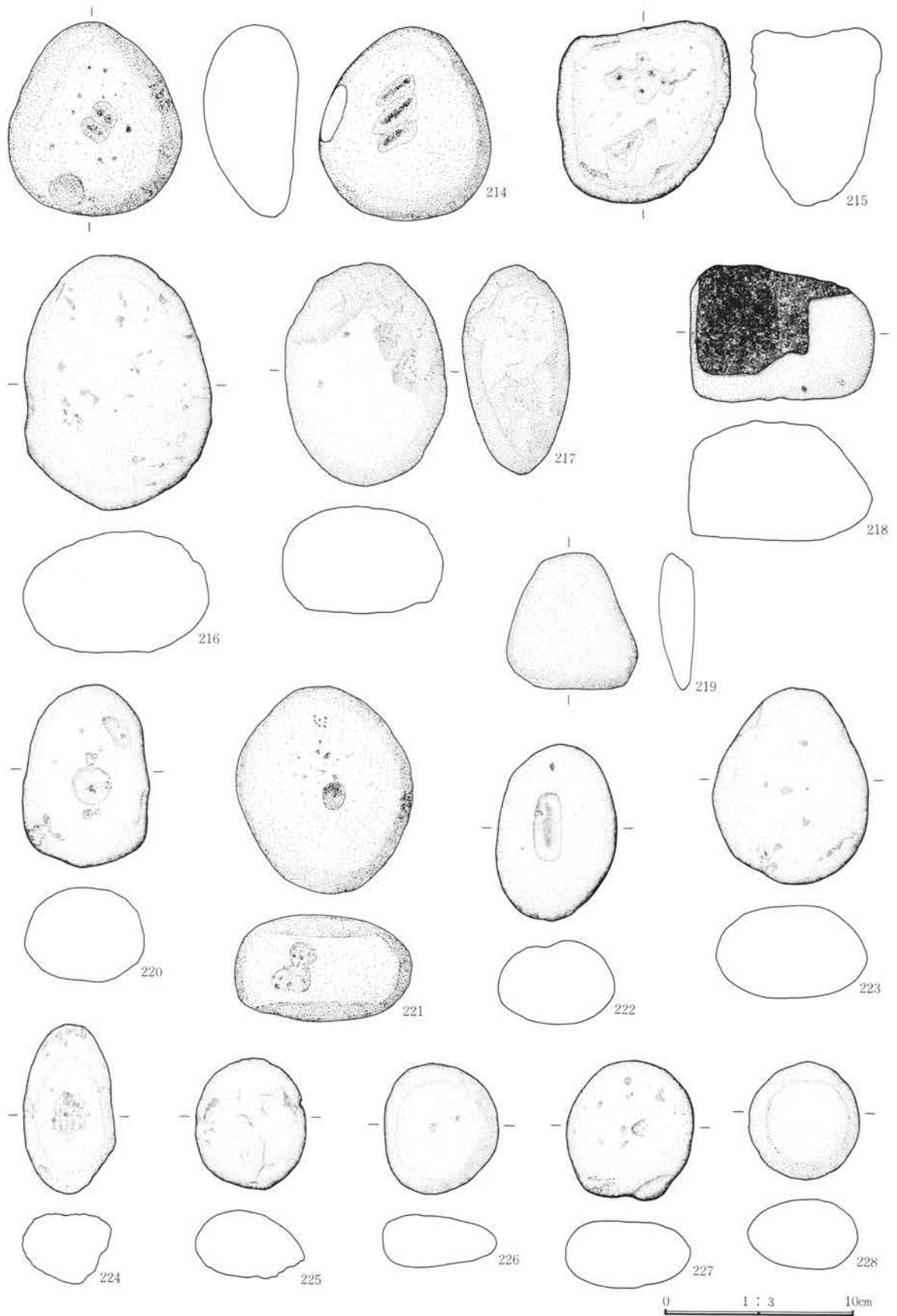

第294図 111号住居址出土遺物図



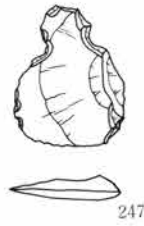
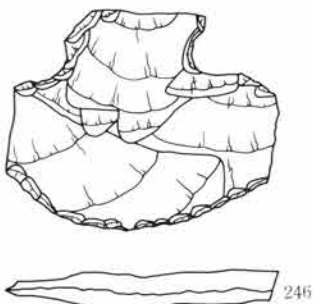
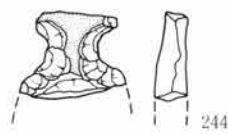
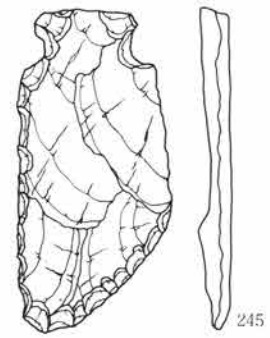
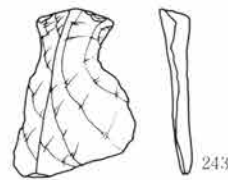
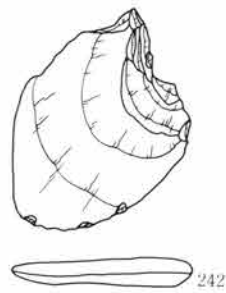
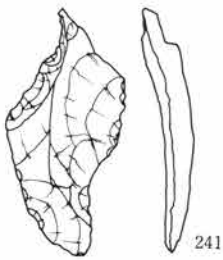
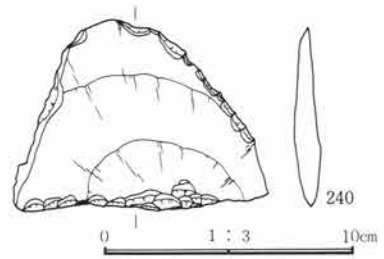
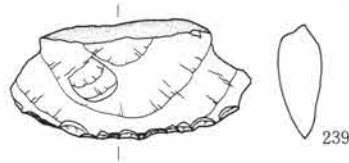
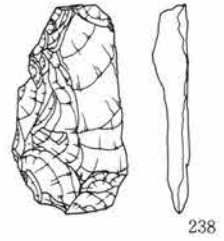
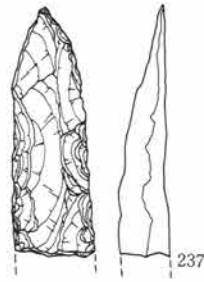
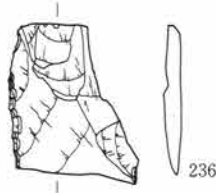
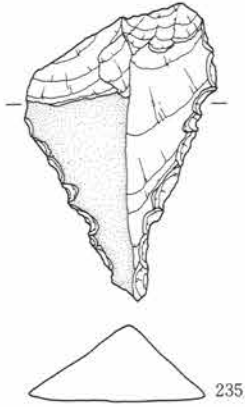
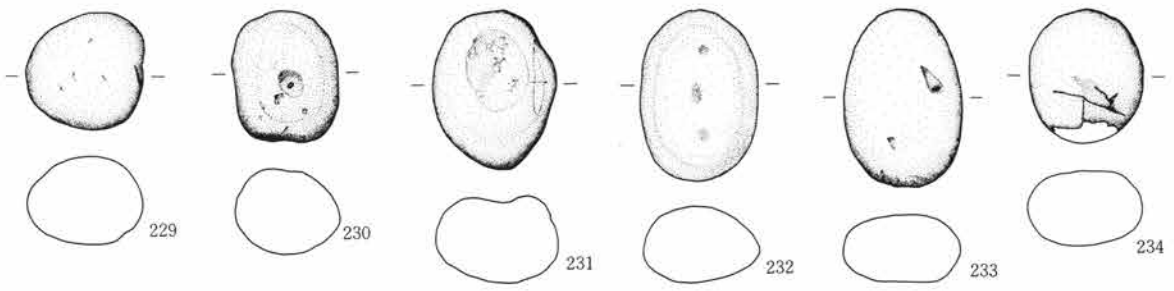

第295图 111号住居址出土遗物图

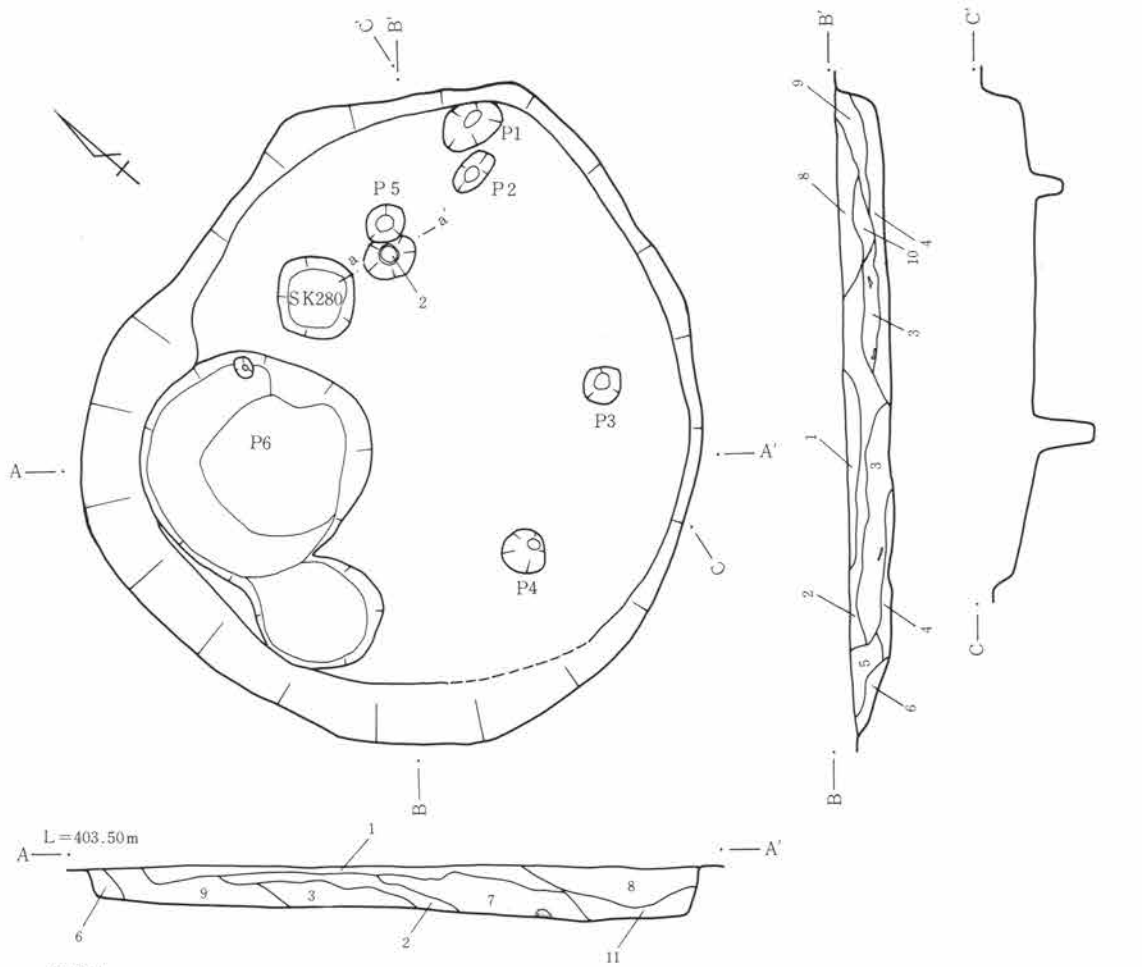

- 住居址
- |          |                |          |                   |
|----------|----------------|----------|-------------------|
| 1層 暗褐色土  | ローム粒、炭化物を少量含む。 | 7層 暗黄褐色土 | ロームブロックを多く含む。     |
| 2層 暗茶褐色土 | ローム粒、炭化物を多く含む。 | 8層 黒褐色土  | ローム粒、焼土、炭化物を含む。   |
| 3層 黄褐色土  | ローム粒を多く含む。     | 9層 褐色土   | ローム粒、焼土、炭化物を多く含む。 |
| 4層 明茶褐色土 | ローム粒、炭化物を含む。   | 10層 明褐色土 | ローム粒、焼土、炭化物を多く含む。 |
| 5層 茶褐色土  | ローム粒、炭化物を少量含む。 | 11層 褐色土  | 焼土、炭化物を多く含む。      |
| 6層 明黄褐色土 | ローム粒を多く含む。     |          |                   |
- 0 1:80 4m

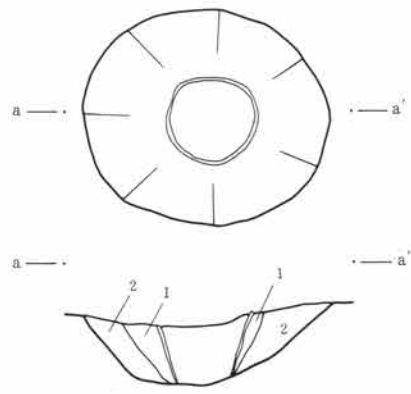

- 埋壙
- |          |            |
|----------|------------|
| 1層 茶褐色土  | ローム粒を多く含む。 |
| 2層 地山ローム |            |

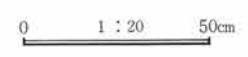

第296図 113号住居址・炉址実測図

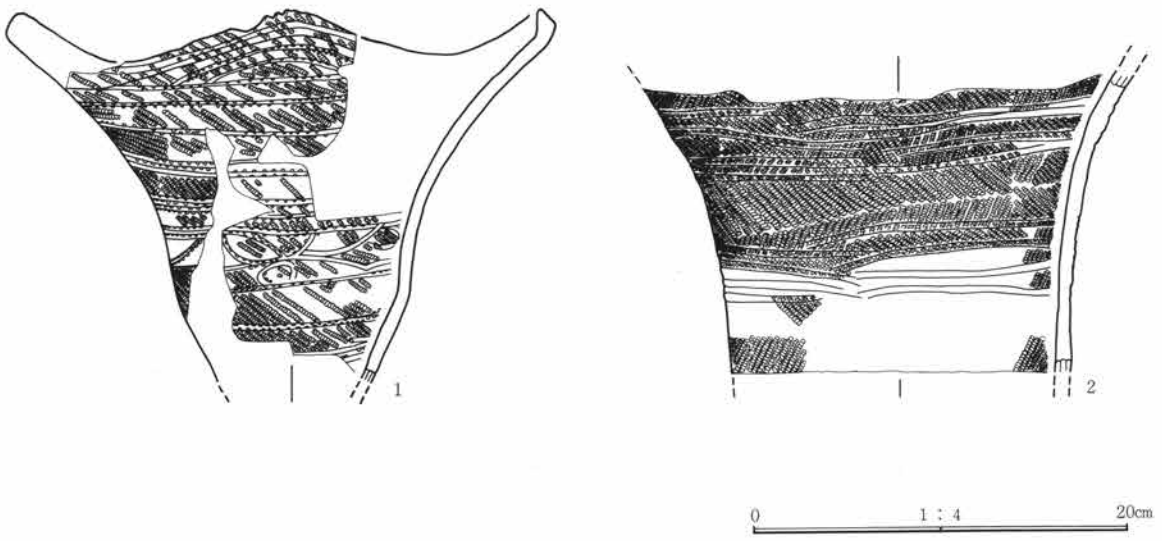
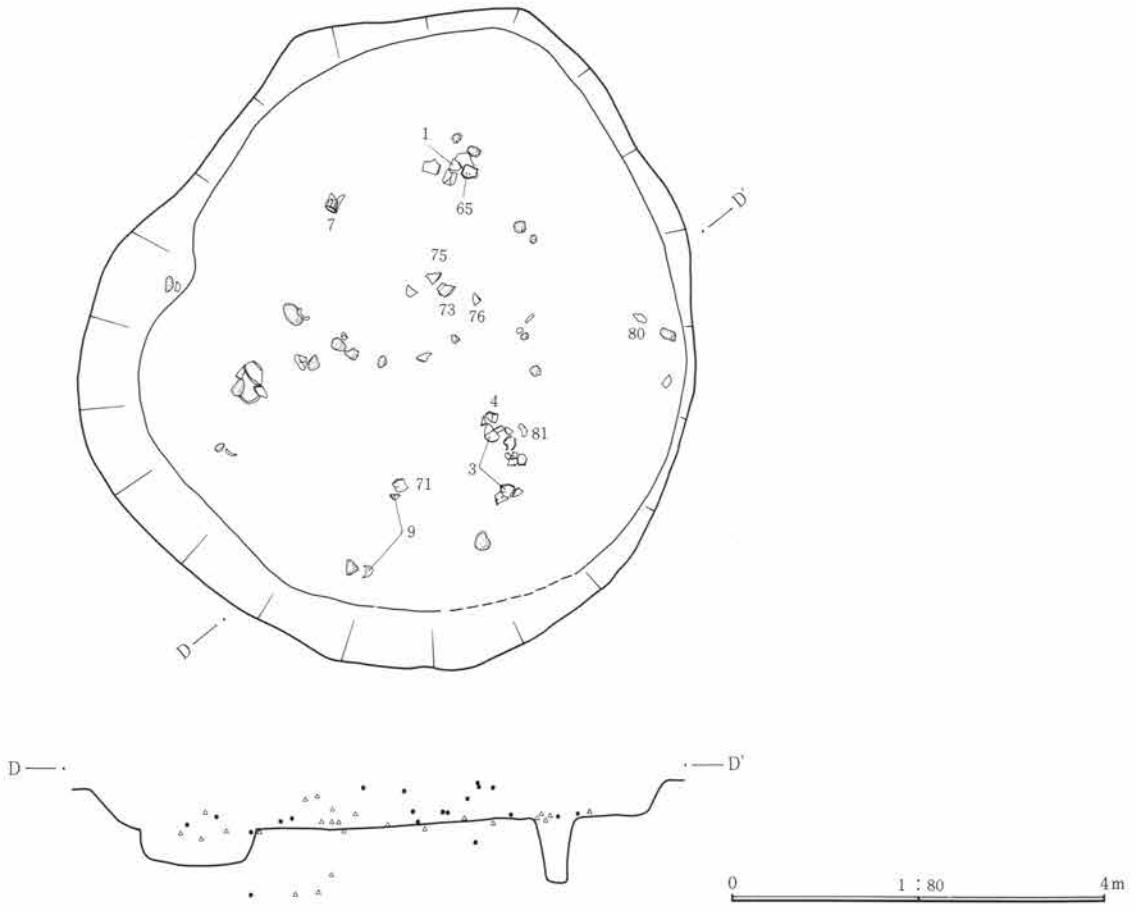

第297图 113号住居遺物出土状态実測図・出土遺物図

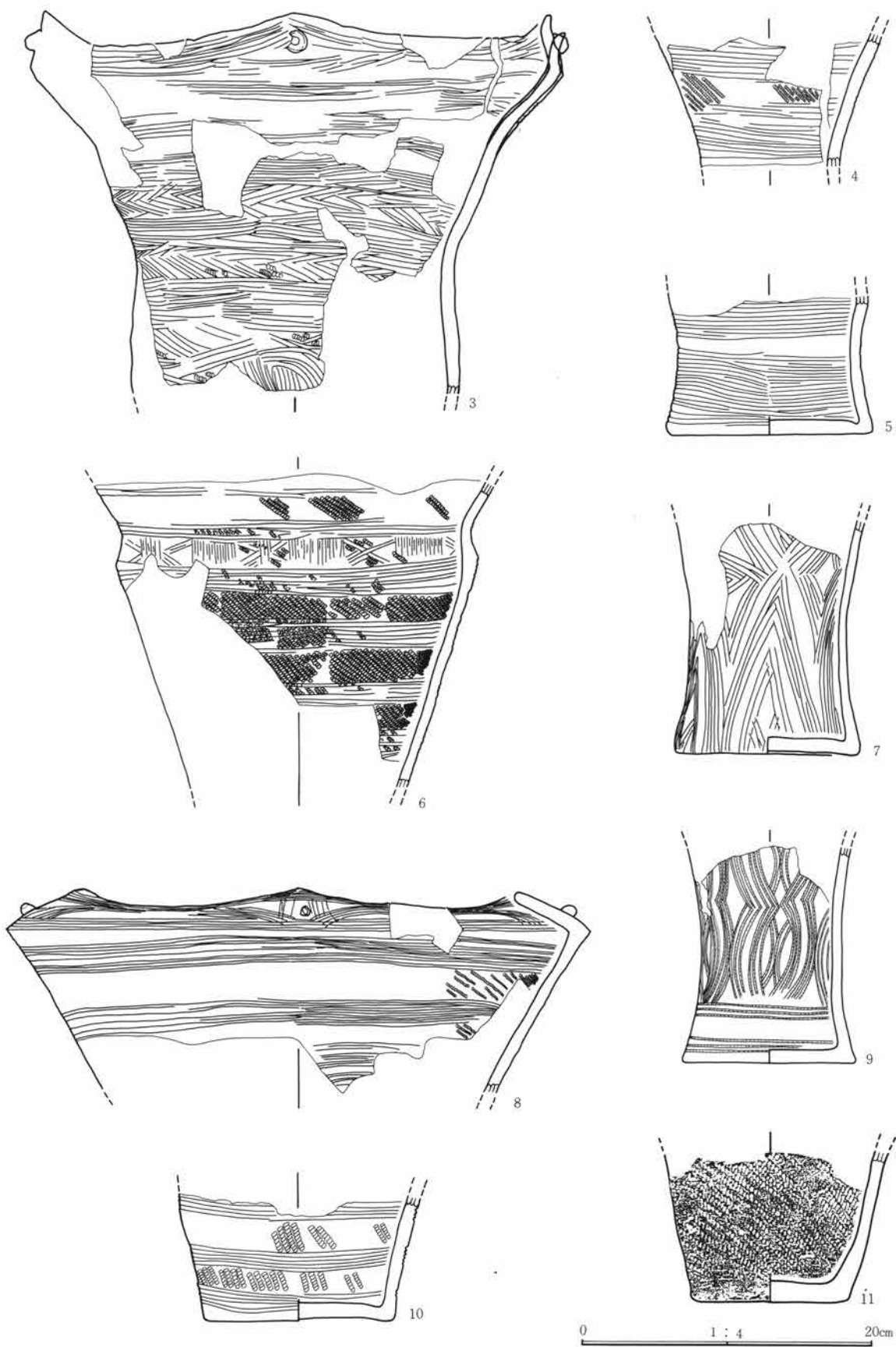

第298图 113号住居址出土遗物图

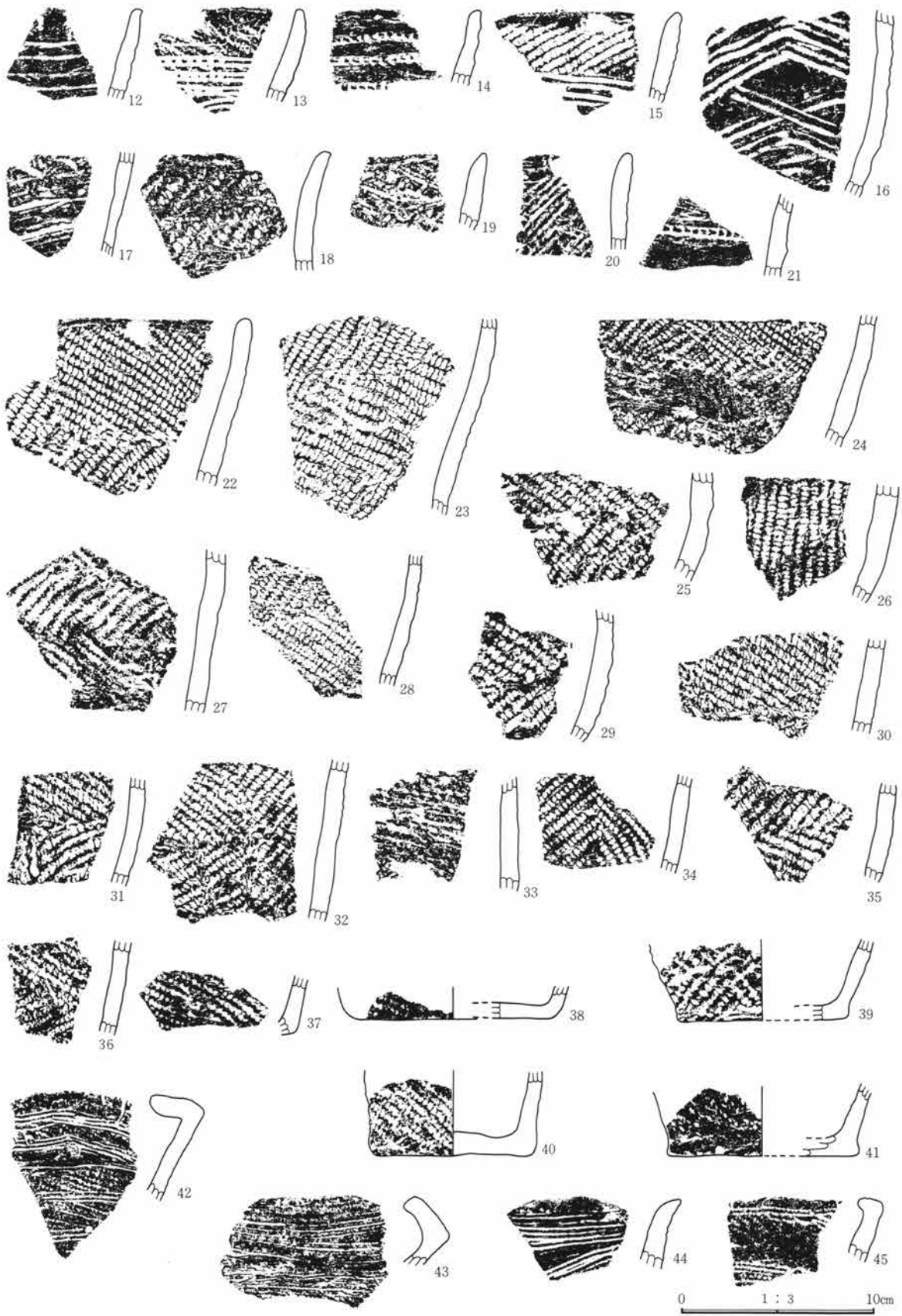

第299图 113号住居址出土遗物图

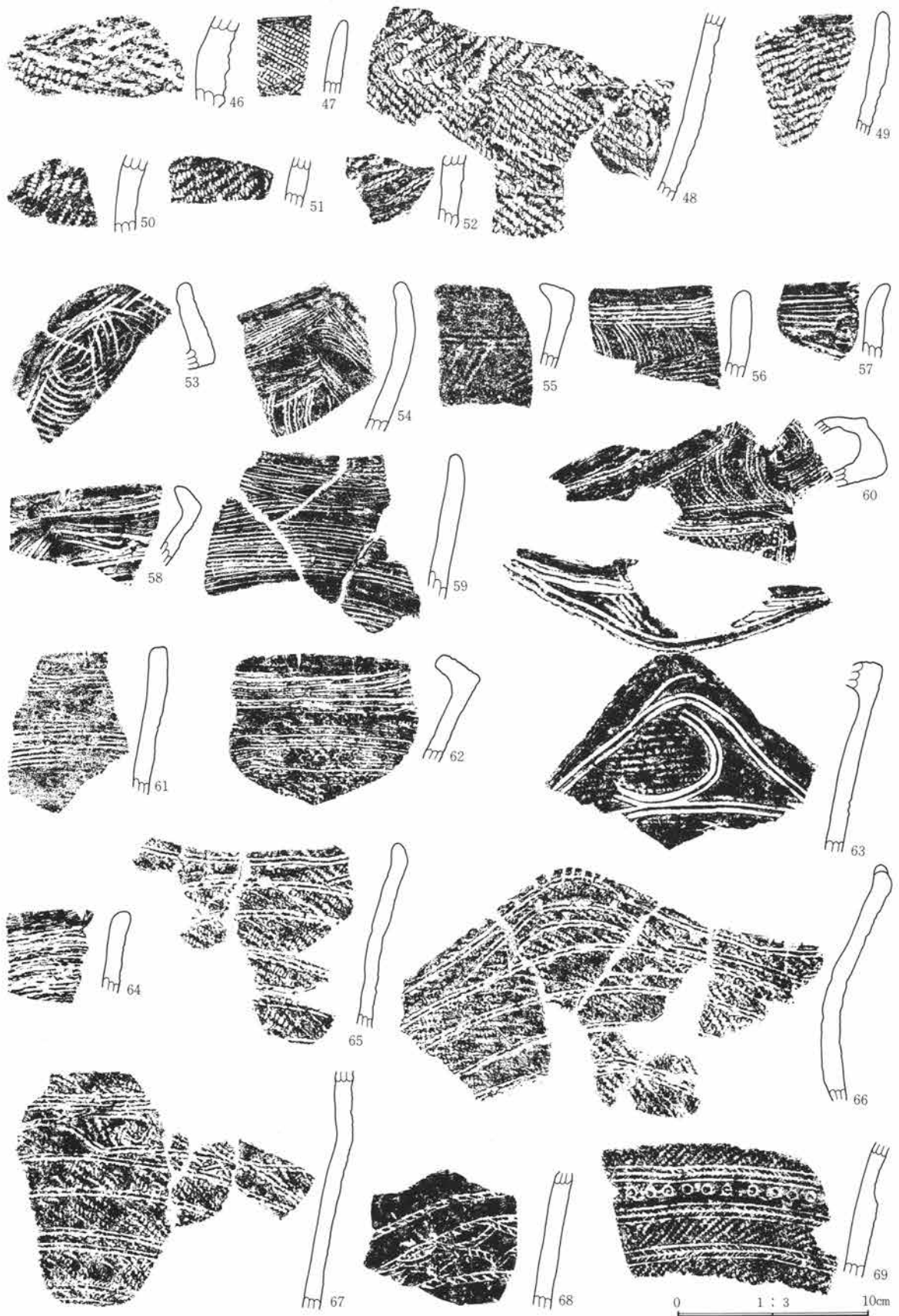

第300图 113号住居址出土遗物图

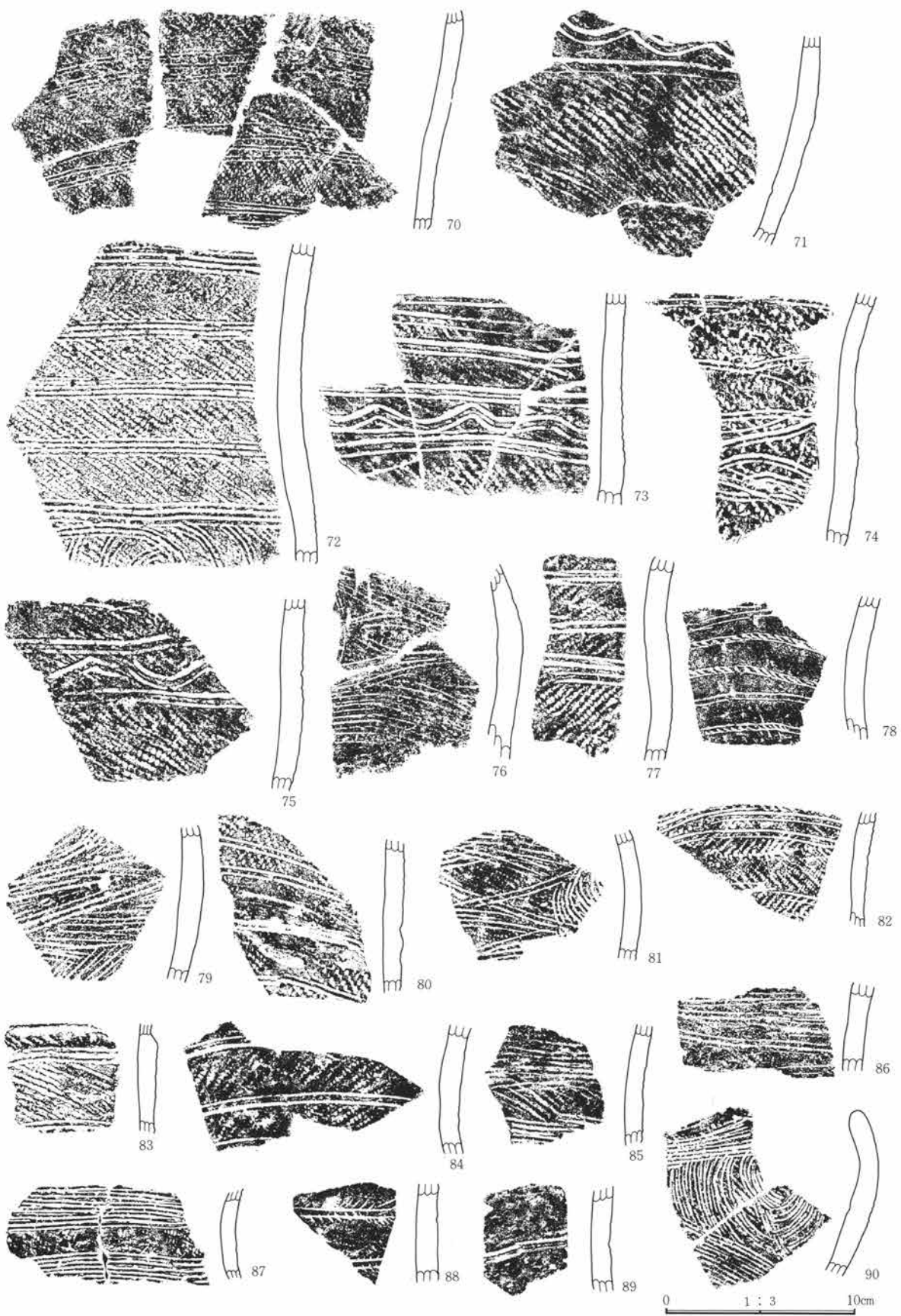

第301图 113号住居址出土遗物图

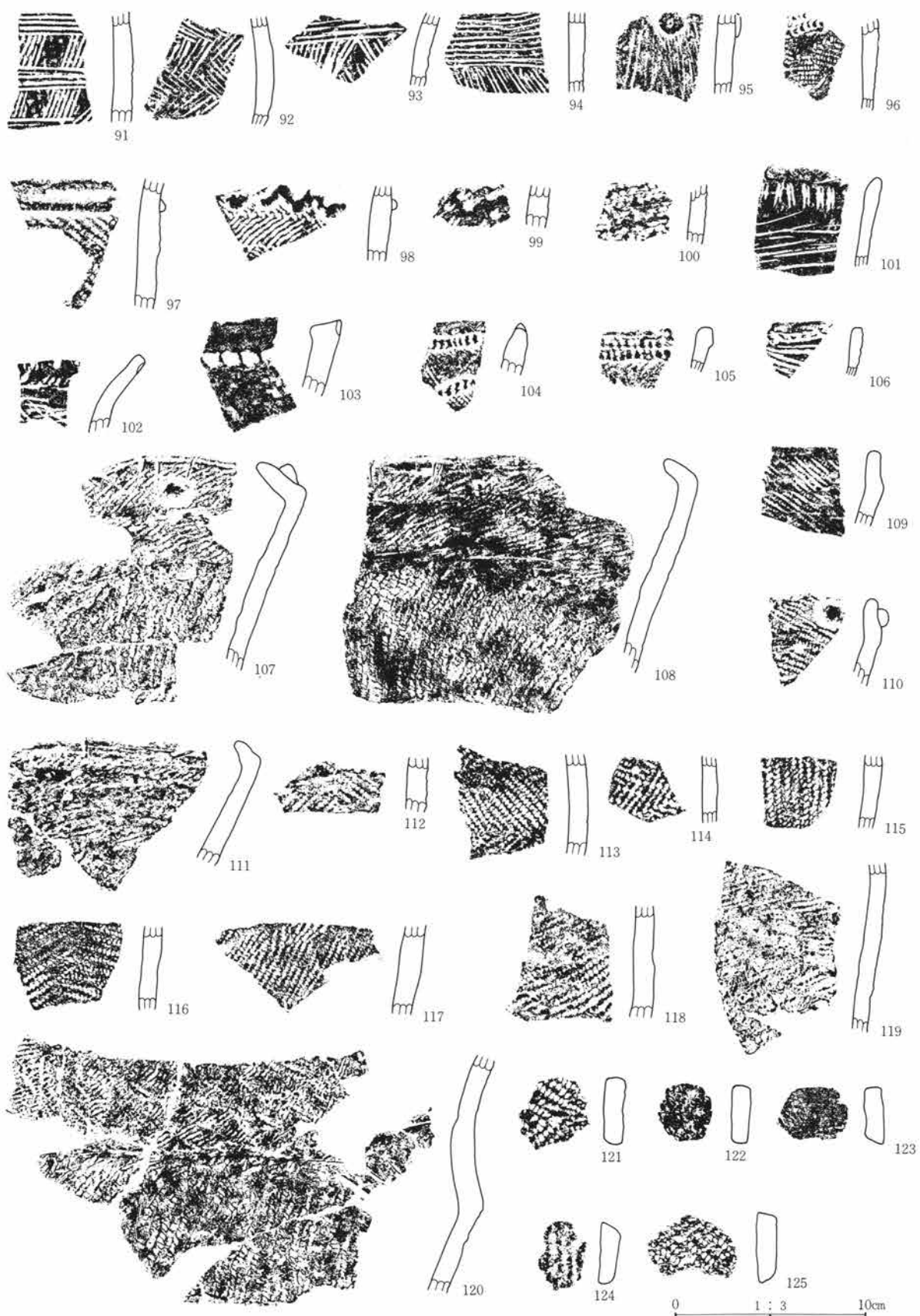

第302图 113号住居址出土遗物图



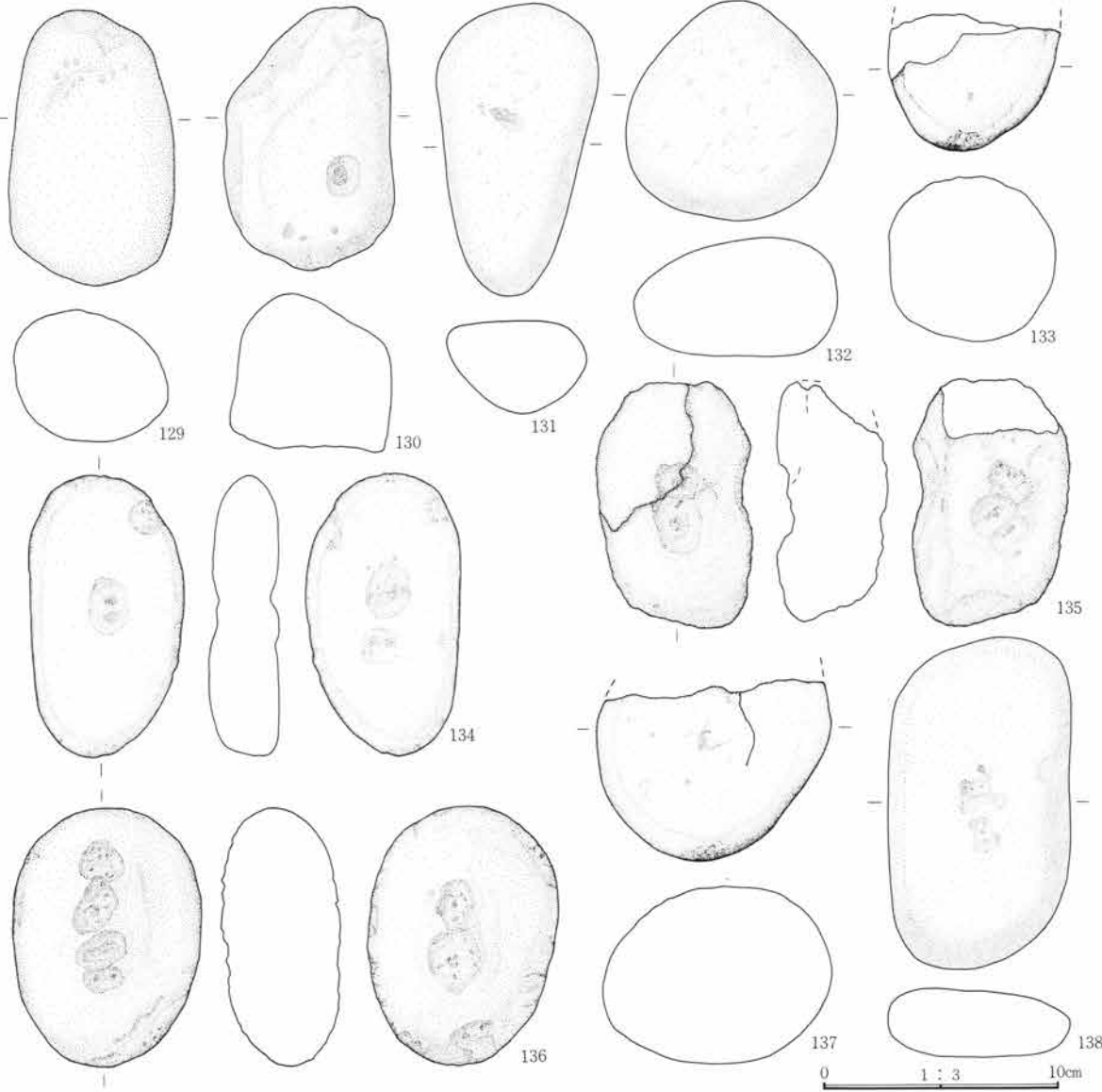
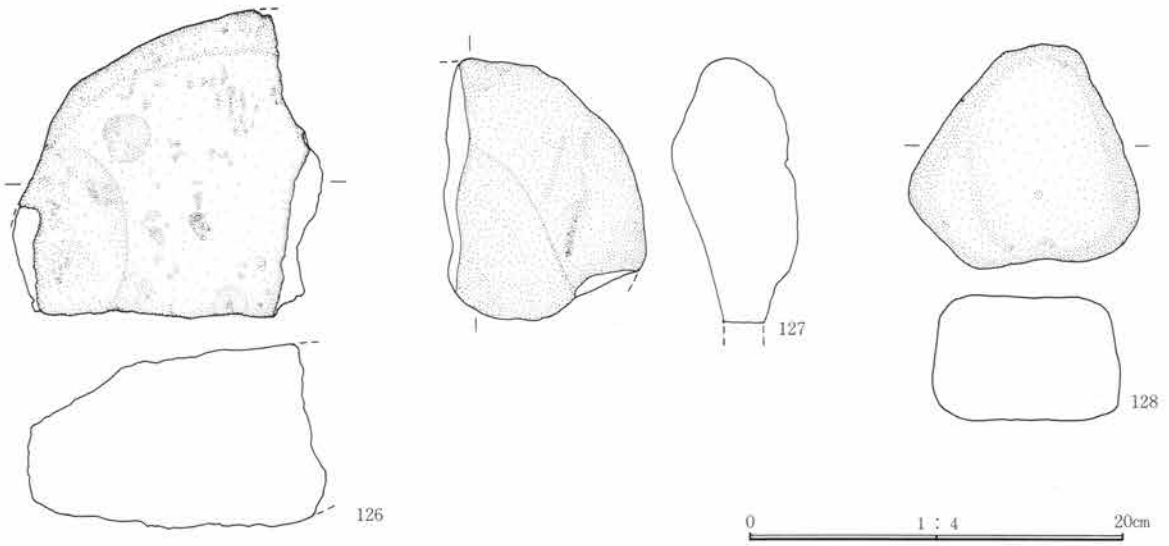

第303图 113号住居址出土遗物图

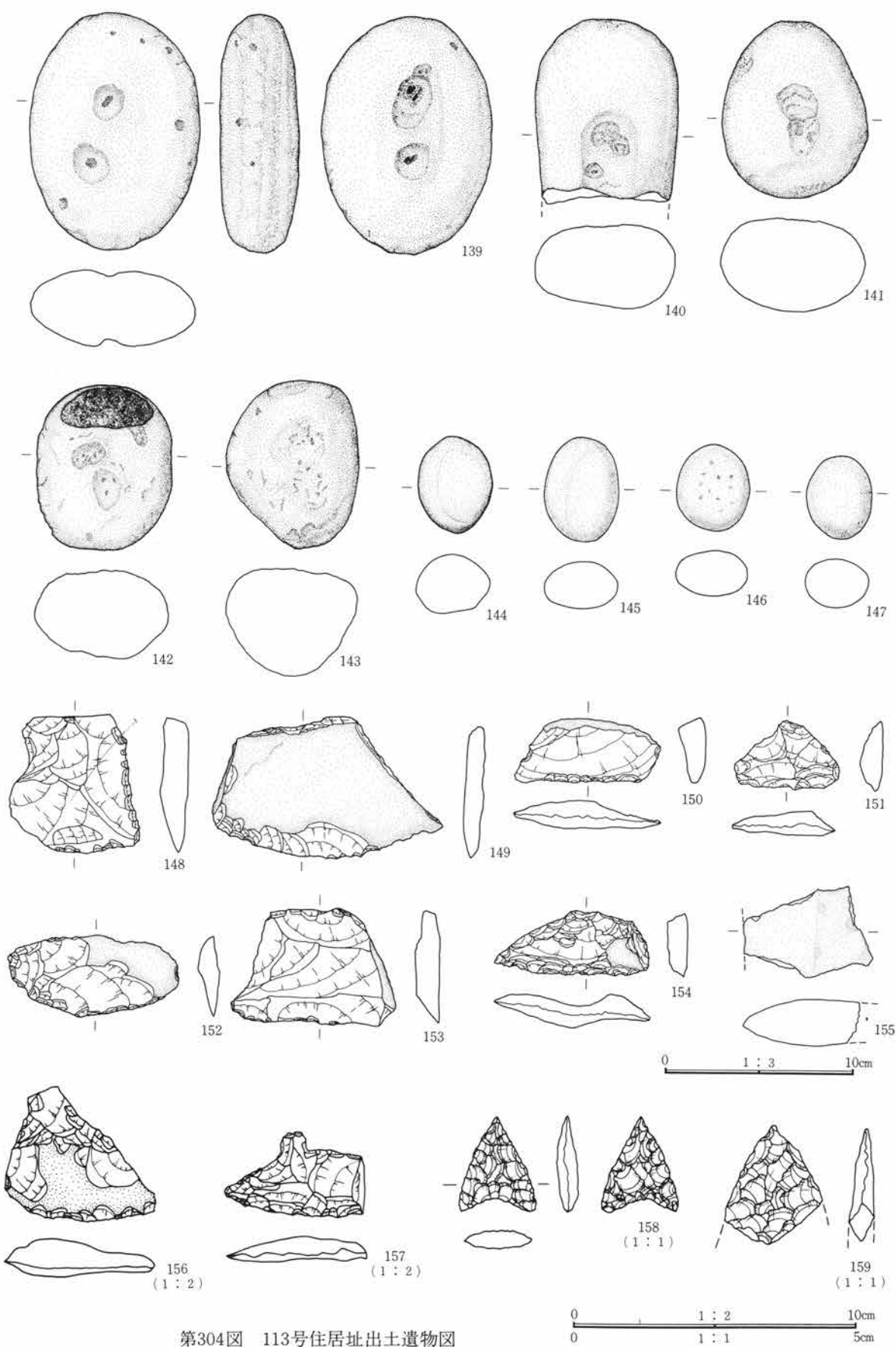

第304图 113号住居址出土遗物图

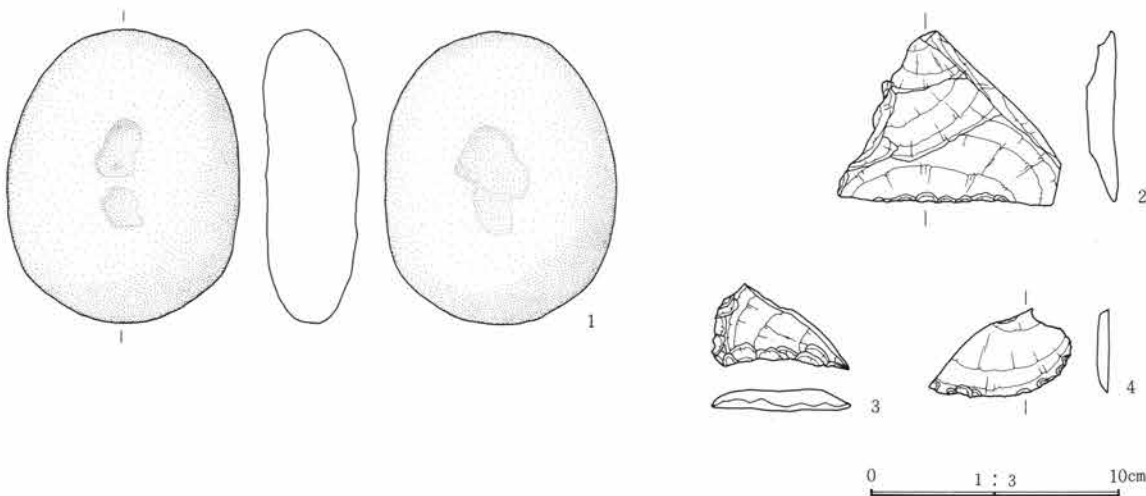
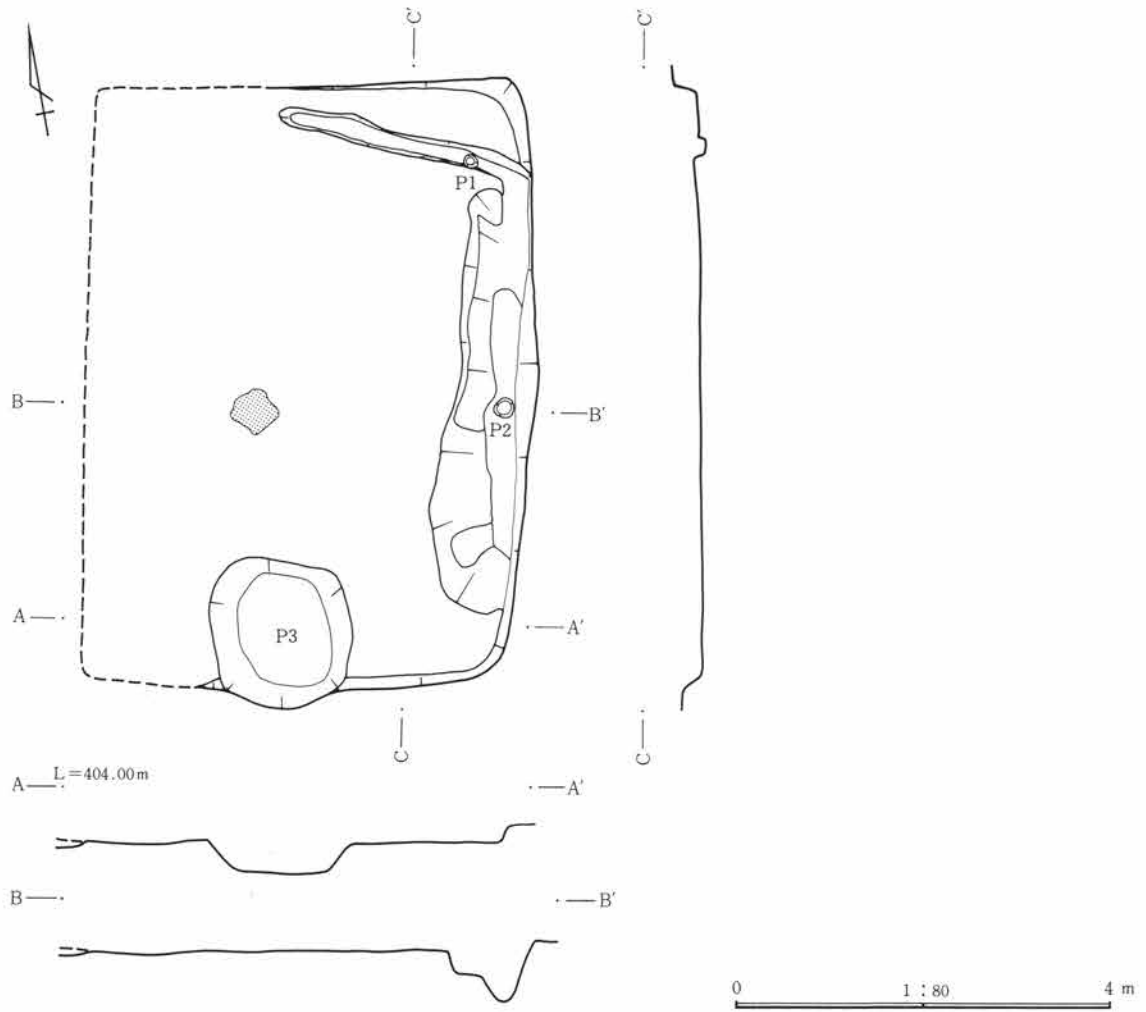

第305图 114号住居址実測図・出土遺物図

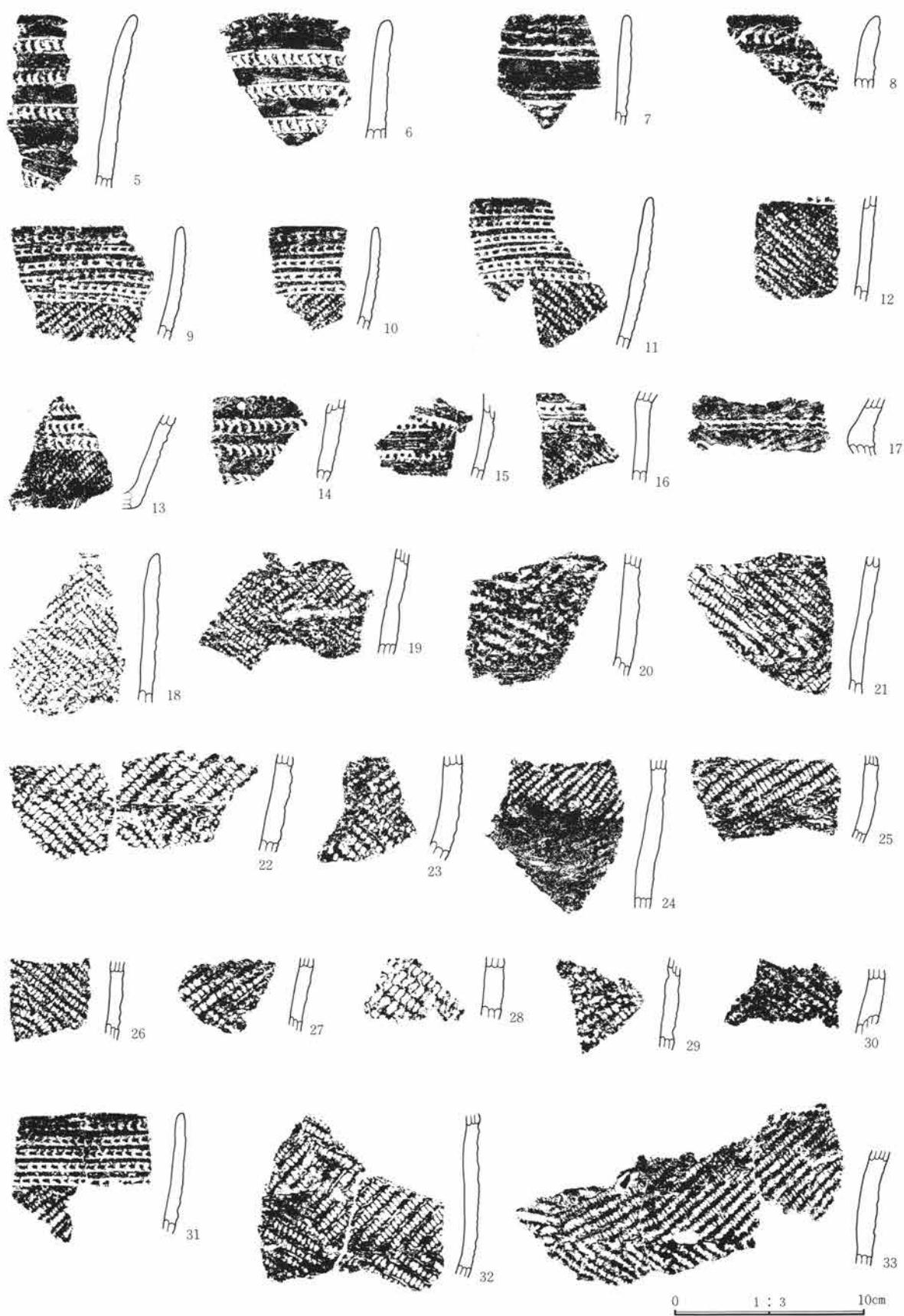

第306图 114号住居址出土遺物図

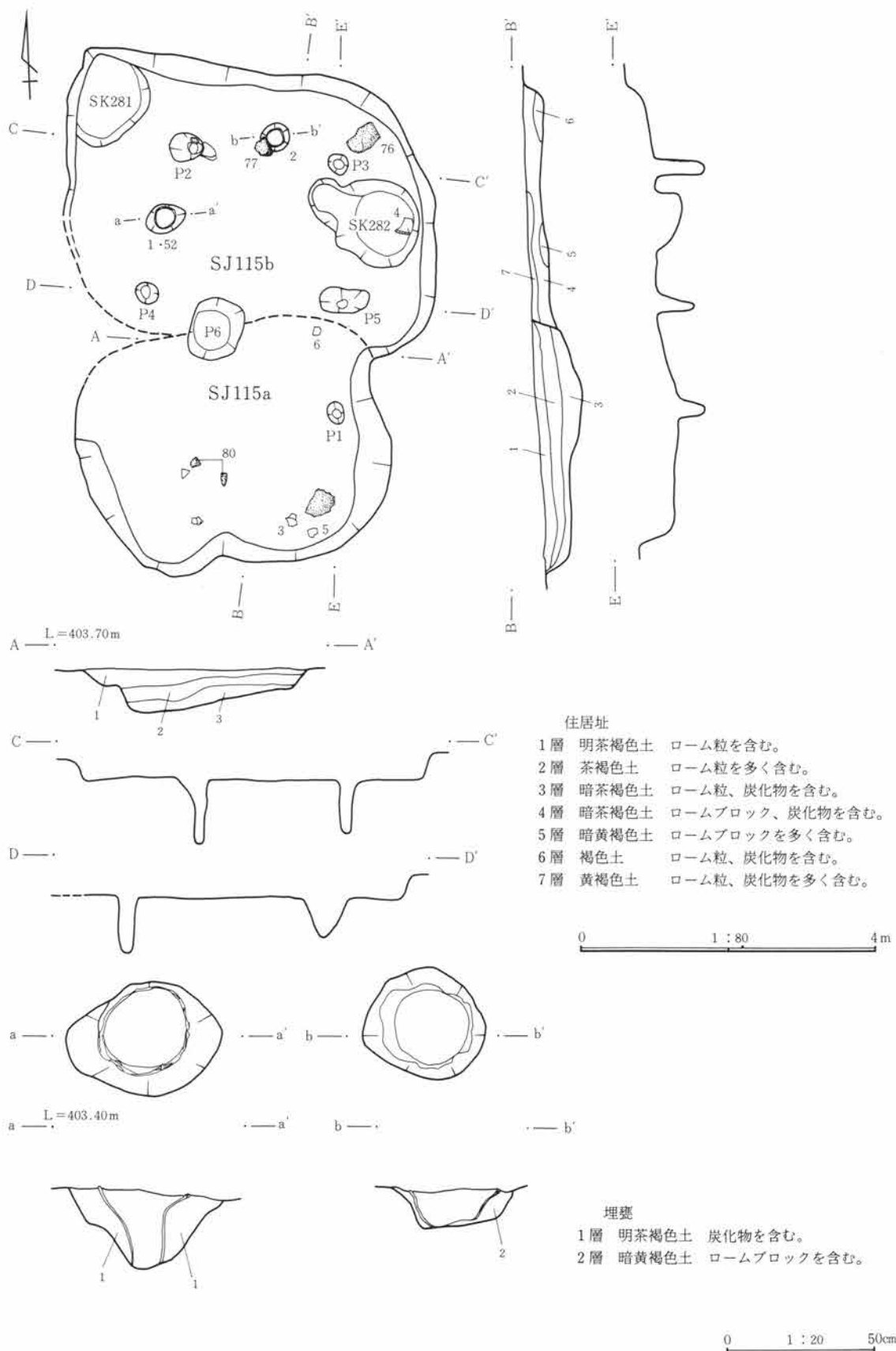

第307図 115号a・b住居址・炉址実測図

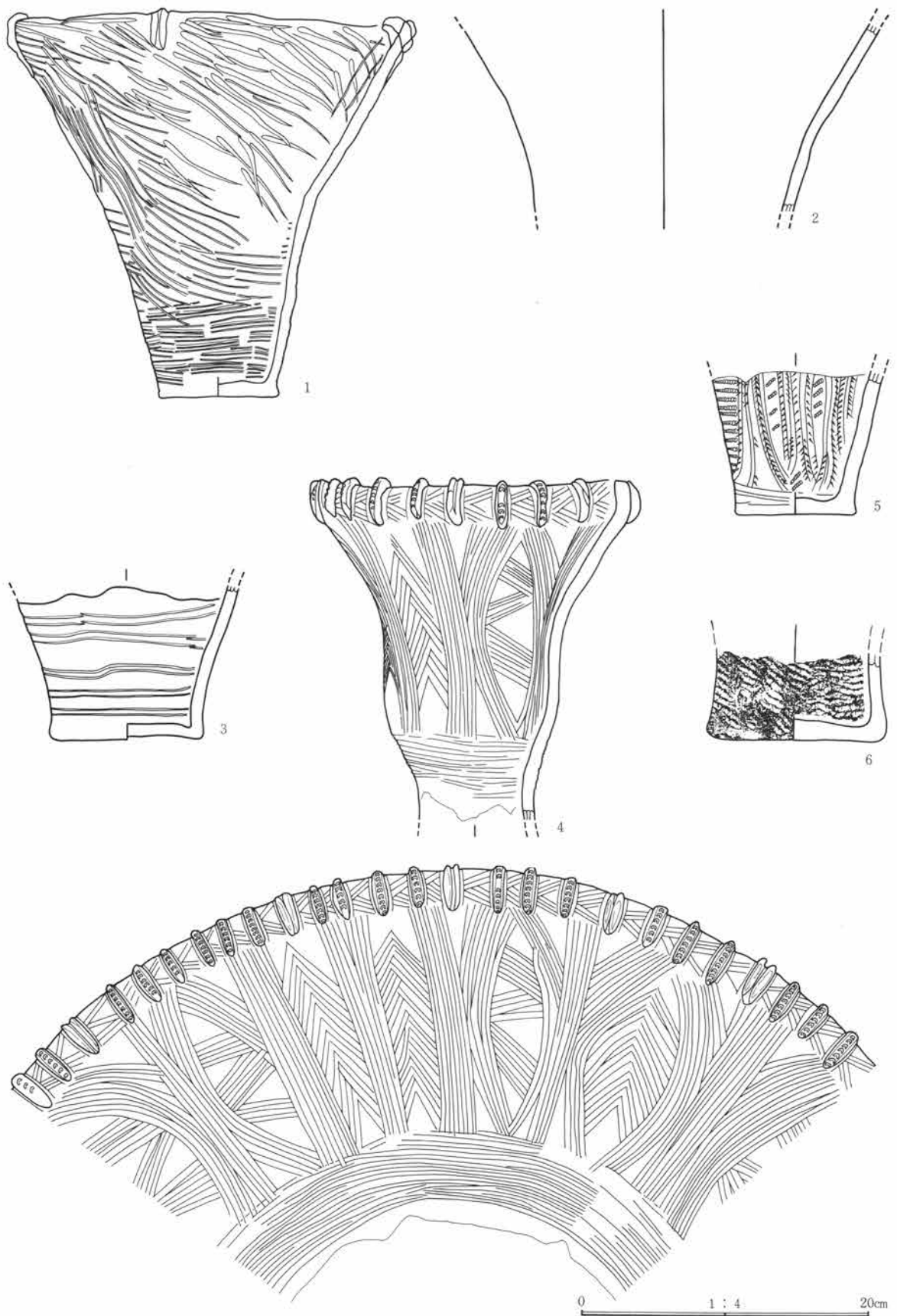

第308图 115号住居址出土遗物图

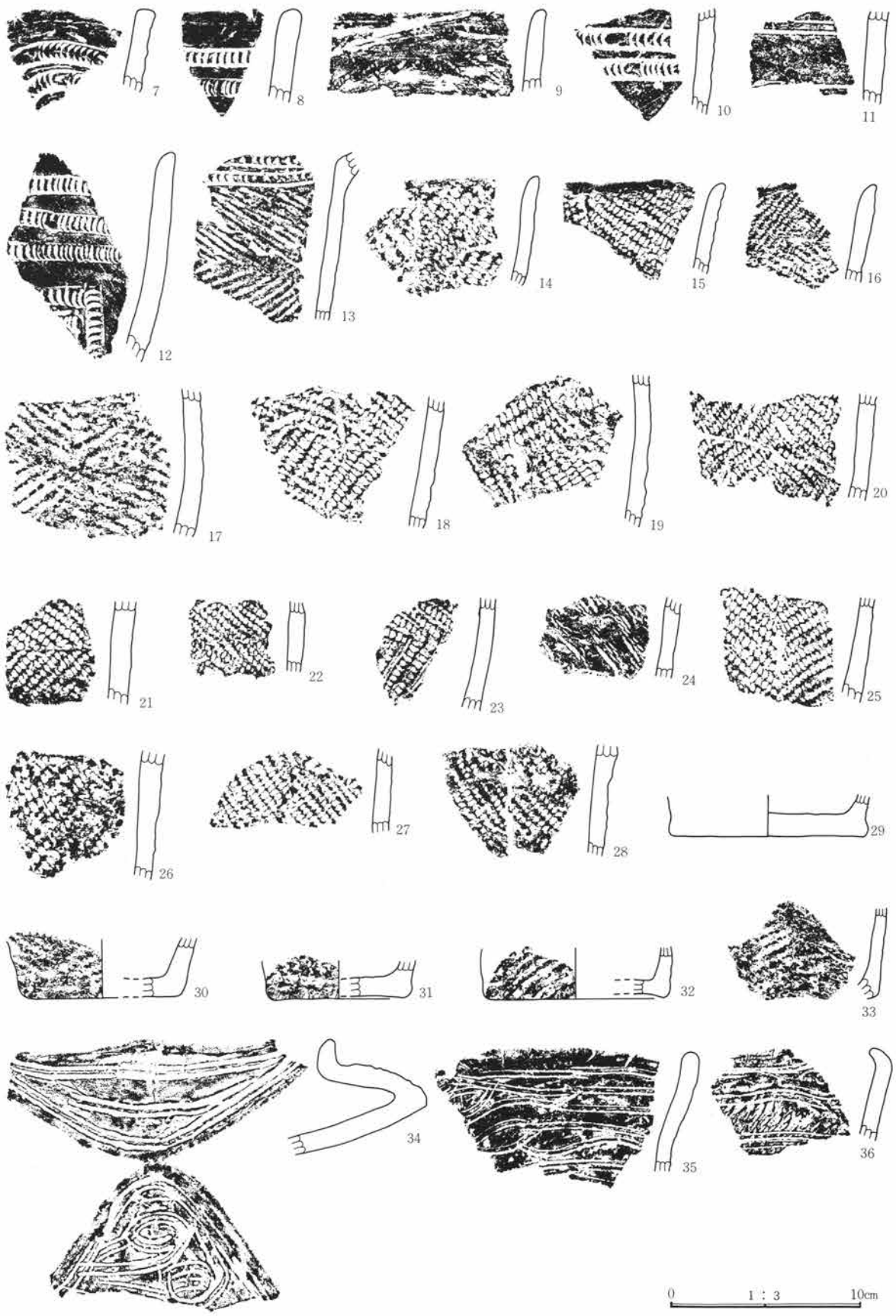

第309图 115号住居址出土遗物图

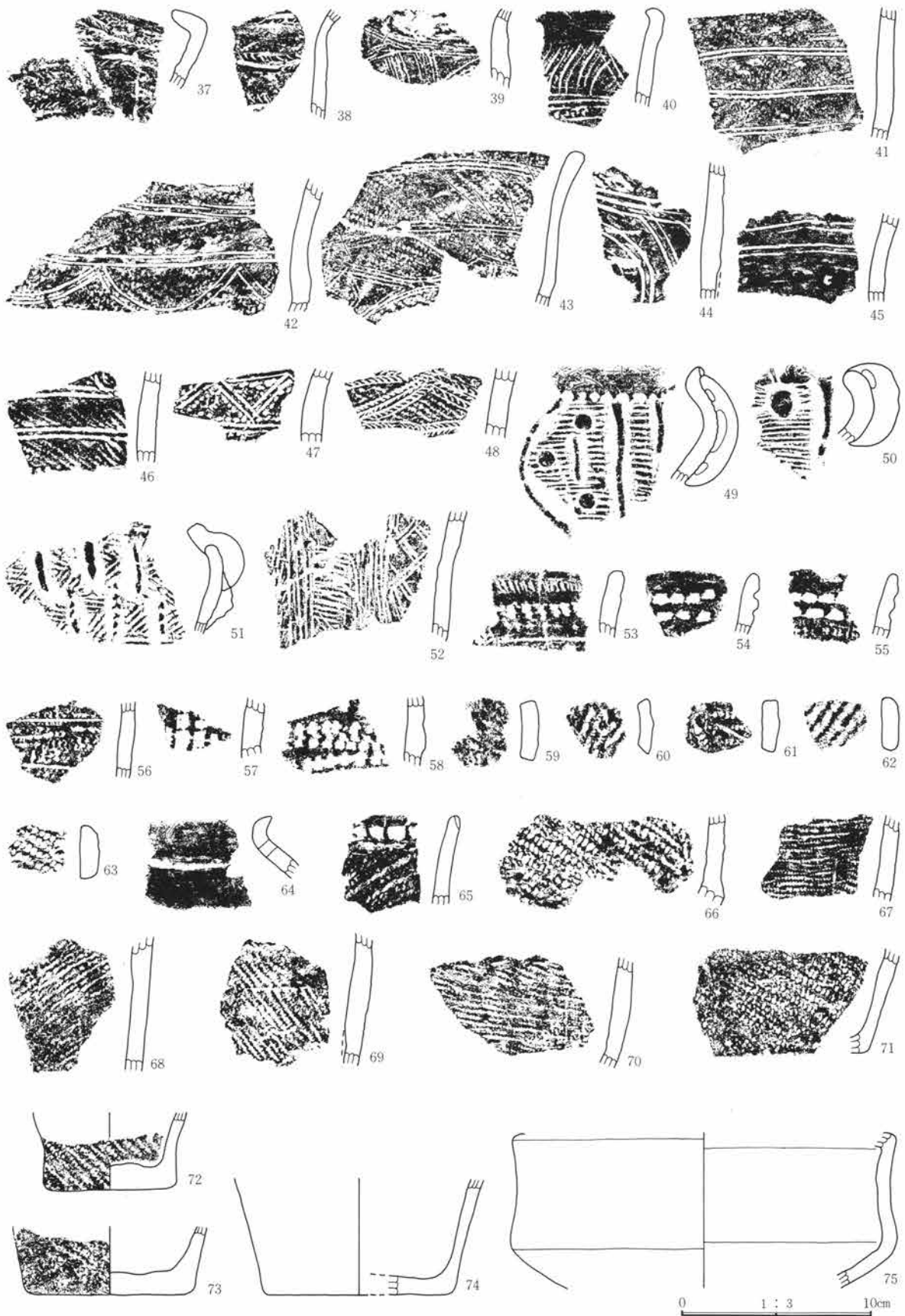

第310图 115号住居址出土遗物图



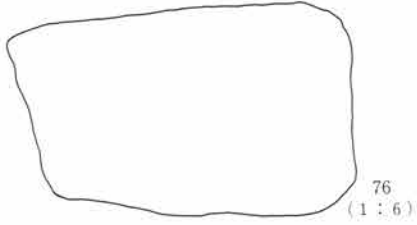
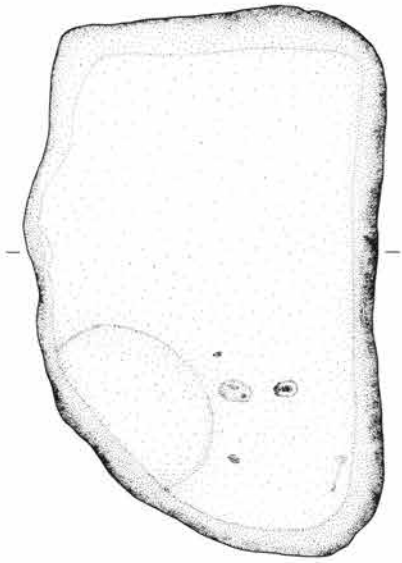

76  
(1:6)

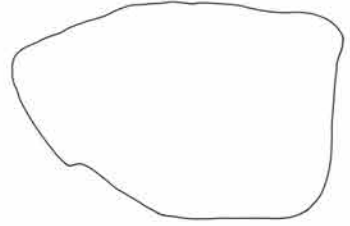
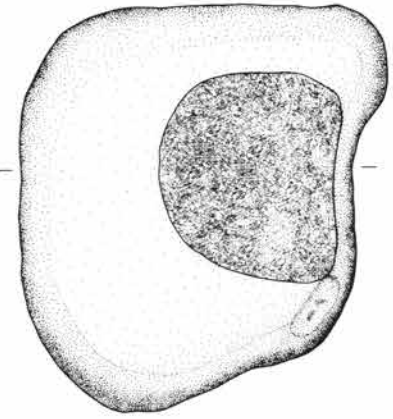

77

0 1:4 20cm

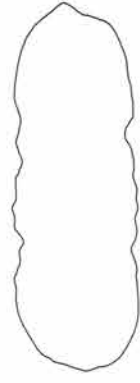
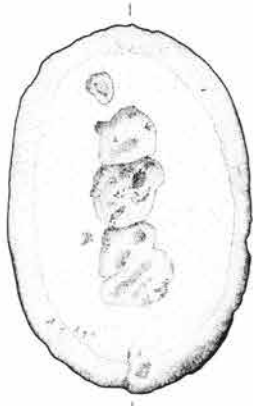

78

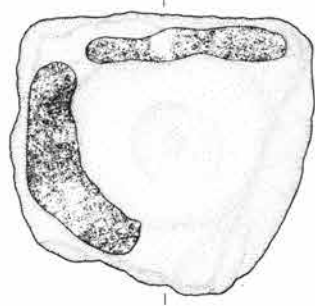
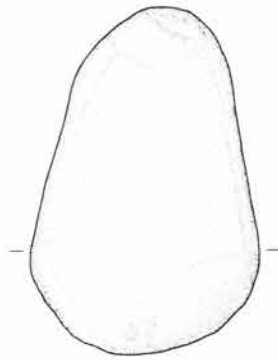

80

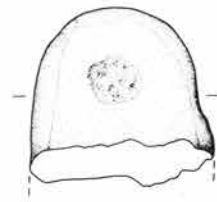

81

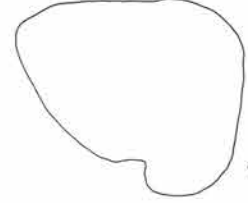

79

0 1:6 20cm  
0 1:3 10cm

第311図 115号住居址出土遺物図

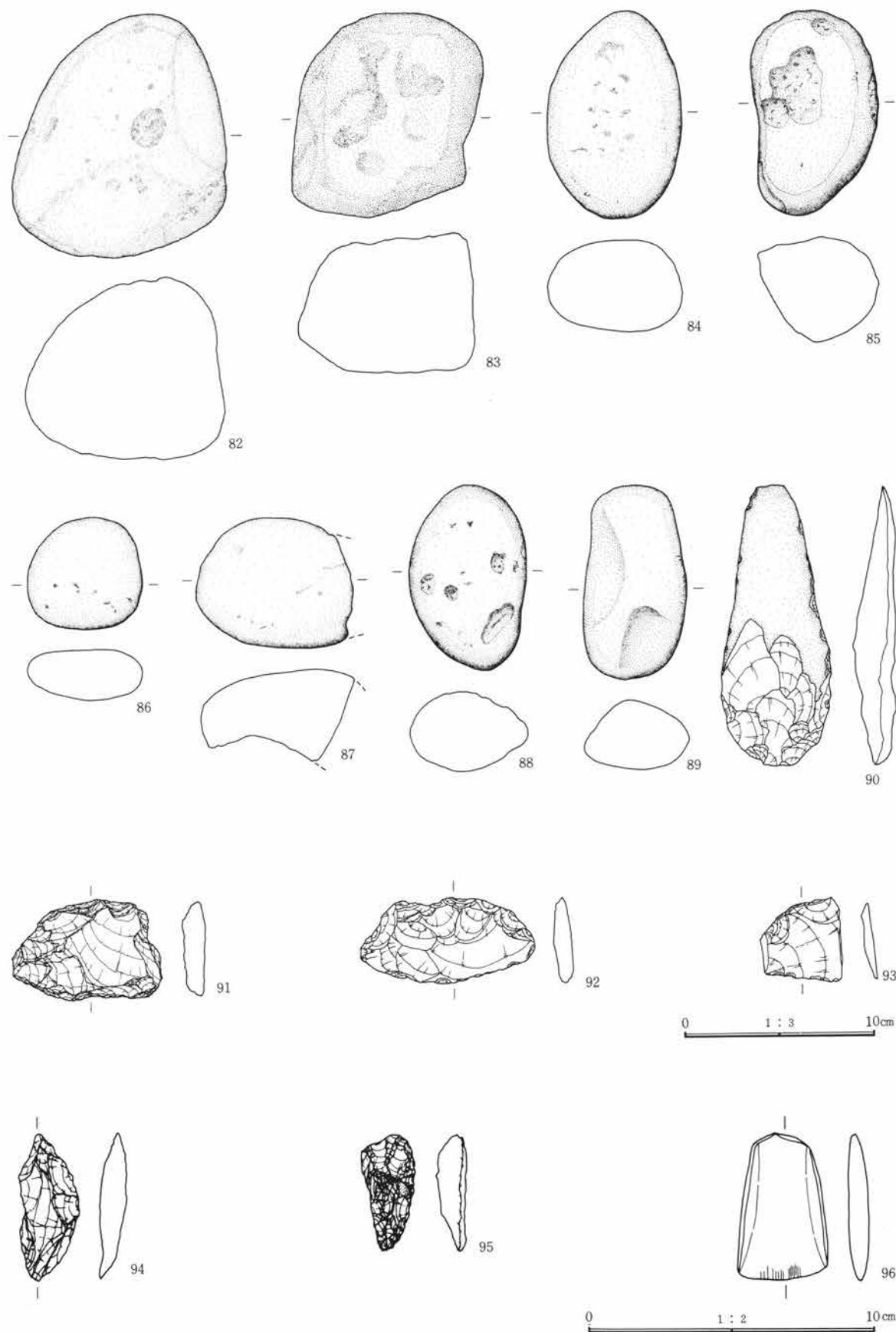

第312图 115号住居址出土遺物図

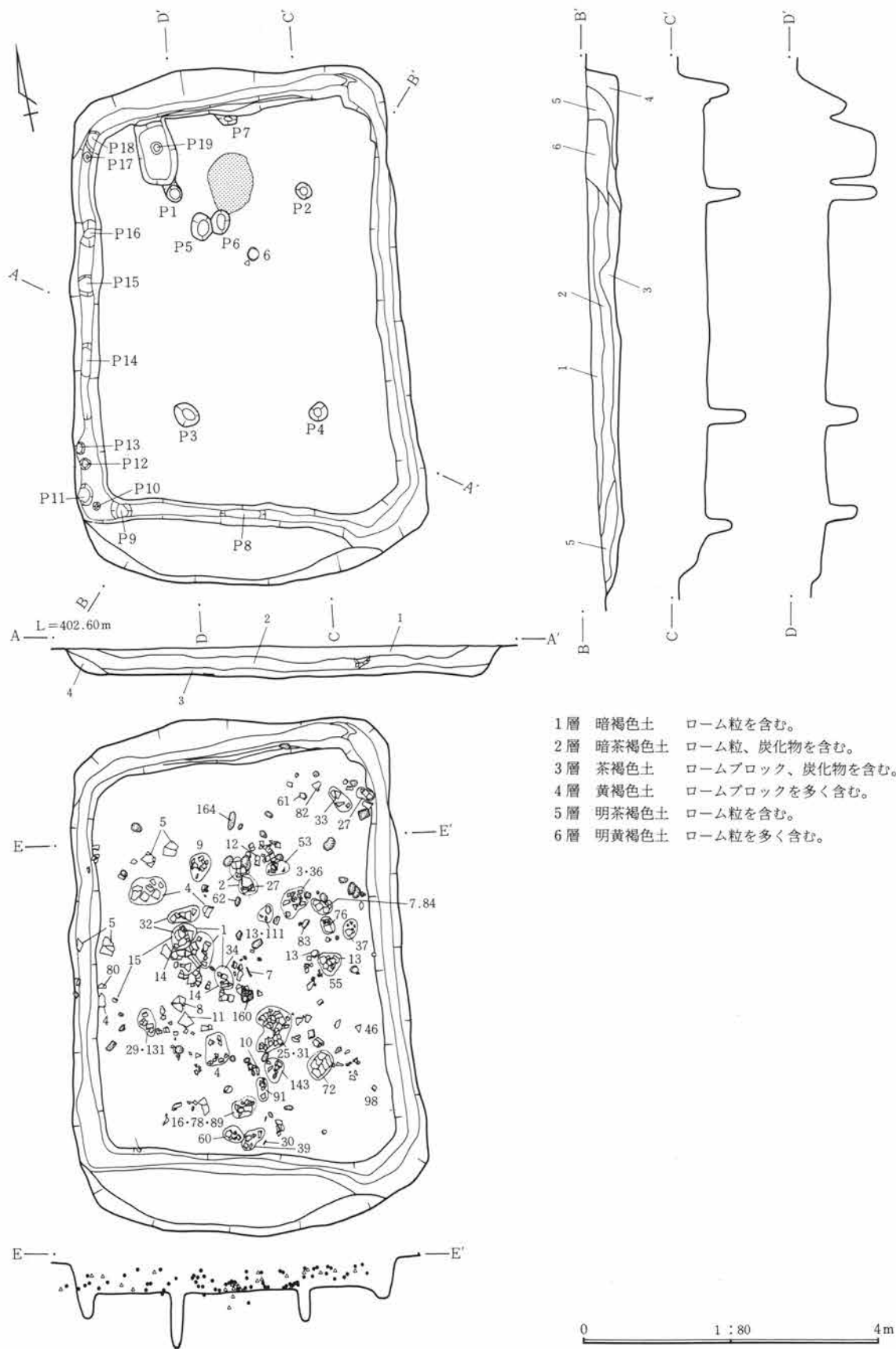

- 1層 暗褐色土 ローム粒を含む。
- 2層 暗茶褐色土 ローム粒、炭化物を含む。
- 3層 茶褐色土 ロームブロック、炭化物を含む。
- 4層 黄褐色土 ロームブロックを多く含む。
- 5層 明茶褐色土 ローム粒を含む。
- 6層 明黄褐色土 ローム粒を多く含む。

第313図 116号住居址・遺物出土状態実測図

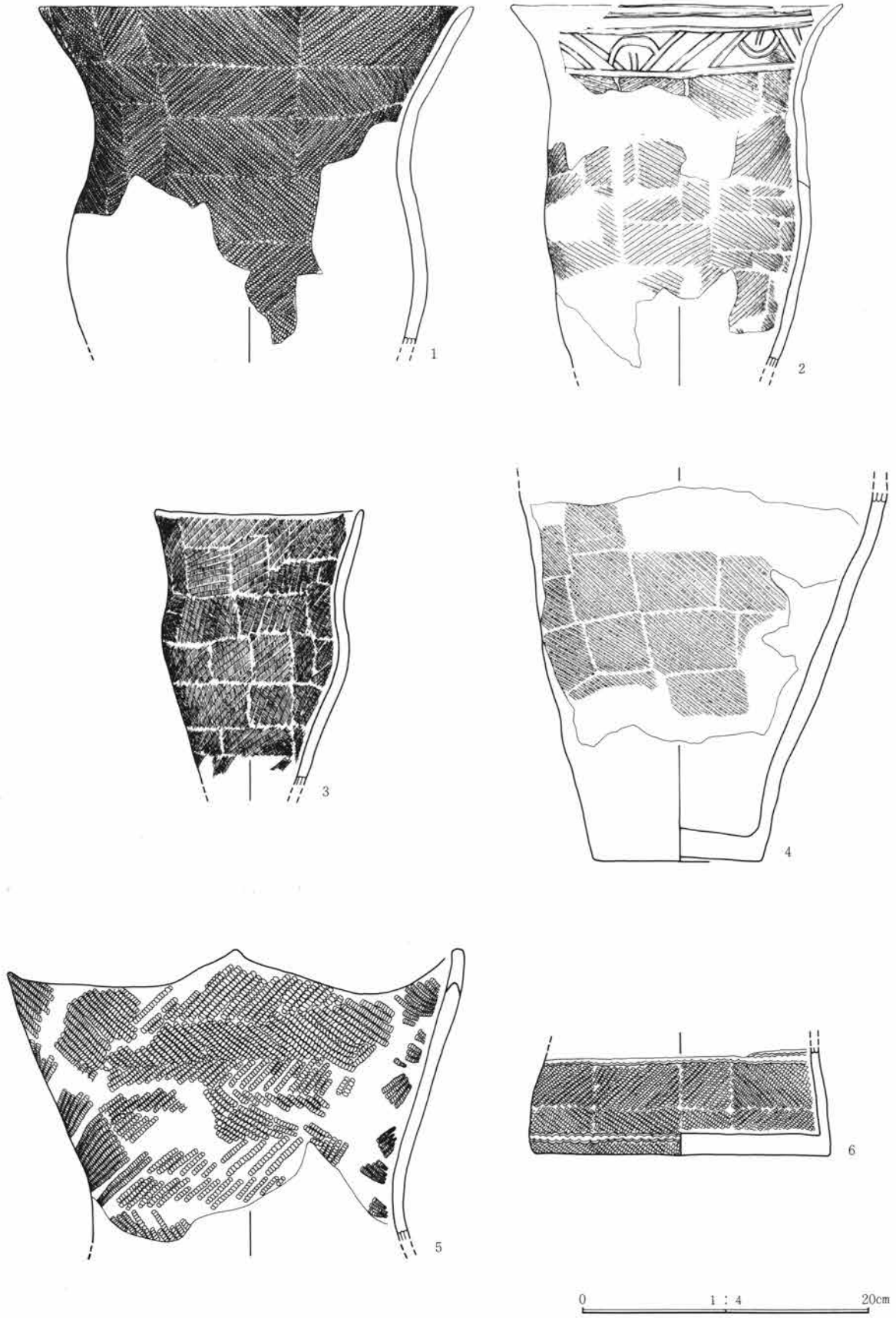

第314图 116号住居址出土遗物图

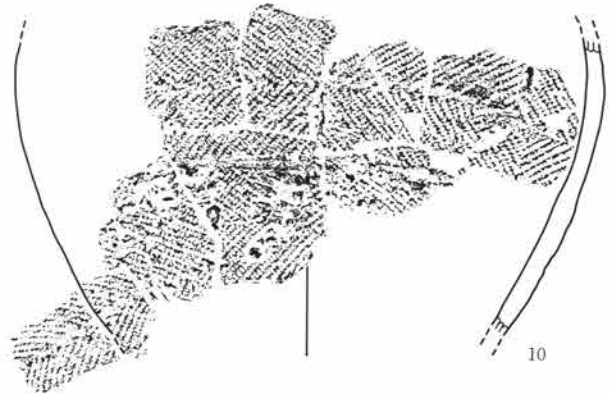
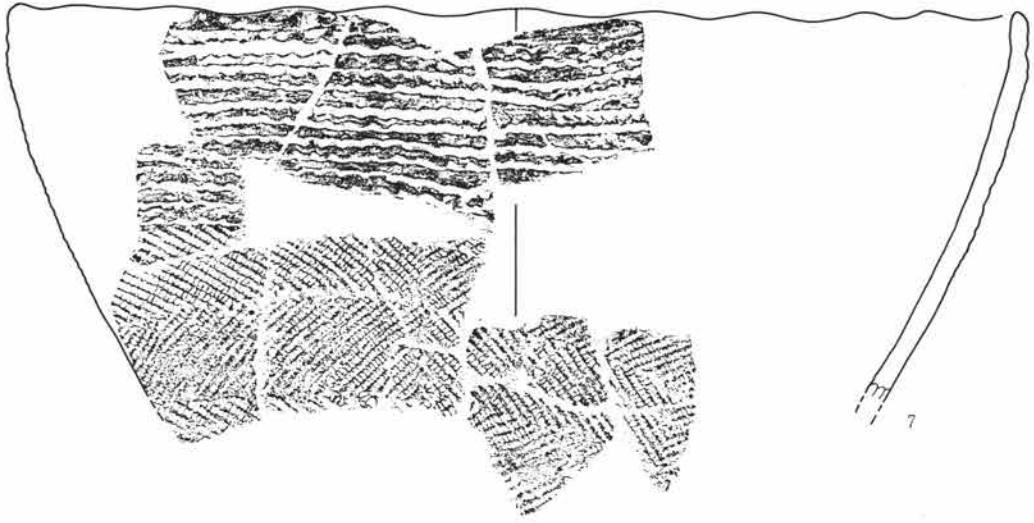

0 1 : 4 20cm

第315图 116号住居址出土遗物图

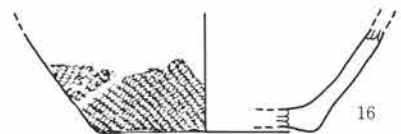
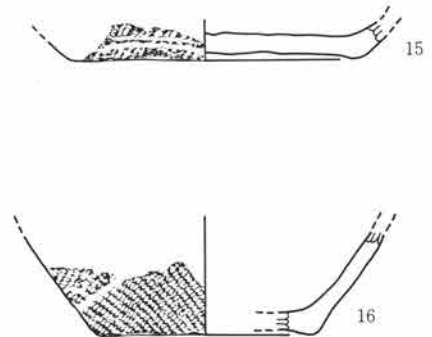
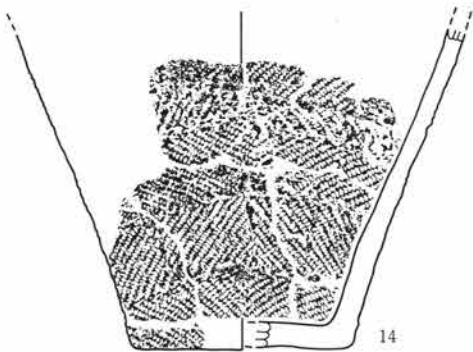
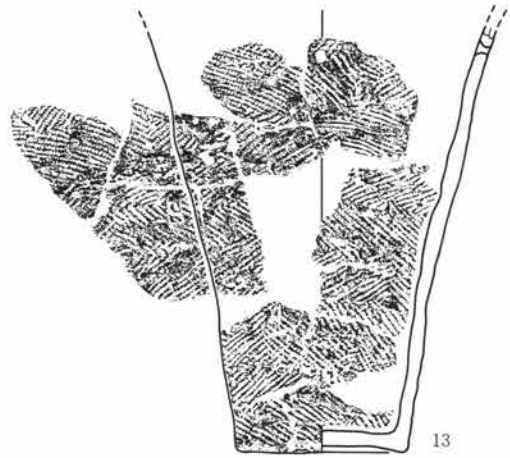
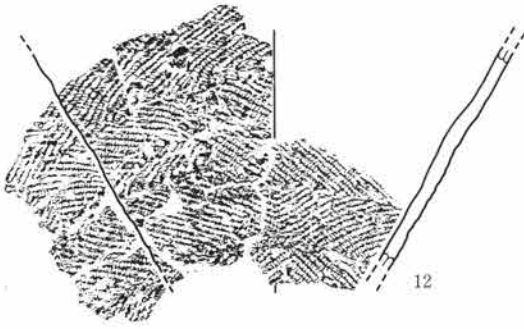
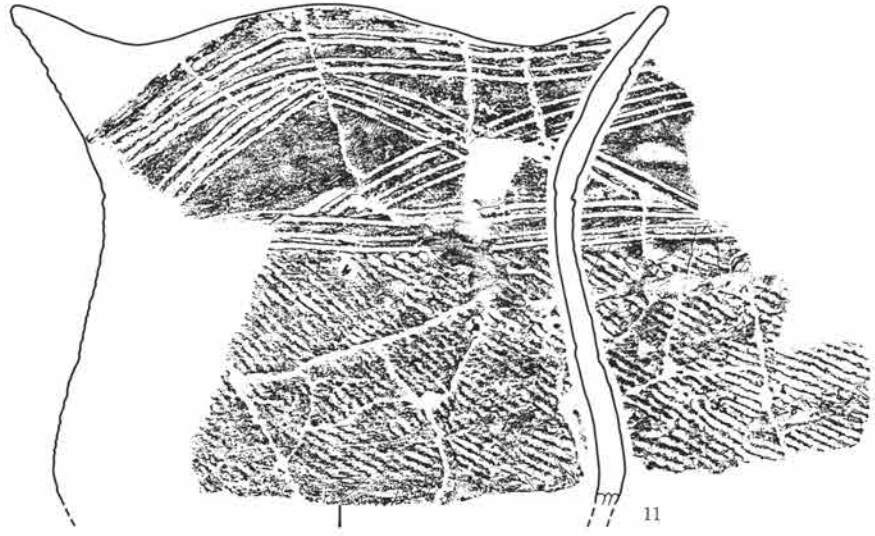

0 1 : 4 20cm

第316图 116号住居址出土遗物图



第317图 116号住居址出土遗物图

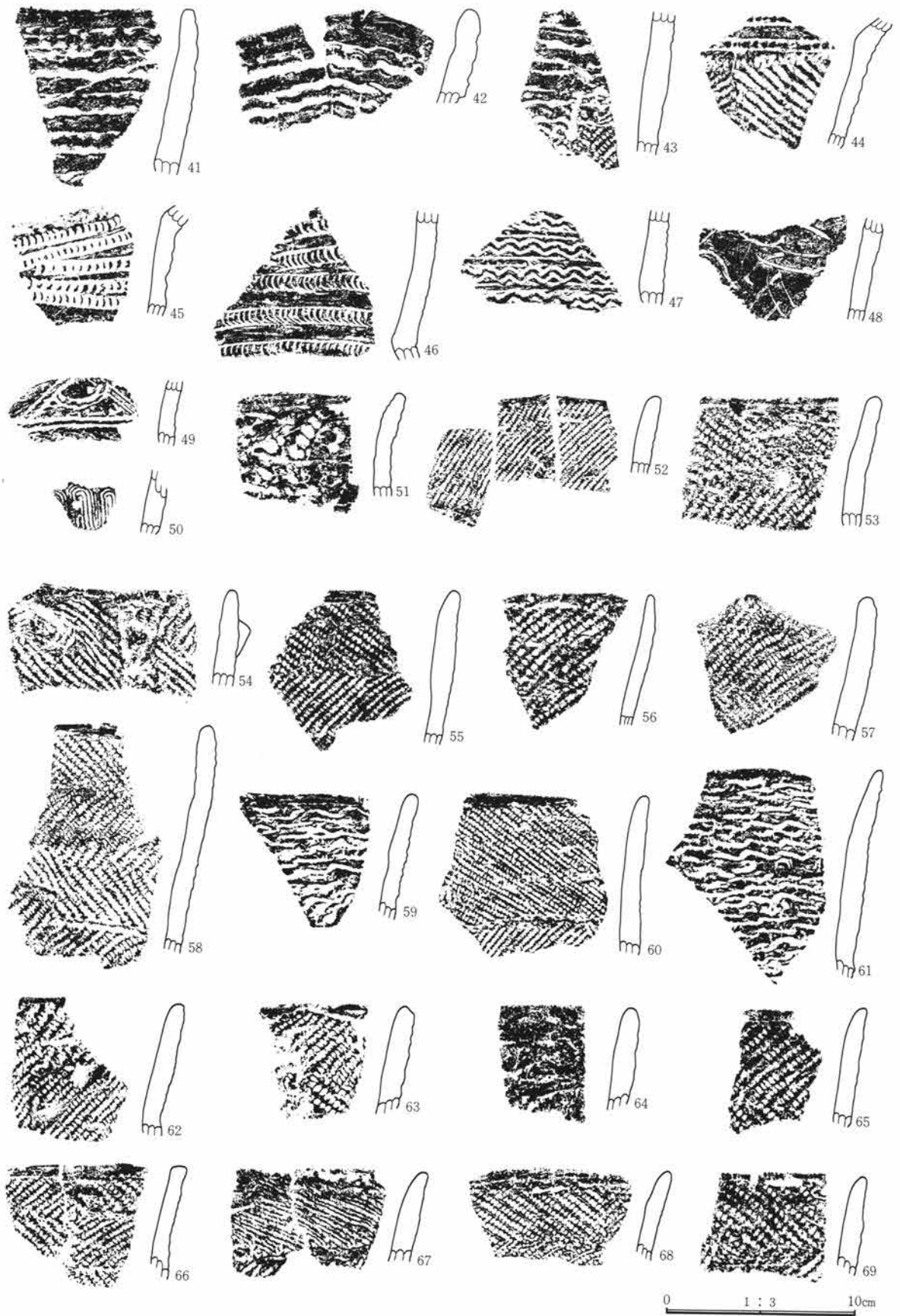

第318图 116号住居址出土遗物图



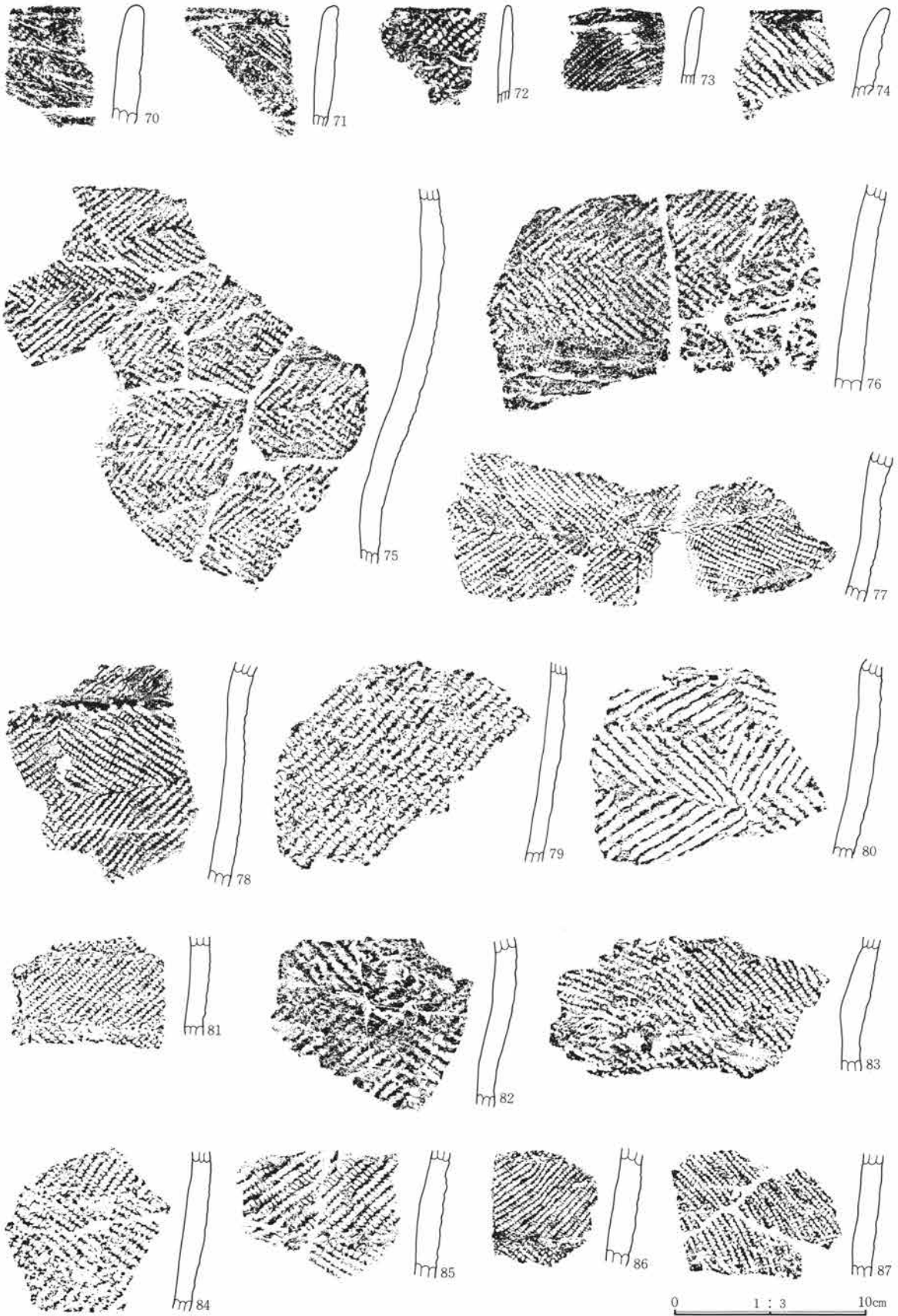

第319图 116号住居址出土织物图

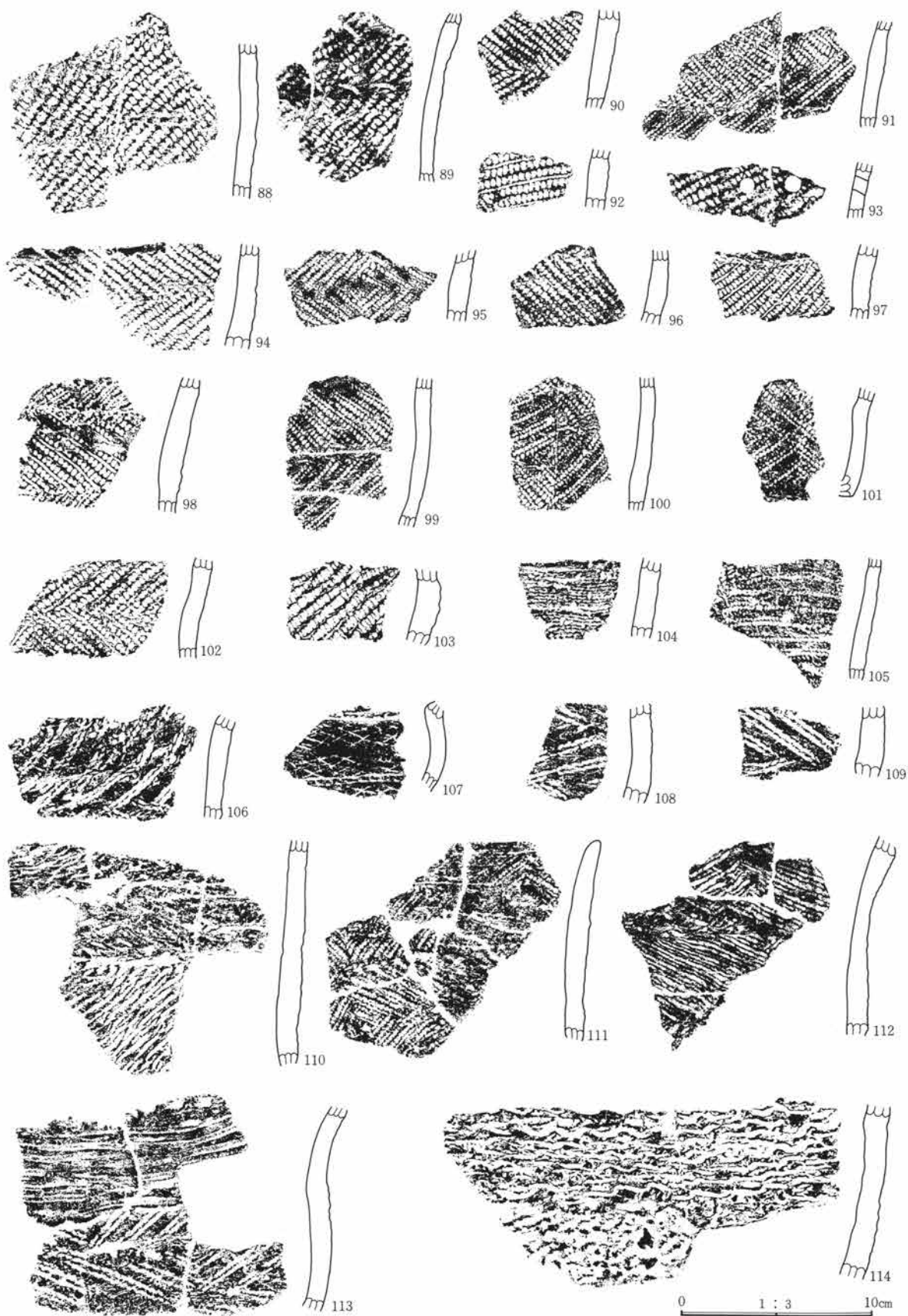

第320图 116号住居址出土遗物图

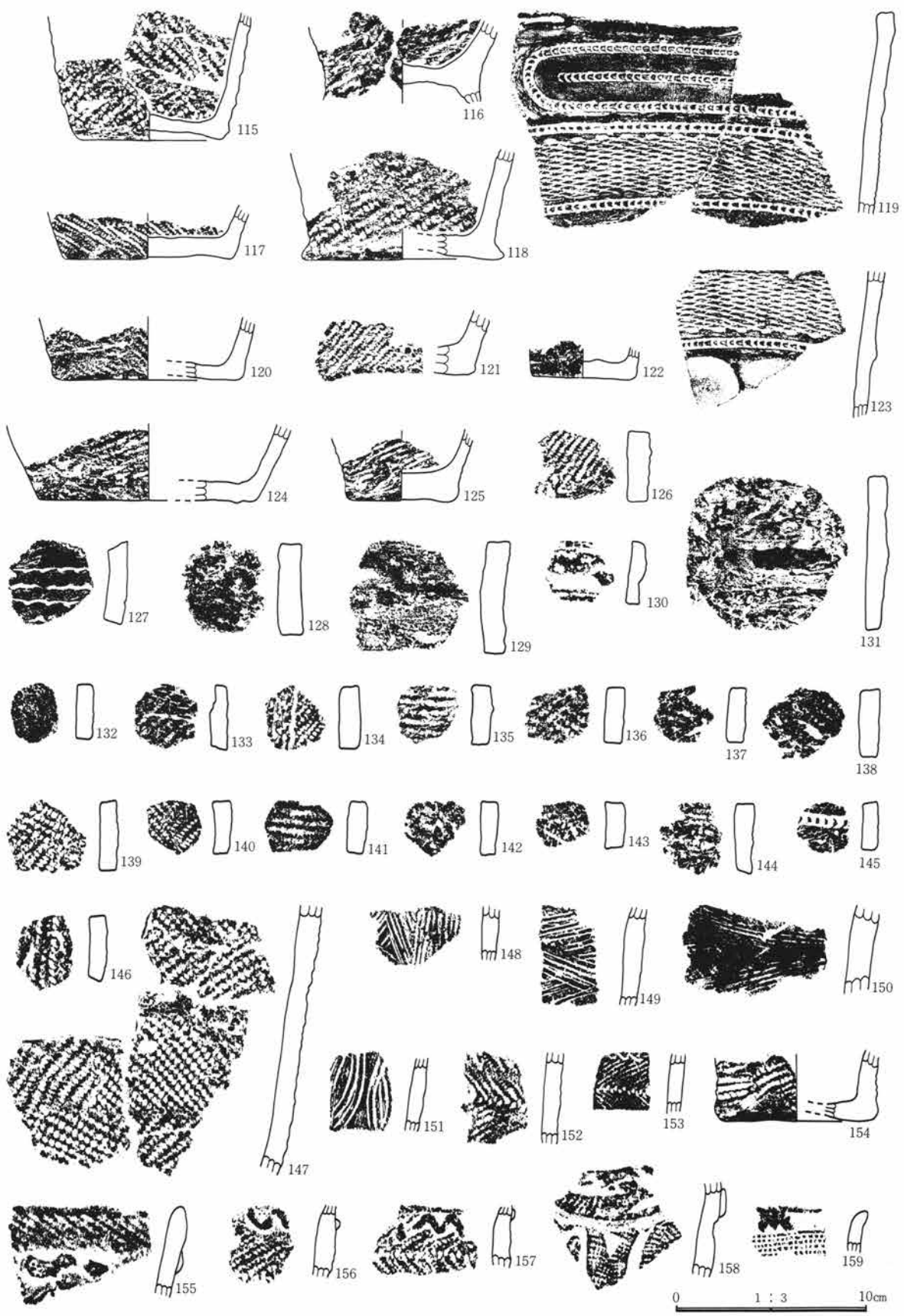

第321图 116号住居址出土遗物图

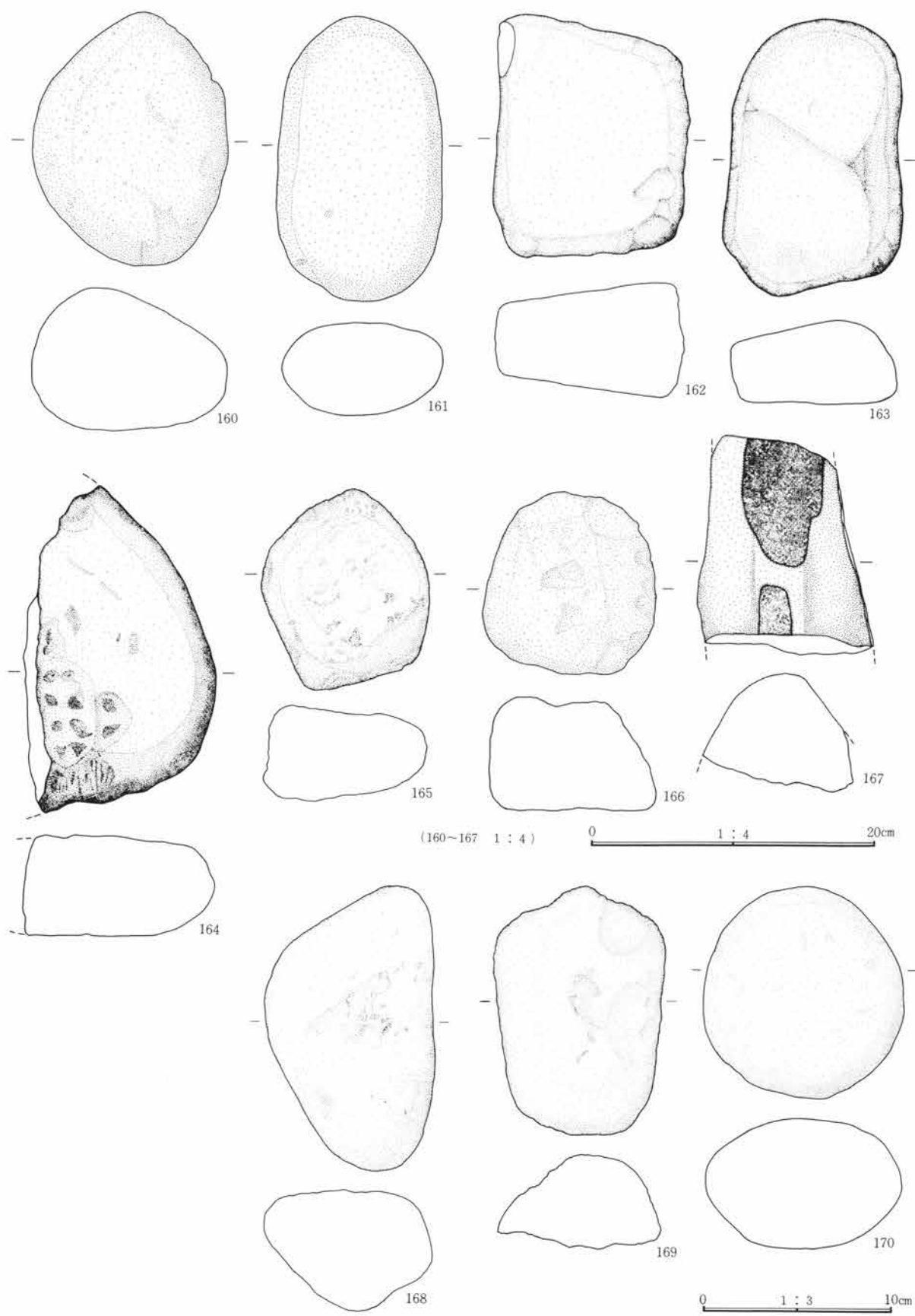

第322図 116号住居址出土遺物図

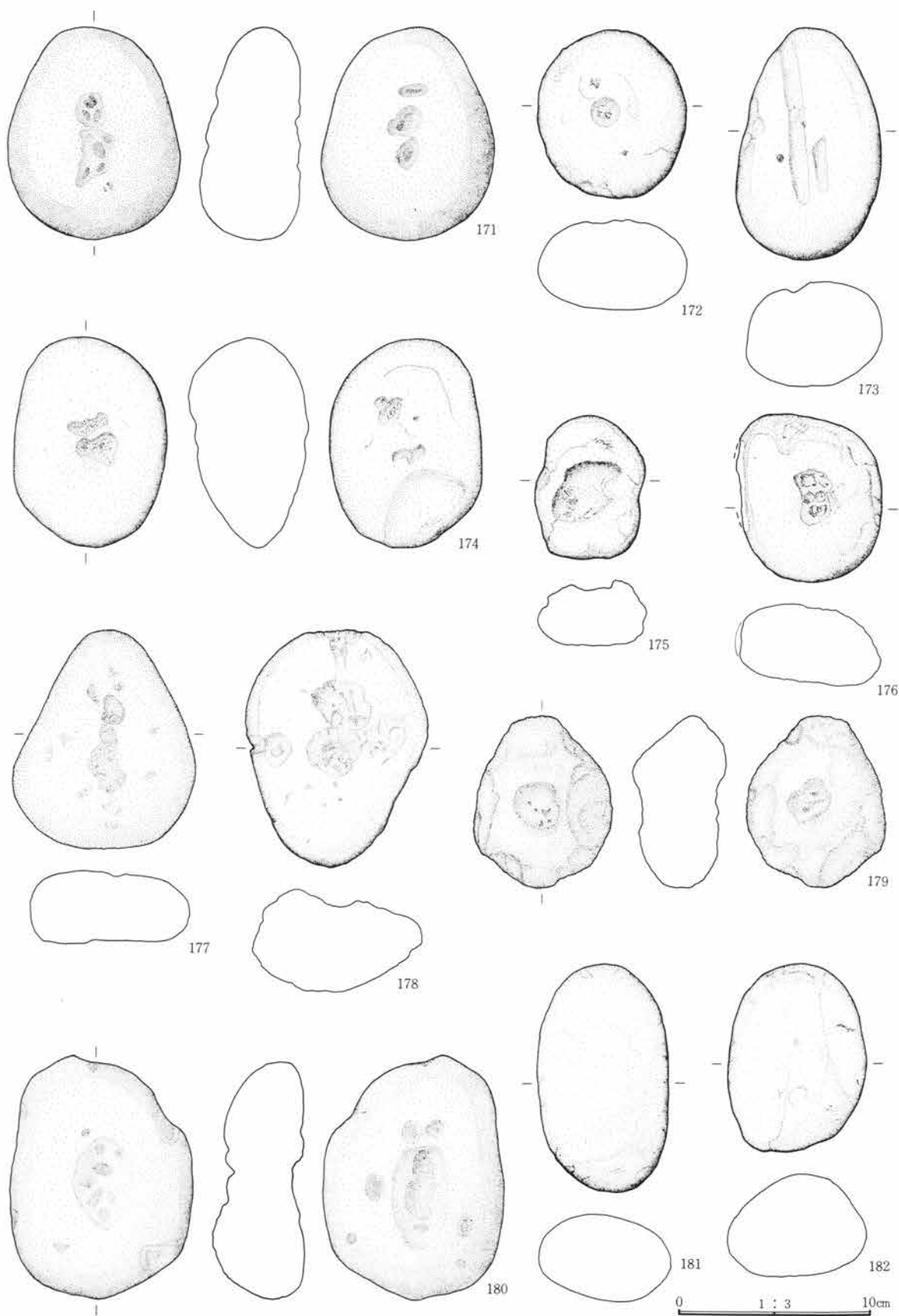

第323图 116号住居址出土遗物图

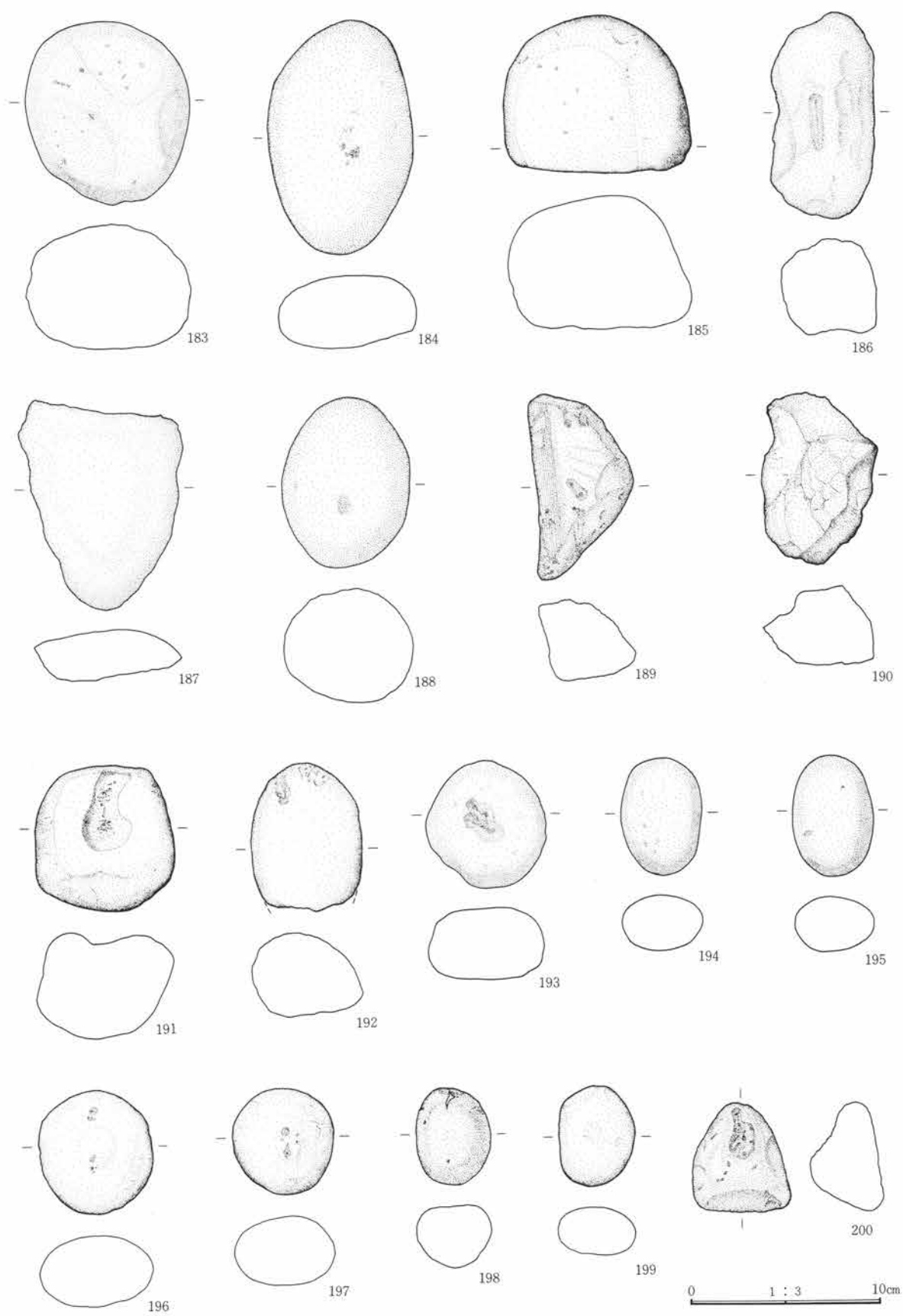

第324图 116号住居址出土遺物図

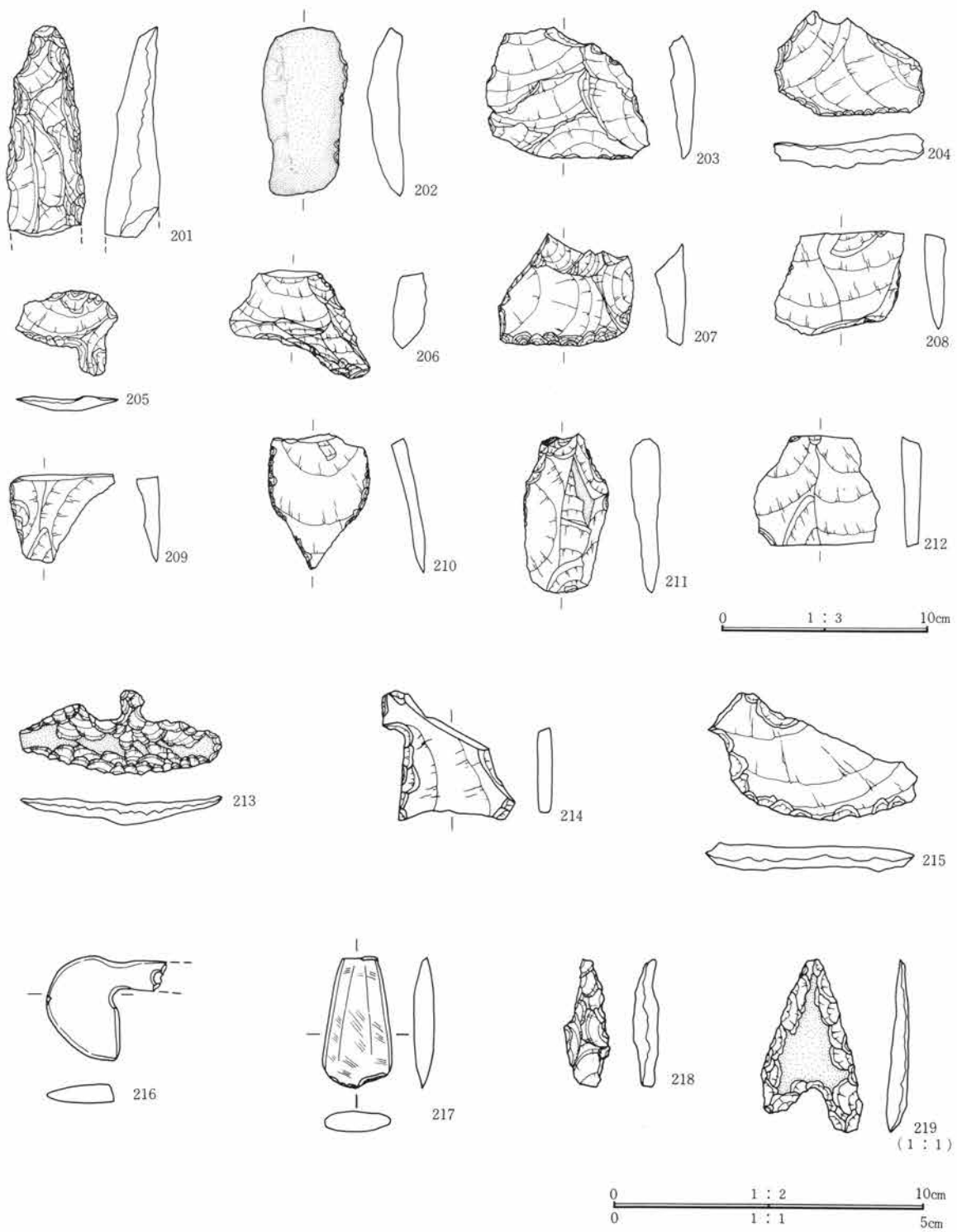

第325图 116号住居址出土遗物图

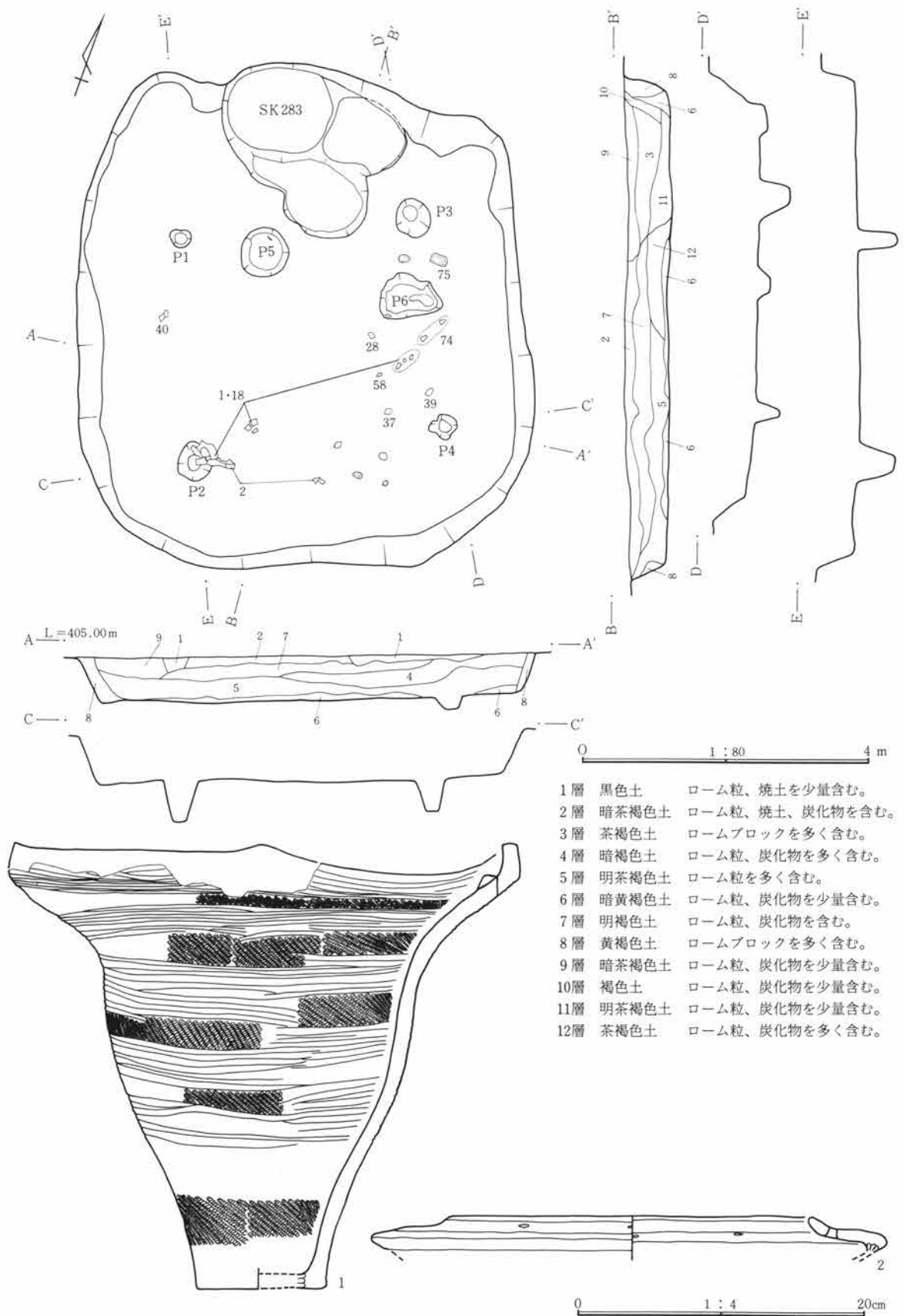

第326図 117号住居址実測図・出土遺物図



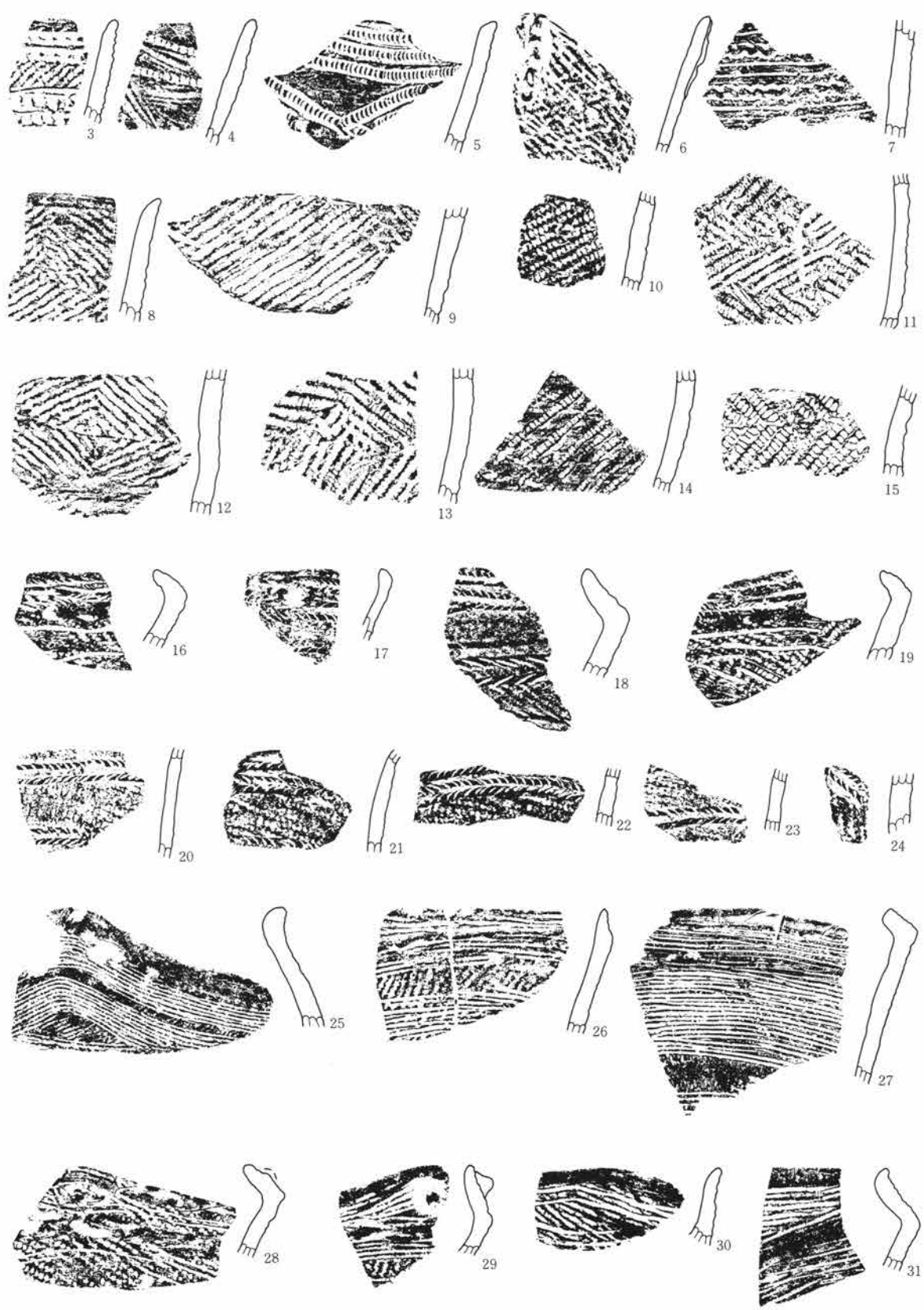

0 1 : 3 10cm

第327图 117号住居址出土遗物图

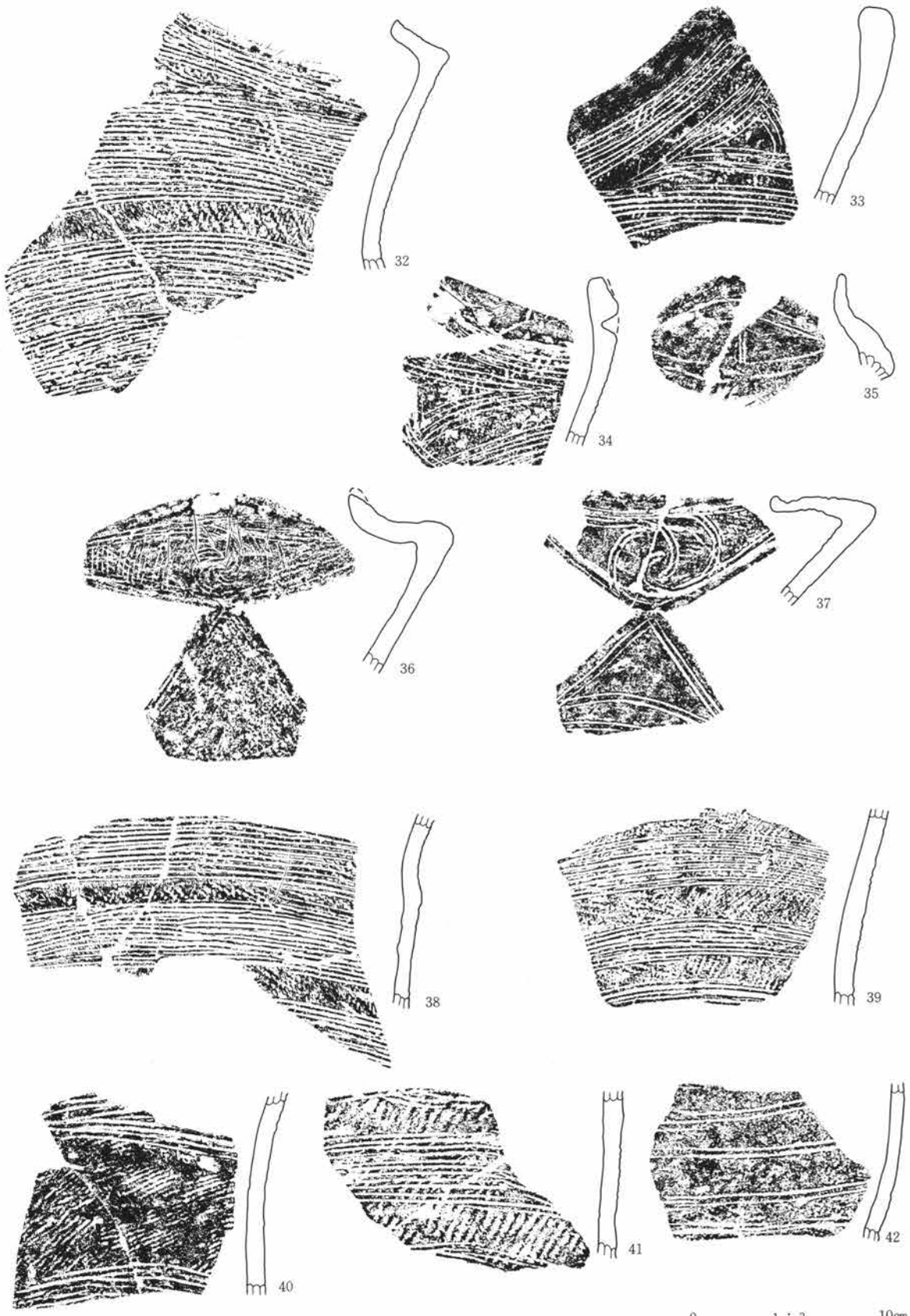

第328图 117号住居址出土遗物图

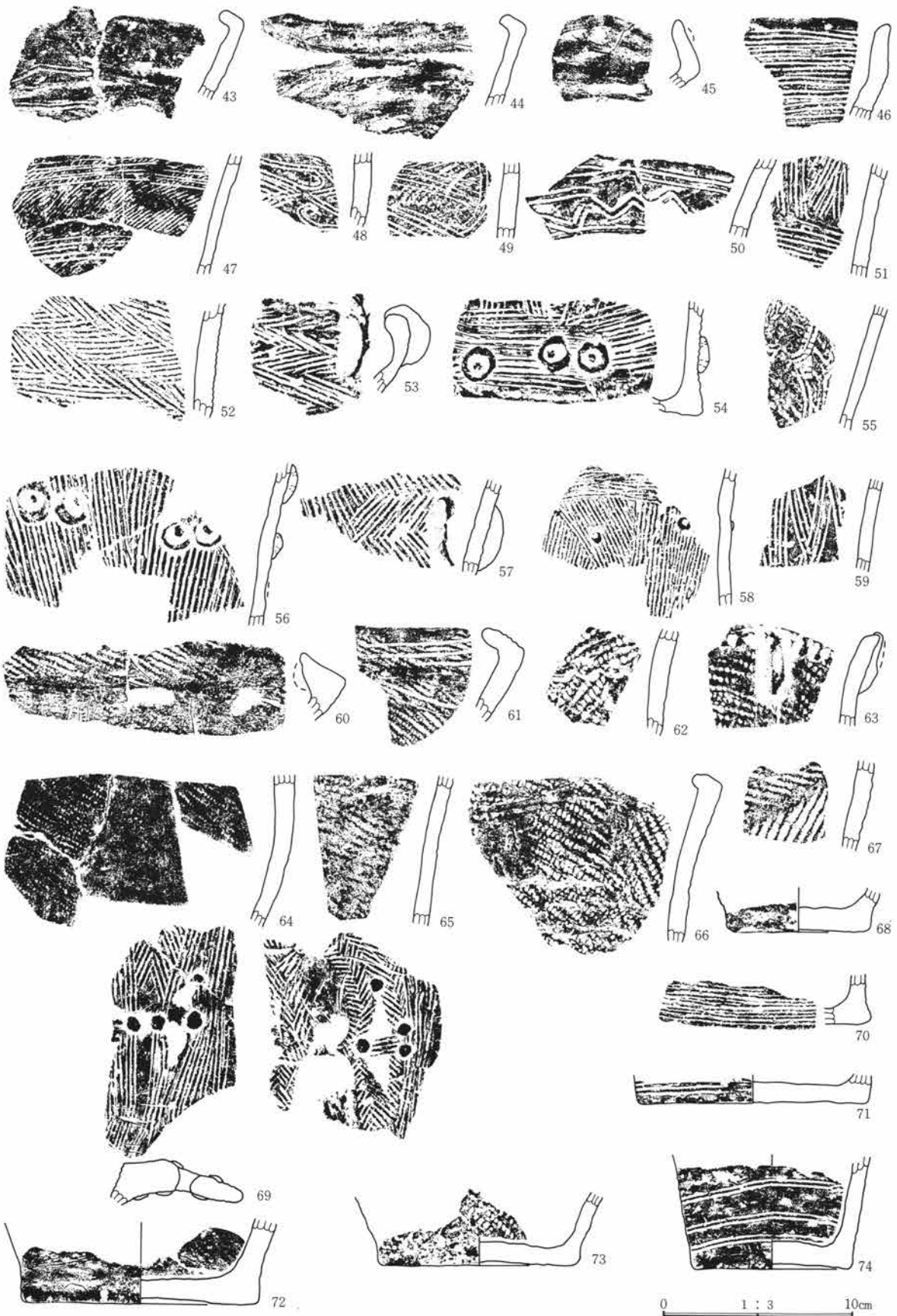

第329图 117号住居址出土遗物图

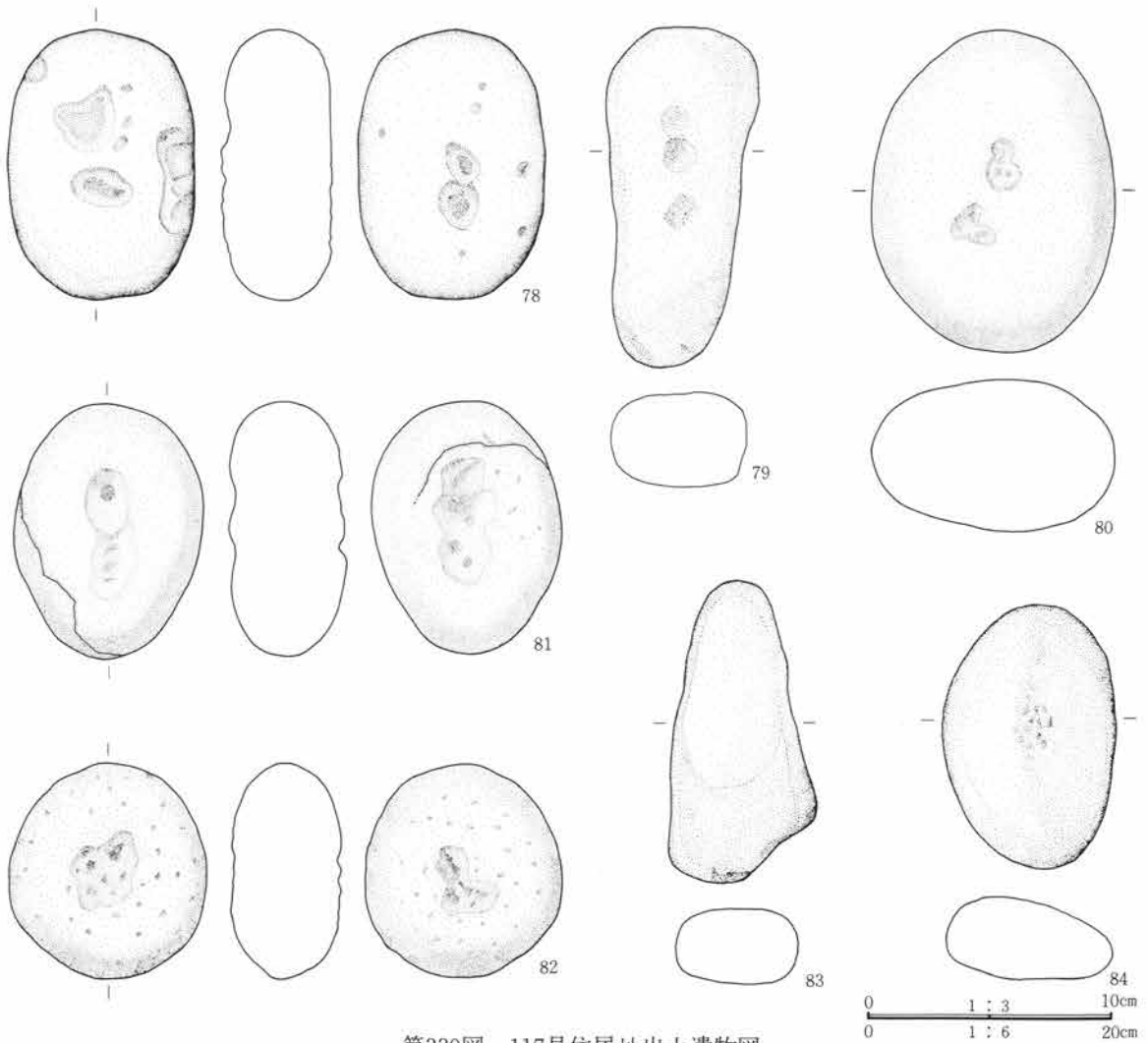
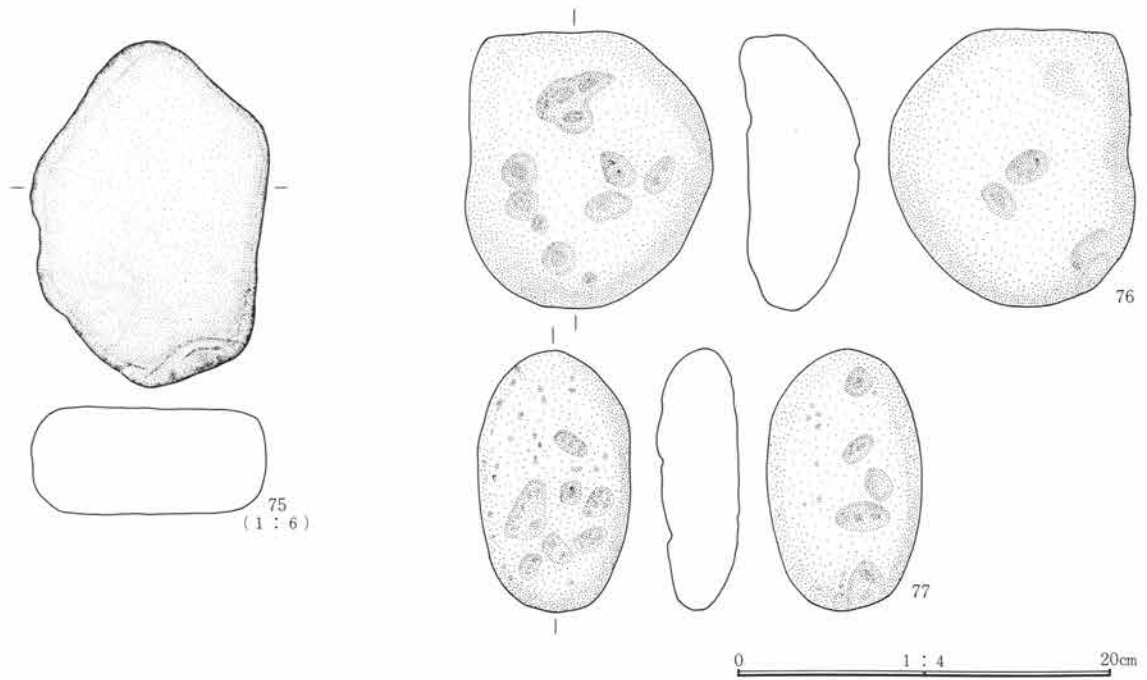

第330图 117号住居址出土遗物图

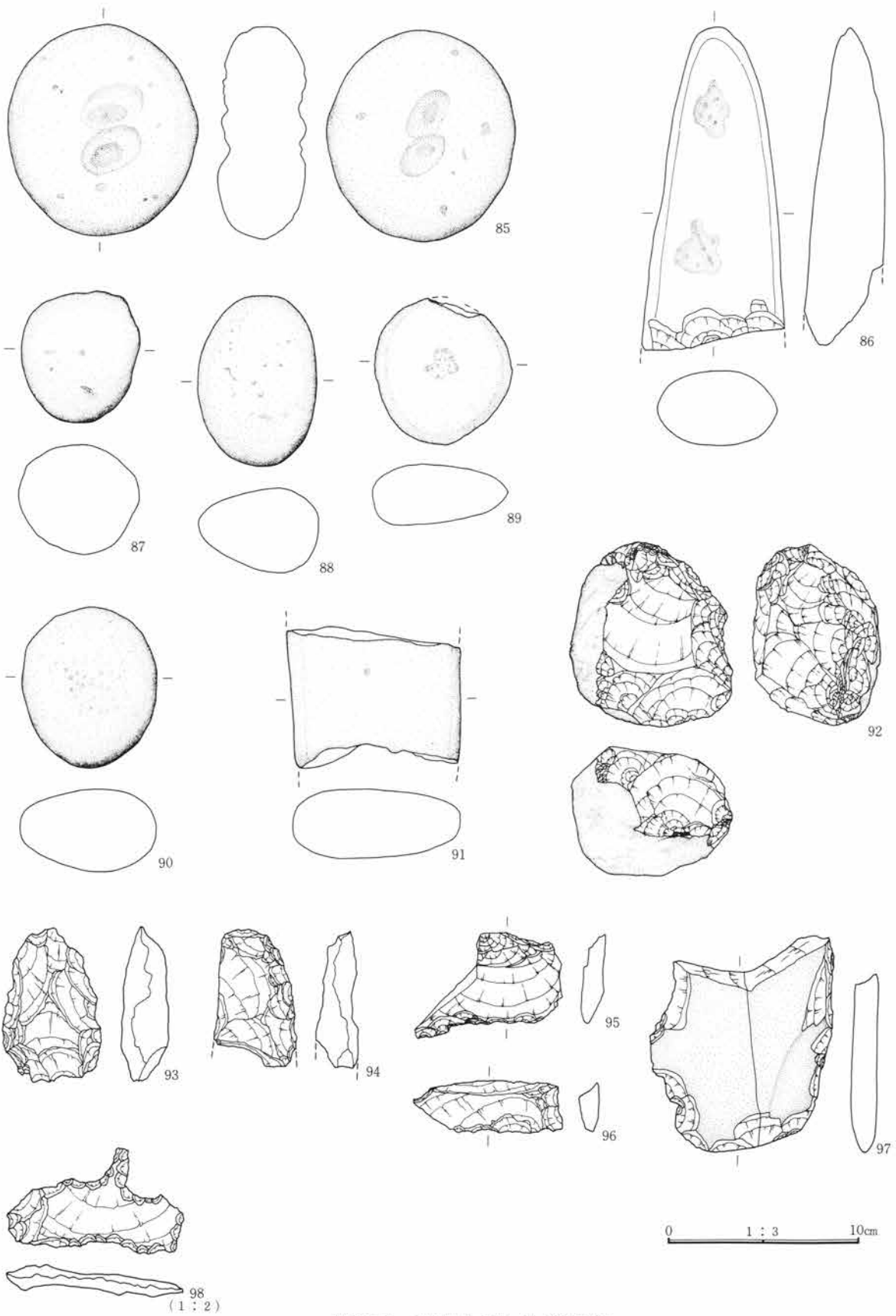

第331图 117号住居址出土遺物図

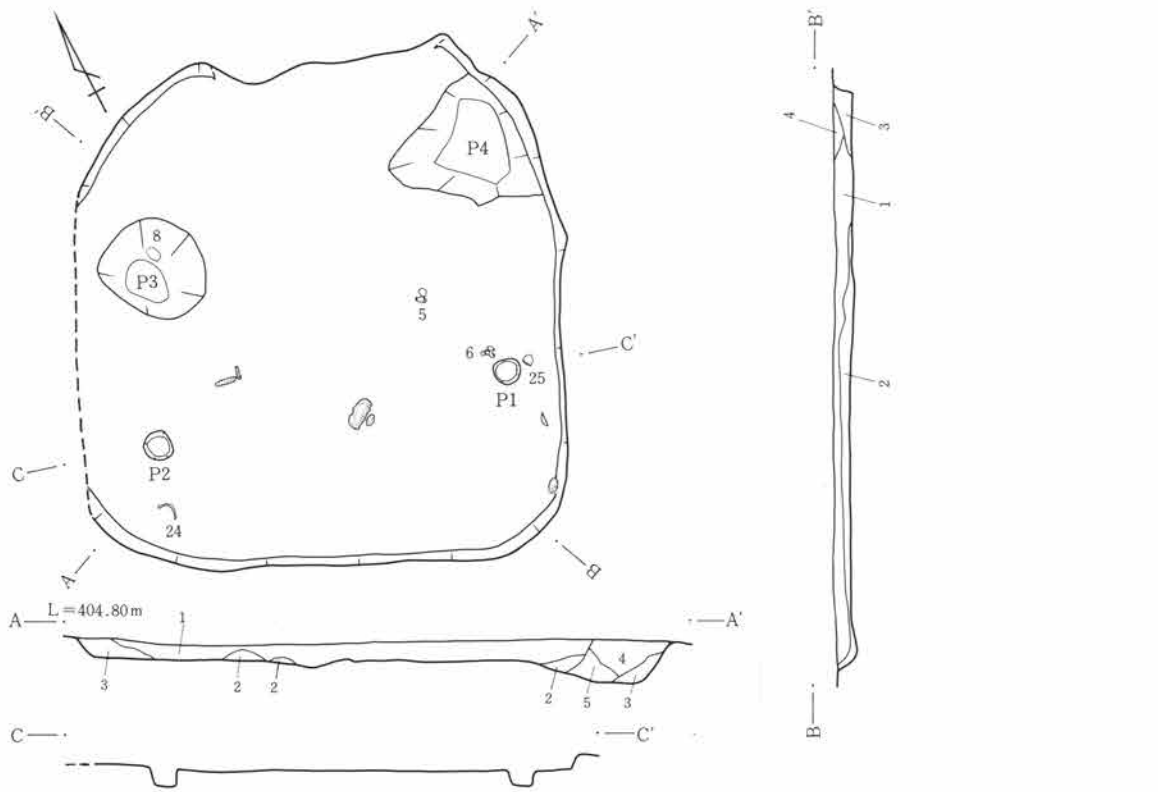

- 1層 暗茶褐色土 ローム粒を少量含む。
- 2層 暗黄褐色土 ローム粒を多く含む。
- 3層 黄褐色土 ロームブロックを多く含む。
- 4層 茶褐色土 ローム粒を含む。
- 5層 茶褐色土 ロームブロックを多く含む。

0 1 : 80 4m

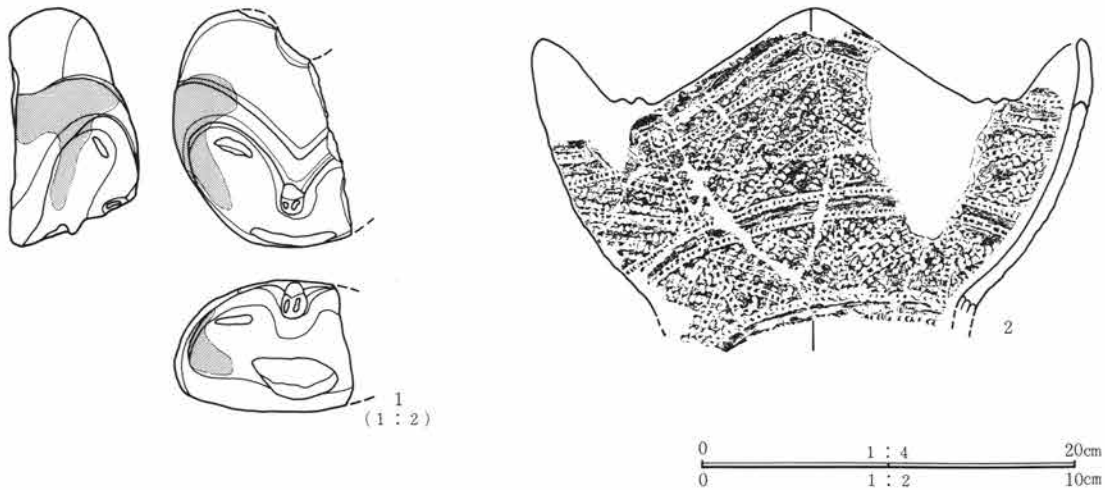

0 1 : 4 20cm  
0 1 : 2 10cm

第332図 118号住居址実測図・出土遺物図

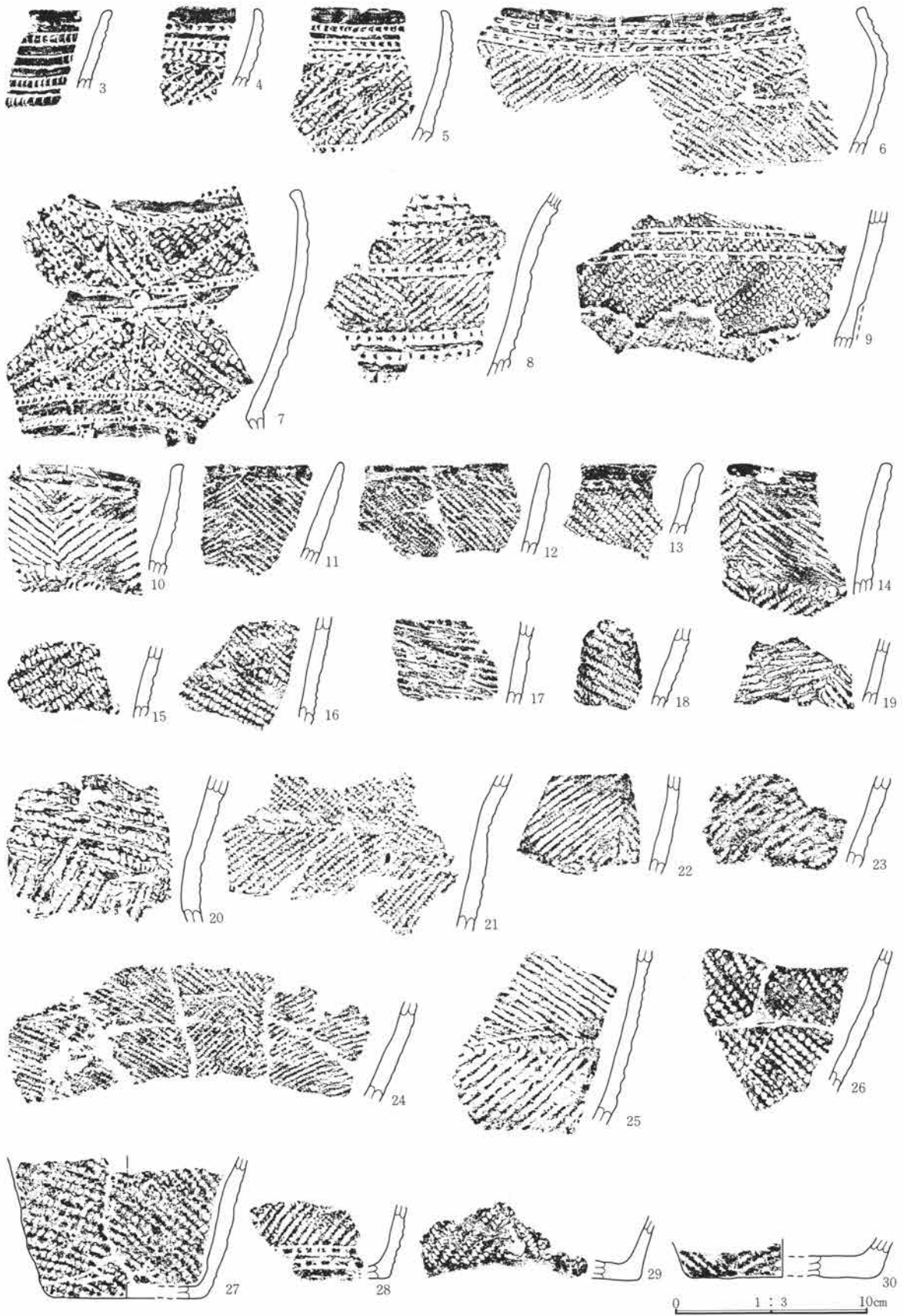

第333图 118号住居址出土遗物图

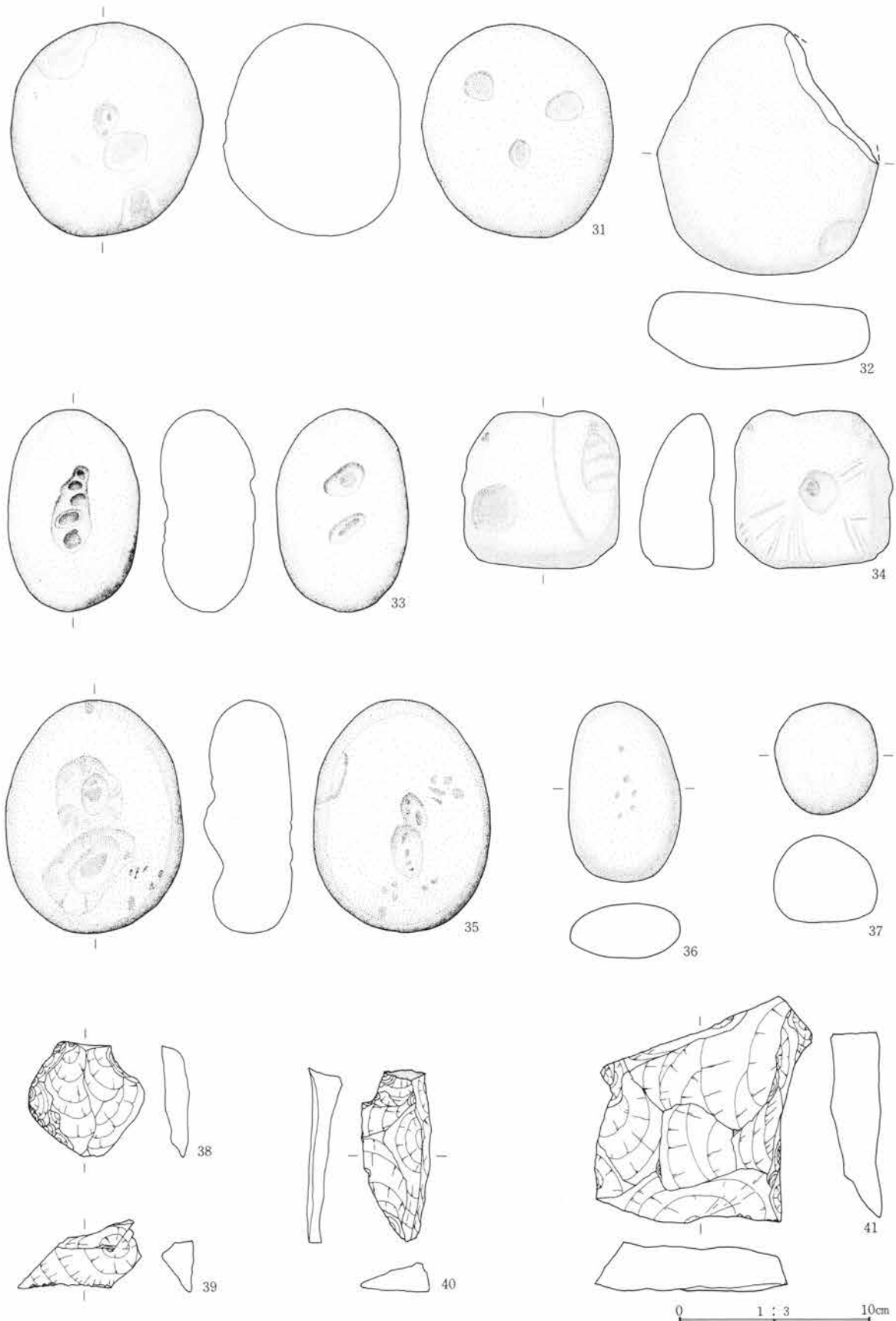

第334图 118号住居址出土遗物图



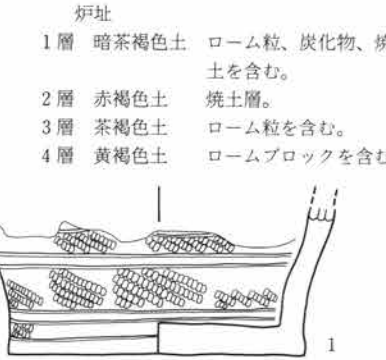
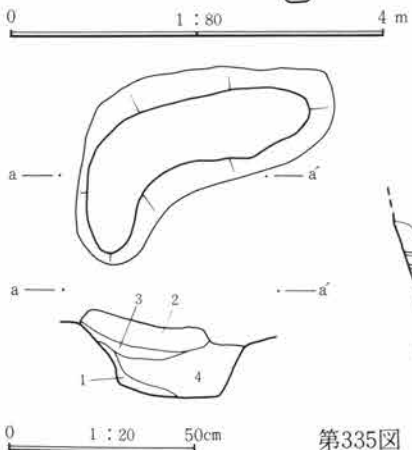
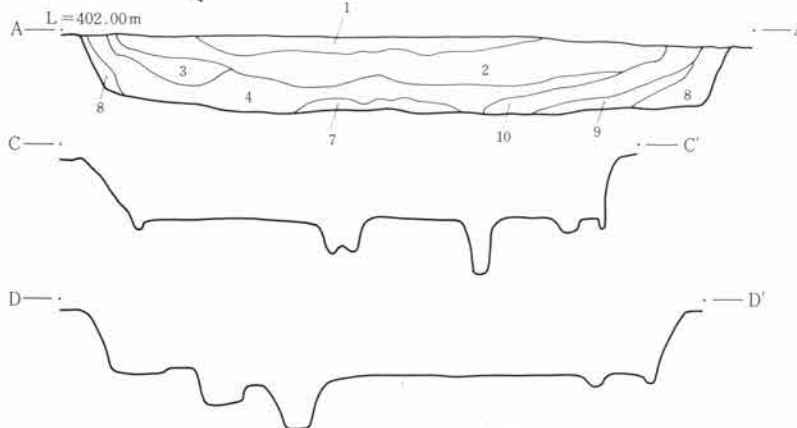
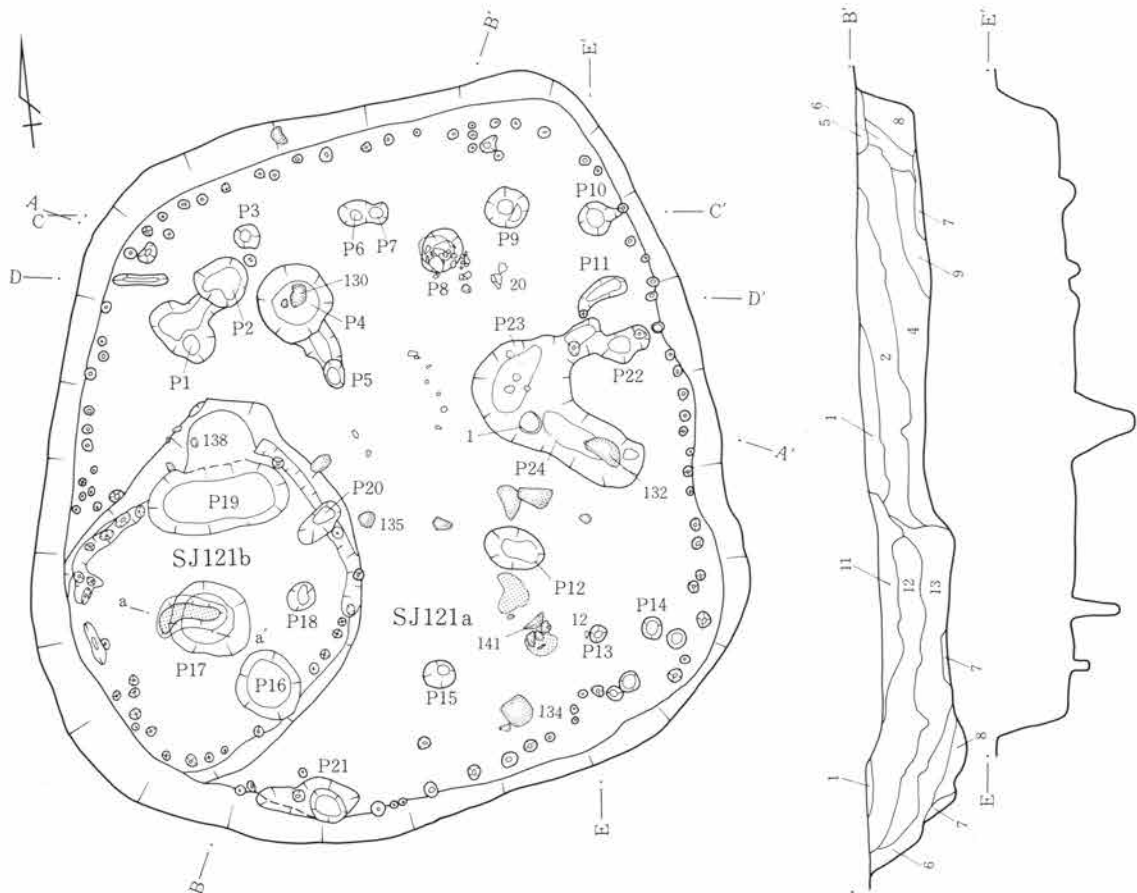

- 住居址
- |          |                 |
|----------|-----------------|
| 1層 暗褐色土  | ローム粒を少量含む。      |
| 2層 茶褐色土  | ローム粒、炭化物を含む。    |
| 3層 暗褐色土  | ローム粒、炭化物を含む。    |
| 4層 暗褐色土  | ローム粒、炭化物を多く含む。  |
| 5層 黒褐色土  | ローム粒を含む。        |
| 6層 暗茶褐色土 | ロームブロックを少量含む。   |
| 7層 暗茶褐色土 | ローム粒を含む。        |
| 8層 暗茶褐色土 | ロームブロックを含む。     |
| 9層 暗褐色土  | ローム粒を多く含む。      |
| 10層 黒褐色土 | ロームブロックを含む。     |
| 11層 暗褐色土 | ローム粒、炭化物を少量含む。  |
| 12層 茶褐色土 | ロームブロック、炭化物を含む。 |
| 13層 暗褐色土 | ロームブロックを少量含む。   |

- 炉址
- |          |                 |
|----------|-----------------|
| 1層 暗茶褐色土 | ローム粒、炭化物、焼土を含む。 |
| 2層 赤褐色土  | 焼土層。            |
| 3層 茶褐色土  | ローム粒を含む。        |
| 4層 黄褐色土  | ロームブロックを含む。     |

第335図 121号a・b住居址・炉址実測図・出土遺物図

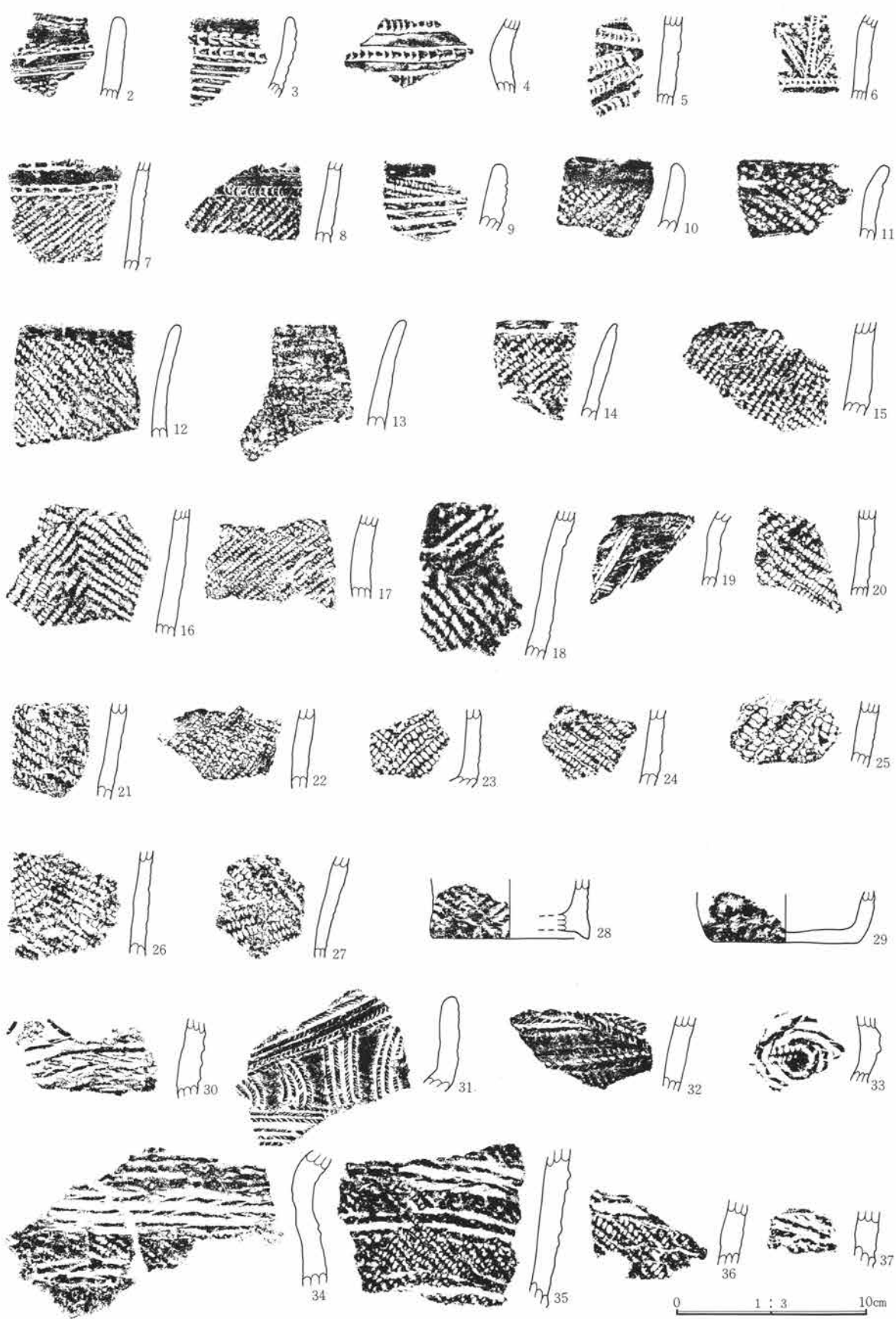

第336图 121号住居址出土遗物图

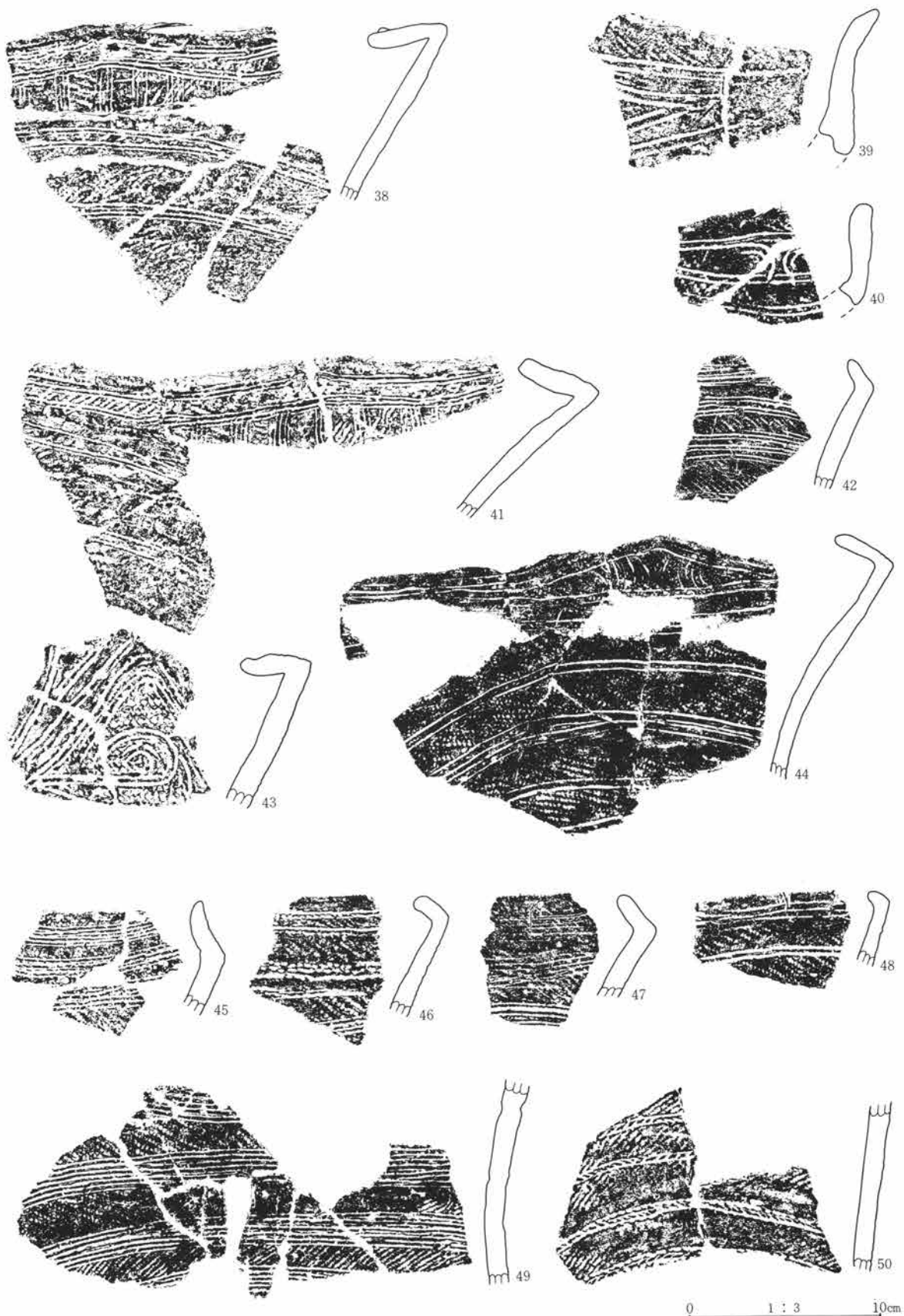

第337图 121号住居址出土遺物図

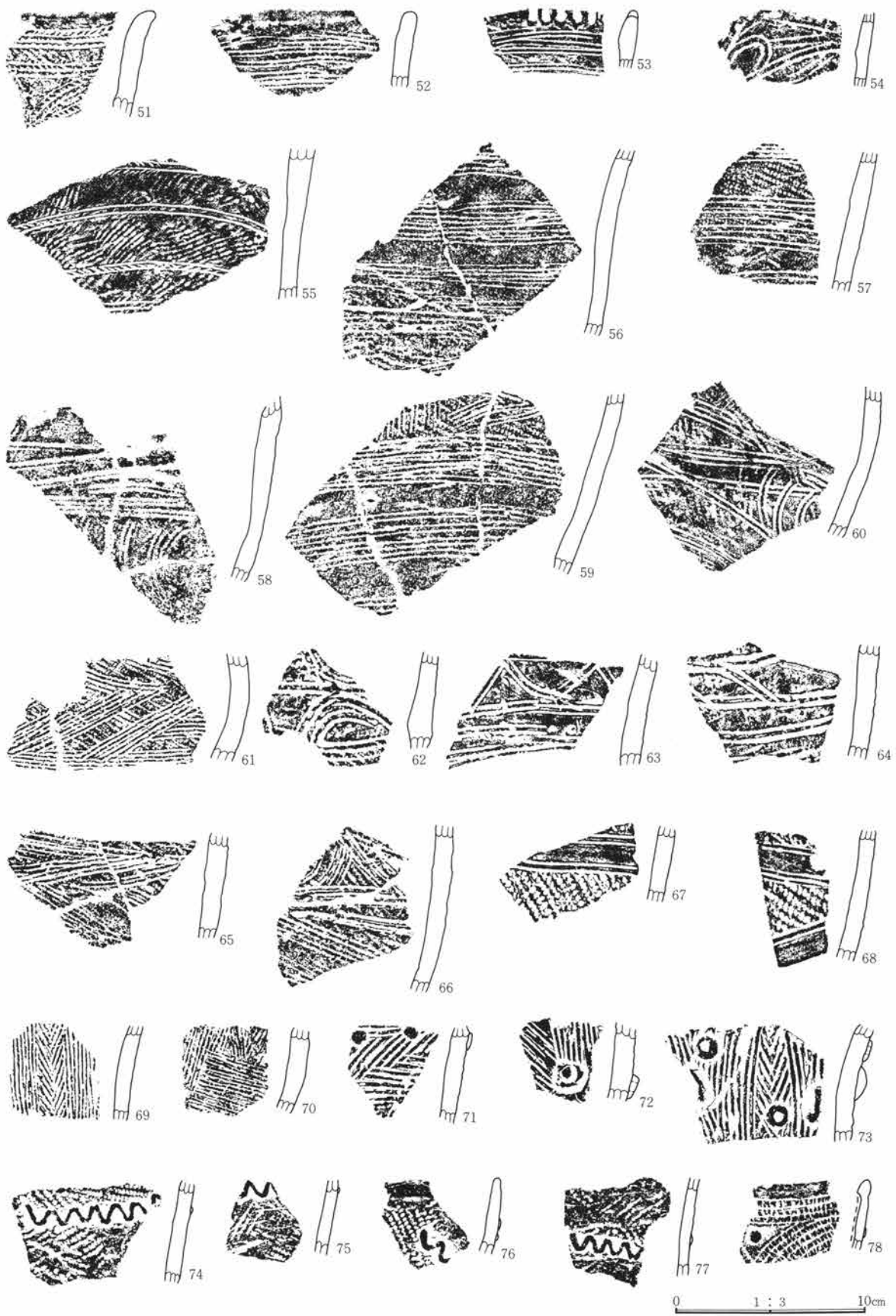

第338图 121号住居址出土遗物图

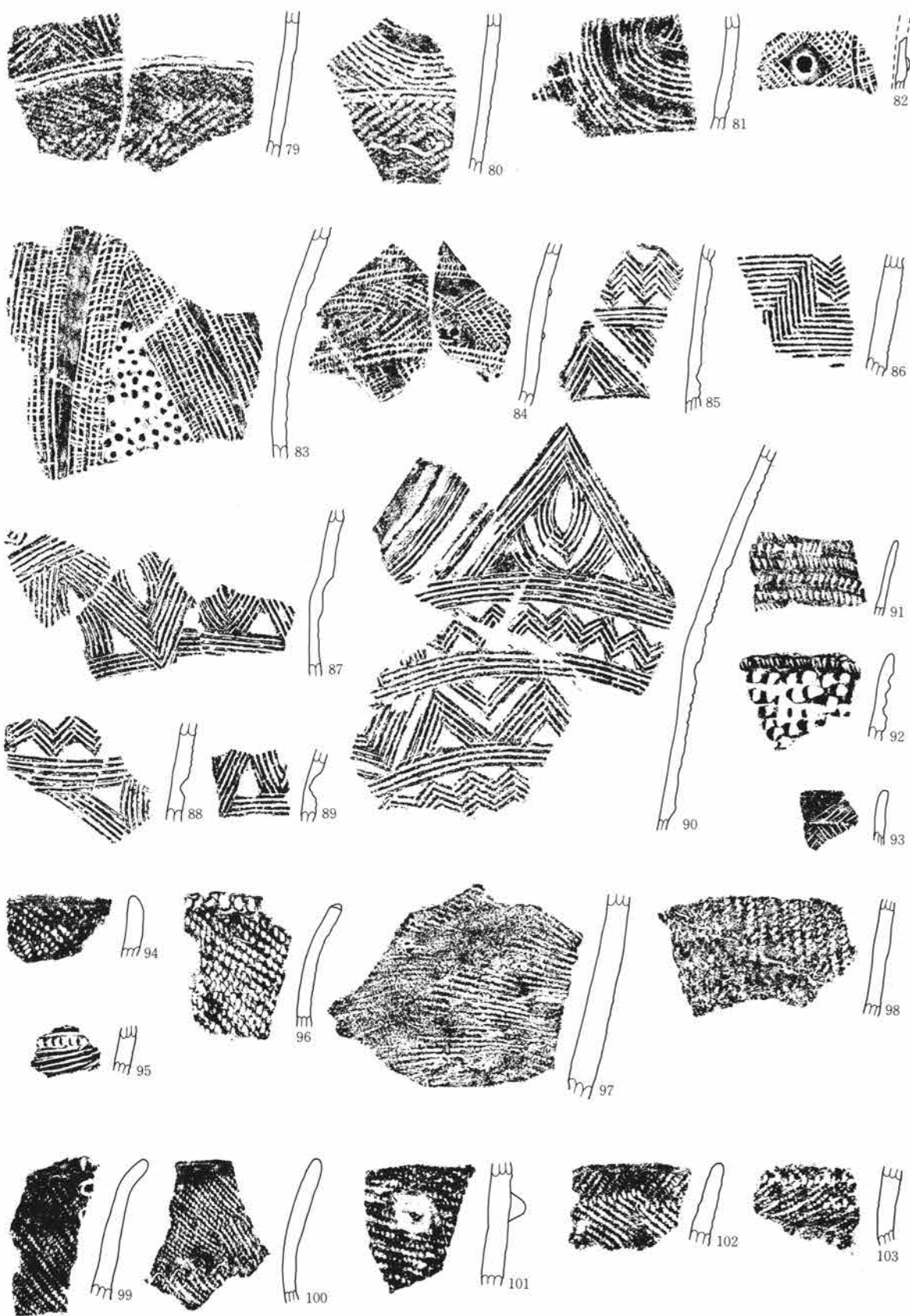

0 1 : 3 10cm

第339图 121号住居址出土遗物图

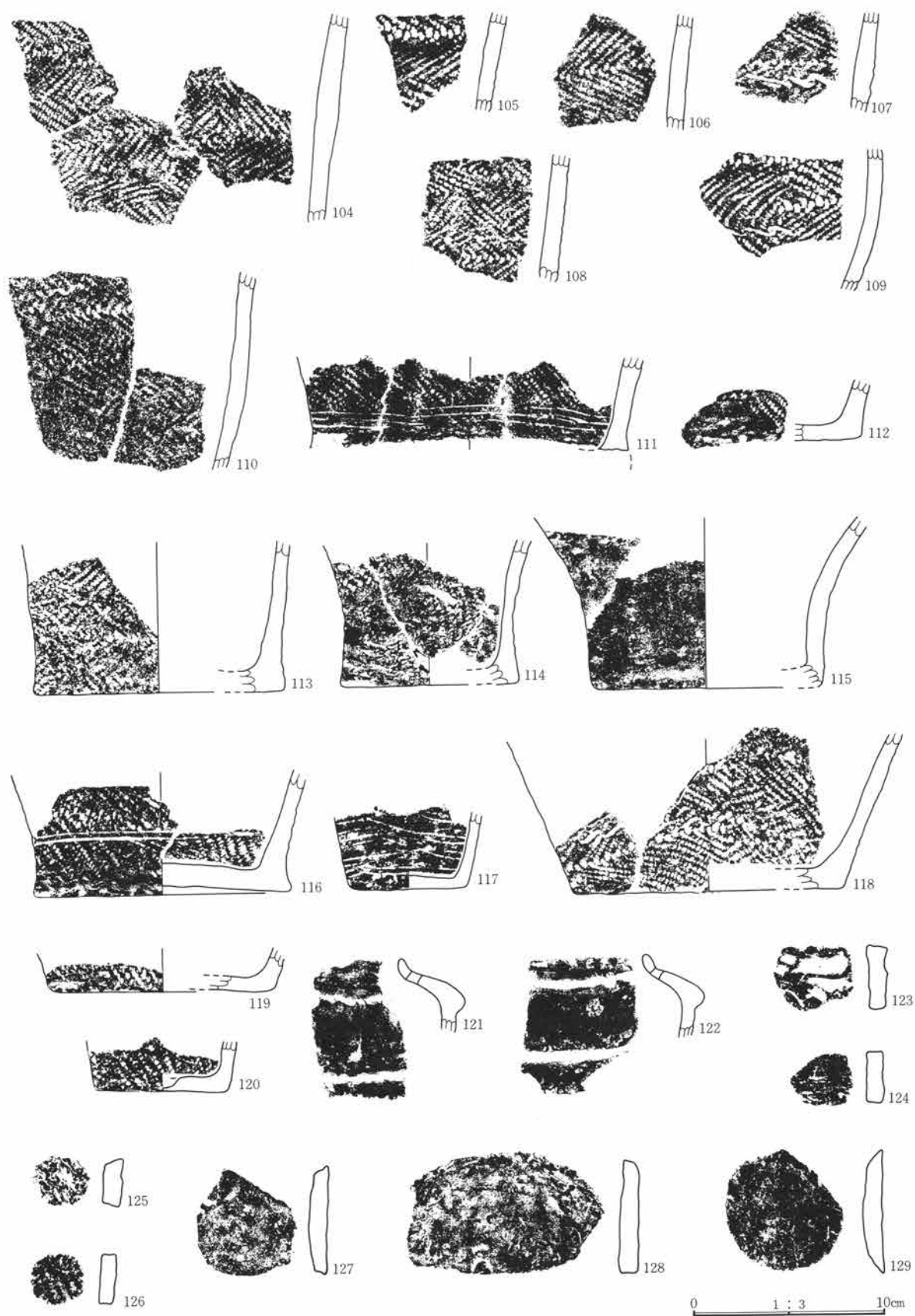

第340图 121号住居址出土遗物图

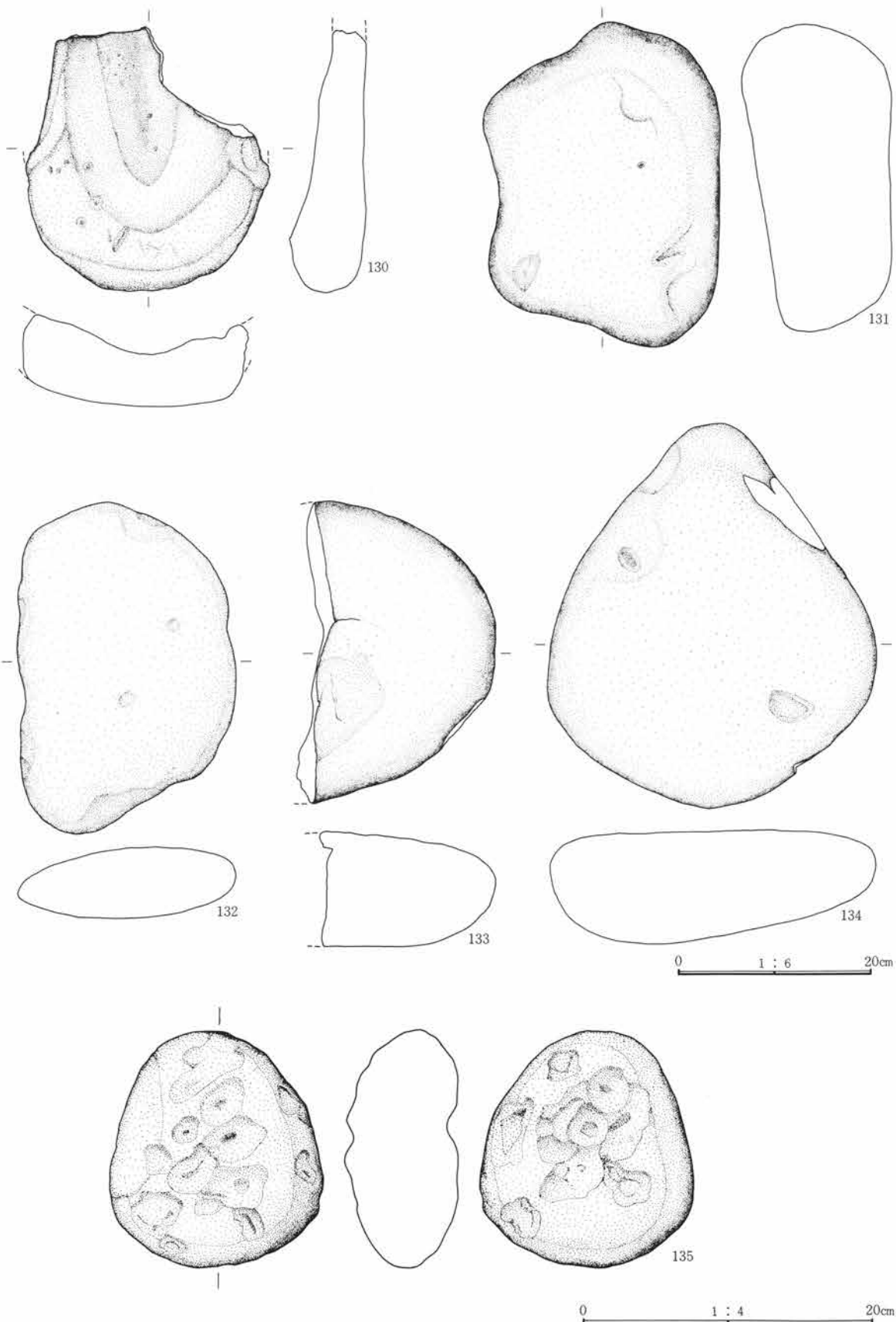

第341图 121号住居址出土遗物图

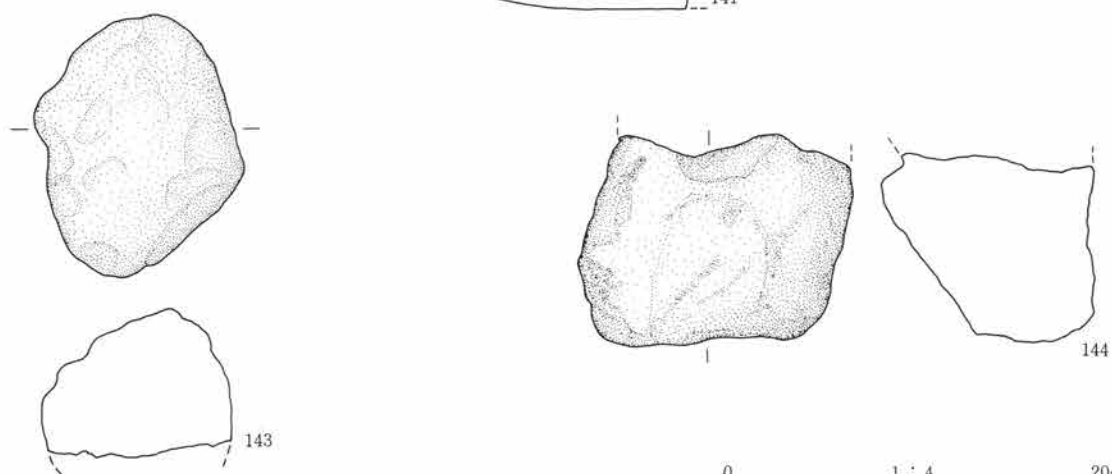
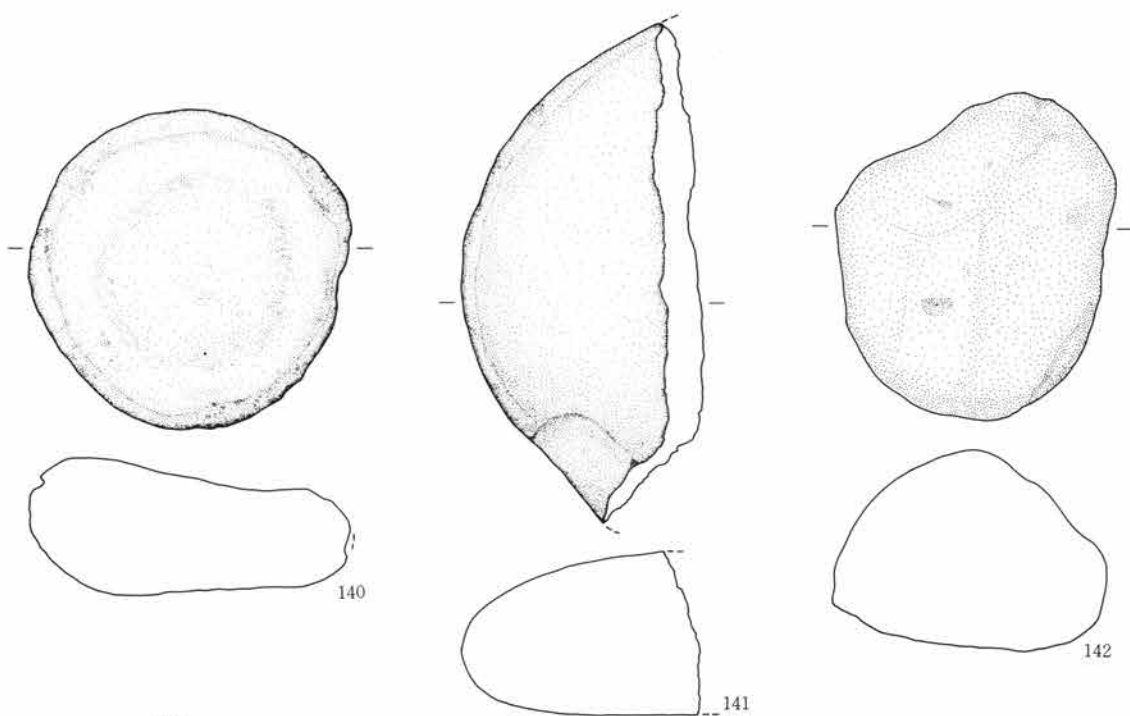
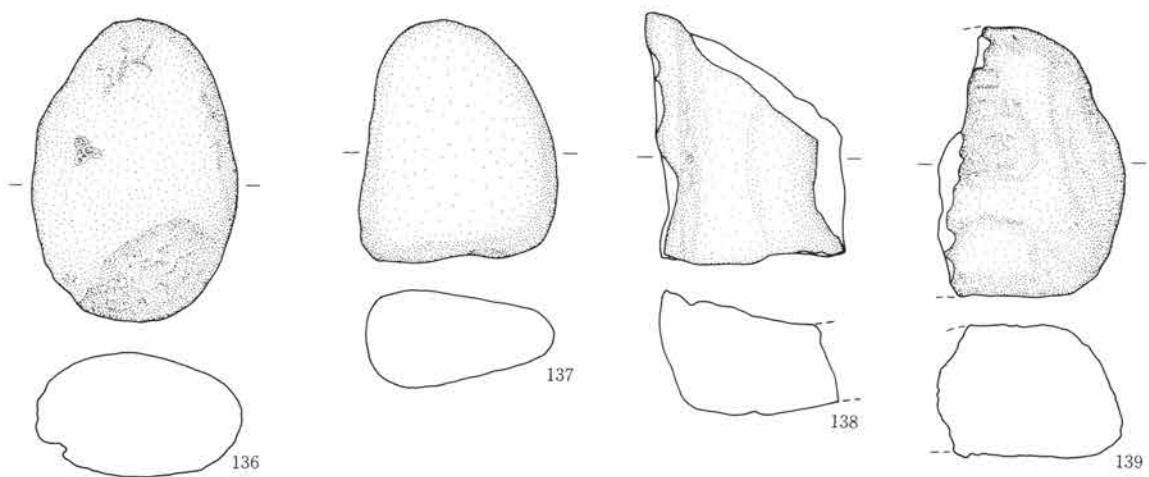

0 1 : 4 20cm

第342図 121号住居址出土遺物図



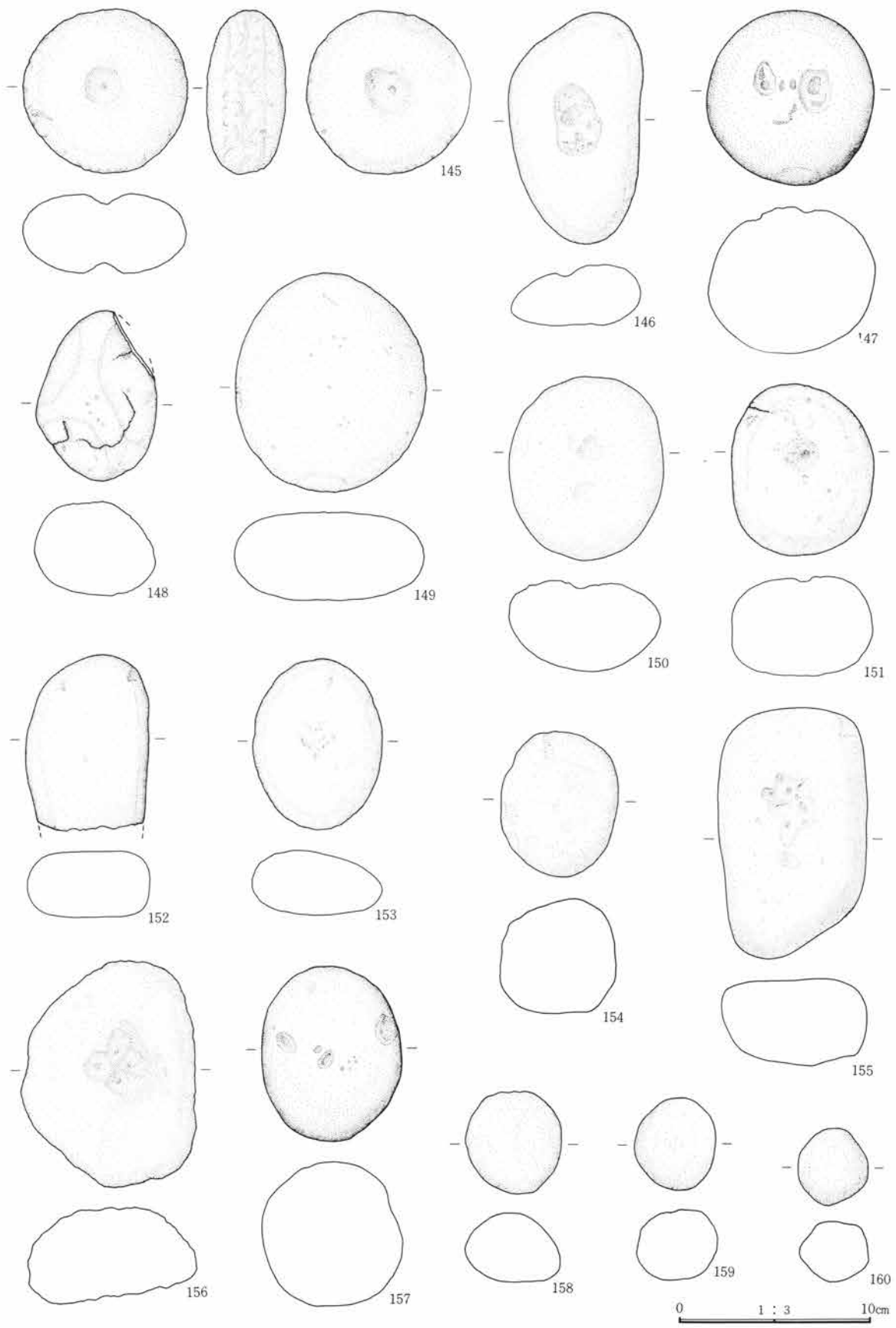

第343図 121号住居址出土遺物図

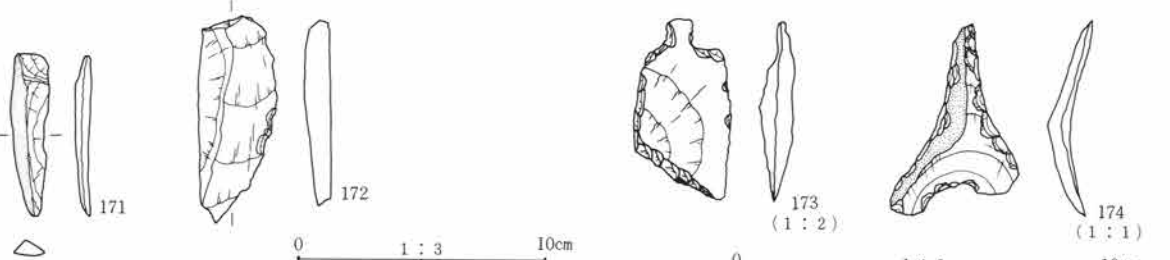
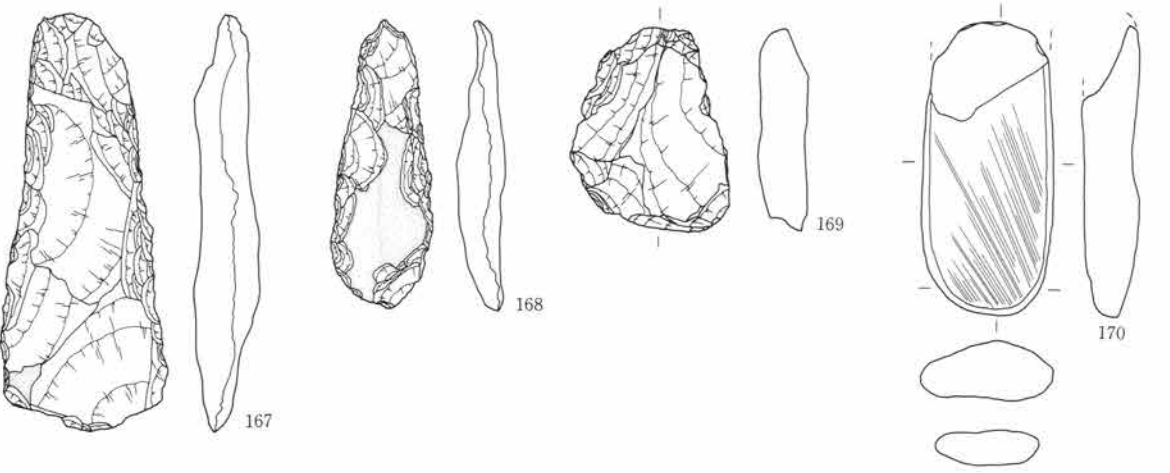
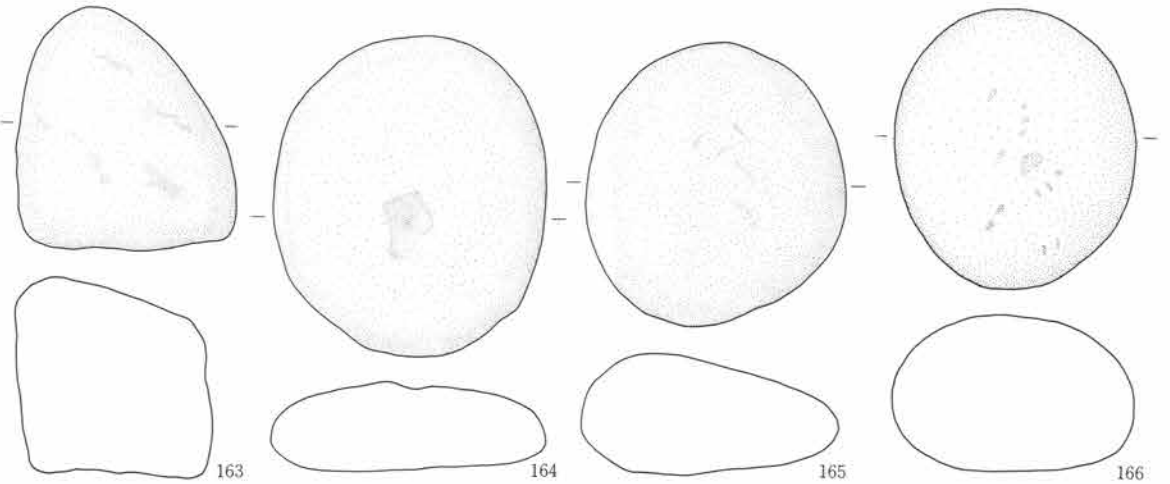
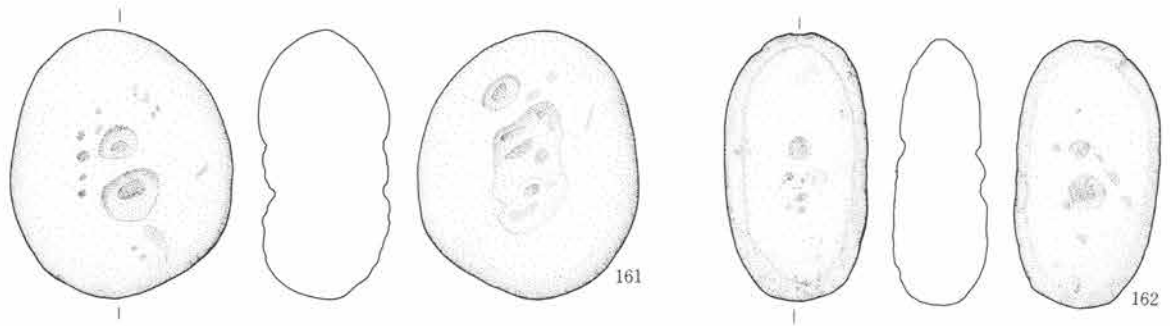

0 1 : 3 10cm

0 1 : 2 10cm  
0 1 : 1 5 cm

第344图 121号住居址出土遗物图

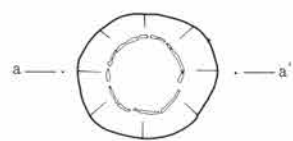
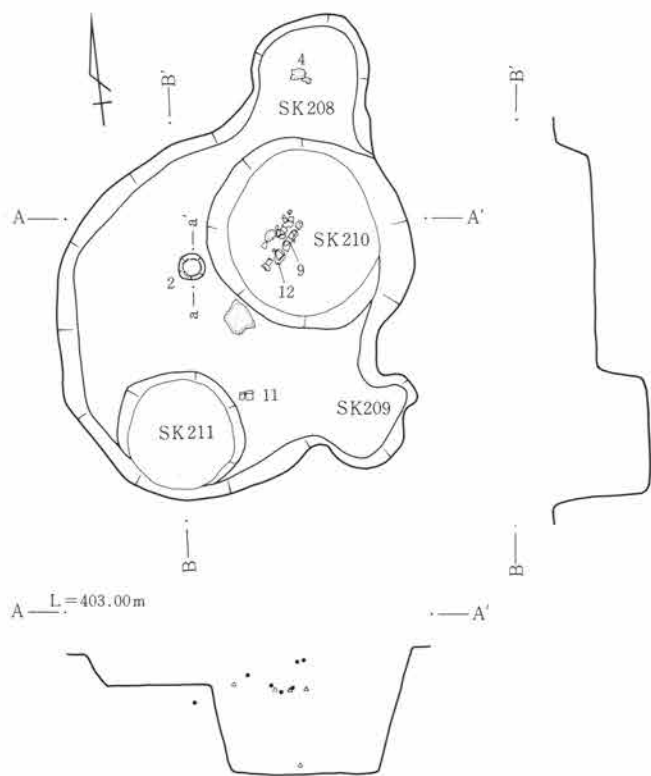

L=402.30m

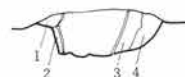

0 1:20 50cm

埋藏

- 1層 黒褐色土 炭化物、焼土を含む。
- 2層 明黄褐色土 ローム粒を含む。
- 3層 茶褐色土 ローム粒を含む。

0 1:80 4m

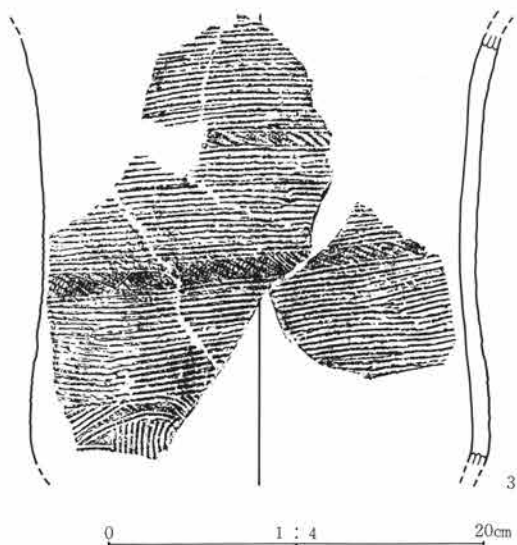
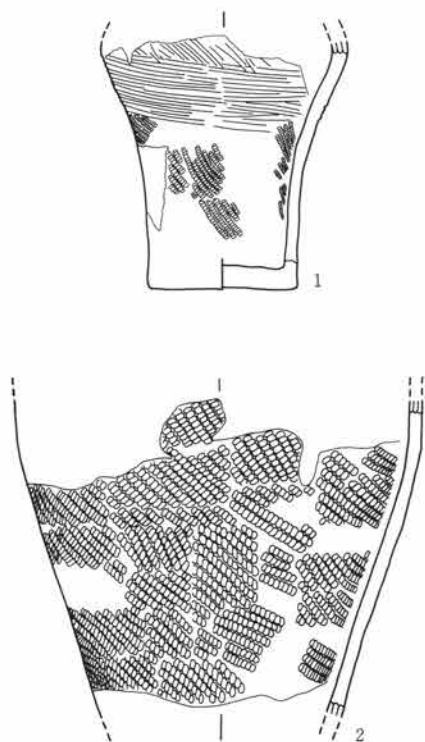

第345図 124号住居址・炉址実測図・出土遺物図

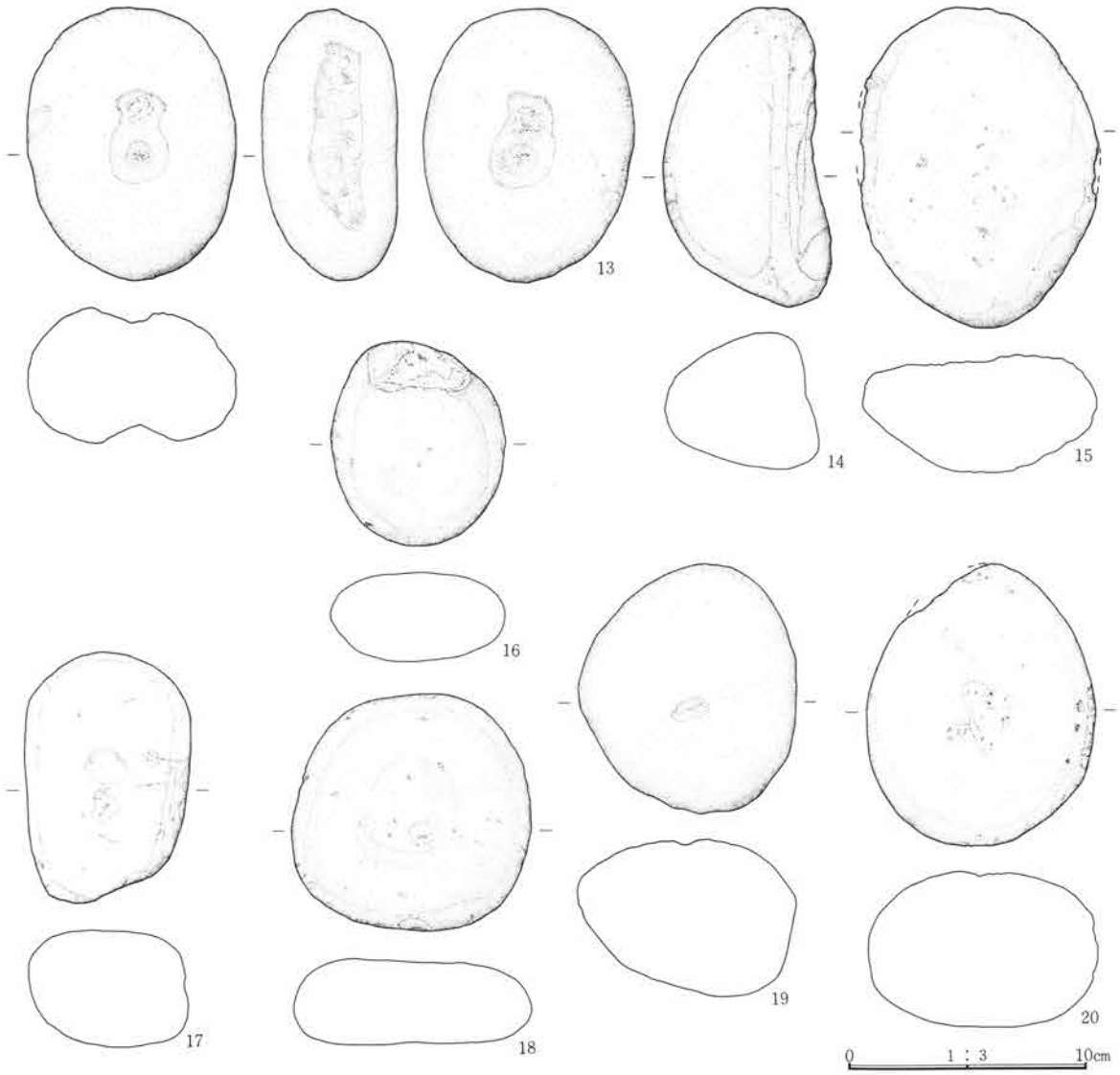
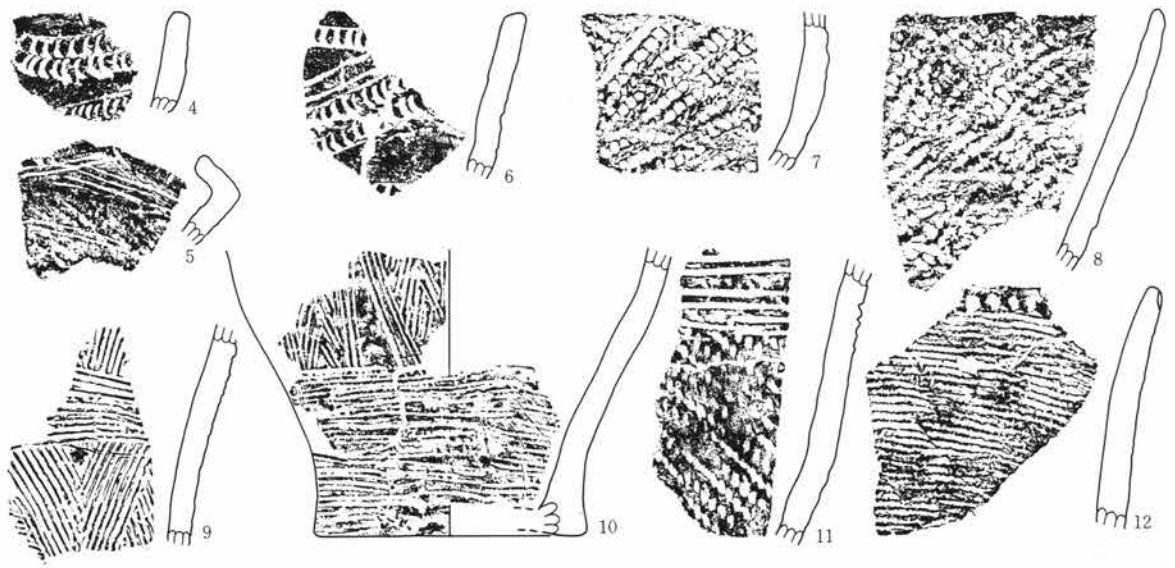

第346图 124号住居址出土遗物图

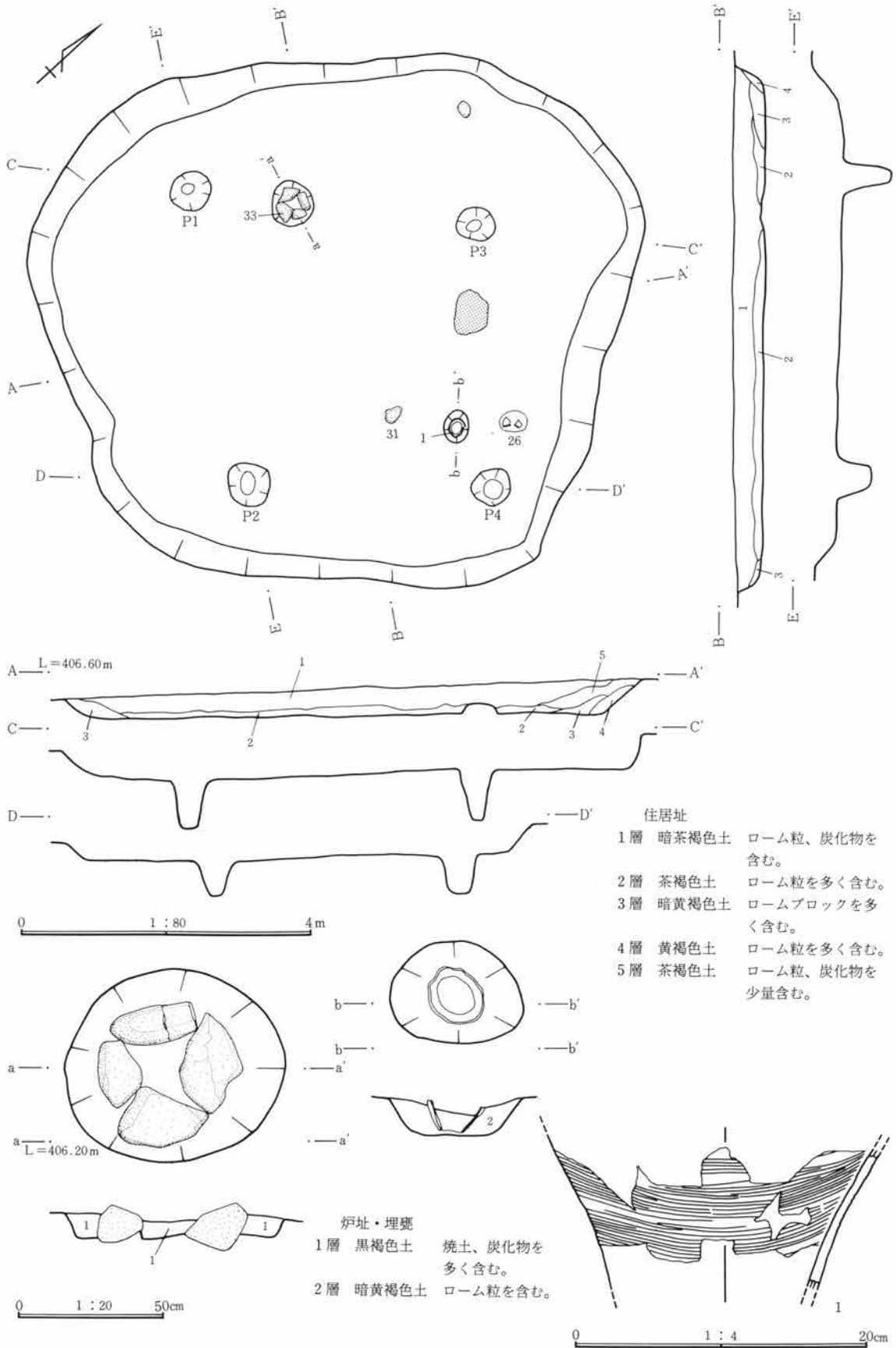

第347図 126号住居址・炉址実測図・出土遺物図

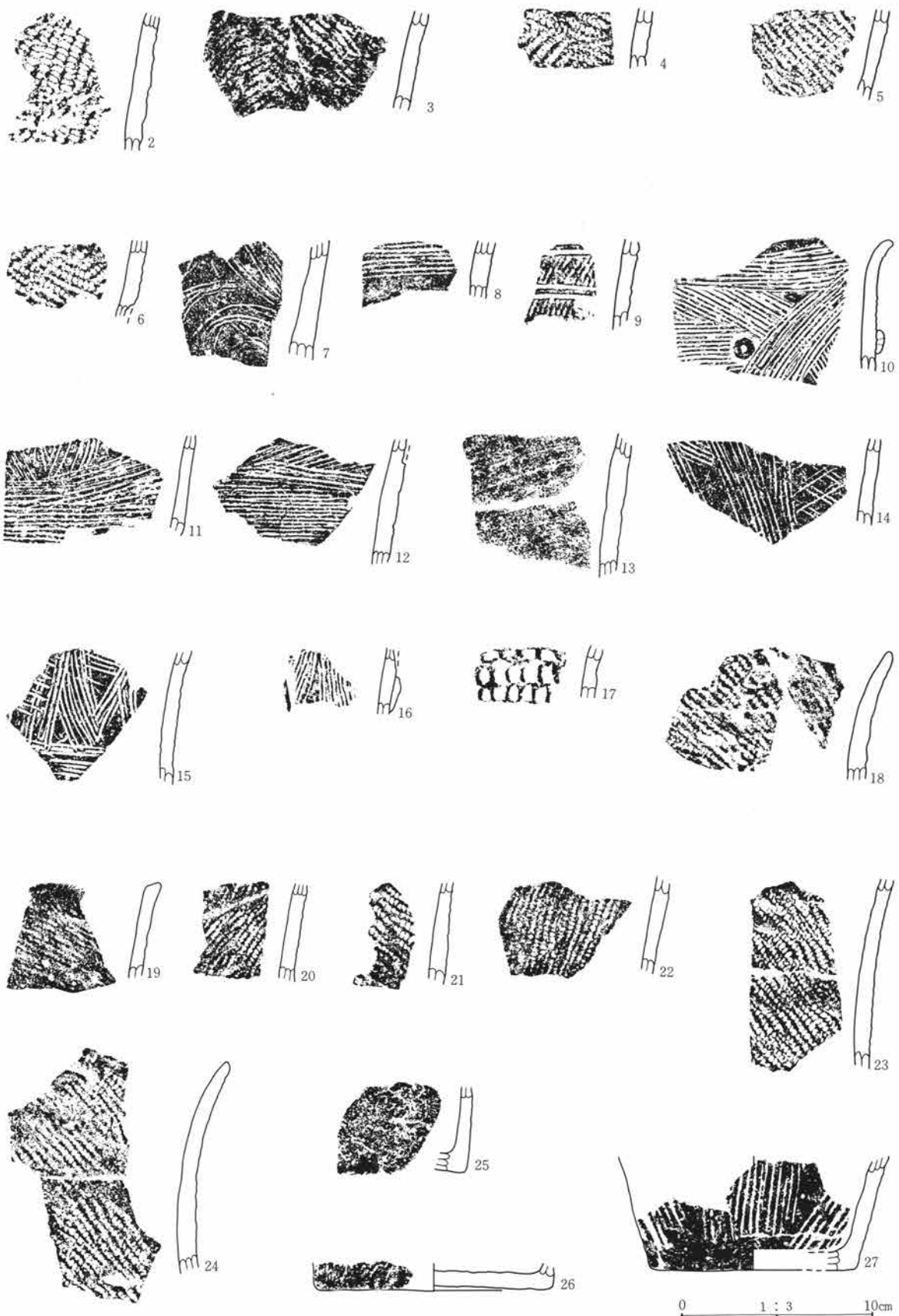

第348图 126号住居址出土遗物图

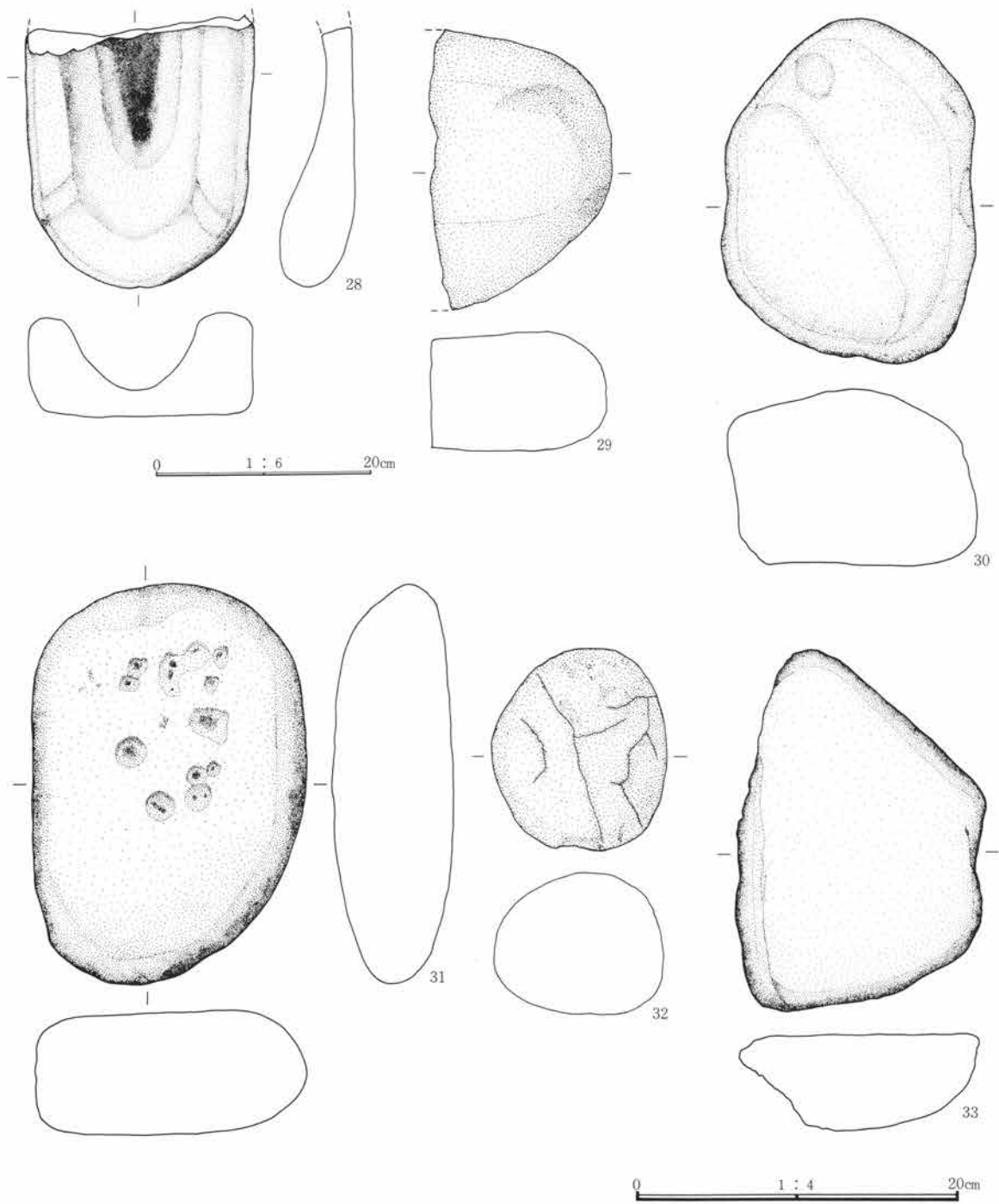

第349図 126号住居址出土遺物図

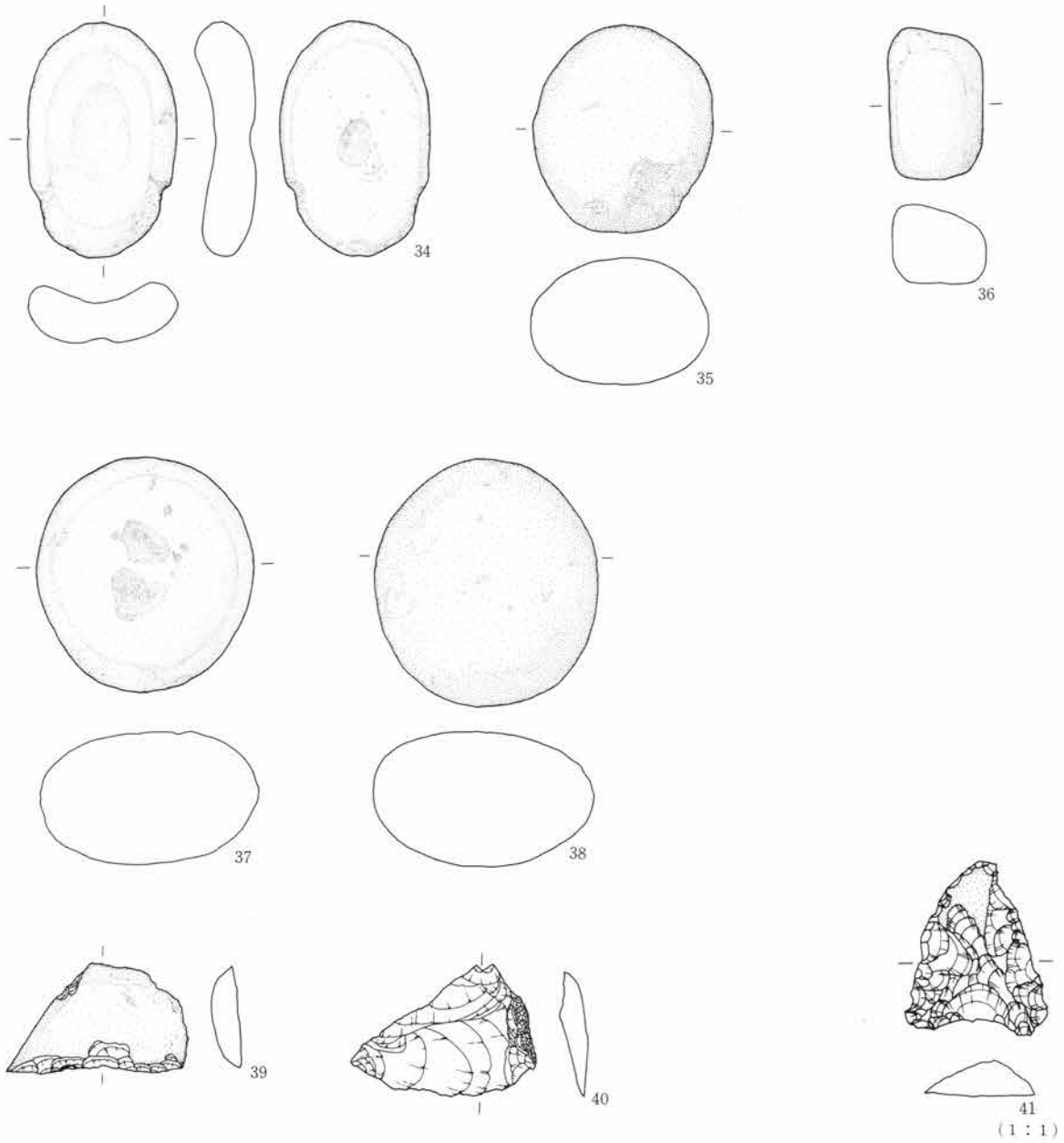

0 1:3 10cm

第350图 126号住居址出土遗物图



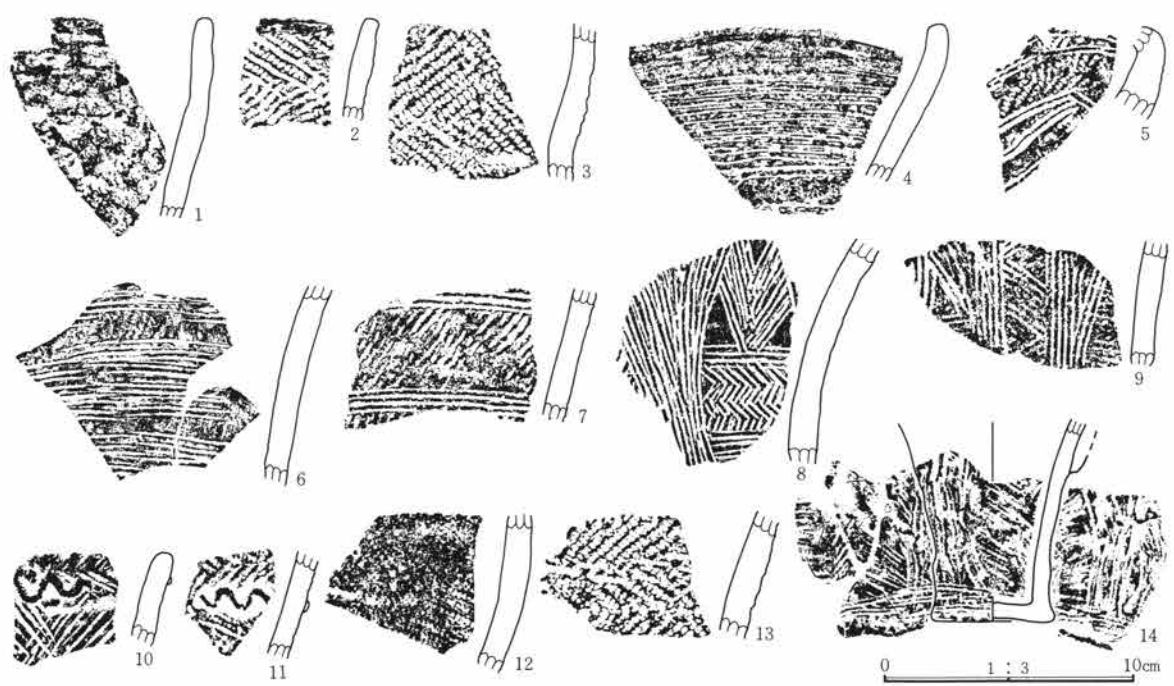
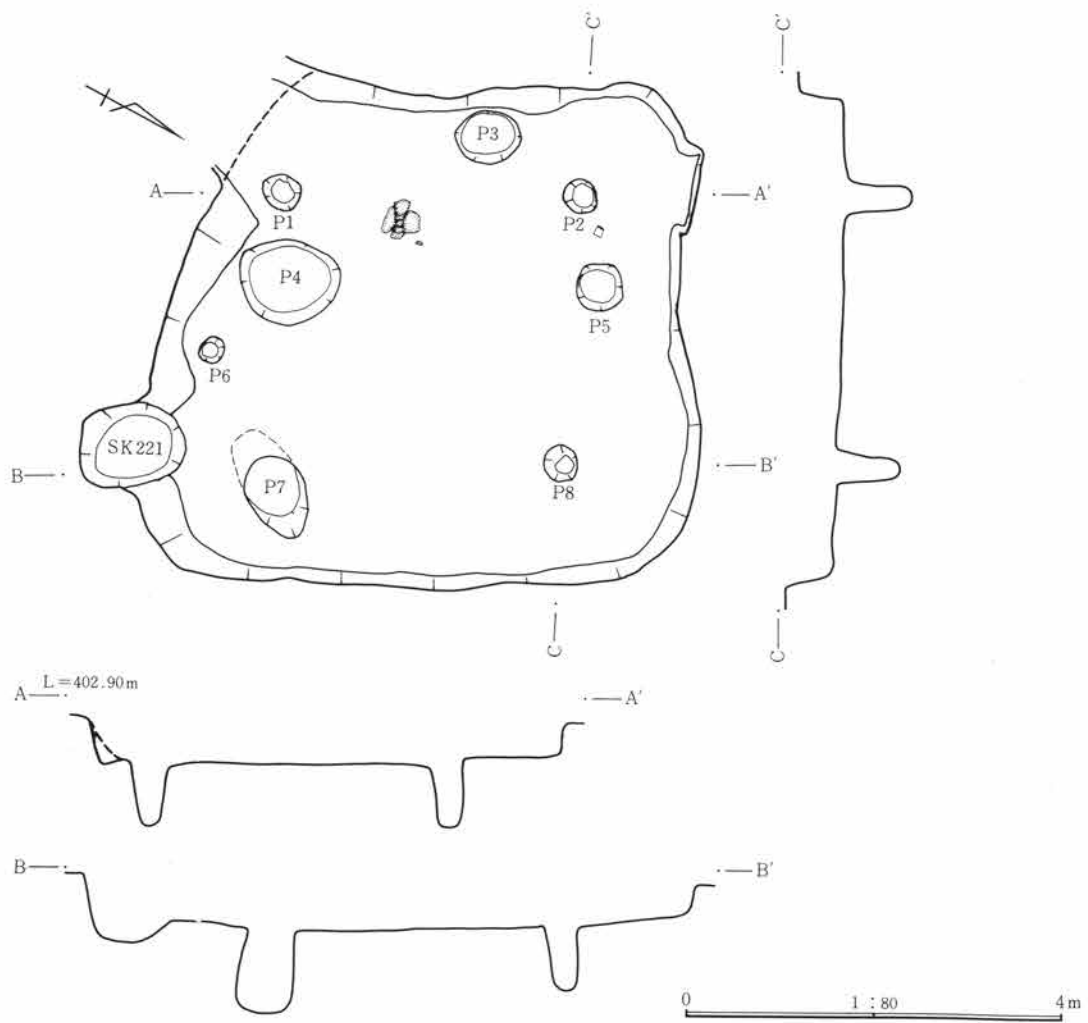

第351图 127号住居址实测图·出土遗物图

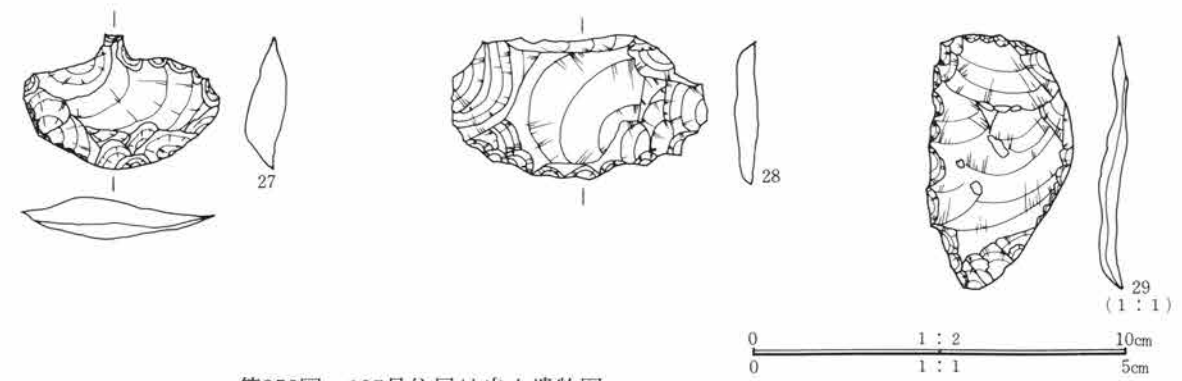
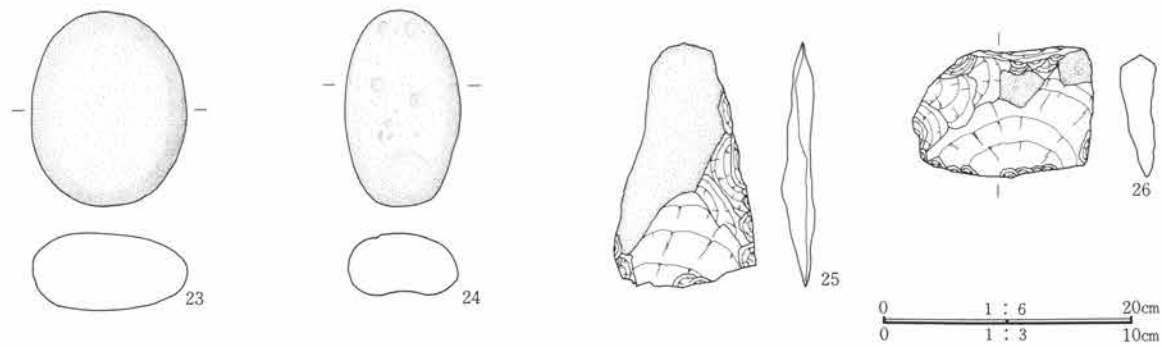
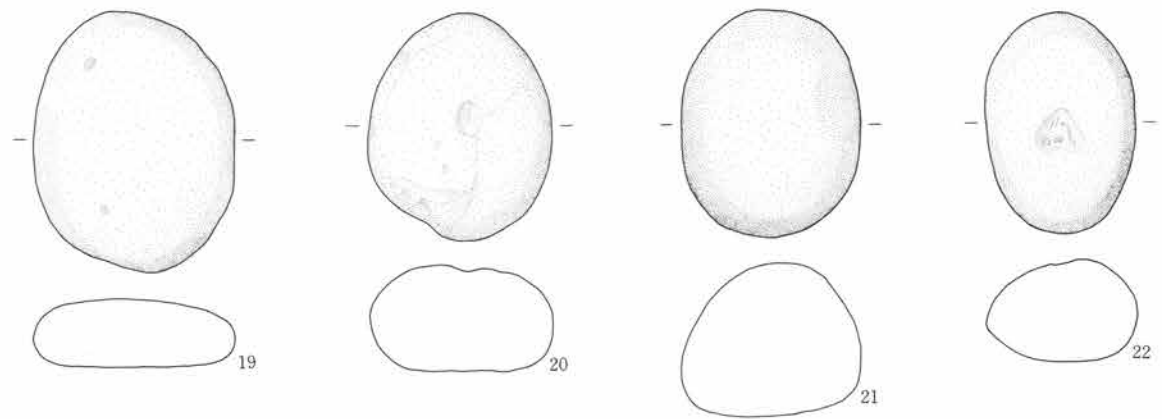
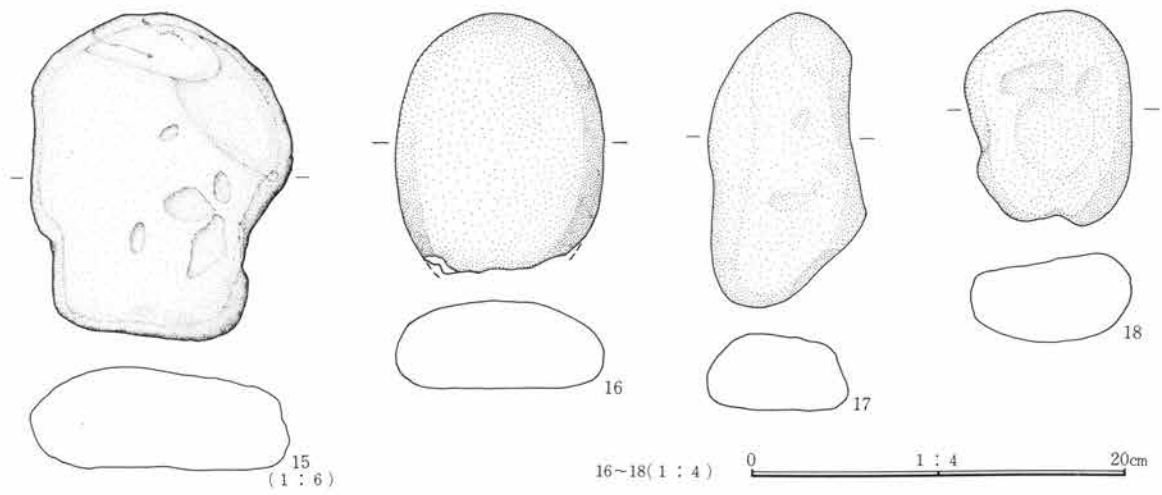

第352图 127号住居址出土遺物図

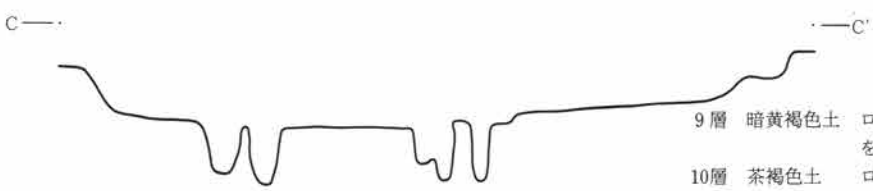
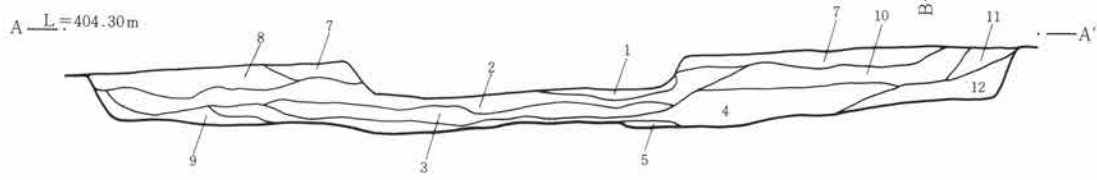
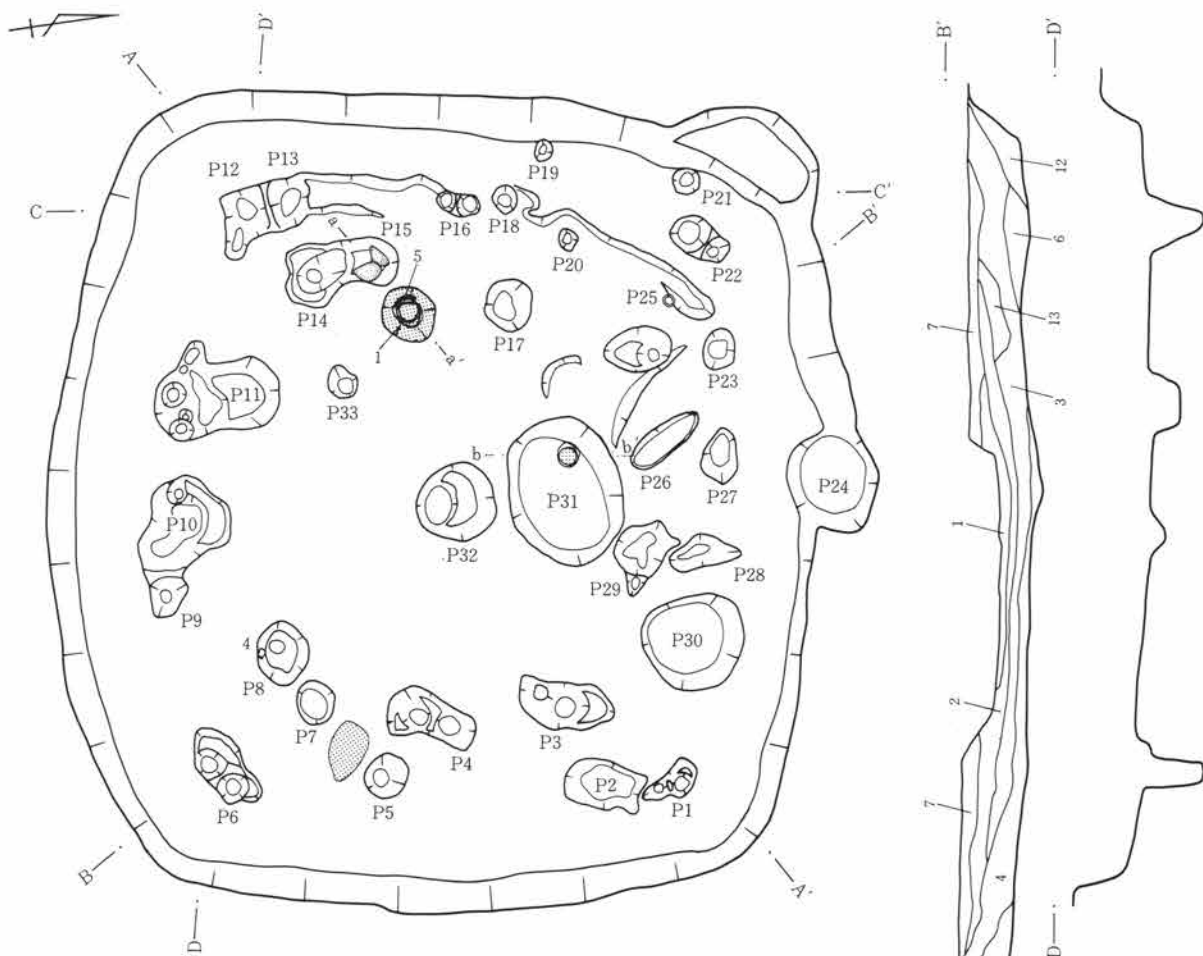

- 住居址
- |          |                 |          |                 |           |               |
|----------|-----------------|----------|-----------------|-----------|---------------|
| 1層 茶褐色土  | ローム粒、炭化物を含む。    | 5層 黄褐色土  | ローム粒を含む。        | 11層 茶褐色土  | ロームブロックを含む。   |
| 2層 暗黄褐色土 | ロームブロック、炭化物を含む。 | 6層 黒色土   | 炭化物を多く含む。       | 12層 暗褐色土  | ロームブロックを多く含む。 |
| 3層 褐色土   | ロームブロックを含む。     | 7層 暗褐色土  | 炭化物を多く含む。       | 13層 暗黄褐色土 | ロームブロックを多く含む。 |
| 4層 茶褐色土  | ローム粒を多く含む。      | 8層 明褐色土  | ローム粒、炭化物、焼土を含む。 |           |               |
|          |                 | 9層 暗黄褐色土 | ロームブロックを多く含む。   |           |               |
|          |                 | 10層 茶褐色土 | ローム粒、炭化物を含む。    |           |               |
- 0 1 : 80 4m

第353図 128号住居址実測図

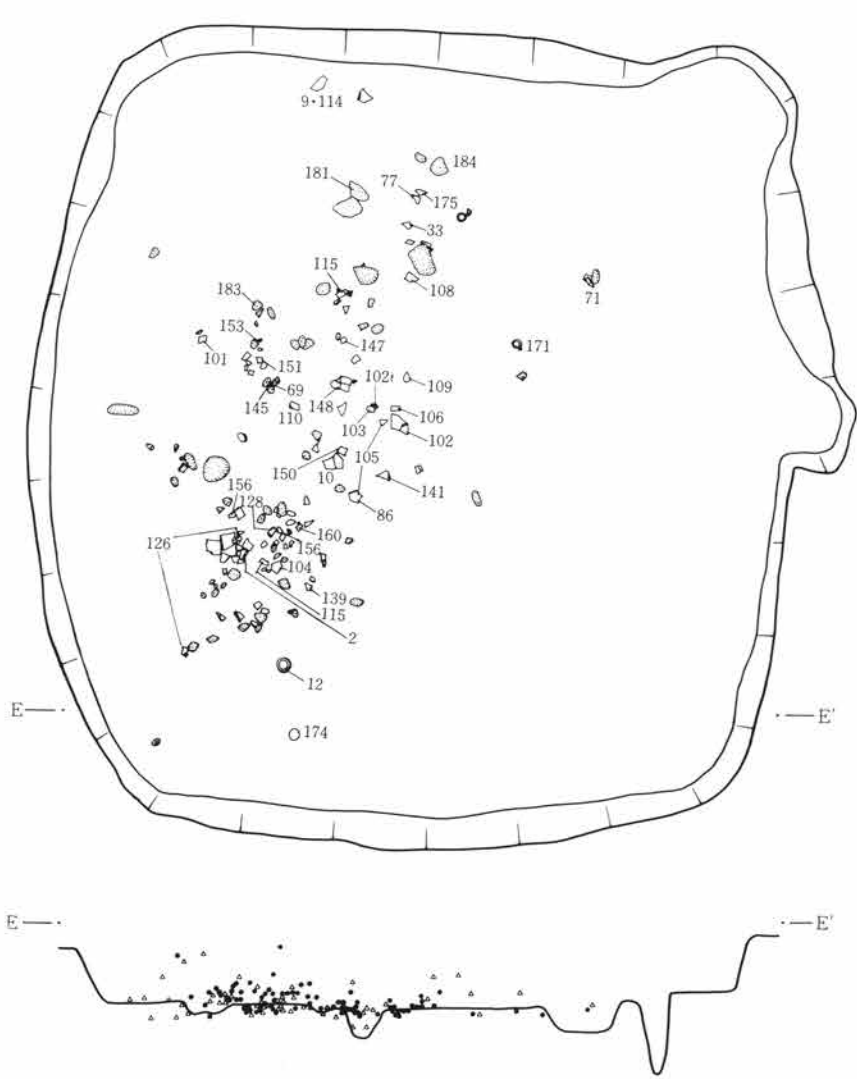
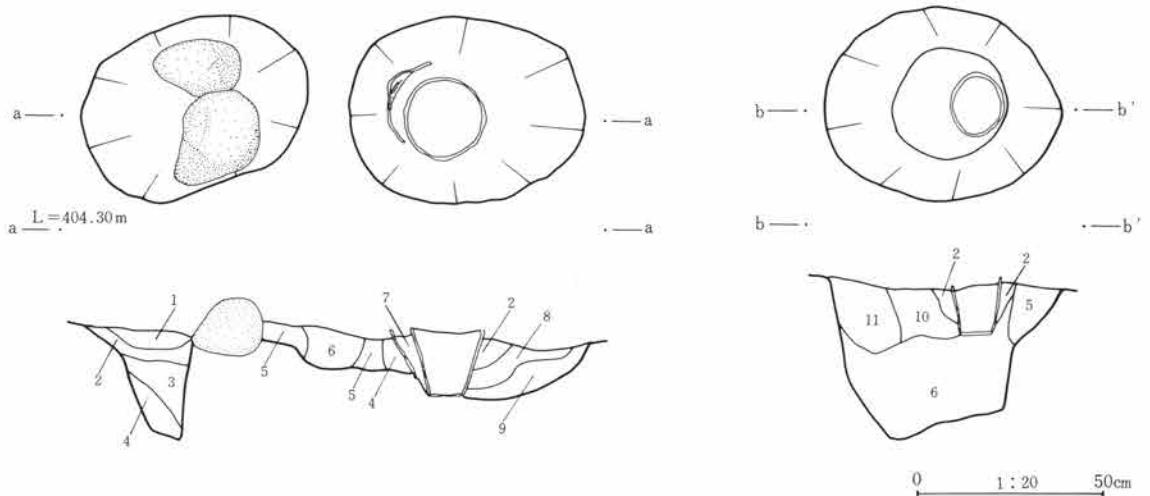

- 炉址・埋裏
- |     |       |             |
|-----|-------|-------------|
| 1層  | 明茶褐色土 | ローム粒を含む。    |
| 2層  | 赤褐色土  | 焼土を含む。      |
| 3層  | 茶褐色土  | ローム粒を含む。    |
| 4層  | 明黄褐色土 | ローム粒を多く含む。  |
| 5層  | 黄褐色土  | ロームブロック。    |
| 6層  | 黒褐色土  | 炭化物を少量含む。   |
| 7層  | 明茶褐色土 | ローム粒、焼土を含む。 |
| 8層  | 暗褐色土  | 焼土を含む。      |
| 9層  | 茶褐色土  | 焼土を少量含む。    |
| 10層 | 明茶褐色土 | ローム粒を含む。    |
| 11層 | 明黄褐色土 | ローム粒を含む。    |

第354図 128号住居炉址・遺物出土状態実測図

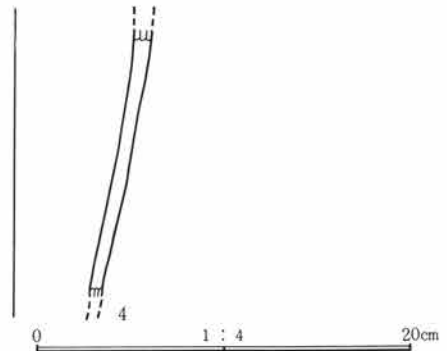
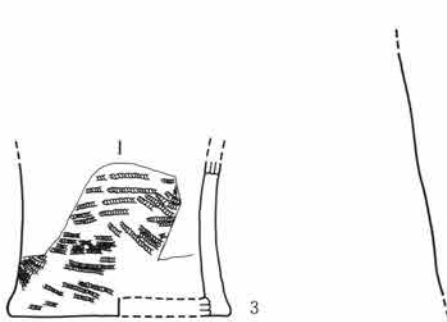
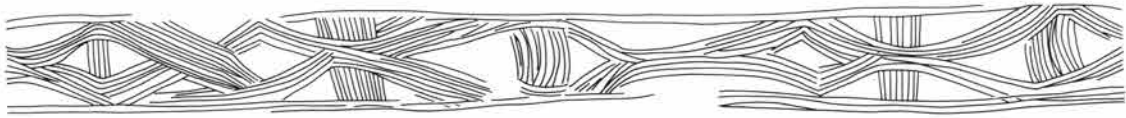
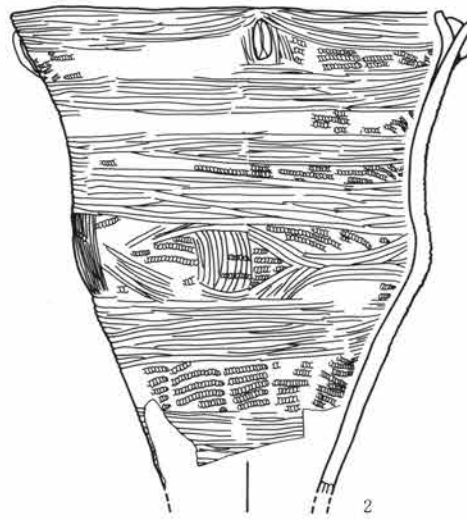
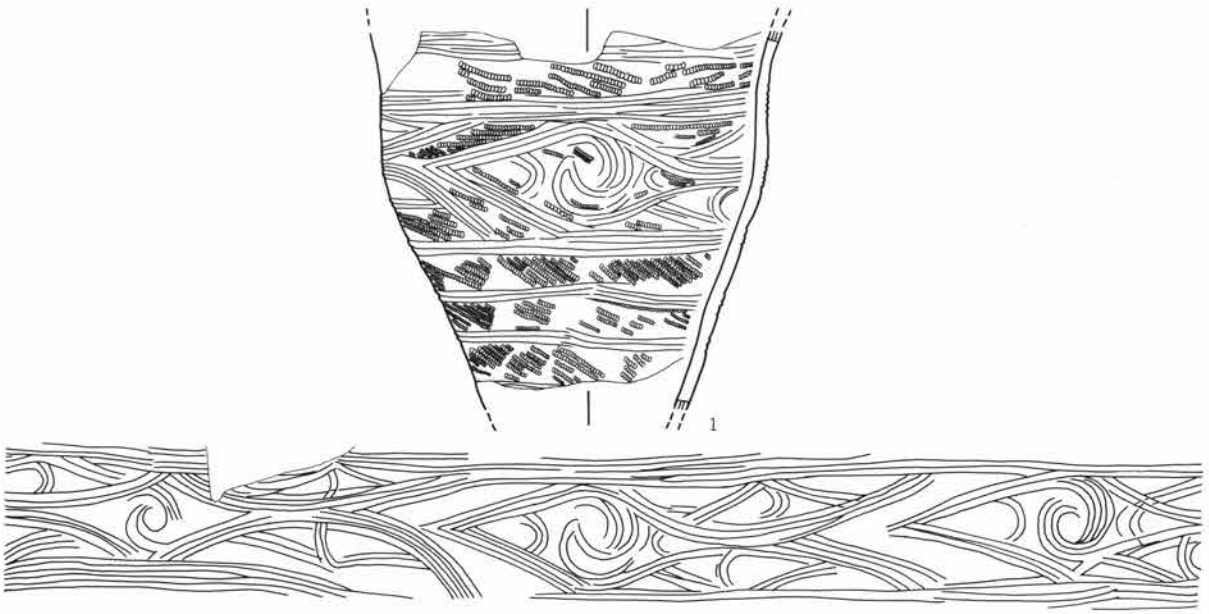

第355图 128号住居址出土遗物图

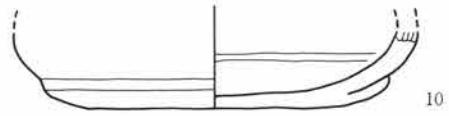
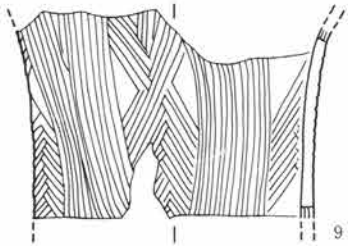
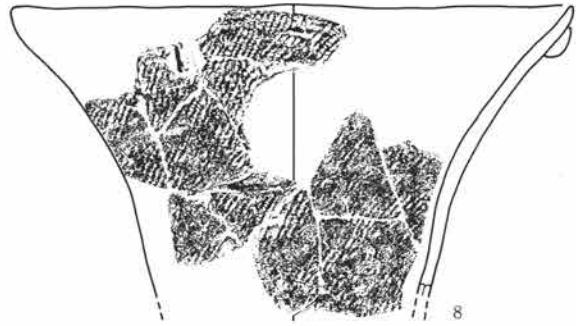
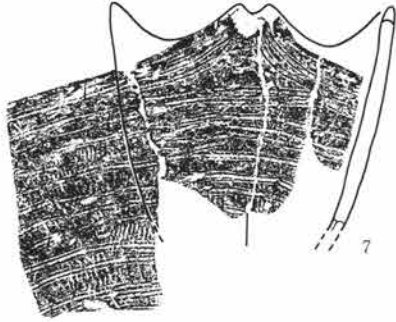
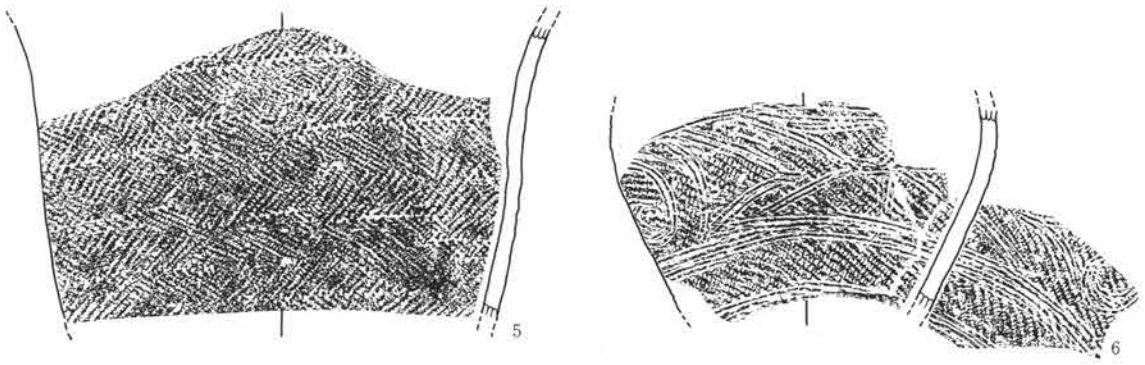

0 1 : 4 20cm

第356图 128号住居址出土遺物図

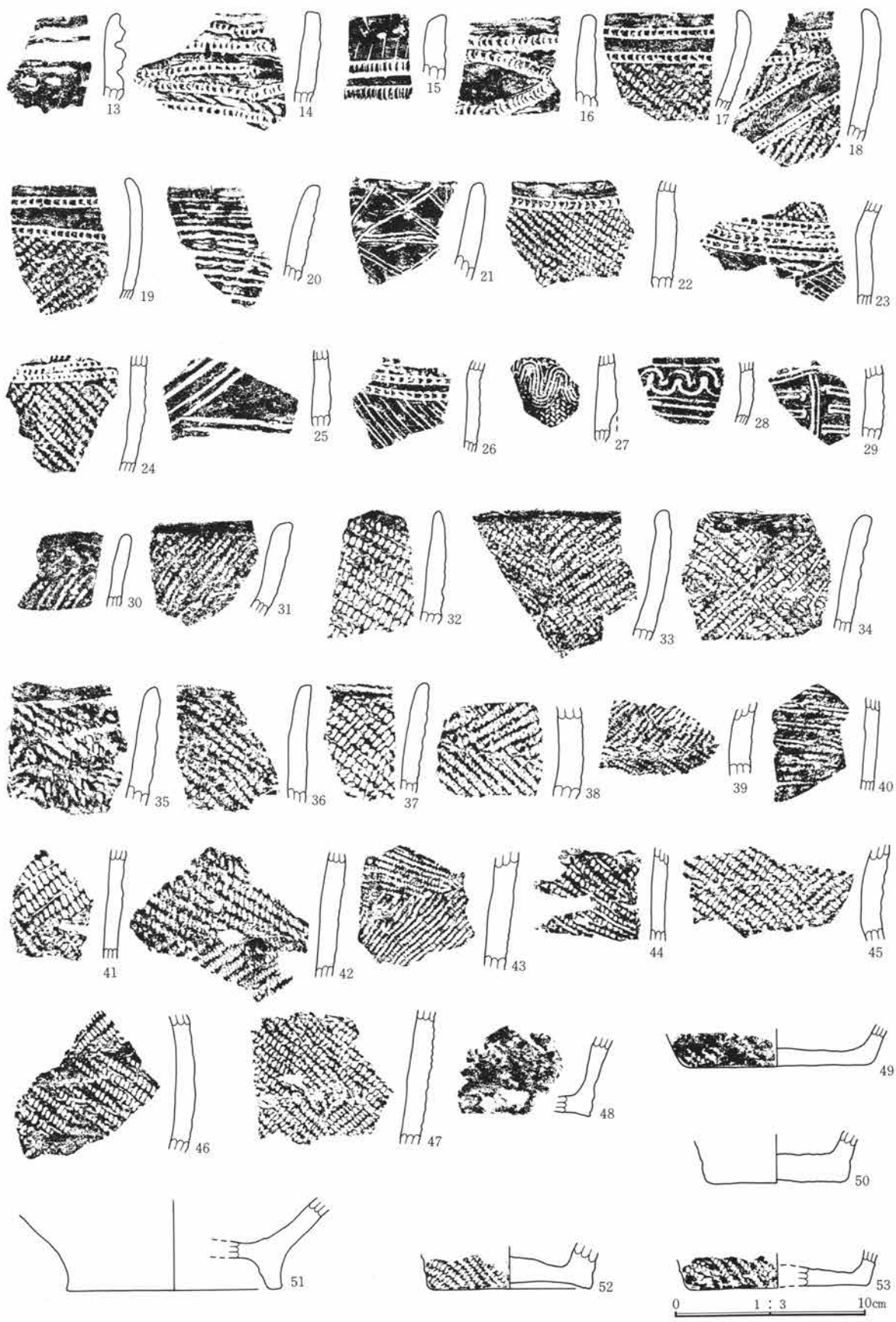

第357图 128号住居址出土遗物图

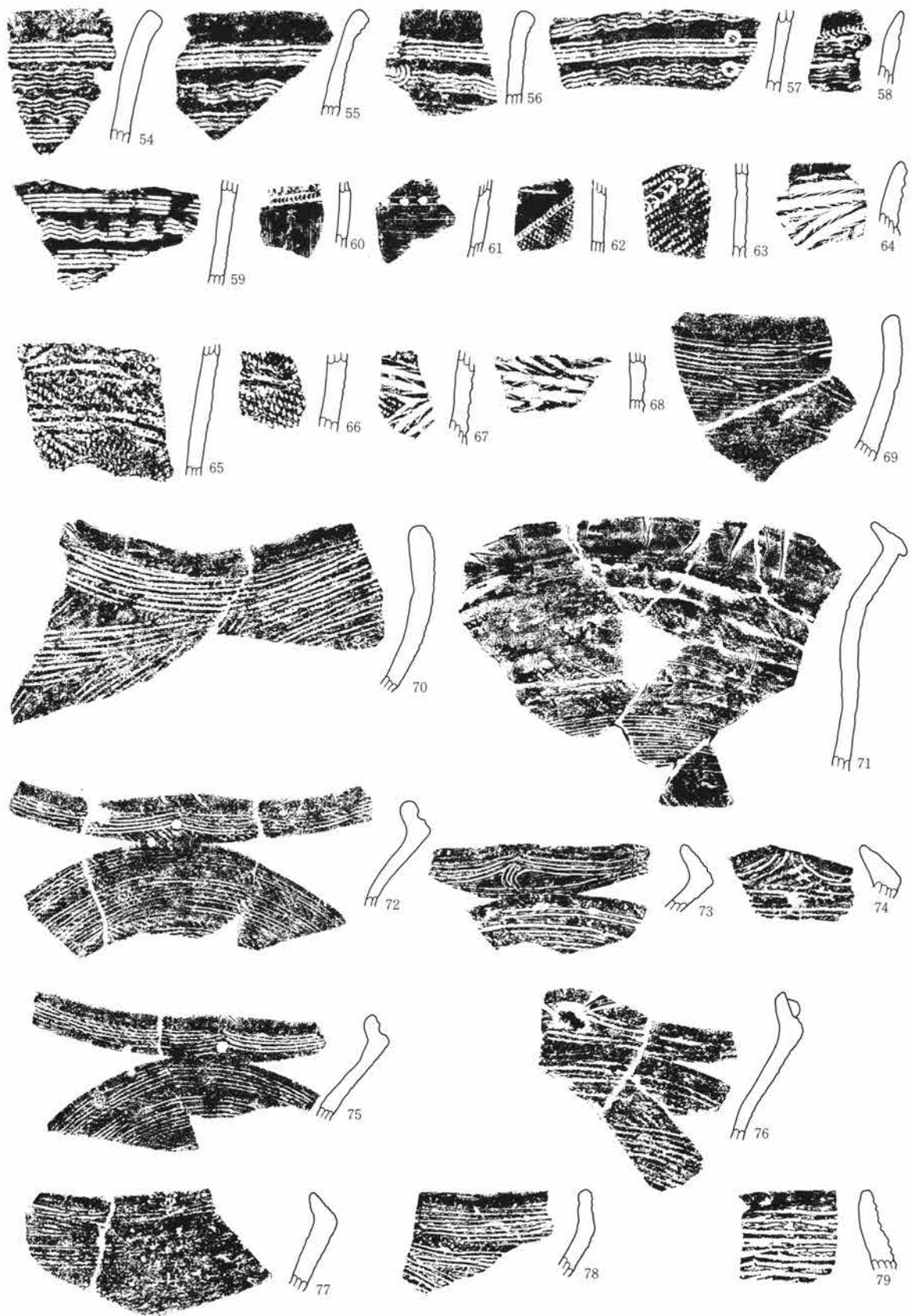

第358图 128号住居址出土遗物图



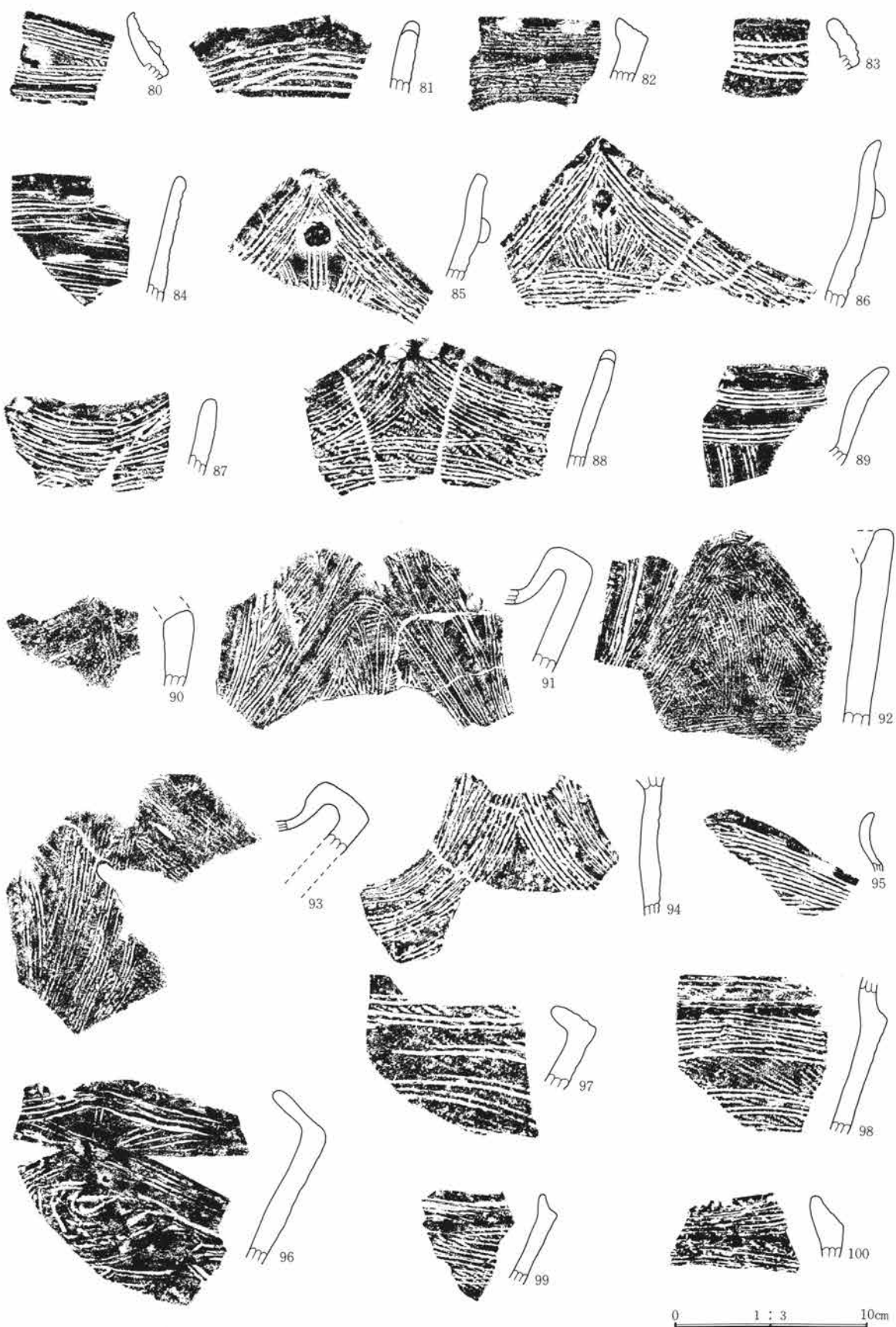

第359图 128号住居址出土遗物图

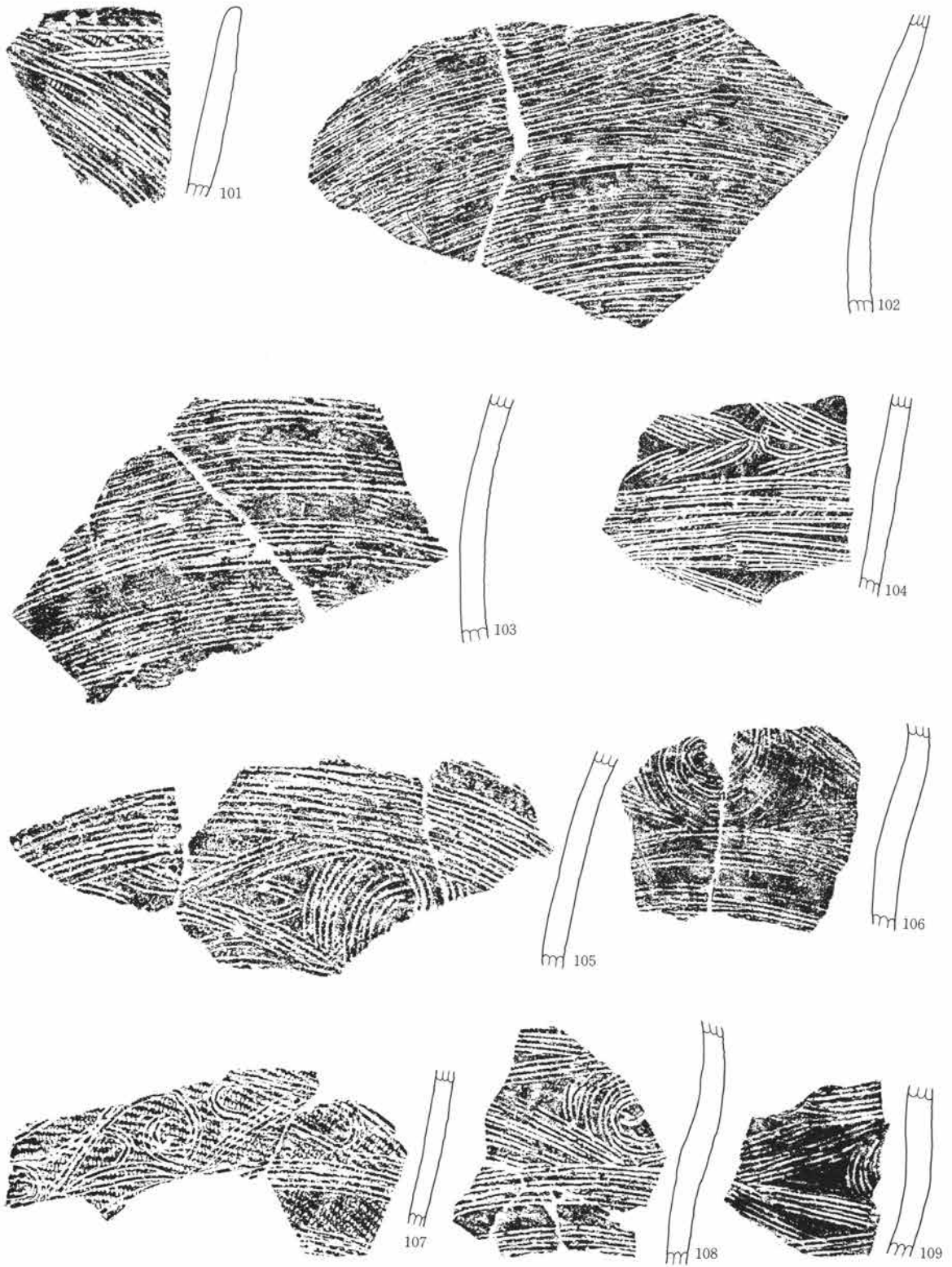

0 1 : 3 10cm

第360图 128号住居址出土遗物图

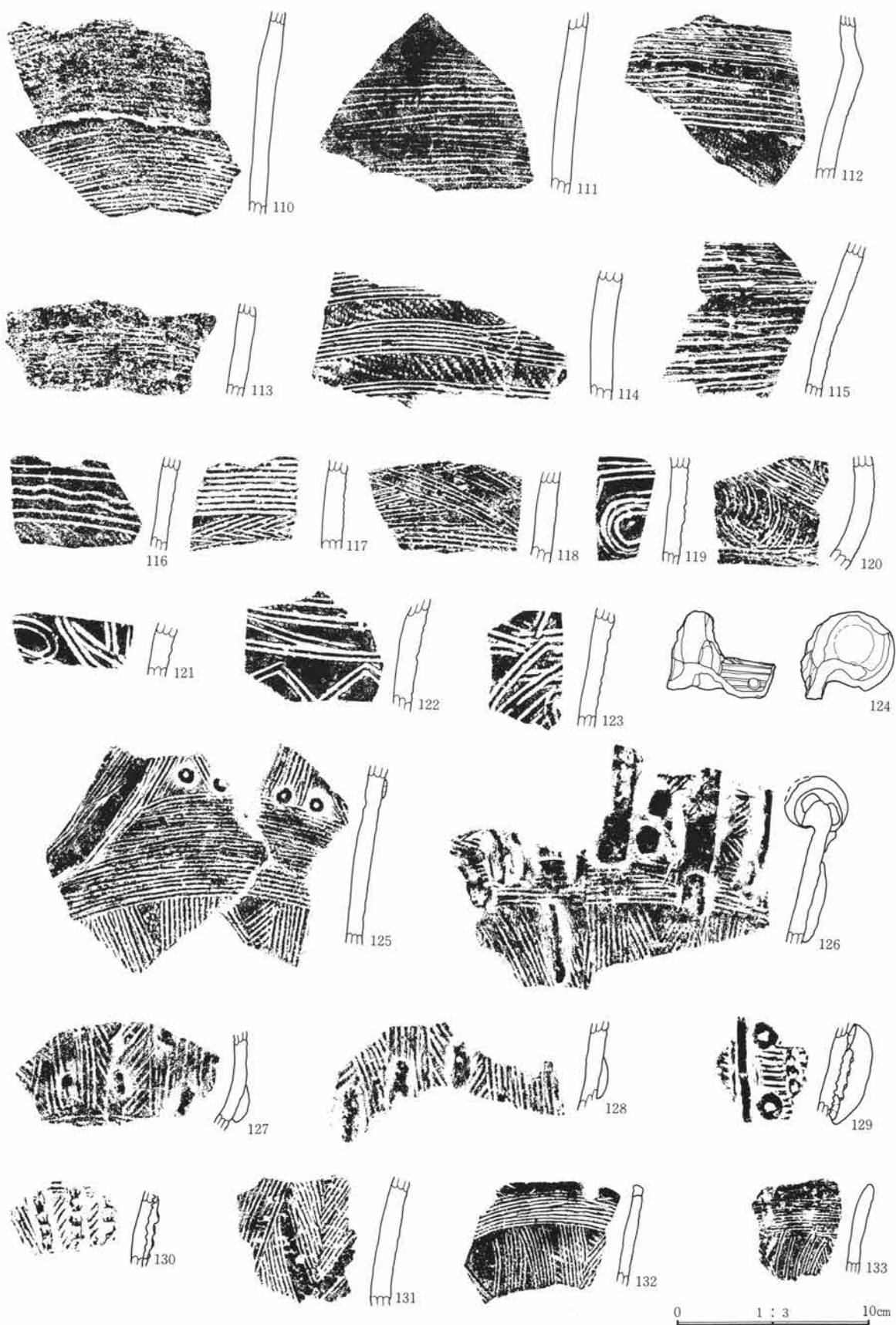

第361图 128号住居址出土遗物图

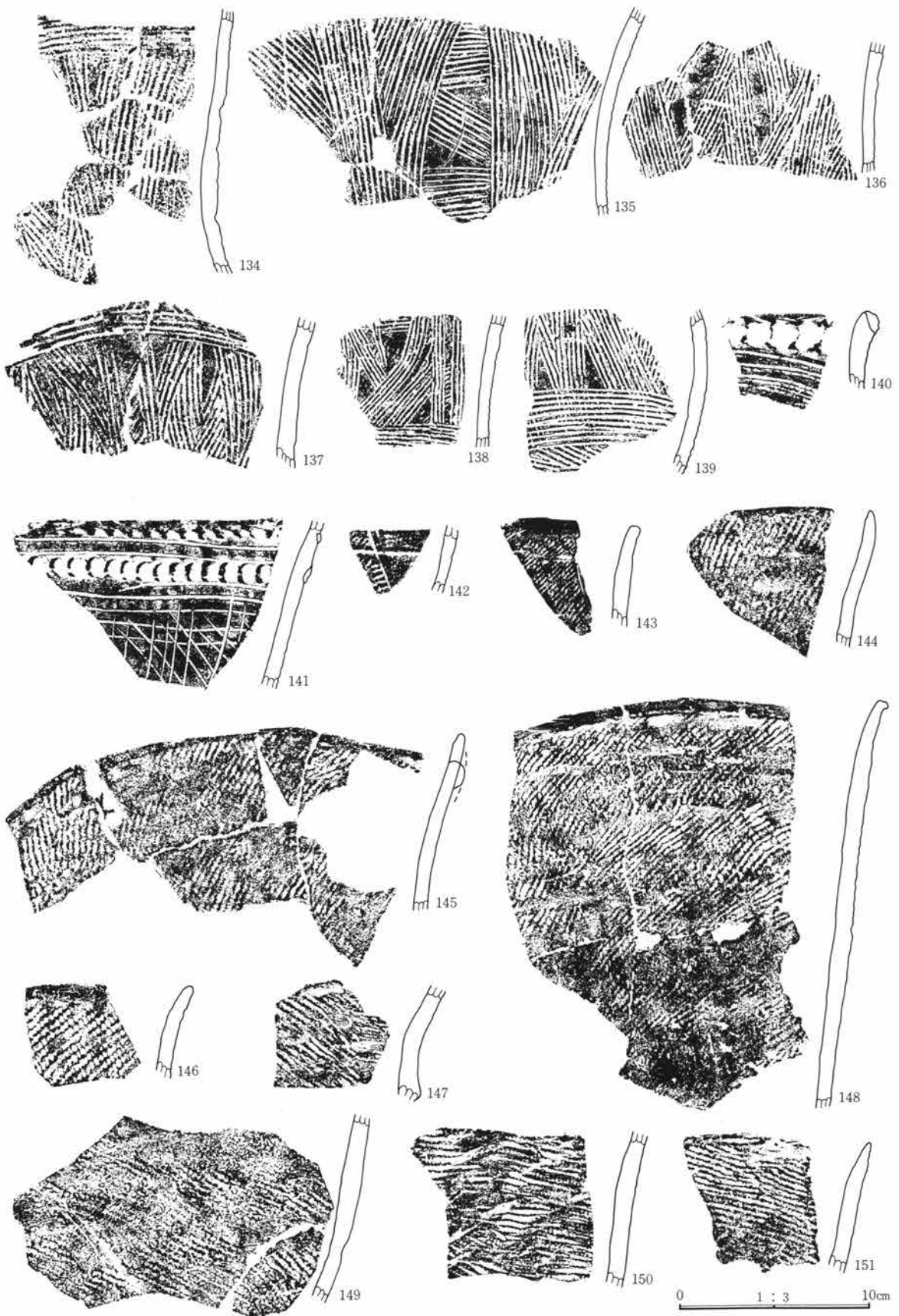

第362图 128号住居址出土遗物图

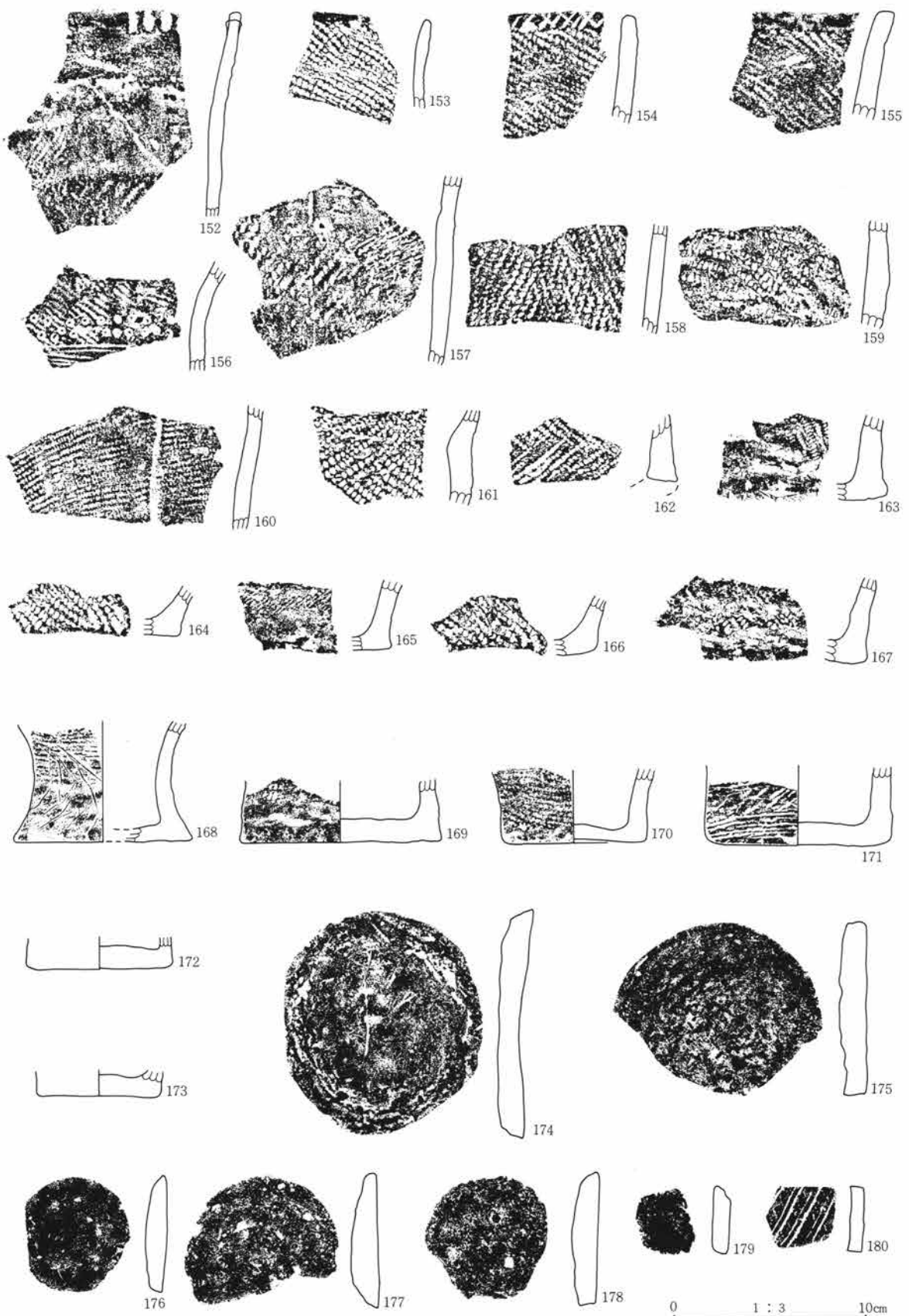

第363图 128号住居址出土遗物图

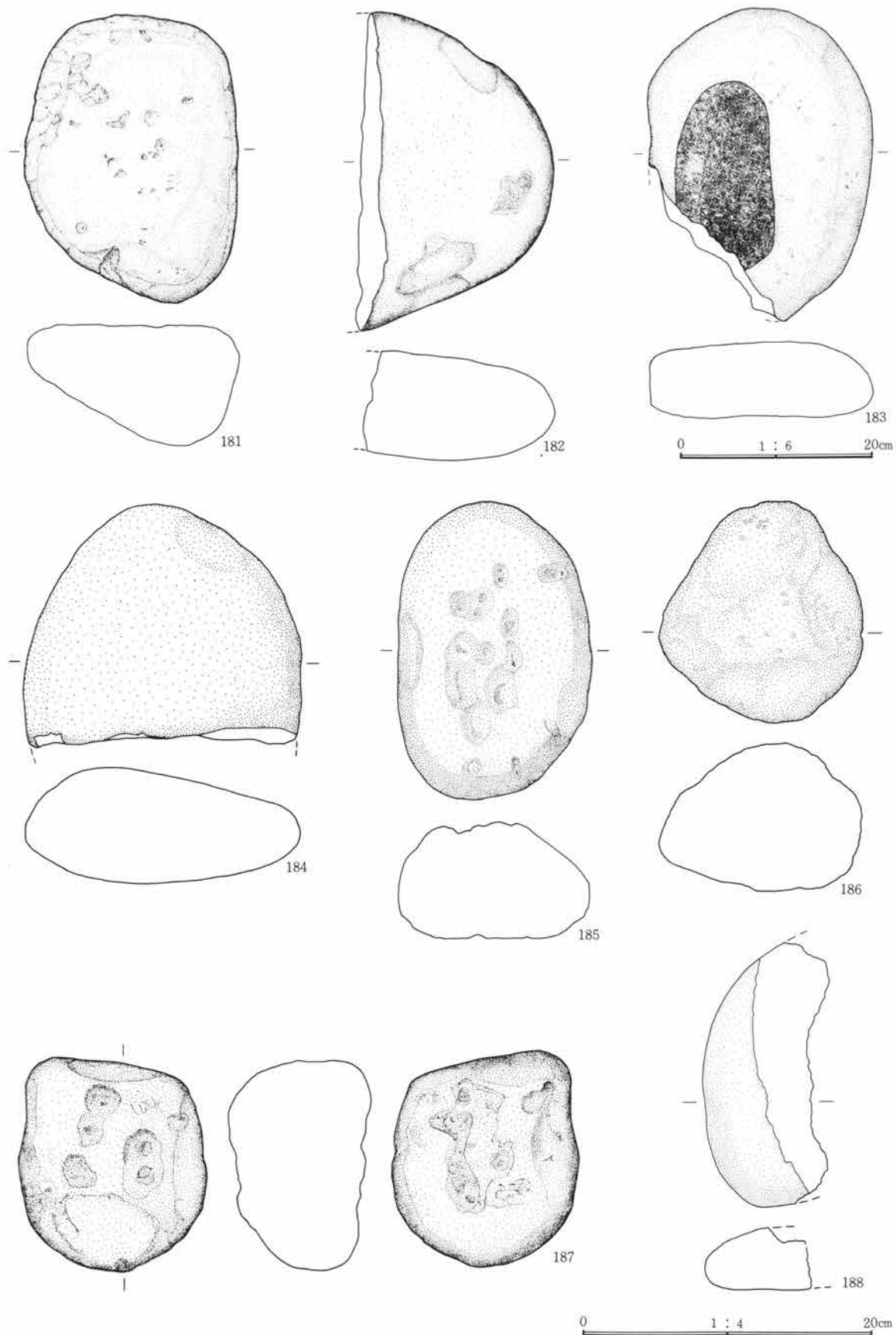

第364图 128号住居址出土遗物图

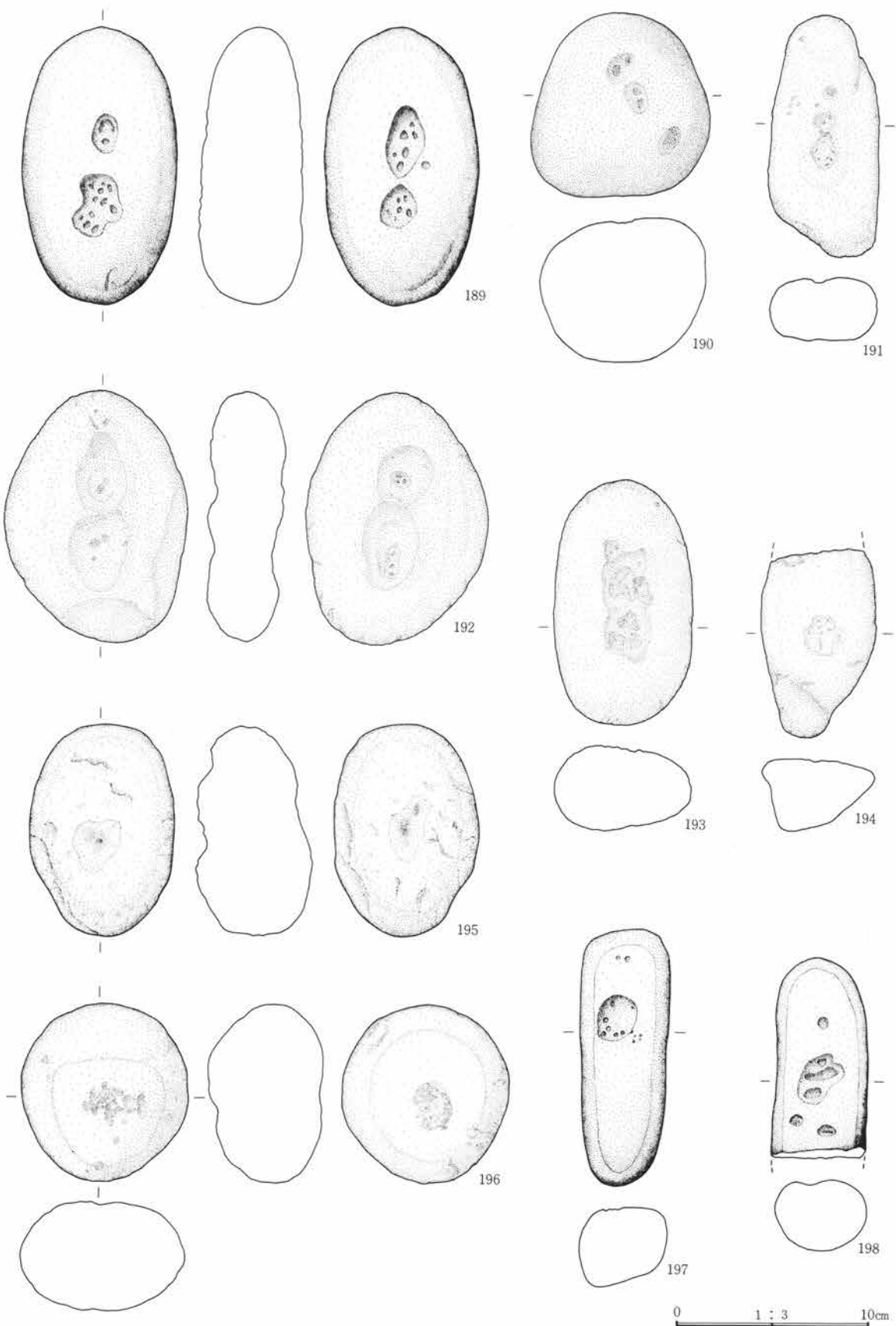

第365图 128号住居址出土遺物図

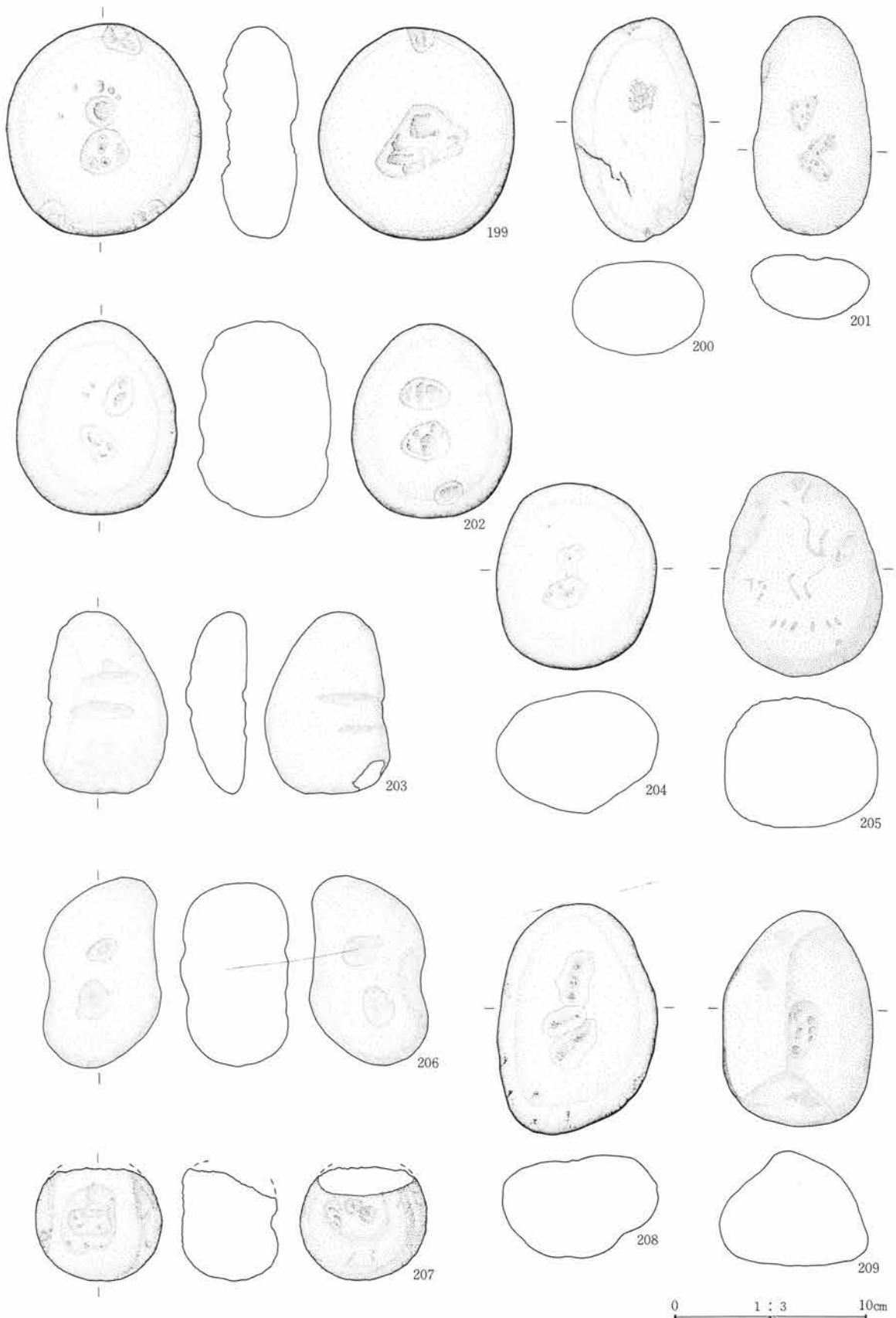

第366図 128号住居址出土遺物図



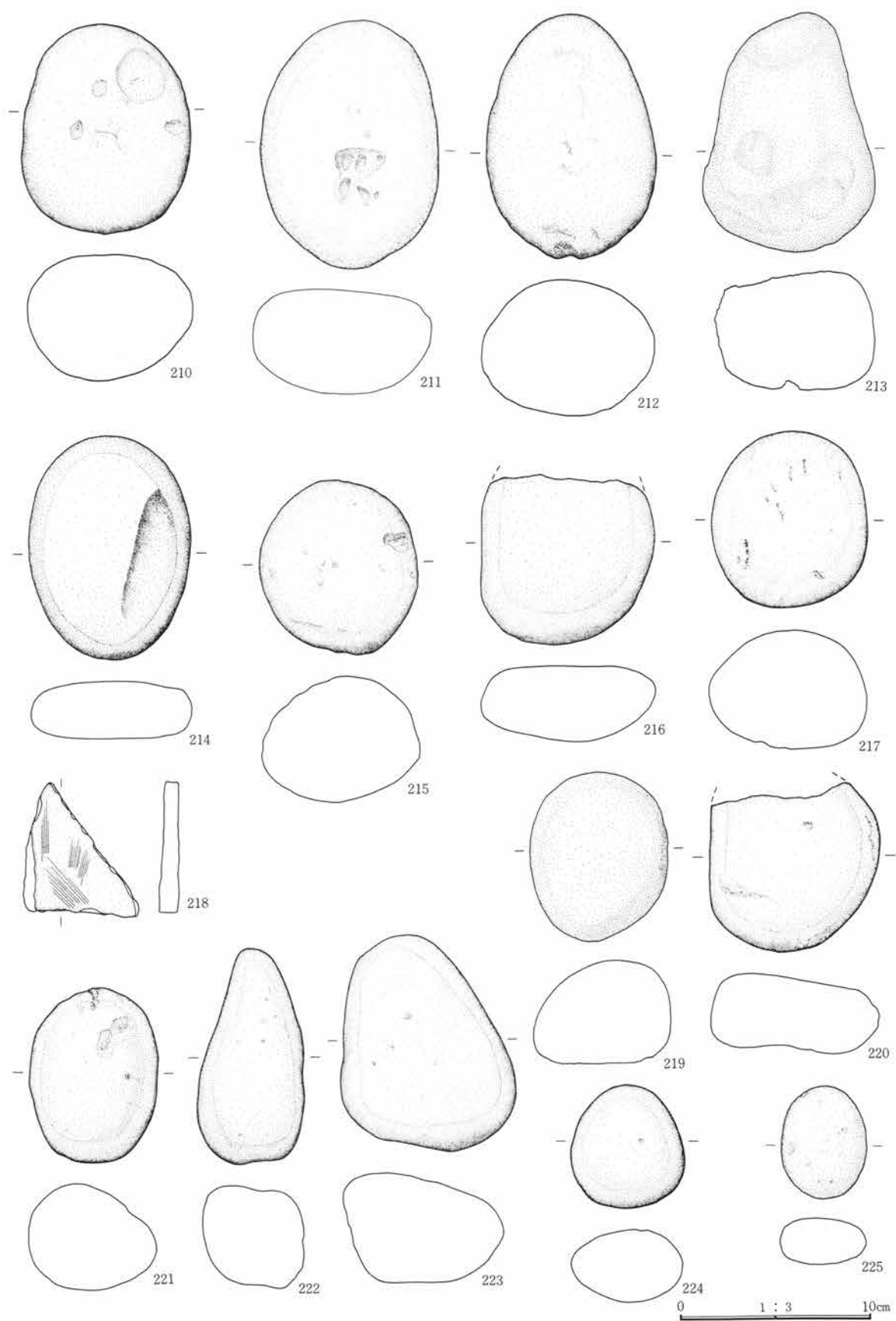

第367图 128号住居址出土遺物図

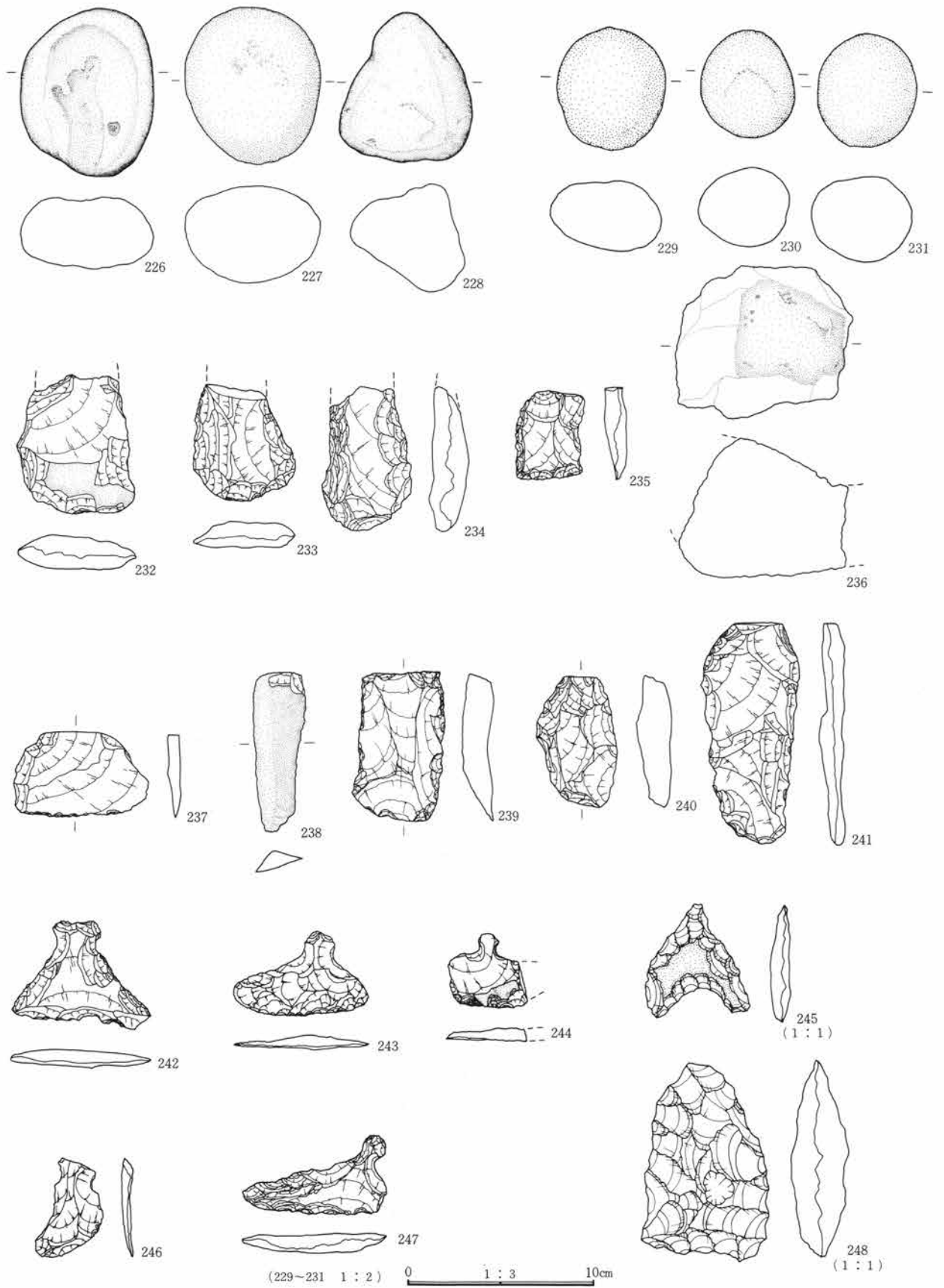

第368图 128号住居址出土遗物图

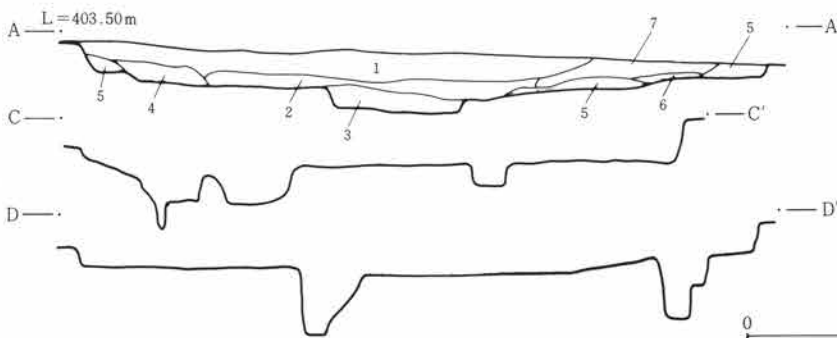
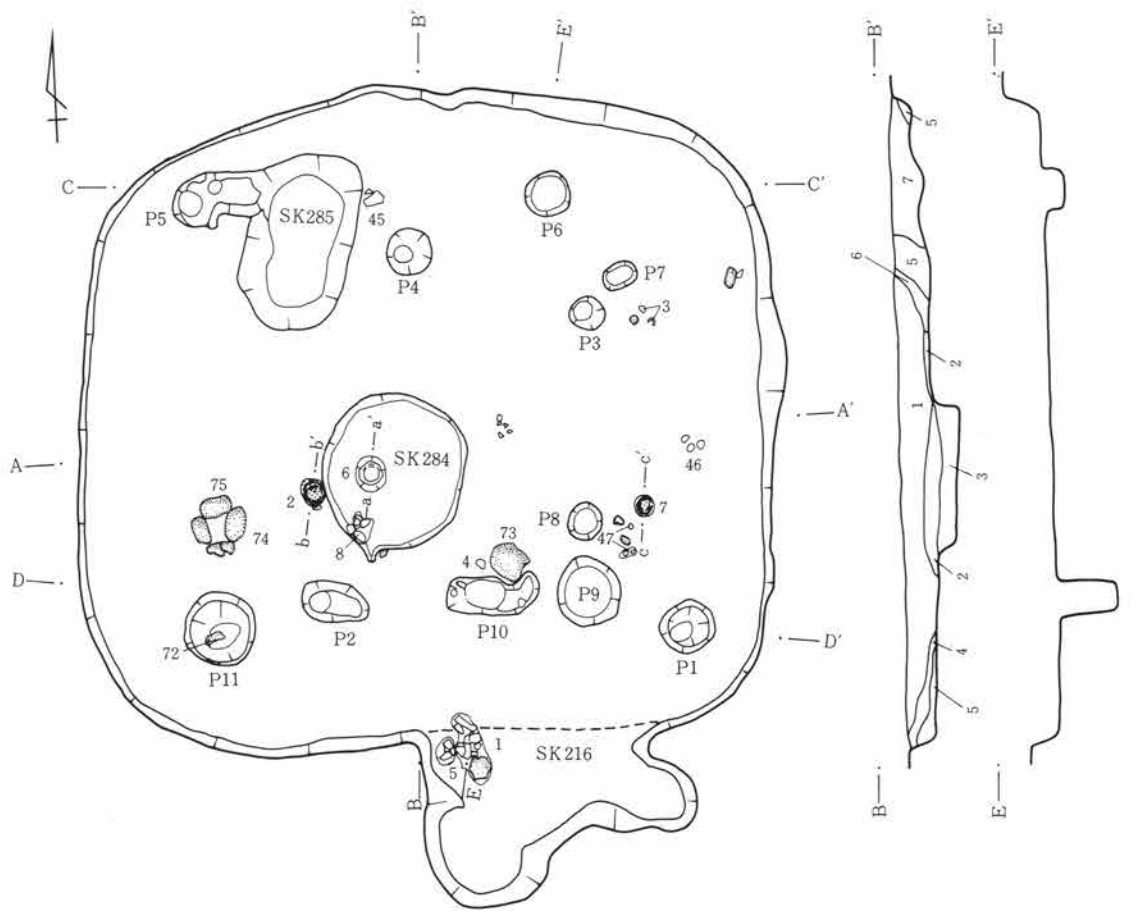

- 住居址
- 1層 暗褐色土 ローム粒を少量含む。
  - 2層 茶褐色土 ローム粒、炭化物を含む。
  - 3層 明茶褐色土 ローム粒、炭化物を含む。
  - 4層 暗茶褐色土 ローム粒、炭化物を少量含む。

0 1 : 80 4m

- 5層 黄褐色土 ロームブロックを多く含む。
- 6層 暗黄褐色土 ロームブロックを含む。
- 7層 茶褐色土 ローム粒、炭化物を含む。

炉址・埋甕

- 1層 暗黄褐色土 焼土を少量含む。
- 2層 明黄褐色土 焼土を多く含む。
- 3層 暗茶褐色土 ローム粒を少量含む。
- 4層 茶褐色土 ローム粒を含む。

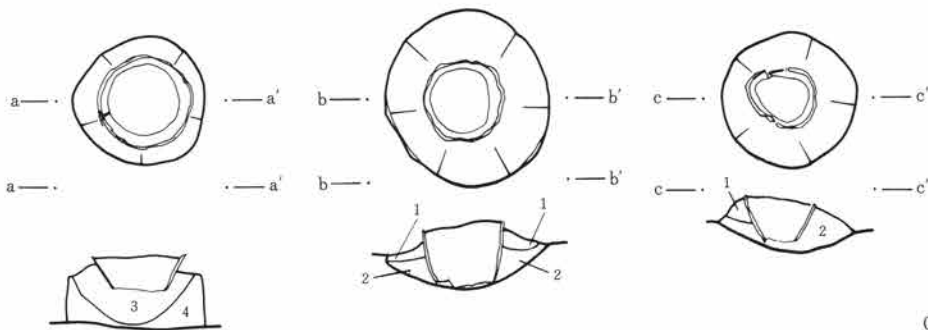

0 1 : 20 50cm

第369図 129号住居址・炉址実測図

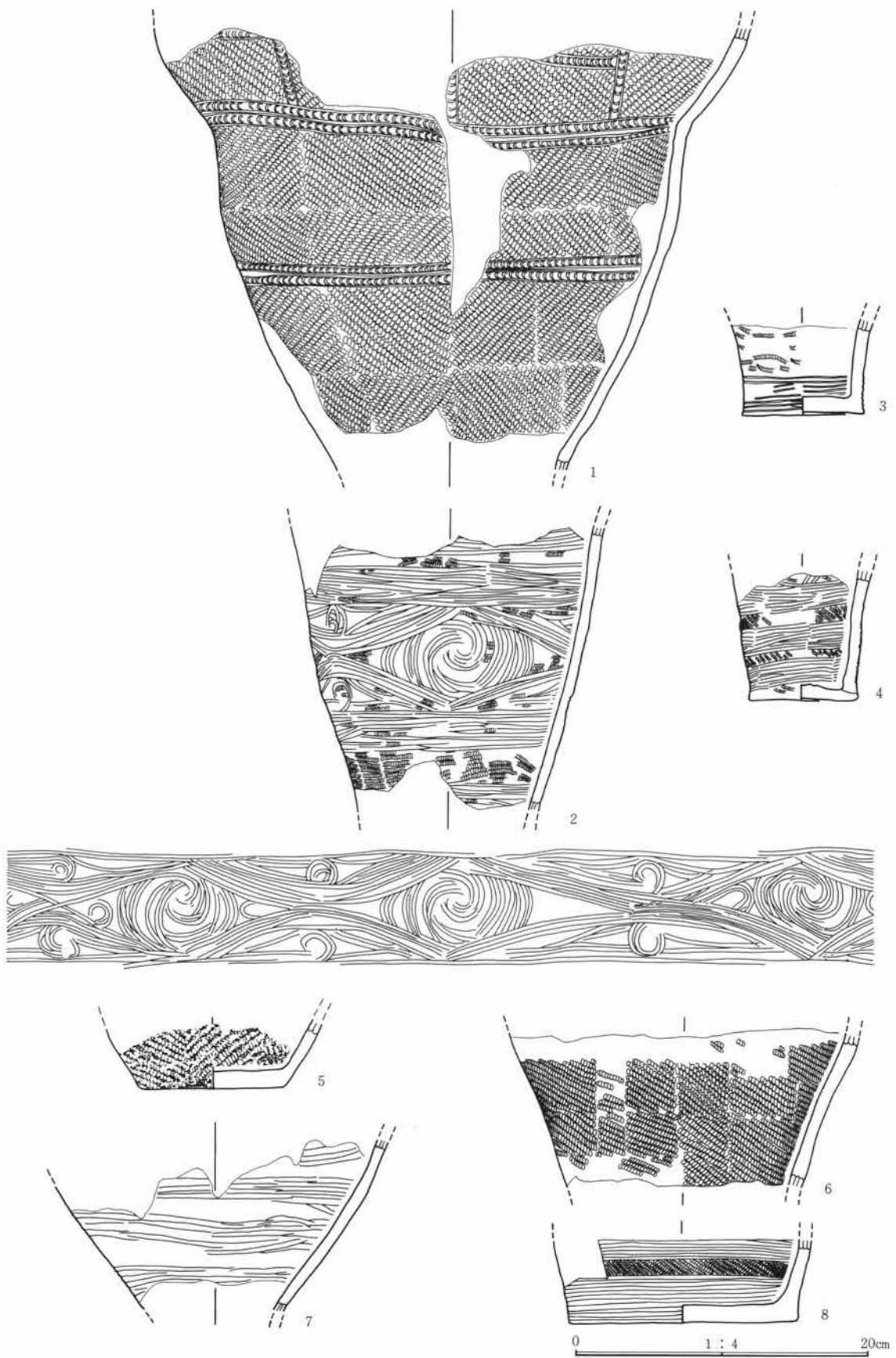

第370图 129号住居址出土遺物图

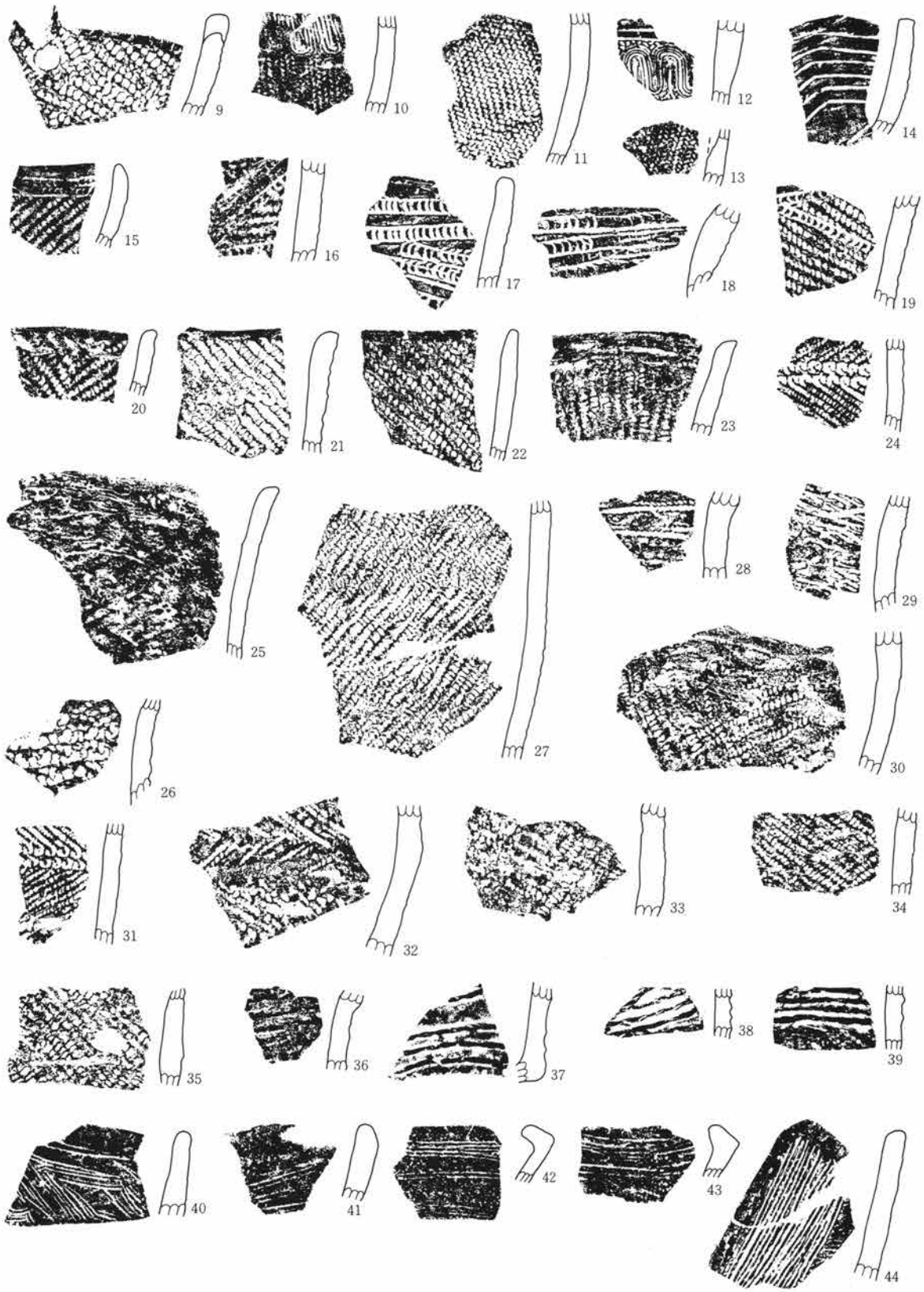

0 1 : 3 10cm

第371图 129号住居址出土遗物图

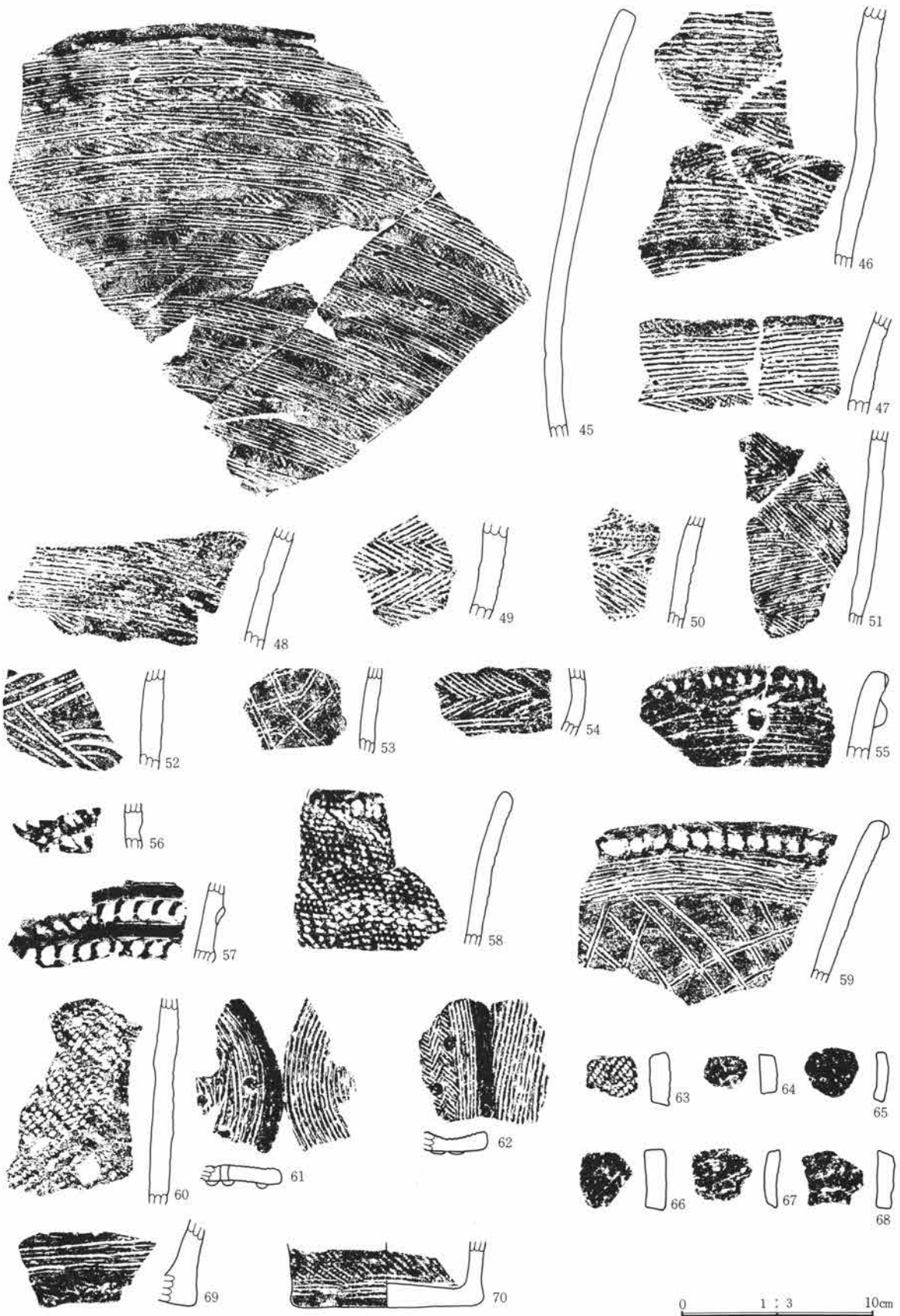

第372图 129号住居址出土遗物图

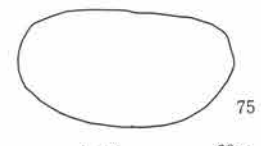
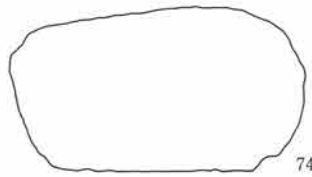
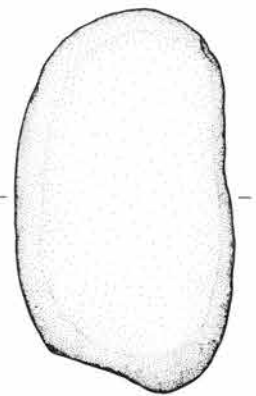
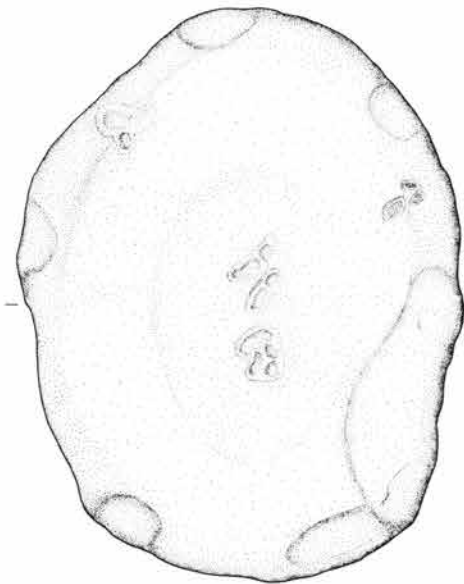
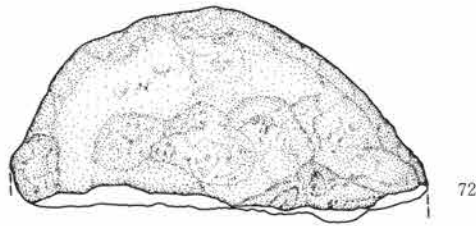
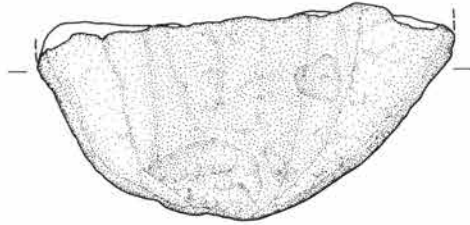

第373图 129号住居址出土遺物図

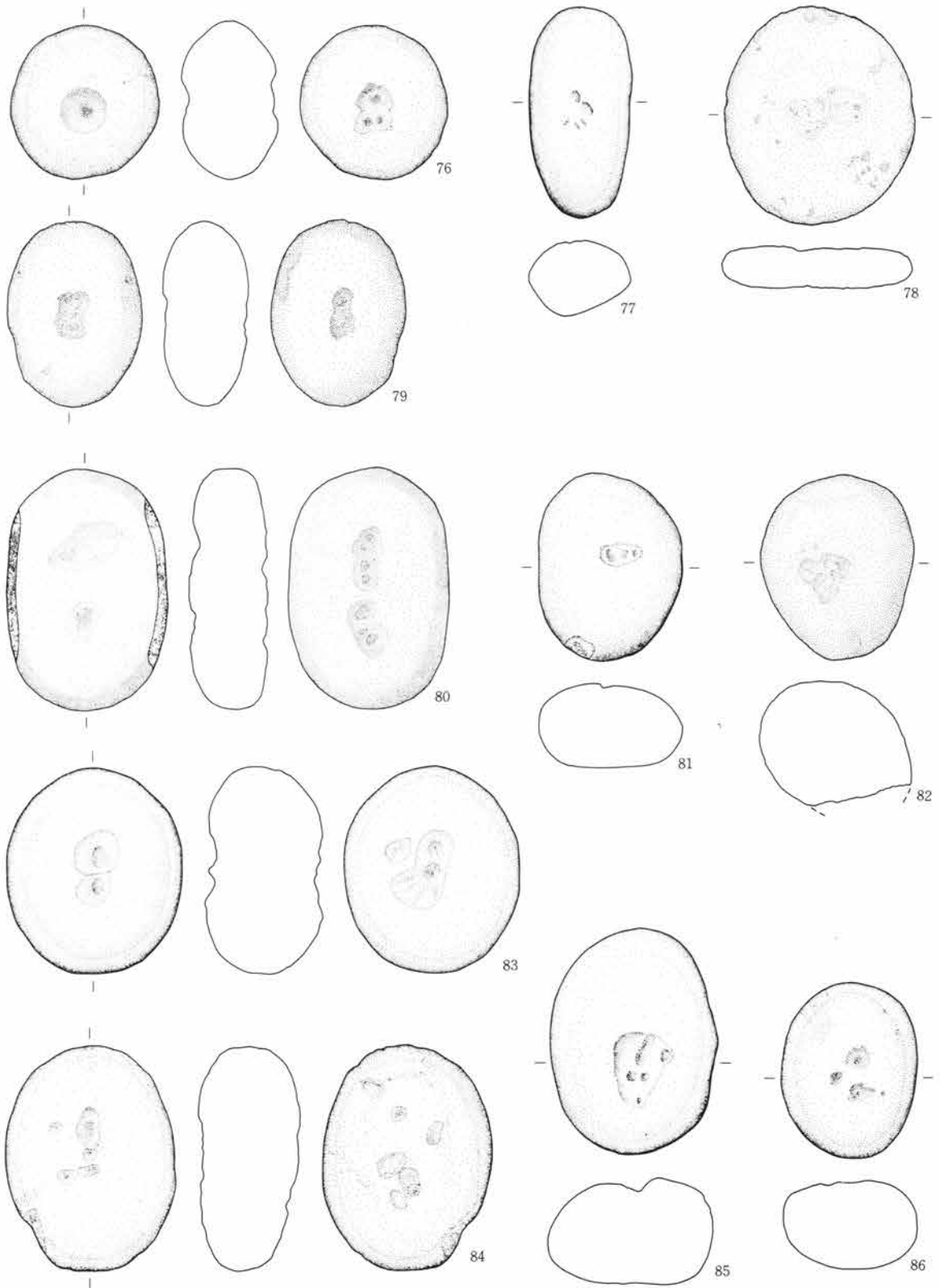

第374図 129号住居址出土遺物図



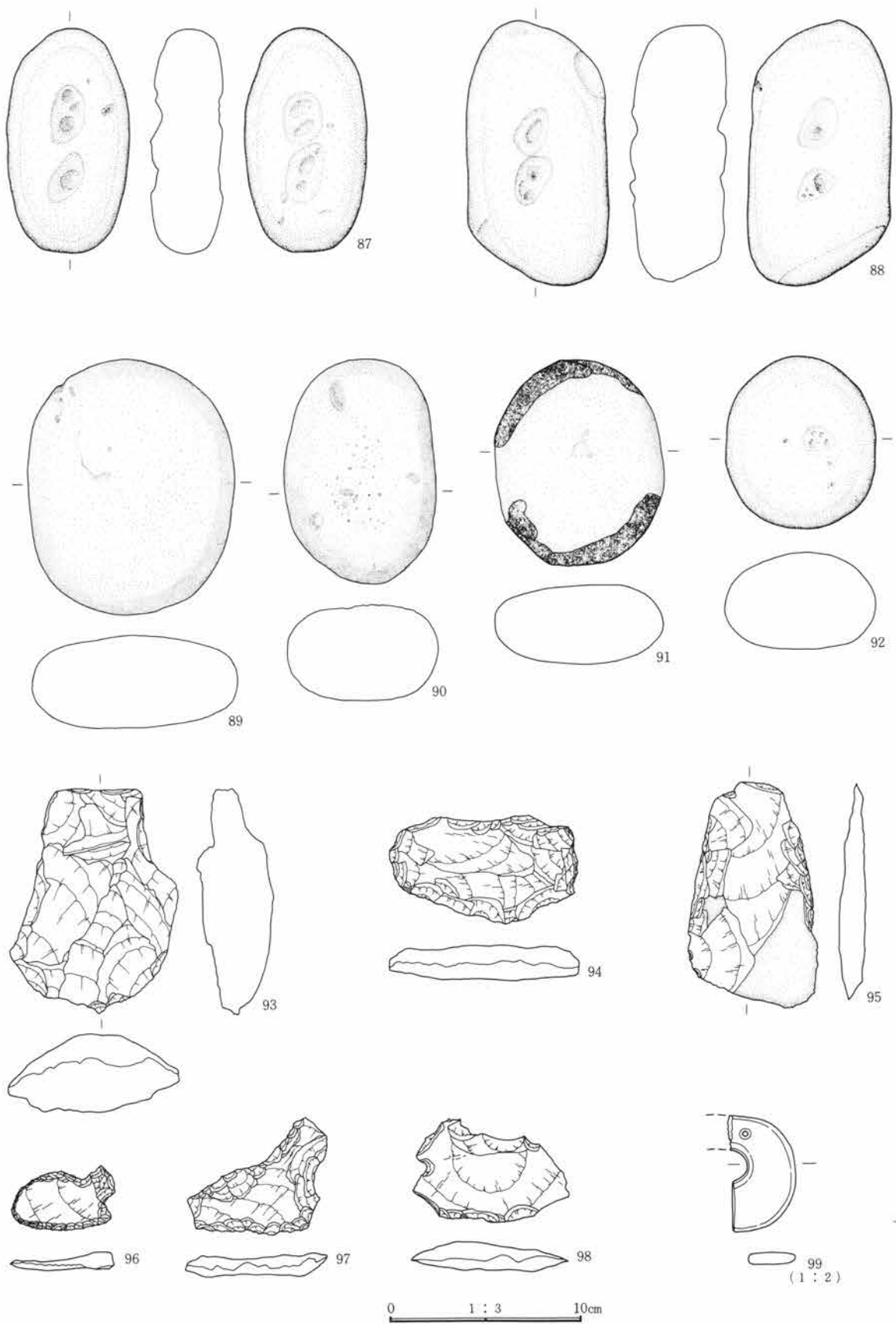

第375图 129号住居址出土遗物图

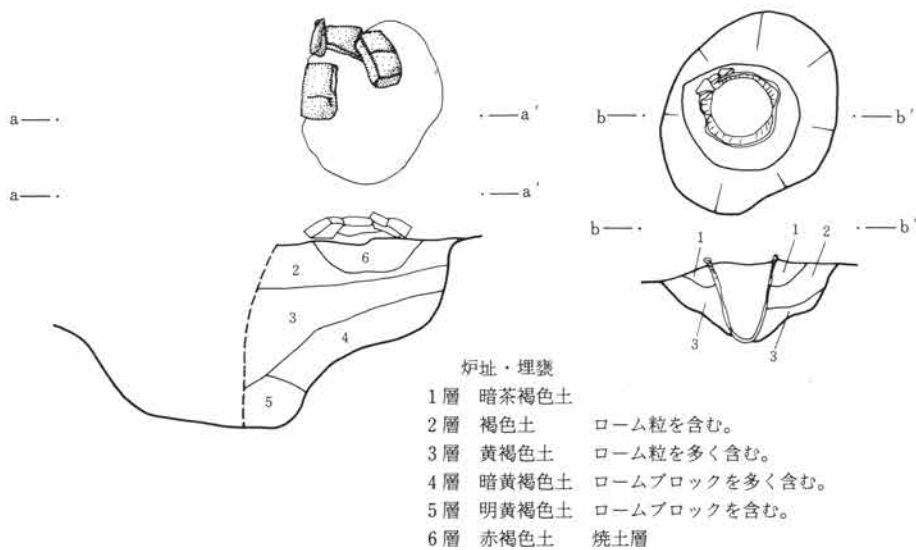
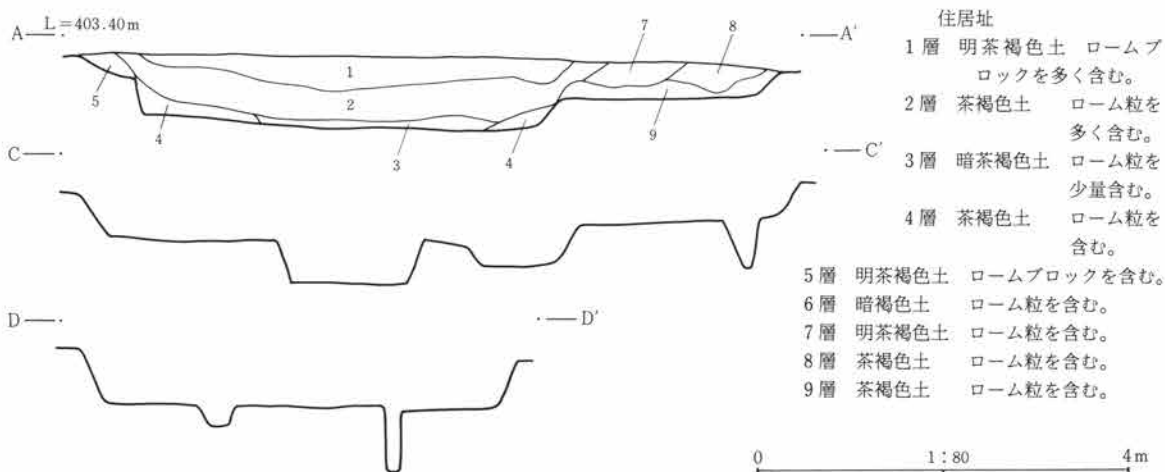
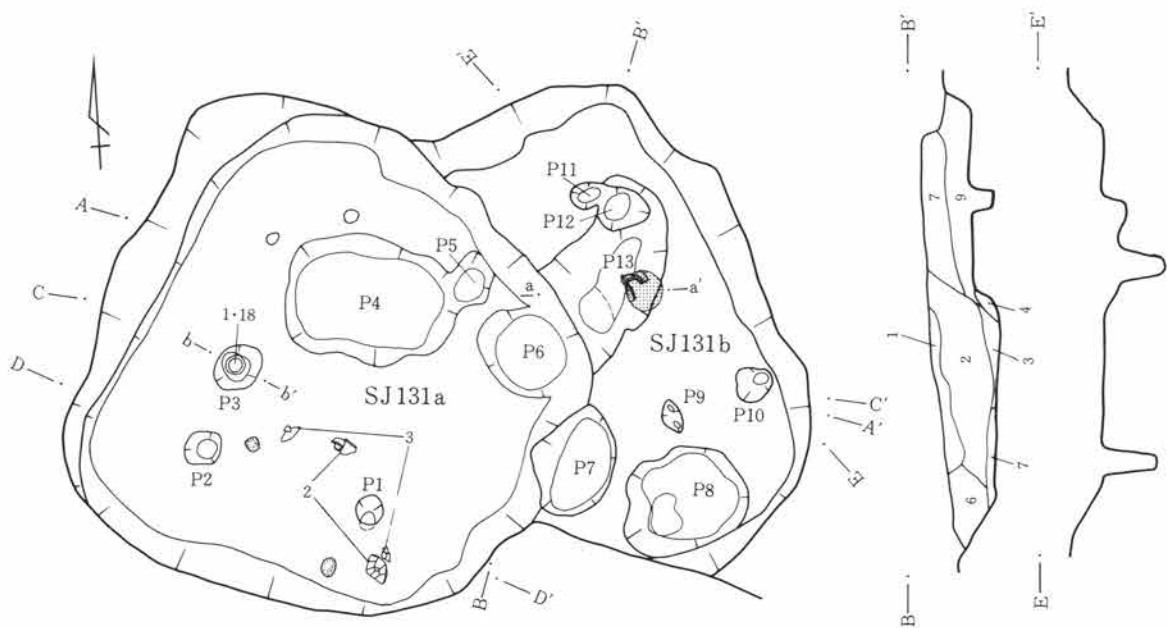

第376図 131号a・b住居址・炉址実測図

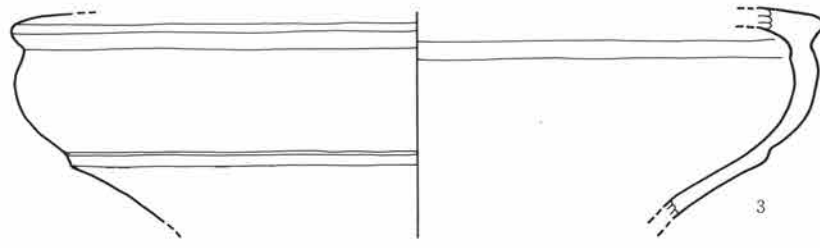
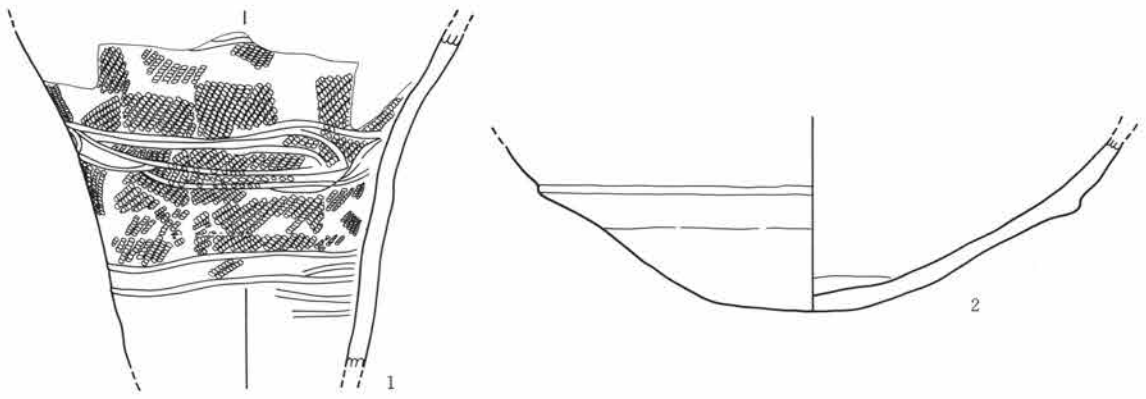

0 1 : 4 20cm

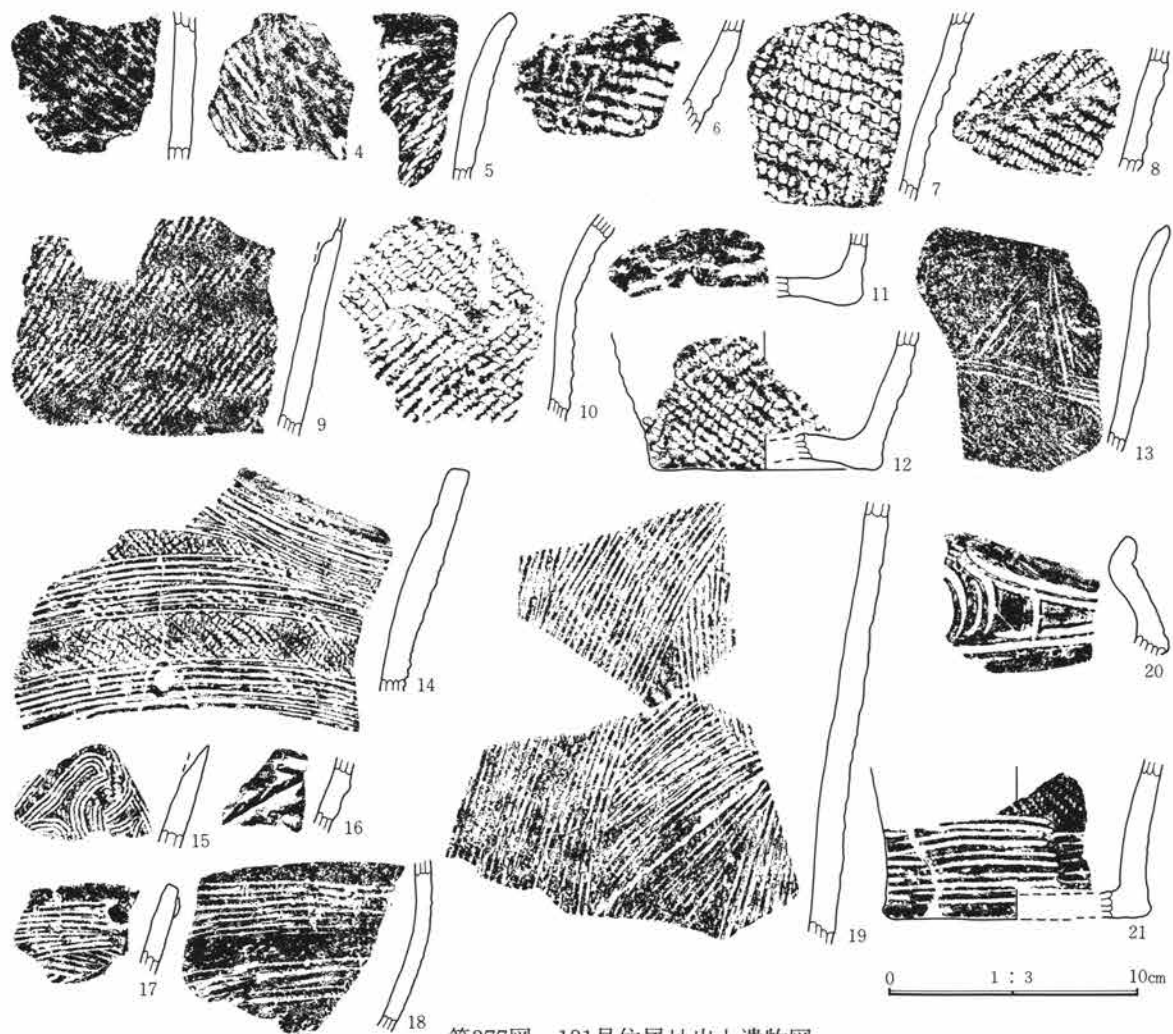

第377图 131号住居址出土遗物图

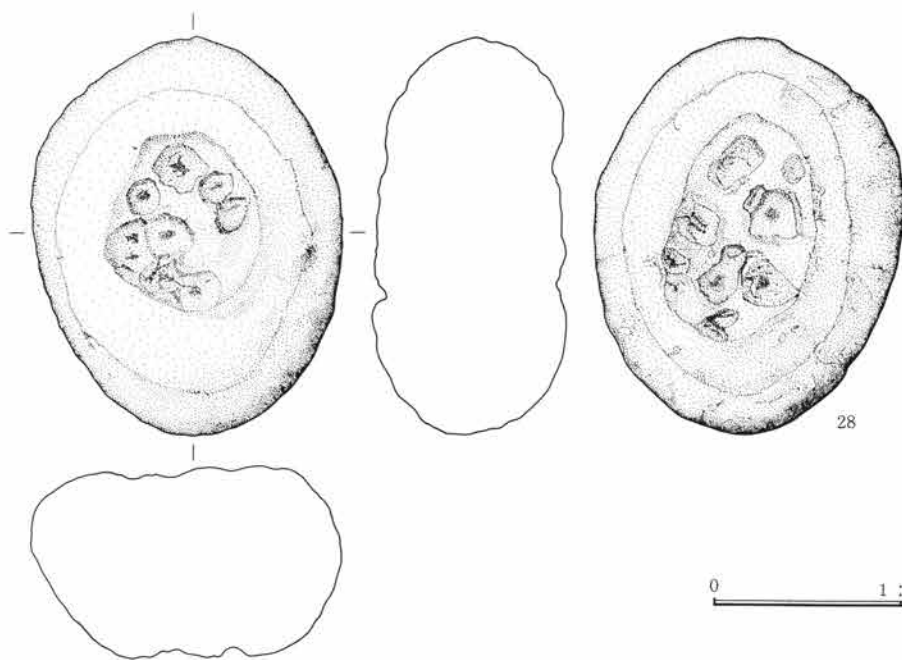
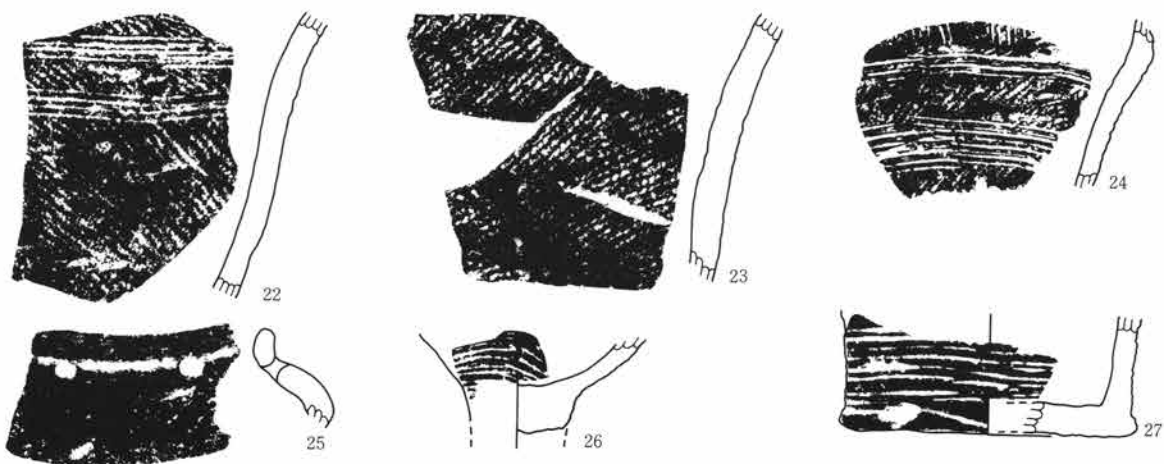

0 1 : 4 20cm

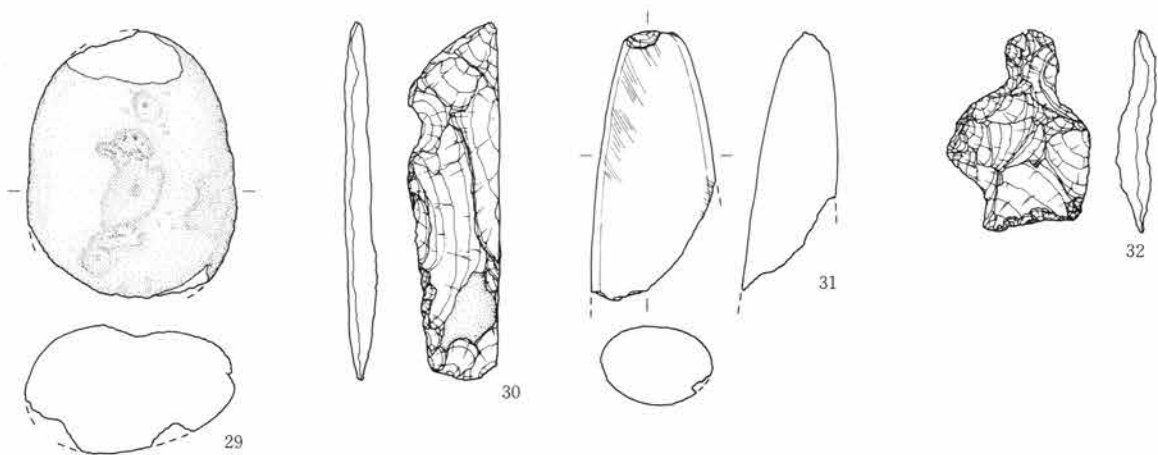

(22-27)  
(29-32)

0 1 : 3 10cm

第378图 131号住居址出土遗物图

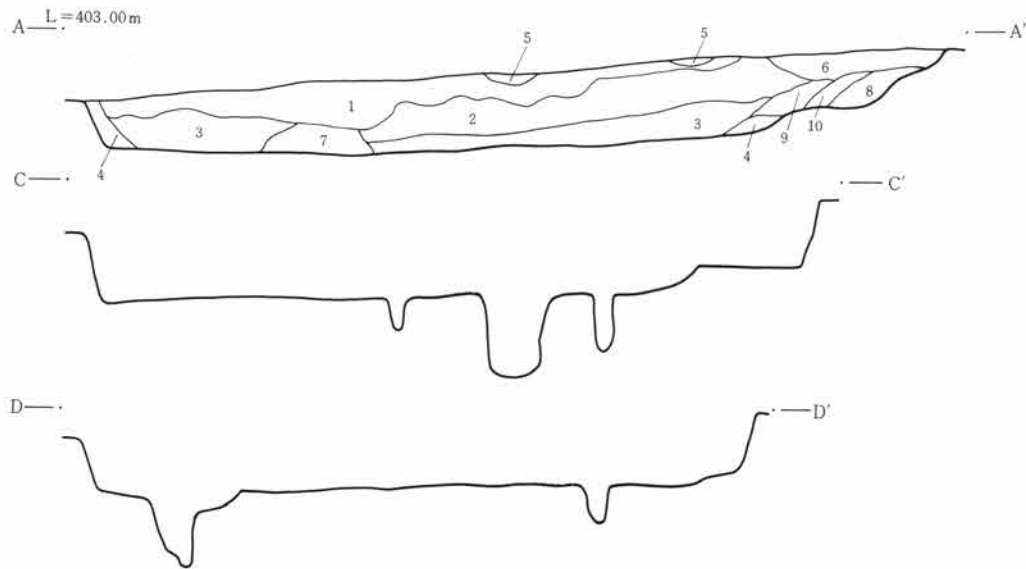
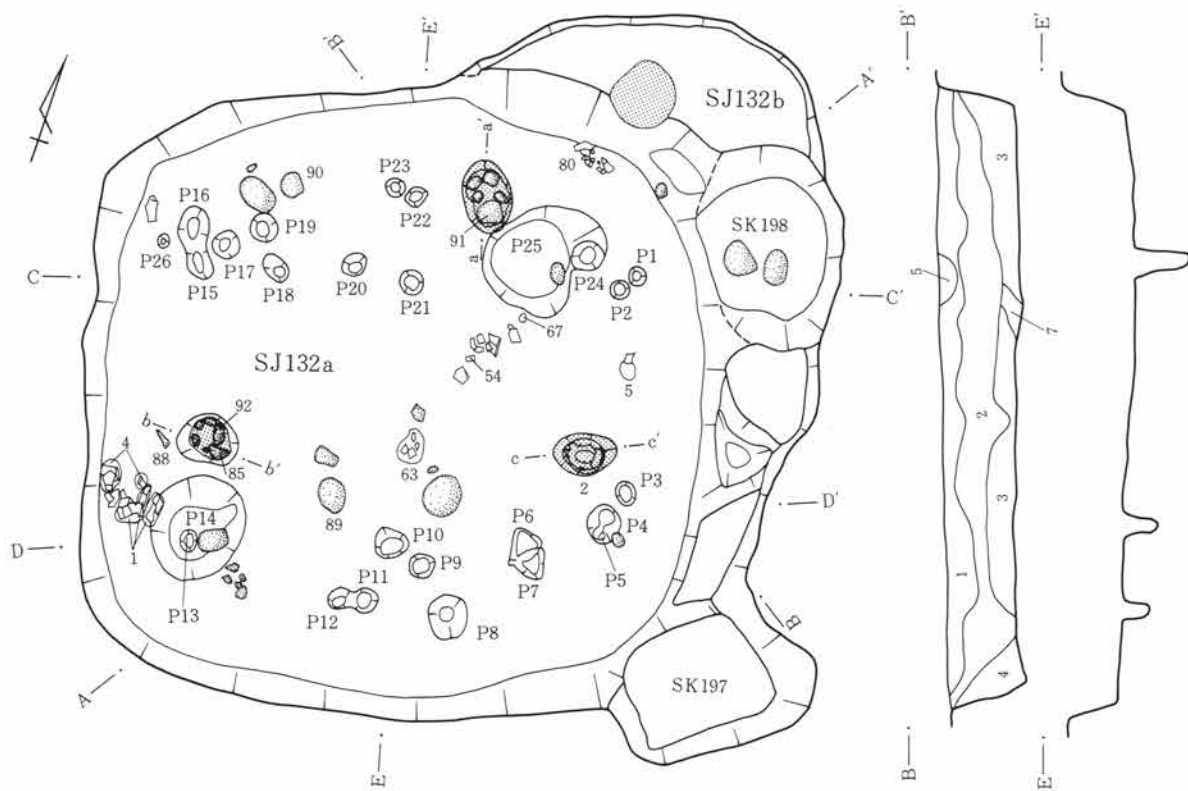

住居址

- |          |                 |           |                |
|----------|-----------------|-----------|----------------|
| 1層 明茶褐色土 | ローム粒、炭化物を少量含む。  | 6層 明茶褐色土  | ローム粒、炭化物を多く含む。 |
| 2層 茶褐色土  | ローム粒、炭化物、焼土を含む。 | 7層 暗茶褐色土  | ローム粒を多く含む。     |
| 3層 暗茶褐色土 | ローム粒、炭化物を含む。    | 8層 黄褐色土   | ロームブロックを含む。    |
| 4層 暗黄褐色土 | ロームブロックを含む。     | 9層 黄褐色土   | ローム粒を含む。       |
| 5層 黒褐色土  | ローム粒、炭化物を少量含む。  | 10層 暗黄褐色土 | ローム粒を少量含む。     |

0 1 : 80 4m

第379図 132号a・b住居址実測図

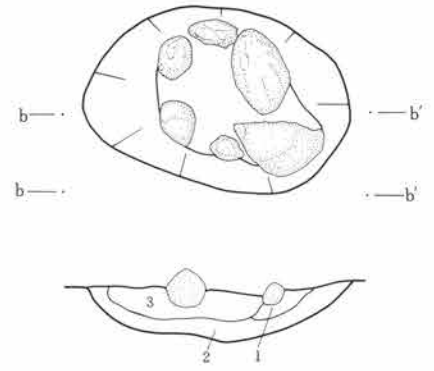
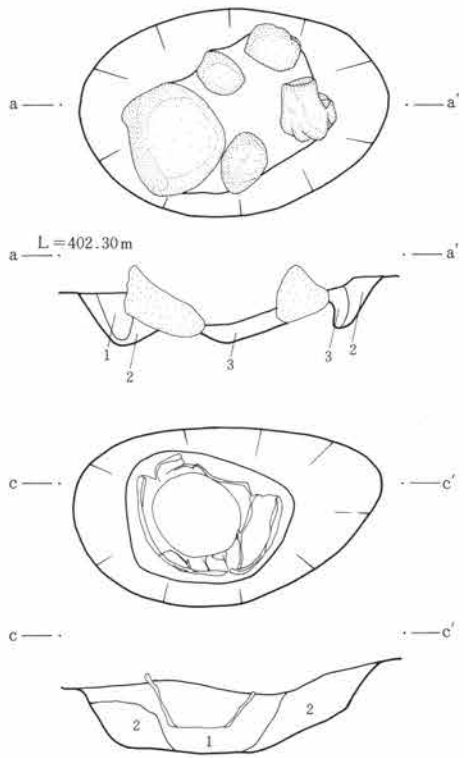

炉址・埋甕  
 1層 明茶褐色土 ローム粒、焼土、炭化物を含む。  
 2層 地山ローム  
 3層 暗茶褐色土 ローム粒、焼土、炭化物を含む。

0 1 : 20 50cm

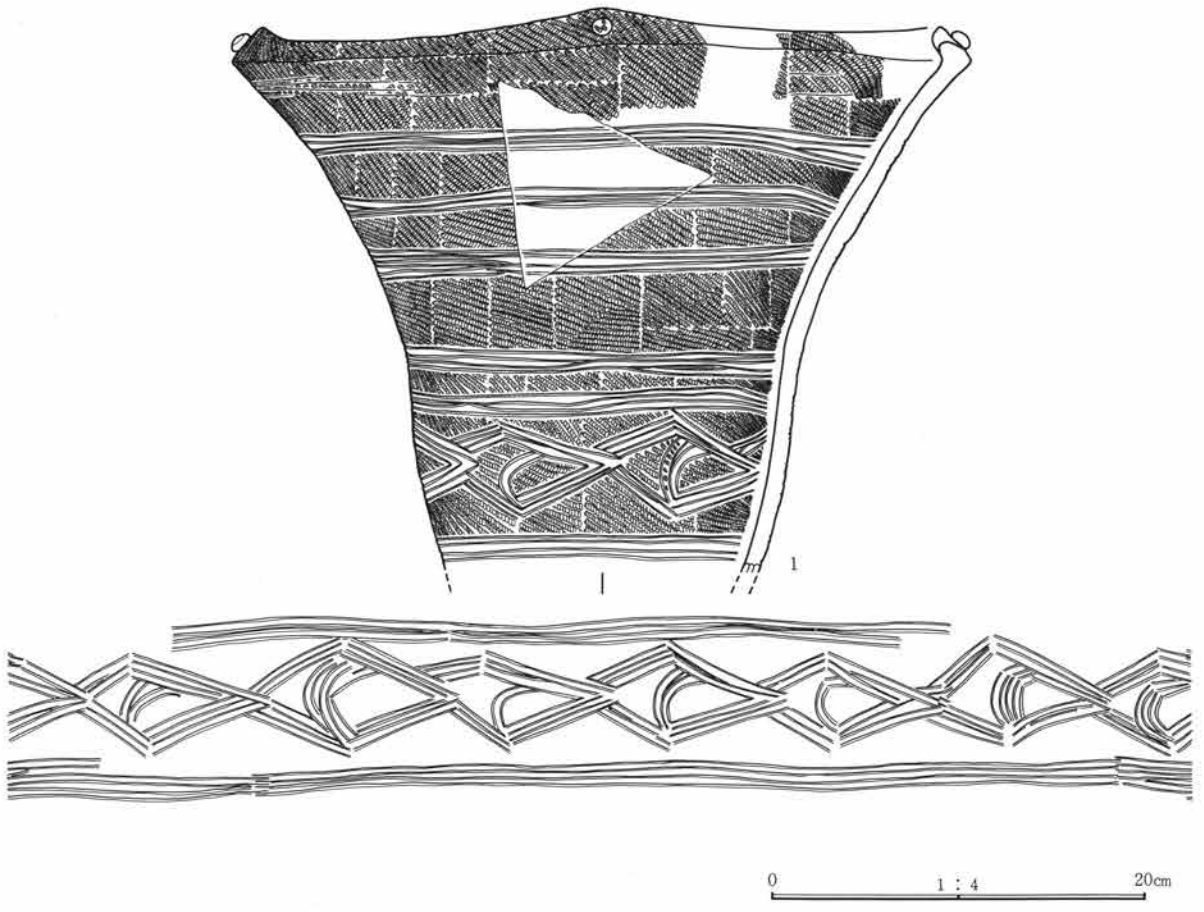

第380図 132号住居炉址実測図・出土遺物図

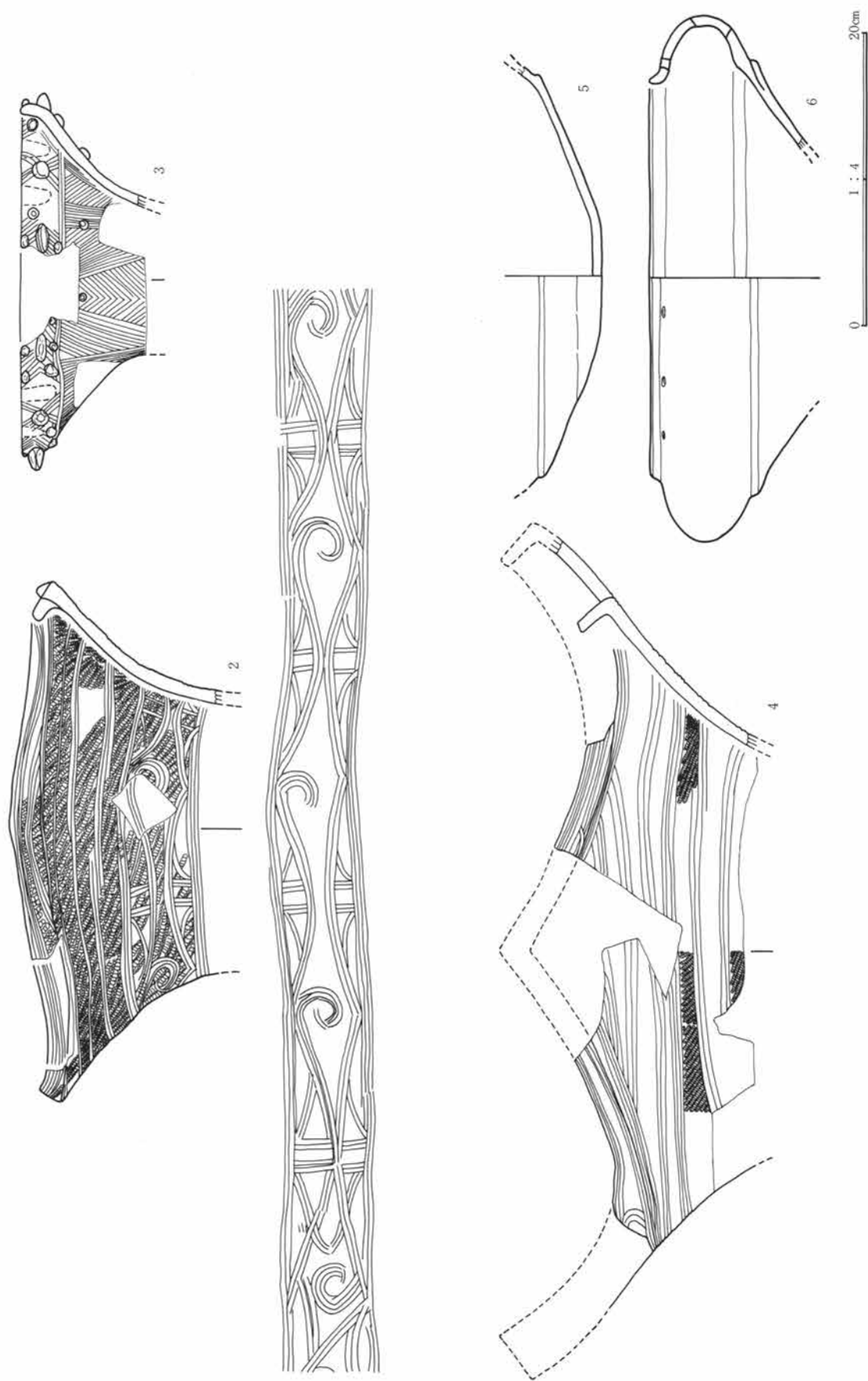

第381图 132号住居址出土遗物图

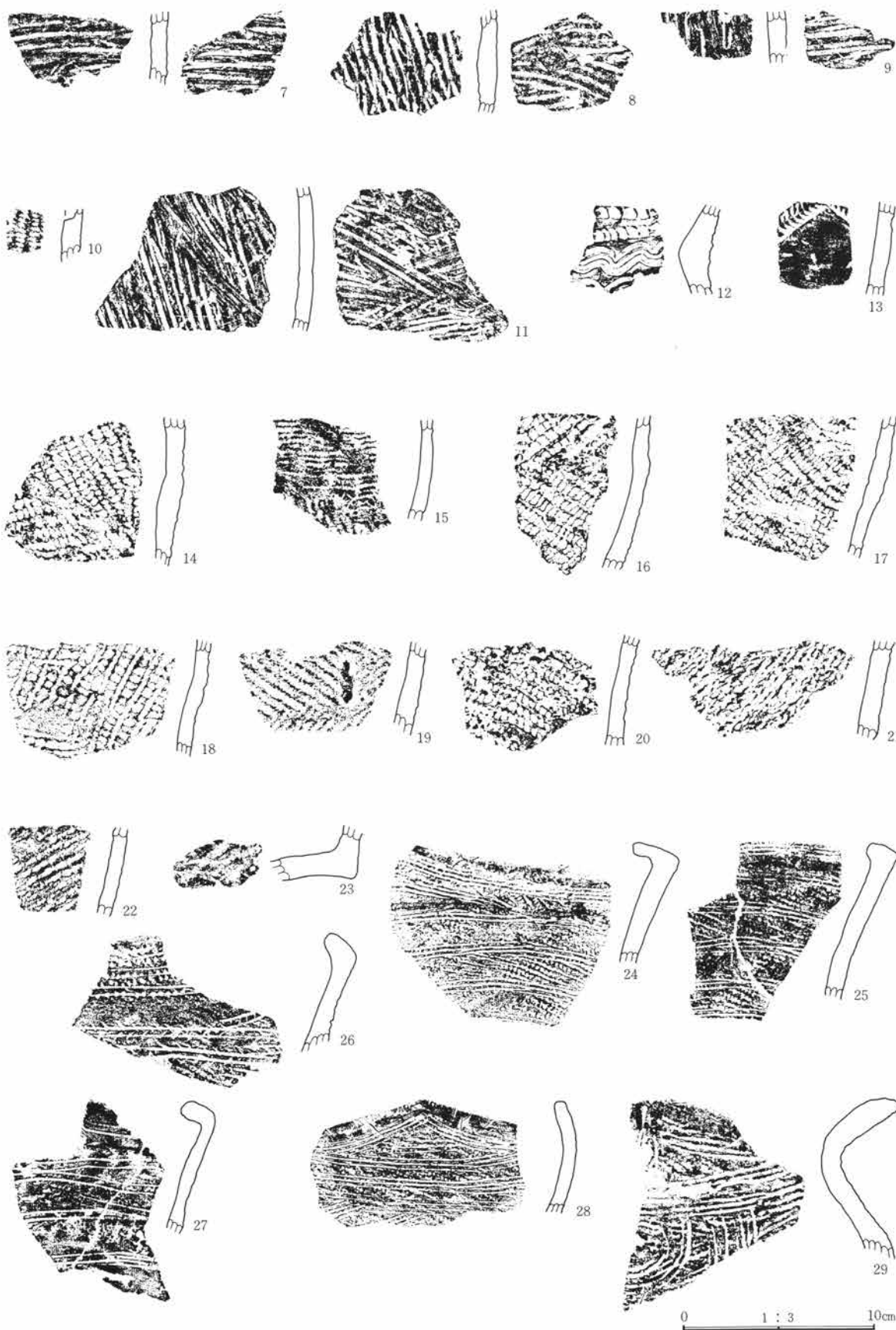

第382图 132号住居址出土遺物図



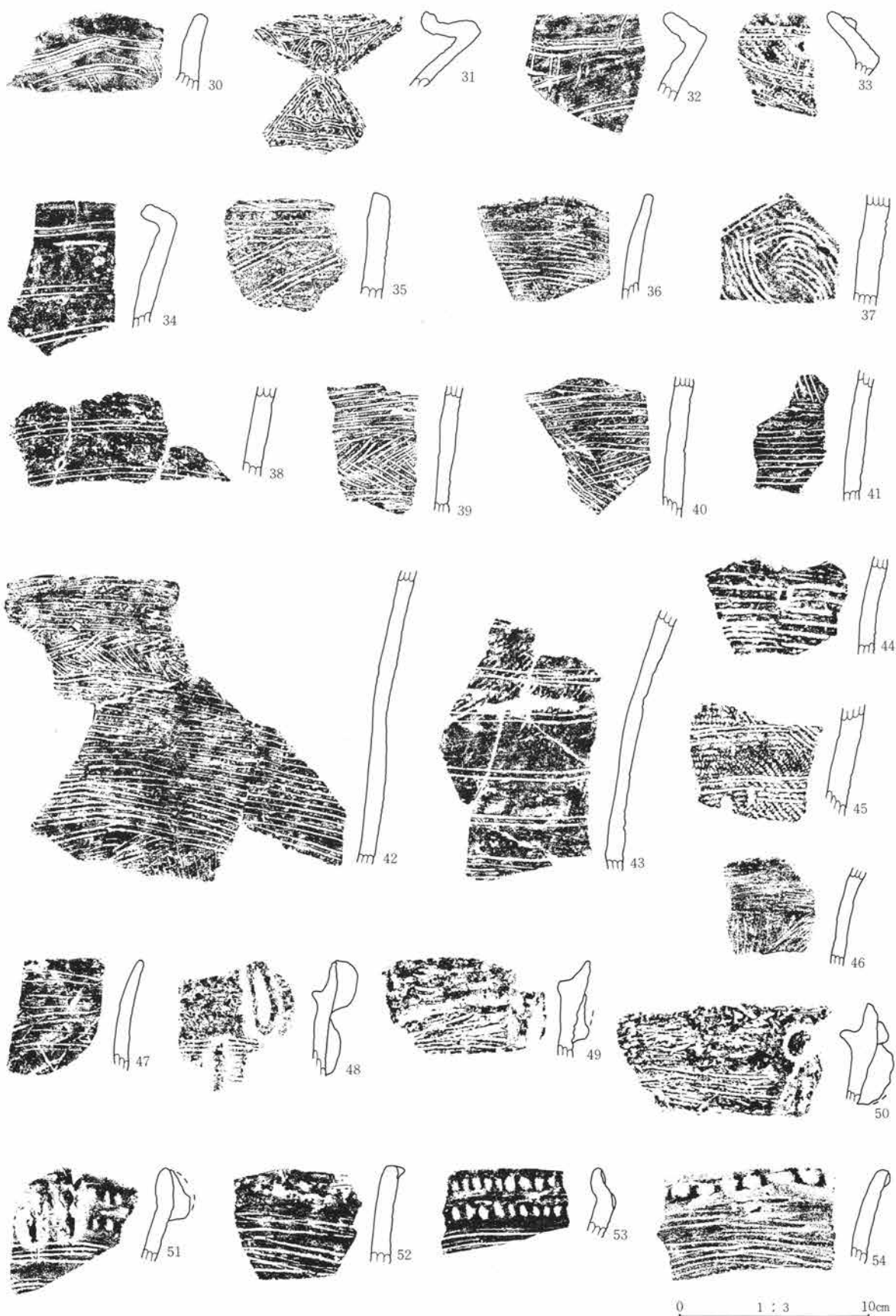

第383图 132号住居址出土遗物图

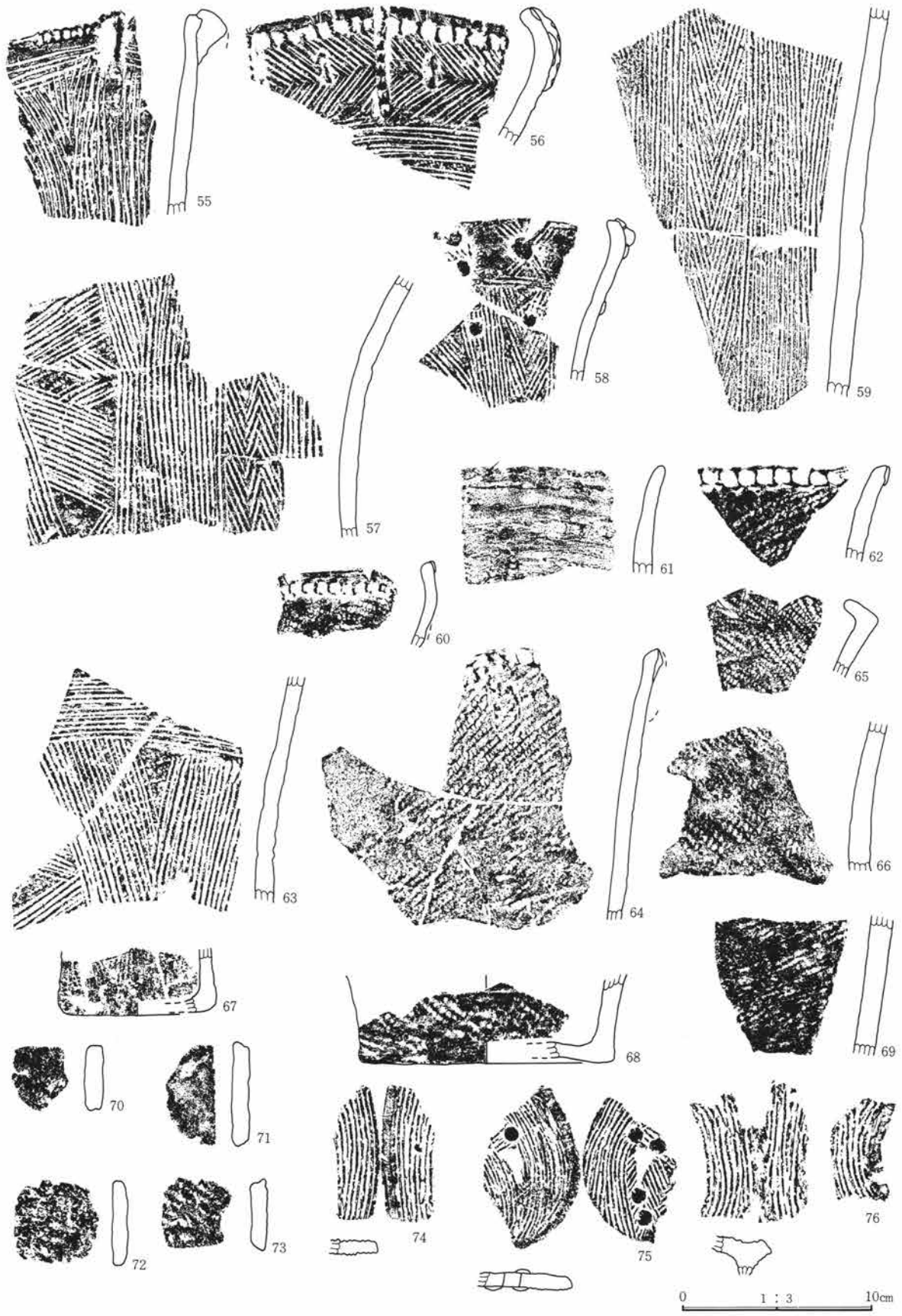

第384图 132号住居址出土遗物图

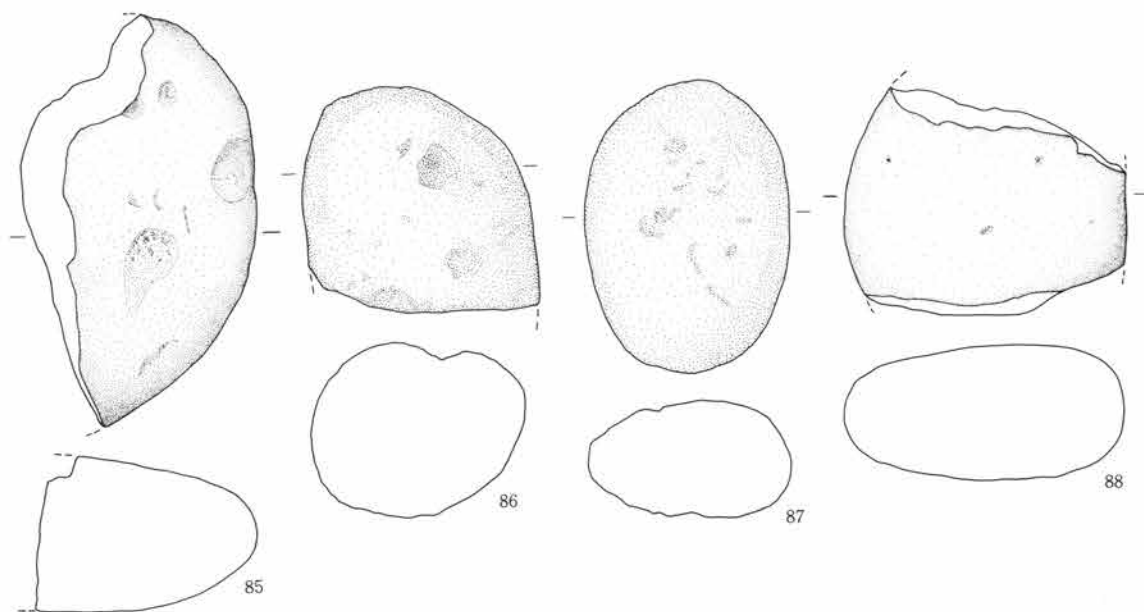
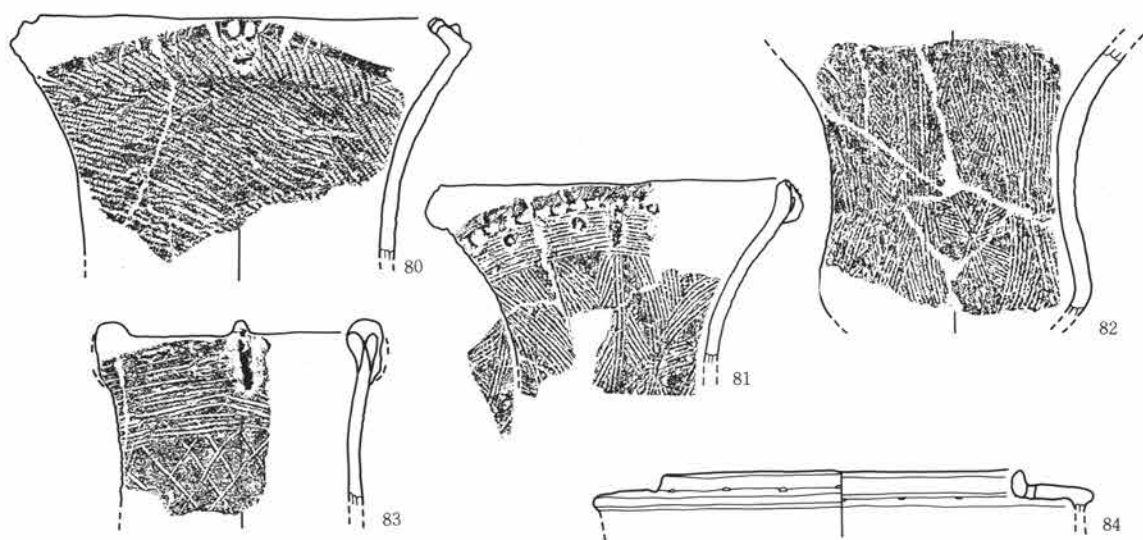
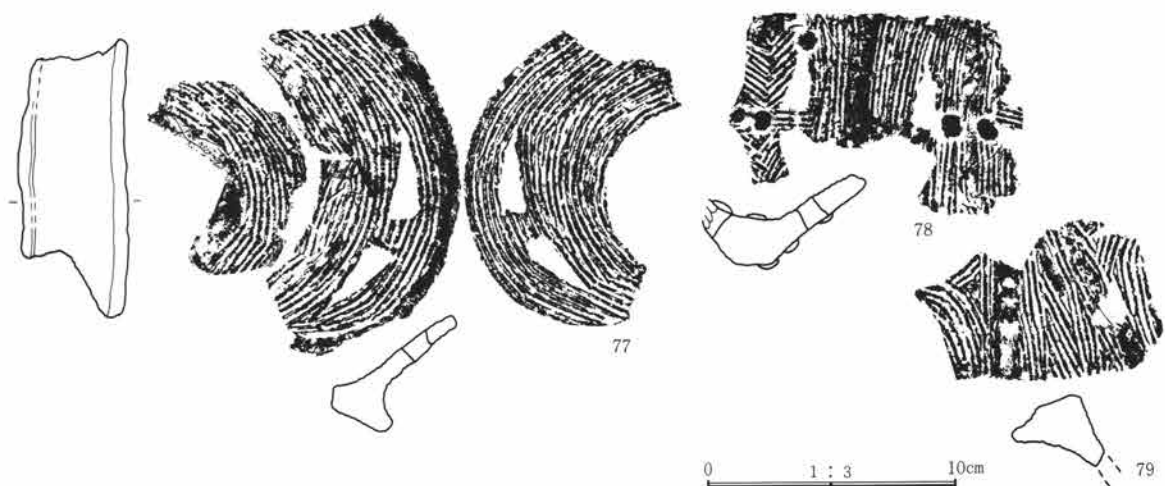

第385图 132号住居址出土遗物图

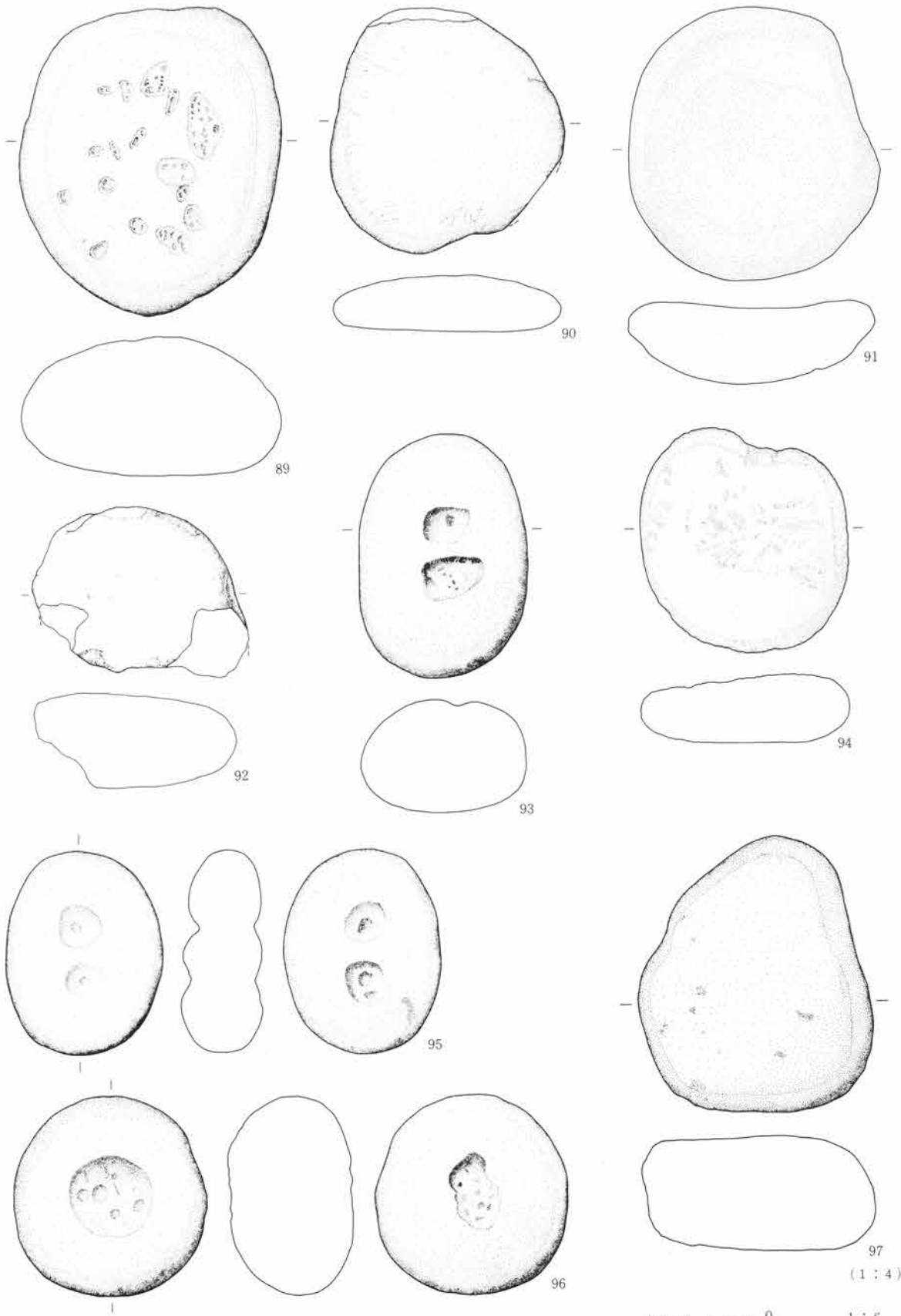

第386図 132号住居址出土遺物図

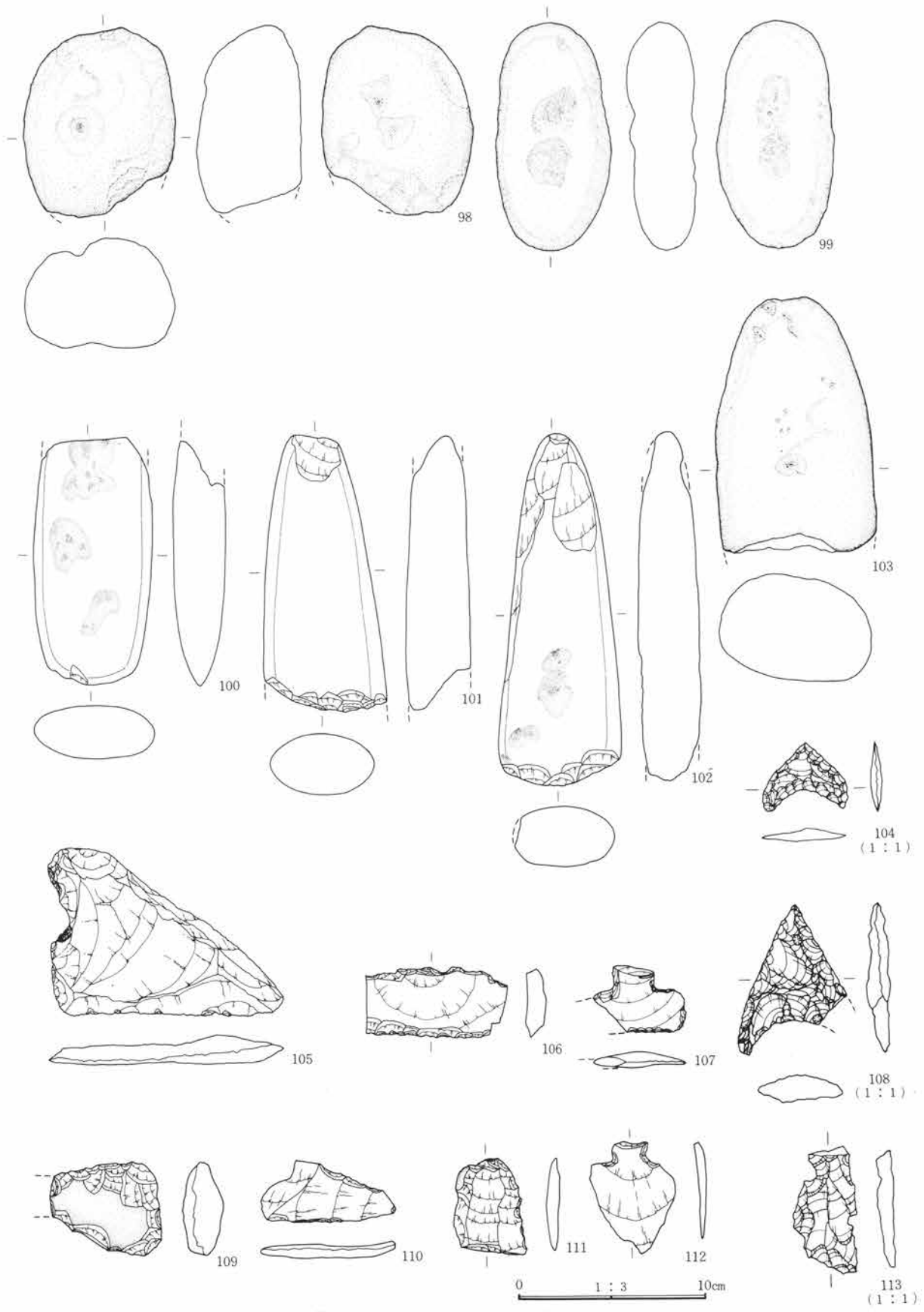

第387图 132号住居址出土遗物图

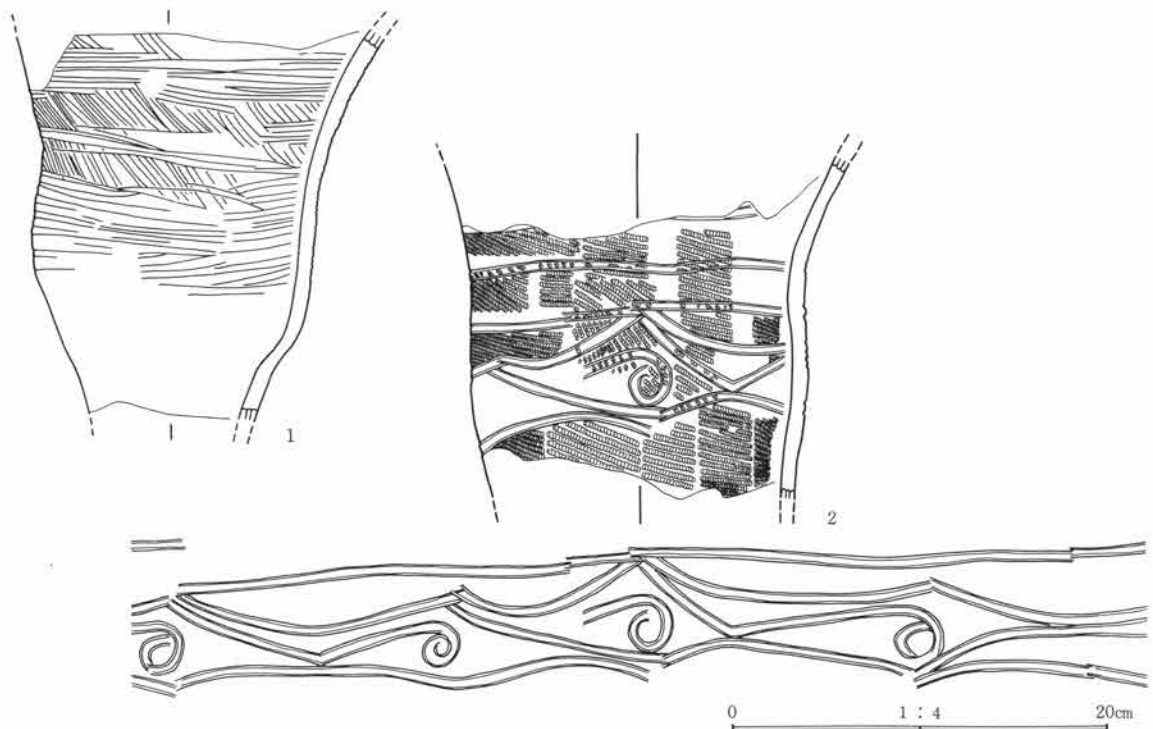
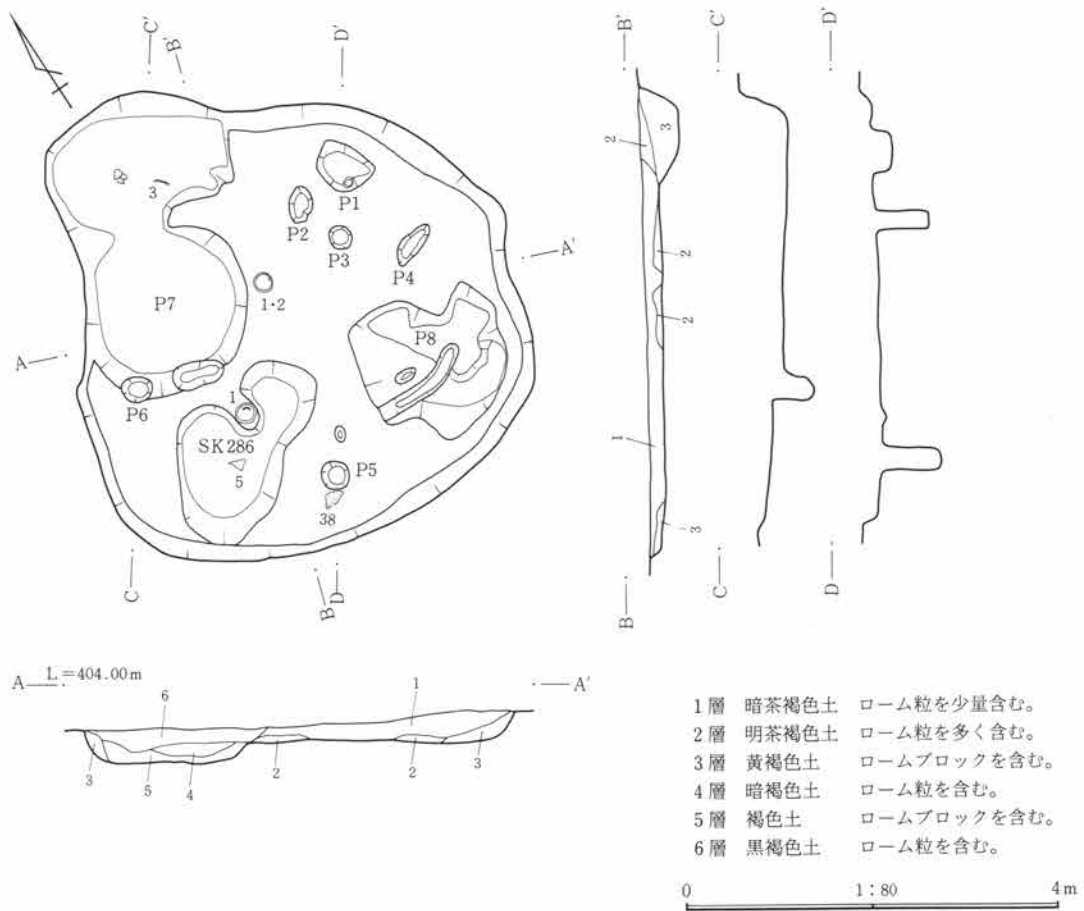

第388図 133号住居址実測図・出土遺物図

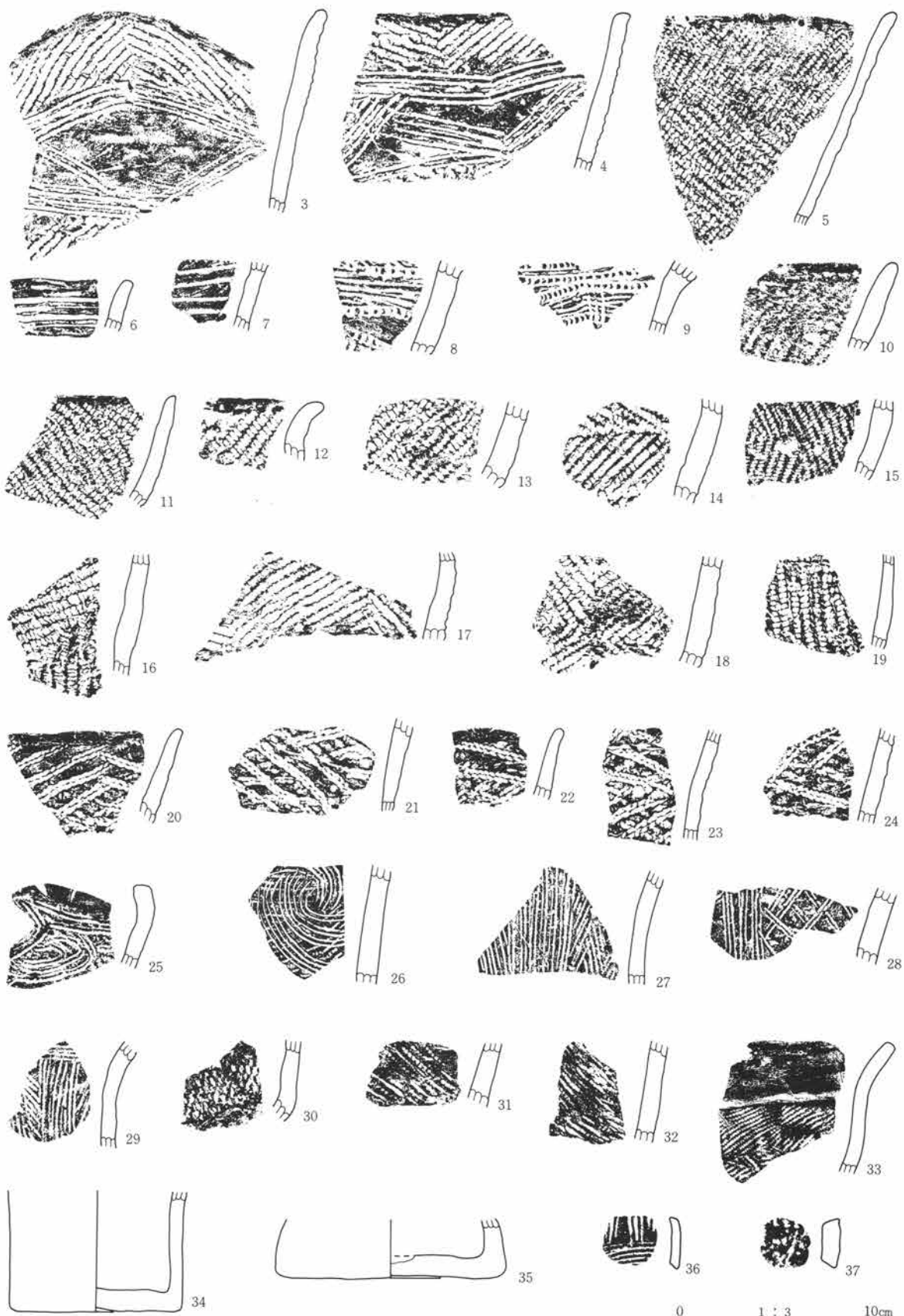

第389图 133号住居址出土遗物图

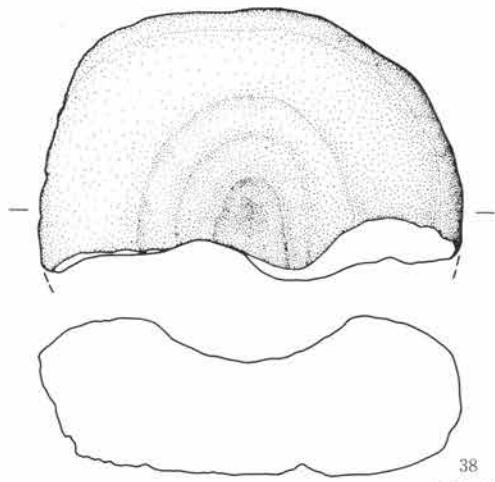

38  
(1 : 4)

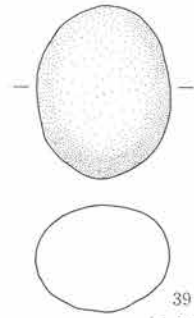

39  
(1 : 2)

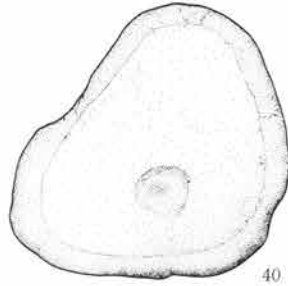
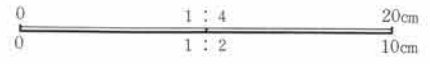

40

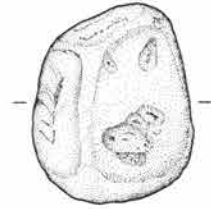

41

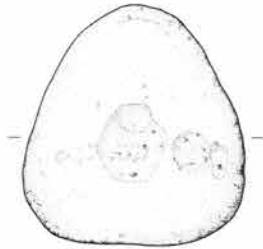

42

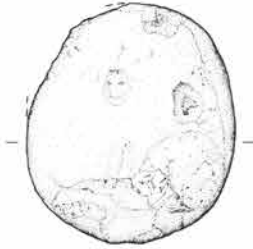

43



44



45



46



第390图 133号住居址出土遺物図



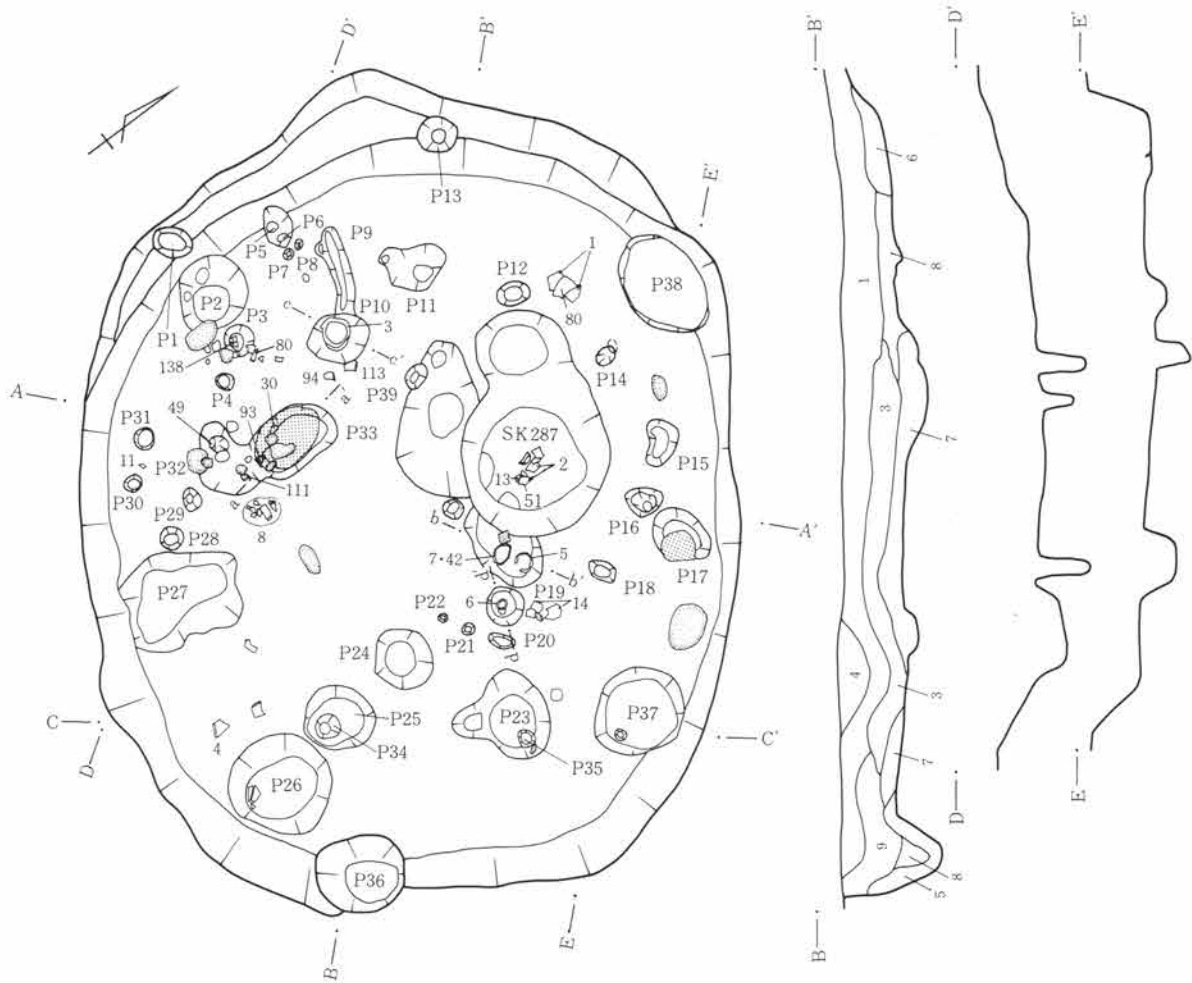

A  $L_1 = 403.00m$

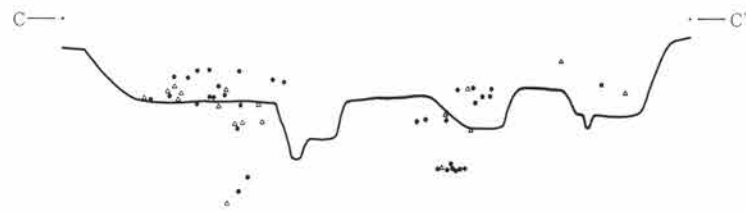
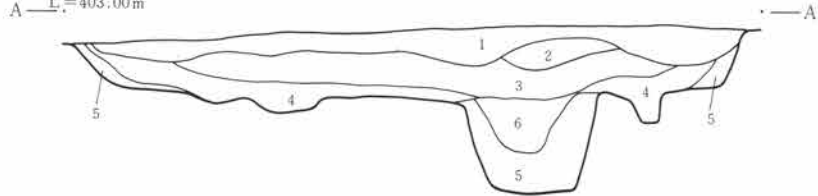

住居址

- |    |       |             |
|----|-------|-------------|
| 1層 | 茶褐色土  | ローム粒を少量含む。  |
| 2層 | 暗黄褐色土 | ロームブロックを含む。 |
| 3層 | 暗茶褐色土 | 焼土粒を含む。     |
| 4層 | 明茶褐色土 | ロームブロックを含む。 |
| 5層 | 暗黄褐色土 | ロームブロックを含む。 |
| 6層 | 黒褐色土  | ロームブロックを含む。 |
| 7層 | 暗茶褐色土 | ローム粒を含む。    |
| 8層 | 暗茶褐色土 | ロームブロックを含む。 |
| 9層 | 暗褐色土  | ローム粒を含む。    |

0 1 : 80 4m

第391図 134号住居址実測図

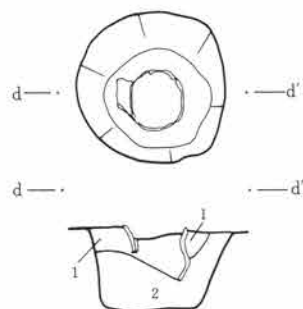
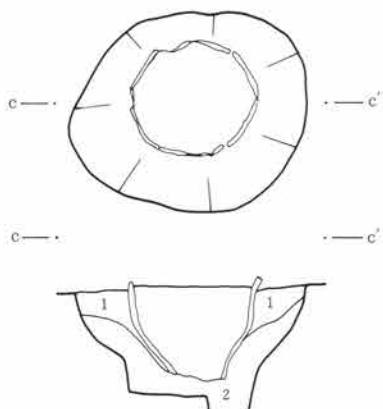
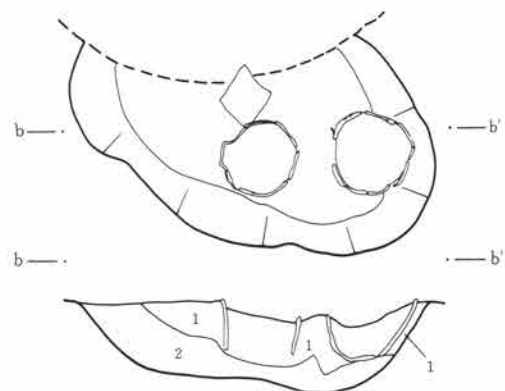
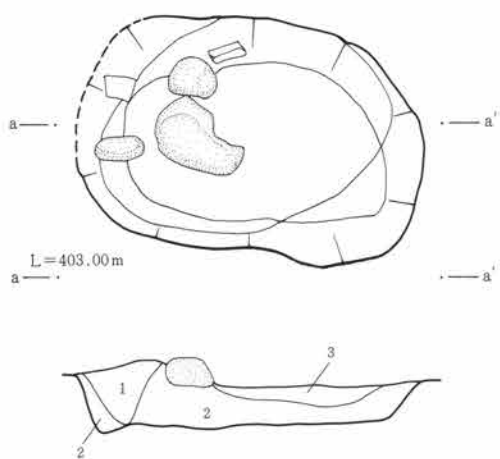

炉址・埋裏

- 1層 暗茶褐色土 ローム粒、焼土粒、炭化物を含む。
- 2層 地山ローム
- 3層 赤褐色土 焼土層。

0 1 : 20 50cm

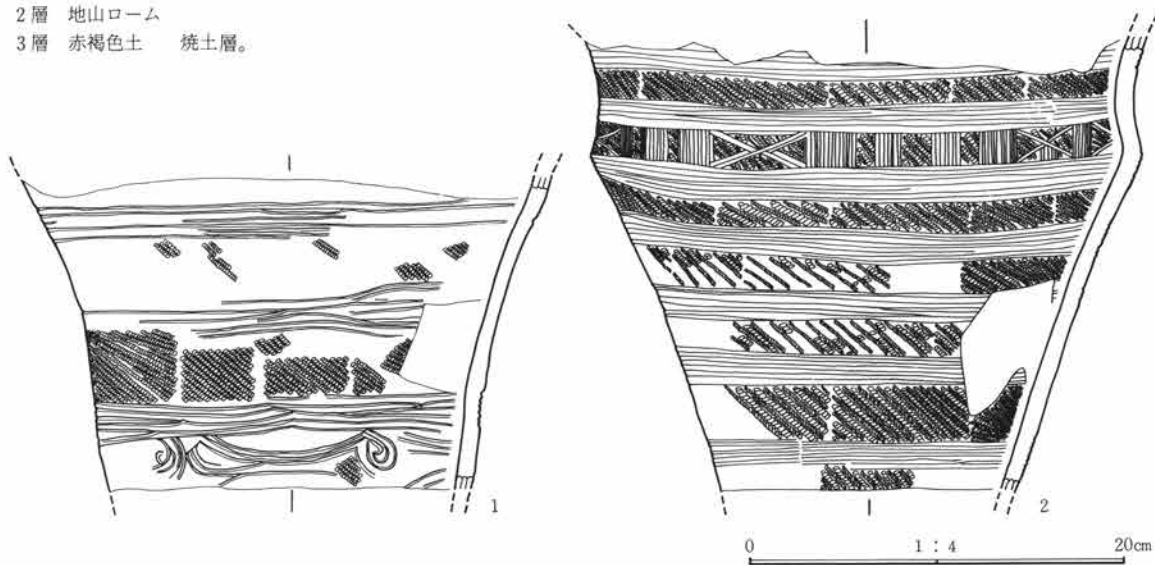

第392図 134号住居炉址実測図・出土遺物図

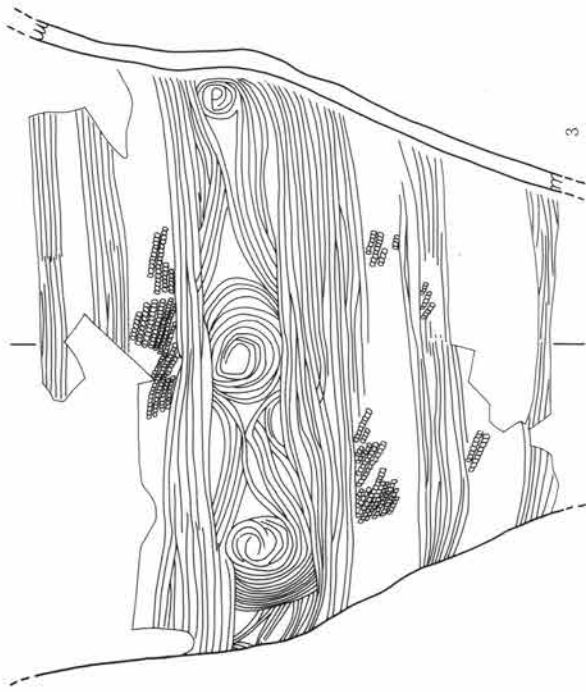

0 1 : 4 20cm

第393图 134号住居址出土遺物図

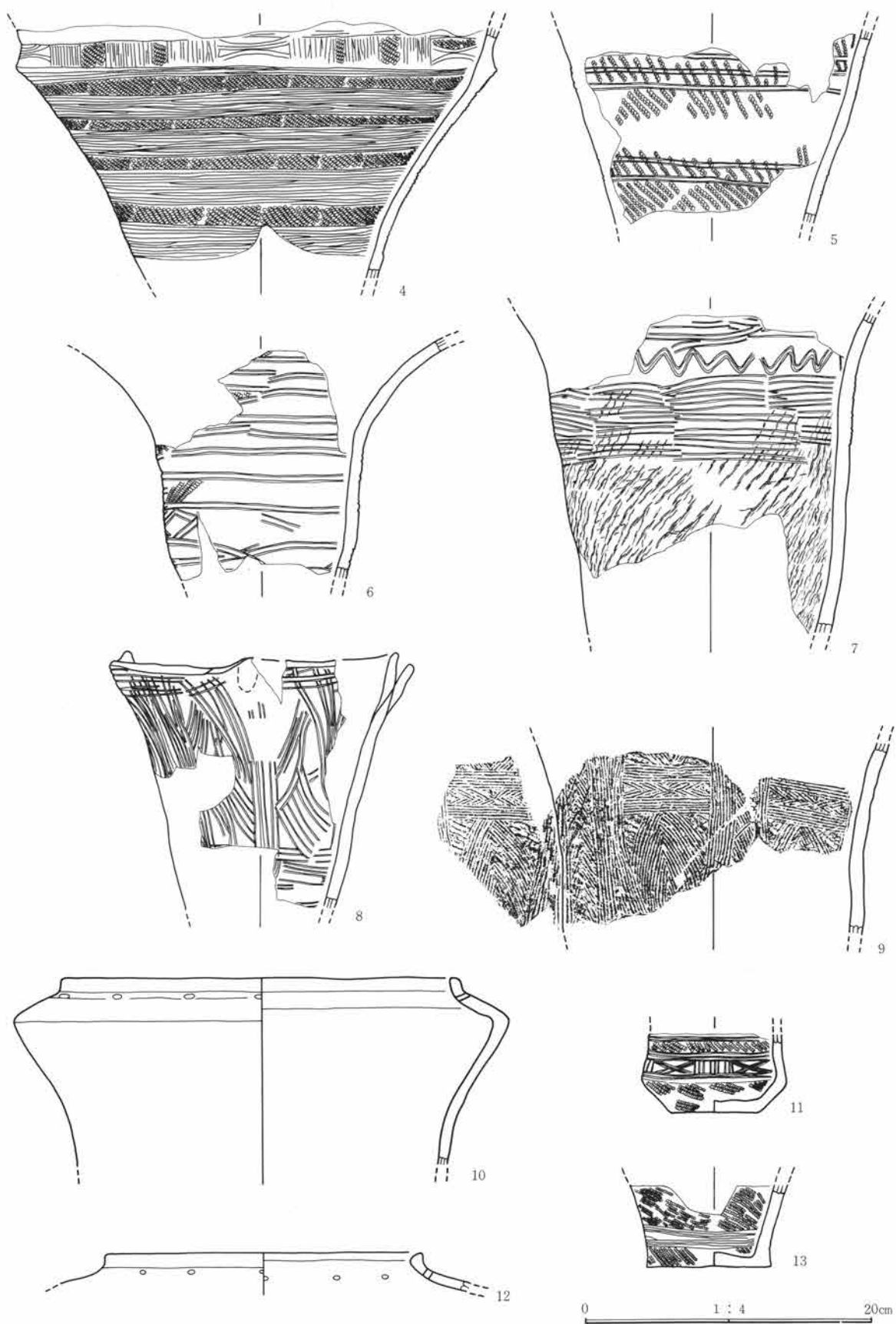

第394图 134号住居址出土遗物图

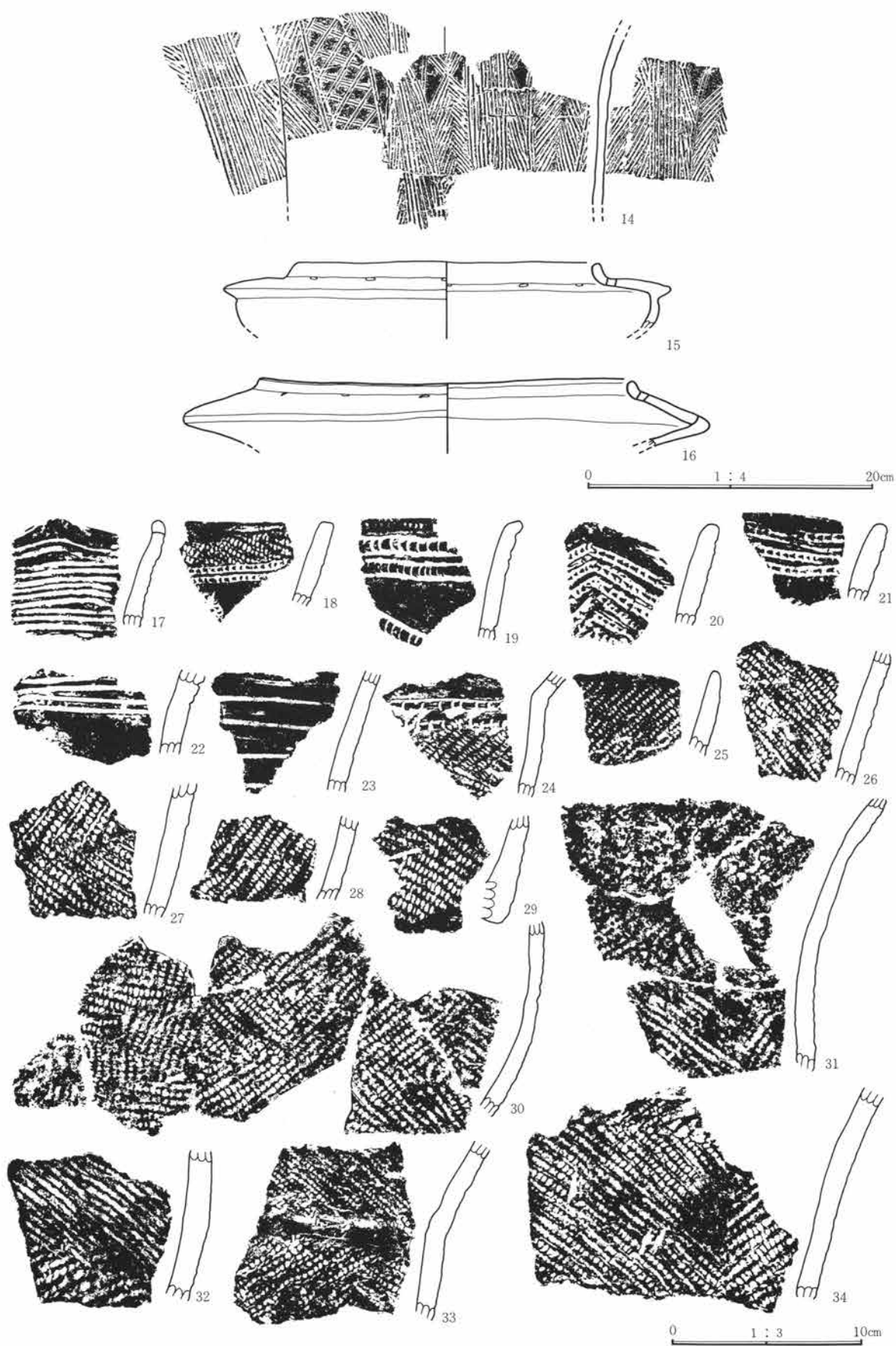

第395图 134号住居址出土遗物图

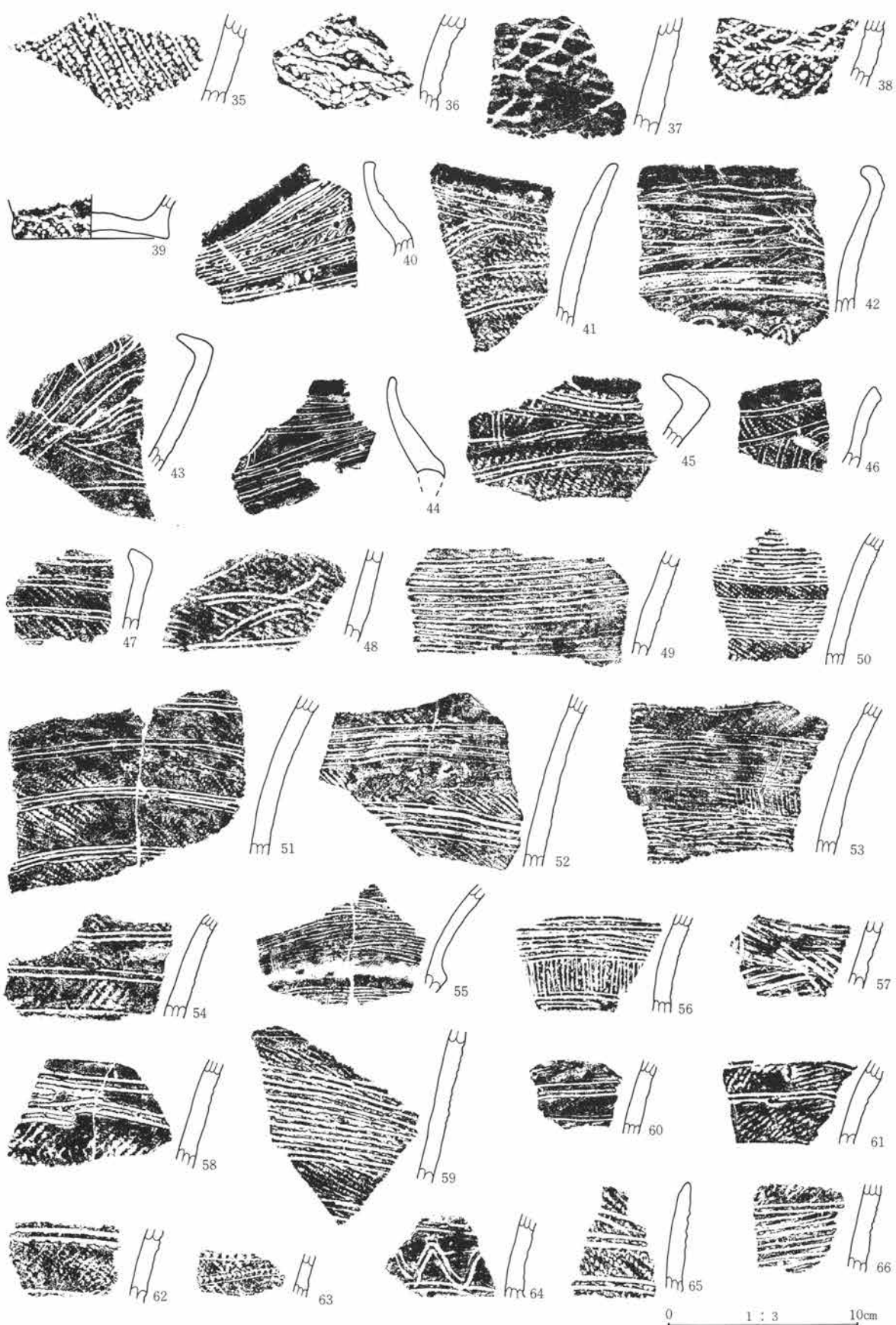

第396图 134号住居址出土遗物图

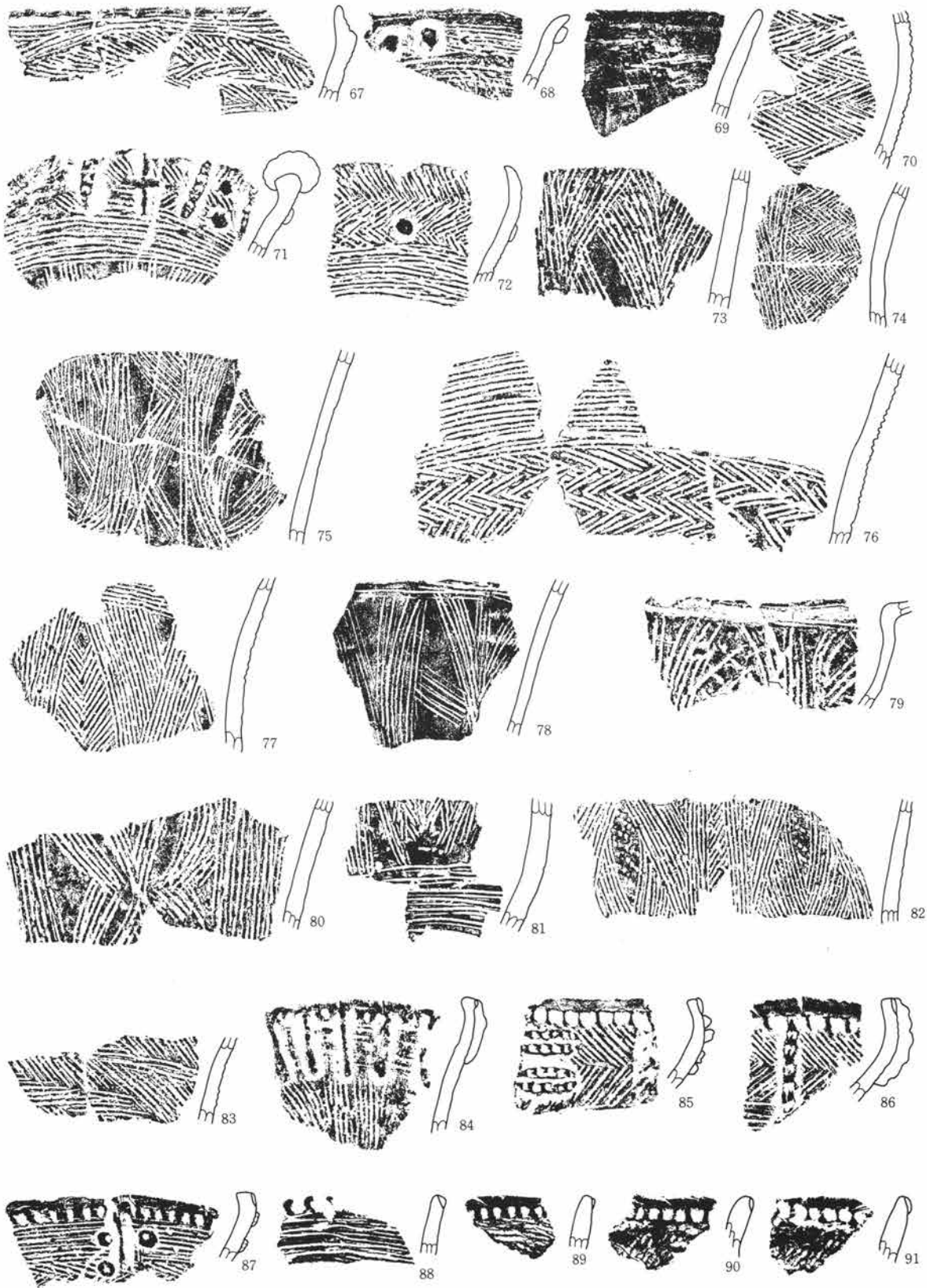

0 1 : 3 10cm

第397图 134号住居址出土遗物图

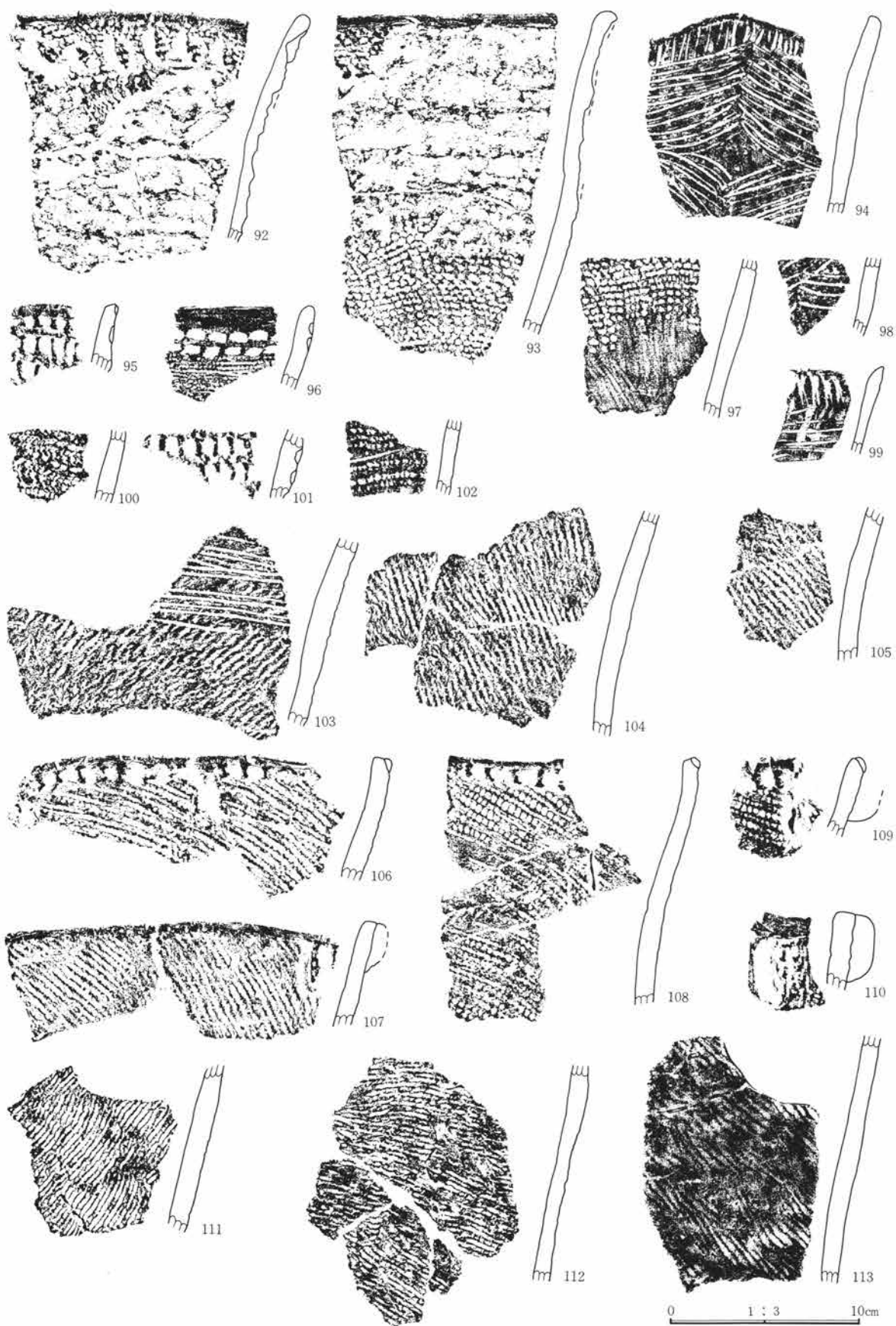

第398图 134号住居址出土遗物图



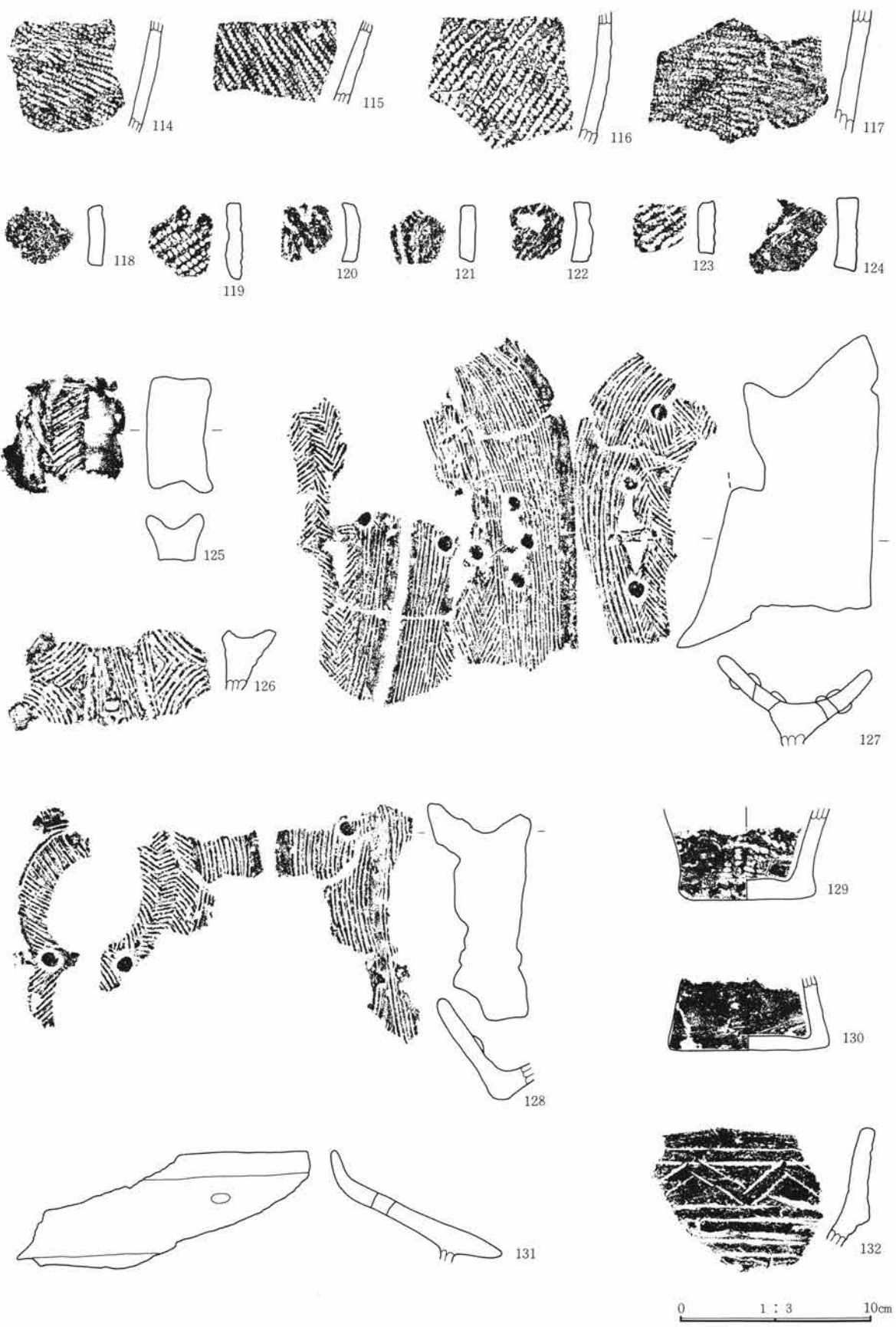

第399图 134号住居址出土遗物图

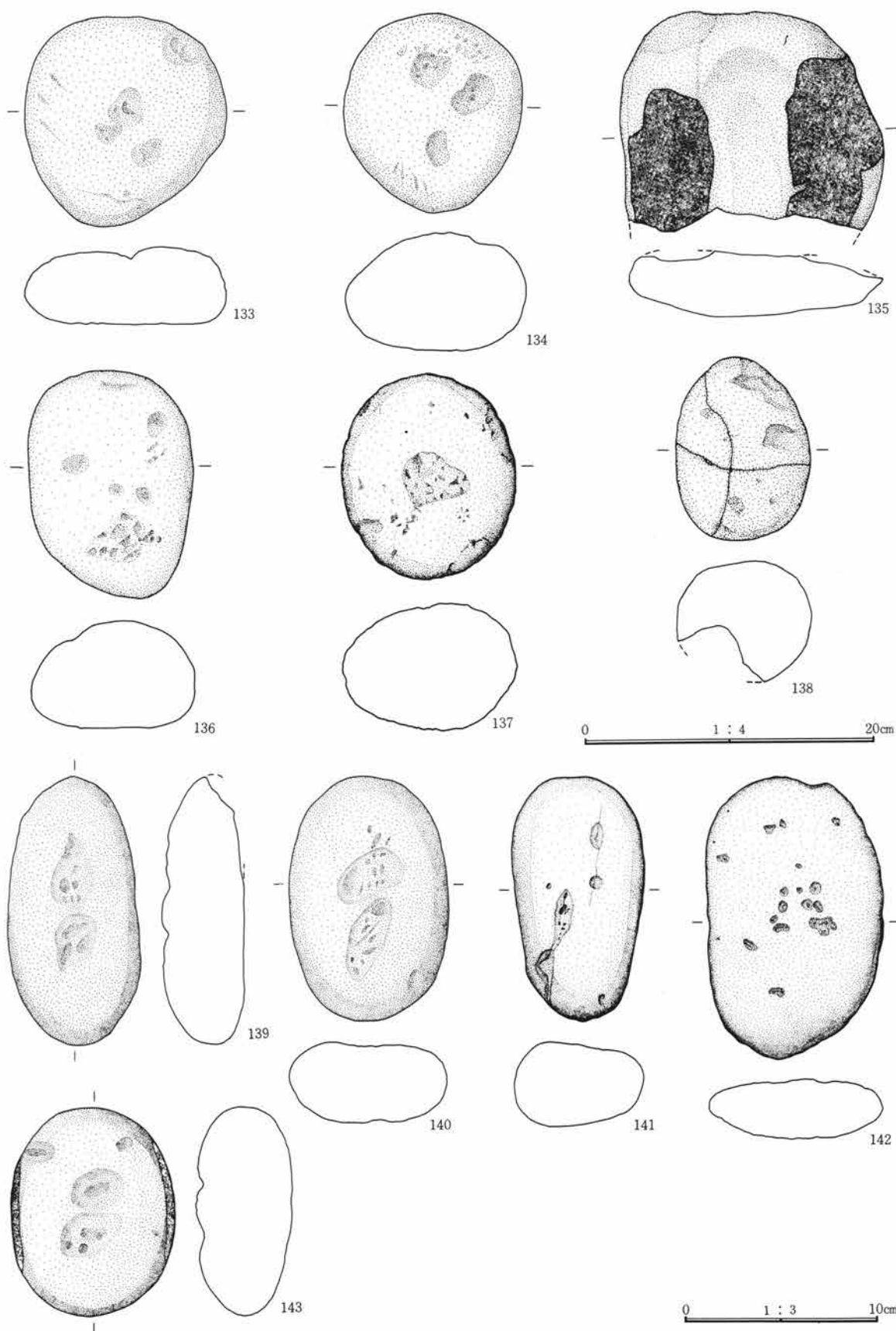

第400图 134号住居址出土遺物図

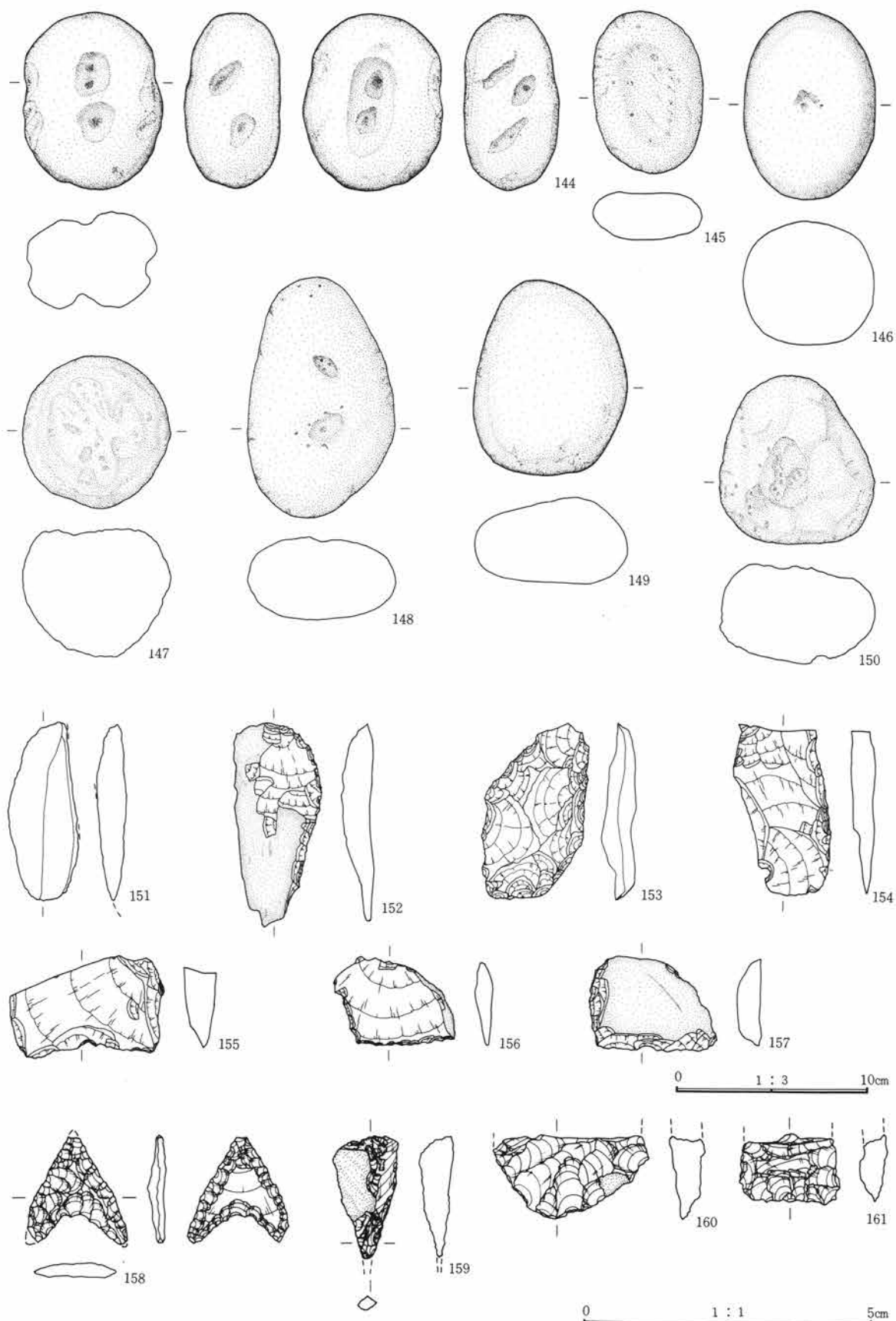

第401图 134号住居址出土遗物图

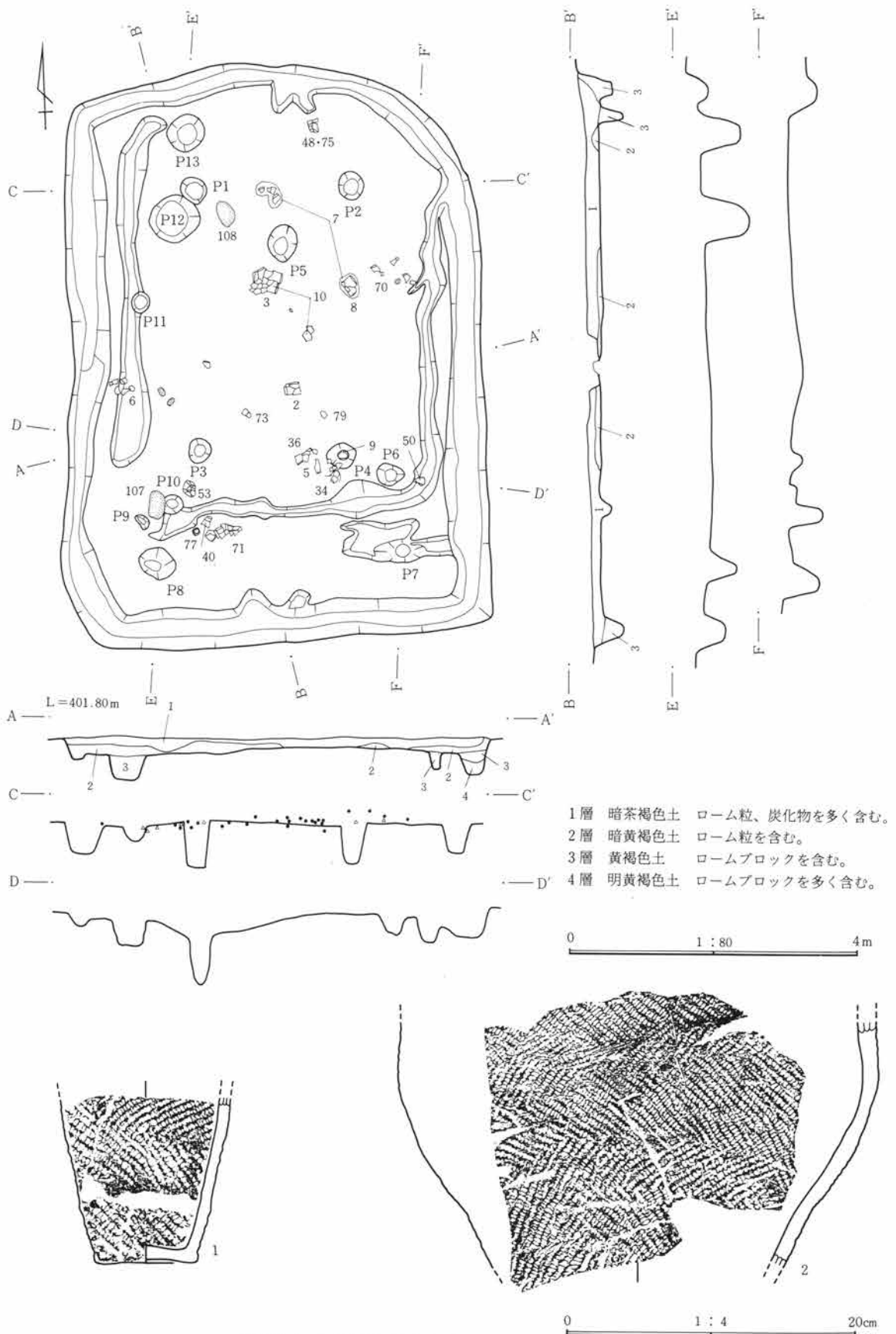

第402図 135号住居址実測図・出土遺物図

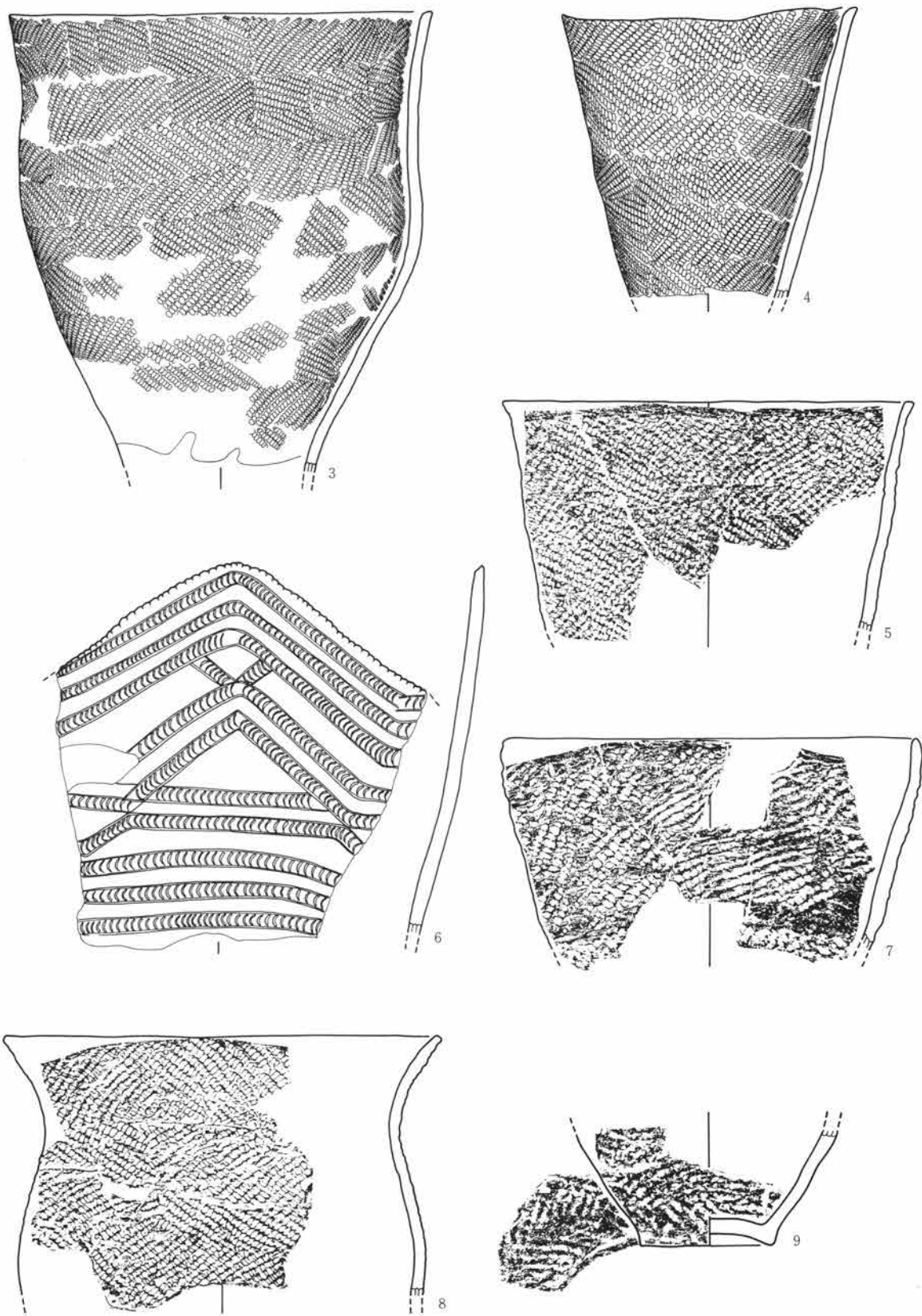

第403图 135号住居址出土遗物图

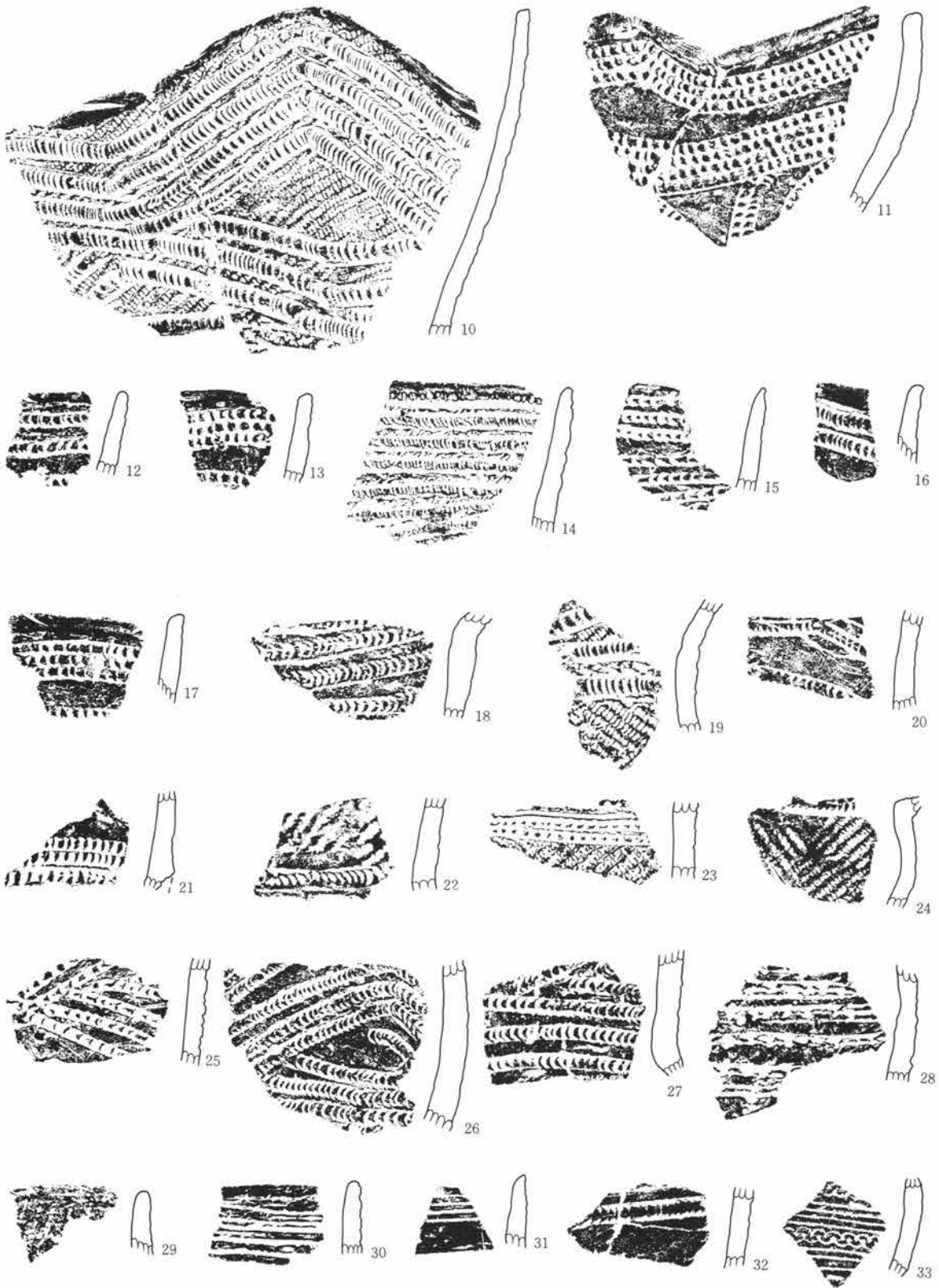

0 1 : 3 10cm

第404图 135号住居址出土遗物图

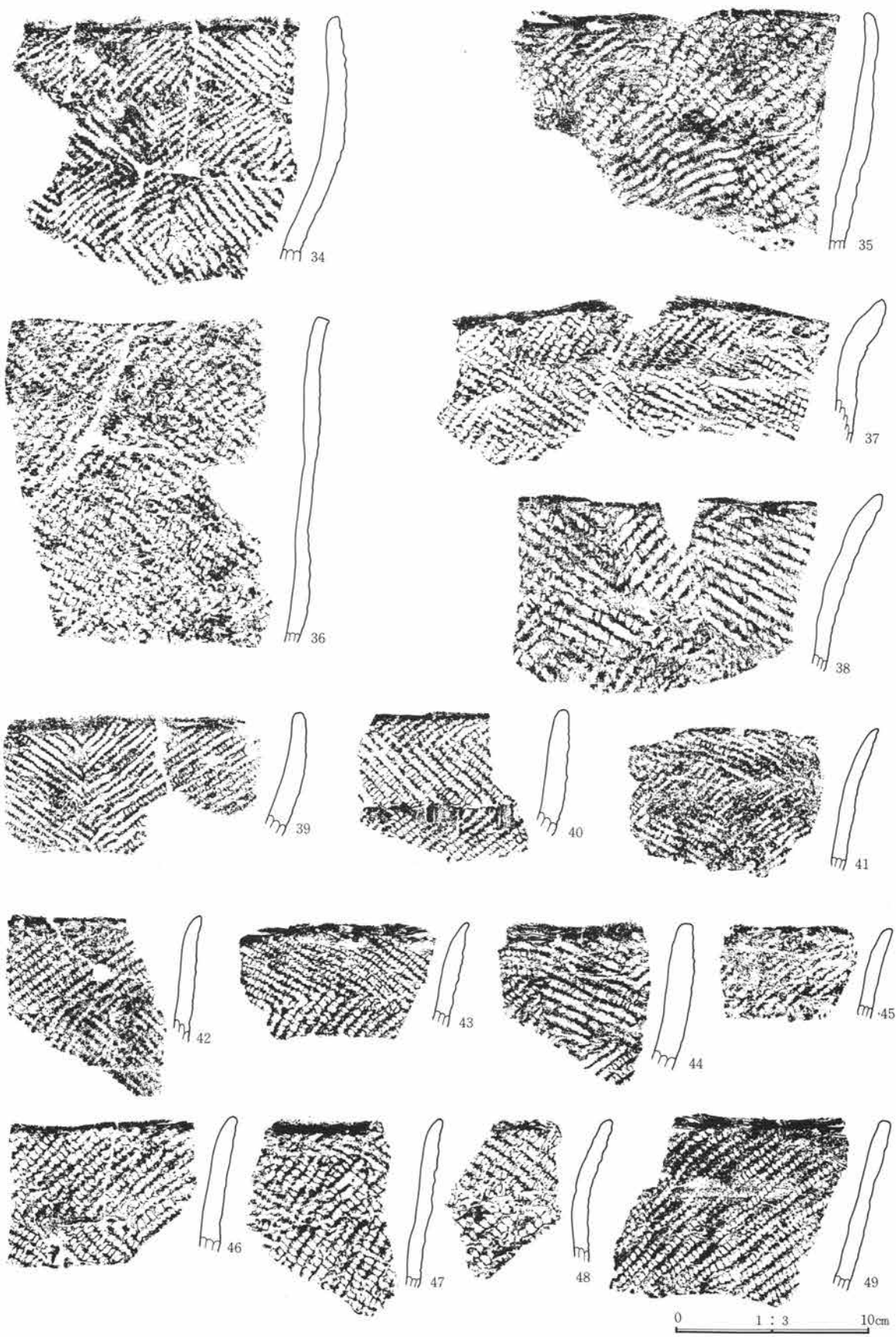

第405图 135号住居址出土遗物图

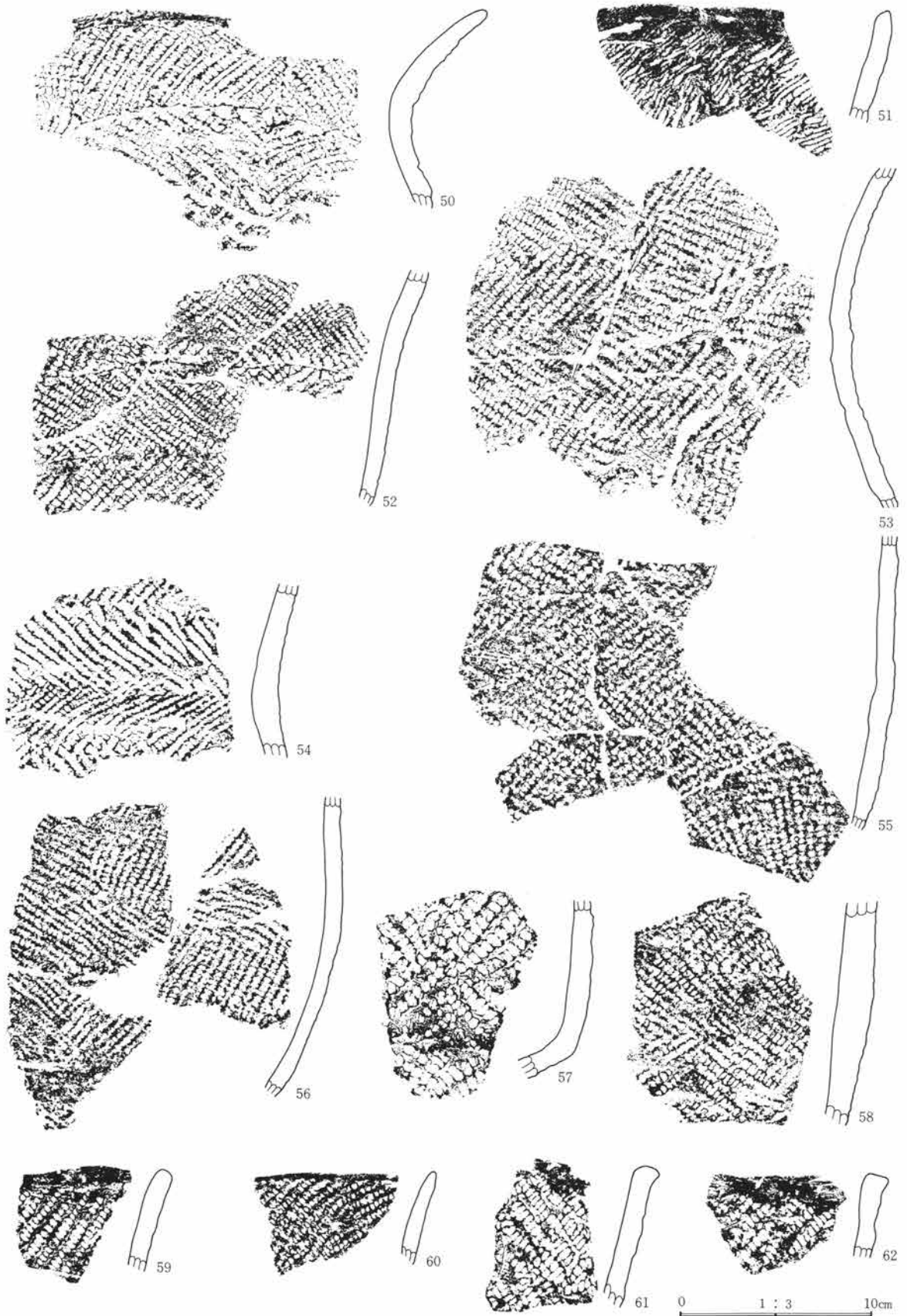

第406图 135号住居址出土遗物图



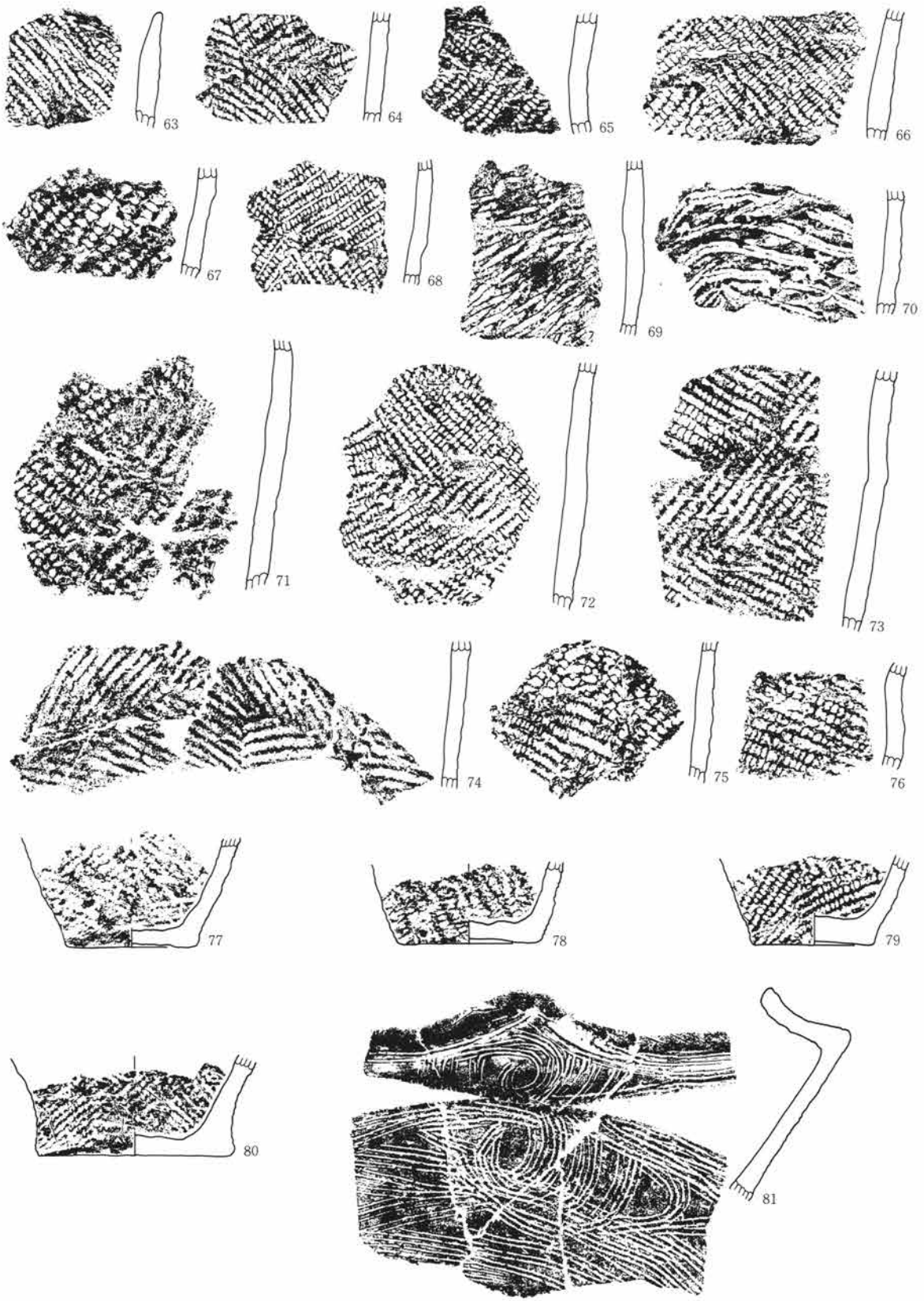

第407图 135号住居址出土文物图

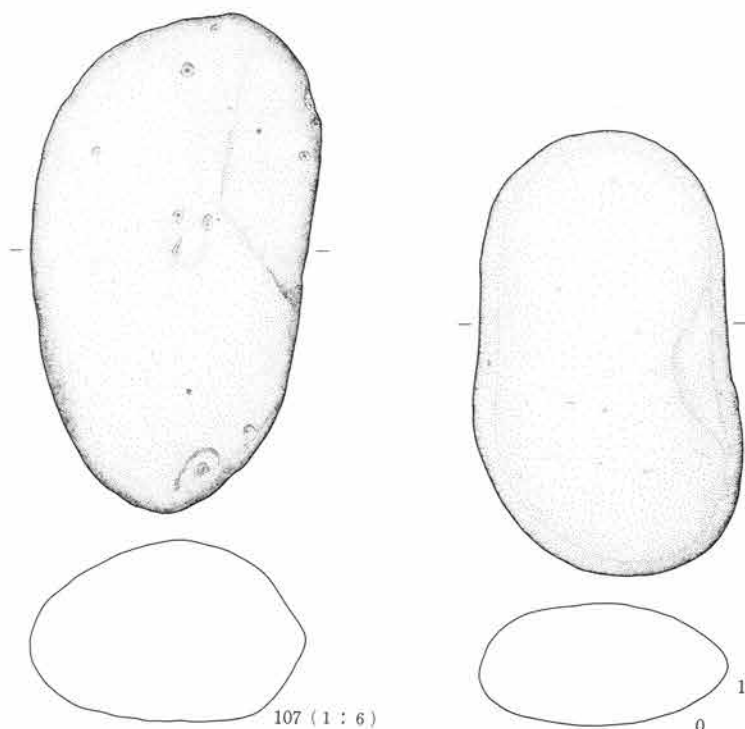
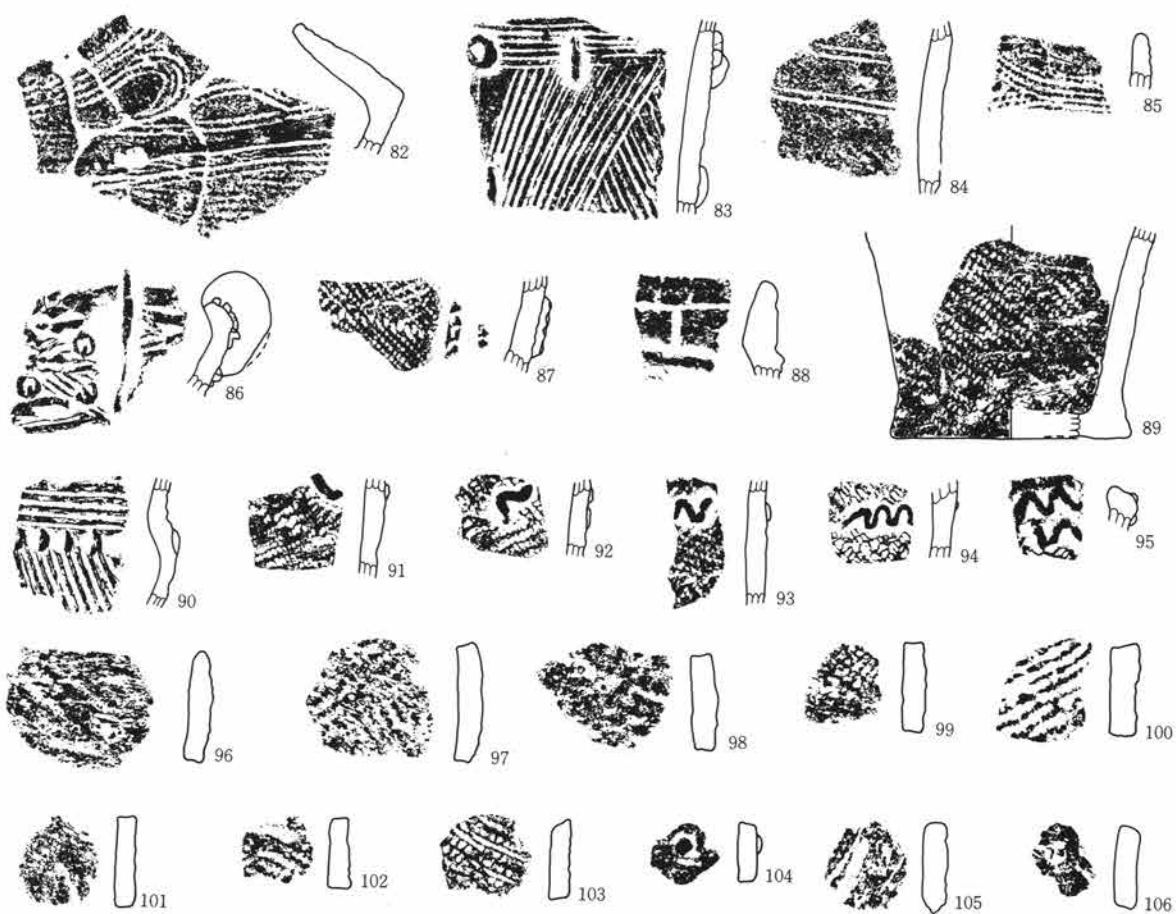

0 1 : 3 10cm  
0 1 : 6 20cm

第408图 135号住居址出土遗物图

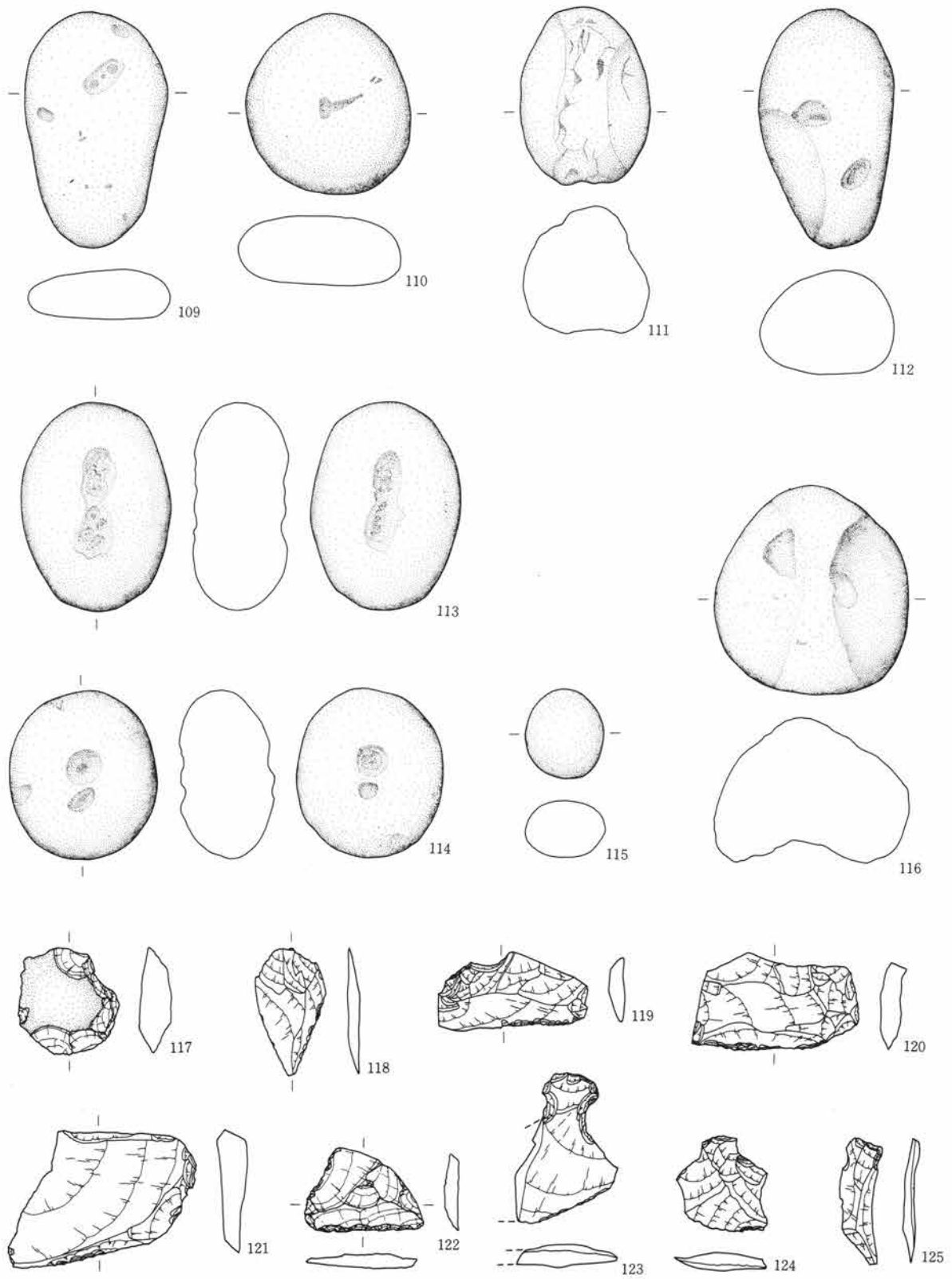

0 1 : 3 10cm

第409图 135号住居址出土遗物图

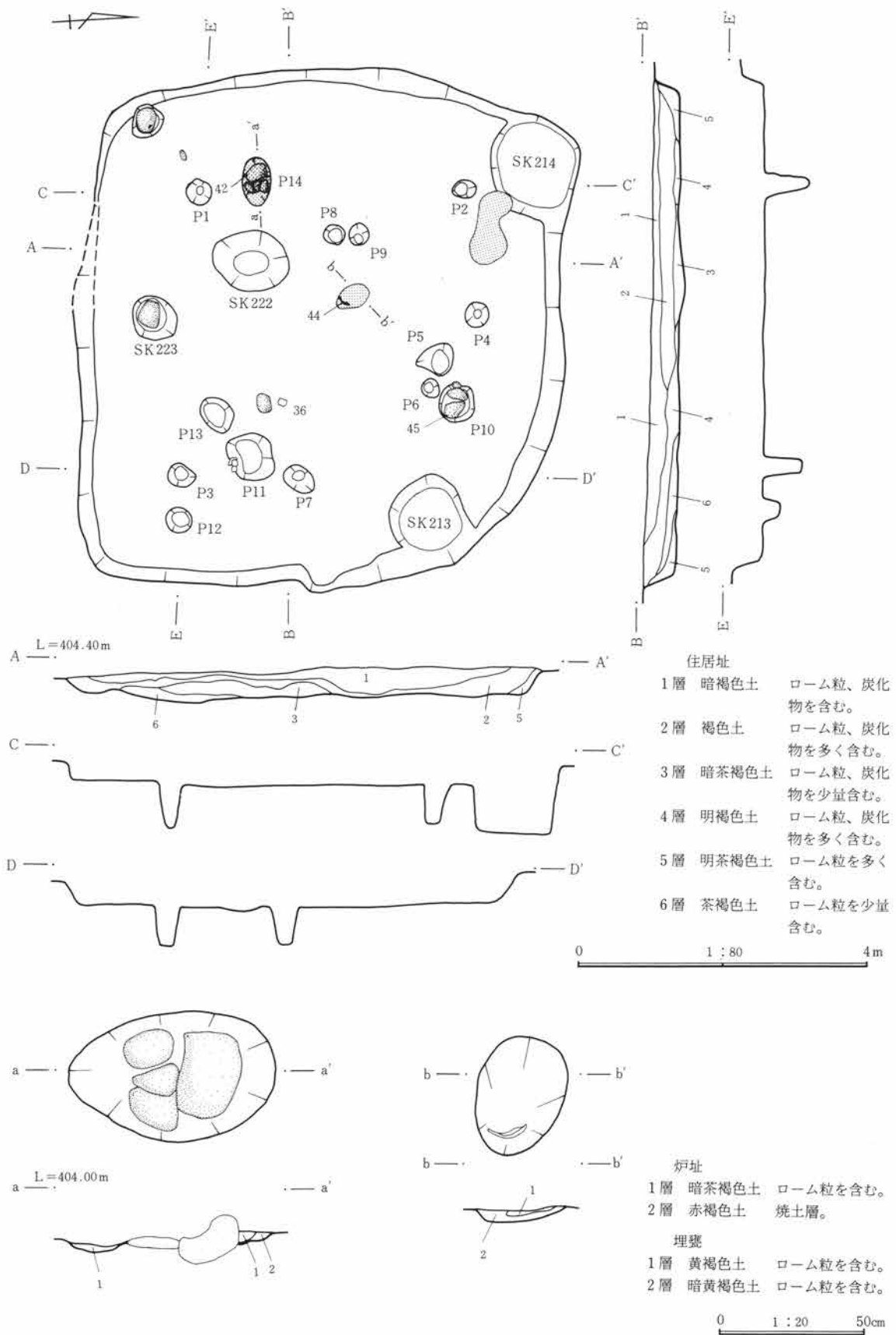

第410図 136号住居址・炉址実測図

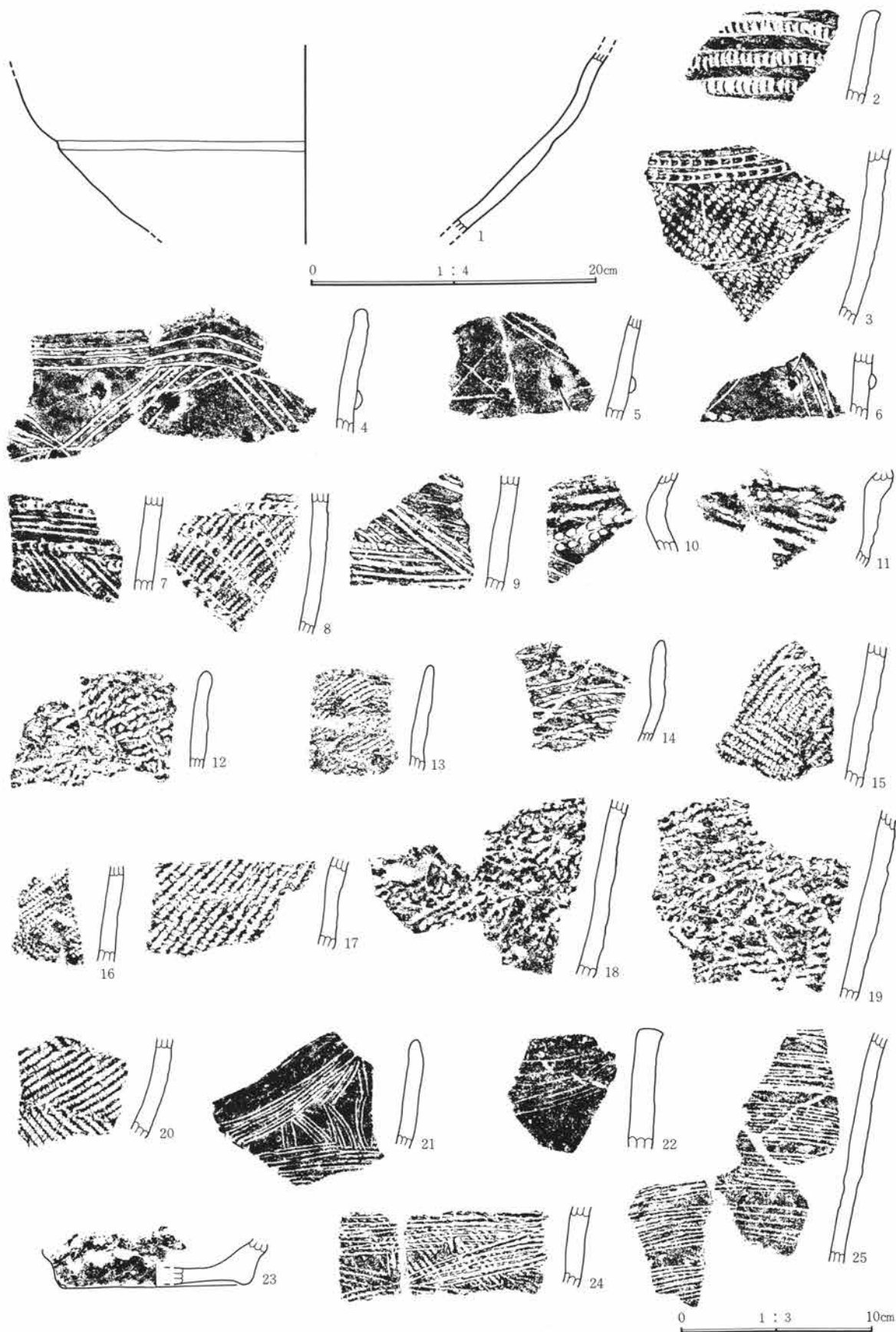

第411图 136号住居址出土遗物图

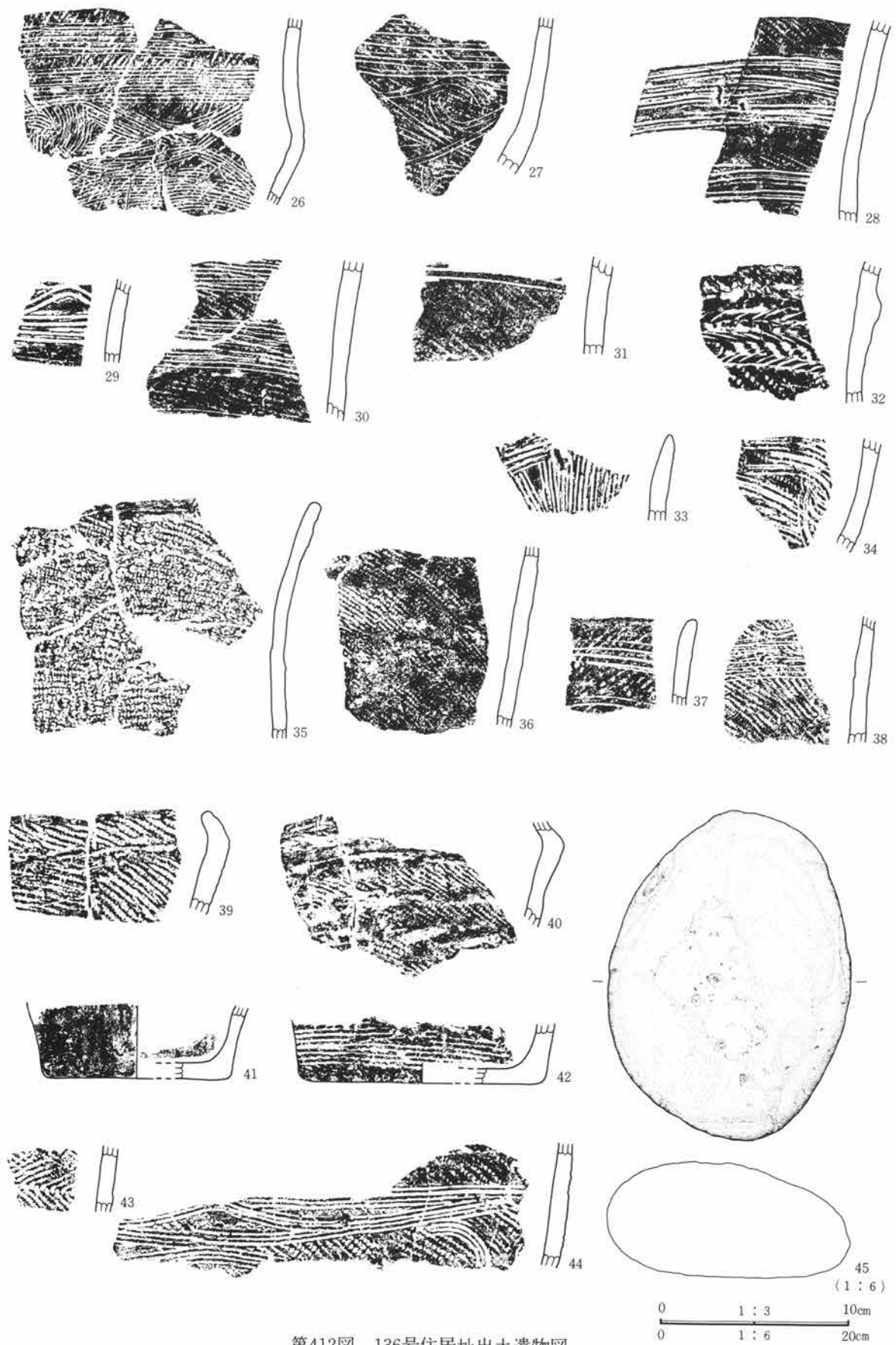

第412图 136号住居址出土遗物图

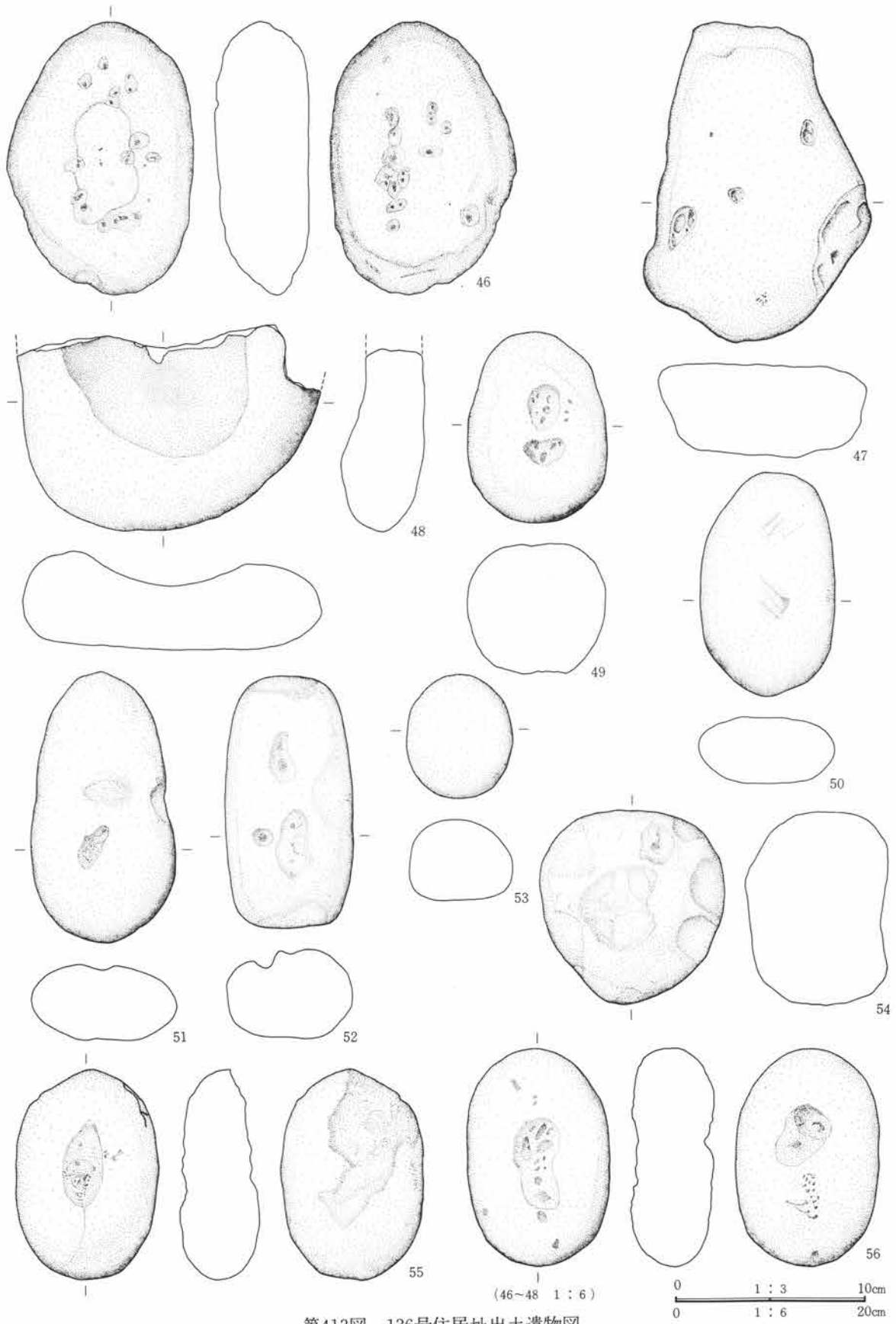

第413图 136号住居址出土遺物図

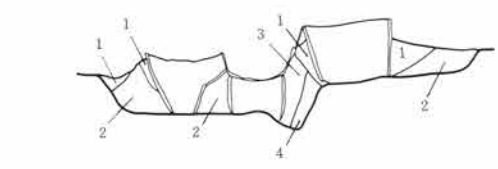
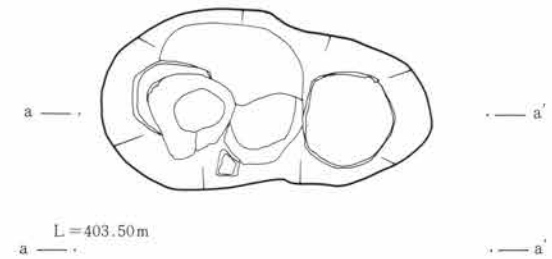
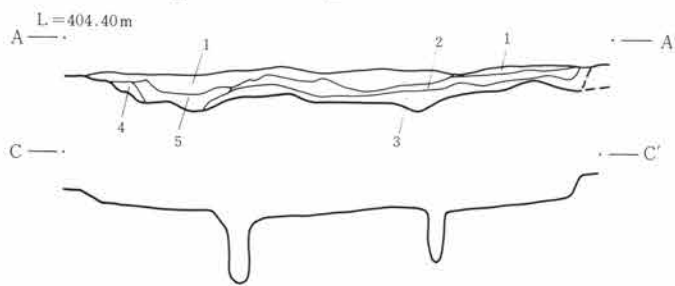
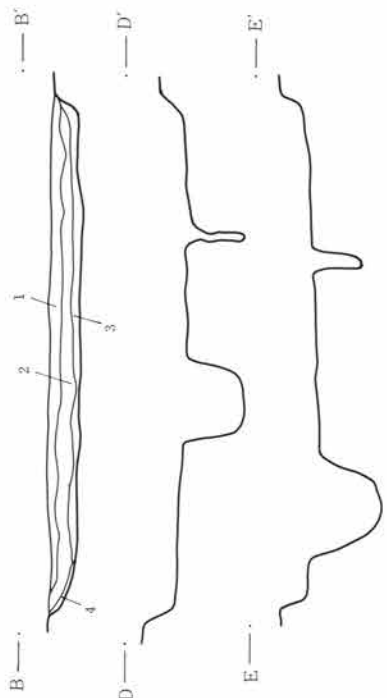
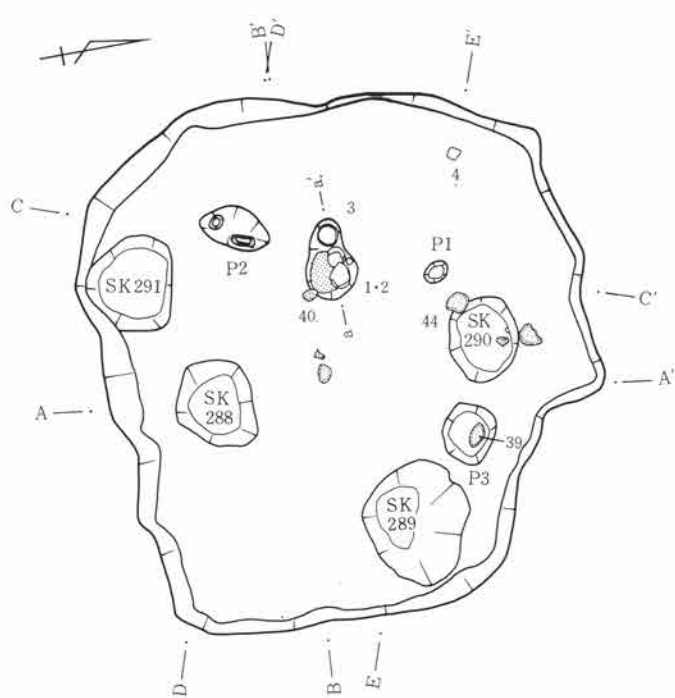

住居址

- 1層 茶褐色土 ローム粒、炭化物を含む。
- 2層 明茶褐色土 ロームブロックを含む。
- 3層 暗茶褐色土 ロームブロックを含む。
- 4層 黄褐色土 ロームブロックを多く含む。
- 5層 暗褐色土 粘性しまりあり、ローム粒、炭化物を含む。



炉址・埋壺

- 1層 暗茶褐色土 ローム粒、焼土を含む。
- 2層 地山ローム
- 3層 黄褐色土 ローム粒、焼土を含む。
- 4層 明茶褐色土 ローム粒、焼土を含む。

第414図 137号住居址・炉址実測図



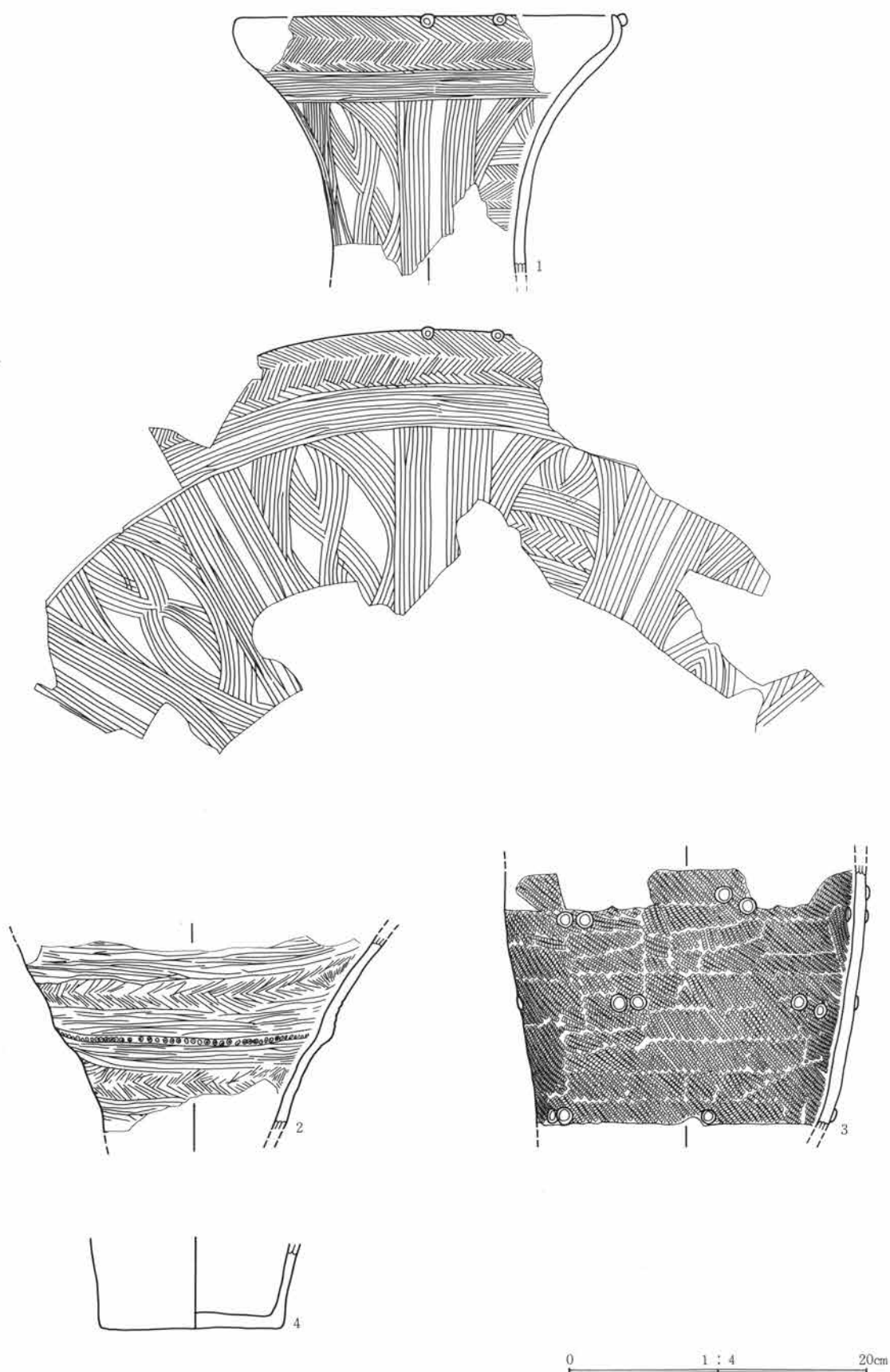

第415图 137号住居址出土遗物图

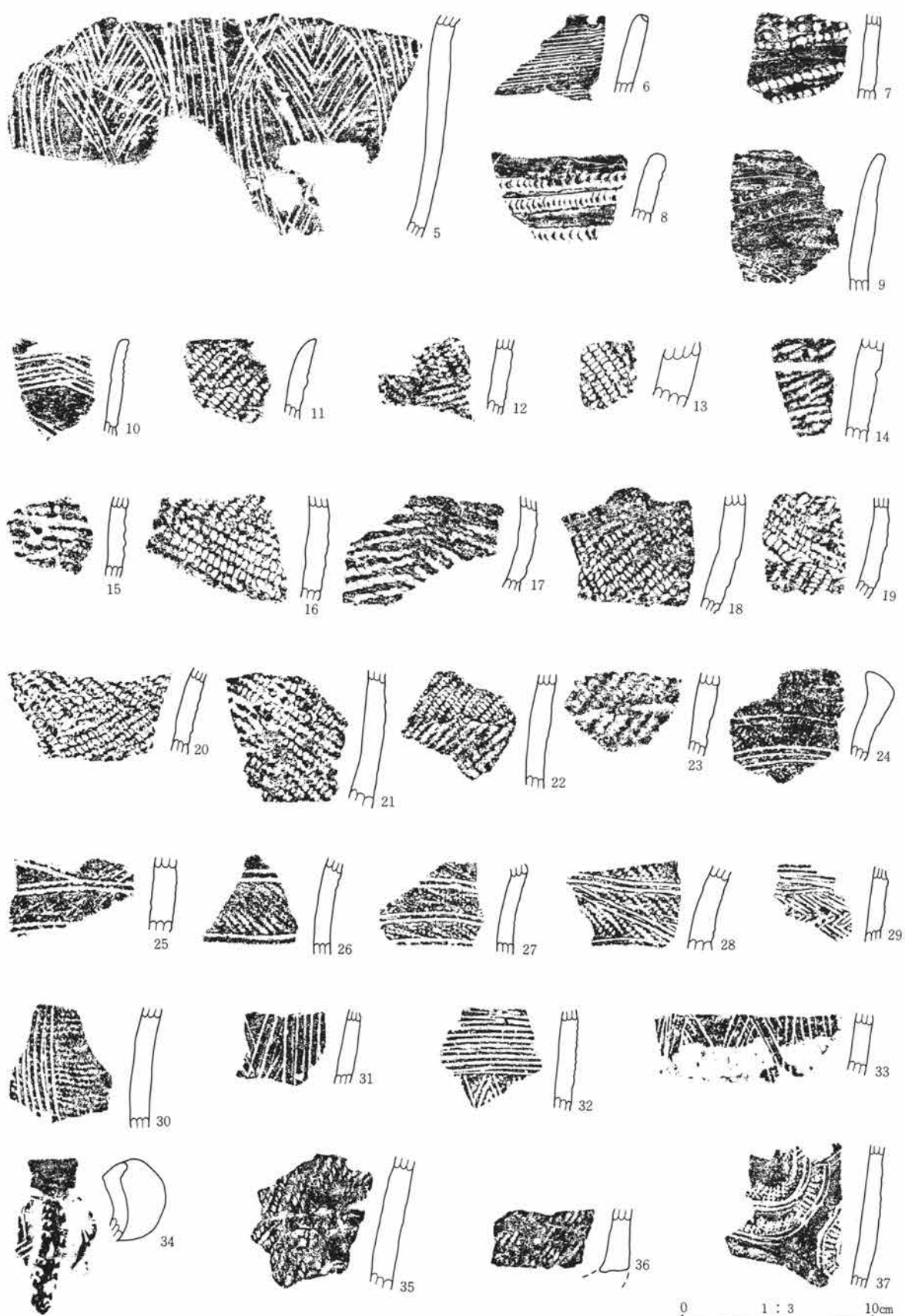

第416图 137号住居址出土遗物图

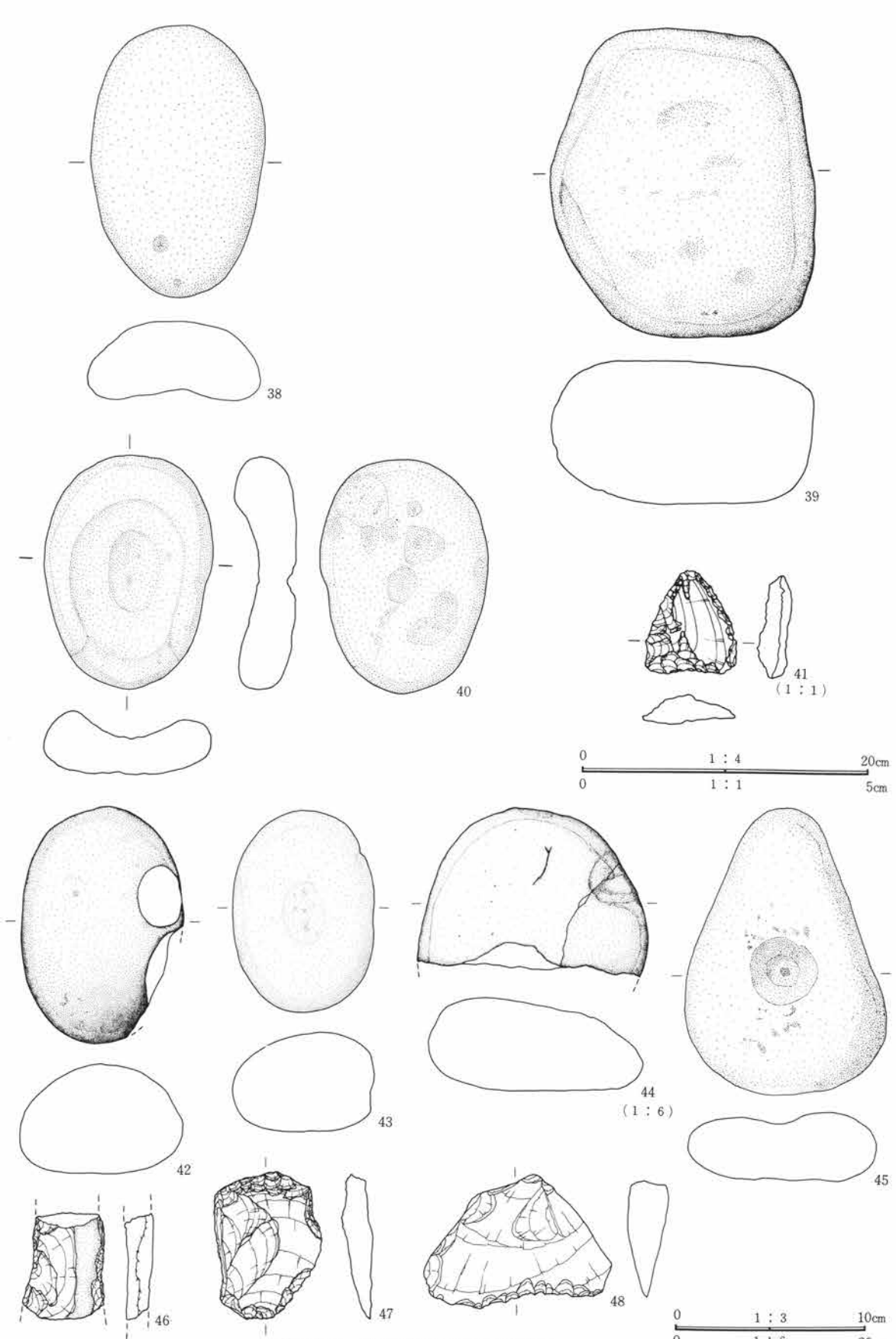

第417图 137号住居址出土遺物図

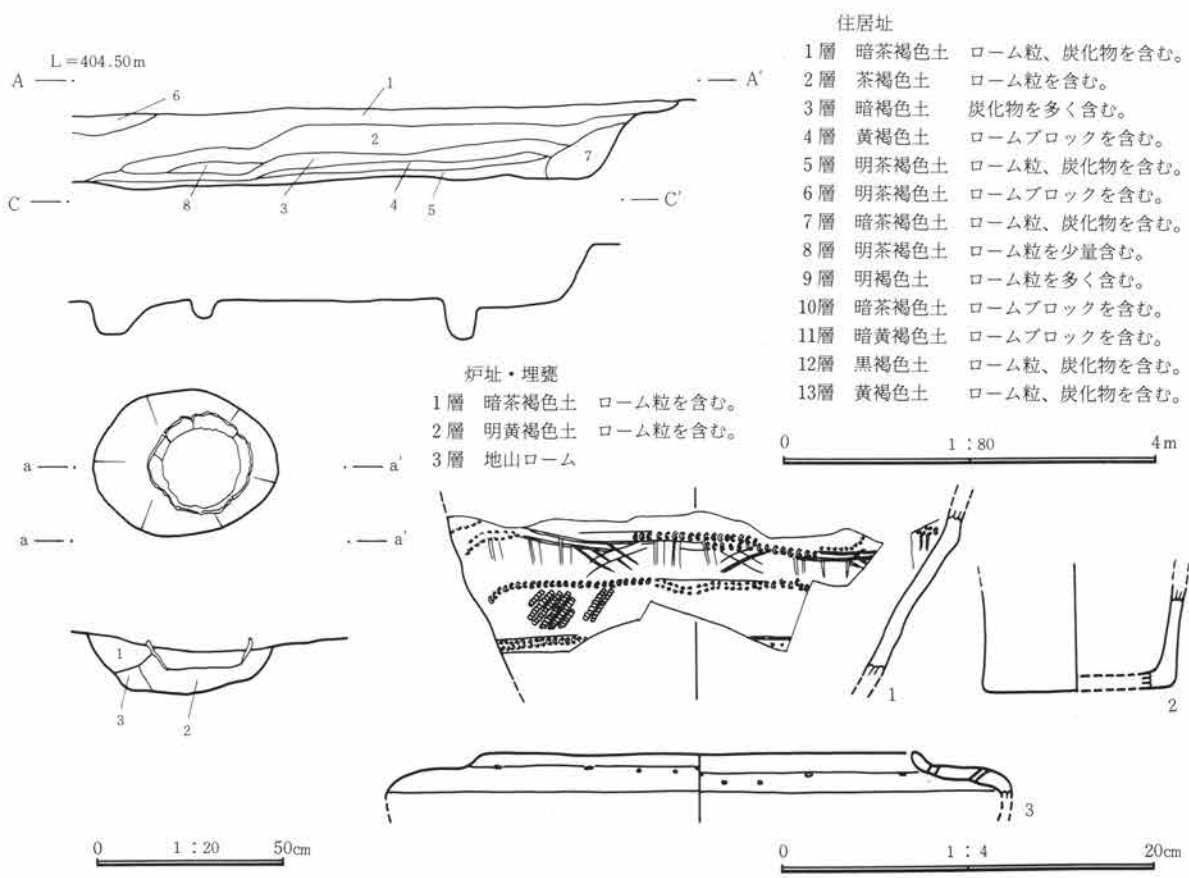
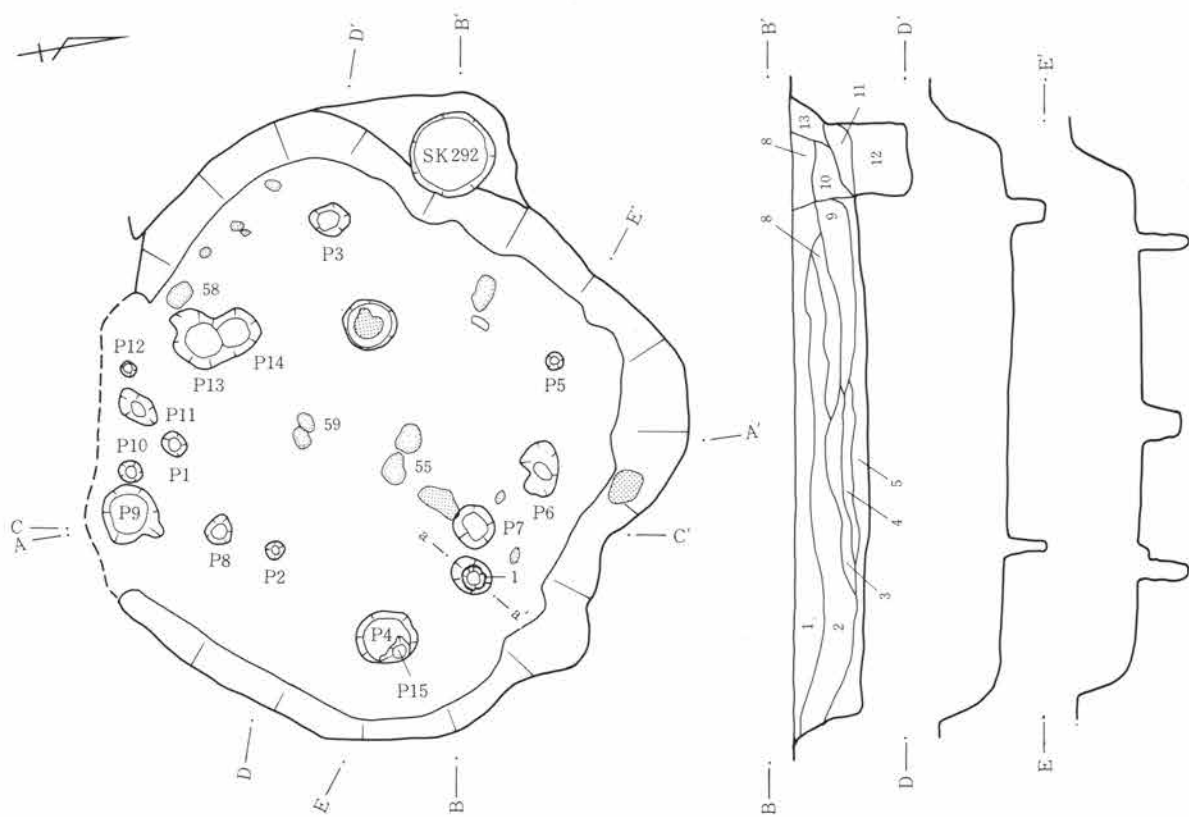

第418図 139号住居址・炉址実測図・出土遺物図

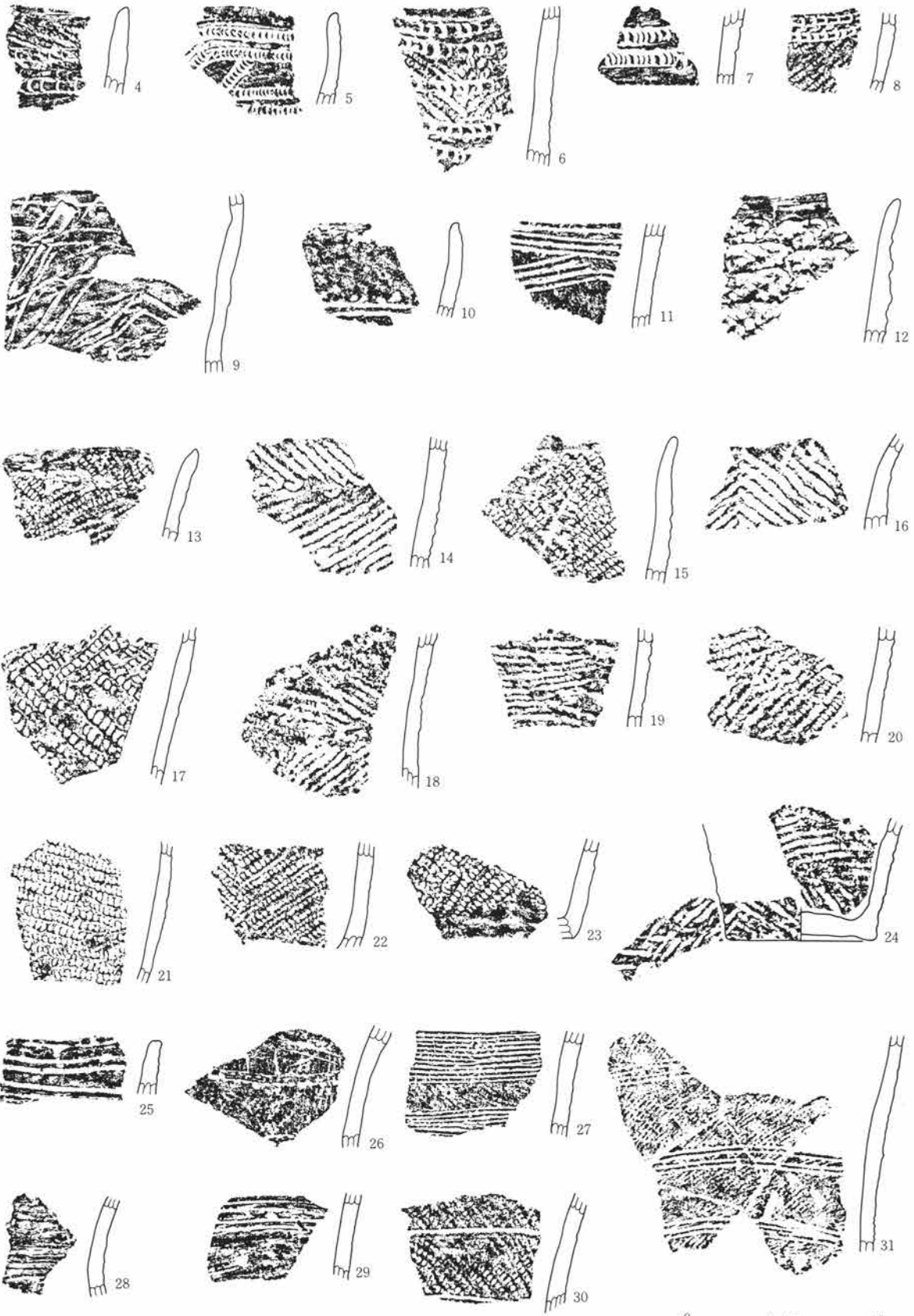

第419图 139号住居址出土遗物图

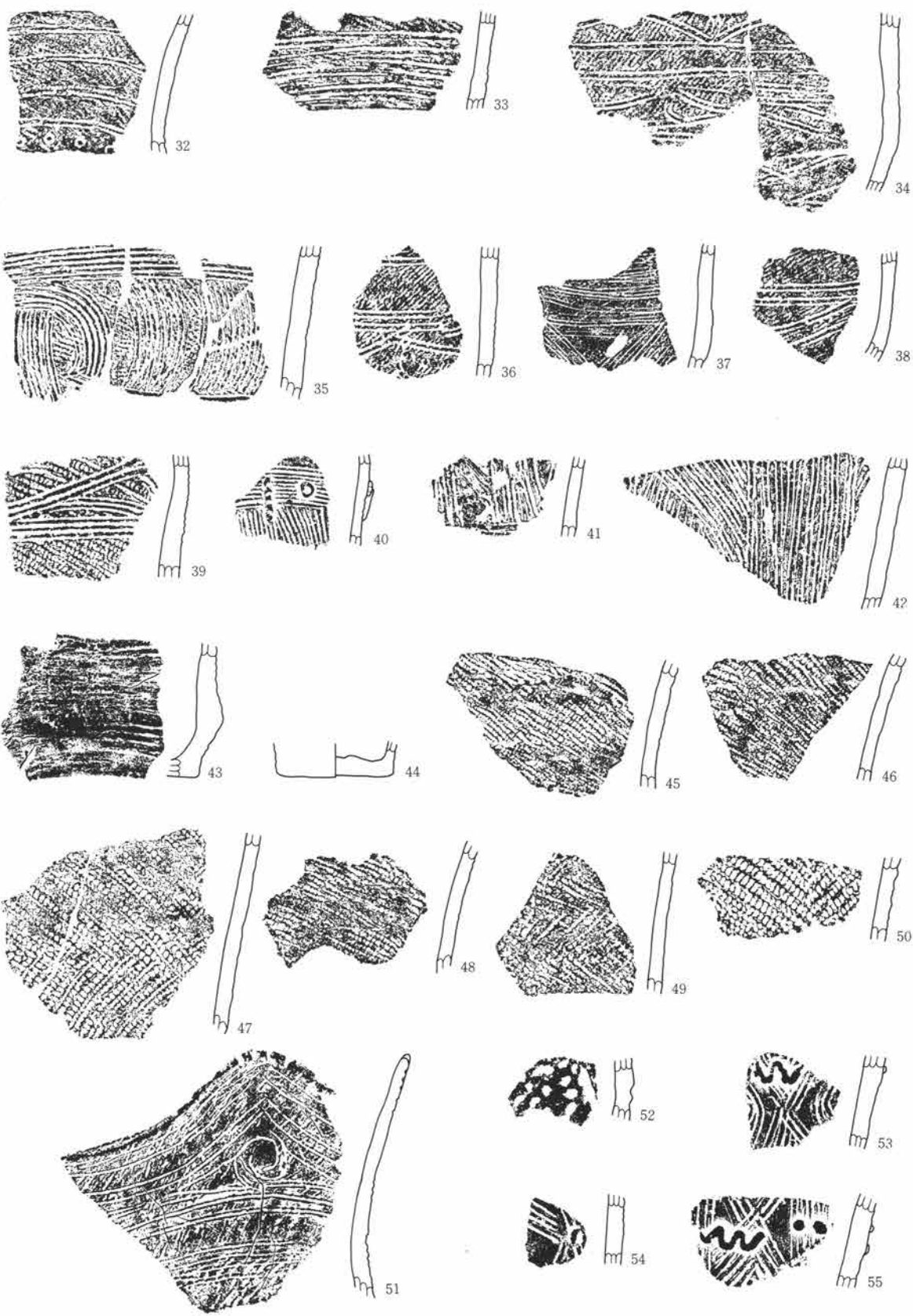

0 1 : 3 10cm

第420图 139号住居址出土遗物图

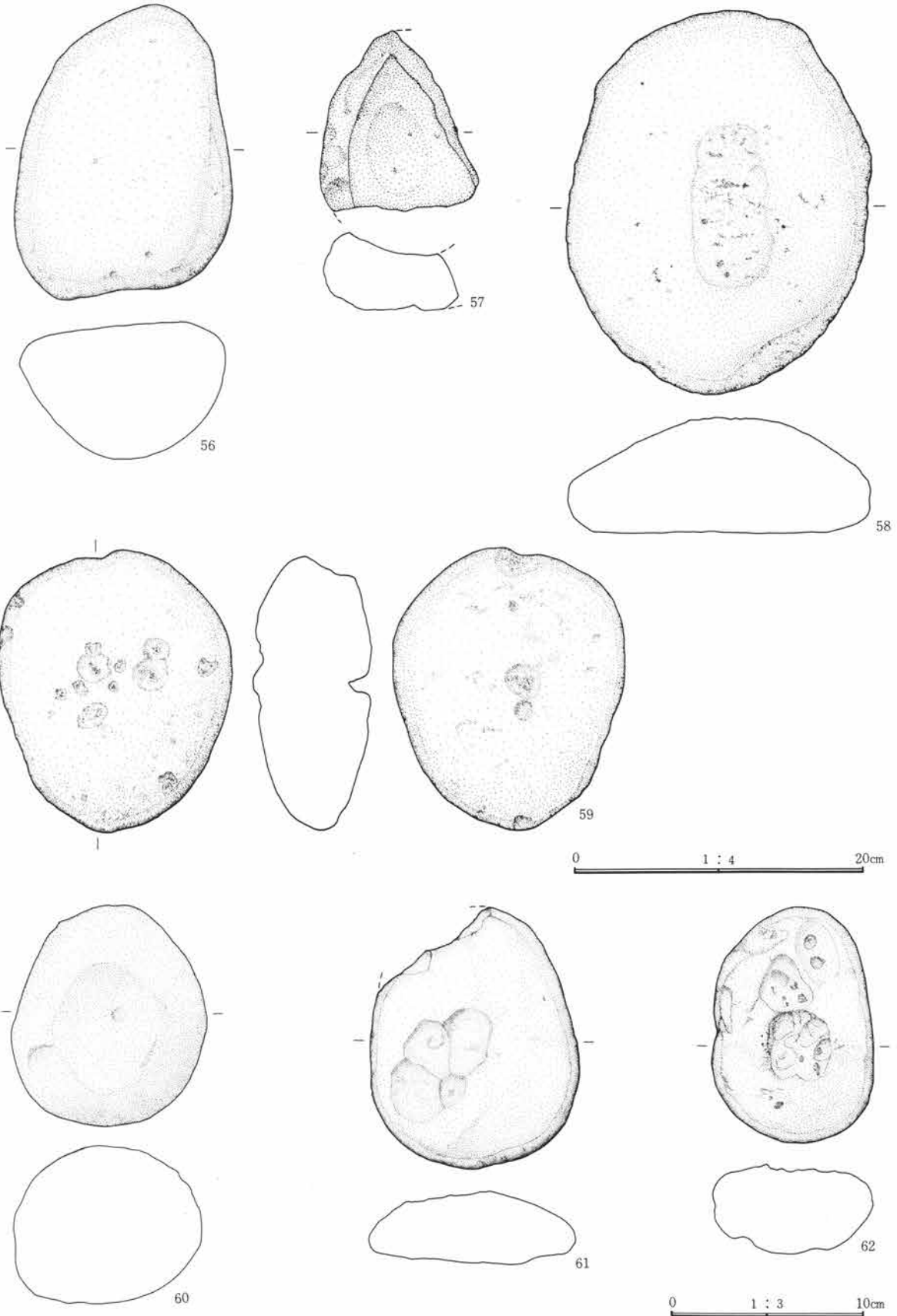

第421图 139号住居址出土遺物図

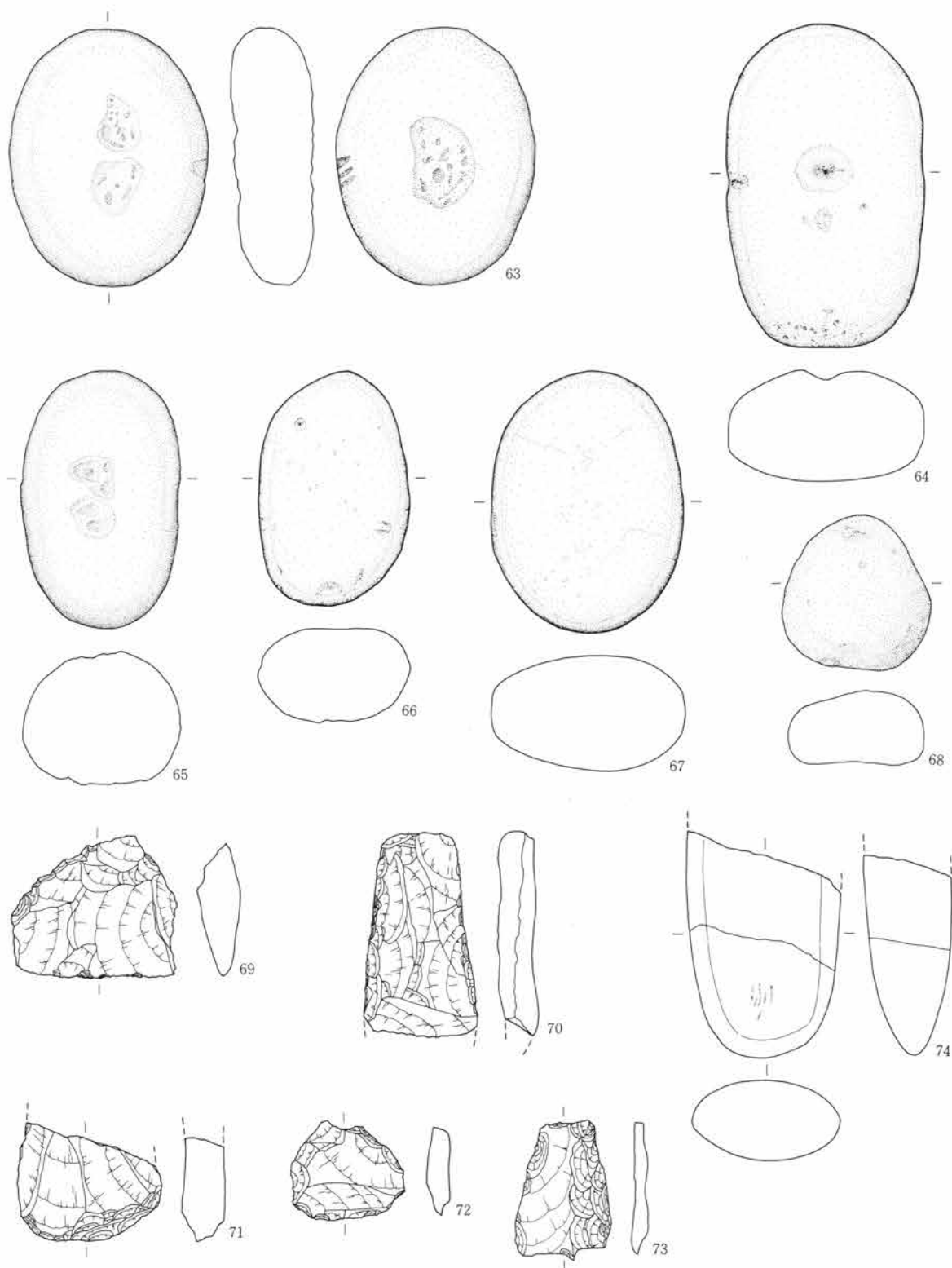

0 1 : 3 10cm

第422図 139号住居址出土遺物図



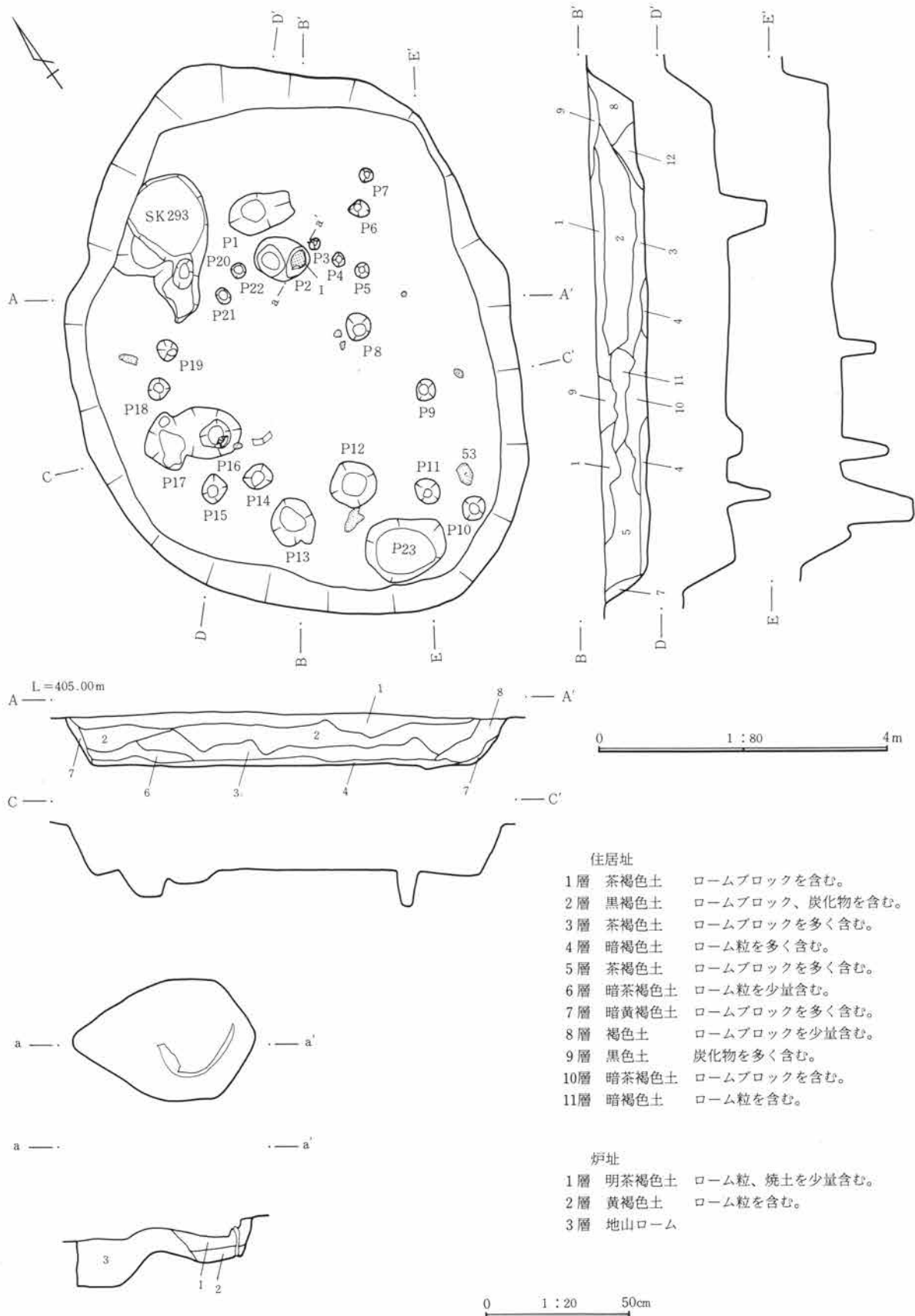

第423図 140号住居址・炉址実測図

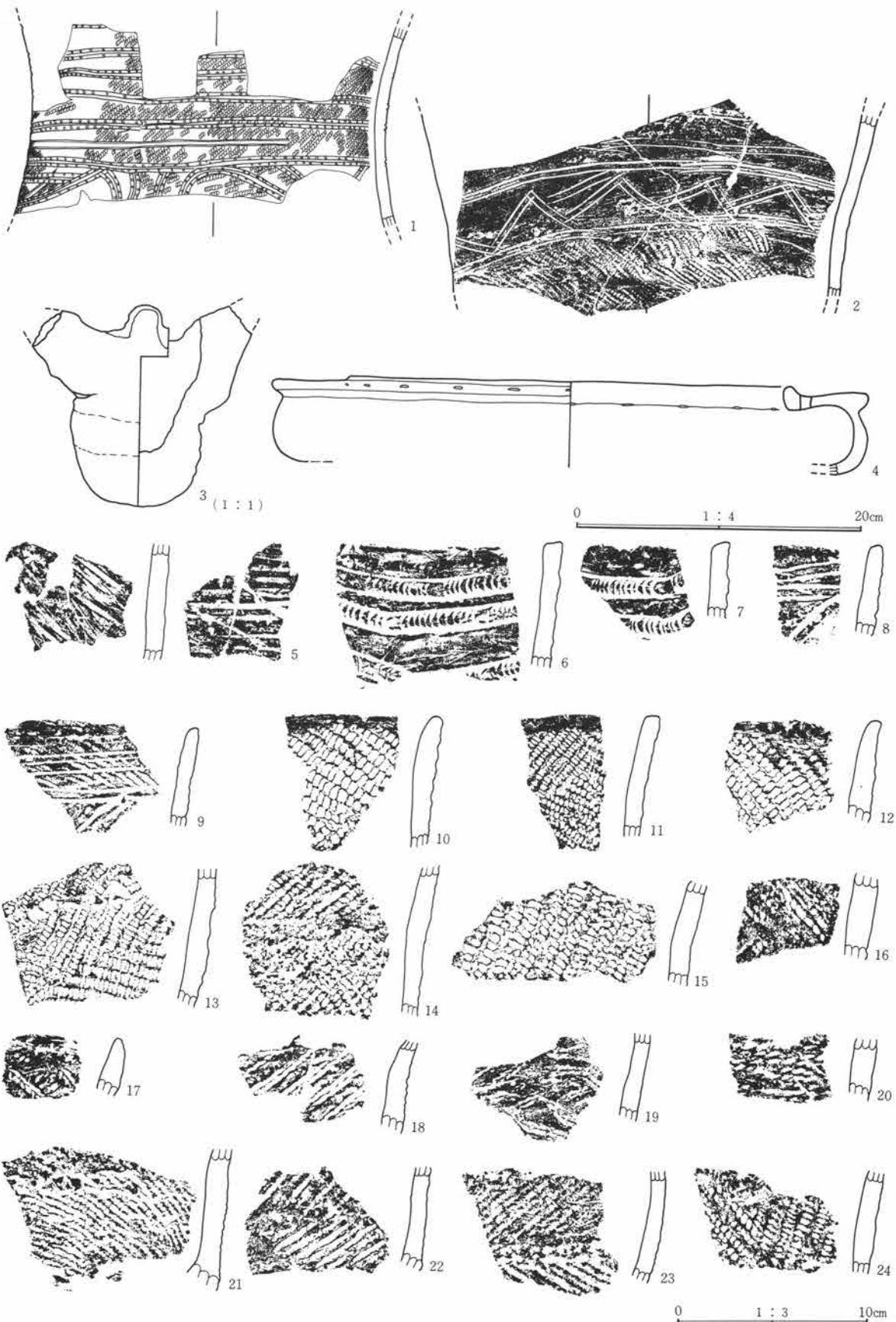

第424图 140号住居址出土遗物图

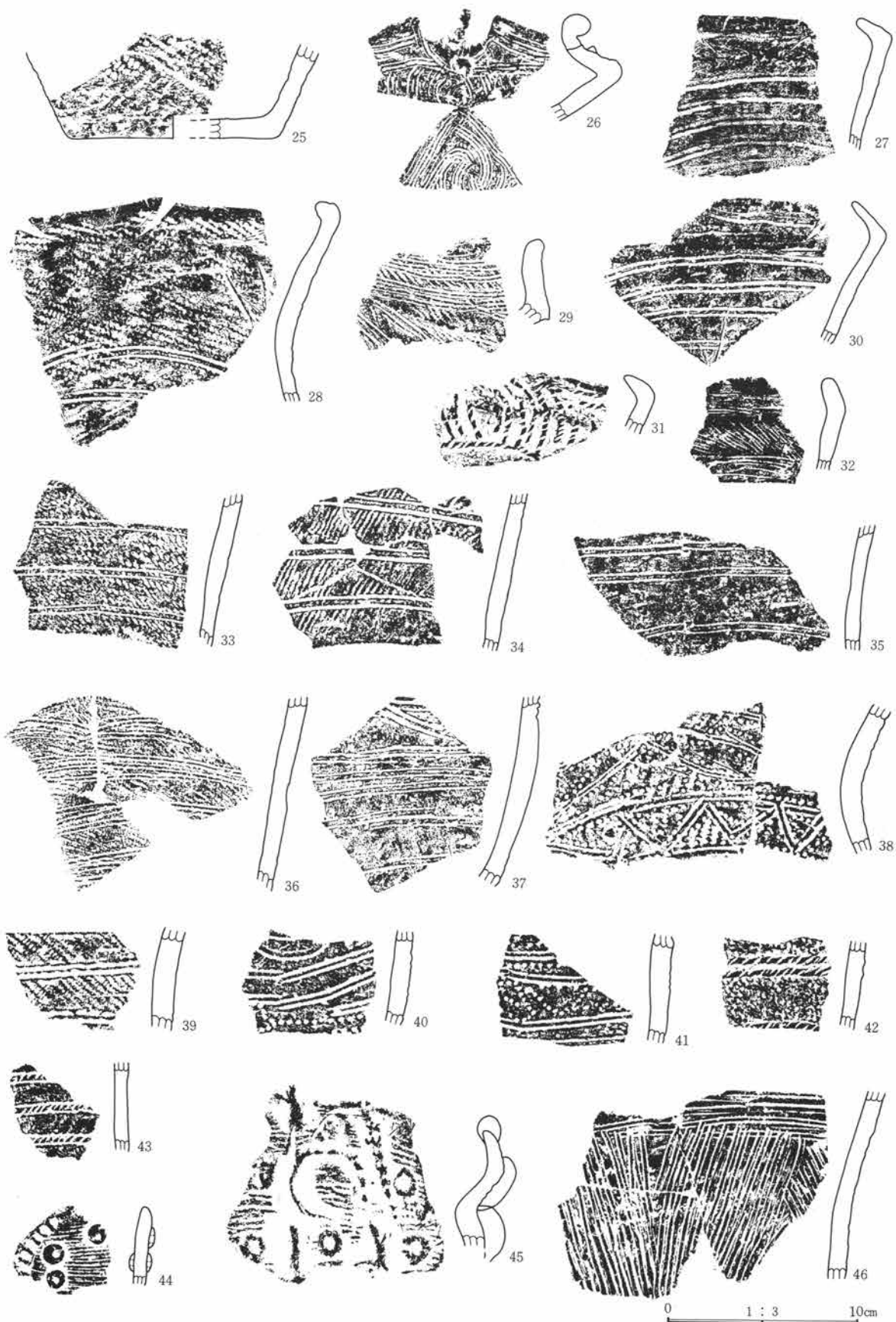

第425图 140号住居址出土遗物图

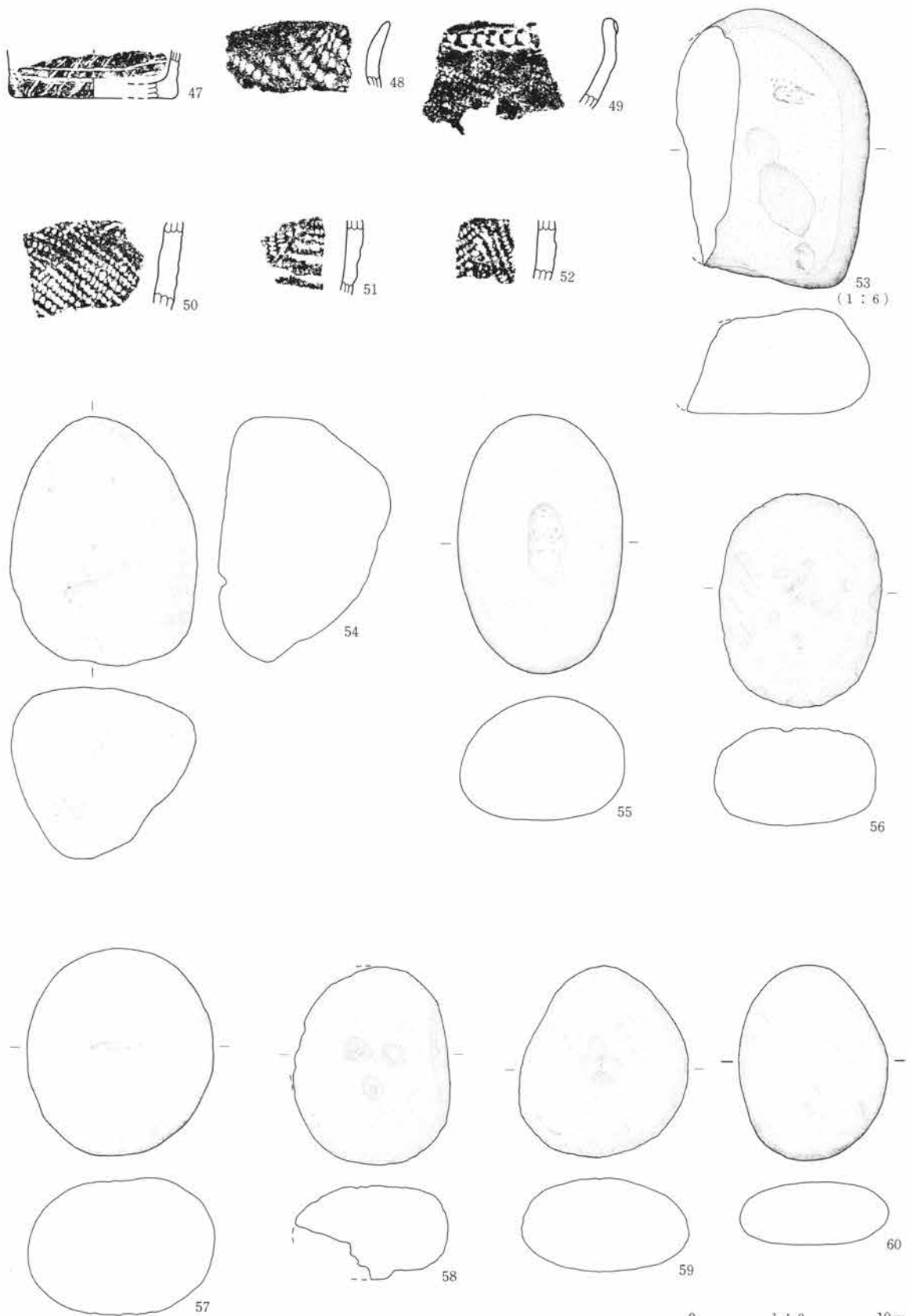

0 1 : 3 10cm  
 0 1 : 6 20cm

第426图 140号住居址出土遗物图

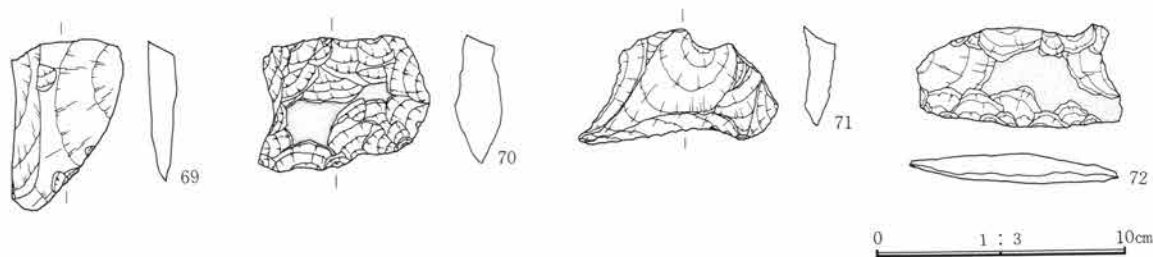
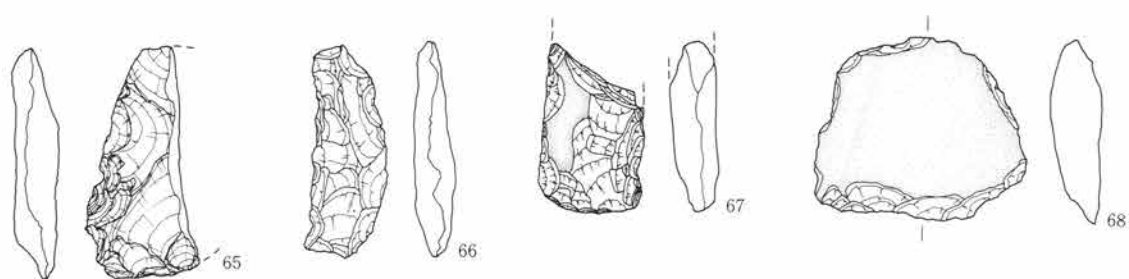
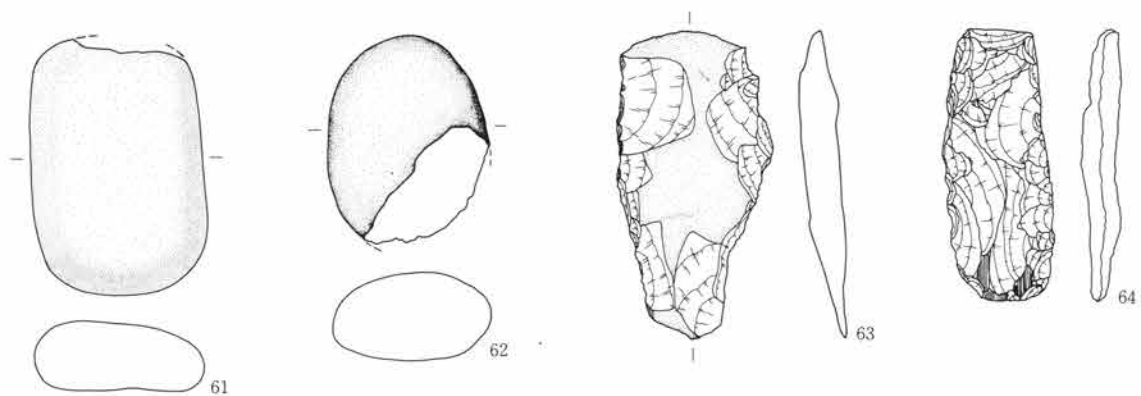

0 1 : 3 10cm

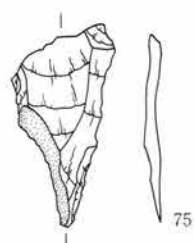
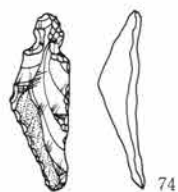
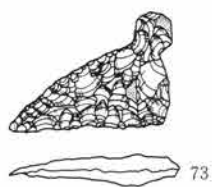

0 1 : 2 10cm

第427图 140号住居址出土遺物图

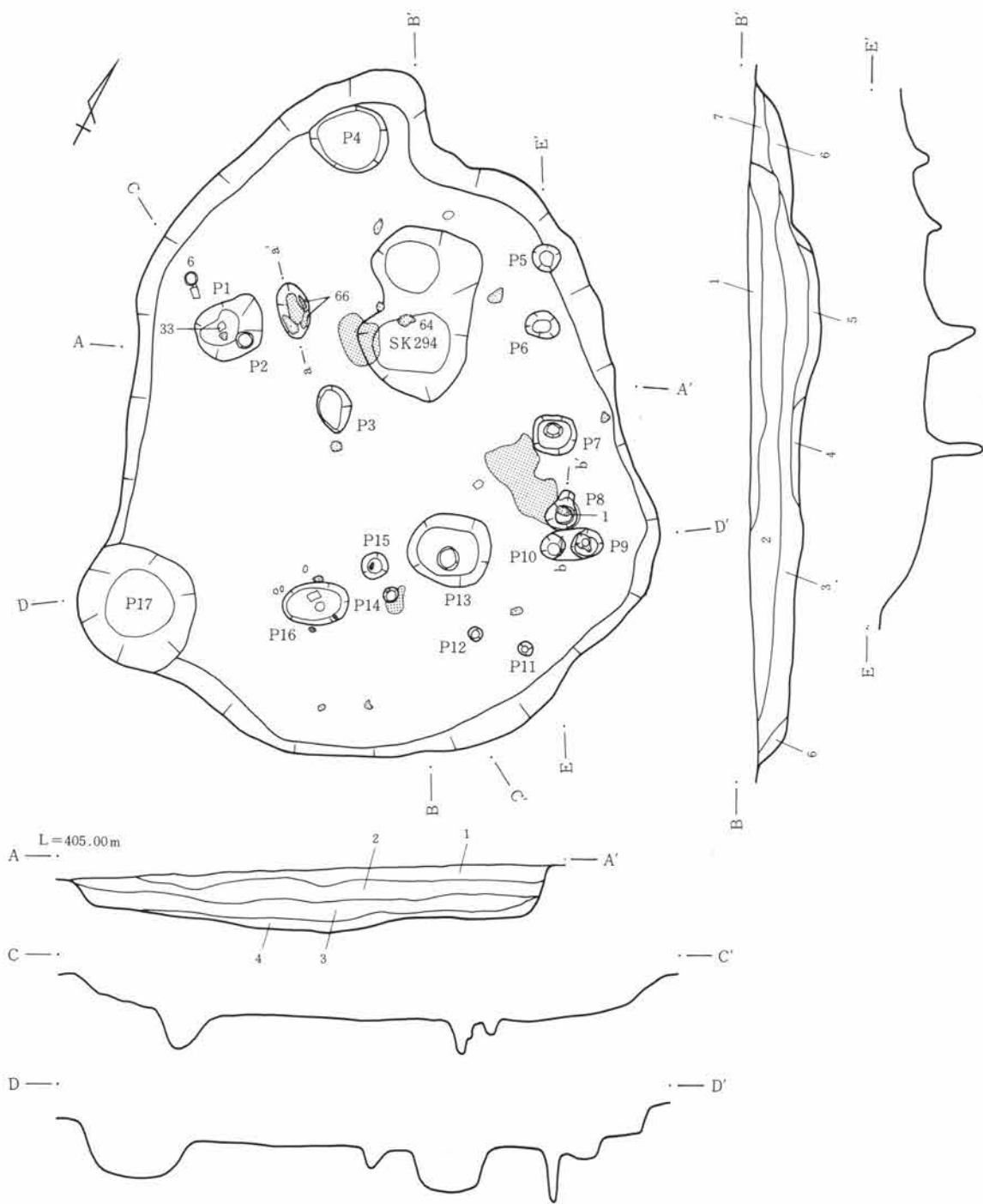

- |     |       |                |
|-----|-------|----------------|
| 住居址 |       |                |
| 1層  | 暗茶褐色土 | ローム粒を含む。       |
| 2層  | 明茶褐色土 | ローム粒を多く含む。     |
| 3層  | 暗褐色土  | ローム粒、炭化物を多く含む。 |
| 4層  | 黄褐色土  | ロームブロックを多く含む。  |
| 5層  | 褐色土   | ローム粒、炭化物を多く含む。 |
| 6層  | 明黄褐色土 | ローム粒を多く含む。     |
| 7層  | 明褐色土  | ローム粒を少量含む。     |

0 1 : 80 4m

第428図 141号住居址実測図

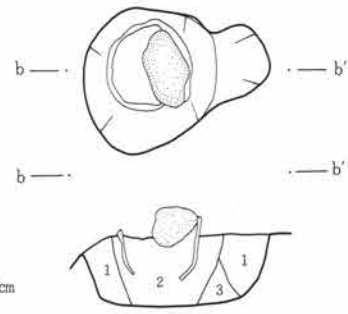
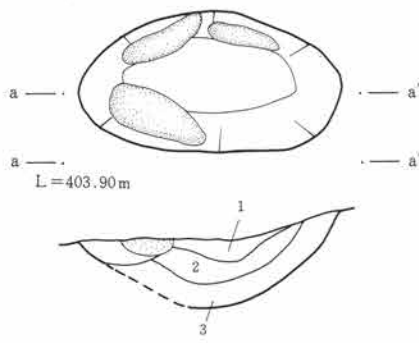

0 1 : 20 50cm

- 炉址
- 1層 茶褐色土 ローム粒、炭化物、焼土を含む。
  - 2層 赤褐色土 焼土層。
  - 3層 地山ローム

- 埋甕
- 1層 褐色土 ローム粒、焼土粒を含む。
  - 2層 黄褐色土 ローム粒を多く含む。
  - 3層 地山ローム

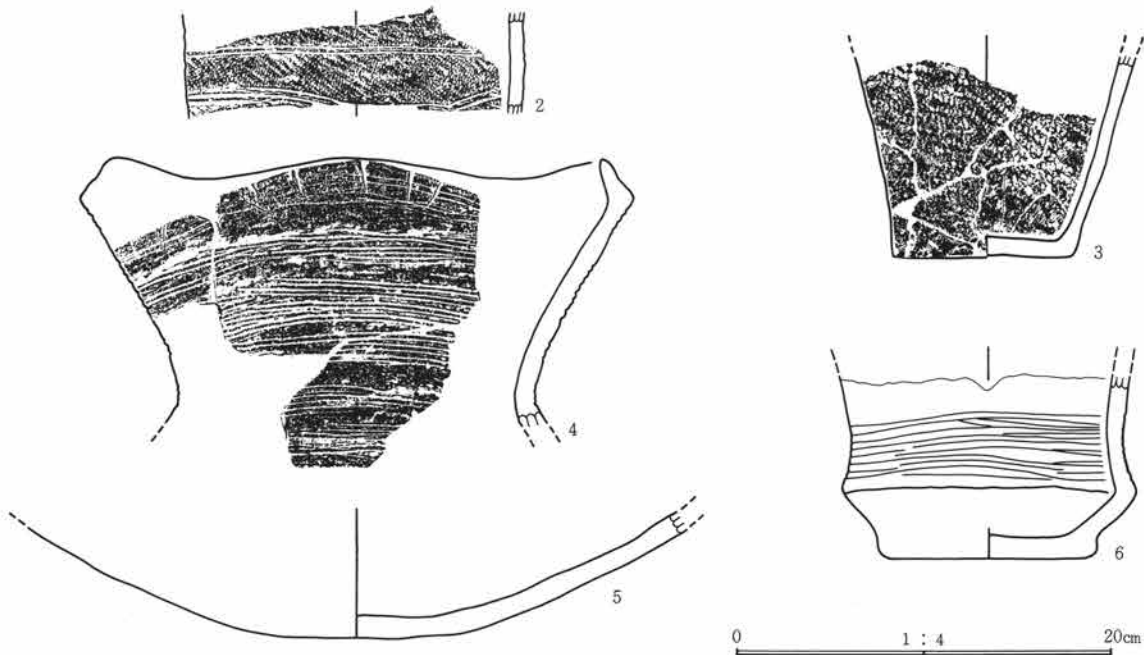
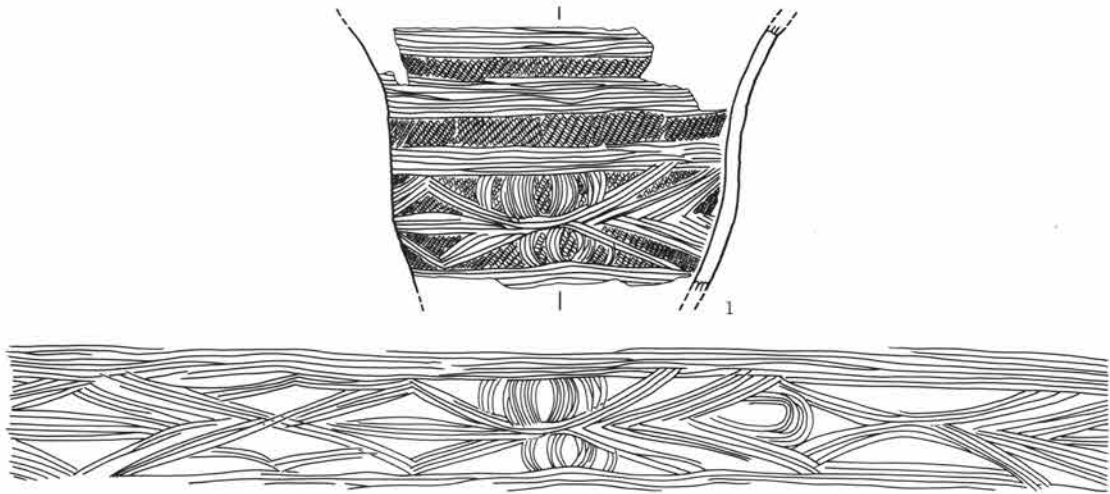

第429図 141号住居炉址実測図・出土遺物図

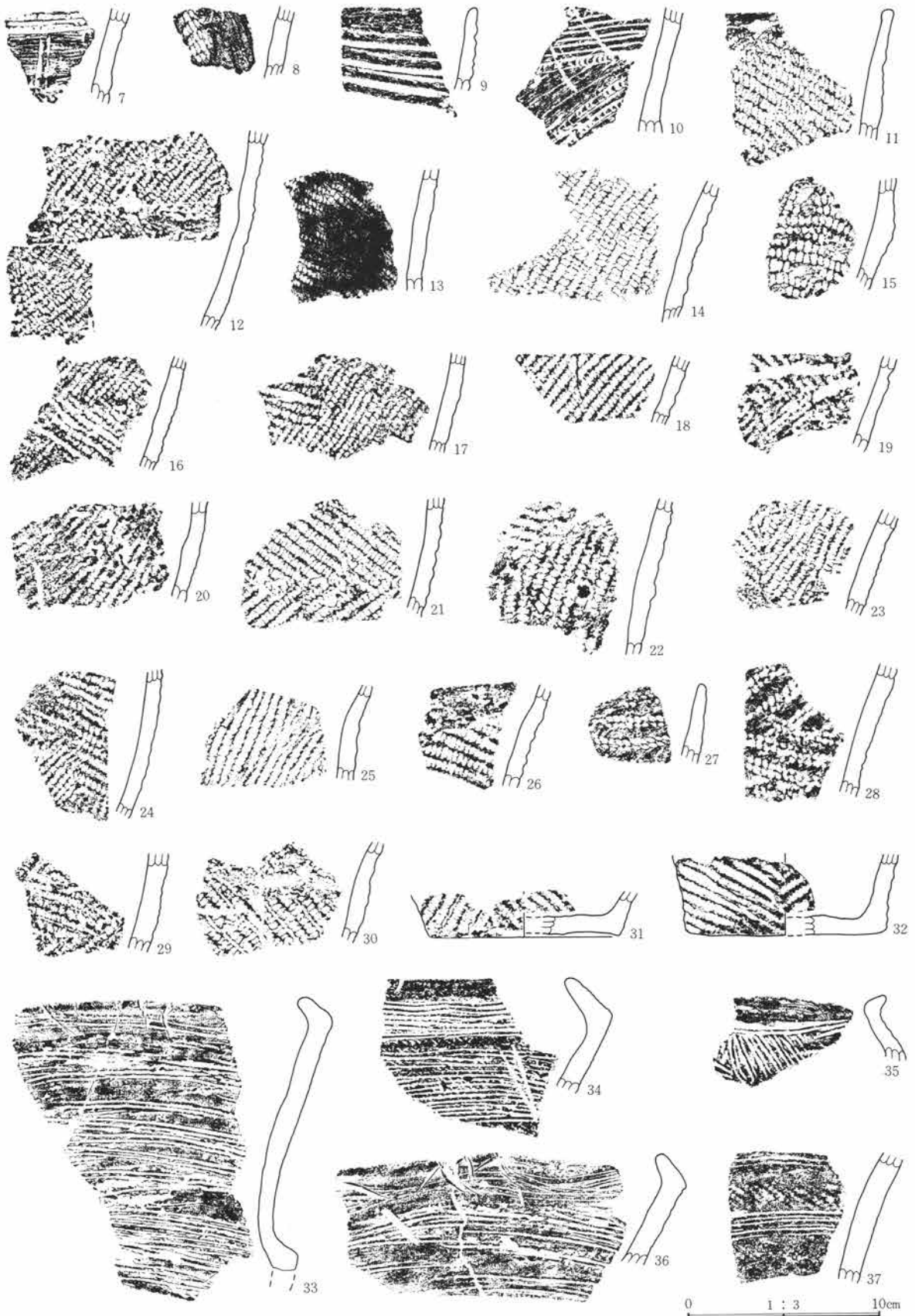

第430图 141号住居址出土遗物图



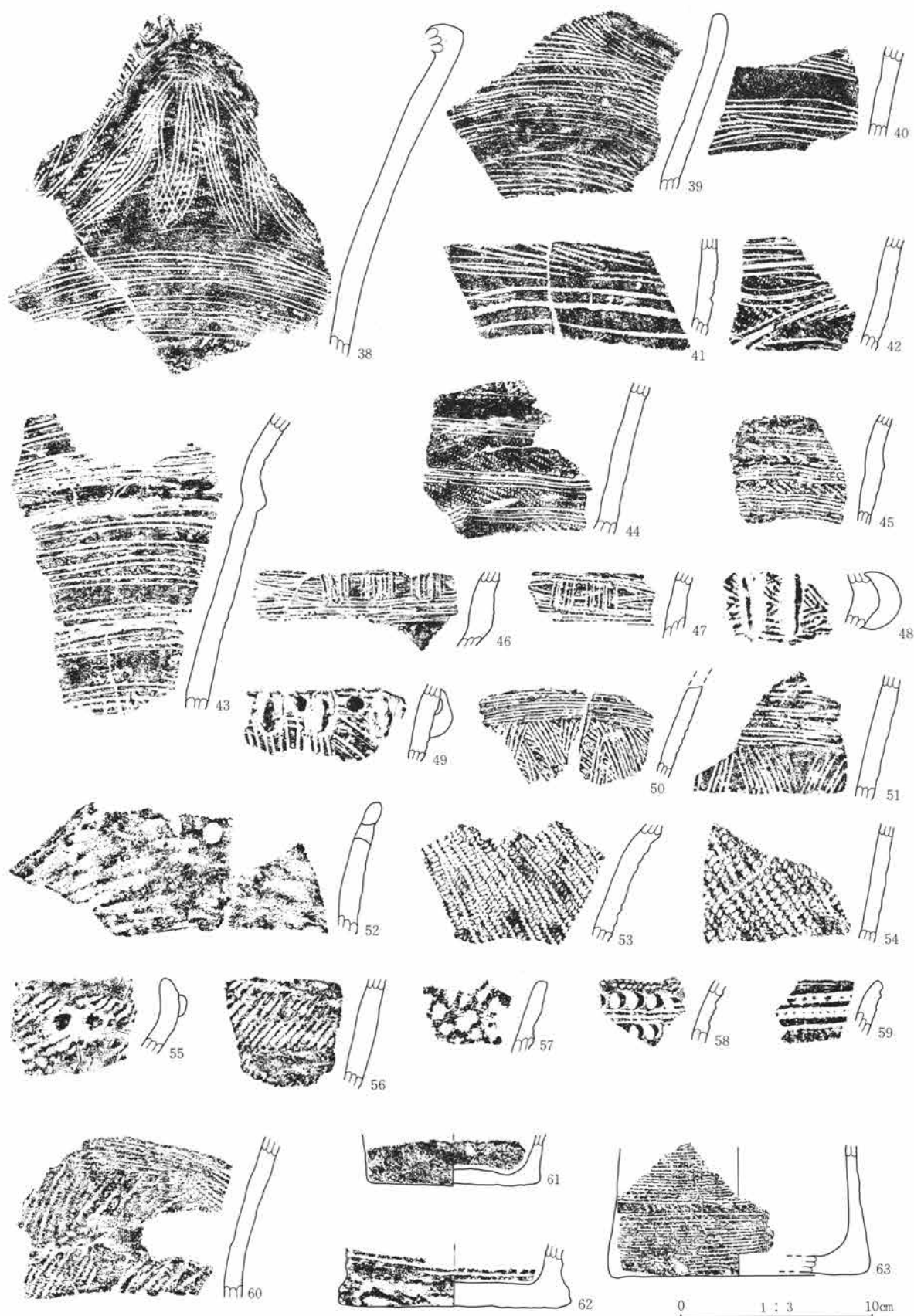

第431图 141号住居址出土遗物图

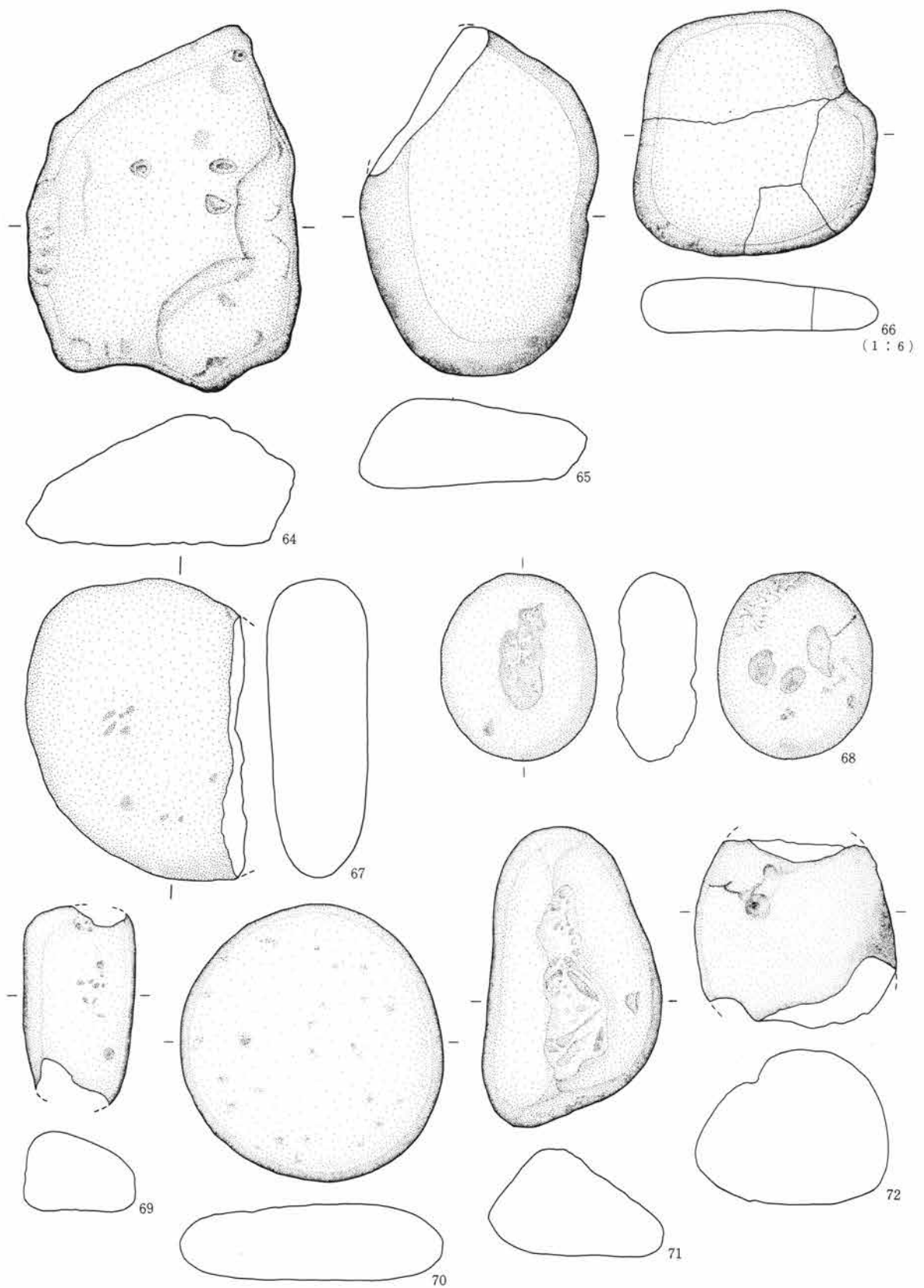

(64·65·67 1 : 4)

0 1 : 3 10cm  
0 1 : 6 20cm

第432图 141号住居址出土遗物图

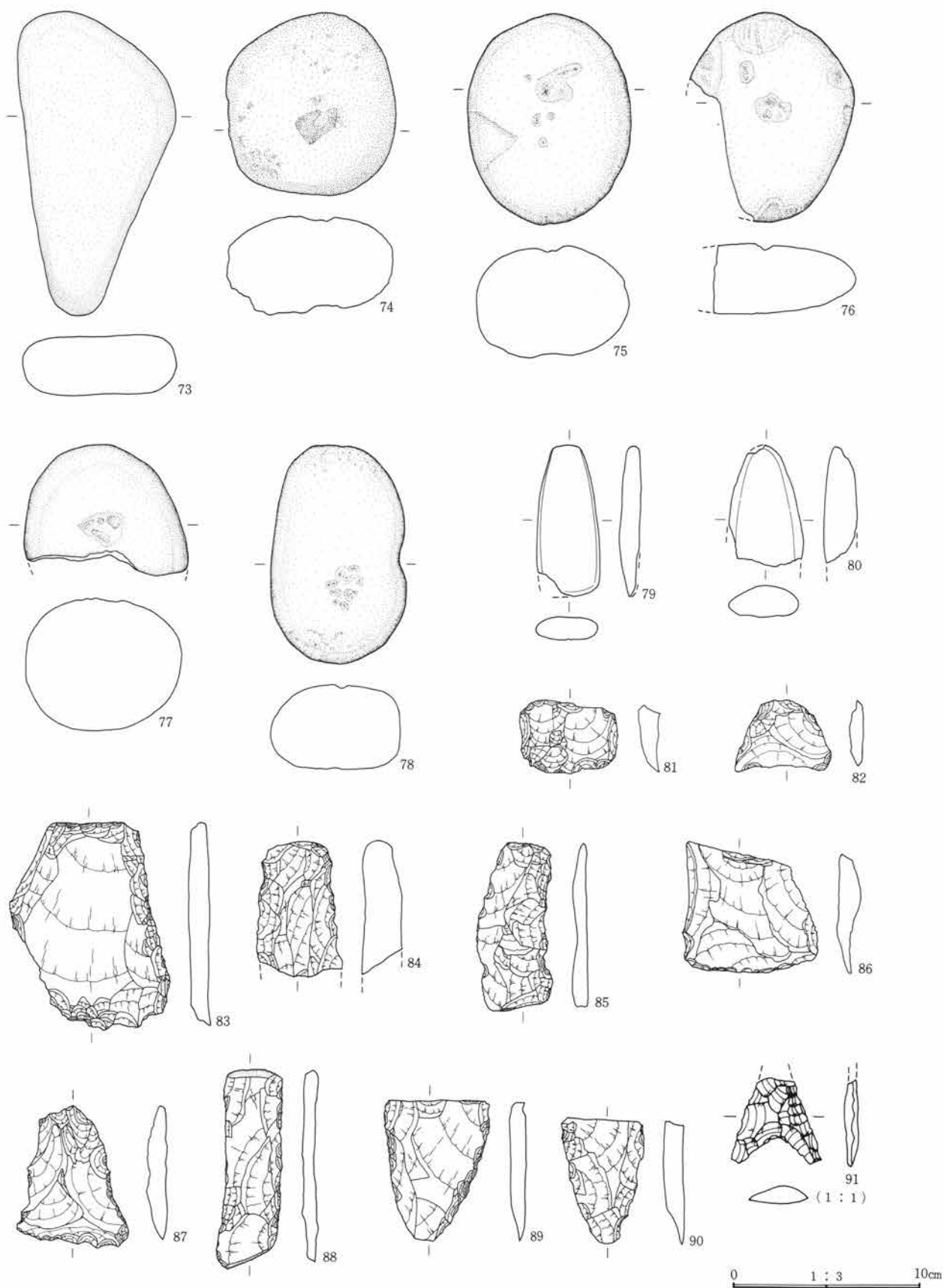

第433图 141号住居址出土遗物图

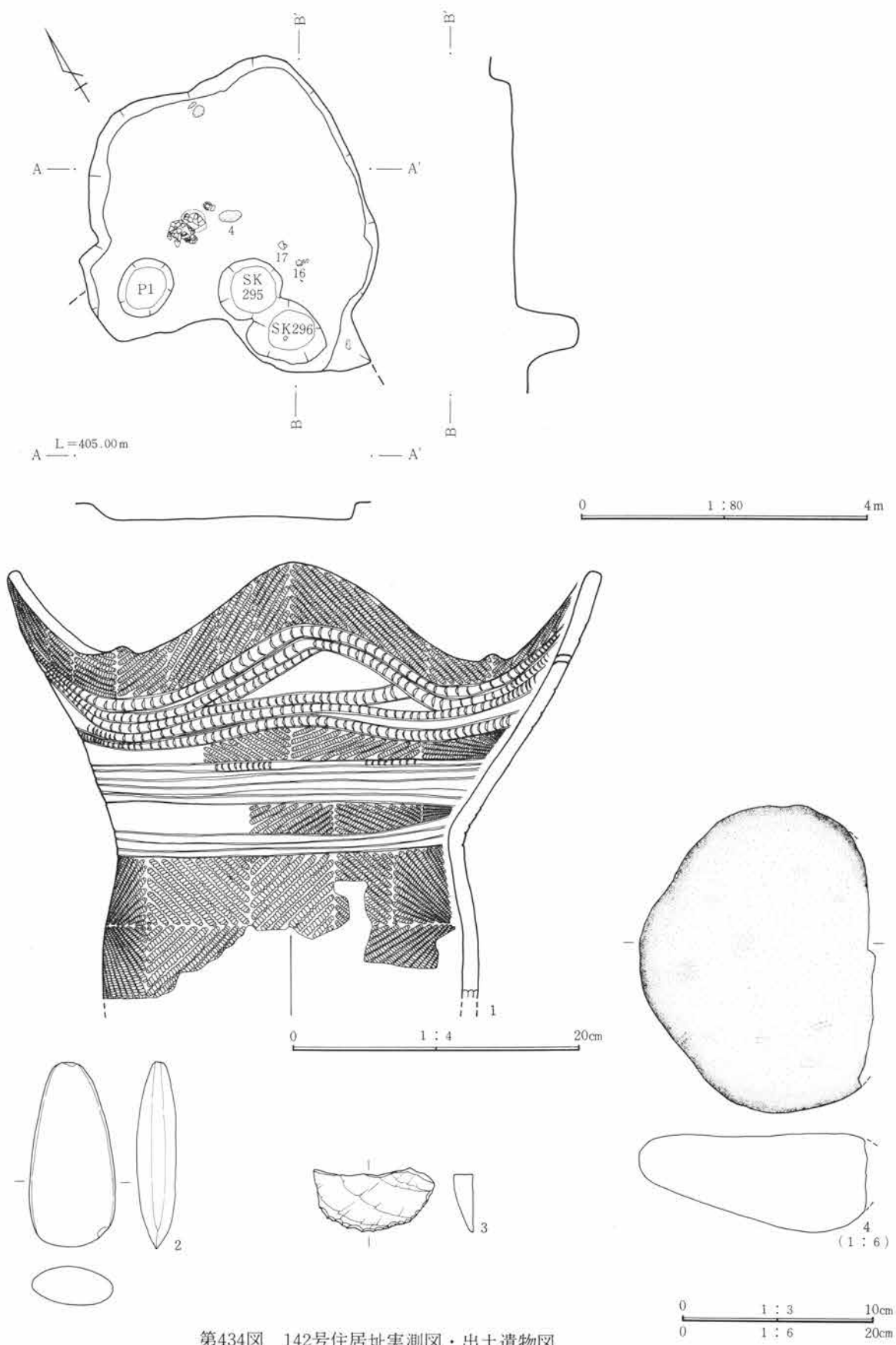

第434图 142号住居址实测图·出土遗物图

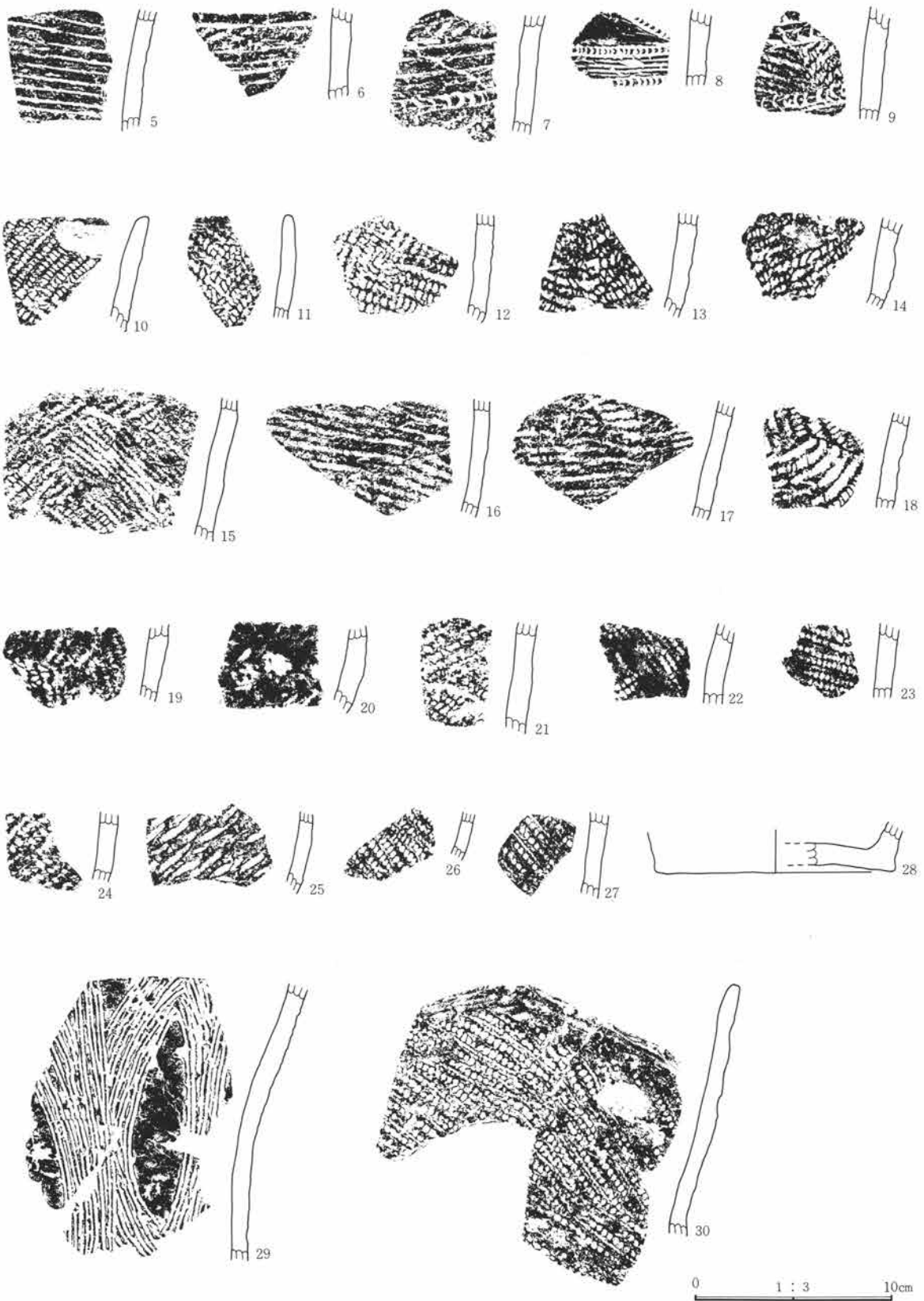

第435图 142号住居址出土遺物图

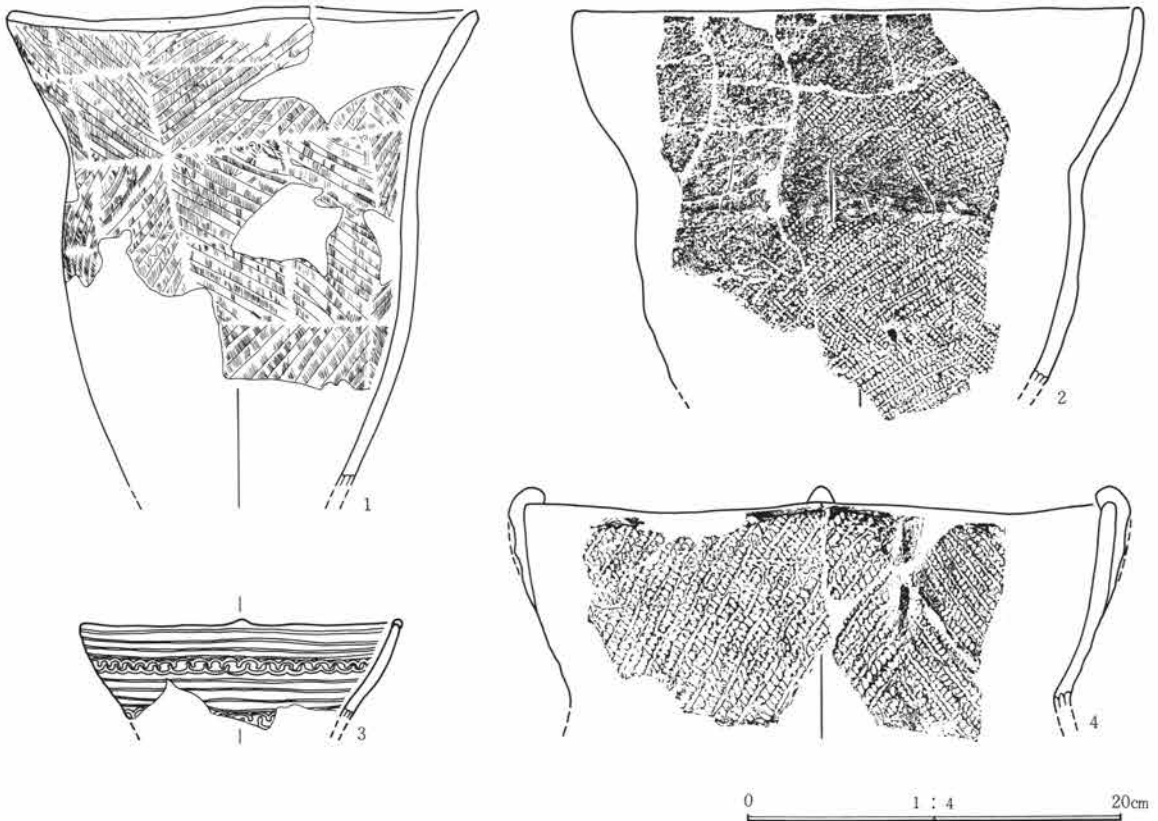
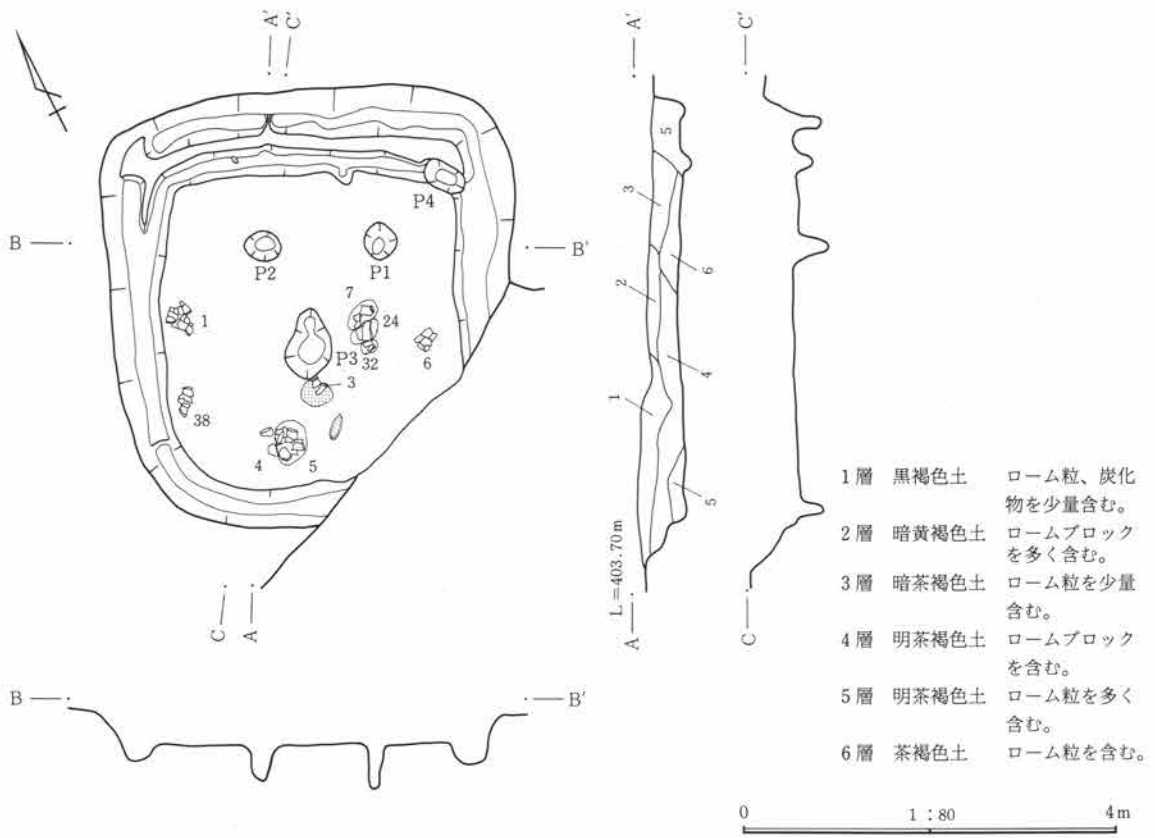

第436図 143号住居址実測図・出土遺物図

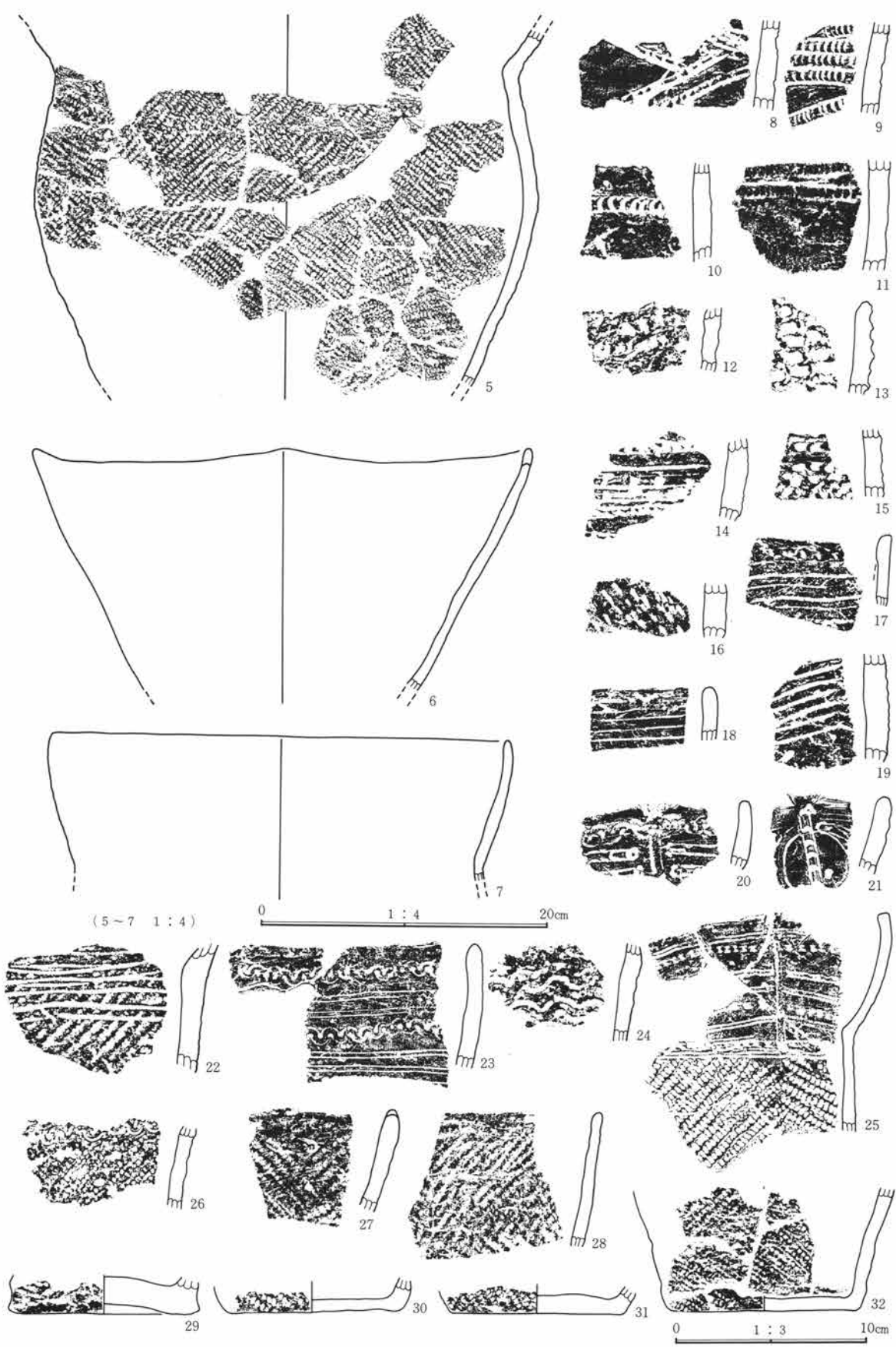

第437图 143号住居址出土遗物图

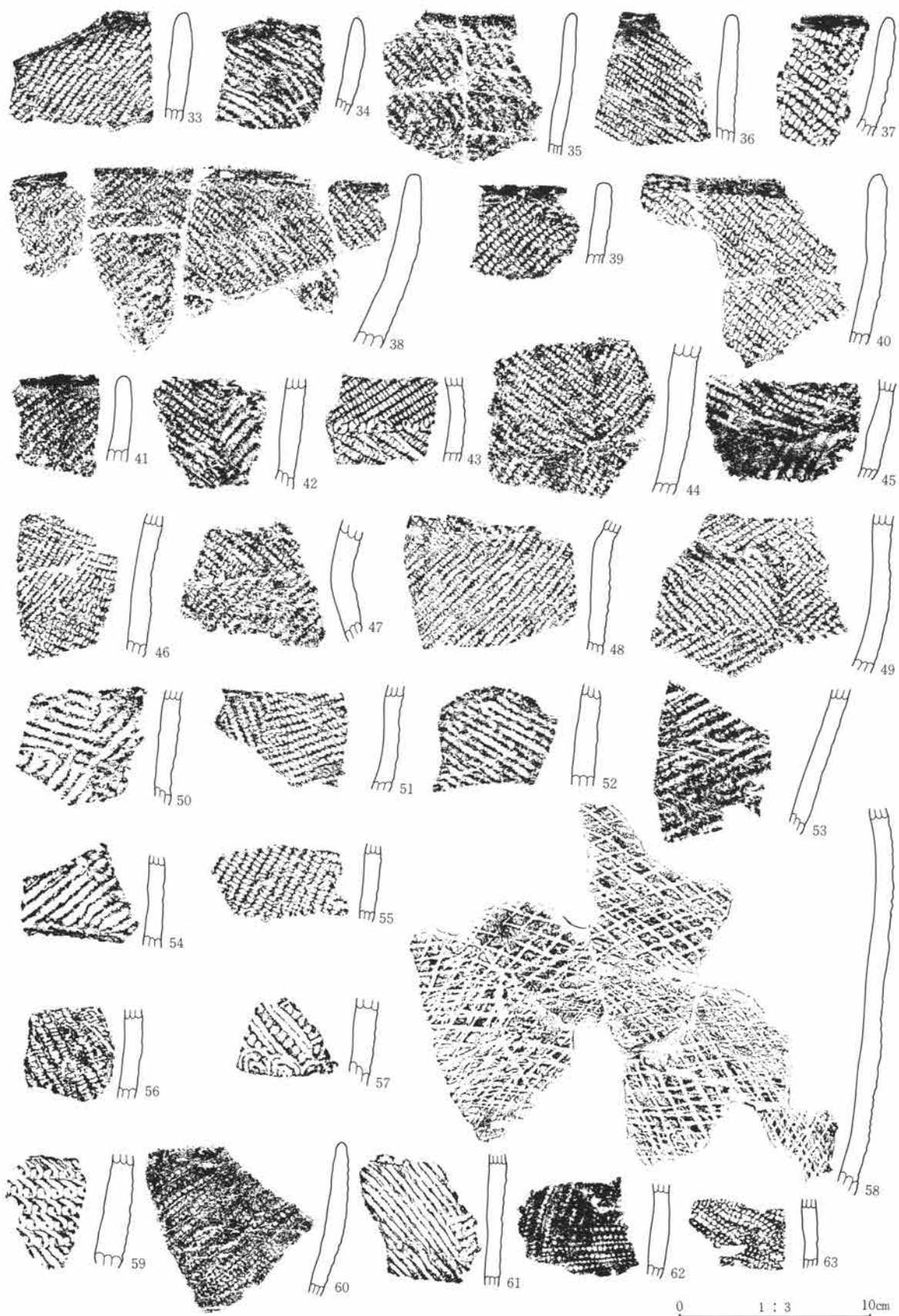

第438图 143号住居址出土遗物图



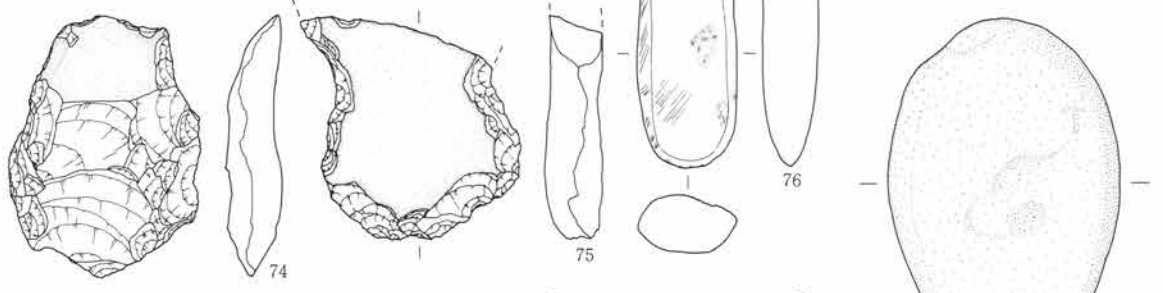
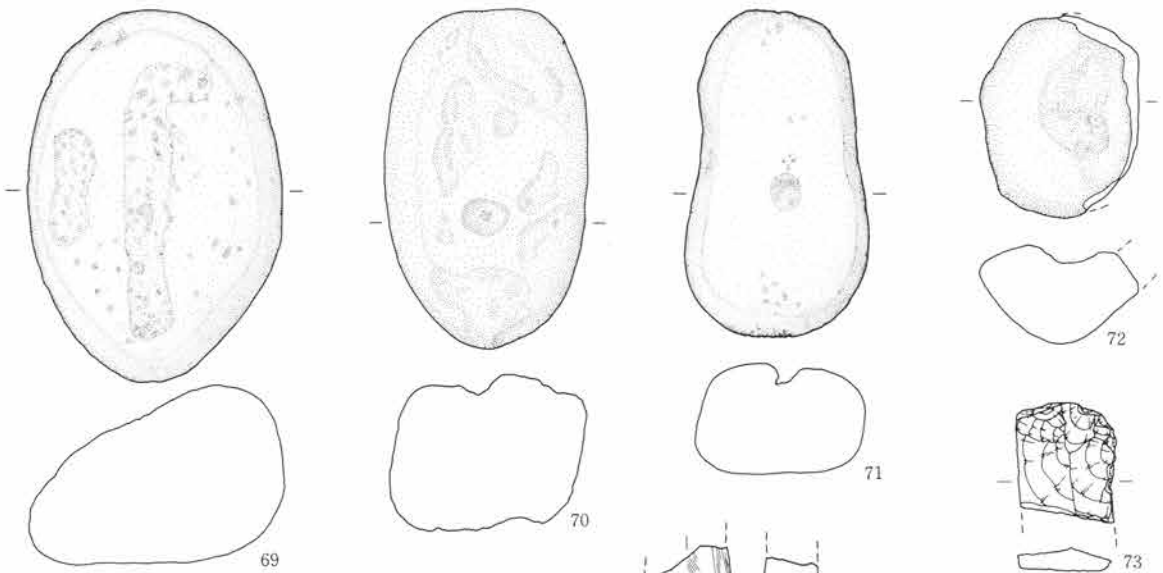
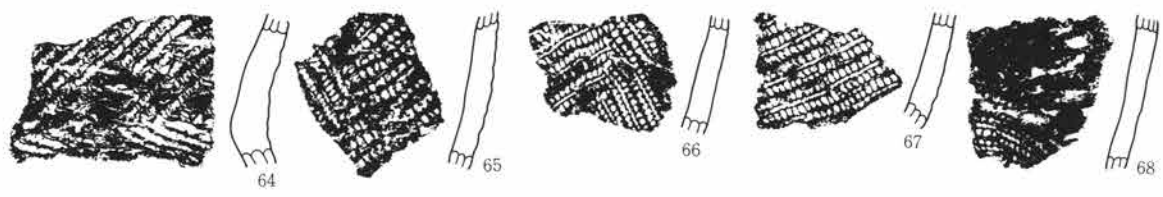

0 1 : 3 10cm

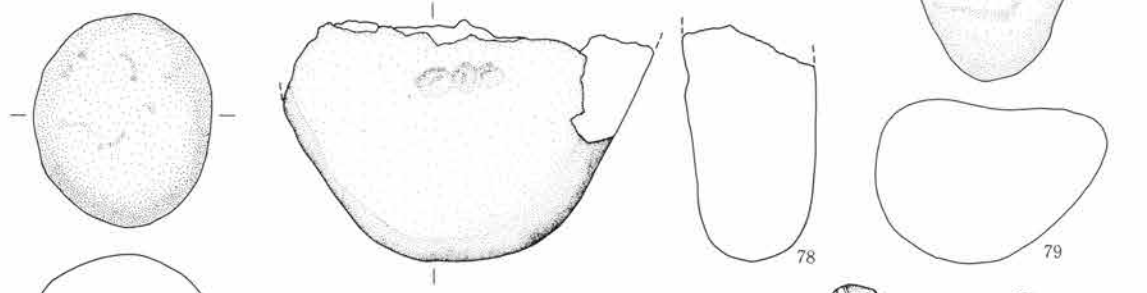

(77~79 1 : 4)  
(80~83 1 : 2)

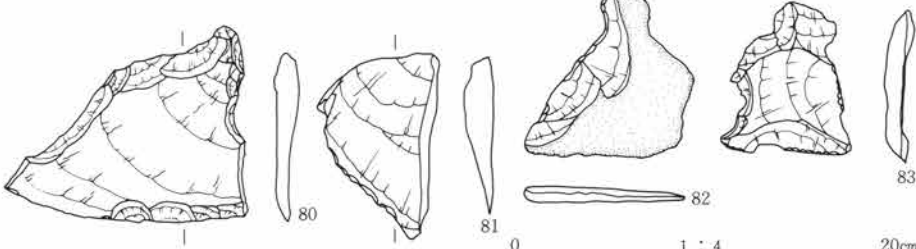

0 1 : 4 20cm  
0 1 : 2 10cm

第439图 143号住居址出土遗物图

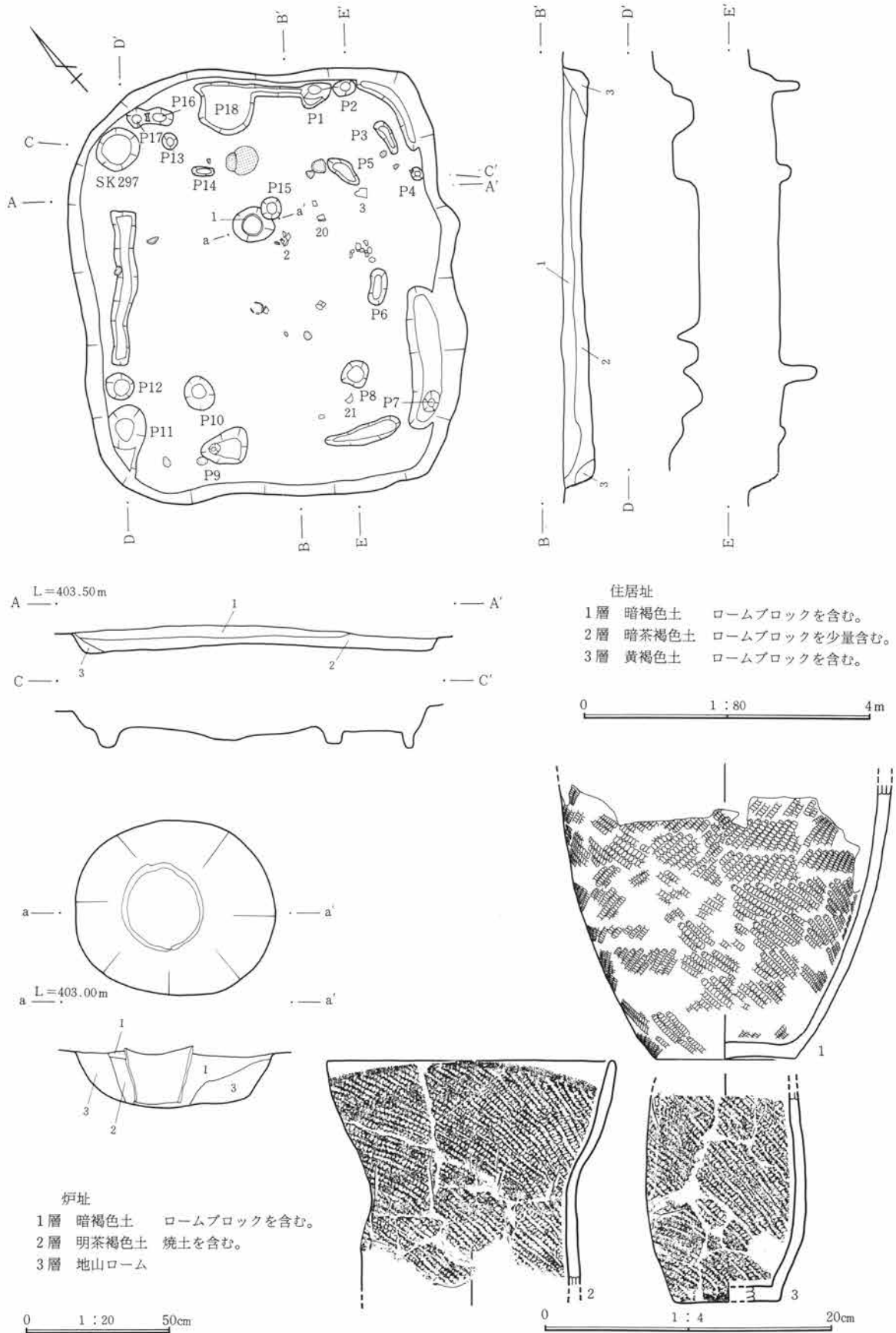

第440図 144号住居址・炉址実測図・出土遺物図

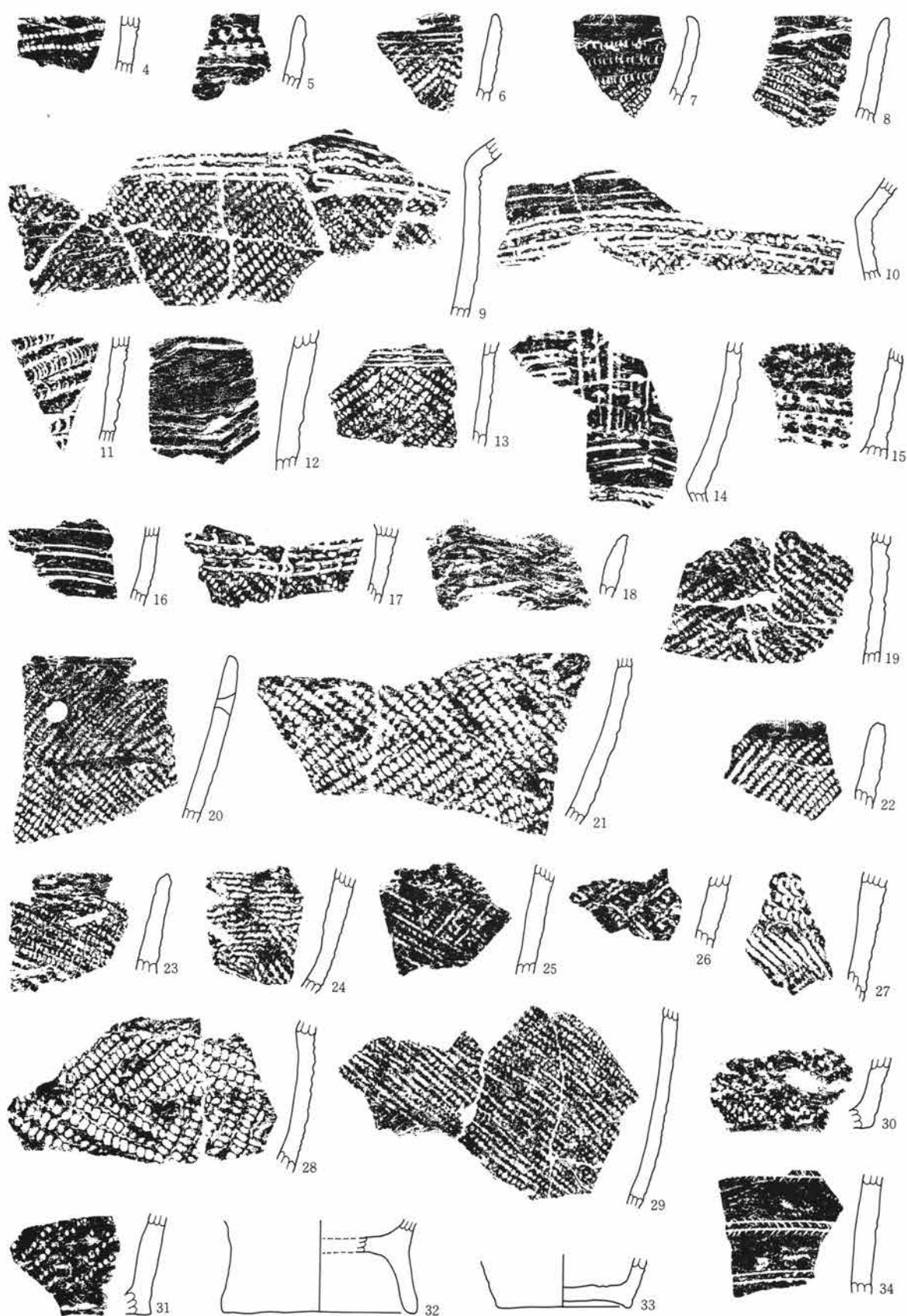

第441图 144号住居址出土遗物图

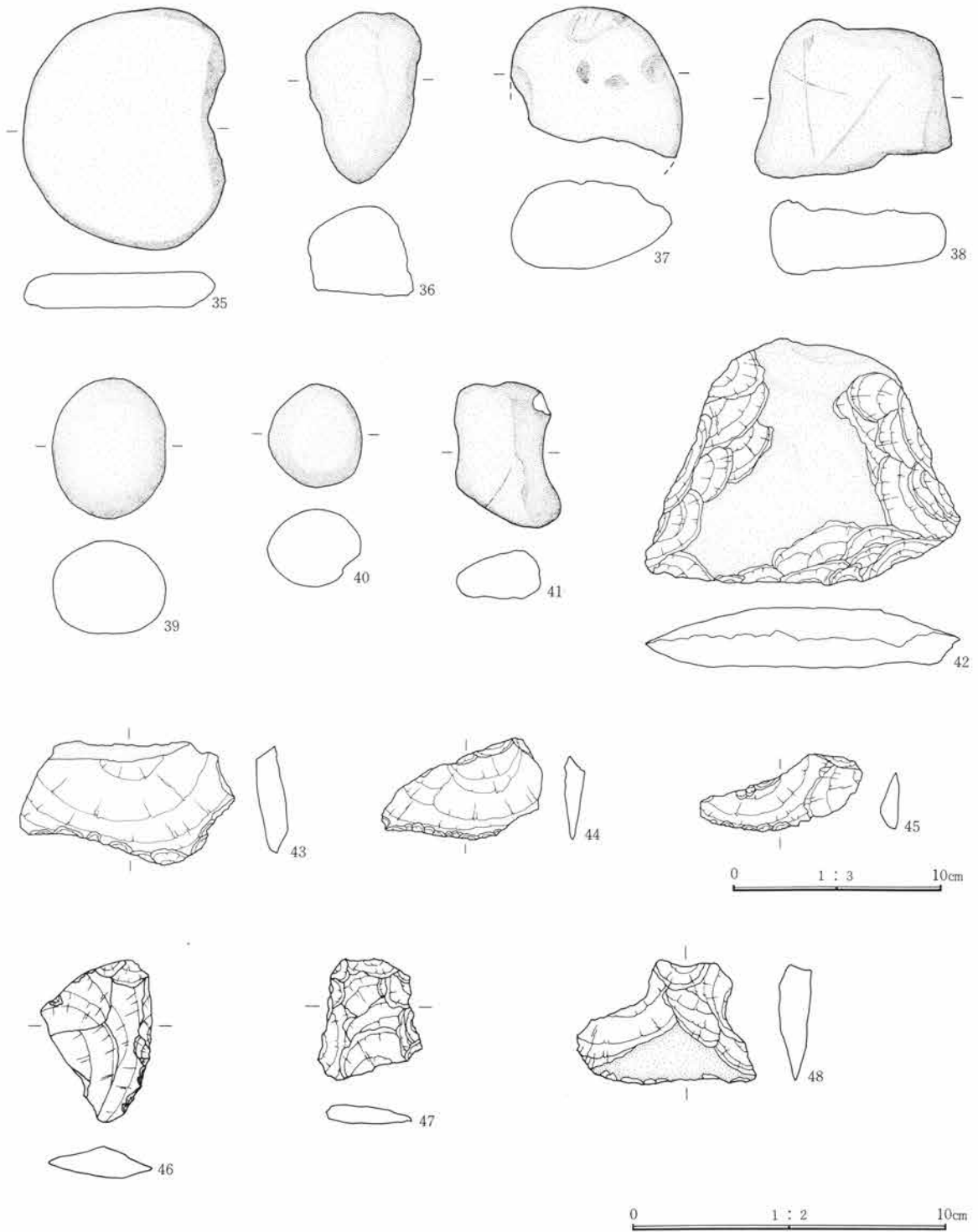

第442图 144号住居址出土遺物図

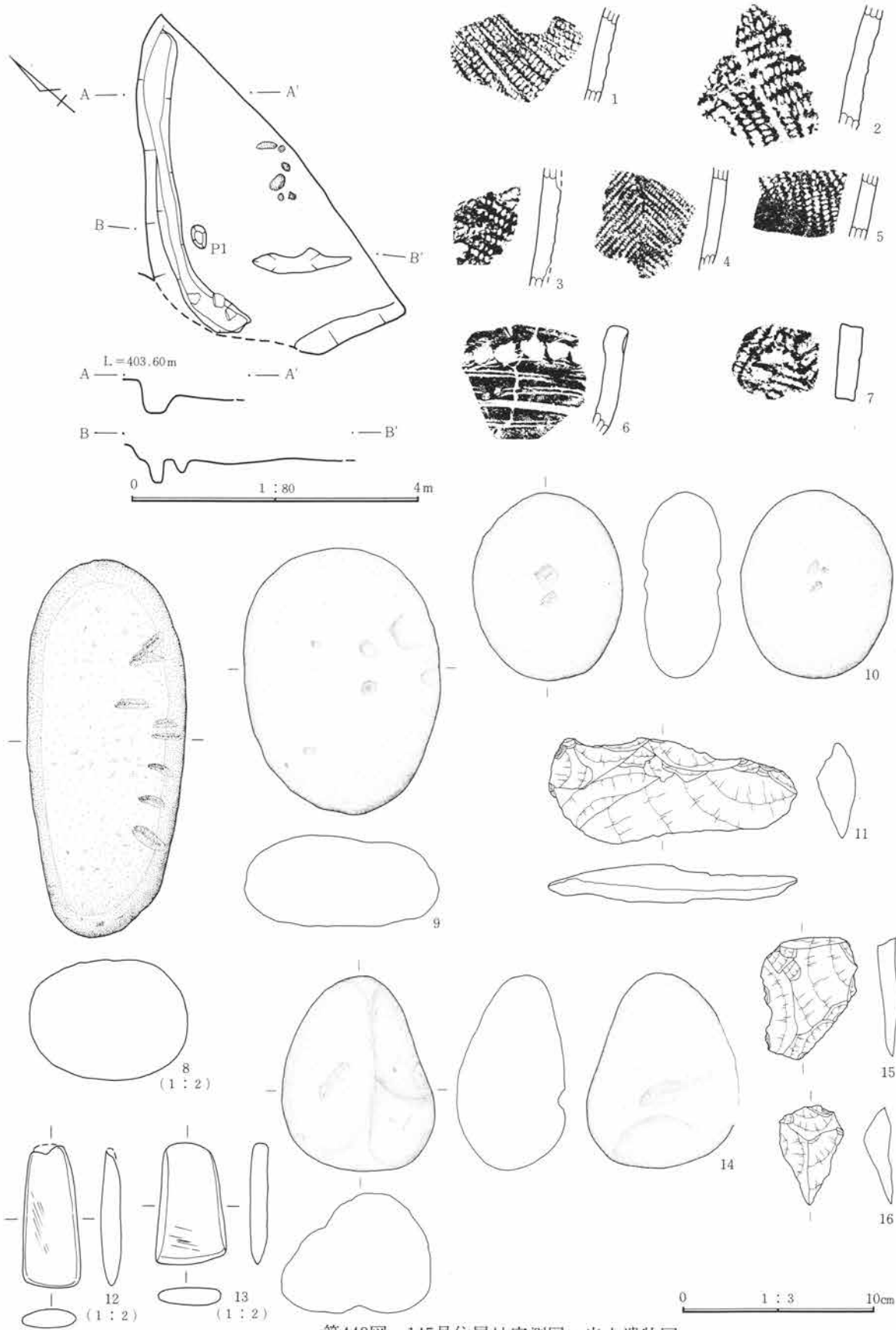

第443图 145号住居址实测图·出土遗物图

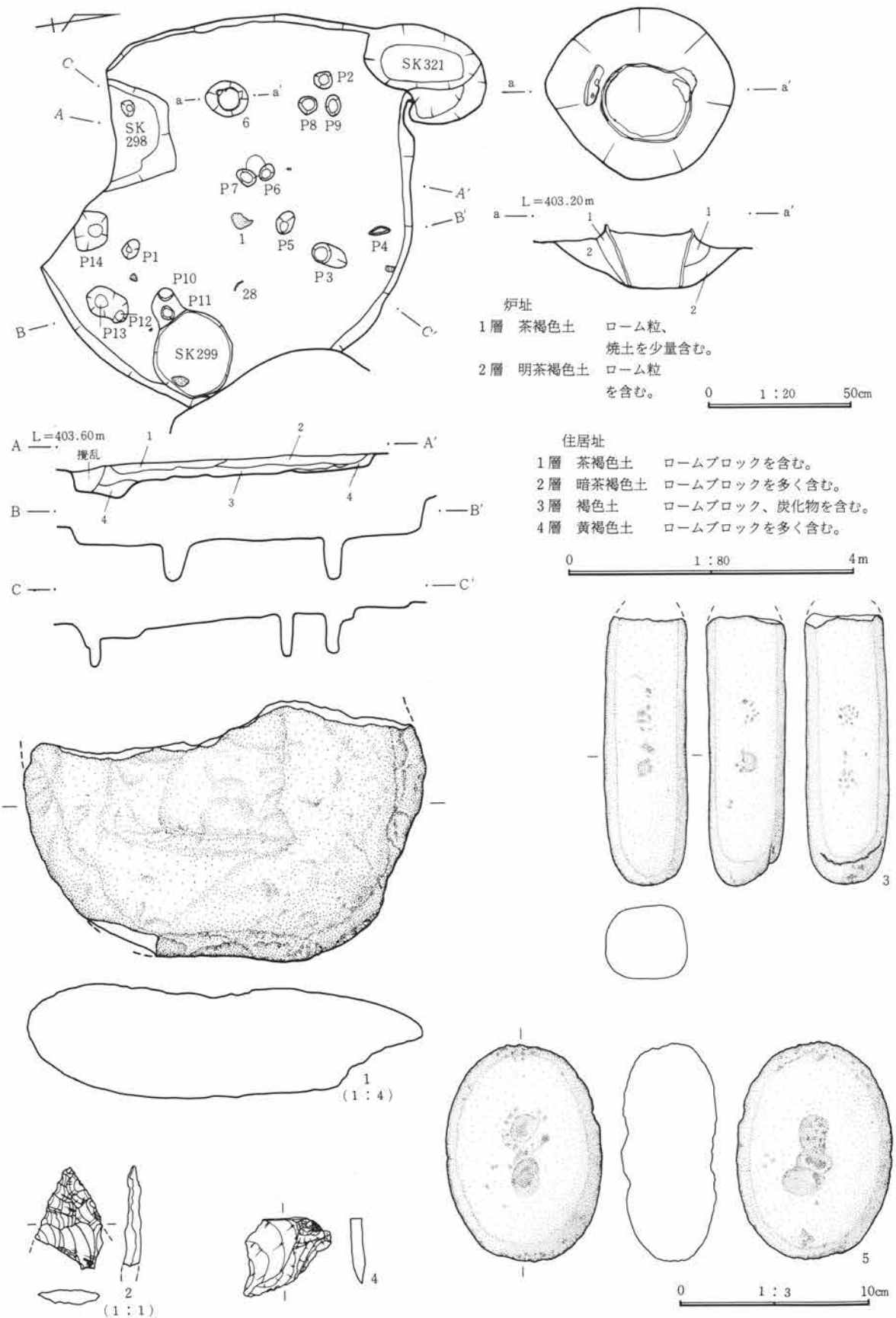

第444図 146号住居址・炉址実測図・出土遺物図

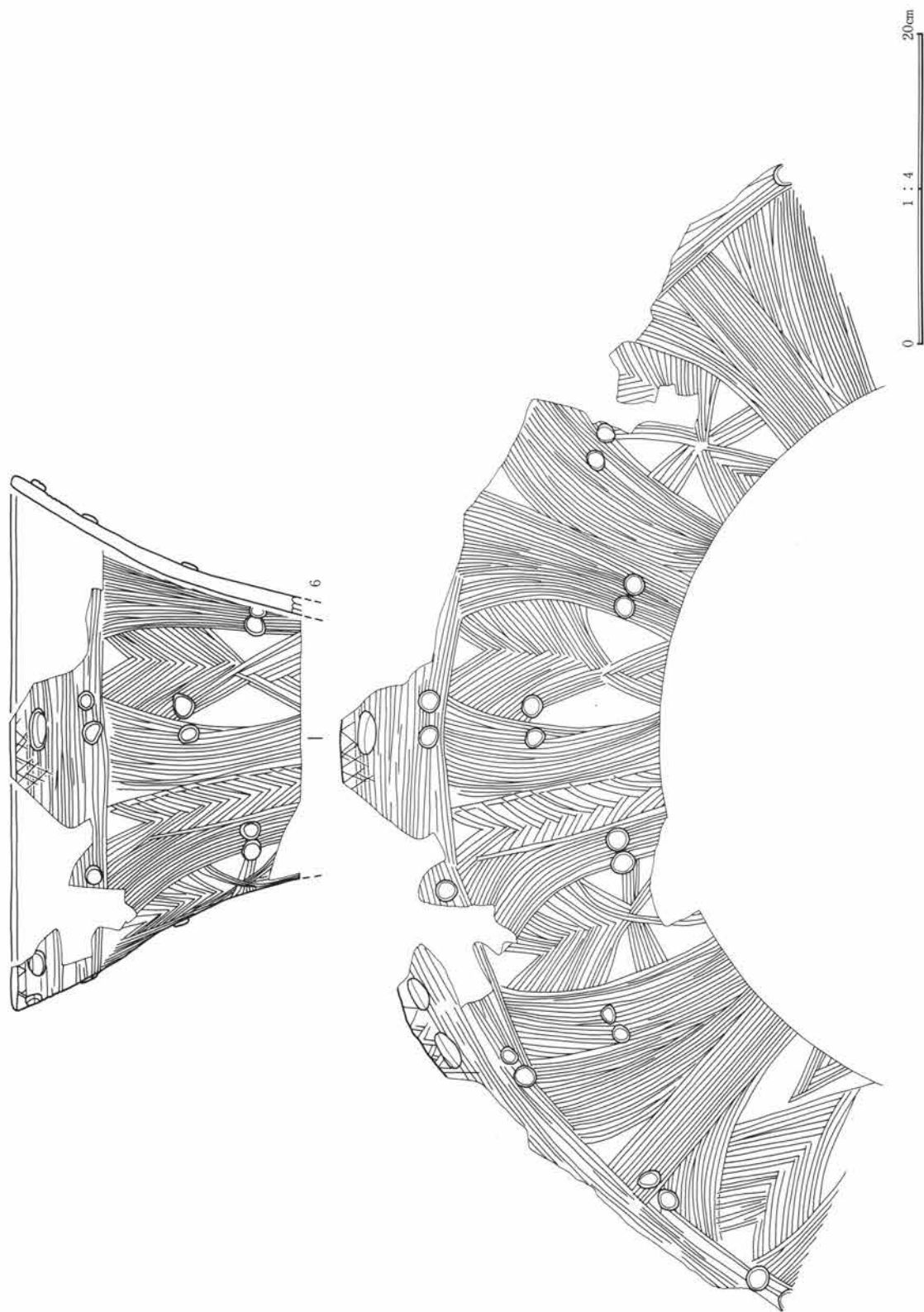

第445图 146号住居址出土遗物图

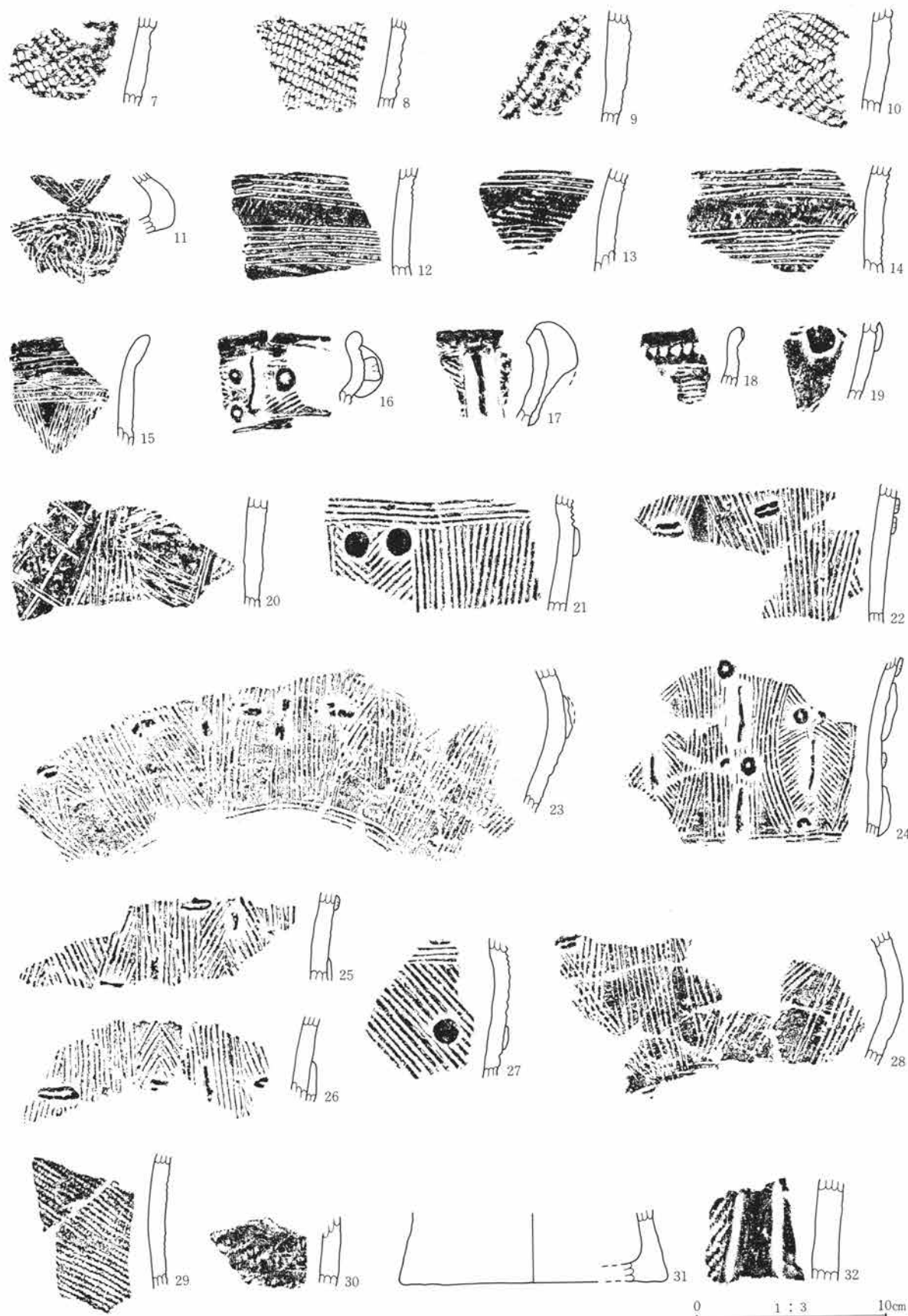

第446图 146号住居址出土遗物图



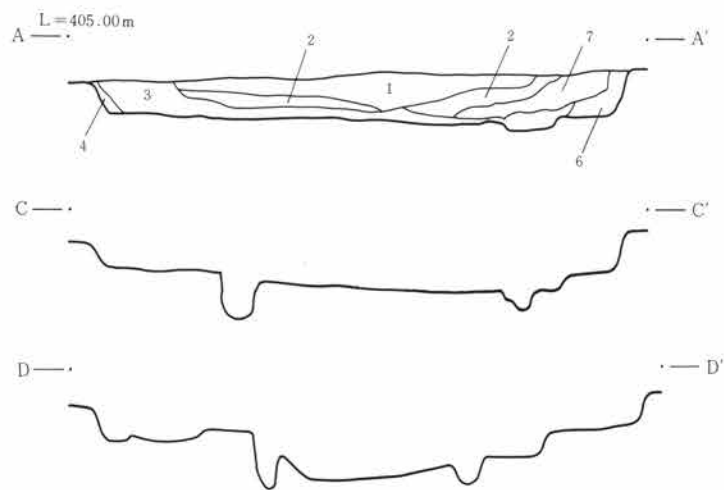
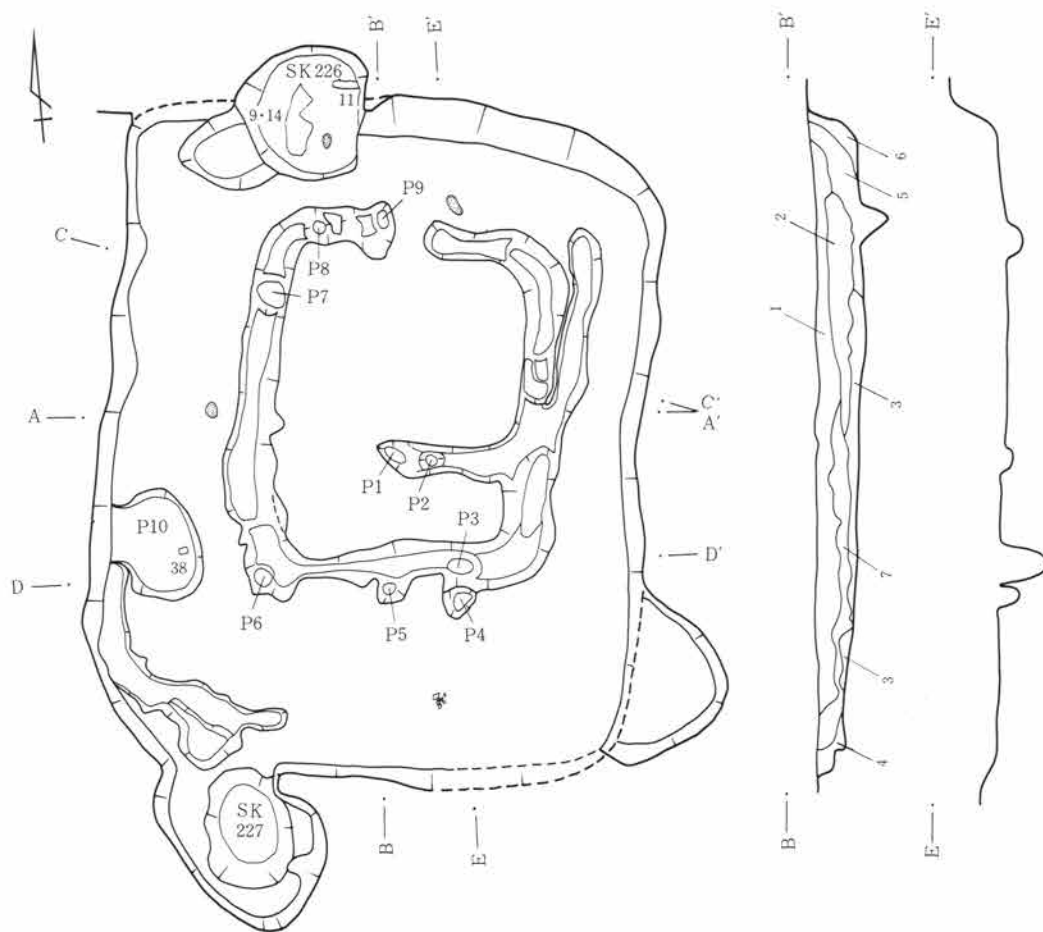

第447図

- |    |       |               |
|----|-------|---------------|
| 1層 | 茶褐色土  | ローム粒を含む。      |
| 2層 | 暗黄褐色土 | ローム粒を含む。      |
| 3層 | 茶褐色土  | ロームブロックを含む。   |
| 4層 | 暗黄褐色土 | ロームブロックを多く含む。 |
| 5層 | 茶褐色土  | ローム粒を含む。      |
| 6層 | 明黄褐色土 | ローム粒を少量含む。    |
| 7層 | 黒褐色土  | ロームブロックを含む。   |

0 1 : 80 4m

第447図 147号住居址実測図



第448图 147号住居址出土遺物図

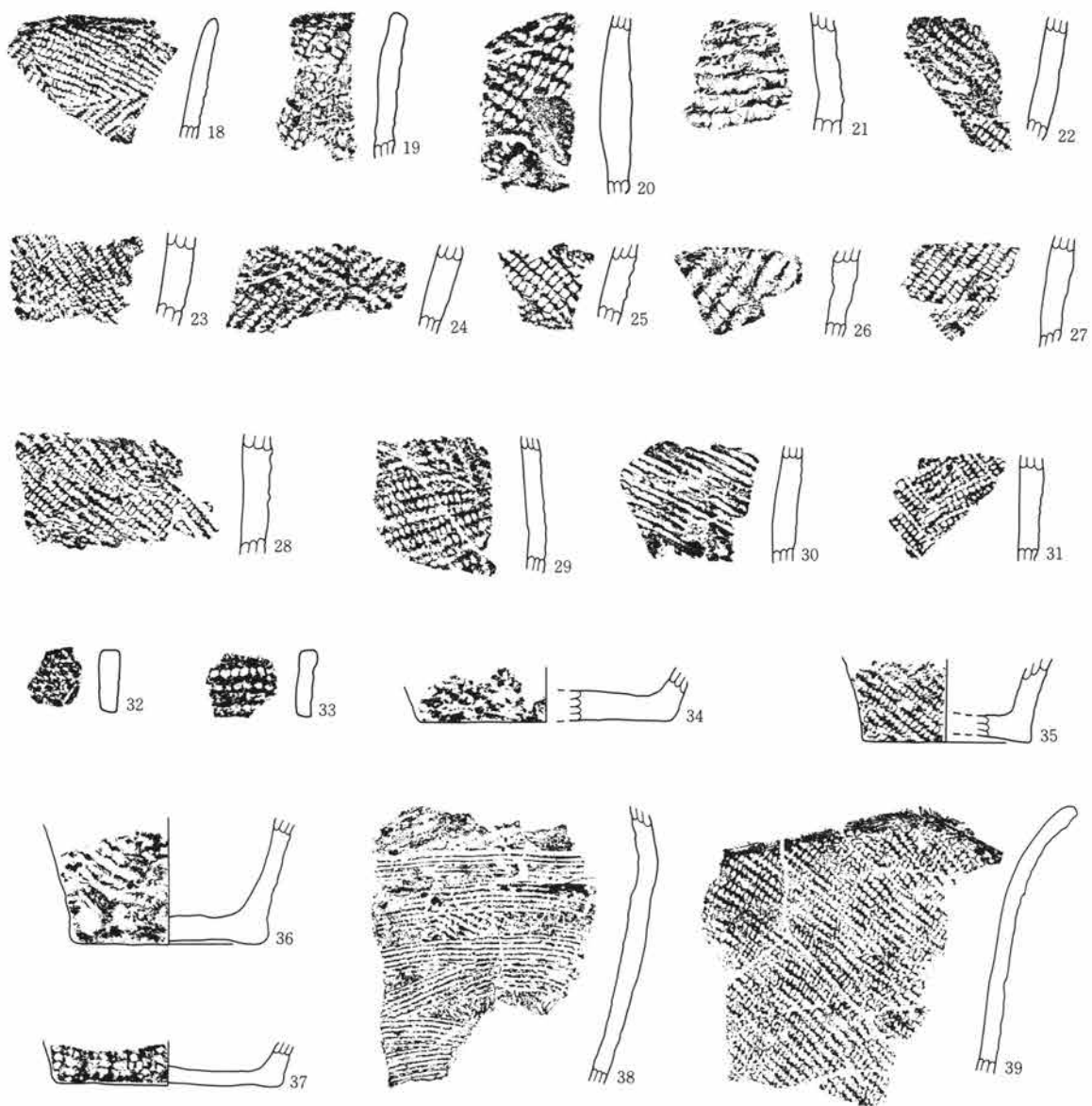

0 1 : 3 10cm

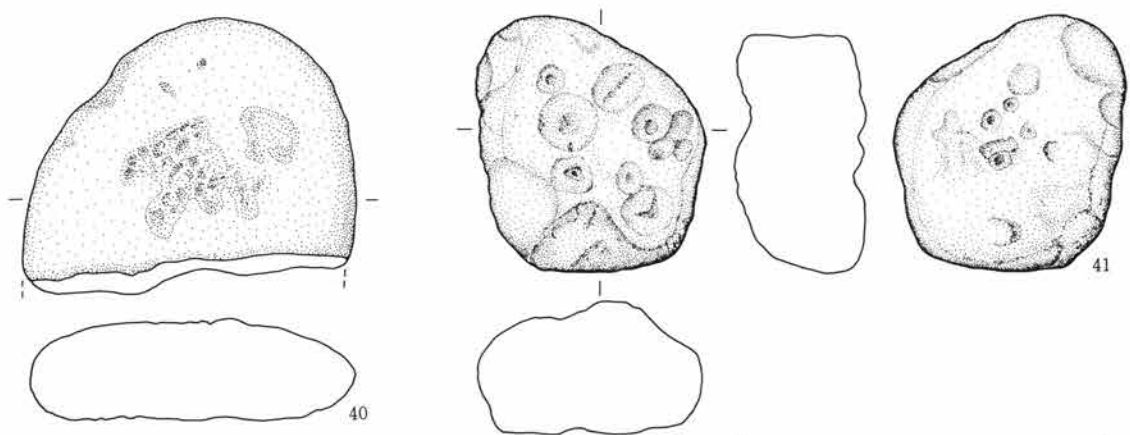

0 1 : 4 20cm

第449图 147号住居址出土遗物图

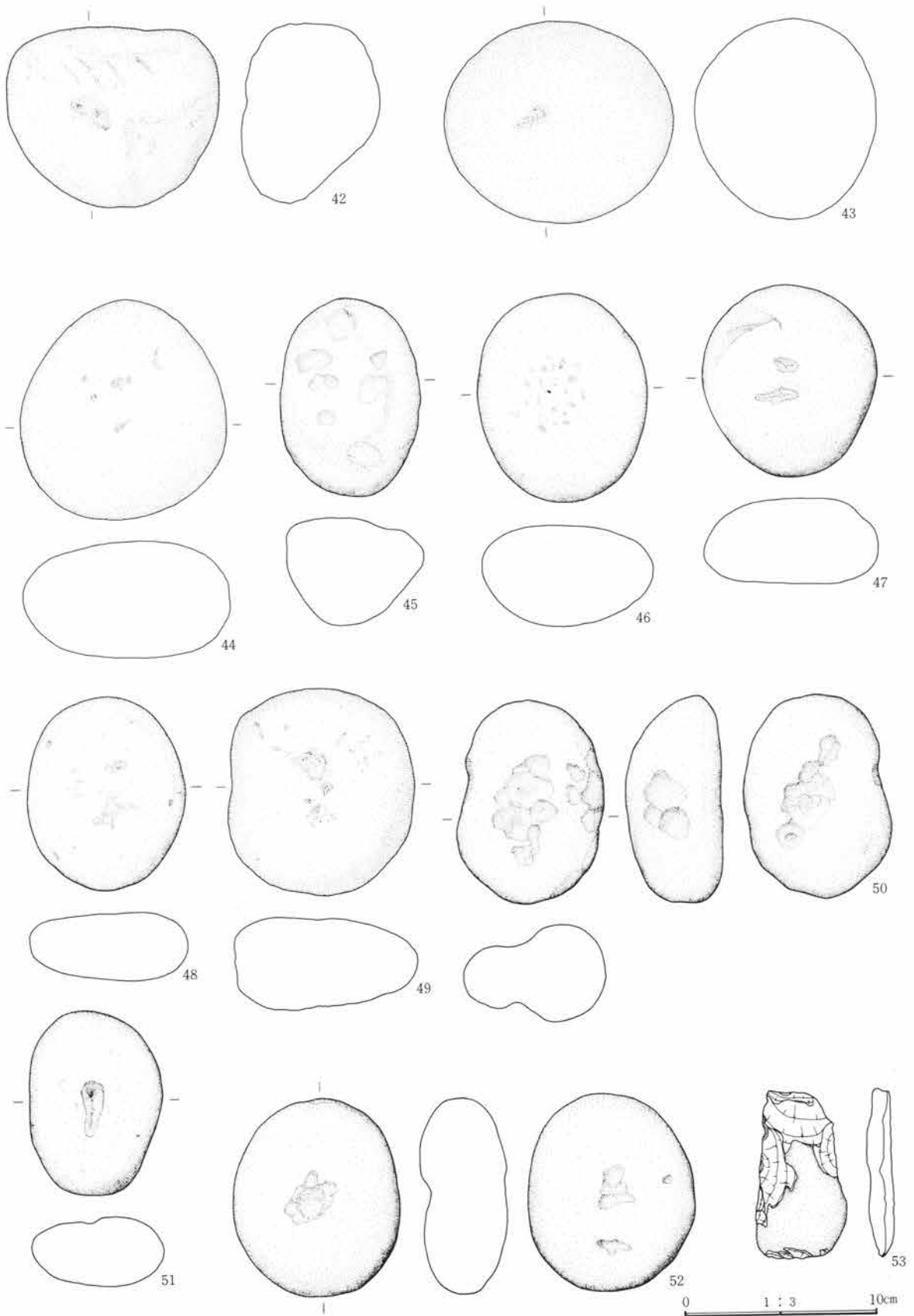

第450図 147号住居址出土遺物図

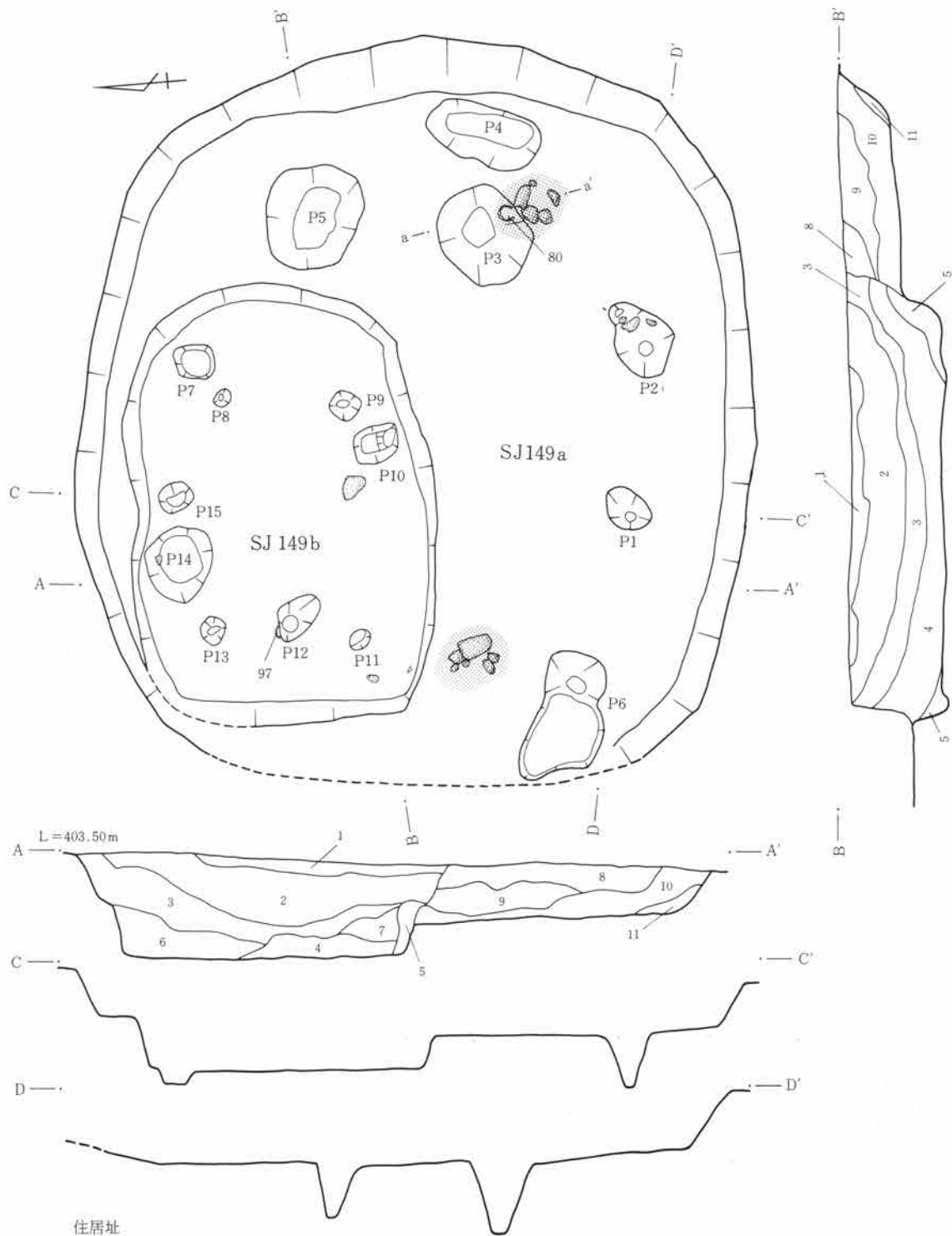

住居址

- |          |                 |           |                 |
|----------|-----------------|-----------|-----------------|
| 1層 茶褐色土  | ロームブロックを含む。     | 7層 褐色土    | ローム粒を含む。        |
| 2層 暗褐色土  | ロームブロック、炭化物を含む。 | 8層 茶褐色土   | ロームブロックを含む。     |
| 3層 明茶褐色土 | ローム粒を多く含む。      | 9層 明茶褐色土  | ロームブロック、炭化物を含む。 |
| 4層 暗茶褐色土 | ロームブロックを含む。     | 10層 暗茶褐色土 | ロームブロックを少量含む。   |
| 5層 明黄褐色土 | ロームブロックを多く含む。   | 11層 暗黄褐色土 | ロームブロックを多く含む。   |
| 6層 暗茶褐色土 | ロームブロックを少量含む。   |           |                 |

0 1:80 4m

第451図 149号a・b住居址実測図

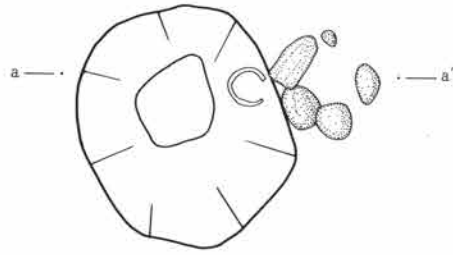

炉址

- 1層 茶褐色土 ローム粒、焼土を含む。
- 2層 赤褐色土 焼土層。
- 3層 黒褐色土 焼土、炭化物を含む。
- 4層 赤褐色土 灰、焼土層。

0 1 : 20 50cm

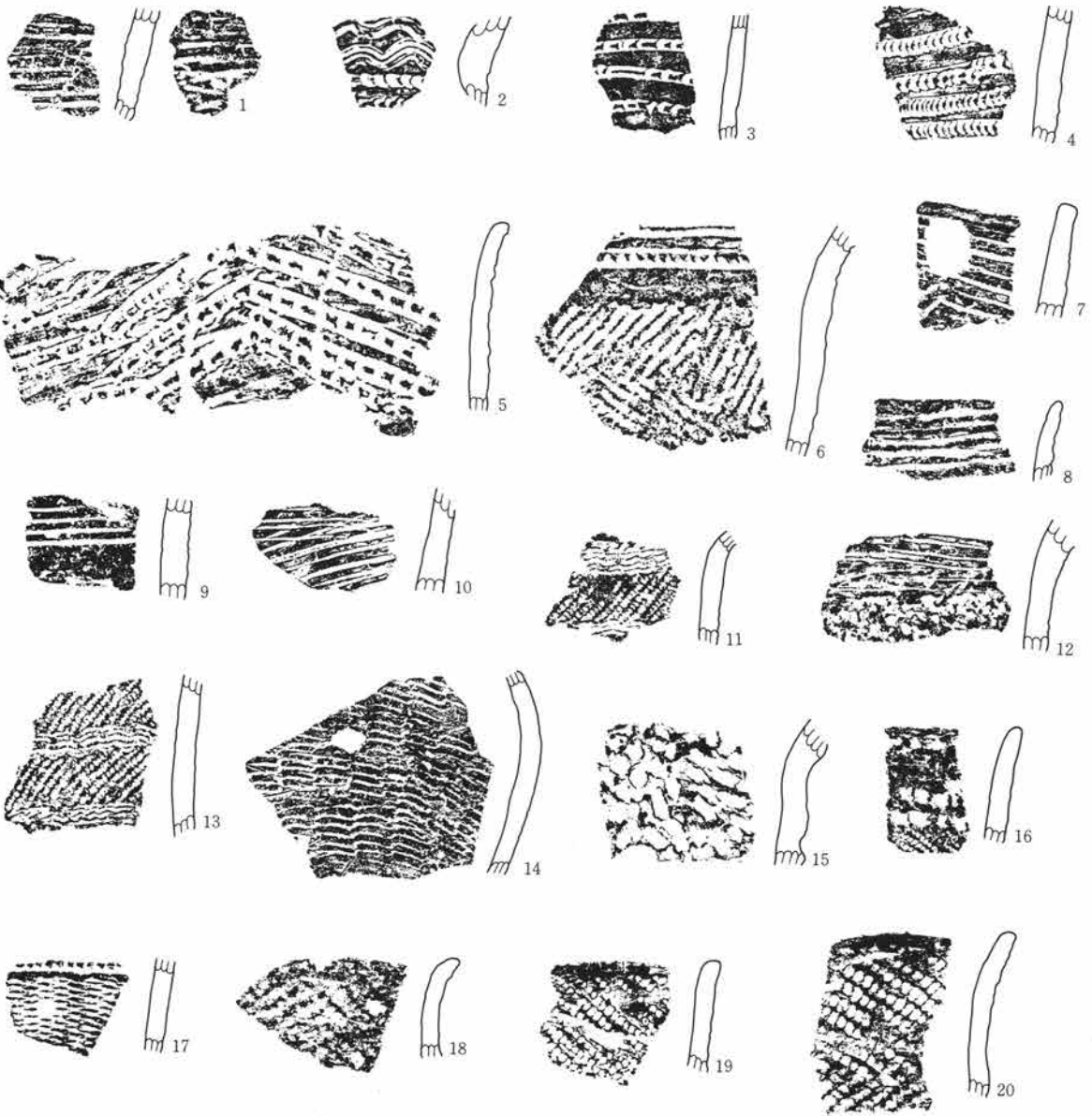

0 1 : 3 10cm

第452図 149号住居炉址実測図・出土遺物図

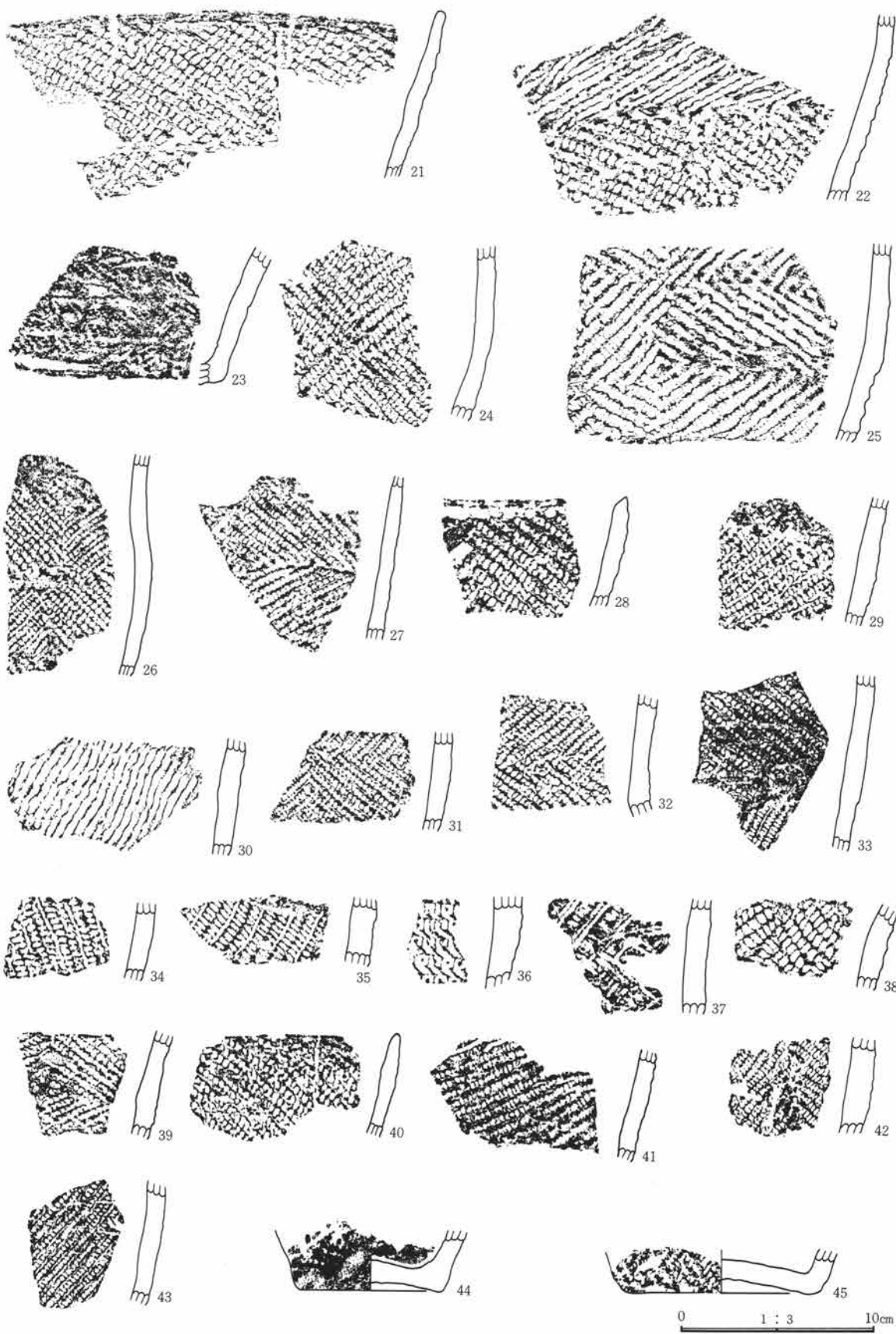

第453图 149号住居址出土遗物图

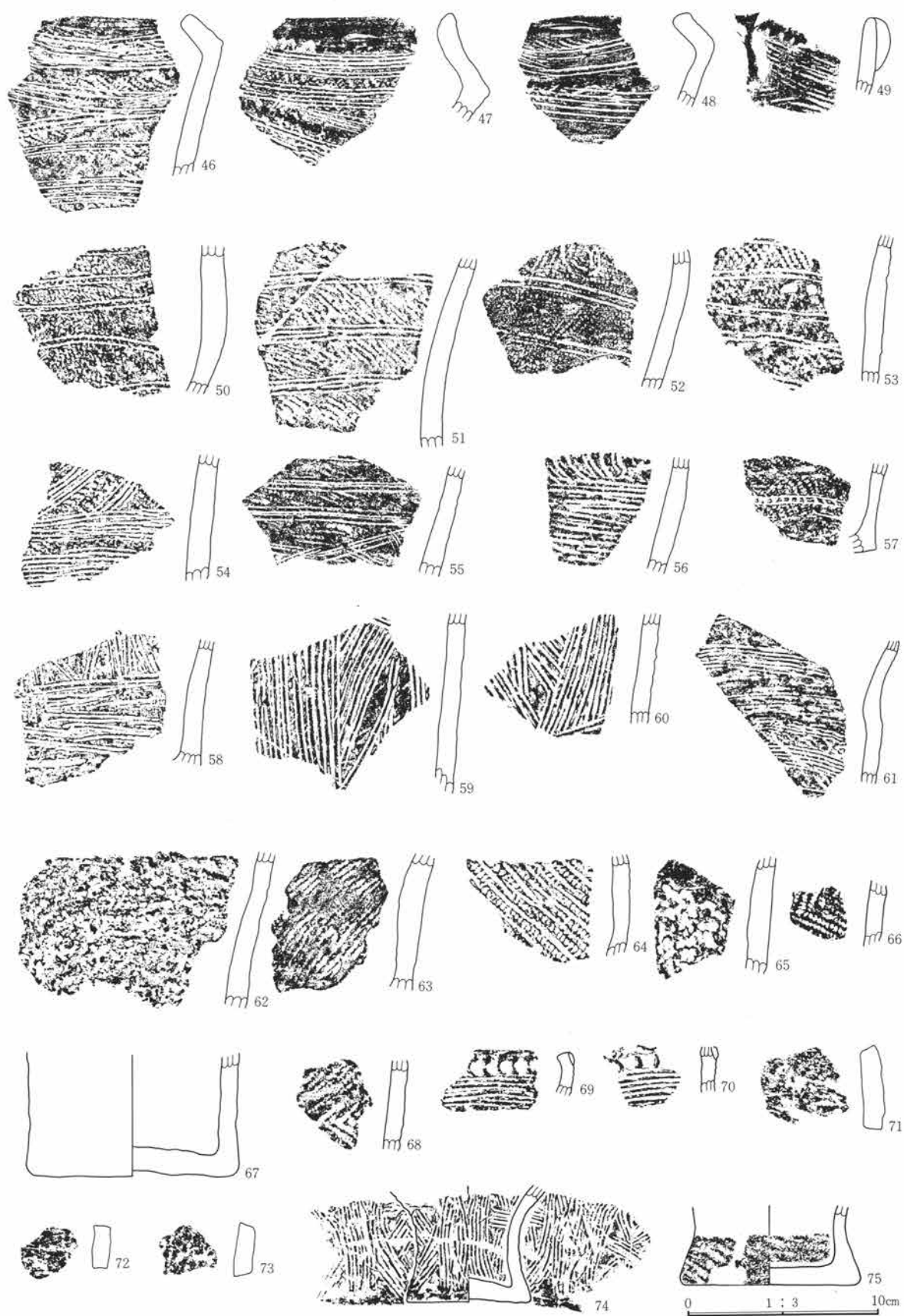

第454图 149号住居址出土遗物图



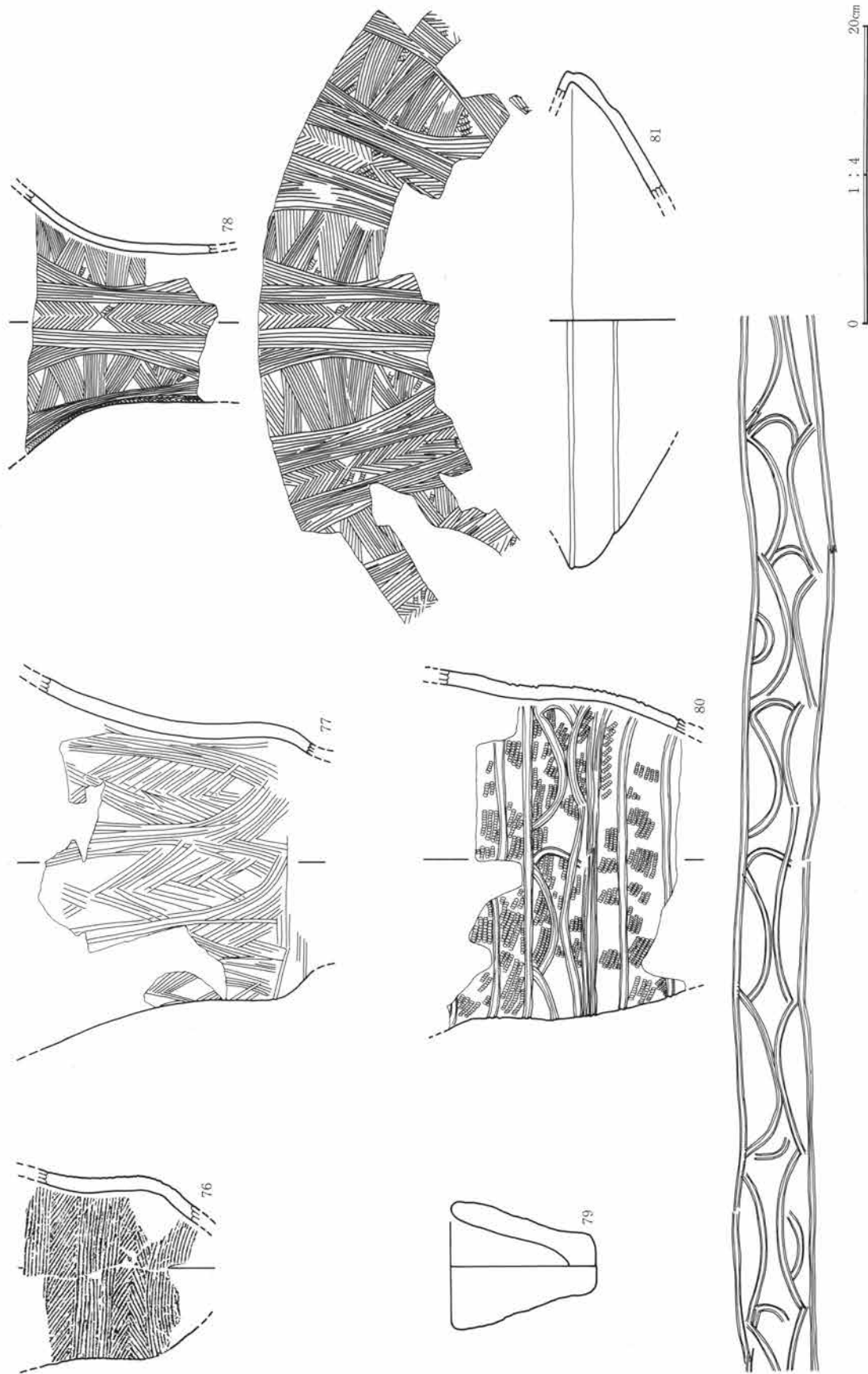

第455图 149号住居址出土遗物图

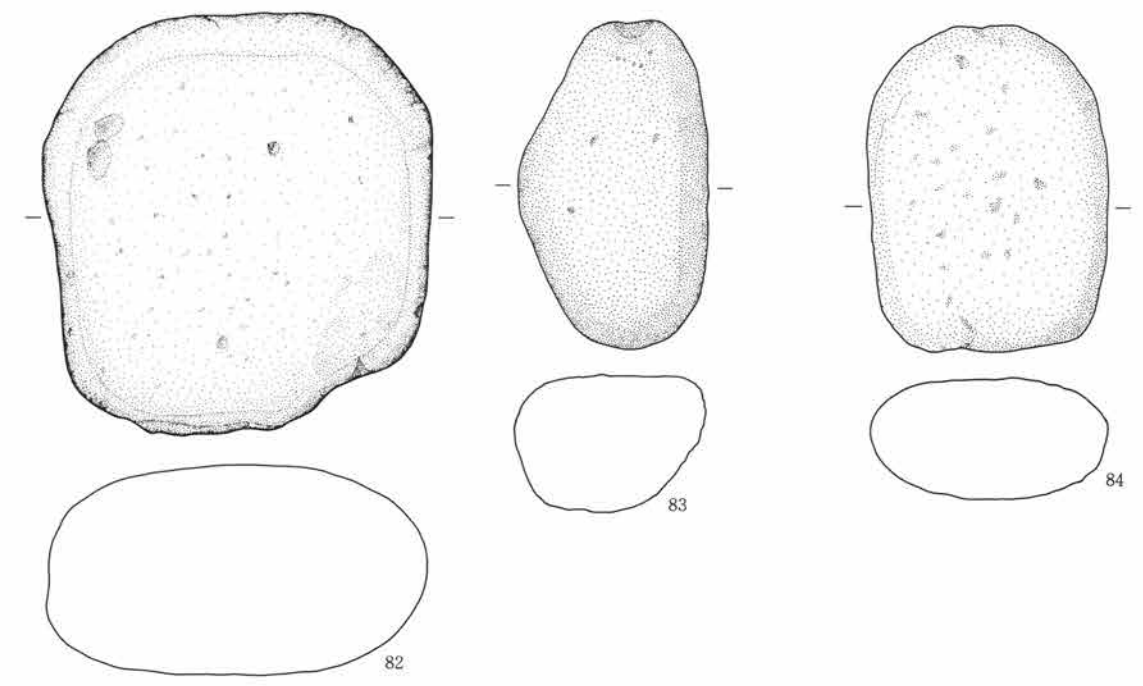

(82~85 1:4) 0 1:4 20cm

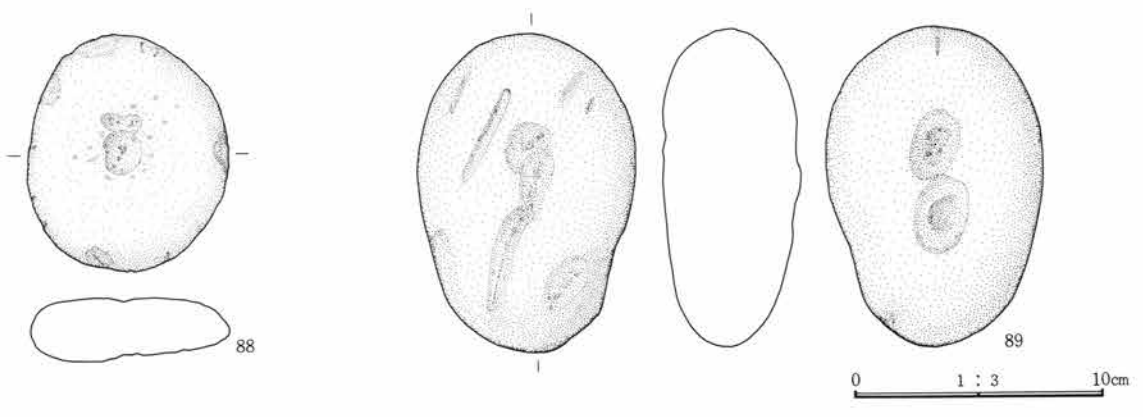
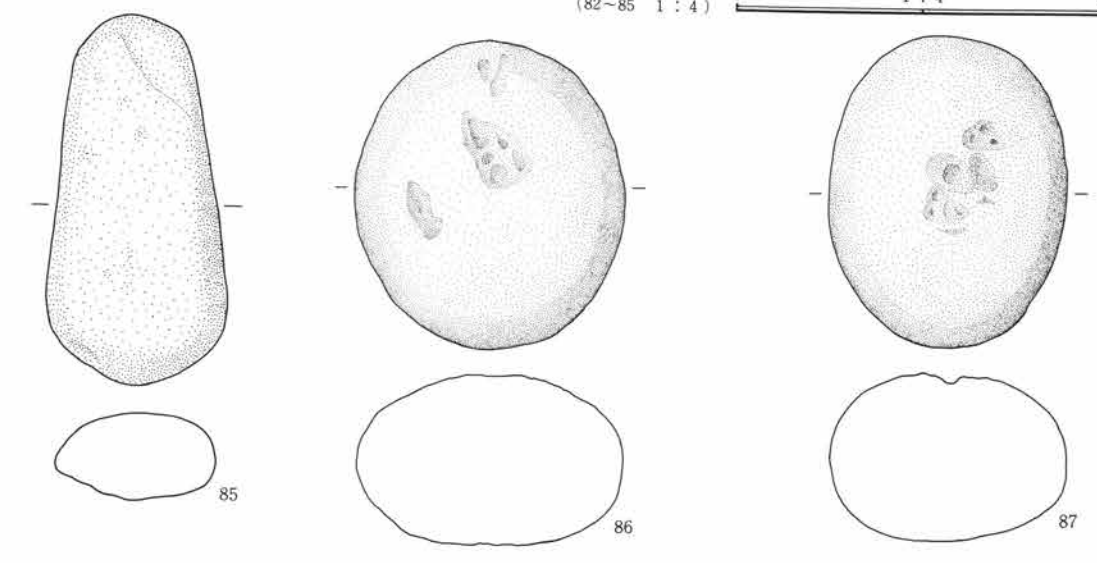

0 1:3 10cm

第456图 149号住居址出土遺物図

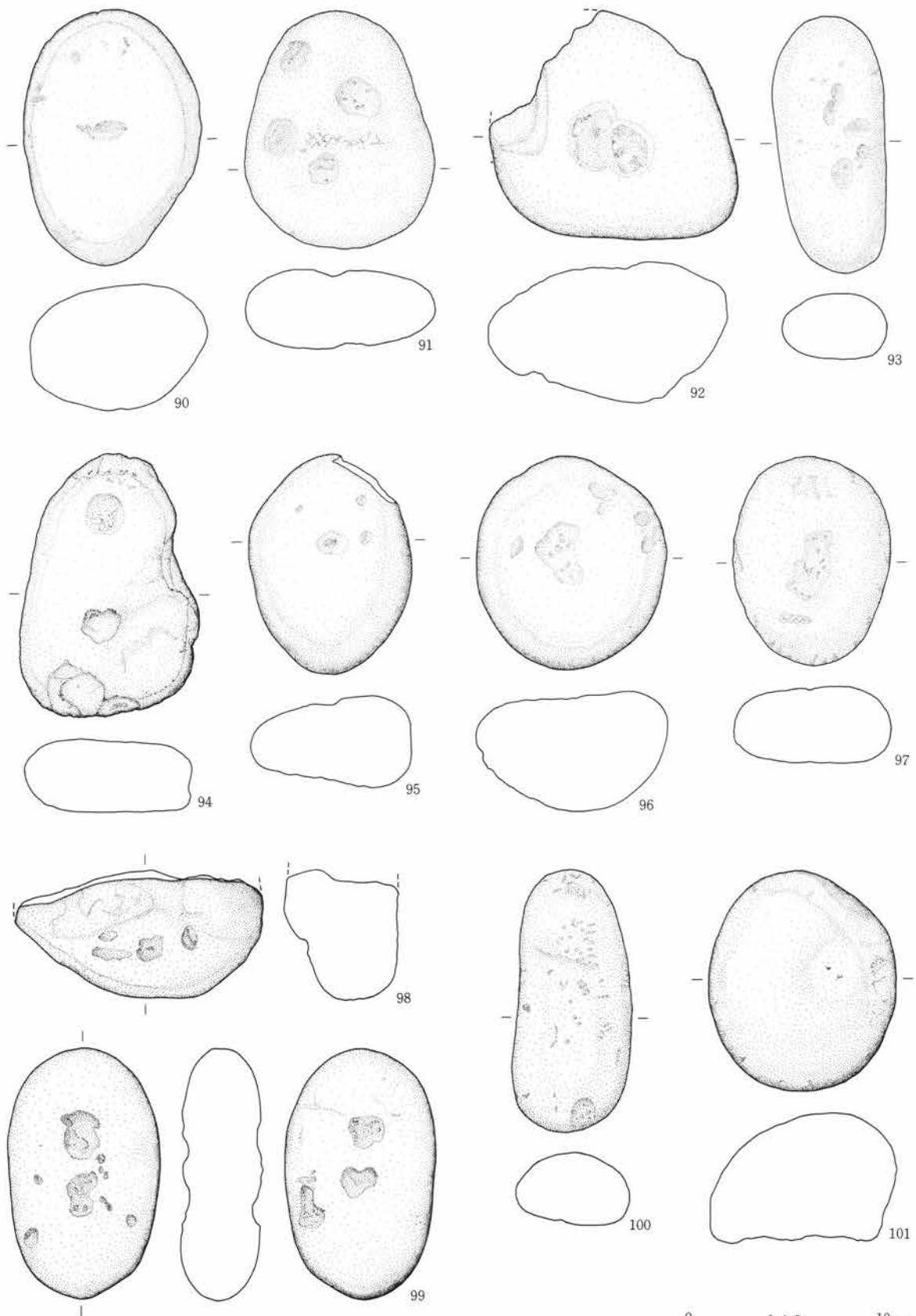

0 1 : 3 10cm

第457図 149号住居址出土遺物図

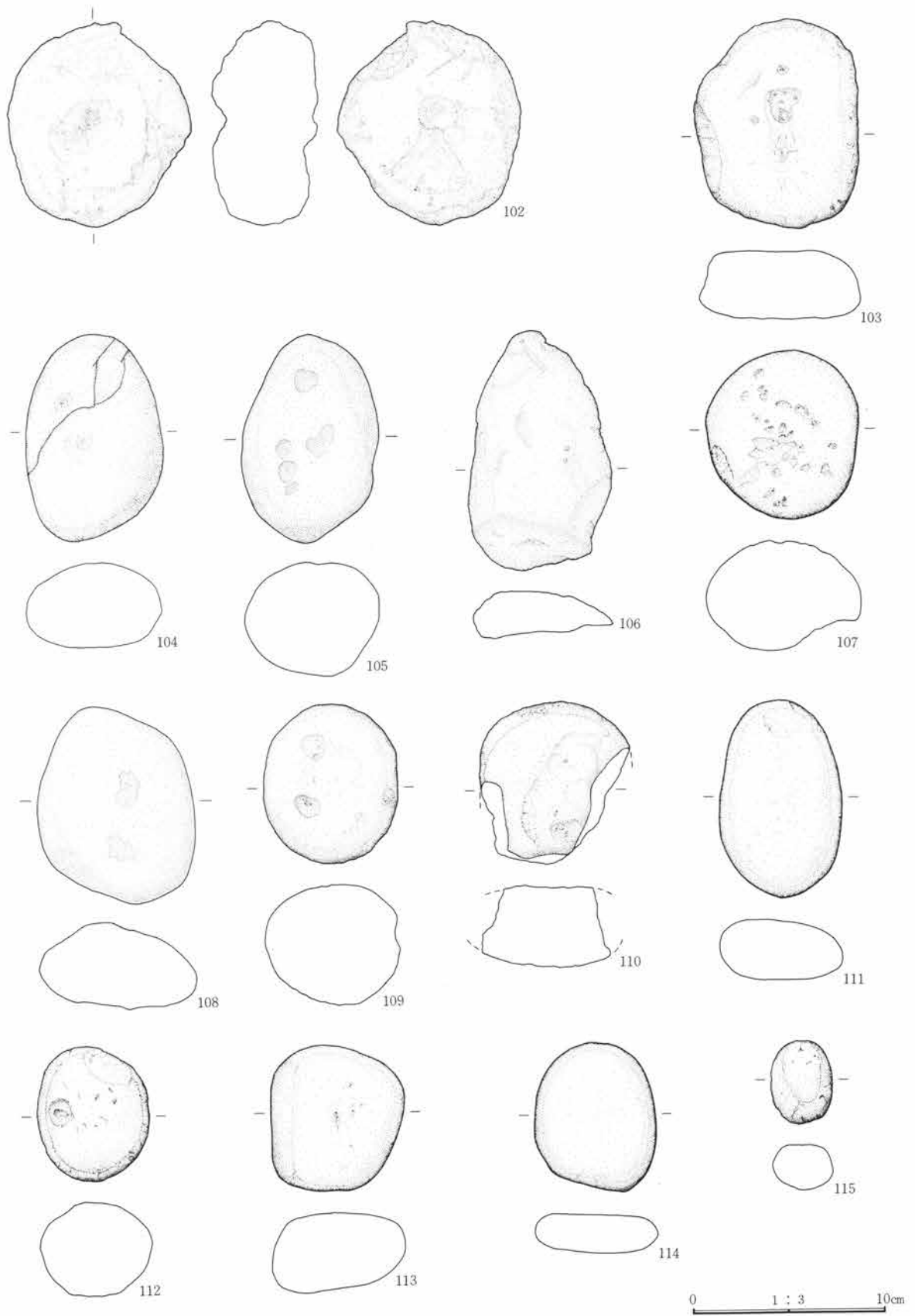

第458图 149号住居址出土遺物図

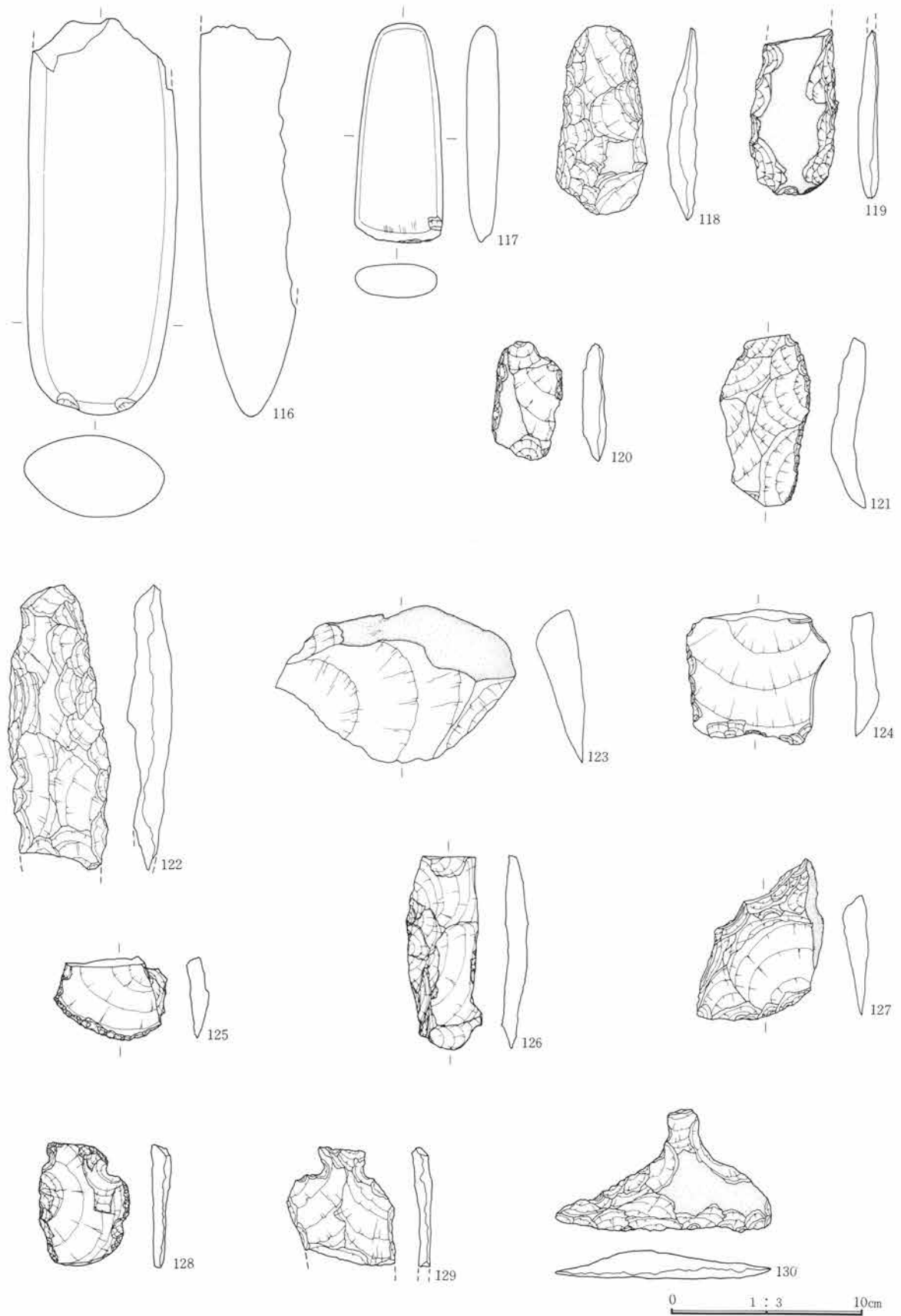

第459图 149号住居址出土遺物図



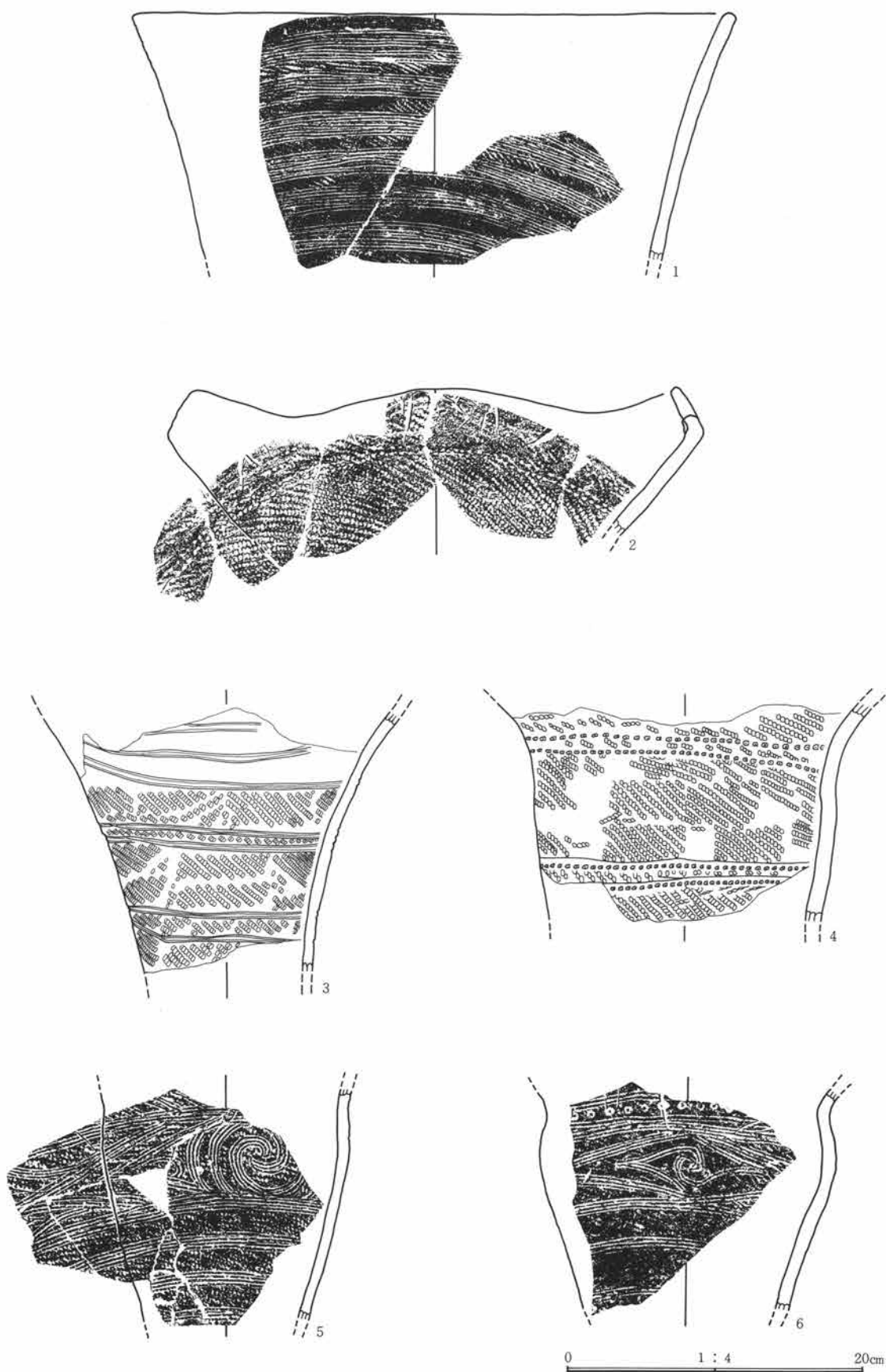

第461图 150号住居址出土遺物図

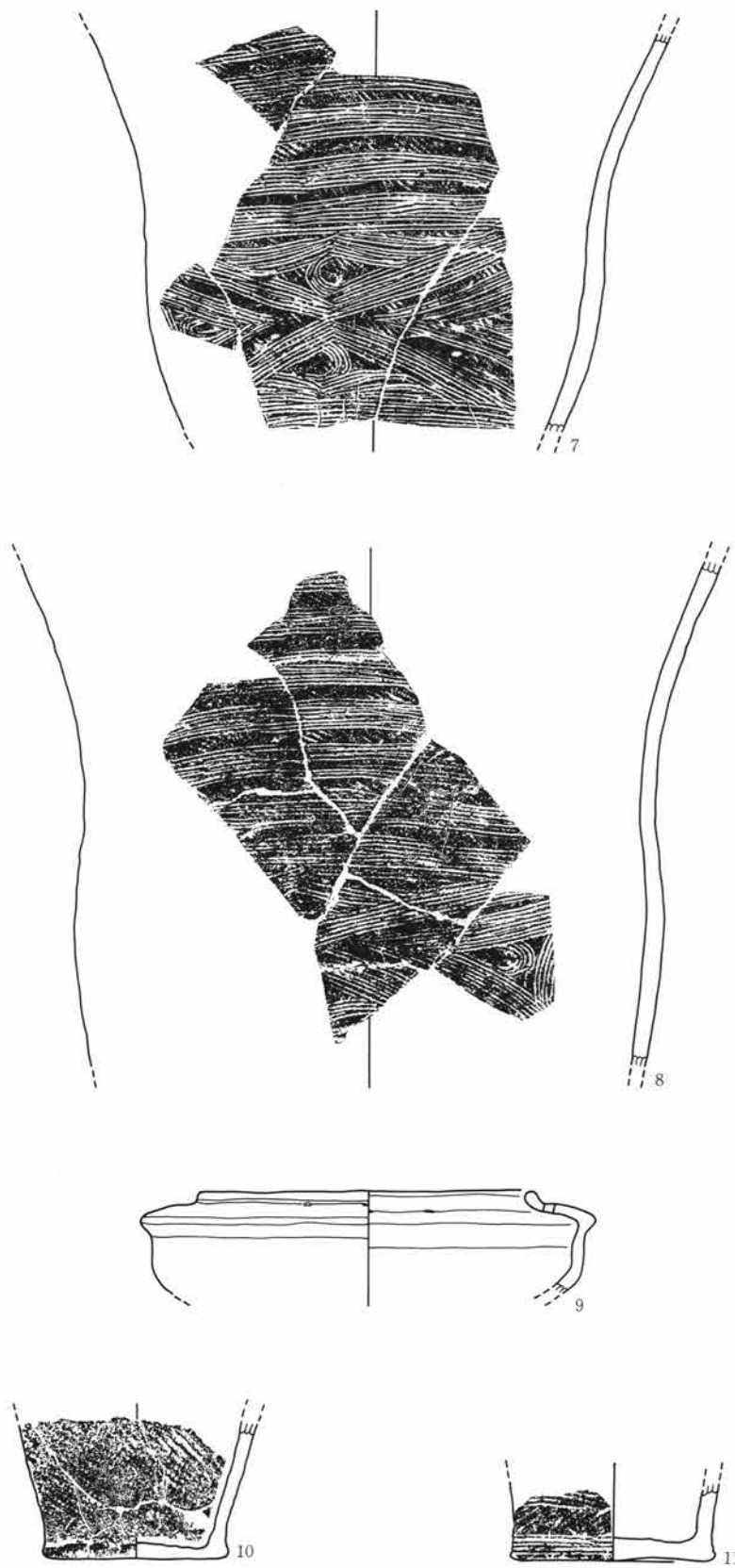

0 1 : 4 20cm

第462图 150号住居址出土遺物图



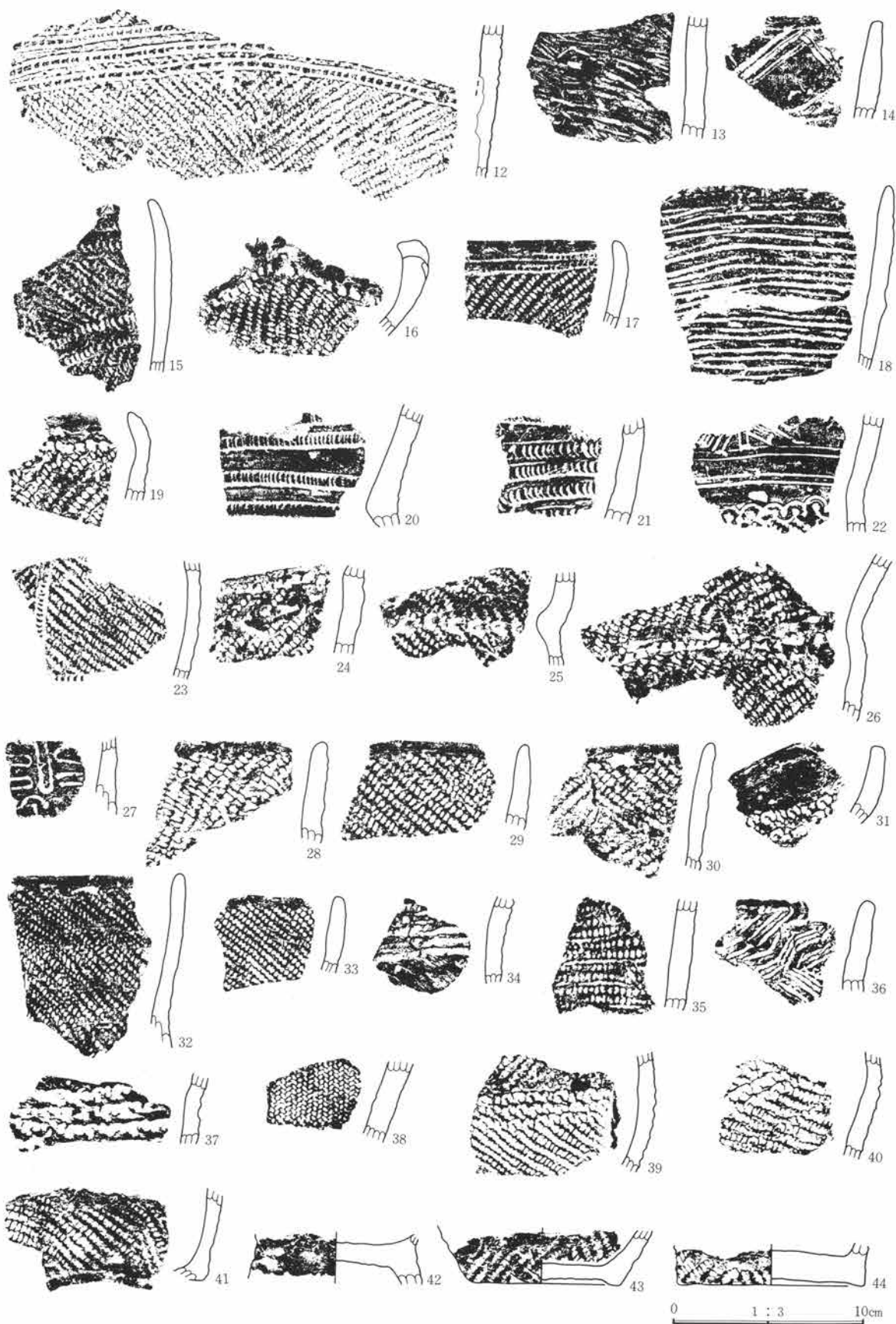

第463图 150号住居址出土遺物図

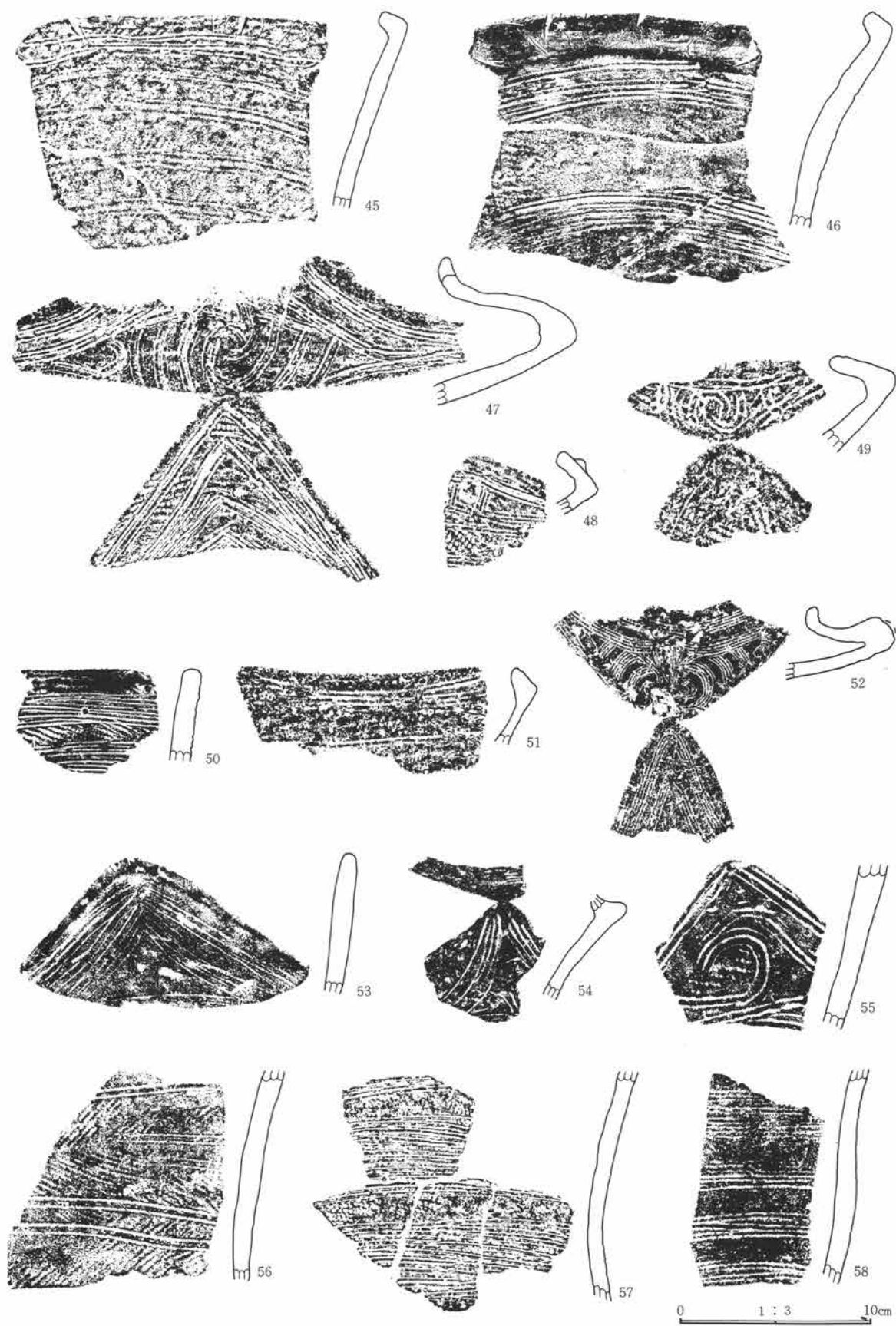

第464图 150号住居址出土遗物图

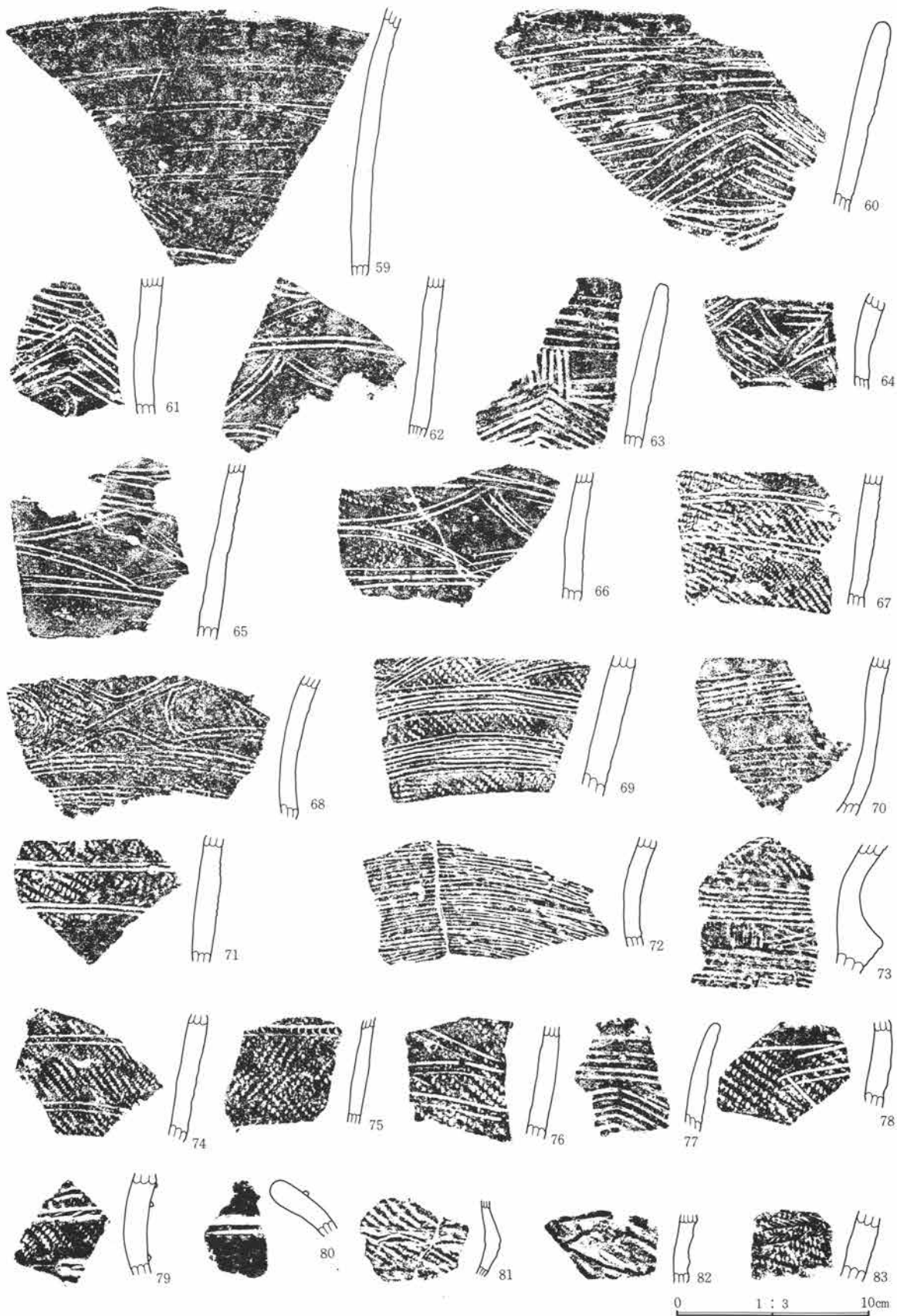

第465图 150号住居址出土遗物图

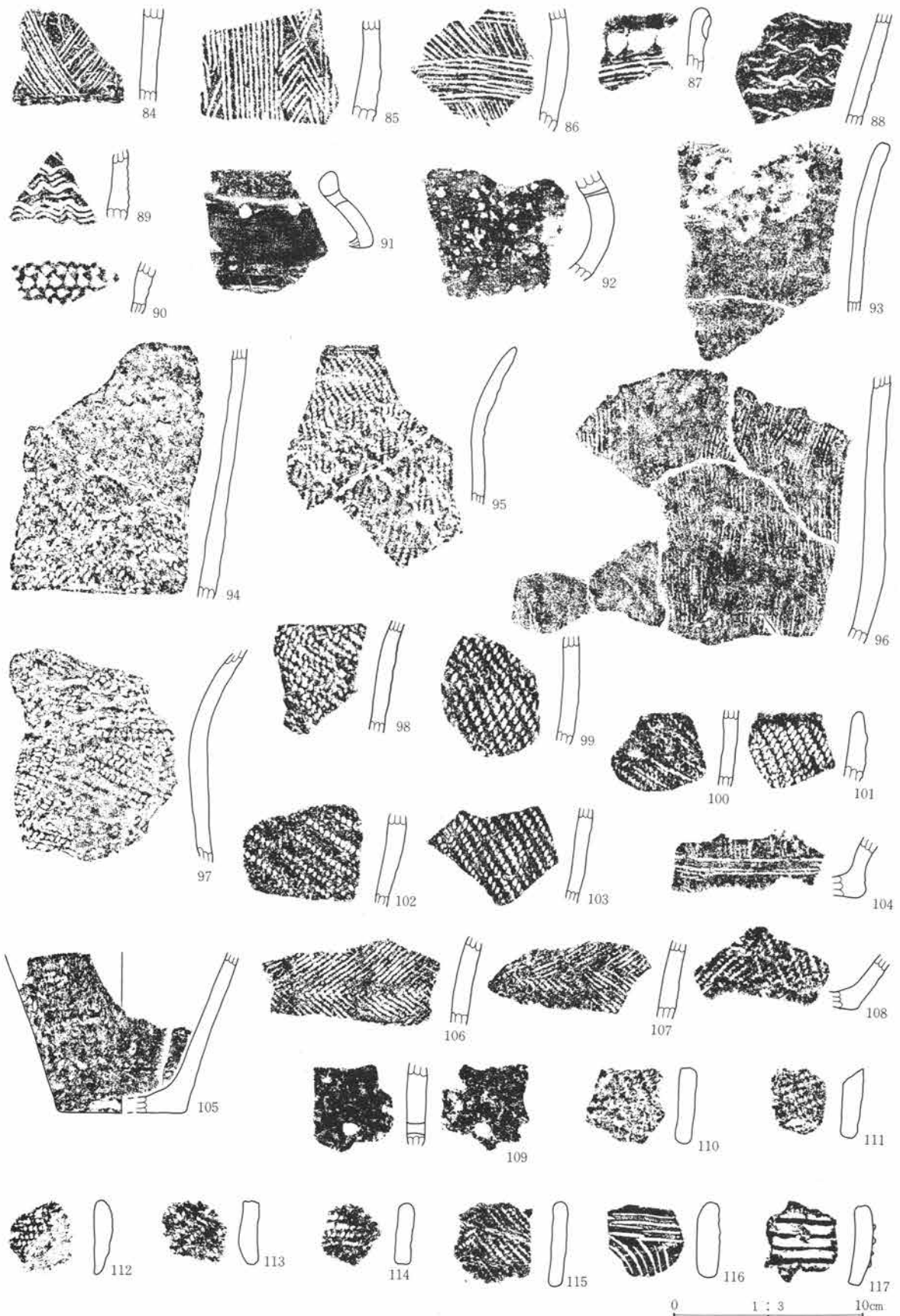

第466图 150号住居址出土遗物图

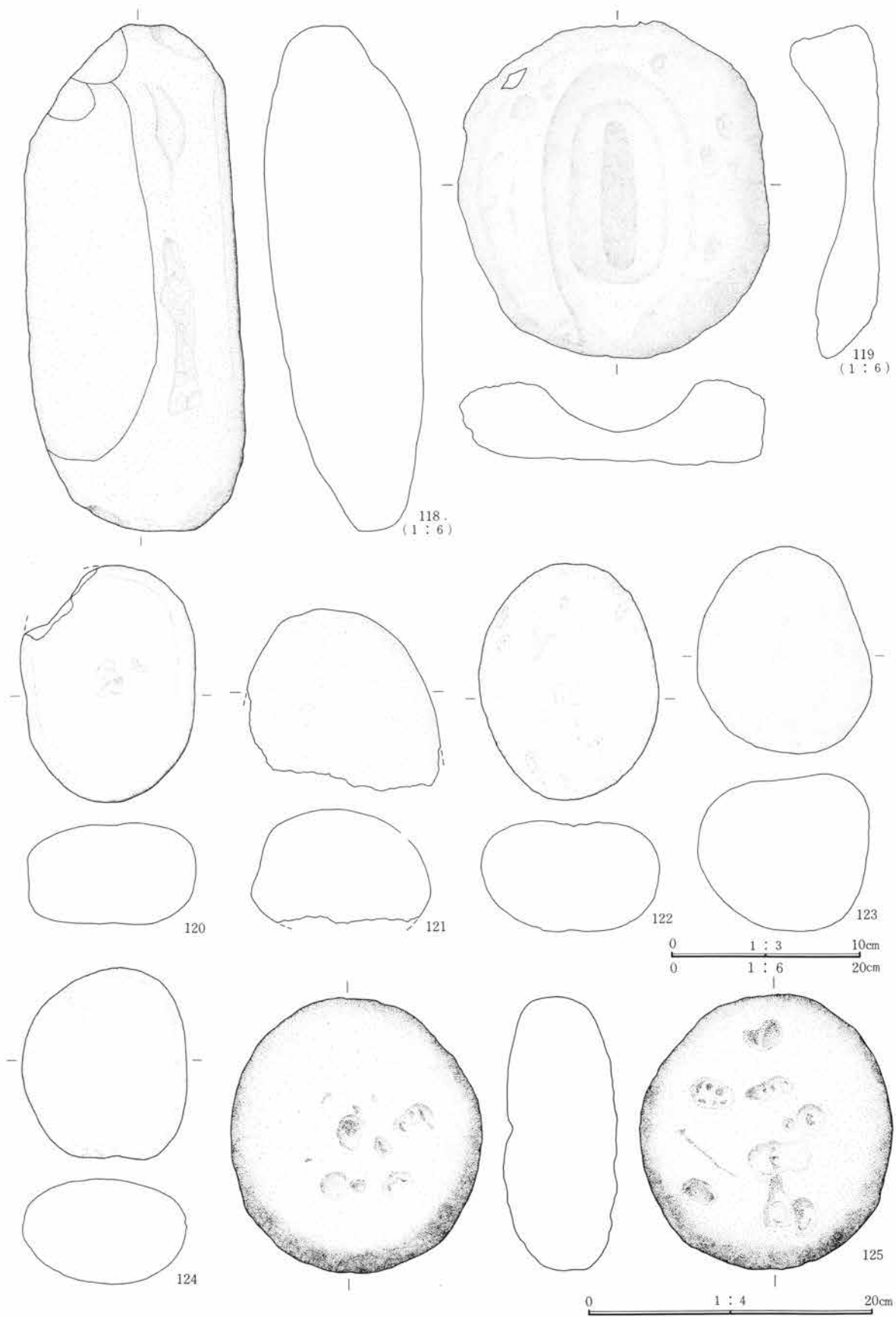

第467図 150号住居址出土遺物図

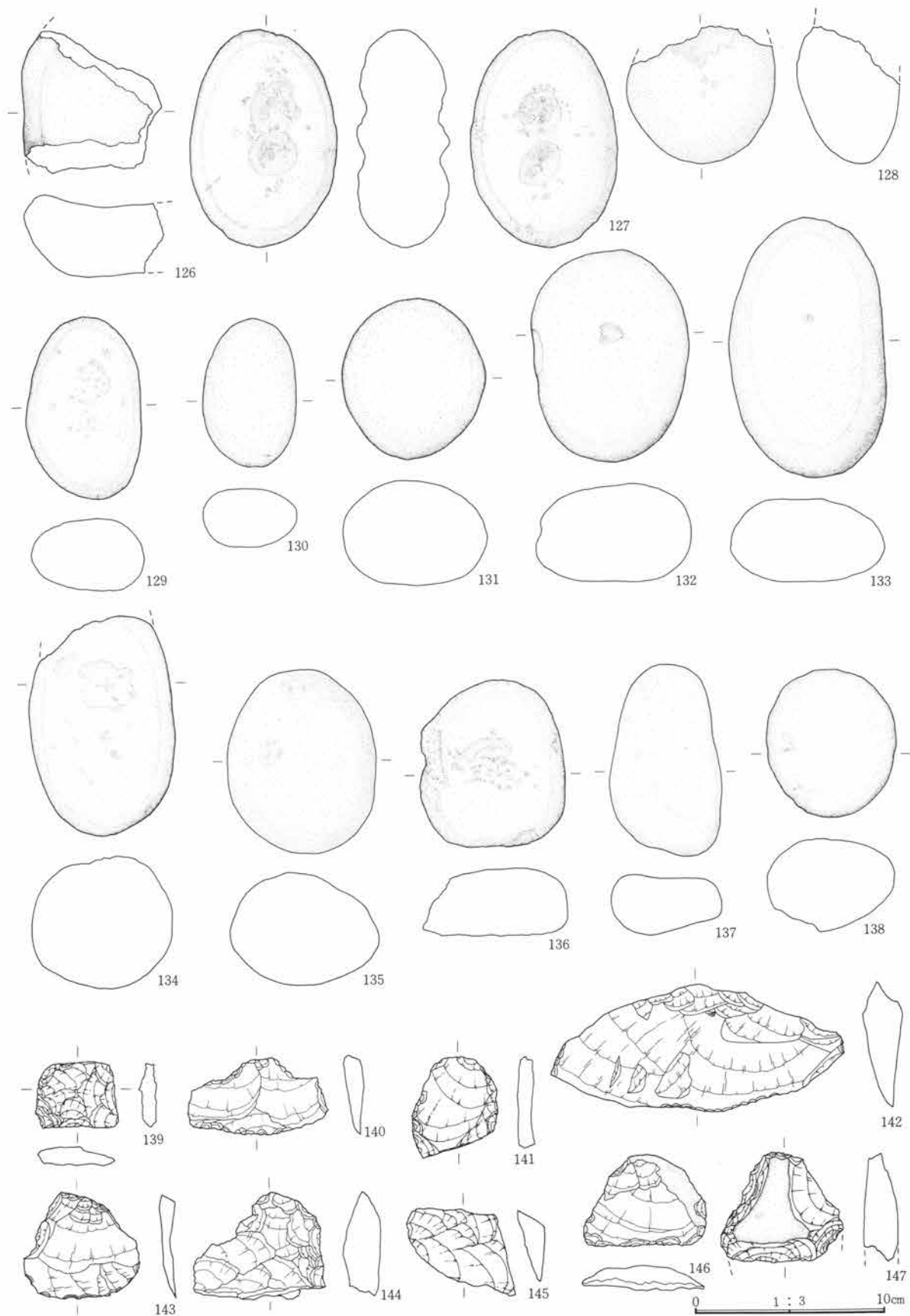

第468图 150号住居址出土遺物図

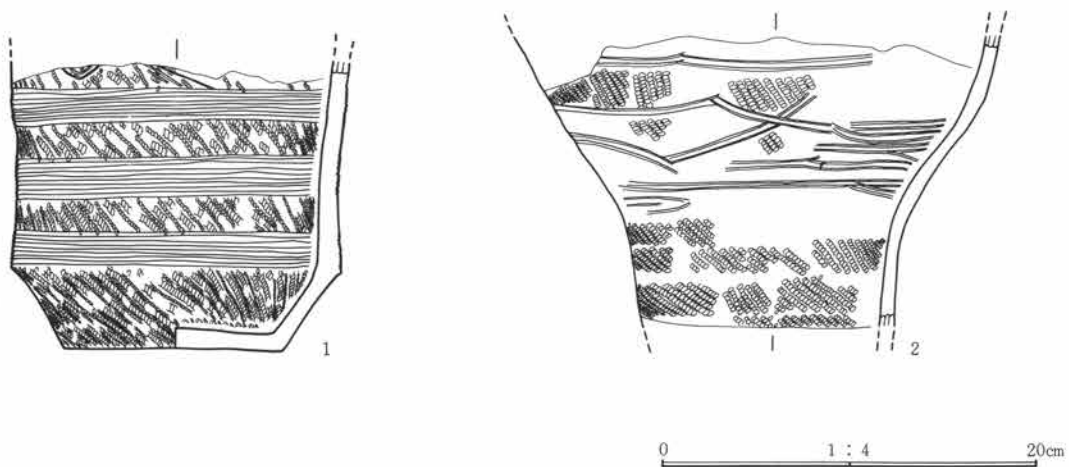
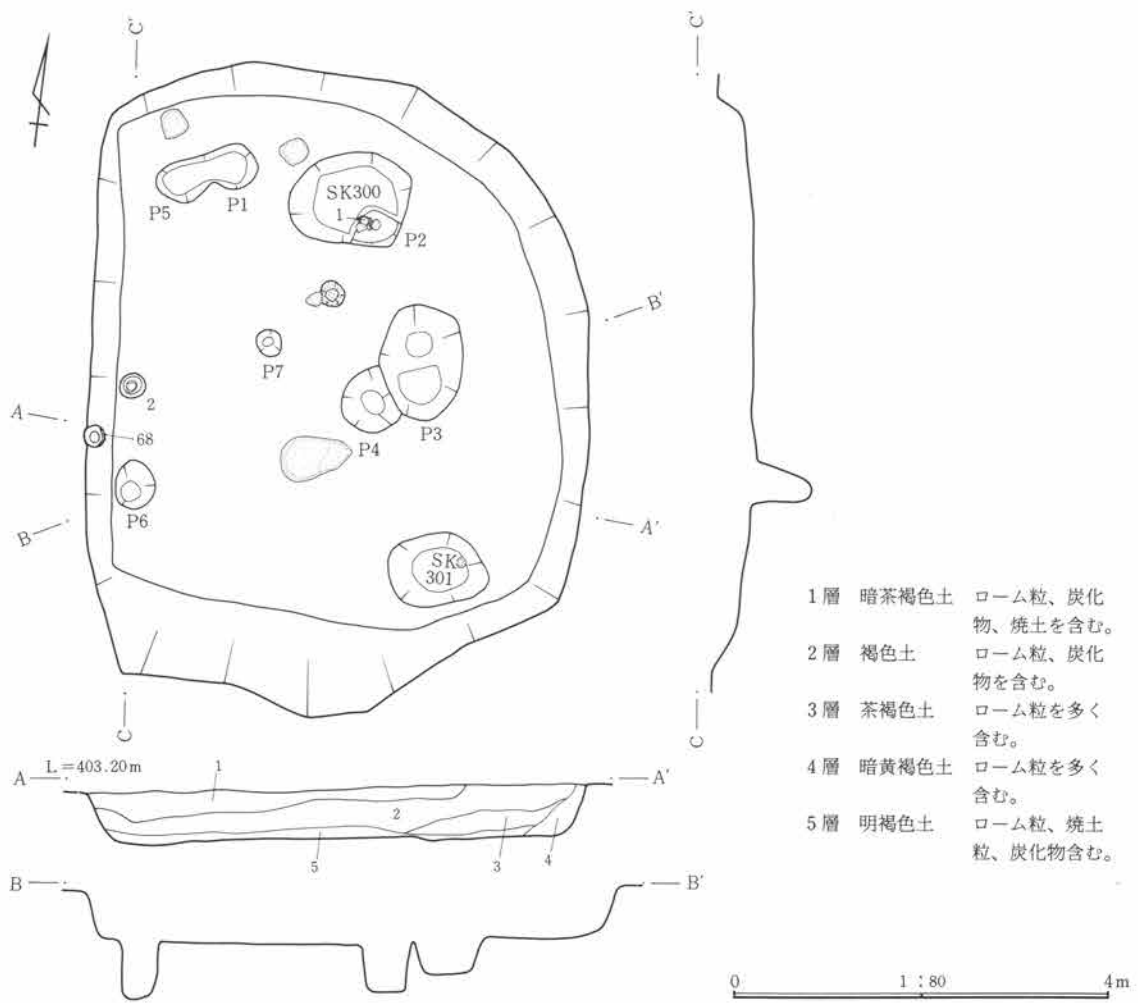

第469図 151号住居址実測図・出土遺物図

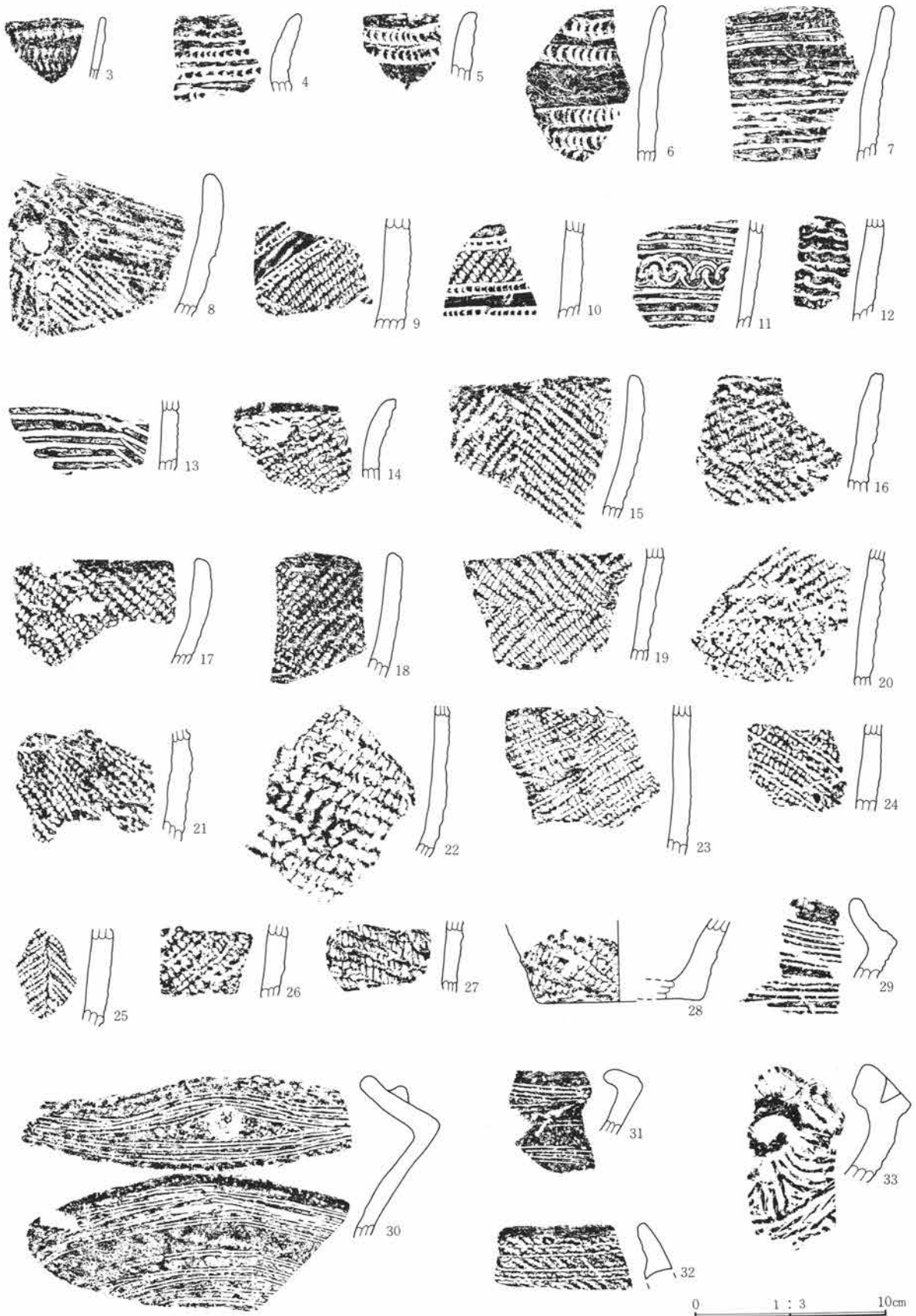

第470图 151号住居址出土遗物图



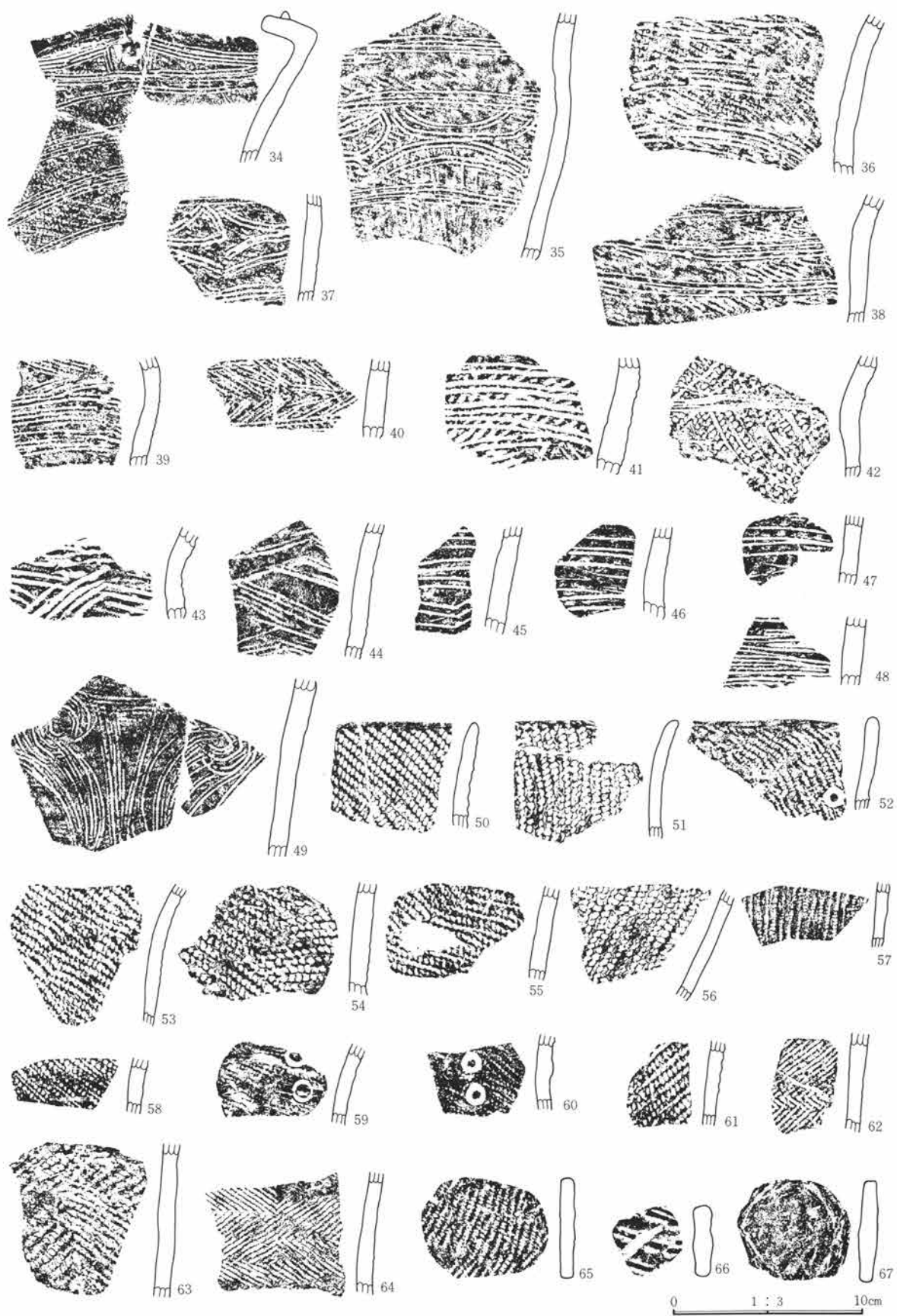

第471图 151号住居址出土遗物图

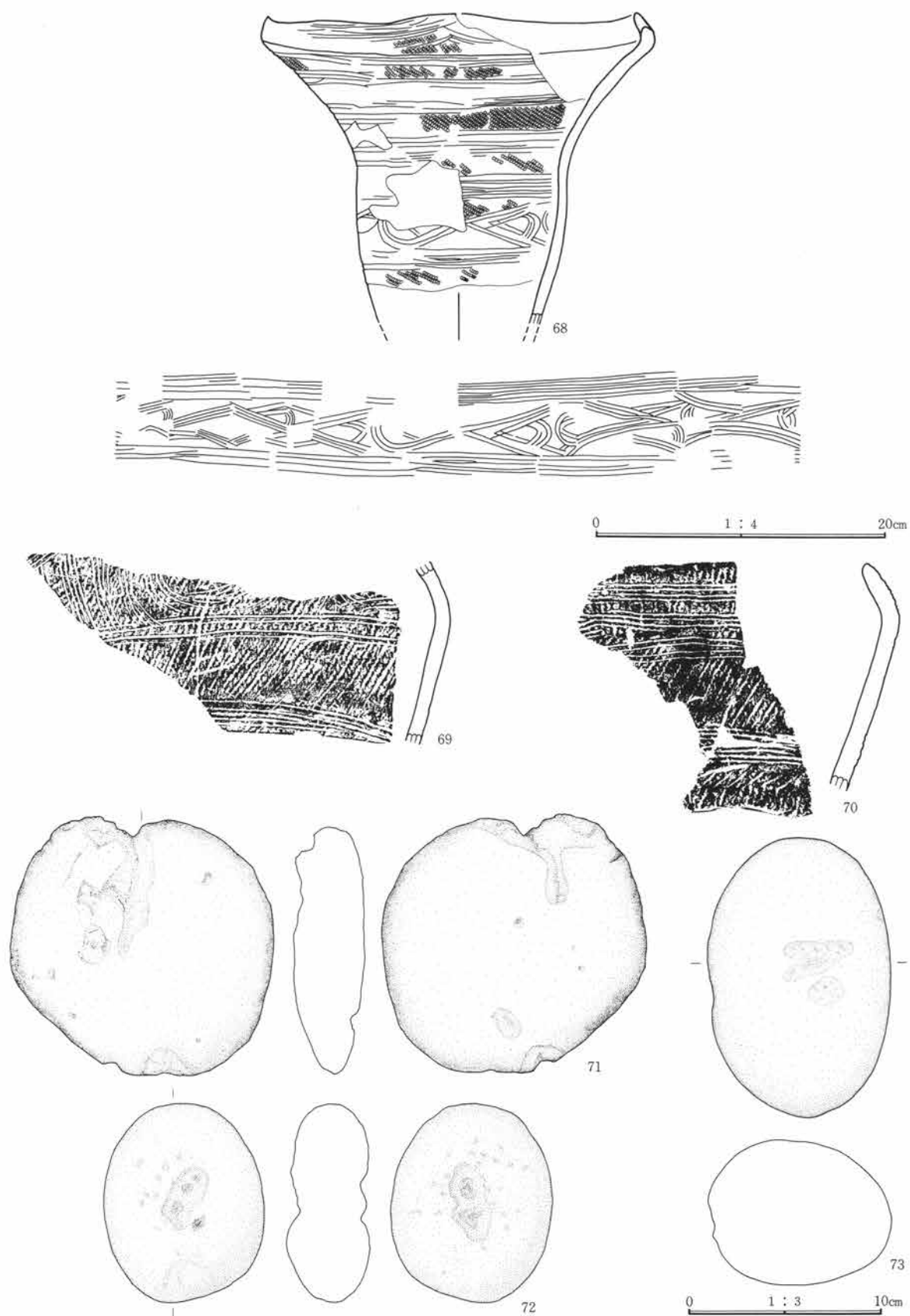

第472图 151号住居址出土遗物图

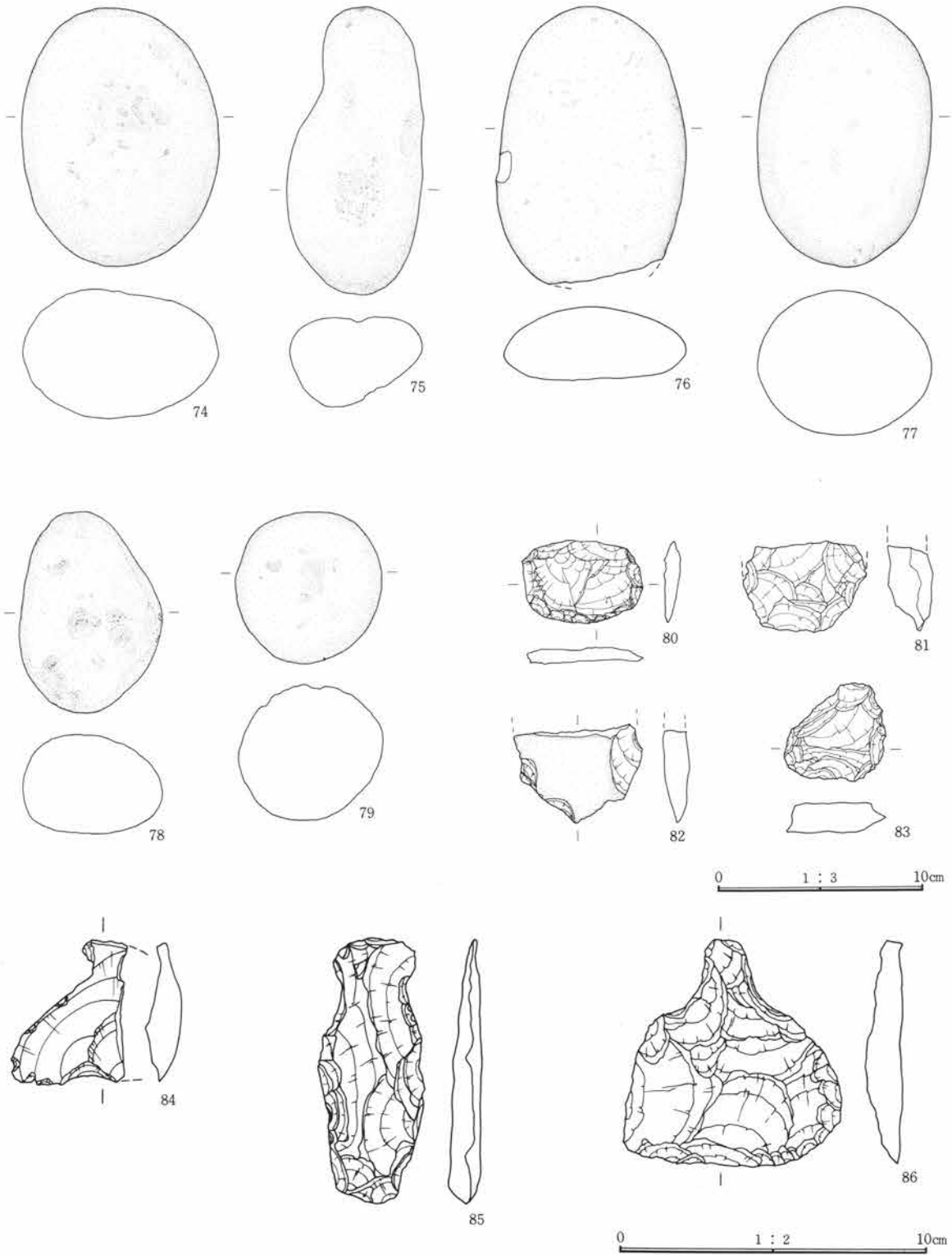

第473图 151号住居址出土遺物図

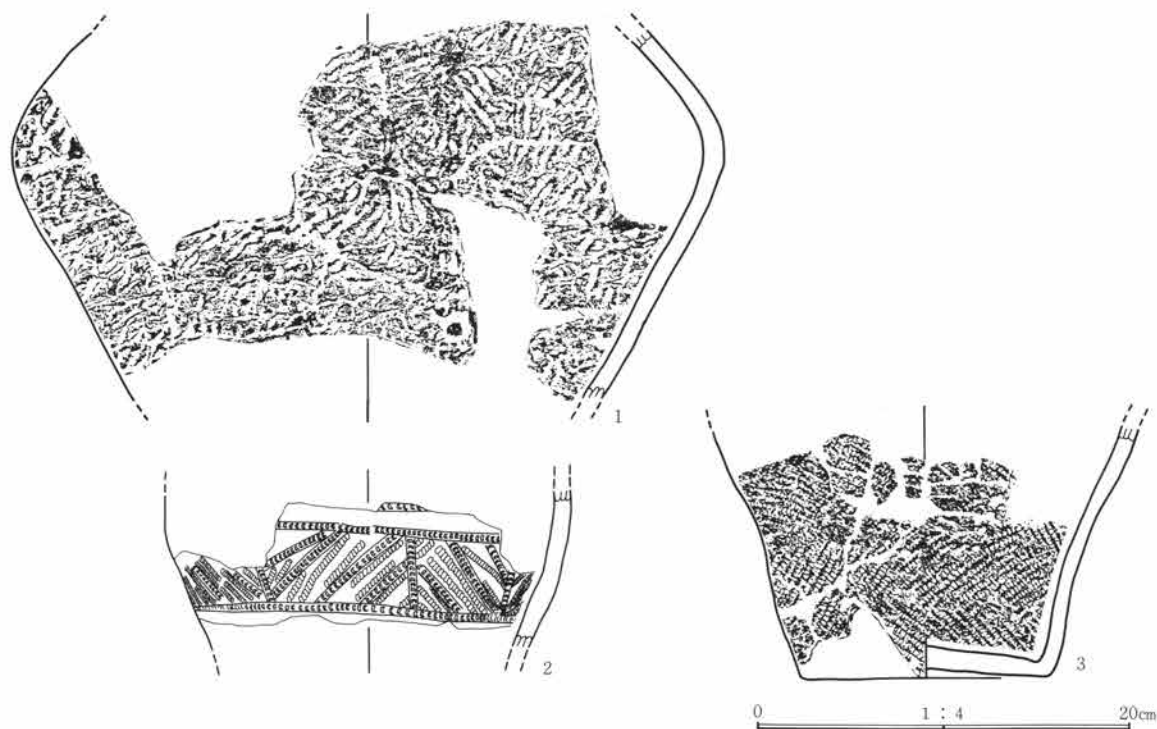
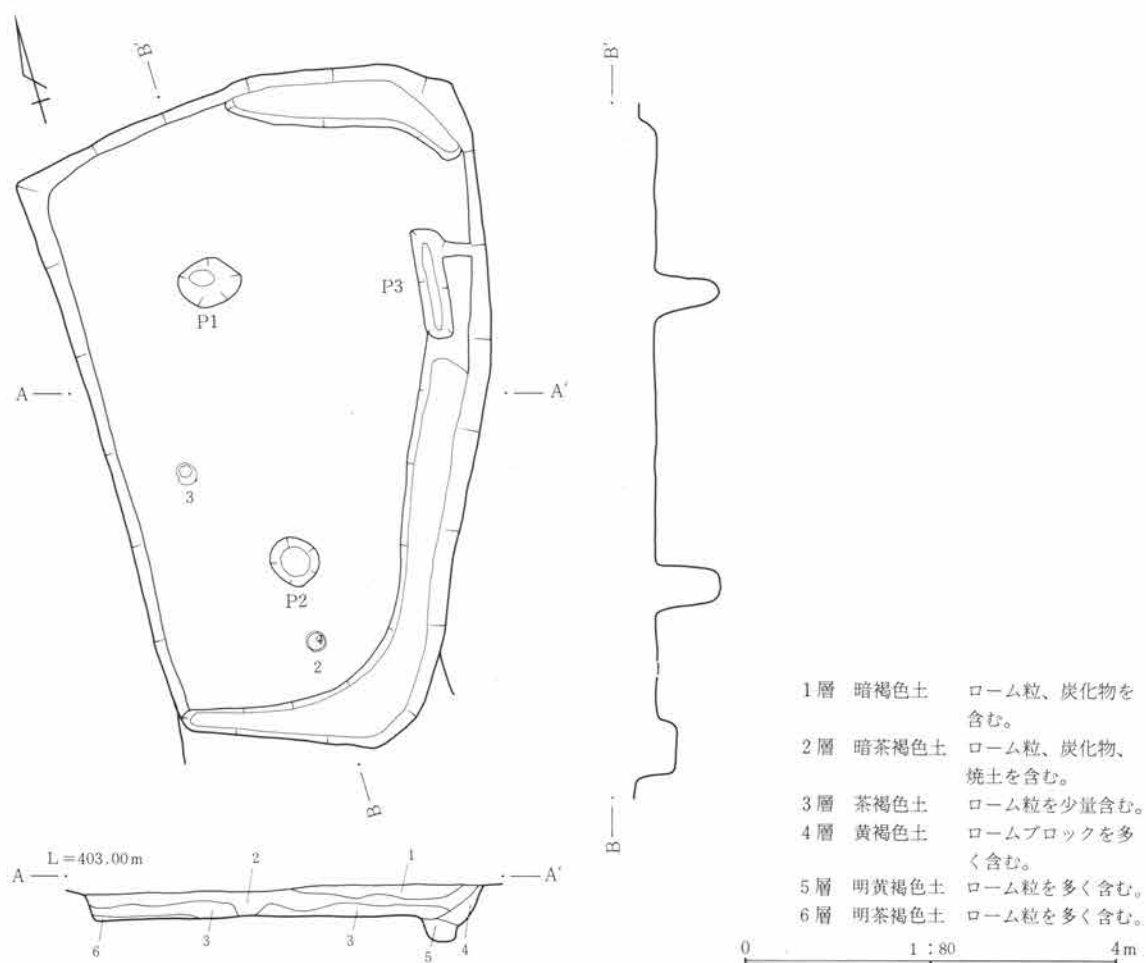

第474図 152号住居址実測図・出土遺物図

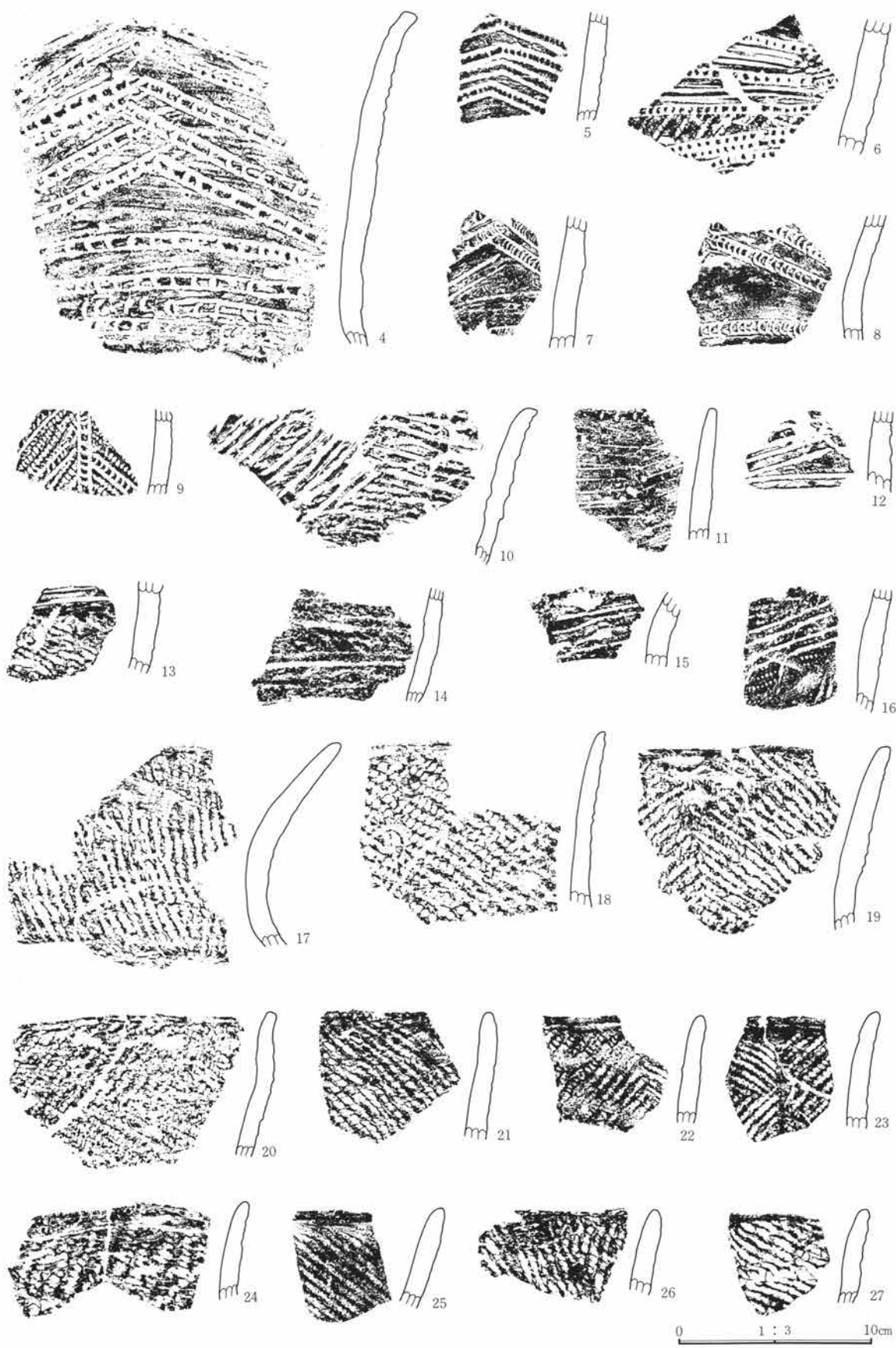

第475图 152号住居址出土遗物图

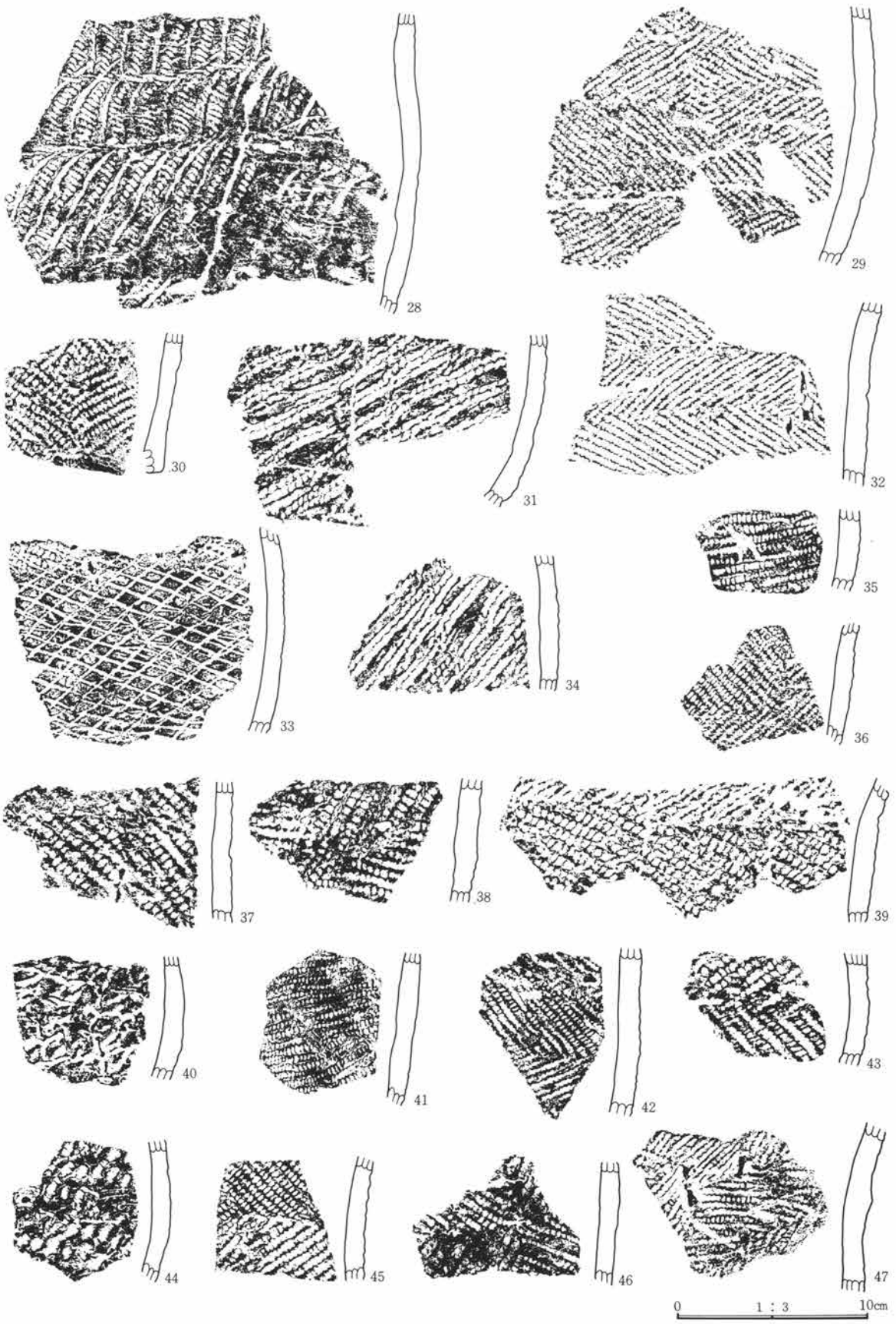

第476图 152号住居址出土遗物图

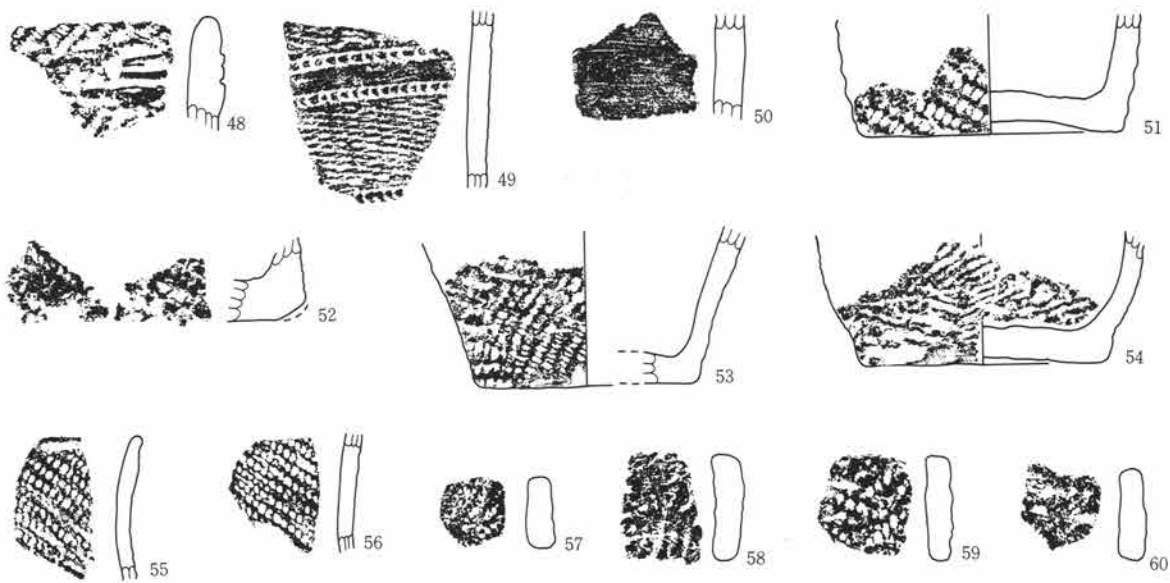

0 1 : 3 10cm

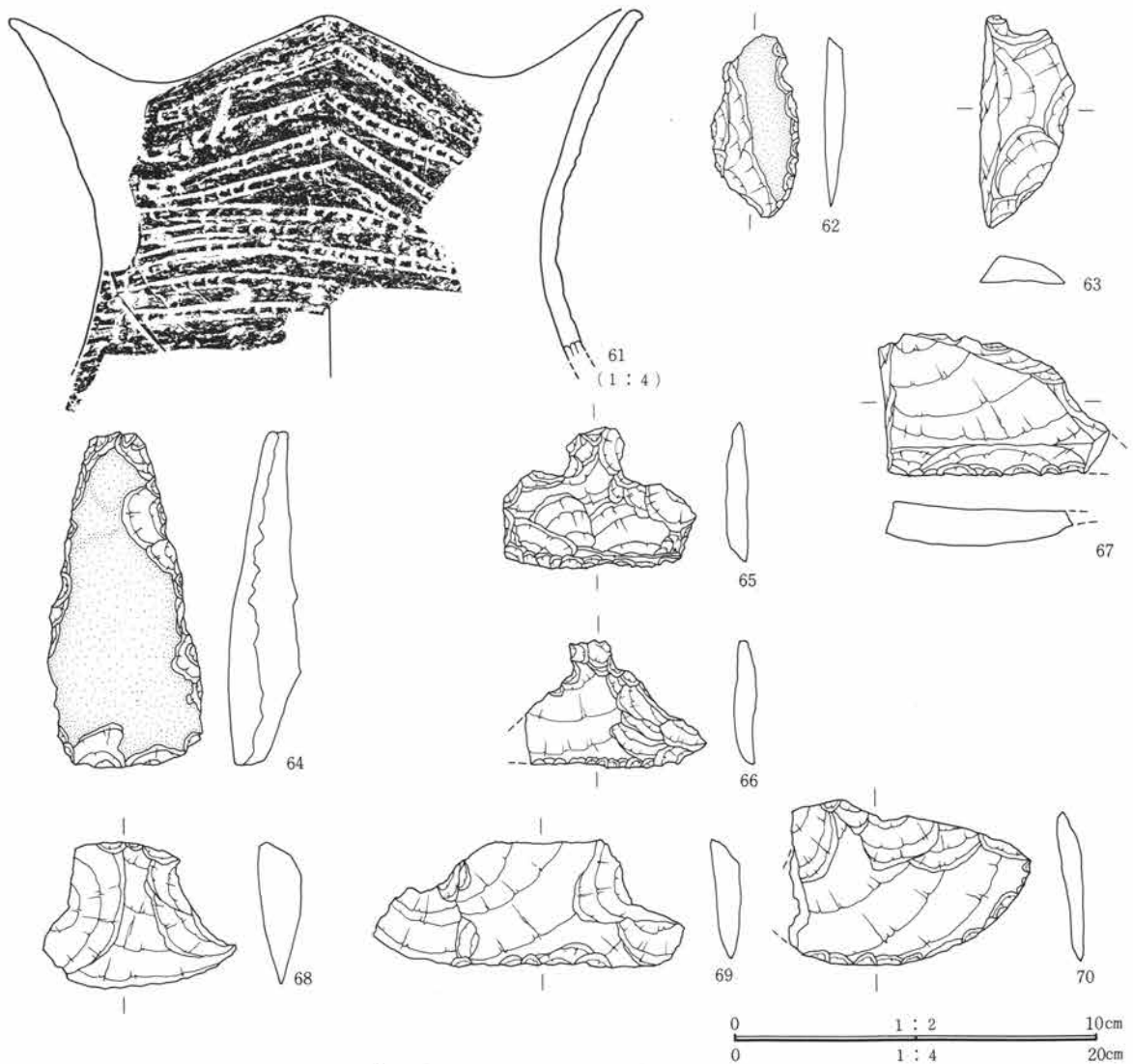

0 1 : 2 10cm  
0 1 : 4 20cm

第477图 152号住居址出土遗物图

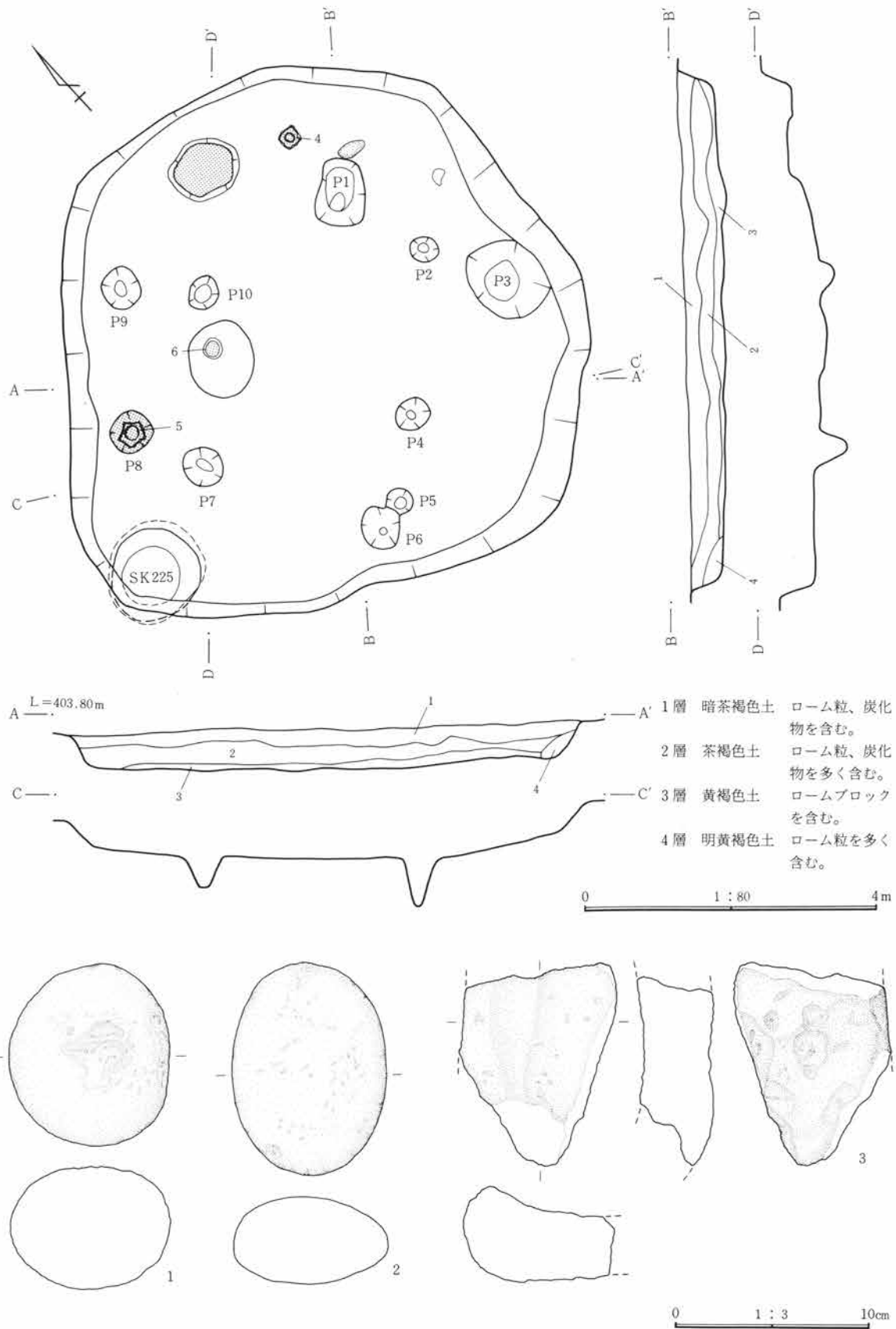

第478図 153号住居址実測図・出土遺物図



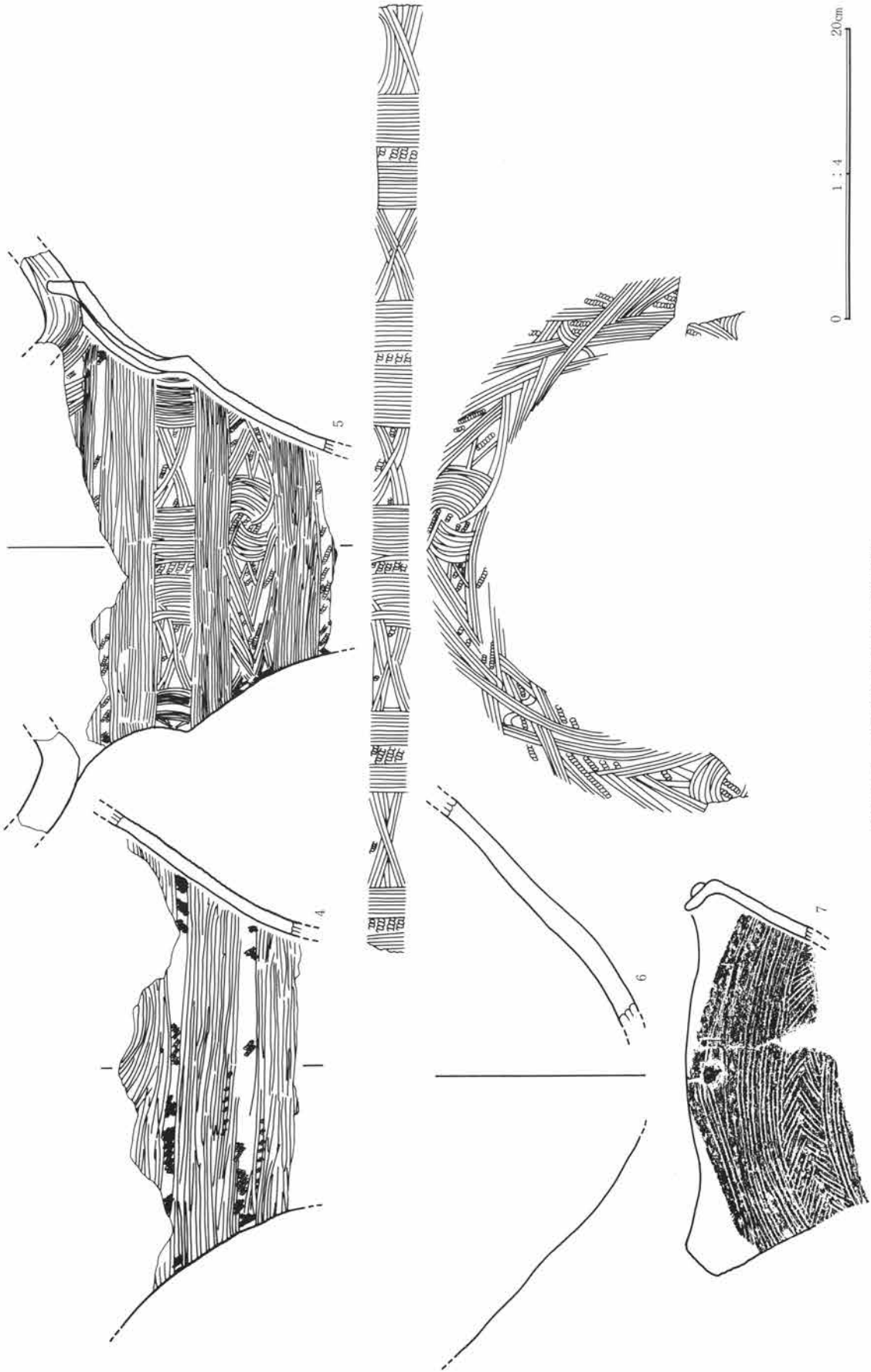

第479图 153号住居址出土遗物图

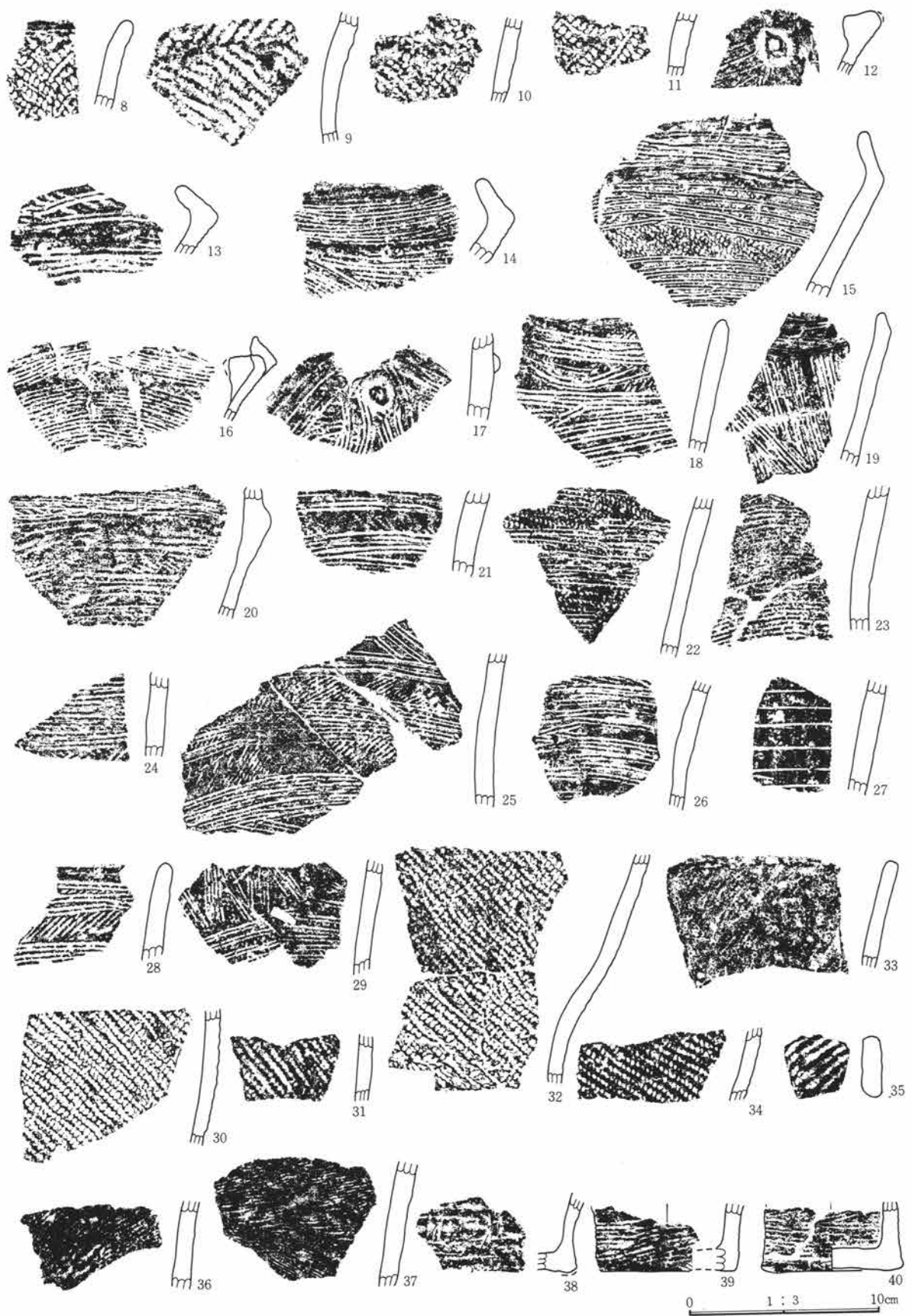

第480图 153号住居址出土遗物图

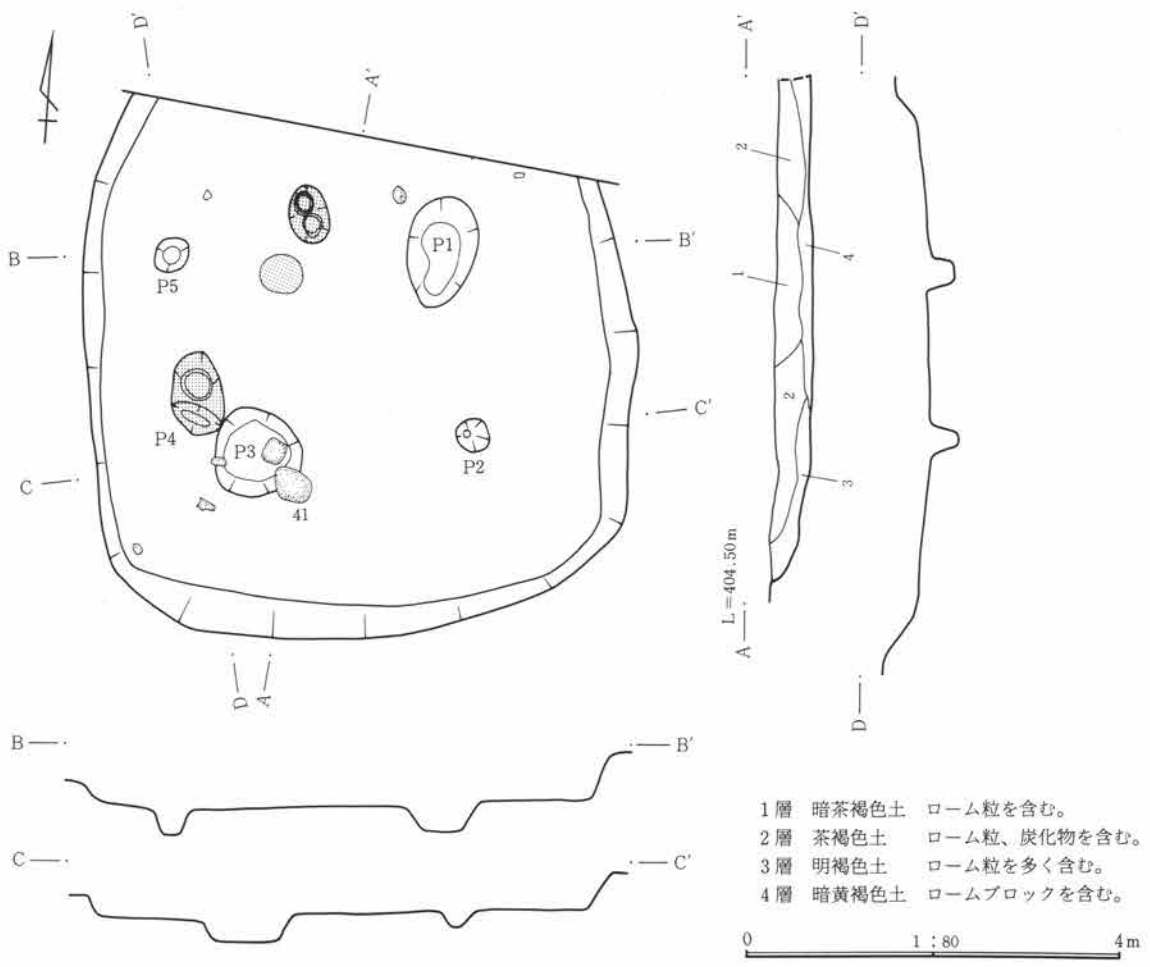

第481図 154号住居址実測図

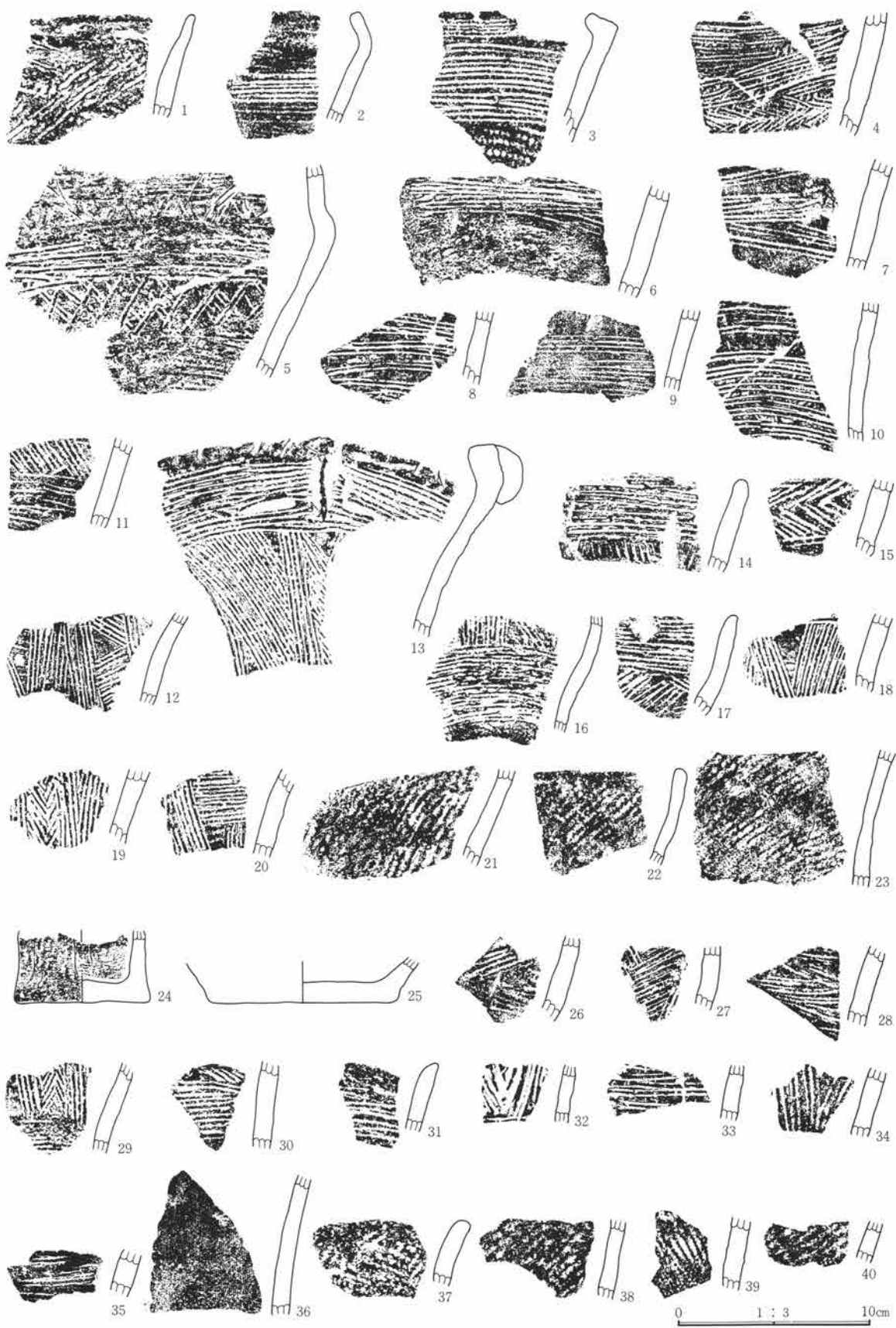

第482图 154号住居址出土遗物图

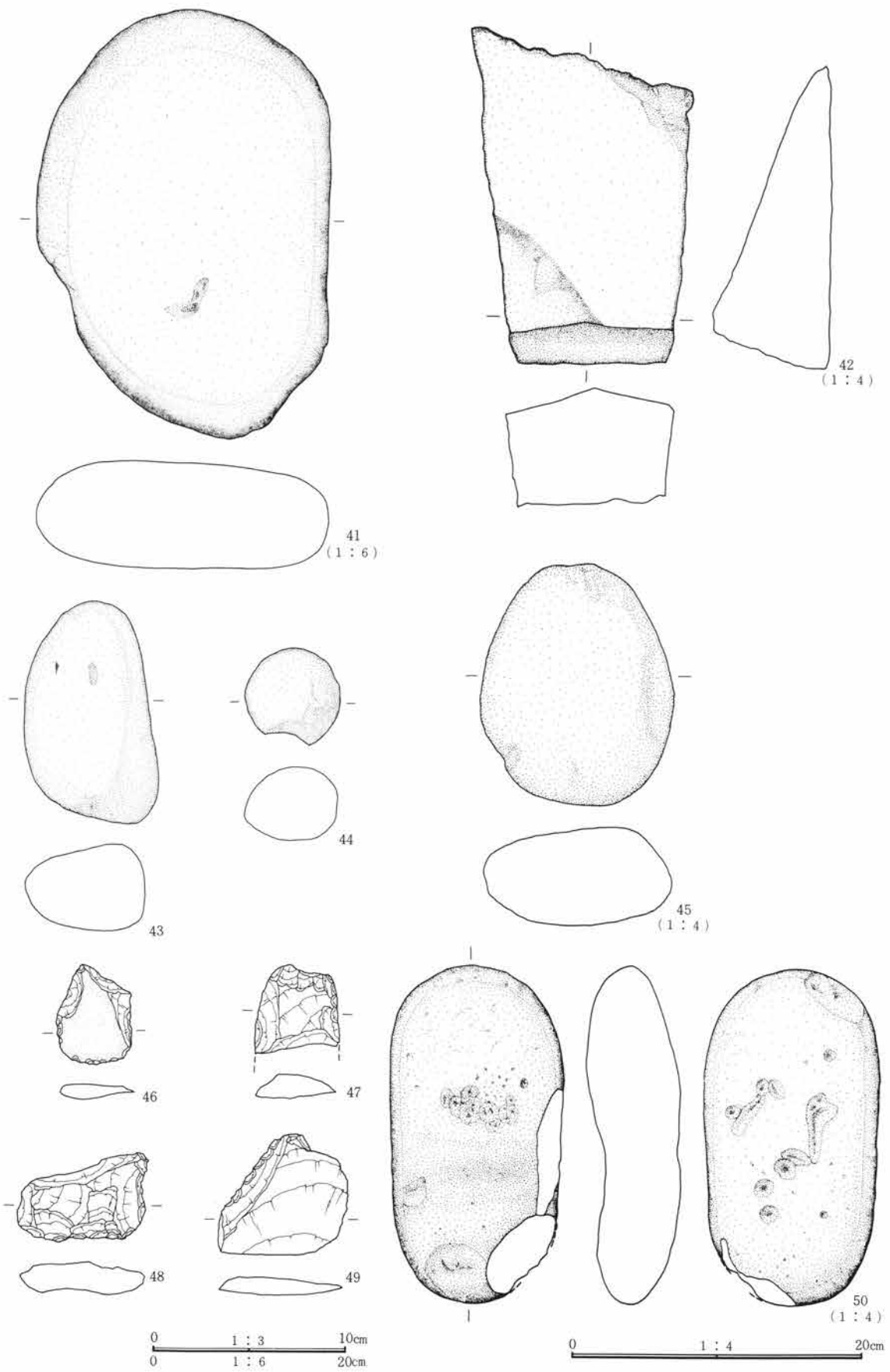

第483图 154号住居址出土遗物图

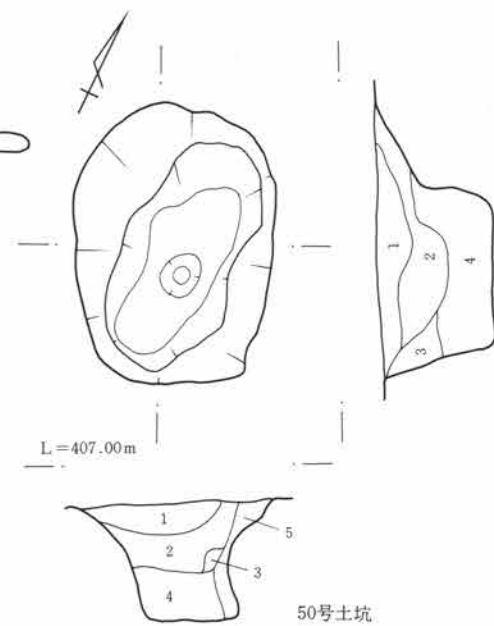
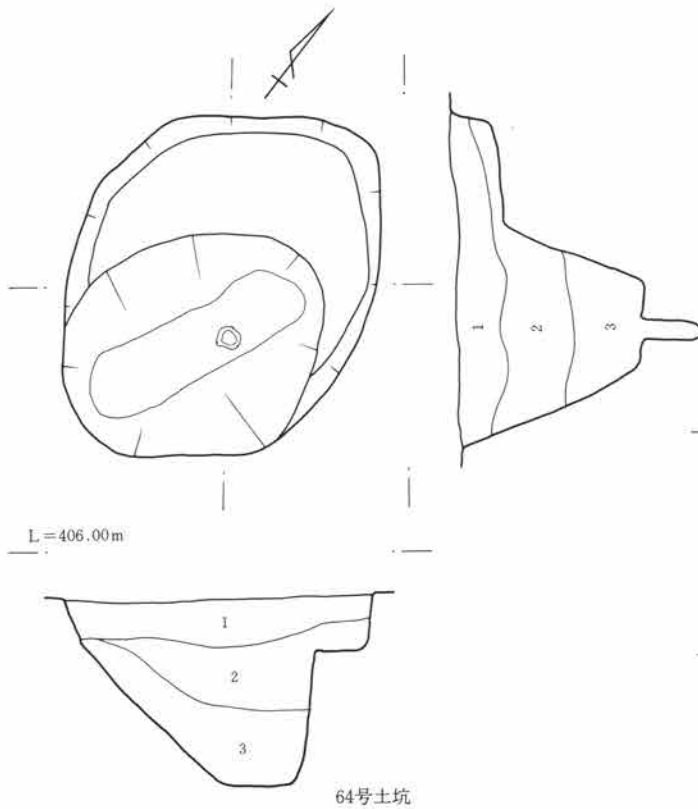
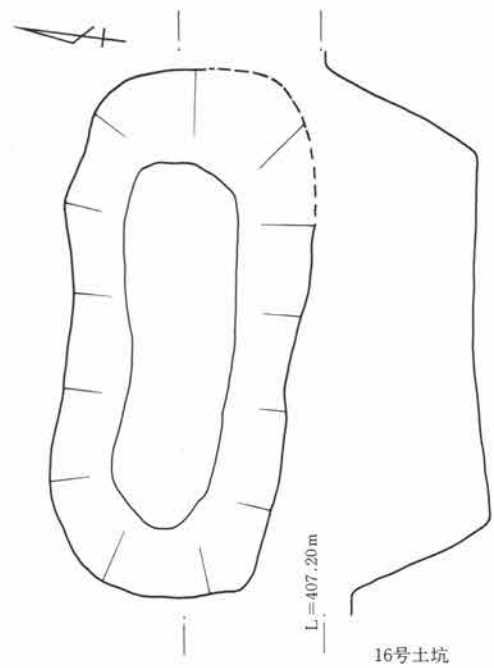
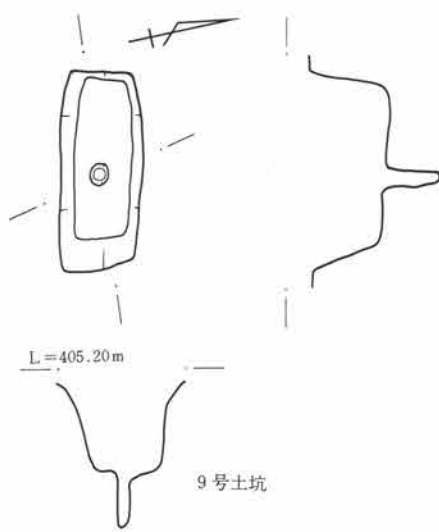

- 1層 黒色土 ローム粒を少量含む。
- 2層 黒褐色土 ローム粒を含む。
- 3層 暗黄褐色土 ローム粒を含む。

- 1層 茶褐色土 ロームブロックを含む。粘性強い。
- 2層 淡茶褐色土 ロームブロックを含む。粘性強い。
- 3層 暗黄褐色土 ロームブロックを含む。
- 4層 褐色土 ローム粒を含む。
- 5層 淡茶褐色土 ロームブロックを含む。粘性強い。

0 1:40 1m

第484図 土坑実測図

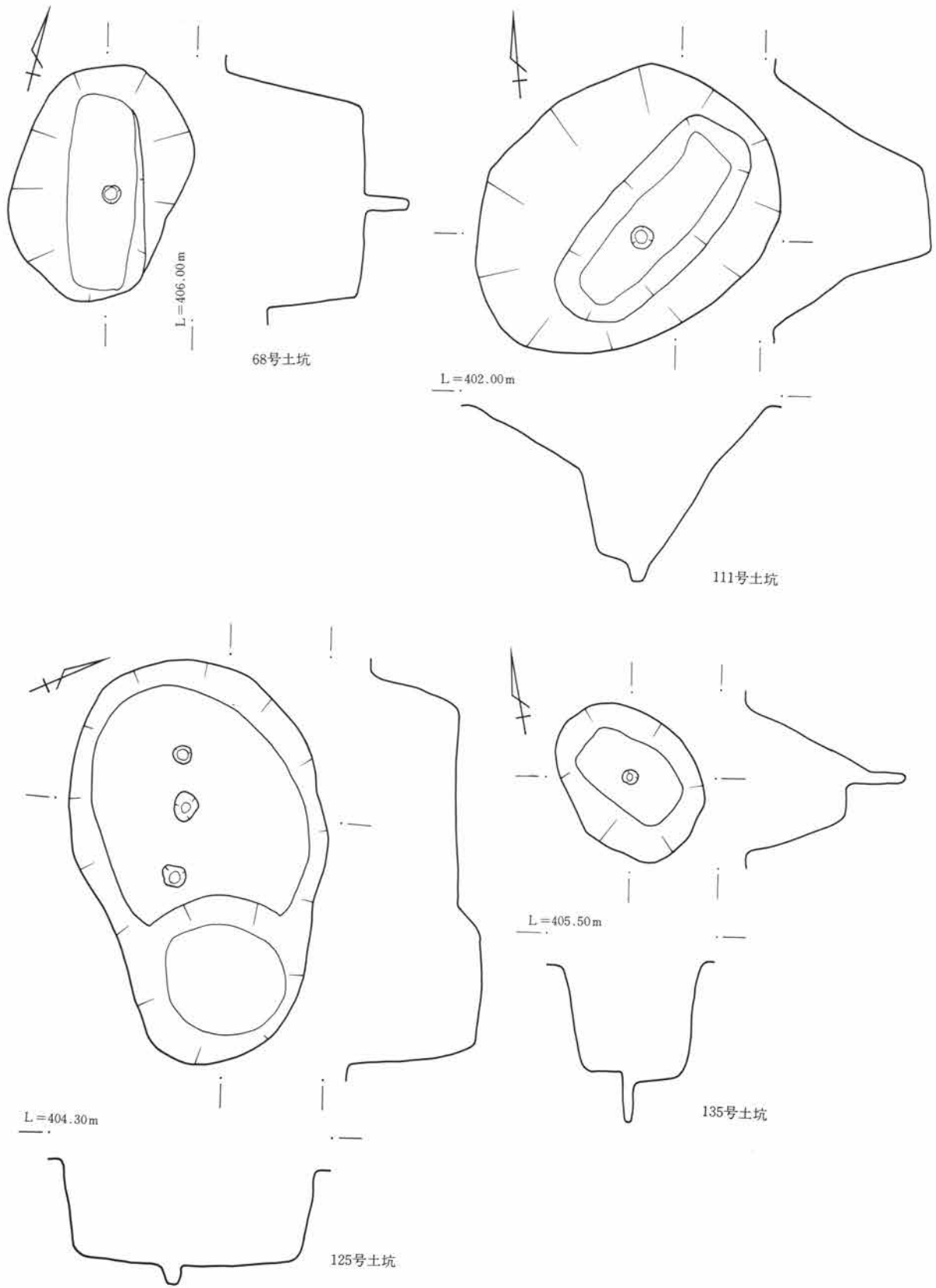

0 1 : 40 1 m

第485图 土坑实测图

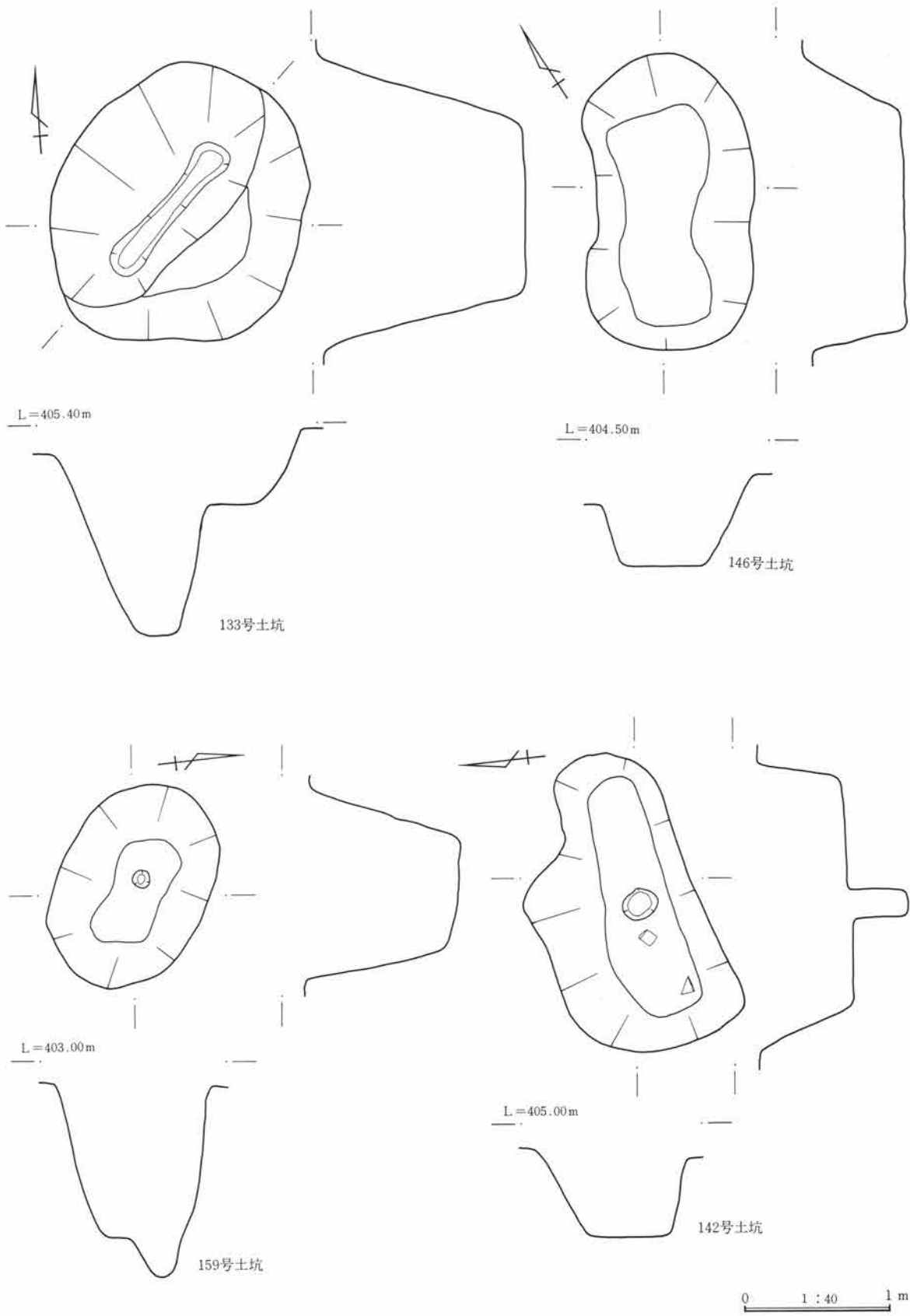

第486图 土坑实测图



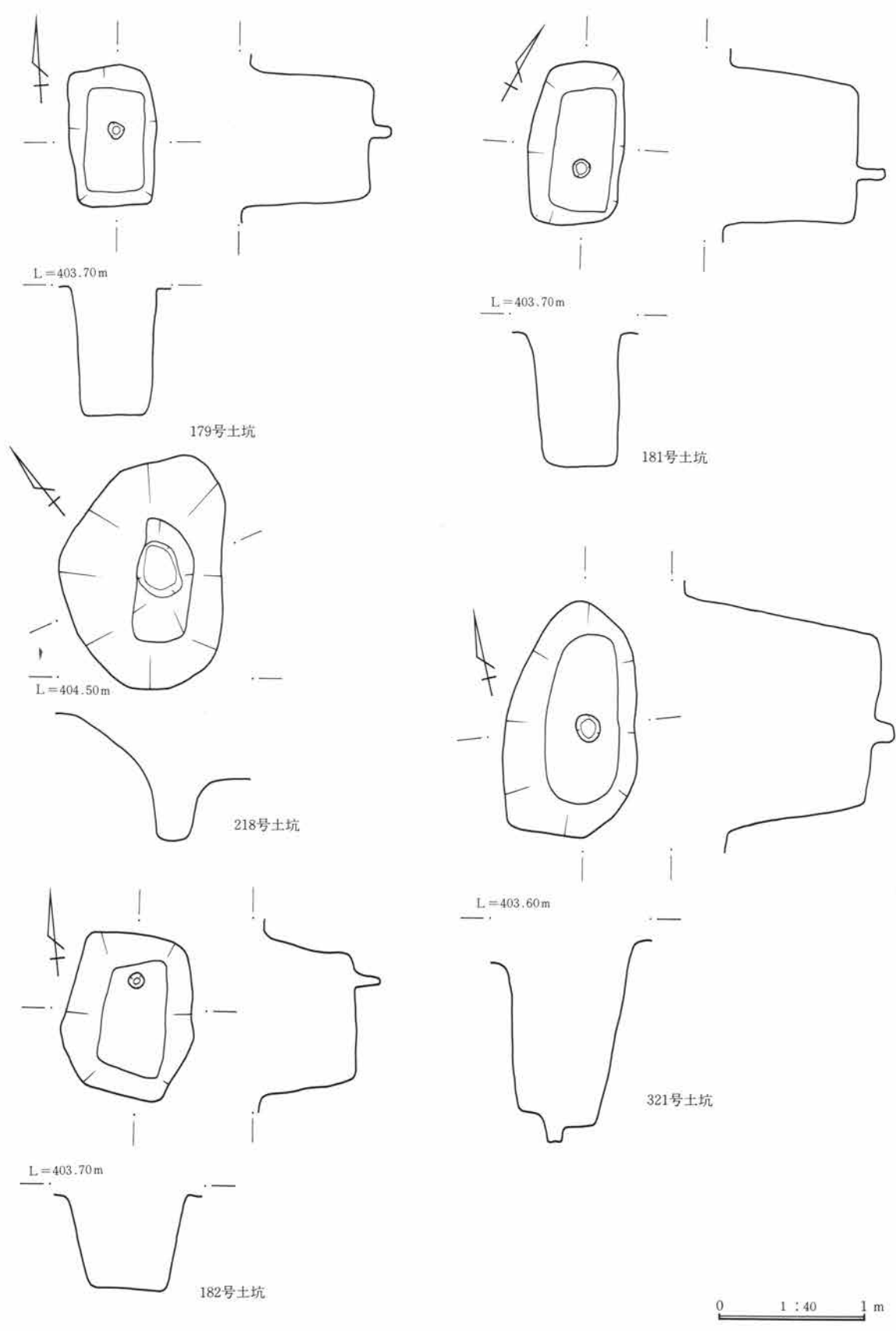

第487图 土坑实测图

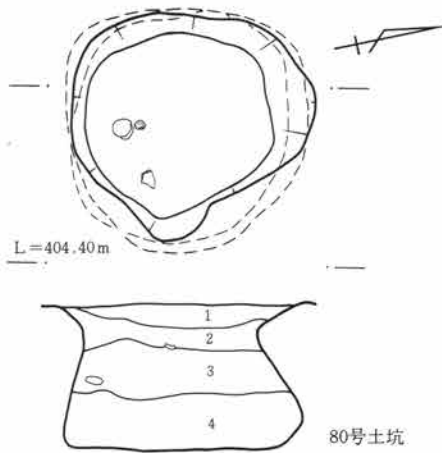

- 80号土坑
- 1層 黒褐色土 粘性強い。
  - 2層 暗褐色土 ローム粒を少量含む。粘性強い。
  - 3層 暗茶褐色土 ロームブロックを含む。
  - 4層 淡茶褐色土 ローム粒を含む。

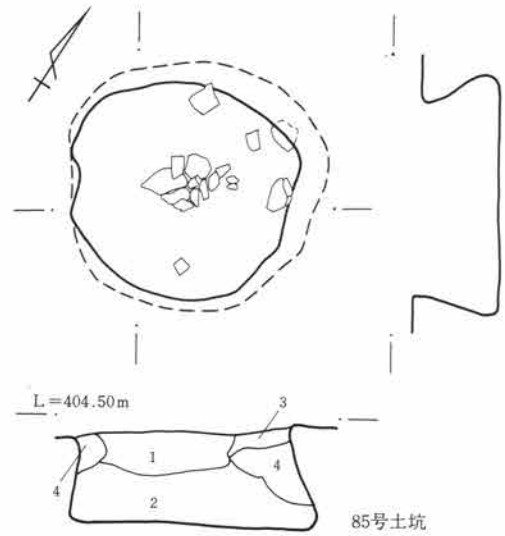

- 85号土坑
- 1層 黒褐色土 炭化物、ローム粒を多く含む。
  - 2層 暗黄褐色土 ローム粒を含む。
  - 3層 黒褐色土 炭化物、ローム粒を含む。
  - 4層 明黄褐色土 ロームブロックを含む。

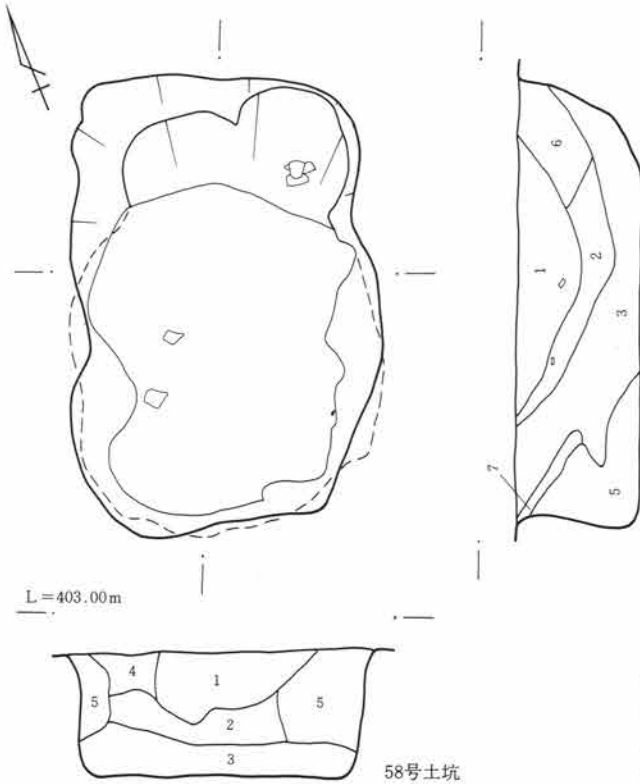

- 58号土坑
- 1層 暗褐色土 ロームブロックを含む。
  - 2層 暗茶褐色土 ロームブロックにローム粒を含む。
  - 3層 暗茶褐色土 ローム粒、炭化物を含む。
  - 4層 暗黄褐色土 ロームブロックを含む。粘性強い。
  - 5層 暗黄褐色土 ロームブロックを含む。
  - 6層 茶褐色土 ロームブロックを含む。
  - 7層 明褐色土 ロームブロックを多く含む。

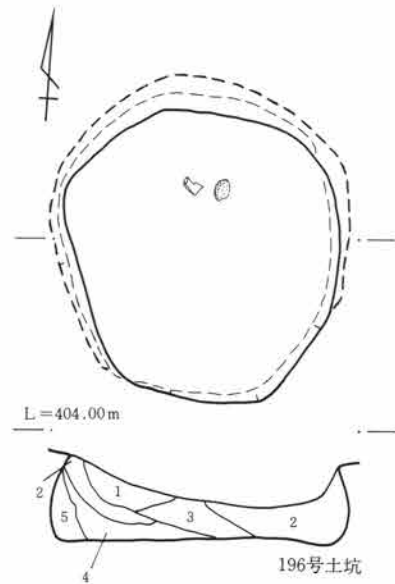

- 196号土坑
- 1層 黒褐色土 炭化物、ローム粒を含む。
  - 2層 暗黄褐色土 ローム粒を含む。
  - 3層 黄褐色土 ローム粒を多く含む。
  - 4層 明黄褐色土 ローム粒を含む。
  - 5層 黒褐色土 ローム粒、ロームブロックを含む。

0 1:40 1 m

第488図 土坑実測図

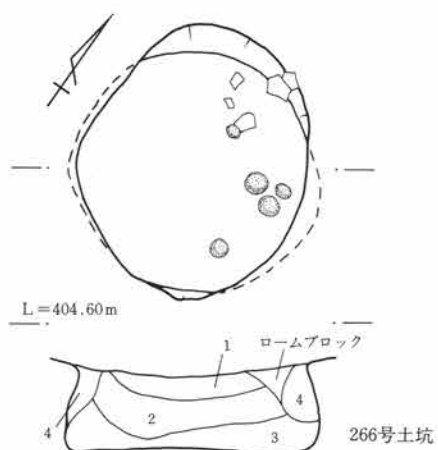

- 1層 暗褐色土 ローム粒、焼土粒、炭化物を含む。
- 2層 黒褐色土 ローム粒、炭化物を少量含む。
- 3層 黒色土 ロームブロックを含む。
- 4層 黄褐色土 ロームブロックを含む。

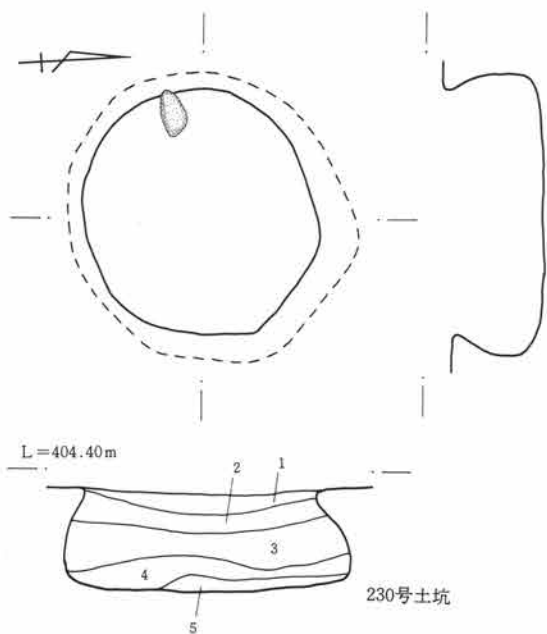
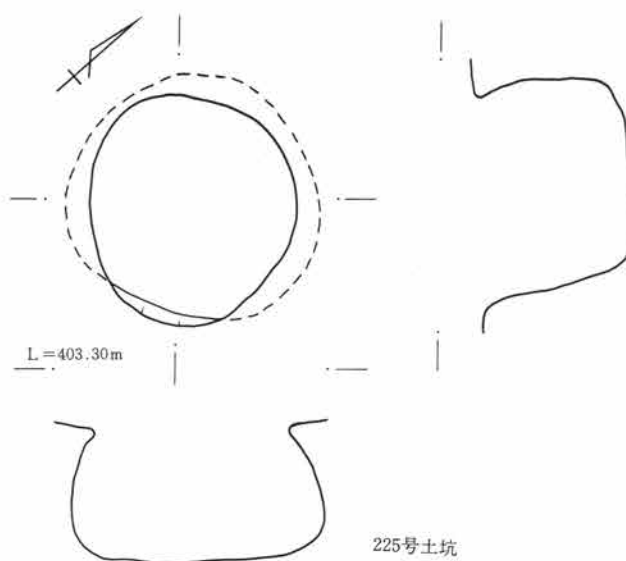

- 1層 茶褐色土 ロームブロックを含む。
- 2層 茶褐色土 ロームブロックを含む。
- 3層 暗茶褐色土 ロームブロックを含む。
- 4層 茶褐色土 ロームブロックを多く含む。
- 5層 暗褐色土 炭化物、ロームブロックを含む。

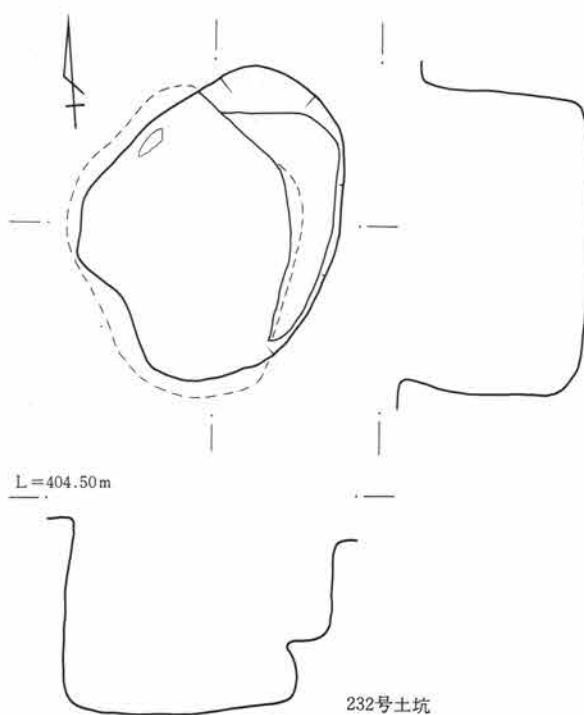

0 1 : 40 1 m

第489図 土坑実測図

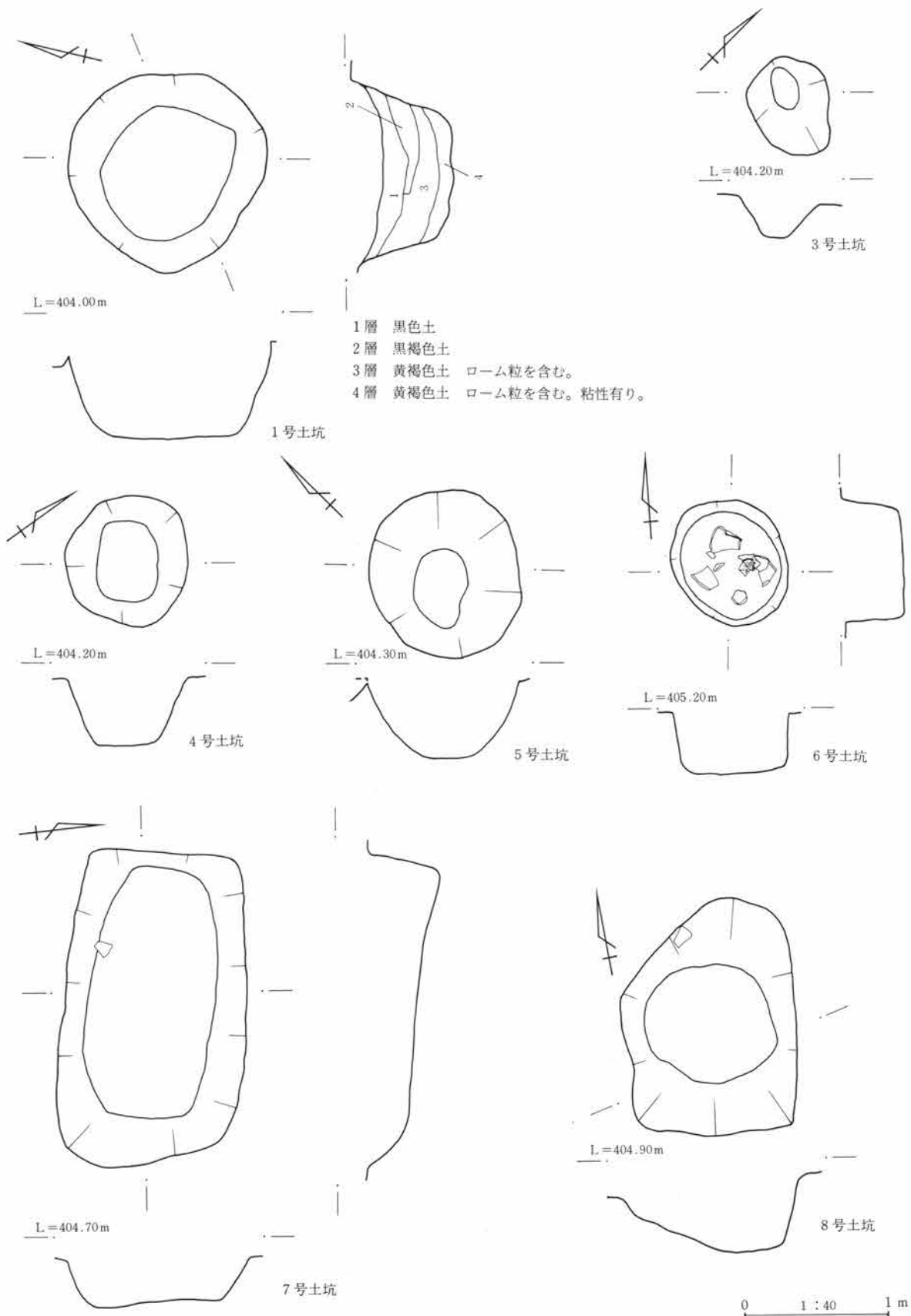

第490図 土坑実測図

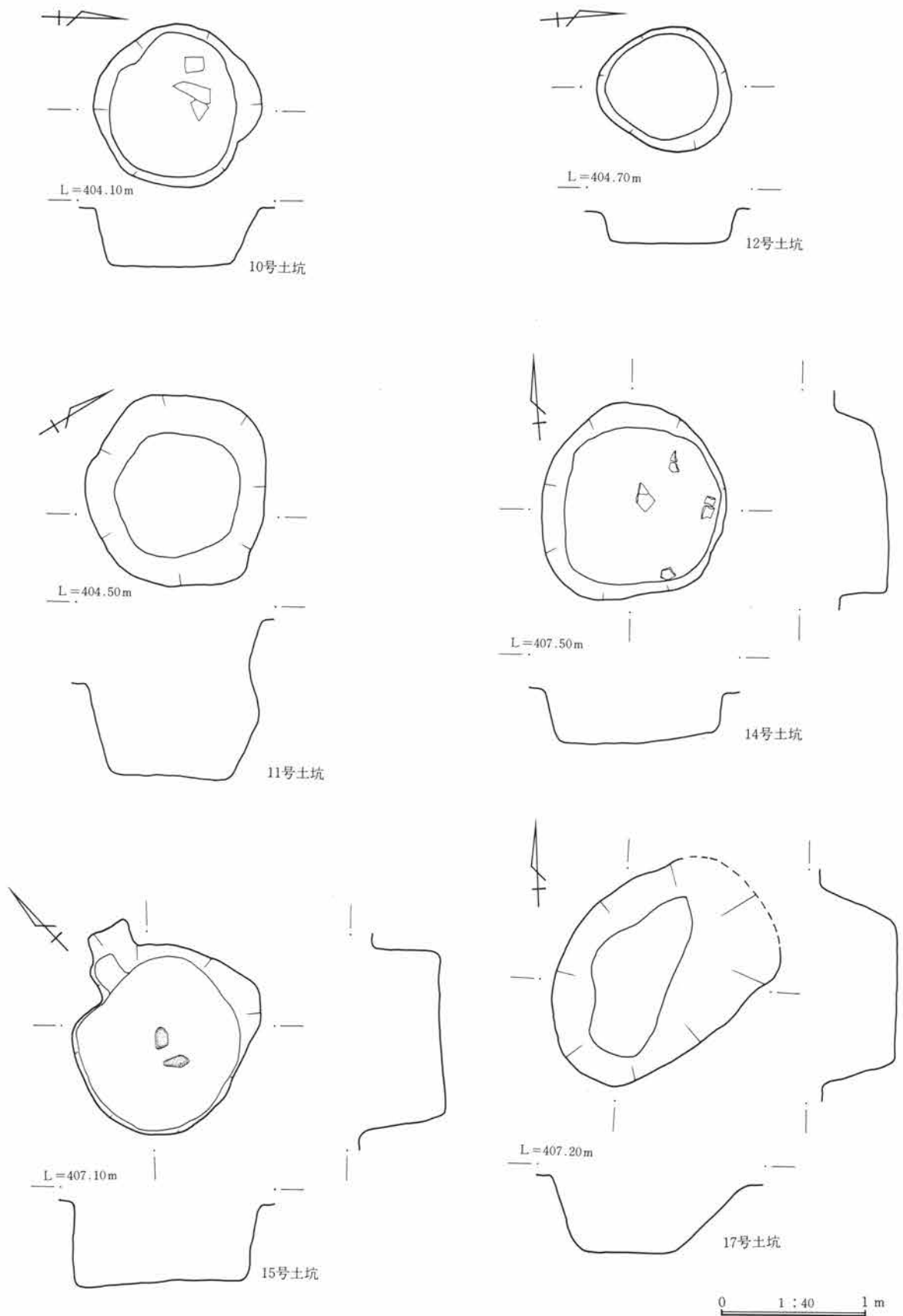

第491图 土坑实测图

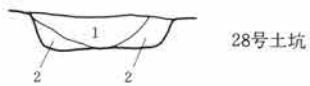
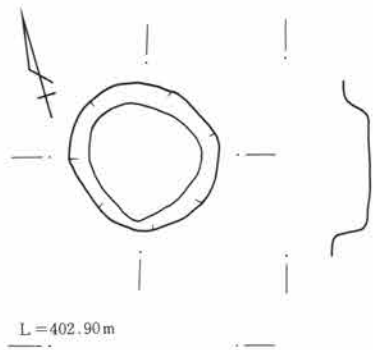

28号土坑

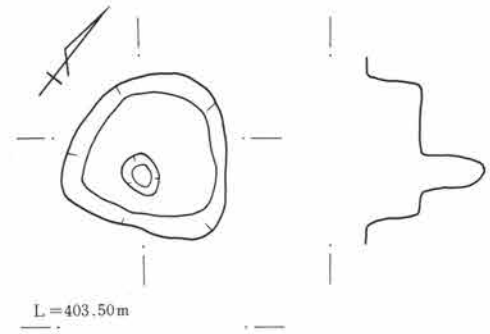

30号土坑

- 1層 茶褐色土 ローム粒を少量含む。  
2層 茶褐色土 ローム粒を含む。

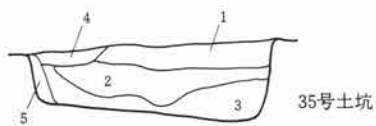
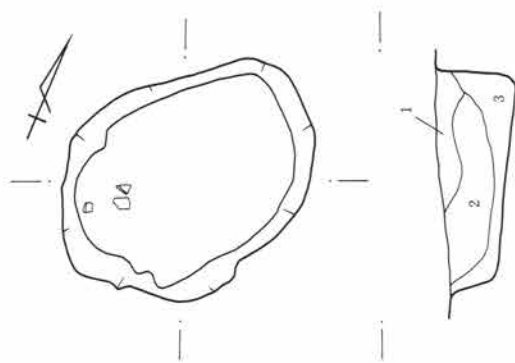

35号土坑

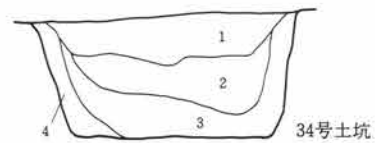
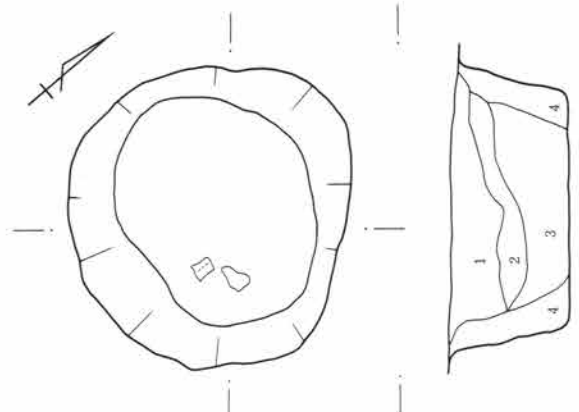

34号土坑

- 1層 暗褐色土 ローム粒を含む。  
2層 暗茶灰色土 ロームブロックを含む。  
3層 暗黄褐色土 ロームブロックを含む。  
4層 暗黄褐色土 VII下層とVIIIブロックの混土。  
5層 暗黄褐色土 VII最下層ブロックの混土、均質で粘性有り。

- 1層 茶褐色土 ローム粒、炭化物を含む。  
2層 暗褐色土 ローム粒を含む。  
3層 黒褐色土 ローム粒を含む。粘性強い。  
4層 茶褐色土 VIIにVIIIブロックの多く混入する土。

0 1 : 40 1 m

第492図 土坑実測図

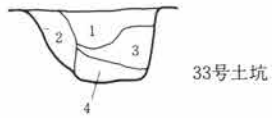
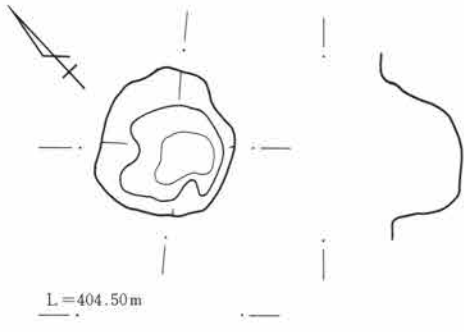

33号土坑

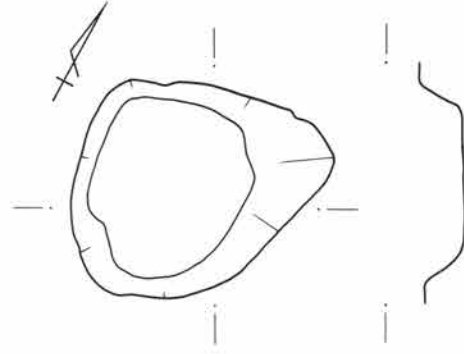

36号土坑

- 1層 茶褐色土 ローム粒を含む。
- 2層 茶褐色土 ローム粒を多く含む。
- 3層 黒色土 ローム粒を含む。粘性強い。
- 4層 暗褐色土 ロームブロックを含む。

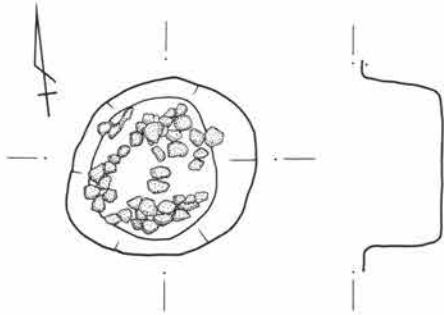

L=405.00m  
38号土坑

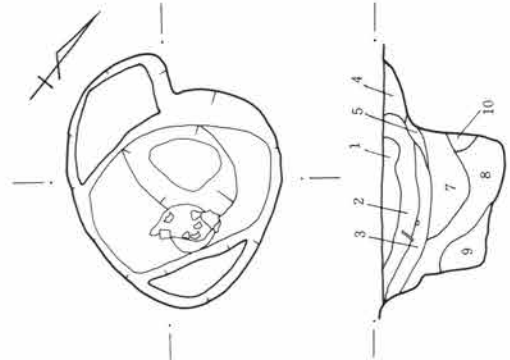

L=405.00m  
39号土坑

- 1層 茶褐色土 ローム粒を含む。
- 2層 暗茶褐色土 ローム粒を多く含む。
- 3層 黒褐色土 炭化物、ローム粒、パミスを含む。
- 4層 ロームブロック
- 5層 黄褐色土 ロームブロックを含む。
- 6層 茶褐色土 ローム粒を含む。
- 7層 淡茶褐色土 焼土化灰含む。
- 8層 淡茶灰色土 ローム粒少量含む。
- 9層 乳灰色土 ローム粒を含む。
- 10層 暗黄褐色土 ローム粒を多く含む。

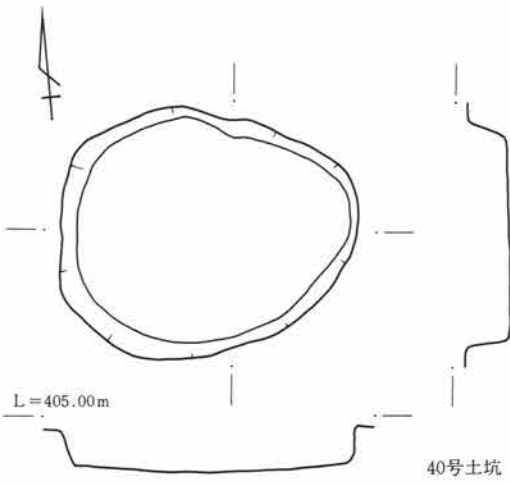

40号土坑

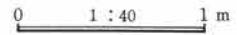

第493図 土坑実測図

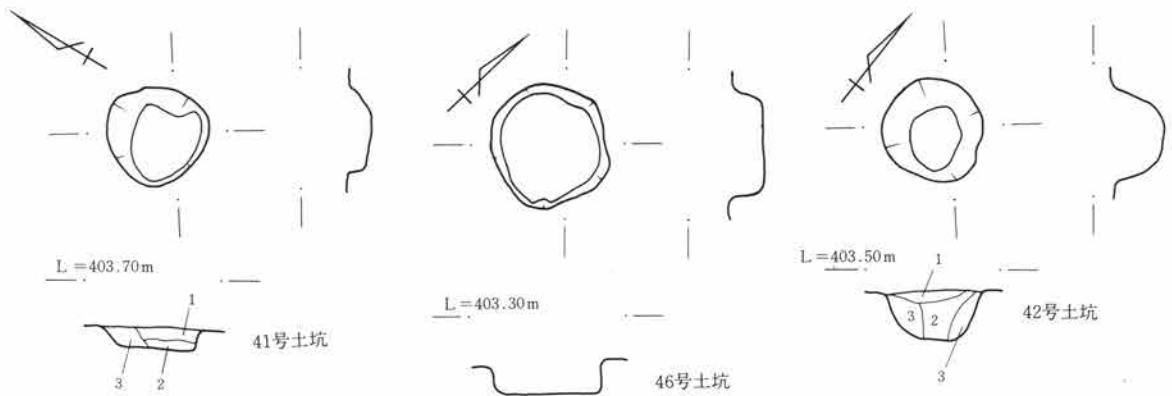

- 1層 暗褐色土 炭化物を少量含む。  
 2層 黒褐色土 ロームブロックを少量含む。  
 3層 茶褐色土 ローム粒を含む。

- 1層 黒褐色土 ロームブロックを含む。  
 2層 明茶褐色土 ロームブロックを含む。  
 3層 暗黄褐色土 ローム粒を含む。

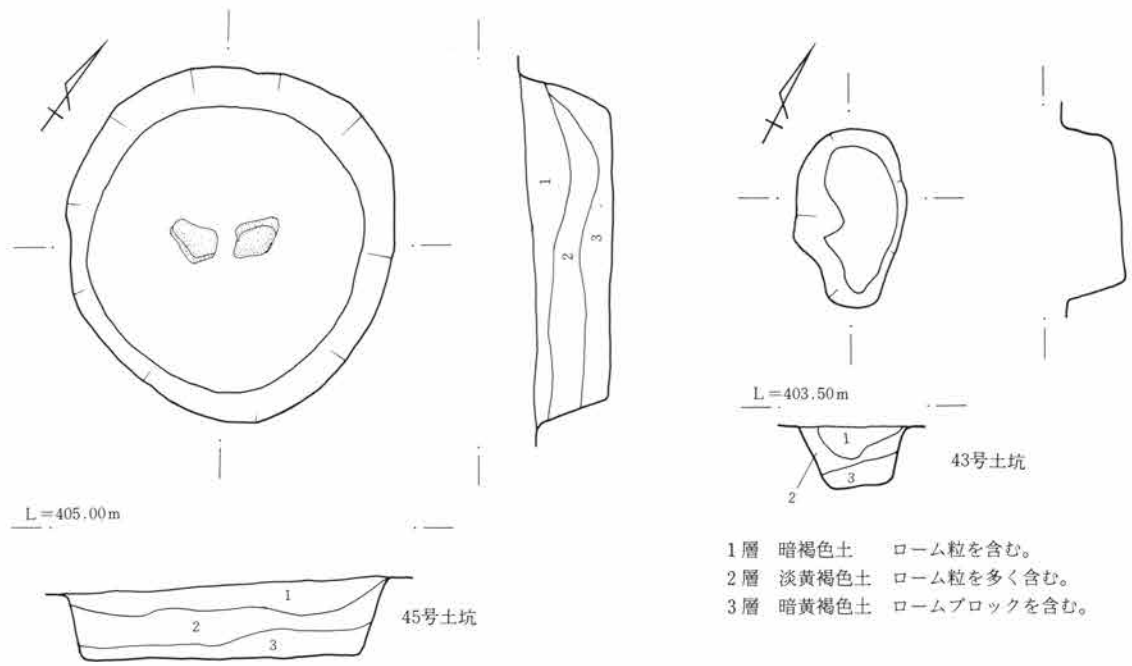

- 1層 暗褐色土 ローム粒を含む。  
 2層 暗茶褐色土 ロームブロックを含む。  
 3層 暗茶褐色土 ローム粒を含む。粘性有り。

- 1層 暗褐色土 ローム粒を含む。  
 2層 淡黄褐色土 ローム粒を多く含む。  
 3層 暗黄褐色土 ロームブロックを含む。

0 1:40 1 m

第494図 土坑実測図



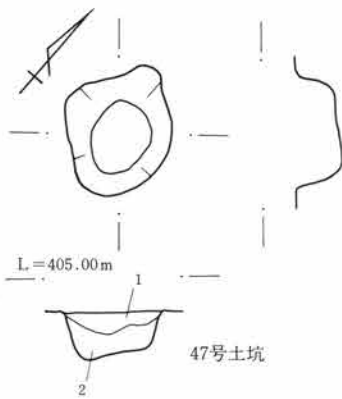

- 1層 茶褐色土 ローム粒を含む。  
2層 暗褐色土 ロームブロックを含む。

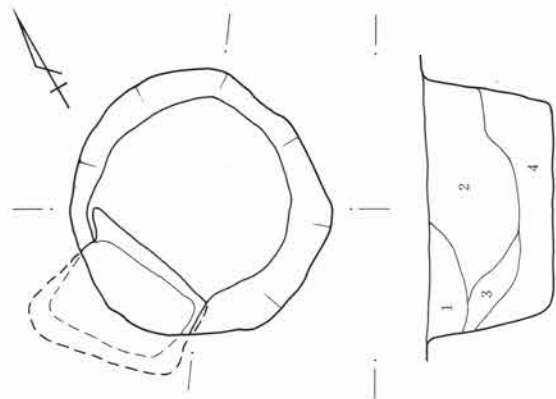

L=403.00m

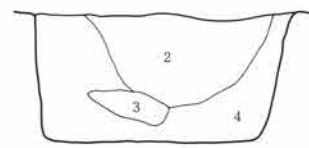

48号土坑

- 1層 茶褐色土 ロームブロックを少量含む。  
2層 黒褐色土 炭化物、ローム粒を含む。  
3層 暗褐色土 炭化物、ローム粒を少量含む。  
4層 暗黄灰色土 ロームブロックを含む。

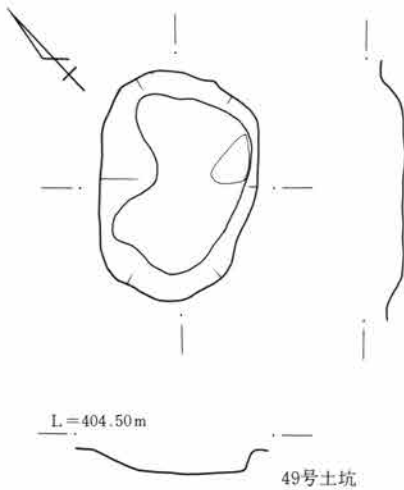

L=404.50m

49号土坑

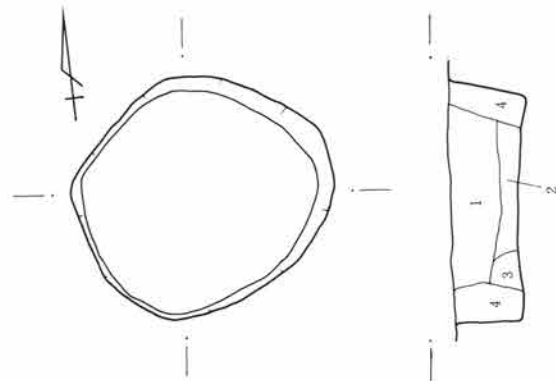

L=407.00m

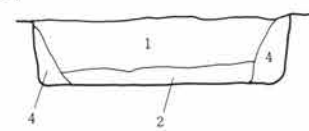

51号土坑

- 1層 暗茶褐色土 ローム粒を含む。  
2層 暗褐色土 炭化物、ローム粒を含む。  
3層 淡茶褐色土 ロームブロックを含む。  
4層 暗黄褐色土 ローム粒を多く含む。

0 1 : 40 1 m

第495図 土坑実測図

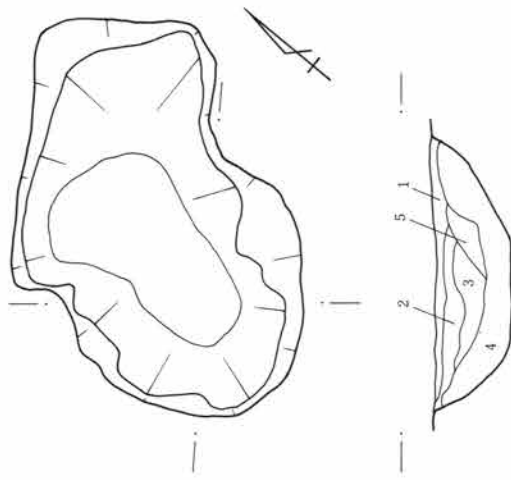

L=406.20m

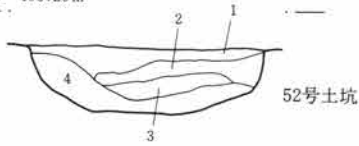

52号土坑

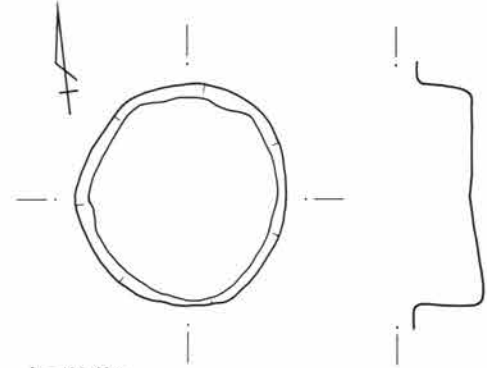

L=406.60m

53号土坑

- 1層 茶褐色土 ロームブロックを含む。
- 2層 暗褐色土 ロームブロック含み粘性強い。
- 3層 茶褐色土 ローム粒を含む。
- 4層 暗黄褐色土 ロームブロックを含む。
- 5層 暗褐色土 ローム粒を含む。

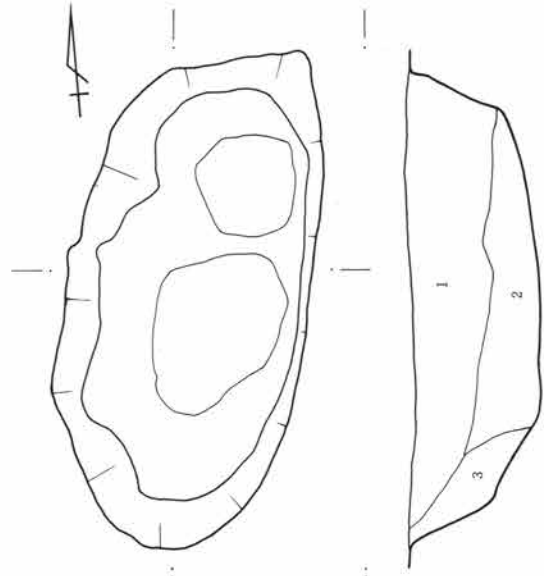

L=402.30m

55号土坑

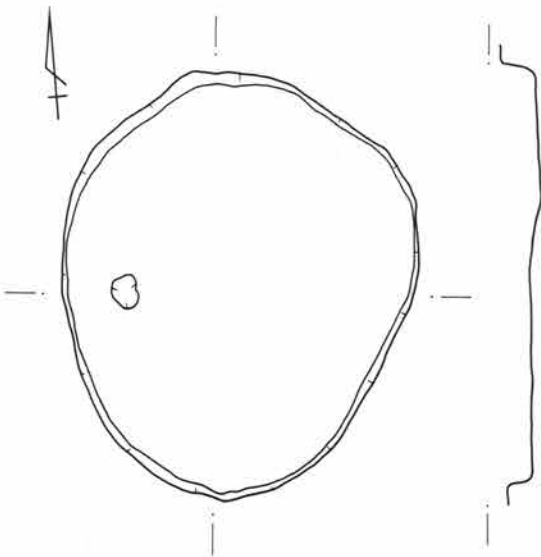

L=406.50m

54号土坑

- 1層 暗褐色土 ローム粒を含む。粘性有り。
- 2層 暗褐色土 ローム粒を含む。粘性強い。
- 3層 茶褐色土 ロームブロックを含む。

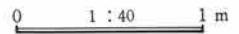

第496図 土坑実測図

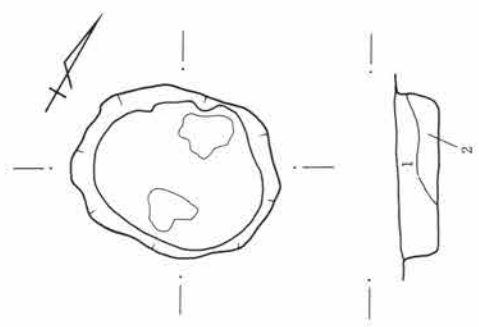

L=402.30m

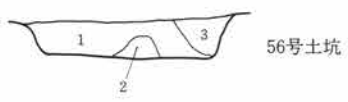

- 1層 暗褐色土 ローム粒を含む。
- 2層 暗黄灰色土 ロームブロックを含む。粘性強い。
- 3層 暗黄灰色土 ロームブロックを含む。

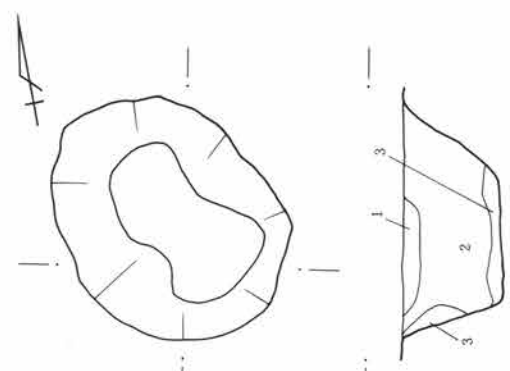

L=402.30m

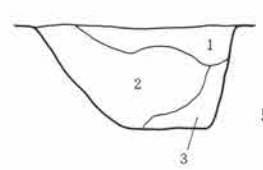

- 1層 淡茶褐色土 ローム粒を含む。
- 2層 褐色土 ローム粒を含む。
- 3層 暗黄褐色土 ローム粒を含む。粘性強い。

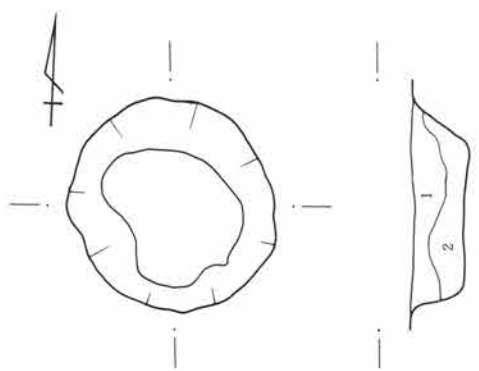

L=402.50m

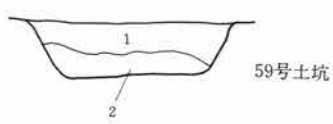

- 1層 暗褐色土 ローム粒を含む。
- 2層 暗黄褐色土 ローム粒を含む。粘性強い。

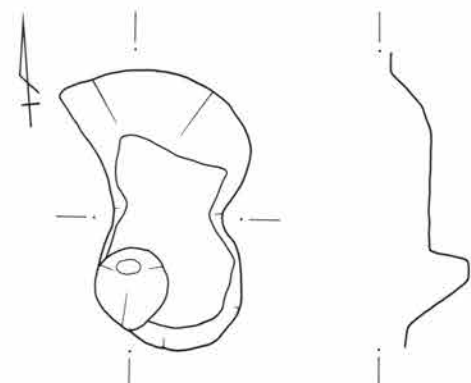

L=404.10m

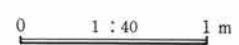

第497図 土坑実測図

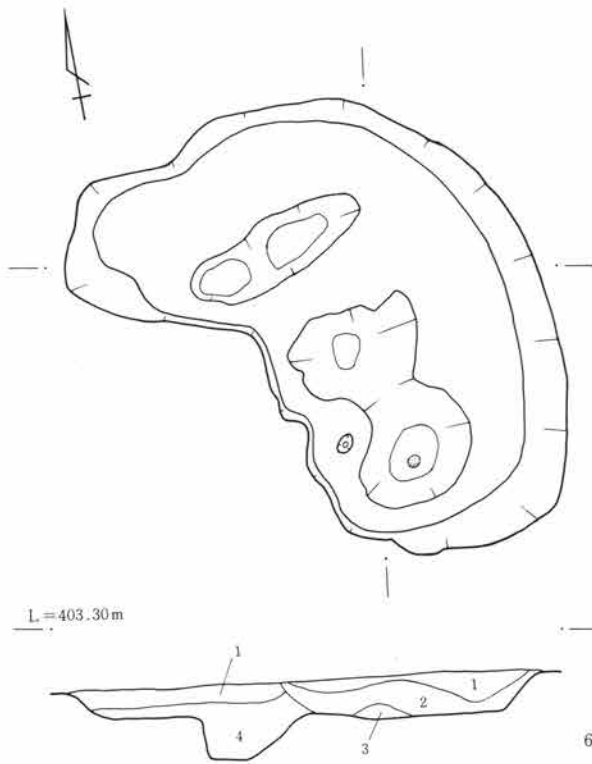

- 1層 暗褐色土 ローム粒、炭化物を含む。
- 2層 暗茶褐色土 ローム粒を含む。
- 3層 暗黄褐色土 ローム粒を多く含む。
- 4層 明黄褐色土 ローム粒を含む。
- 5層 暗茶褐色土 ローム粒を多く含む。

60号土坑

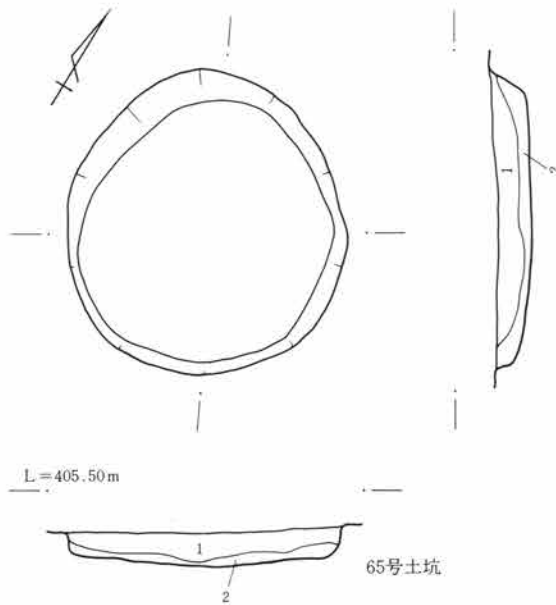

- 1層 黒色土 ローム粒を少量含む。
- 2層 暗褐色土 ロームブロックを含む。

65号土坑

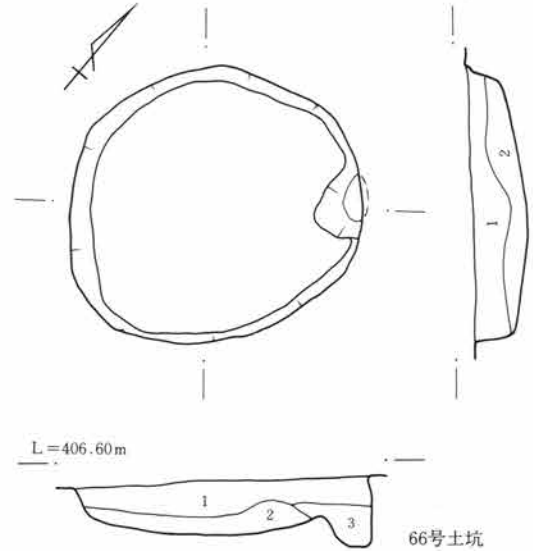

- 1層 暗茶褐色土 ローム粒を含む。
- 2層 暗黄褐色土 ローム粒、ロームブロックを含む。
- 3層 暗褐色土 ローム粒を少量含む。

66号土坑

0 1 : 40 1 m

第498図 土坑実測図

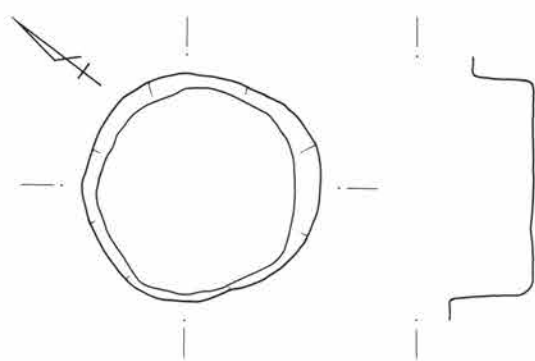

L = 406.70 m

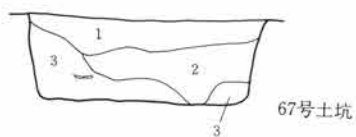

67号土坑

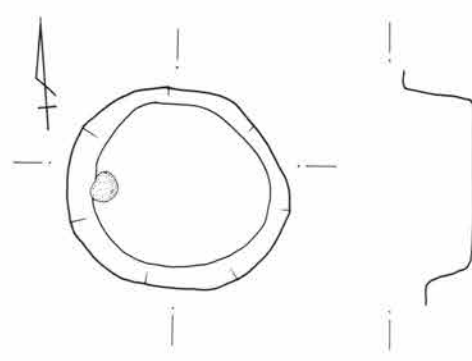

L = 402.70 m



69号土坑

- 1層 暗茶褐色土 ローム粒を含む。
- 2層 黒色土 ローム粒を含む。
- 3層 黄褐色土 ローム粒を多く含む。

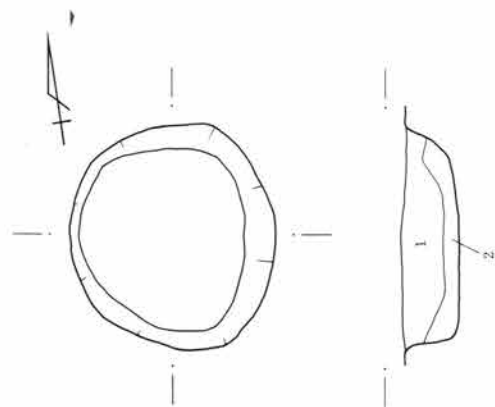

L = 405.80 m



72号土坑

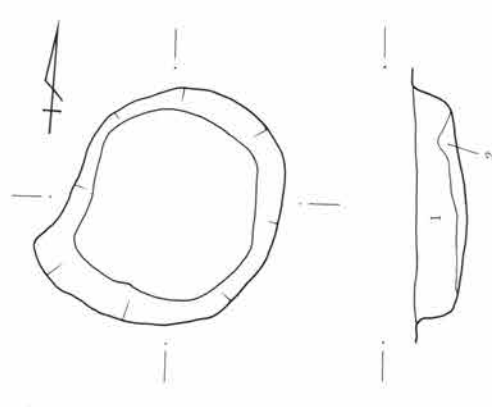

L = 405.70 m

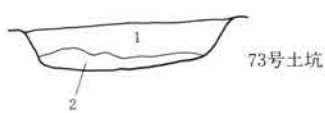

73号土坑

- 1層 暗茶褐色土 ローム粒を少量含む。
- 2層 明茶褐色土 ローム粒を含む。

- 1層 明褐色土 ローム粒を少量含む。
- 2層 黄褐色土 ロームブロックを含む。

0 1 : 40 1 m

第499図 土坑実測図

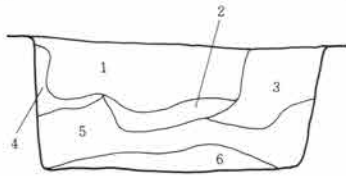
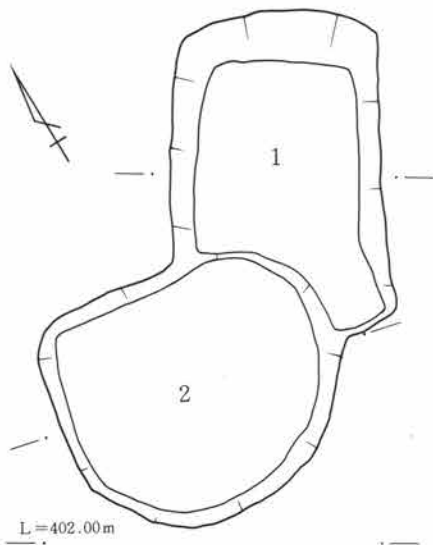

71号土坑

- 1層 暗褐色土 ロームブロックを含む。
- 2層 暗茶褐色土 ロームブロックを少量含む。
- 3層 茶褐色土 ロームブロックを含む。
- 4層 淡茶褐色土 ロームブロックを含む。
- 5層 茶褐色土 ローム粒、炭化物を含む。
- 6層 黒褐色土 ローム粒を含む。

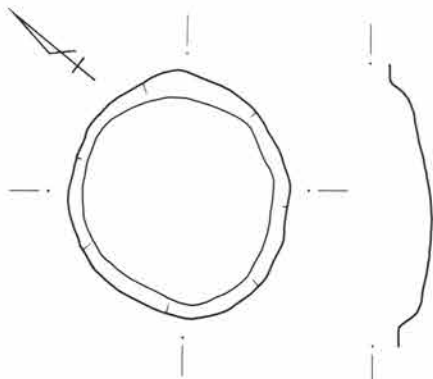

82号土坑

- 1層 褐色土 ローム粒を含む。

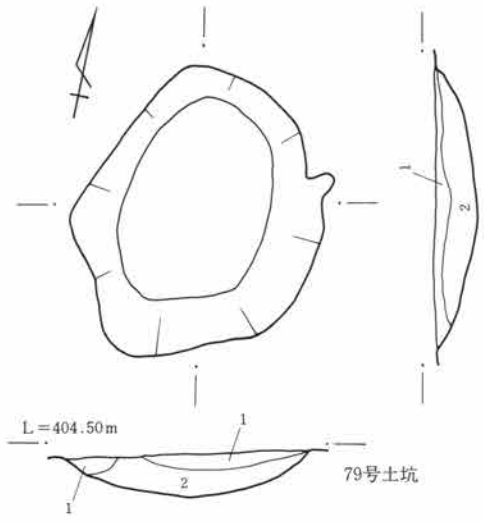

79号土坑

- 1層 暗茶褐色土 ローム粒、炭化物を含む。
- 2層 黄褐色土 ロームブロックを多く含む。

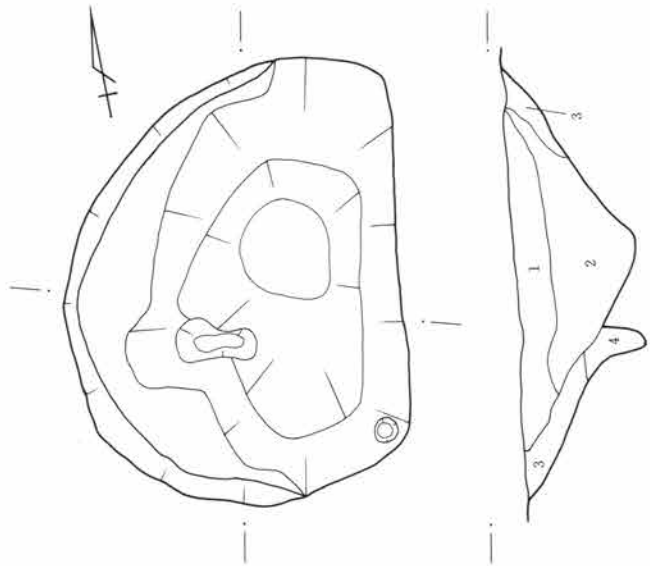

74号土坑

- 1層 茶褐色土 ローム粒、焼土粒を含む。
- 2層 茶褐色土 ローム粒を含む。粘性強い。
- 3層 明茶褐色土 ロームブロックを含む。粘性強い。
- 4層 淡茶褐色土 ロームブロックを含む。粘性強い。



第500図 土坑実測図

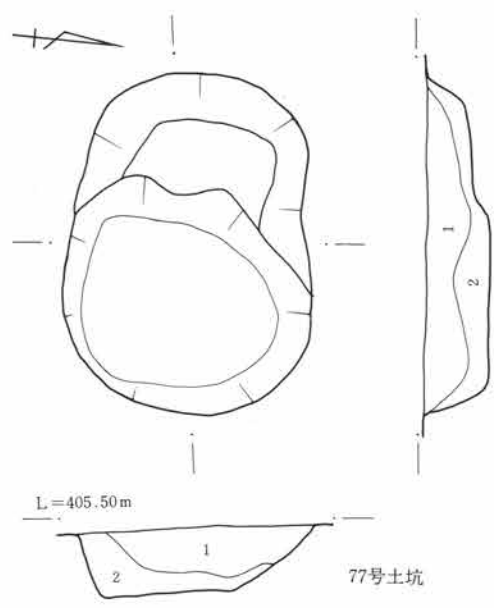
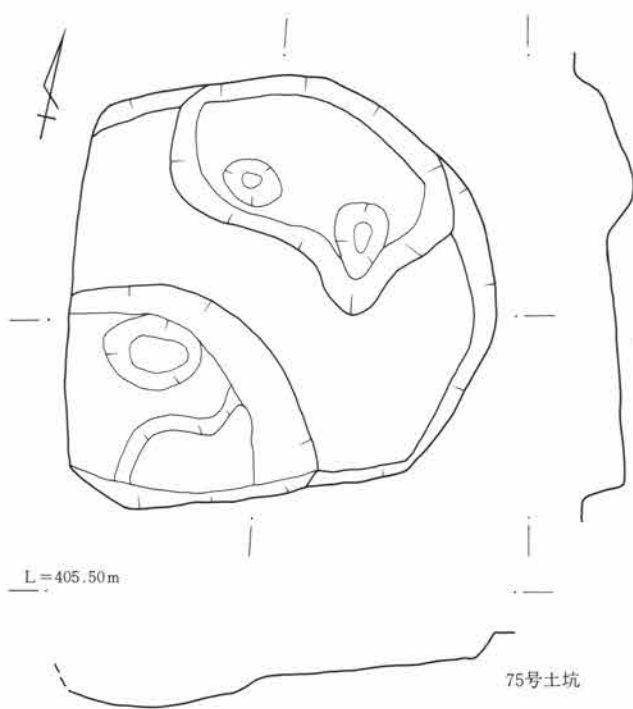

1層 暗茶褐色土 ローム粒、炭化物を含む。  
 2層 暗黄褐色土 ローム粒を含む。

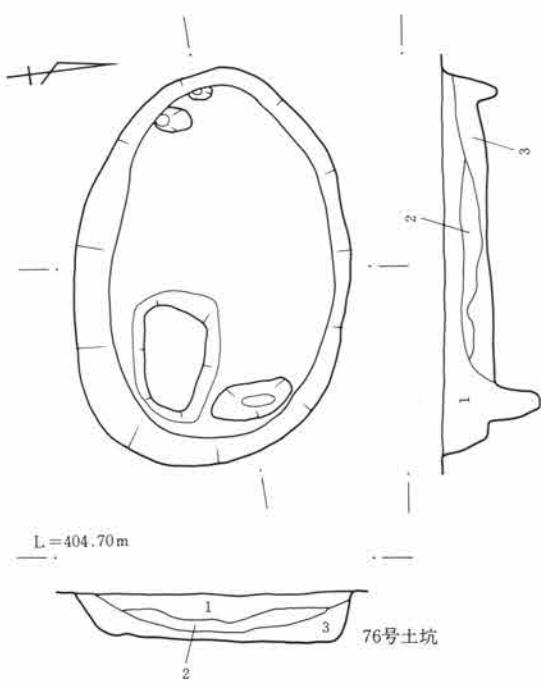
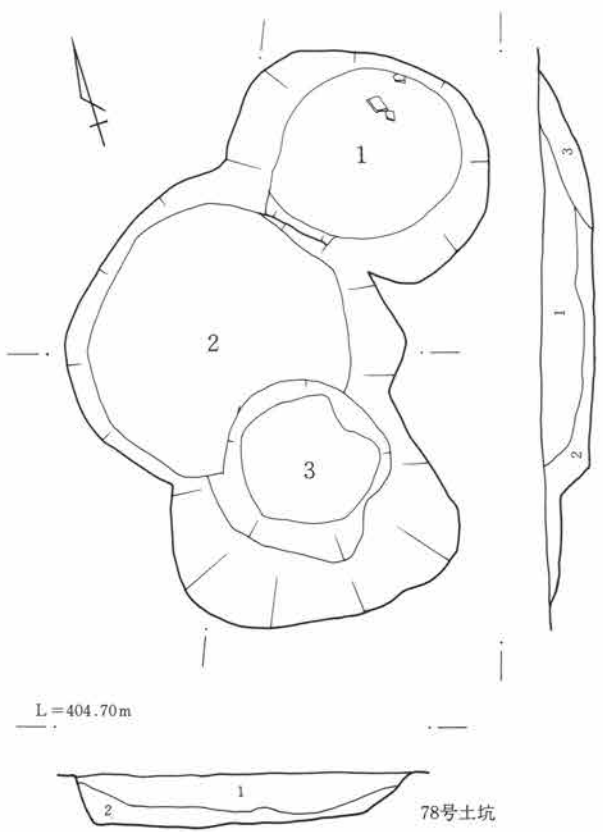

1層 暗茶褐色土 ローム粒、ロームブロックを含む。  
 2層 暗黄褐色土 ローム粒を含む。  
 3層 黄褐色土 多量のロームブロックを含む。

1層 暗茶褐色土 ローム粒、炭化物を含む。  
 2層 暗黄褐色土 ローム粒を含む。  
 3層 黄褐色土 多量のロームブロックを含む。



第501図 土坑実測図

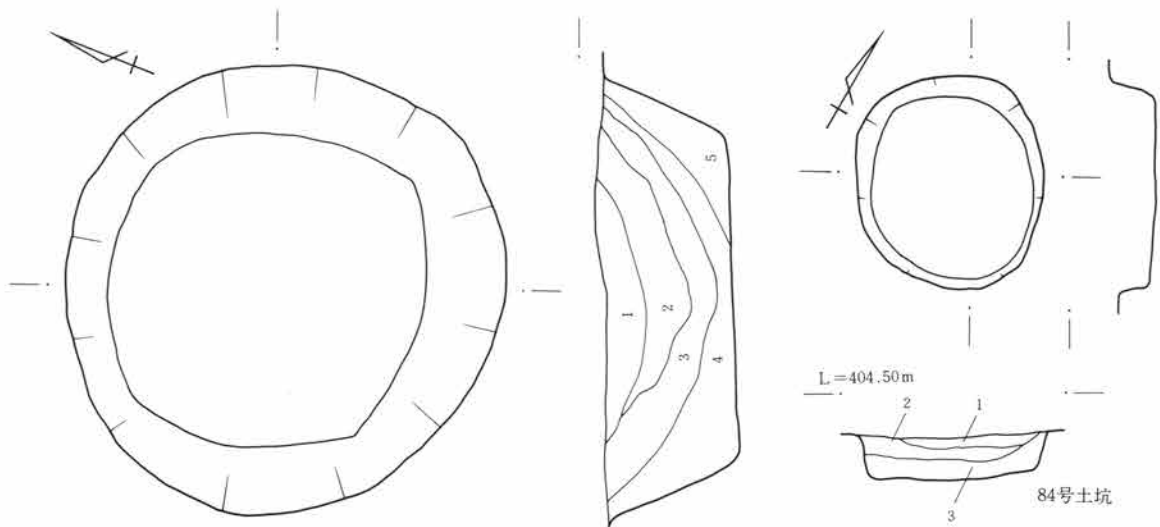

- 1層 暗褐色土 ローム粒を含む。
- 2層 暗黄褐色土 炭化物、ローム粒を含む。
- 3層 黄褐色土 ロームブロックを含む。

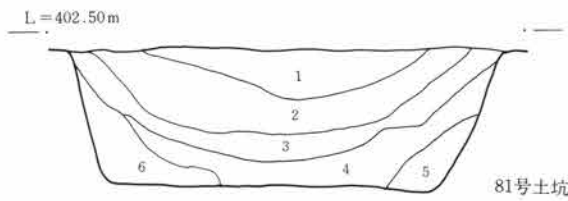

- 1層 暗灰褐色土 ローム粒を含む。
- 2層 暗褐色土 ロームブロックを含む。
- 3層 暗茶褐色土 ローム粒を含む。
- 4層 黒色土 ローム粒を少量含む。
- 5層 黒褐色土 ローム粒、炭化物を含む。
- 6層 黄褐色土 ロームブロックを多く含む。

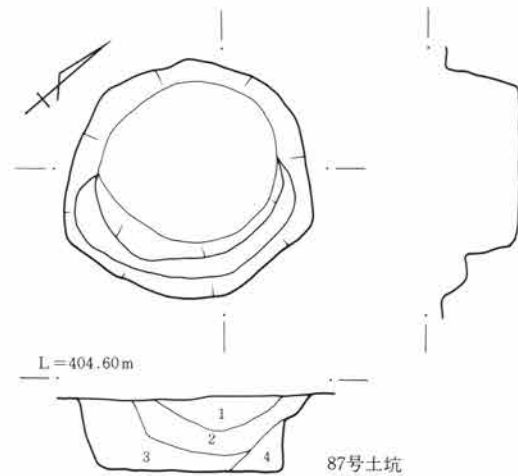

- 1層 暗褐色土 ローム粒を含む。
- 2層 暗黄褐色土 ローム粒を含む。
- 3層 黄褐色土 ロームブロックを含む。
- 4層 明黄褐色土 ローム粒を多く含む。

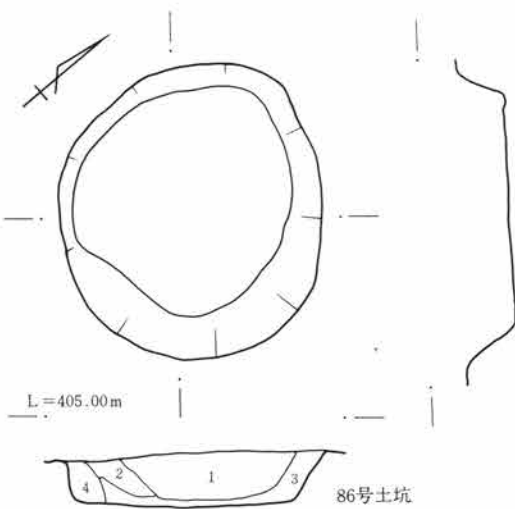

- 1層 暗褐色土 炭化物、ローム粒を含む。
- 2層 暗黄褐色土 ローム粒を含む。
- 3層 黄褐色土 ロームブロックを含む。
- 4層 明黄褐色土 ローム粒を多く含む。

0 1 : 40 1 m

第502図 土坑実測図



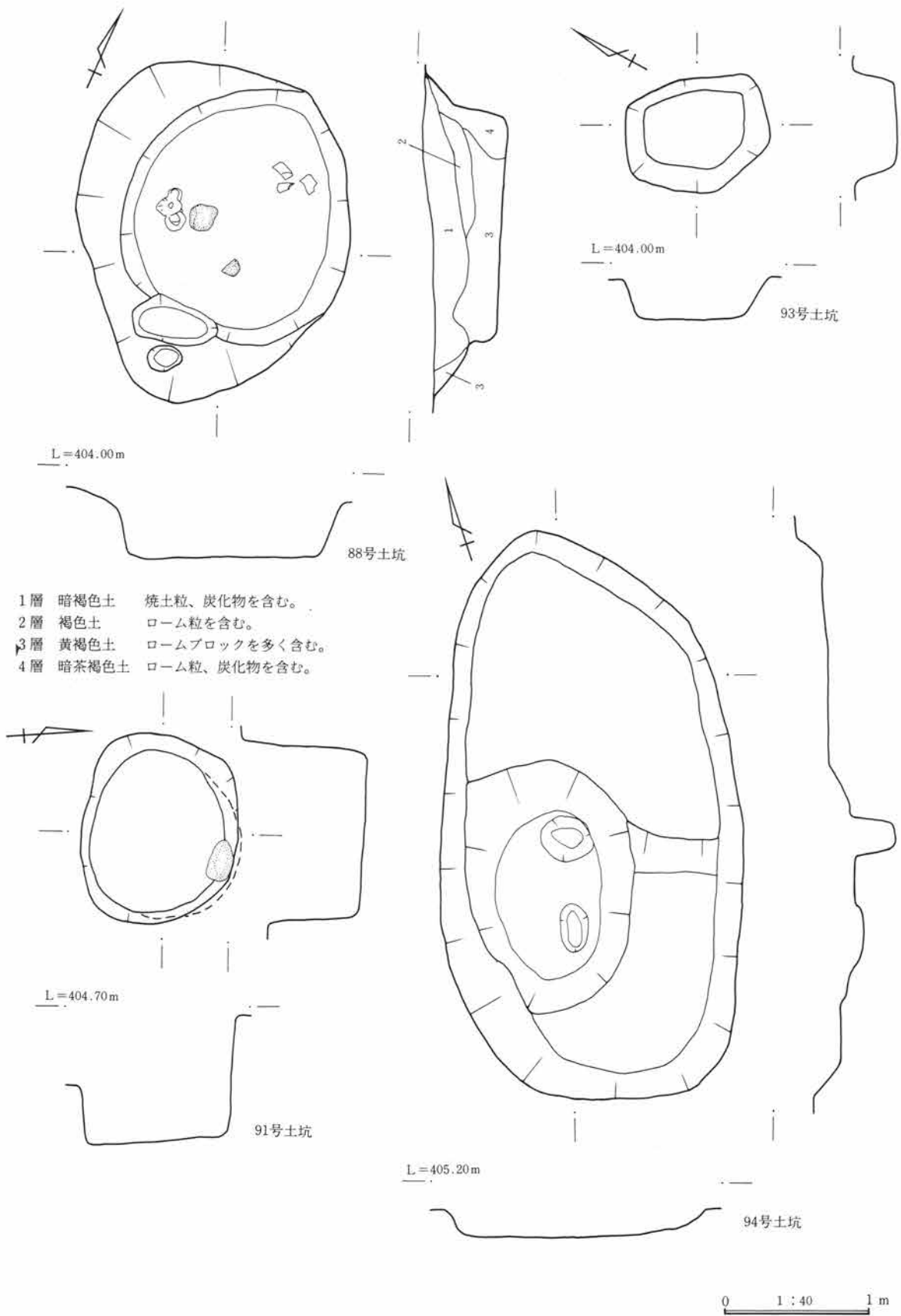

第503図 土坑実測図

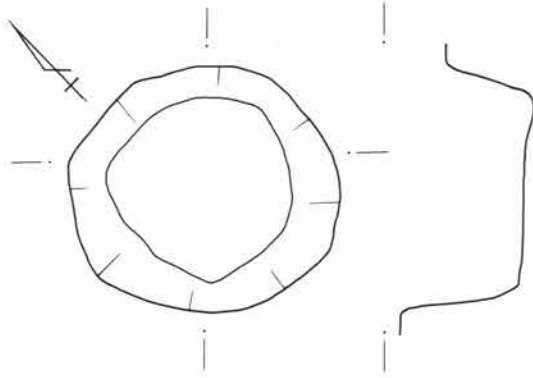

L=402.60m

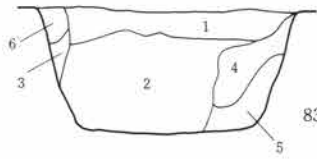

83号土坑

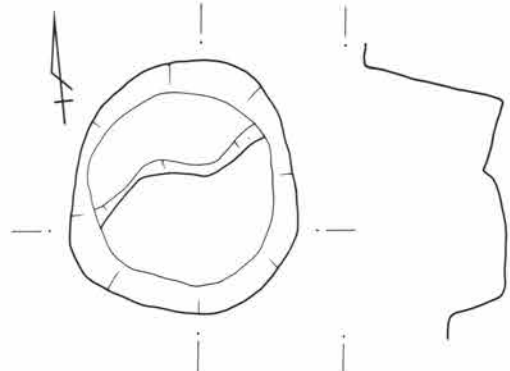

L=404.70m



92号土坑

- 1層 茶褐色土 ロームブロックを含む。
- 2層 茶褐色土 炭化物、ローム粒を含む。
- 3層 淡茶褐色土 ロームブロックを含む。
- 4層 暗黄褐色土 ロームブロックを含む。
- 5層 黄褐色土 ロームブロックを含む。
- 6層 淡茶褐色土 ローム粒を含む。

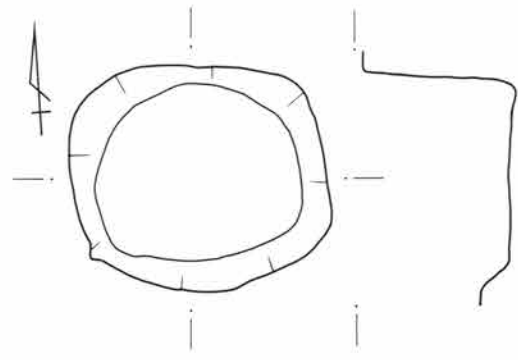

L=405.00m



90号土坑

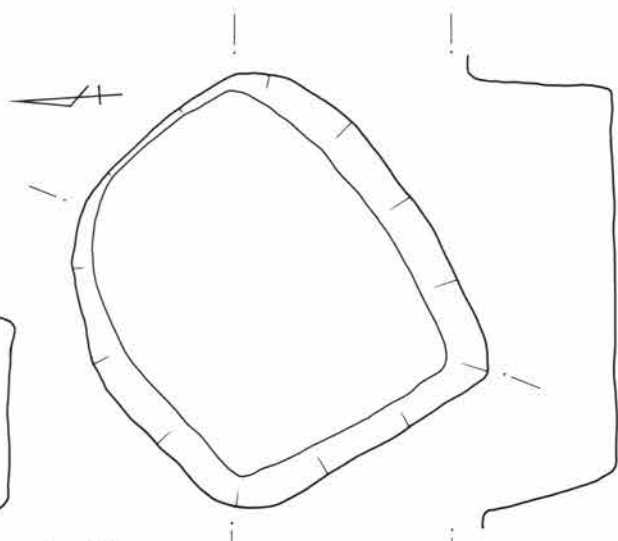

L=402.30m



107号土坑

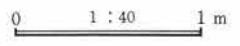

第504図 土坑実測図

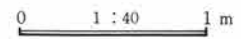
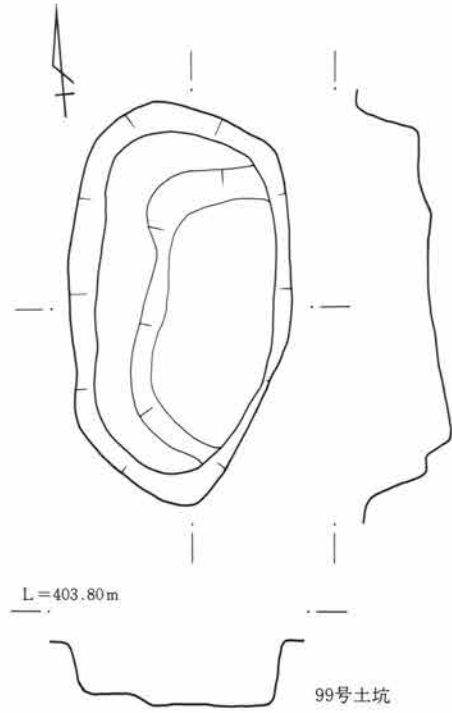
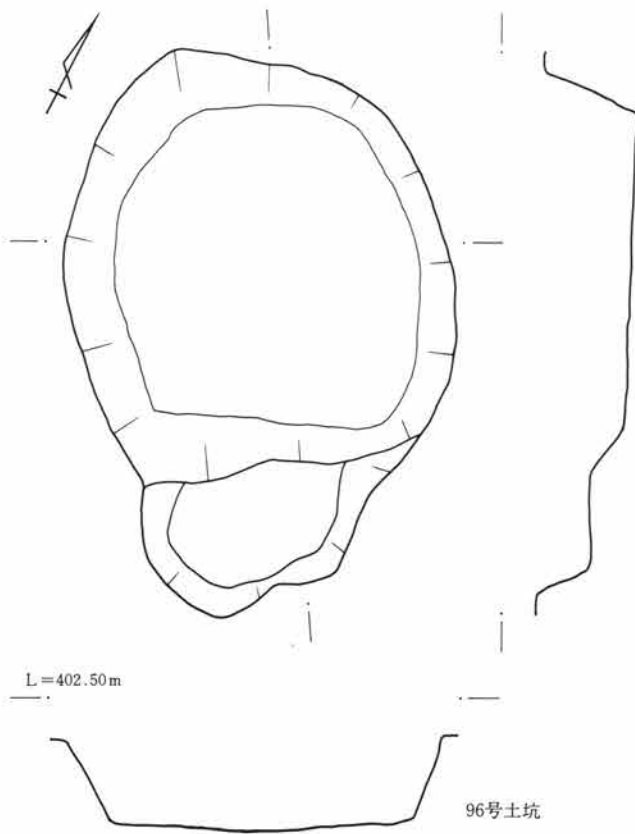
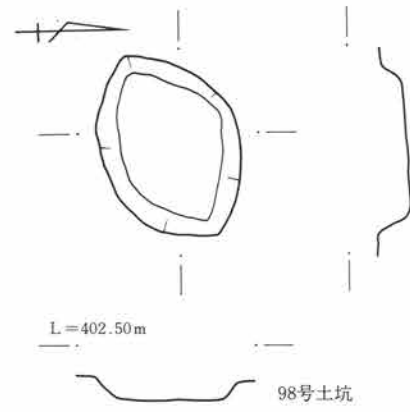
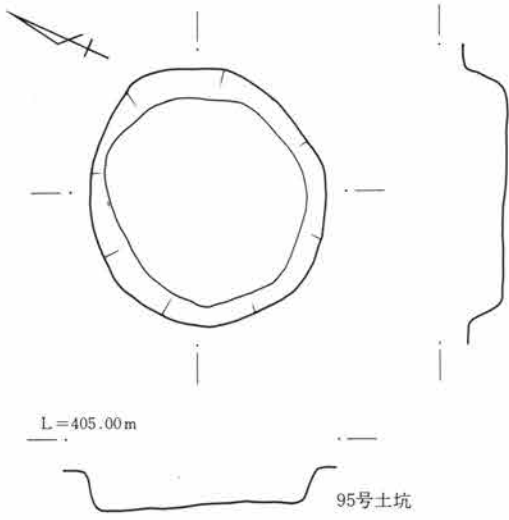

第505图 土坑实测图

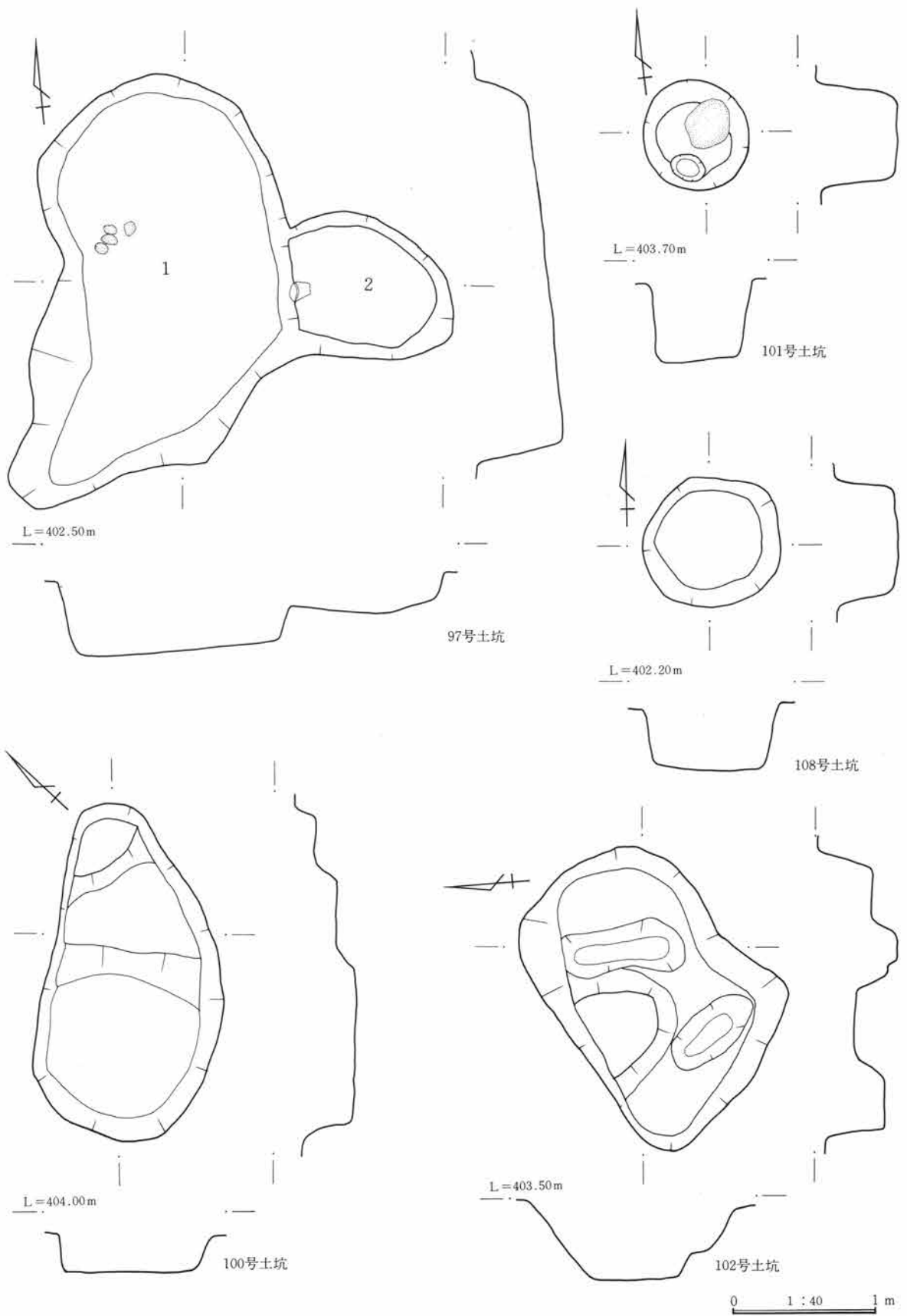

第506图 土坑实测图

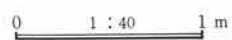
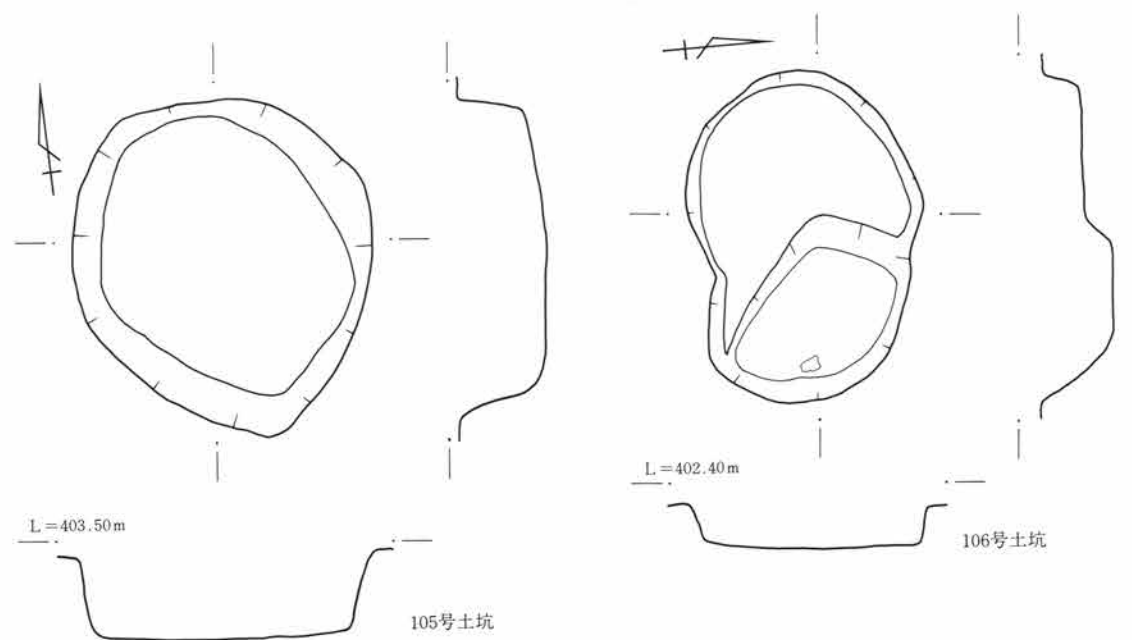
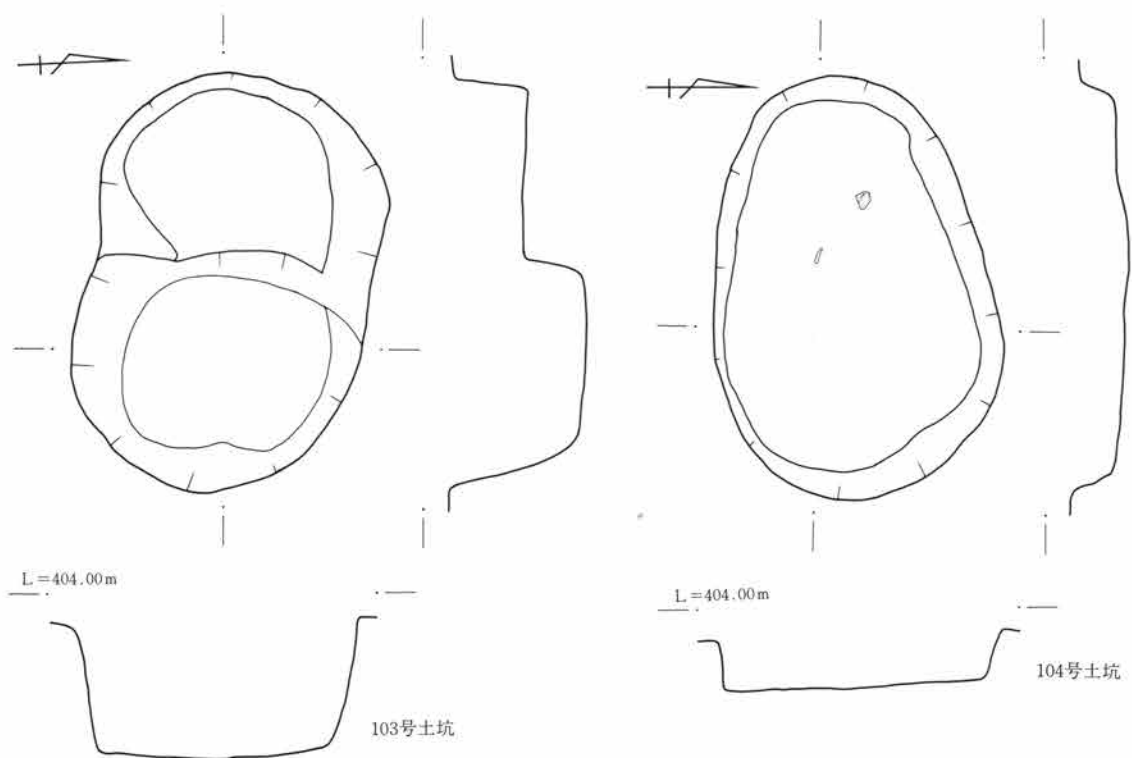

第507图 土坑实测图

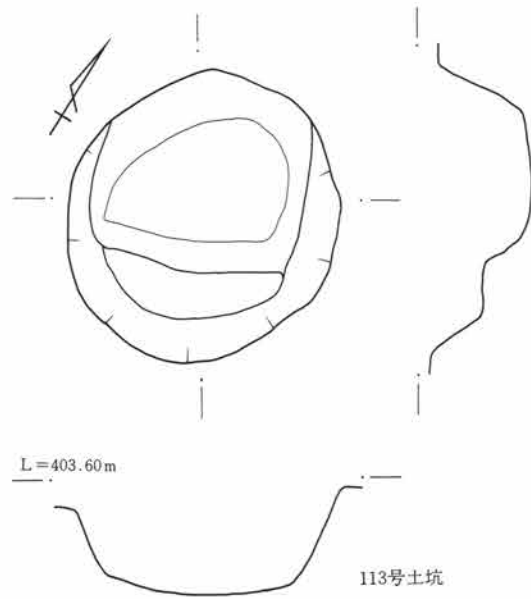
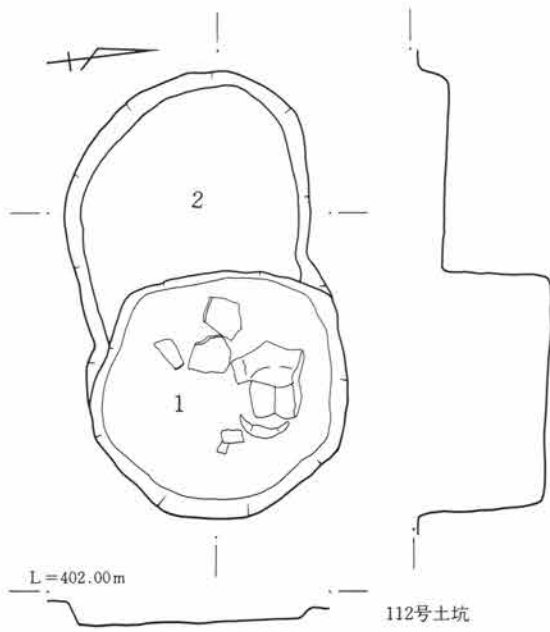
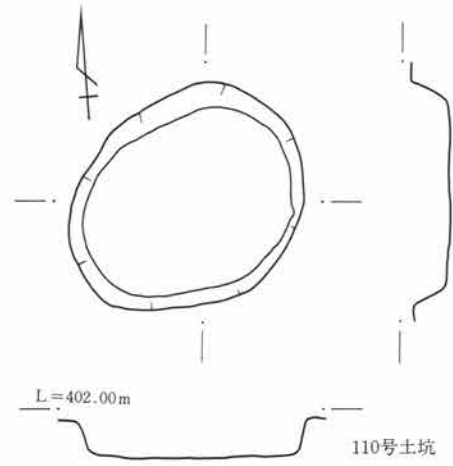
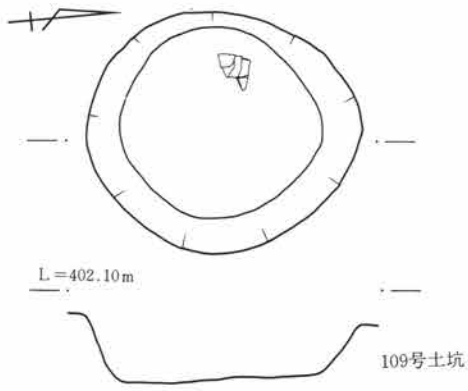

0 1 : 40 1 m

第508图 土坑实测图

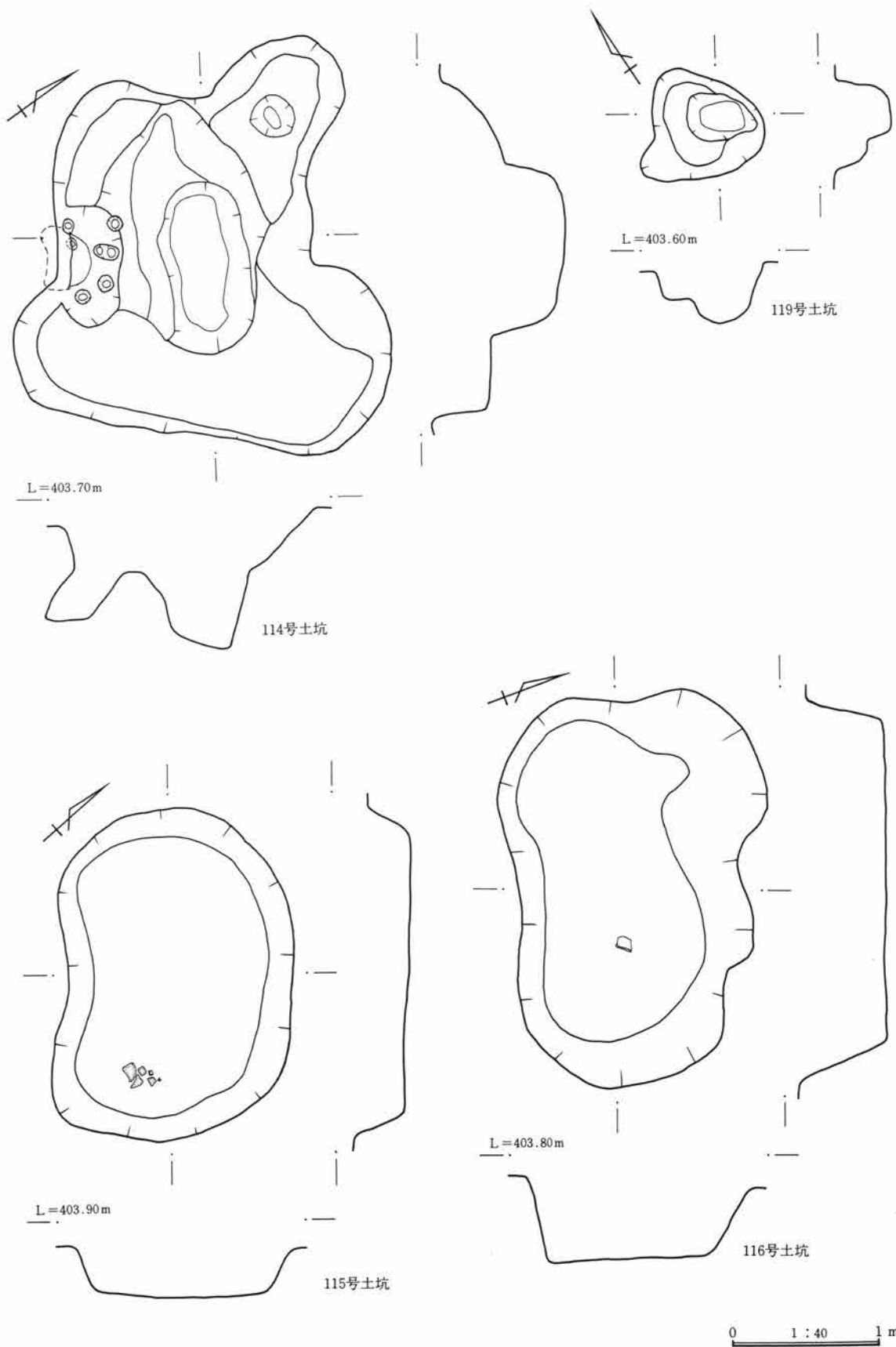

第509图 土坑实测图

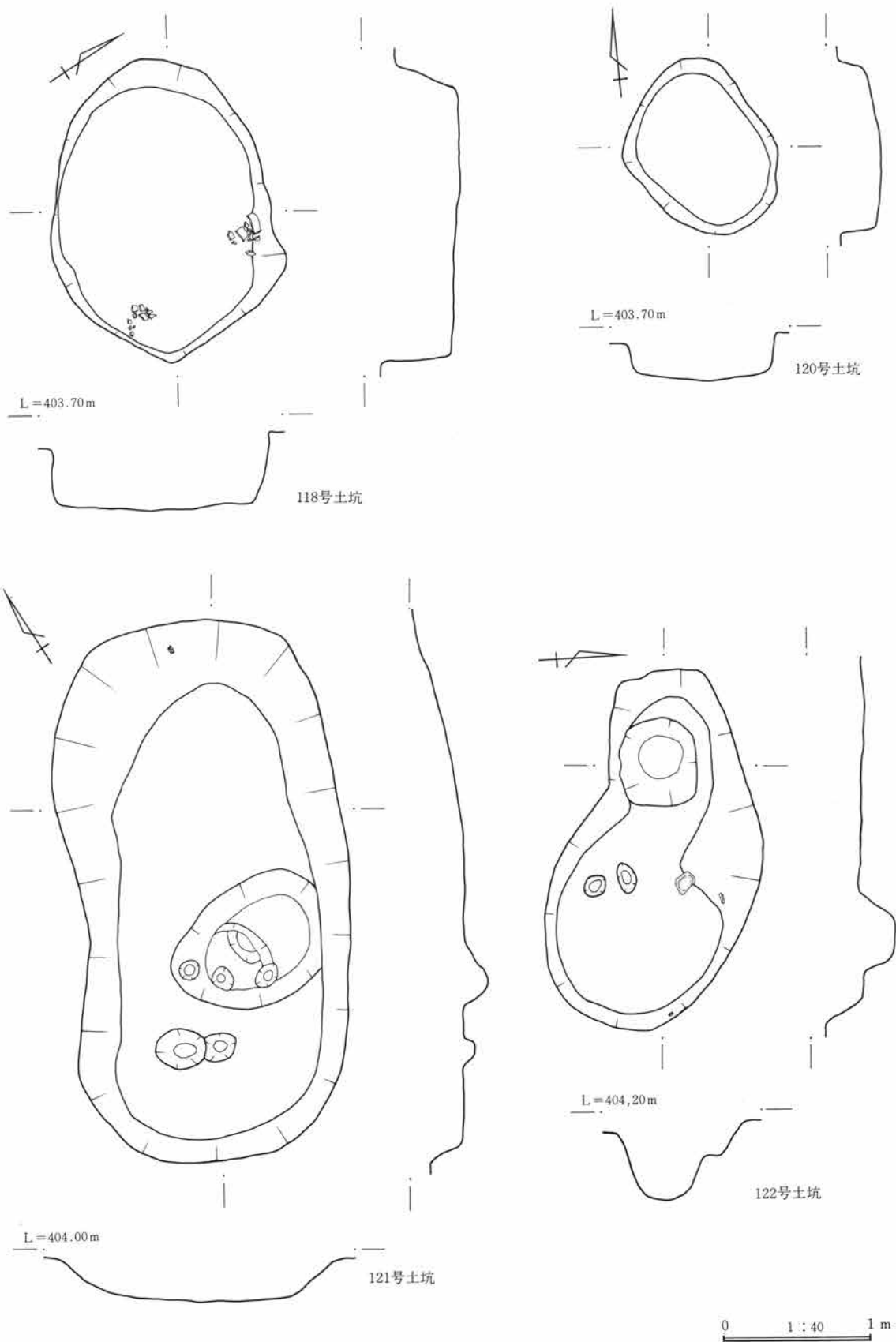

第510图 土坑实测图



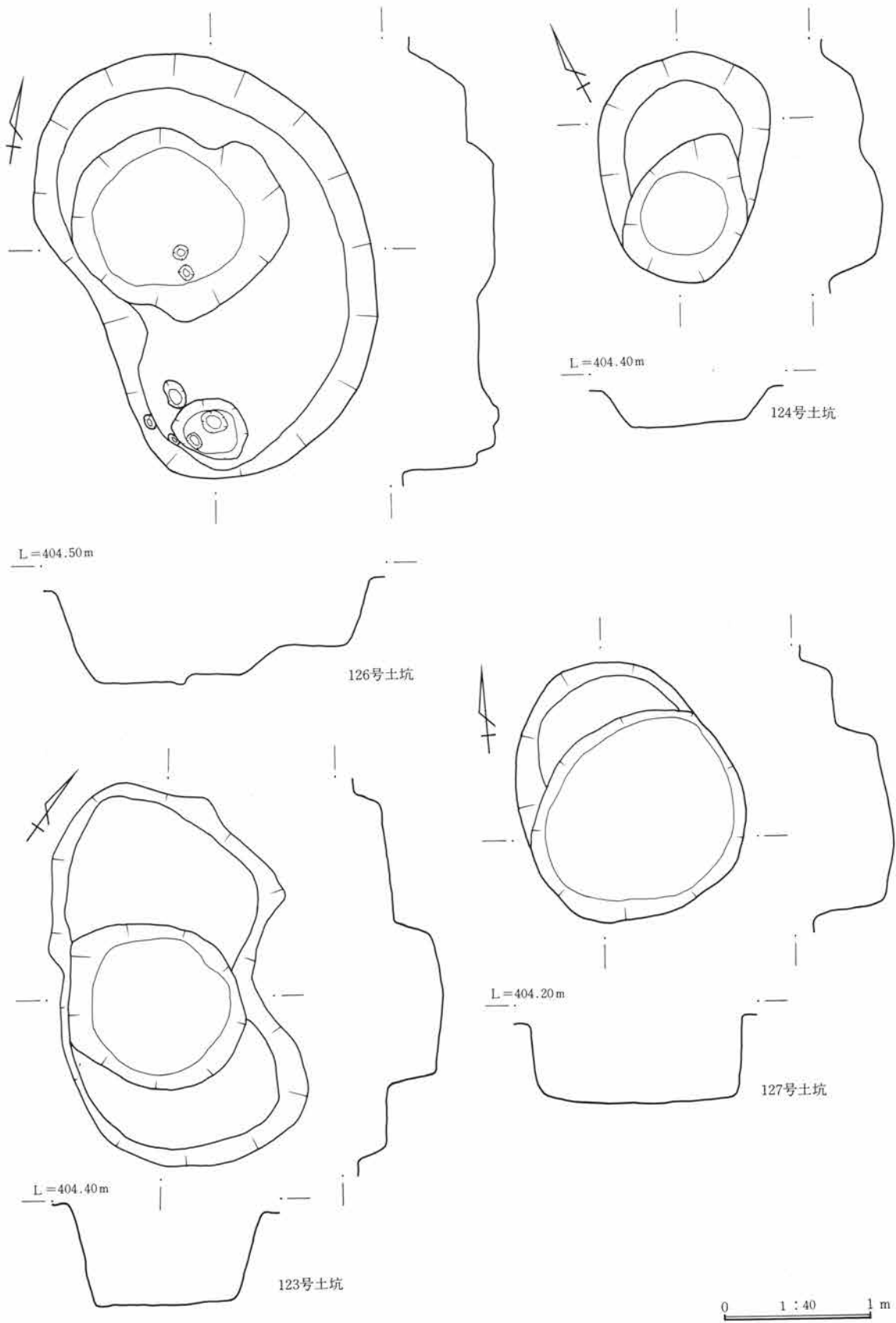

第511图 土坑实测图

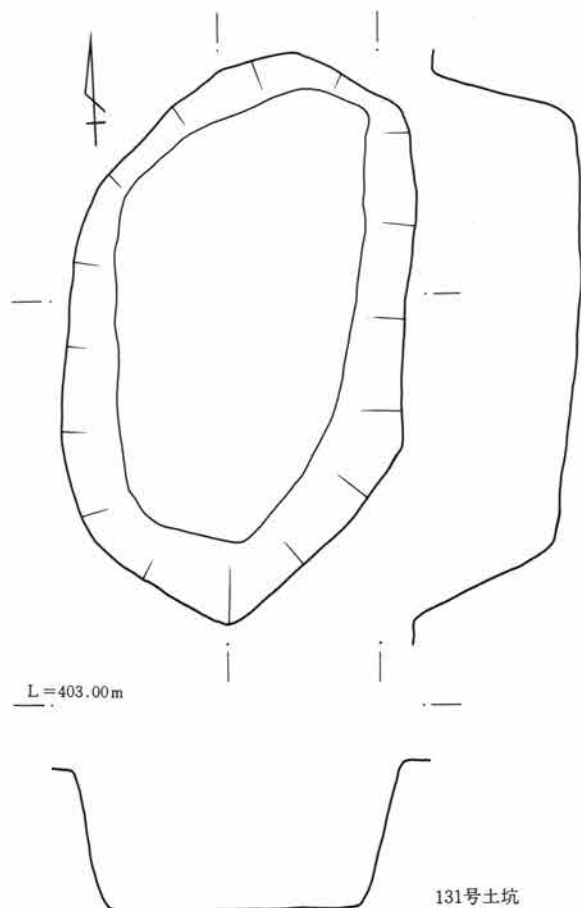
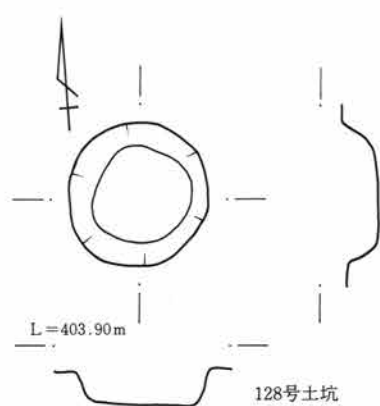
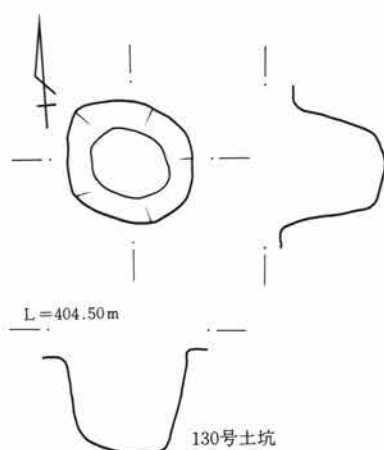
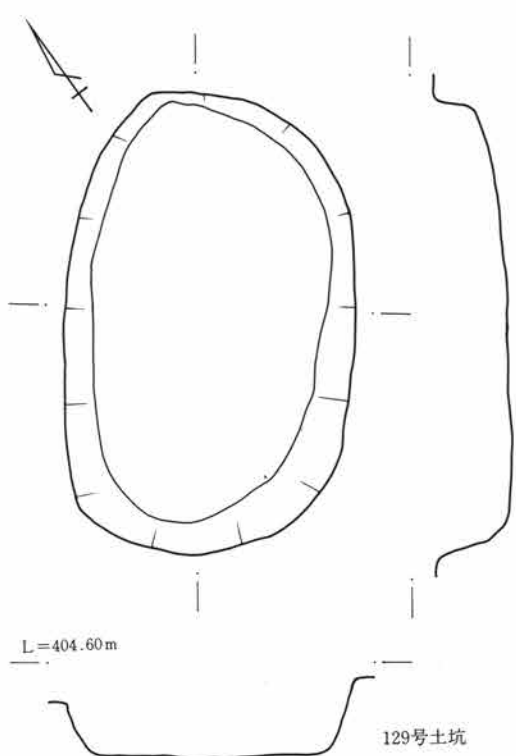

0 1 : 40 1 m

第512图 土坑实测图

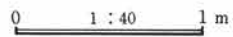
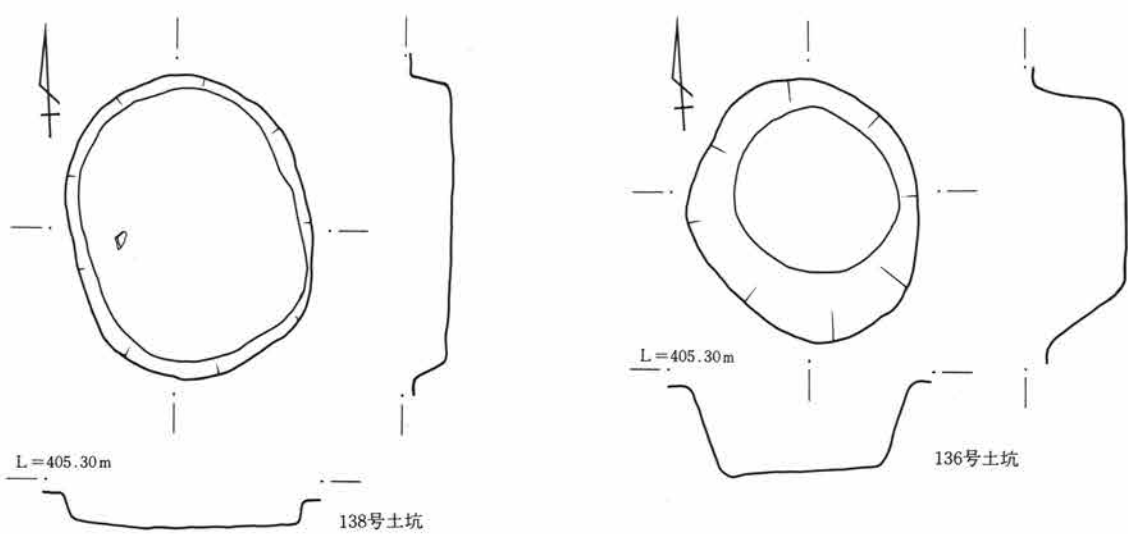
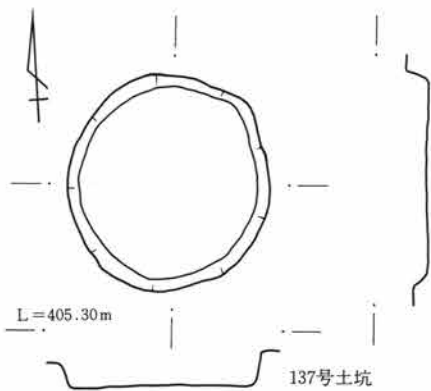
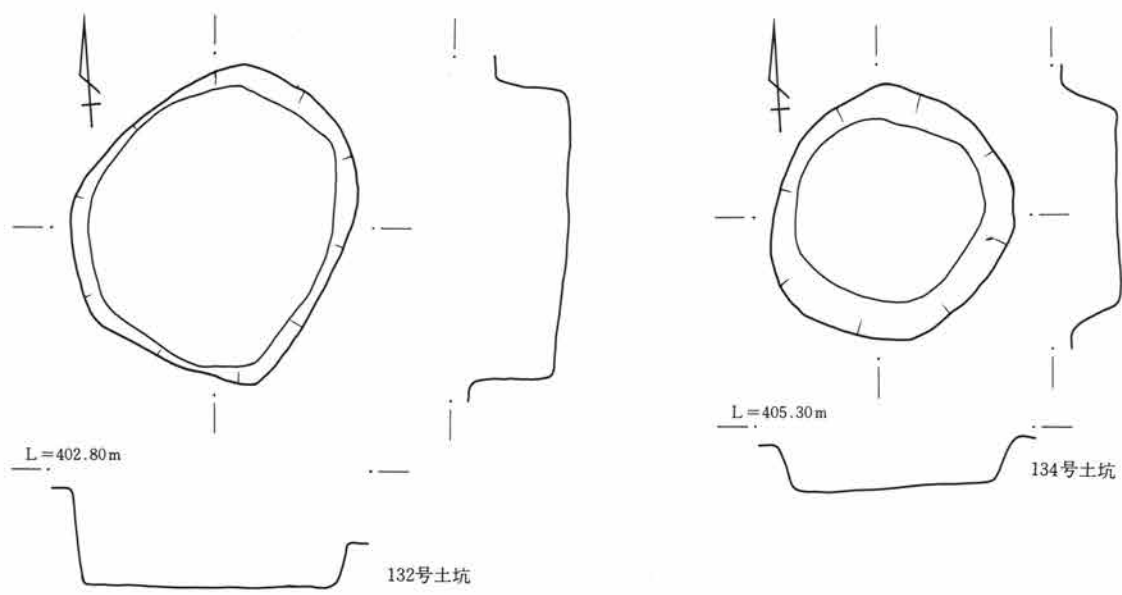

第513图 土坑实测图

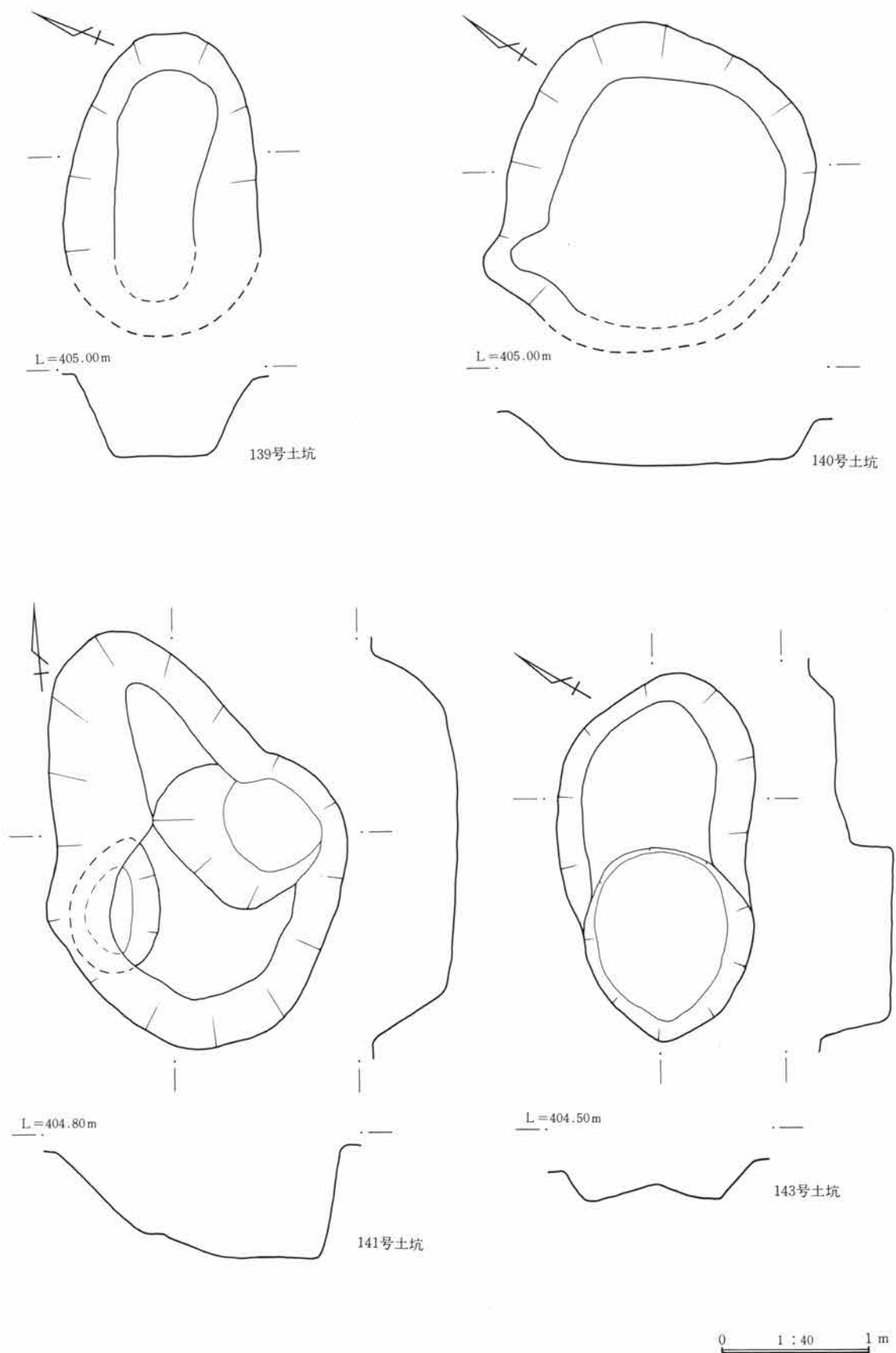

第514图 土坑实测图

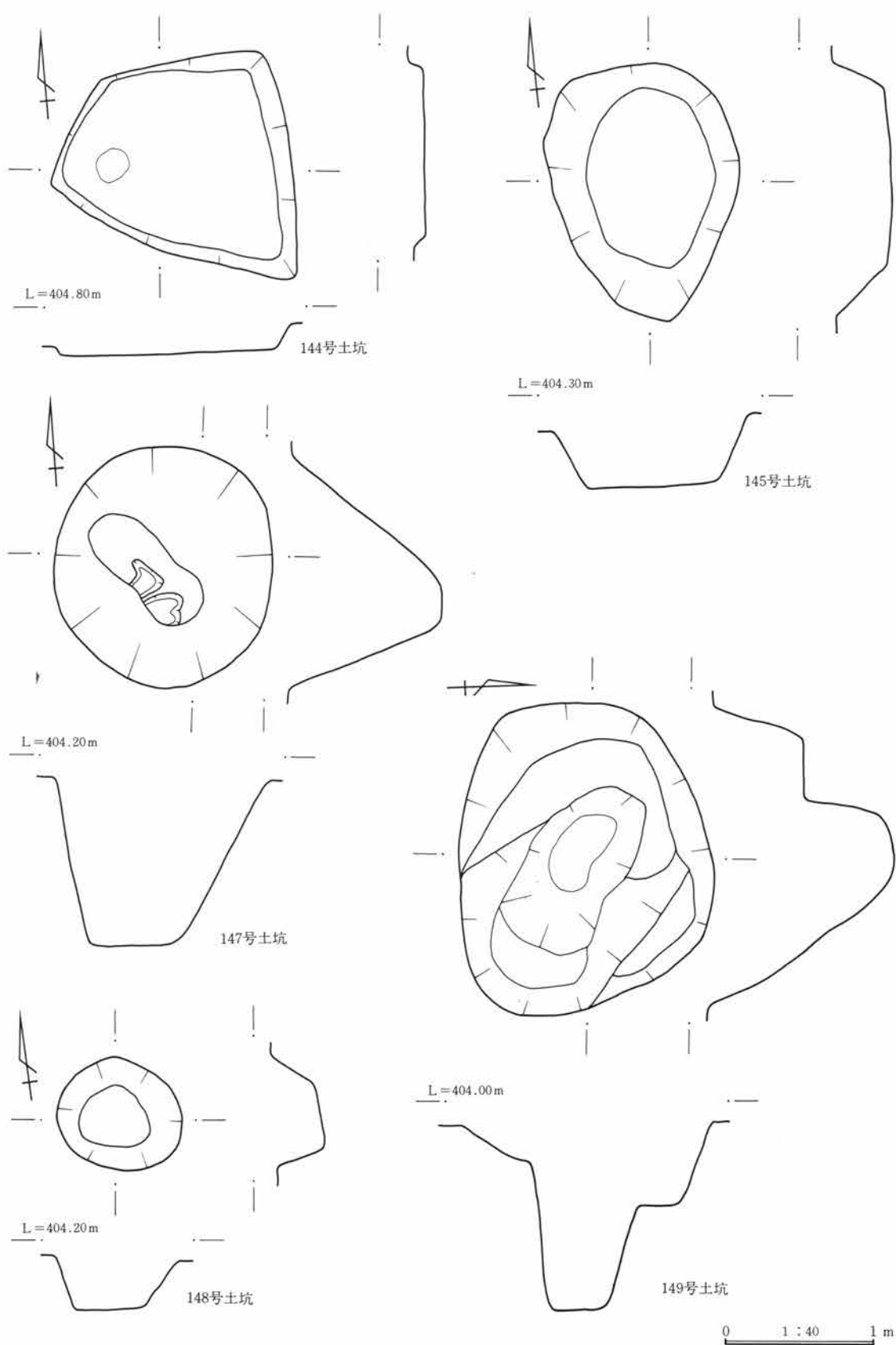

第515图 土坑实测图

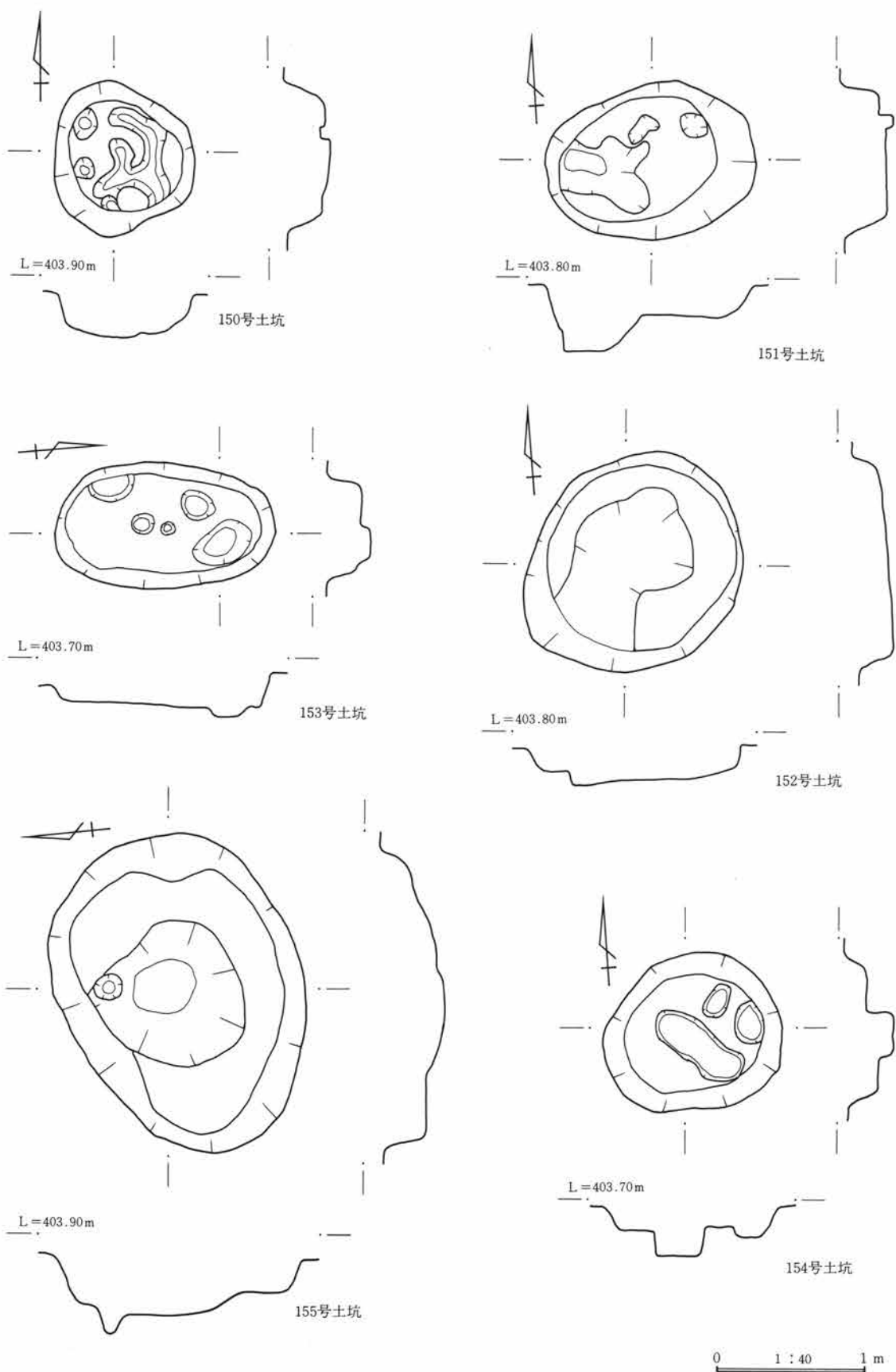

第516图 土坑实测图

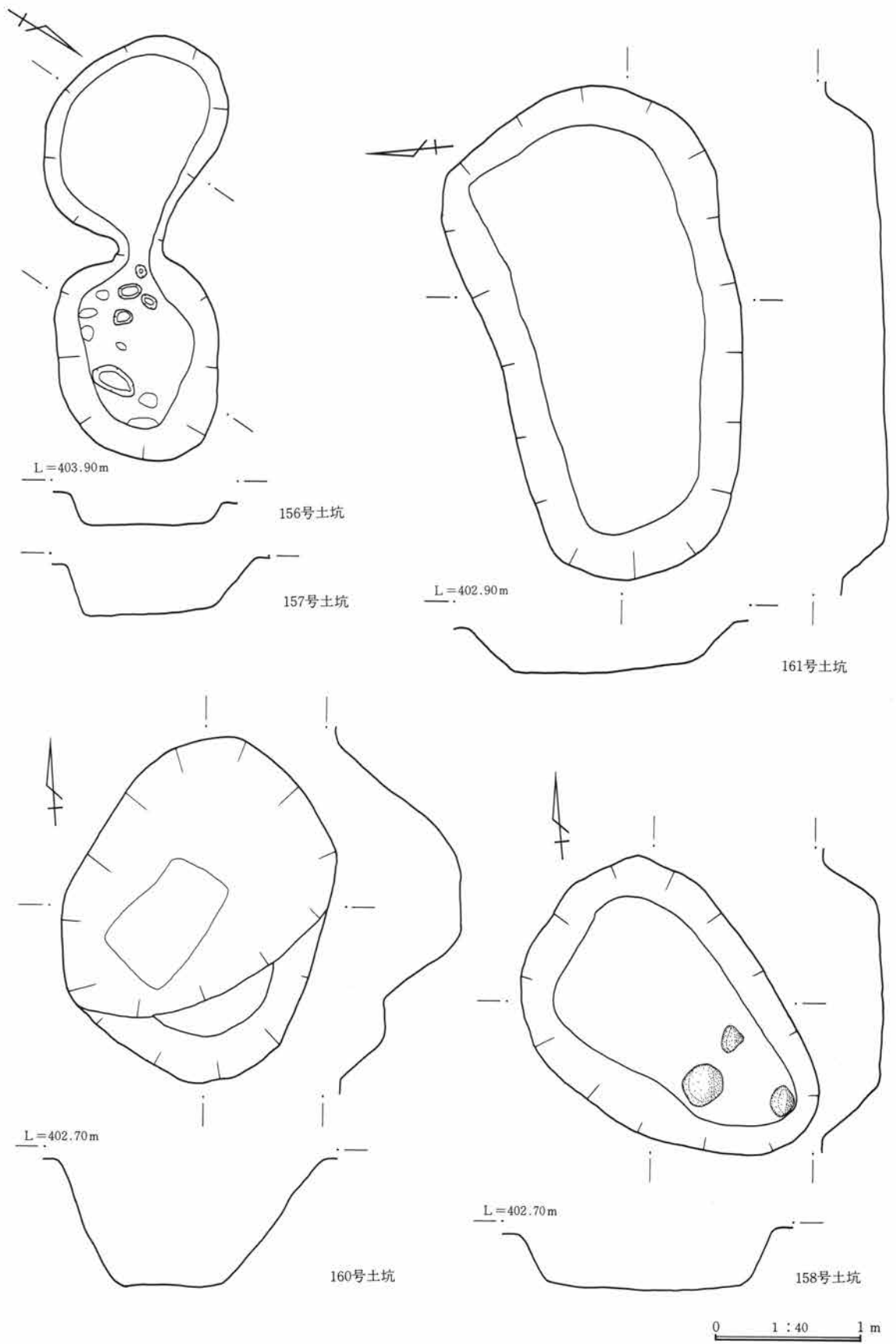

第517图 土坑实测图

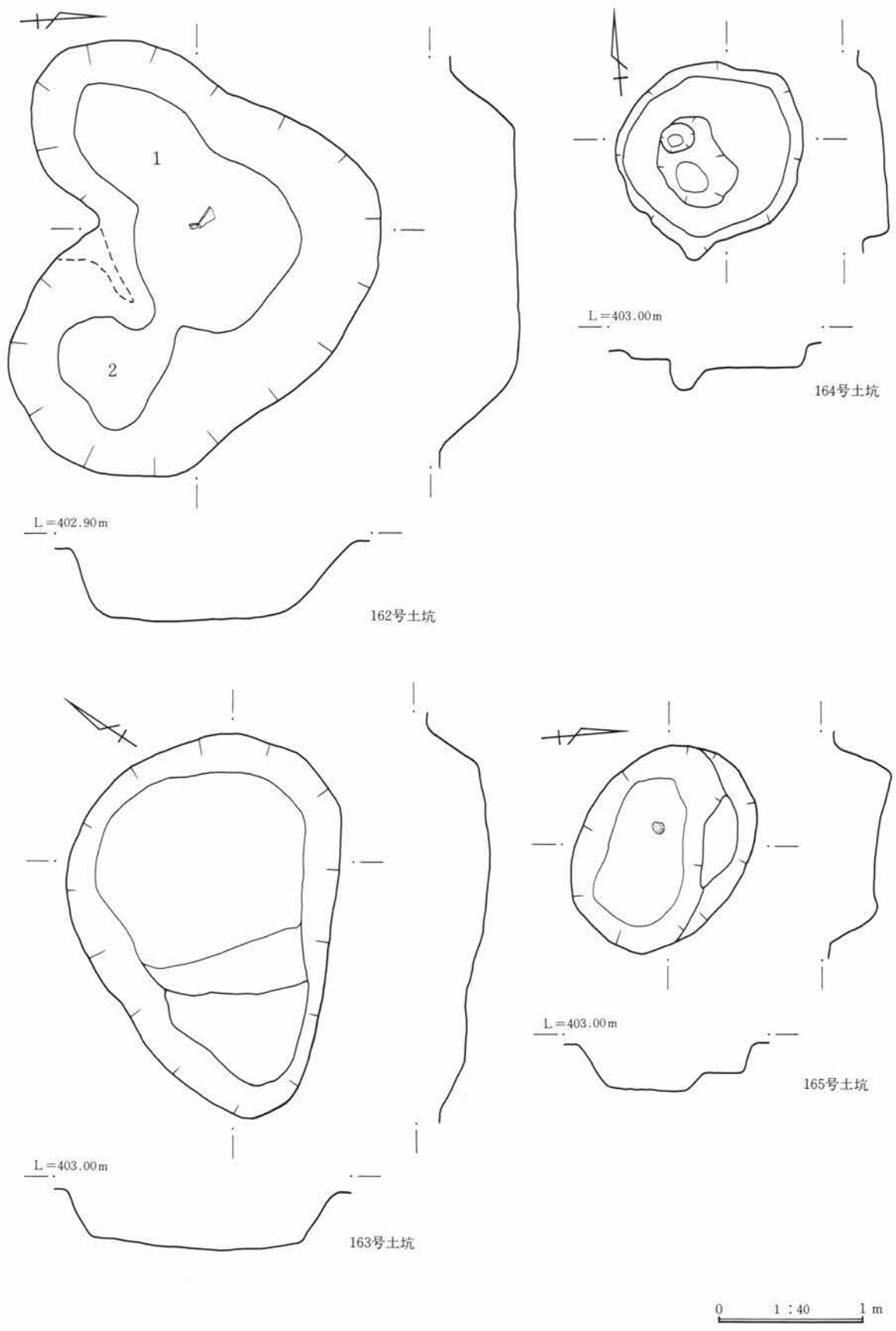

第518图 土坑实测图



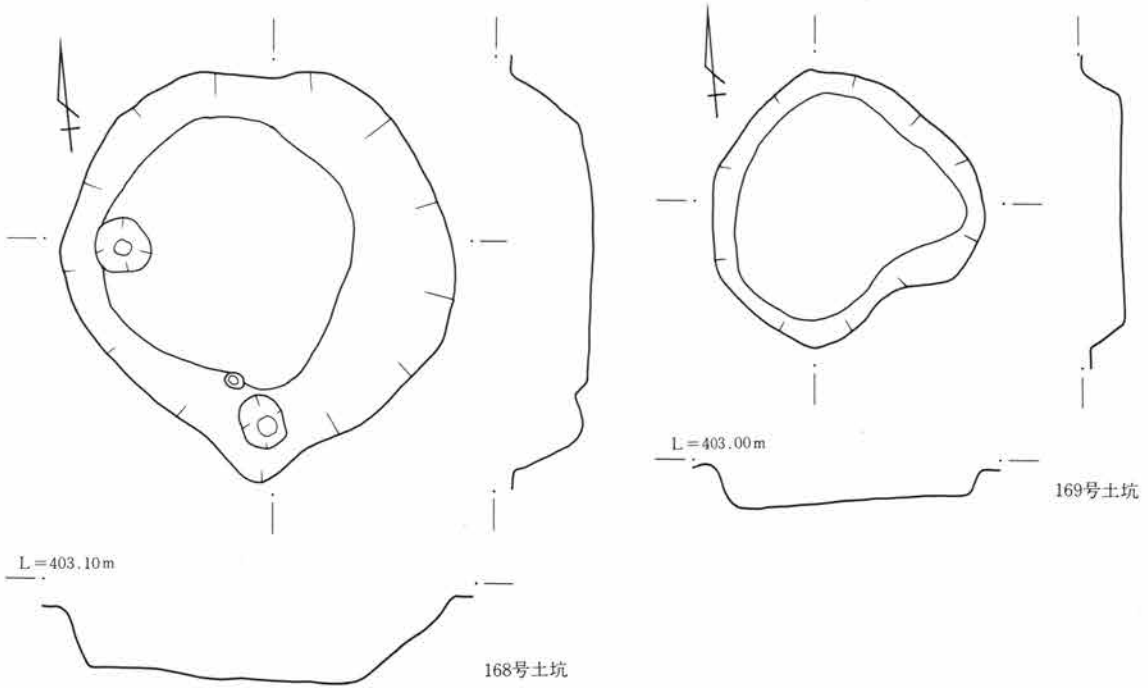
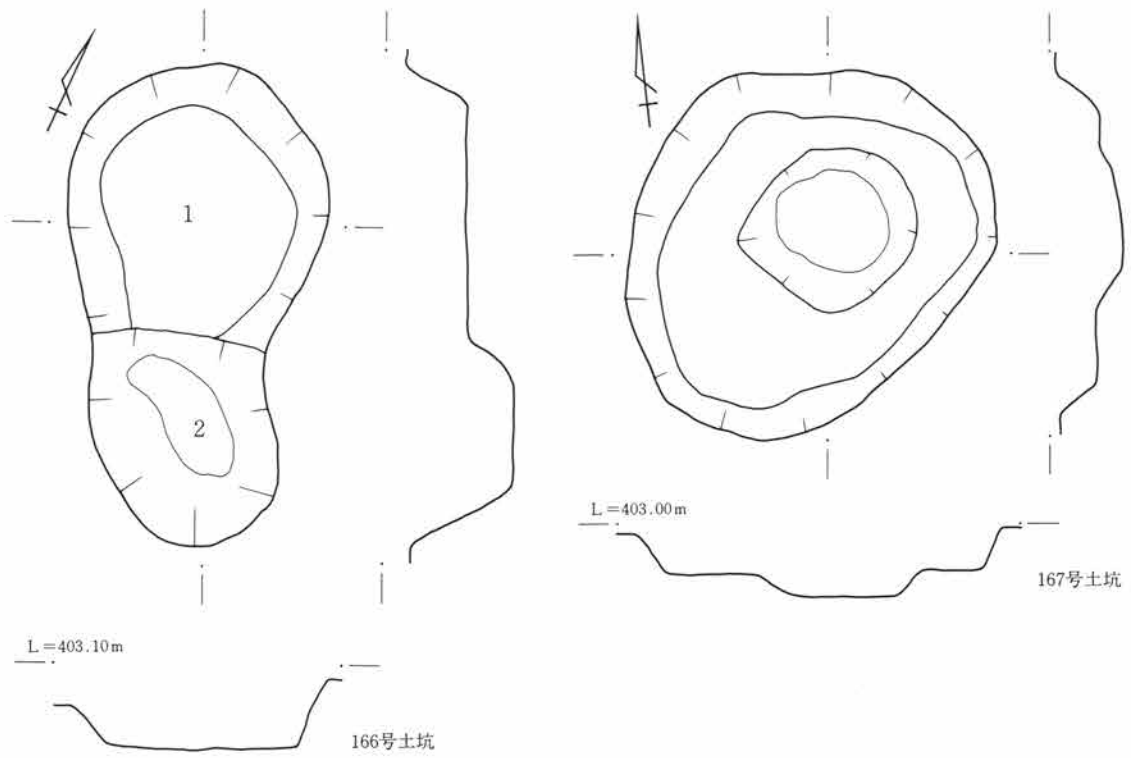

第519图 土坑实测图

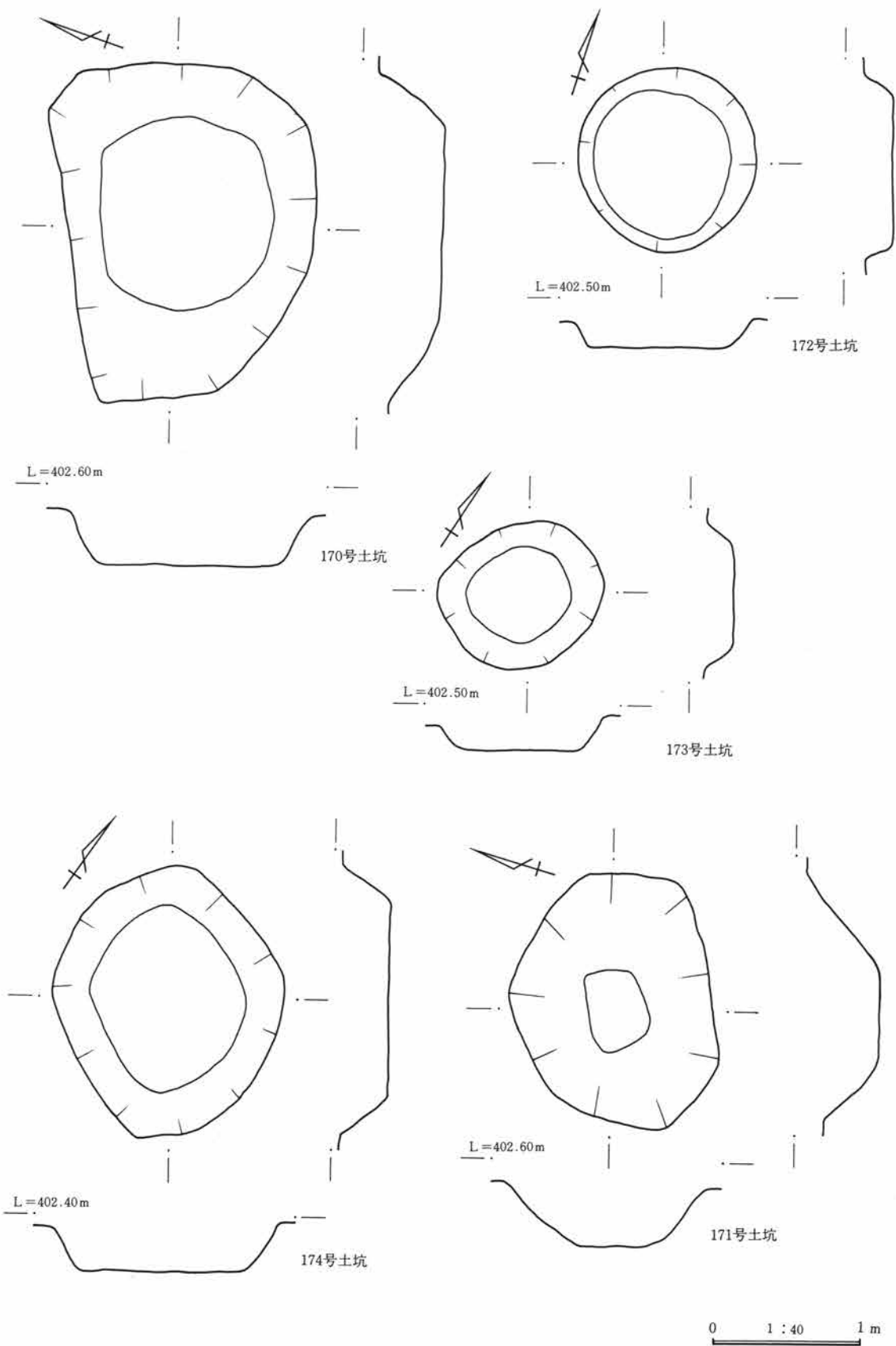

第520图 土坑实测图

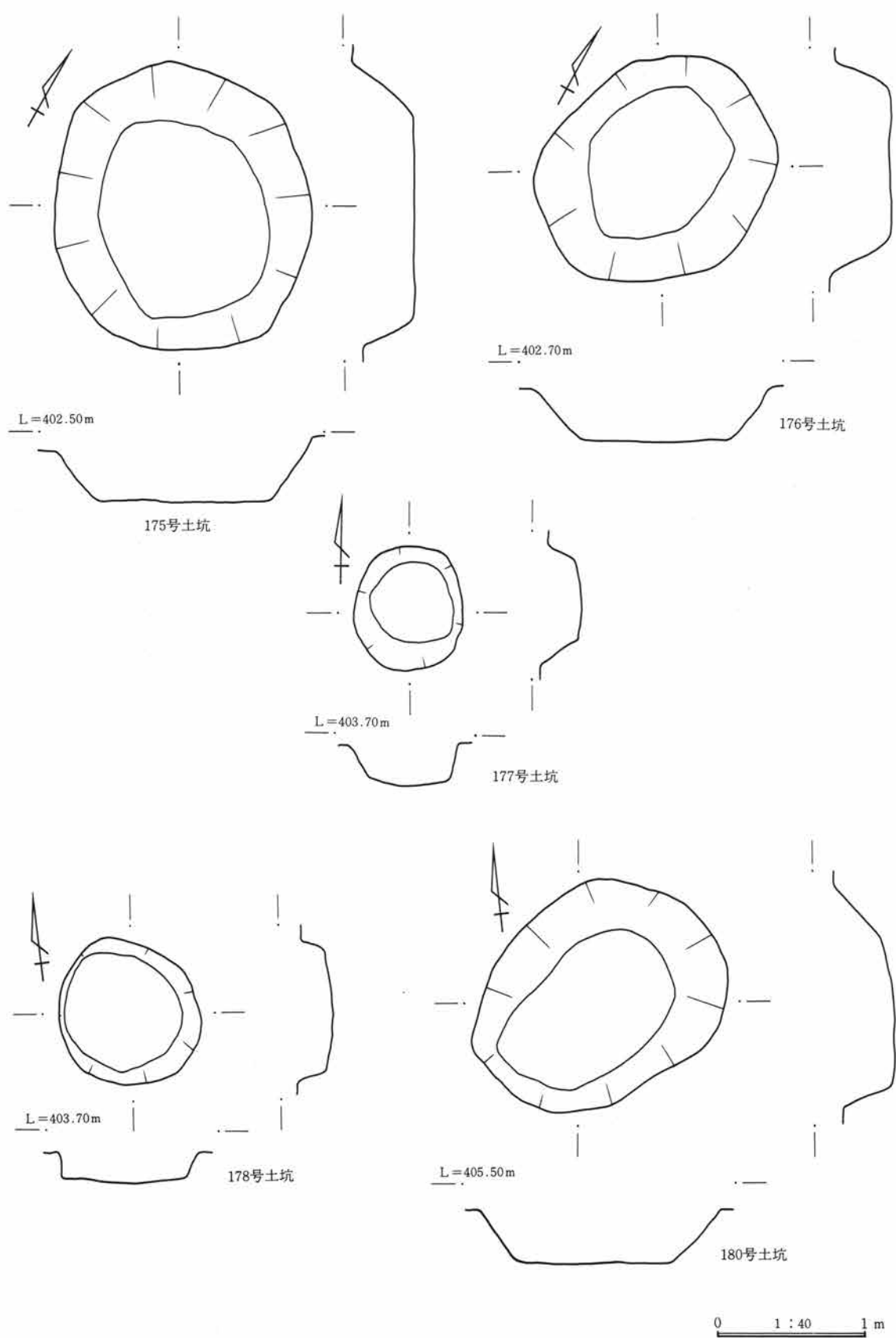

第521图 土坑实测图

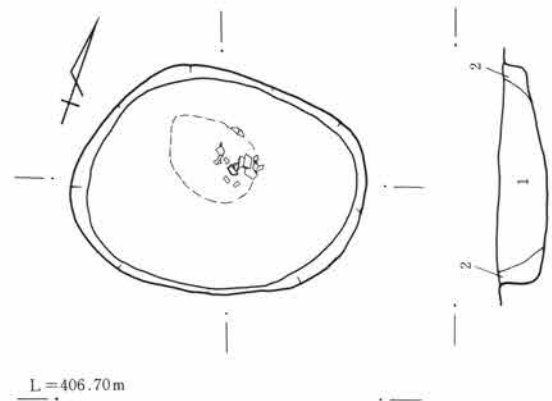
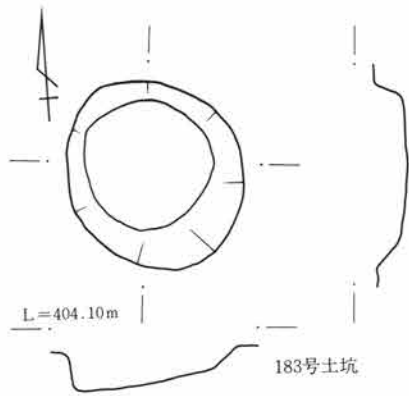

1層 褐色土 ローム粒を含む。  
2層 淡茶褐色土 ローム粒を多く含む。

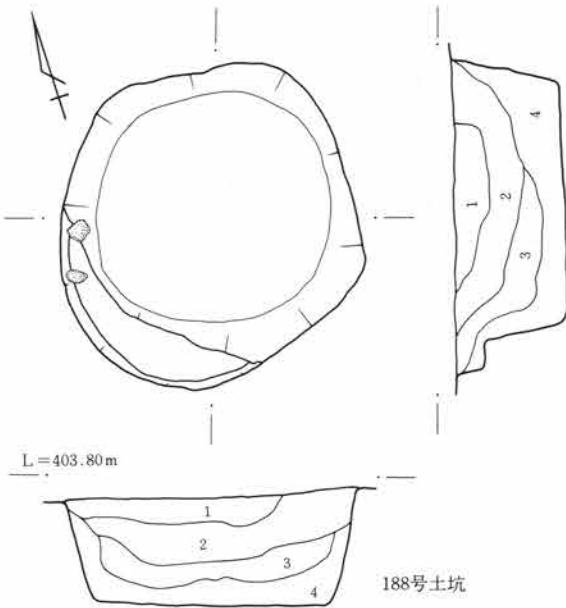

1層 暗茶褐色土 ローム粒を含む。  
2層 茶褐色土 ローム粒を多く含む。  
3層 黒色土 ローム粒を含む。  
4層 暗褐色土 ロームブロックを多く含む。

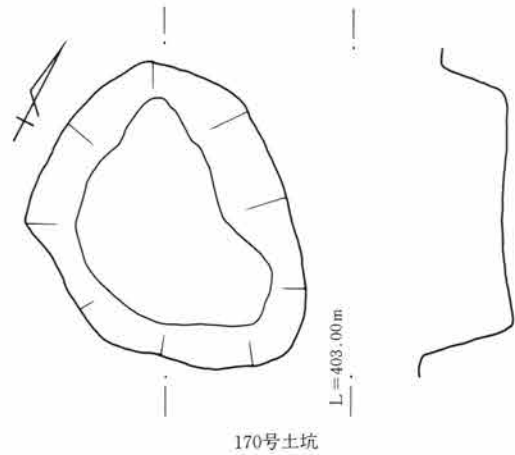
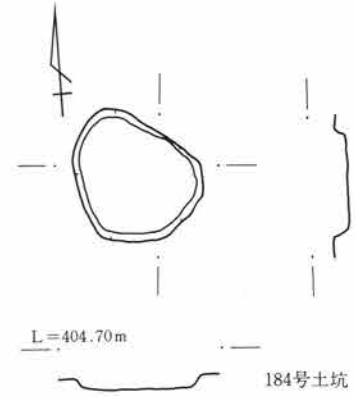

0 1:40 1m

第522図 土坑実測図

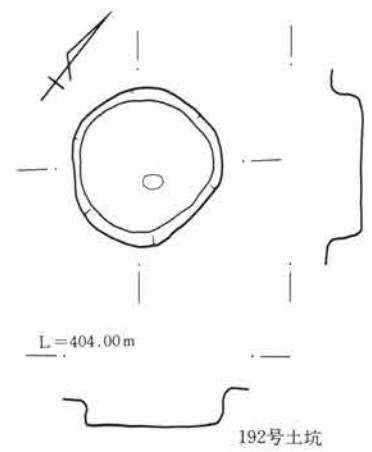
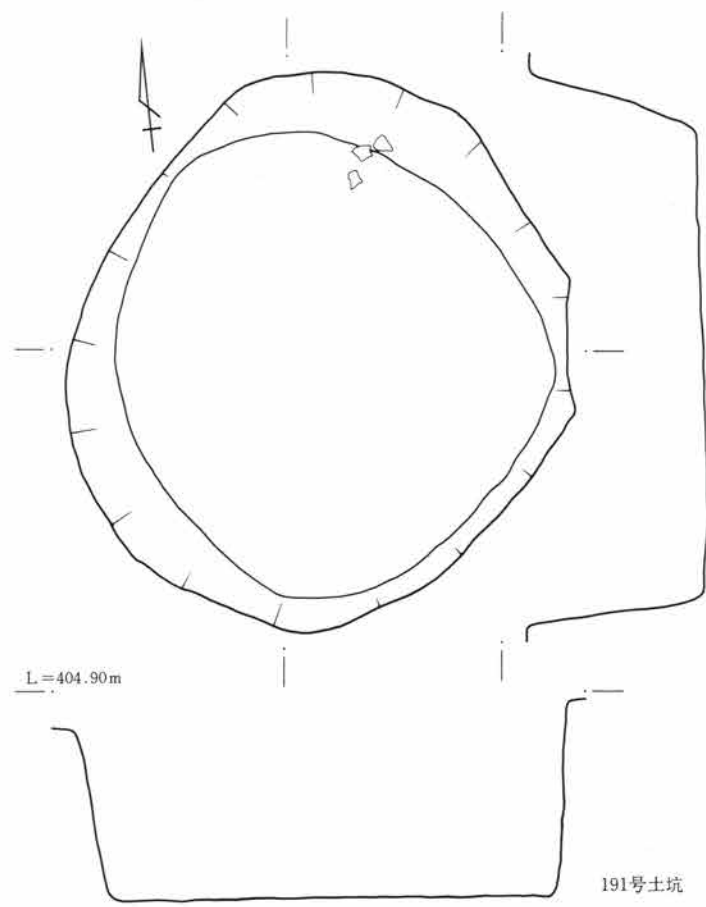
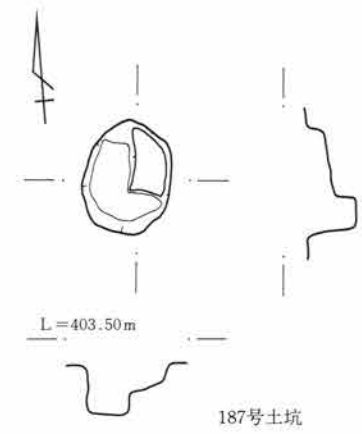
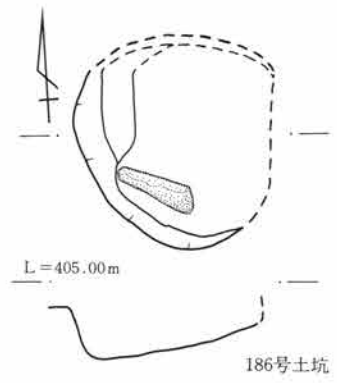
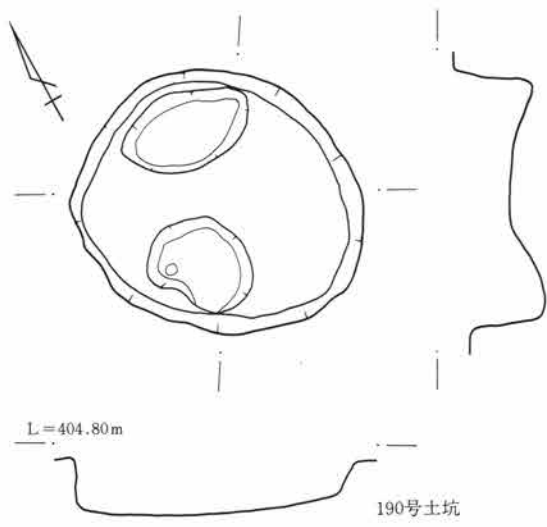

0 1 : 40 1 m

第523图 土坑实测图

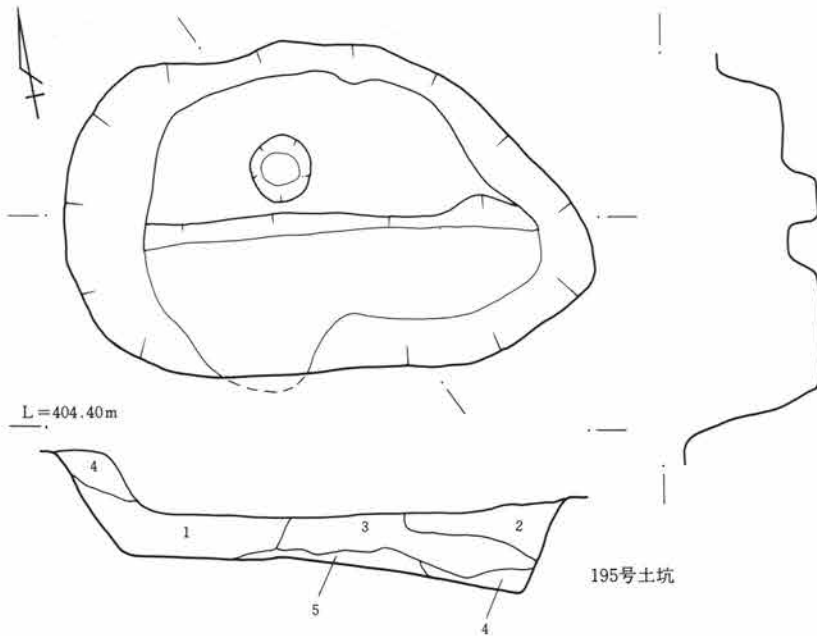
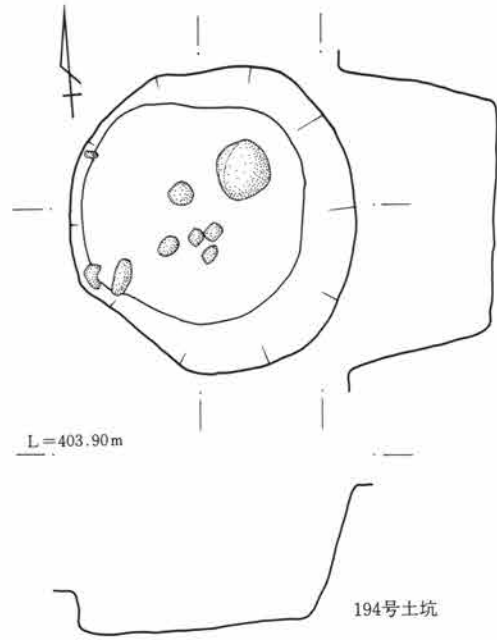
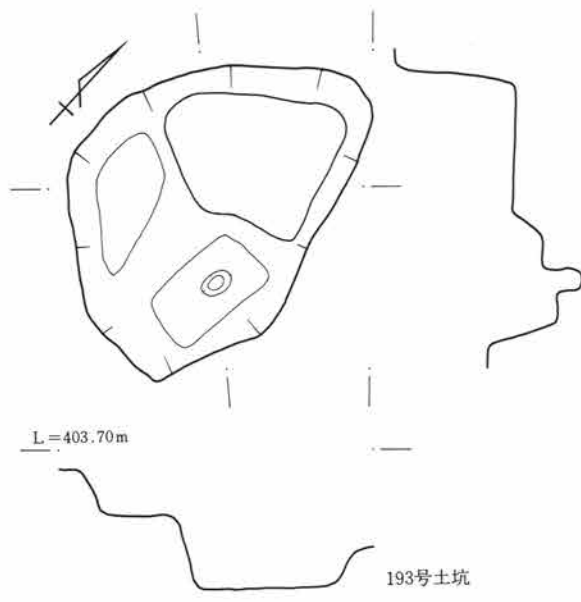

- 1層 暗褐色土 ローム粒、炭化物を含む。
- 2層 暗茶褐色土 ローム粒を含む。
- 3層 黄褐色土 ロームブロックを多く含む。
- 4層 明黄褐色土 ローム粒を含む。
- 5層 ロームブロック

0 1 : 40 1 m

第524図 土坑実測図

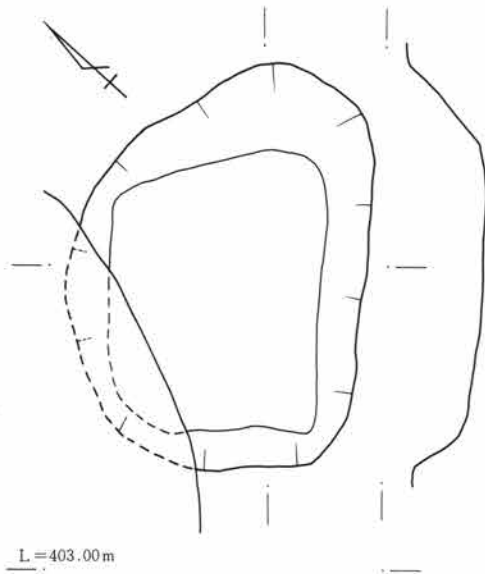

197号土坑

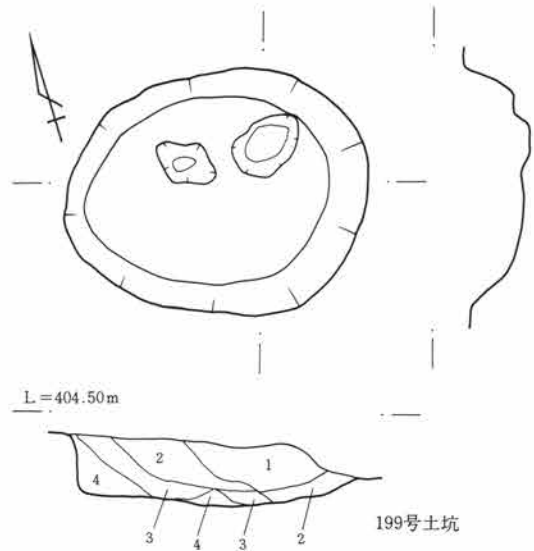

199号土坑

- 1層 暗褐色土 ローム粒、炭化物を含む。
- 2層 暗茶褐色土 ローム粒を含む。
- 3層 黄褐色土 ロームブロックを多く含む。
- 4層 明黄褐色土 ローム粒を含む。

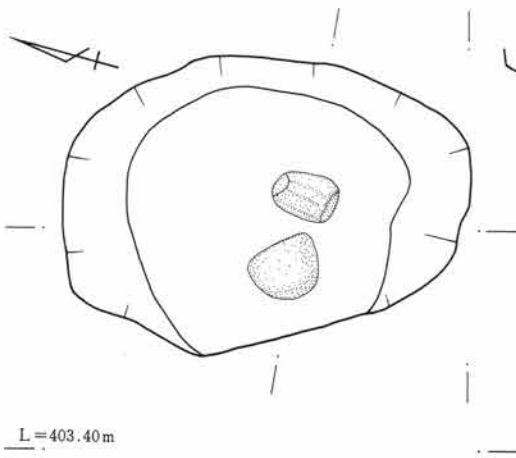

198号土坑

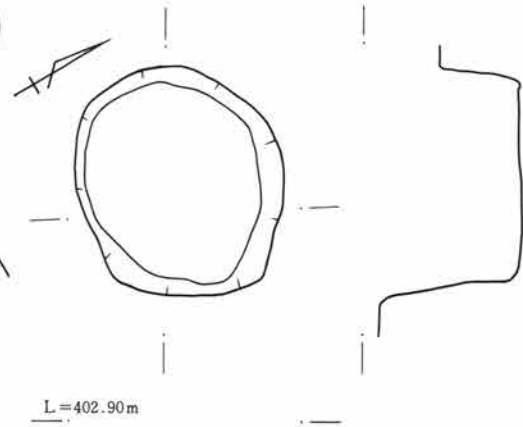

200号土坑

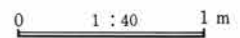

第525図 土坑実測図

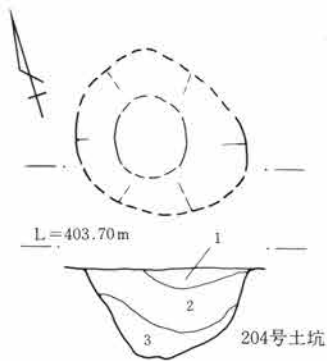
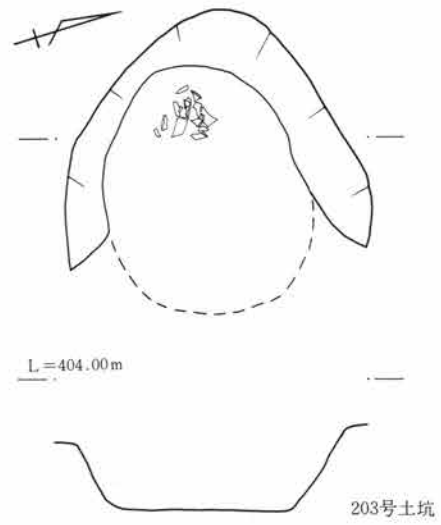
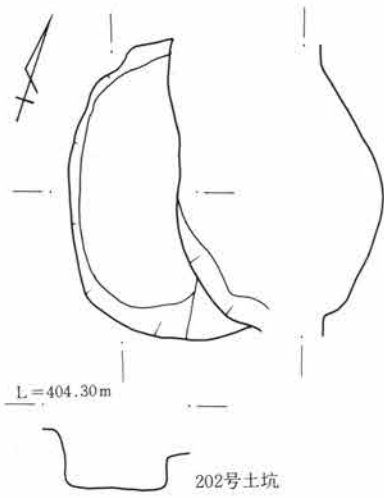

- 1層 茶褐色土 ローム粒を含む。
- 2層 暗茶褐色土 ロームブロックを含む。
- 3層 茶褐色土 ロームブロックを含む。

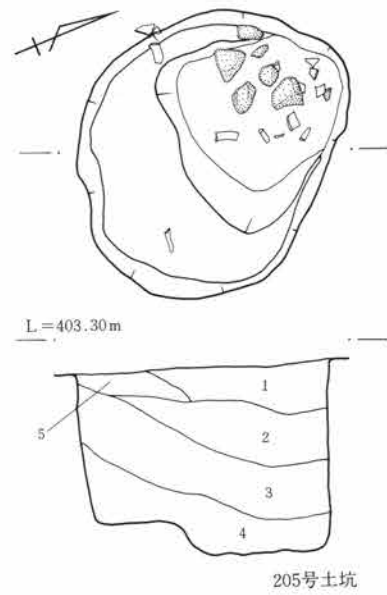

- 1層 暗茶褐色土 ローム粒、炭化物、焼土粒を含む。
- 2層 茶褐色土 焼土粒、炭化物、ローム粒を含む。
- 3層 黄灰色土 ロームブロック、ローム粒を含む。
- 4層 暗黄灰色土 ロームブロック、ローム粒を含む。
- 5層 黄褐色土 ローム粒、炭化物、ロームブロックを含む。

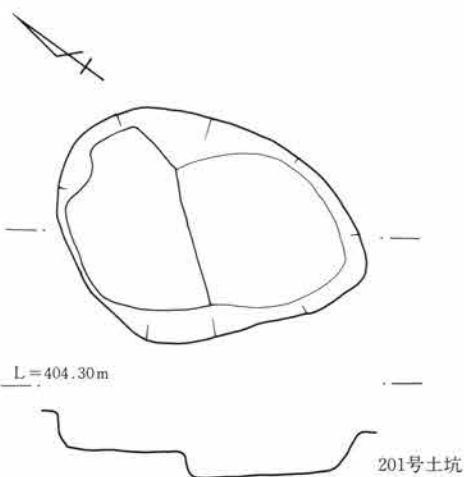

0 1:40 1 m

第526図 土坑実測図



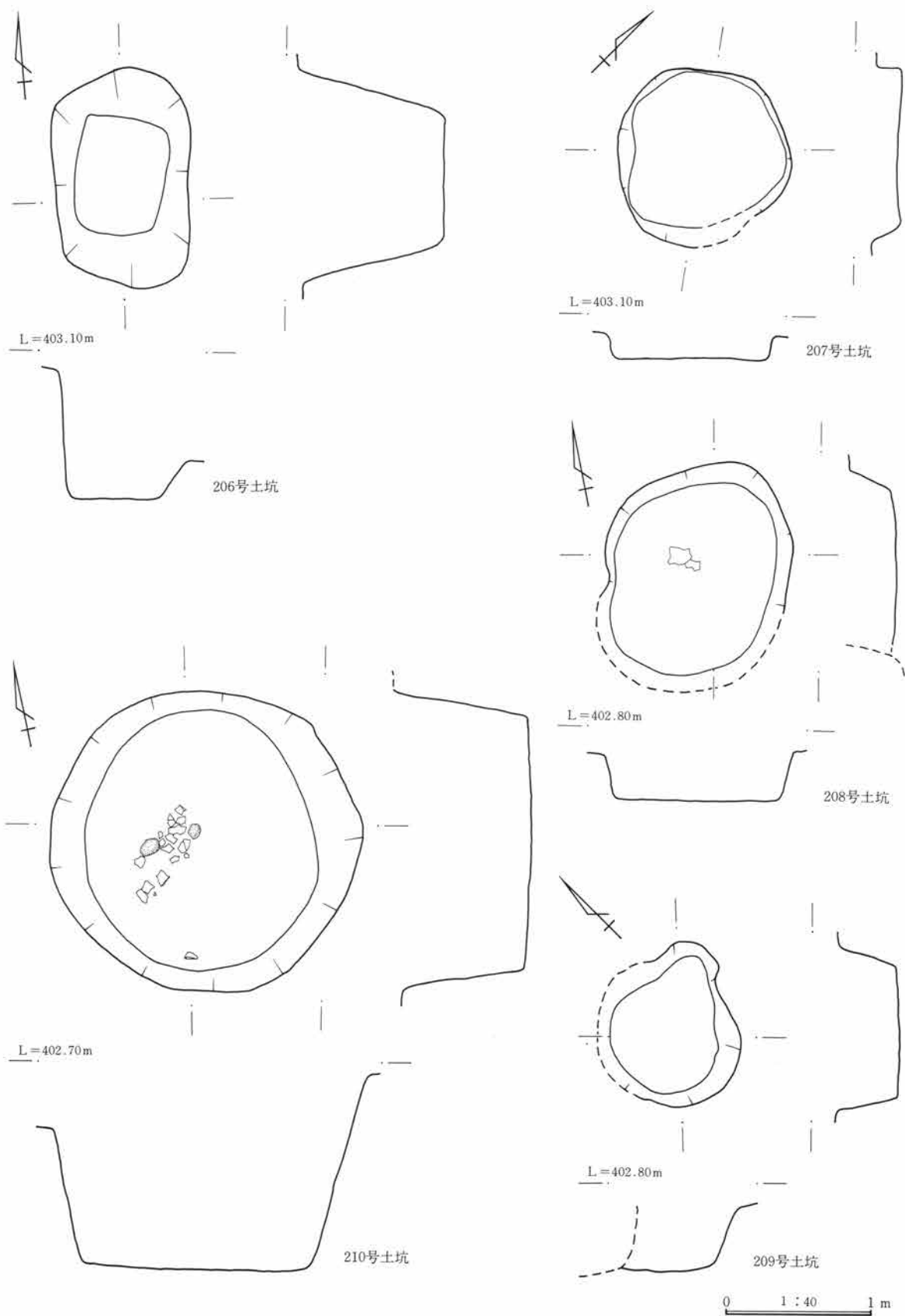

第527图 土坑实测图

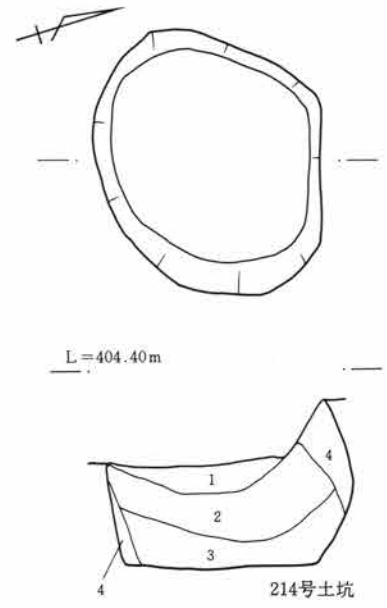
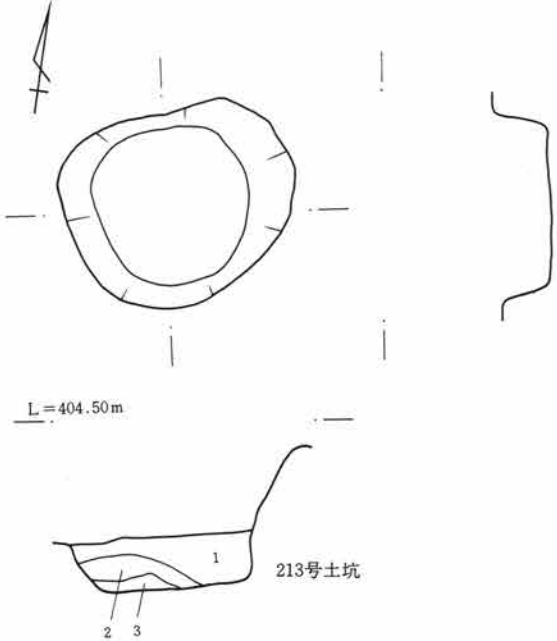
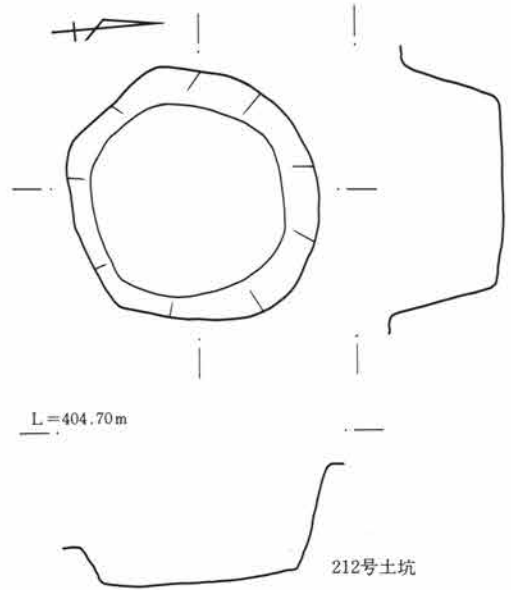
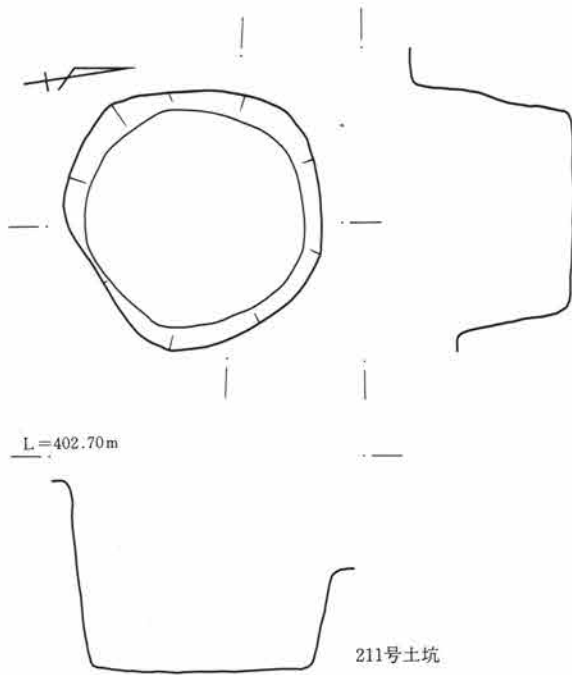

- 1層 暗茶褐色土 ローム粒、炭化物を含む。
- 2層 茶褐色土 ローム粒を多く含む。
- 3層 明茶褐色土 ローム粒を多く含む。

- 1層 暗褐色土 ローム粒、炭化物を含む。
- 2層 褐色土 ローム粒、炭化物を多く含む。
- 3層 明褐色土 ローム粒、ロームブロック、炭化物を多く含む。
- 4層 茶褐色土 ローム粒を多く含む。

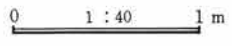

第528図 土坑実測図

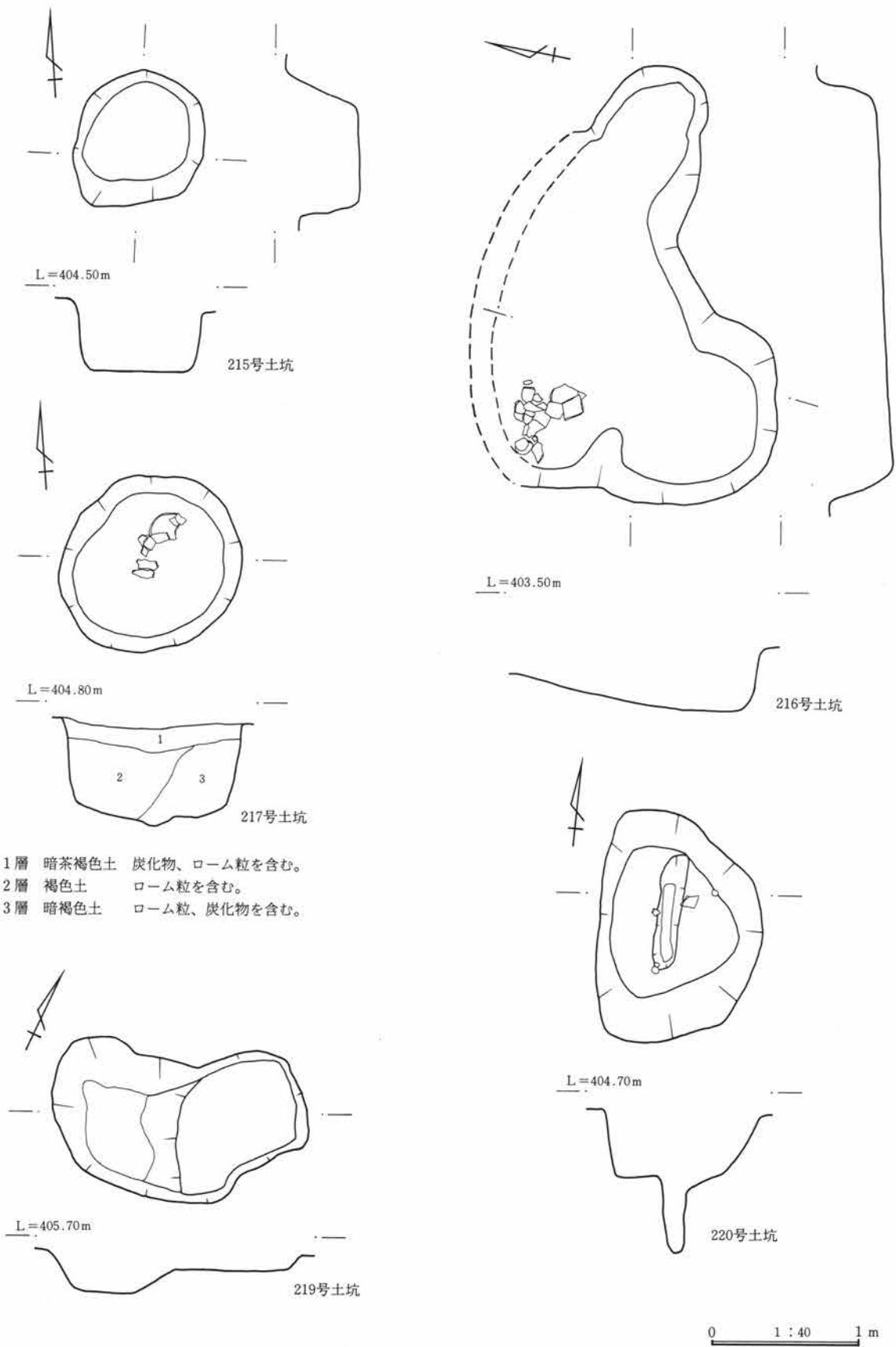

第529図 土坑実測図

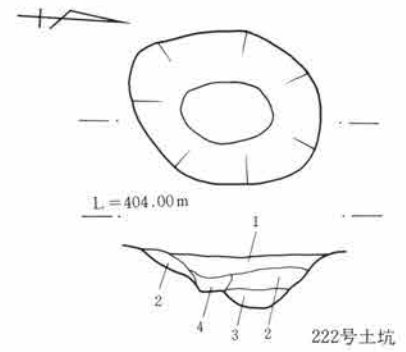
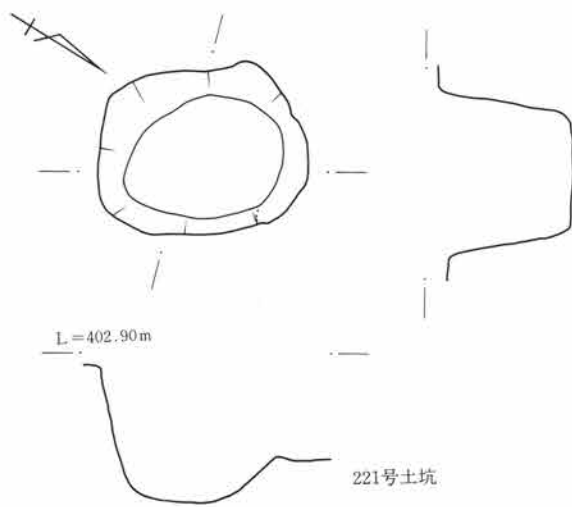

- 1層 黒褐色土 ローム粒を少量含む。
- 2層 茶褐色土 ローム粒を多く含む。
- 3層 明茶褐色土 ローム粒を多く含む。
- 4層 暗茶褐色土 ローム粒を含む。

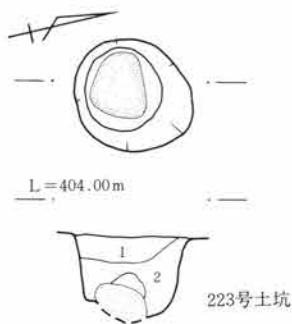

- 1層 茶褐色土 ローム粒を多く含む。
- 2層 明茶褐色土 ローム粒を多く含む。

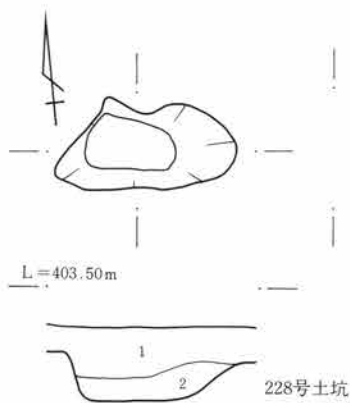
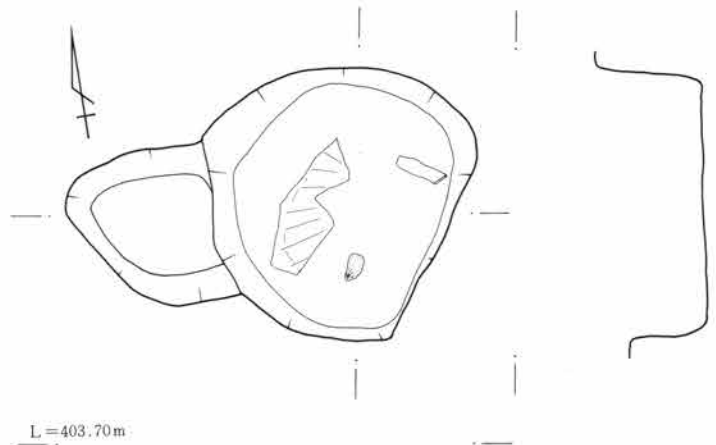

- 1層 黄褐色土 ローム粒、炭化物を多く含む。
- 2層 暗褐色土 少量のローム粒と炭化物を含む。

0 1:40 1 m

第530図 土坑実測図

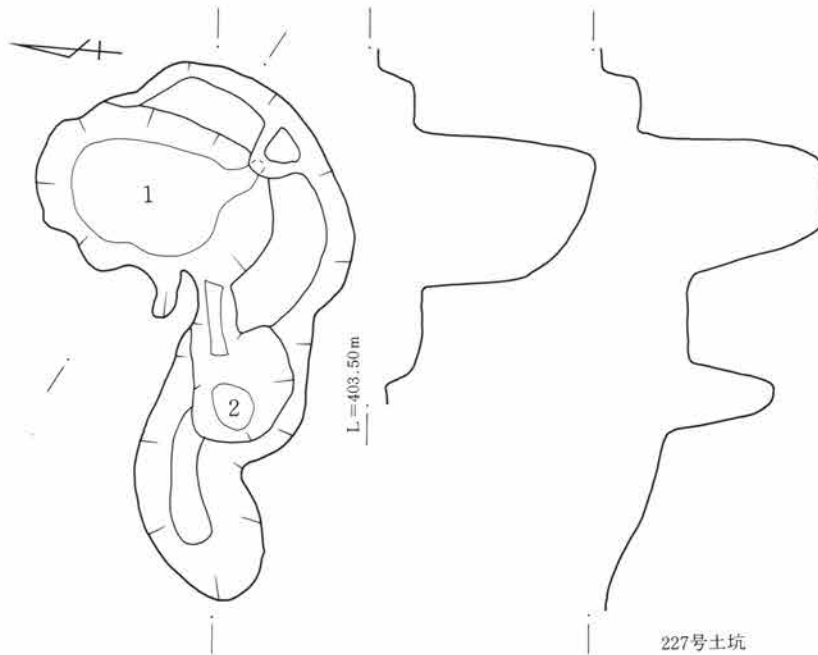

227号土坑

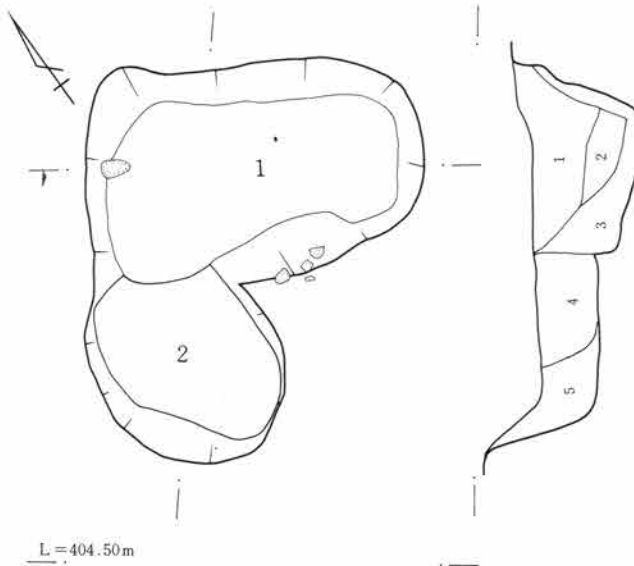

L=404.50m

229号土坑

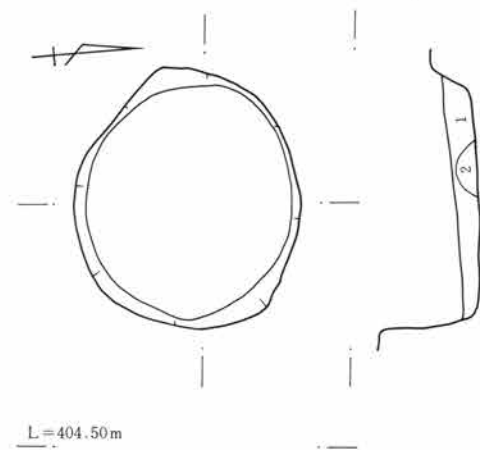

L=404.50m

231号土坑

- 1層 茶褐色土 ローム粒を多く含む。
- 2層 黒色土 ロームブロックを含む。
- 3層 暗褐色土 炭化物、ローム粒を含む。
- 4層 茶褐色土 ローム粒を少量含む。
- 5層 暗茶褐色土 ローム粒を少量含む。

- 1層 茶褐色土 ローム粒を含む。
- 2層 暗茶褐色土 ロームブロックを含む。

0 1 : 40 1 m

第531図 土坑実測図

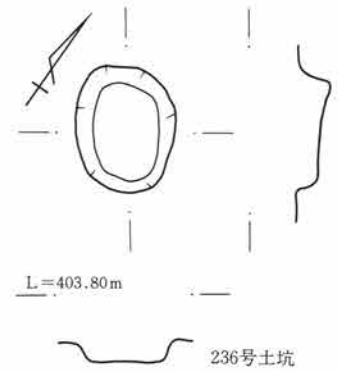
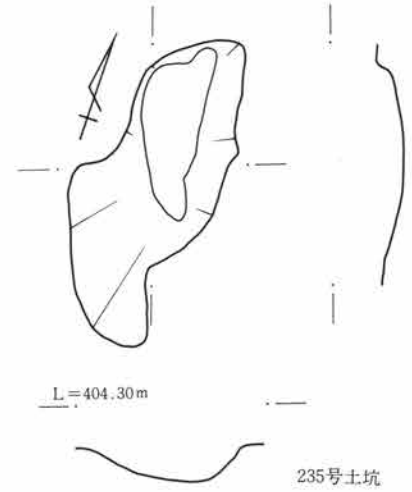
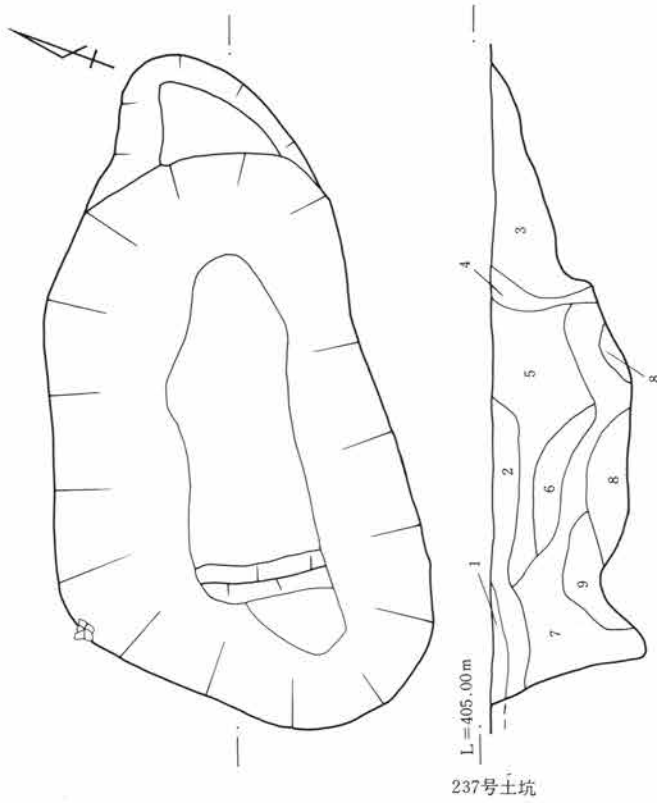
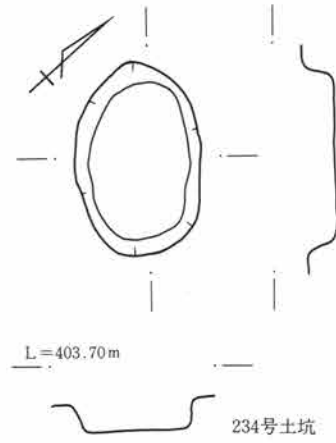
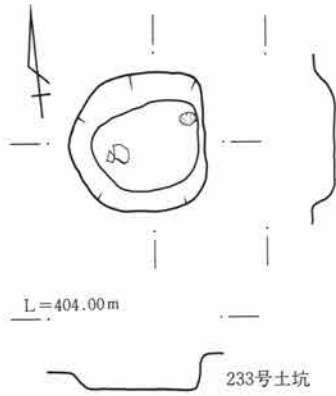

- 1層 黒褐色土 炭化物、ローム粒を含む。
- 2層 暗茶褐色土 ローム粒、炭化物を含む。
- 3層 暗黄褐色土 ローム粒を多く含む。
- 4層 明茶褐色土 ローム粒を多く含む。粘性強い。
- 5層 暗褐色土 ローム粒を少量含む。粘性強い。
- 6層 褐色土 ローム粒を含む。粘性強い。
- 7層 暗褐色土 ローム粒を含む。粘性強い。
- 8層 明黄褐色土 ロームのくずれたもの。
- 9層 明黄褐色土 ロームブロック

0 1 : 40 1 m

第532図 土坑実測図

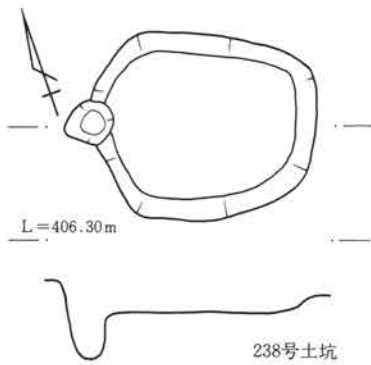

238号土坑

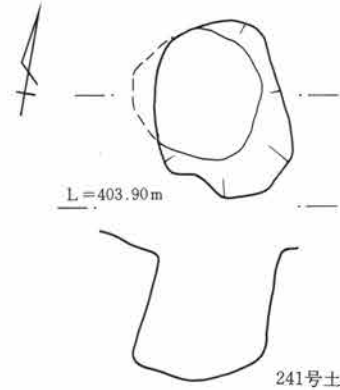

241号土坑

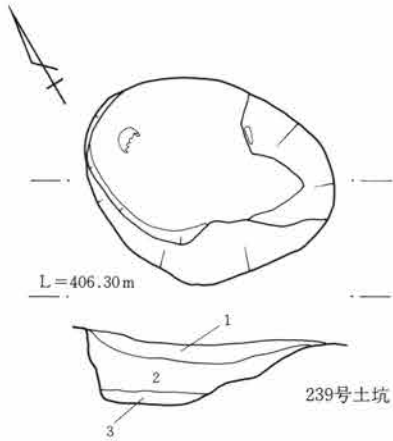

239号土坑

- 1層 茶褐色土 ローム粒を含む。
- 2層 茶褐色土 ロームブロックを含む。
- 3層 暗褐色土 ロームブロックを少量含む。

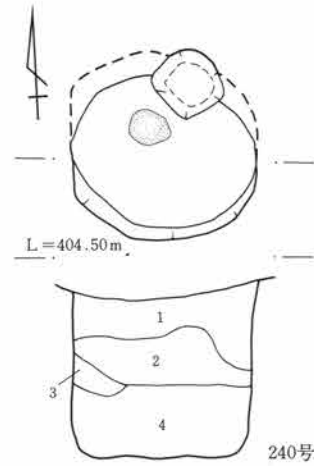

240号土坑

- 1層 暗褐色土 炭化物、ローム粒を含む。
- 2層 黒褐色土 炭化物、ローム粒を多く含む。
- 3層 乳白色土 ロームブロックを含む。
- 4層 黒色土 炭化物を含む。

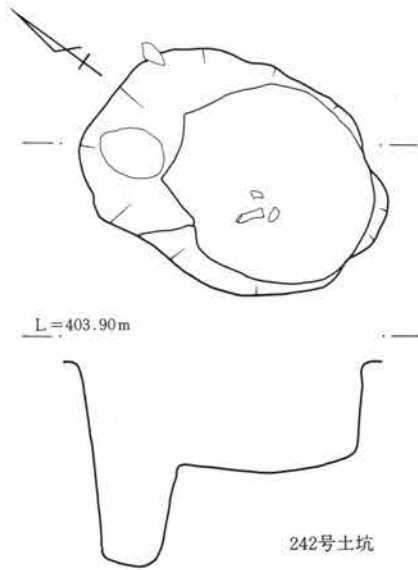

242号土坑

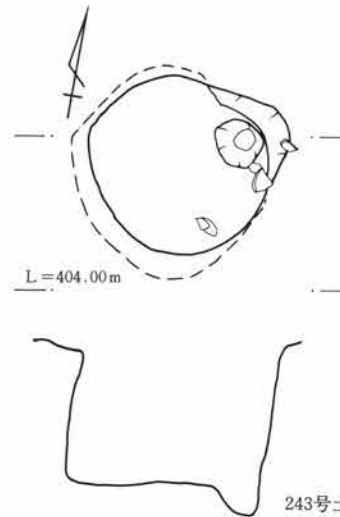

243号土坑

0 1 : 40 1 m

第533図 土坑実測図

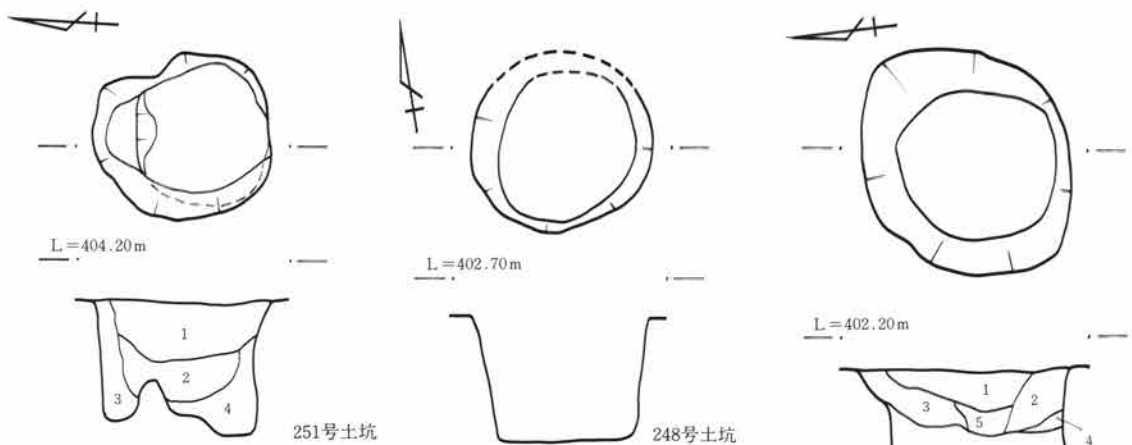

- 1層 明茶褐色土 炭化物、ローム粒を含む。
- 2層 暗茶褐色土 炭化物、ロームブロックを含む。
- 3層 茶褐色土 ローム粒を含む。
- 4層 暗黄褐色土 ロームブロックを多量に含む。

- 1層 明茶褐色土 炭化物、ローム粒を含む。
- 2層 暗黄褐色土 ロームブロックを多量に含む。
- 3層 暗茶褐色土 炭化物、ロームブロックを含む。
- 4層 茶褐色土 ローム粒、パミスを含む。
- 5層 明茶褐色土 ローム粒を多く含む。
- 6層 明黄褐色土 ロームブロックを含む。
- 7層 黒褐色土 ローム粒を少量含む。
- 8層 淡茶褐色土 ローム粒を含む。

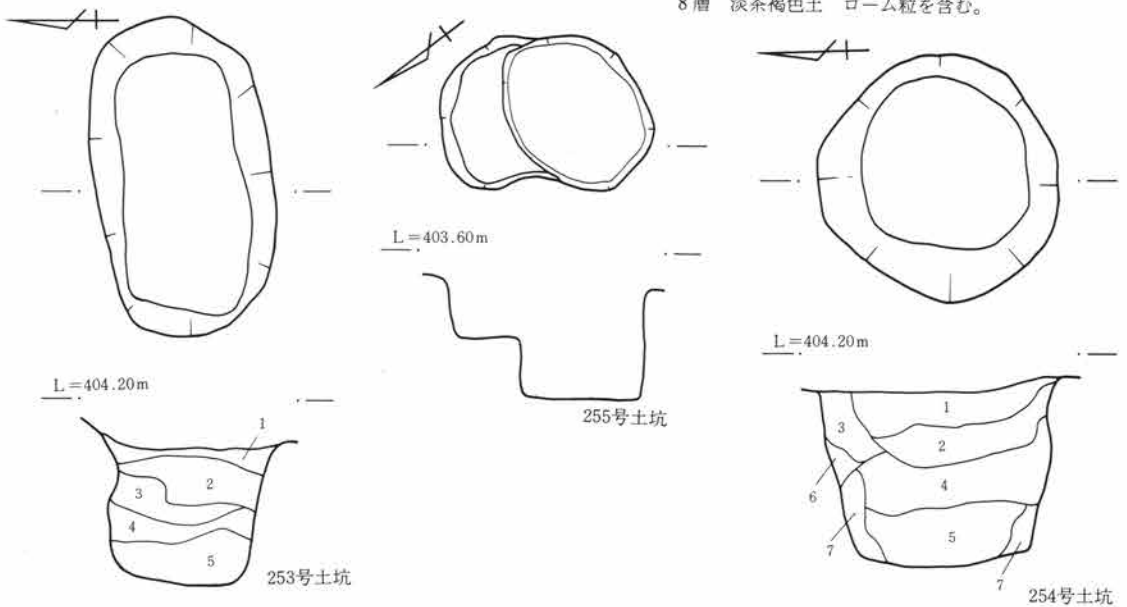

- 1層 明茶褐色土 炭化物、ローム粒を含む。
- 2層 暗茶褐色土 炭化物、ロームブロックを含む。
- 3層 ロームブロック
- 4層 暗黄褐色土 ローム粒を多く含む。
- 5層 明黄褐色土 ローム粒を含む。

- 1層 明褐色土 ローム粒、炭化物を含む。
- 2層 褐色土 ローム粒、炭化物を含む。
- 3層 暗茶褐色土 炭化物、ロームブロックを含む。
- 4層 茶褐色土 ロームブロックを含む。
- 5層 黒褐色土 炭化物、ロームブロックを含む。
- 6層 淡茶褐色土 ローム粒、ロームブロックを少量含む。
- 7層 茶灰褐色土 ローム粒を少量含む。

0 1 : 40 1 m

第534図 土坑実測図



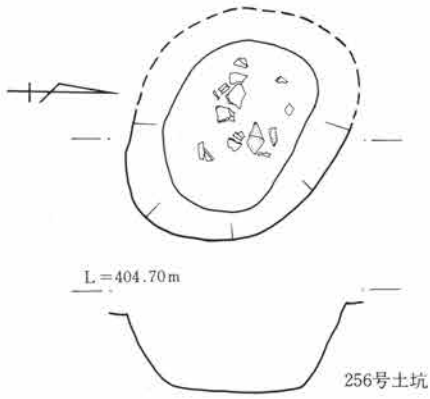

256号土坑

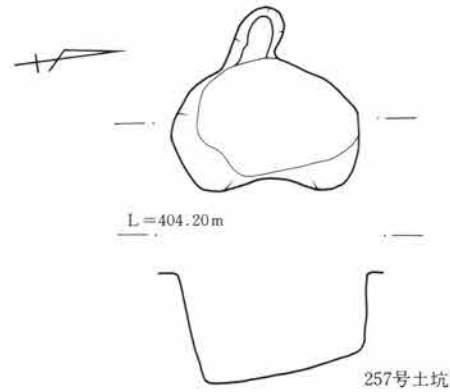

257号土坑

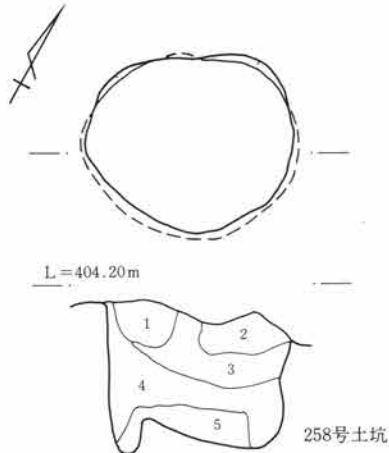

258号土坑

- 1層 黄灰色土 ローム粒を含む。
- 2層 黒褐色土 ローム粒を含む。
- 3層 茶褐色土 ロームブロックを含む。
- 4層 暗茶褐色土 ローム粒を含む。
- 5層 暗黄褐色土 ローム粒、ロームブロックを含む。

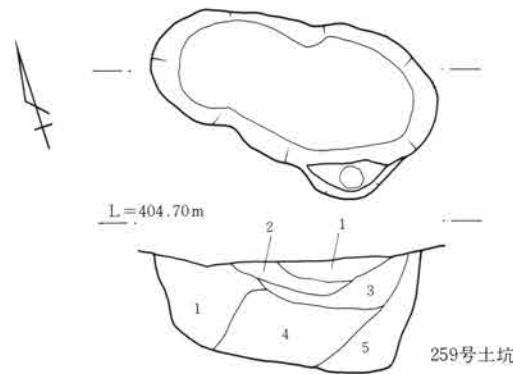

259号土坑

- 1層 黄灰色土 ローム粒を含む。
- 2層 茶褐色土 ローム粒、若干の焼土粒を含む。
- 3層 黄灰色土 ロームブロックを含む。
- 4層 暗茶褐色土 ローム粒を含む。
- 5層 暗黄褐色土 ローム粒、ロームブロックを含む。

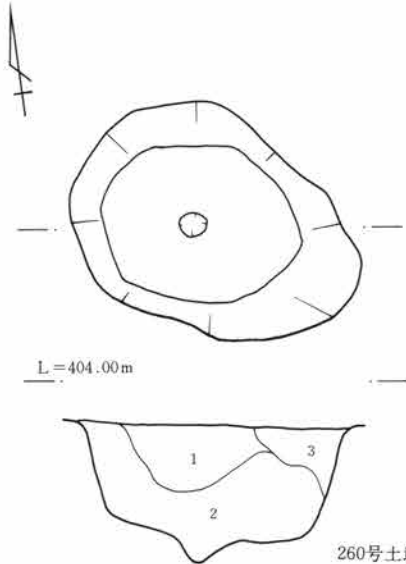

260号土坑

- 1層 茶褐色土 ローム粒、焼土粒を含む。
- 2層 明褐色土 ローム粒、焼土粒、ロームブロックを含む。
- 3層 暗茶褐色土 ローム粒を含む。

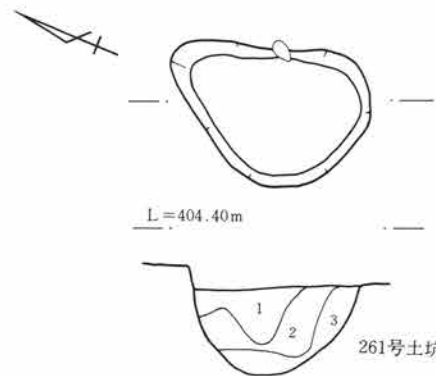

261号土坑

- 1層 茶褐色土 ロームブロックを含む。
- 2層 黒色土 炭化物、ロームブロックを含む。
- 3層 暗褐色土 ロームブロックを含む。

0 1:40 1 m

第535図 土坑実測図

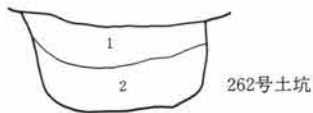
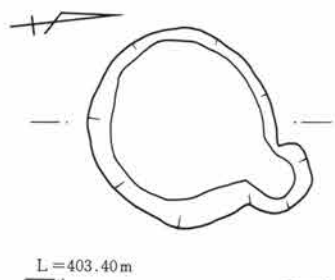

1層 暗茶褐色土 ローム粒を含む。  
2層 茶褐色土 ローム粒を少量含む。

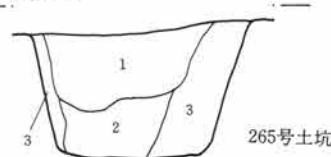
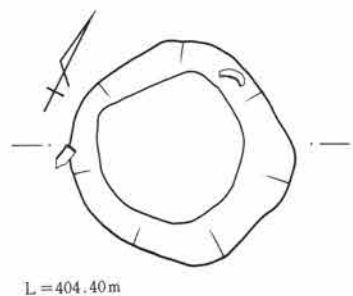

1層 黒褐色土 ローム粒、炭化物を含む。  
2層 黒色土 炭化物は少ないがロームブロックを含む。  
3層 黄褐色土 ロームブロックを含む。

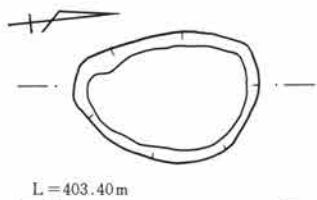

263号土坑

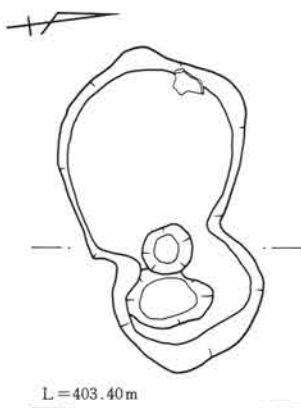

1層 暗茶褐色土 ローム粒を含む。  
2層 茶褐色土 ローム粒少量含む。  
3層 暗黄褐色土 ロームブロックを多く含む。

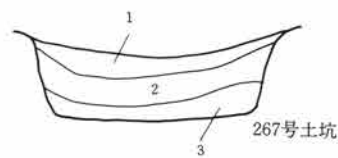
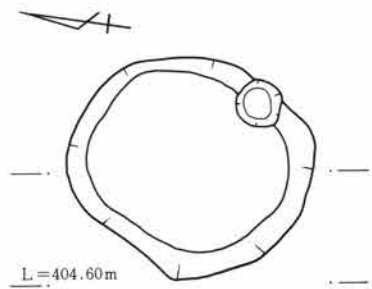

1層 暗褐色土 ローム粒、焼土粒、若干の炭化物を含む。  
2層 茶褐色土 ローム粒、焼土粒、炭化物、ロームブロックを含む。  
3層 暗黄褐色土 多量のローム粒を含む。

0 1 : 40 1 m

第536図 土坑実測図

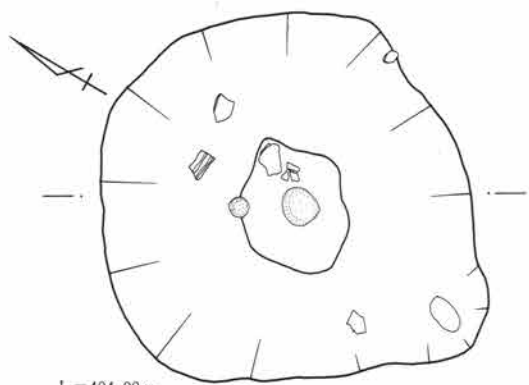

L=404.00m

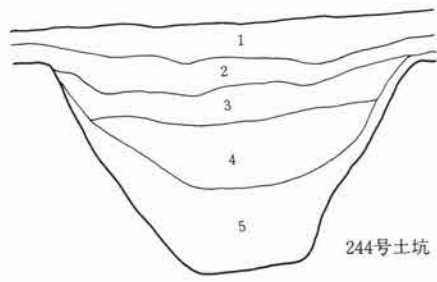

244号土坑

- 1層 褐色土 ロームブロックを含む。
- 2層 茶褐色土 ロームブロックを多く含む。
- 3層 明褐色土 ロームブロックを含む。粘性有り。
- 4層 褐色土 ローム粒を含む。
- 5層 明褐色土 ローム粒、ロームブロックを含む。

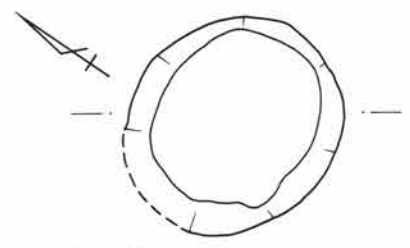

L=404.00m



245号土坑

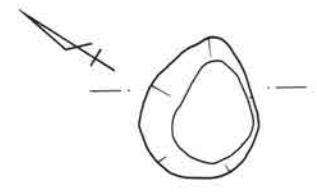

L=404.00m

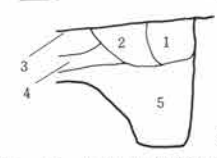

246号土坑

- 1層 灰褐色土 ロームブロックを含む。
- 2層 黒色土 炭化物を含む。
- 3層 褐色土 ロームブロックを少量含む。
- 4層 茶褐色土 ロームブロックを含む。粘性強い。
- 5層 明褐色土 ローム粒、ロームブロックを含む。

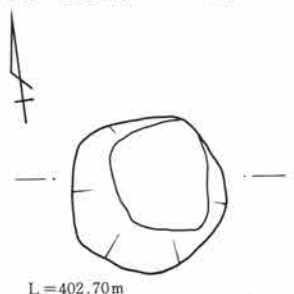

L=402.70m



247号土坑

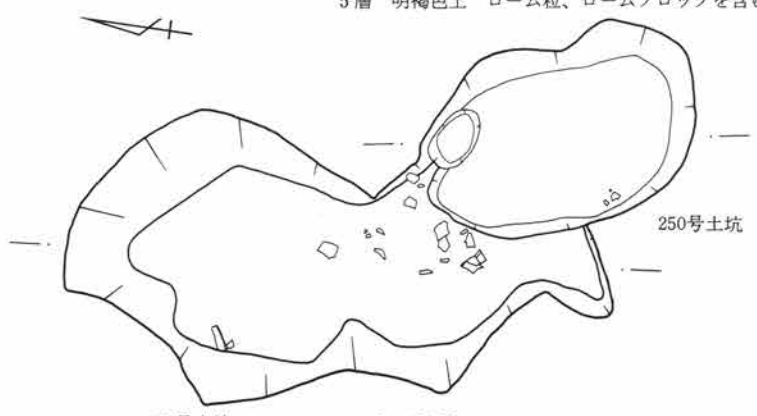

249号土坑

L=404.20m

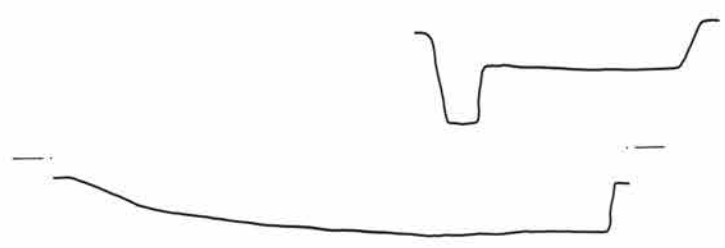

250号土坑



第537図 土坑実測図

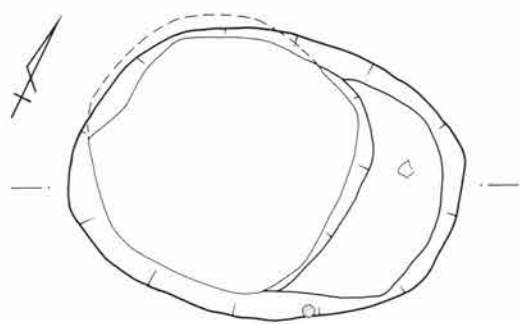

L=404.60m

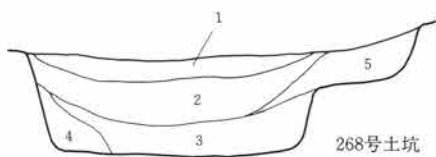

268号土坑

- 1層 褐色土 ローム粒、焼土粒、若干の炭化物を含む。
- 2層 茶褐色土 1層より多くローム粒、焼土粒、炭化物を含む。
- 3層 暗褐色土 1層より多くローム粒、焼土粒、炭化物を含む。
- 4層 明褐色土 炭化物、ロームブロックを含む。
- 5層 暗黄褐色土 炭化物、ローム粒を少量含む。



L=404.60m

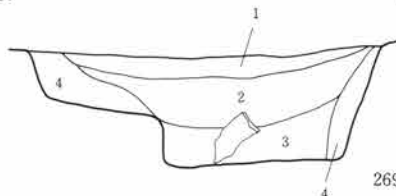

269号土坑

- 1層 暗褐色土 ローム粒、焼土粒、若干の炭化物を含む。
- 2層 暗褐色土 1層より多くローム粒、パミス、焼土粒、炭化物を含む。
- 3層 暗茶褐色土 1層より多くローム粒、パミス、焼土粒、炭化物を含む。
- 4層 黄褐色土 ロームブロックを含む。

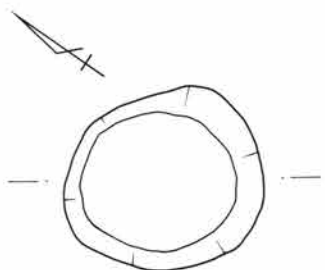

L=404.60m

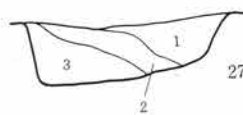

270号土坑

- 1層 暗褐色土 ローム粒、焼土粒、若干の炭化物を含む。
- 2層 茶褐色土 ローム粒、焼土粒、炭化物、ロームブロックを含む。
- 3層 暗黄褐色土 多量のローム粒を含む。

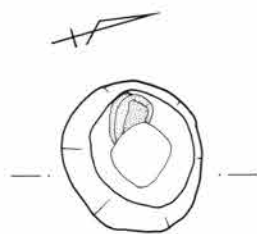

L=404.20m

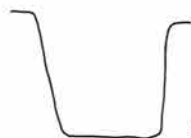

272号土坑

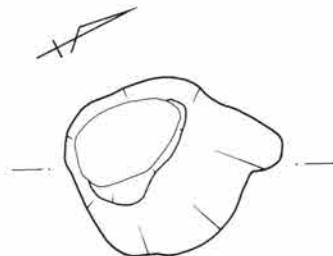

L=403.60m

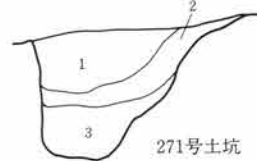

271号土坑

- 1層 暗茶褐色土 ローム粒、炭化物、焼土粒を含む。
- 2層 黄灰色土 ロームブロック、ローム粒を含む。
- 3層 暗黄灰色土 ロームブロック、ローム粒を含む。

0 1:40 1m

第538図 土坑実測図

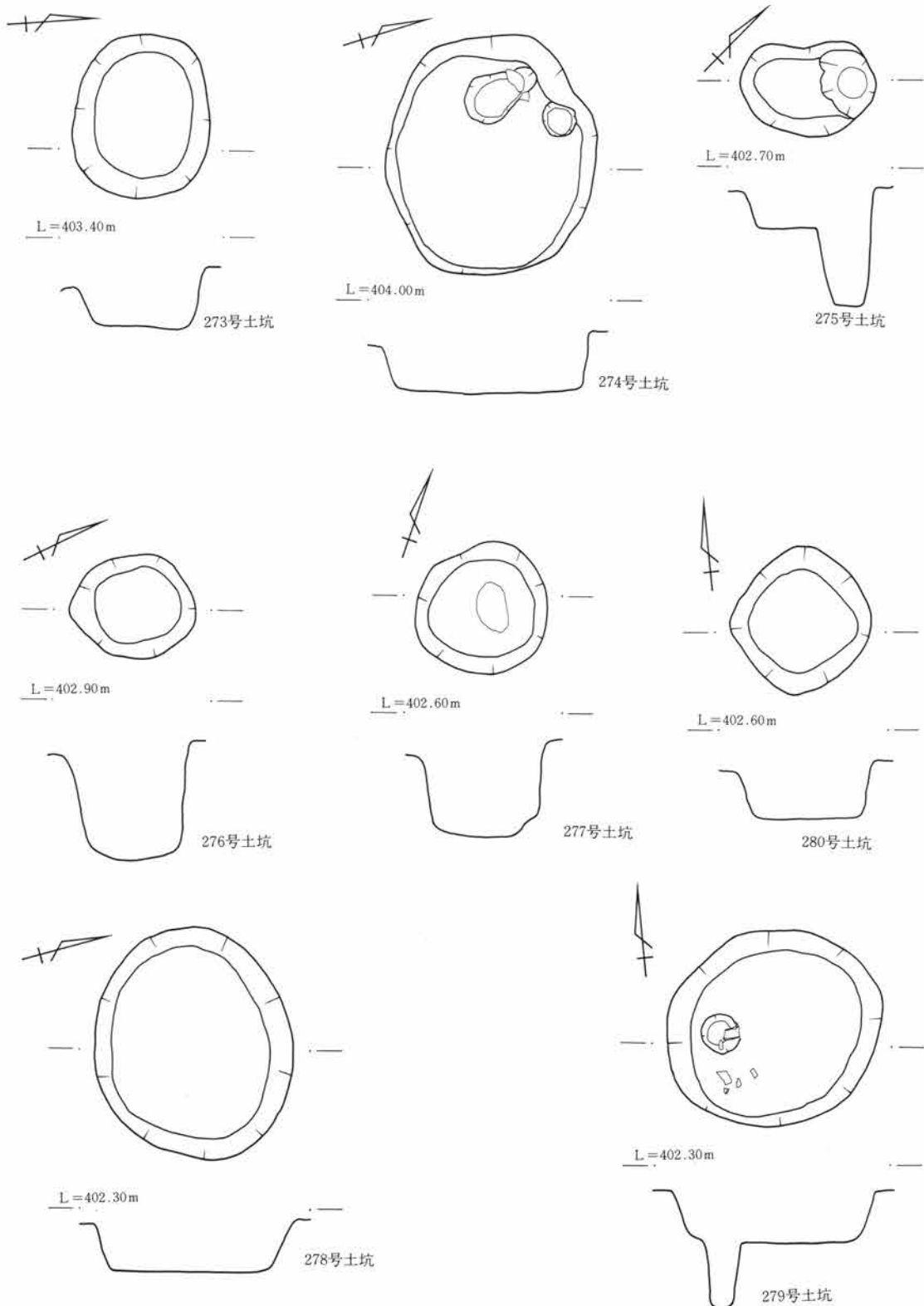

0 1 : 40 1 m

第539图 土坑实测图

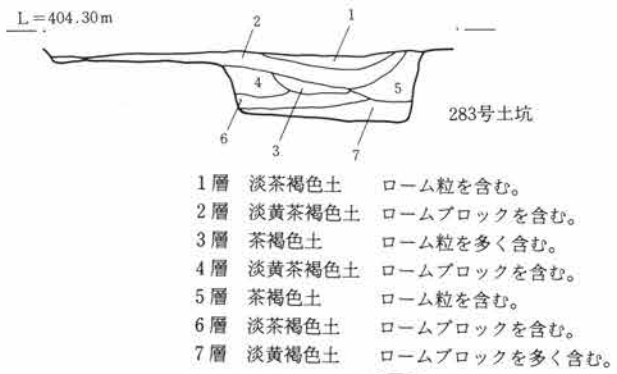
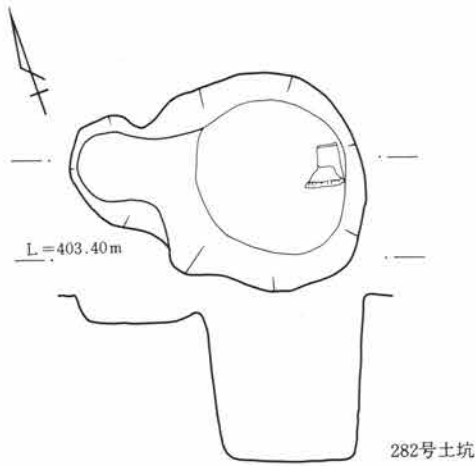
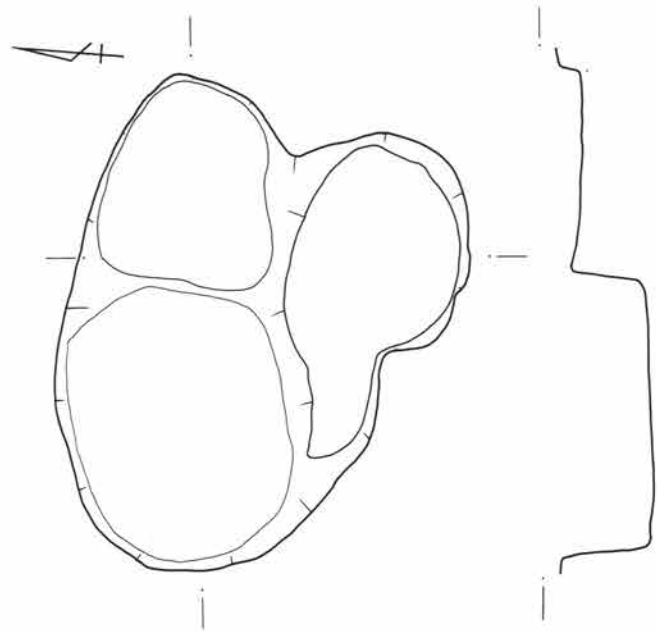
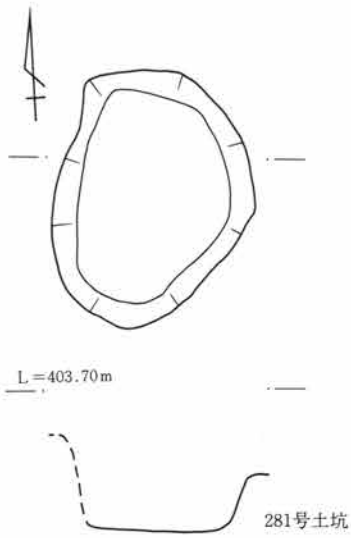

- 1層 淡茶褐色土 ローム粒を含む。
- 2層 淡黄茶褐色土 ロームブロックを含む。
- 3層 茶褐色土 ローム粒を多く含む。
- 4層 淡黄茶褐色土 ロームブロックを含む。
- 5層 茶褐色土 ローム粒を含む。
- 6層 淡茶褐色土 ロームブロックを含む。
- 7層 淡黄褐色土 ロームブロックを多く含む。

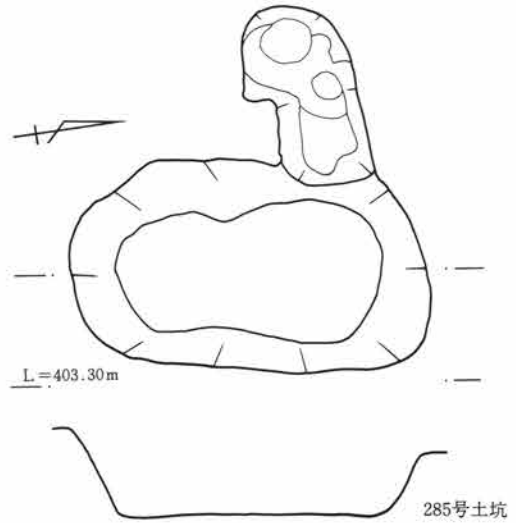
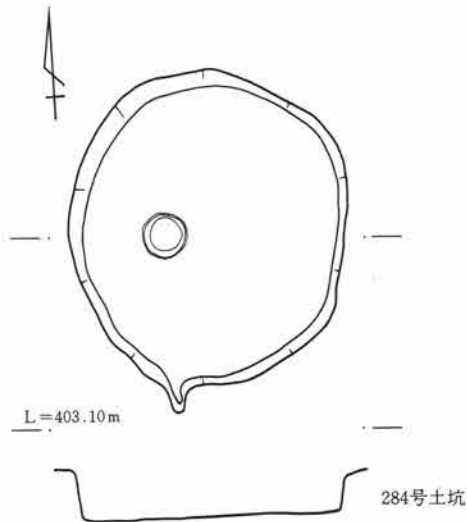

0 1 : 40 1 m

第540号 土坑実測図

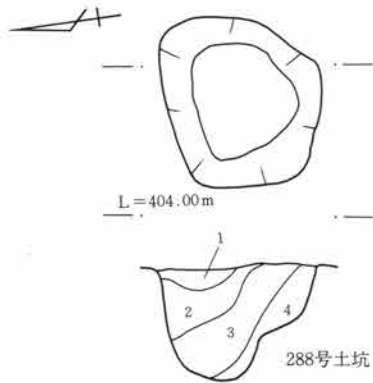
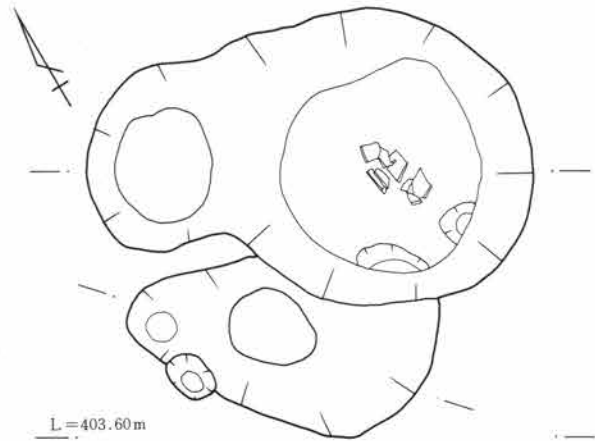
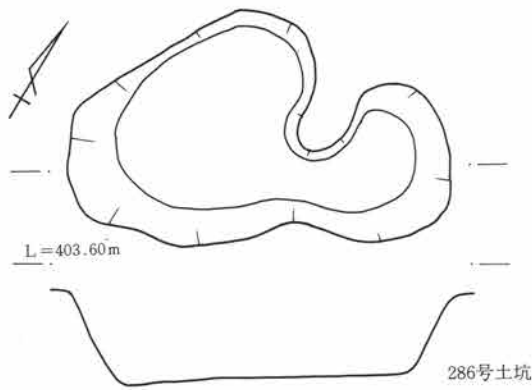

- 1層 暗茶褐色土 ローム粒、炭化物を含む。
- 2層 茶褐色土 ローム粒、炭化物を多く含む。
- 3層 黄灰色土 ロームブロックを多く含む。
- 4層 黄茶褐色土 ロームブロックを多く含む。

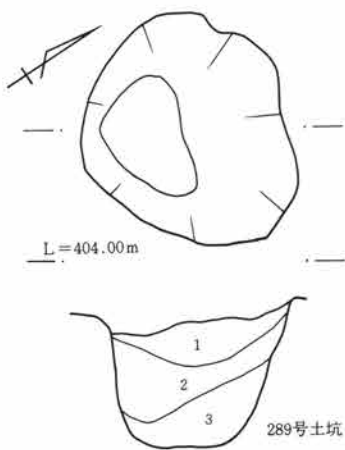

- 1層 暗茶褐色土 ローム粒、炭化物を含む。
- 2層 茶褐色土 ローム粒、炭化物を多く含む。
- 3層 黄茶褐色土 ロームブロックを多く含む。

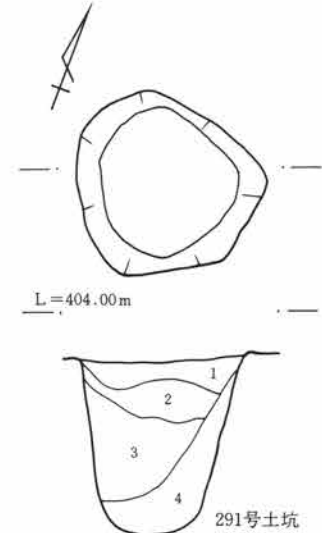
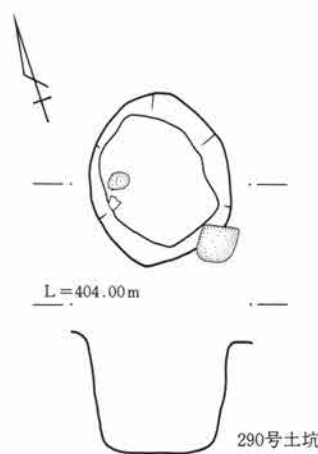

- 1層 暗茶褐色土 ローム粒、炭化物を含む。
- 2層 茶褐色土 ローム粒、炭化物を多く含む。
- 3層 褐色土 ローム粒、炭化物を少量含む。
- 4層 黄茶褐色土 ロームブロックを多く含む。

0 1 : 40 1 m

第541図 土坑実測図

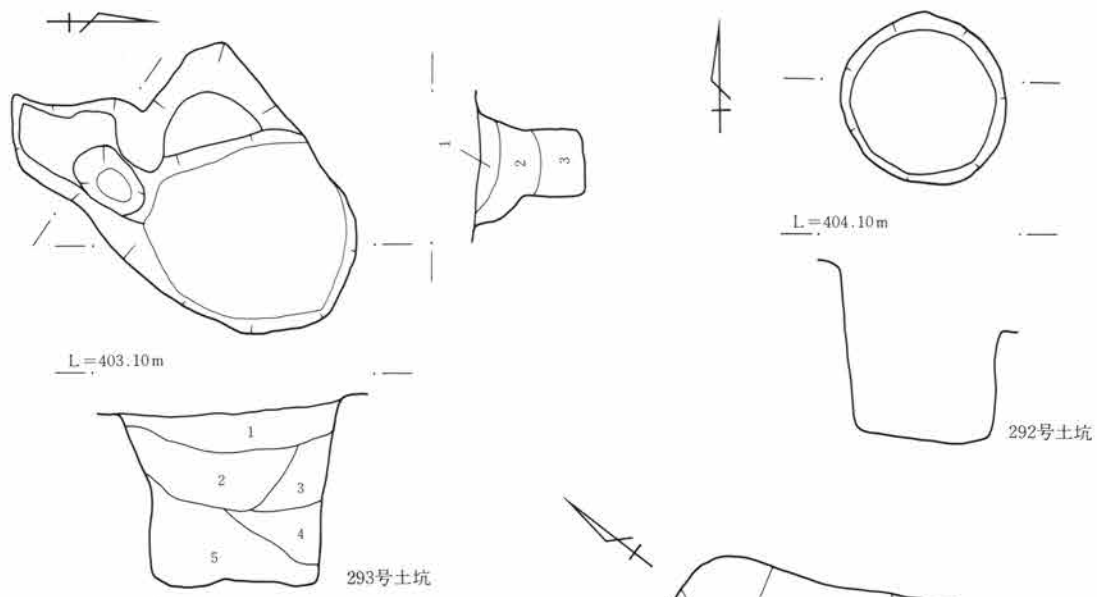

- 1層 暗茶褐色土 ローム粒、炭化物を含む。
- 2層 褐色土 ローム粒、炭化物を多く含む。
- 3層 明茶褐色土 ローム粒、炭化物を含む。
- 4層 明褐色土 ローム粒、炭化物を含む。
- 5層 暗黄褐色土 ローム粒、炭化物を多く含む。

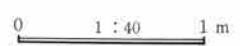
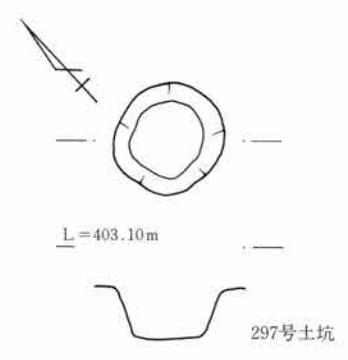
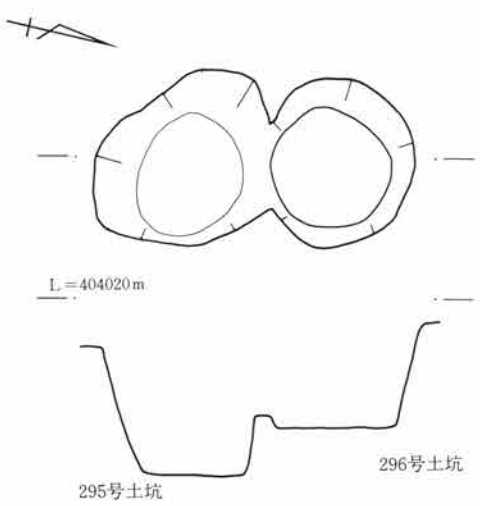
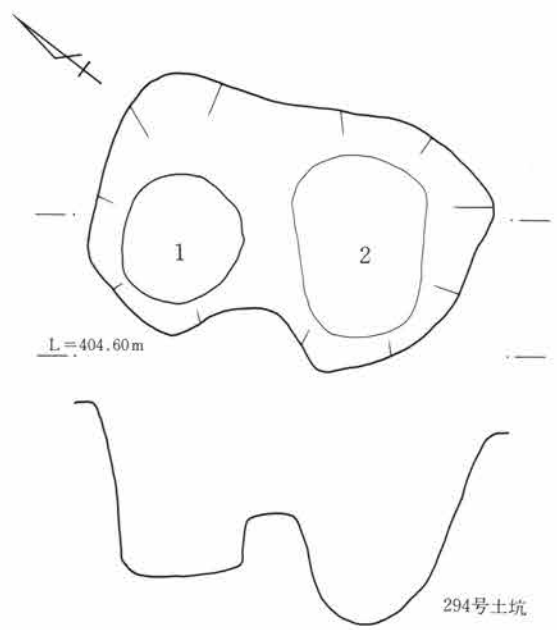

第542図 土坑実測図



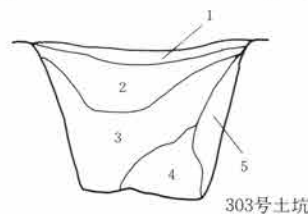
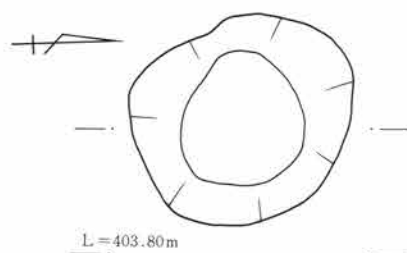
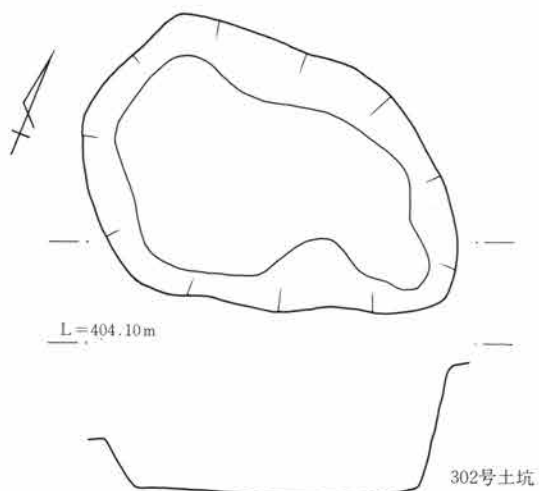

- 1層 暗茶褐色土 ロームブロックを少量含む。
- 2層 茶褐色土 ロームブロックを含む。
- 3層 暗褐色土 ローム粒を含む。
- 4層 茶褐色土 ローム粒を含む。
- 5層 暗黄褐色土 ロームブロックを含む。

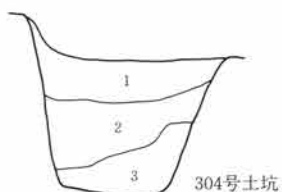
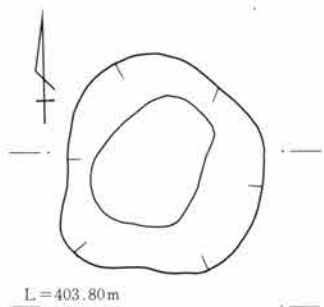

- 1層 淡黄褐色土 ローム粒を含む。
- 2層 淡茶褐色土 ローム粒を多く含む。
- 3層 茶褐色土 ローム粒を少量含む。

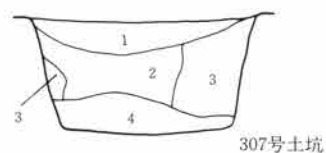
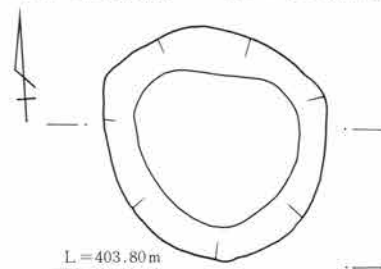

- 1層 淡黄褐色土 ローム粒を多く含む。
- 2層 淡茶褐色土 炭化物、ローム粒を含む。
- 3層 黄褐色土 ロームブロックを含む。
- 4層 暗茶褐色土 ローム粒を少量含む。

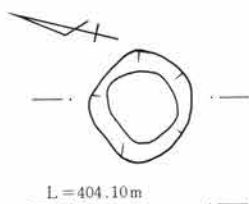
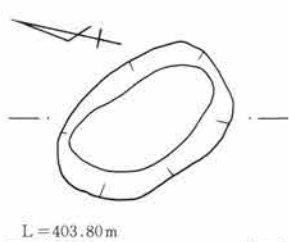

0 1 : 40 1 m

第543図 土坑実測図

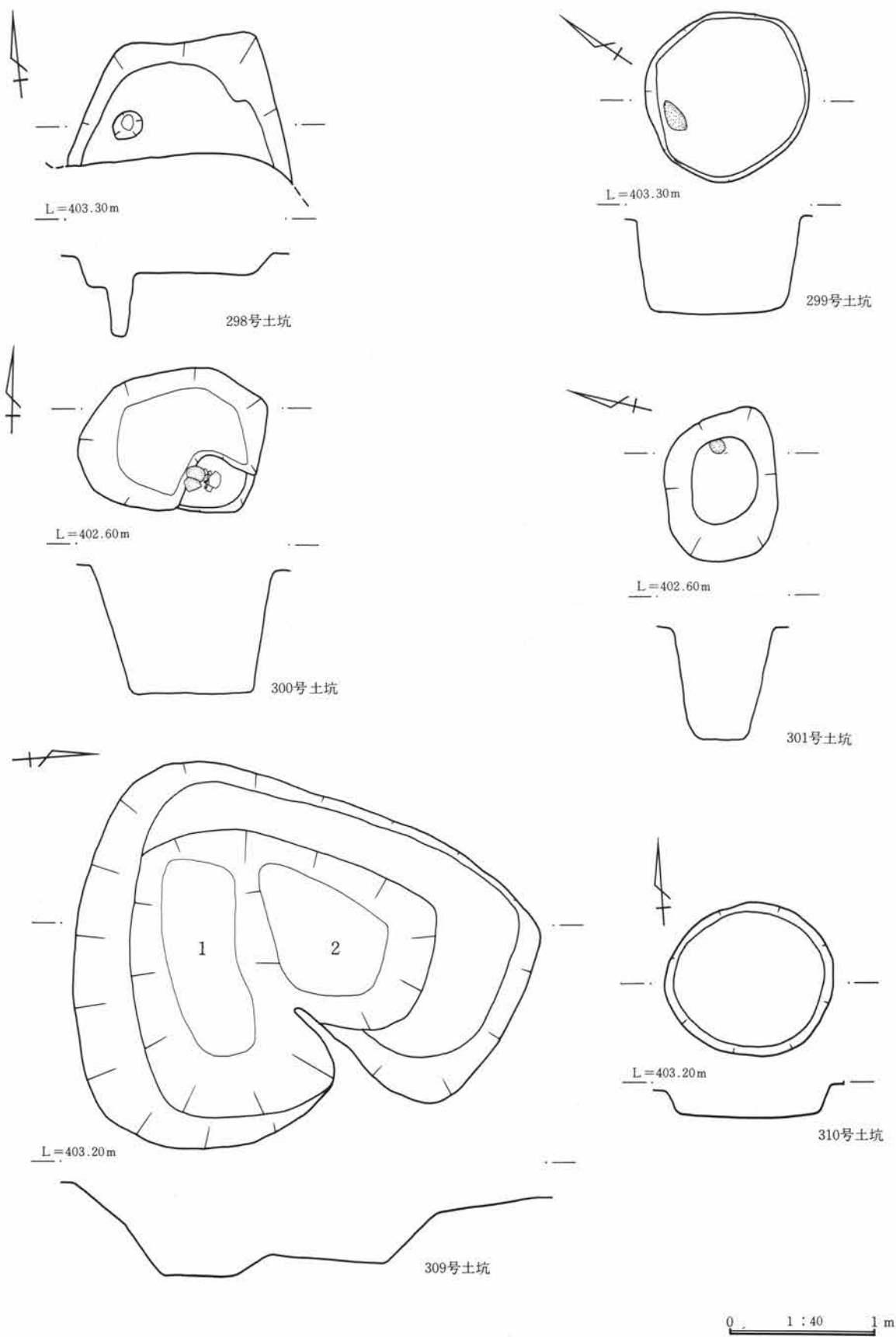

第544图 土坑实测图

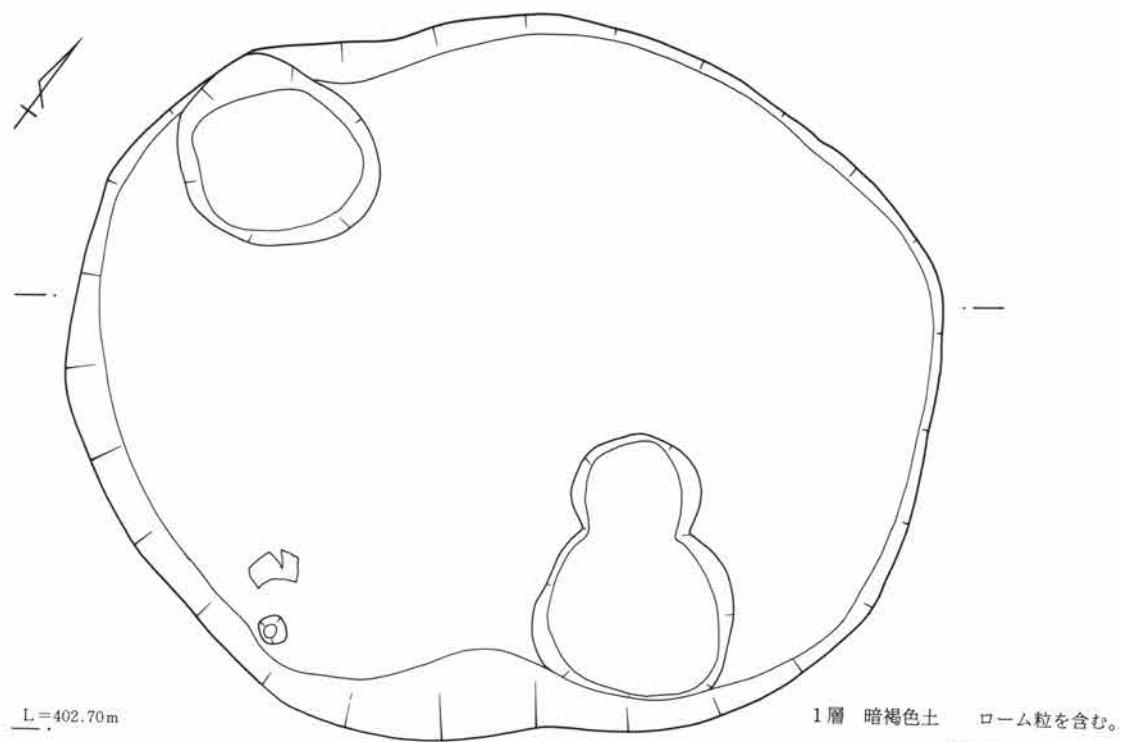

- |          |                  |          |                 |
|----------|------------------|----------|-----------------|
| 2層 黒褐色土  | 若干のローム粒を含む。粘性強い。 | 6層 暗茶褐色土 | 炭化物を含む。粘性強い。    |
| 3層 暗黄褐色土 | ローム粒を含む。粘性強い。    | 7層 黄褐色土  | ロームブロックがくずれたもの。 |
| 4層 明茶褐色土 | ローム粒を含む。粘性弱い。    | 8層 黄褐色土  | ロームブロックを多く含む。   |
| 5層 黄褐色土  | ローム粒を含む。粘性弱い。    | 9層 黄褐色土  | ローム粒を多く含む。      |
- 322号土坑

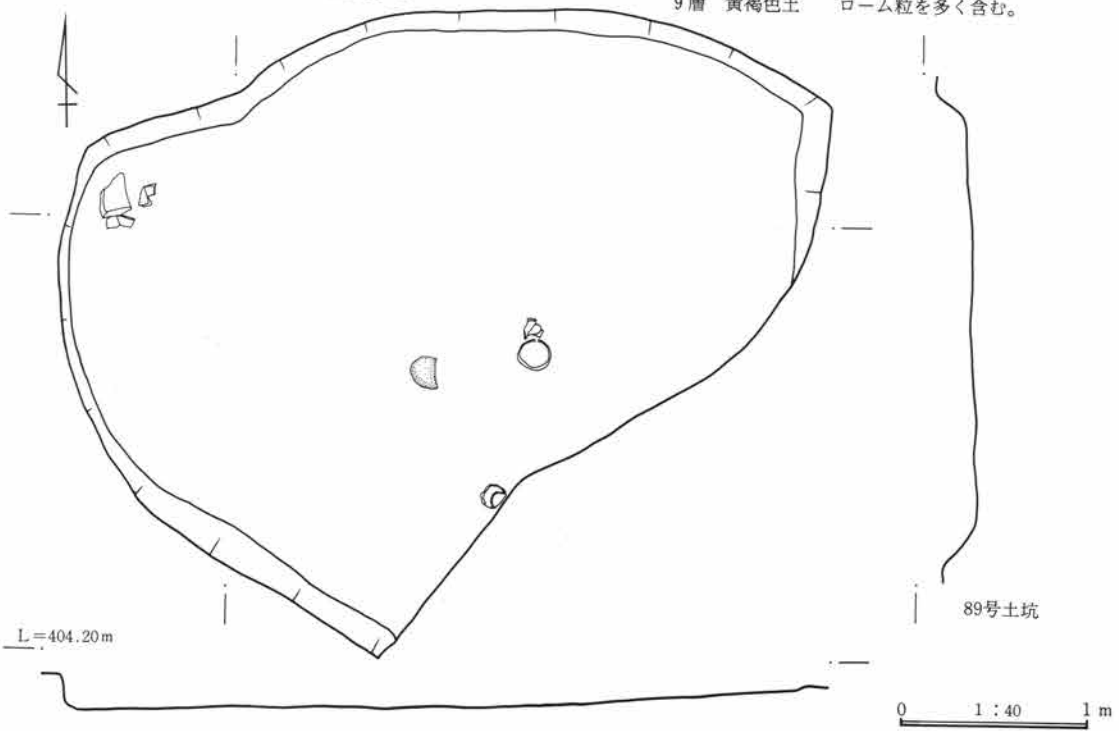

第545図 土坑実測図

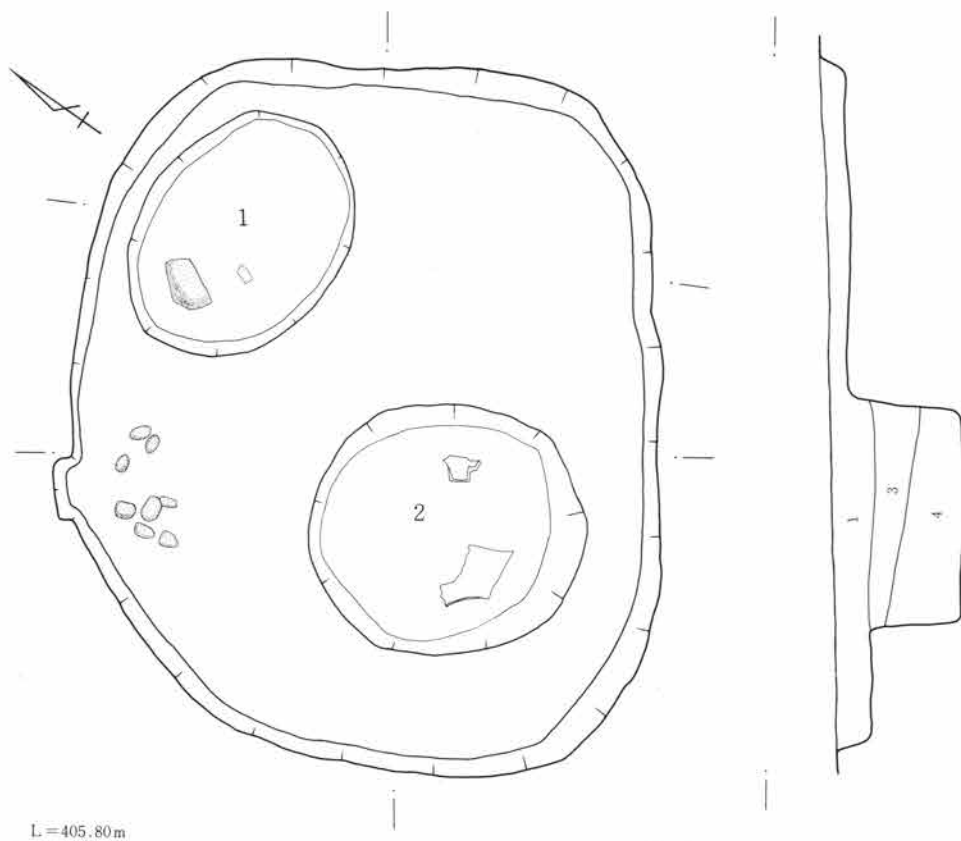

L=405.80m

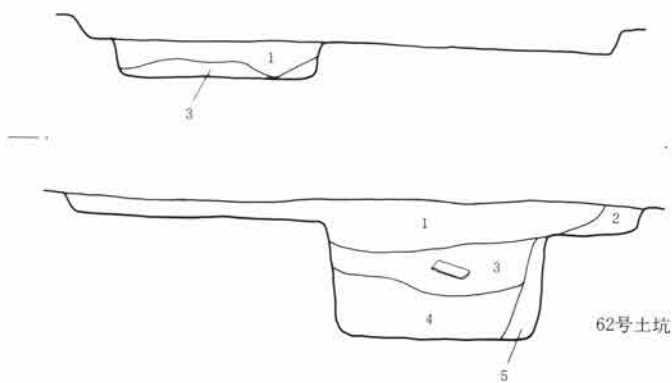

62号土坑

- 1層 暗茶褐色土 ローム粒を含む。
- 2層 暗黄褐色土 ロームブロックを含む。
- 3層 暗褐色土 ロームブロックを多く含む。
- 4層 黄褐色土 ロームブロックを多く含む。
- 5層 褐色土 ローム粒、ロームブロックを含む。

0 1 : 40 1 m

第546図 土坑実測図

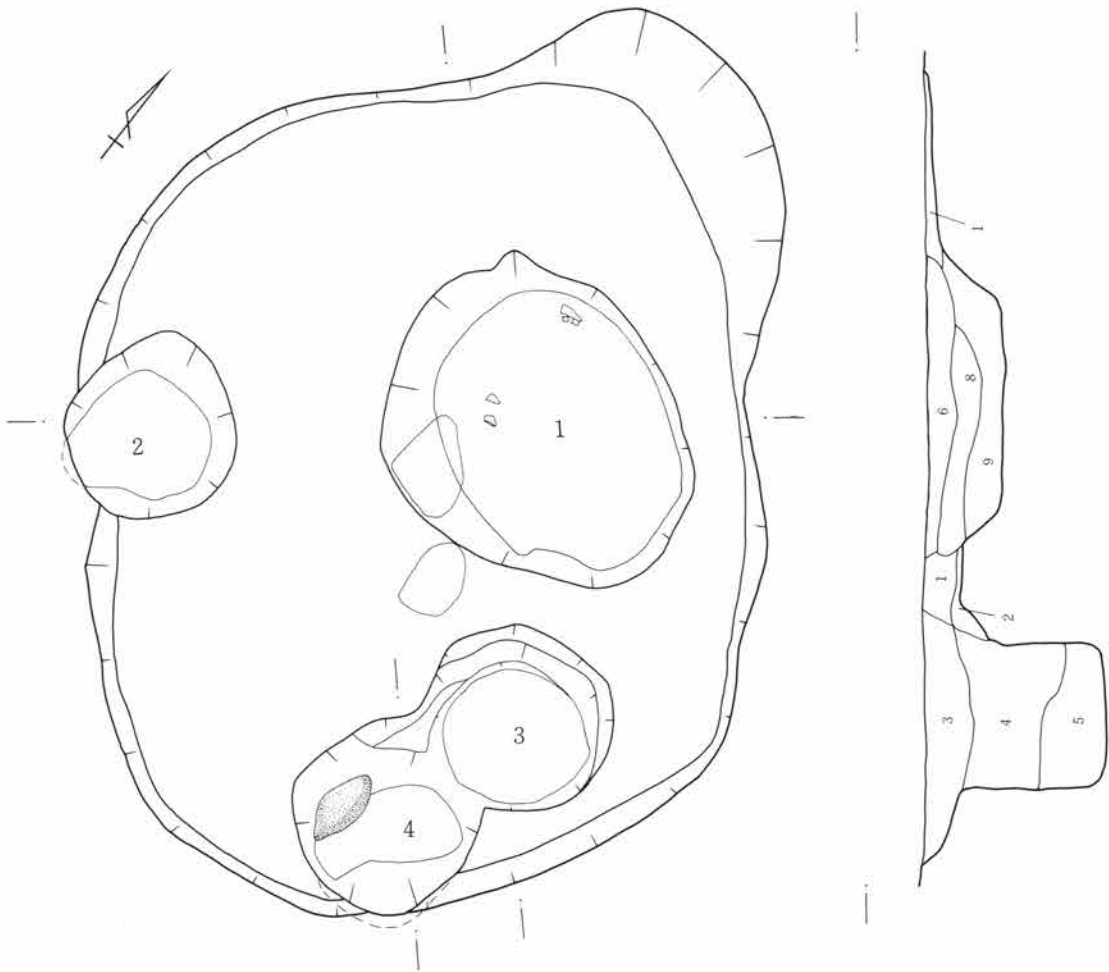

L=404.00m

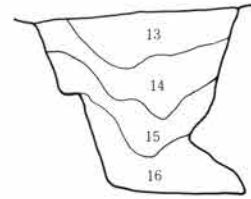
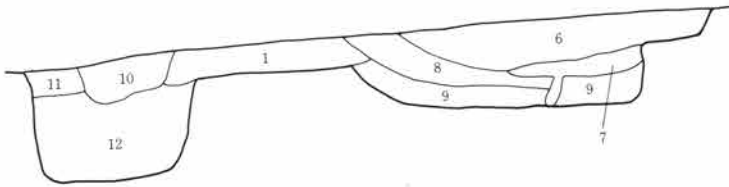

- |     |       |                        |     |       |                  |
|-----|-------|------------------------|-----|-------|------------------|
| 1層  | 暗茶褐色土 | ローム粒を含む。               | 13層 | 暗茶褐色土 | ローム粒を含む。         |
| 2層  | 暗茶褐色土 | ローム粒、ロームブロックを含む。       | 14層 | 茶褐色土  | ローム粒を含む。         |
| 3層  | 褐色土   | ローム粒を多く含む。             | 15層 | 明茶褐色土 | ローム粒を含む。         |
| 4層  | 褐色土   | ロームブロック、ローム粒を多く含む。     | 16層 | 暗黄褐色土 | ロームブロック、ローム粒を含む。 |
| 5層  | 暗黄褐色土 | ローム粒、ロームブロック、パミスを多く含む。 |     |       |                  |
| 6層  | 暗褐色土  | ローム粒を少量含む。粘性強い。        |     |       |                  |
| 7層  | 黒褐色土  | ロームブロックが帯状に入る。粘性強い。    |     |       |                  |
| 8層  | 黒褐色土  | ローム粒を少量含む。粘性強い。        |     |       |                  |
| 9層  | 暗黄褐色土 | ローム粒を多く含む。粘性強い。        |     |       |                  |
| 10層 | 褐色土   | ローム粒を少量含む。粘性強い。        |     |       |                  |
| 11層 | 褐色土   | ローム粒、ロームブロックを含む。粘性強い。  |     |       |                  |
| 12層 | 暗褐色土  | ローム粒を少量含む。粘性強い。        |     |       |                  |

0 1:40 1 m

第547図 土坑実測図

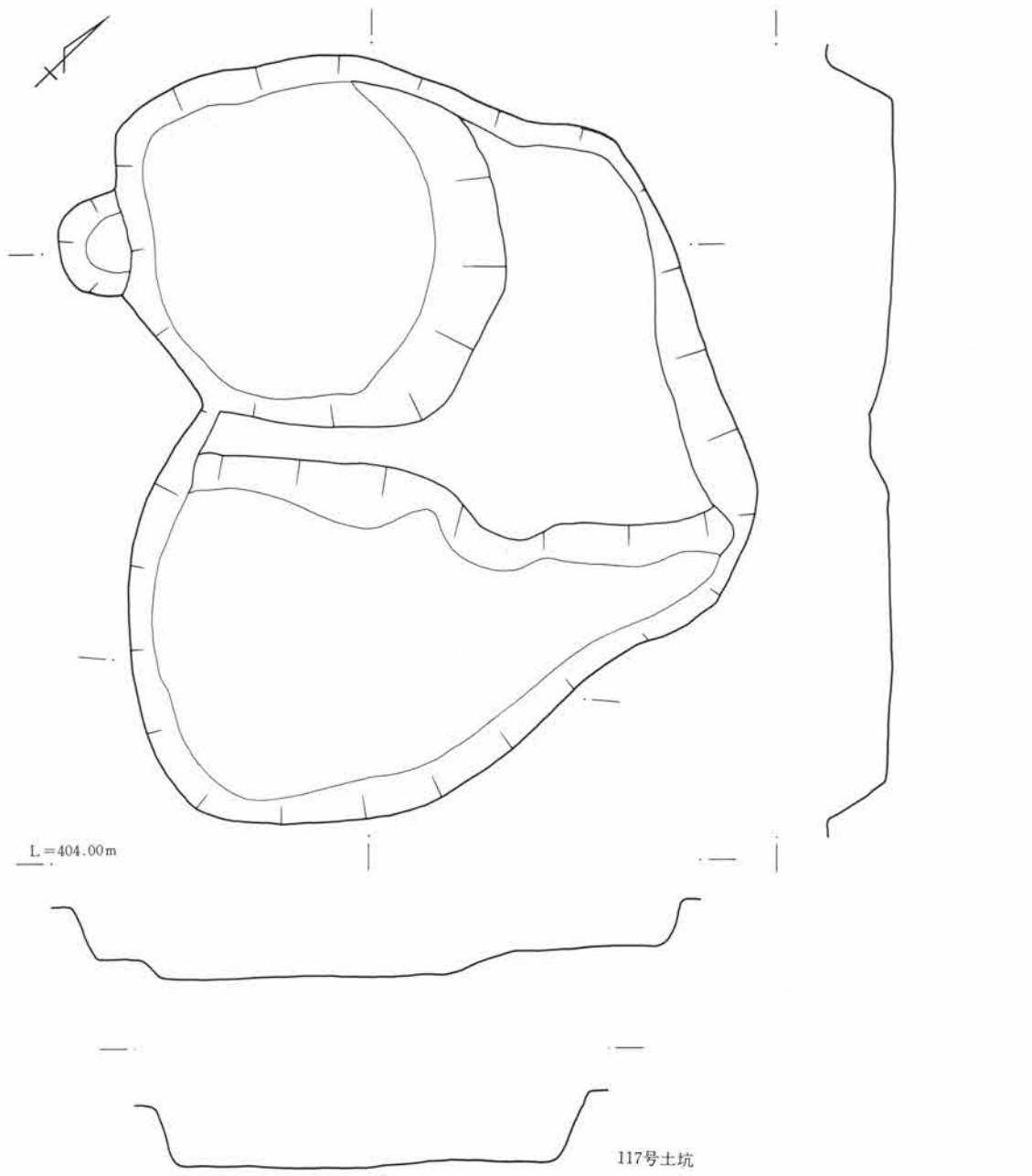

第548图 土坑实测图

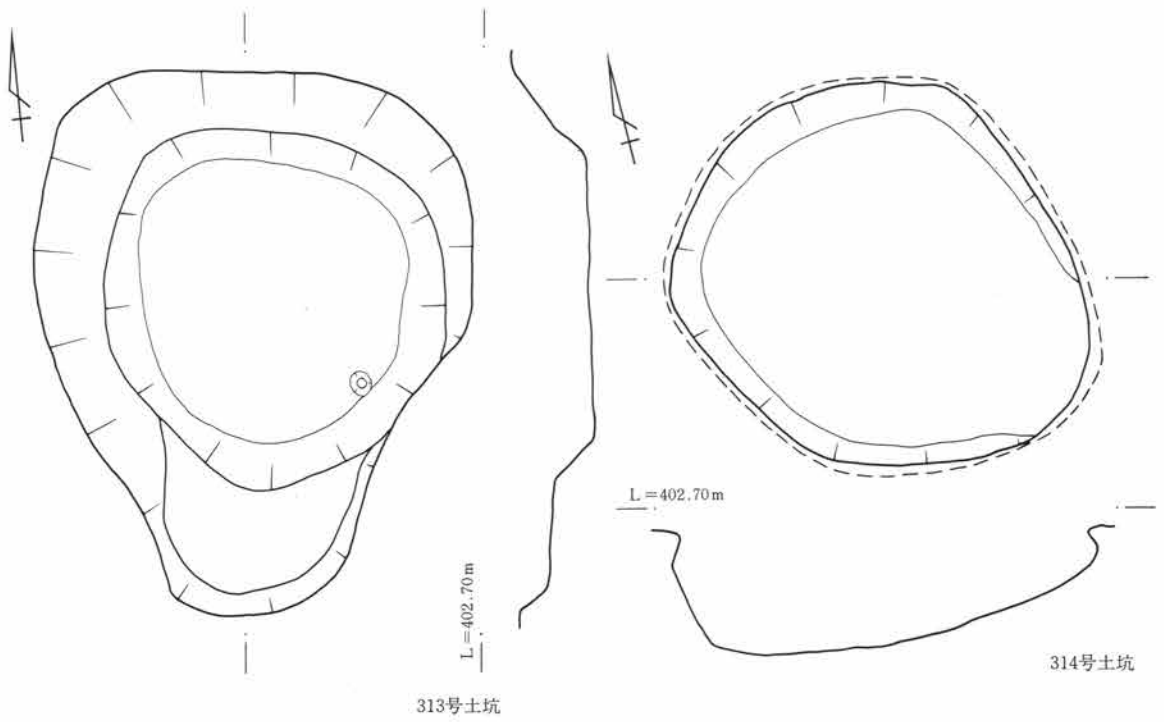
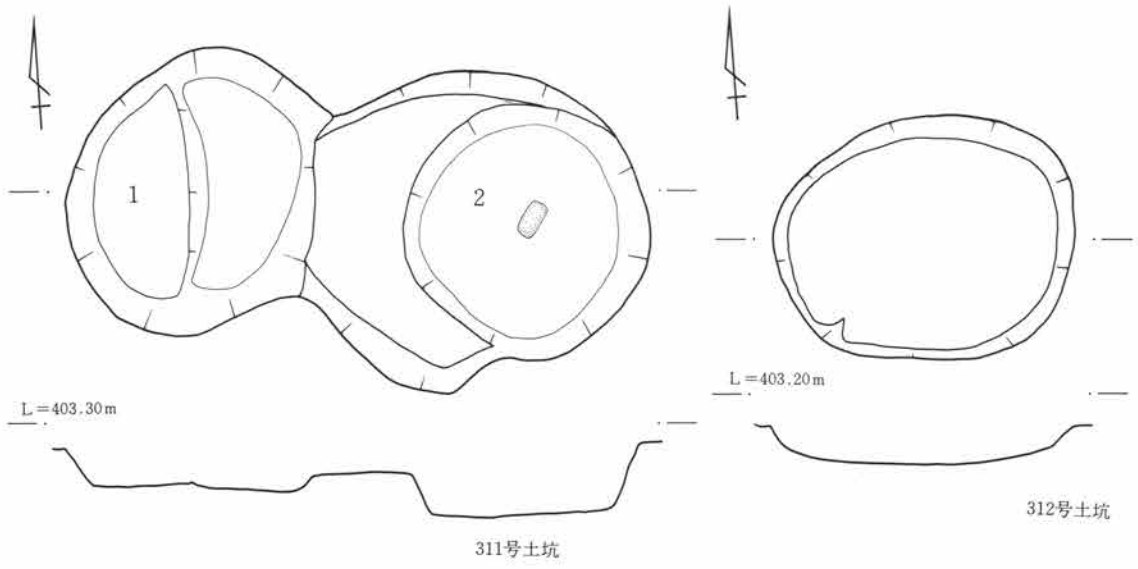

0 1 : 40 1 m

第549图 土坑实测图

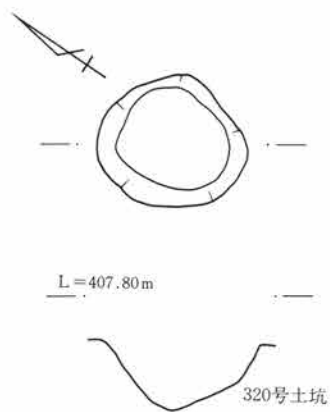
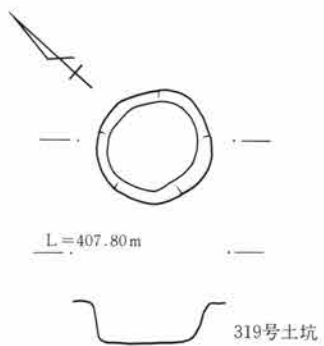
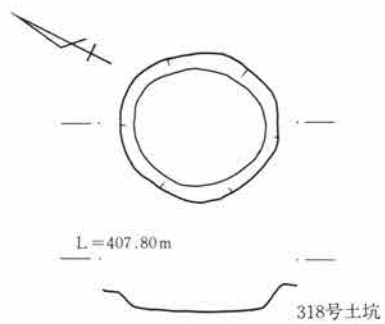
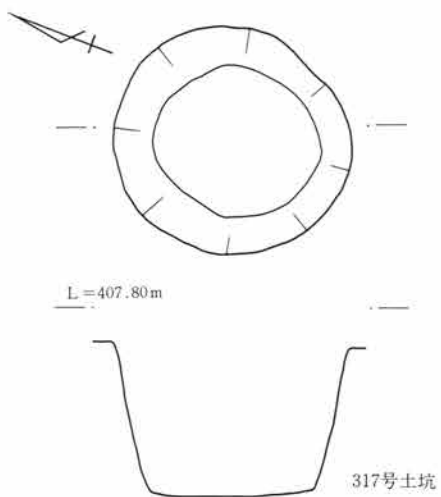
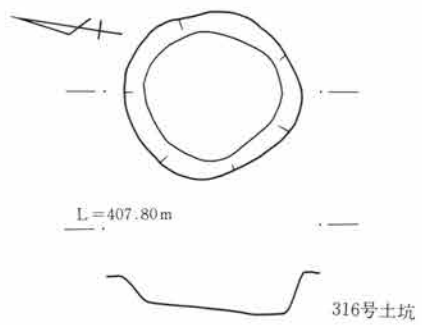
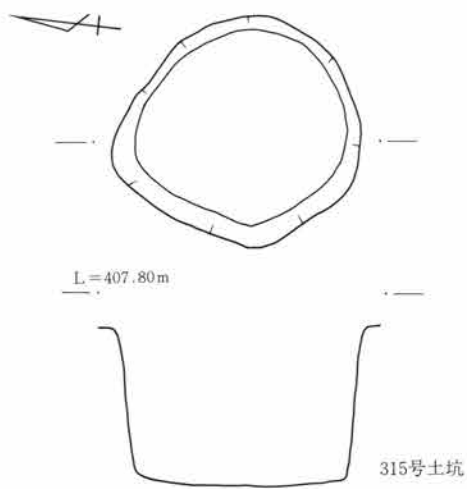

0 1 : 40 1 m

第550图 土坑实测图



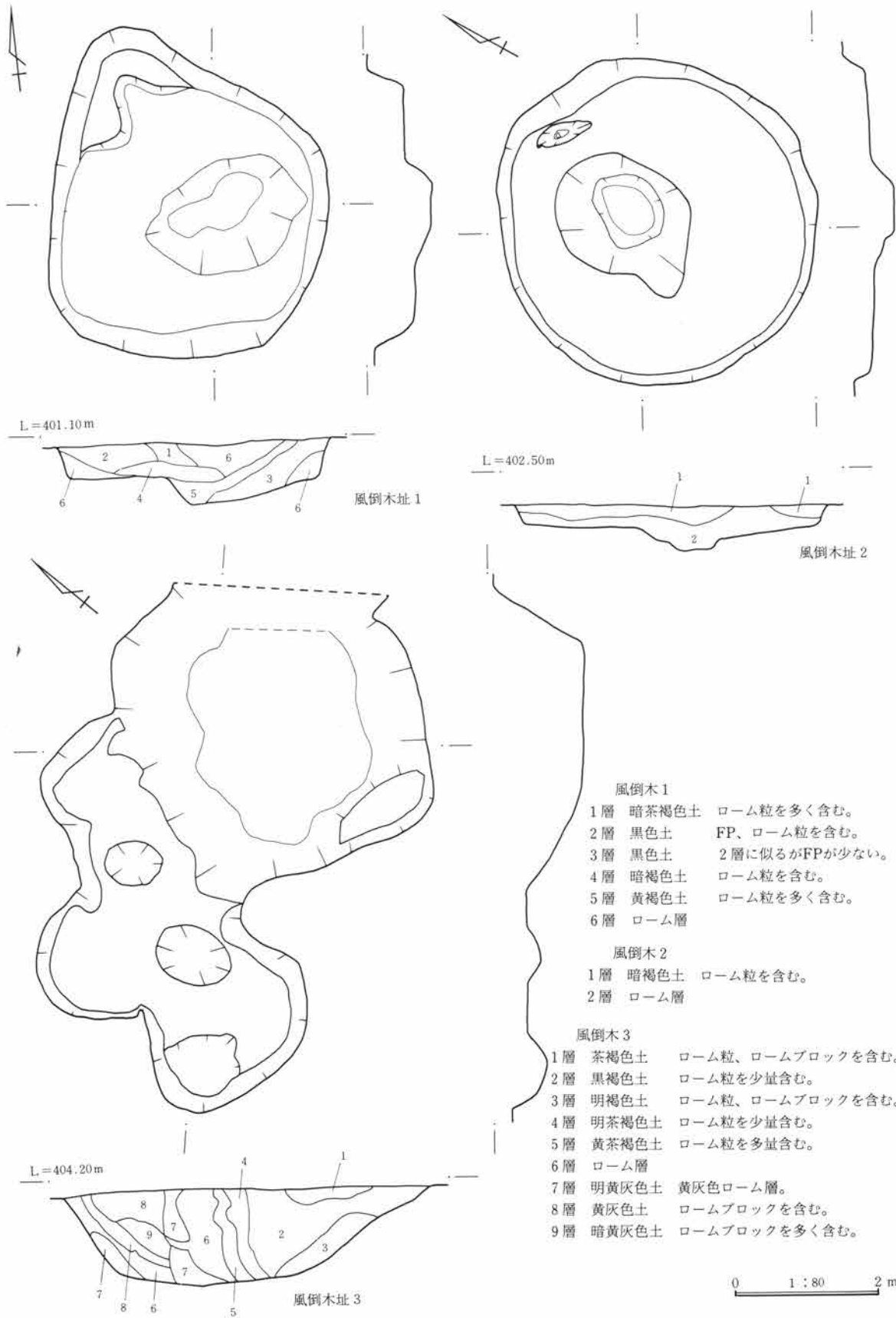

第551図 風倒木址実測図

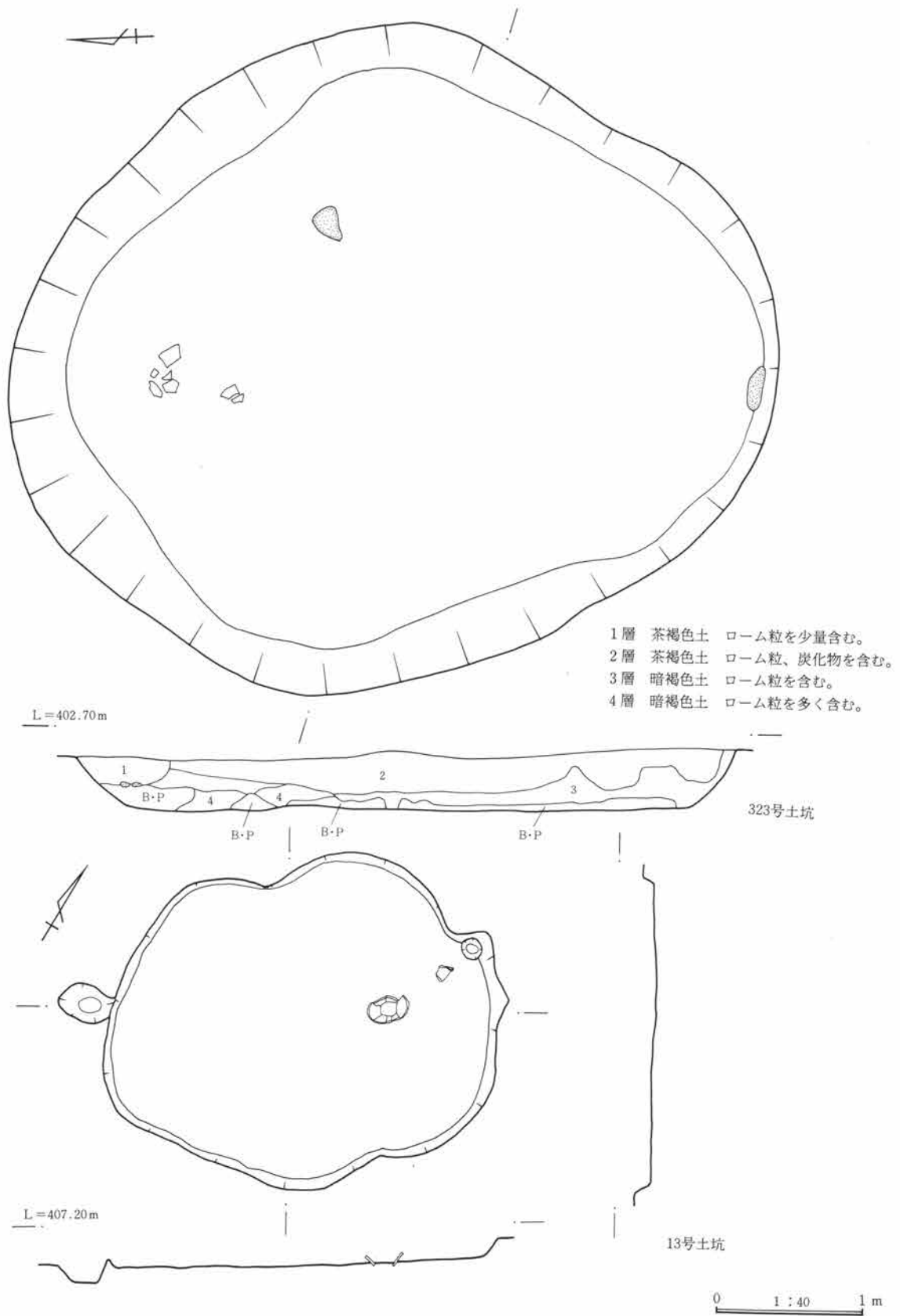

第552図 土坑実測図

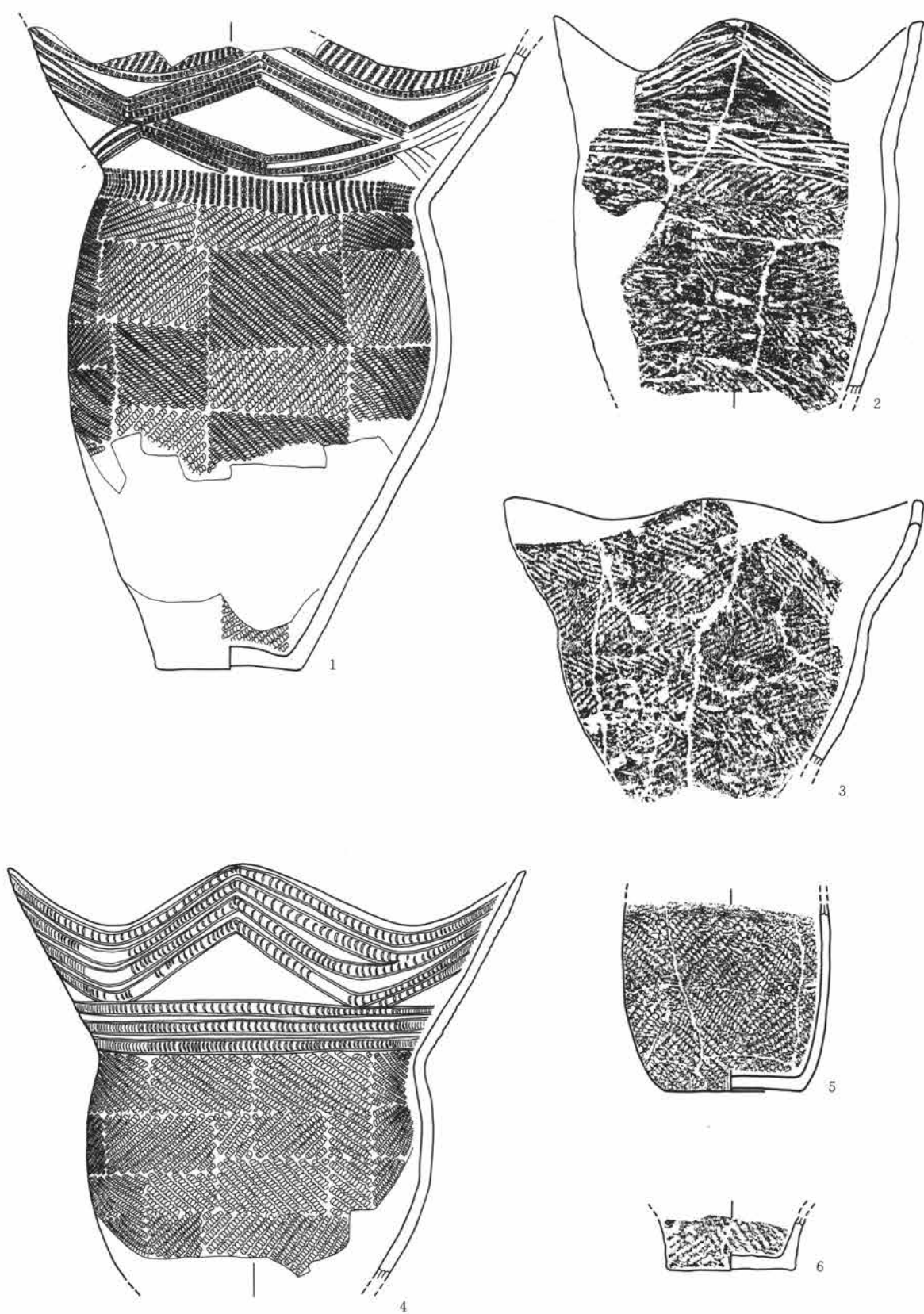

0 1 : 4 20cm

第553图 土坑出土遗物图

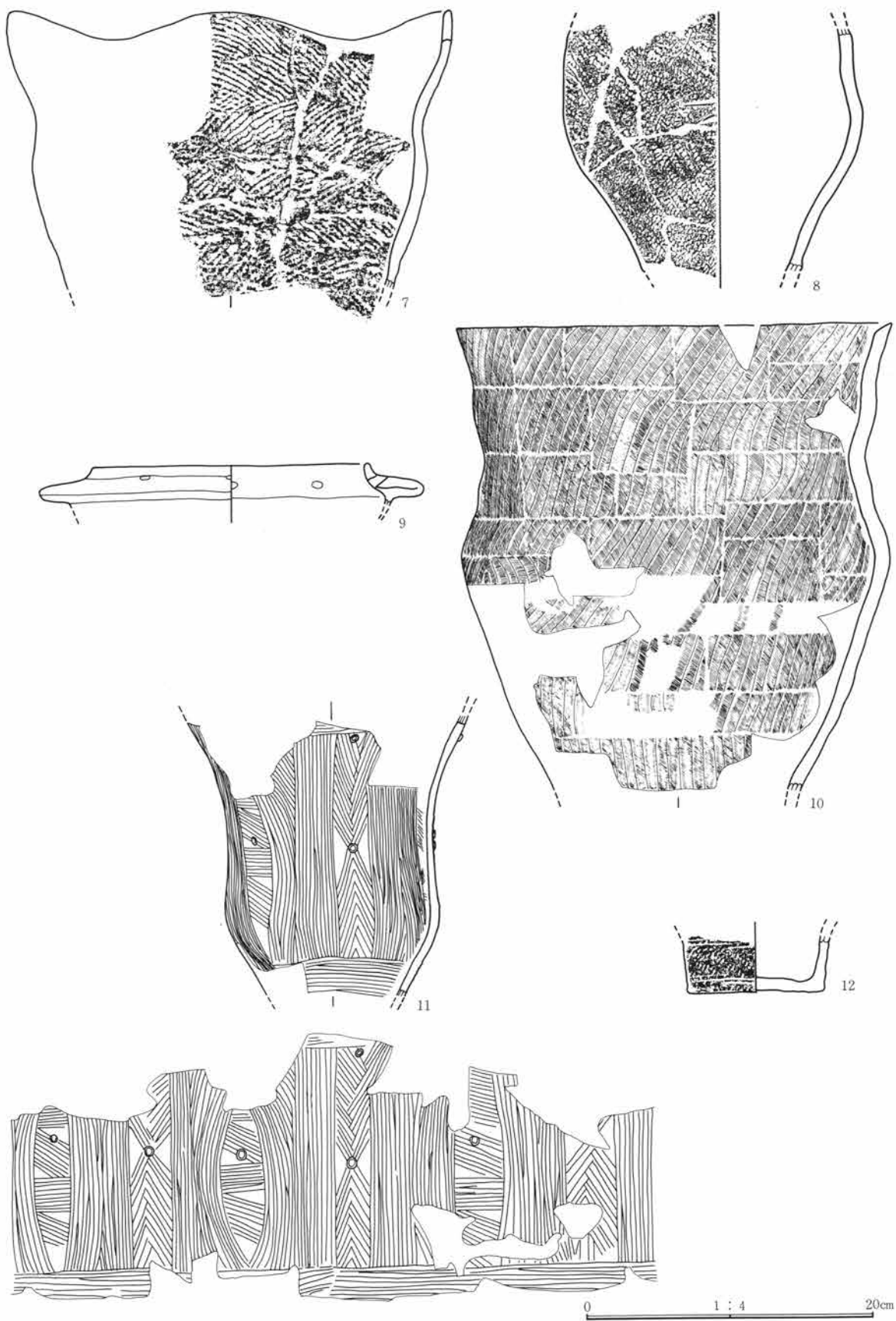

第554图 土坑出土遗物图

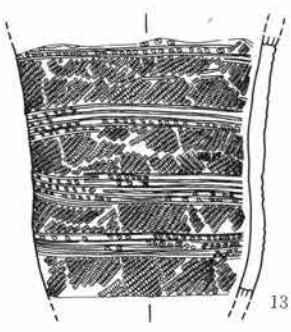

13

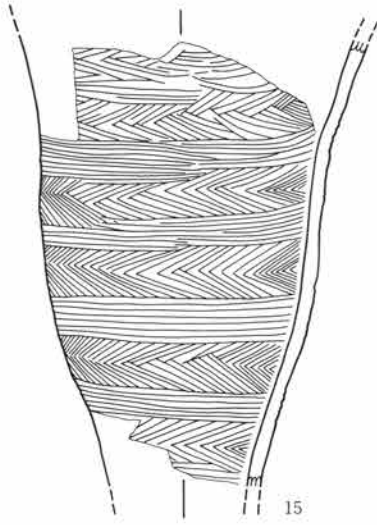

15

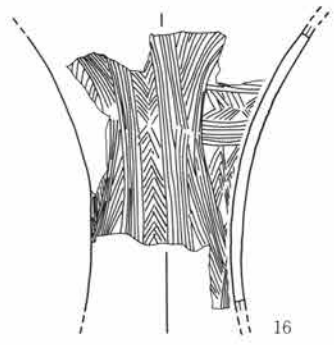

16



14

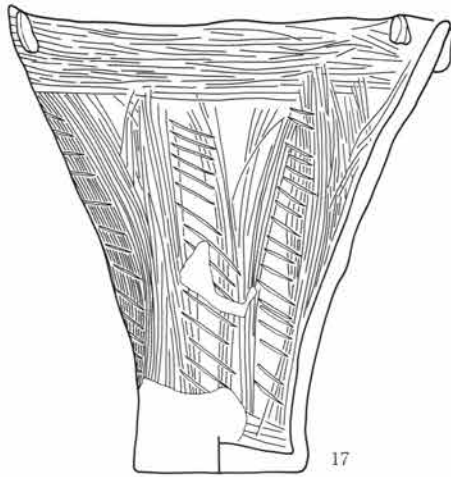

17

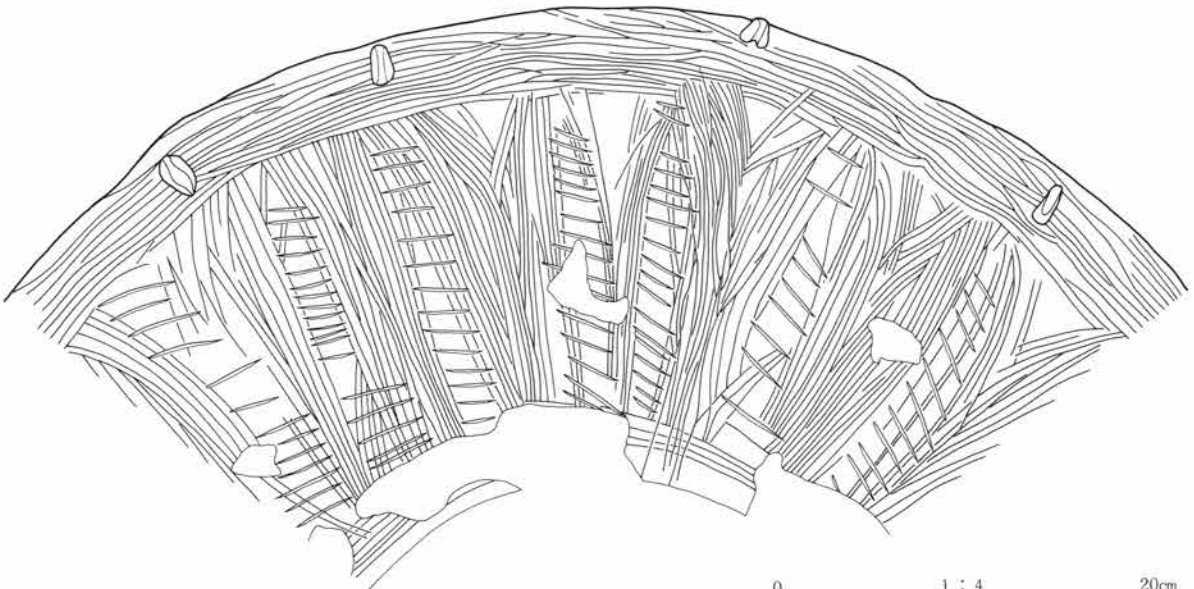

0 1 : 4 20cm

第555图 土坑出土遗物图

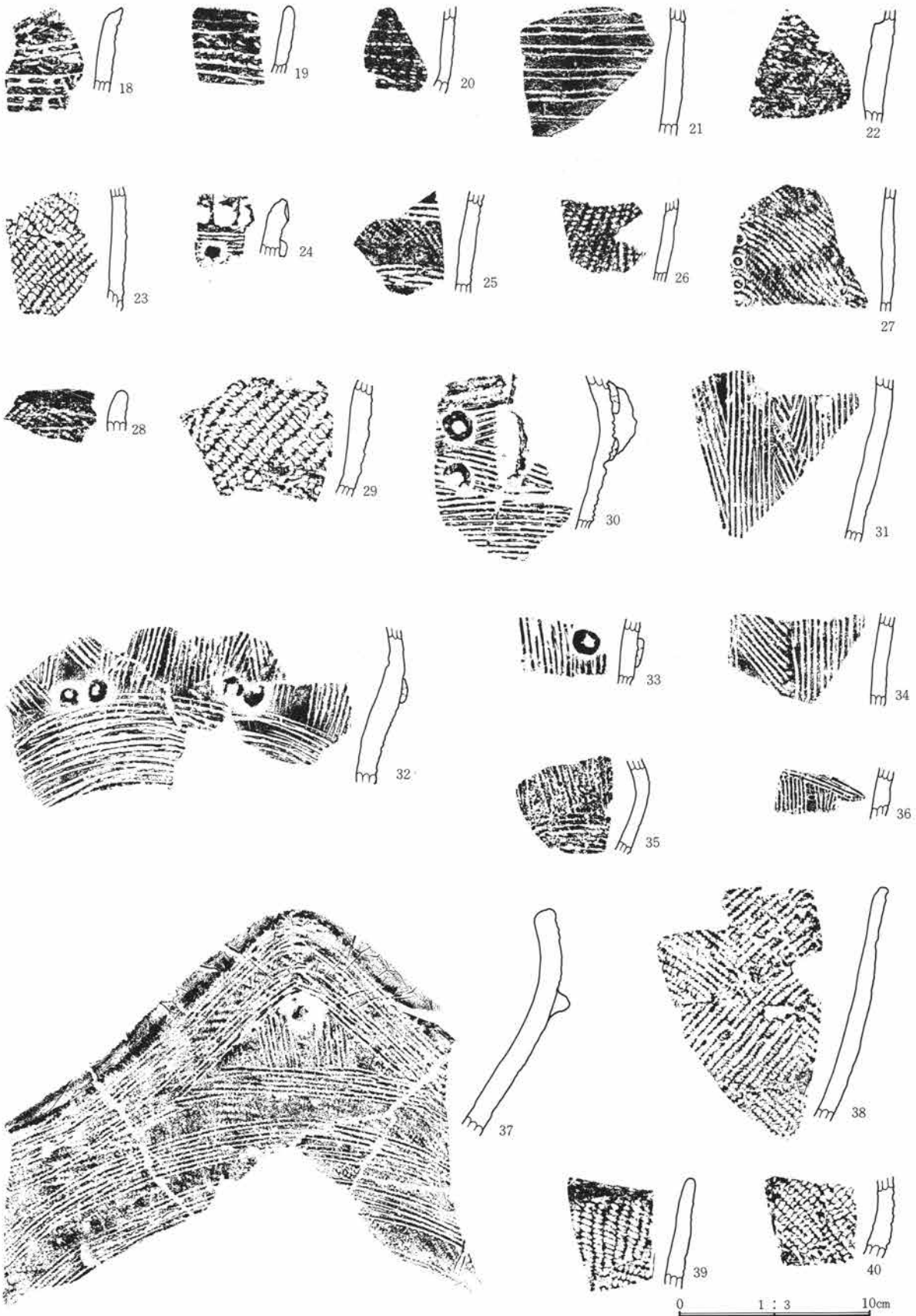

第556图 土坑出土遗物图

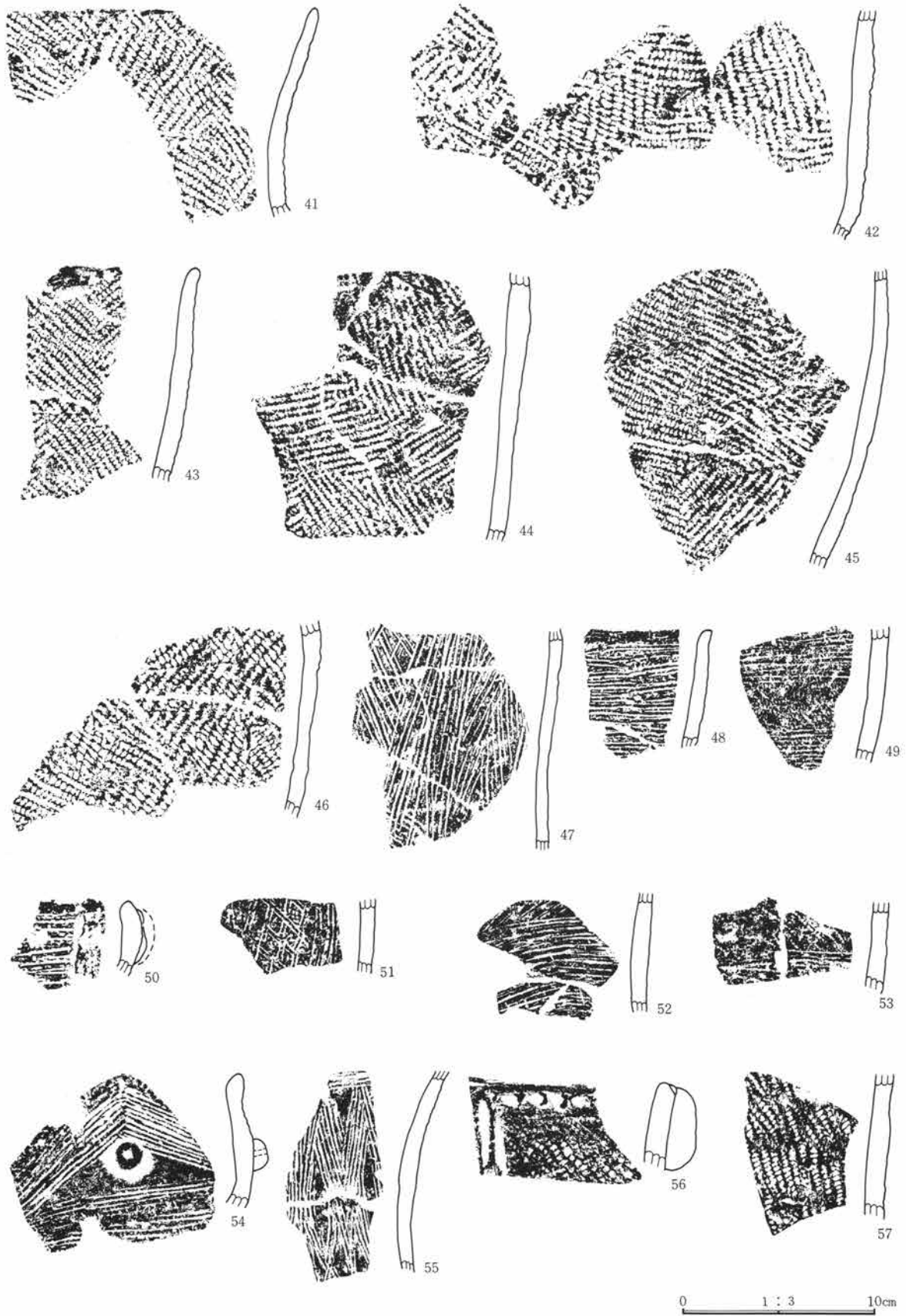

第557图 土坑出土遗物图

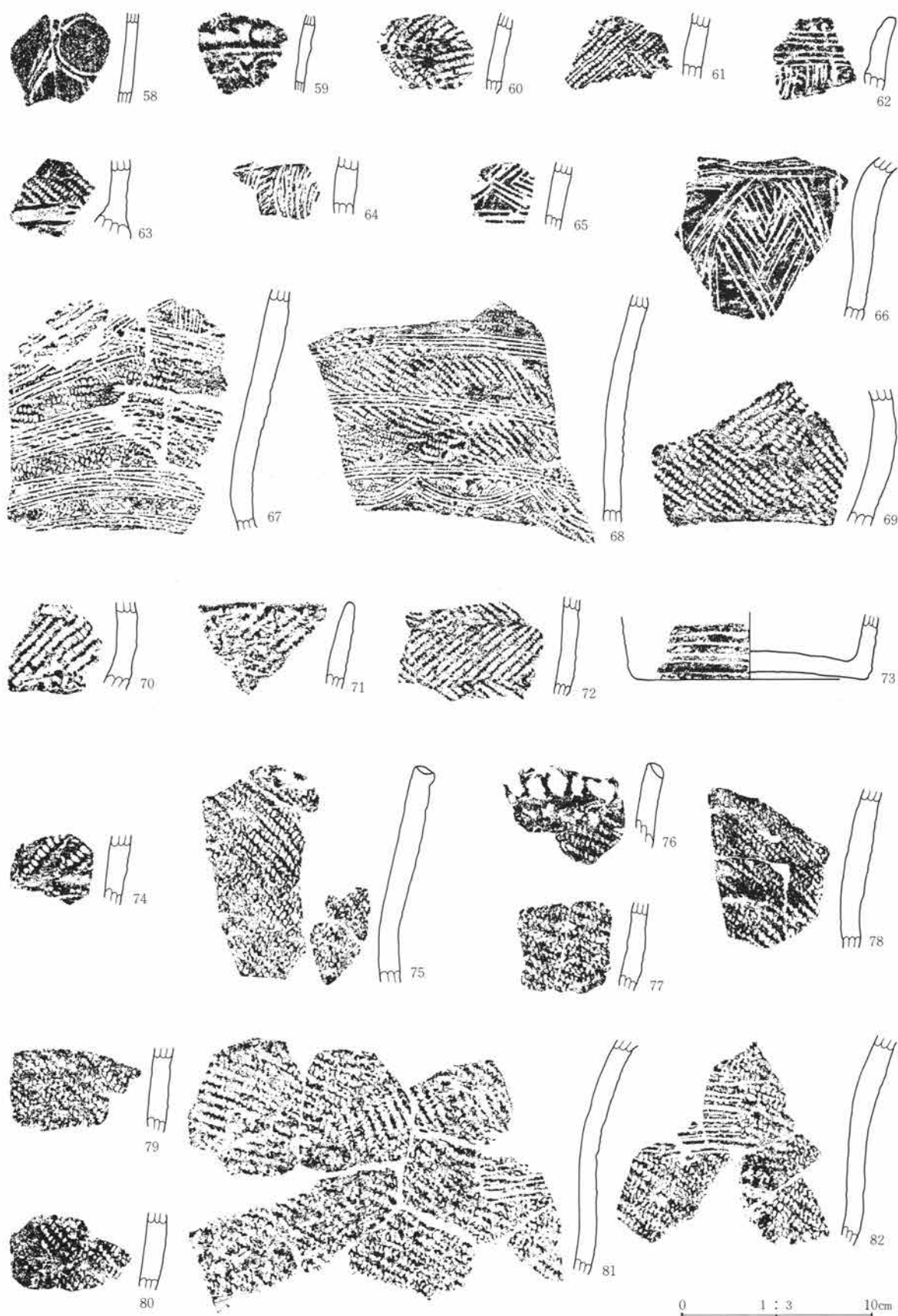

第558图 土坑出土遗物图



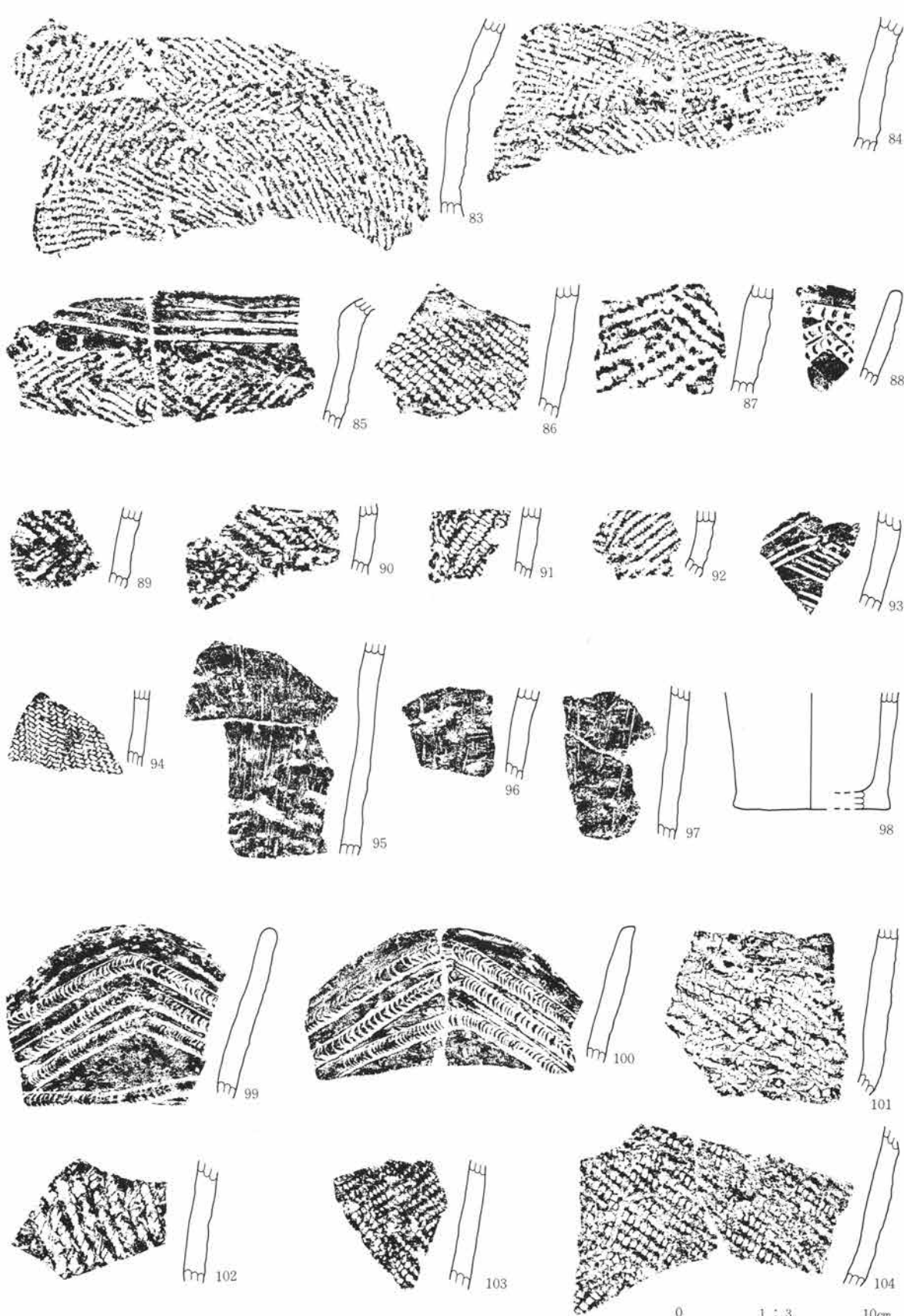

第559图 土坑出土遗物图

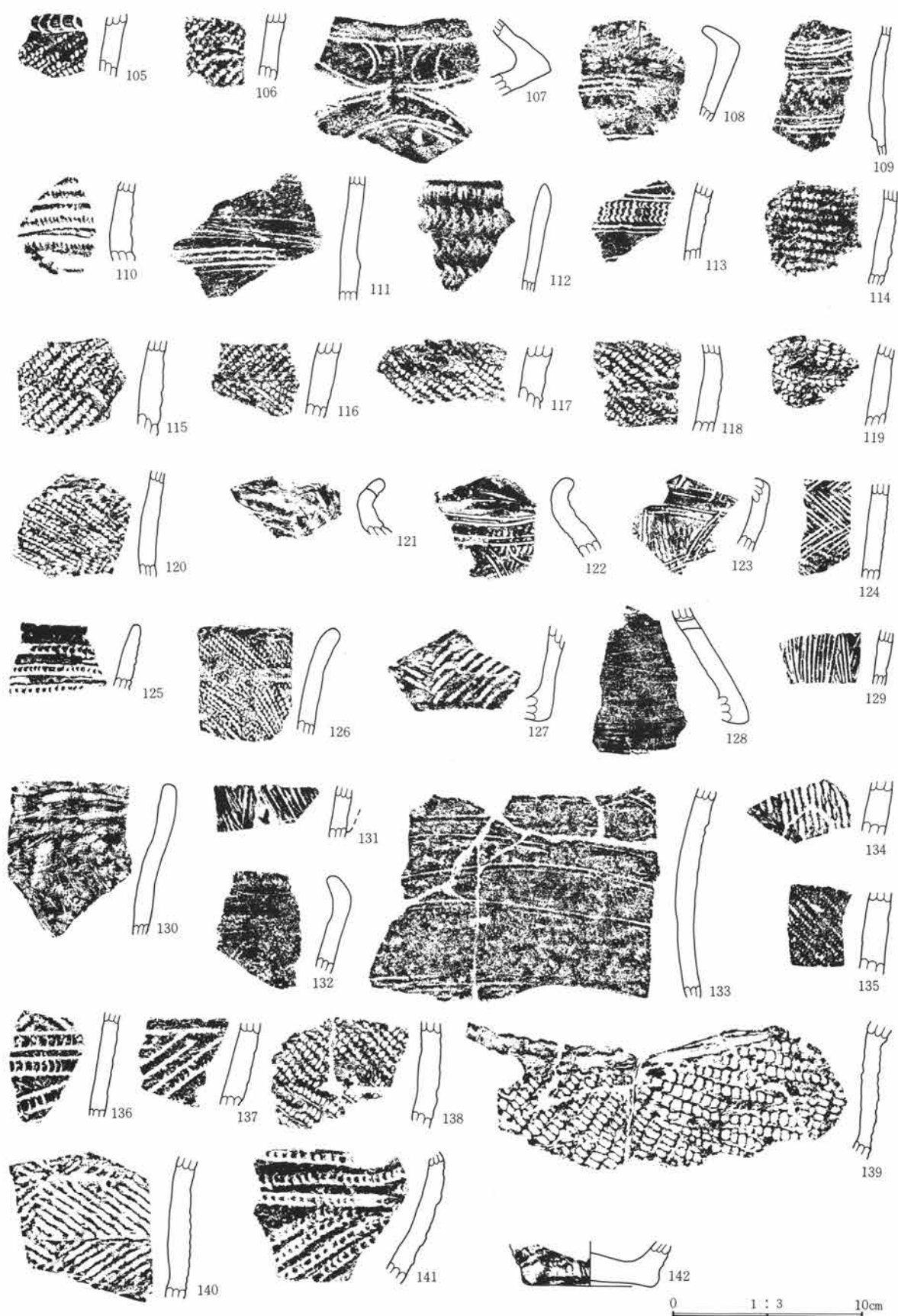

第560图 土坑出土遗物图

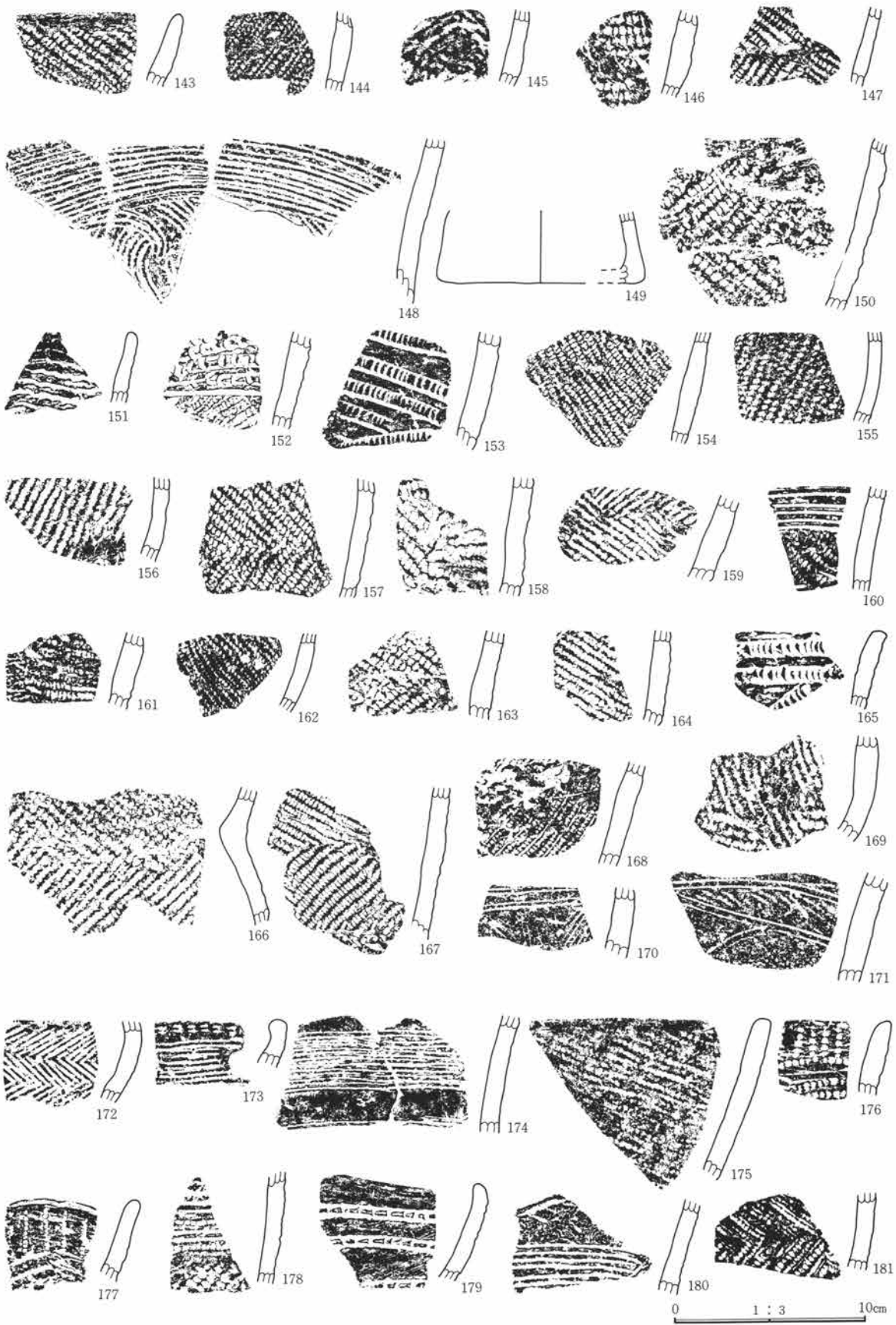

第561图 土坑出土遗物图

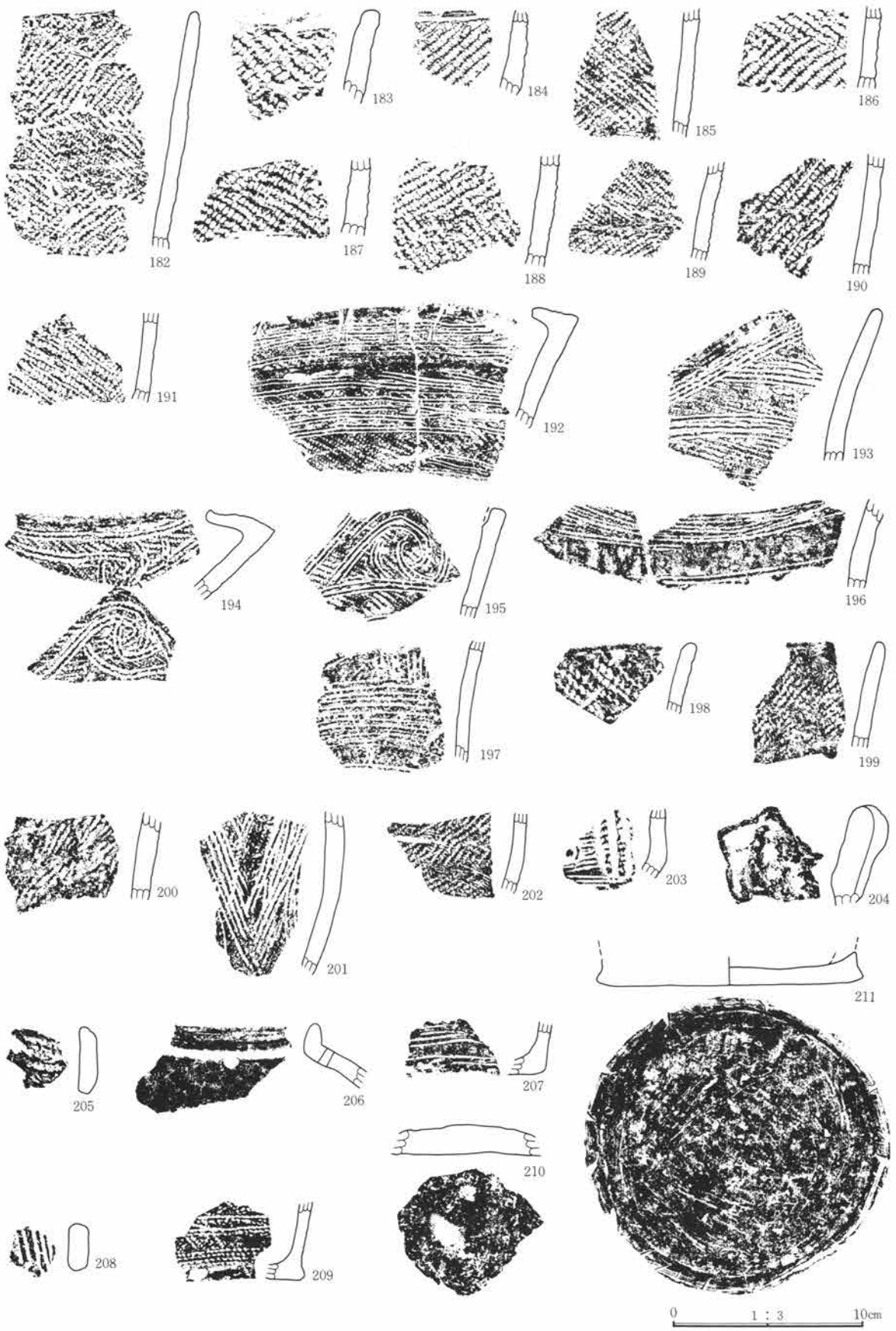

第562图 土坑出土遗物图

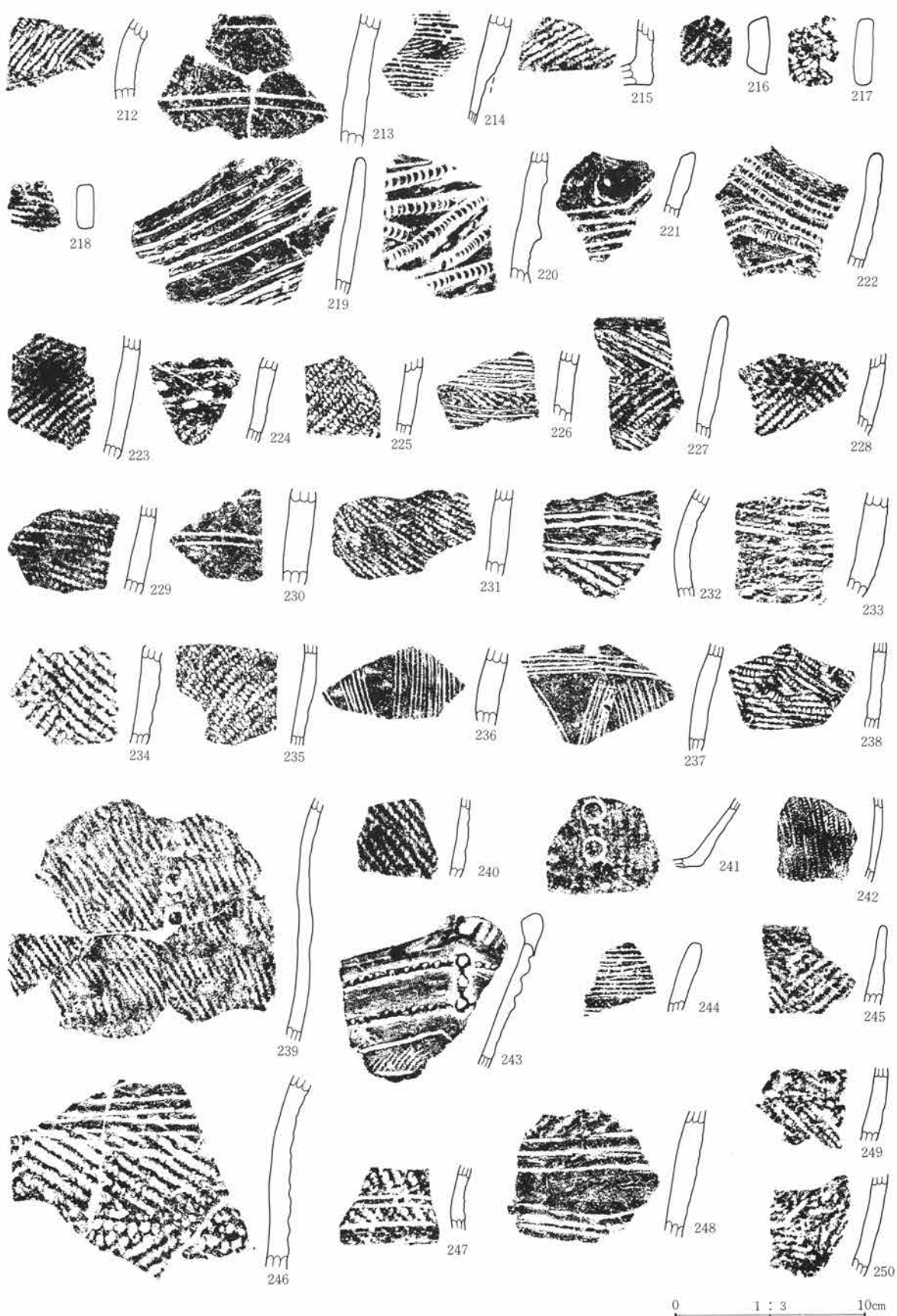

第563图 土坑出土文物图

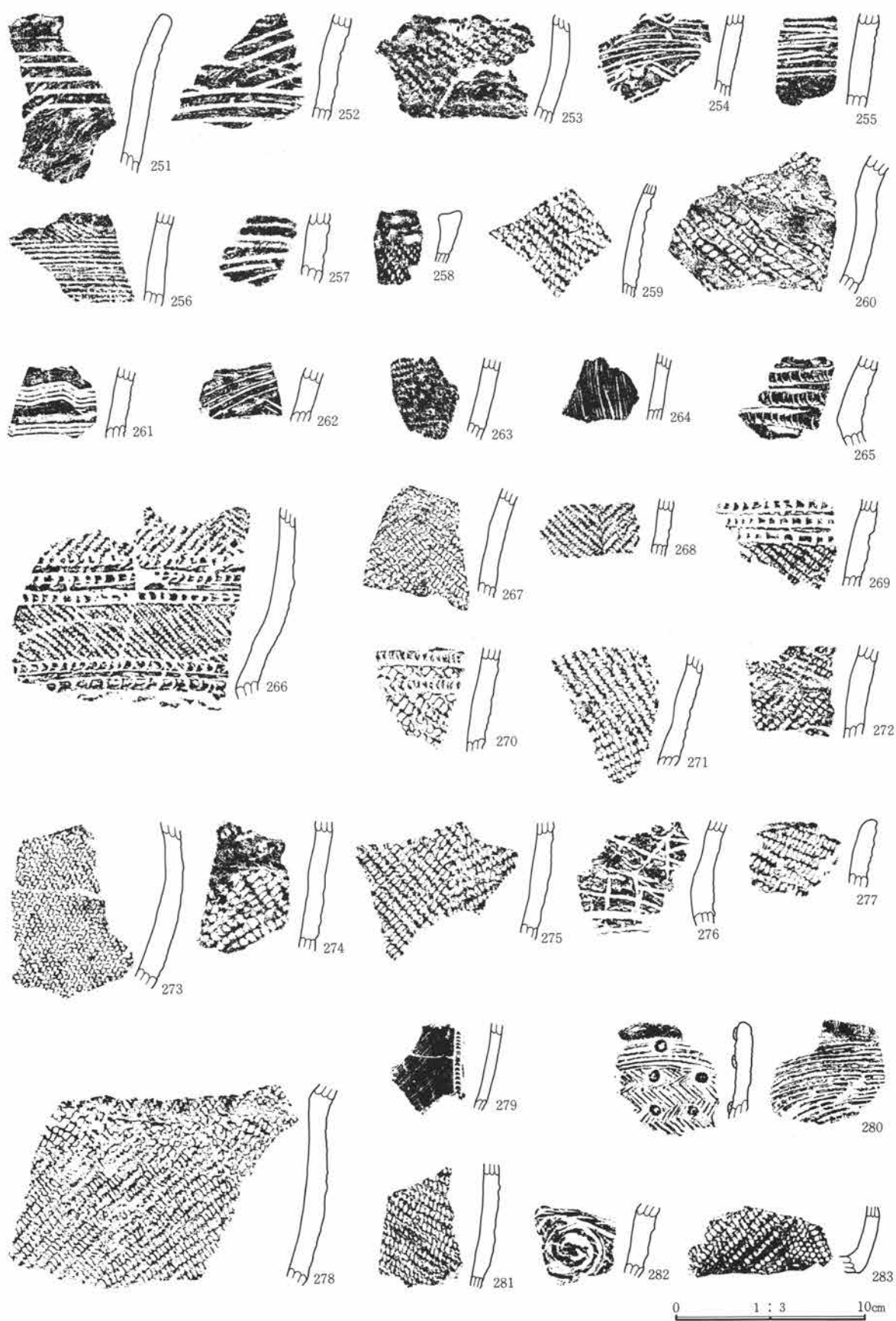

第564图 土坑出土遗物图

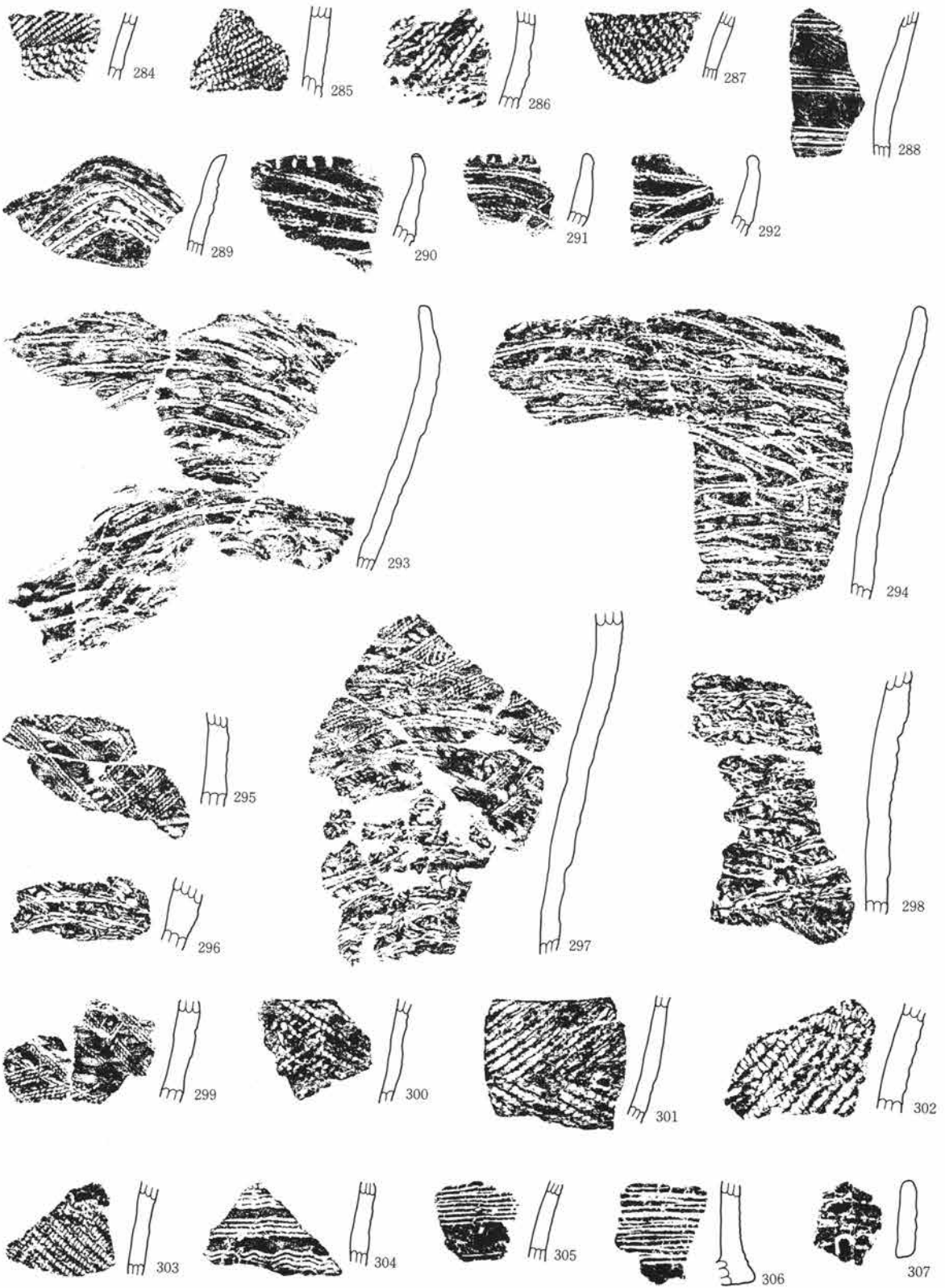

0 1 : 3 10cm

第565图 土坑出土遗物图

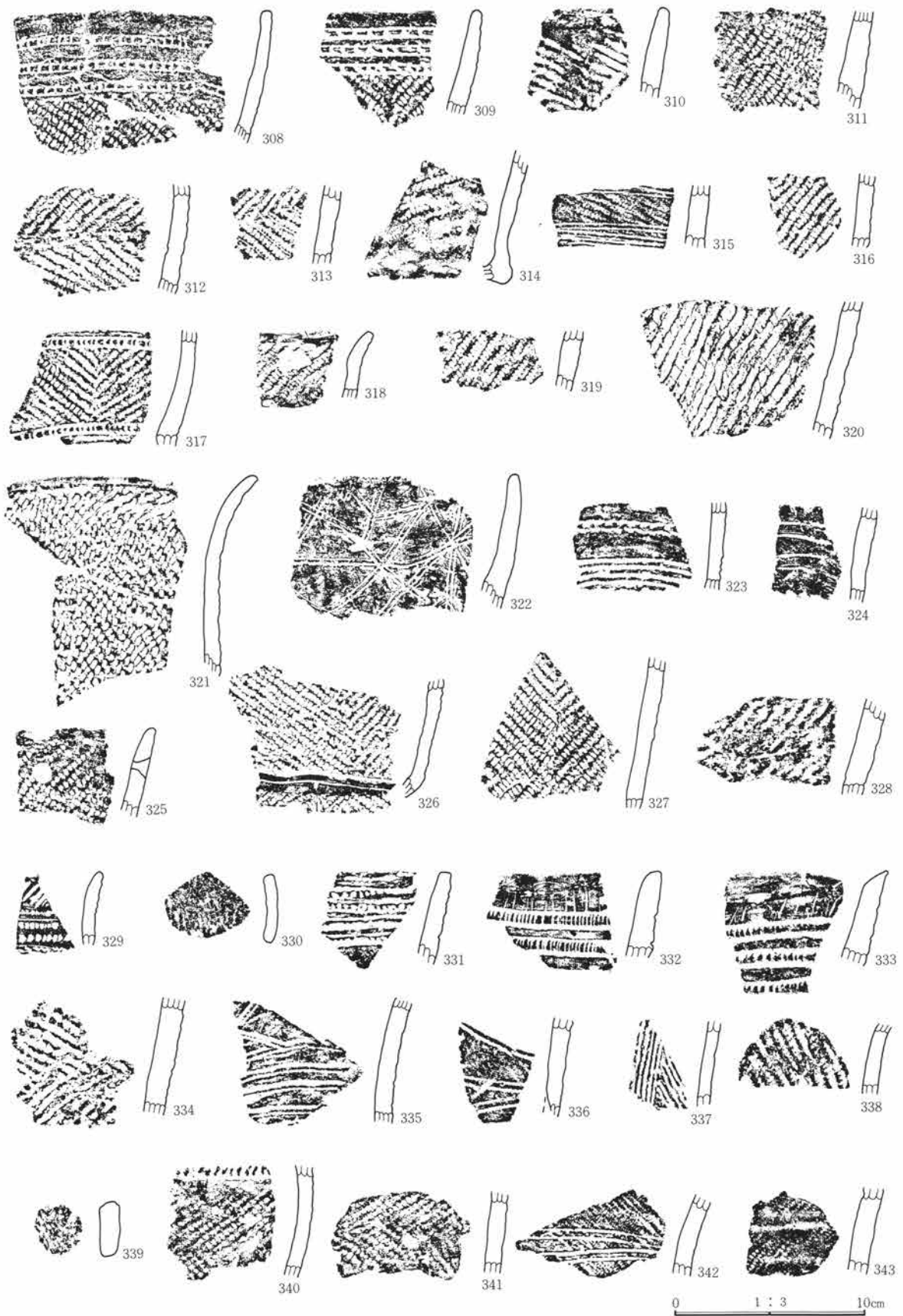

第566图 土坑出土遗物图



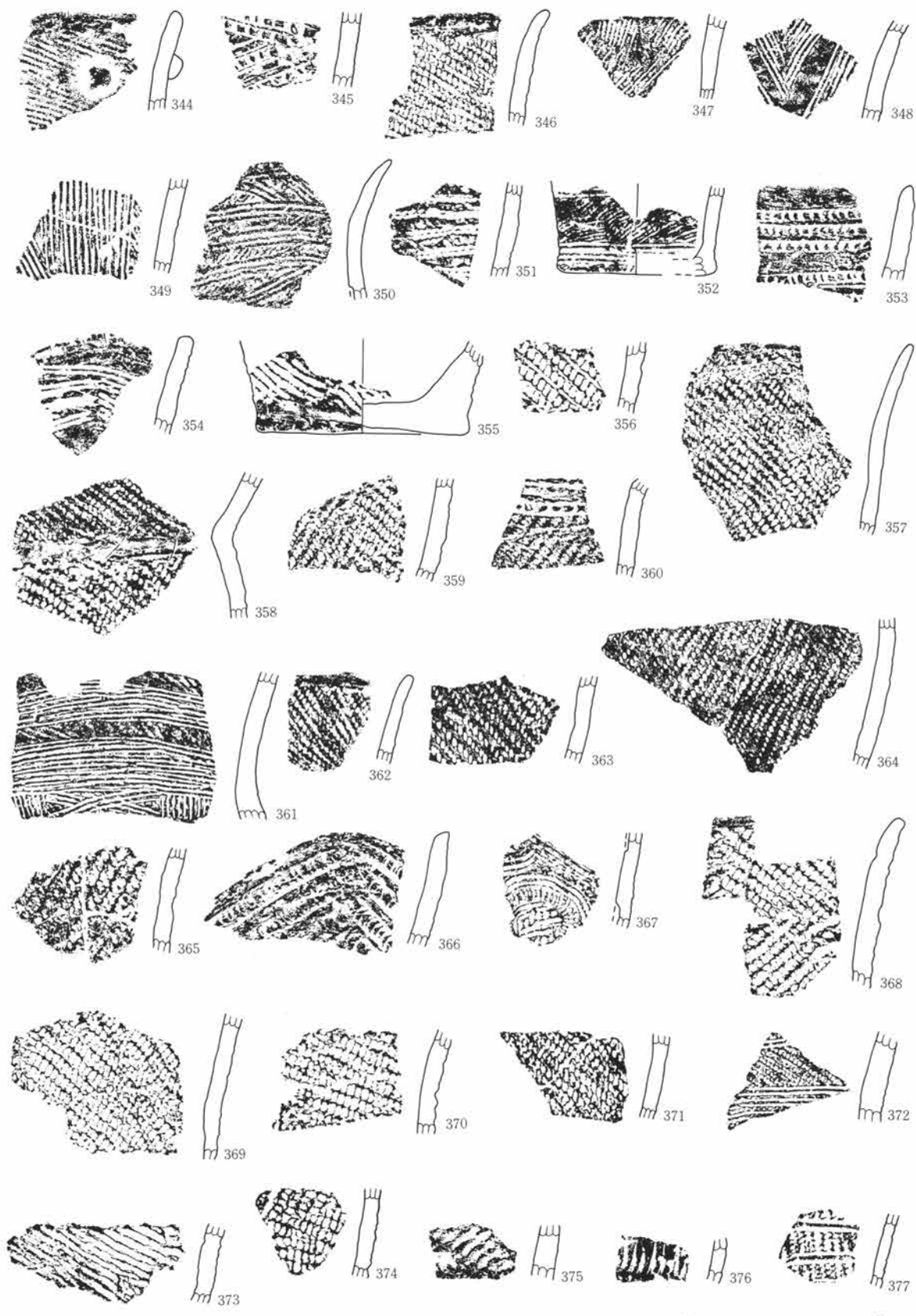

第567图 土坑出土遗物图

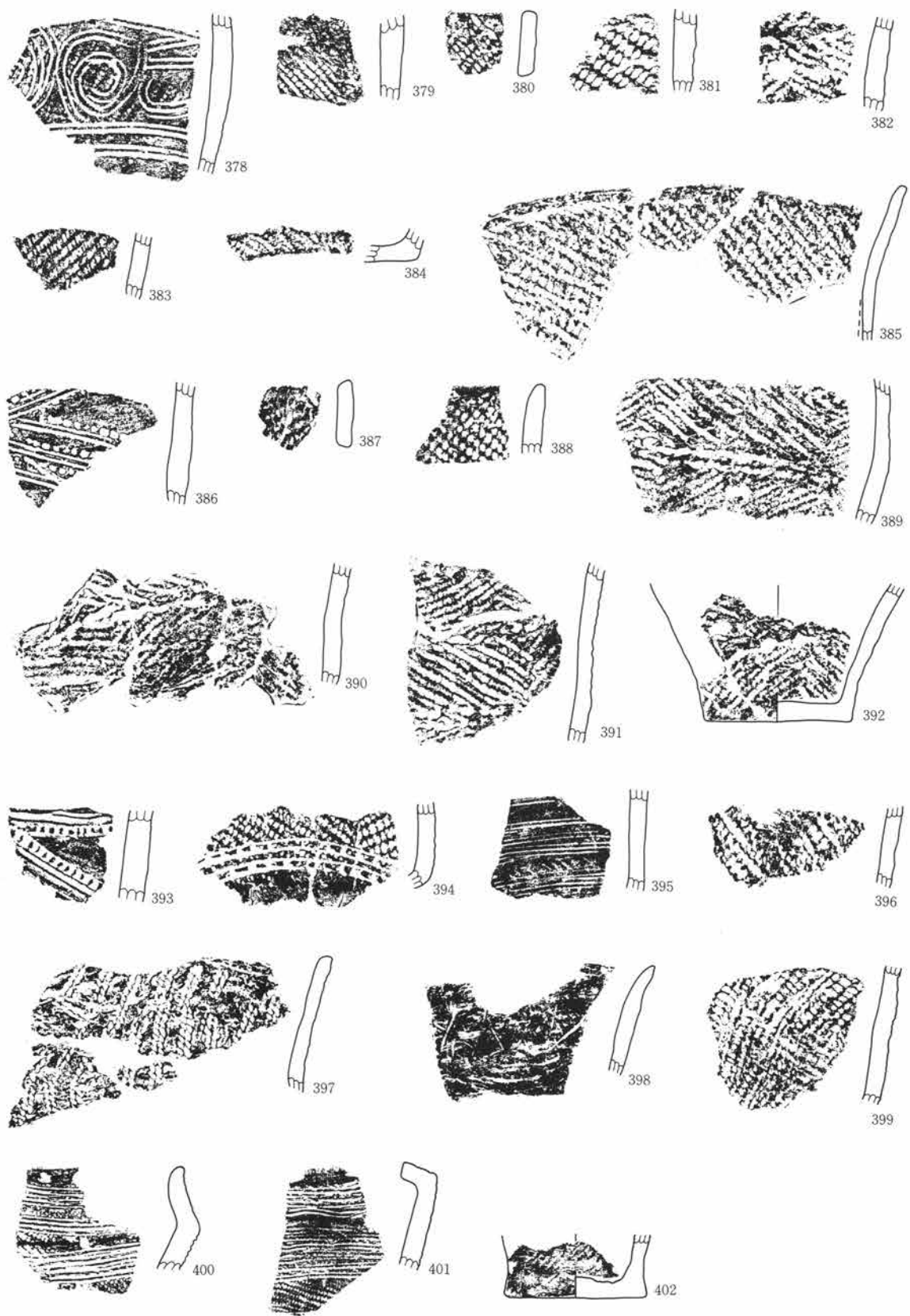

0 1 : 3 10cm

第568图 土坑出土遗物图

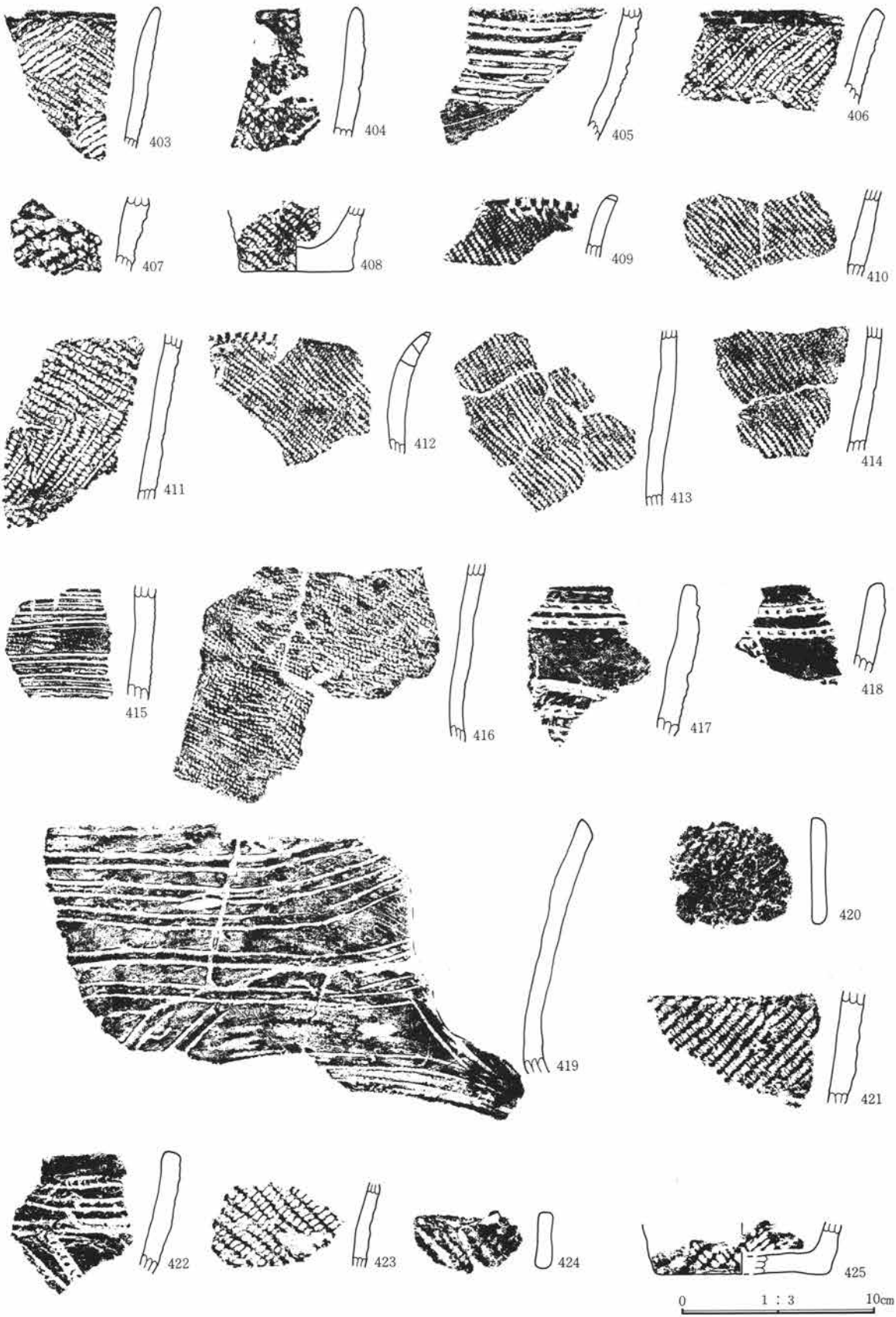

第569图 土坑出土遗物图

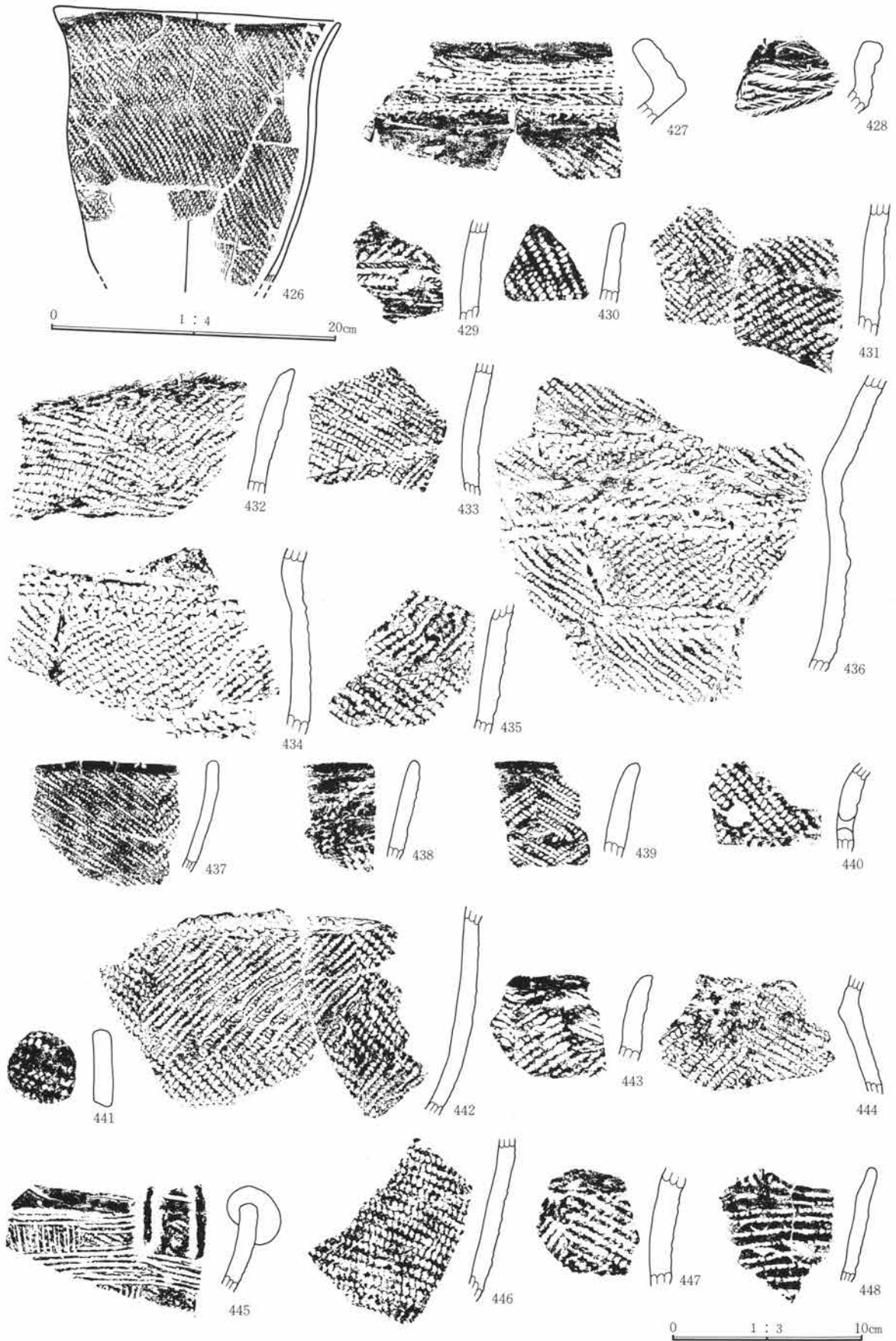

第570图 土坑出土遗物图

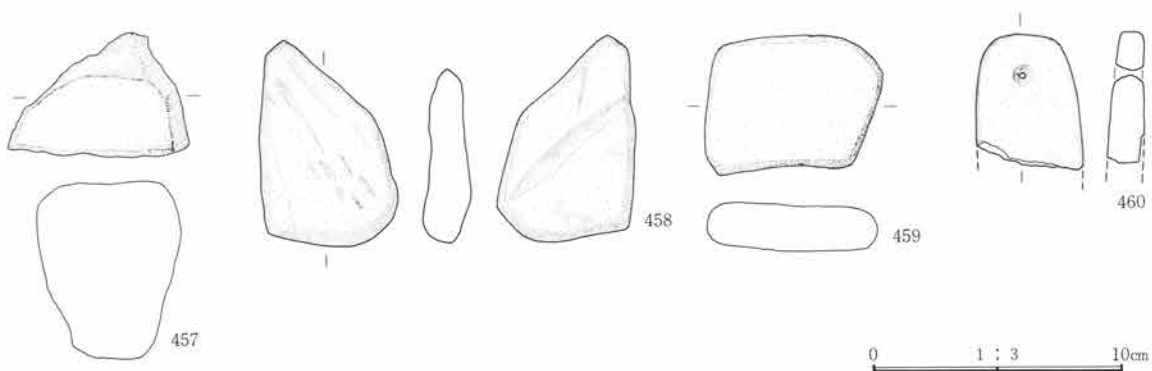
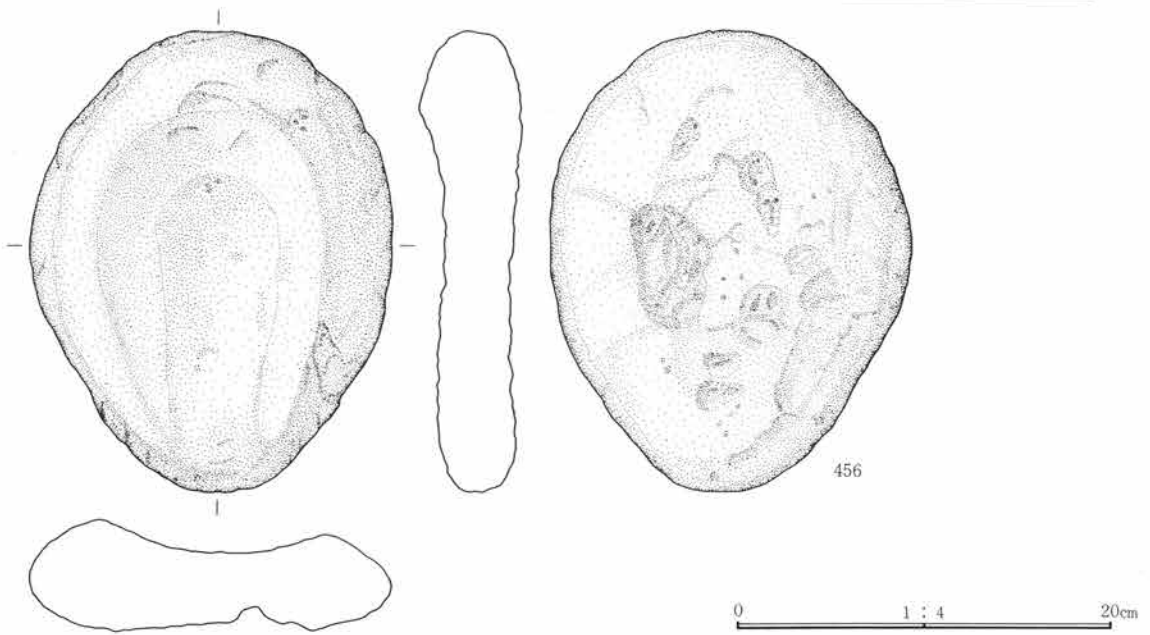
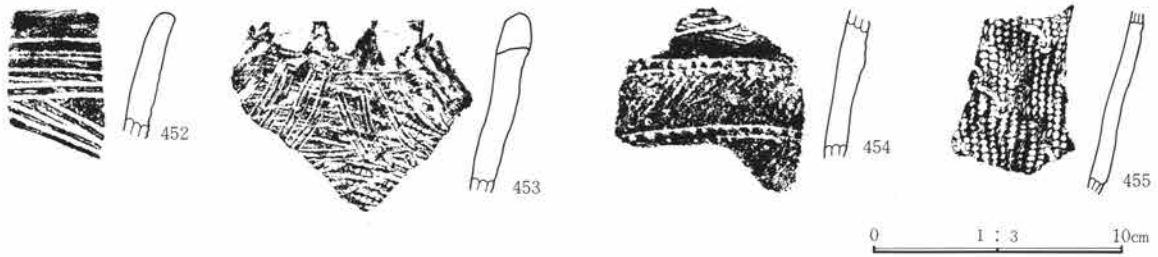
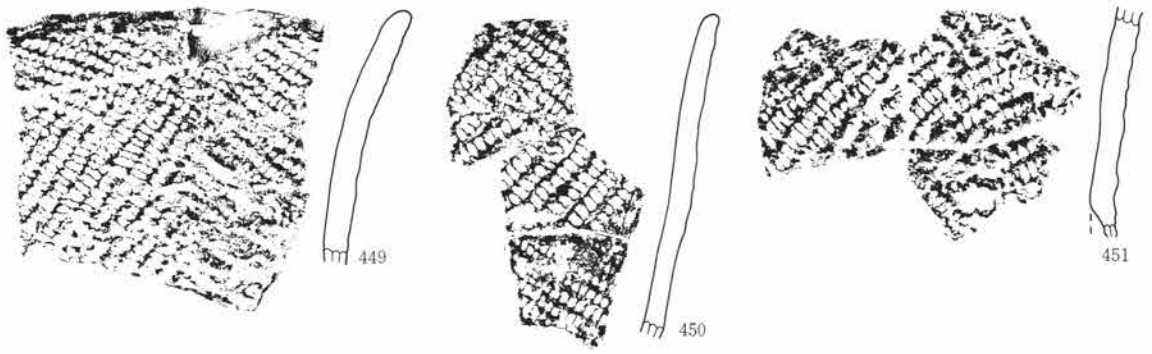

第571图 土坑出土遗物图

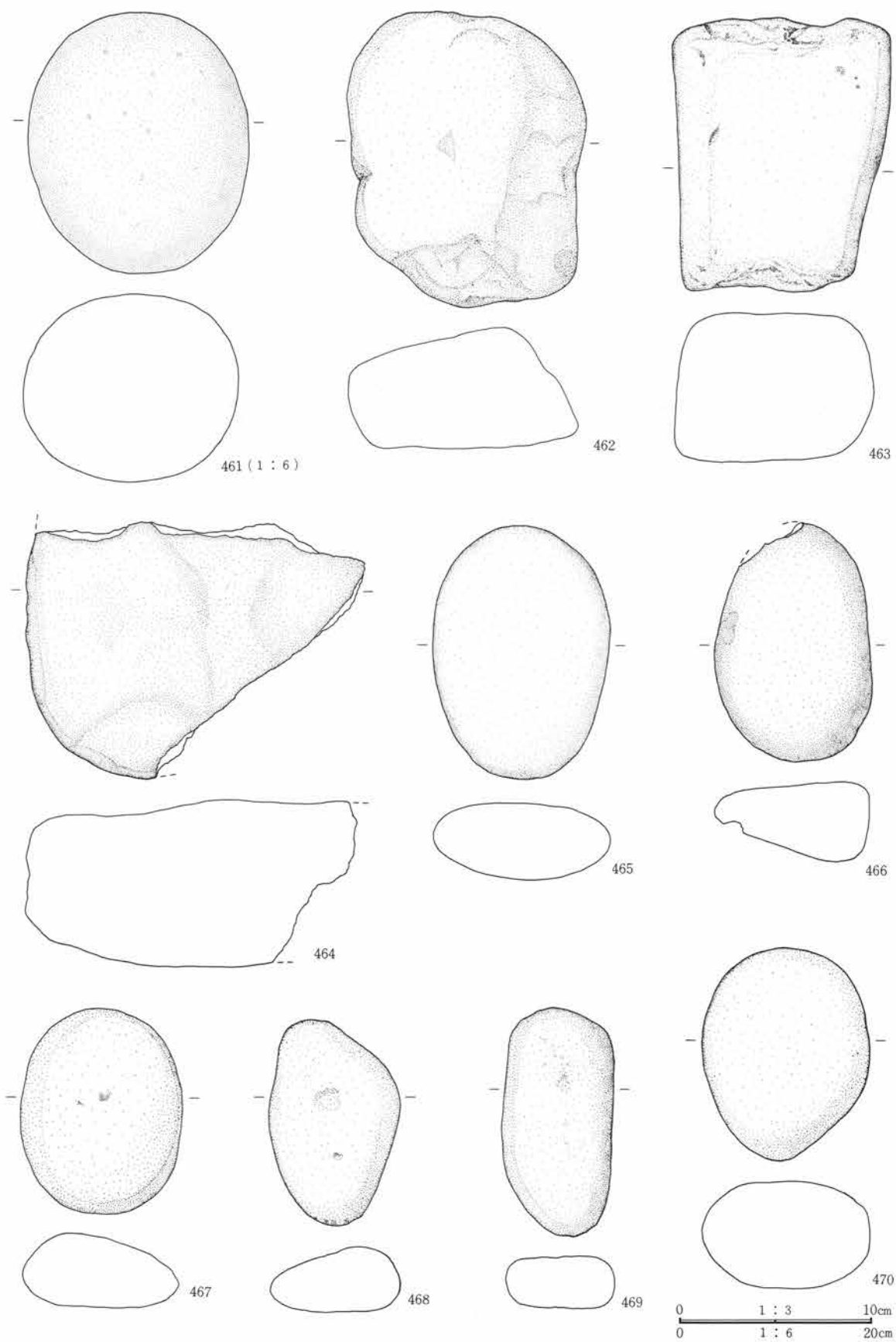

第572図 土坑出土遺物図

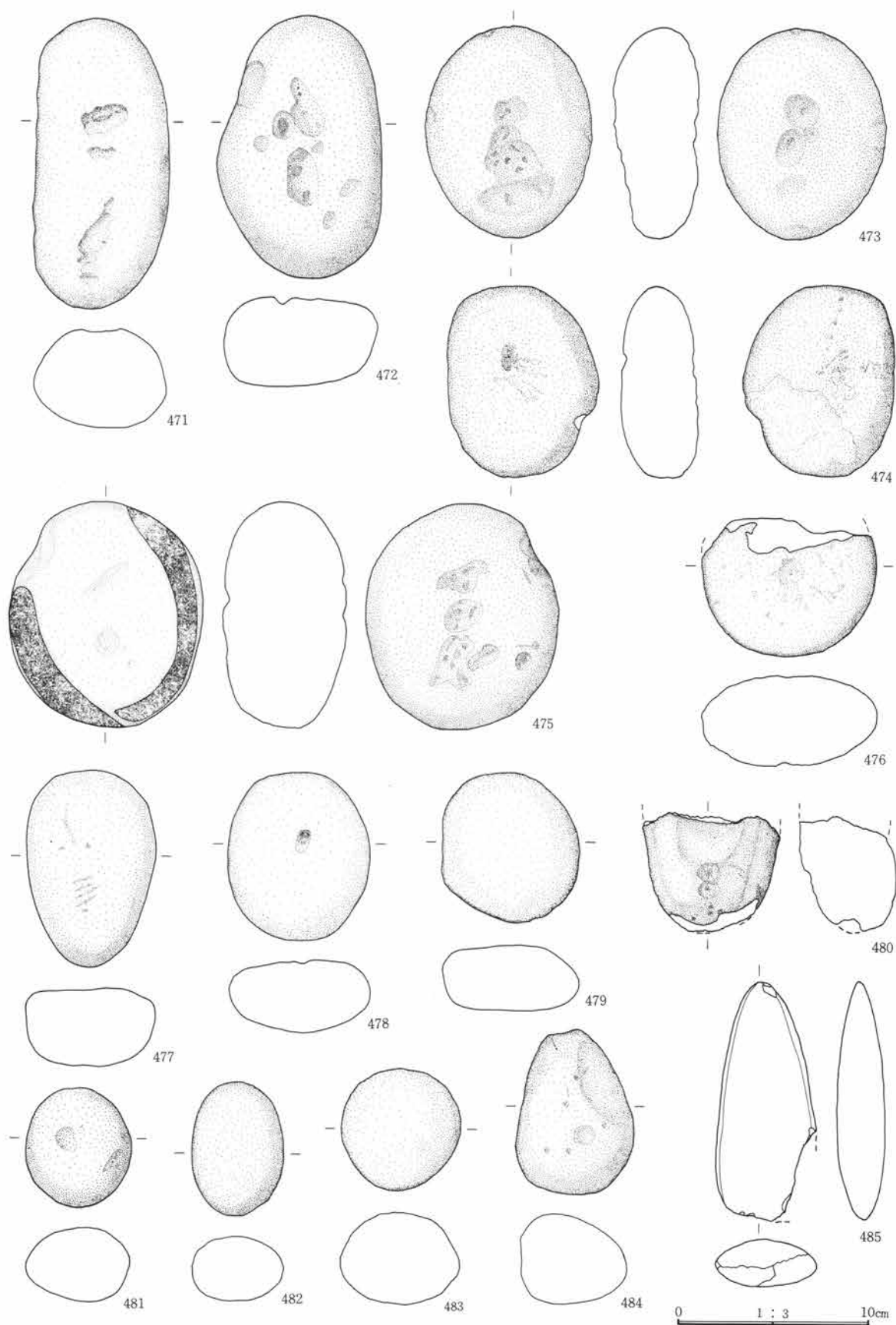

第573图 土坑出土遗物图

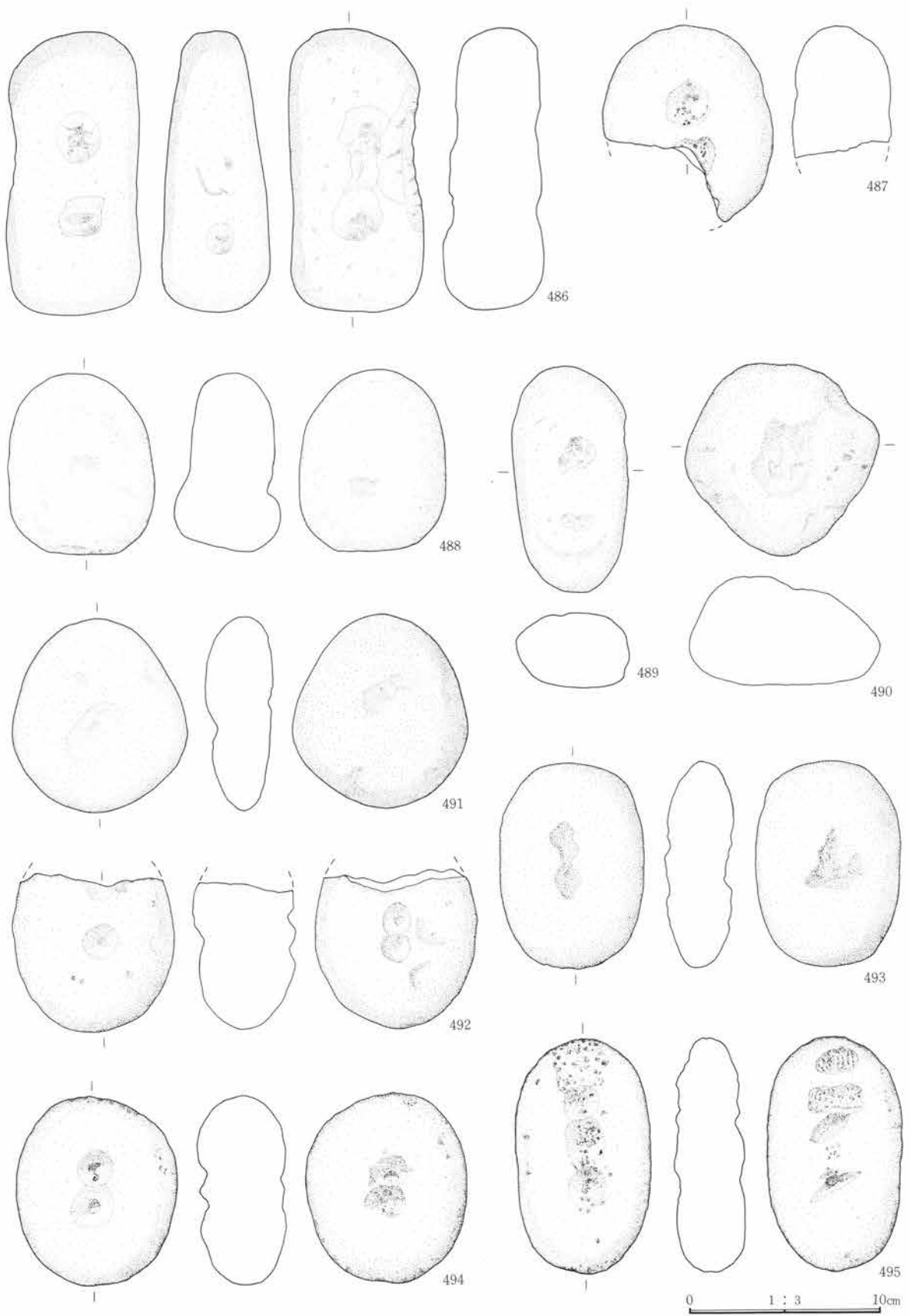

第574图 土坑出土遗物图



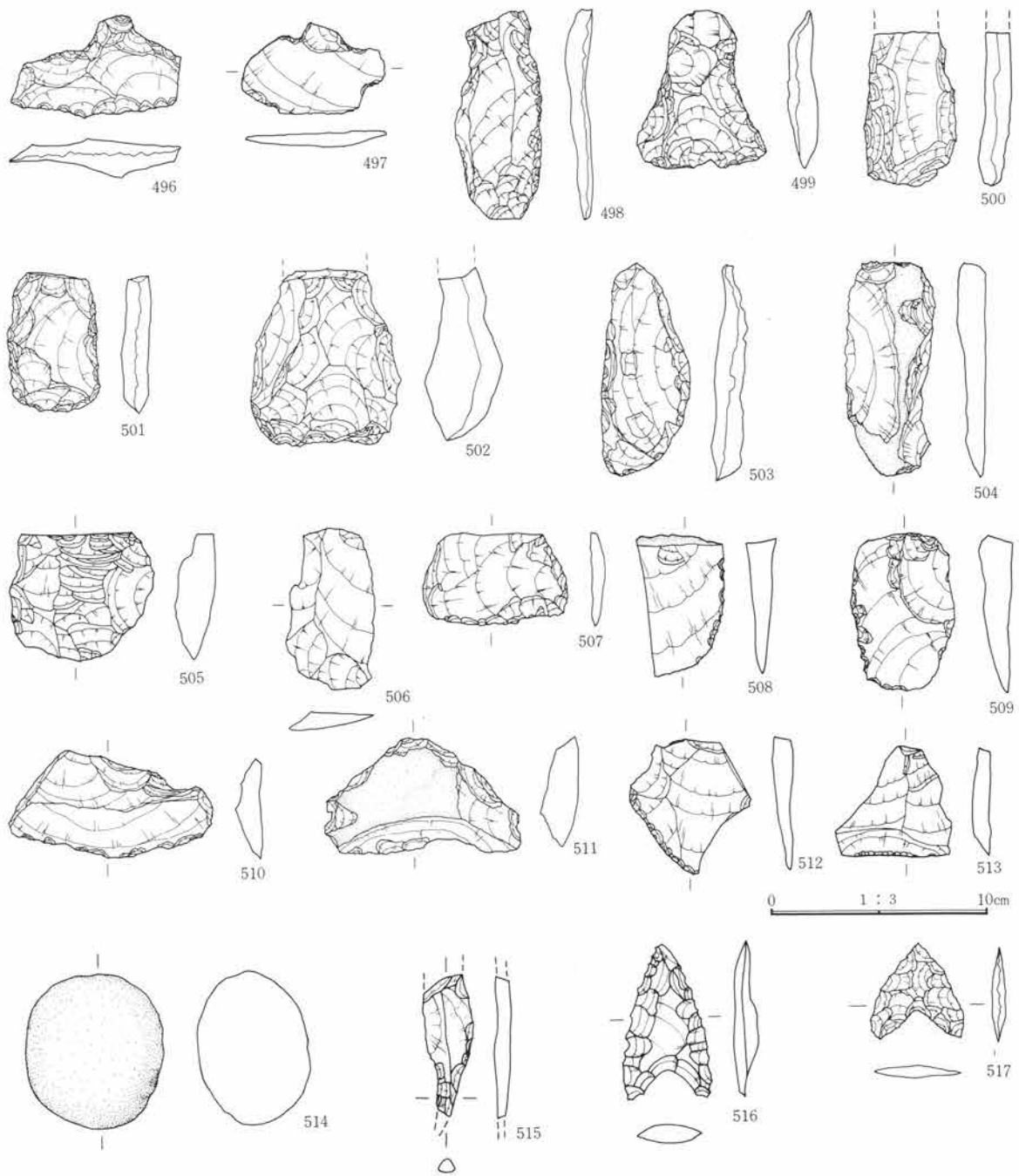

第575图 土坑出土遗物图

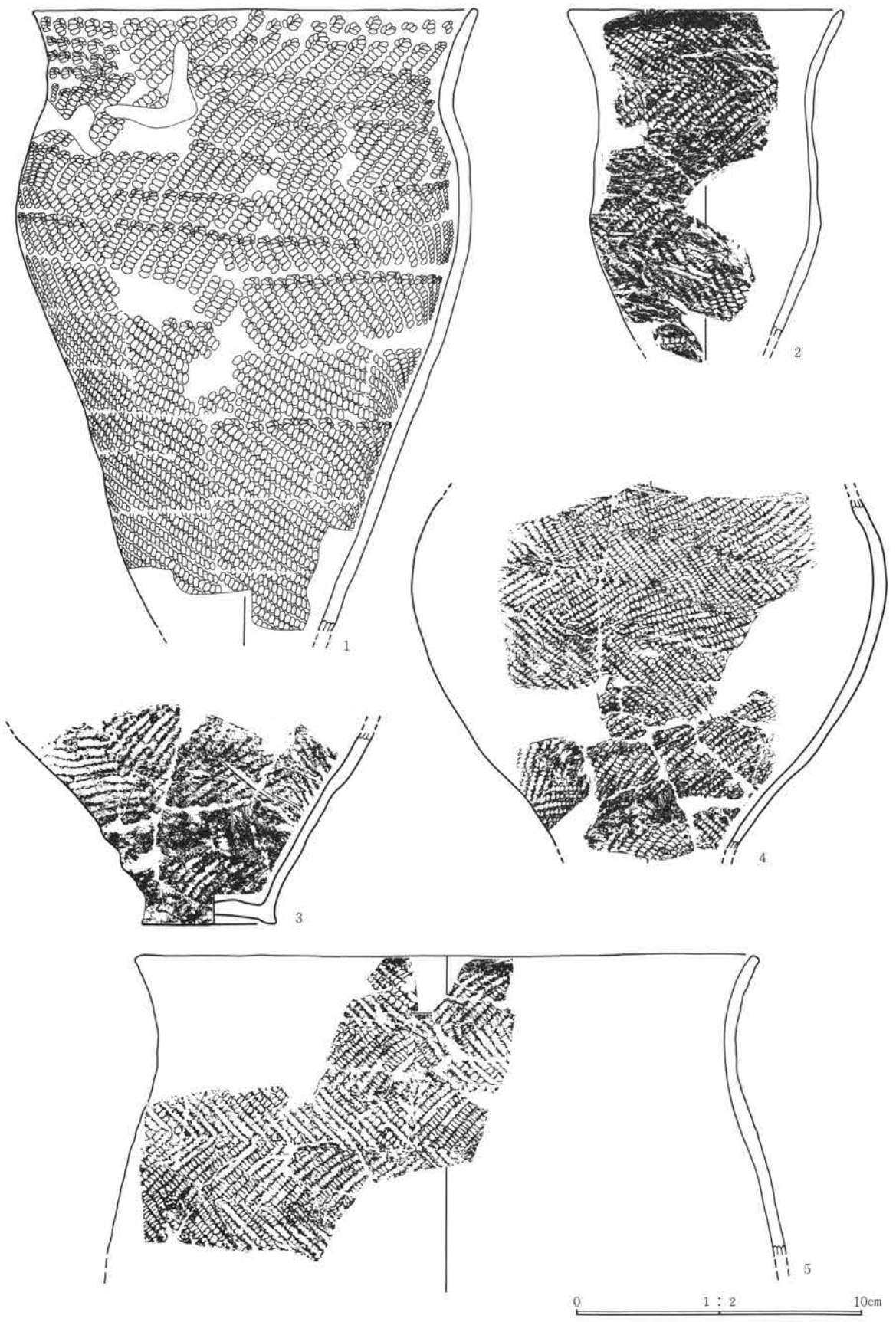

第576図 遺構外出土遺物図

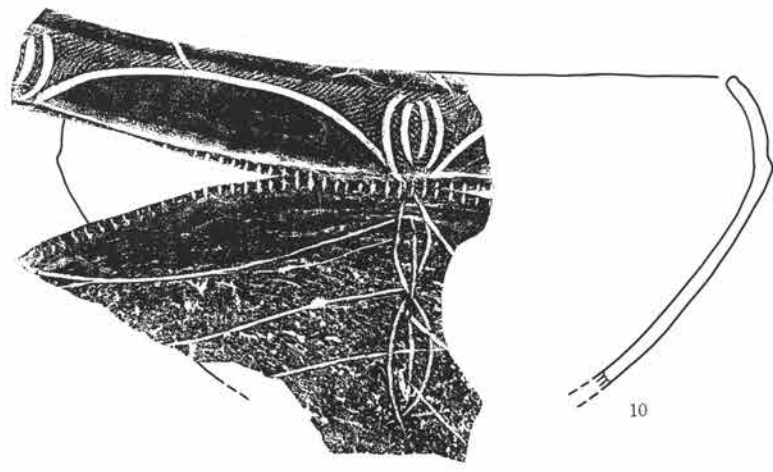
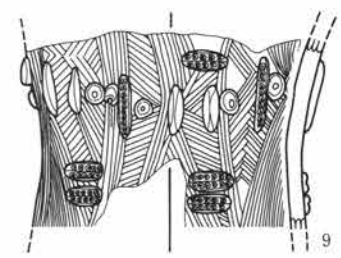
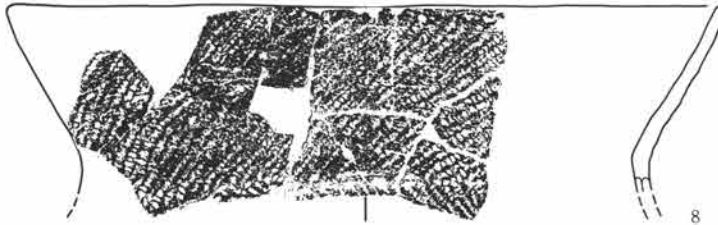
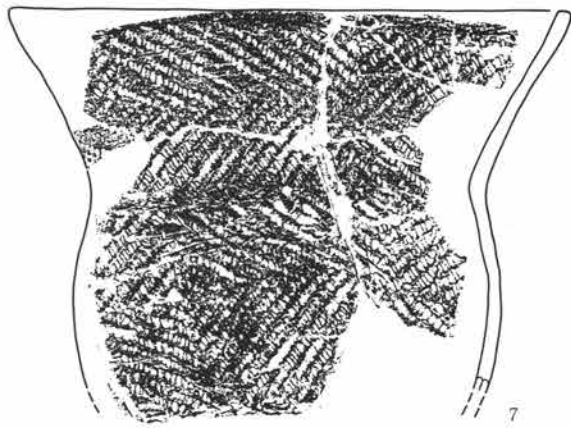
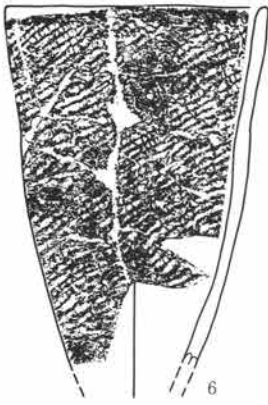

0 1 : 2 10cm

第577図 遺構外出土遺物図

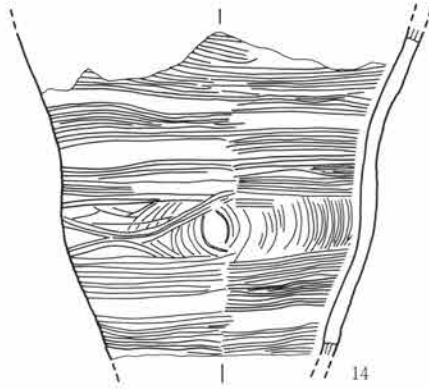
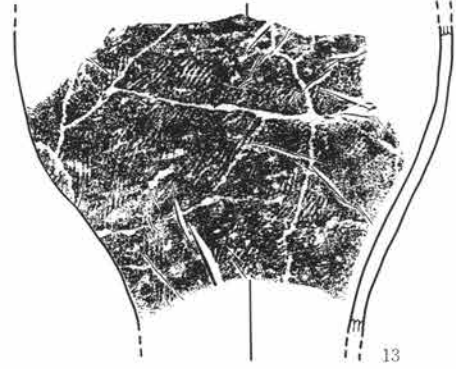
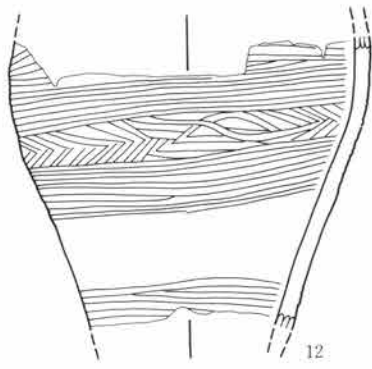

0 1 : 2 10cm

第578図 遺構外出土遺物図

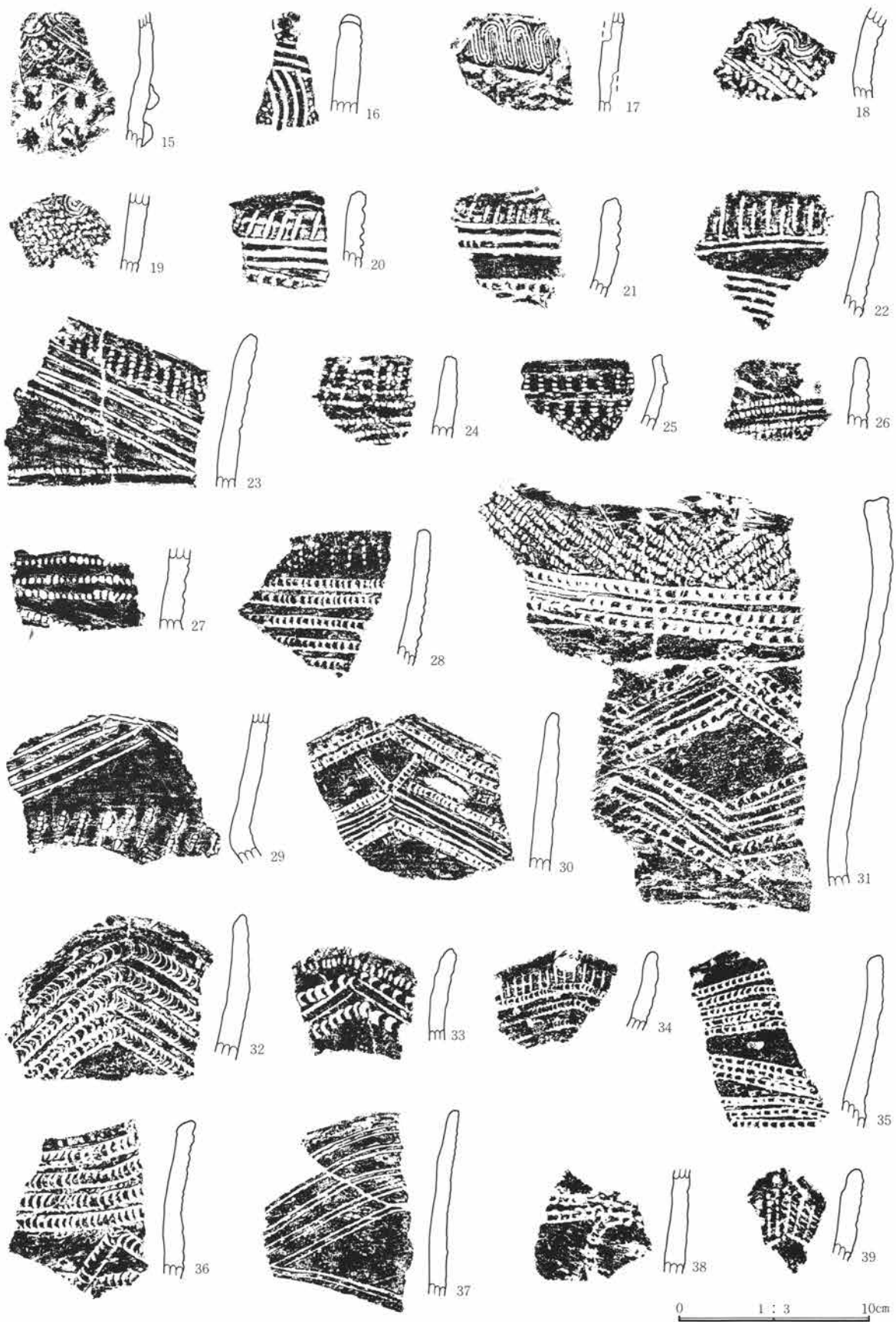

第579图 遺構外出土遺物図

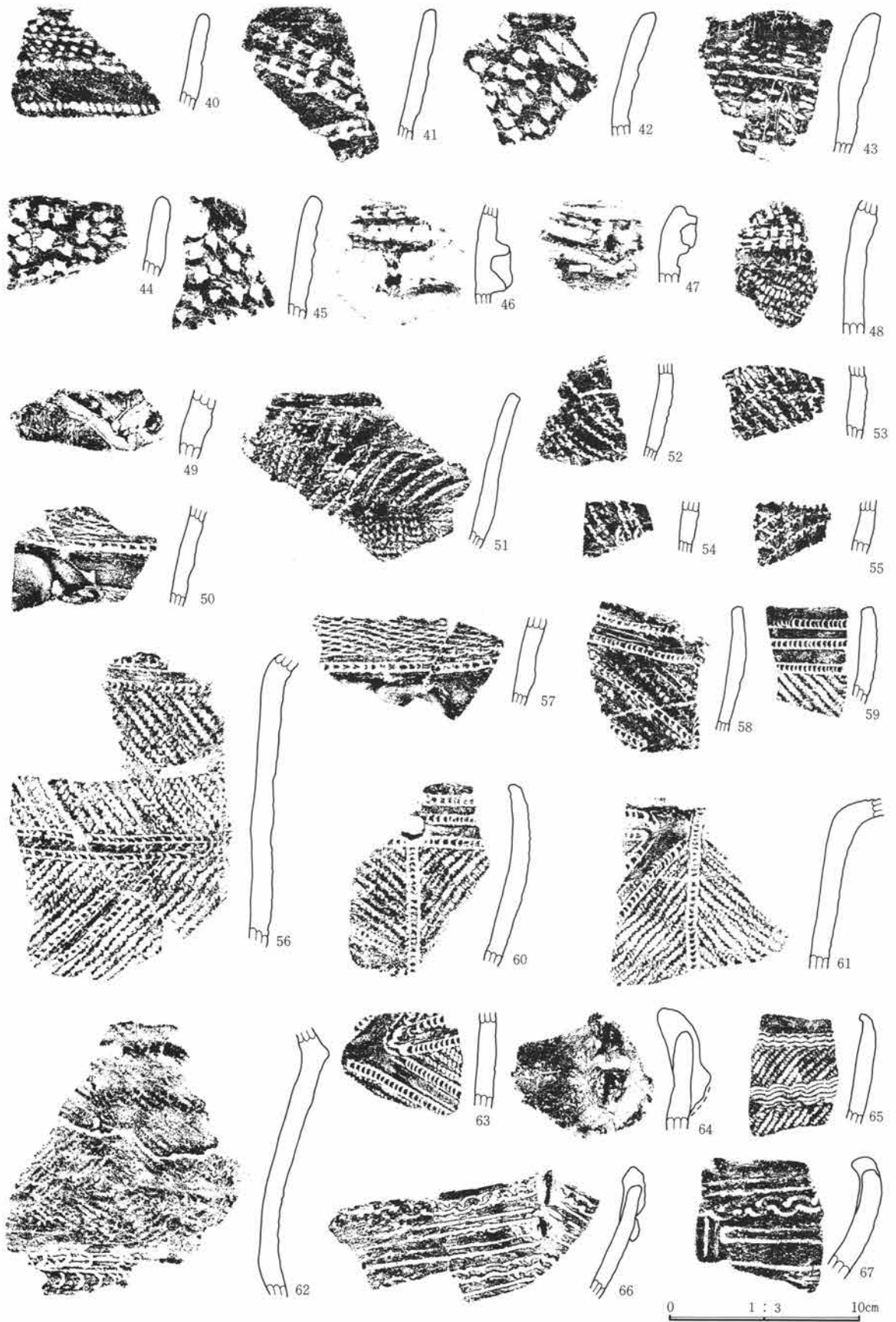

第580図 遺構外出土遺物図

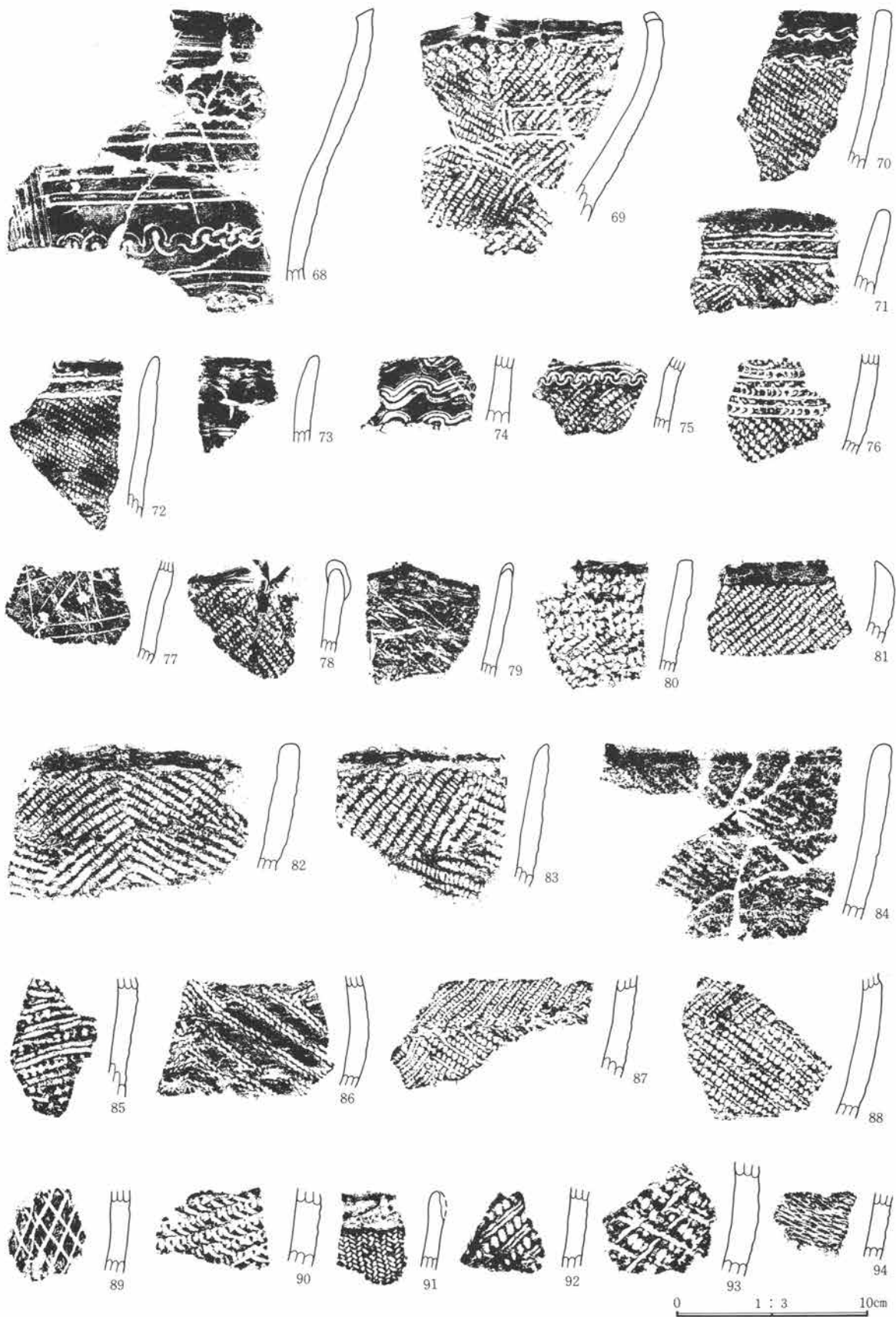

第581图 遺構外出土遺物図

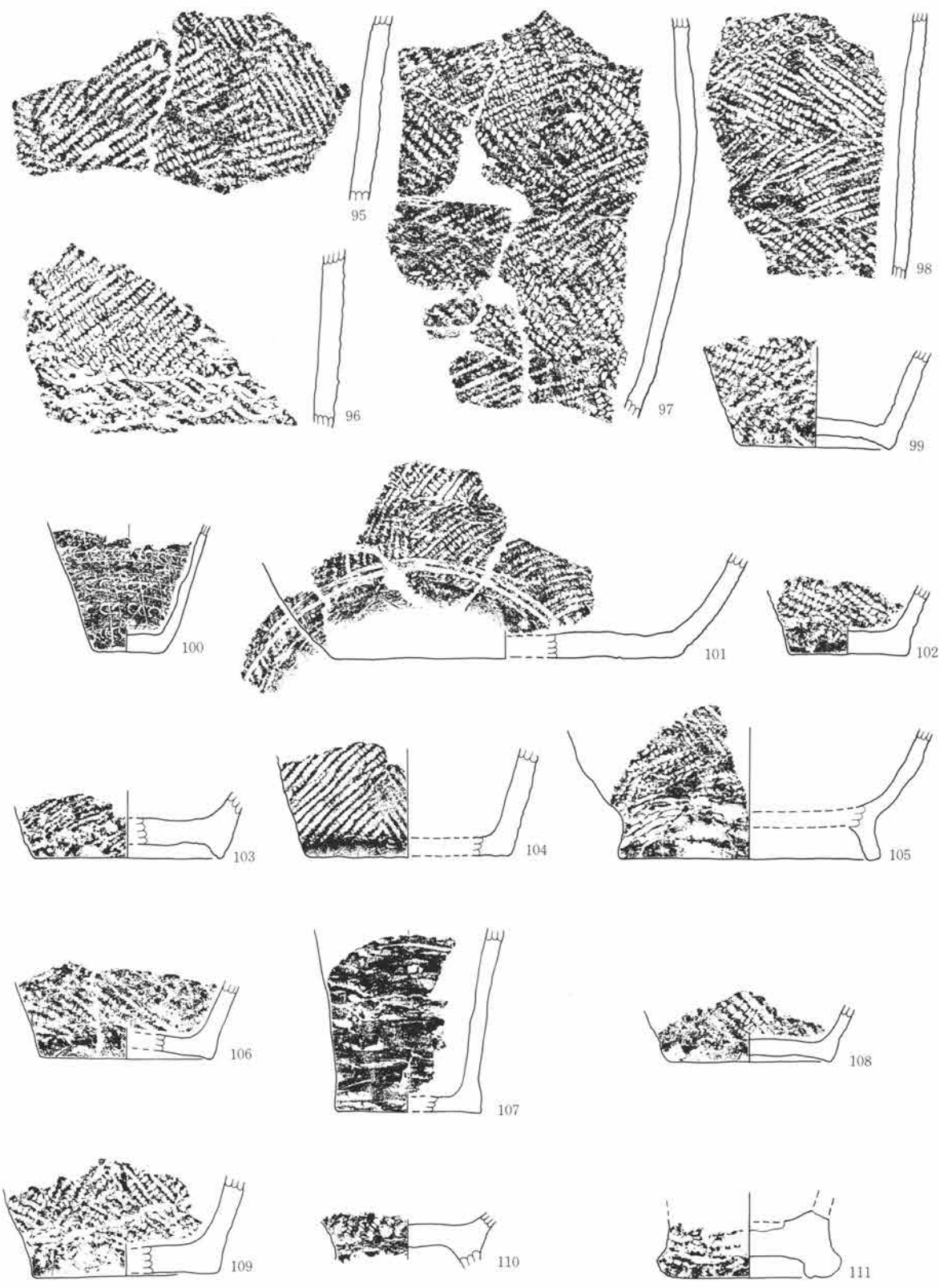

0 1:3 10cm

第582図 遺構外出土遺物図





第583图 遺構外出土遺物図

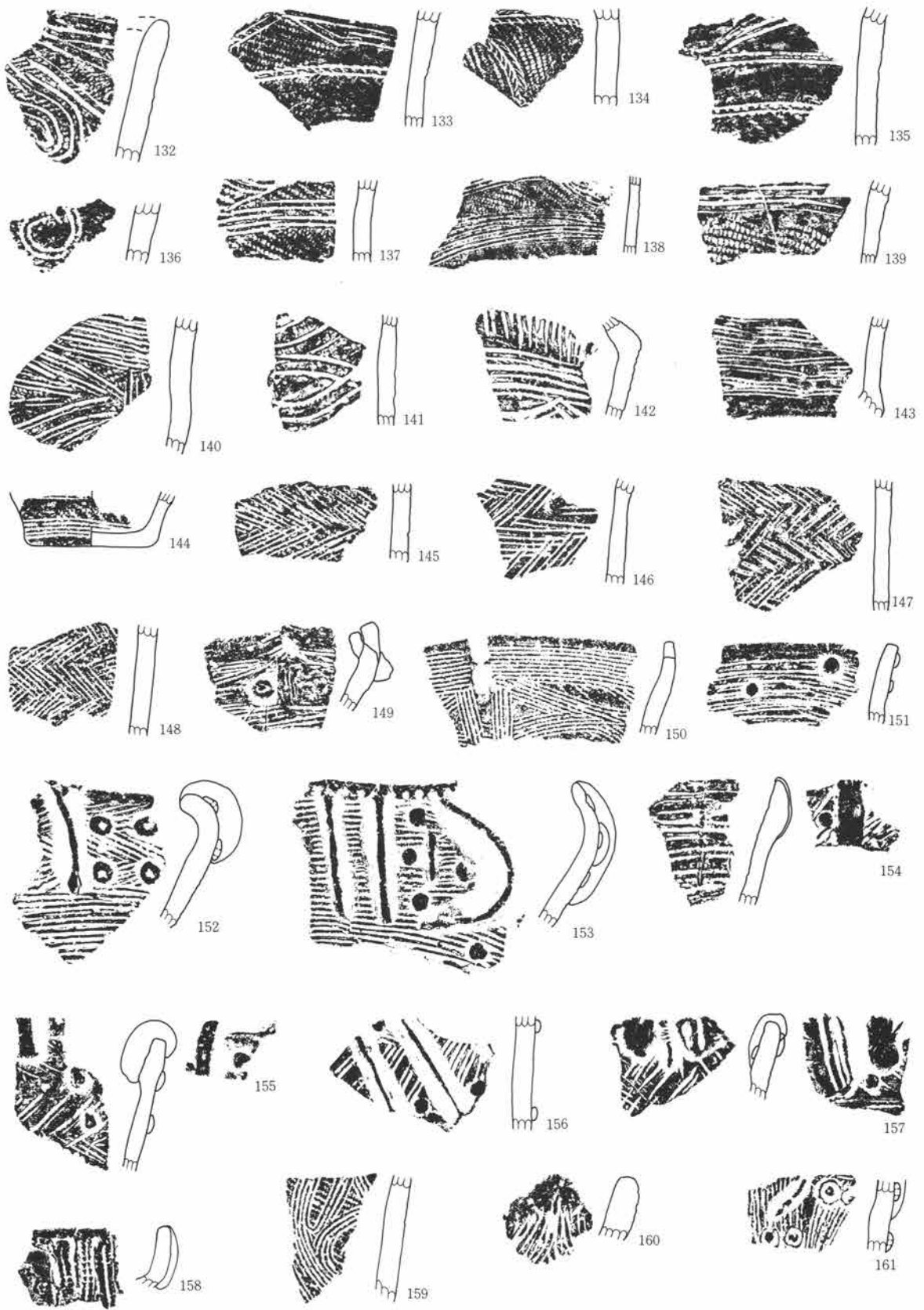

0 1 : 3 10cm

第584图 遺構外出土遺物図

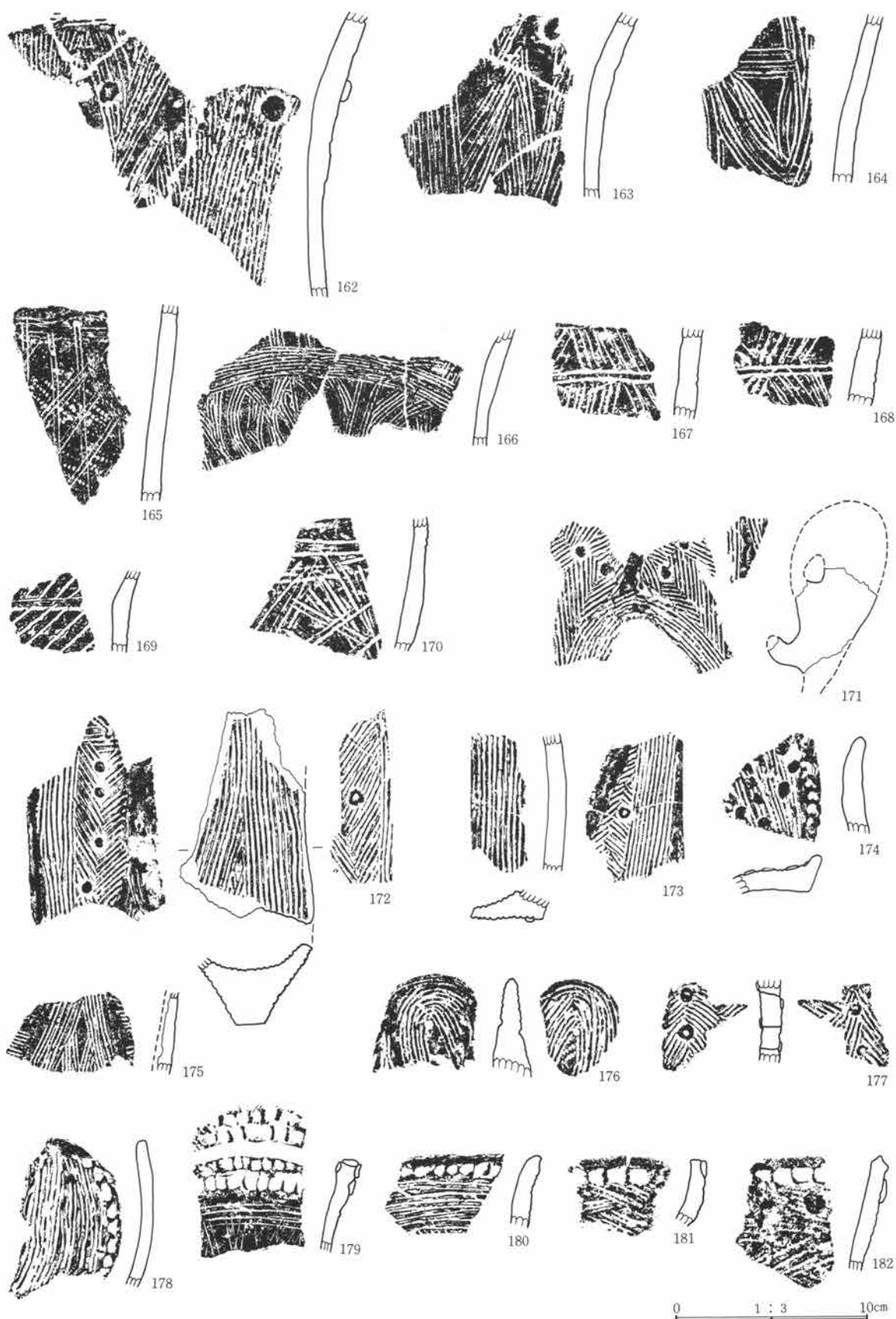

第585图 遺構外出土遺物図

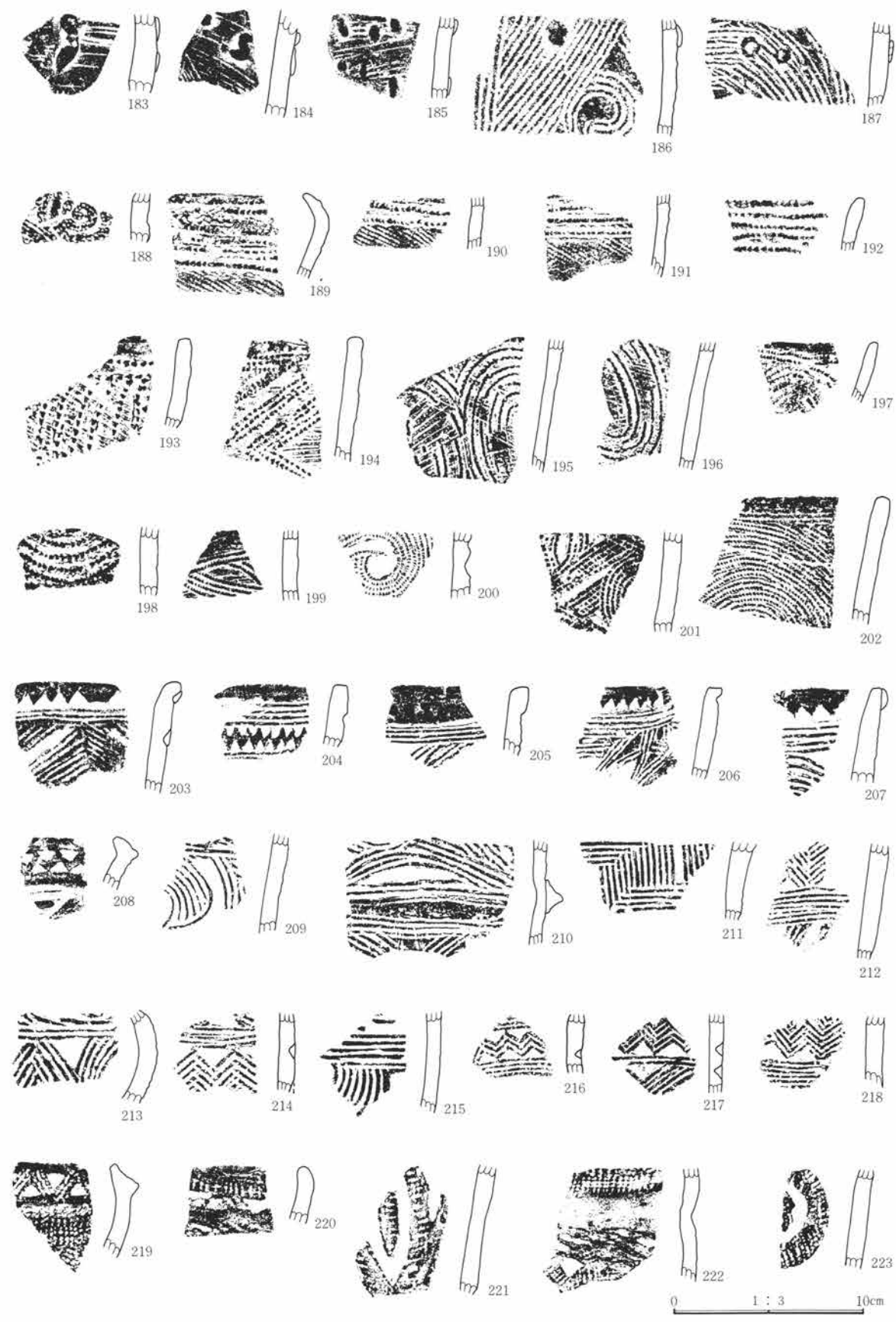

第586図 遺構外出土遺物図

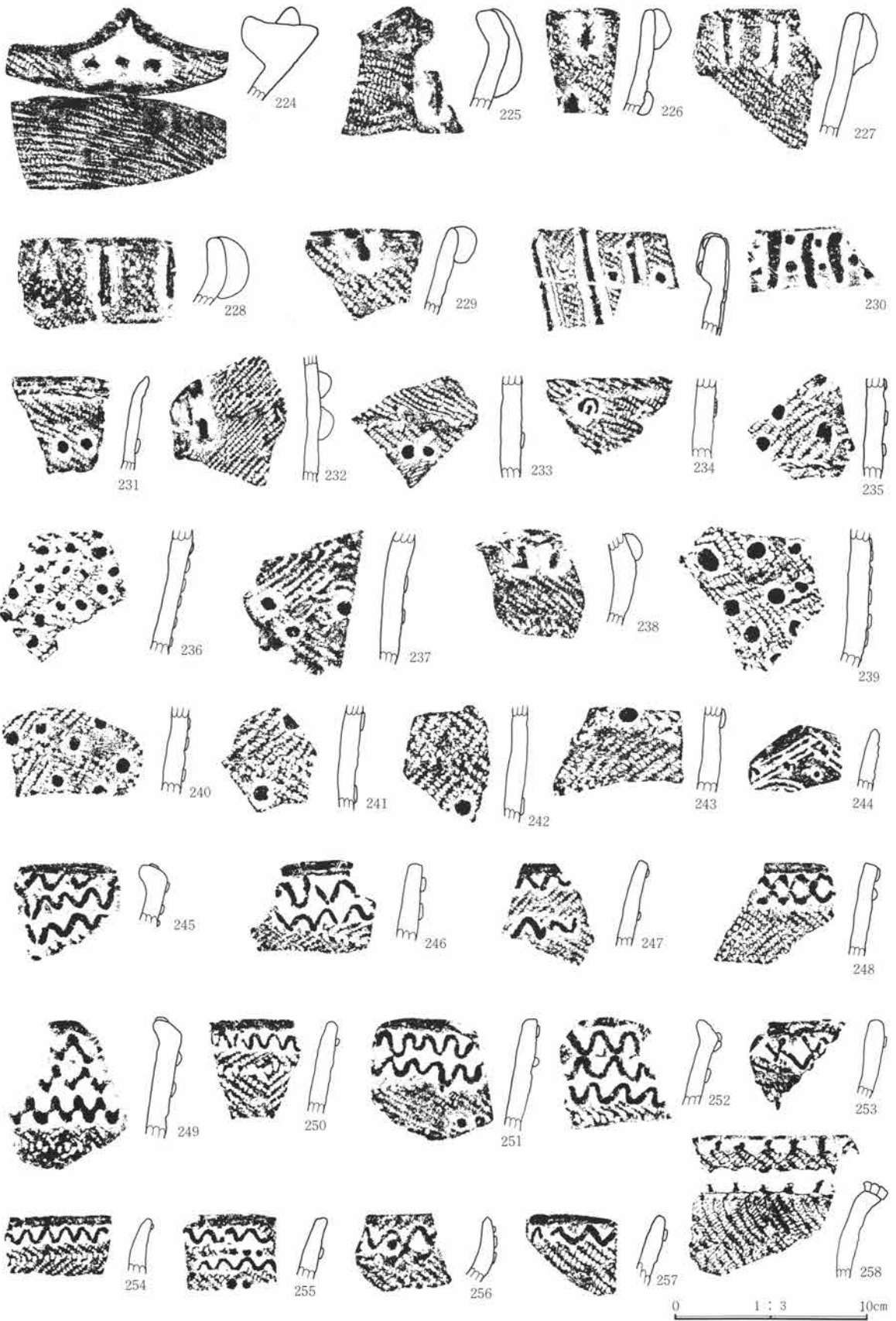

第587图 遺構外出土遺物図

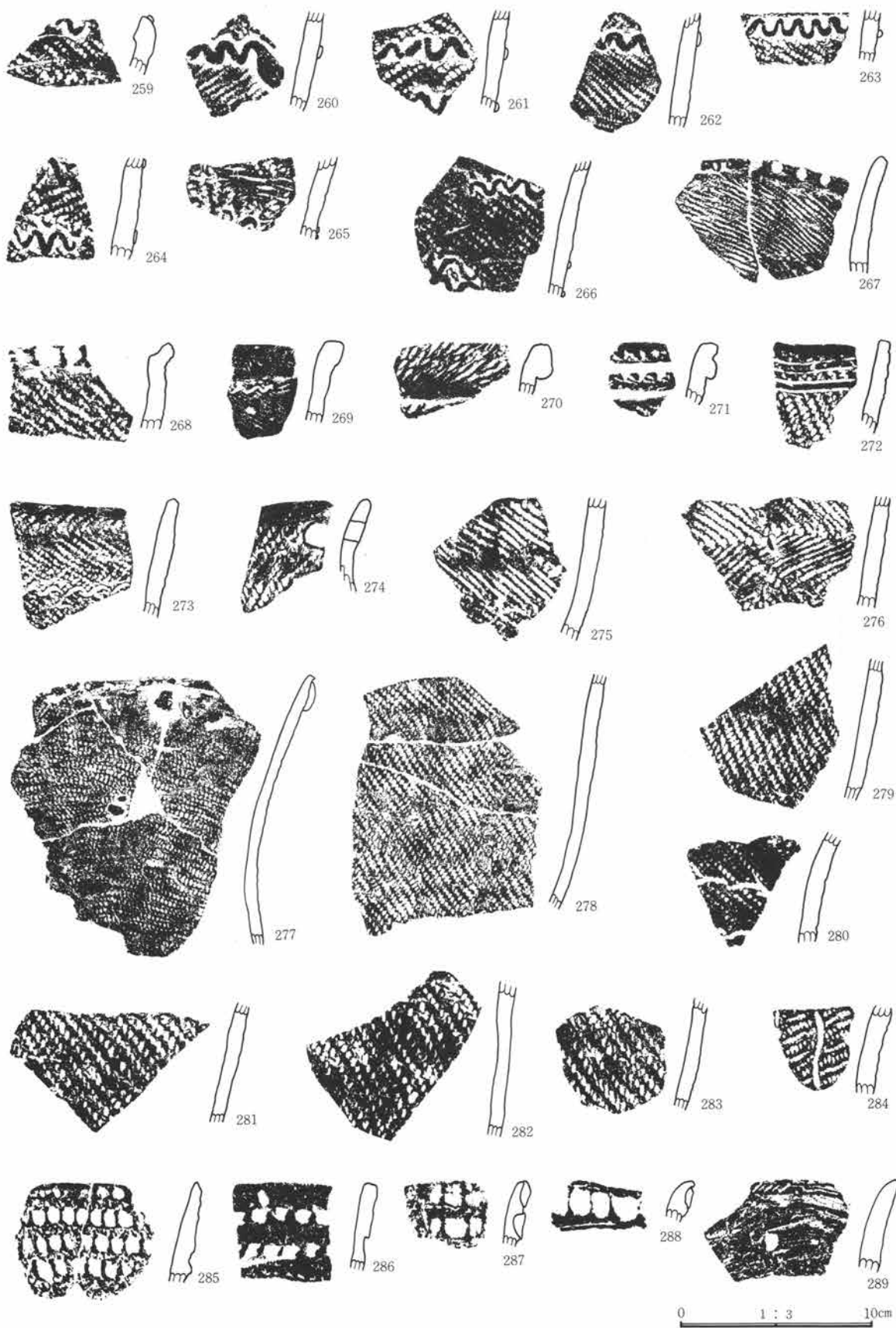

第588図 遺構外出土遺物図

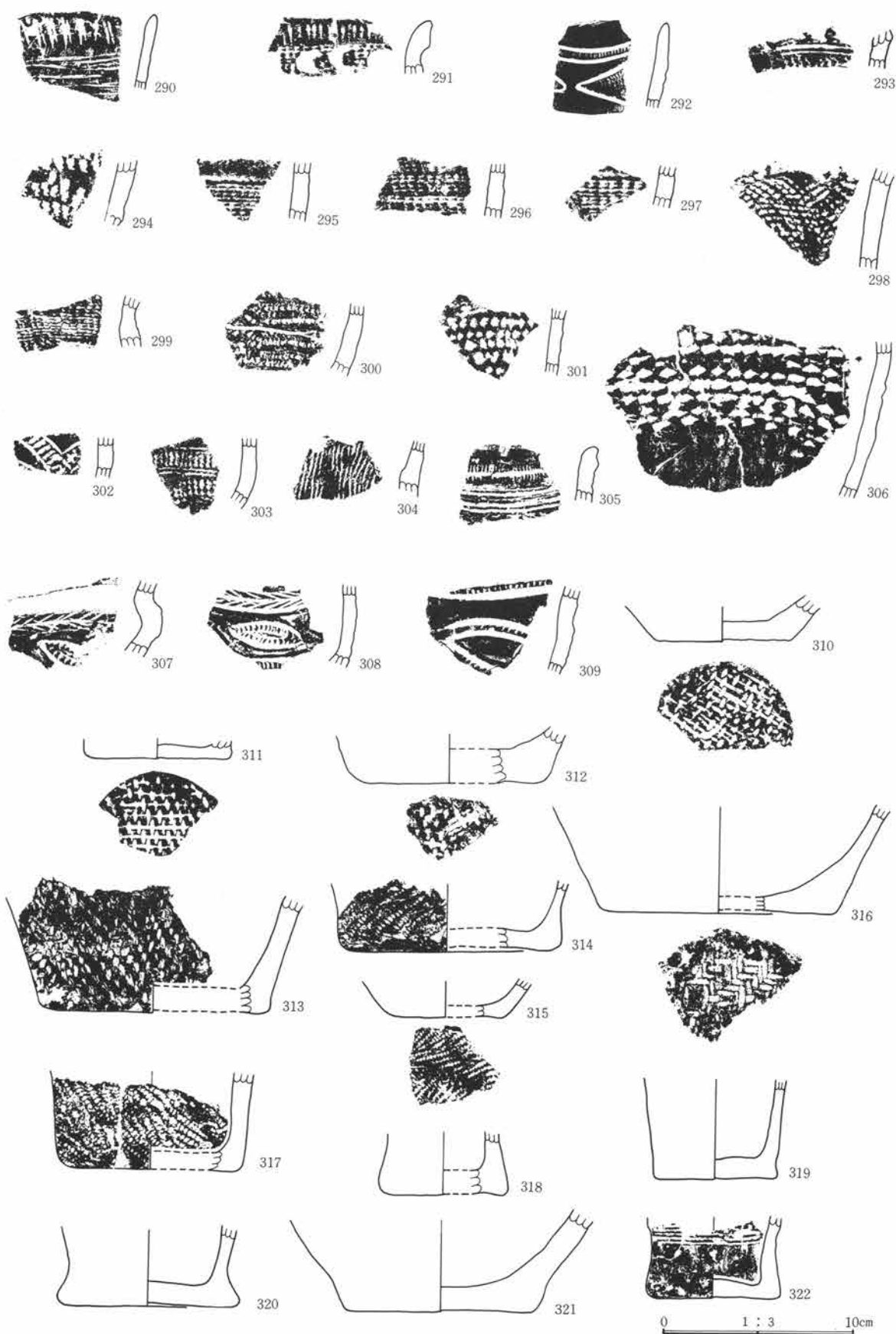

第589图 遺構外出土遺物図

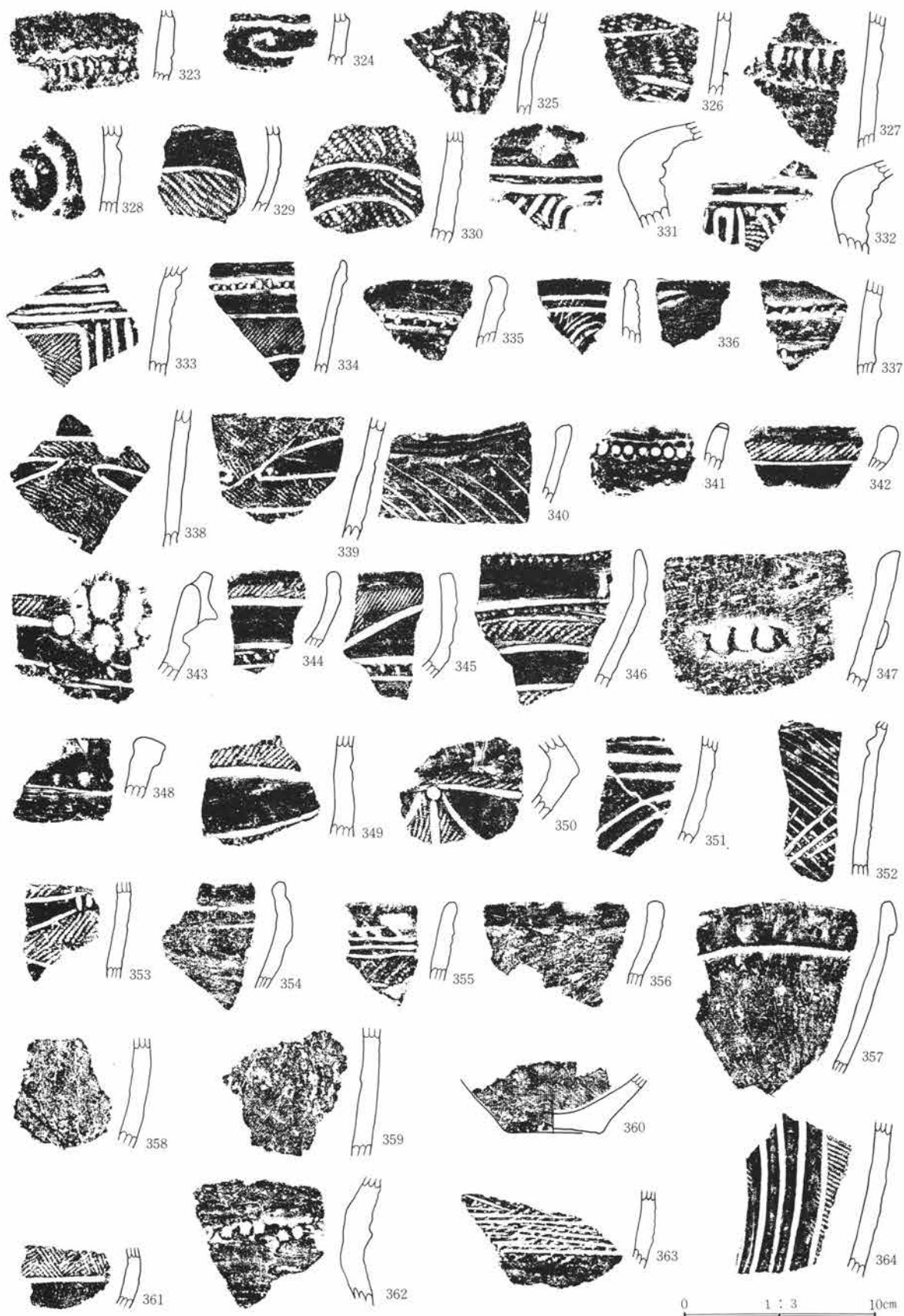

第590图 遺構外出土遺物図



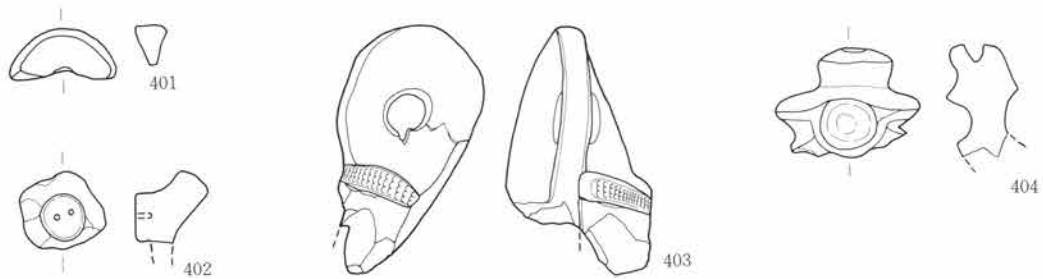
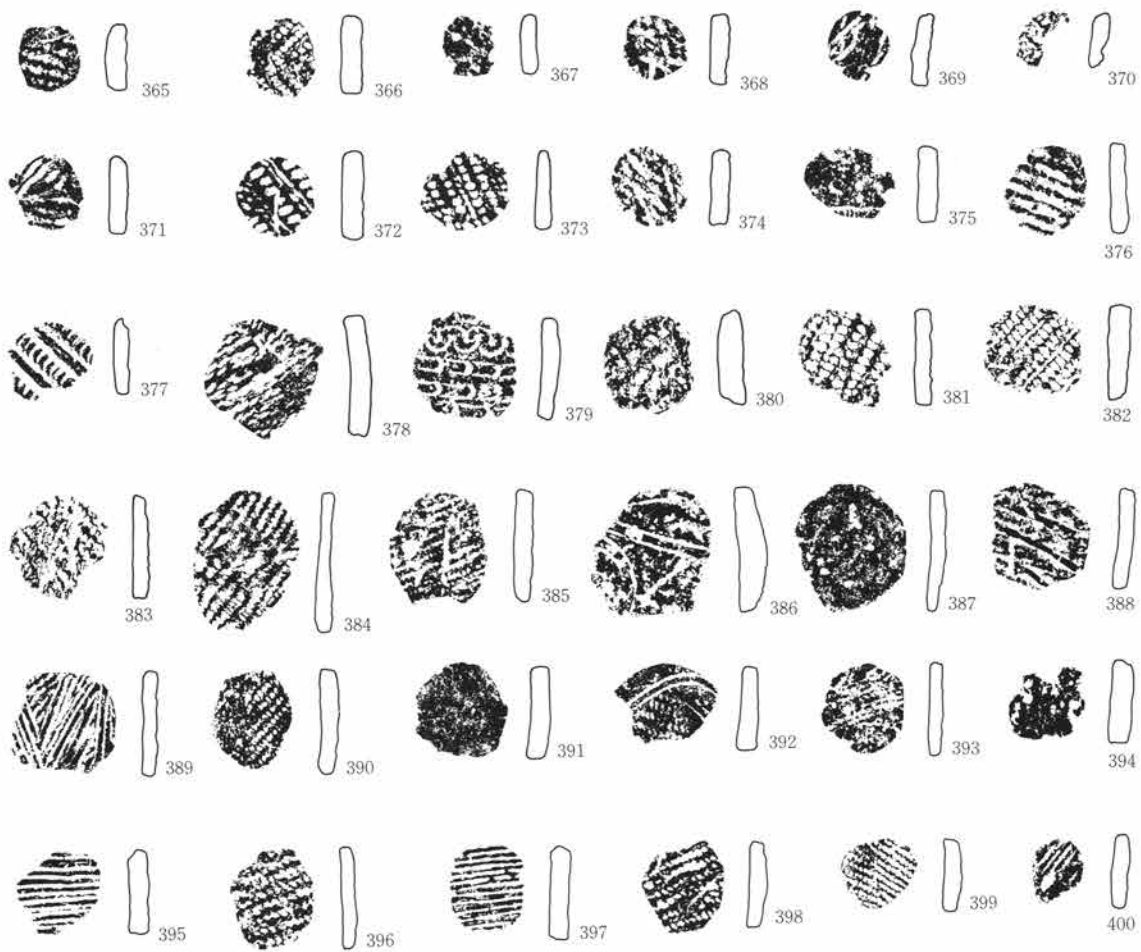

第591図 遺構外出土遺物図

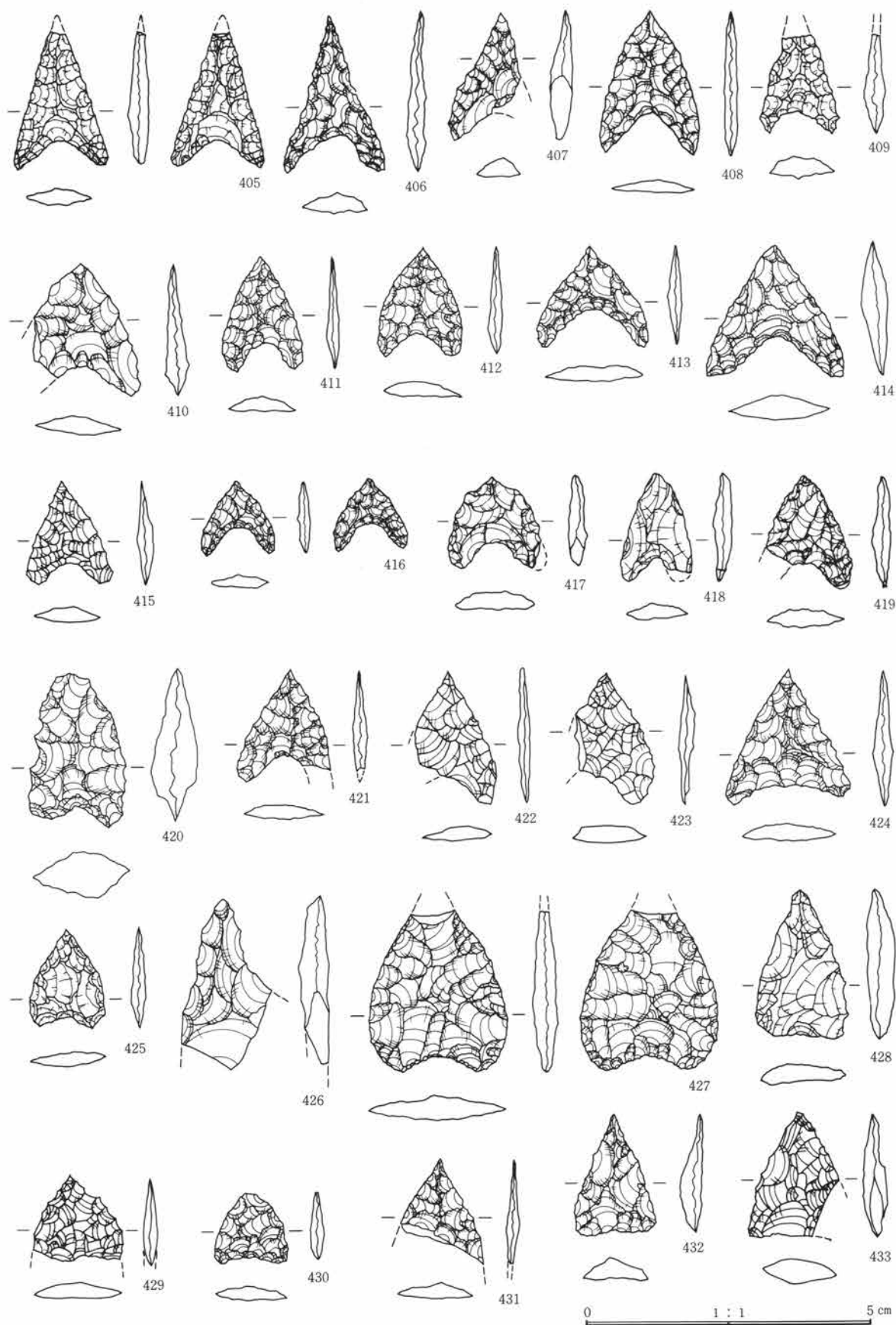

第592図 遺構外出土遺物図

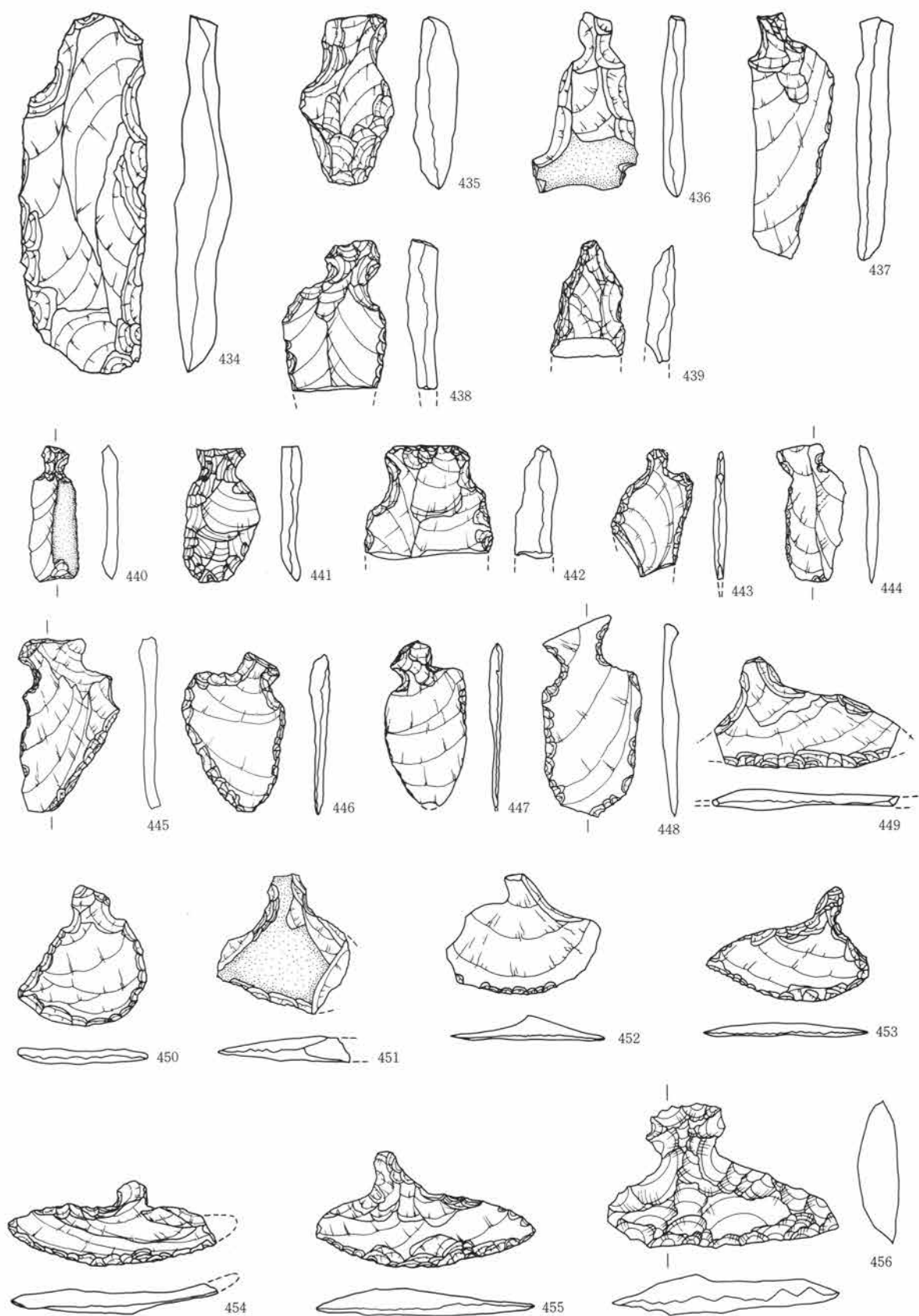

第593図 遺構外出土遺物図

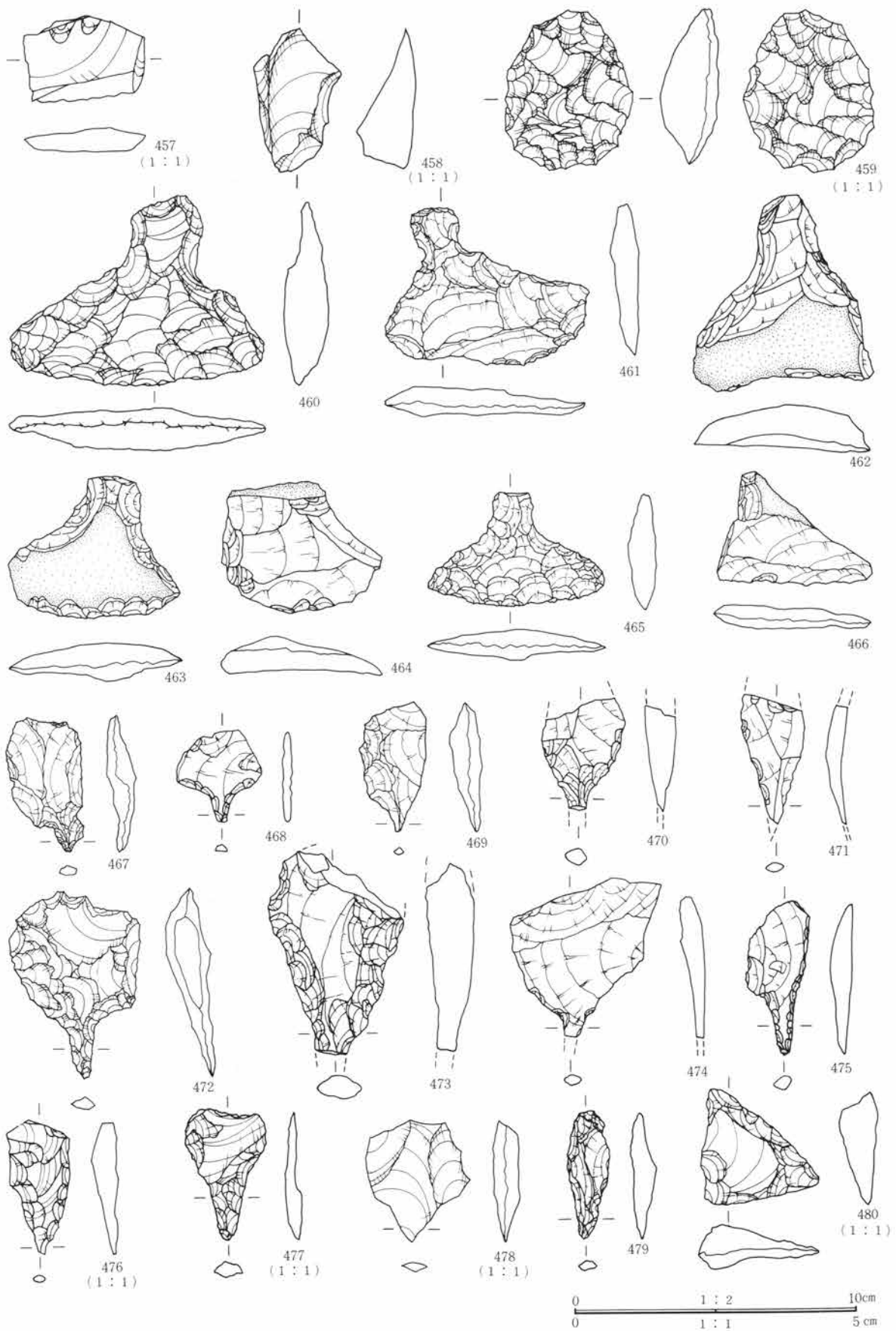

第594图 遺構外出土遺物図

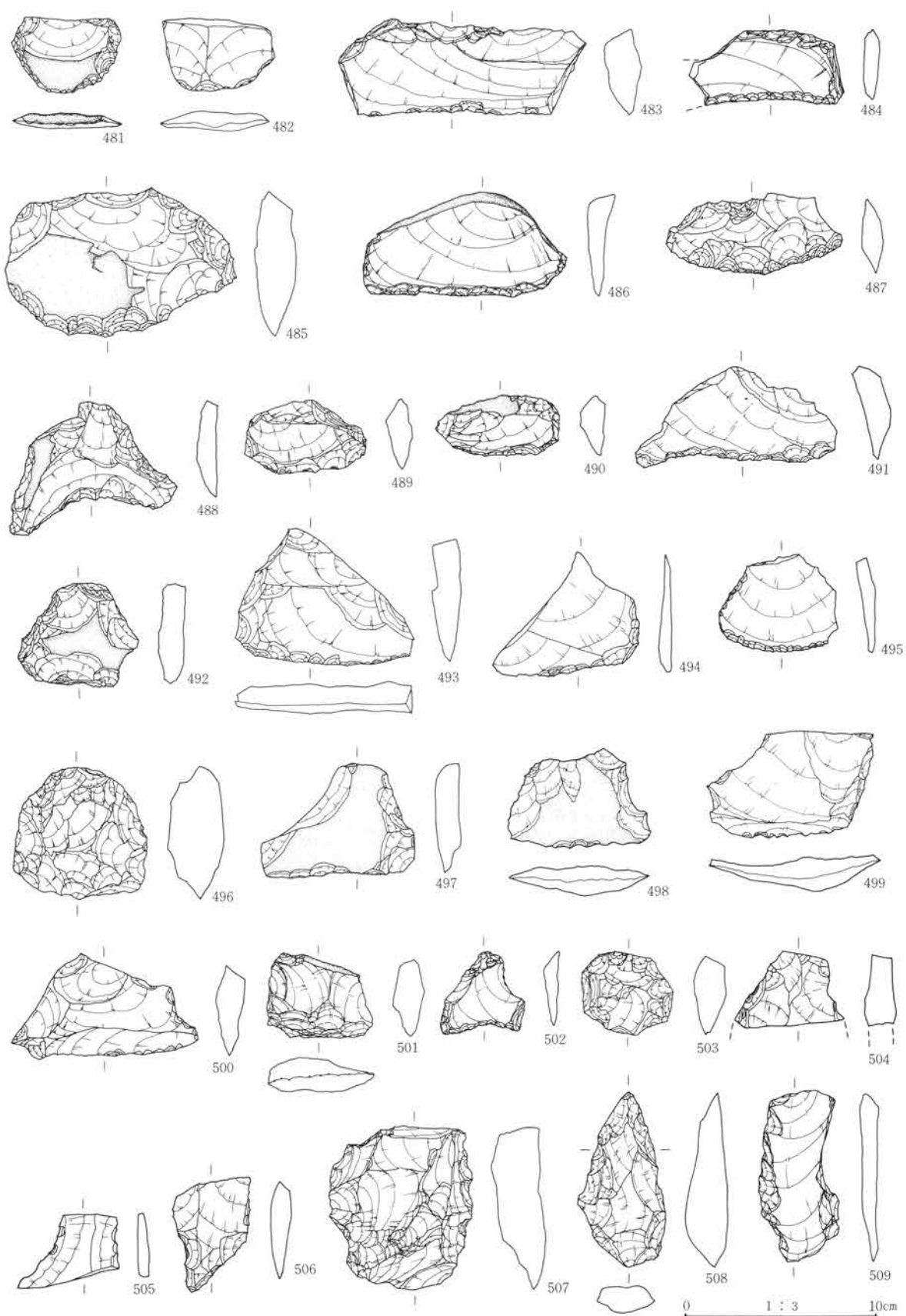

第595図 遺構外出土遺物図

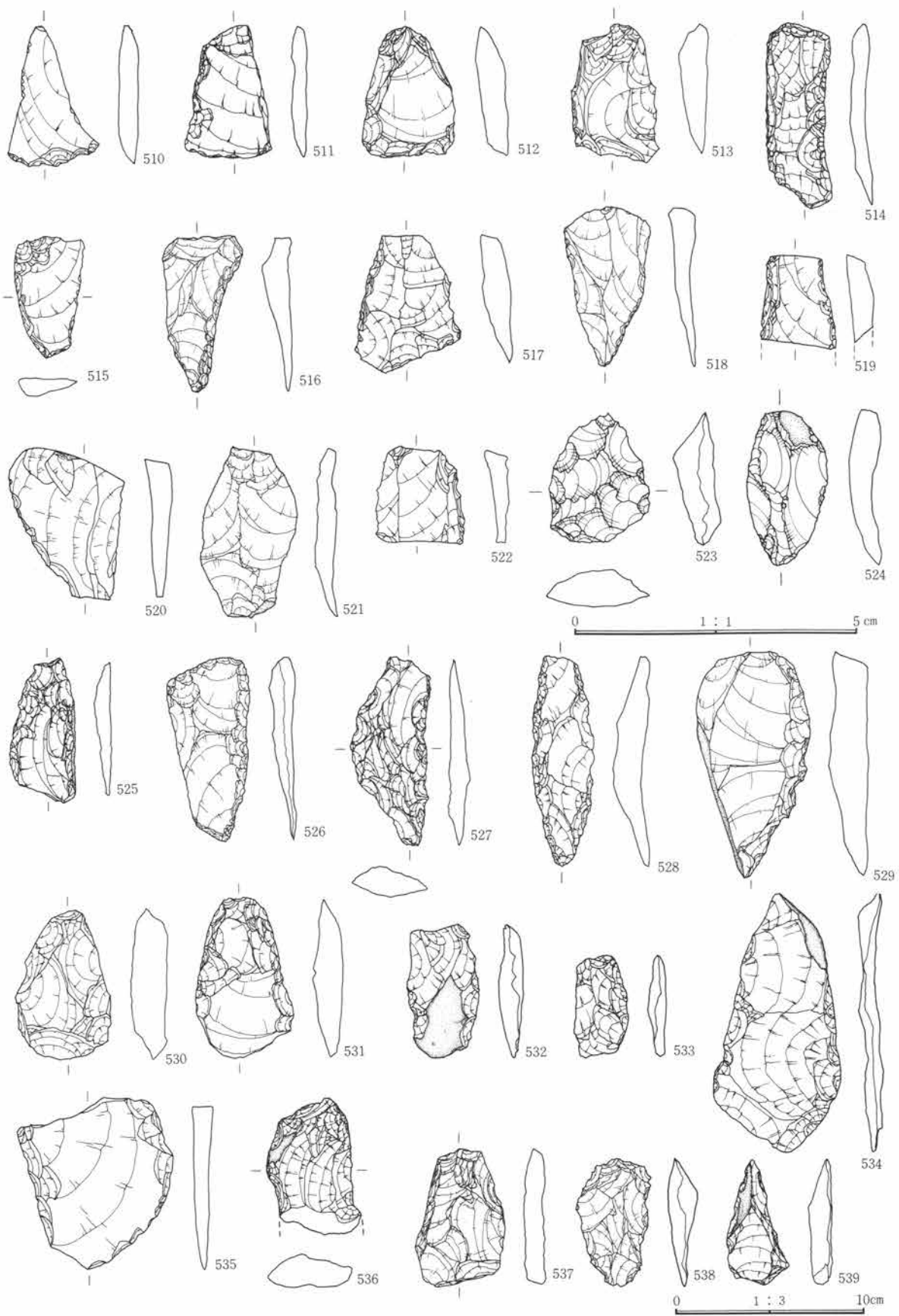

第596図 遺構外出土遺物図

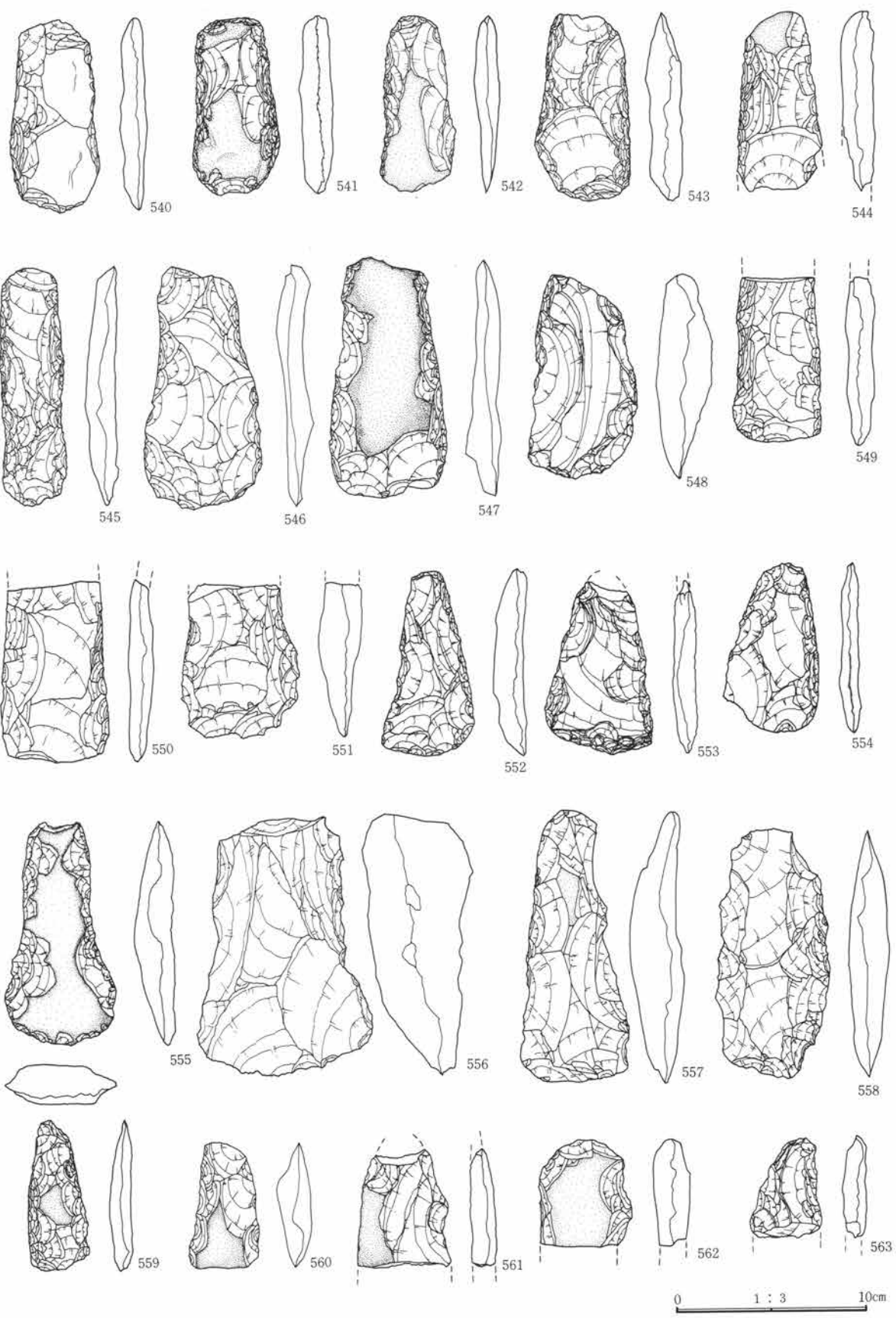

第597図 遺構外出土遺物図

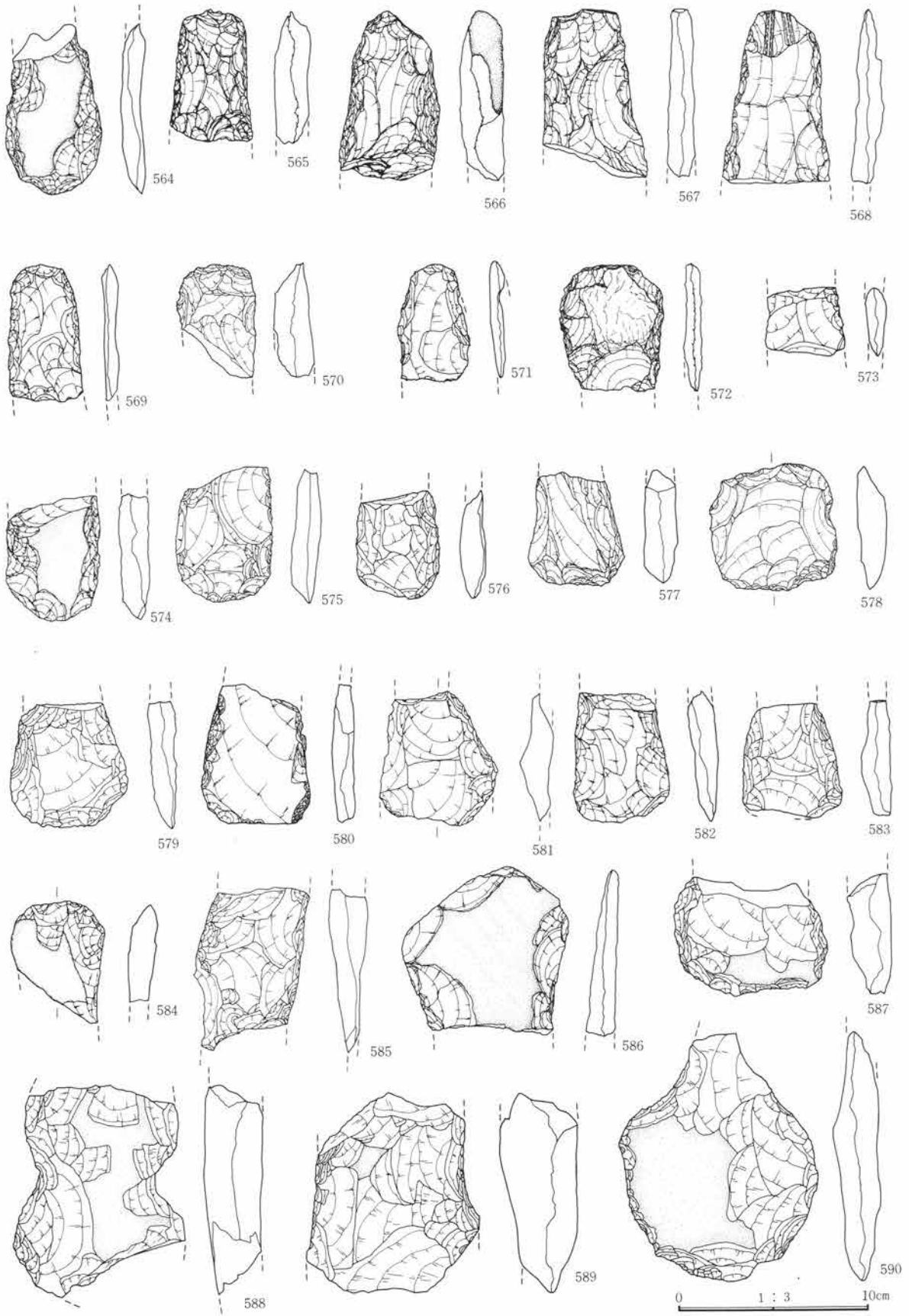

第598図 遺構外出土遺物図



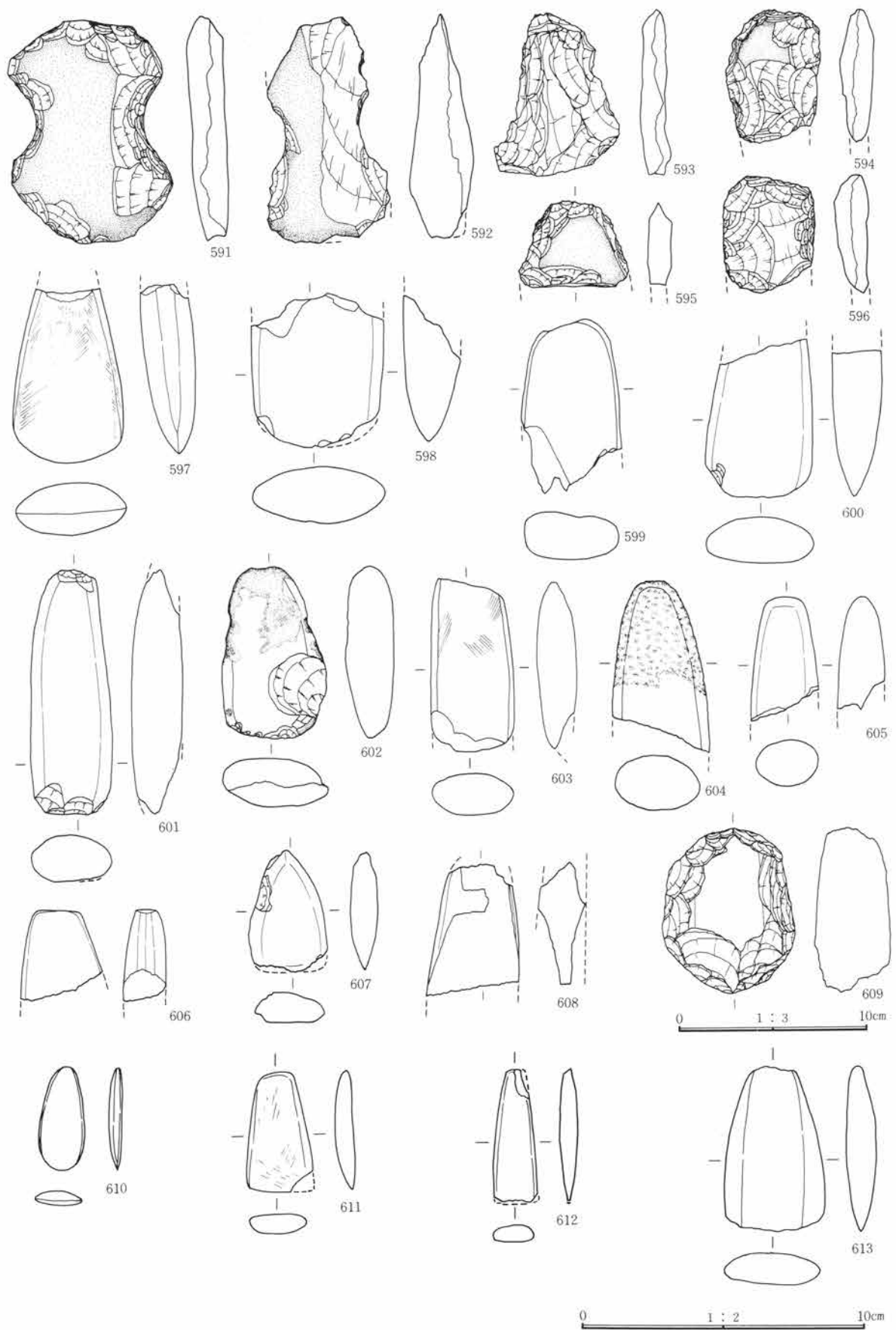

第599図 遺構外出土遺物図

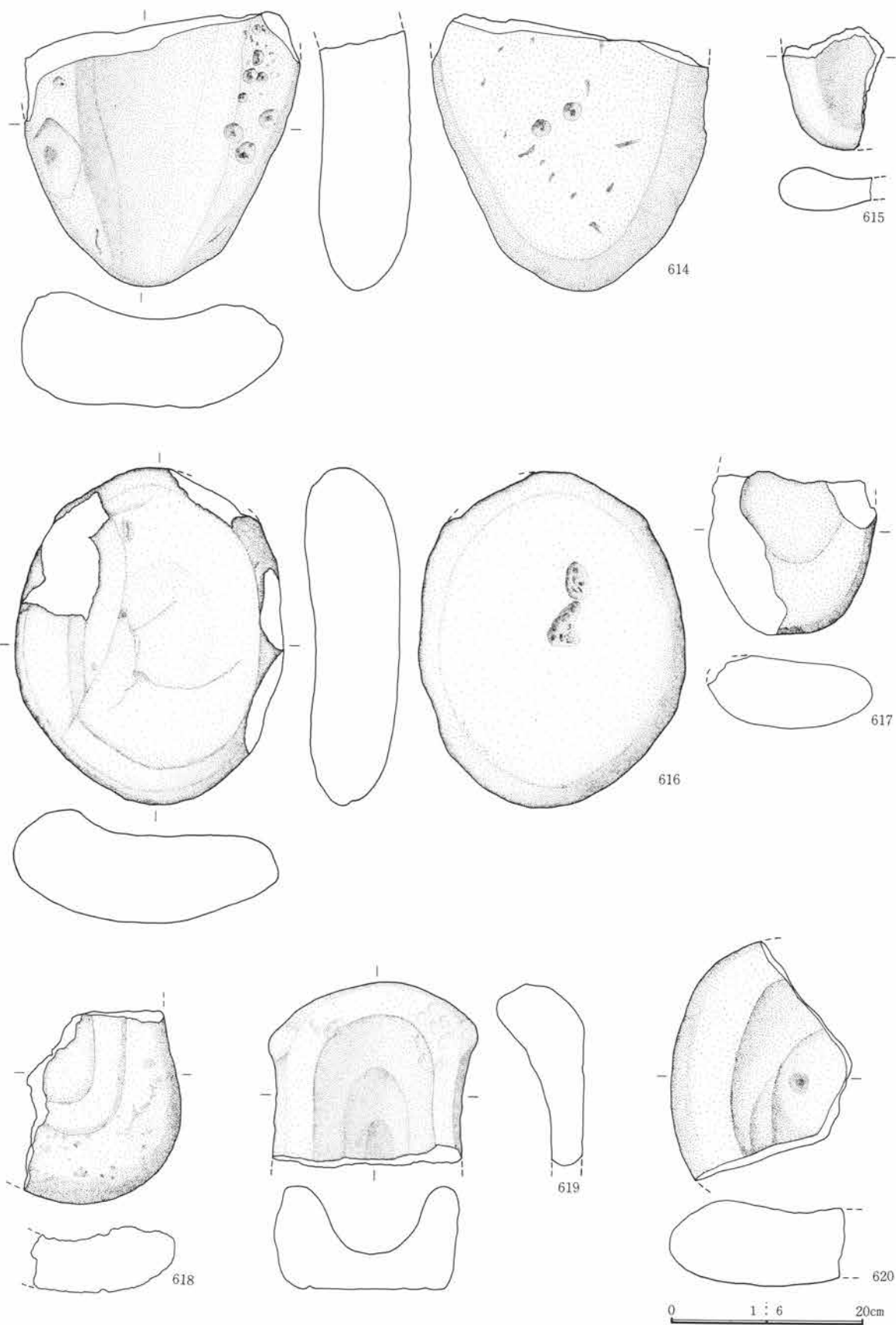

第600図 遺構外出土遺物図

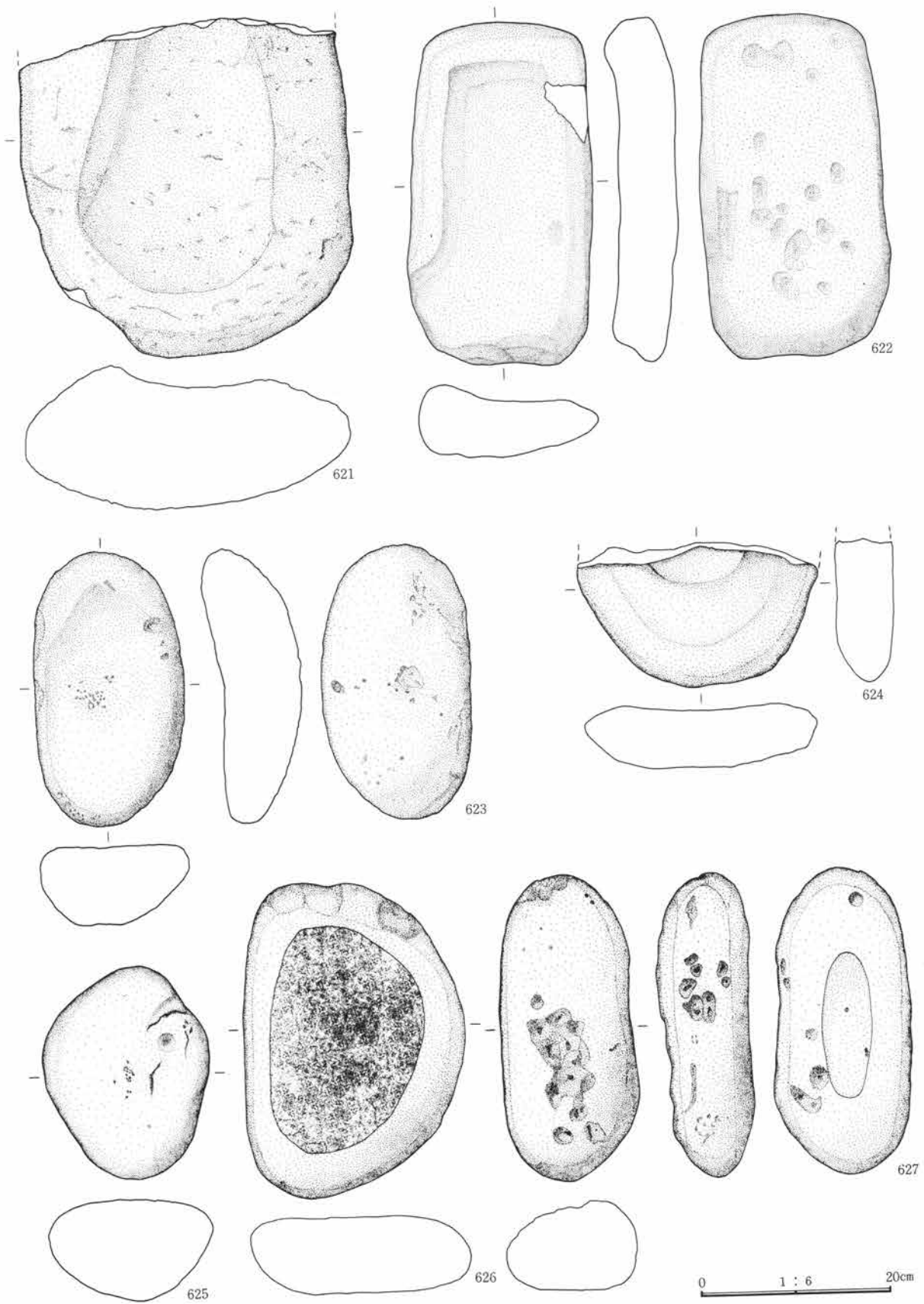

第601図 遺構外出土遺物図

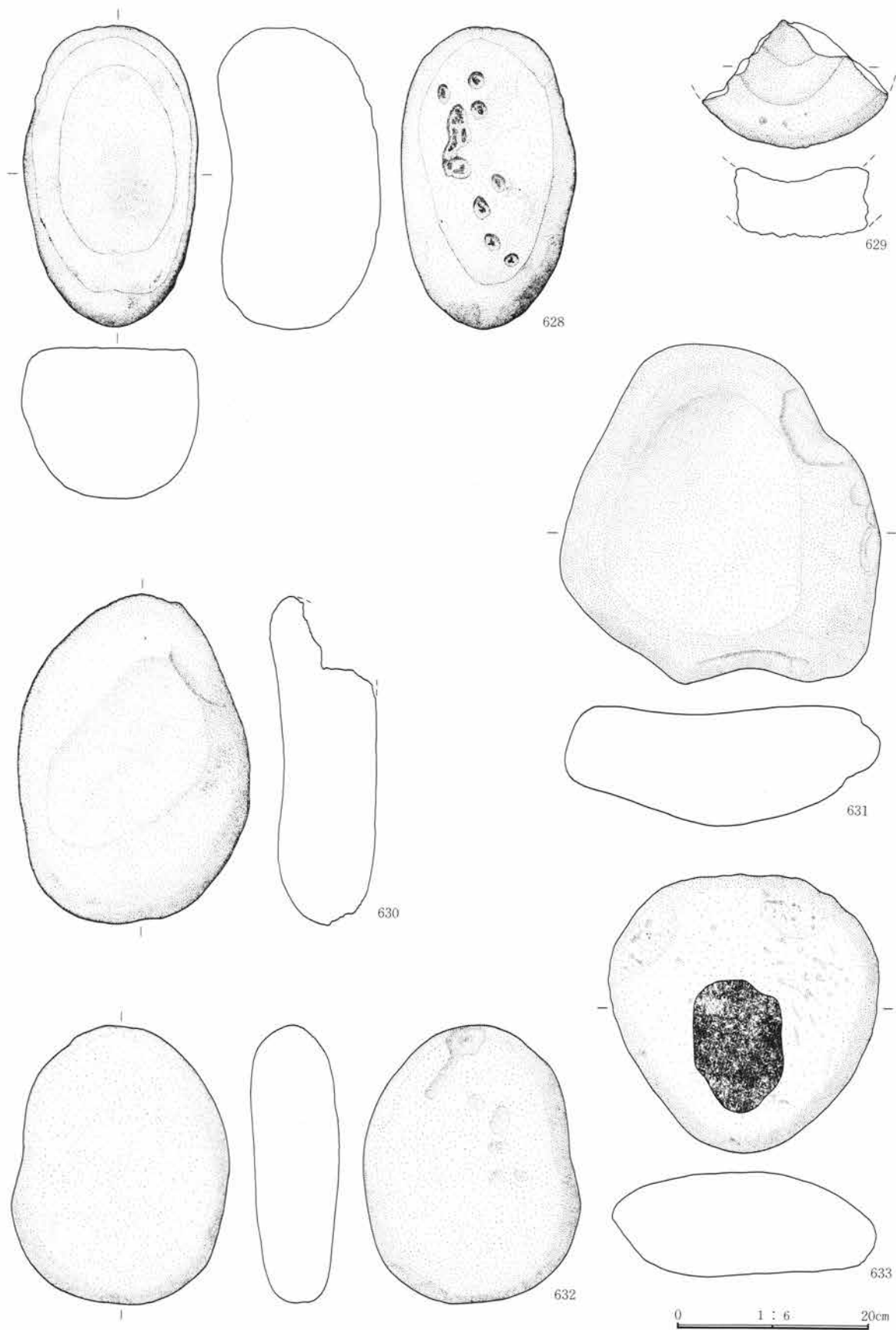

第602図 遺構外出土遺物図

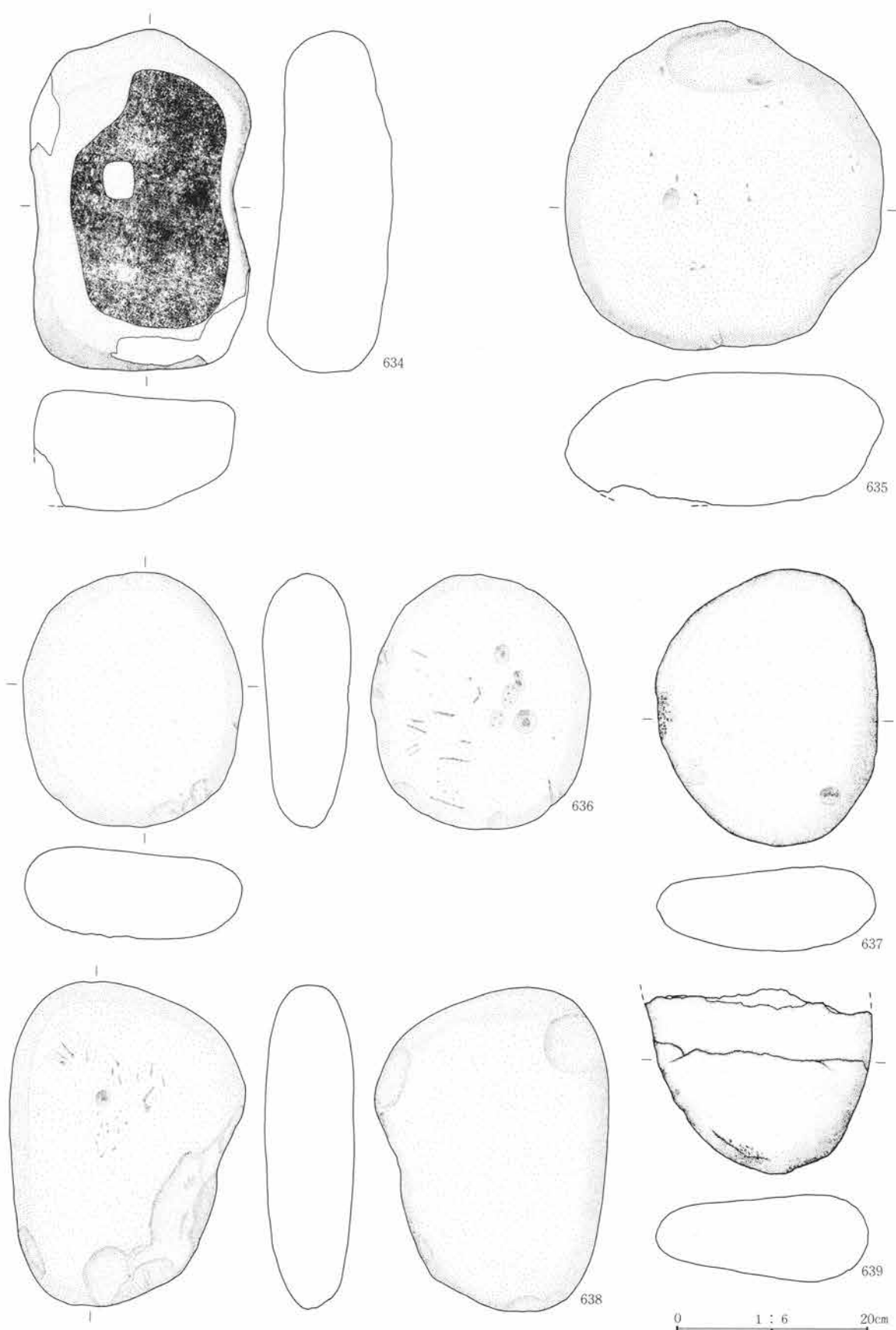

第603図 遺構外出土遺物図

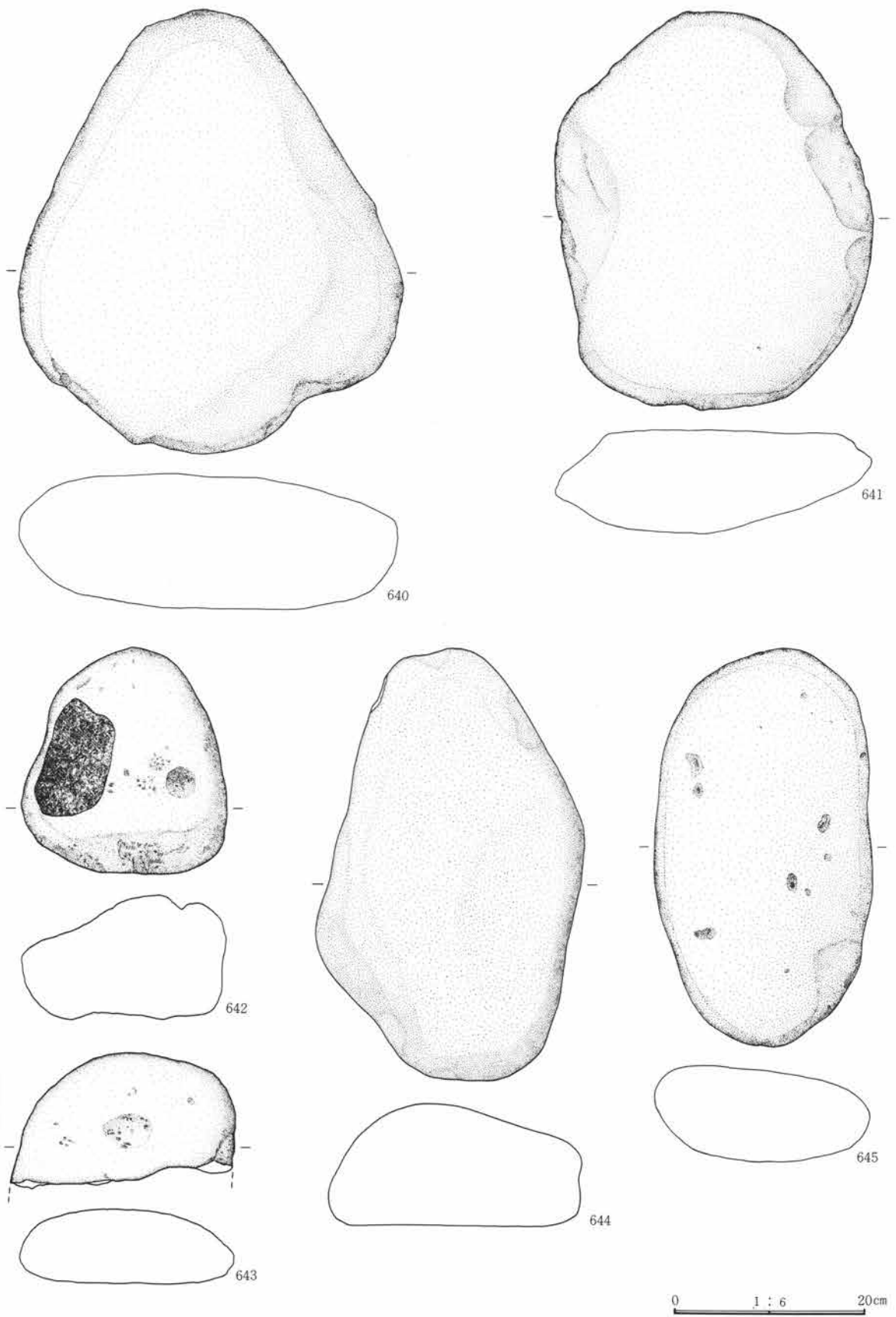

第604図 遺構外出土遺物図

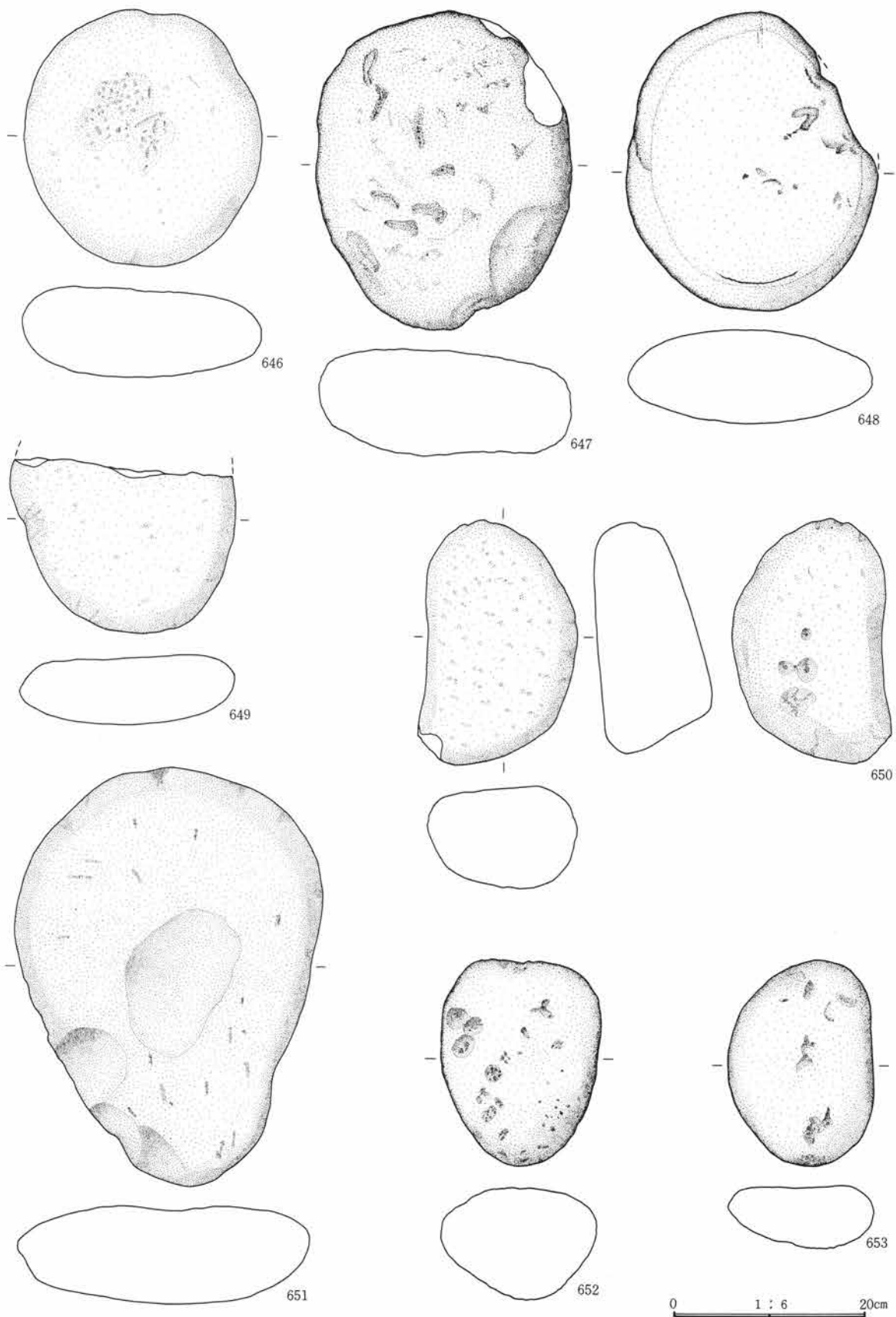

第605図 遺構外出土遺物図

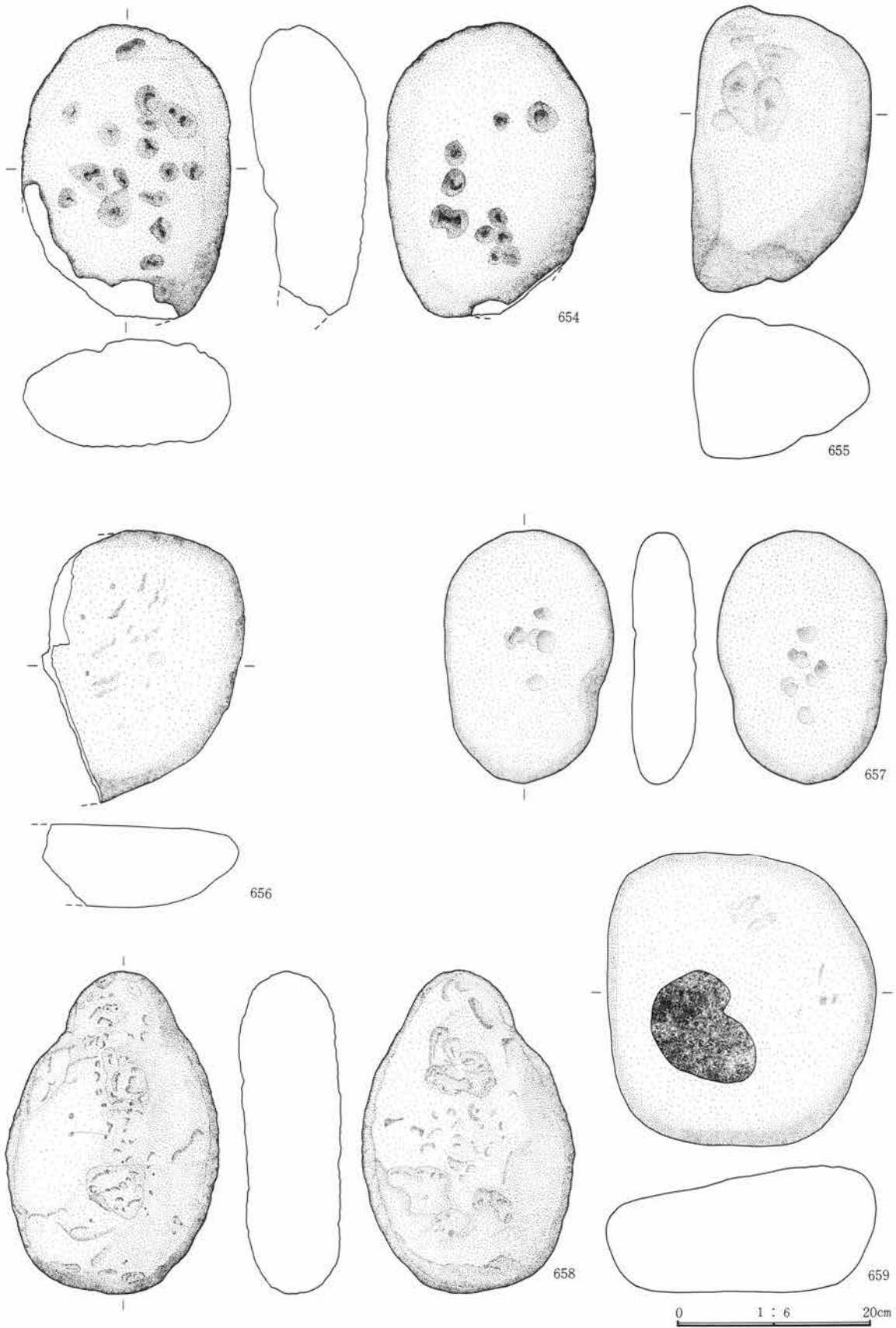

第606図 遺構外出土遺物図



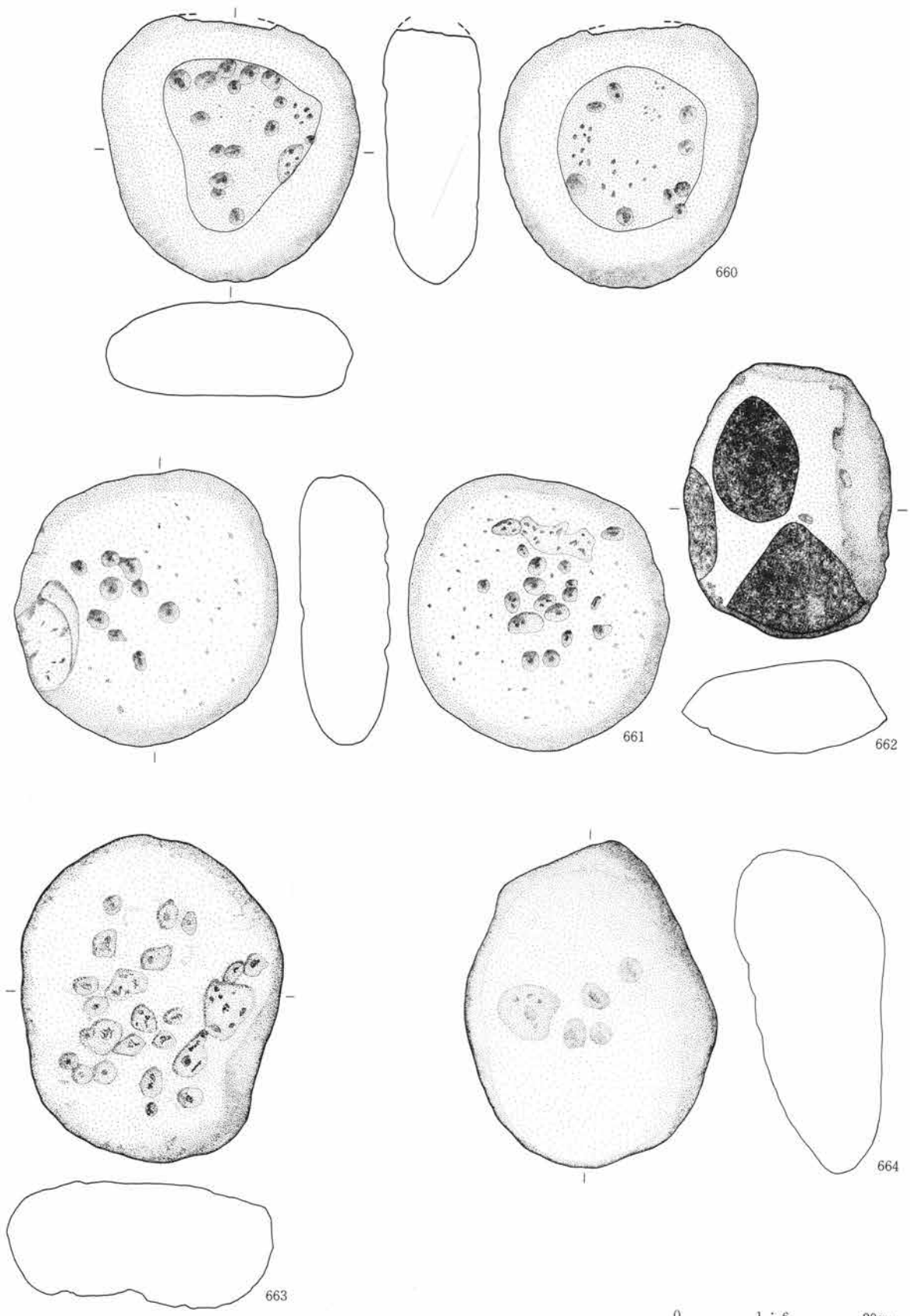

0 1 : 6 20cm

第607図 遺構外出土遺物図

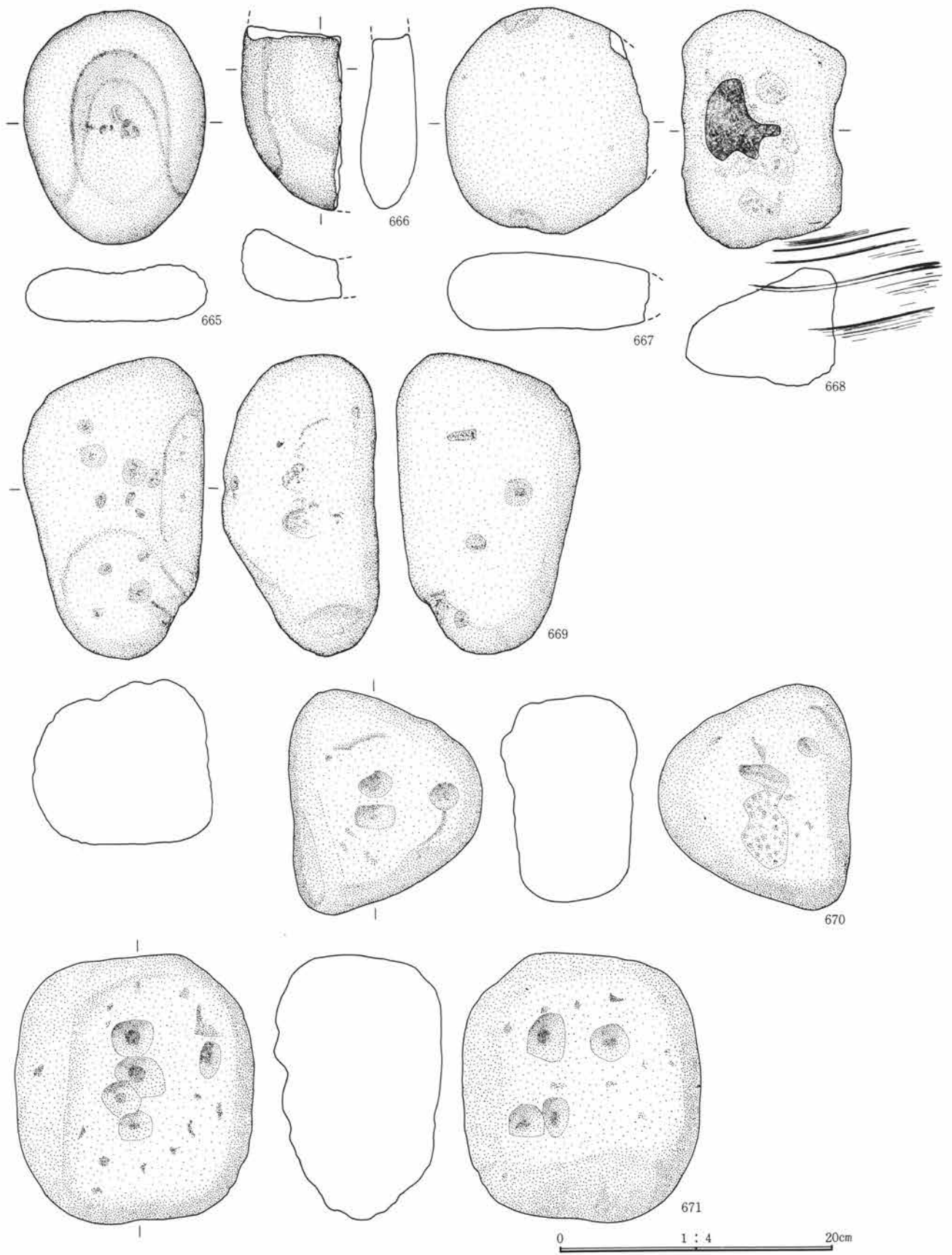

第608図 遺構外出土遺物図

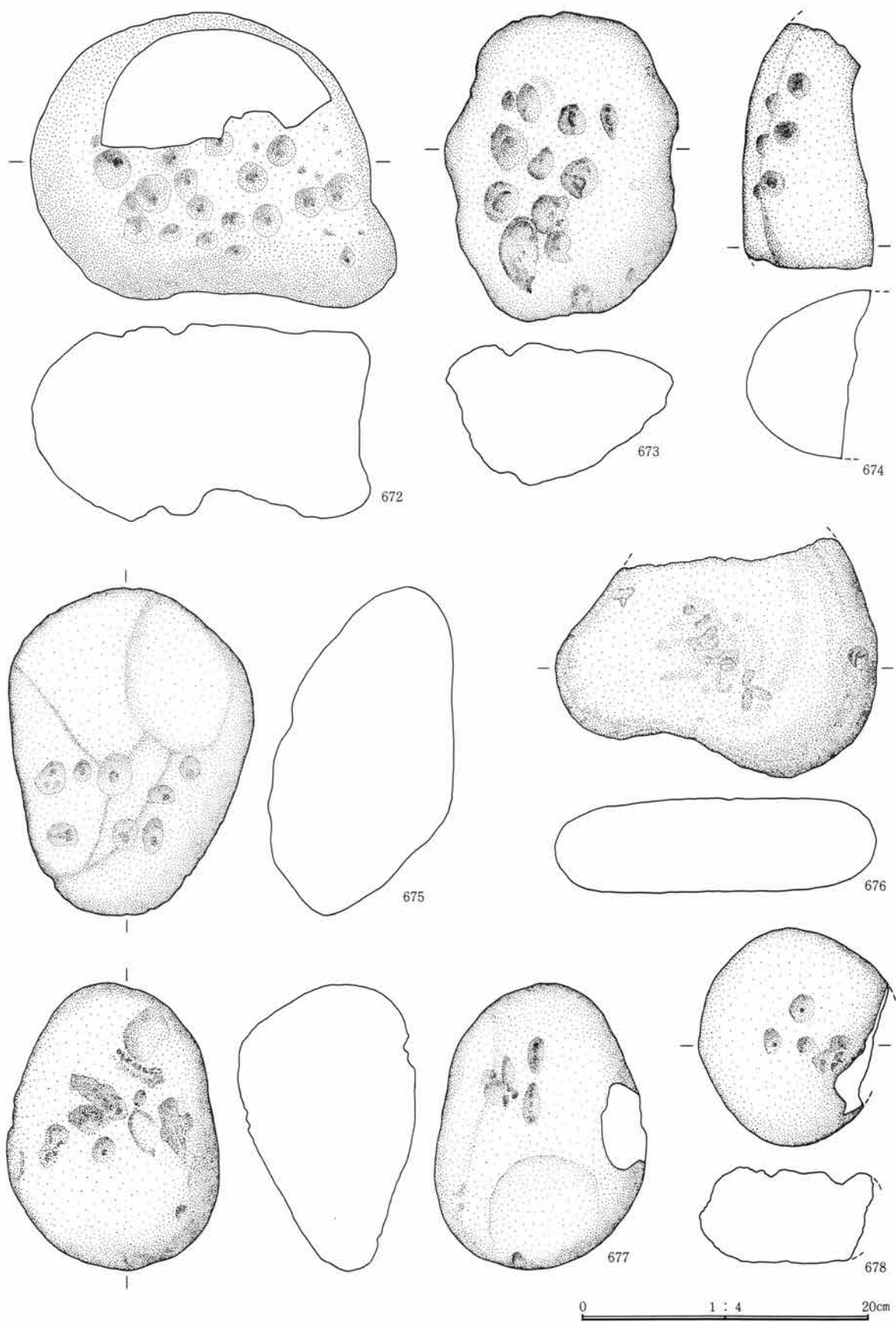

第609図 遺構外出土遺物図

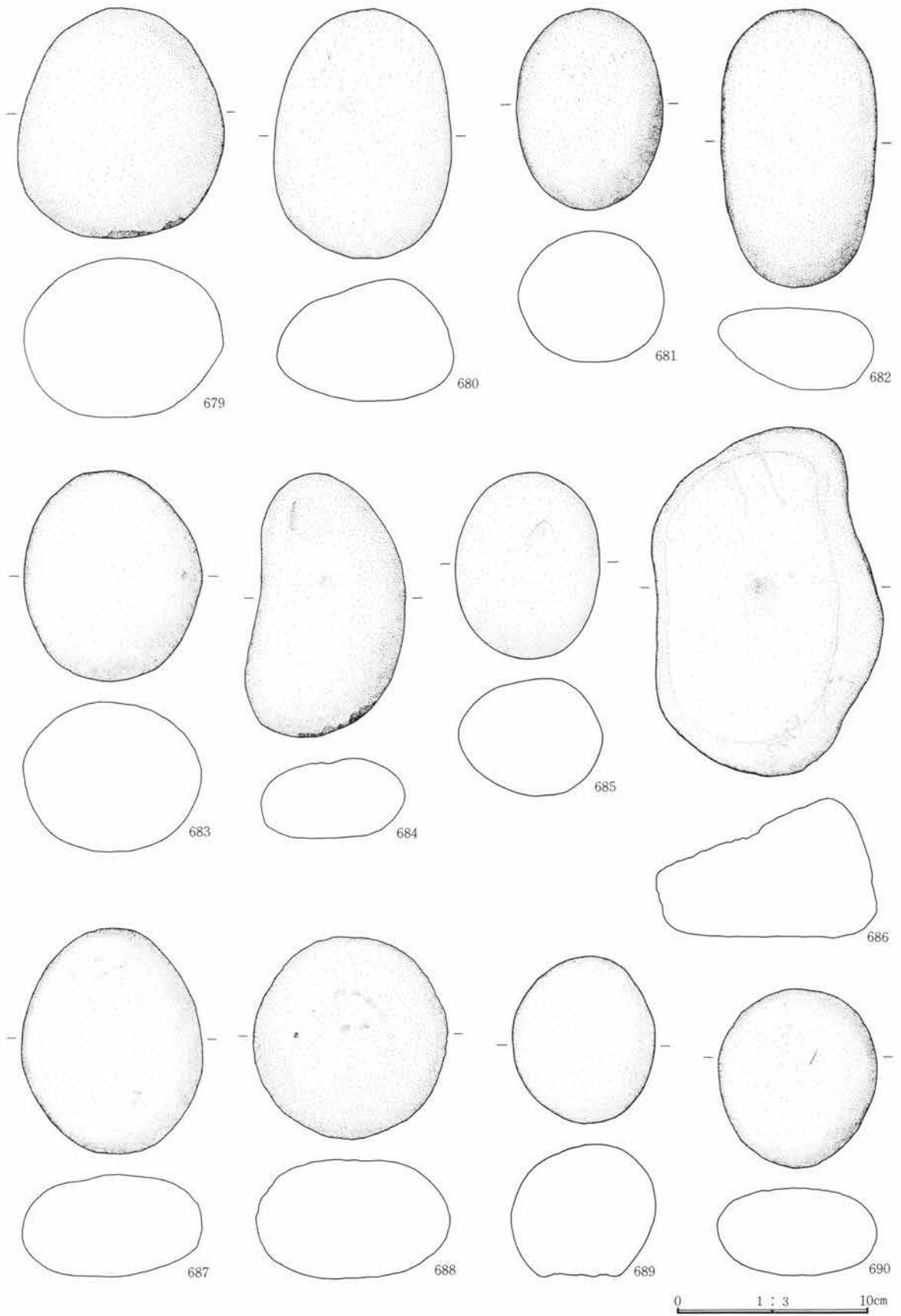

第610図 遺構外出土遺物図

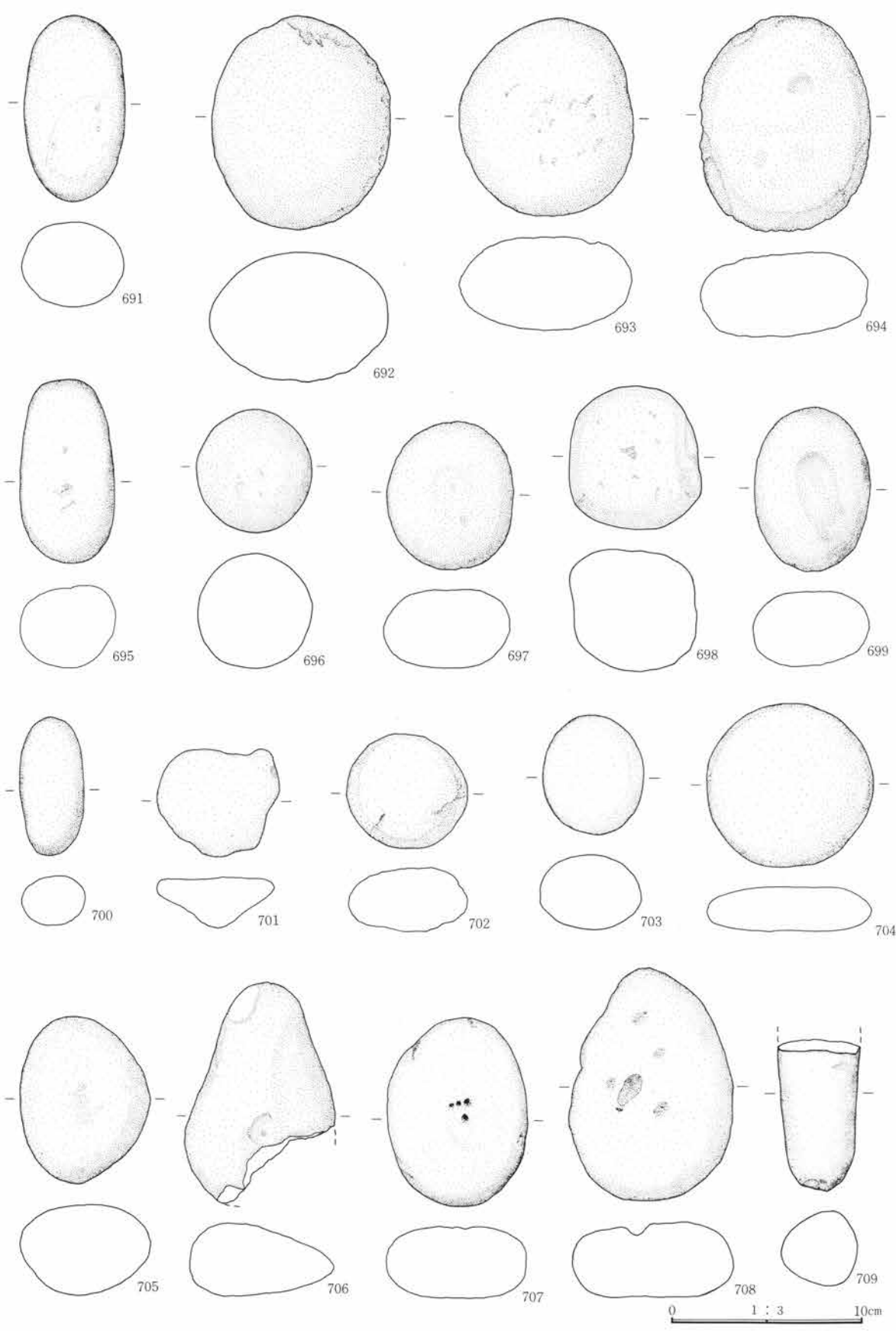

第611図 遺構外出土遺物図

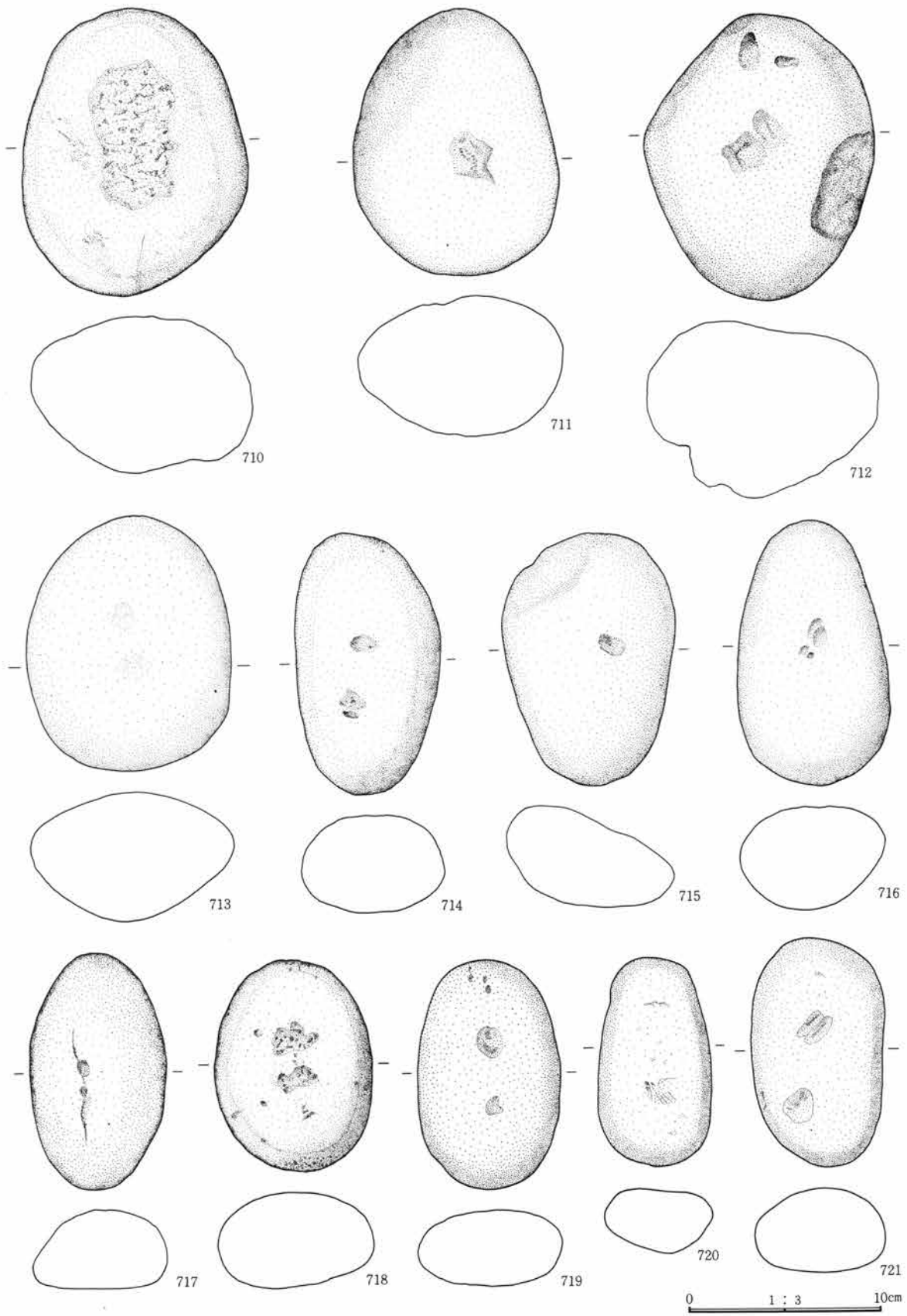

第612図 遺構外出土遺物図

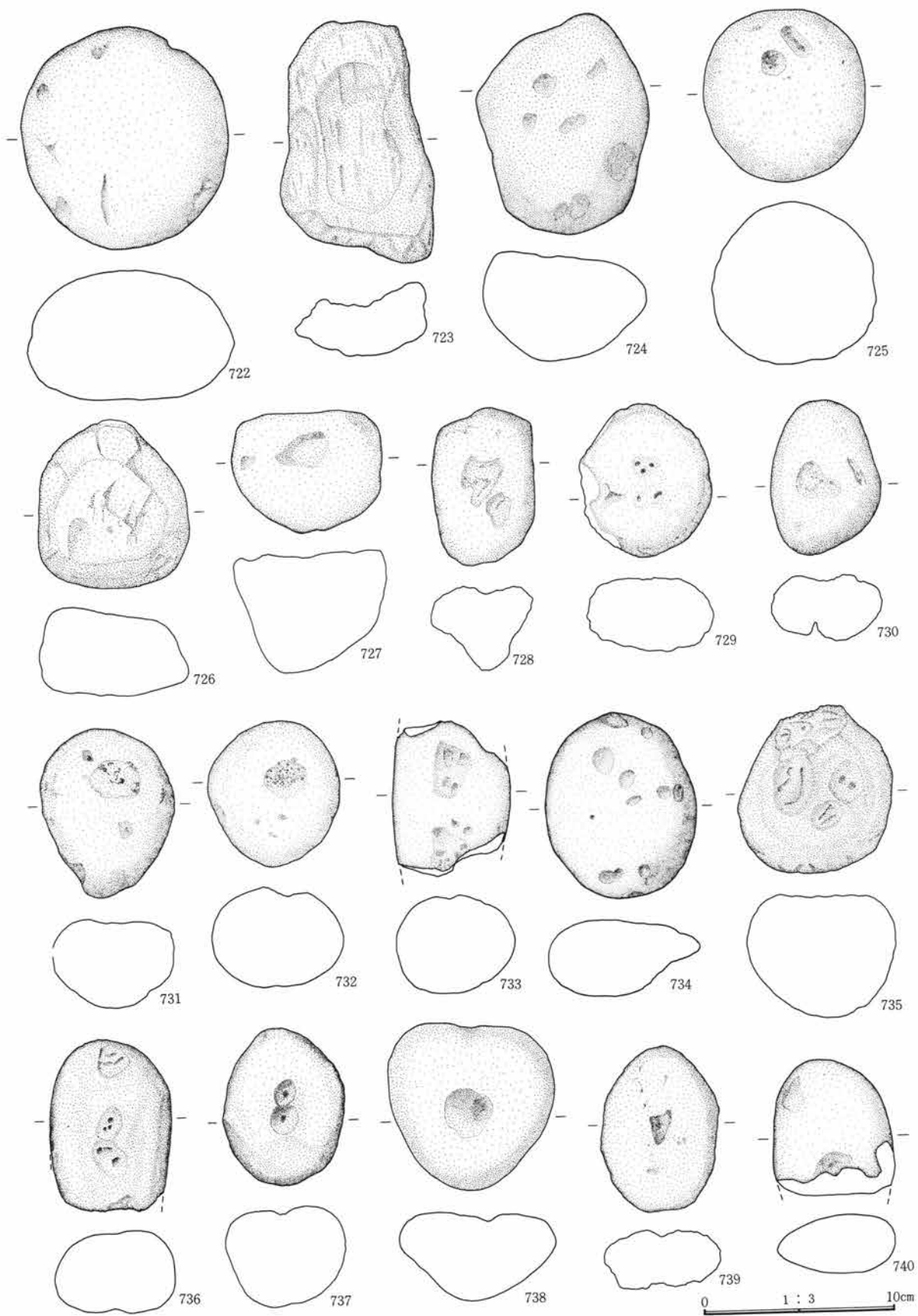

第613図 遺構外出土遺物図

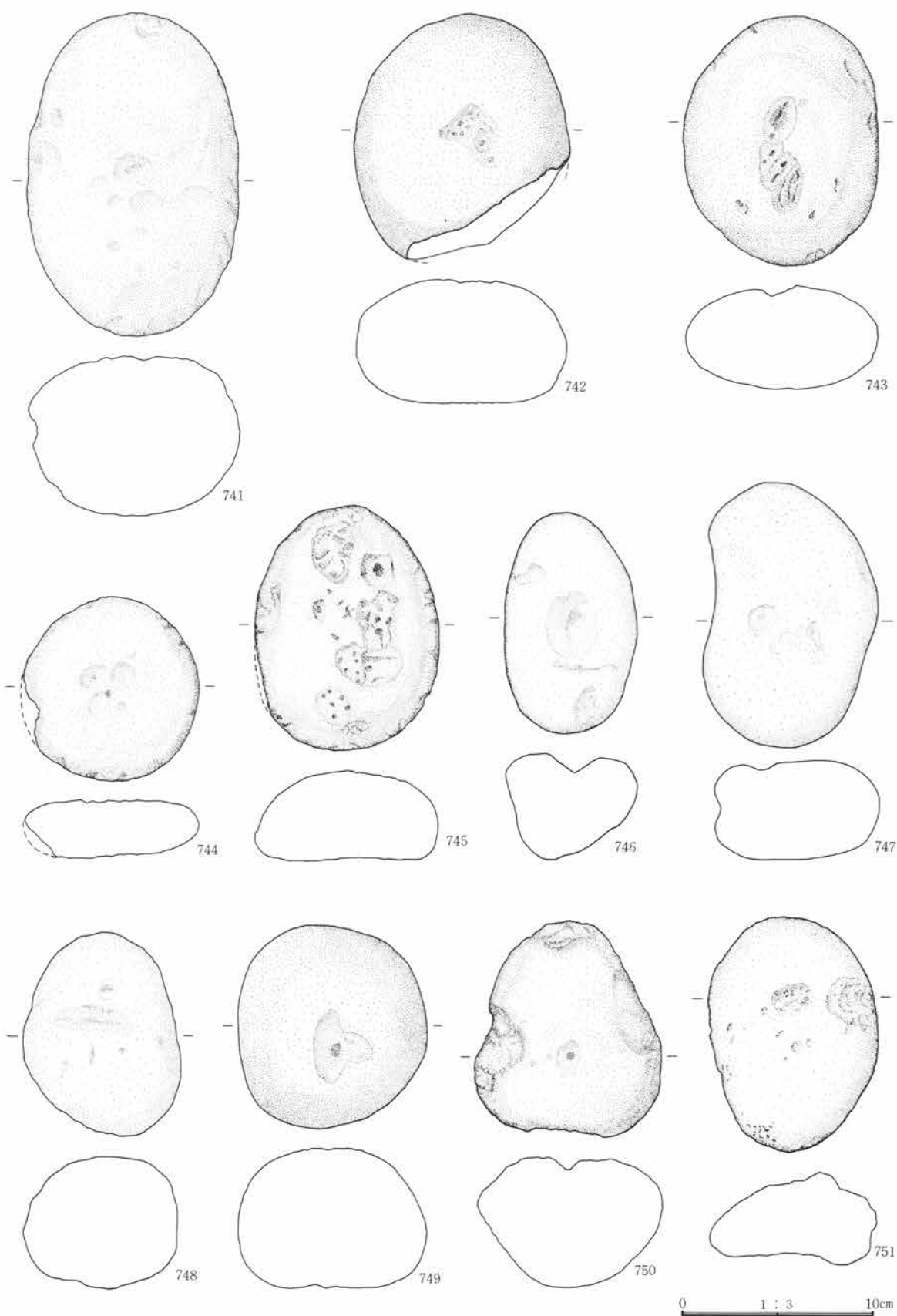

第614図 遺構外出土遺物図



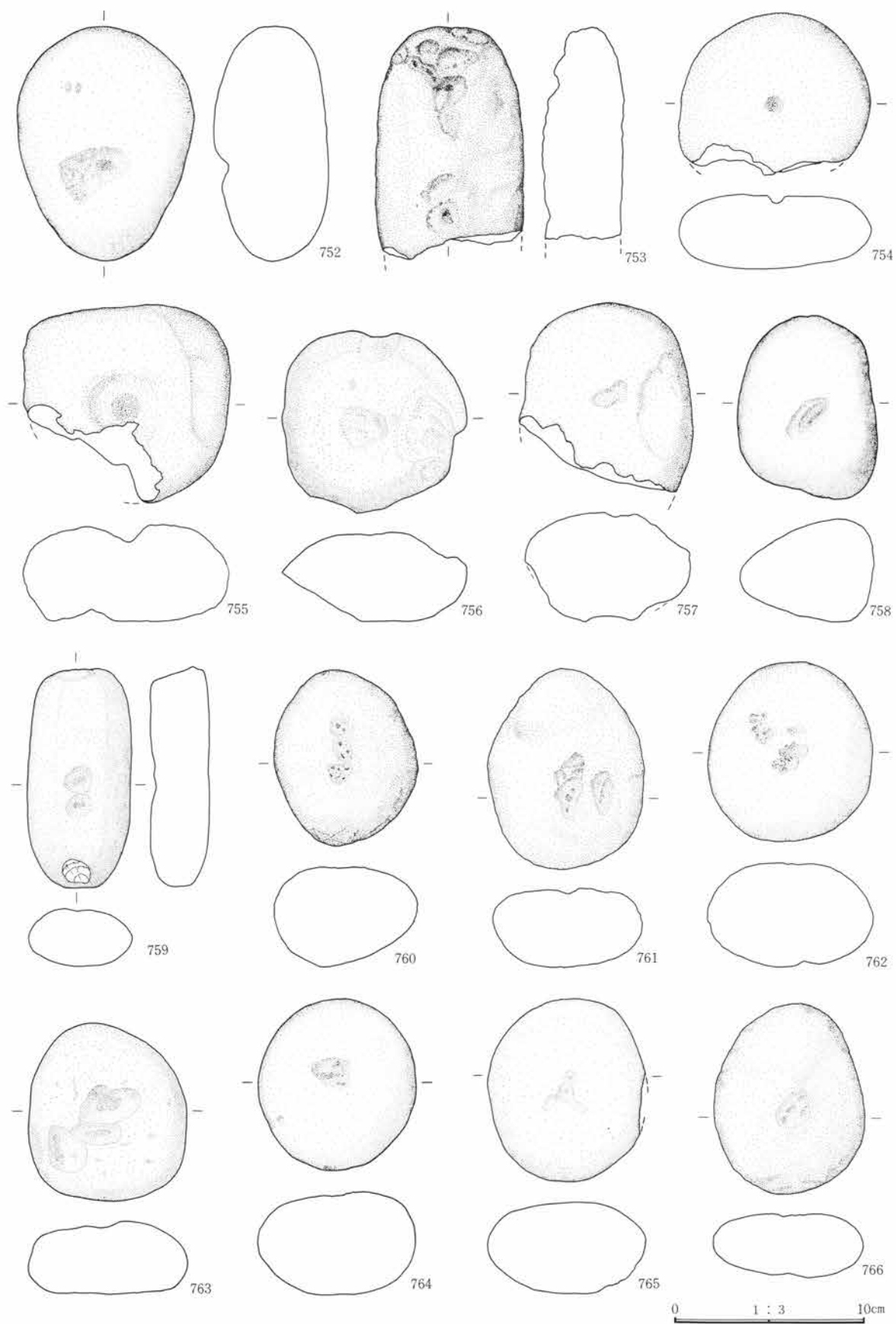

第615図 遺構外出土遺物図

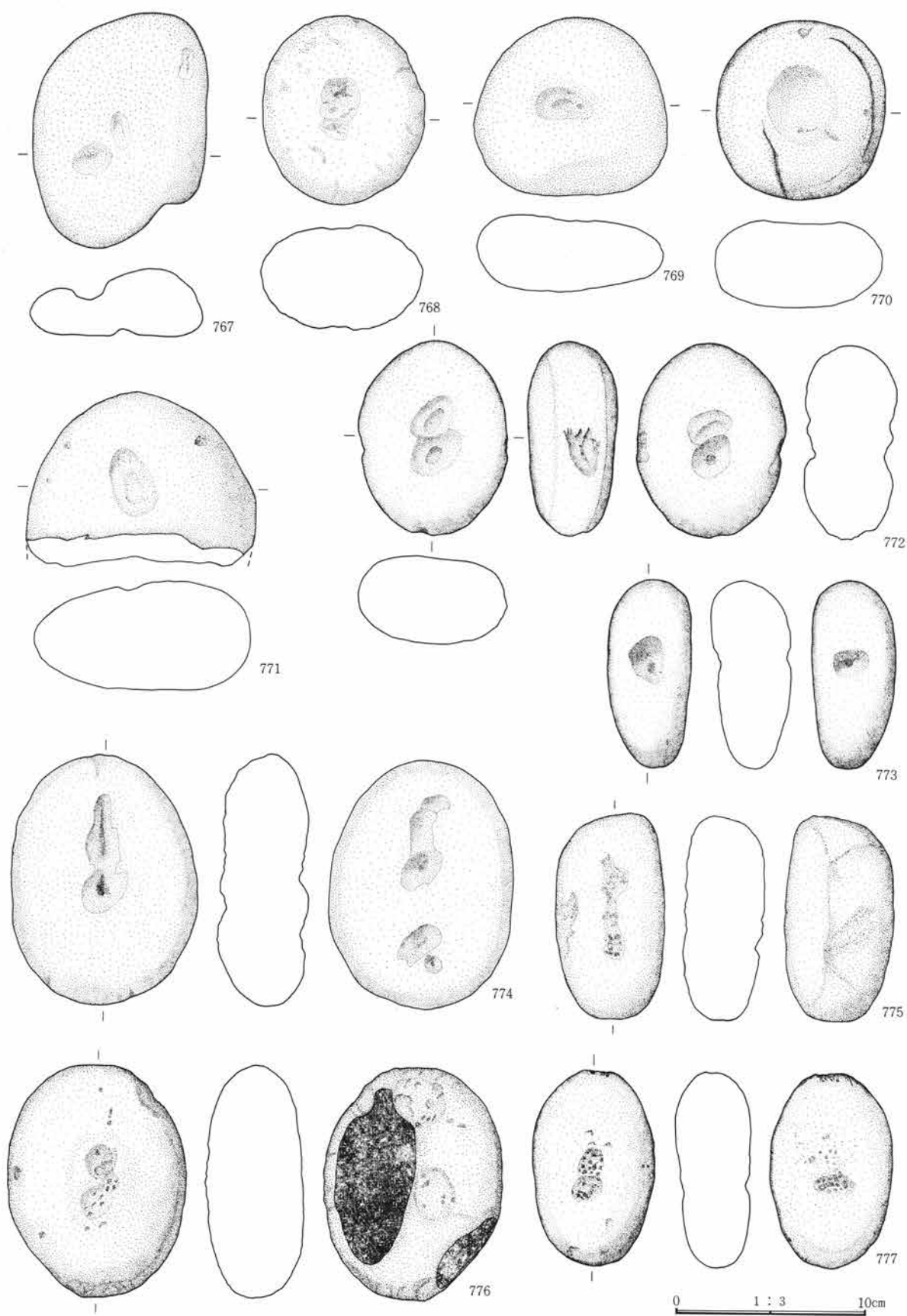

第616図 遺構外出土遺物図

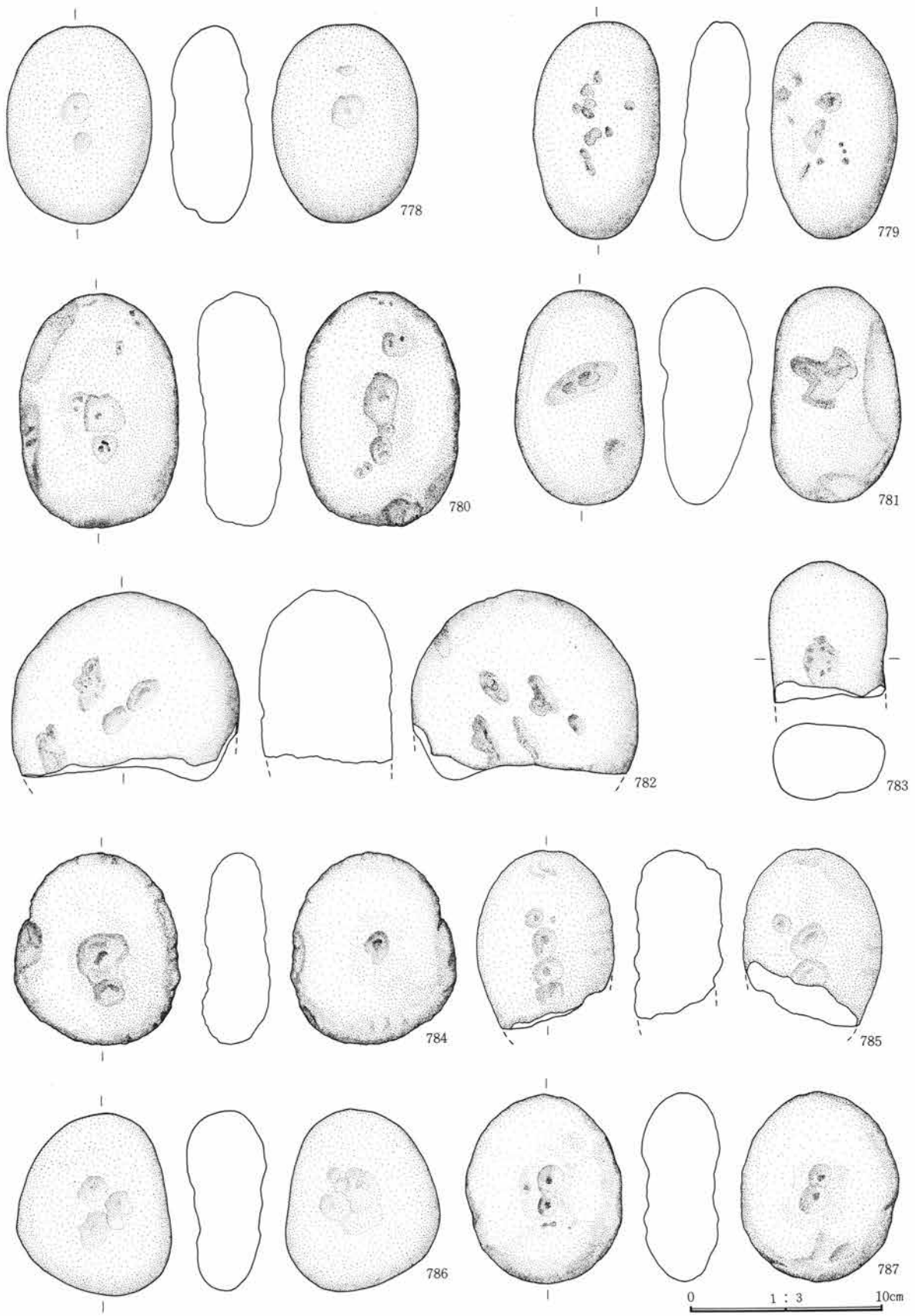

第617図 遺構外出土遺物図

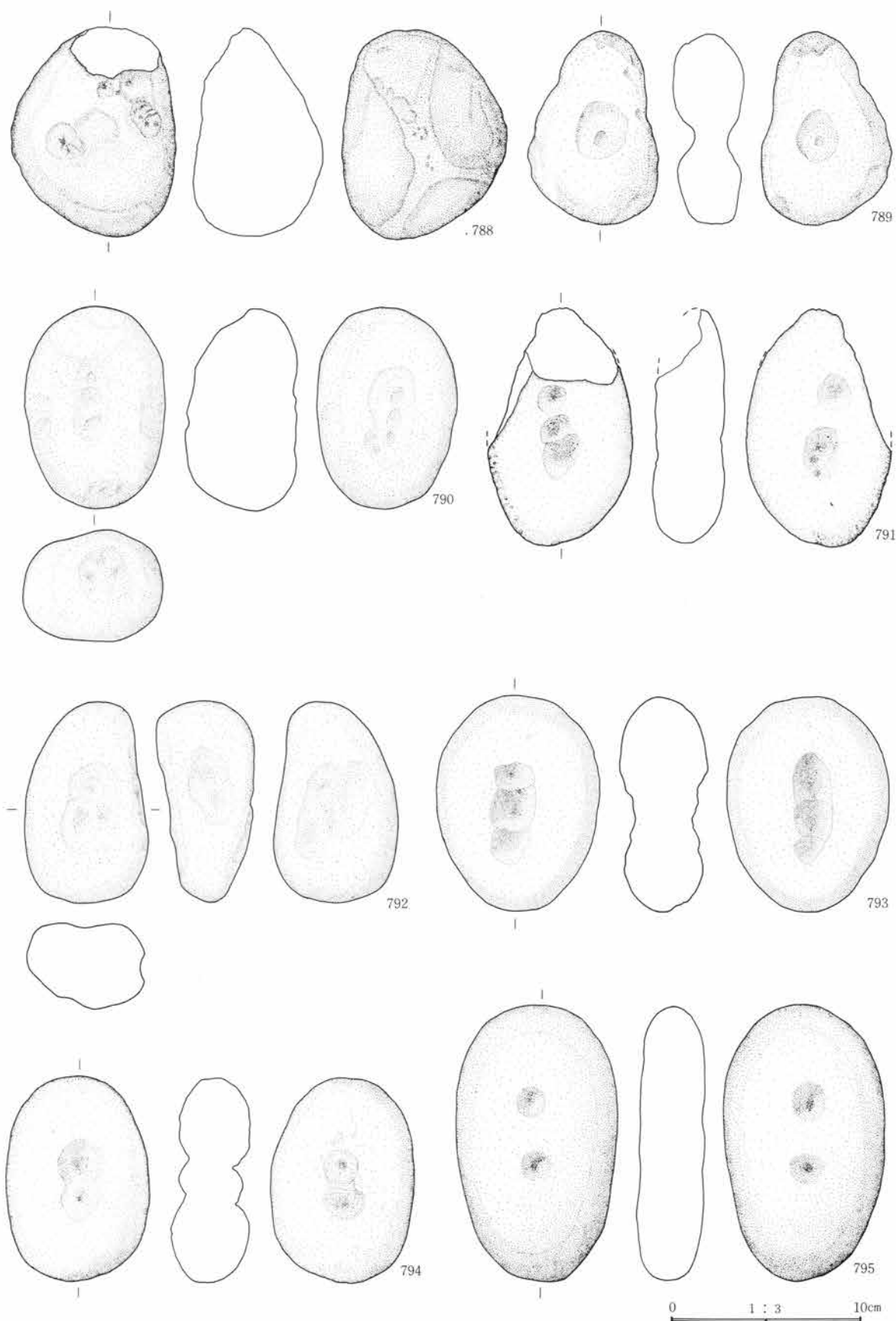

第618図 遺構外出土遺物図

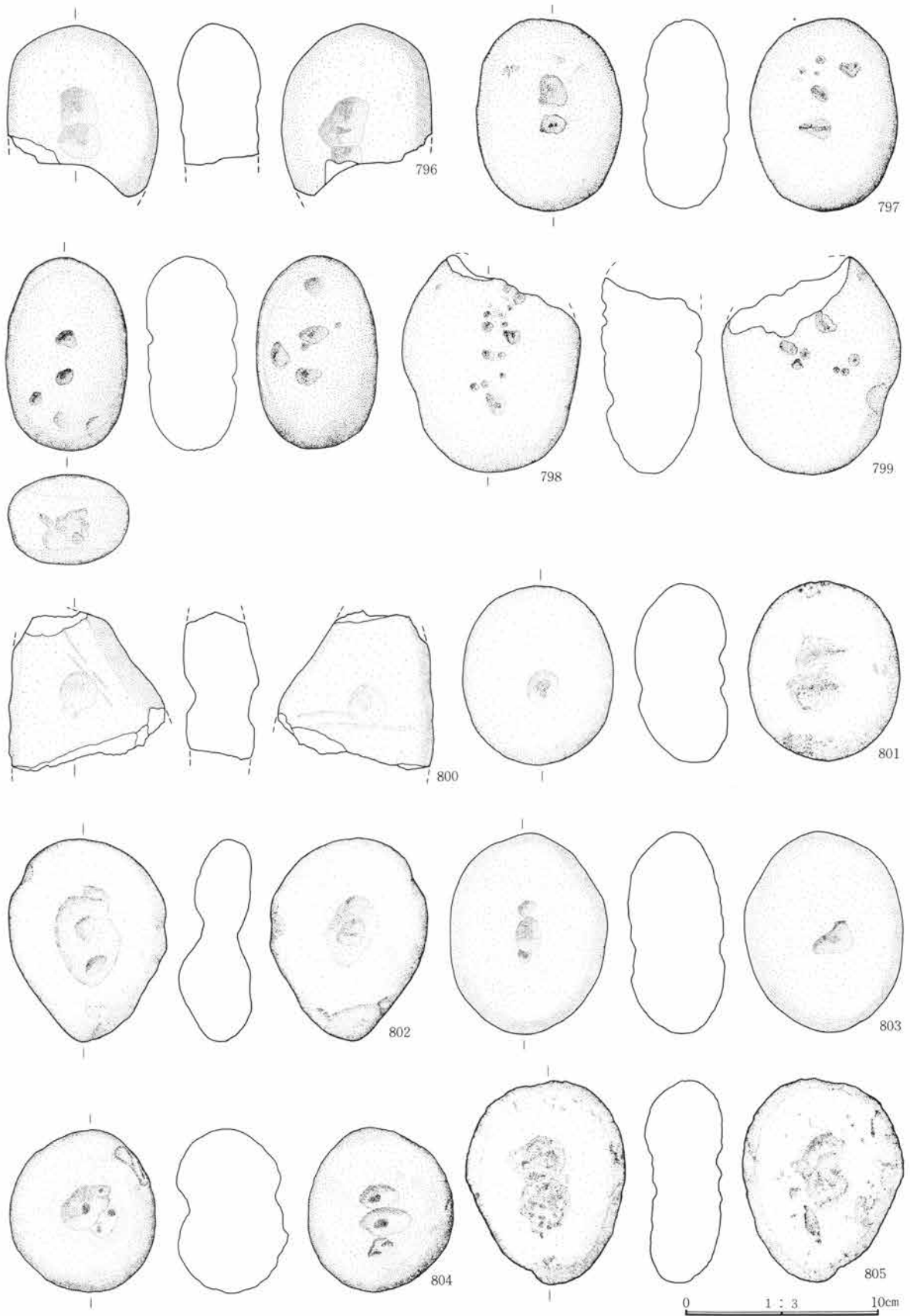

第619図 遺構外出土遺物図

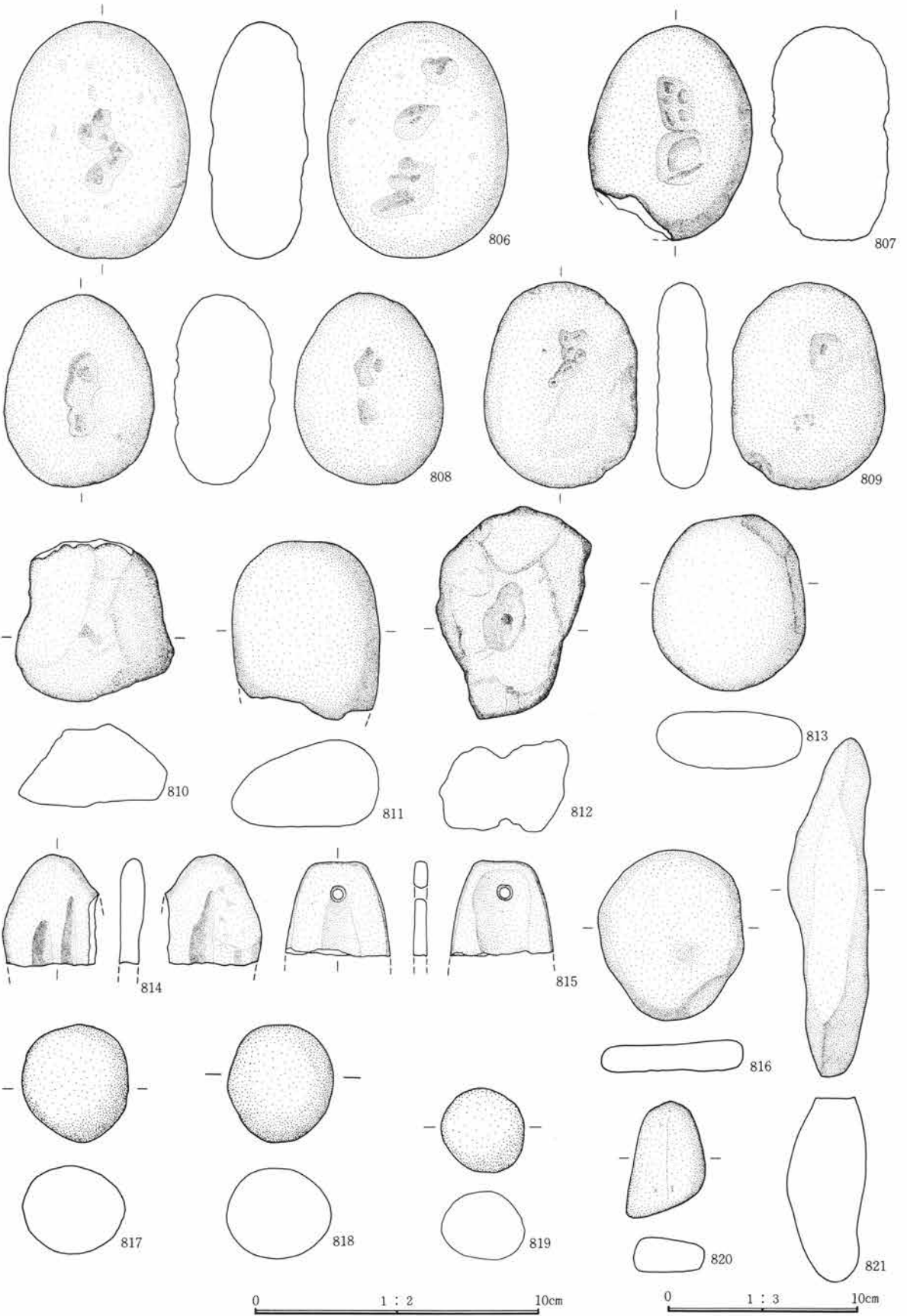

第620図 遺構外出土遺物図

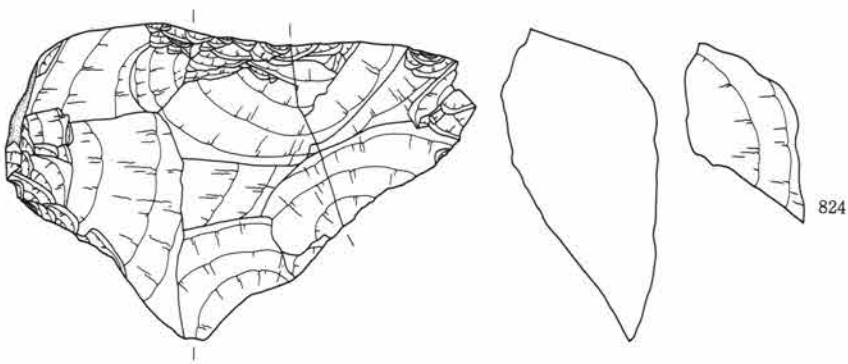
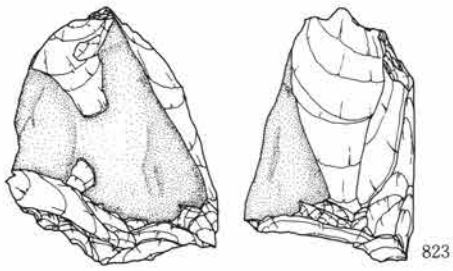
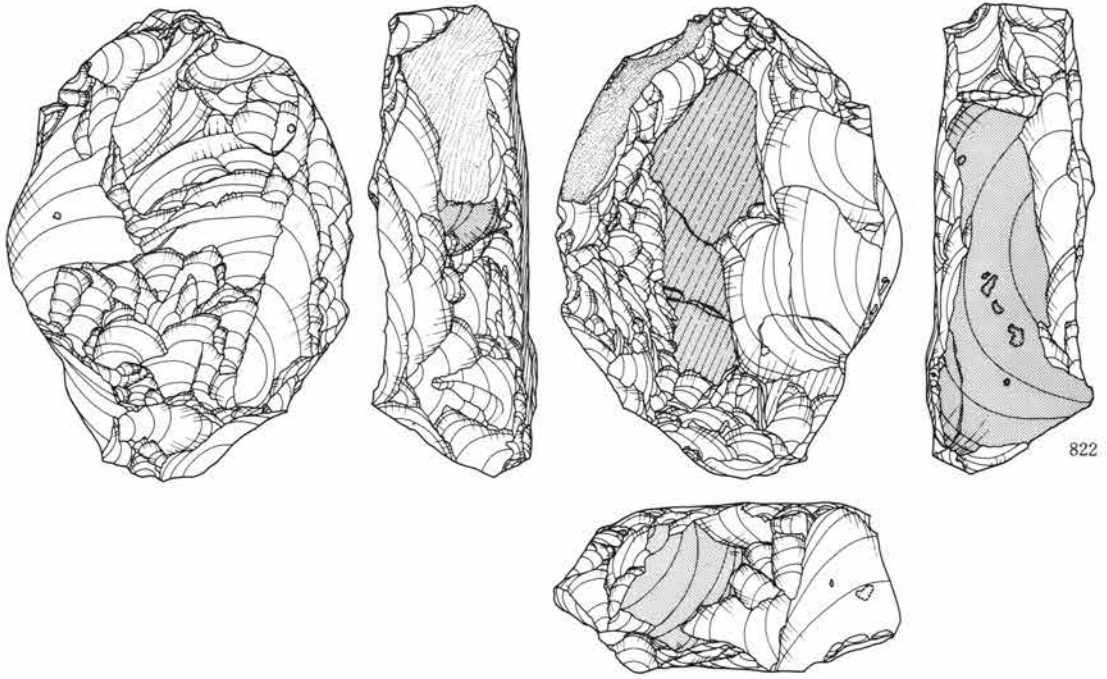

0 1 : 3 10cm

第621図 遺構外出土遺物図





# 糸井宮前遺跡II

《実測図版編》  
—関越自動車道(新潟線)地域埋蔵  
文化財発掘調査報告書第14集—

印刷 昭和62年3月25日  
発行 昭和62年3月31日

編集・発行

群馬県教育委員会  
群馬県前橋市大手町1丁目1番1号  
(0272) 23-1111

群馬県埋蔵文化財調査事業団  
勢多郡北橋村大字下箱田784の2  
(0279) 52-2511

印刷

朝日印刷工業株式会社