

久宝寺南

(その1)

近畿自動車道天理～吹田線建設に伴う
埋蔵文化財発掘調査概要報告書

— 付 図 —

財団法人 大阪文化財センター

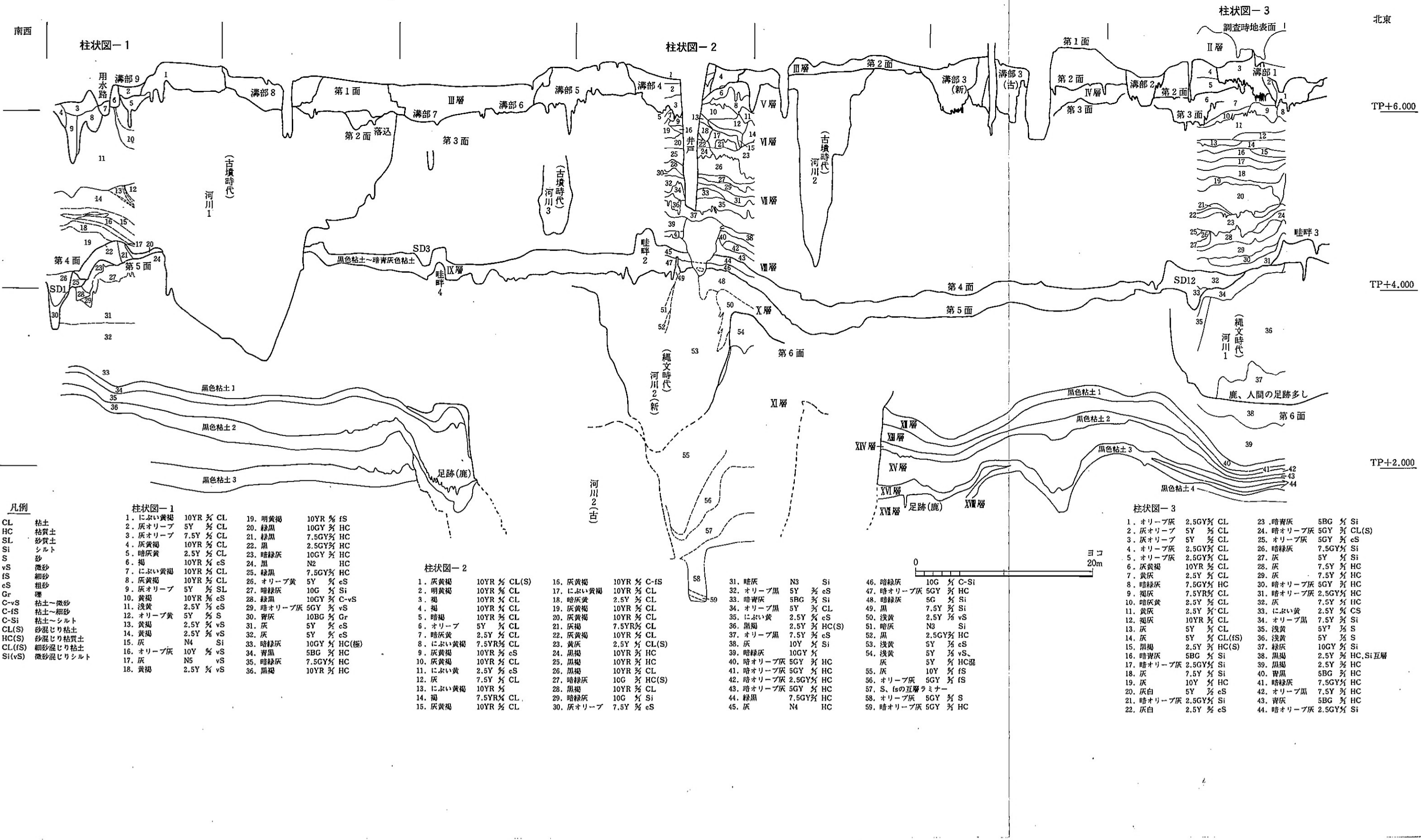

凡例

| | |
|--------|----------|
| CL | 粘土 |
| HC | 粘質土 |
| SL | 砂質土 |
| Si | シルト |
| S | 砂 |
| vS | 微砂 |
| fS | 細砂 |
| cS | 粗砂 |
| Gr | 礫 |
| C-vS | 粘土-微砂 |
| C-fS | 粘土-細砂 |
| C-Si | 粘土-シルト |
| CL(S) | 砂混じり粘土 |
| HC(S) | 砂混じり粘質土 |
| CL(fS) | 細砂混じり粘土 |
| Si(vS) | 微砂混じりシルト |

柱状図-1

| | |
|-----------|-------------|
| 1. におい黄褐 | 10YR 5/2 CL |
| 2. 灰オリーブ | 5Y 5/2 CL |
| 3. 灰オリーブ | 7.5Y 5/2 CL |
| 4. 灰黄褐 | 10YR 5/2 CL |
| 5. 暗灰黄 | 2.5Y 5/2 CL |
| 6. 褐 | 10YR 5/2 cS |
| 7. におい黄褐 | 10YR 5/2 CL |
| 8. 灰黄褐 | 10YR 5/2 CL |
| 9. 灰オリーブ | 5Y 5/2 SL |
| 10. 黄褐 | 10YR 5/2 cS |
| 11. 浅黄 | 2.5Y 5/2 cS |
| 12. オリーブ黄 | 5Y 5/2 S |
| 13. 黄褐 | 2.5Y 5/2 vS |
| 14. 黄褐 | 2.5Y 5/2 vS |
| 15. 灰 | N4 Si |
| 16. オリーブ灰 | 10Y 5/2 vS |
| 17. 灰 | N5 vS |
| 18. 黄褐 | 2.5Y 5/2 vS |

| | |
|------------|----------------|
| 19. 明黄褐 | 10YR 5/2 CL |
| 20. 緑黒 | 10GY 5/2 HC |
| 21. 緑黒 | 7.5GY 5/2 HC |
| 22. 黒 | 2.5GY 5/2 HC |
| 23. 暗緑灰 | 10GY 5/2 HC |
| 24. 黒 | N2 HC |
| 25. 緑黒 | 7.5GY 5/2 HC |
| 26. オリーブ黄 | 5Y 5/2 cS |
| 27. 暗緑灰 | 10G 5/2 Si |
| 28. 緑黒 | 10GY 5/2 C-vS |
| 29. 暗オリーブ灰 | 5GY 5/2 vS |
| 30. 青灰 | 10BG 5/2 Gr |
| 31. 灰 | 5Y 5/2 cS |
| 32. 灰 | 5Y 5/2 cS |
| 33. 暗緑灰 | 10GY 5/2 HC(極) |
| 34. 青黒 | 5BG 5/2 HC |
| 35. 暗緑灰 | 7.5GY 5/2 HC |
| 36. 黒褐 | 10YR 5/2 HC |

柱状図-2

| | |
|-----------|----------------|
| 1. 灰黄褐 | 10YR 5/2 CL(S) |
| 2. 明黄褐 | 10YR 5/2 CL |
| 3. 褐 | 10YR 5/2 CL |
| 4. 褐 | 10YR 5/2 CL |
| 5. 暗褐 | 10YR 5/2 CL |
| 6. オリーブ | 5Y 5/2 CL |
| 7. 暗灰黄 | 2.5Y 5/2 CL |
| 8. におい黄褐 | 7.5YR 5/2 CL |
| 9. 灰黄褐 | 10YR 5/2 cS |
| 10. 灰黄褐 | 10YR 5/2 CL |
| 11. におい黄 | 2.5Y 5/2 cS |
| 12. 灰 | 7.5Y 5/2 CL |
| 13. におい黄褐 | 10YR 5/2 |
| 14. 褐 | 7.5YR 5/2 CL |
| 15. 灰黄褐 | 10YR 5/2 CL |

| | |
|-----------|----------------|
| 16. 灰黄褐 | 10YR 5/2 C-fS |
| 17. におい黄褐 | 10YR 5/2 CL |
| 18. 暗灰黄 | 2.5Y 5/2 CL |
| 19. 灰黄褐 | 10YR 5/2 CL |
| 20. 灰黄褐 | 10YR 5/2 CL |
| 21. 灰黄褐 | 7.5YR 5/2 CL |
| 22. 灰黄褐 | 10YR 5/2 CL |
| 23. 黄灰 | 2.5Y 5/2 CL(S) |
| 24. 黒褐 | 10YR 5/2 HC |
| 25. 黒褐 | 10YR 5/2 HC |
| 26. 黒褐 | 10YR 5/2 CL |
| 27. 暗緑灰 | 10G 5/2 HC(S) |
| 28. 黒褐 | 10YR 5/2 CL |
| 29. 暗緑灰 | 10G 5/2 Si |
| 30. 灰オリーブ | 7.5Y 5/2 cS |

| | |
|------------|----------------|
| 31. 暗灰 | N3 Si |
| 32. オリーブ黒 | 5Y 5/2 cS |
| 33. 暗緑灰 | 5BG 5/2 Si |
| 34. オリーブ黒 | 5Y 5/2 CL |
| 35. におい黄 | 2.5Y 5/2 cS |
| 36. 黒褐 | 2.5Y 5/2 HC(S) |
| 37. オリーブ黒 | 7.5Y 5/2 cS |
| 38. 灰 | 10Y 5/2 Si |
| 39. 暗緑灰 | 10GY 5/2 |
| 40. 暗オリーブ灰 | 5GY 5/2 HC |
| 41. 暗オリーブ灰 | 5GY 5/2 HC |
| 42. 暗オリーブ灰 | 2.5GY 5/2 HC |
| 43. 暗オリーブ灰 | 5GY 5/2 HC |
| 44. 緑黒 | 7.5GY 5/2 HC |
| 45. 灰 | N4 HC |

| | |
|------------------|--------------|
| 46. 暗緑灰 | 10G 5/2 C-Si |
| 47. 暗オリーブ灰 | 5GY 5/2 HC |
| 48. 暗緑灰 | 5G 5/2 Si |
| 49. 黒 | 7.5Y 5/2 Si |
| 50. 浅黄 | 2.5Y 5/2 vS |
| 51. 暗灰 | N3 Si |
| 52. 黒 | 2.5GY 5/2 HC |
| 53. 浅黄 | 5Y 5/2 cS |
| 54. 浅黄 | 5Y 5/2 vS |
| 55. 灰 | 5Y 5/2 HC混 |
| 56. オリーブ灰 | 5GY 5/2 fS |
| 57. S, fSの互層ラミナー | |
| 58. オリーブ灰 | 5GY 5/2 S |
| 59. 暗オリーブ灰 | 5GY 5/2 HC |

柱状図-3

| | |
|------------|----------------|
| 1. オリーブ灰 | 2.5GY 5/2 CL |
| 2. 灰オリーブ | 5Y 5/2 CL |
| 3. 灰オリーブ | 5Y 5/2 CL |
| 4. オリーブ灰 | 2.5GY 5/2 CL |
| 5. オリーブ灰 | 2.5GY 5/2 CL |
| 6. 灰黄褐 | 10YR 5/2 CL |
| 7. 黄灰 | 2.5Y 5/2 CL |
| 8. 暗緑灰 | 7.5GY 5/2 HC |
| 9. 褐灰 | 7.5YR 5/2 CL |
| 10. 暗灰黄 | 2.5Y 5/2 CL |
| 11. 黄灰 | 2.5Y 5/2 CL |
| 12. 褐灰 | 10YR 5/2 CL |
| 13. 灰 | 5Y 5/2 CL |
| 14. 灰 | 5Y 5/2 CL(fS) |
| 15. 黒褐 | 2.5Y 5/2 HC(S) |
| 16. 暗青灰 | 5BG 5/2 Si |
| 17. 暗オリーブ灰 | 2.5GY 5/2 Si |
| 18. 灰 | 7.5Y 5/2 Si |
| 19. 灰 | 10Y 5/2 HC |
| 20. 灰白 | 5Y 5/2 cS |
| 21. 暗オリーブ灰 | 2.5GY 5/2 Si |
| 22. 灰白 | 2.5Y 5/2 cS |

| | |
|------------|-------------------|
| 23. 暗青灰 | 5BG 5/2 Si |
| 24. 暗オリーブ灰 | 5GY 5/2 CL(S) |
| 25. オリーブ灰 | 5GY 5/2 cS |
| 26. 暗緑灰 | 7.5GY 5/2 Si |
| 27. 灰 | 5Y 5/2 Si |
| 28. 灰 | 7.5Y 5/2 HC |
| 29. 灰 | 7.5Y 5/2 HC |
| 30. 暗オリーブ灰 | 5GY 5/2 HC |
| 31. 暗オリーブ灰 | 2.5GY 5/2 HC |
| 32. 灰 | 7.5Y 5/2 HC |
| 33. におい黄 | 2.5Y 5/2 CS |
| 34. オリーブ黒 | 7.5Y 5/2 Si |
| 35. 浅黄 | 5Y 5/2 S |
| 36. 浅黄 | 5Y 5/2 S |
| 37. 緑灰 | 10GY 5/2 Si |
| 38. 黒褐 | 2.5Y 5/2 HC, Si互層 |
| 39. 黒褐 | 2.5Y 5/2 HC |
| 40. 青黒 | 5BG 5/2 HC |
| 41. 暗緑灰 | 7.5GY 5/2 HC |
| 42. オリーブ黒 | 7.5Y 5/2 HC |
| 43. 青灰 | 5BG 5/2 HC |
| 44. 暗オリーブ灰 | 2.5GY 5/2 Si |

北東
TP+6.000
TP+4.000
TP+2.000

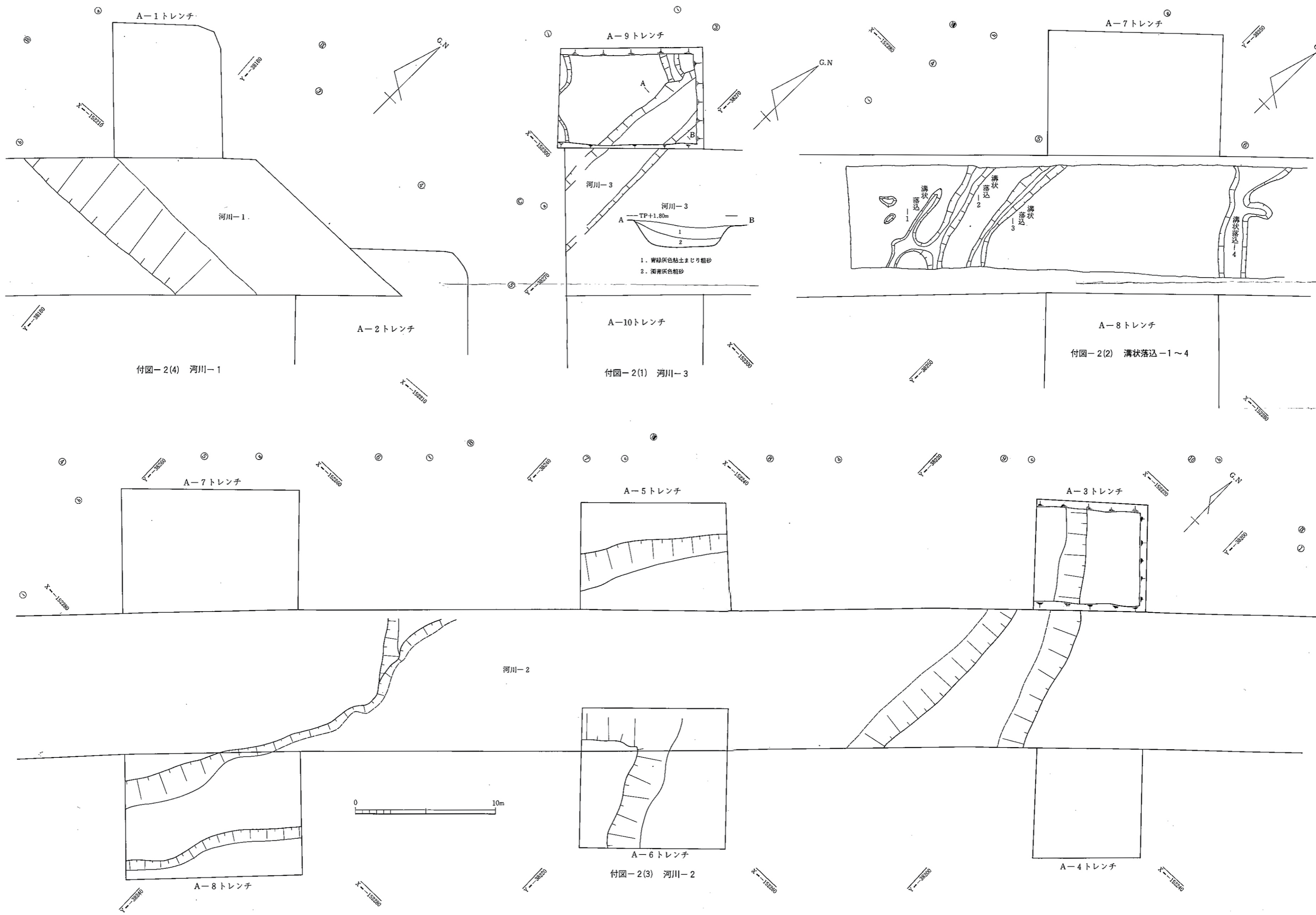

付図-2(4) 河川-1

付図-2(1) 河川-3

付図-2(2) 溝状落込-1~4

付図-2(3) 河川-2

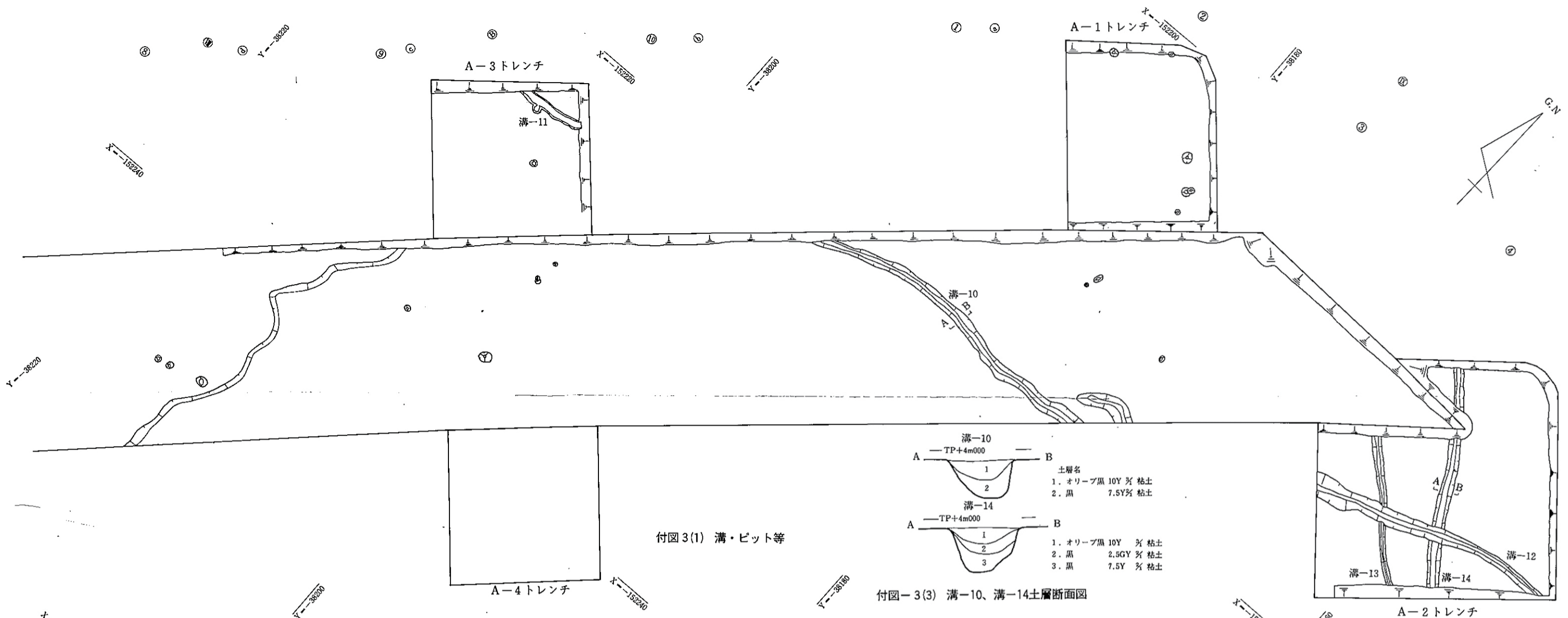

付図-3(1) 溝・ピット等

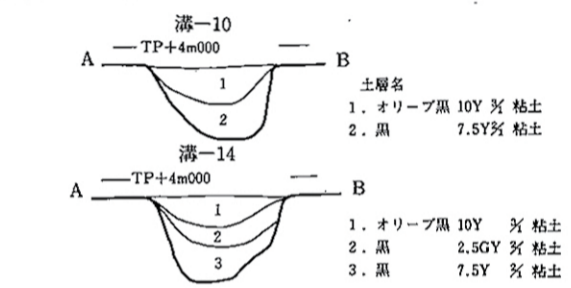

付図-3(3) 溝-10、溝-14土層断面図

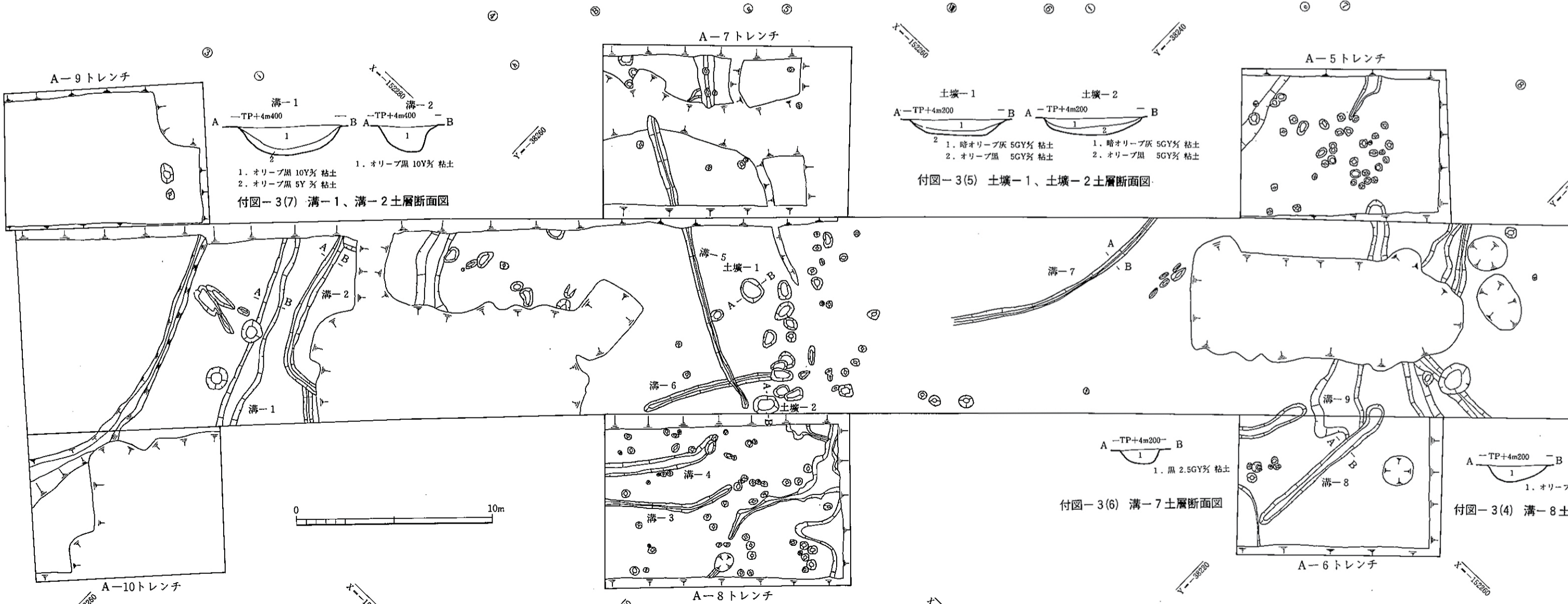

付図-3(7) 溝-1、溝-2土層断面図

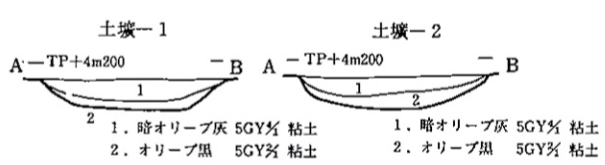

付図-3(5) 土塚-1、土塚-2土層断面図

付図-3(6) 溝-7土層断面図

付図-3(4) 溝-8土層断面図

付図-3(2) 溝・ピット・土塚等



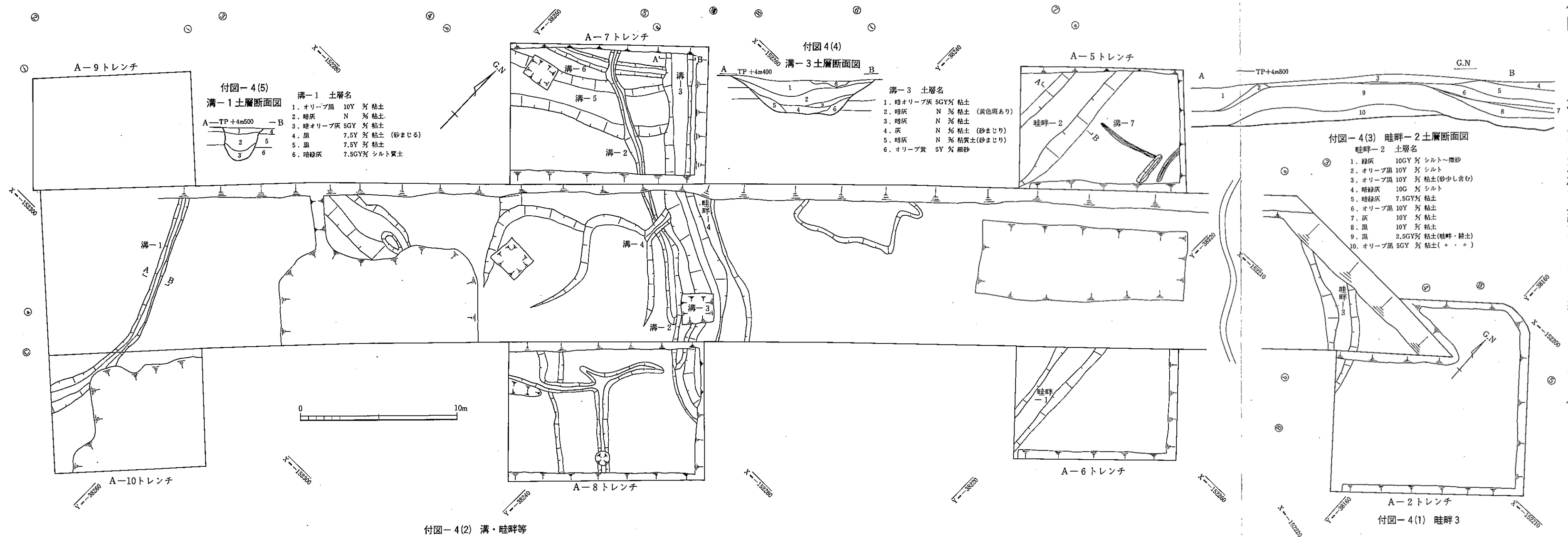

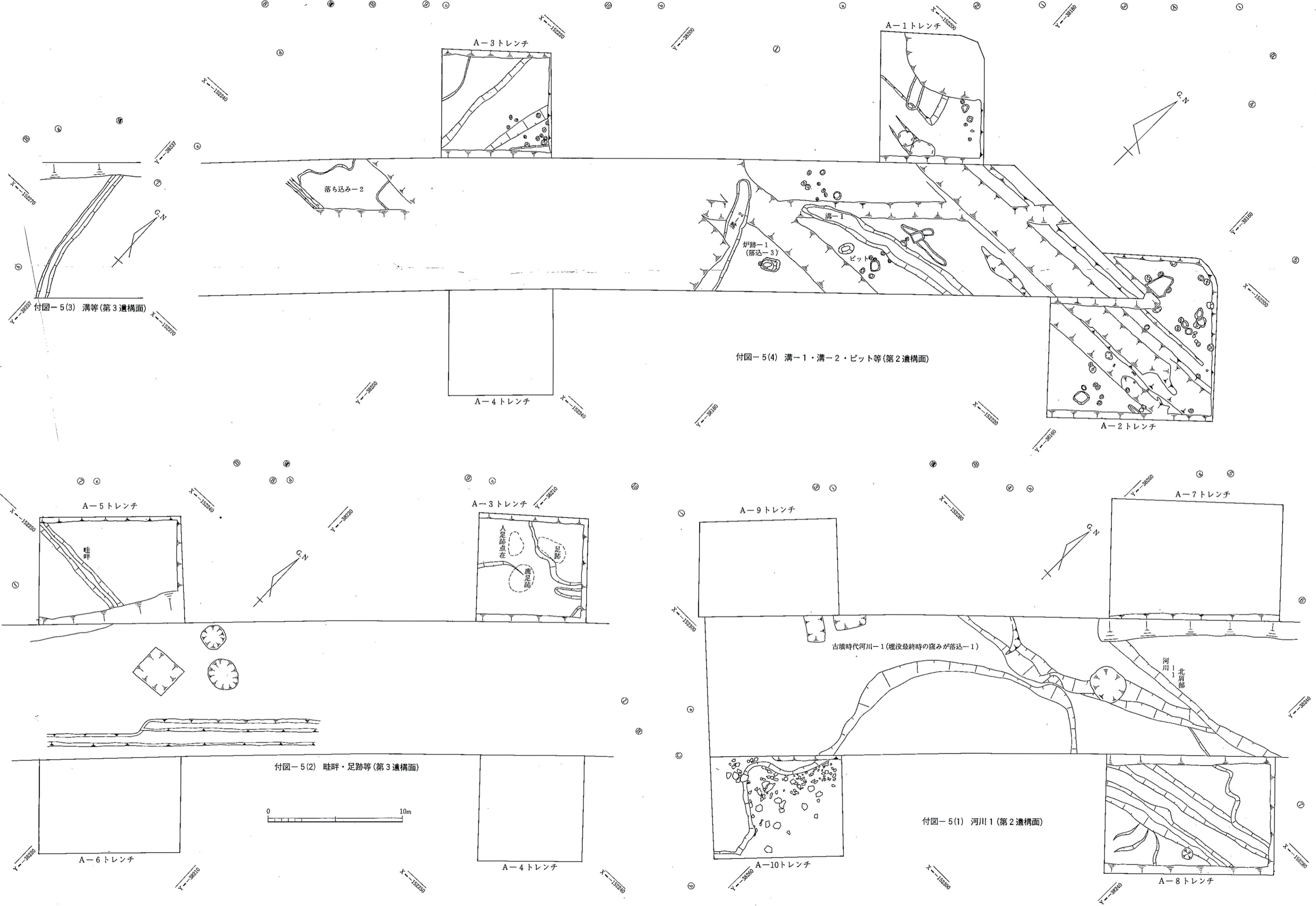

付図-5(3) 溝等(第3遺構面)

付図-5(4) 溝-1・溝-2・ピット等(第2遺構面)

付図-5(2) 畦畔・足跡等(第3遺構面)

付図-5(1) 河川1(第2遺構面)

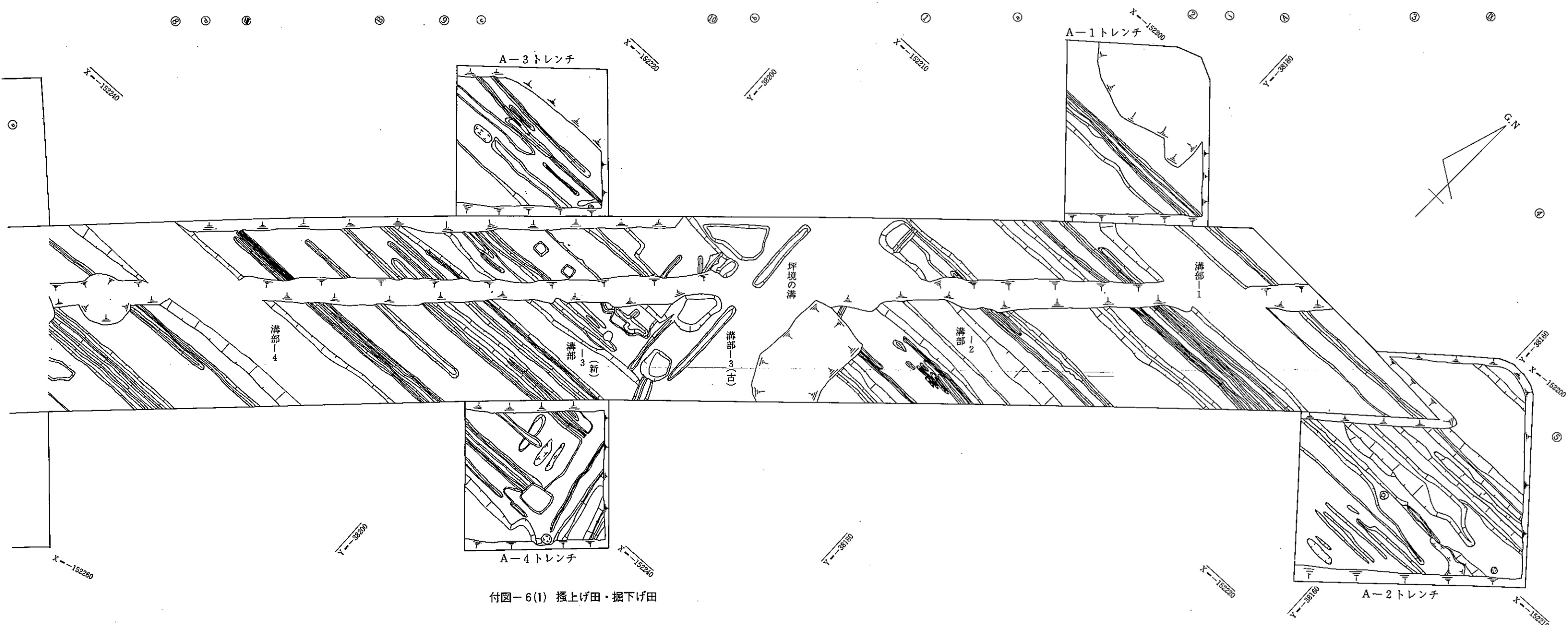

付図-6(1) 掻上げ田・掘下げ田

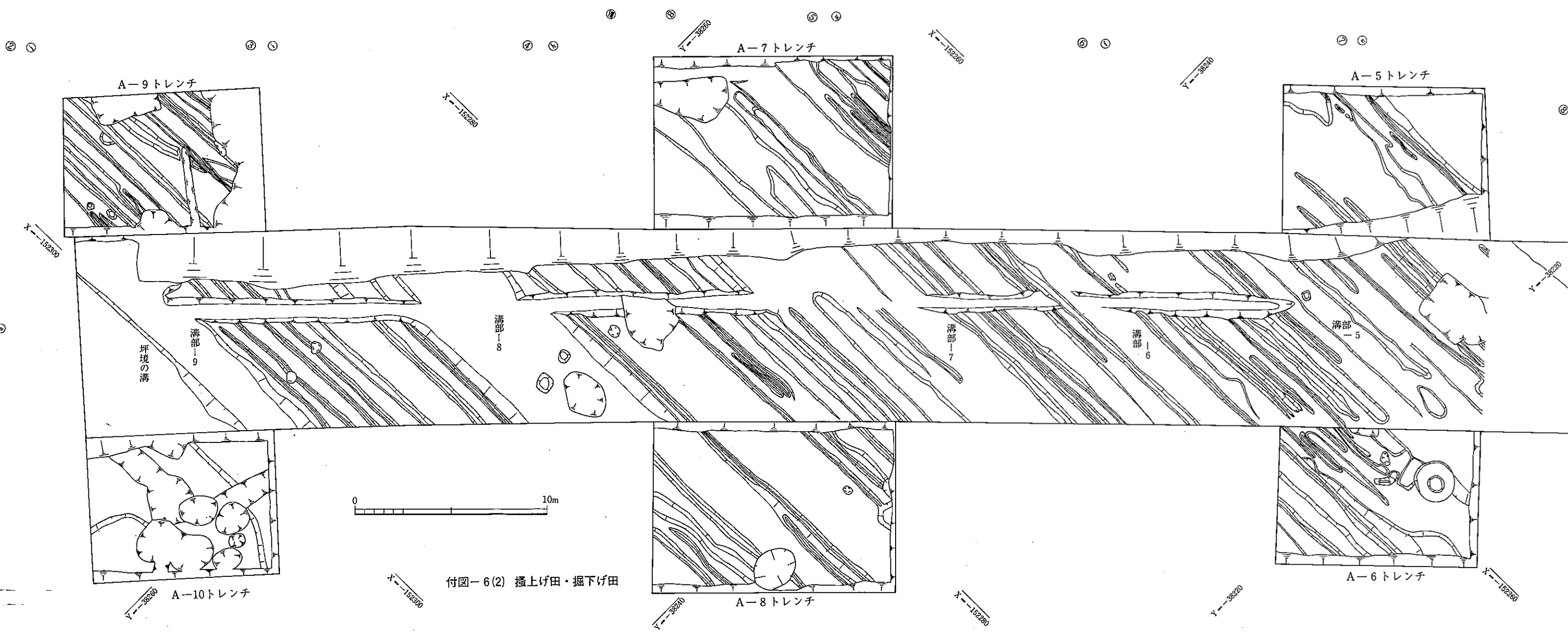

付図-6(2) 掻上げ田・掘下げ田

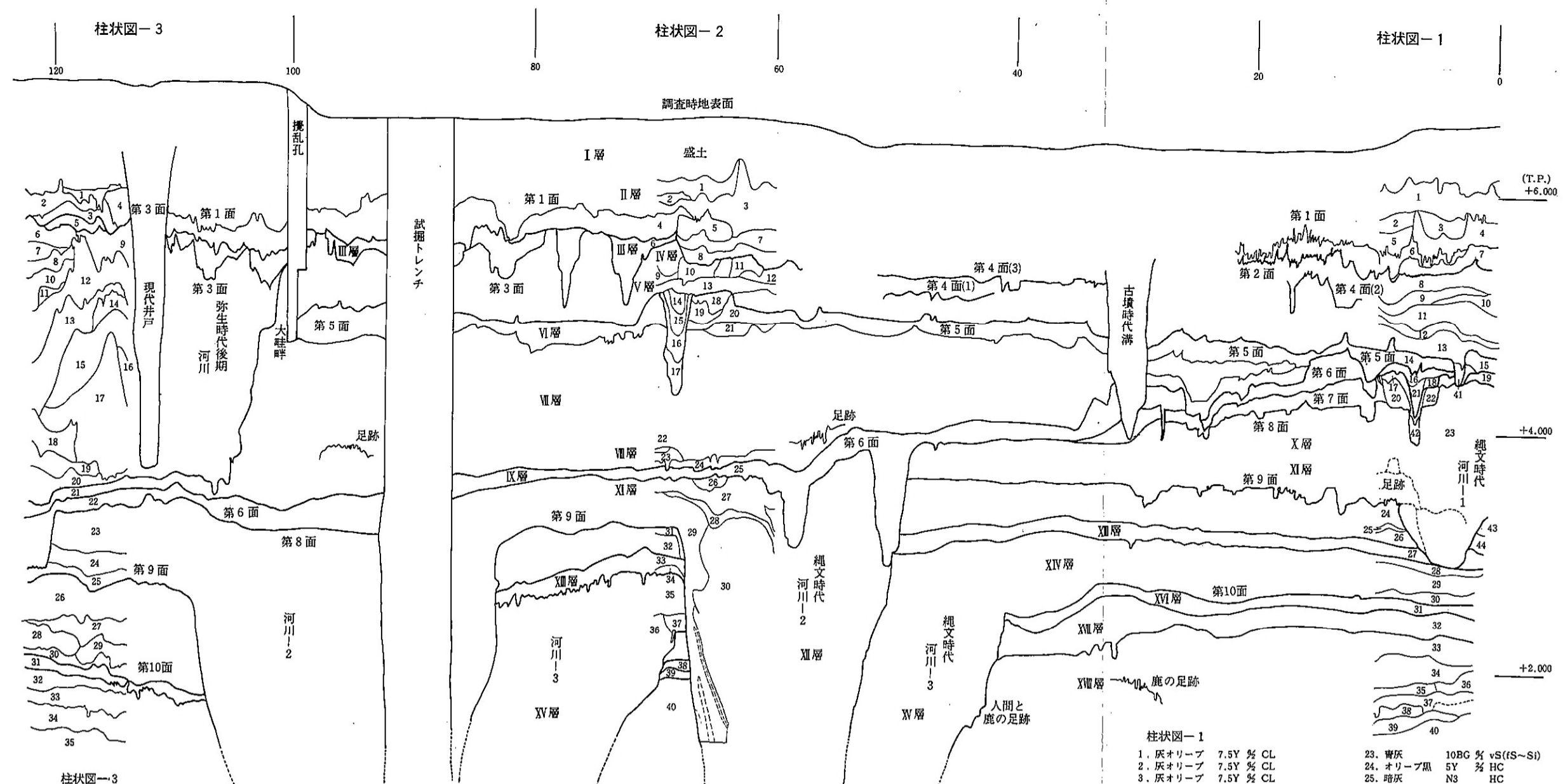

凡例

| | |
|--------|----------|
| CL | 粘土 |
| HC | 粘質土 |
| SL | 砂質土 |
| Si | シルト |
| S | 砂 |
| vS | 微砂 |
| fS | 細砂 |
| cS | 粗砂 |
| Gr | 礫 |
| C-vS | 粘土~微砂 |
| C-fS | 粘土~細砂 |
| C-Si | 粘土~シルト |
| CL(S) | 砂混じり粘土 |
| HC(S) | 砂混じり粘質土 |
| CL(fS) | 細砂混じり粘土 |
| Si(vS) | 微砂混じりシルト |

柱状図-3

| | | | |
|-----|-------------|-------|------------|
| 1. | 暗オリーブ灰 | 2.5GY | CL |
| 2. | 灰 | 5Y | CL |
| 3. | 暗オリーブ灰 | 5GY | CL |
| 4. | オリーブ灰 | 5GY | CL |
| 5. | 暗緑灰 | 10G | CL |
| 6. | にょい黄褐 | 10YR | SL |
| 7. | にょい黄褐 | 10YR | SL |
| 8. | 黄褐 | 2.5Y | vS |
| 9. | 明黄褐 | 10YR | SL |
| 10. | 灰 | 5Y | CL |
| 11. | 灰 | 10Y | CL |
| 12. | 灰 N5 fS, 浸黄 | 2.5Y | S の互層 |
| 13. | 暗青灰 | 5BG | S(HCブロック) |
| 14. | 淡黄 | 5Y | S |
| 15. | 淡黄 | 5Y | S~cS |
| 16. | 灰 | 5Y | S~vS |
| 17. | 淡黄 | 5Y | cS(粘土ブロック) |
| 18. | オリーブ黒 | 10Y | Si(vS) |

| | | | |
|-----|--------|-------|----------|
| 19. | オリーブ黒 | 10Y | HC |
| 20. | オリーブ黒 | 7.5Y | HC |
| 21. | 暗オリーブ灰 | 2.5GY | HC |
| 22. | 暗オリーブ灰 | 5GY | HC |
| 23. | 灰オリーブ | 5Y | CL |
| 24. | オリーブ黒 | 5Y | HC |
| 25. | 灰 | 7.5Y | CK |
| 26. | 暗緑灰 | 5G | HC |
| 27. | 暗オリーブ灰 | 2.5GY | CL(vS) |
| 28. | 暗オリーブ灰 | 2.5GY | CL |
| 29. | オリーブ黒 | 5Y | CL(植物遺体) |
| 30. | 黒褐 | 2.5Y | HC(植物遺体) |
| 31. | オリーブ黒 | 7.5Y | CL |
| 32. | オリーブ黒 | 5Y | HC(vS) |
| 33. | 暗青灰 | 10BG | cS(HC) |
| 34. | オリーブ黒 | 5Y | HC(S) |
| 35. | 黒 | 2.5GY | S(植物遺体) |

柱状図-2

| | | | |
|-----|--------|-------|------|
| 1. | 灰 | 10Y | CL |
| 2. | 灰 | 7.5Y | CL |
| 3. | 暗オリーブ灰 | 2.5GY | CL |
| 4. | 暗オリーブ灰 | 2.5GY | CL |
| 5. | 灰 | 5Y | CL |
| 6. | にょい赤褐 | 5YR | CL |
| 7. | 黒 | 10YR | CL |
| 8. | 黒褐 | 2.5Y | CL |
| 9. | オリーブ灰 | 10Y | C-vS |
| 10. | 暗オリーブ灰 | 5GY | CL |
| 11. | 褐灰 | 10YR | CL |
| 12. | 灰黄褐 | 10YR | C-vS |
| 13. | 灰オリーブ | 7.5Y | vS |
| 14. | 灰オリーブ | 5Y | vS |

| | | | |
|-----|--------|-------|------------|
| 15. | 暗緑灰 | 7.5GY | CL |
| 16. | 緑灰 | 10GY | CL |
| 17. | 暗緑灰 | 5GY | vS |
| 18. | 灰オリーブ | 5Y | fS(HCブロック) |
| 19. | にょい黄 | 2.5Y | fS |
| 20. | 暗オリーブ灰 | 5GY | HC(茶褐色斑入) |
| 21. | 暗オリーブ灰 | 5GY | vS |
| 22. | オリーブ黒 | 7.5Y | HC |
| 23. | オリーブ灰 | 5GY | cS(植物遺体) |
| 24. | オリーブ黒 | 10Y | HC(Si) |
| 25. | 黒 | 7.5Y | HC |
| 26. | 暗緑灰 | 7.5G | HC |
| 27. | 灰 | 10Y | HC |
| 28. | 灰 | 7.5Y | HC |

| | | | |
|-----|--------|------|--------|
| 29. | 灰オリーブ | 7.5Y | fa |
| 30. | 灰白 | 7.5Y | cS |
| 31. | 灰 | 7.5Y | cS |
| 32. | 暗灰 | N3 | HC |
| 33. | 黒 | N1.5 | HC |
| 34. | 緑黒 | 10G | HC(CL) |
| 35. | 灰 | 7.5Y | Si |
| 36. | 灰オリーブ | 7.5Y | cS |
| 37. | 暗オリーブ灰 | 5GY | CL |
| 38. | 黒 | N2 | HC |
| 39. | 緑黒 | 10G | HC |
| 40. | 暗オリーブ灰 | 5GY | Si |
| 41. | 灰 | 7.5Y | cS(HC) |

柱状図-1

| | | | |
|-----|--------|-------|-----------|
| 23. | 青灰 | 10BG | vS(fS~Si) |
| 24. | オリーブ黒 | 5Y | HC |
| 25. | 暗灰 | N3 | HC |
| 26. | オリーブ黒 | 10Y | HC |
| 27. | 黒 | N2 | HC |
| 28. | 暗緑灰 | 7.5GY | HC |
| 29. | 暗緑灰 | 7.5GY | HC |
| 30. | 暗緑灰 | 7.5GY | HC(vS) |
| 31. | 灰 | 10Y | HC |
| 32. | 黒 | N2 | HC |
| 33. | 暗緑灰 | 10G | Si |
| 34. | 暗緑灰 | 10G | C-vS(Si) |
| 35. | 暗緑灰 | 7.5GY | HC(黒色粘土含) |
| 36. | 暗緑灰 | 7.5GY | HC |
| 37. | 暗オリーブ灰 | 2.5GY | HC |
| 38. | オリーブ黒 | 7.5Y | HC |
| 39. | オリーブ黒 | 7.5Y | HC(S) |
| 40. | 灰 | 5Y | cS |
| 41. | 緑灰 | 10GY | CL |
| 42. | 黒 | 2.5Y | CL(Si) |
| 43. | オリーブ黒 | 5Y | HC(炭) |
| 44. | オリーブ黒 | 10Y | HC |

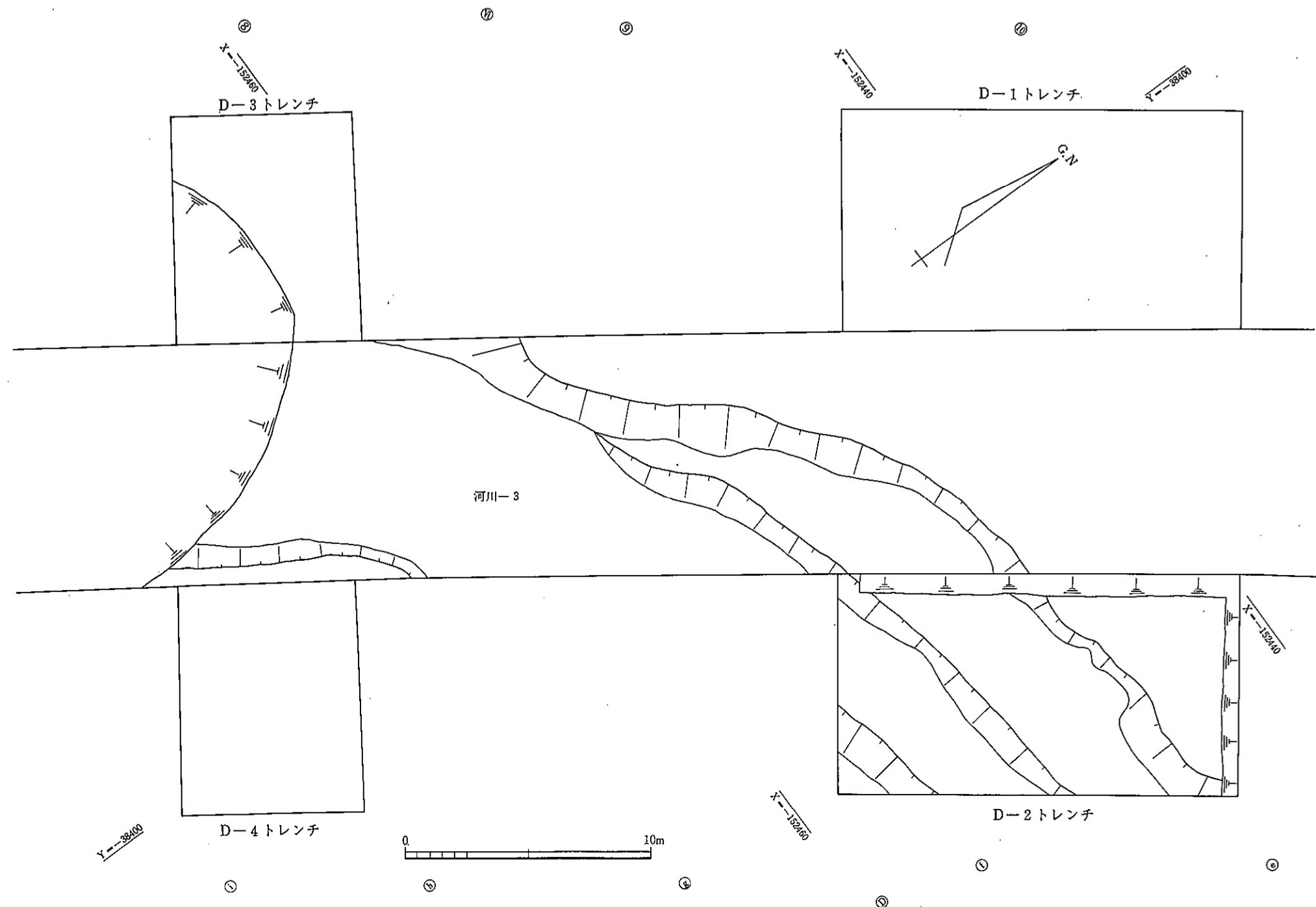

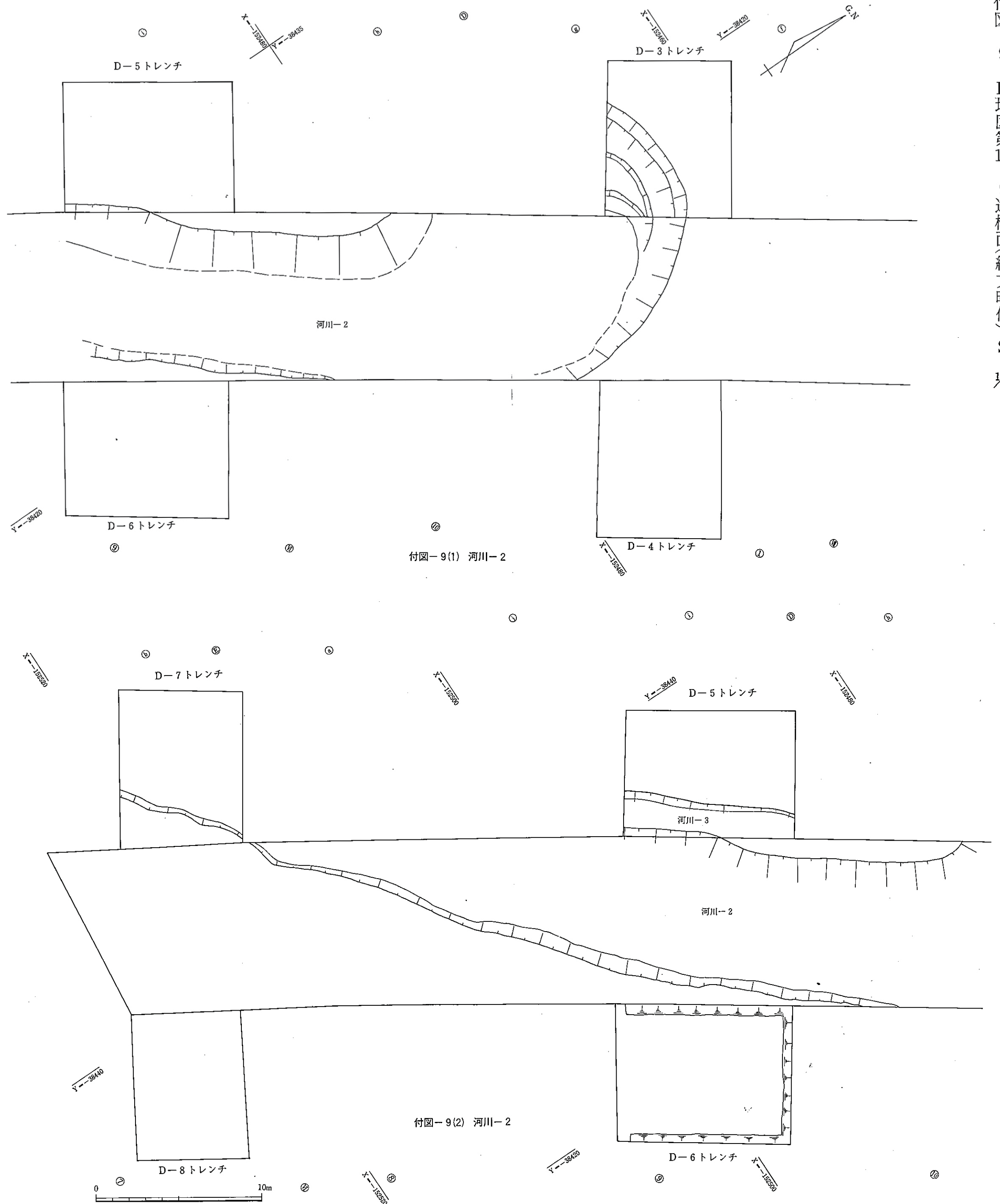

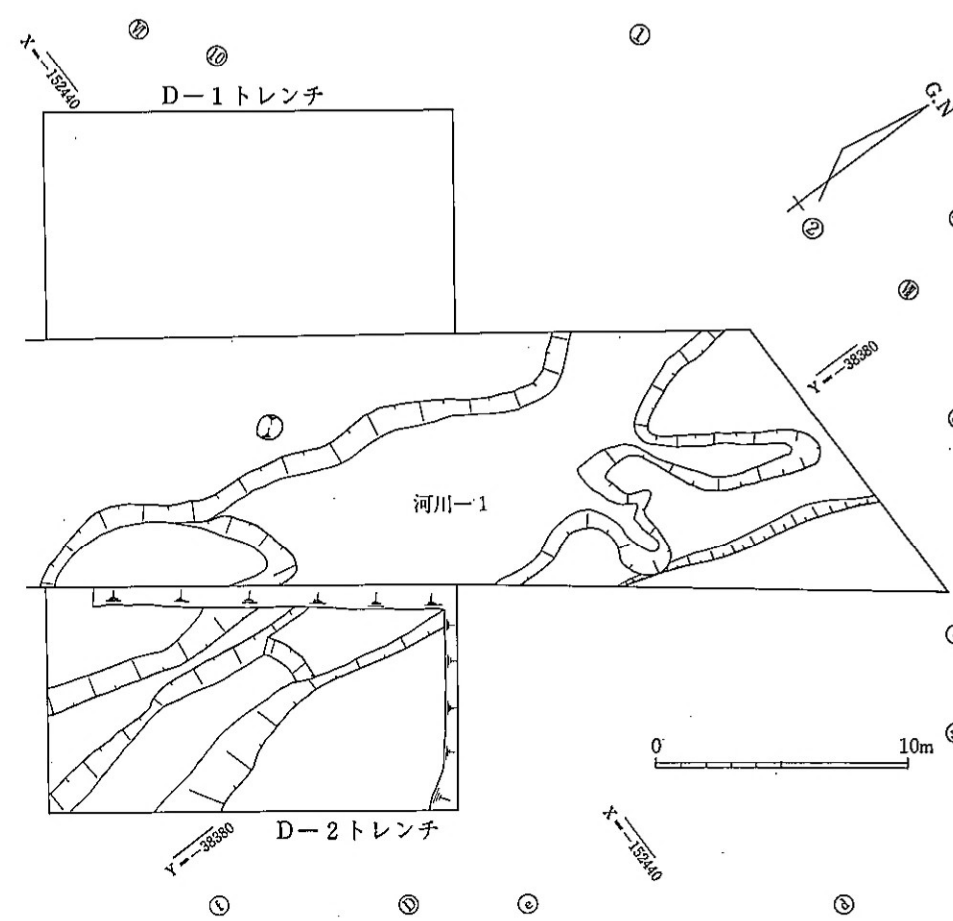

付図 10 D地区第10・9遺構面(縄文時代) S 1/300

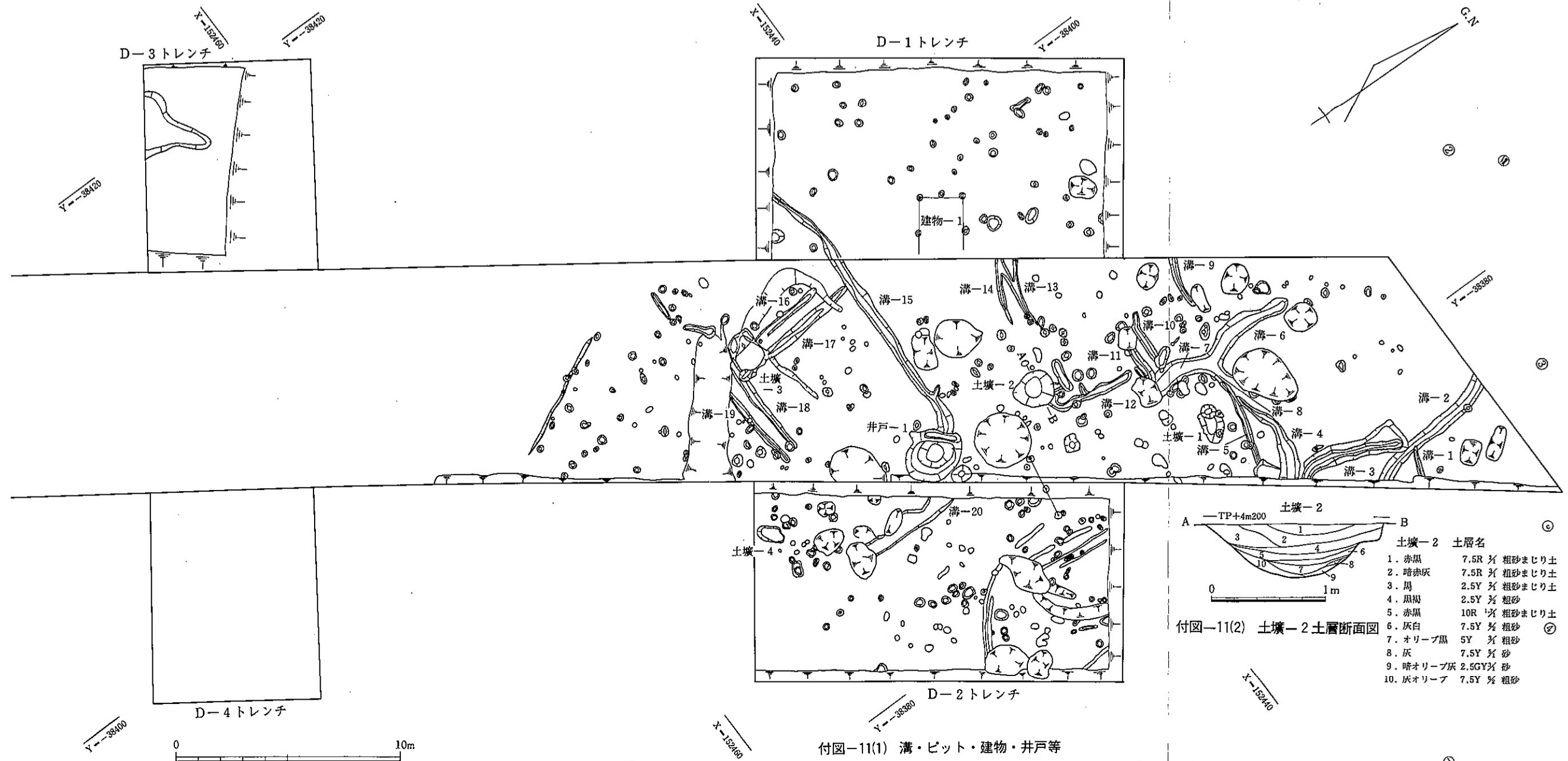

付図-11(1) 溝・ピット・建物・井戸等

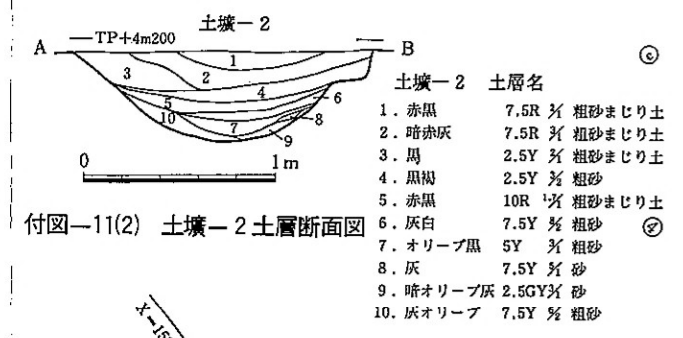

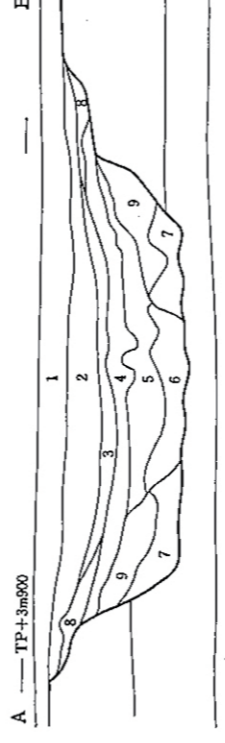
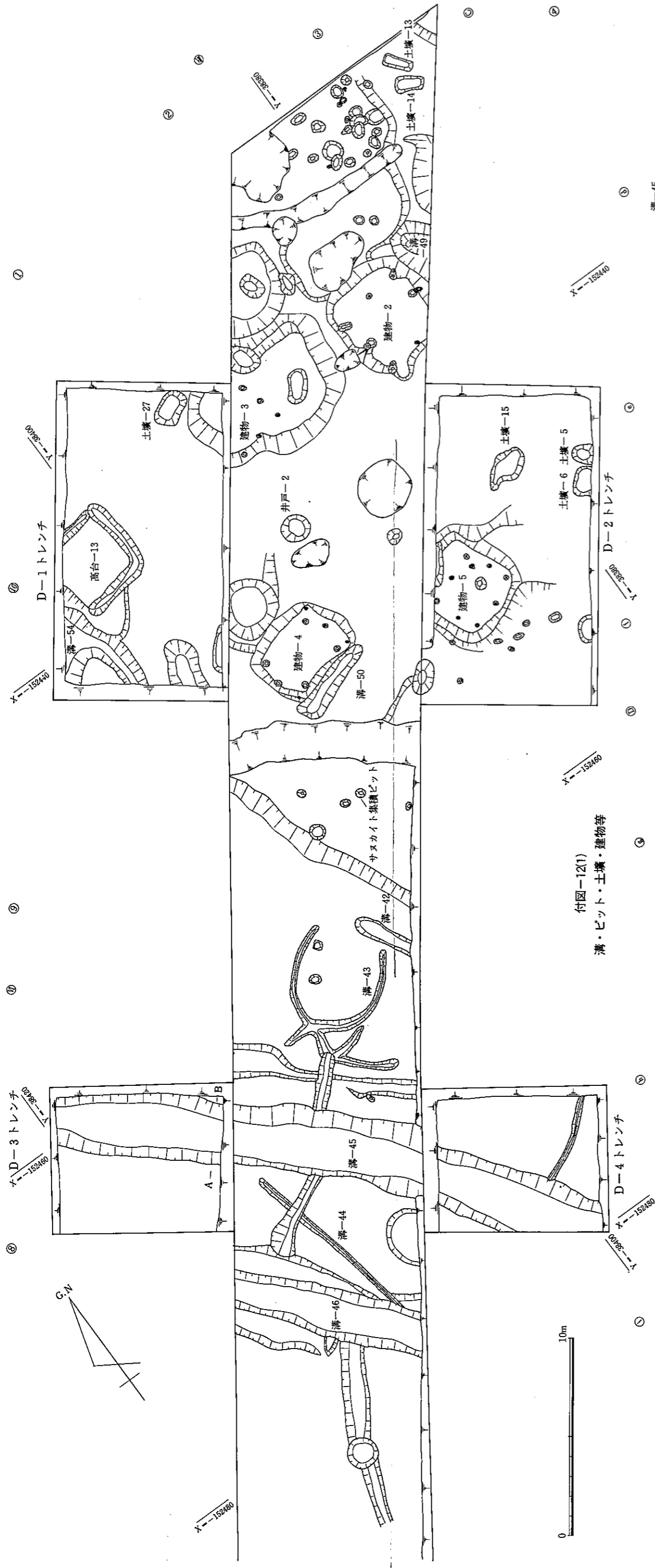

- 溝-45 土層名
- | | | |
|--------------------------------|----------|---------------------------|
| 1. オリブ黒 5Y 灰 粘土(粘質土に近い) | 6. 黒 | 10Y 灰 粘土(微砂含む) |
| 2. 灰オリブ黒 7.5Y 灰 粘土 | 7. 黒 | 7.5Y 灰 粘土(薄緑灰色のブロック微砂含む) |
| 3. 黒 | 8. 黒 | 5Y 灰 粘土 (より大きく条件に多い) |
| 4. オリブ黒 7.5Y 灰 粘土(薄緑灰色小ブロック点状) | 9. 黒 | 5Y 灰 粘土(微砂含む) |
| 5. 黒 | 10Y 灰 粘土 | 7.5Y 灰 粘土(薄緑灰色の微砂小ブロック含む) |

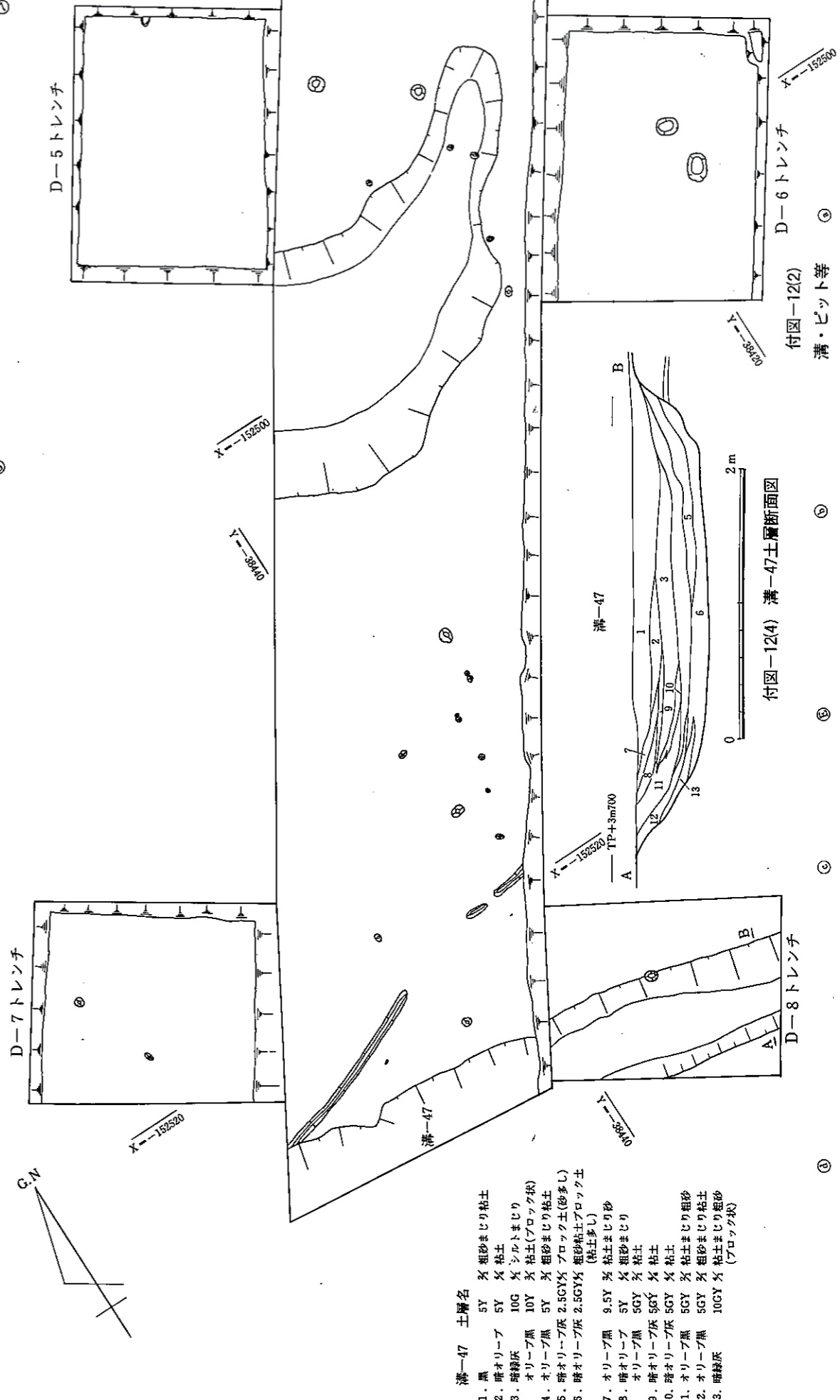

- 溝-47 土層名
- | | |
|----------|-----------------------|
| 1. 黒 | 5Y 灰 粗砂まじり粘土 |
| 2. 暗オリブ | 5Y 灰 粘土 |
| 3. 暗緑灰 | 10G 灰 シルトまじり |
| 4. オリブ黒 | 10Y 灰 粘土(ブロック状) |
| 5. 暗オリブ | 7.5Y 灰 粗砂まじり粘土 |
| 6. 暗オリブ | 7.5Y 灰 粗砂まじり粘土(砂多し) |
| 7. オリブ黒 | 9.5Y 灰 粘土まじり砂 |
| 8. 暗オリブ | 5Y 灰 粗砂まじり |
| 9. 暗オリブ | 5Y 灰 粘土 |
| 10. 暗オリブ | 7.5Y 灰 5GY 灰 粘土 |
| 11. オリブ黒 | 5GY 灰 粘土まじり粗砂 |
| 12. オリブ黒 | 5GY 灰 粗砂まじり粘土 |
| 13. 暗緑灰 | 10GY 灰 粘土まじり粗砂(ブロック状) |

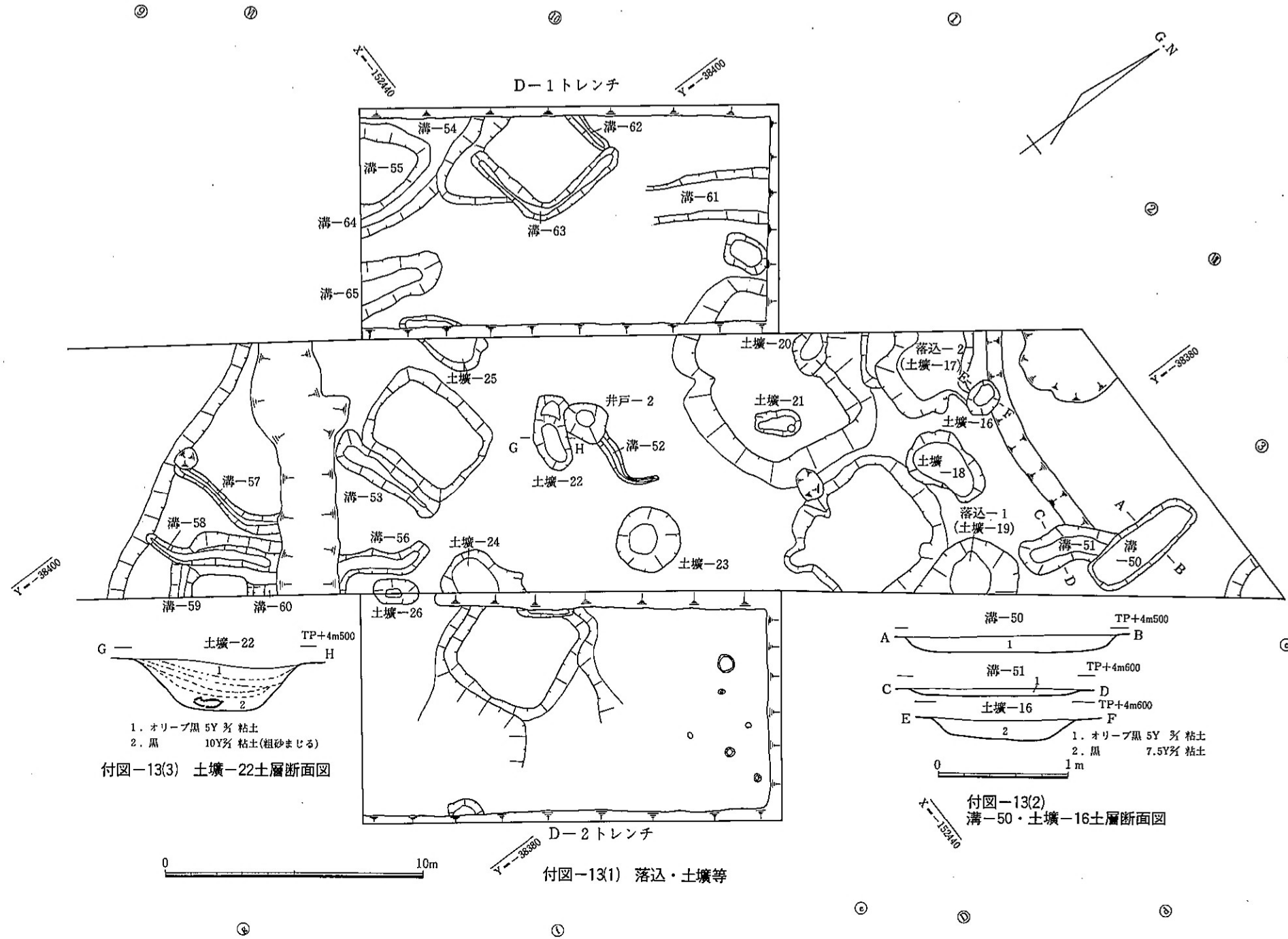

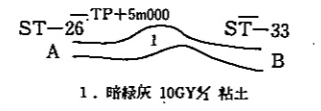
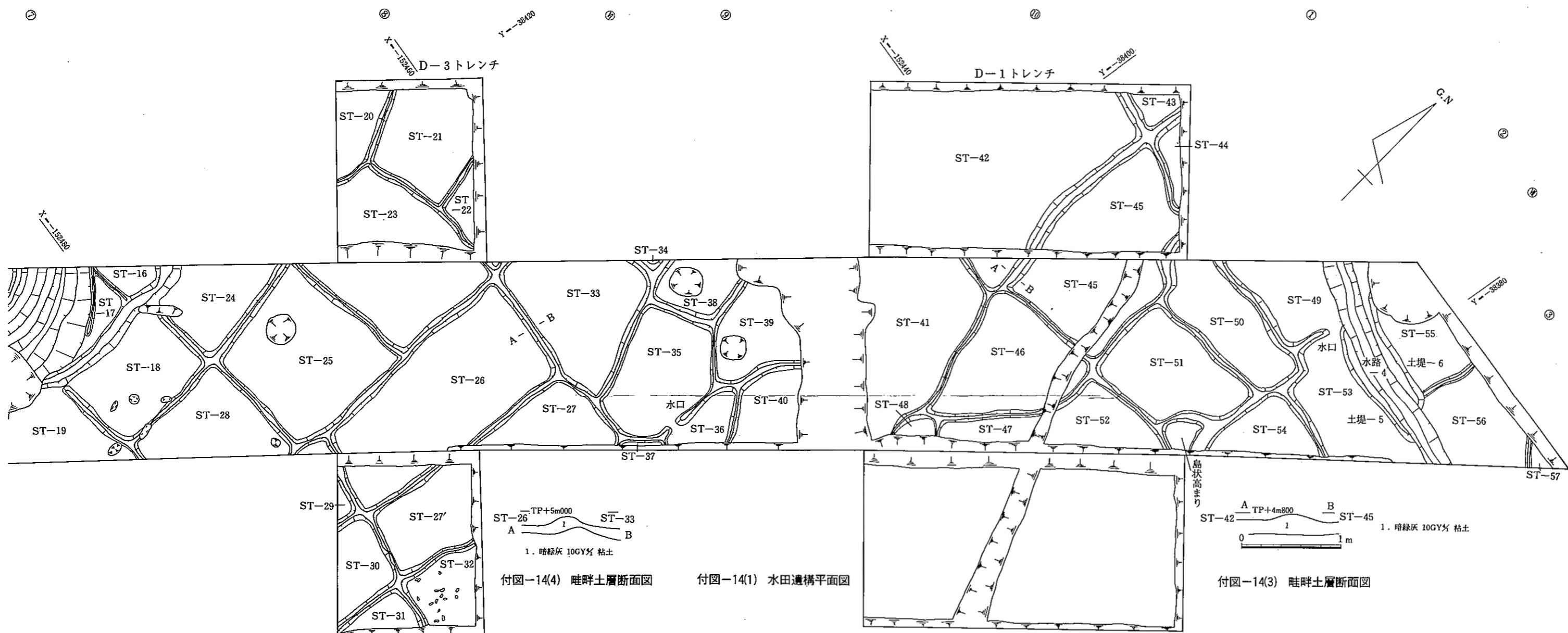

付図-14(1) 水田遺構平面図

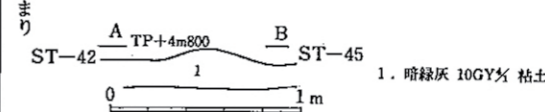

付図-14(3) 畦畔土層断面図

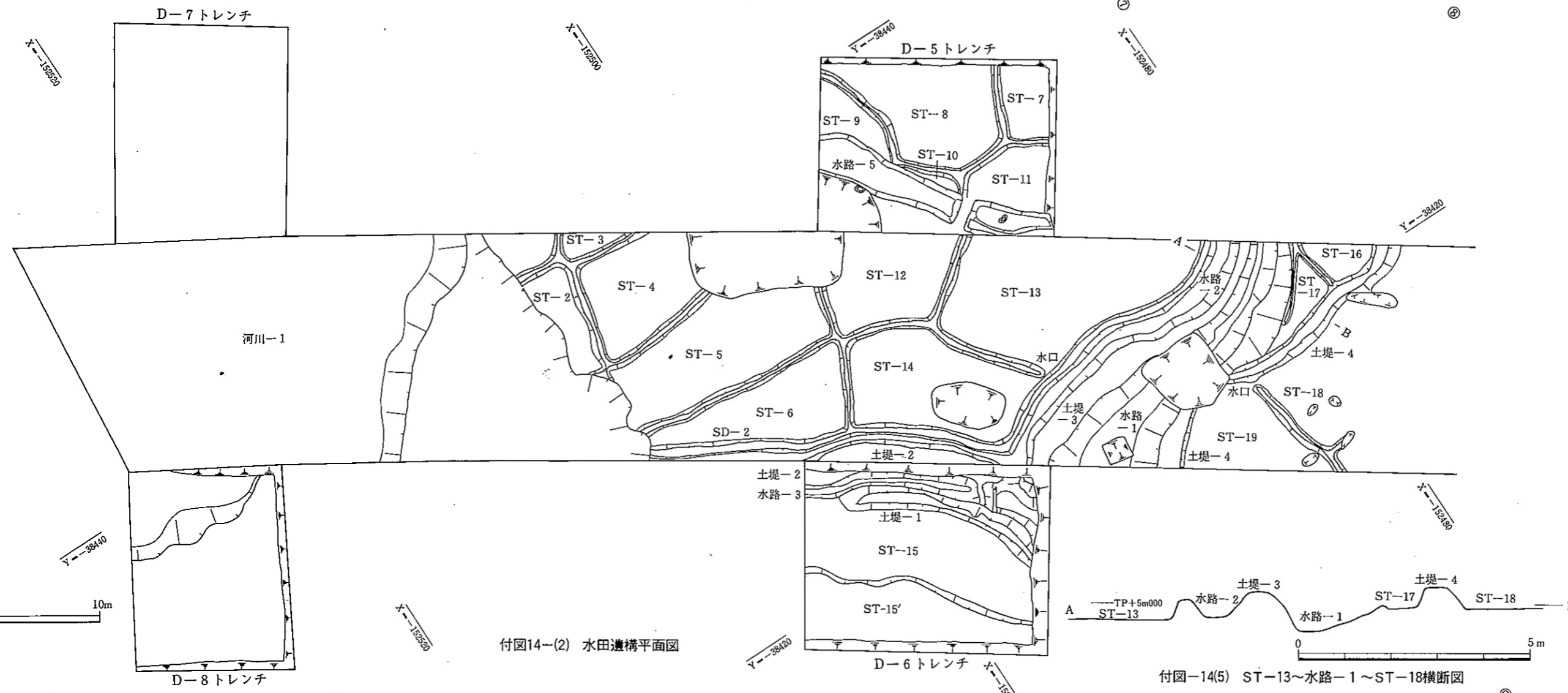

付図14-(2) 水田遺構平面図

付図-14(5) ST-13~水路-1~ST-18横断面図

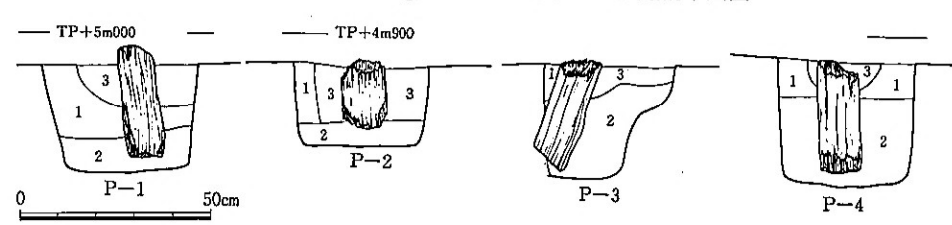
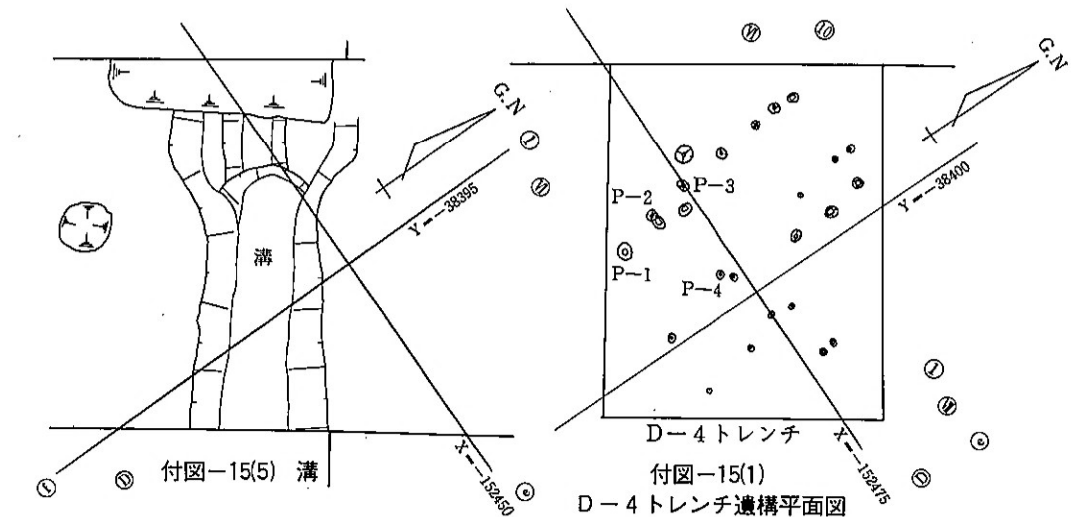
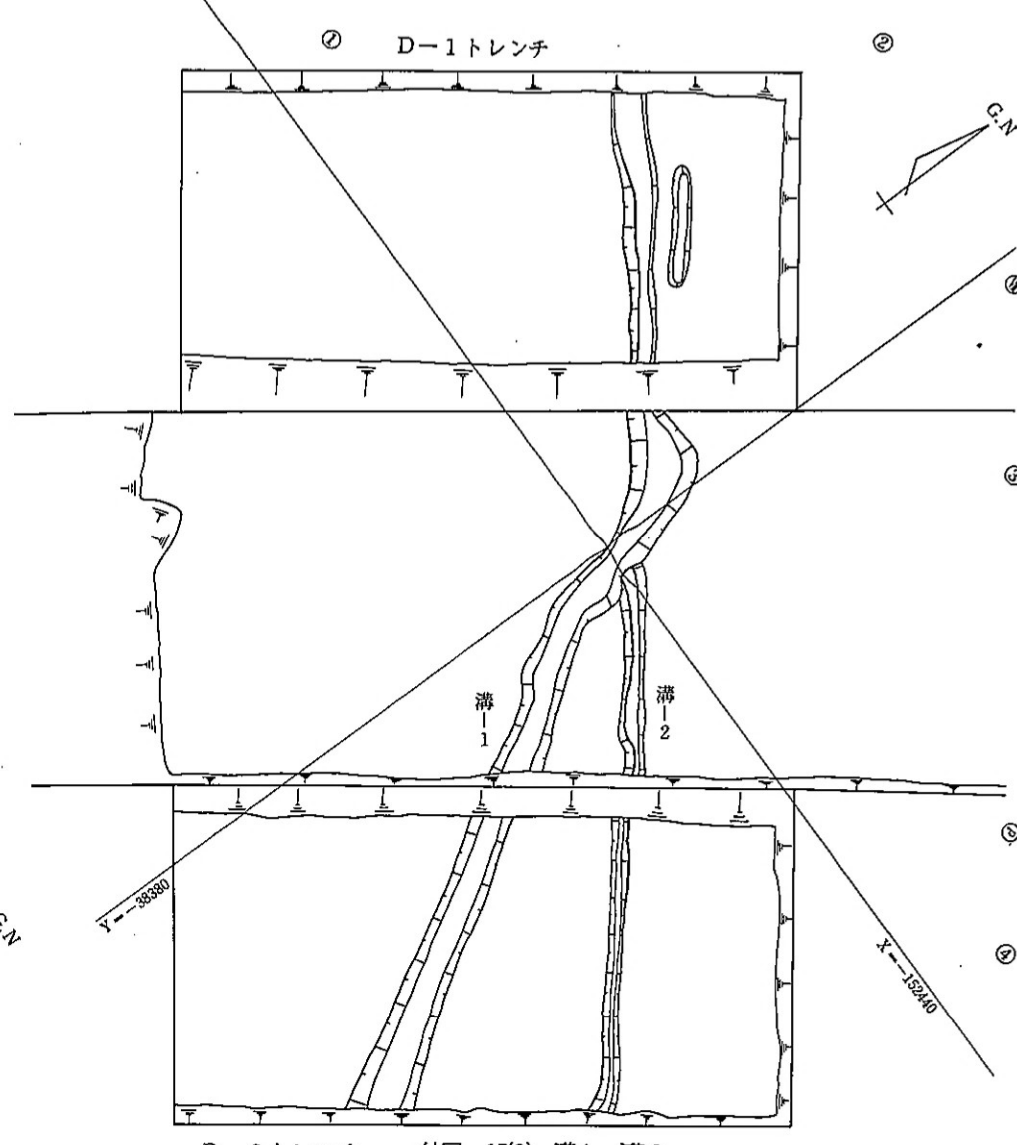
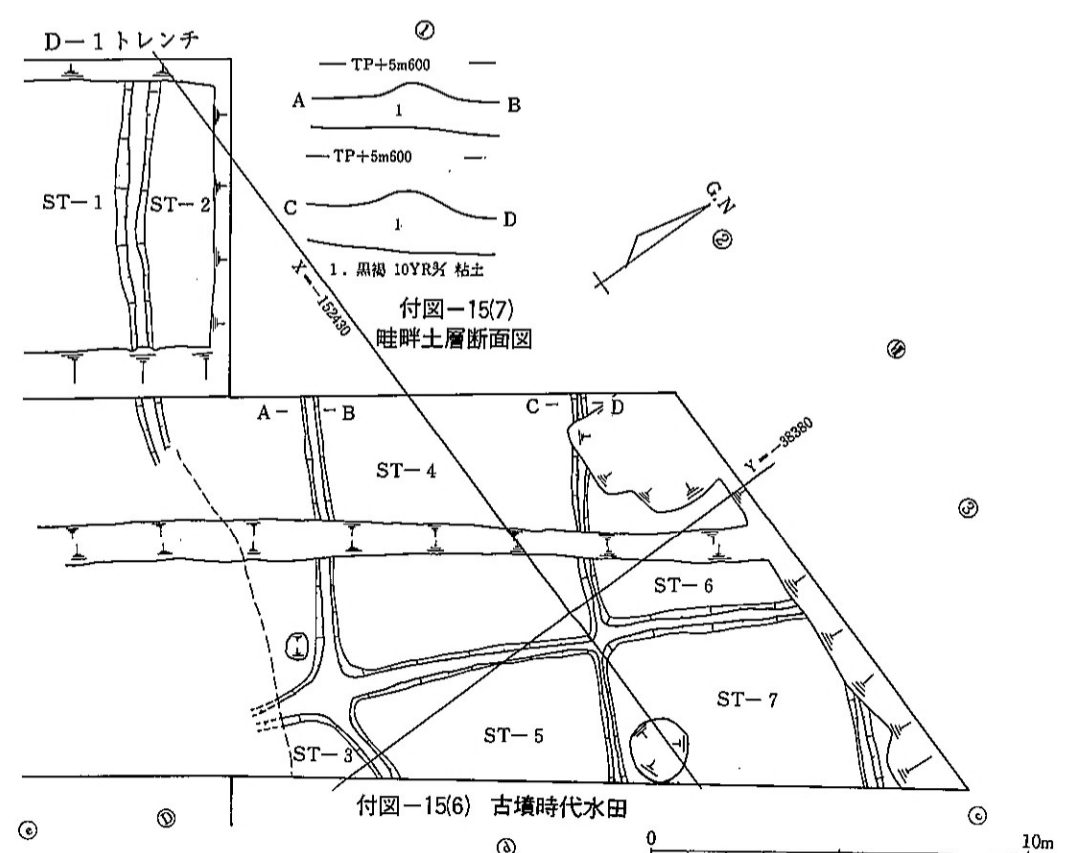

付図-15(2) D-4 トレンチ、P1~P4 土層断面図

1. オリーブ黒 10Y 粘土 (黄色斑混り)
2. オリーブ灰 5GY 粗砂
3. 暗緑灰 7.5GY 微砂 (植物遺体混り)

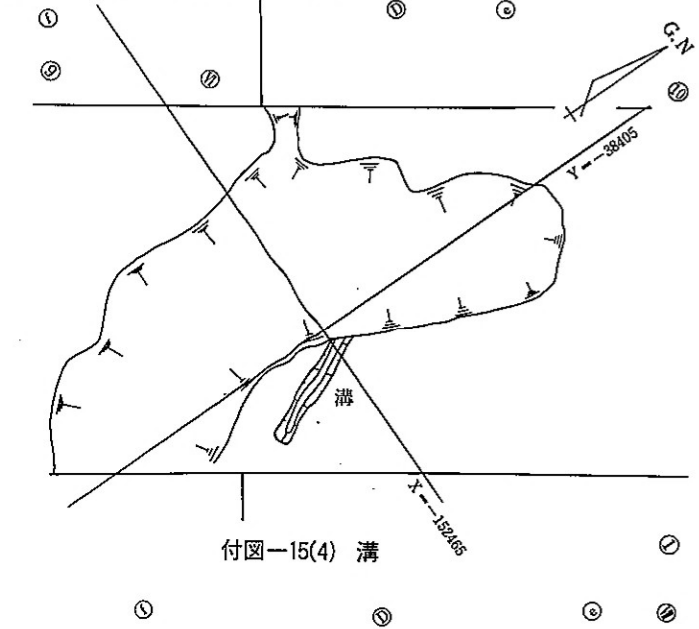

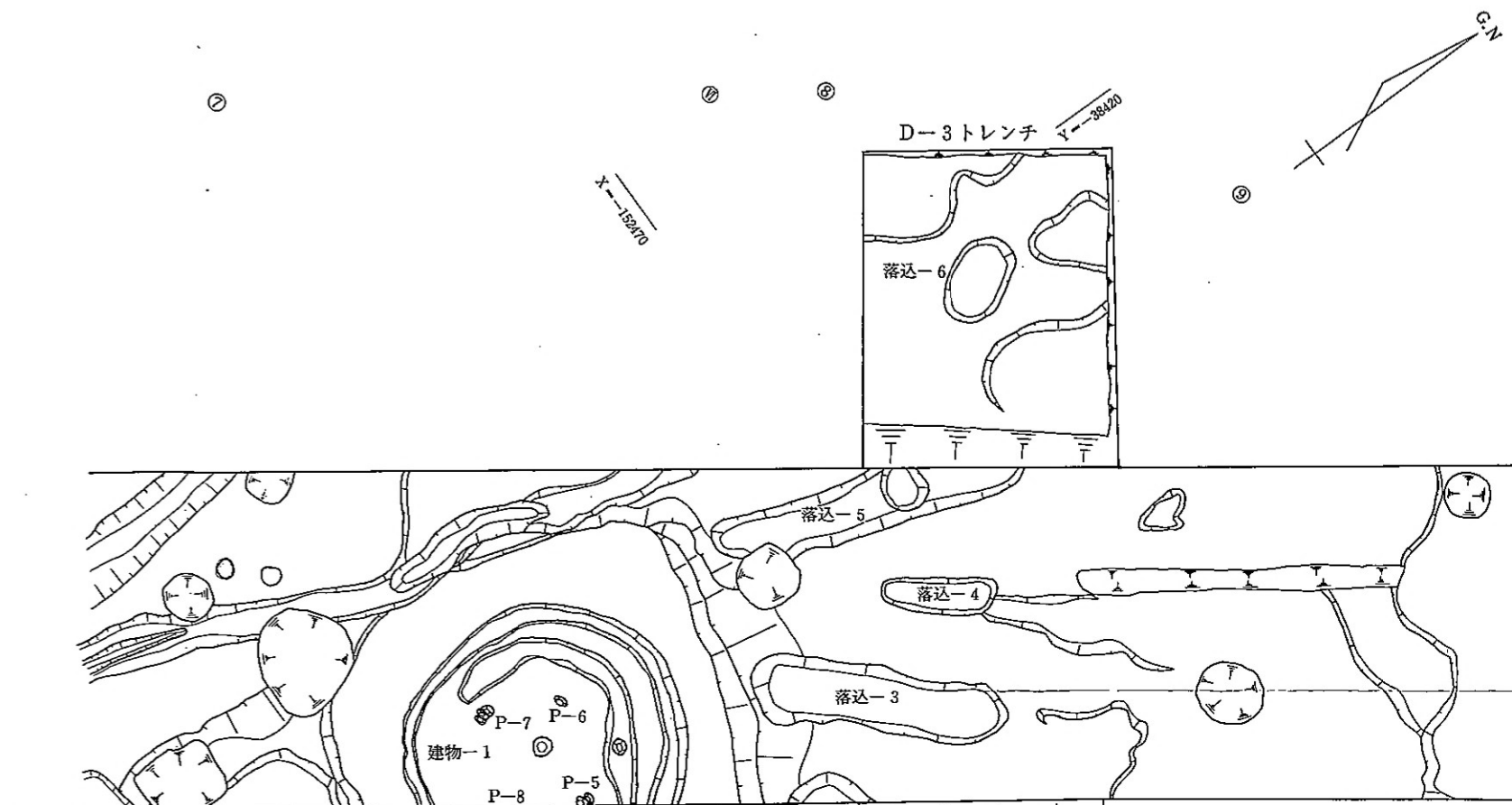

付図-16(1) 建物-1・落込-2~6・土壌等

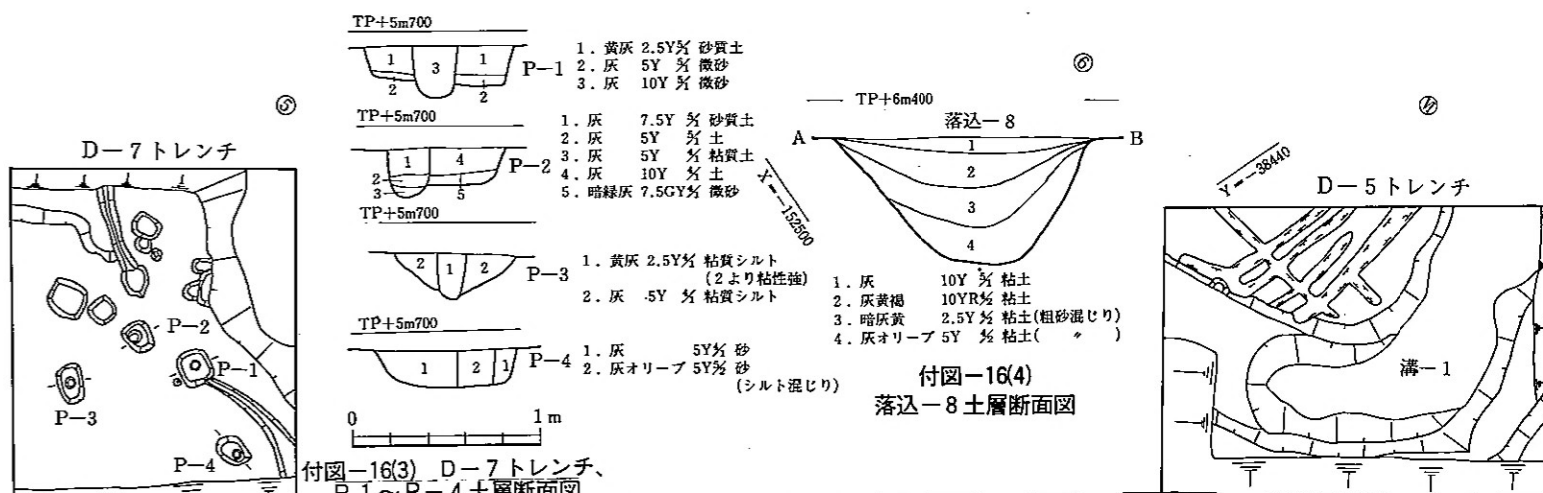
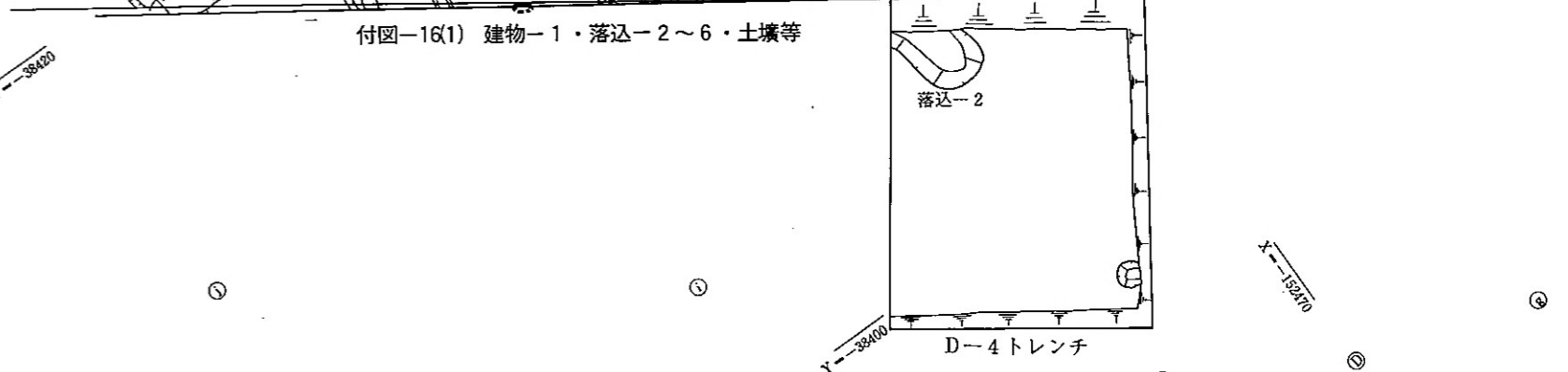

付図-16(3) D-7トレンチ、P1~P-4土層断面図

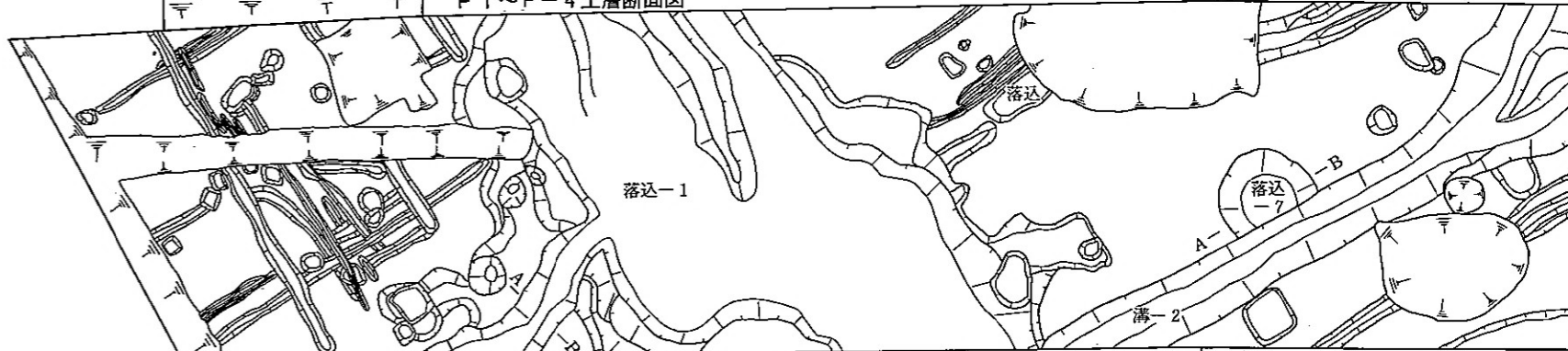

付図-16(5) 落込-7土層断面図

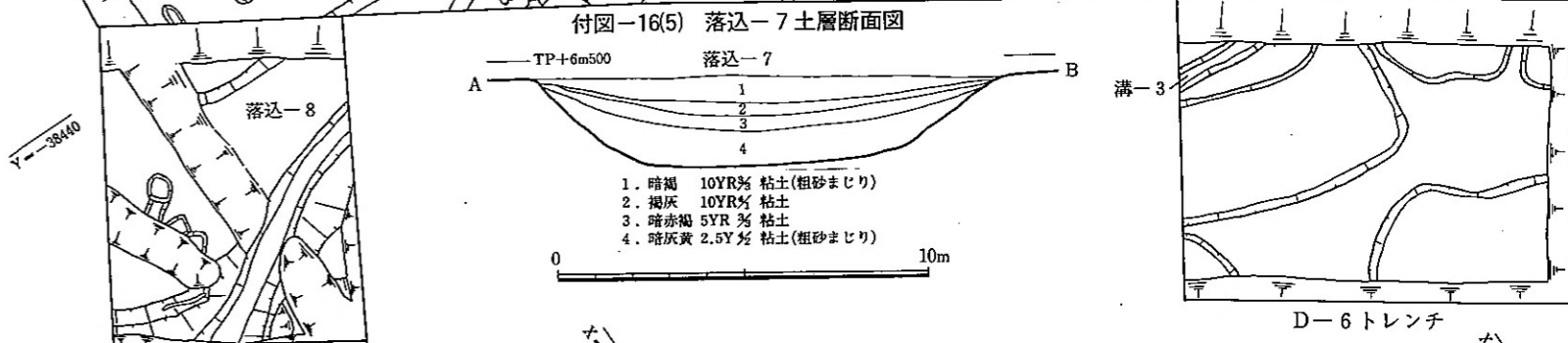

付図-16(2) 落込-1・7~9・溝-2・3

