

諫山遺跡

遺構図版・写真図版編

諫山遺跡

遺構図版・写真図版編

東九州自動車道（県境～宇佐間）建設工事に伴う埋蔵文化財発掘調査報告書（3）

東九州自動車道（県境～宇佐間）建設工事に伴う  
埋蔵文化財発掘調査報告書（3）

2016

大分県教育庁埋蔵文化財センター

2016

大分県教育庁埋蔵文化財センター

# 諫 山 遺 跡

遺構図版・写真図版編

東九州自動車道（県境～宇佐間）建設工事に伴う埋蔵文化財発掘調査報告書（3）

## 例 言

- 1 本書は西日本高速道路株式会社より委託を受け大分県教育委員会が実施した、東九州自動車道(県境～宇佐間)建設工事に伴う発掘調査の調査報告書である。
- 2 本書には、平成23年度から同25年度にかけて7次にわたって実施した諫山遺跡発掘調査の調査成果を収載している。
- 3 報告書は2分冊とし、第1分冊には本文と遺物図版を、第2分冊には遺構図版と写真図版を収載する。本書はその第2分冊「遺構図版・写真図版編」である。
- 4 調査は第1次から第5次が(株)イビソク、第6次から第7次が(株)島田組にそれぞれ一部業務を委託して実施した。
- 5 出土遺物の整理作業については、平成24年度から同27年度にかけて(株)九州文化財総合研究所に委託して実施した。
- 6 出土遺物はすべて大分県教育庁埋蔵文化財センター(大分市中判田)で保管している。
- 7 遺構図については、松木晴美、小野千恵美、古殿鈴代、高山加代(以上、大分県教育庁埋蔵文化財センター嘱託)が編集を行った。
- 8 遺物の写真撮影は、五十川育子(大分県教育庁埋蔵文化財センター嘱託)が行った。
- 9 本書の編集は小柳が行った。

# 目次

例言  
遺構図版  
写真図版  
報告書抄録

以下、第1分冊

## 第1章 はじめに

- 第1節 調査に到る経緯
- 第2節 調査の経過
- 第3節 調査組織の構成

## 第2章 遺跡の立地と環境

- 第1節 地理的環境
- 第2節 歴史的環境

## 第3章 調査の概要

## 第4章 遺構と遺物

- 第1節 縄文時代
  - 1) 概要
  - 2) 陥し穴
  - 3) 土坑
  - 4) 小結

## 第2節 弥生時代から古墳時代前期

- 1) 概要
- 2) 竪穴建物
- 3) 掘立柱建物
- 4) 土坑
- 5) 貯蔵穴
- 6) 溝
- 7) 墓
- 8) その他の遺構
- 9) 小結

## 第3節 古墳時代後期

- 1) 概要
- 2) 竪穴建物
- 3) 土坑
- 4) 小結

## 第4節 古代

- 1) 概要
- 2) 竪穴建物
- 3) 土坑
- 4) 溝
- 5) 小結

## 第5節 中世から近世

- 1) 概要
- 2) 土坑
- 3) 溝
- 4) 掘立柱建物
- 5) 地下式土坑
- 6) 墓
- 7) 小結

## 第6節 柱穴出土遺物

## 第7節 包含層出土遺物

- 1) 縄文時代
- 2) 弥生時代から古墳時代前期
- 3) 古代
- 4) 中世から近世

## 第8節 時期不明の遺構

- 1) 带状柱穴列
- 2) 掘立柱建物
- 3) 溝

## 第5章 総括

- 第1節 弥生時代～古墳時代前期の土器について
- 第2節 諫山遺跡について

遺物図版

# 插图目次

第304图	SH001 实测图	1	第355图	SH055 实测图	36
第305图	SH002 实测图	1	第356图	SH054 实测图	37
第306图	SH003 实测图	2	第357图	SH056 实测图	38
第307图	SH005 实测图	2	第358图	SH057 实测图	38
第308图	SH004 实测图	3	第359图	SH058 实测图	39
第309图	SH007 实测图	4	第360图	SH059 实测图	40
第310图	SH008 实测图	5	第361图	SH060 实测图	41
第311图	SH009 实测图	6	第362图	SH063 实测图	41
第312图	SH010 实测图	7	第363图	SH061 实测图	42
第313图	SH006 实测图	8	第364图	SH062 实测图	43
第314图	SH011 实测图	8	第365图	SH064 实测图	44
第315图	SH012 实测图	9	第366图	SH065 实测图	44
第316图	SH013 实测图	10	第367图	SH066 实测图	45
第317图	SH014·SH015 实测图	10	第368图	SH067 实测图	46
第318图	SH016 实测图	11	第369图	SH068 实测图	47
第319图	SH017 实测图	12	第370图	SH069 实测图	48
第320图	SH018 实测图	13	第371图	SH070 实测图	49
第321图	SH019 实测图	13	第372图	SH071 实测图	50
第322图	SH020 实测图	13	第373图	SH072 实测图	51
第323图	SH021 实测图	14	第374图	SH073 实测图	51
第324图	SH023 实测图	14	第375图	SH074 实测图	52
第325图	SH022 实测图	15	第376图	SH080 实测图	52
第326图	SH024 实测图	16	第377图	SH075 实测图	53
第327图	SH025 实测图	17	第378图	SH076 实测图	54
第328图	SH026 实测图	18	第379图	SH077 实测图	55
第329图	SH027 实测图	19	第380图	SH078 实测图	56
第330图	SH028 实测图	19	第381图	SH081 实测图	57
第331图	SH029 实测图	20	第382图	SH082 实测图	57
第332图	SH030 实测图	20	第383图	SH084 实测图	57
第333图	SH031 实测图	21	第384图	SH083 实测图	58
第334图	SH032 实测图	22	第385图	SH085 实测图	59
第335图	SH033 实测图	22	第386图	SH087·SH088 实测图	59
第336图	SH034 实测图	23	第387图	SH089 实测图	59
第337图	SH037 实测图	23	第388图	SH090 实测图	60
第338图	SH035 实测图	24	第389图	SH094 实测图	60
第339图	SH036 实测图	25	第390图	SH095·SH096 实测图	61
第340图	SH038 实测图	26	第391图	SH097 实测图	62
第341图	SH039(最上面) 实测图	27	第392图	SH098 实测图	62
第342图	SH039(下層) 实测图	27	第393图	SH099 实测图	63
第343图	SH040 实测图	28	第394图	SH100 实测图	63
第344图	SH041 实测图	29	第395图	SH101 实测图	64
第345图	SH042 实测图	30	第396图	SH104 实测图	64
第346图	SH046 实测图	30	第397图	SH102 实测图	65
第347图	SH044 实测图	31	第398图	SH105 实测图	65
第348图	SH045 实测图	32	第399图	SH103 实测图	66
第349图	SH047 实测图	33	第400图	SH106 实测图	67
第350图	SH048 实测图	34	第401图	SH109 实测图	68
第351图	SH049 实测图	34	第402图	SH111 实测图	68
第352图	SH050 实测图	35	第403图	SH110 实测图	69
第353图	SH051·SH052 实测图	35	第404图	SH112 实测图	70
第354图	SH053 实测图	36	第405图	SH113 实测图	70

第406图	SH114 实测图	71	第459图	SH183 实测图	105
第407图	SH115 实测图	71	第460图	SH184 实测图	105
第408图	SH116 实测图	72	第461图	SH185 实测图	106
第409图	SH117 实测图	72	第462图	SH186 实测图	106
第410图	SH121 实测图	73	第463图	SB001 实测图	107
第411图	SH122 实测图	74	第464图	SB002 实测图	107
第412图	SH123 实测图	75	第465图	SB003 实测图	108
第413图	SH124 实测图	75	第466图	SB004 实测图	109
第414图	SH125 实测图	76	第467图	SB006 实测图	109
第415图	SH126 实测图	76	第468图	SB005 实测图	110
第416图	SH127 实测图	77	第469图	SB007 实测图	111
第417图	SH133 实测图	77	第470图	SB008 实测图	112
第418图	SH128 实测图	78	第471图	SK001 实测图(1/30)	113
第419图	SH129 实测图	79	第472图	SK002 实测图(1/30)	113
第420图	SH130 实测图	80	第473图	SK003 实测图(1/30)	113
第421图	SH131 实测图	81	第474图	SK004 实测图(1/30)	113
第422图	SH132 实测图	82	第475图	SK005 实测图(1/30)	113
第423图	SH134 实测图	83	第476图	SK006 实测图(1/30)	114
第424图	SH136 实测图	83	第477图	SK007 实测图(1/30)	114
第425图	SH135 实测图	84	第478图	SK008 实测图(1/30)	114
第426图	SH137 实测图	85	第479图	SK009 实测图(1/50)	114
第427图	SH138 实测图	85	第480图	SK010 实测图(1/40)	115
第428图	SH139 实测图	86	第481图	SK011 实测图(1/30)	115
第429图	SH140 实测图	87	第482图	SK012 实测图(1/30)	115
第430图	SH143 实测图	88	第483图	SK013 实测图(1/30)	116
第431图	SH148·SH149 实测图	88	第484图	SK014 实测图(1/30)	116
第432图	SH144 实测图	89	第485图	SK015 实测图(1/30)	117
第433图	SH147 实测图	90	第486图	SK016 实测图(1/30)	117
第434图	SH152 实测图	91	第487图	SK017 实测图(1/30)	117
第435图	SH153 实测图	91	第488图	SK018 实测图(1/30)	118
第436图	SH154 实测图	92	第489图	SK019 实测图(1/30)	118
第437图	SH155 实测图	92	第490图	SK020 实测图(1/30)	119
第438图	SH156 实测图	93	第491图	SK021 实测图(1/30)	119
第439图	SH162·SH163·SH164 实测图	93	第492图	SK022 实测图(1/30)	119
第440图	SH159 实测图	94	第493图	SK023 实测图(1/30)	119
第441图	SH161 实测图	95	第494图	SK024 实测图(1/30)	119
第442图	SH165 实测图	96	第495图	SK025 实测图(1/30)	120
第443图	SH166 实测图	96	第496图	SK026 实测图(1/30)	120
第444图	SH167 实测图	97	第497图	SK027 实测图(1/30)	120
第445图	SH168 实测图	97	第498图	SK028 实测图(1/30)	120
第446图	SH169 实测图	98	第499图	SK029 实测图(1/30)	120
第447图	SH170 实测图	98	第500图	SK030 实测图(1/30)	121
第448图	SH171 实测图	99	第501图	SK031 实测图(1/30)	121
第449图	SH172·SH173 实测图	99	第502图	SK032 实测图(1/30)	121
第450图	SH174 实测图	100	第503图	SK033 实测图(1/30)	121
第451图	SH175 实测图	101	第504图	SK034 实测图(1/40)	122
第452图	SH178 实测图	101	第505图	SK035 实测图(1/30)	122
第453图	SH176 实测图	102	第506图	SK036 实测图(1/30)	122
第454图	SH177 实测图	102	第507图	SK037 实测图(1/30)	123
第455图	SH179 实测图	103	第508图	SK038 实测图(1/30)	123
第456图	SH180 实测图	103	第509图	SK039 实测图(1/30)	123
第457图	SH181 实测图	104	第510图	SK040 实测图(1/30)	123
第458图	SH182 实测图	104	第511图	SK041 实测图(1/30)	123

第512図	SK042 実測図(1/30)	123	第565図	SK097 実測図(1/30)	139
第513図	SK043 実測図(1/30)	124	第566図	SK098 実測図(1/30)	139
第514図	SK044 実測図(1/30)	124	第567図	SK099 実測図(1/30)	139
第515図	SK045 実測図(1/30)	124	第568図	SK100 実測図(1/30)	139
第516図	SK046 実測図(1/30)	124	第569図	SK101 実測図(1/30)	139
第517図	SK047 実測図(1/30)	125	第570図	SK102 実測図(1/30)	140
第518図	SK048 実測図(1/30)	125	第571図	SK103 実測図(1/30)	140
第519図	SK049 実測図(1/30)	125	第572図	SK104 実測図(1/30)	141
第520図	SK050 実測図(1/30)	125	第573図	SK105 実測図(1/30)	141
第521図	SK051 実測図(1/30)	126	第574図	SK106 実測図(1/30)	141
第522図	SK052 実測図(1/30)	126	第575図	SK107 実測図(1/30)	141
第523図	SK053 実測図(1/30)	126	第576図	SK108 実測図(1/30)	141
第524図	SK054 実測図(1/30)	126	第577図	SK109 実測図(1/30)	142
第525図	SK055 実測図(1/30)	127	第578図	SK110 実測図(1/30)	142
第526図	SK056 実測図(1/30)	127	第579図	SK111 実測図(1/30)	142
第527図	SK057 実測図(1/30)	127	第580図	SK112 実測図(1/30)	142
第528図	SK058 実測図(1/30)	127	第581図	SK113 実測図(1/30)	143
第529図	SK059 実測図(1/30)	127	第582図	SK114 実測図(1/30)	143
第530図	SK060 実測図(1/30)	128	第583図	SK115 実測図(1/30)	143
第531図	SK061 実測図(1/30)	128	第584図	SK116 実測図(1/30)	143
第532図	SK062 実測図(1/30)	128	第585図	SK117 実測図(1/30)	144
第533図	SK063 実測図(1/30)	128	第586図	SK118 実測図(1/30)	144
第534図	SK064 実測図(1/30)	128	第587図	SK119 実測図(1/30)	144
第535図	SK065 実測図(1/30)	129	第588図	SK120 実測図(1/30)	145
第536図	SK066 実測図(1/30)	129	第589図	SK121 実測図(1/30)	145
第537図	SK067 実測図(1/30)	129	第590図	SK122 実測図(1/30)	145
第538図	SK068 実測図(1/30)	129	第591図	SK123・124 実測図(1/30)	146
第539図	SK069 実測図(1/30)	129	第592図	SK125~128 実測図(1/50)	146
第540図	SK070 実測図(1/30)	130	第593図	SK129 実測図(1/30)	147
第541図	SK071 実測図(1/30)	130	第594図	SK130 実測図(1/30)	147
第542図	SK072・073・074 実測図(1/30)	131	第595図	SK131 実測図(1/30)	147
第543図	SK075 実測図(1/30)	132	第596図	SK132 実測図(1/30)	148
第544図	SK076 実測図(1/30)	132	第597図	SK133 実測図(1/30)	148
第545図	SK077 実測図(1/30)	133	第598図	SK134 実測図(1/30)	148
第546図	SK078 実測図(1/30)	133	第599図	SK135 実測図(1/30)	148
第547図	SK079 実測図(1/30)	133	第600図	SK136 実測図(1/30)	148
第548図	SK080 実測図(1/30)	133	第601図	SK137・138 実測図(1/30)	148
第549図	SK081 実測図(1/30)	134	第602図	SK139 実測図(1/30)	148
第550図	SK082 実測図(1/30)	134	第603図	SK140 実測図(1/30)	148
第551図	SK083 実測図(1/30)	134	第604図	SK141 実測図(1/30)	148
第552図	SK084 実測図(1/30)	134	第605図	SK142 実測図(1/30)	148
第553図	SK085 実測図(1/30)	134	第606図	SK143 実測図(1/30)	149
第554図	SK086 実測図(1/30)	135	第607図	SK144 実測図(1/30)	149
第555図	SK087 実測図(1/30)	135	第608図	SK145 実測図(1/30)	149
第556図	SK088 実測図(1/30)	135	第609図	SK146 実測図(1/30)	149
第557図	SK089 実測図(1/30)	136	第610図	SK147 実測図(1/30)	150
第558図	SK090 実測図(1/30)	136	第611図	SK148 実測図(1/30)	150
第559図	SK091 実測図(1/30)	137	第612図	SK149 実測図(1/40)	151
第560図	SK092 実測図(1/30)	137	第613図	SK150 実測図(1/30)	152
第561図	SK093 実測図(1/30)	137	第614図	SK151 実測図(1/30)	152
第562図	SK094 実測図(1/40)	138	第615図	SK152 実測図(1/30)	152
第563図	SK095 実測図(1/30)	138	第616図	SK153 実測図(1/30)	152
第564図	SK096 実測図(1/30)	139	第617図	SK154~156 実測図(1/40)	153

第618図	SK157 実測図(1/30)	154	第671図	SK213 実測図(1/50)	171
第619図	SK158 実測図(1/30)	155	第672図	SK214 実測図(1/30)	172
第620図	SK159・160 実測図(1/30)	155	第673図	SK215 実測図(1/30)	172
第621図	SK161 実測図(1/30)	156	第674図	SK216 実測図(1/30)	172
第622図	SK162 実測図(1/30)	156	第675図	SK217 実測図(1/30)	172
第623図	SK163 実測図(1/30)	156	第676図	SK218 実測図(1/30)	173
第624図	SK164・165 実測図(1/30)	157	第677図	SK219 実測図(1/30)	173
第625図	SK166 実測図(1/30)	157	第678図	SK220・221 実測図(1/30)	174
第626図	SK167 実測図(1/30)	157	第679図	SK222 実測図(1/30)	174
第627図	SK168 実測図(1/30)	158	第680図	SK223 実測図(1/30)	174
第628図	SK169 実測図(1/30)	158	第681図	SK224・225・226 実測図(1/60)	174
第629図	SK170 実測図(1/30)	158	第682図	SK227 実測図(1/30)	175
第630図	SK171 実測図(1/30)	159	第683図	SK228 実測図(1/30)	175
第631図	SK172 実測図(1/30)	159	第684図	SK229 実測図(1/30)	175
第632図	SK173 実測図(1/30)	159	第685図	SK230 実測図(1/60)	176
第633図	SK174・175 実測図(1/40)	160	第686図	SK231 実測図(1/40)	177
第634図	SK176 実測図(1/30)	161	第687図	SK232 実測図(1/40)	177
第635図	SK177 実測図(1/30)	161	第688図	SD001 実測図①(1/500・1/300)	178
第636図	SK178 実測図(1/30)	162	第689図	SD001 実測図②(1/80)	179
第637図	SK179 実測図(1/30)	162	第690図	SD002 実測図①(1/300・1/150)	180
第638図	SK180 実測図(1/30)	162	第691図	SD002 実測図②(1/80)	181
第639図	SK181 実測図(1/30)	162	第692図	SD003 実測図(1/100・1/40)	182
第640図	SK182 実測図(1/30)	163	第693図	SD005 実測図(1/60・1/40)	182
第641図	SK183 実測図(1/30)	163	第694図	SD006 実測図①(1/200)	183
第642図	SK184 実測図(1/30)	163	第695図	SD006 実測図②(1/80)	184
第643図	SK185 実測図(1/30)	163	第696図	SD007 実測図(1/40)	184
第644図	SK186 実測図(1/40)	164	第697図	SD015 実測図①(1/300・1/80・1/30)	185
第645図	SK187 実測図(1/30)	164	第698図	SD015 実測図②(1/80)	186
第646図	SK188 実測図(1/30)	164	第699図	SD015 実測図③(1/80)	187
第647図	SK189 実測図(1/30)	165	第700図	SD016 実測図(1/80・1/50)	188
第648図	SK190 実測図(1/30)	165	第701図	SD017 実測図(1/250・1/80)	189
第649図	SK191 実測図(1/30)	165	第702図	SD018 実測図①(1/300・1/150)	190
第650図	SK192 実測図(1/40)	165	第703図	SD018 実測図②(1/80)	191
第651図	SK193 実測図(1/30)	166	第704図	SD019・021 実測図(1/150・1/80)	191
第652図	SK194 実測図(1/30)	166	第705図	SD022 実測図①(1/250・1/80)	192
第653図	SK195 実測図(1/30)	166	第706図	SD022 実測図②(1/80)	193
第654図	SK196 実測図(1/30)	166	第707図	SD023 実測図(1/150・1/80)	194
第655図	SK197 実測図(1/30)	166	第708図	SD024 実測図(1/100・1/80)	194
第656図	SK198 実測図(1/100・1/50)	167	第709図	SK1001 実測図(1/30)	195
第657図	SK199 実測図(1/30)	167	第710図	SK1002 実測図(1/30)	195
第658図	SK200 実測図(1/30)	168	第711図	SK1003 実測図(1/30)	196
第659図	SK201 実測図(1/30)	168	第712図	SK1004 実測図(1/30)	196
第660図	SK202 実測図(1/30)	168	第713図	SK1005 実測図(1/30)	197
第661図	SK203 実測図(1/30)	169	第714図	SK1006 実測図(1/30)	197
第662図	SK204 実測図(1/30)	169	第715図	SK1007 実測図(1/30)	197
第663図	SK205 実測図(1/30)	170	第716図	SK1008 実測図(1/30)	197
第664図	SK206 実測図(1/30)	170	第717図	SK1009 実測図(1/30)	198
第665図	SK207 実測図(1/30)	170	第718図	SK1010 実測図(1/30)	198
第666図	SK208 実測図(1/30)	170	第719図	SK1011 実測図(1/30)	198
第667図	SK209 実測図(1/30)	170	第720図	SK1012 実測図(1/30)	199
第668図	SK210 実測図(1/30)	170	第721図	SK1013 実測図(1/30)	199
第669図	SK211 実測図(1/30)	170	第722図	SK1014 実測図(1/30)	200
第670図	SK212 実測図(1/30)	170	第723図	SK1015 実測図(1/30)	200



第724図	SK1016 実測図(1/30)	201	第764図	ST003 実測図(1/20)	215
第725図	SK1017 実測図(1/30)	201	第765図	ST006 実測図(1/30)	215
第726図	SK1018 実測図(1/30)	201	第766図	ST004 実測図(1/20)	216
第727図	SK1019 実測図(1/30)	202	第767図	ST005 実測図(1/20)	217
第728図	SK1020 実測図(1/30)	202	第768図	ST007 実測図(1/40)	218
第729図	SK1021 実測図(1/30)	202	第769図	ST008 実測図(1/40)	218
第730図	SK1022 実測図(1/30)	203	第770図	ST009 実測図(1/30)	218
第731図	SK1023 実測図(1/30)	203	第771図	SP020 実測図(1/20)	219
第732図	SK1024 実測図(1/30)	204	第772図	SP109 実測図(1/20)	219
第733図	SK1025 実測図(1/30)	204	第773図	SP232 実測図(1/20)	219
第734図	SK1026 実測図(1/30)	204	第774図	SP233 実測図(1/20)	219
第735図	SK1027 実測図(1/30)	205	第775図	SP235 実測図(1/20)	219
第736図	SK1028 実測図(1/30)	205	第776図	SP238 実測図(1/20)	219
第737図	SK1029 実測図(1/30)	206	第777図	SP239 実測図(1/20)	219
第738図	SK1030 実測図(1/30)	206	第778図	SP251 実測図(1/20)	219
第739図	SK1031 実測図(1/30)	206	第779図	SP252 実測図(1/20)	220
第740図	SK1032 実測図(1/30)	207	第780図	SP273 実測図(1/20)	220
第741図	SK1033 実測図(1/30)	207	第781図	SP280 実測図(1/20)	220
第742図	SK1034 実測図(1/30)	207	第782図	SP281 実測図(1/20)	220
第743図	SK1035 実測図(1/30)	208	第783図	SP284 実測図(1/20)	220
第744図	SK1036 実測図(1/30)	208	第784図	SP287 実測図(1/20)	220
第745図	SK1037 実測図(1/30)	208	第785図	SP296 実測図(1/20)	220
第746図	SK1038 実測図(1/30)	208	第786図	SP316 実測図(1/20)	221
第747図	SK1039 実測図(1/30)	209	第787図	SP325 実測図(1/20)	221
第748図	SK1040 実測図(1/30)	209	第788図	SP343 実測図(1/20)	221
第749図	SK1041 実測図(1/30)	210	第789図	SP344 実測図(1/20)	221
第750図	SK1042 実測図(1/30)	210	第790図	SP350 実測図(1/20)	221
第751図	SK1043 実測図(1/30)	210	第791図	SP375 実測図(1/20)	221
第752図	SK1044 実測図(1/30)	211	第792図	SP387 実測図(1/20)	221
第753図	SK1045 実測図(1/30)	211	第793図	諫山遺跡の遺構の変遷(I期)(1/1500)	222
第754図	SK1046 実測図(1/30)	212	第794図	諫山遺跡の遺構の変遷(II期)(1/1500)	223
第755図	SK1047 実測図(1/30)	212	第795図	諫山遺跡の遺構の変遷(III期)(1/1500)	224
第756図	SK1048 実測図(1/30)	212	第796図	諫山遺跡の遺構の変遷(IV期)(1/1500)	225
第757図	SK1049 実測図(1/30)	213	第797図	諫山遺跡の遺構の変遷(V期)(1/1500)	226
第758図	SK1050 実測図(1/30)	213	第798図	諫山遺跡の遺構の変遷(VI期)(1/1500)	227
第759図	SK1051 実測図(1/30)	214	第799図	諫山遺跡の遺構の変遷(VII期)(1/1500)	228
第760図	SK1052 実測図(1/30)	214	第800図	諫山遺跡の遺構の変遷(VIII期)(1/1500)	229
第761図	SK1053 実測図(1/30)	214	第801図	諫山遺跡の遺構の変遷(IX期)(1/1500)	230
第762図	ST001 実測図(1/20)	215	第802図	諫山遺跡の遺構の変遷(X期)(1/1500)	231
第763図	ST002 実測図(1/20)	215	第803図	諫山遺跡の遺構の変遷(XI期)(1/1500)	232

## 写真目次

写真図版 1	中央やや下が諫山遺跡(西から) 中央が諫山遺跡、上に山国川が見える(東から)	写真図版 7	2次-1区と2次-2区(北西から) 2次調査区遠景
写真図版 2	諫山遺跡空中写真1(上が東)	写真図版 8	2次-2区南側(西側から) 2次-2区南半分(上が南西)
写真図版 3	諫山遺跡空中写真2(上が東)	写真図版 9	2次-3区西側(上が北東) 2次-3区西側(東から)
写真図版 4	1次西半分(北東から) 1次西半分(上が南東)	写真図版10	2次-2区北半分(上)と4次-C区(下) 4次-A区(左)、4次-B区(右)(西から)
写真図版 5	1次西半分(南から) 1次東半分と3次(東から)	写真図版11	4次-D区遠景(西から) 4次-D区(上が北東)
写真図版 6	1次東半分と3次(上が北) 1次東半分と3次(西から)		

写真図版12	4次-E~G区遠景(東から) 4次-E区(上が北東)	写真図版34	SH017 遺物出土 SH018 遺物出土
写真図版13	4次-E区南東側 4次-F、5次西半分(西から)	写真図版35	SH019 遺物出土 SH020 遺物出土
写真図版14	4次-F区東半分(東から) 4次-G区、5次(手前右:東から)	写真図版36	SH021 遺物出土 SH022 遺物出土
写真図版15	4次-G区(北西から) 4次-G区(上が北)	写真図版37	SH023 遺物出土 SH024 遺物出土
写真図版16	4次-G区北半分(南から) 4次-G区北東部(上が西)(1)	写真図版38	SH025 遺物出土 SH026 遺物出土
写真図版17	4次-G区北東部(上が西)(2) 5次東半分(西から)	写真図版39	SH027 遺物出土 SH028 遺物出土
写真図版18	6次-1区(北西から) 6次-1区(西側から)	写真図版40	SH029 遺物出土 SH030 南北断面
写真図版19	6次-1区(北から) 6次-1区(上が北西)	写真図版41	SH032 完掘 SH033 遺物出土
写真図版20	6次-2区(西から) 6次-2区(上が東)	写真図版42	SH034 遺物出土 SH035 SH036 遺物出土
写真図版21	7次-1区(西から) 7次-1区(東から)	写真図版43	SH037 遺物出土 SH038 遺物出土
写真図版22	7次-1区(上が南) 7次-2区(南東から)	写真図版44	SH039 遺物出土 SH039 完掘
写真図版23	7次-2区(東から) 7次-2区(上が北西)	写真図版45	SH040 遺物出土 SH041 完掘
写真図版24	7次-3区(北から) 7次-3区(上が北)	写真図版46	SH042 遺物出土 SH044 完掘
写真図版25	2次-1区 調査区全景(東から)(1) 2次-1区 調査区全景(東から)(2) 4次-D区 西側調査区全景完掘	写真図版47	SH045 遺物出土 SH046 遺物出土 SH047 完掘
写真図版26	4次-H区 調査区全景完掘 4次-I区 6次 全景(北から)	写真図版48	SH048 遺物出土 SH048 完掘 SH048 検出焼土炭
写真図版27	7次-2区 全景 7次-2区 全景 7次-2区 南全景	写真図版49	SH049 遺物出土 SH049 完掘
写真図版28	7次-2区 全景 7次-3区 全景 7次-4区 全景	写真図版50	SH051 完掘 SH053 完掘 SH054 (土器集中部)上層遺物出土
写真図版29	SH001 遺物出土 SH002 完掘 SH003 遺物出土	写真図版51	SH054 遺物出土 SH054 完掘 SH055 完掘
写真図版30	SH004 遺物出土 SH005 遺物出土 SH006 遺物出土	写真図版52	SH056 遺物出土 SH058 遺物出土
写真図版31	SH007 遺物出土 SH008 遺物出土 SH009 遺物出土	写真図版53	SH059 遺物出土 SH059 完掘 SH060 SH061 SH062 遺物出土
写真図版32	SH010 遺物出土 SH011 遺物出土 SH012 遺物出土	写真図版54	SH060 遺物出土 SH062 遺物出土 SH063 遺物出土
写真図版33	SH013 遺物出土 SH014 SH015 遺物出土 SH016 遺物出土	写真図版55	SH064 遺物出土(1) SH064 遺物出土(2) SH064 完掘
		写真図版56	SH065 SH066 SH067 完掘 SH065 完掘

	SH068 遺物出土	写真図版69	SH090-7次 SH089 完掘
写真図版52	SH068 完掘		SH095 SH096 SH098 完掘(西から)
	SH069 遺物近景(西から)		SH095 SH096 SH098 完掘(南から)
	SH069 遺物出土(南西から)	写真図版70	SH099 SH100 完掘(南から)
写真図版53	SH069 遺物出土(南東から)		SH102 遺物出土(南から)
	SH069 完掘(南西から)		SH104 SH105 完掘(南から)
	SH070 SH071 SH073 SH074 遺物出土遠景(西から)	写真図版71	SH109 完掘(南から)
写真図版54	SH070 遺物出土(東から)		SH110 遺物出土(西から)
	SH070 完掘(北から)		SH110 完掘(西から)
	SH071 SH072 SH073 SH074 完掘(北西から)	写真図版72	SH111 遺物出土(西から)
写真図版55	SH071 SH072 SH073 SH074 完掘(北東から)		SH111 完掘(西から)
	SH071 SH073 SH074 遺物出土(東から)		SH114 完掘(東から)
	SH071 遺物出土(北東から)	写真図版73	SH115 遺物出土(東から)
写真図版56	SH071 壁際土坑土層断面(北東から)		SH115 遺物出土南西(南から)
	SH072 西側遺物出土(東から)		SH117 遺物出土
	SH073 遺物出土(東から)	写真図版74	SH121 完掘(北から)
写真図版57	SH075 SH076 遺物出土(南東から)		SH122 完掘(西から)
	SH075 SH076 完掘(南東から)		SH123 炭検出(北から)
	SH077 遺物出土(東から)	写真図版75	SH123 完掘(北から)
写真図版58	SH077 炉半裁(西から)		SH124 完掘
	SH077 完掘(南から)		SH125 遺物出土
	SH077 完掘(東から)	写真図版76	SH125 完掘
写真図版59	SH078-2次 遺物出土(東から)		SH126 遺物出土
	SH078-2次 遺物出土(南から)		SH126 完掘
	SH078-2次 完掘(東から)	写真図版77	SH126 土層断面
写真図版60	SH078-2次 土層断面(南東から)		SH128 遺物出土
	SH078-7次 完掘		SH129 遺物出土
	SH078-7次 完掘	写真図版78	SH129 完掘
写真図版61	SH080 遺物近景(南東から)		SH130 遺物出土(1)
	SH080 遺物出土(南から)		SH130 遺物出土(2)
	SH080 完掘(南から)	写真図版79	SH130 炉跡土層断面
写真図版62	SH081 完掘(南から)		SH130 SH131 SH132 完掘
	SH083 完掘(1)		SH130完掘状況
	SH083 完掘(2)	写真図版80	SH131 遺物出土
写真図版63	SH083 完掘		SH131 壁際土坑検出
	SH084 遺物出土		SH132 遺物出土(1)
	SH084 完掘	写真図版81	SH132 遺物出土(2)
写真図版64	SH085 完掘		SH132 炉跡土層断面
	SH087 遺物出土(1)		SH132 完掘
	SH087 遺物出土(2)	写真図版82	SH133 遺物出土
写真図版65	SH088 遺物出土		SH133 完掘
	SH089 遺物出土(1)		SH134 遺物出土
	SH089 遺物出土(2)	写真図版83	SH134 完掘
写真図版66	SH089 完掘		SH135 遺物出土(1)
	SH089 SH090-7次 完掘		SH135 遺物出土(2)
	SH090-2次 遺物出土(南東から)	写真図版84	SH136 遺物出土
写真図版67	SH090-2次 完掘(南東から)		SH137 遺物出土
	SH090-7次 遺物出土(1)		SH138 完掘
	SH090-7次 遺物出土(2)	写真図版85	SH139 遺物出土
写真図版68	SH090-7次 床面検出		SH140 遺物出土・完掘
	SH090-7次 検出		SH144 遺物出土
	SH090-7次 完掘	写真図版86	SH144 貼床掘削後完掘
			SH147 遺物出土

	SH147 完掘	SK121 完掘
写真図版87	SH149 カマド	SK122 遺物出土状況
	SH149 完掘	SK122 土層断面
	SH159 遺物出土(1)	SK125・126・127・128 遺物出土状況
写真図版88	SH159 遺物出土(2)	写真図版99 SK129 遺物出土状況
	SH161 カマド断面	SK130 遺物出土状況
	SH161 完掘	SK136 遺物出土状況
写真図版89	SH161 SH162 SH163 SH164 SH165 全景	SK139 遺物出土状況①
	SH168 遺物出土	SK139 遺物出土状況②
	SH169 遺物出土	SK141 遺物出土状況
写真図版90	SH172 SH173 完掘	SK143 遺物出土状況
	SH173 完掘	SK146 完掘
	SH174 遺物出土	写真図版100 SK147 遺物出土状況
写真図版91	SH174 SH175 完掘	SK148 完掘
	SH173 SH175 SH176 SK1016	SK149 遺物出土状況
	SH178 SD018 土層断面	SK149 完掘
写真図版92	SH178 遺物出土	SK149・150 遺物出土状況
	SH183 完掘(カマド)(南から)	SK152 遺物出土状況
	SH184 完掘(南から)	SK153 土層断面(東から)
写真図版93	SH184(北から)	SK153 完掘(東から)
	SH185(カマド)遺物出土 完掘(北から)	写真図版101 SK154 遺物出土状況
	SB001 完掘	SK154・155・156 完掘
写真図版94	SB002 完掘	SK157 遺物出土状況(北東から)
	SB003 完掘	SK158 遺物近景(東から)
	SB007 SB008	SK158 遺物出土状況(東から)
写真図版95	SK001 遺物出土状況	SK158 完掘(東から)
	SK012 遺物出土状況	SK158 土層断面(東から)
	SK019 完掘	SK159・160 遺物出土状況(南から)
	SK022 遺物出土状況	写真図版102 SK159・160 完掘(南から)
	SK026 遺物出土状況	SK161 遺物出土状況(東から)
	SK034 遺物出土状況	SK164 遺物出土状況
	SK051 遺物出土状況	SK166 完掘(南東から)
	SK053 遺物出土状況	SK167 完掘(南東から)
写真図版96	SK054 遺物出土状況①	SK170 遺物近景(南東から)
	SK054 遺物出土状況②	SK173 遺物出土状況(南から)
	SK055 遺物出土状況	SK174 完掘(西から①)
	SK056 完掘	写真図版103 SK174 完掘(西から②)
	SK057 遺物出土状況	SK174 出土状況(西から)
	SK059 遺物出土状況	SK176・177 完掘
	SK068 遺物出土状況	SK177 遺物出土状況
	SK094 遺物出土状況	SK179 遺物出土状況(西から)
写真図版97	SK106 完掘	SK181 完掘(南から)
	SK107 遺物出土状況	SK186 完掘(東から)
	SK108 完掘	SK186 南壁土層断面(南から)
	SK108 検出状況	写真図版104 SK189 遺物出土状況(東から)
	SK109 完掘	SK190 遺物出土状況(北から)
	SK110 完掘	SK190 完掘(北から)
	SK111 遺物出土状況	SK190 北壁土層断面(北から)
	SK114 完掘	SK191 遺物出土状況(北から)
写真図版98	SK115 完掘	SK192 遺物出土状況(西から)
	SK117 遺物出土状況	SK192 完掘(南から)
	SK118 完掘	SK193 遺物出土状況(東から)
	SK120 遺物出土状況	写真図版105 SK193 完掘(東から)

- SK195 遺物出土状況(東から)  
SK197 陥し穴完掘(南から)  
SK198 完掘(東から)  
SK199 遺物出土状況  
SK199・SP367 遺物出土状況  
SK200 完掘  
SK201 完掘
- 写真図版106 SK203 土層断面  
SK212 遺物出土状況①  
SK212 遺物出土状況②  
SK214 遺物出土状況  
SK216 遺物出土状況  
SK219 遺物出土状況  
SK220・221 土層断面  
SK222 検出状況
- 写真図版107 SK224・225 遺物出土状況  
SK224・225 第2面  
SK226 遺物出土状況  
SK226 完掘  
SK226 第2面出土状況  
SK226 第3面粘土層  
SK227 遺物出土状況①  
SK227 遺物出土状況②
- 写真図版108 SK231 地下式坑半裁状況(北から)  
SK232 地下式坑オーバーハング部(東から)  
SK232 地下式坑完掘状況(西から)  
SK232 地下式坑完掘状況(東から)  
SK232 地下式坑完掘状況(南から)  
SK232 地下室横穴半裁状況  
SD001 完掘(東から)  
SD001 土層断面(西から)
- 写真図版109 SD002 B-B'土層断面(南西から)  
SD002 E-E'土層断面(南から)  
SD002 H-H'土層断面(北から)  
SD002 溝ab地点土層断面  
SD002 溝ab地点完掘  
SD002 中央北部土層断面(南から)  
SD002 南側完掘(北から)  
SD002 南側出土状況(南から)
- 写真図版110 SD002 北側遺物出土状況(北から)  
SD002 北側上層完掘(北から)  
SD004 完掘  
SD004 土層断面  
SD006 遺物出土状況  
SD006 西側完掘(南から)  
SD006 東側完掘(南から)  
SD015 P-P'土層断面
- 写真図版111 SD015 コーナー部  
SD015 東側(A-A'南側)遺物出土  
SD015 東側遺物出土状況  
SD015 東側完掘  
SD015 東側完掘(南から)  
SD015 東側内溝完掘
- SD015 東壁断面  
SD015 北東側完掘(東から)  
写真図版112 SD015 北東側完掘(南東から)  
SD015 北東側集石遺物出土状況  
SD016 遺物出土状況  
SD017 完掘  
SD017 南東側完掘  
SD018 B-B'土層断面  
SD018 D-D'土層断面  
SD018 H-H'土層断面
- 写真図版113 SD018 完掘  
SD018 中央部遺物出土状況  
SD018 中央部完掘  
SD018・SH178 中央部土層断面  
SD018・SK226 土層断面  
SD022 B-B'土層断面  
SD022 C-C'土層断面(南壁セクション)(北から)  
SD022 I-I'土層断面(東から)
- 写真図版114 SD022 石積完掘(北から)  
SD022 石積状況(東から)  
SD022 石積断面(南から)  
SD022 石積断面(北から)  
SK1001 完掘(南から)  
SK1001 南壁土層断面(南から)  
SK1002 土層断面(南から)  
SK1003 土層断面(南東から)
- 写真図版115 SK1005 完掘(北から)  
SK1007 陥し穴完掘  
SK1009 陥し穴 底穴完掘  
SK1009 陥し穴 底穴検出状況  
SK1010 陥し穴 底穴完掘①  
SK1010 陥し穴 底穴完掘②  
SK1010 陥し穴 底穴検出状況  
SK1010 陥し穴完掘
- 写真図版116 SK1011 陥し穴 杭穴完掘  
SK1011 陥し穴 杭穴検出状況  
SK1011 陥し穴 底穴(礫)検出状況  
SK1011 陥し穴完掘  
SK1012 陥し穴完掘  
SK1013 陥し穴完掘  
SK1014 陥し穴 底穴検出状況  
SK1014 陥し穴完掘①
- 写真図版117 SK1014 陥し穴完掘②  
SK1015 陥し穴完掘  
SK1016 陥し穴 底穴  
SK1018 陥し穴 杭穴完掘①  
SK1018 陥し穴 杭穴完掘②  
SK1018 陥し穴 底穴  
SK1018 陥し穴 底穴検出状況  
SK1019 陥し穴 底穴
- 写真図版118 SK1019 陥し穴 底穴検出状況  
SK1019 陥し穴検出状況  
SK1020 陥し穴 底穴

- SK1020 陥し穴完掘  
SK1033 陥し穴 底穴東土層断面(北から)  
SK1034 陥し穴 底穴(竹穴)(北から)  
SK1034 陥し穴 底穴完掘状況(北から)  
SK1035 陥し穴 底穴完掘状況(北から)  
写真図版119 SK1035 陥し穴 底穴半裁状況(北から)  
SK1036 陥し穴 底穴(北から)  
SK1036 陥し穴 底穴半裁状況(北から)  
SK1036 陥し穴完掘状況(北から)  
SK1036 陥し穴粘土層上面(北から)  
SK1036 陥し穴粘土層面竹穴層完掘状況①  
(北から)  
SK1036 陥し穴粘土層面竹穴層完掘状況②  
(北から)  
SK1039 陥し穴 底穴完掘  
写真図版120 SK1039 陥し穴 底穴検出状況  
SK1039 陥し穴 底穴石検出状況  
SK1040 陥し穴 底穴検出状況  
SK1040 陥し穴 底穴支石検出状況  
SK1040 陥し穴検出状況  
SK1041 陥し穴 底穴検出状況  
SK1041 陥し穴完掘  
SK1042 陥し穴 底穴検出状況  
写真図版121 SK1042 陥し穴完掘  
SK1043 陥し穴 底穴検出状況(東から)  
SK1043 陥し穴完掘状況(西から)  
SK1044 陥し穴完掘状況(南から)  
SK1046 陥し穴 底穴(竹穴)検出状況(西から)  
SK1046 陥し穴完掘状況(西から)  
SK1047 陥し穴完掘状況(北から)  
SK1049 陥し穴 底穴完掘  
写真図版122 SK1049 陥し穴 底穴検出状況  
SK1049 陥し穴完掘  
SK1050 陥し穴 底穴検出状況(南から)  
SK1050 陥し穴 底穴検出状況①(南から)  
SK1050 陥し穴 底穴検出状況②(南から)  
SK1050 陥し穴 底穴半裁状況(南から)  
SK1050 陥し穴 底穴半裁状況(北から)  
SK1050 陥し穴 底穴礫群(北から)  
写真図版123 SK1051 陥し穴 底穴粘土層半裁(東から)  
SK1051 陥し穴完掘(東から)  
SK1053 陥し穴 底穴完掘(南から)  
SK1053 陥し穴 底穴検出状況(南から)  
ST001 遺物出土状況  
ST001 完掘  
ST002 遺物出土状況(西から)  
ST002 遺物出土状況(北から)  
写真図版124 ST002 出土状況(カメ下部)(北から)  
ST004 墓壇底部朱検出状況  
ST004・005 検出状況  
ST004・005 石蓋除去  
ST004・005 墓壇内完掘  
ST006 木棺墓完掘  
ST007(南西から)  
ST007(南東から)  
写真図版125 ST007 石棺(朱)検出状況(南西から)  
ST007 石棺(朱)検出状況(南東から)  
ST007 石棺(朱)検出状況(北から)  
ST007 石棺(朱)検出状況(北東から)  
ST007 石棺(南から)  
ST007 完掘  
ST008 遺物出土状況  
ST008 完掘  
写真図版126 SP235 遺物出土状況  
SP251 遺物出土状況(南から)  
SP273 遺物出土状況  
SP296 遺物出土状況(東から)  
SP358 遺物出土状況(東から)  
SP359 遺物出土状況(東から)  
SP367 遺物出土状況  
SP385 完掘  
写真図版127 土器・陶磁器類  
写真図版128 土器・陶磁器類  
写真図版129 土器・陶磁器類  
写真図版130 土器・陶磁器類  
写真図版131 土器・陶磁器類  
写真図版132 土器・陶磁器類  
写真図版133 土器・陶磁器類  
写真図版134 土器・陶磁器類  
写真図版135 土器・陶磁器類、石製品  
写真図版136 石製品、金属製品、ガラス製品

# 遺構図版

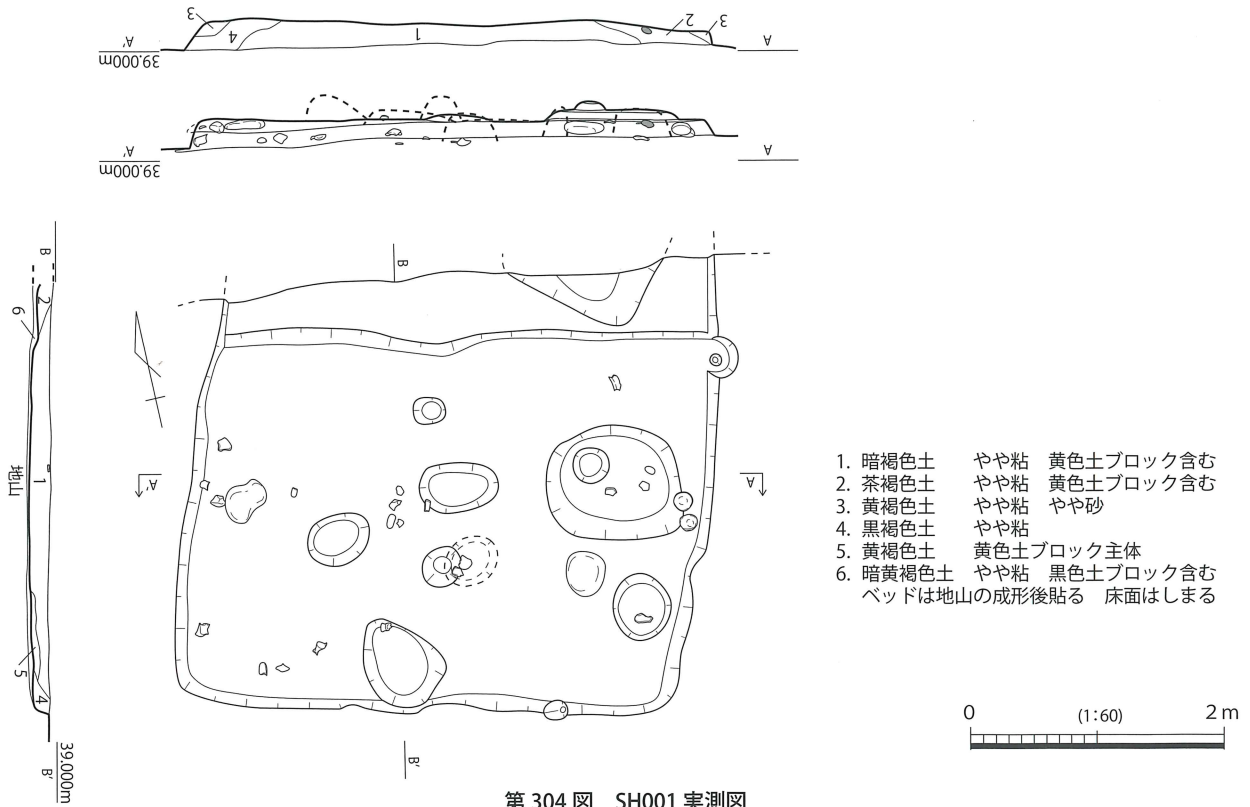

第 304 図 SH001 実測図

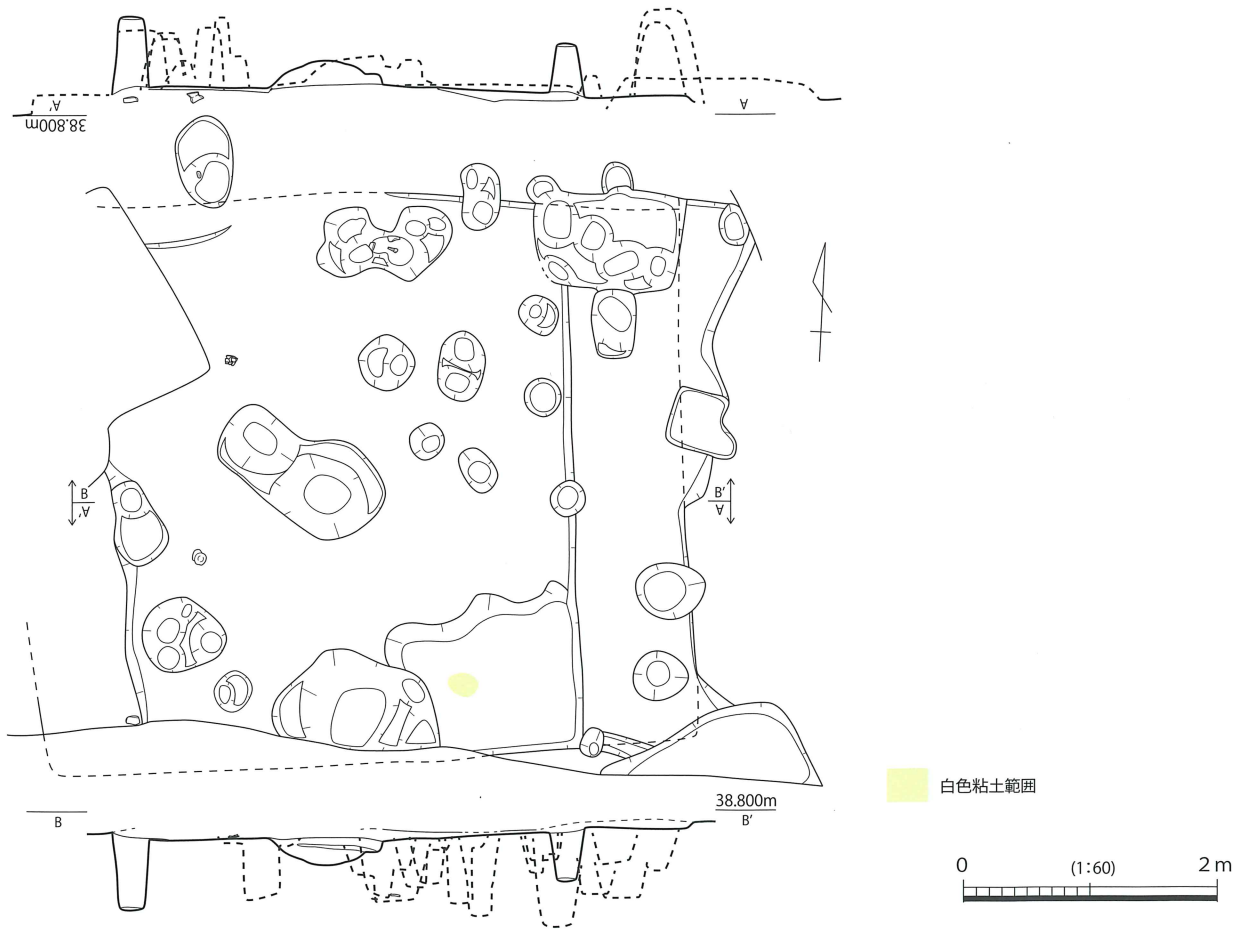

第 305 図 SH002 実測図



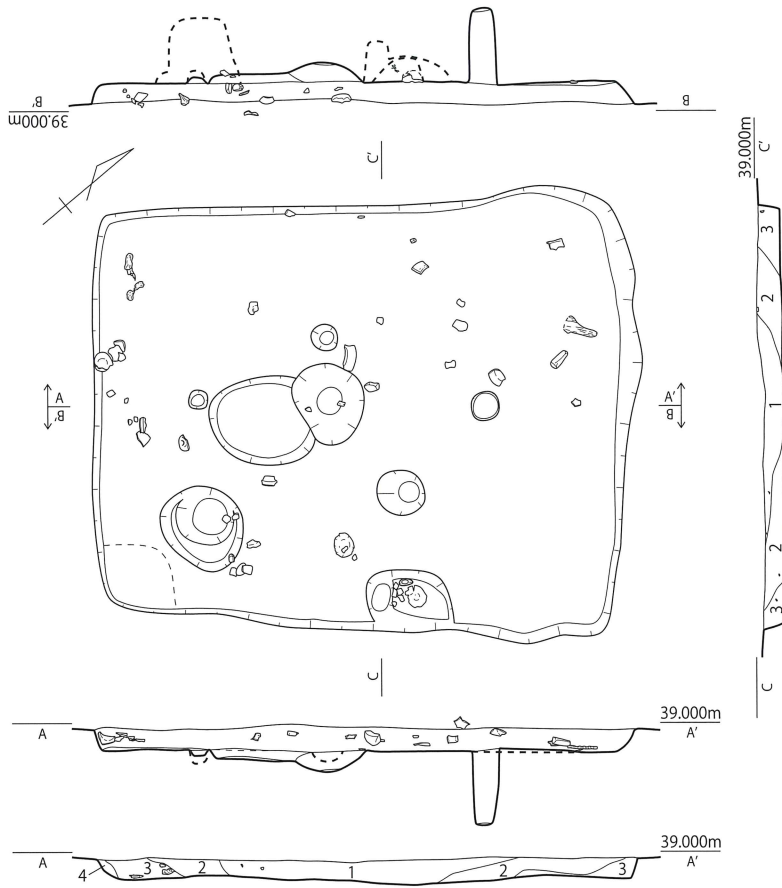

- 1. 茶褐色土 やや砂
- 2. 茶褐色土 黄色土ブロック含む
- 3. 淡褐色土 やや砂 やや粘 炭を含む
- 4. 黒褐色土 やや砂 やや粘する

第 306 図 SH003 実測図

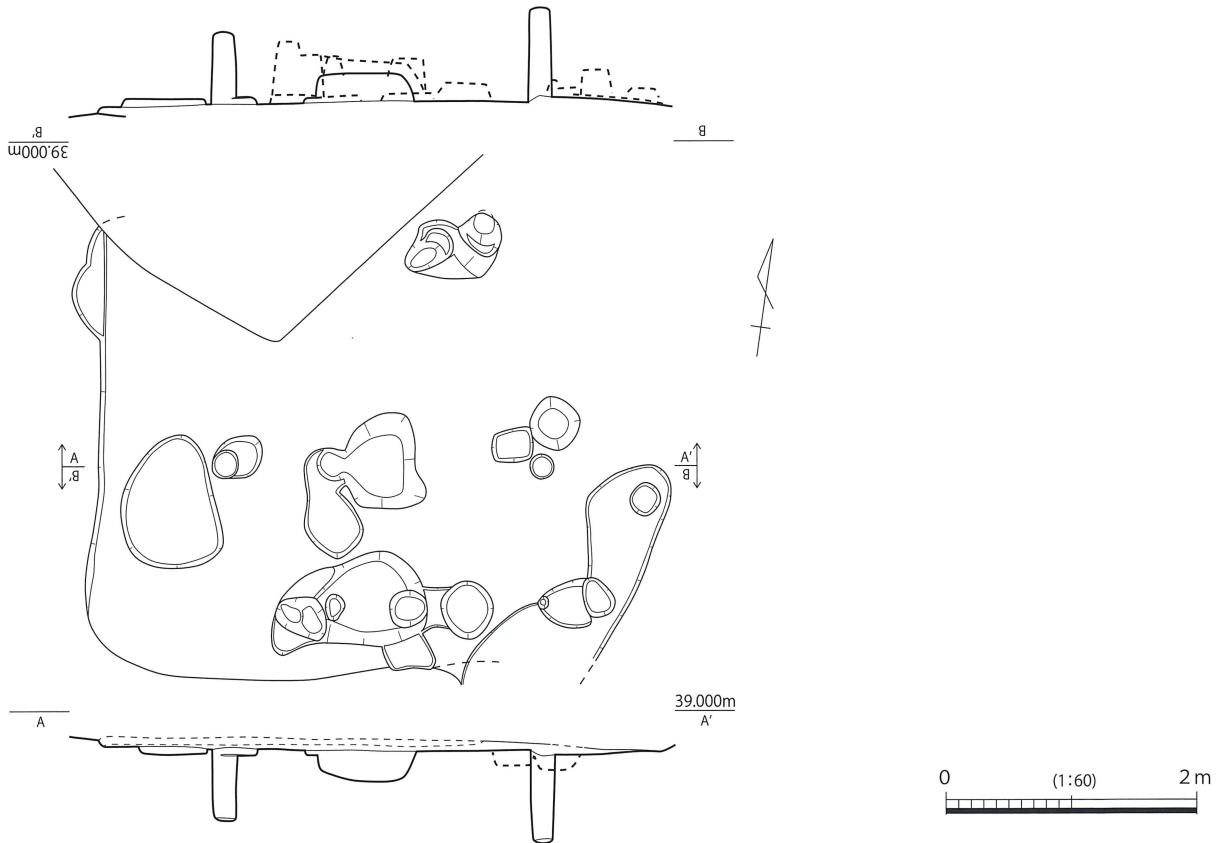

第 307 図 SH005 実測図

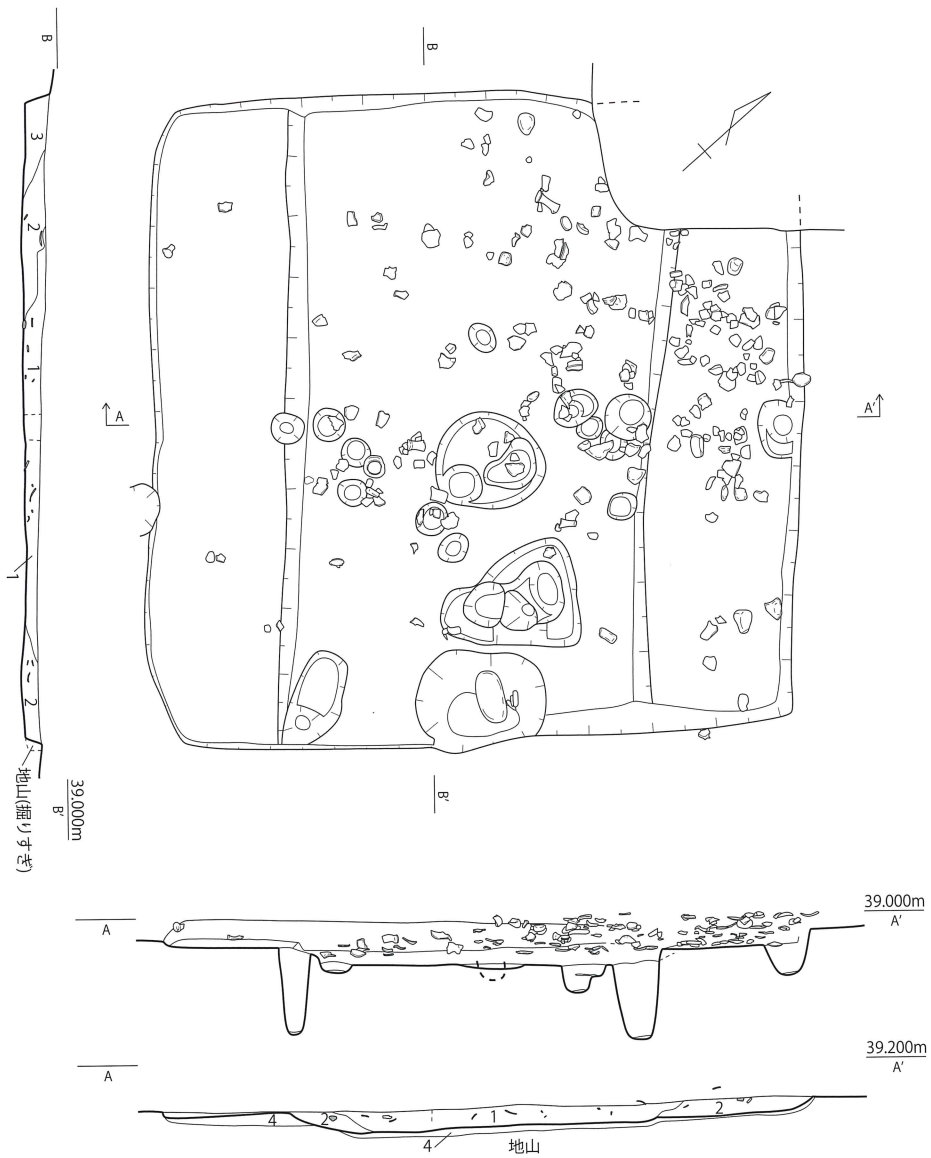

- |          |     |           |                          |        |                   |
|----------|-----|-----------|--------------------------|--------|-------------------|
| 1. 暗褐色土  | やや砂 | やや粘       | 土器を多量に含む                 | 白色粒子多い | 黄色土ブロックを多量に含む     |
| 2. 黒褐色土  | やや砂 | やや粘       | 白色粒子少ない                  |        |                   |
| 3. 暗茶褐色土 |     |           |                          |        |                   |
| 4. 暗黄褐色土 | やや粘 | 黒色土ブロック含む | 地山をベッド状に成形した後に貼り土でベッドを成形 |        | 床も8cm程の貼り床(土器片含む) |

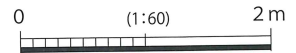

第 308 図 SH004 実測図

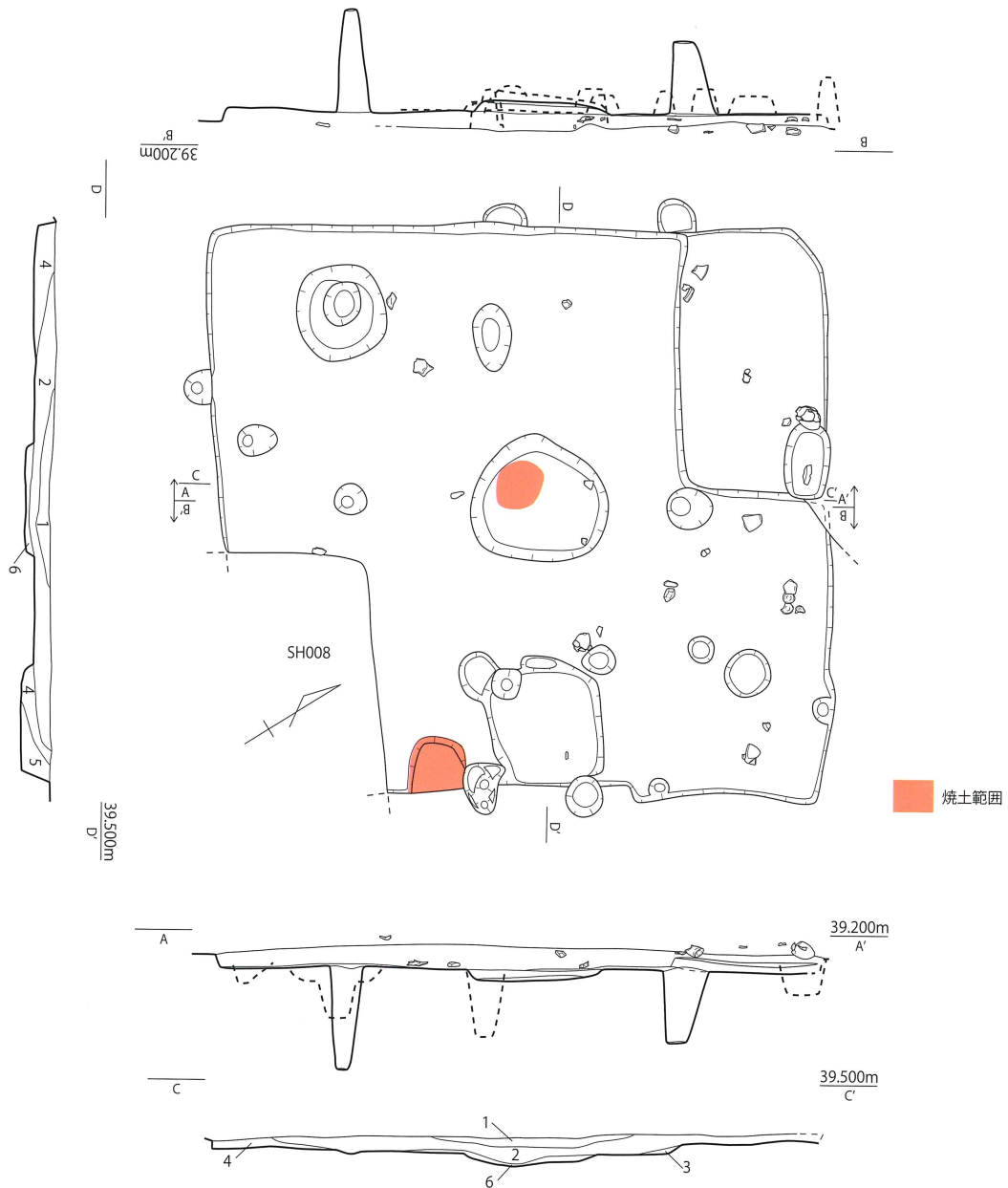

- |          |                        |
|----------|------------------------|
| 1. 暗褐色土  | やや粘                    |
| 2. 暗茶褐色土 | やや粘 黄色土ブロックを多数含む       |
| 3. 暗茶褐色土 | やや粘 黄色土ブロックを少量含む       |
| 4. 黒褐色土  | やや粘 やや砂 一部黄色土ブロックを少量含む |
| 5. 黒褐色土  | やや粘 やや砂 黄色土ブロックを含まない   |
| 6. 茶褐色土  | 炉跡埋土 焼土 炭は含まない         |

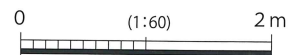

第 309 図 SH007 実測図

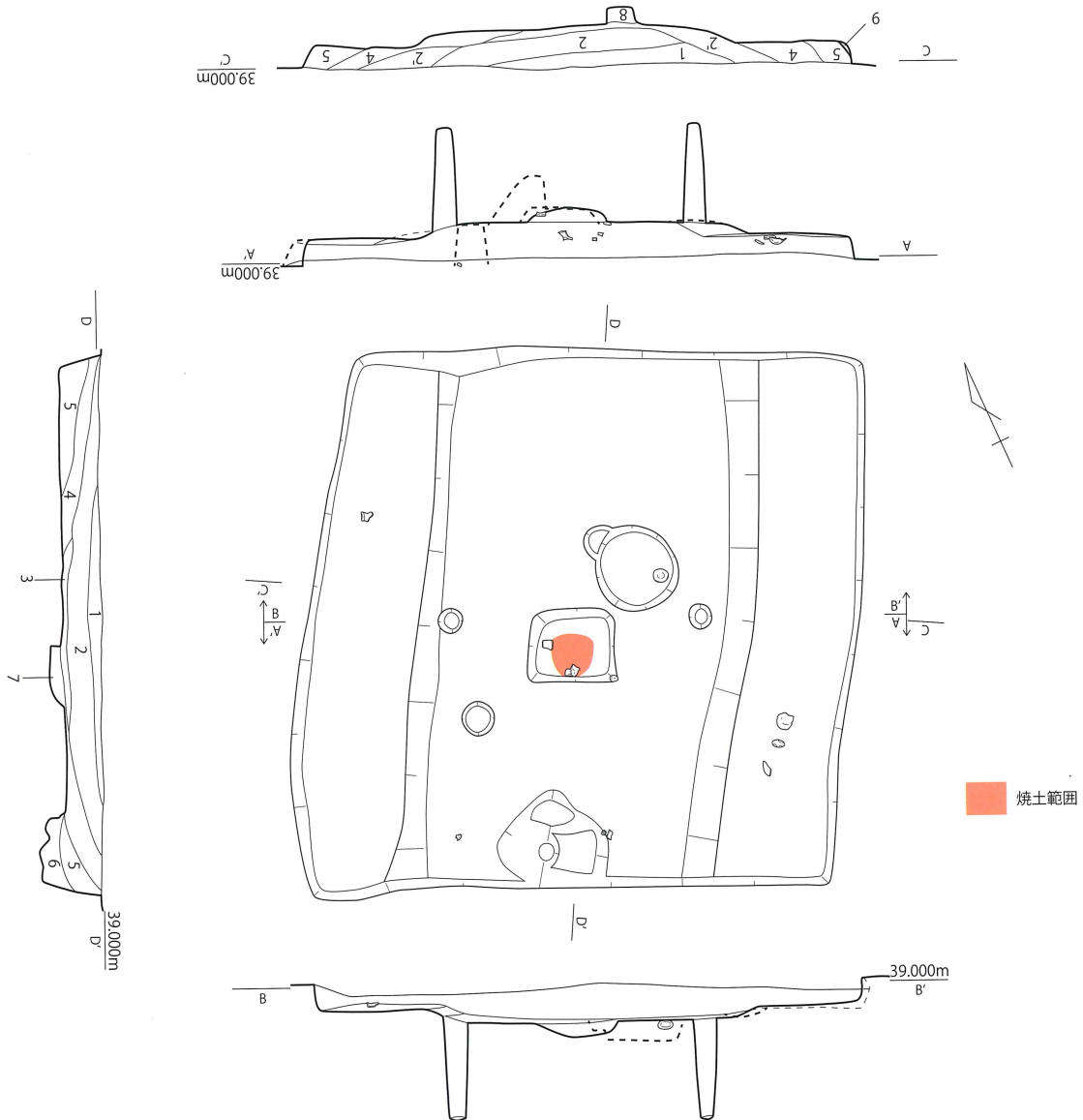

- |           |                  |                     |
|-----------|------------------|---------------------|
| 1. 黒褐色土   | やや粘 やや砂          | 白色粒子・土器片を含む         |
| 2. 淡褐色土   | やや粘 やや砂          | 白色粒子・黄色土ブロック・土器片を含む |
| 2'. 淡褐色土  | 2層に比べやや明るい       |                     |
| 3. 暗褐色土   | やや粘              | 黄色土ブロックあり           |
| 4. 暗褐色土   | やや粘 やや砂          | 白色粒子を含む             |
| 5. 暗茶褐色土  | やや粘              |                     |
| 6. 暗褐色土   | やや粘(土坑埋土)        |                     |
| 7. 黒褐色土   | 焼土・炭を含む(炉埋土)     |                     |
| 8. 黒色土    | 黄色土ブロックを含む(土坑埋土) |                     |
| 9. 地山ブロック |                  |                     |

0 (1:60) 2m

第 310 図 SH008 実測図

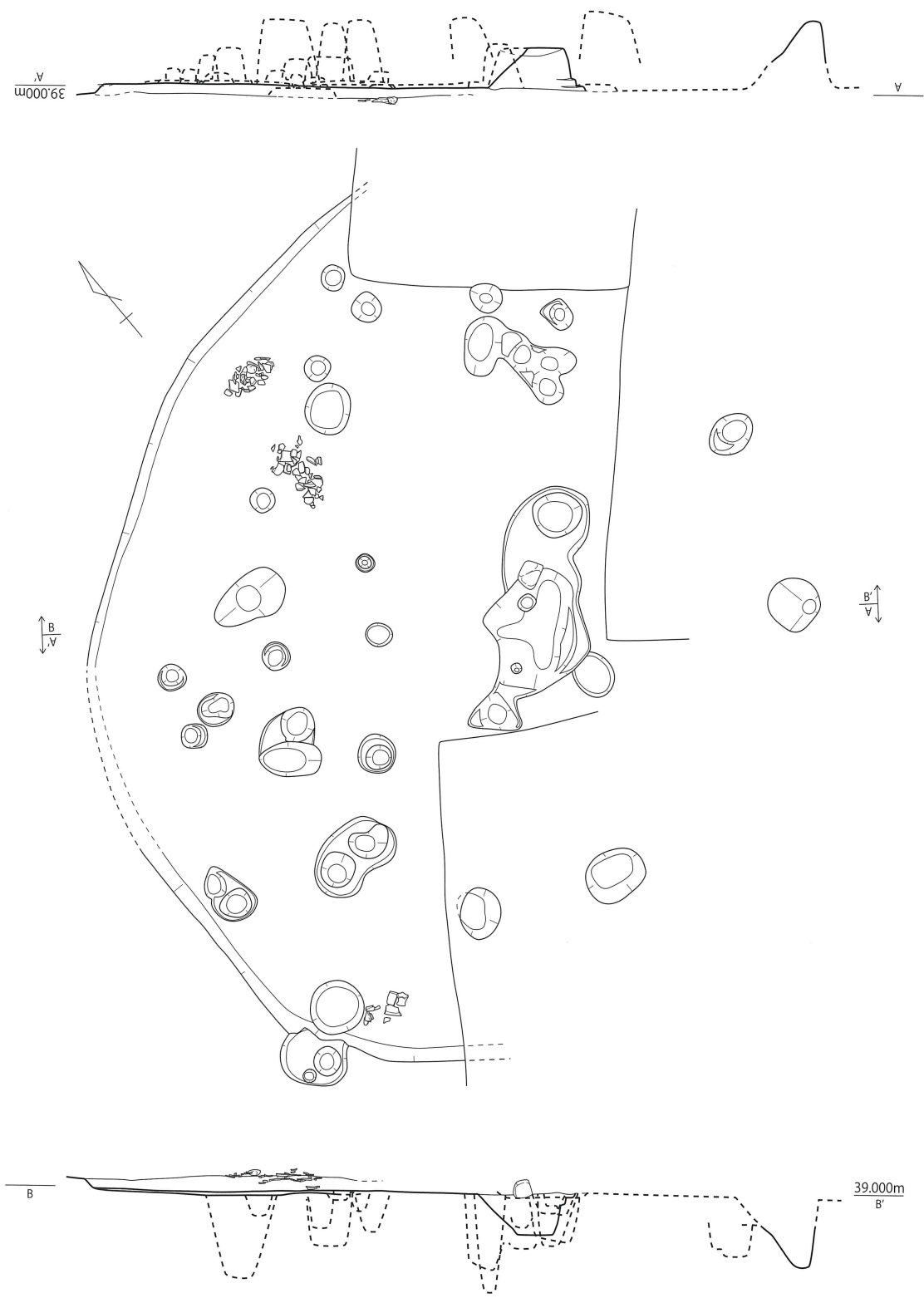

第 311 图 SH009 实测图

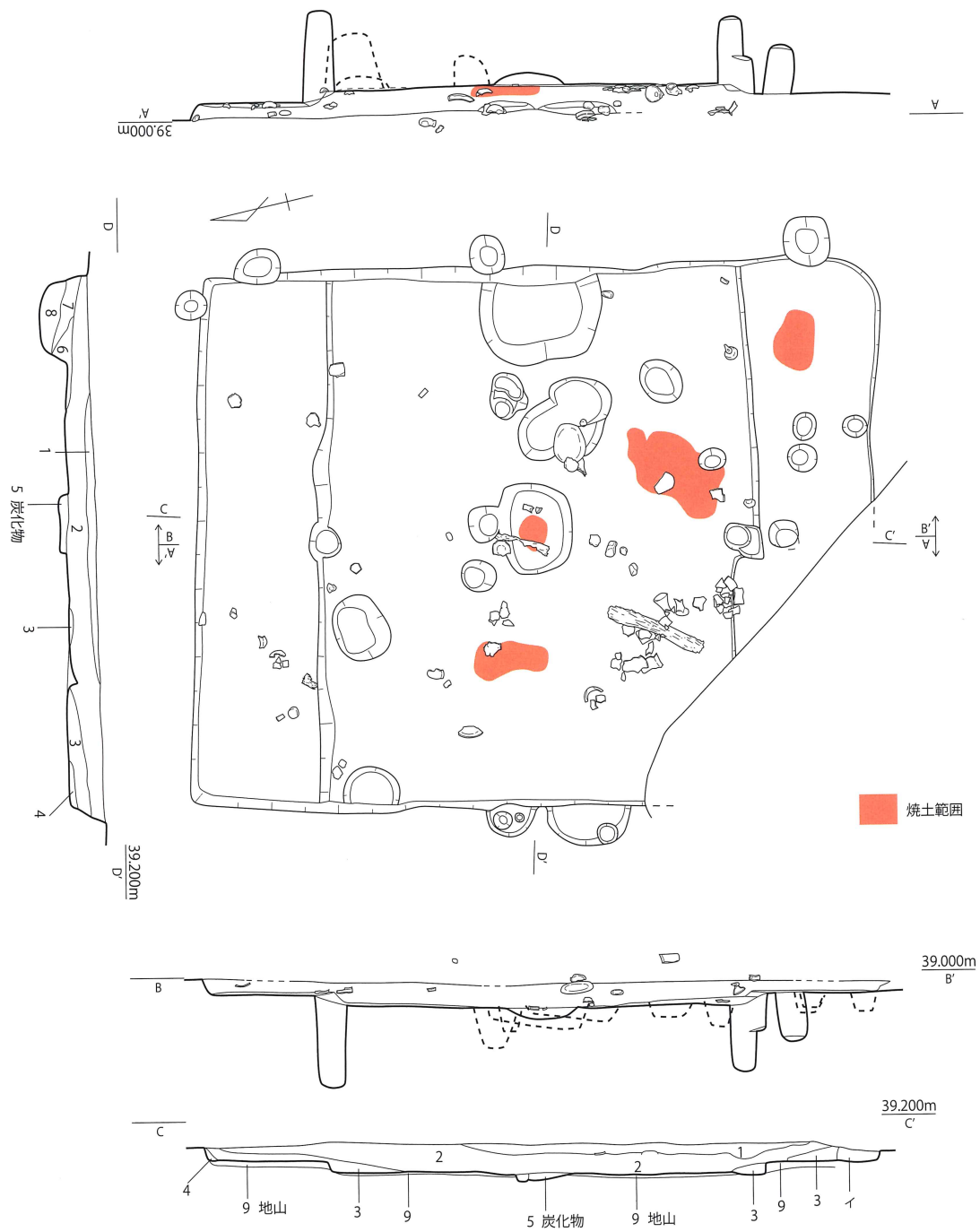

- |          |                      |                             |               |
|----------|----------------------|-----------------------------|---------------|
| 1. 黒褐色土  | やや粘                  | やや砂                         | 土器片を多く含む      |
| 2. 茶褐色土  | やや粘                  | やや砂                         | 白色粒子多い 一部小焼土混 |
| 3. 明茶褐色土 | やや粘                  | 小焼土                         | 黄色土ブロックを含む    |
| 4. 暗茶褐色土 | やや粘                  |                             |               |
| 5. 暗褐色土  | 炉・埋土・炭化材を含む(壁ぎわ土坑埋土) |                             |               |
| 6. 茶褐色土  | やや粘                  | 黄色土ブロック多い(壁ぎわ土坑埋土)          |               |
| 7. 暗褐色土  | やや粘                  | 6層より少ない黄色土ブロックを含む(壁ぎわ土坑埋土)  |               |
| 8. 黒褐色土  | やや粘                  | 7層と同じような黄色土ブロックを含む(壁ぎわ土坑埋土) |               |
| 9. 暗黄褐色土 | やや粘                  | 黒色土ブロックあり(貼りベッド 貼り床かたくしまる)  |               |
| 1. 黒褐色土  |                      |                             |               |

0 (1:60) 2 m

第 312 図 SH010 実測図

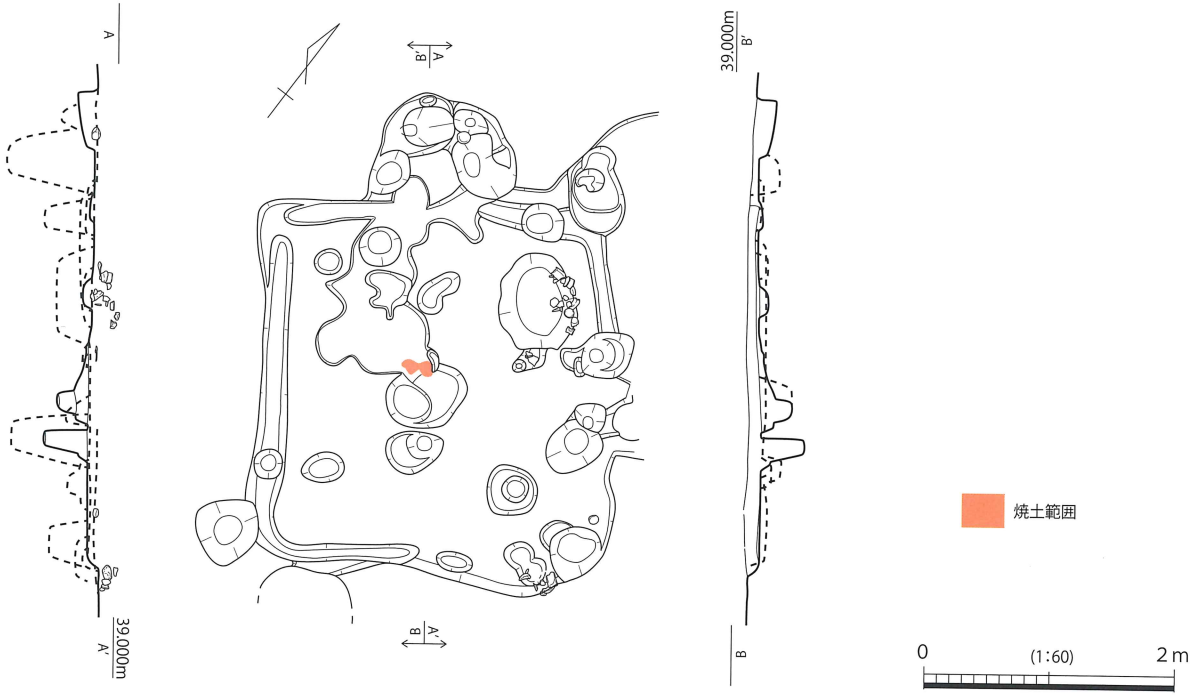

第313図 SH006 実測図



第314図 SH011 実測図

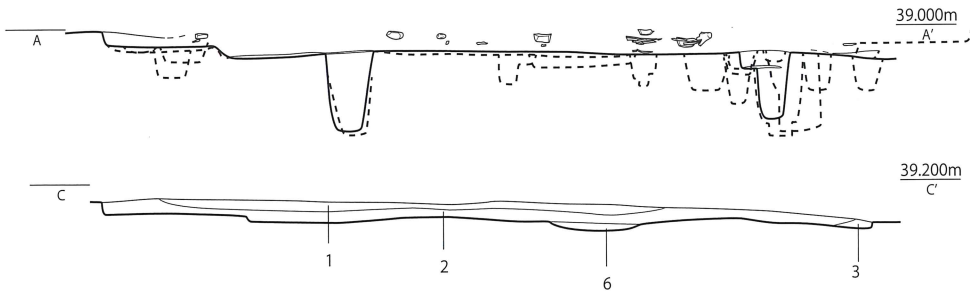
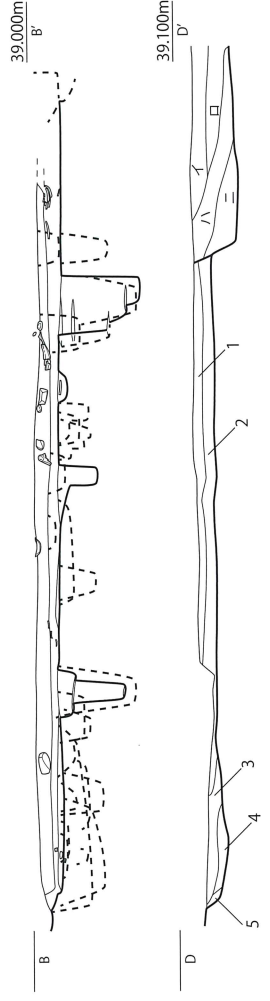
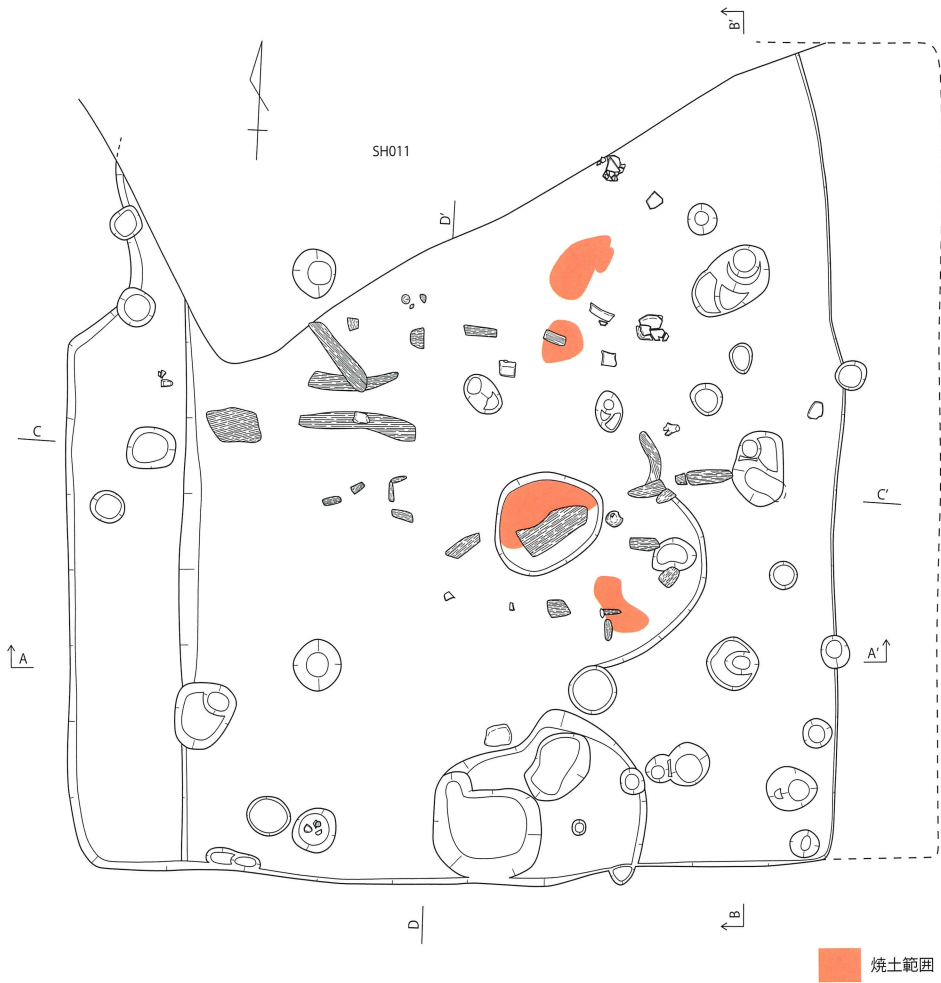

- 1. 淡褐色土 やや粘 やや砂 白色粒子・黄色土ブロックを含む
- 2. 淡褐色土 やや粘 やや砂 炭粒・炭化材・黄色土ブロックを含む
- 3. 黒色土 やや粘
- 4. 黒色土 やや粘 黄色土ブロックを含む
- 5. 淡褐色土 やや粘
- 6. 茶褐色土 やや粘 やや砂 焼土を含む(炉埋土)

- SH011
- イ. 暗褐色土 やや粘 やや砂 黄色土ブロックあり
  - ロ. 暗褐色土 やや粘 やや砂 黄色土ブロック・焼土を含む
  - ハ. 黒褐色土 やや粘 やや砂 黄色土ブロックを含む
  - ニ. 黒褐色土 やや粘 やや砂 八層に比べて黄色土ブロック多い

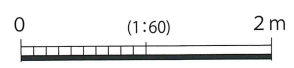

第 315 図 SH012 実測図



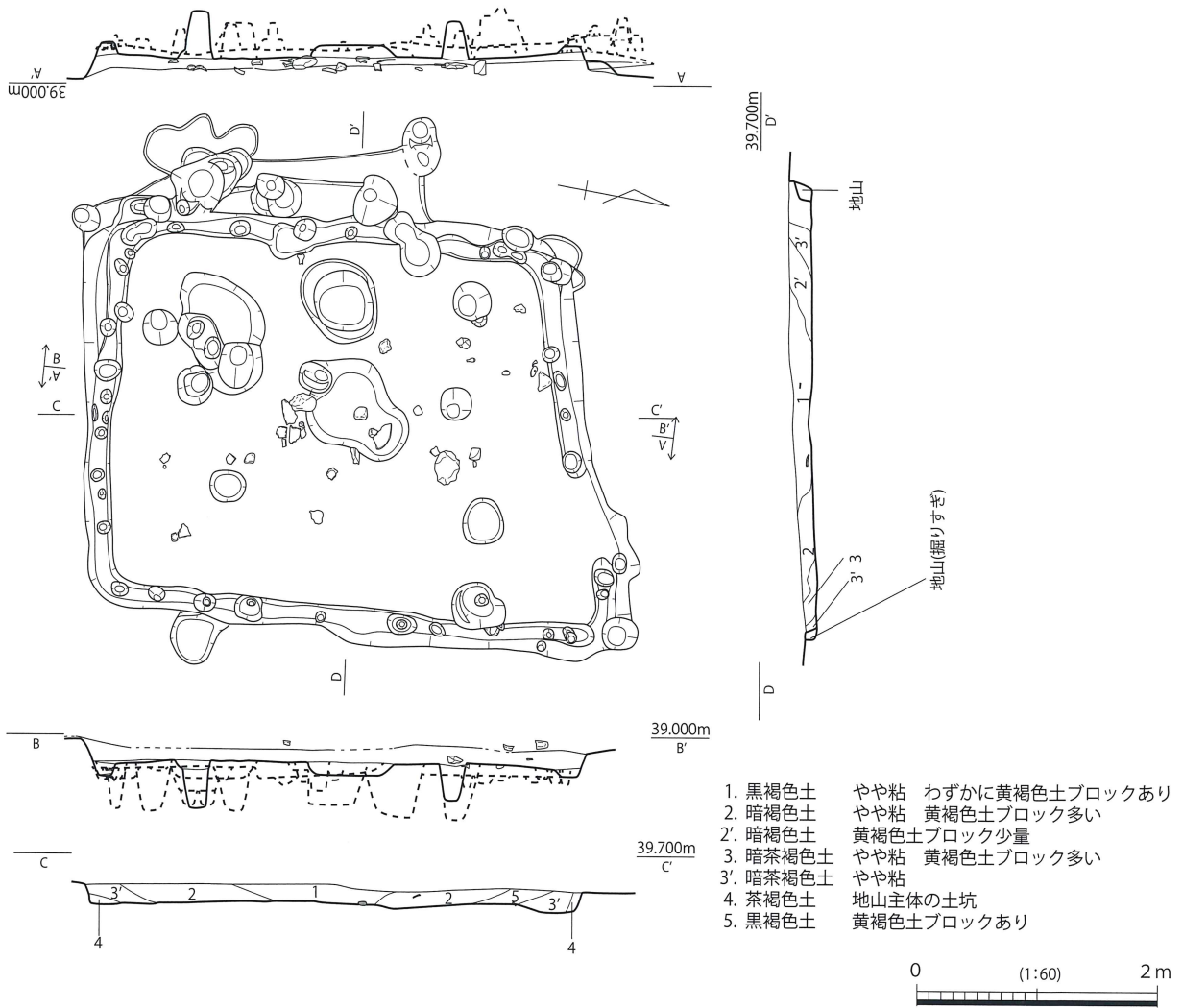

第 316 図 SH013 実測図

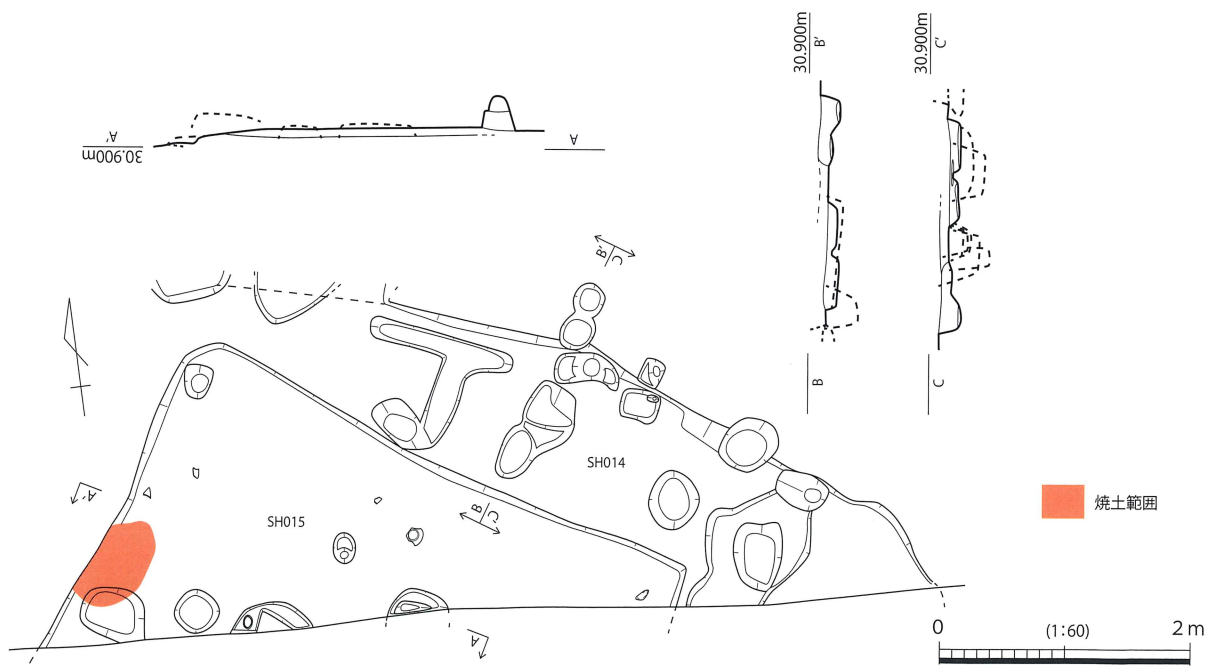

第 317 図 SH014・SH015 実測図

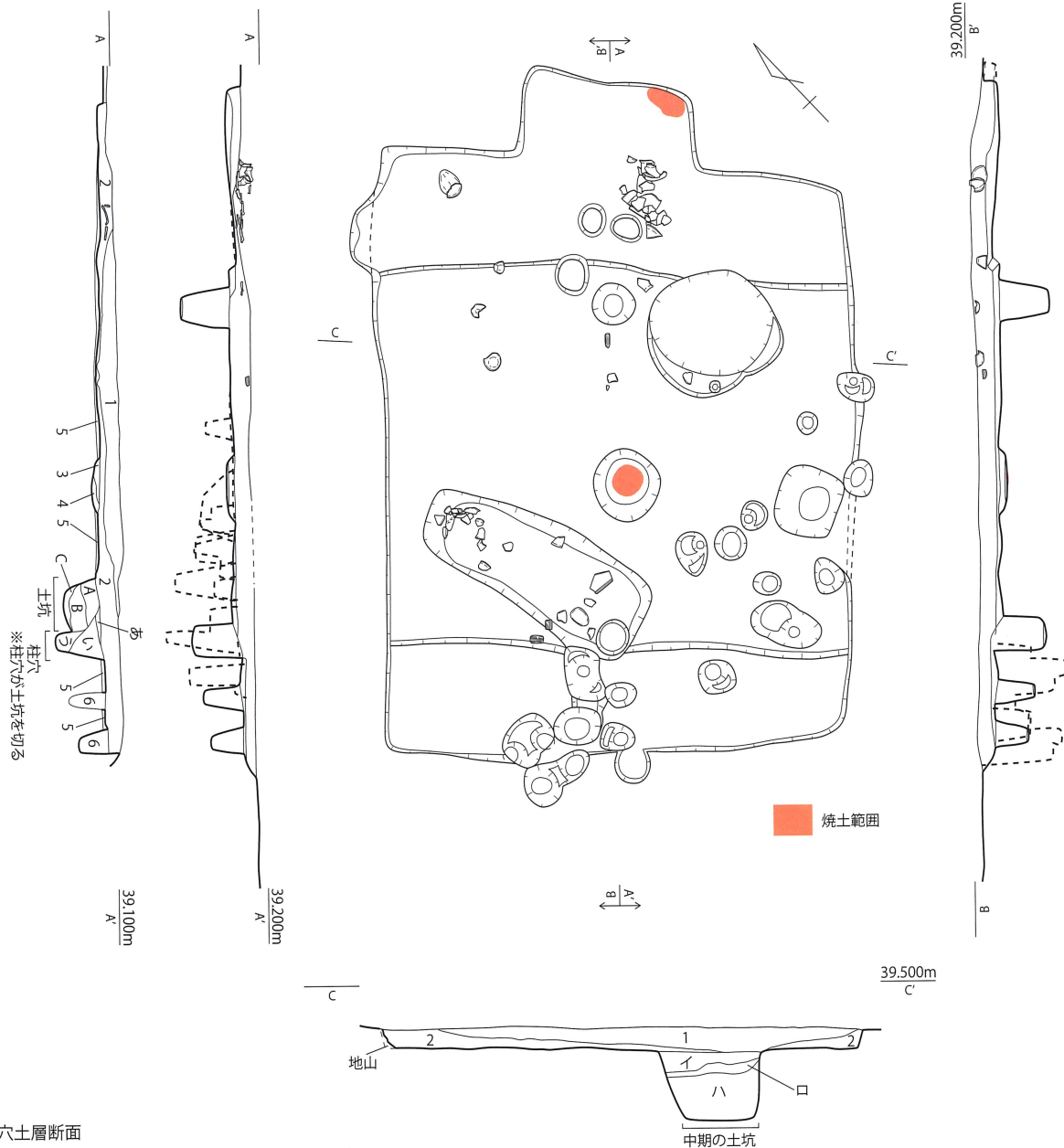

竪穴土層断面

- 1. 黒褐色土 やや粘 やや砂 白色粒子を含む
- 2. 暗褐色土 やや粘 やや砂 白色粒子を含む 一部炭を含む
- 3. 淡褐色土 わずかに炭・焼土を含む 炉埋土
- 4. 淡褐色土 焼土を多く含む 炉埋土
- 5. 暗黄褐色土 黒色ブロックを含む  
(貼りベッド)北側があまり貼ってなく、ほとんど地山削り出し 床面はしまっている
- 6. 黒褐色土

土坑

- イ. 黒褐色土 わずかに黄色土ブロックを含む
- ロ. 黒褐色土 黄色土ブロックを多量に含む
- ハ. 暗褐色土 やや粘

土坑

- A. 茶褐色土 やや粘 やや砂
- B. 黒褐色土 やや砂
- C. 淡褐色土 黄色土ブロックを含む

柱穴

- あ. 淡褐色土 わずかに炭と黄色土粒を含む
- い. 淡褐色土 やや軟質 黄色土を含む
- う. 淡褐色土 やや粘 やや砂 軟質

第 318 図 SH016 実測図

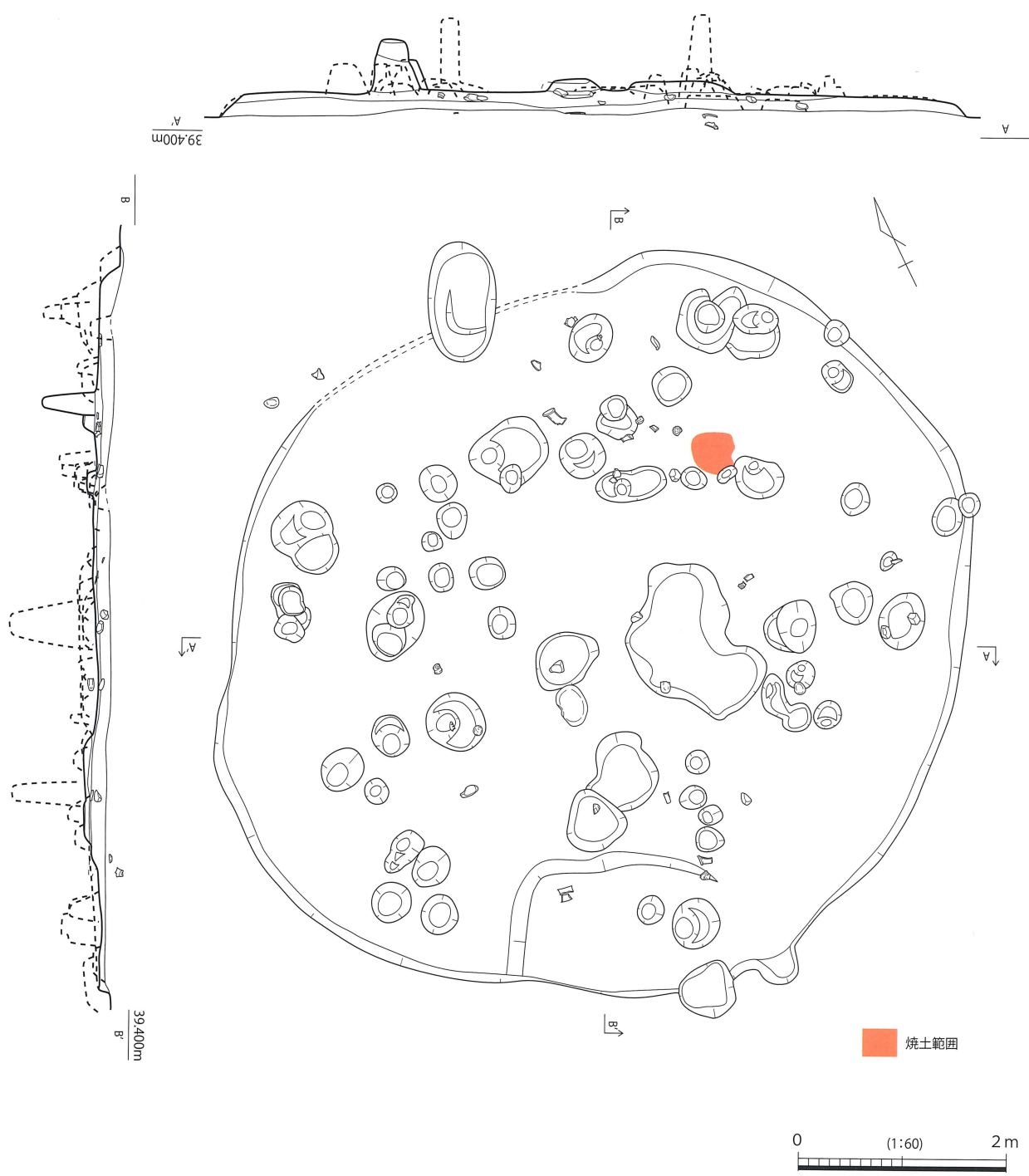

第 319 図 SH017 実測図

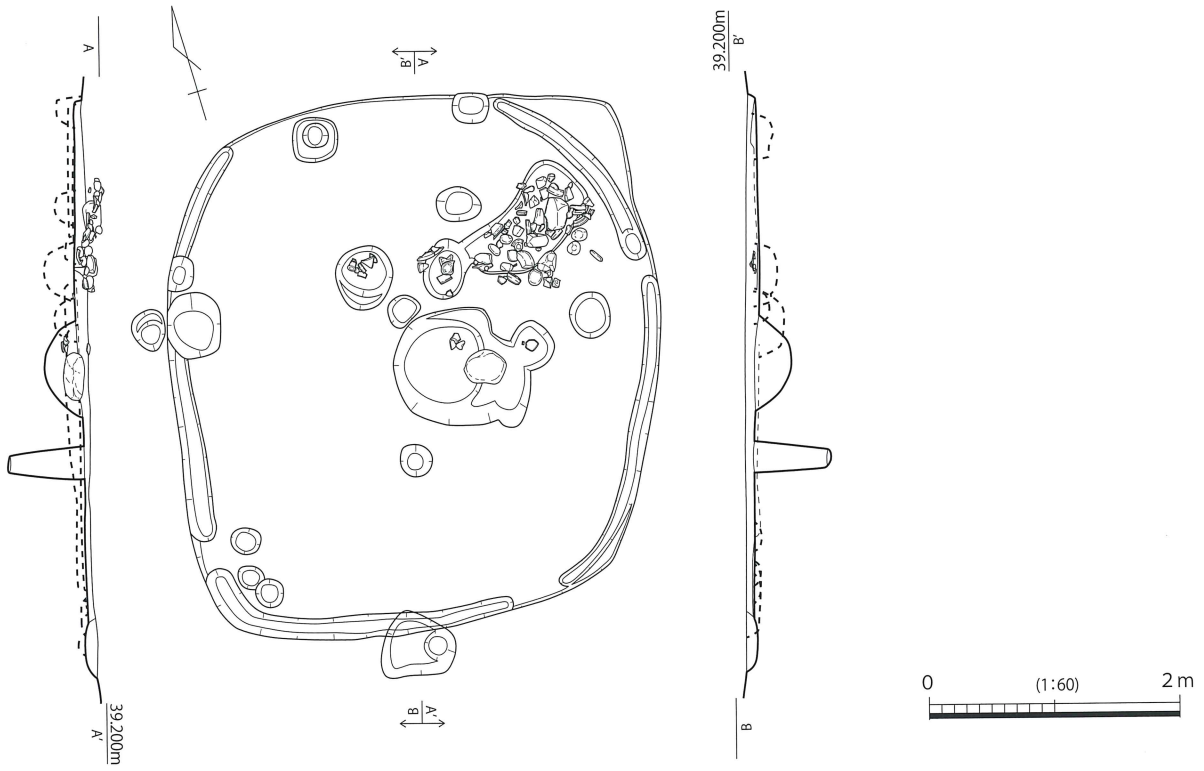

第 320 图 SH018 实测图

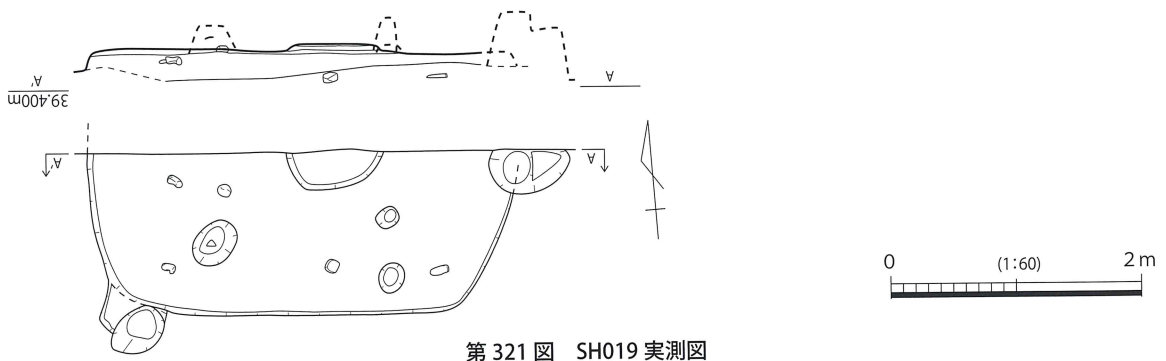

第 321 图 SH019 实测图

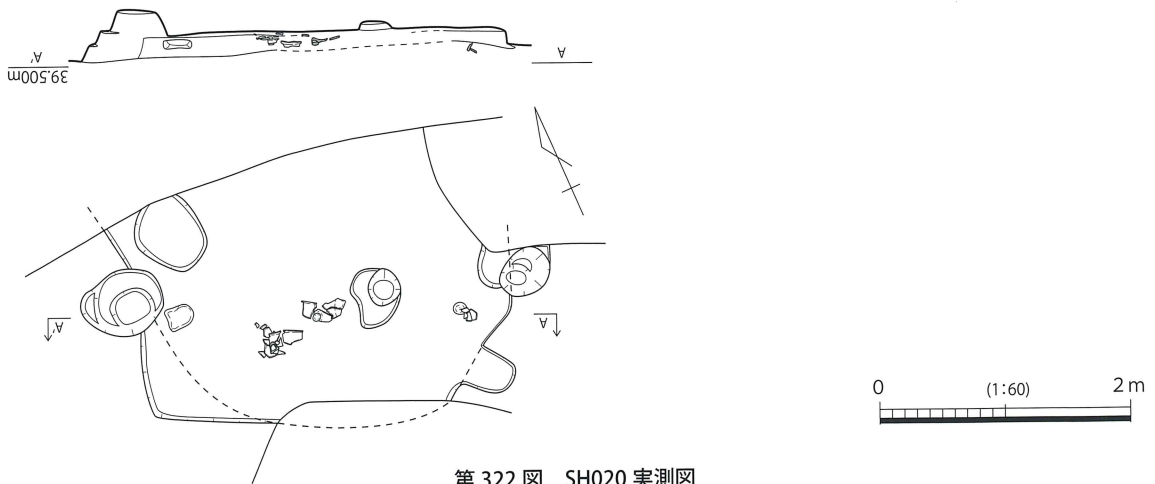

第 322 图 SH020 实测图

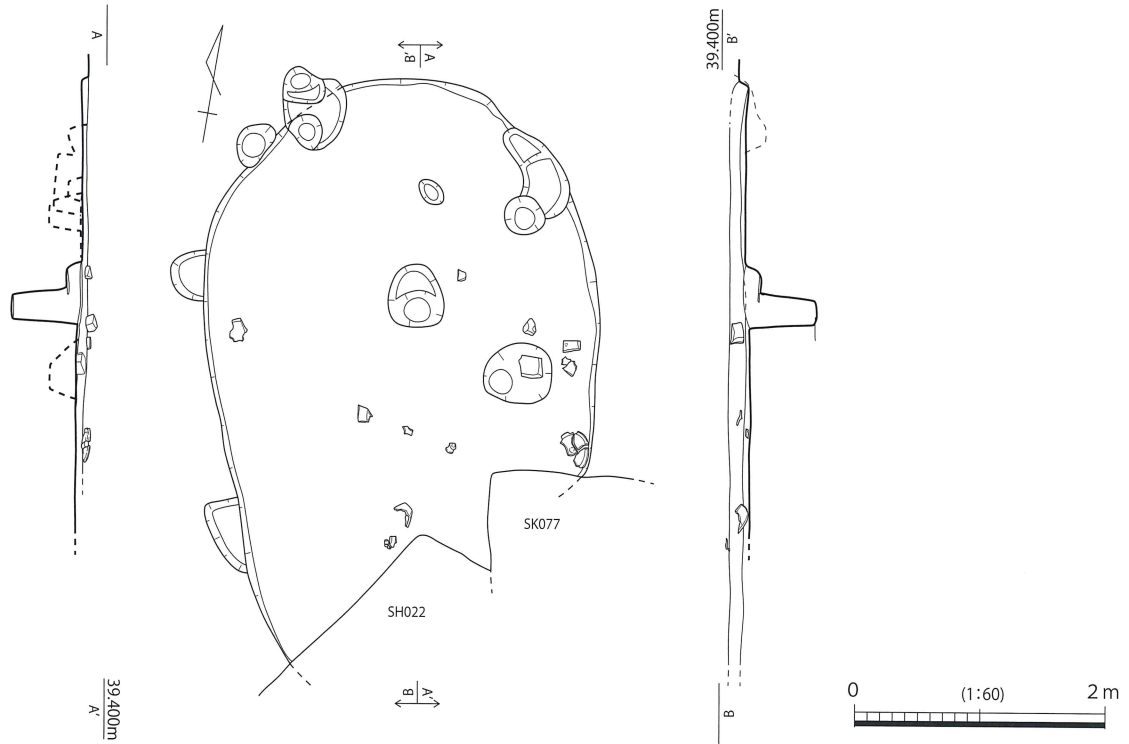

第323図 SH021 実測図

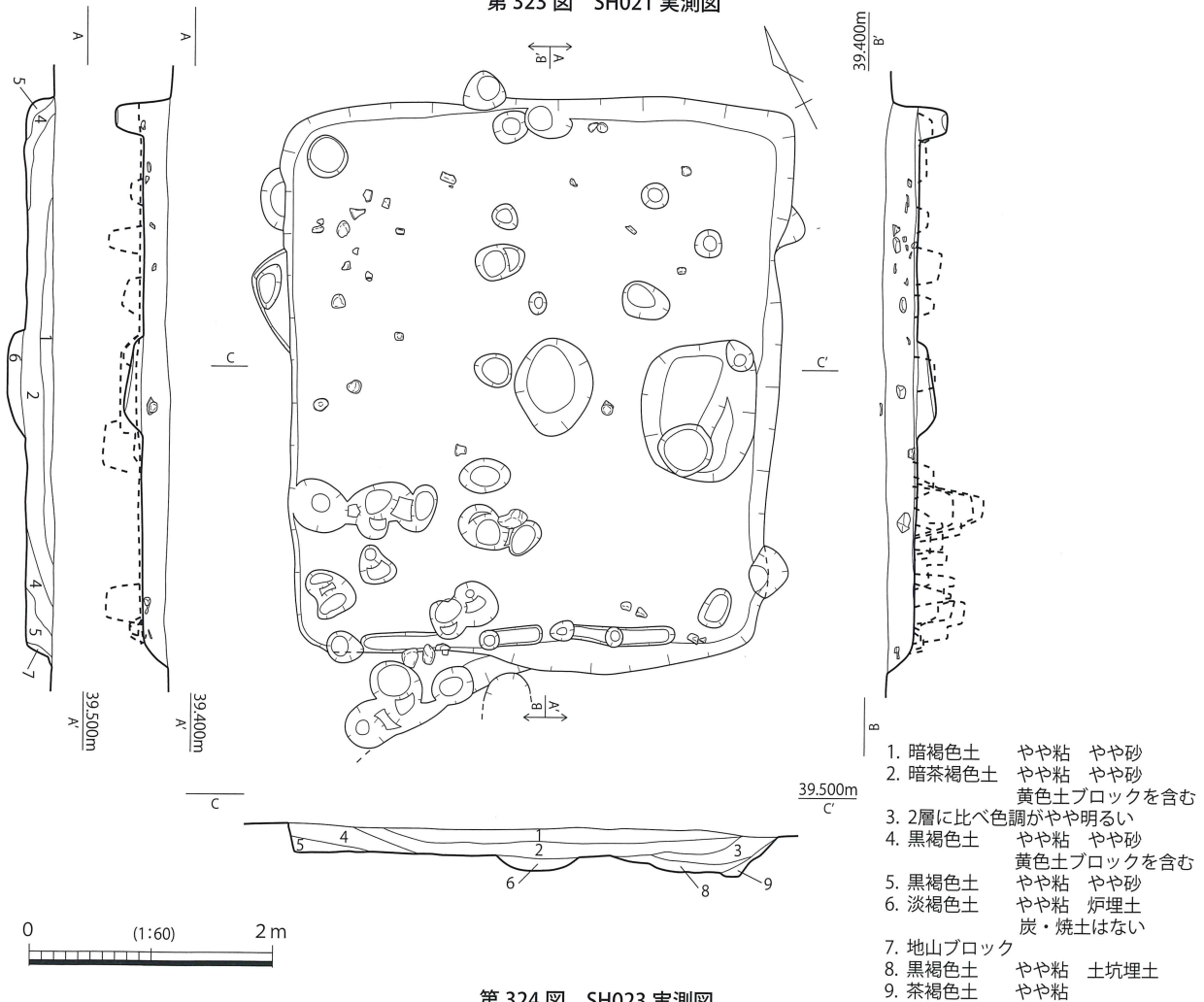

第324図 SH023 実測図

1. 暗褐色土 やや粘 やや砂
2. 暗茶褐色土 やや粘 やや砂  
黄色土ブロックを含む
3. 2層に比べ色調がやや明るい
4. 黒褐色土 やや粘 やや砂  
黄色土ブロックを含む
5. 黒褐色土 やや粘 やや砂
6. 淡褐色土 やや粘 炉埋土  
炭・焼土はない
7. 地山ブロック
8. 黒褐色土 やや粘 土坑埋土
9. 茶褐色土 やや粘

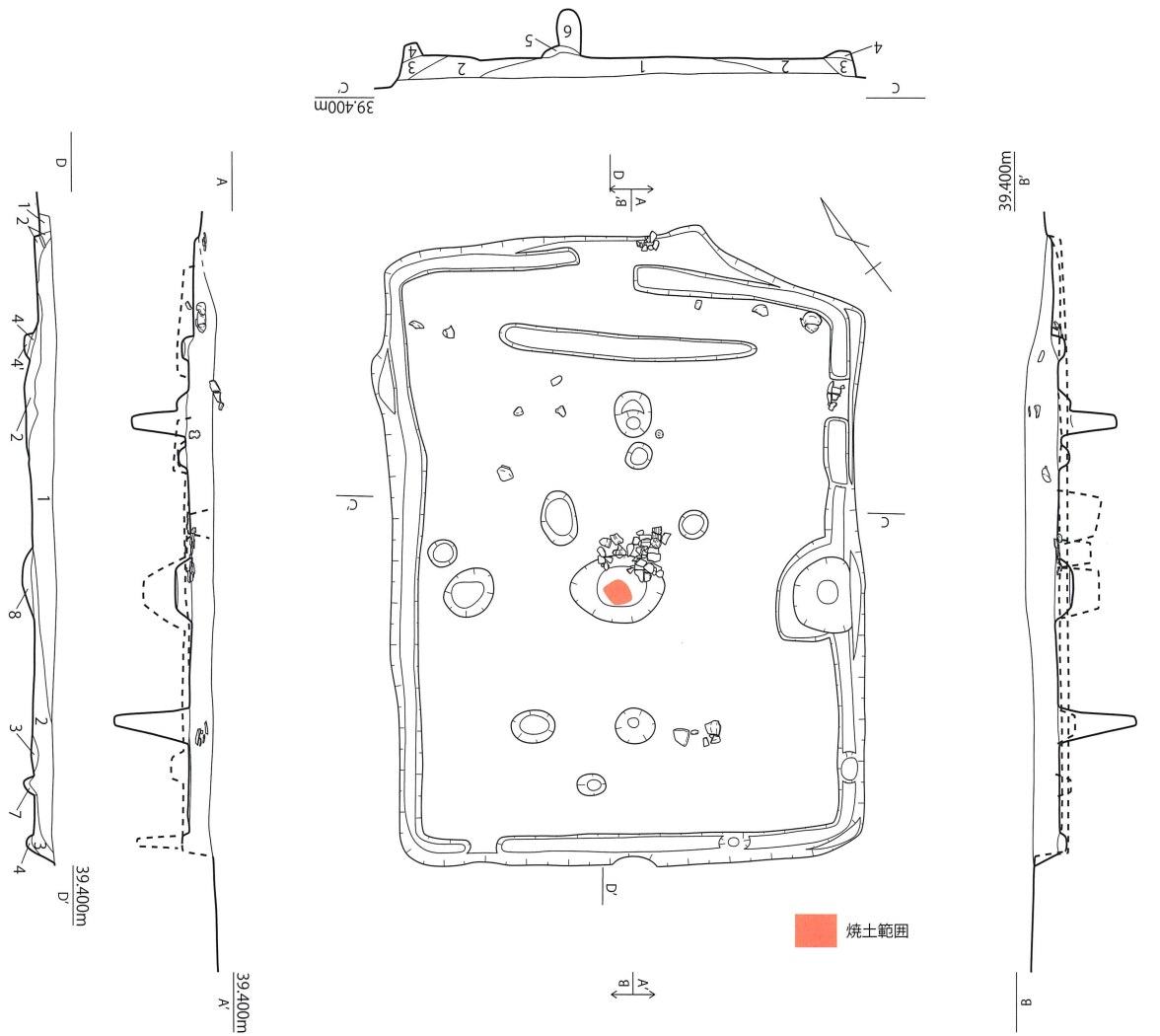

1. 黒褐色土 やや粘 やや砂 土器片 白色粒子を含む
2. 暗褐色土 やや粘 やや砂 白色粒子少ない
3. 暗茶褐色土 やや粘 やや砂
4. 淡褐色土 地山まじり(周溝埋土)
- 4'. 地山が強い
5. 淡褐色土 やや粘 やや砂
6. 黒褐色土 やや粘 やや砂(柱穴埋土)
7. 黒褐色土 地山混じり(柱穴埋土)
8. 黒褐色土 地山混じり(炉埋土)

0 (1:60) 2 m

第 325 図 SH022 実測図

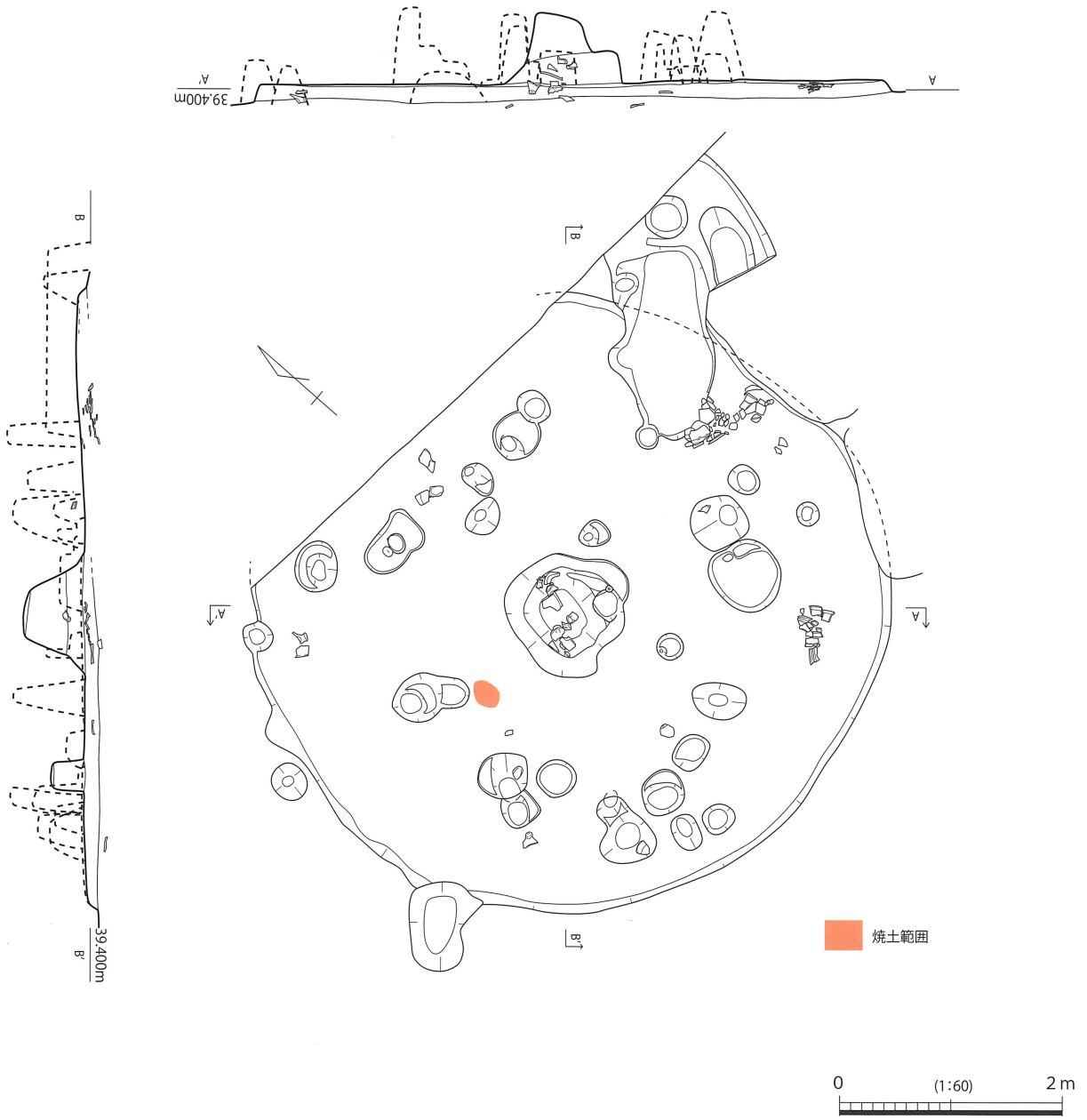

第 326 図 SH024 実測図

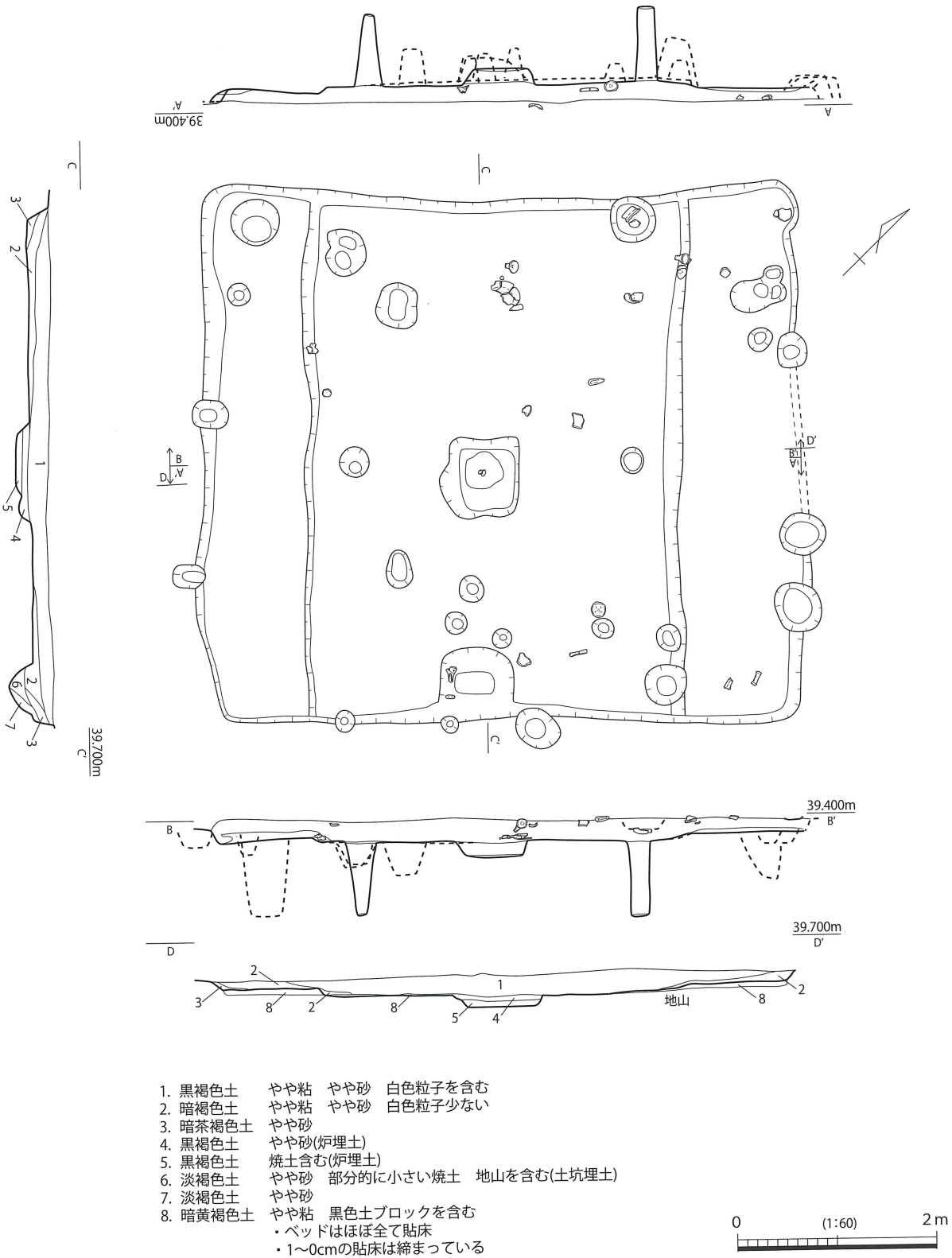

第 327 図 SH025 実測図



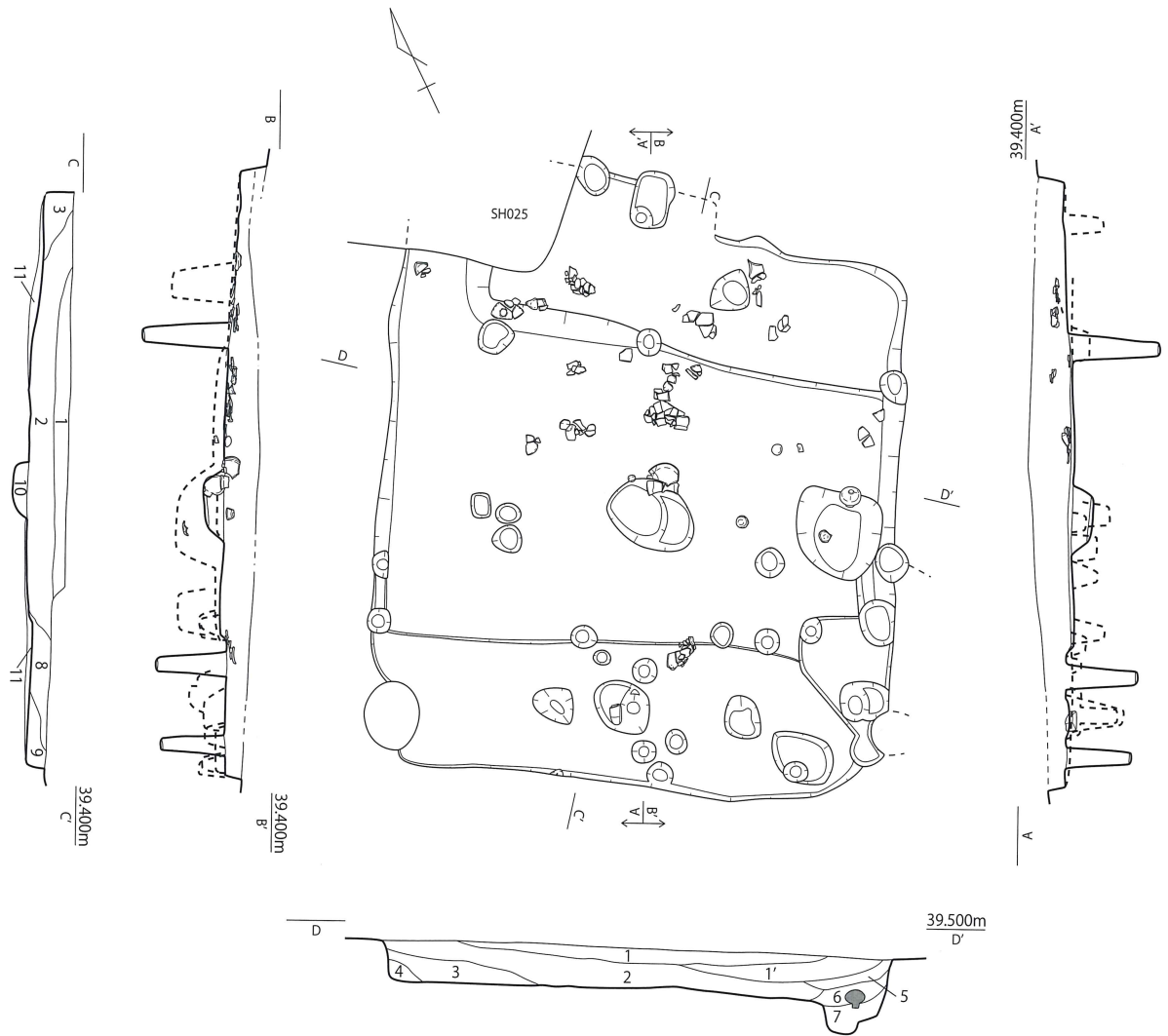

- |           |                         |                         |
|-----------|-------------------------|-------------------------|
| 1. 暗茶褐色土  | やや粘                     | やや砂                     |
| 1'. 暗茶褐色土 | 1層に比べやや明るい              |                         |
| 2. 暗茶褐色土  | やや粘                     | やや砂 黄色土ブロックを含む          |
| 3. 茶褐色土   | やや粘                     | やや砂 白色粒子・黄色土ブロックをわずかに含む |
| 4. 暗褐色土   | やや粘                     | やや砂                     |
| 5. 茶褐色土   | やや粘                     | 黄色土ブロックを含む              |
| 6. 暗褐色土   | やや粘                     | 黒色土ブロックをわずかに含む          |
| 7. 黒褐色土   | やや粘                     | やや砂(土坑埋土)               |
| 8. 黒色土    | やや粘                     | やや砂                     |
| 9. 淡褐色土   | やや粘                     | 黄色土ブロックを多く含む            |
| 10. 黒色土   | 焼土粒を含む(炉埋土)             |                         |
| 11. 暗黄褐色土 | 黒色土ブロックを含む 床面はあまり貼っていない |                         |

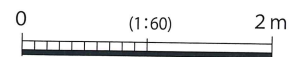

第 328 図 SH026 実測図

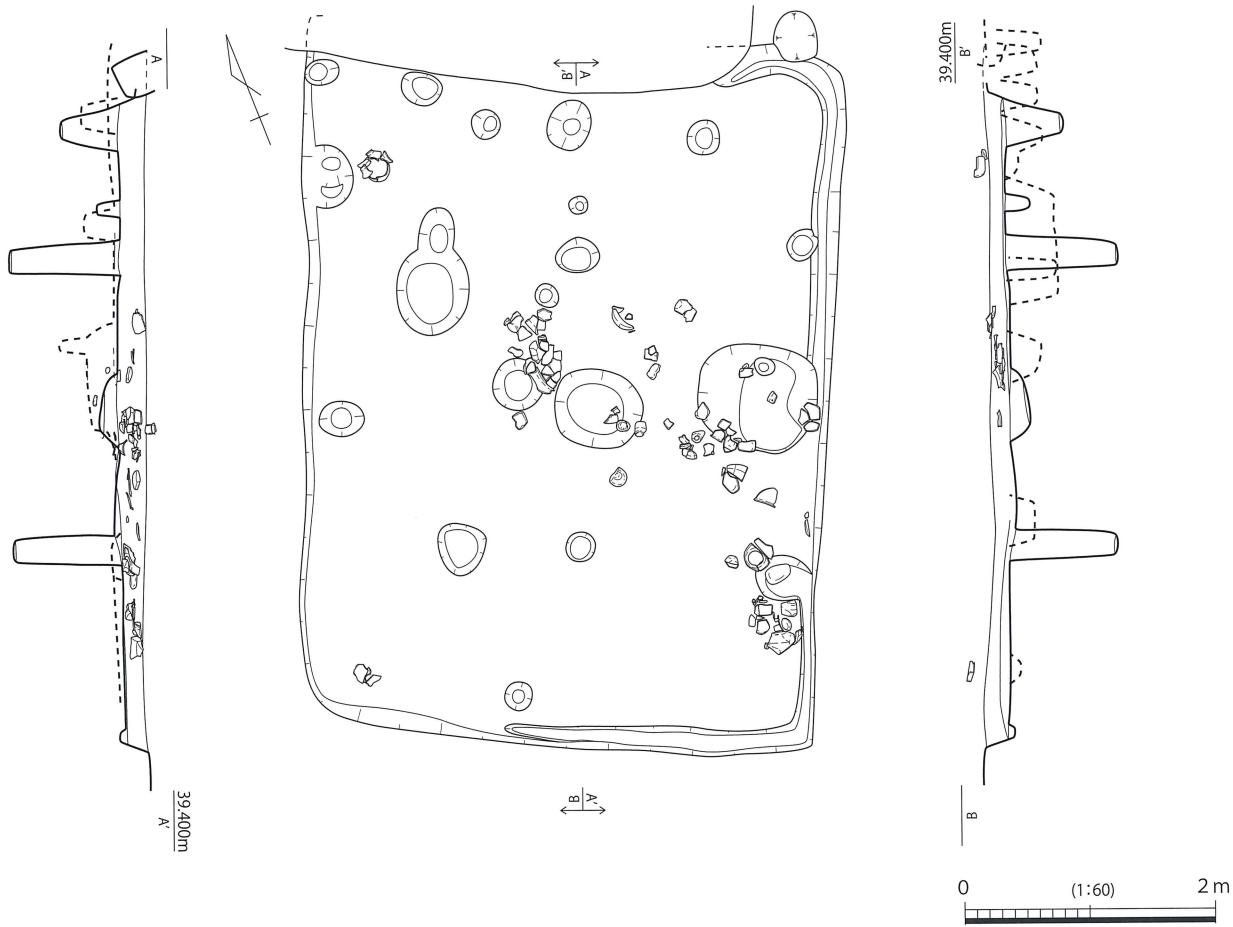

第 329 图 SH027 实测图

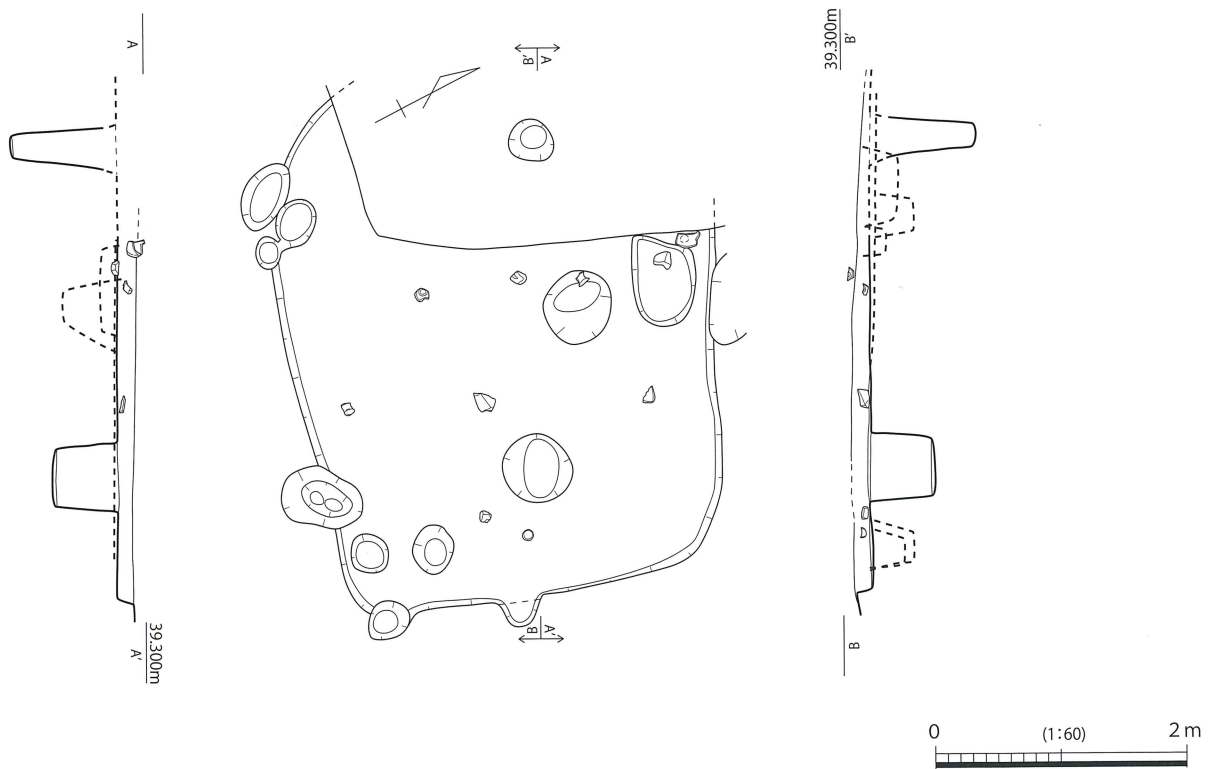

第 330 图 SH028 实测图

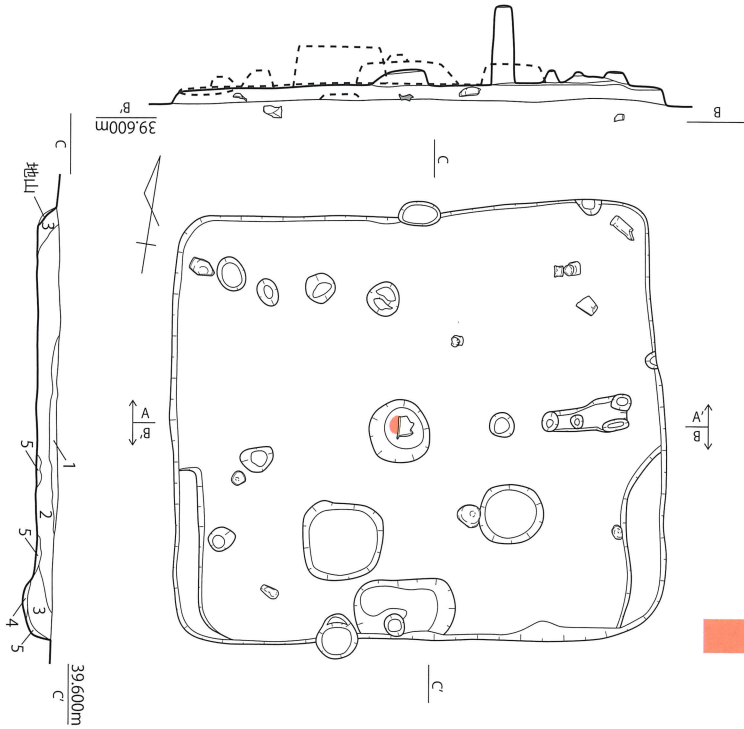

焼土範囲

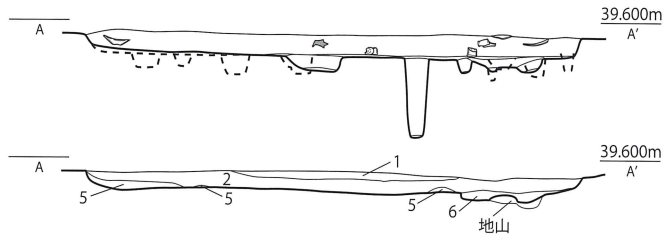

- |          |     |            |            |
|----------|-----|------------|------------|
| 1. 黒褐色土  | やや粘 | やや砂        | 白色粒子を含む    |
| 2. 淡褐色土  | やや粘 | やや砂        | 黄色土ブロックを含む |
| 3. 淡褐色土  | やや粘 |            |            |
| 4. 灰褐色土  | やや粘 |            |            |
| 5. 暗黄褐色土 | やや粘 |            |            |
| 6. 黒褐色土  | やや粘 | 黄色土ブロックを含む | 土坑埋土       |

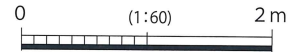

第331図 SH029 実測図

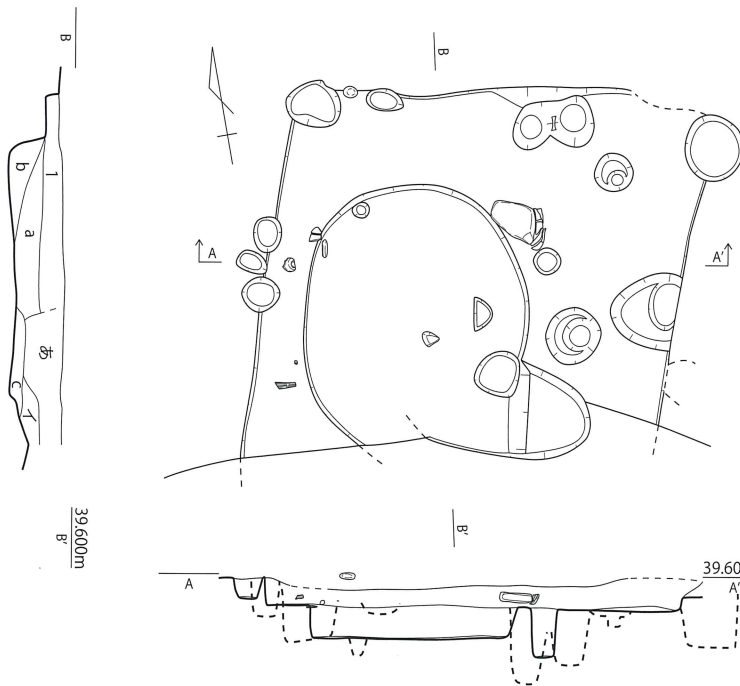

竪穴

- |         |     |     |          |
|---------|-----|-----|----------|
| 1. 黒褐色土 | やや砂 | やや粘 | 土器片を多数含む |
|---------|-----|-----|----------|

竪穴ベッド

- |         |     |     |         |
|---------|-----|-----|---------|
| イ. 暗褐色土 | やや粘 | やや砂 | 白色粒子を含む |
|---------|-----|-----|---------|

土坑埋土

- |         |     |     |         |
|---------|-----|-----|---------|
| a. 暗褐色土 | やや粘 | やや砂 | 黄色粒子多数  |
| b. 淡褐色土 | やや粘 | やや砂 | 黄色粒子多数  |
| c. 淡褐色土 | やや粘 | やや砂 | 黄色粒子少ない |

土坑

- |         |     |      |
|---------|-----|------|
| あ. 黒褐色土 | やや砂 | 炭を含む |
|---------|-----|------|

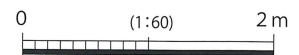

第332図 SH030 実測図



- C-C'土層断面
- 1. 黒褐色土 やや砂 やや粘 土器片を多数含む
  - 2. 暗褐色土 やや砂 黄色土ブロックを含む
  - 3. 淡褐色土 やや粘 やや砂 黄色土小ブロックをわずかに含む
  - 4. 暗褐色土 やや粘 やや砂
  - 5. 灰褐色土 やや砂
  - 6. 暗黄褐色土 やや粘 黒色土ブロックを含む

- D-D'土層断面
- 1. 黒褐色土 やや砂 やや粘 土器片を多数含む
  - 2. 暗褐色土 やや砂 黄色土ブロックを含む
  - 3. 淡褐色土 やや粘 やや砂 小黄色土ブロックをわずかに含む
  - 4. 黒褐色土 やや粘 土器片多数
  - 5. 暗褐色土 やや粘 黄色土ブロックを含む

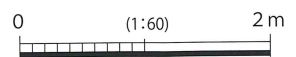

第 333 図 SH031 実測図

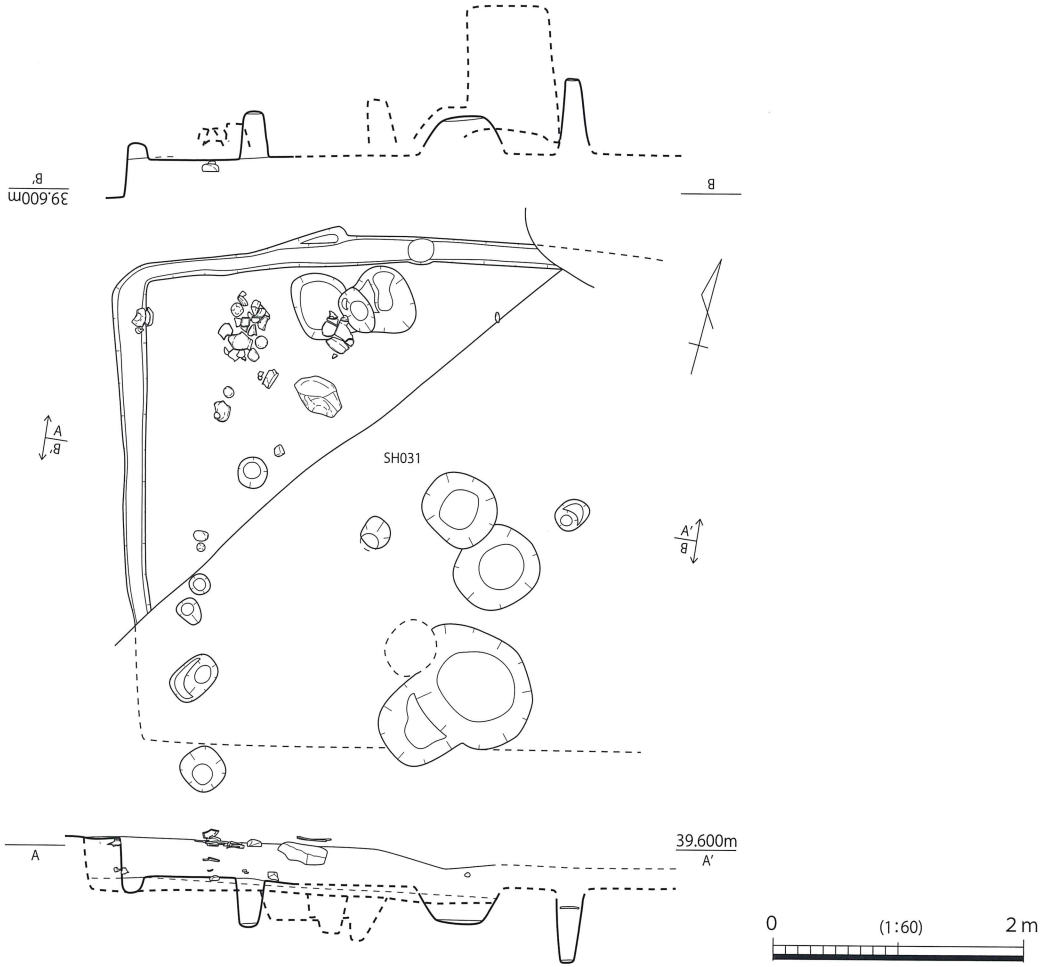

第 334 图 SH032 实测图



第 335 图 SH033 实测图

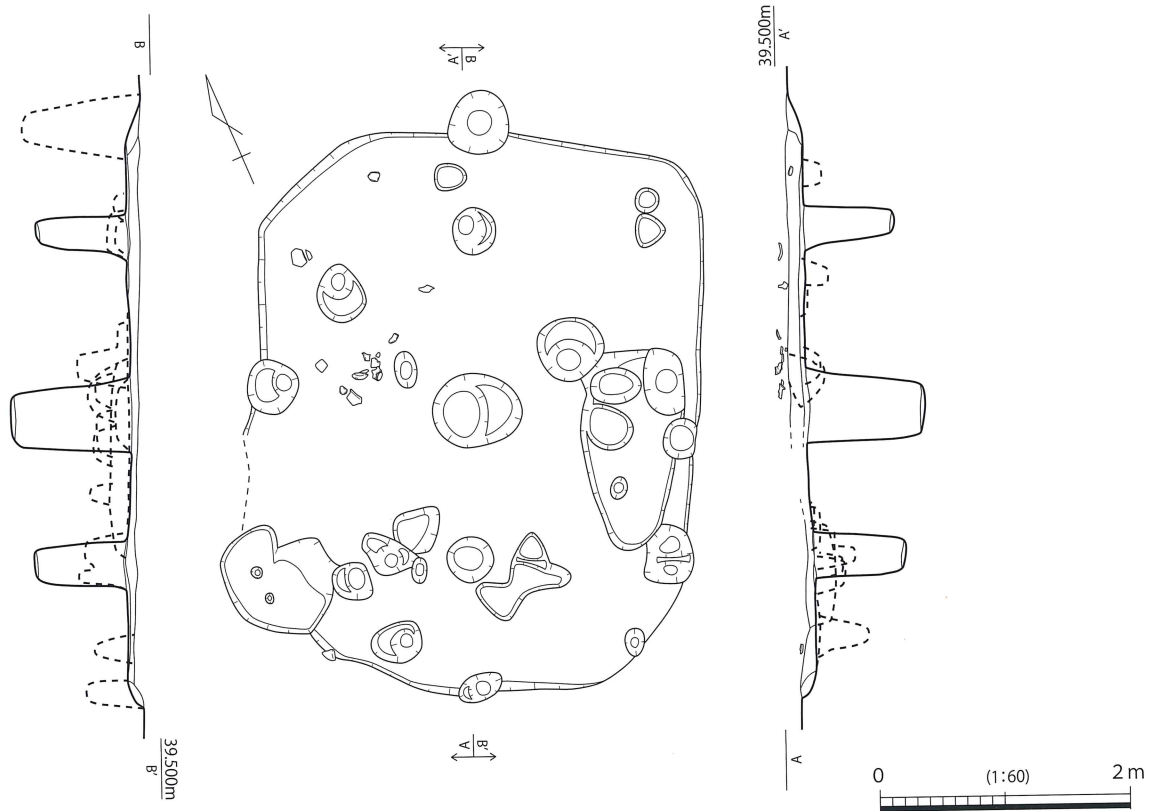

第 336 図 SH034 実測図

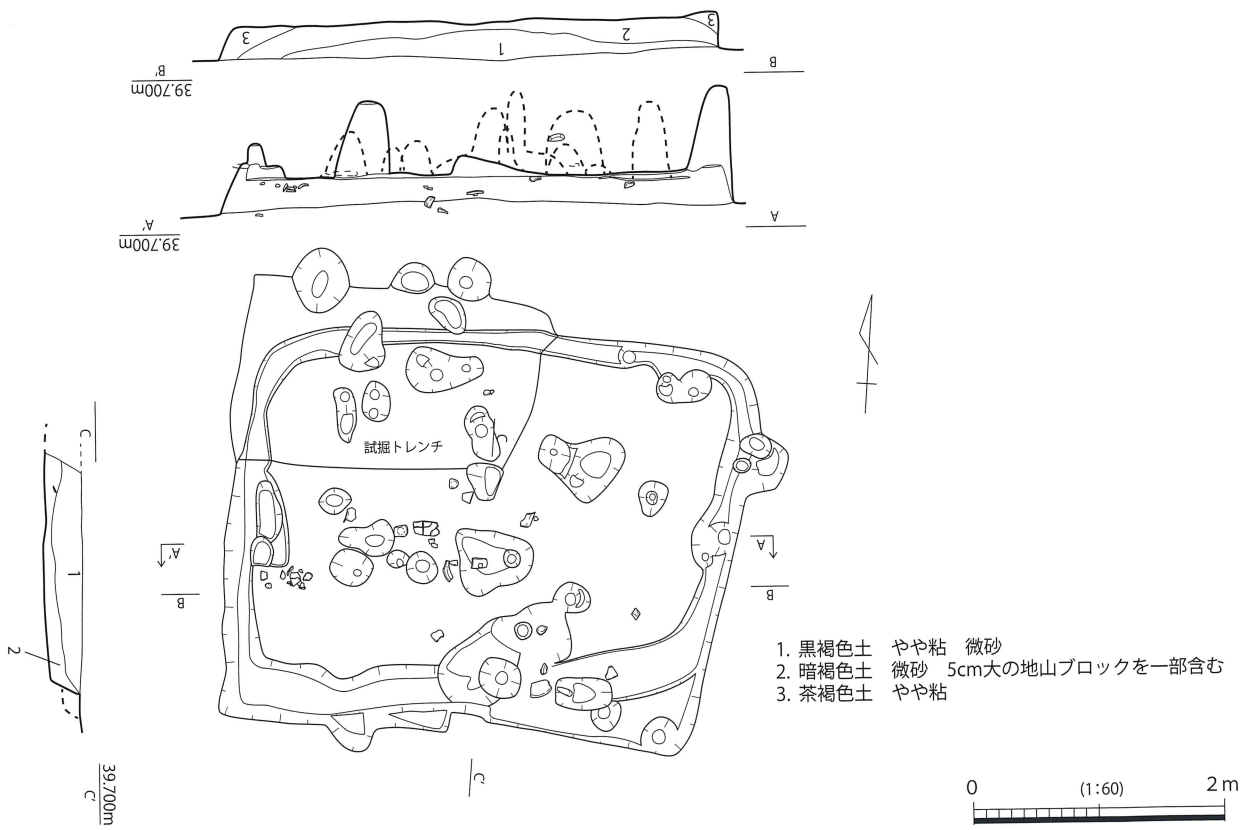

第 337 図 SH037 実測図

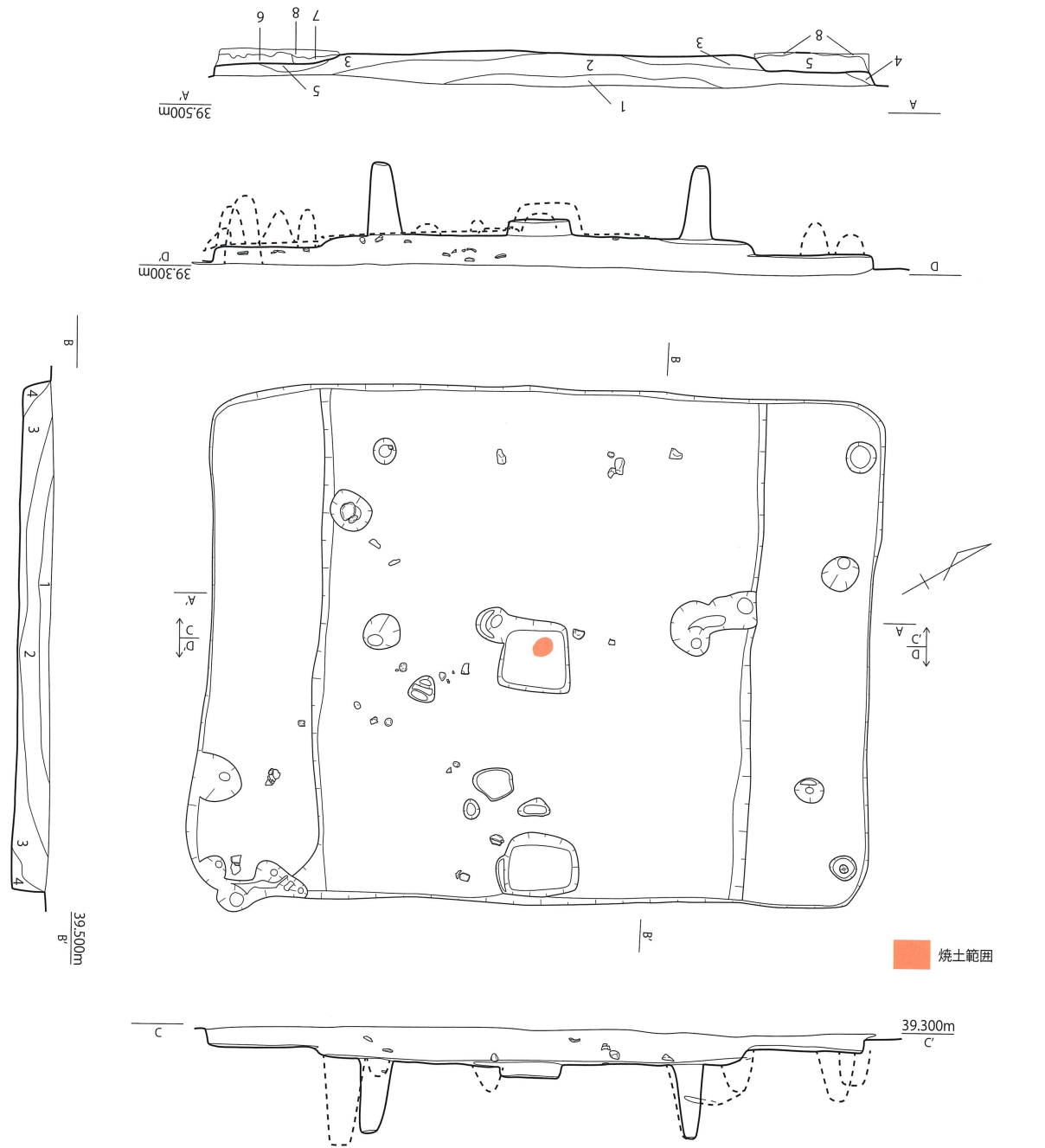

- 1. 黒褐色土 地山ブロック含む
- 2. 黒褐色土 1層と比べ小さい地山ブロック含む 微砂
- 3. 暗褐色土 微砂 やや粘
- 4. 暗褐色土 やや粘
- 5. 暗茶褐色土 やや粘
- 6. 黒褐色土 黄色土ブロックあり
- 7. 茶褐色土 黒色土ブロックあり
- 8. 地山

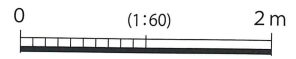

第 338 図 SH035 実測図

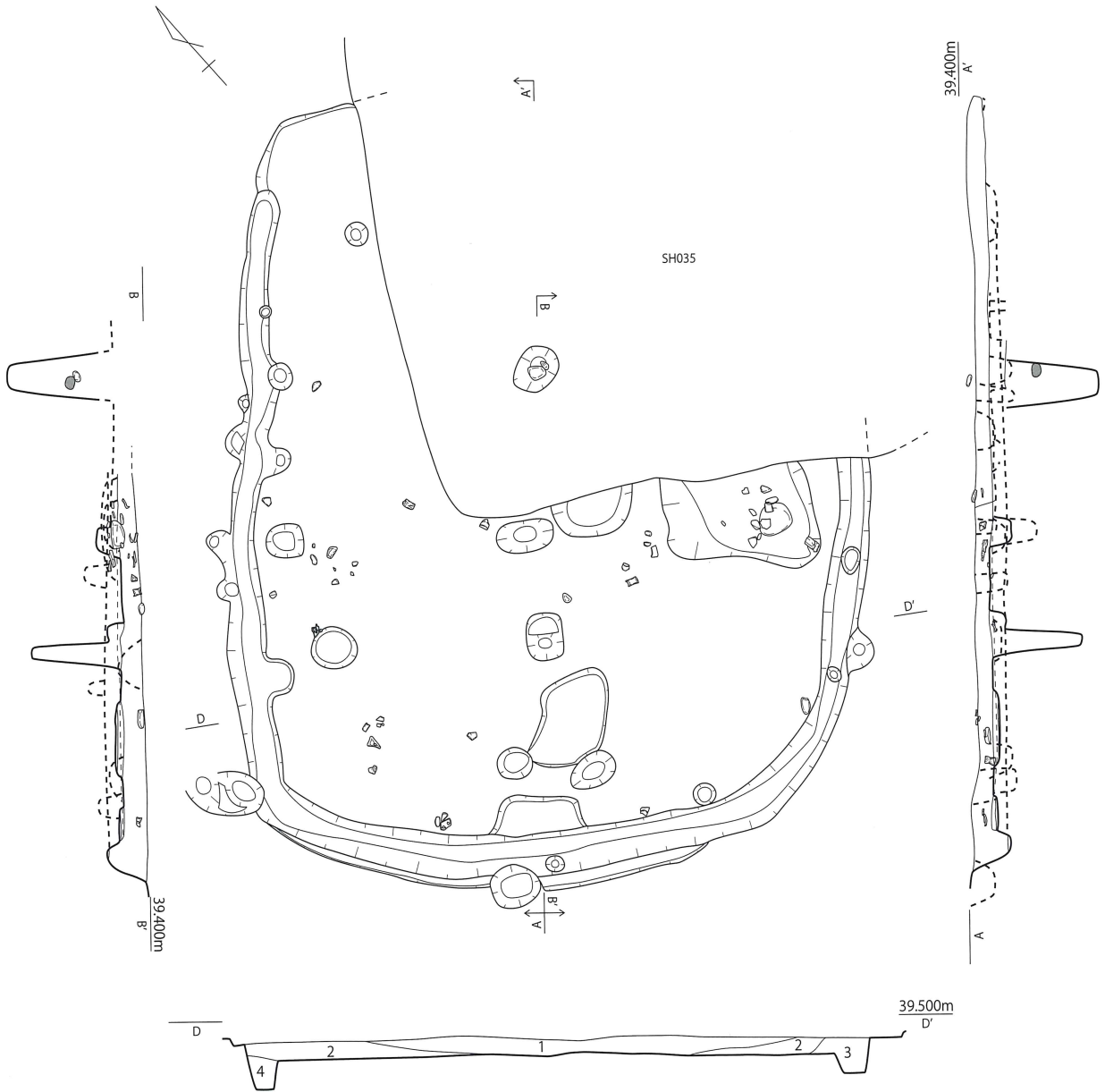

- 1. 黒褐色土 黄褐色ブロックを含む 微砂
- 2. 暗褐色土 やや微砂
- 3. 黒褐色土 やや粘
- 4. 茶褐色土 地山土を含む

第 339 図 SH036 実測図



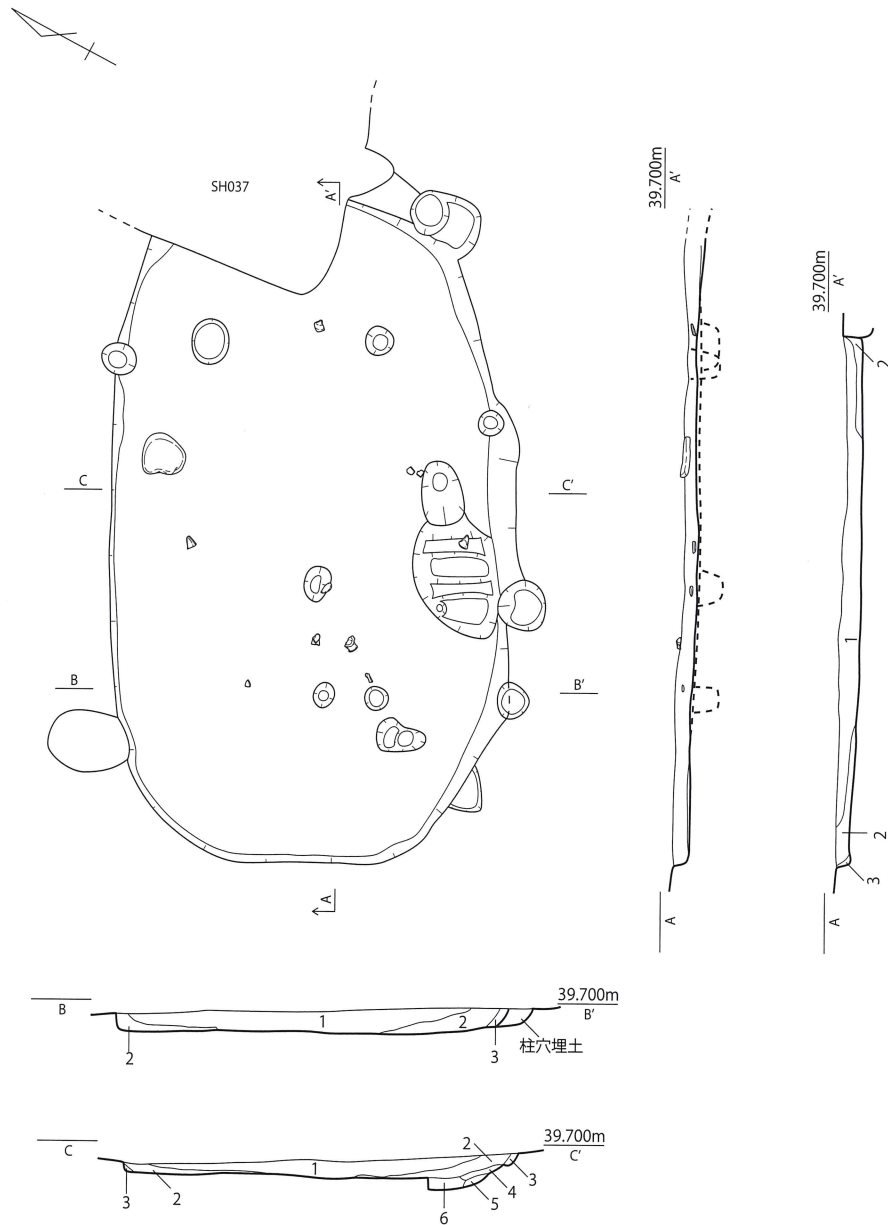

1. 黒褐色土 やや砂 白色粒子含む
2. 暗褐色土 やや粘 部分的に黄褐色ブロック(2~3cm)含む
3. 茶褐色土 やや粘
4. 淡褐色土 やや粘 やや砂(壁際土坑埋土)
5. 茶褐色土 やや粘(壁際土坑埋土)
6. 明暗褐色土 焼土粒子をわずかに含む(壁際土坑埋土)

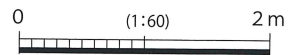

第 340 図 SH038 実測図



第 341 図 SH039 (最上面) 実測図

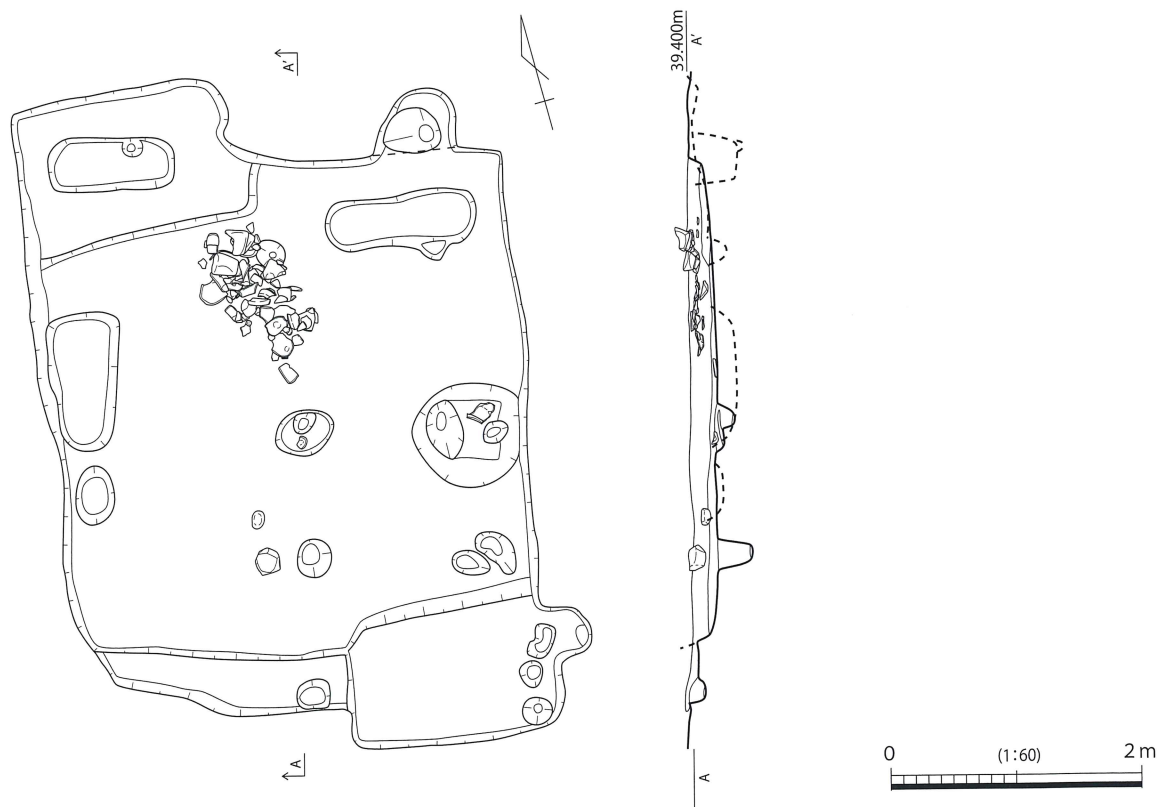

第 342 図 SH039 (下層) 実測図

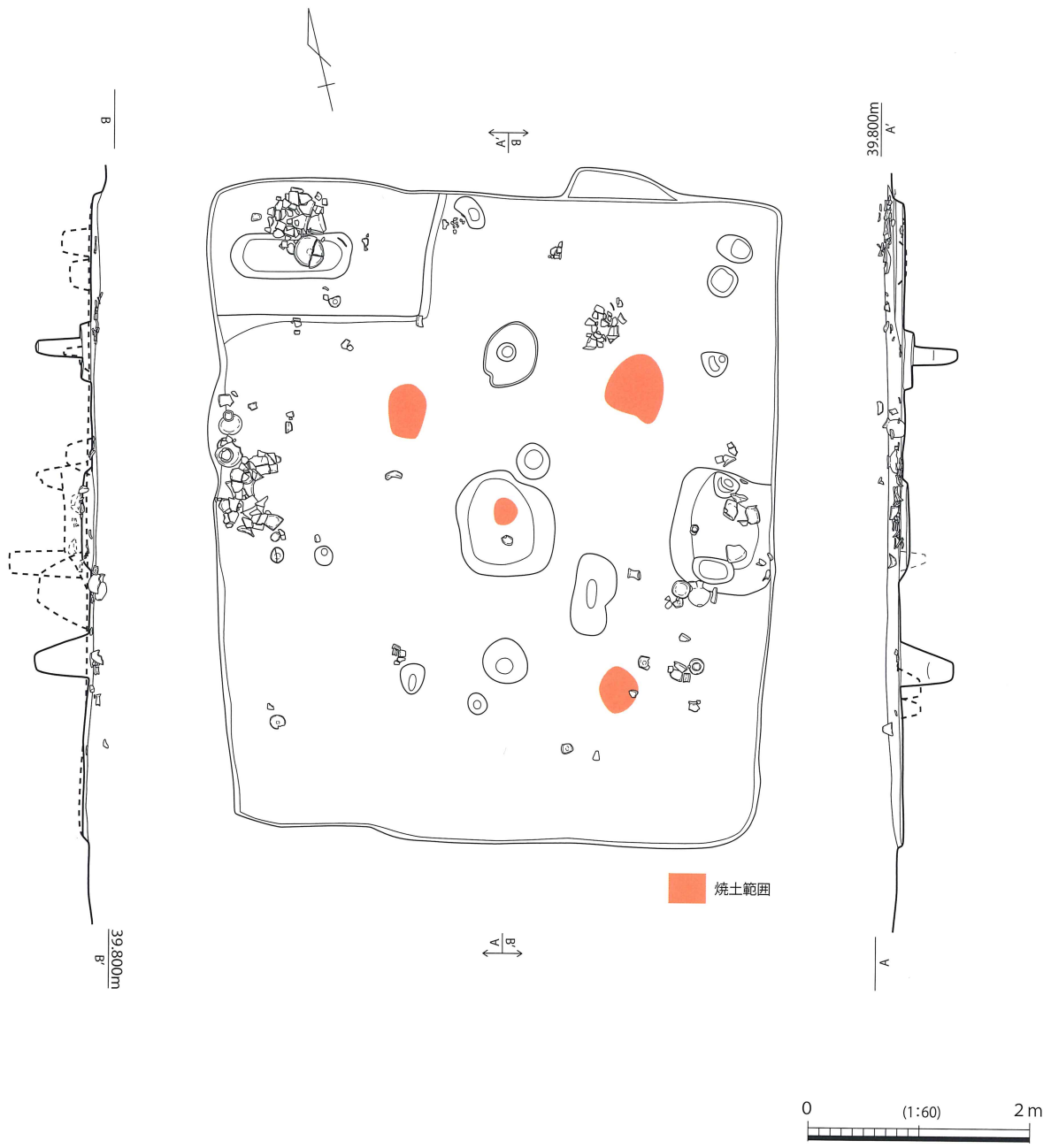

第 343 図 SH040 実測図



第 344 図 SH041 実測図

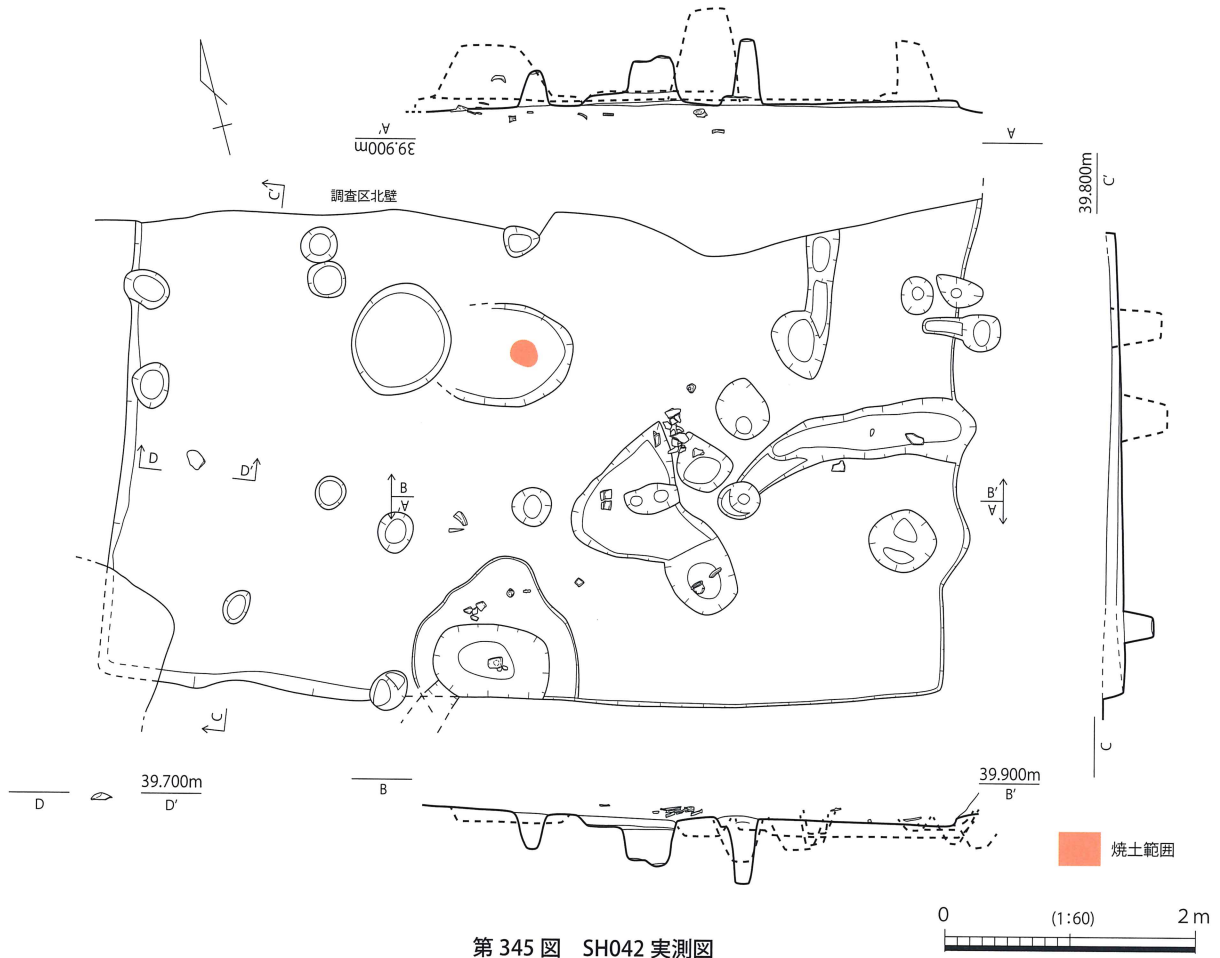

第345図 SH042 実測図

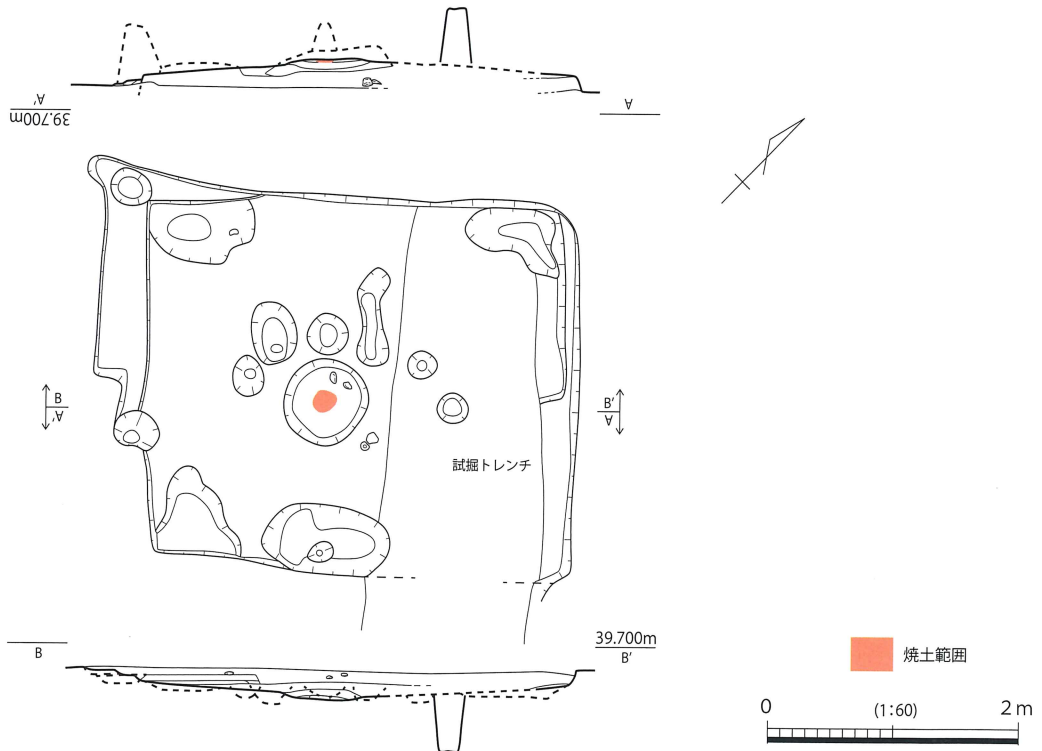

第346図 SH046 実測図

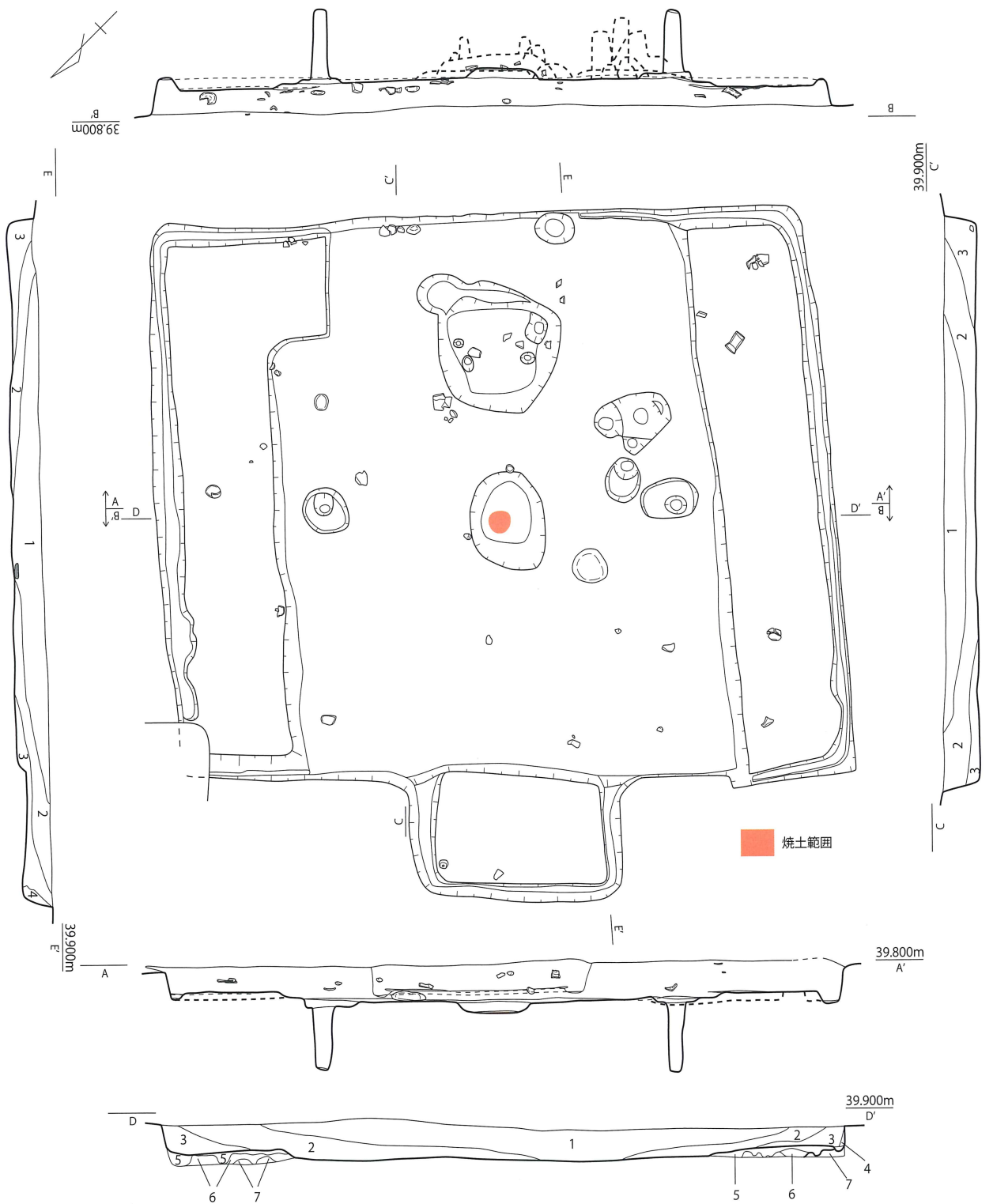

- 1. 黒褐色土 2、3cmの地山ブロック含む 微砂
- 2. 暗褐色土 地山ブロック含まない 微砂
- 3. 暗茶褐色土 微砂
- 4. 黄褐色土 地山に近い山
- 5. 淡黒褐色土 地山ブロック含む
- 6. 茶褐色土 黒色土小ブロック含む
- 7. 地山

0 (1:60) 2m

第 347 図 SH044 実測図

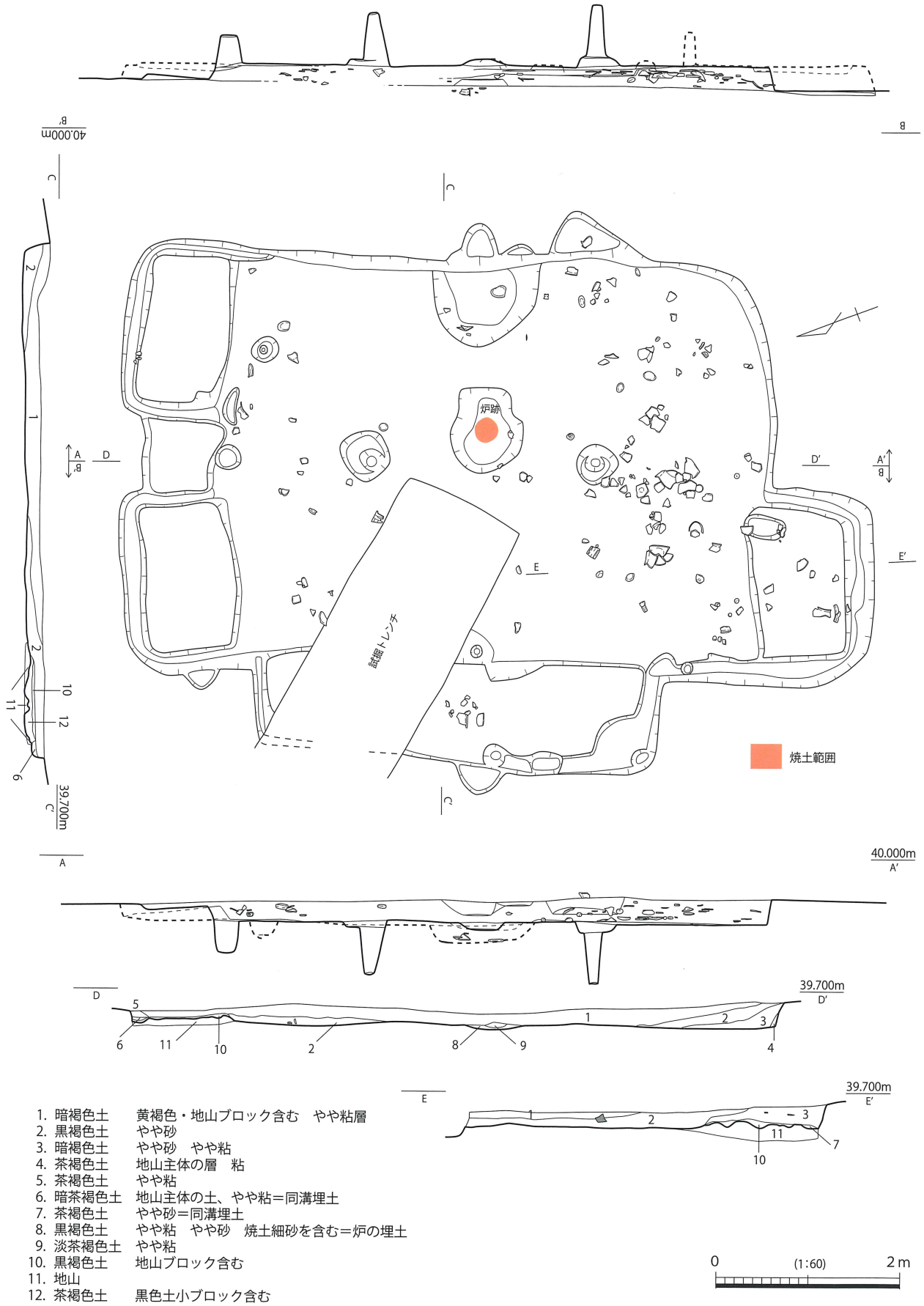

第 348 図 SH045 実測図

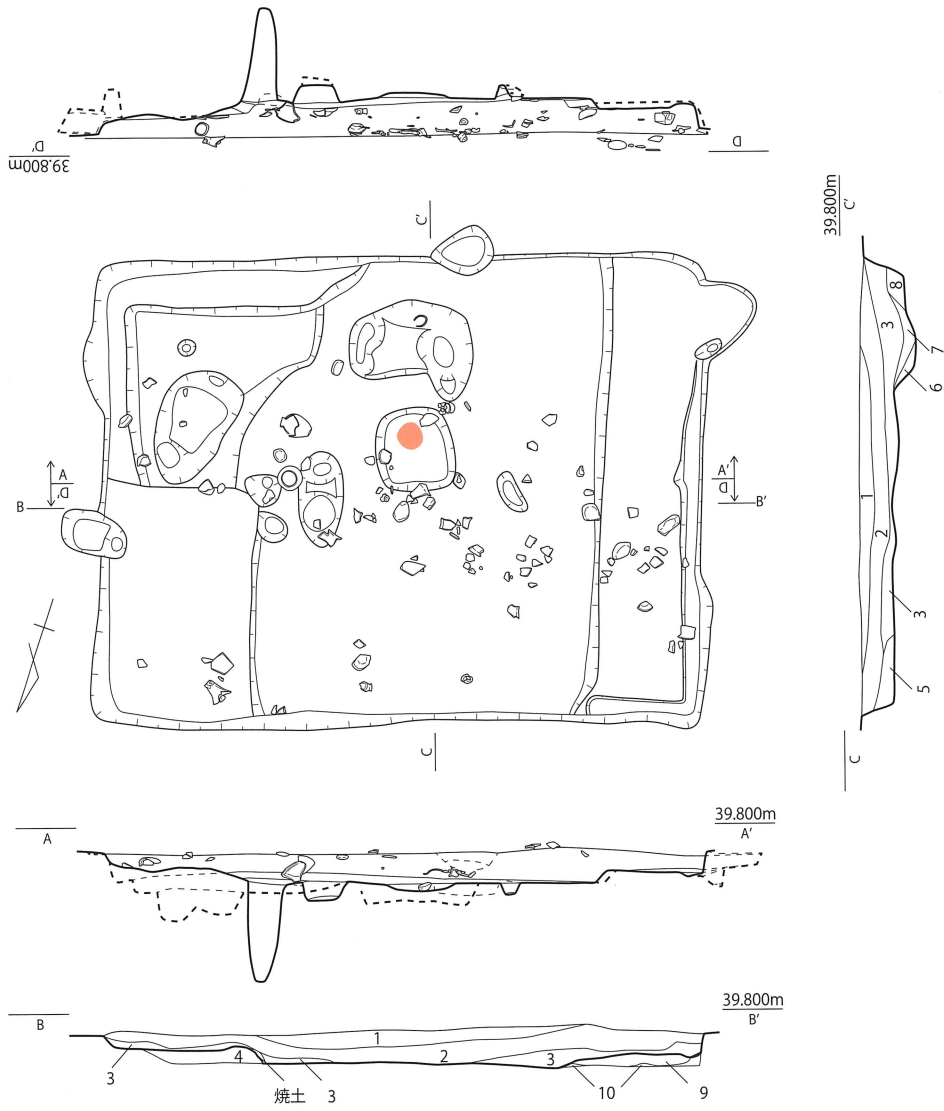

- 1. 暗褐色土 やや砂 白色粒
- 2. 暗褐色土 白色粒 地山ブロック 炭の細粒
- 3. 茶褐色土 焼土 炭を多く含む 部分的には純焼土層
- 4. 黒色土 大きな地山ブロックあり
- 5. 黒褐色土 やや砂 地山ブロックあり
- 6. 茶褐色土 やや硬
- 7. 暗茶褐色土 わずかに炭の細片含む
- 8. 暗褐色土
- 9. 黒褐色土 地山小ブロック含む
- 10. 地山

焼土範囲

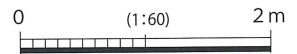

第 349 図 SH047 実測図



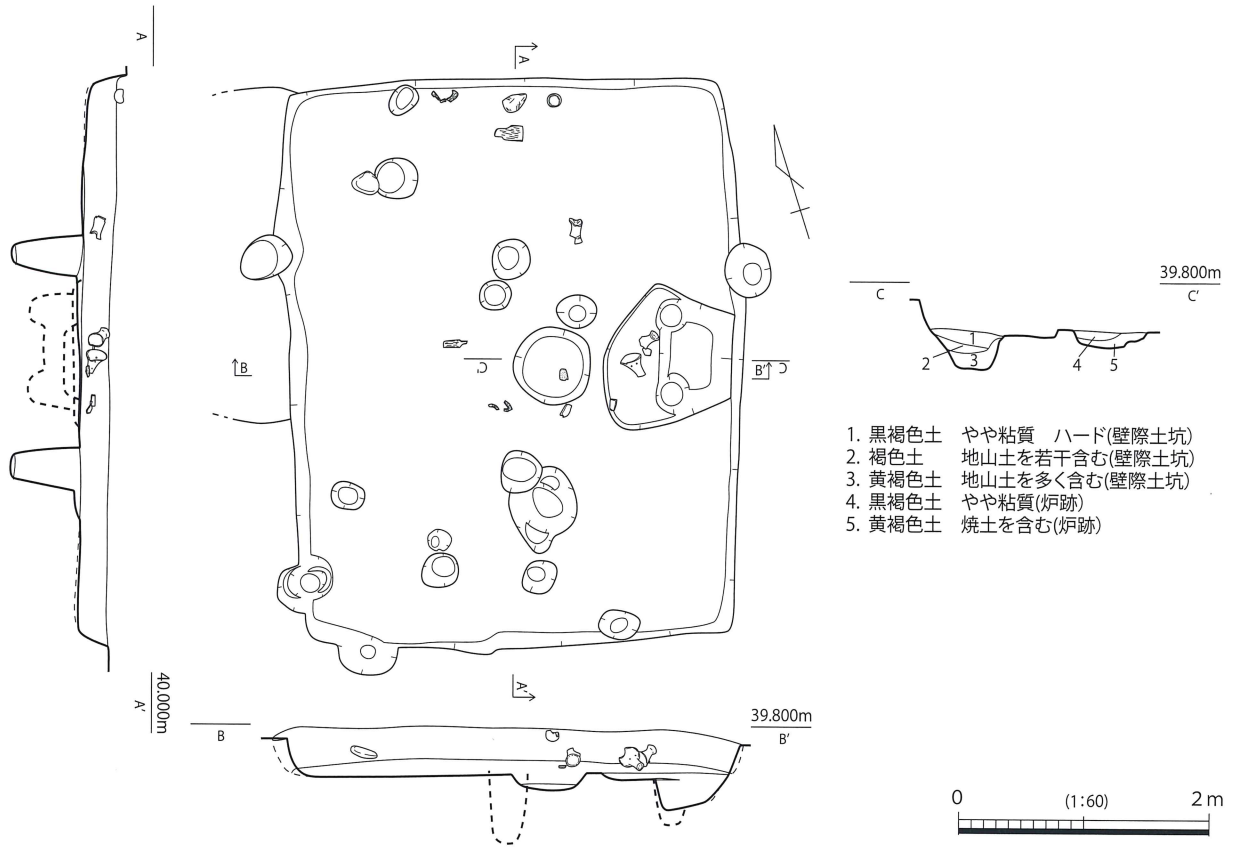

第350図 SH048 実測図

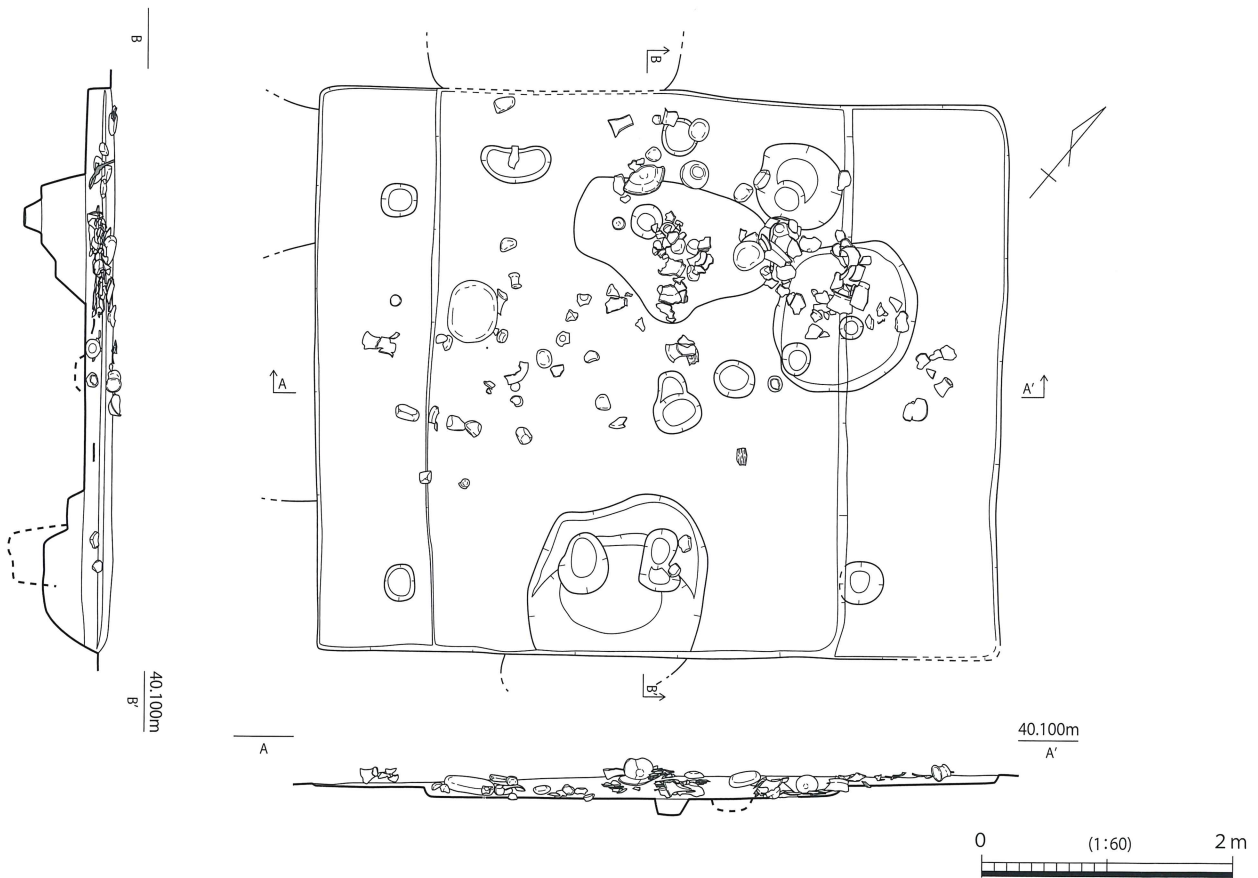

第351図 SH049 実測図

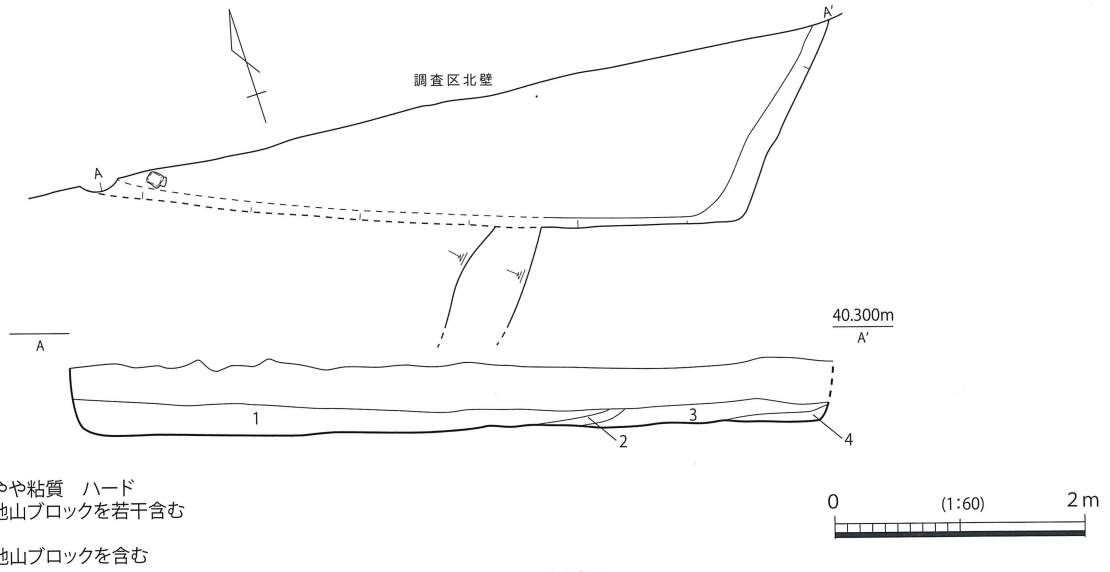

1. 黒褐色土 やや粘質 ハード
2. 褐色土 地山ブロックを若干含む
3. 褐色土
4. 黄褐色土 地山ブロックを含む

第352図 SH050 実測図

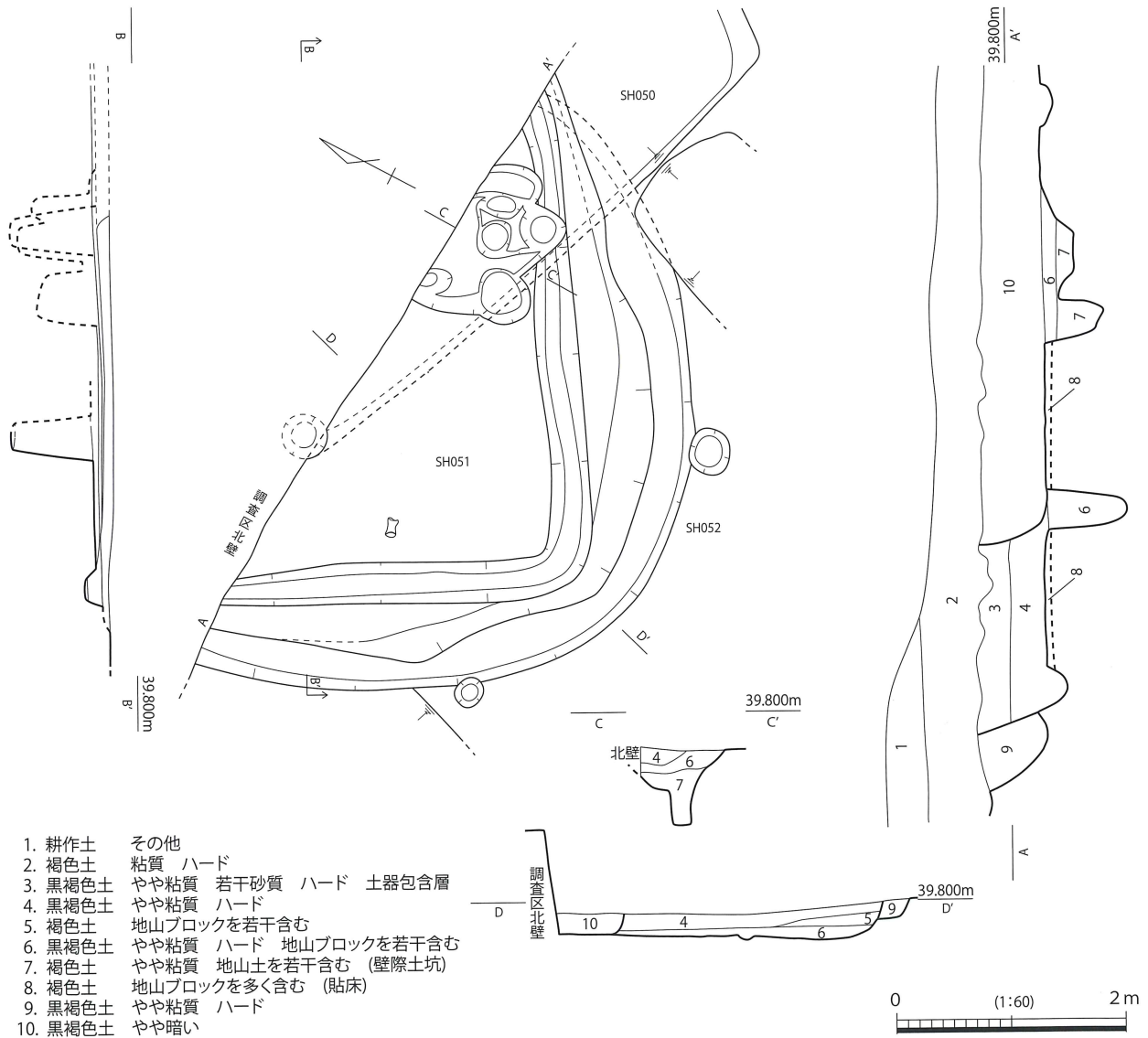

1. 耕作土 その他
2. 褐色土 粘質 ハード
3. 黒褐色土 やや粘質 若干砂質 ハード 土器包含層
4. 黒褐色土 やや粘質 ハード
5. 褐色土 地山ブロックを若干含む
6. 黒褐色土 やや粘質 ハード 地山ブロックを若干含む
7. 褐色土 やや粘質 地山土を若干含む (壁際土坑)
8. 褐色土 地山ブロックを多く含む (貼床)
9. 黒褐色土 やや粘質 ハード
10. 黒褐色土 やや暗い

第353図 SH051・SH052 実測図

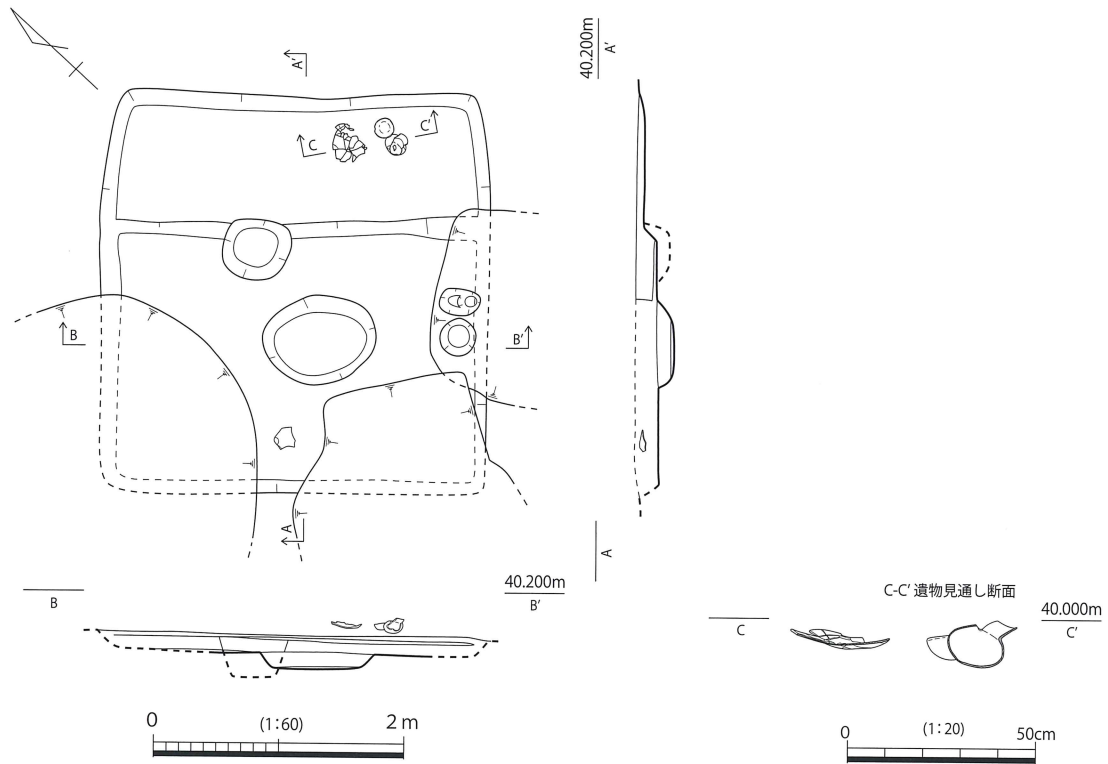

第 354 図 SH053 実測図

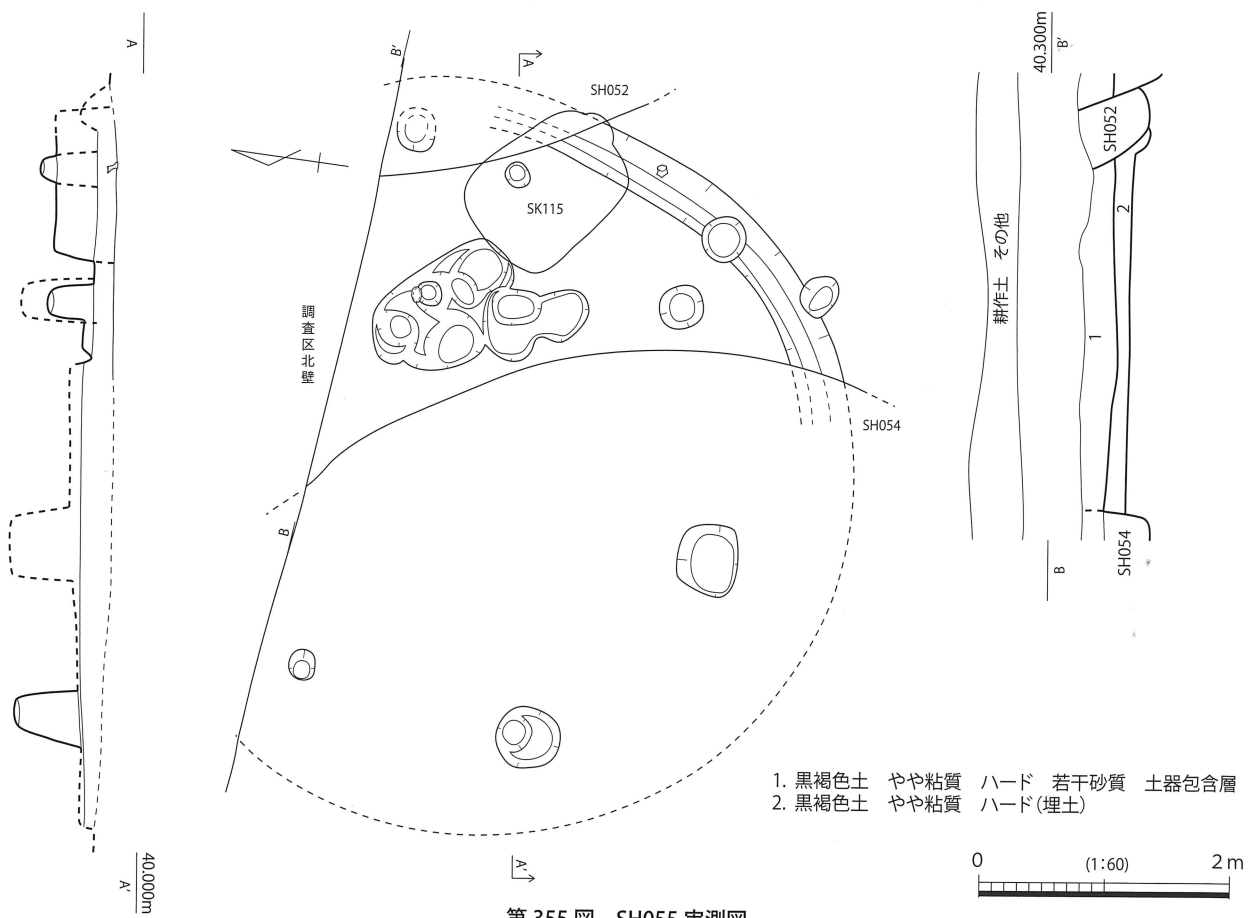

第 355 図 SH055 実測図

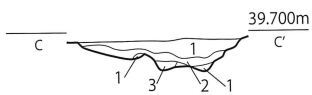
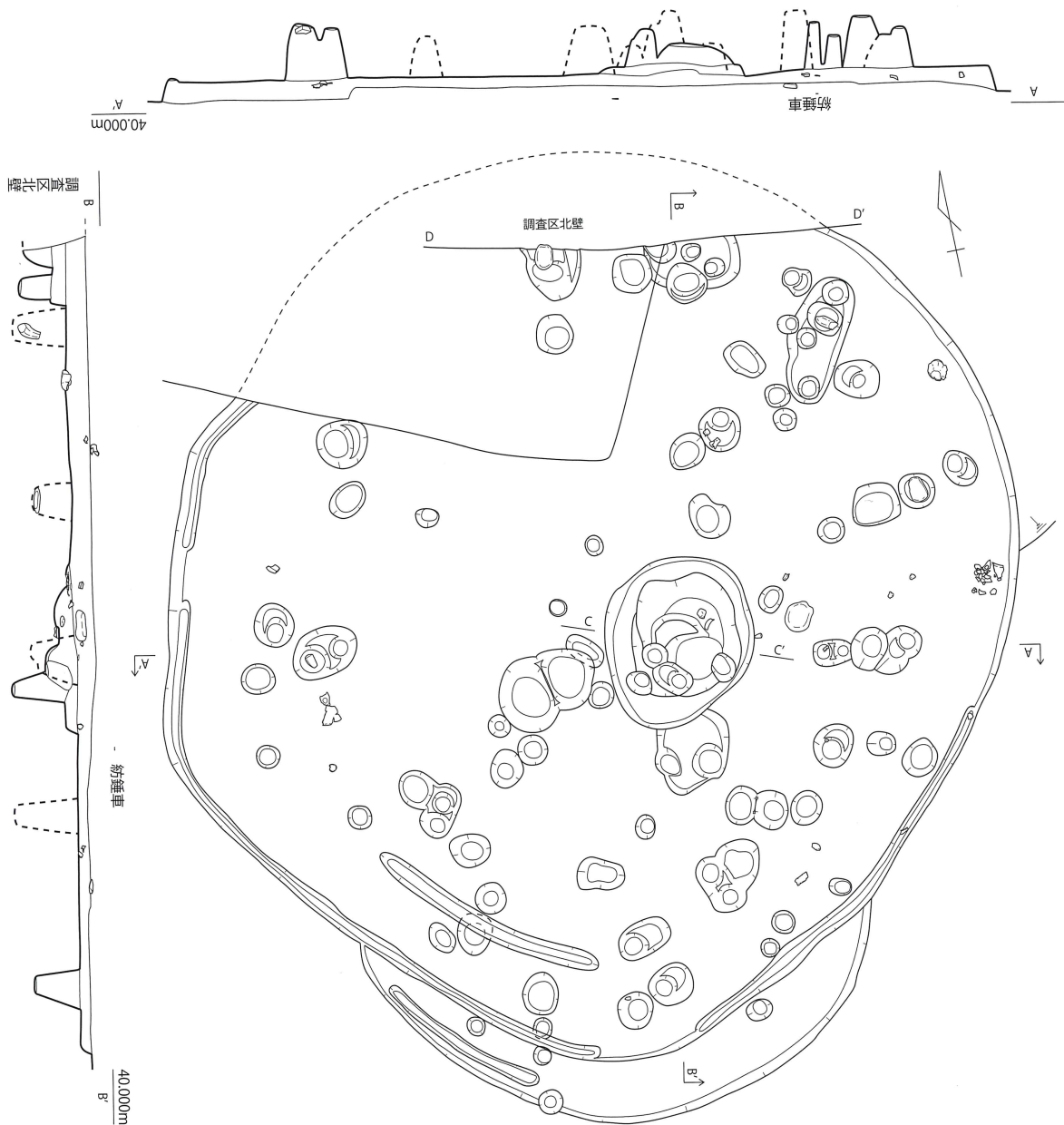

- 1. 黄褐色土 砂質 地山ブロックを多く含む
- 2. 褐色土 粘質
- 3. 褐色土 粘質 ハード 地山ブロックを若干含む

北壁断面図

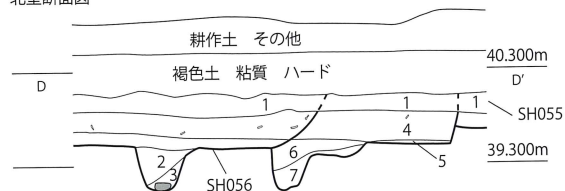

- 1. 黒褐色土 やや粘質 若干砂質 ハード 土器包含層
- 2. 黄褐色土 地山ブロックを含む(主柱穴)
- 3. 黄褐色土 地山ブロックを多く含む(主柱穴)
- 4. 黒褐色土 やや粘質 ハード
- 5. 黄褐色土 やや粘質 ハード(貼床)
- 6. 黒褐色土
- 7. 褐色土 地山ブロックを含む



第 356 図 SH054 実測図

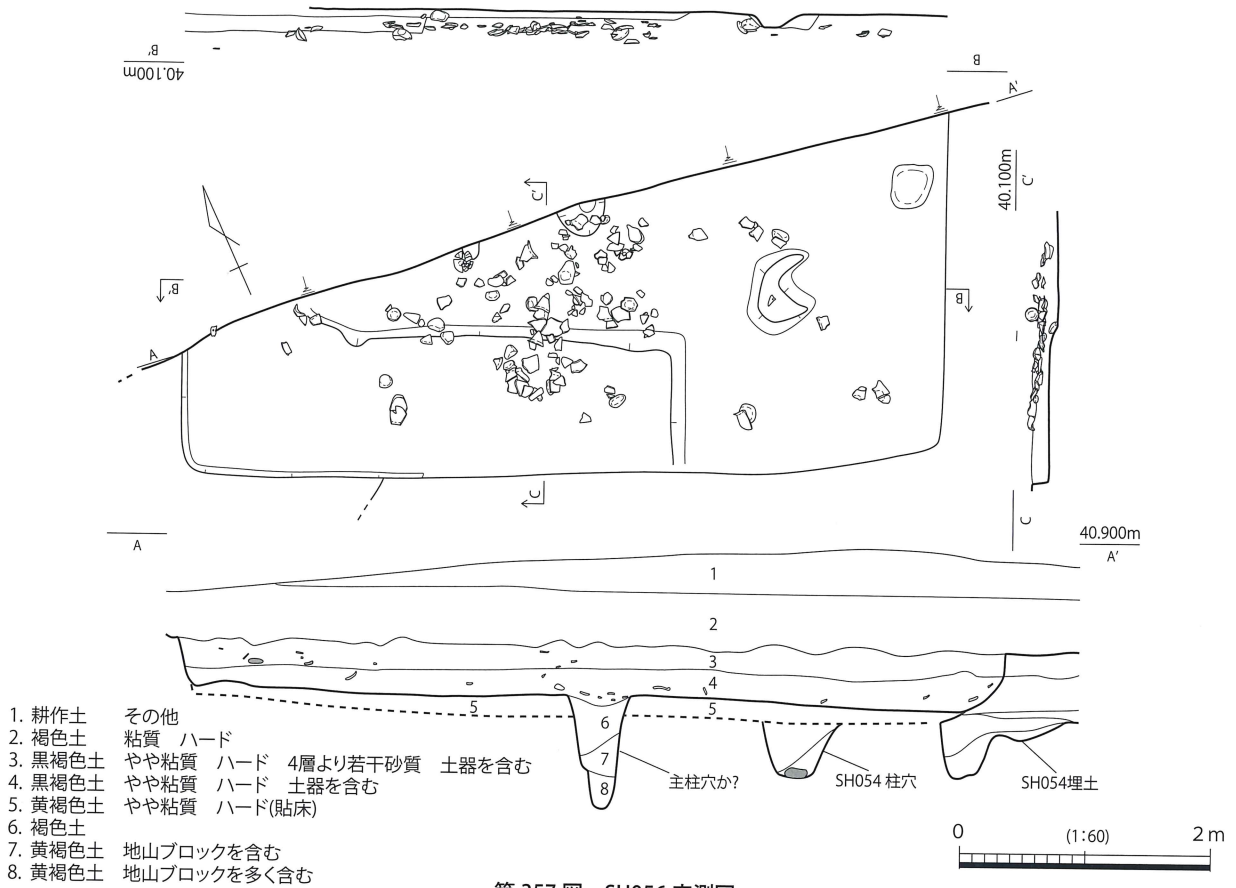

第 357 図 SH056 実測図

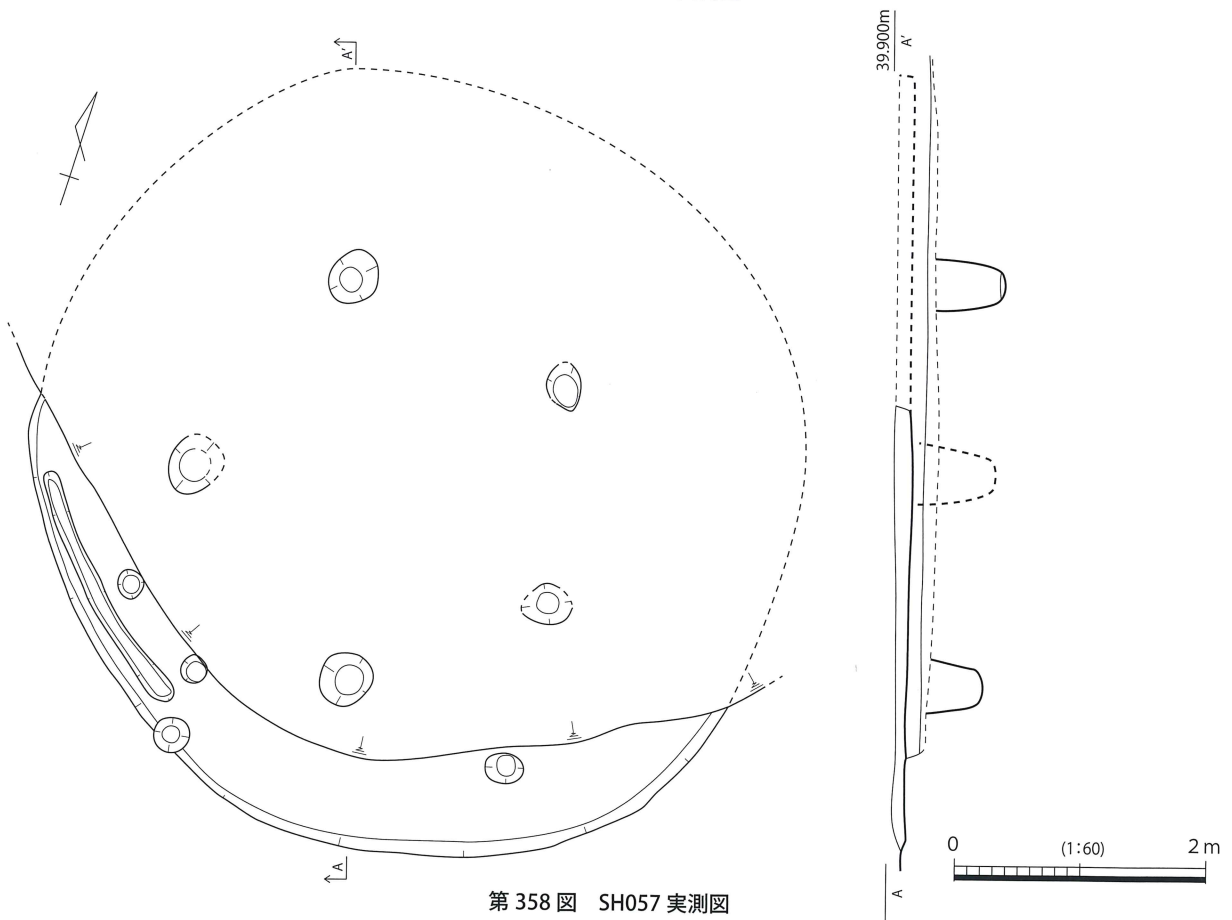

第 358 図 SH057 実測図

- 11. 黒褐色土 (埋土)
- 10. 褐色土 (埋土)
- 9. 黄褐色土 地山フロックを若干含む(埋土)
- 8. 黒褐色土 (埋土)
- 7. 褐色土 地山フロックを若干含む(埋土)
- 6. 黒褐色土 粘質 粒子細かい(埋土)
- 5. 黒褐色土 (埋土)
- 4. 褐色土 地山フロックを多く含む(埋土)
- 3. 褐色土 地山フロックを若干含む(埋土)
- 2. 黄褐色土 地山フロックを多く含む(埋土)
- 1. 黒褐色土 粘質(埋土)

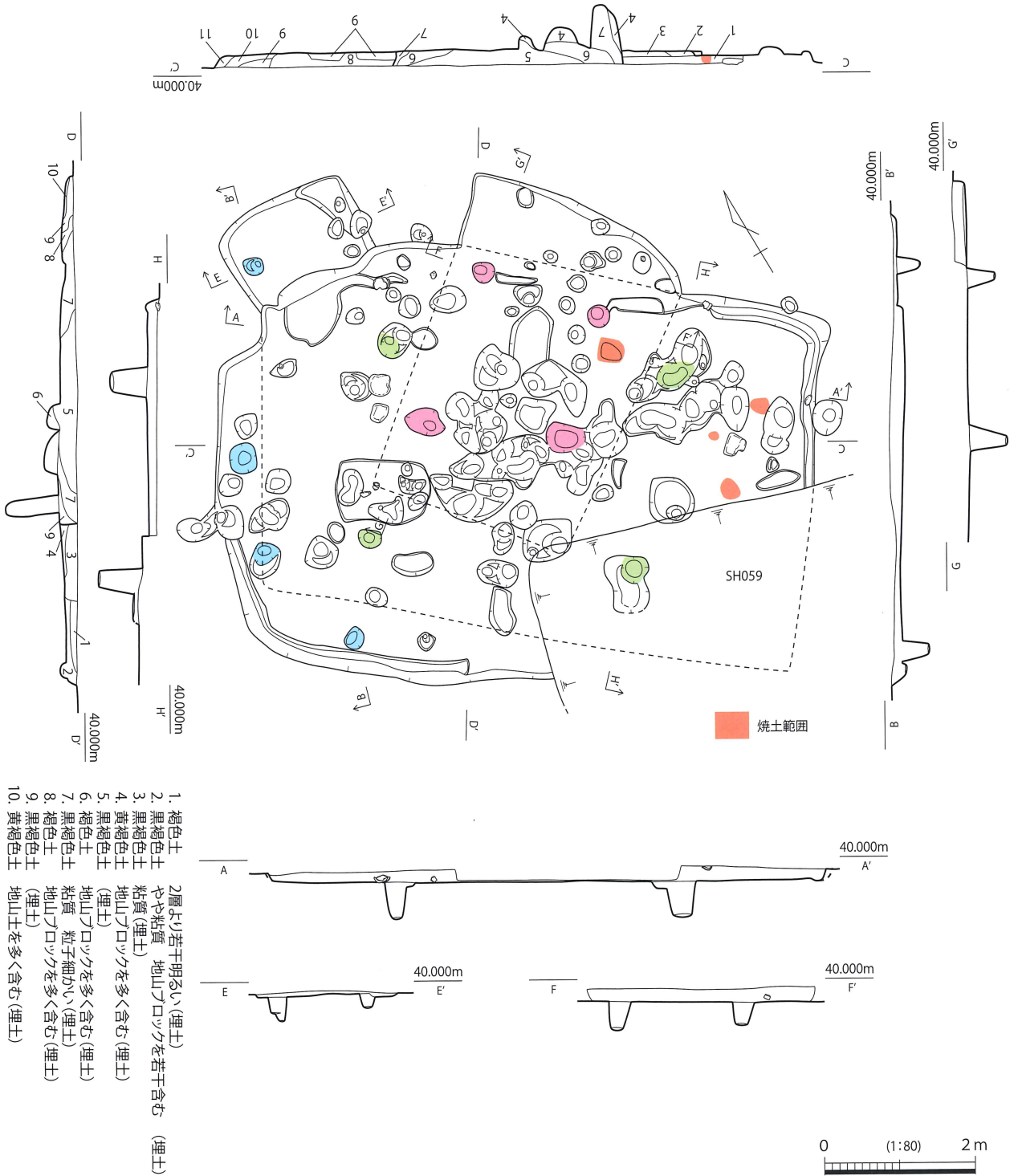

- 1. 褐色土
  - 2. 黒褐色土
  - 3. 黄褐色土
  - 4. 黒褐色土
  - 5. 黒褐色土
  - 6. 褐色土
  - 7. 黒褐色土
  - 8. 褐色土
  - 9. 黒褐色土
  - 10. 黄褐色土
- 2層より若干明るい(埋土)  
 やや粘質 地山フロックを若干含む (埋土)  
 粘質(埋土)  
 地山フロックを多く含む(埋土)  
 (埋土)  
 地山フロックを多く含む(埋土)  
 粘質 粒子細かい(埋土)  
 地山フロックを多く含む(埋土)  
 (埋土)  
 地山土を多く含む(埋土)

第 359 図 SH058 実測図

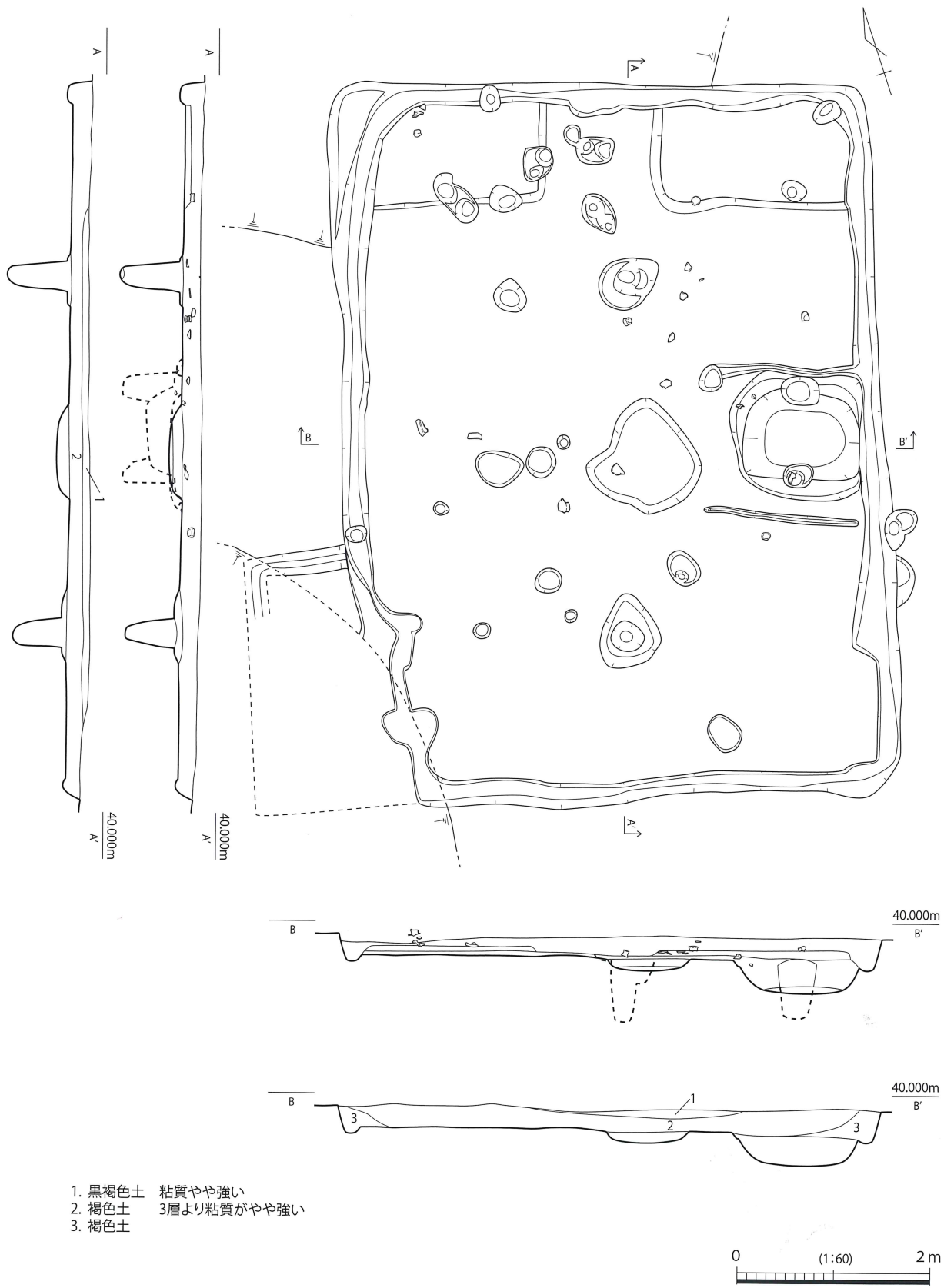

第360図 SH059 実測図

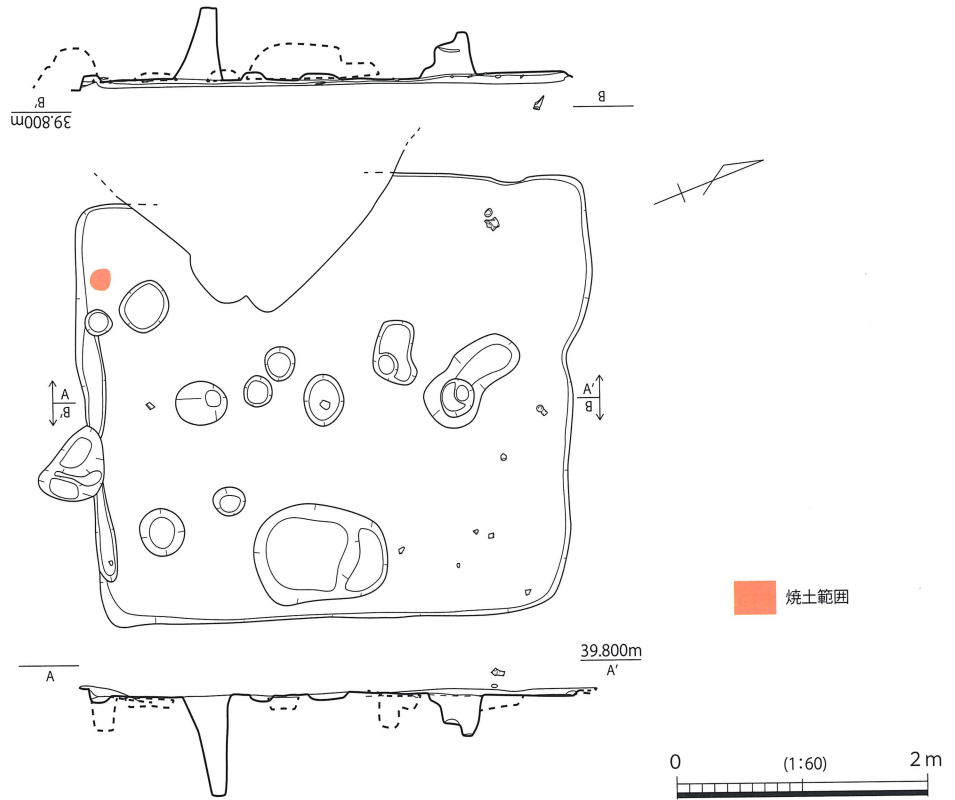

第 361 図 SH060 実測図

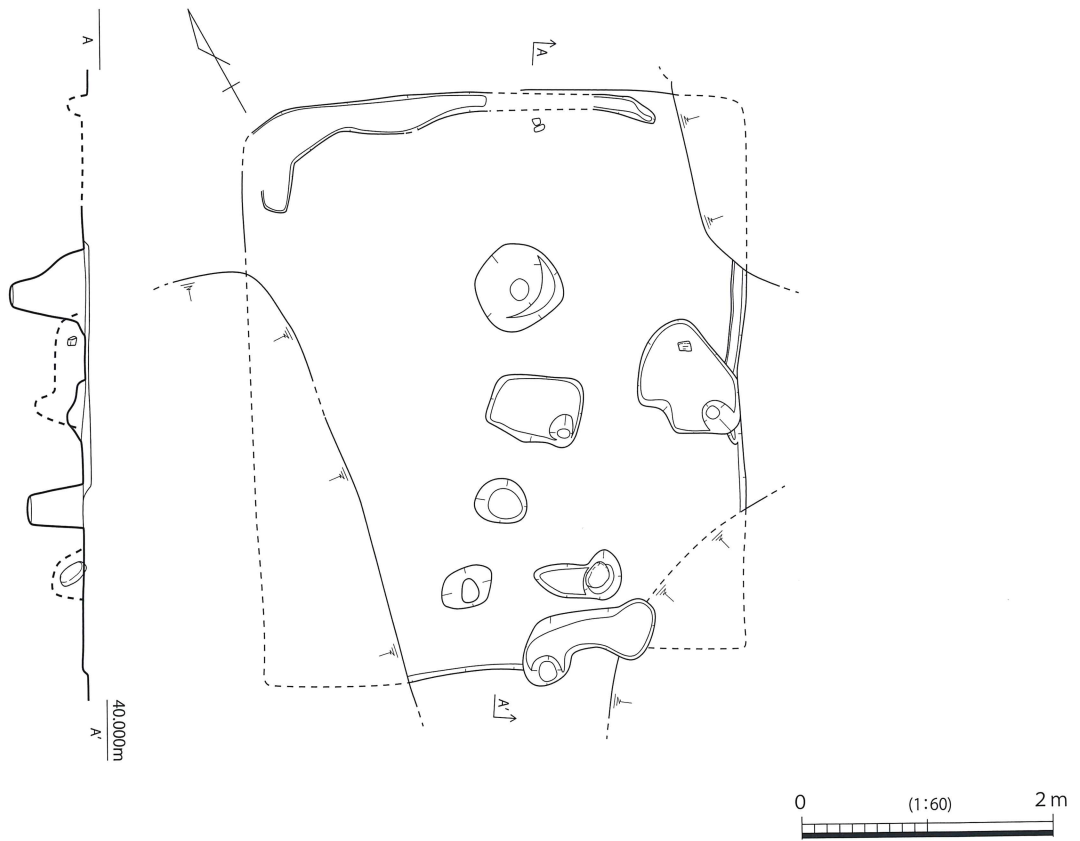

第 362 図 SH063 実測図



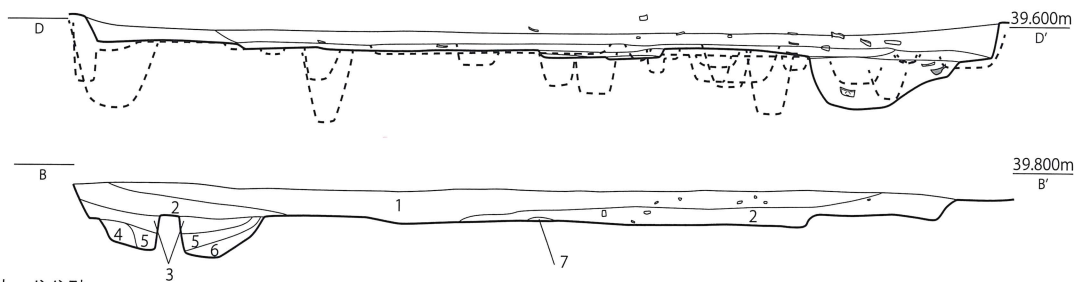
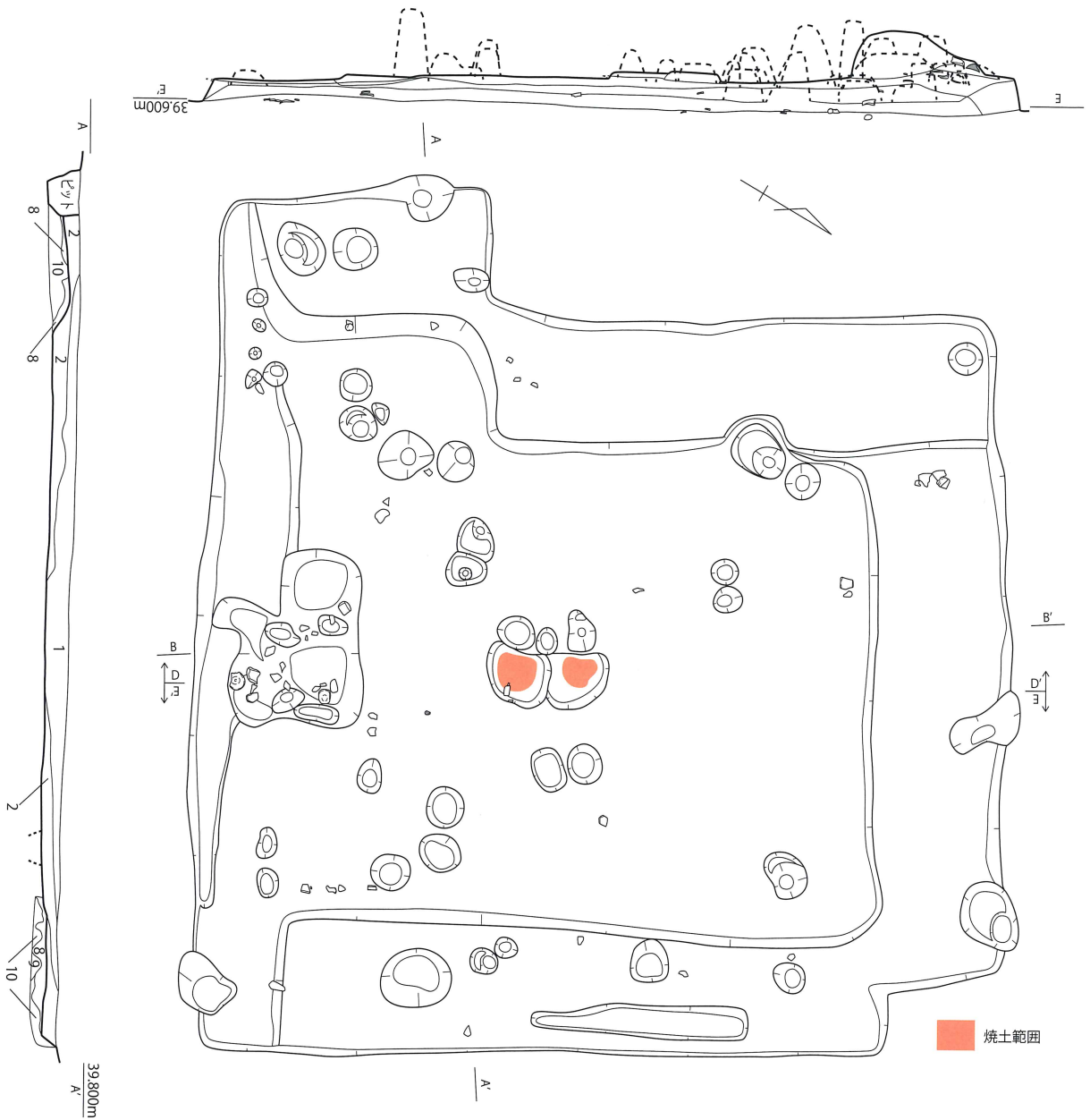

- 1. 黒褐色土 やや砂
- 2. 暗褐色土 やや砂
- 3. 暗褐色土 やや砂・粘=土坑埋土
- 4. 粘土ブロック 黄白色=土坑埋土
- 5. 暗褐色土 やや砂=土坑埋土
- 6. 明褐色土 細やかな地山ブロック含む=土坑埋土
- 7. 淡褐色土 やや砂
- 8. 黒褐色土 地山小ブロック含む=ベッド
- 9. 茶褐色土 地山ベース 黒色土ブロック含む=ベッド
- 10. 地山=ベッド

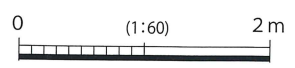

第 363 図 SH061 実測図

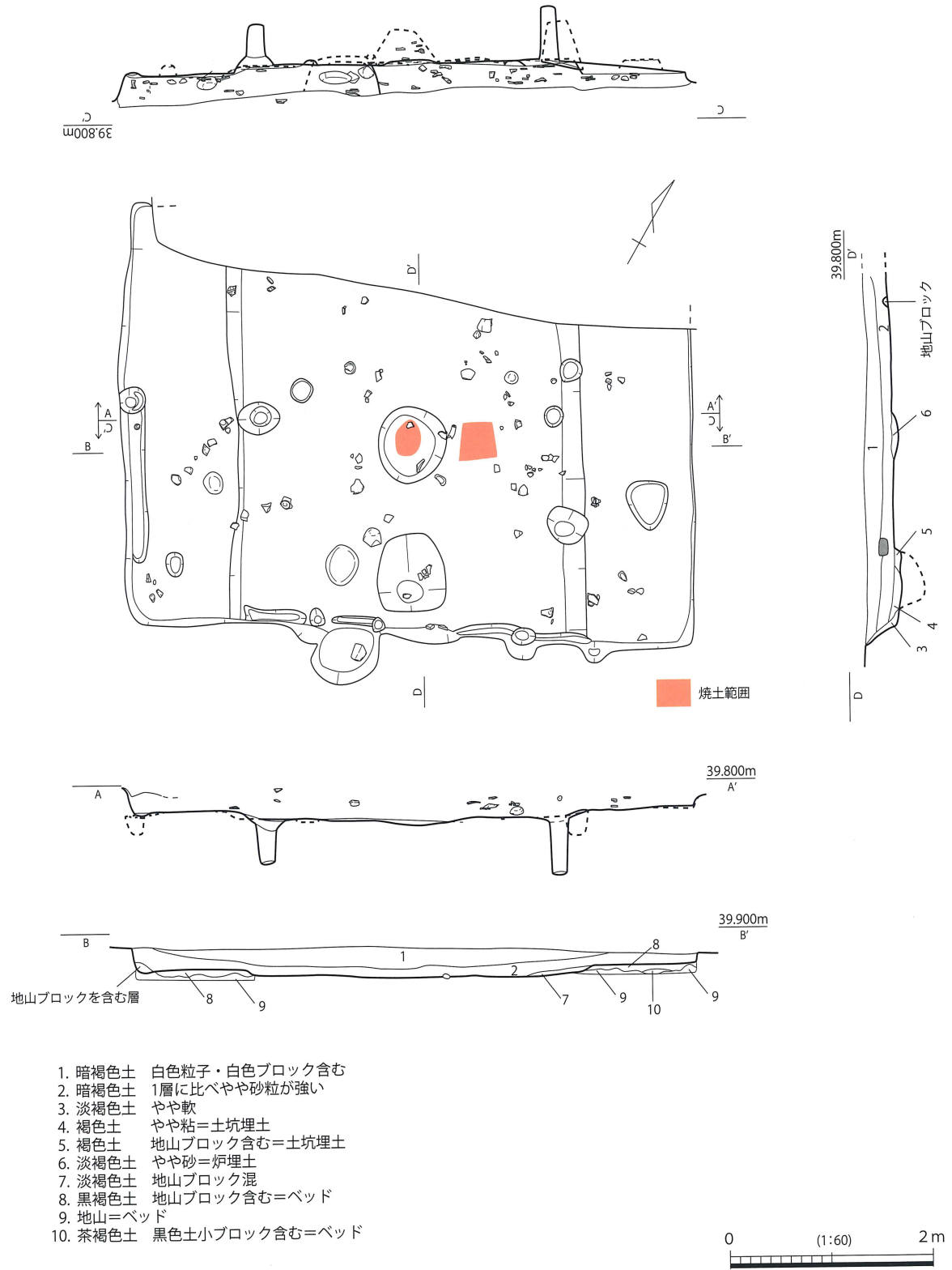

- 1. 暗褐色土 白色粒子・白色ブロック含む
- 2. 暗褐色土 1層に比べやや砂粒が強い
- 3. 淡褐色土 やや軟
- 4. 褐色土 やや粘=土坑埋土
- 5. 褐色土 地山ブロック含む=土坑埋土
- 6. 淡褐色土 やや砂=炉埋土
- 7. 淡褐色土 地山ブロック混
- 8. 黒褐色土 地山ブロック含む=ベッド
- 9. 地山=ベッド
- 10. 茶褐色土 黒色土小ブロック含む=ベッド

第 364 図 SH062 実測図

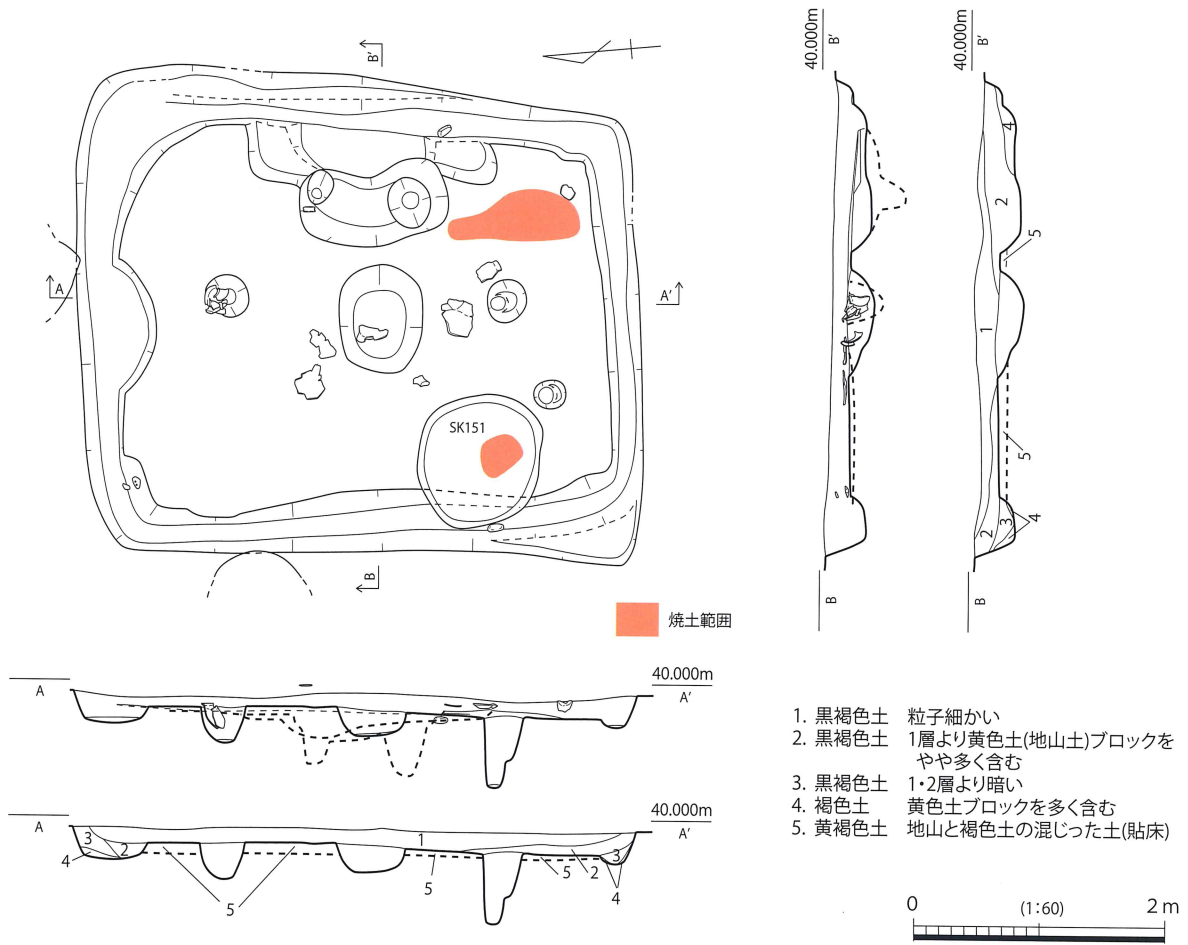

第 365 図 SH064 実測図

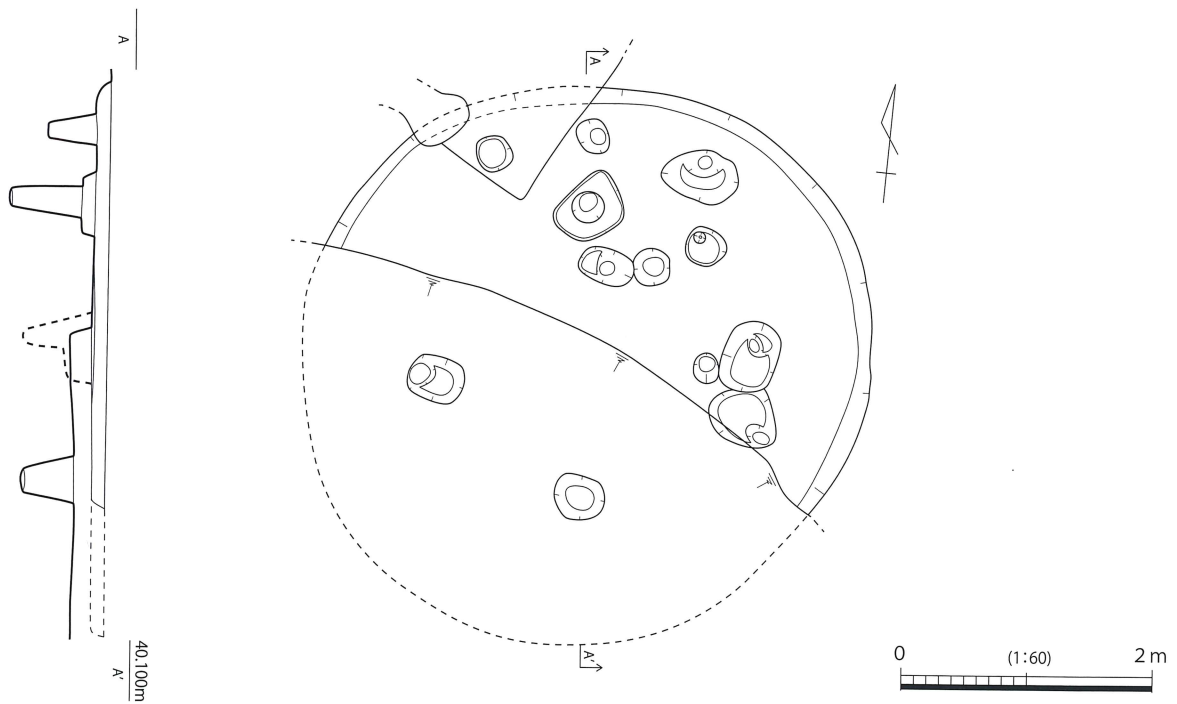

第 366 図 SH065 実測図

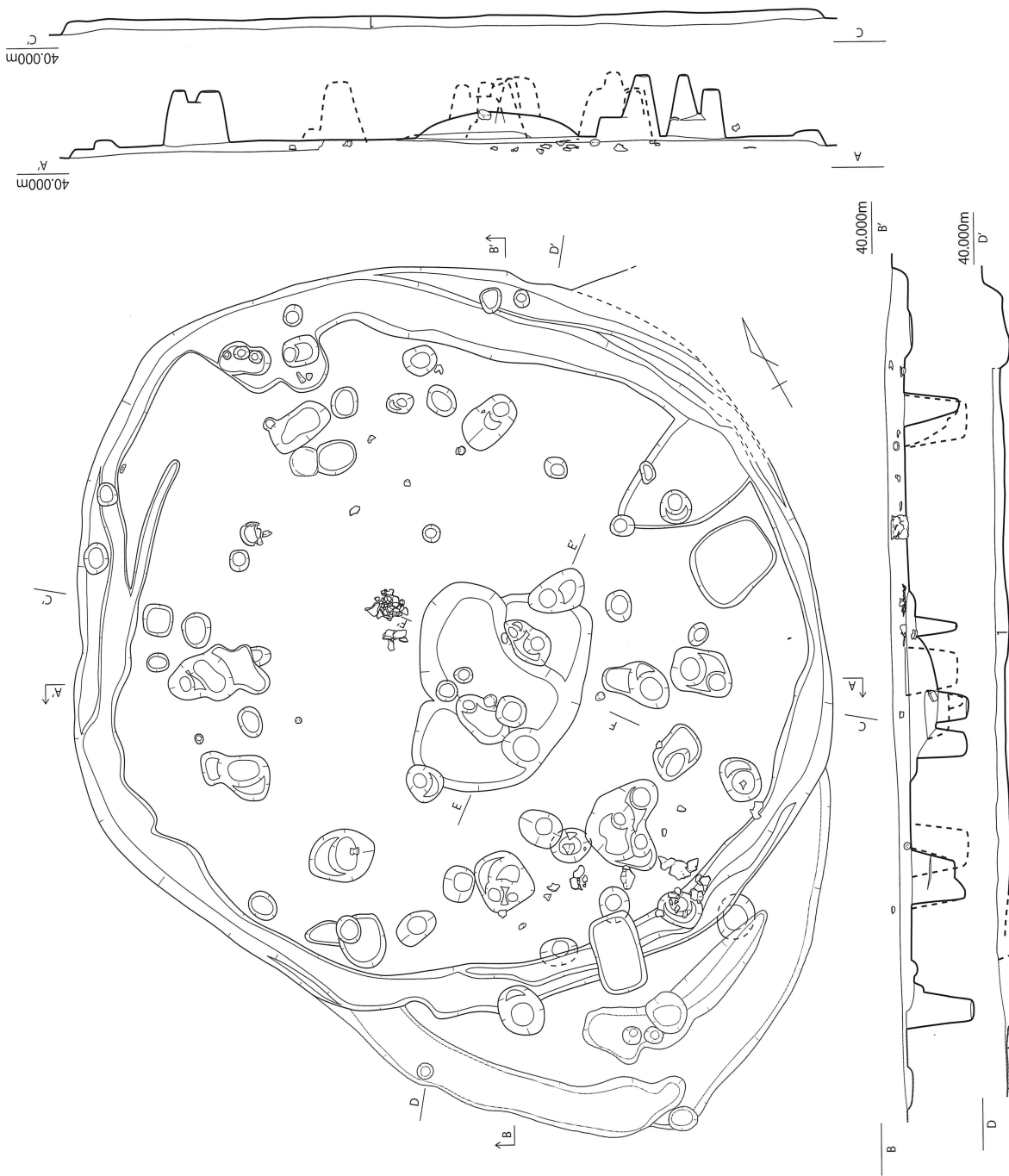

1. 黒褐色土 やや粘質 粒子細かい  
 1'. 褐色土 地山の黄色ブロックを多く含む(粘床か?)

ア. 黒褐色土 粘質 粒子細かい  
 イ. 黒色土 炭を多く含む  
 ウ. 黒褐色土 1層より若干明るい 粘質はほとんどない 黄色ブロック(地山土)を若干含む  
 エ. 茶褐色土 黄色ブロック(地山土)を若干含む  
 オ. 茶褐色土 黄色ブロック(地山土)を多く含む

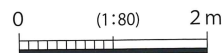

第 367 図 SH066 実測図

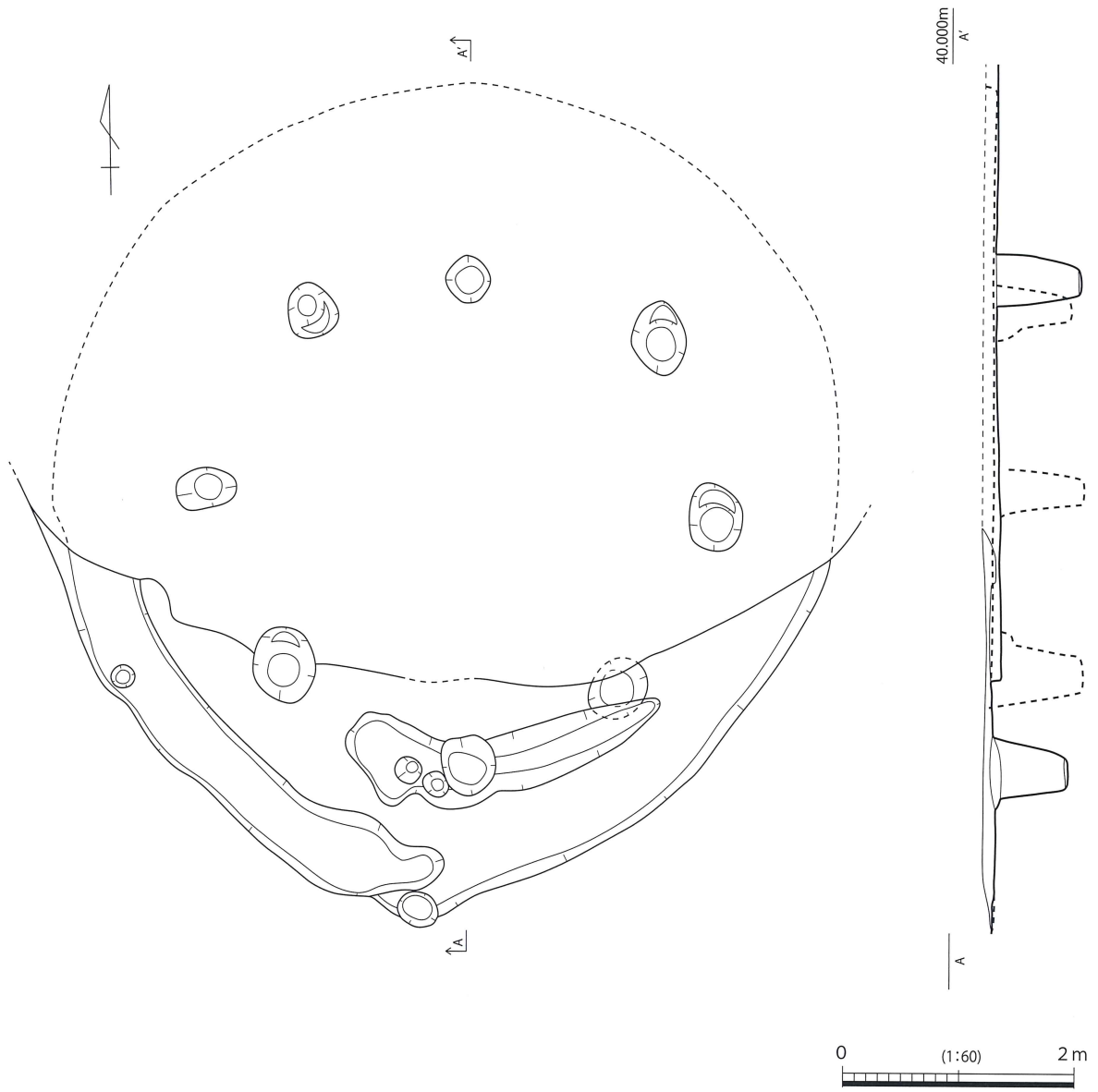

第 368 图 SH067 实测图

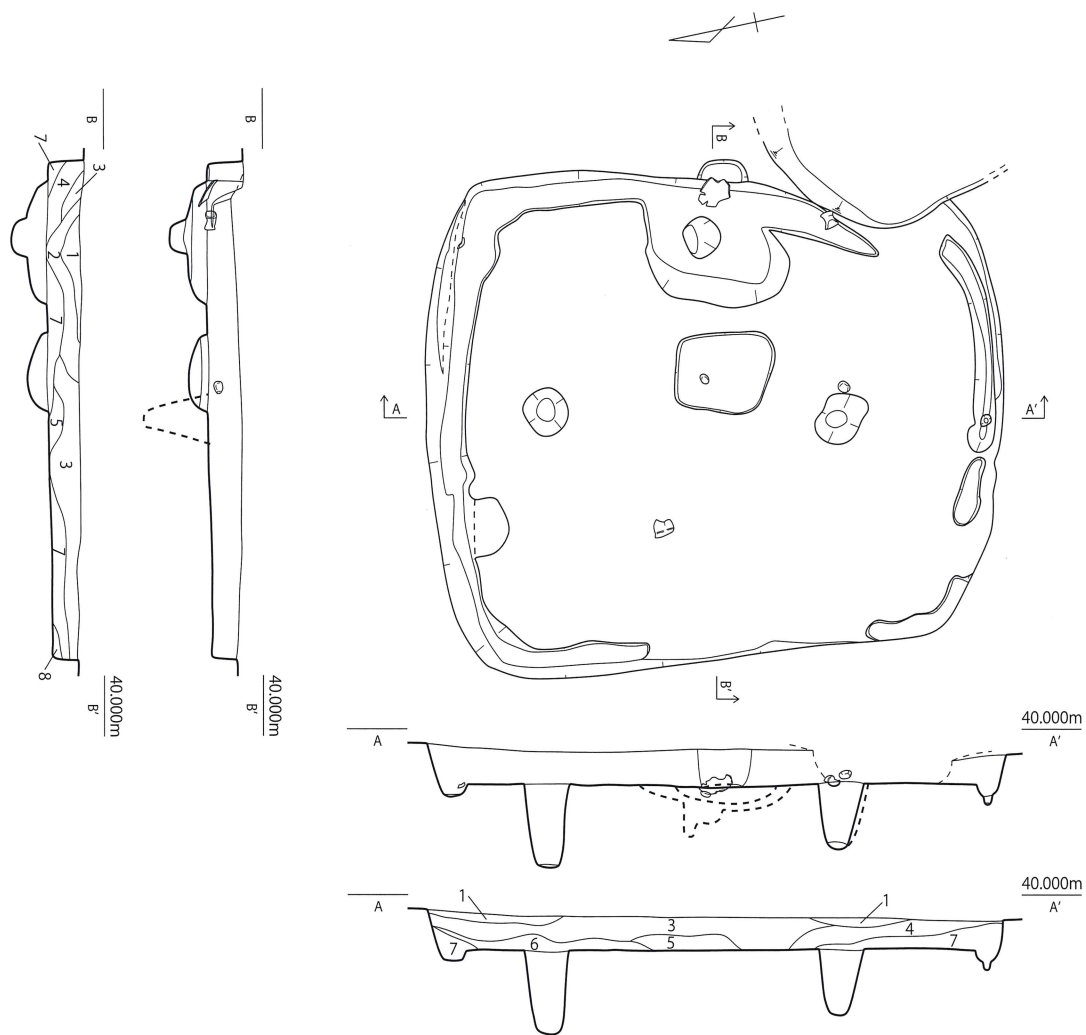

- |           |          |                               |
|-----------|----------|-------------------------------|
| 1. 黒褐色泥土  | 粘質 固い    |                               |
| 2. 茶褐色泥土  | 粒子細かい    | ややソフト 1cm前後の黄色ブロックを含む         |
| 3. 暗茶褐色土  | 粒子細かい    | ソフト 遺物を含む(流れ込み)               |
| 4. 茶褐色泥土  | 粒子細かい    | ややソフト 1cm前後の黄色ブロックを2層よりやや多く含む |
| 5. 淡黒褐色土  | 粒子細かい    | ソフト                           |
| 6. 茶褐色粘質土 | 粒子細かい    | ソフト 径4~5cmの黄色ブロック塊を含む         |
| 7. 黒褐色土   | 粒子細かい    | ソフト 遺物を含む                     |
| 8. 暗黒褐色土  | 粘質 粒子細かい | ソフト                           |

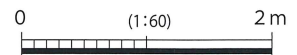

第 369 図 SH068 実測図

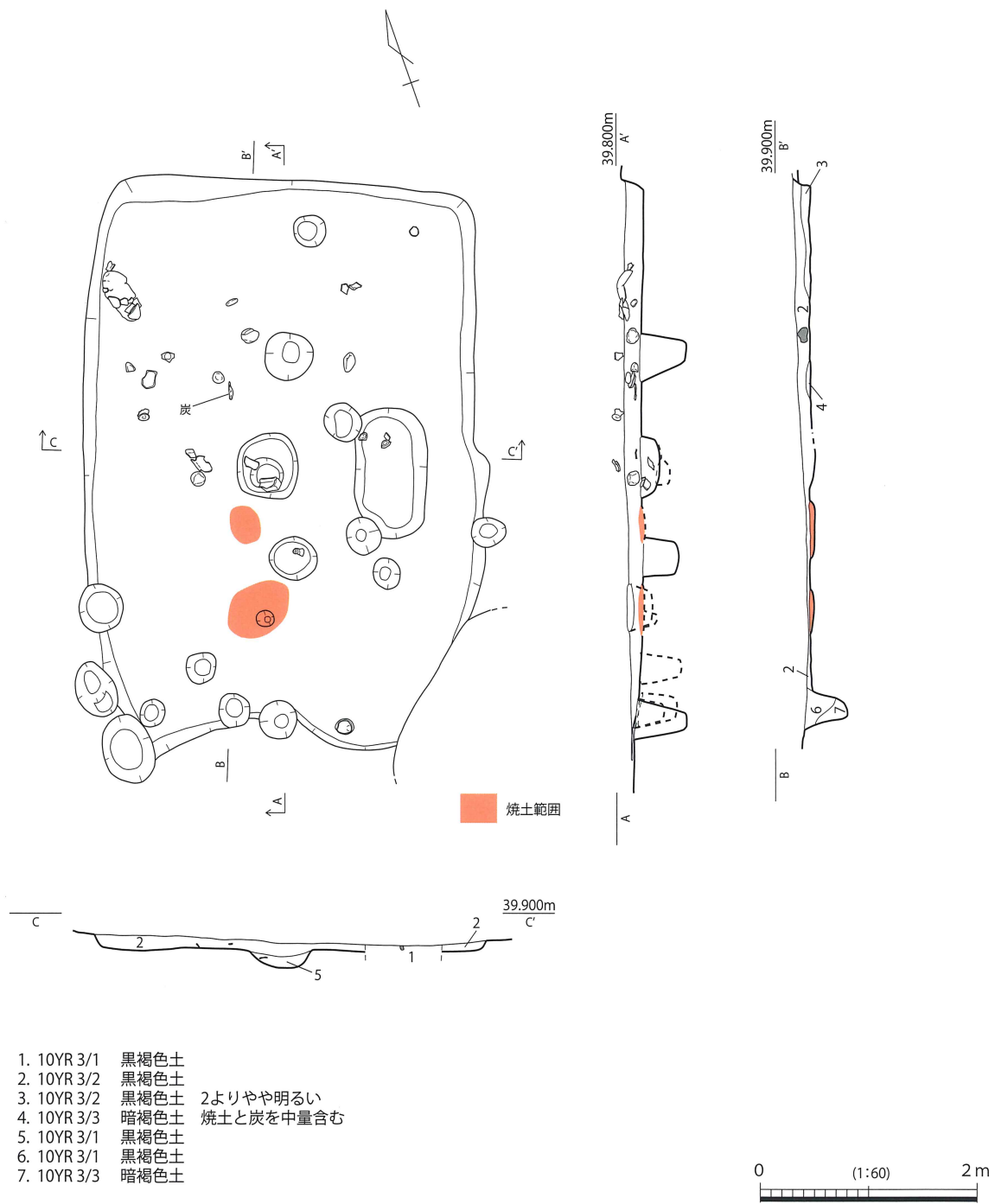

第 370 図 SH069 実測図

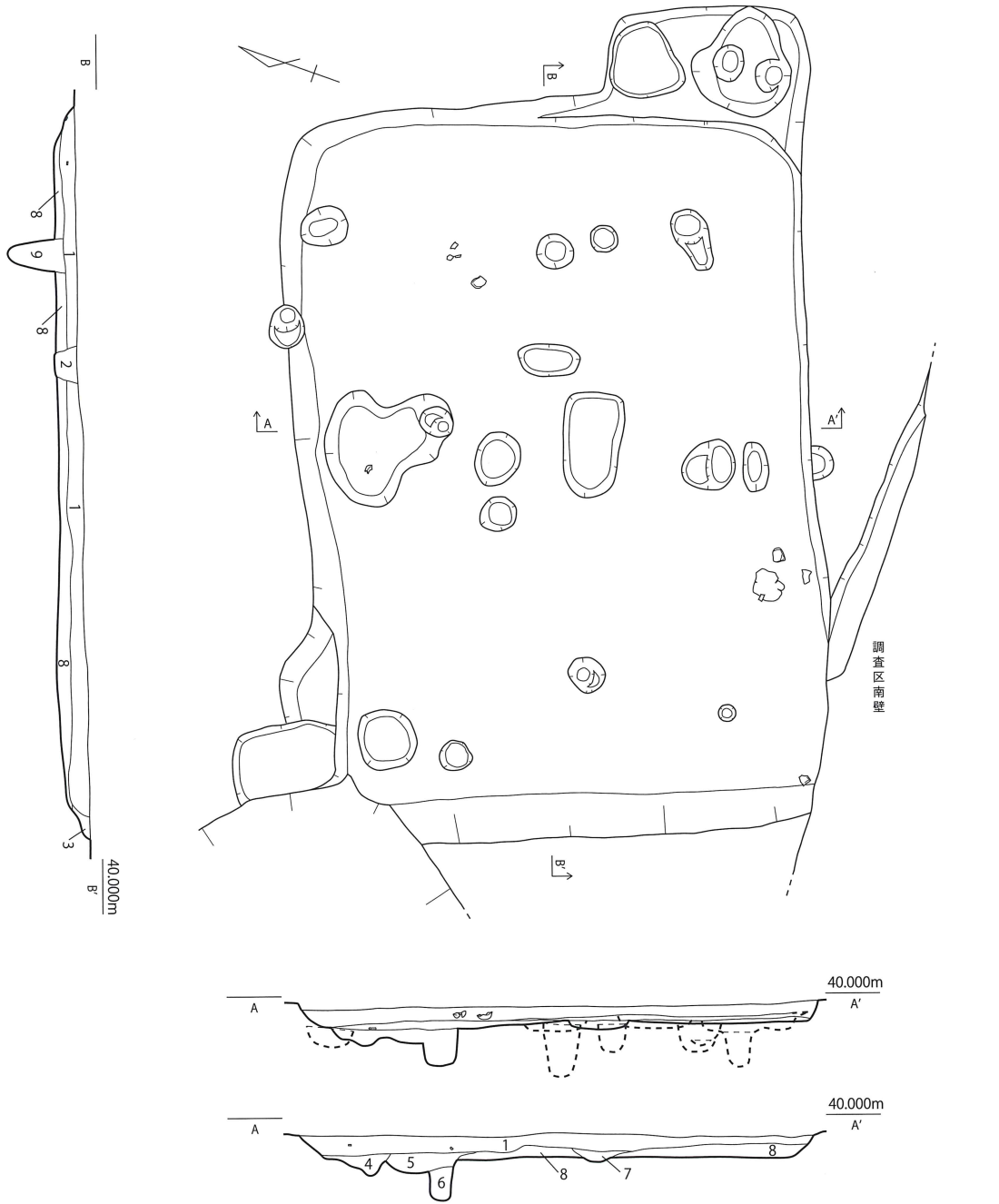

1. 7.5 YR 4/1 褐灰色土 土器少量含む
2. 7.5 YR 3/1 黒褐色土
3. 10 YR 3/3 暗褐色土
4. 10 YR 3/1 黒褐色土
5. 10 YR 3/2 黒褐色土
- 10 YR 4/4 褐色土(地山)が少量混じる
6. 2.5 YR 3/1 黒褐色土
7. 7.5 YR 5/6 明褐色土(焼土)
8. 7.5 YR 4/1 褐灰色土
- 10 YR 4/4 褐色土(地山)が混じる(貼床)
9. 7.5 YR 4/1 褐灰色土

0 (1:60) 2m

第 371 図 SH070 実測図



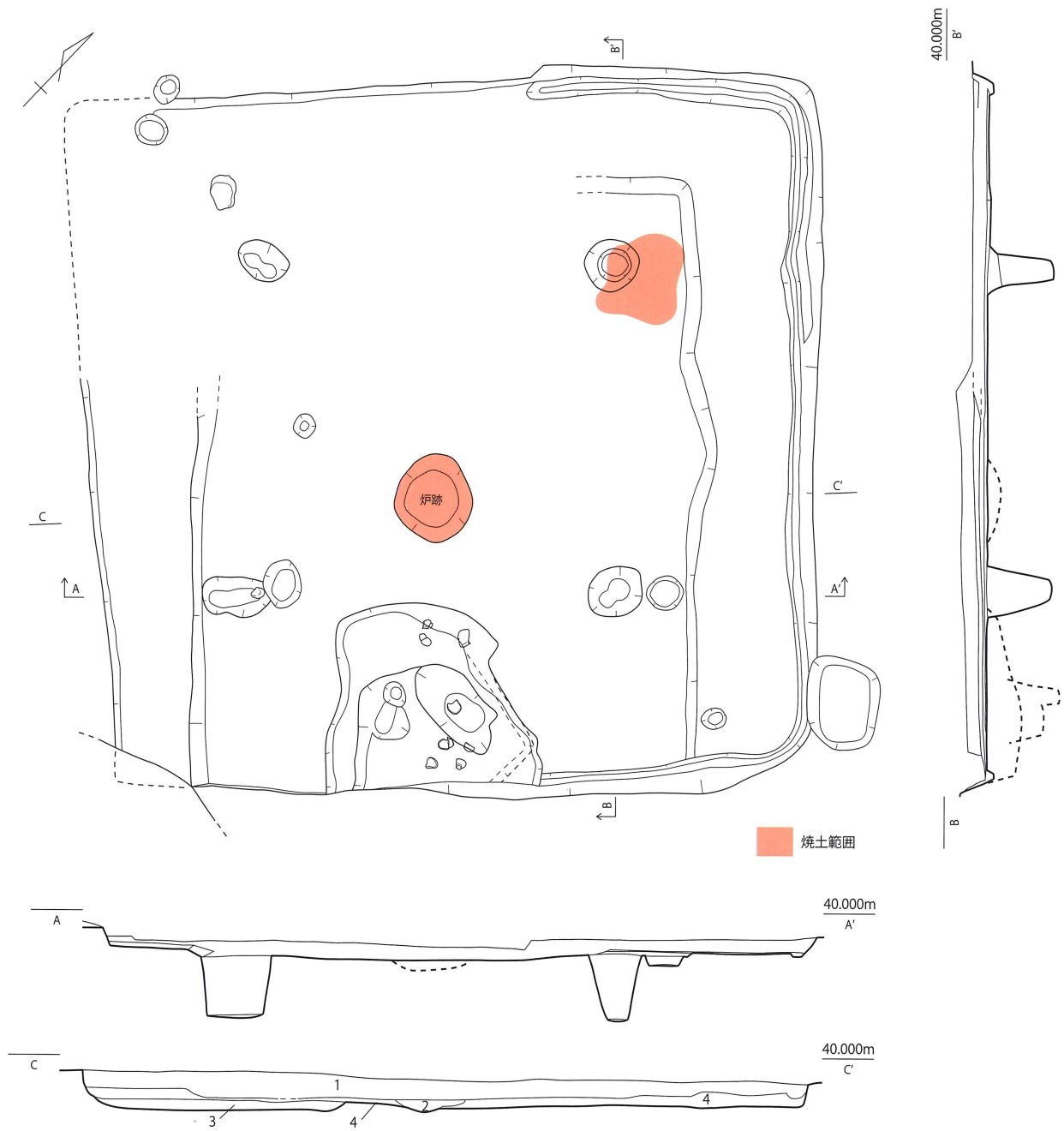

1. 10YR4/1 褐灰色土 土器少量含む
2. 10YR4/1 褐灰色土 5YR5/6 明赤褐色土(焼土)を粒状に極多量含む(炉跡)
3. 10YR4/1 褐灰色土と10YR4/6褐色土(地山土)が混ざる(SH072の貼床か)
4. 10YR4/1 褐灰色土と10YR4/6褐色土(地山土)が混ざる(SH072の貼床)

第 372 図 SH071 実測図

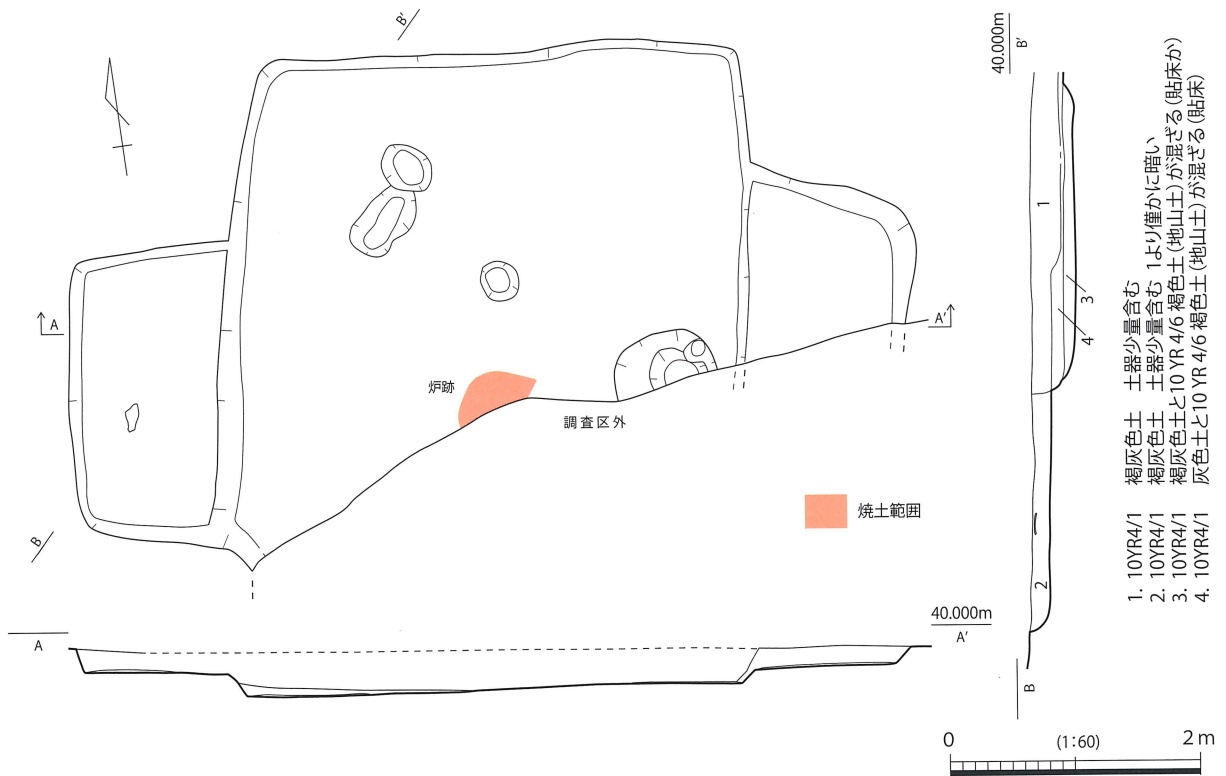

第 373 図 SH072 実測図

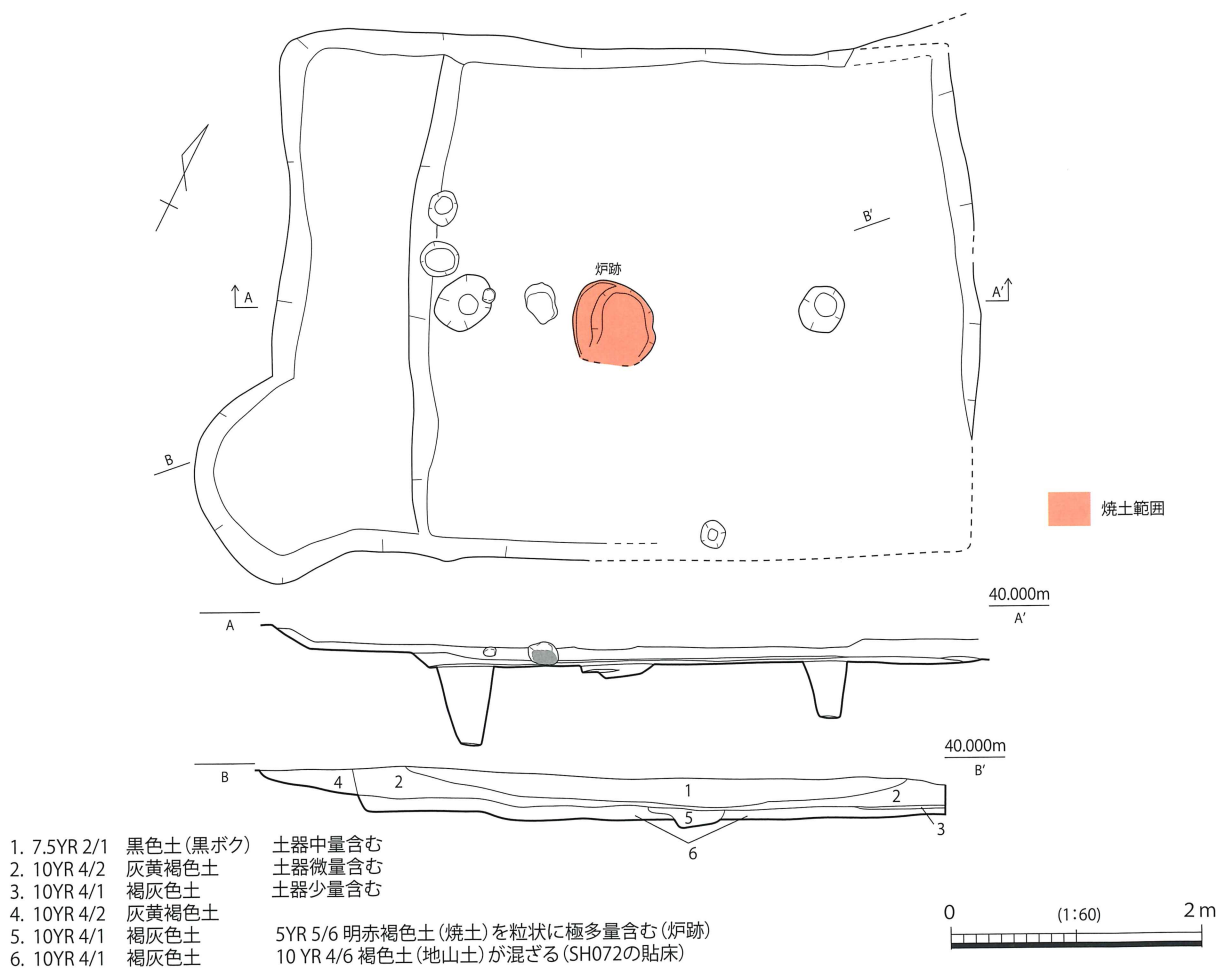

第 374 図 SH073 実測図

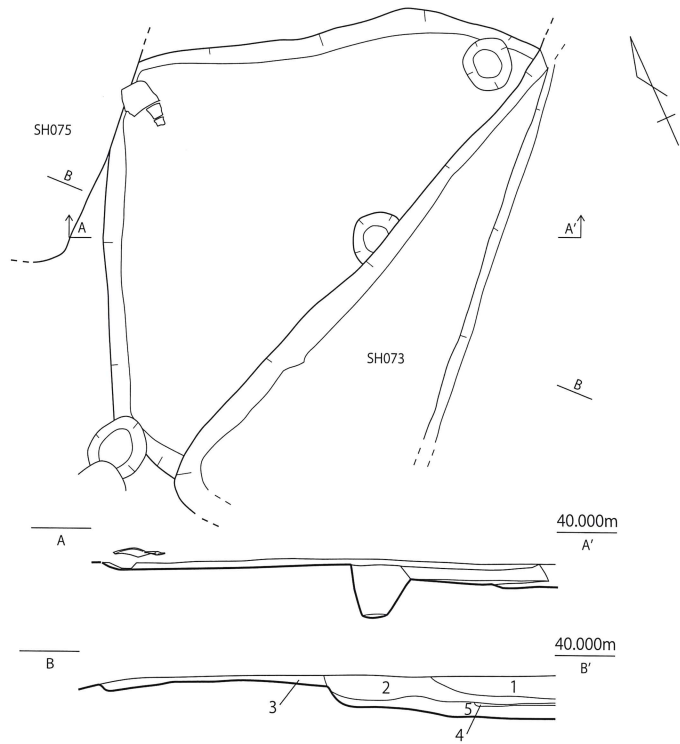

1. 7.5 YR 2/1 黒色土(黒ボク) 土器中量含む
2. 10 YR 4/2 灰黄褐色土 土器微量含む
3. 10 YR 3/3 暗褐色土 土器微量含む
4. 10 YR 4/1 褐灰色土 土器少量含む
5. 10 YR 4/1 褐灰色土と10 YR 4/6 褐色土(地山土)が混ざる

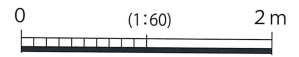

第 375 図 SH074 実測図

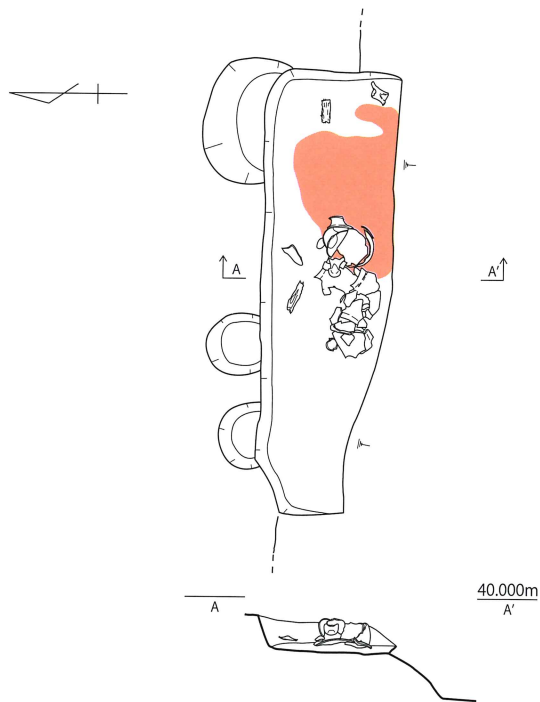

焼土範囲



第 376 図 SH080 実測図

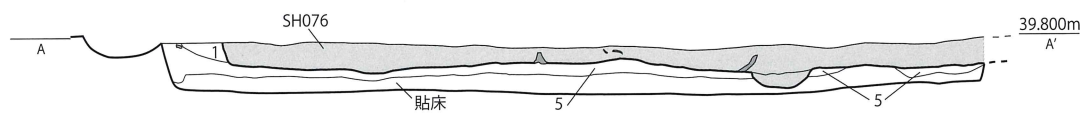
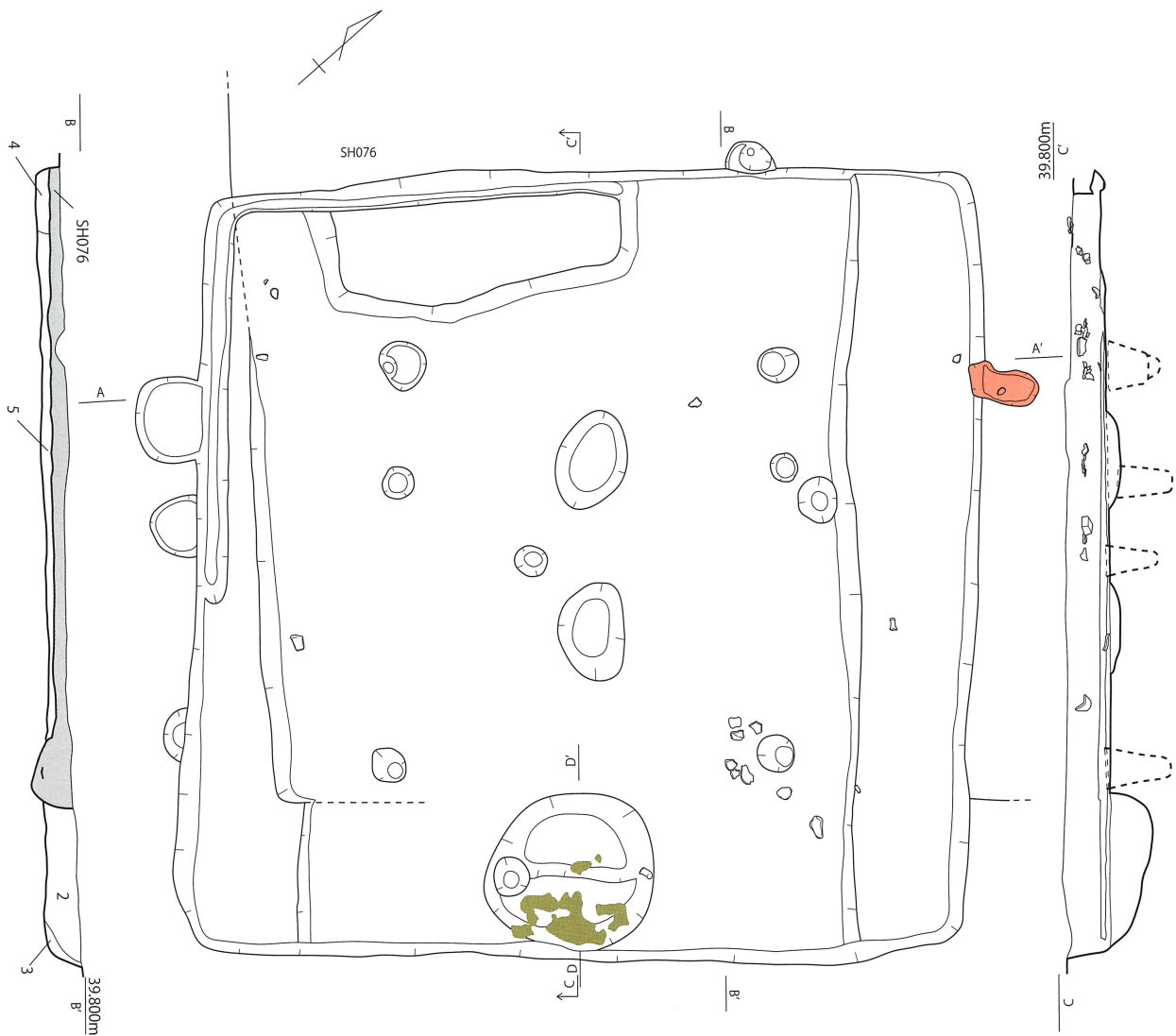

- 1. 10YR3/1 黒褐色土
- 2. 10YR4/1 褐灰色土
- 3. 10YR4/1 褐灰色土 5よりやや暗い
- 4. 10YR4/1 黒褐色土
- 5. 7.5YR3/1 黒褐色土

焼土範囲

粘土範囲

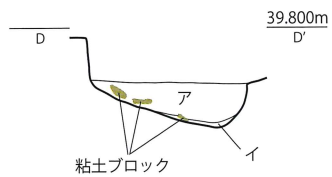

- ア. 10YR3/1 黒褐色土 2.5Y6/1黄灰粘土ブロック  
(細砂粒多量含む)あり
- イ. 10YR3/1 褐灰色土 10YR4/4褐色土  
(地山系)を含む



第 377 図 SH075 実測図

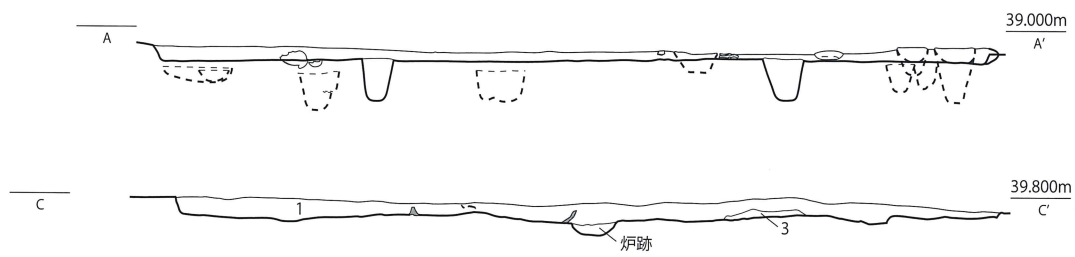
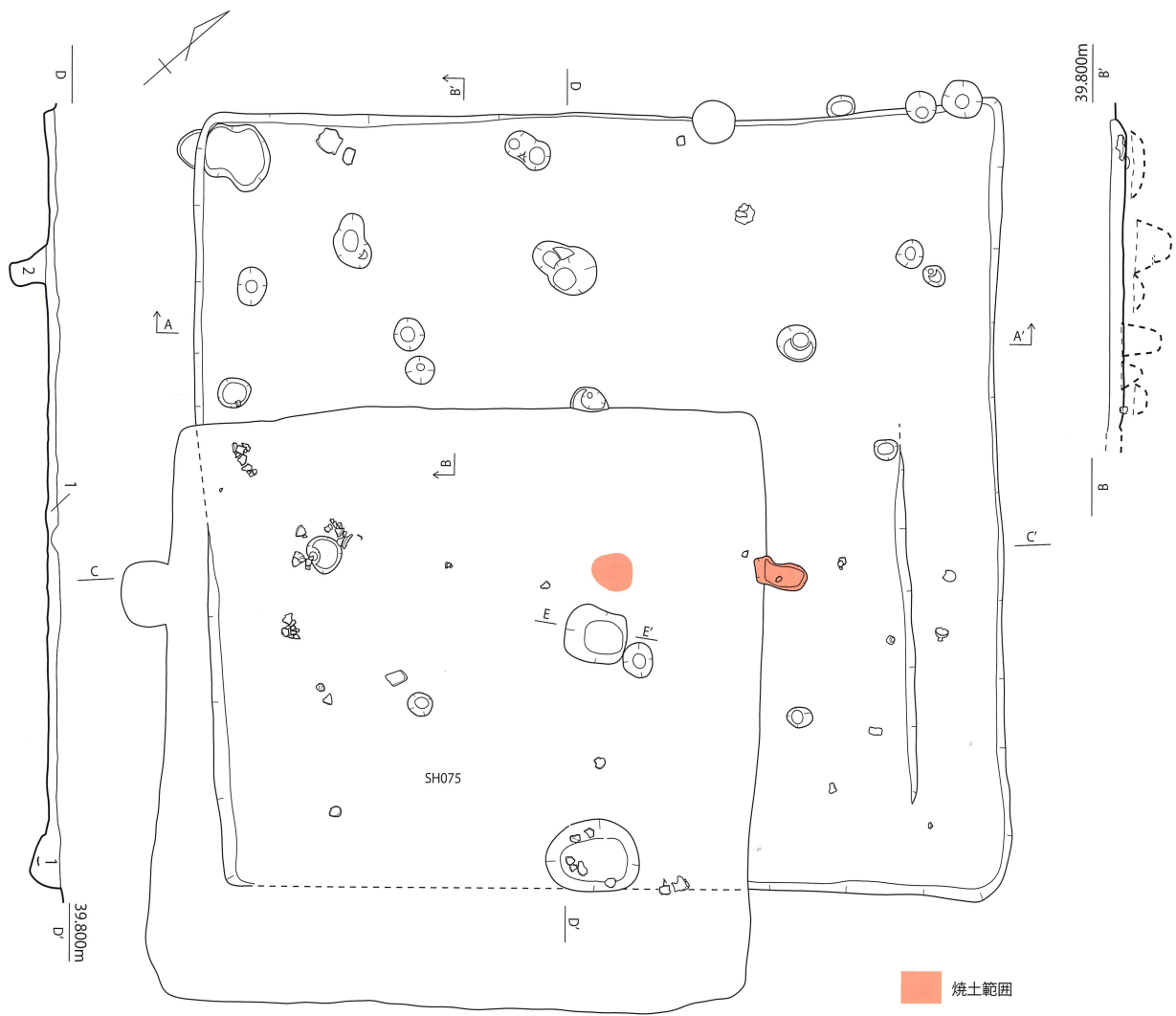

- 1. 10YR3/2 黒褐色土 10YR3/1黒褐色ブロックあり
- 2. 75YR3/2 黒褐色土 75YR4/4褐色土(地山系) 細粒を少量含む
- 3. 10YR2/1 黒色土 炭中量含む 焼土少量含む

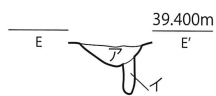

- ア. 10YR4/1 褐灰色土
- イ. 10YR4/1 褐灰色土
- 10YR5/4 にぶい黄褐色土を極多量含む



第 378 図 SH076 実測図

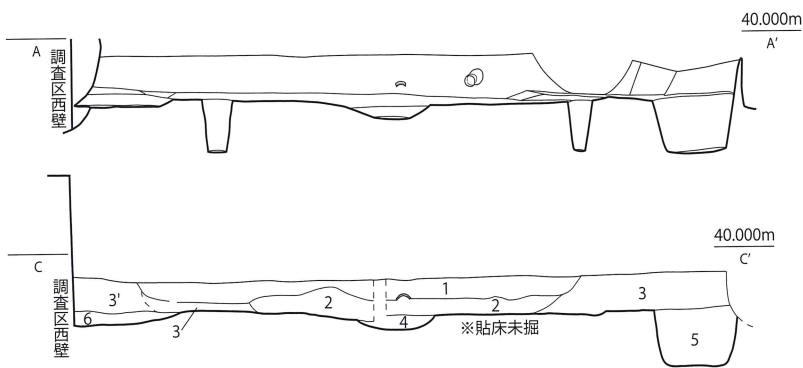
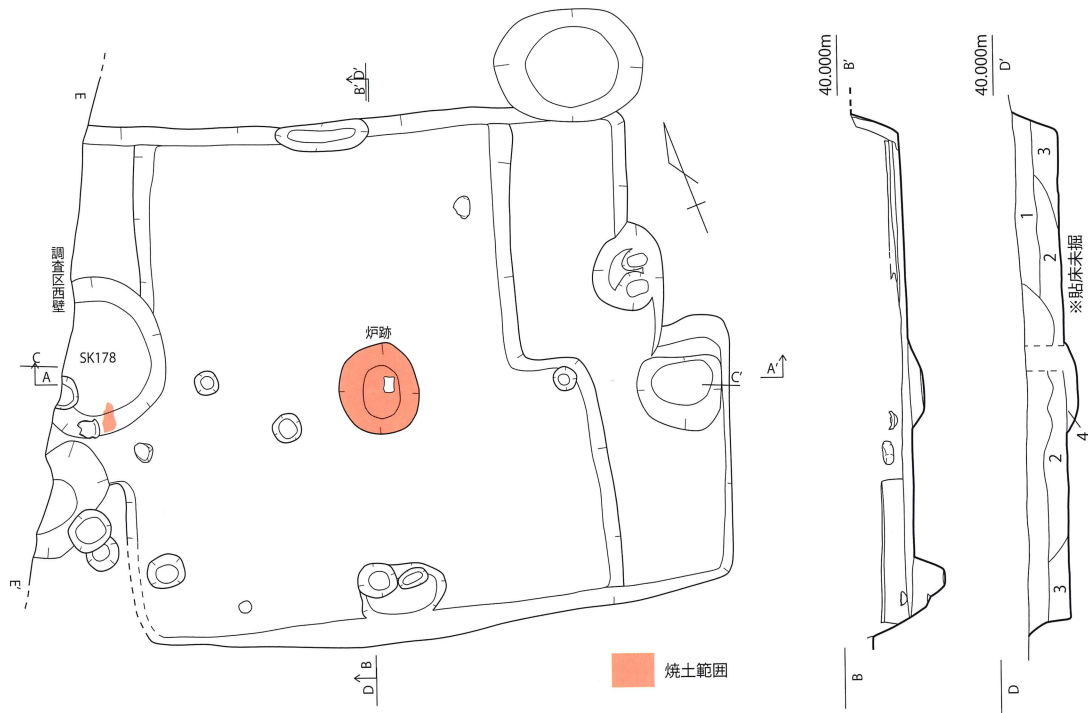

C-C'・D-D'断面

- 1. 10YR3/1 黒褐色土
- 2. 10YR3/3 暗褐色土と10YR4/4 褐色土が混ざる
- 3. 7.5YR4/1 褐灰色土
- 4. 10YR1/4 褐灰色土 焼土多量、炭少量含む(炉跡か)
- 5. 10YR3/1 黒褐色土
- 6. 7.5YR4/1 褐灰色土 7.5YR4/4褐色土を中量、炭を中量含む(SK178)

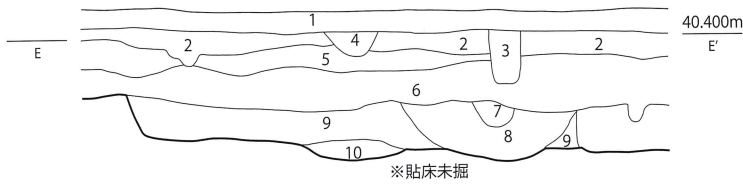

E-E'断面

- 1. 2.5Y 4/2 暗灰黄色土 表土
- 2. 10Y R4/2 灰黄褐色土 耕作土 a
- 3. 2.5Y 5/2 暗灰黄色土
- 4. 10YR4/3 にぶい黄褐色
- 5. 7.5Y R4/2 灰褐色 耕作土 b
- 6. 10Y R3/1 包含層
- 7. 7.5YR4/1 褐灰色土
- 8. 7.5YR3/2 黒褐色土 焼土と炭を少量含む
- 9. 7.5YR4/1 褐灰色土 別遺構か
- 10. 7.5YR4/1 褐灰色土 7.5YR4/4褐色土中量、炭中量含む(SK178)

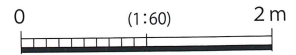

第 379 図 SH077 実測図

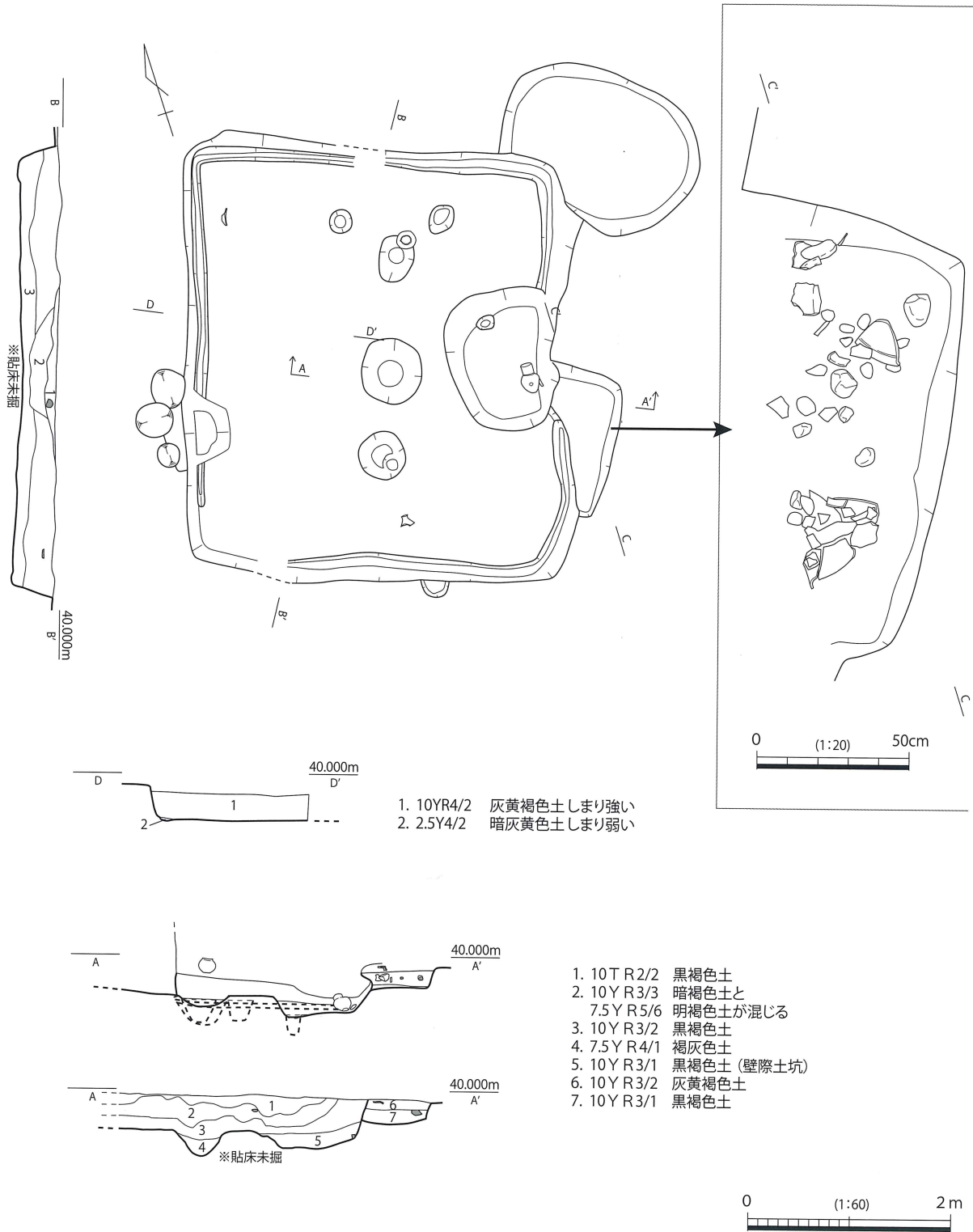

第 380 図 SH078 実測図

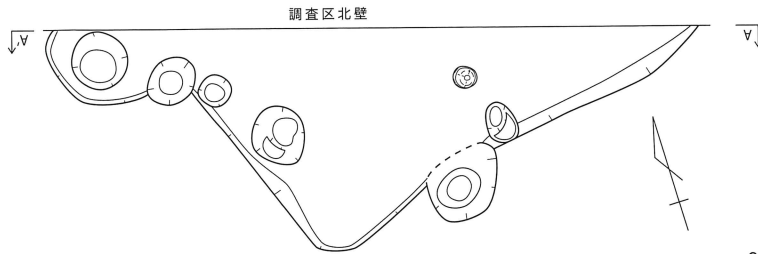
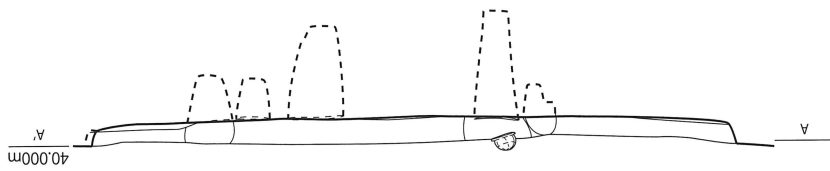

第 381 図 SH081 実測図

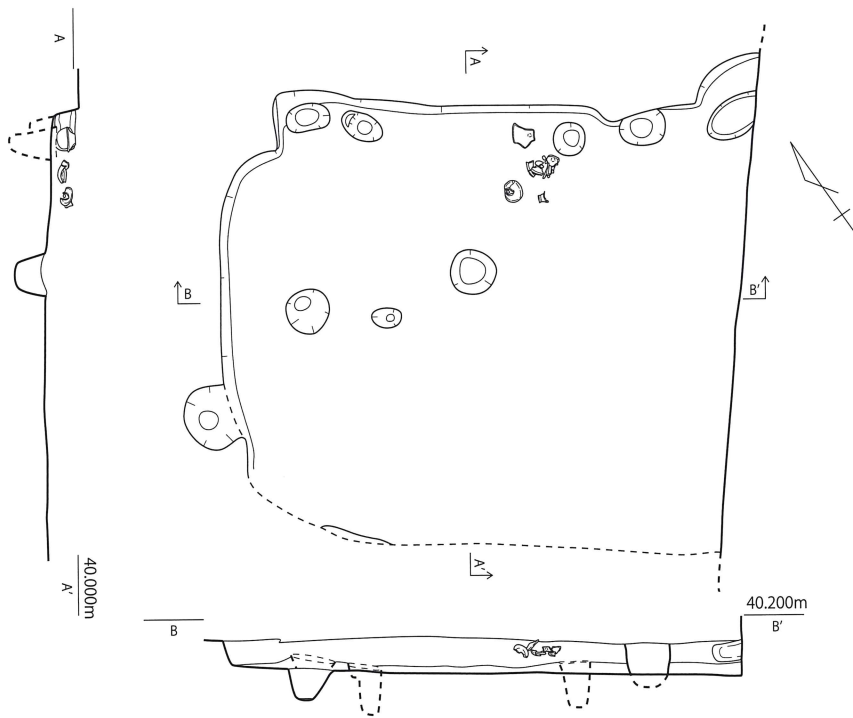
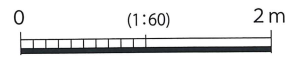

第 382 図 SH082 実測図

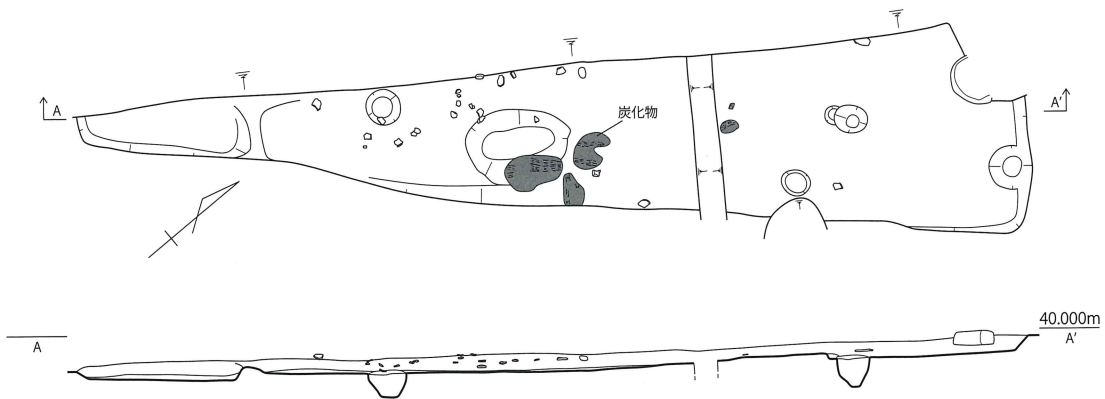
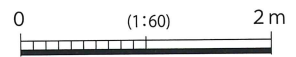

第 383 図 SH084 実測図

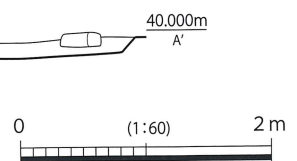



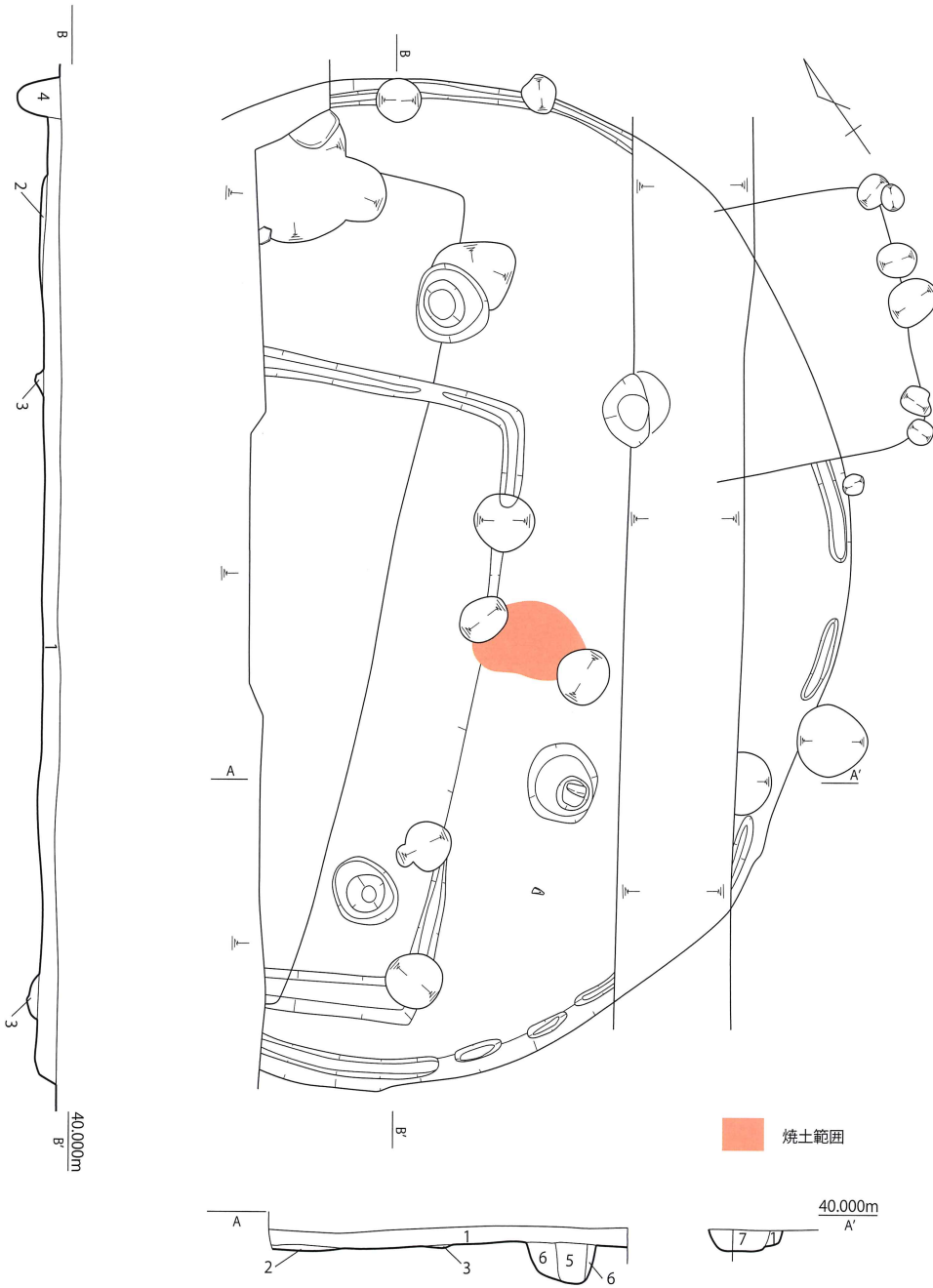

- |    |          |      |            |
|----|----------|------|------------|
| 1. | 2.5Y4/1  | 黄灰色土 | しまり強い      |
| 2. | 2.5Y3/1  | 黒褐色土 | しまり強い      |
| 3. | 10YR3/1  | 黒褐色土 | しまり強い      |
| 4. | 10YR4/1  | 褐灰色土 | しまり弱い      |
| 5. | 10YR3/1  | 黒褐色土 | やや粘質 しまり強い |
| 6. | 10YR3/2  | 黒褐色土 | しまり弱い      |
| 7. | 7.5YR3/1 | 黒褐色土 | しまり弱い      |

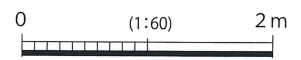

第 384 図 SH083 実測図

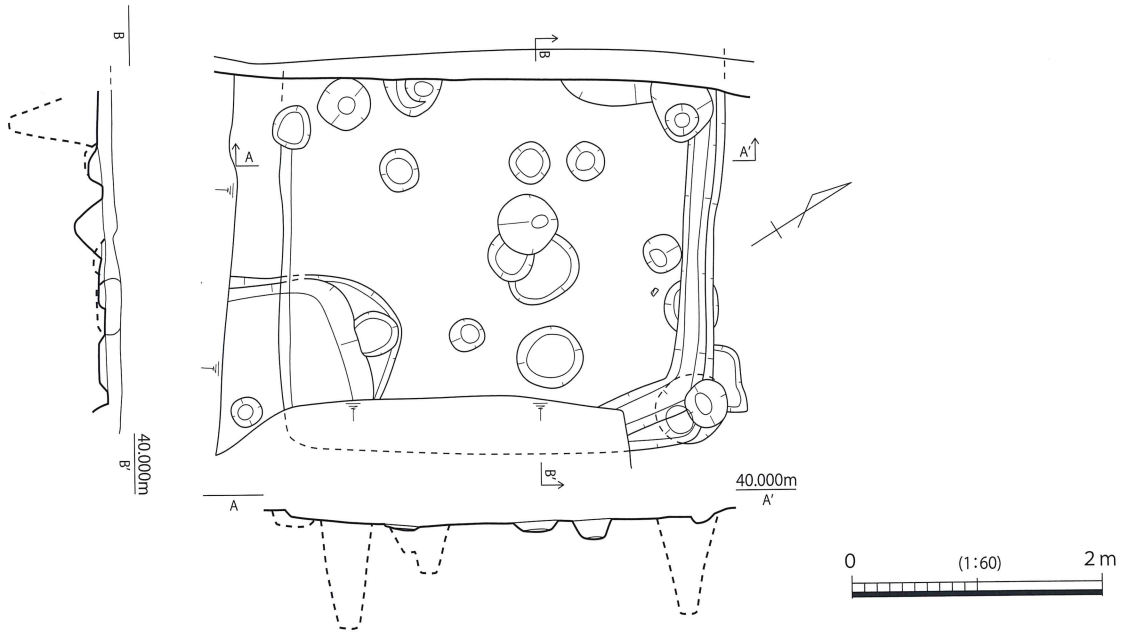

第 385 図 SH085 実測図

1. 10YR3/2 黒褐色土 やや粘性あり しまり弱い 包含層
2. 10YR3/1 黒褐色粘質土 しまり強い
3. 10YR3/2 黒褐色粘質土 しまり強い
4. 7.5YR3/1 黒褐色土 炭化物多く含む しまり強い
5. 10YR4/1 褐灰色土 しまり弱い
6. 10YR4/1 褐灰色粘質土 しまり強い
7. 2.5Y4/1 黄灰色土 しまり強い
8. 10YR4/1 褐灰色土 しまり弱い
9. 10YR3/1 黒褐色土 しまり弱い

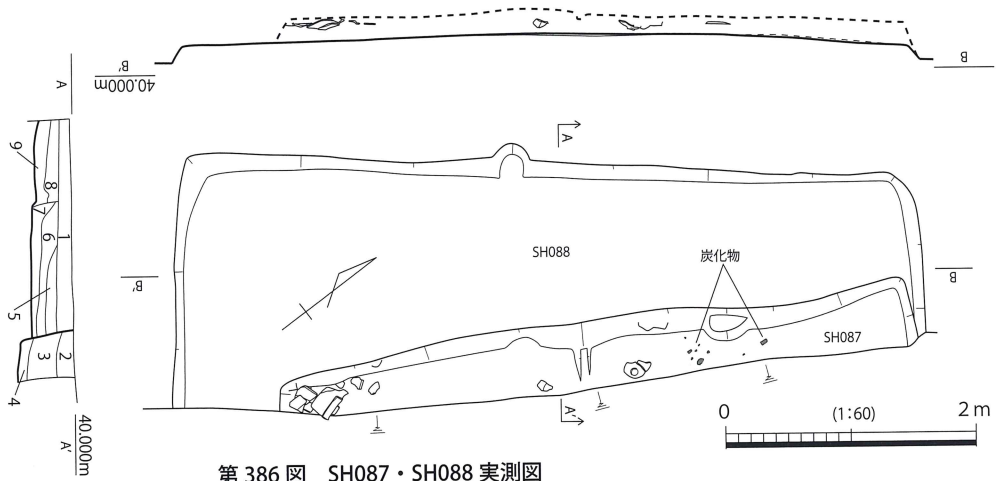

第 386 図 SH087・SH088 実測図

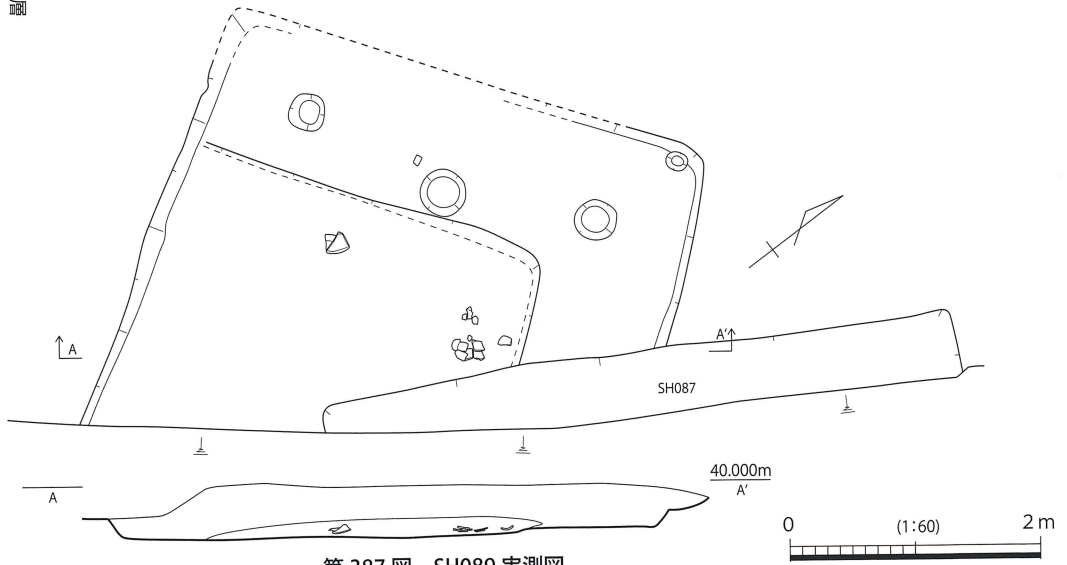

第 387 図 SH089 実測図

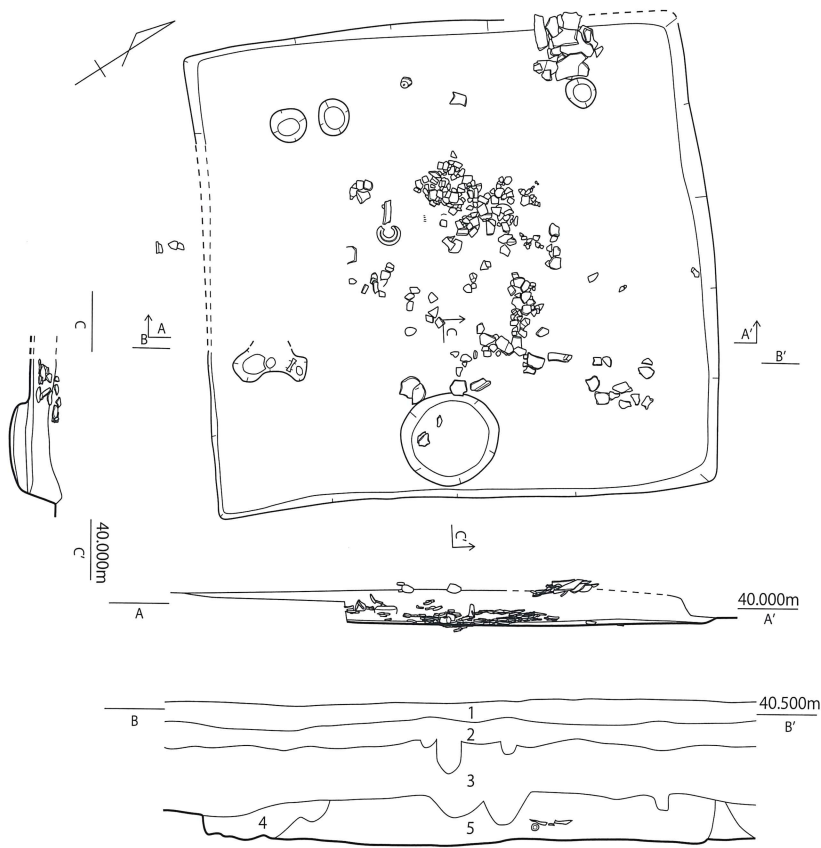

第 388 图 SH090 实测图

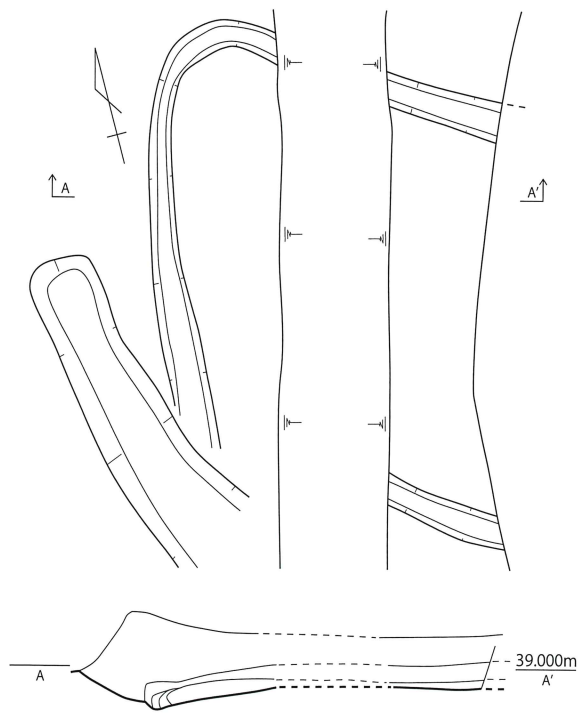

第 389 图 SH094 实测图

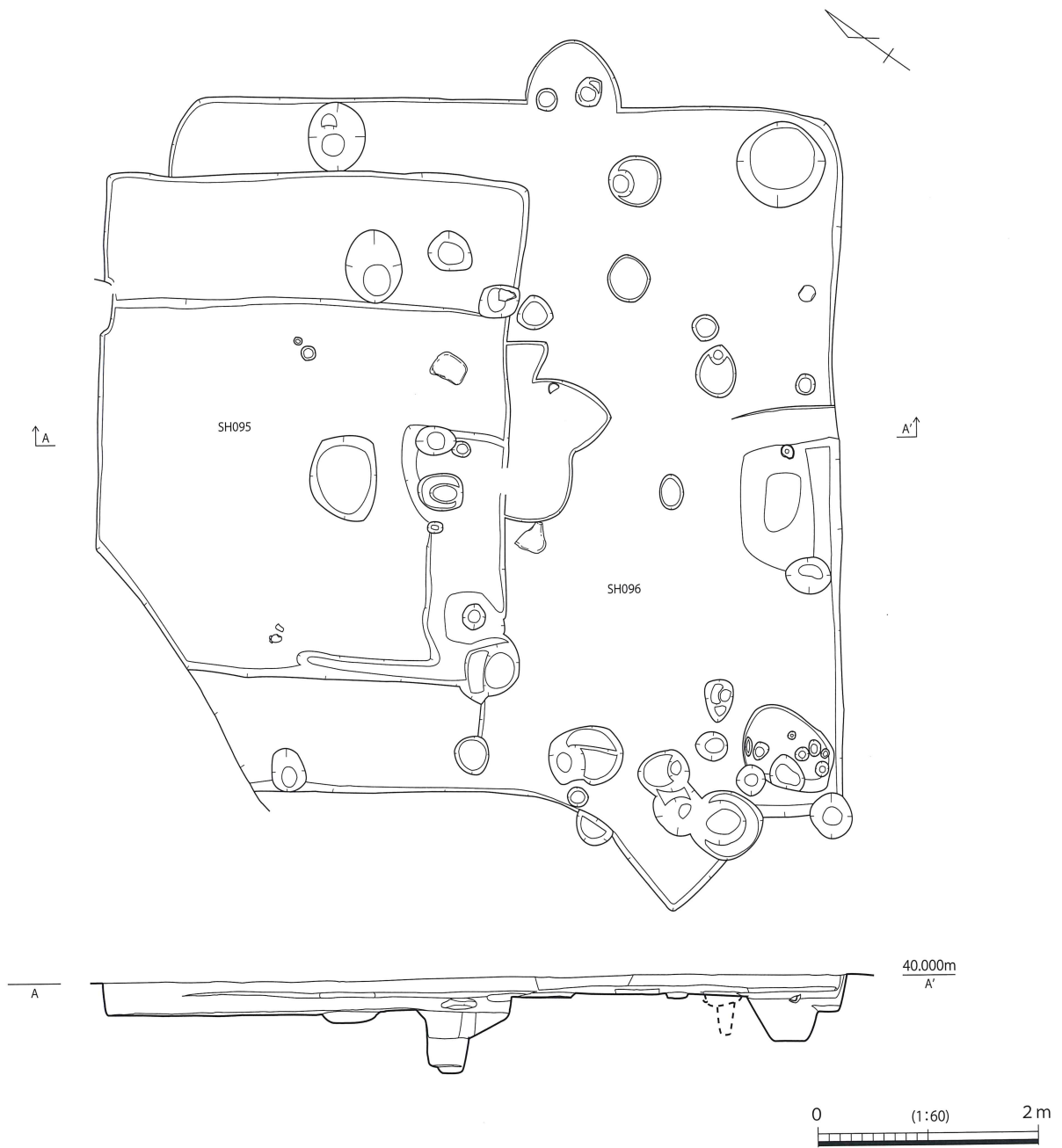

第 390 図 SH095・SH096 実測図

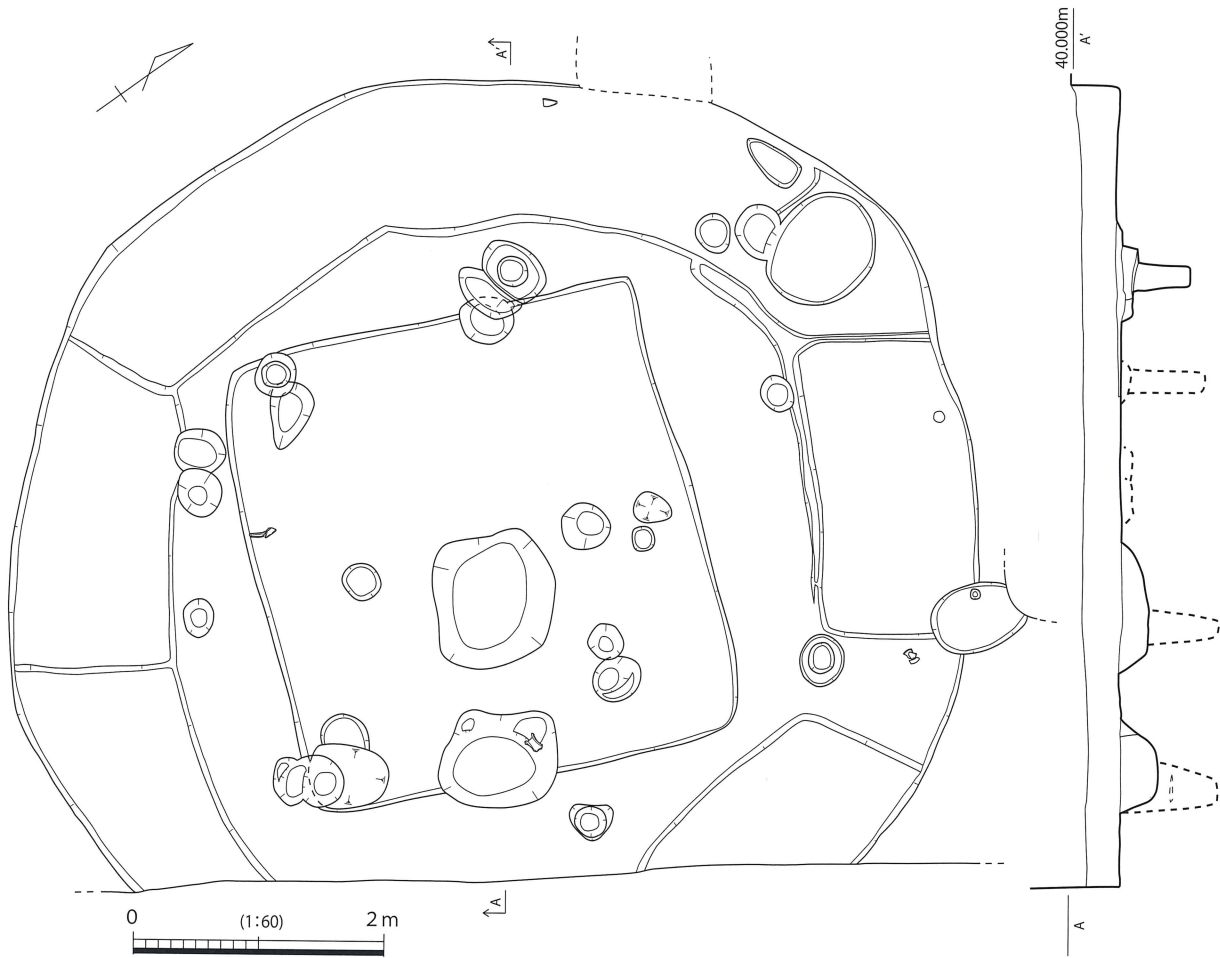

第391図 SH097 実測図

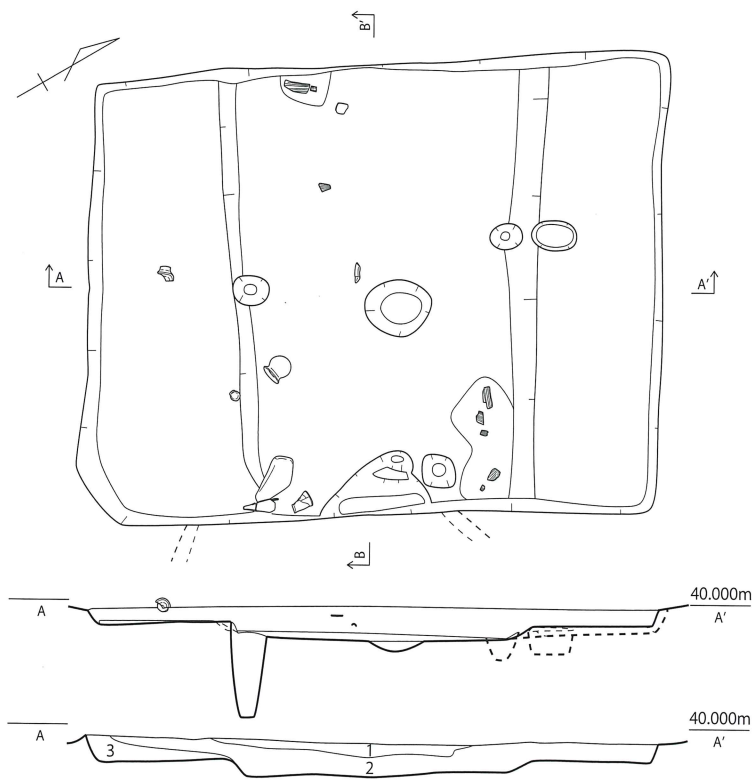

第392図 SH098 実測図

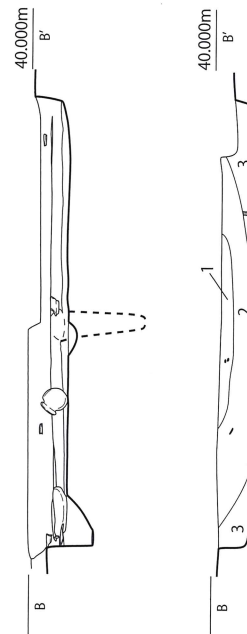

1. 10YR2/1 黒色土 遺物含む
2. 10YR2/2 黒褐色土 遺物含む  
(褐色土ブロック含む)
3. 10YR4/1 褐灰色土 遺物含む  
(褐色土ブロック含む)

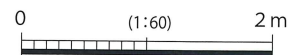

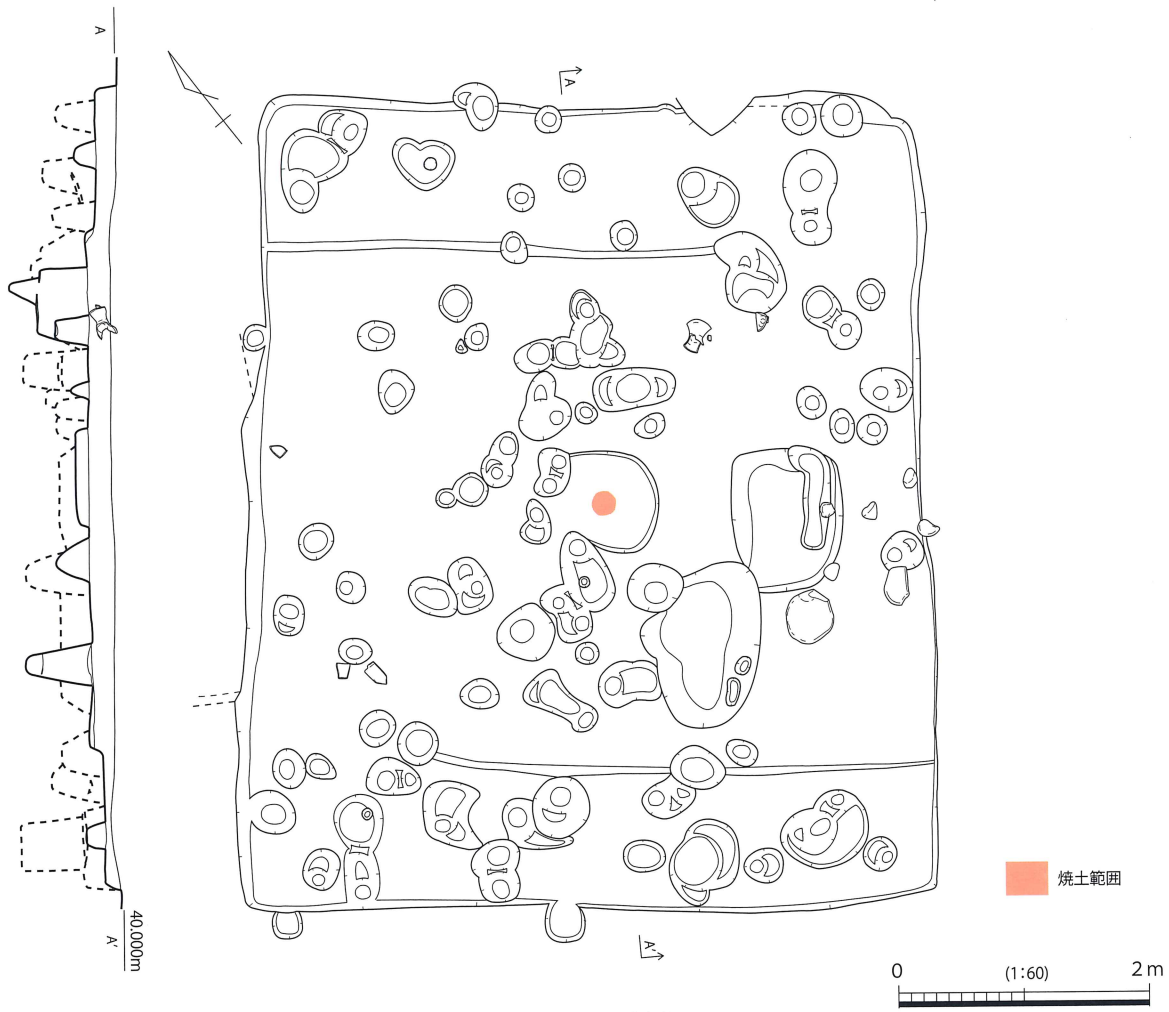

第 393 図 SH099 実測図

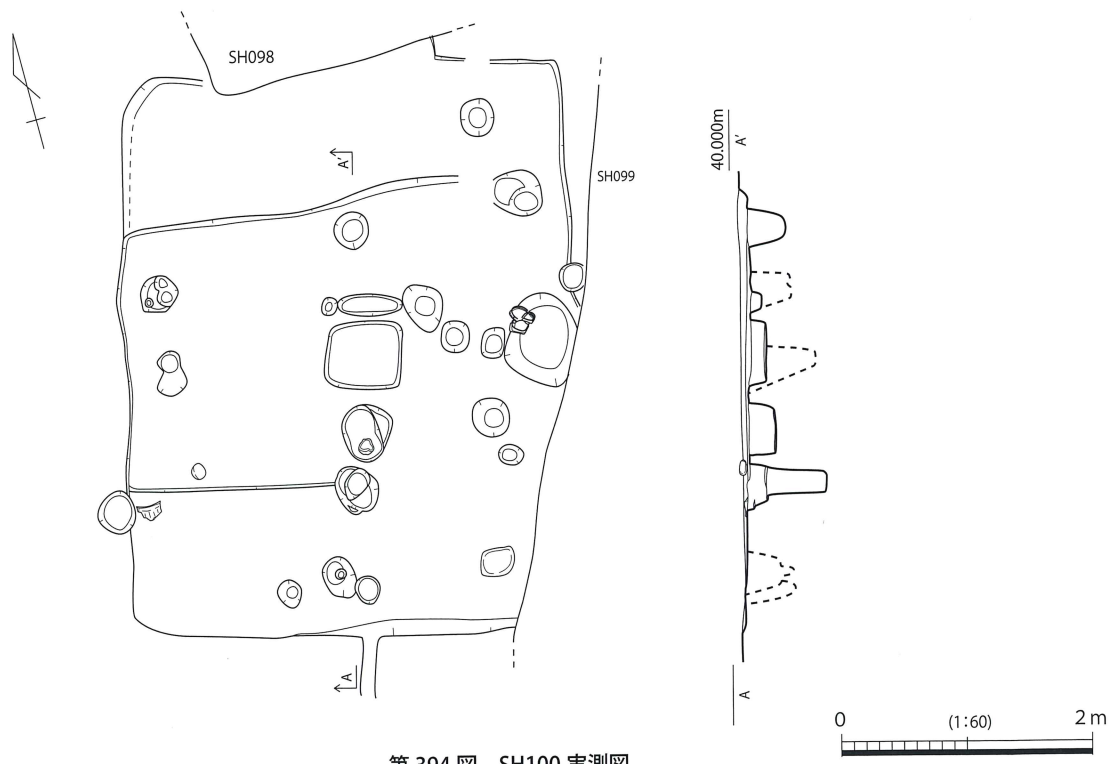

第 394 図 SH100 実測図

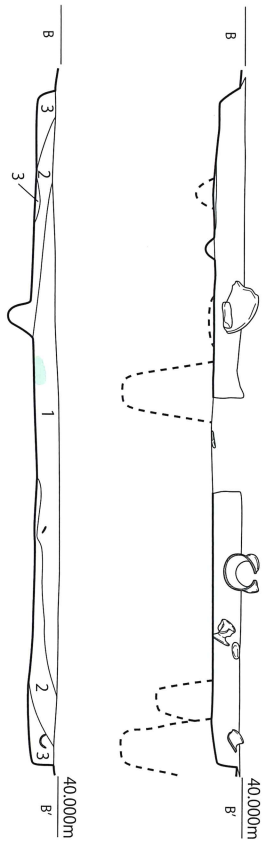

- 1. 10YR2/1 黒色土 炭片多く含む  
遺物含む
- 2. 10YR2/2 黒褐色土 遺物含む  
1層ほど炭は含まない
- 3. 10YR3/1 黒褐色土 遺物含む
- 4. 10YR2/1 黒色土 中位で炭片含む  
遺物をチップ状に含む

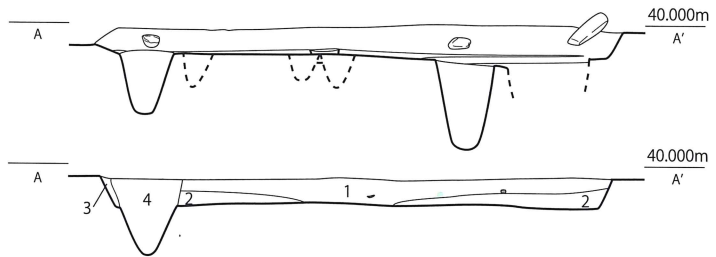
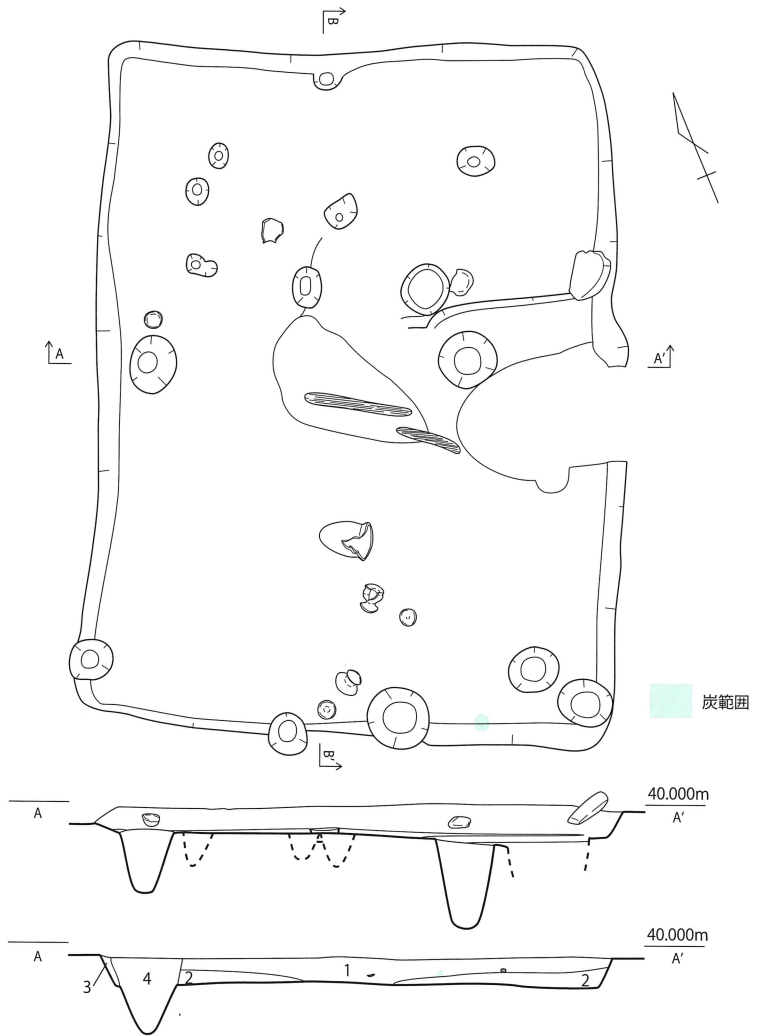

第 395 図 SH101 実測図

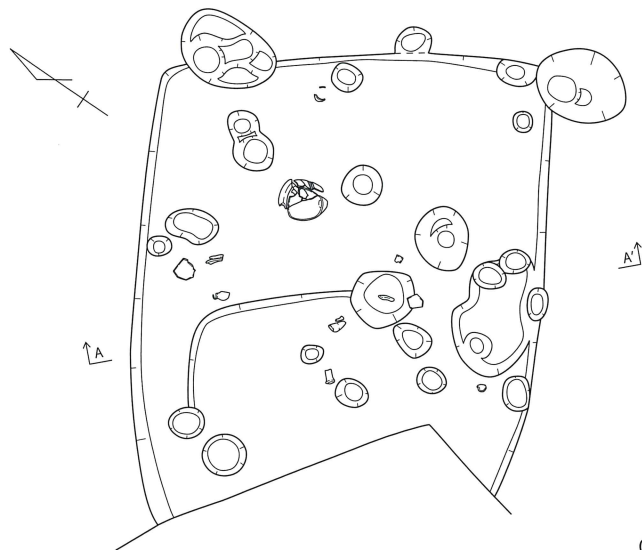
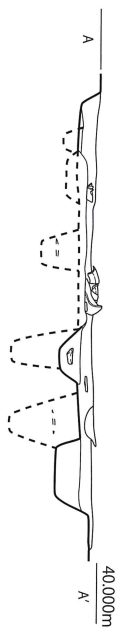

第 396 図 SH104 実測図

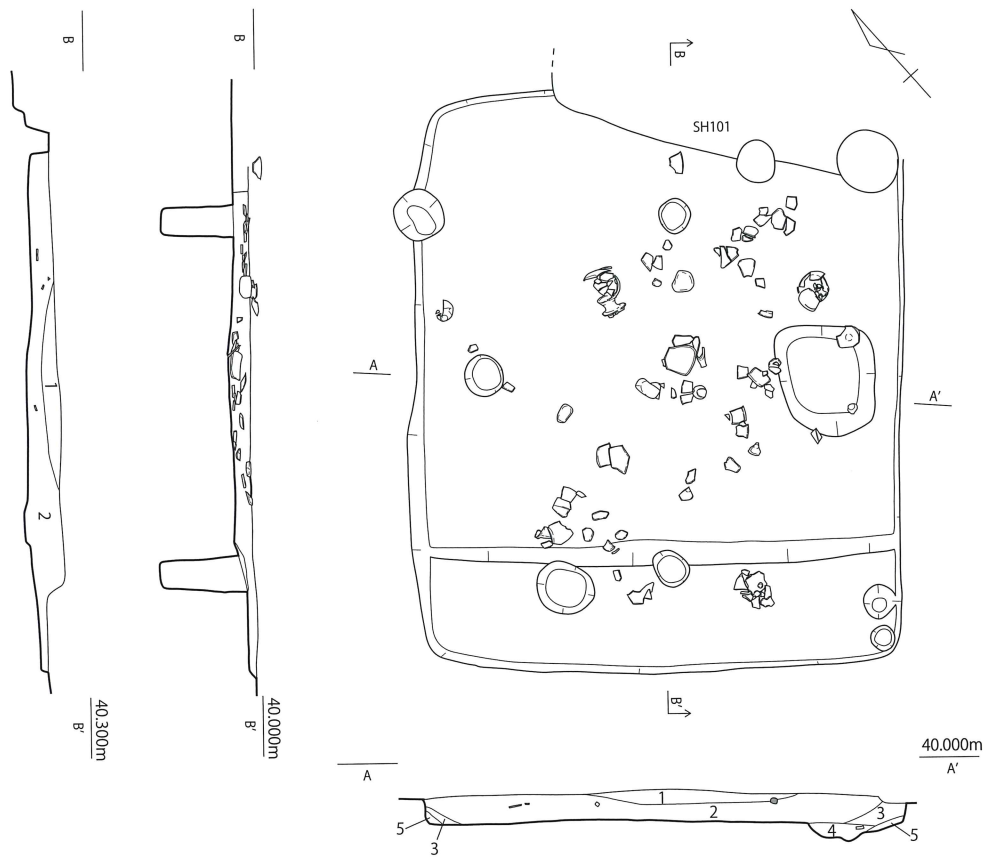

- 1. 10YR2/2 黒褐色土 炭片含む
- 2. 10YR3/3 暗褐色土 遺物含む
- 3. 10YR2/1 黒色土 均質
- 4. 10YR2/3 黒色土 遺物含む 住居に伴うピットか
- 5. 10YR4/2 灰黄褐色土 やや粘質 貼床か

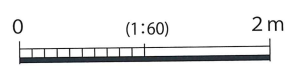

第 397 図 SH102 実測図

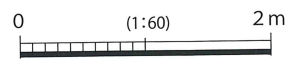
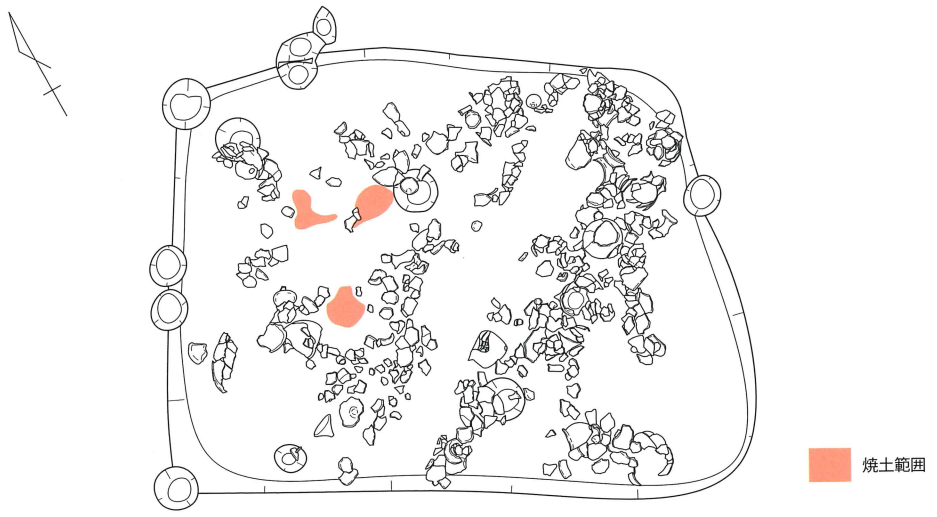

第 398 図 SH105 実測図



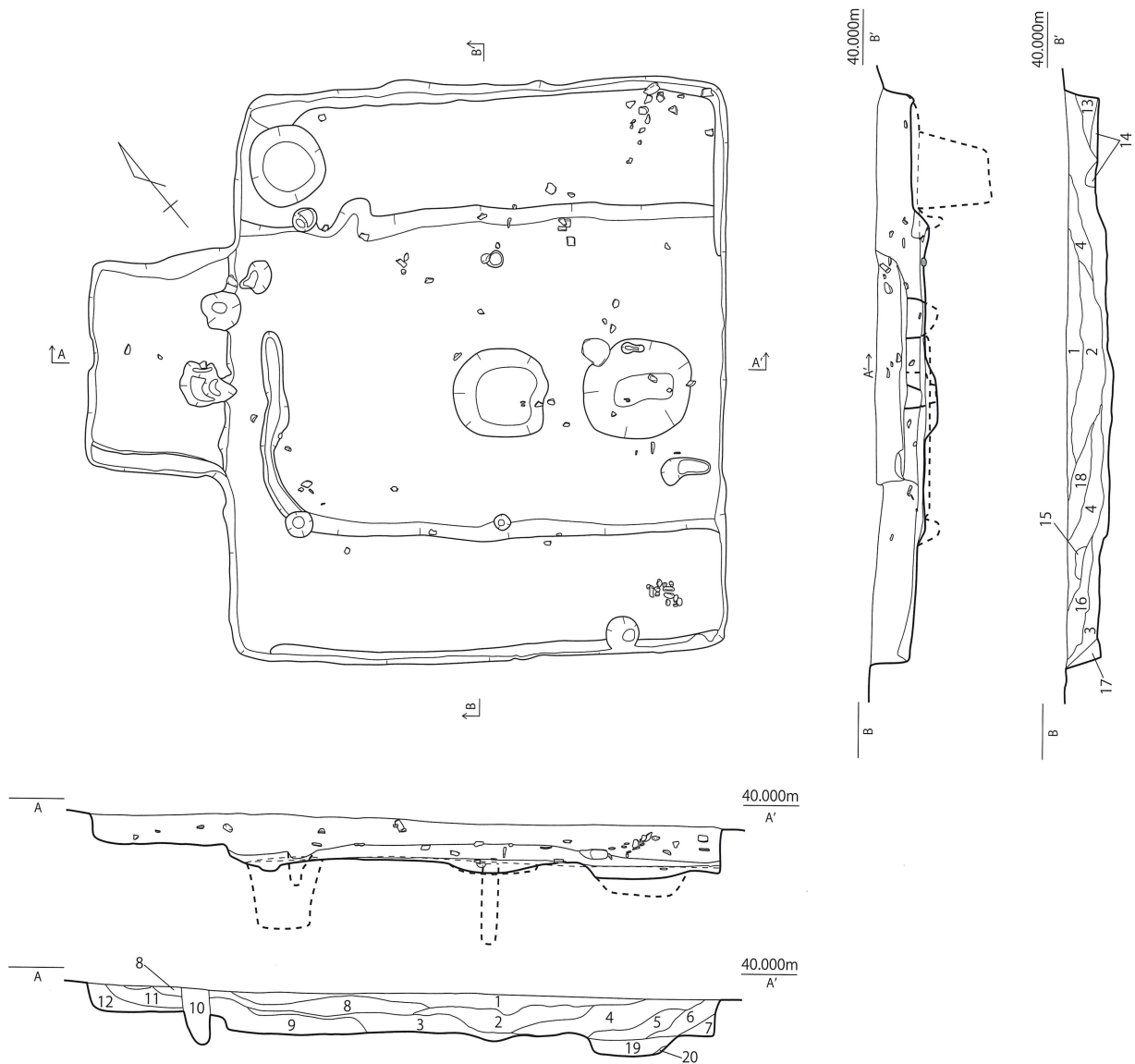

- 1. 7.5YR5/6 明褐色土 硬い
- 2. 7.5YR3/1 黒褐色土
- 3. 10YR4/4 褐色土
- 4. 10YR5/4 にぶい黄褐色土 地山の粒状の土を含む
- 5. 7.5YR3/3 暗褐色土混じり 10YR6/6 明黄褐色土
- 6. 10YR3/1 黒褐色土 軟らかい
- 7. 10YR8/8 黄褐色ブロックまじり 7.5YR4/4褐色土
- 8. 7.5YR4/3 褐色土 地山ブロックを含む
- 9. 10YR3/3 暗褐色土
- 10. 5YR2/2 黒褐色土 柱穴の土
- 11. 5YR2/1 黒褐色土 5と同じ
- 12. 5YR5/4 にぶい赤褐色 6と同じ
- 13. 7.5YR2/1 黒色土 7と同じ
- 14. 7.5YR4/4 褐色土 6と同じ
- 15. 10YR7/6 明黄褐色土 6と同じ
- 16. 2.5YR3/2 黒褐色土
- 17. 5YR3/3 明赤褐色土 8と同じ
- 18. 5YR5/6 明赤褐色土 3と同じ
- 19. 5YR2/2 黒褐色土
- 20. 10YR5/4 にぶい黄褐色土

第 399 図 SH103 実測図

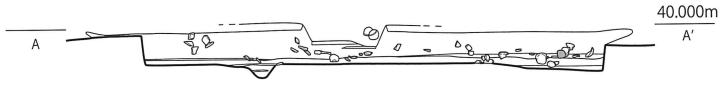
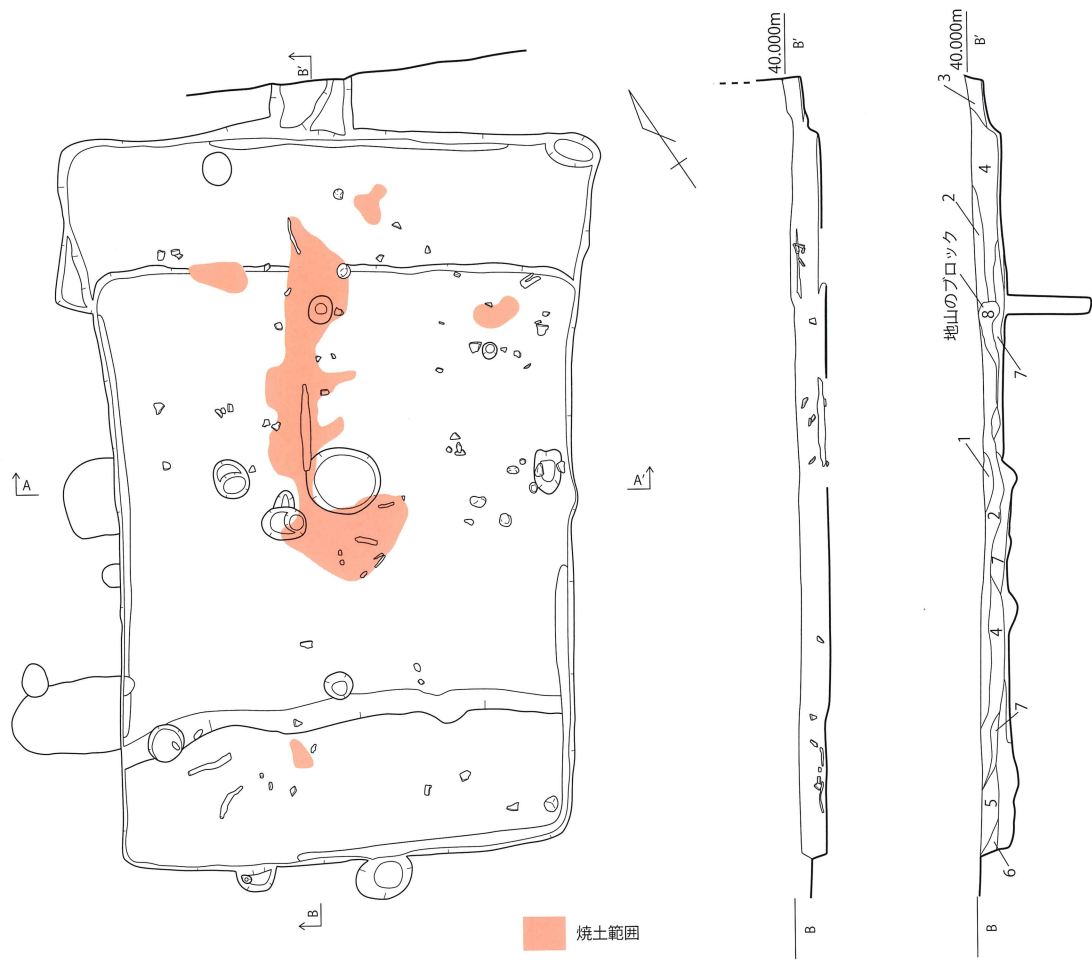

- 1. 2.5Y4/2 暗灰黄色土
- 2. 2.5Y3/1 黒褐色土
- 3. 2.5Y2/1 黒色土
- 4. 2.5Y2/2 黒褐色土
- 5. 2.5Y2/2 黒褐色土
- 6. 2.5Y2/1 黒色土
- 7. 2.5Y3/1 黒褐色土 焼土・炭化物を多く含む
- 8. 2.5Y4/1 黄灰色土

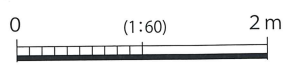

第 400 図 SH106 実測図

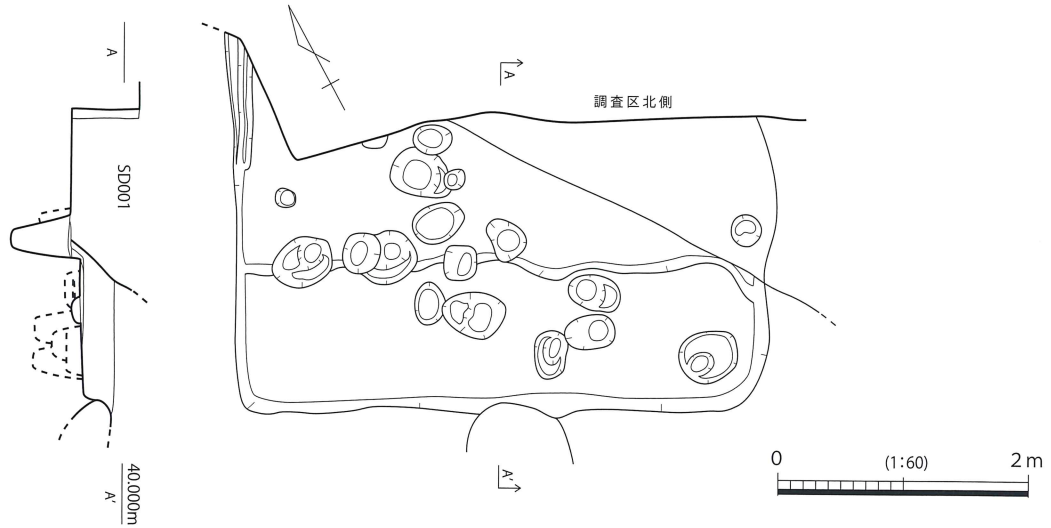

第401図 SH109実測図

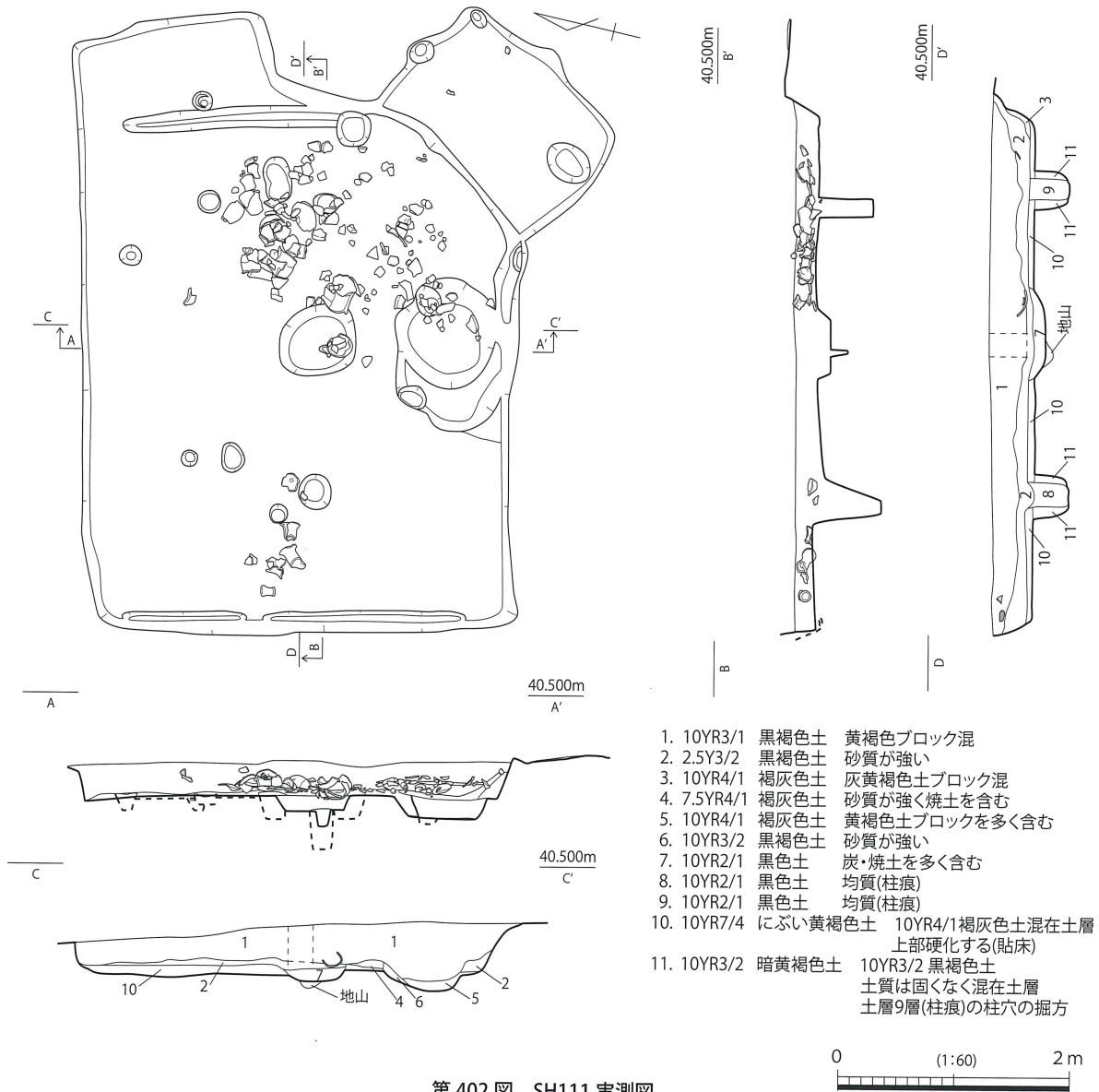

第402図 SH111実測図

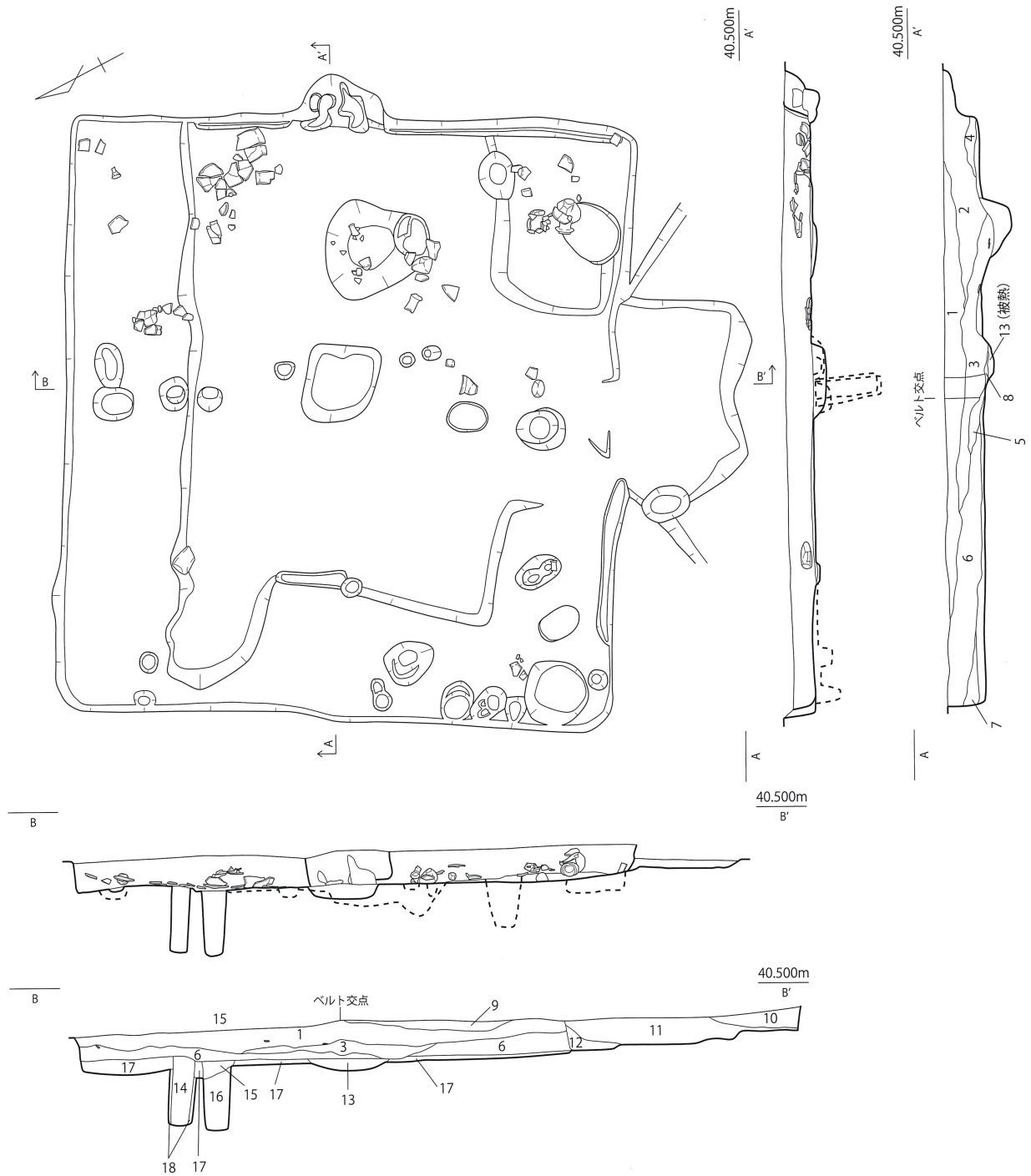

- |             |          |              |              |         |                                |
|-------------|----------|--------------|--------------|---------|--------------------------------|
| 1. 7.5YR3/1 | 黒褐色土     | 土質はしまる       | 11. 10YR3/2  | 黒褐色土    | 5mm~10mmの礫を含む                  |
| 2. 7.5YR3/3 | 暗褐色土     | 黄褐色土ブロック混    | 12. 7.5YR7/1 | 褐灰色土    | 砂質が強い                          |
| 3. 10YR2/1  | 褐色土      | ブロック混        | 13. 5YR4/8   | 赤褐色土    | 焼土層                            |
| 4. 10YR2/1  | 3層と同色、同質 | 炭が入る         | 14. 10YR2/1  | 黒色土     | 均質(柱痕)                         |
| 5. 7.5YR4/1 | 褐灰色土     | 粘性がある        | 15. 10YR7/6  | 明黄褐色土   | 10YR3/2 黒褐色土 混在土層              |
| 6. 10YR3/1  | 黒褐色土     | 褐色の砂粒が多く入る   | 16. 10YR2/1  | 黒色土     |                                |
| 7. 10YR2/2  | 黒褐色土     | 灰黄褐色土ブロックが入る | 17. 10YR7/4  | にぶい黄橙色土 | 10YR4/1 褐灰色土 混在土層 上部硬化している(貼床) |
| 8. 10YR2/1  | 黒色土      | 赤褐色土(焼土)を含む  | 18. 10YR6/6  | 明黄褐色土   | 10YR3/2 黒褐色土 土質は固くなく混在土層       |
| 9. 10YR3/1  | 黒褐色土     | 土質はしまらず柔らかい  |              |         | 土層14(柱痕)の柱穴の掘方                 |
| 10. 10YR2/1 | 黒色土      | 土質はしまらず根が多い  |              |         |                                |



第 403 図 SH110 実測図

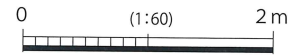
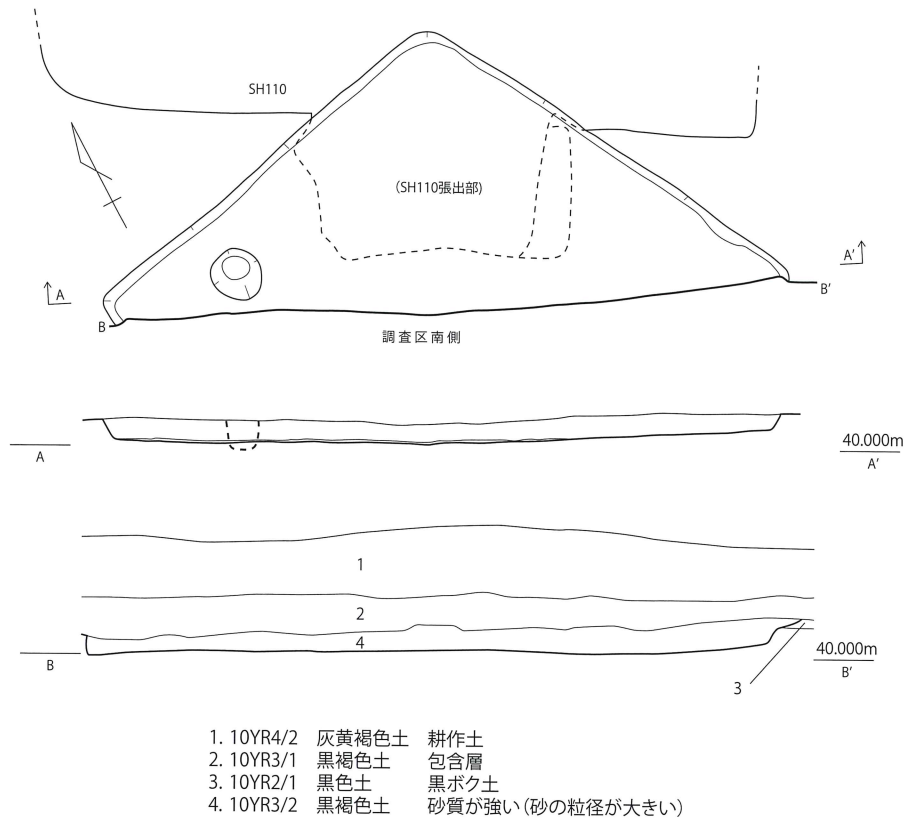

第 404 図 SH112 実測図

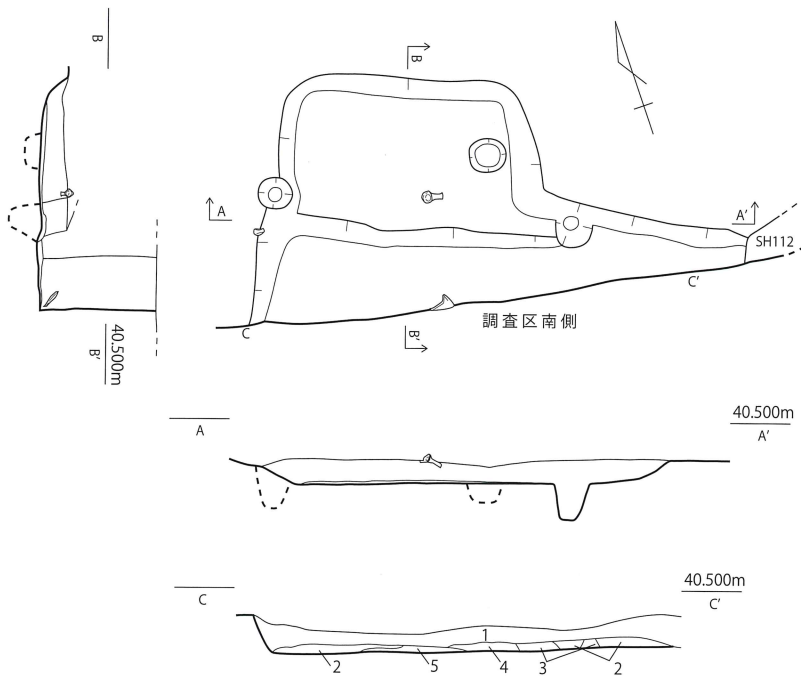

第 405 図 SH113 実測図

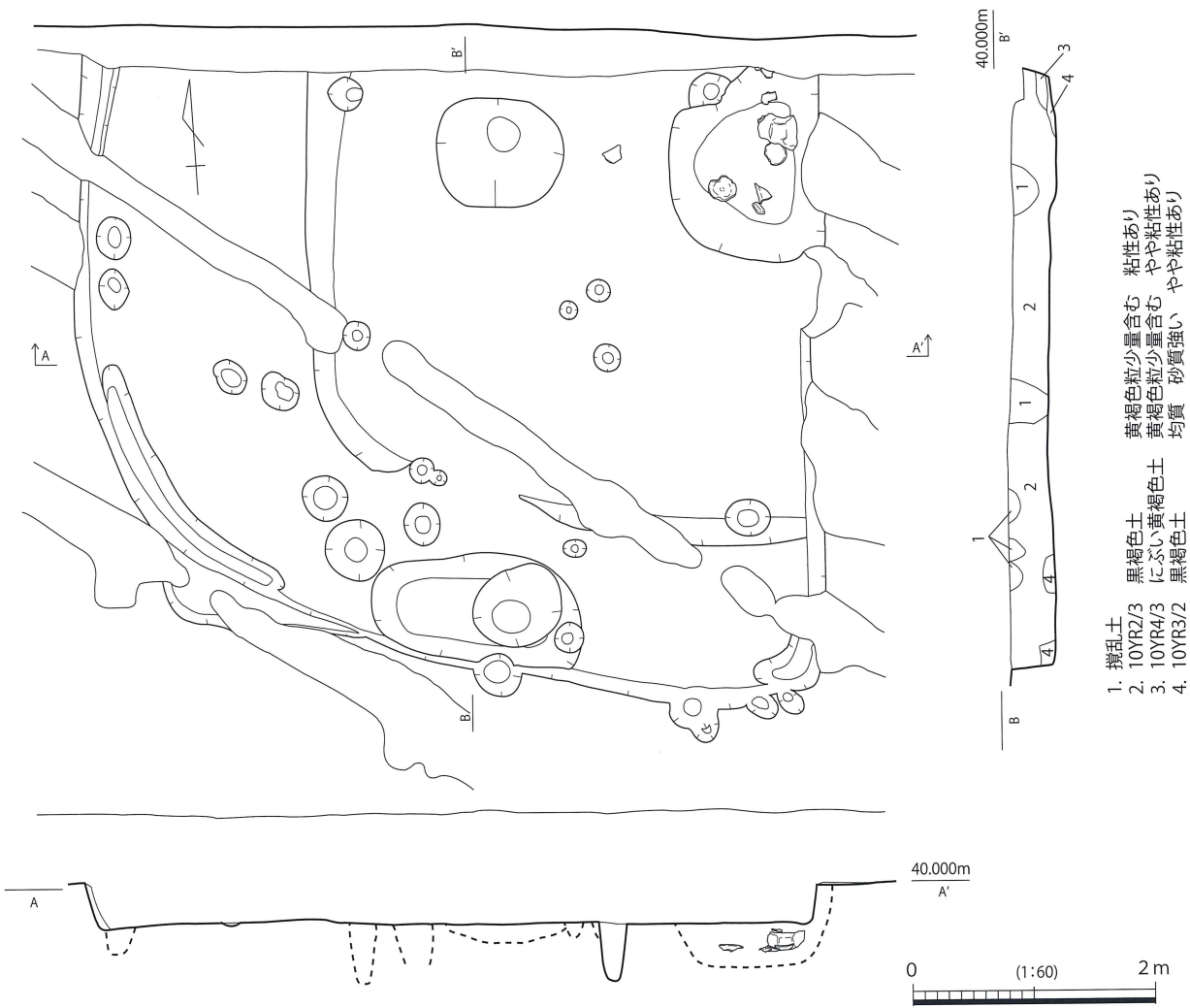

- 1. 撈乱土
- 2. 10YR2/3 黒褐色土 黄褐色粒少量含む 粘性あり
- 3. 10YR4/3 にぶい黄褐色土 黄褐色粒少量含む やや粘性あり
- 4. 10YR3/2 黒褐色土 均質 砂質強い やや粘性あり

第406図 SH114 実測図

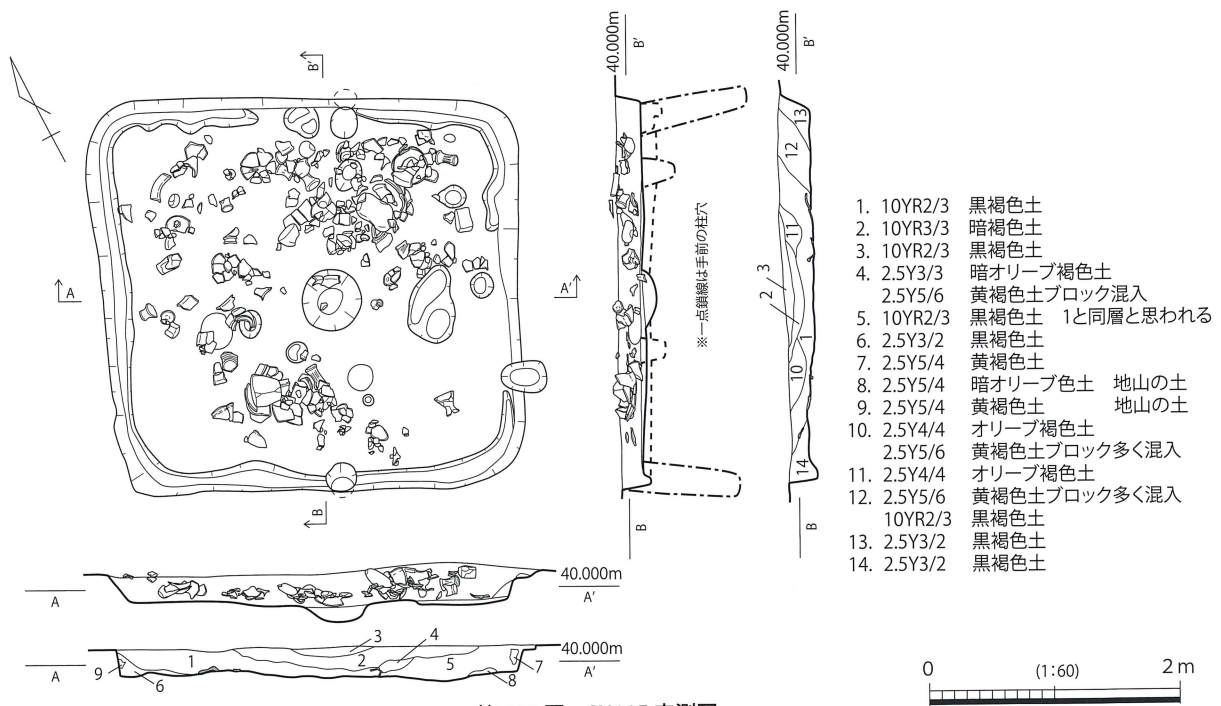

- 1. 10YR2/3 黒褐色土
- 2. 10YR3/3 暗褐色土
- 3. 10YR2/3 黒褐色土
- 4. 2.5Y3/3 暗オリーブ褐色土
- 5. 2.5Y5/6 黄褐色土ブロック混入
- 6. 10YR2/3 黒褐色土 1と同層と思われる
- 7. 2.5Y3/2 黒褐色土
- 8. 2.5Y5/4 黄褐色土
- 9. 2.5Y5/4 暗オリーブ色土 地山の土
- 10. 2.5Y4/4 黄褐色土 地山の土
- 11. 2.5Y4/4 オリーブ褐色土
- 12. 2.5Y5/6 黄褐色土ブロック多く混入
- 13. 2.5Y4/4 オリーブ褐色土
- 14. 2.5Y5/6 黄褐色土ブロック多く混入
- 10YR2/3 黒褐色土
- 13. 2.5Y3/2 黒褐色土
- 14. 2.5Y3/2 黒褐色土

第407図 SH115 実測図

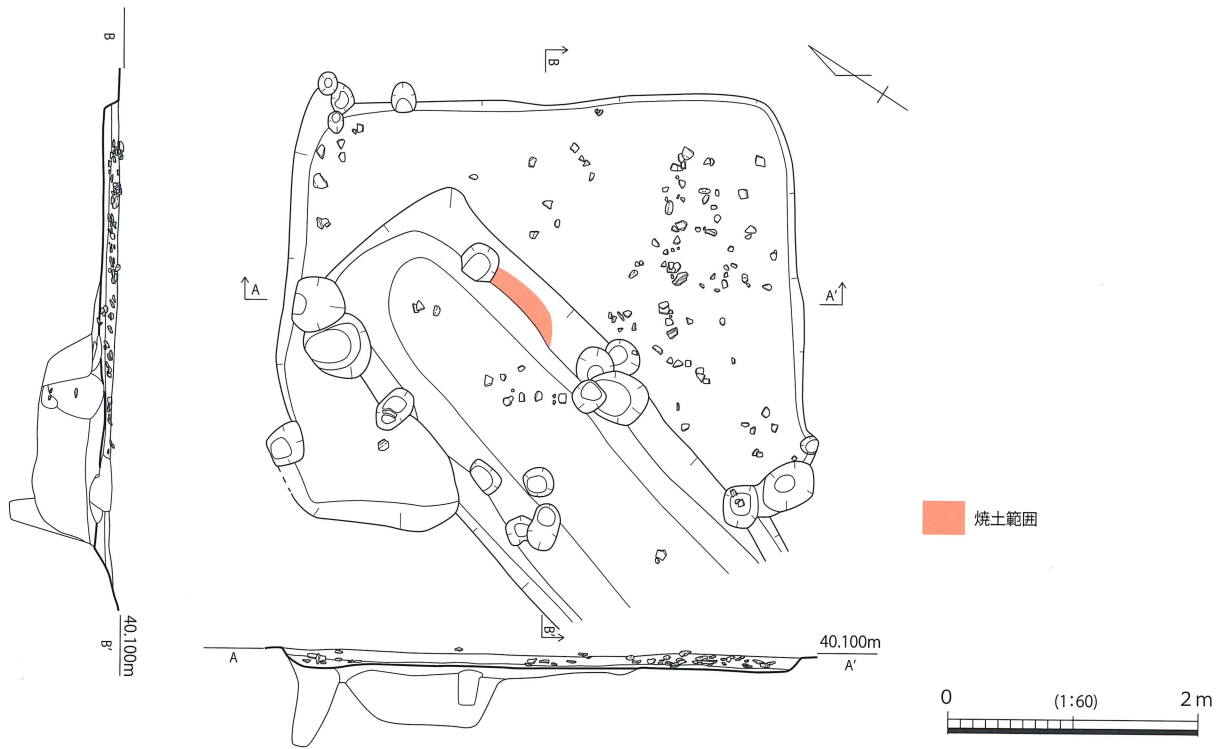

第408図 SH116実測図

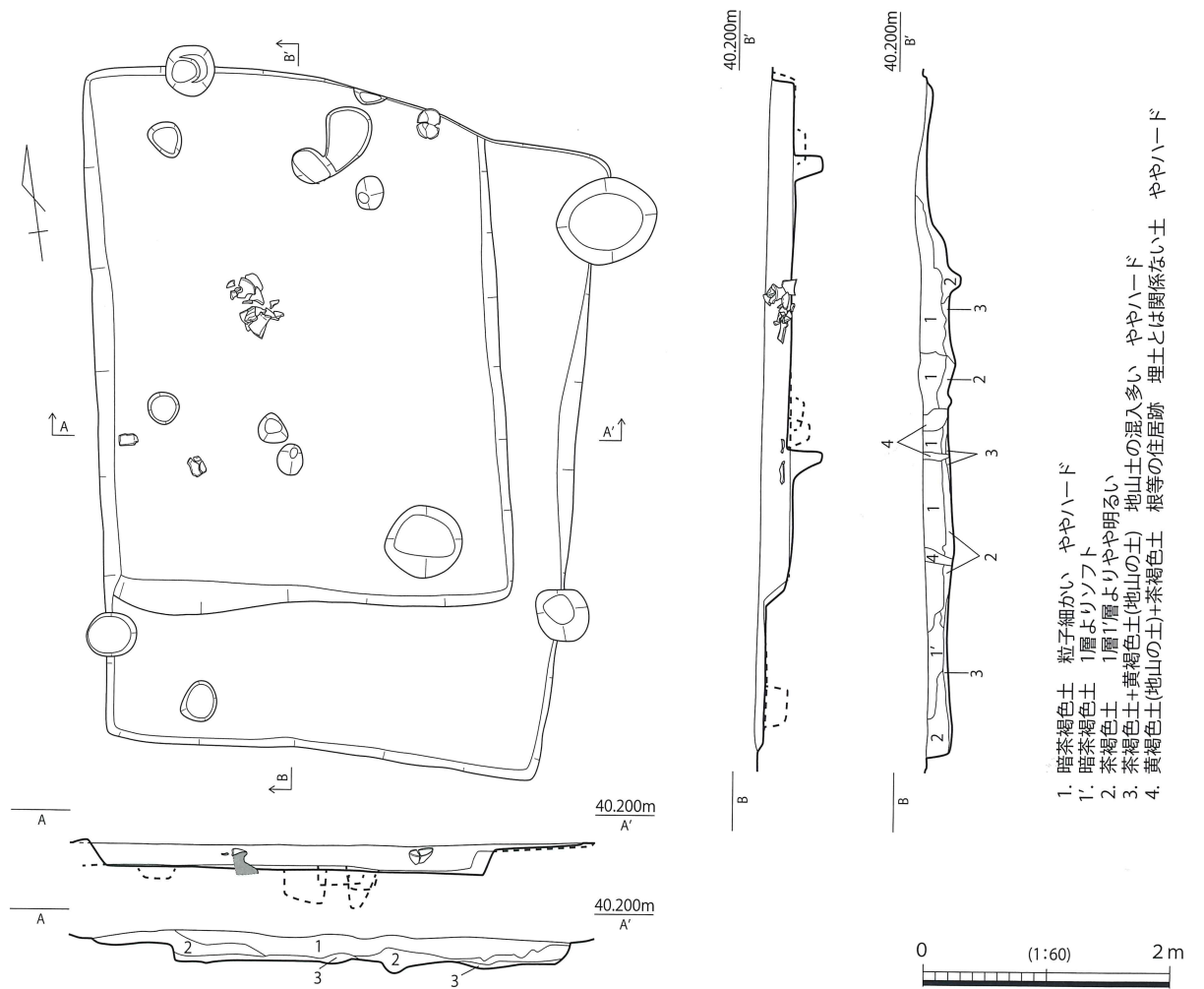

1. 暗茶褐色土 粒子細かい ややハード
- 1'. 暗茶褐色土 1層よりソフト
2. 茶褐色土 1層1層よりやや明るい
3. 茶褐色土+黄褐色土(地山の土) 地山土の混入多い ややハード
4. 黄褐色土(地山の土)+茶褐色土 根等の住居跡 埋土とは関係ない土 ややハード

第409図 SH117実測図



- 1. 10YR4/1 褐灰色土
- 2. 2.5Y6/6 明黄褐色土 1層ブロック溜り
- 3. 2.5YR4/1 黄灰色土 砂質が強い
- 4. 10YR3/1 黒褐色土 黄褐色ブロック混じる
- 5. 10YR2/1 黒色土 焼土を若干含む
- 6. 10YR2/1 黒色土、2.5YR4/2 暗灰黄褐色土、10YR6/6 明黄褐色ブロック 張りベッド(硬化はせず、土質は柔らかい)
- 7. 10YR4/1 褐灰色土 焼土を若干含む

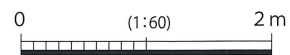

第 410 図 SH121 実測図



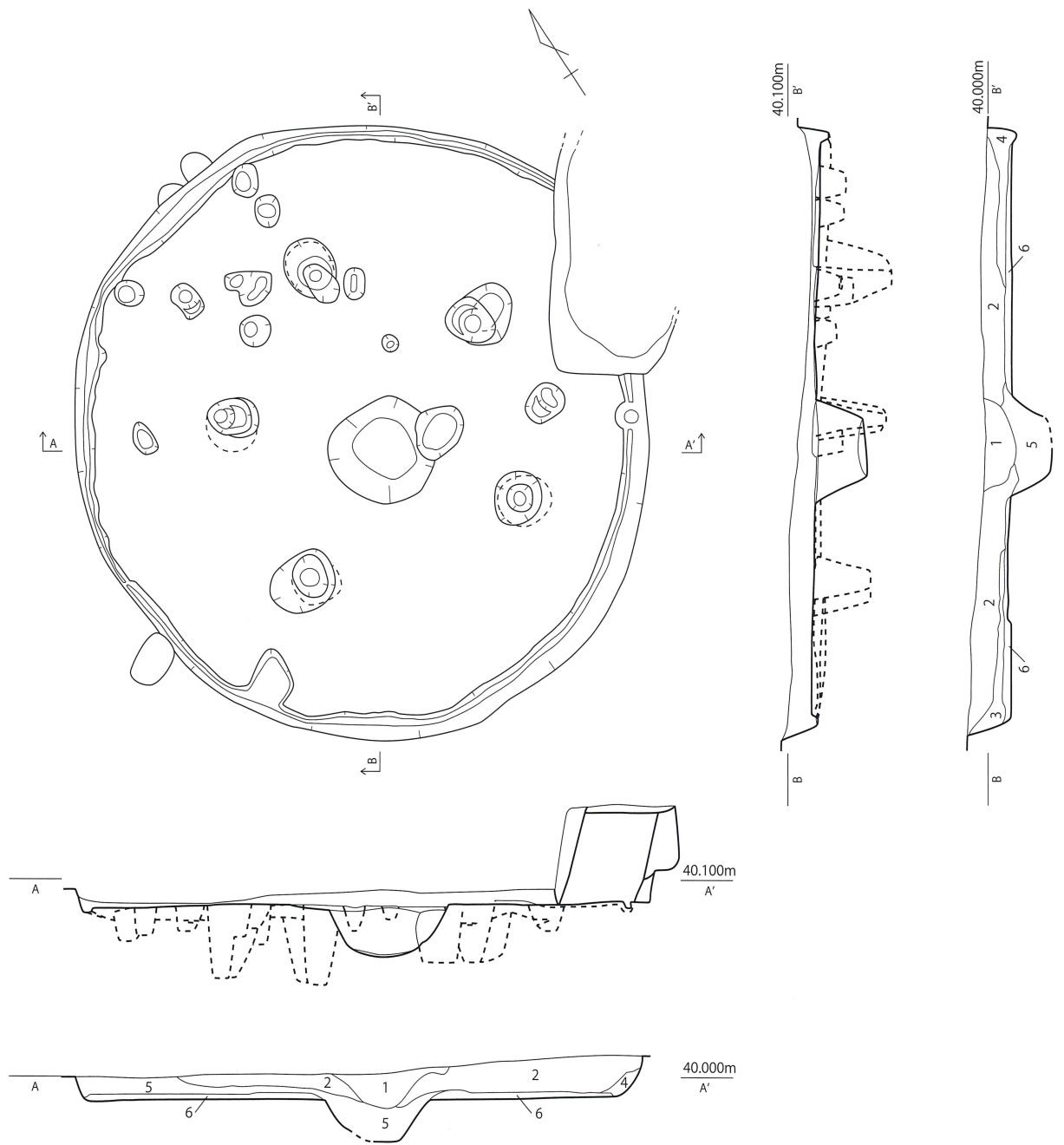

- 1. 2.5Y2/1 黒色土 砂粒が細かく均質
- 2. 2.5Y3/2 黒褐色土 黄褐色ブロック混
- 3. 10YR2/1 黒色土 黄褐色ブロック混
- 4. 10YR3/1 黒褐色土 砂粒が細かく均質
- 5. 7.5Y3/1 黒褐色土 明黄褐色ブロック 炭が若干混じる
- 6. 10YR6/4 にぶい黄褐色土 10YR4/1 褐灰色土 混在土層 上部は硬化する(貼床)

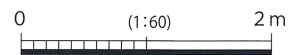

第 411 図 SH122 実測図

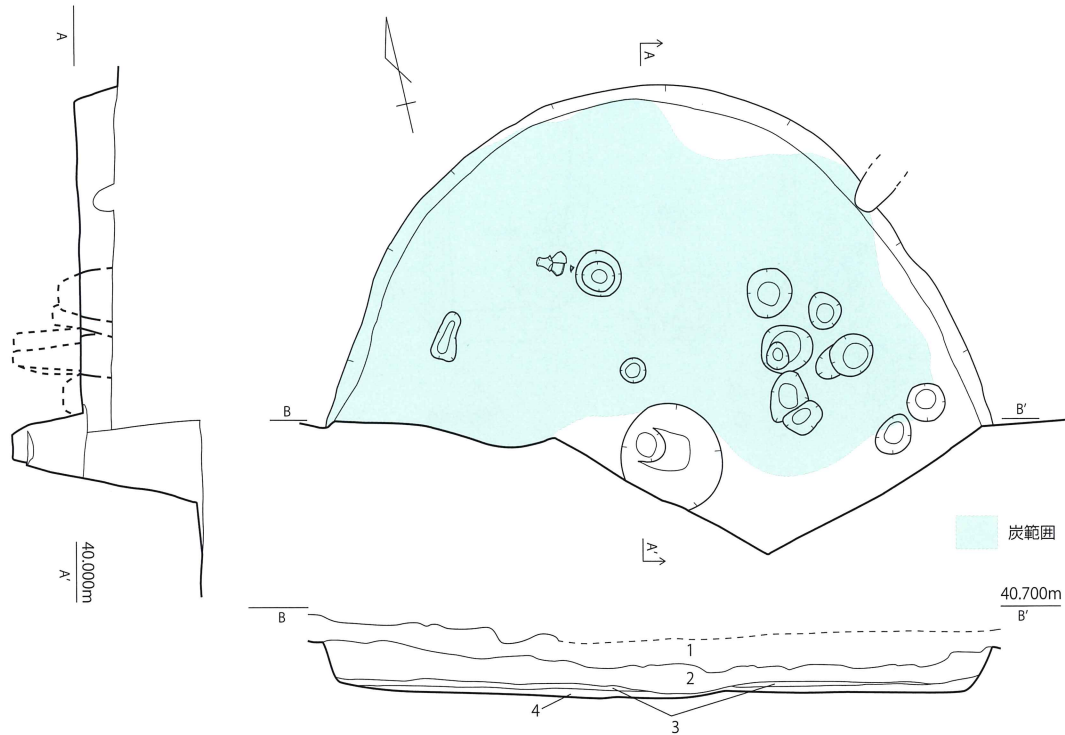

1. 10YR3/1 黒褐色土 包含層
2. 7.5YR4/1 褐色土ブロック混じる
3. 2.5Y2/1 黒色炭層 明黄褐色ブロックが多く混じる
4. 10YR6/4 にぶい黄褐色土 10YR4/1 褐灰色土混在する 貼床上部は硬化する

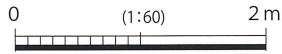

第 412 図 SH123 実測図

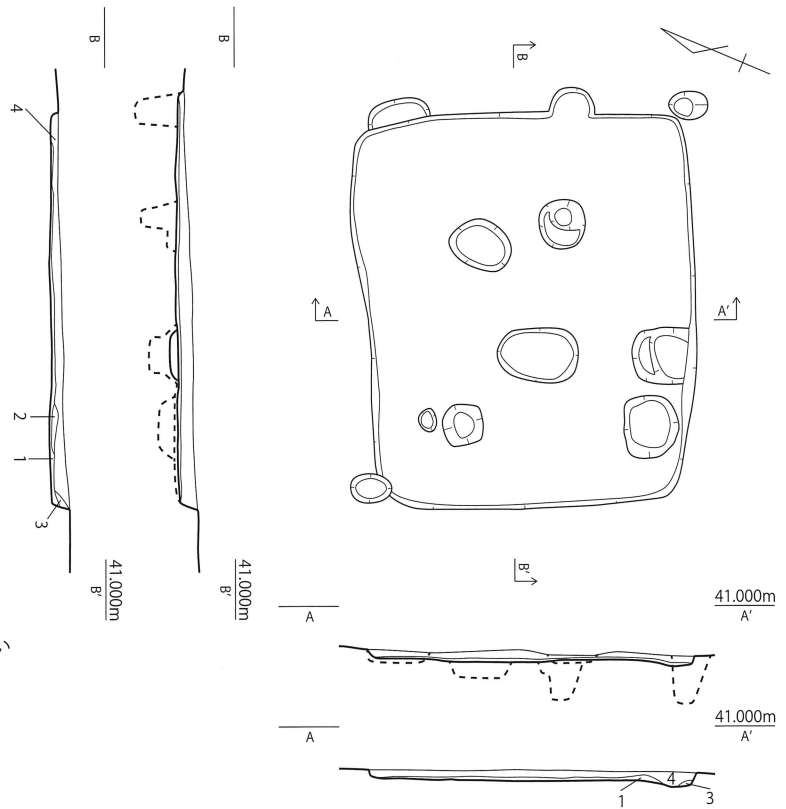

1. 黄褐色土 地山土を多く含む(貼り床か?)
2. 褐色土 地山土を若干含む  
3層より黄色ブロック(地山土)が少ない
3. 褐色土 地山土を若干含む
4. 黒褐色土 粘質やや強く 粒子細かい

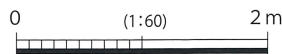

第 413 図 SH124 実測図

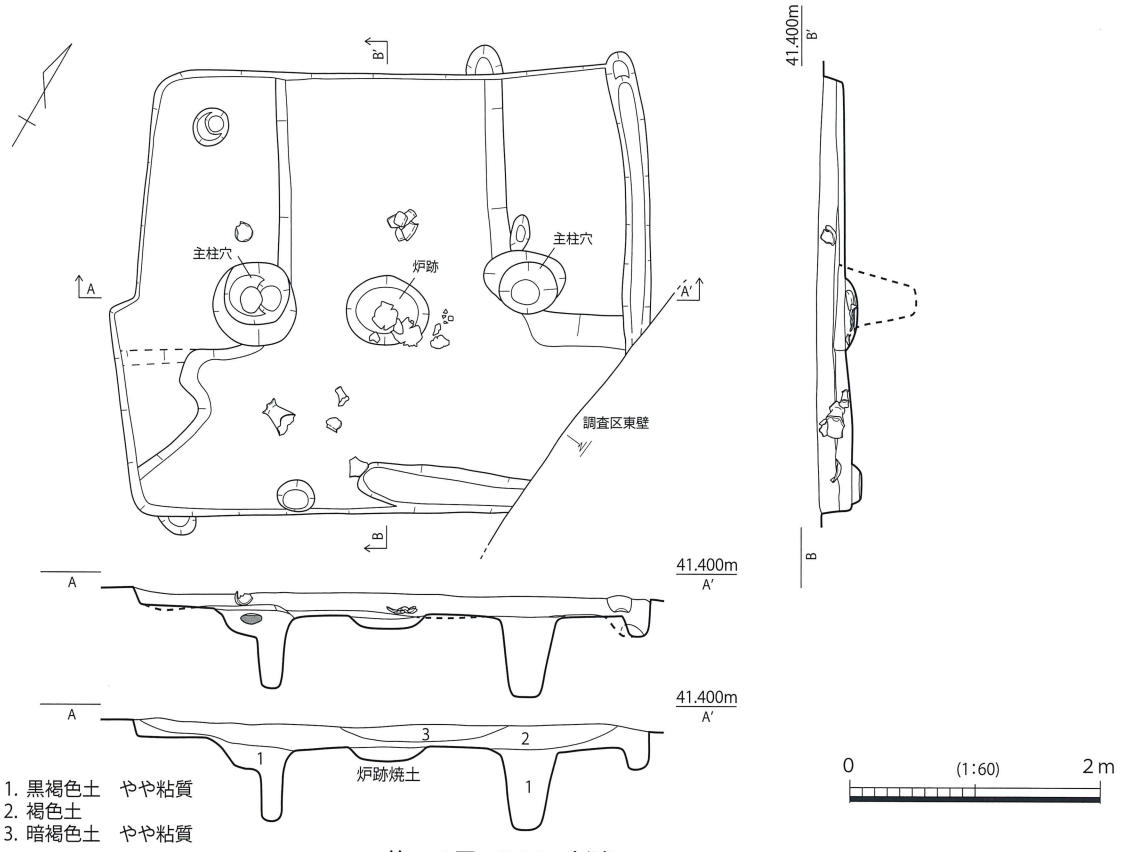

第414図 SH125 実測図

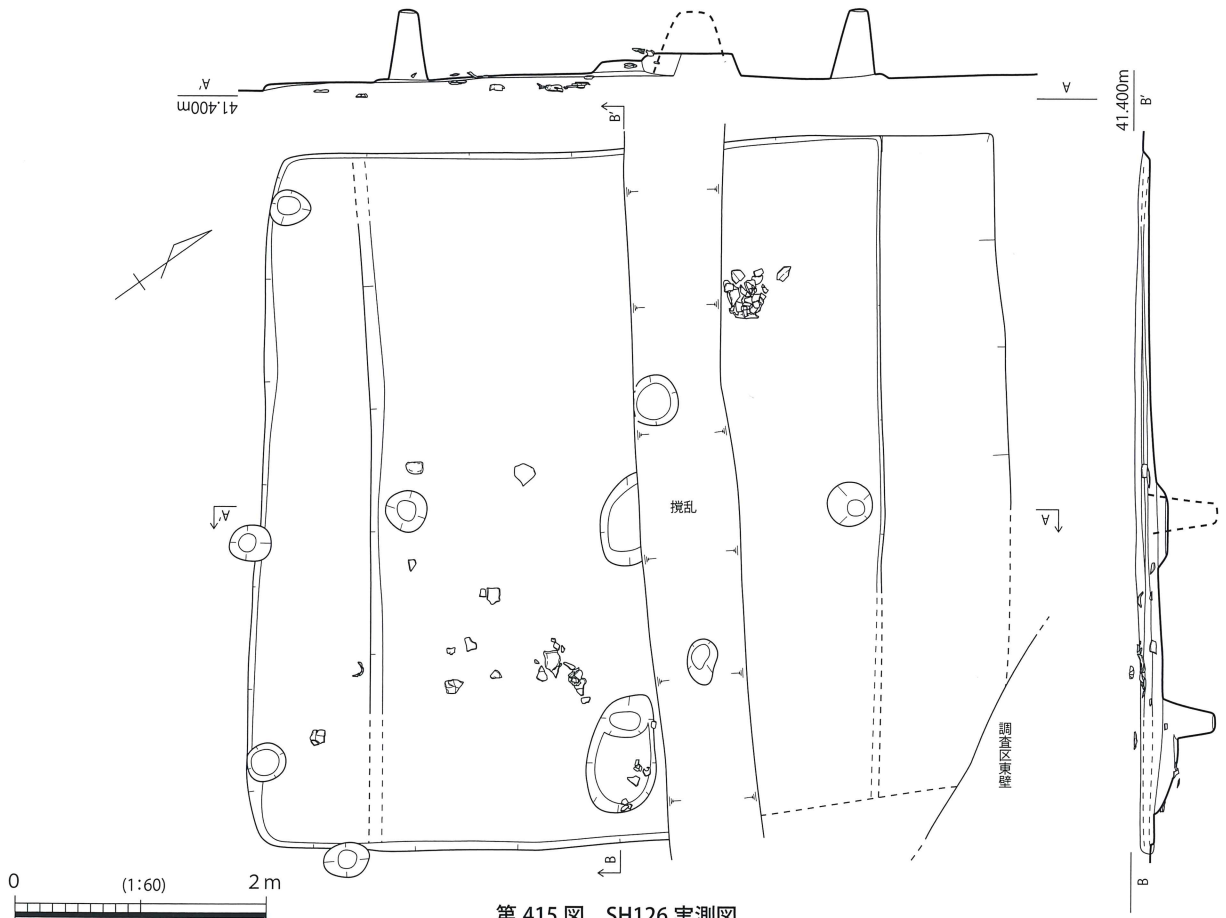

第415図 SH126 実測図

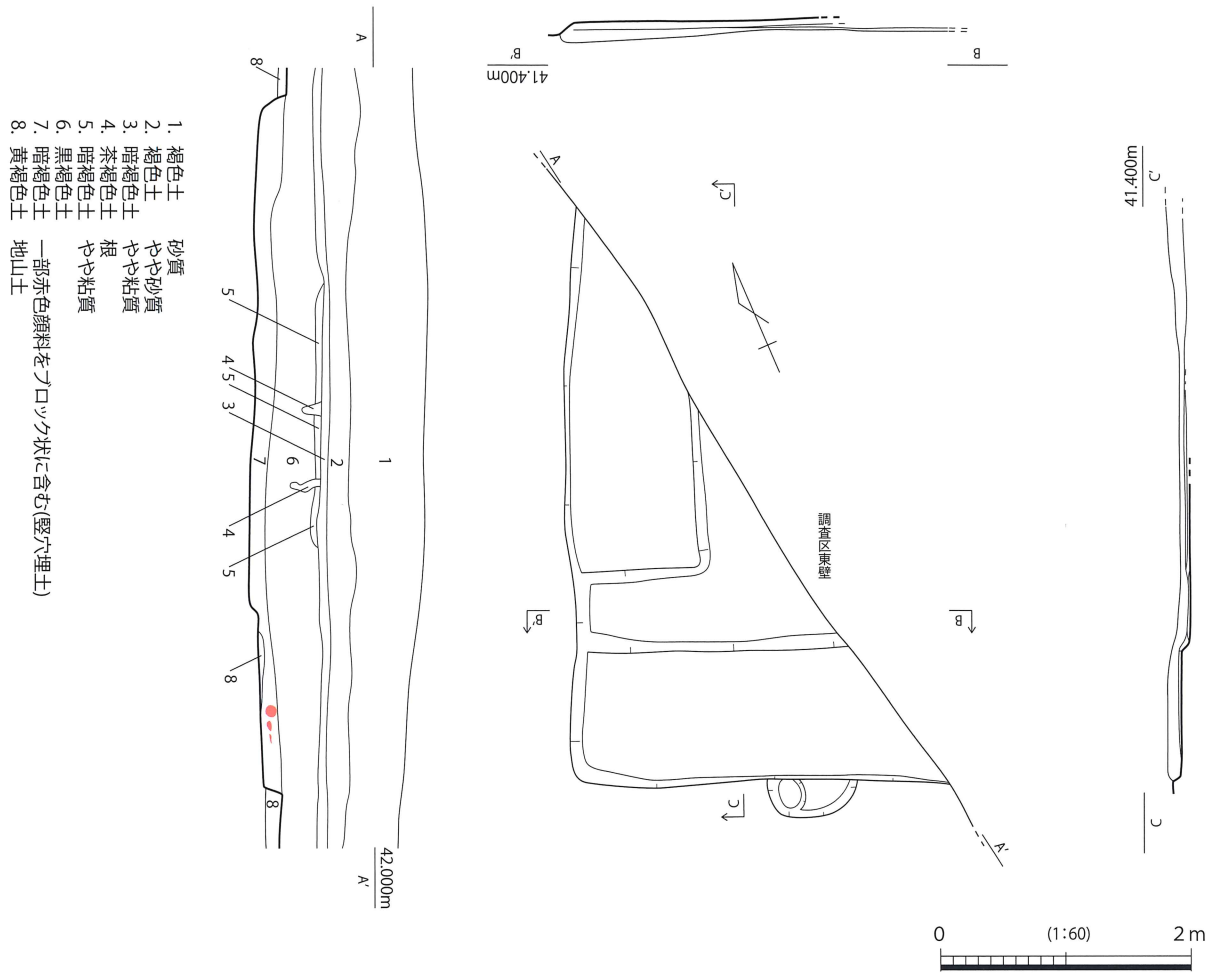

第416図 SH127 実測図

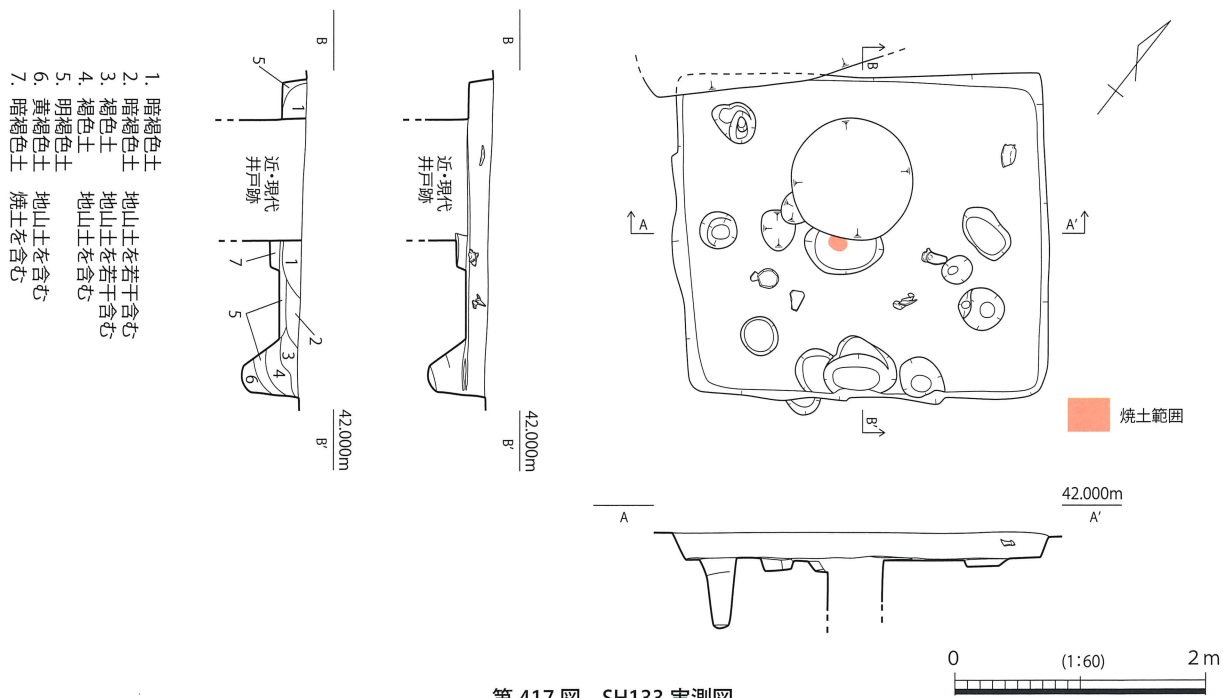

第417図 SH133 実測図

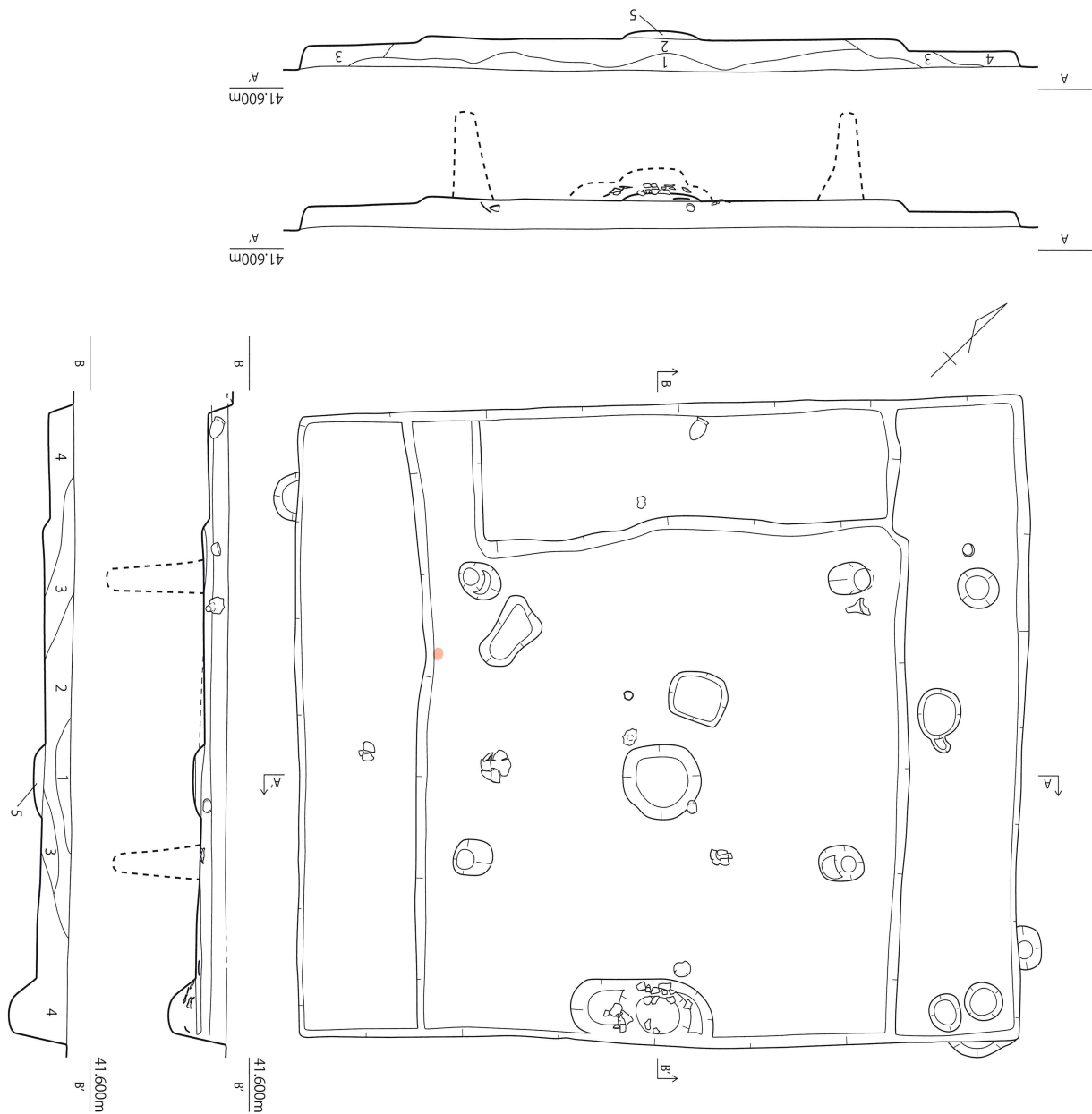

■ 焼土範囲

- 1. 黒褐色土 やや粘質
- 2. 褐色土 地山ブロック土を多く含む
- 3. 暗褐色土 やや粘質 地山ブロック土を若干含む 出土遺物の大半がこの層に含まれる
- 4. 褐色土 遺物を若干含む
- 5. 黒褐色土



第 418 図 SH128 実測図

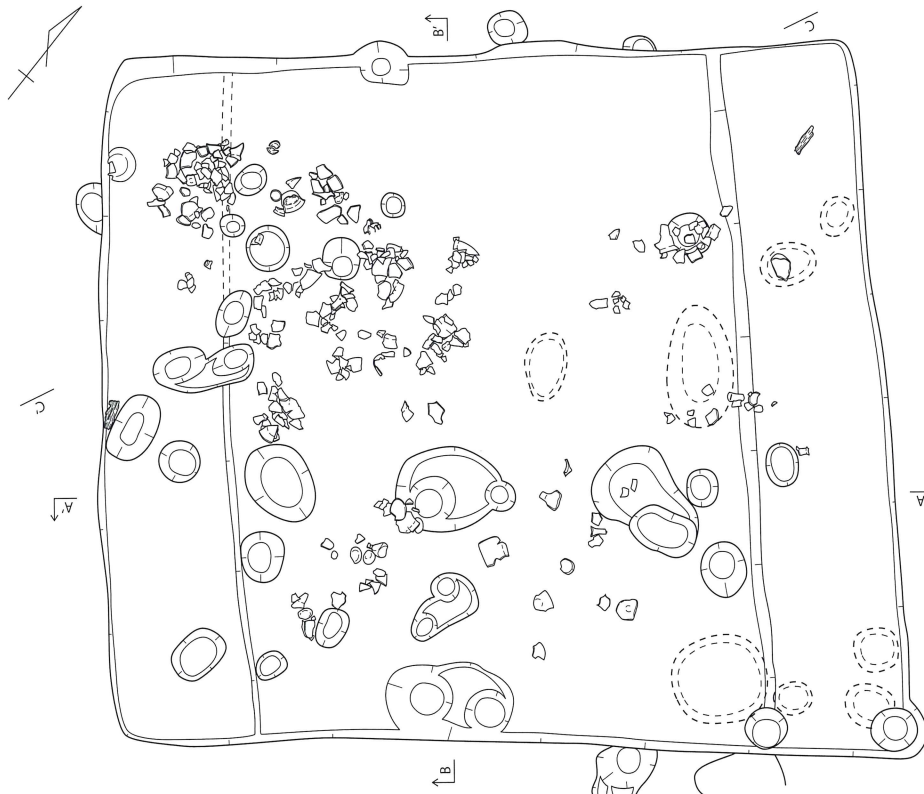
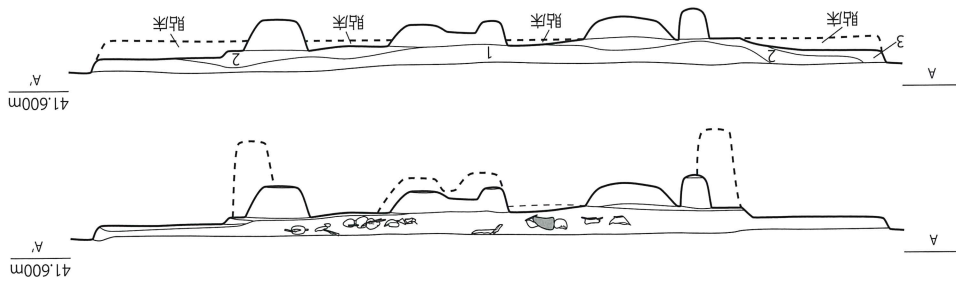

※破線は貼床掘削後検出遺構

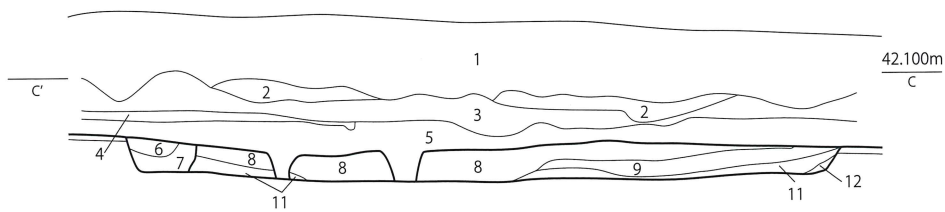
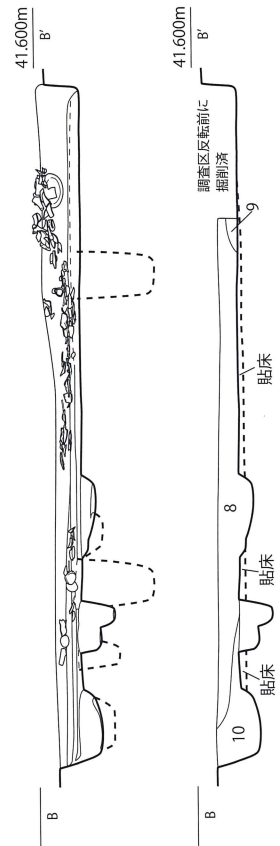

1. 褐色土 表土
2. 褐色土 やや砂質 1層より暗い
3. 暗褐色土 やや砂質
4. 暗褐色土 砂質
5. 黒褐色土 やや粘質
6. 暗褐色土 やや砂質
7. 暗褐色土 やや砂質 地山土を若干含む
8. 暗褐色土 やや粘質 土器を多く含む
9. 褐色土 やや砂質
10. 暗褐色土 やや粘質 土器を含む
11. 黄褐色土 地山ブロックを含む
12. 黄褐色土 砂質 地山ブロックを含む

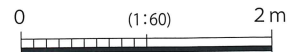

第 419 図 SH129 実測図

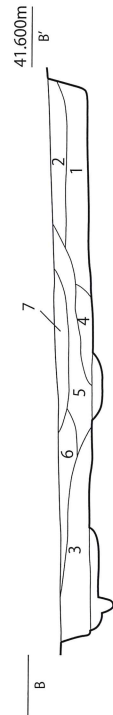
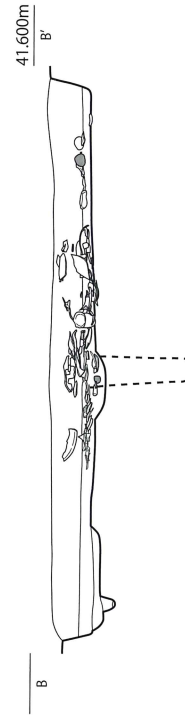
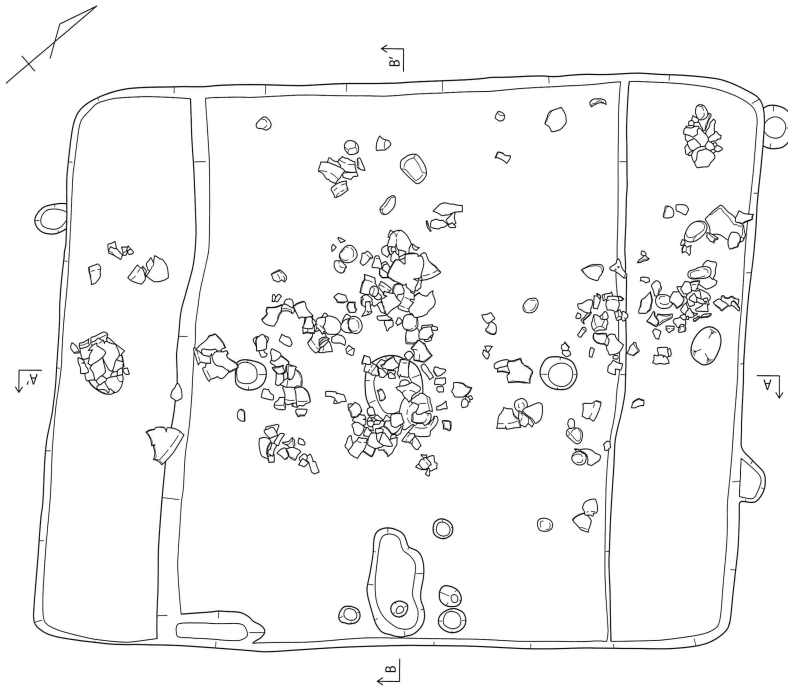
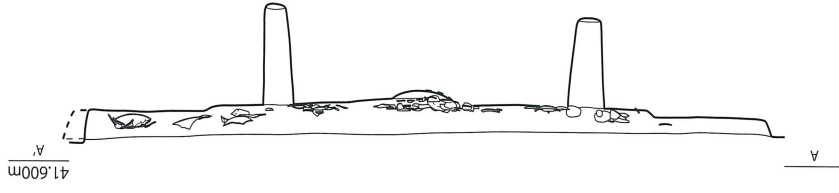
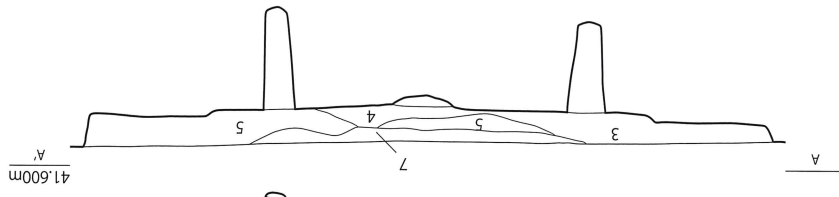

- 1. 暗褐色土 やや砂質
- 2. 暗褐色土 やや粘質
- 3. 褐色土
- 4. 黄褐色土 やや粘質 地山ブロックを含む
- 5. 褐色土 やや砂質
- 6. 黒褐色土 やや粘質
- 7. 黒褐色土 やや砂質

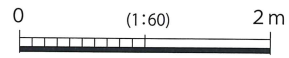

第 420 図 SH130 実測図

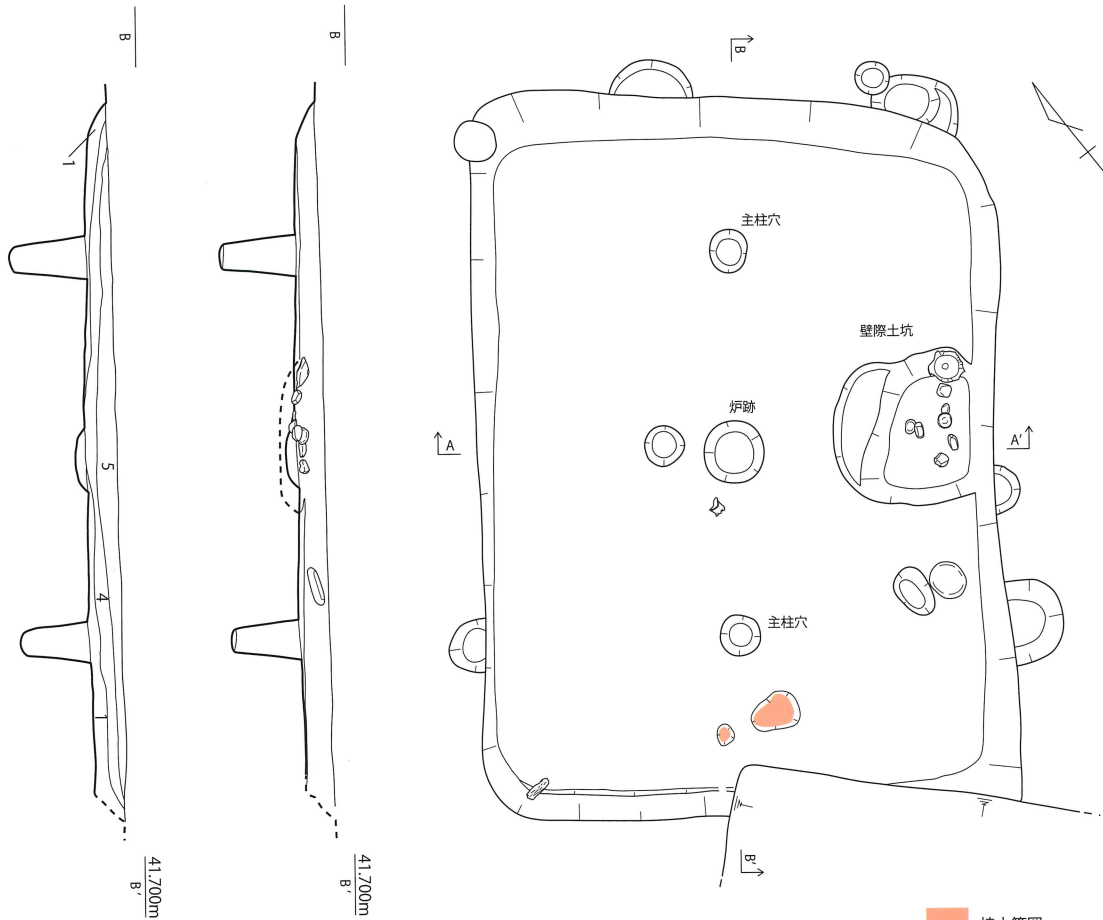

焼土範囲

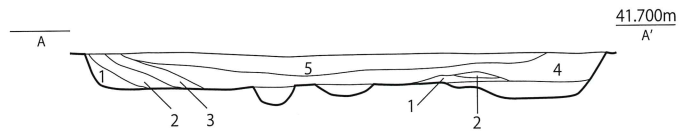
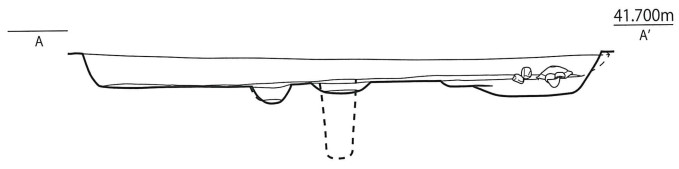

- 1. 黄褐色土 やや粘質 地山ブロックを含む
- 2. 暗褐色土 やや粘質
- 3. 褐色土 焼土を多く含む
- 4. 黒褐色土 やや粘質
- 5. 黒褐色土 やや砂質



第 421 図 SH131 実測図



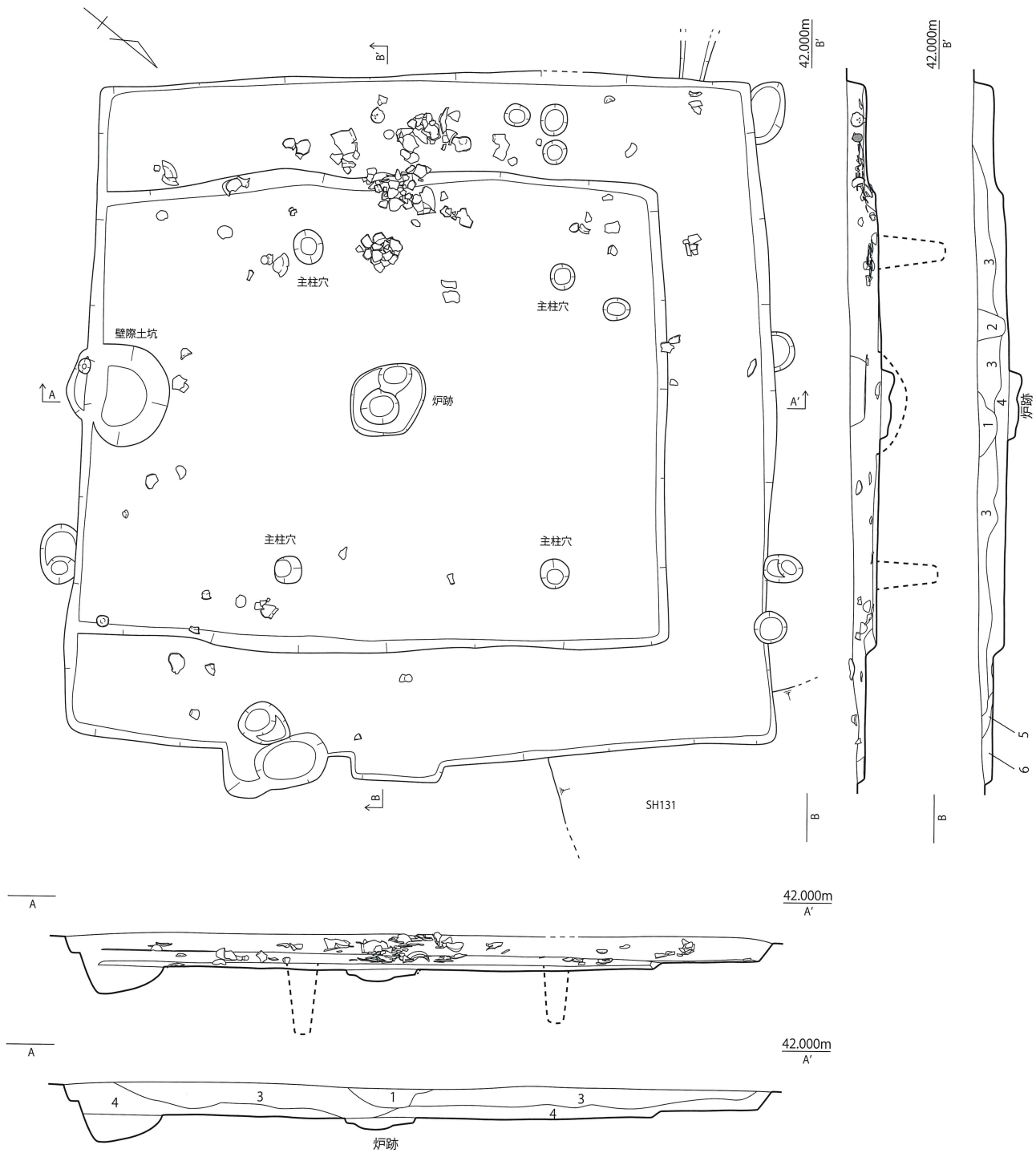

- 1. 黒褐色土 やや砂質 地山ブロックを含む
- 2. 黒褐色土
- 3. 暗褐色土 やや砂質
- 4. 暗褐色土 土器を多く含む
- 5. 黄褐色土 地山ブロックを含む
- 6. 褐色土 やや砂質

0 (1:60) 2 m

第 422 図 SH132 実測図

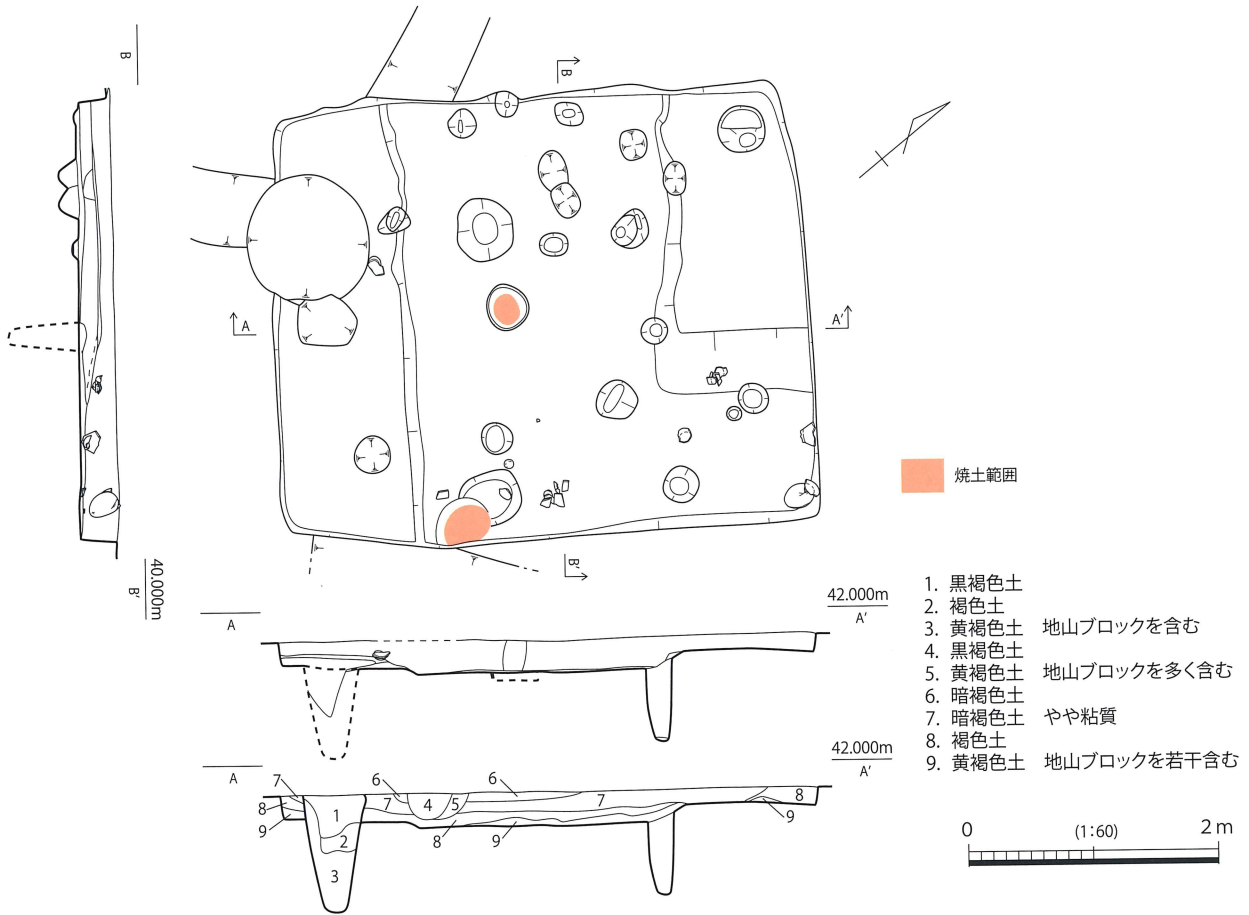

第 423 図 SH134 実測図

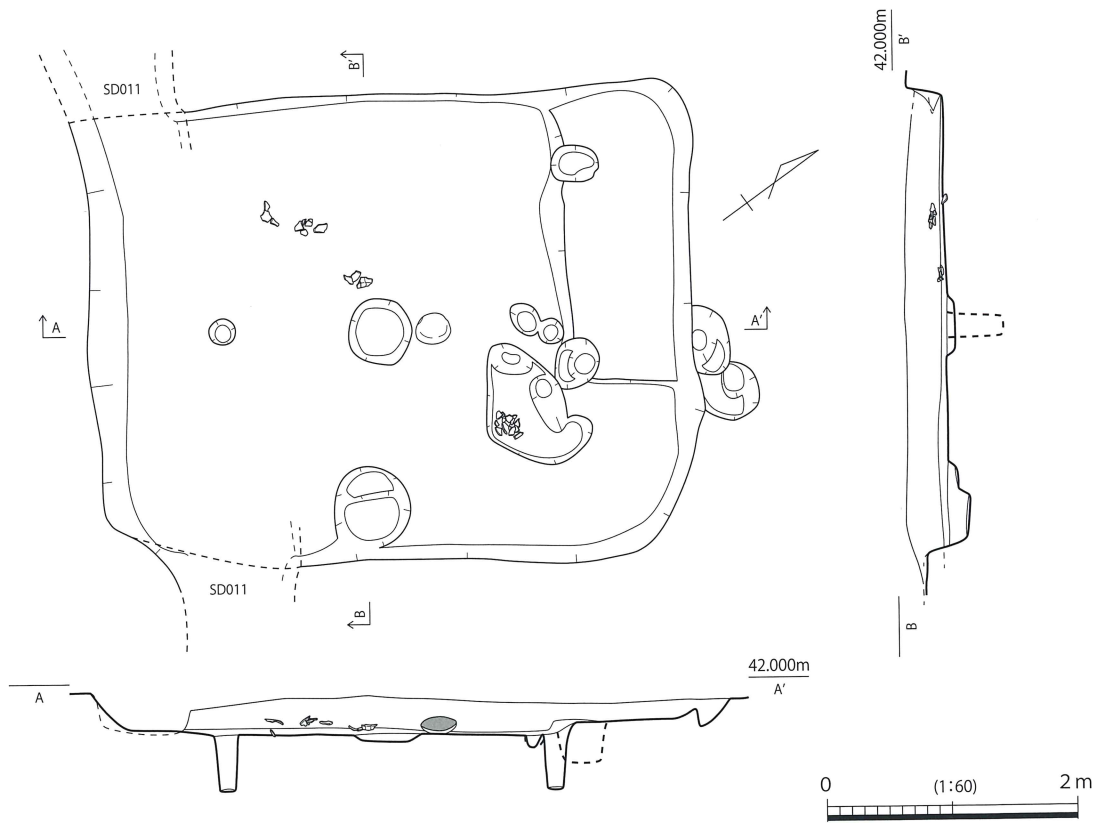

第 424 図 SH136 実測図

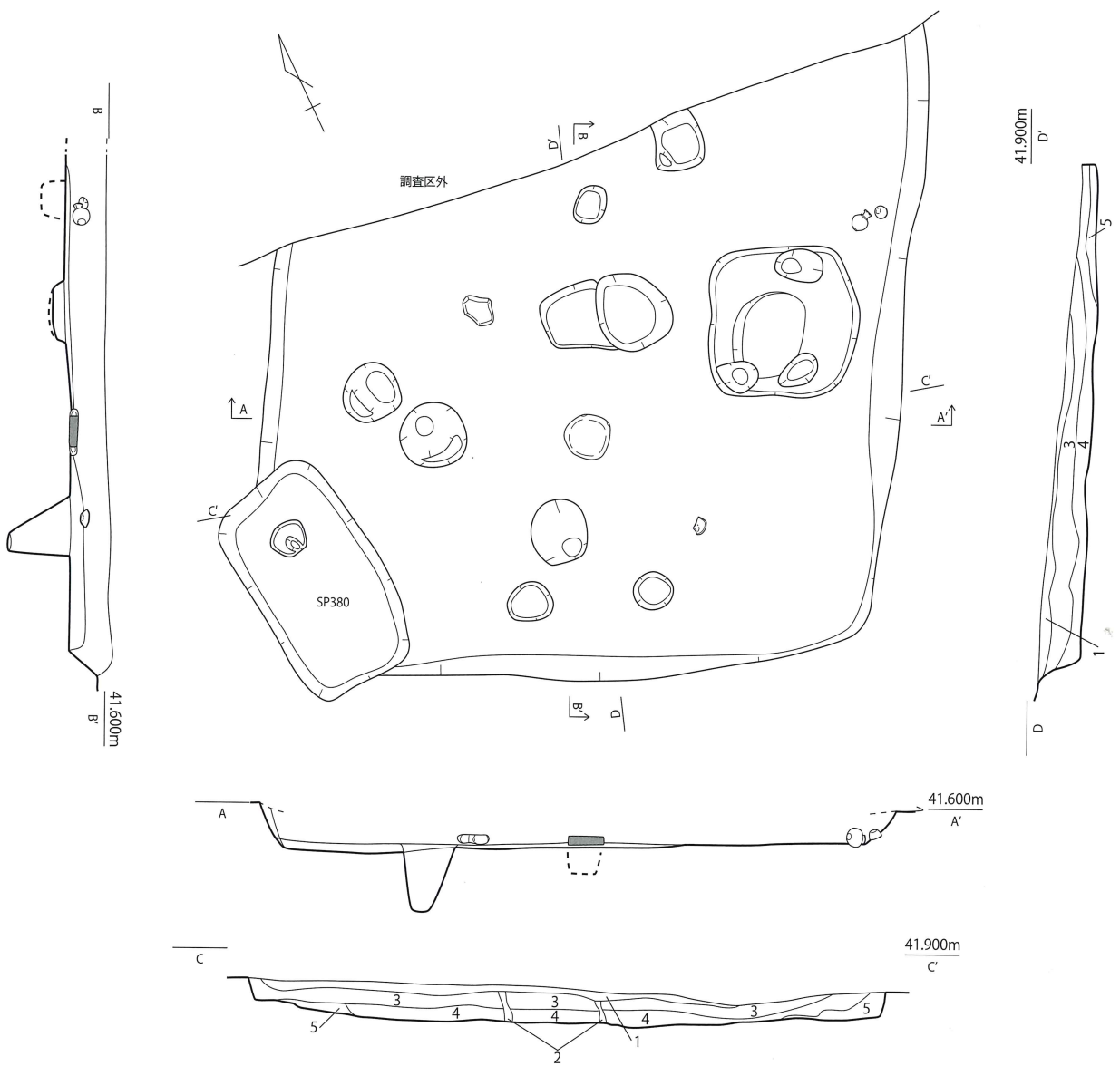

1. 黒褐色土
2. 黄褐色土 根
3. 暗褐色土 やや砂質
4. 暗褐色土 やや砂質 2層より若干明るい
5. 黒褐色土 地山ブロック土を若干含む

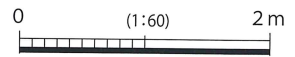

第 425 図 SH135 実測図

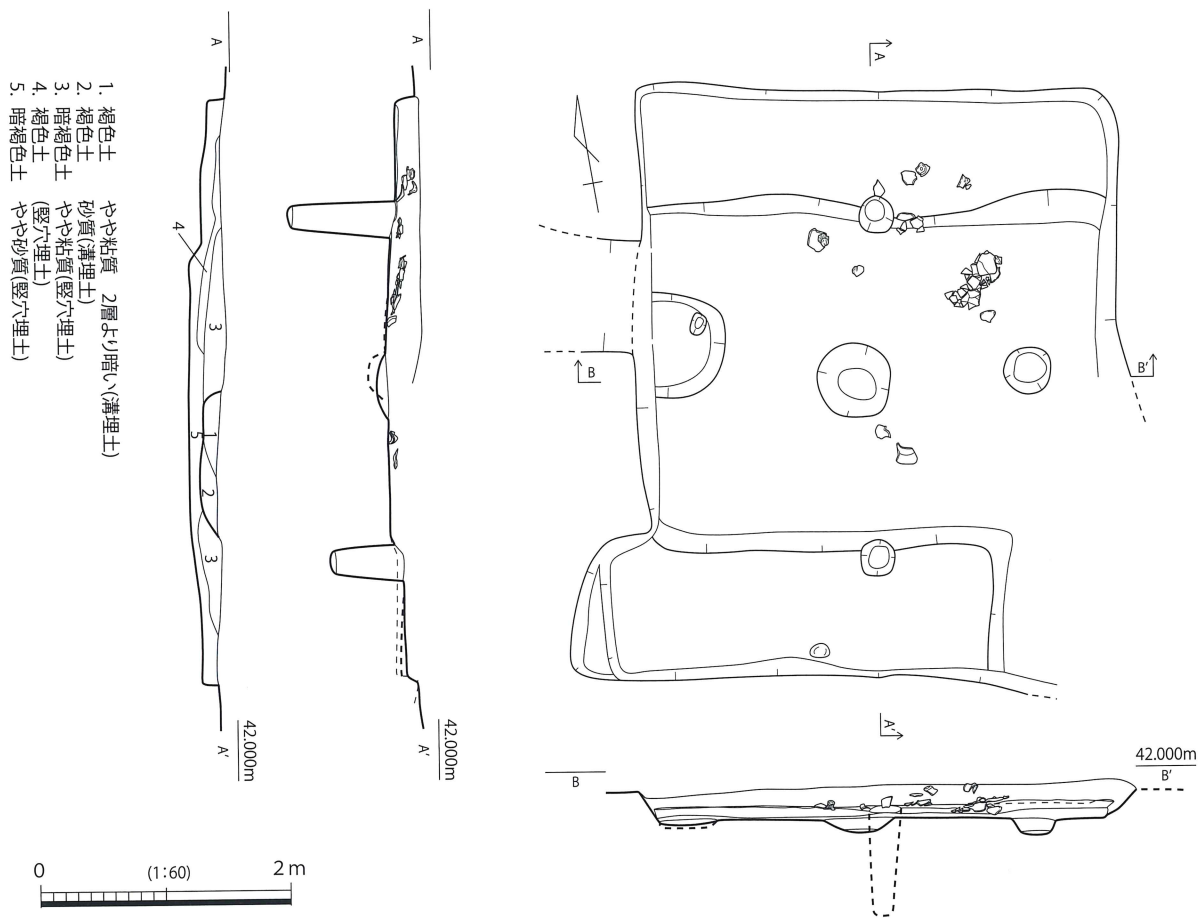

第 426 図 SH137 実測図

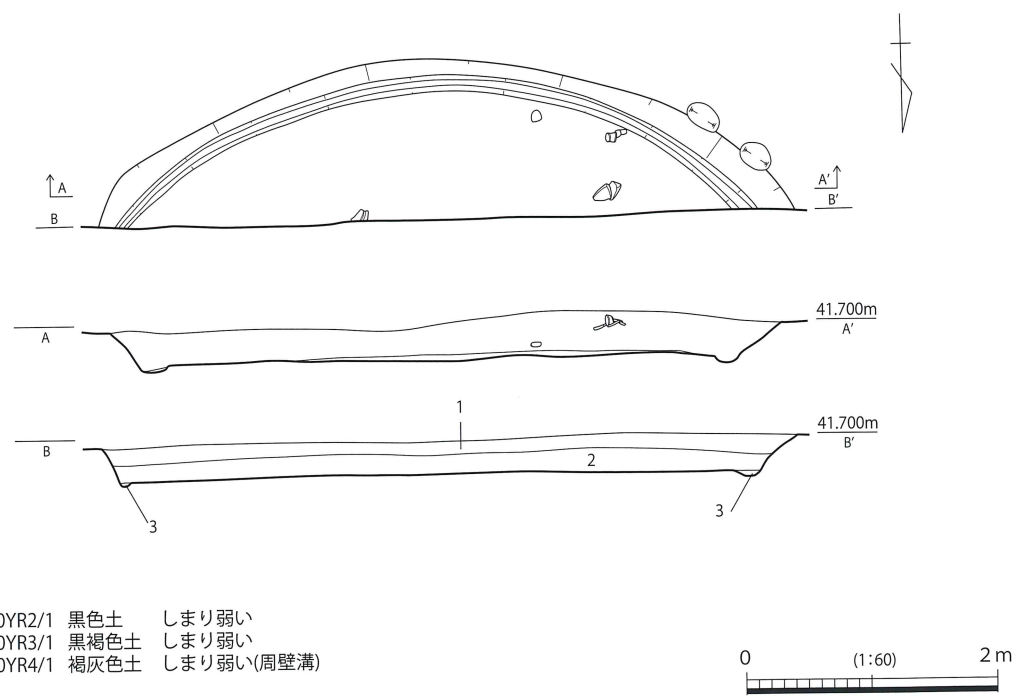

第 427 図 SH138 実測図