

図一
遺構実測図

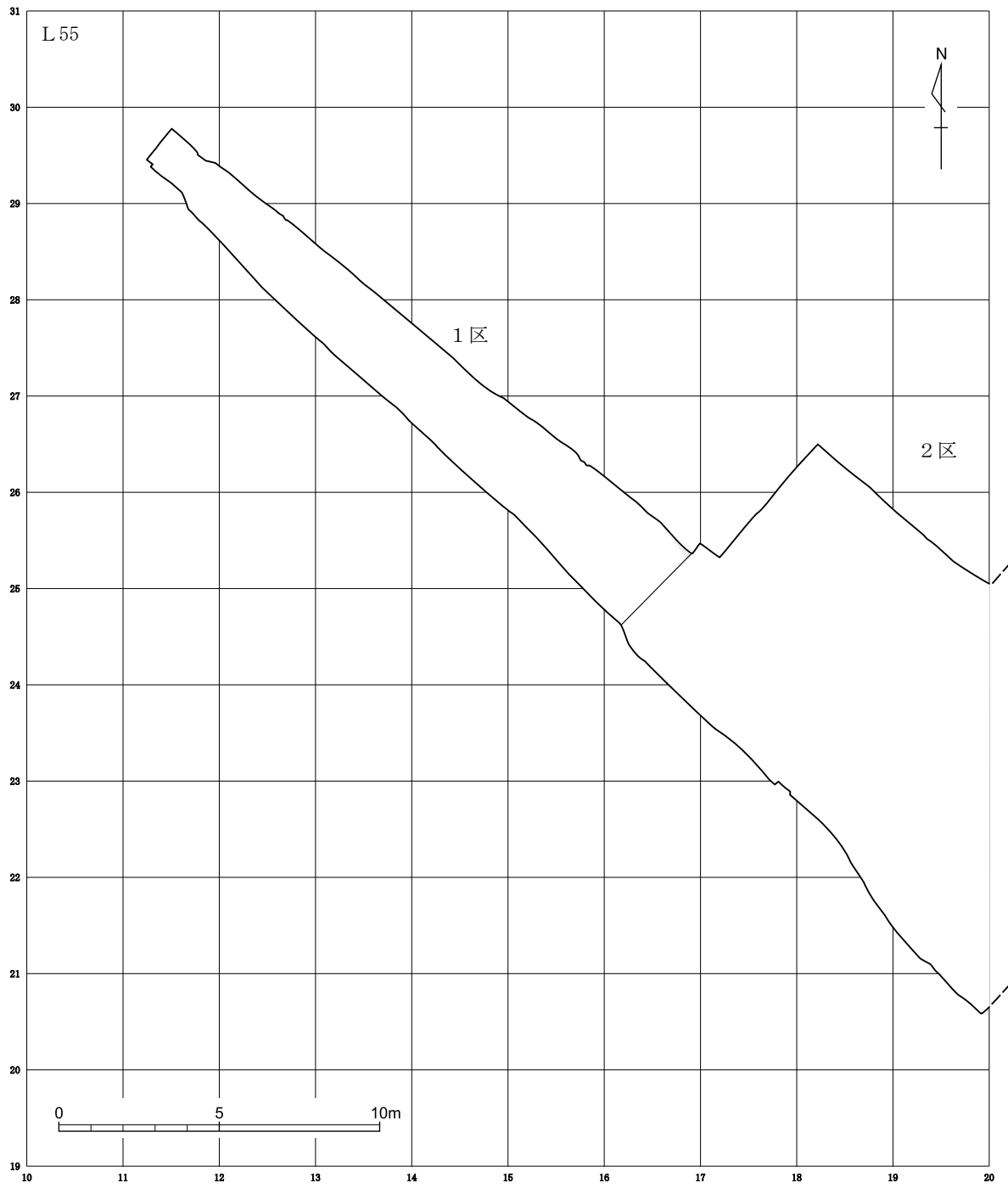

旧石器時代全体図（1）（1/200）

図面二 遺構実測図

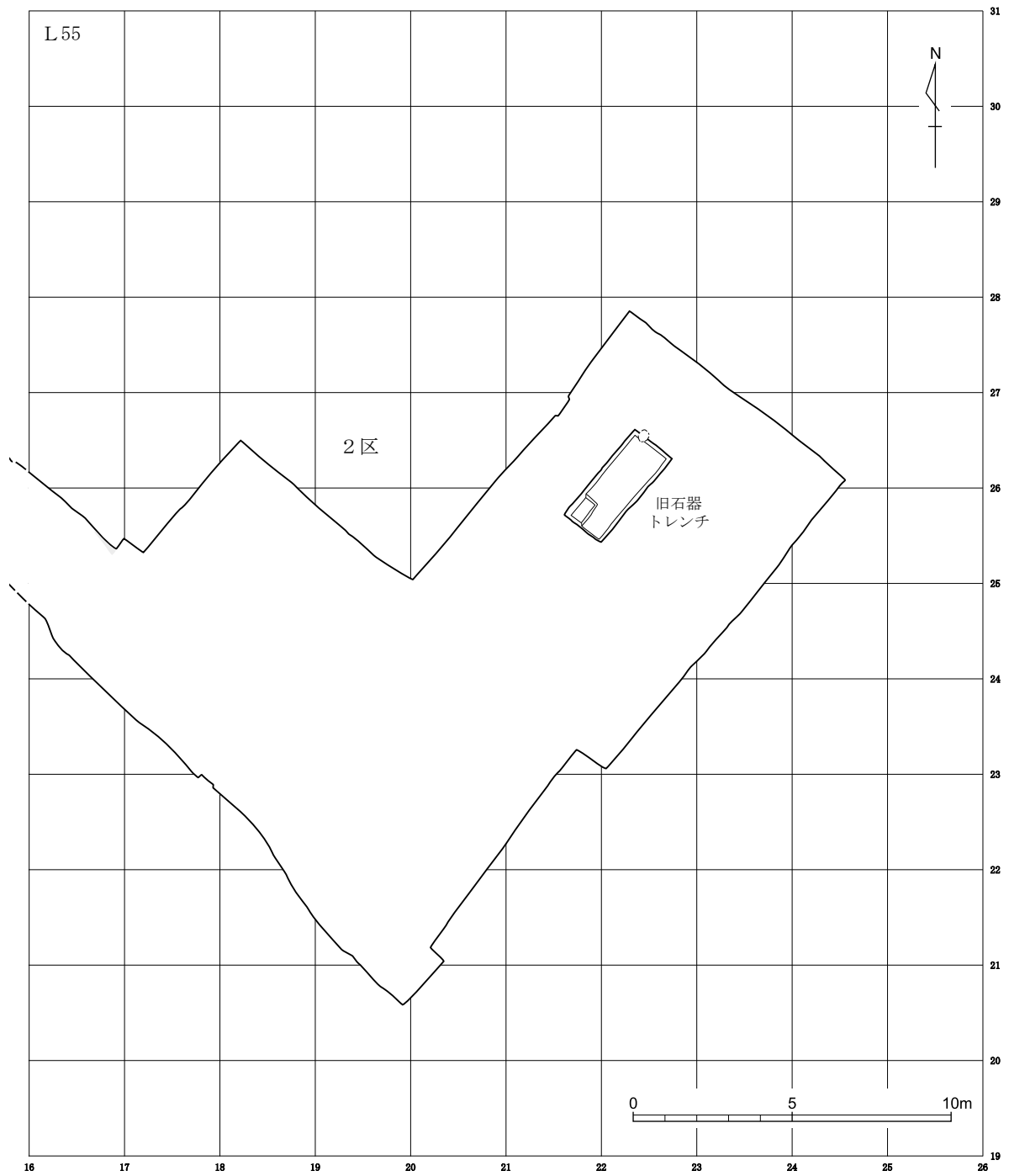

旧石器時代全体図（2）（1/200）

図面三
遺構実測図

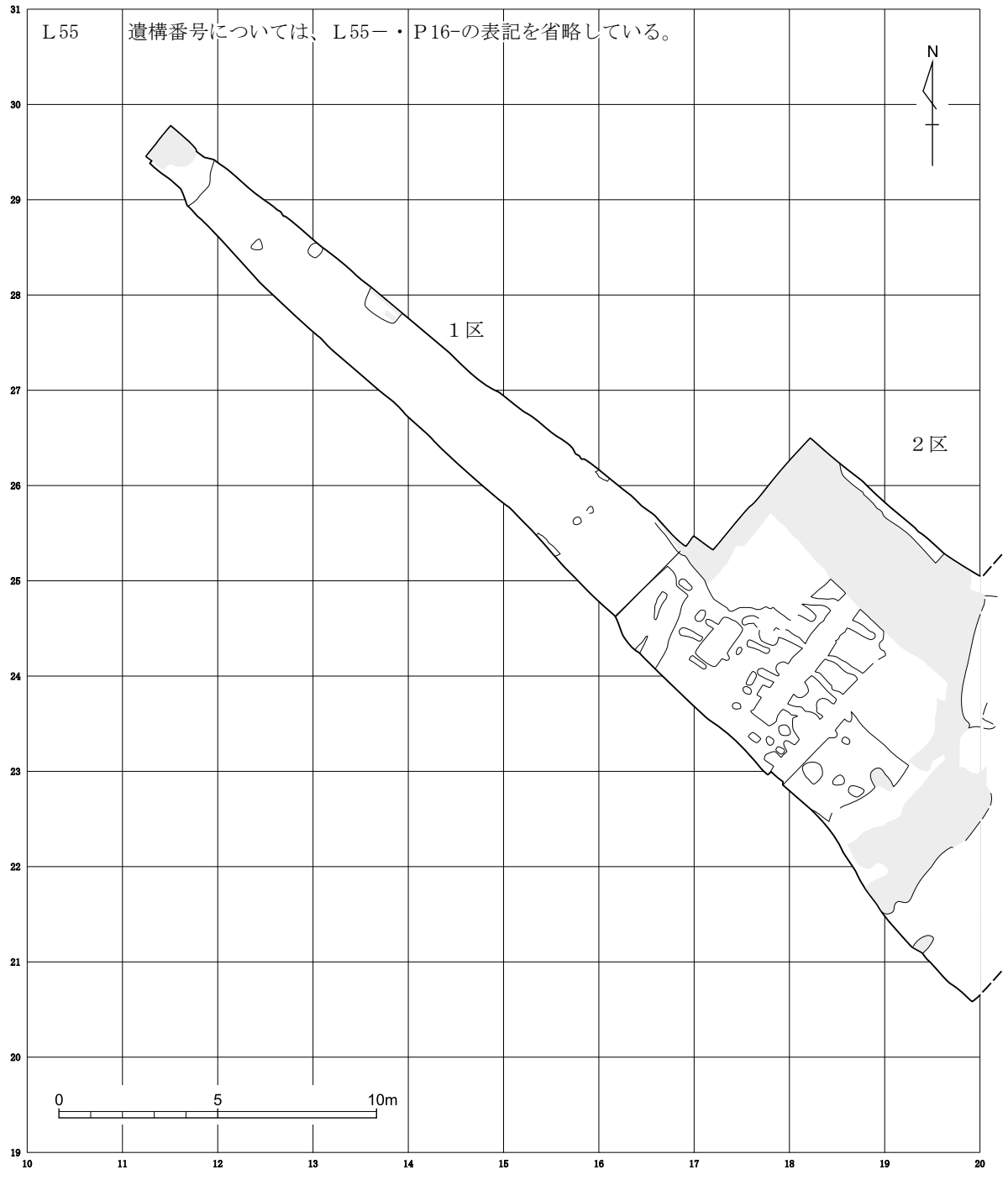

縄文時代全体図（1）（1/200）

図面四 遺構実測図

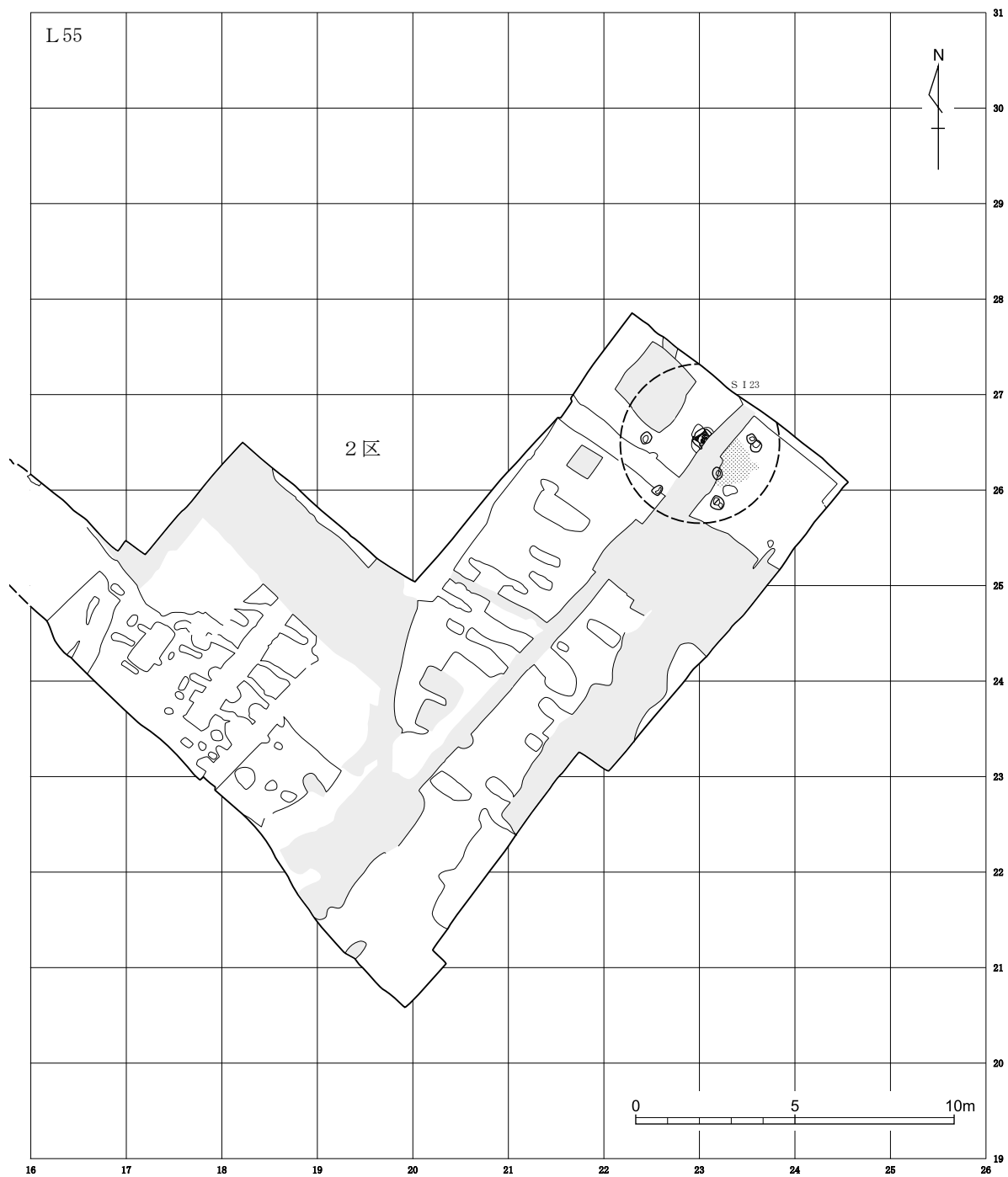

縄文時代全体図（2）（1/200）

図面五
遺構実測図

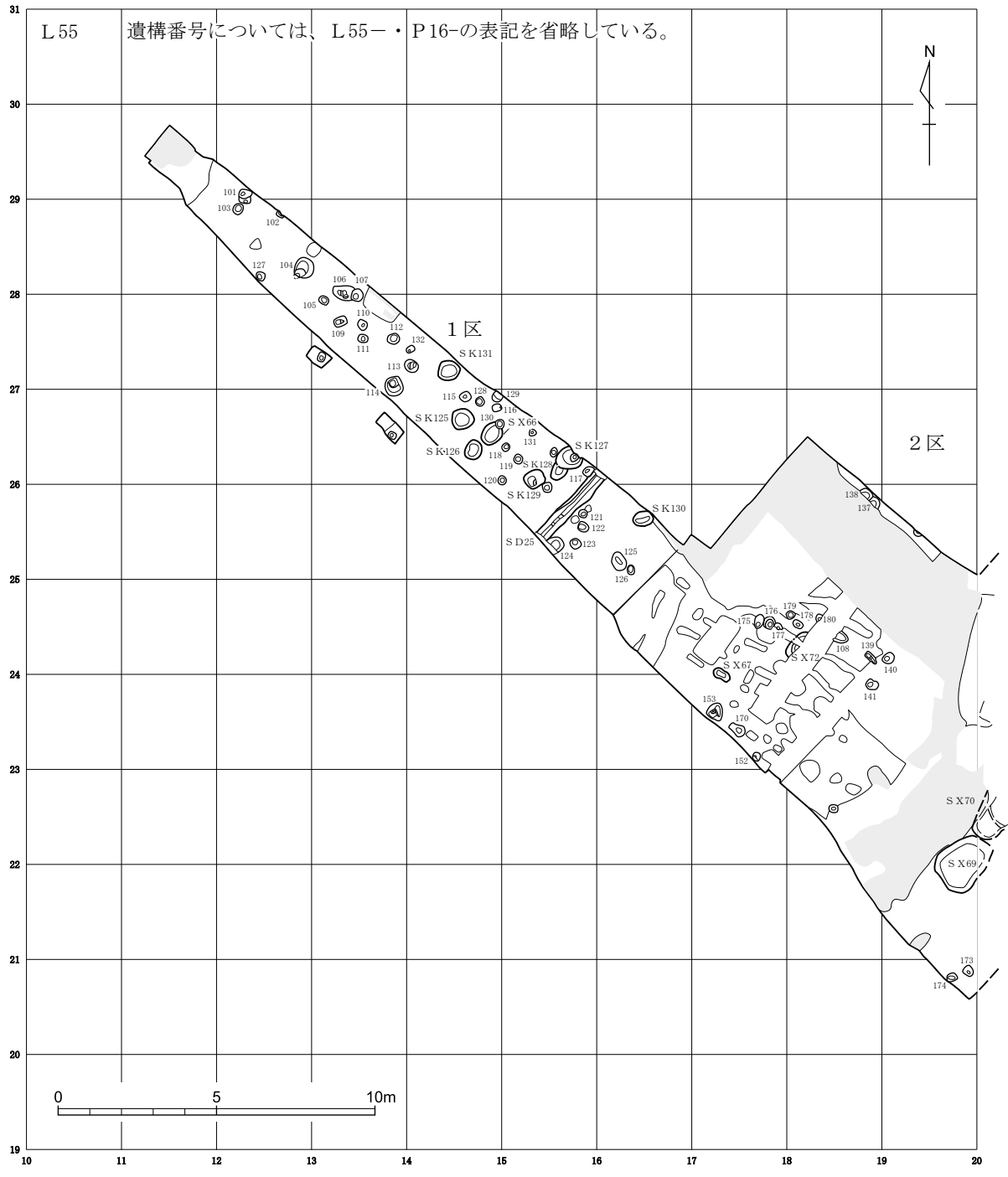

中世以降全体図（1）（1/200）

図面六 遺構実測図

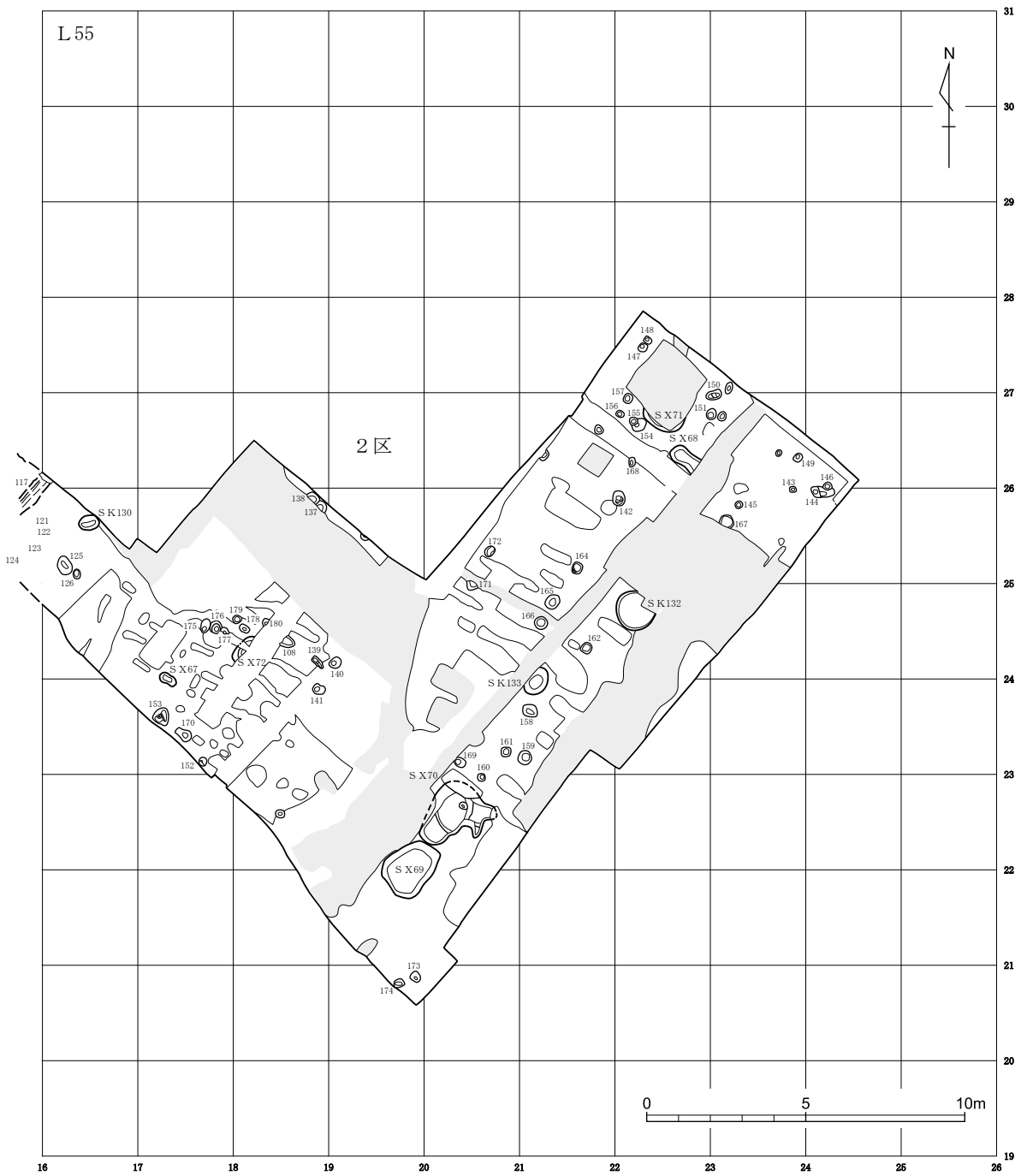

中世以降全体図（2）（1/200）

図面七

遺構実測図

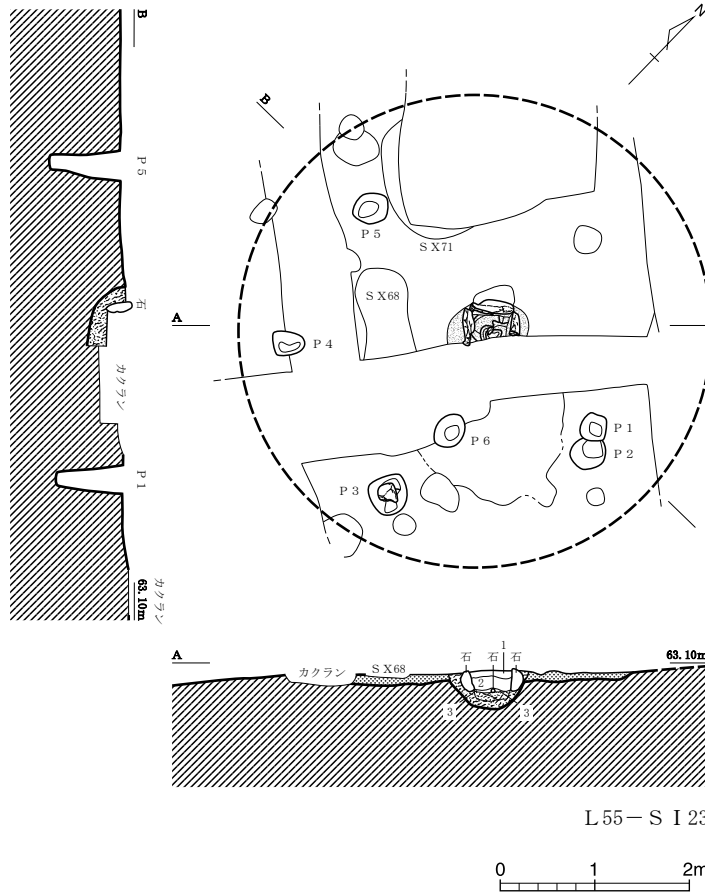

L 55 - S I 23

1. L 55 - S I 23 実測図 (1/80)

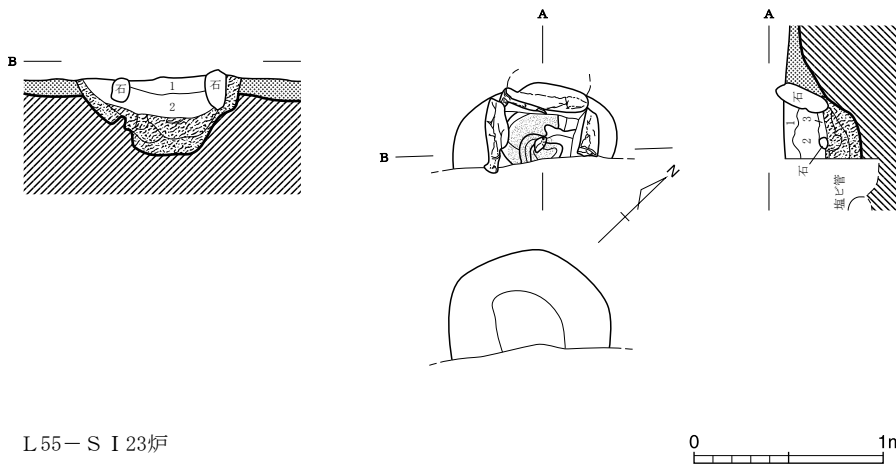

L 55 - S I 23 炉

L 55 - S I 23 土層説明

- 1 暗褐色土 小粒の黄色スコリア微量を含む。粘性なし、締まり強い。粒子やや粗い。
- 2 暗褐色土 小粒の黄色スコリア微量、中粒の焼土微量、炭化物粒微量を含む。粘性なし、締まり強い。粒子やや粗い。
- 3 暗褐色土 2層より色調やや明るい。焼土等の混入物なし。粘性なし、締まり強い。粒子やや細かい。

2. L 55 - S I 23 炉実測図 (1/40)

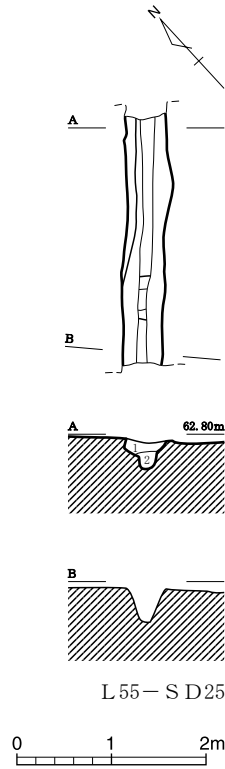

L 55-S D 25

L 55-S D 25 土層説明

- 1 暗褐色土 II層土をごく微量含む。小粒の黄色スコリア微量，小～中粒の赤色スコリア微量を含む。粘性なし，縮まり強い。粒子細かい。
- 2 暗褐色土 1層よりやや色調明るい。小粒の黄色スコリア微量を含む。粘性なし，縮まり強い。粒子細かい。

1. L 55-S D 25 実測図 (1/80)

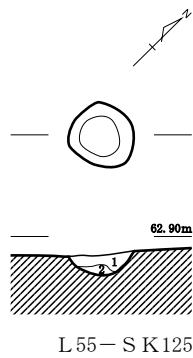

L 55-S K 125

L 55-S K 125 土層説明

- 1 暗褐色土 小～中粒の赤色スコリア微量，灰黄色粘土片多量を含む。粘性あり，縮まり弱い。粒子細かい。
- 2 暗褐色土 中粒のロームブロック微量を含む。粘性あり，縮まり強い。粒子細かい。

2. L 55-S K 125 実測図 (1/80)

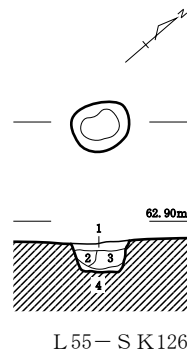

L 55-S K 126

L 55-S K 126 土層説明

- 1 暗褐色土 II層土をやや含み色調黒い。小粒の赤色スコリア微量，小～中粒の黄色スコリア微量を含む。粘性あり，縮まり弱い。粒子やや粗い。
- 2 暗褐色土 1層に比してさらに色調黒い。小～中粒の黄色スコリア微量を含む。粘性あり，縮まり弱い。粒子やや細かい。
- 3 暗褐色土 色調やや明るい小粒の赤色スコリア微量を含む。粘性あり，縮まり強い。粒子細かい。
- 4 暗褐色土 粘性あり，縮まり弱い。粒子細かい。暗褐色土とロームの混合土。

3. L 55-S K 126 実測図 (1/80)

図面九

遺構実測図

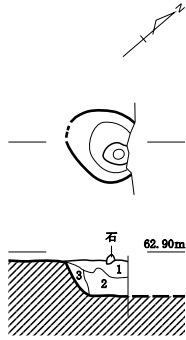

L55-SK127

L55-SK127 土層説明

- 1 暗褐色土 小～中粒の黄色スコリア微量、赤色スコリア微量を含む。粘性あり、縮まり強い。粒子やや細かい。
- 2 暗褐色土 小～中粒の赤色スコリア微量を含む。粘性なし、縮まり強い。粒子細かい。
- 3 暗褐色土 小粒の赤色スコリア微量を含む。粘性なし、縮まり強い。粒子細かい。

1. L55-SK127 実測図 (1/80)

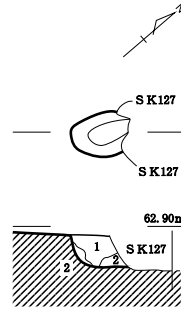

L55-SK128

L55-SK128 土層説明

- 1 暗褐色土 中～極大粒のローム粒少量を含む。粘性なし、縮まり強い。粒子細かい。
- 2 暗褐色土 1層より色調やや明るい。粘性なし、縮まり強い。粒子細かい。

2. L55-SK128 実測図 (1/80)

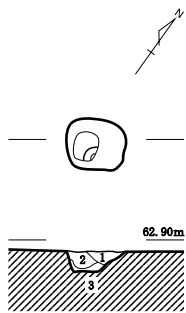

L55-SK129

L55-SK129 土層説明

- 1 暗褐色土 小粒の黄色スコリア微量を含む。粘性あり、縮まり強い。粒子細かい。
- 2 暗褐色土 II層土を少量含む。小粒の黄色スコリア微量を含む。粘性あり、縮まり強い。粒子やや細かい。
- 3 暗褐色土 1・2層と比べ色調明るい。黄褐色土主体でローム土を少量含む。粘性あり、縮まり弱い。粒子やや細かい。

3. L55-SK129 実測図 (1/80)

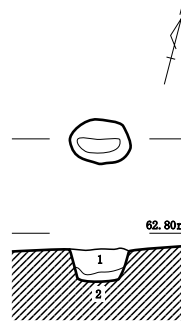

L55-SK130

L55-SK130 土層説明

- 1 暗褐色土 小粒の黄色スコリア微量、小～中粒の赤色スコリア微量を含む。粘性なし、縮まり強い。粒子やや細かい。
- 2 暗褐色土 1層に比して色調やや明るい。黄褐色土主体。粘性なし、縮まり強い。粒子やや細かい。

4. L55-SK130 実測図 (1/80)

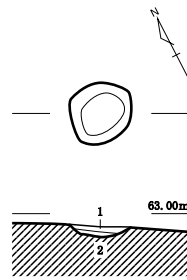

L 55 - S K 131

L 55 - S K 131 土層説明

- 1 暗褐色土 小～中粒の赤色スコリア微量，小粒の黄色スコリア微量，中～極大粒の炭化物ブロック微量を含む。粘性あり，締まり強い。粒子やや粗い。
- 2 暗褐色土 1層よりやや色調明るい。粘性なし，締まり強い。粒子やや細かい。木の根の混入多し。

1. L 55 - S K 131 実測図 (1/80)

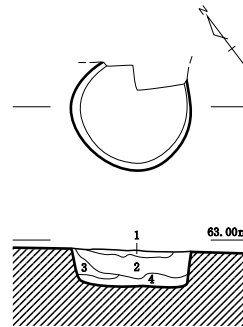

L 55 - S K 132

L 55 - S K 132 土層説明

- 1 暗褐色土 中粒のローム粒微量，中粒の灰白色粘土ブロック微量を含む。粘性なし，締まり強い。粒子細かい。
- 2 暗褐色土 中～極大粒のローム粒多量を含む。粘性あり，締まり弱い。粒子やや細かい。
- 3 暗褐色土 1・2層と比して色調やや黒い。小～中粒のローム粒微量を含む。粘性あり，締まり弱い。粒子やや細かい。
- 4 暗褐色土 3層と同様に色調やや黒い。中～極大粒のローム粒少量を含む。粘性あり，締まり弱い。粒子やや粗い。

2. L 55 - S K 132 実測図 (1/80)

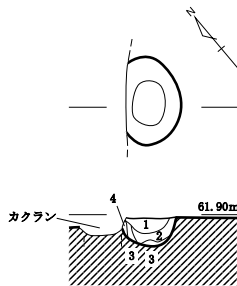

L 55 - S K 133

L 55 - S K 133 土層説明

- 1 暗褐色土 小粒の黄色スコリア少量，小粒の赤色スコリア微量を含む。粘性なし，締まり強い。粒子やや粗い。
- 2 暗褐色土 中粒のローム粒微量を含む。粘性あり，締まり強い。粒子やや細かい。
- 3 暗褐色土 粘性あり，締まり弱い。粒子やや細かい。暗褐色土とロームの混合土。
- 4 暗褐色土 小粒の黄色スコリア微量を含む。粘性なし，締まり強い。粒子やや細かい。

3. L 55 - S K 133 実測図 (1/80)

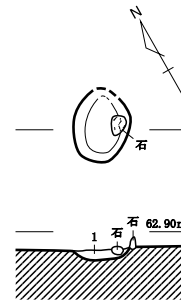

L 55 - S X 66

L 55 - S X 66 土層説明

- 1 暗褐色土 小～中粒の赤色スコリア微量を含む。粘性あり，締まり強い。粒子細かい。

4. L 55 - S X 66 実測図 (1/80)

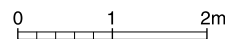

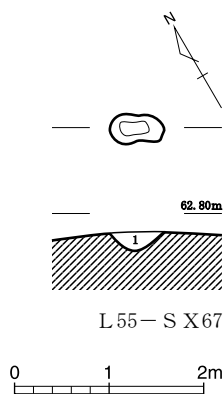

L 55 - S X 67 土層説明

- 1 暗褐色土 小粒の黄色スコリア微量を含む。粘性あり、縮まり強い。粒子細かい。

1 L 55 - S X 67 実測図 (1/80)

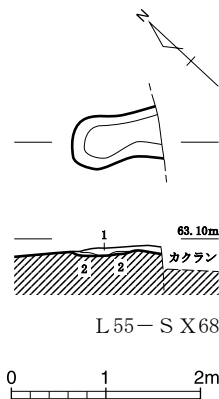

L 55 - S X 68 土層説明

- 1 暗褐色土 小～中粒のローム粒微量を含む。粘性なし、縮まり強い。粒子やや細かい。
2 暗褐色土 暗褐色土とロームの混合土。粘性なし、縮まり弱い。粒子細かい。

2 L 55 - S X 68 実測図 (1/80)

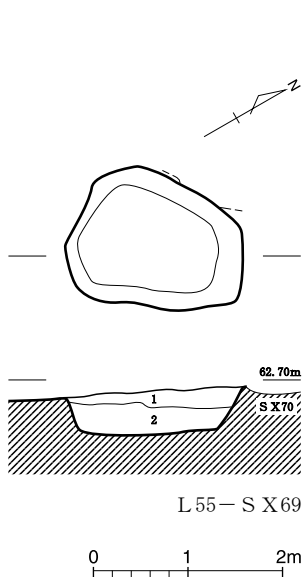

L 55 - S X 69 土層説明

- 1 暗褐色土 小～中粒の赤色スコリア微量，小粒の黄色スコリア微量を含む。粘性なし，縮まり強い。粒子細かい。
2 暗褐色土 1層より色調明るい。中～極大粒のローム粒少量を含む。粘性なし，縮まり強い。粒子細かい。

3 L 55 - S X 69 実測図 (1/80)

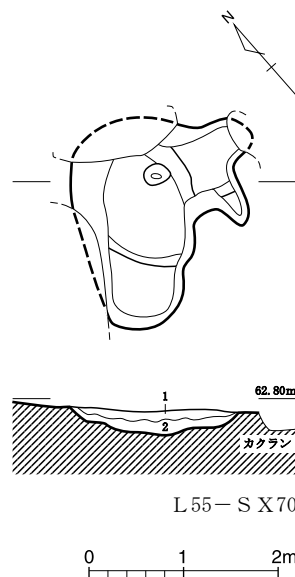

L 55 - S X 70 土層説明

- 1 暗褐色土 小粒の黄色スコリア微量，小～中粒の赤色スコリア微量を含む。粘性あり，縮まり強い。粒子細かい。
2 暗褐色土 ローム土をブロック状に多く含む。小～中粒の赤色スコリア微量を含む。粘性あり，縮まり強い。粒子細かい。

4 L 55 - S X 70 実測図 (1/80)

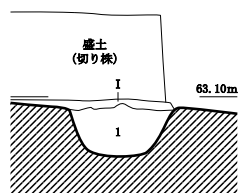
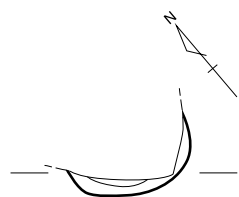

L55-SX71

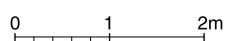

L55-SX71 土層説明

- 1 暗褐色土 小～中粒のローム粒少量を含む。粘性なし、締まり強い。粒子やや細かい。

1. L55-SX71 実測図 (1/80)

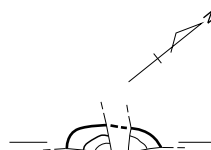

L55-SX72

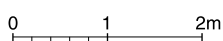

L55-SX72 土層説明

- 1 暗褐色土 小粒の黄色スコリア微量を含む。粘性あり、締まり強い。粒子細かい。
 2 暗褐色土 1層より色調やや明るい。ローム土少量を含む。粘性あり、締まり強い。粒子細かい。
 3 暗褐色土 1層より色調やや明るい。ローム土少量を含む。粘性あり、締まり強い。粒子やや細かい。

2. L55-SX72 実測図 (1/80)

圖面一三

遺物實測圖

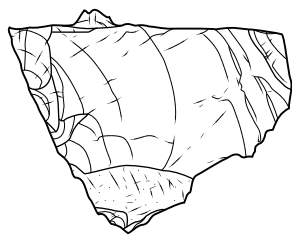
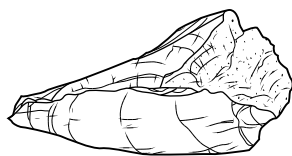
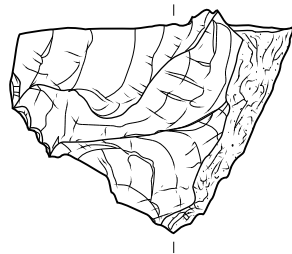
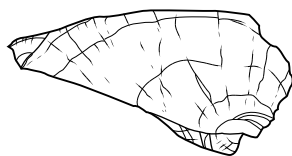

6001



6002

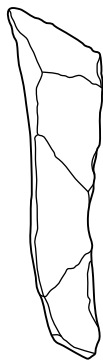

6003



6004

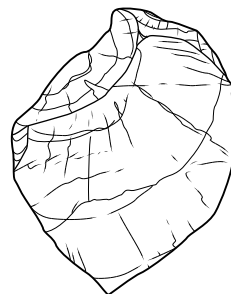
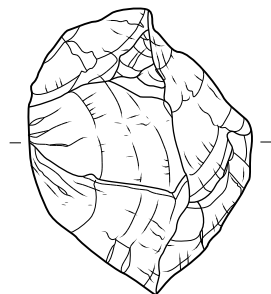

6005



旧石器時代出土遺物 (S = 4/5)



6006

5cm

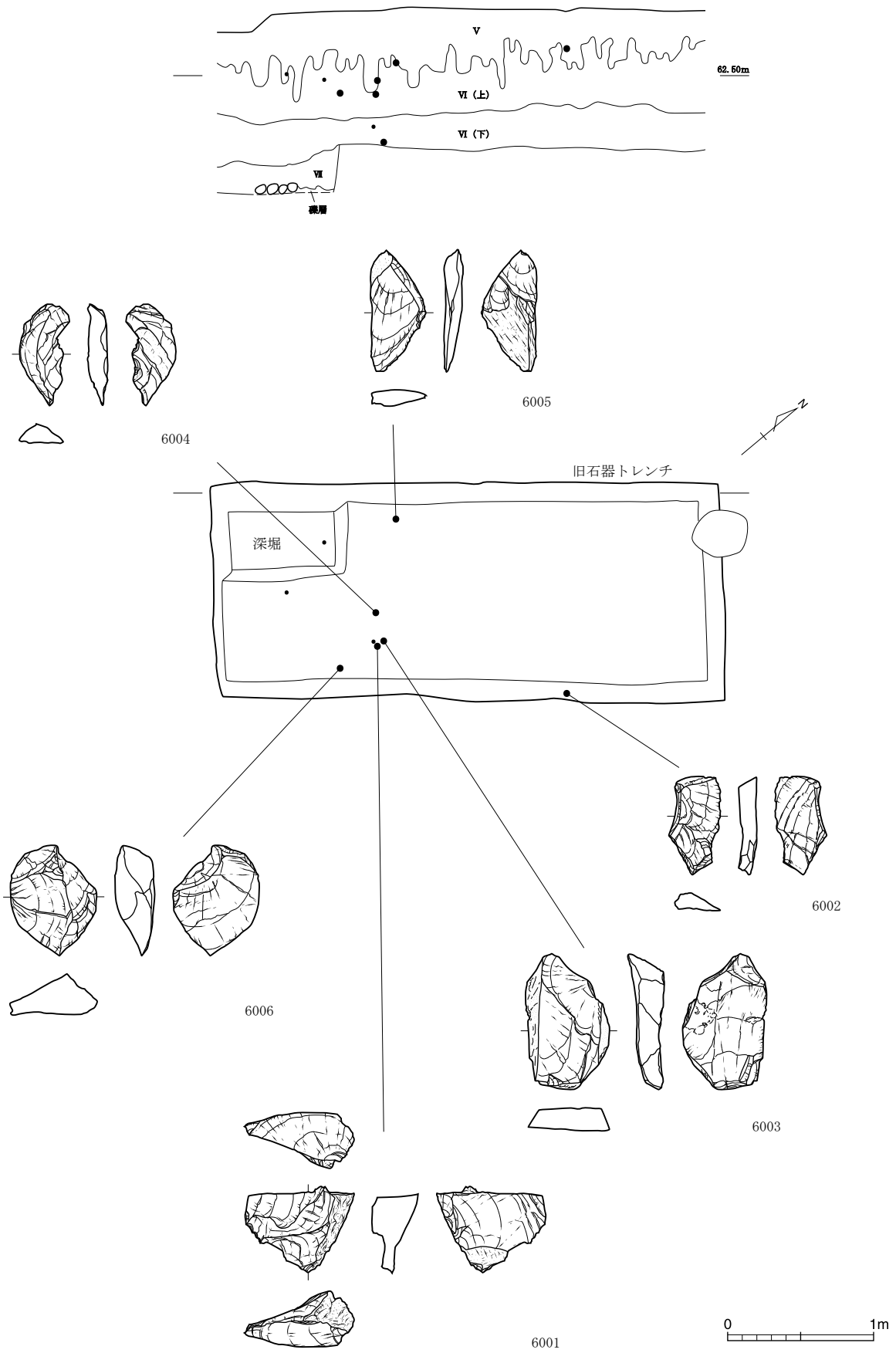

旧石器時代遺物出土状況 (旧石器トレンチ S = 1/40, 遺物 S = 2/5)

図面一五

遺物実測図

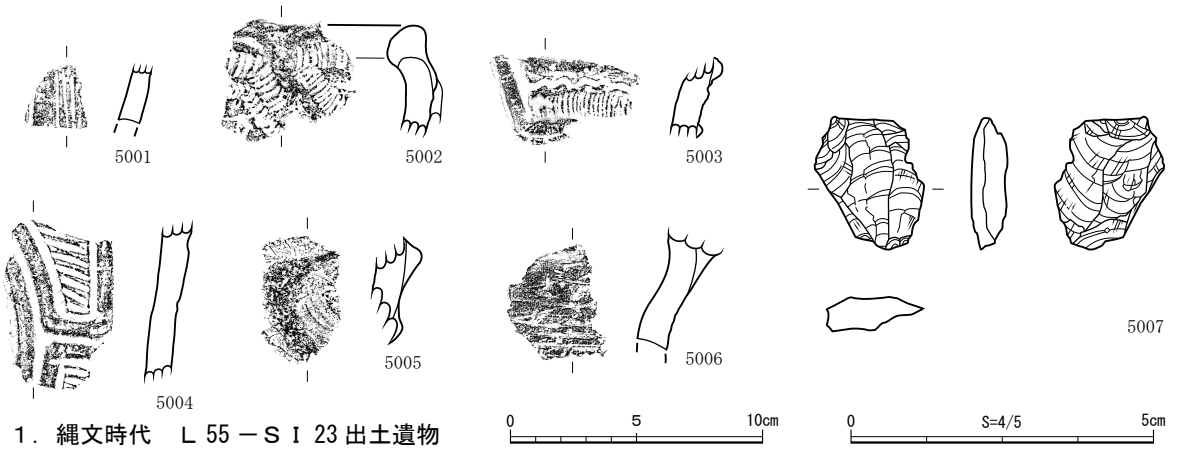

1. 縄文時代 L 55 - S I 23 出土遺物

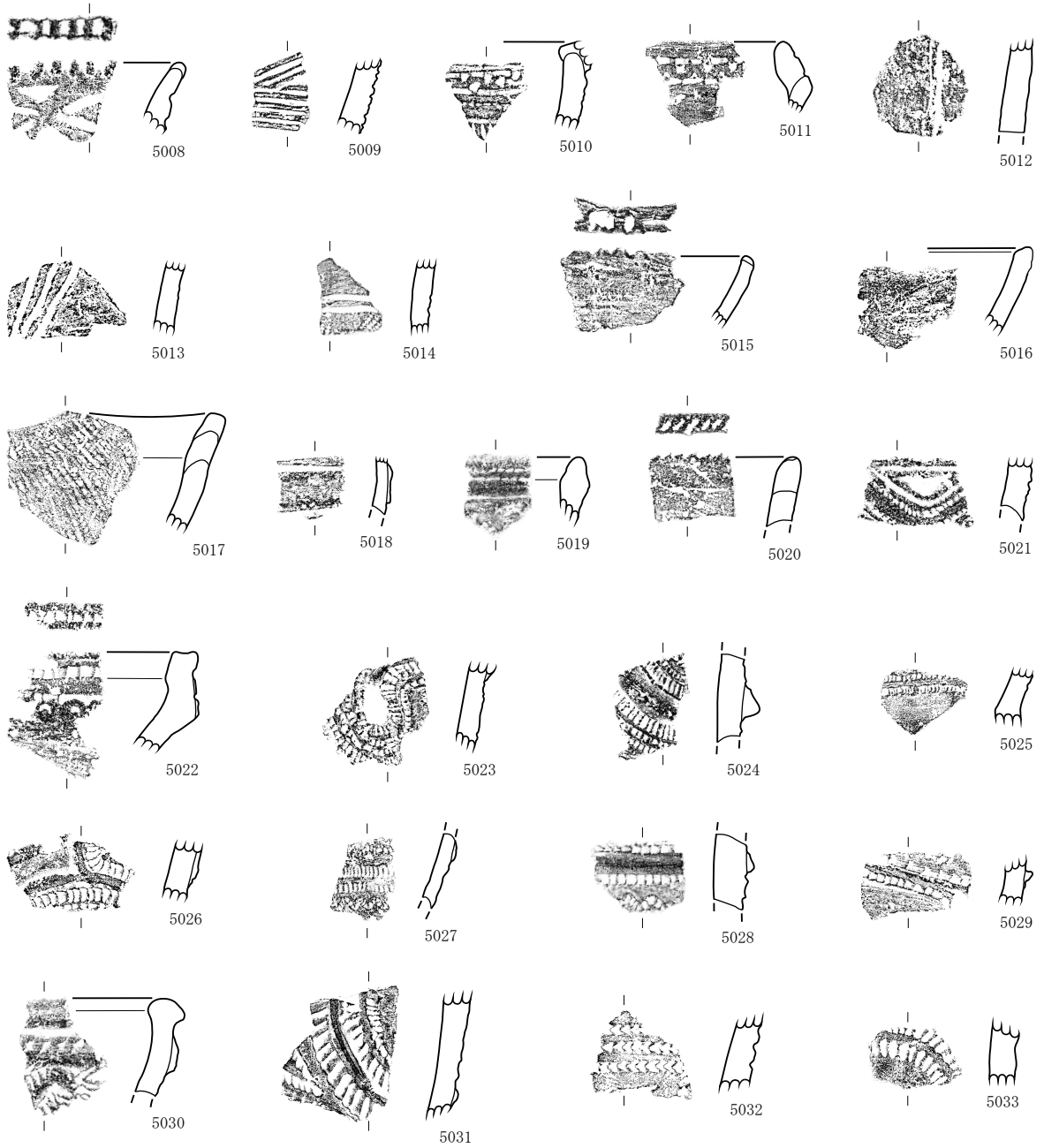

2. 縄文時代出土遺物① (5007 以外 S = 1/3)

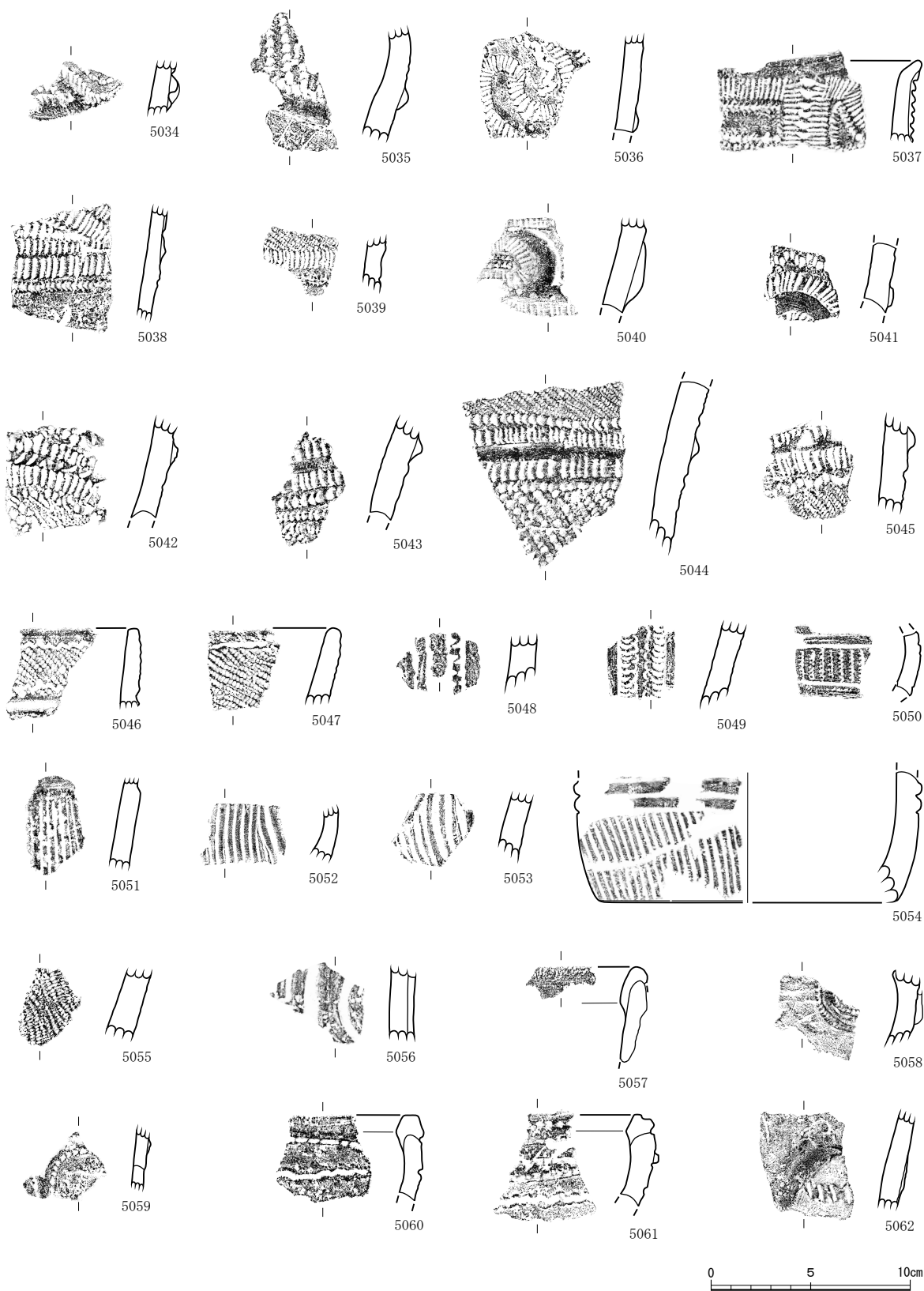

縄文時代出土遺物② (S = 1/3)

図面一七

遺物実測図

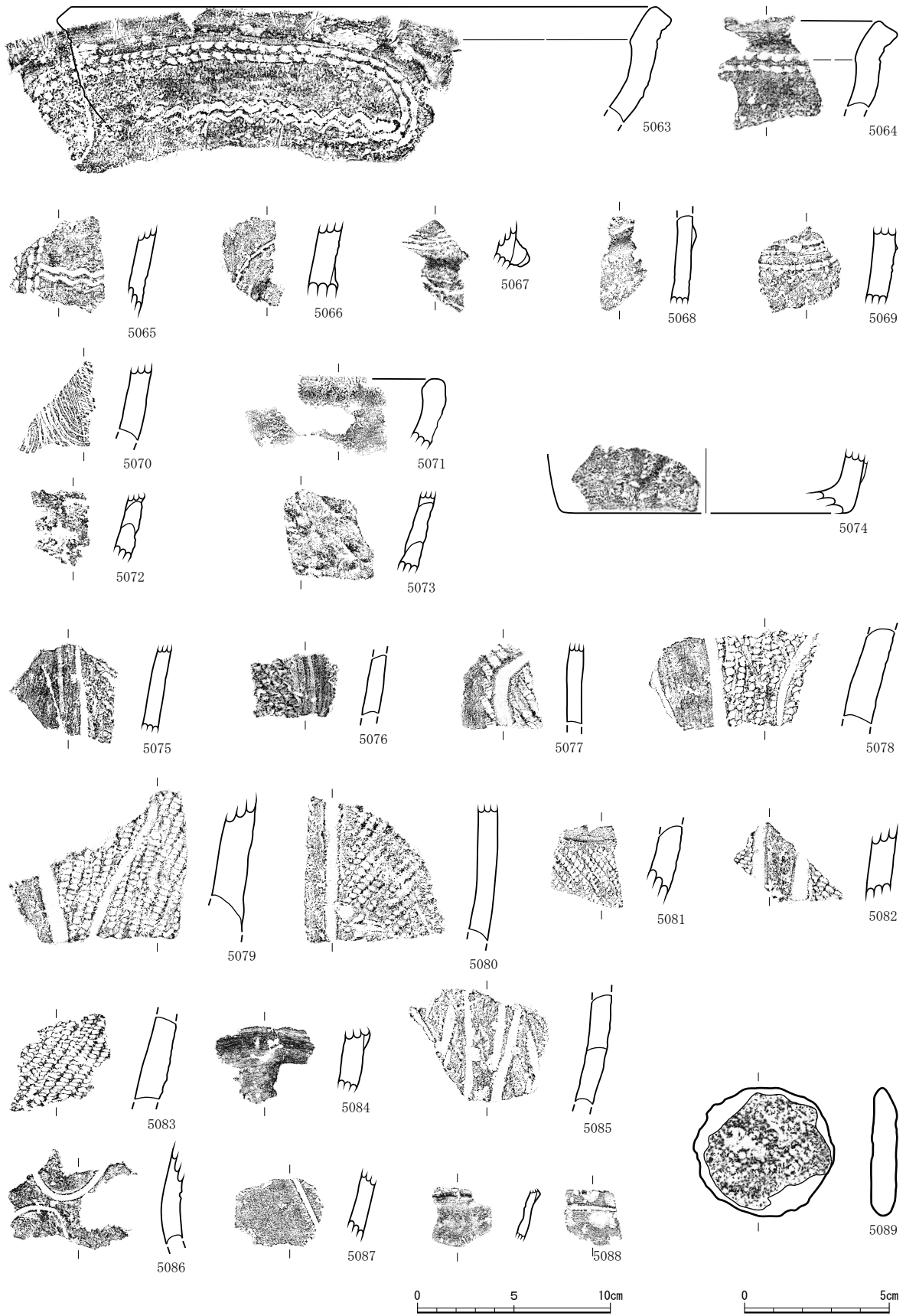

縄文時代出土遺物③ (S = 1/3)

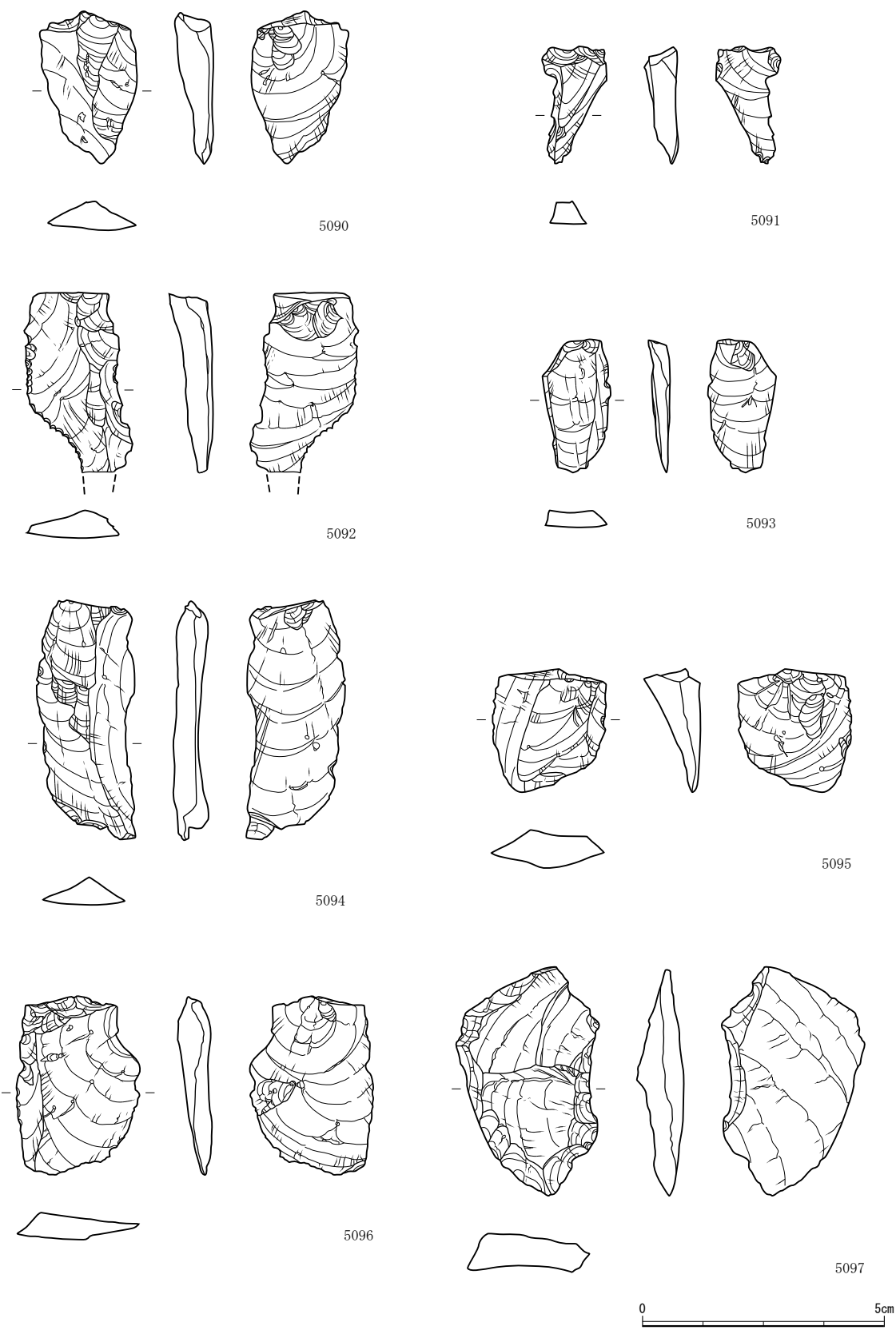

縄文時代出土遺物④ (S = 4/5)

図面一九
遺物実測図

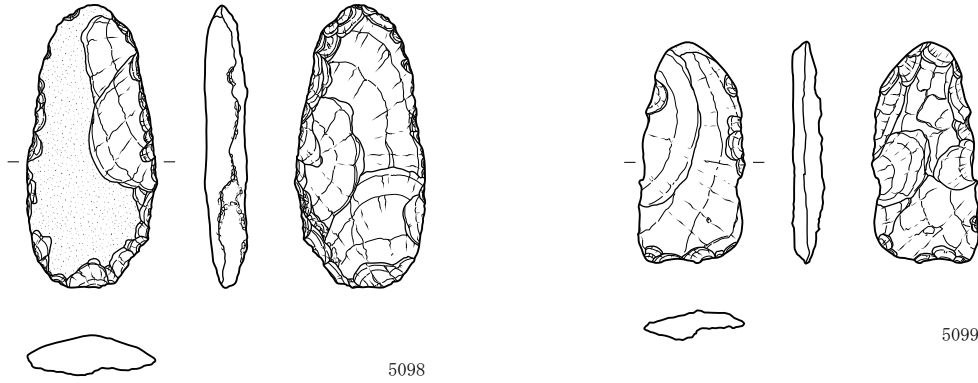

5098

5099

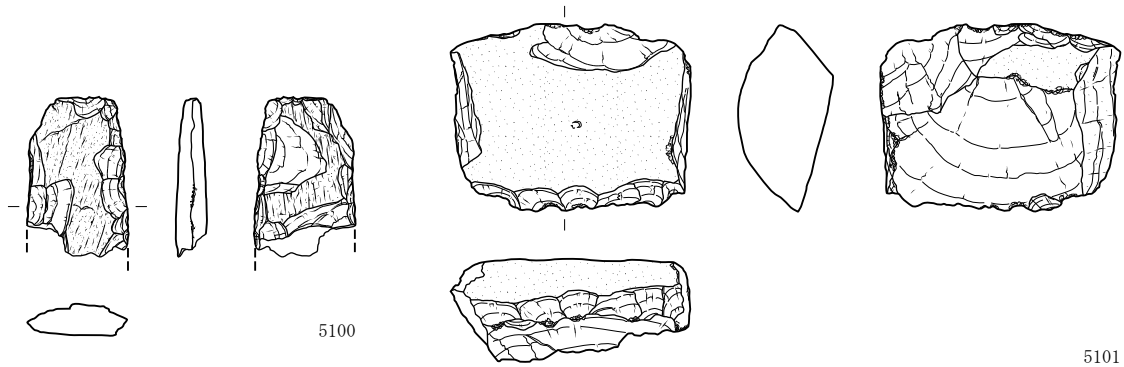

5100

5101

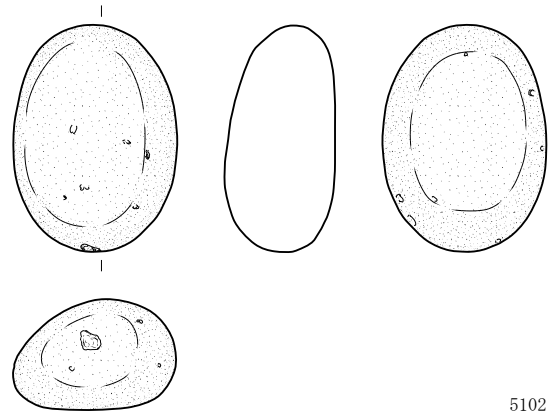

5102

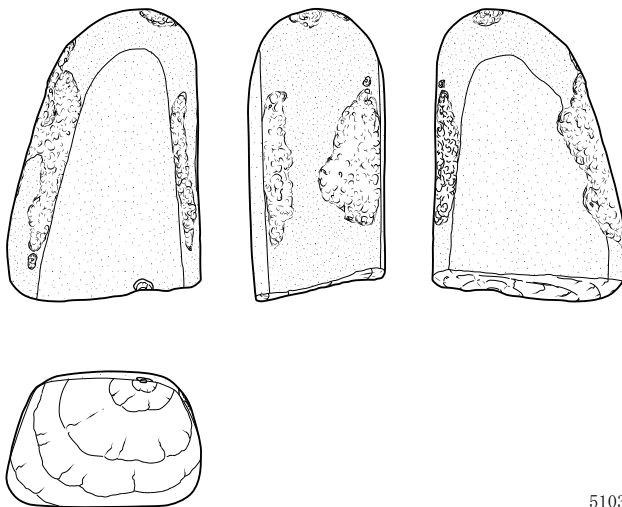

5103

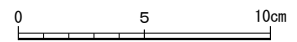

縄文時代出土遺物⑤ (S = 1/3)

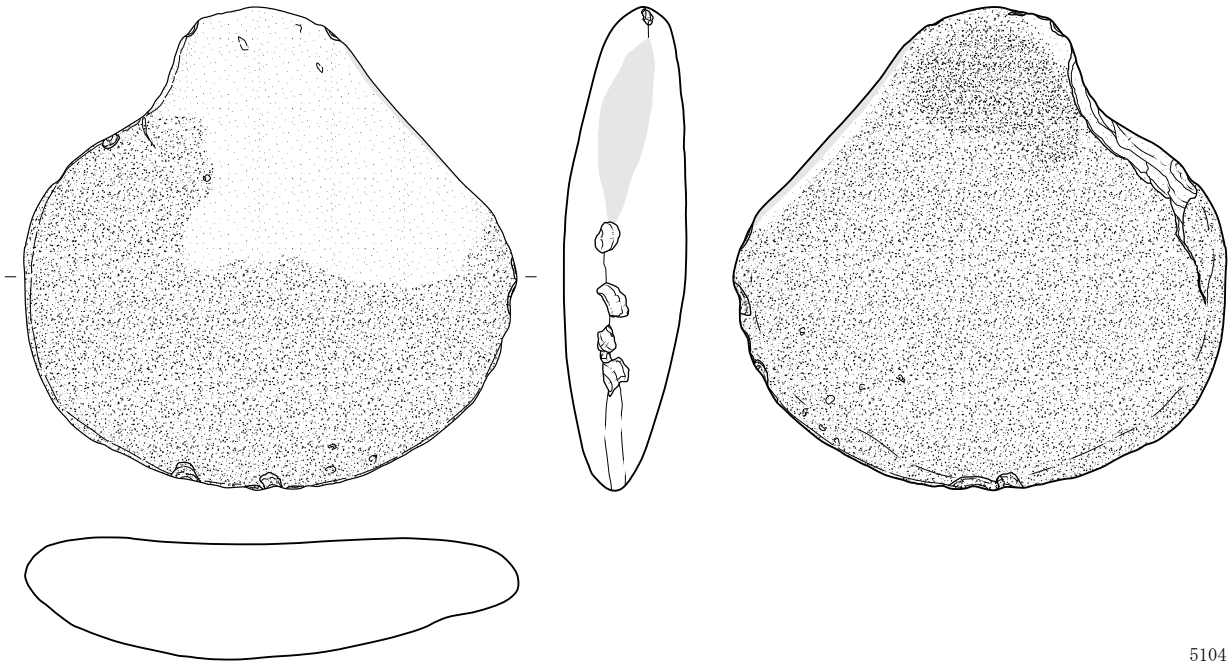

5104

被熟後使用面

1, 縄文時代出土遺物⑥ (S = 1/3)

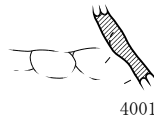

4001

2, 古代出土遺物 (S = 1/3)

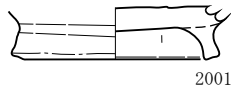

2001

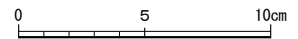

3, 中世出土遺物 (S = 1/3)