

金沢城史料叢書13

金沢城公園整備事業に係る埋蔵文化財調査報告書4

# 金 沢 城 跡

## — 河 北 門 —

(資料編)

2011

石川県金沢城調査研究所



## 凡 例

1. 本書の水平基準は海拔高であり、東京湾平均水面水準（T.P.）である。
2. 方位は座標北であり、座標は国土交通省告示の日本測地系第Ⅶ系に準拠した。
3. 石垣構築技術等に使用される用語、図版中のスクリーントーンの利用例、測量図中の上端・下端間のケバ線や線種、実測遺物の計測位置や土師器皿の分類基準は本文編凡例に掲載している。
4. 遺構・遺物実測図の縮尺に関しては各図中に示した。
5. 出土遺物観察表の遺物番号は挿図・写真図版にそれぞれ対応する。
6. 出土遺物観察表（第7～26表）では以下のように記載している。
  - ・表中に記載された「IDNo.」とは「調査ID+実測No.」である。  
「調査ID」は、下記の通り。  
調査ID 200005 →河北門 平成12（2000）年度調査  
調査ID 200604 →河北門 平成18（2006）年度調査  
調査ID 200704 →河北門 平成19（2007）年度調査  
調査ID 200804 →河北門 平成20（2008）年度調査  
なお、平成21（2009）年度には立会調査を行い、数点遺物を採取している（調査ID 200904）
  - 「調査ID+実測No.」が実測IDNo.となり実測遺物1点につき1つ付され、注記されている。  
例）IDNo.200804-S01 →河北門2008年度調査 - 出土石製品実測No.1
  - ・取上No.は遺物採取の際に荷札に付された番号である。
  - ・数値の記載は残存値（ ）、復元値「 」で表している。
  - ・表中の太罫線は章・節に対応する。
  - ・遺物実測図版中の※印は接合遺物で、遺構間接合したものについては備考に掲載した。
  - ・解体石材間で出土した遺物の出土位置は、「上の石材番号（下の石材番号）」で表記している。
7. 石材カード（第146～202図）中の模式図については、第146図に凡例を示した。なお、石材カードは切石材と遺構出土石垣材を対象として作成した。割石材については、第136～145図で写真を、第3～5表で法量、加工等について掲載した。

# 資料編 目次

## 図版目次

|         |                             |     |
|---------|-----------------------------|-----|
| 第 1 図   | グリッド配置図                     | 1   |
| 第 2 図   | 石垣 ID                       | 3   |
| 第 3 図   | 遺構配置図                       | 4   |
| 第 4 図   | 図面作成位置図                     | 6   |
| 第 5 図   | 遺構図版 概要 (～第 7 図)            | 11  |
| 第 8 図   | 遺構図版 一ノ門 (～第 11 図)          | 16  |
| 第 12 図  | 遺構図版 二ノ門 (～第 30 図)          | 20  |
| 第 31 図  | 遺構図版 枅形 (～第 42 図)           | 39  |
| 第 43 図  | 遺構図版 ニラミ櫓台 (～第 46 図)        | 55  |
| 第 47 図  | 遺構図版 河北坂 (～第 50 図)          | 60  |
| 第 51 図  | 遺構図版 石垣水平断面図 軸座標            | 69  |
| 第 52 図  | 遺構図版 石垣水平断面図 (～第 54 図)      | 70  |
| 第 55 図  | ニラミ櫓台石垣北面立面・垂直断面図 (～第 60 図) | 73  |
| 第 61 図  | 九十間長屋下石垣立面・垂直断面図 (～第 62 図)  | 79  |
| 第 63 図  | 河北坂石垣立面・垂直断面図 (～第 67 図)     | 81  |
| 第 68 図  | 一ノ門石垣立面・垂直断面図 (第 69 図)      | 86  |
| 第 70 図  | ニラミ櫓台・土塀石垣立面・垂直断面図          | 88  |
| 第 71 図  | 二ノ門石垣立面・垂直断面図               | 89  |
| 第 72 図  | 遺構図版 石垣解体調査 (～第 73 図)       | 90  |
| 第 74 図  | 遺構図版 石垣解体測量図 (～第 78 図)      | 93  |
| 第 79 図  | 遺構図版 枅形以前 (～第 86 図)         | 103 |
| 第 87 図  | 遺構写真 概要 (～第 91 図)           | 115 |
| 第 92 図  | 遺構写真 一ノ門 (～第 93 図)          | 120 |
| 第 94 図  | 遺構写真 二ノ門 (～第 107 図)         | 122 |
| 第 108 図 | 遺構写真 枅形 (～第 117 図)          | 136 |

## (本文編)

### 巻頭写真

### 例言・凡例

|                    |     |
|--------------------|-----|
| 第 1 章 経緯と経過        | 1   |
| 第 1 節 調査に至る経緯      |     |
| 第 2 節 調査の経過        |     |
| 第 2 章 歴史的環境        | 8   |
| 第 1 節 金沢城と周辺の歴史    |     |
| 第 2 節 金沢城の沿革       |     |
| 第 3 節 河北門の歴史       |     |
| 第 4 節 既往の調査成果      |     |
| 第 3 章 河北門枅形の遺構     | 32  |
| 第 1 節 概要           |     |
| 第 2 節 一ノ門          |     |
| 第 3 節 二ノ門          |     |
| 第 4 節 枅形           |     |
| 第 5 節 ニラミ櫓台        |     |
| 第 6 節 河北坂          |     |
| 第 4 章 石垣解体調査       | 112 |
| 第 1 節 概要           |     |
| 第 2 節 事前調査及び上面遺構調査 |     |
| 第 3 節 解体調査         |     |
| 第 4 節 石材調査         |     |

|         |                           |     |
|---------|---------------------------|-----|
| 第 118 図 | 遺構写真 ニラミ櫓台 (～第 125 図)     | 146 |
| 第 126 図 | 遺構写真 河北坂                  | 154 |
| 第 127 図 | 遺構写真 石垣解体調査 (～第 129 図)    | 155 |
| 第 130 図 | 遺構写真 石垣解体測量 (～第 135 図)    | 158 |
| 第 136 図 | 遺構写真 ニラミ櫓台 個別石 (～第 145 図) | 168 |
| 第 146 図 | 石材カード (～第 202 図)          | 178 |
| 第 203 図 | 遺構写真 枅形以前 (～第 218 図)      | 235 |
| 第 219 図 | 遺物実測図 陶磁器・土器 (～第 230 図)   | 271 |
| 第 231 図 | 遺物実測図 瓦 (～第 242 図)        | 283 |
| 第 243 図 | 遺物実測図 石製品 (～第 248 図)      | 295 |
| 第 249 図 | 遺物実測図 金属・木製品 (～第 251 図)   | 301 |
| 第 252 図 | 遺物写真 陶磁器・土器 (～第 265 図)    | 304 |
| 第 266 図 | 遺物写真 瓦 (～第 278 図)         | 318 |
| 第 279 図 | 遺物写真 石製品 (～第 284 図)       | 331 |
| 第 285 図 | 遺物写真 金属・木製品 (～第 287 図)    | 337 |
| 第 288 図 | 遺物写真 刻印・墨書                | 340 |

## 表目次

|        |                        |     |
|--------|------------------------|-----|
| 第 1 表  | 遺構台帳 (～第 2 表)          | 2   |
| 第 3 表  | ニラミ櫓台石材計測表             | 164 |
| 第 4 表  | ニラミ櫓台石材観察表 (～第 5 表)    | 165 |
| 第 6 表  | 裏込め計測表                 | 167 |
| 第 7 表  | 遺物観察表 陶磁器・土器 (～第 17 表) | 251 |
| 第 18 表 | 遺物観察表 瓦 (～第 23 表)      | 262 |
| 第 24 表 | 遺物観察表 石製品              | 268 |
| 第 25 表 | 遺物観察表 金属・木製品 (～第 26 表) | 269 |
| 付図     | 河北門遺構全体図               |     |

|                          |     |
|--------------------------|-----|
| 第 5 章 河北門枅形以前の遺構         | 130 |
| 第 1 節 概要                 |     |
| 第 2 節 東部                 |     |
| 第 3 節 中央部                |     |
| 第 4 節 西部                 |     |
| 第 6 章 出土遺物               | 150 |
| 第 1 節 陶磁器・土器             |     |
| 第 2 節 瓦                  |     |
| 第 3 節 石製品                |     |
| 第 4 節 金属製品・木製品           |     |
| 第 7 章 自然科学的調査            | 163 |
| 第 1 節 版築状盛土層及び灰質物の自然科学分析 |     |
| 第 2 節 出土した大型植物遺体         |     |
| 第 3 節 出土した動物遺体           |     |
| 第 4 節 炭化材の樹種同定           |     |
| 第 8 章 総括                 | 177 |
| 第 1 節 遺構編                |     |
| 第 2 節 遺物編                |     |
| 引用・参考文献                  |     |
| 報告書抄録                    |     |

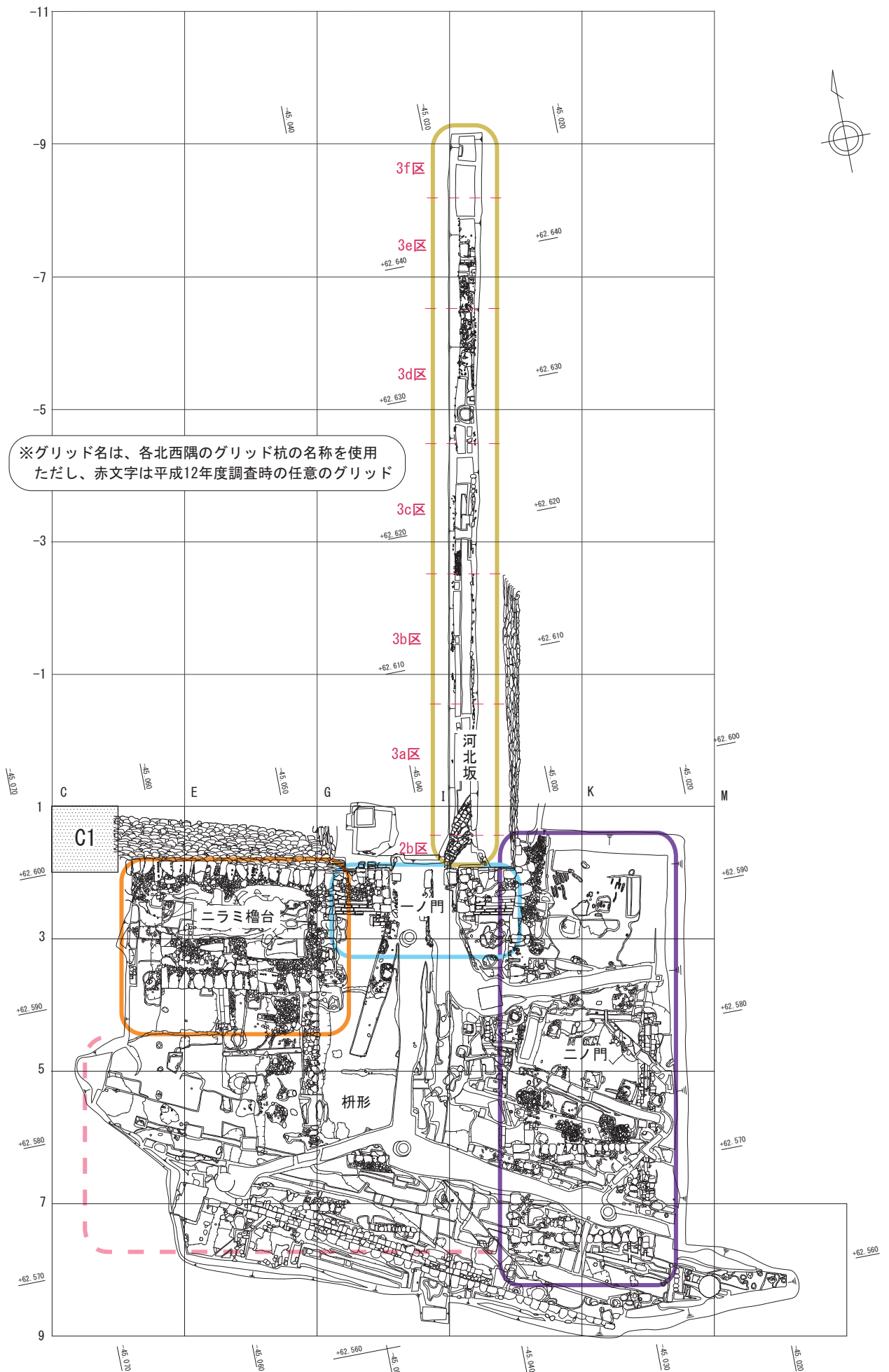

※グリッド名は、各北西隅のグリッド杭の名称を使用した。ただし、赤文字は平成12年度調査時の任意のグリッド

第1図 グリッド配置図 (S=1/400)

第1表 遺構台帳

備考欄(旧名称)：既報告の印刷物等での遺構名  
100番台：平成12年度調査時検出遺構/200番台：河北門廃絶後の構造物

| 遺構名     | グリッド      | 性格               | 備考(旧名称)        | 遺構名   | グリッド     | 性格           | 備考(旧名称)    |
|---------|-----------|------------------|----------------|-------|----------|--------------|------------|
| P001    | K3・4      | 二ノ門礎石根固          |                | 3241W | I2       | 一ノ門東側類当石垣西面  |            |
| P002    | J3        | 二ノ門礎石根固          |                | 3231  | GH1・2    | 一ノ門西側類当石垣    |            |
| P003    | K5・6      | 二ノ門礎石根固          |                | 3231N | G1・2     | 一ノ門西側類当石垣北面  |            |
| P004    | J5        | 二ノ門礎石根固          |                | 3231S | GH2      | 一ノ門西側類当石垣南面  |            |
| P005    | J5・6      | 二ノ門礎石根固          |                | 3231E | H1・2     | 一ノ門西側類当石垣東面  |            |
| P006    | J5        | 二ノ門礎石根固          |                | 3231W | G2       | 一ノ門西側類当石垣西面  |            |
| P007    | J4        | 二ノ門礎石根固          | 礎石             | 3440W | I-3・0・1  | 九十間長屋下石垣西面   |            |
| P008    | K6        | 二ノ門礎石根固(古)       |                | 3250E | I-5~-1   | 河北坂石垣東面      |            |
| P009    | J5        | 二ノ門礎石根固(古)       |                | 3250W | G-1~-1   | 河北坂石垣西面      |            |
| P010-2  | H12       | 一ノ門礎石根石          |                | SK001 | K8       |              |            |
| P010-3  | H12       | 一ノ門礎石根石          |                | SK002 | K8       |              |            |
| P011-2  | H2        | 一ノ門礎石根石          |                | SK003 | K8       |              |            |
| P012    | K3        | (I期)             |                | SK004 | J8       | (I・II期)      |            |
| P013    | N8        |                  |                | SK005 | J8       |              |            |
| P014    | M8        | 柱穴               |                | SK006 | IJ8      |              |            |
| P015    | K8        |                  |                | SK007 | I7・8     | (II~III期)    |            |
| P016    | K8        |                  |                | SK008 | KL8      |              |            |
| P017    | L8        |                  |                | SK009 | K8       |              |            |
| P018    | M8        |                  |                | SK010 | I7       | (II~III期)    |            |
| P019-1  | M8        | 柱穴               |                | SK011 | K8       |              |            |
| P019-2  | M8        |                  |                | SK012 | J8       | (II期以前)      |            |
| P020    | M8        |                  |                | SK013 | I7       | (I期)         |            |
| P021    | H6        | (II期)            |                | SK014 | H16・7    | (I期)         |            |
| P022    | L8        | 柱穴               |                | SK015 | J8       |              |            |
| P023    | M8        | 柱穴               |                | SK016 | I7       |              |            |
| P024    | GH3       | 礎石根固(II期)        |                | SK017 | H6       | (I期)         |            |
| P025    | GH3       | 礎石根固(II期)        |                | SK018 | J8       |              |            |
| P026    | D3        | 柱穴               |                | SK019 | KL4      | 二ノ門枅         | 溜枅         |
| P027    | D4        | 柱穴               |                | SK101 | 3d区      |              | H12年度 1号土坑 |
| P028    | D4        | 柱穴               |                | SK102 | 3d区      |              | H12年度 骨片土坑 |
| P029    | D4        | 柱穴               |                | SW001 | FG6・7    | 長屋台石垣        |            |
| P030    | D5        | 柱穴               |                | SW002 | E6       | 石垣(II期)      |            |
| SD001   | G6 H7     | 溝状遺構(II期)        |                | SX001 | K4       |              |            |
| SD002   | J7 KL4~6  | 二ノ門石組溝           |                | SX002 | K4       |              |            |
| SD003   | JK4       | 二ノ門石組暗渠          |                | SX003 | K3       |              |            |
| SD004   | G~I2      | 一ノ門石組溝           |                | SX004 | K3       |              |            |
| SD005-1 | IJ4       | 石組暗渠(川原石)        |                | SX005 | K3       |              |            |
| SD005-2 | IJ4       | 石組暗渠(川原石)        |                | SX006 | F~H6 GH5 | (I期)         |            |
| SD005-3 | IJ4       | 石組暗渠(凝灰岩)        |                | SX007 | EF6      | (I期)         |            |
| SD006   | I5        | 溝状遺構(II期)        |                | SX008 | H3・4     | (I期)         |            |
| SD007   | I6~8      | 溝状遺構(II期)        |                | SX009 | K8       | SD203南側(II期) |            |
| SD008   | L8        | 石組暗渠             |                | SX010 | J4       | SK205北東隅     |            |
| SD009   | H2        | 一ノ門石組溝           |                | SX011 | DE6      |              |            |
| SD010   | H2・3      | 一ノ門石組暗渠          |                | SX012 | KL7      | SD204底面      |            |
| SD011   | I2・3      | 一ノ門石組暗渠          |                | SX013 |          |              | 欠番         |
| SD012   | DE4       | 柵列               |                | SX014 | J4       | P203南壁       |            |
| SD013   | E5        | 溝状遺構(II~III期初頭)  |                | SX015 | K4 L4・5  | SD209壁       |            |
| SD014   | F5・6      | 溝状遺構(II~III期初頭)  |                | SX016 | G6       | SD001底面(I期)  |            |
| SD015   | E2        | 溝状遺構             |                | SX017 | J4       | SK205西壁      |            |
| SD016   | D2        | 溝状遺構             |                | SX018 | K4       | SD209底面      |            |
| SD101   | 2b・3a区    | 河北坂石組暗渠(川原石)     | H12年度 1号溝(SD1) | SX019 | J4       | SK205南壁      |            |
| SD102   | 2b・3a区    | 河北坂石組暗渠(川原石)     | H12年度 2号溝(SD2) | SX020 | J4       | SK205東壁      |            |
| SA001   | E~I4~7    | 土塀裏盛土            | 土塁             | SX021 | L6       | SD210底面(II期) |            |
| SA002   | D~G1~3    | 土塀裏盛土            |                | SX022 | H5       | (I期)         |            |
| 321     | JK6・7     | 二ノ門南側石垣台         |                | SX023 | K7・8     | SD211東西壁     |            |
| 3210N   | I~K6      | 二ノ門南側石垣北面        |                | SX024 | J7       |              |            |
| 3210S   | I~K7      | 二ノ門南側石垣南面        |                | SX025 | I5・6     | 二ノ門葛石        | 石段         |
| 3210E   | K6・7      | 二ノ門南側石垣東面        |                | SX026 | I2       | 一ノ門東側類当石垣階段  |            |
| 3210W   | IJ6・7     | 二ノ門南側石垣西面        |                | SX027 | G2       | 一ノ門西側類当石垣階段  |            |
| 324     | J~L1~3    | 二ノ門北側石垣台         |                | SX028 | E3・4     | ニラミ櫓台南側階段    | 階段         |
| 3240N   | J~L1      | 二ノ門北側石垣台北面(遺存せず) |                | SX029 | H7       | 土坑(I期)       |            |
| 3240S   | I~K3      | 二ノ門北側石垣台南面(遺存せず) |                | SX030 | I~K4~6   | 二ノ門路盤        |            |
| 3240E   | K1~3      | 二ノ門北側石垣台東面(遺存せず) |                | SX031 | G3       | 石段(II期)      |            |
| 3240W   | IJ1~3     | 二ノ門北側石垣台西面       |                | SX032 | J3       | 二ノ門北側石垣台下遺構1 |            |
| 323     | D~G1~3    | ニラミ櫓台            |                | SX033 | J3       | 二ノ門北側石垣台下遺構2 |            |
| 3500N   | D~G1・2    | ニラミ櫓台北面(三ノ丸北面石垣) |                | SX034 | G~I2~6   | 枅形内路盤        |            |
| 3230S   | D~G3      | ニラミ櫓台南面          |                | SX035 | D5       | 炉            |            |
| 3230E   | G1~3      | ニラミ櫓台東面          |                | SX036 | E5       | SD204北側      |            |
| 3230W   | D1~3      | ニラミ櫓台西面          |                | SE001 | LM8      | 井戸(III期)     |            |
| 3220    | FG3~5 GH6 | 土塀石垣             |                | SE002 | CD5      | 井戸(III期~近代)  | 井戸         |
| 3220E   | F3~6      | 土塀石垣東面           |                | P201  | K4       | 礎石根固(軍隊時代)   |            |
| 3220N   | G~I6      | 土塀石垣北面           |                | P202  | K4       | 礎石根固(n)      |            |
| 3220S   | G~I7      | 土塀裏盛土土留石垣        | 土塁土留石垣         | P203  | J4       | 礎石根固(n)      |            |
| 3241    | I1・2      | 一ノ門東側類当石垣        |                | P204  | I3       | 礎石根固(n)      |            |
| 3241N   | I1・2      | 一ノ門東側類当石垣北面      |                | P205  | IJ4      | 礎石根固(n)      |            |
| 3241S   | I2        | 一ノ門東側類当石垣南面      |                | P206  | I4       | 礎石根固(n)      |            |
| 3241E   | I2        | 一ノ門東側類当石垣東面      |                | P207  | I4       | 礎石根固(n)      |            |

第2表 遺構台帳

備考欄(旧名称)：既報告の印刷物等での遺構名  
100番台：平成12年度調査時検出遺構/200番台：河北門廃絶後の構造物

| 遺構名     | グリッド       | 性格          | 備考(旧名称) | 遺構名   | グリッド        | 性格              | 備考(旧名称) |
|---------|------------|-------------|---------|-------|-------------|-----------------|---------|
| P208    | KL5・6      | 礎石根固(〃)     |         | SD217 | H16・7 I~M8  | 下水道掘方(公園)       |         |
| P209    | J5         | 礎石根固(〃)     |         | SD218 | I7 JK7・8 L8 | 排水溝掘方           |         |
| P210    | K5         | 礎石根固(〃)     |         | SX201 | K5          | 建物基礎            |         |
| P211    | J5         | 礎石根固(〃)     |         | SX202 | K5          | 建物基礎            |         |
| P212    | I5         | 礎石根固(〃)     |         | SX203 | D5・6        |                 |         |
| P213    | J3         | 礎石根固(〃)     |         | SX204 | IJ7         | 二ノ門南側石垣台抜取穴No.1 |         |
| P214    | K5         | 礎石根固(〃)     |         | SX205 | IJ7         | 二ノ門南側石垣台抜取穴No.2 |         |
| P215    | J3         | 礎石根固(〃)     |         | SX206 | J7          | 二ノ門南側石垣台抜取穴No.3 |         |
| P216    | L5         | 礎石根固(〃)     |         | SX207 | J7          | 二ノ門南側石垣台抜取穴No.4 |         |
| SK201   | JK3・4      | 井桁状木材検出土坑   |         | SX208 | J7          | 二ノ門南側石垣台抜取穴No.5 |         |
| SK202   | FG6        |             |         | SX209 | J7          | 二ノ門南側石垣台抜取穴No.6 |         |
| SK203   | FG5        |             |         | SX210 | J~L3        | 建物基礎抜取・廃棄土坑     |         |
| SK204   | G5         |             |         | SX211 | I3・4        | 排水枡             |         |
| SK205   | J4         |             |         | SX212 | 3e区         | 河北坂石段           |         |
| SD201   | F~H7・8     | 溝           |         | T001  | J2          | 北側石垣台試掘坑1       |         |
| SD202   | H6・7       | 鉄管1掘方       |         | T002  | J3          | 北側石垣台試掘坑2       |         |
| SD203   | D~N6~8     | 鉄管2掘方       |         | T003  | J6          | 南側石垣台試掘坑1       |         |
| SD204   | D~H5・6     | 鉄管3掘方       |         | T004  | J7          | 南側石垣台試掘坑2       |         |
| SD204-1 | D5         | 鉄管3掘方内トレンチ1 |         | T005  | K6          | 南側石垣台試掘坑3       |         |
| SD204-2 | E5         | 鉄管3掘方内トレンチ2 |         | T006  | K7          | 南側石垣台トレンチ1      |         |
| SD204-3 | EF6        | 鉄管3掘方内トレンチ3 |         | T007  | K7          | 南側石垣台トレンチ2      |         |
| SD205   | I~L6 L7    | 鉄管4掘方       |         | T008  | K7          | 南側石垣台トレンチ3      |         |
| SD206   | H3~5       | 鉄管5掘方       |         | T009  | K7          | 南側石垣台トレンチ4      |         |
| SD207   | F6         | 鉄管6掘方       |         | T010  | I~K5 KL5・6  | 平成12年度調査区       |         |
| SD208   | EF7        | 鉄管7掘方       |         | T011  | L4          | SK019東側トレンチ     |         |
| SD209   | KL4・5      | 土管1掘方       |         | T012  | K4          | SD003内トレンチ      |         |
| SD210   | KL5・6      | 土管2掘方       |         | T013  | K5          | 建物基礎西側トレンチ      |         |
| SD211   | JK7・8      | 土管3掘方       |         | T014  | EF4         | 土塀裏盛土基盤層トレンチ    |         |
| SD212   | J~L5       | 東西方向溝       |         | T015  | E7          | 鉄管7トレンチ         |         |
| SD213   | GH2~4      | 排水溝掘方       |         | T016  | DE2         | ニラミ櫓西側トレンチ      |         |
| SD214-1 | H~K6 J~L7  | 下水道掘方(公園)   |         | T017  | D2・3        | 調査区西壁トレンチ       |         |
| SD214-2 | H1~5       | 下水道掘方(公園)   |         | T018  | G1          | 頬当西側石垣北面トレンチ    |         |
| SD214-3 | GH5・6 E~G6 | 下水道掘方(公園)   |         | T019  | K3・4        | 二ノ門北西トレンチ       |         |
| SD215   | F~K6~8     | 石組溝(軍隊時代)   | 近代の溝    | T020  | E3          | ニラミ櫓台内築石前面トレンチ  |         |
| SD216   | J4         | 栗石充填溝       |         |       |             |                 |         |

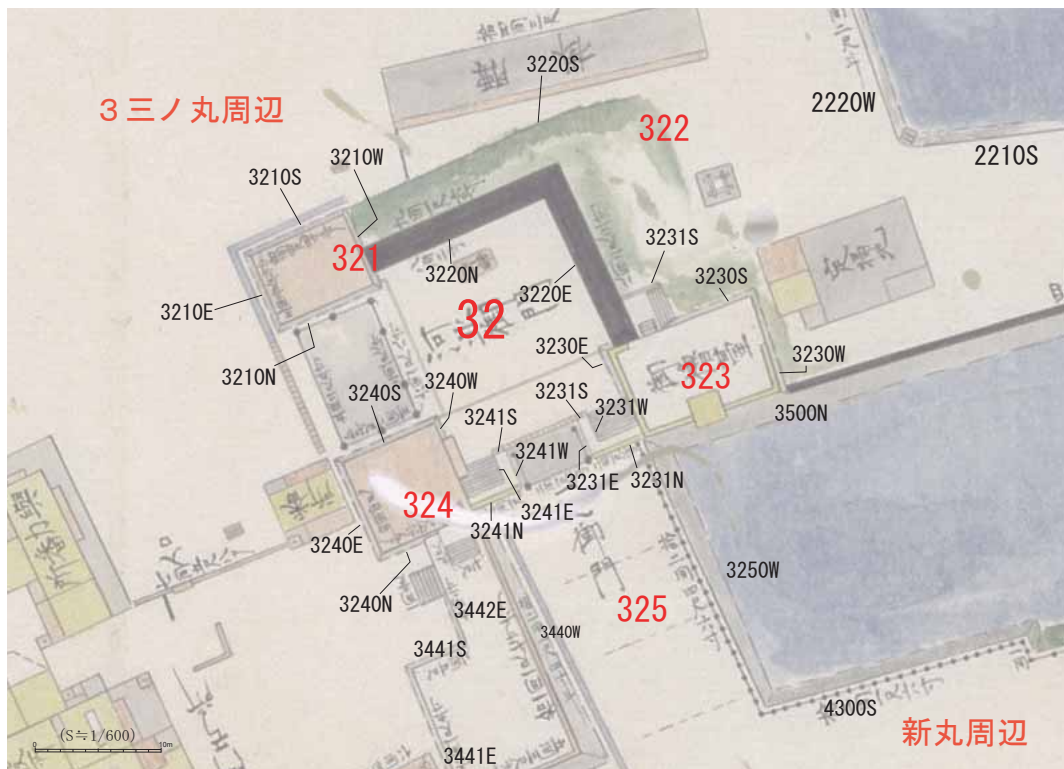

第2図 石垣ID

文政13年(1830)「御城中壘分基絵図」(横山隆昭家蔵)

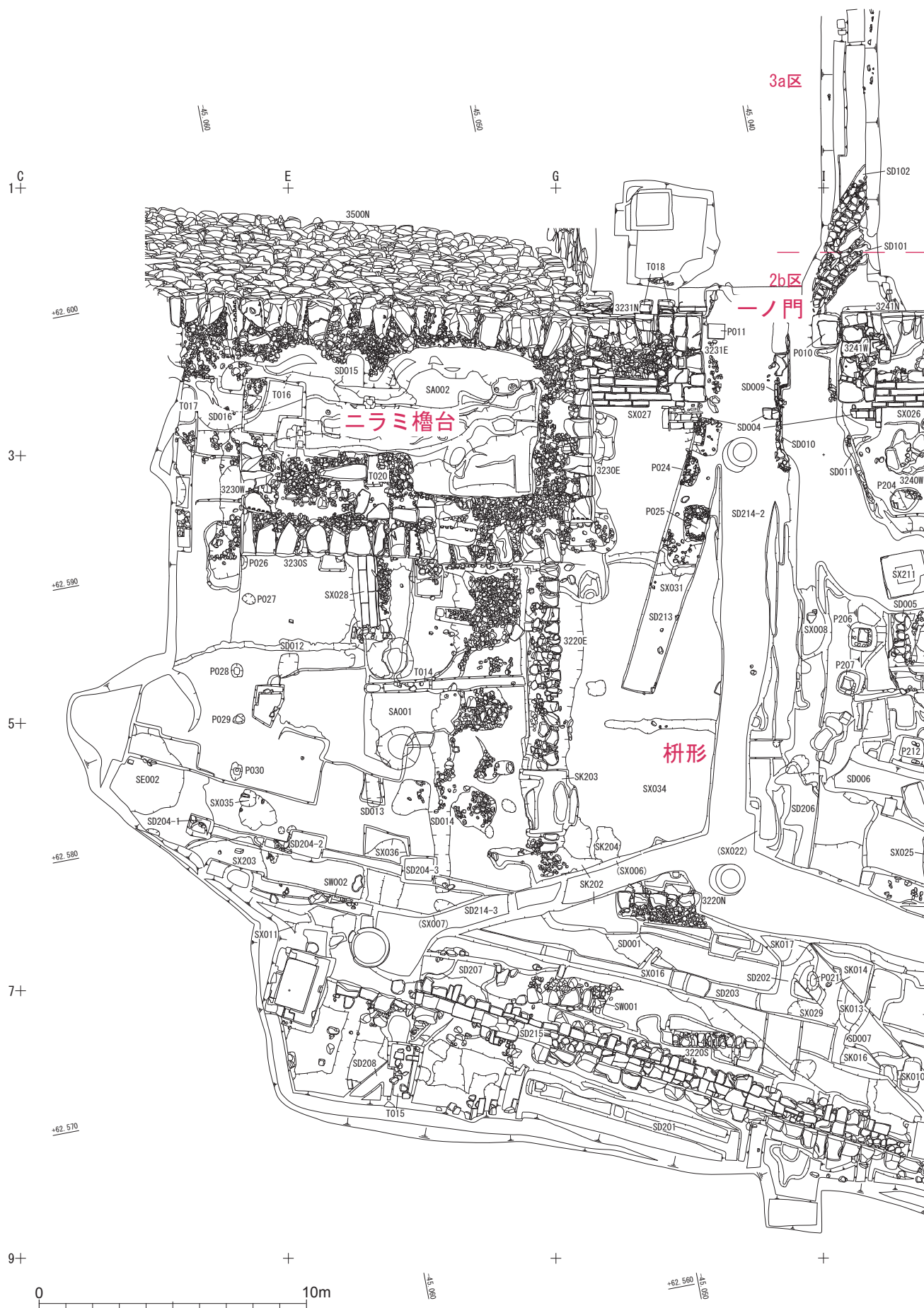

第3図 遺構配置図 (S=1/200)



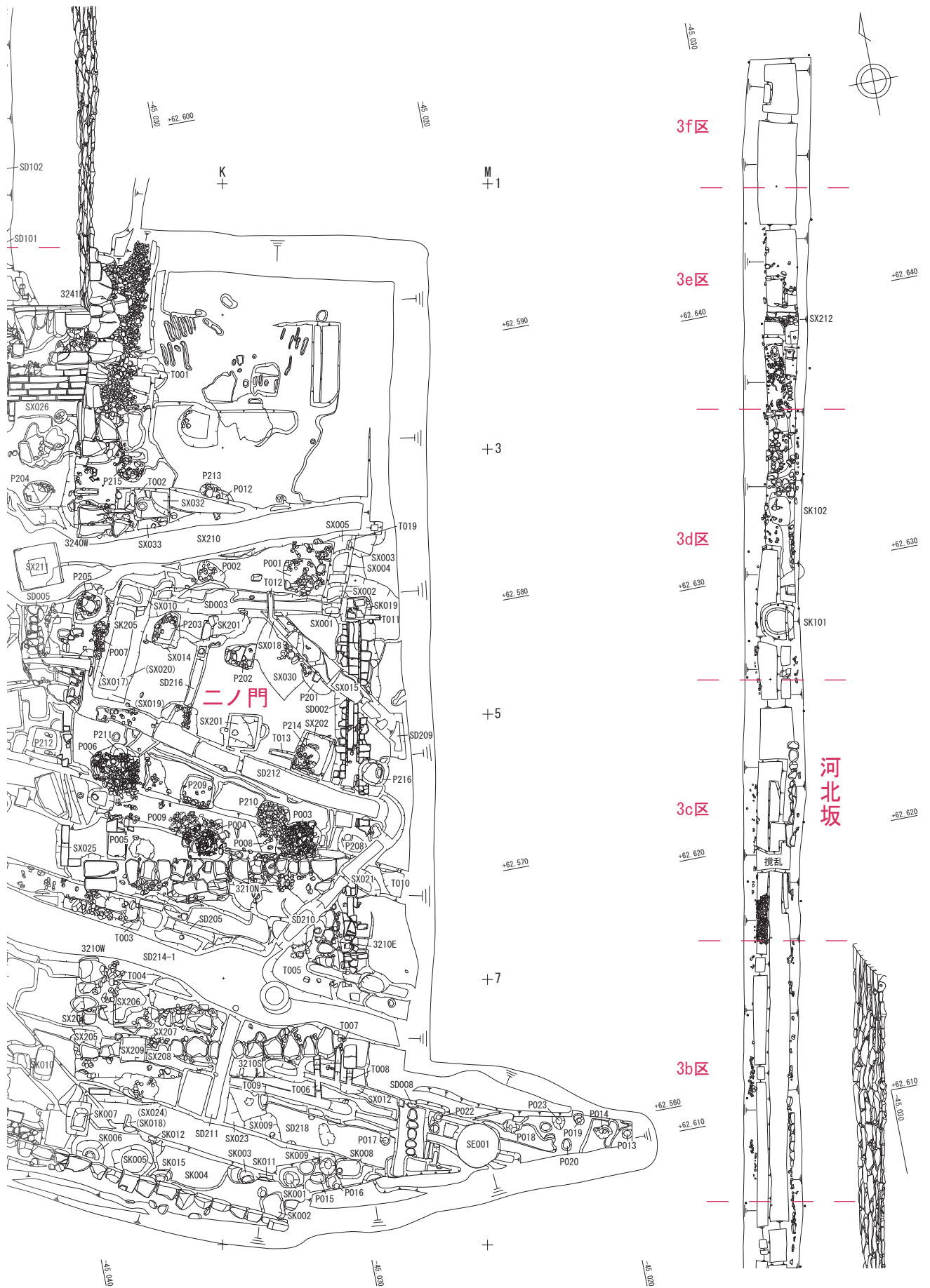

※断面のみで確認した遺構名には( )をつけた



- |                |                    |
|----------------|--------------------|
| — 第3章1節 河北門の概要 | — 第4章 石垣解体         |
| — 第3章2節 一ノ門    | — 第5章 柵形以前の遺構(東部)  |
| — 第3章3節 二ノ門    | — 第5章 柵形以前の遺構(中央部) |
| — 第3章4節 柵形     | — 第5章 柵形以前の遺構(西部)  |
| — 第3章5節 ニラミ櫓   |                    |
| — 第3章6節 河北坂    |                    |

第4図 図面作成位置図 (S=1/200)

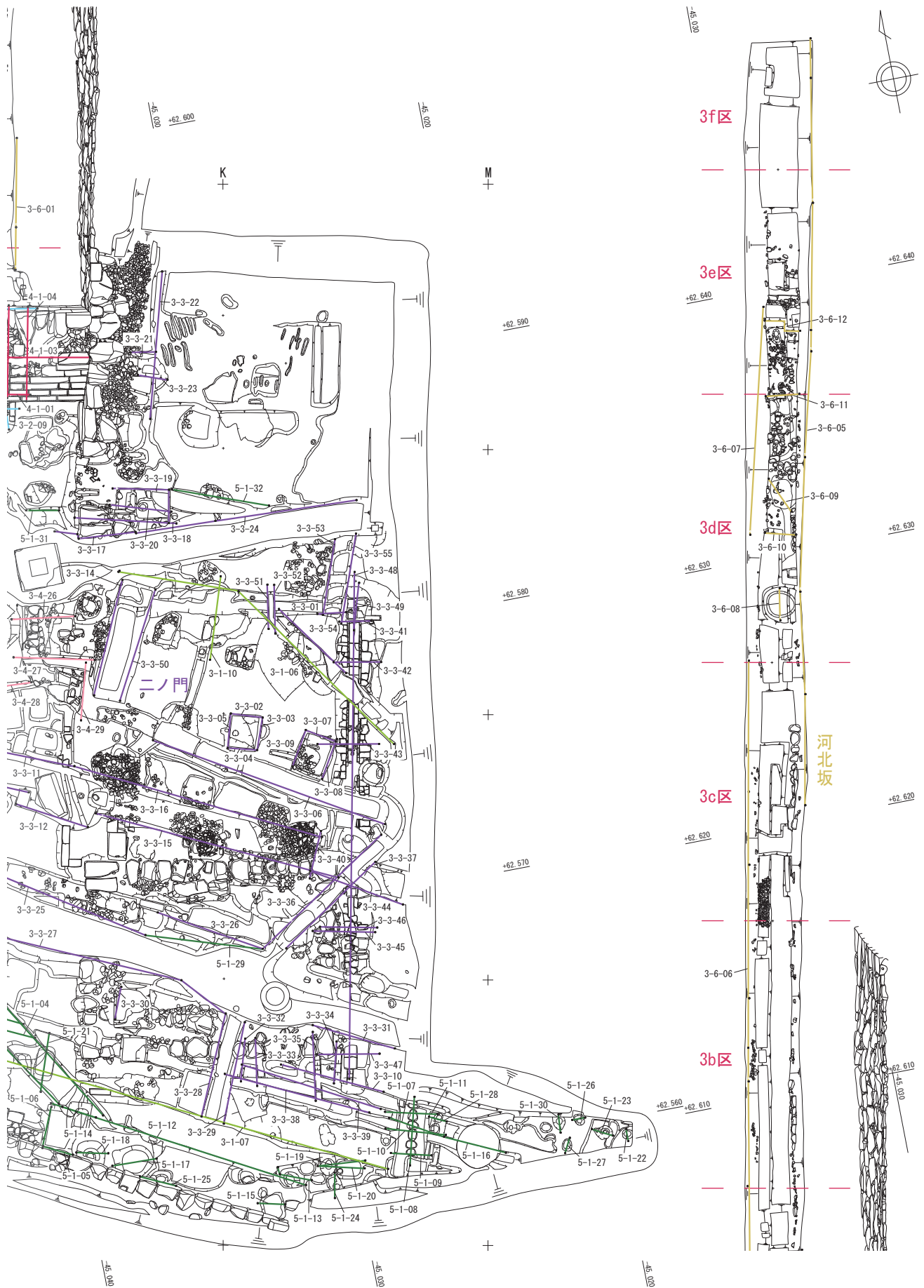

# 遺構図版索引

| 図番号        | 図面掲載番号                     | 頁  |
|------------|----------------------------|----|
| <b>概要</b>  |                            |    |
| 第5図        | 3-1-01 調査区西壁・T017 断面図      | 11 |
|            | 3-1-02 T017 東壁 断面図         |    |
|            | 3-1-03 T017 南壁 断面図         |    |
|            | 3-1-04 調査区西壁 断面図           |    |
|            | 3-1-05 調査区西壁 断面図           |    |
| 第6図        | 3-1-06 SD209・SX210 南壁 断面図  | 13 |
|            | 3-1-07 IJK7・8 南壁 断面図       |    |
| 第7図        | 3-1-08 H8 南北断面図            | 15 |
|            | 3-1-09 F7 南北断面図            |    |
|            | 3-1-10 SK201 平面図・断面図       |    |
| <b>一ノ門</b> |                            |    |
| 第8図        | 一ノ門P010・P011 平面図           | 16 |
|            | 3-2-01 3231E 立面図・断面図       |    |
|            | 3-2-02 3231N 立面図・断面図       |    |
|            | 3-2-03 3241N 立面図・断面図       |    |
| 第9図        | 3-2-04 3241W 立面図・断面図       | 17 |
|            | 3-2-05 SD004 南北エレベーション図①   |    |
|            | 3-2-06 SD004 南北エレベーション図②   |    |
|            | 3-2-07 SD004・SD009 平面図     |    |
|            | SD004・SD009・SD010 立面図・断面図  |    |
| 第10図       | 3-2-08 SD004・SD011 立面図・断面図 | 18 |
|            | 3-2-09 SD004・SD011 立面図・断面図 |    |
|            | 3-2-10 一ノ門中央 南北断面図         |    |
| 第11図       | 3-2-11 SD213 西壁 断面図        | 19 |
| <b>二ノ門</b> |                            |    |
| 第12図       | 3-3-01 SD209 北壁 断面図        | 20 |
|            | 3-3-02 SX201 北壁 断面図        |    |
|            | 3-3-03 SX201 東壁 断面図        |    |
|            | 3-3-04 SX201 南壁 断面図        |    |
|            | 3-3-05 SX201 西壁 断面図        |    |
| 第13図       | 3-3-06 SD212 南壁 断面図        | 21 |
| 第14図       | 3-3-07 SX202 北壁 断面図        | 22 |
|            | 3-3-08 SX202 東壁 断面図        |    |
|            | 3-3-09 SX202 西壁 断面図        |    |
|            | 3-3-10 KL7 SD204 北壁 断面図    |    |
|            | 3-3-11 I5 T010 北壁 断面図      |    |
| 第15図       | 3-3-12 I5 T010 南壁① 断面図     | 23 |
|            | 3-3-13 I5 T010 南壁② 断面図     |    |
|            | 3-3-14 SK205 西壁 断面図        |    |
| 第16図       | 3-3-15 T010 南壁 断面図         | 24 |
| 第17図       | 3-3-16 T010 北壁 断面図         | 25 |
|            | 3-3-17 3240W 東西断面図         |    |
| 第18図       | 3-3-18 3240W-T002 南壁 断面図   | 26 |
|            | 3-3-19 324-T002 北・東壁 断面図   |    |
|            | 3-3-20 324-T002 SX033 断面図  |    |
|            | 3-3-21 3240W-T001 北壁 断面図   |    |
| 第19図       | 3-3-22 3240W 後西壁 断面図       | 27 |
|            | 3-3-23 324-T001 南壁 断面図     |    |
|            | 3-3-24 SX210 北壁 断面図        |    |
| 第20図       | 3-3-25 SD214-1 北壁 断面図      | 28 |
|            | 3-3-26 SD205 北壁 断面図        |    |

| 図番号       | 図面掲載番号                        | 頁  |
|-----------|-------------------------------|----|
| 第21図      | 3-3-27 SD214-1 南壁 断面図         | 29 |
| 第22図      | 3-3-28 SD211 西壁 断面図           | 30 |
|           | 3-3-29 SD211 東壁 断面図           |    |
| 第23図      | 3-3-30 3210S-T004 西壁 断面図      | 31 |
|           | 3-3-31 KL7 SD214-1 南壁 断面図     |    |
|           | 3-3-32 3210S 断面図              |    |
|           | 3-3-33 3210S-T009 西壁 断面図      |    |
|           | 3-3-34 3210S-T007 西壁 断面図      |    |
|           | 3-3-35 3210S-T006 西壁 断面図      |    |
| 第24図      | 3-3-36 SD210 西壁 断面図           | 32 |
|           | 3-3-37 SD210 東壁 断面図           |    |
|           | 3-3-38 KL7 SD203 北壁 断面図       |    |
| 第25図      | 3-3-39 KL7 SD203 南壁 断面図       | 33 |
|           | 3-3-40 3210E 断面図              |    |
|           | 3-3-41 SD002 断面図①             |    |
|           | 3-3-42 SD002 東西エレベーション図①      |    |
|           | 3-3-43 SD002 東西エレベーション図②      |    |
| 第26図      | 3-3-44 SD002 断面図②             | 34 |
|           | 3-3-45 SD002 断面図③             |    |
|           | 3-3-46 SD002 東西エレベーション図③      |    |
|           | 3-3-47 SD002 東西エレベーション図④      |    |
| 第27図      | 3-3-48 SD002 南北エレベーション図①(東向き) | 35 |
| 第28図      | 3-3-48 SD002 南北エレベーション図②(西向き) | 36 |
| 第29図      | 3-3-49 SK019 平面図・断面図          | 37 |
|           | 3-3-50 SK205 東壁 断面図           |    |
| 第30図      | 3-3-51 T012 西壁 断面図            | 38 |
|           | 3-3-52 T012 東壁 断面図            |    |
|           | 3-3-53 T019 西壁 断面図            |    |
|           | 3-3-54 T019 南壁 断面図            |    |
|           | 3-3-55 T019 東壁 断面図            |    |
| <b>枘形</b> |                               |    |
| 第31図      | 3-4-01 SD214-2 東壁 断面図①        | 39 |
|           | 3-4-02 SD214-2 東壁 断面図②        |    |
|           | 3-4-03 SD214-2 東壁 断面図③        |    |
| 第32図      | 3-4-04 SD214-3・SD203 北壁 断面図   | 41 |
| 第33図      | 3-4-05 SD214-2 西壁 断面図         | 43 |
| 第34図      | 3-4-06 SD213 東壁 断面図           | 45 |
| 第35図      | 3-4-07 3220E 東西断面図・エレベーション図   | 46 |
|           | 3-4-08 3220E 裏側 東西断面図         |    |
|           | 3-4-09 3220E SK203 北壁 断面図     |    |
| 第36図      | 3-4-10 3220E SK203 南壁 断面図     | 47 |
|           | 3-4-11 3220E 裏側 南北断面図         |    |
| 第37図      | 3-4-12 SA001-T014 北壁 断面図      | 48 |
|           | 3-4-13 SA001-T014 南壁 断面図      |    |
|           | 3-4-14 SX028 断面図              |    |
| 第38図      | 3-4-15 3220N 南北断面図            | 49 |
|           | 3-4-16 3220N 南北断面図            |    |
|           | 3-4-17 3220S 西壁 断面図           |    |
|           | 3-4-18 3220S 東西断面図①           |    |
|           | 3-4-19 3220S 西壁 断面図           |    |
|           | 3-4-20 3220S 東西断面図②           |    |

# 遺構図版索引

| 図番号  | 図面掲載番号                         | 頁  |
|------|--------------------------------|----|
| 第39図 | 3-4-21 D5 SA001 断面図・           | 50 |
|      | 3-4-22 D7 調査区南西壁 断面図           |    |
|      | 3-4-23 SD203 南壁 断面図            |    |
| 第40図 | 3-4-24 SW001 裏側 東西断面図・         | 52 |
|      | 3-4-25 SW001 南北断面図             |    |
| 第41図 | 3-4-26 SD005 断面図①              | 53 |
|      | 3-4-27 SD005 断面図②・             |    |
|      | 3-4-28 SD005 断面図③              |    |
| 第42図 | 3-4-29 SD005 断面図④              | 54 |
|      | 3-4-30～32 SX035・P026～P030 平面図・ |    |
|      | 3-4-30 P028～P030 断面図           |    |
|      | 3-4-31 P026・P027 断面図           |    |
|      | 3-4-32 SX035 断面図               |    |

## ニラミ櫓台

|      |                             |    |
|------|-----------------------------|----|
| 第43図 | 3-5-01 3230E 東西断面図①・        | 55 |
|      | 3-5-02 3230E 東西断面図②         |    |
|      | 3-5-03 3230E 南北断面図          |    |
| 第44図 | 3-5-04 323-T020 北壁 断面図・     | 56 |
|      | 3-5-05 323-T020 東壁 断面図      |    |
|      | 3-5-06 323-T020 南壁 断面図      |    |
|      | 3-5-07 323-T020 東西エレベーション図  |    |
|      | 3-5-08 3500N 南北 断面図         |    |
| 第45図 | 3-5-09 3500N 東西 断面図         | 57 |
|      | 3-5-10 323-T016 東壁 断面図・     |    |
|      | 3-5-11 323-T016 西壁 断面図      |    |
| 第46図 | 3-5-12 323 南東部北面 断面図        | 59 |
|      | 3-5-13 3230W 立面図・断面図・       |    |
|      | 3-5-14 323-T016 南壁 断面図      |    |
|      | 3-5-15 323-T016 南サブトレ東壁 断面図 |    |
|      | 3-5-16 3230W 東西断面図①         |    |
|      | 3-5-17 3230W 東西断面図②         |    |

## 河北坂

|      |                       |    |
|------|-----------------------|----|
| 第47図 | 3-6-01 河北坂東壁① 断面図・    | 60 |
|      | 3-6-02 SD101 断面図      |    |
|      | 3-6-03 SD101・102 断面図  |    |
|      | 3-6-04 SD102 エレベーション図 |    |
| 第48図 | 3-6-05 河北坂東壁② 断面図・    | 61 |
| 第49図 | 3-6-06 河北坂西壁① 断面図・    | 65 |
| 第50図 | 3-6-07 河北坂西壁② 断面図・    | 67 |
|      | 3-6-08 SK101 断面図      |    |
|      | 3-6-09 SK102 断面図      |    |
|      | 3-6-10 東西 断面図①        |    |
|      | 3-6-11 東西 断面図②        |    |
|      | 3-6-12 東西 断面図③        |    |
|      | 3-6-13 河北坂攪乱南壁 断面図    |    |

## 石垣解体調査

|      |                      |    |
|------|----------------------|----|
| 第72図 | 4-1-01 3241S 立面図     | 90 |
|      | 4-1-02 3241E 立面図・断面図 |    |
|      | 4-1-03 3241 東西断面図    |    |
|      | 4-1-04 3241 南北断面図    |    |
| 第73図 | 4-1-05 3231S 立面図     | 91 |

| 図番号  | 図面掲載番号            | 頁 |
|------|-------------------|---|
| 第73図 | 4-1-06 3231 東西断面図 |   |
|      | 4-1-07 3231W 立面図  |   |
|      | 4-1-08 3231 南北断面図 |   |

## 河北門枡形以前の遺構

|      |                         |     |
|------|-------------------------|-----|
| 第79図 | 5-1-01 SD217 北東壁 断面図    | 103 |
|      | 5-1-02 SD217 南西壁 断面図    |     |
| 第80図 | 5-1-03 SD007 断面図①       | 106 |
|      | 5-1-04 SD007 断面図②       |     |
|      | 5-1-05 SD007 断面図③       |     |
|      | 5-1-06 SD007 断面図④       |     |
|      | 5-1-07 SD008 断面図        |     |
|      | 5-1-08 SD008 エレベーション図①  |     |
|      | 5-1-09 SD008 エレベーション図②  |     |
| 第80図 | 5-1-10 SD008 エレベーション図③  |     |
|      | 5-1-11 SD008 エレベーション図④  |     |
| 第81図 | 5-1-12 SD217 北壁 断面図     | 107 |
|      | 5-1-13 SK001・SK011 断面図  |     |
|      | 5-1-14 SK007 平面図        |     |
|      | 5-1-15 SK002 平面図・断面図    |     |
| 第82図 | 5-1-16 SE001 平面図・断面図    | 109 |
|      | 5-1-17 SK005 断面図        |     |
|      | 5-1-18 SK006 断面図        |     |
|      | 5-1-19 SK009・SK008 断面図  |     |
| 第83図 | 5-1-20 SK008 断面図        | 110 |
|      | 5-1-21 SK010 平面図・断面図    |     |
|      | 5-1-22 P013 断面図         |     |
|      | 5-1-23 P014 断面図         |     |
|      | 5-1-24 P016 断面図         |     |
|      | 5-1-25 SK015 断面図        |     |
|      | 5-1-26 P019 断面図         |     |
|      | 5-1-27 P020 断面図         |     |
|      | 5-1-28 P022 断面図         |     |
|      | 5-1-29 JK6 SD214 北壁 断面図 |     |
|      | 5-1-30 P023 断面図         |     |
| 第84図 | 5-1-31 SX211 北側 東西断面図   | 111 |
|      | 5-1-32 P012・P213 断面図    |     |
| 第85図 | 5-2-01 H7 SD001 断面図①    | 112 |
|      | 5-2-02 G7 SD001 断面図②    |     |
| 第85図 | 5-2-03 SK014 断面図        | 112 |
|      | 5-2-04 H6 SD202 西壁 断面図  |     |
|      | 5-2-05 HI6 SD214 南壁 断面図 |     |
|      | 5-2-06 H6 SD202 東壁 断面図  |     |
|      | 5-2-07 SD203 南壁 断面図     |     |
| 第86図 | 5-2-08 I7 南壁 断面図        | 113 |
|      | 5-2-09 I7 西壁 断面図        |     |
|      | 5-3-01 SD204-2 西壁① 断面図  |     |
|      | 5-3-02 SD204-2 北壁① 断面図  |     |
|      | 5-3-03 SD204-2 東壁 断面図   |     |
|      | 5-3-04 SD204-2 南壁 断面図   |     |
|      | 5-3-05 SD204-2 西壁② 断面図  |     |
|      | 5-3-06 SD204-2 北壁② 断面図  |     |

# 遺構図版凡例

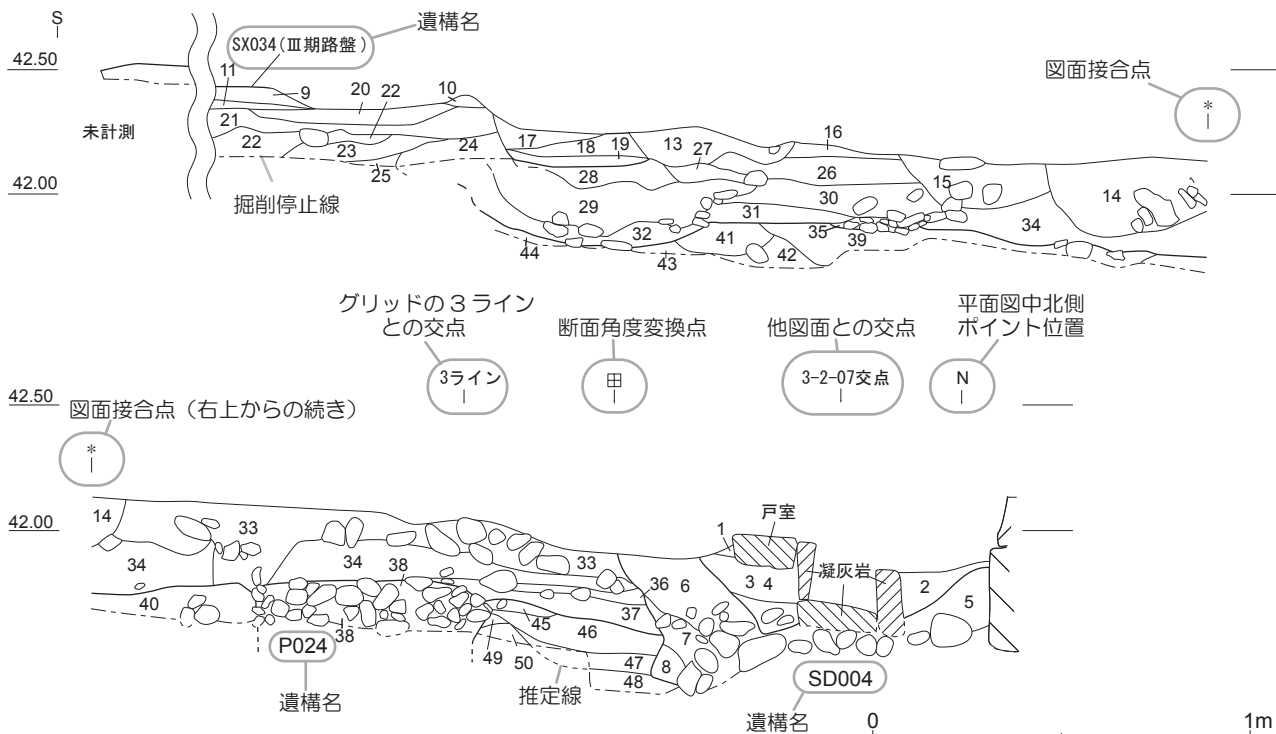

- 1 10YR3/3 暗褐色土 (弱粘質土、しまりかなり強い、白色粒・黄褐色土を含む)
- 2 10YR4/4 褐色土 (弱粘質土、しまりあり、きめ粗い、径0.1～3cmの小礫を含む、暗褐色土ブロックを含む) VS 側溝埋設時の攪乱
- 3 10YR4/3 にぶい黄褐色土 (砂質土、しまりあり、きめ粗い、径0.1～1cmの小礫を含む)
- 4 10YR4/3 にぶい黄褐色土 (粘質土、しまりあり、青みを帯びる、径0.1～10cmの礫を含む、白色粒・黄褐色土を少量含む)
- 5 10YR4/3 にぶい黄褐色土 (粘質土、しまりやや弱い、きめ粗い、根を多く含む、黄褐色地山質土ブロックを含む、鉛出土)

- 45 2.5Y4/1 黄灰色土 (砂質土、しまりやや弱い)
- 46 10YR4/3 にぶい黄褐色土 (粘質土、しまりあり、黄褐色粘土を含む、漆喰のような土を筋状に含む)
- 47 10YR3/2 黒褐色土 (粘質土、しまりやや弱い、炭化物を多く含む)
- 48 10YR3/1 黒褐色土 (砂質土と粘質土の混合土)
- 49 10YR7/6 明黄褐色土 (シルト質土)
- 50 10YR2/1 黒色土 (粘質土、しまりあり)

※1・9 SX034(III期路盤)、3～5 SD004 掘方 (改修)、6～8 SD004 掘方、10～16・20～37 SX031 P024・P025 廃絶後の整地層、17・18 III期石段改修時の抜取と埋戻土、19 III期石段掘方、38 P024(II期)、39～44 整地層 (II期)

## 3-2-11 SD213 西壁 断面図 (1/30)

図面掲載番号 (3章2節の11番目の図)      図面題名      縮尺 1/30

- \* 図面接合点
- 断面角度変換点
- 石垣断面
- 石垣以外の断面 (石組溝等)
- 石の変色範囲

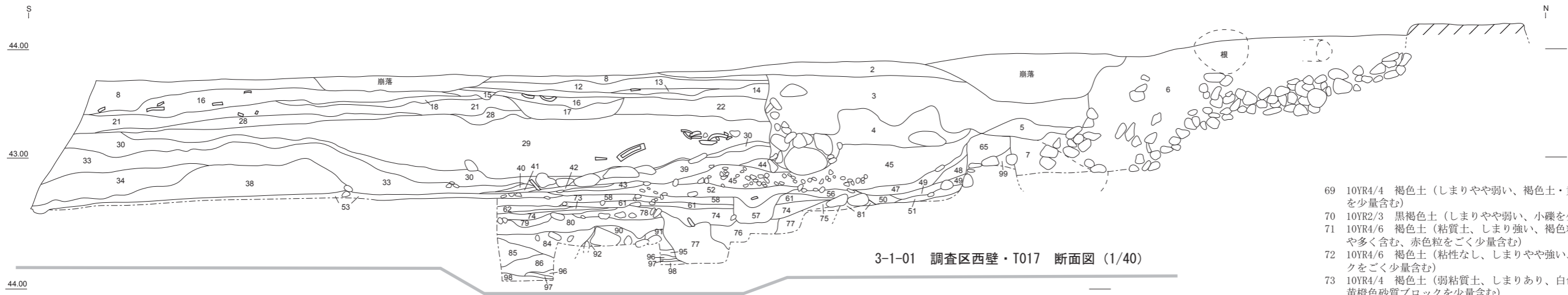

3-1-01 調査区西壁・T017 断面図 (1/40)

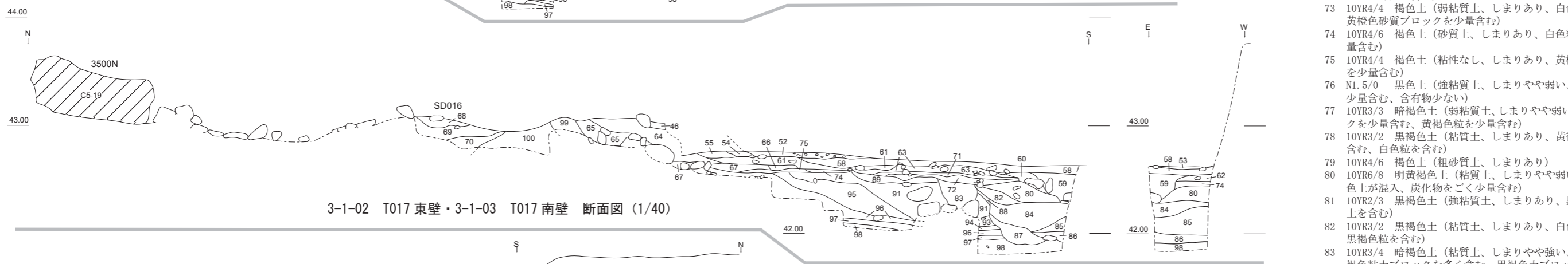

3-1-02 T017 東壁・3-1-03 T017 南壁 断面図 (1/40)

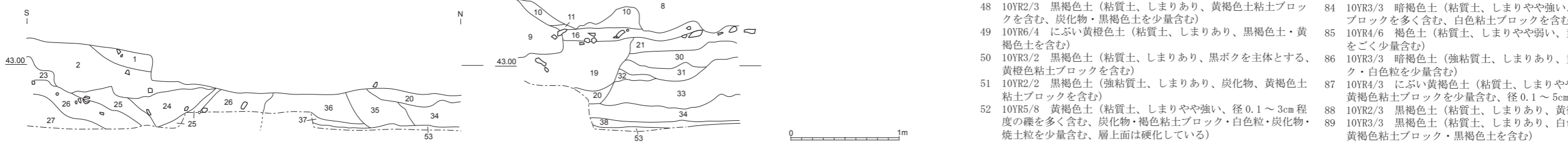

3-1-04 調査区西壁 断面図 (1/40)

3-1-05 調査区西壁 断面図 (1/40)

3-1-01 ~ 3-1-05 共通土層注記

- 1 10YR4/2 灰黄褐色土 (粘性なし、しまりやや弱い、きめやや粗い、礫を多く含む、磁器を含む)
- 2 10YR5/6 黄褐色土 (粘性なし、しまりやや強い、炭化物をごく少量含む)
- 3 10YR6/8 明黄褐色土 (砂質土、しまりやや強い、黒褐色粘土ブロック・コンクリートブロックを含む)
- 4 10YR3/4 暗褐色土 (粘性なし、しまりやや弱い、きめ粗い、大型石・礫を多く含む)
- 5 10YR3/4 暗褐色土 (粘性なし、しまりやや強い、礫・黄褐色粒・粘土粒を含む)
- 6 10YR3/3 暗褐色土 (粘性なし、しまりなし、きめ粗い、軸葉瓦・いぶし瓦・栗石・コンクリートブロック・炭化物を含む)
- 7 10YR4/4 褐色土 (粘性なし、しまりやや弱い、きめ粗い、黄色粒を少量含む)
- 8 10YR4/4 褐色土 (粘性なし、しまりやや弱い、きめ粗い、礫を多く含む)
- 9 10YR4/3 にぶい黄褐色土 (礫を多く含む)
- 10 10YR4/4 褐色土 (粘性なし、しまりやや弱い、小礫・黄色粒を多く含む)
- 11 10YR7/6 明黄褐色土 (粘質土、しまりあり)
- 12 10YR4/6 褐色土 (粘質土、しまり強い、小礫を少量含む)
- 13 10YR4/3 にぶい黄褐色土 (粘性なし、しまりやや強い、小礫を多く含む)
- 14 10YR5/4 にぶい黄褐色土 (粘性なし、しまりやや強い、礫を非常に多く含む)
- 15 10YR4/4 褐色土 (粘質土、しまりあり、炭化物・焼土粒多く含む、小礫を少量含む)
- 16 10YR6/8 明黄褐色土 (粘性なし、しまりやや弱い、きめ粗い、炭化物をごく少量含む、いぶし瓦を含む)

- 17 10YR1.7/1 黒色土 (粘性なし、しまりやや弱い、きめ粗い、炭化物を非常に多く含む)
- 18 10YR5/4 にぶい黄褐色土 (粘性なし、しまりやや強い、礫を非常に多く含む)
- 19 10YR3/2 黒褐色土 (粘質土、しまりあり、黄褐色粘土ブロックを多く含む、焼土粒を含む)
- 20 10YR4/4 褐色土 (粘性なし、しまりやや弱い、小礫・黄色粒を含む)
- 21 10YR5/4 にぶい黄褐色土 (粘性なし、しまり強い、炭化物をごく少量含む)
- 22 10YR3/3 暗褐色土 (粘性なし、しまり弱い、白色粒・赤色粒・黄色粒を多く含む)
- 23 10YR4/3 にぶい黄褐色土 (粘性なし、しまりやや弱い、きめ粗い、炭化物をごく少量含む)
- 24 10YR3/3 暗褐色土 (粘性なし、しまりやや弱い、きめ粗い、礫を多く含む)
- 25 10YR3/3 暗褐色土 (粘性なし、しまりやや弱い、きめ粗い、黄白色粘土を多く含む)
- 26 10YR2/2 黒褐色土 (粘性なし、しまりやや弱い、きめ粗い、炭化物多く含む)
- 27 10YR3/3 暗褐色土 (粘性なし、しまりやや弱い、きめ粗い、黄色粒ごく少量含む)
- 28 5YR4/8 赤褐色土 (粘性なし、しまりとても強い、鉄分を多く含む、粘土ブロックを含む)
- 29 10YR3/4 暗褐色土 (粘性なし、しまりやや弱い、石灰質粒・黄色粒・赤色粒・礫を多く含む、いぶし瓦・軸葉瓦を含む)
- 30 10YR5/6 黄褐色土 (粘質土、しまりやや弱い、きめやや粗い、河原石が一部並ぶようにした検出される)
- 31 10YR2/2 黒褐色土 (粘性なし、しまりやや強い、粘土ブロックを少量含む)

- 32 10YR5/8 黄褐色土 (粘性なし、しまりやや強い、粘土ブロック・白色粒を少量含む)
- 33 10YR5/4 にぶい黄褐色土 (粘質土、しまりあり、黄褐色粘土ブロック・白色粒・白色粘土を含む)
- 34 10YR4/3 にぶい黄褐色土 (粘質土、しまりあり)
- 35 10YR4/4 褐色土 (粘質土、しまりやや強い、褐色粘土ブロックを多く含む)
- 36 10YR3/4 暗褐色土 (粘性なし、しまりやや弱い、黄色粒多く含む)
- 37 10YR3/2 黒褐色土 (粘質土、しまりあり、黄褐色粘土ブロックを含む)
- 38 10YR4/3 にぶい黄褐色土 (粘質土、しまりあり、にぶい黄褐色土・炭化物を含む)
- 39 10YR3/4 暗褐色土 (粘性なし、しまりやや弱い、礫・白色粒・赤色粒を多く含む)
- 40 10YR6/6 明黄褐色土 (粘質土、しまり非常に強い、白色粘土ブロック・褐色土を含む)
- 41 10YR4/2 灰黄褐色土 (粘質土、しまり強い、白色粒を多く含む、黄色土を含む)
- 42 10YR4/4 褐色土 (砂質土、しまりやや強い、白色粒を多く含む)
- 43 10YR4/4 褐色土 (弱粘質土、しまりやや強い、白色粘土粒を含む、白色粒を多く含む)
- 44 10YR4/2 灰黄褐色土 (粘質土、しまりやや弱い、礫多く含む、黄褐色土・白色土・黒褐色土を含む)
- 45 10YR5/6 黄褐色土 (粘性なし、しまりやや弱い、径5~20cmの礫を多く含む白色粒・黄色粒を多く含む)
- 46 10YR3/3 暗褐色土 (粘性なし、しまりやや強い、黄色粘土ブロック、褐色粒を少量含む、小礫をやや多く含む)
- 47 10YR3/3 暗褐色土 (粘質土、しまりあり、黄褐色土ブロック、白色粒を含む)

- 48 10YR2/3 黒褐色土 (粘質土、しまりあり、黄褐色土粘土ブロックを含む、炭化物・黒褐色土を少量含む)
- 49 10YR6/4 にぶい黄褐色土 (粘質土、しまりあり、黒褐色土・黄褐色土を含む)
- 50 10YR3/2 黒褐色土 (粘質土、しまりあり、黒ボクを主体とする、黄褐色粘土ブロックを含む)
- 51 10YR2/2 黒褐色土 (強粘質土、しまりあり、炭化物、黄褐色土粘土ブロックを含む)
- 52 10YR5/8 黄褐色土 (粘質土、しまりやや強い、径0.1~3cm程度の礫を多く含む、炭化物・褐色粘土ブロック・白色粒・炭化物・焼土粒を少量含む、層上面は硬化している)
- 53 10YR6/4 にぶい黄褐色土 (砂質土、しまりやや強い、含有物少ない)
- 54 10YR4/6 褐色土 (粘質土、しまりやや強い、黄色・褐色粘土ブロックをやや多く含む、炭化物をごく少量含む)
- 55 10YR4/4 褐色土 (粘性なし、しまりやや強い、黄色粘土ブロックを少量含む)
- 56 10YR3/3 暗褐色土 (粘質土、しまりあり、炭化物・黒褐色土・黄褐色土を少量含む、上面は硬化している)
- 57 10YR3/3 暗褐色土 (弱粘質土、しまりやや弱い、きめ粗い、黄褐色粘土ブロックを含む、黒褐色土を含む)
- 58 10YR4/4 褐色土 (粘性なし、しまりやや強い、炭化物・褐色土ブロックを少量含む、小礫を含む)
- 59 10YR3/4 暗褐色土 (粘性なし、しまりやや弱い、砂利・礫を少量含む、褐色粘土ブロックを少量含む)
- 60 10YR4/4 褐色土 (弱粘質土、しまりあり、きめ細かい、含有物少ない)
- 61 10YR3/4 暗褐色土 (粘性なし、しまりやや強い、褐色粘土ブロック・炭化物を少量含む、砂利をごく少量含む)
- 62 10YR3/2 黒褐色土 (弱粘質土、しまりやや強い、黄白色粘土粒を含む、黄褐色土・炭化物を少量含む)
- 63 10YR4/6 褐色土 (粘性なし、しまりやや弱い、炭化物を少量含む、砂利をごく少量含む)
- 64 10YR3/4 暗褐色土 (弱粘質土、しまりやや強い、白色粒を少量含む、黄褐色粒を少量含む)
- 65 10YR3/3 暗褐色土 (粘性なし、しまりやや弱い、礫を多く含む)
- 66 10YR2/3 黒褐色土 (粘土、しまり強い、褐色・灰色粘土ブロックを少量含む)
- 67 10YR3/3 暗褐色土 (粘性なし、しまりやや弱い、黄褐色粘土ブロックを少量含む、炭化物を少量含む)
- 68 10YR3/4 暗褐色土 (しまりやや弱い、灰色粘土ブロックを少量含む)

- 69 10YR4/4 褐色土 (しまりやや弱い、褐色土・黄色粘土ブロックを少量含む)
- 70 10YR2/3 黒褐色土 (しまりやや弱い、小礫を少量含む)
- 71 10YR4/6 褐色土 (粘質土、しまり強い、褐色粘土ブロックをやや多く含む、赤色粒をごく少量含む)
- 72 10YR4/6 褐色土 (粘性なし、しまりやや強い、黄色砂質ブロックをごく少量含む)
- 73 10YR4/4 褐色土 (弱粘質土、しまりあり、白色粒を少量含む、黄褐色砂質ブロックを少量含む)
- 74 10YR4/6 褐色土 (砂質土、しまりあり、白色粘土ブロックを少量含む)
- 75 10YR4/4 褐色土 (粘性なし、しまりあり、黄褐色砂質ブロックを少量含む)
- 76 N1.5/0 黒色土 (強粘質土、しまりやや弱い、黄褐色土粘土を少量含む、含有物少ない)
- 77 10YR3/3 暗褐色土 (弱粘質土、しまりやや弱い、白色粘土ブロックを少量含む、黄褐色粒を少量含む)
- 78 10YR3/2 黒褐色土 (粘質土、しまりあり、黄褐色土粘土を少量含む、白色粒を含む)
- 79 10YR4/6 褐色土 (粗砂質土、しまりあり)
- 80 10YR6/8 明黄褐色土 (粘質土、しまりやや弱い、10YR2/3 黒褐色土が混入、炭化物をごく少量含む)
- 81 10YR2/3 黒褐色土 (強粘質土、しまりあり、黒褐色土・黄褐色土を含む)
- 82 10YR3/2 黒褐色土 (粘質土、しまりあり、白色粒・黄褐色粒・黒褐色粒を含む)
- 83 10YR3/4 暗褐色土 (粘質土、しまりやや強い、径0.1~3cmの褐色粘土ブロックを多く含む、黒褐色土ブロックを少量含む)
- 84 10YR3/3 暗褐色土 (粘質土、しまりやや強い、黄褐色土粘土ブロックを多く含む、白色粘土ブロックを含む)
- 85 10YR4/6 褐色土 (粘質土、しまりやや弱い、黄色砂質ブロックをごく少量含む)
- 86 10YR3/3 暗褐色土 (強粘質土、しまりあり、黄褐色粘土ブロック・白色粒を少量含む)
- 87 10YR4/3 にぶい黄褐色土 (粘質土、しまりやや弱い、きめ粗い、黄褐色粘土ブロックを少量含む、径0.1~5cmの礫を含む)
- 88 10YR2/3 黒褐色土 (粘質土、しまりあり、黄褐色土を含む)
- 89 10YR3/3 黒褐色土 (粘質土、しまりあり、白色粒を多く含む、黄褐色粘土ブロック・黒褐色土を含む)
- 90 10YR3/2 黒褐色土 (粘質土、しまりやや強い、黄褐色粘土ブロック・白色土粒を多く含む)
- 91 10YR3/4 暗褐色土 (粘質土、しまりやや強い、褐色・黄色・白色粘土ブロックを多く含む、土塁状盛土 (I期) に平行する、人頭大の石列あり、炭化物を少量含む)
- 92 10YR3/3 暗褐色土 (粘質土、しまりあり、白色粒・黄褐色粒を少量含む)
- 93 10YR4/4 褐色土 (粘性なし、しまりあり、茶褐色粘土ブロックをごく少量含む)
- 94 10YR4/2 灰黄褐色土 (強粘質土、しまりあり、きめ粗い、黄褐色土・黒褐色土を含む)
- 95 10YR3/4 暗褐色土 (粘質土、しまりやや弱い、褐色・黄色・白色粘土ブロックを多く含む、砂質ブロックを少量含む、炭化物をごく少量含む)
- 96 10YR2/2 黒褐色土 (粘質土、しまりかなり強い、全体的に硬化している、褐色粘土ブロックをごく少量含む)
- 97 10YR5/6 黄褐色土 (粘質土、しまりあり、含有物少ない)
- 98 10YR2/2 黒褐色土 (強粘質土、しまりやや強い、きめ細かい、黄褐色粘土ブロックを微量含む)
- 99 10YR2/3 黒褐色土 (粘質土、しまりやや強い、混合物少ない)
- 100 10YR6/3 にぶい黄褐色砂 (しまり弱い、褐色砂質ブロックをごく少量含む)

※1~46 近代以降、47~70 III期、71~87 II期、88~94 I期廃絶後、II期成立までの土、95 土塁状盛土1層目 土塁南側嵩上げ土、96~99 土塁状盛土3層目、100 土塁状盛土4層目、23~27 SE002、53 路盤 (III期)、59・60 遺構 (III期)、68~70 SD016 (III期桁形創建期)、74~77 遺構 (II期)、84~87 遺構 (I期)、95~100 SA002 (土塁状盛土)

第5図 遺構図版 概要1





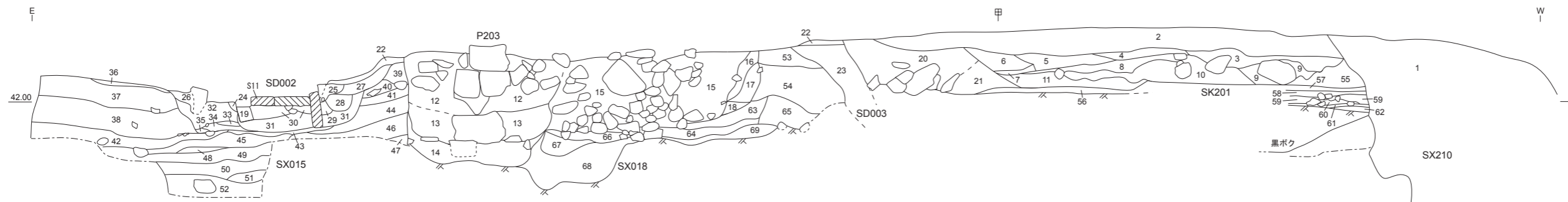

- |   |  |  |  |
|---|--|--|--|
| 1 攪乱  | 20 10YR4/3 にぶい黄褐色土 (弱粘質土、しまりやや強い、SD003の部材と思われる石と二ノ門路盤の破片を含む) | 36 10YR3/2 黒褐色土 (強粘質土、しまりやや強い、白色粒を少量含む)        | 55 10YR3/2 黒褐色土  |
| 2 10YR3/2 黒褐色土                              | 21 10YR4/3 にぶい黄褐色土 (粘質土、しまりやや強い、白色粒・黄褐色粘土ブロック (二ノ門路盤) を少量含む) | 37 10YR4/1 褐灰色土 (地山質土・粘土を多く含む)                 | 56 10YR5/4 にぶい黄褐色土 (弱粘質土、しまりやや強い、小礫を含む)  |
| 3 10YR2/2 黒褐色土                              | 22 10YR5/8 黄褐色土 (粘土、0.5～1cm大の玉砂利を多く含む)                       | 38 10YR4/1 褐灰色土 (地山質土・粘土を多く含む)                 | 57 10YR5/2 灰黄褐色土   |
| 4 10YR4/3 にぶい黄褐色土                           | 23 10YR4/3 にぶい黄褐色土   | 39 10YR4/3 にぶい黄褐色土 (粘質土、しまりあり、黄褐色粘土粒・炭化物を含む)   | 58 10YR7/1 灰白色土  |
| 5 10YR4/3 にぶい黄褐色土 (砂質土)                     | 24 10YR4/2 灰黄褐色土 (粘土、含有物少なくきめ細かい) SD002の材を固定する土              | 40 10YR7/3 にぶい黄褐色土 (砂質土)                       | 59 10YR5/3 にぶい黄褐色土   |
| 6 10YR3/3 暗褐色土                              | 25 10YR4/1 褐灰色土 (小礫を少量含む)                                    | 41 10YR4/1 褐灰色土 (地山質粘土・白色粘土粒を含む)               | 60 10YR4/4 褐色土   |
| 7 10YR4/3 にぶい黄褐色土 (粘質土、しまりあり、小礫を含む)         | 26 10YR4/1 褐灰色土 (粘質土、しまりやや強い、白色粒・黒色土を少量含む)                   | 42 10YR4/1 褐灰色土                                | 61 10YR5/6 黄褐色土  |
| 8 10YR3/3 暗褐色土                              | 27 10YR5/1 褐灰色土 (小礫を少量含む)                                    | 43 10YR3/1 黒褐色土 (粘質土、しまりあり、灰オリーブ色地山質粘土を多く含む)   | 62 10YR2/1 黒色土   |
| 9 10YR4/2 灰黄褐色土                             | 28 10YR4/2 灰黄褐色土 (黒褐色土を少量含む、にぶい黄褐色粘土・白色粒・炭化物を含む)             | 44 10YR4/2 灰黄褐色土 (白色粘土・地山質粘土を含む、筋状に炭化物を含む)     | 63 10YR5/2 灰黄褐色土 (しまりあり、細かな黒色粒を含む)   |
| 10 10YR3/3 暗褐色土                             | 29 10YR4/1 褐灰色土 (粘土、しまりやや強い、白色粘土・黒褐色土を含む)                    | 45 10YR5/1 褐灰色土                                | 64 10YR3/1 黒褐色土 (粘土、遺構底面の堆積土) 3-3-01の16層に対応する  |
| 11 10YR3/3 暗褐色土                             | 30 10YR4/2 灰黄褐色土 (粘質土、しまりやや強い、白色粒を含む、小礫を少量含む)                | 46 10YR4/2 灰黄褐色土 (粘質土、しまりやや強い、灰色粘土・炭化物を少量含む)   | 65 10YR4/2 灰黄褐色土 (黄褐色粘土・炭化物を少量含む)  |
| 12 10YR3/2 黒褐色土                             | 31 10YR3/1 黒褐色土 (粘質土、しまりあり、褐色粘質土・白色粒を含む)                     | 47 10YR4/2 灰黄褐色土 (粘質土、しまりあり)                   | 66 10YR3/3 暗褐色土 (粘質土、地山粒を多く含む) 3-3-01の23層に対応する   |
| 13 10YR4/2 灰黄褐色土                            | 32 10YR5/1 褐灰色土 (黒褐色土・地山質土・白色粒を少量含む)                         | 48 10YR2/2 黒褐色土                                | 67 10YR2/2 黒褐色土 (粘質土、地山粒を多く含む) 3-3-01の24層に対応する   |
| 14 10YR3/3 暗褐色土 (粘質土、しまりあり、黒褐色土・黄褐色粘土を少量含む) | 33 10YR4/1 褐灰色土 (粘土、含有物少なくきめ細かい、白色粒・赤色粒を微量含む)                | 49 10YR5/1 褐灰色土 (強粘質土、しまりあり、明黄褐色粘土ブロック・炭化物を含む) | 68 10YR2/2 黒褐色土 (粘質土、地山粒を含む) 3-3-01の26層に対応する   |
| 15 10YR4/2 灰黄褐色土 (粘質土、しまりあり、人頭大の礫を多く含む)     | 34 10YR3/1 黒褐色土 (粘土、しまりあり、含有物少なくきめ細かい)                       | 50 10YR5/1 褐灰色土 (強粘質土、しまりあり、炭化物を少量含む)          | 69 10YR3/3 暗褐色土 (粘質土、地山ブロックを含む) 3-3-01の28層に対応する  |
| 16 10YR5/3 にぶい黄褐色土 (粘質土、しまりあり、地山粒を少量含む)     | 35 10YR3/3 暗褐色土 (粘質土、しまりあり、赤色粒を少量含む)                         | 51 10YR4/2 灰黄褐色土 (粘質土、炭化物を少量含む)                | ※1～21 近代以降、3～11 SK201、12～14 P203、15～18 ニノ門路盤を切込む土坑、19 SD002 抜取土、20・21 SD003 抜取土、22 ニノ門路盤、23 SD003 掘方、24～35 SD002 掘方、44～52 SX015の可能性高い、56～62 版築状盛土 (II期)、66～68 SX018、1 SX210 (大学時代建物基礎) |
| 17 10YR5/2 灰黄褐色土 (しまりあり、黒色粘土粒・地山粒を含む)       |  | 52 10YR4/1 褐灰色土 (強粘質土)                         |  |
| 18 10YR5/2 灰黄褐色土 (粘質土、しまりあり、黒色粘土粒・地山粒を含む)   |  | 53 10YR5/3 にぶい黄褐色土                             |  |
| 19 10YR5/2 灰黄褐色土 (砂質土)                      |  | 54 10YR4/2 灰黄褐色土                               |  |

3-1-06 SD209・SX210 南壁 断面図 (1/40)

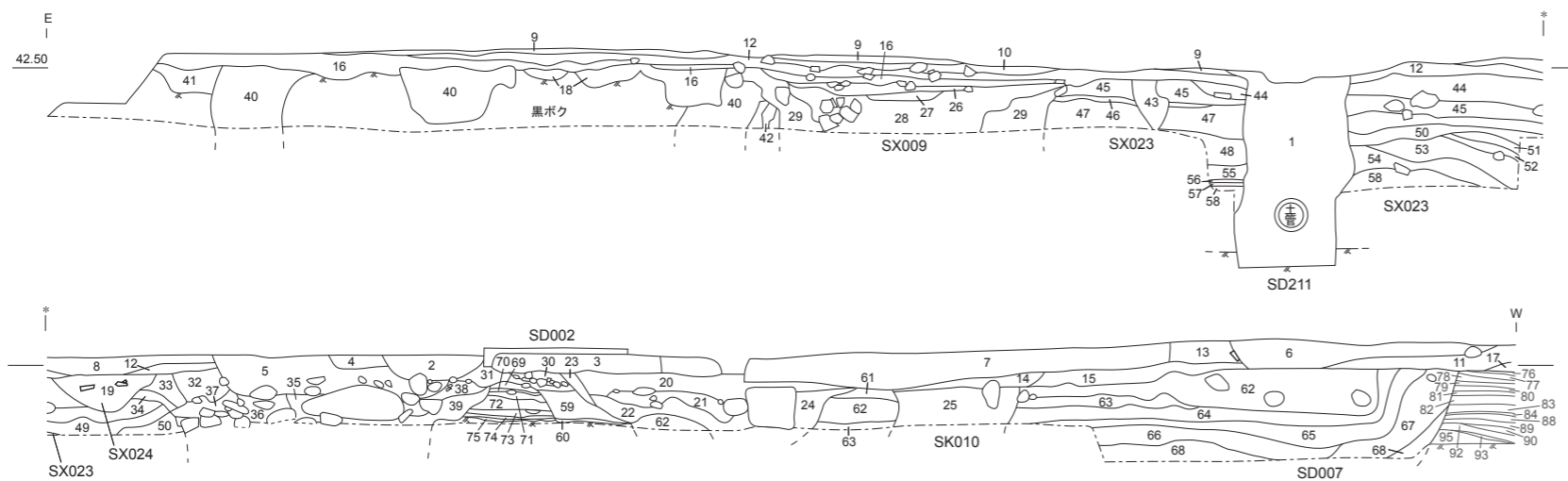

- |  |  |   |   |
|--|--|---|---|
| 1 攪乱   | 10 10YR3/3 暗褐色土 (弱粘質土、粗砂を含む)                     | 20 10YR4/3 にぶい黄褐色土 (粘性なし、しまり強い、灰褐色砂質土をととも多く含む、砂利多く含む)     | 53 10YR3/2 黒褐色土                             |
| 2 10YR3/3 暗褐色土 (粘性なし、しまり強い)  | 11 10YR4/4 褐色土 (しまりあり、戸室チップを含む)                  | 21 10YR4/4 褐色土 (粘性なし、しまり強い、淡黄褐色粘土を含む、径0.5cmの炭化物ブロックを微量含む) | 54 10YR4/2 にぶい黄褐色土 (粘土、しまりやや弱い、地山質土粗粒を微量含む) |
| 3 10YR6/4 にぶい黄褐色土 (砂質土、しまり強い)  | 12 10YR3/3 暗褐色土 (弱粘質土、径1cm程の円礫を含む)               | 22 10YR4/3 にぶい黄褐色土 (粘性なし、しまり強い、やや暗め、礫を多く含む)               | 55 10YR3/2 黒褐色土                             |
| 4 10YR4/4 褐色土 (強粘質土、しまりやや強い、灰褐色砂・鉄分を斑紋状に含む)                                  | 13 10YR5/3 にぶい黄褐色土 (礫層、細かい礫を含む)                  | 23 10YR4/4 褐色土 (粘性なし、しまり強い、径0.5cm程の小礫を含む、白色粒・炭化物粗粒を少量含む)  | 56 10YR2/1 黒色土                              |
| 5 10YR4/3 にぶい黄褐色土 (粘質土、しまりやや強い、径5cm程の地山ブロックを少量含む、炭化物粗粒を微量含む、径0.3～0.5cmの礫を含む) | 14 10YR4/4 褐色土 (しまりあり、砂・小礫を含む)                   | 24 10YR4/3 にぶい黄褐色土 (炭化物を少量含む)                             | 57 N5/ 灰色土                                  |
| 6 10YR6/4 にぶい黄褐色土 (砂質土、礫を少量含む)   | 15 10YR5/4 にぶい黄褐色土 (粘質土、しまりあり、砂を含む、明黄褐色粘土粒を少量含む) | 25 10YR4/3 にぶい黄褐色土 (粘質土)                                  | 58 10YR4/3 にぶい黄褐色土 (粘土、しまり弱い、地山質土を斑紋状に含む)   |
| 7 10YR7/4 にぶい黄褐色土 (砂質土、しまり強い、3層より粒が細かい) 5-12の5層に対応する                         | 16 10YR4/3 にぶい黄褐色土 (弱粘質土、径1センチ程の円礫・砂を含む)         | 26 10YR2/3 黒褐色土 (弱粘質土、粗砂を含む)                              | 59 10YR4/3 にぶい黄褐色土                          |
| 8 10YR4/6 褐色土 (粘性なし、しまり強い、径1cm程の礫を含む)  | 17 10YR5/4 にぶい黄褐色土 (粘質土、しまりあり、砂を含む、明黄褐色粘土粒を少量含む) | 27 10YR2/1 黒色土 (粘質土、褐色土を層状に含む)                            | 60 10YR3/2 黒褐色土                             |
| 9 10YR7/1 灰白色砂 (しまりあり)   | 18 10YR2/3 黒褐色土 (弱粘質土、粗砂・径1～2cm大の礫を含む)           |   | 61 10YR4/4 褐色土 (炭化物、細かい礫を含む)                |

3-1-07 IJK7・8 南壁 断面図 (1/40)



第6図 遺構図版 概要2



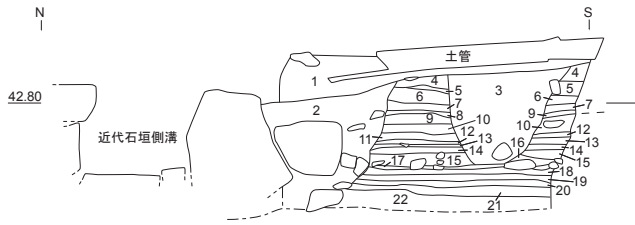

- 1 10YR3/2 黒褐色土 (砂質土)
- 2 10YR5/6 黄褐色土 (粘質土、濁っている)
- 3 10YR4/3 にぶい黄褐色土 (粘質土、濁っている)
- 4 10YR4/2 灰黄褐色土 (粘質土、径3cmの小礫を含む)
- 5 10YR5/6 黄褐色土 (粘質土、明黄褐色粘土ブロックを含む)
- 6 10YR3/3 暗褐色土 (砂小礫土、しまりなし)
- 7 10YR4/4 褐色土 (粘質土)

- 8 10YR4/4 褐色土 (粘質土、小礫を多く含む)
  - 9 10YR4/3 にぶい黄褐色土 (砂質土、白色粘土粒を含む)
  - 10 10YR4/2 灰黄褐色土 (粘質土、しまり強い、砂を多く含む)
  - 11 10YR4/4 褐色土 (粘砂土、しまり悪い、砂を非常に多く含む)
  - 12 10YR5/4 にぶい黄褐色土 (粘質土、しまり強い)
  - 13 10YR4/6 褐色土 (粘質土、しまり非常に強い、濁っている)
  - 14 10YR6/2 灰黄褐色土 (砂質土、しまり非常に強い)
  - 15 10YR4/4 褐色土 (粘質土、しまり非常に強い、拳大の礫が入る)
  - 16 10YR4/4 褐色土 (粘砂質土、しまり強い、拳大の礫が入る)
  - 17 10YR4/4 褐色土 (粘質土、しまり強い、拳大の礫を含む)
  - 18 10YR4/3 にぶい黄褐色土 (粘質土、しまり強い、小礫を多く含む)
  - 19 10YR6/2 灰黄褐色土 (粘砂質土、しまり非常に強い)
  - 20 10YR4/3 にぶい黄褐色土 (粘砂質土、しまり強い)
  - 21 10YR6/6 明黄褐色土 (砂礫土、しまり非常に強い)
  - 22 10YR4/2 灰黄褐色土 (粘質土、しまり非常に強い、小礫を多く含む)
- ※1～9 近代以降、10～19 版築状盛土(II期)、21・22 I期か、  
3 SD201

3-1-08 H8 南北断面図 (1/40)

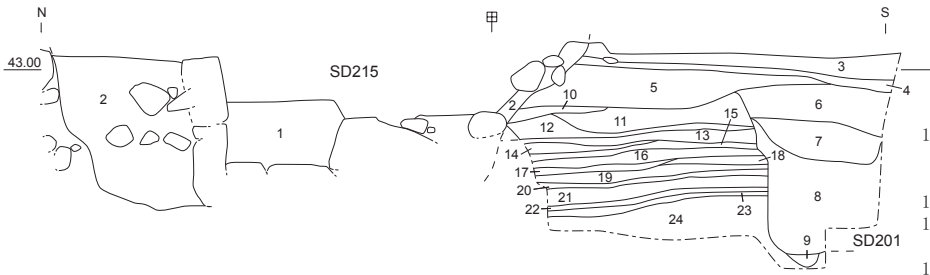

- 1 攪乱
- 2 攪乱
- 3 10YR4/3 にぶい黄褐色土 (粘質土、しまりややあり、炭化物を含む、焼土粒を含む)
- 4 10YR3/4 暗褐色土 (粘質土、しまりあり、ややシルト質土を含む)
- 5 10YR4/4 褐色土 (粘質土、しまりあり、大量の焼土ブロック層・炭化物層を含む)
- 6 10YR4/4 褐色土 (粘質土、しまりあり、ややシルト質、白色粘土粒を含む)
- 7 10YR5/6 黄褐色土 (粘質土、しまりあり、含有物少なく均一的)
- 8 10YR4/4 褐色土 (粘砂質土、しまりなし、径3cm大の小礫・粘土ブロックを含む)

- 9 10YR5/4 にぶい黄褐色砂 (しまりなし)
- 10 10YR4/4 褐色土 (シルト質土、しまりあり、黒褐色粘質土粒を含む)
- 11 10YR4/2 灰黄褐色土 (粘質土、しまりあり、ややシルト質)
- 12 10YR3/4 暗褐色土 (粘土、しまりややあり、地山黒ボク層に類似した土をととても多く含む)
- 13 10YR4/4 褐色土 (粘質土、非常にしまる、径2cm大の小礫を多く含む、硬化面を成す)
- 14 10YR4/2 灰黄褐色土 (砂礫土、しまり非常に強い)
- 15 10YR5/8 黄褐色土 (砂礫土、しまり非常に強い、黄褐色粘土を含む)

- 16 10YR5/4 にぶい黄褐色砂 (しまりややあり、16～20層の砂層のうち最も粒が粗い)
  - 17 10YR4/4 褐色土 (粘砂土、しまりあり)
  - 18 10YR4/4 褐色土 (粘砂土、しまりあり、17層よりやや粘性が強い)
  - 19 10YR4/6 褐色土 (粘質土、しまりあり、若干砂を含む)
  - 20 10YR4/3 にぶい黄褐色土 (粘砂土、しまりあり)
  - 21 10YR6/8 明黄褐色土 (粘質土、しまりあり、オリーブ褐色粘土を含む)
  - 22 10YR4/4 褐色土 (粘砂土、しまりあり)
  - 23 10YR4/6 褐色土 (粘質土、しまりあり、均一に広がる)
  - 24 10YR3/2 黒褐色土 (粘質土、しまりややあり、明黄褐色粘土ブロックを含む)
- ※1～12 近代以降、13～20 版築状盛土(II期)、21～24 I期か、  
1 SD215(軍隊時代石組溝)埋土、  
2 SD215掘方、6～9 SD201

3-1-09 F7 南北断面図 (1/40)

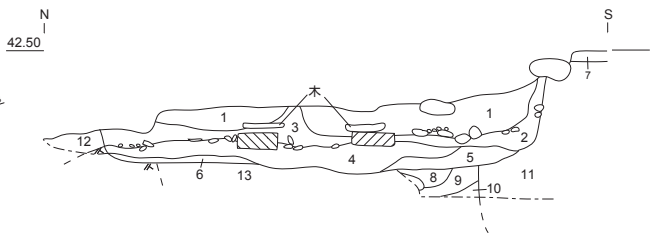
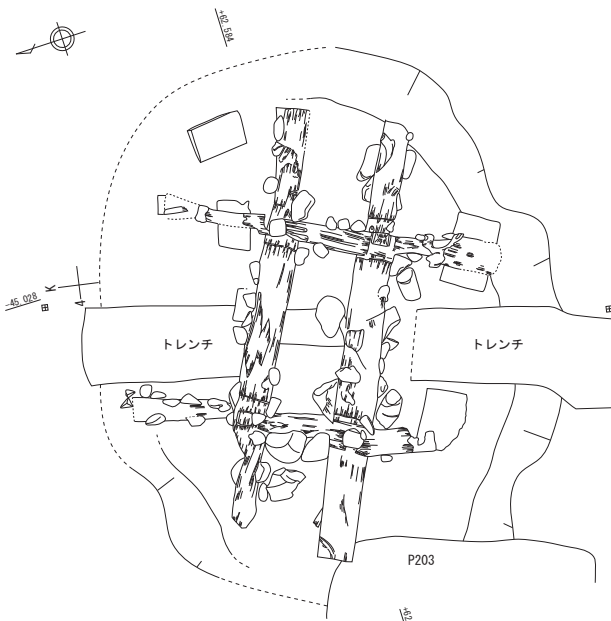

- 1 10YR3/3 暗褐色土 (炭化物・2.5Y6/2の灰黄色シルトを少量含む、二ノ門路盤破片を含む、小礫を含む)
  - 2 10YR3/4 暗褐色土 (炭化物を少量含む)
  - 3 10YR4/3 にぶい黄褐色土 (二ノ門路盤破片を多く含む)
  - 4 10YR3/4 暗褐色土 (戸室チップを多く含む)
  - 5 10YR4/4 褐色土 (砂質土、しまりやや弱い)
  - 6 10YR4/4 褐色土 (砂質土)
  - 7 10YR5/8 黄褐色土 (粘土、0.5～1cm大の玉砂利を多く含む)
  - 8 10YR4/2 灰黄褐色土 (粘質土、にぶい黄褐色粘土ブロックを含む)
  - 9 10YR4/2 灰黄褐色土 (粘質土)
  - 10 10YR7/2 にぶい黄褐色土 (砂礫土)
  - 11 10YR4/3 にぶい黄褐色土
  - 12 10YR4/6 褐色土 (黄灰色土・黄色土ブロックを含む)
  - 13 10YR4/3 にぶい黄褐色土 (所々酸化し硬化している)
- ※1～6 SK201掘方、7 二ノ門路盤、8～10 遺構、11 SK014、  
12 P002掘方、13 SD003

3-1-10 SK201 平面図・断面図 (1/40)



第7図 遺構図版 概要3



P010-2・3 重ね図

P011 (西側鏡柱礎石根石)

P010 (東側鏡柱礎石根石)・(控柱)

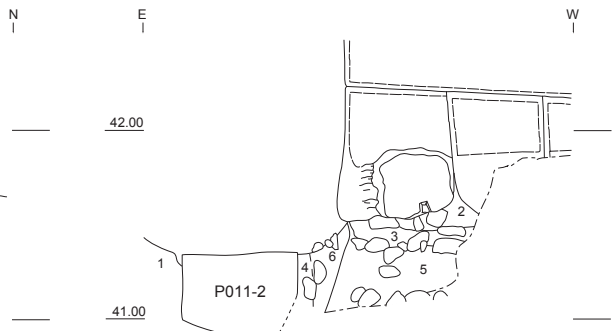
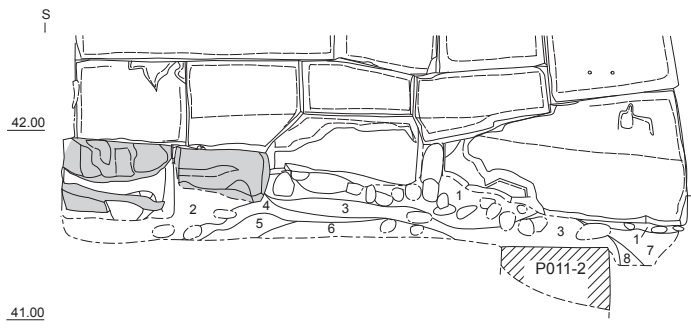

- 1 褐橙色土 (小礫・河原石を含む)
- 2 褐灰黄色土 (弱粘質土、小礫を含む)
- 3 暗褐灰色土 (小礫を含む)
- 4 黄灰褐色土 (粘質土、小礫を含む)
- 5 褐橙色土 (粘質土、小礫・炭化物・焼土を少量含む)
- 6 明黄灰褐色土 (褐色土・小礫を含む)
- 7 暗褐色土 (礫を含む、炭化物を少量含む)
- 8 明黄褐色土 (粘質土、小礫を含む)

3-2-01 3231E 立面図・断面図 (1/40)

- 1 攪乱
- 2 褐灰色土 (小礫・戸室チップ・焼土粒を含む)
- 3 褐灰色土 (濁っている、2層より焼土粒が多い)
- 4 暗褐灰色土 (粘質土、小礫・炭化物・焼土を少量含む)
- 5 暗褐色土 (褐色土粒・炭化物・焼土粒含む)
- 6 明黄褐色土 (粘質土、小礫を含む)

3-2-02 3231N 立面図・断面図 (1/40)

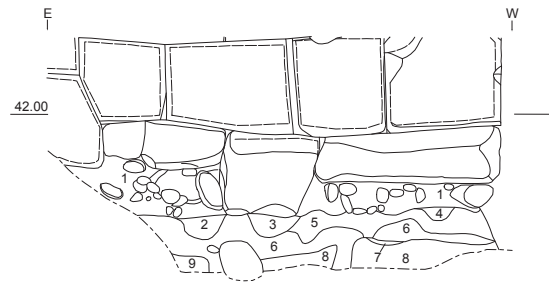

- 1 暗灰褐色土 (粘質土、炭化物を微量含む、こぶし大の礫を多く含む)
- 2 暗褐色土 (粘質土、焼土粒微量含む、炭化物を少量含む)
- 3 暗灰褐色土 (粘質土、濁っている、1層に似ているが黄褐色ブロックを含む)
- 4 暗褐色土 (粘質土、黄褐色粒・焼土粒を少量含む)
- 5 褐色土 (粘質土、濁っている、炭化物少量含む、黒ボクと褐色粘質土の混合土)
- 6 暗褐色土 (粘質土、炭化物・焼土粒微量含む、褐色粘質土ブロックを含む)
- 7 暗褐色土 (しまり強い) 旧路盤か
- 8 黄褐色土 (粘質土、礫を多量に含む)
- 9 暗褐色土 (粘質土、濁っている、橙褐色粘質土を含む)

3-2-03 3241N 立面図・断面図 (1/40)



第8図 遺構図版 一ノ門1

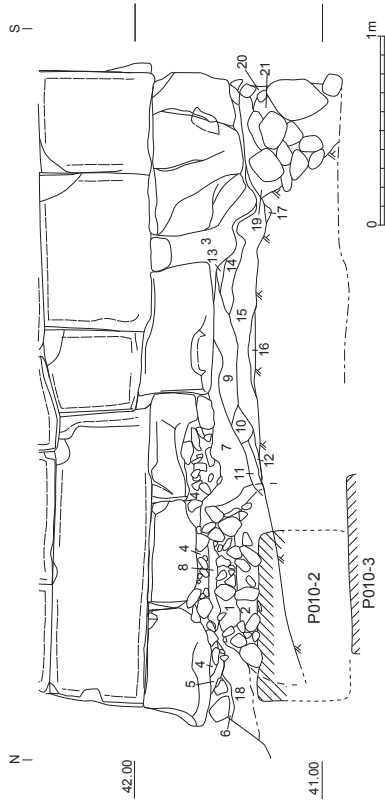

- 1 褐灰色土 (強粘質土、濁っている)
- 2 褐灰色土 (粘質土、濁っている、1層に近いが暗褐色土を多く含む)
- 3 暗褐色土 (粘質土、しまりや強い、炭化物・焼土粒微量、小礫多い、黄褐色粘土ブロック微量含む)
- 4 暗灰褐色土 (粘質土、しまりや強い、炭化物微量)
- 5 褐灰色土 (粘質土、しまりや強い、炭化物微量含む、径0.1cm前後の砂粒を含む)
- 6 暗灰褐色土 (粘質土、しまりや強い、炭化物微量含む)
- 7 暗褐色土 (粘質土) 3-2-03の5層に対応する
- 8 暗褐色土 (粘質土、炭化物微量含む)
- 9 暗褐色土 (粘質土、炭化物微量含む、黄褐色粘土ブロックを少量含む)
- 10 褐色土 (強粘質土)
- 11 灰褐色土 (礫層、小礫が詰まっていて固い) 東・西石垣構築前の路盤か
- 12 暗褐色土 (粘質土、しまり強い)
- 13 暗灰褐色土 (小礫が多く砂を含む、14層の上の路盤、11層に続く可能性あり)
- 14 褐色土 (粘質土) 整地土
- 15 黒灰褐色土 (粘質土、小礫少量含む、黄褐色粘質土ブロック・粒を含む)
- 16 明黄褐色土 (粘質土)
- 17 黄褐色砂 (少しオリープ色がかる、暗褐色土を含む)
- 18 暗褐色土 (粘質土) 3-2-03の6層に対応する
- 19 黒灰褐色土 (粘質土、黄褐色ブロックを含む)
- 20 暗褐色土 (粘質土)
- 21 褐色土 (粘質土)

※1・2 P010 掘方、3～6 3241 掘方、19～21 一ノ門控柱根固

3-2-04 3241W 立面図・断面図 (1/40)

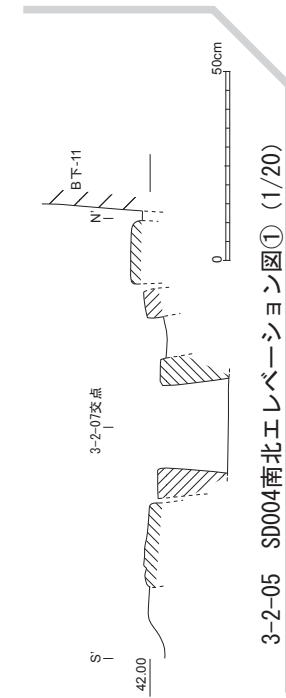

3-2-05 SD004南北エレベーション図① (1/20)

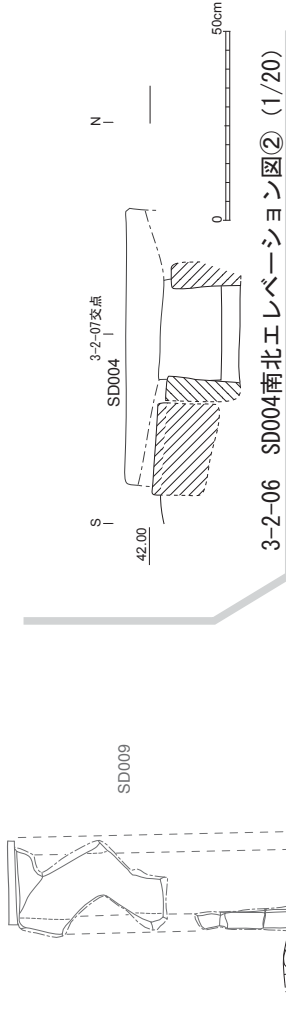

3-2-06 SD004南北エレベーション図② (1/20)

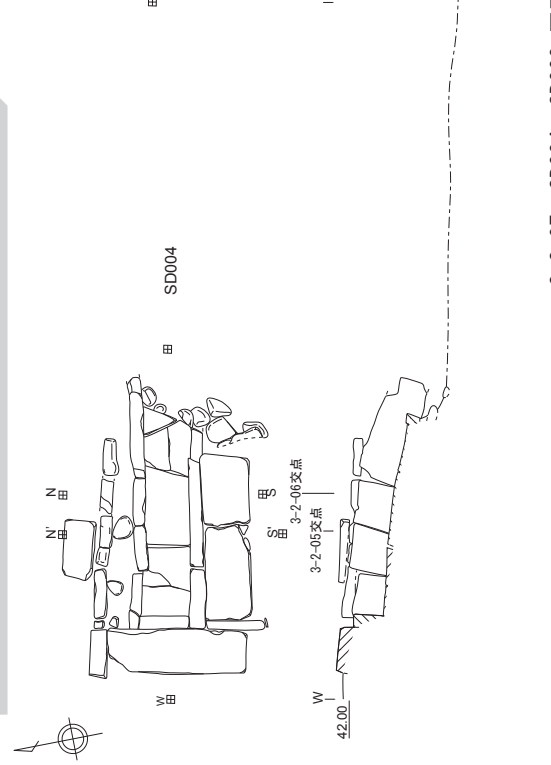

3-2-07 SD004・SD009 平面図 SD004・SD009・SD010 立面図・断面図 (1/40)

第9図 遺構図版 一ノ門2

- 3 10YR6/6 明黄褐色土 (しまり弱い、径 0.1 ~ 1cm の小礫を含む)
  - 4 10YR5/6 黄褐色土 (しまりやや強い、径 0.1 ~ 1cm の小礫を含む、きめ細かい砂を多く含む)
  - 5 10YR4/3 にぶい黄褐色土 (礫を含む、きめ細かい砂を含む)
  - 6 10YR5/3 にぶい黄褐色土 (きめ細かい、含有物少ない)
  - 7 10YR4/3 にぶい黄褐色土 (径 0.1 ~ 20cm 大の礫を多く含む、焼土粒・白色粒を少量含む) ノノ門控柱根固の礫より小さい
  - 8 10YR4/4 褐色土 (しまりやや強い、きめ粗い、同色粘質土を筋状に含む、径 0.1 ~ 10cm の礫を多く含む)
  - 9 10YR4/3 にぶい黄褐色土 (きめ細かい、含有物少ない)
  - 10 10YR4/3 にぶい黄褐色土 (径 0.1 ~ 1cm の礫を多く含む)
  - 11 10YR4/3 にぶい黄褐色土 (きめ粗い、径 0.1 ~ 5cm の礫を多く含む、焼土粒を少量含む)
  - 12 10YR4/3 にぶい黄褐色土 (しまりやや強い、きめ粗い、径 0.1 ~ 10cm の礫を含む、焼土粒・炭化物を多く含む)
- ※1 桁形路盤の基盤、2 ~ 5 SD004 掘方、6・7・12 整地土、8 ~ 11 SD011 掘方

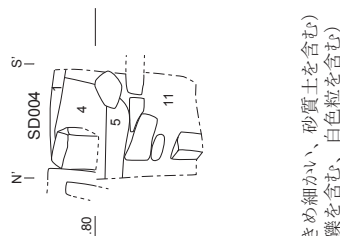

3-2-08・09 SD004・SD011 立面図・断面図 (1/40)

3-2-07交差点

N

S

1

2

3

4

5

6

7

8

9

10

11

12

13

14

15

16

17

18

19

20

21

22

23

24

25

26

27

28

29

30

31

32

33

34

35

36

37

38

39

40

41

42

43

44

45

46

47

48

49

50

51

52

53

54

55

56

57

58

59

60

61

62

63

64

65

66

67

68

69

70

71

72

73

74

75

76

77

78

79

80

81

82

83

84

85

86

87

88

89

90

91

92

93

94

95

96

97

98

99

100

101

102

103

104

105

106

107

108

109

110

111

112

113

114

115

116

117

118

119

120

121

122

123

124

125

126

127

128

129

130

131

132

133

134

135

136

137

138

139

140

141

142

143

144

145

146

147

148

149

150

151

152

153

154

155

156

157

158

159

160

161

162

163

164

165

166

167

168

169

170

171

172

173

174

175

176

177

178

179

180

181

182

183

184

185

186

187

188

189

190

191

192

193

194

195

196

197

198

199

200

201

202

203

204

205

206

207

208

209

210

211

212

213

214

215

216

217

218

219

220

221

222

223

224

225

226

227

228

229

230

231

232

233

234

235

236

237

238

239

240

241

242

243

244

245

246

247

248

249

250

251

252

253

254

255

256

257

258

259

260

261

262

263

264

265

266

267

268

269

270

271

272

273

274

275

276

277

278

279

280

281

282

283

284

285

286

287

288

289

290

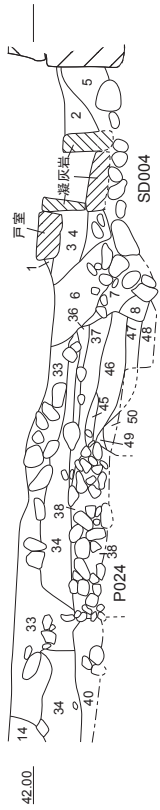
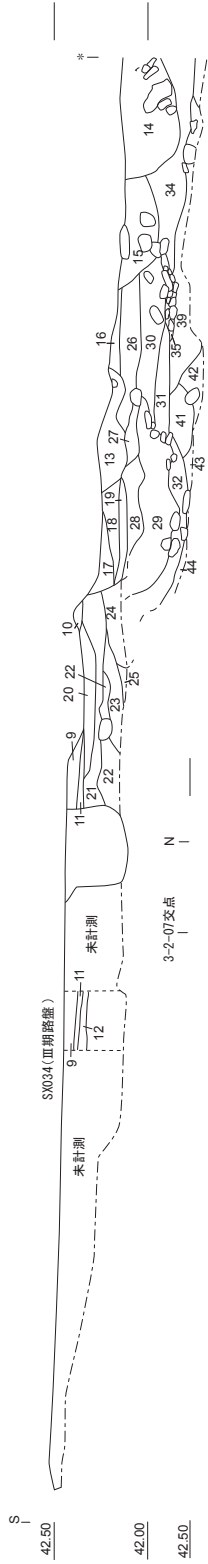

- |    |         |  |
|----|---------|--|
| 1  | 10YR3/3 | 暗褐色土 (弱粘質土、しまりかなり強い、白色粒・黄褐色土を含む)                                     |
| 2  | 10YR4/4 | 褐色土 (弱粘質土、しまりあり、きめ粗い、径0.1~3cmの小礫を含む、暗褐色土ブロックを含む) VS 測線埋設時の攪乱         |
| 3  | 10YR4/3 | 褐色土 (弱粘質土、しまりあり、きめ粗い、径0.1~1cmの小礫を含む)                                 |
| 4  | 10YR4/3 | にぶい黄褐色土 (粘質土、しまりあり、青みを帯びる、径0.1~10cmの礫を含む、白色粒・黄褐色土を少量含む)              |
| 5  | 10YR4/3 | にぶい黄褐色土 (粘質土、しまりやや弱い、きめ粗い、根を多く含む、黄褐色地山質土ブロックを含む、船出土)                 |
| 6  | 10YR3/3 | 暗褐色土 (弱粘質土、しまりあり、全体的に酸化し赤みを帯びる、径0.1~1cmの礫を含む)                        |
| 7  | 10YR3/2 | 黒褐色土 (弱粘質土、しまりあり)  |
| 8  | 2.5Y6/6 | 明黄褐色土 (砂質土)  |
| 9  | 10YR4/3 | にぶい黄褐色土 (粘性なし、しまりやや強い、炭化物をごく少量含む) 3-4-06の9層に対応する                     |
| 10 | 10YR5/4 | にぶい黄褐色土 (砂質土、しまり強い、径2~7cmの礫を含む)                                      |
| 11 | 10YR5/4 | にぶい黄褐色土 (粘質土、しまりやや強い、白色粒微量含む) 3-4-06の10層・3-4-05の18層に対応する             |
| 12 | 10YR2/3 | 黒褐色土 (粘性なし、しまりやや強い) 3-4-06の16層に対応する                                  |
| 13 | 10YR4/4 | 褐色土 (砂礫土、しまりやや弱い、径0.5cmの小礫を多く含む、赤色粒・黄色粒をごく少量含む) 攪乱か、                 |
| 14 | 10YR5/3 | にぶい黄褐色礫層 (粘性なし、しまり強い、径0.5cmの玉砂利をとっても多く含む、礫を多く含む)                     |
| 15 | 10YR4/3 | にぶい黄褐色土 (粘性なし、しまり強い、径10~20cmの礫を多く含む)                                 |
| 16 | 10YR4/4 | 褐色土 (粘性なし、しまり強い、径2cmの砂利を多く含む)  |
| 17 | 10YR5/4 | にぶい黄褐色土 (粘性なし、しまりやや弱い、赤色粒・白色粒・黄色粒の混合物を多く含む) 3-4-06の2層・3-4-05の5層に対応する |
| 18 | 10YR5/4 | にぶい黄褐色土 (砂質土、しまりやや強い、砂を多く含む) 3-4-06の4層・3-4-05の6層に対応する                |
| 19 | 10YR5/4 | にぶい黄褐色土 (粘土、しまりやや強い、黄褐色粘質土を斑状状を含む) 3-4-06の8層・3-4-05の20層に対応する         |
| 20 | 10YR4/6 | 褐色土 (粘性なし、しまりやや強い、径3cm前後の礫を多く含む箇所あり、赤色粒をやや多く含む)                      |
| 21 | 10YR5/4 | にぶい黄褐色土 (粘性なし、しまりやや弱い、炭化物・赤色粒を少量含む)                                  |
| 22 | 10YR4/3 | にぶい黄褐色土 (粘性なし、しまりやや弱い、粘土ブロックを少量含む)                                   |
| 23 | 10YR4/4 | 褐色土 (粘性なし、しまりやや弱い、炭化物粗粒・地山粗粒を少量含む)                                   |
| 24 | 10YR4/6 | 褐色土 (粘性なし、しまりやや弱い、赤色粒・炭化物を少量含む)                                      |
| 25 | 10YR4/4 | 褐色土 (強粘質土、しまり強い、白色粒・地山ブロックを少量含む)                                     |
| 26 | 10YR4/3 | にぶい黄褐色土 (粘性なし、しまりやや強い、小礫を少量含む、炭化物をごく少量含む)                            |
| 27 | 10YR5/6 | 黄褐色土 (粘質土、しまりやや強い、粘土質の白色ブロックをやや多く含む)                                 |
| 28 | 10YR4/6 | 褐色土 (砂質土、しまり強い)  |
| 29 | 10YR4/4 | 褐色土 (砂質土、しまり強い、径5~10cmの灰黄色と褐色の粘土ブロックを少量含む)                           |
| 30 | 10YR5/4 | にぶい黄褐色土 (粘性なし、しまりやや強い、粘土質ブロックを少量含む)                                  |
| 31 | 10YR5/6 | 黄褐色土 (粘性なし、しまりやや強い、黄色粒を少量含む)   |
| 32 | 10YR4/4 | 褐色土 (粘質土、しまり強い、炭化物粗粒・地山粗粒を含む、焼土粗粒を少量含む)                              |
| 33 | 10YR4/3 | にぶい黄褐色土 (砂質土、しまり強い、径0.5cmの砂利を多く含む、径20cmの礫を含む)                        |
| 34 | 10YR4/3 | にぶい黄褐色土 (粘質土、しまり強い、上層よりやや明るい、地山粗粒を含む、径1cmの炭化物を微量含む)                  |
| 35 | 10YR4/4 | 褐色土 (砂質土、しまり強い、径5cmの礫を多く含む)  |
| 36 | 10YR3/3 | 暗褐色土 (弱粘質土、しまりあり、焼土粒・炭化物を含む)   |
| 37 | 10YR4/3 | にぶい黄褐色土 (しまりあり、白色粒・小礫少量含む)   |
| 38 | 10YR5/2 | 灰黄褐色土 (粘質土、しまり強い、径10cmの栗石を多く含む) 栗石を安定させるための粘質土                       |
| 39 | 10YR3/4 | 暗褐色土 (粘質土、しまり非常に強い、地山粒・炭化物・白色粒・橙色粒などを多く含む、径5~10cmの礫を含む)              |
| 40 | 10YR3/2 | 黒褐色土 (粘質土、しまりやや強い、柔らかい、径0.5cmの地山ブロック・炭化物粗粒を少量含む)                     |
| 41 | 10YR3/2 | 黒褐色土 (粘質土、しまり強い、地山粒を多く含む、白色粒を含む、礫は含まない)                              |
| 42 | 10YR4/4 | 褐色土 (強粘質土、しまりあり、柔らかい、炭化物粗粒を含む) SX031 掘方に向けて面的に広がる 3-4-05 と対応する可能性あり  |
| 43 | 10YR3/3 | 暗褐色土 (粘質土、しまり強い、地山ブロック・灰白色・灰白色粘土・炭化物ブロック・粗粒・白色粒などを含む)                |
| 44 | 10YR4/3 | にぶい黄褐色土 (粘質土、しまりやや強い、径1cmの焼土ブロックを多く含む、炭化物を多く含む) SX031 掘方下にも広がる       |
| 45 | 2.5Y4/1 | 黄灰色土 (砂質土、しまりやや弱い)   |
| 46 | 10YR4/3 | にぶい黄褐色土 (粘質土、しまりあり、黄褐色粘土を含む、漆喰のような土を筋状に含む)                           |
| 47 | 10YR3/2 | 黒褐色土 (粘質土、しまりやや弱い、炭化物を多く含む)  |
| 48 | 10YR3/1 | 黒褐色土 (砂質土と粘質土の混合物)   |
| 49 | 10YR7/6 | 明黄褐色土 (シルト質土)  |
| 50 | 10YR2/1 | 黒色土 (粘質土、しまりあり)  |

※1・9 SX034 (III期階層) 3~5 SD004 掘方 (改修)、6~8 SD004 掘方、10~16・20~37 SX031 P024・P025 廃後の整地層、17・18 III期石段改修時の放取と埋戻土、19 III期石段掘方、38 P024 (II期)、39~44 整地層 (II期)

3-2-11 SD213 西壁 断面図 (1/40)

第11図 遺構図版 一ノ門4

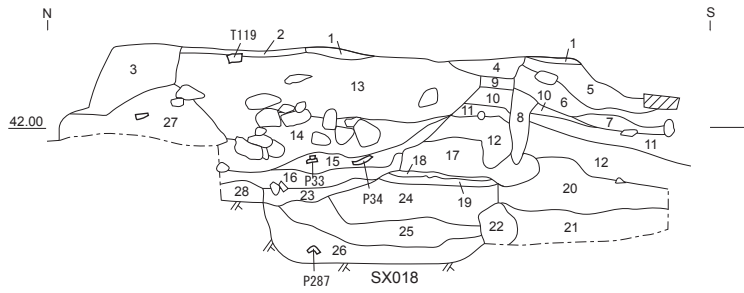

- 1 10YR5/8 黄褐色土 (粘土, 0.5~1cm 大の玉砂利を多く含む)
- 2 10YR3/4 暗褐色土 (砂質土) ニノ門路盤の整地土
- 3 10YR4/4 褐色土
- 4 10YR3/4 暗褐色土 (弱粘質土, 砂含む)
- 5 10YR3/4 暗褐色土 (しまりあり, 礫を含む)
- 6 10YR3/4 暗褐色土 (砂質土, 5層より明るめ, 地山粒・礫を含む)
- 7 10YR3/3 暗褐色土 (粘質土, 白色土粒を含む)
- 8 10YR3/4 暗褐色土 (砂質土)
- 9 10YR3/3 暗褐色土 (粘質土, 地山粒を含む)
- 10 10YR2/3 黒褐色土 (粘質土, しまり強い, 底面に炭化物層入る)
- 11 10YR3/2 黒褐色土 (粘質土, しまり強い, 底面に炭化物層入る, 焼土粒をごく少量含む)
- 12 10YR3/3 暗褐色土 (粘質土, しまり強い, 炭化物粒を少量含む)
- 13 10YR2/3 黒褐色土 (粘質土, 炭化物・焼土粒を含む, 5cm 前後の円礫を含む)

- 14 10YR2/3 黒褐色土 (粘質土, しまり強い, 炭化物粒を多く含む)
  - 15 10YR3/2 黒褐色土 (粘質土, しまり強い, 白色粘土小粒を含む)
  - 16 10YR3/1 黒褐色土 (粘土) 底面の堆積土
  - 17 10YR1.7/1 黒色土 (粘質土, 地山粘土粒を含む)
  - 18 10YR2/2 黒褐色土 (粘土)
  - 19 10YR2/3 黒褐色土 (砂質土, 底面に鉄分が沈着する)
  - 20 10YR3/4 暗褐色土 (粘質土, 同色砂を含む)
  - 21 10YR3/2 黒褐色土 (粘質土, 同色砂を含む, 炭化物粒を少量含む)
  - 22 10YR3/2 黒褐色土 (粘質土, 地山粒を含む) 遺構の壁こわれ
  - 23 10YR3/3 暗褐色土 (粘質土, 地山粒を多く含む)
  - 24 10YR2/2 黒褐色土 (粘質土, 地山粒を多く含む, 鎌出土)
  - 25 10YR2/3 黒褐色土 (粘質土, 同色の砂を含む)
  - 26 10YR2/2 黒褐色土 (粘質土, 地山粒を含む)
  - 27 10YR3/4 暗褐色土 (地山粒, 白色粘土粒を含む)
  - 28 10YR3/3 暗褐色土 (粘質土, 地山ブロックを含む)
- ※1 ニノ門路盤, 3 SD003 掘方, 5 SD002 掘方, 6~12 遺構, 13~16 遺構 (III期), 17~19 遺構 (II期) 流水の痕跡あり, 20~22 遺構 (II期), 23~26 SX018 埋土 (I期), 8 杭状のものが入っていた跡

3-3-01 SD209 北壁 断面図 (1/40)

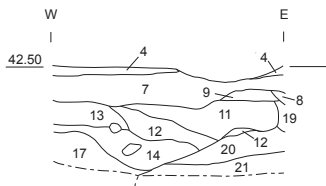

3-3-02 SX201 北壁 断面図 (1/40)

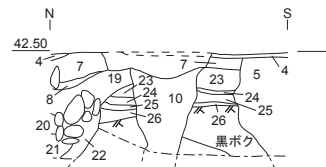

3-3-03 SX201 東壁 断面図 (1/40)

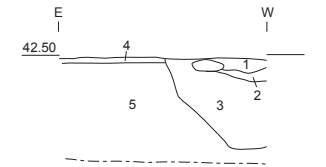

3-3-04 SX201 南壁 断面図 (1/40)

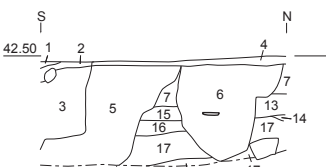

3-3-05 SX201 西壁 断面図 (1/40)

3-3-02 ~ 05 共通土層注記

- 1 10YR4/2 灰黄褐色土 (粘性なし, しまりごく強い, 白色粒を含む, 径 0.5cm の灰色粘土ブロック・地山質土粒を微量含む)
  - 2 10YR6/8 明黄褐色土 (ニノ門路盤がくずれて混入している)
  - 3 10YR4/2 灰黄褐色土 (粘性なし, しまり強い, 地山粗粒・粒を含む, 径 1.0~2.0cm の灰色粘土ブロックを少量含む, 地山質土をブロック状に含む)
  - 4 10YR5/8 黄褐色土 (粘土, 0.5~1cm 大の玉砂利を多く含む)
  - 5 10YR3/1 黒褐色土 (粘性なし, しまり強い, 径 1~3cm の灰色粘土ブロック・径 1~3cm の地山ブロックを少量含む, 径 5~10cm の礫を少量含む, 炭化物粗粒を少量含む)
  - 6 10YR4/1 褐灰色土 (粘質土, しまり強い, 地山質土粗粒・粒を含む, 白色粒・径 0.5cm の灰白色粘土ブロックを少量含む, 径 1cm の炭化物を微量含む)
  - 7 10YR3/2 黒褐色土 (粘性なし, しまり強い, 径 1cm の地山ブロック・白色粒を含む, 径 1cm の灰白色粘土ブロック・粗粒・径 1cm の炭化物ブロックを少量含む, 鉄分を含む)
  - 8 10YR5/3 にぶい黄褐色土 (粘性なし, しまりごく強い, 白色粗粒・粒を含む, 鉄分を含む)
  - 9 10YR3/3 暗褐色土 (粘性なし, しまりごく強い, 径 1cm の地山ブロック・粗粒を多く含む, 白色粒を含む, 黄色粗粒を少量含む, 白色砂をブロック状に含む)
  - 10 10YR2/1 黒色土 (粘質土, しまり強い, 灰白色粘土ブロックを多く含む)
  - 11 10YR3/3 暗褐色土 (粘性なし, しまり強い, 径 1~5cm の地山ブロック・径 1cm の炭化物ブロックを少量含む, 径 1cm の白色粘土ブロックを微量含む)
  - 12 10YR4/3 にぶい黄褐色土 (粘質土, しまり強い, 白色粒を含む, 径 2cm の灰白色粘土ブロック・粗粒を少量含む, 径 1~2cm の炭化物を微量含む)
  - 13 10YR3/4 暗褐色土 (粘質土, しまり強い, 炭化物ブロック・粗粒・地山粗粒を微量含む)
  - 14 10YR3/2 黒褐色土 (粘質土, しまり強い, 白色粒を含む, 径 2cm の灰白色粘土ブロック・粗粒・炭化物を少量含む, 地山土を斑紋状に含む)
  - 15 10YR3/1 黒褐色土 (粘性なし, しまり強い, 炭化物粗粒・地山質土粒を少量含む)
  - 16 10YR3/2 黒褐色土 (粘性なし, しまり強い, 径 1.0cm の地山質土ブロック・灰色粘土粗粒を少量含む)
  - 17 10YR3/2 黒褐色土 (粘質土, しまり強い, 地山粗粒・粒を含む, 炭化物粗粒・粒を少量含む, 炭化物を斑紋状に, 地山質土を層状に含む)
  - 18 10YR3/1 黒褐色土 (強粘質土, しまり強い, 地山粗粒を多く含む)
  - 19 10YR3/1 黒褐色土 (粘質土, しまりごく強い, 地山質土粗粒・粒を多く含む, 白色粗粒・粒を少量含む, 径 1cm 程の灰白色粘土ブロックを微量含む, 炭化物粗粒を微量含む, 20層に類似)
  - 20 10YR2/2 黒褐色土 (粘質土, しまり強い, 灰白色粘土粗粒を含む, 径 1cm の地山ブロックを少量含む, 径 1cm の炭化物ブロックを微量含む)
  - 21 10YR2/2 黒褐色土 (粘質土, しまりあり, 地山粗粒・灰白色粘土粗粒を含む)
  - 22 10YR2/1 黒色土 (粘質土, しまりやや強い, 灰色~灰白色粘土ブロックを含む, 径 0.5cm の炭化物ブロック・焼土粒を微量含む)
  - 23 10YR3/3 暗褐色土 (強粘質土, しまりごく強い, 灰白色粘土ブロックを多く含む)
  - 24 10YR4/2 灰黄褐色土 (粘質土, しまりやや強い, 地山粗粒を多く含む, 炭化物粗粒を微量含む)
  - 25 10YR3/2 黒褐色土 (地山土を多く含む)
  - 26 10YR3/2 黒褐色土 (粘質土, しまり強い, 地山粗粒・粒を含む)
- ※1~3 近代以降, 3 SD212, 4 SX030 (ニノ門路盤)



第12図 遺構図版 ニノ門1



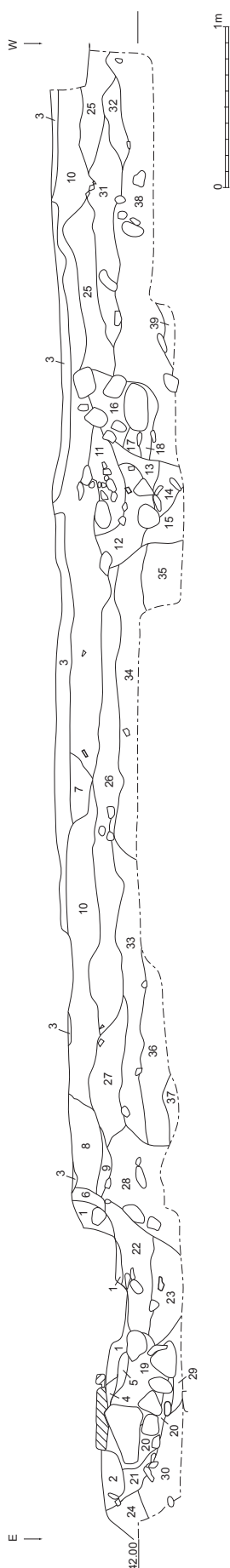

- 1 10YR6/4 にぶい黄褐色土 (全体的に酸化し赤みを帯びる、小礫を多く含む)
  - 2 10YR4/4 褐色土 (小礫を多く含む)
  - 3 10YR5/8 黄褐色土 (粘土、0.5~1cm 大の玉砂利を多く含む)
  - 4 10YR6/1 褐灰色土 (シルト質土、きめ細かく含有物少ない) SD002の材を固定する土
  - 5 10YR5/2 灰黄褐色土 (粘質土、しまりやや強い、炭化物・灰色土を含む)
  - 6 10YR3/4 暗褐色土 (白色粒を多く含む)
  - 7 10YR4/4 褐色土 (粘性なし、しまり強い、径 0.5~1cm の灰色粘土ブロックを多く含む、炭化物粗粒を微量含む、赤色粒をごく微量含む)
  - 8 10YR4/2 灰黄褐色土 (粘性なし、しまり強い、白色粗粒・白色粒を多く含む、径 0.5~1cm の礫を含む、橙色粗粒・径 0.5cm の灰色粘土ブロック・炭化物粗粒を少量含む)
  - 9 10YR4/2 灰黄褐色土 (粘性なし、しまり強い、8層より明るい、白色粒を含む、橙色粗粒を微量含む)
  - 10 10YR3/4 暗褐色土 (粘性なし、しまり強く強い、径 3cm 程の礫を多く含む、径 0.1~0.3cm 程の白色粘土粗粒を含む、径 0.5cm 程の地山ブロックを少量含む、径 0.2~0.5cm の炭化物ブロックを少量含む)
  - 11 10YR4/3 にぶい黄褐色土 (粘質土、しまり強い、白色粒・地山粗粒・炭化物ブロックを少量含む)
  - 12 10YR4/4 褐色土 (強粘質土、しまりやや強い、径 1cm の地山ブロックを少量含む、赤色粗粒 (焼土?) を少量含む、径 0.5cm の炭化物ブロックを微量含む、径 0.5cm の灰色粘土ブロックを微量含む)
  - 13 10YR4/3 にぶい黄褐色土 (粘質土、しまり強い、白色粒を含む、炭化物粗粒を少量含む、橙色粒を少量含む)
  - 14 10YR3/3 暗褐色土 (強粘質土、しまりやや強い、地山粗粒を少量含む)
  - 15 10YR4/3 にぶい黄褐色土 (強粘質土、しまりあり、径 1cm の地山ブロック・地山粗粒・地山粒を含む、炭化物粗粒を微量含む)
  - 16 10YR4/4 褐色土 (粘性なし、しまり強い、白色粒を含む、径 0.5cm 程の地山ブロックを少量含む、炭化物粗粒を微量含む)
  - 17 10YR3/4 暗褐色土 (粘質土、しまり強い、地山粗粒を多く含む、炭化物粗粒を少量含む)
  - 18 10YR3/4 暗褐色土 (粘質土、しまりやや強い、灰色粘土・鉄分を斑紋状に含む、径 0.5cm の炭化物ブロックを微量含む)
  - 19 10YR4/1 褐灰色土 (全体的に砂を多く含む、炭化物を含む)
  - 20 10YR6/3 にぶい黄褐色土 (粘質土、きめ細かい、含有物少ない、炭化物を含む)
  - 21 10YR4/2 灰黄褐色土 (きめ粗い、小礫を多く含む、白色粒・地山質粘土を含む)
  - 22 10YR4/2 灰黄褐色土 (粘質土、白色粒・小礫・白色粒・5Y6/3 オリーブ黄色のシルト質土ブロック・地山質粘土を多く含む、焼土粒・炭化物粒を含む)
  - 23 10YR4/3 にぶい黄褐色土 (粘質土、地山質粘土を多く含む、白色粒・黒色粒を含む)
  - 24 10YR4/3 にぶい黄褐色土 (炭化物・地山質粘土を含む)
  - 25 10YR5/8 褐色土 (粘性なし、しまり強い、径 0.2cm 程の炭化物・灰色粘土粗粒を微量含む、白色粒をごく微量含む、径 10cm 程の灰褐色粘土ブロックを所々に含む)
  - 26 10YR4/4 褐色土 (粘性なし、しまりやや強い、径 0.5cm の地山ブロック・地山粗粒、黄色・灰色粘土ブロックと粗粒を多く含む、砂利を多く含む)
  - 27 10YR5/8 黄褐色土 (粘性なし、しまり強い、径 0.5cm の砂利を多く含む、灰黄色砂質土を全体的に含む、黄白色粘土・地山ブロックを一部含む)
  - 28 10YR3/2 黒褐色土 (地山質粘土・白色粒を含む)
  - 29 10YR5/2 灰黄褐色土 (強粘質土、しまりあり、きめ細かい)
  - 30 10YR5/2 灰黄褐色土 (粘質土、径 0.1~2cm の礫を多く含む、砂を筋状に含む)
  - 31 10YR3/4 暗褐色土 (粘質土、しまりやや強い、上層よりやや明るい、径 0.5~1cm の炭化物ブロック・灰白粘土粗粒を微量含む、地山土をブロック状に含む)
  - 32 10YR4/3 にぶい黄褐色土 (粘質土、しまりあり、地山ブロック・粒を少量含む)
  - 33 10YR4/4 褐色土 (粘質土、しまり強い、灰色粘土粗粒・粒を含む、地山粗粒を少量含む、炭化物粗粒を微量含む)
  - 34 10YR4/4 褐色土 (粘質土、しまり強い、径 1~2cm の地山ブロック・灰色粘土ブロックを多く含む、炭化物ブロックを少量含む)
  - 35 10YR4/4 褐色土 (粘質土、しまり強い、灰色粘土・地山ブロック・炭化物を集中的に含む) 土質は 34 層に類似し同一層の可能性あり
  - 36 10YR4/4 褐色土 (強粘質土、しまり強い、径 0.5~1cm の地山ブロックを含む、径 1cm の灰色粘土ブロック・白色粒を少量含む、径 0.5cm の炭化物を微量含む)
  - 37 10YR3/3 暗褐色土 (粘土、しまりやや強い、鉄分を斑紋状に含む、径 1cm の灰黄色粘土ブロック・地山ブロックを微量に含む)
  - 38 10YR4/4 褐色土 (粘質土、しまりあり、径 1cm の地山ブロック・径 1~2cm の炭化物ブロックを多く含む、径 0.5~1.0cm 程の礫を多く含む、径 1cm の灰色粘土ブロックを微量含む)
  - 39 10YR3/3 暗褐色土 (弱粘質土、しまりやや弱い)
- ※1・2 攪乱、3 二ノ門路盤、4~6 SD002 掘方、8・9 遺構か、11~15 遺構、16~18 遺構、19~21 遺構、22・23 遺構

3-3-06 SD212 南壁 断面図 (1/40)

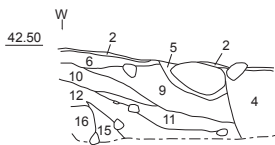

3-3-07 ~ 09 共通土層注記

- 1 P214 掘方
- 2 10YR5/8 黄褐色土 (粘土, 0.5 ~ 1cm 大の玉砂利を多く含む)
- 3 10YR4/4 褐色土 (小礫を多く含む)
- 4 10YR3/3 暗褐色土 (酸化し赤みをおびる)
- 5 10YR5/2 灰黄褐色土
- 6 10YR4/2 灰黄褐色土 (砂質土)

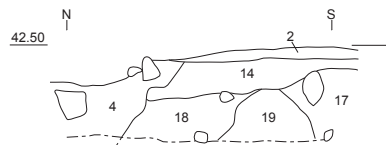

3-3-08 SX202 東壁 断面図 (1/40)

- 7 10YR3/3 暗褐色土 (きめ細かい, 粘土粒を少量含む)
- 8 10YR7/1 灰白色土 (粘土)
- 9 10YR4/3 にぶい黄褐色土 (きめ細かい, 地山質粘土を含む)
- 10 10YR4/1 褐色土
- 11 10YR3/3 暗褐色土 (きめ細かい)
- 12 10YR2/2 黒褐色土と 10YR4/2 灰黄褐色土の混合土
- 13 10YR7/1 灰白色土

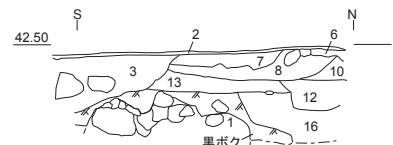

3-3-09 SX202 西壁 断面図 (1/40)

- 14 10YR4/2 灰黄褐色土 (小礫を多く含む)
- 15 10YR7/1 灰白色土 (粘土)
- 16 10YR2/2 黒褐色土
- 17 10YR4/3 にぶい黄褐色土 (小礫・白色粘土を含む)
- 18 10YR3/3 暗褐色土 (小礫を多く含む)
- 19 10YR3/2 黒褐色土 (粘質土, きめ細かい)
- ※2 ニノ門路盤, 3 ~ 19 III期最終段階以前の土, 4 SD002 掘方

3-3-07 SX202 北壁 断面図 (1/40)

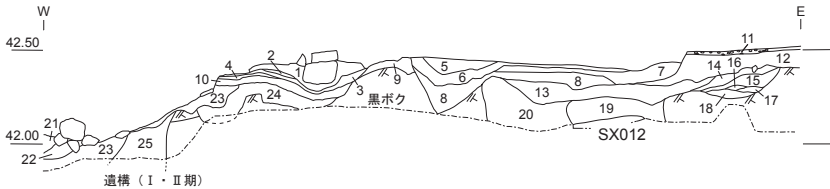

- 1 10YR6/1 褐灰色土 (砂質土)
- 2 10YR7/3 にぶい黄橙色土 (砂質土)
- 3 10YR6/4 にぶい黄橙色土 (砂質土)
- 4 10YR6/1 褐灰色土
- 5 10YR5/3 にぶい黄褐色土 (粗砂質土)
- 6 10YR3/1 黒褐色土 (10YR5/1 褐灰色土の砂質土を含む)
- 7 10YR6/2 灰黄褐色土 (砂質土)
- 8 10YR5/1 褐灰色土 (粗砂質土)

3-3-08 SX202 東壁 断面図 (1/40)

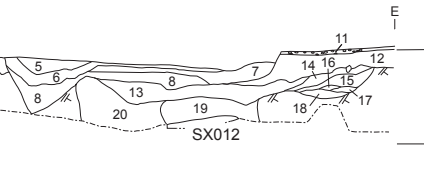

- 9 10YR6/6 明黄褐色土 (砂質土)
- 10 10YR4/1 褐色土 (小礫多く入る)
- 11 10YR6/3 にぶい黄褐色土 (径 0.1 ~ 5cm の玉砂利が敷かれている)
- 12 10YR3/2 黒褐色土 (きめ粗く砂利・小礫を含む)
- 13 10YR3/3 暗褐色土 (戸室チップを含む)
- 14 10YR3/2 黒褐色土 (粘質土)
- 15 10YR3/1 黒褐色土 (植物遺体が多く入る)
- 16 10YR4/3 にぶい黄褐色土 (粘質土)

3-3-09 SX202 西壁 断面図 (1/40)

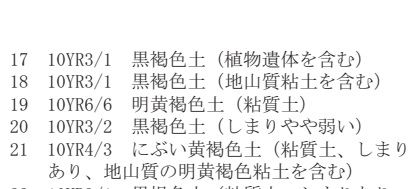

- 17 10YR3/1 黒褐色土 (植物遺体を含む)
- 18 10YR3/1 黒褐色土 (地山質粘土を含む)
- 19 10YR6/6 明黄褐色土 (粘質土)
- 20 10YR3/2 黒褐色土 (しまりやや弱い)
- 21 10YR4/3 にぶい黄褐色土 (粘質土, しまりあり, 地山質の明黄褐色粘土を含む)
- 22 10YR3/1 黒褐色土 (粘質土, しまりあり, 地山質の明黄褐色粘土を含む)
- 23 10YR2/1 黒色土 (白色粒)
- 24 10YR2/1 黒色土 (白色粒・地山質粘土を多く含む)
- 25 10YR3/1 黒褐色土 (強粘質土, しまりあり, 浅黄褐色粘土・黒色土を含む)
- ※1 ~ 9 近代以降, 21・22 3210S 掘方 (改修), 23 3210S 掘方, 24・25 遺構 (I・II期), 11 幕末~近代の三ノ丸の路盤

3-3-10 KL7 SD204 北壁 断面図 (1/40)

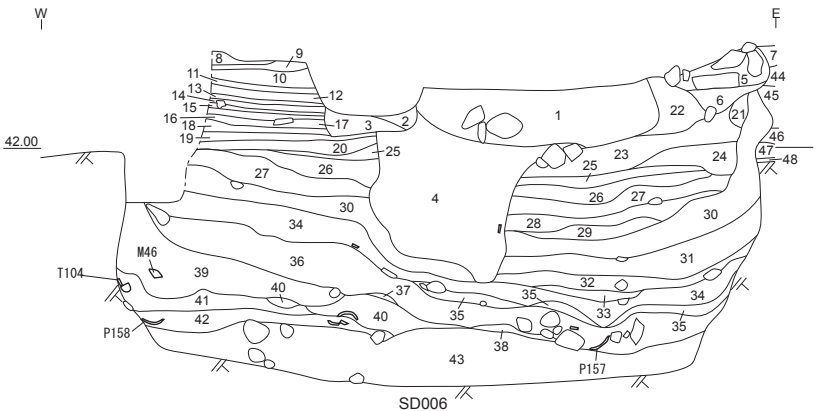

- 1 10YR3/4 暗褐色土 (壊れたニノ門路盤の径 1cm 大の玉砂利・径 5cm 大の円礫・戸室チップを含む)
- 2 10YR3/4 暗褐色土 (粘質土, 径 0.5 ~ 1cm 大の礫を含む)
- 3 2.5Y6/4 にぶい黄色 (シルト質土)
- 4 10YR4/4 褐色土 (弱粘質土, 径 1 ~ 5cm 大の礫を含む)
- 5 10YR4/3 にぶい黄褐色土 (ニノ門路盤の崩れたものを含む, 戸室チップを含む)
- 6 10YR4/3 にぶい黄褐色土 (粘質土, 径 3 ~ 5cm 大の礫を含む)
- 7 10YR5/8 黄褐色土 (粘土, 0.5 ~ 1cm 大の玉砂利を多く含む)
- 8 10YR5/8 黄褐色土 (粘土, 0.5 ~ 1cm 大の玉砂利を多く含む)
- 9 10YR6/8 明黄褐色土 (粘質土, しまりあり, 径 0.5 ~ 1.0cm の円礫を含む)
- 10 10YR5/3 にぶい黄褐色土 (シルト質土, しまりあり)
- 11 10YR4/4 褐色土
- 12 10YR4/3 にぶい黄褐色土 (0.5cm 大の小礫

- 13 10YR3/4 暗褐色土 (礫を多く含む)
- 14 10YR5/3 にぶい黄褐色土 (シルト質土)
- 15 10YR5/3 にぶい黄褐色砂
- 16 10YR4/3 にぶい黄褐色土 (砂質土)
- 17 10YR5/4 にぶい黄褐色土 (シルト質土)
- 18 10YR5/4 にぶい黄褐色砂
- 19 戸室チップ層
- 20 10YR4/6 褐色土 (砂礫土)
- 21 10YR4/3 にぶい黄褐色土 (粘質土, 白色粘土粒を含む)
- 22 10YR3/4 暗褐色土 (黄褐色粘土粒を少量含む, 径 1 ~ 5cm の礫を多く含む)
- 23 10YR4/6 褐色土 (粘質土, 黄褐色粘土粒を含む, 径 1 ~ 3cm の礫を含む)
- 24 10YR4/6 褐色土 (礫を多く含む)
- 25 2.5Y6/4 にぶい黄色土 (シルト質土, 白色粘土ブロックを含む)
- 26 10YR4/4 褐色土 (弱粘質土)
- 27 10YR4/6 褐色 (粘土)
- 28 10YR4/3 にぶい黄褐色土 (シルト質土, 白色粘土ブロックを含む)

3-3-11 15 T010 北壁 断面図 (1/40)

- 29 10YR4/3 にぶい黄褐色土 (シルト質土)
- 30 10YR4/3 にぶい黄褐色土 (シルト質土, 白色粘土ブロックを含む)
- 31 10YR3/4 暗褐色土 (砂質土, 炭化物粒・大きめの白色粘土を少量含む)
- 32 10YR5/3 にぶい黄褐色砂 (炭化物を層状に含む)
- 33 2.5Y3/2 黒褐色土
- 34 10YR3/3 暗褐色土 (シルト質土, 炭化物を層状に多く含む)
- 35 10YR4/1 褐灰色土 (シルト質土, 炭化物を含む)
- 36 10YR4/2 灰黄褐色土 (砂質土, 炭化物粒を含む)
- 37 10YR4/3 にぶい黄褐色土 (シルト質土)
- 38 10YR3/2 黒褐色土 (砂質土)
- 39 10YR2/1 黒色土 (シルト質土, 灰か炭化物を多く含む, 鉄滓を含む)
- 40 10YR2/2 黒褐色土 (シルト質土, 灰か炭化物を多く含む)
- 41 10YR3/3 暗褐色土 (砂質土, 炭化物を含む)
- 42 10YR2/1 黒色土 (砂混じりシルト質土, 炭化物を多く含む, 土師器皿を多く含む)
- 43 10YR2/3 黒褐色土 (砂質土, 0.5 ~ 10cm 大までの礫を多く含む)
- 44 10YR4/4 褐色土 (砂質土, 径 3cm 大の礫を含む)
- 45 10YR4/3 にぶい黄褐色土 (シルト質土, 白色粘土ブロックを含む)
- 46 10YR5/8 黄褐色土 (粘質土, しまり強い, 径 5cm 大の礫を多く含む)
- 47 10YR8/1 灰白色土 (砂質土, 漆喰状の土)
- 48 10YR4/3 にぶい黄褐色土 (シルト質土)
- ※1 ~ 5 近代以降, 1 P212 掘方, 5 SX025 掘取, 6 SX025 掘方, 7・8 ニノ門路盤, 9 ~ 20 III期 (枳形の部分修理か, 寛永頃の瓦出土), 21 ~ 43 SD006 (II期), 44 ~ 48 整地層 (II期)



第 14 図 遺構図版 ニノ門 3

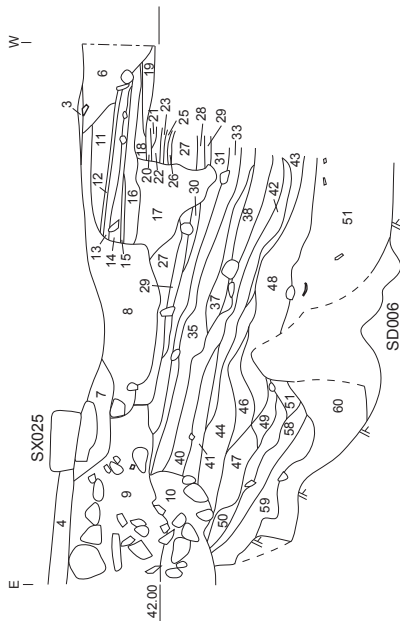

3-3-12 13 共通土層注記 断面図 (1/40)

- 1 10YR3/2 黒褐色土 (粘質土、砂を含む、径1~3cm大の礫を多く含む)
- 2 10YR4/2 灰黄褐色土 (粘質土、砂を含む、径1~3cm大の礫を多く含む)
- 3 10YR2/3 黒褐色土 (粘質土、径1cm程の砂利を含む)
- 4 10YR5/8 黄褐色土 (粘土、0.5~1cm大の玉砂利を多く含む)
- 5 10YR5/4 にぶい黄褐色土 (砂質土、小礫、いぶい瓦を含む)
- 6 10YR3/3 暗褐色土 (しまりあり、礫を少量含む)
- 7 10YR4/3 にぶい黄褐色土 (粘質土、径3cm~5cm大の円礫を含む)
- 8 10YR3/3 暗褐色土 (砂質土、径5cm大の礫多く含む)
- 9 10YR4/3 にぶい黄褐色土 (粘質土、しまりあり、径15cm大の礫を多く含む、戸室チップも含む)
- 10 10YR3/3 暗褐色土 (粘質土、径15cm大の礫多く含む)
- 11 10YR3/3 暗褐色土 (黄褐色粘土粒を含む)
- 12 10YR8/1 灰白色土 (シルト質土)
- 13 10YR3/2 黒褐色土 (粘土、しまり強い)
- 14 10YR3/1 黒褐色土 (粘土、炭化物粒を少量含む)

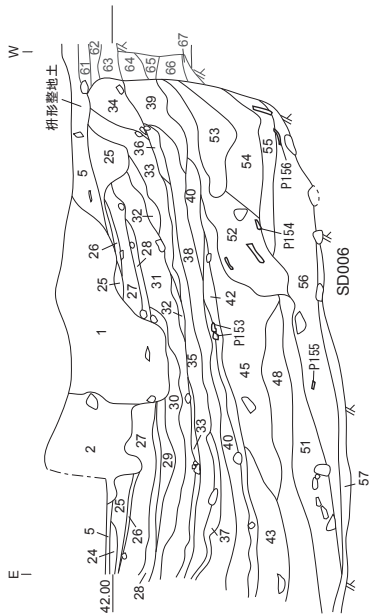

3-3-13 15 T010 南壁② 断面図 (1/40)

- 15 10YR8/1 灰白色土 (シルト質土)
- 16 10YR3/3 暗褐色土 (しまりあり、径3~5cm大の礫を多く含む)
- 17 10YR3/3 暗褐色土 (粘質土、径1~3cm大の礫を含む)
- 18 10YR4/3 にぶい黄褐色土 (しまりあり、礫を多く含む)
- 19 10YR3/1 黒褐色土 (弱粘質土)
- 20 10YR7/1 灰白色土 (シルト質土)
- 21 10YR6/1 褐灰色土 (鉄分が沈着する)
- 22 10YR3/2 黒褐色土
- 23 10YR8/2 灰白色土 (粘質土)
- 24 10YR6/1 褐灰色土 (シルト質土)
- 25 10YR4/4 褐色土 (粘質土、白色粘土小ブロック・地山粘土ブロックを含む)
- 26 10YR3/3 暗褐色土 (粘質土、しまりあり)
- 27 10YR4/6 褐色砂 (しまり強い、砂利、径3cm大位の円礫を少量含む)
- 28 10YR4/3 にぶい黄褐色土 (粘質土、しまりあり)
- 29 10YR4/3 にぶい黄褐色土 (粘質土、白色粘土を斑紋状に多く含む)
- 30 10YR3/4 暗褐色土 (粘質土、しまりあり)

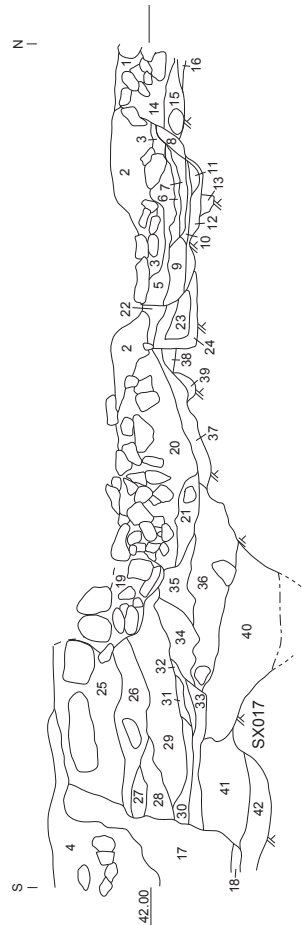

3-3-14 SK205 西壁 断面図 (1/40)

- 1 10YR6/2 灰黄褐色土 (酸化し赤みを帯びる、コングリを含む)
- 2 10YR4/3 にぶい黄褐色土 (戸室石破片・戸室チップ・円礫を多く含む、SD003-5層明黄褐色粘土の破片も含む) SD003-1層
- 3 10YR3/3 暗褐色土 SD003-3層
- 4 10YR3/2 黒褐色土
- 5 10YR6/3 明黄褐色土 (粘土、しまり強い) SD003-5層
- 6 10YR4/4 にぶい黄褐色土 (白色粒を含む) SD003-6層
- 7 10YR4/4 褐色土 (青みがかる、砂を含む、黄褐色粘土・白色粒を少量含む) SD003-7層

- 31 10YR4/4 褐色土 (粘土、地山土ブロックを含む)
- 32 10YR4/6 褐色土 (砂質土、地山土ブロックを含む)
- 33 10YR4/6 褐色土 (粘土、地山土主体できちんと埋め戻している)
- 34 10YR3/4 暗褐色土 (砂質土、鉄分を含む)
- 35 10YR6/3 にぶい黄褐色土 (粘土、白色粘土ブロックの層、きつちり埋められている)
- 36 10YR2/3 黒褐色土 (弱粘質土)
- 37 10YR4/2 灰黄褐色土 (シルト質土、炭化物・白色粘土粒を含む)
- 38 10YR3/3 暗褐色土 (炭化物・白色粘土粒を多く含む)
- 39 10YR4/3 にぶい黄褐色土 (砂質土)
- 40 10YR3/3 暗褐色土 (粘質土、炭化物多く含む)
- 41 10YR6/1 褐灰色土 (粘質土、白色粘土ブロックを多く含む)
- 42 炭化物層
- 43 10YR3/3 暗褐色土 (粘質土、底面に炭層が入る、白色粘土粒を含む)
- 44 10YR3/2 黒褐色土 (粘質土、白色粘土粒・炭化物粒を含む)
- 45 10YR3/1 黒褐色土 (粘砂質土、2~3cm大の円礫入る)
- 46 10YR2/3 黒褐色土 (粘質土、白色粘土粒を含む)
- 47 10YR2/3 黒褐色土 (粘質土、炭化物粒入る)
- 48 2.5Y3/2 暗褐色土 (粘質土、炭化物を多く含む)
- 49 10YR3/3 暗褐色土 (粘質土、炭化物を多く含む)
- 50 10YR2/3 黒褐色土 (砂質土、炭化物を多く含む)
- 51 2.5Y3/2 黒褐色土 (砂質土)
- 52 10YR4/2 灰黄褐色土 (砂質土、炭化物粒を少量含む、瓦・土師器皿・唐津を含む)
- 53 10YR3/3 暗褐色土 (砂質土、礫を含む)
- 54 10YR3/3 暗褐色土 (粘質土、白色粘土粒を含む)
- 55 10YR3/3 暗褐色土 (粘質土、炭化物を含む)
- 56 10YR3/2 黒褐色土 (炭化物多く含む、土師器皿・唐津を含む)
- 57 10YR3/2 黒褐色土 (粘土)
- 58 10YR3/3 暗褐色土 (粘質土)
- 59 10YR2/3 黒褐色土 (粘質土)
- 60 10YR5/4 にぶい黄褐色土 (粘質土、砂を含む)  
※1~3 近代以降、4 二ノ門路盤、7 SK025 掘方、9・10 III期、5・11~16 枅形隆地土、17 II期産絶からIII期移行時の土、18~60 SD006、61~63 版築状盛土 (II期)、64~67 遺構 (I期)



第15図 遺構図版 二ノ門4

- 16 10YR3/2 黒褐色土 (きめ細かい)  
 17 10YR2/2 黒褐色土 (黒ボクを含む)  
 18 10YR5/1 褐灰色土 (粘質土)  
 19 10YR5/4 にぶい黄褐色土 (地山質粘土、炭化物を少量含む)  
 20 10YR3/1 黒褐色土 (粘質土、炭化物・白色粒・灰色シルトブロックを多く含む)  
 21 10YR4/1 褐灰色土 (焼土粒・炭化物・白色粒を含む)  
 22 10YR3/4 暗褐色土 (白色粒を含む)  
 23 10YR5/4 暗褐色土 (白色粒を含む) 3-3-50 の 29 層  
 24 10YR5/2 灰黄褐色土 (粘質土、きめ細かい、炭化物を少量含む) 3-3-50 の 30 層
- 25 10YR5/2 灰黄褐色土 (2.5YR/6 黄色シルト質土を多く含む) 3-4-27 の 22 層に対応する  
 26 10YR4/2 灰黄褐色土 (灰白色粘土・炭化物・焼土粒・白色粒を含む)  
 27 10YR5/4 にぶい黄褐色土 (灰褐色砂質土を含む)  
 28 10YR4/2 灰黄褐色土 (地山質粘土に白色粒を少量含む)  
 29 10YR3/4 暗褐色土 (地山質粘土)  
 30 10YR5/2 灰黄褐色土 (粘質土)  
 31 10YR2/2 黒褐色土 (地山質粘土を含む)  
 32 10YR6/4 にぶい黄褐色土 (地山質粘土)  
 33 10YR3/4 暗褐色土 (シルト質土)  
 34 10YR3/4 暗褐色土 (灰色シルト・地山質粘土・焼土粒・炭化物を含む)
- 35 10YR4/2 灰黄褐色土 (しまりあり、灰白色の軟質の礫を含む、炭化物・焼土粒を含む)  
 36 10YR4/3 にぶい黄褐色土 (炭化物・地山質粘土を含む)  
 37 10YR4/2 灰黄褐色土 (炭化物・白色粘土・地山質粘土を含む)  
 38 10YR5/1 褐灰色土  
 39 10YR6/4 にぶい黄褐色土 (地山質粘土)  
 40 10YR3/2 黒褐色土 (炭化物粒を含む)  
 41 10YR6/1 褐灰色土 (シルト質土、灰白色粘土粒を含む)  
 42 10YR4/2 灰黄褐色土 (砂質土に地山質土を少量含む)  
 ※1~4 近代以降、5~12 SD003 掘方、17・18 SX019、19~21 P007 根固め、22~24 溝状遺構か、25 II期以前の整地層を切る遺構、26~42 II期以前、I SX210、2・3 SD003 抜取、4 SD212、41・42 SX017

3-3-14 SK205 西壁 断面図 土層注記

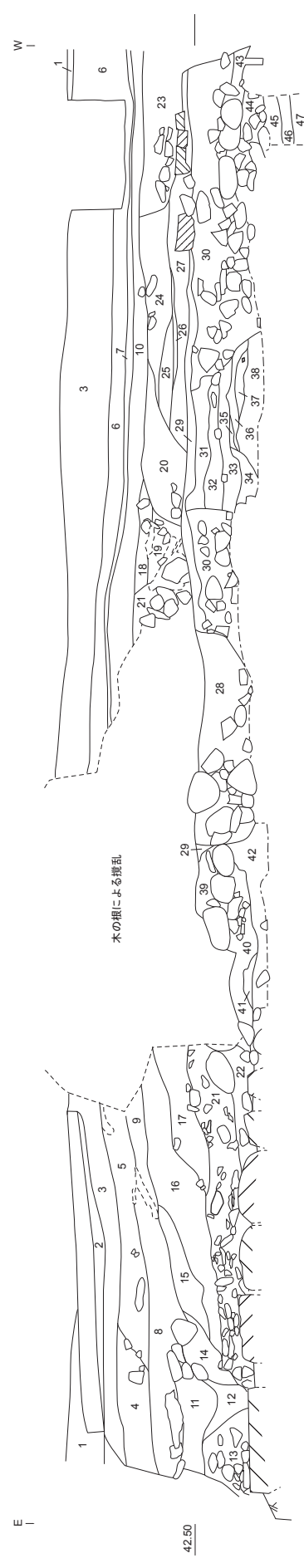

- 1 褐色砂 (少し緑がかっている)  
 2 パラス  
 3 公園造成盛土  
 4 礫 (0.5 cm程度の玉砂利を同量含む)  
 5 暗褐色土 (0.5 cm前後の玉砂利を少量含む、砂を含む)  
 6 パラス  
 7 黒灰色砂 (アスファルト、1cm 大の玉砂利を含む)  
 8 暗褐色土 (0.5 cm前後の玉砂利を少量含む、砂を含む)  
 9 暗灰色砂 (小礫を含む)  
 10 褐灰色砂  
 11 暗褐色土 (黒色に近い)  
 12 褐色土 (濁っている) 鉄管埋め土  
 13 暗褐色土 (濁っている、小礫少量含む、裏込め石が一部残る)  
 14 暗褐色土 (粘質土、濁っている、炭化物含む、2~3cmの乳白色粘土ブロックを少量含む)  
 15 暗褐色土 (粘質土、炭化物・焼土粒を少量含む、黄褐色ブロックを含む)  
 16 暗褐色土 (粘質土、炭化物・焼土粒を少量含む、小礫をまばらに含む)  
 17 褐色土 (濁っている、10cm 前後の礫を多く含む、炭化物・焼土粒を含む)  
 18 暗灰色土 (弱砂質土)
- 19 暗褐色土 (10cm 以上の礫を多く含む) 木根の擾乱が大きい  
 20 暗褐色土 (黄色土ブロックを含む、1cm 前後と 10cm 以上の 2 種類の礫を含む)  
 21 褐色砂 (戸室チップ多く含む、15cm 前後の礫を多く含む、粗葉瓦出土)  
 22 褐灰色土 (弱砂質土、黄褐色ブロックを含む、炭化物含む)  
 23 暗茶褐色土 (粘質土、1cm 以下の小礫を多く含む、戸室チップと板状戸室石も多く含む)  
 24 暗褐色土 (20 層より暗い、1cm 前後と 10cm 以上の 2 種類の礫を含む)  
 25 暗褐色土 (褐色土を含む、20・24 層に比べ 1cm 前後の礫は少なく、大きい礫は含まれない)  
 26 黄褐色土 (粘質土)  
 27 暗褐色土 (粘質土)  
 28 P004 抜取  
 29 10YR5/8 黄褐色土 (粘土、0.5~1cm 大の玉砂利を多く含む)  
 30 10YR3/4 暗褐色土 (しまり強い)  
 31 10YR3/2 黒褐色土 (粘質土、しまり強い、地山粘質土をブロック状に含む)  
 32 10YR3/3 暗褐色土 (粘質土、しまり強い、炭化物をごく少量含む)
- 33 10YR4/4 褐色土 (粘質土、しまり強い、地山粘土を層状に含む)  
 34 炭化物層  
 35 10YR3/3 暗褐色土 (粘質土、しまりあり)  
 36 10YR3/4 暗褐色土 (粘質土、しまりあり)  
 37 10YR3/4 暗褐色土 (砂質土)  
 38 10YR4/3 にぶい黄褐色土 (白色粘土粒・礫を含む)  
 39 10YR3/3 暗褐色土 (しまりあり)  
 40 10YR3/4 暗褐色土 (粘質土、しまりあり)  
 41 10YR3/4 暗褐色土 (粘質土、しまりあり、地山粘土粒を含む)  
 42 10YR4/4 褐色土 (しまりあり)  
 43 灰褐色土 (粘質土、炭化物を含む)  
 44 灰褐色土 (粘質土、炭化物を含む、乳白色粘土ブロックをまばらに含む)  
 45 灰褐色土 (粘質土、濁っている、明褐色粘土ブロックを含む)  
 46 灰褐色土 (粘質土、濁っている、明褐色粘土ブロックを 45 層より多く含む)  
 47 褐色土 (粘質土、黒ボクブロックをまばらに含む)  
 ※1~28 近代以降、29 二ノ門路盤、30 III期最終段階以前の二ノ門柱の根固め、40 3210N 前面栗石

3-3-15 T010 南壁 断面図 (-1/40)

第 16 図 遺構図版 二ノ門 5

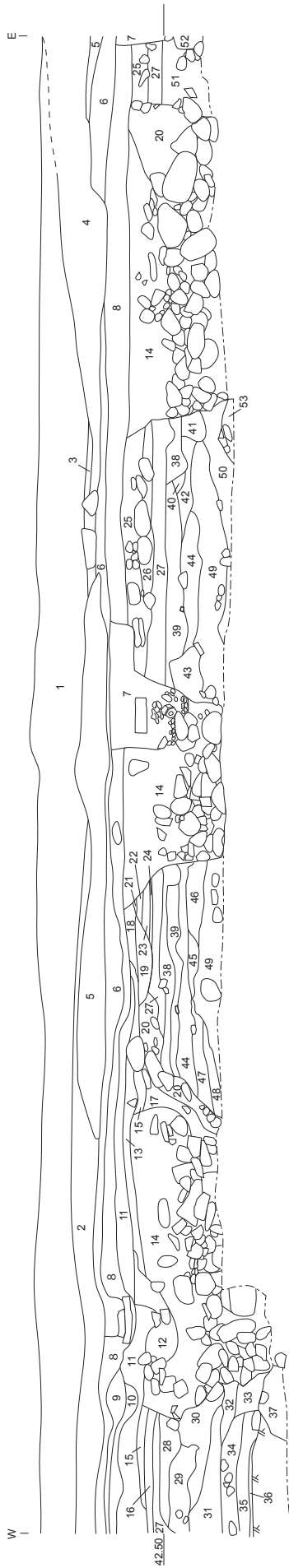

- |                                    |  |                                      |
|------------------------------------|--|--------------------------------------|
| 1 褐色砂                              | 19 暗灰褐色土 (粘質土、濁っている、黄褐色粘質土ブロック・小礫を含む)      | 37 10YR3/4 暗褐色土 (黄褐色粘土粒を含む)          |
| 2 暗褐色土                             | 20 暗褐色土 (1 cm以下の礫を含む)                      | 38 10YR3/4 暗褐色土 (しまりあり、0.5 cm大の礫を含む) |
| 3 暗褐色土                             | 21 暗褐色土 (小礫・砂を含む)                          | 39 10YR4/6 褐色土 (粘質土、しまりあり)           |
| 4 オリーブ褐色砂                          | 22 暗褐色土 (濁っている、小礫・砂を含む、黄褐色粘土ブロックを少量含む)     | 40 10YR4/6 褐色土 (粘質土、しまりあり、炭化物・礫を含む)  |
| 5 アスファルト                           | 23 黄褐色土 (粘質土、小礫・砂を含む)                      | 41 10YR4/4 褐色土 (砂・礫を含む)              |
| 6 玉砂利層                             | 24 暗褐色土 (小礫・砂を含む)                          | 42 10YR5/3 にぶい黄褐色土 (シルト質土、白色粘土粒を含む)  |
| 7 攪乱                               | 25 褐色土 (2~3 cm大の礫を多く含む)                    | 43 10YR4/6 褐色土 (粘質土、黄褐色粘土粒を含む)       |
| 8 黒灰色砂 (褐色砂・小礫を含む)                 | 26 褐色土 (戸室チップを多く含む)                        | 44 10YR4/6 褐色土 (炭化物・礫を含む)            |
| 9 褐色砂                              | 27 10YR5/8 黄褐色土 (粘土、0.5~1 cm大の玉砂利を多く含む)    | 45 10YR4/3 褐色土 (白色粘土粒を少量含む)          |
| 10 黒灰色砂                            | 28 10YR5/4 にぶい黄褐色土 (砂質土 戸室チップを多く含む) 路盤の整地土 | 46 10YR4/6 褐色土 (シルト質土、褐色粘土粒を多く含む)    |
| 11 褐色砂                             | 29 10YR4/4 褐色土 (砂質土、3 cm大の円礫を含む)           | 47 10YR4/4 褐色土 (シルト質土、白色粘土粒を含む)      |
| 12 暗褐色土 (炭化物・焼土粒を含む、1 cm前後の礫を多く含む) | 30 10YR3/4 暗褐色土 (シルト質土、白色粘土粒を含む)           | 48 10YR5/4 にぶい黄褐色土 (砂質土、褐色粘土粒を含む)    |
| 13 褐色土                             | 31 10YR4/3 にぶい黄褐色土 (シルト質土、白色粘土ブロックを含む)     | 49 10YR3/4 暗褐色土 (粘質土、炭化物をごく少量含む)     |
| 14 褐色土 (1~5 cm大の礫を多く含む)            | 32 10YR3/3 暗褐色土 (しまりあり、白色粘土粒を少量含む)         | 50 10YR4/4 褐色土                       |
| 15 暗褐色土 (しまりあり、炭化物・焼土粒・白色砂粒を含む)    | 33 10YR5/3 暗褐色土 (しまりあり、白色粘土粒を多く含む)         | 51 10YR4/4 褐色土                       |
| 16 黄褐色土 (1 cm大の礫を多く含む)             | 34 10YR5/8 黄褐色土 (粘質土、しまり強い、5 cm大の礫を多く含む)   | 52 10YR3/4 暗褐色土 (粘質土、しまりあり)          |
| 17 褐色土                             | 35 10YR8/1 灰白色土 (砂質土、漆喰状の土)                | 53 10YR3/4 暗褐色土 (粘質土、礫・褐色粘土粒を含む)     |
| 18 暗灰褐色土 (粘質土、濁っている)               | 36 10YR4/3 にぶい黄褐色土 (シルト質土)                 | ※1~26 近代以降、27 二ノ門路盤                  |

3-3-16 T010 北壁 断面図 (1/40)

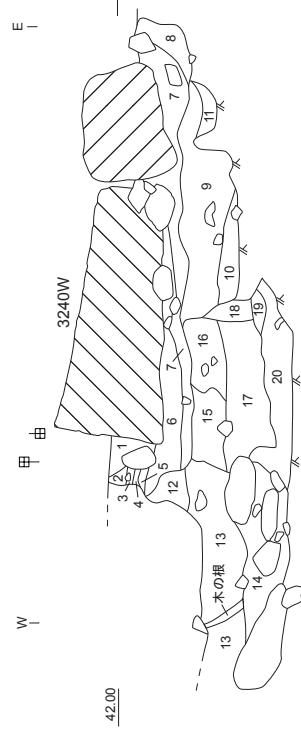

- |   |   |
|---|---|
| 1 10YR4/3 にぶい黄褐色土 (しまりなし)                   | 11 10YR2/3 黒褐色土 (粘質土、しまりあり、地山粘土を多く含む)           |
| 2 10YR4/3 にぶい黄褐色土 (粘質土、しまりあり)               | 12 10YR3/3 暗褐色土 (粘質土、しまりあり、砂を少量含む)              |
| 3 10YR5/3 にぶい黄褐色土 (粘質土、しまりあり、径3~5 cmの礫を含む)  | 13 10YR3/2 黒褐色土 (粘質土、しまりあり、径10 cmの礫を含む)         |
| 4 10YR4/3 にぶい黄褐色土 (粘質土、しまりあり、黄褐色地山粘土粒・礫を含む) | 14 10YR3/3 暗褐色土 (粘質土、しまりあり、大型礫を含む)              |
| 5 10YR5/3 にぶい黄褐色土 (粘質土、しまりあり、径1 cmの礫を含む)    | 15 10YR3/4 暗褐色土 (粘質土、白色粒・地山粘土を含む)               |
| 6 10YR4/3 にぶい黄褐色土 (粘質土、しまりあり、地山粘土を層状に含む)    | 16 10YR3/4 暗褐色土 (粘質土、地山粘土ブロック状を含む)              |
| 7 10YR3/2 黒褐色土 (粘質土、しまりあり、地山粘土を層状に含む)       | 17 10YR3/2 黒褐色土 (粘質土、しまりあり、径2~5 cmの礫を含む)        |
| 8 10YR3/2 黒褐色土 (粘質土、しまりあり)                  | 18 10YR3/2 黒褐色土 (粘質土、しまりあり)                     |
| 9 10YR2/3 黒褐色土 (粘質土、しまりあり、地山粘土粒・礫を多く含む)     | 19 10YR3/3 暗褐色土 (粘質土)                           |
| 10 10YR2/3 黒褐色土 (粘質土、しまりあり)                 | 20 10YR3/2 黒褐色土 (粘質土、しまりあり、地山粘土ブロックを含む、底面に鉄分沈着) |
- ※1~8 3240S 補方 (改修か)、9~11 遺構 (I・II期)、12~14 遺構 (I・II期)、15~20 遺構 (I・II期)、1 前面に入る栗石の抜けあと

3-3-17 3240W 東西断面図 (1/40)

第17図 遺構図版 二ノ門6

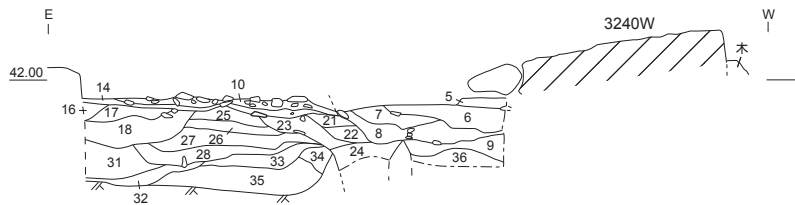

3-3-18 3240W-T002 南壁 断面図 (1/40)

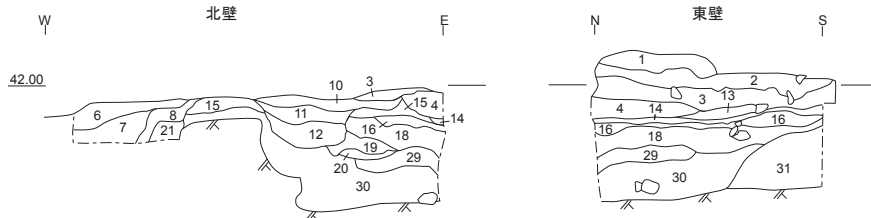

3-3-19 324-T002 北・東壁 断面図 (1/40)

3-3-18・19 共通土層注記

- |   |  |
|---|--|
| 1 10YR5/4 にぶい黄褐色土   | 20 10YR3/3 暗褐色土 (しまりあり)                          |
| 2 10YR4/3 にぶい黄褐色土 (黄褐色粘土粒を含む) 5-1-32 の 18 層に対応する                            | 21 10YR3/2 黒褐色土                                  |
| 3 10YR3/3 暗褐色土 (粘質土、しまりあり、炭化物粒・礫を含む) 5-1-32 の 19 層に対応する                     | 22 10YR3/2 黒褐色土 (黄褐色シルト質土を斑紋状に含む)                |
| 4 10YR3/3 暗褐色土 (粘質土、炭化物粒を含む) 5-1-32 の 21 層に対応する                             | 23 10YR3/2 黒褐色土 (黄褐色粘土粒を含む、径 3cm 大の円礫を少量含む)      |
| 5 10YR3/3 暗褐色土 (黄褐色粘土粒を含む)  | 24 10YR3/2 黒褐色土 (粘質土、褐色砂を含む、径 1cm 大の円礫を含む)       |
| 6 10YR3/3 暗褐色土 (炭化物をごく少量含む)   | 25 10YR3/2 黒褐色土 (黄褐色粘土粒を多く含む)                    |
| 7 10YR4/2 灰黄褐色土 (砂質土)   | 26 10YR3/2 黒褐色土 (粘質土、黄褐色粘土を含む)                   |
| 8 10YR3/2 黒褐色土 (砂質土)  | 27 10YR2/3 黒褐色土 (しまりあり、白色粒を含む)                   |
| 9 10YR5/6 黄褐色土 (粘土) 掘方底面にしかれた粘土   | 28 10YR2/2 黒褐色土 (粘質土、しまりあり、円礫をごく少量含む)            |
| 10 10YR5/4 にぶい黄褐色土 (しまり強い、径 1~10cm 程の円礫を中心とした層、東西幅約 1~1.2m でこの層が平面で帯状に見られる) | 29 10YR3/3 暗褐色土 (黄褐色粘土粒を少量含む) 5-1-32 の 23 層に対応する |
| 11 10YR3/1 黒褐色土 (砂・小礫を含む)   | 30 10YR3/3 暗褐色土 (粘質土、黒褐色粘土粒・黄褐色粘土粒を含む)           |
| 12 10YR3/3 暗褐色土 (砂と径 2~3 cm の礫を多く含む)  | 31 10YR3/2 黒褐色土 (砂質土)                            |
| 13 10YR3/3 暗褐色土 (粘質土、しまり強い)   | 32 10YR2/1 黒色土 (砂を含む)                            |
| 14 10YR2/2 黒褐色土 (粘質土、しまりあり)   | 33 10YR2/2 黒褐色土 (粘質土、黄褐色粘土粒を多く含む)                |
| 15 10YR3/3 暗褐色土 (粘質土)   | 34 10YR5/6 黄褐色土 (粘土、黒褐色土を含む) 壁面が崩れたものが堆積している     |
| 16 10YR4/3 にぶい黄褐色土 (しまりあり、黄褐色粘土粒を含む)  | 35 10YR2/3 黒褐色土 (黄褐色粘土をブロック状に多く含む、鉄分を層状に多く含む)    |
| 17 10YR4/3 にぶい黄褐色土 (黒褐色粘土粒をごく少量含む、黄褐色粘土粒を含む)                                | 36 10YR2/2 黒褐色土 (粘質土)                            |
| 18 10YR3/3 暗褐色土 (黒褐色粘土粒・黄褐色粘土粒を含む)  |  |
| 19 10YR3/3 暗褐色土 (しまりあり、黒褐色粘土粒を含む)   |  |
- ※5~9 3240W 掘方 (改修)、10~14 整地土、16・18 5-1-32 の 22 層に対応する、16~20 遺構 (I・II 期)、21~24 遺構 (I・II 期)、25~28 遺構 (I・II 期)、31~35 遺構 (I・II 期) 36 遺構 (I・II 期)

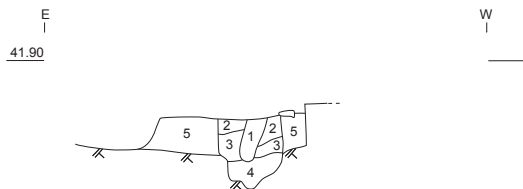

3-3-20 324-T002 SX033 断面図 (1/40)

- |  |
|--|
| 1 10YR4/4 褐色土 (粘質土、粒状になっている)                 |
| 2 10YR2/2 黒褐色土 (粘質土、地山土を斑紋状に含む)              |
| 3 10YR3/2 黒褐色土 (粘質土、地山土を粒状に多く含む)             |
| 4 10YR3/2 黒褐色土 (粘質土、灰黄色の粘土を含む、少し粒の大きな地山土を含む) |
| 5 10YR2/2 黒褐色土 (しまり強い)                       |
- ※1 柱状の痕跡、2~4 掘方埋土、5 遺構埋土 (I 期)

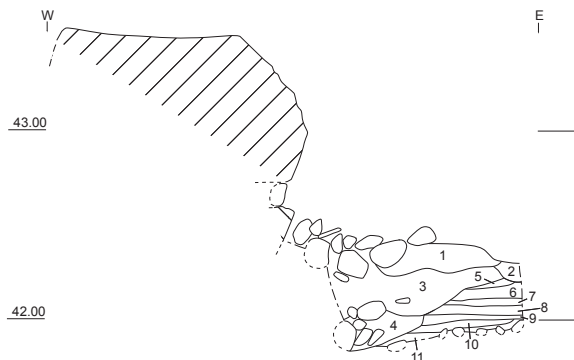

3-3-21 3240W-T001 北壁 断面図 (1/40)

- |  |
|--|
| 1 10YR3/4 暗褐色土 (焼土・炭化物粒を少量含む)                                  |
| 2 10YR3/3 暗褐色土 (しまりあり) 3-3-22 の 3 層に対応する                       |
| 3 10YR3/2 黒褐色土 (黒褐色粘土粒を多く含む)                                   |
| 4 10YR3/2 黒褐色土   |
| 5 10YR5/6 黄褐色砂 (径 0.5 cm 大の礫を含む)                               |
| 6 10YR3/3 暗褐色土 3-3-22 の 10 層に対応する                              |
| 7 10YR3/3 暗褐色土 (地山礫の細片を多く含む) 3-3-22 の 16 層に対応する                |
| 8 10YR4/3 にぶい黄褐色土 (若干砂を含む、径 0.5 cm 前後の礫を含む) 3-3-22 の 17 層に対応する |
| 9 10YR3/3 暗褐色土 (径 2~3 cm 大の礫を含む) 3-3-22 の 30 層に対応する            |
| 10 10YR6/8 明黄褐色土 (砂礫層) 版築状盛土か                                  |
| 11 10YR2/2 黒褐色土 (弱粘質土、径 5cm 以上の円礫多く含む)                         |
- ※1~4 3240W 裏栗石の掘方、5~9 削平後の盛土



第 18 図 遺構図版 二ノ門 7

- 22 10YR4/3 にぶい黄褐色土 (径 2～3cm の円礫を含む、粗砂を含む)
- 23 10YR2/3 黒褐色土 (粘質土、地山粒を多く含む)
- 24 10YR6/8 明黄褐色土 (砂質土、暗褐色土を少量含む)
- 25 10YR6/8 明黄褐色土 (砂質土、地山礫を含む)
- 26 10YR6/8 明黄褐色土 (暗褐色土をプロック状に含む、粗砂・径 1～2cm 大の礫を含む)
- 27 10YR6/8 明黄褐色土 (地山礫がほとんど入らない均一な層)
- 28 10YR5/6 明黄褐色土 (粘質土)
- 29 10YR6/8 明黄褐色土 (24層よりも暗褐色土が多く均一に入る)
- 30 10YR3/3 暗褐色土 (径 2～3cm 大の円礫を含む) 3-3-21の9層に対応する
- 31 10YR5/6 黄褐色土 (粘質土、しまりあり、褐色土を層状に含む)
- 32 10YR3/2 黒褐色土 (粘質土、径 3.0～5.0cm 大の礫を含む)
- 33 10YR3/2 黒褐色土 (粘質土、10YR5/6 黄褐色粘土がプロック状に入る)

※1・2 3240W 掘方 (改修) の背面、3～9 3240W に伴う盛土、10～17 3240W 掘方と埋土の可能性とそれ以前の土の可能性がある、18～19、21・22、23 遺構 (I期)

3-3-22 3240W 後西壁 断面図 (1/40)

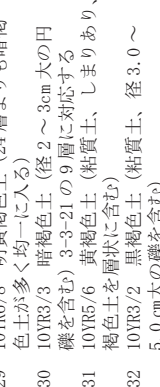

- 13 10YR3/2 黒褐色土 (しまりあり、径 1～2cm 大の円礫を少量含む)
- 14 10YR3/3 暗褐色土 (しまりあり、砂をごく少量含む)
- 15 10YR4/3 にぶい黄褐色土 (地山粒を含む、炭化物をごく少量含む)
- 16 10YR3/3 暗褐色土 (地山礫の細片を多く含む) 3-3-21の7層に対応する
- 17 10YR4/3 にぶい黄褐色土 (炭化物をごく少量含む) 3-3-21の8層に対応する
- 18 10YR4/3 にぶい黄褐色土 (シルト質土、炭化物を含む、粗砂をごく少量含む)
- 19 10YR2/1 黒色土 (粘質土、18層の土を含む)
- 20 10YR3/4 暗褐色土 (黒褐色粘質土を含む)
- 21 10YR5/6 黄褐色土 (弱粘質土、しまりのある部分とない部分が混在、暗褐色土を少量含む)

3-3-23 324-1001 南壁 断面図 (1/40)

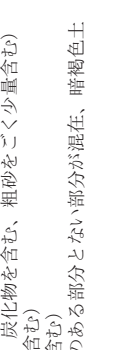

- 20 10YR5/1 褐灰色土
- 21 10YR3/1 黒褐色土 (粘質土)
- 22 10YR3/1 黒褐色土 (粘質土、浅黄橙粘土プロックを含む)
- 23 10YR5/1 褐灰色土
- 24 10YR3/1 黒褐色土
- 25 10YR5/1 褐灰色土
- 26 10YR5/6 黄褐色土
- 27 10YR4/1 褐灰色土
- 28 10YR4/1 褐灰色土
- 29 10YR3/1 黒褐色土

3-3-24 SX210 北壁 断面図 (1/40)

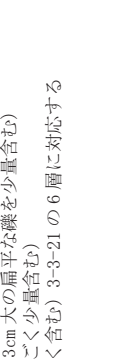

- 12 10YR3/1 黒褐色土
- 13 10YR6/1 褐灰色土
- 14 10YR3/1 黒褐色土
- 15 10YR6/2 灰黄褐色土
- 16 10Y7/1 明緑灰色土 (しまり強い、径 1～10 cm の円礫を非常に多く含む、鉄分が若干沈着) 3-3-19の10層に対応する
- 17 10YR4/3 にぶい黄褐色土 (白色粒を少量含む、地山質土を少量含む)
- 18 10YR3/1 黒褐色土 (白色粒を少量含む、炭化物・焼土粒を含む)
- 19 10YR3/1 黒褐色土 (粘質土)

第19図 遺構図版 二ノ門 8

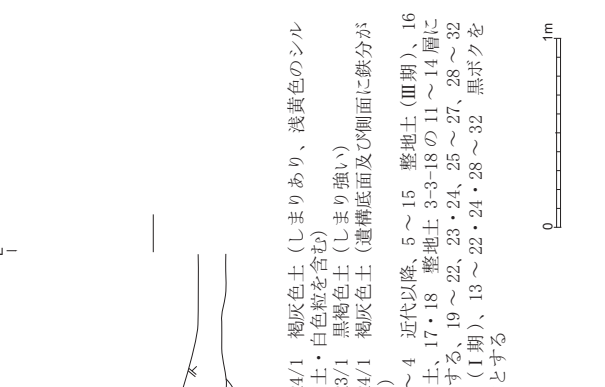

- 1 SX210
- 2 10YR4/1 褐灰色土
- 3 10YR6/3 にぶい黄褐色土
- 4 10YR6/1 褐灰色土
- 5 10YR4/2 灰黄褐色土
- 6 10YR7/1 灰白色土
- 7 10YR4/1 褐灰色土
- 8 10YR5/2 灰黄褐色土
- 9 10YR4/1 褐灰色土
- 10 10YR4/3 にぶい黄褐色土 (径 1～3 cm の炭化物を多く含む)
- 11 10YR4/1 褐灰色土

- 20 10YR5/1 褐灰色土
- 21 10YR3/1 黒褐色土 (粘質土)
- 22 10YR3/1 黒褐色土 (粘質土、浅黄橙粘土プロックを含む)
- 23 10YR5/1 褐灰色土
- 24 10YR3/1 黒褐色土
- 25 10YR5/1 褐灰色土
- 26 10YR5/6 黄褐色土
- 27 10YR4/1 褐灰色土
- 28 10YR4/1 褐灰色土
- 29 10YR3/1 黒褐色土

- 30 10YR4/1 褐灰色土 (しまりあり、浅黄色のシルト質土・白色粒を含む)
- 31 10YR3/1 黒褐色土 (しまり強い)
- 32 10YR4/1 褐灰色土 (遺構底面及び側面に鉄分が沈着)

- ※1～4 近代以降、5～15 整地土 (III期)、16 整地土、17・18 整地土 3-3-18の11～14層に対応する、19～22、23・24、25～27、28～32 遺構 (I期)、13～22・24・28～32 黒ボクを主体とする

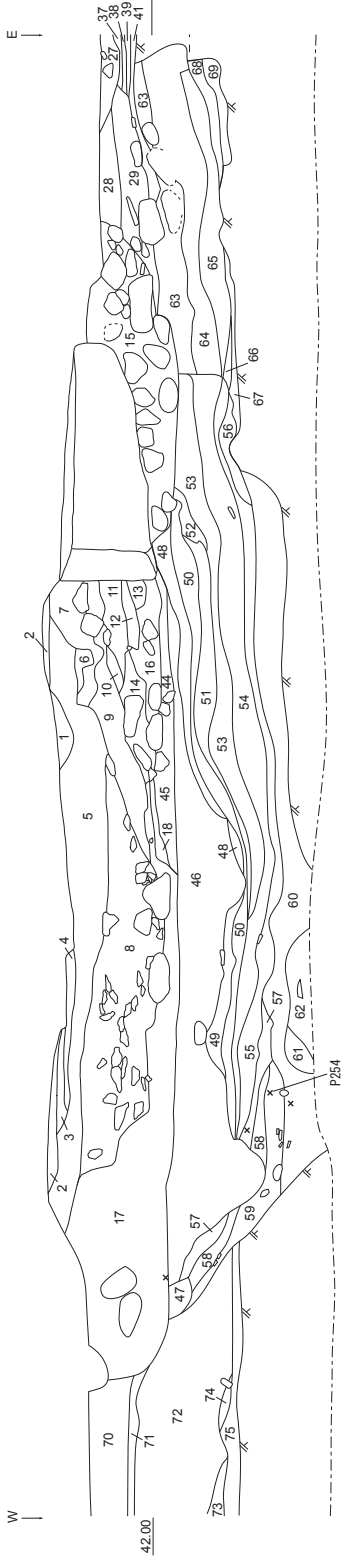

3-3-25 SD214-1 北壁 断面図 (1/40)

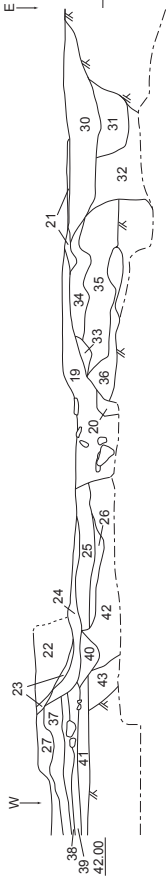

3-3-26 SD205 北壁 断面図 (1/40)

3-3-25・26 共通土層注記

- 1 10YR5/8 黄褐色土 (粘土、0.5~1cm大の玉砂利を多く含む)
- 2 10YR6/4 にぶい黄褐色土 (シルト質土、しまりあり)
- 3 10YR4/3 にぶい黄褐色土 (粘質土)
- 4 10YR5/4 にぶい黄褐色土 (砂質土、戸室石の細かいチップを含む)
- 5 10YR3/4 暗褐色土 (弱粘質土、戸室チップを含む)
- 6 戸室石チップ (0.5cm程度の細かいチップのみが入る)
- 7 10YR5/6 黄褐色土 (弱粘質土)
- 8 10YR3/4 暗褐色土 (弱粘質土、宝暦大火後の石垣改修に伴う戸室チップを大量に含む)
- 9 10YR4/2 灰黄褐色土 (円礫を含む、いぶし瓦を含む)
- 10 10YR5/4 にぶい黄褐色土 (砂質土)
- 11 10YR4/4 褐色土 (弱粘質土)
- 12 10YR7/3 にぶい黄褐色土 (粘質土、しまりあり)
- 13 10YR4/3 にぶい黄褐色土 (戸室チップを多く含む)
- 14 10YR6/2 灰黄褐色土 (粘性なし、しまりなし、戸室チップを含む)
- 15 10YR3/4 暗褐色土 (砂質土、栗石・戸室チップを含む)
- 16 10YR4/3 にぶい黄褐色土 (粘質土)
- 17 10YR4/3 にぶい黄褐色土 (粘質土)
- 18 2.5YR/2 灰白色土 (シルト質土)
- 19 10YR3/4 暗褐色土
- 20 10YR4/4 褐色土 (シルト質土、炭化物を層状に含む)
- 21 10YR3/3 暗褐色土 (しまりあり、径1cm位の礫を多く含む)
- 22 10YR3/3 暗褐色土 (弱粘質土、0.5cm大の礫を含む)
- 23 10YR3/2 黒褐色土 (粘質土)
- 24 10YR3/4 暗褐色土 (粘質土)

- 25 10YR6/4 にぶい黄褐色土 (砂質土、重円礫が少し入る)
- 26 10YR3/4 暗褐色土 (砂質土)
- 27 10YR3/3 暗褐色土 (砂質土、玉砂利・礫を多く含む)
- 28 10YR4/3 にぶい黄褐色土 (シルト質土、炭化物を含む)
- 29 10YR4/2 灰黄褐色土 (粘質土、栗石入る)
- 30 10YR3/5 (シルト質土)
- 31 10YR3/3 暗褐色土 (粘質土、しまり強い)
- 32 10YR2/3 黒褐色土 (粘質土、しまりあり、白色粘土を含む)
- 33 10YR3/3 暗褐色土 (粘土、しまり強い)
- 34 10YR5/3 にぶい黄褐色土 (砂質土、しまり強い)
- 35 10YR2/1 黒色土 (粘質土、しまり強い)
- 36 10YR2/2 黒褐色土 (粘質土)
- 37 2.5Y6/4 にぶい黄色土 (シルト質土)
- 38 10YR3/2 黒褐色土 (粘質土)
- 39 10YR5/4 にぶい黄褐色土 (粘質土)
- 40 10YR3/3 暗褐色土 (砂質土)
- 41 10YR2/2 黒褐色土 (粘質土、10YR6/3 にぶい黄褐色砂礫土をブロック状に含む)
- 42 10YR4/3 にぶい黄褐色土 (粘質土)
- 43 10YR2/2 黒褐色土 (粘質土)
- 44 10YR3/2 黒褐色土 (粘質土、しまりあり)
- 45 10YR4/3 にぶい黄褐色土 (シルト質土、15層の土が小ブロック状に入る)
- 46 10YR4/2 灰黄褐色土 (粘土、礫を多く含む)
- 47 10YR5/2 灰黄褐色土 (粘質土、炭化物を少量含む)

- 48 10YR4/3 にぶい黄褐色土 (シルト質土、白色粘土粒多く含む)
- 49 10YR3/3 暗褐色土 (炭化物を含む)
- 50 10YR3/3 暗褐色土 (炭化物多く含む)
- 51 10YR1.7/1 黒色土 (シルト質土、炭化物多く含む)
- 52 10YR4/2 灰黄褐色土
- 53 10YR3/2 黒褐色土 (粘質土、小礫・炭化物を含む)
- 54 10YR4/2 灰黄褐色土 (シルト質土)
- 55 10YR3/2 黒褐色土 (粘土、しまりあり)
- 56 10YR3/2 黒褐色土 (あまりしまりない、小礫多く含む)
- 57 10YR4/1 褐灰色土 (粘質土、炭化物粒を微量含む)
- 58 10YR3/1 黒褐色土 (粘質土、炭化物粒を多く含む、径2~3cm大の礫を含む)
- 59 10YR5/2 灰黄褐色土 (粘質土、炭化物粒を多く含む、円礫・土師器皿を含む)
- 60 10YR3/4 にぶい黄褐色土 (しまりあり、地山粒をブロック状に含む)
- 61 10YR4/2 灰黄褐色土 (しまりあり、礫を含む、炭化物を含む)
- 62 10YR4/3 にぶい黄褐色土 (粘質土、しまりあり、礫を含む)
- 63 10YR2/1 黒色土 (粘質土、地山粒ブロック)
- 64 10YR5/4 にぶい黄褐色土 (粘質土、砂を含む)
- 65 10YR3/1 黒褐色土 (粘質土、炭を含む)
- 66 10YR2/1 黒色土 (粘土)
- 67 10YR5/4 にぶい黄褐色土 (粘土、上層の土を小ブロック状に含む)
- 68 10YR5/4 にぶい黄褐色土 (粘質土、白色粒を含む)
- 69 10YR4/2 灰黄褐色土 (粘質土、黒色粘質土粒を少量含む)
- 70 10YR6/6 暗黄褐色土 (砂質土、礫を多く含む)
- 71 10YR3/4 明褐色土 (粘質土、しまりあり)
- 72 10YR3/4 暗褐色土 (粘質土、しまりあり)
- 73 10YR3/3 暗褐色土 (粘質土、しまりあり)
- 74 10YR3/3 暗褐色土 (粘質土)
- 75 10YR3/4 暗褐色土 (粘質土と地山ブロックの混合土)

※1~4 地形路盤、5~8 3210改修時の戸室チップ廃棄坑、9~16 3210E掘方(改修)、28~29 3210E掘方、37~41 版築状の整地層、46~62 SD007、63~69・70~75 下層遺構(I・II期)



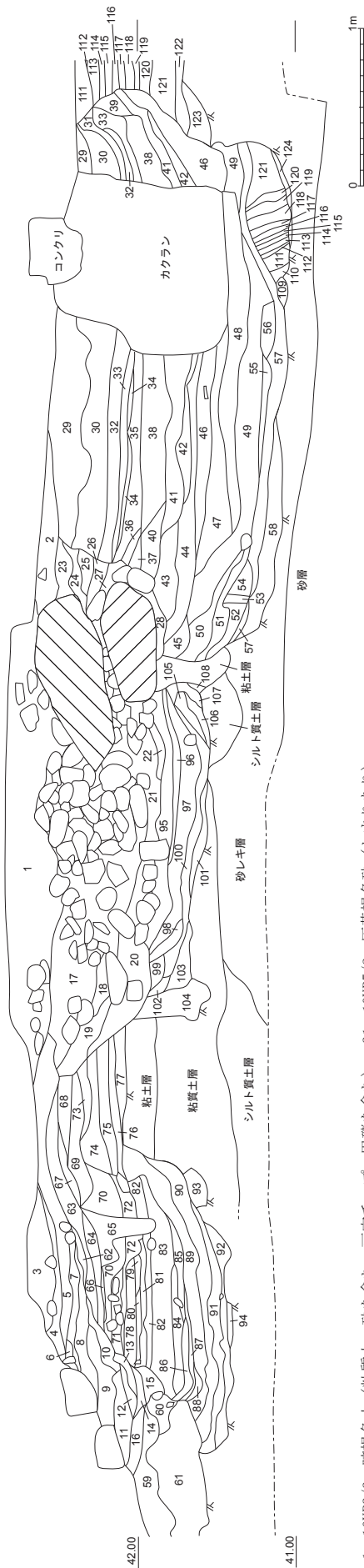

- 1 10YR3/3 暗褐色土 (粘質土、砂を含む、戸室チップ・円礫を含む)
- 2 10YR3/3 暗褐色土 (大さめめの炭化物を含む、戸室チップを含む)
- 3 10YR3/3 暗褐色土 (砂礫多く含む)
- 4 10YR4/4 褐色土 (砂質土、しまりあり)
- 5 10YR7/8 黄褐色土 (砂質土、しまりあり、礫を多く含む)
- 6 10YR3/3 暗褐色土 (砂質土、鉄分を含む)
- 7 10YR3/4 暗褐色土 (シルト質土、しまりあり)
- 8 10YR4/2 灰黄褐色土 (砂質土、白色粘土粒を多く含む、3 cm大の円礫を含む)
- 9 10YR4/2 灰黄褐色土 (砂質土、白色粘土粒を少量含む)
- 10 10YR5/6 黄褐色土 (砂質土)
- 11 10YR3/1 黒褐色土 (粘質土、炭化物を含む)
- 12 10YR3/4 暗褐色土 (粘質土、鉄分を含む)
- 13 10YR3/2 黒褐色土 (粘質土、白色粘土粒を含む)
- 14 10YR3/3 暗褐色土 (粘質土、しまりあり、地山粘土粒を多く含む)
- 15 10YR3/3 暗褐色土 (粘質土、炭化物粒・鉄分を含む)
- 16 10YR3/4 暗褐色土 (粘質土、炭化物粒・鉄分を含む)
- 17 10YR4/3 細かい黄褐色土 (径0.1~2.0 cmの炭化物を含む、地山質土ブロックを少量含む)
- 18 10YR5/2 灰黄褐色土
- 19 10YR5/6 黄褐色土 (粗砂質土)
- 20 10YR5/1 褐灰色土 (黒褐色土を少量含む、灰白色粘土ブロックを含む)
- 21 10YR3/1 黒褐色土 (焼土・炭化物・地山質土を含む)
- 22 10YR7/1 灰白色土 (粘質土)
- 23 10YR3/3 暗褐色土 (砂質土、戸室チップの細片を含む)
- 24 10YR4/4 褐色土 (粗砂多く含む、細かい黄色粘土粒を含む)
- 25 10YR2/1 黒色土 (灰色シルト質土を含む、炭化物粒を含む)
- 26 10YR5/2 灰黄褐色土 (弱粘質土、黄白色粘土粒をごく少量含む)
- 27 10YR4/1 褐灰色土 (粘土、22層と類似)
- 28 10YR4/1 褐灰色土 (粘質土、灰白色粘土粒・炭化物を含む)
- 29 10YR4/1 褐灰色土 (粘質土、しまり強い)
- 30 10YR4/3 細かい黄褐色土 (砂質土、鉄分を多く含む、0.1~0.2 cm大の砂利を含む)
- 31 10YR5/2 灰黄褐色土 (しまりあり)
- 32 10YR4/3 細かい黄褐色土 (灰色粘質土を多く含む、1 cm大の円礫を含む)
- 33 10YR4/3 細かい黄褐色土 (粘土、しまり強い)
- 34 10YR5/6 黄褐色土 (粘土、しまり強い)
- 35 10YR6/1 褐灰色土 (シルト質土、しまりあり)
- 36 10YR5/4 細かい黄褐色土 (粘質土、しまりあり)
- 37 10YR5/4 細かい黄褐色土 (黄白色粘土粒を多く含む)
- 38 10YR5/3 細かい黄褐色土 (粘質土、径1~2 cm大の黄白色粘土を含む)
- 39 10YR5/4 細かい黄褐色土 (粘質土、黒褐色土・砂を含む)
- 40 10YR3/2 灰黄褐色土 (粘質土、炭化物粒を多く含む)
- 41 10YR3/1 黒褐色土 (粘質土、黄白色粘土ブロックを多く含む、炭化物を少量含む)
- 42 10YR5/1 褐灰色土 (粘質土、白色粘土粒を多く含む)
- 43 10YR4/1 褐灰色土 (弱粘質土、40層の土をブロック状に含む)
- 44 2.5Y3/1 黒褐色土 (植物遺体とシルト質土の互層)
- 45 10YR3/1 黒褐色土 (粘質土、炭化物粒を多く含む)
- 46 10YR2/3 黒褐色土 (弱粘質土、炭化物粒・黄白色粘土粒を多く含む)
- 47 10YR3/2 黒褐色土 (粘質土、白色粘土を含む、炭化物多く含む)
- 48 10YR3/2 黒褐色土 (弱粘質土、白色粘土粒・黒褐色粘土粒を含む)
- 49 10YR2/3 黒褐色土 (粘質土、しまりあり)
- 50 10YR3/1 黒褐色土 (砂質土、黄白色粘土粒を多く含む)
- 51 10YR3/2 黒褐色土 (黄白色粘土粒を多く含む、炭化物をごく少量含む)
- 52 10YR6/4 細かい黄褐色土 (粘質土)
- 53 10YR6/3 細かい黄褐色土 (粘土)
- 54 10YR5/2 灰黄褐色土 (砂質土)
- 55 10YR3/1 黒褐色土 (砂を含む、炭化物多く混入、鉄分若干含む)
- 56 10YR3/3 暗褐色土 (砂質土)
- 57 植物遺体の層
- 58 10YR2/1 黒色土 (粘質土、炭化物粒を少量含む)
- 59 10YR1/7 1 黒色土 (粘質土、しまり強い)
- 60 10YR4/4 褐色土 (粘質土、しまり強い、地山粒を含む)

- 61 10YR1/7 1 黒色土 (粘質土、しまりあり、地山粒を含む)
- 62 10YR3/4 暗褐色土 (粘質土、しまりあり)
- 63 10YR3/4 暗褐色土 (粘質土、炭化物を含む)
- 64 10YR3/4 暗褐色土 (粘質土、炭化物を含む、白色粘土粒を少量含む)
- 65 10YR4/4 褐色土 (砂質土、2~3 cm大の円礫を含む)
- 66 10YR5/4 細かい黄褐色土 (シルト質土、しまりあり)
- 67 10YR2/3 黒褐色土 (粘質土、白色シルト質土を層状に含む)
- 68 10YR5/1 褐灰色土 (灰白色粘土ブロックを含む)
- 69 10YR6/3 細かい黄褐色土 (砂質土)
- 70 10YR3/2 灰黄褐色土 (粘質土)
- 71 10YR3/4 暗褐色土 (砂質土、拳大の円礫を多く含む)
- 72 10YR5/4 細かい黄褐色土 (シルト質土、しまりあり、白色粘土粒を含む)
- 73 7.5Y6/1 灰白色土 (粘質土)
- 74 5Y6/2 灰オリーブ灰色土 (粗砂質土)
- 75 10YR3/1 黒褐色土 (きめ細かい、焼土を含む)
- 76 10YR4/1 褐灰色土 (粘質土、灰白色粘土を少量含む)
- 77 10YR6/6 明黄褐色土 (砂質土、粗い粒を含む)
- 78 10YR7/3 細かい黄褐色土 (砂質土、しまりあり)
- 79 10YR8/2 灰白色土 (砂質土、白色粘土粒を含む)
- 80 10YR3/4 暗褐色土 (粘質土、0.5~1 cm大の礫を含む)
- 81 10YR2/1 黒色土 (粘質土、白色砂を多く含む)
- 82 10YR3/3 暗褐色土 (粘質土、しまり強い、地山粘土粒を多く含む)
- 83 10YR4/6 褐色土 (砂質土、しまり強い、地山礫層に由来する層)
- 84 10YR4/6 褐色土 (砂礫土、同色の地山粘土粒を多く含む)
- 85 10YR5/3 細かい黄褐色土 (シルト質土、白色粘土粒をごく少量含む)
- 86 10YR4/3 細かい黄褐色土 (砂質土、84層の土を含む)
- 87 10YR4/6 褐色土 (砂質土)
- 88 10YR4/6 褐色土 (シルト質土、しまりあり、鉄分を含む)
- 89 10YR2/1 黒色土 (粘質土、しまりあり、地山粒・焼土粒を含む)
- 90 10YR2/1 黒色土 (粘質土、しまりあり、地山粒を多く含む)
- 91 10YR3/2 黒褐色土 (粘土)

3-3-27 SD214-1 南壁 断面図 (1/40)  
第21図 遺構図版 二ノ門10

- 92 10YR3/2 黒褐色土 (粘土、地山粒を多く含む)
- 93 10YR4/6 褐色土 (粘質土、炭化物を含む、地山土が少し濁った感じ)
- 94 10YR3/4 暗褐色土 (砂質土)
- 95 10YR5/3 にぶい黄褐色土 (層下方に炭化物が筋状に多く入る、地山質粘土を多く含む)
- 96 10YR4/1 褐灰色土 (炭化物・黒褐色土を少量含む)
- 97 10YR5/1 褐灰色土 (砂質土と粘質土の混合土層)
- 98 10YR5/2 灰黄褐色土 (粗砂質土、小礫含む)
- 99 10YR6/3 にぶい黄褐色土 (地山質土)
- 100 10YR4/1 褐灰色土
- 101 10YR3/1 黒褐色土
- 102 10YR6/3 にぶい黄褐色土 (地山質土)
- 103 10YR5/1 褐灰色土 (炭化物、地山質土を少量含む)
- 104 10YR6/3 にぶい黄褐色土 (地山質土を主体とし、褐灰色土を少量含む)
- 105 5Y6/2 灰オリーブ色土 (粗砂質土)
- 106 10YR6/1 褐灰色土 (地山質粘土ブロックを含む)
- 107 10YR6/1 褐灰色土 (地山質粘土を含む)
- 108 10YR6/3 にぶい黄褐色土 (地山質土)
- 109 10YR5/3 にぶい黄褐色土 (砂質土、暗灰色粘質土を含む)
- 110 10YR8/2 灰白色土 (砂質土、白色粘土粒を含む)
- 111 10YR3/1 黒褐色土 (砂質土、炭化物を少量含む) 5-2-05の2層に対応する
- 112 10YR4/4 褐色土 (砂質土) 5-2-05の4層に対応する
- 113 10YR6/2 灰黄褐色土 (シルト質土、径0.3～0.5cmの砂礫を含む、鉄分を含む) 5-2-05の5層に対応する
- 114 10YR8/3 浅黄褐色土 (砂質土、径0.3～0.5cmの砂礫土を含む) 5-2-05の6層に対応する
- 115 10YR8/2 灰白色砂 (しまり強い、礫を多く含む) 5-2-05の9層に対応する
- 116 10YR5/2 灰黄褐色土 (シルト質土) 5-2-05の10層に対応する
- 117 10YR6/4 にぶい黄褐色土 (白色粒・浅黄色粒を少量含む) 5-2-05の11層に対応する
- 118 10YR4/3 にぶい黄褐色土 (シルト質土) 5-2-05の12層に対応する

3-3-27 SD214-1 南壁 断面図 土層注記

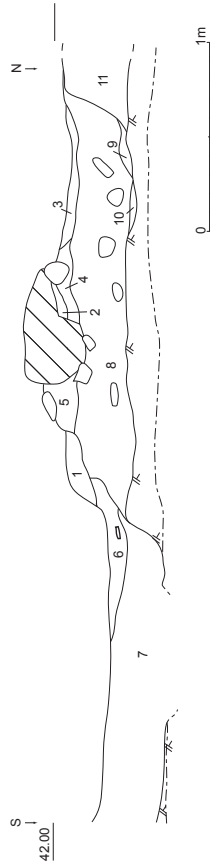

- 1 10YR4/2 灰黄褐色土 (強粘質土、しまり強い、礫・炭化物・地山質土・白色粒・黄褐色粘質土を多く含む)
- 2 10YR4/2 灰黄褐色土 (強粘質土、しまり強い) 3-3-29の2層に対応

- 119 10YR3/2 黒褐色土 (砂質土、しまりあり、炭化物を含む) 5-2-05の20層に対応する
- 120 10YR5/4 にぶい黄褐色土 (砂質土、0.1～0.2cm大の砂礫を多く含む) 5-2-05の21層に対応する
- 121 10YR3/2 黒褐色土 (粘質土、白色粘土小ブロックを含む、円礫・炭化物をごく少量含む) 5-2-05の22層に対応する
- 122 10YR3/2 黒褐色土 (粘質土、しまりあり、炭化物をごく少量含む、地山質粘土を含む) 5-2-05の25層に対応する
- 123 10YR6/4 にぶい黄褐色土 (粘土、地山土のブロック、掘り返されたものか、地山より暗い感じ) 5-2-05の27層に対応する
- 124 植物遺体の層

- ※1・2 近代以降、3～28 3210E 掘方、29～58・124 SD007 (109～118層は版築状盛土(II期)が、119～121層はSK014が崩落したもの)、59～61 SX023、62～108 遺構(I・II期)、109～118 版築状盛土(II期)、119～123 SK014、32～35 路盤状の整地層、51～57 砂・シルト土・植物遺体が多くみられる
- 3 10YR4/1 褐灰色土 (粘性なし、しまりやや強い、径1cmの地山ブロックを多く含む、黄褐色砂質土を含む、径1cmの炭化物ブロックを多く含む、礫を含む)
- 4 10YR4/3 にぶい黄褐色土 (粘質土、しまり強い、径1cmの灰色粘土ブロックを少量含む)
- 5 10YR3/2 黒褐色土 (炭化物粒・地山質土・白色粒を含む) 3-3-29の1層に対応する
- 6 10YR3/2 黒褐色土 (粘土、しまり強い、炭化物・灰黄褐色粘質土を層状に含む)
- 7 10YR3/3 暗褐色土 (粘土、しまりあり、径3～5cmの地山質土ブロック・炭化物ブロックを多く含む、焼土粒を含む) 3-3-29の20・21層に対応
- 8 10YR4/2 灰黄褐色土 (径1cmの炭化物ブロックを少量含む、炭化物を層状に含む) 3-3-29の5層に対応する
- 9 10YR3/3 黒褐色土 (強粘質土、しまりあり、炭化物を多く含む、暗褐色粘質土を斑紋状に含む)
- 10 10YR3/2 黒褐色土 (粘土、しまりあり、地山質土を斑紋状に含む)
- 11 10YR2/1 黒色土 (地山粗粒微量、地山土を斑紋状に含む) 3-3-29の25層に対応する

3-3-28 SD211 西壁 断面図 (1/40)

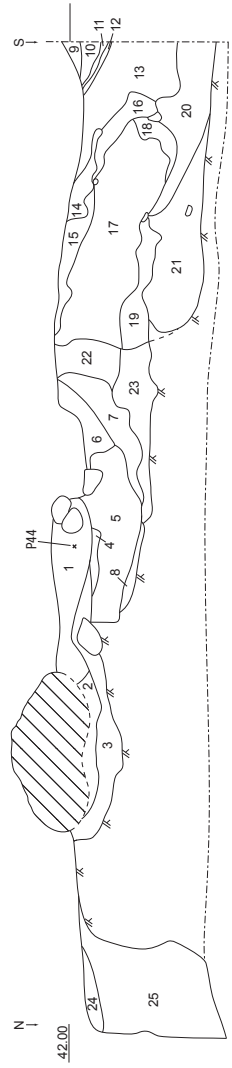

- 1 10YR3/2 黒褐色土 3-3-28の5層に対応する
- 2 10YR3/3 暗褐色土
- 3 10YR3/2 黒褐色土
- 4 10YR4/2 灰黄褐色土
- 5 10YR4/2 灰黄褐色土
- 6 10YR3/2 黒褐色土
- 7 10YR4/1 褐灰色土 (砂質土)
- 8 10YR2/1 黒色土
- 9 10YR4/3 にぶい黄褐色土 (地山質土ブロック・炭化物ブロックを含む)
- 10 10YR3/2 黒褐色土
- 11 10YR2/1 黒色土 3-1-08の56層に対応する
- 12 N5/ 灰色土 3-1-08の57層に対応する
- 13 10YR4/3 にぶい黄褐色土 (粘土、しまり弱い、地山土を斑紋状に含む) 3-1-08の58層に対応する
- 14 10YR5/3 にぶい黄褐色土
- 15 10YR7/6 明黄褐色土
- 16 10YR7/6 明黄褐色土 (粘質土、地山質土)
- 17 10YR3/1 黒褐色土 (10YR7/6明黄褐色土を多く含む)
- 18 10YR3/2 黒褐色土 (焼土粒・炭化物粒を多く含む)
- 19 10YR2/2 明褐色土
- 20 10YR7/6 明黄褐色土 (地山質土と黒褐色土の混合土) 3-3-28の7層・5-1-12の70層に対応する
- 21 10YR2/1 黒色土 (10YR7/6明黄褐色土を多く含む) 3-3-28の7層・5-1-12の71～74層に対応する
- 22 10YR3/1 黒褐色土 (10YR7/6明黄褐色土を多く含む)
- 23 10YR2/2 黒褐色土 (地山質粘土を含む)
- 24 10YR3/2 黒褐色土
- 25 10YR2/1 黒色土 3-3-28の11層に対応する

※1～3 3210S 掘方、4～8 遺構(I・II期)、9～21 SX023、22～25 遺構(I・II期)

3-3-29 SD211 東壁 断面図 (1/30)

第22図 遺構図版 二ノ門11

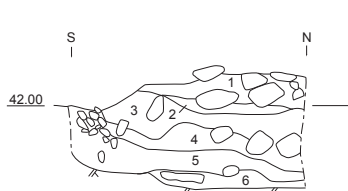

- 1 10YR4/2 灰黄褐色土 (粘土、しまりやや弱い、炭化物粒を少量含む、白色粒を微量含む、径1cm 灰色粘土ブロック・地山質土ブロックをごく微量含む)
- 2 10YR6/4 にぶい黄褐色土 (強粘質土、しまり強い、地山質土を主体とする)
- 3 10YR5/1 褐灰色土 (強粘質土、しまりやや強い、径0.5cm大の炭化物少量含む、径0.5cm程の灰色粘土を含む)
- 4 10YR4/1 褐灰色土 (粘土、しまりやや弱い、径1cm大の灰白色粘土ブロックを少量含む、径0.5cmの炭化物を微量含む)
- 5 10YR5/1 褐灰色土 (強粘質土、しまり強い、黄褐色の砂質土を全体的に含む、径0.5～1cmの灰粘土を少量含む)
- 6 10YR6/1 褐灰色土 (強粘質土、しまりやや強い、炭化物を層状に含む)

3-3-30 3210S-T004 西壁 断面図 (1/40)

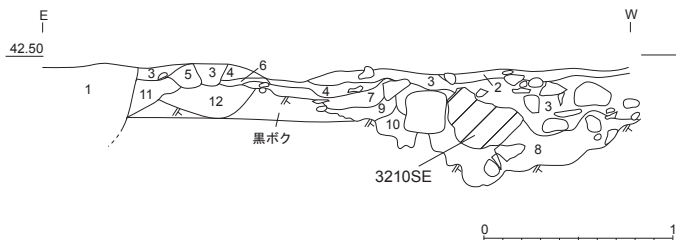

- 1 攪乱
- 2 10YR3/4 暗褐色土 (粘質土、しまりあり、白色粘土を多く含む、炭化物を少量含む)
- 3 7.5YR5/2 灰褐色土 (砂礫土、酸化し赤みを帯びる、礫を多く含む、炭化物・灰色粘土を少量含む)
- 4 10YR5/2 灰黄褐色土 (粘質土、しまりあり、白色粒を少量含む)
- 5 10YR4/1 褐灰色土
- 6 10YR5/1 褐灰色土 (粘質土、しまりあり、きめ細かく含有物少ない) SD002の材を固定する土
- 7 10YR3/1 黒褐色土 (白色粒・灰色粘土を含む)
- 8 10YR6/3 にぶい黄褐色土 (強粘質土、しまり強い、地山質土、黒色土を含む)
- 9 10YR2/1 黒色土 (強粘質土、白色粒を含む)
- 10 10YR2/1 黒色土 (白色粒を含む)
- 11 10YR7/4 にぶい黄褐色土 (粘質土、しまりあり、黒褐色土を含む)
- 12 10YR2/1 黒色土 (強粘質土、しまりあり、地山質粘土、白色粒を含む)

- 5 10YR4/1 褐灰色土
- 6 10YR5/1 褐灰色土 (粘質土、しまりあり、きめ細かく含有物少ない) SD002の材を固定する土
- 7 10YR3/1 黒褐色土 (白色粒・灰色粘土を含む)
- 8 10YR6/3 にぶい黄褐色土 (強粘質土、しまり強い、地山質土、黒色土を含む)
- 9 10YR2/1 黒色土 (強粘質土、白色粒を含む)
- 10 10YR2/1 黒色土 (白色粒を含む)
- 11 10YR7/4 にぶい黄褐色土 (粘質土、しまりあり、黒褐色土を含む)
- 12 10YR2/1 黒色土 (強粘質土、しまりあり、地山質粘土、白色粒を含む)

※1～4 近代、9・10 遺構 (I・II期)、11・12 遺構、1 SD214埋土 (公園整備に伴う下水管)、3 3210S 抜取、4 SD002 抜取、5・7 SD002 掘方、8 3210S 掘方、

3-3-31 KL7 SD214-1 南壁 断面図 (1/40)

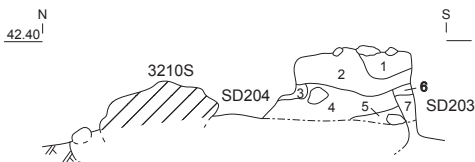

- 1 10YR4/2 灰黄褐色土 (釉薬瓦を含む)
- 2 10YR4/2 灰黄褐色土 (戸室チップを多く含む)
- 3 10YR3/4 暗褐色土 (戸室チップを含む)
- 4 10YR2/2 黒褐色土 (灰白粘質土を含む)
- 5 10YR6/4 にぶい黄褐色土 (礫を少量含む)
- 6 10YR6/4 にぶい黄褐色土 (地山質土、含有物少ない)
- 7 10YR2/2 黒褐色土

※1 近代以降、2 3210S 前面盛土 (改修)、3～5 3210S 掘方、6・7 3-5-16の5～7層と同じ遺構

3-3-32 3210S 断面図 (1/30)

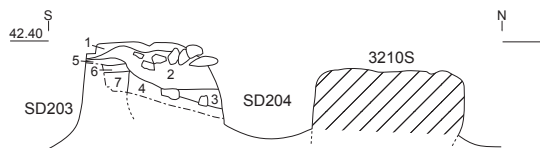

- 1 10YR6/1 褐灰色土
- 2 10YR4/3 にぶい黄褐色土 (しまり強い、白色粒を多く含む、径0.1～10cmの戸室チップを多く含む、鉛出土)
- 3 10YR4/3 にぶい黄褐色土 (小礫少量含む)
- 4 10YR2/2 黒褐色土 (灰白粘質土を含む)
- 5 10YR6/4 にぶい黄褐色土 (しまりやや強い、地山質土、含有物少ない)
- 6 10YR2/2 黒褐色土 (黒ボクを主体とし焼土粒・炭化物を含む、白色漆喰破片のようなものを多く含む)
- 7 10YR2/2 黒褐色土 (黒ボクを主体とし焼土粒・炭化物を含む、白色漆喰破片のようなものを少量含む)

※1 近代以降、2・3 3210S 掘方 (改修)、4 3210S 掘方、5～7 遺構 (I・II期)

3-3-33 3210S-T009 西壁 断面図 (1/30)

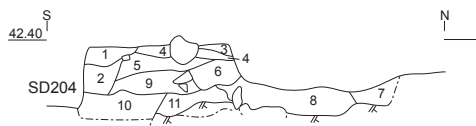

- 1 10YR4/1 褐灰色土
- 2 10YR6/1 褐灰色土
- 3 10YR4/2 灰黄褐色土
- 4 10YR4/2 灰黄褐色土
- 5 10YR3/3 暗褐色土 (戸室チップ片を多く含む)
- 6 10YR3/2 黒褐色土 (白色粒を多く含む)
- 7 10YR3/2 黒褐色土 (鉛出土)
- 8 10YR7/6 明黄褐色土 (強粘質土、しまりやや強い)
- 9 10YR4/4 褐色土 (粘土、きめ粗い)
- 10 10YR2/2 黒褐色土 (10YR7/6 明黄褐色土を含む)
- 11 10YR2/2 黒褐色土 (10YR6/4 にぶい黄褐色土を多く含む、きめ細かい)

※1～3 近代以降、6～8 3210S 掘方 (改修)

3-3-34 3210S-T007 西壁 断面図 (1/30)

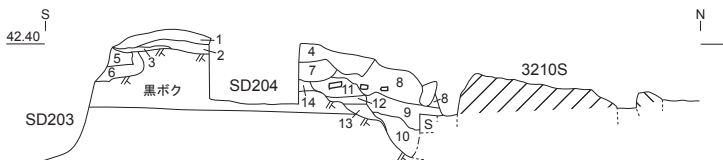

- 1 10YR6/1 褐灰色土 (シルト質土、筋状に砂を含む)
- 2 10YR6/2 灰黄褐色土 (砂質土、きめ粗い、釉薬瓦出土)
- 3 10YR4/2 灰黄褐色土 (砂質土、きめ細かい)
- 4 10YR5/3 にぶい黄褐色土
- 5 10YR2/2 黒褐色土 (10YR6/6 明黄褐色土の地山質粘土ブロックを多く含む)
- 6 10YR5/3 にぶい黄褐色土 (砂質土)
- 7 10YR4/3 にぶい黄褐色土 (しまり強い、白色粒・小礫・炭化物を含む、全体的に酸化し赤みを帯びる)
- 8 10YR3/2 黒褐色土 (しまり強い、戸室チップ、径1～20cm大の礫・瓦小片・焼土粒・炭化物粒を含む)
- 9 10YR5/4 にぶい黄褐色土 (地山質粘質土、しまり強い、炭化物を含む、黒褐色土を筋状に含む)
- 10 10YR3/1 黒褐色土 (粘質土、しまり強い、炭化物・白色粘土・灰色粘土を含む)
- 11 10YR3/4 暗褐色土 (炭化物、白色粒・地山質粘土ブロックを含む)
- 12 10YR4/3 にぶい黄褐色土 (地山質粘質土、含有物少ない)
- 13 10YR6/2 灰黄褐色土 (地山質粘質土、黒褐色土を少量含む)
- 14 10YR4/1 褐灰色土 (小礫多く入る)

- 8 10YR3/2 黒褐色土 (しまり強い、戸室チップ、径1～20cm大の礫・瓦小片・焼土粒・炭化物粒を含む)
- 9 10YR5/4 にぶい黄褐色土 (地山質粘質土、しまり強い、炭化物を含む、黒褐色土を筋状に含む)
- 10 10YR3/1 黒褐色土 (粘質土、しまり強い、炭化物・白色粘土・灰色粘土を含む)
- 11 10YR3/4 暗褐色土 (炭化物、白色粒・地山質粘土ブロックを含む)
- 12 10YR4/3 にぶい黄褐色土 (地山質粘質土、含有物少ない)
- 13 10YR6/2 灰黄褐色土 (地山質粘質土、黒褐色土を少量含む)
- 14 10YR4/1 褐灰色土 (小礫多く入る)

※1～7 近代以降、8～10 3210S 掘方 (改修)、11～13 3210S 掘方

3-3-35 3210S-T006 西壁 断面図 (1/30)

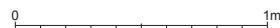

第23図 遺構図版 二ノ門12

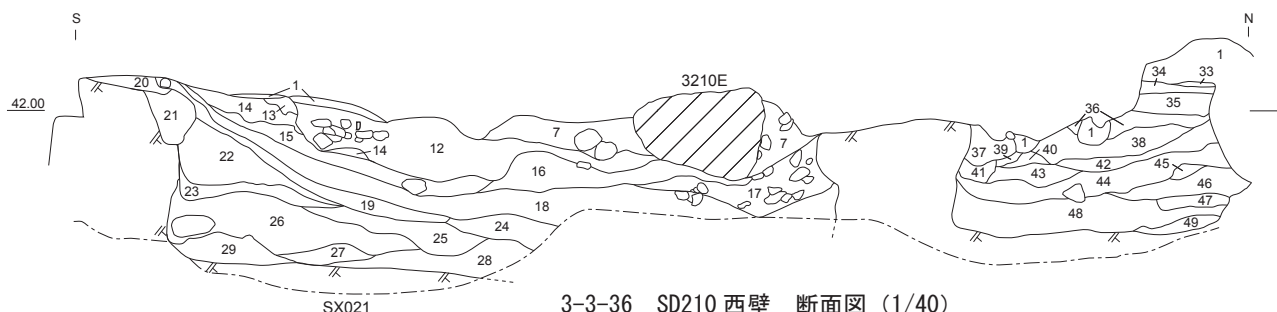

3-3-36 SD210 西壁 断面図 (1/40)

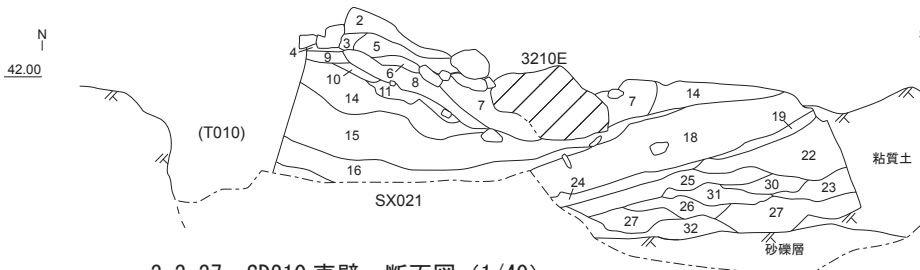

3-3-37 SD210 東壁 断面図 (1/40)

3-3-36・37 共通土層注記

- 1 10YR4/3 にぶい黄褐色土
- 2 10YR5/2 灰黄褐色土 (弱粘質土、しまりかなり強い、白色粒を多く含む)
- 3 10YR4/1 褐灰色土 (弱粘質土、しまりあり、白色粒・炭化物・焼土粒を含む)
- 4 10YR4/1 褐灰色土 (粘質土、小礫・黒褐色土を少量含む)
- 5 10YR4/1 褐灰色土 (小礫・炭化物・焼土粒・白色粒を含む)

- 6 10YR3/1 黒褐色土 (白色粘土ブロック・黒色土を含む)
- 7 10YR3/2 黒褐色土 (炭化物粒・円礫を含む)
- 8 10YR4/1 褐灰色土 (粘質土、白色粘土ブロックを多く含む、黒色土を含む)
- 9 10YR4/2 灰黄褐色土 (粘質土、7.5Y7/1 灰白色土のシルト質土ブロック・地山質土・焼土粒を多く含む)
- 10 7.5Y7/1 灰白色土 (粘質土、白色粘土ブロック・黒色土を少量含む)
- 11 10YR7/1 褐灰色土 (粘質土、白色粘土ブロックを多く含む)
- 12 10YR7/3 にぶい黄褐色土 (粘土礫状の土、3210N 掘方の栗石を含む)
- 13 10YR3/2 黒褐色土
- 14 10YR8/1 灰白色土 (粘土礫状の土、11層と似る)
- 15 10YR7/3 にぶい黄褐色土 (粘土礫と砂が入り混じる)
- 16 10YR4/2 灰黄褐色土 (粘質土、径5cm前後の礫を多く含む)
- 17 10YR3/2 黒褐色土 (砂質土)
- 18 10YR4/4 褐色土 (砂質土、しまり強い)
- 19 10YR4/1 褐灰色土 (粘質土、灰層を含む)
- 20 焼土層
- 21 10YR3/2 黒褐色土 (粘質土、しまり強い)
- 22 10YR4/3 にぶい黄褐色土 (しまりあり、焼土粒・炭化物粒を含む)
- 23 10YR4/2 灰黄褐色土 (焼土粒を少量含む、シルト質土を含む)
- 24 10YR2/2 黒褐色土 (粘質土)
- 25 10YR3/1 黒褐色土 (弱粘質土、焼土粒・炭化物粒を少量含む、地山粒を含む)
- 26 10YR3/3 暗褐色土 (0.3cm大の白色粒・地山粒・焼土粒・炭化物粒を含む)
- 27 10YR3/2 黒褐色土 (粘質土、鉄分を含む)

- 28 10YR2/2 黒褐色土 (砂を含む、炭化物粒・地山粒を含む)
- 29 10YR6/4 にぶい黄褐色土 (粘土、地山土が若干濁ったもの、一度掘り返されたものがブロック状に堆積したもの)
- 30 10YR3/3 暗褐色土 (粘質土、焼土粒・炭化物粒を少量含む)
- 31 10YR3/3 暗褐色土 (粘質土、地山粒・焼土粒・炭化物を多く含む)
- 32 10YR6/3 にぶい黄褐色土 (粘質土、黒褐色土を含む)
- 33 10YR7/6 明黄褐色土 (砂礫土)
- 34 10YR3/4 暗褐色土 (しまりあり)
- 35 10YR3/2 黒褐色土 (しまりあり、径0.5~1cm大の地山粒を含む)
- 36 10YR4/3 にぶい黄褐色土 (しまりあり)
- 37 10YR5/4 にぶい黄褐色土 (地山礫を少量含む)
- 38 10YR4/3 にぶい黄褐色土 (36層に比べて若干汚れた感じ)
- 39 10YR4/2 灰黄褐色土 (粘質土)
- 40 10YR3/3 暗褐色土 (粘質土)
- 41 10YR4/4 褐色土 (しまりあり)
- 42 10YR3/3 暗褐色土 (しまりあり、白色粘土をごく少量含む)
- 43 10YR3/4 暗褐色土 (粘質土)
- 44 10YR4/2 灰黄褐色土 (粘質土)
- 45 10YR5/4 にぶい黄褐色土
- 46 10YR3/4 暗褐色土 (砂・鉄分を含む)
- 47 10YR4/4 褐色土 (しまり強い、若干砂を含む)
- 48 10YR4/4 褐色土 (粘土、炭化物を層状に含む)
- 49 10YR6/3 にぶい黄褐色土 (粘土、炭化物粒を含む)

※1 攪乱、2 SD002 抜取後の埋土、3・4 SD002 掘方 (改修)、5・6 3210E 掘方 (改修)、7 3210E 掘方、8~32 SX021、33~35 整地土か、36~49 遺構

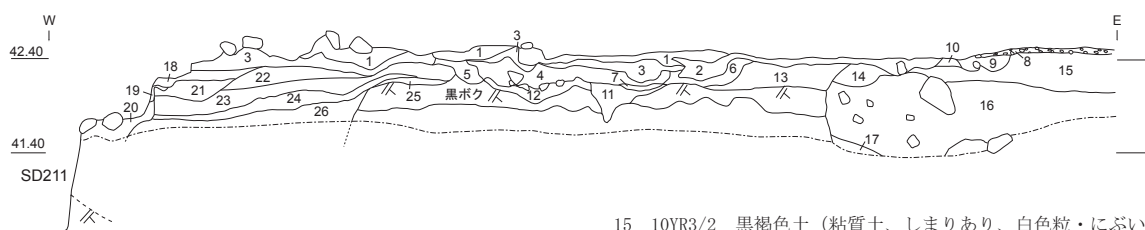

3-3-38 KL7 SD203 北壁 断面図 (1/40)

- 1 10YR6/1 褐灰色土 (釉薬瓦を含む)
- 2 10YR5/2 灰黄褐色土 (シルト質土)
- 3 10YR7/3 にぶい黄褐色土 (砂質土)
- 4 10YR6/2 灰黄褐色土 (小礫を多く含む)
- 5 10YR5/3 にぶい黄褐色土 (しまりかなり強い)
- 6 10YR5/1 褐灰色土 溝状遺構
- 7 10YR4/1 褐灰色土 (釉薬瓦を含む、礫を筋状に多く含む)
- 8 10YR5/3 にぶい黄褐色土 (玉砂利を筋状に多く含む)
- 9 10YR3/3 暗褐色土 (さめの粗いチップを含む)
- 10 10YR7/6 明黄褐色土
- 11 10YR2/2 黒褐色土 (白色粒を含む、地山質土を少量含む)
- 12 10YR2/2 黒褐色土 (10YR7/4 にぶい黄橙を多く含む、小礫・焼土ブロック・炭化物を少量含む)
- 13 10YR3/1 黒褐色土 (黒ボク主体に地山質粘土、焼土粒を少量含む)
- 14 10YR3/1 黒褐色土 (シルト質土、焼土粒を含む)

- 15 10YR3/2 黒褐色土 (粘質土、しまりあり、白色粒・にぶい黄褐色粘土ブロックを含む)
- 16 10YR3/2 黒褐色土
- 17 10YR2/1 黒色土 (弱粘質土、しまりやや弱い、含有物少ない)
- 18 10YR4/2 灰黄褐色土 (戸室チップを多く含む)
- 19 10YR2/2 黒褐色土 (灰白粘質土を含む)
- 20 10YR6/4 にぶい黄褐色土 (礫少量含む)
- 21 10YR6/4 にぶい黄褐色土 (しまりやや強い、地山質土、含有物少ない)
- 22 10YR2/2 黒褐色土 (黒ボクを主体とし焼土粒・炭化物を含む、白色漆喰片のようなものを多く含む)
- 23 10YR2/2 黒褐色土 (黒ボクを主体とし焼土粒・炭化物粒を多く含む、白色漆喰破片のようなものを含む)
- 24 10YR7/6 明黄褐色土 (しまりかなり強い、10YR5/2 灰黄褐色土を含む)
- 25 10YR2/2 黒褐色土 (黒ボク土を主体に白色粒を含む)
- 26 10YR2/2 黒褐色土 (地山質粘土ブロックを少量含む)

※1~7 近代以降、18 3210S 掘方 (改修)、19~20 3210S 掘方、21~26 遺構 (I・II期)



第24図 遺構図版 二ノ門13

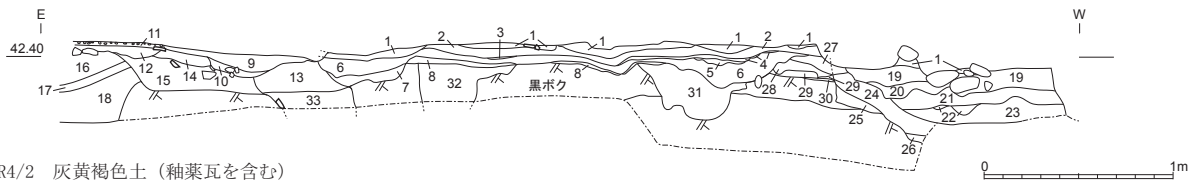

- |  |   |
|--|---|
| 1 10YR4/2 灰黄褐色土 (釉薬瓦を含む)                                   | 19 10YR4/2 灰黄褐色土 (戸室チップを多く含む)                             |
| 2 10YR7/3 にぶい黄橙色土 (砂質土)                                    | 20 10YR4/3 にぶい黄褐色土 (小礫少量含む)                               |
| 3 5Y6/1 灰色土 (砂質土、しまりやや強い、白色粒・黄褐色粘質土・小礫を少量含む)               | 21 10YR3/4 暗褐色土 (戸室チップを含む)                                |
| 4 10YR5/1 褐灰色土 (砂質土)                                       | 22 10YR7/3 にぶい黄橙色土 (粘質土、しまりやや強い、黒褐色土を少量含む)                |
| 5 10YR4/1 褐灰色土 (粘質土、しまりあり、黄褐色粘質土を少量含む)                     | 23 10YR2/2 黒褐色土 (灰色粘質土を含む)                                |
| 6 10YR5/1 褐灰色土 (粗砂質土、しまりやや強い、含有物少ない、場所により酸化して赤みをおびる)       | 24 10YR2/2 黒褐色土 (粘質土、灰色粘質土を含む)                            |
| 7 10YR5/3 にぶい黄褐色土 (砂質土)                                    | 25 10YR4/2 灰黄褐色土 (粘質土、しまりあり、黒褐色土・暗黄褐色土・白色土を含む)            |
| 8 10YR5/1 褐灰色土 (シルト質土、しまりあり、白色粒を少量含む)                      | 26 10YR2/2 黒褐色土 (粘質土、しまりあり、灰白色土・白色土を含む)                   |
| 9 10YR6/1 褐灰色土 (弱粘質土、しまりやや弱い、砂利、径0.1~10cmの小礫含む、酸化して赤みをおびる) | 27 10YR2/2 黒褐色土 (黒ボクを主体とし焼土粒・炭化物粒を含む、白色漆喰破片のようなもの少量含む)    |
| 10 10YR3/3 暗褐色土 (礫破片を含む)                                   | 28 10YR7/6 明黄褐色土 (しまりかなり強い、10YR5/2 灰黄褐色土を含む)              |
| 11 10YR6/3 にぶい黄橙色土 (径0.1~5cmの小礫が入り固くしまっている)                | 29 10YR2/2 黒褐色土 (地山質粘土ブロックを少量含む)                          |
| 12 10YR2/1 黒色土 (粘質土、しまりあり、黄褐色粘質土ブロックを含む)                   | 30 10YR5/1 褐灰色土 (粘質土、しまりやや強い)                             |
| 13 10YR3/1 黒褐色土 (黒ボク主体に地山質粘土・焼土粒を少量含む)                     | 31 10YR2/2 黒褐色土 (10YR7/4 にぶい黄橙色土を多く含む、小礫・焼土ブロック・炭化物を少量含む) |
| 14 10YR2/1 黒色土 (粘質土、しまりあり、白色粒・地山質粘土ブロックを含む)                | 32 10YR2/2 黒褐色土 (しまりあり、10YR7/4 にぶい黄橙色土を含む)                |
| 15 10YR3/2 黒褐色土 (粘質土、しまりあり、白色粒・にぶい黄褐色粘土ブロックを含む)            | 33 10YR4/2 灰黄褐色土 (黒褐色土・地山質粘土を含む)                          |
| 16 10YR2/1 黒色土 (粘質土、黄褐色粘質土ブロックを多く含む)                       |   |
| 17 10YR7/6 明黄褐色土 (強粘質土、しまりあり)                              |   |
| 18 10YR2/1 黒色土 (粘質土、黄褐色粘質土ブロックを多く含む)                       |   |
- ※1~8 近代以降、11 河北門最終段階の門の外の路盤あるいは路盤の基盤、19・20 3210S 掘方 (改修)、21~26 3210S 掘方、27~I・II期

3-3-39 KL7 SD203 南壁 断面図 (1/40)

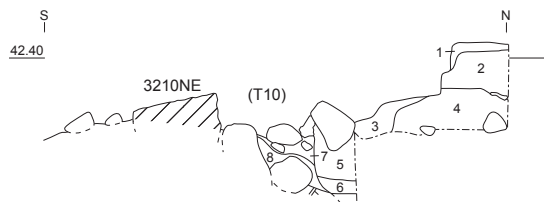

- |   |
|---|
| 1 10YR5/8 黄褐色土 (粘土、径0.5~1cm大の玉砂利を多く含む)    |
| 2 10YR4/1 褐灰色土 (粘質土、黒色土・灰白色土を含む)          |
| 3 10YR5/1 褐灰色土 (粘質土)                      |
| 4 10G7/1 明緑灰色土 (粘質土、礫含む、地山質土由来の黄褐色砂礫土を含む) |
| 5 10YR4/1 褐灰色土 (粘質土、黒色土・にぶい黄褐色土を含む)       |
| 6 10YR6/3 にぶい黄橙色土 (粘質土、黒色土を含む)            |
| 7 10YR3/1 黒褐色砂 (礫破片を含む)                   |
| 8 2.5Y6/4 明黄褐色土 (粗砂質土、白色粒・黄色粒を含む)         |
- ※1 二ノ門路盤、2~6 遺構 (III期以降)、7・8 P003 根固

3-3-40 3210E 断面図 (1/30)

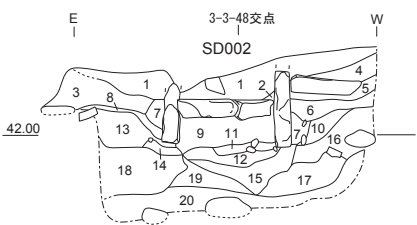

- |   |  |
|---|--|
| 1 10YR5/3 にぶい黄褐色土 (きめ粗い、小礫を含む)                        | 14 10YR4/3 にぶい黄褐色土 (粘質土、きめ細かい、含有物少ない)                        |
| 2 10YR5/6 黄褐色土 (砂質土、きめ細かい)                            | 15 10YR4/2 灰黄褐色土 (シルト質土、きめ細かい砂を多く含む)                         |
| 3 10YR4/1 褐灰色土 (シルト質土、しまり強い、きめ細かい、黄褐色粘土を少量含む)         | 16 10YR4/1 褐灰色土 (しまり強い、灰白色粘土を多く含む、にぶい黄褐色粘土 (地山)・炭化物・焼土粒を含む)  |
| 4 10YR5/8 黄褐色土 (粘土、0.5~1cm大の玉砂利を多く含む)                 | 17 10YR4/1 褐灰色土 (粘質土、しまり強い、焼土粒・炭化物を多く含む、鉛・にぶい黄褐色粘土 (地山) を含む) |
| 5 10YR4/2 灰黄褐色土 (しまり強い、きめ粗い、径0.5cm~1cmの小礫を多く含む)       | 18 10YR4/1 褐灰色土 (しまり強い、灰白色粘土・にぶい黄褐色粘土・炭化物・焼土粒を含む)            |
| 6 10YR4/2 灰黄褐色土 (しまり強い、灰色粘土・黄褐色粘土を少量含む、炭化物を少量含む)      | 19 10YR4/2 灰黄褐色土 (シルト質土、きめ細かい、含有物少ない)                        |
| 7 10YR4/2 灰黄褐色土 (粘土、しまり強い、きめ細かい、含有物少ない) SD002の材を固定する土 | 20 10YR4/2 灰黄褐色土 (粘質土、黄褐色粘土を少量含む)                            |
| 8 10YR4/3 にぶい黄褐色土 (しまり強い、径0.5cm以下の小礫を含む)              |  |
| 9 10YR3/1 黒褐色土 (しまり強い、きめ粗い、炭化物・白色粒・黄褐色粘土・小礫を含む)       |  |
| 10 10YR4/1 褐灰色土 (粘質土、しまりあり、黒色土・明黄褐色粘土ブロックを含む、小礫を少量含む) |  |
| 11 10YR4/1 褐灰色土 (粘質土、しまり強い、小礫を含む)                     |  |
| 12 10YR4/2 灰黄褐色土 (にぶい黄褐色粘土を含む)                        |  |
| 13 10YR3/1 黒褐色土 (粘質土、しまり強い、にぶい黄褐色粘土・焼土粒・炭化物を少量含む)     |  |
- ※1 SD002 抜取後の埋土、4 二ノ門路盤、5~14 SD002 掘方

3-3-41 SD002 断面図① (1/30)

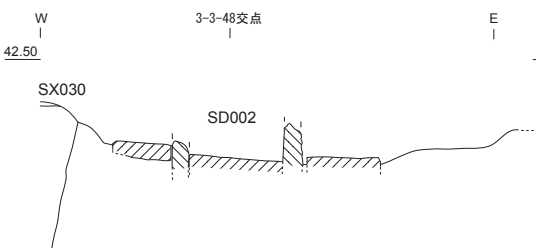

3-3-42 SD002 東西エレベーション図① (1/30)

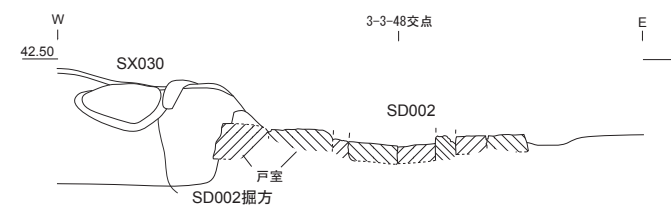

3-3-43 SD002 東西エレベーション図② (1/30)

第25図 遺構図版 二ノ門 14

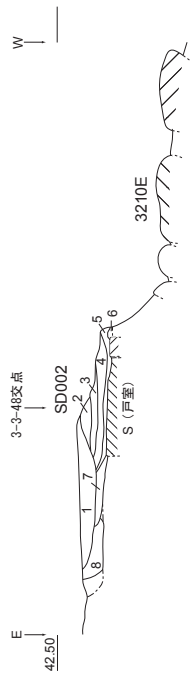

- 1 10YR4/3 にぶい黄褐色土 (しまりかなり強い、細かい白色粒を多く含む、焼土・炭化物・地山質粘土を含む)
- 2 5Y6/3 オリーブ黄色土 (粗砂質土)
- 3 10YR4/2 灰黄褐色土 (粘質土)
- 4 10YR5/2 灰黄褐色土 (細砂質土)
- 5 10YR5/1 褐灰色土 (シルト質土、きめ細かい)
- 6 10YR6/1 褐灰色土 (粘土、きめ細かい) SD002の材を固定する土
- 7 10YR4/2 灰黄褐色土 (粘質土、下層遺構の埋土 5Y6/3 オリーブ黄色土のシルト質土を含む)
- 8 10YR4/1 褐灰色土 (粘質土を含む、小礫少量含む) 遺構 (I・II期) の埋土か

3-3-45 SD002 断面図③(1/30)

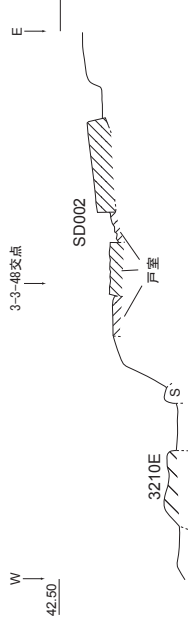

3-3-46 SD002 東西エレベーション図③(1/30)

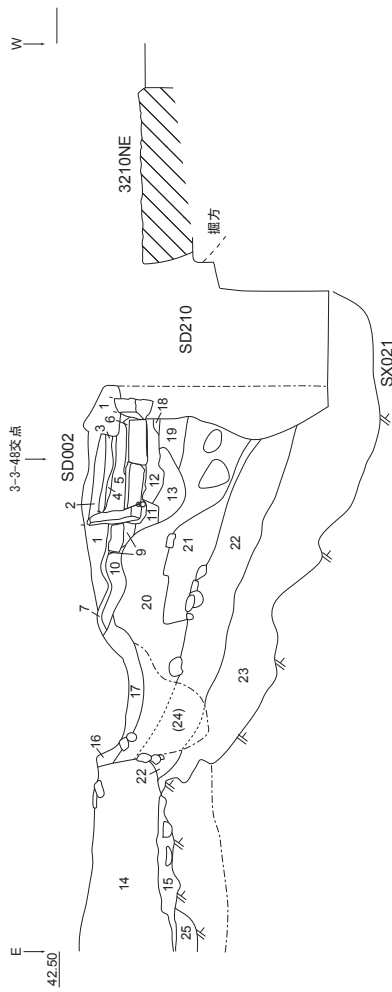

- 1 10YR5/2 灰黄褐色土 (しまりかなり強い、きめ細かい、白色粒を多く含む)
- 2 10YR7/3 にぶい黄褐色土 (砂質土)
- 3 10YR6/1 褐灰色土 (シルト質土、きめ細かい、含有物少ない)
- 4 10YR6/2 灰黄褐色土 (砂利、全体的に酸化する、径 0.1 ~ 0.5cm の礫を多く含む)
- 5 10YR6/1 褐灰色土 (3層と4層の混合土)
- 6 10YR5/1 褐灰色土 (きめ細かい)
- 7 10YR6/3 にぶい黄褐色土 (粘質土、きめ細かい、含有物少ない)
- 8 10YR4/1 褐灰色土 (粘質土、小礫・黒褐色土を少量含む)
- 9 10YR6/1 褐灰色土 (粘土、きめ細かい) SD002の材を固定する土
- 10 10YR4/2 灰黄褐色土 (しまりかなり強い、黒褐色土・地山質粘土・白色粒等を含む)
- 11 10YR4/2 灰黄褐色土 (径 0.5 ~ 1cm の白色粒を含む、焼土粒を含む)
- 12 10YR4/2 灰黄褐色土 (粘質土、7.5Y7/1 灰白色シルト質土ブロック・地山質土・白色粒を多く含む)
- 13 10YR4/1 褐灰色土 (粘質土、7.5Y7/1 灰白色シルト質土を含む)
- 14 10YR3/1 黒褐色土 (10YR5/4 にぶい黄褐色地山質粘土を多く含む、炭化物・白色粒・10YR7/4 にぶい黄褐色シルト質土を含む)
- 15 N1.5/0 黒色土 (N1.5/0 黒色土と地山質粘土の混合土)
- 16 10YR4/1 褐灰色土 (炭化物・焼土粒・地山質粘土・明黄褐色土を含む)
- 17 10YR4/1 褐灰色土 (砂を少量含む、地山質粘土ブロック・小礫・明黄褐色土・焼土粒・炭化物粒・白色粒を含む)
- 18 7.5Y7/1 灰白色土
- 19 7.5Y7/1 灰白色土 (10YR4/1 褐灰色土を若干含む)
- 20 10YR7/4 にぶい黄褐色土 (シルト質ブロックを粗い粒の砂質土の中に含む)
- 21 10YR4/2 灰黄褐色土 (焼土粒・炭化物・白色粒・10YR7/4 にぶい黄褐色土の粒を含む)
- 22 10YR6/3 にぶい黄褐色土 (粗い砂粒・10YR8/2 灰白色シルト質ブロックを多く含む)
- 23 10YR2/1 黒色土 (粘質土、地山質粘土・白色粒・黄褐色シルト質土を含む)
- 24 10YR4/1 褐灰色土 (10YR7/4 にぶい黄褐色のシルト質土と粗い砂粒を含む、地山質土を含む)
- 25 10YR2/1 黒色土 (焼土粒・炭化物を多く含む)

3-3-44 SD002 断面図②(1/30)

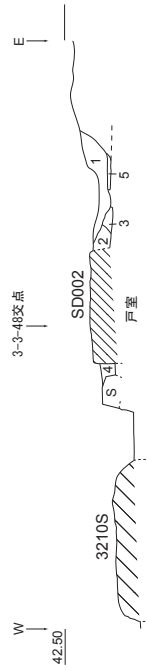

- 1 10YR5/3 にぶい黄褐色土 (砂質土、しまりやや強い、所々酸化する、きめ細かく含有物少ない、釉葉瓦含む)
- 2 10YR4/2 灰黄褐色土 (砂質土、しまりやや強い、小礫少量含む)
- 3 10YR3/2 黒褐色土 (焼土粒・炭化物含む)
- 4 10YR6/2 灰黄褐色土 (粘質土) SD002の材を固定する土
- 5 10YR4/2 灰黄褐色土 (粘質土、含有物少なくきめ細かい)

3-3-47 SD002 東西エレベーション図④(1/30)



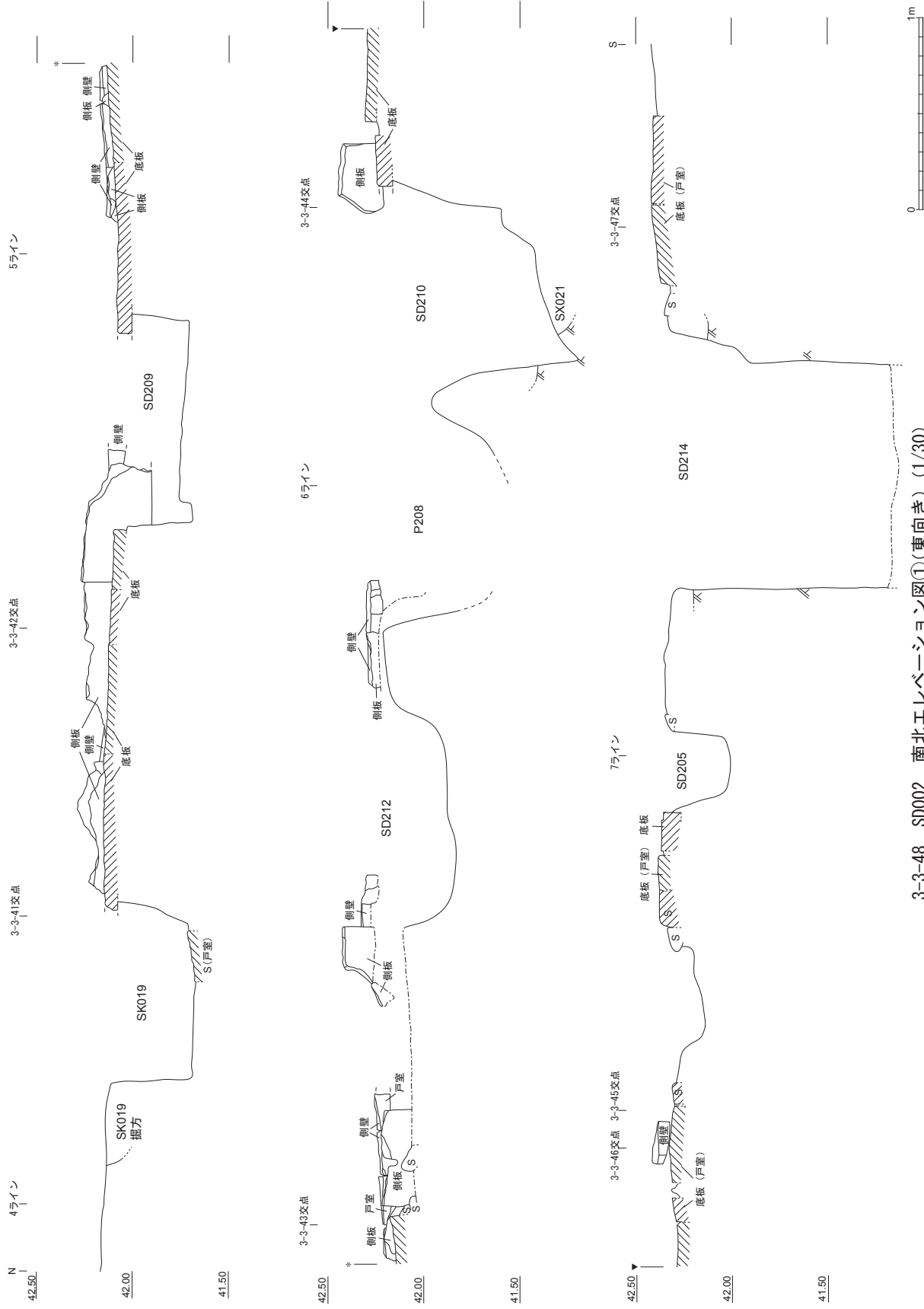

3-3-48 SD002 南北エレベーション図①(東向き) (1/30)

第27図 遺構図版 二ノ門 16

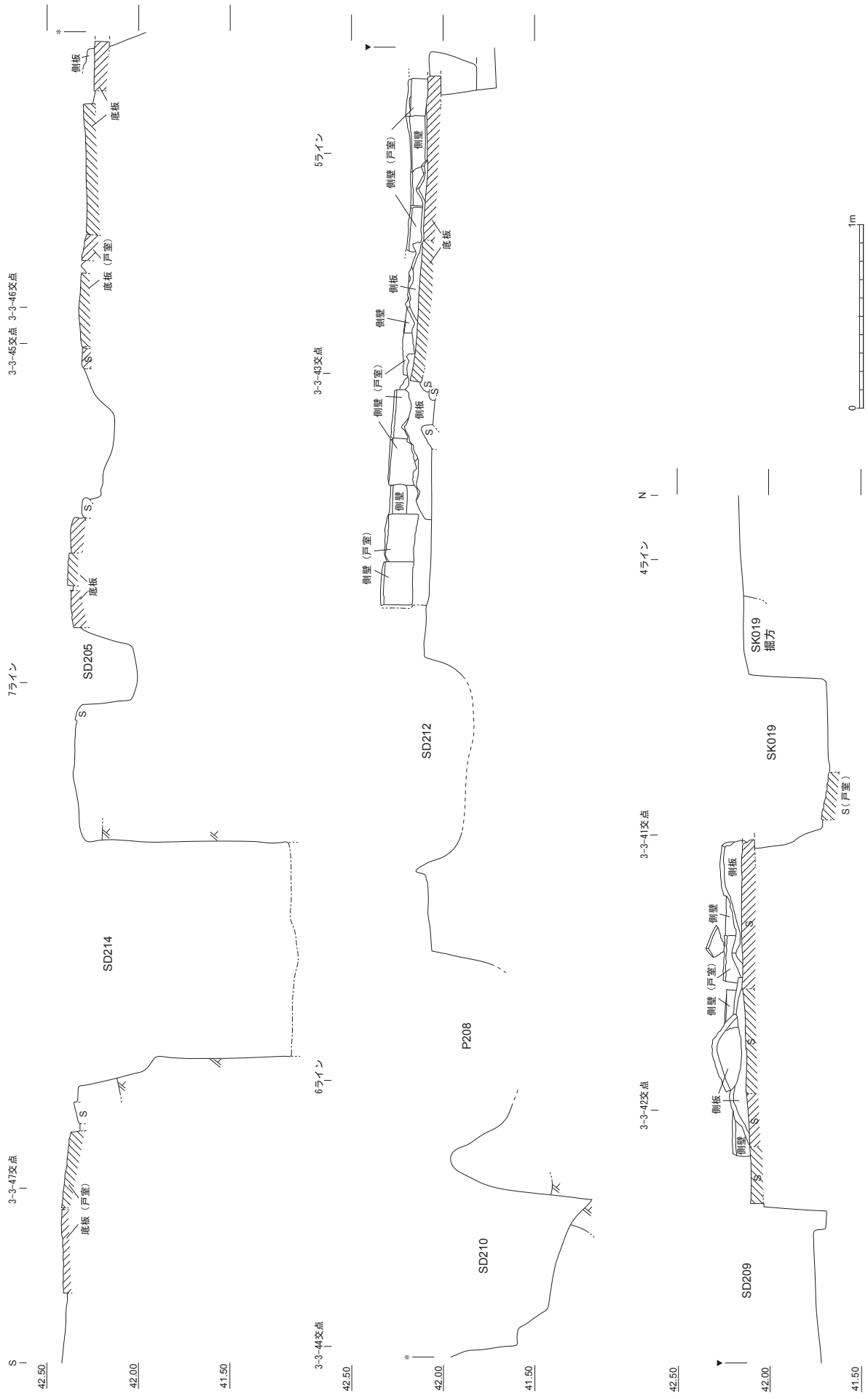

3-3-48 SD002 南北エレベーション図②(西向き) (1/30)  
第28図 遺構図版 二ノ門17



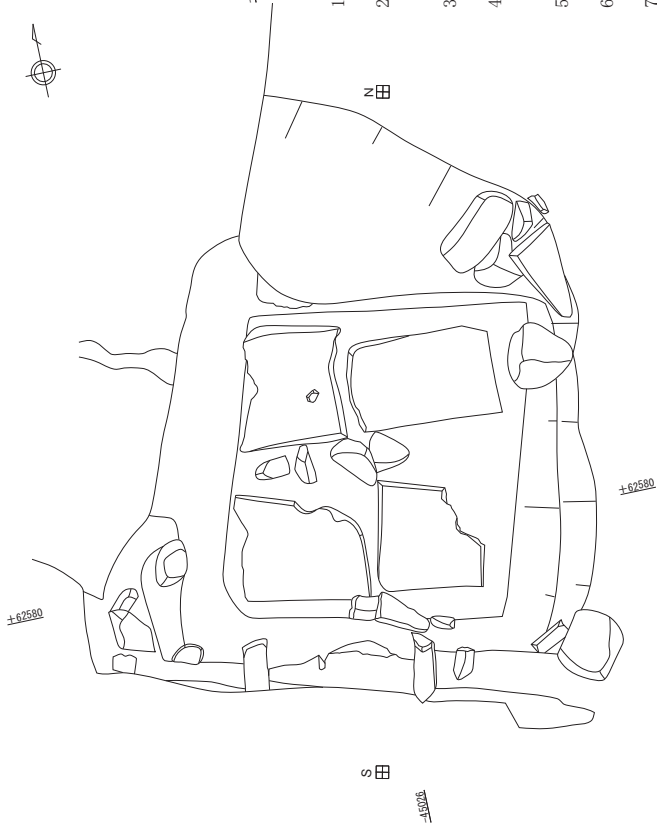

3-3-49 SK019 平面図 (1/20)

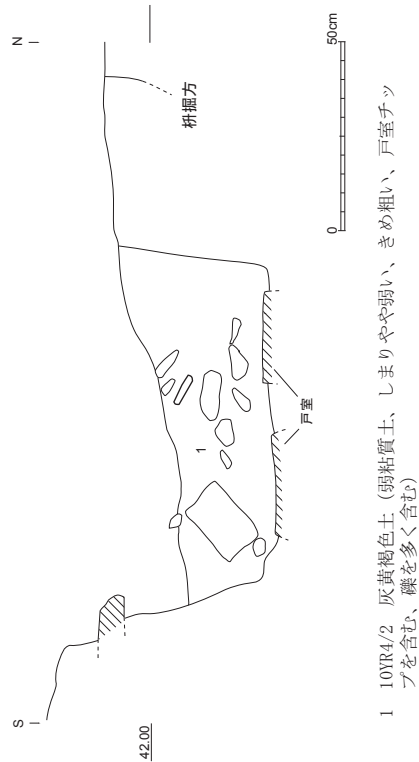

3-3-49 SK019 断面図 (1/20)

- 1 10YR4/2 灰黄褐色土 (弱粘質土、しまりやや弱い、きめ粗い、戸室チップを含む、礫を多く含む)

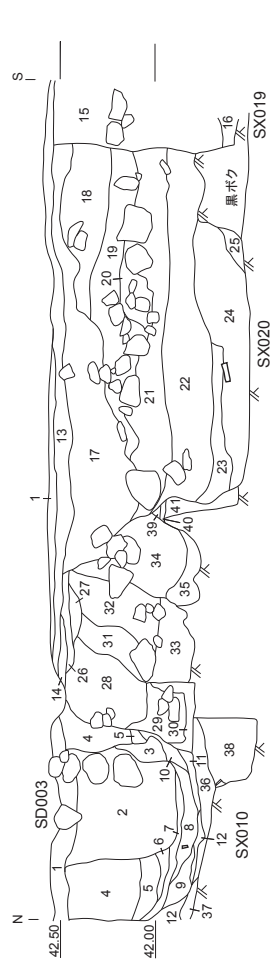

- 1 10YR6/3 にぶい、黄褐色土 (SD003 抜取後に堆積した二ノ門路盤上の新しい土)
- 2 10YR4/3 にぶい、黄褐色土 (きめ粗い、径 0.1~2cm の礫を多く含む、SD003-5 の明黄褐色粘土が破壊され混入している、戸室チップを含む) SD003-1 層
- 3 10YR5/6 黄褐色土 (粘質土、SD003-5 の明黄褐色粘土の大きな破片が入る) SD003-1 層
- 4 10YR4/3 にぶい、黄褐色土 (弱粘質土、しまりやや強い、きめ粗い、小礫・灰色シルト・黒褐色土ブロック・白色粒を少量含む) SD003-3 層
- 5 10YR4/3 にぶい、黄褐色土 (小礫・白色粒を少量含む、黄色粘土ブロックを含む) SD003-4 層
- 6 10YR6/3 明黄褐色土 (粘土、しまり強い、SD003 を囲む粘土) SD003-5 層
- 7 10YR4/3 にぶい、黄褐色土 (白色粒を少量含む) SD003-6 層
- 8 10YR4/4 褐色土 (硬化している、青みがかかる、黄褐色粘土・白色粒・砂を少量含む) SD003-7 層
- 9 10YR4/4 褐色土 (硬化している、灰色粘土を少量含む) SD003-9 層
- 10 10YR5/2 灰黄褐色土 (粘質土、しまり強い) SD003-8 層
- 11 10YR5/2 灰黄褐色土 (粘質土、硬化している) SD003-10 層
- 12 10YR4/3 にぶい、黄褐色土 (粘質土、炭化物粒を少量含む)
- 13 10YR5/8 黄褐色土 (粘土、0.5~1cm 大の玉砂利を多く含む)
- 14 10YR6/3 にぶい、黄褐色土
- 15 10YR3/2 黒褐色土 (小礫・灰色粘土・炭化物・焼土粒を含む)
- 16 10YR2/2 黒褐色土 (黒ボク土を含む)
- 17 10YR3/2 黒褐色土 (小礫を多く含む、黄色土・灰色土・炭化物を含む)
- 18 10YR3/2 黒褐色土 (小礫を多く含む、径 0.1~1.0cm の黄色土を含む、炭化物・焼土粒を含む)
- 19 10YR3/2 黒褐色土 (炭化物・径 0.1~1.0cm の黄色土を含む)
- 20 10YR4/3 にぶい、黄褐色土 (礫を多く含む)
- 21 10YR3/1 黒褐色土 (黄褐色土を筋状に含む、白色粒を含む)
- 22 10YR3/2 黒褐色土 (黒ボク土・明黄褐色地山質土を含む)
- 23 10YR7/6 明黄褐色土 (地山質粘土)
- 24 10YR3/2 黒褐色土 (22 層と同質)
- 25 10YR2/1 黒色土 (黒ボク土)
- 26 10YR4/2 灰黄褐色土 (弱粘質土、しまりやや強い、小礫を少量含む)
- 27 10YR4/2 灰黄褐色土 (白色粒・黄色粒を少量含む)
- 28 10YR3/4 暗褐色土 (しまりあり、炭化物・白色粒・黄色粒・小礫を含む、植物遺体を多く含む)
- 29 10YR3/4 暗褐色土 (礫を多く含む、白色粒・礫破片を含む)
- 30 10YR5/2 灰黄褐色土 (粘質土、きめ細かい、炭化物を少量含む)
- 31 10YR3/4 暗褐色土 (しまりあり、黒褐色土を少量含む、炭化物・白色粒・黄色粒を含む、植物遺体を多く含む)
- 32 10YR3/4 暗褐色土 (しまりあり、黒褐色土を多く含む、炭化物・白色粒・黄色粒を含む、28 層・31 層と比較し粒が大きい)
- 33 10YR3/2 黒褐色土 (炭化物を多く含む、径 0.1~5.0cm の黄色粘土を多く含む、白色粒・炭化物・焼土粒を多く含む)
- 34 10YR3/1 黒褐色土 (白色粒・炭化物・焼土・灰色粘土を含む)
- 35 10YR4/1 褐灰色土 (径 0.1~1.0cm の黄色土を含む、炭化物・焼土粒を含む)
- 36 10YR4/2 灰黄褐色土 (砂質土と粘質土の混合土、炭化物・焼土粒・明黄褐色の地山質粘土を含む)
- 37 10YR4/1 褐灰色土 (しまりやや強い、酸化し赤みを帯びる)
- 38 10YR5/3 にぶい、黄褐色土 (粘質土、明黄褐色地山質粘土を含む、白色粒・炭化物・焼土粒を少量含む)
- 39 10YR7/4 にぶい、黄褐色土 (地山質土、水平に堆積)
- 40 10YR5/4 にぶい、黄褐色土 (砂礫土、水平に堆積)
- 41 10YR2/1 黒色土 (黒ボク土を主体とし、明黄褐色地山質粘土を含む)

※2 SD003 抜取、3~12 SD003 掘方、13 二ノ門路盤、15・16 SK019、17~25 SK020、36・37 SK010

3-3-50 SK205 東壁 断面図 (1/40)

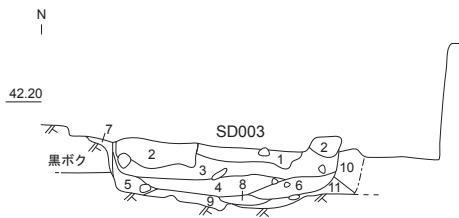

3-3-52 T012 東壁 断面図 (1/30)

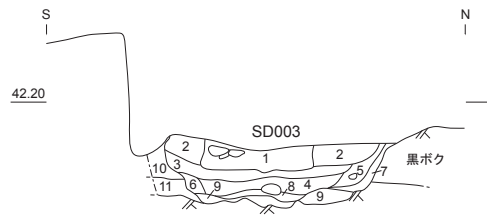

3-3-51 T012 西壁 断面図 (1/30)

3-3-51・52 共通土層注記

- 1 10YR4/3 にぶい黄褐色土 (きめ粗い、小礫・2層の破片・灰白色粘土を含む、戸室チップを含む) SD003-1層
- 2 10YR6/3 明黄褐色土 (粘土、しまり強い) SD003-5層
- 3 10YR4/3 にぶい黄褐色土 (炭化物・2.5Y8/6 黄色粘土・黒褐色土のブロックを含む) SD003-6層
- 4 10YR5/1 褐灰色土 (砂と粘土が混り層の上下は酸化3して赤みを帯びる、灰白色粘土を含む) SD003-7層
- 5 10YR5/4 にぶい黄褐色土 (シルト質土だが硬化、水分少なめ) SD003-9層
- 6 2.5Y4/4 オリーブ褐色土 (しまり強い、きめ細かい、灰白色粘土を少量含む) SD003-8層
- 7 10YR4/3 にぶい黄褐色土 SD003-12層
- 8 10YR6/4 にぶい黄褐色土と10YR4/1 褐灰色土の混合土 (粘質土、9層が酸化したものの可能性あり) SD003-13層
- 9 10YR4/1 褐灰色土 (粘質土、10YR4/3 にぶい黄褐色粘土 (地山) を含む) SD003-14層
- 10 10YR3/3 暗褐色土 (粘質土、しまりあり、白色粒・地山質粒を含む)
- 11 10YR3/1 黒褐色土 (粘質土、しまりあり、白色粒・地山質粒を少量含む)

※1 SD003 抜取後の埋土

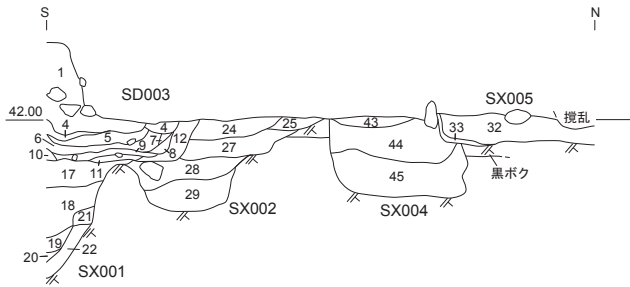

3-3-53 T019 西壁 断面図 (1/40)

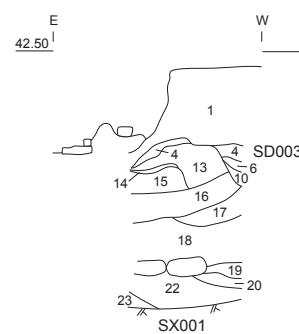

3-3-54 T019 南壁 断面図 (1/40)

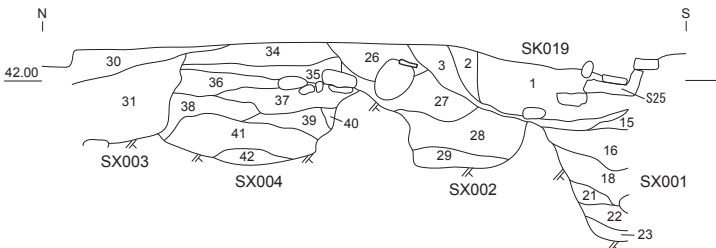

3-3-55 T019 東壁 断面図 (1/40)

3-3-53 ~ 55 共通土層注記

- 1 10YR3/4 暗褐色土 (二ノ門路盤の黄褐色土ブロックを含む、径10~25cmの戸室チップを多く含む) SD003-1層
- 2 10YR4/3 にぶい黄褐色土 (二ノ門路盤の黄褐色粘土ブロックを少量含む) SD003-2層
- 3 10YR3/1 黒褐色土 (焼土・炭化物を多く含む)
- 4 10YR6/3 明黄褐色土 (粘土、しまり強い、白色ブロックを含む) SD003-5層
- 5 10YR4/2 灰黄褐色土 (粘質土、青みがかる) SD003-6層
- 6 2.5Y3/3 暗オリーブ褐色土 (筋状に10YR4/1 褐灰色粘質土を含む、白色ブロック・明黄褐色土ブロック・砂・鉛を含む) SD003-7層
- 7 10YR5/4 にぶい黄褐色土 (シルト質土、硬化している) SD003-9層
- 8 10YR4/3 にぶい黄褐色土 SD003-12層
- 9 10YR6/2 灰黄褐色土 (粘土、きめ細かい、含有物少ない、白色粒微量含む) SD003-11層
- 10 10YR4/3 にぶい黄褐色土 (粘質土、しまりあり、明黄褐色粘土・白色粒・炭化物を含む)
- 11 10YR4/1 褐灰色土 (粘質土、10YR4/3 にぶい黄褐色土の粘土を含む) SD003-14層
- 12 10YR4/2 灰黄褐色土 (灰白色粘土ブロック・10YR7/2 にぶい黄褐色土ブロック・灰褐色土を含む)
- 13 10YR4/2 灰黄褐色土 (7層とよく似ている)
- 14 10YR4/3 にぶい黄褐色土 (粘質土、含有物少ない)
- 15 10YR3/2 黒褐色土 (炭化物・白色土を少量含む)
- 16 10YR4/1 褐灰色土 (10YR7/1 灰白色粘土ブロック・炭化物を多く含む)
- 17 10YR4/1 褐灰色土 (炭化物を少量含む、砂を含む)
- 18 10YR3/1 黒褐色土 (粘質土、10YR7/1 灰白色粘土ブロック・炭化物を多く含む)
- 19 10YR5/3 にぶい黄褐色土 (地山質土)
- 20 10YR3/1 黒褐色土 (粘質土)
- 21 10YR3/2 黒褐色土 (粘質土)
- 22 10YR5/3 にぶい黄褐色土 (地山質土)
- 23 10YR3/1 黒褐色土 (粘質土)
- 24 10YR2/3 暗褐色土
- 25 10YR4/3 にぶい黄褐色土
- 26 10YR3/2 黒褐色土 (焼土・炭化物・灰白色粘土を多く含む)
- 27 10YR3/1 黒褐色土 (粘質土、焼土・炭化物を含む)
- 28 10YR3/1 黒褐色土 (10YR5/3 にぶい黄褐色土を含む)
- 29 10YR3/1 黒褐色土 (粘質土、赤みを帯びる)
- 30 10YR3/3 暗褐色土
- 31 10YR4/1 黒色土 (10YR5/3 にぶい黄褐色土・地山質土を多く含む)
- 32 10YR3/4 暗褐色土
- 33 10YR3/1 黒褐色土
- 34 10YR3/2 黒褐色土 (明黄褐色土ブロックを多く含む)
- 35 10YR3/1 黒褐色土 (5Y 淡黄色ブロックを多く含む、10YR5/3 にぶい黄褐色土を含む)
- 36 10YR3/1 黒褐色土 (5Y 淡黄色ブロックを多く含む、10YR5/3 にぶい黄褐色土を含む)
- 37 10YR3/1 黒褐色土 (5Y 淡黄色ブロックを多く含む、10YR5/3 にぶい黄褐色土を含む)
- 38 10YR3/1 黒褐色土 (炭化物・焼土粒を多く含む)
- 39 10YR4/1 褐灰色土 (10YR5/3 にぶい黄褐色土・白色粒を含む)
- 40 10YR5/3 にぶい黄褐色土 (地山質土)
- 41 10YR4/1 褐灰色土 (礫を多く含む、10YR5/3 にぶい黄褐色土・白色粒を含む)
- 42 10YR5/3 にぶい黄褐色土 (遺構底面の酸化している範囲に堆積している)
- 43 10YR4/1 褐灰色土 (焼土・炭化物を多く含む)
- 44 10YR4/1 褐灰色土 (10YR5/3 にぶい黄褐色土を含む、炭化物・焼土粒を含む)
- 45 10YR4/1 褐灰色土 (10YR5/3 にぶい黄褐色土を多く含む、炭化物・焼土粒を含む)

※1 SK019・SD003 抜取、2 SK019 抜取、3~12 SD003 掘方、13~23 SX001、24~29 SX002、30~31 SX003、32~33 SX005、34~45 SX004



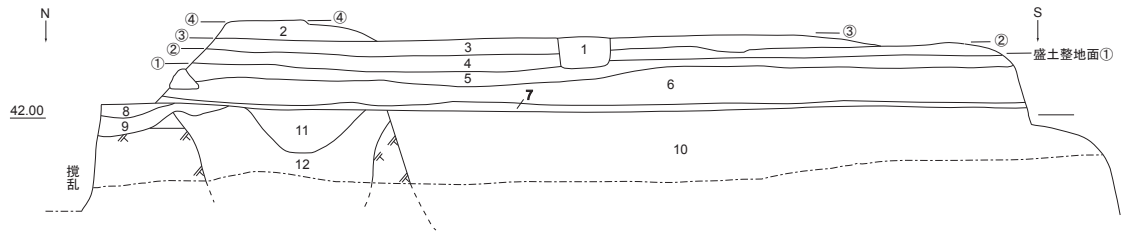

- 1 暗褐色土（砂質土）攪乱の可能性あり
  - 2 灰黄褐色粗砂（最上面に豆砂利層（厚さ2cm以下）を伴う、最上面は硬質化し、色調はやや汚れている）盛土整地層④
  - 3 灰黄褐色粗砂（最上面に豆砂利層（厚さ2cm以下）を伴う、最上面は硬質化し、色調はやや汚れている）盛土整地層③
  - 4 灰黄褐色粗砂（最上面に豆砂利層（厚さ2cm以下）を伴う、最上面は硬質化し、色調はやや汚れている）盛土整地層②
  - 5 暗黄褐色土（砂礫土、下層と同一の層だが整地面直下が風化汚れたもの）盛土整地層①
  - 6 黄褐色土（砂礫土、風化礫・暗褐色土ブロック混合、黄褐色粘土ブロック）盛土整地層① 3-4-02・03の10層に対応する
  - 7 暗褐色～暗灰褐色土（砂質土、粗砂を多く含む、豆砂利は混入せず、削平整地直後の表土層、ただしあまり硬化していない）
  - 8 茶褐色土（粘質土）
  - 9 灰褐色土（砂質土）
  - 10 暗褐色土（粘土小粒・砂粒・風化礫小粒等が均質に混在、細分しにくい均質な埋土層、埋め戻して遺構廃絶）
  - 11 暗橙褐色土（暗褐ブロック・地山ブロック混合層）
  - 12 橙褐色土（粘質土、砂粒・暗褐土粒混、地山粘質土で埋め戻している）
- 地山 橙褐色粘質土（地山最上部は漸移層化し色調暗くなる）  
 ※2～7 整地層（Ⅱ～Ⅲ期）、8～12 I期、11・12 遺構（I期）、2層上面 SX034（Ⅲ期路面）か、路面（Ⅱ期）は確認できていない、盛土整地層①～④上面は盛土整地面、砂を客土し、上面に豆砂利を敷く舗装面、10 遺構（I期）

3-4-01 SD214-2 東壁 断面図①(1/30)

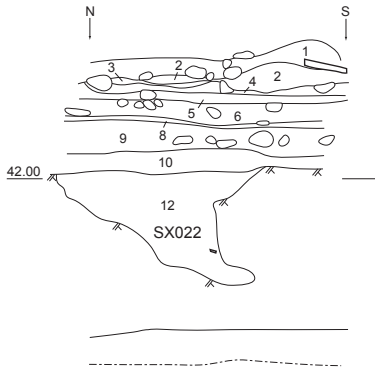

3-4-02 SD214-2 東壁 断面図②(1/30)

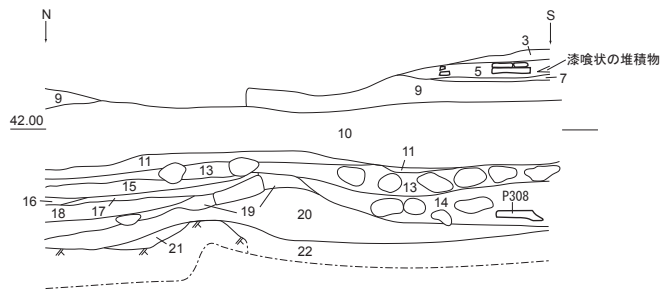

3-4-03 SD214-2 東壁 断面図③(1/30)

3-4-02・03 共通土層注記

- 1 10YR5/3 にぶい黄褐色土（粘性なし、しまりが強く、径3～5cmの礫・径0.3cm程の小礫を多く含む、若干砂質）
  - 2 10YR5/2 灰黄褐色土（粘性なし、しまりが強く、径0.2cm程の礫・白色粒を多く含む、若干砂質）
  - 3 10YR7/1 灰白色土（粘性なし、しまりが強く、径0.1cm程の小礫を含む、漆喰状）3-4-05の38層に対応する
  - 4 10YR3/3 暗褐色土（粘質土、しまりが強く、径1cmの地山質土ブロック・地山質土粗粒を多く含む、径1cmの黄白色粘土ブロックを少量含む、白色粒を含む）
  - 5 10YR5/3 にぶい黄褐色土（砂質土、しまりが強く、径3～5cmの礫・白色粒を含む）
  - 6 10YR4/6 褐色土（砂質土、しまりが強く、径1cm程の小礫を多量に含む、径5cmの礫を含む）
  - 7 10YR5/3 にぶい黄褐色土（砂質土）
  - 8 10YR7/3 にぶい黄橙色土（粘性なし、しまりが強く、白色土を多く含む、黄色砂質土を斑紋状に含む、粒が粗く砂質が強い）
  - 9 10YR5/2 灰黄褐色土（砂礫土、しまりが強く、径3～5cm・径1cmの礫を多く含む）3-4-05の62層に対応する
  - 10 10YR6/8 明黄褐色土（粘性なし、しまりが強く、径3cmの礫を多く含む、白色粗粒・白色粒を多く含む、地山質土や黄白色粘土等をブロックや粗粒として多く含む）3-4-05の65・69層・3-4-01の6層に対応する
  - 11 10YR3/4 暗褐色土（粘質土、しまりが強く、白色粒を多く含む、径1cmの地山質土ブロックを含む）
  - 12 10YR3/4 暗褐色土（粘質土、しまりが強く、白色粒を多く含む、径2cmの地山質土ブロック・黄色粒を含む）
  - 13 10YR4/3 にぶい黄褐色土（粘質土、しまりが強く、径10cm程礫を多く含む）
  - 14 10YR3/1 黒褐色土（粘質土、しまりが強く、橙色～赤色粗粒と粒を含む、地山質土粗粒を少量含む）
  - 15 10YR4/4 褐色土（粘質土、しまりが強く、灰色粘質土・白色粘質土・地山質土・炭化物を斑紋状に含む）
  - 16 10YR4/6 褐色土
  - 17 10YR3/3 暗褐色土（粘質土、しまりが強く、白色粒を斑紋状に含む、径1cmの地山質土ブロックを含む）
  - 18 10YR7/2 にぶい黄橙色土（粘性なし、しまりが強く、漆喰か砂のようなやや粒が粗い土）
  - 19 10YR4/4 褐色土（粘性なし、しまりが強く、径1～2cm程の礫を多く含む）
  - 20 2.5Y5/4 にぶい黄橙色土（砂質土、しまりが強い）
  - 21 10YR4/4 褐色土（強粘質土、しまりが強い、地山質土を斑紋状に含む）
  - 22 10YR2/2 黒褐色土（強粘質土、しまりが強い、地山質土ブロック・径1～2cmの炭化物ブロックを多く含む）
- ※1・2 枅形内整地層 Ⅱ期路面廃絶後～Ⅲ期路面（1層上面が期路面かは不明）、3～11 版築状盛土（Ⅱ期）3層は路面（Ⅱ期）の可能性あり、12～22 I期、12 SX022

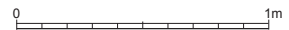

第31図 遺構図版 枅形1

- 1 10YR5/1 褐灰色土（粘質土、しまり強い、灰白色粘土をブロック状に含む）攪乱
- 2 10YR8/8 黄褐色粗砂 攪乱
- 3 10YR3/1 黒褐色土（礫を多く含む）攪乱
- 4 10YR5/2 灰黄褐色土（白色粒子・炭化物粗粒を含む）攪乱
- 5 10YR3/2 黒褐色土（径10～20cmの礫を含む、釉葉瓦出土）3-4-05の2層に対応する
- 6 10YR6/2 灰黄褐色土（砂質土、しまりごく強い、白色粒を少量含む）
- 7 10YR4/6 褐色土（砂質土、しまりごく強い）
- 8 10YR5/1 褐灰色土（粘性なし、しまりごく強い、炭化物粗粒・白色粒を含む、鉄分を斑紋状に含む）
- 9 10YR5/1 褐灰色土（粘性なし、しまり強い、8層と類似するが若干粘質がある）
- 10 10YR5/2 灰黄褐色土（粘性なし、しまりごく強い、径3cmの地山質土ブロックを含む）
- 11 10YR6/2 灰黄褐色土（粘質土、しまり強い）
- 12 10YR4/4 褐色土（粘質土、しまり強い、径1～3cmの礫を多く含む）
- 13 10YR4/2 灰黄褐色土（粘性なし、しまりごく強い、白色粒を含む、径1cmの黄白色粘質土ブロック・径1cmの灰白色粘質土ブロックを少量含む、炭化物粗粒を微量含む）
- 14 10YR5/2 灰黄褐色土（粘性なし、しまり強い、灰白色砂質土を斑紋状に含む）
- 15 10YR4/2 灰黄褐色土（粘性なし、しまり強い、径5.0cm前後の礫を多く含む）
- 16 10YR4/6 褐色土（粘性なし、しまりごく強い、径5～10cmの礫中心）
- 17 10YR4/3 にぶい黄褐色土（粘性なし、しまり強い、径1～2cmの礫を多く含む、鉄分を所々に含む、18層よりしまりがなく小礫が多い）
- 18 10YR4/2 灰黄褐色土（粘質土、しまり強い、径1～2cmの礫・径10cmの礫を多く含む）
- 19 10YR4/1 褐灰色土（粘性なし、しまり強い、径0.2cmの小礫を多く含む、径1～2cmの礫を少量含む、灰白色砂質土・炭化物ブロックをごく微量含む）
- 20 10YR4/2 灰黄褐色土（粘性なし、しまり強い、径0.2cmの小礫ごく多量、径1cmの礫を多く含む、所々に灰白色の砂質土をブロック状に含む）
- 21 10YR5/4 にぶい黄褐色土（砂質土、しまり強い、炭化物粗粒を微量含む）
- 22 10YR5/3 にぶい黄褐色土（砂質土、しまりごく強い、炭化物粗粒・灰黄褐色粘質土粗粒を微量に含む）
- 23 10YR6/3 にぶい黄褐色土（砂質土、しまりごく強い、小礫を多く含む、灰白色砂質土・黄白色砂質土を斑紋状に含む、5～10cmの礫を含む）3-4-05の14層に対応する
- 24 10YR5/2 灰黄褐色砂（しまりごく強い）
- 25 10YR5/1 褐灰色土（粘質土、しまりやや強い）
- 26 10YR5/2 灰黄褐色土（強粘質土、しまりやや強い、下部に径10～20cmの礫を含む、白色粒を多く含む、小礫を含む、炭化物粗粒を少量含む）
- 27 10YR5/2 灰黄褐色土（粘質土、しまり強い）
- 28 10YR4/1 褐灰色土（粘質土、しまり強い、やや灰色を帯びる、地山質土粗粒を含む）
- 29 10YR5/1 褐灰色土（粘性なし、しまりごく強い、白色粒を多く含む）
- 30 10YR5/2 灰黄褐色土（砂質土、しまりごく強い、黄褐色砂質土を含む、下部には径2～3cmの礫を集中的に含む）
- 31 10YR5/1 褐灰色土（粘質土、しまり強い、鉄分を多く含む、炭化物粗粒・炭化物ブロックを微量に含む）
- 32 10YR6/1 褐灰色土（粘性なし、しまりごく強い、灰白色粘質土を斑紋状に含む）
- 33 10YR5/2 灰黄褐色土（粘性なし、しまり強い、黄褐色の砂質土を所々に含む、炭化物粗粒・白色粒を微量に含む、径2cmの小礫を多く含む）
- 34 10YR4/3 にぶい黄褐色土（粘性なし、しまり強い、径2～3cmの地山質土ブロックを少量含む）
- 35 10YR5/1 褐灰色土（粘性なし、しまり強い、白色粒・径0.2cmの小礫を多く含む、黄白色粒を含む、径2～5cmの地山質土ブロックを微量含む）
- 36 10YR6/2 灰黄褐色土（砂質土、しまりごく強い）
- 37 10YR4/2 灰黄褐色土（砂礫土、しまりごく強い）
- 38 10YR5/8 黄褐色土（シルト質土、しまりあり）5-3-04の6層・3-4-23の49層に対応する
- 39 10YR5/2 灰黄褐色土（砂礫土、しまり強い）
- 40 10YR3/1 黒褐色土（粘性なし、しまりごく強い、礫を少量含む）
- 41 10YR5/2 灰黄褐色土（砂質土、しまり強、径3～5cmの礫を含む）
- 42 10YR5/2 灰黄褐色土（砂礫土、しまりごく強い）
- 43 10YR4/1 褐灰色土（砂礫土、しまり強い）
- 44 10YR6/4 にぶい黄褐色土（砂礫土、しまり強い）
- 45 10YR5/2 灰黄褐色土（砂質土、しまり強い、小礫・礫を多く含む）
- 46 10YR5/2 灰黄褐色土（砂質土、しまりあり、上層より大きい礫が少ない）
- 47 10YR5/1 褐灰色土（砂質土、しまりごく強い）
- 48 10YR6/1 褐灰色土（粘性なし、しまりごく強い、礫を多く含む）
- 49 10YR5/2 灰黄褐色土（粘性なし、しまり強い）
- 50 10YR5/2 灰黄褐色土（砂質土、しまりごく強い、礫・砂を多く含む）
- 51 10YR5/1 褐灰色土（砂質土、しまりごく強い、小礫を含む）
- 52 10YR5/2 灰黄褐色土（粘質土、しまり強い）
- 53 10YR4/2 灰黄褐色土（粘土、しまり強い）
- 54 10YR4/2 灰黄褐色土（粘性なし、しまり強い、径3～5cmの礫を多く含む）5-3-04の21層・3-4-23の50層に対応する
- 55 10YR4/3 にぶい黄褐色土（粘性なし、しまり強い）
- 56 10YR4/1 褐灰色土（粘性なし、しまり強い、地山粗粒を微量含む）
- 57 10YR5/2 灰黄褐色土（粘性なし、しまり強い、径3～5cmの礫を含む）5-3-04の24層・3-4-23の52層に対応する
- 58 10YR5/1 褐灰色土（砂質土、しまりごく強い、礫を多く含む）
- 59 10YR5/1 褐灰色土（砂質土、しまりごく強い、58層に類似、58層より黄褐色砂礫土をより多く含む）
- 60 10YR4/1 褐灰色土（粘土、しまりやや強い、炭化物ブロック・地山ブロックを少量含む）3-4-23の54層に対応する
- 61 10YR5/3 にぶい黄褐色土（強粘質土、しまりやや強、径5cmの礫を少量含む）3-4-23の56層に対応する
- 62 10YR5/2 灰黄褐色土（砂礫土、しまりごく強い）
- 63 10YR6/2 灰黄褐色土（粘質土、しまり強い）
- 64 10YR4/1 褐灰色土（粘質土、しまり弱い、地山質土ブロック・粗粒・粒を含む）5-3-04の29層に対応する
- 65 10YR7/1 灰白色土（粘性なし、しまりごく強い、漆喰状の層）3-4-05の38層に対応する
- 66 10YR4/3 にぶい黄褐色土（粘性なし、しまりごく強い、径0.2cmの小礫を多く含む、径3cmの礫を含む、炭化物粗粒を微量含む）3-4-05の47層に対応する
- 67 10YR5/2 灰黄褐色土（砂質土、しまりごく強い、径0.1cmの小礫を多く含む、径3cmの礫を含む）3-4-05の52層に対応する
- 68 10YR5/2 灰黄褐色土（砂質土、しまりごく強い、小礫を多く含む、67層に比べて白色粒が多い）
- 69 10YR5/1 褐灰色土（粘質土、しまりあり、やや淡い、灰白色粘質土を径0.5cmのブロック状に所々含む、炭化物粗粒を微量含む）
- 70 10YR4/2 灰黄褐色土（粘性なし、しまりごく強い、小礫を少量含む、砂質土を所々に含む）3-4-05の58層に対応する
- 71 10YR6/1 褐灰色土（砂質土、しまりごく強い、炭化物粗粒を微量含む）
- 72 10YR5/1 褐灰色土（粘性なし、しまりごく強い、小礫を含む、砂質土を所々に含む）3-4-05の59層に対応する
- 73 10YR5/1 褐灰色土（粘性なし、しまりごく強い、径1cmの礫を含む、灰白色砂質土を斑紋状に含む）3-4-05の60層に対応する
- 74 10YR4/2 灰黄褐色土（粘性なし、しまり強い、灰白色砂質土を斑紋状に含む）
- 75 10YR5/2 灰黄褐色土（粘性なし、しまりごく強い、径0.2cmの小礫を多く含む）

### 3-4-04 SD214-3・SD203 北壁 断面図 土層注記

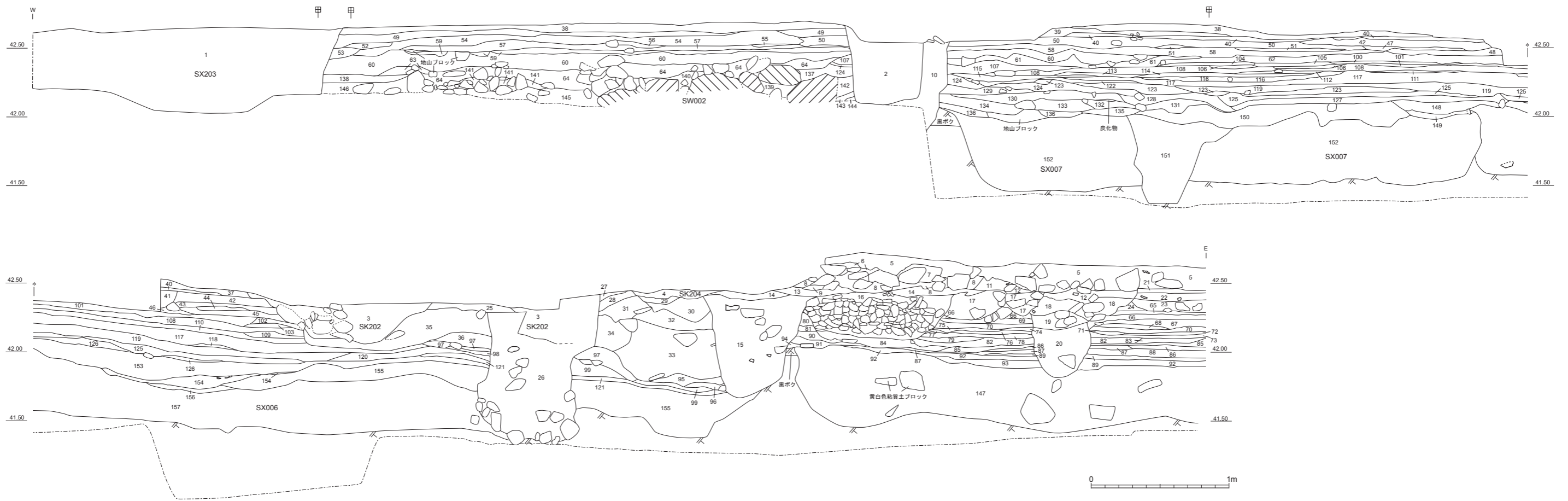

- |     |         |  |     |         |   |       |         |   |
|-----|---------|--|-----|---------|---|-------|---------|---|
| 76  | 10YR6/1 | 褐灰色土 (砂質土、しまり強い、径2cmの礫を多く含む)   | 103 | 10YR5/1 | 褐灰色土 (砂礫土、しまり強い、小礫・礫を含む)                              | 135   | 10YR4/1 | 褐灰色土 (粘質土、しまり強い、橙色粗粒・炭化物粗粒を少量含む)  |
| 77  |         | 漆喰状の層  | 104 | 10YR6/1 | 褐灰色土 (粘質土、しまり強い、灰白色砂質土を斑紋状に含む)                        | 136   | 10YR4/3 | にぶい黄褐色土 (強粘質土、しまりあり、炭化物を多く含む)   |
| 78  | 10YR5/3 | にぶい黄褐色土 (粘性なし、しまりごく強い、径0.2cmの小礫を多く含む、灰色・黄褐色の砂質土を所々に含む)                 | 105 | 10YR5/1 | 褐灰色土 (粘性なし、しまり強い、小礫を微量に含む)                            | 137   | 10YR6/2 | 灰黄褐色土 (粘土、しまり強い) 5-3-04の33層・3-4-21の58層に対応する   |
| 79  | 10YR5/4 | にぶい黄褐色土 (粘性なし、しまりごく強い、82層に類似するがやや礫を多く含む)                               | 106 | 10YR5/2 | 灰黄褐色土 (粘性なし、しまりごく強い、漆喰状のものを含む)                        | 138   | 10YR6/2 | 灰黄褐色土 (強粘質土、しまり強い、径2cmの灰白色粘土ブロックを少量含む、137層と類似する) 5-3-04の33層・3-4-23の58層に対応する   |
| 80  | 10YR6/1 | 褐灰色土 (砂質土、しまりごく強い)   | 107 | 10YR5/4 | にぶい黄褐色土 (強粘質土、しまりやや強い、径1cmの地山ブロックを含む) 3-4-23の55層に対応する | 139   | 10YR4/2 | 灰黄褐色土 (強粘質土、しまりやや強い、灰色粘質土を含む)   |
| 81  | 10YR6/1 | 褐灰色土 (粘性なし、しまりごく強い、上層よりやや暗い、白色粒を含む)                                    | 108 | 10YR5/3 | にぶい黄褐色土 (粘質土、しまり強い、地山土・炭化物をブロック状に含む)                  | 140   | 10YR3/1 | 黒褐色土 (粘土、しまり弱い)   |
| 82  | 10YR5/4 | にぶい黄褐色土 (砂礫土、しまりごく強い)  | 109 | 10YR6/1 | 褐灰色土 (粘性なし、しまり強い、黄褐色土ブロック・礫を含む)                       | 141   | 10YR3/2 | 黒褐色土 (強粘質土、しまりやや強い、地山質土粗粒・炭化物粗粒を含む) 5-3-04の34層に対応する   |
| 83  | 10YR5/6 | 黄褐色土 (砂質土、しまりごく強い、やや淡い) 3-4-05の62層に対応する                                | 110 | 10YR4/2 | 灰黄褐色土 (粘性なし、しまり強い、径0.5cmの小礫を含む)                       | 142   | 10YR4/3 | にぶい黄褐色土 (強粘質土、しまりあり、地山質土を斑紋状に含む)  |
| 84  | 10YR5/4 | にぶい黄褐色土 (粘性なし、しまりごく強い、径10cm程の礫を多量に含む)                                  | 111 | 10YR6/2 | 灰黄褐色土 (粘質土、しまりやや強い、下層より砂質ブロックが少ない)                    | 143   | 10YR3/3 | 暗褐色土 (強粘質土、しまりやや弱い)   |
| 85  | 10YR4/2 | 灰黄褐色土 (粘性なし、しまりごく強い、径0.2cmの小礫を多く含む、径1cmの礫を少量含む、砂質土を含む) 3-4-05の63層に対応する | 112 | 10YR5/3 | にぶい黄褐色土 (強粘質土、しまり強い、灰色の粘土を含む)                         | 144   | 10YR3/3 | 暗褐色土 (強粘質土、しまりあり、143層より暗い)  |
| 86  | 10YR5/6 | 黄褐色土 (粘性なし、しまりごく強い、やや淡い、礫・白色粒を多く含む) 3-4-05の65層に対応する                    | 113 | 10YR5/3 | にぶい黄褐色土 (粘性なし、しまり強い、黄褐色砂礫層を含む)                        | 145   | 10YR3/3 | 暗褐色土 (粘質土、しまりあり、地山粗粒を微量含む)  |
| 87  | 10YR5/3 | にぶい黄褐色土 (粘性なし、しまりごく強い、径0.5~2cmの礫中心)                                    | 114 | 10YR5/2 | 灰黄褐色土 (粘性なし、しまり強い、黄褐色砂質土を含む)                          | 146   | 10YR5/2 | 灰黄褐色土 (粘質土、しまりあり、地山質土粒を少量含む)  |
| 88  | 10YR6/8 | 明黄褐色土 (粘性なし、しまりごく強い、86層より明るい、礫・白色粒・白色粗粒中心) 3-4-05の69層に対応する             | 115 | 10YR4/3 | にぶい黄褐色土 (粘質土、しまり強い、地山質土ブロックを少量含む)                     | 147   | 10YR4/2 | 灰黄褐色土 (強粘質土、しまりあり、炭化物ブロック・黄白色粘質土を含む) 3-4-05の86層に対応する  |
| 89  | 10YR6/4 | にぶい黄褐色土 (砂質土、しまり強い、やや淡い、灰白色粘質土ブロックを少量含む、黄褐色砂質土を斑紋状に含む) 3-4-05の70層に対応する | 116 | 10YR5/2 | 灰黄褐色土 (粘性なし、しまり強い、灰色砂質土を含む)                           | 148   | 10YR4/2 | 灰黄褐色土 (粘質土、しまりやや強い、炭化物を127層より多く含む、地山ブロックを含む)  |
| 90  | 10YR7/4 | にぶい黄褐色土 (砂質土、しまりごく強い、79層に類似する)   | 117 | 10YR6/2 | 灰黄褐色土 (砂質土、灰色粘土ブロックを多く含む)                             | 149   | 10YR4/2 | 灰黄褐色土 (粘質土、しまりやや強い、地山質土を多く含む)   |
| 91  | 10YR4/3 | にぶい黄褐色土 (粘性なし、しまりごく強い、黄白色砂質土をととても多く含む、径2cmの礫を含む、79層に類似する)              | 118 | 10YR6/2 | 灰黄褐色土 (粘性なし、しまり強い、やや砂質土を含む)                           | 150   | 10YR4/1 | 褐灰色土 (粘質土、しまり強い、径1cmの炭化物ブロック・灰白色粘土ブロックを含む)  |
| 92  | 10YR6/4 | にぶい黄褐色土 (砂質土、しまり強い、89層と類似するが89層は粗く、92層はきめ細かい) 3-4-05の71層に対応する          | 119 | 10YR7/1 | 灰白色土 (砂質土、しまり強い、漆喰状のものを主体とし炭化物粒を少量含む)                 | 151   | 10YR3/2 | 黒褐色土 (強粘質土、しまりやや強い、炭化物・地山ブロックを含む)   |
| 93  | 10YR6/4 | にぶい黄褐色土 (粘性なし、しまり強い、径3~5cmの灰色粘土ブロックを少量含む)                              | 120 | 10YR6/2 | 灰黄褐色土 (砂質土、しまりごく強い)                                   | 152   | 10YR3/1 | 黒褐色土 (粘質土、しまり強い、地山質土ブロック・炭化物ブロックを少量含む)  |
| 94  | 10YR3/2 | 黒褐色土 (粘性なし、しまりごく強い、黄褐色砂質土を斑紋状に含む)                                      | 121 | 10YR7/1 | 灰白色土 (砂質土、しまり強い、漆喰状のものをととても多く含む)                      | 153   | 10YR5/1 | 褐灰色土 (粘質土、しまりやや強い、灰白色の砂質土を所々に含む、155層と類似するが155層ほど緻密でない)  |
| 95  | 10YR5/1 | 褐灰色土 (粘性なし、しまり強い、灰白色粘質土・灰色砂質土・黄色砂質土を含む)                                | 122 | 10YR4/2 | 灰黄褐色土 (粘土、しまり弱い、地山質土粗粒・粒を少量含む)                        | 154   | 10YR2/1 | 黒色土 (粘土、しまりあり、炭化物層)   |
| 96  | 10YR5/1 | 褐灰色土 (粘質土、しまり強い、上層より暗い、黄白色粘質土をととても多く含む)                                | 123 | 10YR6/8 | 明黄褐色土 (砂質土、しまりやや強い)                                   | 155   | 10YR5/1 | 褐灰色土 (粘性なし、しまり強い、径0.5cmの炭化物粗粒を含む)   |
| 97  | 10YR5/1 | 褐灰色土 (粘質土、しまりやや弱い、灰黄褐色の砂質土を多く含む)                                       | 124 | 10YR4/3 | にぶい黄褐色土 (粘質土、しまりあり、灰色・白色砂質土を斑紋状に含む)                   | 156   | 10YR4/3 | にぶい黄褐色土 (粘土、しまりあり、黄褐色砂層・地山質土をととても多く含む)  |
| 98  | 10YR7/4 | にぶい黄褐色土 (粘質土、しまり強い)  | 125 | 10YR5/2 | 灰黄褐色土 (粘質土、しまり強い、漆喰状の土・炭化物を含む)                        | 157   | 10YR5/2 | 灰黄褐色土 (粘質土、しまり強い、地山ブロック・炭化物ブロックを多く含む)   |
| 99  | 10YR6/1 | 褐灰色土 (粘質土、しまり強い、黄褐色砂質土を斑紋状に含む、鉄分多く含む)                                  | 126 | 10YR6/6 | 明黄褐色土 (砂質土、しまり強い)                                     | ※1~10 |         | 近代以降、11~64 II~III期、65~146 版築状盛土 (II期)、147~157 I期、1 SX203、3 SK202、4 SK204、5~9直下・38上面 路面 (III期)、60・64 SW002破却後の埋戻土、65・100~102・104・105・107・108上面 路面 (II期)、137・138 SW002外側に堆積する粘土層、141 SW002埋土か (破却後の埋戻土の可能性あり)、152 SX007、153~157 SX006 |
| 100 | 10YR6/1 | 褐灰色土 (砂質土、しまりごく強い、鉄分・黄褐色砂質土を含む)  | 127 | 10YR4/2 | 灰黄褐色土 (粘質土、しまりやや強い、炭化物を含む)                            |       |         |   |
| 101 | 10YR5/2 | 灰黄褐色土 (粘性なし、しまりごく強い、鉄分を多く含む、小礫を少量含む)                                   | 128 | 10YR5/3 | にぶい黄褐色土 (粘質土、しまりあり、黄白色砂質土を含む)                         |       |         |   |
| 102 | 10YR5/1 | 褐灰色土 (砂質土、しまり強い、下層より礫少ない)  | 129 | 10YR4/4 | 褐色土 (粘性なし、しまりやや弱い、黄色砂質土を多く含む)                         |       |         |   |
|     |         |  | 130 | 10YR4/1 | 褐灰色土 (粘質土、しまりあり、炭化物粗粒・地山粗粒を少量含む)                      |       |         |   |
|     |         |  | 131 | 10YR6/6 | 明黄褐色土 (砂質土、しまりやや強い)                                   |       |         |   |
|     |         |  | 132 | 10YR4/1 | 褐灰色土 (粘質土、しまりあり、地山質土を斑紋状に・炭化物粗粒・橙色粗粒を少量含む)            |       |         |   |
|     |         |  | 133 | 10YR5/2 | 灰黄褐色土 (粘質土、しまりあり)                                     |       |         |   |
|     |         |  | 134 | 10YR4/1 | 褐灰色土 (粘質土、しまりあり、炭化物ブロック・地山質土をブロック多く含む、橙色粗粒を少量含む)      |       |         |   |

3-4-04 SD214-3・SD203北壁 断面図 (1/30)

第32図 遺構図版 枅形2



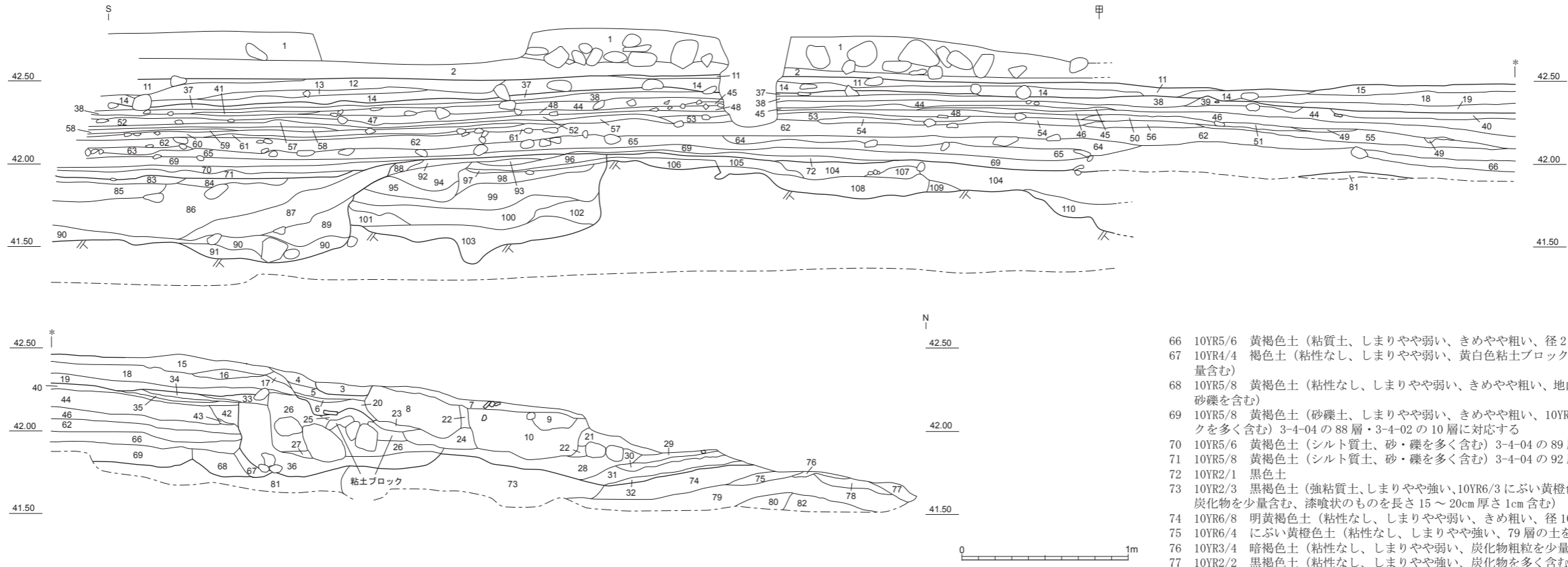

- |   |  |  |
|---|--|--|
| <p>1 10YR3/4 暗褐色土 (地山質粘土粒・礫を含む)</p> <p>2 10YR3/4 暗褐色土 (地山質粘土粒・礫を含む、上層と間に円礫を多く含む) 3-4-04 の 5 層に対応する</p> <p>3 10YR4/6 褐色土 (粘性なし、しまりやや弱い、きめ粗い、戸室チップを含む) 3-4-06 の 1 層に対応する</p> <p>4 10YR6/8 明黄褐色土 (粘性なし、しまりやや強い、炭化物・径 0.5cm の砂利を少量含む)</p> <p>5 10YR5/6 黄褐色土 (粘質土、しまりやや弱い、18 層の粘土ブロックが崩れながら混入) 3-2-11 の 17 層・3-4-06 の 2 層に対応する</p> <p>6 10YR4/3 にぶい黄褐色砂 (しまり弱い、きめやや粗い、砂利を含む) 3-2-11 の 18 層・3-4-06 の 4 層に対応する</p> <p>7 10YR3/4 暗褐色土 (粘性なし、しまりやや弱い、きめやや粗い、砂利・径 2cm の礫を多く含む)</p> <p>8 10YR5/4 にぶい黄褐色土 (粘性なし、しまりなし、きめ粗い、砂利・10cm 大の礫を多く含む)</p> <p>9 10YR6/4 にぶい黄褐色土 (粘土、しまり強い、黄褐色粘土ブロックを多く含む)</p> <p>10 10YR4/4 褐色土 (粘性なし、しまりやや弱い、きめ粗い、径 10～25cm の礫中心)</p> <p>11 10YR4/4 褐色土 (砂質土、礫を含む)</p> <p>12 10YR4/3 にぶい黄褐色土 (砂質土)</p> <p>13 10YR4/3 にぶい黄褐色土</p> <p>14 10YR6/3 にぶい黄褐色土 (砂礫土) 3-4-04 の 23 層に対応する</p> <p>15 10YR5/6 黄褐色砂 (しまりやや弱い、径 0.5cm の砂利を含む)</p> <p>16 10YR5/6 黄褐色土 (粘性なし、しまりやや弱い、上層に類似するが上層より礫少く、砂を多く含む)</p> <p>17 10YR4/4 褐色土 (粘性なし、しまりやや強い、径 1cm の地山質土ブロックを微量に含む)</p> <p>18 10YR5/4 にぶい黄褐色土 (粘土、しまり強い、黄褐色・灰褐色粘土ブロックを多く含む、小礫を少量含む) 3-2-11 の 11 層・3-4-06 の 10 層に対応する</p> <p>19 10YR3/4 暗褐色土 (砂質土、しまりやや弱い、きめ粗い、径 0.5 cm の礫を多く含む、漆喰状のものを多く含む)</p> <p>20 10YR5/4 にぶい黄褐色土 (粘質土、しまり強い、黄白色・灰褐色粘土を多く含む、18 層の粘土がややくずれて入る) 3-2-11 の 19 層・3-4-06 の 8 層に対応する</p> <p>21 10YR4/6 褐色土 (粘性なし、しまりやや弱い、炭化物・砂利を多く含む)</p> <p>22 10YR4/3 にぶい黄褐色土 (粘性なし、しまりやや強い、きめやや粗い、23 層に類似するが、礫が少く白色粒を少量含む)</p> <p>23 10YR4/3 にぶい黄褐色土 (粘性なし、しまりやや強い、きめやや粗い、礫を多く含む)</p> <p>24 10YR4/6 褐色土 (粘性なし、しまりやや弱い、赤色粒・炭化物をやや多く含む)</p> <p>25 10YR5/6 黄褐色土 (粘性なし、しまりやや弱い、きめやや粗い、26 層とほぼ同じだがやや礫を多く含む)</p> <p>26 10YR5/6 黄褐色砂 (しまりやや弱い、きめやや粗い、径 1～3cm の礫を多く含む)</p> <p>27 10YR6/6 明黄褐色砂 (しまり弱い)</p> <p>28 10YR4/3 にぶい黄褐色土 (粘性なし、しまりやや弱い、灰白色粘土ブロック・径 3cm の礫を少量含む)</p> <p>29 10YR3/3 暗褐色土 (粘質土、しまりやや弱い、白色粒を少量含む)</p> <p>30 10YR6/3 にぶい黄褐色土 (粘土、しまり強い、黄灰色粘質土を多く含む)</p> <p>31 10YR2/3 黒褐色土 (粘質土、しまりやや弱い、白色粒・赤色粒・炭化物を少量含む)</p> <p>32 10YR6/2 灰黄褐色土 (粘性なし、しまりやや弱い、漆喰状のものを多く含む)</p> <p>33 10YR4/6 褐色土 (粘性なし、しまりやや強い、暗黄褐砂質土を含む)</p> | <p>34 7.5YR5/8 黄褐色砂 (しまりやや強い、灰白色粘土ブロックを少量含む)</p> <p>35 10YR7/4 にぶい黄褐色土 (しまりやや強い、漆喰状のものを少量含む)</p> <p>36 10YR4/4 褐色土 (粘性なし、しまりやや強い、きめやや粗い、径 1cm の砂利・礫を多く含む、3-4-06 の 34 層で見られる黄白色粘土ブロックを少量含む)</p> <p>37 10YR4/3 にぶい黄褐色土 (漆喰状のものが汚れた状態で堆積している)</p> <p>38 10YR7/2 にぶい黄褐色土 (粘性なし、しまり強い、漆喰状のものを多く含む) 3-4-02 の 3 層・3-4-04 の 65 層に対応する</p> <p>39 10YR5/4 にぶい黄褐色土 (粘性なし、しまりやや強い、砂質土を多く含む)</p> <p>40 10YR6/4 にぶい黄褐色土 (粘性なし、しまり強い、黒色粒を多く含む風化砂礫、漆喰状のものを多く含む)</p> <p>41 10YR4/3 にぶい黄褐色土</p> <p>42 10YR4/4 褐色土 (粘質土、しまりやや強い、褐色粘土ブロックを少量含む、炭化物をごく少量含む)</p> <p>43 10YR6/3 にぶい黄褐色土 (粘性なし、しまりやや弱い、漆喰状の層)</p> <p>44 10YR3/4 暗褐色土 (粘質土、しまりやや弱い、黄白色粘土ブロックを少量含む、地山質土・黒色土を部分的に含む)</p> <p>45 10YR5/3 にぶい黄褐色土 (地山質土粗粒を少量含む)</p> <p>46 10YR5/6 黄褐色土 (粘質土、しまりやや弱い、礫を多く含む、黄褐色粘土を層状に含む)</p> <p>47 10YR4/3 にぶい黄褐色土 (若干粘質土を含む) 3-4-04 の 66 層に対応する</p> <p>48 10YR6/1 褐灰色土 (漆喰状の土)</p> <p>49 10YR6/3 にぶい黄褐色土 (粘性なし、しまりやや弱い、40 層に類似)</p> <p>50 10YR5/6 黄褐色土 (粘性なし、しまりやや強い、きめやや粗い、砂利を多く含む)</p> <p>51 10YR4/3 にぶい黄褐色土 (粘質土、しまりやや弱い、径 0.5cm の礫を含む)</p> <p>52 10YR5/4 にぶい黄褐色土 (砂礫土) 3-4-04 の 67 層に対応する</p> <p>53 10YR4/2 灰黄褐色土 (灰色砂質土を含む、径 1cm 地山質土ブロックを少量含む)</p> <p>54 10YR5/2 灰黄褐色土 (径 1cm 礫を多く含む、白色粒・灰色砂質土を含む)</p> <p>55 10YR4/4 褐色土 (粘性なし、しまりやや弱い、49 層の漆喰状のものを層状に含む)</p> <p>56 10YR6/8 明黄褐色土 (粘性なし、しまりやや弱い、きめ粗い、径 1cm の砂利・礫を多く含む)</p> <p>57 10YR4/2 灰黄褐色土 (小礫を多く含む)</p> <p>58 10YR4/2 灰黄褐色土 (粘性なし、しまりごく強い、小礫を少量含む、砂質土を所々に含む) 3-4-04 の 70 層に対応する</p> <p>59 10YR4/2 灰黄褐色土 3-4-04 の 72 層に対応する</p> <p>60 10YR4/1 黒褐色土 (礫を含む) 3-4-04 の 73 層に対応する</p> <p>61 10YR6/1 褐灰色土</p> <p>62 10YR5/8 黄褐色土 (砂質土、しまりやや弱い、きめやや粗い、径 1～5cm の礫を多く含む) 3-4-04 の 83 層・3-4-02 の 9 層に対応する</p> <p>63 10YR4/2 灰黄褐色土 (粘性なし、しまりごく強い、径 0.2 cm の小礫を多く含む、径 1cm の礫を少量含む、砂質土を含む) 3-4-04 の 85 層に対応する</p> <p>64 10YR6/8 明黄褐色土 (粘性なし、しまりやや弱い、きめ粗い、白色粘土ブロックを含む、径 5cm 位の小礫多い)</p> <p>65 10YR5/4 にぶい黄褐色土 (砂礫土、鉄分を含む) 3-4-04 の 86 層・3-4-02 の 10 層に対応する</p> | <p>66 10YR5/6 黄褐色土 (粘質土、しまりやや弱い、きめやや粗い、径 2～5cm の礫を含む)</p> <p>67 10YR4/4 褐色土 (粘性なし、しまりやや弱い、黄白色粘土ブロックを少量含む、炭化物をごく少量含む)</p> <p>68 10YR5/8 黄褐色土 (粘性なし、しまりやや弱い、きめやや粗い、地山質土ブロックを多く含む、砂礫を含む)</p> <p>69 10YR5/8 黄褐色土 (砂礫土、しまりやや弱い、きめやや粗い、10YR6/6 明黄褐色の粘土ブロックを多く含む) 3-4-04 の 88 層・3-4-02 の 10 層に対応する</p> <p>70 10YR5/6 黄褐色土 (シルト質土、砂・礫を多く含む) 3-4-04 の 89 層に対応する</p> <p>71 10YR5/8 黄褐色土 (シルト質土、砂・礫を多く含む) 3-4-04 の 92 層に対応する</p> <p>72 10YR2/1 黒色土</p> <p>73 10YR2/3 黒褐色土 (強粘質土、しまりやや強い、10YR6/3 にぶい黄褐色粘土ブロックを多く含む、炭化物を少量含む、漆喰状のものを長さ 15～20cm 厚さ 1cm 含む)</p> <p>74 10YR6/8 明黄褐色土 (粘性なし、しまりやや弱い、きめ粗い、径 10cm の礫を多く含む)</p> <p>75 10YR6/4 にぶい黄褐色土 (粘性なし、しまりやや強い、79 層の土をブロック状に含む)</p> <p>76 10YR3/4 暗褐色土 (粘性なし、しまりやや弱い、炭化物粗粒を少量含む)</p> <p>77 10YR2/2 黒褐色土 (粘性なし、しまりやや強い、炭化物を多く含む)</p> <p>78 10YR6/6 明黄褐色土 (粘性なし、しまりやや弱い、粘土ブロックをごく少量含む)</p> <p>79 10YR2/2 黒褐色土 (強粘質土、しまりやや弱い、地山質土粗粒を少量含む、炭化物・砂質ブロックを含む)</p> <p>80 10YR3/3 暗褐色土 (粘土、しまりやや強い、地山質土ブロックを含む)</p> <p>81 10YR2/3 黒褐色土 (粘性なし、しまりやや弱い、きめやや粗い、褐色粘土ブロックを多く含む、炭化物を少量含む)</p> <p>82 7.5YR5/6 明褐色土 (粘土、しまり強い、地山土)</p> <p>83 10YR3/4 暗褐色土 (粘質土)</p> <p>84 10YR3/4 暗褐色土 (粘質土、83 層より地山質土ブロックが少ない)</p> <p>85 10YR3/4 暗褐色土 (径 1.0～3.0 cm の礫を含む)</p> <p>86 10YR3/4 暗褐色土 (地山質土礫と径 10～20 cm 大の礫を含む) 3-4-04 の 147 層に対応する</p> <p>87 10YR3/4 暗褐色土 (粘質土、地山質土粒を多く含む)</p> <p>88 10YR3/4 暗褐色土 (92 層より径 1 cm 程の地山質土ブロックを多く含む)</p> <p>89 10YR3/3 暗褐色土</p> <p>90 10YR2/3 黒褐色土 (粘質土、礫を多く含む)</p> <p>91 10YR7/4 にぶい黄褐色土 (直下の地山の風化したものが堆積している)</p> <p>92 10YR3/4 暗褐色土 (しまりあり)</p> <p>93 10YR7/1 灰白色土 (風化している)</p> <p>94 10YR3/4 暗褐色土</p> <p>95 10YR2/2 黒褐色土 (粘質土、地山質土を含む)</p> <p>96 10YR7/1 灰白色土</p> <p>97 10YR3/4 暗褐色土 (地山質土粒を少量含む)</p> <p>98 10YR2/2 黒褐色土 (粘土)</p> <p>99 10YR3/4 暗褐色土 (地山質土粒を多く含む)</p> <p>100 10YR3/3 暗褐色土 (粘質土)</p> <p>101 10YR3/3 暗褐色土 (地山質土を多く含む)</p> <p>102 10YR2/3 黒褐色土</p> <p>103 10YR7/4 にぶい黄褐色土 (暗褐粘質土粒を含む)</p> <p>104 10YR3/2 黒褐色土 (地山質土を多く含む)</p> <p>105 10YR2/1 黒色土 (地山質土を多く含む)</p> <p>106 10YR3/2 黒褐色土 (しまりあり)</p> <p>107 10YR5/4 にぶい黄褐色土</p> <p>108 10YR3/1 黒褐色土</p> <p>109 10YR3/1 黒褐色土 (地山質土を多く含む)</p> <p>110 10YR2/1 黒色土</p> <p>※1・2 近代以降、3 石段抜取 (明治以降)、4～32 III 期、33～79 II 期、80～110 I 期、4～6 石段改修時の抜取と埋戻土、11・12・14・15 上面 路面、20 石段掘方、25～27 SX031 (II 期) 抜取と埋戻土、33～35 SX031 設置時の整地土、33～35・37～40 路面、36 SX031 (II 期) 掘方</p> |
|---|--|--|

3-4-05 SD214-2 西壁 断面図 (1/30)

第 33 図 遺構図版 枅形 3





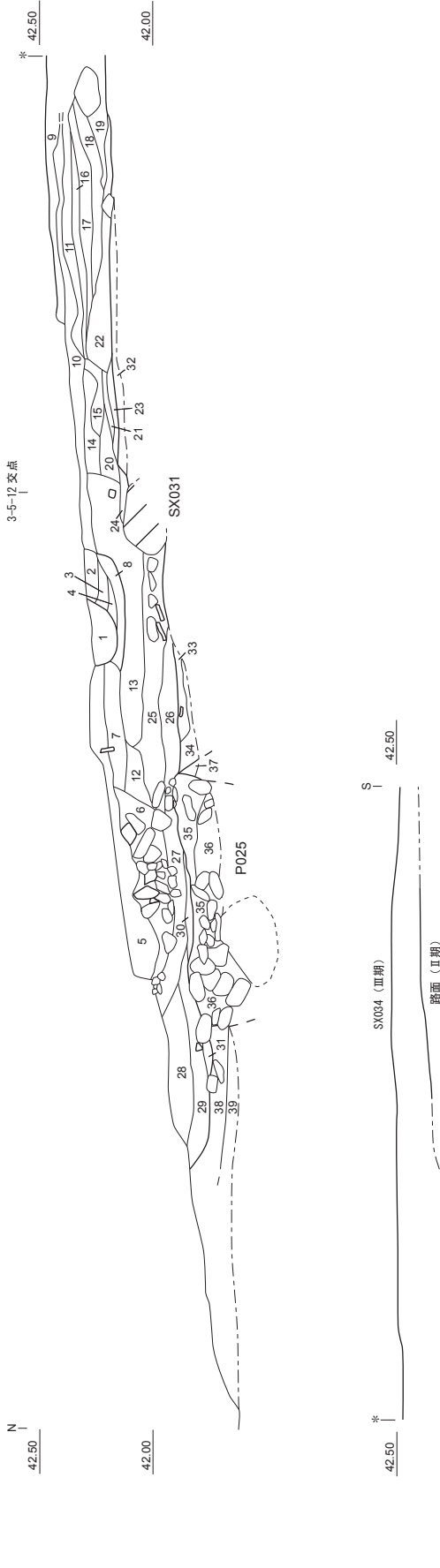

- |    |         |   |
|----|---------|---|
| 1  | 10YR4/4 | 褐色土 (粘性なし、きめ粗い、しまり弱い、しまり強い)   |
| 2  | 10YR5/6 | 黄褐色土 (粘質土、しまりやや強い、しまりやや弱い)  |
| 3  | 10YR4/2 | 灰黄褐色土 (粘性なし、しまり強い、8・10層がくずれた粘土ブロック多く含む)                               |
| 4  | 10YR4/3 | にぶい黄褐色土 (砂質土、しまり強い) 3-2-11の18層・3-4-05の6層に対応する                         |
| 5  | 10YR4/4 | 褐色土 (粘性なし、しまりやや強い、きめやや粗い、小礫を多く含む)                                     |
| 6  | 10YR4/4 | 褐色土 (粘性なし、しまりやや強い、径10cm程の礫を多く含む、白色粒を少量含む)                             |
| 7  | 10YR4/6 | 褐色土 (粘土、しまりやや強い、径1~3cmの小礫を多く含む、径1cmの炭化物ブロックを微量含む)                     |
| 8  | 10YR6/8 | 明黄褐色土 (粘土、しまり強い) 3-2-11の19層・3-4-05の20層に対応する                           |
| 9  | 10YR5/8 | 黄褐色土 (粘質土、しまりやや強い、きめやや粗い、小礫を少量含む) 3-2-11の9層に対応する                      |
| 10 | 10YR5/8 | 黄褐色土 (粘質土、しまりやや強い) 3-2-11の11層・3-4-05の18層に対応する                         |
| 11 | 10YR6/4 | にぶい黄褐色土 (粘土、しまり強い)  |
| 12 | 10YR5/6 | 黄褐色土 (粘性なし、しまりやや弱い、暗黄褐色砂質土を多く含む)                                      |
| 13 | 10YR4/4 | 褐色土 (粘質土、しまりやや強い、白色粒を多く含む、炭化物をごく少量含む)                                 |
| 14 | 10YR4/6 | 褐色土 (粘質土、しまりやや弱い)   |
| 15 | 10YR4/4 | 褐色土 (粘質土、しまりやや強い、暗褐色粘土ブロックを多く含む)                                      |
| 16 | 10YR2/3 | 黒褐色土 (粘性なし、しまりやや強い) 3-2-11の12層に対応する                                   |
| 17 | 10YR5/8 | 黄褐色土 (砂質土、しまりやや弱い、きめやや粗い、白色砂質ブロックを含む)                                 |
| 18 | 10YR3/4 | 暗褐色土 (粘性なし、しまりやや弱い、黄色粘土ブロックをごく少量含む)                                   |
| 19 | 10YR4/6 | 褐色土 (粘性なし、しまりやや弱い、灰色砂をごく少量含む)   |
| 20 | 10YR5/6 | 黄褐色土 (粘性なし、しまりやや弱い、礫を少量含む)  |
| 21 | 10YR4/4 | 褐色土 (粘性なし、しまりやや強い)  |
| 22 | 10YR5/2 | 灰黄褐色土 (粘土、しまり強い)  |
| 23 | 10YR5/6 | 黄褐色土 (砂質土、しまりやや強い)  |
| 24 | 10YR4/6 | 褐色土 (粘性なし、しまりやや強い)  |
| 25 | 10YR4/6 | 褐色土 (粘性なし、しまりやや弱い、きめやや粗い、礫・いぶい瓦を多く含む、径3~20cmの礫・炭化物・粘土粗粒を含む)           |
| 26 | 10YR4/4 | 褐色土 (粘性なし、しまりやや強い、径2cm前後の礫を少量含む)                                      |
| 27 | 10YR3/4 | 暗褐色土 (粘質土、しまりやや強い、黄色粒・白色粒を多く含む、径1cmの地山ブロックを微量含む)                      |
| 28 | 10YR4/4 | 褐色土 (粘性なし、しまりやや弱い、灰色砂質土を斑紋状に含む、径1~5cmの礫を少量含む)                         |
| 29 | 10YR4/6 | 褐色土 (粘質土、しまりやや弱い、炭化物粗粒を少量含む)  |
| 30 | 10YR3/3 | 暗褐色土 (強粘質土、しまりやや弱い、黄褐色粘土を多く含む、径3cmの礫を少量含む)                            |
| 31 | 10YR3/3 | 暗褐色土 (粘質土、しまりやや弱い、地山粗粒を微量含む)  |
| 32 | 10YR6/2 | 灰黄褐色砂 (しまり強い)   |
| 33 | 10YR5/8 | 黄褐色土 (粘性なし、しまりやや強い、黄色粒・白色粒を多く含む)                                      |
| 34 | 10YR3/4 | 暗褐色土 (粘質土、しまりやや弱い、35層の埋土を一部含む、黄白色粘土ブロック・炭化物粗粒を含む) 3-4-05の36層に対応する     |
| 35 | 10YR5/6 | 黄褐色土 (粘質土、しまりやや弱い、上層で礫を多く含む、層上面が部分的に黒色化、径1cmの黄褐色粘土ブロックを多く含む、炭化物を少量含む) |
| 36 | 10YR4/6 | 褐色土 (粘質土、しまりやや弱い、径10~30cmの礫を多く含む)                                     |
| 37 | 10YR3/4 | 暗褐色土 (粘質土、しまりやや強い、黄白色・灰白色の粘土を多く含む、炭化物・白色粒を多く含む)                       |
| 38 | 10YR6/8 | 黒褐色土 (砂質土、しまり弱い、きめ粗い、径3~5cmの礫を多く含む)                                   |
| 39 | 10YR3/2 | 黄褐色土 (粘土、しまりやや弱い、炭化物を含む)  |
- ※1 石段採取 (近代以降)、2~31 Ⅲ期、32~39 Ⅱ期、2~4 石段改修時の採取と埋戻土、8 石段掘方 (Ⅲ期)、9 路面 (Ⅲ期)、32 路面 (Ⅱ期)、33・34 SX031 掘方、35・36 PO25 掘方

3-4-06 SD213 東壁 断面図 (1/30)

第34図 遺構図版 枅形4

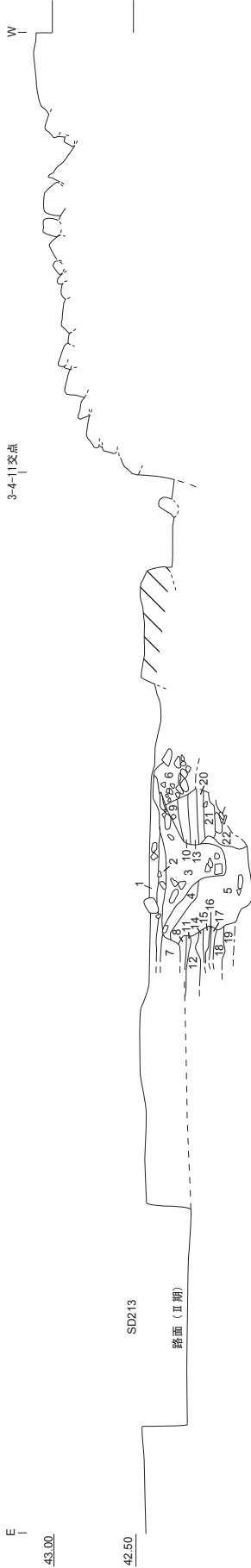

- 3-4-11交点
- 43.00
- 42.50
- SD213
- 路面 (II期)
- 1 10YR4/4 褐色土 (粘性なし、しまりやや弱い、小礫をやや多く含む、炭化物を少量含む)
- 2 10YR5/4 にぶい黄褐色土 (粘質土、赤色粒を少量含む、炭化物を少量含む)
- 3 10YR4/4 褐色土 (粘性なし、しまり弱い、きめ粗い、礫・戸室チップ・小礫・黄色・褐色粘土ブロックをやや多く含む)
- 4 10YR4/3 にぶい黄褐色土 (粘性なし、しまりやや弱い、灰色粘土ブロック・赤色粒・炭化物を少量含む)
- 5 10YR3/4 暗褐色土 (粘質土、しまりやや弱い、きめやや粗い、第3層に類似、ただし戸室チップを含まない、黄色・褐色粘土ブロックを多く含む)
- 6 10Y5/4 にぶい黄褐色土 (砂礫土、しまりやや弱い、きめやや粗い、小礫・砂利・礫を多く含む)
- 7 10YR4/4 褐色土 (粘性なし、しまりやや弱い、きめやや粗い、小礫・砂利を多く含む)
- 8 10YR4/4 褐色土 (粘質土、しまりやや弱い、10YR6/8明黄褐色の粘土プレートを含む)
- 9 10YR3/4 暗褐色土 (粘性なし、しまりやや強い、赤色粒・炭化物を少量含む)
- 10 10YR4/4 褐色土 (粘性なし、しまりやや強い、灰色粘土ブロックを少量含む)
- 11 10YR7/2 にぶい黄褐色土 (しまりやや弱い)
- 12 10YR3/4 暗褐色土 (粘性なし、しまりやや強い、小礫・炭化物を少量含む)
- 13 10YR3/4 暗褐色土 (粘性なし、しまりやや強い、褐色粘土ブロックをごく少量含む)
- 14 10YR4/3 にぶい黄褐色土 (粘性なし、しまりやや強い、小礫・赤色粒・炭化物を少量含む)
- 15 10YR4/4 褐色土 (粘性なし、しまりやや強い、黄色・白色粘土ブロックを少量含む)
- 16 7.5YR4/4 褐色土 (粘質土、しまりやや強い、褐色粘土を斑紋状を含む)
- 17 10YR4/4 褐色土 (粘性なし、しまりやや強い、きめやや粗い、黄色風化礫を多く含む)
- 18 10YR5/4 にぶい黄褐色土 (粘性なし、しまりやや弱い、礫・小礫を多く含む、11層に類似するブロックを含む)
- 19 10YR3/4 暗褐色土 (粘性なし、しまりやや強い、褐色粘土をやや斑紋状を含む)
- 20 10YR3/4 暗褐色土 (粘性なし、しまりやや強い、褐色粘土をやや斑紋状を含む、砂利をごく少量含む)
- 21 10YR4/6 褐色土 (粘性なし、しまりやや強い、炭化物をごく少量含む)
- 22 10YR3/4 暗褐色土 (粘性なし、しまりやや強い、褐色粘土粒を少量含む)
- ※1・2 枅形整地土 (III期)、3・4 柱採取、5 柱穴掘方、6 3220E掘方、7~10 枅形整地土 (III期)、11~22 版築状盛土 (II期)

3-4-07 3220E 東西断面図・エレベーション図 (1/40)



- 3-4-11交点
- 42.80
- 1 10YR4/4 褐色土 (粘性なし、しまりやや強い、小礫・黄色粒を多く含む)
- 2 10YR5/8 黄褐色土 (粘質土、しまりやや弱い、黄白色粘土ブロック・赤色粒を多く含む)
- 3 10YR4/3 にぶい黄褐色土 (粘性なし、しまりやや強い、礫を多く含む)

3-4-08 3220E 裏側 東西断面図 (1/40)

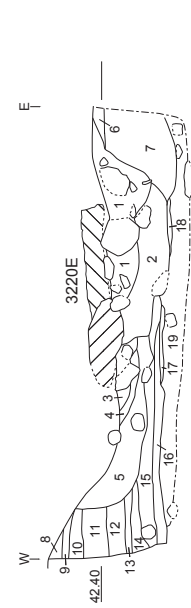

- 3 10YR4/3 にぶい黄褐色土 (粘質土、しまり強い、径0.5cmの礫を含む、炭化物を微量含む)
- 4 10YR4/3 にぶい黄褐色土 (粘質土、しまり強い、10YR5/6黄褐色粘質土を層状に含む)
- 5 10YR4/4 褐色土 (弱粘質土、しまり強い、径0.5cmの礫を含む、灰色の砂質土を均一に含む)
- 6 10YR4/4 褐色土 (しまり強い)
- 7 10YR4/2 灰黄褐色土 (粘性なし、しまり強い、礫を多く含む、地山質土ブロックを含む)
- 8 10YR5/4 にぶい黄褐色土 (粘性なし、しまり強い、径3cmの礫を少量含む)
- 9 10YR4/4 褐色土 (砂質土、しまり強い)
- 10 10YR4/2 灰黄褐色土 (粘質土、しまり強い、焼土ブロックを多く含む、炭化物粗粒・灰白色粘土ブロックを含む)
- 11 10YR4/6 褐色土 (砂質土、しまり強い、径3cmの礫を多く含む)
- 12 10YR3/2 黒褐色土 (強粘質土、しまり強い、径0.5~1cmの地山ブロック・炭化物ブロックを多く含む)
- 13 10YR4/6 褐色土 (砂質土、しまり強い、11層よりも粘性が強い)
- 14 10YR4/4 褐色土 (砂質土、しまり強い)
- 15 10YR4/3 にぶい黄褐色土 (粘質土、しまり強い、地山質粘質土を含む)
- 16 10YR4/3 にぶい黄褐色土 (粘質土、しまり強い、地山質粘質土を斑紋状に含む)
- 17 10YR3/2 黒褐色土 (弱粘質土、しまりあり)
- 18 10YR3/3 暗褐色土 (粘性なし、しまり強い、灰色砂質土を含む)
- 19 10YR3/3 暗褐色土 (粘性なし、しまり強い、径1~5cmの礫を多く含む)
- ※1~5 3220E掘方1・2は改修時掘方か、6・8~12 枅形整地土 (III期)、13~18 版築状盛土 (II期)、19 遺構 (1期)

3-4-09 3220E SK203北壁 断面図 (1/30)

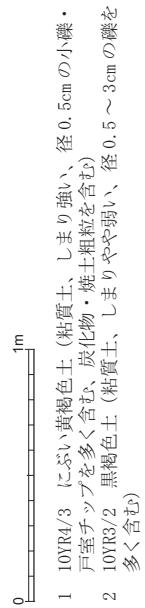

- 1 10YR4/3 にぶい黄褐色土 (粘質土、しまり強い、径0.5cmの小礫・戸室チップを多く含む、炭化物・焼土粗粒を含む)
- 2 10YR3/2 黒褐色土 (粘質土、しまりやや弱い、径0.5~3cmの礫を多く含む)

第35図 遺構図版 枅形5

- 7 10YR4/2 灰黄褐色土 (粘性なし、しまり強い、暗灰褐色砂質土を多く含む、小礫を多く含む)
  - 8 10YR4/2 灰黄褐色土 (粘性なし、しまり強い、暗灰褐色砂質土を多く含む、礫を少量含む)
  - 9 10YR4/2 灰黄褐色土 (粘性なし、しまり強い、炭化物・鉄分を含む)
  - 10 10YR4/2 灰黄褐色土 (粘性なし、しまり強い、礫を多く含む)
  - 11 10YR3/1 黒褐色土 (粘性なし、しまり強い、鉄分・礫を少量含む)
  - 12 10YR5/4 にぶい黄褐色土 (粘質土、しまり強い、径1cmの灰色粘土ブロックを含む)
  - 13 10YR3/2 黒褐色土 (粘質土、しまり強い)
  - 14 10YR5/2 灰黄褐色土 (砂質土、しまり強い)
  - 15 10YR5/3 にぶい黄褐色土 (粘性なし、しまりやや弱い、小礫・鉄分を含む)
  - 16 10YR5/3 にぶい黄褐色土 (粘性なし、しまりやや弱い、炭化物を多く含む) 13層と同層の可能性あり
  - 17 10YR4/2 灰黄褐色土 (弱粘質土、しまり強い、10層より粘性がやや強い) 10層と同層の可能性あり
  - 18 10YR4/2 灰黄褐色土 (砂質土、しまり強い)
  - 19 10YR5/3 にぶい黄褐色土 (砂質土、しまり強い)
  - 20 10YR3/3 暗褐色土 (粘質土、しまり強い、炭化物を含む)
  - 21 10YR3/3 暗褐色土 (粘性なし、しまり強い、径1~5cmの礫を多く含む) 3-4-09の19層に対応する
  - 22 10YR4/3 にぶい黄褐色土 (シルト質土、しまり強い、灰黄褐色粘質土を多く含む)
  - 23 10YR7/4 にぶい黄褐色土 (シルト質土、しまり強い)
- ※1~4 3220E 掘方、5~11 柿形整地土(III期)、12~23 版築状盛土(II期)、1~3は改修時掘方か、

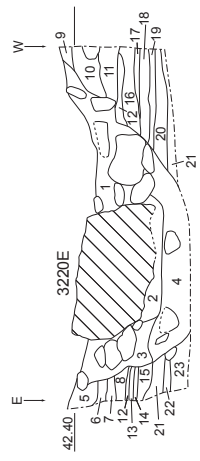

- 1 10YR4/2 灰黄褐色土 (粘質土、しまり強い、径10~20cmの礫を含む)
- 2 10YR4/3 にぶい黄褐色土 (弱粘質土、しまりやや弱い、径0.5cmの礫を多く含む、4層よりも礫が少ない)
- 3 10YR4/2 灰黄褐色土 (弱粘質土、しまり強い、径10cmの礫を少量含む)
- 4 10YR4/2 灰黄褐色土 (粘性なし、しまりやや弱い、下部には径10cmの礫・径0.5cmの小礫を多く含む、1層より鉄分を多く含む)
- 5 10YR4/3 にぶい黄褐色土 (粘性なし、しまり強い、灰色砂質土を含む)
- 6 10YR5/3 にぶい黄褐色土 (粘質土、しまり強い、炭化物・地山ブロックを多く含む)

3-4-10 3220E SK203 南壁 断面図 (1/30)

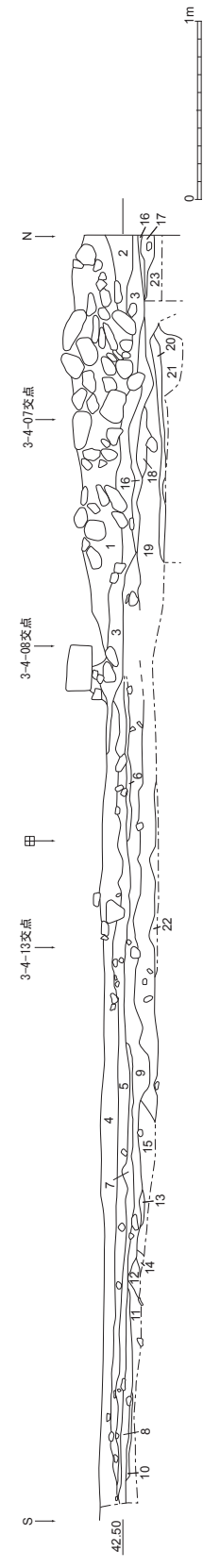

- 1 10YR4/3 にぶい黄褐色土 (粘質土、栗石を多く含む) 3-5-12の2層に対応する
- 2 10YR4/4 褐色土 (しまりあり、焼土粒・炭化物を多く含む、戸室チップ入る) 3-5-12の7層に対応する
- 3 10YR4/4 褐色土 (焼土粒・炭化物と銅片・鉄片から成る) 3-5-12の8層に対応する
- 4 10YR4/6 褐色土 (粘性なし、しまりやや強い、小礫・砂利を多く含む)
- 5 10YR3/4 暗褐色土 (粘性なし、しまりやや強い、小礫・褐色土を少量含む)
- 6 10YR4/4 褐色土 (粘性なし、しまりやや弱い、赤色粒・炭化物を多く含む)
- 7 10YR4/6 褐色土 (粘性なし、しまりやや弱い、小礫・褐色砂質ブロックを少量含む)
- 8 10YR3/4 暗褐色土 (粘質土、しまりやや強い、褐色・黄色・灰色粘土ブロックを少量含む)
- 9 ややく含む、炭化物・赤色粒を少量含む
- 10 10YR4/6 褐色土 (粘性なし、しまりやや弱い、8層との間に黒色層あり)
- 11 10YR5/6 黄褐色土 (やや砂質、しまりやや弱い、砂利を多く含む)
- 12 10YR4/6 褐色土 (粘質土、しまりやや弱い、褐色粘土ブロックをやや多く含む)
- 13 10YR3/4 暗褐色土 (粘質土、しまりやや強い、黄褐色粘土ブロックを少量含む)
- 14 10YR5/8 黄褐色土 (粘性なし、しまりやや弱い、きめやや粗い、黄褐色土を多く含む)
- 15 10YR3/4 暗褐色土 (粘質土、しまりやや強い、褐色・黄色粘土ブロックを多く含む、炭化物を多く含む)
- 16 10YR3/3 暗褐色土 (粘質土、しまりあり、灰白色シルト土ブロックを多く含む、径2.0~3.0cmの円礫を含む) 3-5-12の11層に対応する
- 17 10YR3/3 暗褐色土 (粘質土、灰白色シルト土ブロック・円礫を多く含む) 3-5-12の13層に対応する
- 18 10YR6/6 明黄褐色土 (粘質土、しまりやや強い、黄色・灰色粘土ブロックを多く含む)
- 19 10YR6/2 灰黄褐色土 (シルト質土、しまりやや弱い、黄褐色粘土ブロックを少量斑紋状に含む、黒褐色土・暗褐色土を含む)
- 20 10YR3/4 暗褐色土 (粘性なし、しまりやや弱い、砂利を少量含む)
- 21 ややく含む、炭化物を少量含む、砂利を多く含む
- 22 10YR5/6 黄褐色土 (粘性なし、しまりやや弱い、黄色・灰色粘土ブロックを少量含む)
- 23 10YR7/2 にぶい黄褐色土 (シルト質土、鉄分を含む、シルト質土が礫状のブロックになったものを多く含む、同色の粘土礫も含む) 3-5-12の14層に対応する

3-4-11 3220E 裏側 南北断面図 (1/40)

第36図 遺構図版 柿形6

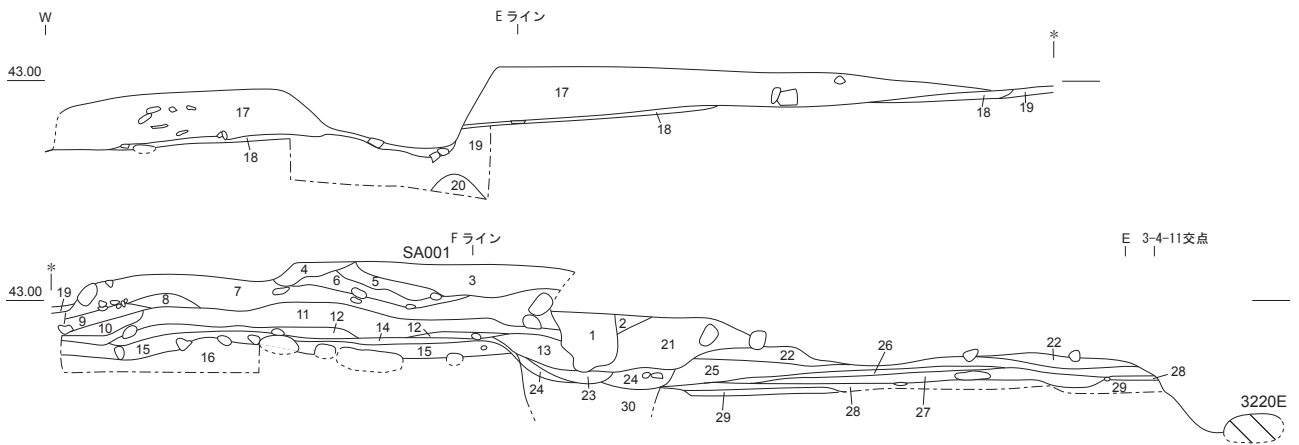

3-4-12 SA001-T014 北壁 断面図 (1/40)

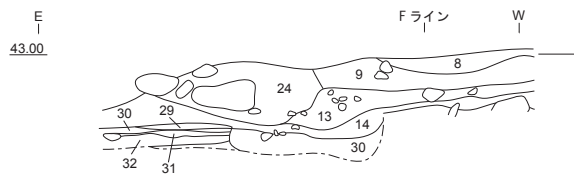

3-4-13 SA001-T014 南壁 断面図 (1/40)

3-4-12・13 共通土層注記

- 1 10YR3/4 暗褐色土 (粘性なし、しまりやや強い、きめやや粗い、小礫を多く含む、炭化物・黄色粒を少量含む)
  - 2 10YR4/6 褐色土 (粘性なし、しまりやや強い、黄色粒・赤色粒を多く含む、小礫を少量含む)
  - 3 10YR4/3 にぶい黄褐色土 (粘質土、しまりやや弱い、黄色と褐色粘土ブロックを多く含む)
  - 4 10YR4/6 褐色土 (粘質土、しまりやや弱い、黄色粒・赤色粒を多く含む)
  - 5 10YR6/8 明黄褐色土 (粘質土、しまりやや強い、黄色粘土ブロックをやや多く含む、鉄分が全体的に広がる)
  - 6 10YR3/3 暗褐色土 (粘性なし、しまりやや強い、炭化物・赤色粒・黄色粒を多く含む)
  - 7 10YR4/3 にぶい黄褐色土 (粘質土、しまりやや弱い、きめやや粗い、黄色粘土ブロックをやや多く含む、鉄分が全体的に広がる) 3-4-14 の 7 層に対応する
  - 8 10YR4/6 褐色土 (粘性なし、しまりやや弱い、赤色粒をごく少量含む)
  - 9 10YR5/6 黄褐色土 (粘性なし、しまりやや強い、黄色粘土ブロックを少量含む、赤色粒をごく少量含む)
  - 10 10YR4/6 褐色土 (粘性なし、しまりやや弱い、赤色粒と炭化物をごく少量含む)
  - 11 10YR5/6 黄褐色土 (粘性なし、しまりやや弱い、きめやや粗い、黄色粘土ブロックを多く含む、鉄分が全体的に広がる)
  - 12 10YR2/3 黒褐色土 (粘質土、しまりやや弱い、赤色粒を多く含む、黄色粘土ブロックを少量含む)
  - 13 10YR4/4 褐色土 (粘質土、しまりやや強い、黄色と褐色の粘土ブロックを多く含む、小礫を多く含む)
  - 14 10YR4/3 にぶい黄褐色土 (粘性なし、しまりやや弱い、戸室チップを多く含む、鉄分が全体的に広がる)
  - 15 10YR4/2 灰黄褐色砂 (しまり弱い、小礫を多く含む)
  - 16 10YR3/4 暗褐色土 (粘性なし、しまり強い、小礫を非常に多く含む、鉄分が全体的に広がる)
  - 17 10YR2/1 黒色土 廃絶時の埋土
  - 18 10YR3/2 黒褐色土 (シルト質土、しまりあり) 廃絶までの最終面か
  - 19 10YR3/3 暗褐色土 (粘質土、砂粒を含む、礫を少量含む)
  - 20 10YR4/4 褐色土 (粘質土、黄色粒を多く含む)
  - 21 10YR4/4 褐色土 (粘質土、円礫・粗砂・黒褐色土ブロックを含む)
  - 22 10YR4/1 褐灰色土 (粘質土、しまり弱い)
  - 23 10YR4/4 褐色土 (砂質土)
  - 24 10YR5/4 にぶい黄褐色土 (砂質土、しまり強い)
  - 25 10YR4/3 にぶい黄褐色土 (砂質土、しまりあり、小礫が多く含まれる)
  - 26 10YR3/3 暗褐色土 (砂質土、しまりあり)
  - 27 10YR4/6 褐色土 (弱粘質土、しまりあり、小礫・炭化物粒を含む)
  - 28 10YR6/4 にぶい黄褐色土 (粘質土、小礫を多く含む、上面にうすく汚れた砂がのる)
  - 29 10YR6/4 にぶい黄褐色土 (粘質土、しまりあり)
  - 30 10YR4/6 褐色土 (砂質土) 溝状に南にのびる
- ※3～11 桁形門の SA001 盛土 4～6 SA001 の改修時の層、7～11 SA001 の改修以前の層、12～15 桁形門の 3220E の SA001 以前の整地層 硬化面とよれ土がみられる、28 地表面 (Ⅱ期)、29 整地層 (Ⅱ期)、30 整地層 (Ⅱ期) を切る遺構 ただしⅢ期には埋められている

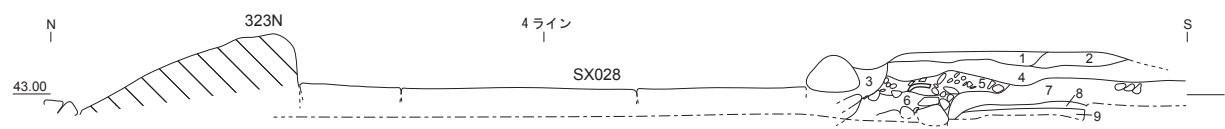

- 1 10YR3/3 暗褐色土 (弱粘質土、豆砂利と黒褐色粘質土を少量含む) 明治以降の可能性が高い
  - 2 10YR4/3 にぶい黄褐色土 (しまりあり、径 1cm 程の黄色土粒を含む) 植栽痕
  - 3 10YR4/4 褐色土 (しまり弱い、径 0.2～0.3cm の黄色粒を多く含む、炭化物を少量含む、砂粒を含む)
  - 4 10YR3/3 暗褐色土 (粘質土、しまりあり、焼土粒・炭化物粒・黒褐色土を含む)
  - 5 10YR3/3 暗褐色土 (しまりなし、礫・いぶし瓦等を多く含む、戸室チップを含む)
  - 6 10YR6/3 にぶい黄褐色土 (しまり強い、5 層より細片の戸室チップを多く含む)
  - 7 10YR4/3 にぶい黄褐色土 (粘質土、しまりやや弱い、きめやや粗い、黄色粘土ブロックをやや多く含む、鉄分が全体的に広がる) SA01 基盤層 3-4-12 の 7 層と対応する
  - 8 10YR4/3 にぶい黄褐色土 (砂質土、しまりあり、礫を少量含む)
  - 9 10YR6/4 にぶい黄褐色土 (粘質土、砂・礫を含む)
- ※3 SX028 掘方、宝暦～廃絶までの間の改修、4 宝暦以降の改修の際の SA001-2、5・6 残存 SX028 以前の階段抜取土、下方掘方の残りあり、7～9 SA001-1 盛土

3-4-14 SX028 断面図 (1/40)

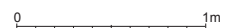

第 37 図 遺構図版 桁形 7

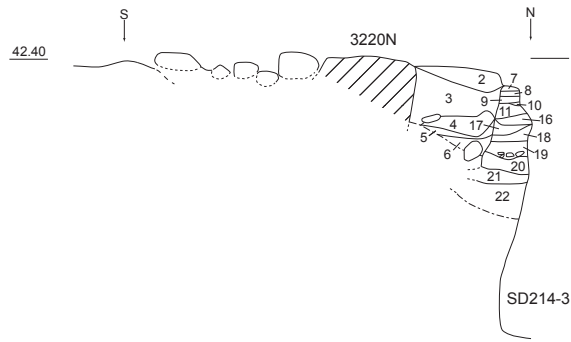

3-4-15 3220N 南北断面図 (1/30)

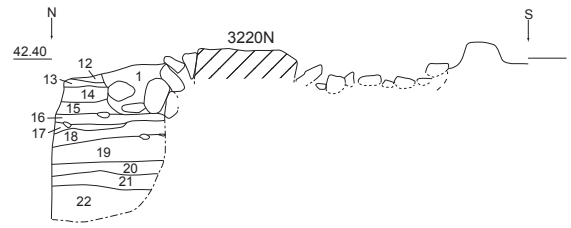

3-4-16 3220N 南北断面図 (1/30)



3-4-15・16 共通土層注記

- |   |  |
|---|--|
| <p>1 10YR4/4 褐色土 (粘性なし、しまり強い、径 10cm の礫を多く含む、3層に類似)</p> <p>2 10YR5/1 褐灰色土 (粘質土、しまりやや強い、灰色粘質土・礫を含む)</p> <p>3 10YR4/6 褐色土 (粘質土、しまりやや強い、地山ブロック・灰色・黄色砂粒・鉄分を含む)</p> <p>4 10YR5/3 にぶい黄褐色土 (粘質土、しまり強い、2層と類似)</p> <p>5 10YR5/3 にぶい黄褐色土 (粘質土、しまり強い、灰色粘土粗粒を少量含む)</p> <p>6 10YR4/4 褐色土 (粘性なし、しまり強い、褐色砂質土を多く含む)</p> <p>7 10YR5/4 にぶい黄褐色土</p> <p>8 10YR4/2 灰黄褐色土 (粘土、しまり強い、炭化物を多く含む)</p> <p>9 10YR5/3 にぶい黄褐色土 (粘質土、しまり強い、地山粗粒含む)</p> <p>10 10YR5/3 にぶい黄褐色土 (粘性なし、しまり強い、砂や礫を多く含む)</p> <p>11 10YR6/3 にぶい黄橙色土 (砂質土、しまり強い、礫を多く含む)</p> | <p>12 10YR4/3 にぶい黄褐色土 (砂質土、しまり強い)</p> <p>13 10YR5/4 にぶい黄褐色土 (砂質土、しまり強い、小礫を少量含む)</p> <p>14 10YR5/1 褐灰色土 (砂質土、しまり強い)</p> <p>15 10YR4/4 褐色土 (粘性なし、しまり強い、砂質土を所々に含む)</p> <p>16 10YR5/2 灰黄褐色土 (砂質土、しまり強い、11層より砂粒少なく、礫を多く含む)</p> <p>17 10YR5/2 灰黄褐色土 (砂質土、しまり強い、黄褐色土・礫を含む)</p> <p>18 10YR5/2 灰黄褐色土 (砂質土、しまり強い、礫を多く含む)</p> <p>19 10YR5/6 黄褐色土 (砂質土、しまり強い、径 5cm の礫を多く含む、鉄分が斑紋状に広がる) 3-4-04 の 82・84 層に類似する</p> <p>20 10YR6/4 にぶい黄褐色土 (粘質土、しまり強い) 3-4-04 の 89 層に対応する</p> <p>21 10YR5/3 にぶい黄褐色土 (粘質土、しまり強い) 3-4-04 の 92 層に対応する</p> <p>22 10YR6/4 にぶい黄橙色土 (粘質土、しまり強い、黒色土を斑紋状に含む、灰白色粘土ブロックを含む)</p> <p>※1～6 3220N 掘方、7～21 枅形内整地土 (Ⅲ期)・版築状盛土 (Ⅱ期)、22 遺構 (Ⅰ期) か</p> |
|---|--|

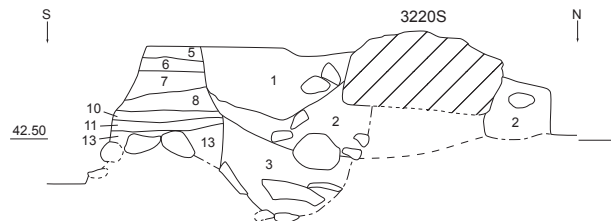

3-4-17 3220S 西壁 断面図 (1/20)

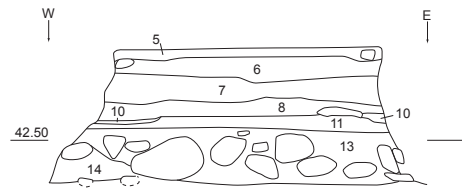

3-4-18 3220S 東西断面図①(1/20)

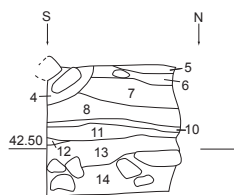

3-4-19 3220S 西壁 断面図 (1/20)

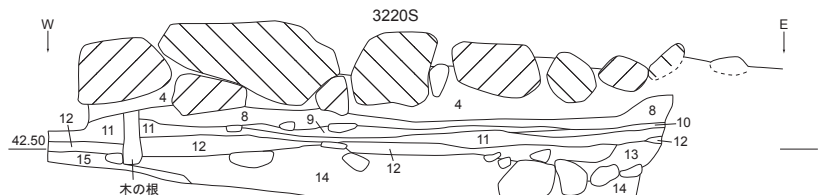

3-4-20 3220S 東西断面図②(1/20)

3-4-17～20 共通土層注記

- |  |   |
|--|---|
| <p>1 10YR4/3 にぶい黄褐色土 (白色粘土を粒状に含む)</p> <p>2 10YR8/3 浅黄褐色土 (粘質土、1層目に入る白色粘土ブロックを多く含む)</p> <p>3 10YR4/4 褐色土 (砂質土、いぶし瓦を含む)</p> <p>4 10YR4/4 褐色土 (粘質土、円礫を多く含む)</p> <p>5 10YR4/6 褐色砂 (しまりあり、鉄分を含む)</p> <p>6 10YR4/6 褐色砂</p> <p>7 10YR4/6 褐色砂 (しまりあり)</p> <p>8 10YR4/4 褐色土 (粘質土、鉄分を多く含む)</p> | <p>9 10YR4/3 にぶい黄褐色土 (粘質土)</p> <p>10 10YR5/2 灰黄褐色土 (砂質土、しまり強い、大きめの円礫を多く含む)</p> <p>11 10YR4/1 褐灰色土 (粘質土、砂を含む)</p> <p>12 10YR2/1 黒色土</p> <p>13 10YR4/2 灰黄褐色土 (粘質土、径 2～3cm 大の円礫を含む)</p> <p>14 10YR4/3 にぶい黄褐色土 (粘質土、砂を含む)</p> <p>15 10YR4/2 灰黄褐色土</p> <p>※1～2・4 3220S 掘方、3 3220S 掘方以前の遺構、5～13 整地層</p> |
|--|---|

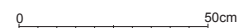

第 38 図 遺構図版 枅形 8

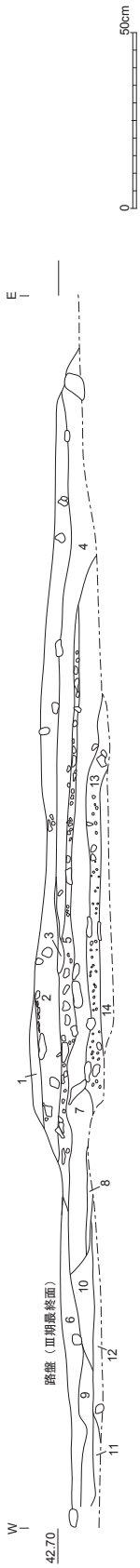

- 3-4-21 D5 SA001 断面図 (1/20)
- 1 10YR3/4 暗褐色土 (粘質土、しまりやや強い、砂利・黄色粘土ブロックを多く含む)
  - 2 10YR4/4 褐色土 (粘性なし、しまりやや弱い、礫を多く含む、砂利・赤色粒・黄色粘土ブロックを少量含む)
  - 3 5YR5/4 にぶい赤褐色土 (粘性なし、しまりやや弱い、風化岩質)
  - 4 10YR4/4 褐色土 (粘性なし、しまりやや弱い、砂利・赤色粒を少量含む)
  - 5 10YR4/4 褐色土 (粘質土、しまりやや強い、径2~3cmの戸室チップ・径0.2~0.3cm程の小礫を多く含む、焼土粒・炭化物粗粒を微量含む)
  - 6 10YR5/3 にぶい黄褐色土 (粘質土、しまり強く強い、黄灰褐色砂質土・炭化物・鉄分を斑紋状に含む、焼土粒・炭化物粗粒・粒、焼土粗粒・粒を含む)
  - 7 10YR3/4 暗褐色土 (粘質土、しまりやや強い、黄色土粒を多く含む、炭化物粗粒・粒を含む)
  - 8 10YR3/2 黒褐色土 (粘質土、しまり強い、炭化物を多く含む)
  - 9 10YR4/6 褐色土 (粘質土、しまりやや強い)
  - 10 10YR3/4 暗褐色土 (強粘質土、しまりやや強い、炭化物粗粒・黄色土粗粒を少量含む)
  - 11 10YR4/4 褐色土 (粘質土、しまり強く強い、白色粒・黄色粒を含む、炭化物粗粒・径0.2~0.3cmの小礫を少量含む、焼土粒を微量含む) III期当初の面か SX035なを伴う
  - 12 10YR3/3 暗褐色土 (砂質土、しまり強い、きめ粗い、黄色土粒を多く含む、径0.5cmの礫を少量含む、炭化物粗粒を微量含む)
  - 13 10YR4/4 褐色土 (砂質土、しまりやや強い、きめ粗い、径0.5cmの小礫を多く含む、黄色土粒を少量含む)
  - 14 10YR5/2 灰黄褐色土 (粘性なし、しまり強い、きめ粗い、含有物少ない、黄色粒・白色粒・径0.2~0.3cmの小礫を多く含む)
- ※6層上はIII期最終面

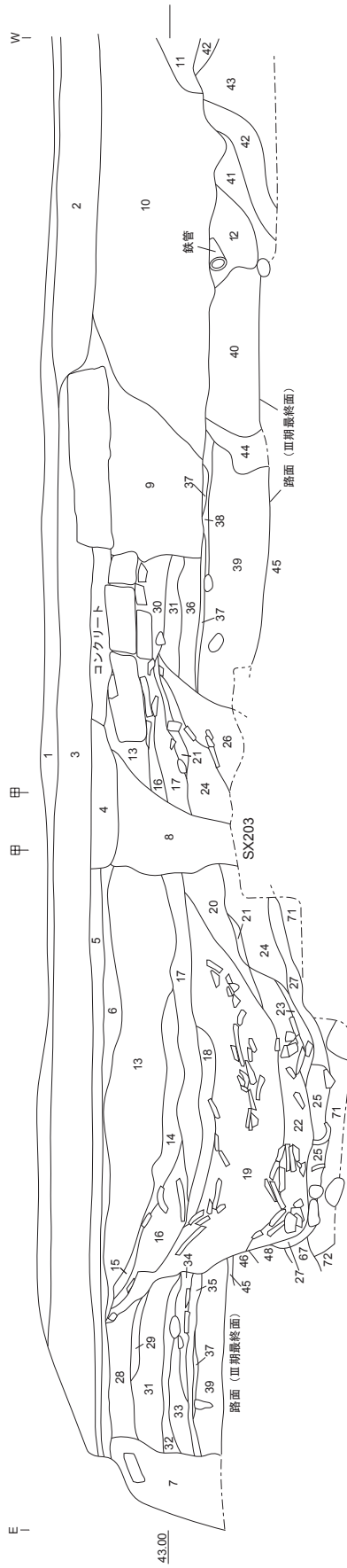

3-4-22 D7 調査区南西壁 断面図 (1/40)

- 3-4-22・23 共通土層注記
- 1 10YR3/4 暗褐色土 (砂質土)
  - 2 コンクリート砕石層
  - 3 10YR8/8 黄褐色粗砂 公園整備造成盛土
  - 4 10YR5/1 褐灰色土 (砂質土、電気配管理設)
  - 5 10YR6/1 褐灰色土 (砂質土、ビニール片を含む)
  - 6 砂礫層
  - 7 2.5Y6/8 明黄褐色細砂
  - 8 7.5Y4/1 灰色土 (砂質土、小礫・いぶし瓦片を多く含む) SD203 掘方
  - 9 5Y6/1 灰色細砂 (1~20cm 大の礫を多く含む)
  - 10 5Y5/1 灰色土 (砂質土)

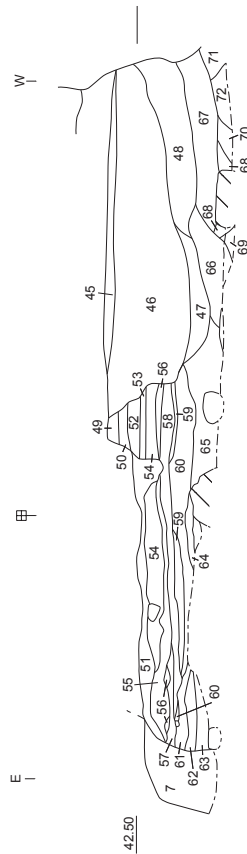

3-4-23 SD203 南壁 断面図 (1/40)

- 11 10YR4/3 にぶい黄褐色土 (粘性なし、しまりやや弱い、きめやや粗い、炭化物をごく少量含む)
- 12 10YR5/1 褐灰色土 (粘質土、10YR8/3 浅黄褐色粘土ブロックを含む) SD204 掘方
- 13 2.5Y6/1 黄灰色土 (粘質土、炭化物・小礫を多く含む)
- 14 10YR5/1 褐灰色土 (砂質土)
- 15 10YR5/1 褐灰色土 (砂質土、2.5Y7/6 明黄褐色粘土ブロックを含む)
- 16 2.5Y7/6 明黄褐色土 (粘土、いぶし瓦を含む)
- 17 10YR5/2 灰黄褐色土 (粘砂質土、10YR8/2 灰白色粘土・2.5Y7/6 明黄褐色粘土ブロックを含む)
- 18 5Y5/1 灰色土 (砂質土、いぶし瓦を多く含む)
- 19 10YR5/1 褐灰色土 (砂質土)
- 20 10YR5/1 褐灰色土 (砂質土、粗砂・0.5cm 程度の小礫を多く含む)
- 21 10YR5/1 褐灰色土 (砂質土、2.5Y7/6 明黄褐色粘土ブロック・10YR8/3 浅黄褐色粘質土ブロックを含む)
- 22 10YR5/1 褐灰色土 (砂質土、いぶし瓦を多く含む)
- 23 炭化物層
- 24 10YR4/1 褐灰色土 (粘砂質土)
- 25 2.5Y5/2 暗灰黄色土 (粘土、やや砂質を含む、10YR8/2 灰白色粘土ブロックを含む)
- 26 10YR5/3 にぶい黄褐色土 (粘質土)
- 27 10YR3/1 黒褐色土 (粘質土、10YR6/6 明黄褐色粘土ブロックを含む)
- 28 10YR4/1 褐灰色土 (砂質土、炭化物・焼土粒を含む)
- 29 10YR6/2 灰黄褐色粗砂 (2cm 弱の小礫を多く含む)
- 30 10YR5/1 褐灰色土 (粘質土、10YR7/1 灰白色粘土ブロック・10YR5/4 にぶい黄褐色粘土を含む)
- 31 10YR6/1 褐灰色土 (粘質土、10YR7/1 灰白色粘土ブロック・10YR8/4 浅黄褐色粘土ブロック・炭化物を含む)
- 32 10YR3/1 黒褐色土 (粘砂質土、細かな焼土粒を含む)
- 33 10YR6/1 褐灰色土 (砂質土、2.5Y6/4 にぶい黄色細砂・10YR7/1 灰白色粘土ブロックを含む)
- 34 10YR5/2 灰黄褐色土 (砂質土)
- 35 10YR7/1 灰白色細砂 (鉄分を含む)
- 36 10YR5/4 にぶい黄褐色土 (粘土)
- 37 10YR8/1 灰白色土 (粘土、10YR7/8 黄褐色粘土を含む) 近代前期の整地面
- 38 10YR3/4 暗褐色土 (粘質土、焼土粒・炭化物を含む)
- 39 10YR4/1 褐灰色土 (砂質土、20cm 大の石・10YR6/6 明黄褐色土ブロック・炭化物を含む) 近代前期整地層
- 40 10YR6/3 にぶい黄褐色土 (粘質土、10YR7/8 黄褐色粘土ブロック・炭化物・10YR4/1 褐灰色砂質土ブロックを含む)
- 41 10YR4/1 褐灰色土 (砂質土、炭化物を非常に多く含む)
- 42 10YR2/2 黒褐色土 (粘性なし、しまりやや弱い、きめやや粗い、炭化物を多く含む)
- 43 10YR3/3 暗褐色土 (粘性なし、しまりやや弱い、きめやや粗い、黄色粒ごくを少量含む)
- 44 10YR6/4 にぶい黄褐色土 (粘質土、焼土粒を含む)
- 45 10YR6/1 褐灰色土 (シルト質土、酸化して 10YR5/8 黄褐色を呈した部分あり) 河北門最終段階の地表面、これより上位層は河北門撤去より新しい層
- 46 10YR5/3 にぶい黄褐色土 (砂質土)
- 47 10YR4/3 にぶい黄褐色土 (粘質土、10YR6/6 明黄褐色粘土ブロックを含む)
- 48 10YR4/3 にぶい黄褐色土 (粘砂質土、炭化物・10YR6/6 明黄褐色粘土ブロック・10YR8/1 灰白色粘土ブロックを含む)
- 49 10YR5/8 黄褐色土 (シルト質土、しまりあり) 3-4-04 の 38 層・5-3-04 の 6 層に対応する
- 50 10YR4/2 灰黄褐色土 (粘性なし、しまり強い、径 3～5 cm 礫を多く含む) 3-4-04 の 54 層に対応する
- 51 10YR5/3 にぶい黄褐色土 (粘性なし、しまり強い、径 1 cm 地山ブロック少量含む、径 3 cm 程の礫を微量含む)
- 52 10YR5/2 灰黄褐色土 (粘性なし、しまり強い、径 3～5 cm の礫を含む) 3-4-04 の 57 層に対応する
- 53 10YR5/1 褐灰色土 (砂質土、しまりごく強い、黄褐色砂礫土を多く含む) 3-4-04 の 59 層に対応する
- 54 10YR4/1 褐灰色土 (粘土、しまりやや強い、炭化物ブロック・地山ブロックを少量含む) 3-4-04 の 60 層に対応する
- 55 10YR5/4 にぶい黄褐色土 (強粘質土、しまりやや強い、径 1 cm の地山ブロックを含む) 3-4-04 の 107 層に対応する
- 56 10YR5/3 にぶい黄褐色土 (強粘質土、しまりやや強い、径 5 cm の礫を少量含む) 3-4-04 の 61 層に対応する
- 57 10YR5/4 にぶい黄褐色土 (粘性なし、しまり強い)
- 58 10YR6/2 灰黄褐色土 (粘土、しまり強い) 3-4-04 の 137・138 層・5-3-04 の 33 層に対応する
- 59 10YR5/4 にぶい黄褐色土 (粘性なし、しまり強い、灰色砂を層状に含む)
- 60 10YR3/2 黒褐色土 (粘土、しまり強い、径 1 cm の炭化物ブロック・径 1～2 cm の地山質土ブロックを多くに含む) 5-3-04 の 37 層に対応する
- 61 10YR4/3 にぶい黄褐色土 (粘性なし、しまり強い、灰白色砂質土を含む)
- 62 10YR5/3 にぶい黄褐色土 (粘性なし、しまり強い、地山土を含む)
- 63 10YR3/2 黒褐色土 (粘性なし、しまりあり)
- 64 10YR6/4 にぶい黄褐色土 (砂質土、しまり強い)
- 65 10YR3/1 黒褐色土 (粘質土、炭化物・10YR6/8 明黄褐色地山質粘土ブロックを含む、もろく崩れやすい)
- 66 10YR5/8 黄褐色土 (粘土、10YR6/1 褐灰色粘土ブロック・炭化物を含む)
- 67 10YR4/2 灰黄褐色土 (砂質土、炭化物混入) 3-4-04 では SW002 より下に堆積する
- 68 10YR3/1 黒褐色土 (強粘質土、しまりやや強い、地山質土ブロック・地山質土粗粒を多く含む)
- 69 10YR5/8 黄褐色土 (粘性なし、しまり強い、黒褐色土を斑紋状に含む)
- 70 10YR5/8 黄褐色土 (粘土、10YR2/1 黒色粘土粒混入)
- 71 10YR3/2 黒褐色土 (粘質土、10YR6/8 明黄褐色粘土粒・炭化物を含む)
- 72 10YR4/2 灰黄褐色土 (粘質土、10YR2/1 黒色粘土ブロックを含む)
- ※1～4 金沢城公園整備に伴う層、5～6 金沢大学時代の整地層、7 軍隊時代 防火用水枘掘方、8～12 近代または現代、13～27 SX203、28～44 近代、41～43 SE002 埋土、45 路面 (Ⅲ期最終面)、46～48 SX011Ⅲ期 (最終面より古い)、49 路盤 (Ⅲ期初期)、58 SW002 外側に堆積する粘土層、68 層 河原石掘方 (Ⅱ期)

### 3-4-22・3-4-23 断面図 土層注記

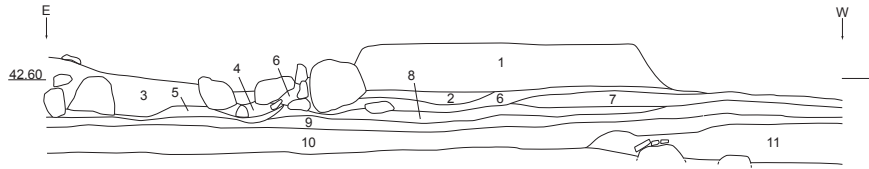

- |  |  |
|--|--|
| 1 10YR2/3 黒褐色土 (地山粘土粒を多く含む)                      | 8 10YR4/3 にぶい黄褐色土 (シルト質土)  |
| 2 10YR3/4 暗褐色土 (砂礫土、鉄分を多く含む)                     | 9 10YR5/8 黄褐色土 (粘土、一部玉砂利と炭化物を含む、一定の厚さでかためられている層)                         |
| 3 10YR3/3 暗褐色土 (円礫と黄色地山礫分を含む、遺物なし)               | 10 10YR4/3 にぶい黄褐色砂 (しまりやや弱い、礫を多く含む)                                      |
| 4 10YR2/2 黒褐色土 (粘質土、石垣掘方内に敷かれていたと思われる粘土層)        | 11 10YR4/4 褐色土 (砂礫土、円礫の大型のもの入る) 下の遺構の埋め戻し土か                              |
| 5 10YR4/3 にぶい黄褐色土 (しまり強い、1~2cm大の玉砂利を多く含む)        | ※1・2 近代、3 SW001 抜取後の埋戻土 近代、4 III期 SW001 掘方埋土、5~10 整地層、2 長屋台を壊した際に近代に動いた土 |
| 6 10YR4/3 にぶい黄褐色砂                                |  |
| 7 10YR4/3 にぶい黄褐色土 (しまり強い、戸室チップを多く含む) 土壘をつくる際の整地か |  |

3-4-24 SW001 裏側 東西断面図 (1/40)

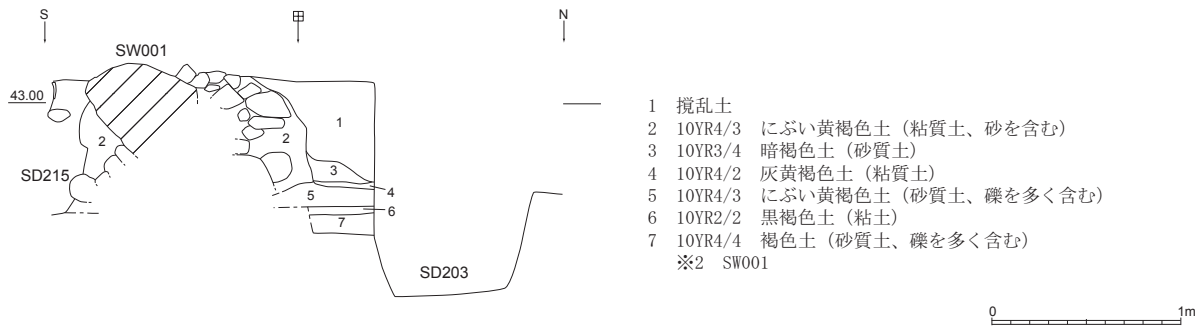

3-4-25 SW001 南北断面図 (1/40)

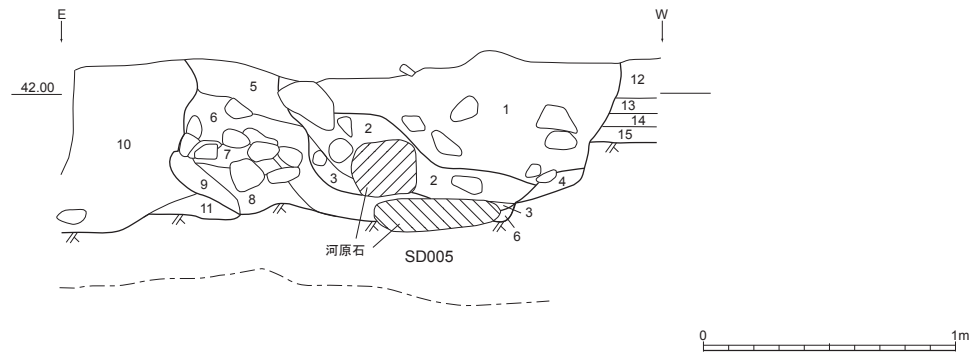

- |   |   |
|---|---|
| 1 10YR4/3 にぶい黄褐色土 (弱粘質土、しまりあり、きめ粗い、小礫多く含む) 3-4-27の1・2層に対応する | 9 10YR5/6 黄褐色土 (粘質土、ブロック状を呈する)  |
| 2 10YR4/4 褐色土 (砂質土) SD005-2 廃絶後 SD005-3 構築までの土              | 10 10YR3/3 暗褐色土 (白色粘土粒・大きめの炭化物入る)   |
| 3 10YR3/2 黒褐色土 (弱粘質土、しまりあり、白色粒を微量含む、小礫を少量含む)                | 11 10YR5/6 黄褐色土 (粘質土だが砂も含む)   |
| 4 10YR4/2 灰黄褐色土 (地山質粘土、小礫少量含む)                              | 12 10YR2/2 黒褐色土 (粘質土、地山粒を多く含む)  |
| 5 10YR4/4 褐色土   | 13 10YR3/4 暗褐色土 (砂質土~シルト質土)   |
| 6 10YR4/4 褐色土 (地山ブロック)                                      | 14 10YR5/8 黄褐色土 (砂礫土、しまりあり)   |
| 7 10YR3/2 黒褐色土 (小礫を含む)                                      | 15 10YR5/6 黄褐色砂 (しまりあり)   |
| 8 10YR3/2 黒褐色土 (粘質土、地山ブロック入る)                               | ※1 SD212、3 SD005-2 掘方、4~9 SD005-1 掘方 3-4-27の14~17層に対応する、12~15 版築状盛土 (II期) |

3-4-26 SD005 断面図①(1/30)

第40図 遺構図版 枅形10



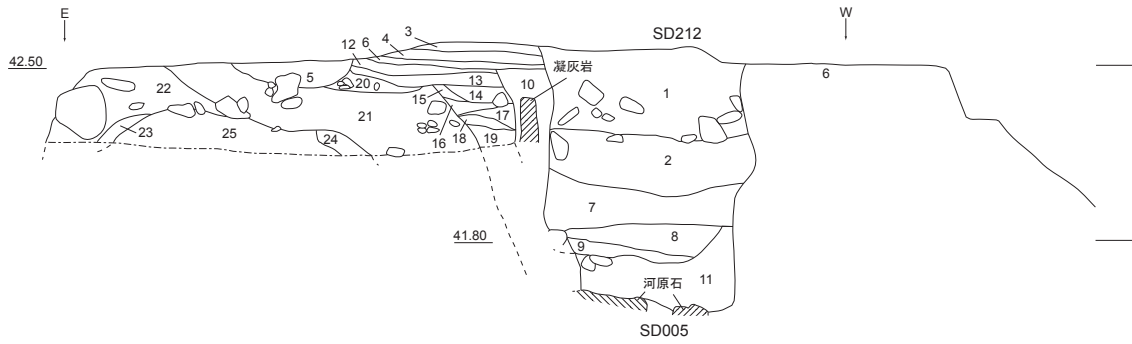

- 1 暗褐色土 (しまり弱い、円礫・凝灰岩ブロックを多く含む)
- 2 暗褐色土 (暗渠粘土に類する橙褐色粘土ブロックを多く含む)
- 3 橙褐色粗砂
- 4 灰黄褐色粗砂
- 5 暗褐色土 (粘質土)
- 6 10YR4/2 灰黄褐色土 (粘質土、径1cm以下の豆砂利を多く含む)
- 7 暗灰褐色土 (シルト質土、戸室チップ・凝灰岩小ブロック等、礫を含む)
- 8 暗褐色土 (粘質土、しまりあり、明黄褐色粘土ブロック・白色粒を含む、小礫を少量含む)
- 9 褐灰色土 (粘土、しまりあり、白色粒を含む)
- 10 灰褐色土 (砂質土、礫を多く含む、砂質土に枡形路面の豆砂利を含む)
- 11 にぶい黄褐色土 (粘質土、しまりあり、小礫を多く含む)
- 12 暗黄褐色粗砂
- 13 10YR4/2 灰黄褐色土 (粘質土、径3cm以下の豆砂利を多く含む)
- 14 灰褐色土 (砂質土、白色粗砂粒を含む、戸室チップを少量含む)
- 15 茶褐色土 (シルト質土)
- 16 暗褐色土 (砂礫土、径2cm程度の豆砂利を少量含む)
- 17 灰褐色土 (砂質土、白色粗砂粒を含む、戸室チップを少量含む)
- 18 茶褐色土 (シルト質土)
- 19 暗褐色土 (砂礫土、灰褐色粘土粒を含む、下層に拳大の礫が混入、戸室チップを含む)
- 20 暗褐色土 (シルト質土、礫を多く含む)
- 21 暗褐色土 (礫を含む、戸室割石ブロックを含む)
- 22 暗褐色土 (砂質土、礫を多く含む、拳大～人頭大の河原石を含む)
- 23 黄白色土 (粘土)
- 24 灰褐色土 (粘土、シルト質土を多く含む)
- 25 暗褐色土 (炭化物・焼土粒・粘土微粒を含む)

3-4-27 SD005 断面図②(1/30)

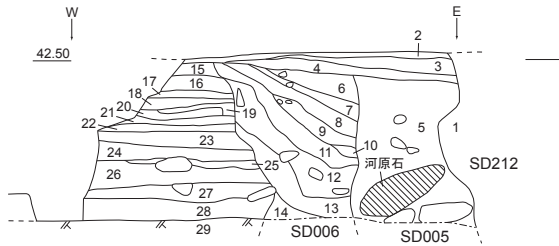

- 1 暗褐色土 (しまり弱い、円礫・凝灰岩ブロックを多く含む、灰白色凝灰岩板石片を含む)
- 2 玉砂利舗装層 (径1cm前後の玉砂利をを多く含む、橙褐色粘質土と混合した枡形路面)
- 3 にぶい黄褐色土 (玉砂利を多く含む粘質土) 2層の基盤層
- 4 暗褐色土 (砂礫土) 2・3層以前の路盤か
- 5 暗褐色土 (礫を多く含む)
- 6 暗黄色土
- 7 暗黄褐色土 (礫を多く含む)
- 8 暗黄褐色土 (砂質土、焼土を多く含む)
- 9 暗黄褐色粗砂
- 10 暗褐色土 (砂質土、焼土粒を含む)
- 11 暗黄褐色土 (礫を多く含む)
- 12 暗褐色土と黄白色粘土小ブロックの混合層
- 13 暗褐色土 (炭化物を含む)
- 14 灰黄褐色粘土ブロックと13層の混合 (大粒の炭化物)
- 15・21 灰白色粗砂 (硬質に叩きしめられている特徴的な層、上面は安定した面をなす)
- 16・18・20 灰褐色土～暗褐色土 (砂質土)
- 17・19・22 黄褐色土 (礫を多く含む、上面は硬く安定している)
- 23 灰褐色土 (シルト質土)
- 24 灰黄褐色粗砂 (砂利を含む)
- 25 黄褐色土 (礫を多く含む、層厚不安定) 26層と1単位になる整地層
- 26 黒褐色土 (黄褐色土粒を含む)
- 27 灰褐色土 (砂質土、礫を多く含む、上面が安定しており面的に広がる)
- 28 黄褐色土 (礫を多く含む)
- 29 橙褐色土 (粘質土、地山) 削平整地層

3-4-28 SD005 断面図③(1/30)

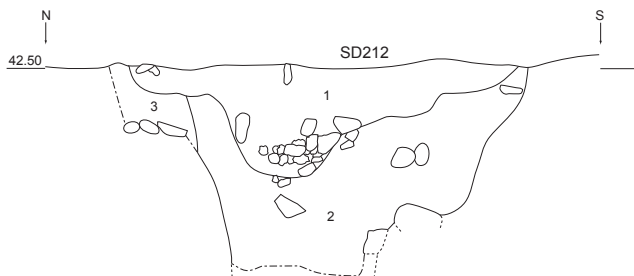

- 1 10YR4/2 灰黄褐色土
  - 2 10YR5/1 褐灰色土 (粘質土)
  - 3 10YR4/2 灰黄褐色土 (灰白色粘土・白色粒・炭化物・焼土粒を含む)
- ※1 SD212、2・3 SD212 掘方あるいはSD005-3 抜取

3-4-29 SD005 断面図④(1/30)



第41図 遺構図版 枡形 11

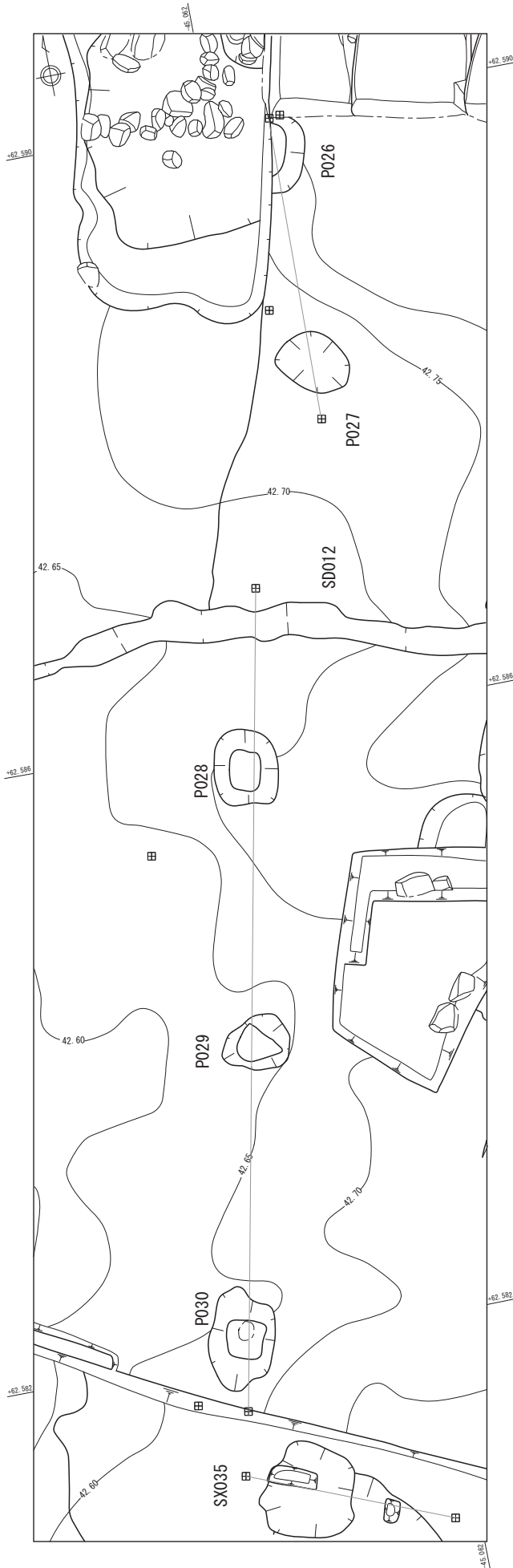

3-4-30 ~ 32 SX035・P026 ~ P030 平面図 (1/40)

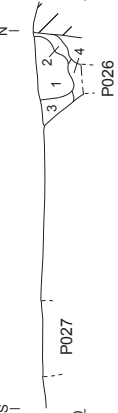

3-4-31 P026・P027 断面図 (1/40)

3-4-31 土層注記

- 1 10YR4/6 褐色土 (粘性なし、しまり強い、砂を少量含む、白色粒・径0.3cmの小礫を含む、黄色粗粒・炭化物粗粒を微量含む)
- 2 10YR5/6 黄褐色土 (粘性なし、しまり弱く、1層よりやや明るい、炭化物粗粒を少量含む)

※1 ~ 4 III期最終面を掘込むピット

3-4-30 P028 ~ P030 断面図 (1/40)

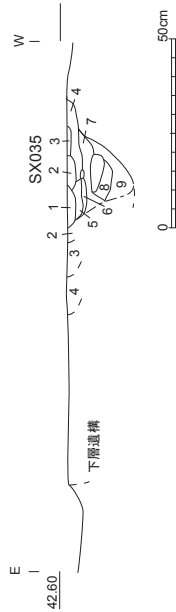

3-4-32 SX035 断面図 (1/20)

- 1 10YR2/1 黒色土 (粘質土、しまりやや強い、炭化物をとて多く含む、木片などを少量含む)
- 2 10YR4/4 褐色土 (弱砂質土、しまり強い、焼土粒を多く含む)
- 3 10YR3/4 暗褐色土 (粘質土、しまり強い、炭化物粗粒・粒を多く含む、焼土粒を多く含む)
- 4 10YR3/3 暗褐色土 (粘質土、しまり強い、径2~5cmの礫を含む、戸室チップを少量含む、礫と戸室石は散熱していない、灰色粘土を含む、径1cmの炭化物を含む、平面では炭化物が斑紋状に広がる)
- 5 10YR2/3 黒褐色土 (粘質土、しまり強い、炭化物粒を多く含む)
- 6 10YR4/3 にぶい黄褐色土 (砂質土、しまり強い、焼土粒を多く含む)
- 7 10YR3/3 暗褐色土 (強粘質土、しまり強い、黄褐色砂質土を斑紋状に含む)
- 8 10YR3/3 暗褐色土 (強粘質土、しまり弱い、黄褐色砂質土を斑紋状に含む)
- 9 10YR3/2 黒褐色 (強粘質土、しまりあり)

※1 ~ 6 SX035、7 ~ 9 遺構

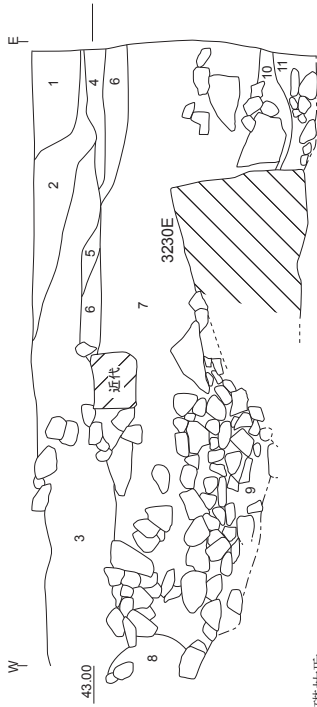

- 1 フェンス基礎抜取
  - 2 10YR1.7/1 黒色土 (アスファルトを多く含む、径 1 cm 大の礫を多く含む)
  - 3 10YR3/3 暗褐色土 (弱粘質土、焼土粒・径 10 cm 大の礫を少量含む)
  - 4 10YR4/2 灰黄褐色土 (粘質土、しまりあり)
  - 5 10YR1.7 黒色土 (しまりあり、径 1 cm 大の礫を多く含む、アスファルトを含む)
  - 6 10YR4/2 灰黄褐色土 (粘質土、径 1 cm・5 cm 大の礫を含む)
  - 7 10YR3/2 黒褐色土 (戸室チップを多く含む、径 5 cm 大の礫を含む)
  - 8 10YR4/1 褐灰色土 (栗とみられる礫を多く含む)
  - 9 10YR7/1 灰白色土 (戸室チップ・戸室石が粉状になったものを多く含む)
  - 10 10YR3/1 黒褐色土 (しまりや強い、鉄分を含む)
  - 11 10YR2/1 黒色土 (しまりや強い、径 5 ~ 30 cm の礫を少量含む)
- ※1 ~ 9 近代以降、10・11 整地層 (III期) ニラミ槽東面の石垣前面盛土、9 石垣廃棄後の埋戻土

3-5-01 3230E 東西断面図① (1/40)

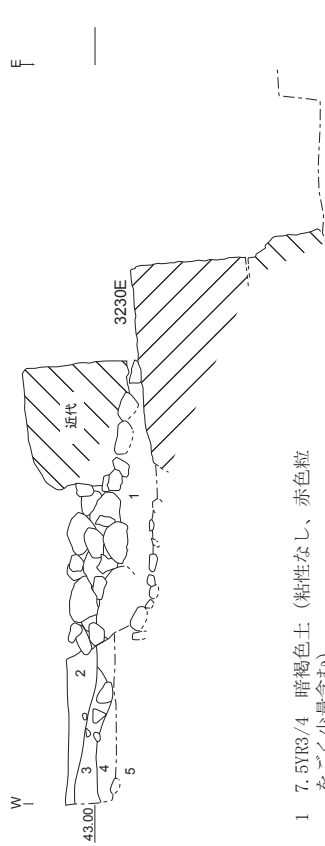

- 1 7.5YR3/4 暗褐色土 (粘性なし、赤色粒をごく少量含む)
  - 2 7.5YR3/2 黒褐色土 (弱粘質土、しまりや強い、炭化物を少量含む) 3-5-03 の 13 層に対応する
  - 3 7.5YR4/4 褐色土 (弱粘質土、しまりや強い、炭化物・赤色粒をごく少量含む) 3-5-03 の 15 層に対応する
  - 4 7.5YR5/8 明褐色土 (粘土、しまり強い、炭化物をやや多く含む) 3-5-03 の 16 層に対応する
  - 5 7.5YR4/4 褐色土 (弱粘質土、しまりや強い、炭化物・赤色粒をごく少量含む) 3-5-03 の 17 層に対応する
- ※1 石垣廃棄後の埋戻土

3-5-02 3220E 東西断面図② (1/40)

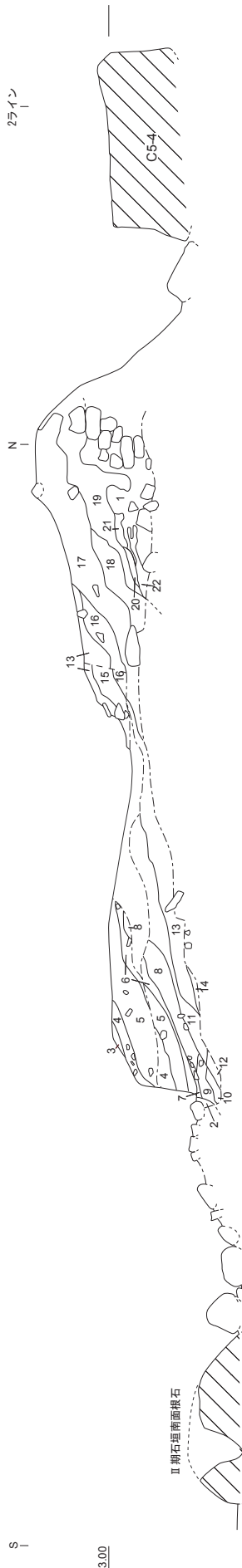

- 1 10YR4/6 褐色土 (粘質土、しまりや強い、黄色粘土ブロック・炭化物を少量含む、D 段栗石を含む)
  - 2 10YR4/6 褐色土 (粘質土、しまりや強い、黄色粘土ブロック・炭化物を少量含む)
  - 3 10YR3/4 暗褐色土 (粘性なし、しまりや弱い、黄褐色粘土ブロック・礫を少量含む)
  - 4 10YR3/4 暗褐色土 (粘性なし、しまりや弱い、黄褐色粘土ブロック・炭化物を少量含む)
  - 5 10YR3/4 暗褐色土 (粘性なし、しまりや弱い、褐色土・炭化物を少量含む)
  - 6 10YR4/3 暗褐色土 (粘性なし、しまりや弱い、褐色土・炭化物を少量含む)
  - 7 10YR3/4 暗褐色土 (粘性なし、しまりや弱い、褐色土・炭化物を少量含む)
  - 8 10YR3/4 暗褐色土 (粘性なし、しまりや弱い、褐色土・炭化物を少量含む)
  - 9 10YR3/3 暗褐色土 (粘性なし、しまりや弱い、褐色土・炭化物を少量含む)
  - 10 10YR3/3 暗褐色土 (粘性なし、しまりや弱い、褐色土・炭化物を少量含む)
  - 11 10YR3/3 暗褐色土 (粘性なし、しまりや弱い、褐色土・炭化物を少量含む)
  - 12 10YR3/4 暗褐色土 (粘性なし、しまりや弱い、褐色土・炭化物を少量含む)
  - 13 10YR3/4 暗褐色土 (粘質土、しまりや弱い、褐色粘土ブロックをやや多く含む、小礫を少量含む)
  - 14 10YR3/4 暗褐色土 (粘性なし、しまりや弱い、褐色粘土ブロックを少量含む)
  - 15 10YR4/6 褐色土 (粘性なし、しまりや弱い、黄色粘土ブロック・炭化物を少量含む)
  - 16 10YR4/4 褐色土 (粘質土、しまりや強い、褐色粘土ブロックをやや多く含む、小礫を少量含む)
  - 17 10YR4/6 褐色土 (粘質土、しまりや強い、黄色粘土ブロックをやや多く含む、炭化物を多く含む)
  - 18 10YR4/4 褐色土 (粘質土、しまりや強い、褐色・黄褐色粘土ブロックを多く含む、炭化物を多く含む)
  - 19 10YR3/3 暗褐色土 (粘質土、しまりや強い、白色粒・赤色粒・炭化物を少量含む)
  - 20 10YR2/3 黒褐色土 (粘質土、しまりや弱い、褐色粘土ブロック・白色粒少量含む)
  - 21 10YR3/3 暗褐色土 (粘質土、しまりや強い、黄色粘土ブロックを少量含む)
  - 22 10YR2/3 黒褐色土 (粘質土、しまりや強い、黄色粘土ブロックを少量含む)
- ※1・2 323 掘方 (改修)、3 ~ 18 土皇南側嵩上げ土 (I期)、3 ~ 12 土皇状盛土 I 層目、13 ~ 18 土皇状盛土 2 層目、19 ~ 22 土皇状盛土 (I期) 4 層目

3-5-03 3230E 南北断面図 (1/40)

第 43 図 遺構図版 ニラミ槽台 I

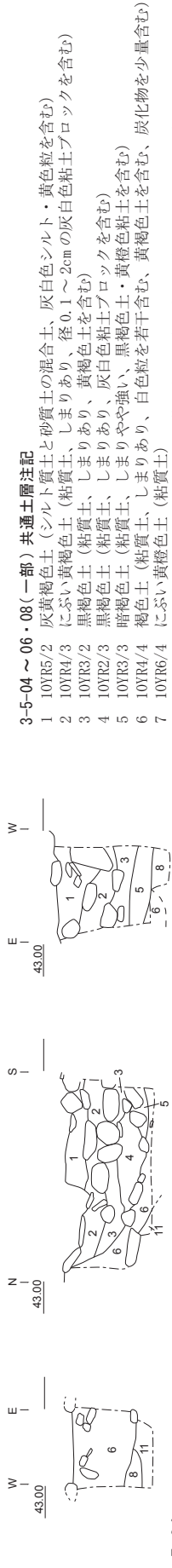

3-5-04

323-T020北壁 断面図 (1/40) 3-5-05 323-T020東壁

3-5-06 323-T020南壁

3-5-04 ~ 06・08 (一部) 共通土層注記

- 1 10YR5/2 灰黄褐色土 (シルト質土と砂質土の混合土、灰白色シルト・黄色粒を含む)
  - 2 10YR4/3 にぶい黄褐色土 (粘質土、しまりあり、径0.1~2cmの灰白色粘土ブロックを含む)
  - 3 10YR3/2 黒褐色土 (粘質土、しまりあり、黄褐色土を含む)
  - 4 10YR2/3 黒褐色土 (粘質土、しまりあり、灰白色粘土ブロックを含む)
  - 5 10YR3/3 暗褐色土 (粘質土、しまりやや強い、黒褐色土・黄褐色土を含む)
  - 6 10YR4/4 褐色土 (粘質土、しまりあり、白色粒を若干含む、黄褐色土を少量含む)
  - 7 10YR6/4 にぶい黄褐色土 (粘質土)
  - 8 10YR3/2 黒褐色土 (しまりやや強い、黄褐色土を多く含む、炭化物・焼土粒を含む)
  - 9 10YR2/3 黒褐色土 (黒ボクを主体とする土層)
  - 10 10YR7/6 明黄褐色土 (シルト質土)
  - 11 10YR3/2 黒褐色土 (黒ボクを主体とする土層)
- ※1~4 3230S 掘方、5~8 土塁南側蓋上げ土 (1期) 土塁状盛土2層目、9~11 土塁状盛土3層目 (1期)

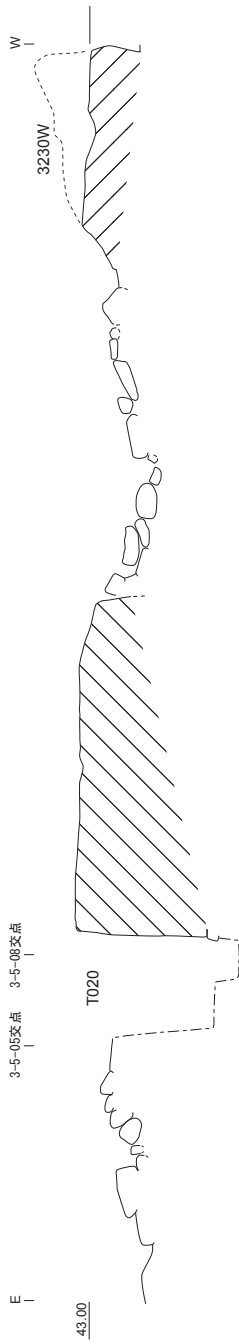

3-5-07 323-T020 東西エレベーション図 (1/40)

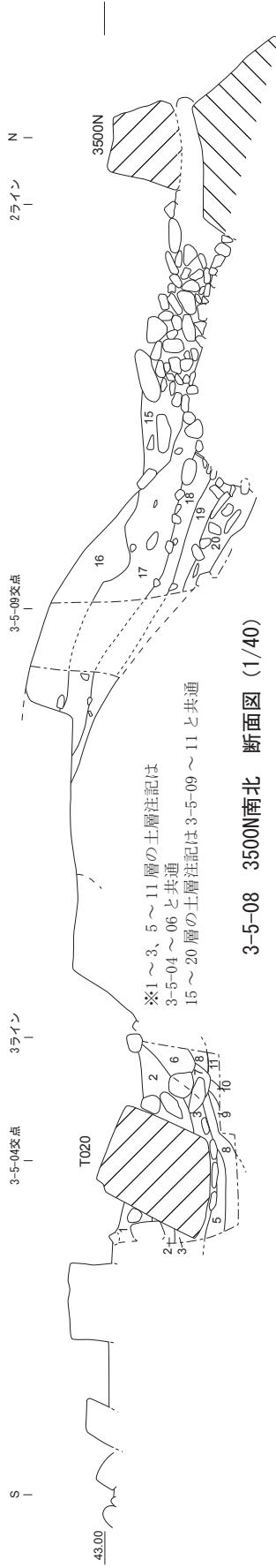

3-5-08 3500N南北 断面図 (1/40)

※1~3、5~11層の土層注記は  
3-5-04~06と共通  
15~20層の土層注記は3-5-09~11と共通

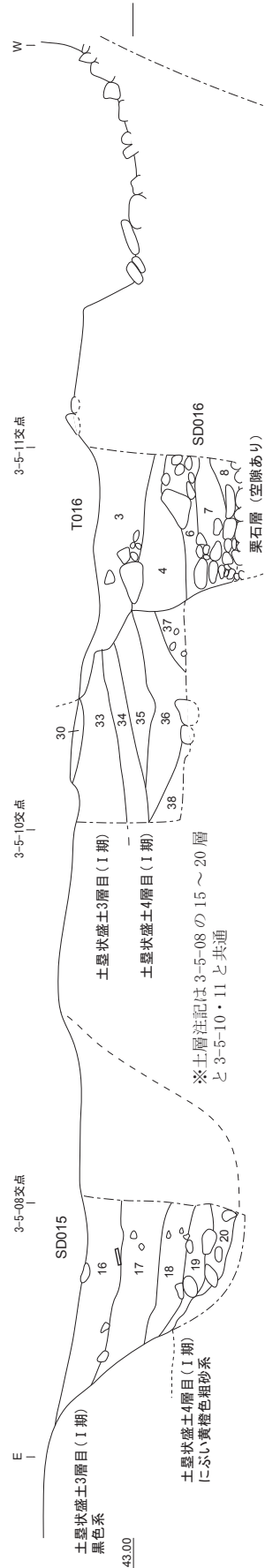

※土層注記は3-5-08の15~20層  
と3-5-10・11と共通

3-5-09 3500N東西 断面図 (1/40)

第44図 遺構図版 ニラミ槽台2



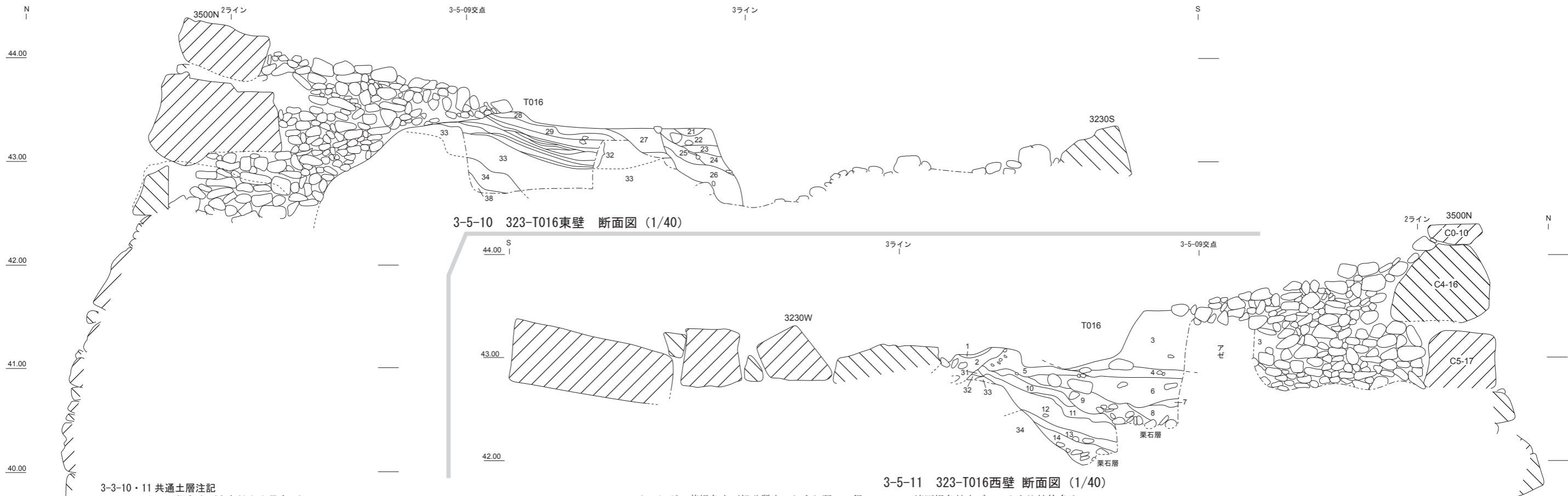

3-3-10・11 共通土層注記

- 1 10YR4/2 灰褐色土 (白色粒を少量含む)
- 2 10YR2/3 黒褐色土 (粘質土、しまり強い)
- 3 10YR4/4 褐色土 (粘性なし、しまり弱い、径 0.5cm 以下の炭化物小粒を少々・人頭大の栗石・径 10cm 以下の小礫・暗褐色土粘・径 1cm 以下の茶褐色粘質土粒を含む、SD015 の 16 層に類似する) 3500N と同時施工の埋土と思われる
- 4 10YR4/6 褐色土 (粘性なし、しまり弱い、黄白色等の粘土粒多い、須恵器はそう出土)
- 5 10YR3/4 暗褐色土 (砂質土、しまり弱い、拳大の栗石・径 3～4cm の小礫・粗砂粒を含む)
- 6 10YR4/4 褐色土 (弱粘質土、しまり弱い、茶褐粘土粒を多く含む粘土粒を含む、径 0.5cm 以下の炭化物小粒を少量含む、栗石を多く含む)
- 7 10YR4/4 褐色土 (粘性なし、しまり弱い、粘土粒を微量含む、栗石密集層の直上に位置する軟弱な土層) SD015 の 20 層に類する性質の土層
- 8 10YR4/6 褐色土 (粘性なし、しまり弱い、7 層と同質だが炭化物・黄褐色土粒を含む)
- 9 10YR4/4 褐色土 (粘性なし、4～8 層に比べしまりがやや強い、径 1cm 以下の橙褐色粘土粒・暗褐色土粒を含む、炭化物を少量含む)
- 10 10YR4/6 褐色土 (粘質土、しまりやや強い、橙褐色粘土粒を多く含む、径 1cm の炭化物を含む)
- 11 10YR5/6 黄褐色土 (粘質土、しまりやや強い、径 2～4cm の橙褐色粘土ブロックを多く含む、炭化物を含む)
- 12 10YR3/4 暗褐色土 (粘質土、しまりやや強い、径 1cm 以下の茶褐色粘質土粒・径 2cm 以下の茶褐色土粒・焼土粒・炭化物を含む)
- 13 10YR3/3 暗褐色土 (粘質土、橙褐色粘土ブロックを多く含む、炭化物・炭土を含む)
- 14 10YR3/3 暗褐色土 (粘質土、しまりやや強い、径 5cm 以下の黒褐色土ブロックを多く含む、径 5cm の黄褐色粘土ブロックを少量含む)
- 15 10YR3/3 暗褐色土 (小礫含む、16・17 層施工埋戻し時に周辺に広がった埋土と思われる)
- 16 10YR4/4 褐色土 (粘性なし、しまり弱い、径 1cm 以下の暗褐色土小粒・10cm 以下の小礫を少量含む、径 0.5cm の炭化物小粒を含む、いぶし瓦を含む)

3-5-11 323-T016西壁 断面図 (1/40)

- 17 10YR5/4 にぶい黄褐色土 (粗砂質土、しまり弱い、径 1～6 cm の淡灰褐色粘土ブロックを比較的多く含む、炭化物・小礫は 16 層に比べてごく少ない)
- 18 10YR5/6 黄褐色粗砂 (粘性なし、しまり弱い、17 層に比べ粘土ブロックの量が少なく全体的に砂質、1cm 大の淡灰褐色粘土小ブロックを少量含む)
- 19 10YR4/4 褐色土 (粘性なし、しまりやや弱い、径 2～1 cm 以下の黄褐色粘質土及び黒褐色土の小粒を含む、石垣裏栗の末端付近、埋土と接するところでは、栗石の直上に 10 cm 大の粘土ブロックを含む、栗石層の空隙を粘土ブロックで目張りし、土砂の落下流入を防いだものと考えられる。ただし、その密度は部分的で大粒の粘土ブロックで大きな空間をふさぐ程度)
- 20 10YR3/4 暗褐色土 (粘質土、しまりやや弱い、19 層に比べ大粒粘土ブロックがなく、黄褐色土粒の混入もごく少ない、18～20 層は栗石層の末端と土砂がかみ合っており栗石の層状施工と埋土とが一段ごとに同時施工されていたことを示す)
- 21 10YR4/6 褐色土 (粘質土、しまり強い)
- 22 10YR4/4 褐色土 (粘質土、しまりあり、炭化物を多く含む)
- 23 10YR4/6 褐色土 (粘質土、しまりあり、21 層に類似、径 3 cm 大粒の炭化物を含む)
- 24 10YR4/4 褐色土 (粘質土、しまりあり、径 2 cm の炭化物を含む、焼土粒を少し含む)
- 25 10YR5/6 黄褐色土 (粘質土、しまりあり、暗黄橙色砂質土ブロック多い、炭化物を少量含む)
- 26 10YR3/4 暗褐色土 (粘質土、しまりあり、焼土・炭化物を含む、灰褐色～黄褐色粘質土ブロックが混入、土師器皿・瀬戸美濃の丸皿出土)
- 27 10YR5/6 黄褐色土 (粘性なし、しまり強い、径 2cm 以下の風化小礫を多く含む、炭化物を少々含む) 21～26 層の施工に伴い上部がカットされる
- 28 10YR3/4 暗褐色土 (粘質土、しまりあり、径 0.5cm 下の炭化物を含む)
- 29 10YR3/4 暗褐色土 (粘質土、しまりやや強い、暗黄褐色粘土ブロックを含む)
- 30 10YR6/8 明黄褐色土 (粘質土、しまり弱い、暗褐色土・黒褐色土・黄褐色土の混合層、径 0.5cm 大の炭化物、径 5cm の焼けた礫を含む。32 層に比べ単位層の内容構成が均質でなく混在している、単位層の厚さが 4～5cm で薄層を含まない)
- 31 10YR6/6 明黄褐色土 (粘質土、地山由来の粘土ブロックの混合層)
- 32 10YR3/3 暗褐色土 (粘質土、しまりやや強い) と 10YR7/6 明黄褐色土 (砂質土、しまりやや弱い) との互層 (黒ボク由来の黒褐色土が変化した暗褐色土と、風化した礫混じりの明黄褐色砂質土との互層からなる版築状整地層、単位層の厚さは 1～5 cm と全般的に薄層で特に層群の下半は 3 cm 以下のごく薄い層が累積している)
- 33 10YR2/3 黒褐色土 (粘質土、しまりやや強い、黒ボク由来の盛土、径 0.5cm～1 cm の橙褐粘土粒、炭化物を微量に含む、均質で単位層に細分不能、上面は南北方向 (土塁直交方向) で階段状に成形された形跡あり)
- 34 10YR7/4 にぶい黄褐色土 (砂質土、しまりやや強い、径 1 cm 前後の灰白色粘土粒を含む、円礫は含まない)
- 35 10YR7/4 にぶい黄褐色粗砂 (しまり弱い、径 2～3 cm の円礫が点在、砂粒は粗く、粘土粒を含まない)
- 36 10YR6/4 にぶい黄褐色粗砂 (しまり弱い、径 5～20 cm の円礫が点在する、3～4 cm 大の茶褐色粘土ブロックを含む)
- 37 10YR7/3 にぶい黄褐色砂 (しまり弱い、径 3～5 cm 大の円礫が比較的多い、砂粒は 35・36 層より細かく、SD015 壁面に見える層も 37 層に類似する)
- 38 10YR6/4 にぶい黄褐色土 (砂質土、しまり弱い、径 1 cm 以下の橙褐色粘質土粒が混在、地山由来の風化礫を含む)  
※1 3230W 抜取、2 3230W 掘方、3 3500N 掘方 (改修)、4～14 SD016 埋土、15～17 SD015 埋土、18～20 3500N 裏栗石と SD015 の同時施工、21～27 土塁南側高上げ土 土塁状盛土 2 層目 (I 期)、28～33 黒ボク由来の整地層と明黄褐色粘質土の互層 土塁状盛土 3 層目 (I 期)、34～38 にぶい黄褐色粗砂系 土塁状盛土 4 層目 (I 期)、21～38 SA002 (土塁状盛土)

3-5-12 323南東部北面 断面図 (1/40)

- 1 10YR4/4 褐色土 (粘質土、しまりあり、径 0.3～0.5cm の黄白色粘土粒を含む)
- 2 10YR4/3 にぶい黄褐色土 (粘質土、栗石を多く含む)
- 3 10YR3/4 暗褐色土 (粘質土、径 0.2～0.5cm の焼土粒・炭化物粒を含む)
- 4 10YR5/4 にぶい黄褐色土 (シルト質土)
- 5 10YR5/4 にぶい黄褐色土 (きめの粗い土、浅黄褐色の粘土礫を多く含む、褐色粘土粒を含む)
- 6 10YR4/2 灰黄褐色土 (しまりあり、径 1 cm 程の焼土・炭化物を含む、径 1 cm 程の灰白色シルト質土粒を含む)
- 7 10YR4/4 褐色土 (しまりあり、焼土粒・炭化物を多く含む、戸室チップを含む)
- 8 10YR4/4 褐色土 (焼土粒・炭化物と銅片・鉄片から成る)

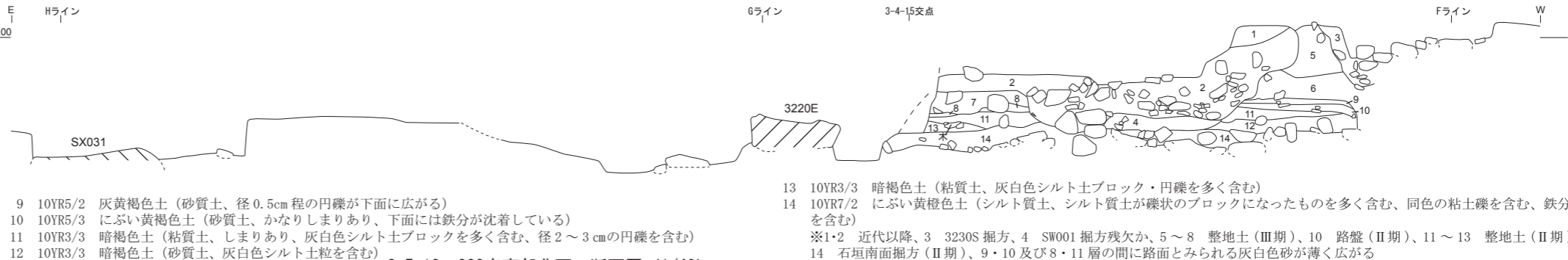

- 9 10YR5/2 灰黄褐色土 (砂質土、径 0.5cm 程の円礫が下面に広がる)
- 10 10YR5/3 にぶい黄褐色土 (砂質土、かなりしまりあり、下面には鉄分が沈着している)
- 11 10YR3/3 暗褐色土 (粘質土、しまりあり、灰白色シルト土ブロックを多く含む、径 2～3 cm の円礫を含む)
- 12 10YR3/3 暗褐色土 (砂質土、灰白色シルト土粒を含む)
- 13 10YR3/3 暗褐色土 (粘質土、灰白色シルト土ブロック・円礫を多く含む)
- 14 10YR7/2 にぶい黄褐色土 (シルト質土、シルト質土が礫状のブロックになったものを多く含む、同色の粘土礫を含む、鉄分を含む)  
※1・2 近代以降、3 3230S 掘方、4 SW001 掘方残欠か、5～8 整地土 (III期)、10 路盤 (II期)、11～13 整地土 (II期)、14 石垣南面掘方 (II期)、9・10 及び 8・11 層の間に路面とみられる灰白色砂が薄く広がる

第 45 図 遺構図版 ニラミ櫓台 3





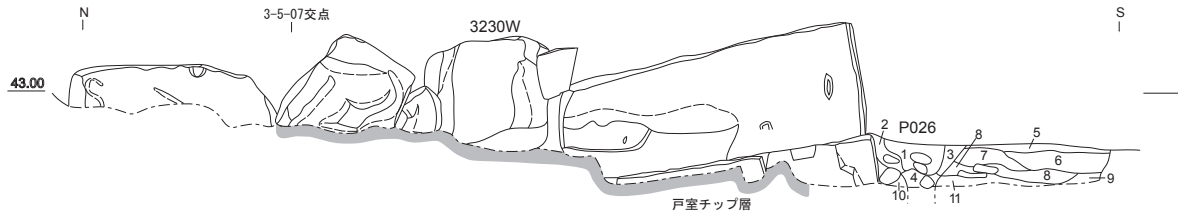

- |   |  |
|---|--|
| 1 10YR4/6 褐色土 (粘性なし、しまり強い、やや砂質、白色粒・径0.3cmの小礫を含む、黄色粗粒・炭化物粗粒を微量含む)                  | 7 10YR4/3 にぶい黄褐色土 (粘性なし、しまり強い、白色粒・径0.2～0.3cmの小礫を含む)                        |
| 2 10YR5/6 黄褐色土 (粘性なし、しまりごく強い、1層よりやや明るい、密に堆積、白色粒を多く含む、径1cmの黄白色土ブロックを含む、炭化物粗粒を少量含む) | 8 10YR3/3 暗褐色土 (粘質土、しまり強い、白色粒・径1cmの炭化物ブロックを少量含む、礫を境に南側の方が炭化物・黄色土ブロックがやや多い) |
| 3 10YR5/6 黄褐色土 (粘質土、しまりあり、白色粒を含む、径0.5cm程の黄色土ブロックを少量含む)                            | 9 10YR2/2 黒褐色土 (粘質土、しまり強い、白色粒・炭化物ブロック・焼土粒・黄色土粗粒を多く含む)                      |
| 4 10YR3/3 暗褐色土 (粘土、しまりやや弱い、径0.5cm程の小礫を少量含む)                                       | 10 10YR4/2 灰黄褐色土 (粘質土、しまり強い、焼土・炭化物・白色粒を少量含む、こぶし大の礫を多く含む)                   |
| 5 10YR3/3 暗褐色土 (粘性なし、しまりごく強い、白色粒を多く含む、黄色粒を少量含む、炭化物粗粒を微量含む) 3-5-16の2層に類似           | 11 10YR4/2 灰黄褐色土 (粘質土、しまり強い、9層と類似、9層より隙間が開いているが粘性強い、こぶし大の礫を多く含む)           |
| 6 10YR3/2 黒褐色土 (粘質土、しまりごく強い、径0.5cm～1cmの黄色土ブロック・白色粒を含む、炭化物ブロックを微量含む) 3-5-16の4層に類似  |  |

3-5-13 3230W 立面図・断面図 (1/40)



3-5-14・15 共通土層注記

- |  |   |
|--|---|
| 1 10YR3/2 黒褐色土 (白色粒を多く含む、黄褐色粒を少量含む)                          | 6 10YR3/3 暗褐色土 (粘質土、しまり強い、黒ボク由来の土層、7層がブロックや薄層を含む)                         |
| 2 10YR4/2 灰黄褐色土 (白色粒を少量含む)                                   | 7 10YR6/6 明黄褐色土 (砂質土、しまりやや弱い、黒褐色土の薄層を部分的に含む)                              |
| 3 10YR2/3 黒褐色土 (粘質土、しまり強い)                                   | 10YR3/2 黒褐色粘質土と10YR6/4 にぶい黄褐色砂質土の互層 (粘質土、しまり強い、単位層厚2～5cm) 3-5-10の33層に対応する |
| 4 10YR6/8 明黄褐色土 (粘質土、しまりやや強い、地山由来の粘土ブロック・シルトブロック・粗砂ブロックの混合層) | ※1・2 3230W 抜取、4～8 土壘状盛土 (I期)3層目、3 3230W 掘方、4～7 3-5-10の32層に対応する            |
| 5 10YR4/4 褐色土 (粘質土、しまりやや強い、均質でブロックの混入はない、炭化物を少量含む)           |   |

3-5-14 323-T016南壁 断面図 (1/40)

3-5-15 323-T016南サブトレ東壁 断面図 (1/40)

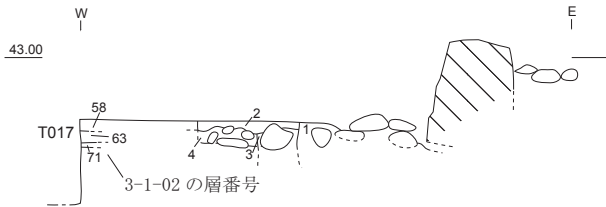

3-5-16 3230W 東西断面図① (1/40)

- |   |
|---|
| 1 10YR3/4 暗褐色土 (砂質土、しまり弱い、径10～20cmの礫・径3～7cm程の戸室チップを多く含む)                                  |
| 2 10YR4/2 灰黄褐色土 (粘性なし、しまり強い、白色粒を多く含む、径0.2～0.3cmの小礫を含む、黄色土粗粒・焼土粒・炭化物粒を微量含む) 3-5-13の5層に対応する |
| 3 10YR3/3 暗褐色土 (粘質土、しまり強い、10～20cmの礫を多く含む、径1cmの炭化物ブロック・黄色土ブロックを少量含む、焼土粒・炭化物粒を微量含む)         |
| 4 10YR3/4 暗褐色土 (強粘質土、しまりあり、地山粗粒を含む、白色粒を少量含む、黒褐色土を斑紋状に含む)                                  |
- ※1 3230W 掘方 (改修)、2 整地層 (III期)、3 3230W 前面掘方、4 整地層 (II期からIII期以降時の土)

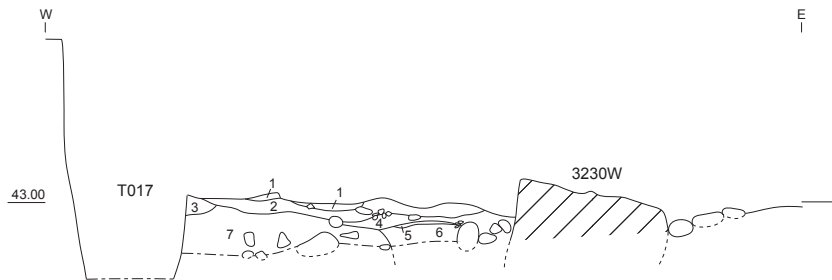

- |  |   |
|--|---|
| 1 10YR4/4 褐色土 (粘性なし、しまりやや強い、小礫を多く含む、白色粒を含む、赤色粒を少量含む) | 6 10YR3/4 暗褐色土 (粘性なし、しまり強い、褐色粘土ブロック・炭化物を少量含む)         |
| 2 10YR3/3 暗褐色土 (粘性なし、しまり強い、白色粒・小礫を多く含む)              | 7 10YR4/4 褐色土 (粘性なし、しまりやや強い、黄色粘土ブロックをやや多く含む、白色粒を少量含む) |
| 3 10YR3/3 暗褐色土 (粘性なし、しまりやや強い、白色粒を少量含む)               |   |
| 4 10YR4/4 褐色土 (粘性なし、しまりあり、炭化物・褐色粘土粒を少量含む)            | ※1～3 近代以降、4～6 3230W 掘方、7 整地層 (II期からIII期以降時の土)         |
| 5 10YR4/6 褐色土 (粘性なし、しまりあり、炭化物を少量含む)                  |   |

3-5-17 3230W 東西断面図② (1/40)



第46図 遺構図版 ニラミ櫓台4

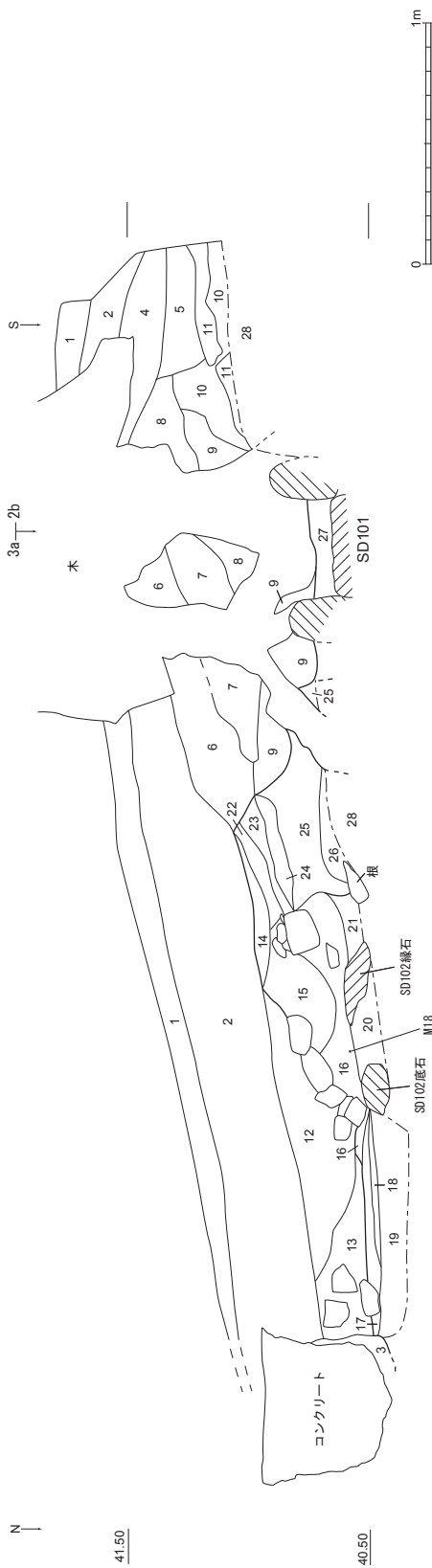

- 1 暗灰色土 (砂質土、小礫・草根を含む)
- 2 暗灰色土 (砂質土、瀾っている、径1～20cm大の小礫・礫・炭化物をまばらに含む)
- 3 暗褐色土 (砂質土)
- 4 暗褐色土 (砂質土)
- 5 暗褐色土 (砂質土、瀾っている)
- 6 淡灰褐色土 (砂質土、径2～10cm大の比較的大きな礫を多く含む)
- 7 淡灰褐色土 (砂質土、瀾っている、径1～5cm大の小礫を含む)
- 8 淡灰褐色土 (粘質土、瀾っている、1～5cm大の小礫を含む)
- 9 淡灰褐色土 (粘質土、瀾っている)
- 10 暗灰黄褐色土 (粘質土、粒が非常に細かい、炭化物を含む)
- 11 暗褐色土 (粘質土、瀾っている、炭化物を含む、比較的柔らかい)
- 12 灰褐色土 (粘砂質土、瀾っている、径1～2cm大の小礫を多く詰ま
- 13 暗褐色土 (粘質土、瀾っている)
- 14 暗褐色土 (粘質土、小礫を多く含む)
- 15 暗褐色土 (粘砂質土、瀾っている、炭化物・径2cm大の小礫を多く含む)
- 16 暗褐色土 (粘砂質土)
- 17 暗褐色土 (粘質土)
- 18 暗褐色土 (粘土) 3-6-06の22層に対応する
- 19 暗褐色土 (粘質土、粗砂及び小礫を多く含む)
- 20 暗褐色土 (粘質土)
- 21 暗褐色土 (砂質土、瀾っている、粗砂を多く含む)
- 22 明褐色土 (粘質土、小礫が多く詰まり硬化している)
- 23 暗褐色土 (粘質土、炭化物を含む)
- 24 暗褐色土 (粘質土、瀾っている、硬化している) 3-6-06の68層に対応か
- 25 暗褐色土 (粘質土、瀾っている、炭化物を含む、比較的柔らかい)
- 26 暗褐色土 (粘質土)
- 27 暗褐色土 (粘土)
- 28 暗褐色土 (粘質土、しまり強い)

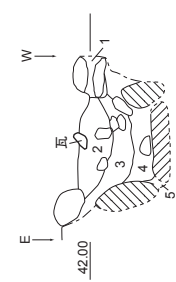

- 1 褐色土 (粘土)
- 2 暗褐色土 (粘質土、炭化物を含む、径3～5cm大の礫を多く含む)
- 3 暗褐色土 (粘質土、2層より暗い色調、径1cm大の小礫を多く含む、炭化物を含む)
- 4 暗褐色土 (粘質土、炭化物を含む)
- 5 褐色土 (粘質土)

3-6-02 SD101 断面図 (1/40)

3-6-01 河北坂東壁① 断面図 (1/30)

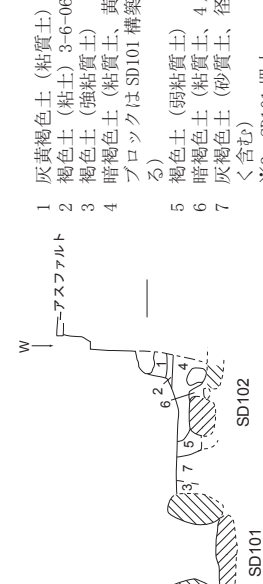

3-6-03 SD101・102 断面図 (1/40)

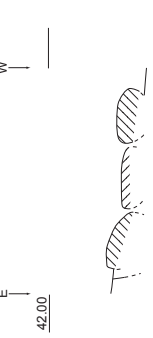

3-6-04 SD102 エレベーション図 (1/40)

第47図 遺構図版 河北坂1



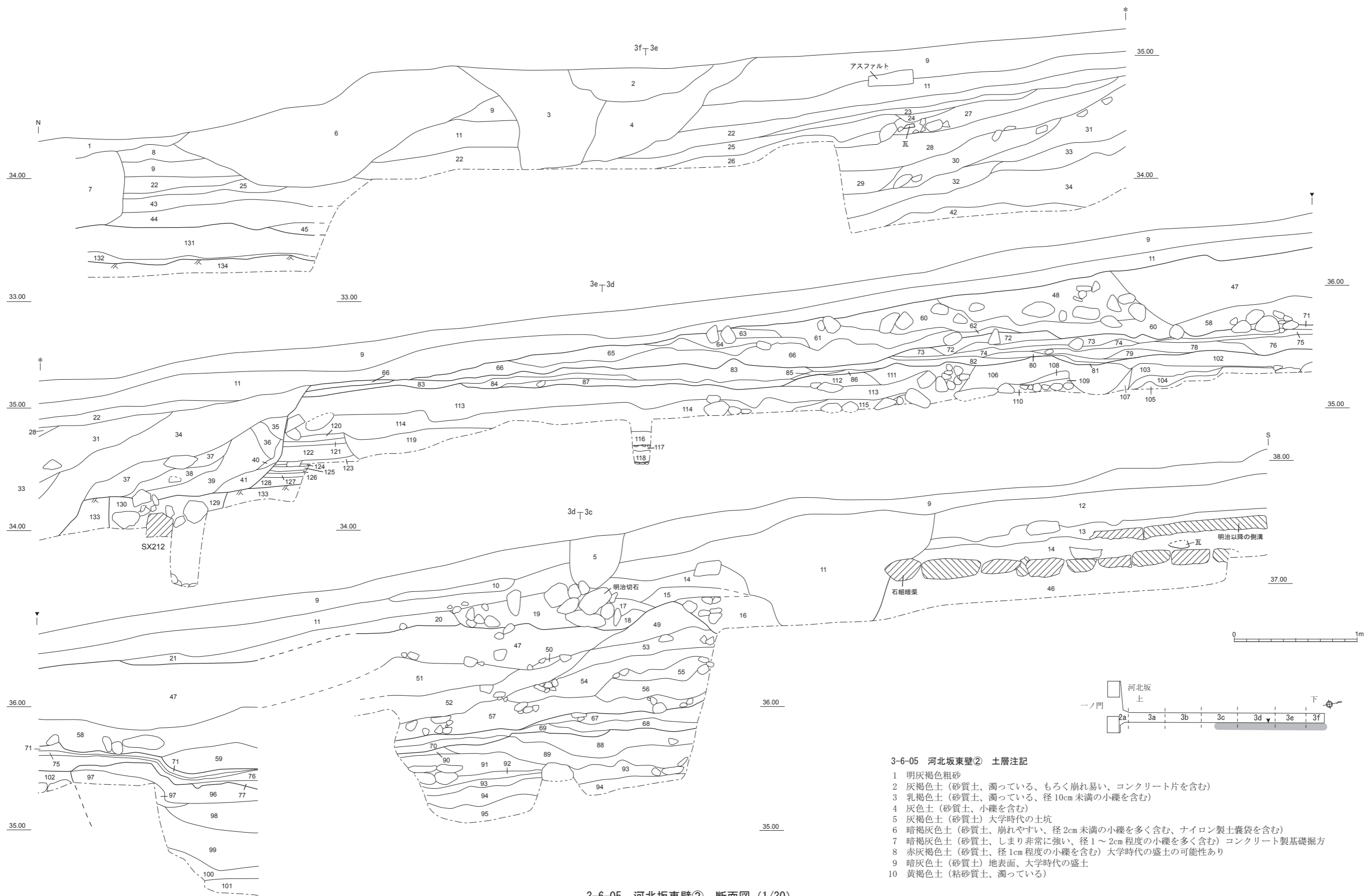

3-6-05 河北坂東壁② 断面図 (1/30)

第48図 遺構図版 河北坂2



- 11 灰褐色土 (砂質土、濁っている、径3～5cm大を中心とした礫を多く含む) 大学時代の植栽坑と盛土か
- 12 暗褐色土 (砂質土、9層よりやや暗い)
- 13 黄褐色土 (粘砂質土、濁っている) 軍隊側溝廃絶後の盛土
- 14 灰褐色土 (砂質土、径2～3cmの小礫・5cm以上の礫等瓦礫を多く含む) 軍隊時代の整地層
- 15 暗灰褐色土 (砂質土、濁っている、14層より暗い)
- 16 暗灰色土 (砂質土、濁っている、礫詰まる) 軍隊時代に埋没したものか、松の木の植栽穴か
- 17 明灰黄褐色土 (砂質土)
- 18 灰黄褐色土 (砂質土)
- 19 褐灰色土 (砂質土、径20cm大の礫を含む) 明治以降に埋められた窪み
- 20 暗灰褐色土 (砂質土、濁っている)
- 21 暗褐色土 (礫を含む)
- 22 暗灰色土 (砂質土、濁っている、炭化物を多く含む、硬化している) 軍隊時代の路面か
- 23 暗灰褐色土 (砂質土)
- 24 暗灰色土 (粘質土、濁っている)
- 25 淡褐灰色土 (砂質土、しまり非常に強い、濁っている、径2cm未満の小礫を多く含む) 軍隊時代の路盤か
- 26 暗灰黄褐色土 (粘質土、濁っている)
- 27 淡灰褐色土 (砂質土、径10cm以下の礫や5cm未満の小礫をととも多く含む、近代の瓦片を含む)
- 28 灰褐色土 (粘砂質土、やや粒が粗い、濁っている)
- 29 灰褐色土
- 30 褐灰色土 (粘質土、やや粒が粗い、濁っている)
- 31 褐灰色土 (乳灰色粘質土ブロック・30層に類似する土を含む)
- 32 灰褐色土 (粘質土、濁っている、ブロック状を呈する)
- 33 褐灰色土 (小礫を多く含む)
- 34 灰黄褐色土 (粘質土、濁っている、暗灰色粘質土と黄褐色粘質土を斑紋状に含む、径2cm未満の小礫を含む)
- 35 灰黄褐色土 (粘質土、茶褐色粘質土を含む)
- 36 明乳黄茶色土 (粘質土、濁っている、2cm大の小礫を含む)
- 37 灰褐色土 (濁っている)
- 38 灰褐色土 (濁っている、37層より褐色がやや強い)
- 39 黒灰色土 (粘質土、濁っている、明乳黄茶色粘質土を含む)
- 40 明乳黄茶色土 (粘質土、暗灰色土を含む)
- 41 灰色土 (濁っている、粒が細かい、茶褐色土・炭化物を含む)
- 42 暗灰色土 (粘質土、濁っている、34層より全体に暗い、黄褐色粘質土を含む)
- 43 暗褐灰色土 (粘砂質土、しまり強い、濁っている、径2～3cm程度を中心とした小礫を非常に多く含む)
- 44 褐灰色土 (砂質土、しまり強い、濁っている、礫の混入は43層ほど顕著ではない)
- 45 暗灰色土 (粘質土、濁っている)
- 46 灰橙褐色土 (粘質土、濁っている、径2～3cm大の小礫をまばらに含む) 3-6-06の71層に対応する、46層上部にある石列は、3-6-06の71層よりも新しい時期の路面に伴うと考えられる
- 47 淡褐色土 (粘砂質土、濁っている、礫を多く含む)
- 48 褐色土 (濁っている、小礫を多く含む、礫を含む)
- 49 淡褐灰色土 (砂質土、径1cm程度の小礫を多く含む、5cm大の小礫をまばらに含む) 3-6-06の86層に対応する
- 50 黄褐色粗砂
- 51 灰黄褐色土 (砂質土、濁っている)
- 52 暗灰色土 (粘質土、濁っている) 3-6-06の88層に対応か
- 53 灰黄褐色土 (粘質土、しまり強い、粗砂を多く含む、暗灰色粘質土ブロックを含む)
- 54 淡灰褐色土 (砂質土、暗灰色粘質土ブロックを含む)
- 55 黄褐色土 (粘質土、濁っている、灰色粘質土を同量含む)
- 56 黄褐色土 (55層より灰色が濁っている)
- 57 褐灰色土 (粘質土、濁っている、径1cm未満の小礫を多く含む、10cm大の礫をまばらに含む)
- 58 暗褐色土 (濁っている、礫を多く含む)
- 59 暗褐灰色土 (炭化物を含む)
- 60 褐色土 (礫・小礫を含む)
- 61 褐色土 (濁っている、礫・小礫を含む)
- 62 暗褐色土 (濁っている、炭化物・焼土粒を含む)
- 63 暗褐色土 (濁っている、小礫・褐色土を多く含む)
- 64 暗褐色土 (濁っている、63層より暗い、炭化物・焼土粒・褐色土ブロックを含む)
- 65 褐色土 (濁っている、小礫を多く含む)
- 66 暗褐色土 (しまりあり、濁っている、礫・小礫を多く含む、褐色土ブロックを多く含む)
- 67 暗灰色土 (粘質土、濁っている、硬化している) 河北坂造成以前の路面
- 68 黄褐色粗砂 (しまり強い) 67層の路盤に相当するか
- 69 淡灰色土 (粘質土、橙褐色粘質土を同量含む) 67層より古い路面か
- 70 淡褐色土 (粘質土、濁っている)
- 71 褐色土 (しまり強い、小礫を多く含む)
- 72 褐色土 (濁っている、暗褐色土・礫・小礫を含む)
- 73 暗褐色土 (粘質土、炭化物・焼土粒を含む、小礫をまばらに含む)
- 74 灰色土 (75層に類似する)
- 75 灰色土
- 76 黄褐色土 (粘質土)
- 77 暗褐灰色土 (炭化物を含む)
- 78 黄灰褐色土 (小礫を少量含む、96層に類似する)
- 79 黄灰褐色土 (粘質土、酸化し赤みをおびる)
- 80 暗灰褐色土 (粘質土)
- 81 褐色土 (しまり強い、酸化し赤みをおびる)
- 82 灰褐色土 (砂質土、酸化し赤みがまばらに見られる)
- 83 灰褐色土 (粘土、粘土がブロック状に連なっている、82層より漸移的に変化している)
- 84 暗褐灰色土 (粘質土、炭化物・焼土粒・小礫を含む)
- 85 灰褐色土 (粘質土、しまりあり)
- 86 褐色土 (粘質土、しまりあり)
- 87 暗褐色土 (濁っている、炭化物・焼土粒を含む、酸化し赤みをおびた砂を含む)
- 88 暗灰褐色土 (粘質土)
- 89 暗灰褐色土 (粘砂質土、黄褐色粘質土を同量含む)
- 90 暗灰色土 (粘砂質土、濁っている)
- 91 灰茶褐色土 (粘質土、銅銭出土)
- 92 黄褐色土 (砂質土、濁っている、暗灰色粘質土を含む、小礫は比較的少ない)
- 93 暗灰色土 (粘砂質土)
- 94 灰黄褐色土 (粘質土、暗灰色粘質土を斑紋状に含む、地山層と類似)
- 95 灰黄褐色土 (粘質土、暗灰色粘質土を94層より多く含む)
- 96 黄灰褐色土 (シルト質土、きめ細かい土)
- 97 暗褐色土 (濁っている、しまりやや弱い、黄色土・炭化物・焼土粒を含む)
- 98 暗灰褐色土 (炭化物・焼土粒を含む、しまりやや弱い)
- 99 暗褐灰色土 (炭化物・焼土粒を含む、しまりやや弱い)
- 100 暗灰褐色土 (砂質土)
- 101 暗褐灰色土 (黄色土を含む)
- 102 暗褐色土 (粘質土、炭化物・焼土粒を含む) 3-6-10の6層・3-6-07の26層に対応する
- 103 赤褐色粗砂 (濁っている、酸化し赤みをおびる、小礫を多く含む)
- 104 暗褐灰色土 (弱粘質土、炭化物を含む)
- 105 暗褐灰色土 (104層より暗め)
- 106 暗灰褐色土 (しまりなし、濁っている、炭化物・焼土粒を含む)
- 107 暗褐色土 (粘質土、炭化物・焼土粒を含む)
- 108 赤褐色土 (濁っている、103層に類似する)
- 109 暗褐色土
- 110 暗褐色土 (粘質土、灰色土ブロックを含む)
- 111 暗褐灰色土 (粘質土、しまりやや弱い、炭化物・焼土粒を含む)
- 112 暗褐灰色土 (粘質土、111層より暗め、炭化物・焼土粒を含む)
- 113 暗褐色土 (粘質土) 3-6-07の32層に対応する
- 114 暗褐灰色土 (粘質土、しまりやや弱い、115層より少し暗め、炭化物・焼土粒を含む)
- 115 暗褐灰色土 (粘質土、しまりやや弱い、炭化物・焼土粒を含む)
- 116 暗褐色土 (粘質土、炭化物・焼土粒を多く含む、小礫を少量含む)
- 117 暗灰褐色土 (濁っている、小礫あまりない) 3-6-09の3層・3-6-07の36層・3-6-11の10層・3-6-10の14層・3-6-12の1層に対応する
- 118 黒灰色土 (炭化物・焼土粒微量含む) 3-6-11の11層・3-6-07の37層に対応する
- 119 暗褐色土 (粘質土、炭化物・焼土粒を含む、上位に灰褐色土ブロックを多く含む)
- 120 暗褐灰色土 (しまり強い、炭化物・黄褐色粒を含む)
- 121 褐色土 (しまり強い)
- 122 暗褐色土 (粘質土、炭化物・焼土粒を多く含む)
- 123 暗褐色土 (粘質土、上位に炭化物が帯状にある、瓦を含む)
- 124 暗褐色土 3-6-12の9層に対応する
- 125 黄灰色土 3-6-12の10層に対応する
- 126 暗灰褐色土 (濁っている) 3-6-12の11層に対応する
- 127 暗灰褐色土 (濁っている) 3-6-12の12層に対応する
- 128 褐色土 3-6-12の13層に対応する
- 129 暗灰色土 (濁っている、41層に類似する土を含む)
- 130 暗灰色土 (粘質土、濁っている、129・133層に類似する土を含む)
- 131 黄褐灰色土 (粘質土、黒灰色粘質土ブロックを含む)
- 132 灰色土 (粘砂質土、しまりやや強い、濁っている) 路面か
- 133 黒褐灰色土 (粘質土、黒ボク層) 3-6-12の15層に対応する
- 134 淡褐色土 (粘質土、地山層)
- ※1～11 金沢大学時代、12～45 近代以降 (軍隊時代)、46～66 河北坂造成土 (Ⅱ期)、67～87 河北坂造成以前の遺構・整地土をパックする整地層、88～132 河北坂造成以前の遺構・整地土 (Ⅰ期)133・134 地山、1 公園整備に伴う整地土、96～101 河北坂造成以前の遺構埋土 (Ⅰ期)、129・130 SX101 戸室石 (石段?) 設置時の埋土

### 3-6-05 河北坂東壁② 断面図 土層注記

- 1 アスファルト舗装
- 2 砂利層
- 3 褐灰色土(粘質土、濁っている、瓦礫が多く詰まる)
- 4 灰色土(砂質土、しまり強い、濁っている、径1～10cm大の小礫多く含む、炭化物を含む)
- 5 瓦礫層
- 6 灰色土(径20cm大の炭化物を含む)4層と同時期に形成
- 7 灰色層 砂利敷き路面
- 8 暗灰褐色土(砂質土、濁っている)舗装前の路面
- 9 灰色土(4層に類似する)
- 10 灰褐色土(砂質土、しまり強い、濁っている、径1cm未満の小礫を多く含む)
- 11 淡灰褐色土(砂質土、しまり非常に強い、濁っている、径1cm以下の小礫を非常に多く含む、径1～5cm大の礫をまばらに含む)
- 12 暗褐色粘質土に濁った淡灰褐色砂質土を同量含む 植物の根の痕跡か
- 13 灰褐色土(砂質土、しまり強い、碎石・小礫を多く含む)
- 14 暗褐色土(粘質土、しまり強い、炭化物・小礫・瓦を含む)
- 15 暗褐色土(粘質土、濁っている、14・16層よりもやや暗い)
- 16 暗褐色土(粘質土、しまり強い、14・18層と比較して小礫が少なく、色調はやや明るい、黄褐色粘土ブロックを含む)
- 17 暗褐色土(基本的に18層と一連の層であるが18層より砂質分が多くやや明るい)
- 18 暗褐色土(粘土、小礫を敷き詰めてあるのか、硬化している、いぶし瓦を含む)3b区では小礫の混入は目立たない
- 19 淡灰褐色土(砂質土、しまり強い、細かい粒を含む)
- 20 灰黄褐色土(粘質土、濁っている、径0.5～5cm大の小礫を多く含む)3-6-03の1層に対応する
- 21 褐灰色土(粘質土、しまり強い、濁っている、粗砂・径2cm大の小礫を多く含む)
- 22 褐色土(粘土)3-6-01の18層・3-6-03の2層に対応する
- 23 褐灰色土(粘質土、濁っている、21層よりやや暗い、炭化物・黄褐色粘土ブロックを含む)
- 24 暗褐灰色土(粘質土、濁っている、黄褐色粘質土ブロックを含む)
- 25 褐色土(粘質土、粒が非常に細かい、シルト的である)SD102の掘方に栗石と共に充填されていた土と想定される
- 26 褐色土(粘質土、濁っている、淡灰色粘土ブロック・径1～5cm大の小礫を含む)
- 27 灰褐色土(粘質土、3b区側では小礫は径2cm未満と小さく層も薄い、3c区側では層が厚くなり礫も径5cm大のものを含む)
- 28 褐灰色土(粘質土、灰色粘土及び径2cm未満の小礫が充満、削平を受けて途切れている、硬化している)第4面もしくは第5面の可能性がある
- 29 灰褐色土(砂質土、小礫を含む、比較的柔らかい)
- 30 淡灰褐色土(砂質土、径1cm未満の小礫が多く詰まる、硬化している)
- 31 淡灰褐色土(粘質土、しまり非常に強い、径0.5～5cm大の小礫を多く含む)
- 32 灰褐色土(粘質土、濁っている、径1～3cm大の小礫を多く含む、淡灰色粘土ブロックを含む)
- 33 淡灰褐色土(粘質土、しまり非常に強い、径2～5cm大の礫が多く詰まる、頑丈そうな作り、降雨による流出もあまり見られない、いぶし瓦を含む)
- 34 暗灰色土(粘質土、濁っている、硬化面)
- 35 暗灰褐色土(粘質土、北側が一部削平を受けて途切れている)
- 36 灰褐色土(砂質土)
- 37 淡褐色土(粘質土)
- 38 淡灰褐色土(粘質土、径5cm未満の小礫を多く含む、硬化している)
- 39 淡灰褐色土(38層より暗い、褐色が強く、礫も径5cm大のものが38層より多く含まれる)
- 40 暗灰色土(粘質土)
- 41 暗灰色土(粘質土、淡灰色粘土ブロックを含む)
- 42 黄褐色土(粘質土、濁っている、淡灰褐色粘土ブロック・小礫をまばらに含む)
- 43 灰オリーブ色砂(濁っている、硬化している)
- 44 暗灰色土(61層より明るく黄褐色土を多く含む、炭化物を少量含む)
- 45 暗灰褐色土(粘質土、濁っている、径2cm未満の小礫を含む)小規模な修築盛土
- 46 暗灰色土(砂質土、黄褐色土を同量含む、濁っている、径1～5cm大の小礫を多く含む)3a・3b区境界付近で61層が流出したために盛土された層の可能性あり
- 47 淡褐色土(砂質土)
- 48 淡灰色土(粘土)49層を覆うような状況で検出している、49層と一連の造作物の可能性あり
- 49 褐灰色土(径10～20cm大の礫が詰まった層、大きい礫の隙間に径10cm未満の小礫が詰まっている)
- 50 暗褐灰色土(粘質土、濁っている)
- 51 淡灰褐色土(粘質土、濁っている、径5cm大の礫を含む)
- 52 灰黄褐色土(砂質土、濁っている、径3cm未満の小礫を含む、硬化している)
- 53 灰褐色土(砂質土、硬化している)
- 54 暗灰褐色土(砂質土)
- 55 暗褐色土(砂質土)
- 56 淡褐色土(粘質土、濁っている)
- 57 褐灰色土(粘質土)
- 58 黄褐色粗砂(粘質土、しまり強い、濁っている)
- 59 黄褐色粗砂(粗砂としては粒が細かい)
- 60 黄褐色粗砂(基本は59層と同様、非常に崩れやすい、径5cm大の礫を多く含む)
- 61 暗灰色土(粘質土、濁っている、径1～2cm大の小礫を多く含む、淡黄褐色粘土ブロック・炭化物をまばらに含む)
- 62 灰色土(砂質土、細かい粗砂を含む、漆喰のように硬化している)
- 63 灰褐色土(砂質土、硬化している)
- 64 淡褐灰色土(砂質土、濁っている)
- 65 灰色土(砂質土)
- 66 73層の暗褐灰色粘質土に黄褐色粘質土を同量含む、この上に第9面が形成される
- 67 暗褐灰色土(粘質土、77層よりやや褐色が強い)
- 68 黄褐色土(粘質土、黒に近い暗灰色粘質土を同量含む)3-6-01の23層に対応する
- 69 灰橙褐色土(粘質土、濁っている、小礫等異物はあまり混入していない)
- 70 灰橙褐色土(粘質土、しまり強い、濁っている、69層と同質であるが径5cm未満の小礫を多く含む)
- 71 灰橙褐色土(70層ほど礫の混入が顕著でない、硬化している)3-6-05の46層に対応する
- 72 灰褐色土(粘質土、濁っている)路面であったのか河北坂造成時盛土であるかは不明
- 73 暗褐灰色土(粘質土、77層よりやや褐色が強い)
- 74 黄褐色土(粘質土、黒に近い暗灰色粘質土を同量含む)
- 75 黄褐色土(しまり強い、濁っている、1～3cm大の小礫を多く含む)
- 76 黒灰色土(礫等の混入物なし)77層の路面が流出した後部分的に盛土したものの可能性あり
- 77 暗灰色土(粘質土、3b区側ではしまり強い、3b区辺り以北は5cm大の礫も含む)確実に路面をなしていた様子、3a区の77層の上面の凸凹は雨等で削られてしまった可能性がある 3-6-01の24層に対応する
- 78 明褐色土(粘質土、濁っている)
- 79 灰褐色土(粘質土)
- 80 灰褐色土(明褐色粘質土ブロックを含む)
- 81 灰オリーブ色砂(礫等の混入物なし、硬化している)
- 82 灰褐色土(粘質土、しまり強い、79層よりやや暗く小豆色に近い)
- 83 灰褐色土(粘質土、細かい粒を含む)
- 84 灰オリーブ褐色土(砂質土、暗灰色粘質土を同量含む、地山に由来する)
- 85 灰オリーブ褐色土(砂質土、地山である98層と同質の土であるが褐色を呈している)
- 86 淡灰褐色土(砂質土、径1cm程度の小礫が多く詰まる、径5cm未満の礫をまばらに含む)3-6-05の49層に対応する
- 87 灰褐色土(砂質土)
- 88 褐灰色土(砂質土、濁っている)3-6-05の52層に対応する
- 89 灰黄褐色土(砂質土、濁っている、上下に接する層に比べて明るい)
- 90 灰黄褐色土(89層よりやや暗く径10cm大の礫を多く含む)
- 91 褐灰色土(砂質土、やや暗い)
- 92 褐灰色土(91層と同色だが径3cm程度の小礫が多く詰まる)
- 93 黒灰色土(粘質土、黒ボク層)
- 94 淡褐色土(粘質土、混入物なし)
- 95 淡灰褐色土 96層と94層の漸移層
- 96 淡灰色土(砂質土、しまりやや弱い、やや緑褐色を呈す、白色粗砂を多く含む)
- 97 淡灰色土(砂質土、やや緑褐色を呈す、96層より褐色が薄い)
- 98 灰オリーブ褐色土(砂質土、しまりやや弱い、白色粗砂を多く含む)  
※1～2 公園整備に伴う土、3～13 近代以降(軍隊時代)、1 1面(平成)、7・8・11 2面(近代以降)、14～16 3a面、17・18 3b面路面(Ⅲ期)、20～23 SD102 石抜取時の埋土、24・25 SD102掘方、26・27 4面、29・30 5面、33 6面路面(Ⅱ期)、34 7面、35・36 8面、52・53 路面(時期不明)比較的小規模な修築

### 3-6-06 河北坂西壁① 断面図 土層注記

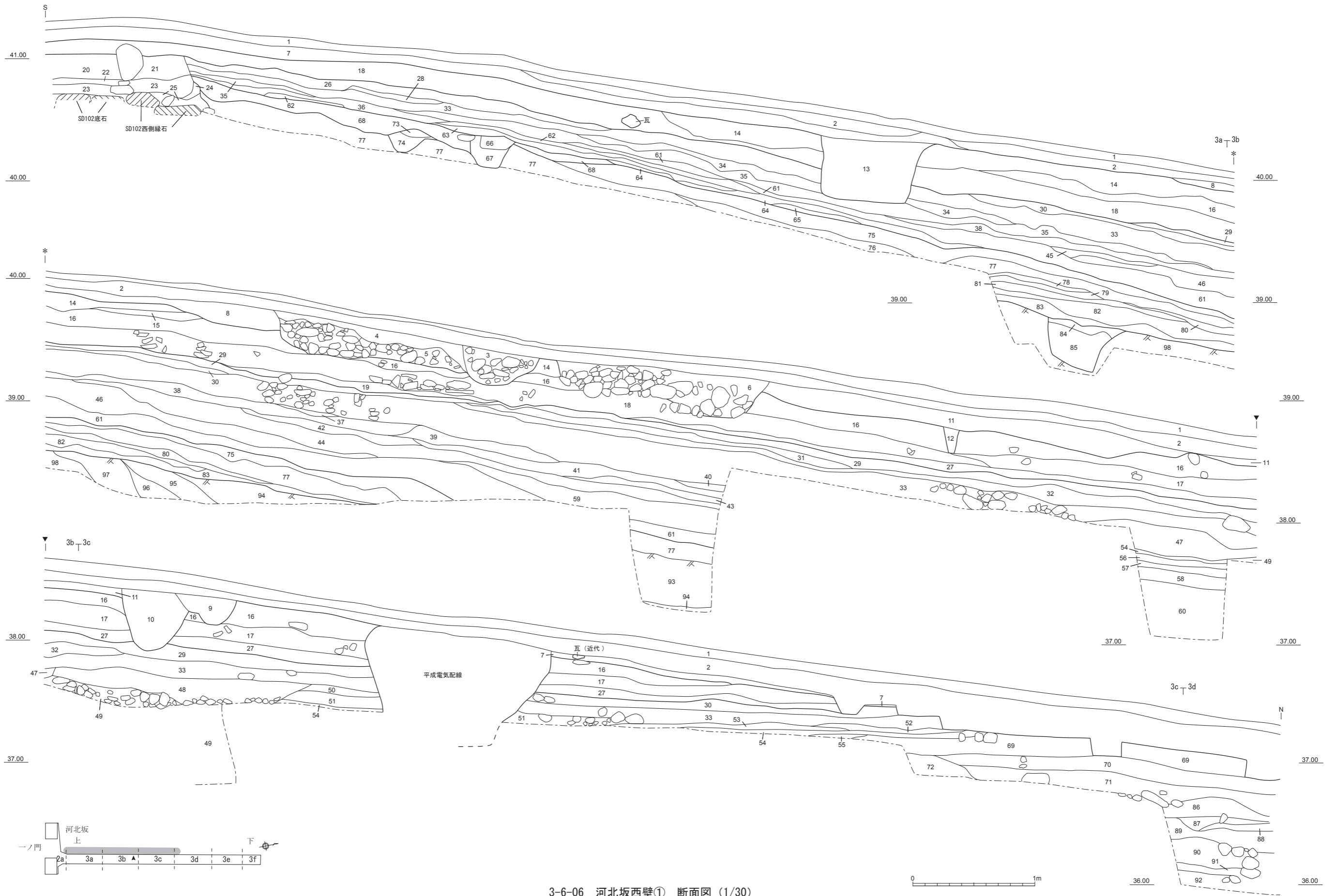

3-6-06 河北坂西壁① 断面図 (1/30)  
 第49図 遺構図版 河北坂3



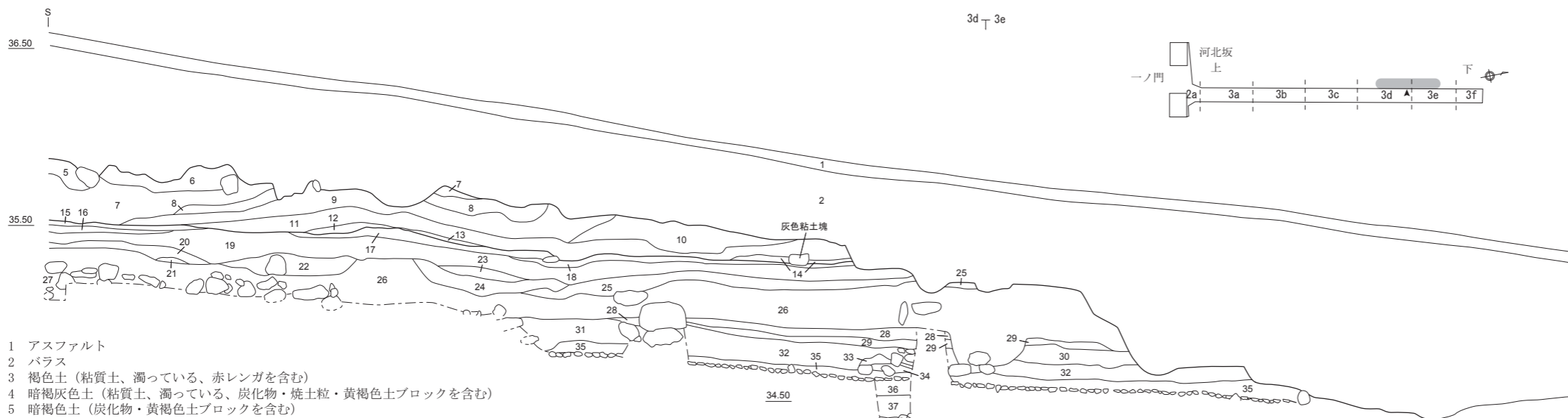

- 1 アスファルト
- 2 パラス
- 3 褐色土 (粘質土、濁っている、赤レンガを含む)
- 4 暗褐灰色土 (粘質土、濁っている、炭化物・焼土粒・黄褐色土ブロックを含む)
- 5 暗褐色土 (炭化物・黄褐色土ブロックを含む)
- 6 黄褐色土 (小礫・礫を含む)
- 7 黄褐色土 (濁っている、黒に近い暗褐色土ブロックを含む、釉瓦瓦出土) 3-6-10の1層に対応する
- 8 暗褐色土 (濁っている、褐色土を含む)
- 9 明褐色土 (粘質土、7層より明るい、暗褐色土ブロックを含む、径2~7cmの小礫を少量含む)
- 10 暗褐色土 (濁っている、炭化物微量含む、茶褐色・褐色土が混合している)
- 11 黒褐色土 (粘質土、濁っている、炭化物・焼土粒・小礫含む、褐色土ブロックを多く含む)
- 12 褐色土 (粘質土、やや白色を帯びる)
- 13 明褐色土 (粘質土、12層より明るい)
- 14 緑灰色土 (シルト質土)
- 15 灰色土 3-6-10の2層に対応する
- 16 黄褐色土 (粘質土、ところにより酸化し赤みをおびている) 3-6-10の3層に対応する
- 17 暗灰褐色土 (炭化物・砂粒・褐色土粒をまばらに含む)
- 18 灰色土 (小礫を多く含む) 15層に対応する
- 19 黄灰褐色土 (粘質土) 3-6-10の4層に対応する
- 20 褐色土 (粘質土、濁っている) 3-6-10の5層に対応する 21層 暗灰色土 (粘質土、炭化物を含む)
- 22 暗灰褐色土 (粘質土、濁っている、炭化物・焼土粒少量含む、褐色土ブロック少量含む、暗褐色土ブロックがまばらに見られる、層の境に鉄分が沈着している)
- 23 暗灰褐色土 (粘質土、しまりやや弱い、濁っている、炭化物を含む、明褐色土ブロックを含む)

- 24 暗灰褐色土 (粘質土、濁っている、23層より暗い、炭化物を微量含む、層の境に鉄分が沈着している)
- 25 暗灰褐色土 (粘質土、しまりやや弱い、26層よりかなり灰色が強い、炭化物・焼土粒まばらに含む)
- 26 暗褐色土 (粘質土、しまりやや弱い、炭化物・焼土粒が特に層の上あたりに多く見られる、径1cm前後の乳白色・灰色土ブロックが多く含まれている、5cm以上の円礫を少量含む) 3-6-10の6層・3-6-05の102層に対応する
- 27 暗灰褐色土 3-6-10の7層に対応する
- 28 乳灰褐色土 (粘土、濁っている、炭化物を微量含む)
- 29 薄緑色土 (砂質土、白色砂粒が多く含まれ3a区で見られた地山砂に類似)
- 30 褐色土 (粘質土、濁っている、炭化物を少量含む、小礫を含む)
- 31 暗褐色土 (粘質土、炭化物・焼土粒を含む、灰色・褐色土ブロックを含む)
- 32 暗褐色土 (粘質土、炭化物・焼土粒を含む、灰色・褐色土ブロックを含む、31層より含有物が多い) 3-6-05の113層に対応する
- 33 褐色土 (粘土、濁っている) 3-6-11の5層に対応する
- 34 暗褐灰色土 3-6-11の6層に対応する
- 35 褐色土 (粘土、濁っている、若干砂を含む) 33層に対応する

3-6-07 河北坂西壁② 断面図 (1/30)

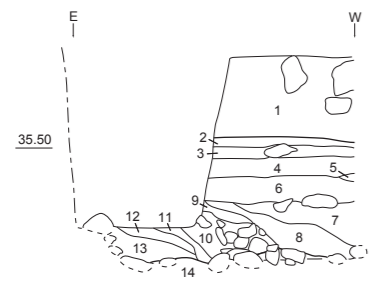

3-6-10 東西 断面図①(1/30)

- 1 黄褐色土 (濁っている、暗褐色土ブロックを含む、1cm前後の小礫多く含む、礫まばらに含む) 3-6-07の7層に対応する
  - 2 灰色土 (砂質土、小礫含む) 3-6-07の15層に対応する
  - 3 黄褐色土 (粘質土、貼ったように見える) 3-6-07の16層に対応する
  - 4 黄灰褐色土 (粘質土、3~4cmの礫、砂粒を多く含む、鉄分が所々見られる) 3-6-07の19層に対応する
  - 5 褐色土 (粘質土、しまりやや弱い、濁っている、暗褐色土を含む、鉄分が見られる) 3-6-07の20層に対応する
  - 6 暗褐色土 (粘質土、炭化物・1cm前後の褐色土ブロック含む、層の下方に大きな礫がよく見られ、5層との間には鉄分が帯状に見える) 3-6-07の26層・3-6-05の102層に対応する
  - 7 暗灰褐色土 (炭化物・焼土粒を少量含む) 3-6-07の27層に対応する
  - 8 灰褐色土 (濁っている、小礫・褐色土を含む)
  - 9 暗褐色土 (炭化物を含む)
  - 10 褐色土 (10cm前後の河原石を多く含む、鉄分の沈着がはげしい)
  - 11 暗褐色土
  - 12 灰色土 (シルト質土、炭化物を微量含む)
  - 13 暗褐灰色土 (炭化物・焼土粒を含む)
  - 14 灰褐色土 (礫が面的に広がると思われる、所々鉄分が沈着している、炭化物・焼土粒を含む) 3-6-11の10層と色調は異なるが、同一の面と思われる) 3-6-09の3層・3-6-11の10層・3-6-07の36層・3-6-12の1層・3-6-05の117層に対応する
- ※1 河北坂造成土(Ⅱ期)、2~14 河北坂造成以前(Ⅰ期)

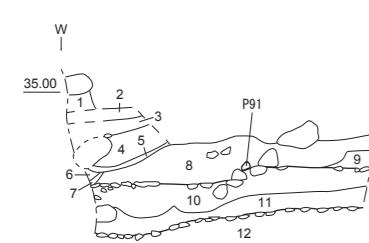

3-6-11 東西 断面図②(1/30)

- 1 暗褐灰色土 (粘質土、炭化物・焼土粒を多く含む、褐色・灰色土ブロックを含む)
  - 2 灰褐色土 (粘土、炭化物を含む)
  - 3 オリーブ色砂 (緑がかった黄灰色、白色砂を含む)
  - 4 暗褐灰色土 (粘質土、炭化物・焼土粒を含むが9層ほど多くない)
  - 5 褐色土 (粘土、濁っている) 3-6-07の33層に対応する
  - 6 暗褐灰色土 (焼土粒を含む) 3-6-07の34層に対応する
  - 7 灰褐色土 (粘質土)
  - 8 暗灰褐色土 (粘質土、炭化物を含む、瀬戸・美濃の平畠出土)
  - 9 暗褐色土 (粘質土、炭化物・焼土粒多く含む、小礫を少量含む)
  - 10 暗灰褐色土 (弱粘質土、濁っている、炭化物・褐色土ブロックを含む、礫も多く含む) 8層との境に小礫が敷き詰められており、面として確実に認められる 3-6-09の3層・3-6-10の14層・3-6-07の36層・3-6-12の1層・3-6-05の117層に対応する
  - 11 黒灰色土 (炭化物・焼土粒を微量を含む) 3-6-07の37層・3-6-05の118層に対応する
  - 12 暗灰褐色土 (11層との境に2~3cm大の小礫が密に敷き詰められている、8層との境、礫の直上に褐色土が0.2~0.3cmの幅で見られる) 10層より丁寧に造られた面である
- ※1~12 河北坂造成以前(Ⅰ期)

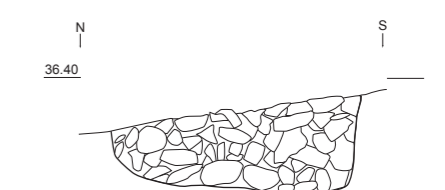
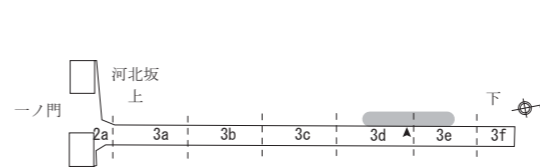

- 上部 淡灰色土 (粘土)  
下部 暗灰褐色土 (粘質土が礫の隙間に入っている)

3-6-08 SK101 断面図 (1/30)



- 1 黒灰色土 (骨片・骨粉・炭化物・焼土粒を含む)
  - 2 灰褐色土 (弱粘質土、灰・炭化物を含む)
  - 3 灰褐色土 3-6-10の14層・3-6-11の10層・3-6-07の36層・3-6-12の1層・3-6-05の117層に対応する
- ※1・2 SK102埋土、3 整地層

3-6-09 SK102 断面図 (1/30)

- 36 暗灰褐色土 (濁っている) 上面には礫敷の面が広がる 3-6-09の3層・3-6-10の14層・3-6-11の10層・3-6-12の1層・3-6-05の117層に対応する
  - 37 黒灰色土 下面には礫敷の面が広がる 3-6-11の11層、3-6-05の118層に対応する
  - 38 灰褐色土 (濁っている、小礫をまばらに含む) 3-6-12の6層する
  - 39 黒褐灰色土 (粘質土、黒ボク・炭化物・焼土粒を含む)
  - 40 褐色砂
- ※1~4 近代以降、5~14 河北坂造成土(Ⅱ期)、15~40 河北坂造成以前(Ⅰ期)、1 公園整備に伴うアスファルト、15 河北坂造成以前(Ⅰ期)の面、慶長か、26 坂道以前の遺構包含層

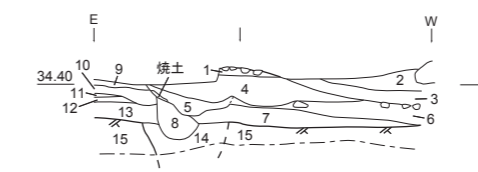

- 1 暗灰褐色土 (濁っている、上面で小礫が面的に広がる) 3-6-09の3層・3-6-10の14層・3-6-07の36層・3-6-11の10層・3-6-05の117層に対応する
  - 2 茶褐色土 (粘質土、濁っている、黄色土ブロックを含む、酸化し茶色がかかる)
  - 3 暗灰褐色土 (炭化物・小礫を含む)
  - 4 茶褐色土 (砂質土、酸化し茶色に見える)
  - 5 暗褐色土 (濁っている、炭化物・黄灰色粘土ブロックを多く含む、焼土塊を含み、一部面をなす)
  - 6 灰褐色土 (濁っている) 3-6-07の38層に対応する
  - 7 褐色土 (しまり強い、濁っている、小礫を多く含む)
  - 8 暗灰褐色土 (濁っている、しまりなく崩れやすい、炭化物・焼土粒を多く含む)
  - 9 暗褐色土 (炭化物を多く含む) 3-6-05の124層に対応する
  - 10 黄灰色土 (小礫を多く含む) 3-6-05の125層に対応する
  - 11 暗灰褐色土 (濁っている、小礫を含む、面になる) 3-6-05の126層に対応する
  - 12 暗灰褐色土 (濁っている) 3-6-05の127層に対応する
  - 13 褐色土 (小礫を多く含む) 3-6-05の128層に対応する
  - 14 灰色土 (粘質土) 黒ボク層を掘り込んだ遺構
  - 15 黒褐灰色土 (粘質土、黒ボク層) 3-6-05の133層に対応する
- ※1~14 河北坂造成以前(Ⅰ期)、15 地山

3-6-12 東西 断面図③(1/30)

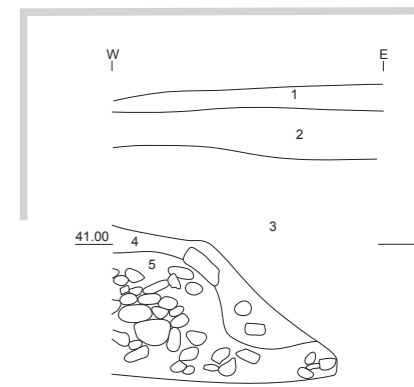

- 1 10YR7/8 黄橙色粗砂
  - 2 10YR2/1 黒色土 (礫を少量含む)
  - 3 10YR4/6 褐色土 (砂質土、灰白色粘土ブロックを少量含む、大学時コンクリート柵の掘方と柵までの管掘方)
  - 4 10YR3/2 黒褐色土 (小礫・地山質粘土ブロック・砂を含む) 時期不明
  - 5 10YR4/3 にぶい黄褐色土 (灰白色粘土ブロック・黒褐色土を含む)
- ※全体的に根による侵食を受ける、1 公園整備盛土、2 大学~公園造成土、3 大学時代、5 石垣裏込か

3-6-13 河北坂攪乱南壁 断面図 (1/40)





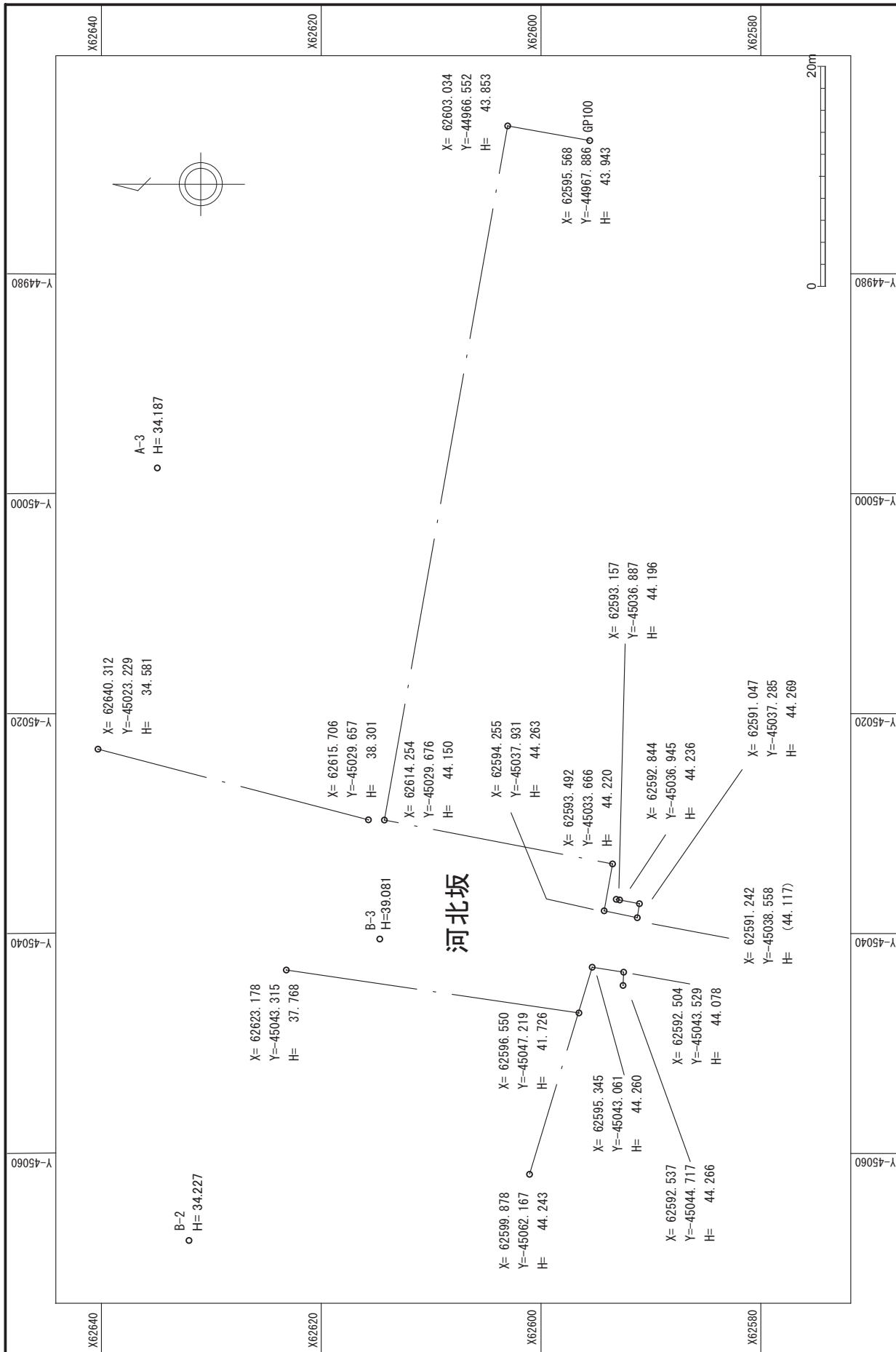

第51図 遺構図版 石垣水平断面図軸座標 (S=1/500)

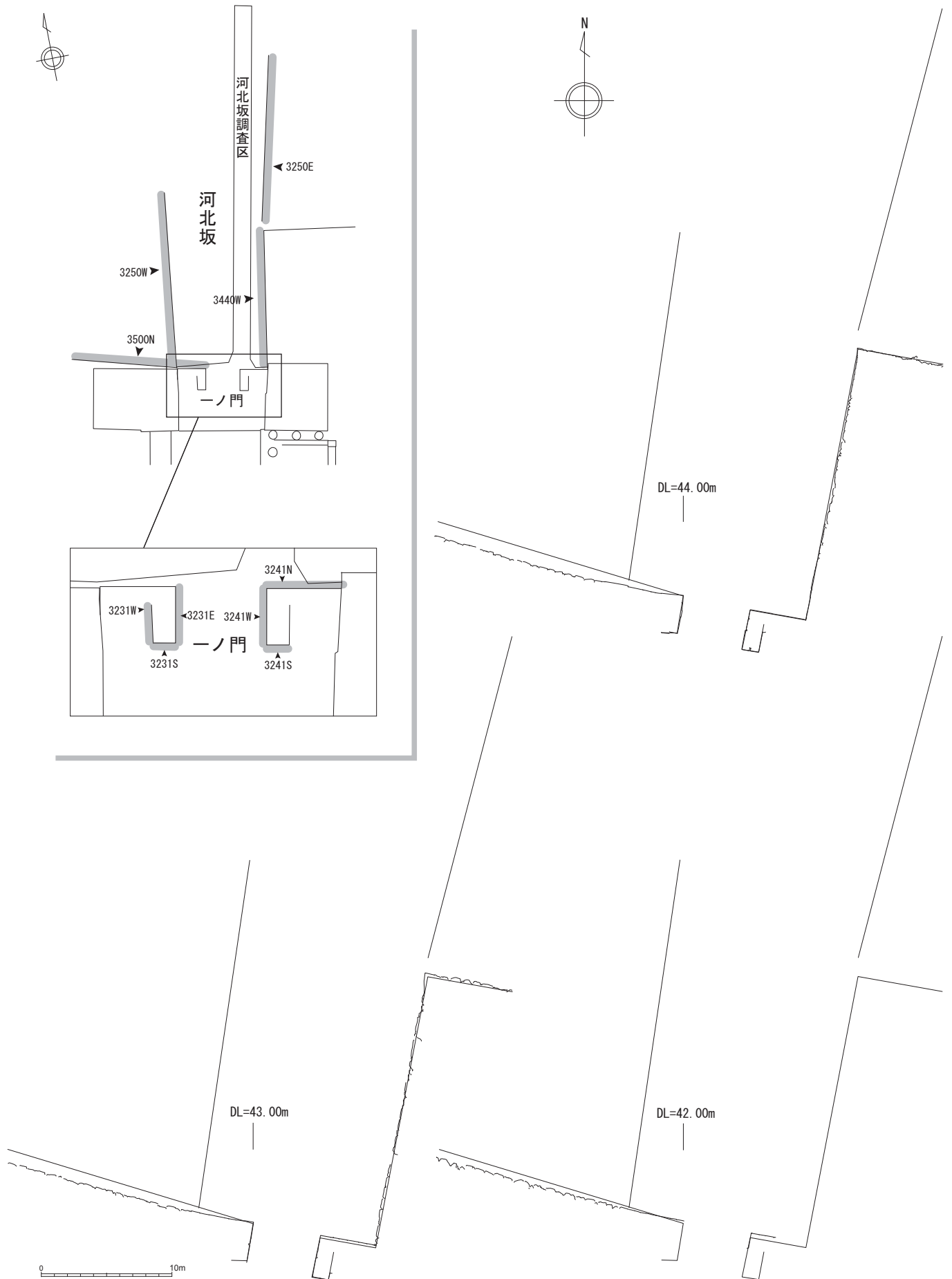

第 52 図 遺構図版 石垣水平断面図 1 (S=1/400)

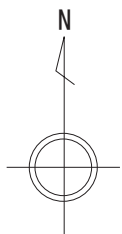

第 53 図 遺構図版 石垣水平断面図 2 (S=1/400)

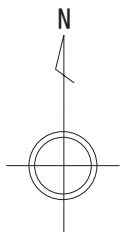

第 54 図 遺構図版 石垣水平断面図 3 (S=1/400)

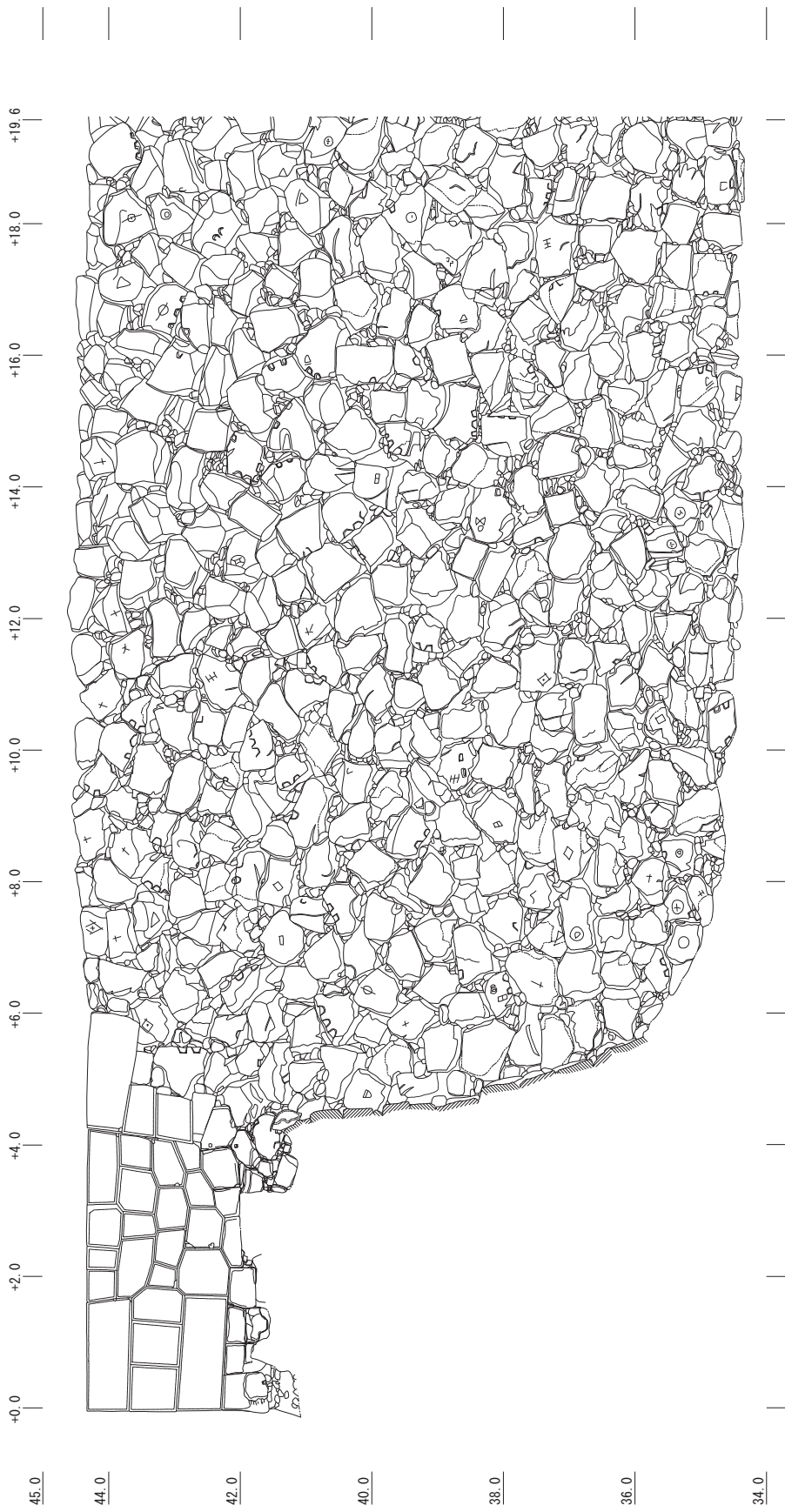

第 55 図 遺構図版 ニラミ 檜台石垣北面 (ID3500N) 立面図 (S=1/100)

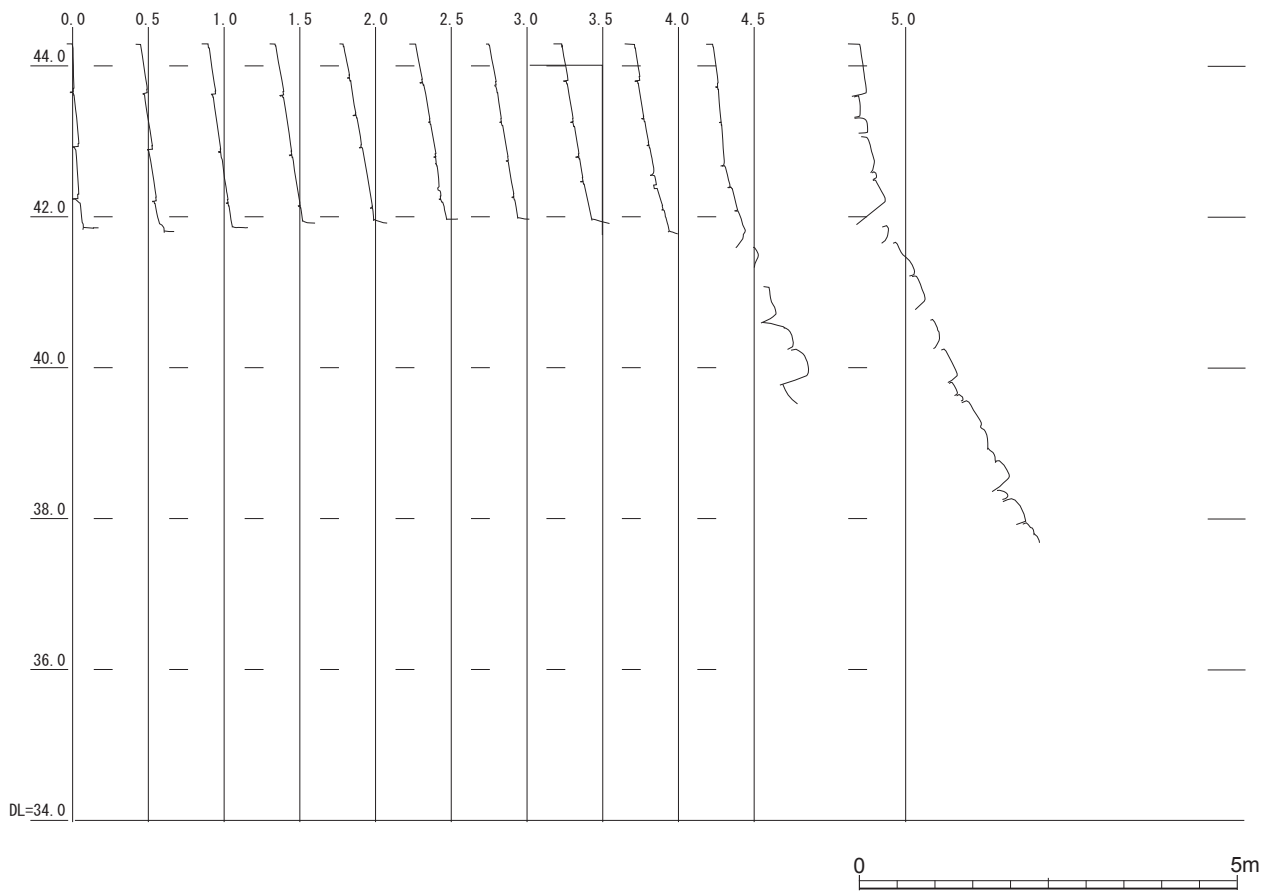
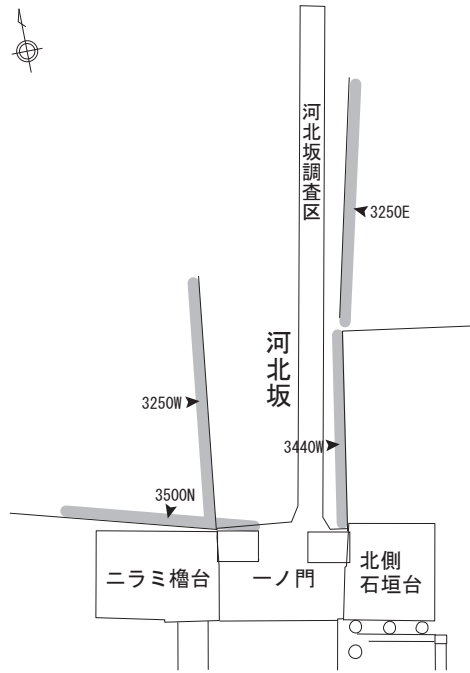

第 56 図 遺構図版 ニラミ櫓台北面 (ID3500N) 垂直断面図 1 (S=1/100)

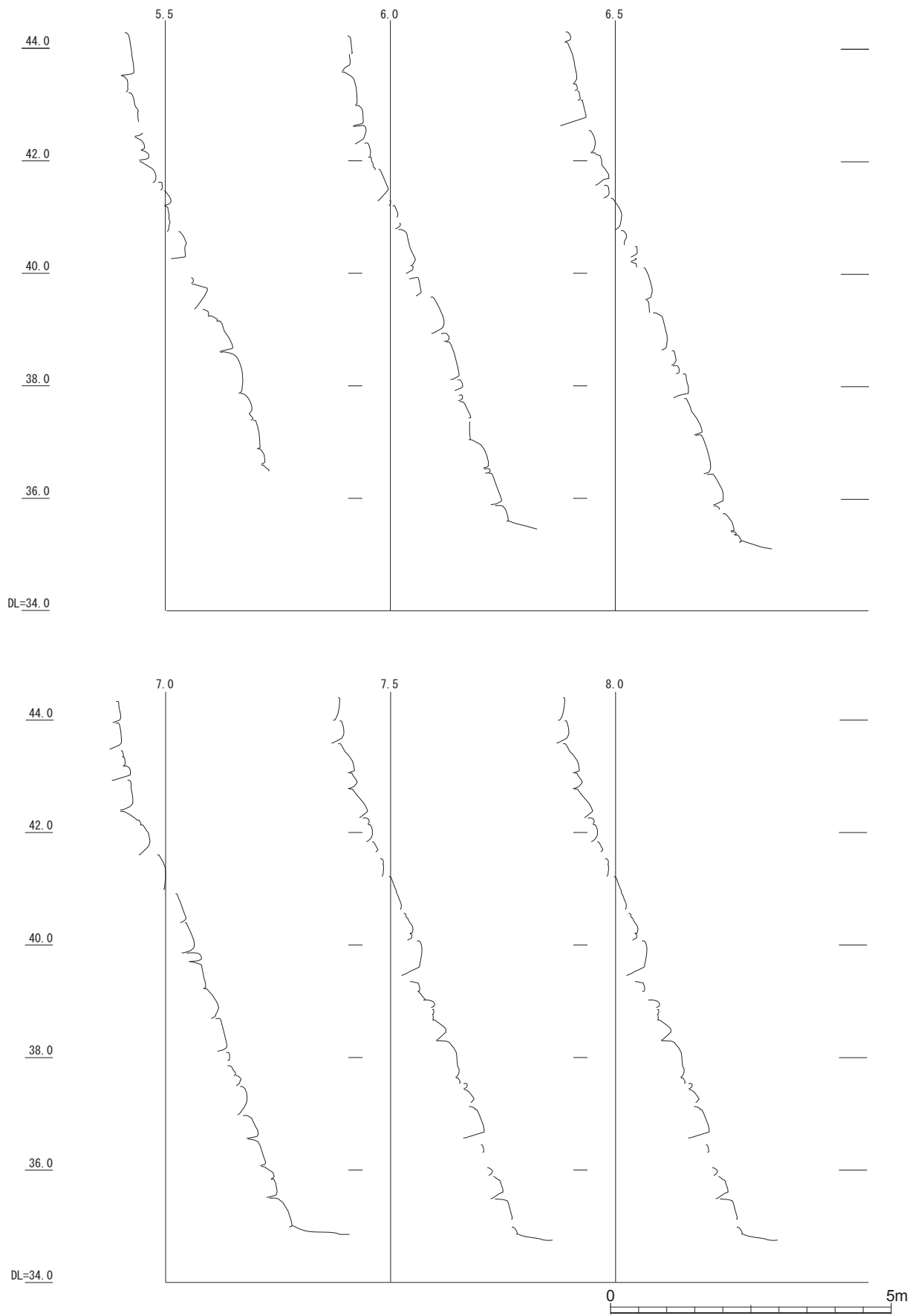

第 57 図 遺構図版 ニラミ 檜台石垣北面 (ID3500N) 垂直断面図 2 (S=1/100)

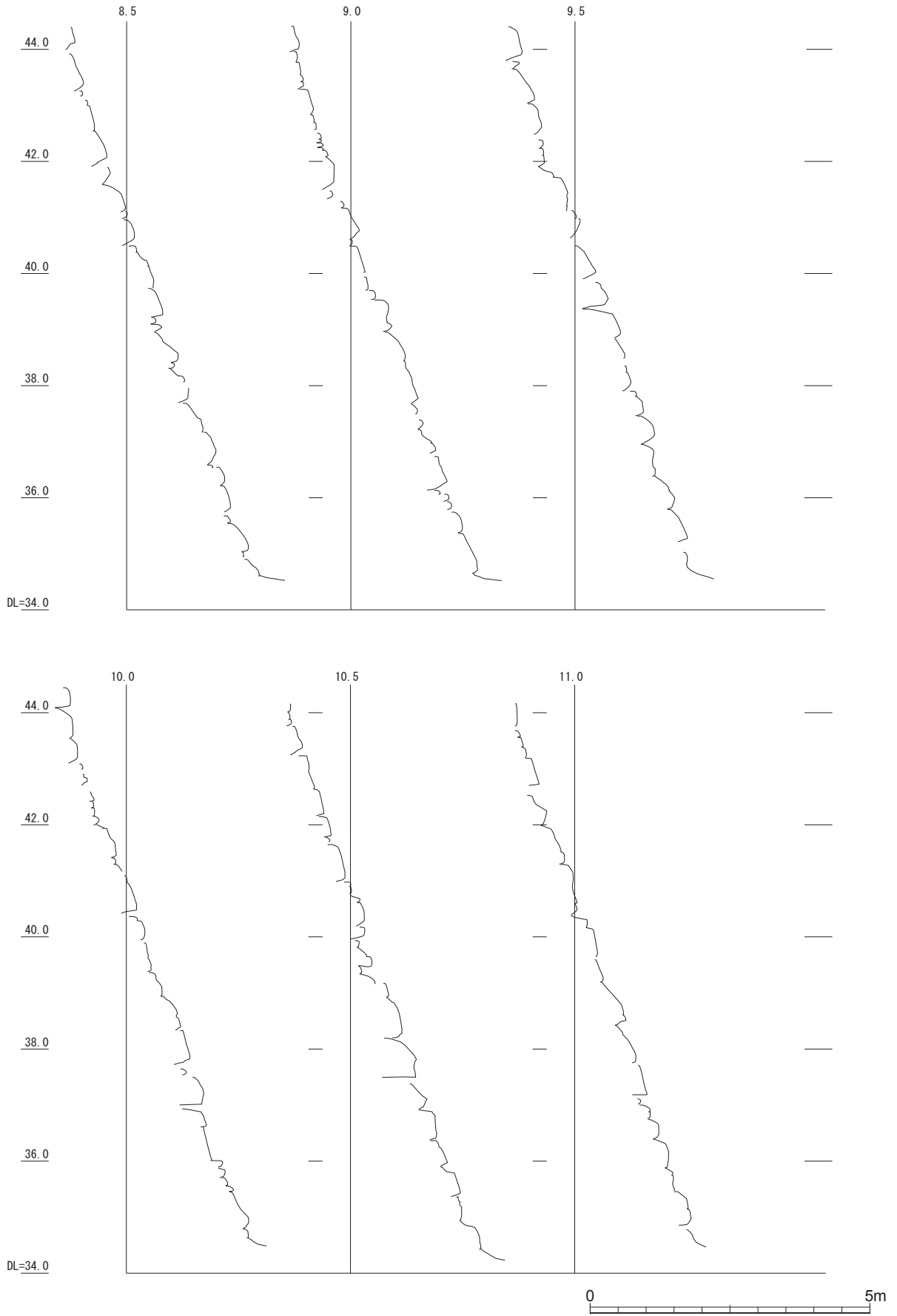

第 58 図 遺構図版 ニラミ櫓台石垣北面 (ID3500N) 垂直断面図 3 (S=1/100)



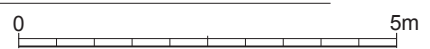
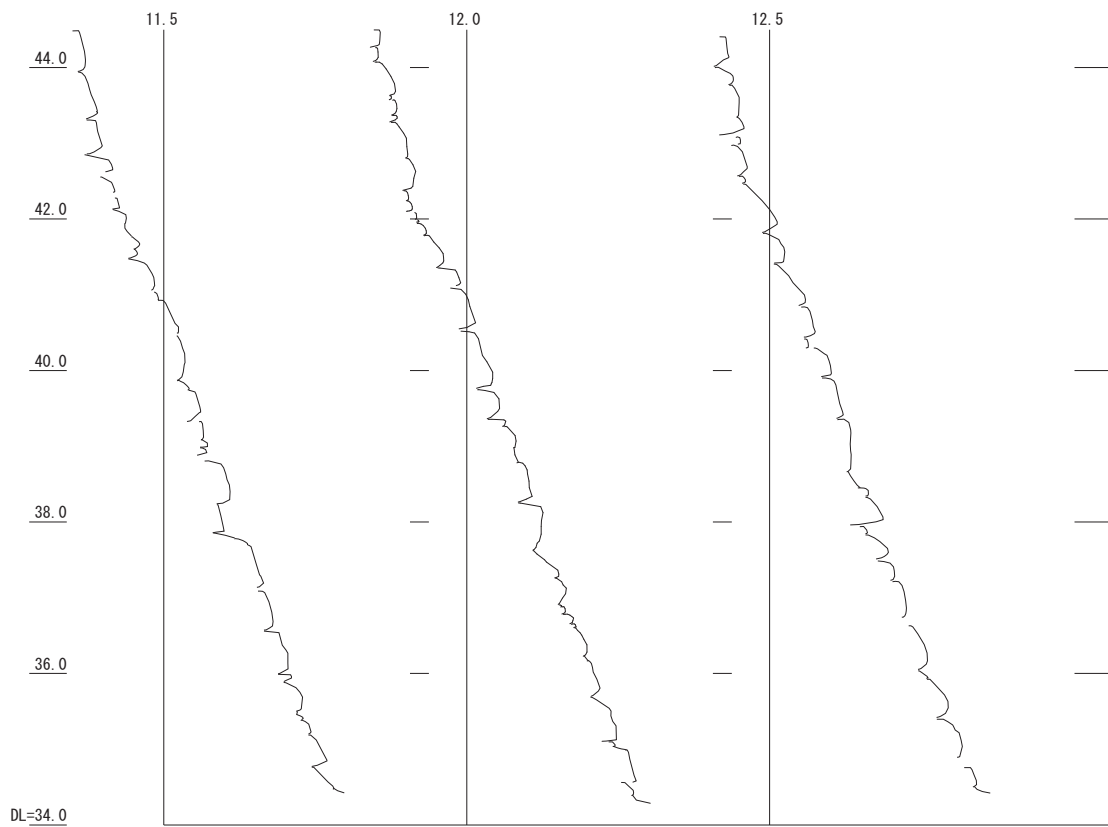

第 59 図 遺構図版 ニラミ櫓台石垣北面 (ID3500N) 垂直断面図 4 (S=1/100)

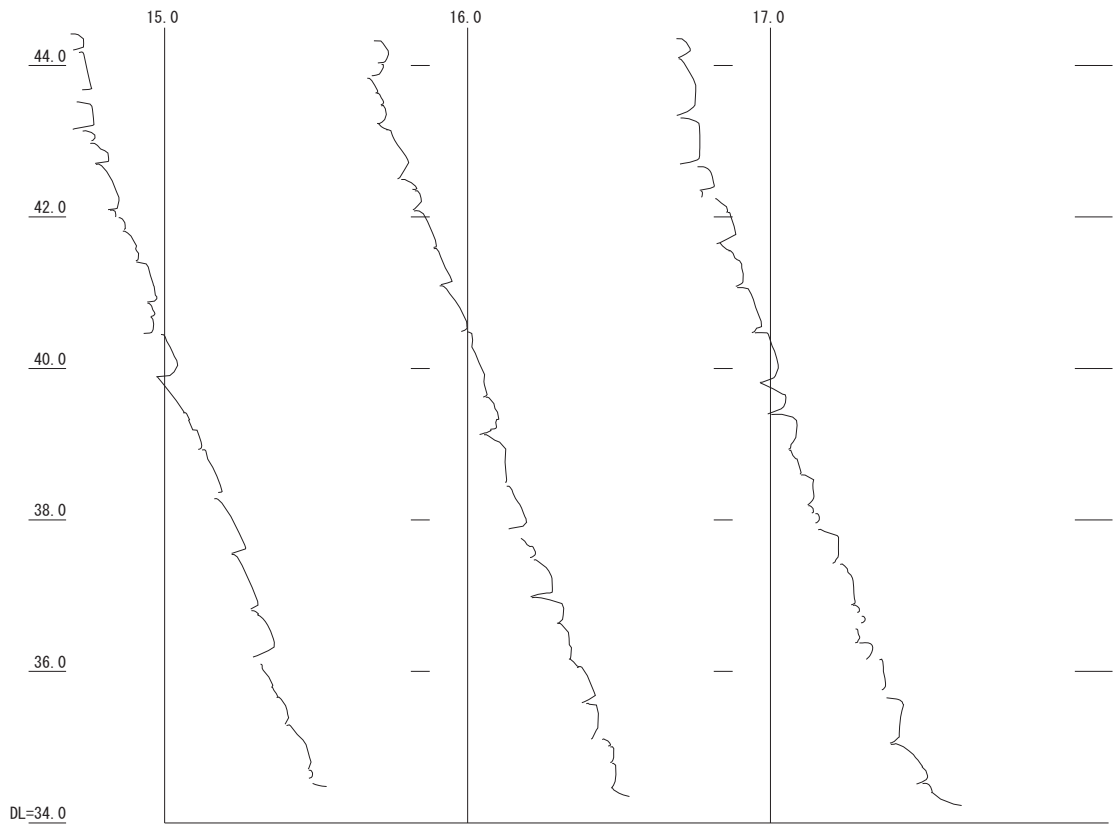

第 60 図 遺構図版 ニラミ櫓台石垣北面 (ID3500N) 垂直断面図 5 (S=1/100)

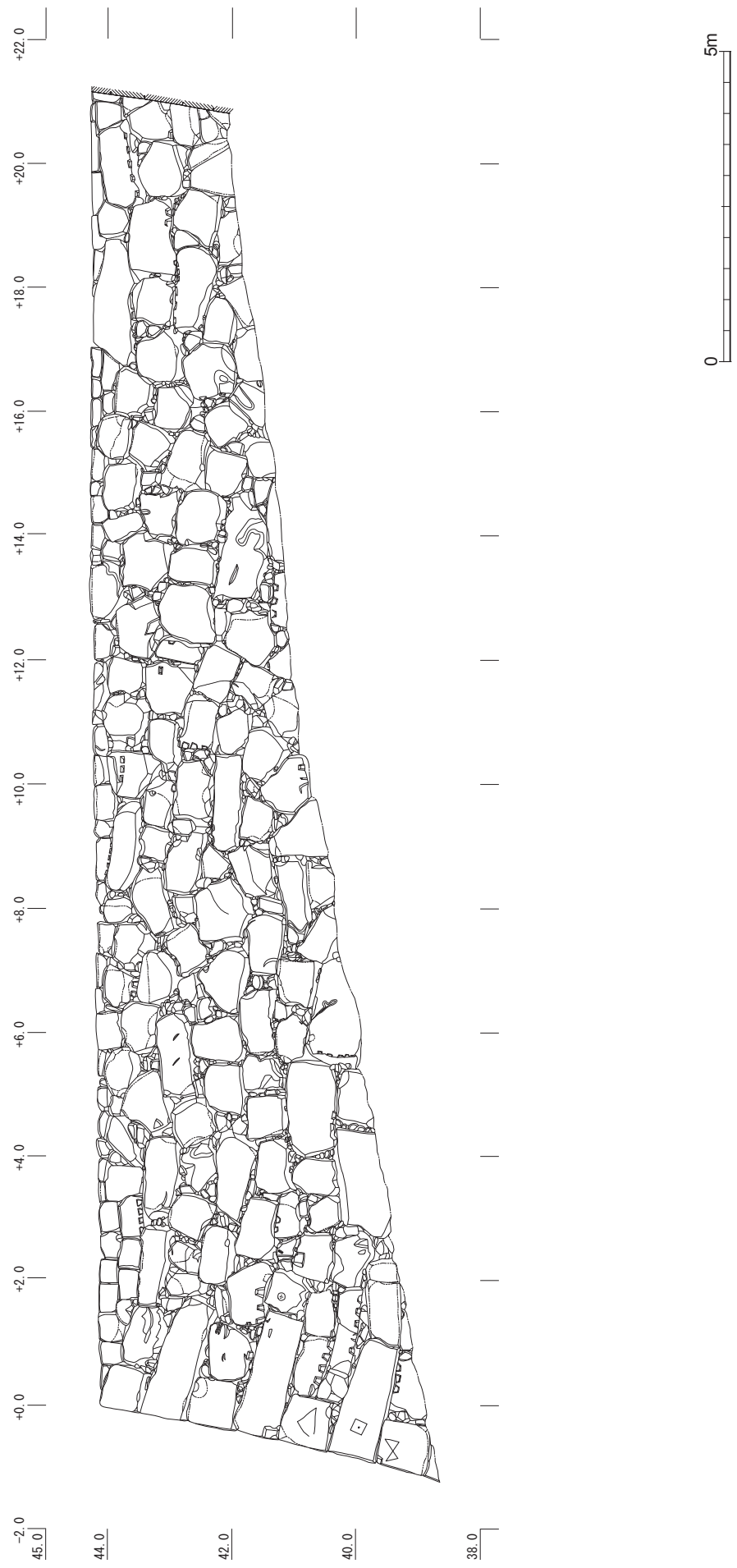

第 61 図 遺構図版 九十間長屋下石垣西面 (ID3440W) 立面図 (S=1/100)

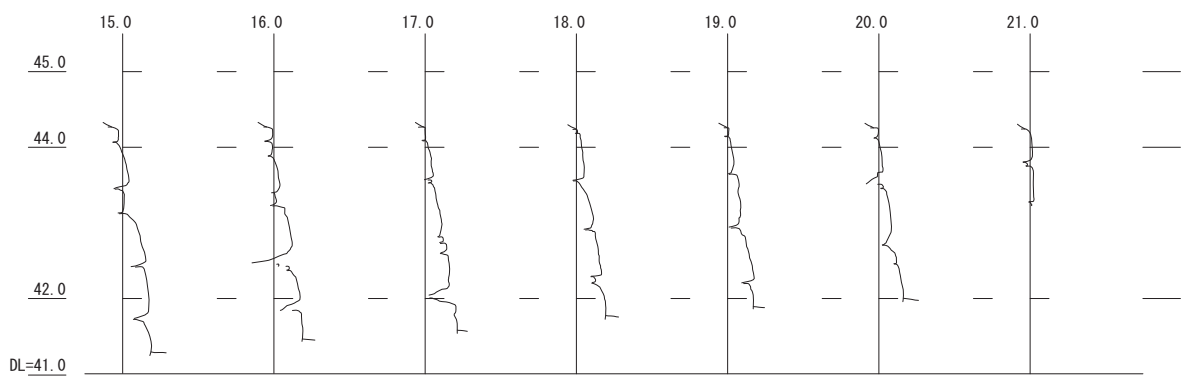
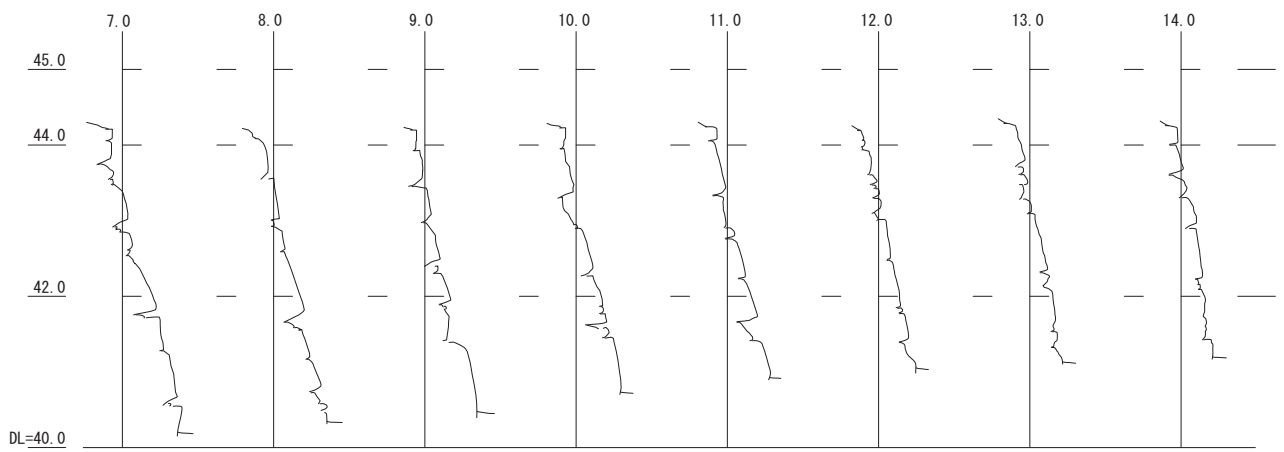
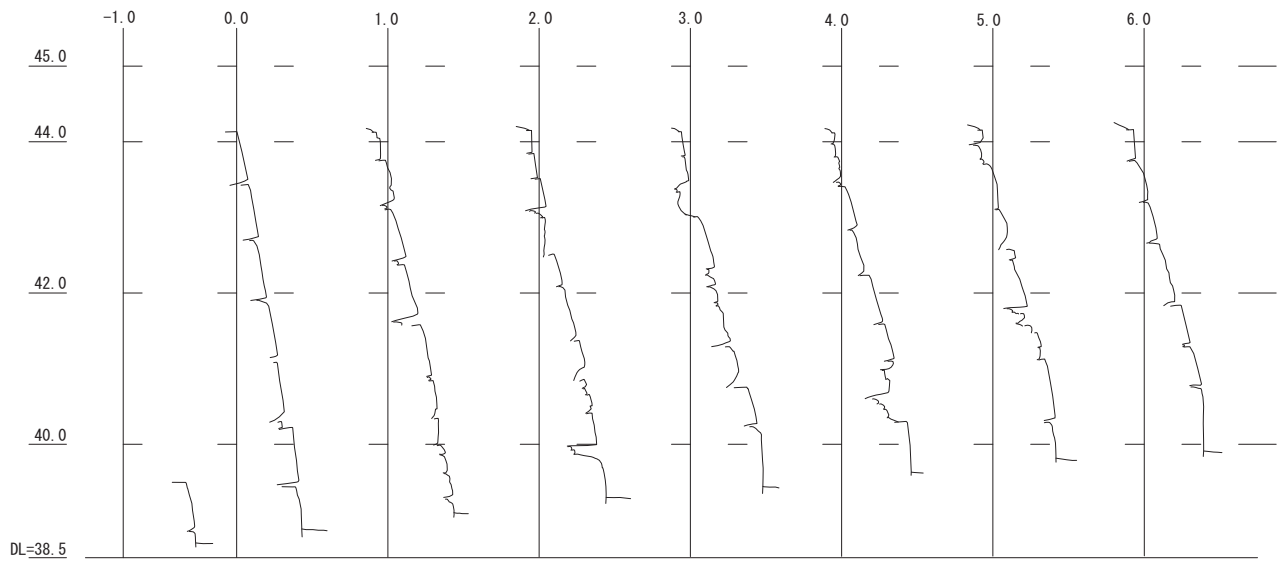

第 62 図 遺構図版 九十間長屋下石垣西面 (ID3440W) 垂直断面図 (S=1/100)

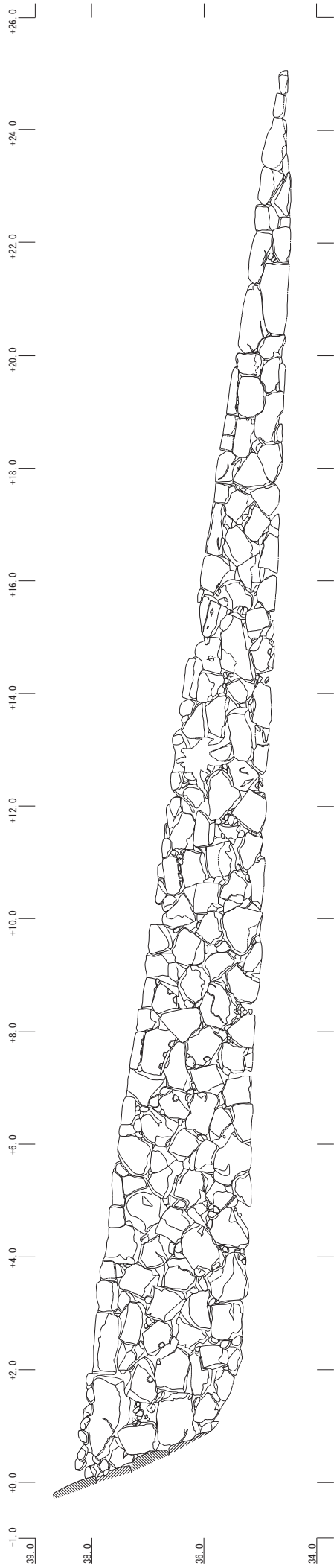

第 63 図 遺構図版 河北坂石垣東面 (ID3250E) 立面図 (S=1/100)

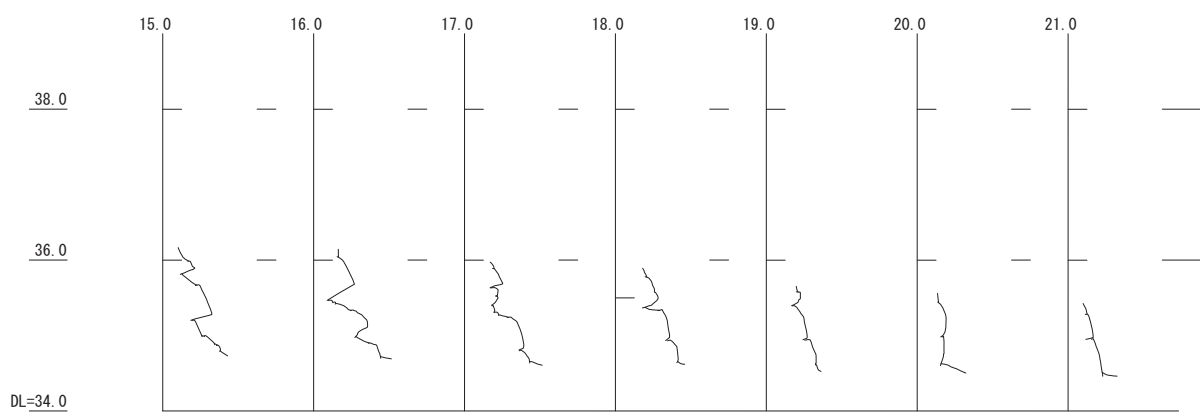
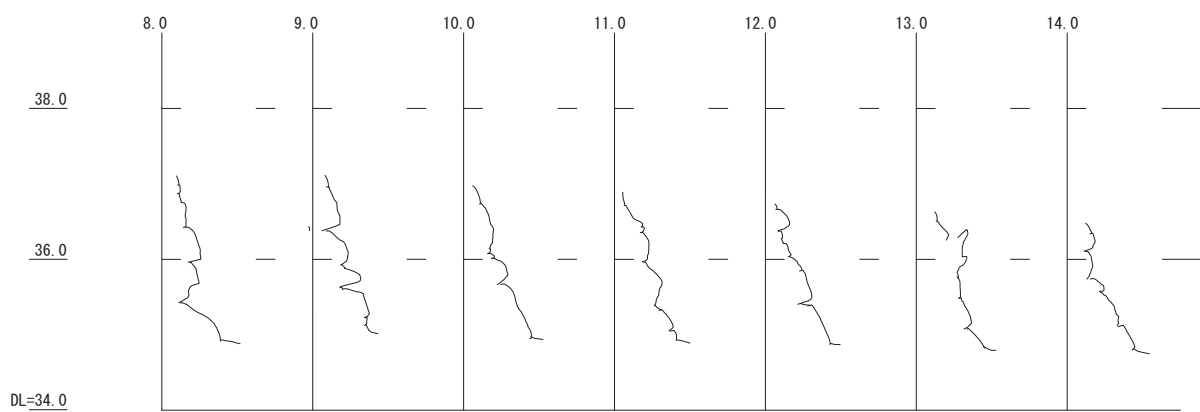
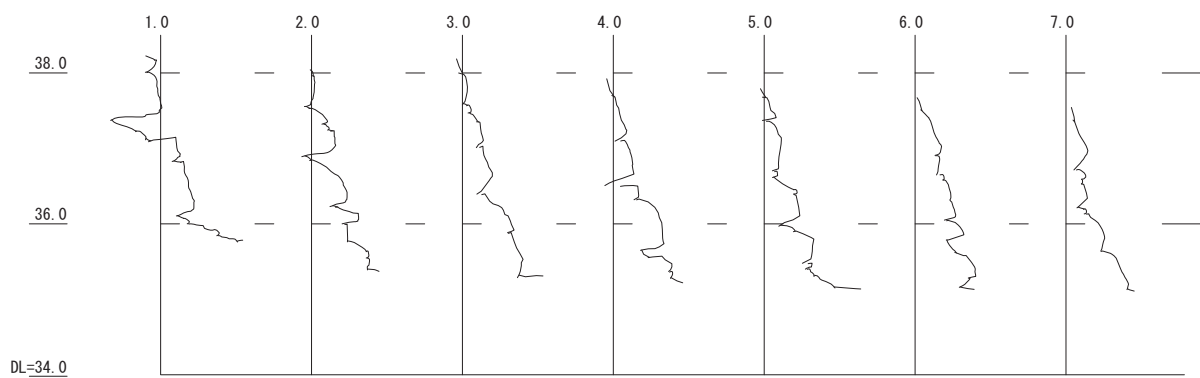

第 64 図 遺構図版 河北坂石垣東面 (ID3250E) 垂直断面図 (S=1/100)

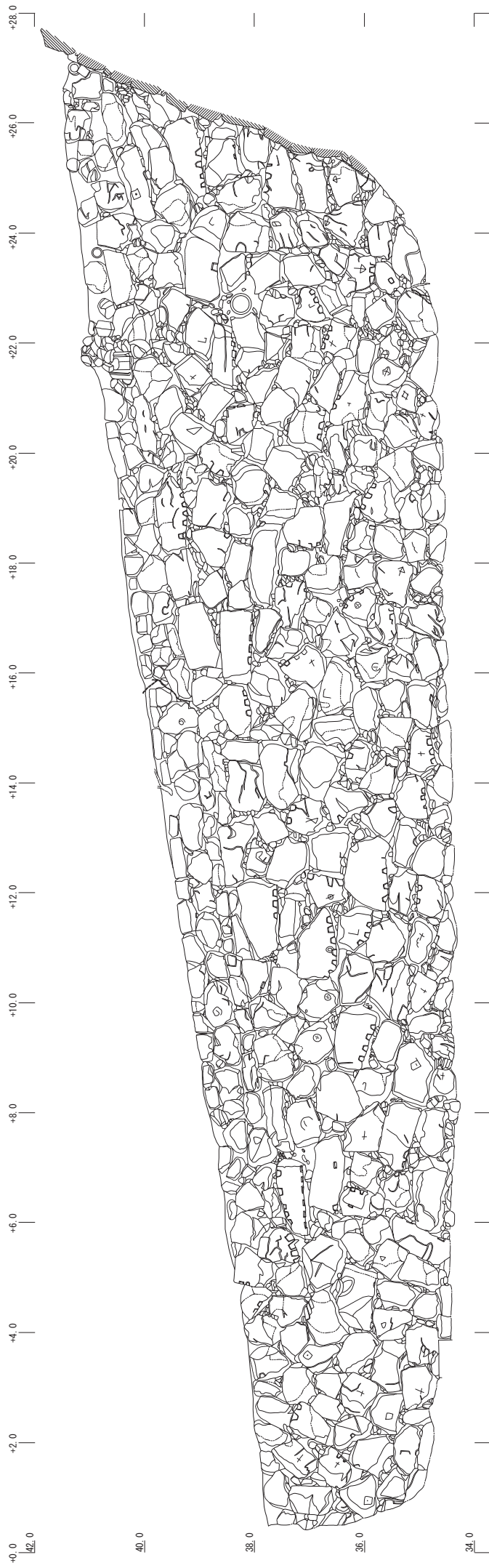

第 65 图 遺構図版 河北坂石垣西面 (ID3250W) 立面图 (S=1/100)



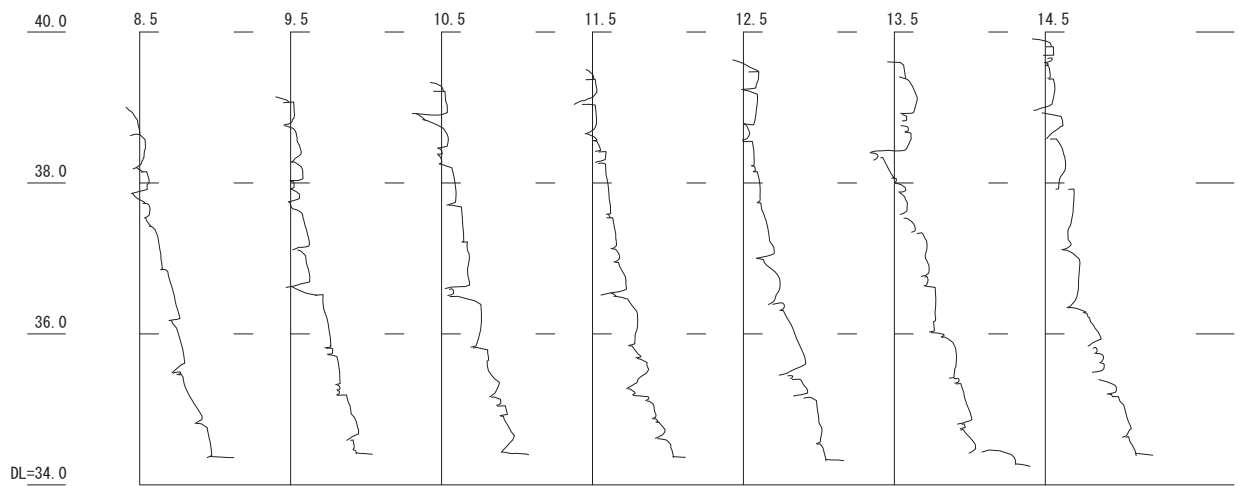
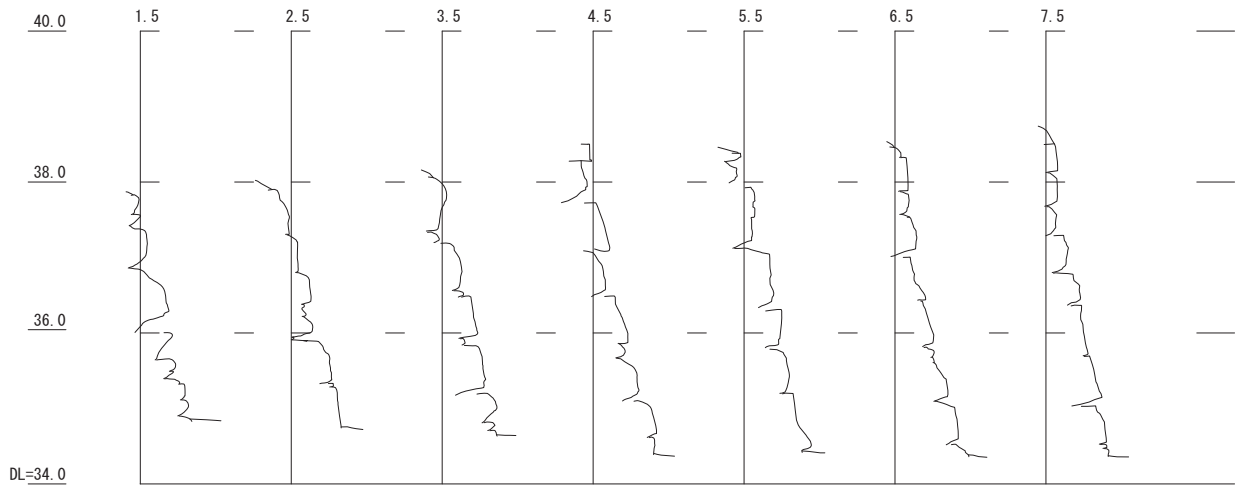

0 5m

第 66 图 遺構図版 河北坂石垣西面 (ID3250W) 垂直断面图 1 (S=1/100)



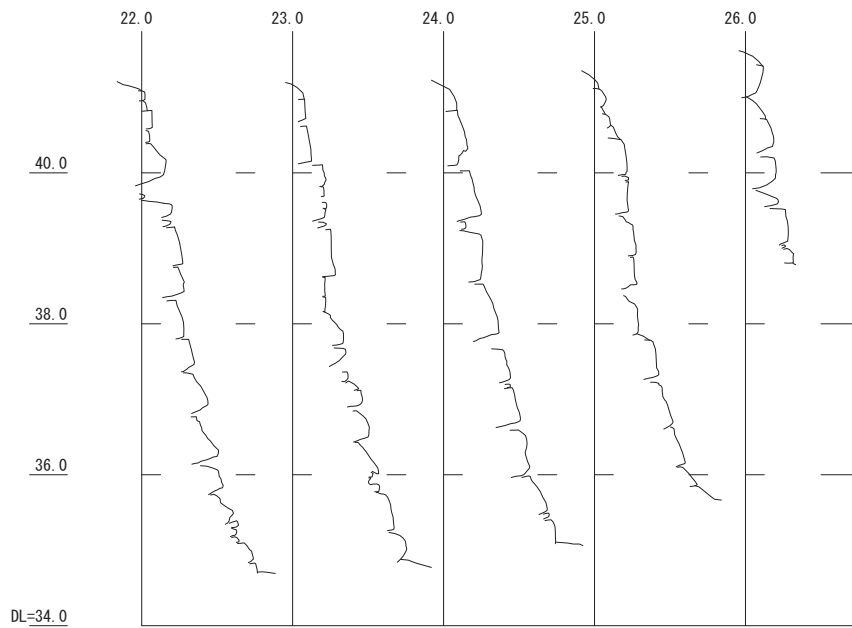
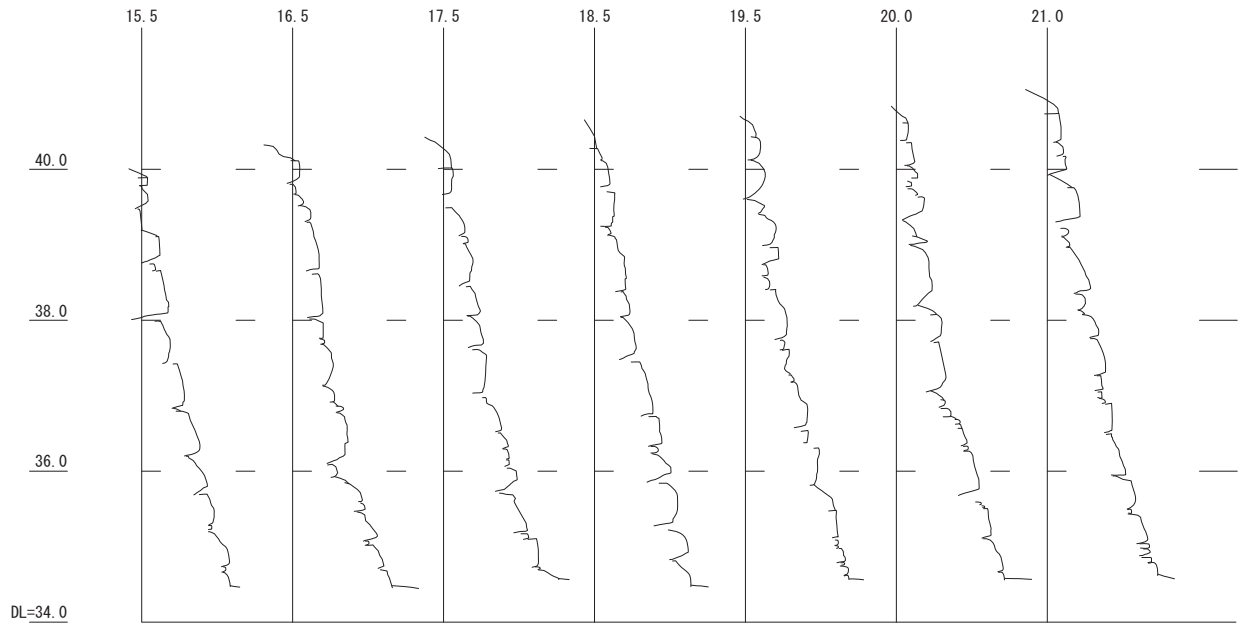

第 67 图 遺構図版 河北坂石垣西面 (ID3250W) 垂直断面图 2 (S=1/100)

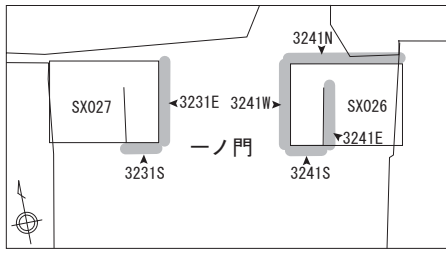

ID 3241N (一ノ門東側類当石垣北面) 立面図

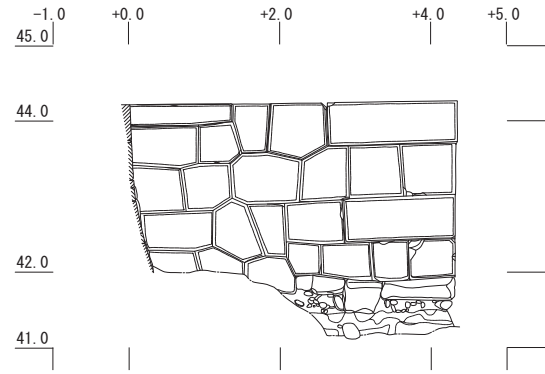

ID 3241N (一ノ門東側類当石垣北面) 垂直断面図

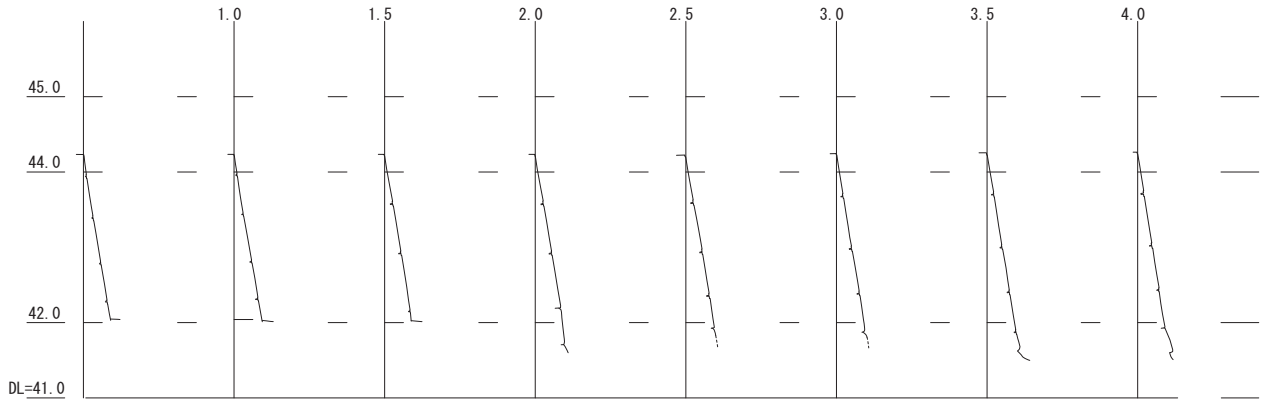

ID 3241W (一ノ門東側類当石垣西面) 立面・垂直断面図

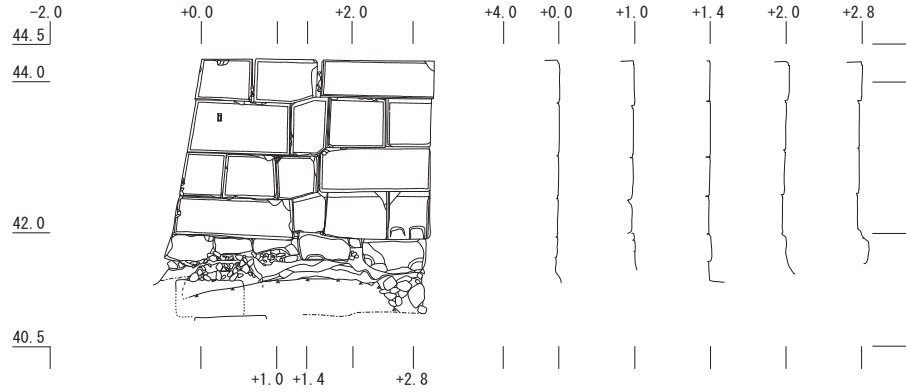

ID 3241S (東側類当石垣南面) 立面・垂直断面図

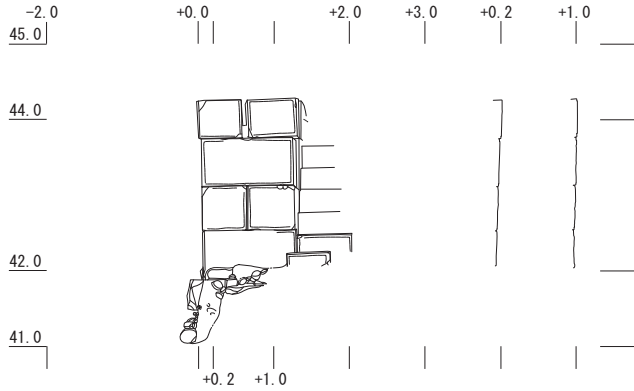

ID 3241E (一ノ門東側類当石垣東面) 立面・垂直断面図

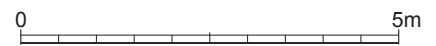
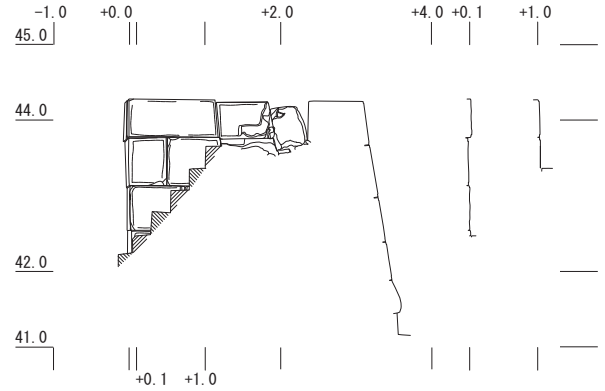

第 68 図 遺構図版 一ノ門石垣立面・垂直断面図 1 (S=1/100)

SX026 (一ノ門東側類当石垣階段)

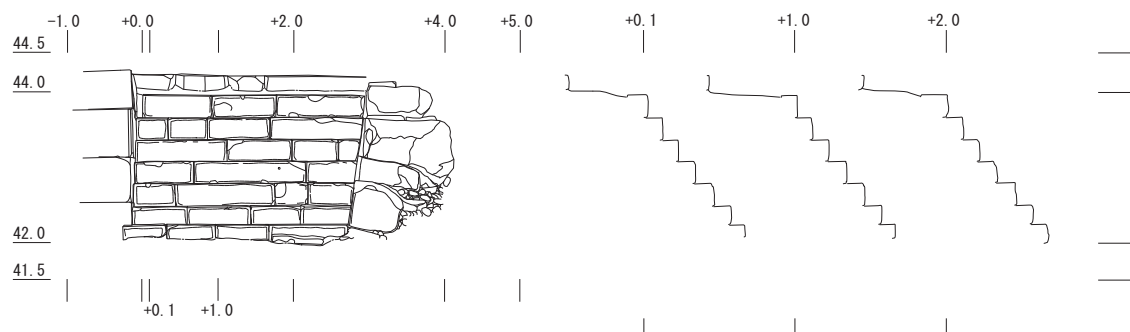

ID 3231E (一ノ門西側類当石垣東面) 立面図・垂直断面図

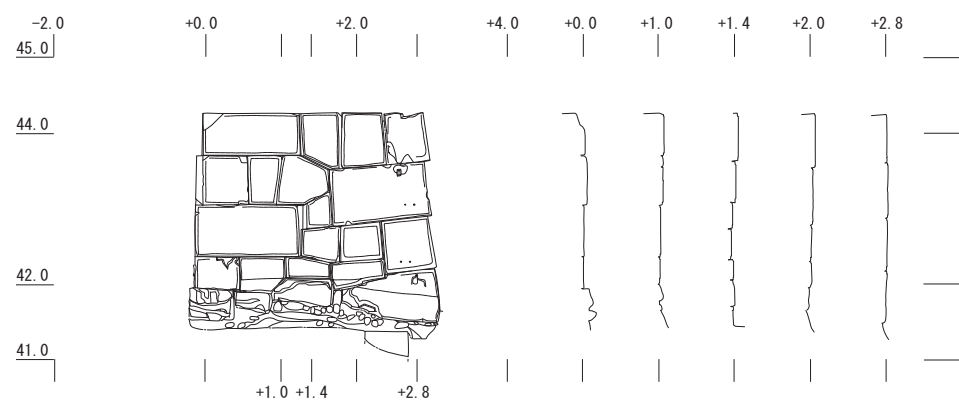

ID 3231S (一ノ門西側類当石垣南面) 立面図・垂直断面図

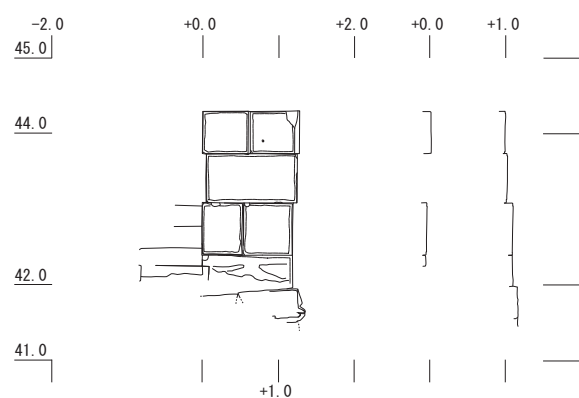

SX027 (一ノ門西側類当石垣階段) 立面図・垂直断面図

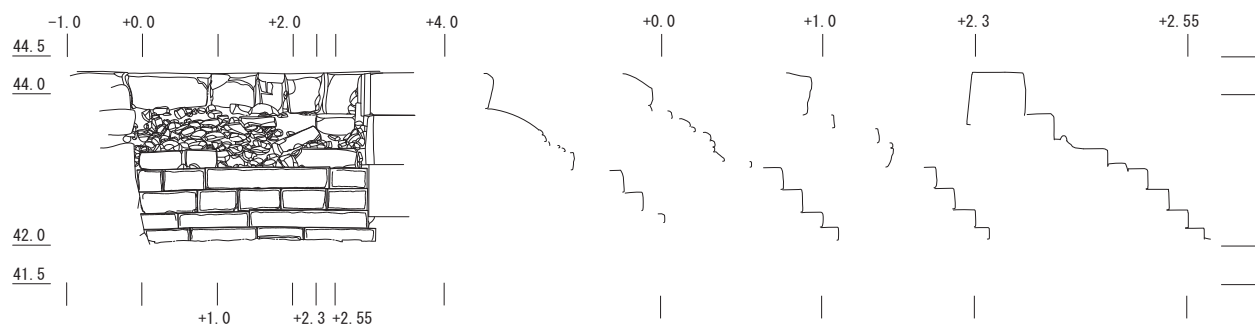

第 69 図 遺構図版 一ノ門石垣立面・垂直断面図 2 (S=1/100)

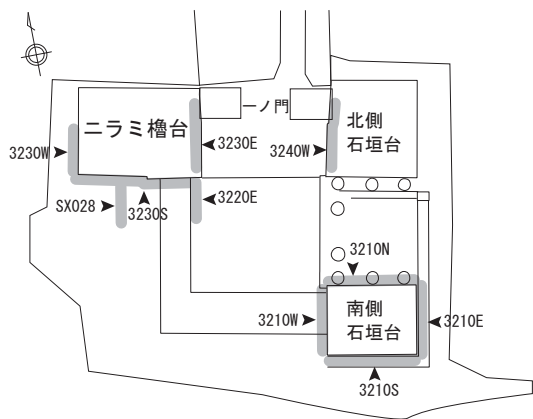

ID 3230W (ニラミ櫓台石垣西面) 立面図・垂直断面図

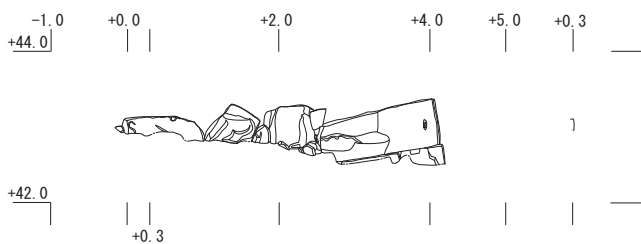

ID 3230S (ニラミ櫓台石垣南面) 立面図・垂直断面図

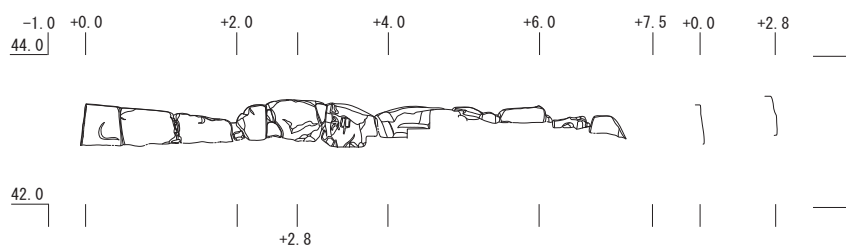

ID 3230E (ニラミ櫓台石垣東面) 立面図・垂直断面図

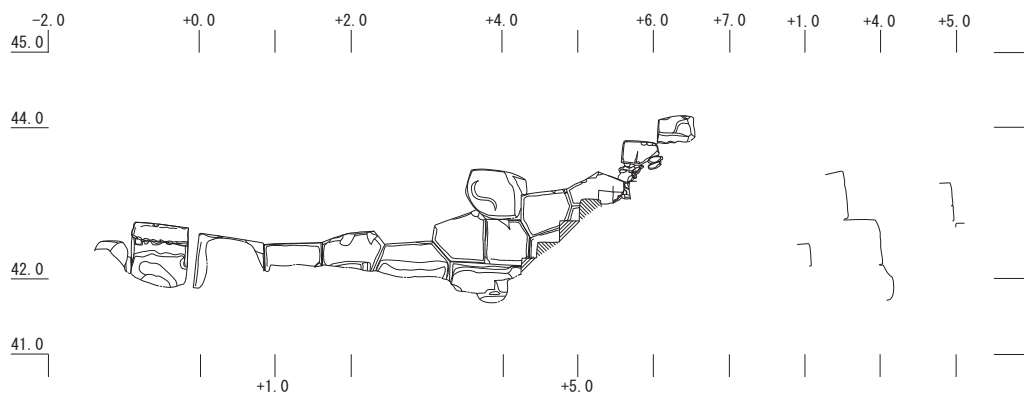

SX028 (ニラミ櫓台南側階段) 立面図

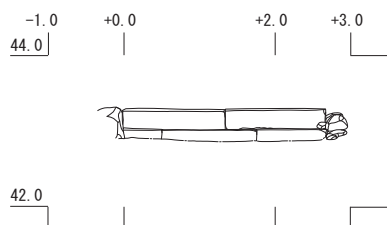

ID 3220E (土堀下石垣東面) 立面図・垂直断面図

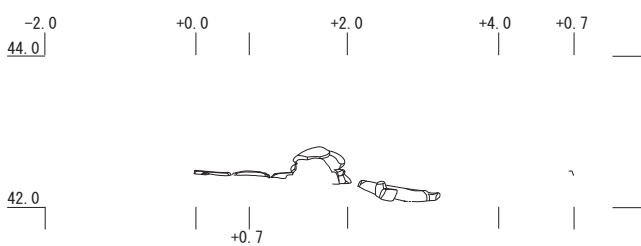

第70図 遺構図版 ニラミ櫓台石垣・土堀石垣立面・垂直断面図 (S=1/100)

ID 3240W (二ノ門北側石垣台西面) 立面図・垂直断面図

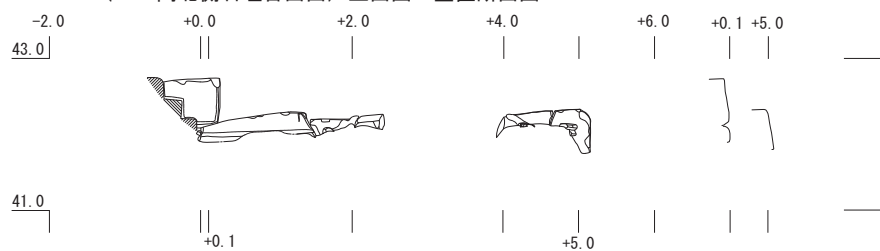

ID 3210N (二ノ門南側石垣台北面) 立面図・垂直断面図

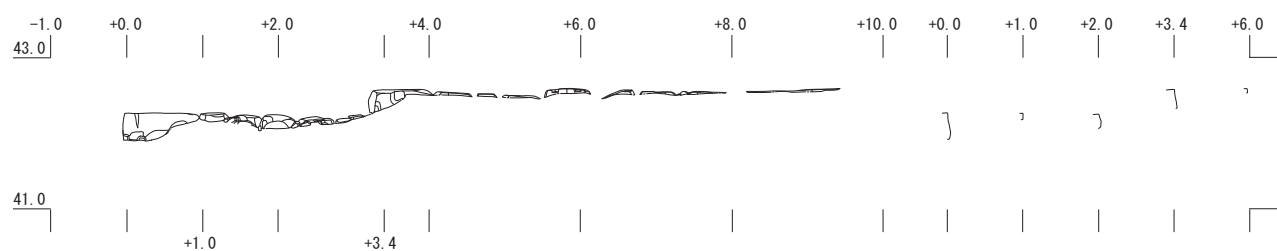

ID 3210E (二ノ門南側石垣台東面) 立面図・垂直断面図

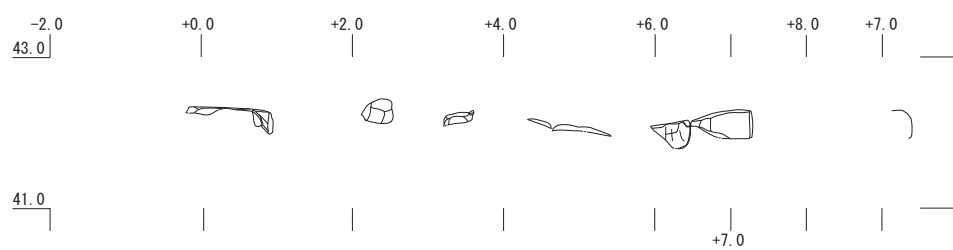

ID 3210S (二ノ門南側石垣台南面) 立面図・垂直断面図

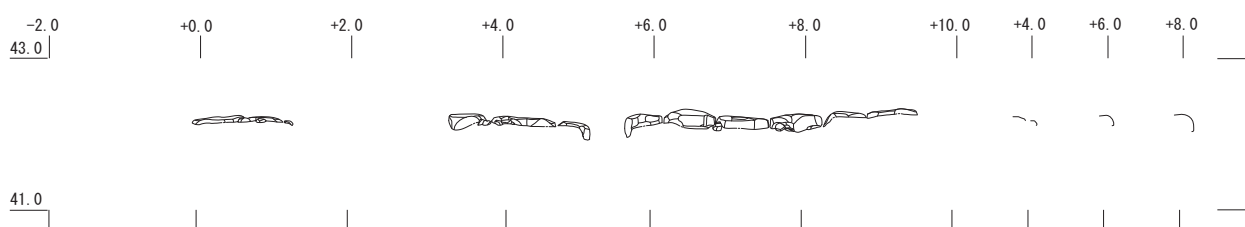

ID 3210W (二ノ門南側石垣台西面) 立面図

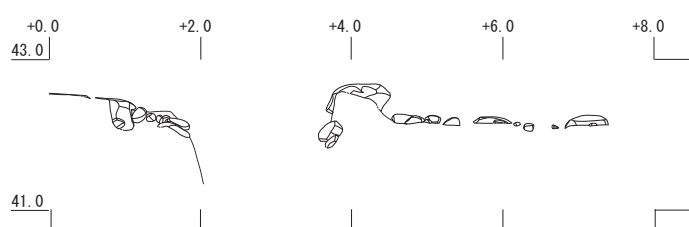

第 71 図 遺構図版 二ノ門石垣台立面・垂直断面図 (S=1/100)

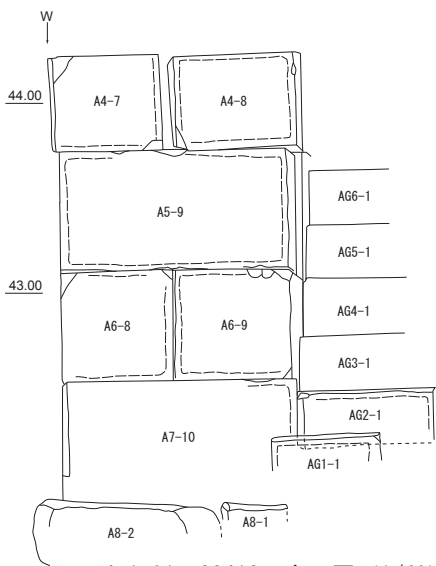

4-1-01 3241S 立面図 (1/40)

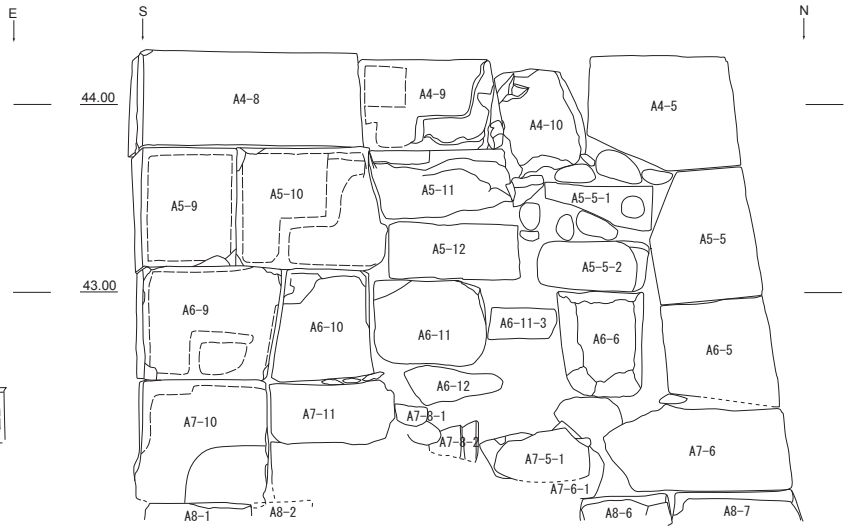

4-1-02 3241E 立面図・断面図 (1/40)

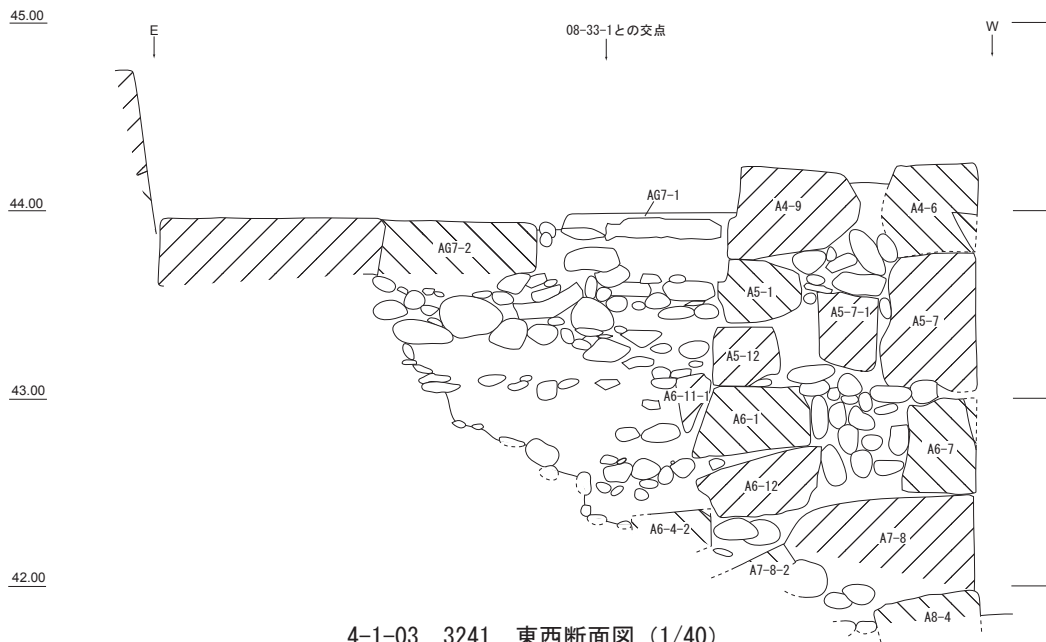

4-1-03 3241 東西断面図 (1/40)

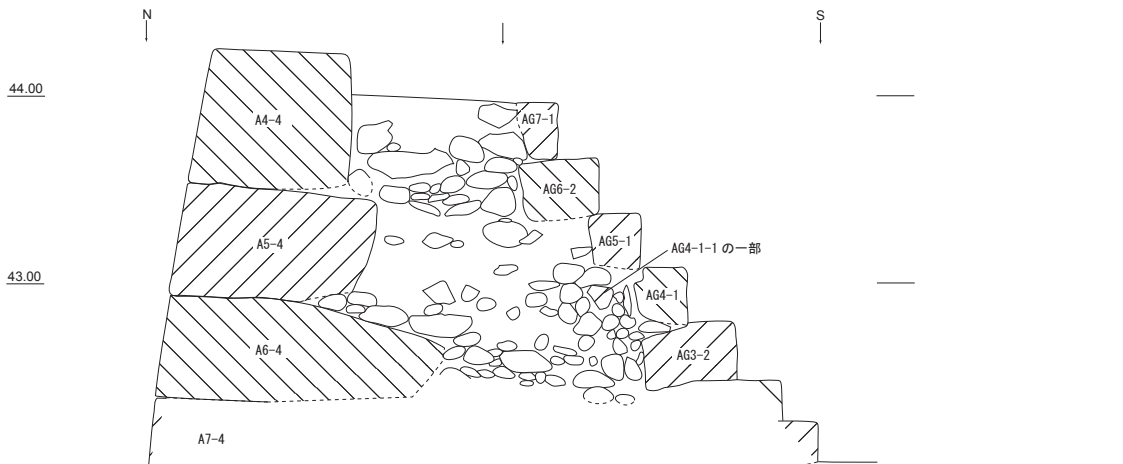

4-1-04 3241 南北断面図 (1/40)



第 72 図 遺構図版 石垣解体調査 (一ノ門) 1

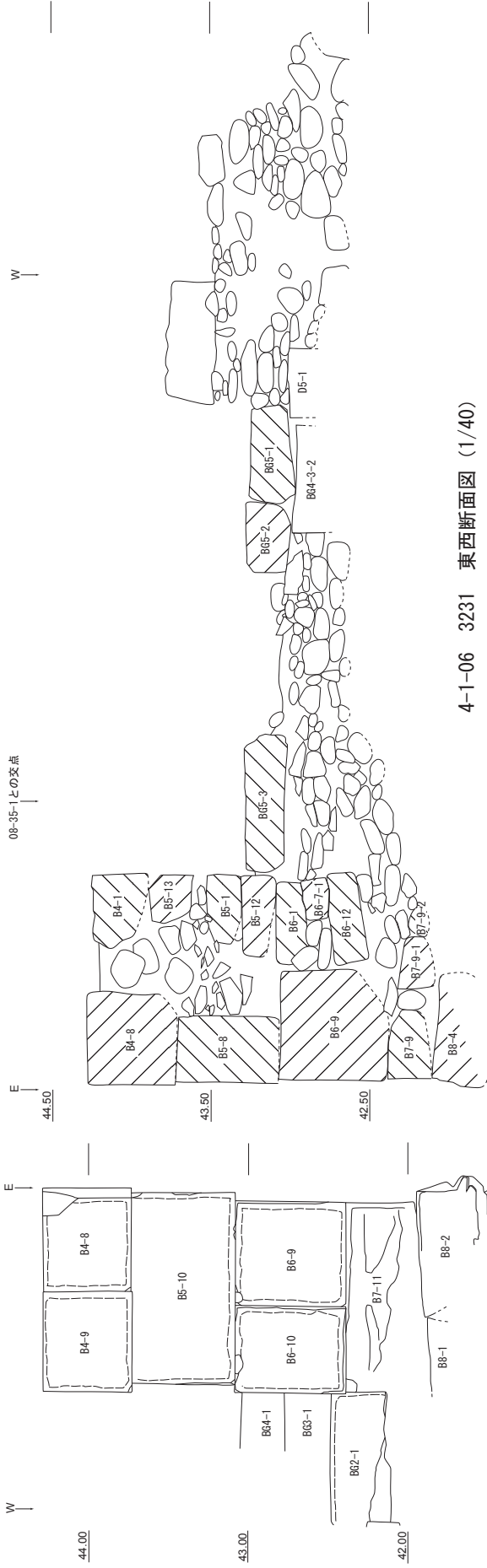

4-1-05 3231S 立面図 (1/40)

4-1-06 3231 東西断面図 (1/40)

4-1-07 3231W 立面図 (1/40)

4-1-08 3231 南北断面図 (1/40)





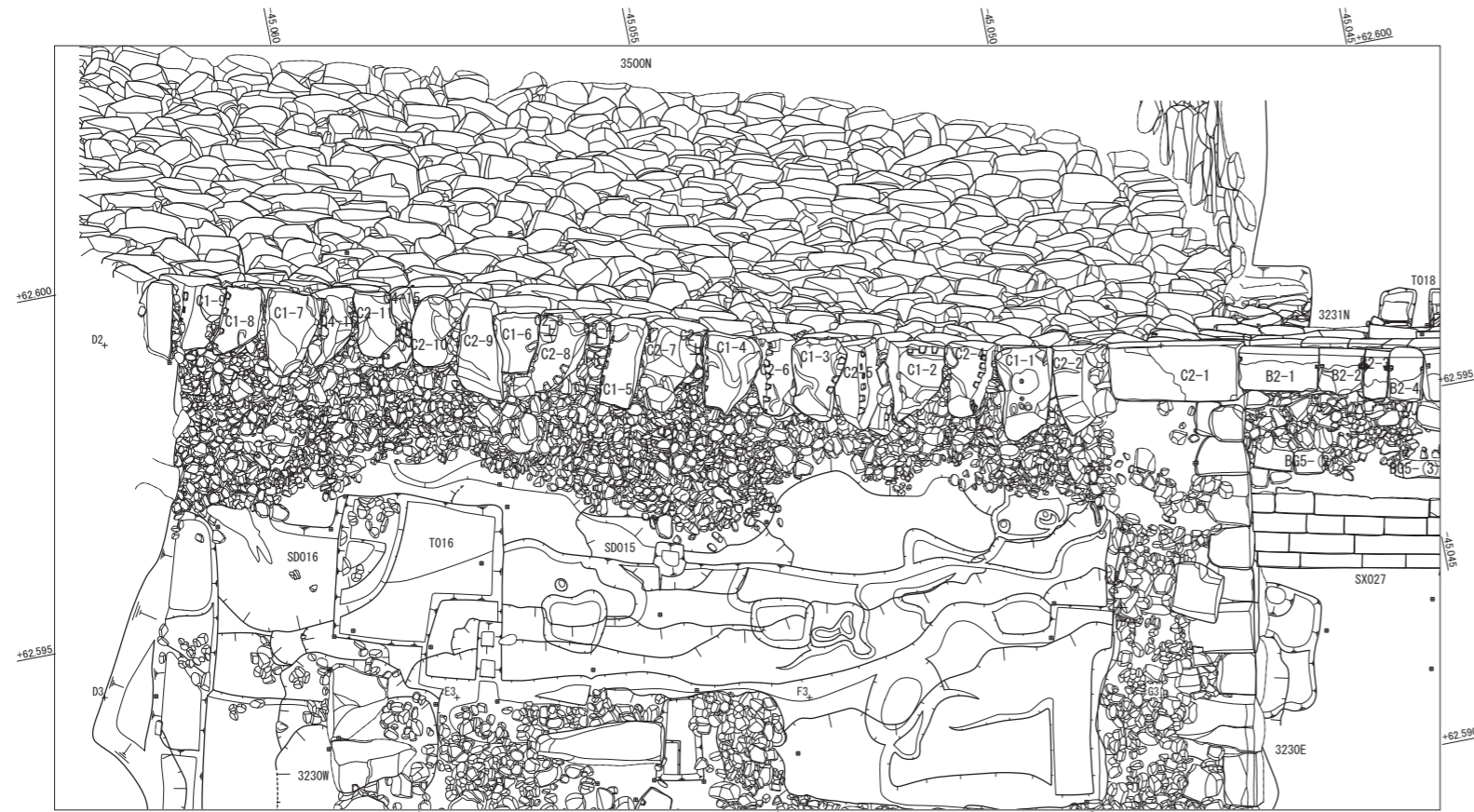

C1段 平面图

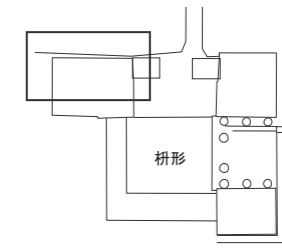

C1段 平面图範圍

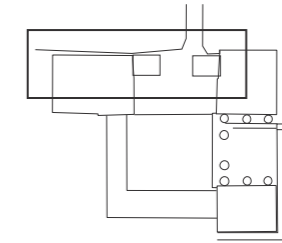

C2段 平面图範圍

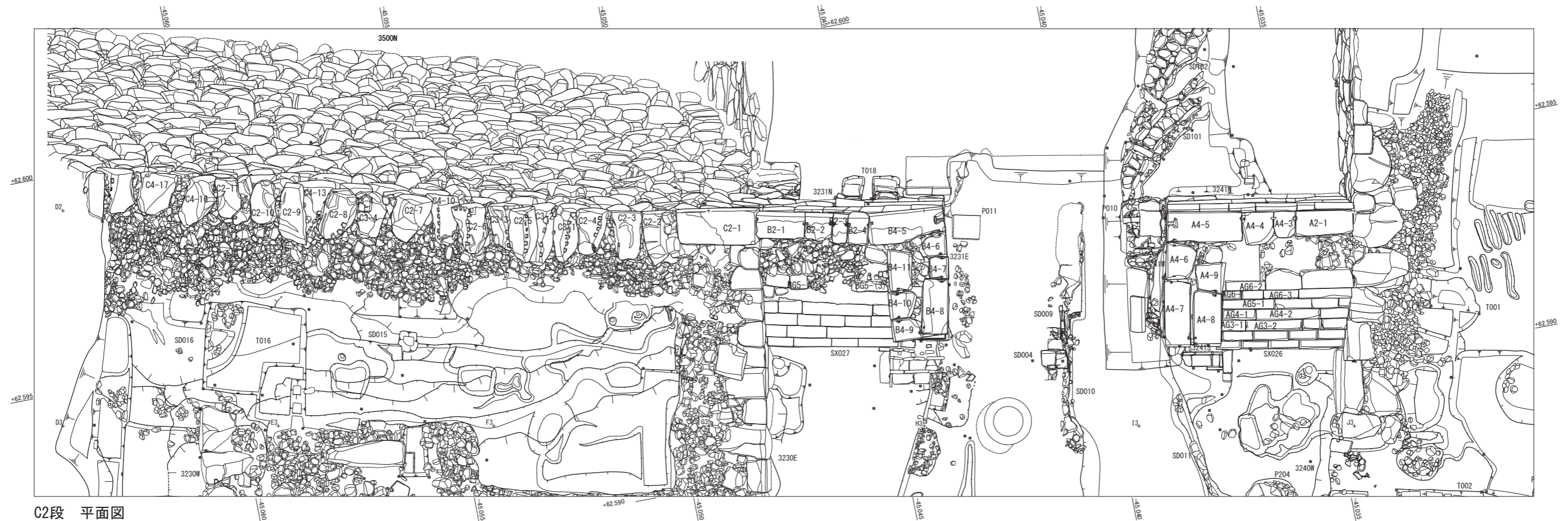

C2段 平面图

第74图 遺構図版 石垣解体測量図1 (S=1/100)





B4段上、C3段・D3段 平面図

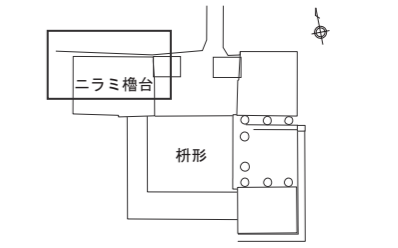

B4段上、C3段・D3段 平面図範囲

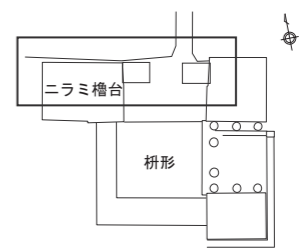

A・C4段、B4下段 平面図範囲

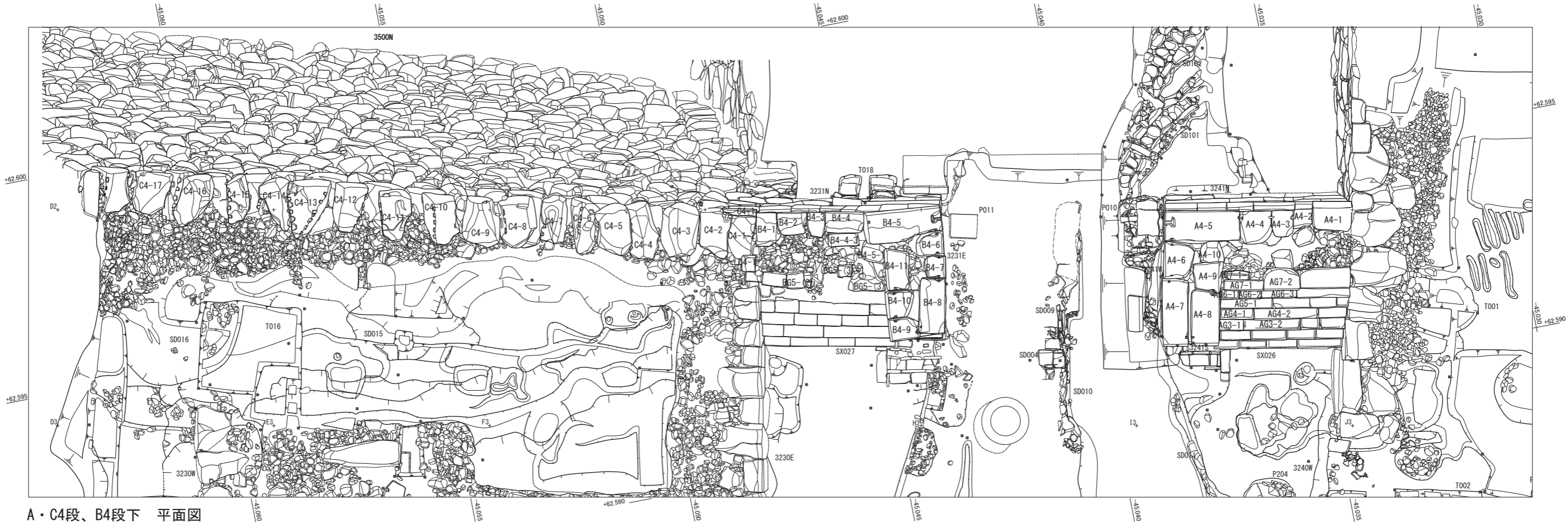

A・C4段、B4下段 平面図

第75図 遺構図版 石垣解体測量図2 (S=1/100)



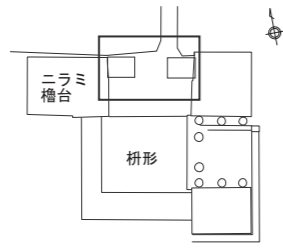

A・B5段上 平面図範囲

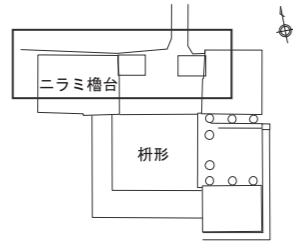

A5段下、B5段中、C5段 平面図範囲



A・B5段上 平面図

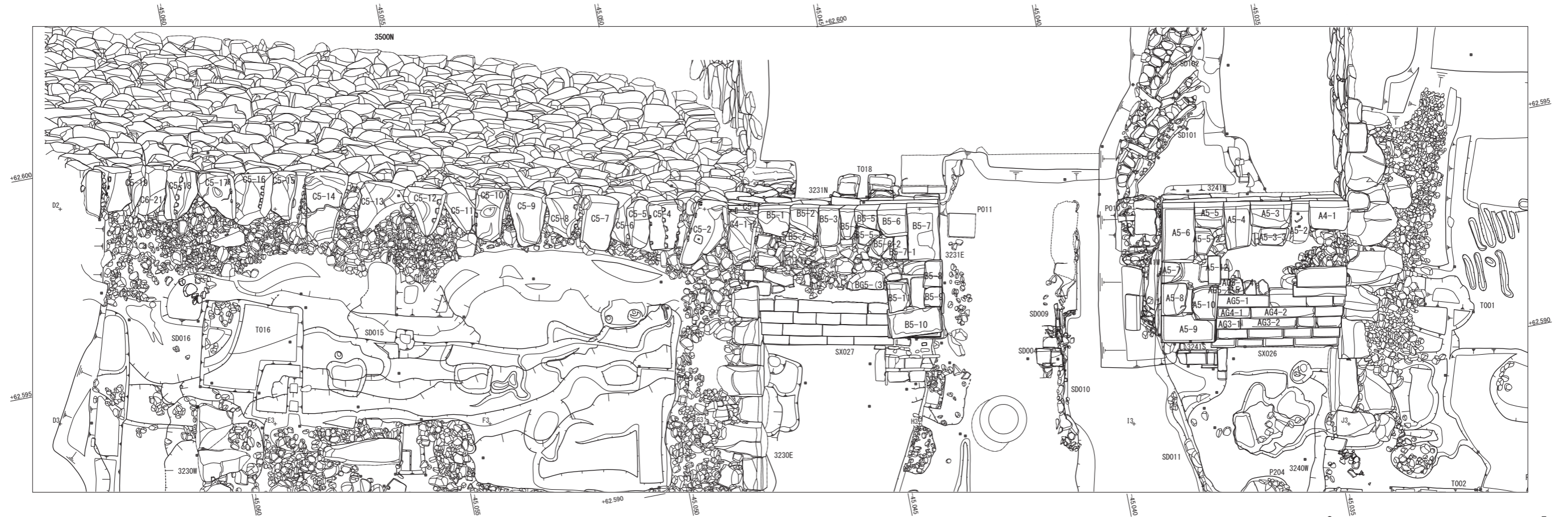

A5段下、B5段中、C5段 平面図



第76図 遺構図版 石垣解体測量図3 (S=1/100)



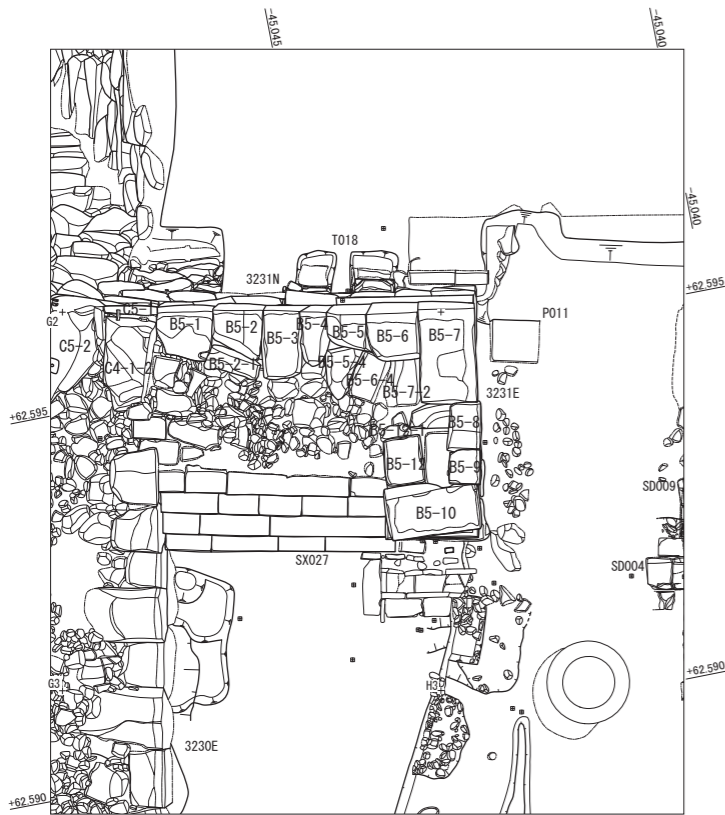

B5段下 平面図

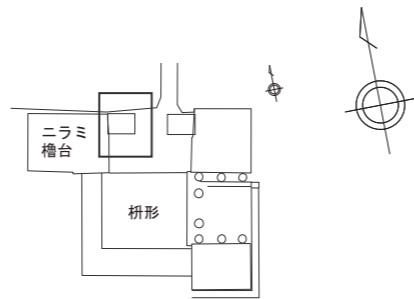

B5段下 平面図範圍

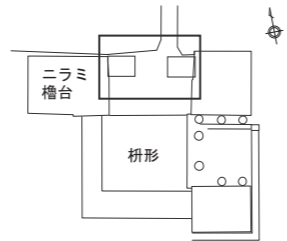

A・B6段上・下・7段 平面図範圍



A・B6段上 平面図



A・B6段下 平面図

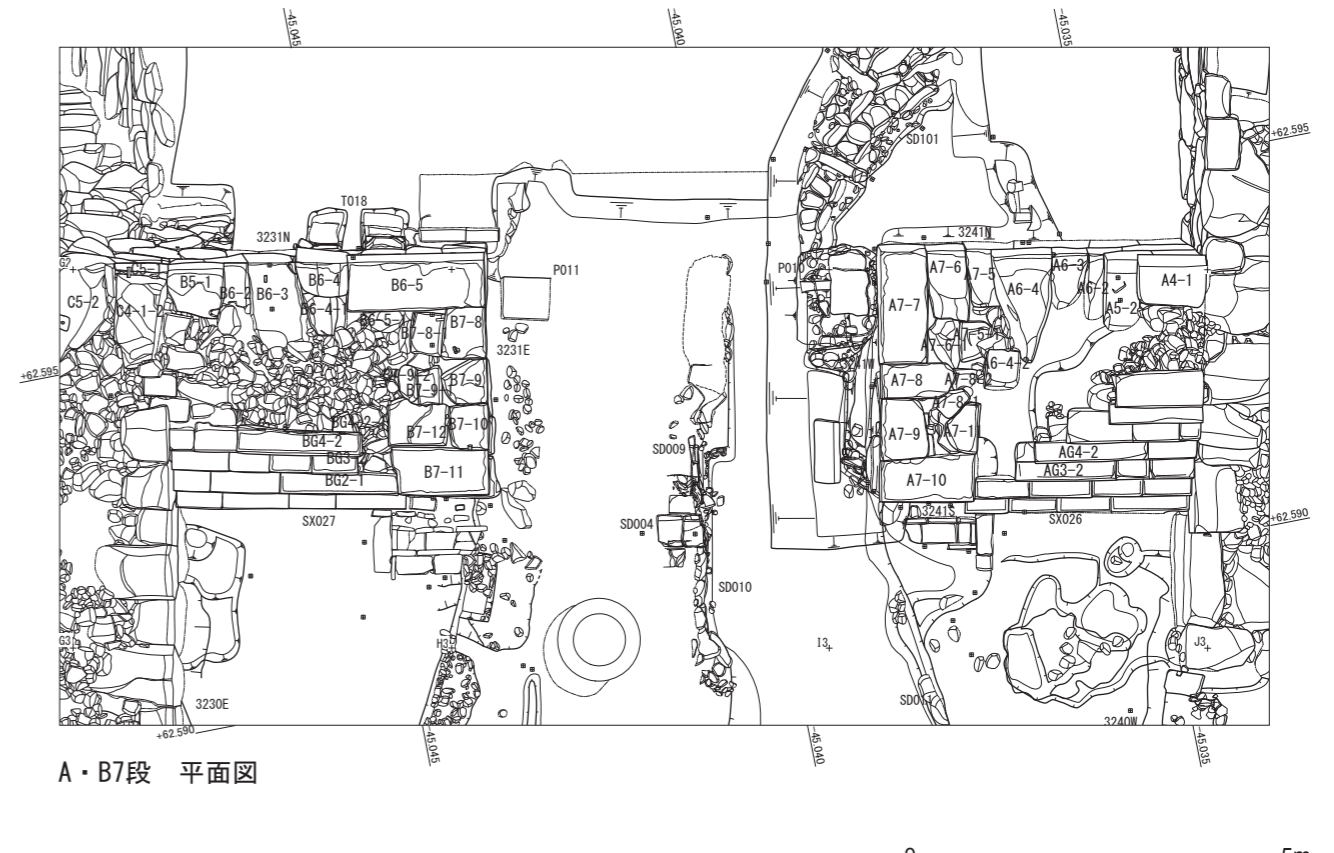

A・B7段 平面図



第77図 遺構図版 石垣解体測量図4 (S=1/100)





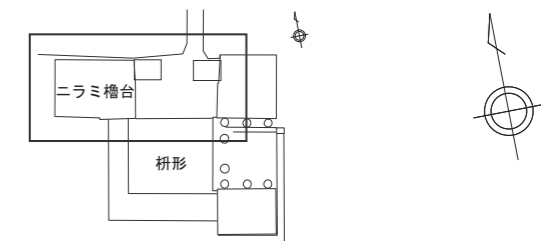

A・B8段、C5・6段 平面図範囲

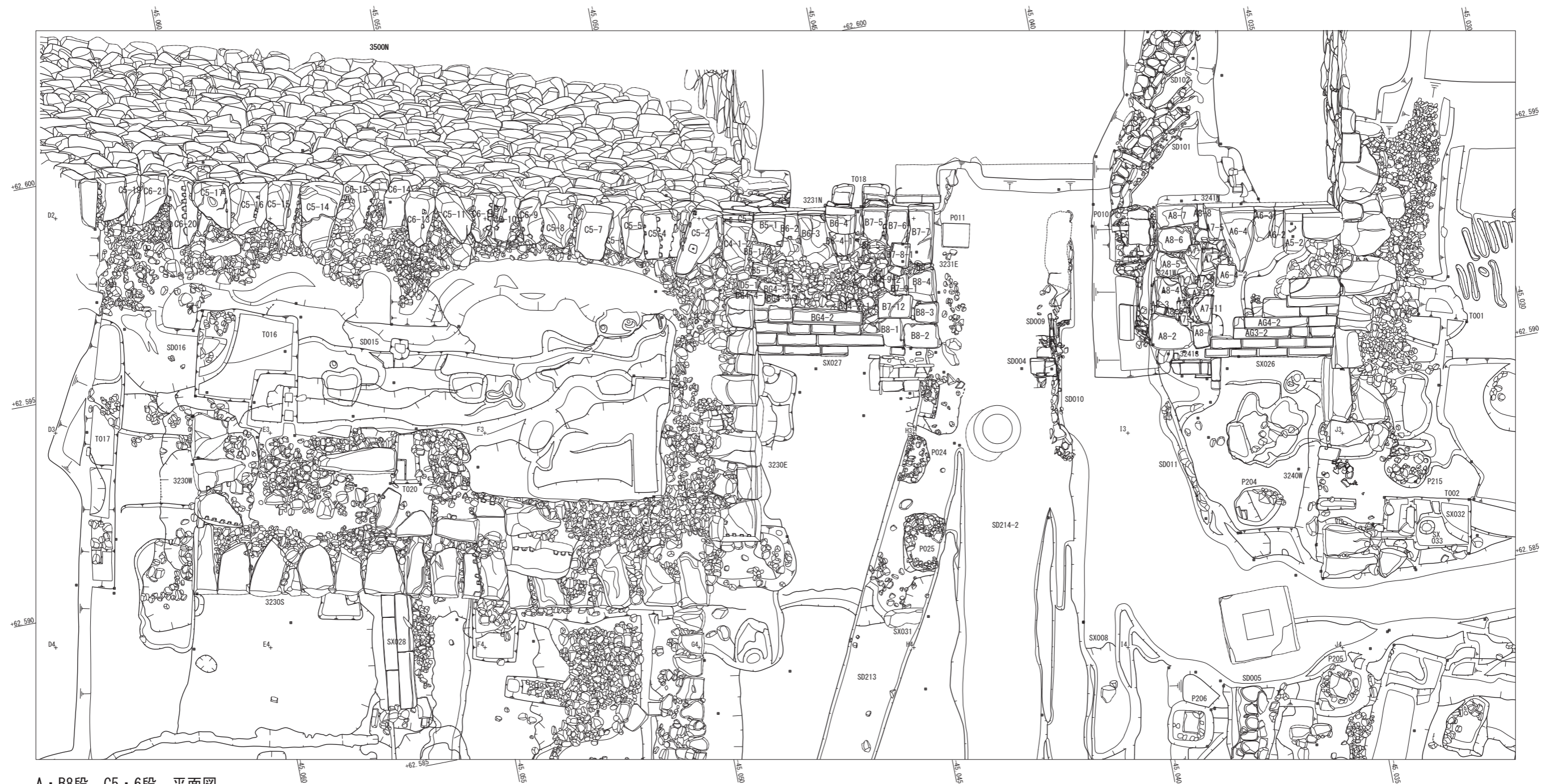

A・B8段、C5・6段 平面図

第78図 遺構図版 石垣解体測量図5 (S=1/100)



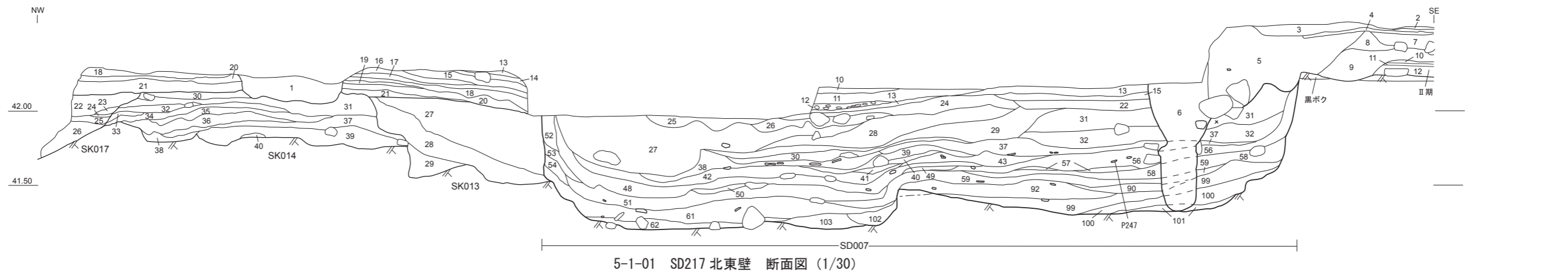

5-1-01 SD217 北東壁 断面図 (1/30)

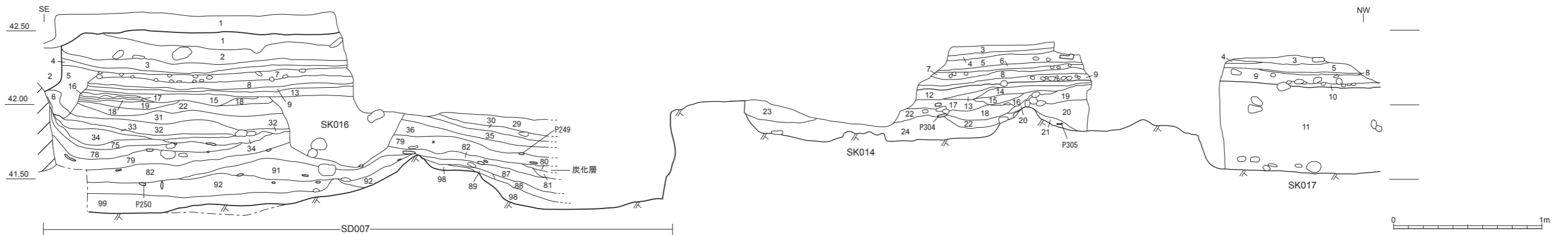

5-1-02 SD217 南西壁 断面図 (1/30)

5-1-02 SK016 の土層注記

- 1 10YR4/3 にぶい黄褐色土 (灰白色粘土を多く含む、炭化物・砂を少量含む)

SD007 の土層注記 5-1-01 ~ 5-1-06 も共通土層注記

- 1 10YR5/2 灰黄褐色土 (しまりやや弱い、きめ粗い、小礫・砂を多く含む)
- 2 10YR4/3 にぶい黄褐色土 (焼土粒・小礫・白色粒・黄色粒を含む)
- 3 10YR6/1 褐灰色土 (しまりやや強い)
- 4 10YR6/4 にぶい黄褐色土 (砂礫土、しまりやや強い)
- 5 10YR6/2 灰黄褐色土 (砂質土、しまりやや強い)
- 6 10YR6/6 明黄褐色土 (粘質土、しまりやや強い)
- 7 10YR6/4 にぶい黄褐色土 (しまりかなり強い、小円礫を多く含む)
- 8 10YR7/6 明黄褐色土 (粘土、しまり強い、小円礫を多く含む)
- 9 10YR5/4 にぶい黄褐色土 (しまり強い)
- 10 10YR6/1 褐灰色土 (砂礫土、しまり強い、路盤のような土、礫を含む)
- 11 2.5Y7/4 浅黄色土 (砂礫土、しまり強い)
- 12 10YR5/1 褐灰色土 (しまり強い、灰白色粘土ブロックを含む)
- 13 10YR6/2 灰黄褐色土 (粘土、しまり非常に強い、きめ細かい、黒褐色土・白色粒を含む、含有物少ない)
- 14 10YR4/3 にぶい黄褐色土 (粘質土、しまりやや強い、きめ細かい、硬化している)
- 15 10YR5/4 にぶい黄褐色土 (シルト質土、しまりかなり強い、炭化物を含む)
- 16 10YR5/6 黄褐色土 (粘質土、しまり非常に強い、砂の混合土)
- 17 10YR4/1 褐灰色土 (粘質土、しまり非常に強い) 5-1-12 の 22 層に対応する
- 18 10YR4/2 灰黄褐色土 (シルト質土、しまり非常に強い、径 1 cm の灰白色粘土ブロックを微量含む) 5-1-12 の 23 層に対応する
- 19 10YR4/3 にぶい黄褐色土 (粘質土、しまりやや強い)
- 20 10YR5/4 にぶい黄褐色土 (粘質土、しまりやや強い、灰白色粘土ブロック・にぶい黄褐色土・炭化物を含む、黒褐色土を少量含む)
- 21 10YR5/4 にぶい黄褐色土 (粘質土、しまりやや強い、炭化物を少量含む)
- 22 10YR4/1 褐灰色土 (強粘質土、しまりやや強い、径 1 cm の灰白色粘土ブロックを多く含む・地山質粘土ブロック・炭化物粗粒を少量含む、土師器を含む) 5-1-12 の 24 層に対応する
- 23 10YR5/2 灰黄褐色土 (シルト質土、しまりやや強い、小礫を含む)
- 24 10YR6/2 灰黄褐色土 (シルト質土、しまりやや強い、黒褐色土・白色粒を含む)
- 25 10YR4/2 灰黄褐色土 (粘質土、しまり強い、灰白色粘土ブロック・炭化物を含む)
- 26 10YR4/2 灰黄褐色土 (粘土、しまりやや強い、白色シルトを含む)
- 27 10YR5/2 灰黄褐色土 (粘土ブロックとシルト質土の混合土、しまりかなり強い、酸化し赤みを帯びる、瓦を含む)
- 28 10YR5/6 黄褐色土 (粗砂質土、しまりかなり強い、粘土ブロック径 0.1 ~ 3.0 cm を含む)
- 29 10YR6/2 灰黄褐色土 (しまりやや強い、灰白色粘土を多く含む)
- 30 10YR6/8 明黄褐色土 (砂礫土、しまりやや弱い、きめ粗い、径 0.1 ~ 3.0 cm の礫・炭化物を多く含む)
- 31 10YR7/6 明黄褐色土 (しまりかなり強い、径 0.1 ~ 5.0 cm の粘土ブロックとシルト質土の混合土、土師器を含む)
- 32 10YR2/1 黒色土 (しまり強い、灰白色粘土・にぶい黄褐色粘土を非常に多く含む、炭化物を少量含む)

- 33 10YR3/2 黒褐色土 (炭化物を多く含む、砂を筋状に少量含む)
- 34 10YR4/2 灰黄褐色土 (粘土、しまり強い、径 1 cm の炭化物ブロック・径 1 ~ 5 cm の地山質土ブロックを少量含む、礫を多く含む、土師器皿を含む)
- 35 10YR2/1 黒色土 (炭化物を多く含む)
- 36 10YR6/2 灰黄褐色土 (粘質土、しまりやや強い、炭化物・灰白色粘土を多く含む)
- 37 10YR5/1 褐灰色土 (シルト質土、しまりやや強い、白色粒を多く含む、褐灰色土ブロックを含む、土師器皿を含む)
- 38 10YR1.7/1 黒色土 (しまりやや弱い、炭化物を多く含む、土師器を含む)
- 39 10YR4/2 灰黄褐色土 (しまりやや強い)
- 40 10YR5/2 灰黄褐色土 (しまりやや強い、炭化物・焼土粒を多く含む)
- 41 10YR6/1 褐灰色土 (粘質土)
- 42 10YR3/1 黒褐色土 (しまりやや弱い、炭化物を多く含む)
- 43 10YR2/1 黒色土 (灰白色シルト・炭化物を含む、土師器を含む)
- 44 10YR2/1 黒色土 (粘質土)
- 45 10YR5/2 灰黄褐色土 (灰黄褐色粘土を含む)
- 46 10YR3/1 黒褐色土
- 47 10YR1.7/1 黒色土
- 48 10YR3/1 黒褐色土 (しまりやや弱い、炭化物・灰白色粒を少量含む、土師器・瓦を含む)
- 49 10YR5/1 褐灰色土 (砂質土)
- 50 10YR4/3 にぶい黄褐色土 (粘土、しまりやや強い、含有物少ない)
- 51 10YR3/1 黒褐色土 (しまりやや弱い、炭化物・灰白色土を少量含む、土師器を含む)
- 52 10YR5/2 灰黄褐色土 (灰黄褐色土粘土ブロックを含む)
- 53 10YR4/2 灰黄褐色土 (暗褐色土・炭化物を少量含む)
- 54 10YR4/1 褐灰色土 (炭化物を少量含む)
- 55 10YR4/2 灰黄褐色土 (しまりやや強い、きめ細かい)
- 56 10YR4/2 灰黄褐色土 (しまりやや強い、炭化物を多く含む、灰白色粘土を含む、瓦・土師器皿を含む)
- 57 10YR6/1 褐灰色砂 (きめ粗い)
- 58 10YR7/1 灰白色砂 (きめ細かい)
- 59 10YR4/1 褐灰色土 (粘質土、しまりやや強い、炭化物を多く含む、土師器を含む)
- 60 10YR4/1 褐灰色土
- 61 10YR3/1 黒褐色土 (しまりやや弱い、大きな炭化物の塊を多く含む、地山質粘土を少量含む、土師器皿を含む)
- 62 10YR4/1 褐灰色土 (粘質土)
- 63 10YR3/1 黒褐色土 (砂を少量含む)
- 64 10YR2/1 黒色土 (炭化物・植物遺体・骨片を主体とする)
- 65 10YR4/1 褐灰色土 (炭化物・植物遺体・骨片を含む)
- 66 10YR3/1 黒褐色土 (粘質土、しまりやや強い、炭化物・地山質土を含む)
- 67 10YR3/2 黒褐色土 (しまりやや強い、きめ細かい)
- 68 10YR4/1 褐灰色土 (粘土、炭化物を少量含む)
- 69 10YR4/1 褐灰色土 (灰白色粒を含む、砂を少量含む)

- 70 10YR6/3 にぶい黄褐色土 (しまりやや強い、灰白色粘土ブロックを少量含む)
- 71 10YR4/1 褐灰色土 (炭化物・地山質土を少量含む)
- 72 10YR5/4 にぶい黄褐色土 (黒褐色土を含む)
- 73 10YR5/3 にぶい黄褐色土 (しまりやや強い、地山質土・白色粒を微量含む)
- 74 10YR4/3 にぶい黄褐色土 (灰白色シルトブロックを含む)
- 75 10YR4/4 褐色土 (砂質土、炭化物を多く含む、土師器皿を含む)
- 76 10YR4/3 にぶい黄褐色土 (炭化物を多く含む)
- 77 10YR4/1 褐灰色土 (黒褐色土を含む、炭化物を少量含む、土師器皿を含む)
- 78 10YR6/6 明黄褐色土 (粘土、土師器を含む)
- 79 10YR3/2 黒褐色土 (しまりやや弱い、炭化物・植物遺体を多く含む、砂を含む、土師器皿を多く含む)
- 80 炭化物を主体とする層 (しまりやや弱い)
- 81 10YR3/1 黒褐色土 (粘質土、しまりやや弱い)
- 82 10YR5/3 にぶい黄褐色土 (しまりやや弱い、炭化物を少量含む、土師器皿を多く含む)
- 83 10YR3/1 黒褐色土 (炭化物・地山質土を含む)
- 84 2.5Y8/6 黄色土 (粘土、礫を多く含む)
- 85 10YR3/2 黒褐色土 (粘質土、炭化物を少量含む)
- 86 10YR3/1 黒褐色土 (粘質土、しまりやや強い、炭化物・土師器皿を多く含む)
- 87 10YR3/1 黒褐色土 (粘質土、褐灰色粘土・炭化物を含む)
- 88 10YR2/1 黒色土 (しまりやや弱い、炭化物を含む)
- 89 10YR2/1 黒色土 (しまりやや弱い、炭化物を多く含む、砂を少量含む)
- 90 10YR4/1 褐灰色土 (しまりやや強い)
- 91 10YR2/1 黒色土と 10YR4/3 にぶい黄褐色土の互層 (粘質土、炭化物をブロックで含む、土師器皿を多く含む)
- 92 10YR3/1 黒褐色土 (しまりやや弱い、植物遺体の塊を含む、土師器皿を多く含む)
- 93 10YR3/1 黒褐色土 (粘質土、灰白色粘土・褐灰色粘土を多く含む、植物遺体の塊を含む、磁器・土器を含む)
- 94 10YR5/4 にぶい黄褐色土 (小礫を含む)
- 95 10YR4/2 灰黄褐色土 (粘質土、灰白色粘土・黒褐色粘土・植物遺体の塊を含む)
- 96 10YR6/1 褐灰色土 (粘質土、黒褐色粘土を少量含む、植物遺体の塊を含む)
- 97 10YR5/1 褐灰色土 (粘質土、灰白色粘土・黒褐色粘土・植物遺体の塊を含む)
- 98 10YR5/3 にぶい黄褐色土 (粘質土、黒褐色土を少量含む)
- 99 10YR4/1 褐灰色土 (粘質土、陶器を含む)
- 100 10YR4/1 褐灰色土 (砂質土、小礫・白色粒を含む、上層との間に鉄分が厚く沈着している)
- 101 10YR3/2 黒褐色土 (粘質土、酸化し全体的に硬化している)
- 102 10YR4/1 褐灰色土 (しまりやや弱い)
- 103 10YR5/1 褐灰色土 (灰白色土を少量含む)

※1 ~ 13 遺構上部の板築状の土層①、14 ~ 36 遺構上部の充填土②、37 ~ 89 遺物集中土層③、90 ~ 97 腐食土含有層④、98 ~ 103 鉄分沈着が見られる⑤、5・6 SD007 埋没前に埋まっている層、①~⑤は遺物取り上げの単位を示す

第 79 図 遺構図版 枅形以前 1



5-1-01 SD217 北東壁 SD007 以外の土層注記

- 1 攪乱
  - 2 10YR3/3 暗褐色土 近代か
  - 3 10YR4/2 灰黄褐色土 (砂質土、砂利を少量含む)
  - 4 10YR4/2 灰黄褐色土 (砂質土、きめ細かい)
  - 5 10YR4/4 褐色土 (きめ粗い、白色粒・焼土粒を少量含む、径 20 cm 以上の河原石を含む、土師器皿を含む)
  - 6 10YR4/2 灰黄褐色土 (地山質粘土ブロックを多く含む、全体的に酸化し赤みを帯びる、いぶし瓦を含む)
  - 7 10YR4/6 褐色土 (しまり強い、礫多く含む)
  - 8 10YR4/2 灰黄褐色土 (地山質粘土・砂利を少量含む)
  - 9 10YR4/3 にぶい黄褐色土 (地山質粘土・礫を少量含む)
  - 10 10YR5/8 黄褐色土 (しまり強い、地山質土を多く含む、黄白色砂を少量含む)
  - 11 10YR2/3 黒褐色土 (しまり強い、礫を多く含む)
  - 12 10YR6/8 明黄褐色土 (砂質土、しまり強い)
  - 13 2.5Y8/6 黄色土 (砂礫土)
  - 14 2.5Y7/6 明黄褐色土 (砂礫土)
  - 15 10YR7/6 明褐色土
  - 16 10YR3/3 暗褐色土 (鉄分・砂を含む) 5-2-05 の 2 層に対応する
  - 17 10YR7/2 にぶい黄橙色土 (砂質土、径 0.3 ~ 0.5 cm の砂礫を含む) 5-2-05 の 5 層に対応する
  - 18 10YR6/3 にぶい黄橙色土 (砂質土、径 2cm の礫を少量含む) 5-2-05 の 9 層に対応する
  - 19 10YR7/1 灰白色土 (砂質土、径 0.2 ~ 0.3 cm の礫を含む) 5-2-05 の 11 層に対応する
  - 20 10YR5/3 にぶい黄褐色土 (砂質土) 5-2-05 の 12 層に対応する
  - 21 10YR3/4 暗褐色土 (砂質土、径 1 ~ 5cm の礫を含む) 5-2-05 の 13 層に対応する
  - 22 10YR3/2 黒褐色土 (粘質土、しまり強い、10YR6/3 にぶい黄橙色粘土ブロックを含む、白色粒を含む)
  - 23 10YR6/6 明黄褐色土 (粘質土、しまり強い)
  - 24 10YR6/3 にぶい黄橙色土 (粘質土、しまり強い)
  - 25 10YR2/2 黒褐色土 (10YR7/4 にぶい黄橙色土粘土ブロックを含む)
  - 26 10YR2/3 黒褐色土 (白色粘土粒・にぶい黄橙色粘土ブロックを含む)
  - 27 10YR4/1 褐灰色土 (5Y7/4 浅黄色土ブロックを含む、黒褐色土・白色粒・灰白色粒・炭化物を少量含む)
  - 28 10YR4/1 褐灰色土 (26 層より若干酸化し赤みを帯びる)
  - 29 10YR4/1 褐灰色土 (赤みが強い)
  - 30 10YR2/1 黒色土 (粘質土、灰色粘土を少量含む)
  - 31 10YR2/1 黒色土 (にぶい黄褐色砂礫土をブロック状に含む)
  - 32 10YR6/6 明黄褐色土 (粘質土)
  - 33 10YR5/4 にぶい黄褐色土 (粘質土)
  - 34 10YR5/1 褐灰色土 (粘質土)
  - 35 10YR4/1 褐灰色土 (にぶい黄橙色粘土を少量含む)
  - 36 10YR3/3 暗褐色土 (粘質土、灰白色土を筋状に含む)
  - 37 10YR4/3 にぶい黄褐色土 (粘質土)
  - 38 10YR4/3 にぶい黄褐色土 (粘質土、黒色土粒を少量含む、含有物が少ない地山質土)
  - 39 10YR3/3 暗褐色土 (粘質土、灰白色土を筋状に含む)
  - 40 10YR4/3 にぶい黄褐色土 (粘質土、含有物の少ない地山質土)
- ※1 SD204、3 SD002 掘方を含む層、5 遺構、6 遺構、10 ~ 12 (II 期)、13 ~ 21 版築状盛土 (II 期)、22 ~ 26 SK017、27 ~ 29 SK013、30 ~ 40 SK014

5-1-02 SD217 南西壁 (5-1-06 1・2 層含む) SD007 以外の土層注記

- 1 10YR6/3 にぶい黄橙色土 (砂質土、しまり強い、きめ細かい)
  - 2 10YR3/3 暗褐色土 (砂質土、白色粒・黄褐色シルトブロックを含む、灰白色粘土を少量含む)
  - 3 10YR5/1 褐灰色土 (しまり強い、きめ細かい、含有物少ない)
  - 4 10YR3/3 暗褐色土 (鉄分・砂を含む) 5-2-05 の 2 層に対応する
  - 5 10YR7/2 にぶい黄橙色土 (砂質土、径 0.3 ~ 0.5 cm の砂礫を含む) 5-2-05 の 5 層に対応する
  - 6 10YR6/2 灰黄褐色土 (砂質土、径 2 cm の礫を少量含む) 5-2-05 の 9 層に対応する
  - 7 10YR6/3 にぶい黄橙色土 (砂質土、径 2 ~ 3 cm の礫を多く含む) 5-2-05 の 11 層に対応する
  - 8 10YR5/3 にぶい黄褐色土 (砂質土) 5-2-05 の 12 層に対応する
  - 9 10YR3/4 暗褐色土 (砂質土、径 1 ~ 5cm の礫を多く含む) 5-2-05 の 13 層に対応する
  - 10 10YR5/4 にぶい黄褐色土 (砂質土、小礫を含む)
  - 11 10YR3/3 暗褐色土 (径 1 ~ 10 cm の礫・白色粒を多く含む、炭化物を少量含む)
  - 12 10YR4/3 にぶい黄褐色土 (白色粒を多く含む、10YR5/4 にぶい黄褐色粘土を含む、灰白色粘土を少量含む)
  - 13 10YR3/1 黒褐色土 (粘質土、炭化物を少量含む)
  - 14 10YR4/3 にぶい黄褐色土 (白色粒を多く含む、灰白色粘土を少量含む)
  - 15 10YR3/2 黒褐色土 (粘質土、にぶい黄褐色粘土を少量含む)
  - 16 10YR4/2 灰黄褐色土 (白色粒・浅黄色粒を少量含む)
  - 17 10YR5/4 にぶい黄褐色土 (粘質土、陶器を含む)
  - 18 10YR4/2 灰黄褐色土 (粘質土、灰白色粘土・砂を含む)
  - 19 10YR4/2 灰黄褐色土 (炭化物・白色粒・地山質粘土を含む)
  - 20 10YR4/2 灰黄褐色土 (炭化物・地山質粘土を少量含む)
  - 21 10YR4/1 褐灰色土 (粘質土、白色粒を少量含む、磁器皿を含む)
  - 22 10YR4/3 にぶい黄褐色土 (粘質土、シルト質土、土師器皿を含む)
  - 23 2.5Y6/2 灰黄色土 (シルト質土、白色粒・黒色粒を少量含む、瓦を含む)
  - 24 10YR5/2 灰黄褐色土 (粘質土、しまり強い、暗褐色土を少量含む)
- ※1 幕末 ~ 近代の路面、2 幕末 ~ 近代の土層、3 ~ 10 版築状盛土 (II 期)、11 SK017、12 ~ 24 SK014

5-1-01・5-1-02 断面図 土層注記

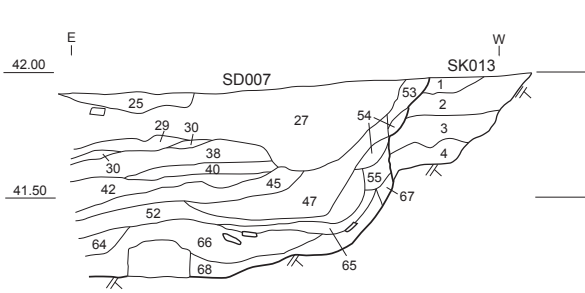

SK013の土層注記

- 1 10YR3/1 黒褐色土 (粘質土、しまりあり、白色粒を多く含む)
- 2 10YR4/2 灰黄褐色土 (粘質土、しまりあり、白色粒を多く含む、暗褐色土・炭化物を少量含む)
- 3 10YR4/1 褐灰色土 (粘質土、しまりあり、白色粒を多く含む、暗褐色土・炭化物・地山質粘土を少量含む)
- 4 10YR4/2 灰黄褐色土 (粘質土、しまりあり、地山質粘土を多く含む、暗褐色土を少量含む)

5-1-03 SD007 断面図①(1/30)

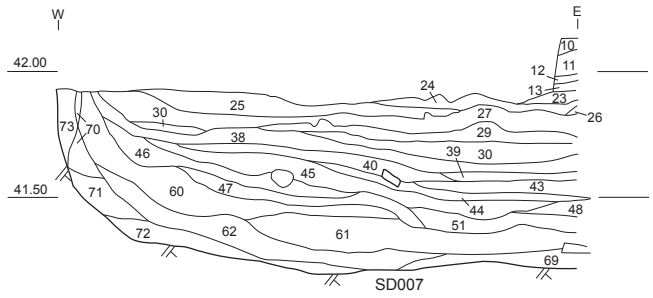

5-1-04 SD007 断面図②(1/30)

※SD007の5-1-01～06の断面図の土層注記は共通で103ページにあり

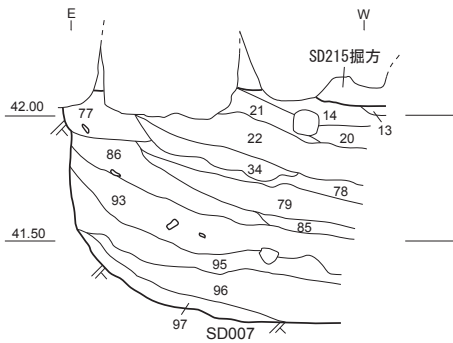

5-1-05 SD007 断面図③(1/30)

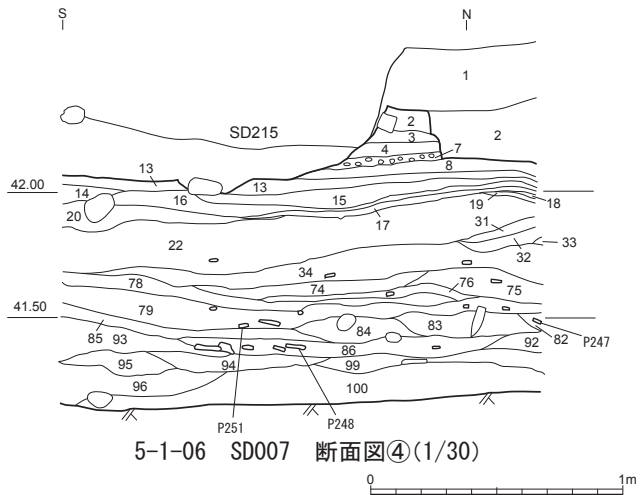

5-1-06 SD007 断面図④(1/30)

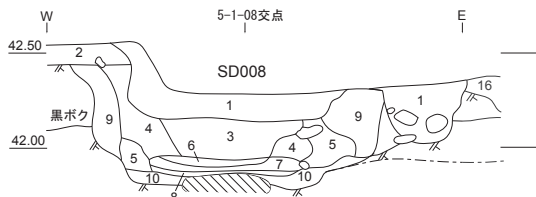

- 1 攪乱 (砂利を多く含むしまりのない土)
- 2 10YR6/3 にぶい黄橙色土 (径0.1～5cmの玉砂利が敷かれている)

5-1-07 SD008 断面図 (1/40)

- 3 10YR3/2 黒褐色土 (粘質土、径1cm程の地山粒を含む)
- 4 10YR3/3 黒褐色土 (径0.5cm程の地山粒を少量含む)
- 5 10YR3/3 黒褐色土 (径1cm程の地山粒を含む、4層よりしまりのある土)
- 6 10YR4/2 灰黄褐色土 (粘土、しまり強い)
- 7 10YR4/2 灰黄褐色砂 (径1cmの小礫を少量含む)
- 8 10YR4/2 灰黄褐色土 (粘土、6層とほぼ同じ)
- 9 10YR2/3 黒褐色土 (粘質土、径1cm程の地山粒・ブロック状の物を多く含む)
- 10 10YR2/2 黒褐色土 (粘質土、地山粒ブロックを多く含む、掘方埋土)

※1 近代以降、2 幕末～近代の路盤、3～5 SD008 廃棄時、6～8 SD008 堆積土、9・10 掘方埋土、5 側板(石)の抜取跡

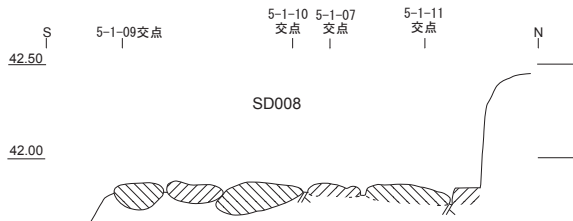

5-1-08 SD008 エレベーション①(1/40)

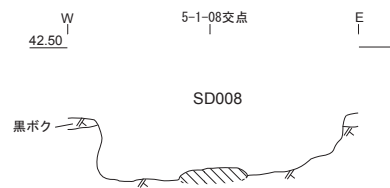

5-1-09 SD008 エレベーション②(1/40)

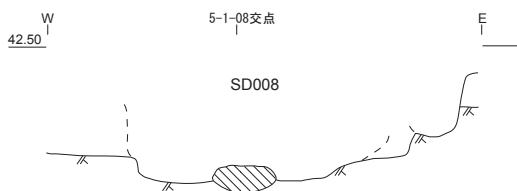

5-1-10 SD008 エレベーション③(1/40)

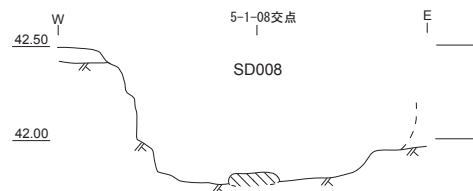

5-1-11 SD008 エレベーション④(1/40)

0 1m

第80図 遺構図版 枅形以前2

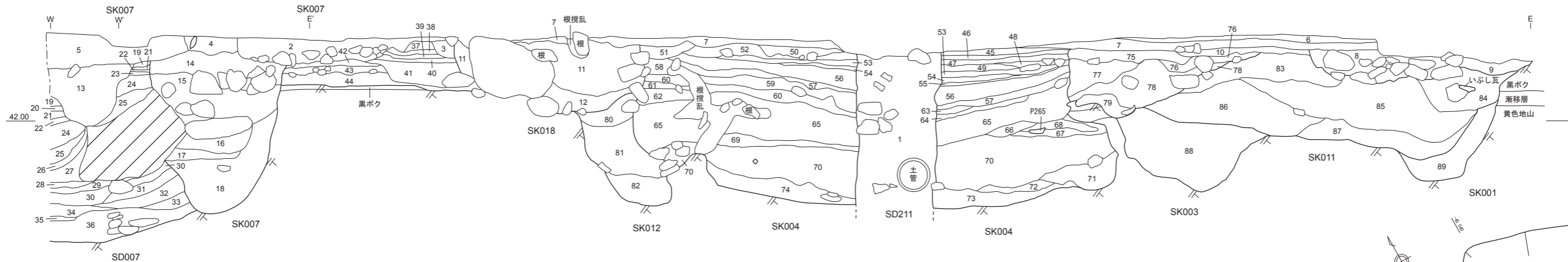

- 1 攪乱
- 2 10YR5/1 褐灰色土 (粘性なし、しまり強い、径 0.3 ~ 1cm の小礫を多く含む、径 5 ~ 10cm の礫を少量含む)
- 3 10YR4/3 にぶい黄褐色土 (粘性なし、しまり強い、地山土を多く含む)
- 4 10YR4/1 褐灰色土 (粘性なし、しまり強い、径 3cm 前後の礫を少量含む、いぶし瓦を含む)
- 5 10YR5/2 灰黄褐色砂層 (粘性なし、しまり強い、細かい砂を含む) 3-1-08 の 7 層に対応する
- 6 10YR7/1 灰白色土 (砂質土、しまり強く強い、径 0.5 cm の小礫をととも多く含む)
- 7 10YR7/1 灰白色土 (粘性なし、しまり強く強い、径 0.3 cm の小礫をととも多く含む)
- 8 10YR4/2 灰黄褐色土 (しまり強く強い、地山粒・炭化物粒・径 20 cm の礫や小礫を含む) 5-1-13 の 2 層に対応する
- 9 10YR4/2 灰黄褐色土 (粘質土、しまり強い、黄白色砂・地山土を斑紋状に含む)
- 10 10YR2/1 黒色土 (粘性なし、しまり強く強い、地山土を斑紋状に含む、瓦を含む)
- 11 10YR3/4 暗褐色土 (粘性なし、しまり強い、径 1cm 程の炭化物ブロック・径 0.5 ~ 1cm の白色粘土ブロック・焼土粗粒を少量含む、径 15cm の礫を含む)
- 12 10YR4/1 褐灰色土 (粘質土、しまりやや強い、焼土粗粒・径 1cm の炭化物ブロック少量含む、径 5cm の礫を含む)
- 13 10YR3/3 暗褐色土 (砂質土、しまりあり、径 3 ~ 10cm の礫・径 2cm の地山質土ブロック・径 1cm の礫・炭化物粗粒・橙色粗粒を少量含む)
- 14 10YR5/4 にぶい黄褐色土 (粘質土、しまり強い、地山土を多く含む、白色粘土粒・径 3 ~ 5cm の礫・径 1cm の炭化物ブロックを少量含む)
- 15 10YR4/1 褐灰色土 (粘質土、しまりやや強い、橙色粗粒 (焼土)・炭化粗粒・灰色粘土粗粒を少量含む、径 10 ~ 20cm の礫を多く含む)
- 16 10YR4/4 褐色土 (粘質土、白色粒・黄褐色シルトブロックを含む、灰白色粘土を少量含む)
- 17 10YR4/3 にぶい黄褐色土 (粘質土、炭化物を含む)
- 18 10YR4/6 褐色土 (黒褐色土を微量含む灰白色粘土ブロックを少量含む)
- 19 10YR6/2 灰黄褐色土 (粘土、しまり強く強い、地山土を多く含む) SD007 の 13 層に対応する
- 20 10YR5/4 にぶい黄褐色土 (シルト質土、炭化物を含む)
- 21 10YR5/6 黄褐色土 (砂質土、しまり強い、灰色砂~黄褐色砂を薄い層状に含む) SD007 の 16 層に対応する
- 22 10YR4/1 褐灰色土 (粘質土、しまり強く強い)
- 23 10YR4/2 灰黄褐色土 (シルト質土、しまり強く強い、径 1cm の灰白色粘土ブロックをごく微量含む)
- 24 10YR4/1 褐灰色土 (強粘質土、しまりやや強い、径 1cm の灰白色粘土ブロックを多く含む、地山質粘土ブロック・炭化物粗粒を少量含む)
- 25 10YR4/2 灰黄褐色土 (粘土、しまり強い、径 1cm の炭化物ブロック・径 1 ~ 5cm の地山質土ブロックを少量含む、礫を多く含む)
- 26 10YR4/4 褐色土 (砂質土、炭化物を多く含む)
- 27 10YR4/3 にぶい黄褐色土 (炭化物を多く含む)
- 28 10YR6/6 明黄褐色土 (粘質土)
- 29 10YR3/2 黒褐色土 (炭化物・植物遺体を多く含む、砂を含む)
- 30 10YR3/1 黒褐色土 (炭化物・地山質粘土を含む)
- 31 2.5YR/6 黄色土 (粘質土、礫を多く含む)
- 32 10YR6/6 明黄褐色土 (粘質土)
- 33 10YR4/1 褐灰色土 (小礫を多く含む)
- 34 10YR3/1 黒褐色土 (粘質土、炭化物を多く含む)
- 35 10YR4/1 褐灰色土
- 36 10YR4/1 褐灰色土 (シルト質土、小礫・白色粒を含む)
- 37 10YR3/2 黒褐色土 (砂礫土、しまり強く強い、径 3cm の礫を多く含む)
- 38 10YR5/6 黄褐色土 (粘質土、しまり強く強い、地山土を多く含む)
- 39 10YR4/1 褐灰色土 (砂質土、しまり強い、径 1cm の炭化物を微量含む)
- 40 10YR4/2 灰黄褐色土 (強粘質土、しまり強い、炭化物粗粒を微量含む)
- 41 10YR4/1 褐灰色土 (強粘質土、しまりあり、径 1cm の炭化物と灰色粘土ブロックを少量含む、径 5 ~ 10cm の礫を微量含む)
- 42 10YR4/3 にぶい黄褐色土 (粘質土、しまり強く強い、地山土を多く含む) 5-1-01 の 10 層に対応する
- 43 10YR4/1 褐灰色土 (粘性なし、しまり強く強い、径 5cm 前後の礫を多く含む) 5-1-01 の 11 層に対応する

5-1-12 SD217 北壁 断面図 (1/30)

- 44 10YR3/2 黒褐色土 (粘性なし、しまり強い、地山土を多く含む) 5-1-01 の 12 層に対応する
- 45 10YR7/1 灰白色土 (砂礫層、しまり強く強い、径 3cm の礫を少量含む、径 0.5 cm の礫を含む)
- 46 10YR5/1 褐灰色土 (粘性なし、しまり強く強い、径 2cm の礫を微量含む、径 0.5 cm の礫を少量含む)
- 47 10YR6/6 明黄褐色土 (粘性なし、しまり強く強い、黄色砂質土を多く含む、径 2 ~ 3cm の礫を含む、径 0.5 cm の礫を少量含む)
- 48 10YR6/4 にぶい黄褐色土 (粘性なし、しまり強く強い、黄白色砂質土を多く含む、径 2 ~ 3cm の礫・径 0.5 cm の礫を少量含む)
- 49 10YR4/2 灰黄褐色土 (粘性なし、しまり強く強い、径 0.5 cm の礫を少量含む)
- 50 10YR3/1 黒褐色土 (粘性なし、しまり強い、径 2cm の礫・径 0.5 cm の礫・径 0.5 cm の白色粘土ブロック・地山粗粒・炭化物粗粒・橙色粗粒を少量含む)
- 51 10YR3/1 黒褐色土 (粘性なし、しまり強く強い、灰色粘土粗粒・橙色粗粒・地山ブロック・炭化物ブロックを少量含む) (47 層と類似するが、径 0.5cm 程の礫が少ない)
- 52 10YR4/3 にぶい黄褐色土 (粘質土、しまり強い、地山土粗粒・炭化物粗粒を少量含む)
- 53 10YR4/3 にぶい黄褐色土 (粘質土、しまり強い、地山土粗粒・炭化物粗粒を少量含む)
- 54 10YR6/1 褐灰色土 (粘性なし、しまりやや強い、灰白色砂質土を多く含む)
- 55 10YR5/6 黄褐色土 (粘砂質土、しまり強い、径 1 ~ 3cm の礫を少量含む)
- 56 10YR3/2 黒褐色土 (粘質土、しまりやや強い、径 0.5 ~ 1cm の地山ブロック・径 0.5 ~ 1cm の灰色粘土ブロック・径 0.5 ~ 1cm の炭化物ブロックを少量含む、径 0.5 ~ 2cm の橙色ブロックを微量含む)
- 57 10YR3/1 黒褐色土 (粘質土、しまり強い、黄色~灰色の砂質土を斑紋状にわずかに含む)
- 58 10YR4/2 灰黄褐色土 (粘性なし、しまり強い、黄白色砂質土を斑紋状に含む)
- 59 10YR5/3 にぶい黄褐色土 (粘質土、しまり強い、地山ブロック・径 0.5 cm の礫を少量含む、径 1 ~ 5cm の灰白色砂質土を斑紋状に含む)
- 60 10YR6/2 灰黄褐色土 (粘質土、しまり強く強い、灰白色粘質土を多く含む)
- 61 10YR5/3 にぶい黄褐色土 (粘質土、しまり強い、径 0.5 cm の地山ブロック・炭化物粗粒少量含む、灰白色砂質土を斑紋状に含む)
- 62 10YR3/2 黒褐色土 (粘性なし、しまり強い、径 2cm の地山ブロックを少量含む、炭化物粗粒を少量含む)
- 63 10YR3/2 黒褐色土 (粘質土、しまりあり、炭化物粗粒を微量含む)
- 64 10YR5/4 にぶい黄褐色土 (粘質土、しまりあり、黄褐色砂質土を多く含む)
- 65 10YR4/2 灰黄褐色土 (粘質土、しまりやや強い、径 1 ~ 5cm の礫・径 2 ~ 3cm の地山ブロック・径 1cm の炭化物ブロック・橙色粗粒を少量含む)
- 66 10YR4/3 にぶい黄褐色土 (強粘質土、しまりやや強い、地山質土を少量含む、炭化物を斑紋状に含む)
- 67 10YR2/1 黒色土 (強粘質土、しまり弱い、炭化物層、径 1 ~ 2cm の地山ブロックを少量含む、陶器・土師器を含む)
- 68 10YR5/2 灰黄褐色土 (強粘質土、しまりやや強い、径 3cm 程の礫を微量含む、径 0.5 cm 程の小礫を含む)
- 69 10YR4/2 灰黄褐色土 (粘質土、しまり強い、地山土を多く含む)
- 70 10YR3/2 黒褐色土 (粘質土、しまりあり、地山土を多く含む、径 0.5 ~ 2cm の炭化物・焼土粗粒・径 0.5 cm の礫を少量含む、磁器を含む) 3-3-29 の 20 層に対応する
- 71 10YR3/2 黒褐色土 (粘質土、しまりあり、径 3cm の地山質土ブロック微量含む、径 0.5 cm の砂利を少量含む)
- 72 10YR2/2 黒褐色土 (強粘質土、しまり強い)
- 73 10YR6/6 明黄褐色土 (強粘質土、しまりあり、地山土を多く含む)
- 74 10YR4/1 褐灰色土 (強粘質土、しまりあり、径 2cm の炭化物ブロック・径 3cm の礫を少量含む、地山ブロックを含む)
- 75 10YR2/1 黒色土 (粘性なし、しまり強く強い、径 1cm の地山ブロック・径 0.5 ~ 1cm の炭化物ブロック・径 0.5 cm の黄白色粘土を少量含む)
- 76 10YR4/1 褐灰色土 (粘性なし、しまりやや強い、地山質土と黄白色砂質土を斑紋状に含む、径 0.5 cm の炭化物を少量含む)
- 77 10YR3/3 暗褐色土 (粘質土、しまり強い、径 1cm の地山質土ブロックと地山質土粗粒・橙色粗粒・炭化物粗粒を少量含む)
- 78 10YR3/2 黒褐色土 (粘質土、しまりやや強い、径 0.5 ~ 1cm の炭化物ブロック・地山質土ブロック・橙色粗粒・黄白色砂質土を少量含む)
- 79 10YR4/1 褐灰色土 (強粘質土、しまりやや強い、地山質土を多く含む、炭化物粗粒・橙色粗粒を微量含む)

5-1-13 SK001・SK011 断面図 (1/30)

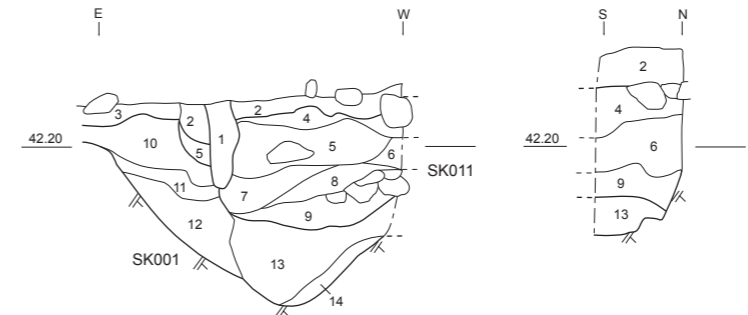

- 1 攪乱
  - 2 10YR4/2 灰黄褐色土 (しまり強く強い、地山粒・炭化物粒・径 20 cm の礫や小礫を含む) 5-1-12 の 8 層に対応する
  - 3 10YR5/4 にぶい黄褐色土 (しまりのない土)
  - 4 10YR2/2 黒褐色土 (粘質土、しまりあり)
  - 5 10YR2/2 黒褐色土 (粘質土、しまりやや強い、径 1.0 ~ 2.0 cm の地山ブロックを多く含む径 1.0 ~ 3.0 cm の黄色砂質土を含む) 5-1-12 の 84 層に対応する
  - 6 10YR3/1 黒褐色土 (粘質土、しまりやや強い、径 2.0 ~ 10.0 cm の黄白色粘土ブロック・地山土・炭化物を含む) 5-1-12 の 85 層に対応する
  - 7 10YR3/2 黒褐色土 (強粘質土、しまりあり)
  - 8 10YR3/2 黒褐色土 (強粘質土、地山土をブロック状に多く含む)
  - 9 10YR3/2 黒褐色土 (強粘質土、地山土と径 10 ~ 20cm の円礫を含む)
  - 10 10YR3/3 暗褐色土 (粘質土、地山粒を多く含む)
  - 11 10YR2/2 黒褐色土 (粘質土)
  - 12 10YR2/3 黒褐色土 (粘質土、しまりやや強い、地山土・灰白色粘土ブロック・径 1 cm の黄色砂質土ブロック・粗粒を含む) 5-1-12 の 89 層に対応する
  - 13 10YR2/2 黒褐色土 (粘質土、地山土を粒状に多く含む)
  - 14 10YR2/2 黒褐色土 (粘質土、地山土をブロック状に含む)
- ※1 根による攪乱土、4 ~ 9 SK011、10 ~ 14 SK001

0 1m

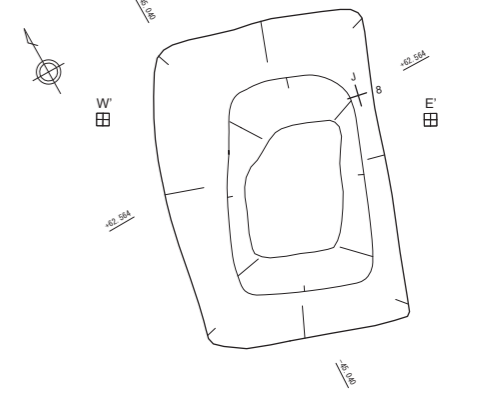

5-1-14 SK007 平面図 (1/30)

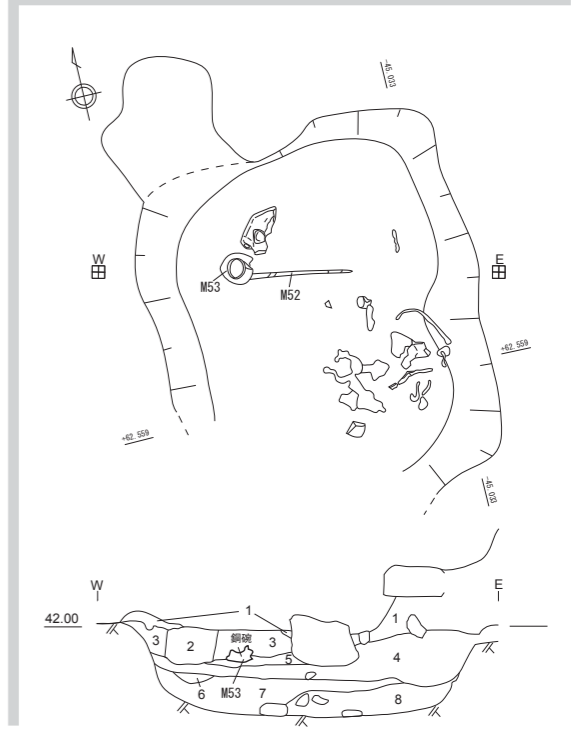

- 1 攪乱 (地山土を多く含む)
  - 2 10YR3/4 暗褐色土 (粘質土、地山粒・焼土粒を含む)
  - 3 10YR3/2 黒褐色土 (焼土のごく小さい粒・炭化物粒を少量含む)
  - 4 10YR1.7/1 黒色土 (炭化物に白色の粘土粒をごく少量含む、金属製品を含む)
  - 5 炭化物層 銅鏡周辺に集中して入る、遺構全面には広がらない
  - 6 10YR2/1 黒色土 (粘質土、ブロック状に固まっている)
  - 7 10YR3/3 暗褐色土 (砂質土、4 層の土をブロック状に少量含む)
  - 8 10YR4/4 褐色砂 (径 1 ~ 2cm の円礫を少量含む)
- ※1・2 近代以降、1 SD215 掘方 (軍隊時代石組溝)

5-1-15 SK002 平面図・断面図 (1/20)

第 81 図 遺構図版 枅形以前 3





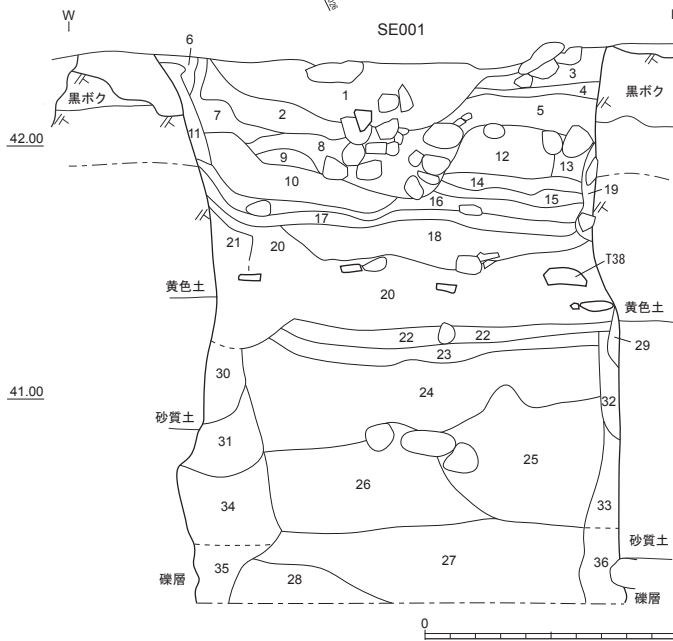
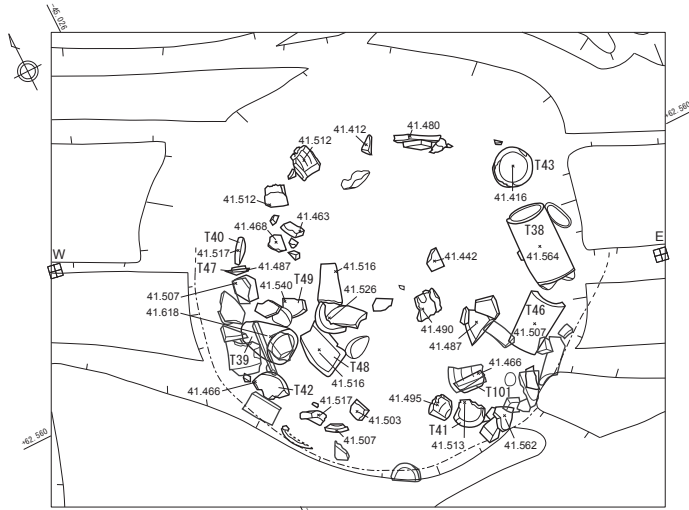

5-1-16 SE001 平面図・断面図 (1/30)

- 1 10YR3/4 暗褐色土 (戸室石の破片・10cm大の円礫を多く含む、しまりがなく、くずれやすい土)
- 2 10YR4/6 褐色土 (砂質土、径2cm程の礫を多く含む)
- 3 10YR5/3 にぶい黄褐色土 (礫を多く含む、鉄分が多い)
- 4 10YR6/3 にぶい黄橙砂
- 5 10YR2/2 黒褐色土 (粘質土、径2cmの礫、地山小粒を含む)
- 6 10YR4/4 褐色土 (炭化物粒・焼土粒を含む)
- 7 10YR4/3 にぶい黄褐色土 (砂質土、炭化物粒を少量含む)
- 8 10YR2/2 黒褐色土 (粘質土、径1~2cm大の円礫を多く含む)
- 9 10YR3/4 暗褐色土 (砂質土)
- 10 鉄分と円礫が主体となる層 (10YR4/2 灰黄褐色粘質土を含む)
- 11 10YR4/2 灰黄褐色土 (炭化物粒を少量含む)
- 12 10YR5/1 褐灰色砂 (鉄分を多く含む)
- 13 10YR4/3 にぶい黄褐色土 (粘質土、地山粒を含む)
- 14 10YR7/3 にぶい黄褐色土 (シルト質土、地山粒を含む)
- 15 10YR5/4 にぶい黄褐色土 (砂質土)
- 16 10YR4/2 灰黄褐色土 (砂質土、鉄分多い)
- 17 10YR3/2 黒褐色土 (砂質土)
- 18 10YR4/2 灰黄褐色土 (砂質土、円礫を多く含む)
- 19 10YR4/2 灰黄褐色土 (砂質土)
- 20 10YR4/2 灰黄褐色土 (砂質土、礫を含まない)
- 21 10YR3/2 黒褐色土 (粘質土、礫を多く含む)
- 22 10YR5/1 褐灰色土 (強粘質土、しまり強い、径3~5cmの礫を含む、灰黄褐色砂質土・鉄分をわずかに含む)
- 23 10YR2/1 黒色土 (強粘質土、しまりやや弱い、径1~2cmの礫・径1cm程の地山ブロック・10YR6/1 褐灰色粘質土をわずかに含む)
- 24 10YR4/1 褐灰色土 (強粘質土、しまり弱い)
- 25 10YR5/1 褐灰色土 (強粘質土、しまり弱い、10YR7/2 にぶい黄褐色粘土ブロックを少量含む、径5~10cmの礫を多く含む)
- 26 10YR5/2 灰黄褐色土 (強粘質土、しまり弱い、上層より褐色が強い、径3~5cmの礫を含む)
- 27 10YR4/1 褐灰色土 (強粘質土、しまりあり、径2~3cmの礫・径1cmの炭化物粗粒を少量含む、径1cmの青灰色粘土ブロックごく微量含む)
- 28 10YR4/1 褐灰色土 (強粘質土、しまりあり、炭化物粗粒を含む、径2~5cmの青灰色粘土ブロックを微量に含む)
- 29 10YR2/1 黒色土 (砂質土、しまりあり)
- 30 10YR4/2 灰黄褐色土 (砂質土、しまりやや強い、20層と類似、径1cm程の礫少量含む、径1cmの炭化物ブロックと橙色粗粒微量含む、鉄分をわずかに含む)
- 31 10YR4/1 褐灰色土 (粘質土、径3cm程の礫・径1cmの黄白色粘土ブロックをごく微量に含む)
- 32 10YR4/2 灰黄褐色土 (砂質土、しまりやや強い、20層と類似、径1cmの小礫を少量含む)
- 33 10YR4/1 褐灰色土 (粘性なし、しまり強い)
- 34 10YR4/1 褐灰色土 (上層より鉄分が少ない)
- 35 10YR4/1 褐灰色土 (強粘質土、しまりあり、32層と類似、鉄分を斑紋状に含む、径3cm程の礫を少量含む、炭化物粗粒をごく微量に含む)
- 36 10YR4/1 褐灰色土 (強粘砂質土、しまりあり、29層と類似、炭化物粗粒・橙色粗粒をごく微量に含む)

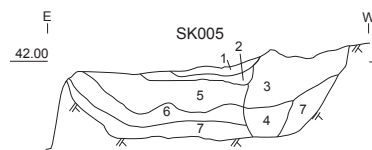

5-1-17 SK005 断面図 (1/40)

- 1 10YR3/3 暗褐色土 (粘質土)
  - 2 10YR1.7/1 黒色土 (炭化物を多く含む)
  - 3 10YR4/4 褐色土 (粘質土、地山小ブロック・小礫を含む)
  - 4 10YR4/2 灰黄褐色土 (粘土、炭化物をごく少量含む)
  - 5 10YR4/4 褐色土 (砂を多く含む、拳大の礫が入る)
  - 6 10YR4/2 灰黄褐色土 (砂質土、地山粒をごく少量含む)
  - 7 10YR4/3 にぶい黄褐色土 (粘質土、ブロック状になっている、径5cmの礫を含む)
- ※3・4 SK005 柱採取、5~7 SK005 掘方

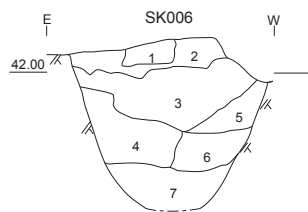

5-1-18 SK006 断面図 (1/40)

- 1 10YR3/1 黒褐色土 (粘質土)
- 2 10YR2/1 黒色土 (弱粘質土、径3cmの地山ブロックを多く含む)
- 3 10YR2/2 黒褐色土 (弱粘質土、径5cmの地山ブロックを含む)
- 4 10YR4/6 褐色土 ((4層の主体の土が)粒状の固まりとなって堆積する、3層由来の黒褐色弱粘質土小粒が入る)
- 5 10YR2/2 黒褐色土 (粘質土、同色調の粘土をブロック状に含む、地山粒はほとんど入らない)
- 6 10YR4/6 褐色土 (黒褐色粘土をブロック状に含む、4層と似るが各含有物の粒が大きい)
- 7 10YR2/2 黒褐色 (強粘質土、地山粒を含む)

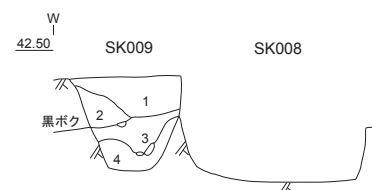

5-1-19 SK009・SK008 断面図 (1/40)

- 1 10YR3/2 黒褐色土 (粘質土、しまりごく強い、径1.0cmの地山ブロックをを多く含む、白色粘土粗粒を少量含む)
- 2 10YR3/1 黒褐色土 (粘質土、しまり強い、地山粗粒を少量含む)
- 3 10YR2/1 黒色土 (粘質土、しまり強い、地山土・白色粘土を斑紋状に含む)
- 4 10YR2/1 黒色土 (強粘質土、しまりやや強い、径1.0cmの地山ブロックを少量含む)

第82図 遺構図版 枅形以前4

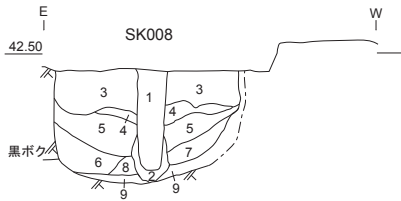

- 1 10YR3/4 暗褐色土 (しまり弱い、1cm 大の炭化物をごく少量含む、0.5 ~ 1cm 大の地山粒を含む)
- 2 10YR2/2 黒褐色土 (しまりやや弱い、地山粒をごく少量含む)
- 3 10YR2/3 黒褐色土 (1cm 大の炭化物をごく少量含む、地山粒を多く含む)
- 4 10YR2/2 黒褐色土 (弱粘質土、地山粒を含む)
- 5 10YR2/2 黒褐色土 (地山粒を少量含む、同色調の粘土粒を含む)

- 6 10YR2/1 黒色土 (黒褐色粘土粒・地山中に入っている礫を含む)
  - 7 10YR2/2 黒褐色土 (粘質土、地山土を斑紋状に含む)
  - 8 10YR2/2 黒褐色 (弱粘質土、地山粒をごく少量含む)
  - 9 10YR2/2 黒褐色土 (しまり強い、同色調の粘土粒を多く含む、地山に含まれるような礫をごく少量含む)
- ※1・2 柱痕、3 ~ 8 SK008 掘方

5-1-20 SK008 断面図 (1/40)

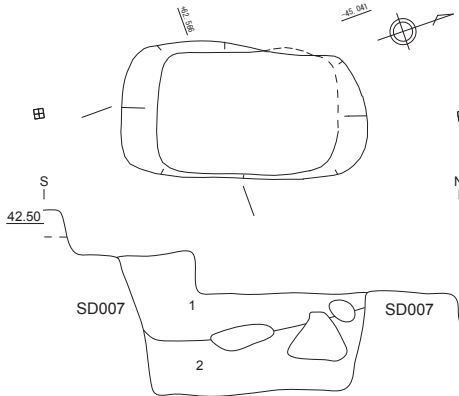

- 1 10YR4/3 にぶい黄褐色土 (しまり強い、きめ粗い、径 0.1 ~ 2.0cm の白色粘土ブロック・地山質粘土ブロック・炭化物・灰白色粘土ブロック・焼土粒を含む)
- 2 10YR3/2 黒褐色土 (強粘質土、しまりやや弱い、径 0.1 ~ 2.0cm の白色粘土ブロック・地山質粘土ブロックを含む)

5-1-21 SK010 平面図・断面図 (1/40)

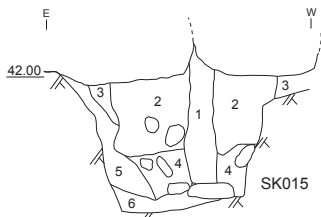

- 1 10YR3/1 黒褐色土

5-1-25 SK015 断面図 (1/40)

- 2 10YR3/1 黒褐色土 (黄褐色粘土粒を多く含む)
  - 3 10YR3/4 暗褐色土 (黄褐色粘土多く含む)
  - 4 10YR2/2 黒褐色土 (礫を含む)
  - 5 10YR2/2 黒褐色土 (黄白色粘土粒を含む)
  - 6 10YR2/2 黒褐色土 (黄白色粘土粒を含む、鉄分を多く含む)
- ※1 SK015 柱痕、2 ~ 6 SK015 掘方

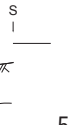

- 1 10YR3/3 黒褐色土 (礫・地山小粒を含む)
- 2 10YR2/3 黒褐色土 (地山をブロック状に含む)
- 3 10YR3/2 黒褐色土
- 4 10YR3/2 黒褐色土 (粘質土、地山粒多い)

5-1-22 P013 断面図 (1/40)

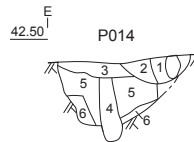

- 1 10YR2/1 黒色土 (粘質土、地山粒をごく少量含む)
- 2 10YR2/3 黒褐色土 (地山粒を多く含む)

5-1-23 P014 断面図 (1/40)

- 3 10YR2/3 黒褐色土 (粘質土、しまり強い、地山小粒を含む)
  - 4 10YR3/3 暗褐色土 (しまりのない土、黒褐色土を多く含む、杭の柱があったのか腐った土)
  - 5 10YR2/3 黒褐色土 (しまり弱い、3層と色調似るが、杭の掘方埋戻しの土)
  - 6 10YR1.7/1 黒色土 (粘質土、地山小粒を含む)
- ※1・2 他遺構、3 ~ 6 P014、3 埋戻土、4 P014 柱痕、5・6 P014 掘方

5-1-24 P016 断面 (1/40)

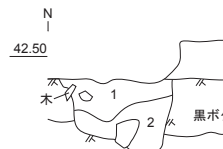

- 1 10YR2/2 黒褐色 (弱粘質土、地山粒を多く含む、焼土粒・炭化物粒をごく少量含む)
- 2 10YR2/1 黒色土 (粘質土、地山粒を多く含む)

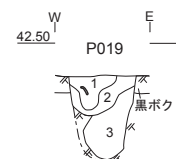

- 1 10YR2/1 黒色土 (弱粘質土、黄白色粘土粒を含む)
  - 2 10YR2/1 黒色土 (弱粘質土、黄白色粘土粒を多く含む)
  - 3 10YR2/2 黒褐色土 (鉄分を含む)
- ※1 抜取、2 掘方埋土、3 柱痕 P019-2、1・2 P019-1

5-1-26 P019 断面図 (1/40)

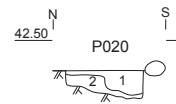

- 1 10YR2/1 黒色土 (粘質土、地山粒を多く含む)
- 2 10YR2/2 黒褐色土 (粘質土)

5-1-27 P020 断面図 (1/40)

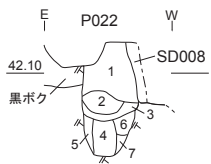

- 1 10YR2/1 黒色土 (粘質土、しまりごく強、径 1cm の地山ブロックを少量含む、径 5 ~ 7cm の地山ブロックを下部に含む)
- 2 10YR3/1 黒褐色土 (粘質土、しまり強い、地山土を斑紋状に含む)
- 3 10YR3/1 黒褐色土 (粘質土、しまり弱い、径 1cm の地山ブロックを微量含む、地山粗粒を含む)

5-1-28 P022 断面図 (1/40)

- 4 10YR4/1 褐色土 (粘質土、しまりやや弱い、3層に類似する)
  - 5 10YR2/1 黒色土 (粘質土、しまりあり、地山粗粒を少量含む)
  - 6 10YR2/1 黒色土 (粘質土、しまりあり、5層に類似する)
  - 7 10YR2/1 黒色土 (粘質土、しまりあり、地山土を多く含む)
- ※1 ~ 3 抜取後埋戻土、4 柱痕、5 ~ 7 掘方埋土

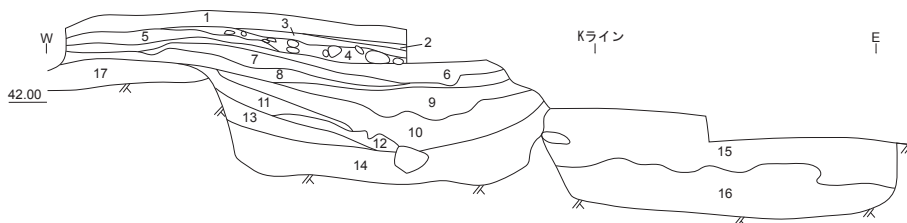

- 1 10YR4/4 褐色土 (弱粘質土)
- 2 10YR4/3 にぶい黄褐色土 (粘質土)
- 3 10YR6/6 明黄褐色土 (砂礫土)
- 4 10YR4/3 にぶい黄褐色土 (シルト質土)
- 5 10YR4/3 にぶい黄褐色土 (シルト質土)

5-1-29 JK6 SD214 北壁 断面図 (1/40)

第 83 図 遺構図版 枅形以前 5

- 6 2.5Y7/4 浅黄色土 (砂礫土)
- 7 10YR4/3 にぶい黄褐色土 (シルト質土)
- 8 10YR2/2 黒褐色土 (粘土)
- 9 2.5Y7/4 浅黄色砂
- 10 10YR2/3 黒褐色土 (弱粘質土、

- 11 10YR7/4 にぶい黄褐色土
  - 12 10YR4/3 にぶい黄褐色土 (シルト質土)
  - 13 10YR2/2 黒褐色土 (シルト質土炭化物を多く含む)
  - 14 10YR4/3 にぶい黄褐色土 (地山粘土粒を含む)
  - 15 10YR4/4 褐色土 (砂礫土)
  - 16 10YR2/3 黒褐色土 (粘質土、地山粒を含む)
  - 17 10YR2/2 黒褐色土 にぶい黄褐色シルト質土を多く含む
- ※1 ~ 8 整地層、9 ~ 14 遺構 (I・II期)、15・16 遺構 (I・II期)、17 整地土

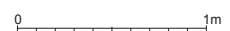

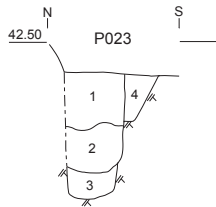

- 1 10YR2/1 黒色土 (粘質土、黄褐色地山ブロックを多く含む)
  - 2 10YR2/3 黒褐色土 (粒状の土、鉄分を多く含む)
  - 3 10YR1.7/1 黒色土 (弱粘質土)
  - 4 10YR2/1 黒色土 (粘質土)
- ※1～3 柱抜取後埋戻土、4 掘方

5-1-30 P023 断面図 (1/40)

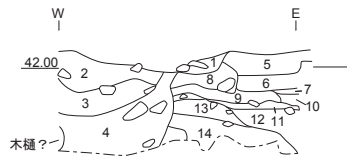

- 1 10YR3/2 黒褐色土 (径 0.5 cm 大の礫多く含む)
- 2 10YR4/3 にぶい黄褐色土 (砂質土、径 0.5 cm 大と 5cm 大の礫を含む)
- 3 10YR3/3 暗褐色土 (弱粘砂質土)
- 4 10YR3/4 暗褐色土 (弱粘砂質土)
- 5 10YR4/4 褐色土 (砂質土)

5-1-31 SX211 北側 東西断面図 (1/40)

- 6 10YR4/3 にぶい黄褐色土 (砂とシルトが互層状となる)
  - 7 10YR4/3 にぶい黄褐色土 (粘土層 (西壁にも続く) 5 との間に木質のものが少し残っている)
  - 8 10YR2/3 黒褐色土
  - 9 10YR4/4 褐色土 (砂礫層)
  - 10 10YR3/3 暗褐色土
  - 11 10YR3/4 暗褐色土 (径 2cm 大の円礫を含む)
  - 12 10YR3/3 暗褐色土 (しまり強い)
  - 13 10YR3/3 暗褐色土 (しまりあり)
  - 14 10YR2/3 暗褐色土 (粘質土)
- ※1～3 木樋抜取か、4～6 木樋か溝、7 近代以降、9～14 II期以前

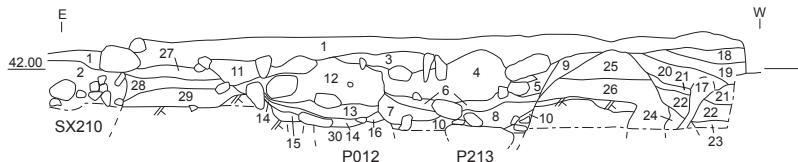

- 1 SX210 より新しい層
- 2 10YR4/2 灰黄褐色土
- 3 10YR4/2 灰黄褐色土 (粘質土、白色粒・礫多く含む)
- 4 10YR5/3 にぶい黄褐色土 (2.5Y7/1 灰白色土を多く含む)
- 5 10YR4/2 灰黄褐色土
- 6 10YR3/2 黒褐色土
- 7 10YR3/2 黒褐色土
- 8 10YR5/3 にぶい黄褐色土
- 9 10YR4/2 灰黄褐色土 (炭化物を含む)
- 10 10YR3/3 暗褐色土
- 11 10YR3/2 黒褐色土
- 12 10YR4/3 にぶい黄褐色土 (炭化物を多く含む)
- 13 10YR3/3 暗褐色土 (酸化して赤みを帯びる)
- 14 10YR4/1 褐灰色土
- 15 10YR3/1 黒褐色土
- 16 10YR3/1 黒褐色土
- 17 10YR4/1 褐灰色土
- 18 10YR4/3 にぶい黄褐色土 (黄褐色粘土粒を含む) 3-3-18・19 の 2 層に対応する
- 19 10YR3/3 暗褐色土 (粘質土、しまりあり、炭化物粒・礫を含む) 3-3-18・19 の 3 層に対応する

5-1-32 P012・P213 断面図 (1/40)

- 20 10YR3/3 暗褐色土 (粘質土、炭化物粒を含む) 3-3-18・19 の 4 層に対応する
  - 21 10YR3/3 暗褐色土 (粘質土、炭化物粒を含む) 3-3-18・19 の 4 層に対応する
  - 22 10YR6/4 にぶい黄褐色土 (地山質粘土) 3-3-18・19 の 16・18 層に対応する
  - 23 10YR3/3 暗褐色土 (黄褐色粘土粒を少量含む) 3-3-18・19 の 29 層に対応する
  - 24 10YR6/3 にぶい黄褐色土 (粘質土、黒褐色粘質土・白色粒を含む)
  - 25 10YR5/2 灰黄褐色土
  - 26 10YR4/2 灰黄褐色土
  - 27 10YR5/1 褐灰色土
  - 28 10YR5/6 黄褐色土
  - 29 10YR4/1 褐灰色土
  - 30 10YR2/1 黒色土
- ※1～3 近代以降、4～8 P213 抜取、9・10 P213 掘方、11 整地土、12～16 遺構、17 杭穴、18～22 遺構 (I・II期)、23・24 遺構 (I・II期)、26 遺構 (I・II期)、27～29 I期、30 P012、2 SX210 (大学時代の建物基礎抜取土)

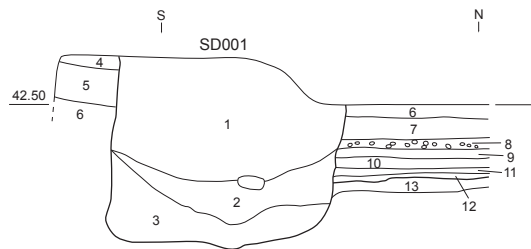

- 1 10YR5/3 にぶい黄褐色土 (砂礫土、しまりやや強い、径 0.1～1 cm の礫を含む)

5-2-01 H7 SD001 断面図①(1/30)

- 2 10YR5/6 黄褐色土 (砂礫土、しまりやや弱い)
- 3 10YR4/2 灰黄褐色土 (粘質土、しまりあり、径 0.1～2.0 cm のにぶい黄褐色土を多く含む、黒褐色土を少量含む)
- 4 10YR6/6 明黄褐色土 (小礫を含む)
- 5 10YR6/3 にぶい黄褐色土 (礫を含む)
- 6 10YR8/1 灰白色土 (粗砂、しまりあり) 5-2-07 の 12 層に対応する
- 7 10YR6/4 にぶい黄褐色土 (砂質土、しまりあり、径 1 cm 大の円礫を少量含む、白色粘土粒を含む) 5-2-07 の 17 層に対応する

- 8 10YR3/3 暗褐色土
  - 9 10YR5/3 にぶい黄褐色土
  - 10 10YR5/4 にぶい黄褐色土
  - 11 10YR7/6 明黄褐色土 (粘質土)
  - 12 10YR8/1 灰白色土 (粗砂、しまりあり、10YR4/1 褐灰色土をブロック状に含む) 5-2-07 の 24 層に対応する
  - 13 10YR4/3 にぶい黄褐色土 (シルト質土、粗砂と径 1 cm 大の礫を含む、鉄分を含む) 5-2-07 の 33 層に対応する
- ※1～3 SD001、4～12 版築状盛土 (II期) しまり強い、13 下層から版築状盛土 (II期) への整地土

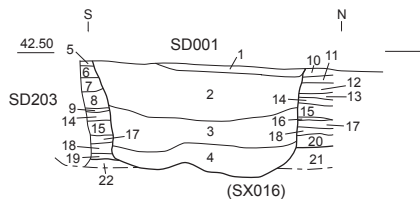

- 1 10YR4/3 にぶい黄褐色土 (砂質土、しまりかなり強い、径 0.1～2.0 cm の小礫を多く含む)
- 2 10YR5/4 にぶい黄褐色土 (砂質土、しまりあり、きめ粗い、径 0.1～1.0 cm の小礫を少量含む)
- 3 10YR5/3 にぶい黄褐色土 (きめ粗い、砂質土に明黄褐色粘質土や灰色粘質土を含む、4層との間酸化して赤みをおびる)
- 4 10YR5/1 褐灰色土 (砂質土と粘質土の混合土、炭化物や下のシルト質の地山土を少し含む、下の遺構を壊した時の炭化物と思われる)

5-2-02 G7 SD001 断面図②(1/30)

- 5 10YR5/4 にぶい黄褐色土 (砂質土、しまりやや強い、きめ細かい、径 0.1～0.5 cm の砂利含む)
- 6 10YR5/3 にぶい黄褐色土 (砂質土、しまりやや強い、径 0.1～1.0 cm の砂利を含む)
- 7 10YR4/3 にぶい黄褐色土 (径 0.1～1.0 cm の小礫を含む)
- 8 10YR5/3 にぶい黄褐色土 (明黄褐色粘土を少量含む、層上位は酸化して赤みをおびている)
- 9 10YR8/1 灰白色土 (漆喰のような土、途切れながらも薄く含む)
- 10 10YR6/6 明黄褐色土 (砂質土、径 0.1～3.0 cm の礫が敷かれている)
- 11 10YR7/6 明黄褐色土 (砂質土、酸化して赤みをおびる、もとは 10YR6/1 褐灰色位、径 0.1～2.0 cm の礫を含む)
- 12 10YR5/3 にぶい黄褐色土 (砂質土、径 0.1～1.0 cm の礫を少量含む)

- 13 10YR5/1 褐灰色土
  - 14 10YR3/1 黒褐色土 (強粘質土、炭化物・灰色粘土・明黄褐色粘土を含む、10YR7/1 灰白色の粘土も含む)
  - 15 10YR6/2 灰黄褐色土 (砂質土、白色粘土を少量含む)
  - 16 10YR8/1 灰白色土 (漆喰状の白色土が薄く堆積している)
  - 17 10YR3/2 黒褐色土 (粘質土)
  - 18 10YR5/2 灰黄褐色土 (粗い砂質土)
  - 19 10YR4/1 褐灰色土 (漆喰状の白色土)
  - 20 10YR5/4 にぶい黄褐色土 (粗い砂礫土、径 0.1～3.0 cm の礫を多く含む)
  - 21 10YR6/1 褐灰色土 (シルト質土、様々な所で下層遺構の上層に堆積している土)
  - 22 10YR3/2 黒褐色土 (粘質土、炭化物・焼土粒・灰白色粘土・地山質粘土を少量含む)
- ※1～4 SD001、5～20 版築状盛土 (II期)、21・22 SX016

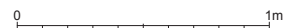

第 84 図 遺構図版 枅形以前 6

- 5 10YR3/3 暗褐色土 (炭化物・地山質土・黄褐色土を含む)
- 6 10YR6/6 明黄褐色土
- 7 10YR7/6 明黄褐色土 (砂礫土)
- 8 10YR4/4 褐灰色土
- ※1 SK013、2～8 SK014

- 1 10YR4/1 褐灰色土
- 2 10YR2/1 黑色土 (にぶい黄褐色砂礫土をブロック状に含む)
- 3 5Y5/1 灰土 (酸化して赤みがかかる)
- 4 10YR3/4 暗褐色土 (灰褐色土を含む)



5-2-03 SK014 断面図 (1/30)

- 8 10YR6/3 にぶい黄褐色土 (砂質土、径 2 cm の礫を少量含む) 5-2-05 の 11 層に対応する
- 9 10YR5/3 にぶい黄褐色土 (砂質土) 5-2-05 の 12 層に対応する
- 10 10YR3/4 暗褐色土 (砂質土、径 1～5 cm の礫を多く含む) 5-2-05 の 13 層に対応する
- 11 10YR5/4 にぶい黄褐色土 (砂質土、小礫を含む)
- 12 10YR3/3 暗褐色土 (径 1～10 cm の礫・白色粒を多く含む、炭化物を少量含む) 5-2-05 の 19 層に対応する
- 13 10YR7/4 にぶい黄褐色土 (シルト質土、地山質粘土・黒褐色土を含む)
- 14 10YR3/2 黒褐色土 (粘質土、地山質粘土を少量含む)
- ※1～11 版築状盛土 (II 期) しまり強い、12 SK017、13・14 遺構 (I 期) しまり強い

- 1 10YR5/1 褐灰色土 (きめ細かい、含有物少ない)
- 2 10YR3/3 暗褐色土 (鉄分・砂を含む) 5-2-05 の 2 層に対応する
- 3 10YR7/2 にぶい黄褐色土 (砂質土、きめ細かい、径 0.3～0.5 cm の砂礫を含む) 5-2-05 の 5 層に対応する
- 4 10YR8/3 浅黄褐色土 (砂質土、径 0.3～0.5 cm の砂礫土を含む) 5-2-05 の 6 層に対応する
- 5 10YR6/4 にぶい黄褐色土 (砂質土、きめ細かい、径 1 cm 大の礫を含む) 5-2-05 の 7 層に対応する
- 6 10YR6/4 にぶい黄褐色土 (砂質土、小礫を含む) 5-2-05 の 8 層に対応する
- 7 10YR7/1 灰白色土 (径 2 cm の礫を少量含む) 5-2-05 の 9 層に対応する

5-2-04 H6 SD202 西壁 断面図 (1/30)

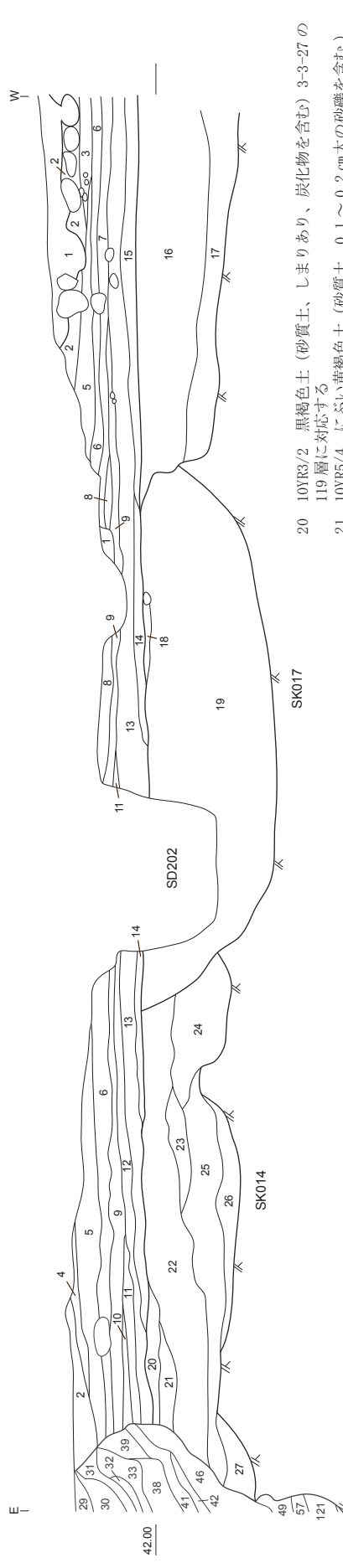

- 10 10YR5/2 灰黄褐色土 (シルト質土) 3-3-27 の 116 層に対応する
- 11 10YR6/4 にぶい黄褐色土 (白色粒・浅黄色粒を少量含む) 3-3-27 の 117 層に対応する
- 12 10YR4/3 にぶい黄褐色土 (粘質土、小礫を含む)
- 13 10YR4/2 灰黄褐色土 (粘質土、径 0.3～0.5 cm の砂礫を含む、鉄分を含む) 3-3-27 の 113 層に対応する
- 14 10YR3/2 黒褐色土 (砂質土)
- 15 10YR4/4 褐色土 (砂質土、小礫を少量含む)
- 16 2.5Y7/6 明黄褐色土 (シルト質土、地山質土)
- 17 10YR3/3 暗褐色土 (径 1～10 cm の礫を多く含む)
- 18 10YR5/2 灰黄褐色土 (粘土、黒褐色土を少量含む)
- 19 10YR3/3 暗褐色土 (径 1～10 cm の礫・白色粒を多く含む、炭化物を少量含む)

- 20 10YR3/2 黒褐色土 (砂質土、しまりあり、炭化物を含む) 3-3-27 の 119 層に対応する
- 21 10YR5/4 にぶい黄褐色土 (砂質土、0.1～0.2 cm 大の砂礫を含む) 3-3-27 の 120 層に対応する
- 22 10YR3/2 黒褐色土 (粘質土、白色粘土小ブロックを含む、円礫・炭化物を多く含む) 3-3-27 の 121 層に対応する
- 23 10YR6/3 にぶい黄褐色土 (粘質土、しまりかなり強い、含有物少ない) 黒褐色土を含む
- 24 10YR4/2 灰黄褐色土 (10YR6/3 にぶい黄褐色土の粘土ブロック・白粒・黒褐色土を含む)
- 25 10YR3/2 黒褐色土 (粘質土、しまりあり、炭化物を多く含む) 3-3-27 の 122 層に対応する
- 26 10YR4/4 褐色土 (粘質土、しまりかなり強い、黒褐色土を筋状に含む)
- 27 10YR6/4 にぶい黄褐色土 (粘土、地山質土を少量含む) 3-3-27 の 123 層に対応する
- ※1 公園造成盛土・鉄管掘方、2～15 版築状盛土 (II 期) しまり強い、16～17 遺構 (I 期)、18～19 SK017、20～27 SK014

5-2-05 H16 SD214 南壁 断面図 (1/30)

第 85 図 遺構図版 柵形以前 7



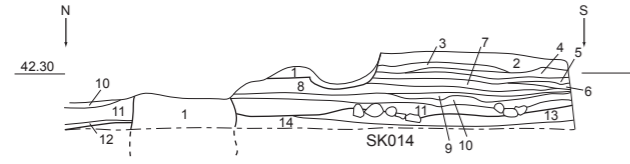

- 1 攪乱
- 2 10YR3/3 暗褐色土 (鉄分・砂を含む) 5-2-05 の2層に対応する
- 3 10YR7/2 にぶい黄橙色土 (砂質土、径0.3～0.5cmの礫を含む) 5-2-05 の5層に対応する
- 4 10YR8/3 浅黄橙色土 (砂質土、径0.3～0.5cmの砂礫土を含む) 5-2-05 の6層に対応する
- 5 10YR6/4 にぶい黄橙色土 (砂質土、径1cmの礫を含む) 5-2-05 の7層に対応する
- 6 10YR5/2 灰黄褐色土 (砂質土)
- 7 10YR6/3 にぶい黄橙色土 (砂質土、径2cmの礫を少量含む)
- 8 10YR7/1 灰白色土 (砂質土、径2cmの礫を少量含む) 5-2-05 の9層に対応する
- 9 10YR6/3 にぶい黄橙色土 (砂質土、径2～3cmの礫を多く含む) 5-2-05 の11層に対応する
- 10 10YR5/3 にぶい黄褐色土 (砂質土) 5-2-05 の12層に対応する
- 11 10YR3/4 暗褐色土 (砂質土、径1～5cmの礫を多く含む) 5-2-05 の13層に対応する
- 12 10YR3/2 黒褐色土 (砂質土) 5-2-05 の14層に対応する
- 13 10YR3/3 暗褐色土 (粘質土、10層の砂を含む)
- 14 10YR4/2 灰黄褐色土 (炭化物・白色粒・地山質粘土を含む)

※1 管掘方、2～12 版築状盛土 (II期) しまり強い、13・14 SK014

5-2-06 H6 SD202 東壁 断面図 (1/30)

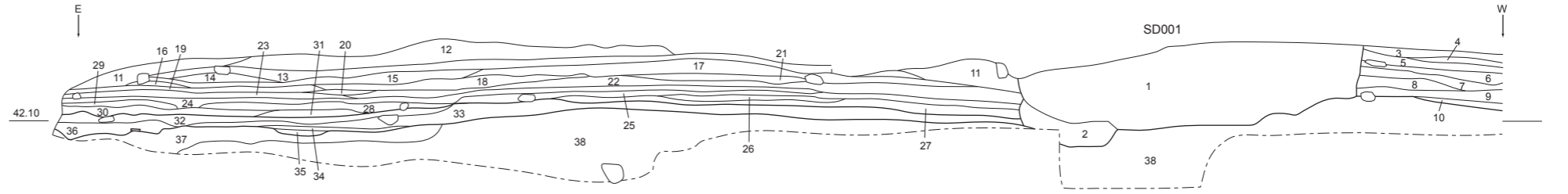

- 1 10YR4/2 灰黄褐色土 (粘質土、径2～5cmの円礫入る)
- 2 10YR4/2 灰黄褐色土 (粘質土、礫を少量含む)
- 3 10YR5/3 にぶい黄褐色土 (砂質土、0.5～1cmの円礫を多く含む、硬化面)
- 4 10YR4/3 にぶい黄褐色土 (砂質土、均一な土質)
- 5 2.5Y8/2 灰白色土 (粗砂、しまり強い、0.5～1cmの円礫を多く含む)
- 6 10YR7/2 にぶい黄褐色土 (ややしまる)
- 7 10YR5/3 にぶい黄褐色土 (しまりなし)
- 8 10YR6/2 灰黄褐色土 (しまりなし)
- 9 10YR4/3 にぶい黄褐色土 (砂質土、炭化物をごく少量含む、径1cmの円礫を少量含む)
- 10 10YR4/3 にぶい黄褐色土 (砂質土、灰白色土粒を含む)
- 11 10YR4/3 にぶい黄褐色土 (弱粘質土)
- 12 10YR8/1 灰白色土 (粗砂、しまりあり、5層と類似) 5-2-08 の85層・5-2-01 の6層に対応する
- 13 10YR4/4 褐色土 (弱粘質土、径2～3cmの円礫含む)
- 14 10YR5/3 にぶい黄褐色土 (砂質土、しまりあり、礫を少量含む)
- 15 10YR4/3 にぶい黄褐色土 (砂質土)
- 16 10YR5/2 灰黄褐色土 (砂質土)
- 17 10YR6/4 にぶい黄褐色土 (砂質土、しまりあり、径1cmの円礫を少量含む、白色粘土粒を含む) 5-2-01 の7層に対応する
- 18 10YR4/1 褐灰色土 (粘質土、しまりあり、粗砂を少量含む)
- 19 10YR6/2 灰黄褐色土 (砂質土、しまりあり、径1～2cmの礫を多く含む) 5-2-08 の86層に対応する
- 20 10YR6/8 明黄褐色土 (粘質土、径0.5～1cmの礫を含む、鉄分を多く含む)
- 21 10YR7/6 明黄褐色土 (砂質土、しまりあり、径1cmの礫を含む)
- 22 10YR3/2 黒褐色土 (砂質土、粗砂を含む)
- 23 10YR6/3 にぶい黄褐色土 (粘質土、しまりあり、粗砂を含む) 5-2-08 の87層に対応する
- 24 10YR8/1 灰白色土 (粗砂、しまりあり、10YR4/1 褐灰色土をブロック状に含む) 5-2-01 の12層に対応する
- 25 10YR6/2 灰黄褐色土 (砂質土、しまり強い、径1cmの礫を含む)
- 26 10YR5/1 褐灰色土 (砂質土、しまりあり、粗砂を含む)
- 27 10YR8/1 にぶい黄褐色土 (砂質土、しまり強い、径0.5～1cmの礫を含む)
- 28 10YR6/4 にぶい黄褐色土 (砂質土、10YR8/1 灰白色粗砂土をブロック状に含む)
- 29 10YR5/4 にぶい黄褐色土 (砂質土、しまりあり) 5-2-08 の89層に対応する
- 30 10YR8/1 灰白色土 (粗砂、しまりあり、径0.5cmの礫を多く含む) 5-2-08 の91層に対応する
- 31 10YR6/4 にぶい黄褐色土 (砂質土、径1cmの礫を多く含む、鉄分を含む)
- 32 10YR7/3 にぶい黄褐色土 (シルト質土、いぶし瓦出土) 5-2-08 の93層に対応する
- 33 10YR4/3 にぶい黄褐色土 (シルト質土、粗砂と径1cmの礫を含む、鉄分を含む) 5-2-01 の13層に対応する
- 34 10YR3/1 黒褐色土 (粘質土、炭化物を含む)
- 35 10YR3/3 暗褐色土 (粘質土)
- 36 10YR2/1 黒色土 (粘質土、しまりあり、地山黒ボク土がブロック状になったもの)
- 37 10YR2/2 黒褐色土 (弱粘質土、地山粘土ブロックを少量含む、円礫を含む) 5-2-08 の95層に対応する
- 38 10YR7/6 明黄褐色土 (粘質土、黒色粘質土小ブロックを多く含む、地山粘土ブロック・鉄分を少量含む)

※1・2 SD001 (II～III期の途中、もしくはII期)、3～31 版築状盛土 (II期)、32～36 下層から版築状盛土 (II期) への整地土、37・38 遺構 (I期)

5-2-07 SD203 南壁 断面図 (1/30)

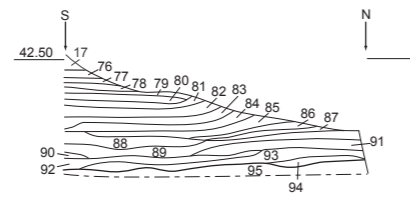
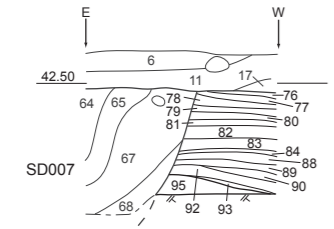

3-1-07・5-2-08 共通土層注記 (～75層の土層注記は3-1-07にあり)

- 76 10YR5/4 にぶい黄褐色土 (粘質土、しまりあり、径1cmの円礫を少量含む)
- 77 10YR7/6 明黄褐色土 (粘質土、しまりあり、砂礫を少量含む)
- 78 10YR4/3 にぶい黄褐色土 (粘質土、しまりあり、灰白色粘土粒を少量含む)
- 79 10YR7/6 明黄褐色土 (粘質土、しまりあり)
- 80 10YR6/3 にぶい黄褐色土 (砂質土、しまりあり、径1cmの礫を少量含む)
- 81 10YR6/6 明黄褐色土 (粘質土、しまりあり)
- 82 10YR4/3 にぶい黄褐色土 (砂質土、円礫を含む、炭化物粒・焼土粒を少量含む)
- 83 10YR5/2 灰黄褐色土 (砂質土、しまりあり、径3cmの礫を少量含む)
- 84 10YR5/4 にぶい黄褐色土 (砂質土、しまりあり、径1cmの礫を少量含む)
- 85 10YR8/1 灰白色土 (粗砂、しまりあり) 5-2-07 の12層に対応する

- 86 10YR6/2 灰黄褐色土 (砂質土、しまりあり、径1～2cmの礫を多く含む) 5-2-07 の19層に対応する
- 87 10YR6/3 にぶい黄褐色土 (粘質土、しまりあり、粗砂を含む) 5-2-07 の23層に対応する
- 88 10YR6/3 にぶい黄褐色土 (砂質土、黄褐色粘土粒を含む)
- 89 10YR5/4 にぶい黄褐色土 (砂質土、しまりあり) 5-2-07 の29層に対応する
- 90 10YR4/1 褐灰色土 (砂質土、灰白色粘土ブロックを含む)
- 91 10YR8/1 灰白色土 (粗砂、しまりあり、径0.5cmの礫を多く含む) 5-2-07 の30層に対応する
- 92 10YR5/4 にぶい黄褐色土 (砂質土、炭化物・焼土粒を少量含む)
- 93 10YR7/3 にぶい黄褐色土 (シルト質土) 5-2-07 の32層に対応する
- 94 10YR6/6 明黄褐色土 (砂質土、しまりあり、径1cmの礫を含む)
- 95 10YR2/2 黒褐色土 (弱粘質土、地山粘土ブロックを少量含む、円礫を含む) 5-2-07 の37層に対応する

※76～92 版築状盛土 (II期)、93・94 整地層 (I・II期)、95 遺構 (I期)

5-2-08 17南壁・5-2-09 17西壁 断面図 (1/30)

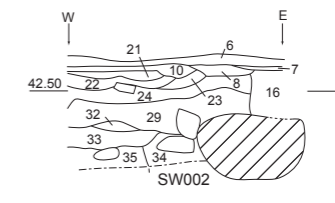
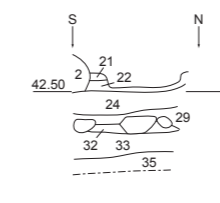
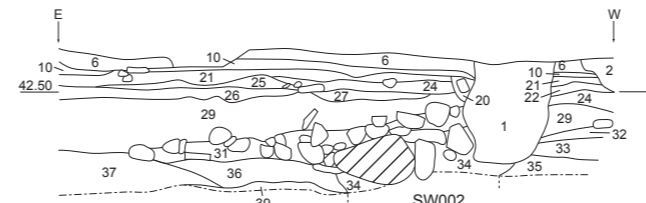
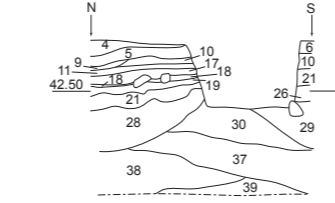
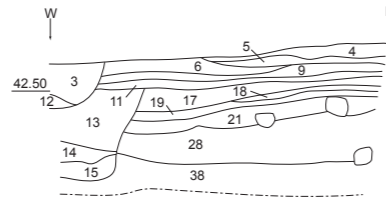
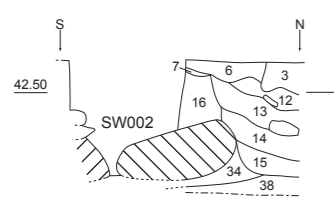

5-3-01 SD204-2 西壁① 断面図 (1/30)

5-3-02 SD204-2 北壁① 断面図 (1/30)

5-3-03 SD204-2 東壁 断面図 (1/30)

5-3-04 SD204-2 南壁 断面図 (1/30)

5-3-05 SD204-2 西壁② 断面図 (1/30)

5-3-06 SD204-2 北壁② 断面図 (1/30)

5-3-01～06 共通土層注記

- 1 10YR4/4 褐色土 (粘質土、しまり強い、炭化物ブロック・灰色粘土ブロックを含む)
- 2 10YR5/2 灰黄褐色土 (粘性なし、しまり強い)
- 3 10YR5/6 黄褐色土 (粘性なし、しまり強い、黄褐色粘土ブロック含む)
- 4 10YR4/1 褐灰色土 (粘性なし、しまり強い、小礫少量含む)
- 5 10YR4/4 褐色土 (粘土、しまり強い、6層よりやや明るい、6層と類似する)
- 6 10YR4/4 褐色土 (粘質土、しまりあり、炭化物・小礫・地山ブロックなど含有物を多く含む) 3-4-04 の38層・3-4-23 の49層に対応する
- 7 10YR5/3 にぶい黄褐色土 (砂質土、粘性なし、しまり強い、2層と類似する)
- 8 10YR3/2 黒褐色土 (粘性なし、しまり強い、小礫・炭化物粗粒・地山質土粒少量含む)
- 9 10YR5/4 にぶい黄褐色土 (粘性なし、しまり強く強い、灰色砂質土をとても多く含む)
- 10 10YR5/3 にぶい黄褐色土 (砂質土、しまり強く強い)
- 11 10YR7/2 にぶい黄褐色土 (砂質土、しまり強く強い、小礫を多く含む)
- 12 10YR5/3 にぶい黄褐色土 (粘質土、しまり強く強い)
- 13 10YR4/1 褐灰色土 (粘性なし、しまりやや弱い、黄灰色砂質土を斑紋状に含む、炭化物ブロックを含む)
- 14 10YR4/1 褐色土 (粘性なし、しまりあり、上層より黄灰色砂質土を多く含む)
- 15 10YR4/2 灰黄褐色土 (粘質土、しまりあり、黄灰色砂質土・炭化物ブロックを少量含む)
- 16 10YR5/3 にぶい黄褐色土 (粘性なし、しまり強い、径5cmの礫を含む)
- 17 10YR6/3 にぶい黄褐色土 (砂質土、小礫・径3～5cmの礫を含む)
- 18 10YR7/6 明黄褐色土 (砂質土、しまり強く強い、小礫を多く含む)

- 19 10YR5/4 にぶい黄褐色土 (砂質土、しまり強く強い、小礫を多く含む)
- 20 10YR3/2 黒褐色土 (粘質土、しまり強い)
- 21 10YR3/2 黒褐色土 (粘性なし、しまり強く強い、径1～3cmの礫・炭化物粗粒を含む、径1cmの灰白色粘質土ブロックを少量含む) 3-4-04 の54層に対応する
- 22 10YR6/3 にぶい黄褐色土 (砂質土、しまり強く強い)
- 23 10YR3/2 黒褐色土 (粘性なし、しまり強く強い、炭化物粗粒・地山粗粒を含む、径1cmの灰白色粘質土ブロックを少量含む)
- 24 10YR4/3 にぶい黄褐色土 (粘性なし、しまり強く強い、小礫を微量含む、灰色砂質土を含む) 3-4-04 の57層に対応する
- 25 10YR4/6 褐色土 (砂質土、しまり強く強い、礫を含む、灰色粘質土ブロックを少量含む)
- 26 10YR6/6 明黄褐色土 (砂質土、しまり強い、径3cm前後の礫を含む、灰色粘質土を斑紋状に含む)
- 27 10YR5/6 黄褐色土 (砂質土、しまり強く強い、径1～3cmの礫を含む) 3-4-04 の59層に対応する
- 28 10YR4/4 褐色土 (粘性なし、しまりやや弱い、小礫を少量含む、灰黄色砂質土を斑紋状に含む) 35層に類似するが37層の上に堆積し、厚みもあるので29層 (SW002埋戻土) に対応する可能性あり
- 29 10YR3/1 黒褐色土 (粘質土、しまり強い、径1～2cmの地山ブロックを多く含む、径1cm前後の炭化物ブロックを含む、唐津出土) 3-4-04 の64層に対応する
- 30 10YR3/1 黒褐色土 (粘質土、しまりやや強い、径0.5cm～2cmの地山質土ブロックを多く含む、径1cm前後の炭化物ブロックを含む)

- 31 10YR3/2 黒褐色土 (粘質土、しまりあり、地山質土ブロック・炭化物粗粒を含む、赤色粒 (焼土か) を少量含む)
- 32 10YR5/3 にぶい黄褐色土 (粘質土、しまり強い、灰色粘土ブロックを多く含む)
- 33 10YR5/3 にぶい黄褐色土 (粘質土、しまりあり) SW002 外側に堆積する粘土層 3-4-04 の137・138層、3-4-23 の58層に対応する
- 34 10YR3/2 黒褐色土 (粘土、しまりやや強い、地山質土粗粒・炭化物粗粒を含む) 3-4-04 の141層に対応する
- 35 10YR3/2 黒褐色土 (粘質土、しまりあり、地山粗粒を含む、径1cm弱の炭化物ブロック・粗粒を少量含む)
- 36 10YR3/2 黒褐色土 (粘土、しまりやや強い、径1cmの地山質土ブロック・径1cmの灰色粘土ブロック・炭化物粗粒を少量含む)
- 37 10YR3/2 黒褐色土 (粘土、しまり強い、35層よりやや暗い、径1cmの炭化物ブロック・径1～2cmの地山質土ブロック・粗粒を多く含む) 3-4-23 の60層に対応する
- 38 10YR4/2 灰黄褐色土 (粘質土、しまりやや強い、地山質土粗粒・炭化物粗粒を多く含む)
- 39 10YR3/1 黒褐色土 (粘土、しまり強く強い、炭化物粗粒・焼土粗粒・径2cmの地山質土ブロックを含む)

※1～6 III期、6層上面 III期初期の面、7～30 SW002 (II期) 廃絶後の堆積層、29 SW002 採取時の埋戻土、31 SW002 採取、32・33 SW002 以前の整地層、34 SW002 掘方、35～39 II期 (SW002 構築以前または構築時)



第86図 遺構図版 枅形以前8





調査区西壁



調査区西壁



調査区西壁



Ⅲ期最終面

調査区西壁



T017 東から

第 87 図 遺構写真 概要 1



調査区西壁・T017



T017南部 南から



調査区西壁・T017南部



T017南部 東から



調査区西壁・T017南部

第 88 図 遺構写真 概要 2





T017南部 北から



T017南部 北西から



T017 北西から



T017 南西から



T017 北西から

第89図 遺構写真 概要3



T017 東から



SD209 南壁 (SX018)



SD218 K8 南壁



SD218 J8 南壁



SD218 I8 南壁

第90図 遺構写真 概要4



SD218 I8 南壁



左SD215・右SD201 西から



H8 南北断面図(左SD215・右SD201) 西から



F7 南北断面図(SD201) 西から



復元工事の始まった河北門



河北坂 作業風景



写真測量業務委託



写真測量業務委託

第91図 遺構写真 概要5



P011-2(西側鏡柱礎石根石) 北から



P010-3(東側鏡柱礎石根石) 西から



3241W(東側類当石垣西面) 北西から



SX026(東側類当石垣階段) 南から



SX027(西側類当石垣階段) 東から



3241W(東側類当石垣西面) 掘方 西から  
第 92 図



SD004(一ノ門石組溝) 東側 西から  
一ノ門 1



SD004(一ノ門石組溝)東端 南から



SD004(一ノ門石組溝)東側 西から



SD004(一ノ門石組溝)中央と西側 西から



SD004(一ノ門石組溝)西側 東から



SD004(一ノ門石組溝)西側 東から



SD004(一ノ門石組溝)中央 西から



SD004(一ノ門石組溝)中央 東から



SD009(一ノ門石組溝) 西から

第 93 図 遺構写真 一ノ門 2



SK019 (柵) 南壁



SD209南壁 (SX030)



SD212 (SX030) 北から



SX025 (葛石) 抜取・掘方 南から



SX025 (葛石) 抜取 北から



SX025 (葛石) 西から



SX025 (葛石) 西から



SX025 (葛石) 南から

第 94 図 遺構写真 二ノ門 1



SX025 (葛石) 南から



P001 (礎石根固) 南東から



P002 (礎石根固) 北から



P003・P008 (礎石根固) 北から



P003 (礎石根固) 北から



P004・P009 (礎石根固) 北から



P004 (礎石根固) 西から

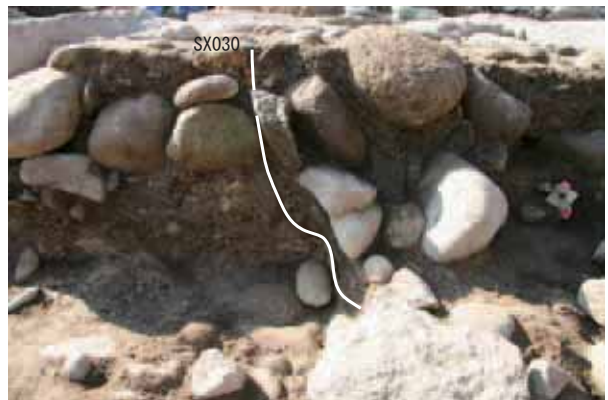

P004 (礎石根固) 北から

第 95 図 遺構写真 二ノ門 2



P004 (礎石根固) 北から



P004 (礎石根固) 北から



P005 (門礎石) 西から



P005 (門礎石・添柱ホゾ穴) 南から



P005 (門礎石) 東から



P005 (門礎石) 西から



P005 (門礎石) 北から



P005 (門礎石) 北から

第 96 図 遺構写真 二ノ門 3





P006 (礎石根固) 西から



P006 (礎石根固) 南から



P006 (礎石根固) 西から



P007 (礎石根固) 東から



P003・P004・P009・P006 (礎石根固)・P005 (門礎石) 北から

第 97 図 遺構写真 二ノ門 4



P001・P002(礎石根固) 東から



T010北壁(SD006)



T010南壁(SD006)



T010北壁(SD006)



T010南壁(SD006)

第98図 遺構写真 二ノ門5



SD006北壁(T104)



SD006北壁(P158)



3240W(北側石垣台西面) 南から



3240W(北側石垣台西面)・SX026(東側頬当石垣階段)・  
3241(東側頬当石垣) 南西から



324(北側石垣台)北西隅 南から



3240W(北側石垣台西面)背面 東から  
第 99 図



324(北側石垣台)北西隅 東から  
遺構写真 二ノ門 6



3240W(北側石垣台西面)・SX026(東側頬当石垣階段)  
西から



3240W(北側石垣台西面) 西から



3240W(北側石垣台西面) 西から



3240W(北側石垣台西面) 北西から



3240W(北側石垣台西面) 北から



3240W(北側石垣台西面) 西から



SX210北壁(3240W(北側石垣台西面)掘方)



SX210北壁(3240W(北側石垣台西面)掘方)

第 100 図 遺構写真 二ノ門 7



321 (南側石垣台) 東から



3210N (南側石垣台北面) ・ P005 (門礎石) ・ SX025 (葛石) 西から



3210W ・ N (南側石垣台西・北面) 南から



3210W (南側石垣台西面) 南から



SD205北壁 (3210W前面盛土内鉛溶着石)

第 101 図 遺構写真 二ノ門 8



3210W (南側石垣台南面) 抜取 南から



SD211西壁(3210S(南側石垣台南面)掘方)



3210S(南側石垣台南面)掘方 南から



SD211東壁(3210S(南側石垣台南面)掘方)



SD204北壁(3210S(南側石垣台南面)掘方・遺構 I・II期)



T006(3210S(南側石垣台南面)掘方) 東から



SD210東壁(3210E(南側石垣台東面)掘方)



T009(3210S(南側石垣台南面)掘方) 東から

第102図 遺構写真 二ノ門9

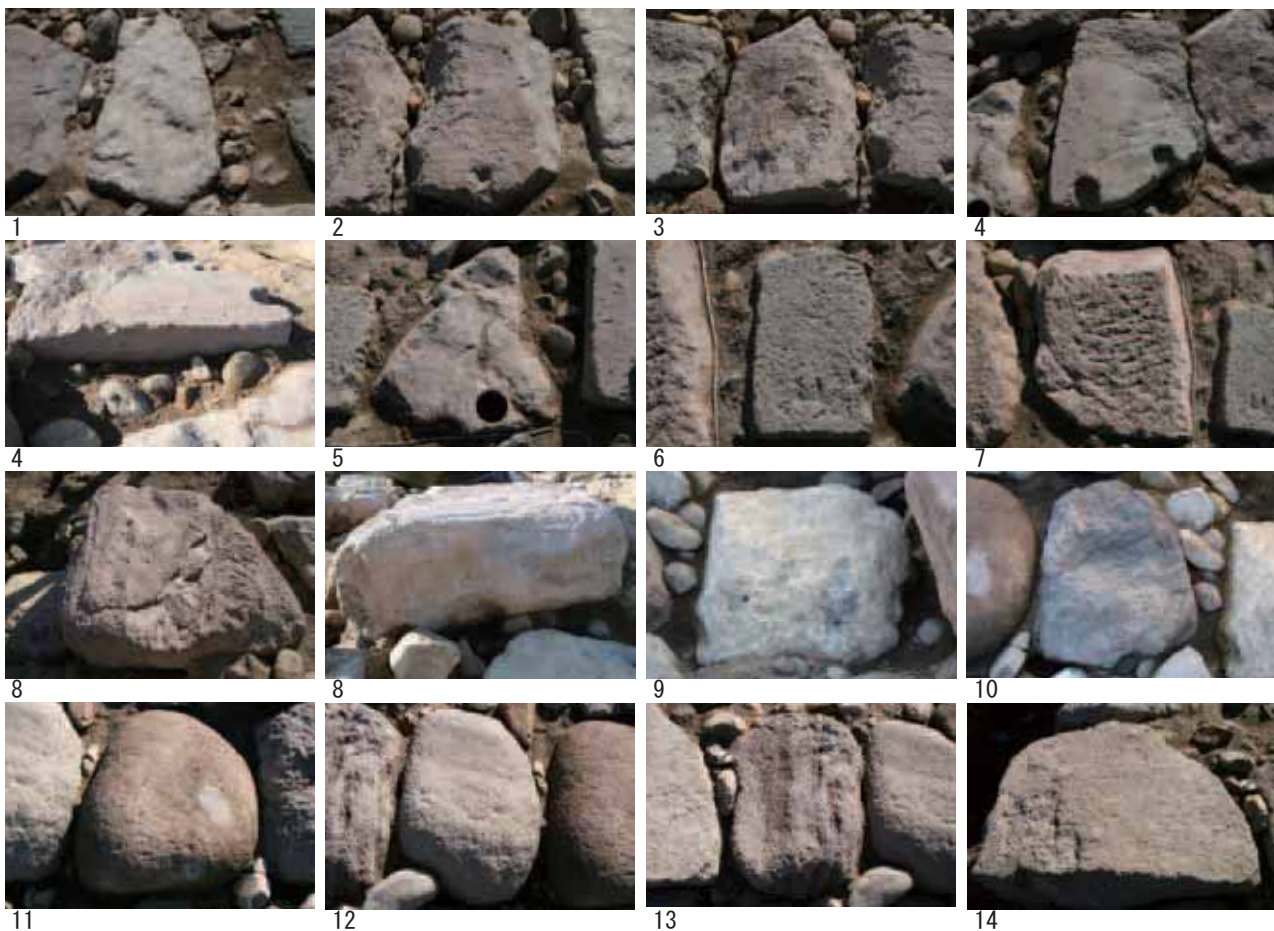

第 103 図 遺構写真 二ノ門 10



第104図 遺構写真 二ノ門11





SD002(石組溝) 北から



SD002(石組溝) 南から

第105図 遺構写真 二ノ門12



SD002(石組溝)底板 東から



SD002(石組溝) 東から



SD002(石組溝)検出状況 南から



SD002(石組溝)・SK019(桁) 北から



SD003(石組暗渠) 西から  
第106図 遺構写真 二ノ門13



SK019(柁) 西から



SD002(石組溝)・SK019(柁)・SD003(石組暗渠) 検出状況  
北西から



T019東壁

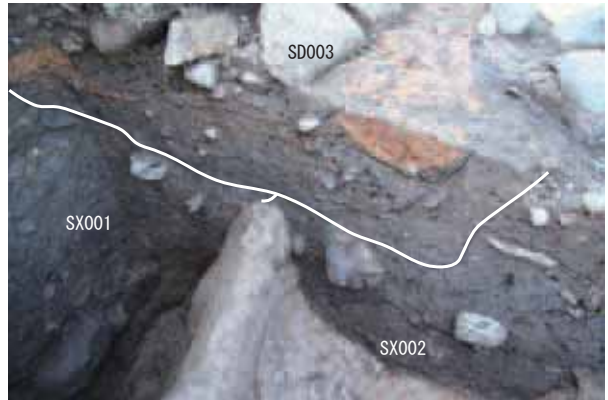

T019西壁



SD003(石組暗渠) 東から



二ノ門 北から



二ノ門 北から



土層剥ぎ取り作業

第107図 遺構写真 二ノ門14



SX034 (枅形内路盤) 北から



SX034 (枅形内路盤) 東から



SD206 (版築状盛土 (Ⅱ期)) 北から



SD214-2東壁 (版築状盛土 (Ⅱ期)) ・ (SX022)



SD214-2東壁 (版築状盛土 (Ⅱ期))



SD214-3北壁 (SX034 (枅形内路盤)) ・ 版築状盛土 (Ⅱ期))



SD214-3北壁 (SX034 (枅形内路盤)) ・ 版築状盛土 (Ⅱ期))

第108図 遺構写真 枅形1



SD214-3北壁 (SX034 (柵形内路盤) ・版築状盛土 (Ⅱ期))



SD214-3北壁 (SX034 (柵形内路盤) ・版築状盛土 (Ⅱ期))



SD214-3北壁 (SX034 (柵形内路盤) ・版築状盛土 (Ⅱ期))



SD214-3北壁 (SX034 (柵形内路盤) ・版築状盛土 (Ⅱ期))



SD214-3北壁 (SX034 (柵形内路盤) ・版築状盛土 (Ⅱ期)) 西から

第109図 遺構写真 柵形2



SD214-2西壁(SX034(枡形内路盤)・版築状盛土(Ⅱ期))



SD214-2西壁(SX034(枡形内路盤)・版築状盛土(Ⅱ期))



SD214-2西壁(SX034(枡形内路盤)・版築状盛土(Ⅱ期))



SD214-2西壁(SX034(枡形内路盤)・版築状盛土(Ⅱ期))



SD214-2西壁(SX034(枡形内路盤)・版築状盛土(Ⅱ期)・SX031(石段Ⅱ期)掘方・石段Ⅱ期抜取)

第110図 遺構写真 枡形3



SD213東壁(SX031(石段Ⅱ期)・P025(根固Ⅱ期))



SD213東壁(SX031(石段Ⅱ期)・SX034(枡形内路盤)・路面(Ⅱ期))



SD213東壁(SX034(枡形内路盤)・路面(Ⅱ期))



SD213西壁(P024(根固Ⅱ期))



SX031(石段Ⅱ期)・P024・P025(根固Ⅱ期) 東から



SD213西壁(SX031(石段Ⅱ期)抜取)



SD213西壁(P024(根固Ⅱ期))



SD213東壁(P025(根固Ⅱ期))

第111図 遺構写真 枡形4



3220E・N((土塀石垣北・東面)・SX034(枅形内路盤)) 南から



SK203北壁(3220E(土塀石垣東面))



SK203南壁(3220E(土塀石垣東面))



SK203南壁(3220E(土塀石垣東面))



3220N(土塀石垣北面)南北断面 東から

第112図 遺構写真 枅形5





3220N(土塀石垣北面) 北から



3220E(土塀石垣東面)東西断面 北から



3220E(土塀石垣東面)東西断面 北から



3220E(土塀石垣東面)東西断面 東から



T014(SA001(土塀裏盛土)断割) 東から



T014(SA001(土塀裏盛土)断割)北壁



T014(SA001(土塀裏盛土)断割)北壁



T014(SA001(土塀裏盛土)断割)北壁

第 113 図 遺構写真 枡形 6



T014 (SA001 (土塚裏盛土) 断割) 東から



T014 (SA001 (土塚裏盛土) 断割) 北壁



3220E (土塚下石垣東面) 裏側南北断面



SA001 (土塚裏盛土) 北から



D5 SA001 (土塚裏盛土) 裾部 南から



D5 SA001 (土塚裏盛土) 裾部土層堆積状況 南から



D7 調査区南西壁 (SA001 (土塚裏盛土) 裾部)

第 114 図 遺構写真 枅形 7



3220S(土塀裏盛土土留石垣) 西から



3220S(土塀裏盛土土留石垣) 南から



3220S(土塀裏盛土土留石垣) 南から



3220S(土塀裏盛土土留石垣) 東から



3220S(土塀裏盛土土留石垣)南北断面西壁



SW001(長屋台石垣) 東から



SW001(長屋台石垣) 東から



SW001(長屋台石垣)裏側 北から

第 115 図 遺構写真 枡形 8



SD005-1~3 (石組暗渠) 断面 西から



SD005-1~3 (石組暗渠) 断面 南から



SD005-1・2 (石組暗渠) 北から



SD005-1・2 (石組暗渠) 西から



SD005-1~3 (石組暗渠) 断面 北東から



SD010 (石組暗渠) 北東から



SD010 (石組暗渠) 南から



SD011 (石組暗渠) 北西から

第 116 図 遺構写真 枡形 9



P028 西から



SE002(井戸) 西から



SX035(炉) 北から



SX035(炉) 北から



3220N(土塀石垣)・SA001(土塀裏盛土)・  
3230S・E(ニラミ檜台南東部) 北から



河北門西部 西から



作業風景



表土除去

第117図 遺構写真 枅形10



3230E(ニラミ櫓台東面)南北断面 東から



3230E(ニラミ櫓台東面) 南東から



3230E(ニラミ櫓台東面)東西断面① 南から



323(ニラミ櫓台)南東部 南東から



323(ニラミ櫓台)南東部 北東から

第118図 遺構写真 ニラミ櫓台1



323(ニラミ櫓台)南東部北面 北から



左写真矢印部分拡大 東から



323(ニラミ櫓台)南東部北面 北から



3230S(ニラミ櫓台南面) 北から



3230S(ニラミ櫓台南面)掘方 東から



323(ニラミ櫓台)内 北から



323(ニラミ櫓台)内焼土 南から



323(ニラミ櫓台)内焼土 東から

第 119 図 遺構写真 ニラミ櫓台 2



3230S(ニラミ櫓台南面)・SX028(ニラミ櫓台南側階段)・石垣台(Ⅱ期) 南から



T016(3500N(ニラミ櫓台北面)背面・土塁状盛土(Ⅰ期)) 南西から

第120図 遺構写真 ニラミ櫓台3





3500N(ニラミ櫓台北面)掘方・SD015断面・土塁状盛土(I期) 北西から



SD015 南から



SD015断面 北から



SD015断面 東から



SD015断面 東から

第121図 遺構写真 ニラミ櫓台4



3500N(ニラミ櫓台北面) 北から



T016北壁(SD016・3500N(ニラミ櫓台北面)掘方)



T016西壁(SD016・3500N(ニラミ櫓台北面)掘方)



T016南壁(3230W(ニラミ櫓台西面)掘方)



T016南サブトレ(3230W(ニラミ櫓台西面)・抜取) 北から

第122図 遺構写真 ニラミ櫓台5



3230S(ニラミ櫓台南面)・SX028(ニラミ櫓台南側階段) 南から



3230W(ニラミ櫓台西面) 西から

T017Ⅲ期盛土中 遺物出土状況 (T91)  
南から

第123図 遺構写真 ニラミ櫓台6



SX028(ニラミ櫓台南側階段) 北から



SX028(ニラミ櫓台南側階段) 西から



SX028(ニラミ櫓台南側階段)



3230S(ニラミ櫓台南面)・石垣台(Ⅱ期) 西から



石垣台(Ⅱ期) 北から



石垣台(Ⅱ期) 南から



石垣台(Ⅱ期) 南西から

第124図 遺構写真 ニラミ櫓台7



3230S(ニラミ櫓台南面)・石垣台(Ⅱ期) 西から



石垣台(Ⅱ期) 南西から

第125図 遺構写真 ニラミ櫓台8



調査区全景 南から



調査区全景 北から



SD101・102 (石組暗渠)



3c区 石組暗渠と石組溝 南西から



礫集中遺構 北から



SK101 西から

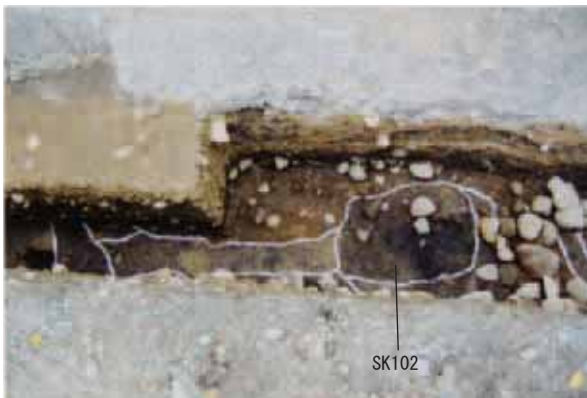

SK102 (骨片土坑) 東から



SX212 北から

第126図 遺構写真 河北坂



3500N（ニラミ櫓台） 解体前(0段) 西から



3500N（ニラミ櫓台） 解体後 西から

第127図 遺構写真 石垣解体調査1



解体前 323 (ニラミ 檜台) 全景 南西から



解体前 裏込め表土堆積状況 西から



T016 東壁



裏込め 目づまりをおこした状態 東から



T016 西壁

第128図 遺構写真 石垣解体調査2





3241 (一ノ門東側) 解体調査前 西から



3231 (一ノ門西側) 解体調査前 東から



一ノ門 (東側) 裏込め 西から



一ノ門 (西側) 裏込め 東から



一ノ門 (東側) 解体終了 西から



一ノ門 (西側) 解体終了 東から



一ノ門 (東側) 積み直し完了 北西から



一ノ門 (西側) 積み直し完了 北東から

第 129 図 遺構写真 石垣解体調査 3



C1 段 平面写真 (S=1/120)

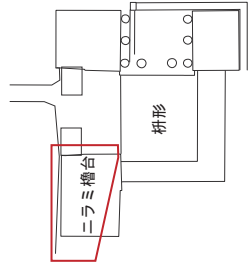

C1 段 平面写真範囲

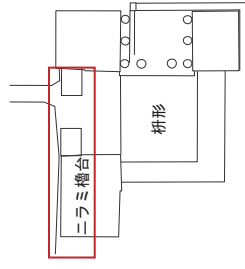

C1 段 平面写真範囲



C2 段 平面写真 (S=1/120)

第130図 遺構写真 石垣解体測量1



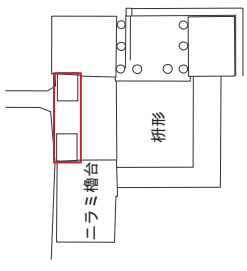

A・B5段上 平面写真範囲

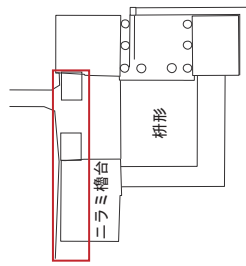

A・B5段上 平面写真 (S=1/120)

A5段下、B5段中、C5段 平面写真範囲



A5段下、B5段中、C5段 平面写真 (S=1/120)



第132図 遺構写真 石垣解体測量3

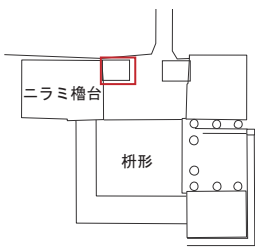

B5 段下 平面写真範囲



B5 段下 平面写真 (S=1/100)

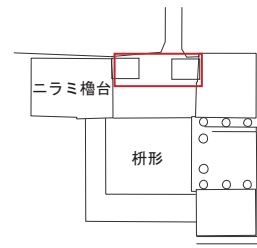

A・B6～7段 平面写真範囲



A・B6 段上 平面写真 (S=1/100)



A・B6 段下 平面写真 (S=1/100)

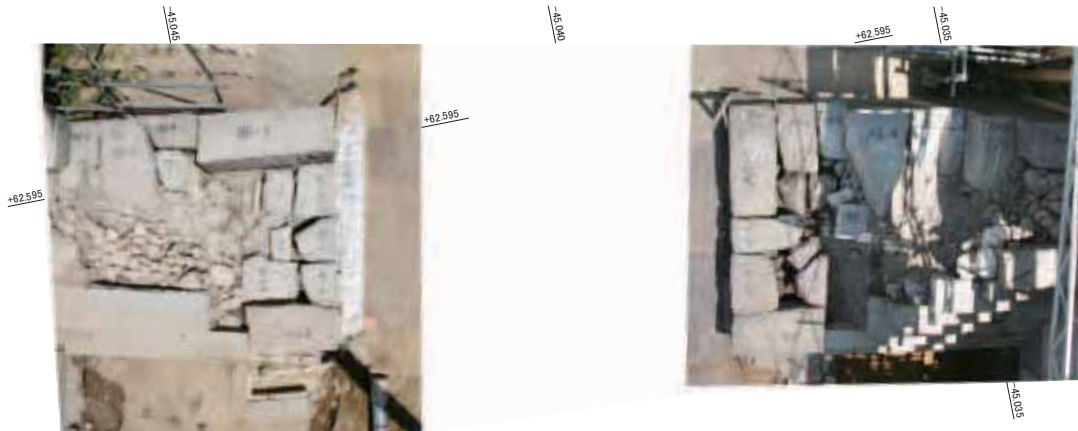

A・B7 段 平面写真 (S=1/100)



第133図 遺構写真 石垣解体測量4

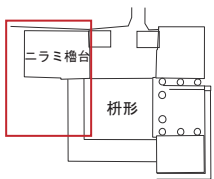

C5・6段 平面写真範囲

C5・6段 平面写真 (S=1/100)



第134図 遺構写真 石垣解体測量5



A・B8段 平面写真 (S=1/100)

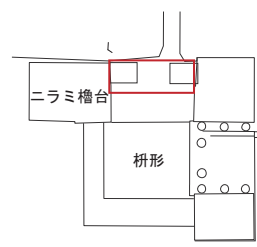

A・B8段 平面写真範囲

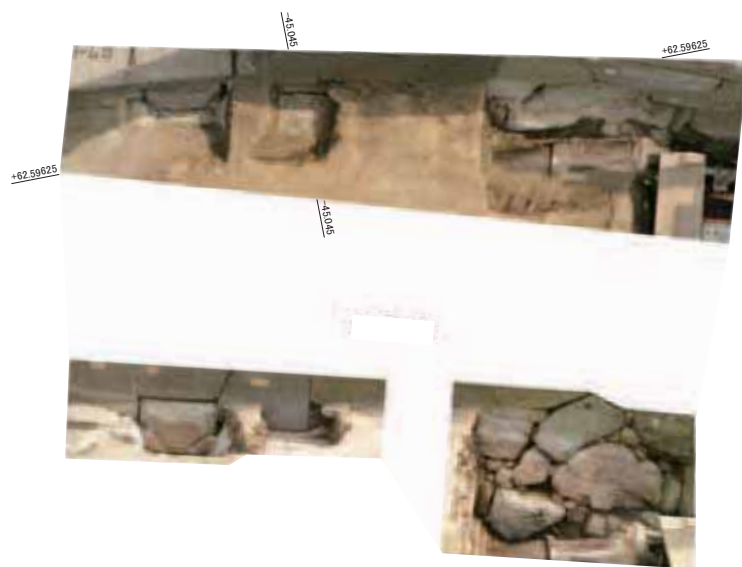

一ノ門頬当東側石垣北面 平面・立面写真 (S=1/50)

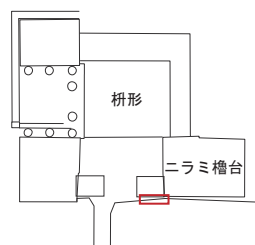

一ノ門頬当東側石垣北面 平面・立面写真範囲



第135図 遺構写真 石垣解体測量6

第3表

ニラミ櫓台石材計測表

数値の単位 長さ：cm、面積：cm<sup>2</sup>、重量：kg

| 石材No. | 面縦   | 面横    | 控え長   | ツラ面積    | 重量     | 石材種 | 色調 | 備考    |
|-------|------|-------|-------|---------|--------|-----|----|-------|
| C1-1  | 60.0 | 70.0  | 130.0 | 4200.0  | 870.0  | 築石  | 青  |       |
| C1-2  | 52.0 | 53.0  | 112.0 | 2756.0  | 540.0  | 築石  | 青  |       |
| C1-3  | 44.0 | 80.0  | 102.4 | 3520.0  | 390.0  | 築石  | 赤  |       |
| C1-4  | 52.0 | 74.0  | 114.0 | 3848.0  | 630.0  | 築石  | 赤  |       |
| C1-5  | 52.0 | 45.0  | 118.0 | 2340.0  | —      | 築石  | 青  |       |
| C1-6  | 42.0 | 60.0  | 83.0  | 2520.0  | 380.0  | 築石  | 中間 |       |
| C1-7  | 43.0 | 64.0  | 130.0 | 2752.0  | 500.0  | 築石  | 中間 |       |
| C1-8  | 31.0 | 48.0  | 100.0 | 1488.0  | —      | 築石  | 赤  |       |
| C1-9  | 15.0 | 28.0  | 50.0  | 420.0   | 50.0   | 築石  | 赤  |       |
| C2-1  | 70.0 | 180.0 | 790.0 | 12600.0 | 2000.0 | 角石  | 青  | 切石    |
| C2-1右 | 30.0 | 20.0  | 54.0  | 600.0   | —      | 築石  | 青  |       |
| C2-2  | 72.0 | 60.0  | 125.0 | 4320.0  | 700.0  | 築石  | 中間 |       |
| C2-3  | 38.0 | 70.0  | 120.0 | 2660.0  | 490.0  | 築石  | 赤  |       |
| C2-4  | 66.0 | 70.0  | 73.0  | 4620.0  | 520.0  | 築石  | 青  |       |
| C2-5  | 50.0 | 50.0  | 123.0 | 2500.0  | 460.0  | 築石  | 中間 |       |
| C2-6  | 70.0 | 53.0  | 110.0 | 3710.0  | 480.0  | 築石  | 中間 |       |
| C2-7  | 60.0 | 71.0  | 110.0 | 4260.0  | 530.0  | 築石  | 中間 |       |
| C2-8  | 60.0 | 70.0  | 110.0 | 4200.0  | 600.0  | 築石  | 赤  |       |
| C2-9  | 50.0 | 33.0  | 130.0 | 1650.0  | 580.0  | 築石  | 青  |       |
| C2-10 | 45.0 | 45.0  | 100.0 | 2025.0  | 360.0  | 築石  | 中間 |       |
| C2-11 | 38.0 | 50.0  | 100.0 | 1900.0  | 330.0  | 築石  | 赤  |       |
| C3-1  | 64.0 | 52.0  | 130.0 | 3328.0  | 540.0  | 築石  | 青  |       |
| C3-2  | 50.4 | 31.2  | 120.6 | 1572.5  | 480.0  | 築石  | 中間 |       |
| C3-3  | 63.2 | 54.1  | 111.0 | 3419.1  | —      | 築石  | 中間 |       |
| C3-4  | 68.0 | 75.0  | 120.0 | 5100.0  | 600.0  | 築石  | 青  |       |
| C4-1  | 46.0 | 78.0  | 14.0  | 3588.0  | —      | 築石  | 青  | 切石 板材 |
| C4-2  | 26.0 | 50.0  | 97.0  | 1300.0  | 400.0  | 築石  | 赤  | 切石    |
| C4-3  | 68.0 | 78.0  | 110.0 | 5304.0  | 680.0  | 築石  | 中間 |       |
| C4-4  | 55.0 | 56.0  | 125.0 | 3080.0  | 510.0  | 築石  | 中間 |       |
| C4-5  | 55.0 | 80.0  | 110.0 | 4400.0  | 630.0  | 築石  | 中間 |       |
| C4-6  | 52.0 | 75.0  | 125.0 | 3900.0  | 490.0  | 築石  | 青  |       |
| C4-7  | 35.0 | 50.0  | 100.0 | 1750.0  | 400.0  | 築石  | 中間 |       |
| C4-8  | 60.0 | 70.0  | 115.0 | 4200.0  | 880.0  | 築石  | 赤  |       |
| C4-9  | 40.0 | 50.0  | 120.0 | 2000.0  | 630.0  | 築石  | 青  |       |
| C4-10 | 60.0 | 62.0  | 110.0 | 3720.0  | 680.0  | 築石  | 青  |       |
| C4-11 | 60.0 | 70.0  | 110.0 | 4200.0  | 680.0  | 築石  | 中間 |       |
| C4-12 | 50.0 | 80.0  | 120.0 | 4000.0  | 610.0  | 築石  | 青  |       |
| C4-13 | 80.0 | 75.0  | 120.0 | 6000.0  | 1150.0 | 築石  | 赤  |       |
| C4-14 | 70.0 | 56.0  | 125.0 | 3920.0  | 460.0  | 築石  | 青  |       |
| C4-15 | 70.0 | 30.0  | 110.0 | 2100.0  | 430.0  | 築石  | 赤  |       |
| C4-16 | 75.0 | 58.0  | 110.0 | 4350.0  | 750.0  | 築石  | 青  |       |
| C4-17 | 75.0 | 85.0  | 110.0 | 6375.0  | 740.0  | 築石  | 赤  |       |
| C5-1  | 55.0 | 70.0  | 12.0  | 3850.0  | 100.0  | 築石  | 青  | 切石 板材 |
| C5-9  | 50.0 | 85.0  | 130.0 | 4250.0  | 820.0  | 築石  | 中間 |       |
| C5-10 | 60.0 | 60.0  | 110.0 | 3600.0  | 650.0  | 築石  | 赤  |       |
| C5-12 | 50.0 | 86.0  | 100.0 | 4300.0  | 560.0  | 築石  | 青  |       |
| C5-13 | 76.0 | 75.0  | 130.0 | 5700.0  | 890.0  | 築石  | 赤  |       |
| C5-18 | 40.0 | 66.0  | 120.0 | 2640.0  | —      | 築石  | 青  |       |
| C0-1  | 23.2 | 45.0  | 82.3  | 1044.0  | 120.0  | 天端石 | 赤  | 近代に設置 |
| C0-2  | 20.0 | 30.0  | 55.0  | 600.0   | 70.0   | 天端石 | 青  | 近代に設置 |
| C0-3  | 30.0 | 60.0  | 60.0  | 1800.0  | 130.0  | 天端石 | 青  | 近代に設置 |
| C0-4  | 30.0 | 75.0  | 60.0  | 2250.0  | 270.0  | 天端石 | 中間 | 近代に設置 |
| C0-5  | 20.0 | 70.0  | 65.0  | 1400.0  | 200.0  | 天端石 | 赤  | 近代に設置 |
| C0-6  | 16.0 | 36.0  | 74.0  | 576.0   | 120.0  | 天端石 | 青  | 近代に設置 |
| C0-7  | 23.0 | 40.0  | 65.0  | 920.0   | 80.0   | 天端石 | 赤  | 近代に設置 |
| C0-8  | 26.0 | 36.0  | 44.0  | 936.0   | 80.0   | 天端石 | 赤  | 近代に設置 |
| C0-9  | 32.0 | 58.0  | 68.2  | 1856.0  | 120.0  | 天端石 | 赤  | 近代に設置 |
| C0-10 | 15.0 | 54.0  | 52.0  | 810.0   | 110.0  | 天端石 | 赤  | 近代に設置 |



第4表  
ニラミ 檜台石材観察表

| 石材No. | 正面     |       | 上面      |       | 左面      |       | 右面    |       | 下面    |       | 後面   |       | その他特徴  |
|-------|--------|-------|---------|-------|---------|-------|-------|-------|-------|-------|------|-------|--|
|       | ツラ加工   | 矢穴 刻印 | ツラ加工    | 矢穴 刻印 | ツラ加工    | 矢穴 刻印 | ツラ加工  | 矢穴 刻印 | ツラ加工  | 矢穴 刻印 | ツラ加工 | 矢穴 刻印 |  |
| C1-1  | 自      | ○     | ノミ、自    |       | 自       |       | 自、ハツリ |       | ノミR   |       | 割    |       | 上面に柄穴、近代に設置か   |
| C1-2  | 自      | ○     | 割、自     | 3     | 自       |       | 割     | 2     | 割     |       |      |       |  |
| C1-3  | 自      |       | 割       | 5     | 自       |       | 割     |       |       |       | ノミ   |       |  |
| C1-4  | 自      |       |         |       | 自       |       | 割     | 6     | 自・ノミR |       | 割    |       |  |
| C1-5  | 自      |       | 自       |       | 割       |       | 割     | 5     | 割     | 4     | 割    | 2     |  |
| C1-6  | 自      | ○     | 自       |       | 割       | 1     | 自     |       | 自     |       | 割    |       | 鉛(上)   |
| C1-7  | 自      |       | 自       |       | 自、ノミ、ノミ |       | 自、ノミS |       | 割、ノミR | 4     | 割    |       |  |
| C1-8  | 自      |       | ノミS     | 3     | 自       |       | ノミS   |       | 自     |       | 自    |       |  |
| C1-9  | 割      |       | ノミS、ノミS |       | ノミ      |       | 割     |       | 自・ノミS |       | 自    |       |  |
| C2-1  | ノミ、タタキ |       |         |       |         |       |       |       |       |       |      |       | 鉛(正)<br>切石、上部を近代に一部再加工                                   |
| C2-1右 | 割      |       | ノミR     |       | ノミS、ノミR |       | 割     |       | ノミR   |       | ノミR  |       |  |
| C2-2  | 自      |       | 自、割、ノミ  |       | 割       |       | 自     |       | 自     |       | 自    |       |  |
| C2-3  | 自      |       | 割、ノミS   | 1     | 自       |       | 割     | 3     | 割     |       | 自    |       |  |
| C2-4  | 割      | ○     | 割       | 5     | 割       | 3     | 割     | 6     | 割     |       | 自    |       |  |
| C2-5  | 割      | 2     | 割       |       | 割       | 5     | 自     |       | 自・割   |       |      |       |  |
| C2-6  | 自      | ○     | 割       | 5     | 割       |       | 割     | 3     | 自     |       |      |       |  |
| C2-7  | 自      | ○     | 自、ハツリ   |       | 自       |       | 自     |       | 割     | 5     |      |       |  |
| C2-8  | 割      | 3     | 割       | 4     | 自       |       | 自、ノミS |       | 自     |       |      |       |  |
| C2-9  | 割      |       |         |       | 割       |       | 自     |       | 割     | 4     |      |       |  |
| C2-10 | 割      |       | 自       |       | 自       |       | 自     |       |       |       |      |       |  |
| C2-11 | 自      |       | 自       |       | 自       |       | 割     | 3     | 自     |       |      |       |  |
| C3-1  | 自、ハツリ  | ○     | 割       | 5     | 割       | 6     | 割     |       | 自     |       |      |       |  |
| C3-2  | 自      |       | 割       |       | 割       | 3     | 割     | 5     | 自     |       | 自    |       |  |
| C3-3  | 割      | 1     | 割       | 3     | 割       | 1     | 割     | 2     | 自     |       | 自    |       | 鉛(正)、グレー(上)  |
| C3-4  | 自      |       | 自、割     | 2     | 割       | 6     | 自、割   |       | 自     |       | 自    |       | 変色黒(上・左)   |
| C4-1  | ノミ、タタキ |       | ノミ、タタキ  |       | ノミ、タタキ  |       | ノミ    |       | タタキ   |       | ノミ、タ |       | 鉛(正)、グレー(下、後)、<br>被熱(下)<br>板状の切石、鉛チキリで築石部と<br>接合(C4-1-2) |
| C4-2  | 割、ノミ   |       |         |       |         |       |       |       |       |       |      |       | 切石   |
| C4-3  | 自      | ○     | ノミR     |       | 自       |       | 自     | 2     | 割     | 1     | 自    |       | 鉛(正、左)   |
| C4-4  | 割      |       | 自       |       | 自       |       | 割     | 3     | 自     |       | 自    |       | 鉛(下)   |
| C4-5  | 自      | 1     | ○       |       | 割       | 3     | 自     |       | 自     |       | 自    | 1     |  |
| C4-6  | 割      | 3     | 自、割     |       | 自       |       | 割     | 6     | 自     | 5     | 自    |       |  |
| C4-7  | 割      | 3     | 割       |       | 割       | 6     | 割     | 2     | 割     | 4     | 割    |       | 鉛(正)   |
| C4-8  | 自      |       | 自、割     | 3     | 自       |       | 自     |       | 自     |       | 自    |       |  |
| C4-9  | 割      | 2     | 自       |       | 自       | 5     | 自     |       | 割     |       | 自    |       |  |
| C4-10 | 自      | ○     |         |       | 割       | 3     | 割     | 5     | 自     |       | 自    |       |  |
| C4-11 | 割      | 1     | 自       |       | 自       |       | 割     | 4     | 自     |       | 割    |       |  |

第5表  
ニラミ 檜台石材観察表

| 石材No. | 正面       |       | 上面    |       | 左面    |       | 右面     |       | 下面    |       | 後面   |       | その他特徴                          |
|-------|----------|-------|-------|-------|-------|-------|--------|-------|-------|-------|------|-------|--------------------------------|
|       | ツラ加工     | 矢穴 刻印 | ツラ加工  | 矢穴 刻印 | ツラ加工  | 矢穴 刻印 | ツラ加工   | 矢穴 刻印 | ツラ加工  | 矢穴 刻印 | ツラ加工 | 矢穴 刻印 |                                |
| C4-12 | 自        |       | 自     | 5     | 自     |       | 自      |       | 自     |       |      |       |                                |
| C4-13 | 自        |       | 割     | 9     | 割     |       | 自、割    |       | 自     |       |      |       | 鉛 (正)                          |
| C4-14 | 自        |       | 自、割   | 1     | 自     |       | 割      | 6     | 割     |       |      |       |                                |
| C4-15 | 自        |       | 割     | 4     | 自     |       | 自      |       | 自     |       |      |       |                                |
| C4-16 | 自        |       | 自     |       | 割、ノミR | 1     | 自、割    | 2     | 自     |       |      |       | 鉛黒 (左)、変色灰 (下)                 |
| C4-17 | 自        |       | 自     |       | 自、ノミR |       | 自、ノミ   |       | 自     |       |      |       |                                |
| C5-1  | ノミ、タタキ   |       | ノミ    |       | ノミ    |       | ノミ     |       | ノミ    |       |      |       | 鉛 (正)<br>椀状の切石                 |
| C5-9  | 自        |       | 自     |       | 自     |       | 割      | 6     | 自     |       |      |       |                                |
| C5-10 | 自        |       | 割     |       | 自     |       | 割      | 4     | 自     |       |      |       | 鉛 (右)                          |
| C5-12 | 自        |       | 割     | 3     | 自     |       | 自      |       | 自     |       |      |       |                                |
| C5-13 | 自        |       | 自     |       | 自     |       | 割      | 5     | 自     |       |      |       |                                |
| C5-18 | 自        |       | 割     | 5     | 自、割   |       | 割      |       | 自     |       |      |       |                                |
| C0-1  | 自        |       | ノミS   |       | 割     | 3     | 自      |       | ノミR   |       |      |       | グレー (下)<br>近代に設置               |
| C0-2  | ノミS      |       | 割、ノミS |       | ノミS   |       | ノミR    |       |       |       |      |       | 被熱? (下)<br>近代に設置               |
| C0-3  | ノミR      |       | 割     | 12    | ノミR   |       | ノミR    |       | 割、ノミS | ○     |      |       | V字矢穴 (上)<br>近代に設置              |
| C0-4  | ノミ       |       | ノミR   |       |       |       | ノミS・R  |       | 割     |       |      |       | 変色灰 (上)、グレー (下)<br>近代に設置       |
| C0-5  | ノミR      |       | ノミR   |       | ノミR   |       | ノミR    |       | ノミR   |       |      |       | グレー (下)<br>近代に設置               |
| C0-6  | ノミ       |       | ノミS   |       | 割     | 4     | 割、自、ノミ |       | ノミR   |       |      |       | グレー (下)、<br>V字矢穴 (左)、<br>近代に設置 |
| C0-7  | ノミ       |       | 自、ノミS |       | 自     |       | 自      |       | 自     |       |      |       | グレー (下)<br>近代に設置               |
| C0-8  | 割        |       | 自・割   | 2     | ノミS   |       | ノミ     |       | ノミS   |       |      |       | グレー (下)<br>近代に設置               |
| C0-9  | 自、ノミSまばら |       |       |       |       |       | 割      | 2     | ノミS   |       |      |       | 近代に設置                          |
| C0-10 | 自        |       | ノミS   |       | 自     |       | 割      |       | 自     |       |      |       | 近代に設置                          |

第6表  
裏込め計測表

| ニラミ櫓台        | 長さ (cm) | 幅 (cm) | 厚さ (cm) | 重さ (kg) | 扁平率  |
|--------------|---------|--------|---------|---------|------|
| Aトレ第2段川原石平均値 | 12.68   | 8.70   | 4.79    | 1.30    | 0.38 |
| Aトレ第2段剥片平均値  | 9.96    | 6.62   | 3.60    | 0.45    | 0.36 |

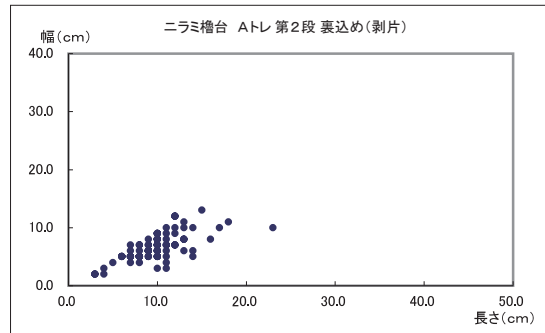
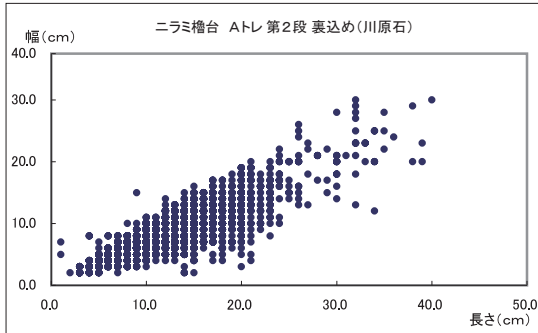

| ニラミ櫓台        | 長さ (cm) | 幅 (cm) | 厚さ (cm) | 重さ (kg) | 扁平率  |
|--------------|---------|--------|---------|---------|------|
| Aトレ第5段川原石平均値 | 14.86   | 10.37  | 5.62    | 1.78    | 0.38 |
| Aトレ第5段剥片平均値  | 12.94   | 9.35   | 3.76    | 1.02    | 0.29 |

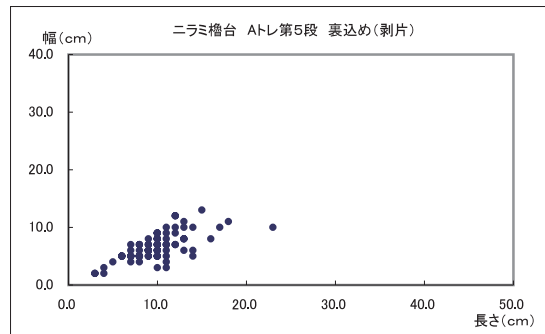
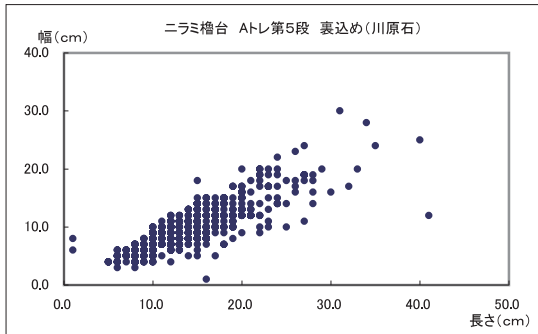

| 一ノ門西側     | 長さ (cm) | 幅 (cm) | 厚さ (cm) | 重さ (kg) | 扁平率  |
|-----------|---------|--------|---------|---------|------|
| 第5段川原石平均値 | 14.90   | 10.62  | 6.85    | 2.25    | 0.46 |
| 第5段剥片平均値  | 13.91   | 10.10  | 4.97    | 1.38    | 0.36 |

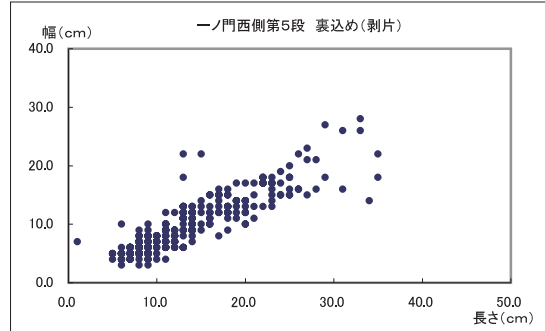
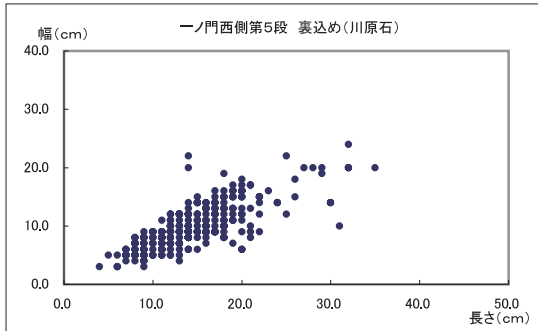

| 一ノ門西側     | 長さ (cm) | 幅 (cm) | 厚さ (cm) | 重さ (kg) | 扁平率  |
|-----------|---------|--------|---------|---------|------|
| 第6段川原石平均値 | 15.39   | 11.40  | 6.56    | 2.23    | 0.43 |
| 第6段剥片平均値  | 11.18   | 7.84   | 3.70    | 0.75    | 0.33 |

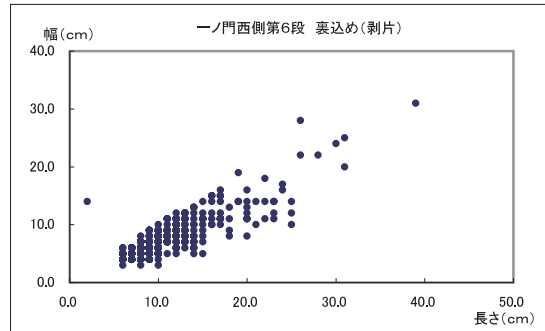
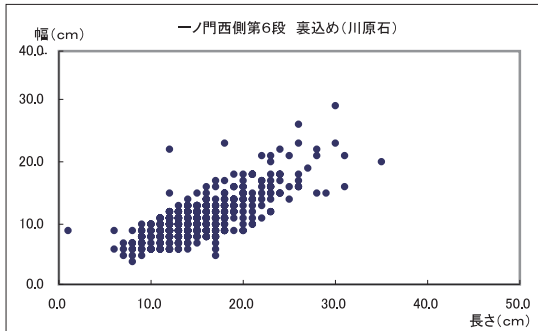



第136図 ニラミ櫓台 個別石 1



第137図 ニラミ櫓台 個別石 2



第138図 ニラミ櫓台 個別石 3



第139図 ニラミ櫓台 個別石 4



第140図 ニラミ櫓台 個別石 5





第141図 ニラミ櫓台 個別石6



第142図 ニラミ櫓台 個別石 7



第143図 ニラミ櫓台 個別石 8



第144図 ニラミ櫓北面 個別石9



第145図 ニラミ櫓台 個別石10

石材カード略図凡例

| 石材No. | 面縦 (cm) | 面横 (cm) | 控え (cm) | 重量 (kg) | 面の形 | 石材種      | 色調 | その他     |
|-------|---------|---------|---------|---------|-----|----------|----|---------|
| —     | 63.2    | 50.3    | 156.0   | 1200    | 方形  | 天端石 (角石) | 青  | チキリ穴、矢穴 |

赤：赤戸室  
青：青戸室  
中間：ニタリ

粗くまばらなノミ痕  
粗いノミ痕  
被熱による赤変箇所 (不明瞭なものは、線で範囲を示した)  
チキリ穴  
左  
正面  
右  
細かなノミ痕  
欠損部  
※鉛付着  
細長いノミ痕  
煤等による変色箇所  
タタキによる周囲加工  
細かい：2点鎖線  
粗い：1点鎖線  
下  
矢穴  
自然面  
後  
鉛滴が付着した箇所 (他の変色箇所と重複する場合は※印をつけた)

- ・岩石種は戸室石  
別岩石種の場合は「その他」欄に記入
- ・黒矢印：火災痕跡を切るノミ痕
- ・青矢印：火災痕跡に覆われるノミ痕  
又は、新しいノミ痕に切られるノミ痕
- ・縮尺はおおむね S=1/30
- ・図の配置は適宜変更した

| 石材No. | 面縦 (cm) | 面横 (cm) | 控え (cm) | 重量 (kg) | 面の形 | 石材種      | 色調 | その他  |
|-------|---------|---------|---------|---------|-----|----------|----|------|
| A2-1  | 25.2    | 140.0   | 58.3    | 550     | 方形  | 天端石 (角石) | 青  | チキリ穴 |

※鉛付着

正面  
上  
左  
右  
下  
後

第146図 石材カード1

| 石材No. | 面縦 (cm) | 面横 (cm) | 控え (cm) | 重量 (kg) | 面の形 | 石材種 | 色調 | その他 |
|-------|---------|---------|---------|---------|-----|-----|----|-----|
| A4-2  | 55.6    | 45.4    | 42.2    | 260     | 多角形 | 築石  | 青  |     |

  



正面



上



左



右







下

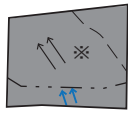

後

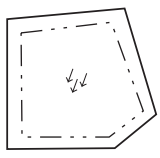

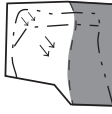
※鉛付着

断面

| 石材No. | 面縦 (cm) | 面横 (cm) | 控え (cm) | 重量 (kg) | 面の形 | 石材種     | 色調 | その他        |
|-------|---------|---------|---------|---------|-----|---------|----|------------|
| A4-3  | 66.5    | 49.9    | 60.2    | 350     | 多角形 | 天端石(築石) | 青  | チキリ穴 (鉛残存) |



正面



上



左



右



下



後







第 147 図 石材カード 2

| 石材No. | 面縦 (cm) | 面横 (cm) | 控え (cm) | 重量 (kg) | 面の形 | 石材種      | 色調 | その他        |
|-------|---------|---------|---------|---------|-----|----------|----|------------|
| A4-4  | 76.2    | 77.3    | 72.0    | 900     | 多角形 | 天端石 (築石) | 青  | チキリ穴 (鉛残存) |



正面



上



左



右



下



後



| 石材No. | 面縦 (cm) | 面横 (cm) | 控え (cm) | 重量 (kg) | 面の形 | 石材種      | 色調 | その他  |
|-------|---------|---------|---------|---------|-----|----------|----|------|
| A4-6  | 58.5    | 83.3    | 67.4    | 530     | 多角形 | 天端石 (築石) | 中間 | チキリ穴 |



正面



上



左



右



下



後



第 148 図 石材カード 3



| 石材No.    | 面縦 (cm) | 面横 (cm) | 控え (cm)      | 重量 (kg) | 面の形 | 石材種                | 色調 | その他  |
|----------|---------|---------|--------------|---------|-----|--------------------|----|------|
| A4-5     | 57.0    | 173.0   | 70.0         | 1500    | 方形  | 天端石(角石)            | 中間 | チキリ穴 |
|          |         |         |              |         |     |                    |    |      |
| 正面       |         |         | 上            |         |     | 左                  |    |      |
| 右        |         |         | 下            |         |     | 後                  |    |      |
| 合端のタタキ加工 |         |         | 一ノ門鏡柱とのチキリ穴か |         |     | チキリ穴 (A4-5 : A4-6) |    |      |

第 149 図 石材カード 4

| 石材No. | 面縦 (cm) | 面横 (cm) | 控え (cm) | 重量 (kg) | 面の形 | 石材種     | 色調 | その他  |
|-------|---------|---------|---------|---------|-----|---------|----|------|
| A4-7  | 56.0    | 50.5    | 151.0   | 1000    | 方形  | 天端石(角石) | 青  | チキリ穴 |

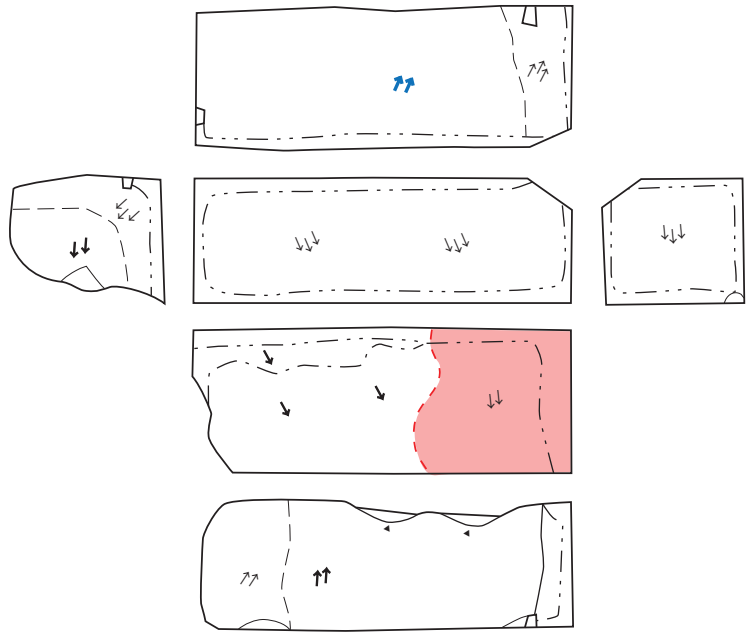

第 150 図 石材カード 5

| 石材No. | 面縦(cm) | 面横(cm) | 控え(cm) | 重量(kg) | 面の形 | 石材種     | 色調 | その他  |
|-------|--------|--------|--------|--------|-----|---------|----|------|
| A4-8  | 50.0   | 115.0  | 54.5   | 880    | 方形  | 天端石(角石) | 青  | チキリ穴 |

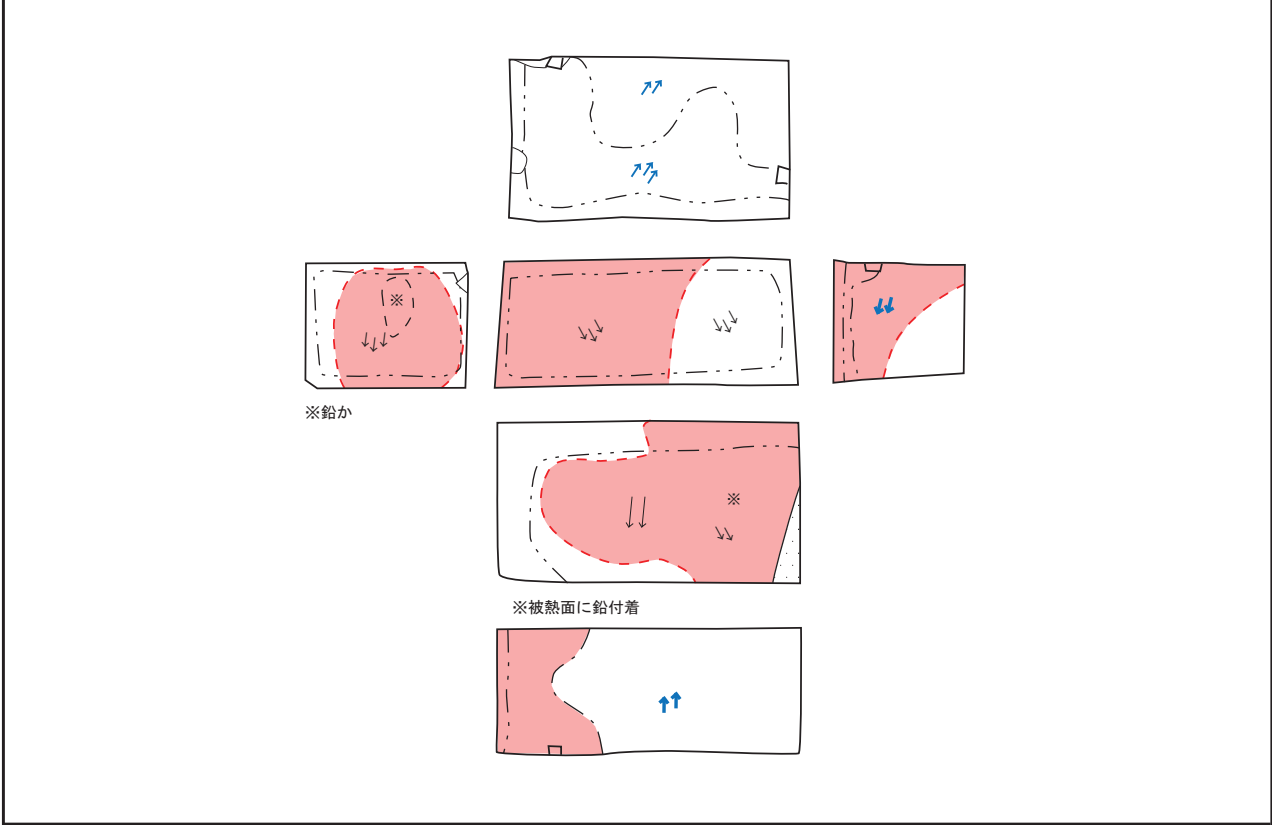

第 151 図 石材カード 6

| 石材No. | 面縦 (cm) | 面横 (cm) | 控え (cm) | 重量 (kg) | 面の形 | 石材種     | 色調 | その他  |
|-------|---------|---------|---------|---------|-----|---------|----|------|
| A4-9  | 48.0    | 70.2    | 62.0    | 270     | 多角形 | 天端石(築石) | 青  | チキリ穴 |

正面

上

左

右

下

後

| 石材No. | 面縦 (cm) | 面横 (cm) | 控え (cm) | 重量 (kg) | 面の形 | 石材種 | 色調 | その他 |
|-------|---------|---------|---------|---------|-----|-----|----|-----|
| A4-10 | 54.3    | 33.0    | 44.1    | 160     | 多角形 | 築石  | 赤  |     |

正面

上

左

右

下

後

第 152 図 石材カード 7

| 石材No. | 面縦 (cm) | 面横 (cm) | 控え (cm) | 重量 (kg) | 面の形 | 石材種 | 色調 | その他 |
|-------|---------|---------|---------|---------|-----|-----|----|-----|
| A5-3  | 68.0    | 94.0    | 50.1    | 650     | 多角形 | 築石  | 青  |     |

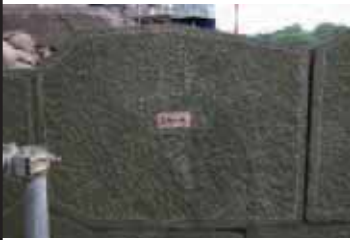

正面



左



下





上



右

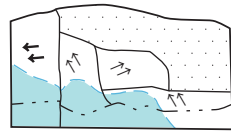
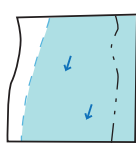
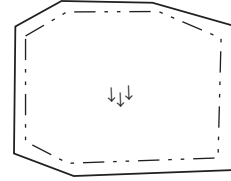
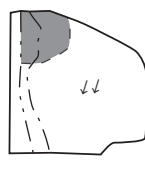

後

※鉛付着

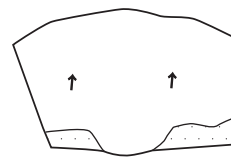

| 石材No. | 面縦 (cm) | 面横 (cm) | 控え (cm) | 重量 (kg) | 面の形 | 石材種 | 色調 | その他 |
|-------|---------|---------|---------|---------|-----|-----|----|-----|
| A5-5  | 69.5    | 70.5    | 55.0    | 500     | 方形  | 築石  | 青  |     |



正面



左



下



上



右



後

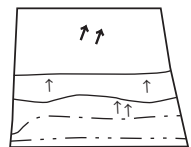
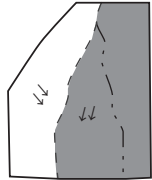
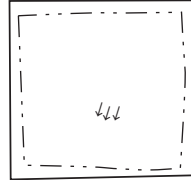
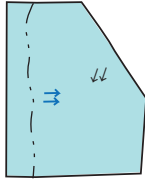
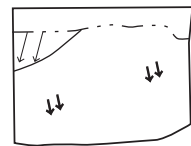
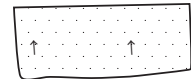





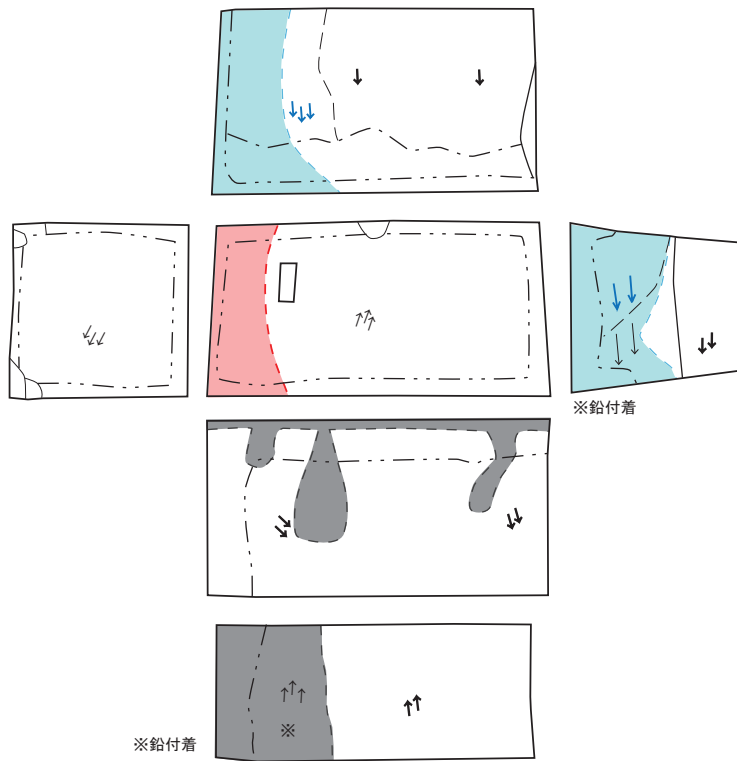

第 153 図 石材カード 8

| 石材No.  | 面縦 (cm) | 面横 (cm) | 控え (cm) | 重量 (kg) | 面の形 | 石材種 | 色調 | その他 |
|--------|---------|---------|---------|---------|-----|-----|----|-----|
| A5-4   | 72.0    | 64.5    | 102.2   | 840     | 多角形 | 築石  | 中間 | 矢穴  |
|        |         |         |         |         |     |     |    |     |
| 正面     |         |         | 上       |         |     | 左   |    |     |
| 右      |         |         | 下       |         |     | 後   |    |     |
| 鉛滴付着状況 |         |         | 加工痕を覆う煤 |         |     | 矢穴  |    |     |

第 154 図 石材カード 9

| 石材No. | 面縦(cm) | 面横(cm) | 控え(cm) | 重量(kg) | 面の形 | 石材種 | 色調 | その他 |
|-------|--------|--------|--------|--------|-----|-----|----|-----|
| A5-6  | 69.7   | 124.0  | 75.0   | 1400   | 台形  | 角石  | 中間 | ホゾ穴 |



正面



上



左



右



下



後



鉛付着状況



ホゾ穴内部の工具痕



石材解体後（細かな礫が広がる）

第 155 図 石材カード 10

| 石材No. | 面縦 (cm) | 面横 (cm) | 控え (cm) | 重量 (kg) | 面の形 | 石材種 | 色調 | その他 |
|-------|---------|---------|---------|---------|-----|-----|----|-----|
| A5-7  | 76.1    | 48.0    | 44.3    | 260     | 多角形 | 築石  | 青  |     |



正面



左



下



上



右



後

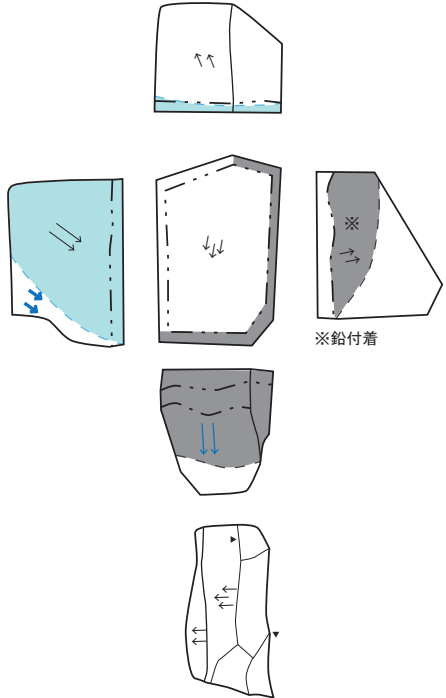

※鉛付着

| 石材No. | 面縦 (cm) | 面横 (cm) | 控え (cm) | 重量 (kg) | 面の形 | 石材種 | 色調 | その他 |
|-------|---------|---------|---------|---------|-----|-----|----|-----|
| A5-8  | 65.5    | 74.0    | 50.2    | 520     | 方形  | 角脇石 | 赤  | 矢穴  |



正面



左



下



上



右



後

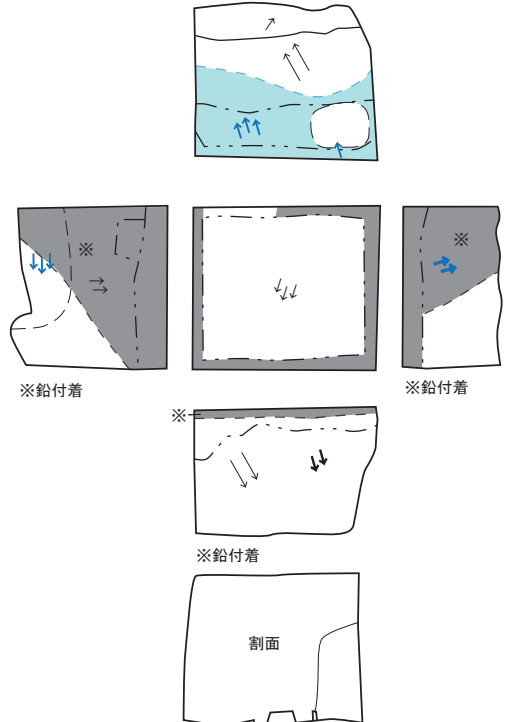

※鉛付着

※鉛付着









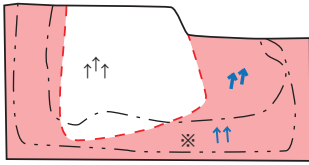
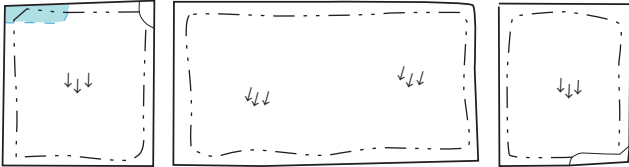
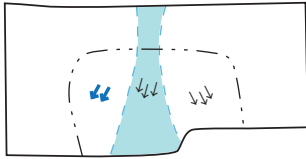
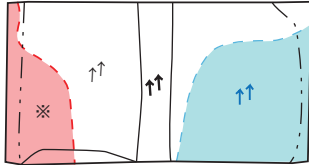

※鉛付着

矢穴

断面

第 156 図 石材カード 11



| 石材No.  | 面縦 (cm) | 面横 (cm) | 控え (cm)  | 重量 (kg) | 面の形 | 石材種   | 色調 | その他 |
|--|---------|---------|--|---------|-----|---|----|-----|
| A5-9   | 62.8    | 61.8    | 121.0  | 1100    | 方形  | 角石  | 青  |     |
|  <p>※鉛付着</p>    <p>※鉛付着</p> |         |         |  |         |     |   |    |     |
|  <p>正面</p>  |         |         |  <p>上</p>    |         |     |  <p>左</p>        |    |     |
|  <p>右</p>   |         |         |  <p>下</p>    |         |     |  <p>後</p>        |    |     |
|  <p>鉛滴付着状況</p>  |         |         |  <p>被熱状況</p> |         |     |  <p>加工痕を覆う鉛滴</p> |    |     |

第 157 図 石材カード 12

| 石材No. | 面縦 (cm) | 面横 (cm) | 控え (cm) | 重量 (kg) | 面の形 | 石材種 | 色調 | その他 |
|-------|---------|---------|---------|---------|-----|-----|----|-----|
| A5-10 | 65.2    | 80.8    | 60.6    | 530     | 多角形 | 角脇石 | 赤  |     |

正面  
上  
左  
右  
下  
後

| 石材No. | 面縦 (cm) | 面横 (cm) | 控え (cm) | 重量 (kg) | 面の形 | 石材種 | 色調 | その他 |
|-------|---------|---------|---------|---------|-----|-----|----|-----|
| A5-11 | 42.0    | 71.5    | 36.2    | 220     | 台形  | 築石  | 青  |     |

正面  
上  
左  
右  
正面 (左上)  
後

第158図 石材カード13

| 石材No. | 面縦 (cm) | 面横 (cm) | 控え (cm) | 重量 (kg) | 面の形 | 石材種 | 色調 | その他 |
|-------|---------|---------|---------|---------|-----|-----|----|-----|
| A5-12 | 29.2    | 64.2    | 29.2    | 120     | 方形  | 築石  | 青  |     |

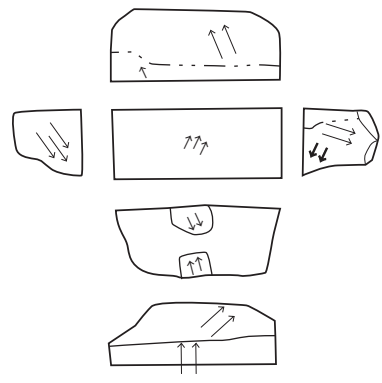

| 石材No. | 面縦 (cm) | 面横 (cm) | 控え (cm) | 重量 (kg) | 面の形 | 石材種 | 色調 | その他 |
|-------|---------|---------|---------|---------|-----|-----|----|-----|
| A6-7  | 56.5    | 53.5    | 46.5    | 280     | 方形  | 築石  | 青  |     |

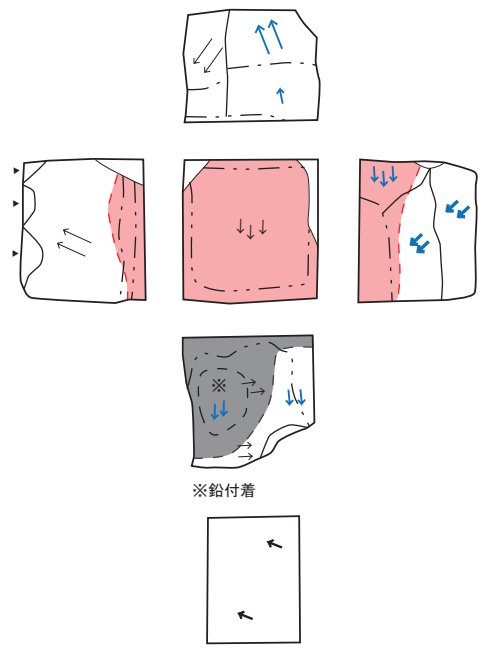

第 159 図 石材カード 14

| 石材No. | 面縦 (cm) | 面横 (cm) | 控え (cm) | 重量 (kg) | 面の形 | 石材種 | 色調 | その他 |
|-------|---------|---------|---------|---------|-----|-----|----|-----|
| A6-5  | 58.6    | 56.6    | 146.5   | 1200    | 方形  | 角石  | 青  |     |

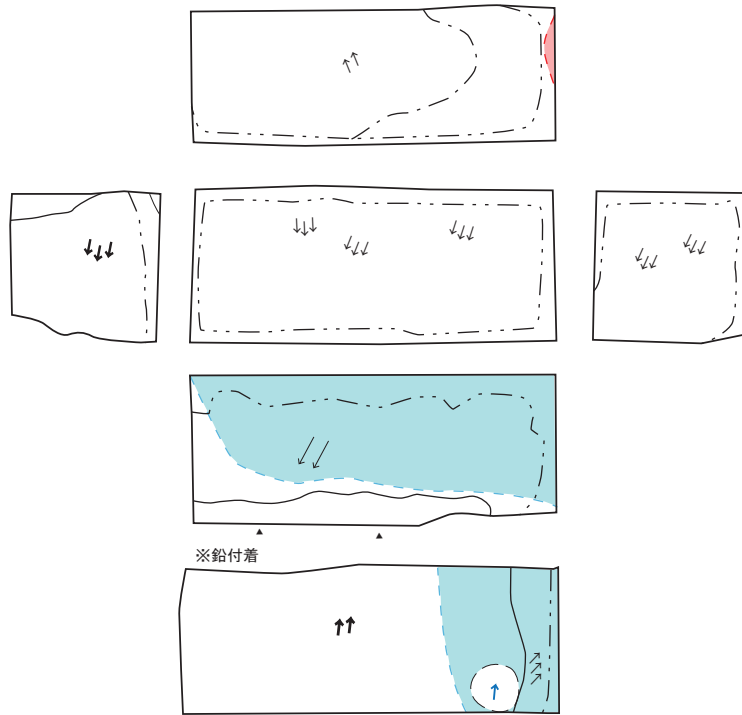

正面



上



左



右



下



後



鉛滴付着状況



タタキによる加工痕



石材後面 (角度調整の川原石が入る)

第 160 図 石材カード 15

| 石材No. | 面縦 (cm) | 面横 (cm) | 控え (cm) | 重量 (kg) | 面の形 | 石材種 | 色調 | その他 |
|-------|---------|---------|---------|---------|-----|-----|----|-----|
| A6-6  | 58.0    | 70.5    | 120.3   | 890     | 台形  | 築石  | 青  |     |
|       |         |         |         |         |     |     |    |     |
|       |         |         |         |         |     |     |    |     |
|       |         |         |         |         |     |     |    |     |
|       |         |         |         |         |     |     |    |     |

第 161 図 石材カード 16

| 石材No. | 面縦 (cm) | 面横 (cm) | 控え (cm) | 重量 (kg) | 面の形 | 石材種 | 色調 | その他 |
|-------|---------|---------|---------|---------|-----|-----|----|-----|
| A6-8  | 59.0    | 59.0    | 148.0   | 1300    | 方形  | 角石  | 青  |     |

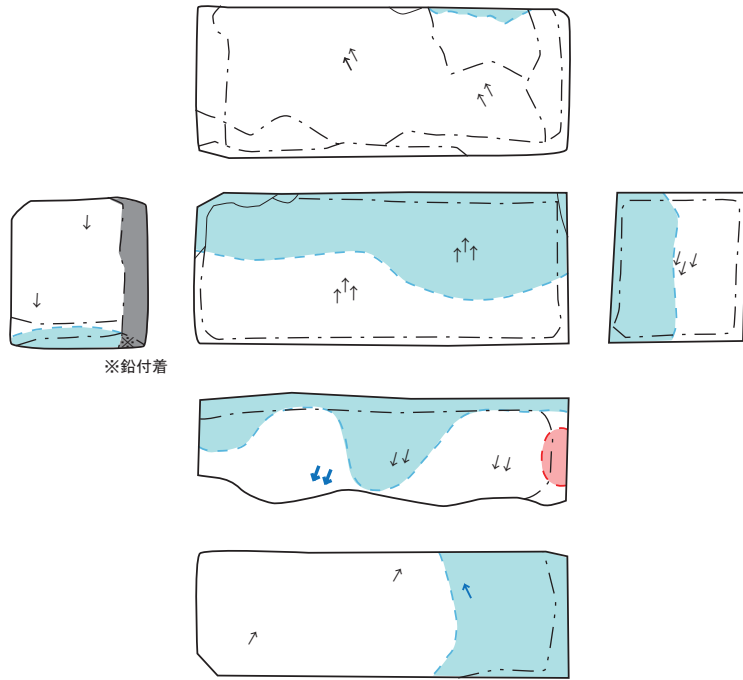

正面



上



左



右



下



後



加工痕を覆う煤・鉛滴



タタキ・ノミ痕



列点状のノミ痕

第 162 図 石材カード 17

| 石材No. | 面縦 (cm) | 面横 (cm) | 控え (cm) | 重量 (kg) | 面の形 | 石材種 | 色調 | その他 |
|-------|---------|---------|---------|---------|-----|-----|----|-----|
| A6-9  | 59.0    | 63.2    | 74.0    | 580     | 多角形 | 角石  | 青  |     |

  



正面



上



左



右



下



後

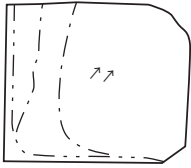
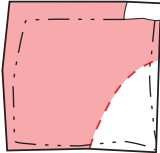
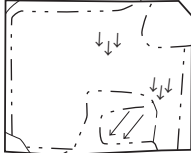
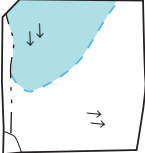
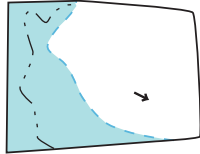
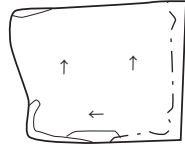







| 石材No. | 面縦 (cm) | 面横 (cm) | 控え (cm) | 重量 (kg) | 面の形 | 石材種 | 色調 | その他 |
|-------|---------|---------|---------|---------|-----|-----|----|-----|
| A6-10 | 56.4    | 58.6    | 50.3    | —       | 台形  | 築石  | 赤  |     |

  



正面



上



左



右



下

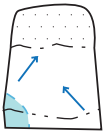
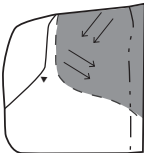
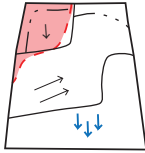
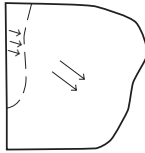
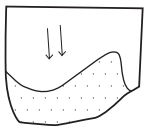

後

第 163 図 石材カード 18

| 石材No. | 面縦 (cm) | 面横 (cm) | 控え (cm) | 重量 (kg) | 面の形 | 石材種 | 色調 | その他 |
|-------|---------|---------|---------|---------|-----|-----|----|-----|
| A6-11 | 44.0    | 51.6    | 41.3    | 220     | 多角形 | 築石  | 赤  | 矢穴  |

  



正面



上



左



右



下



後

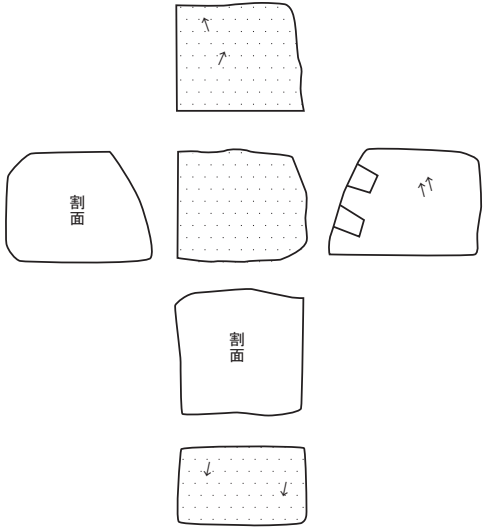

| 石材No. | 面縦 (cm) | 面横 (cm) | 控え (cm) | 重量 (kg) | 面の形 | 石材種 | 色調 | その他 |
|-------|---------|---------|---------|---------|-----|-----|----|-----|
| A6-12 | 25.0    | 58.0    | 51.0    | 130     | 不整形 | 築石  | 赤  |     |



正面



上



左



右



下



後



第 164 図 石材カード 19



| 石材No.    | 面縦(cm) | 面横(cm) | 控え(cm)     | 重量(kg) | 面の形 | 石材種     | 色調 | その他 |
|----------|--------|--------|------------|--------|-----|---------|----|-----|
| A7-6     | 52.5   | 50.0   | 95.0       | 570    | 多角形 | 角脇石     | 青  |     |
|          |        |        |            |        |     |         |    |     |
| 正面       |        |        | 上          |        |     | 左       |    |     |
| 右        |        |        | 下          |        |     | 後       |    |     |
| ノミによる加工痕 |        |        | グレーに変色した部分 |        |     | 煤を切るノミ痕 |    |     |

第 165 図 石材カード 20

| 石材No. | 面縦(cm) | 面横(cm) | 控え(cm) | 重量(kg) | 面の形 | 石材種 | 色調 | その他 |
|-------|--------|--------|--------|--------|-----|-----|----|-----|
| A7-7  | 63.2   | 50.3   | 156.0  | 1200   | 方形  | 角石  | 青  |     |

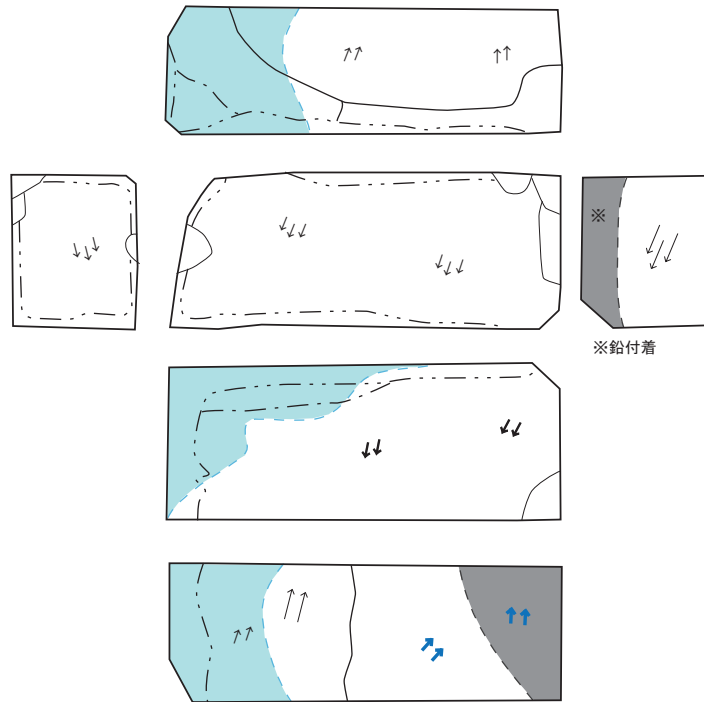

正面



上



左



右



下



後



煤付着状況



煤付着状況



石材解体後（角度調整の川原石）

第 166 図 石材カード 21

| 石材No.  | 面縦(cm) | 面横(cm) | 控え(cm) | 重量(kg) | 面の形 | 石材種 | 色調 | その他 |
|--------|--------|--------|--------|--------|-----|-----|----|-----|
| A7-8   | 51.0   | 41.0   | 100.0  | 400    | 多角形 | 角脇石 | 青  | 矢穴  |
|        |        |        |        |        |     |     |    |     |
|        |        |        |        |        |     |     |    |     |
| 正面     |        |        | 上      |        |     | 左   |    |     |
|        |        |        |        |        |     |     |    |     |
| 右      |        |        | 下      |        |     | 後   |    |     |
|        |        |        |        |        |     |     |    |     |
| 鉛滴附着状況 |        |        | 鉛滴附着状況 |        |     | 矢穴  |    |     |

第 167 図 石材カード 22

| 石材No. | 面縦 (cm) | 面横 (cm) | 控え (cm) | 重量 (kg) | 面の形 | 石材種 | 色調 | その他 |
|-------|---------|---------|---------|---------|-----|-----|----|-----|
| A7-9  | 61.8    | 80.0    | 61.0    | 540     | 多角形 | 角脇石 | 赤  |     |

正面

上

左

右

下

後

| 石材No. | 面縦 (cm) | 面横 (cm) | 控え (cm) | 重量 (kg) | 面の形 | 石材種 | 色調 | その他 |
|-------|---------|---------|---------|---------|-----|-----|----|-----|
| AG1-1 | 160.0   | 57.3    | 20.6    | 40      | 方形  | 雁木  | 赤  |     |

正面

上

左

右

下

後

第 168 図 石材カード 23

| 石材No. | 面縦 (cm) | 面横 (cm) | 控え (cm) | 重量 (kg) | 面の形 | 石材種 | 色調 | その他 |
|-------|---------|---------|---------|---------|-----|-----|----|-----|
| A7-10 | 64.0    | 62.0    | 122.0   | 1300    | 方形  | 角石  | 赤  | 矢穴  |

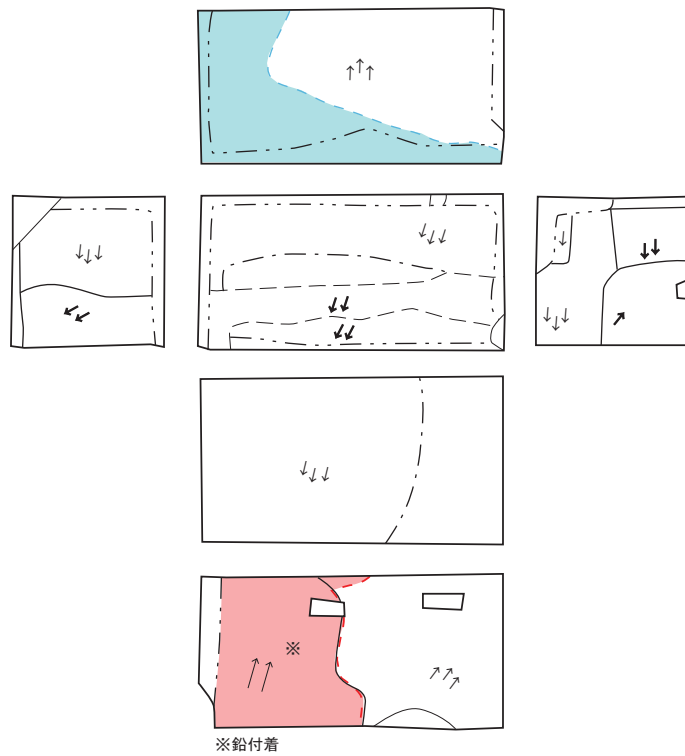

正面



上



左



右



下



後



地表下は加工が粗くなる (点線より下)



被熱・鉛滴付着状況



矢穴 (周辺の白い付着物は鉛滴)

第 169 図 石材カード 24

| 石材No. | 面縦 (cm) | 面横 (cm) | 控え (cm) | 重量 (kg) | 面の形 | 石材種 | 色調 | その他 |
|-------|---------|---------|---------|---------|-----|-----|----|-----|
| AG3-1 | 31.0    | 55.0    | 33.0    | 100     | 方形  | 雁木  | 赤  |     |



正面

上



左

右



下

後

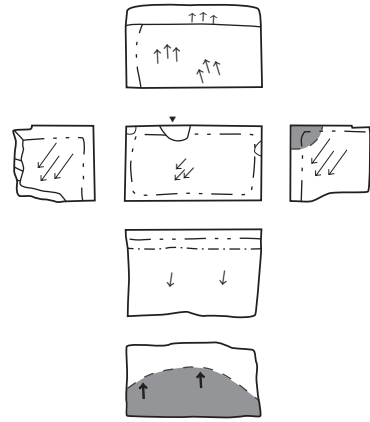

| 石材No. | 面縦 (cm) | 面横 (cm) | 控え (cm) | 重量 (kg) | 面の形 | 石材種 | 色調 | その他 |
|-------|---------|---------|---------|---------|-----|-----|----|-----|
| AG4-1 | 30.0    | 77.0    | 24.0    | 140     | 方形  | 雁木  | 青  |     |



正面

上



右

右



下

後

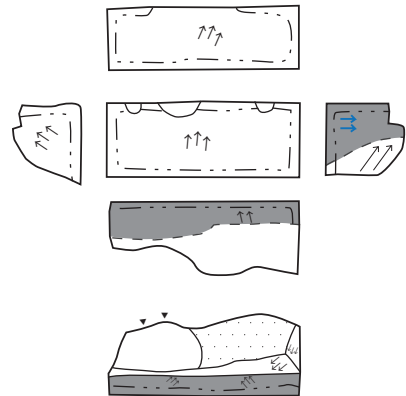

第170図 石材カード25

| 石材No. | 面縦 (cm) | 面横 (cm) | 控え (cm) | 重量 (kg) | 面の形 | 石材種 | 色調 | その他 |
|-------|---------|---------|---------|---------|-----|-----|----|-----|
| AG5-1 | 29.0    | 121.0   | 28.0    | —       | 方形  | 雁木  | 赤  |     |



正面



上



左



右



下



後

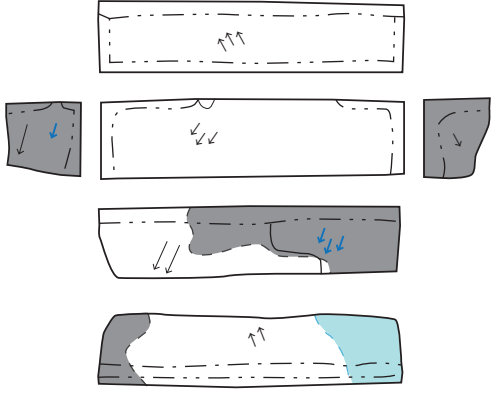

| 石材No. | 面縦 (cm) | 面横 (cm) | 控え (cm) | 重量 (kg) | 面の形 | 石材種 | 色調 | その他 |
|-------|---------|---------|---------|---------|-----|-----|----|-----|
| AG6-1 | 29.0    | 42.0    | 27.0    | 80      | 方形  | 雁木  | 青  |     |



正面



上



下



後



下

築石部との合端加工

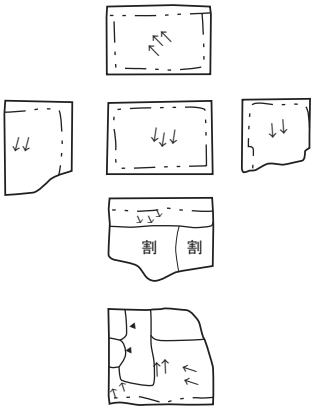

第 171 図 石材カード 26

| 石材No. | 面縦 (cm) | 面横 (cm) | 控え (cm) | 重量 (kg) | 面の形 | 石材種 | 色調 | その他 |
|-------|---------|---------|---------|---------|-----|-----|----|-----|
| AG6-2 | 29.0    | 52.0    | 40.0    | 160     | 方形  | 雁木  | 赤  | 矢穴  |

  



正面



上



左



右



下



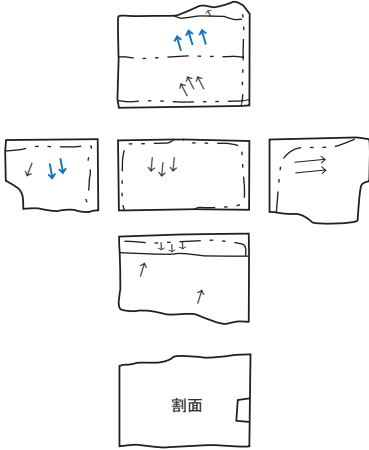

| 石材No. | 面縦 (cm) | 面横 (cm) | 控え (cm) | 重量 (kg) | 面の形 | 石材種 | 色調 | その他 |
|-------|---------|---------|---------|---------|-----|-----|----|-----|
| AG6-3 | 29.0    | 82.0    | 24.0    | 150     | 方形  | 雁木  | 赤  |     |

  



正面



上



左



合端加工痕



下



後

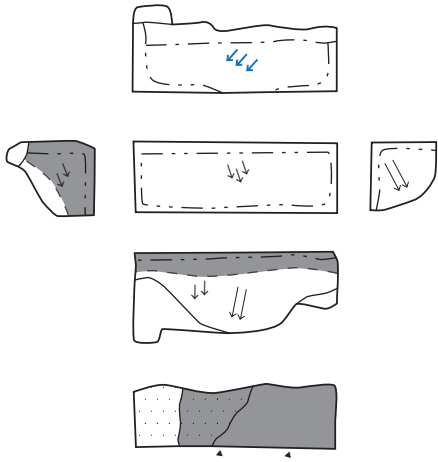

第 172 図 石材カード 27



| 石材No. | 面縦 (cm) | 面横 (cm) | 控え (cm) | 重量 (kg) | 面の形 | 石材種 | 色調 | その他         |
|-------|---------|---------|---------|---------|-----|-----|----|-------------|
| AG7-1 | 30.0    | 92.0    | 22.0    | 100     | 方形  | 雁木  | 青灰 | 凝灰岩(石樋の転用か) |

  



正面



上



左



右



下



後

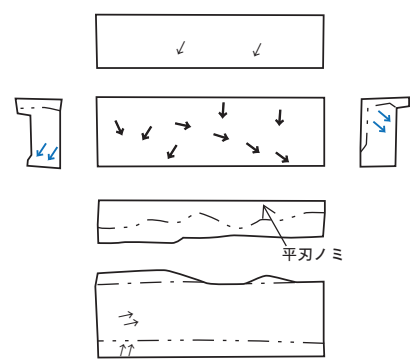

| 石材No. | 面縦 (cm) | 面横 (cm) | 控え (cm) | 重量 (kg) | 面の形 | 石材種 | 色調 | その他 |
|-------|---------|---------|---------|---------|-----|-----|----|-----|
| AG7-2 | 30.0    | 85.0    | 46.0    | 240     | 方形  | 雁木  | 青  |     |

  



正面



上



左



上



下



後

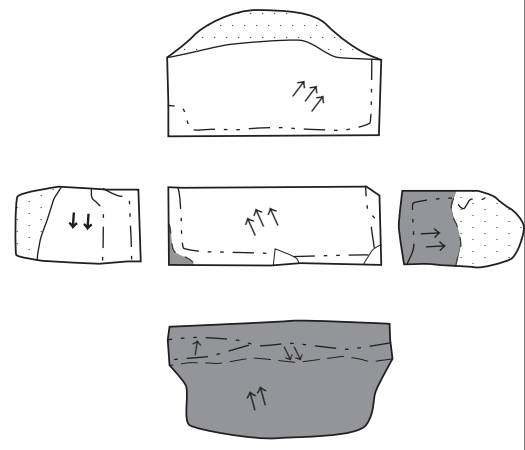

第 173 図 石材カード 28

| 石材No. | 面縦 (cm) | 面横 (cm) | 控え (cm) | 重量 (kg) | 面の形 | 石材種      | 色調 | その他  |
|-------|---------|---------|---------|---------|-----|----------|----|------|
| B2-1  | 47.0    | 113.6   | 52.5    | 630     | 多角形 | 天端石 (築石) | 赤  | チキリ穴 |

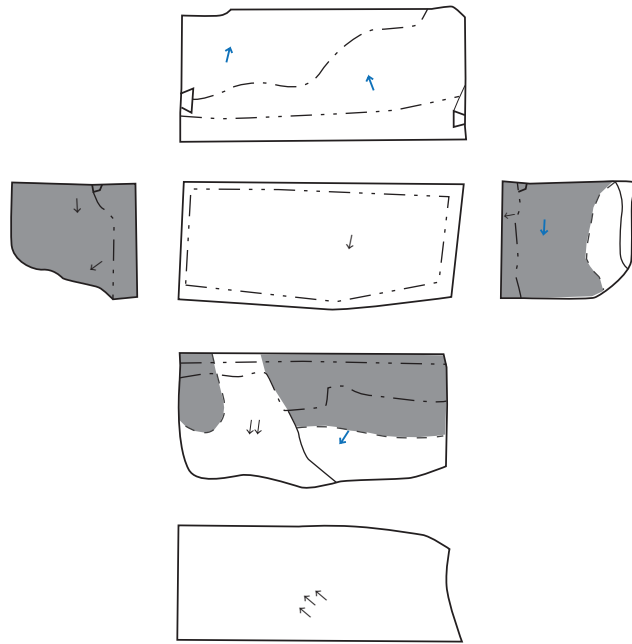

正面



上



左



右



下



後



チキリ穴



煤付着状況



合端加工痕

第 174 図 石材カード 29

| 石材No. | 面縦 (cm) | 面横 (cm) | 控え (cm) | 重量 (kg) | 面の形 | 石材種      | 色調 | その他  |
|-------|---------|---------|---------|---------|-----|----------|----|------|
| B2-2  | 55.4    | 62.3    | 57.4    | 390     | 多角形 | 天端石 (築石) | 中間 | チキリ穴 |

正面

上

左

右

下

後

| 石材No. | 面縦 (cm) | 面横 (cm) | 控え (cm) | 重量 (kg) | 面の形 | 石材種      | 色調 | その他     |
|-------|---------|---------|---------|---------|-----|----------|----|---------|
| B2-3  | 50.2    | 33.5    | 62.6    | 200     | 多角形 | 天端石 (築石) | 青  | チキリ穴、矢穴 |

正面

上

左

右

下

後

第 175 図 石材カード 30

| 石材No. | 面縦 (cm) | 面横 (cm) | 控え (cm) | 重量 (kg) | 面の形 | 石材種      | 色調 | その他     |
|-------|---------|---------|---------|---------|-----|----------|----|---------|
| B2-4  | 47.2    | 50.0    | 60.3    | 300     | 台形  | 天端石 (築石) | 青  | チキリ穴、矢穴 |

正面

上

左

下

| 石材No. | 面縦 (cm) | 面横 (cm) | 控え (cm) | 重量 (kg) | 面の形 | 石材種 | 色調 | その他 |
|-------|---------|---------|---------|---------|-----|-----|----|-----|
| B4-1  | 48.3    | 46.0    | 66.3    | 420     | 多角形 | 築石  | 青  |     |

正面

上

左

下

第 176 図 石材カード 31

| 石材No. | 面縦 (cm) | 面横 (cm) | 控え (cm) | 重量 (kg) | 面の形 | 石材種 | 色調 | その他 |
|-------|---------|---------|---------|---------|-----|-----|----|-----|
| B4-2  | 60.3    | 59.5    | 53.5    | 390     | 多角形 | 築石  | 中間 |     |

正面

上

左

右

下

後

| 石材No. | 面縦 (cm) | 面横 (cm) | 控え (cm) | 重量 (kg) | 面の形 | 石材種 | 色調 | その他 |
|-------|---------|---------|---------|---------|-----|-----|----|-----|
| B4-3  | 53.0    | 41.2    | 53.6    | 230     | 多角形 | 築石  | 赤  |     |

正面

上

左

右

下

後

第 177 図 石材カード 32

| 石材No. | 面縦 (cm) | 面横 (cm) | 控え (cm) | 重量 (kg) | 面の形 | 石材種 | 色調 | その他 |
|-------|---------|---------|---------|---------|-----|-----|----|-----|
| B4-4  | 51.6    | 88.2    | 37.6    | 400     | 多角形 | 築石  | 青  |     |

正面

上

左

右

下

後

剖面

| 石材No. | 面縦 (cm) | 面横 (cm) | 控え (cm) | 重量 (kg) | 面の形 | 石材種      | 色調 | その他  |
|-------|---------|---------|---------|---------|-----|----------|----|------|
| B4-6  | 72.6    | 52.6    | 53.8    | 480     | 方形  | 天端石 (築石) | 青  | チキリ穴 |

正面

上

左

右

下

後

※鉛付着

第 178 図 石材カード 33

| 石材No. | 面縦 (cm) | 面横 (cm) | 控え (cm) | 重量 (kg) | 面の形 | 石材種      | 色調 | その他  |
|-------|---------|---------|---------|---------|-----|----------|----|------|
| B4-5  | 66.0    | 53.0    | 176.5   | 1700    | 方形  | 天端石 (角石) | 青  | チキリ穴 |

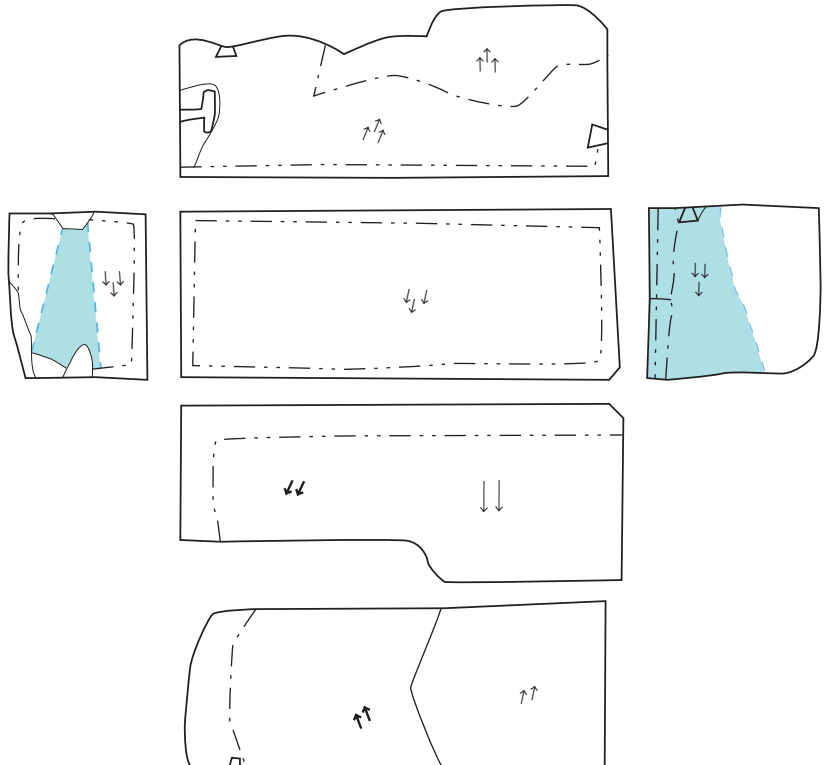

正面

上

左

右

下

後

一ノ門鏡柱とのチキリ穴か

チキリ穴

ノミ痕 (先端部の痕が明瞭に残る)

第 179 図 石材カード 34

| 石材No. | 面縦(cm) | 面横(cm) | 控え(cm) | 重量(kg) | 面の形 | 石材種 | 色調 | その他  |
|-------|--------|--------|--------|--------|-----|-----|----|------|
| B4-7  | 73.0   | 51.2   | 41.2   | 320    | 多角形 | 天端石 | 赤  | チキリ穴 |



正面



上



左



右



下



後



※鉛付着

断面

| 石材No. | 面縦(cm) | 面横(cm) | 控え(cm) | 重量(kg) | 面の形 | 石材種      | 色調 | その他  |
|-------|--------|--------|--------|--------|-----|----------|----|------|
| B4-9  | 65.0   | 49.0   | 60.6   | 330    | 方形  | 天端石 (角石) | 青  | チキリ穴 |



正面



上



左



右



下



後



第 180 図 石材カード 35



| 石材No. | 面縦 (cm) | 面横 (cm) | 控え (cm) | 重量 (kg) | 面の形 | 石材種      | 色調 | その他  |
|-------|---------|---------|---------|---------|-----|----------|----|------|
| B4-8  | 55.5    | 58.2    | 128.1   | 890     | 方形  | 天端石 (角石) | 赤  | チキリ穴 |

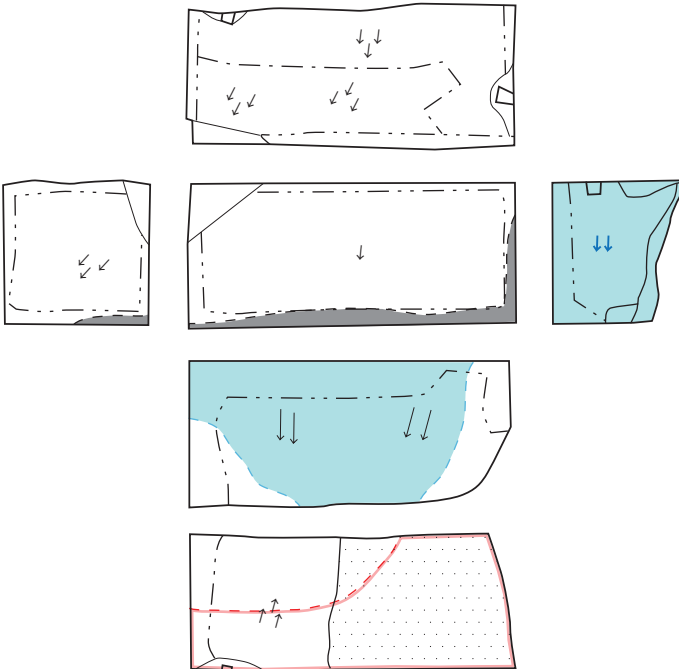

正面

上

左

右

下

後

鉛滴附着状況

チキリ穴

大面周囲加工を覆う煤

第 181 図 石材カード 36

| 石材No. | 面縦 (cm) | 面横 (cm) | 控え (cm) | 重量 (kg) | 面の形 | 石材種      | 色調 | その他  |
|-------|---------|---------|---------|---------|-----|----------|----|------|
| B4-10 | 56.1    | 61.2    | 54.5    | 390     | 方形  | 天端石 (築石) | 中間 | チキリ穴 |

  



正面



左



下



上



右



後

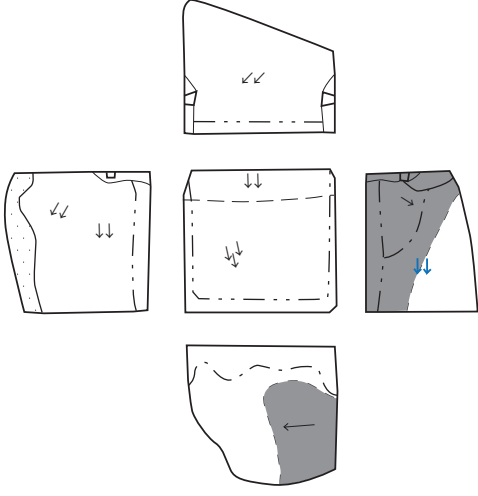

| 石材No. | 面縦 (cm) | 面横 (cm) | 控え (cm) | 重量 (kg) | 面の形 | 石材種      | 色調 | その他  |
|-------|---------|---------|---------|---------|-----|----------|----|------|
| B4-11 | 35.6    | 91.3    | 45.6    | 300     | 不整形 | 天端石 (築石) | 青  | チキリ穴 |

  



正面



左



下



上



右



後

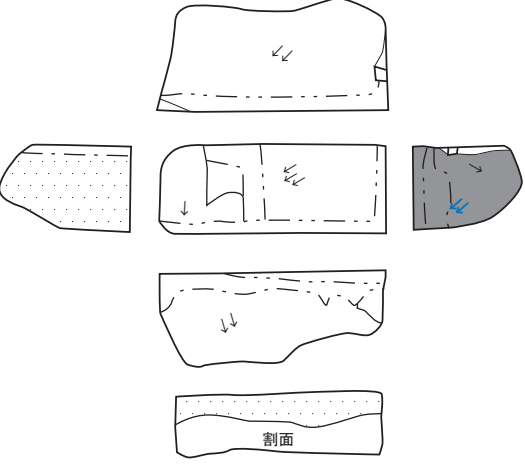

第 182 図 石材カード 37

| 石材No. | 面縦(cm) | 面横(cm) | 控え(cm) | 重量(kg) | 面の形 | 石材種 | 色調 | その他 |
|-------|--------|--------|--------|--------|-----|-----|----|-----|
| B5-2  | 54.1   | 63.4   | 60.0   | 340    | 多角形 | 築石  | 青  |     |

正面

上

左

右

下

後

上面図

左側面図

右側面図

断面図

背面図

断面

| 石材No. | 面縦(cm) | 面横(cm) | 控え(cm) | 重量(kg) | 面の形 | 石材種 | 色調 | その他 |
|-------|--------|--------|--------|--------|-----|-----|----|-----|
| B5-4  | 40.1   | 37.1   | 78.1   | 180    | 多角形 | 築石  | 青  |     |

正面

上

左

右

下

後

上面図

左側面図

右側面図

断面図

背面図

断面

第 183 図 石材カード 38

| 石材No. | 面縦 (cm) | 面横 (cm) | 控え (cm) | 重量 (kg) | 面の形 | 石材種 | 色調 | その他 |
|-------|---------|---------|---------|---------|-----|-----|----|-----|
| B5-3  | 48.0    | 48.3    | 89.4    | 370     | 多角形 | 築石  | 中間 |     |

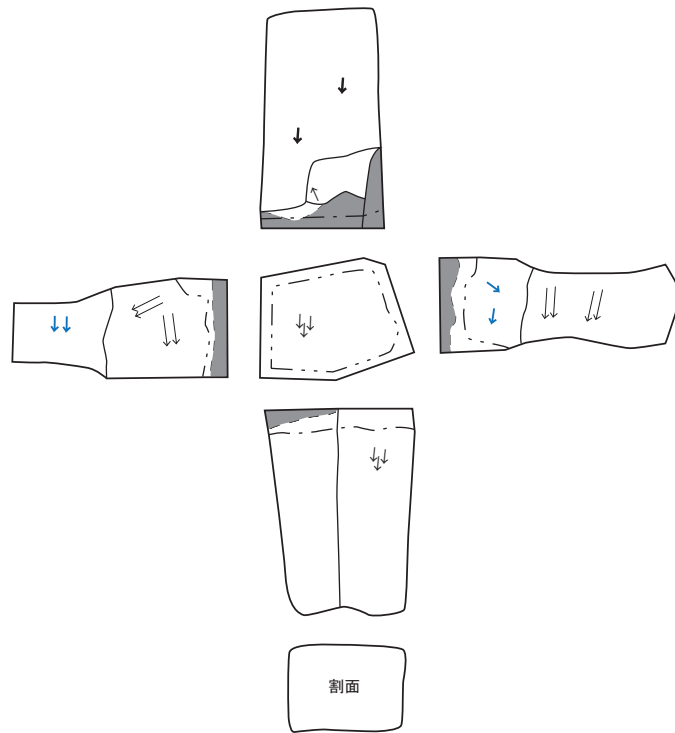

正面



上



左



右



下



後



タタキによる合端加工痕



煤附着状況



面の加工痕

第 184 図 石材カード 39

| 石材No. | 面縦 (cm) | 面横 (cm) | 控え (cm) | 重量 (kg) | 面の形 | 石材種 | 色調 | その他 |
|-------|---------|---------|---------|---------|-----|-----|----|-----|
| B5-5  | 76.2    | 53.0    | 45.0    | 420     | 多角形 | 角脇石 | 中間 |     |

正面  
上  
左  
右  
下  
後

| 石材No. | 面縦 (cm) | 面横 (cm) | 控え (cm) | 重量 (kg) | 面の形 | 石材種 | 色調 | その他 |
|-------|---------|---------|---------|---------|-----|-----|----|-----|
| B5-6  | 75.6    | 68.7    | 56.7    | 660     | 台形  | 角脇石 | 青  |     |

  

正面  
上  
左  
右  
下  
後

第 185 図 石材カード 40

| 石材No. | 面縦 (cm) | 面横 (cm) | 控え (cm) | 重量 (kg) | 面の形 | 石材種 | 色調 | その他 |
|-------|---------|---------|---------|---------|-----|-----|----|-----|
| B5-7  | 75.0    | 73.4    | 130.1   | 1700    | 方形  | 角石  | 青  | ホゾ穴 |



正面

上

左

右

下

後

ホゾ穴 (内部に鉛残存)

タタキ痕

鉛滴を切るノミ痕

第 186 図 石材カード 41

| 石材No. | 面縦(cm) | 面横(cm) | 控え(cm) | 重量(kg) | 面の形 | 石材種 | 色調 | その他 |
|-------|--------|--------|--------|--------|-----|-----|----|-----|
| B5-8  | 65.5   | 64.0   | 41.0   | 280    | 多角形 | 角脇石 | 青  |     |

正面

上

左

右

下

後

| 石材No. | 面縦(cm) | 面横(cm) | 控え(cm) | 重量(kg) | 面の形 | 石材種 | 色調 | その他 |
|-------|--------|--------|--------|--------|-----|-----|----|-----|
| B5-9  | 64.6   | 42.0   | 46.2   | 220    | 台形  | 角脇石 | 青  | 矢穴  |

正面

上

左

右

下

後

第 187 図 石材カード 42

| 石材No.    | 面縦(cm) | 面横(cm) | 控え(cm)       | 重量(kg) | 面の形 | 石材種             | 色調 | その他 |
|----------|--------|--------|--------------|--------|-----|-----------------|----|-----|
| B5-10    | 64.8   | 61.2   | 120.0        | 1100   | 方形  | 角石              | 青  |     |
|          |        |        |              |        |     |                 |    |     |
| 正面       |        |        | 上            |        |     | 左               |    |     |
| 右        |        |        | 下            |        |     | 後               |    |     |
| 鉛滴を切るノミ痕 |        |        | タタキとノミによる加工痕 |        |     | 石材解体後（細かな礫が広がる） |    |     |

第 188 図 石材カード 43



| 石材No. | 面縦 (cm) | 面横 (cm) | 控え (cm) | 重量 (kg) | 面の形 | 石材種 | 色調 | その他 |
|-------|---------|---------|---------|---------|-----|-----|----|-----|
| B5-11 | 43.0    | 70.3    | 46.1    | 240     | 多角形 | 築石  | 青  |     |

正面

上

左

右

下

後

| 石材No. | 面縦 (cm) | 面横 (cm) | 控え (cm) | 重量 (kg) | 面の形 | 石材種 | 色調 | その他 |
|-------|---------|---------|---------|---------|-----|-----|----|-----|
| B5-12 | 21.0    | 56.8    | 46.7    | 120     | 多角形 | 築石  | 中間 |     |

正面

上

左

右

下

後

第 189 図 石材カード 44

| 石材No. | 面縦 (cm) | 面横 (cm) | 控え (cm) | 重量 (kg) | 面の形 | 石材種 | 色調 | その他 |
|-------|---------|---------|---------|---------|-----|-----|----|-----|
| B5-13 | 28.0    | 57.0    | 30.3    | 80      | 多角形 | 築石  | 青  |     |

正面

上

左

下

| 石材No. | 面縦 (cm) | 面横 (cm) | 控え (cm) | 重量 (kg) | 面の形 | 石材種 | 色調 | その他 |
|-------|---------|---------|---------|---------|-----|-----|----|-----|
| B5-14 | 21.0    | 38.0    | 27.4    | 50      | 不整形 | 築石  | 中間 |     |

正面

上

左

下

第 190 図 石材カード 45

| 石材No.   | 面縦(cm) | 面横(cm) | 控え(cm)    | 重量(kg) | 面の形 | 石材種         | 色調 | その他 |
|---------|--------|--------|-----------|--------|-----|-------------|----|-----|
| B6-5    | 70.0   | 62.8   | 178.0     | 2000   | 方形  | 角石          | 青  |     |
|         |        |        |           |        |     |             |    |     |
| ※鉛付着    |        |        |           |        |     |             |    |     |
| 正面      |        |        | 上         |        |     | 左           |    |     |
| 右       |        |        | 下         |        |     | 後           |    |     |
| 煤・鉛付着状況 |        |        | 煤・鉛を切るノミ痕 |        |     | 角度調整のための川原石 |    |     |

第 191 図 石材カード 46

| 石材No.   | 面縦 (cm) | 面横 (cm) | 控え (cm)    | 重量 (kg) | 面の形   | 石材種 | 色調 | その他 |
|---------|---------|---------|------------|---------|-------|-----|----|-----|
| B6-6    | 48.0    | 57.0    | 78.0       | 400     | 台形    | 角脇石 | 青  |     |
|         |         |         |            |         |       |     |    |     |
| 正面      |         |         | 上          |         | 左     |     |    |     |
| 右       |         |         | 下          |         | 後     |     |    |     |
| 鉛を切るノミ痕 |         |         | 敷金（楔形）使用状況 |         | 取り上げ後 |     |    |     |

第 192 図 石材カード 47

| 石材No. | 面縦 (cm) | 面横 (cm) | 控え (cm) | 重量 (kg) | 面の形 | 石材種 | 色調 | その他 |
|-------|---------|---------|---------|---------|-----|-----|----|-----|
| B6-7  | 45.3    | 33.6    | 89.5    | 200     | 多角形 | 築石  | 青  | 矢穴  |

正面

上

左

下

右

後

| 石材No. | 面縦 (cm) | 面横 (cm) | 控え (cm) | 重量 (kg) | 面の形 | 石材種 | 色調 | その他 |
|-------|---------|---------|---------|---------|-----|-----|----|-----|
| B6-8  | 50.0    | 51.5    | 62.0    | 230     | 多角形 | 角脇石 | 青  |     |

正面

上

左

下

右

後

第 193 図 石材カード 48

| 石材No. | 面縦 (cm) | 面横 (cm) | 控え (cm) | 重量 (kg) | 面の形 | 石材種 | 色調 | その他 |
|-------|---------|---------|---------|---------|-----|-----|----|-----|
| B6-9  | 70.0    | 66.0    | 120.0   | 1600    | 方形  | 角石  | 青  |     |

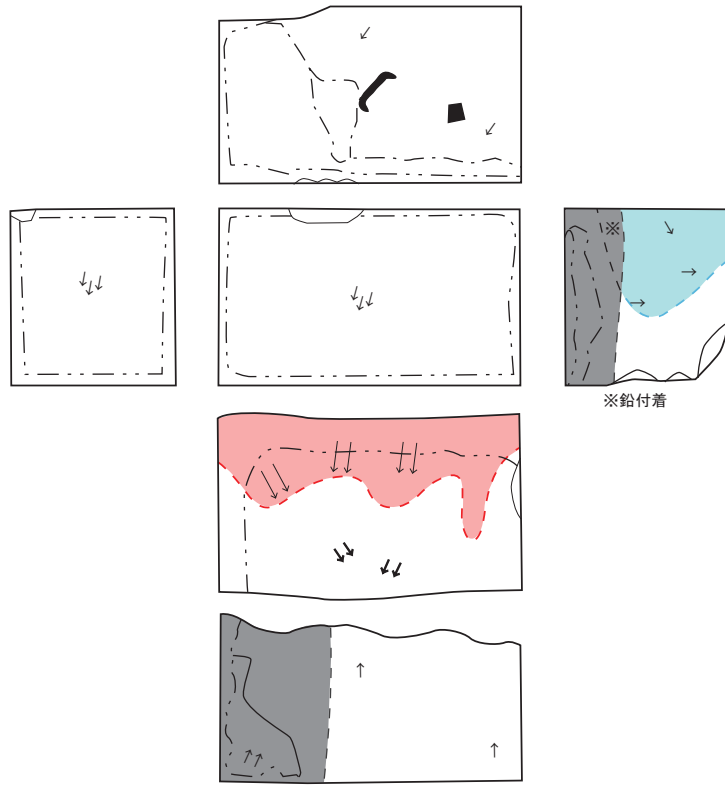

第 194 図 石材カード 49

| 石材No. | 面縦(cm) | 面横(cm) | 控え(cm) | 重量(kg) | 面の形 | 石材種 | 色調 | その他 |
|-------|--------|--------|--------|--------|-----|-----|----|-----|
| B6-10 | 68.7   | 53.5   | 56.0   | 440    | 多角形 | 角石  | 青  |     |

正面

上

左

下

右

後

| 石材No. | 面縦(cm) | 面横(cm) | 控え(cm) | 重量(kg) | 面の形 | 石材種 | 色調 | その他 |
|-------|--------|--------|--------|--------|-----|-----|----|-----|
| B6-11 | 30.3   | 66.5   | 46.2   | 190    | 多角形 | 角脇石 | 青  |     |

正面

上

左

下

右

後

第 195 図 石材カード 50

| 石材No. | 面縦(cm) | 面横(cm) | 控え(cm) | 重量(kg) | 面の形 | 石材種 | 色調 | その他 |
|-------|--------|--------|--------|--------|-----|-----|----|-----|
| B6-12 | 20.8   | 71.0   | 61.3   | 200    | 方形  | 角脇石 | 赤  |     |

正面

上

左

右

下

後

| 石材No. | 面縦(cm) | 面横(cm) | 控え(cm) | 重量(kg) | 面の形 | 石材種 | 色調 | その他 |
|-------|--------|--------|--------|--------|-----|-----|----|-----|
| B7-8  | 37.0   | 71.0   | 58.0   | 250    | 不整形 | 築石  | 青  |     |

正面

上

左

右

下

後

第196図 石材カード51



| 石材No. | 面縦(cm) | 面横(cm) | 控え(cm) | 重量(kg) | 面の形 | 石材種 | 色調 | その他 |
|-------|--------|--------|--------|--------|-----|-----|----|-----|
| B7-9  | 29.0   | 58.0   | 58.0   | 160    | 多角形 | 角脇石 | 青  | 矢穴  |

  



正面



上



左



右



下



後

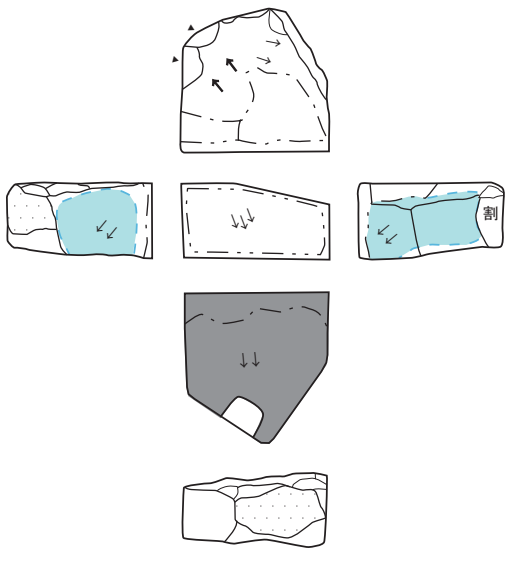

| 石材No. | 面縦(cm) | 面横(cm) | 控え(cm) | 重量(kg) | 面の形 | 石材種 | 色調 | その他   |
|-------|--------|--------|--------|--------|-----|-----|----|-------|
| B7-10 | 45.0   | 60.0   | 50.0   | 290    | 多角形 | 角脇石 | 青  | チキリ穴か |

  



正面



上



左



右



下



後

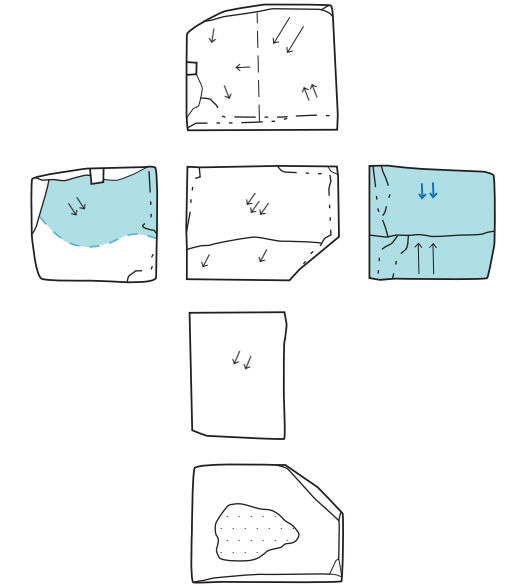

第 197 図 石材カード 52

| 石材No. | 面縦 (cm) | 面横 (cm) | 控え (cm) | 重量 (kg) | 面の形 | 石材種 | 色調 | その他 |
|-------|---------|---------|---------|---------|-----|-----|----|-----|
| B7-11 | 52.0    | 58.0    | 120.0   | 860     | 多角形 | 角石  | 赤  |     |

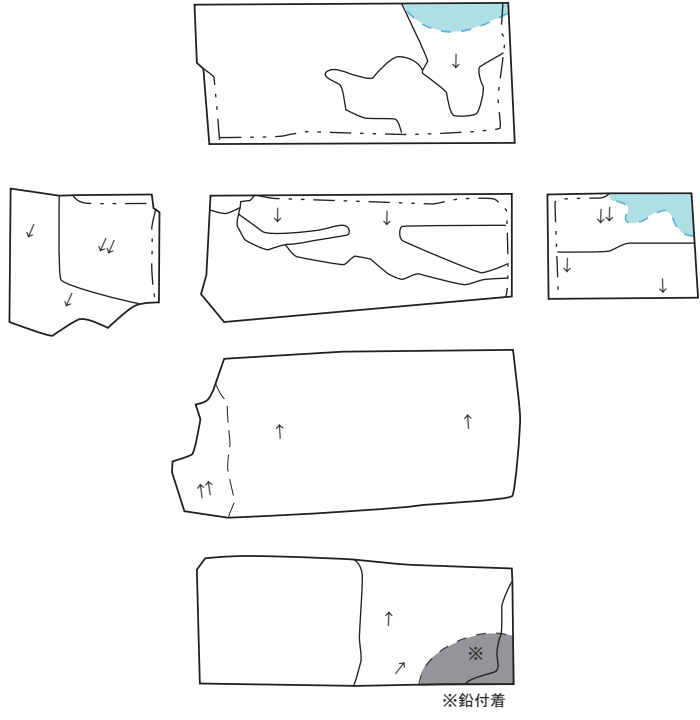

※鉛付着

  



正面



上



左



右



下



後



煤・鉛を切るノミ痕



合端の加工痕

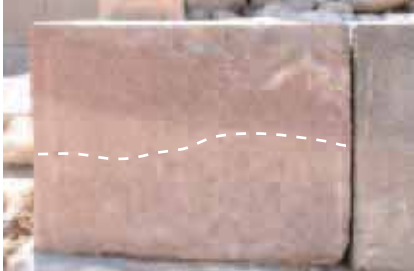

地表下は加工が粗くなる (点線より下)

第 198 図 石材カード 53

| 石材No. | 面縦 (cm) | 面横 (cm) | 控え (cm) | 重量 (kg) | 面の形 | 石材種 | 色調 | その他 |
|-------|---------|---------|---------|---------|-----|-----|----|-----|
| BG1-1 | 19.0    | 93.0    | 20.0    | 40+20   | 方形  | 雁木  | 青  |     |



正面



上



左



右



下



後

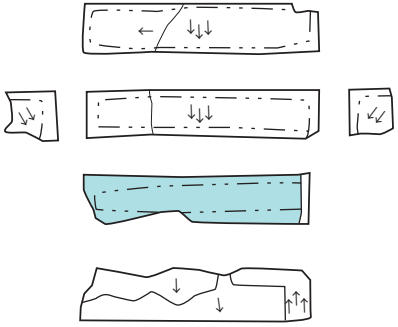

| 石材No. | 面縦 (cm) | 面横 (cm) | 控え (cm) | 重量 (kg) | 面の形 | 石材種 | 色調 | その他 |
|-------|---------|---------|---------|---------|-----|-----|----|-----|
| BG3-1 | 28.0    | 52.0    | 45.0    | 140     | 方形  | 雁木  | 青  |     |



正面



上



左



右



下



後

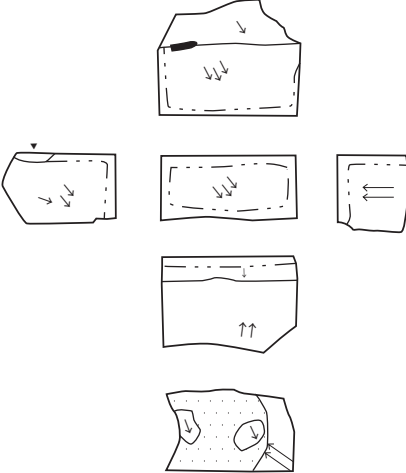

第 199 図 石材カード 54

| 石材No. | 面縦(cm) | 面横(cm) | 控え(cm) | 重量(kg) | 面の形 | 石材種 | 色調 | その他 |
|-------|--------|--------|--------|--------|-----|-----|----|-----|
| BG4-1 | 27.0   | 49.0   | 26.0   | 80     | 方形  | 階段石 | 赤  |     |



正面



上



左



右



下



後

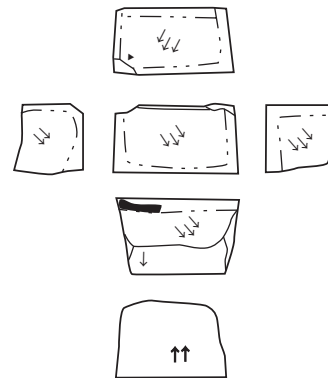

裏込め内の石材利用状況



A5-3-1 (刻印)



A5-1-1 矢穴 (V字)



A5-1-1 矢穴 (V字) 拡大



B4-4-3 鉛滴が付着した石材を転用



B5-2-1 矢穴 (V字)



B5-2-1 矢穴 (V字)



B5-5-1 鉛滴が付着した石材を転用



B5-5-2・3 使用状況



B5-6-2・3 接合状況 (雁木を転用)

第 200 図 石材カード 55

| 石材No.   | 面縦 (cm) | 面横 (cm) | 控え (cm) | 重量 (kg) | 面の形 | 石材種 | 色調 | その他 |
|---------|---------|---------|---------|---------|-----|-----|----|-----|
| SD006内石 | 61.0    | 57.0    | 164.0   |         | 方形  | 角石か | 青  | 矢穴  |

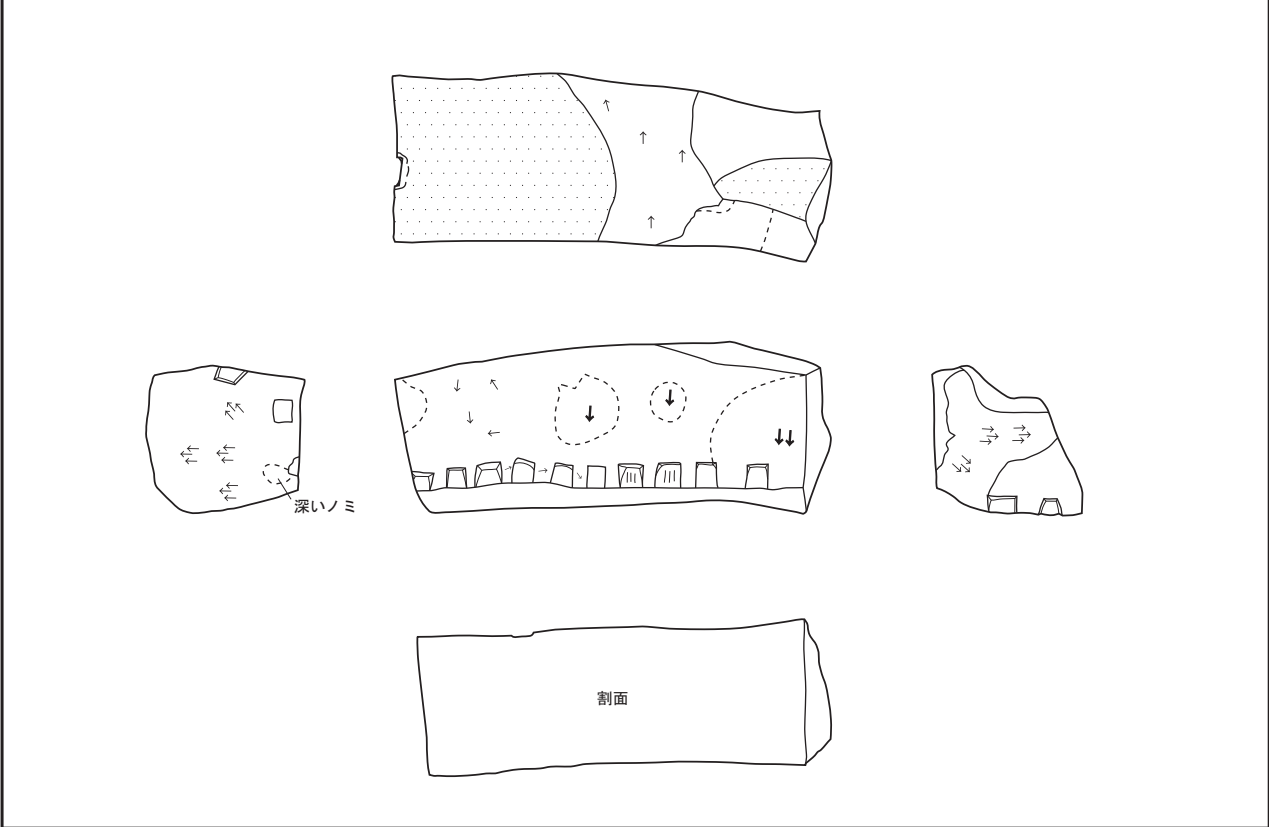

第 201 図 石材カード 56

| 石材No.       | 面縦(cm) | 面横(cm) | 控え(cm)      | 重量(kg) | 面の形 | 石材種          | 色調 | その他   |
|-------------|--------|--------|-------------|--------|-----|--------------|----|-------|
| SD007内石     | 73.0   | 85.0   | 110.0       |        | —   | 築石           | 青  | 刻印・矢穴 |
|             |        |        |             |        |     |              |    |       |
| <p>正面</p>   |        |        | <p>上</p>    |        |     | <p>左</p>     |    |       |
| <p>右</p>    |        |        |             |        |     | <p>後</p>     |    |       |
| <p>検出状況</p> |        |        | <p>検出状況</p> |        |     | <p>正面の矢穴</p> |    |       |

第 202 図 石材カード 57



SD217 東から



SD217 東から



SD007断面② 南から



SD007断面① 北から



SD007断面② 南から



SD007断面③ 北から

第 203 図 遺構写真 枅形以前 1



SD007断面④ 東から



SD007 南から

第 204 図 遺構写真 柵形以前 2





SD217北東壁 (SD007)



SD217南西壁 (SD007)



SD217北東壁 (SD007)



SD217北東壁 (SD007)



SD217北東壁 (SD007)



SD217北東壁 (SD007)



SD217北壁 (SD007・SK007)

第 205 図 遺構写真 枡形以前 3



SD217南西壁 (SD007)



SD008 (石組暗渠) 南から



SD008 (石組暗渠) 南から



SD008 (石組暗渠) 北から



SD008 (石組暗渠) 北から

第 206 図 遺構写真 枅形以前 4



SD217北壁 南から



SD217北壁 (SK001・SK011)

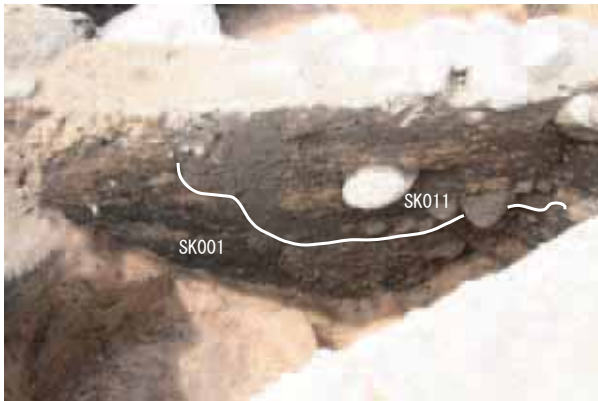

SK001・SK011 北から



SK001・SK011完掘状況 北から



SD217北壁 (SK004)

第 207 図 遺構写真 柵形以前 5



SD217北壁



SK002 北から



SK002 北から



SK002 北から



SK002断面 北から

第 208 図 遺構写真 枅形以前 6



SK002遺物出土状況 北から



SK002完掘状況 北から



SK003完掘状況 北から



SK004完掘状況



SK005断面 北から

第 209 図 遺構写真 枡形以前 7



SK005完掘状況 北から



SK006断面 北から



SK006完掘状況 南から



SK007断面 南から



SK007完掘状況 南から



SK008断面 北から



SK008完掘状況 南から



SK008壁面 北から

第210図 遺構写真 枡形以前8



SK009断面 南から



SK009完掘状況 南から



SK010断面 東から



SK010完掘状況 東から



SD217北壁(SK012) 南から



SK012完掘状況 北から



SK015 北から



SE001 北から

第 211 図 遺構写真 柵形以前9



SE001瓦検出状況 南から



SE001検出された瓦 南から



SE001上層部分 南から



SE001下層部分 南から

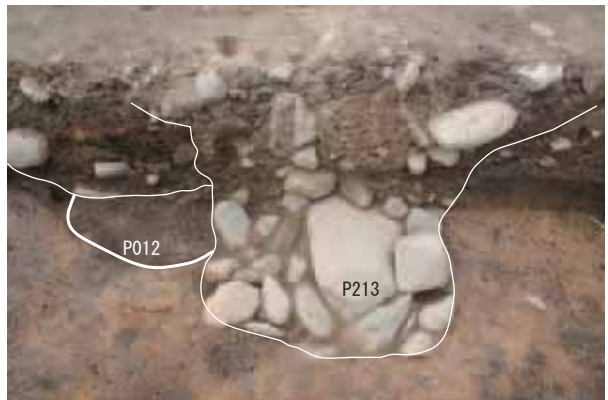

P012・P213検出状況 北から

第 212 図 遺構写真 枅形以前 10





P012遺物検出状況 北から



P013断面 西から



P013・P014完掘状況 東から



P014断面 北から



P015断面 北から



P016断面 西から



P016完掘状況 西から



P018 南から

第213図 遺構写真 枡形以前 11



P019-1・P019-2断面 南から

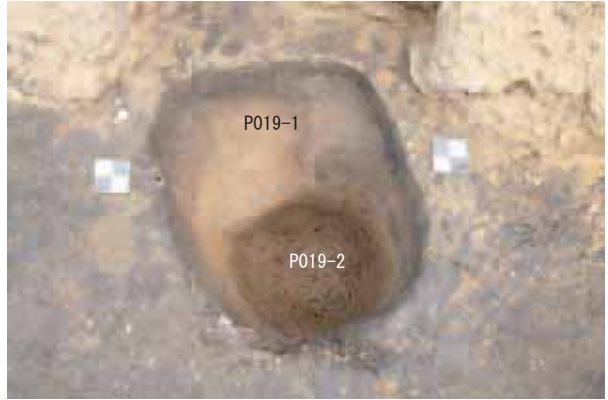

P019-1・P019-2完掘状況 南から



P022断面 北から



P022完掘状況 北から



SD217北東壁

第 214 図 遺構写真 枡形以前 12



SX211北側 東西断面



SX211北側 東西断面



SD001断面① 東から



SD001検出状況 西から



SD001断面② 東から



SK014完掘状況 北から



SK017 東から



SD214-1南壁(SK014・SK017)

第215図 遺構写真 枳形以前 13



版築状盛土(Ⅱ期) 北から



版築状盛土(Ⅱ期) 東から



SD203南壁(SD001・版築状盛土(Ⅱ期))



SD013 南から



SD214-2東壁(SX008(Ⅰ期))



SD014検出状況 南から



SD214-2東壁(SX008)



遺構検出状況 南東から



SD206西壁(SD214-2の裏側 SX008)

第216図 遺構写真 枅形以前 14



SW002 (石垣 II期) 全景 西から



SD203 (SW002) 南から



SD204-2南壁 (SW002)



SD204-2南壁 (SW002)



SD204-2北壁①

第 217 図 遺構写真 枅形以前 15



SD204-2北壁②(SW002(石垣 II期))



SD204-2西壁①(SW002(石垣 II期))



D7 調査区南西壁 東から



調査区南西壁(SX011) 北から



作業風景



2007年度(平成19年度)現地説明会



第218図 遺構写真 枅形以前 16

第7表

遺物観察表1 陶磁器・土器

( ) は残存値、「」は復元値 単位:cm

| 図番号 | IDNo. | グリップ        | 出土地点                | 材質 | 器種       | 形状特徴 | 口径     | 底径    | 器高    | 成形・調整等    | 釉薬装飾等            | 胎土色調           | 産地年代等           | 備考   | 取上No. |
|-----|-------|-------------|---------------------|----|----------|------|--------|-------|-------|-----------|------------------|----------------|-----------------|------|-------|
| 219 | P1    | 200704-B048 | 表土                  | 磁器 | 蓋        |      | 6.4    |       | 1.7   |           | 染付               | やや緻密、細砂(灰白)    | 肥前              |      | 948   |
|     | P2    | 200604-B003 | 表土                  | 陶器 | 鉢        |      | [5.4]  |       | (2.6) |           | 灰軸、鉄絵            | 密(灰)           | 肥前、17c初         |      |       |
|     | P3    | 200704-B046 | カクラン                | 磁器 | 香炉・火入・灰吹 |      |        |       | (2.7) |           | 染付               | 緻密、黒色粒少(灰白)    | 肥前              |      | 407   |
|     | P4    | 200804-B003 | カクラン                | 磁器 | 皿        |      |        | (3.1) |       |           | 青花               | 堅緻、細砂(白)       | 景徳鎮、17c初        |      | 317   |
|     | P5    | 200704-D031 | カクラン                | 陶器 | 皿        |      |        | [6.0] | (2.3) | 見込疵の目釉剥   | 銅緑釉              | 細砂多(灰)         | 肥前(埴野)、17c末     |      | 769   |
|     | P6    | 200005-D023 | カクラン(SD006付近)       | 土器 | 皿        | C1   | 8.4    | 6.1   | 2.3   | 体部外面指押さえ痕 |                  | 粗砂、礫少(浅黄橙)     | 在地、17c初         |      |       |
|     | P7    | 200005-B032 | 3cカクラン              | 陶器 | 碗?       |      |        |       | (2.3) |           | 色絵               | 密(淡黄灰)         |                 |      |       |
|     | P8    | 200804-D013 | D3 T017(3-1-01 29層) | 土器 | 皿        | B1   | [13.9] |       | (2.3) |           |                  | 密、砂粒、粗砂少(褐灰)   | 在地、~16c末        | 油煙痕  | 372   |
|     | P9    | 200804-D012 | D3 T017(3-1-01 29層) | 土器 | 焼盃       |      | [3.0]  | 5.2   | 14.0  |           |                  | 細砂、赤色粒ごく少(純い橙) | 在地、17c末~18c前半   |      | 372   |
|     | P10   | 200704-B031 | JK4 SK201           | 磁器 | 碗        |      |        |       | (4.6) |           | 青花               | やや緻密(灰白)       | 景徳鎮、15c後半~16c前半 |      | 647   |
|     | P11   | 200804-B004 | G2 SX027 表土         | 陶器 | 向付       |      |        |       | (1.9) |           | 灰軸、鉄軸、銅緑釉、貫入細かく密 | 細砂(灰黄)         | 瀬戸・美濃、17c前半     | 織部   | 57    |
|     | P12   | 200704-D138 | JK3 SX210           | 陶器 | 碗        | 天目   | [12.2] | 4.4   | 5.9   |           | 鉄軸(黒~黒褐)         | 微砂多(褐灰)        | 17c末~18c中葉      | 二彩唐津 | 865   |
|     | P13   | 200704-B045 | JKL3 SX210          | 陶器 | 鉢        |      |        |       | (3.7) | 砂目        | 白土の副毛塗、褐釉、緑釉     | 粗砂少(褐灰)        | 肥前、17c後半        |      | 659   |
|     | P14   | 200704-D090 | H7 SA001 近代部分       | 陶器 | 碗        |      | [10.1] |       | (2.8) |           | 長石釉(灰白)、口縁端部鉄軸?  | 細砂(浅黄橙)        | 瀬戸・美濃、17c前半     | 志野   | 377   |
|     | P15   | 200704-D088 | H7 SA001 近代部分       | 陶器 | 碗        |      | [10.5] |       | (3.1) |           | 陶胎染付             | 堅緻、細砂(褐灰)      | 肥前、17c前半        |      | 387   |
|     | P16   | 200704-B040 | GH7 SA001 近代部分      | 陶器 | 碗        |      | [10.4] |       | (5.1) |           | 橙、透明釉(内面~口縁部に施釉) | 密、黒色砂粒少        | 肥前、18c前半~       |      | 400   |
|     | P17   | 200704-D125 | H7 SA001 近代部分       | 土器 | 受皿       |      | [12.9] | 5.7   | 2.3   |           |                  | 細砂・粗砂少(浅黄橙)    | 在地、18c後半~       | 油煙痕  | 377   |
|     | P18   | 200005-D029 | I4 P206             | 陶器 | 搦鉢       |      | [32.0] |       | (6.0) |           | 口縁部内面に波状文        | 粗砂多、礫少(灰)      | 珠洲、15c          |      |       |
|     | P19   | 200704-D080 | I4 P212             | 土器 | 皿        |      |        |       | (0.7) |           |                  | 粗砂・微砂粒・赤色粒(浅黄) |                 | 内面刻書 | 677   |
|     | P20   | 200704-D139 | J1 3240W 法面カクラン     | 土器 | 皿        | B2   | [12.9] | [8.7] | 2.4   |           |                  | 細砂(純い黄橙)       | 在地、~17c初        |      | 489   |
|     | P21   | 200604-B002 | 3241 表土             | 陶器 | 鉢        |      |        | (4.7) | (2.2) | 型打ち       | 銅緑釉、灰軸、鉄絵        | 細砂少(淡褐灰)       | 瀬戸・美濃、17c初      | 織部   | 26    |
|     | P22   | 200704-B047 | F2-3                | 磁器 | 皿        | 罍皿   |        |       | (1.2) |           | 染付               | 精良、細砂少(灰白)     | 肥前、17c後半~       |      | 969   |
|     | P23   | 200704-D169 | F2-3                | 磁器 | 紅皿       |      | [4.4]  |       | (1.7) | 型つくり      | 白磁               | 密(灰白)          | 肥前、19c前半~       |      | 969   |
|     | P24   | 200704-D042 | G6                  | 陶器 | 碗        |      |        | 4.5   | (3.4) |           | 灰軸(オリーブ黄)        | 細砂・粗砂(橙)       | 肥前、17c前半        | 被熱   | 86    |
|     | P25   | 200704-D007 | I4                  | 陶器 | 搦鉢       |      |        |       | (3.4) |           | 鉄泥               | 粗砂(黄橙)         | 越前、16c後半~17c初   |      | 157   |
|     | P26   | 200704-B039 | J2                  | 磁器 | 猪口       | 口縁外反 | [9.9]  |       | (5.0) |           | 染付               | 精良、細砂少(灰白)     | 肥前、17c後半        |      | 188   |
|     | P27   | 200704-D041 | K6                  | 陶器 | 皿        |      | [5.5]  |       | (0.9) | 高台内に輪トチン痕 | 灰軸(灰オリーブ)        | 密(灰白)          | 瀬戸・美濃、16c       |      | 10    |
|     | P28   | 200704-D166 | L3-4                | 磁器 | 碗        |      | [4.0]  |       | (2.1) |           | 瑠璃釉?             | 緻密(灰白)         | 中国              | 被熱   | 1039  |
|     | P29   | 200704-D040 | L6                  | 陶器 | 瓶        |      | 7.2    |       | (2.4) |           |                  | 堅緻、粗砂(純い赤褐)    | 備前、17c後半        |      | 1042  |
|     | P30   | 200704-B036 | G5 整地層              | 磁器 | 皿        |      | [5.8]  |       | (1.3) |           | 青花               | 気泡少(灰白)        | 漳州、16c末         |      | 1093  |
|     | P31   | 200604-B001 | J3 上面               | 磁器 | 皿        |      | [5.6]  |       | (1.1) |           | 青花               | 堅緻、細砂少(白)      | 景徳鎮、16c末        |      | 548   |

| 図<br>番号 | IDNo. | グリップ        | 出土地点 | 材質                      | 器種  | 形状<br>特徴 | 口径     | 底径     | 器高     | 成形・調整等                 | 釉薬・裝飾等              | 胎土・色調                | 産地・年代等              | 備考      | 取上<br>No. |
|---------|-------|-------------|------|-------------------------|-----|----------|--------|--------|--------|------------------------|---------------------|----------------------|---------------------|---------|-----------|
| 220     | P32   | 200804-D011 | D2   | T017<br>(3-1-01 49~51層) | 陶器  | 皿?       | 「10.6」 |        | (1.5)  |                        | 透明、薄く均一<br>細かく密な貫入  | 砂粒(鈍い黄)              | 肥前、17c前半            |         | 22        |
|         | P33   | 200704-B030 | KL4  | SD209北壁<br>(3-3-01 15層) | 磁器  | 碗        |        | 2.8    | (1.6)  |                        | 青花                  | やや緻密、気泡あり            | 景徳鎮、17c前半           |         | 1133      |
|         | P34   | 200704-D263 | KL4  | SD209北壁<br>(3-3-01 15層) | 土器  | B2       | 「13.0」 |        | 2.8    |                        |                     | 粗砂(淡黄灰)              | 在地、~17c初            |         | 1134      |
|         | P35   | 200704-D039 | J4   | SX014                   | 磁器  | 皿        |        | 「6.7」  | (1.4)  |                        | 白磁                  | 密、細砂少(灰白)            | 景徳鎮、16c~17c初        |         | 988       |
|         | P36   | 200704-D038 | K4   |                         | 磁器  | 皿        | 「11.6」 |        | (2.1)  |                        | 白磁                  | 密(灰白)                | 景徳鎮、16c~17c初        |         | 1154      |
|         | P37   | 200704-D100 | K4   |                         | 土器  | 皿        | 「11.2」 | 「5.8」  | 2.2    |                        |                     | 粗砂・礫・海綿骨片・<br>雲母(橙)  | 能登か、~17c初           |         | 1154      |
|         | P38   | 200704-D009 | J3   | 3240W 抜取下面              | 磁器  | 皿        | 「14.8」 |        | (1.5)  |                        | 白磁                  | 密(白)                 | 景徳鎮、17c初            |         | 713       |
|         | P39   | 200704-D094 | J3   | 3240W盛土                 | 磁器  | 皿        |        | 「8.3」  | (1.6)  |                        | 白磁                  | 密(白)                 | 景徳鎮、15c後半<br>~16c前半 |         | 1237      |
|         | P40   | 200704-D092 | J3   | 3240W盛土                 | 陶器  | 甕        | 「48.0」 |        | (45.5) | 口縁部ロクロナデ、<br>体部外面平行タタキ |                     | 内外面暗青灰、礫・<br>細砂、海綿骨片 | 珠洲、15c              | 刻文あり    | 1236      |
|         | P41   | 200704-D036 | J2   | 3240W(3-3-22 13層)       | 陶器  | 播鉢       |        | 「17.4」 | (5.7)  |                        |                     | 礫・粗砂(鈍い黄橙)           | 越前                  |         | 643       |
|         | P42   | 200704-B034 | J7   | 3210S 掘方                | 磁器  | 皿        | 「9.9」  | 3.5    | 2.8    |                        | 青花                  | 緻密(灰白)               | 漳州、16c後半            |         | 226       |
|         | P43   | 200704-D034 | J7   | SD203 掘方                | 陶器  | 碗        |        | 「4.8」  | (2.0)  |                        | 透明釉(鈍い黄橙)、<br>貫入    | 密(鈍い黄橙)              | 京・信楽                |         | 305       |
|         | P44   | 200704-D035 | JK7  | 3210S 掘方<br>(3-3-29 1層) | 磁器  | 皿        | 「24.7」 |        | (2.7)  |                        | 青磁(オリーブ灰)、<br>厚い、貫入 | 密(鈍い黄)               | 龍泉、15c後半            |         | 876       |
|         | P45   | 200604-B004 | K5   | SD002掘方下                | 磁器  | 碗        |        | 「5.0」  | (2.1)  |                        | 青花                  | 堅緻、細砂ごく少<br>(灰白)     | 景徳鎮、16c後半           |         | 564       |
|         | P46   | 200704-D004 | L4   | T011(SK019掘方下)          | 磁器  | 皿        | 「11.8」 |        | (1.9)  |                        | 白磁                  | 緻密、細砂(灰白)            | 中国?                 | 焼継      | 1005      |
|         | P47   | 200704-D005 | L4   | T011(SK019掘方下)          | 陶器  | 碗        | 「11.5」 |        | (5.1)  |                        |                     | 緻密(灰)                | 肥前                  | 被熱、鉛溶着  | 1005      |
|         | P48   | 200704-D003 | K4   | SD003-6層                | 陶器  | 播鉢       | 「28.6」 |        | (2.1)  |                        | 鉄釉(暗赤褐)             | 密(鈍い橙)               | 肥前、17c前半            |         | 746       |
|         | P49   | 200704-D008 | H3   | SD214-2 西壁              | 陶器  | 壺        |        | 「11.3」 | (1.9)  |                        | 灰釉(オリーブ黄)           | 緻密、細砂(鈍い赤<br>褐)      | 肥前、17c前半            |         | 468       |
|         | P50   | 200704-B051 | G7   | SA001                   | 陶器  | 皿        |        |        | (1.9)  |                        | 灰釉、鉄絵               | 密(褐灰)                | 肥前、17c前半            |         | 435       |
|         | P51   | 200804-D002 |      | SA001 基盤層               | 土器  | 皿        | 「12.5」 | 「7.5」  | (2.9)  |                        |                     | 粗砂多(褐灰)              | 在地、17c初             |         | 332       |
|         | P52   | 200804-D014 |      | T014 14層                | 陶器  |          |        | 「15.2」 | (2.0)  |                        | 鉄釉                  | 粗砂(鈍い黄橙)             | 瀬戸・美濃               |         | 49        |
|         | P53   | 200804-D001 | D4   | T014                    | 土器  | 皿        | 「10.5」 |        | (2.0)  |                        |                     | 粗砂・雲母(鈍い黄)           | 在地、17c初~            |         | 8         |
|         | P54   | 200704-B038 | L4   | SD005 抜取                | 陶器  | 向付       |        |        | (4.4)  |                        |                     | 密(灰白)                | 肥前、17c前半            |         | 678       |
|         | P55   | 200704-B029 | CD5  | SE002 上層                | 磁器  | 碗        | 「10.2」 |        | (5.0)  |                        | 色絵                  |                      | 19c~                |         | 1146      |
|         | P56   | 200704-B010 | CD5  | SE002 上層                | 陶器  | 土瓶       | 「9.8」  |        | (10.0) |                        | 白泥、三彩               | 細砂(褐)                | 19c~                | 墨書、山水土瓶 | 973       |
|         | P57   | 200804-D005 | E3   | 3230S 掘方                | 磁器  | 皿        | 「11.0」 | 「6.8」  | 3.1    |                        | 白磁                  | 堅緻、細砂多(灰白)           | 景徳鎮、16c後半           | 焼継?     | 325       |
|         | P58   | 200804-D004 | E3   | 3230S 掘方                | 磁器  | 小坏       | 「6.0」  |        | (1.5)  |                        | 白磁                  | 堅緻(白)                | 景徳鎮、17c初            |         | 325       |
|         | P59   | 200704-D002 | F2   | 3230S 掘方                | 磁器  | 皿        | 「9.2」  |        | (2.1)  |                        | 青磁、印花               | 密(灰白)                | 景徳鎮?、16c後<br>半      |         | 986       |
|         | P60   | 200804-B001 |      | 3230S 裏込                | 磁器  | 碗        | 「7.3」  |        | (3.8)  |                        | 内面染付、外面青磁           | 堅緻、細砂(灰白)            | 肥前、18c後半            |         | 381       |
|         | P61   | 200804-D006 | D3   | 3230W 改修時掘方             | 陶器  | 壺        | 「4.1」  |        | (1.7)  |                        | 鉄釉(褐)               | 粗砂(鈍い黄橙)             | 瀬戸・美濃               |         | 369       |
|         | P62   | 200804-D010 | D2   | SD016(3-5-09 3層)        | 須恵器 | 甌        |        |        | (5.3)  |                        | 外面に沈線・列点文           | 粗砂・白色粒(褐灰)           | 陶邑、古墳時代中<br>期       |         | 190       |



| 図<br>番号 | IDNo. | グリップ        | 出土地点                     | 材質 | 器種         | 形状<br>特徴 | 口径     | 底径    | 器高    | 成形・調整等            | 釉薬<br>裝飾等                     | 胎土<br>色調        | 産地<br>年代等         | 備考                | 取上<br>No. |
|---------|-------|-------------|--------------------------|----|------------|----------|--------|-------|-------|-------------------|-------------------------------|-----------------|-------------------|-------------------|-----------|
| 221     | P63   | 200804-D007 | D3 T020(3-5-08 8層)       | 土器 | 皿          | C1       | [7.7]  | [3.7] | 2.1   |                   |                               | 細砂少(黄灰)         | 在地、17c初           | 墨痕?               | 373       |
|         | P64   | 200804-D009 | D2 T016(3-5-10 26層)      | 土器 | 皿          | B2       | 8.7    | 5.7   | 2.5   |                   |                               | 粗砂少(鈍い橙)        | 在地、~17c初          | 油煙痕               | 323       |
|         | P65   | 200804-D008 | D2 T016(3-5-10 26層)      | 陶器 | 皿          |          | [11.8] | (2.5) |       |                   | 灰軸                            | 細砂(鈍い黄橙)        | 瀬戸・美濃、16c末        | 漆継?               | 322       |
|         | P66   | 200005-B013 | 3a 坂造成土(3-6-06 18層)      | 磁器 | 皿          |          | [10.8] | (2.0) |       |                   | 青花                            | 堅緻(灰白)          | 漳州、16c末?          |                   |           |
|         | P67   | 200005-D030 | 3a 坂造成土(3-6-06 18層)      | 陶器 | 碗          | 天目       |        | [4.4] | (2.6) |                   | 鉄軸                            | 細砂少(褐灰白)        | 瀬戸・美濃             |                   |           |
|         | P68   | 200005-D028 | 3a 坂造成土(3-6-06 61層)      | 磁器 | 皿          | 口縁外<br>反 | [11.0] | (2.0) |       |                   | 白磁                            | (灰白)            | 16c代              |                   |           |
|         | P69   | 200005-B011 | 坂造成土(3-6-06 17・18層)      | 磁器 | 皿          |          | [6.2]  | (0.8) |       | 高台裏付・高台内に<br>砂が付着 | 青花                            | 堅緻、細砂(灰白)       | 景徳鎮、16c末~<br>17c初 | 被熱                |           |
|         | P70   | 200005-D026 | 3b 坂造成土(3-6-06 17・18層上面) | 磁器 | 碗          |          | [10.6] | (4.4) |       |                   | 青磁、貫入あり、口<br>縁部外面に沈線          | 緻密、細砂少(灰白)      | 龍泉、15c            |                   |           |
|         | P71   | 200005-B008 | 3b 坂造成土(3-6-06 17・18層上面) | 磁器 | 碗          |          | 4.0    | (2.5) |       |                   | 青花、見込「大明成<br>化年製」             | 堅緻(灰白)          | 景徳鎮、16c末~<br>17c初 |                   |           |
|         | P72   | 200005-B009 | 3b 坂造成土(3-6-06 17・18層)   | 陶器 | 鉢?         |          | [17.2] | (7.1) |       |                   | 灰軸、鉄絵                         | 密(灰白)           | 肥前、17c前半          |                   |           |
| 222     | P73   | 200005-D061 | 3b 坂造成土(3-6-06 33層上面)    | 陶器 | 皿?         |          |        | (2.5) |       | 見込に砂目             | 灰軸(オリーブ灰)                     | 密(鈍い褐~明褐灰)      | 肥前、17c前半          |                   |           |
|         | P74   | 200005-D027 | 3b 坂造成土(3-6-06 34層上面)    | 陶器 | 甕          |          |        | (4.6) |       | 外面平行タタキ           |                               | 堅緻(灰)           | 珠洲                |                   |           |
|         | P75   | 200005-D022 | 3d 坂造成土                  | 磁器 | 碗          |          | [12.1] | (3.5) |       |                   | 青磁(オリーブ<br>灰)、貫入あり、外<br>面に蓮弁文 | 密、細砂少(灰白)       | 龍泉、16c            | 縁刻蓮弁文             |           |
|         | P76   | 200005-D021 | 3d 坂造成土                  | 土器 | 皿          | B2       | [9.1]  | 2.5   |       |                   |                               | 砂粒多(鈍い黄橙)       | 在地、~17c初          |                   |           |
|         | P77   | 200005-D067 | 3d 坂造成以前                 | 磁器 | 碗          |          | [11.0] | (1.4) |       |                   | 白磁                            | 堅緻(白)           | 景徳鎮、16c代          |                   |           |
|         | P78   | 200005-B006 | 3d 坂造成以前                 | 磁器 | 皿          |          |        | (0.4) |       |                   | 青花                            | 堅緻(灰白)          | 景徳鎮、16c末~<br>17c初 |                   |           |
|         | P79   | 200005-D141 | 3d 坂造成以前                 | 陶器 | 碗          | 天目       |        | (3.0) |       |                   | 鉄軸                            | 細砂ごく少(褐灰)       | 瀬戸・美濃             |                   |           |
|         | P80   | 200005-D066 | 3d 坂造成以前                 | 陶器 | 碗          | 天目       |        | (3.9) |       |                   | 鉄軸                            | 細砂少(灰白)         | 瀬戸・美濃             | 漆継、混入の可能<br>性あり   |           |
|         | P81   | 200005-D069 | 3d 坂造成以前                 | 陶器 | 皿          |          | [8.8]  | [4.8] | 1.9   |                   | 灰軸                            | 密(褐灰)           | 瀬戸・美濃、16c後        | 被熱?               |           |
|         | P82   | 200005-D014 | 3d 坂造成以前                 | 陶器 | 皿          |          | [10.6] | (2.1) |       |                   | 灰軸(灰~黄)                       | 細砂(褐灰)          | 瀬戸・美濃、16c前<br>半   |                   |           |
|         | P83   | 200005-D064 | 3d 坂造成以前                 | 陶器 | 擂鉢         |          | [15.8] | (5.7) |       |                   | 鉄泥                            | 粗砂多、綿状(褐灰)      | 越前                |                   |           |
|         | P84   | 200005-D065 | 3d 坂造成以前                 | 土器 | 皿          | B2       | [9.0]  | 1.9   |       |                   |                               | 細砂少(浅黄橙)        | 在地、~17c初          |                   |           |
|         | P85   | 200005-D080 | 3d 坂造成以前                 | 土器 | 皿          | B2       | [10.3] | 2.9   |       |                   |                               | 砂粒少(淡灰白)        | 在地、~17c初          |                   |           |
|         | P86   | 200005-B015 | 3e 坂造成以前                 | 磁器 | 碗          |          |        | (2.9) |       |                   | 青花                            | 密、細砂少(灰白)       | 肥前、18c~           | 混入の可能性あり          |           |
|         | P87   | 200005-B012 | 3e 坂造成以前                 | 磁器 | 皿          |          | [6.4]  | (1.2) |       |                   | 青花                            | 堅緻、細砂ごく少<br>(白) | 景徳鎮、16c末          |                   |           |
|         | P88   | 200005-D033 | 3e 坂造成以前                 | 磁器 | 皿          |          | [6.7]  | (2.5) |       |                   | 白磁                            | 密、細砂(灰白)        | 漳州、16c末           |                   |           |
|         | P89   | 200005-D034 | 3e 坂造成以前                 | 陶器 | 瓶?・稜<br>皿? |          | [9.8]  | (1.9) |       |                   | 鉄軸                            | 細砂(褐灰)          | 瀬戸・美濃、16c<br>代?   |                   |           |
|         | P90   | 200005-D070 | 3f 坂造成以前                 | 陶器 | 碗          |          |        | (4.2) |       |                   | 染付                            | 細砂、粗砂多(灰)       | 肥前、18c前半~<br>後期   | 陶胎染付、混入の<br>可能性あり |           |
|         | P91   | 200005-D020 | 3d 坂造成以前(3-6-11 8層)      | 陶器 | 碗          | 平碗       | [14.3] | (4.5) |       |                   | 鉄軸(鈍い赤褐)                      | 細砂少(灰白)         | 瀬戸・美濃             |                   |           |

第10表  
遺物観察表4 陶磁器・土器

( ) は残存値、「」は復元値 単位:cm

| 図番号 | IDNo. | グリップ        | 出土地点 | 材質 | 器種   | 形状特徴 | 口径     | 底径    | 器高    | 成形・調整等           | 釉薬 裝飾等    | 胎土 色調             | 産地 年代等      | 備考         | 取上 No. |
|-----|-------|-------------|------|----|------|------|--------|-------|-------|------------------|-----------|-------------------|-------------|------------|--------|
| 222 | P92   | 200005-D035 | 3d   | 陶器 | 皿    |      |        | 「5.4」 | (1.3) | 高台内に輪トチン痕        | 灰釉(灰オリーブ) | 密(灰)              | 瀬戸・美濃、16c代  |            |        |
|     | P93   | 200005-B010 | 3e   | 磁器 | 碗か皿? |      |        |       | (2.0) |                  | 青花        | 堅緻(灰白)            | 龍泉、16c前半    |            |        |
|     | P94   | 200005-D031 | 3e   | 陶器 | 碗    | 天目   | 「11.8」 |       | (5.4) |                  | 鉄釉        | 細砂少(褐灰白)          | 瀬戸・美濃、16c前半 |            |        |
|     | P95   | 200005-D032 | 3e   | 陶器 | 碗    |      | 「10.8」 |       | (4.5) |                  | 灰釉、粗い貫入   | 細砂(淡褐灰)           | 瀬戸・美濃、17c初? | 黄瀬戸?       |        |
|     | P96   | 200005-B014 | 3e   | 磁器 | 碗    |      | 「13.7」 |       | (1.9) |                  | 青花        | 細砂多(淡褐灰)          |             | 漆継         |        |
|     | P97   | 200804-B002 |      | 磁器 | 碗    |      |        |       | (1.9) |                  | 青花        | 堅緻、細砂(灰白)         | 景德鎮、17c初    |            | 149    |
| 223 | P98   | 200005-D005 | 15   | 陶器 | 鉢    |      |        |       | (2.7) |                  | 透明釉?      | 細砂少(浅黄橙)          | 在地、近世後半     | 軟質施釉陶      |        |
|     | P99   | 200005-D143 | 15   | 陶器 | 碗    |      |        |       | (3.5) |                  | 黄灰釉       | 密(明褐)             | 肥前、17c前半    |            |        |
|     | P100  | 200005-B004 | 15   | 陶器 | 水指蓋  |      | 「12.4」 |       | 2.3   |                  | 長石釉(灰白)   | 細砂・粗砂(灰白)         | 瀬戸・美濃、17c初  | 志野?        |        |
|     | P101  | 200704-B004 | 15   | 陶器 | 鉢    |      |        |       | (7.0) |                  | 灰釉、鉄絵     | 細砂少(明褐)           | 肥前、17c前半    |            | 841    |
|     | P102  | 200005-D013 | 15   | 陶器 | 甕    |      | 「32.8」 |       | (6.3) | 内面に青海波状当て具痕      | 灰釉        | 綿状(オリーブ)          | 肥前、17c前半    | P104と同一個体か |        |
|     | P103  | 200005-D006 | 15   | 土器 | 皿    | B2   | 13.3   |       | 2.5   |                  |           | 砂粒・雲母、海綿骨片(橙)     | 能登か、~17c初   | 油煙痕        |        |
|     | P104  | 200704-D049 | 15   | 土器 | 皿    | C1   | 10.3   |       | 2.15  | 底部外面板(逆)目状<br>庄痕 |           | 細砂少(灰黄)           | 在地、17c初     | 油煙痕        | 841    |
|     | P105  | 200704-D150 | 15   | 土器 | 皿    | B2   | 12.9   |       | 9.6   |                  |           | 粗砂(鈍い橙)           | 在地、~17c初    | 油煙痕、C1に近い  | 1084   |
|     | P106  | 200704-D025 | 15   | 陶器 | 甕    |      | 「36.3」 |       | (8.6) | 体部内面に青海波状当具痕     | 灰釉?(黄褐色)  | 気泡多く粗い、綿状(鈍い黄色)   | 肥前、17c前半    | P149と同一個体か | 670    |
|     | P107  | 200704-D163 | 15   | 土器 | 皿    | B2   | 「17.6」 |       | 2.5   |                  |           | 粗砂・礫・海綿骨片・雲母(鈍い橙) | 能登か、~17c初   | 油煙痕        | 670    |
|     | P108  | 200005-D076 | 15   | 土器 | 皿    | C1   | 「11.8」 |       | 1.9   |                  |           | 細砂多、雲母、海綿骨片(鈍い黄橙) | 能登か、17c初    | 油煙痕        |        |
|     | P109  | 200005-D015 | 15   | 土器 | 皿    | C1   | 「12.0」 |       | 2.1   |                  |           | 微砂粒・雲母(鈍い黄橙)      | 在地、17c初     | 油煙痕        |        |
|     | P110  | 200005-D077 | 15   | 土器 | 皿    | B2   | 「12.7」 |       | 2.5   |                  |           | 砂粒ごく少(鈍い橙)        | 在地、~17c初    |            |        |
|     | P111  | 200704-B006 | 15   | 磁器 | 皿    | 大皿   |        |       | (2.1) |                  | 青花        | 気泡多、細かい砂粒(褐灰)     | 漳州、17c前半    |            | 799    |
|     | P112  | 200704-B050 | 15   | 磁器 | 碗    |      | 「7.1」  |       | (3.5) |                  | 青花        | 精良(白)             | 景德鎮、17c初    |            | 730    |
|     | P113  | 200005-B005 | 15   | 磁器 | 碗    |      | 4.3    |       | (2.1) |                  | 青花        | 堅緻、細砂少(白)         | 景德鎮、17c初    |            |        |
|     | P114  | 200704-B033 | 15   | 磁器 | 碗    |      |        |       | (2.4) |                  | 青花        | 精良(白)             | 景德鎮、17c初    |            | 671    |
|     | P115  | 200005-B041 | 15   | 陶器 | 向付   |      |        |       | (3.0) |                  | 灰釉、鉄絵     | 細砂少(淡褐灰)          | 瀬戸・美濃、17c前半 | 織部?        |        |
|     | P116  | 200704-D032 | 15   | 陶器 | 皿か鉢  |      | 「14.0」 |       | (3.4) |                  | 灰釉        | 密(鈍い黄褐)           | 肥前、17c前半    |            | 799    |
|     | P117  | 200704-B007 | 15   | 陶器 | 碗    | 口縁外反 | 「10.2」 |       | (4.4) |                  | 灰釉、鉄絵     | 細砂少(灰)            | 肥前、17c前半    |            | 799    |
|     | P118  | 200704-D030 | 15   | 陶器 | 碗    | 天目   | 「12.0」 |       | (3.1) |                  | 鉄釉(黒褐)    | 密(鈍い褐)            | 肥前、17c前半    |            | 799    |
|     | P119  | 200005-B001 | 15   | 陶器 | 碗    |      |        | 5.0   | (5.8) |                  | 灰釉、鉄絵     | 堅緻、細砂(灰)          | 肥前、17c前半    |            |        |
|     | P120  | 200005-D002 | 15   | 陶器 | 皿か鉢  |      |        |       | (2.8) | 口唇部無釉            | 灰釉        | 緻密(灰)             | 肥前、17c前半    |            |        |
|     | P121  | 200005-D025 | 15   | 陶器 | 瓶    |      |        |       | (5.9) |                  |           | 緻密(明褐)            | 瀬戸・美濃、16c末  | 漆継、黄瀬戸     |        |
|     | P122  | 200005-B002 | 15   | 陶器 | 皿    |      |        |       | (6.4) |                  | 灰釉、鉄絵     | 堅緻(灰)             | 肥前、17c前半    |            |        |

第11表  
遺物観察表5 陶磁器・土器

( ) は残存値、「」は復元値 単位:cm

| 図<br>番号 | IDNo.            | グリッ<br>ド | 出土地点              | 材質 | 器種 | 形状<br>特徴 | 口径     | 底径     | 器高    | 成形・調整等           | 釉薬 裝飾等              | 胎土 色調                    | 産地 年代等              | 備考              | 取上<br>No. |
|---------|------------------|----------|-------------------|----|----|----------|--------|--------|-------|------------------|---------------------|--------------------------|---------------------|-----------------|-----------|
| 224     | P123 200704-B008 | 15       | SD006 下層          | 陶器 | 碗  |          |        | 「4.2」  | (1.7) |                  | 長石釉、鉄絵、貫入           | 砂粒(鈍い黄)                  | 瀬戸・美濃、16c末<br>～17c初 |                 | 614       |
|         | P124 200704-D029 | 15       | SD006 下層          | 陶器 | 鉢  |          |        | 7.6    | (5.1) | 見込に胎土目           | 灰釉(オリブ灰)            | 細砂・粗砂(淡黄)                | 肥前、17c前半            | SK010と接合        | 799       |
|         | P125 200005-D010 | 15       | SD006 下層          | 土器 | 皿  | B2       | 「13.2」 |        | 2.8   |                  |                     | 砂粒多(鈍い黄)                 | 在地、～17c初            | 油煙痕             |           |
|         | P126 200704-D099 | 15       | SD006 下層          | 土器 | 皿  | B2       | 10.8   | 6.0    | 2.3   |                  |                     | 粗砂・礫・海綿骨片・<br>雲母(鈍い橙)    | 能登か、～17c初           |                 | 613       |
|         | P127 200005-D007 | 15       | SD006 下層          | 土器 | 皿  | B2       | 12.9   |        | 2.6   |                  |                     | 砂粒、雲母、海綿骨<br>片(鈍い橙)      | 能登か、～17c初           | 油煙痕             |           |
|         | P128 200005-D078 | 15       | SD006 下層          | 土器 | 皿  | B2       | 「11.8」 |        | (2.8) |                  |                     | 砂粒ごく少(橙)                 | 在地、～17c初            |                 |           |
|         | P129 200005-D009 | 15       | SD006 下層          | 土器 | 皿  | B2       | 「16.0」 |        | 2.2   |                  |                     | 砂粒多、雲母(鈍い<br>黄)          | 在地、～17c初            |                 |           |
|         | P130 200005-D071 | 15       | SD006 下層          | 土器 | 皿  | B2       | 11.8   |        | (2.9) |                  |                     | 海綿骨片・雲母(明赤<br>褐)         | 能登か、～17c初           | 油煙痕             |           |
|         | P131 200704-D147 | 15       | SD006 下層          | 土器 | 皿  | B2       | 「13.0」 | 「9.8」  | 1.9   |                  |                     | 粗砂・礫・海綿骨片・<br>雲母(鈍い橙)    | 能登か、～17c初           | 油煙痕             | 798       |
|         | P132 200704-D145 | 15       | SD006 下層          | 土器 | 皿  | C1       | 「12.9」 | 「9.7」  | 2.5   |                  |                     | 細砂(浅黄)                   | 在地、17c初             | 墨書              | 799       |
|         | P133 200704-D149 | 15       | SD006 下層          | 土器 | 皿  | B2～C1    | 16.2   | 9.8    | 3.2   |                  |                     | 細砂少・鈍い黄                  | 在地、17c初             |                 | 730       |
|         | P134 200704-D155 | 15       | SD006 下層          | 土器 | 皿  | C1       | 「14.0」 | 「11.6」 | 2.3   | 体部外面ハケム状痕        |                     | 粗砂少・雲母(鈍い<br>黄)          | 在地、17c前半            | 油煙痕、C2の要素<br>含む | 798       |
|         | P135 200704-D026 | 15       | SD006 下層          | 土器 | 皿  | C1       | 「13.4」 | 「11.0」 | 2.5   |                  |                     | 細砂・海綿骨片(浅黄<br>橙)         | 在地、17c初             |                 | 730       |
|         | P136 200704-D045 | 15       | SD006 下層          | 土器 | 皿  | C1       | 「13.9」 | 「11.1」 | 2.4   |                  |                     | 細砂・雲母(浅黄)                | 在地、17c初             | 油煙痕、C2の要素<br>含む | 799       |
|         | P137 200005-D001 | 15       | SD006 下層          | 土器 | 皿  | C1       | 「12.1」 | 「9.0」  | 2.4   |                  |                     | 砂粒少(浅黄)                  | 在地、17c初             | 油煙痕、C2の要素<br>含む |           |
|         | P138 200704-D126 | 15       | SD006 下層          | 土器 | 皿  | C1       | 11.9   | 8.9    | 2.2   | 底部外面板(縫)目状<br>庄痕 |                     | 粗砂・礫(鈍い橙)                | 在地、17c初             | 油煙痕             | 609       |
|         | P139 200704-D143 | 15       | SD006 下層          | 土器 | 皿  | C1       | 「11.1」 | 8.7    | 2.7   |                  |                     | 細砂(浅黄)                   | 在地、17c初             | 油煙痕、墨痕?         | 799       |
|         | P140 200704-D160 | 15       | SD006 下層          | 土器 | 皿  | C1       | 「13.8」 | 「10.2」 | 2.1   |                  |                     | 細砂(鈍い黄)                  | 在地、17c初             | 油煙痕             | 799       |
|         | P141 200005-D008 | 15       | SD006 下層          | 土器 | 皿  | C1       | 「12.0」 |        | 2.3   |                  |                     | 砂粒多(鈍い黄)                 | 在地、17c初             | 油煙痕             |           |
|         | P142 200005-D003 | 15       | SD006 下層          | 土器 | 皿  | C1       | 「12.4」 | 「8.7」  | 1.5   |                  |                     | 砂粒少(鈍い黄)                 | 在地、17c初             |                 |           |
|         | P143 200005-D012 | 15       | SD006 下層          | 土器 | 皿  | C1       | 13.4   | 10.9   | 2.4   |                  |                     | 砂粒ごく少、雲母<br>(浅黄)         | 在地、17c初             | 油煙痕             |           |
|         | P144 200704-D170 | 15       | SD006 下層          | 土器 | 皿  |          |        |        | (0.7) |                  | 鉄釉(黒褐)              | 細砂(浅黄)                   | 在地                  | 底部外面に墨書         | 611       |
| 225     | P145 200704-D024 | 15       | SD006(3-3-13 40層) | 陶器 | 碗  | 天目       | 「11.3」 | 「5.0」  | 6.3   |                  |                     | 密(暗灰黄)                   | 肥前、17c前半            |                 | 1083      |
|         | P146 200704-D028 | 15       | SD006(3-3-13 43層) | 陶器 | 皿  |          |        |        | (2.2) |                  | 長石釉(灰白)、内面<br>貫入、口鏽 | 気泡・細砂(淡黄)                | 瀬戸・美濃、17c前<br>半     | 志野              | 1181      |
|         | P147 200005-D017 | 15       | SD006(3-3-12 41層) | 陶器 | 向付 |          |        |        | (5.1) |                  | 長石釉(灰白)             | 細砂多(浅黄)                  | 瀬戸・美濃、17c初          | 志野              |           |
|         | P148 200704-B005 | 15       | SD006(3-3-13 52層) | 陶器 | 鉢  |          | 「11.3」 |        | (7.2) |                  | 灰釉、鉄絵、内外面<br>に貫入    | やや緻密、気泡少                 | 肥前、17c前半            | P198に類似         | 1088      |
|         | P149 200704-D027 | 15       | SD006(3-3-13 56層) | 陶器 | 鉢  |          | 「30.5」 |        | (2.5) |                  | 灰釉(オリブ)             | 緻密(灰白)                   | 肥前、17c前半            |                 | 1081      |
|         | P150 200704-D098 | 15       | SD006(3-3-11 36層) | 土器 | 皿  | B2       | 13.5   | 9.4    | 2.4   |                  |                     | 粗砂・3mm大の礫・海<br>綿骨片・雲母(橙) | 能登か、～17c初           | 油煙痕             | 1092      |
|         | P151 200704-D097 | 15       | SD006(3-3-11 42層) | 土器 | 皿  | B2       | 10.8   | 4.2    | 2.5   |                  |                     | 粗砂・海綿骨片・<br>雲母(鈍い黄)      | 能登か、～17c初           |                 | 1018      |

第12表  
遺物観察表6 陶磁器・土器

( ) は残存値、「」は復元値 単位:cm

| 図番号 | IDNo. | グリッド        | 出土地点              | 材質 | 器種   | 形状特徴    | 口径             | 底径     | 器高    | 成形・調整等     | 釉薬・裝飾等       | 胎土・色調             | 産地・年代等                | 備考        | 取上No. |
|-----|-------|-------------|-------------------|----|------|---------|----------------|--------|-------|------------|--------------|-------------------|-----------------------|-----------|-------|
| 225 | P152  | 200005-D062 | SD006(3-3-13 52層) | 土器 | 皿    | C1      | 「10.6」         | 「6.4」  | 1.7   |            |              | 粗砂少、雲母(浅黄橙)       | 在地、17c初               | 油煙痕       |       |
|     | P153  | 200704-D015 | SD006(3-3-13 56層) | 土器 | 皿    | C1      | 14.2           | 11.2   | (2.0) |            |              | 細砂・赤色粒(純い黄橙)      | 在地、17c初               |           | 1087  |
|     | P154  | 200005-B003 | SD006(崩落土)        | 磁器 | 皿    | 大皿      |                | 「20.9」 | (2.4) |            | 染付           | 緻密、細砂(灰白)         | 肥前、17c末～景徳鎮、16c末～17c初 | 混入の可能性あり  |       |
|     | P155  | 200005-B004 | SD006(崩落土)        | 磁器 | 碗    |         |                |        | (2.4) |            | 青花           | 堅緻(白)             |                       |           |       |
|     | P156  | 200005-D073 | SD006(崩落土)        | 陶器 | 碗    |         |                | 「4.0」  | (3.5) |            | 黄灰釉          | 細砂多(浅黄橙)          | 肥前、17c前半              |           |       |
|     | P157  | 200005-D075 | SD006(崩落土)        | 土器 | 皿    | B2      | 「13.3」         |        | 2.5   |            |              | 砂粒、雲母、海綿骨片(純い橙)   | 能登か、～17c初             |           |       |
|     | P158  | 200005-D024 | SD006(崩落土)        | 土器 | 皿    | C1      | 「15.8」         |        | 2.4   | 底部外面板(筵)目状 |              | 密(灰白)             | 在地、17c初               | わずかに油煙痕あり |       |
|     | P159  | 200005-D074 | SD006(崩落土)        | 土器 | 皿    | C211b   | 「13.6」         |        | 2.0   | 底部外面板(筵)目状 |              | 細砂多、雲母、海綿骨片(純い黄橙) | 能登か、17c前半             | 油煙痕、混入か   |       |
|     | P160  | 200704-B049 | SD007             | 磁器 | 碗    |         |                |        | (2.0) |            | 青花           | 緻密(白)             | 景徳鎮、17c初              |           | 462   |
|     | P161  | 200704-D043 | SD007             | 陶器 | 甕    |         | 「32.8」         |        | (6.5) |            | 灰釉(オリーブ黄～灰白) | 細砂、縮状(純い橙)        | 肥前、17c前半              | 被熱        | 462   |
|     | P162  | 200704-B011 | SD007             | 陶器 | 皿    |         | 「11.6」         | 4.5    | 4.1   |            | 灰釉、鉄絵        | 緻密、細砂少(褐灰)        | 肥前、17c前半              |           | 411   |
|     | P163  | 200704-D089 | SD007             | 土器 | 皿    | C1      | 「11.5」         |        | 2.8   |            |              | 細砂、雲母(浅黄橙)        | 在地、17c初               |           | 406   |
|     | P164  | 200704-D104 | SD007             | 土器 | 皿    | C1      | 11.4           | 7.8    | 1.9   |            |              | 細砂・礫(純い黄橙)        | 在地、17c初               | C2の要素含む   | 483   |
|     | P165  | 200704-D152 | SD007             | 土器 | 皿    | B2      | 「12.9」         |        | 2.5   |            |              | 細砂多、赤色粒(淡黄)       | 在地、～17c初              | 油煙痕、C1に近い | 462   |
|     | P166  | 200704-D260 | SD007             | 土器 | 皿    | B2～C1?  | 「20.2」         |        | (2.6) |            |              | 細砂少(浅黄橙)          | 在地、17c初               |           | 440   |
|     | P167  | 200704-D044 | SD007             | 陶器 | 碗    |         | 「12.7」         |        | (3.9) |            | 灰釉(オリーブ)     | 細砂少(灰黄)           | 肥前、17c前半              |           | 295   |
|     | P168  | 200704-D047 | SD007             | 陶器 | 茶入   |         | 「4.5」          |        | (5.1) |            | 鉄釉(黒褐色)      | 細砂・粗砂多(淡橙)        |                       | 軟質施釉陶     | 312   |
|     | P169  | 200704-D103 | SD007             | 土器 | 耳皿   |         | 長径7.8<br>短径2.5 | 3.0    | 1.9   |            |              | 細砂・粗砂・赤色粒(純い橙)    | 在地                    |           | 295   |
|     | P170  | 200704-D101 | SD007             | 土器 | 皿    | C1      | 11.9           | 7.8    | (3.3) |            |              | 細砂・粗砂(灰白)         |                       |           | 312   |
|     | P171  | 200704-D120 | SD007             | 土器 | 皿    |         |                |        | 2.5   |            |              | 細砂・粗砂・海綿骨片(純い、黄橙) | 在地、17c初               | 油煙痕       | 312   |
|     | P172  | 200704-D102 | SD007             | 土器 | 榎塩壺? |         | 「5.8」          |        | (5.5) |            |              | 細砂・粗砂少(淡黄)        | 在地                    |           | 312   |
|     | P173  | 200704-D161 | SD007             | 土器 | 皿    | C1      | 「12.7」         | 「9.0」  | 1.8   |            |              | 細砂少(純い、浅黄橙)       | 在地、17c初               |           | 288   |
|     | P174  | 200704-B003 | SD007-②           | 磁器 | 碗    |         | 「10.1」         |        | (4.2) |            | 青花           | 堅緻、細砂少(白)         | 景徳鎮、17c初              |           | 432   |
|     | P175  | 200704-D087 | SD007-②           | 土器 | 皿    | C1      | 「13.8」         | 「11.4」 | 2.2   |            |              | 細砂少(淡黄)           | 在地、17c初               | 油煙痕       | 448   |
|     | P176  | 200704-D146 | SD007-②           | 土器 | 皿    | B2      | 「13.7」         |        | 1.9   |            |              | 細砂少、粗砂・赤色粒(灰白)    | 在地、～17c初              | 油煙痕       | 448   |
|     | P177  | 200704-D151 | SD007-②           | 土器 | 皿    | B1      | 「15.1」         | 11.4   | 2.6   |            |              | 細砂・粗砂少(黄灰)        | 在地、～16c末              |           | 448   |
|     | P178  | 200704-D131 | SD007-②           | 土器 | 皿    | B2      | 14.2           | 10.6   | 2.2   | 底部外面板(筵)目状 |              | 細砂少(淡黄)           | 在地、～17c初              | 油煙痕、C1に近い | 432   |
|     | P179  | 200704-B024 | SD007-③           | 磁器 | 碗    |         |                |        | (3.1) |            | 青花           | 緻密(白)             | 景徳鎮、17c初              |           | 451   |
|     | P180  | 200704-B043 | SD007-③           | 磁器 | 碗    |         |                |        | (2.6) |            | 青花           | 緻密(白)             | 景徳鎮、17c初              |           | 388   |
|     | P181  | 200704-B026 | SD007-③           | 磁器 | 碗    |         |                |        | (2.0) |            | 青花           | 緻密(白)             | 景徳鎮、17c初              |           | 434   |
|     | P182  | 200704-B027 | SD007-③           | 磁器 | 小坏   |         |                |        | (2.8) |            | 青花           | 緻密(白)             | 景徳鎮、17c初              | P219に類似   | 388   |
|     | P183  | 200704-B025 | SD007-③           | 磁器 | 皿    | 罏皿      |                |        | (3.5) |            | 青花           | 緻密(白)             | 景徳鎮、17c初              | 同一遺構・層で接合 | 1204  |
|     | P184  | 200704-D086 | SD007-③           | 磁器 | 皿    | 口縁外反・波状 | 「12.6」         | 「7.1」  | 2.7   |            | 白磁           | 密、細砂(灰白)          | 漳州、16c末               |           | 1200  |

第13表  
遺物観察表7 陶磁器・土器

( ) は残存値、「[ ]」は復元値 単位:cm

| 図<br>番号 | IDNo.            | グロッ<br>ド | 出土地点    | 材質 | 器種  | 形状<br>特徴 | 口径     | 底径     | 器高    | 成形・調整等                         | 釉薬 裝飾等                         | 胎土 色調             | 産地 年代等          | 備考   | 取上<br>No. |
|---------|------------------|----------|---------|----|-----|----------|--------|--------|-------|--------------------------------|--------------------------------|-------------------|-----------------|------|-----------|
| 226     | P185 200704-B028 | I7       | SD007-③ | 磁器 | 皿   | 基部底<br>縁 | 10.5   | 3.4    | 2.6   |                                | 青花                             | 密(灰白)             | 漳州、16c末         |      | 388       |
|         | P186 200704-B042 | I7       | SD007-③ | 磁器 | 碗小鉢 | 波状口<br>縁 |        |        | (1.6) |                                | 青花                             | 緻密(白)             | 景德鎮、17c初        |      | 434       |
|         | P187 200704-D072 | I7       | SD007-③ | 陶器 | 碗   |          | [4.7]  | [4.1]  | (4.1) |                                | 藁灰釉                            | 細砂・粗砂(鈍い黄)        | 肥前、17c前半        |      | 388       |
|         | P188 200704-D073 | I7       | SD007-③ | 陶器 | 碗   |          | 10.8   | 4.0    | 5.5   |                                | 灰釉(オリーブ灰)                      | 緻密(鈍い赤褐)          | 肥前、17c前半        |      | 388       |
|         | P189 200704-D077 | I7       | SD007-③ | 陶器 | 碗   | 天目       | [8.8]  |        | (2.8) |                                | 鉄釉(黒褐)                         | 細砂(暗灰)            | 肥前、17c前半        |      | 1200      |
|         | P190 200704-D078 | I7       | SD007-③ | 陶器 | 向付  |          | [7.8]  |        | (3.2) |                                | 灰釉、黒～灰白、薄<br>く均一               | 細かい気泡(灰)          | 肥前、17c前半        |      | 1200      |
|         | P191 200704-D082 | I7       | SD007-③ | 陶器 | 碗   |          | [9.8]  | 4.2    | 5.3   | 高台・見込に胎土目                      | 灰釉(灰オリーブ)                      | 細かな気泡多(浅黄<br>橙)   | 肥前、17c前半        |      | 450       |
|         | P192 200704-B022 | I7       | SD007-③ | 陶器 | 碗   |          | 11.1   | 4.0    | 6.3   |                                | 灰白色、絵付けは灰オ<br>リーブ色?            | 粗砂多(暗褐)           | 肥前、17c前半        |      | 388       |
|         | P193 200704-D076 | I7       | SD007-③ | 陶器 | 瓶   |          | [7.6]  |        | (1.7) |                                | 鉄釉(暗褐色)                        | 緻密(灰)             | 肥前、17c前半        |      | 1200      |
|         | P194 200704-B035 | I7       | SD007-③ | 陶器 | 鉢   |          | [5.8]  | (2.0)  |       | 高台外周面取                         | 灰釉、鉄絵                          | 砂粒(鈍い赤褐)          | 肥前、17c前半        |      | 1216      |
|         | P195 200704-D085 | I7       | SD007-③ | 陶器 | 皿   |          | [4.0]  | (1.2)  |       |                                | 灰釉(灰オリーブ)、<br>細い貫入、底部露胎        | 緻密(灰白)            | 京・信楽、18c前半      |      | 1205      |
|         | P196 200704-D074 | I7       | SD007-③ | 陶器 | 甕?  |          | [18.0] | (4.3)  |       | 口縁端部釉拭き取り                      | 灰釉、鉄釉                          | 堅緻、細砂少(灰)         | 肥前、17c前半        |      | 388       |
|         | P197 200704-D079 | I7       | SD007-③ | 陶器 | 壺   |          | [11.5] | (2.6)  |       |                                | 鉄釉(オリーブ黒)                      | 細砂(灰黄褐)           | 肥前、17c前半        |      | 1200      |
|         | P198 200704-B023 | I7       | SD007-③ | 陶器 | 鉢   |          |        | (6.0)  |       |                                | 灰釉、鉄絵                          | 微砂粒少(褐灰及び<br>鈍い褐) | 肥前、17c前半        |      | 388       |
|         | P199 200704-D165 | I7       | SD007-③ | 陶器 | 鉢?  |          | [27.2] | (6.7)  |       |                                | 灰釉(浅黄)、口縁部<br>鉄釉(オリーブ褐～<br>黒褐) | 細砂少(灰黄)           |                 |      | 1200      |
|         | P200 200704-D084 | I7       | SD007-③ | 陶器 | 播鉢  |          |        | (3.5)  |       |                                |                                | 細砂・粗砂(赤灰褐)        | 備前、17c前半        |      | 439       |
|         | P201 200704-D083 | I7       | SD007-③ | 陶器 | 水指? |          |        | [18.2] | (7.2) | 体部内面青海波状当<br>て具痕               | 粗砂多、緻状(褐灰)                     | 備前、17c前半          |                 |      | 450       |
| 227     | P202 200704-D121 | I7       | SD007-③ | 土器 | 皿   | C1       | 12.1   | 7.5    | 2.5   | 底部外面板(筵)目状<br>庄痕               | 細砂・粗砂・赤色粒<br>(浅黄橙)             | 在地、17c初           | 油煙痕             | 451  |           |
|         | P203 200704-D122 | I7       | SD007-③ | 土器 | 皿   | C1       | 13.7   | 11.0   | 2.5   | 底部外面板(筵)目状<br>庄痕               | 細砂(灰白)                         | 在地、17c初           |                 | 439  |           |
|         | P204 200704-D123 | I7       | SD007-③ | 土器 | 皿   | C1       | [13.8] | [11.5] | (3.5) |                                | やや密、細砂(鈍い<br>黄橙)               | 在地、17c初           |                 | 439  |           |
|         | P205 200704-D124 | I7       | SD007-③ | 土器 | 皿   | C1       | 11.6   | 8.7    | 2.5   |                                | 粗砂(鈍い黄橙)                       | 在地、17c初           | 油煙痕             | 388  |           |
|         | P206 200704-D127 | I7       | SD007-③ | 土器 | 皿   | B2       | [9.9]  | [6.7]  | 2.1   |                                | 粗砂(灰黄)                         | 在地、～17c初          | 油煙痕             | 434  |           |
|         | P207 200704-D130 | I7       | SD007-③ | 土器 | 皿   | C1       | [12.7] | 9.1    | 1.9   |                                | 細砂少(灰黄)                        | 在地、17c初           |                 | 1200 |           |
|         | P208 200704-D132 | I7       | SD007-③ | 土器 | 皿   | C1       | 14.0   |        | 2.1   |                                | 細砂(淡黄)                         | 在地、17c初           | 油煙痕             | 439  |           |
|         | P209 200704-D133 | I7       | SD007-③ | 土器 | 皿   | C1       | 12.6   |        | 2.2   |                                | 細砂、粗砂(鈍い黄<br>橙)                | 在地、17c初           | 油煙痕、C2の要素<br>含む | 451  |           |
|         | P210 200704-D134 | I7       | SD007-③ | 土器 | 皿   | C1       | 8.5    |        | 2.2   |                                | 微砂粒・粗砂・赤色粒<br>(鈍い、黄橙)          | 在地、17c初           | 油煙痕、C2の要素<br>含む | 388  |           |
|         | P211 200704-D135 | I7       | SD007-③ | 土器 | 皿   | C1       | [10.7] |        | 1.8   | 底部外面板(筵)目状<br>庄痕、体部外面指押<br>さえ痕 | 細砂多(淡黄)                        | 在地、17c初           |                 | 450  |           |
|         | P212 200704-D136 | I7       | SD007-③ | 土器 | 皿   | C1       | [10.9] | [7.8]  | 2.1   |                                | 細砂・粗砂(浅黄橙・<br>鈍い橙)             | 在地、17c初           |                 | 1200 |           |

第14表  
遺物観察表8 陶磁器・土器

( ) は残存値、「」は復元値 単位:cm

| 図<br>番号 | IDNo. | グリップ        | 出土地点 | 材質        | 器種 | 形状<br>特徴 | 口径 | 底径     | 器高    | 成形・調整等 | 釉薬<br>裝飾等 | 胎土<br>色調               | 産地<br>年代等           | 備考              | 取上<br>No.   |
|---------|-------|-------------|------|-----------|----|----------|----|--------|-------|--------|-----------|------------------------|---------------------|-----------------|-------------|
| 227     | P213  | 200704-D137 | I7   | SD007-③   | 土器 | 皿        | C1 | 13.5   | 10.6  | 2.2    |           | 粗砂(浅黄)                 | 在地、17c初             | C2の要素含む         | 1216        |
|         | P214  | 200704-D140 | I7   | SD007-③   | 土器 | 皿        | C1 | 「12.8」 | 2.1   |        |           | 粗砂(淡黄)                 | 在地、17c初             | 油煙痕、墨書          | 388         |
|         | P215  | 200704-D154 | I7   | SD007-③   | 土器 | 皿        | C1 | 「11.9」 | 2.7   |        |           | 粗砂(浅黄橙)                | 在地、17c初             | 油煙痕、C2の要素<br>含む | 388         |
|         | P216  | 200704-D164 | I7   | SD007-③   | 土器 | 皿        | B? | 「9.8」  | 2.0   |        |           | 細砂・粗砂少(内面<br>橙、外面鈍い橙)  | 在地                  | 油煙痕             | 450         |
|         | P217  | 200704-D167 | I7   | SD007-③   | 土器 | 皿        | C1 | 「11.8」 | 2.3   |        |           | 内面灰白、外面淡<br>黄、細砂少(淡黄白) | 在地、17c初             | 油煙痕             | 439         |
|         | P218  | 200704-D168 | I7   | SD007-③   | 土器 | 皿        |    | (5.6)  | (0.9) |        |           | 細砂少、粗砂ごく少<br>(灰黄)      |                     | 底部外面墨書          | 450         |
|         | P219  | 200704-B002 | I8   | SD007-④   | 磁器 | 小坏       |    | 「4.5」  | (2.8) |        | 青花        | 緻密(白)                  | 景德鎮、17c初            | P182に類似         | 357         |
|         | P220  | 200704-D018 | I7   | SD007-②・③ | 陶器 | 皿        |    | 「10.7」 | (3.4) |        | 灰釉(オリーブ黄) | 細密(淡赤橙)                | 肥前、17c前半            |                 | 430         |
|         | P221  | 200704-D159 | I7   | SD007-②・③ | 土器 | 皿        | C1 | 「10.1」 | 1.7   |        |           | 細砂・粗砂・赤色粒<br>(淡黄)      | 在地、17c初             |                 | 430         |
|         | P222  | 200704-D012 | I7   | SD007-③・④ | 陶器 | 皿        |    | 「10.1」 | (2.0) |        | 灰釉(灰オリーブ) | 緻密、細砂粒(褐灰)             | 肥前、17c前半            |                 | 384         |
|         | P223  | 200704-D019 | I7   | SD007-③・④ | 陶器 | 向付       |    | 「12.5」 | (3.4) |        | 灰釉(浅黄)    | 密、細砂(灰)                | 瀬戸・美濃、16c末<br>～17c初 | 黄瀬戸             | 317         |
|         | P224  | 200704-D022 | I7   | SD007-③・④ | 陶器 | 水指       |    | 「13.4」 | (2.8) |        | 褐釉or灰釉    | 密、細砂(灰褐)               | 肥前、17c前半            |                 | 317         |
|         | P225  | 200704-D259 | I7   | SD007-③・④ | 陶器 | 壺        |    |        | (4.9) |        | 鉄釉        | 粗砂・長石多、気泡<br>(灰白)      | 信楽                  |                 | 317・<br>366 |
|         | P226  | 200704-D021 | I7   | SD007-③・④ | 土器 | 皿        | C1 | 10.7   | 6.8   | 2.3    |           | 粗砂・細砂(淡黄灰)             | 在地、17c初             | 油煙痕             | 317         |
|         | P227  | 200704-D070 | I7   | SD007-③・④ | 土器 | 皿        | C1 | 10.8   | 2.3   |        |           | 粗砂・赤色粒、粗砂<br>少(浅黄橙)    | 在地、17c初             | 油煙痕             | 384         |
|         | P228  | 200704-D071 | I7   | SD007-③・④ | 土器 | 皿        | C1 | 11.0   | 8.5   | 2.05   |           | 細砂・粗砂・赤色粒<br>(淡灰黄白)    | 在地、17c初             |                 | 384         |
|         | P229  | 200704-D075 | I7   | SD007-③・④ | 土器 | 皿        | C1 | 「13.3」 | 2.5   |        |           | 細砂少(灰黄)                | 在地、17c初             | 油煙痕             | 384         |
|         | P230  | 200704-D081 | I7   | SD007-③・④ | 土器 | 皿        | C1 | 13.9   | 2.7   |        |           | 細砂少(鈍い黄橙)              | 在地、17c初             | 油煙痕             | 317         |
|         | P231  | 200704-D168 | I7   | SD007-③・④ | 土器 | 皿        | C1 | 「9.5」  | 2.6   |        |           | 堅緻、細砂(褐灰)              | 在地、17c初             | C2の要素含む         | 317         |
|         | P232  | 200704-D017 | I7   | SD007-④・⑤ | 陶器 | 碗        |    | 「6.4」  | (3.1) |        | 鉄釉、薄く均一   | 緻密、細砂少(灰黄)             | 瀬戸・美濃、17c前<br>半     |                 | 382         |
|         | P233  | 200704-D016 | I7   | SD007-④・⑤ | 陶器 | 碗        |    | 「12.4」 | (2.0) |        | 灰釉(オリーブ黄) | 細砂(鈍い黄橙)               | 瀬戸・美濃               |                 | 382         |
|         | P234  | 200704-D023 | I7   | SD007-②～⑤ | 陶器 | 搦鉢       |    | 「31.3」 | 11.3  | 13.9   |           | 細砂・粗砂・礫(褐灰<br>白)       | 瀬戸・美濃、17c初          | SK010と接合        | 384         |
| 228     | P235  | 200704-D055 | I7   | SD007-③～⑤ | 土器 | 皿        | C1 | 10.1   | 2.0   |        |           | 細砂、粗砂(淡黄)              | 在地、17c初             | 油煙痕、C2の要素<br>含む | 1199        |
|         | P236  | 200704-D119 | I7   | SD007-③～⑤ | 土器 | 皿        | B2 | 「13.8」 | 2.3   |        |           | 細砂・粗砂(淡黄)              | 在地、～17c初            | 油煙痕             | 431         |
|         | P237  | 200704-D142 | I7   | SD007-③～⑥ | 土器 | 皿        | C1 | 「13.8」 | 2.9   |        |           | 細砂・赤色粒(淡黄)             | 在地、17c初             | 油煙痕、墨書          | 431         |
|         | P238  | 200704-B001 | I7   | SD007-②～⑤ | 磁器 | 碗        |    |        | (2.8) |        | 青花        | 精良(白)                  | 京鹿鎮、17c初            |                 | 391         |
|         | P239  | 200704-B044 | I7   | SD007-②～⑥ | 陶器 | 皿        |    | (1.5)  | (0.3) |        | 瑠璃釉       | 細砂(灰白)                 | 中国、16c末             | 華南彩釉陶の小皿        | 1201        |
|         | P240  | 200704-D014 | I7   | SD007-②～⑤ | 陶器 | 搦鉢       |    | 「34.2」 | 14.4  |        |           | 細砂・粗砂・礫多(明<br>黄褐色)     | 不明、17c前半            | 備前うつし           | 391         |
|         | P241  | 200704-D046 | I7   | SD007-②～⑤ | 土器 | 皿        | C1 | 10.4   | 2.0   |        |           | 細砂・粗砂(淡黄)              | 在地、17c初             | 油煙痕             | 1201        |
|         | P242  | 200704-D048 | I7   | SD007-②～⑤ | 土器 | 皿        | C1 | 12.3   | 8.7   | 2.6    |           | 細砂・粗砂・赤色粒<br>(淡黄)      | 在地、17c初             | 油煙痕             | 391         |
|         | P243  | 200704-D144 | I7   | SD007-②～⑤ | 土器 | 皿        | C1 | 10.2   | 6.1   | 2.2    |           | 1mm大の粗砂(淡黄)            | 在地、17c初             | 油煙痕             | 1201        |
|         | P244  | 200704-D148 | I7   | SD007-②～⑤ | 土器 | 皿        | C1 | 「8.4」  | 2.2   |        |           | 細砂少、粗砂・赤色<br>粒(橙～浅黄橙)  | 在地、17c初             | 油煙痕             | 1201        |

第15表  
遺物観察表9 陶磁器・土器

( ) は残存値、「」は復元値 単位:cm

| 図番号 | IDNo. | グリッド        | 出土地点 | 材質                | 器種 | 形状特徴 | 口径     | 底径     | 器高    | 成形・調整等        | 釉薬・裝飾等                 | 胎土・色調                | 産地・年代等       | 備考           | 取上No. |
|-----|-------|-------------|------|-------------------|----|------|--------|--------|-------|---------------|------------------------|----------------------|--------------|--------------|-------|
| 228 | P245  | 200704-D156 | I7   | SD007-②~⑤         | 土器 | 皿    | 「13.5」 | 「10.4」 | 2.0   |               |                        | 細砂(淡黄)               | 在地、17c初      |              | 391   |
|     | P246  | 200704-D141 | I5   | SD007-②~⑤         | 土器 | 皿    |        | (3.9)  |       |               |                        | 細砂(淡黄)               | 在地           | 墨書           | 1201  |
|     | P247  | 200704-D128 | I7   | SD007(5-1-01 56層) | 土器 | 皿    | 12.9   | 9.3    | 1.8   |               |                        | 細砂・粗砂(浅黄橙)           | 在地、17c初      | 油煙痕          | 585   |
|     | P248  | 200704-D093 | I8   | SD007(5-1-06 82層) | 土器 | 皿    | 14.3   | 9.5    | 2.5   |               |                        | 細砂・粗砂・赤色粒(灰黄)        | 在地、~17c初     |              | 579   |
|     | P249  | 200704-D153 | I8   | SD007(5-1-06 88層) | 土器 | 皿    | 「14.4」 |        | 2.7   |               |                        | 細砂多(浅黄橙)             | 在地、17c初      |              | 570   |
|     | P250  | 200704-D129 | I7   | SD007(5-1-02 79層) | 土器 | 皿    | 10.4   | 5.1    | 2.5   |               |                        | 細砂少(浅黄橙)             | 在地、~17c初     | 油煙痕          | 532   |
|     | P251  | 200704-D157 | I7   | SD007(5-1-02 94層) | 土器 | 皿    | 「9.8」  |        | 2.0   |               |                        | 細砂・赤色粒・海綿骨片(淡黄橙)     | 在地、17c初      |              | 516   |
|     | P252  | 200704-D013 | I8   | SD007(5-1-06 79層) | 土器 | 焼塩壺  |        |        | (2.7) | 内外面ナデ、内底面布目   |                        | 細砂・粗砂(浅黄橙)           | 在地           |              | 567   |
|     | P253  | 200704-D096 | I6   | 3-3-25 51層        | 陶器 | 壺    | 「10.1」 |        | (7.8) |               | 灰釉、薬灰釉                 | 密、細砂多(灰黄)            | 肥前、17c前半     |              | 1123  |
|     | P254  | 200704-D095 | H6   | 3-3-25 59層        | 陶器 | 向付   |        |        | (3.3) | 透明に近い灰釉、口縁部鉄釉 |                        | 密(鈍い褐)               | 肥前、17c前半     |              | 482   |
| 229 | P255  | 200704-D064 | K8   | SK001             | 陶器 | 瓶    |        |        | (4.4) |               | 鉄釉(鈍い褐)                | 密(黄灰白)               | 瀬戸・美濃        |              | 246   |
|     | P256  | 200704-D065 | K8   | SK001             | 陶器 | 甕    |        |        | (9.3) |               | 鉄釉(内面褐)                | 細砂・粗砂(灰)             | 越前           | 外面剝落         | 404   |
|     | P257  | 200704-D067 | K8   | SK002             | 磁器 | 皿    |        |        | (1.9) |               | 白磁、貫入                  | 堅緻(灰)                | 16c後半        |              | 248   |
|     | P258  | 200704-D066 | K8   | SK002             | 磁器 | 皿    | 「12.0」 |        | (2.3) |               | 白磁                     | 密(灰白)                | 景徳鎮、16c      |              | 680   |
|     | P259  | 200704-B017 | K8   | SK003             | 磁器 | 碗    |        |        | (1.8) |               | 青花                     | 緻密(白)                | 景徳鎮、17c初     |              | 265   |
|     | P260  | 200704-B037 | K8   | SK003             | 磁器 | 碗?   |        |        | (0.9) |               |                        | 緻密、気泡少(淡灰)           | 漳州、16c末~17c初 |              | 265   |
|     | P261  | 200704-B018 | J8   | SK003             | 磁器 | 皿    |        |        | (2.1) |               | 青花                     | 密(白)                 | 漳州?          |              | 223   |
|     | P262  | 200704-D063 | J8   | SK003             | 陶器 | 皿    | 「12.7」 |        | (2.1) |               | 灰釉(灰オリーブ)              | 細砂(黄灰白)              | 瀬戸・美濃、16c末   |              | 223   |
|     | P263  | 200704-D115 | J8   | SK003             | 土器 | 皿    | 「11.9」 |        | (2.4) | 体部外面に細目状正痕    |                        | 細砂・赤色粒(浅黄橙)          | 在地、~17c初     |              | 223   |
|     | P264  | 200704-D062 | J8   | SK003             | 陶器 | 播鉢   |        |        | (4.2) |               |                        | 細砂・粗砂(内面灰黄褐、外面にぶい黄褐) | 越前、16c末~17c初 |              | 223   |
|     | P265  | 200704-D059 | J8   | SK004(5-1-12 67層) | 陶器 | 皿    | 10.4   | 5.8    | 2.6   | 高台内に輪トチン痕     | 灰釉(オリーブ緑)体部内面にソギ、見込に印花 | 密、細砂(淡灰)             | 瀬戸・美濃、16c末   |              | 474   |
|     | P266  | 200704-D113 | IJ8  | SK006             | 土器 | 皿    |        |        | (1.7) |               |                        | 細砂(浅黄橙)              | 在地、17c初      | 油煙痕          | 268   |
|     | P267  | 200704-D112 | IJ8  | SK006             | 土器 | 皿    | 「11.1」 | 「7.7」  | 2.1   |               |                        | 細砂(浅黄橙)              | 在地、17c初      | 油煙痕、C2の要素含む  | 268   |
|     | P268  | 200704-D114 | IJ8  | SK006             | 土器 | 皿    | 「11.6」 | 「8.1」  | 2.2   |               |                        | 細砂少(灰白)              | 在地、17c初      | 油煙痕、SD007と接合 | 268   |
|     | P269  | 200704-B019 | I8   | SK007             | 磁器 | 碗    |        |        | (2.6) |               | 青花                     | 緻密(白)                | 景徳鎮、17c初     |              | 405   |
|     | P270  | 200704-B020 | I8   | SK007             | 磁器 | 碗    |        | 「3.8」  | (1.2) |               | 青花                     | 緻密(白)                | 景徳鎮、16c後半    |              | 416   |
|     | P271  | 200704-D116 | I8   | SK007             | 土器 | 皿    | 「9.1」  |        | (2.2) |               |                        | 細砂(浅黄橙)              | 在地、17c初      | 油煙痕          | 416   |
|     | P272  | 200704-B014 | I7   | SK010             | 磁器 | 碗    |        |        | (2.8) |               | 青花                     | 緻密(白)                | 景徳鎮、17c初     |              | 302   |
|     | P273  | 200704-B013 | I7   | SK010             | 磁器 | 皿    |        | 「7.6」  | (1.2) |               | 色絵                     | 緻密(白)                | 景徳鎮、17c初     | 五彩手          | 302   |
|     | P274  | 200704-D054 | I7   | SK010             | 陶器 | 蓋    |        |        | (2.4) |               | 灰釉                     | 細砂・粗砂・縞状(灰褐)         | 肥前、17c前半     | 水指の蓋         | 302   |
|     | P275  | 200704-D052 | I7   | SK010             | 陶器 | 碗    | 「11.3」 | 「4.7」  | 6.2   |               | 灰釉                     | 密(灰白~灰黄)             | 肥前、17c前半     |              | 302   |

第16表  
遺物観察表10 陶磁器・土器

( ) は残存値、「」は復元値 単位:cm

| 図番号 | IDNo.            | グリップ  | 出土地点                 | 材質 | 器種 | 形状特徴  | 口径     | 底径     | 器高    | 成形・調整等        | 釉薬 裝飾等        | 胎土 色調            | 産地 年代等         | 備考       | 取上 No. |
|-----|------------------|-------|----------------------|----|----|-------|--------|--------|-------|---------------|---------------|------------------|----------------|----------|--------|
| 229 | P276 200704-D063 | I7    | SK010                | 陶器 | 皿  |       | 「11.4」 | 4.2    | 3.3   | 見込と高台量付に胎土目   | 灰釉            | 密(灰)             | 肥前、17c前半       |          | 302    |
|     | P277 200704-D110 | I7    | SK016                | 土器 | 皿  | C1    | 「11.3」 |        | (1.8) |               |               | 密、細砂ごく少(灰白)      | 在地、17c初        |          | 395    |
|     | P278 200704-D162 | M8    | SE001                | 磁器 | 碗  |       | 「9.0」  |        | (2.2) |               | 白磁            | 密(白)             | 肥前、17c後半       |          | 245    |
|     | P279 200704-D118 | M8    | SE001                | 土器 | 皿  | C1かC2 |        |        | (2.7) |               |               | 細砂(鈍い黄橙)         | 在地、17c初        |          | 308    |
|     | P280 200704-B016 | LMS   | SE001 榎方上            | 磁器 | 碗  |       |        | (0.6)  | (2.5) |               | 青花            | 堅緻(白)            | 景德鎮、17c初       |          | 501    |
|     | P281 200704-D060 | LMS   | SE001 20層            | 磁器 | 碗  |       | 「7.9」  |        | (2.5) |               | 白磁            | 堅緻(白)            | 景德鎮、17c初       |          | 491    |
|     | P282 200704-B021 | LMS   | SE001 24~26層         | 磁器 | 鉢  |       |        | (1.1)  | (1.1) |               | 青花            | 密(灰白)            | 漳州、17c初        |          | 499    |
|     | P283 200704-D117 | LMS   | SE001 24~26層         | 土器 | 皿  | B2    |        | 「9.3」  | (2.2) | 底部外面板(縫)目状圧痕? |               | 細砂(浅黄橙)          | 在地、~17c初       |          | 499    |
|     | P284 200704-D069 | LMS   | SE001 27・28層         | 磁器 | 碗  |       |        | 「5.2」  | (3.1) |               | 青磁?           | 密、細砂多(灰)         | 龍泉?15c以前?      | 被熱       | 506    |
|     | P285 200704-D068 | LMS   | SE001 27・28層         | 磁器 | 碗  |       |        | 「5.7」  | (2.0) |               | 青磁            | 密(灰)             | 龍泉?15c以前?      | 被熱       | 506    |
|     | P286 200704-D061 | LMS   | SE001 27・28層         | 磁器 | 皿  |       |        |        | (2.1) | 高台量付削られていゑる   | 高台内露胎         | 細砂粒(灰白)          | 中国、16c後半       |          | 505    |
|     | P287 200704-D091 | KL4   | SK018(3-3-01 26層)    | 陶器 | 甕  |       | 「22.4」 |        | (7.4) |               | 灰釉?           | 粗砂・礫多(赤褐)        | 越前             |          | 1136   |
|     | P288 200704-B009 | K6    | SK021(3-3-36・37 18層) | 磁器 | 皿  | 基筒底   |        | 「6.8」  | (2.0) |               | 青花            | 気泡少(灰白)          | 漳州、15c後半~16c前半 |          | 873    |
|     | P289 200704-D010 | K6    | SK021                | 磁器 | 碗  |       |        |        | (2.0) |               | 青磁(オリーブ灰)、印花文 | 粗砂少(灰白)          | 龍泉、15c         |          | 884    |
| 230 | P290 200704-D033 | K6    | SK021                | 陶器 | 皿  |       | 「8.7」  |        | (1.9) |               | 灰釉            | 粗い(淡黄)           | 瀬戸・美濃、16c末     |          | 874    |
|     | P291 200704-D058 | N8    | P013                 | 磁器 | 皿  |       | 「6.3」  |        | (0.8) | 高台量付に砂目       | 白磁            | 気泡少(灰白)          | 中国             |          | 250    |
|     | P292 200704-D037 | J3    | T002                 | 陶器 | 搦鉢 |       | 「11.7」 |        | (6.1) |               | 外面鉄泥          | 礫・粗砂(鈍い黄橙)       | 越前             | 漆継       | 652    |
|     | P293 200704-B032 | J6    | T003                 | 磁器 | 皿  |       |        |        | (1.9) |               | 白泥+青花         | 気泡少(灰白)          | 漳州、16c末~17c初   |          | 885    |
|     | P294 200704-B041 | JK8   | SD217北壁              | 磁器 | 皿  |       | 「11.8」 |        | (2.2) |               | 青花            | 密、細砂ごく少(灰白)      | 漳州か、16c末       |          | 199    |
|     | P295 200704-D006 | J3    | 3-3-24 16層           | 陶器 | 碗  | 天目    | 「11.4」 |        | (4.6) |               | 鉄釉(黒~暗褐)      | 砂粒ごく少(灰褐)        | 肥前、17c後半前      |          | 1014   |
|     | P296 200704-D051 | K8    | 5-1-12 7層            | 陶器 | 碗  |       |        | 「5.0」  | (1.1) | 高台量付軸抜き取り     | 長石釉           | 細砂・粗砂少(淡黄橙)      | 瀬戸・美濃、17c初     | 志野       | 239    |
|     | P297 200704-D050 | K8    | 5-1-12 7層            | 陶器 | 瓶  |       |        | 「7.8」  | (1.9) |               |               | 細砂・粗砂(褐灰)        | 備前             |          | 239    |
|     | P298 200704-D057 | I7    | SK013                | 磁器 | 皿  |       | 「14.0」 |        | (1.4) |               | 白磁            | 緻密(灰)            | 中国、16c後半       |          | 368    |
|     | P299 200704-D111 | I7    | SK013                | 土器 | 皿  | A     | 「7.2」  |        | (2.2) |               | 青花            | 細砂(灰白)           | 在地、~16c末       |          | 368    |
|     | P300 200704-B015 | HL6・7 | SK014                | 磁器 | 碗  |       |        |        | (2.0) |               |               | 緻密(灰白)           | 景德鎮            |          | 393    |
|     | P301 200704-D056 | HL6・7 | SK014                | 陶器 | 搦鉢 |       |        | 「13.2」 | (8.9) |               |               | 細砂・粗砂(内面明褐、外面褐灰) | 越前             |          | 393    |
|     | P302 200704-D108 | HL6・7 | SK014                | 土器 | 皿  | B2    | 「14.8」 |        | (2.4) |               |               | 細砂(浅黄橙)          | 在地、~17c初       |          | 369    |
|     | P303 200704-D109 | HL6・7 | SK014                | 土器 | 土器 | B2    | 「13.3」 |        | 2.4   |               |               | 細砂(褐灰)           | 在地、~17c初       |          | 379    |
|     | P304 200704-D107 | H7    | SK014(5-1-02 22層)    | 土器 | 皿  | B2    | 「15.3」 |        | 2.4   |               |               | 細砂少(浅黄橙)         | 在地、~17c初       | SD007と接合 | 535    |
|     | P305 200704-B012 | H6    | SK014(5-1-02 21層)    | 磁器 | 碗  |       |        |        | (3.1) |               | 青花            | 緻密(白)            | 景德鎮、17c初       |          | 537    |
|     | P306 200704-D106 | H7    | SK029                | 土器 | 皿  | B2    | 「11.8」 |        | (2.6) |               |               | 細砂・粗砂(鈍い黄)       | 在地、~17c初       | 油煙痕      | 358    |



第17表  
遺物観察表11 陶磁器・土器

( ) は残存値、「」は復元値 単位:cm

| 図<br>番号 | IDNo. | グリッド        | 出土地点 | 材質                         | 器種 | 形状<br>特徴 | 口径 | 底径     | 器高    | 成形・調整等 | 釉薬<br>装飾等             | 胎土<br>色調           | 産地<br>年代等        | 備考  | 取上<br>No. |
|---------|-------|-------------|------|----------------------------|----|----------|----|--------|-------|--------|-----------------------|--------------------|------------------|-----|-----------|
| 230     | P307  | 200704-D105 | H7   | SX029                      | 土器 | 皿        | B2 | 「16.8」 | (2.5) |        |                       | 細砂・雲母少(灰白～<br>淡赤橙) | 在地、～17c初         |     | 289       |
|         | P308  | 200704-D001 | H4   | SD214-2東壁<br>(3-4-03 14層)  | 陶器 | 甕        |    | 「25.0」 | (5.6) |        | 鉄釉(内面灰褐、外<br>面赤褐、底部橙) | 細砂、粗砂・礫、縞<br>状(灰)  | 越前               |     | 639       |
|         | P309  | 200704-D020 | H5   | SD214西壁(下層黒色<br>土層)        | 土器 | 皿        | B2 | 「11.0」 | 2.5   |        |                       | 細砂・雲母(鈍い橙)         | 在地、～17c初         | 油煙痕 | 222       |
|         | P310  | 200804-D003 | F5・6 | SD014                      | 磁器 | 皿        |    | 「14.1」 | (2.0) |        |                       | 堅緻、細砂(灰白)          | 景徳鎮、17c初         |     | 355       |
|         | P311  | 200804-B005 | DE6  | SW002                      | 磁器 | 碗        |    |        | (2.1) |        |                       | 緻密、細砂(灰白)          | 漳州、16c末～17<br>c初 |     | 18        |
|         | P312  | 200704-D011 | E5   | SW002付近 SD204-<br>2(黒灰色土層) | 陶器 | 皿        |    | 5.3    | (1.9) | 見込に砂目  | 灰釉(灰オリーブ)             | 密(褐灰)              | 肥前、17c前半         |     | 807       |

| 図<br>番号 | IDNo.       | グリッド | 出土地点                | 表面 | 軒部     |        |        |       |      |        |      |           |     |      | 胎土色調 | 混和剤    | 備考       | 取上<br>No.        |                              |              |         |
|---------|-------------|------|---------------------|----|--------|--------|--------|-------|------|--------|------|-----------|-----|------|------|--------|----------|------------------|------------------------------|--------------|---------|
|         |             |      |                     |    | a      | b      | c      | d     | 珠文径  | a      | b    | c         | d   | e    |      |        |          |                  | f                            | g            |         |
| 231 T1  | 200604-D006 | E3   | カクラン                | 燻  |        |        |        |       |      | 0.7    |      |           |     |      |      |        | 巴b       | (灰白)             | 砂粒少                          |              |         |
| T2      | 200604-D005 | E3   | カクラン                | 燻  | 「14.4」 | 「10.4」 | 「7.2」  |       |      | 0.9    |      |           |     |      |      |        | 巴-a      | (灰白)             | 白色砂粒多                        |              |         |
| T3      | 200604-D015 | IJK7 | カクラン                | 燻  | 「17.4」 | 「13.4」 | 「7.8」  |       |      | 1.0    |      |           |     |      |      |        | 巴III-2   | 均、縞なし(灰白)        | 0.5~2mmの白・黒色粗砂多、2~3mmの白・黒色砂多 | 171          |         |
| T4      | 200604-D014 | E3   | カクラン                | 燻  | 「18.8」 | 「14.6」 | 「70.0」 |       |      | 1.0    |      |           |     |      |      |        | 巴III-2   | (灰褐)             | 白色砂粒多                        |              |         |
| T5      | 200604-D013 | F4   | カクラン                | 燻  |        |        |        |       |      | 0.8    |      |           |     |      |      |        | 巴        | (灰白)             | 白く細い砂粒ごく少                    |              |         |
| T6      | 200704-D258 | E7   | 近現代                 | 燻  | 「9.0」  | 「6.7」  |        | 1.4   |      |        |      |           |     |      |      |        | 菊花       | 均一(灰白)           | 0.5~1mm程の白色粗砂                | 764          |         |
| T7      | 200604-D021 | F3   | 近現代                 | 燻  |        |        |        |       |      | 1.0    |      |           |     |      |      |        | 巴        | (灰褐)             | 白色砂粒多                        |              |         |
| T8      | 200604-D016 | E3   | 近代以降                | 釉  |        |        |        |       |      | 0.75   |      |           |     |      |      |        | 巴b       | (灰黄)             | 白色砂粒少                        |              |         |
| T9      | 200804-D019 | D3   | T017(3-1-01 29層)    | 燻  | 18.3   | 13.9   | 8.9    | 2.7   | 1.0  | 36.0   | 18.4 | 3.5 (3.8) | 8.0 | 2.5  | 4.1  | 巴III-2 | 縞(灰)     | 4mm程の砂粒          | 越前                           | 372          |         |
| T10     | 200604-D024 | DE3  | T017(3-1-01 28~46層) | 釉  | 「16.0」 | 「12.6」 | 「8.8」  |       |      | 0.65   |      |           |     |      |      |        | 巴II-2b   | (淡橙色)            | 2~3mm程の白色砂粒多                 |              |         |
| T11     | 200704-D224 | F2   | T017(3-1-01 28~46層) | 燻  | 「14.2」 | 「10.2」 | 「7.0」  |       |      | 0.9    |      |           |     |      |      |        | 巴II-1b   | 緻密、砂っぽい、均一(灰白)   | 粗砂少                          | 908          |         |
| T12     | 200704-D257 | D3   | T017(3-1-01 28~46層) | 釉  | 15.6   | 11.6   | 7.5    |       |      | 0.8    | 31.6 | 16.5      | 3.3 | 12.7 | 8.2  | 2.3    | 巴III-1   | 均一(灰)            | 3~8mmの礫 大きめの白色粒多             | 越前、釘穴 内面指頭圧痕 | 907・933 |
| T13     | 200704-D220 | D3   | T017(3-1-01 28~46層) | 燻  | 18.3   | 14.2   | 9.2    | 2.2   | 1.1  | (3.6)  |      |           |     |      |      |        | 巴III-2   | 均一(灰白)           | 0.2~1mmの礫多、白色粒               | 907・933      |         |
| T14     | 200704-D221 | D3   | T017(3-1-01 28~46層) | 燻  | 17.4   | 14.8   | 9.5    | 2.0   | 0.95 | (3.2)  |      |           |     |      |      |        | 巴III-2   | 均一(灰)            | 2~4mmの礫・細かい白色粒少              |              |         |
| T15     | 200704-D203 | D4   | T017(3-1-01 28~46層) | 燻  | 「17.2」 | 「13.7」 |        | (2.5) | 0.6  |        |      |           |     |      |      |        | 巴III-2   | 均一(灰白)           | 0.5~5mm程の白色礫多、焼土粒?           |              |         |
| T16     | 200704-D222 | D3   | T017(3-1-01 28~46層) | 燻  | 18.0   | 13.9   | 9.8    |       | 0.9  | (23.0) | 18.7 |           |     | 8.9  | 2.4  |        | 巴III-2   | 均一(灰白~灰)         | 2~5mmの礫多、白色粒少                | 907・933      |         |
| T17     | 200704-D198 | H7   | SD201               | 燻  | 15.0   | 11.3   | 7.5    | 2.0   | 1.0  |        |      |           |     |      |      |        | 巴II-2b   | 均一(灰)            | 0.2~1mm程の白色丸印                | 164          |         |
| T18     | 200704-D261 | G8   | SD201               | 釉  | 15.3   | 10.4   | 7.1    | 2.6   | 0.75 |        |      |           |     |      |      |        | 巴II-2b   | (乳白)             | 礫、粗砂・細砂多                     | 越前           | 193     |
| T19     | 200704-D196 | H8   | SD215               | 燻  |        |        | 「7.4」  |       | 0.7  |        |      |           |     |      |      |        | 巴II-1(b) | 均一(灰)            | 1~2mm程の粗砂、0.2~1mm程の白色粗砂      |              | 453     |
| T20     | 200704-D195 | J8   | SD215               | 燻  | 14.2   | 10.2   | 6.7    | 2.0   | 0.7  |        |      |           |     |      |      |        | 巴II-1b   | 均一(灰白)           | 1mm以下の白色粗砂                   |              | 149     |
| 232 T21 | 200704-D199 | LM8  | SD203・204           | 燻  | 「19.0」 | 「14.6」 |        |       | 2.8  |        |      |           |     |      |      |        | 梅鉢       | 体部は緻密、均一、瓦当は縞(灰) | 1~2mm程の白色礫 瓦当面にキラ砂少          | 74           |         |
| T22     | 200704-D202 | D5   | SX203               | 燻  | 「16.4」 | 「11.6」 |        | 2.5   | 3.0  |        |      |           |     |      |      |        | 梅鉢       | 均一、体部縞(灰白)       | 0.5~2mmの白色礫                  | 1151         |         |
| T23     | 200704-D190 | D6   | SX011・SX203         | 燻  | 「15.8」 | 「10.6」 |        | 2.4   | 2.95 |        |      |           |     |      |      |        | 梅鉢       | 縞(灰)             | 0.5~2mm程の白色礫                 | 860          |         |
| T24     | 200704-D188 | D6   | SX011               | 燻  |        |        |        |       | 1.0  |        |      |           |     |      |      |        | 巴b       | 均一(灰白)           | 白色粗砂ごく少                      | 849          |         |
| T25     | 200604-D012 | I3-4 | SX211               | 燻  |        |        |        |       | 1.0  |        |      |           |     |      |      |        | 巴IV      | 弱い縞(灰白)          | 白色砂粒                         | 386          |         |
| T26     | 200704-D200 | H5   | SD202               | 燻  |        |        |        |       |      |        |      |           |     |      |      |        | 巴IV      | (灰黄褐)            | 5~8mm程の礫少                    | 254          |         |
| T27     | 200604-D007 | I2   | 3241 表土             | 燻  | 「16.6」 | 「13.4」 | 「8.6」  | 1.9   | 0.7  |        |      |           |     |      |      |        | 巴II-2b   | (灰白)             | 白く細い砂粒ごく少                    | 28           |         |

第19表  
遺物観察表13 瓦 (軒丸瓦)

( ) は残存値、「」は復元

| 図<br>番<br>号 | IDNo.       | グ<br>リ<br>ッ<br>ド | 出<br>土<br>地<br>点    | 表<br>面 | 丸部     |        |       |     |      |        |        |   |   |   | 胎<br>土<br>色<br>調 | 混<br>和<br>剤 | 備<br>考   | 取<br>上<br>No. |     |
|-------------|-------------|------------------|---------------------|--------|--------|--------|-------|-----|------|--------|--------|---|---|---|------------------|-------------|--|---------------|-----|
|             |             |                  |                     |        | 軒部     |        |       |     |      | 丸部     |        |   |   |   |                  |             |  |               |     |
|             |             |                  |                     |        | a      | b      | c     | d   | 珠文径  | a      | b      | c | d | e |                  |             |  |               | f   |
| 232         |             |                  |                     |        |        |        |       |     |      |        |        |   |   |   |                  |             |  |               |     |
| T28         | 200604-D008 | I2               | 3241 表土             | 燻      | 「15.4」 | 「11.0」 | 「7.0」 | 2.0 | 1.3  |        |        |   |   |   |                  |             | 白色砂粒   |               | 28  |
| T29         | 200604-D004 | F3               | 3230S 栗石            | 燻      | 16.1   | 11.4   | 8.1   |     | 0.8  |        |        |   |   |   |                  |             | 白色砂粒多<br>被熱                                      |               |     |
| T30         | 200704-D192 | E4               | Ⅲ期最終面上              | 燻      | 「16.6」 | 「12.2」 |       |     | 1.0  |        |        |   |   |   |                  |             | 0.5~3mm程の粗砂<br>少、海綿骨針少、<br>0.5~2mm程の白色<br>粗砂多    |               | 961 |
| T31         | 200005-D057 | 3a               | 坂造成土 (3-3-06 18層上面) | 燻      |        |        | 7.7   |     | 1.1  |        |        |   |   |   |                  |             | 礫少   |               |     |
| T32         | 200005-D048 | 3b               | 坂造成土 (3-3-06 18層上面) | 燻      | 「15.2」 | 「11.0」 | 「8.0」 | 2.5 | 0.9  |        |        |   |   |   |                  |             | 細砂ごく少  |               |     |
| T33         | 200005-D079 | 3a               | 坂造成土 (3-3-06 18層上面) | 燻      | 「16.4」 | 「11.8」 | 「7.2」 | 2.5 | 0.7  |        |        |   |   |   |                  |             | 粗砂   |               |     |
| T34         | 200804-D015 |                  | D面 裏込               | 燻      | 「17.8」 | 「13.6」 |       | 2.3 | 2.9  |        |        |   |   |   |                  |             | 白色粗砂少  |               | 165 |
| T35         | 200005-D036 | I5               | SD006上層             | 燻      | 「13.8」 | 「9.8」  |       |     | 0.7  |        |        |   |   |   |                  |             | 粗砂・礫少  |               |     |
| T36         | 200704-D183 | M8               | SE001               | 燻      |        |        |       |     | 0.75 |        |        |   |   |   |                  |             | 粗砂少  |               | 245 |
| T37         | 200704-D182 | M8               | SE001               | 燻      | 15.2   | 10.3   | 7.4   | 2.2 | 0.9  | (9.6)  | 15.8   |   |   |   |                  |             | 白色粒・礫少、砂<br>粒中                                   |               | 296 |
| T38         | 200704-D178 | M8               | SE001 (20層)         | 燻      | 15.1   | 10.9   | 7.6   | 2.3 | 0.95 | 33.3   | 26.3   |   |   |   |                  |             | 白色粒少、砂粒少<br>砂粒少、礫少                               |               | 323 |
| T39         | 200704-D173 | M8               | SE001 (20層)         | 燻      | 15.0   | 10.6   | 7.6   | 2.3 | 0.9  | (18.9) | 14.8   |   |   |   |                  |             | 均一、弱い織 (灰<br>白)                                  |               | 328 |
| T40         | 200704-D179 | M8               | SE001 (20層)         | 燻      | 「15.7」 | 「9.4」  | 7.2   | 2.4 | 0.85 |        | 15.8   |   |   |   |                  |             | 緻密、均一 (灰白)<br>4mm程の礫少、白<br>色細粒少                  |               | 337 |
| T41         | 200704-D176 | M8               | SE001 (20層)         | 燻      | 「15.4」 | 「11.4」 | 7.2   | 2.2 | 1.1  |        |        |   |   |   |                  |             | 緻密、均一 (灰白)<br>0.5~1mm程の白色<br>粗砂少                 |               | 351 |
| T42         | 200704-D175 | M8               | SE001 (20層)         | 燻      | 14.6   | 10.0   | 7.1   | 2.3 | 0.75 | (21.5) | (14.8) |   |   |   |                  |             | 均一 (灰)<br>白色粒少、砂粒少<br>瓦当歪みあり                     |               | 338 |
| T43         | 200704-D177 | M8               | SE001 (20層)         | 燻      | 16.7   | 11.8   | 8.1   | 2.4 | 1.4  |        |        |   |   |   |                  |             | 灰と白の織 (灰白)<br>0.5~4mm程の白色<br>粗砂多                 |               | 345 |
| T44         | 200704-D185 | LMS              | SE001 (20層)         | 燻      | 「14.8」 | 「10.6」 | 「7.4」 | 1.8 | 0.9  |        |        |   |   |   |                  |             | 均一 (灰白)<br>0.2~1mm程の白色<br>粗砂少、海綿骨片<br>ごくわずか      |               | 491 |
| T45         | 200704-D186 | LMS              | SE001 (20層)         | 燻      | 「15.2」 | 「11.0」 |       |     | 0.8  | (9.9)  | (11.6) |   |   |   |                  |             | 白色粒少<br>歪み著しい                                    |               | 491 |
| T46         | 200704-D181 | M8               | SE001 (20層)         | 燻      | 15.1   | 10.1   | 7.3   | 2.7 | 0.9  | (23.2) | (15.2) |   |   |   |                  |             | 白色粒少、砂粒中<br>織 (うねりあり)                            |               | 322 |
| T47         | 200704-D180 | M8               | SE001 (20層)         | 燻      | 14.7   | 10.6   | 7.4   | 2.1 | 0.9  |        |        |   |   |   |                  |             | 0.5~2mm程の白色<br>粗砂少                               |               | 356 |
| T48         | 200704-D172 | M8               | SE001 (18・20層)      | 燻      | 14.8   | 10.5   | 7.4   |     | 0.9  | (21.5) | (15.5) |   |   |   |                  |             | 白色粒・砂粒少<br>きめ細かい、一部<br>織 (灰白)                    |               | 329 |
| T49         | 200704-D171 | M8               | SE001 (18・20層)      | 燻      | 「13.4」 | 「9.2」  |       |     | 0.7  |        |        |   |   |   |                  |             | 緻密、均一 (灰白)<br>0.5~3mm程の赤色<br>粒多、0.5mm程の<br>白色粗砂少 |               | 330 |



第21表

遺物観察表15 瓦(軒平瓦)

( ) は残存値、「」は復元値 単位:cm

| 図番号 | IDNo. | グリッド        | 出土地点 | 表面                     | 軒部 |        |        |     |        |       |       |       |        |        | 平部     |        |        |        |     | 瓦当分類      | 胎土色調                   | 混和剤             | 備考      | 取上No.   |
|-----|-------|-------------|------|------------------------|----|--------|--------|-----|--------|-------|-------|-------|--------|--------|--------|--------|--------|--------|-----|-----------|------------------------|-----------------|---------|---------|
|     |       |             |      |                        | a  | b      | c      | d   | e      | f     | g     | h     | i      | j      | a      | b      | c      | d      | e   |           |                        |                 |         |         |
| 235 | T79   | 200704-D212 | D3   | T017(3-1-01 28~46層)    | 燻  | (19.0) | 3.4    |     | 2.7    | 5.0   | 2.5   |       |        |        |        |        |        |        |     | 均一(灰白)    | 5mm程の礫、2mm程の白色粒        |                 | 907・933 |         |
|     | T80   | 200704-D214 | D3   | T017(3-1-01 28~46層)    | 燻  | (8.5)  | 2.7    |     | 2.8    | 4.9   | 2.5   | 2.4   | (16.7) | (15.2) | (1.3)  |        |        |        |     | 均一(灰白)    | 2~6mmの礫、細かい白色粒         |                 | 907・933 |         |
|     | T81   | 200704-D215 | D3   | T017(3-1-01 28~46層)    | 燻  |        |        |     | 2.8    | (4.6) | (2.5) | 2.3   |        |        |        |        |        |        |     | 均一(灰白)    | 5mm程の礫、2mm程の白色粒        |                 | 907・933 |         |
|     | T82   | 200704-D217 | D3   | T017(3-1-01 28~46層)    | 燻  | 27.1   | 26.3   | 3.5 | (4.0)  | 18.9  | 2.7   | 4.3   | 2.0    | 2.3    | 3.0    | (24.7) | 27.1   | 2.8    |     | 緻密、均一(灰白) | 白色粒少、砂粒中               |                 | 907・933 |         |
|     | T83   | 200704-D216 | D3   | T017(3-1-01 28~46層)    | 燻  | (13.5) |        | 4.0 |        | 2.6   | 4.4   | 2.2   | 2.3    |        |        |        |        |        |     | 均一(灰白)    | 6mm程の礫、3mm程の白色粒        |                 | 907・933 |         |
| 236 | T84   | 200704-D218 | D3   | T017(3-1-01 28~46層)    | 燻  | (23.0) | 22.7   | 4.1 | (3.2)  | 15.6  | 2.2   | 3.9   | 2.5    | 1.9    | 3.1    | (19.0) | (21.7) | (28.1) | 2.9 | 1.3       | 三葉IV                   | 白色粒中、砂粒少、8mm程の礫 |         | 907・933 |
|     | T85   | 200704-D223 | F2   | T017(3-1-01 28~46層)    | 燻  | (11.8) |        | 5.1 |        | 2.3   | 3.8   | 1.5   | (2.1)  |        |        |        |        |        |     | 均一(灰白)    | 0.5~4mm程の白色粗砂          |                 | 929     |         |
|     | T86   | 200704-D194 | I7   | SA001 近代部分             | 燻  |        | (6.8)  |     | 2.6    |       |       |       |        |        |        |        |        |        |     | 均一(灰白)    | 0.5~5mm程の白色粗砂~礫多、海綿骨片少 |                 | 208     |         |
|     | T87   | 200704-D262 | G7   | SD201                  | 軸  | (17.6) | (19.9) | 3.9 |        | 2.7   | 4.3   |       | 1.6    |        |        |        |        |        |     | 赤色縷(淡橙白)  | 2~5mmの白色砂多、全体に粉っぽ      | 越前              | 174     |         |
|     | T88   | 200704-D201 | D5   | SX203                  | 燻  | (13.6) | (13.8) |     | 2.4    | 2.5   | 4.5   | 1.9   | 2.5    | (18.0) |        |        |        |        |     | 緻密、均一(灰白) | 1~3mm程の白色礫多、10mm程の礫    |                 | 1171    |         |
| 237 | T89   | 200704-D189 | D6   | SX011・SX203            | 燻  | (8.2)  | (7.5)  |     | 5.2    | 3.0   | 4.9   | 3.5   | (1.7)  |        |        |        |        |        |     | 緻密(灰白)    | 粗砂中                    |                 | 860     |         |
|     | T90   | 200604-D010 | I4   |                        | 燻  |        |        |     |        |       |       |       |        |        |        |        |        |        |     | 均一(灰褐)    | 細かい白色粒少                |                 | 334     |         |
|     | T91   | 200804-D017 | D3   | III期 最終面下              | 燻  |        |        | 2.7 |        | 2.7   | 4.7   | 1.8   |        | 3.0    |        |        |        |        |     | 均一(灰)     | 粗砂多、礫少                 |                 | 25      |         |
|     | T92   | 200604-D017 | L5   | SD002抜取                | 軸  |        |        |     | 2.6    | 4.3   |       | 2.6   |        |        |        |        |        |        |     | (にぶい縷)    | 白色砂粒                   | 越前              | 401     |         |
|     | T93   | 200704-D193 | H2~5 | SD214-2 西壁             | 燻  |        |        |     |        |       |       | (1.8) |        |        |        |        |        |        |     | 均一(灰白)    | 0.2~2mm程の白色粗砂少         |                 | 667     |         |
| 238 | T94   | 200804-D016 | D3   | SX036                  | 燻  | (13.2) | (13.5) |     | 3.5    | 2.5   | 4.0   | 1.9   | 2.0    |        |        |        |        |        |     | 均一(灰白)    | 粗砂、礫大                  |                 | 362     |         |
|     | T95   | 200005-D054 | 3a   | 坂造成土(3-3-06 18層上面)     | 燻  | (13.2) |        |     | (11.0) | (1.7) | (2.6) | 2.1   | 2.4    |        |        |        |        |        |     | (灰白)      | 粗砂少                    |                 |         |         |
|     | T96   | 200005-D060 | 3a   | 坂造成土(3-3-06 18層上面)     | 燻  |        |        |     |        |       |       |       |        |        |        |        |        |        |     | (灰白)      | 粗砂                     |                 |         |         |
|     | T97   | 200005-D056 |      | 坂造成土(3-3-06 17・18層上面)  | 燻  | (10.6) |        |     | (1.1)  | (1.9) | 2.6   | (1.0) |        |        |        |        |        |        |     | (灰白)      | 礫・粗砂少                  |                 |         |         |
|     | T98   | 200005-D039 | 3a   | SD101 検出面(3-6-01 28層上) | 燻  | (11.1) | (12.4) | 4.5 | (9.1)  | 2.0   | 3.8   | 1.5   | 2.0    |        |        |        |        |        |     | (灰白)      | 粗砂・礫少                  | 文様区に刻印          |         |         |
| 239 | T99   | 200005-D041 | I4・5 | 枅形内整地層                 | 燻  |        |        |     | (1.3)  | (2.3) | 2.1   | 2.6   |        |        |        |        |        |        |     | (灰白)      | 粗砂                     |                 |         |         |
|     | T100  | 200005-D081 | I4・5 | 枅形内整地層                 | 燻  | (8.6)  |        | 4.8 | (5.3)  | (2.6) | (2.3) | 2.3   |        |        |        |        |        |        |     | (灰白)      | 礫少                     |                 |         |         |
|     | T101  | 200704-D174 | M8   | SE001(18・20層)          | 燻  | (18.4) | (11.8) |     | 6.5    | 2.7   | 4.6   | 2.1   | 3.0    | (8.1)  | (19.3) |        |        |        |     | 均一(灰)     | 2~5mmの礫少               |                 | 326     |         |
|     | T102  | 200704-D184 | LMS  | SE001(20層)             | 燻  | (11.9) |        |     | (11.1) | 2.5   | 4.8   | 2.7   | 2.1    | (16.4) | (13.9) |        |        |        |     |           | 均一(灰)                  | 白色粒・砂粒中         |         | 497     |

| 図<br>番号 | IDNo. | グリッド        | 出土地点 | 軒部          |         |       |     |        |     |     |     |     |        | 瓦当<br>分類 | 胎土色調 | 混和剤  | 備考                         | 取上<br>No. |     |
|---------|-------|-------------|------|-------------|---------|-------|-----|--------|-----|-----|-----|-----|--------|----------|------|------|----------------------------|-----------|-----|
|         |       |             |      | 表面          | a       | b     | c   | d      | e   | f   | g   | h   | i      |          |      |      |                            |           | j   |
| 237     | T103  | 200704-D187 | LM8  | SE001 (20層) | 燻 (6.6) | (6.4) | 2.7 | (11.8) | 2.7 | 4.5 | 2.3 | 2.2 | (12.9) | (14.8)   | 1.9  | 花III | 均一(灰)<br>2~3mmの礫、白色<br>粒多  |           | 491 |
|         | T104  | 200704-D191 | I5   | SD006       | 燻       |       | 3.0 |        | 2.9 | 4.6 | 2.1 | 2.3 | (7.2)  | (15.7)   |      | 桐 I  | 均一(灰白)<br>2~3mmの礫・白色<br>粒少 |           | 841 |

| 図<br>番号 | IDNo.       | グリッド        | 出土地点                  | 表面                  | a        | b      | c     | d     | e     | f   | g             | 胎土色調         |               |   |             |                     | 混和剤   | 体部内面調整 | 備考      | 取上<br>No. |
|---------|-------------|-------------|-----------------------|---------------------|----------|--------|-------|-------|-------|-----|---------------|--------------|---------------|---|-------------|---------------------|-------|--------|---------|-----------|
|         |             |             |                       |                     |          |        |       |       |       |     |               | g            | a             | b | c           | d                   |       |        |         |           |
| 237     | T105        | 200005-D038 | I4・5 近代以降             | 燻 (19.3)            | (11.1)   |        |       |       | 8.5   | 2.6 |               | (灰白)         |               |   |             | 粗砂                  |       |        |         |           |
|         | T106        | 200804-D024 | D3                    | TO17(3-1-01 29層)    | 燻 (29.0) | 17.8   |       |       | 8.4   | 2.3 |               | 粘質(灰白)       |               |   |             | 3mm程の砂粒             |       | コピキa   | 372     |           |
|         | T107        | 200704-D250 | D3                    | TO17(3-1-01 28~46層) | 燻 (32.1) | (14.6) |       |       | (9.1) | 3.0 |               | 縹(灰)         |               |   |             | 1~5mmの白色砂粒多         | 櫛歯状圧痕 |        | 907     |           |
|         | T108        | 200704-D255 | D3                    | TO17(3-1-01 28~46層) | 燻 (26.7) | 17.5   |       |       | (9.2) | 2.4 |               | 均一(灰白)       |               |   |             | 1~3mm程の白色礫多         | 内面圧痕  |        | 907     |           |
|         | T109        | 200704-D252 | D4                    | TO17(3-1-01 28~46層) | 燻 (9.7)  | (7.3)  |       |       | 6.0   | 1.8 |               | 気泡多、縹密な縹(灰白) |               |   |             | 砂粒少、雲母少             | 棒状圧痕  |        | 951     |           |
|         | T110        | 200704-D235 | D3                    | TO17(3-1-01 28~46層) | 燻 (27.8) | 18.6   |       |       | (8.0) | 2.8 |               | 均一(灰白)       |               |   |             | 8~15mm程の礫、白色粗砂多     | 丸印    |        | 907     |           |
|         | T111        | 200704-D240 | D3                    | TO17(3-1-01 28~46層) | 燻 (28.9) | 16.8   | (0.3) |       | (7.8) | 2.5 |               | 均一(灰白)       |               |   |             | 10mm程の礫、0.5mm程の白色礫  |       |        | 907     |           |
|         | T112        | 200704-D241 | D3                    | TO17(3-1-01 28~46層) | 粗 (32.7) | 16.2   | 4.2   |       | 7.0   | 2.3 | 4.1           | 均一(褐灰)       |               |   |             | 白色粗砂多、4~23mm程の礫     | 北加賀   |        | 907     |           |
|         | T113        | 200704-D238 | D3                    | TO17(3-1-01 28~46層) | 燻 (20.6) | 17.5   |       |       | 8.2   | 2.1 |               | 均一、気泡あり(灰白)  |               |   |             | 7~10mmの礫            | 釘穴    |        | 907     |           |
|         | T114        | 200704-D253 | D3                    | TO17(3-1-01 28~46層) | 燻 (25.8) | 17.7   | 3.8   |       | 15.1  | 8.3 | 2.2           | 均一(灰白)       |               |   |             | 2mm程の粗砂多、10mm以上の礫あり | 丸印    |        | 907     |           |
|         | T115        | 200704-D237 | D3                    | TO17(3-1-01 28~46層) | 燻 (35.2) | 17.65  | 3.9   |       | 14.7  | 9.2 | 2.6           | 5.7          | 均一、砂質、弱い縹(灰白) |   |             | 2mm程の粗砂、礫少          | 内面圧痕  |        | 907・933 |           |
|         | T116        | 200704-D236 | D3                    | TO17(3-1-01 28~46層) | 燻 (25.9) | 17.9   | 4.3   | (2.2) | 8.6   | 2.5 | (5.3)         | 均一、弱い縹(灰)    |               |   |             | 2~8mmの礫、白色粒         | 丸印    |        | 907     |           |
|         | T117        | 200704-D244 | D3                    | TO17(3-1-01 28~46層) | 燻 (32.9) | 16.0   | 3.4   | 13.1  | 8.1   | 2.4 | 4.6           | 均一(灰白)       |               |   |             | 0.5~10mm程の白色礫       | 丸印    |        | 907     |           |
|         | T118        | 200704-D264 | KL4                   | SX015               | 燻 (7.9)  | (5.9)  |       |       | (5.7) | 2.7 |               | (淡灰)         |               |   |             | 白・黒・灰色砂粒少           | コピキa  |        | 1050    |           |
| T119    | 200704-D265 | KL4         | SD209北壁(3-3-01 13層)   | 燻 (9.8)             | (10.2)   | 4.5    |       | 7.3   | 3.4   | 4.2 | (暗灰)          |              |               |   | 1~15mm程の礫少  | コピキa                |       | 1135   |         |           |
| T120    | 200005-D083 | 3b          | 坂造成土(3-6-06 17・18層上面) | 燻 (14.5)            | (10.1)   |        |       | 8.2   | 1.8   |     | (灰白)          |              |               |   | 粗砂・礫多       |                     |       |        |         |           |
| T121    | 200005-D084 | 3b          | 坂造成土(3-6-06 17・18層)   | 燻 (14.7)            | (9.7)    | 3.5    | (7.7) | 8.8   | 2.2   | 8.0 | (灰白)          |              |               |   | 粗砂多         |                     |       |        |         |           |
| T122    | 200005-D050 | 3b          | 坂造成土(3-6-06 17・18層下部) | 燻 (12.6)            | (10.8)   | 4.0    | (8.4) | 7.1   | 1.8   | 5.7 | (灰)           |              |               |   | 粗砂・礫        |                     |       |        |         |           |
| T123    | 200005-D046 | 3a          | 坂造成土(3-6-06 18層)      | 燻 (16.7)            | (9.4)    |        |       | 8.6   | 3.4   |     | 縹(灰白)         |              |               |   | 粗砂・礫        | 刻印                  |       |        |         |           |
| T124    | 200005-D042 | I5          | SD006(3-3-12 48層付近)   | 燻 (13.1)            | (7.5)    |        |       | 9.9   | 2.5   |     |               |              |               |   | 粗砂少         | 表面全面摩耗              |       |        |         |           |
| T125    | 200704-D246 | I5          | SD006                 | 燻 (14.8)            | (10.0)   |        |       | 8.0   | 2.8   |     | 均一(灰)         |              |               |   | 白色粒中、砂粒・礫少  | コピキa                |       | 841    |         |           |
| T126    | 200704-D245 | I5          | SD006 下層              | 燻 (15.8)            | (9.4)    | (0.6)  |       | (7.1) | 7.0   | 2.1 | 気泡多、縹、縹(灰)    |              |               |   | 白色粒中        | 釘穴、コピキa             |       | 731    |         |           |
| T127    | 200704-D248 | I7          | SD007                 | 燻 (13.9)            | (10.2)   |        |       | (7.3) | 2.2   |     | 縹(うねり少ない) (灰) |              |               |   | 白色粒中、礫      | コピキa                |       | 483    |         |           |
| T128    | 200704-D247 | I7          | SD007-②~⑤             | 燻 (14.9)            | (12.0)   | (3.4)  |       | (7.7) | 8.0   | 2.5 | 均一(灰)         |              |               |   | 白色砂粒中、海綿骨片? | コピキa                |       | 391    |         |           |
| T129    | 200704-D239 | LM8         | SE001 (20層)           | 燻 (35.7)            | 16.0     | 4.3    | 13.2  | 8.0   | 2.5   | 4.7 | 均一(灰白)        |              |               |   | 白色砂粒中       | 釘穴                  |       | 491    |         |           |

( ) は残存値、「」は復元値 単位: cm

| 図番号 | IDNo. | グリッド        | 出土地点 | 表面                    | a | b              | c      | d     | e   | 胎土色調        | 混和剤           | 備考 | 取上No. |
|-----|-------|-------------|------|-----------------------|---|----------------|--------|-------|-----|-------------|---------------|----|-------|
| 241 | T130  | 200704-D242 | D3   | T017(3-3-01 28~46層)   | 種 | 30.8<br>(14.2) | 22.2   | 3.5   | 1.7 | 緻密・均一、砂質(灰) | 2~10mmの礫少     |    | 907   |
|     | T131  | 200804-D026 | D3   | T017(3-3-01 29層)      | 種 | (25.2)         |        | 2.9   | 2.0 | 縞(灰白)       | 礫を含む          | 墨書 | 372   |
|     | T132  | 200804-D018 | D3   | T017(3-3-01 29層)      | 種 |                |        | 3.3   | 2.2 | 弱い縞(灰白)     | 礫少、粗砂多        |    | 372   |
|     | T133  | 200804-D025 | D3   | T017(3-3-01 29層)      | 種 | (15.3)         |        |       | 2.0 | 均一(灰)       | 粗砂多、2~3mmの小礫少 | 刻印 | 372   |
|     | T134  | 200005-D052 |      | 坂造成土(3-6-06 17・18層上面) | 種 | (15.7)         | (12.4) | (3.2) | 2.4 | (灰白)        | 白色粗砂多         | 刻印 |       |
|     | T135  | 200005-D136 | 3a   | 坂造成土(3-6-06 18層上面)    | 種 | (7.4)          | (8.6)  |       | 1.6 | (灰白)        | 粗砂・礫多         | 刻印 |       |
|     | T136  | 200005-D137 | 3a   | 坂造成土(3-6-06 18層上面)    | 種 | (11.2)         | (9.5)  |       | 2.1 | (灰白)        | 粗砂・礫          | 刻印 |       |
|     | T137  | 200005-D051 | 3b   | 坂造成土(3-6-06 17・18層下部) | 種 | (12.1)         | (8.9)  |       | 2.0 | (灰白)        | 粗砂少           | 刻印 |       |
|     | T138  | 200005-D140 |      | 坂造成土(3-6-06 18層)      | 種 | (12.6)         | (16.5) | 2.8   | 2.2 | (灰白)        | 細砂少           |    |       |
|     | T139  | 200005-D082 | 2b   | SD101 埋土              | 種 | (10.8)         | (12.5) | (2.1) | 2.5 | (灰白)        | 礫少            |    |       |
|     | T140  | 200704-D249 | I7   | SD007-㉓               | 種 | (13.4)         | (9.4)  | 1.9   | 2.3 | 縞? (灰白)     | 白色砂粒少         |    | 439   |

瓦 (その他の瓦)

( ) は残存値、「」は復元値 単位: cm

| 図器種 | 番号 | IDNo. | グリッド        | 出土地点  | 表面                  | 全長 | 幅      | 厚      | a      | b   | c     | d | e | 胎土色調        | 混和剤                         | 備考           | 取上No. |
|-----|----|-------|-------------|-------|---------------------|----|--------|--------|--------|-----|-------|---|---|-------------|-----------------------------|--------------|-------|
| 241 | 鬼瓦 | T141  | 200704-D226 | D3    | T017(3-1-01 28~46層) | 種  | 10.8   | 8.8    | 5.3    |     |       |   |   | 均一(灰白)      | 2mm程の粗砂・1mm程の白色粒多           |              | 907   |
|     | 鬼瓦 | T142  | 200704-D227 | D3    | T017(3-1-01 28~46層) | 種  | 8.8    | 7.5    | 5.6    |     |       |   |   | 均一(灰白~灰)    | 1~2mmの粗砂多、細かい白色粒            |              | 907   |
|     | 鬼瓦 | T143  | 200704-D228 | D3    | T017(3-1-01 28~46層) | 種  | 8.3    | 15.2   | 3.6    |     |       |   |   | 粗い、縞なし(灰白)  | 3~5mmの礫多、0.5mmの白色粒          |              | 907   |
|     | 鬼瓦 | T144  | 200704-D225 | E3    | T017(3-1-01 28~46層) | 種  | 8.3    | 12.5   | 3.9    |     |       |   |   | 均一(灰)       | 白色粒・礫少                      |              | 946   |
| 242 | 腰瓦 | T145  | 200704-D243 | D4    | T017(3-1-01 28~46層) | 種  | (9.2)  | (9.0)  | 2.8    |     |       |   |   | 均一(灰)       | 砂粒多                         |              | 928   |
|     | 腰瓦 | T146  | 200704-D251 | D3    | T017(3-1-01 28~46層) | 種  | (18.3) | (14.5) | 2.0    |     |       |   |   | 縞(灰白)       | 粗砂多、3~8mmの礫少                |              | 907   |
|     | 面戸 | T147  | 200804-D023 | D3    | T017(3-1-01 29層)    | 種  | 8.8    | 12.1   | 2.0    |     |       |   |   | 均一、やや粘質(灰白) | 5mm大の礫                      |              | 372   |
|     | 面戸 | T148  | 200704-D232 | D3    | T017(3-1-01 28~46層) | 種  | 8.5    | 12.2   | 2.9    | 5.7 |       |   |   | 均一(灰)       | 5~10mmの礫、0.5~1mmの粗砂多、細かい白色粒 |              | 907   |
|     | 面戸 | T149  | 200704-D231 | D3    | T017(3-1-01 28~46層) | 種  | 7.4    | 12.6   | 2.8    | 5.0 |       |   |   | 均一(灰白)      | 3~12mmの礫                    | 丸印           | 907   |
|     | 面戸 | T150  | 200704-D230 | D3    | T017(3-1-01 28~46層) | 種  | 12.1   | 13.0   | 2.7    | 5.6 |       |   |   | 均一(灰白)      | 3~8mmの礫少、細かい白色粒多            | 内面棒状圧痕       | 907   |
|     | 面戸 | T151  | 200704-D234 | D3・4  | T017(3-1-01 28~46層) | 種  | 11.2   | 11.8   | 2.4    | 5.4 |       |   |   | (灰)         | 砂粒・白色粒多、礫                   |              | 964   |
|     | 輪漣 | T152  | 200804-D029 | D2・3  | 表土                  | 種  | 15.4   | 9.6    | 8.6    | 2.2 |       |   |   | f           |                             |              |       |
|     | 輪漣 | T153  | 200804-D030 | D2・3  | 表土                  | 種  | 18.0   | (14.2) | 9.9    | 2.2 | (5.2) |   |   | 3.5 (灰)     | 粗砂、礫少                       | 刻印、内面棒状圧痕    | 320   |
|     | 輪漣 | T154  | 200704-D229 | D3    | T017(3-1-01 28~46層) | 種  | 22.6   | 18.0   | (12.3) | 2.7 | 5.3   |   |   | 3.1 (灰白)    | 粗砂、礫少                       | 内面圧痕・網目あり、丸印 | 320   |
|     | 輪漣 | T155  | 200704-D233 | F7    | T017(3-1-01 28~46層) | 種  | 11.5   | (8.6)  | 7.6    | 2.5 | 5.1   |   |   | 4.4 均一(灰)   | 2mmの粗砂・細かい白色粒多              | 刻印、丸印        | 907   |
|     | 輪漣 | T156  | 200005-D045 | I5    | SD006 上位            | 種  | (7.8)  | (7.6)  | 1.8    |     |       |   |   | 3.1 (灰)     | 礫、白色粒多                      | 表面にキラ砂多い     | 1186  |
|     | 不明 | T157  | 200005-D040 | KL5・6 | カクラン                | 種  | 全長     | 幅      | 厚      |     |       |   |   | (灰白)        | 粗砂                          |              |       |
|     | 不明 | T158  | 200804-D031 | E4    | 323南側 III期最終面       | 種  | (24.4) | (13.4) | 8.2    |     |       |   |   | (淡灰)        | 細砂・粗砂                       | 鬼瓦か、側面に穴あり   |       |
|     |    |       |             |       |                     |    |        |        |        |     |       |   |   | (灰白~灰)      | 粗砂・小礫少                      | 棟瓦か          | 351   |

第24表

遺物観察表18 石製品

( ) は残存値、「」は復元値 単位:cm・g

| 図番号 | IDNo.      | グリップ       | 出土地点     | 材質             | 器種              | 最大長            | 最大幅            | 最大厚         | 重量           | 備考                           | 取上No. |
|-----|------------|------------|----------|----------------|-----------------|----------------|----------------|-------------|--------------|------------------------------|-------|
| 243 | S1         | 200704-S07 | カクラン     | 凝灰岩            | 溝の蓋か            | 37.5<br>(21.7) | 29.2<br>(13.0) | 10.0<br>5.5 | 5850<br>1014 | 継ぎ手部幅3.7×厚2.9                | 373   |
|     | S2         | 200804-S03 | カクラン     | 凝灰岩            |                 |                |                |             |              |                              | 36    |
| S3  | 200704-S12 | JK5        | SD212    | 凝灰岩            |                 | (25.4)         | (32.0)         | 10.7        | 4750         | 継ぎ手部幅5.0×厚3.8                | 1115  |
|     | S4         | 200704-S09 | JK5      | SD212          | 凝灰岩             | (32.5)         | (28.4)         | 9.3         | 6400         |                              | 843   |
| S5  | 200704-S08 | JK3        | SX210    | 砂岩             | 石臼(茶臼)          | 上部径「34.4」      | 下部径「25.4」      | 7.1         | 1700         | 下白、白面径「20.0」、溝10、8分画         | 52    |
|     | S6         | 200804-S05 | 3241 表土  | 凝灰岩            |                 | (18.6)         | (21.4)         | 11.1        | 3500         |                              | 128   |
| S7  | 200804-S04 | 3241 表土    |          |                |                 | (16.8)         | (22.7)         | 13.5        | 2300         | 段幅6.1×3.0                    | 128   |
|     | S8         | 200005-S09 | JKL5・6   | 凝灰岩            | SD002・SD003の部材か | (17.2)         | (10.0)         | 7.2         | 720          | P210・209の可能性あり、継ぎ手部幅2.0×厚3.8 |       |
| S9  | 200704-S02 | J2         | 3240W 栗石 | 砂岩             |                 | 上部径「16.8」      | 下部径「17.4」      | 6.4         | 1750         | 中央部厚4.1、縁幅1.8                | 931   |
|     | S10        | 200704-S01 | J2       | 凝灰岩            | バンドコ蓋           | (11.5)         | (11.5)         | 2.7         | 300          |                              | 916   |
| S11 | 200704-S13 | L4         | SD002    | 凝灰岩            | SD002の底石        | 37.2           | 15.9           | 7.0         | 4100         |                              | 1078  |
|     | S12        | 200704-S11 | KL4・5    | 凝灰岩            | SD002の部材        | (52.3)         | (22.0)         | 7.0         | 6050         |                              | 736   |
| S13 | 200604-S04 | KL4・5      | SD002 抜取 | 凝灰岩            | SD002の部材        | 34.8           | (25.2)         | 7.6         | 5000         |                              |       |
|     | S14        | 200604-S05 | KL4・5    | SD002 抜取       | 凝灰岩             | (34.7)         | 24.8           | 7.4         | 5850         | 継ぎ手部幅1.9×厚3.8                |       |
| S15 | 200704-S10 | KL4        | SD002 抜取 | 赤戸室            | SD002縁石か        | 35.5           | 19.8           | 14.4        | 15900        |                              | 757   |
|     | S16        | 200604-S03 | KL4・5    | SD002 抜取       | 凝灰岩             | (27.9)         | 19.7           | 7.3         | 4150         | 継ぎ手部幅1.5cm×厚3.6cm            |       |
| S17 | 200604-S02 | KL4        | SD002 抜取 | 凝灰岩            | SD002の部材        | 51.1           | (21.4)         | 6.8         | 5800         |                              |       |
|     | S18        | 200604-S01 | KL4      | SD003・SK019 抜取 | SD003の部材か       | (53.6)         | (24.5)         | 底部5.5       | 7750         | 側板最大高17.5×最大厚5.3、内法16.0      |       |
| S19 | 200604-S06 | KL4・5      | SD002 抜取 | 凝灰岩            | SD002の部材        | (63.2)         | (30.8)         | 9.0         | 13100        |                              |       |
|     | S20        | 200604-S08 | KL4・5    | SD002 抜取       | SD002の部材、蓋か     | (33.1)         | 33.5           | 8.7         | 8500         |                              |       |
| S21 | 200604-S07 | KL4・5      | SD002 抜取 | 凝灰岩            | SD002の部材か       | 21.4           | 7.4            | 7.3         | 1100         |                              |       |
|     | S22        | 200704-S06 | JK4      | 凝灰岩            | SD003の部材、蓋か     | (38.0)         | (28.8)         | 7.5         | 7300         | 側板最大高11.3                    | 1113  |
| S23 | 200704-S03 | I8         | SK007    | 凝灰岩            | 石臼(粉挽白)         | 上部径「28.2」      | 下部径「27.0」      | 14.3        | 2800         | 上白、穴上部径「4.0」、5分画             | 405   |
|     | S24        | 200704-S05 | JK4      | 凝灰岩            | SD003の部材、蓋か     | (31.3)         | 28.1           | 8.6         | 8150         | 側板最大高16.8                    | 1113  |
| S25 | 200704-S04 | KL4        | SK019 抜取 | 凝灰岩            | SD003の部材か       | (53.0)         | 24.6           | 底部5.0       | 7750         | 側板最大高18.5、内法15.0             | 695   |
|     | S26        | 200804-S02 | A6-3 裏込  | ?              | 石臼(茶臼)          |                | 下部径「18.2」      | (7.0)       | 1700         | 上白、穴下部径「2.6」、8分画か            | 217   |
| S27 | 200804-S01 |            | C1段 栗石   | 凝灰岩            | 石臼(粉挽白)         | 上部径(17.4)      | 下部径(5.0)       | 9.2         | 2050         | 下白、8分画                       | 38    |



| 図番号    | IDNo.      | グリップ      | 出土地点                 | 材質 | 器種     | 軒部     |        |        |         |        | 平部                      |        |      | 備考     |
|--------|------------|-----------|----------------------|----|--------|--------|--------|--------|---------|--------|-------------------------|--------|------|--------|
|        |            |           |                      |    |        | a      | d      | e      | f       | g      | a                       | c      | 重量   |        |
| 249 M1 | 200604-M01 | G2・3      | 近現代層                 | 鉛  | 鉛瓦・瓦当  | (25.6) | (5.0)  | (21.0) | (2.8)   | (3.5)  | (5.2)                   | (24.4) | 0.60 | 最大厚0.1 |
| M2     | 200604-M02 | G2・3      | 近現代層                 | 鉛  | 鉛瓦・瓦当  | (24.0) | (4.0)  | (18.5) | (2.3)   | (2.3)  | (5.3)                   | (24.4) | 0.70 | 最大厚0.2 |
| 図番号    | IDNo.      | グリップ      | 出土地点                 | 材質 | 器種     | 最大長    | 最大幅    | 最大厚    | 頭部径     | 重量     | 備考                      | 取上No.  |      |        |
| 249 M3 | 200604-M03 | G4        | カクラン                 | 鉛  | 鉛瓦     | 13.4   | 7.3    | 0.2    |         | 145.10 |                         |        |      |        |
| M4     | 200904-M01 | D6・7      | カクラン                 | 銅  | 銭貨     | 2.6    | 2.7    | 0.4    |         | 7.90   | 寛永通宝                    |        |      |        |
| M5     | 200704-M15 | F6        | SD207                | 真鍮 | カラクリ部  | 6.3    | 1.75   | 0.5    |         | 10.00  | 幅0.8、火繩銃の発射装置の部品の一つ     | 777    |      |        |
| M6     | 200005-M17 | 3b        | 坂造成土(3-6-06 17・18層)  | 銅? | ボタン    | 2.5    | 2.4    | 0.4    |         | 4.21   | 近代                      |        |      |        |
| M7     | 200704-M14 | JK5       | 上面                   | 銅  |        | 2.2    | 2.2    | 0.6    |         | 2.10   | 棒の幅0.3×棒の厚0.2           | 880    |      |        |
| M8     | 200704-M16 | H2・3・4    | カクラン                 | 鉄  | 釘(頭巻)  | 11.5   | 0.8    | 0.9    | 1.7×1.1 | 42.70  |                         | 78     |      |        |
| M9     | 200704-M08 | I2        | SD004 埋土             | 鉛  | 瓦      | 15.8   | 8.2    | 0.3    |         | 400.00 |                         | 649    |      |        |
| M10    | 200704-M09 | I2        | SD004 埋土             | 鉛  | 瓦      | 9.7    | 5.1    | 0.1    |         | 62.90  |                         | 649    |      |        |
| M11    | 200704-M10 | I6        | SD002 抜取             | 銅  | 釘      | 3.7    | 0.3    | 0.3    | 0.9×0.9 | 1.40   |                         | 909    |      |        |
| M12    | 200704-M11 | L6        | SD002 抜取             | 銅  | 釘      | 2.9    | 0.3    | 0.3    | 0.8×0.8 | 1.30   |                         | 909    |      |        |
| M13    | 200704-M12 | J5        | P006 抜取              | 銅  | 釘      | 3.5    | 0.4    | 0.3    | 0.9×0.8 | 2.50   |                         | 1007   |      |        |
| M14    | 200704-M13 | J5        | P006 抜取              | 銅  | 釘      | 3.3    | 0.3    | 0.3    | 1.0×1.0 | 1.70   |                         | 1007   |      |        |
| M15    | 200005-M07 | LJ5、KL5・6 | T010 壁面中層            | 鉄  | 釘      | 5.0    | 0.9    | 0.6    |         | 4.21   |                         |        |      |        |
| M16    | 200005-M16 | LJ5、KL5・6 | T010 壁面中層            | 鉄  |        | 11.7   | 4.3    | 0.7    |         | 128.24 | 本体幅1.9                  |        |      |        |
| M17    | 200804-M21 | D2        | T016(3-5-10 21~27層)  | 鉛  | 玉      | 1.2    | 1.2    | 1.1    |         | 6.57   |                         | 20     |      |        |
| M18    | 200005-M06 | 3a        | 坂造成土(3-6-01 16層)     | 銅  | 釘      | 2.2    | 0.9    | 0.3    |         | 0.91   |                         |        |      |        |
| M19    | 200005-M04 | 3e        | 造成以前(3-6-07 36層上面)   | 銅  | 銭貨     | 2.5    | 2.5    | 0.2    |         | 2.59   | 「治平通寶」(真書)、北宋銭(1064年始鑄) |        |      |        |
| M20    | 200005-M05 | 3c~d      | 坂造成以前(3-6-05 91層)    | 銅  | 銭貨     | 2.5    | 2.5    | 0.2    |         | 2.56   | 「元豊通寶」(篆書)、北宋銭(1078年始鑄) |        |      |        |
| M21    | 200005-M01 | 3e        | 坂造成以前(3-6-12)        | 銅  | 銭貨     | 2.3    | 2.3    | 0.1    |         | 2.17   | 「□元宝」(篆書)、北宋銭           |        |      |        |
| M22    | 200005-M02 | 3d        | 坂造成以前                | 銅  | 銭貨     | 1.8    | 2.4    | 0.1    |         | 1.28   | 「□平通宝」(真書)、北宋銭          |        |      |        |
| M23    | 200005-M03 | 3d        | 坂造成以前                | 銅  | 銭貨     |        | 2.5    | 0.1    |         | 1.84   | 「□元宝」(真書)、北宋銭           |        |      |        |
| M24    | 200804-M11 |           | A5-9(A6-9)No.1       | 銅  | 銭貨     | 2.4    | 2.4    | 0.1    |         | 2.76   | 寛永通宝                    | 209    |      |        |
| M25    | 200804-M07 |           | A5-10(A6-9)No.2      | 銅  | 銭貨     | 2.4    | 2.4    | 0.1    |         | 2.50   | 寛永通宝                    | 210    |      |        |
| M26    | 200804-M08 |           | A5-10(A6-9)No.3      | 銅  | 銭貨     | 2.4    | 2.4    | 0.2    |         | 3.60   | 寛永通宝                    | 211    |      |        |
| M27    | 200804-M06 |           | A6裏込                 | 銅  | 銭貨     | 2.4    | 2.4    | 0.2    |         | 2.20   | 寛永通宝                    | 208    |      |        |
| M28    | 200804-M03 |           | B5-2(B6-3)           | 鉄  | 敷金(鍍形) | 8.5    | 3.0    | 2.3    |         | 313.73 | 刻印(丸)                   | 212    |      |        |
| M29    | 200804-M05 |           | B5-8(B6-9)           | 鉄  | 敷金(鍍形) | 8.2    | 3.0    | 2.5    |         | 330.95 |                         | 280    |      |        |
| M30    | 200804-M10 |           | B6-5(B7-4)           | 鉄  | 敷金(鍍形) | 7.7    | 3.0    | 2.0    |         | 265.10 | 刻印(分銅)                  | 305    |      |        |
| M31    | 200804-M13 |           | B6-6(B7-8)           | 鉄  | 敷金(鍍形) | 7.6    | 3.1    | 2.4    |         | 267.35 |                         | 295    |      |        |
| M32    | 200804-M12 |           | B6-6(B7-8-1)         | 鉄  | 敷金(鍍形) | 7.8    | 3.1    | 2.3    |         | 310.81 |                         | 294    |      |        |
| M33    | 200804-M20 |           | D0-11・SX027(5段目)との接点 | 鉄  | 敷金(鍍形) | 7.3    | 3.8    | 1.6    |         | 178.06 |                         | 52     |      |        |
| M34    | 200804-M02 |           | A4-2(A5-2)           | 鉄  | 敷金(鍍形) | 7.4    | 19.0   | 2.0    |         | 306.05 |                         | 167    |      |        |
| M35    | 200804-M01 |           | B4-5(B5-5)           | 鉄  | 敷金(鍍形) | 7.8    | 19.8   | 1.5    |         | 416.89 |                         | 162    |      |        |
| M36    | 200804-M04 |           | B5-9(B6-9)           | 鉄  | 敷金(鍍形) | 6.4    | 17.4   | 1.4    |         | 339.00 | 刻印(丸)                   | 213    |      |        |
| M37    | 200804-M16 |           | B64-1(B63-1)         | 鉄  | 敷金(鍍形) | 7.0    | (21.7) | 1.0    |         | 276.24 |                         | 273    |      |        |
| M38    | 200804-M14 |           | C4-1-2               | 鉛  | チキリ    | (9.3)  | 4.0    | 3.0    |         | 506.53 |                         | 385    |      |        |
| M39    | 200804-M17 |           | C5-1                 | 鉛  | チキリ    | 9.4    | 4.2    | 1.4    |         | 266.27 |                         | 199    |      |        |
| M40    | 200804-M19 |           | T016 C1段裏込           | 銅  |        | (18.5) | 0.2    | 0.2    |         | 4.95   |                         | 39     |      |        |
| M41    | 200804-M09 |           | A7-6(A8-8裏込)         | 鉄  |        | 6.6    | 4.9    | 0.9    |         | 26.90  |                         | 310    |      |        |
| M42    | 200804-M18 |           | A4-9下                | 鉛  | 鉛瓦の一部  | (9.2)  | (4.6)  | 0.2    |         | 38.86  |                         | 170    |      |        |

第26表

遺物観察表20 金属・木製品 (金属製品)

( ) は残存値、「」は復元値 単位:cm・g

| 図 番号     | IDNo.      | グリップ | 出土地点            | 材質 | 器種    | 最大長             | 最大幅            | 最大厚            | 頭部径     | 重量     | 取上No. |
|----------|------------|------|-----------------|----|-------|-----------------|----------------|----------------|---------|--------|-------|
| M43      | 200804-M22 |      | B6-10・B6-11・12間 | 鉄  | 釘(頭巻) | (18.5)          | 1.9            | 0.9            | 0.9     | 70.84  | 282   |
| M44      | 200804-M15 |      | B6-5裏込          | 鉄  | 小柄    | (9.0)           | 1.4            | 0.2            |         | 13.52  | 250   |
| M45      | 200704-M01 | I5   | SD006 下層        | 鉄  | 刀子    | (7.5)           | 刃幅3.4          | 0.3            | 0.3     | 11.70  | 731   |
| M46      | 200704-M21 | I5   | SD006           | 鉄  | 包丁か   | (21.4)          | (4.2)          | 0.6            |         | 86.50  | 1282  |
| M47      | 200005-M15 | I5   | SD006           | 銅  | 釘     | 3.3             | 0.8            | 0.3            | 0.3     | 1.70   |       |
| M48      | 200704-M19 | K8   | SK002           | 銅  | 釘     | 2.4             | 0.4            | 0.4            | 0.7×0.7 | 1.40   | 1319  |
| M49      | 200704-M20 | K8   | SK002           | 銅  | 釘     | 2.9             | 0.3            | 0.3            | 0.7×0.6 | 0.60   | 1320  |
| M50      | 200704-M25 | K8   | SK002           | 鉄  | 釘     | 3.6             | 0.6            |                |         | 6.40   |       |
| M51      | 200704-M02 | K8   | SK003           | 銅  |       | 外径16.0          | 内径14.8         | 0.6            | 0.6     | 6.30   | 265   |
| M52      | 200704-M17 | K8   | SK002           | 鉄  | 火箸?   | (30.0)          | 0.6            | 0.6            | 0.6     | 28.10  | 1317  |
| M53      | 200704-M18 | K8   | SK002           | 鉄  | 鈍か蓋   | 口径7.8           | 器高2.5          | 底径5.2          |         | 64.80  | 1318  |
| M54      | 200704-M03 | I7   | SD007           | 鉄  | 小柄    | (7.8)           | 刃幅1.1          | 0.3            | 0.3     | 5.10   | 483   |
| M55      | 200704-M04 | I7   | SD007-②~⑤       | 鉄  | 釘(頭巻) | (4.2)           | 0.3            | 0.4            | 0.9×0.4 | 2.10   | 1201  |
| M56      | 200704-M05 | I7   | SK010           | 銅  | 釘     | 2.1             | 0.3            | 0.4            | 0.9×0.7 | 0.90   | 302   |
| M57      | 200704-M06 | I7   | SK010           | 銅  | 釘     | 2.3             | 0.3            | 0.3            | 0.8×0.6 | 0.90   | 302   |
| M58      | 200704-M07 | K8   | SK011           | 鉄  | 釘(頭巻) | (4.0)           | 0.6            | 0.5            | 0.7×0.8 | 3.30   | 389   |
| M59      | 200704-M24 | KL4  | SX018           | 鉄  | 鎌     | 刃部最大長<br>(11.4) | 刃部最大幅<br>(3.9) | 刃部最大厚<br>(0.4) |         | 107.40 | 1231  |
| 写真<br>図版 | 200704-M23 | J3   | 3240W盛土         | 銅  |       | (3.0)           | (2.0)          |                |         |        | 1240  |

金属・木製品 (木製品)

( ) は残存値、「」は復元値 単位:cm

| 図 番号   | IDNo.      | グリップ | 出土地点             | 材質 | 器種 | 口径     | 底径 | 器高    | 備考 |
|--------|------------|------|------------------|----|----|--------|----|-------|----|
| 251 W1 | 200005-W08 | 3d   | 坂造成土(3-6-05 98層) |    | 椀  | 「14.0」 |    | (2.0) | 漆塗 |

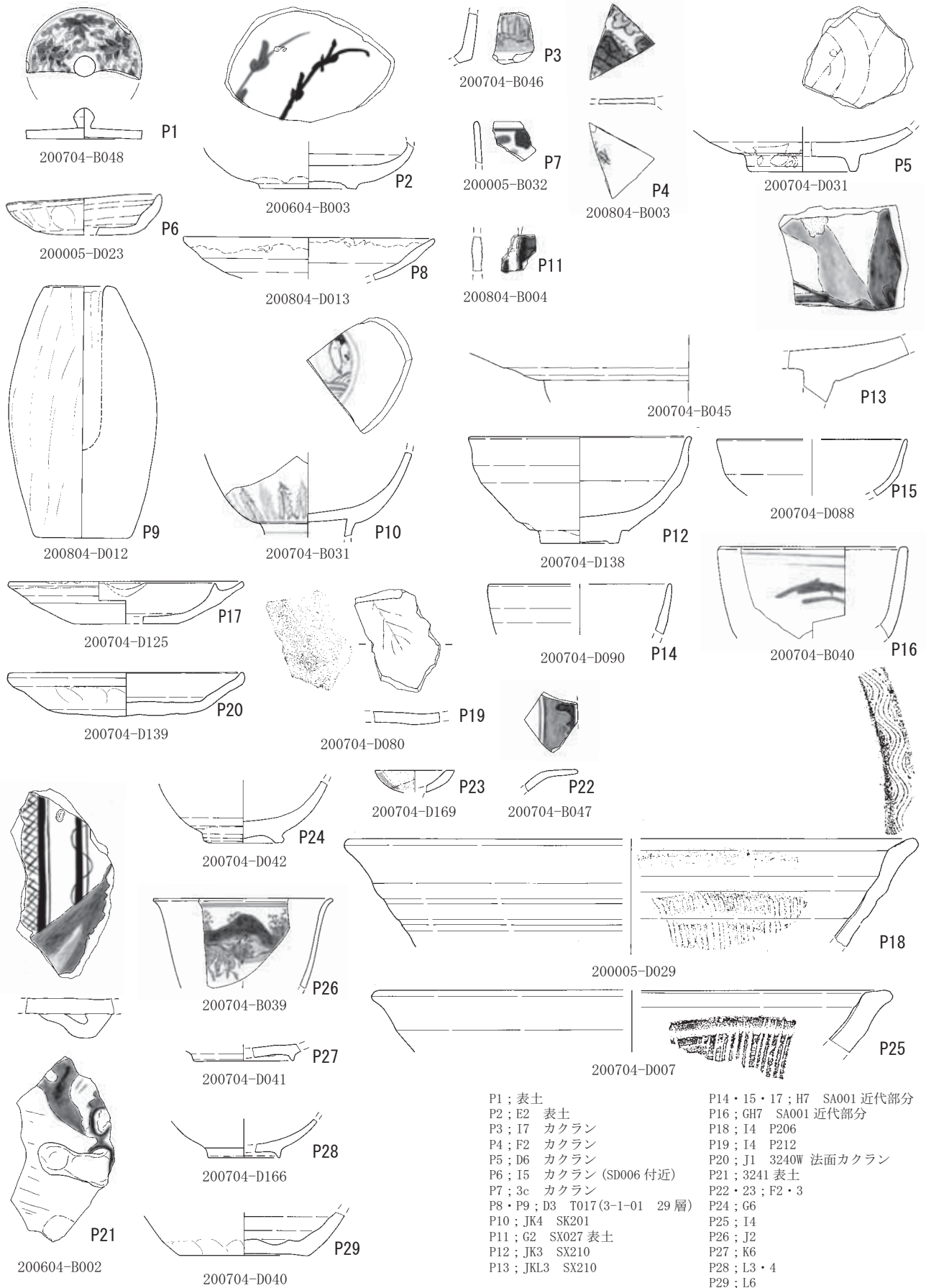

P1 ; 表土  
 P2 ; E2 表土  
 P3 ; I7 カクラン  
 P4 ; F2 カクラン  
 P5 ; D6 カクラン  
 P6 ; I5 カクラン (SD006 付近)  
 P7 ; 3c カクラン  
 P8・P9 ; D3 T017(3-1-01 29層)  
 P10 ; JK4 SK201  
 P11 ; G2 SX027 表土  
 P12 ; JK3 SX210  
 P13 ; JKL3 SX210

P14・15・17 ; H7 SA001 近代部分  
 P16 ; GH7 SA001 近代部分  
 P18 ; I4 P206  
 P19 ; I4 P212  
 P20 ; J1 3240W 法面カクラン  
 P21 ; 3241 表土  
 P22・23 ; F2・3  
 P24 ; G6  
 P25 ; I4  
 P26 ; J2  
 P27 ; K6  
 P28 ; L3・4  
 P29 ; L6

0 10cm

第 219 図 遺物実測図 陶磁器・土器 1 (S=1/3)

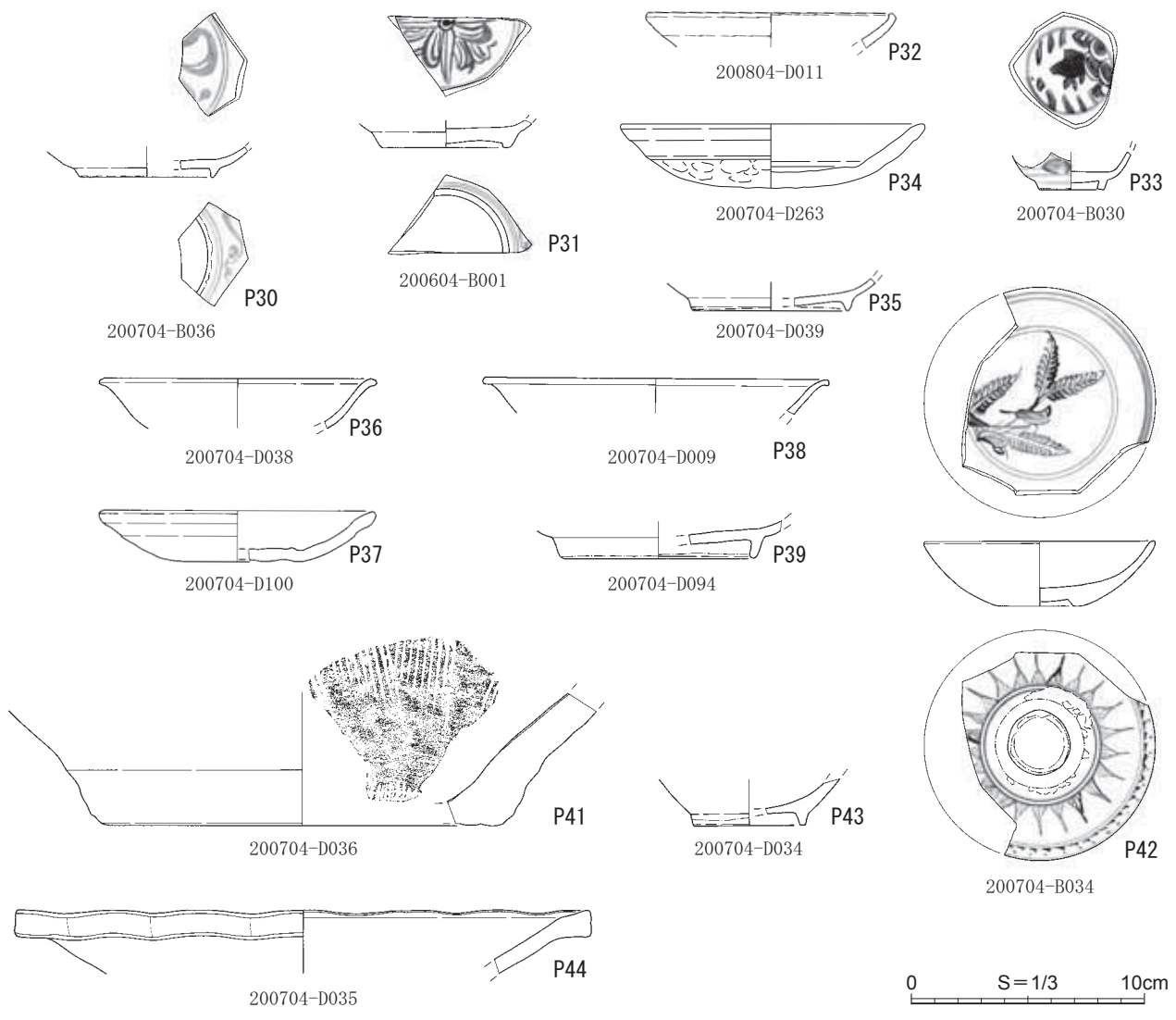

- P30 ; G5 整地層
- P31 ; J3 上面
- P32 ; D2 T017(3-1-01 49~51層)
- P33・34 ; KL4 SD209北壁(3-3-01 15層)
- P35 ; J4 SX014
- P36・37 ; K4
- P38 ; J3 3240W 拔取下面
- P39・40 ; J3 3240W 盛土
- P41 ; J2 3240W(3-3-22 13層)
- P42 ; J7 3210S 掘方
- P43 ; J7 SD203 掘方
- P44 ; JK7 3210S 掘方(3-3-29 1層)

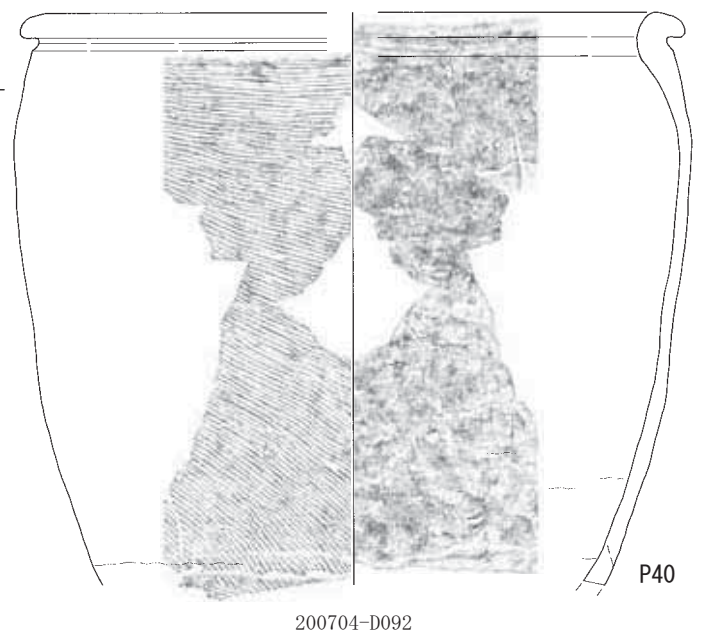

第220図 遺物実測図 陶磁器・土器2 (S=1/3・S=1/6)

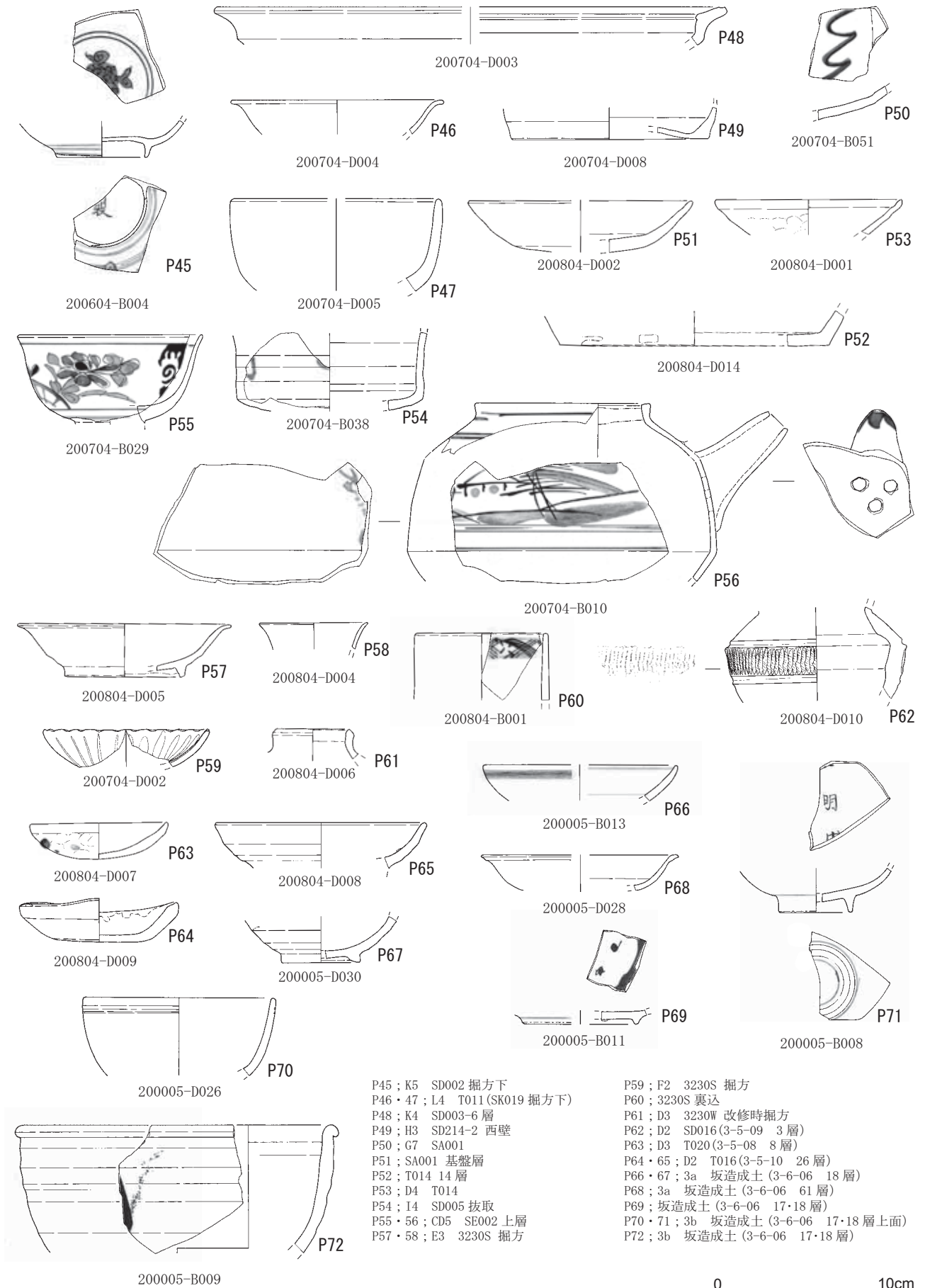

P45 ; K5 SD002 掘方下  
 P46・47 ; L4 T011(SK019 掘方下)  
 P48 ; K4 SD003-6 層  
 P49 ; H3 SD214-2 西壁  
 P50 ; G7 SA001  
 P51 ; SA001 基盤層  
 P52 ; T014 14 層  
 P53 ; D4 T014  
 P54 ; I4 SD005 抜取  
 P55・56 ; CD5 SE002 上層  
 P57・58 ; E3 3230S 掘方

P59 ; F2 3230S 掘方  
 P60 ; 3230S 裏込  
 P61 ; D3 3230W 改修時掘方  
 P62 ; D2 SD016(3-5-09 3層)  
 P63 ; D3 T020(3-5-08 8層)  
 P64・65 ; D2 T016(3-5-10 26層)  
 P66・67 ; 3a 坂造成土(3-6-06 18層)  
 P68 ; 3a 坂造成土(3-6-06 61層)  
 P69 ; 坂造成土(3-6-06 17・18層)  
 P70・71 ; 3b 坂造成土(3-6-06 17・18層上面)  
 P72 ; 3b 坂造成土(3-6-06 17・18層)

第 221 図 遺物実測図 陶磁器・土器 3 (S=1/3)

0 10cm

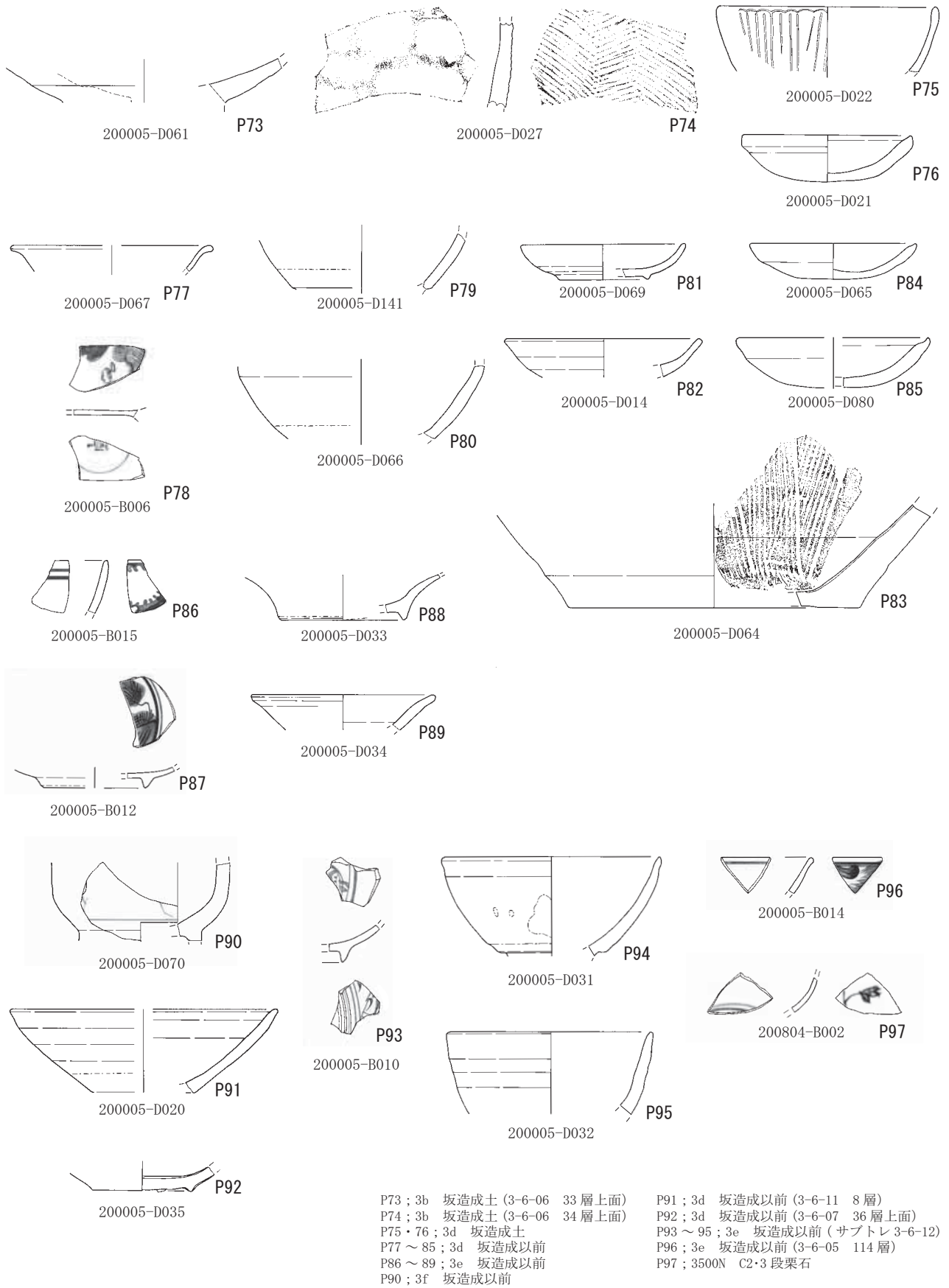

第 222 図 遺物実測図 陶磁器・土器 4 (S=1/3)

0 10cm

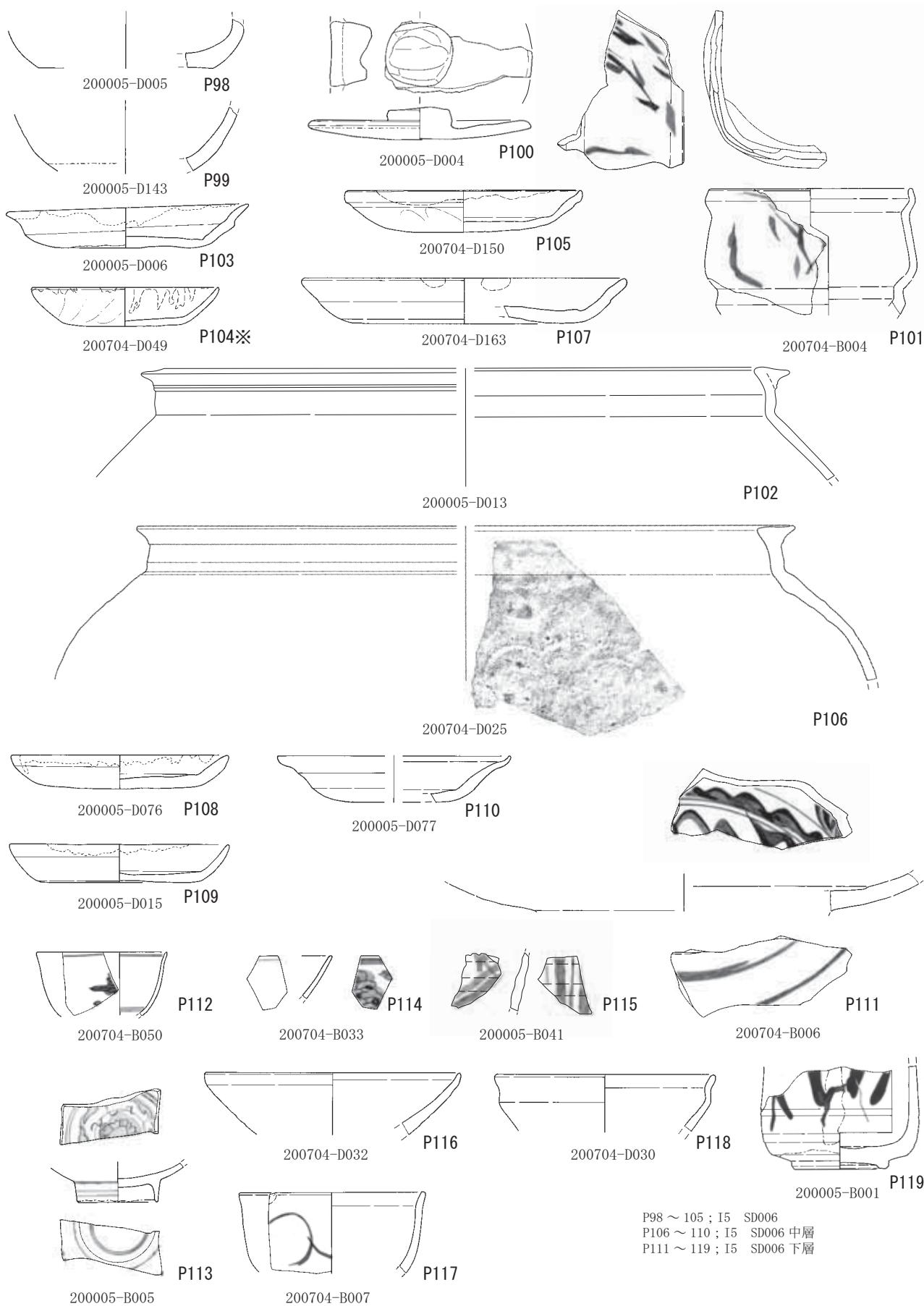

第 223 図 遺物実測図 陶磁器・土器 5 (S=1/3)

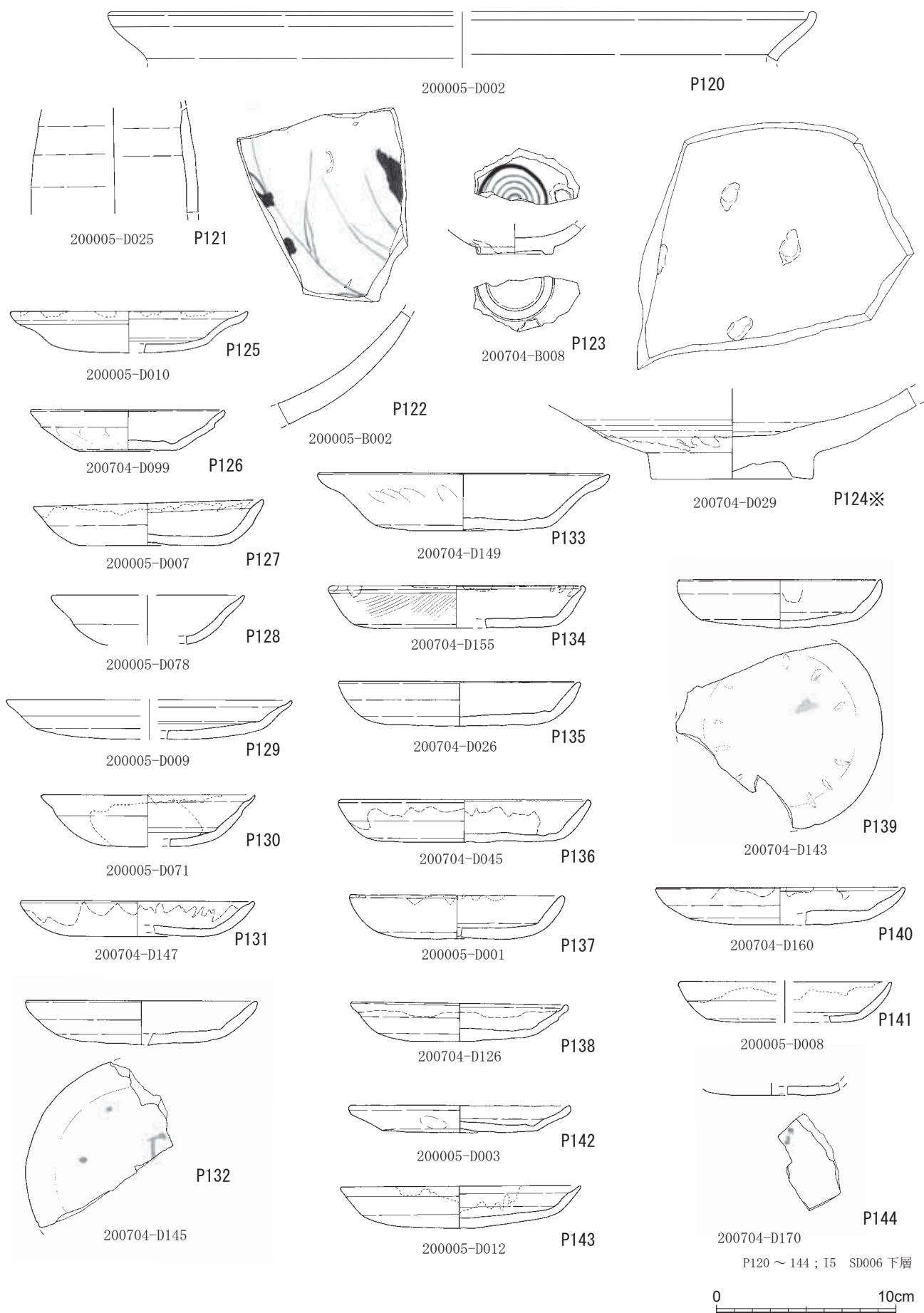

第 224 図 遺物実測図 陶磁器・土器 6 (S=1/3)



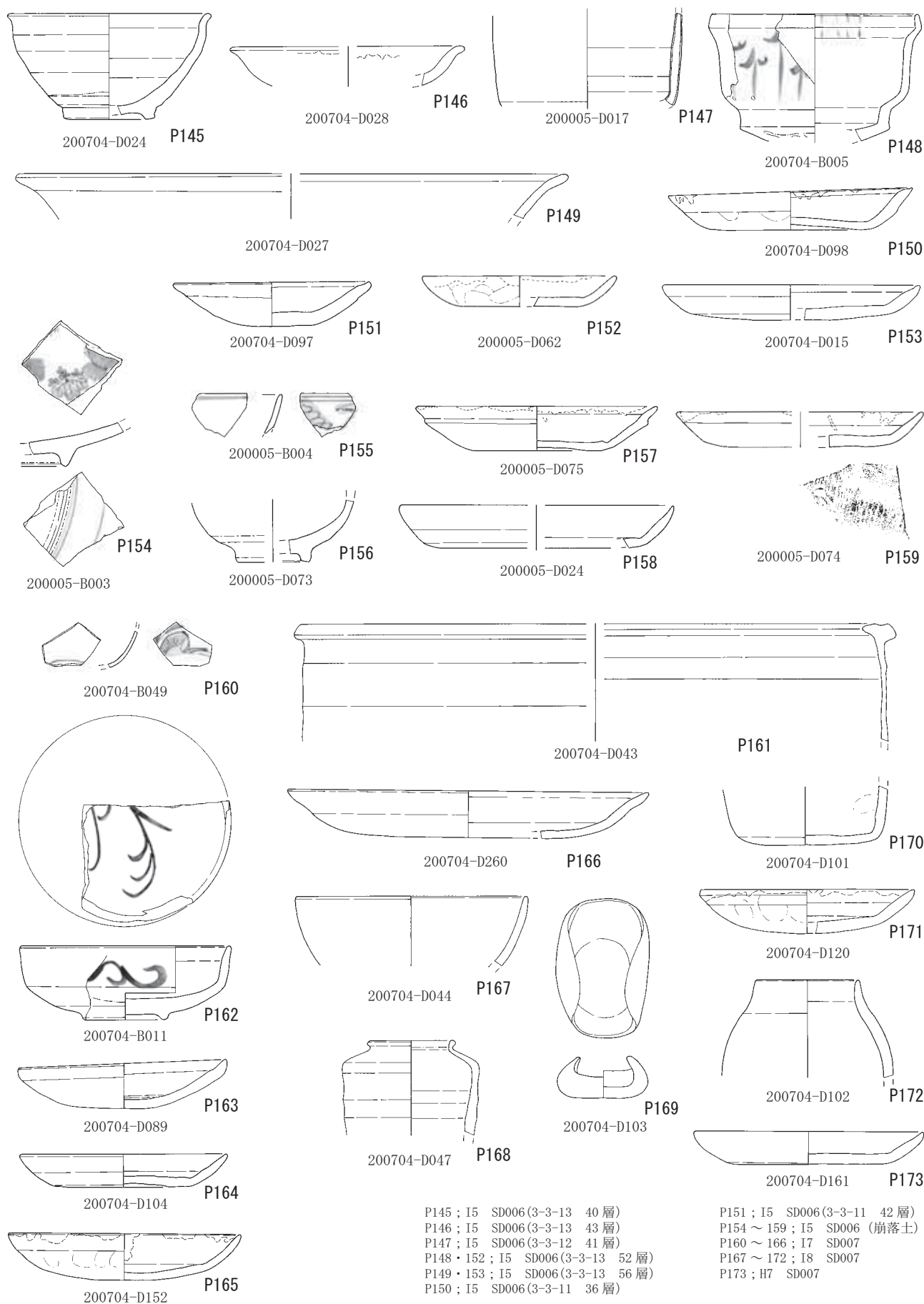

第 225 図 遺物実測図 陶磁器・土器 7 (S=1/3)

0 10cm

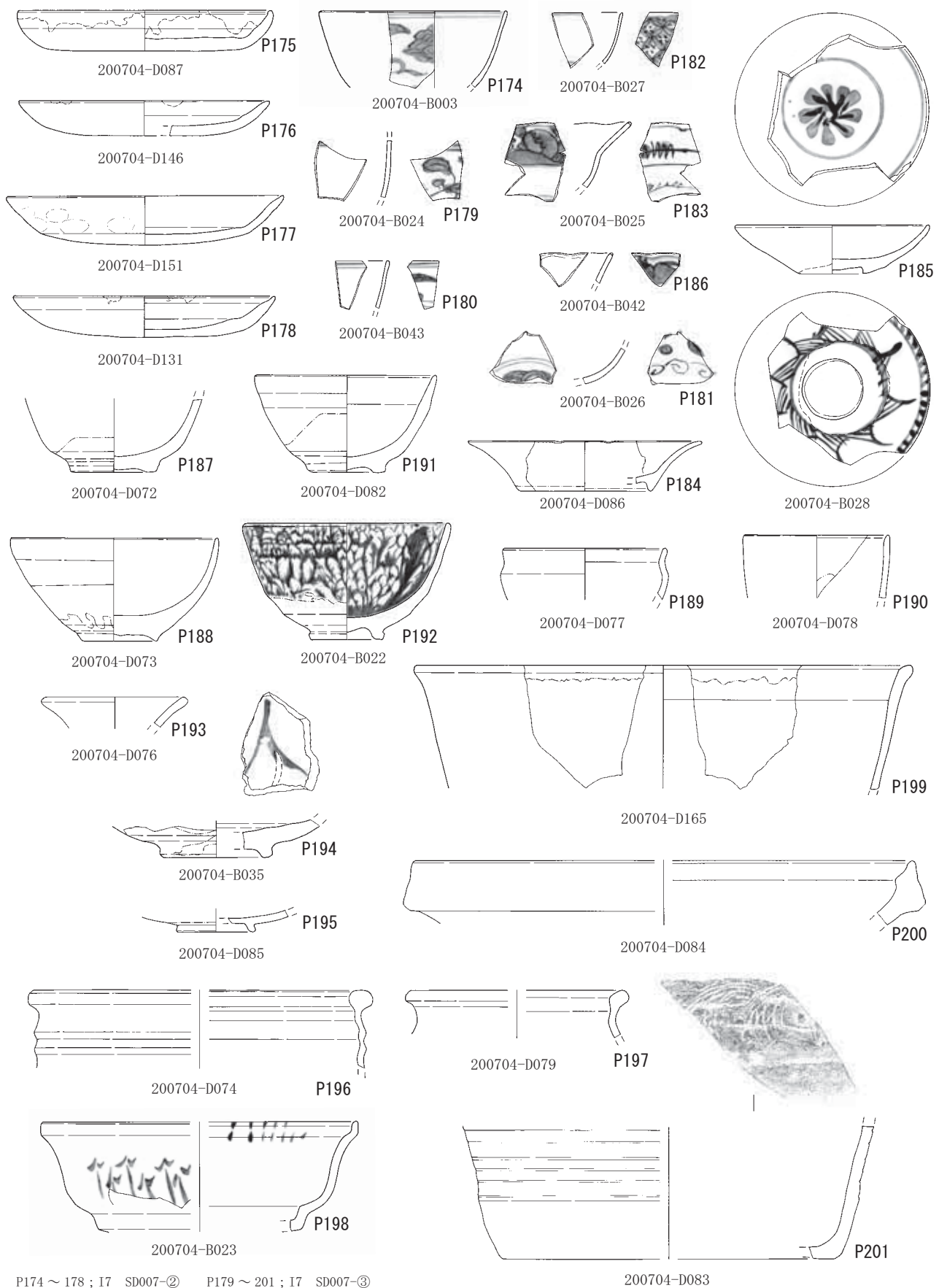

P174 ~ 178 ; I7 SD007-② P179 ~ 201 ; I7 SD007-③

0 10cm

第 226 图 遺物実測図 陶磁器・土器 8 (S=1/3)

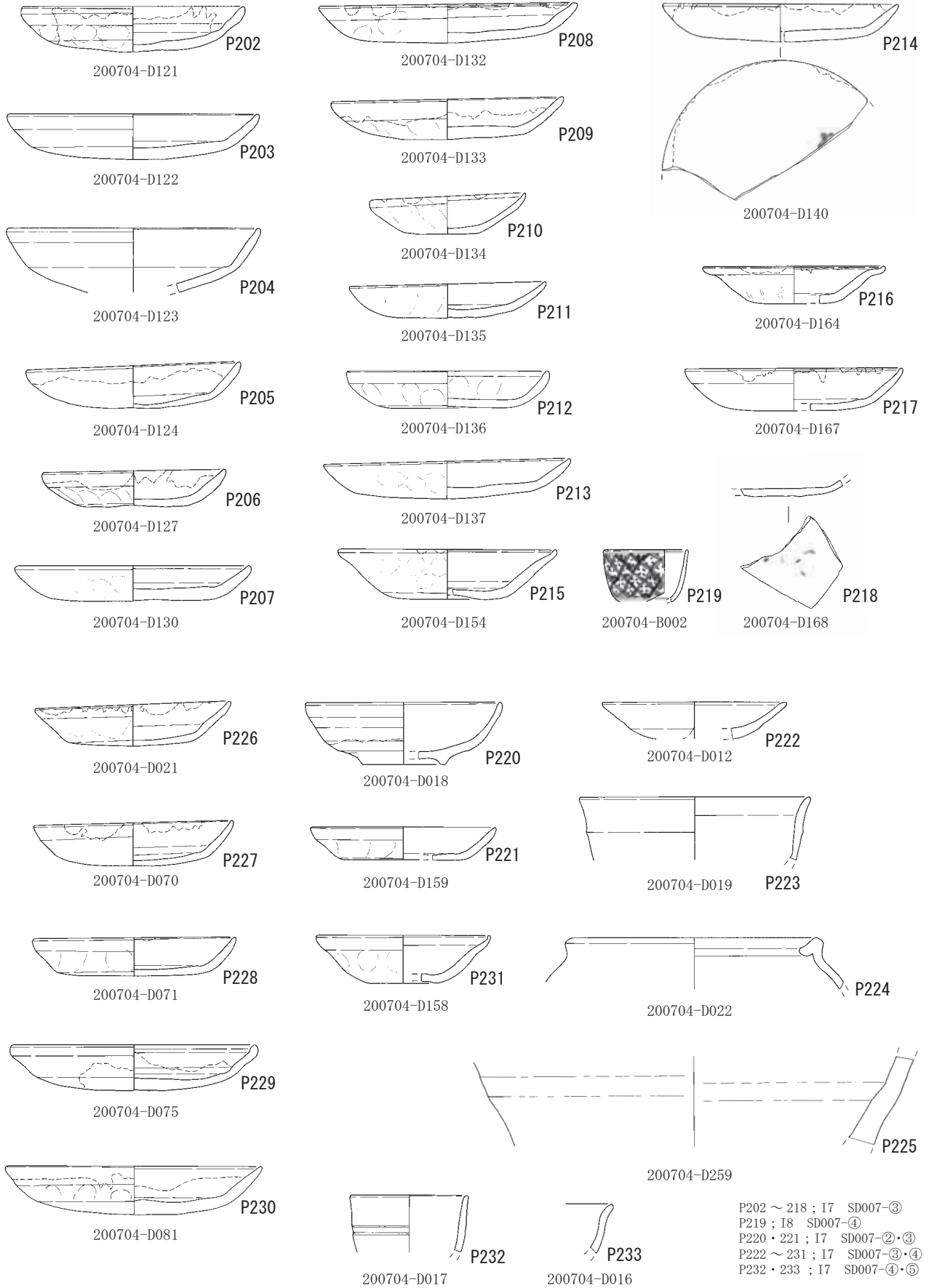

第 227 図 遺物実測図 陶磁器・土器 9 (S=1/3)

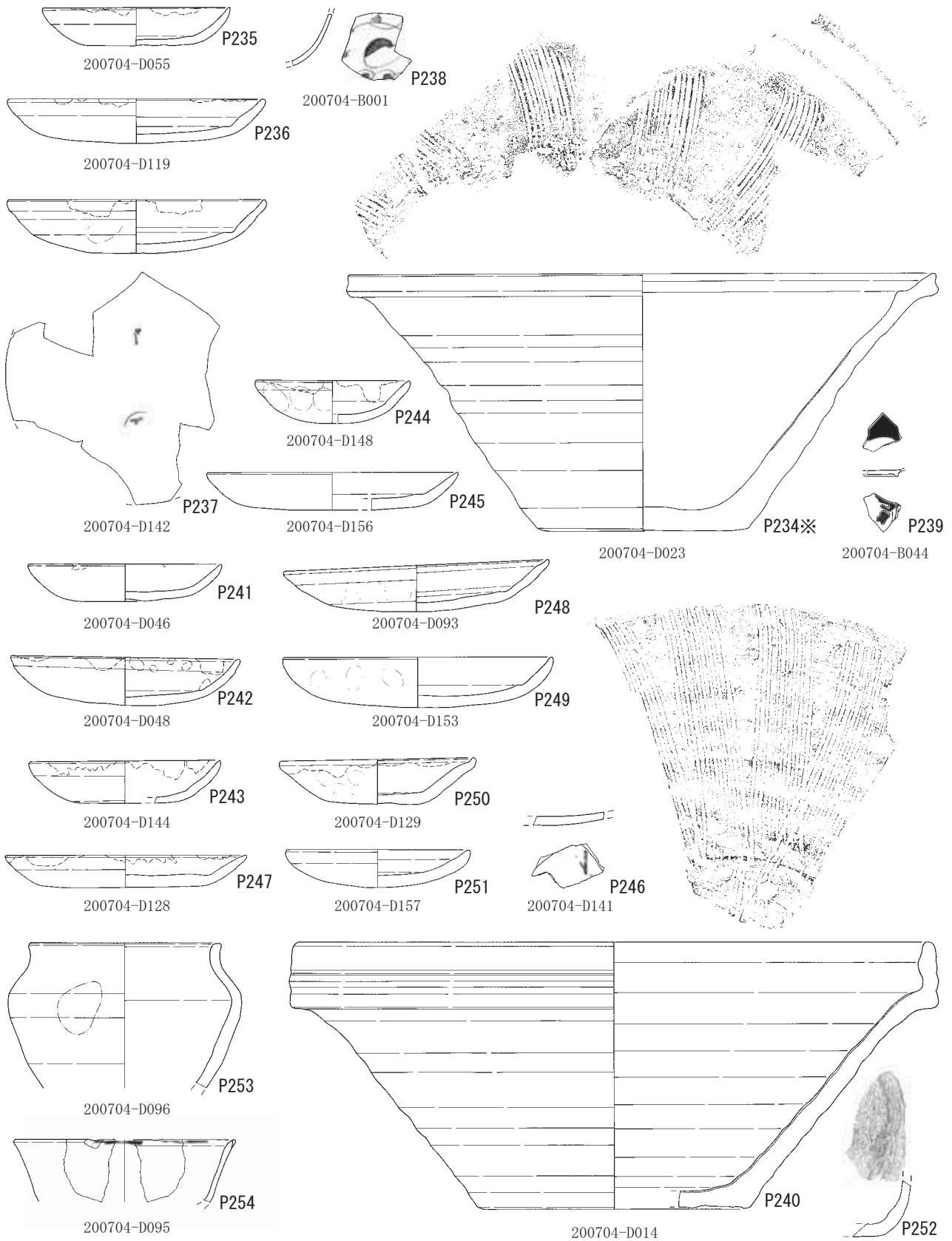

P234・238～245；I7 SD007-②～⑤  
 P235～237；I7 SD007-③～⑤  
 P246；I5 SD007-②～⑤  
 P247；I7 SD007(5-1-01 56層)  
 P248；I8 SD007(5-1-06 82層)  
 P249；I8 SD007(5-1-06 88層)

P250；I7 SD007(5-1-02 79層)  
 P251；I7 SD007(5-1-02 94層)  
 P252；I8 SD007(5-1-06 79層)  
 P253；I6 3-3-25 51層  
 P254；H6 3-3-25 59層

0 10cm

第 228 図 遺物実測図 陶磁器・土器 10(S=1/3)

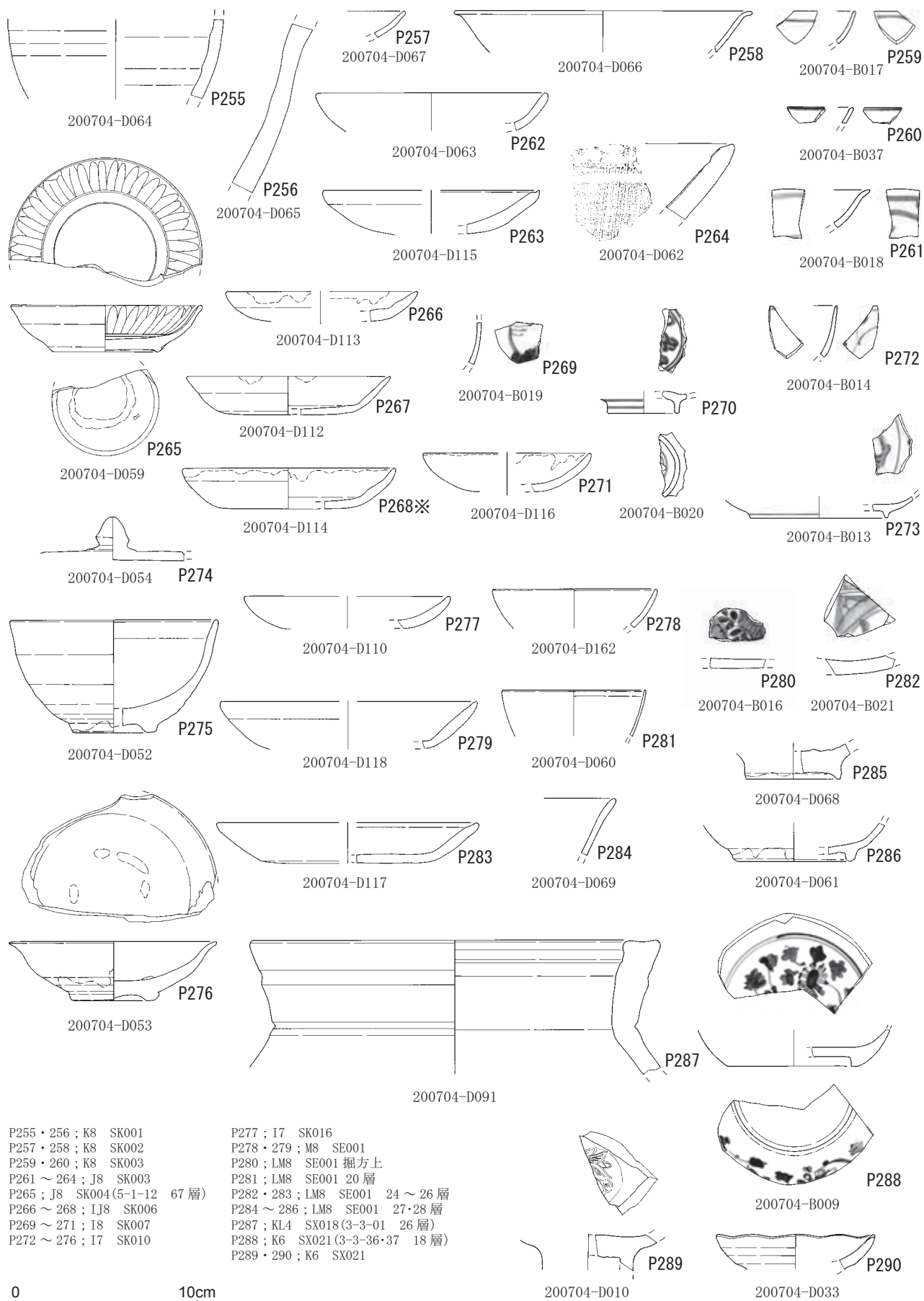

P255・256 ; K8 SK001  
 P257・258 ; K8 SK002  
 P259・260 ; K8 SK003  
 P261～264 ; J8 SK003  
 P265 ; J8 SK004(5-1-12 67層)  
 P266～268 ; IJ8 SK006  
 P269～271 ; I8 SK007  
 P272～276 ; I7 SK010

P277 ; I7 SK016  
 P278・279 ; M8 SE001  
 P280 ; LM8 SE001 掘方上  
 P281 ; LM8 SE001 20層  
 P282・283 ; LM8 SE001 24～26層  
 P284～286 ; LM8 SE001 27・28層  
 P287 ; KL4 SX018(3-3-01 26層)  
 P288 ; K6 SX021(3-3-36・37 18層)  
 P289・290 ; K6 SX021

第 229 図 遺物実測図 陶磁器・土器 11(S=1/3)

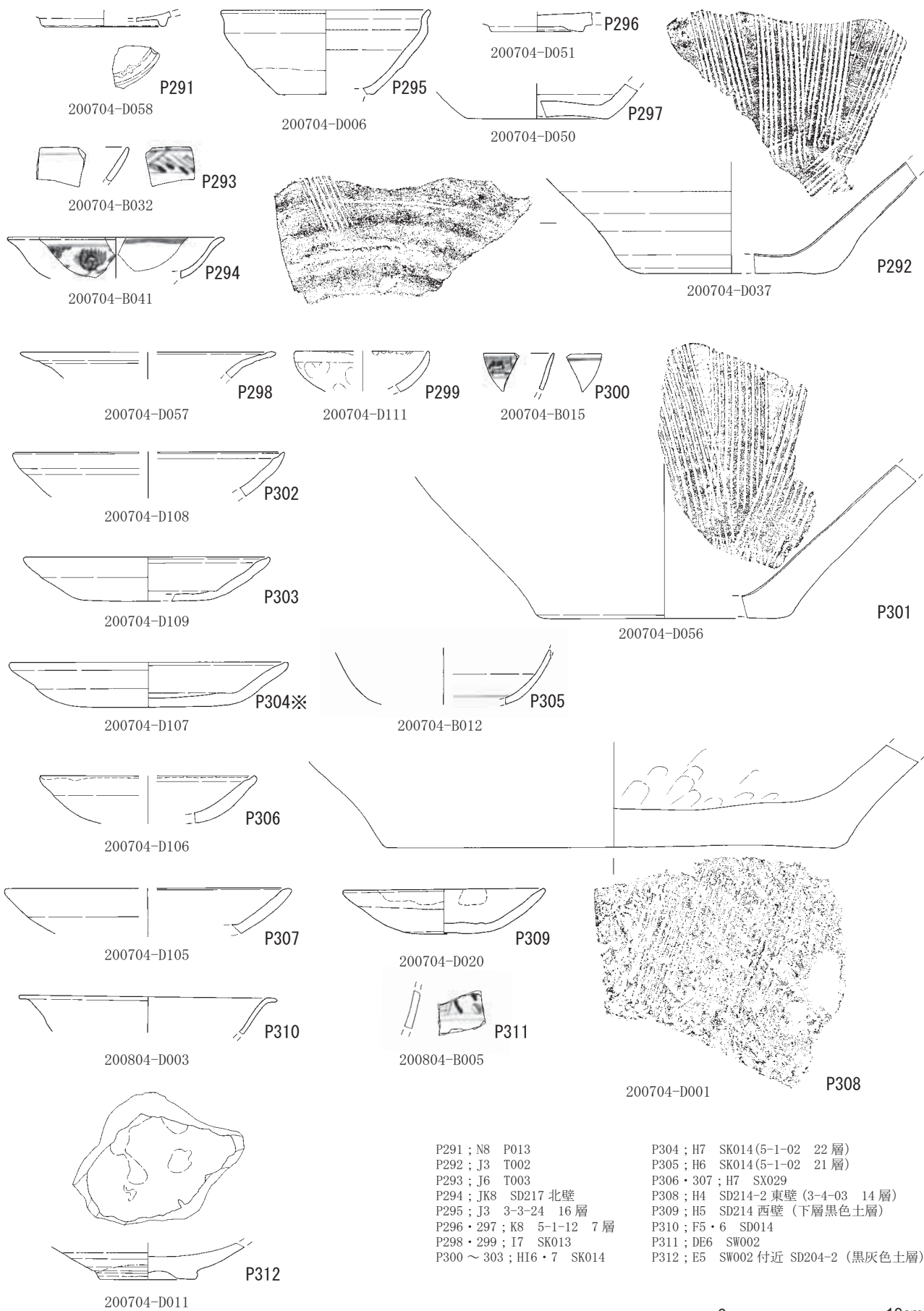

第230図 遺物実測図 陶磁器・土器 12(S=1/3)

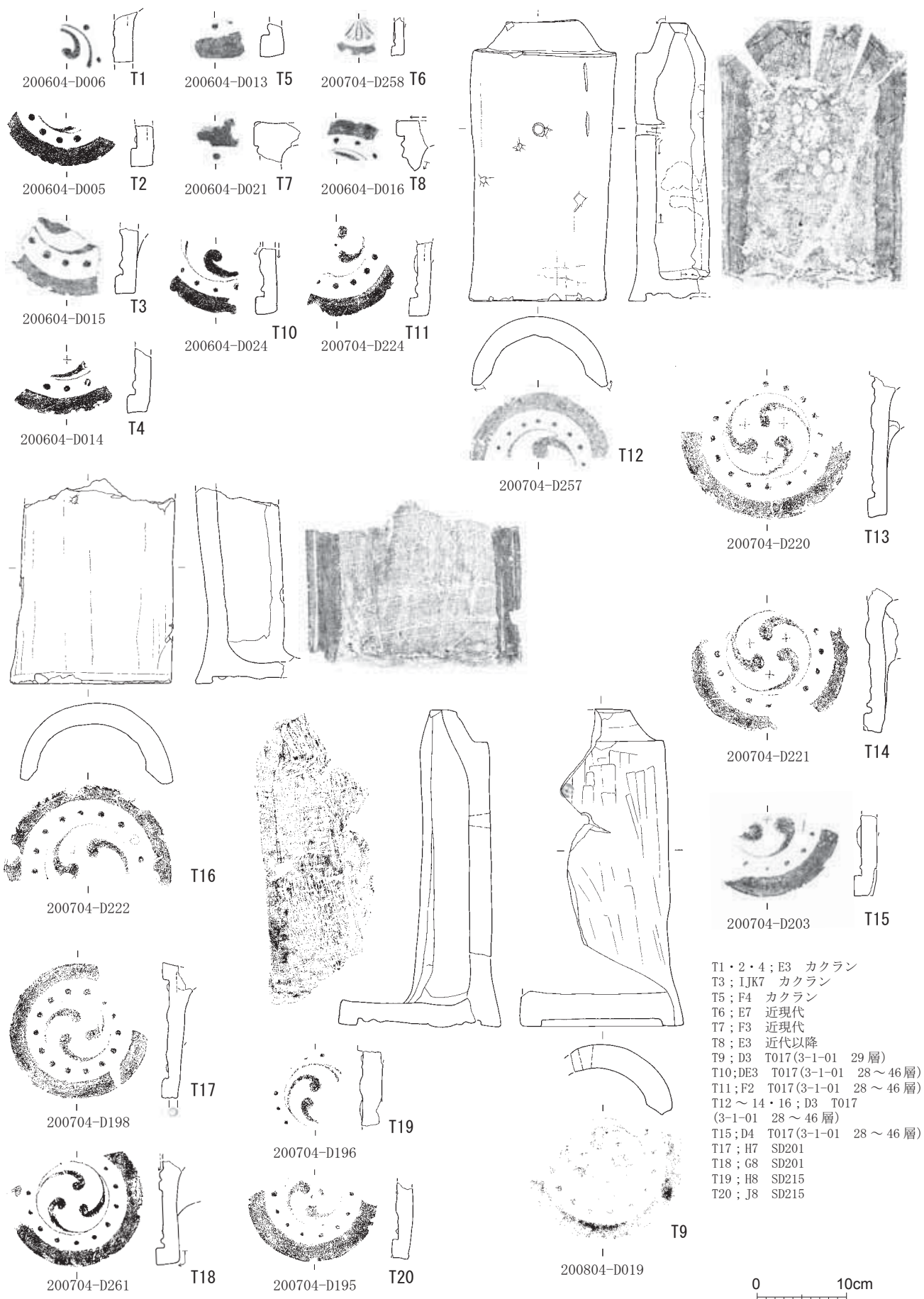

第 231 図 遺物実測図 瓦 1(S=1/6)

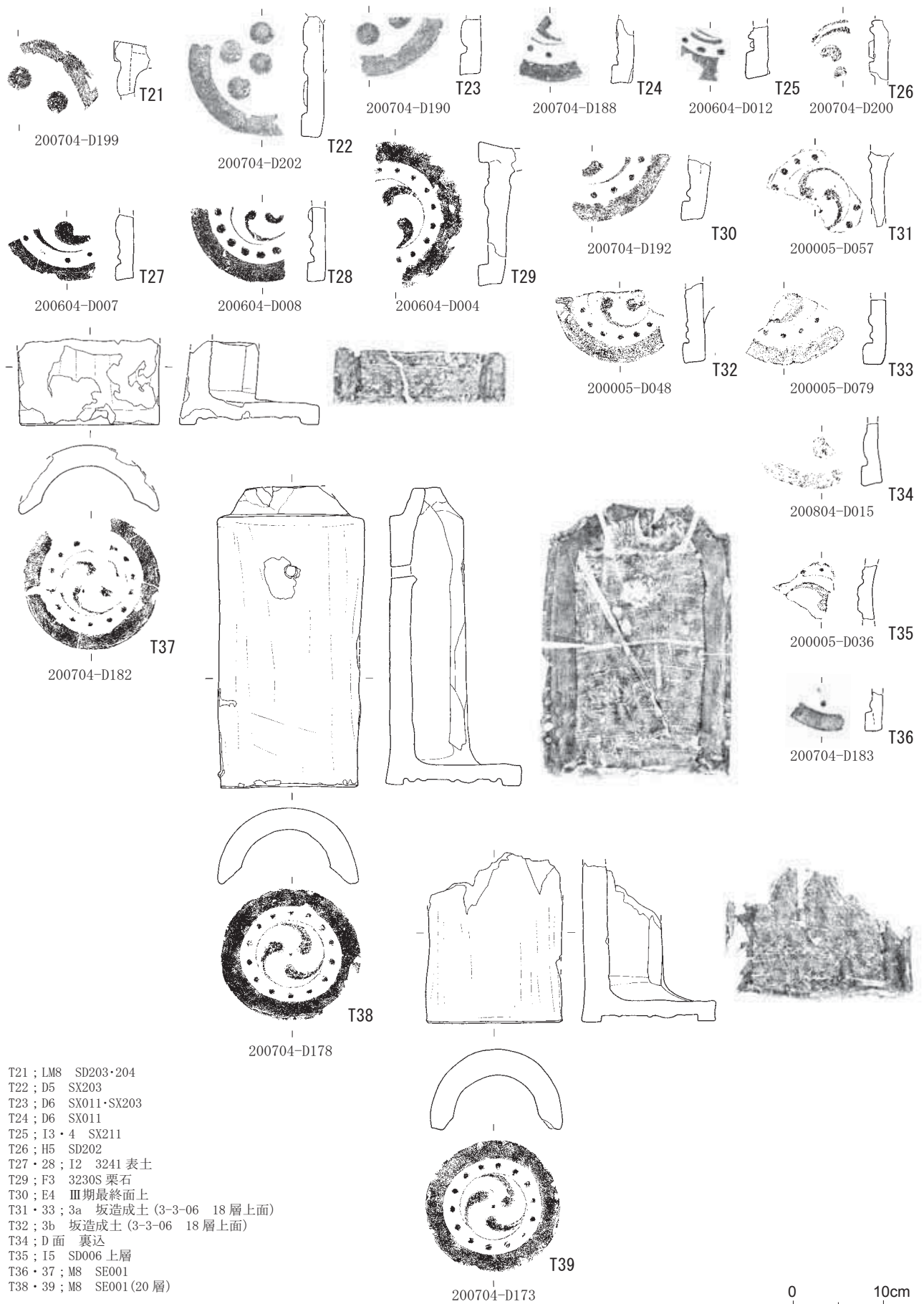

第 232 図 遺物実測図 瓦 2 (S=1/6)



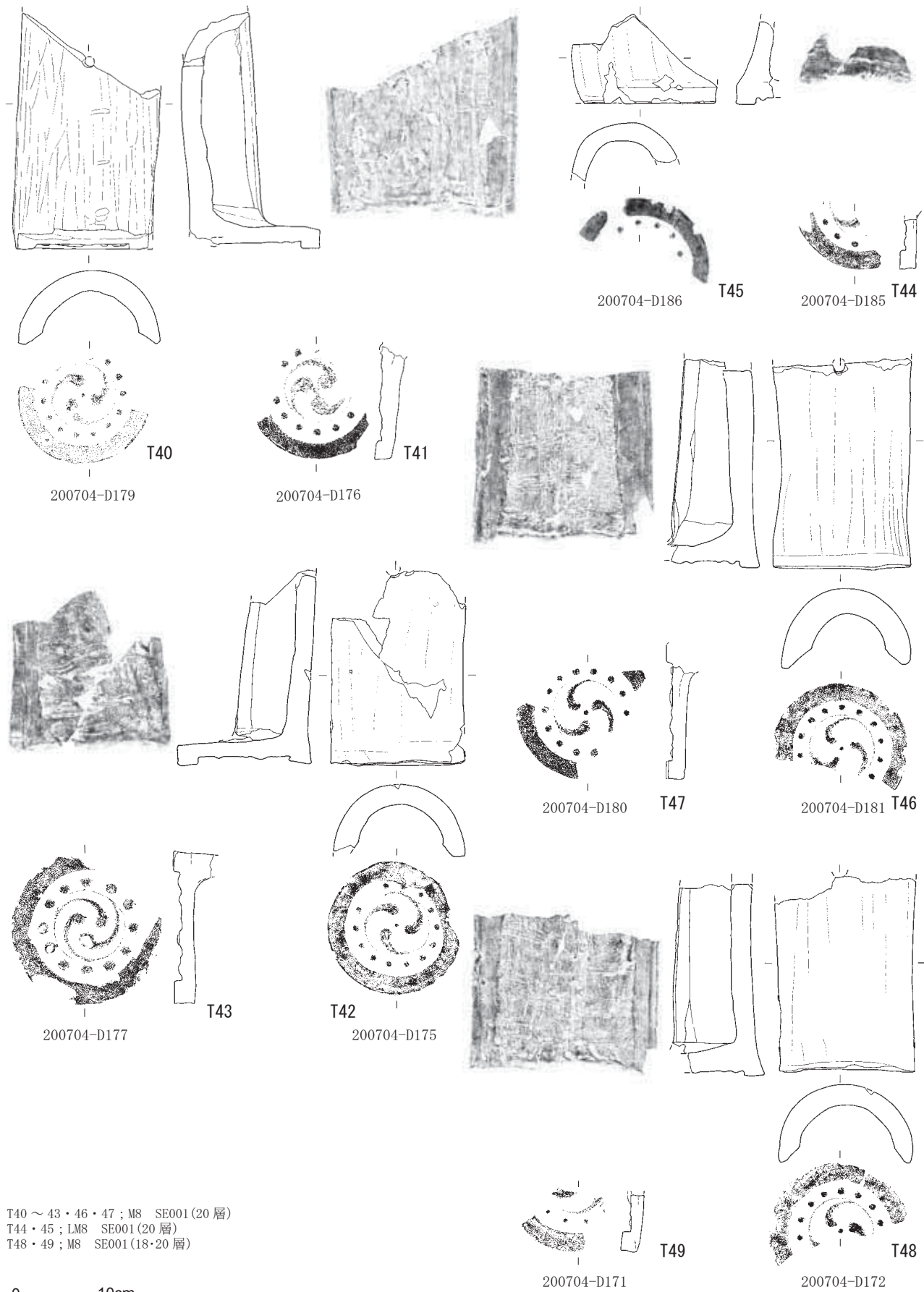

第 233 図 遺物実測図 瓦 3 (S=1/6)

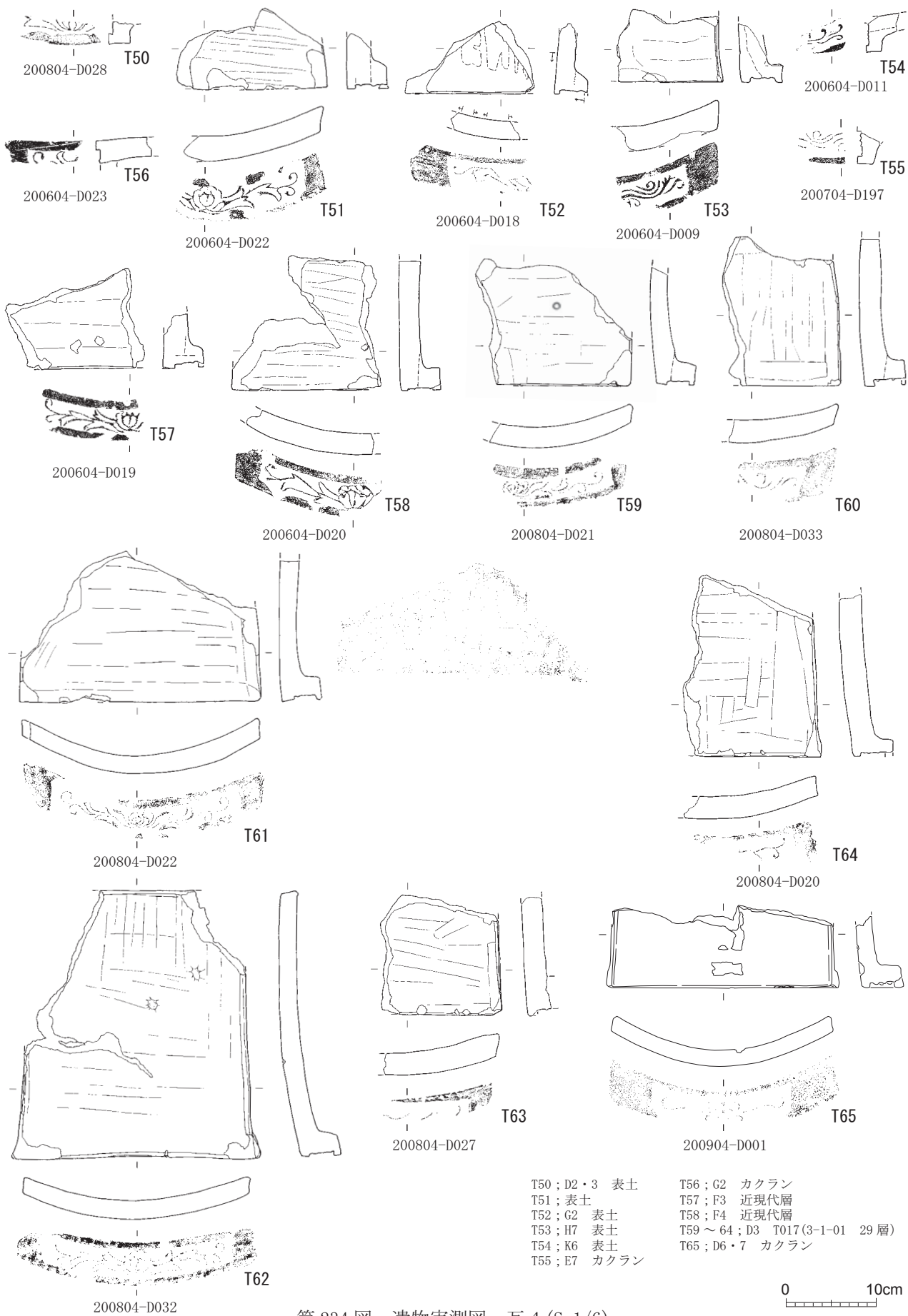

第 234 図 遺物実測図 瓦 4 (S=1/6)

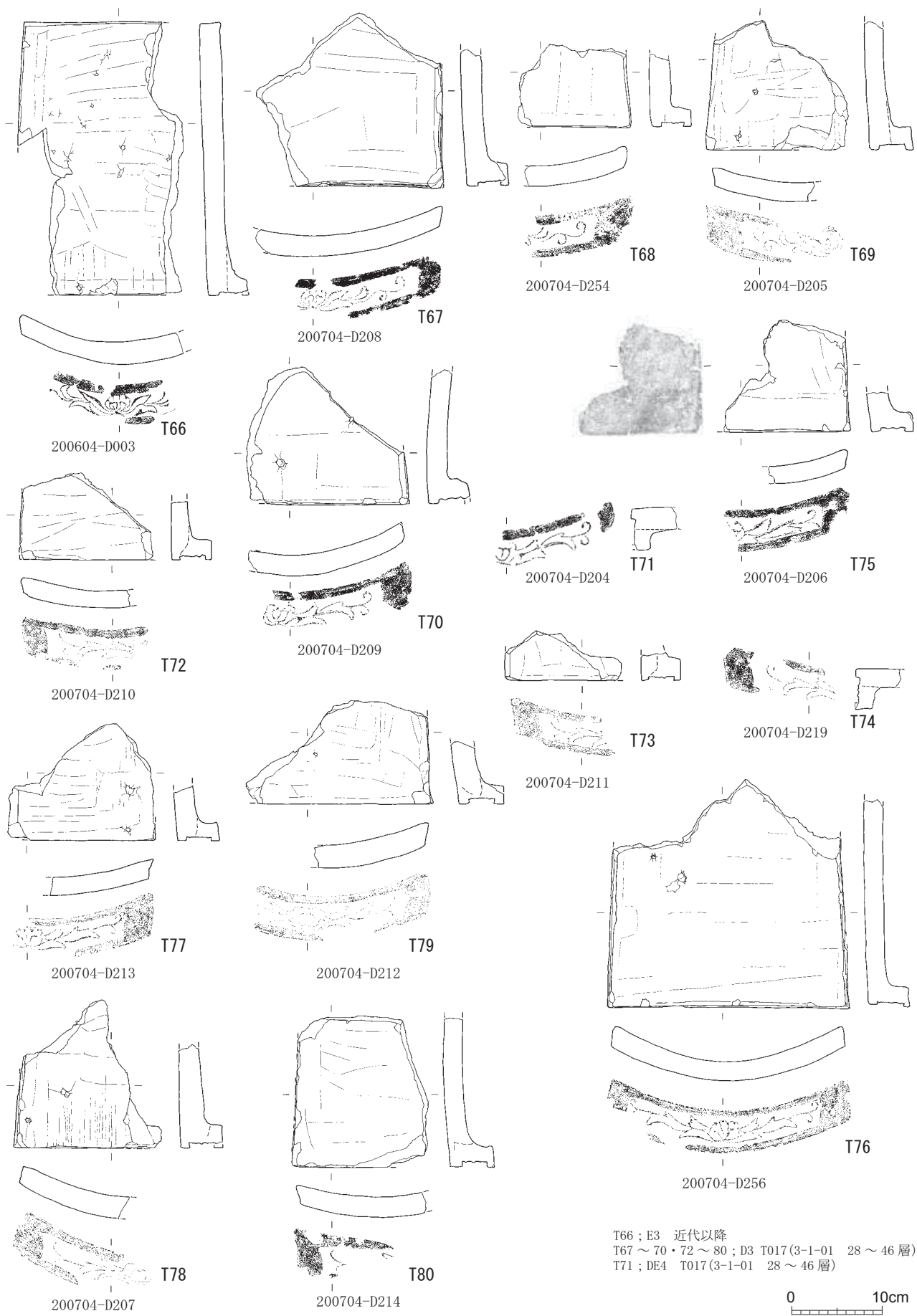

第 235 図 遺物実測図 瓦 5 (S=1/6)

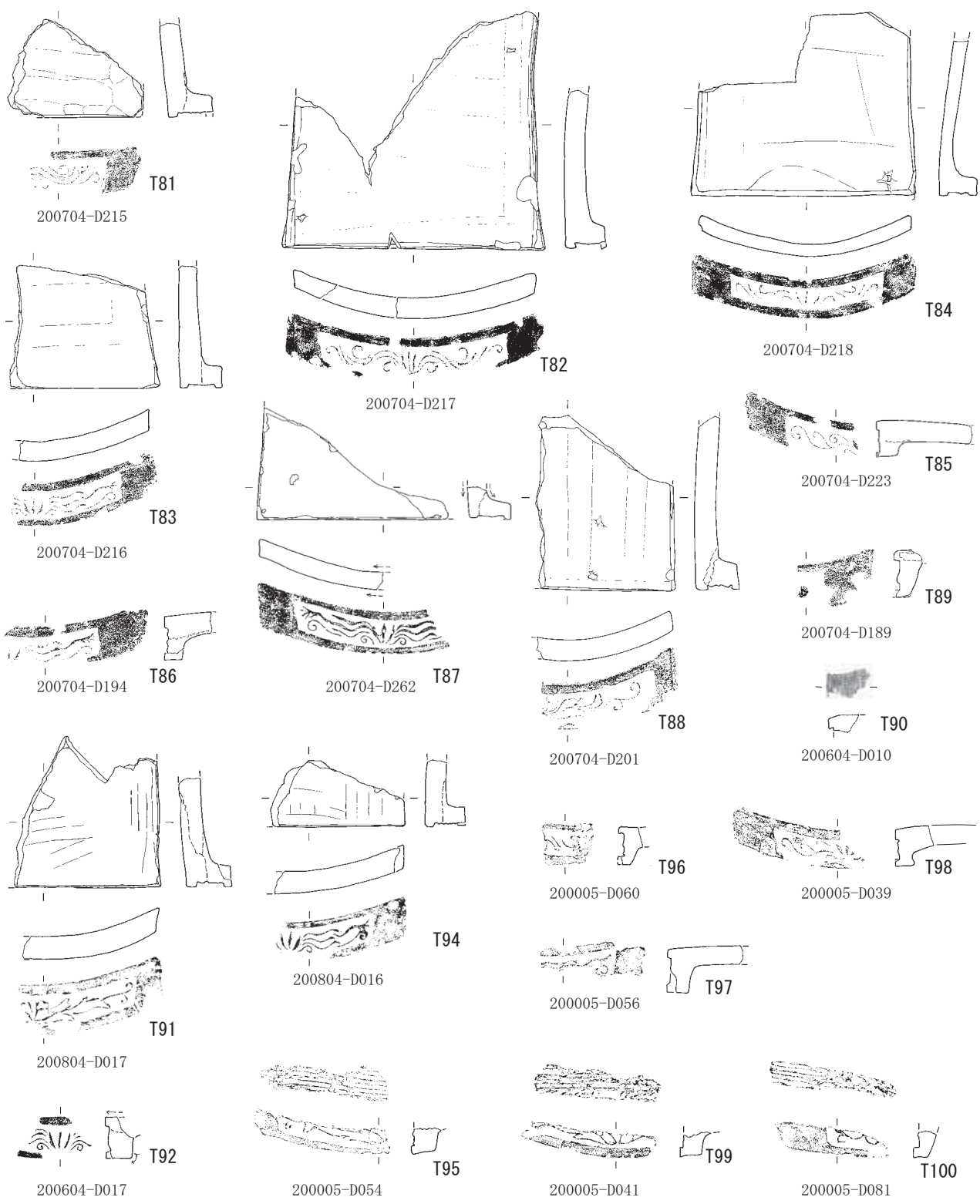

0 10cm

T81 ~ 84 ; D3 T017(3-1-01 28 ~ 46層)  
 T85 ; F2 T017(3-1-01 28 ~ 46層)  
 T86 ; I7 SA001 近代部分  
 T87 ; G7 SD201  
 T88 ; D5 SX203  
 T89 ; D6 SX011・SX203  
 T90 ; I4  
 T91 ; D3 Ⅲ期 最終面下  
 T92 ; L5 SD002 抜取  
 T93 ; H2 ~ 5 SD214-2 西壁  
 T94 ; D3 SX036  
 T95・96 ; 3a 坂造成土(3-3-06 18層上面)  
 T97 ; 坂造成土(3-3-06 17・18層上面)  
 T98 ; 2b ~ 3a SD101 検出面(3-6-01 28層上)  
 T99・100 ; I4・5 枅形内整地層

第 236 図 遺物実測図 瓦 6 (S=1/6)

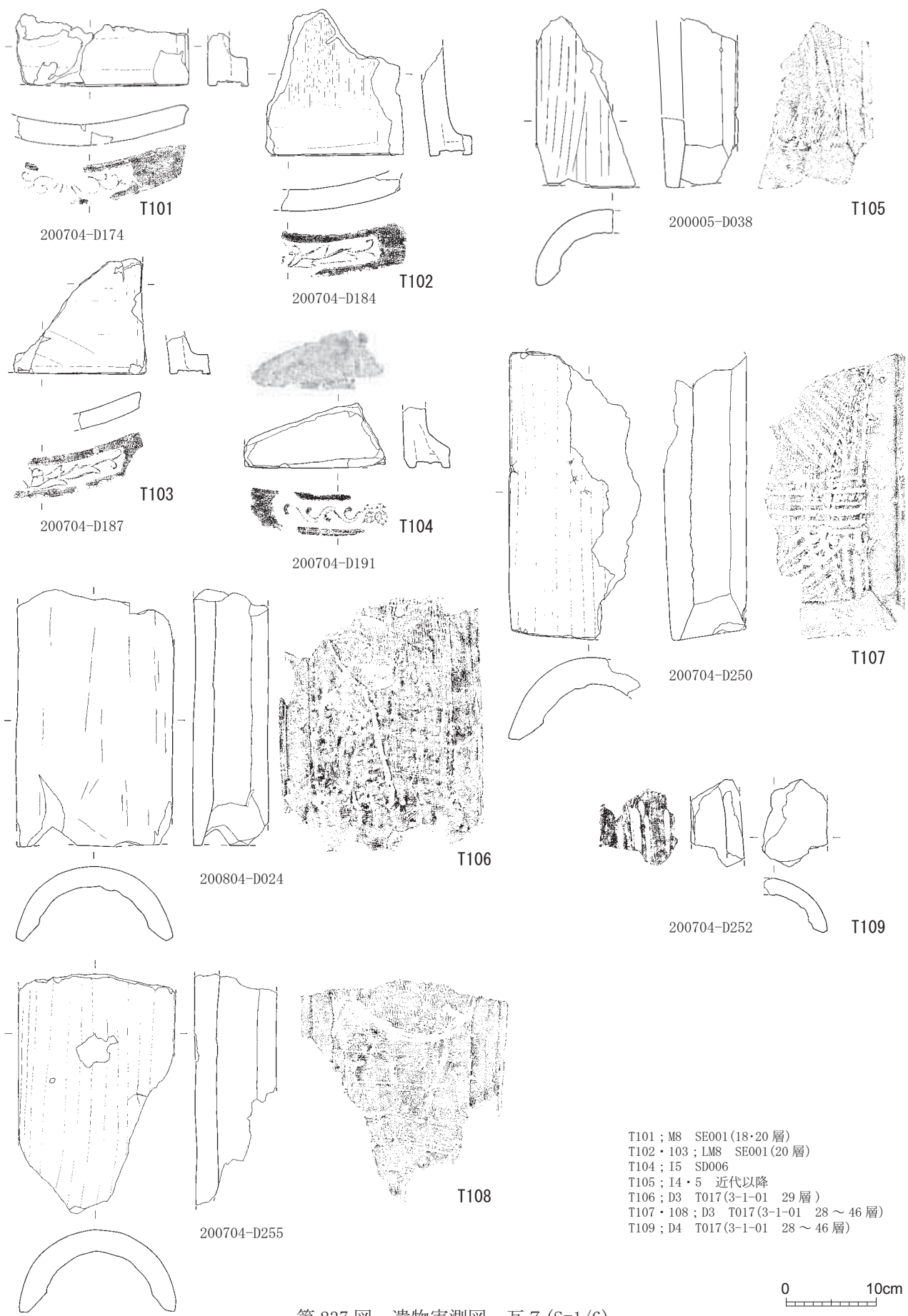

T101 ; M8 SE001(18・20層)  
 T102・103 ; LM8 SE001(20層)  
 T104 ; I5 SD006  
 T105 ; I4・5 近代以降  
 T106 ; D3 T017(3-1-01 29層)  
 T107・108 ; D3 T017(3-1-01 28～46層)  
 T109 ; D4 T017(3-1-01 28～46層)

0 10cm

第 237 図 遺物実測図 瓦 7 (S=1/6)

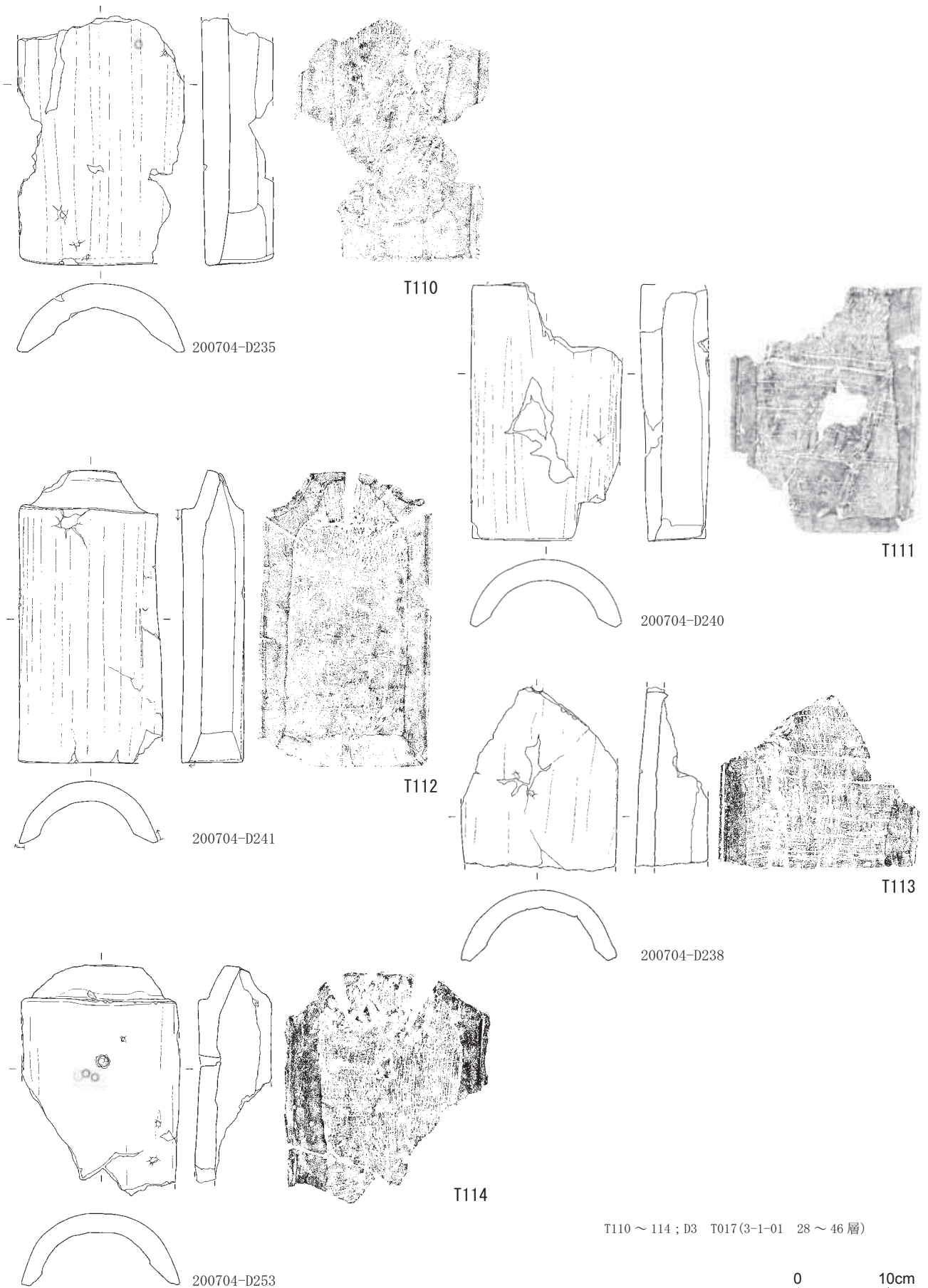

T110 ~ 114 ; D3 T017(3-1-01 28 ~ 46層)

第 238 図 遺物実測図 瓦 8 (S=1/6)

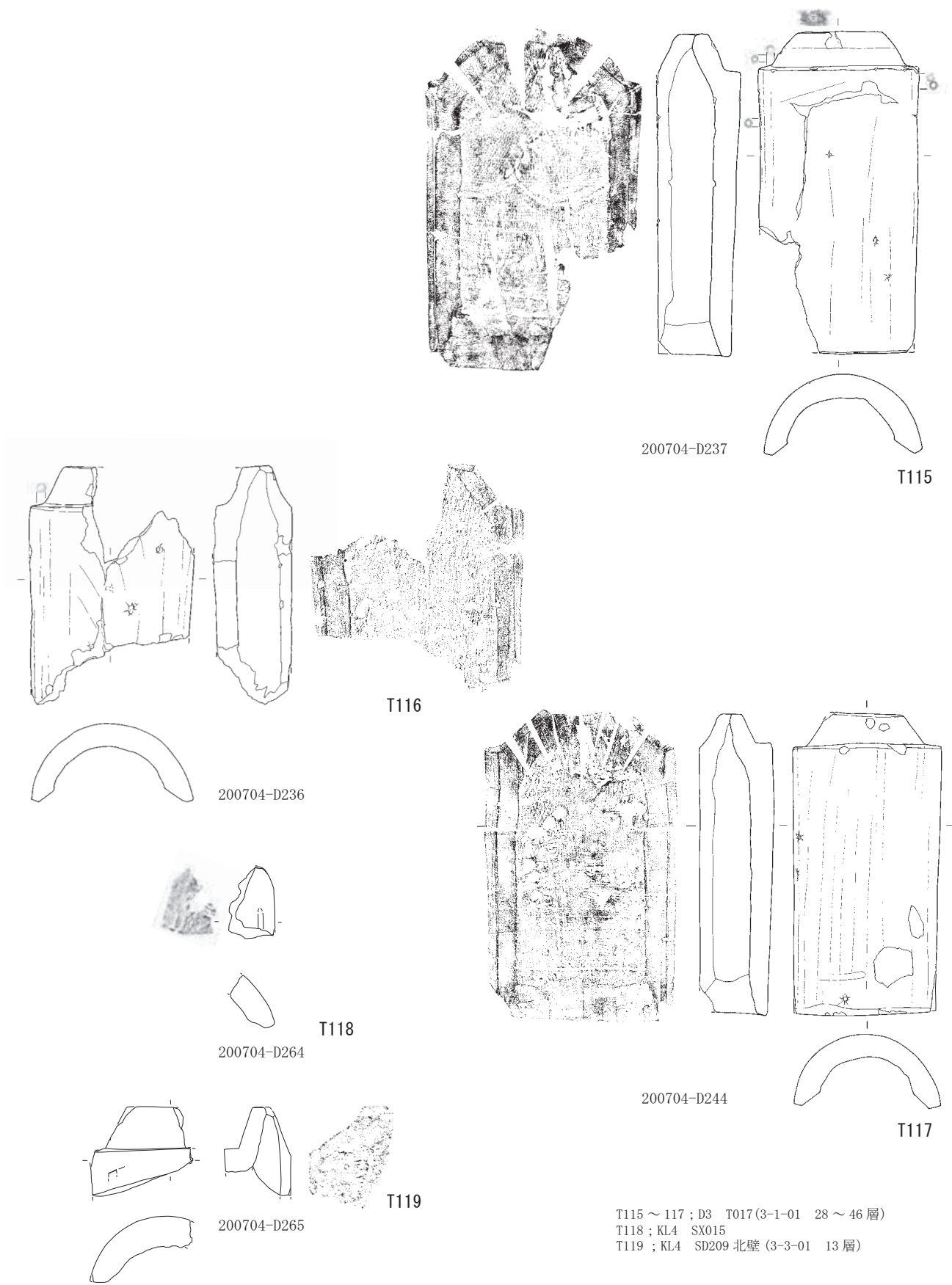

0 10cm

第 239 図 遺物実測図 瓦 9 (S=1/6)

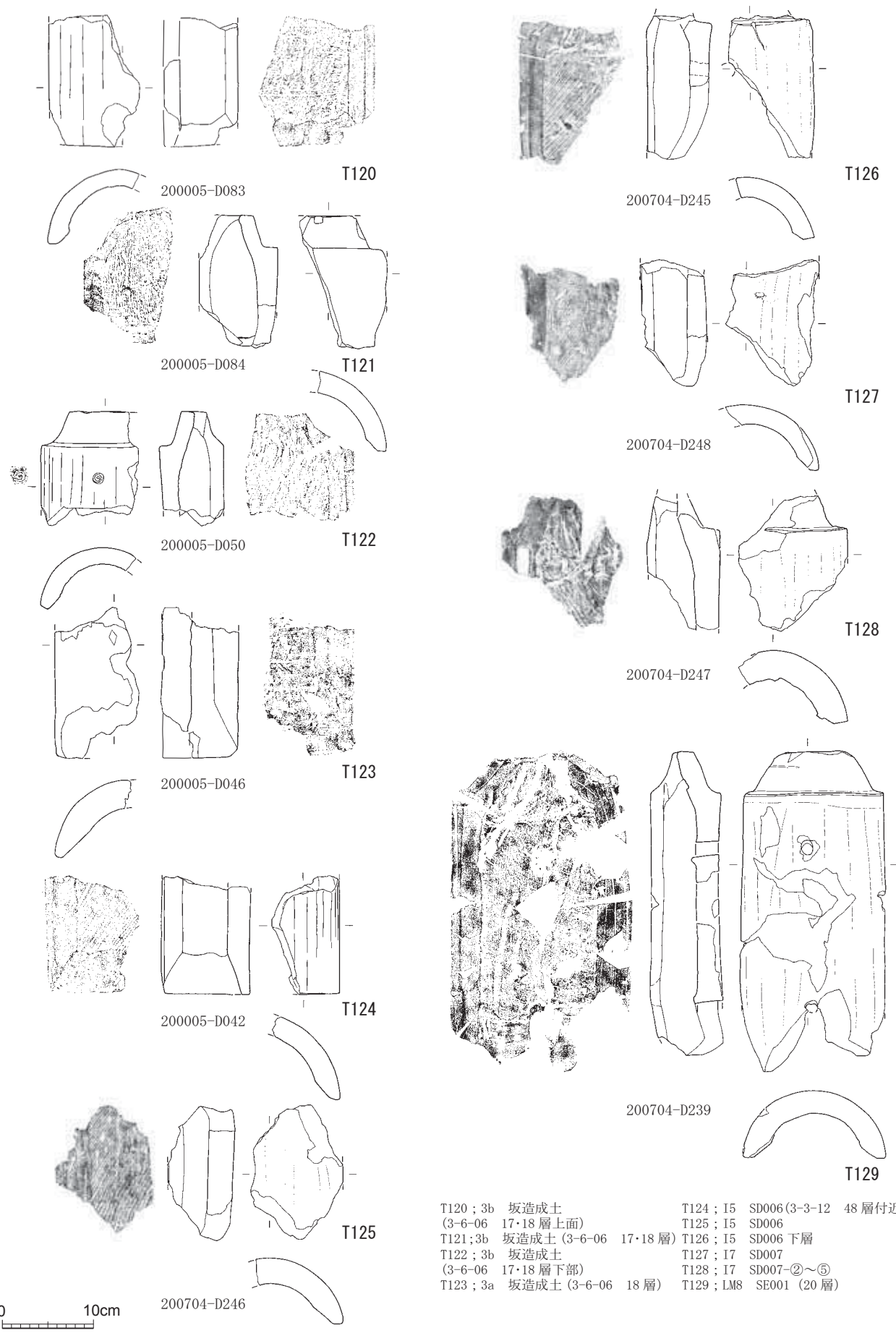

T120 ; 3b 坂造成土 (3-6-06 17・18 層上面)  
 T121 ; 3b 坂造成土 (3-6-06 17・18 層)  
 T122 ; 3b 坂造成土 (3-6-06 17・18 層下部)  
 T123 ; 3a 坂造成土 (3-6-06 18 層)  
 T124 ; I5 SD006 (3-3-12 48 層付近)  
 T125 ; I5 SD006  
 T126 ; I5 SD006 下層  
 T127 ; I7 SD007  
 T128 ; I7 SD007-②~⑤  
 T129 ; LM8 SE001 (20 層)

第 240 図 遺物実測図 瓦 10 (S=1/6)



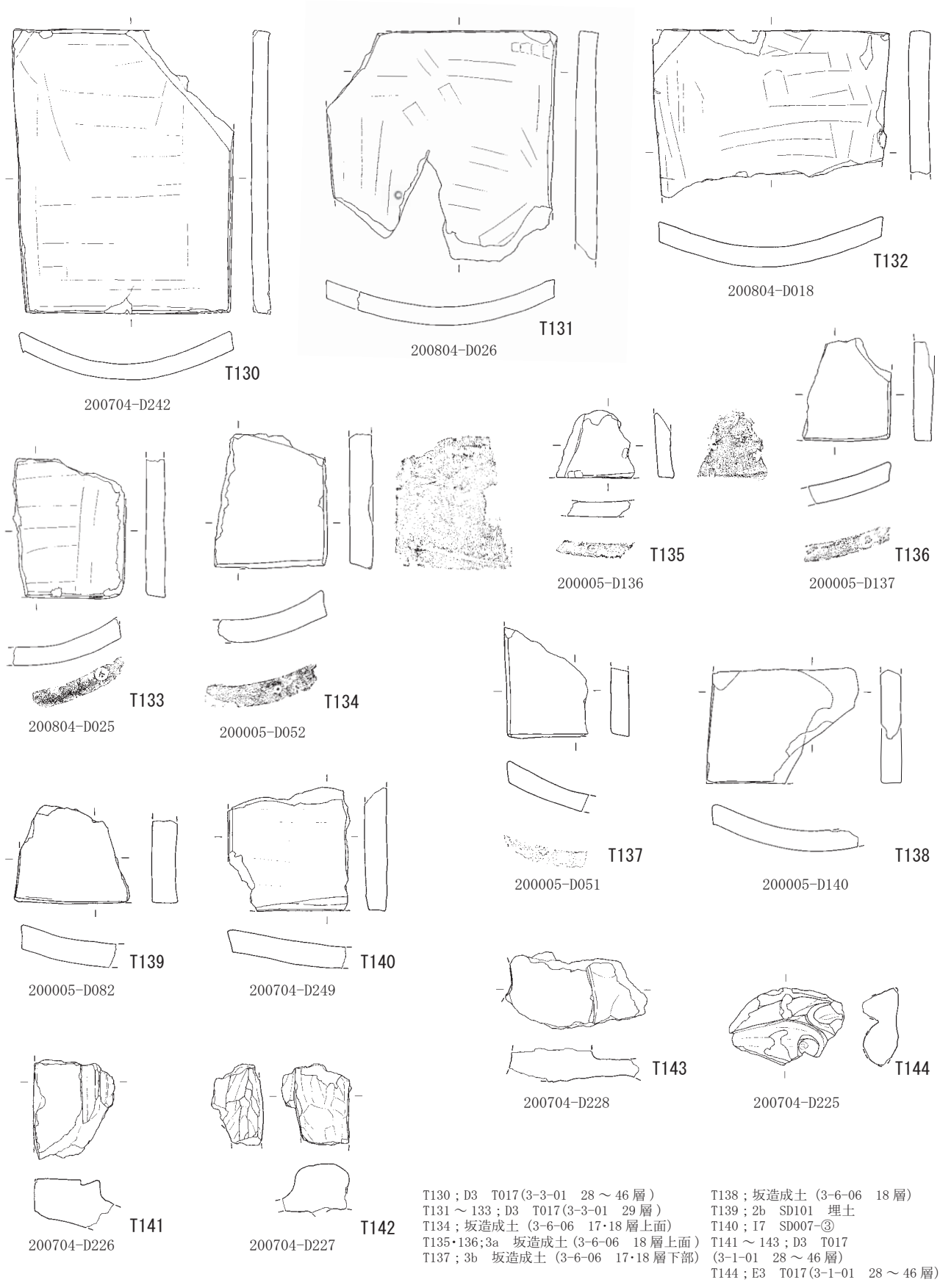

0 10cm

第 241 図 遺物実測図 瓦 11 (S=1/6)

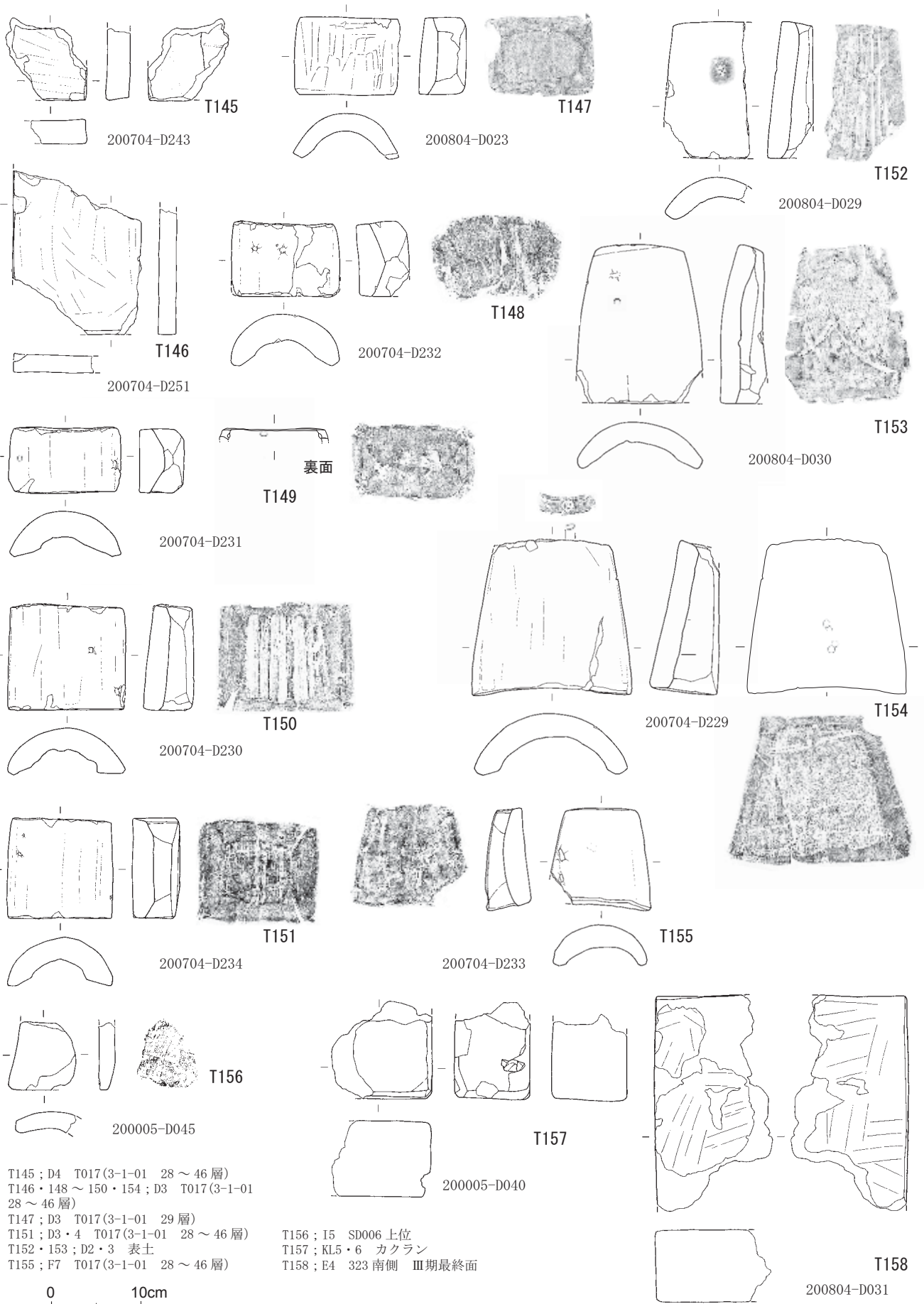

第 242 図 遺物実測図 瓦 12(S=1/6)

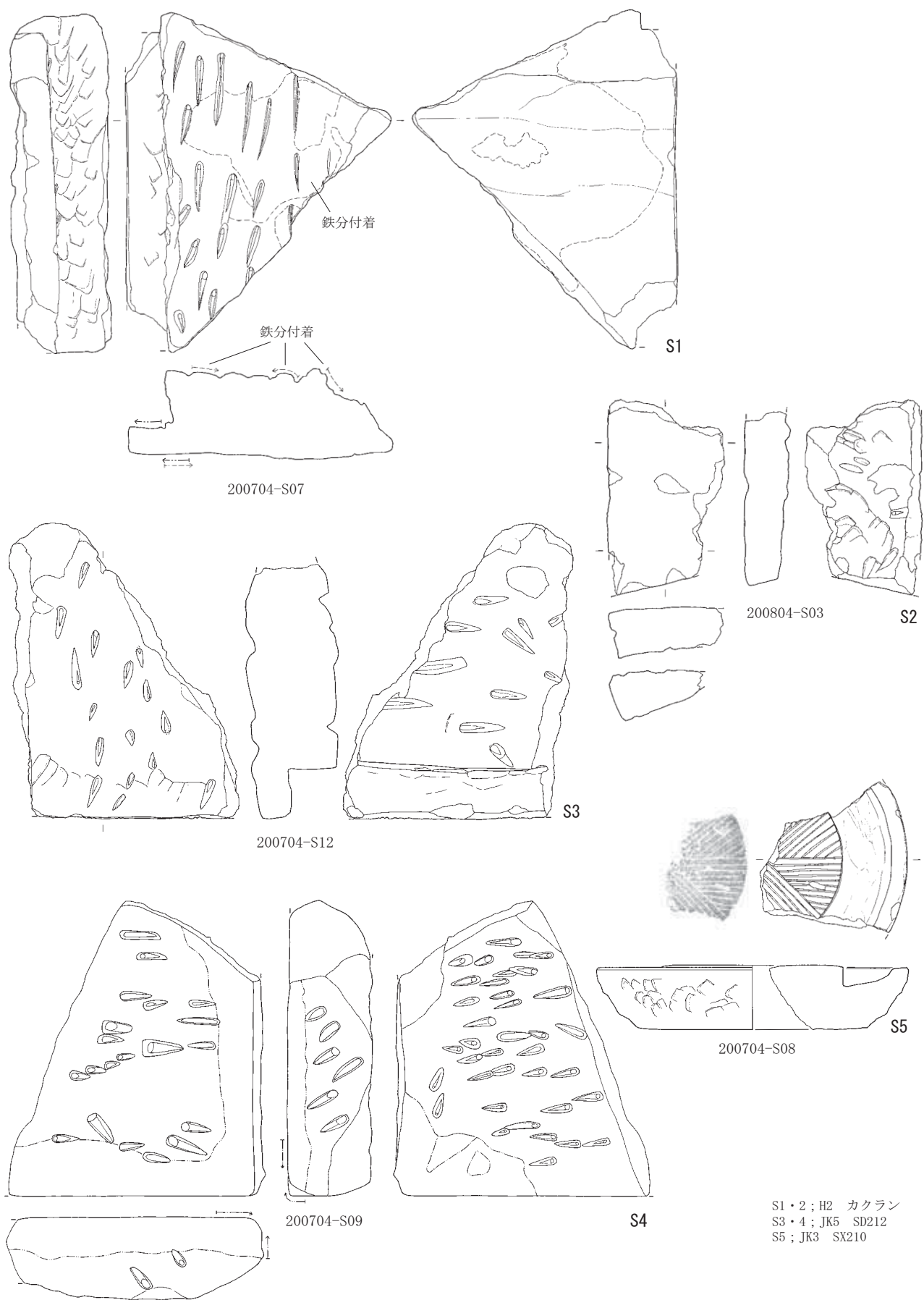

第 243 図 遺物実測図 石製品 1 (S=1/6)

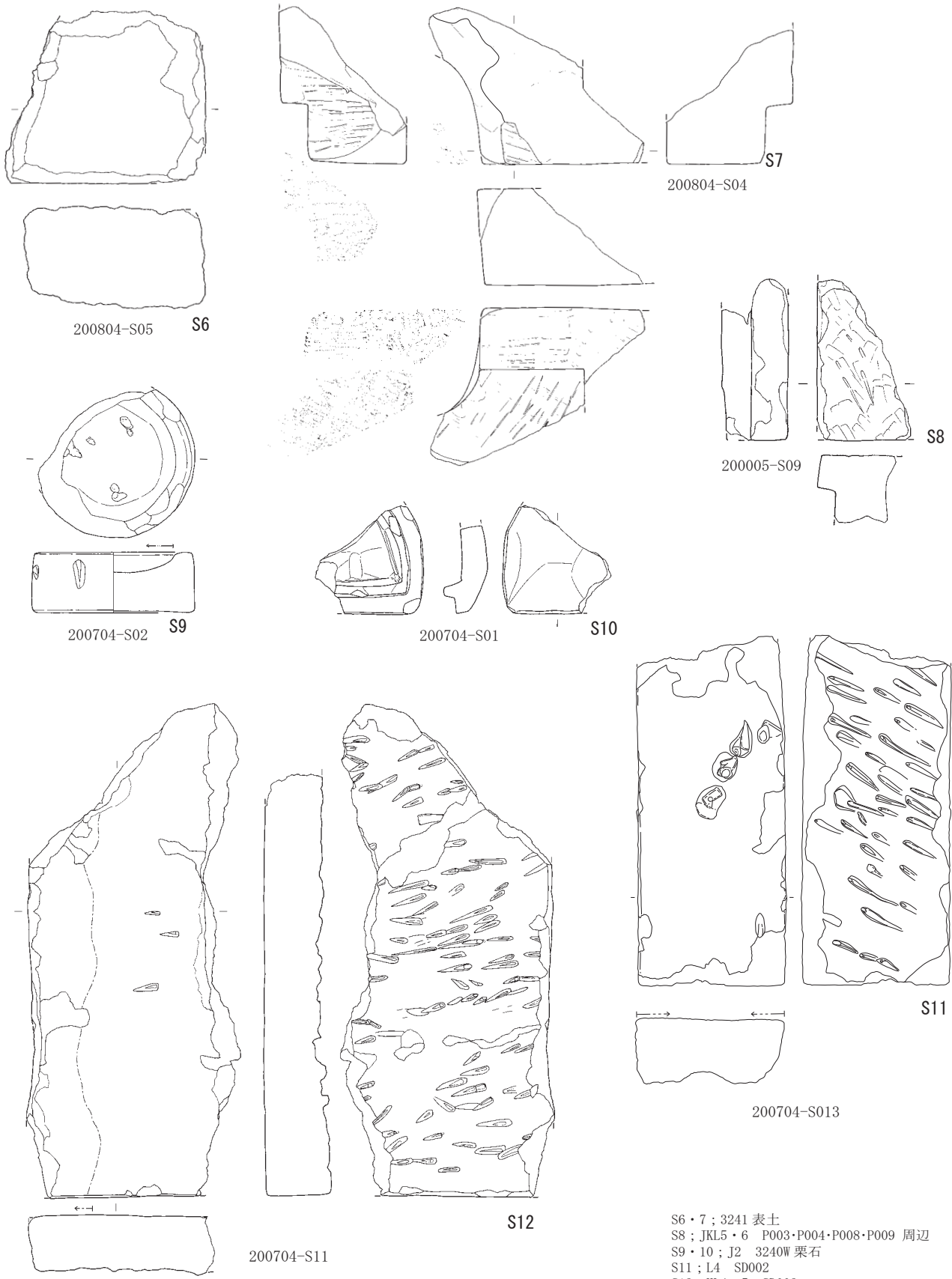

S6・7；3241 表土  
 S8；JKL5・6 P003・P004・P008・P009 周辺  
 S9・10；J2 3240W 栗石  
 S11；L4 SD002  
 S12；KL4・5 SD002

第 244 図 遺物実測図 石製品 2 (S=1/6)

0 10cm

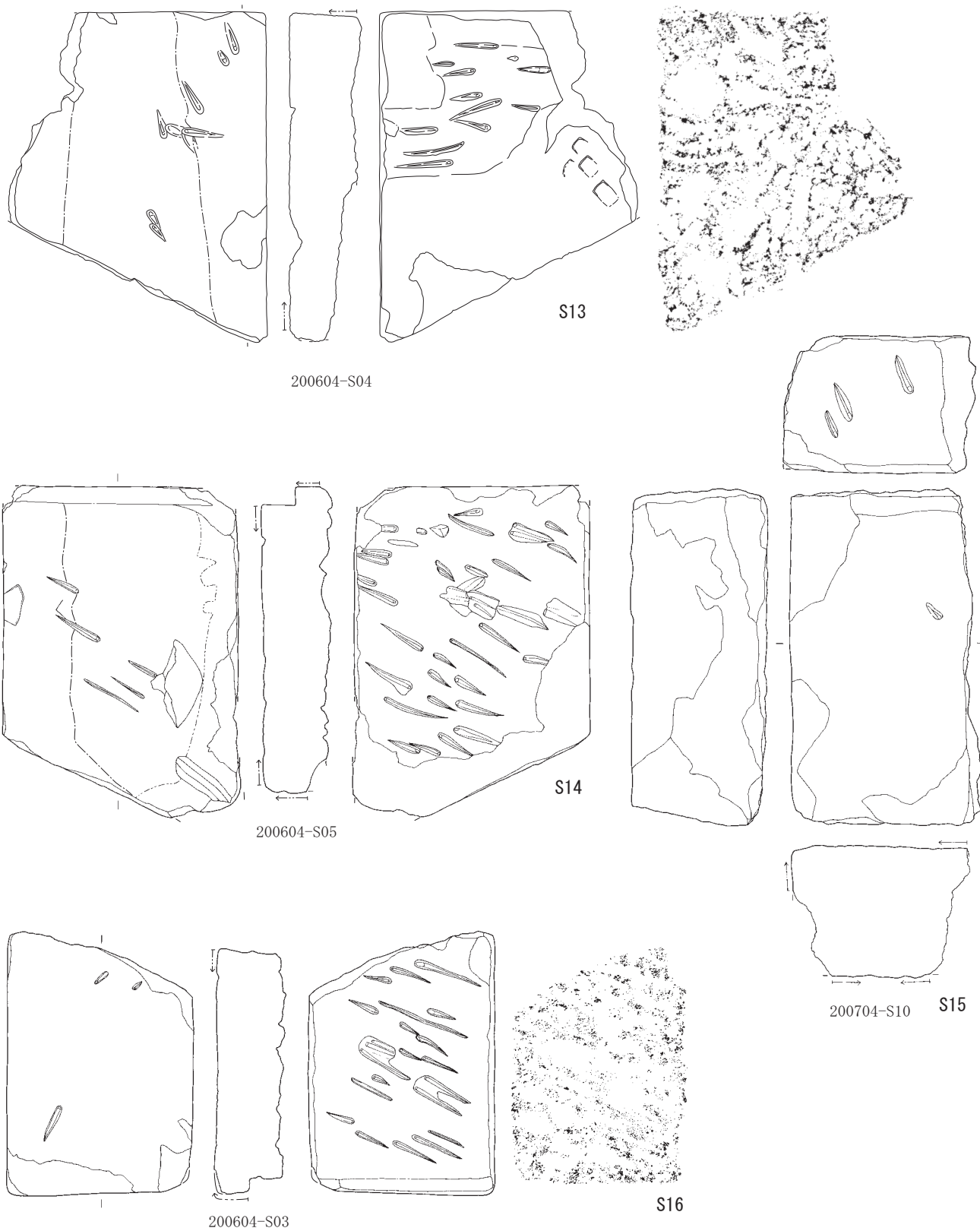

S13・14・16；KL4・5 SD002 抜取  
 S15；KL4 SD002 抜取

第 245 図 遺物実測図 石製品 3 (S=1/6)

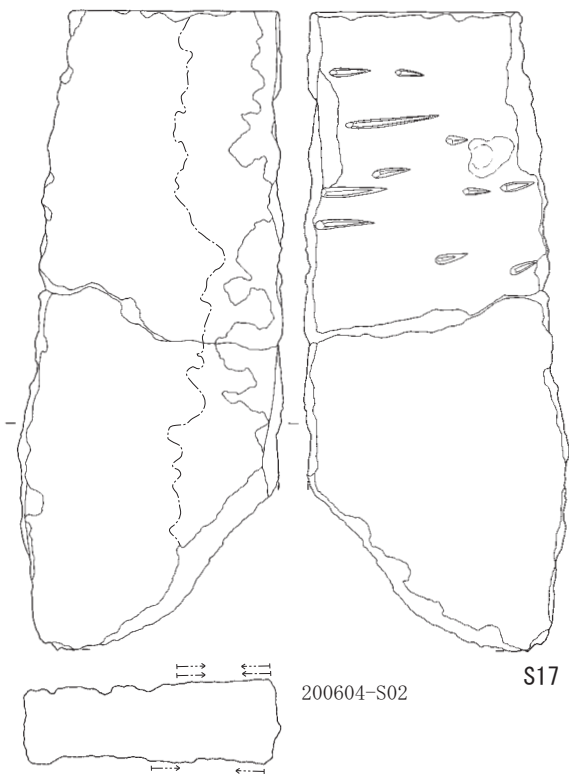

200604-S02

S17

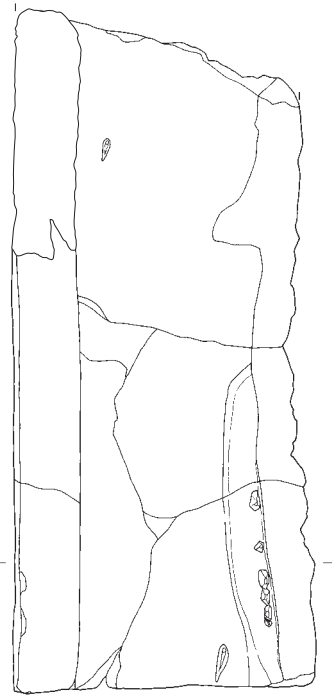

200604-S01

S18

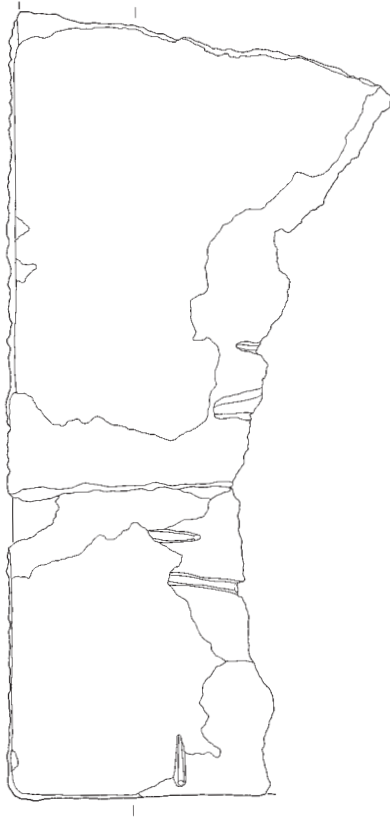

200604-S06

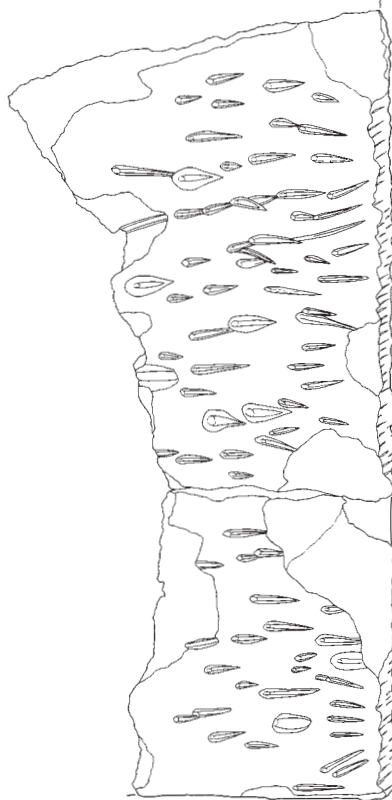

S19

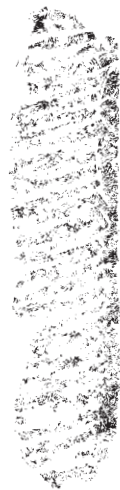

S17 ; KL4 SD002 抜取  
 S18 ; KL4 SD002  
 ・SK019 抜取  
 S19 ; KL4・5  
 SD002 抜取

0 10cm

第 246 図 遺物実測図 石製品 4 (S=1/6)



S20・21 ; KL4・5 SD002 抜取  
 S22 ; JK4 SD003 抜取  
 S23 ; I8 SK007

0 10cm

第 247 図 遺物実測図 石製品 5 (S=1/6)

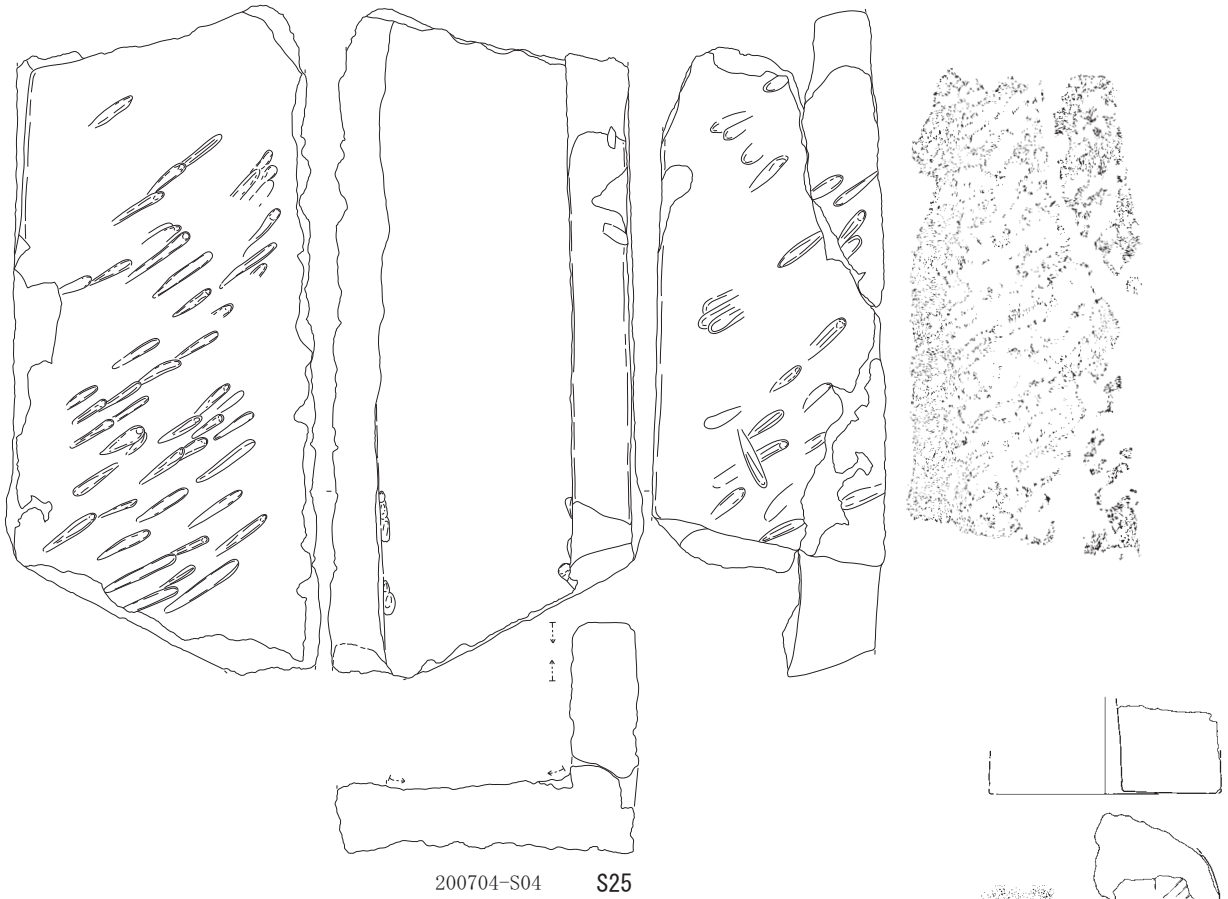
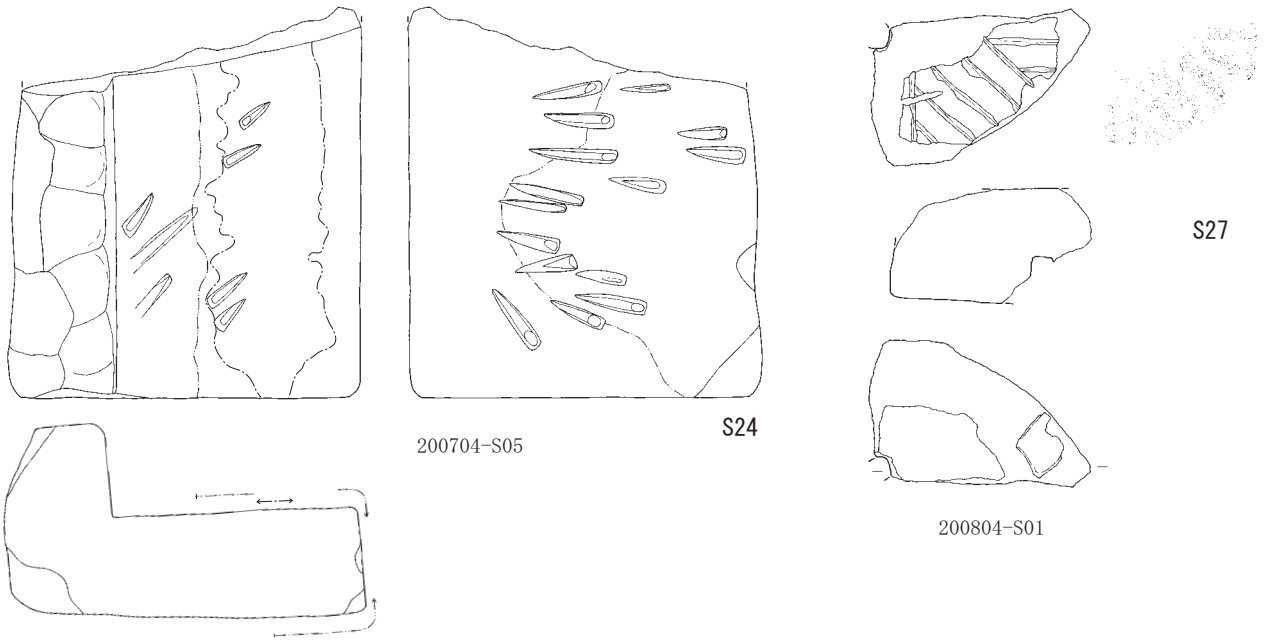

S24 ; JK4 SD003 抜取  
 S25 ; KL4 SK019 抜取  
 S26 ; A6-3 裏込  
 S27 ; C1 段 栗石

0 10cm

第 248 図 遺物実測図 石製品 6 (S=1/6)



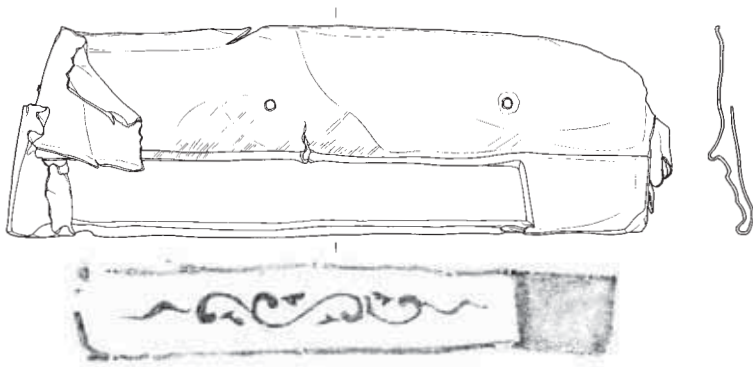

200604-M01

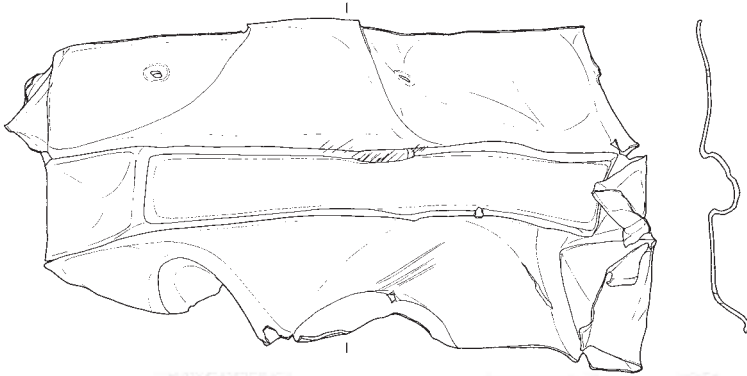

200604-M02

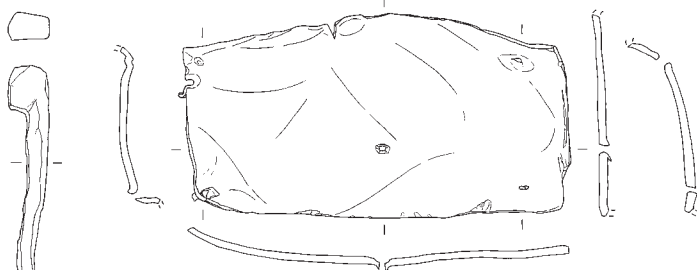

200704-M08

M9

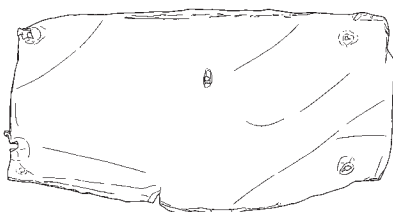

200704-M10

M10

M8  
200704-M16

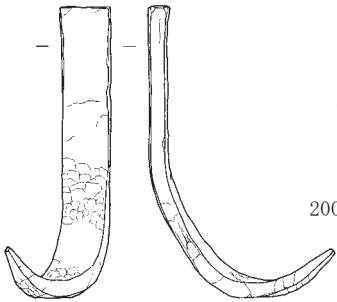

200005-M16

M16

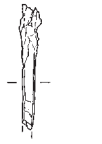

M15

200005-M07



M18

200005-M06



M17

200804-M21

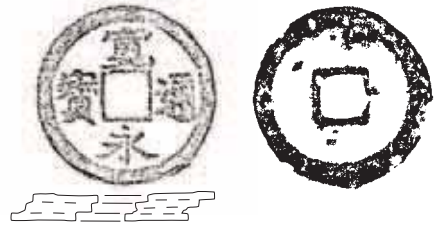

200904-M01

M4

0 S=1/1 5cm

M1

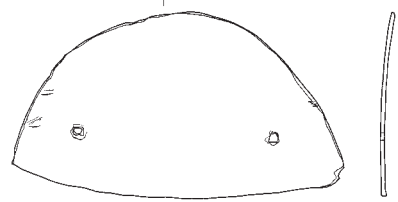

200604-M03

M3

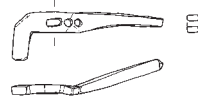

200704-M15

M5



200005-M17

M6



200704-M14

M7

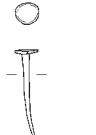

200704-M11

M11

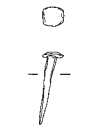

200704-M12

M12

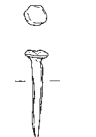

200704-M13

M13

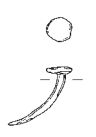

200704-M14

M14

200704-M09

M10

M1・2; G2・3 近現代層  
 M3; G4 カクラン  
 M4; D6・7 カクラン  
 M5; F6 SD207  
 M6; 3b 坂造成土  
 (3-6-06 17・18層)  
 M7; JK5 上面  
 M8; H2・3・4 カクラン

M9・10; I2 SD004 埋土  
 M11・12; L6 SD002 抜取  
 M13・14; J5 P006 抜取  
 M15・16; IJ5、KL5・6  
 T010 壁面中層  
 M17; D2 T016  
 (3-5-10 21~27層)  
 M18; 3a 坂造成土  
 (3-6-01 16層)

第249図 遺物実測図 金属・木製品1 (S=1/1・S=1/3)

0 S=1/3 10cm



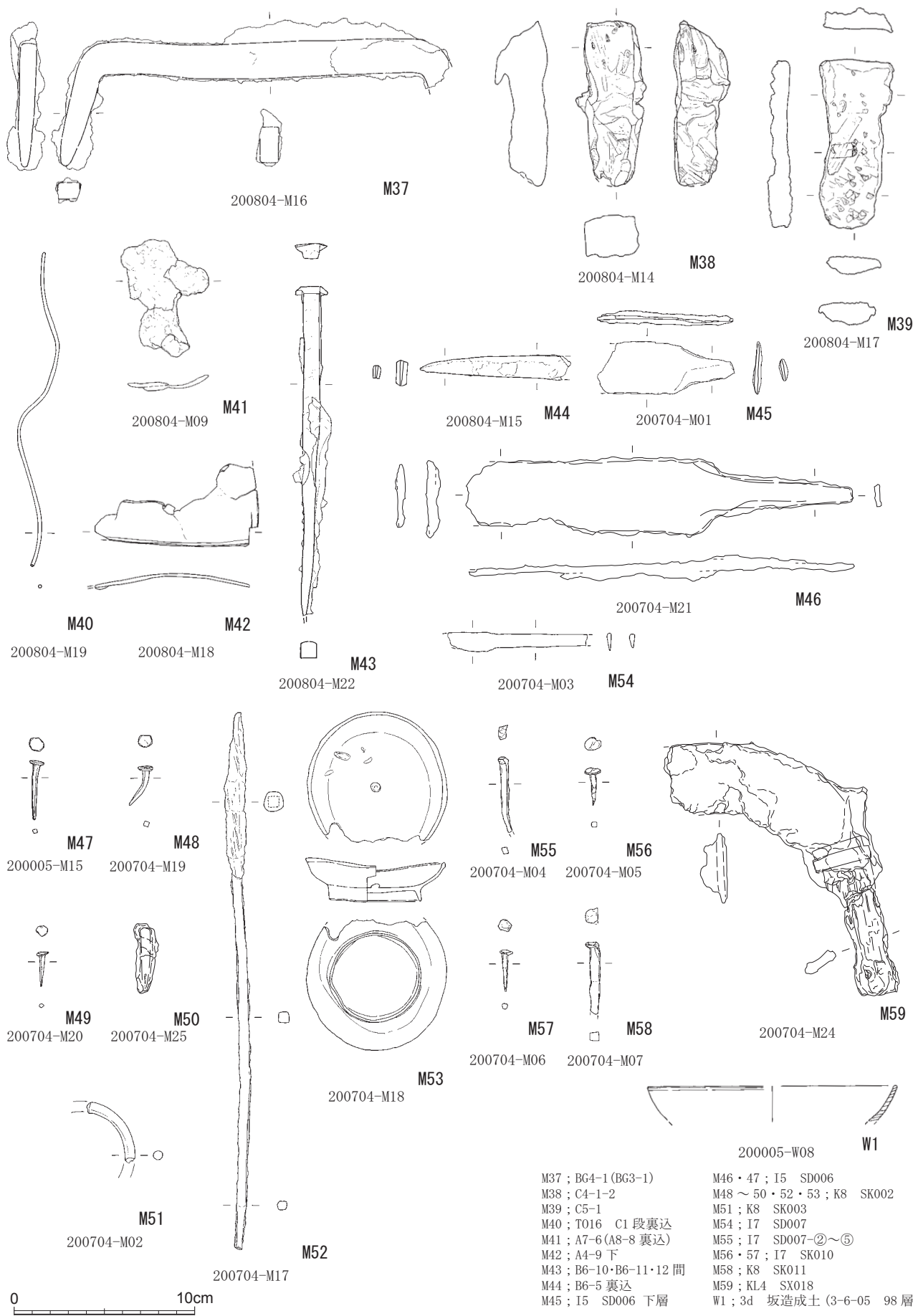

M37 ; BG4-1 (BG3-1)  
M38 ; C4-1-2  
M39 ; C5-1  
M40 ; T016 C1 段裏込  
M41 ; A7-6 (A8-8 裏込)  
M42 ; A4-9 下  
M43 ; B6-10・B6-11・12 間  
M44 ; B6-5 裏込  
M45 ; I5 SD006 下層  
M46・47 ; I5 SD006  
M48 ~ 50・52・53 ; K8 SK002  
M51 ; K8 SK003  
M54 ; I7 SD007  
M55 ; I7 SD007-②~⑤  
M56・57 ; I7 SK010  
M58 ; K8 SK011  
M59 ; KL4 SX018  
W1 ; 3d 坂造土 (3-6-05 98層)

第 251 図 遺物実測図 金属・木製品 3 (S=1/3)



第 252 図 遺物写真 陶磁器・土器 1

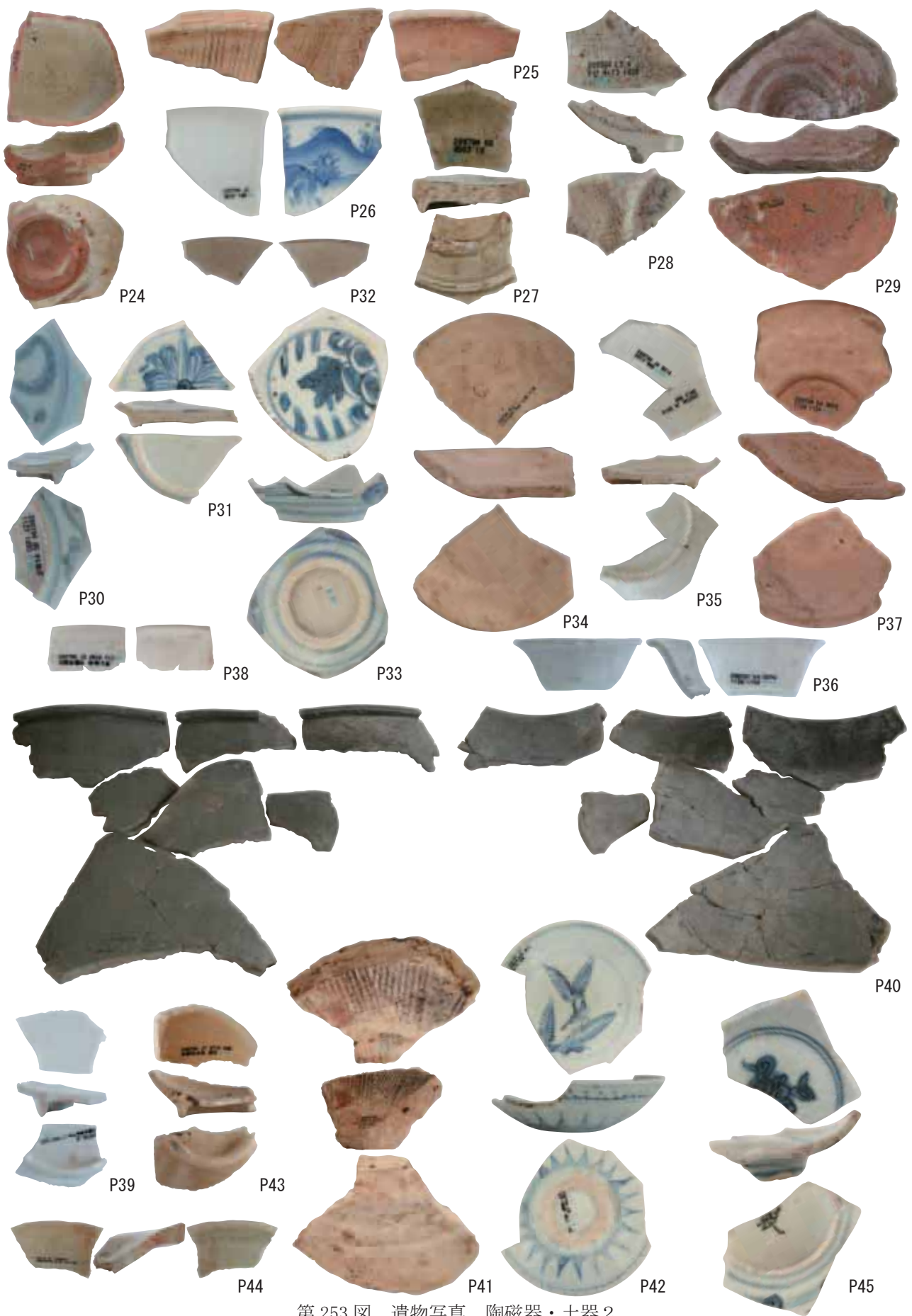

第 253 図 遺物写真 陶磁器・土器 2



第 254 図 遺物写真 陶磁器・土器 3

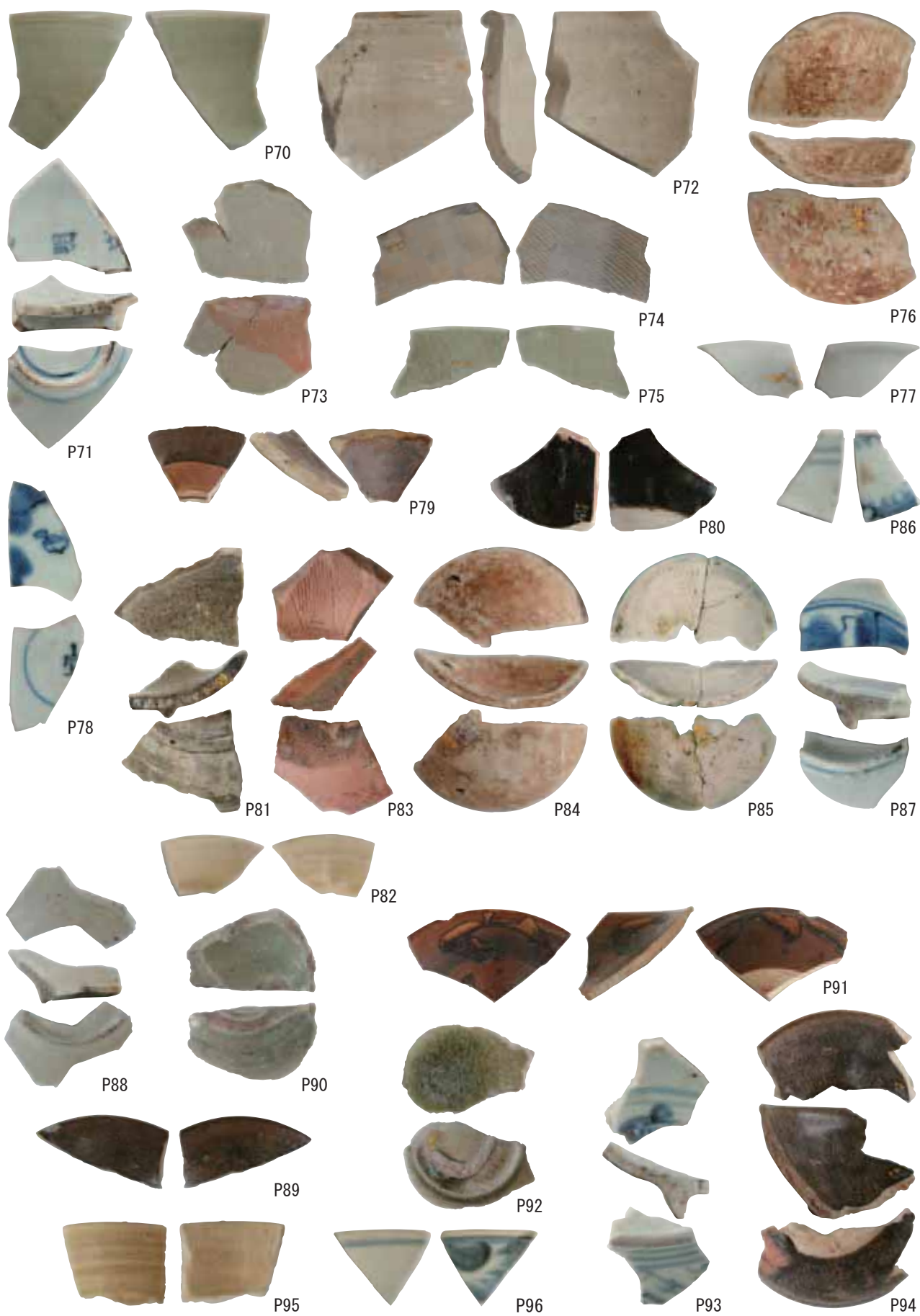

第 255 図 遺物写真 陶磁器・土器 4



第 256 図 遺物写真 陶磁器・土器 5



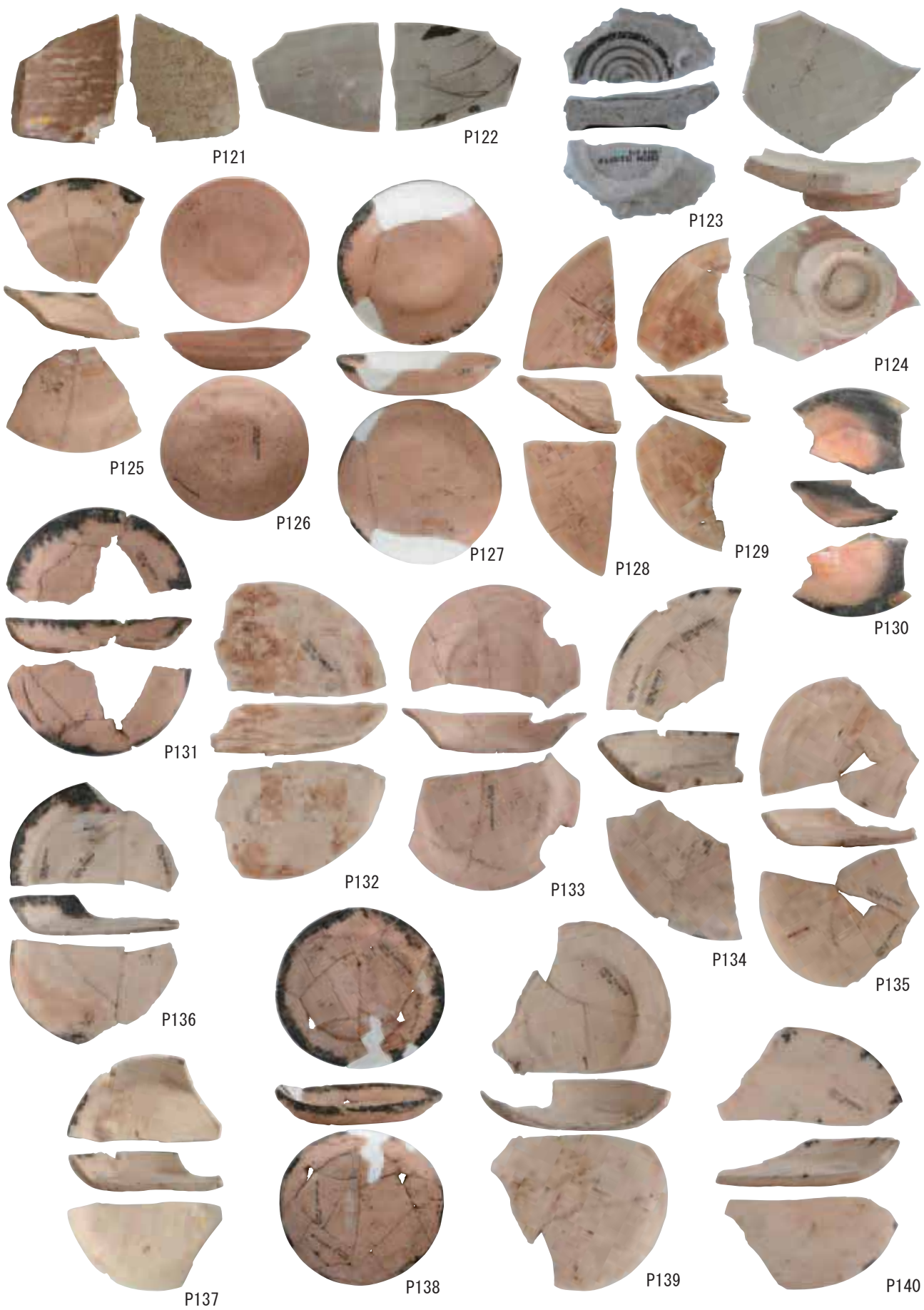

第 257 図 遺物写真 陶磁器・土器 6

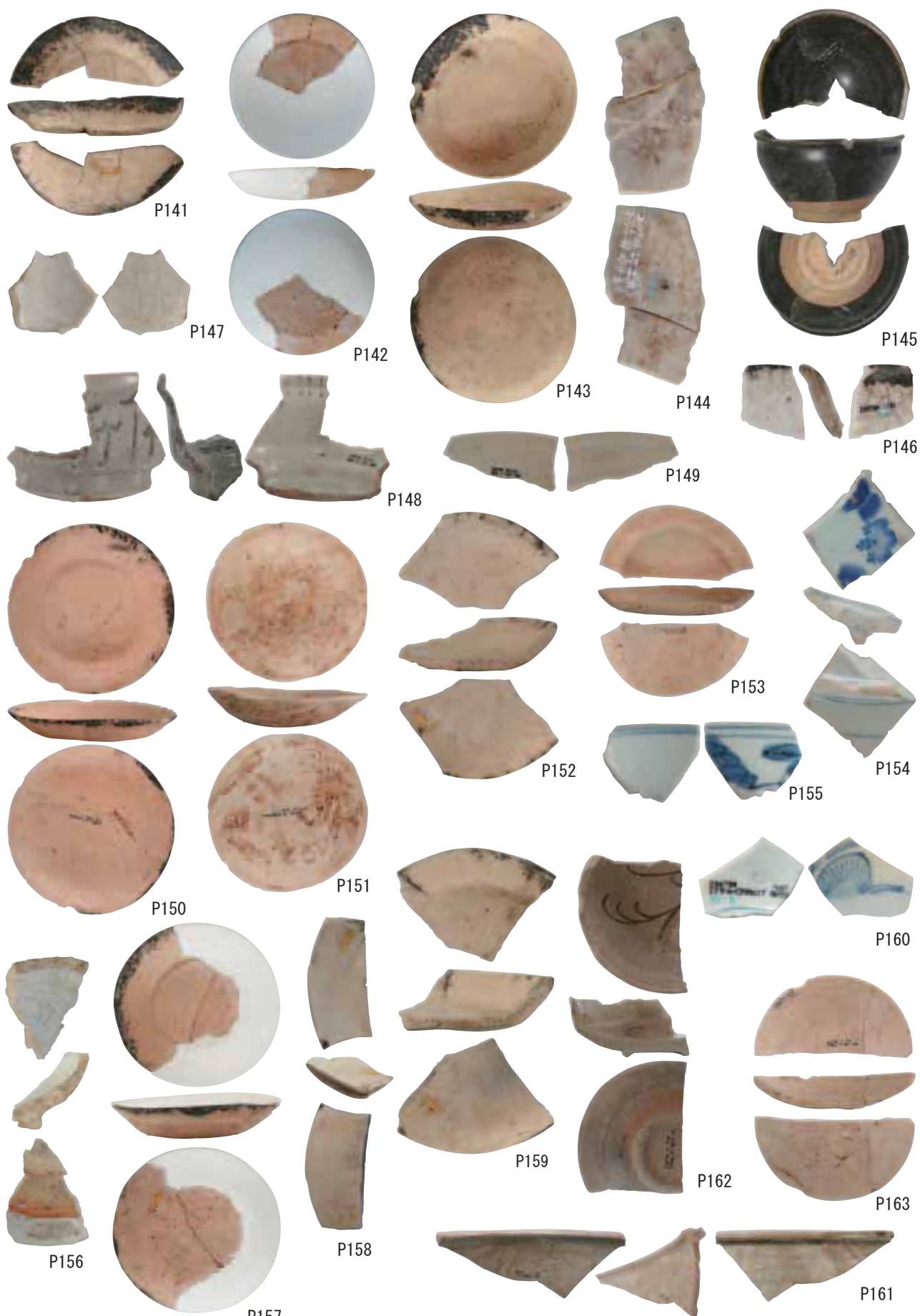

第 258 図 遺物写真 陶磁器・土器 7

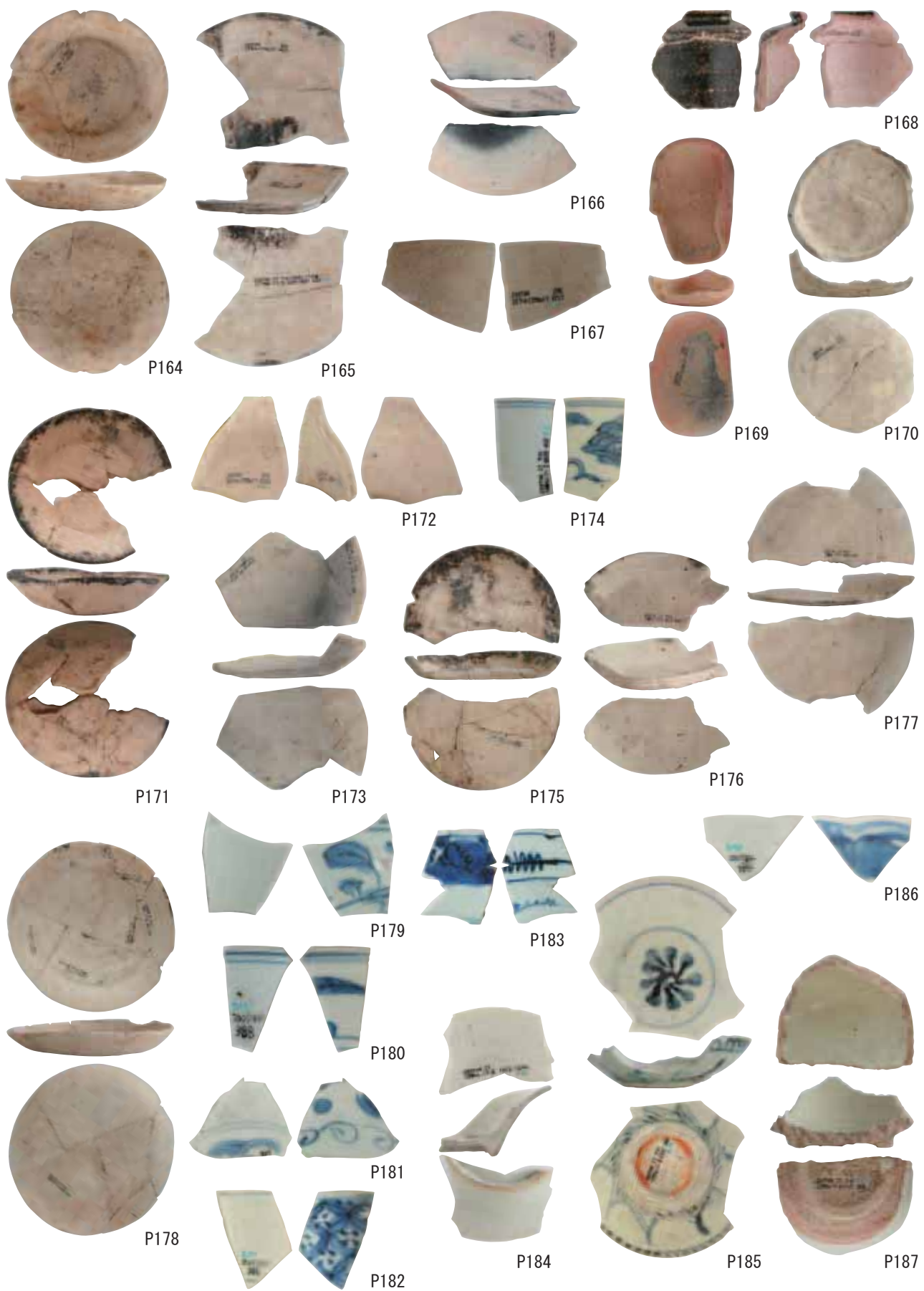

第 259 图 遺物写真 陶磁器・土器 8



第 260 図 遺物写真 陶磁器・土器 9



第 261 図 遺物写真 陶磁器・土器 10

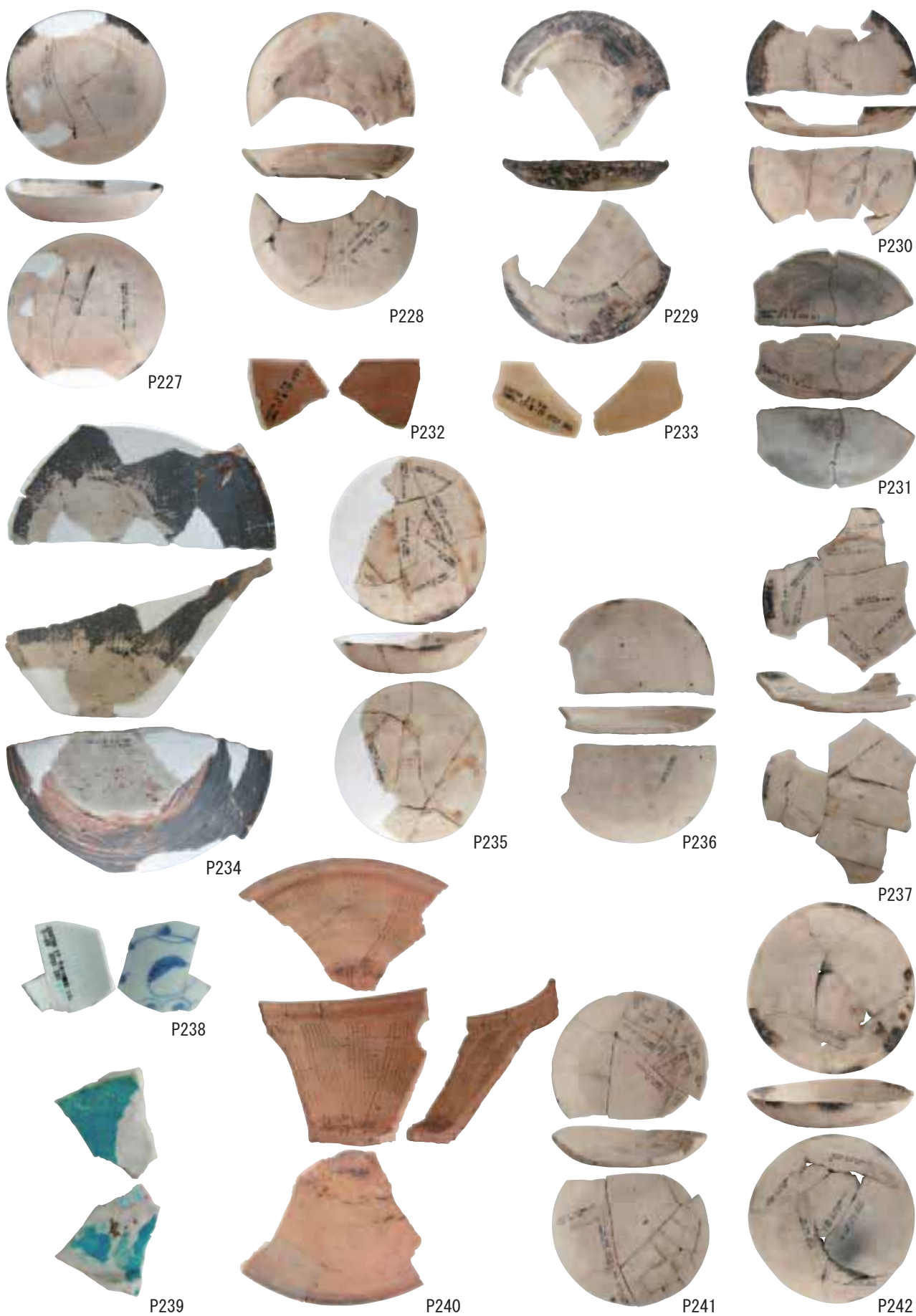

第 262 图 遺物写真 陶磁器・土器 11



第 263 图 遺物写真 陶磁器・土器 12



第 264 图 遺物写真 陶磁器・土器 13



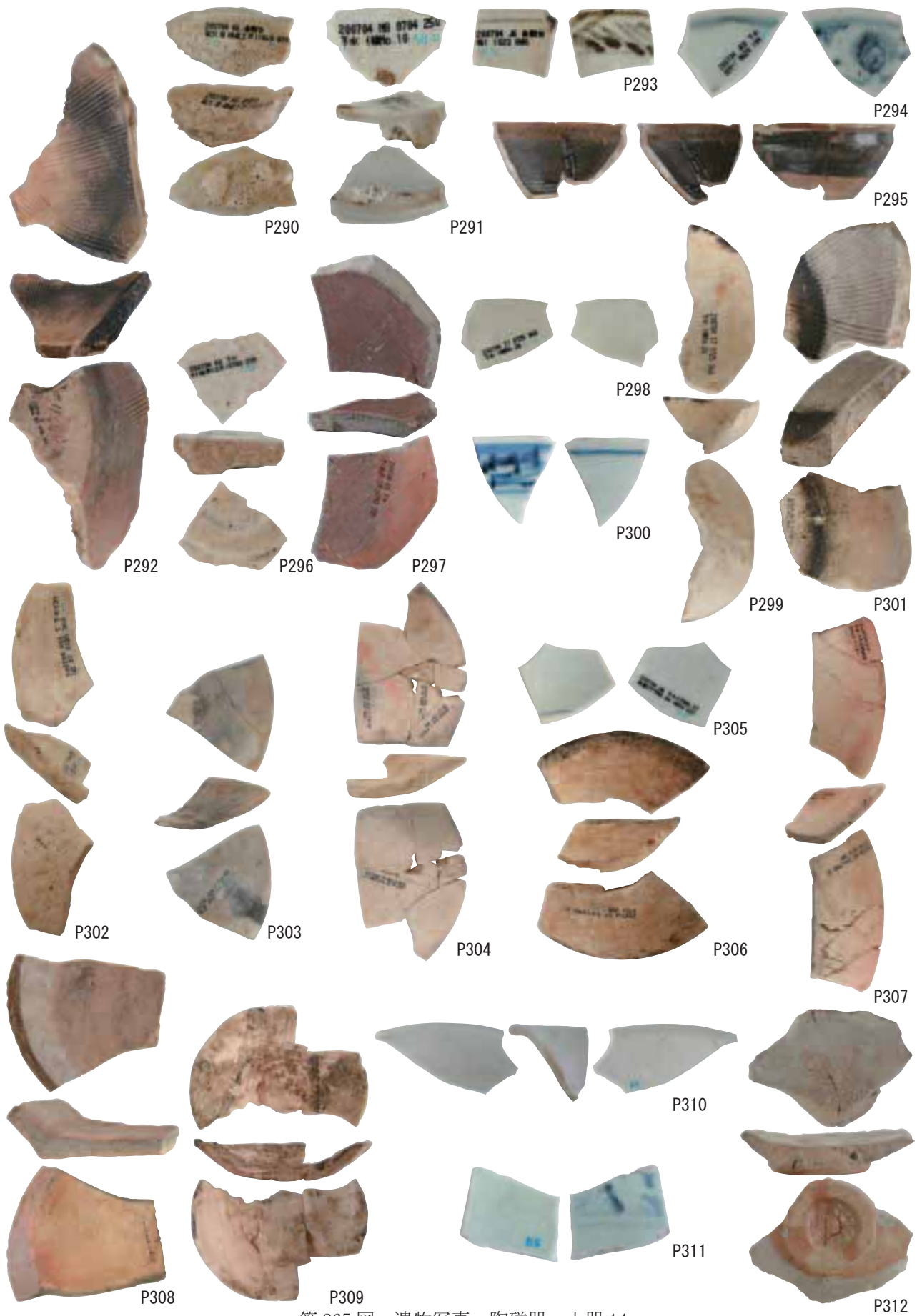

第 265 図 遺物写真 陶磁器・土器 14



第 266 図 遺物写真 瓦 1



第 267 図 遺物写真 瓦 2



第 268 图 遺物写真 瓦 3



第 269 图 遺物写真 瓦 4



第 270 图 遺物写真 瓦 5



第 271 图 遺物写真 瓦 6



第 272 図 遺物写真 瓦 7





第 273 図 遺物写真 瓦 8

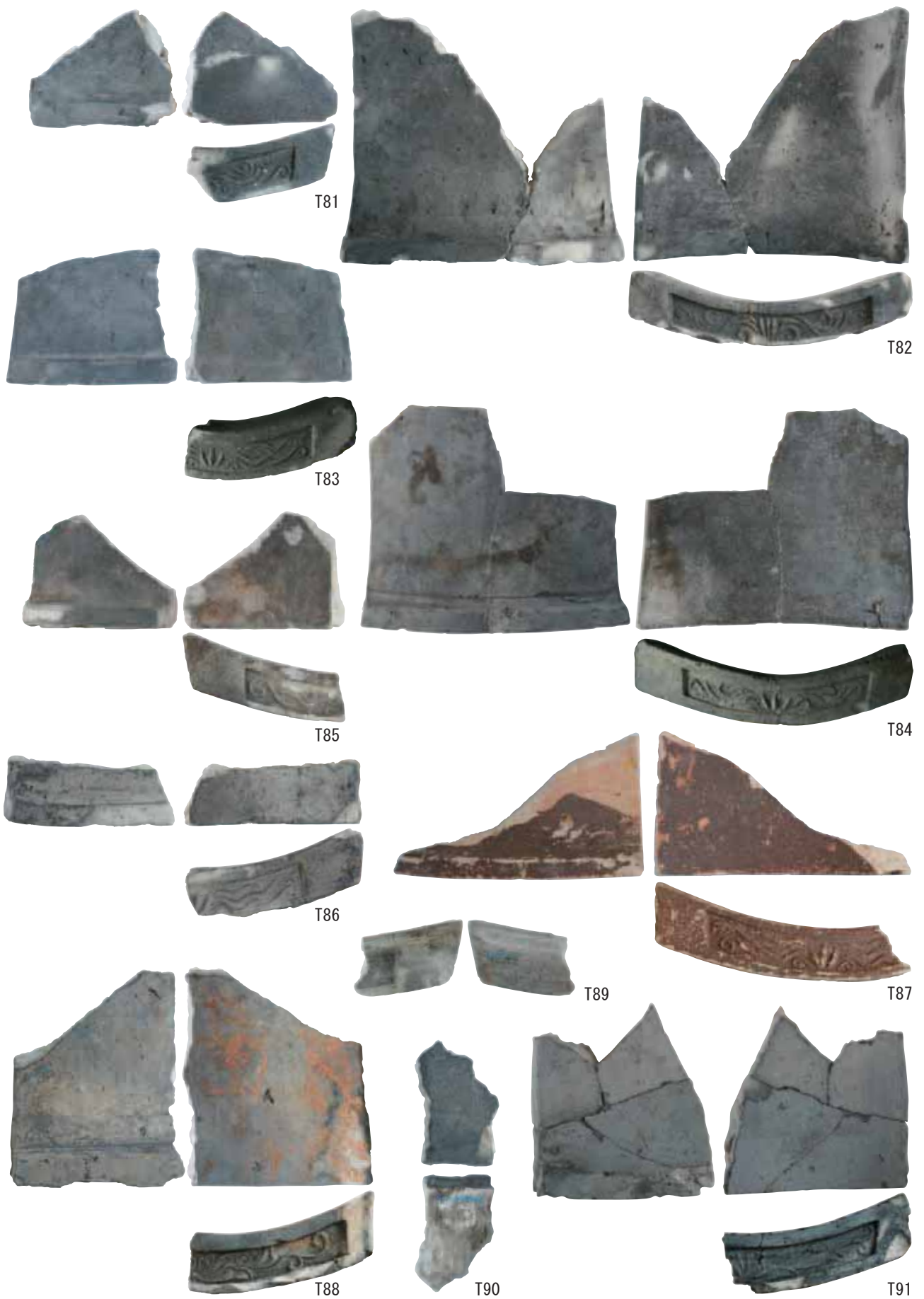

第 274 図 遺物写真 瓦 9



第 275 图 遺物写真 瓦 10



第 276 図 遺物写真 瓦 11

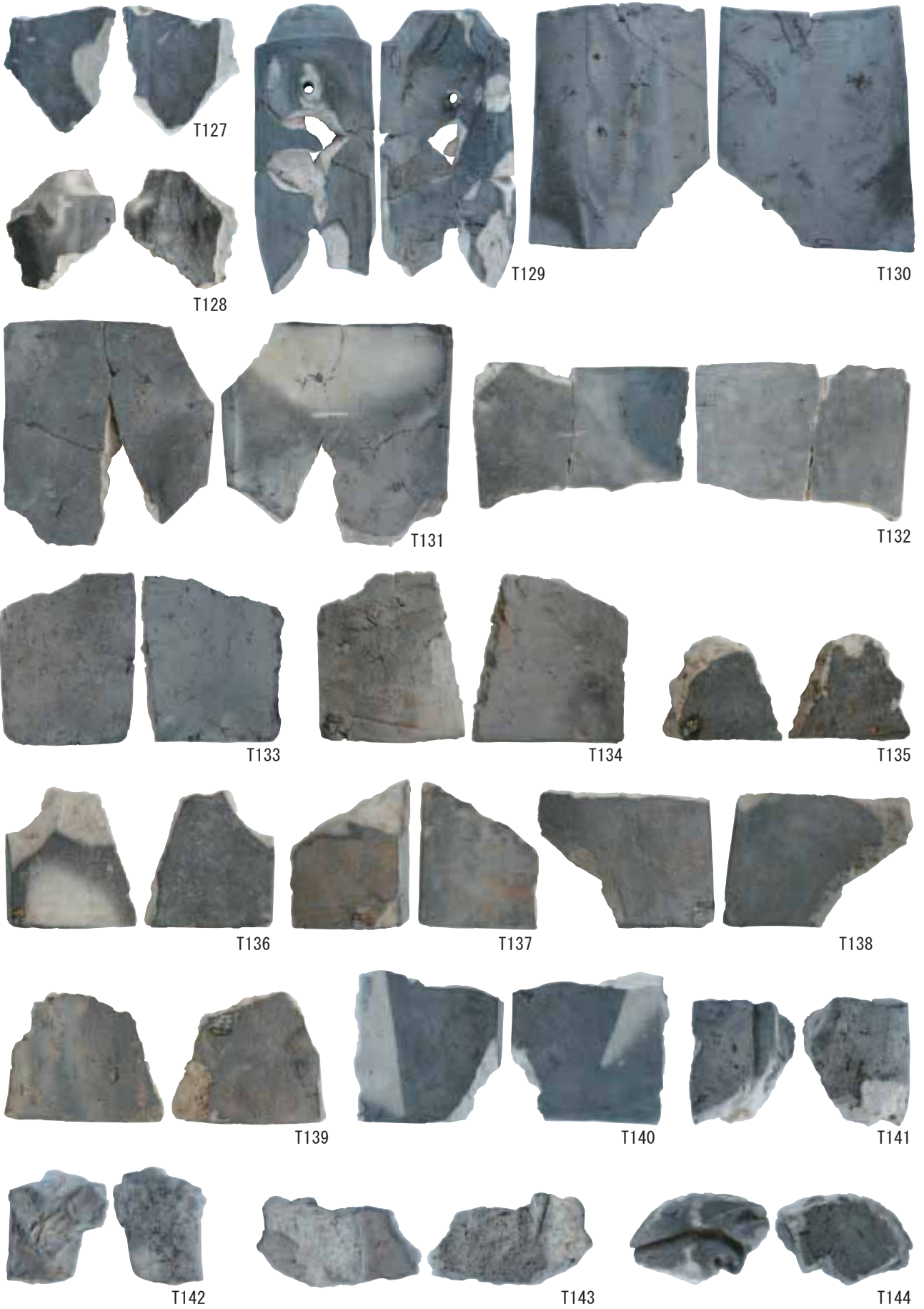

第 277 図 遺物写真 瓦 12



第 278 図 遺物写真 瓦 13



第 279 図 遺物写真 石製品 1



第 280 図 遺物写真 石製品 2



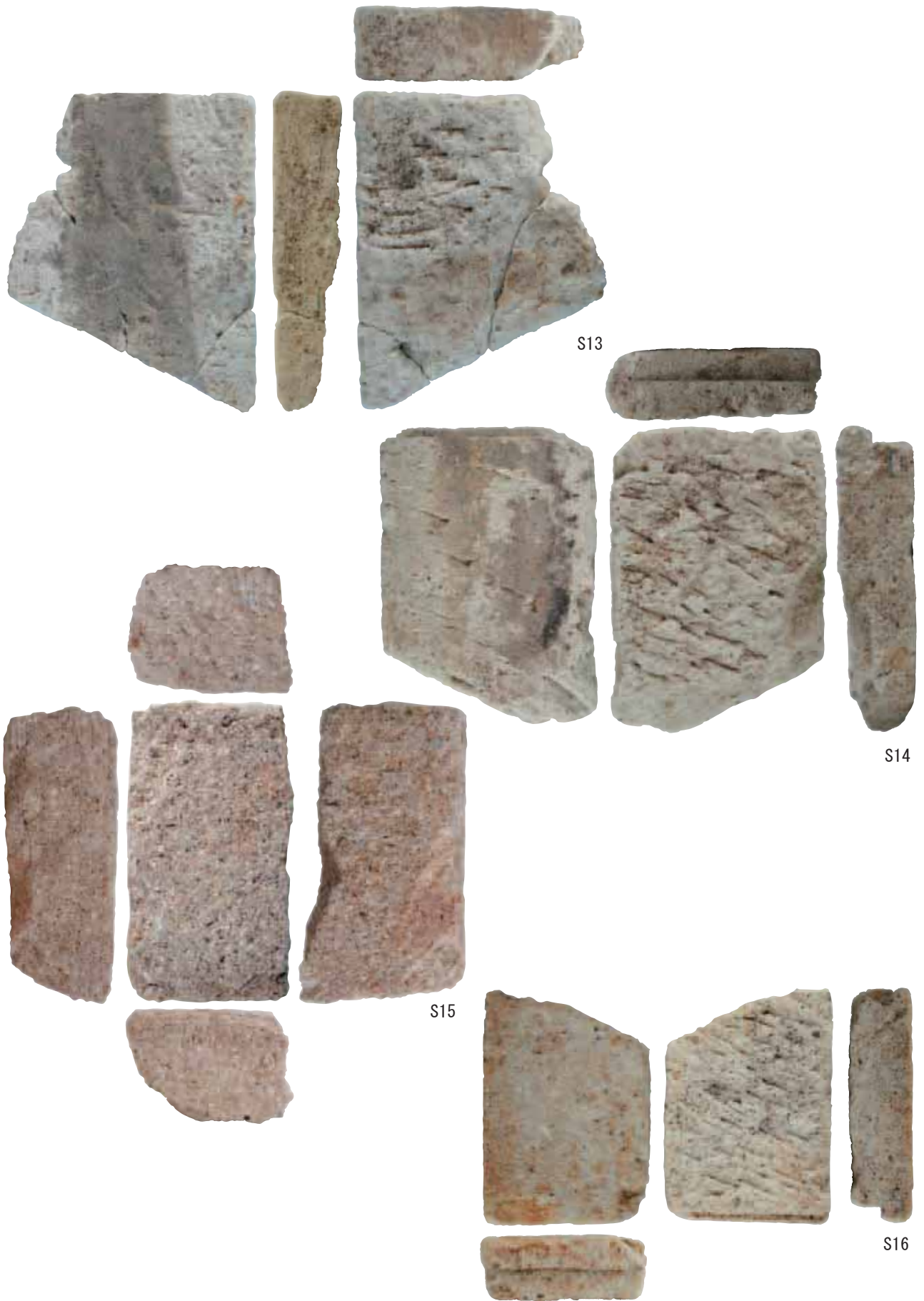

第 281 図 遺物写真 石製品 3



第 282 図 遺物写真 石製品 4



S20



S21



S22



S23

第 283 図 遺物写真 石製品 5



S24



S27



S25



S26

第 284 図 遺物写真 石製品 6

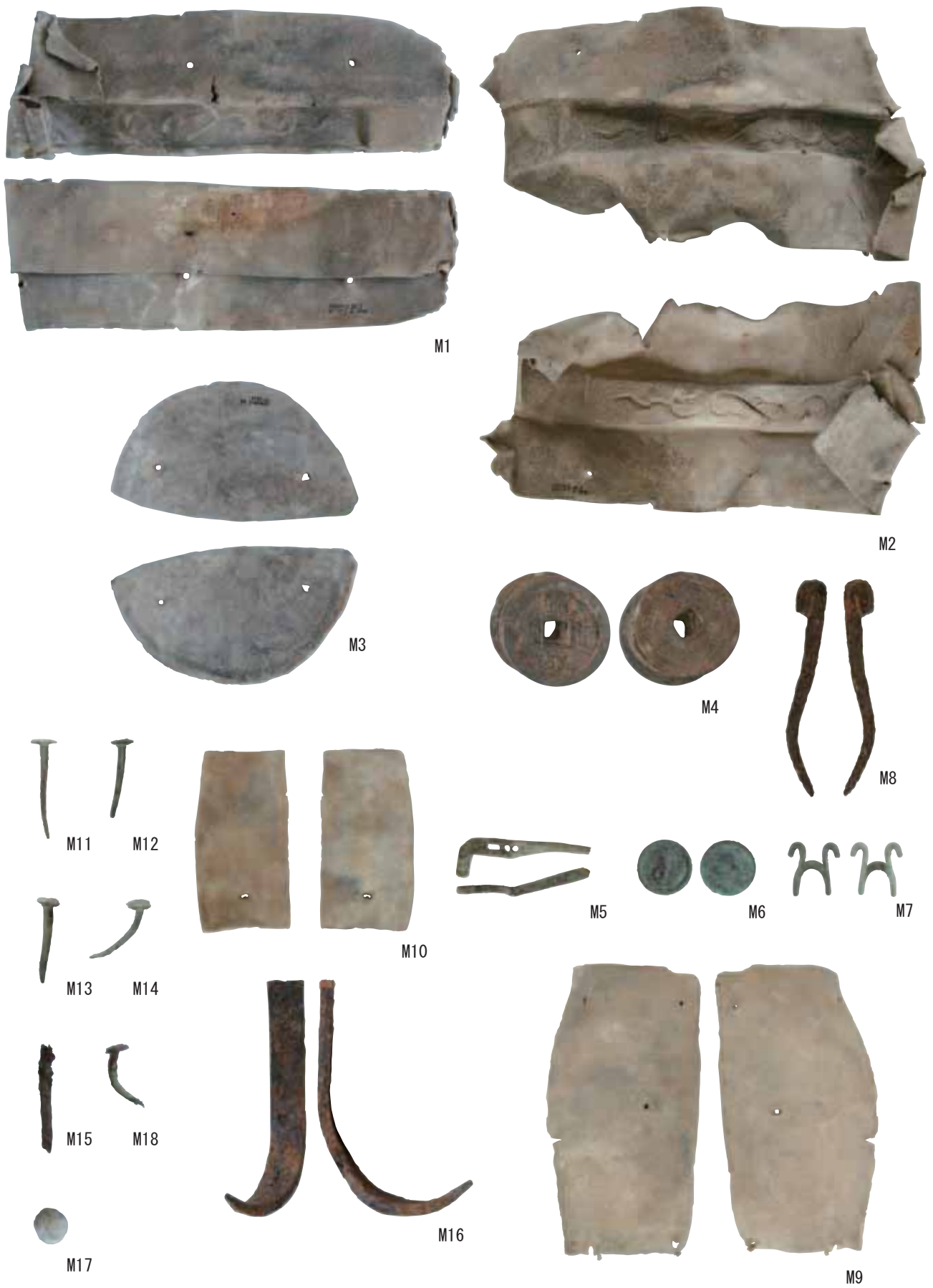

第 285 図 遺物写真 金属・木製品 1



第 286 図 遺物写真 金属・木製品 2



第 287 図 遺物写真 金属・木製品 3

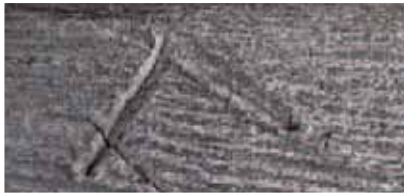

P40

200704-D092



P119

200704-D145



P237

200704-D142



P56

200704-B010



P118

200704-D143



P126

200704-D170



P63

200804-D007



P214

200704-D140



P218

200704-D168



P246

200704-D141

P40 ; 刻文

P56 ~ 246 ; 墨書



T9

200804-D019



T61

200804-D022



T69

200704-D205



T76

200704-D256



T98

200005-D039



T115

200704-D237



T122

200005-D050



T133

200804-D025



T134

200005-D052



T135

200005-D136



T136

200005-D137



T137

200005-D051



T149

200804-D029



T156

200704-D229



T59

200804-D021



T115

200704-D237



T131

200804-D026



T151

200704-D231

T9 ~ T156 ; 刻印

T59 ~ T151 ; 墨書か



M28

200804-M03



M30

200804-M10



M36

200804-M04

M28 ~ 36 ; 刻印

第 288 図 遺物写真 刻印・墨書



金沢城史料叢書 13

金沢城公園整備事業に係る埋蔵文化財調査報告書 4

## 金 沢 城 跡

— 河 北 門 —

( 資 料 編 )

平成 23 年 3 月 31 日 発行

編集・発行 石川県金沢城調査研究所

〒920-0918

石川県金沢市尾山町 10-5 石川県文教会館 5 階

TEL 076-223-9696 / FAX 076-223-9697

E-mail kncastle@pref.ishikawa.lg.jp

印 刷 株式会社そうごう



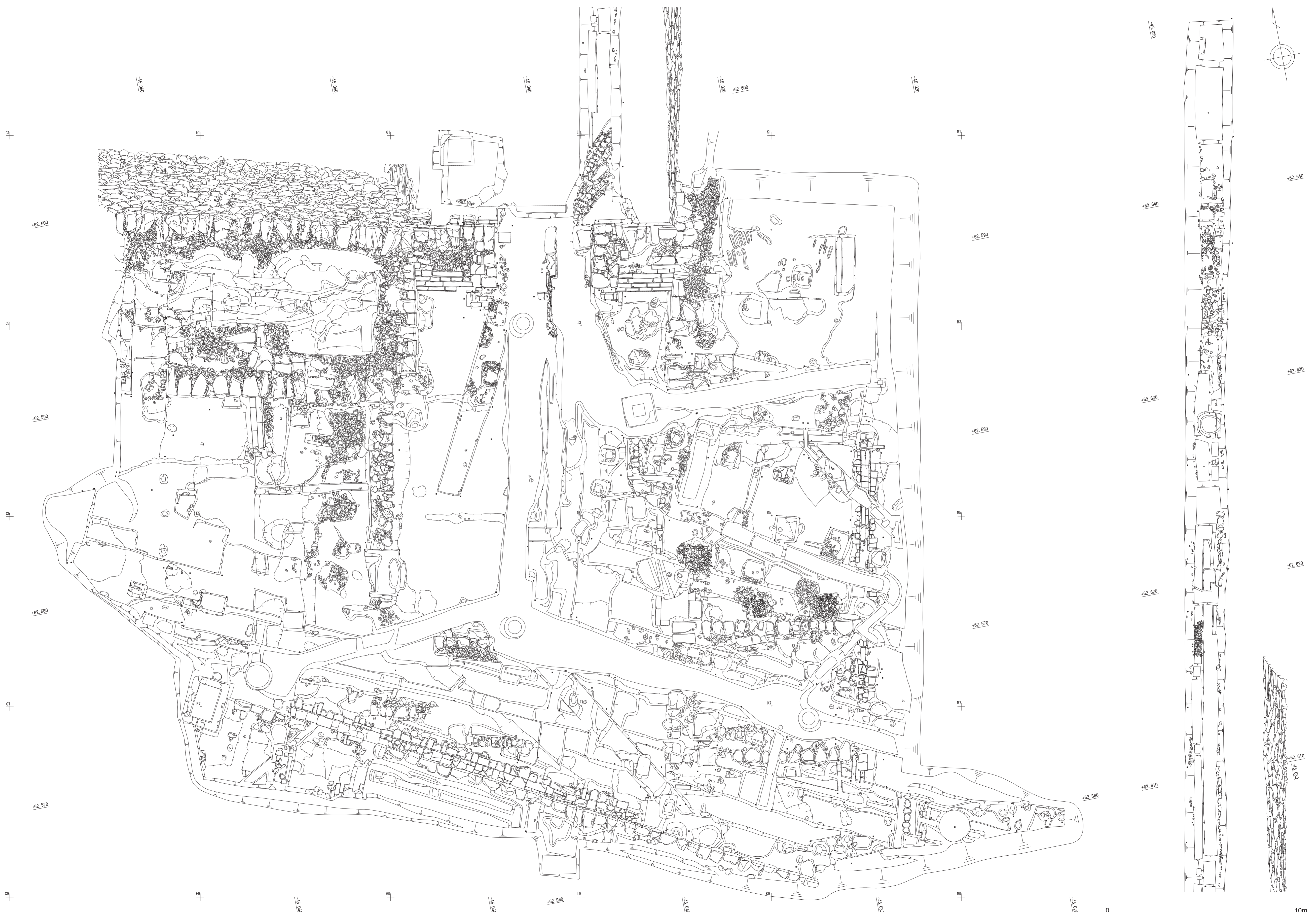

金沢城跡河北門 遺構全体図 (S=1/100)