

図80 第26号竪穴住居跡 出土遺物7



图81 第26号竖穴住居跡 出土遺物8

0 10cm  
(6~9 S=1:4)  
0 10cm  
(1~5 S=1:3)





図82 第26号竖穴住居跡 出土遺物9



图83 第26号竖穴住居跡 出土遺物10

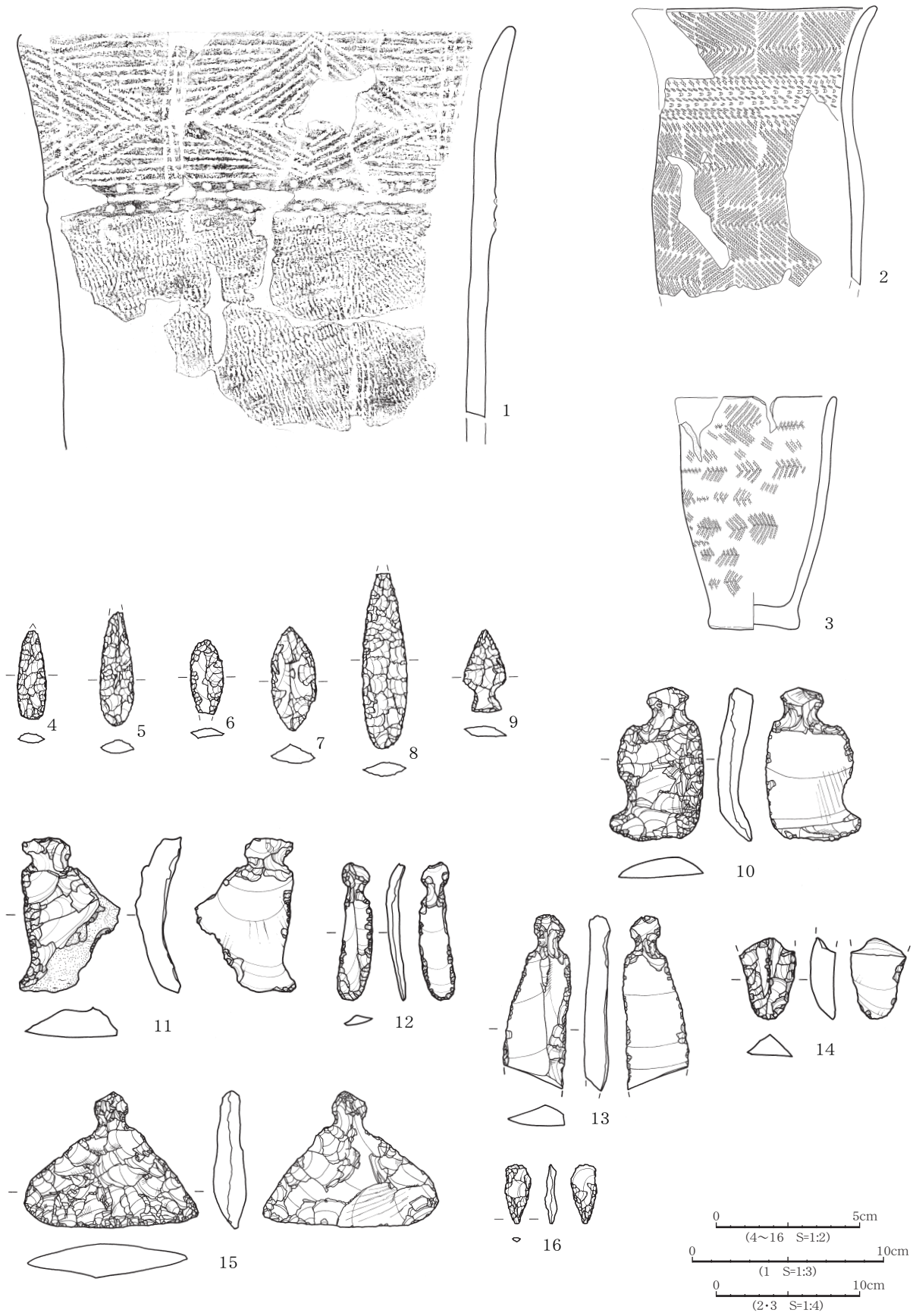

図84 第27号・第28号竪穴住居跡 出土遺物



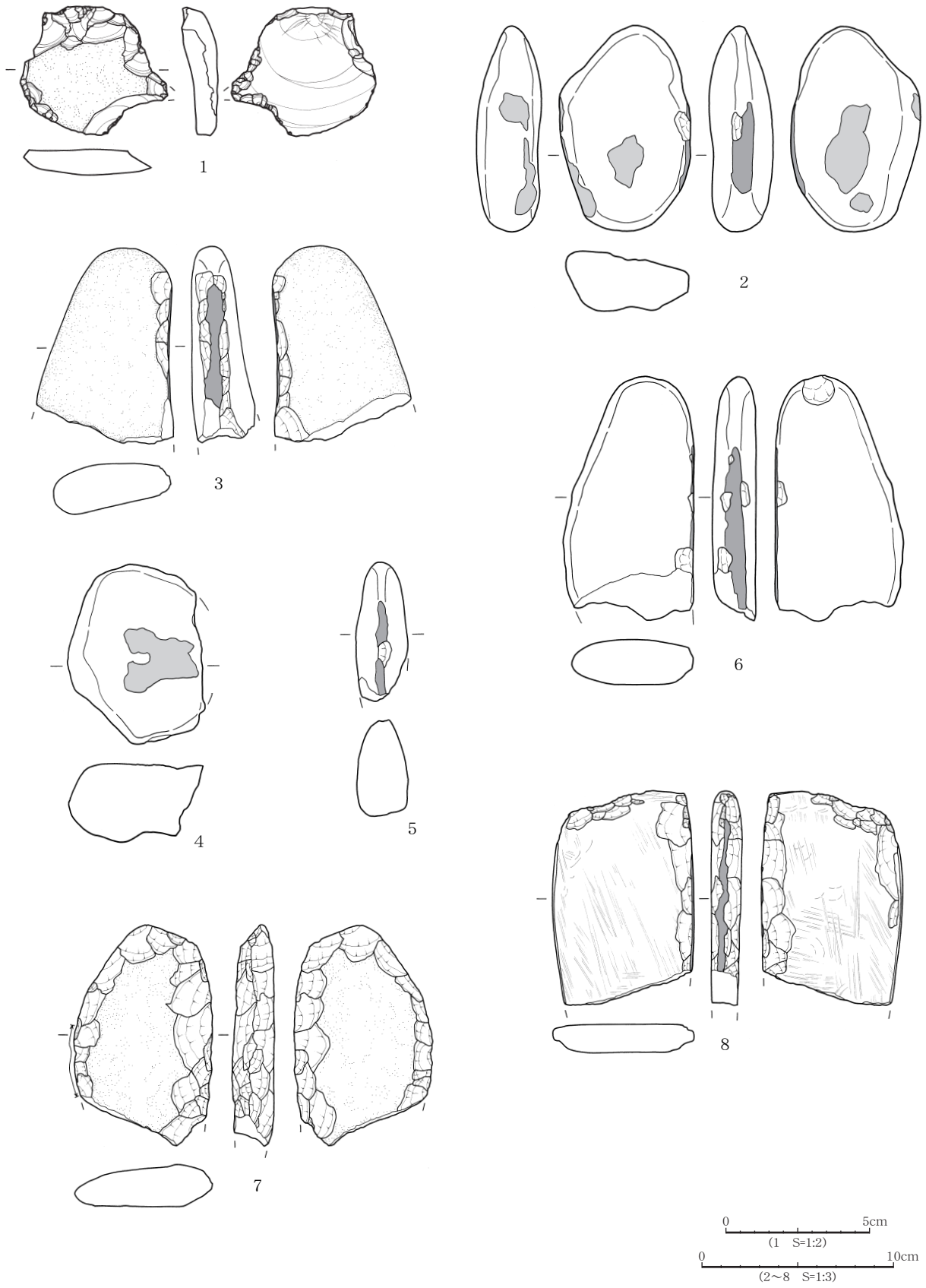

图85 第28号竖穴住居跡 出土遺物2

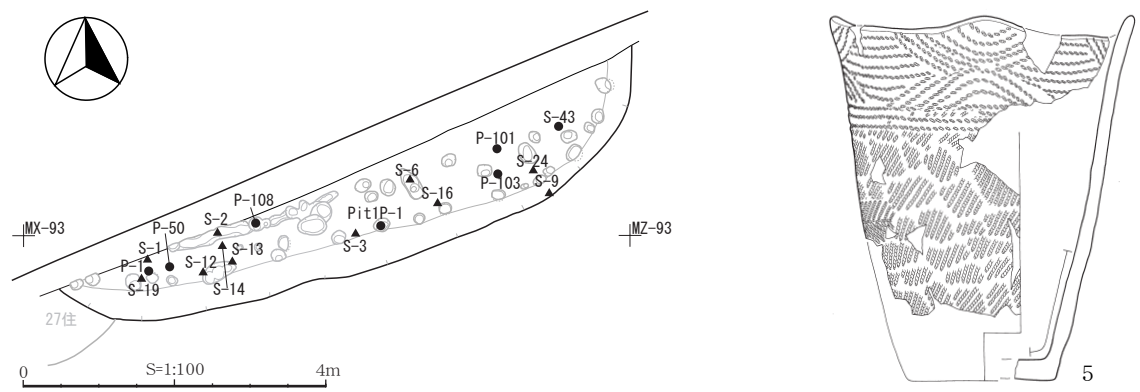
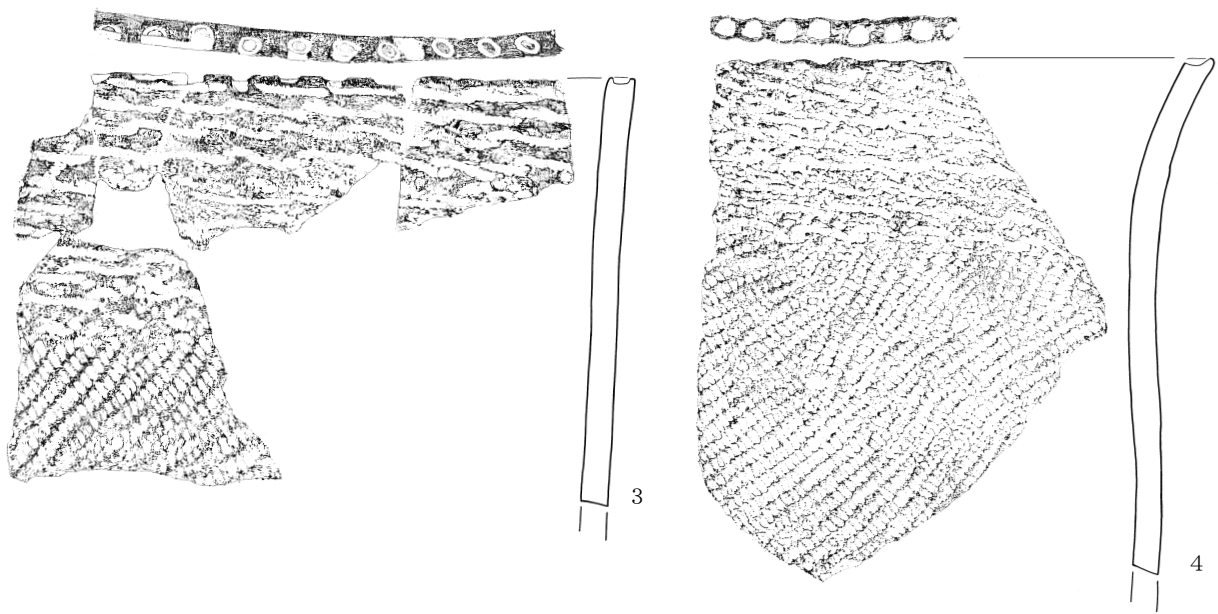
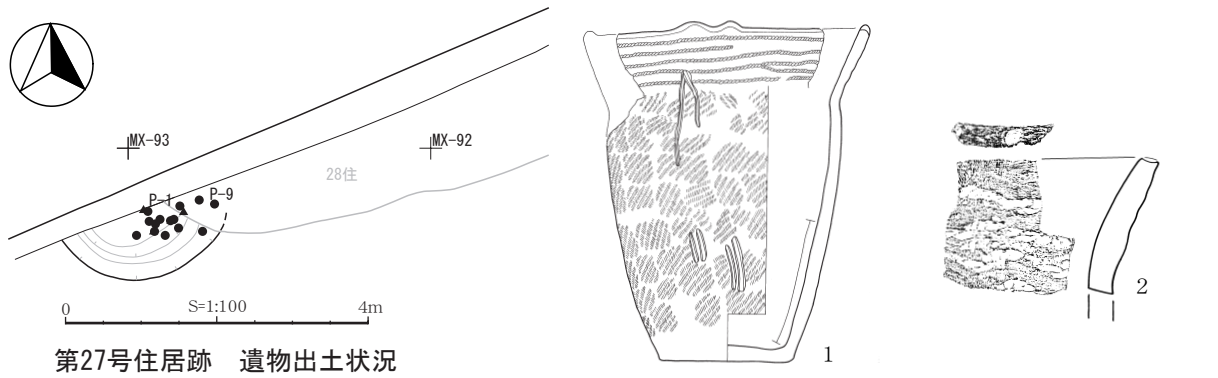
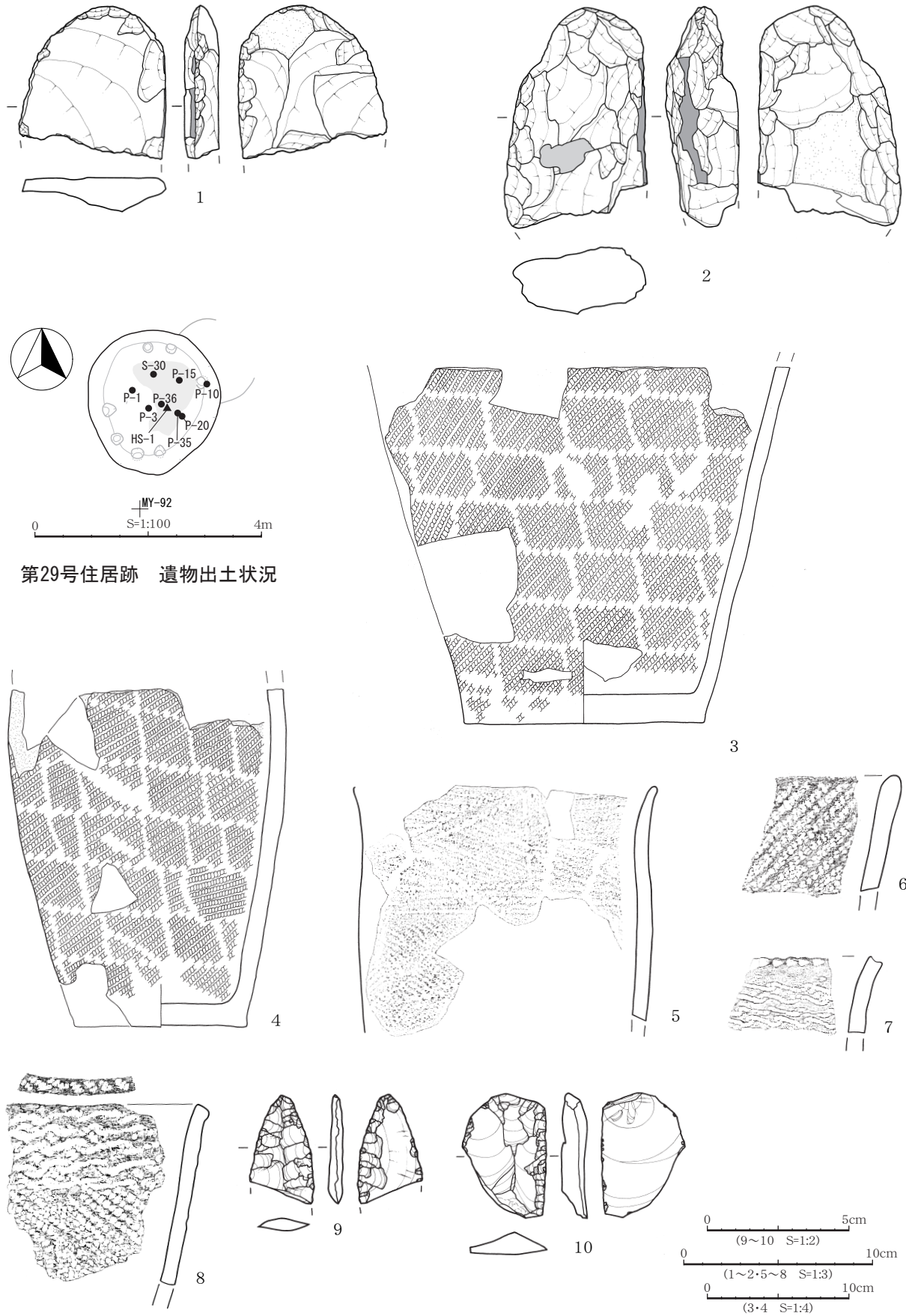

第29号住居跡 遺物出土状況

図86 第28号・第29号竪穴住居跡 出土遺物

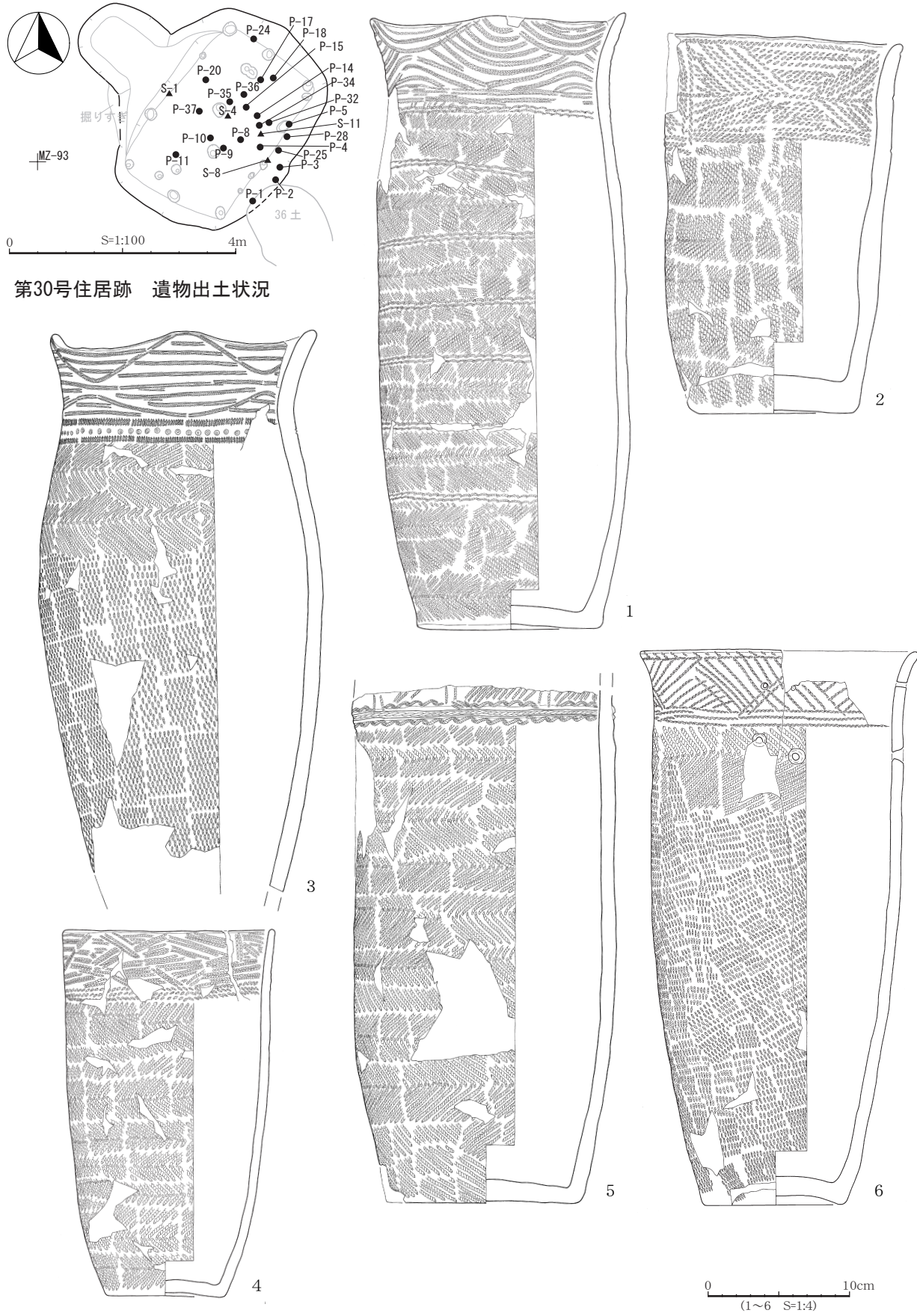

第30号住居跡 遺物出土状況

図87 第30号竪穴住居跡 出土遺物1





図88 第30号竪穴住居跡 出土遺物2



图89 第30号竖穴住居跡 出土遺物3



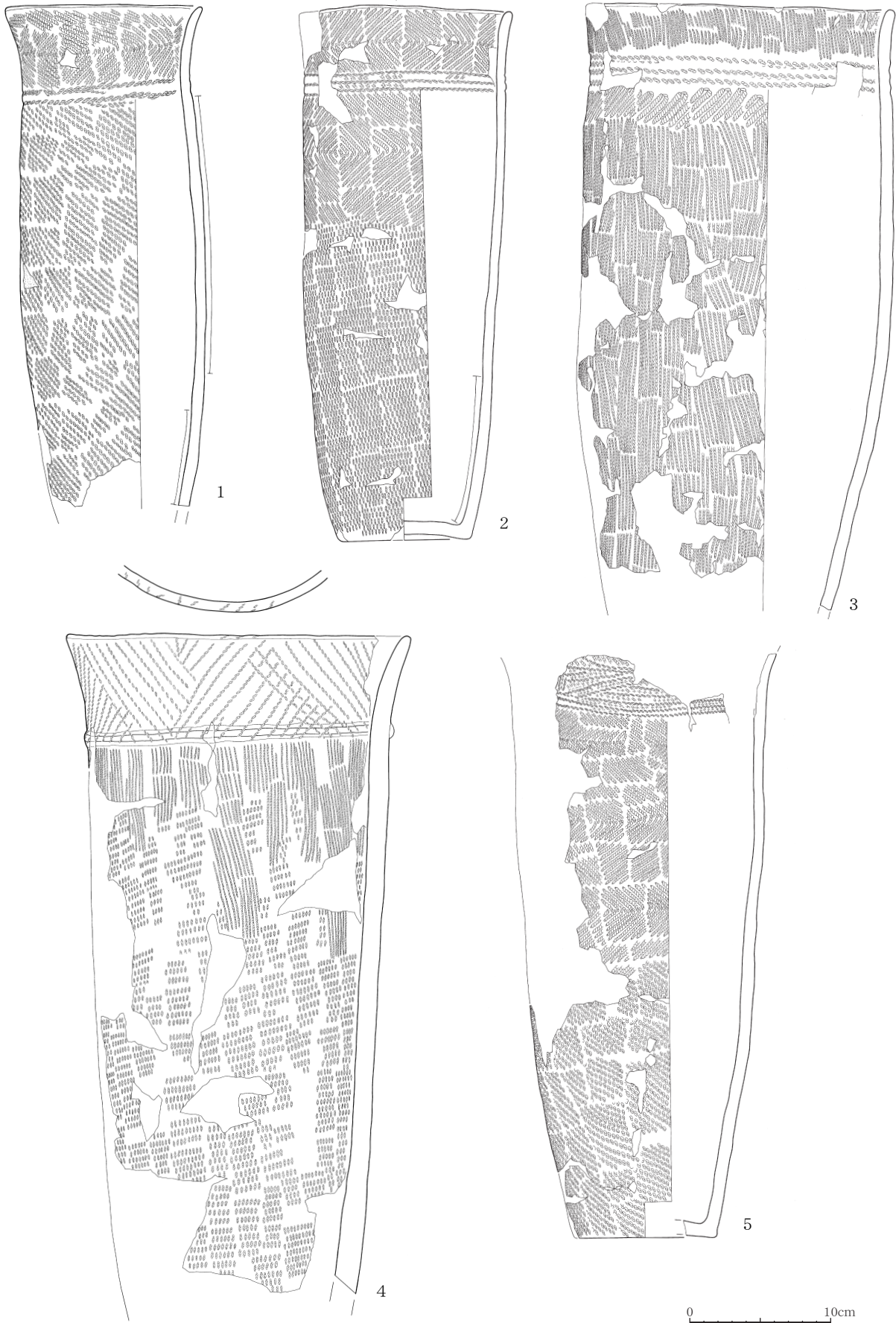

図90 第30号竖穴住居跡 出土遺物4





图91 第30号竖穴住居跡 出土遺物5

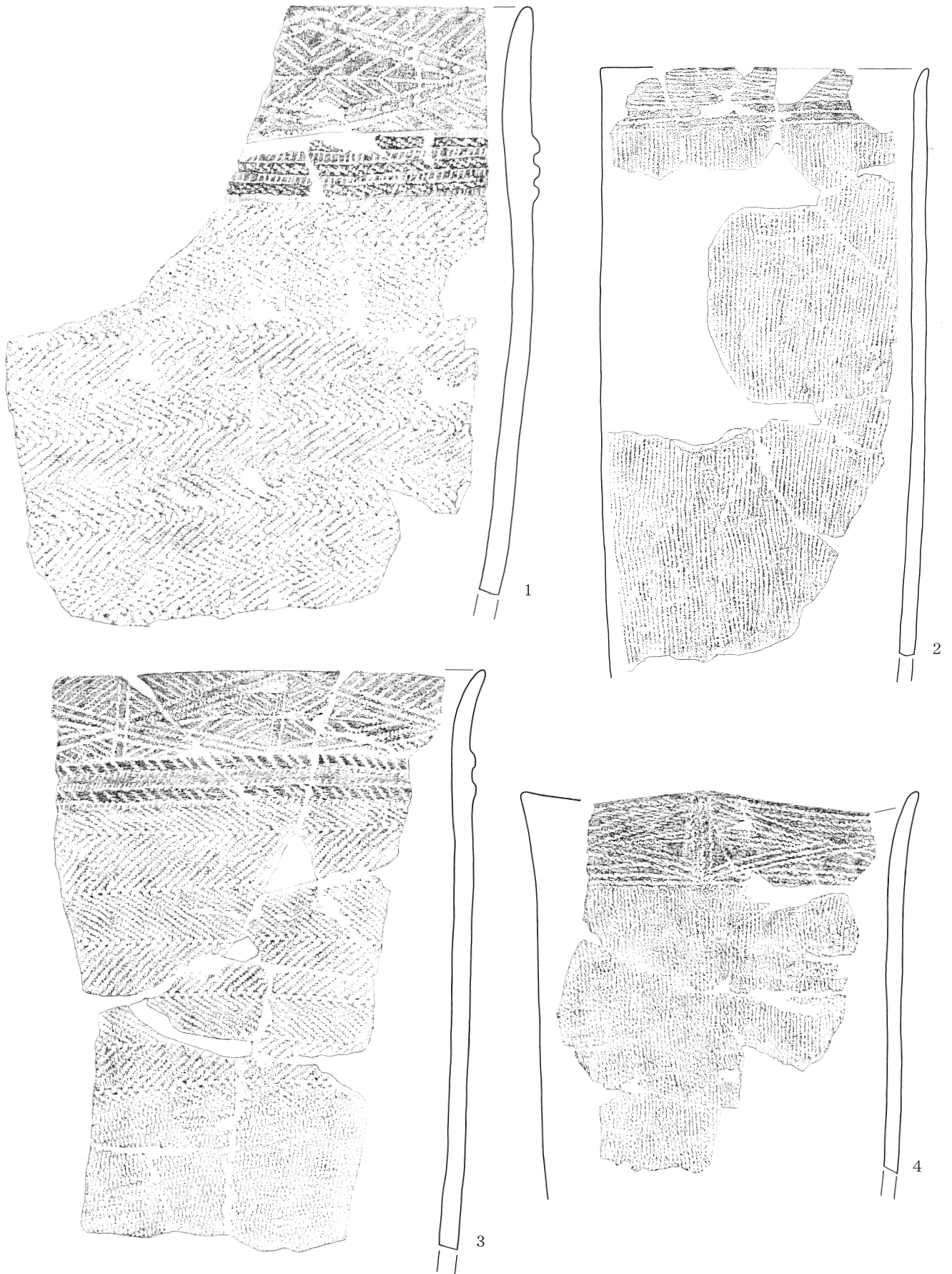

第32号住居跡 遺物出土状況

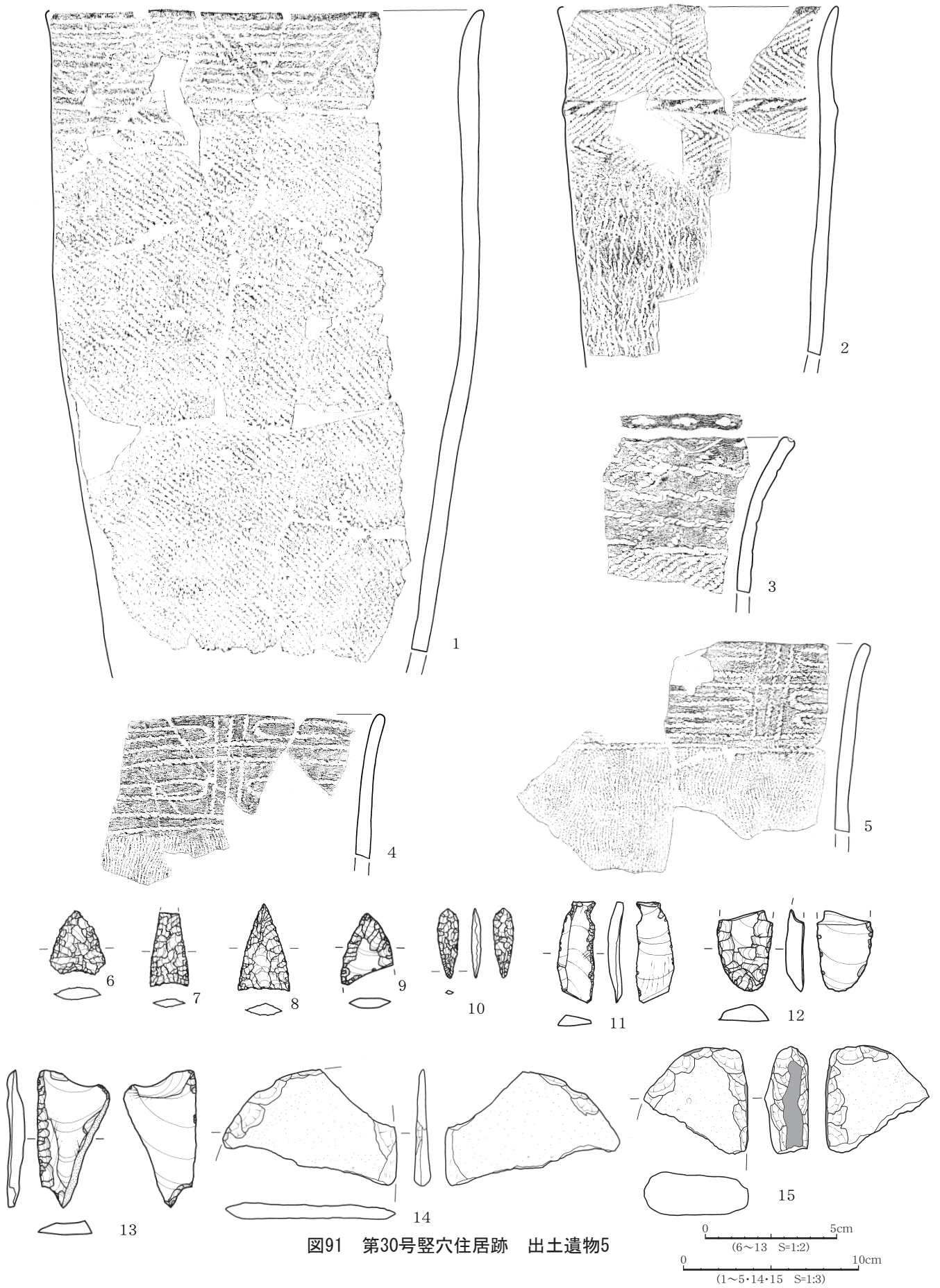
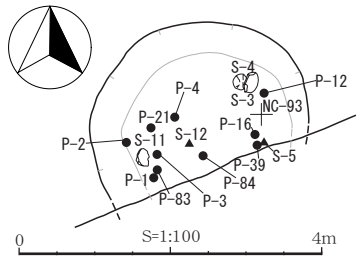
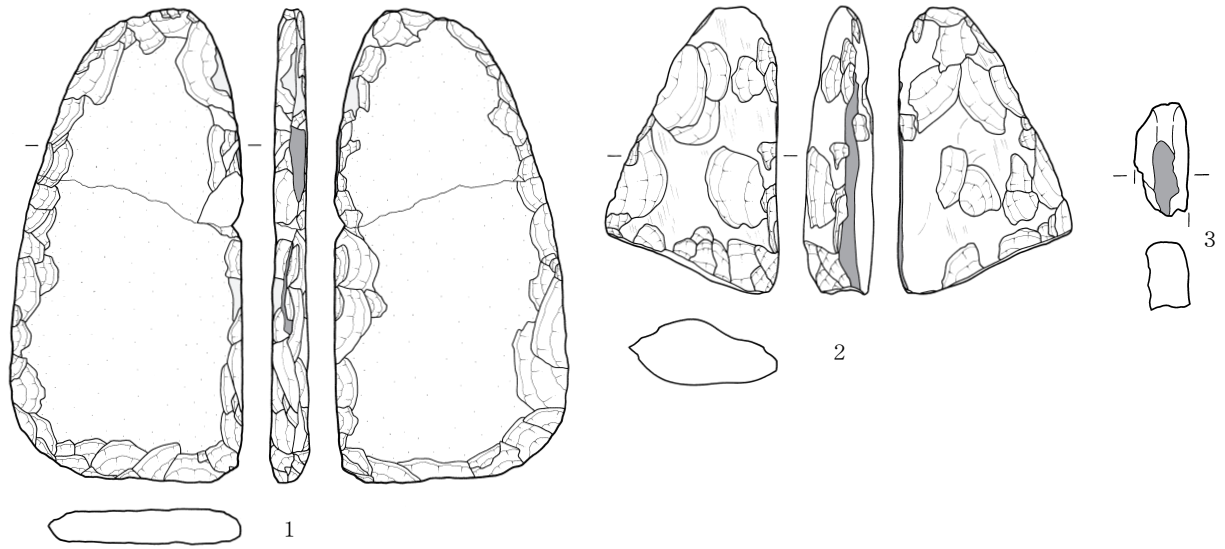

図92 第30号・第32号竪穴住居跡 出土遺物





图93 第32号竖穴住居跡 出土遺物2

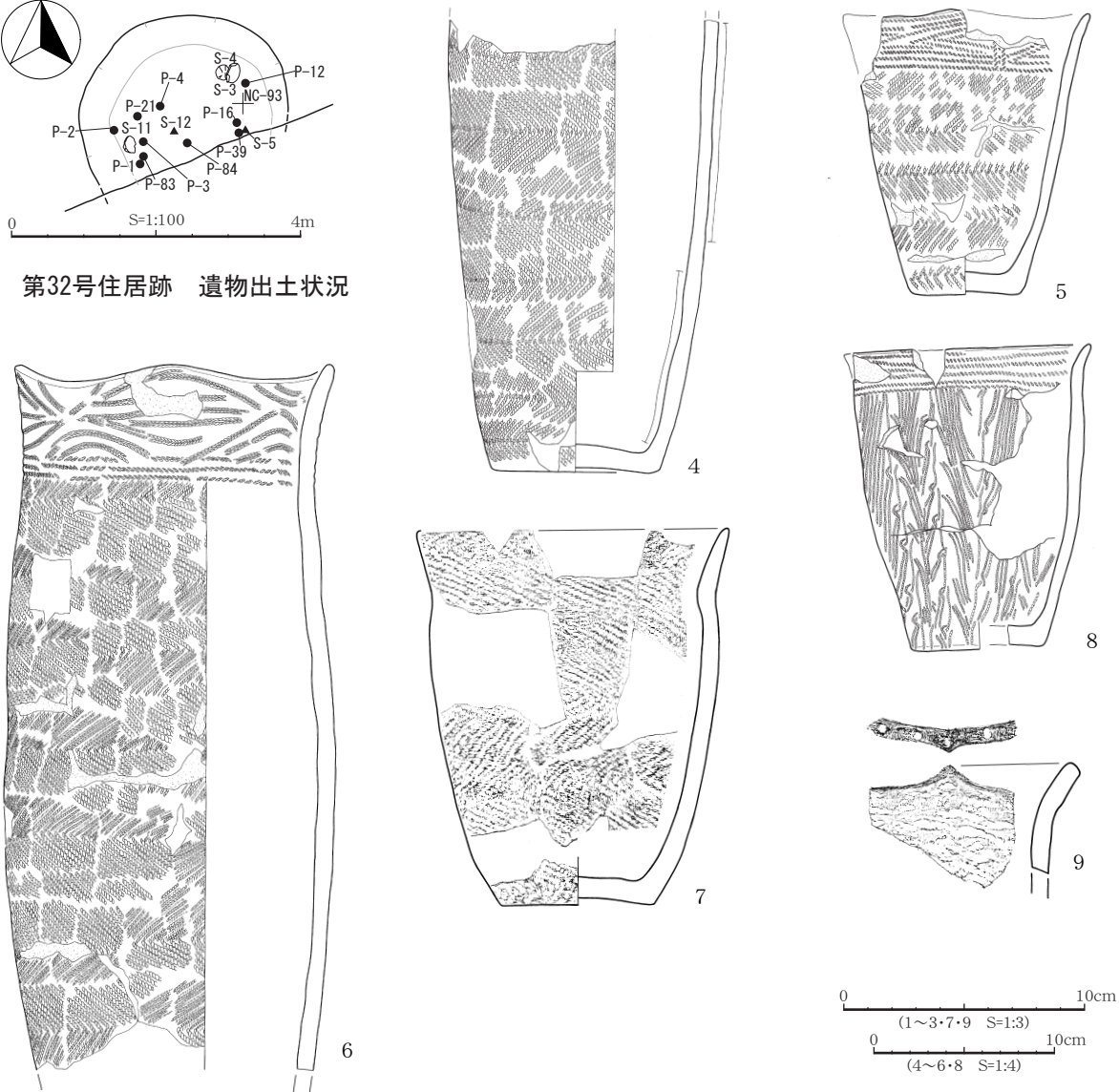



図94 第32号竖穴住居跡 出土遺物3

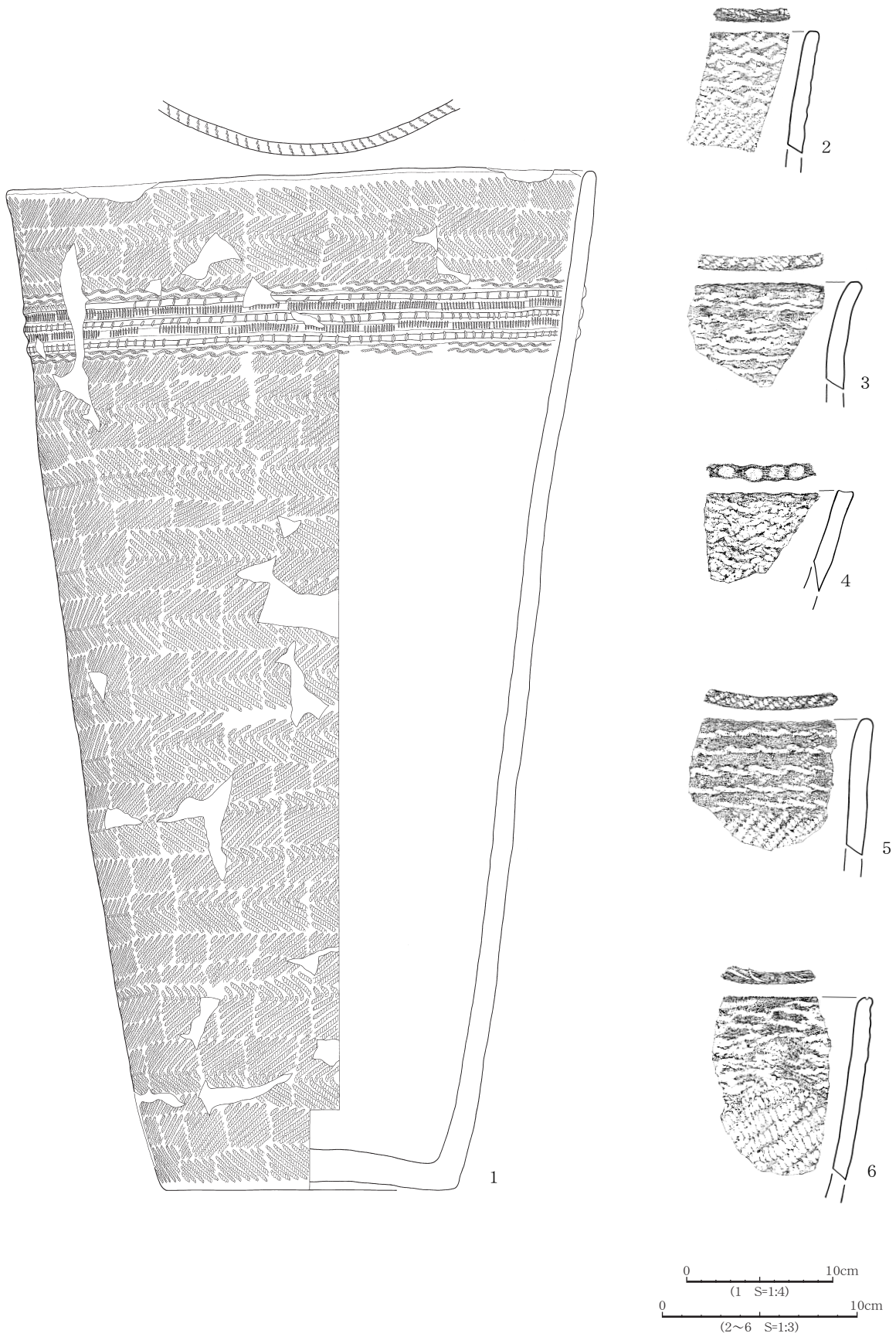

第33号住居跡 遺物出土状況

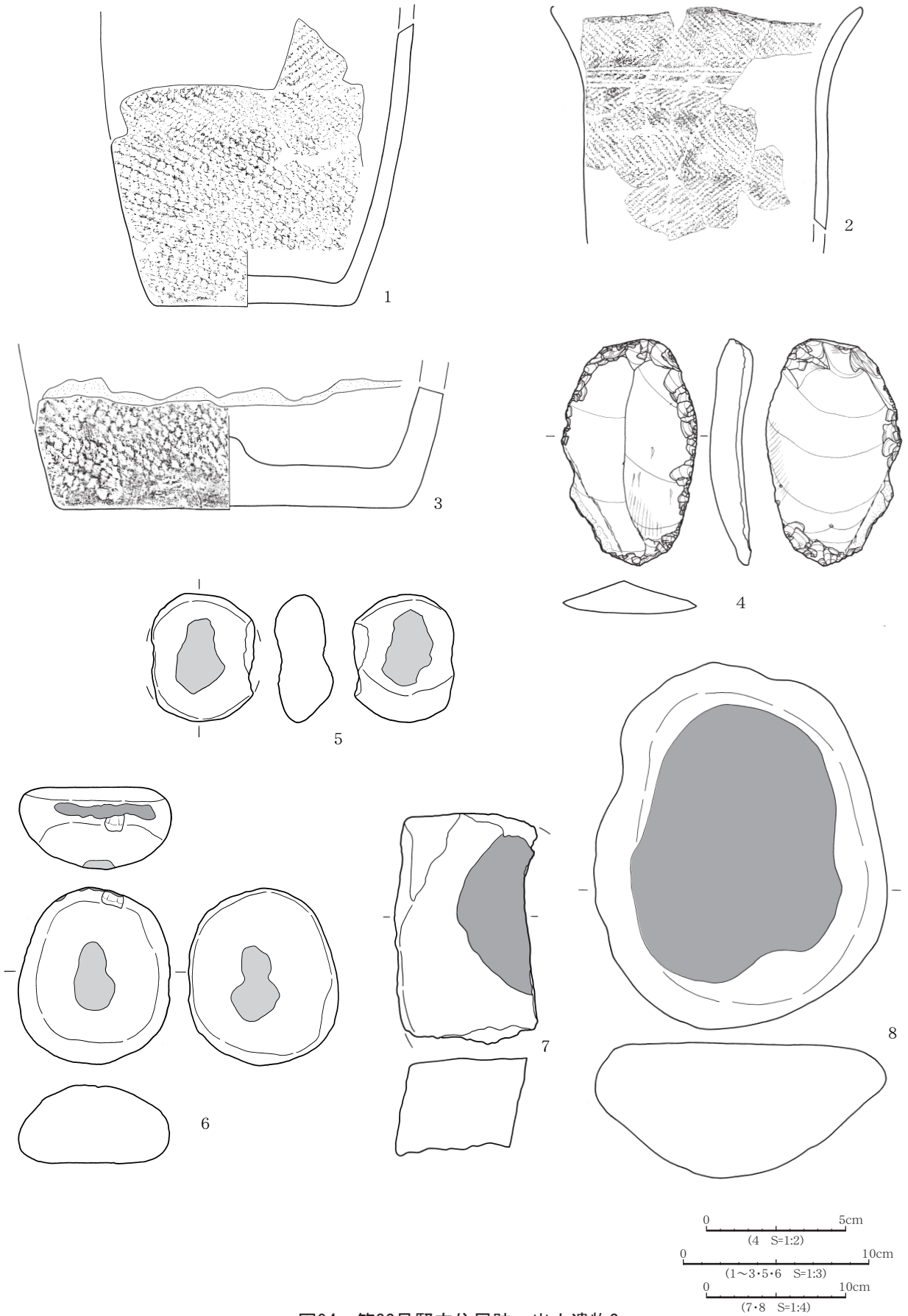
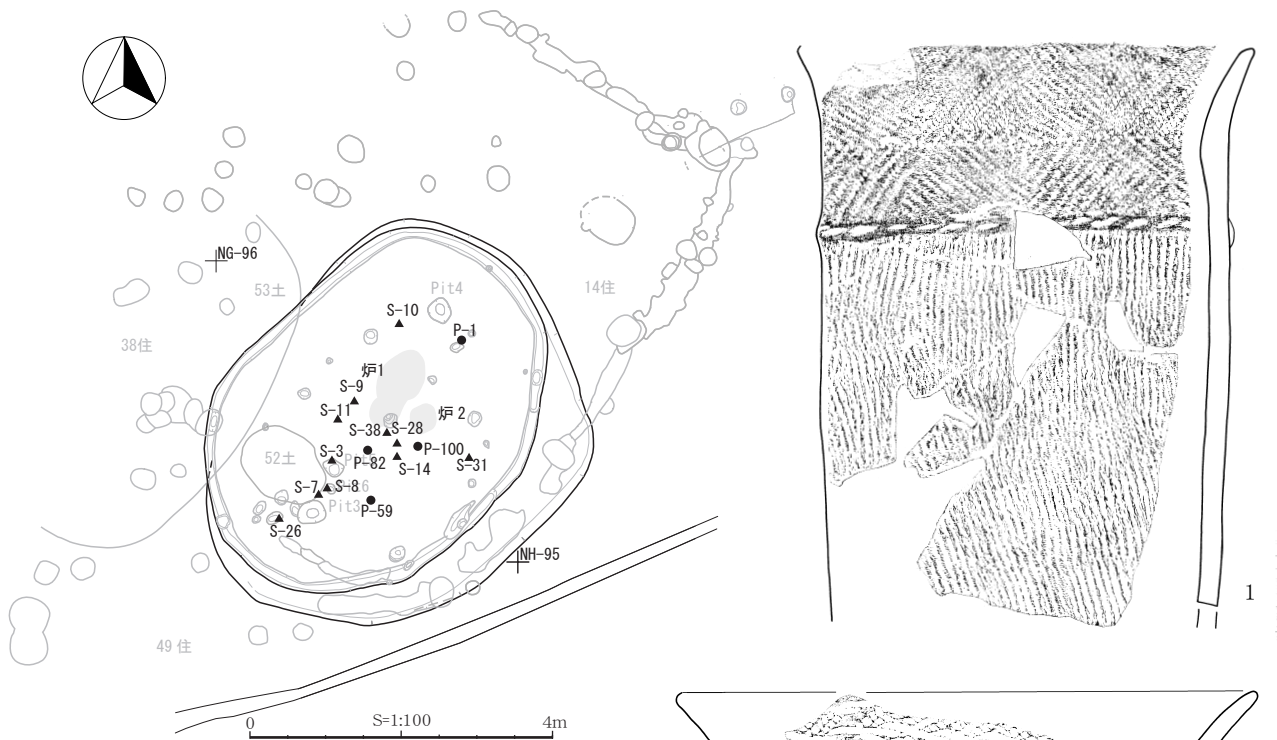

図95 第33号竖穴住居跡 出土遺物1



図96 第33号竖穴住居跡 出土遺物2





第34号住居跡 遺物出土状況

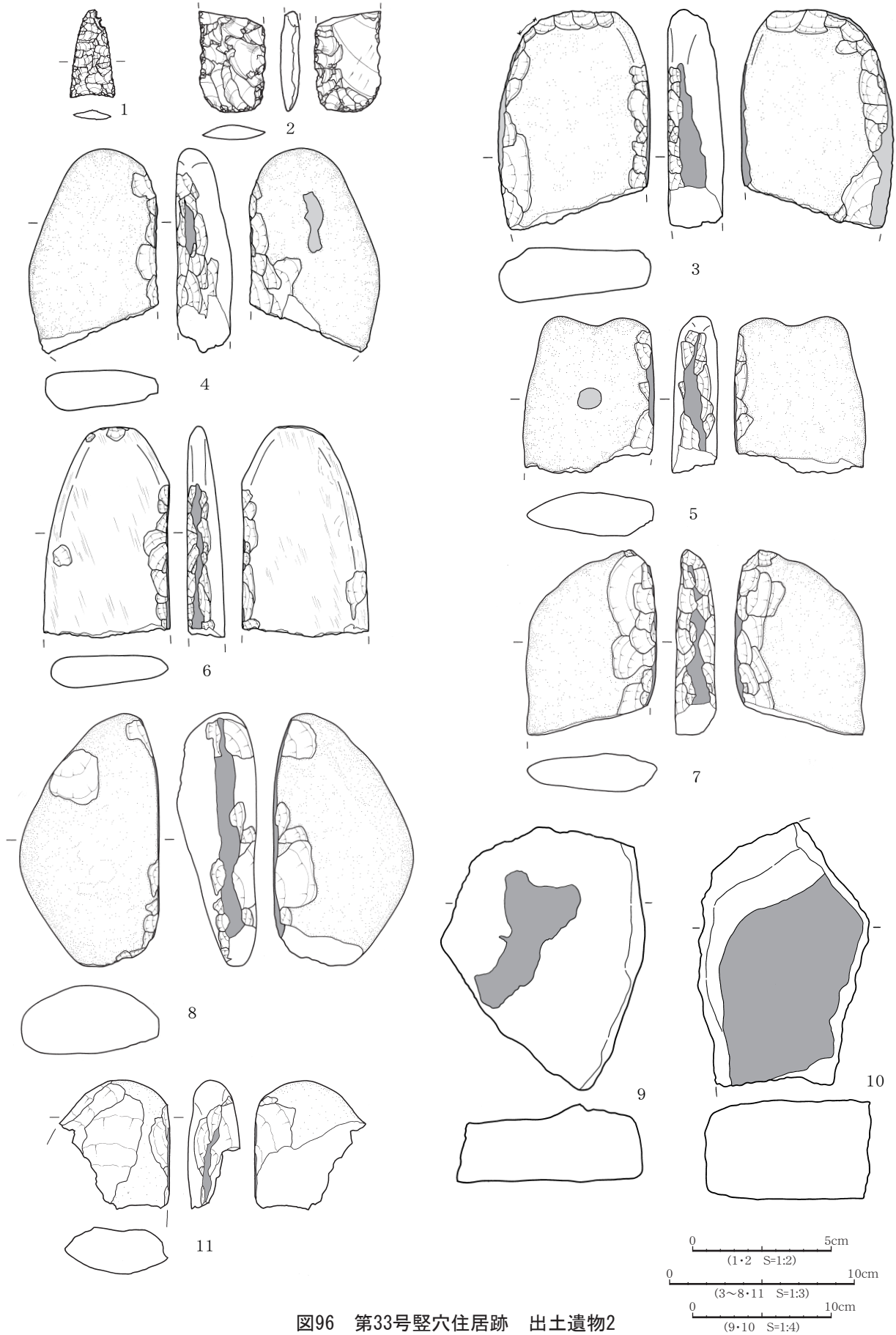
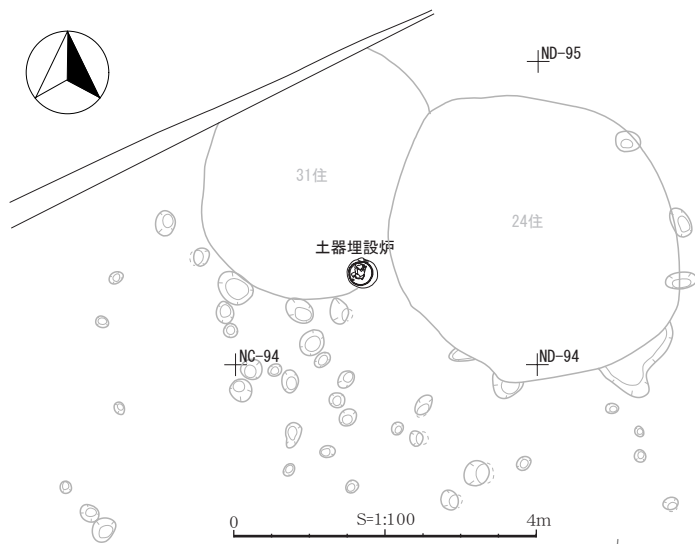
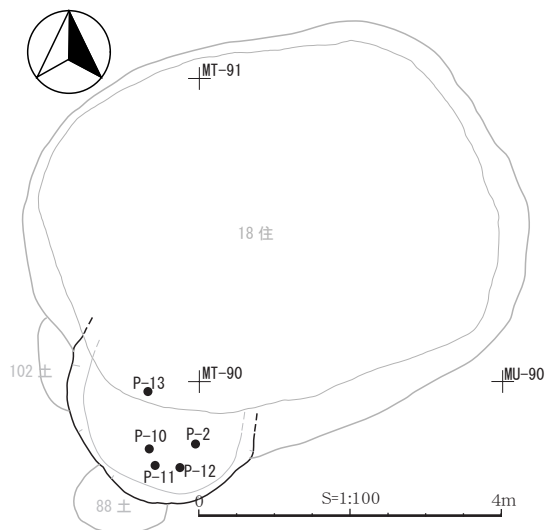
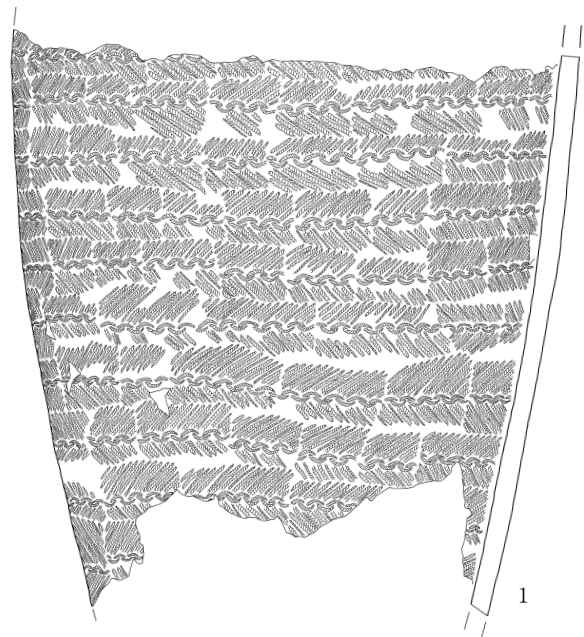

第36号住居跡 遺物出土状況

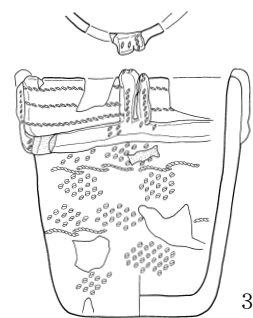
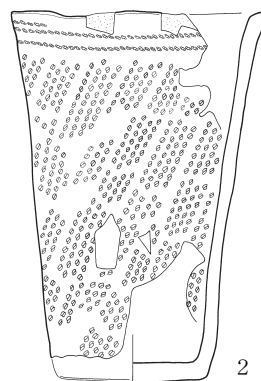

0 10cm  
(1~3 S=1:4)

図97 第34号・第36号竪穴住居跡 出土遺物

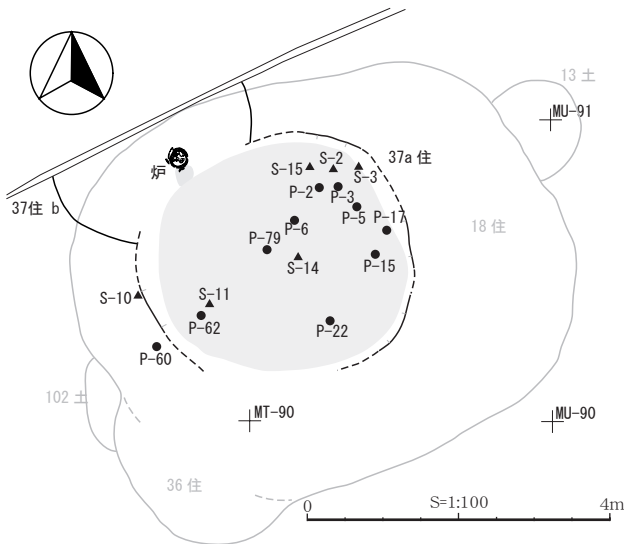
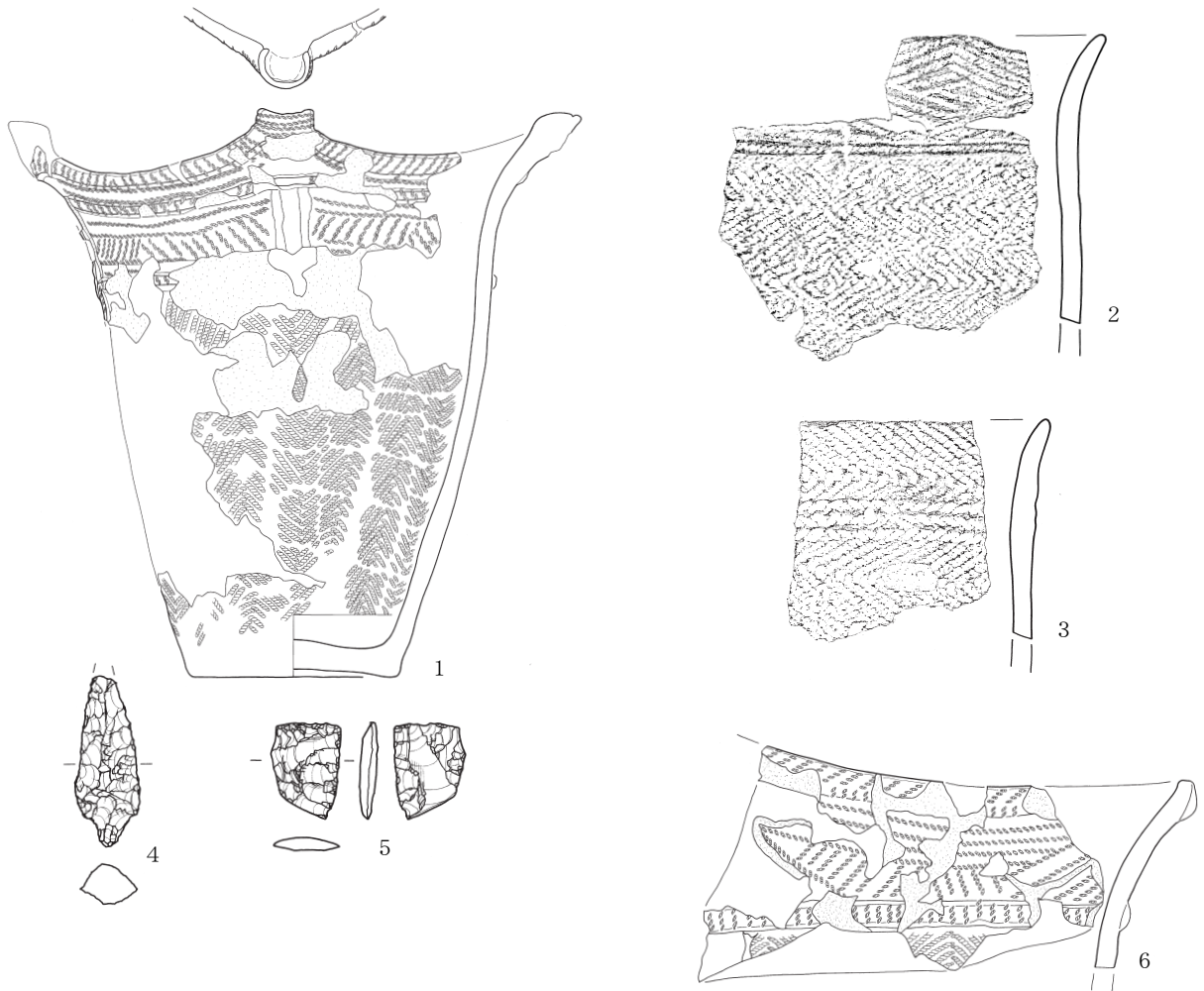

第37号住居跡 遺物出土状況



図98 第36号・37号竪穴住居跡 出土遺物



图99 第37号竖穴住居跡 出土遺物2



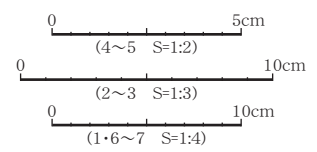
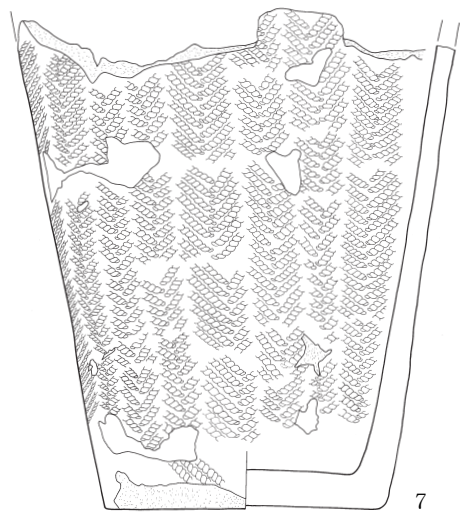

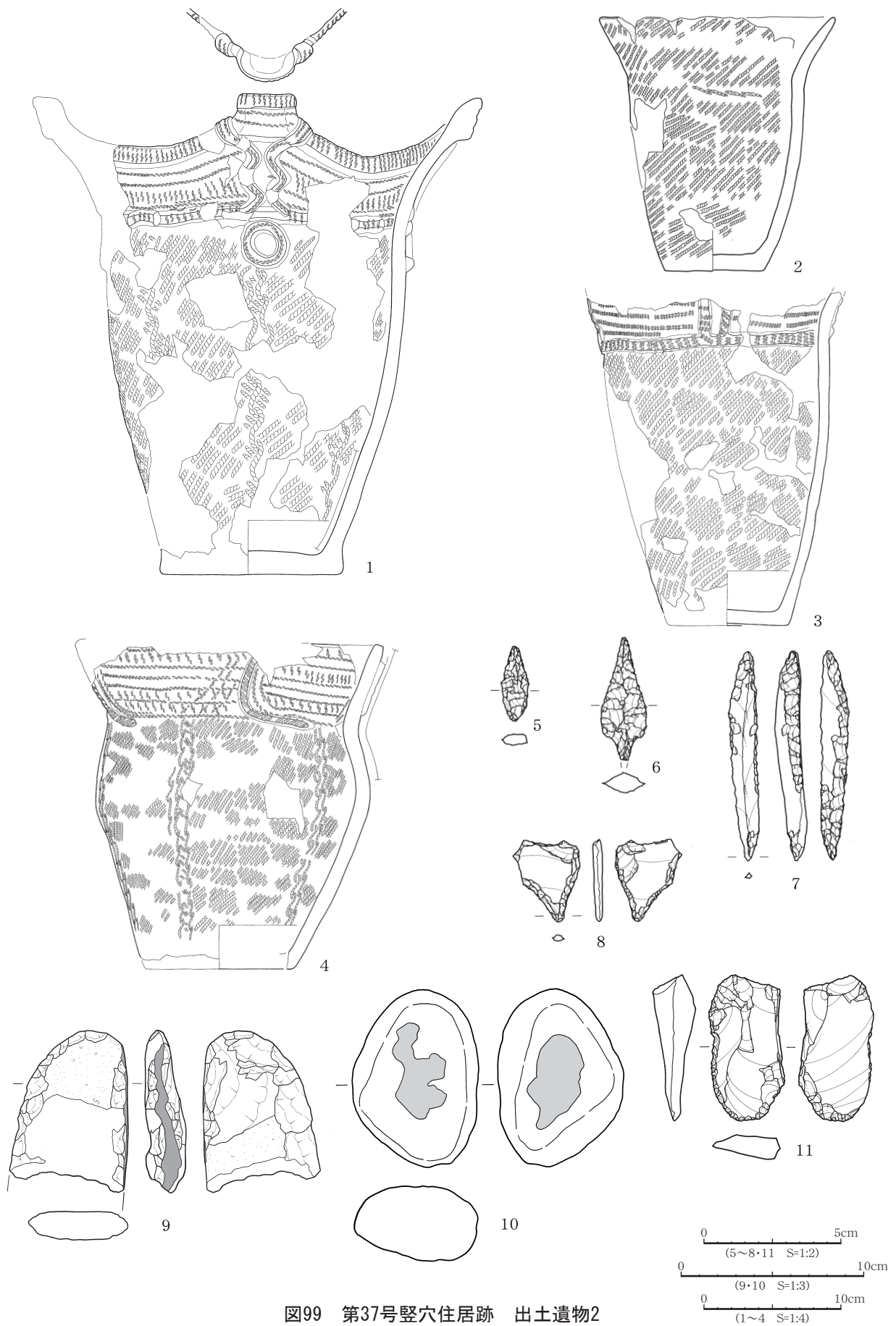

图101 第40号竖穴住居跡 出土遺物2





図102 第40号竪穴住居跡 出土遺物3

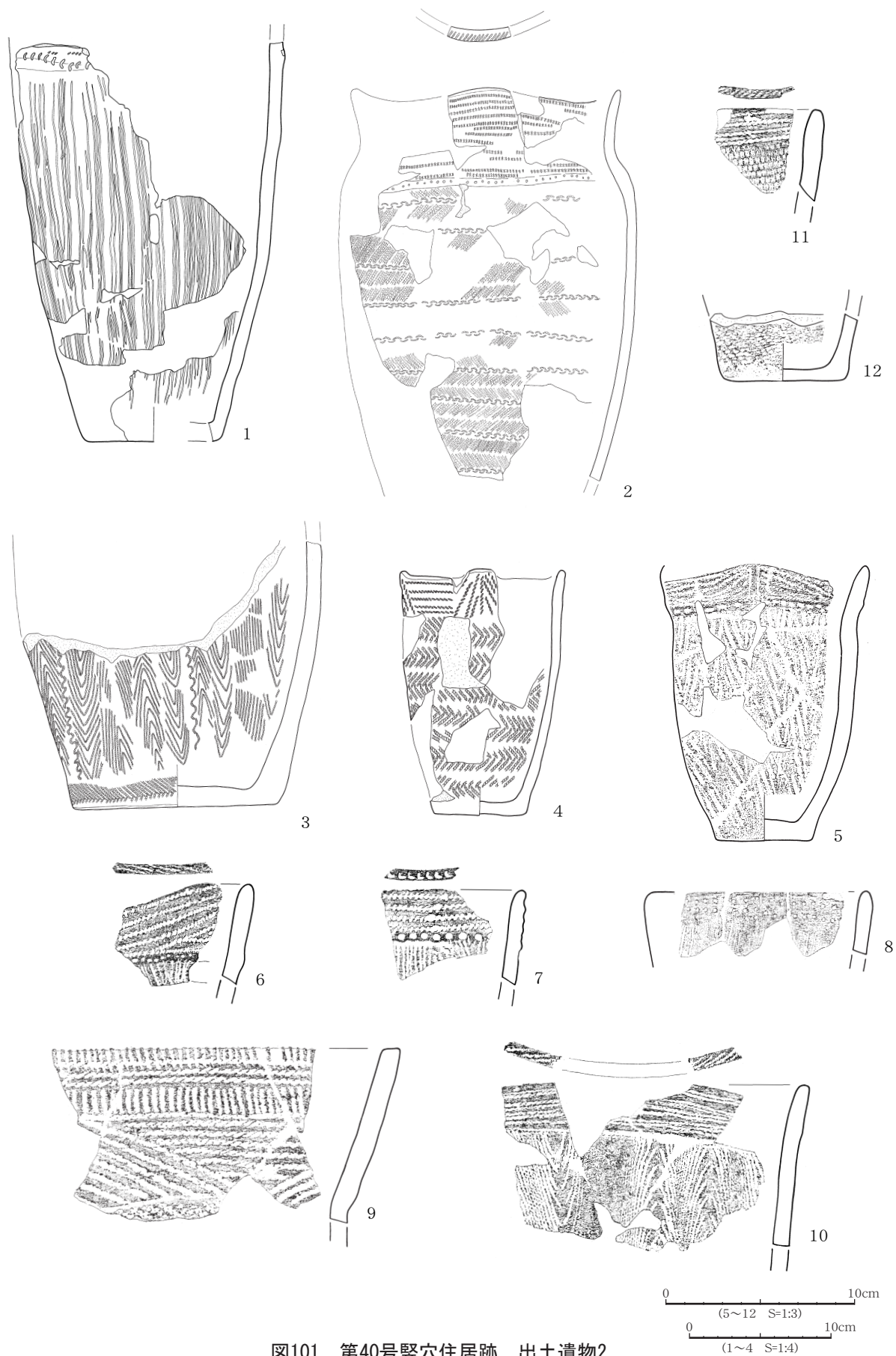



图103 第40号竖穴住居跡 出土遺物4



図104 第40号竪穴住居跡 出土遺物5

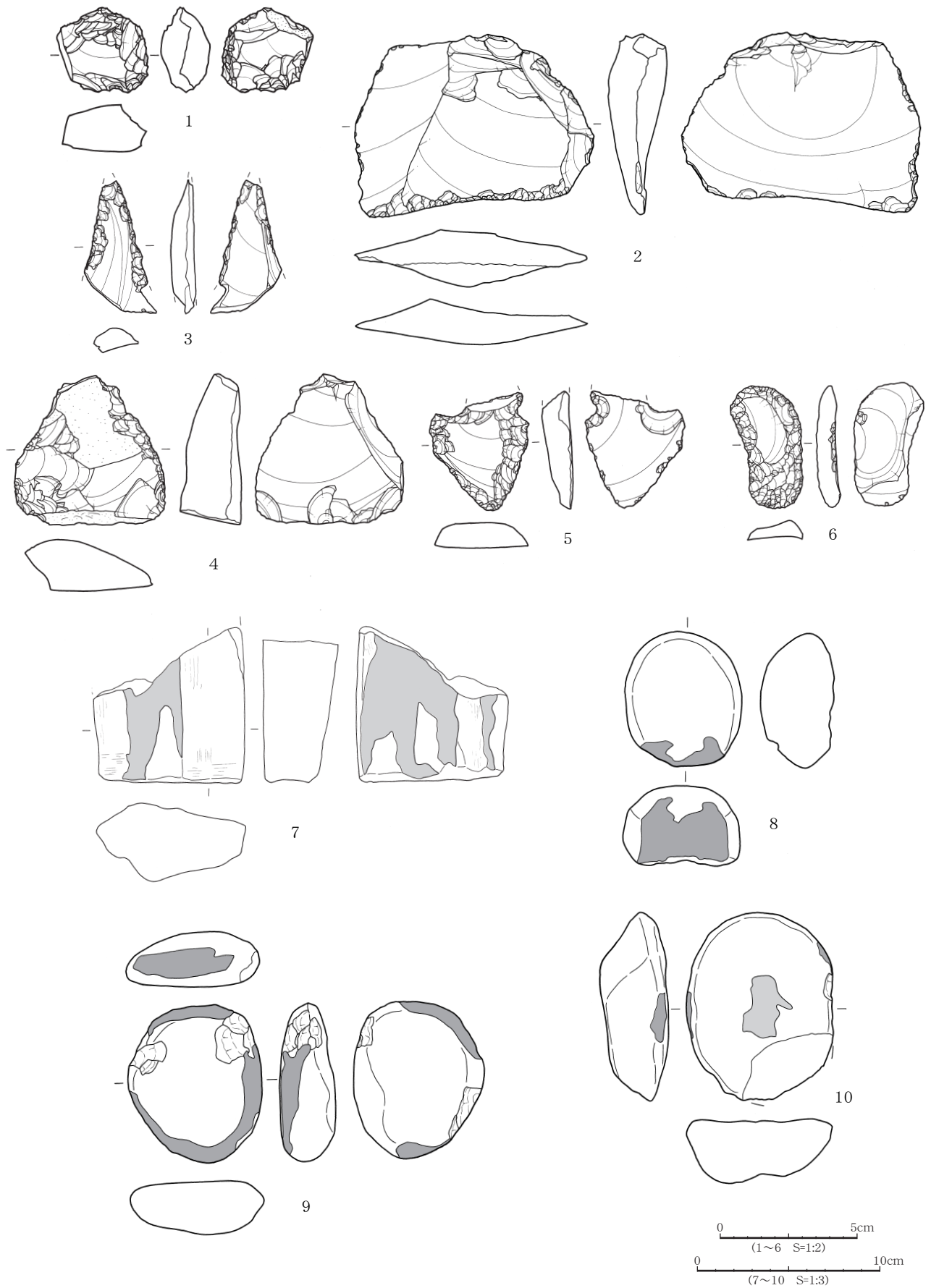

图105 第40号·第41号竖穴住居跡 出土遺物



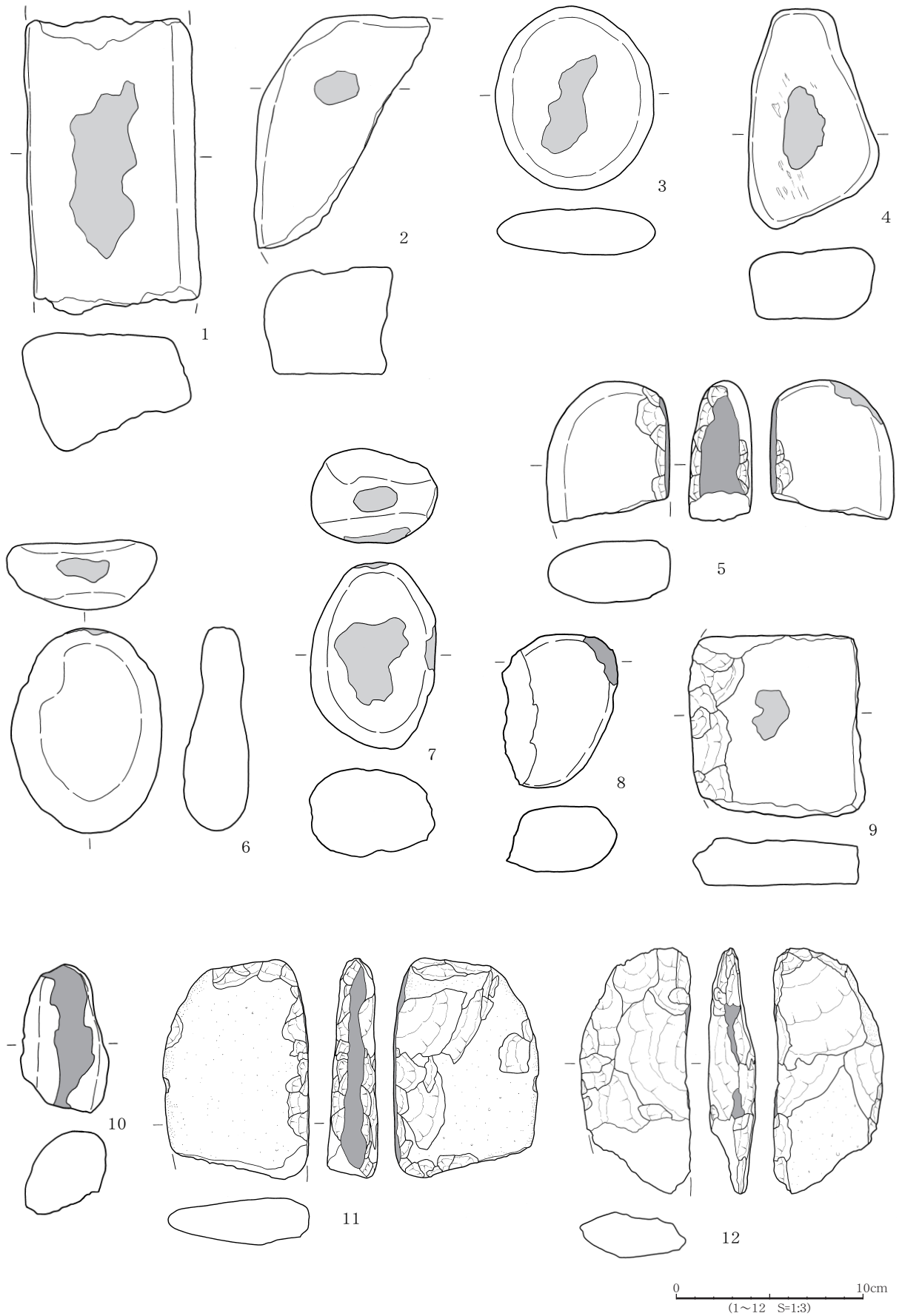

第42号住居跡 遺物出土状況

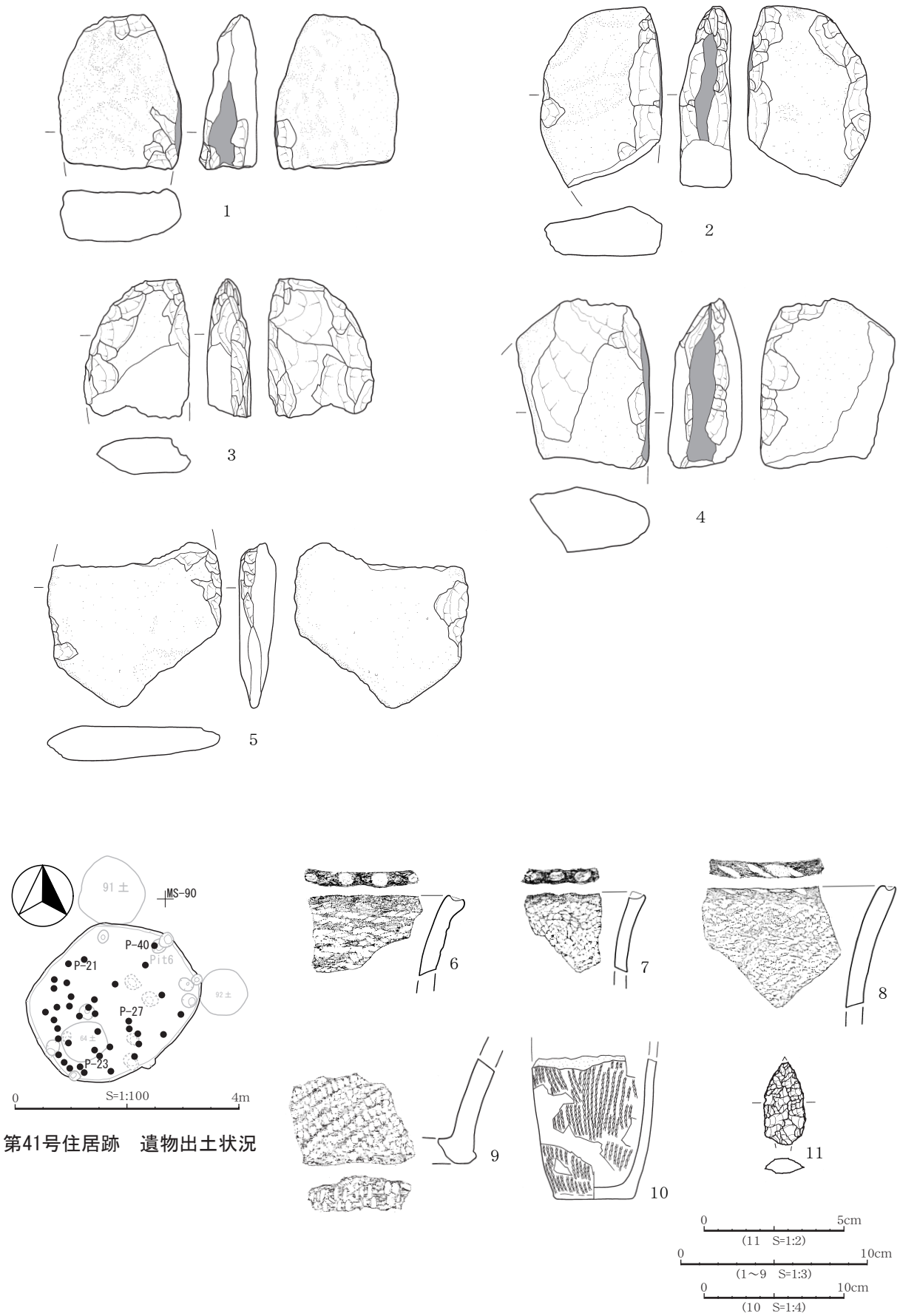
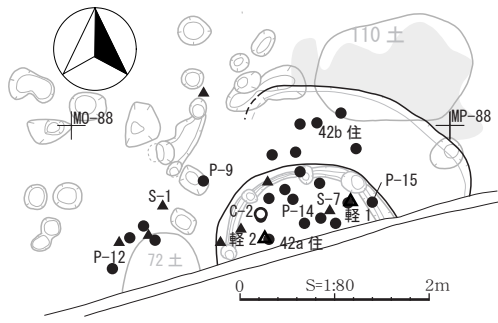

図106 第42号竖穴住居跡 出土遺物



第43号住居跡 遺物出土状況

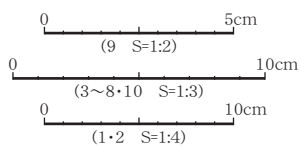
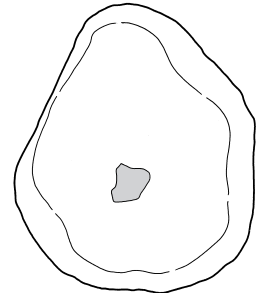
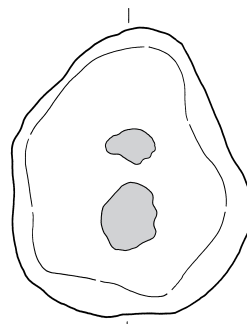
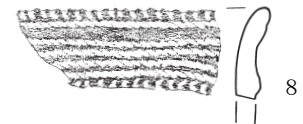
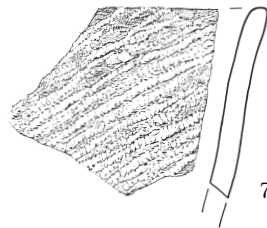
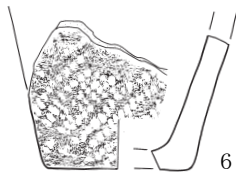
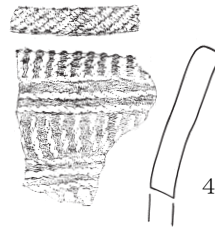
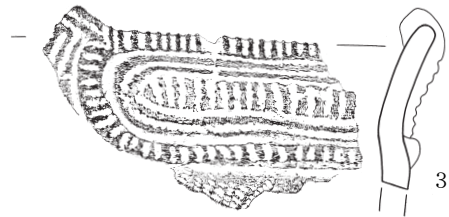
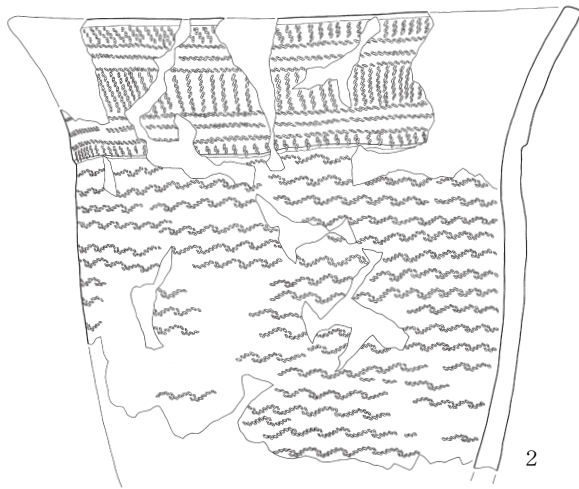
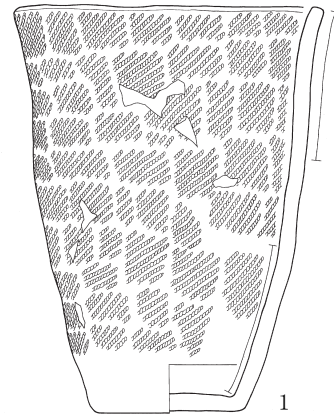
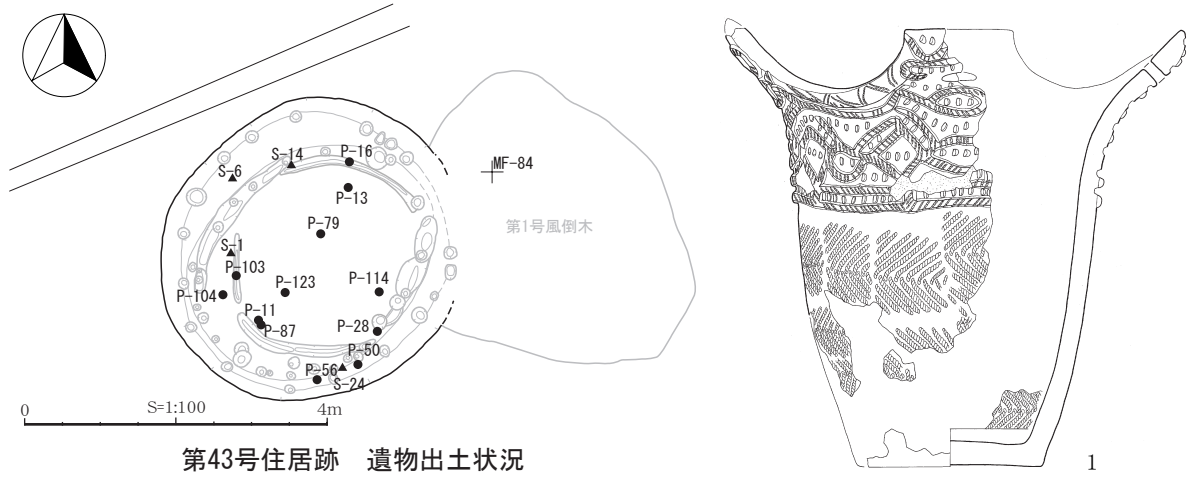
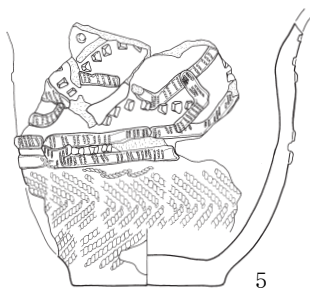
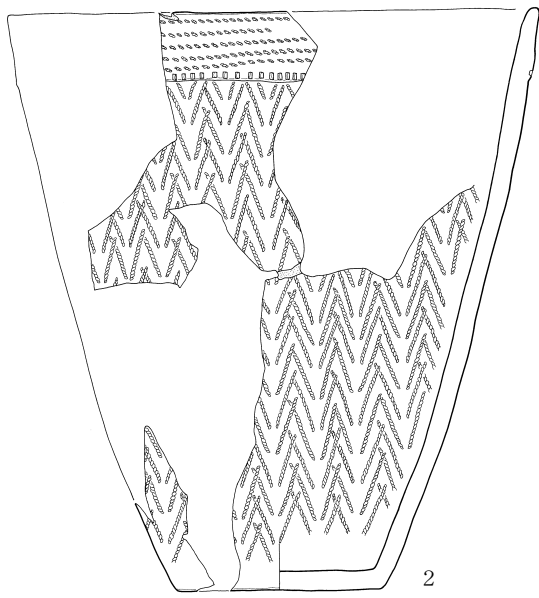

0 10cm  
 (3 S=1:3)  
 0 10cm  
 (1·2·4·5 S=1:4)

図107 第43号竪穴住居跡 出土遺物1



図108 第43号・第44号竪穴住居跡 出土遺物





图109 第44号竖穴住居跡 出土遺物2

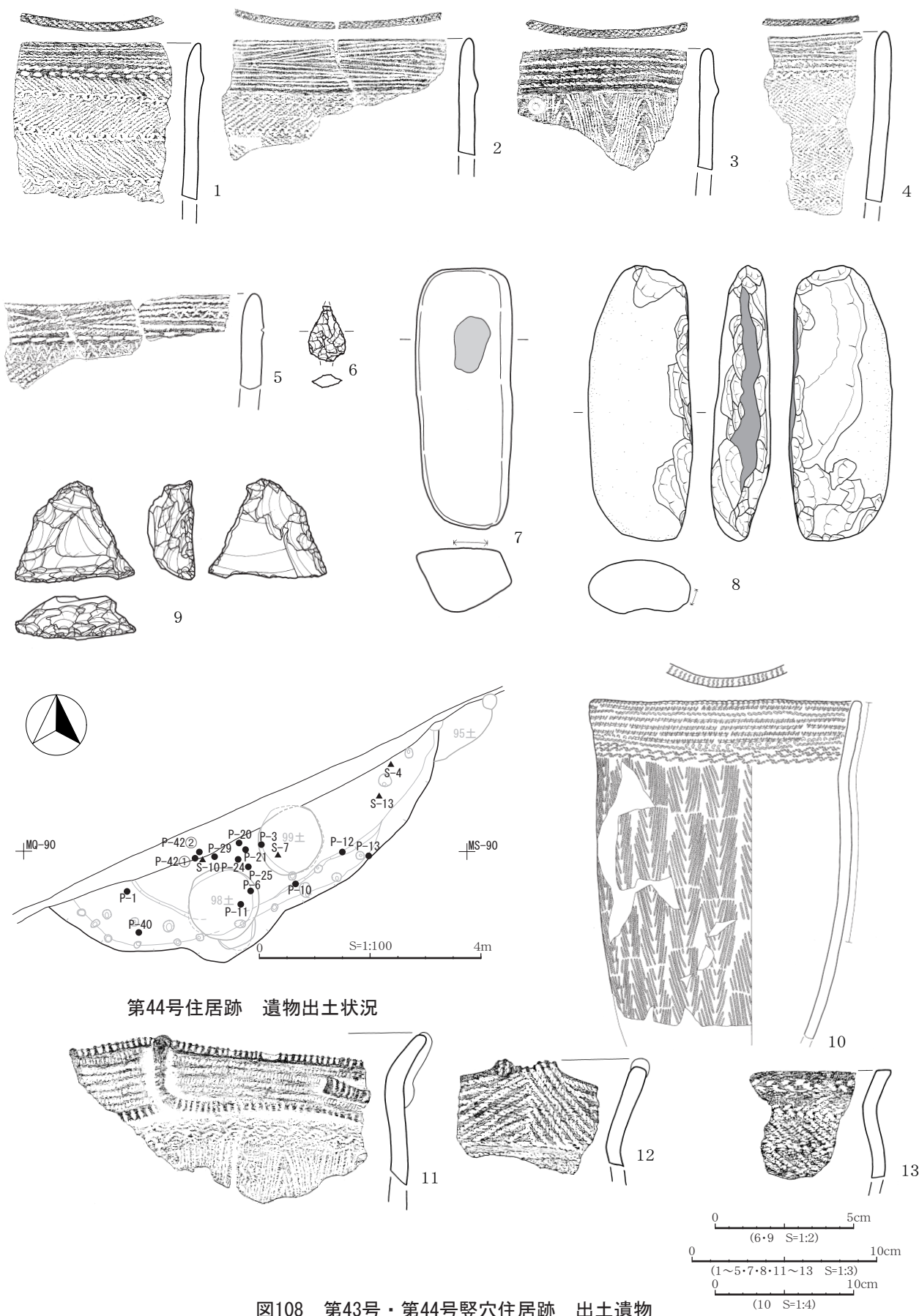

第45号住居跡 遺物出土状況

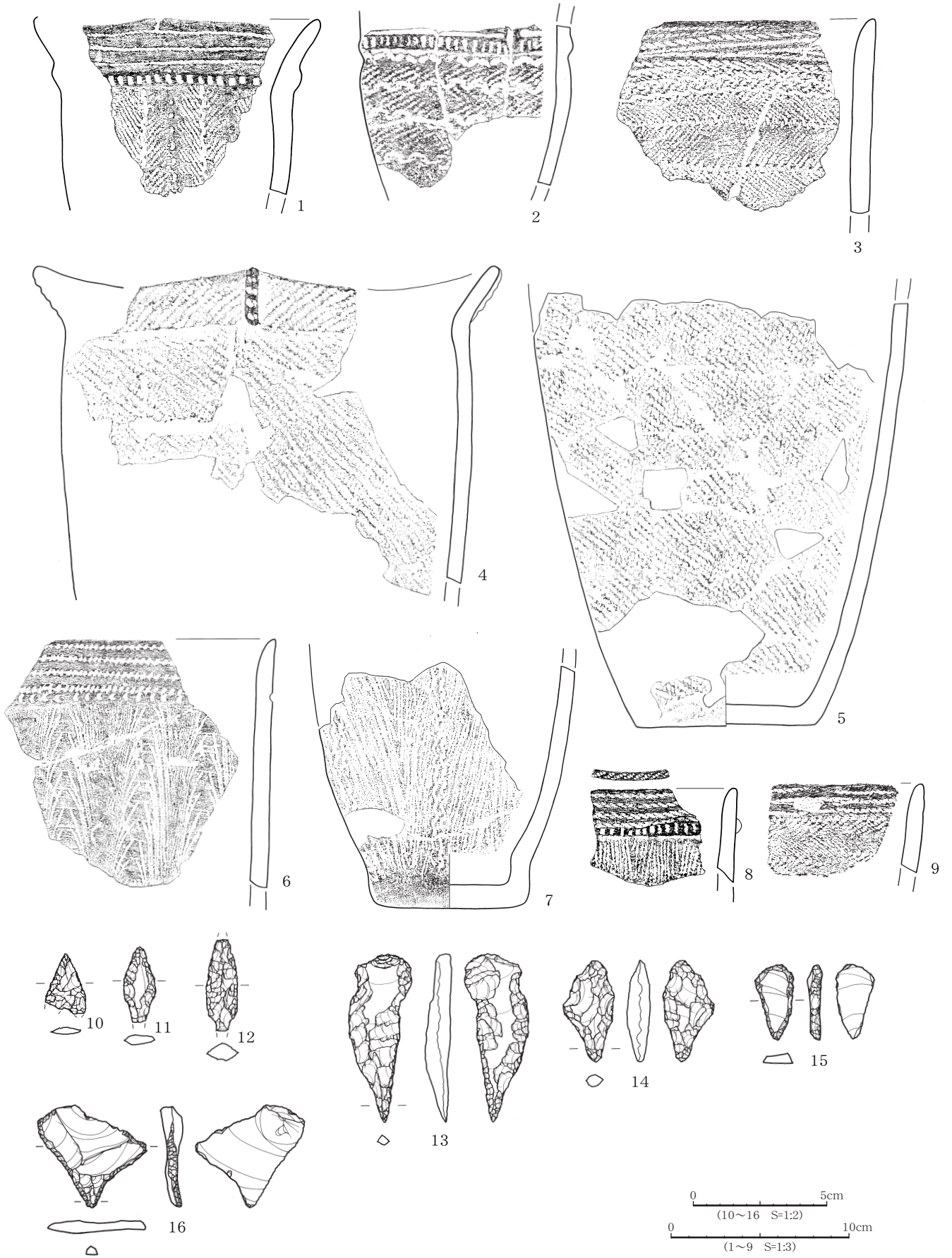
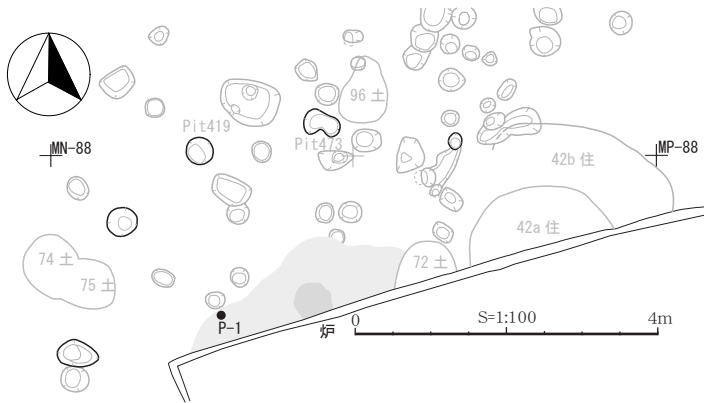

図110 第45号竪穴住居跡 出土遺物



第46号・第47号住居跡 遺物出土状況

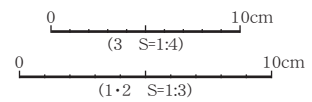
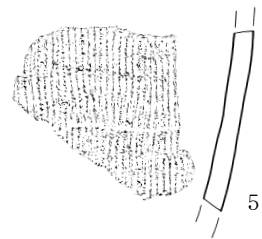
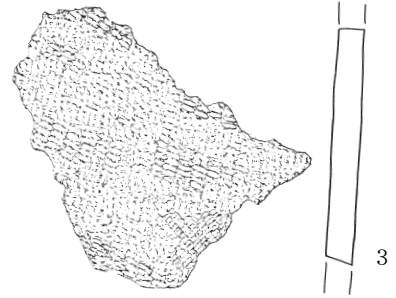
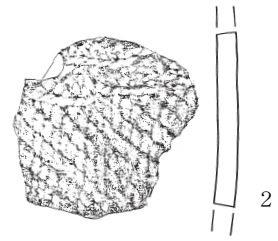
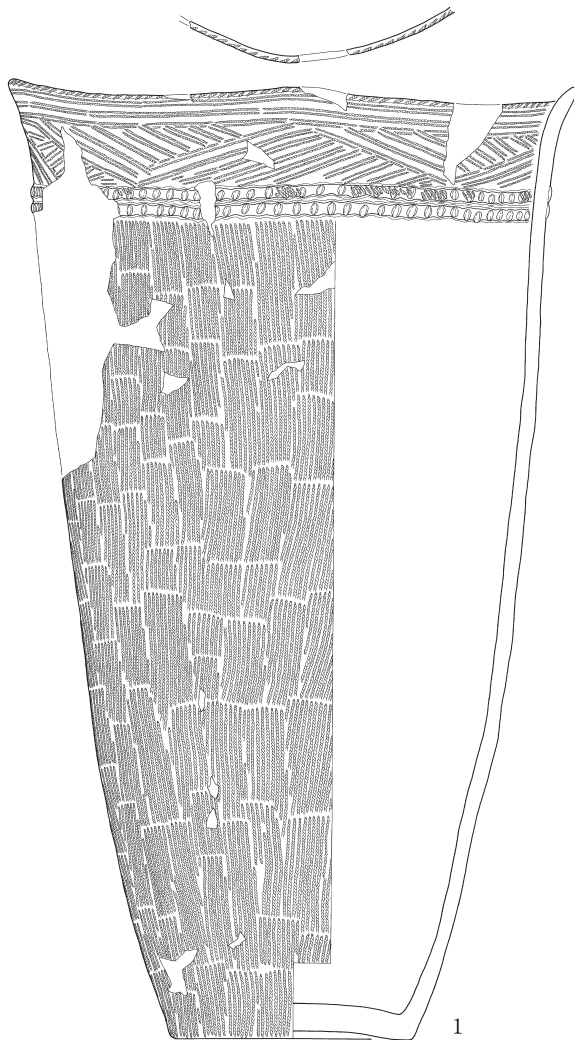
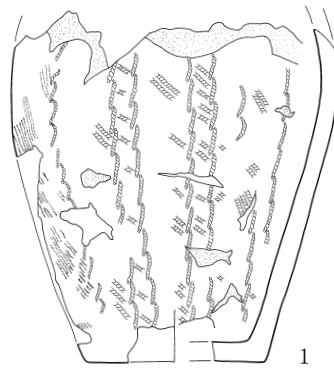
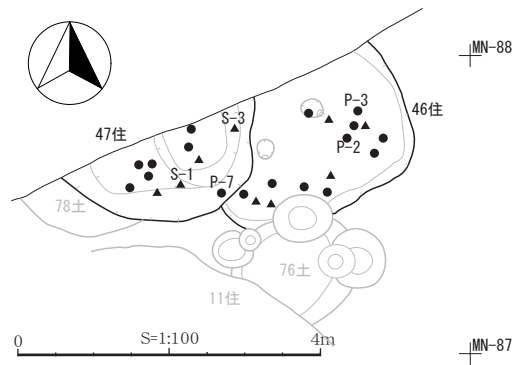

图111 第46号・第47号竖穴住居跡 出土遺物





第48号住居跡 遺物出土状況

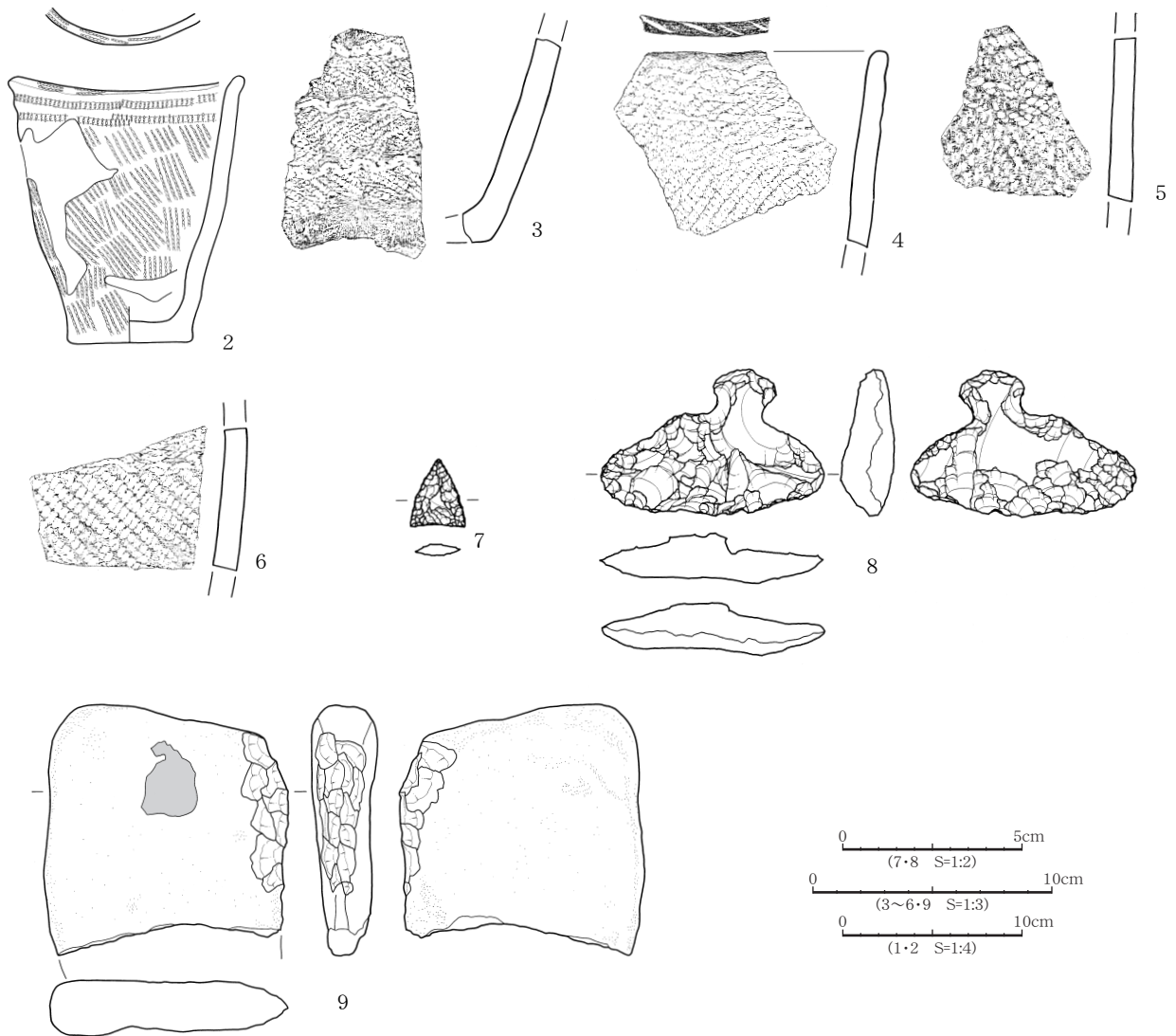
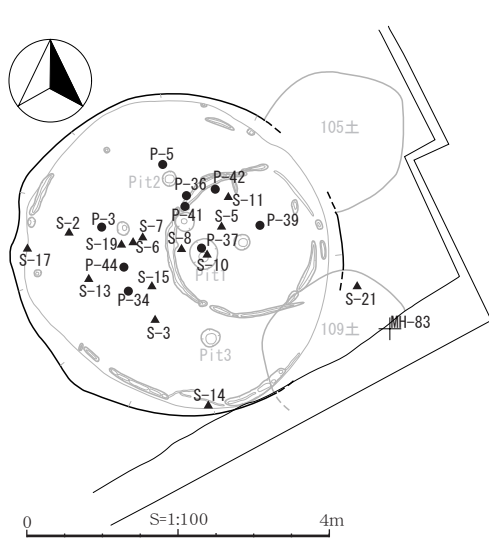

图112 第48号住居跡 出土遺物1



图113 第48号竖穴住居跡 出土遺物2



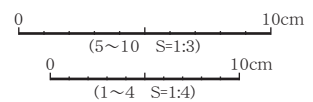
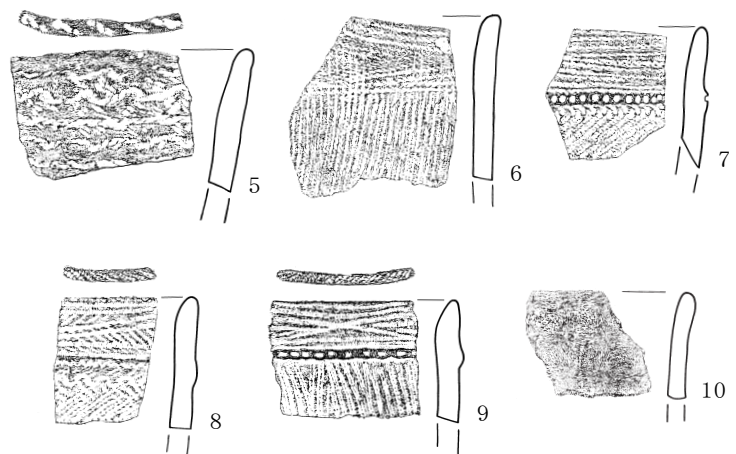
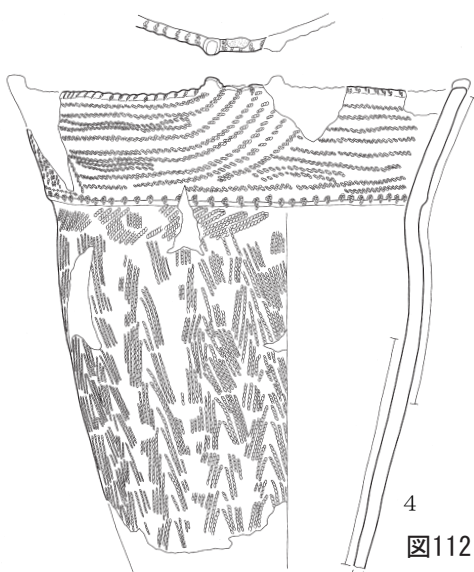
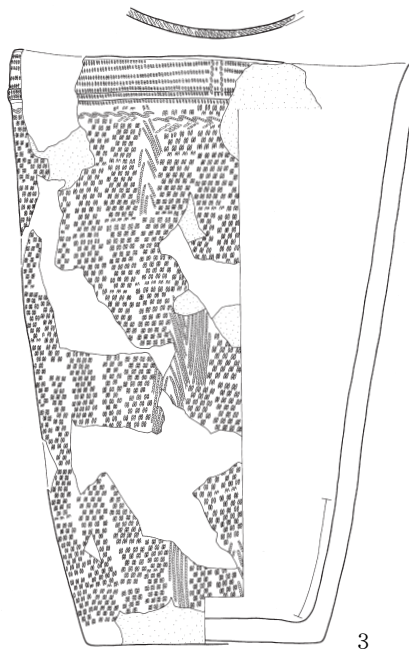
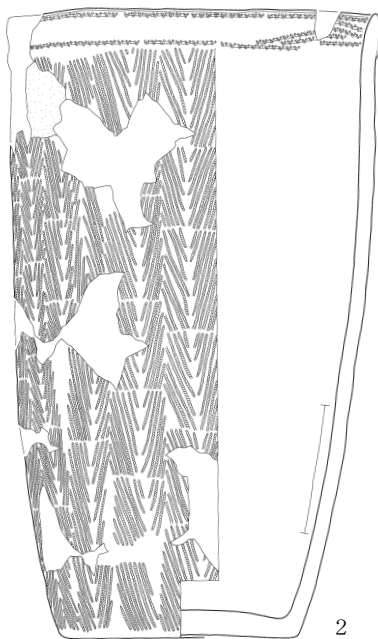
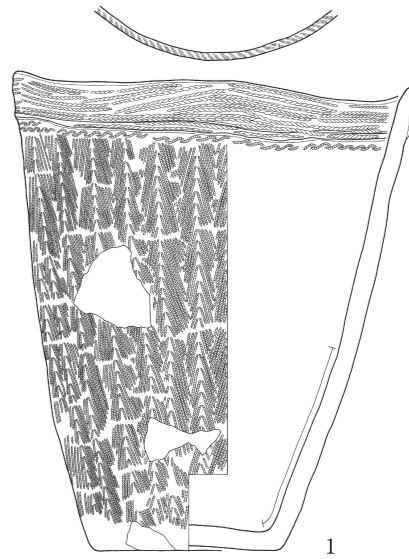

図114 第48号竪穴住居跡 出土遺物3

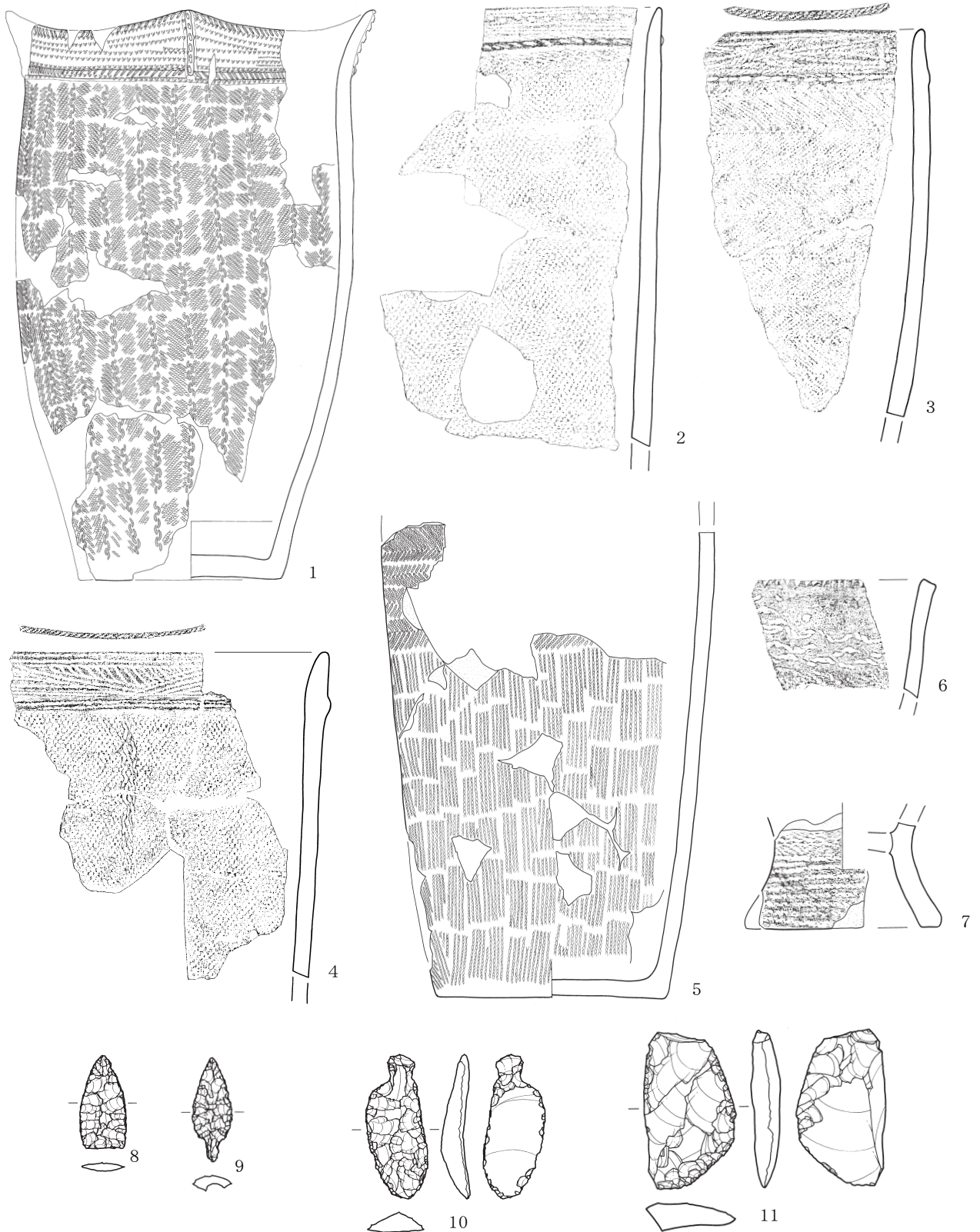
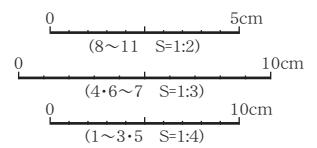

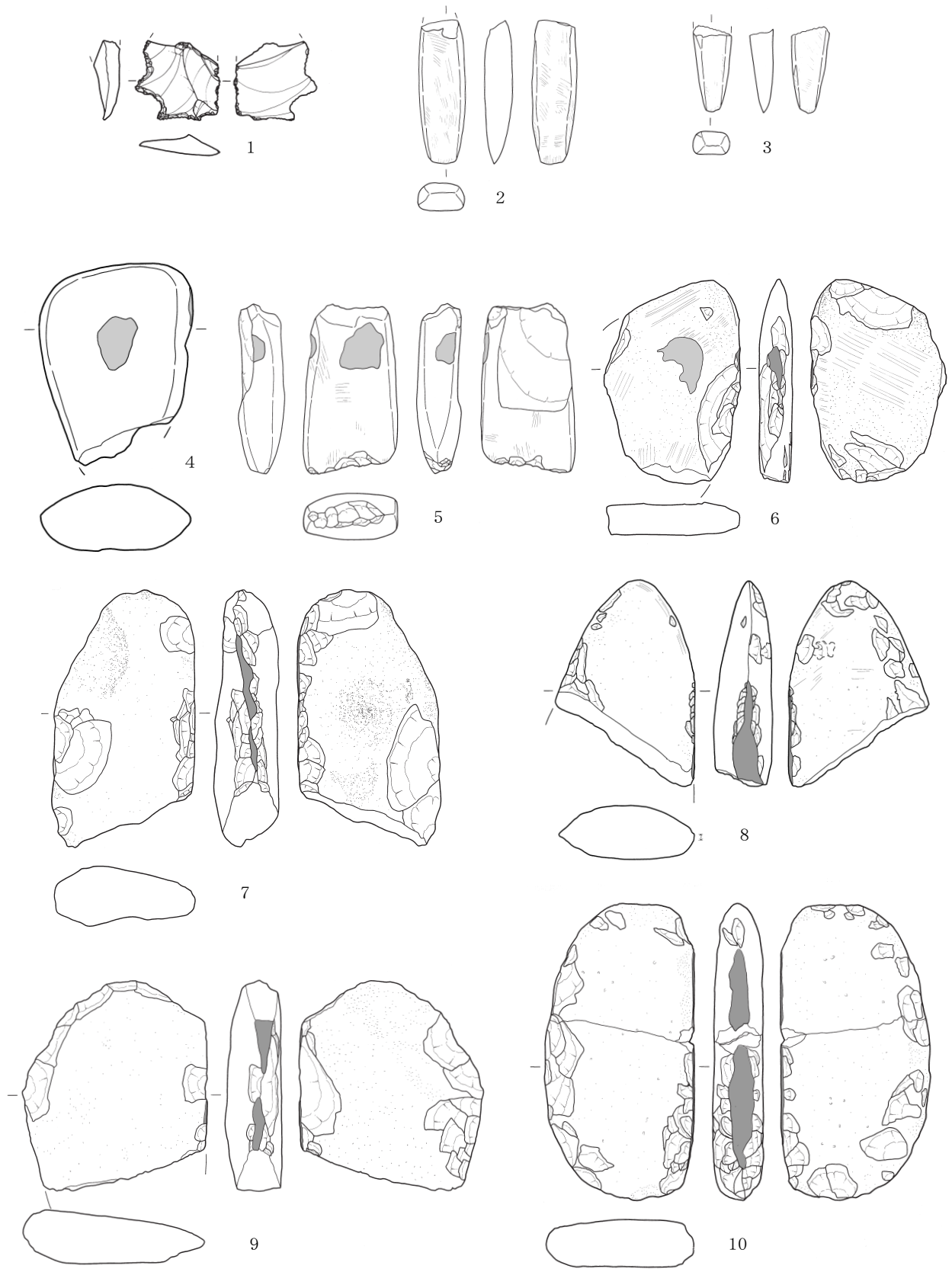
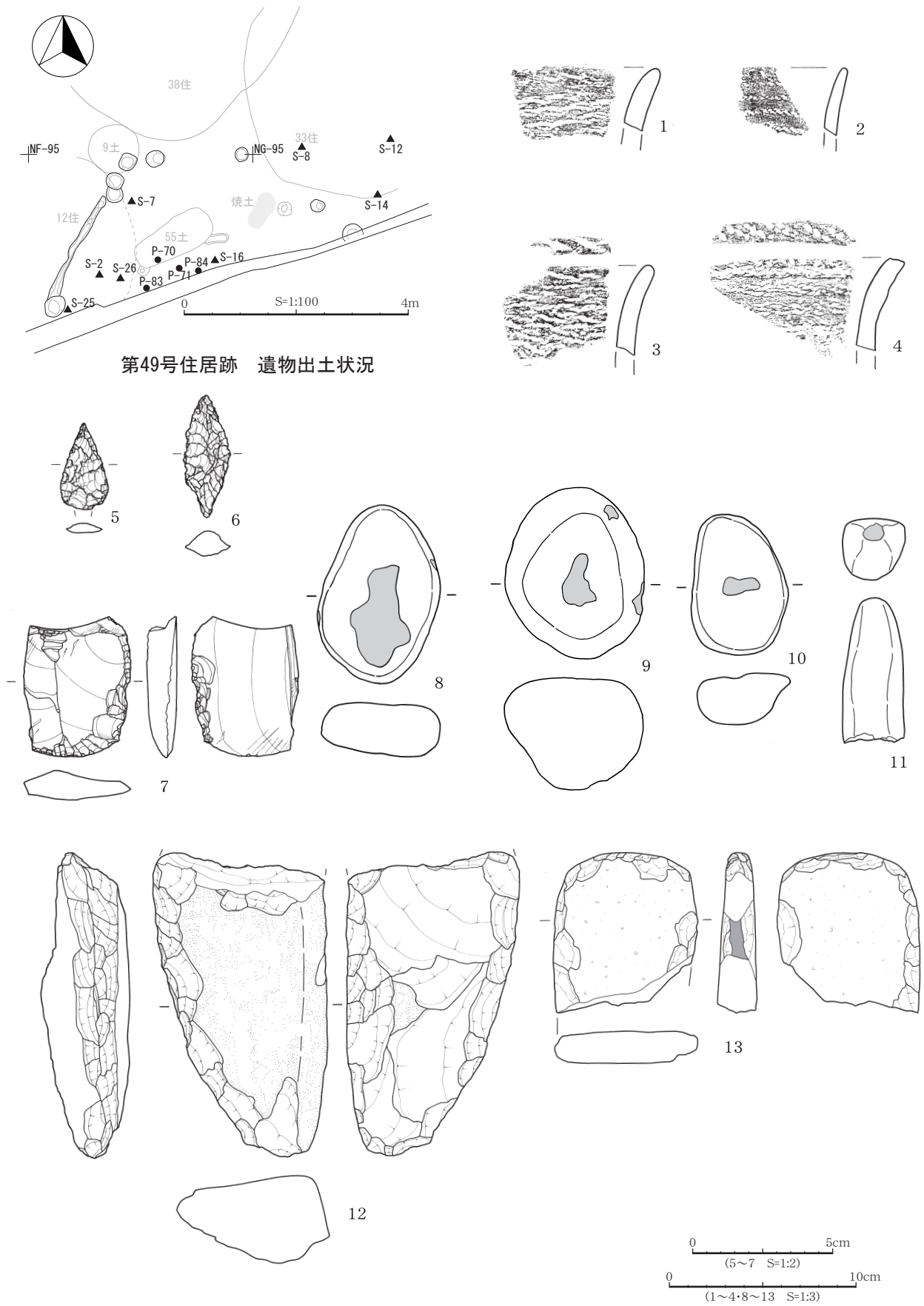

第49号住居跡 遺物出土状況

图115 第49号竖穴住居跡 出土遺物

## 竪穴住居跡観察表

遺構名	グリッド	重 複	計測値 (cm)				軸方向	主柱穴	壁柱穴	壁溝	炉	出土土器の時期	備 考
			長径	短径	深さ	床面積 (㎡)							
SI-02	NJ・NK-97・98	SI-02<SI-19・SI-13a	—	—	65	13.2㎡	—	—	—	—	前期中葉		
SI-03a	MC-82・MD-81・82	SI-03b<SI-03a<SI-40	450	450	30	13.1㎡	N-64°-E	4	○	○	地床炉	前期中葉?	
SI-03b	MD-81・82	SI-03b<SI-03a	—	—	—	8.8㎡	N-64°-E	2?	○	○	—		
SI-04a	NH・NI-96・97	SI-04b・04c・35・SK-14<SI-04a	—	—	20	6.1㎡	—	—	—	—	—	前期中葉～後葉	
SI-04b	NG～NI-96・97	SI-04c・14<SI-04b<SI-04a・35・SK-14	—	—	20	19.2㎡	—	—	○	○	—		
SI-04c	NH・NI-96・97	SI-04c<SI-04a・04b・14・35・SK-14	—	—	—	16.0㎡	—	—	○	○	—		
SI-11a	MK～MH-86・87	SI-11b・SK-106<SI-11a<SK-22	550	—	90	20.0㎡	N-63°-E	2?	○	—	石囲炉	中期前葉	剥片チップ 炭化種子 クリ・クルミ
SI-11b	MK～mm-86・87	SK-76・106・115<SI-11b<SI-11a・SK-22	830	—	110	30.3㎡	N-63°-E	2?	○	—	土器埋設炉		
SI-12a	NE・NF-94	SI-12b<SI-12a<SI-49・SK-19	400	—	40	8.7㎡	N-58°-E	2?	○	○	—	前期中葉?	
SI-12b	NE・NF-94	SI-12b<SI-12a	270	270	—	4.9㎡	—	—	○	○	—		
SI-13a	NI～NK-96・97	SI-02・13b・SI-19<SI-13a<SI-35・SK-47・48	—	—	50	40.7㎡	—	2?	○	—	—	前期末葉	
SI-13b	NJ・NK-96	SI-13b<SI-13a・SK-48	—	—	—	8.3㎡	—	—	○	—	—		
SI-13c	NI～NK-96・97	SI-13c<SI-13a・35・SK-47・48	—	—	—	31.6㎡	—	1?	○	—	—		炭化種子 クルミ
SI-13d	NI・NJ-95・96	SK-45<SI-13d<SI-13a	—	—	50	6.4㎡	—	—	○	—	—		
SI-14	NF-95・NG-94～96・NH-95・96	SI-04c・33・38・SK-50～53<SI-14<SI-04b	750	500	—	31.8㎡	N-32°-E	—	13	○	—	前期後葉	
SI-15	NE-95	SI-38<SI-15	280	280	50	3.7㎡	—	—	○	○	—	前期中葉～後葉	
SI-16a	MV～MX-90・91	SI-16b・SK-29・37・38<SI-16a<SK-24	700	—	70	19.7㎡	N-62°-E	6	○	○	土器埋設炉	前期中葉と 中期前葉の二時期	
SI-16b	MV～MX-90・91	SI-16c<SI-16b<SI-16a	560	—	70	17.2㎡	N-65°-E	6	○	○	土器埋設炉		
SI-16c	MV～MX-90・91	SI-16c<SI-16b	460	—	70	12.7㎡	—	—	○	○	土器埋設炉		
SI-17	MU・MV-90	SI-17<SK-28	—	—	10	6.3㎡	N-56°-E	2?	○	○	—	前期中葉?	
SI-18a	MS・MT-90	SI-18b・18c<SI-18a<SI-37	360	310	—	8.7㎡	—	—	○	○	土器埋設炉	前期中葉と 中期前葉の二時期	魚骨片 (サケ科)
SI-18b	MS～MU-89～91	SI-18c・36・102<SI-18b<SI-18a・SK-13	610	520	75	22.4㎡	N-71°-E	4	○	—	土器埋設炉		
SI-18c	MS～MU-89～91	SI-18c<SI-18a・18b	510	470	75	19.2㎡	N-71°-E	4	○	○	—		
SI-19	NJ～NL-97・98	SI-02<SI-19<SI-13a・35・SK-44	—	—	—	13.5㎡	—	—	○	—	—	前期後葉?と 前期末葉～中期前葉? の二時期	
SI-21	MY・MZ-91・92	SI-26・SK-35・40・41<SI-21	—	—	60	7.0㎡	N-26°-W	2	○	○	—	前期後葉	剥片チップ 炭化種子 クルミ・骨片
SI-23	ND・NE-94・95	SK-42<SI-23	280	250	45	3.8㎡	N-66°-E	2	—	—	—	前期中葉と 前期末葉の二時期	
SI-24	NC・ND-94	SI-31<SI-24<SI-34	410	360	65	7.3㎡	N-56°-W	2	○	○	—	前期中葉～中期前葉?	骨片 魚骨片 (サケ科)
SI-25	MX-91	SK-38<SI-25<SK-35	300	300	45	7.1㎡	—	—	—	—	—	前期中葉	炭化種子 クルミ
SI-26a	MY・MZ-91・92	SI-26b<SI-26a<SI-21	—	—	75	7.5㎡	N-58°-W	2	○	○	—	前期中葉～末葉	骨片
SI-26b	MY・MZ-91・92	SI-26b<SI-26a	—	—	—	5.5㎡	—	—	○	○	—		
SI-27	MW・MX-92	SI-27<SI-28a	—	—	75	0.36㎡	—	—	—	—	—	前期中葉?	

遺構名	グリッド	重 複	計測値 (cm)				軸方向	主柱穴	壁柱穴	壁溝	炉	出土土器の時期	備 考
			長径	短径	深さ	床面積 (㎡)							
SI-28a	MX・MY-92・93	SI-27・28b・SK-43<SI-28a	—	—	65	6.3㎡	—	—	○	○	—	前期後葉	骨片
SI-28b	MX・MY-92・93	SI-28b<SI-28a	—	—	—	4.1㎡	—	—	○	○	—		
SI-29	MX・MY-92	SK-31<SI-29	255	230	55	2.7㎡	N-7°-W	2	○	—	—	前期中葉?	
SI-30	MZ-92・93	SI-30<SK-36	400	300	65	6.4㎡	—	—	○	—	—	前期後葉	骨片
SI-31	NB・NC-94	SI-31<SI-24	350	350	40	7.6㎡	N-19°-E	2	—	—	—	前期中葉	人骨出土
SI-32	NB・NC-92・93		300	300	50	2.5㎡	—	—	—	—	—	前期中葉～末葉?	
SI-33a	NG・NH-94～96	SI-33b<SI-33a<SI-14・38・SK-52・53	560	440	65	18.3㎡	—	—	—	—	地床炉?	前期中葉と後葉の二時期	
SI-33b	NG・NH-94～96	SI-33b<SI-14・33a・38・SK-52・53	520	370	40	15.5㎡	N-32°-E	2	○	○	地床炉?		
SI-34	NC-94	SI-24・31<SI-34	—	—	—	—	—	—	—	—	土器埋設炉	中期前葉?	
SI-35	NI・NJ-97	SI-04b・04c・13・19<SI-35<SI-04a	—	—	—	8.4㎡	—	—	○	—	—	不明	
SI-36	MS・MT-89・90	SK-88・102<SI-36<SI-18	—	—	45	1.9㎡	—	—	—	—	—	前期中葉と中期前葉の二時期	
SI-37a	MS・MT-90	SI-18・37b<SI-37a	320	300	65	7.8㎡	—	—	—	—	—	中期前葉	
SI-37b	MS・MT-90・91	SI-37b<SI-37a	—	—	—	4.2㎡	—	—	—	—	土器埋設炉		
SI-38	NF・NG-95・96	SI-33・SK-53<SI-38<SI-14・15・SK-19	500	450	—	19.2㎡	—	—	—	—	—	不明	
SI-40a	MB～MD-81・82	SI-03・SK-97・100<SI-40a<SK-81	830	515	75	35.1㎡	N-58°-E	8?	○	—	石囲炉	前期末葉～中期前葉	
SI-40b	MB～MD-81～83	SI-03<SI-40b<SK-81、SK-97・100とは不明	850	640	北東50 南東60	42.1㎡	—	—	○	—	—		
SI-40c	MB～MD-81～83	SK-100<SI-40c<SK-81・97	700	640	100	35.7㎡	N-60°-E	4	○	—	土器埋設炉		
SI-40d	MC-82	SI-40d<SK-81・97・100	—	—	—	—	—	—	—	—	土器埋設炉		
SI-41	MR-89	SI-41<SK-91・92	295	255	15	6.0㎡	N-49°-E	2	○	—	—	前期中葉?	
SI-42a	MO-87	SI-42b・45<SI-42a	—	—	40	1.3㎡	—	—	○	○	—	中期前葉?	
SI-42b	MO・MP-87・88	SI-45<SI-42b<SI-42a・SK-110	—	—	35	3.3㎡	—	—	—	—	—		
SI-43a	MD-83・ME-83・84	SI-43b・43c<SI-43a<第1号風倒木	340	270	80	7.8㎡	N-34°-E	2	○	○	—	前期末葉と中期後葉の二時期	
SI-43b	ME-83	SI-43c<SI-43b<SI-43a	250	250	85	5.6㎡	—	—	—	○	—		
SI-43c	ME-83・84	SI-43c<SI-43a・43b	410	390	50	10.4㎡	—	—	○	○	—		
SI-44	MQ・MR-89・90	SK-95<SI-44<SK-98・99	—	—	50	8.2㎡	—	—	○	—	—	前期末葉	
SI-45	MN-87	SI-45<SI-42・SK-72	—	—	—	13.9㎡	—	—	—	—	地床炉	前期後葉	
SI-46	ML・mm-87	SK-113・115<SI-46<SI-47・SK-101、SK-76とは不明	—	—	30	4.1㎡	—	—	—	—	—	前期中葉～中期前葉	
SI-47	ML-87	SI-46・SK-78<SI-47	—	—	65	1.4㎡	—	—	—	—	—	前期中葉～中期前葉	
SI-48a	MF・MG-82・83	SK-105<SI-48a<SK-109	440	440	75	12.7㎡	N-14°-W	2	○	○	—	前期末葉	
SI-48b	MG-83	SI-48b<SI-48a	200	200	—	2.9㎡	—	—	—	○	—		
SI-49	NF・NG-94	SI-12<SI-49<SK-55、SI-33とは不明	—	—	—	10.3㎡	—	—	○	○	地床炉?	前期中葉	



## 第2節 土坑の出土遺物

検出した土坑は、87基で、出土した遺物重量はおおよそ280kgであり、全体の4%ほどである。また、土坑から出土した土器の重量は202kgで、竪穴住居跡からの出土量に比べれば少ないが、その中で、第15号土坑が21kg、第22号土坑が53kg、第31号土坑が33kg、第36号土坑が28kg出土している。

その出土状況には、単に埋没過程において廃棄されたものや紛れ込んだと考えられるもののほか、埋め戻す際に埋土と一緒に混入したものなどがあり、統一性などはみられない。また、一部のフラスコ状土坑などを除いて、器形を復元できる土器は少なく、細片が多いのも出土状況からいえる特徴である。

### 土坑出土土器重量

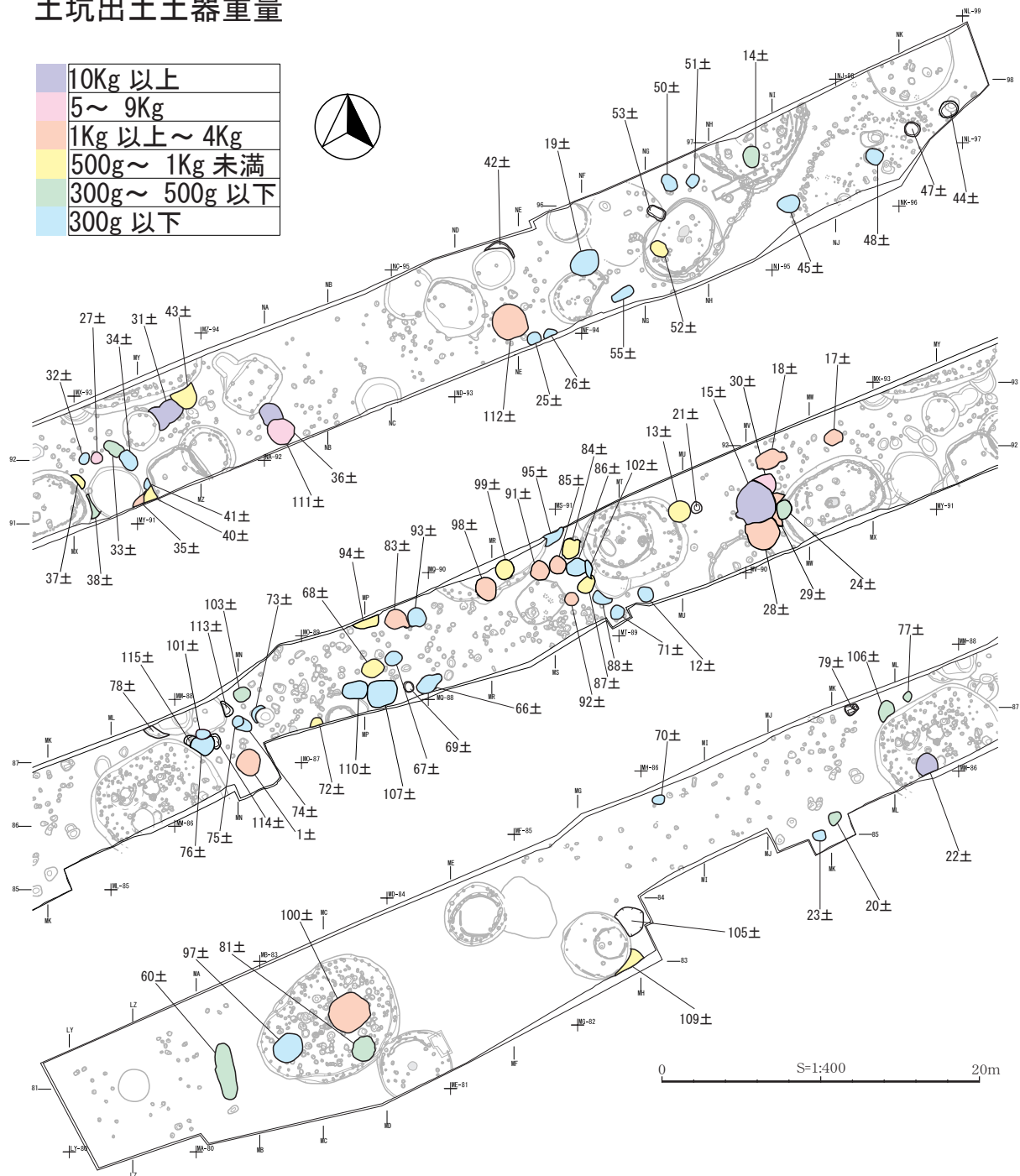



图 116 土坑出土遺物 1



第12号土坑 遺物出土状況

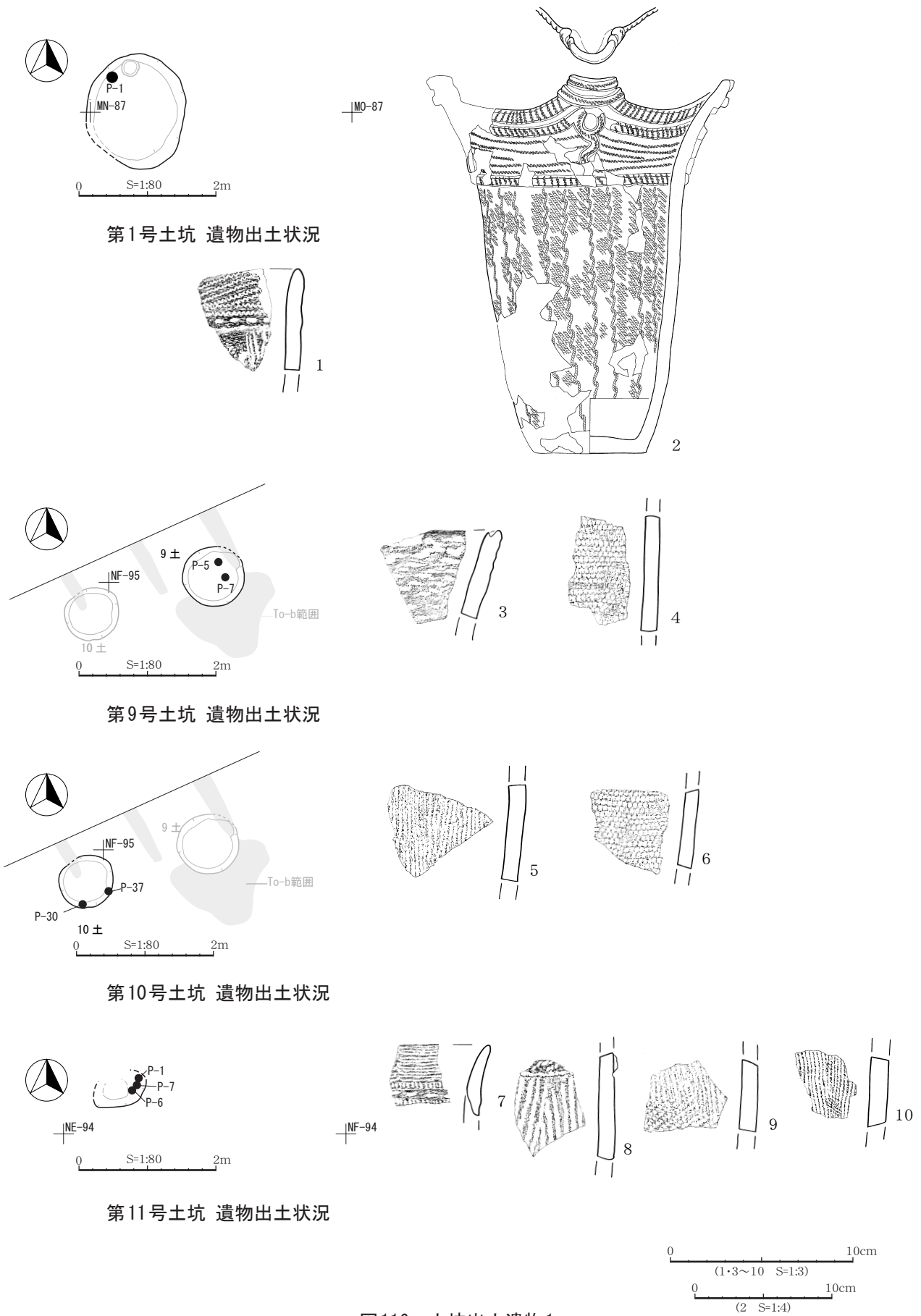
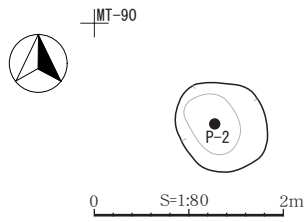
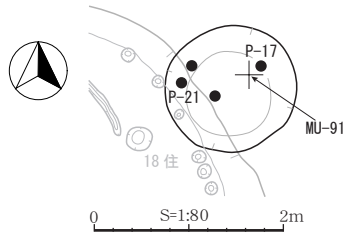
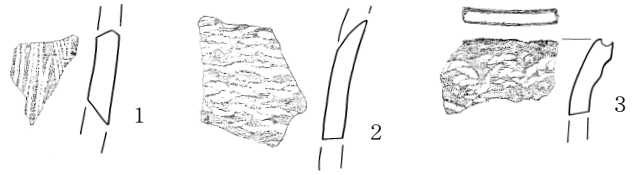

第13号土坑 遺物出土状況

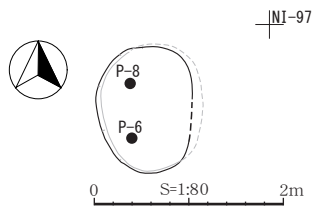
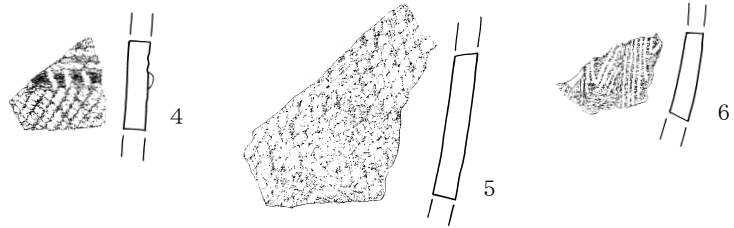

第14号土坑 遺物出土状況

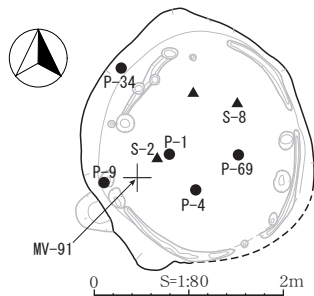
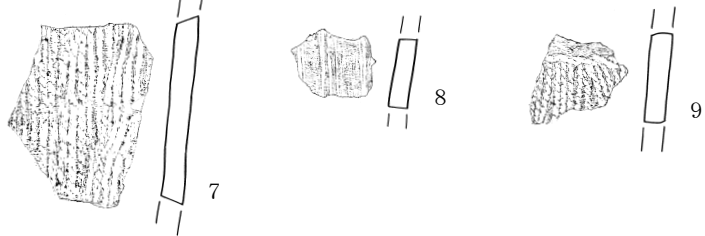

第15号土坑 遺物出土状況



図117 土坑出土遺物2





图118 土坑出土遺物3

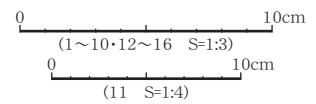
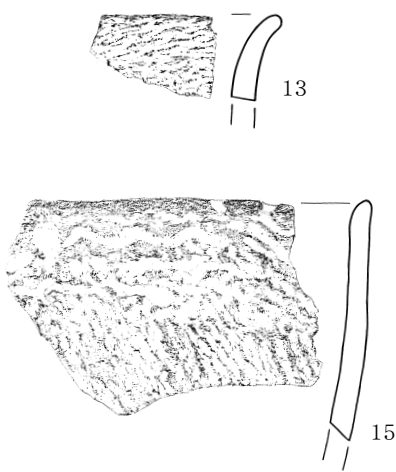
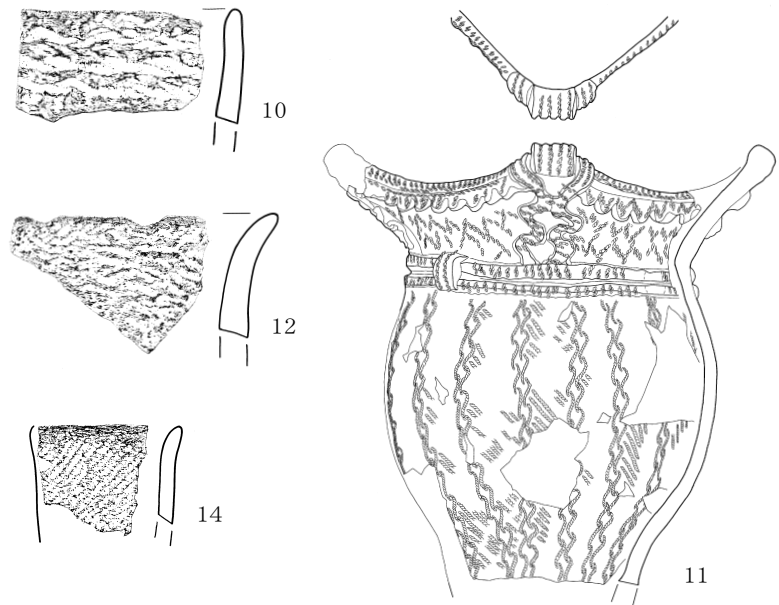

第17号土坑 遺物出土状況

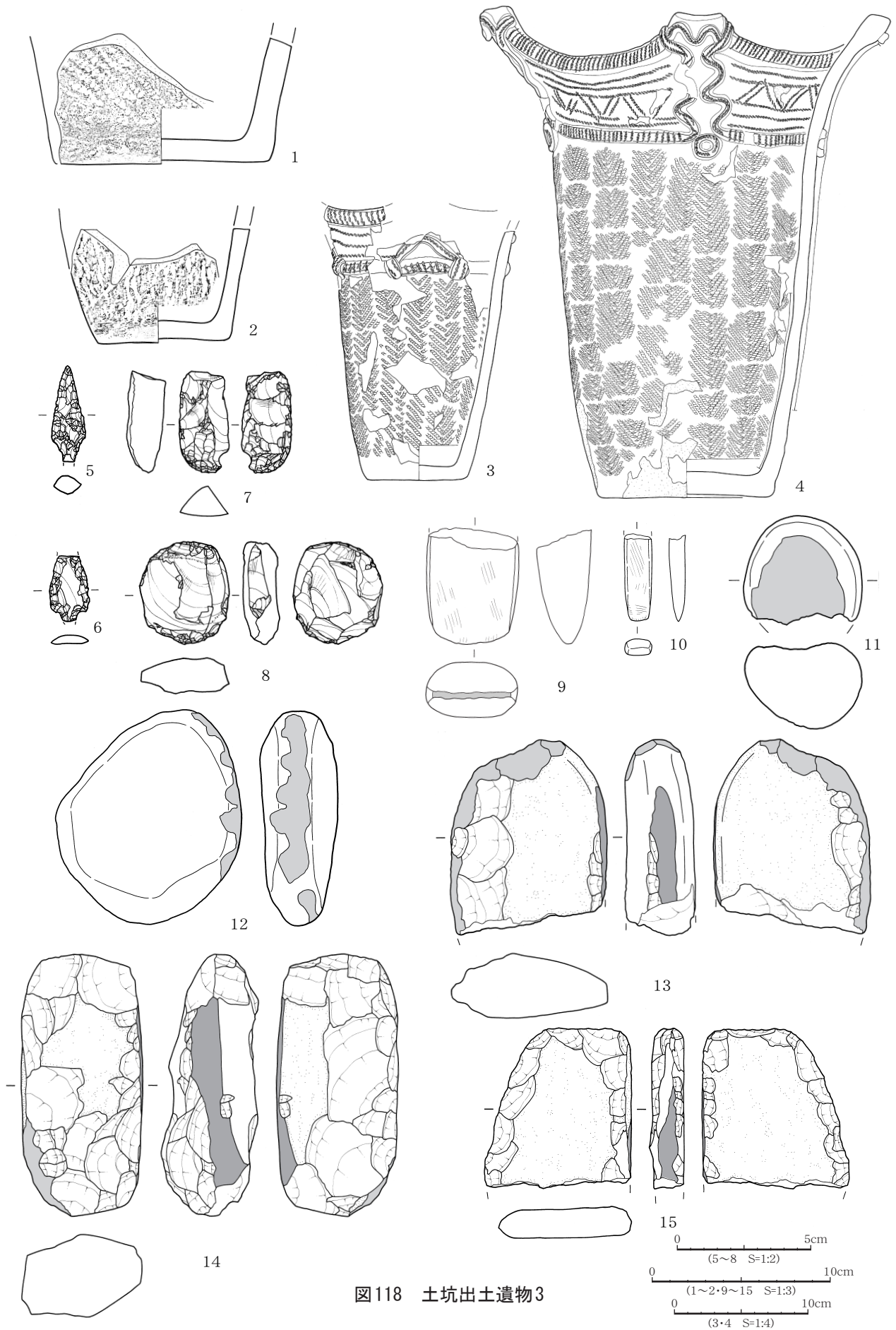
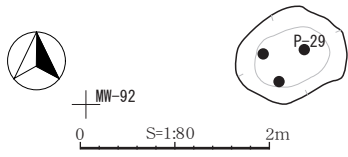
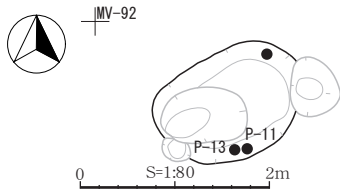
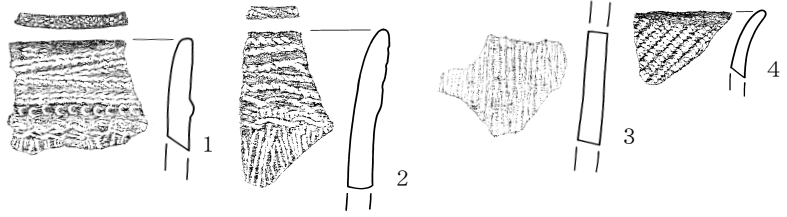

第18号土坑 遺物出土状況

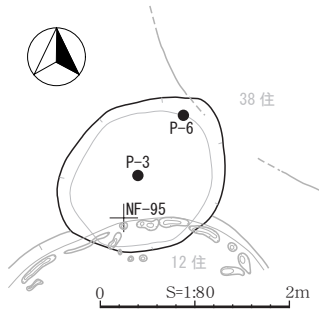
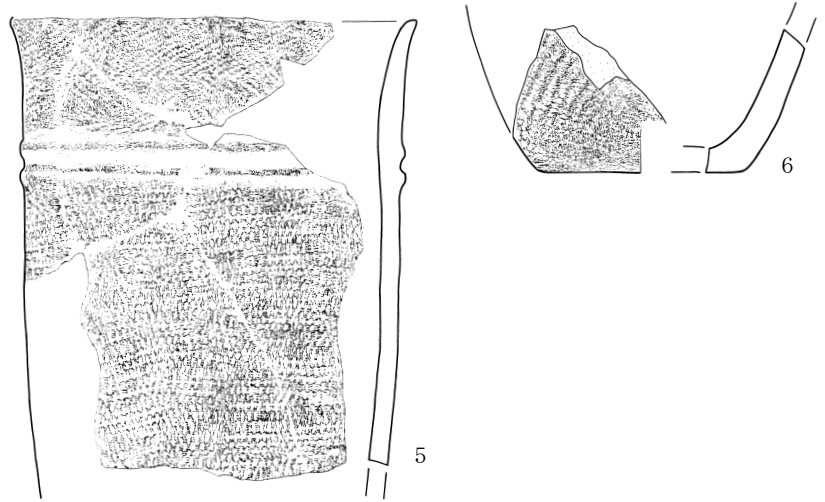

第19号土坑 遺物出土状況

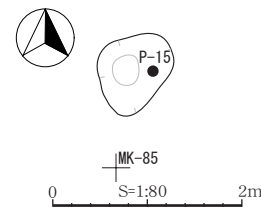
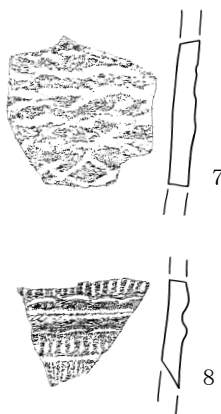

第20号土坑 遺物出土状況

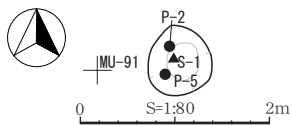
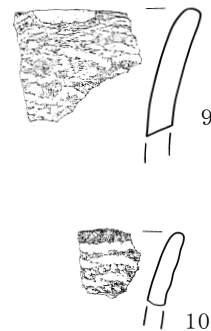

第21号土坑 遺物出土状況



图119 土坑出土遺物4



第22号土坑 遺物出土狀況

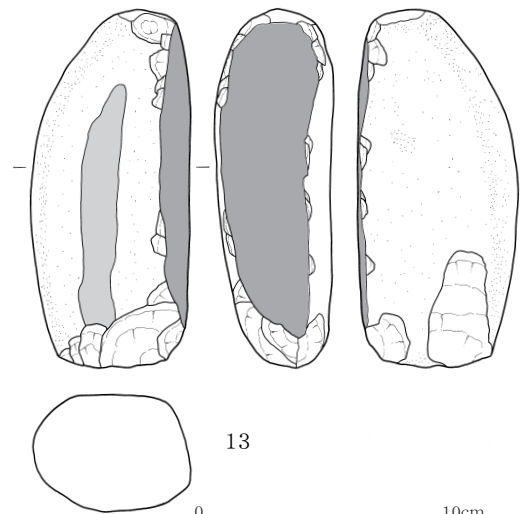
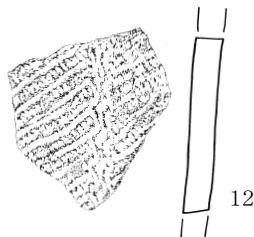
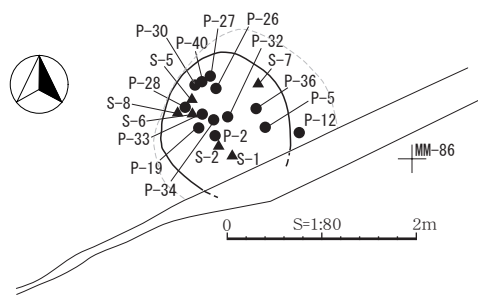

2

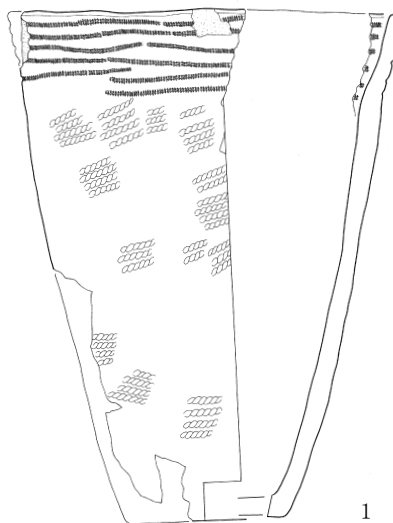

1

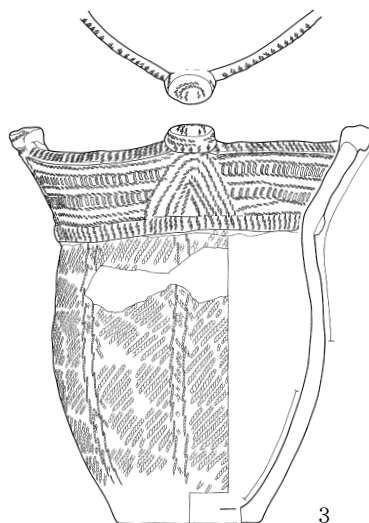

3

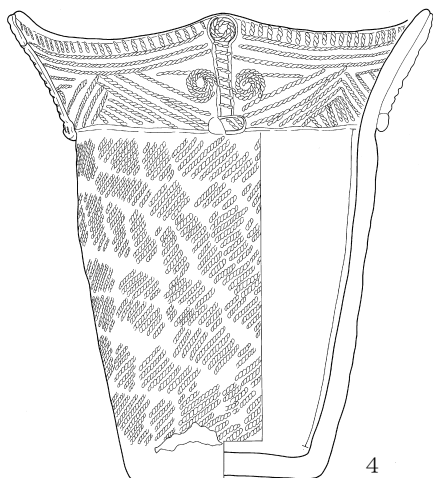

4

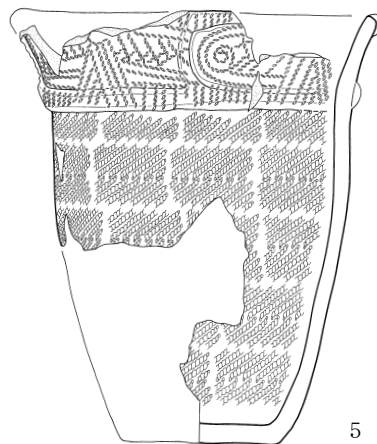

5

0 10cm  
(1~5 S=1:4)

图120 土坑出土遺物5





图121 土坑出土遺物6

0 10cm  
(1~3 S=1:4)



图 122 土坑出土遺物 7

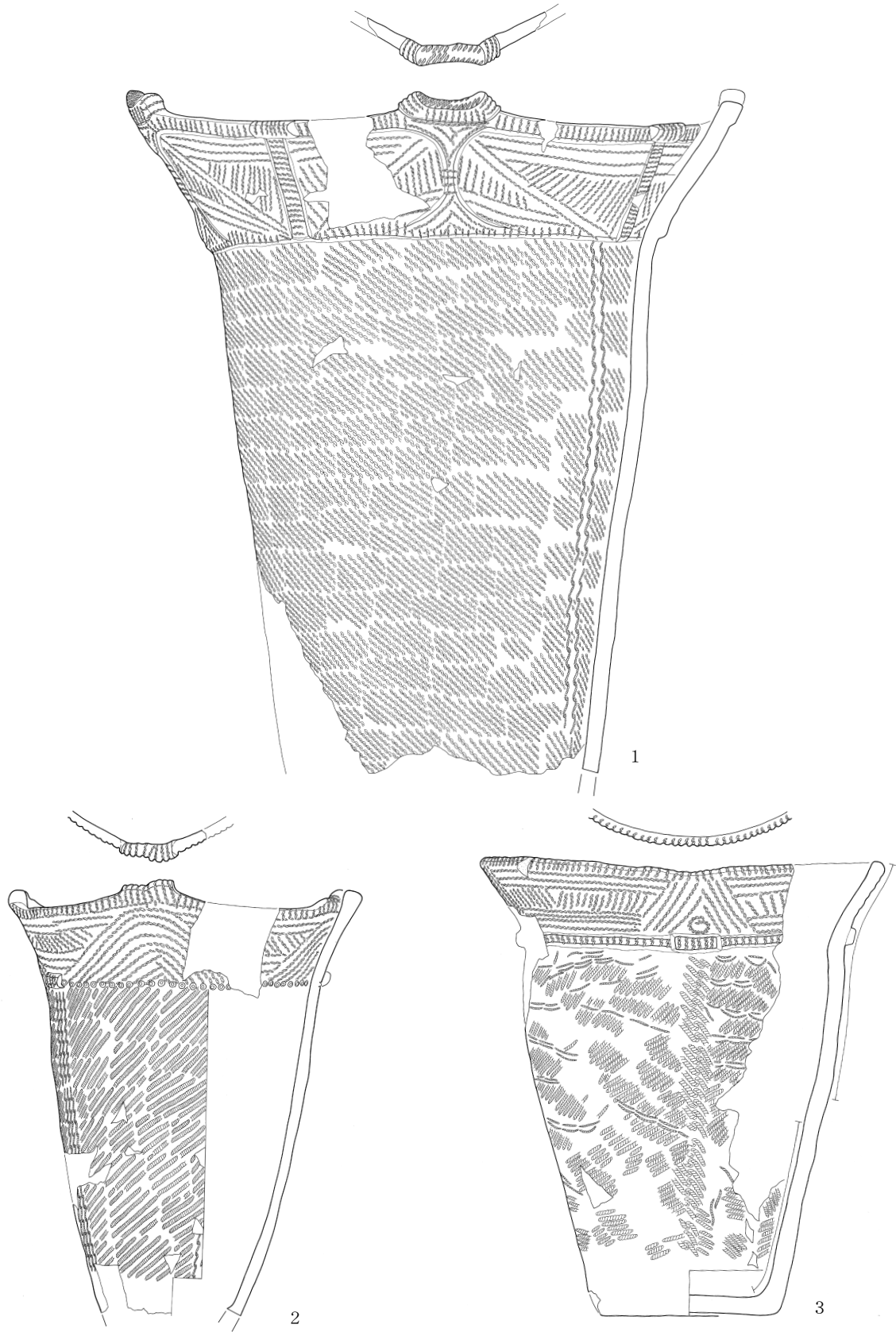

图123 土坑出土遺物8



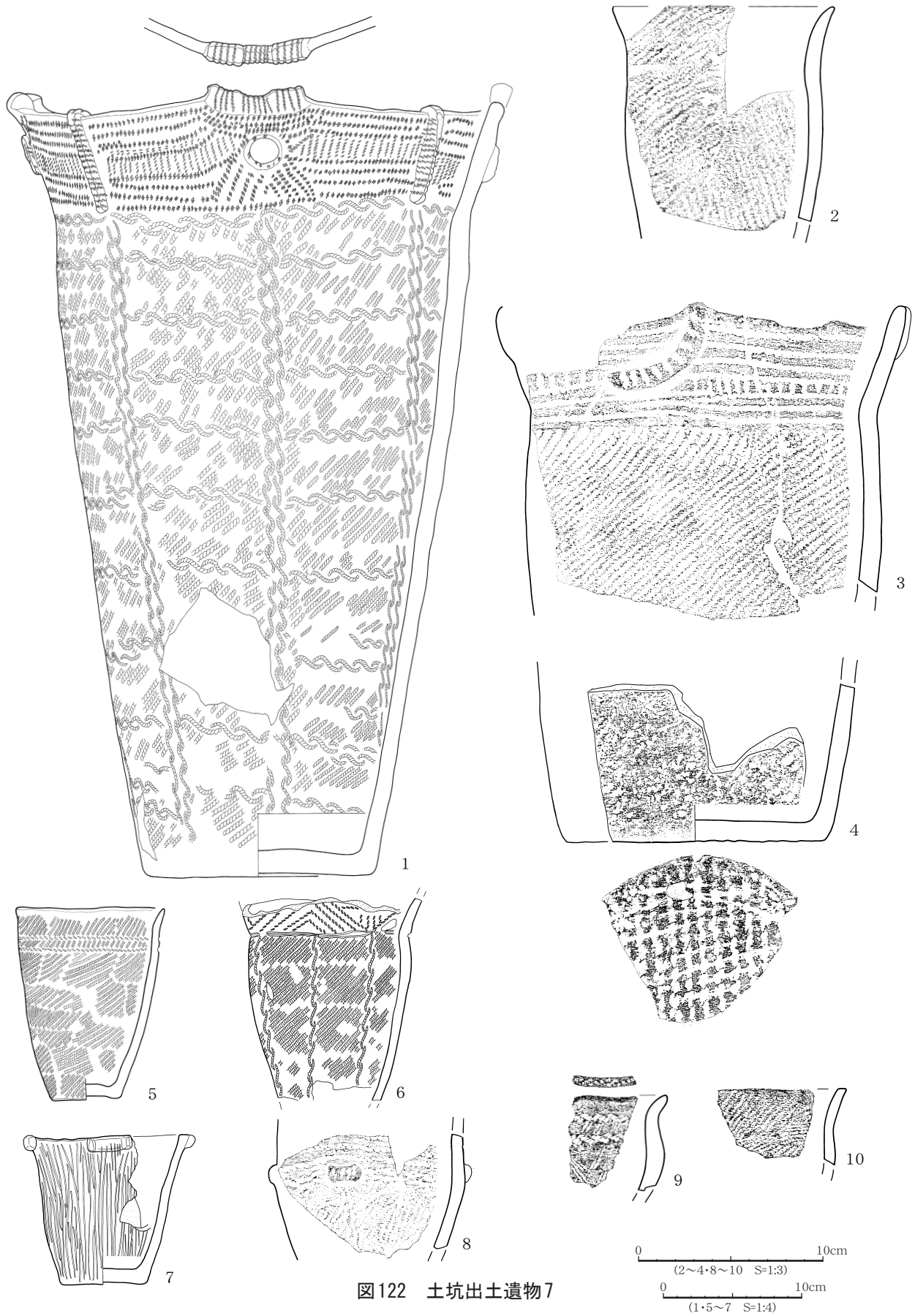

图124 土坑出土遺物9

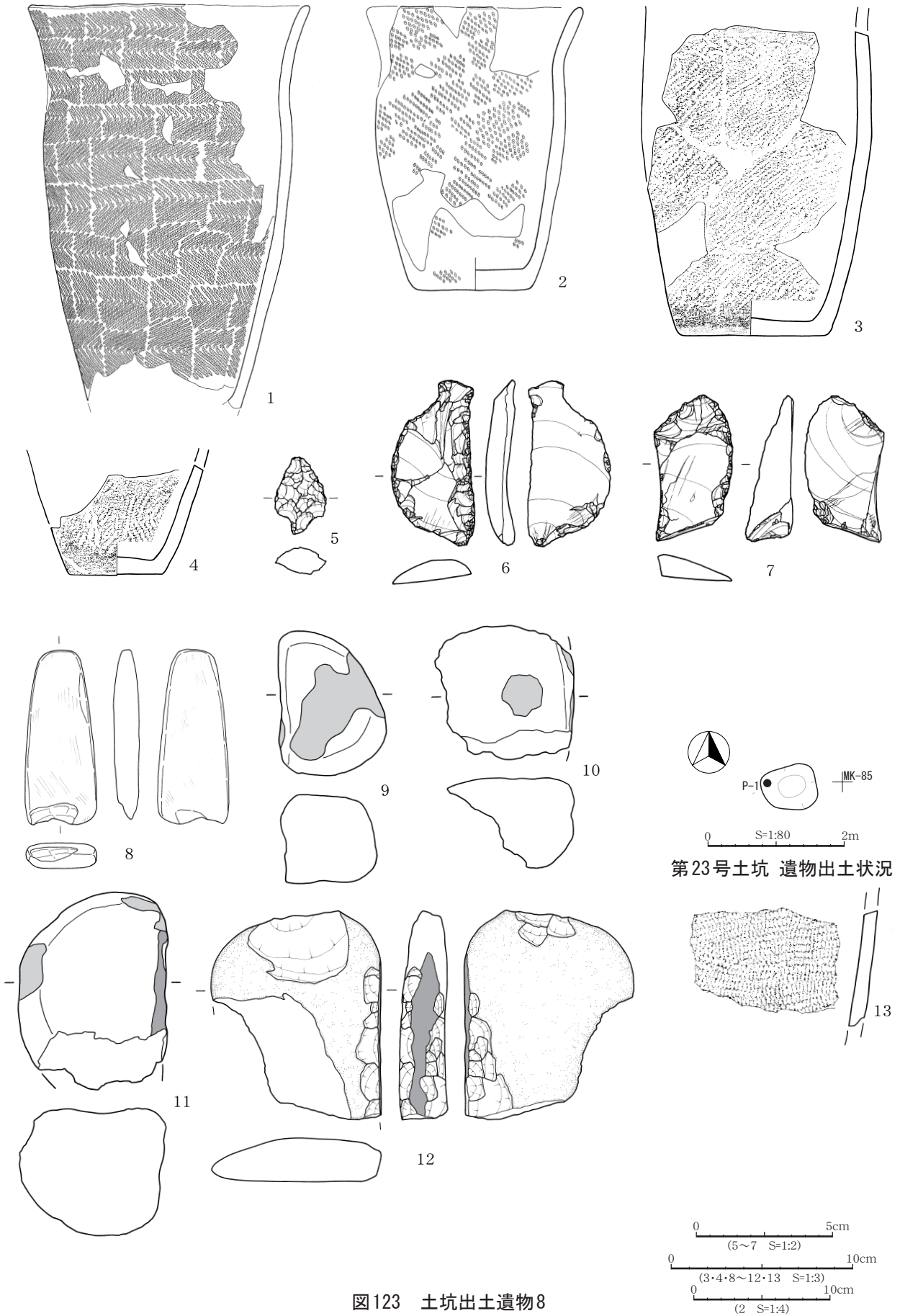

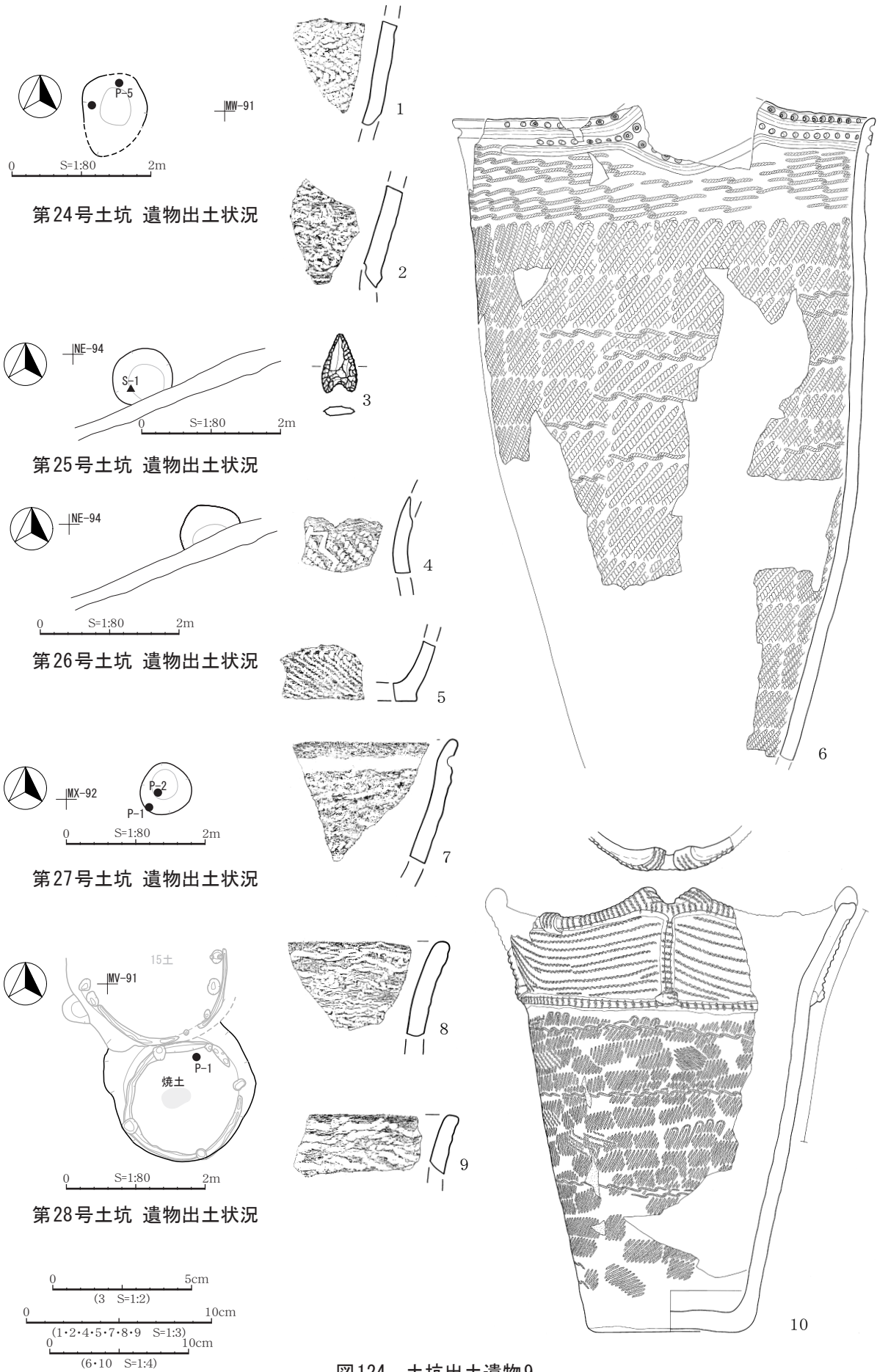
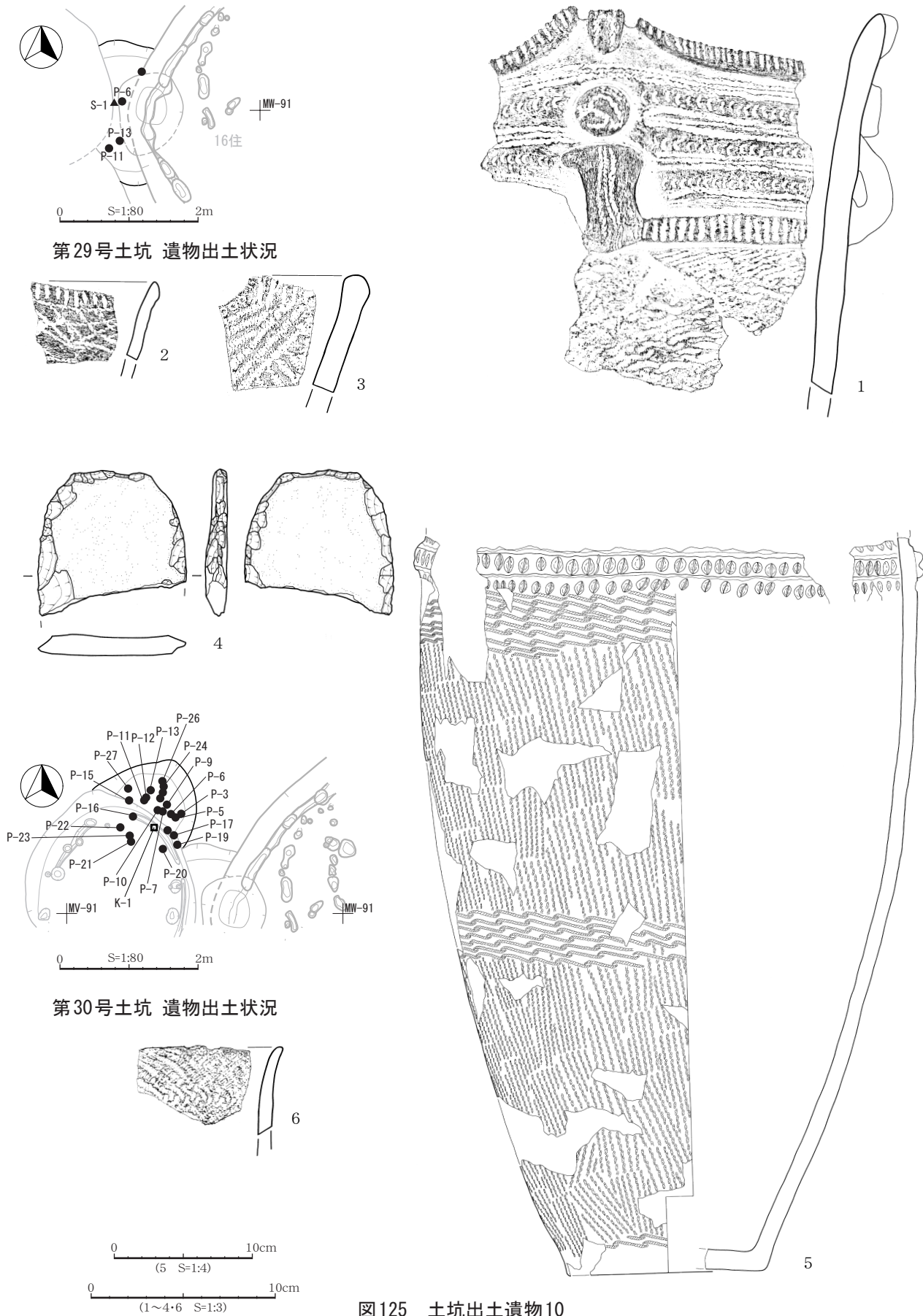
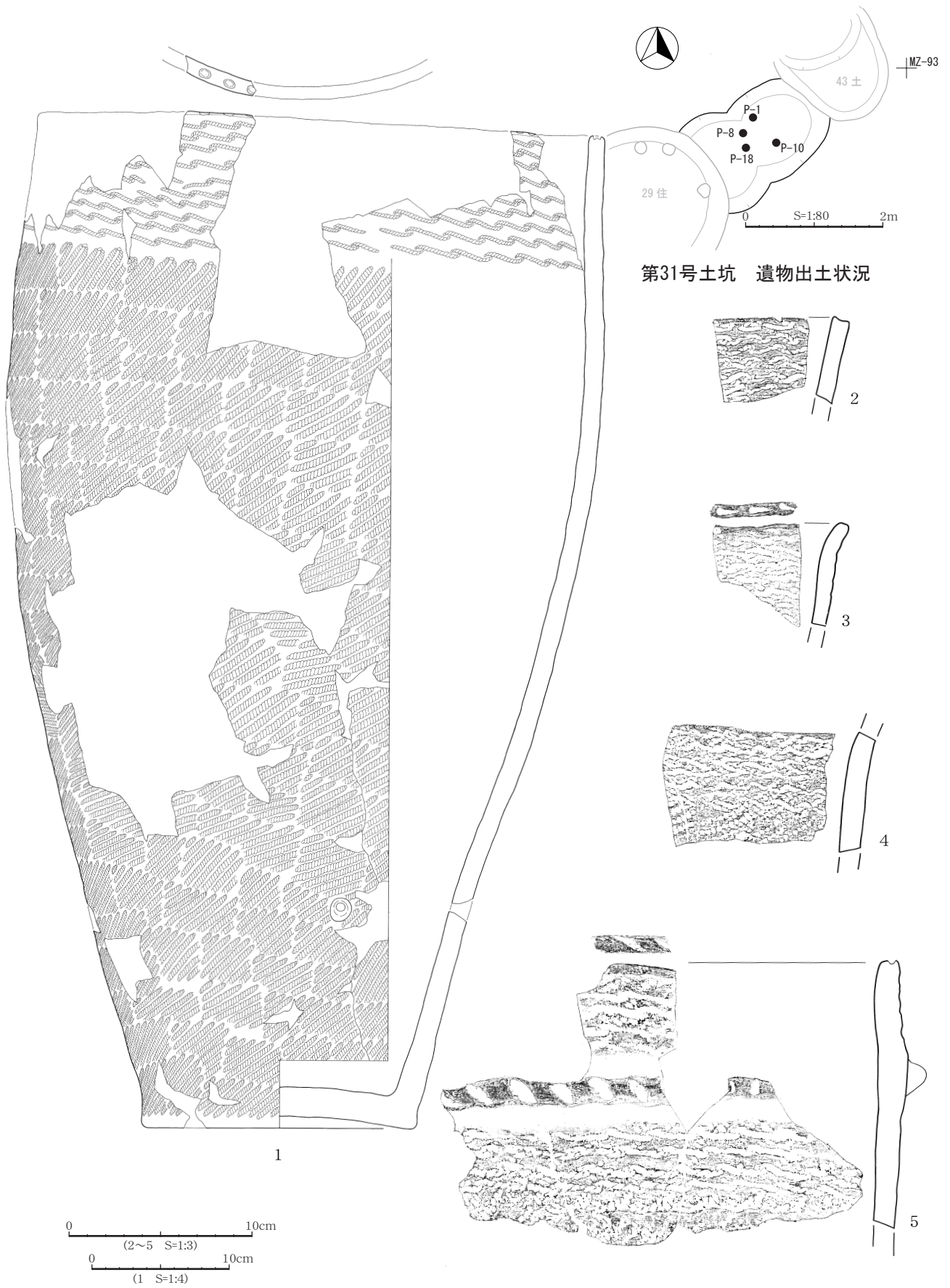

第31号土坑 遺物出土狀況

图126 土坑出土遺物11



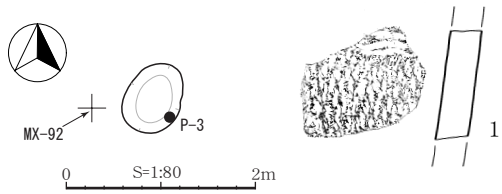

第32号土坑 遺物出土状況

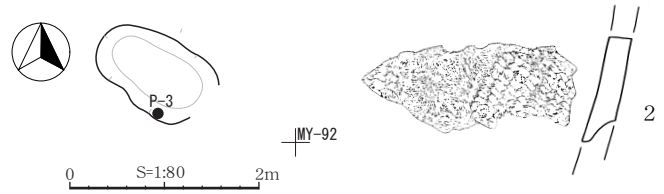

第33号土坑 遺物出土状況

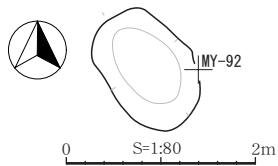

第34号土坑 遺物出土状況

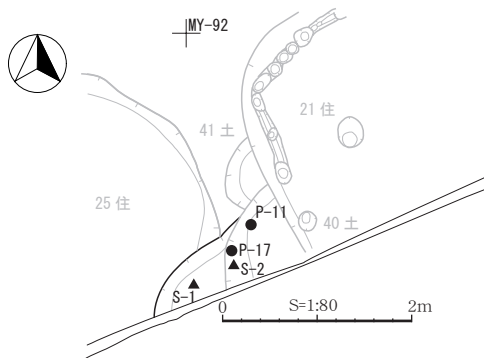
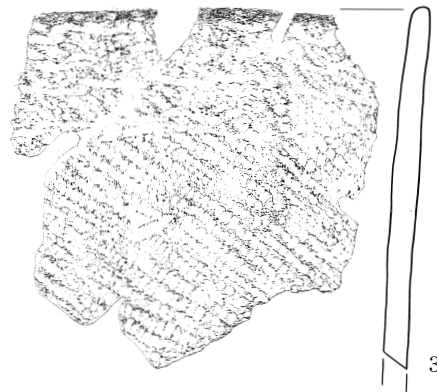

第35号土坑 遺物出土状況



図127 土坑出土遺物12



第36号土坑 遺物出土狀況

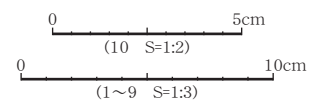
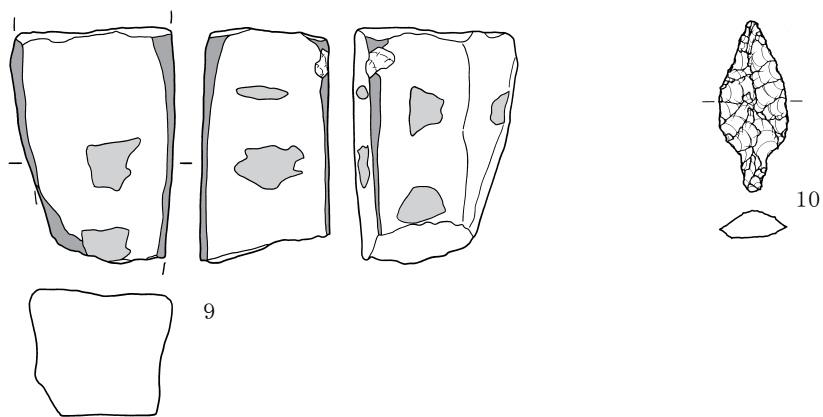
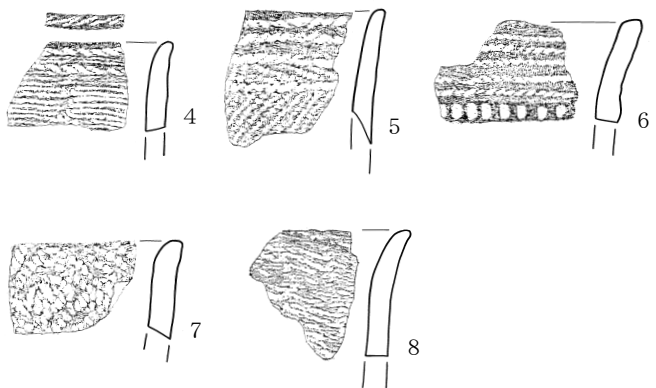
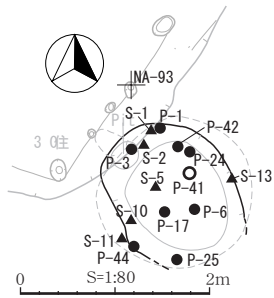
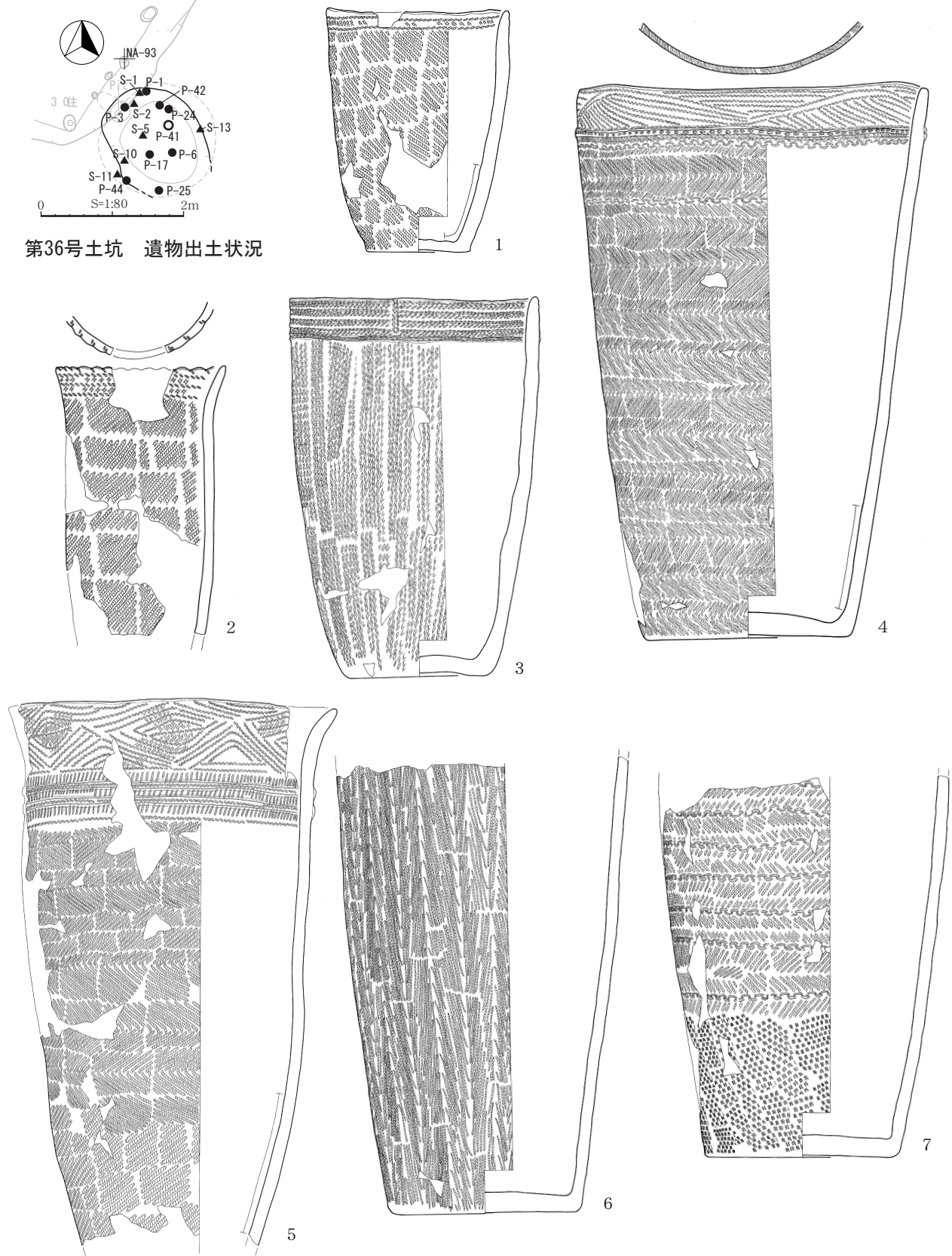

0 10cm  
(1~7 S=1:4)

图128 土坑出土遺物13



图129 土坑出土遺物14





图130 土坑出土遺物15

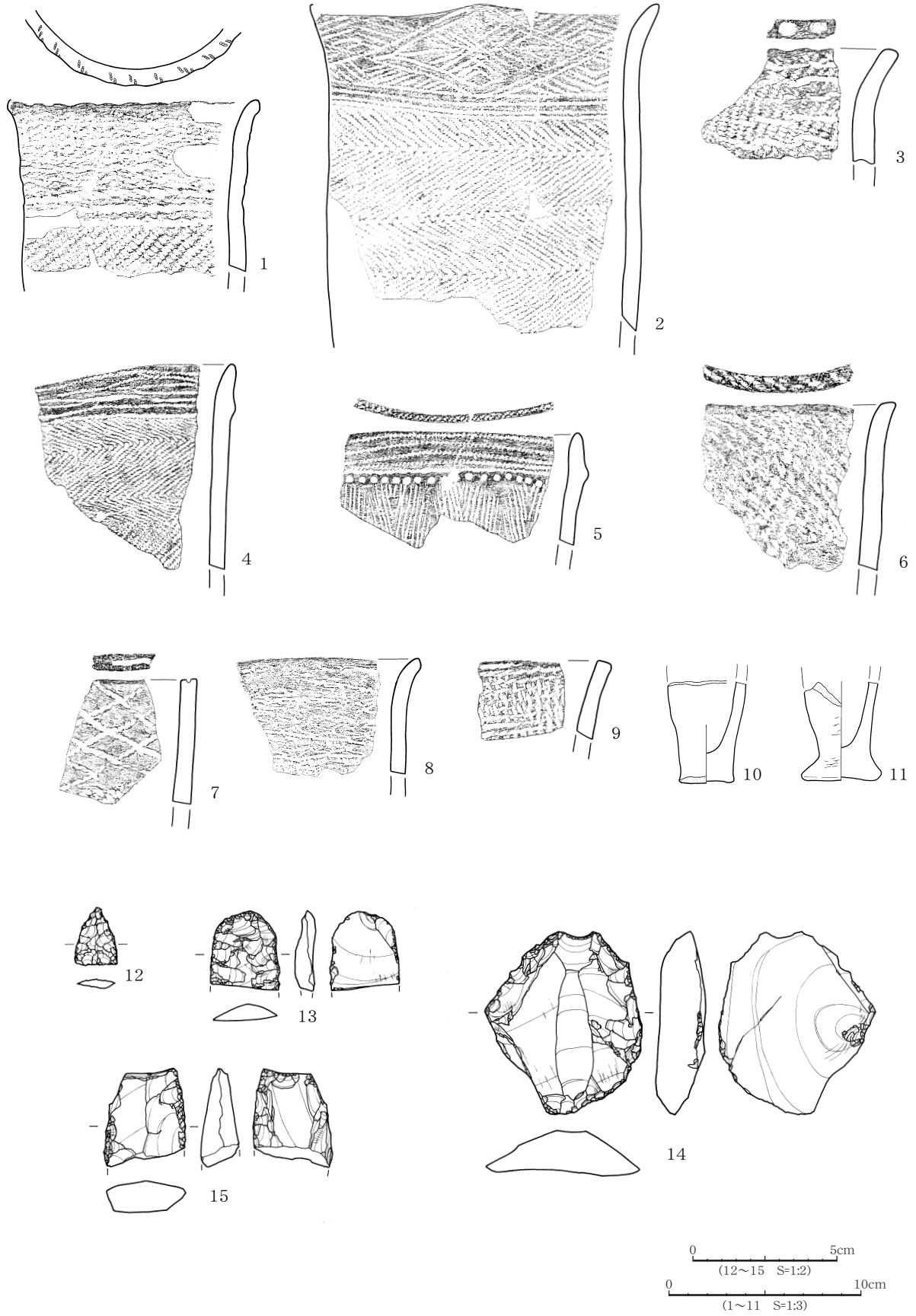

第40号土坑 遺物出土状況

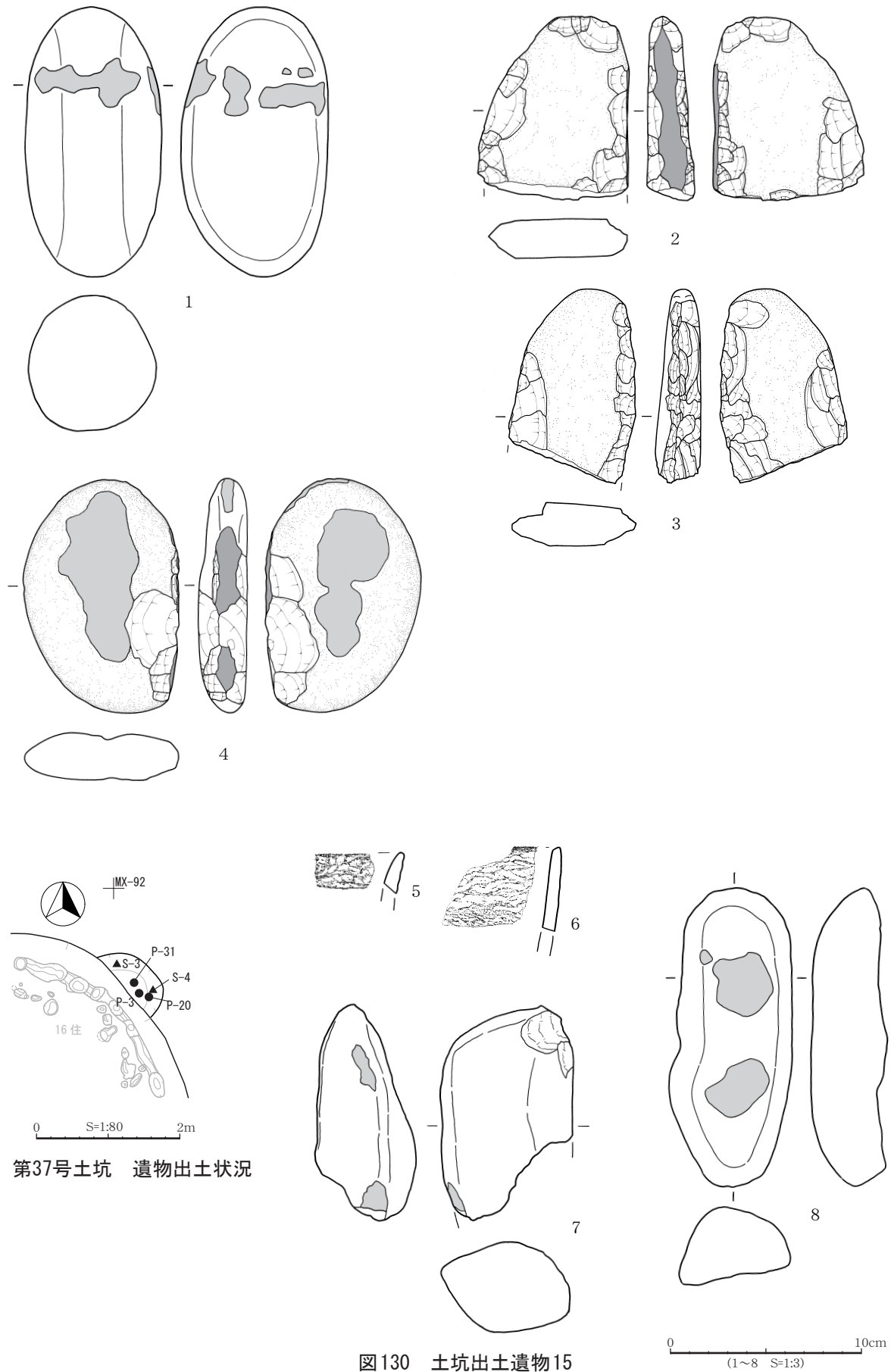
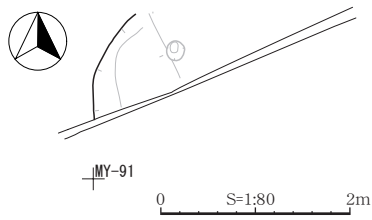
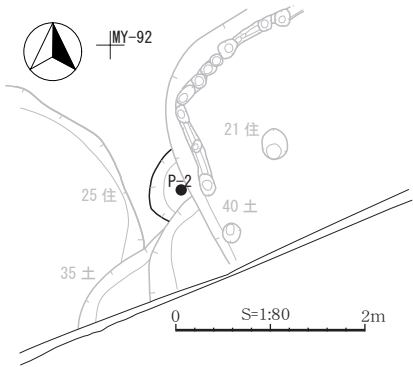
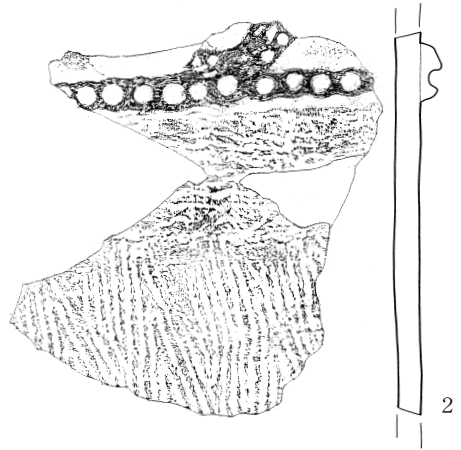

第41号土坑 遺物出土状況

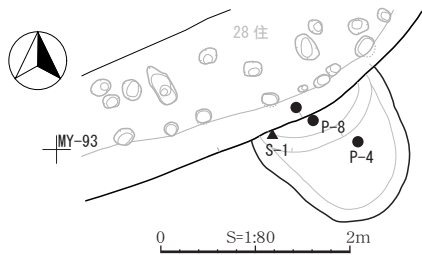
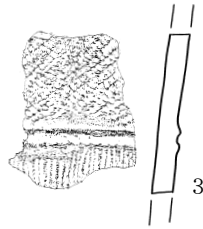

第43号土坑 遺物出土状況

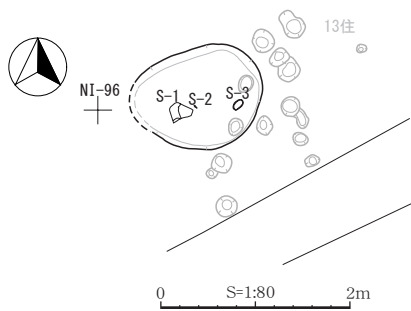
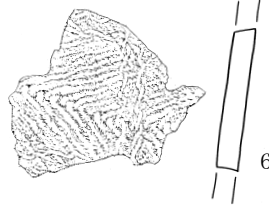
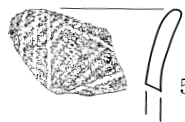
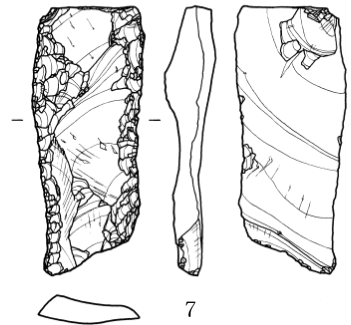
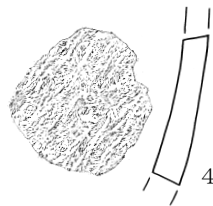

第45号土坑 遺物出土状況



図131 土坑出土遺物16





图132 土坑出土遺物17

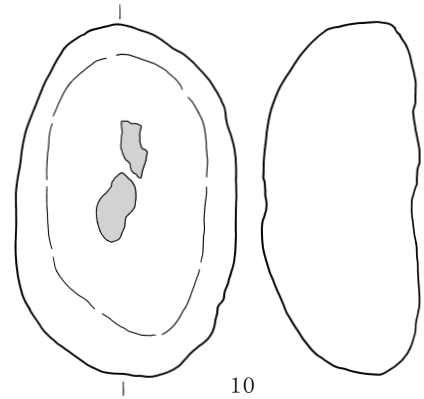
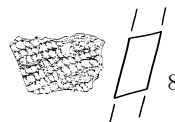
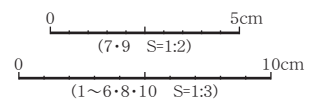

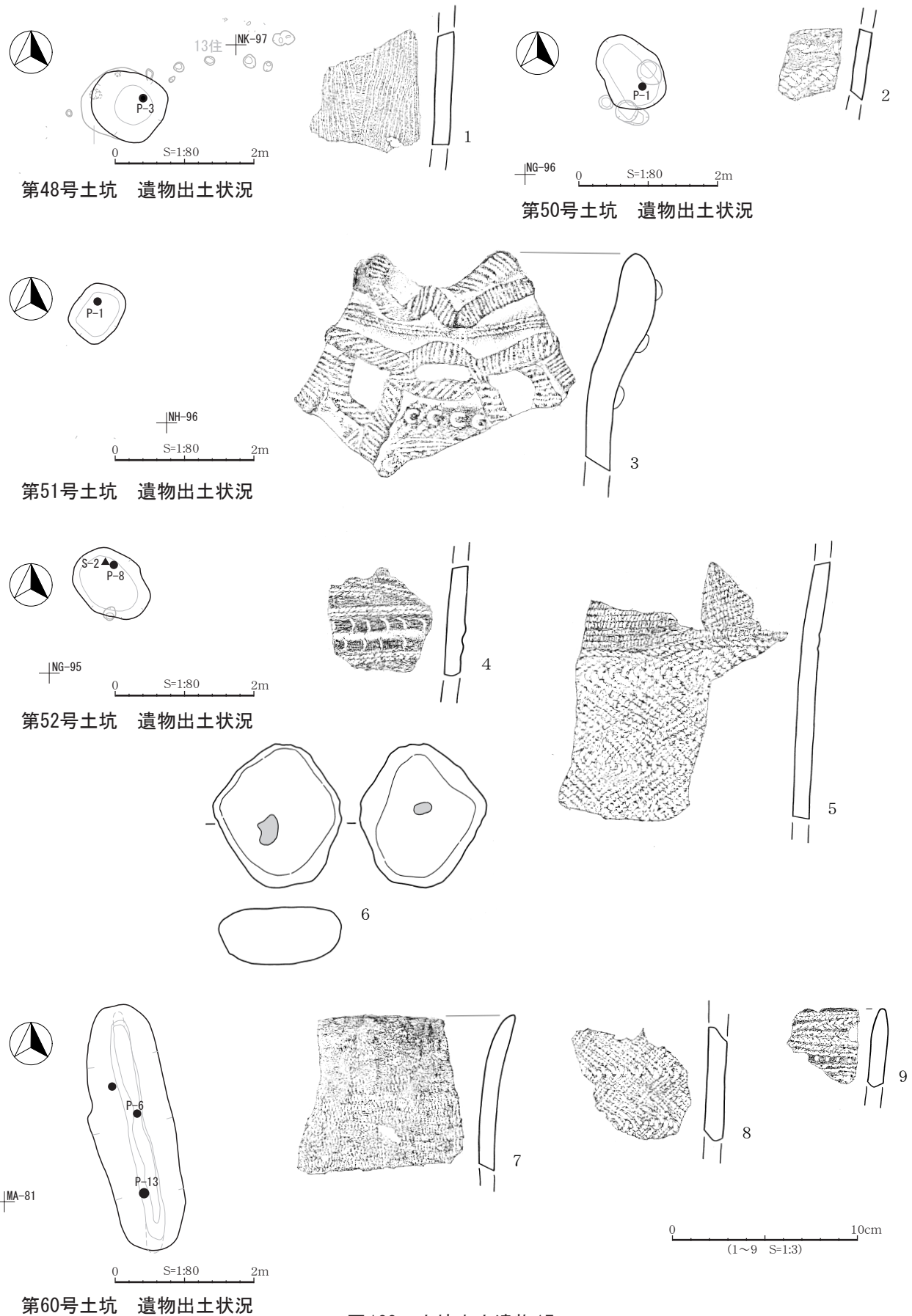

図133 土坑出土遺物18

0 10cm  
(1~12 S=1:3)



第73号土坑 遺物出土状況

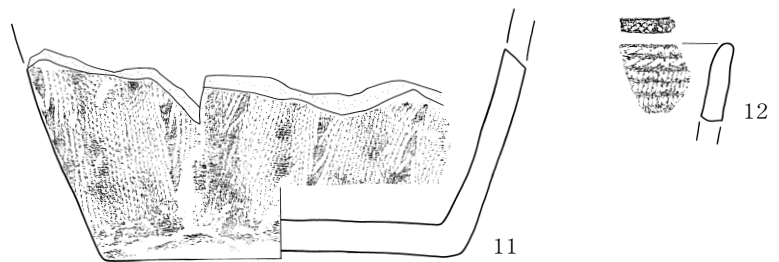
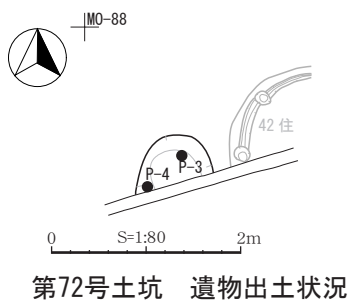
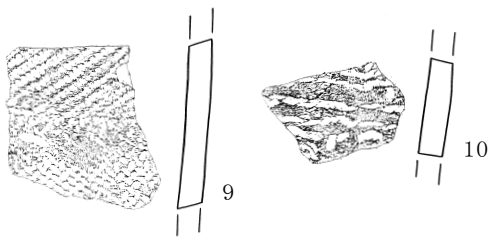
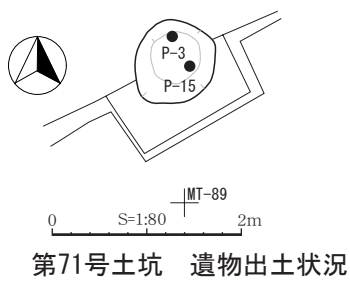
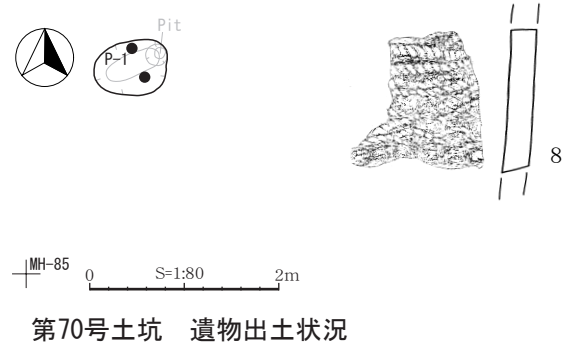
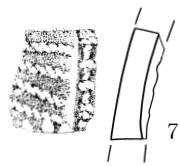
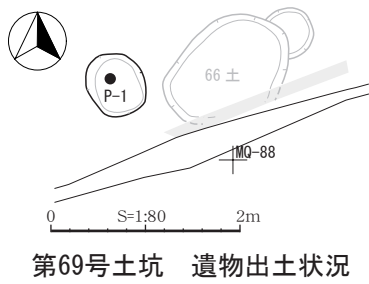
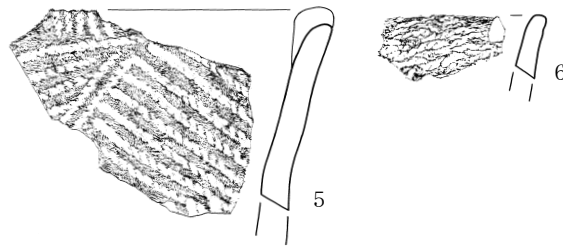
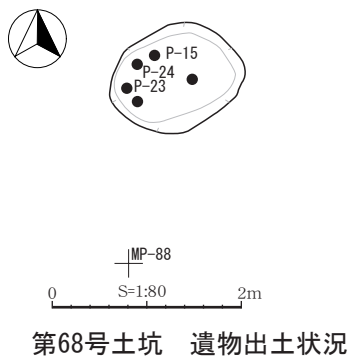
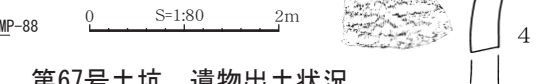
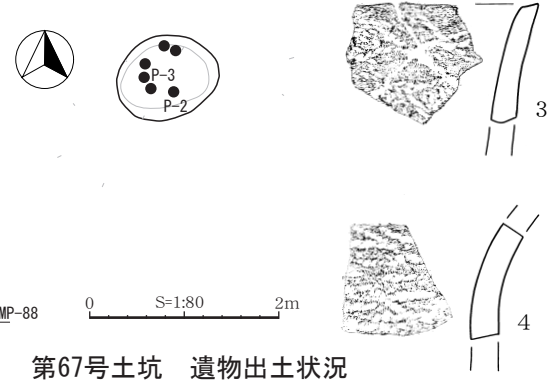
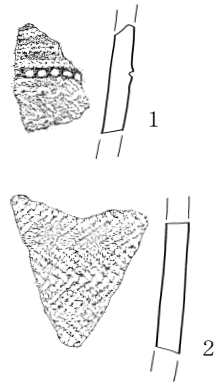
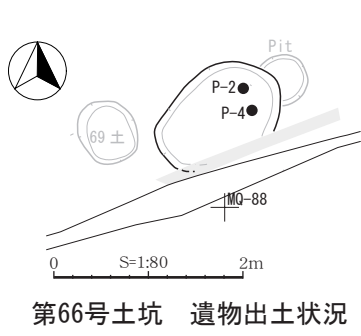
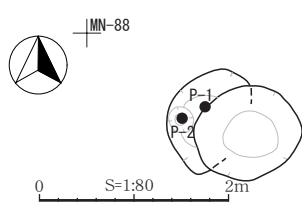
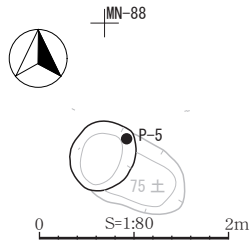
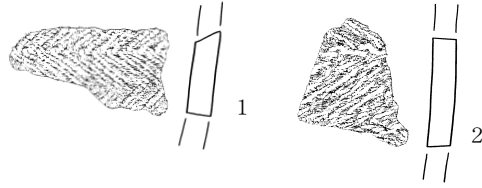

第74号土坑 遺物出土状況

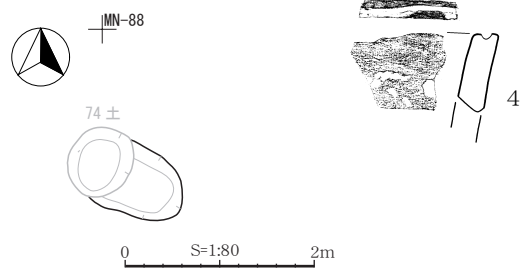
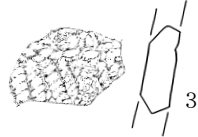

第75号土坑 遺物出土状況

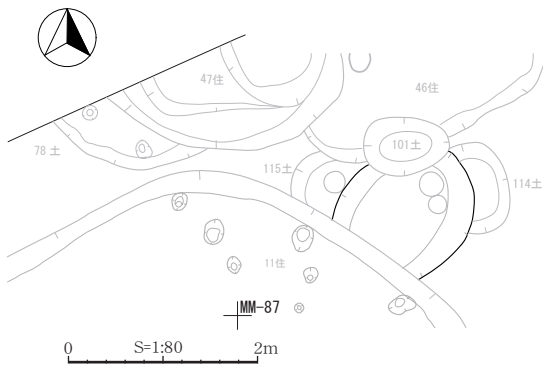

第76号土坑 遺物出土状況

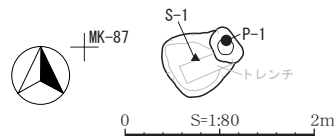
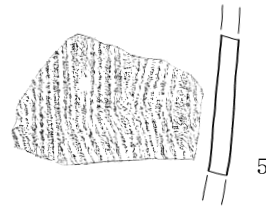

第79号土坑 遺物出土状況

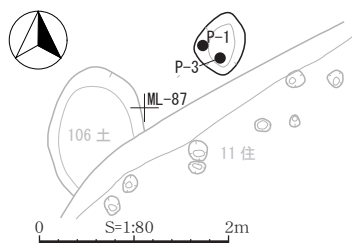

第77号土坑 遺物出土状況



図134 土坑出土遺物19



第81号土坑 遺物出土状況

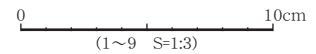
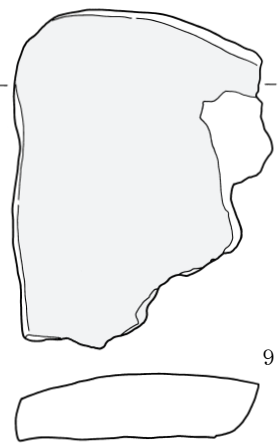
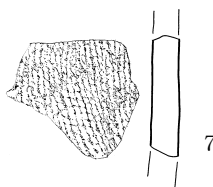
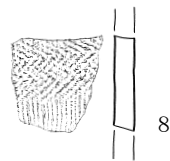
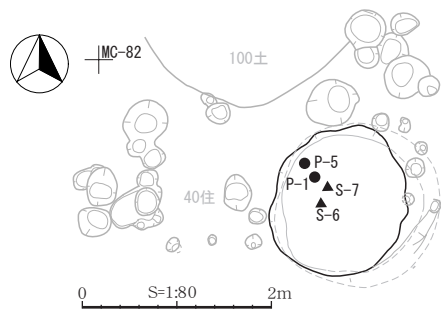
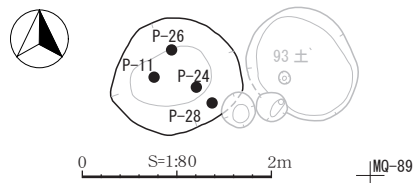
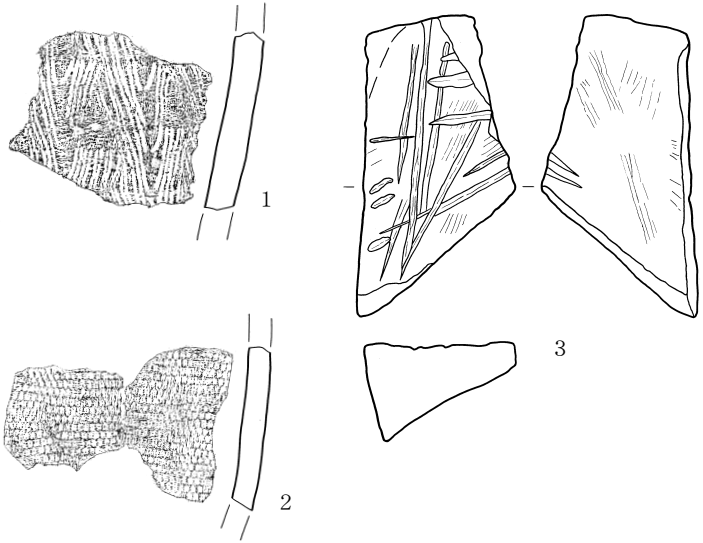

第83号土坑 遺物出土状況

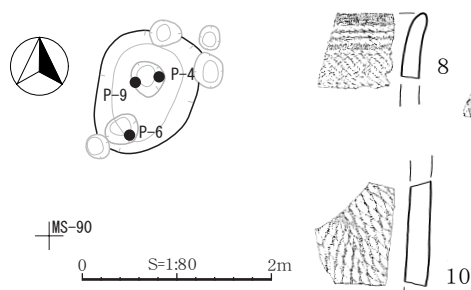
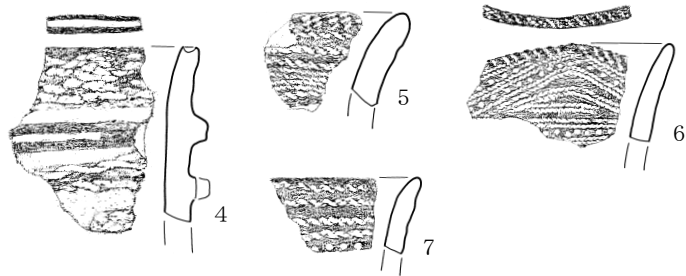

第84号土坑 遺物出土状況

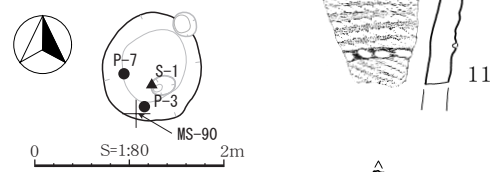
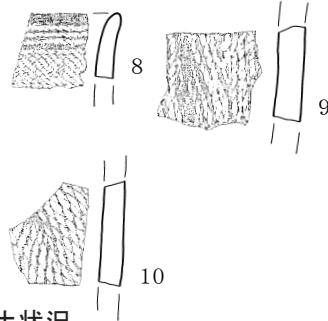

第85号土坑 遺物出土状況

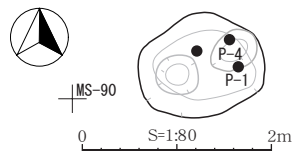
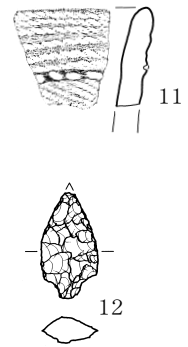

第86号土坑 遺物出土状況

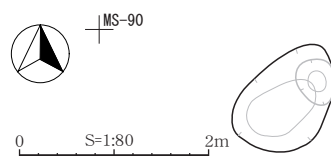
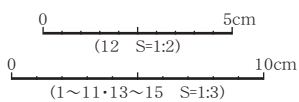

第87号土坑 遺物出土状況



図135 土坑出土遺物20





第88号土坑 遺物出土狀況

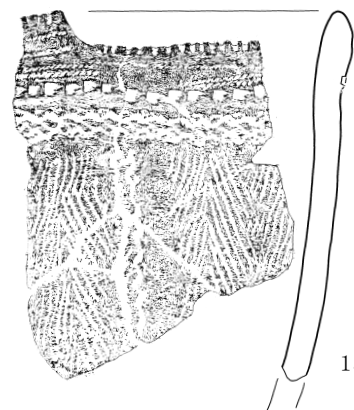
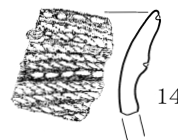
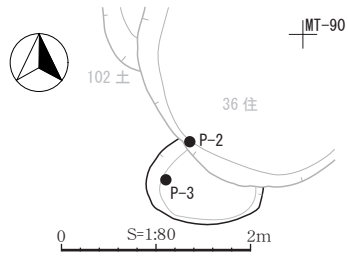
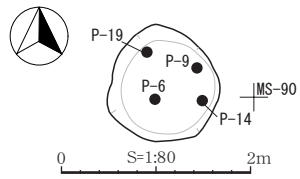
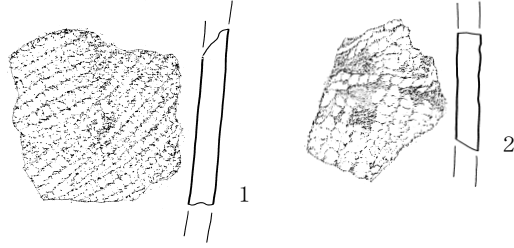

第91号土坑 遺物出土狀況

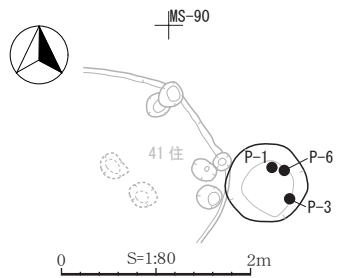
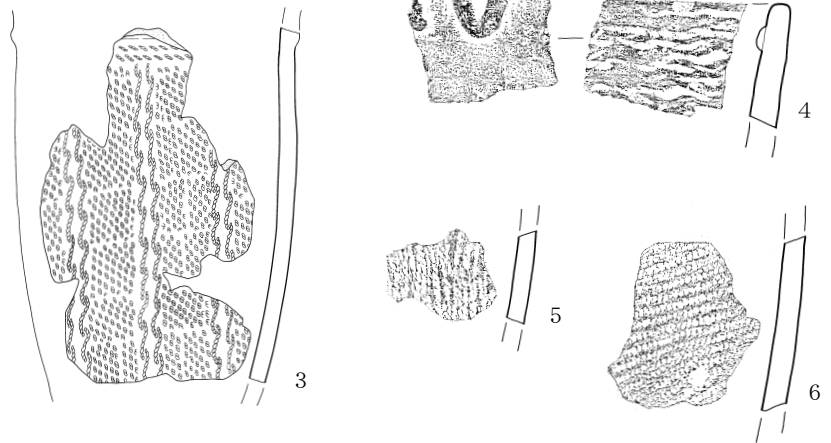

第92号土坑 遺物出土狀況

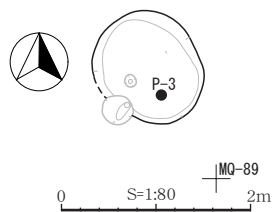
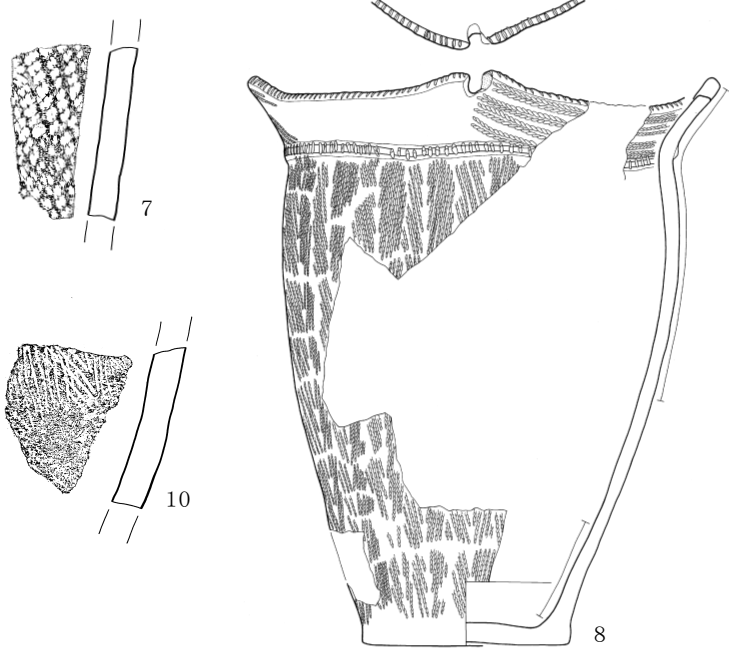

第93号土坑 遺物出土狀況



图136 土坑出土遺物21



第94号土坑 遺物出土状況

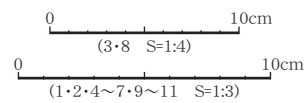
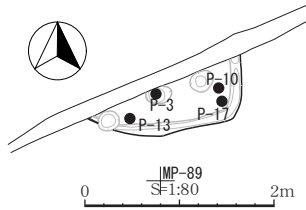
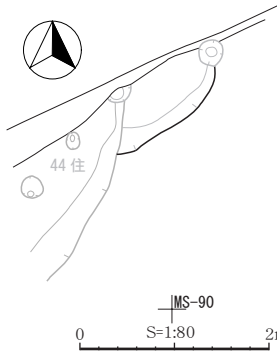
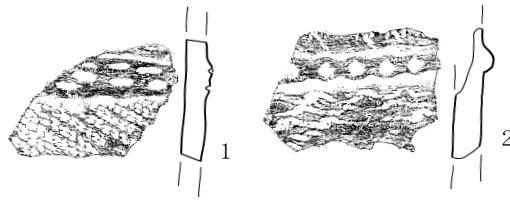

第95号土坑 遺物出土状況

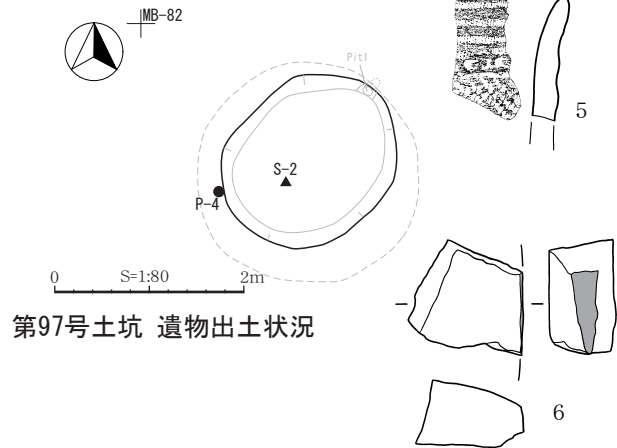
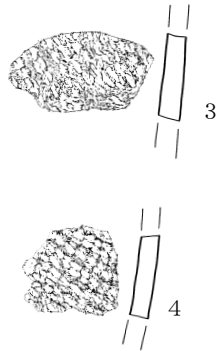

第97号土坑 遺物出土状況

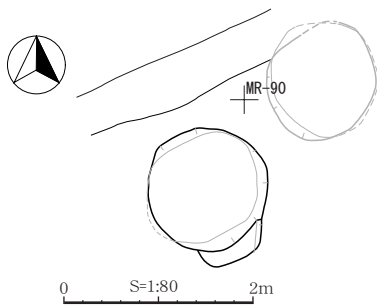

第98号土坑 遺物出土状況

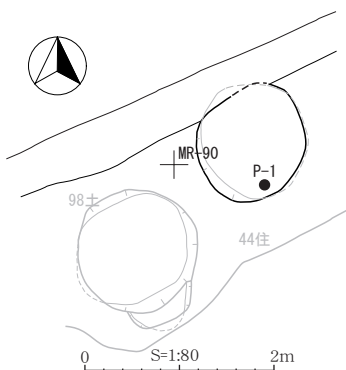
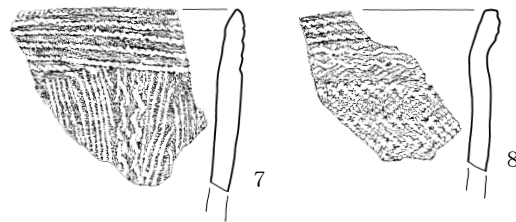

第99号土坑 遺物出土状況

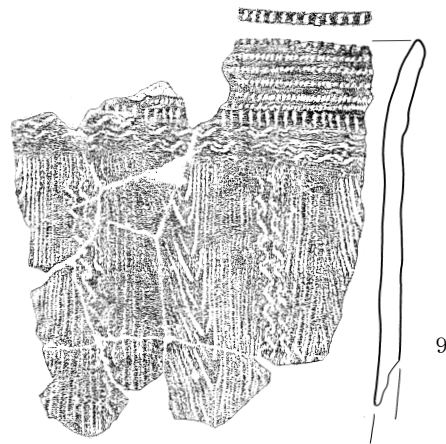

0 10cm  
(1~9 S=1:3)

図137 土坑出土遺物22

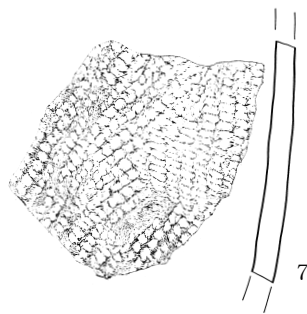
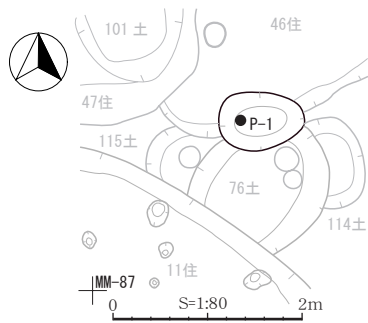
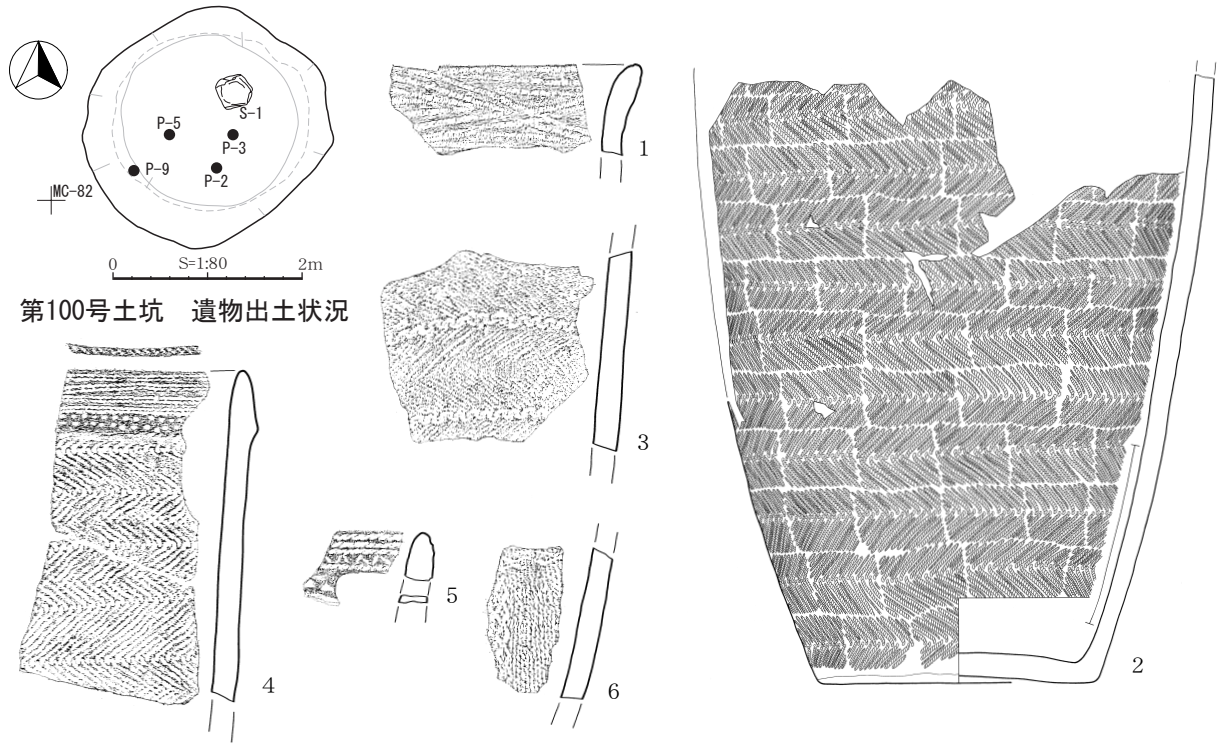

第101号土坑 遺物出土状況

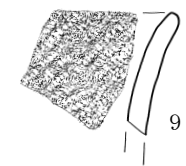
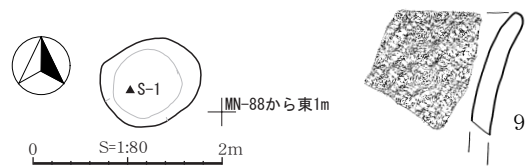
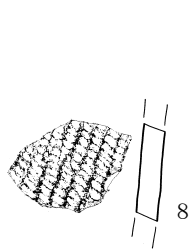
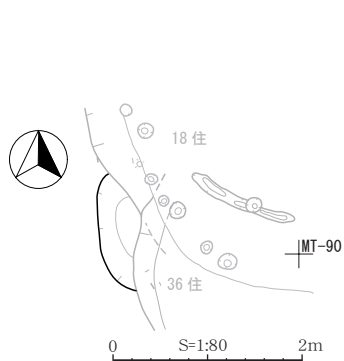

第103号土坑 遺物出土状況

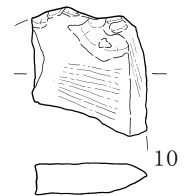

第102号土坑 遺物出土状況



図138 土坑出土遺物23





図139 土坑出土遺物24

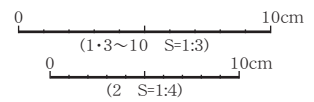

图140 土坑出土遺物25

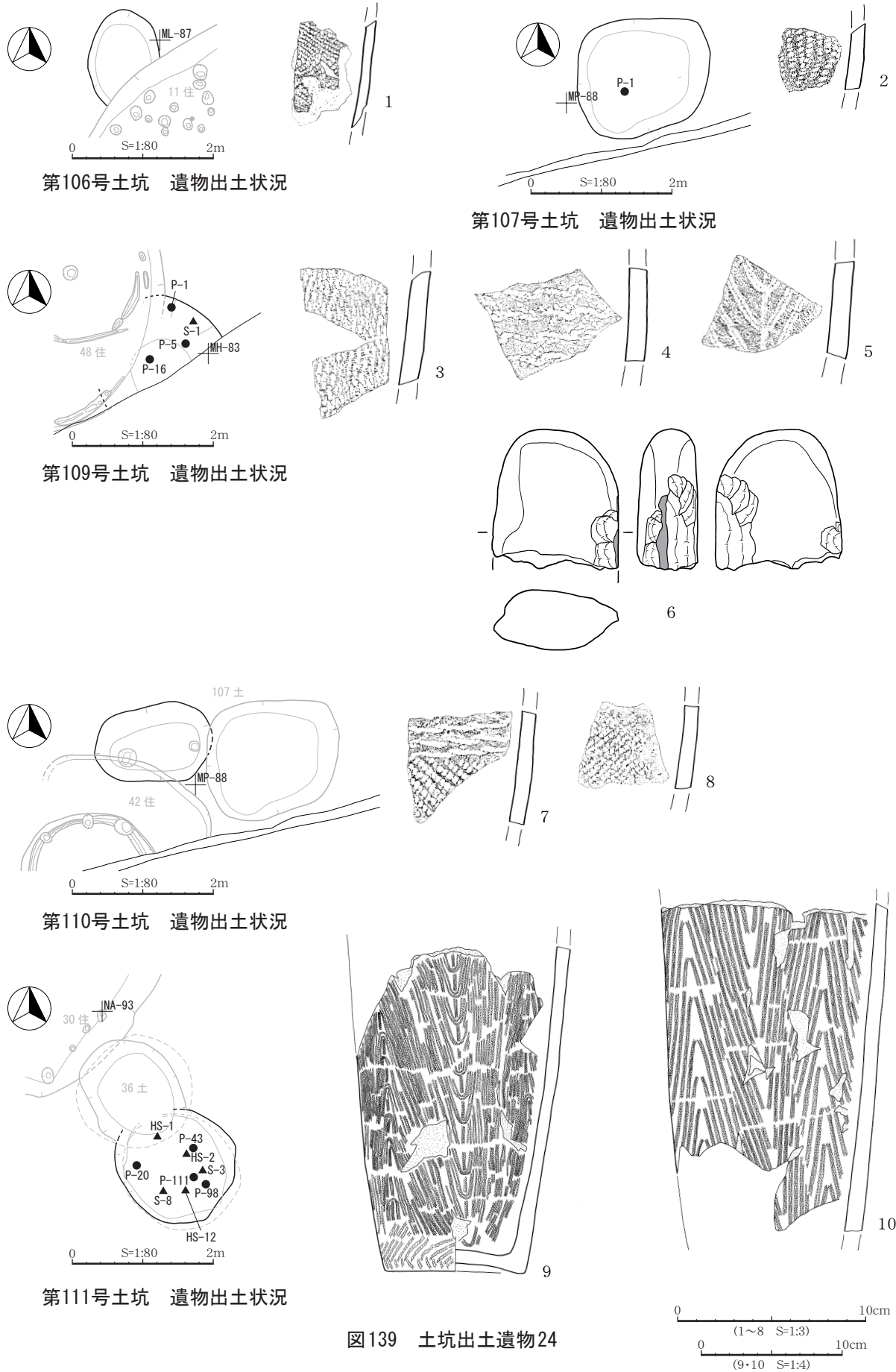

第112号土坑 遺物出土状況

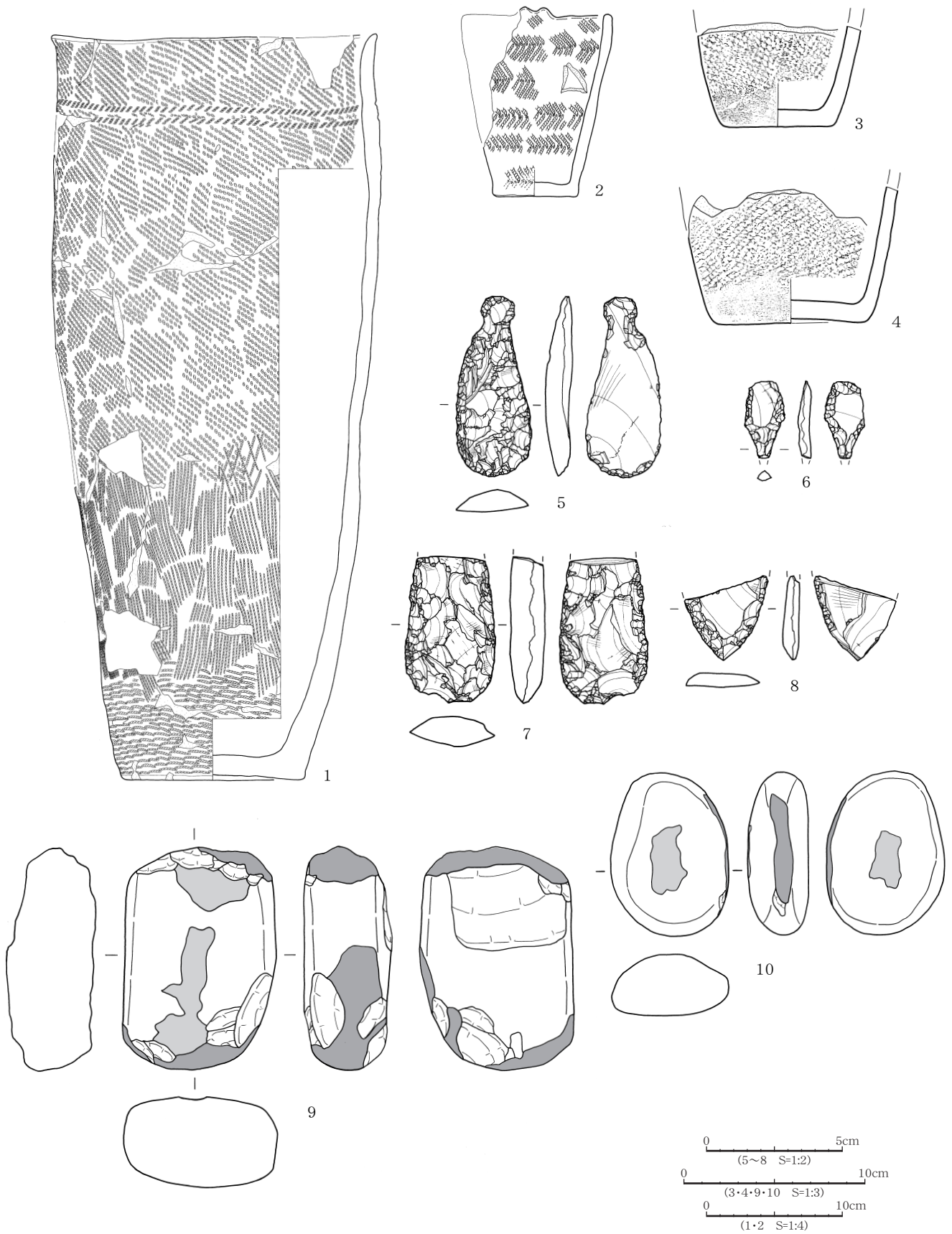
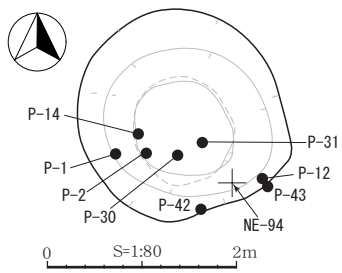
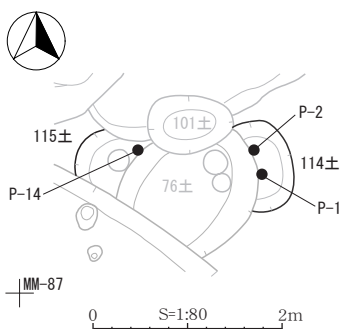
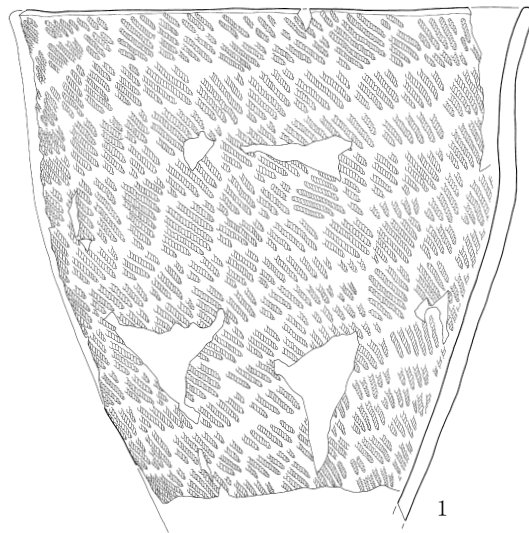
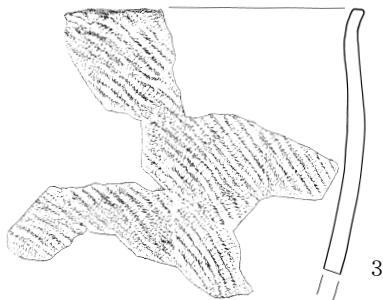

第114号・第115号土坑 遺物出土状況



図141 土坑出土遺物26



## 土坑観察表

遺構名	グリッド	重 複	平面形	計測値(cm)			出土土器の時期	備 考
				開口部	坑底部	深さ		
SK-01	MN-86・87		円形	170	—	15	前期末葉～中期前葉	ピット1基(径20・深さ15) 炭化種子・クルミ
SK-09	NF-94・95		円形	90	—	30	前期	
SK-10	NE・NF-94		円形	80	—	30	前期	
SK-11	NE-94		不明	—	—	40	前期	
SK-12	MT-89		円形	100	—	15	前期	
SK-13	MT・MU-90・91	SI-18b<SK-13	円形	140	—	30	前期	
SK-14	NH-96	SI-04a・04b・04c<SK-14	楕円形	140×110	—	50	前期	
SK-15	MU・MV-90・91	SK-28・29・30<SK-15	円形	250	—	55	前期中葉	旧SI-20・ピット8基・壁溝 炭化種子・クルミ・骨片
SK-17	MW-92		楕円形	120×95	—	55	前期後葉	
SK-18	MV-91		楕円形	160×110	—	20	前期後葉	
SK-19	NE・NF-94・95	SI-12・38<SK-19	楕円形	200×160	—	40	前期中葉	
SK-20	MJ・MK-85		不整形	65×80	—	70	前期中葉	
SK-21	MU-90・91		円形	70	—	20	中期前葉	
SK-22	ML-85・86	SI-11a<SK-22	円形	140	180	170	中期前葉	炭化種子・クリ 骨片(サケ科)
SK-23	MJ-84・85		不整形	150×80	—	25	前期	
SK-24	MV-90・91	SI-16・SK-29<SK-24	楕円形	120×80	—	25	前期	
SK-25	NE-93・94		円形	85	—	10	前期	
SK-26	NE-93・94		不明	—	—	20	前期	
SK-27	MX-91・92		円形	70	—	12	前期中葉	
SK-28	MV-90	SI-17・SK-29<SK-28<SK-15	円形	200	—	60	中期前葉	ピット5基・壁溝・地床炉?
SK-29	MV-90・91	SK-29<SI-16・SK-15・24・28、 SK-30とは不明	不明	—	—	30	中期前葉	
SK-30	MV-91	SK-30<SK-15、SK-29とは不明	不明	—	—	35	前期後葉	
SK-31	MY-92	SK-31<SI-29・SK-43	不明	—	—	50	前期中葉	
SK-32	MX-91・92		楕円形	80×60	—	10	前期	
SK-33	MX-92	SK-33<SK-34	楕円形	120×80	—	20	前期	
SK-34	MX-91・92	SK-33<SK-34	楕円形	135×90	—	28	前期中葉	骨片
SK-35	MY-91	SI-25<SK-35<SI-21・SK-40	不明	—	—	50	前期中葉～後葉	
SK-36	MZ・NA-92	SI-30・SK-111<SK-36	楕円形	150×120	160	185	前期中葉～末葉	ピット1基(径30・深さ70) 骨片
SK-37	MX-91	SK-37<SI-16	不明	—	—	30	前期中葉	
SK-38	MX-91	SK-38<SI-16・25	不明	—	—	35	前期中葉	人骨出土
SK-40	MY-91	SK-35・41<SK-40<SI-21	不明	—	—	40	前期中葉?	

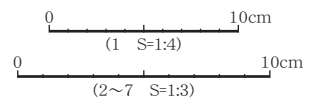
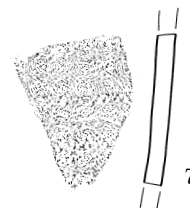
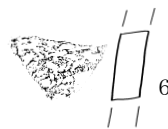
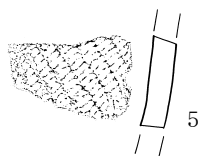
遺構名	グリッド	重複	平面形	計測値(cm)			出土土器の時期	備考
				開口部	坑底部	深さ		
SK-41	MY-91	SK41<SI-21・SK-40	不明	—	—	10	前期	
SK-42	ND-95	SK-42<SI-23	不明	—	—	15	不明	
SK-43	MY-92・93	SK-31<SK-43<SI-28	不明	—	—	30	前期	
SK-44	NK-97	SI-19PIT1<SK-44	楕円形	120×105	—	25	不明	
SK-45	NI-95・96	SI-13d<SK-45	楕円形	140×110	—	20	中期?	
SK-47	NK-97	SI-13a・13c<SK-47	円形	100	—	5	不明	
SK-48	NJ-96	SI-13a・13b・13c<SK-48	円形	100	—	5	前期	
SK-50	NG-96	SK-50<SI-14	楕円形	115×65	—	35	前期	
SK-51	NG-96	SK-51<SI-14	隅丸 長方形	85×70	—	20	中期前葉	
SK-52	NG-95	SI-33<SK-52<SI-14	楕円形	120×90	—	30	前期後葉	
SK-53	NG-95・96	SI-33<SK-53<SI-14・38	楕円形	125×70	—	25	不明	
SK-55	NF-94	SI-49<SK-55	隅丸 長方形	150×60	—	40	中期中葉	人骨出土・壁面ビット13基・ 底面ビット2基
SK-60	MA-80・81		楕円形	360×110	—	210	前期後葉	
SK-66	MP・MQ-88		楕円形	(130)	—	25	前期	
SK-67	MP-88		楕円形	110×90	—	20	前期中葉?	
SK-68	MO・MP-88		楕円形	150×110	—	30	中期前葉	
SK-69	MP-88		楕円形	70×60	—	10	中期前葉	
SK-70	MH-85		楕円形	80×60	—	20	前期	
SK-71	MS・MT-89		円形	85	—	30	前期中葉	
SK-72	MO-87	SI-45<SK-72	不明	—	—	40	前期後葉?	
SK-73	MN-87	SK-73<SX-01	不明	—	—	30	前期	ビット1基(深さ40)
SK-74	MN-87	SK-75<SK-74	円形	75	—	15	前期	
SK-75	mm・MN-87	SK-75<SK-74	不明	—	—	20	前期中葉?	
SK-76	mm-87	SK-114・115<SK-76<SI-11b・ SK-101、SI-46とは不明	不明	—	—	35	前期	
SK-77	ML-87		楕円形	65×50	—	20	前期後葉	
SK-78	ML-87	SK-78<SI-47	不明	—	—	25	不明	
SK-79	MK-86・87		不明	—	—	15	前期	
SK-81	MC-81	SI-40<SK-81	円形	150	170	120	前期末葉	
SK-83	MP-89		円形	130	—	50	前期中葉～後葉	
SK-84	MS-90		楕円形	140×120	—	15	前期	
SK-85	MR・MS-89・90		円形	110	—	30	前期末葉	

遺構名	グリッド	重 複	平面形	計測値(cm)			出土土器の時期	備 考
				開口部	坑底部	深さ		
SK-86	MS-89・90		楕円形	135×105	—	20	前期末葉	MP-23と重複
SK-87	MS-89		楕円形	130×85	—	20	前期末葉	
SK-88	MS-89	SK-88<SI-36	不明	—	—	15	前期中葉	
SK-91	MR-89・90	SI-41・44<SK-91	円形	120	—	40	前期中葉と中期前葉	
SK-92	MS-89	SI-41<SK-92	円形	85	—	40	前期末葉	
SK-93	MP-89		楕円形	125×100	—	20	前期	
SK-94	MO・MP-89		不明	—	—	25	前期中葉	壁溝
SK-95	MR・MS-90	SK-95<SI-44	不明	—	—	40	前期	
SK-97	MB-81	SI-40c・40d<SK-97<SI-40a	円形	190	240	120	前期	
SK-98	MQ・MR-89	SI-44<SK-98	円形	130	—	100	前期末葉	
SK-99	MR-89・90	SI-44<SK-99	円形	120	—	110	前期末葉	
SK-100	MC-81・82	SI-40d<SK-100<SI-40a・40c	円形	260	200	300	前期末葉	
SK-101	mm-87	SI-46・SK-76<SK-101	楕円形	90×60	—	35	前期	
SK-102	MS-89・90	SK-102<SI-18b・36	不明	—	—	40	前期	
SK-103	mm・MN-87・88		円形	100	—	20	前期	
SK-105	MG・MH-83	SK-105<SI-48	円形	180	—	80	不明	
SK-106	MK・ML-86・87	SK-106<SI-11	不明	—	—	15	前期	
SK-107	MP-87・88	SK-110<SK-107	不整形	170×180	—	65	前期	
SK-109	MG・MH-82・83	SI-48<SK-109	不明	—	—	60	前期	
SK-110	MO・MP-88	SI-42b<SK-110<SK-107	楕円形	165×120	—	25	前期	
SK-111	NA-92	SK-111<SK-36	円形	160	170	90	前期後葉～未葉	旧SN-01 骨片
SK-112	ND・NE-93・94		円形	220	—	140	中期前葉	旧SI-22・炭化種子・クルミ・骨 片(サケ科他)
SK-113	mm-87	SK-113<SI-46	不明	—	—	17	不明	
SK-114	mm-87	SK-114<SK-76	不明	—	—	22	前期?	
SK-115	mm-87	SK-115<SI-11b・46・SK-76	不明	—	—	19	前期?	



### 第3節 その他の遺構の出土遺物

#### 1 ピット群

ピット群AとBのピットから出土した遺物は、特に図示できるような土器片はなく、単軸絡条体第1類や結束第1種がみられるが細片であり、時期的に縄文時代前期後半と思われる。

ピット群Cのピットからの出土土器は、主に単軸絡条体第1類、結束第1種、結節などがみられ、その時期は縄文時代前期中葉から後葉と思われる。

ピット群Dのピットからの出土は、単軸絡条体第1類、結束第1種、結節、多軸絡条体などがみられ、その時期は縄文時代前期中葉から後葉と思われる。

#### 2 集石遺構

集石遺構からは、握り拳大の円礫や角礫が148個出土し、その総重量は約240kgである。礫の大きさは、長さが10～20cm、幅は5～15cm、厚さが4～10cm、重さは0.6～1.2kgに集中する傾向がみられ、採集地である程度選別を行い遺跡内に搬入していると思われる。また、礫の石質は安山岩が多く、被熱を受けた痕跡が認められる。

確認面からは、結束第1種、結節、単軸絡条体第1類などの縄文土器片が出土していることから、縄文時代前期中葉から後葉にかけての石蒸焼き遺構と考えられる。

#### 3 礫群

礫群から被熱を受けた多数の礫が出土した。確認面からは、結束と結節、単軸絡条体第6類などの土器片が出土していることから、縄文時代前期後半と考えられる。



第1号集石遺構断面図



图142 Pit群C出土遺物



図143 Pit群D出土遺物



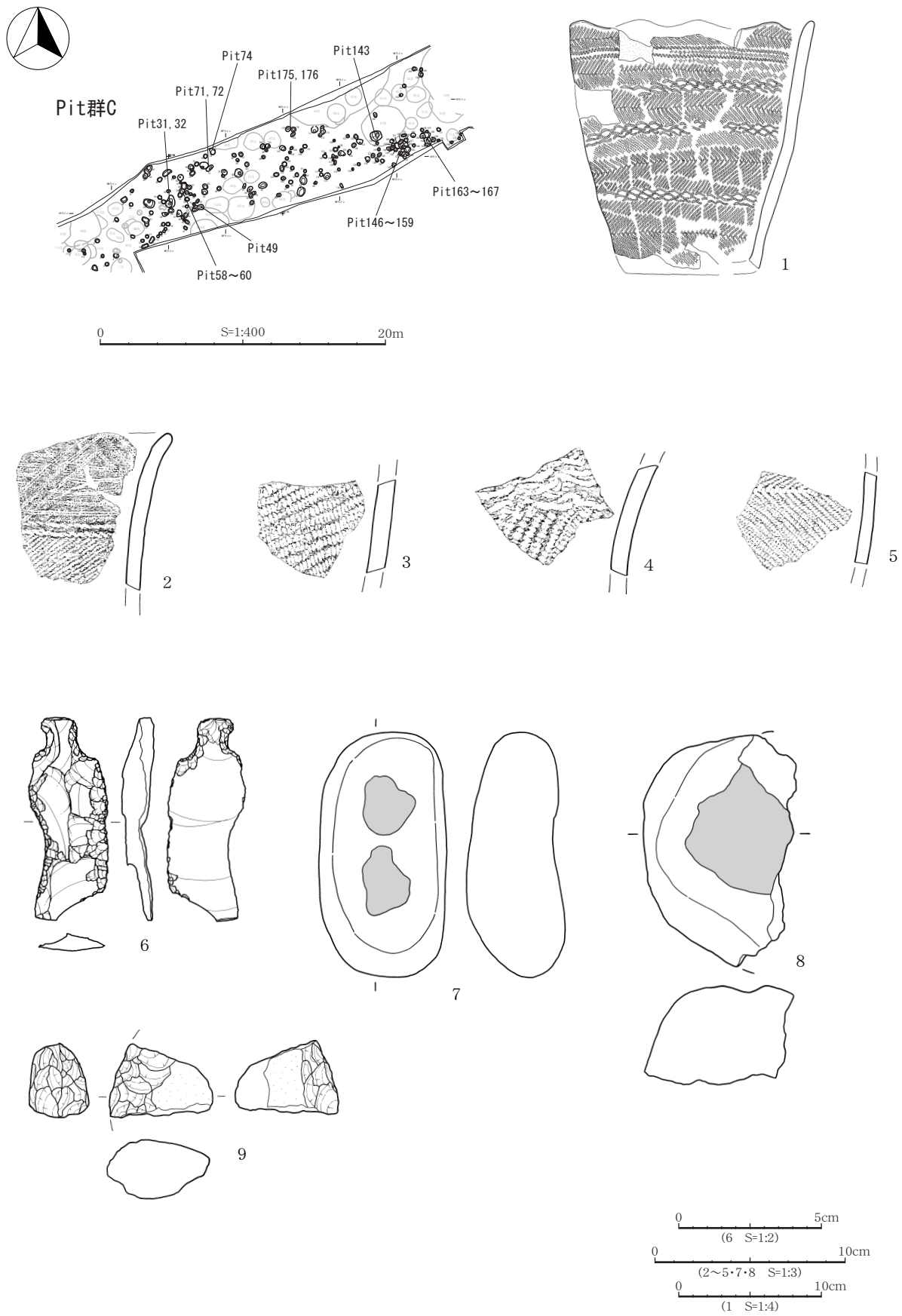

図144 第1号集石遺構 出土遺物1

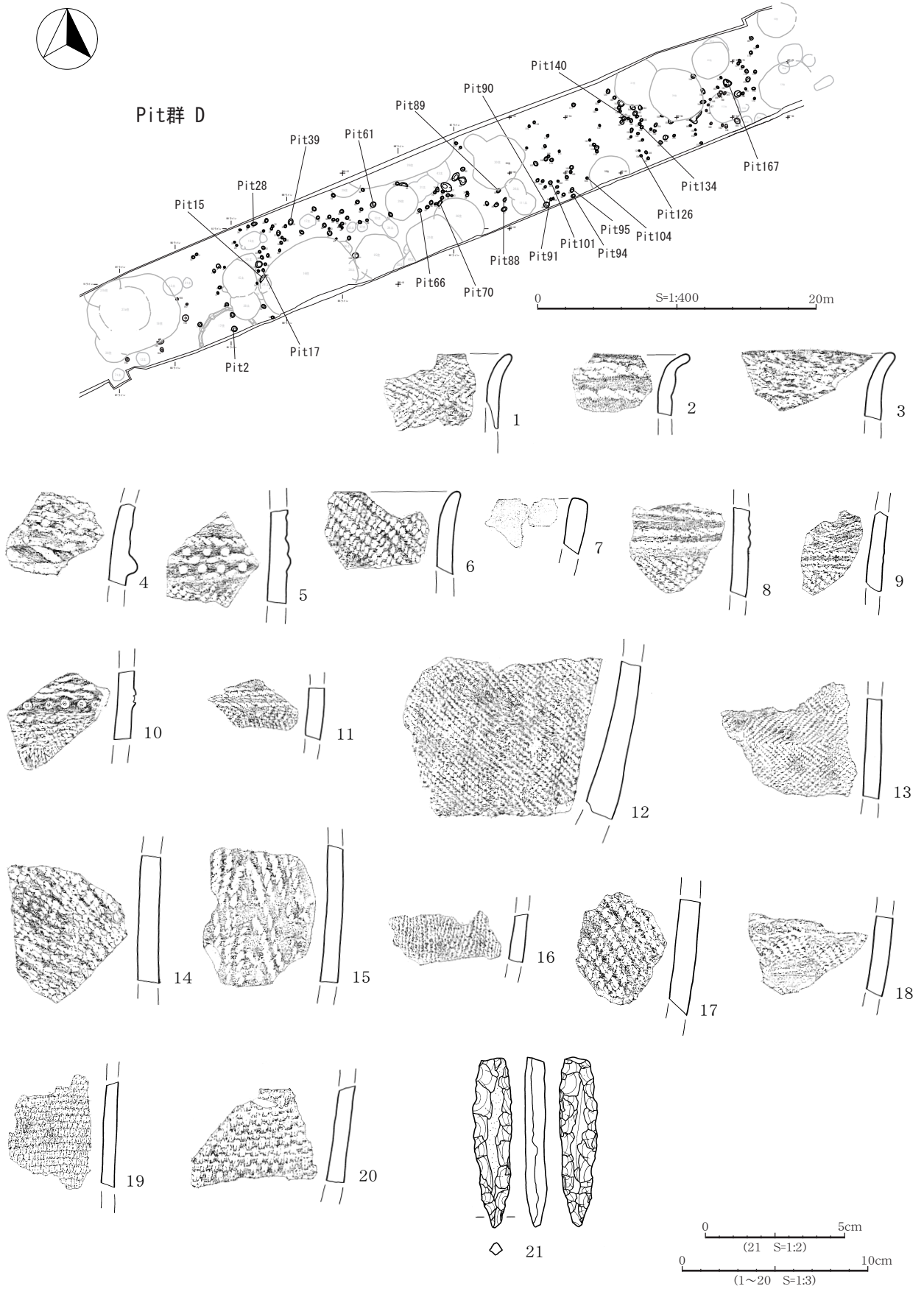

図145 第1号集石遺構 出土遺物2

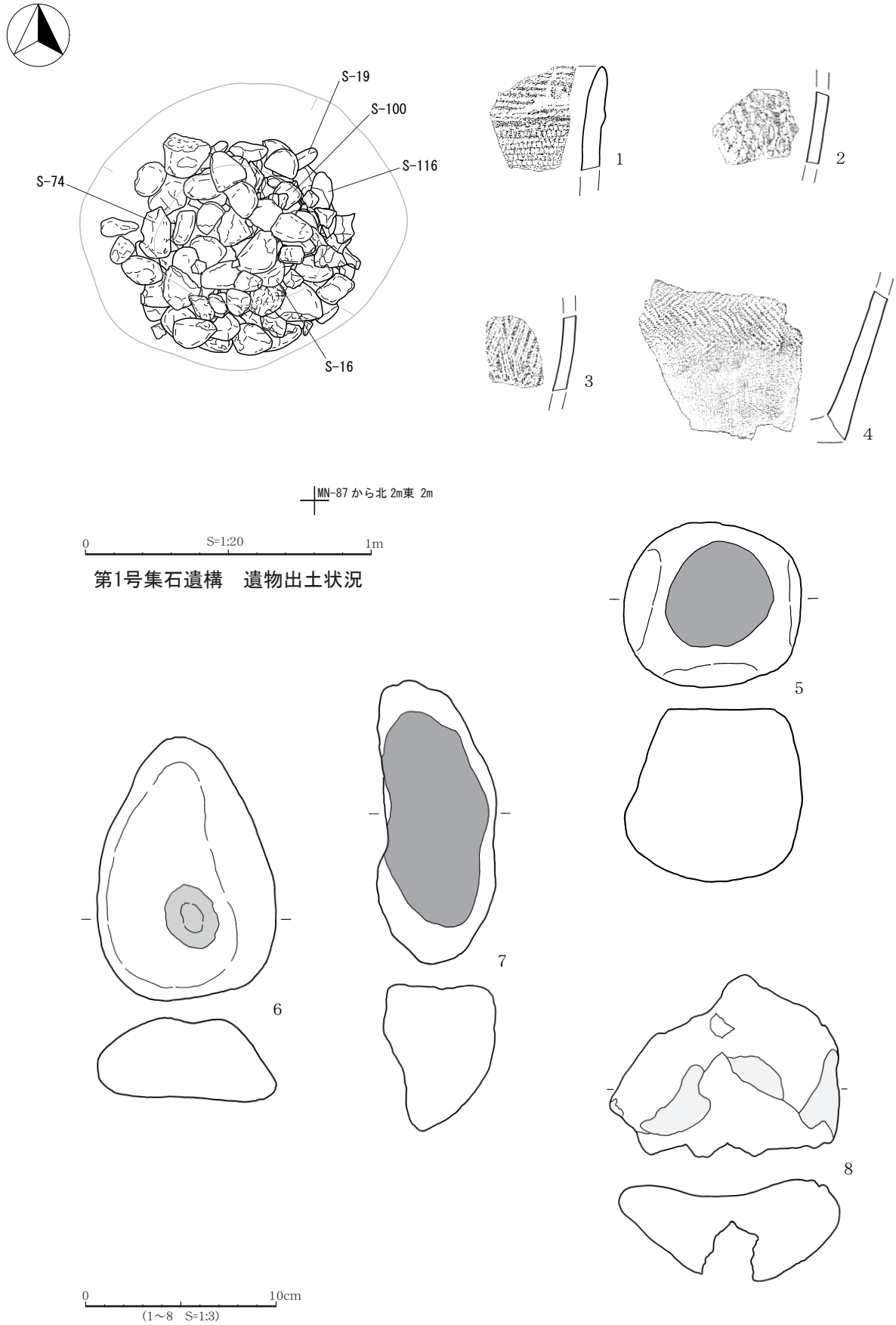

第1号礫群 遺物出土狀況

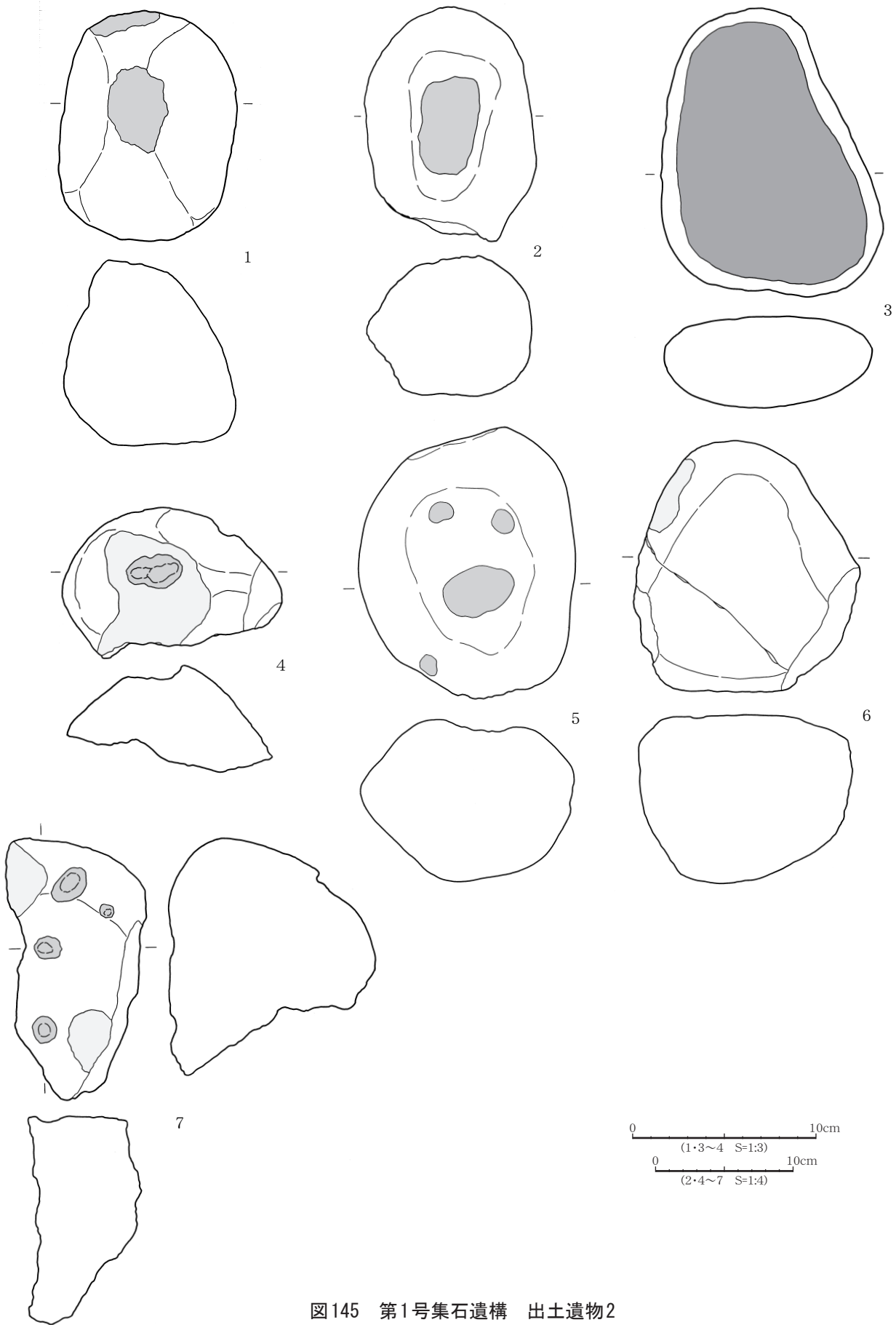
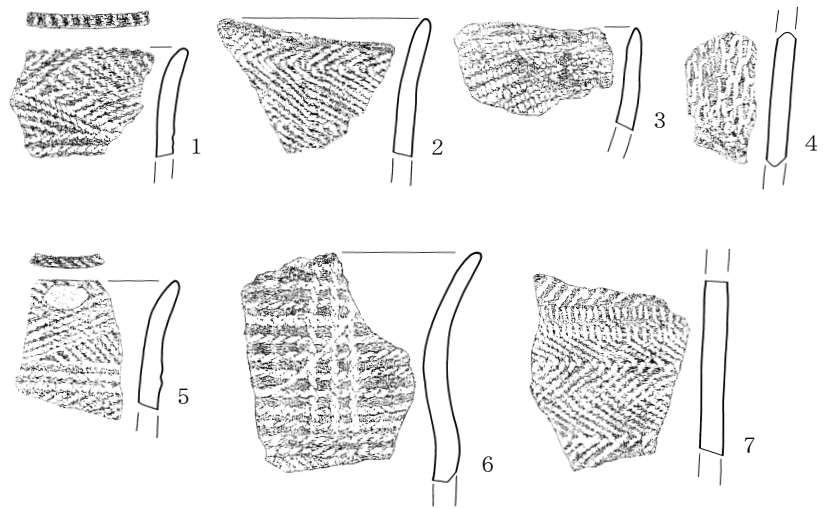
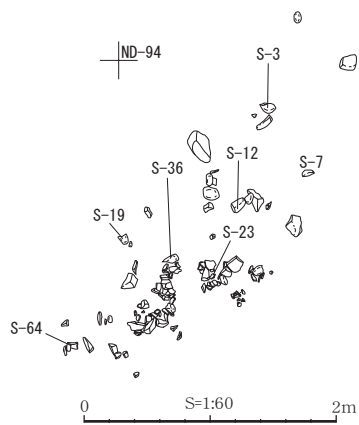

图146 第1号礫群 出土遺物



### 第4節 捨て場区域の出土遺物

調査区の中央部にみられる捨て場区域は、出土した遺物を取り上げ後に検出された遺構の堆積状況から、遺構が埋まりきらない状態の窪地へ大量の土器や石器が廃棄されて形成されたと考えられる。

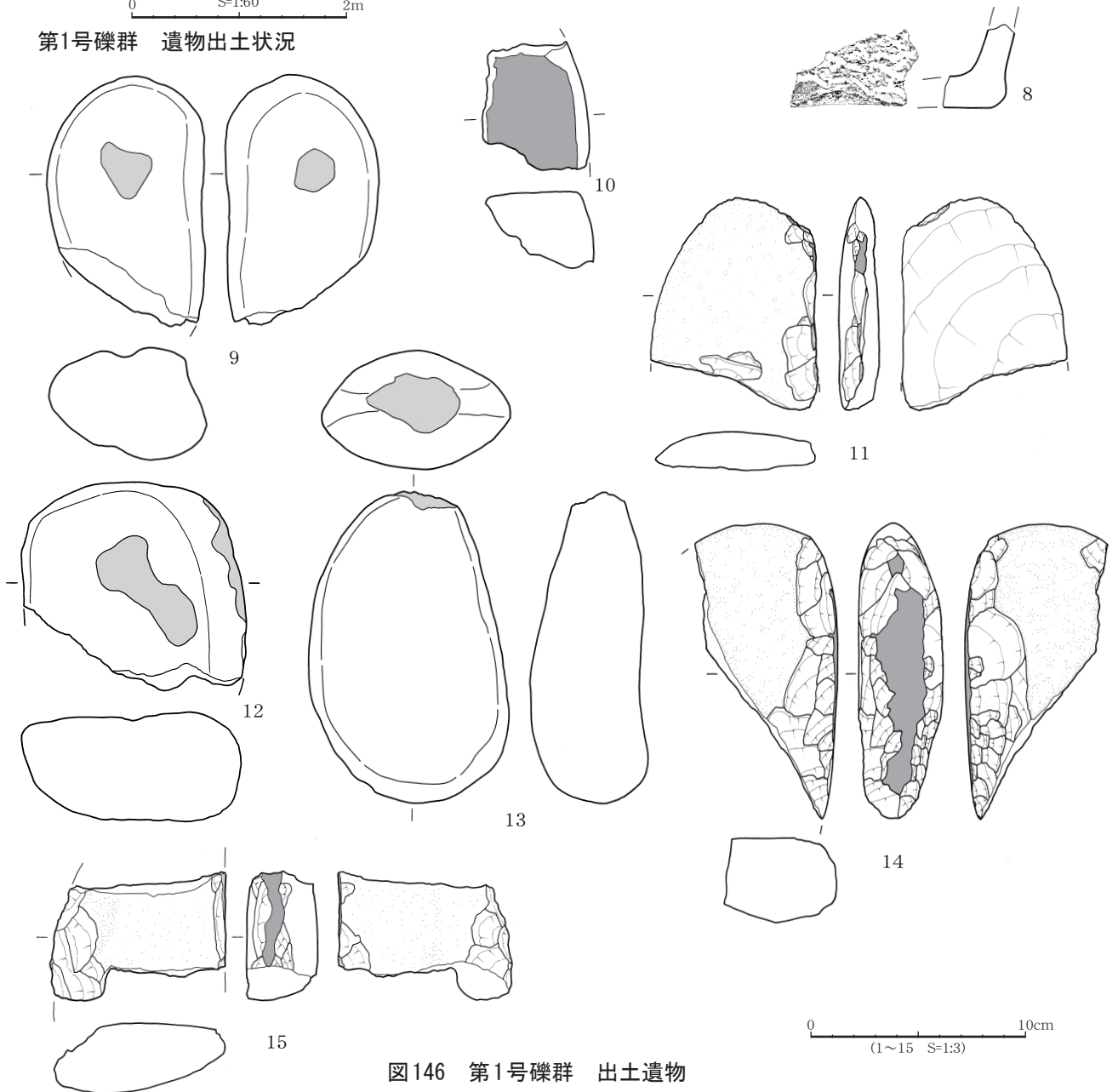
主に円筒下層b式からc式土器が中心に出土しており、縄文時代前期中葉から後葉に形成されたとと思われる。捨て場区域から出土した土器の総重量はおよそ2700kgである。

捨て場区域土器重量分布図

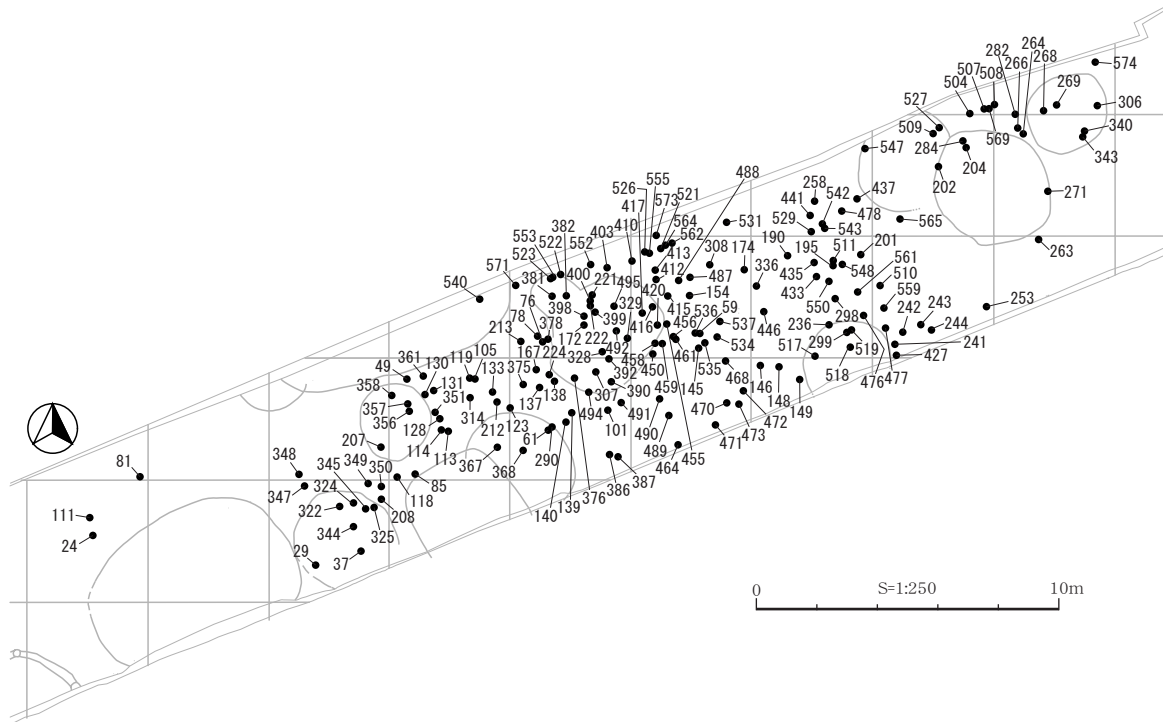
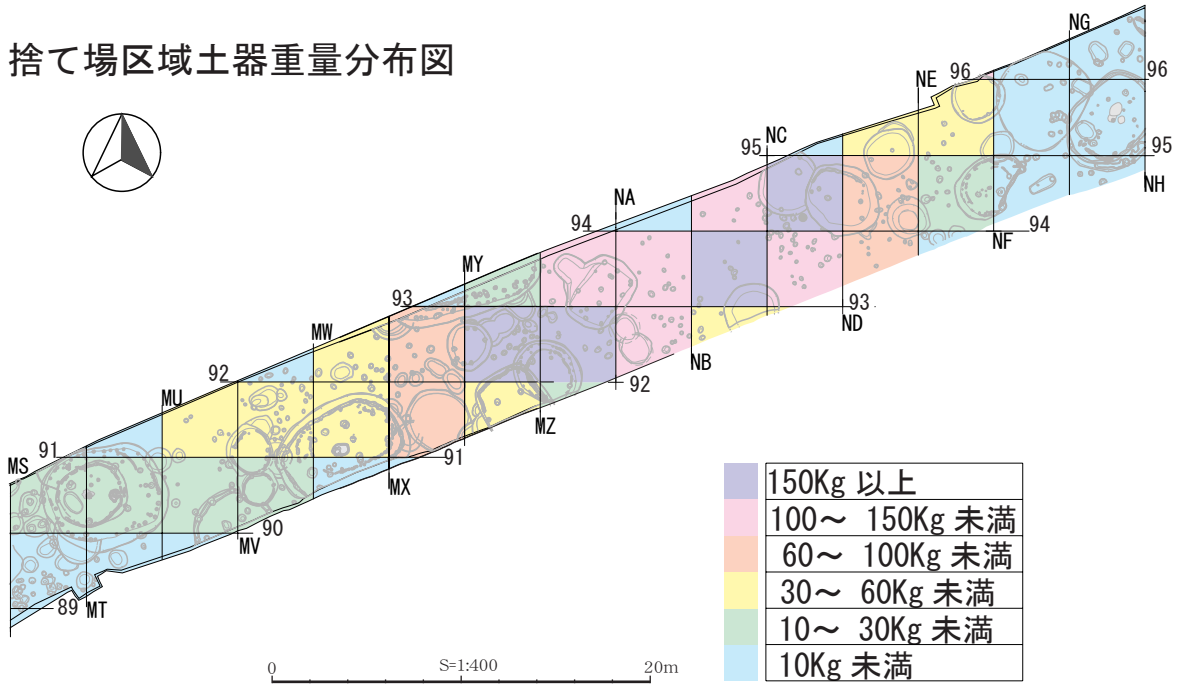

捨て場区域出土土器分布図



图147 捨て場区域 出土遺物1

0 S=1:4 10cm





図148 捨て場区域 出土遺物2

0 S=1:4 10cm





图149 捨て場区域 出土遺物3

0 S=1:4 10cm



図150 捨て場区域 出土遺物4

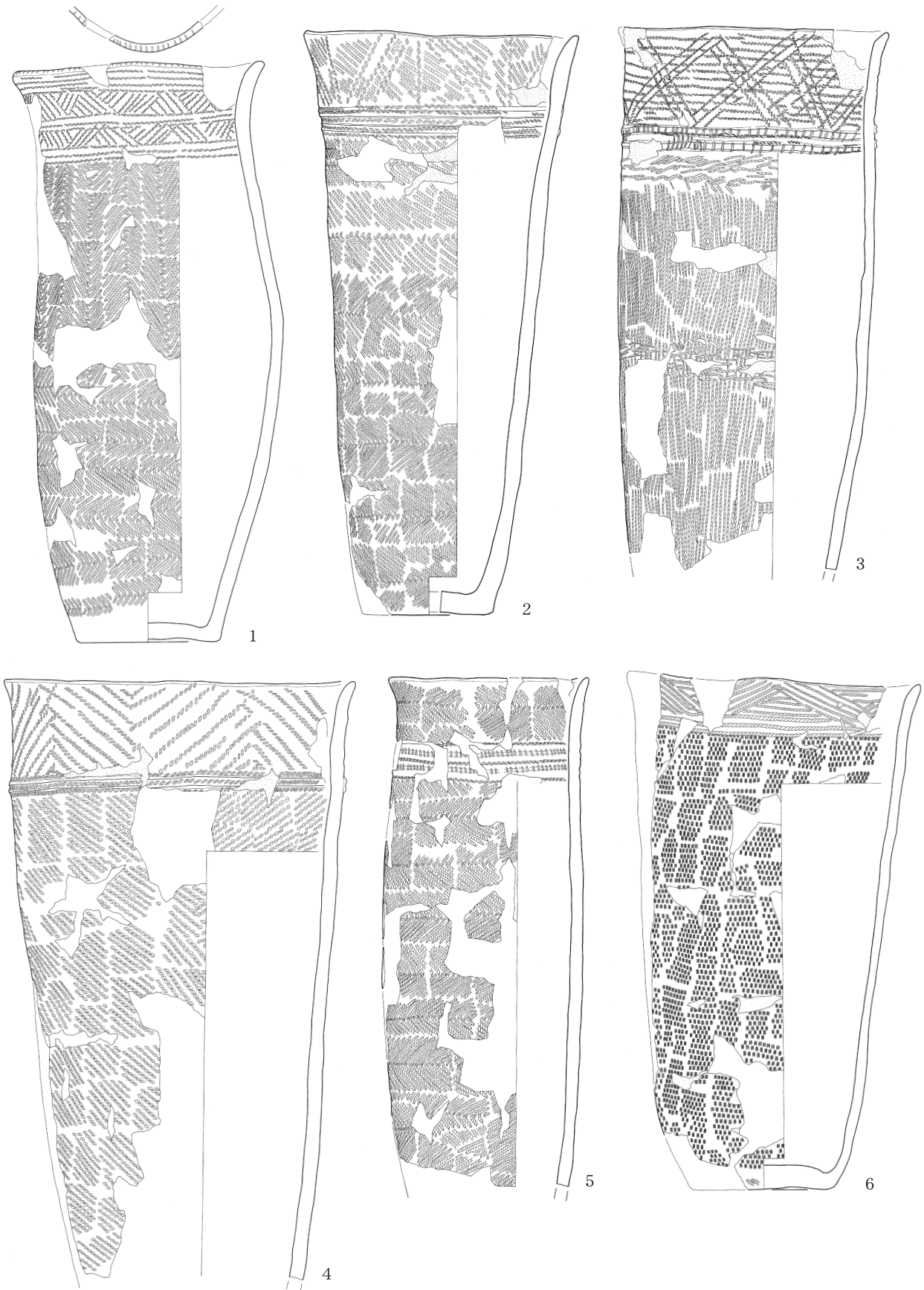



图151 捨て場区域 出土遺物5





図152 捨て場区域 出土遺物6

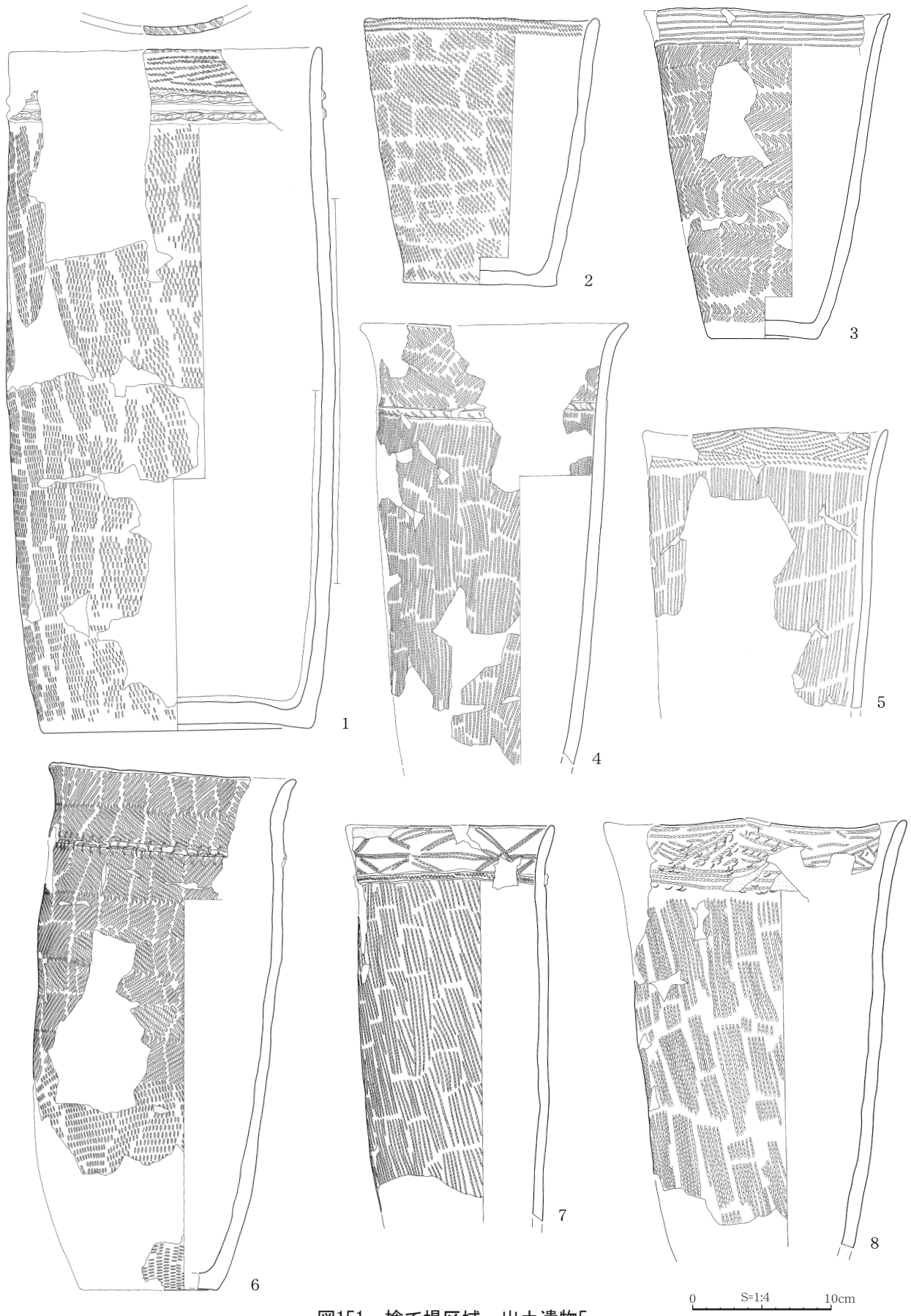

图153 捨て場区域 出土遺物7



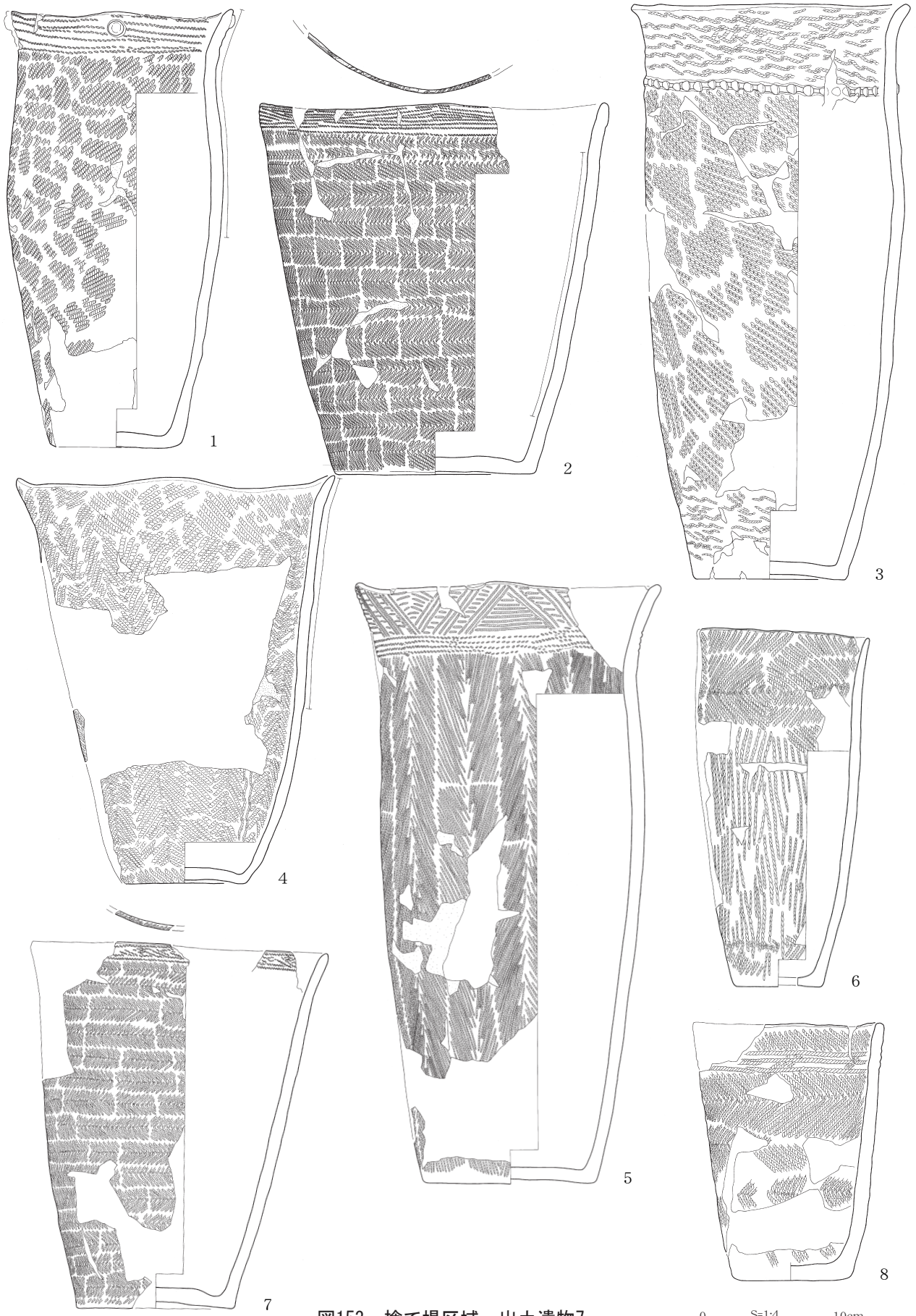

図154 捨て場区域 出土遺物8

0 S=1:4 10cm





図155 捨て場区域 出土遺物9

0 S=1:4 10cm



図156 捨て場区域 出土遺物10

0 S=1:4 10cm



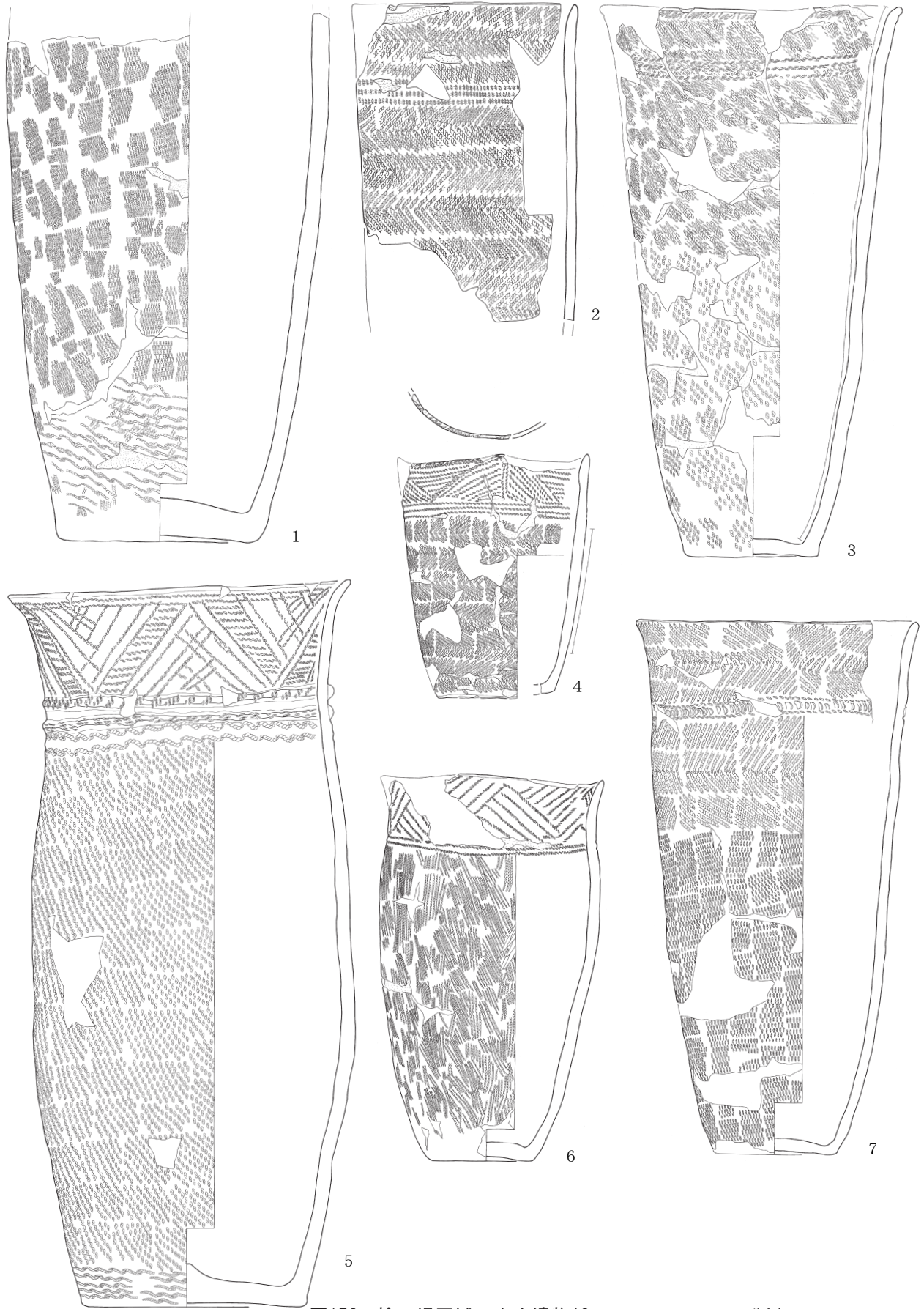

図157 捨て場区域 出土遺物11

0 S=1:4 10cm





図158 捨て場区域 出土遺物12



图159 捨て場区域 出土遺物13





図160 捨て場区域 出土遺物14

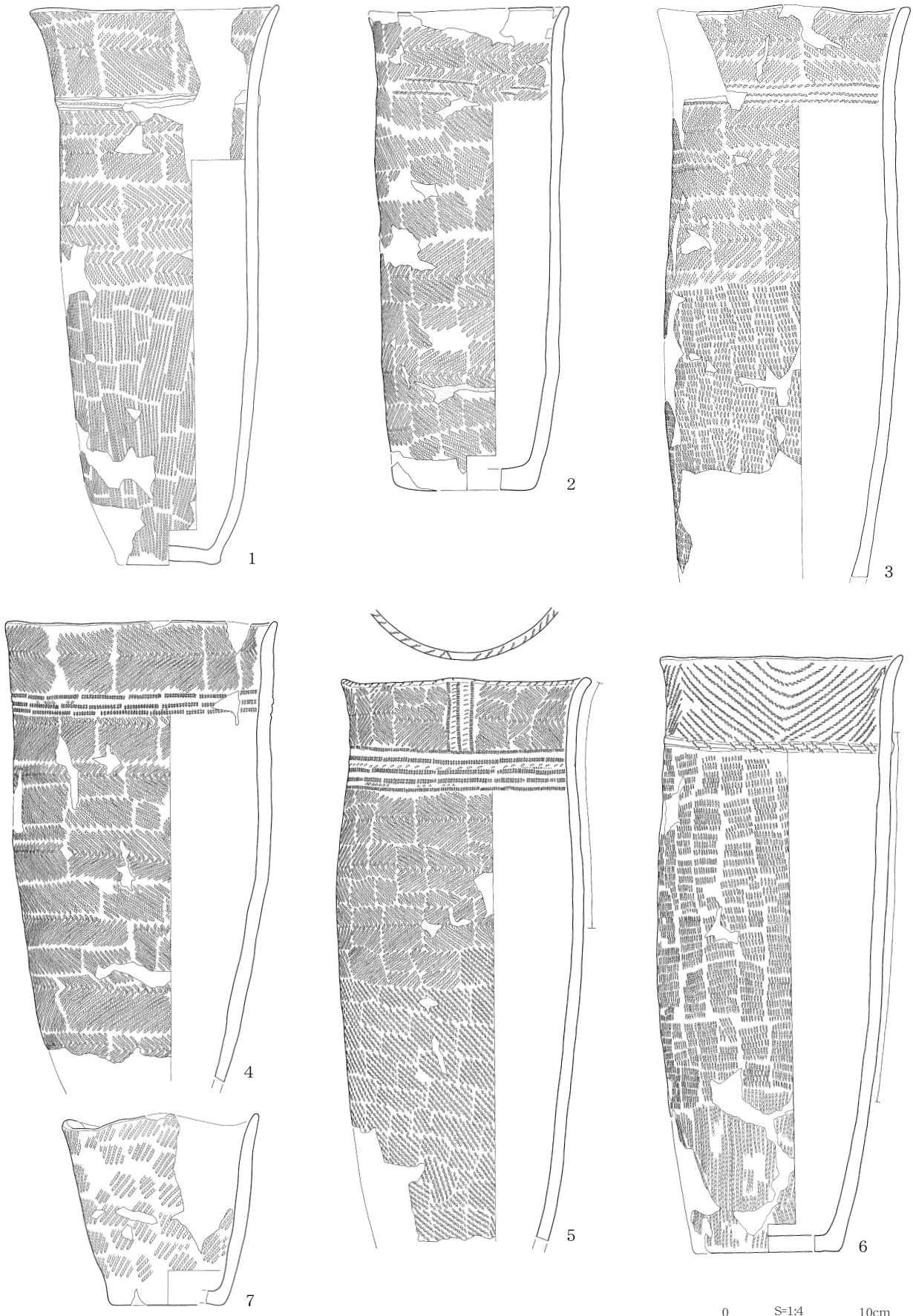

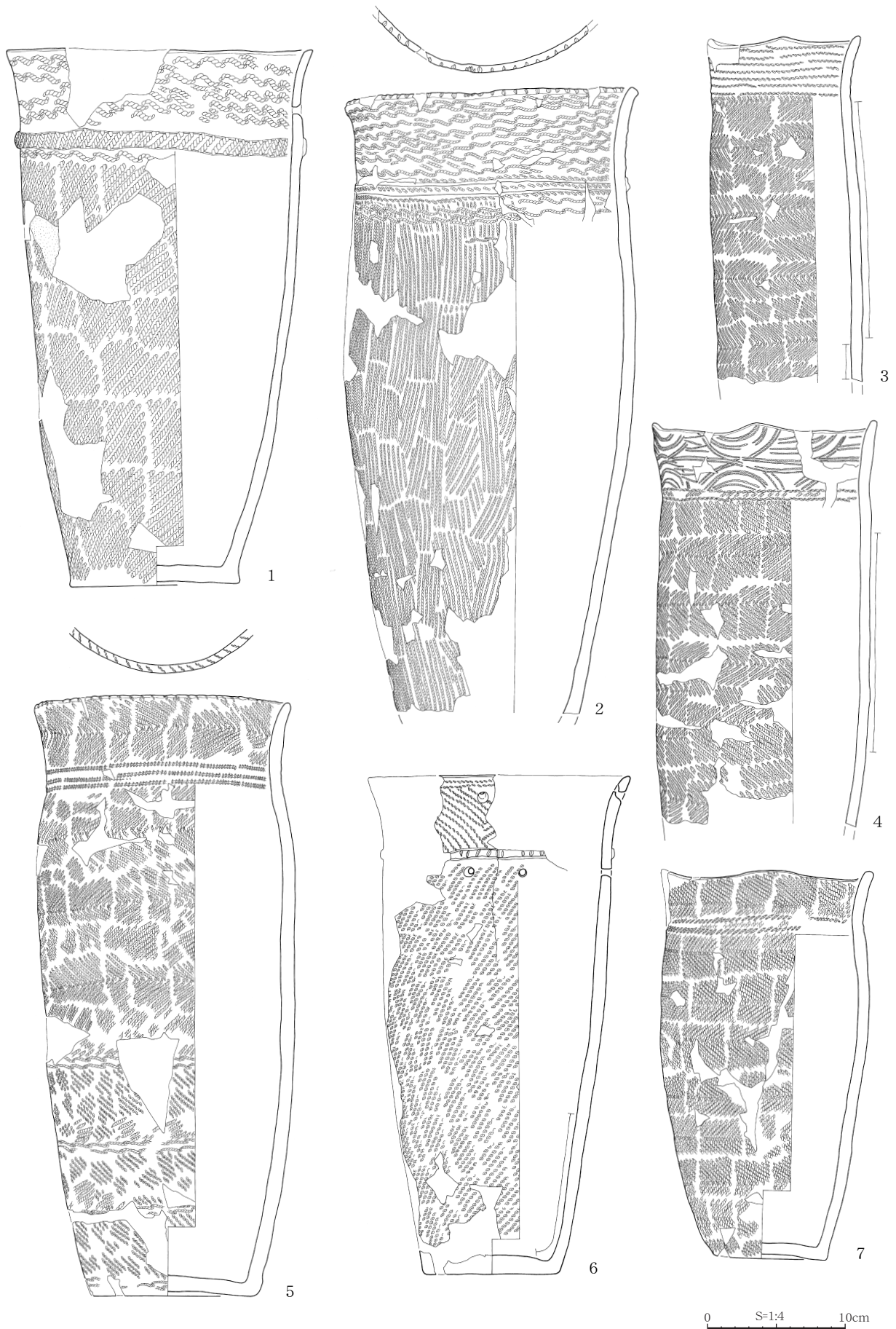
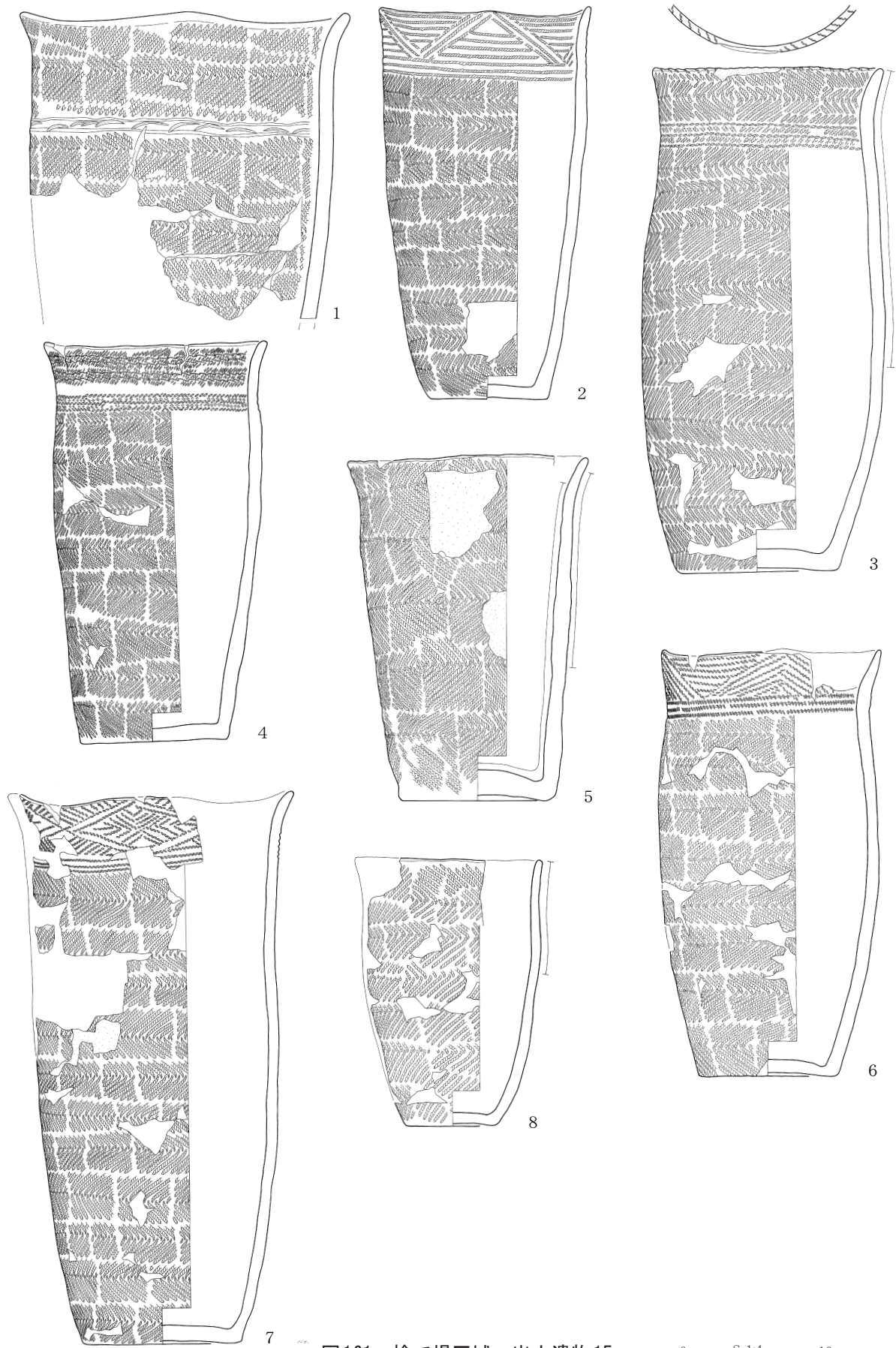

图161 捨て場区域 出土遺物15