加 須 市

長 竹 遺 跡 IV

首都圏氾濫区域堤防強化対策における
埋蔵文化財発掘調査報告
(第2分冊)

2020

国土交通省 関東地方整備局
公益財団法人 埼玉県埋蔵文化財調査事業団

目次

(第1分冊)

巻頭図版

序

例言

凡例

目次

I	発掘調査の概要	1
1	発掘調査に至る経過	1
2	発掘調査・報告書作成の経過	2
(1)	発掘調査	2
(2)	整理・報告書の作成	2
3	発掘調査・報告書作成の組織	4
II	遺跡の立地と環境	5
1	地理的環境	5
2	歴史的環境	6
III	遺跡の概要	13
IV	出土遺物の分類	25
1	縄文土器の分類	25
2	土製円盤の分類	26
3	耳飾りの分類	27
4	石器の分類	27
V	調査区出土遺物	30
1	F-4グリッド出土遺物	30
2	F-5グリッド出土遺物	39
3	F-6グリッド出土遺物	64
4	G-4グリッド出土遺物	67
5	G-5グリッド出土遺物	75
6	G-6グリッド出土遺物	108
7	G-7グリッド出土遺物	177
8	H-5グリッド出土遺物	182
9	H-6グリッド出土遺物	220

(第2分冊)

10	H-7グリッド出土遺物	345
11	I-5グリッド出土遺物	402
12	I-6グリッド出土遺物	420
13	I-7グリッド出土遺物	583
14	I-8グリッド出土遺物	667

(第3分冊)

15	J-6グリッド出土遺物	675
16	J-7グリッド出土遺物	737
17	J-8グリッド出土遺物	811
18	K-6グリッド出土遺物	825
19	K-7グリッド出土遺物	831
20	K-8グリッド出土遺物	931
21	L-7グリッド出土遺物	963
22	L-8グリッド出土遺物	975
23	B区 (I-8, J-8, K-8グリッド) 出土遺物	979

VI 調査のまとめ

1	環状盛土遺構と出土土器について	1083
2	安行式土器の貼付文(瘤)の変遷について	1084
3	土器片利用の土製円盤について	1090
4	長竹遺跡の南盛土における出土石器について	1092

(第4分冊)

写真図版

挿図目次

(第2分冊)

第273図	H-7グリッド検出遺構……………	346	第307図	H-7グリッド出土遺物(33)…	380
第274図	H-7グリッド時期別濃淡図…	347	第308図	H-7グリッド出土遺物(34)…	381
第275図	H-7グリッド出土遺物(1)…	348	第309図	H-7グリッド出土遺物(35)…	382
第276図	H-7グリッド出土遺物(2)…	349	第310図	H-7グリッド出土遺物(36)…	383
第277図	H-7グリッド出土遺物(3)…	350	第311図	H-7グリッド出土遺物(37)…	384
第278図	H-7グリッド出土遺物(4)…	351	第312図	H-7グリッド出土遺物(38)…	385
第279図	H-7グリッド出土遺物(5)…	352	第313図	H-7グリッド出土遺物(39)…	386
第280図	H-7グリッド出土遺物(6)…	353	第314図	H-7グリッド出土遺物(40)…	387
第281図	H-7グリッド出土遺物(7)…	354	第315図	H-7グリッド出土遺物(41)…	388
第282図	H-7グリッド出土遺物(8)…	355	第316図	H-7グリッド出土遺物(42)…	389
第283図	H-7グリッド出土遺物(9)…	356	第317図	H-7グリッド出土遺物(43)…	390
第284図	H-7グリッド出土遺物(10)…	357	第318図	H-7グリッド出土遺物(44)…	391
第285図	H-7グリッド出土遺物(11)…	358	第319図	H-7グリッド出土遺物(45)…	392
第286図	H-7グリッド出土遺物(12)…	359	第320図	I-5グリッド検出遺構……………	402
第287図	H-7グリッド出土遺物(13)…	360	第321図	I-5グリッド時期別濃淡図…	403
第288図	H-7グリッド出土遺物(14)…	361	第322図	I-5グリッド出土遺物(1)…	407
第289図	H-7グリッド出土遺物(15)…	362	第323図	I-5グリッド出土遺物(2)…	408
第290図	H-7グリッド出土遺物(16)…	363	第324図	I-5グリッド出土遺物(3)…	409
第291図	H-7グリッド出土遺物(17)…	364	第325図	I-5グリッド出土遺物(4)…	410
第292図	H-7グリッド出土遺物(18)…	365	第326図	I-5グリッド出土遺物(5)…	411
第293図	H-7グリッド出土遺物(19)…	366	第327図	I-5グリッド出土遺物(6)…	412
第294図	H-7グリッド出土遺物(20)…	367	第328図	I-5グリッド出土遺物(7)…	413
第295図	H-7グリッド出土遺物(21)…	368	第329図	I-5グリッド出土遺物(8)…	414
第296図	H-7グリッド出土遺物(22)…	369	第330図	I-5グリッド出土遺物(9)…	415
第297図	H-7グリッド出土遺物(23)…	370	第331図	I-5グリッド出土遺物(10)…	416
第298図	H-7グリッド出土遺物(24)…	371	第332図	I-5グリッド出土遺物(11)…	417
第299図	H-7グリッド出土遺物(25)…	372	第333図	I-5グリッド出土遺物(12)…	418
第300図	H-7グリッド出土遺物(26)…	373	第334図	I-6グリッド検出遺構……………	422
第301図	H-7グリッド出土遺物(27)…	374	第335図	I-6グリッド時期別濃淡図…	423
第302図	H-7グリッド出土遺物(28)…	375	第336図	I-6グリッド出土遺物(1)…	431
第303図	H-7グリッド出土遺物(29)…	376	第337図	I-6グリッド出土遺物(2)…	432
第304図	H-7グリッド出土遺物(30)…	377	第338図	I-6グリッド出土遺物(3)…	433
第305図	H-7グリッド出土遺物(31)…	378	第339図	I-6グリッド出土遺物(4)…	434
第306図	H-7グリッド出土遺物(32)…	379	第340図	I-6グリッド出土遺物(5)…	435

第 415 図	I-6 グリッド出土遺物 (80) ..	510	第 452 図	I-6 グリッド出土遺物 (117) ..	547
第 416 図	I-6 グリッド出土遺物 (81) ..	511	第 453 図	I-6 グリッド出土遺物 (118) ..	548
第 417 図	I-6 グリッド出土遺物 (82) ..	512	第 454 図	I-6 グリッド出土遺物 (119) ..	549
第 418 図	I-6 グリッド出土遺物 (83) ..	513	第 455 図	I-6 グリッド出土遺物 (120) ..	550
第 419 図	I-6 グリッド出土遺物 (84) ..	514	第 456 図	I-6 グリッド出土遺物 (121) ..	551
第 420 図	I-6 グリッド出土遺物 (85) ..	515	第 457 図	I-6 グリッド出土遺物 (122) ..	552
第 421 図	I-6 グリッド出土遺物 (86) ..	516	第 458 図	I-6 グリッド出土遺物 (123) ..	553
第 422 図	I-6 グリッド出土遺物 (87) ..	517	第 459 図	I-6 グリッド出土遺物 (124) ..	554
第 423 図	I-6 グリッド出土遺物 (88) ..	518	第 460 図	I-6 グリッド出土遺物 (125) ..	555
第 424 図	I-6 グリッド出土遺物 (89) ..	519	第 461 図	I-6 グリッド出土遺物 (126) ..	556
第 425 図	I-6 グリッド出土遺物 (90) ..	520	第 462 図	I-6 グリッド出土遺物 (127) ..	557
第 426 図	I-6 グリッド出土遺物 (91) ..	521	第 463 図	I-6 グリッド出土遺物 (128) ..	558
第 427 図	I-6 グリッド出土遺物 (92) ..	522	第 464 図	I-6 グリッド出土遺物 (129) ..	559
第 428 図	I-6 グリッド出土遺物 (93) ..	523	第 465 図	I-6 グリッド出土遺物 (130) ..	560
第 429 図	I-6 グリッド出土遺物 (94) ..	524	第 466 図	I-6 グリッド出土遺物 (131) ..	561
第 430 図	I-6 グリッド出土遺物 (95) ..	525	第 467 図	I-6 グリッド出土遺物 (132) ..	562
第 431 図	I-6 グリッド出土遺物 (96) ..	526	第 468 図	I-6 グリッド出土遺物 (133) ..	563
第 432 図	I-6 グリッド出土遺物 (97) ..	527	第 469 図	I-6 グリッド出土遺物 (134) ..	564
第 433 図	I-6 グリッド出土遺物 (98) ..	528	第 470 図	I-6 グリッド出土遺物 (135) ..	565
第 434 図	I-6 グリッド出土遺物 (99) ..	529	第 471 図	I-6 グリッド出土遺物 (136) ..	566
第 435 図	I-6 グリッド出土遺物 (100) ..	530	第 472 図	I-6 グリッド出土遺物 (137) ..	567
第 436 図	I-6 グリッド出土遺物 (101) ..	531	第 473 図	I-7 グリッド検出土遺構	586
第 437 図	I-6 グリッド出土遺物 (102) ..	532	第 474 図	I-7 グリッド時期別濃淡図 ..	587
第 438 図	I-6 グリッド出土遺物 (103) ..	533	第 475 図	I-7 グリッド出土遺物 (1) ..	588
第 439 図	I-6 グリッド出土遺物 (104) ..	534	第 476 図	I-7 グリッド出土遺物 (2) ..	589
第 440 図	I-6 グリッド出土遺物 (105) ..	535	第 477 図	I-7 グリッド出土遺物 (3) ..	590
第 441 図	I-6 グリッド出土遺物 (106) ..	536	第 478 図	I-7 グリッド出土遺物 (4) ..	591
第 442 図	I-6 グリッド出土遺物 (107) ..	537	第 479 図	I-7 グリッド出土遺物 (5) ..	592
第 443 図	I-6 グリッド出土遺物 (108) ..	538	第 480 図	I-7 グリッド出土遺物 (6) ..	593
第 444 図	I-6 グリッド出土遺物 (109) ..	539	第 481 図	I-7 グリッド出土遺物 (7) ..	594
第 445 図	I-6 グリッド出土遺物 (110) ..	540	第 482 図	I-7 グリッド出土遺物 (8) ..	595
第 446 図	I-6 グリッド出土遺物 (111) ..	541	第 483 図	I-7 グリッド出土遺物 (9) ..	596
第 447 図	I-6 グリッド出土遺物 (112) ..	542	第 484 図	I-7 グリッド出土遺物 (10) ..	597
第 448 図	I-6 グリッド出土遺物 (113) ..	543	第 485 図	I-7 グリッド出土遺物 (11) ..	598
第 449 図	I-6 グリッド出土遺物 (114) ..	544	第 486 図	I-7 グリッド出土遺物 (12) ..	599
第 450 図	I-6 グリッド出土遺物 (115) ..	545	第 487 図	I-7 グリッド出土遺物 (13) ..	600
第 451 図	I-6 グリッド出土遺物 (116) ..	546	第 488 図	I-7 グリッド出土遺物 (14) ..	601

第 489 図	I-7 グリッド出土遺物 (15) ..	602	第 520 図	I-7 グリッド出土遺物 (46) ..	633
第 490 図	I-7 グリッド出土遺物 (16) ..	603	第 521 図	I-7 グリッド出土遺物 (47) ..	634
第 491 図	I-7 グリッド出土遺物 (17) ..	604	第 522 図	I-7 グリッド出土遺物 (48) ..	635
第 492 図	I-7 グリッド出土遺物 (18) ..	605	第 523 図	I-7 グリッド出土遺物 (49) ..	636
第 493 図	I-7 グリッド出土遺物 (19) ..	606	第 524 図	I-7 グリッド出土遺物 (50) ..	637
第 494 図	I-7 グリッド出土遺物 (20) ..	607	第 525 図	I-7 グリッド出土遺物 (51) ..	638
第 495 図	I-7 グリッド出土遺物 (21) ..	608	第 526 図	I-7 グリッド出土遺物 (52) ..	639
第 496 図	I-7 グリッド出土遺物 (22) ..	609	第 527 図	I-7 グリッド出土遺物 (53) ..	640
第 497 図	I-7 グリッド出土遺物 (23) ..	610	第 528 図	I-7 グリッド出土遺物 (54) ..	641
第 498 図	I-7 グリッド出土遺物 (24) ..	611	第 529 図	I-7 グリッド出土遺物 (55) ..	642
第 499 図	I-7 グリッド出土遺物 (25) ..	612	第 530 図	I-7 グリッド出土遺物 (56) ..	643
第 500 図	I-7 グリッド出土遺物 (26) ..	613	第 531 図	I-7 グリッド出土遺物 (57) ..	644
第 501 図	I-7 グリッド出土遺物 (27) ..	614	第 532 図	I-7 グリッド出土遺物 (58) ..	645
第 502 図	I-7 グリッド出土遺物 (28) ..	615	第 533 図	I-7 グリッド出土遺物 (59) ..	646
第 503 図	I-7 グリッド出土遺物 (29) ..	616	第 534 図	I-7 グリッド出土遺物 (60) ..	647
第 504 図	I-7 グリッド出土遺物 (30) ..	617	第 535 図	I-7 グリッド出土遺物 (61) ..	648
第 505 図	I-7 グリッド出土遺物 (31) ..	618	第 536 図	I-7 グリッド出土遺物 (62) ..	649
第 506 図	I-7 グリッド出土遺物 (32) ..	619	第 537 図	I-7 グリッド出土遺物 (63) ..	650
第 507 図	I-7 グリッド出土遺物 (33) ..	620	第 538 図	I-7 グリッド出土遺物 (64) ..	651
第 508 図	I-7 グリッド出土遺物 (34) ..	621	第 539 図	I-7 グリッド出土遺物 (65) ..	652
第 509 図	I-7 グリッド出土遺物 (35) ..	622	第 540 図	I-7 グリッド出土遺物 (66) ..	653
第 510 図	I-7 グリッド出土遺物 (36) ..	623	第 541 図	I-7 グリッド出土遺物 (67) ..	654
第 511 図	I-7 グリッド出土遺物 (37) ..	624	第 542 図	I-7 グリッド出土遺物 (68) ..	655
第 512 図	I-7 グリッド出土遺物 (38) ..	625	第 543 図	I-7 グリッド出土遺物 (69) ..	656
第 513 図	I-7 グリッド出土遺物 (39) ..	626	第 544 図	I-7 グリッド出土遺物 (70) ..	657
第 514 図	I-7 グリッド出土遺物 (40) ..	627	第 545 図	I-8 グリッド検出遺構	668
第 515 図	I-7 グリッド出土遺物 (41) ..	628	第 546 図	I-8 グリッド時期別濃淡図	669
第 516 図	I-7 グリッド出土遺物 (42) ..	629	第 547 図	I-8 グリッド出土遺物 (1) ..	670
第 517 図	I-7 グリッド出土遺物 (43) ..	630	第 548 図	I-8 グリッド出土遺物 (2) ..	671
第 518 図	I-7 グリッド出土遺物 (44) ..	631	第 549 図	I-8 グリッド出土遺物 (3) ..	672
第 519 図	I-7 グリッド出土遺物 (45) ..	632	第 550 図	I-8 グリッド出土遺物 (4) ..	673

表目次

(第2分冊)

第48表	H-7グリッド 出土復元土器観察表……………	393	第64表	I-6グリッド 出土土製円盤観察表……………	580
第49表	H-7グリッド 出土破片土器観察表……………	394	第65表	I-6グリッド 出土耳飾り観察表……………	581
第50表	H-7グリッド 出土土製品観察表……………	396	第66表	I-6グリッド 出土石器観察表……………	581
第51表	H-7グリッド 出土土製円盤観察表……………	396	第67表	I-6グリッド 出土骨製品観察表……………	582
第52表	H-7グリッド 出土耳飾り観察表……………	397	第68表	I-7グリッド 出土復元土器観察表……………	657
第53表	H-7グリッド 出土石器観察表……………	397	第69表	I-7グリッド 出土破片土器観察表……………	658
第54表	H-7グリッド 出土骨製品観察表……………	398	第70表	I-7グリッド 出土土製品観察表……………	662
第55表	I-5グリッド 出土復元土器観察表……………	418	第71表	I-7グリッド 出土土製円盤観察表……………	663
第56表	I-5グリッド 出土破片土器観察表……………	418	第72表	I-7グリッド 出土耳飾り観察表……………	663
第57表	I-5グリッド 出土土製品観察表……………	419	第73表	I-7グリッド 出土石器観察表……………	663
第58表	I-5グリッド 出土土製円盤観察表……………	419	第74表	I-7グリッド 出土骨製品観察表……………	664
第59表	I-5グリッド 出土耳飾り観察表……………	419	第75表	I-8グリッド 出土復元土器観察表……………	674
第60表	I-5グリッド 出土石器観察表……………	419	第76表	I-8グリッド 出土破片土器観察表……………	674
第61表	I-6グリッド 出土復元土器観察表……………	568	第77表	I-8グリッド 出土土製品観察表……………	674
第62表	I-6グリッド 出土破片土器観察表……………	571	第78表	I-8グリッド 出土土製円盤観察表……………	674
第63表	I-6グリッド 出土土製品観察表……………	580	第79表	I-8グリッド 出土耳飾り観察表……………	674

10 H-7グリッド出土遺物

概要 (第273図、第274図)

本グリッド内には、後期中葉から後葉にかけての住居跡10軒 (S J 37、46、47a、47b、48、49、50、56、57、58)、晩期の土壙1基 (S K 227)、時期不明の土壙3基 (S K 305、324、325)、晩期の遺物集中1箇所 (遺物集中9) が検出されている。グリッド北西部にはS J 37、46、56の炉が存在しており、南西部にもS J 47、48、49の一部がかかるなど、本グリッドが後期中葉の遺構群の集中地区にあたっていることが理解される。

出土土器はV層を中心として第V群から第VI群の後期中葉から後葉の土器群が増加しており、特に⑥㉑～㉓小グリッドからは多く出土している。晩期の土器群は遺物集中9が存在する⑩⑰小グリッドに集中している。H-6グリッドから続く傾向であるが、Ⅲ～Ⅳ層における第Ⅷ群第1類の安行3c式、第2類安行3d式の出土量の優位性には変わりがないが、減少傾向にあるといえよう。土偶、土版などの土製品が少ないのも、H-6グリッドと共通する傾向である。

土製円盤は133点出土しており、出土位置が明らかなものでも93点ある。第VI群が多く出土する⑥小グリッドでは、土製円盤も27点という他を圧倒する数が出土している。

縄文土器 (第275図1～第307図753)

土器は第Ⅱ群の前期の土器群が若干出土しているが、後期中葉から末葉を中心として、晩期中葉土器群が主体を占める。

第286図125～127は第Ⅱ群第1類の繊維土器である花積下層式土器である。128は第4類の無繊維土器である諸磯a式土器、129、130は第5類の諸磯b式土器である。131は諸磯b式と同時期である第8類の東関東系の浮島式土器である。

132は第Ⅳ群第1類の称名寺1式土器で、134～135は第3類の堀之内1式土器である。136～

138は沈線文や条線文が施文される第4類堀之内2式土器で、139、140は縄文のみ施文される粗製土器である。

141は三単位把手を有する第V群第2類加曾利B2式の深鉢形土器で、142は把手の付かない土器であろう。1、143～148は胴部で括れ、口縁部が開く深鉢で、143、144、148は縄文が施文される。1は平行沈線で胴部文様帯が区画され、頸部区画線上の対刻みを起点として、下部に縦長の対弧文を施文し、背合わせの弧線文を横位連結して菱形状の区画を構成する。区画内には刺突文が充填施文されている。147は平口縁の斜線文土器である。149は胴部で屈曲する大森タイプの深鉢である。150、151は5単位波状口縁の斜線文土器で、150は緩い波状を呈する。152は地文縄文上に沈線の格子目文を施文する遠部第四類系の土器である。153、154は紐線文系土器で、口縁部に押圧隆帯を巡らし、153は地文縄文上に平行沈線が、154は弧線文が施文される。第2類の加曾利B2式土器である。155～159は胴上半部に縄文を施文するB3式で、155～157は5単位波状口縁深鉢形土器である。161～166は口縁部に押圧隆帯を巡らす紐線文系土器で、地文縄文上に横位弧状の沈線を施文し、165、166は縄文のみの施文である。加曾利B2式から曾谷式にかけての土器群であろう。

3、168～174、177は第V群第4類曾谷式の波状口縁土器で、3、169～174は高井東式系の大波状把手である。157～191は胴部が括れる平口縁土器で、178～184は口縁部に短い縦瘤が貼付されるものである。安行1式土器との区別が難しいが、口唇部が短く内折するものを基準にした。瘤は小さく耳状を呈し、胴部の括れがやや強いものを曾谷式段階と認定したが、178～191が安行1式である可能性もある。192は斜線文土器、193、194、197は胴部の括れる深鉢である。195、

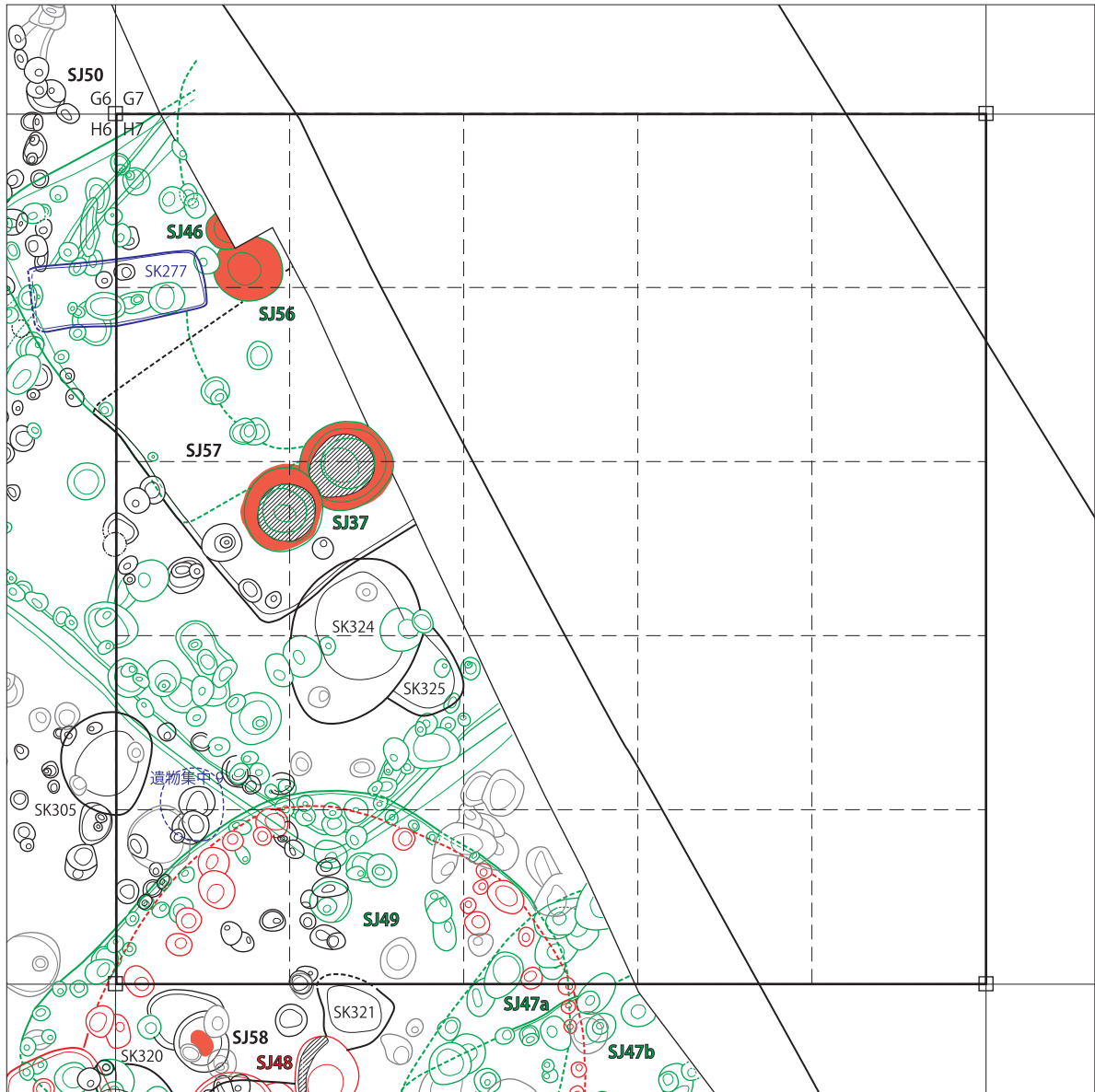

0 2m
1:80

遺構	小グリッド	所属時期	遺構	小グリッド	所属時期	遺構	小グリッド	所属時期
S J 37	7 11 12 16 ~ 18 21 22	後期後葉	S J 49	16 17 21 ~ 23	後期中葉から後期後葉	S K 277	1 6	晩期前葉から晩期中葉
S J 46	1 6	後期中葉から後期後葉	S J 50	1	後期中葉以前	S K 305	16 21	前期中葉の可能性がある
S J 47 a	23	後期後葉	S J 56	1 6	後期中葉から後期後葉	S K 324	12 17	不明
S J 47 b	23	後期後葉	S J 57	6 11 12	後期後葉以前	S K 325	12 17	不明
S J 48	21 ~ 23	後期中葉	S J 58	16 17 21 22	不明	遺物集中9	16 21	晩期前葉から晩期中葉

第273図 H-7グリッド検出遺構

196は胴部に縄文が施文される深鉢で、196は5単位波状口縁深鉢である。加曾利B 3式との区分も難しい土器である。2は瓢形土器で、地文縄文上に横位の弧線文が施文される。198は紐線文土

器、199は粗製深鉢である。

39~41、200~208は第V群の鉢類で、39、200は加曾利B 2式、201、202は加曾利B 2式からB 3式、40、41、203~205はB 3式から曾谷式

加E・称名寺

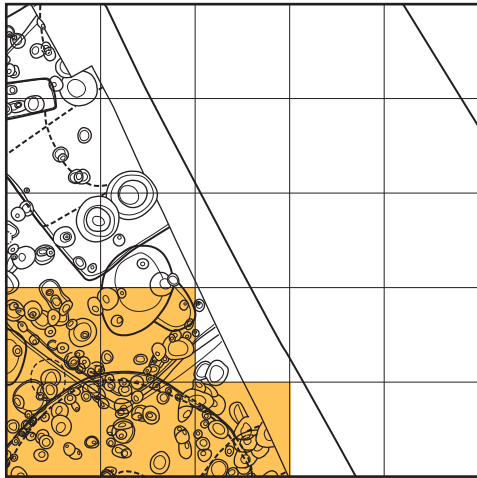

堀之内

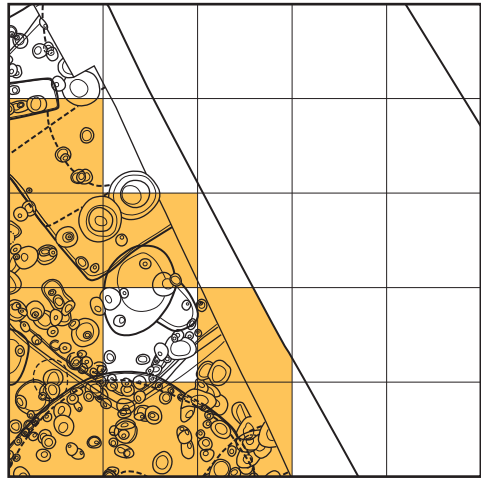

加曾利B

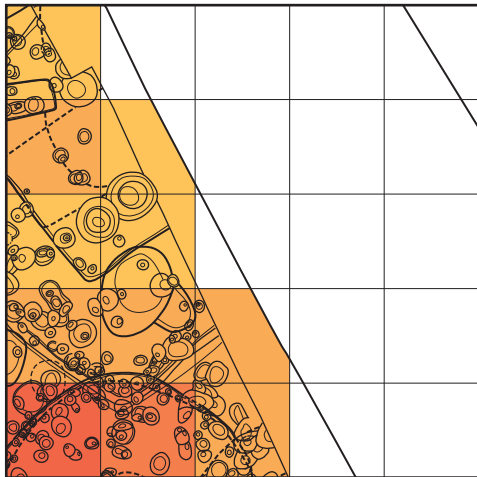

安行 1・2

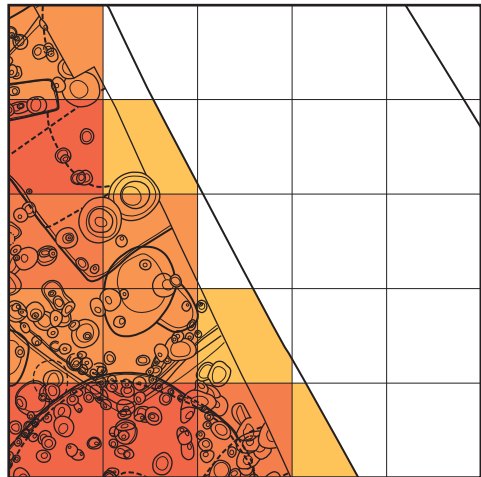

安行 3a・b

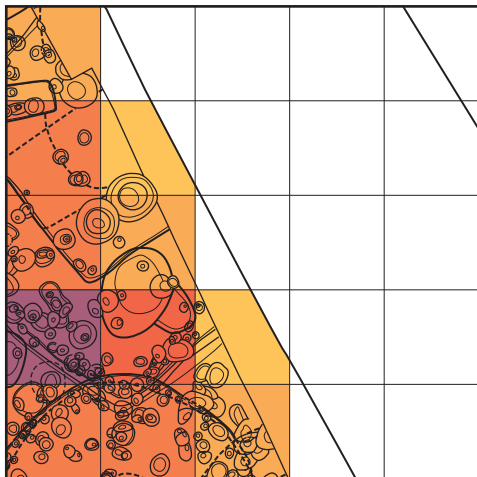

安行 3c・d

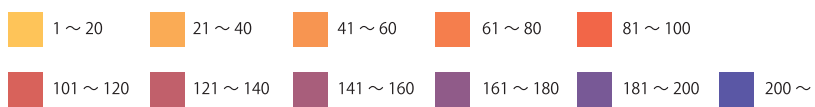
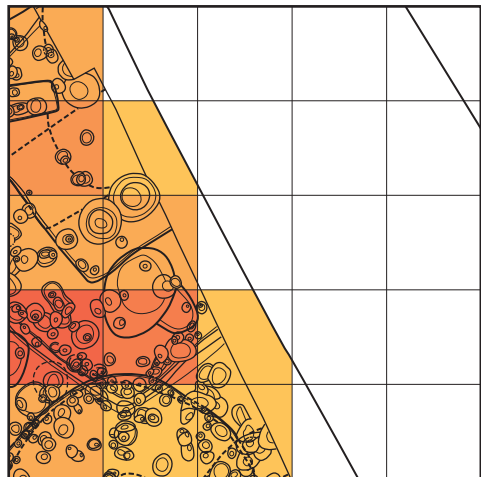

第 274 図 H-7 グリッド時期別濃淡図

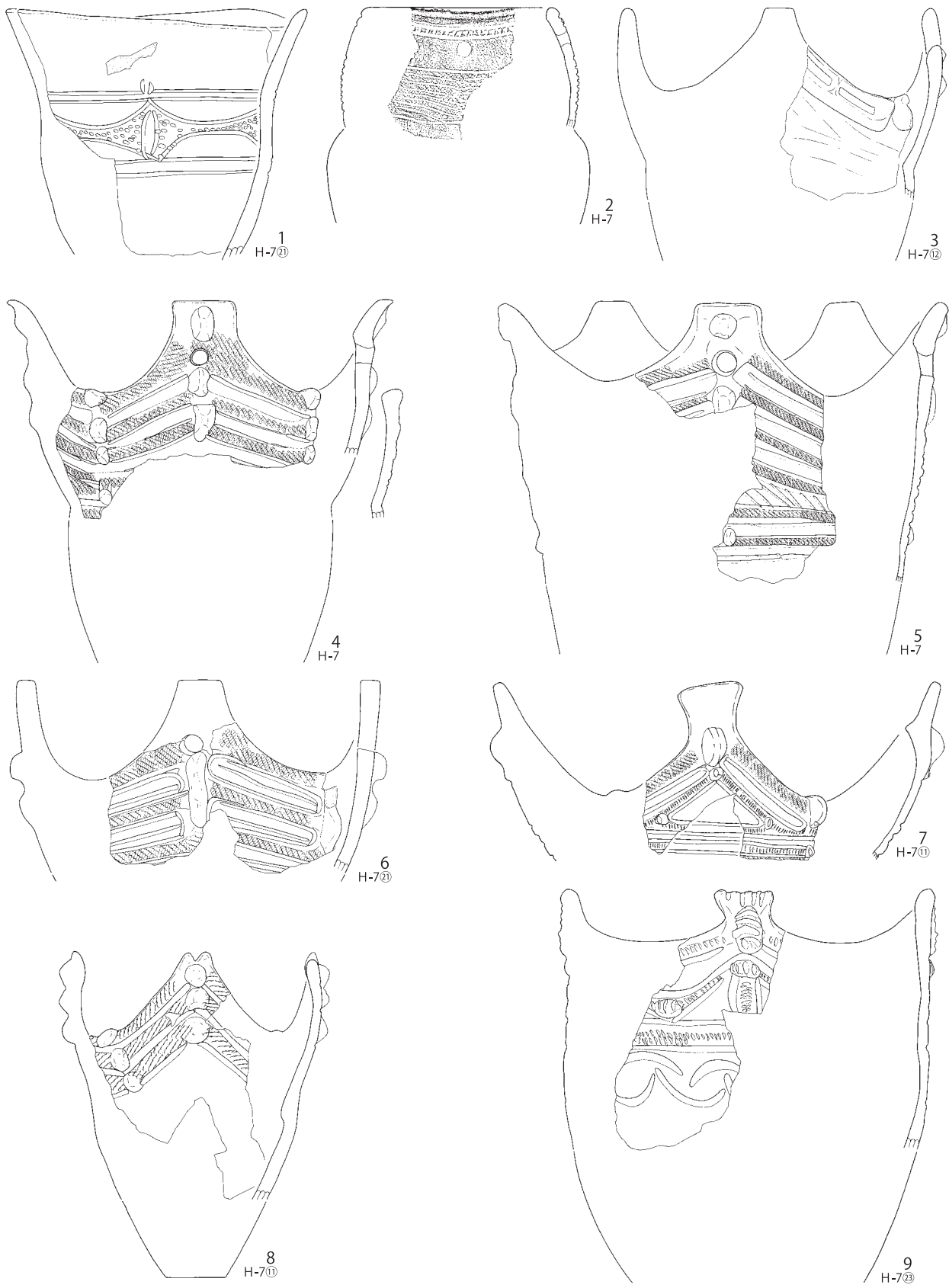

第275図 H-7グリッド出土遺物(1)

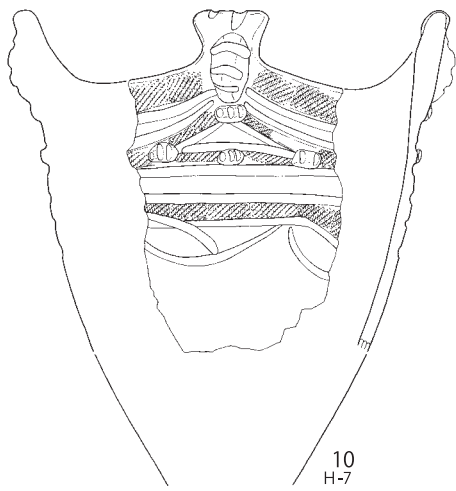

10
H-7

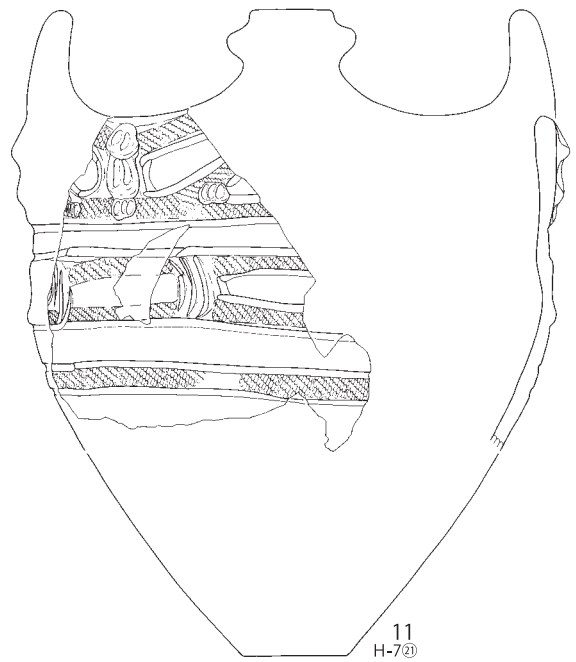

11
H-7②

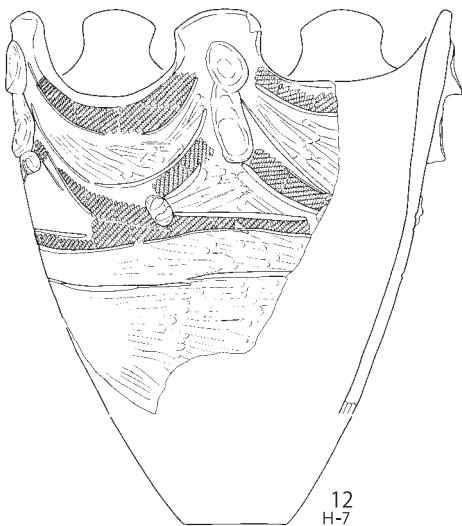

12
H-7

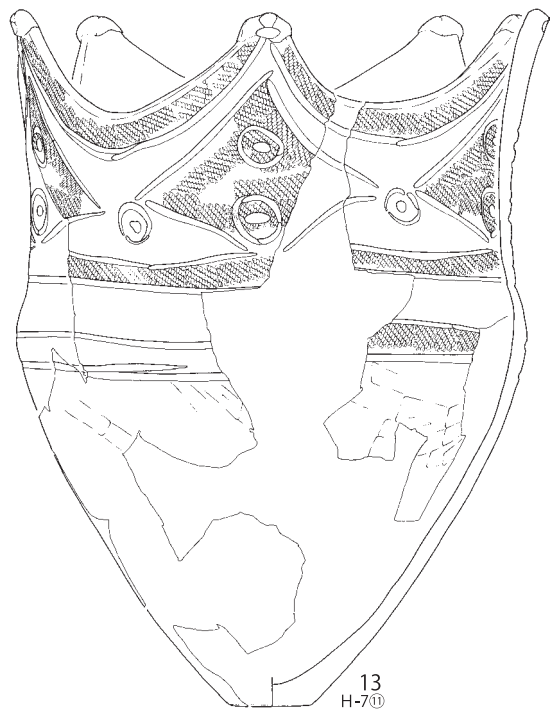

13
H-7①

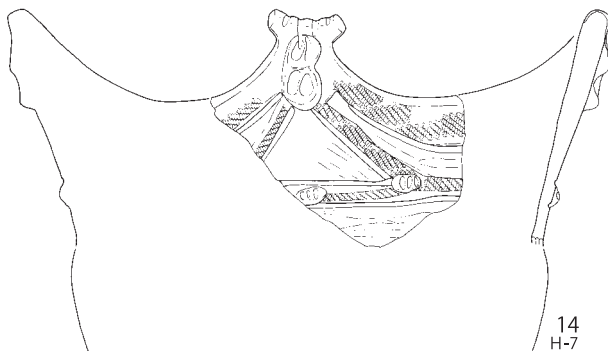

14
H-7

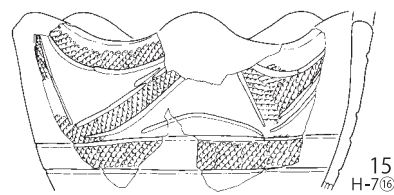

15
H-7⑥

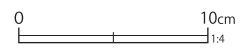

第276図 H-7グリッド出土遺物(2)

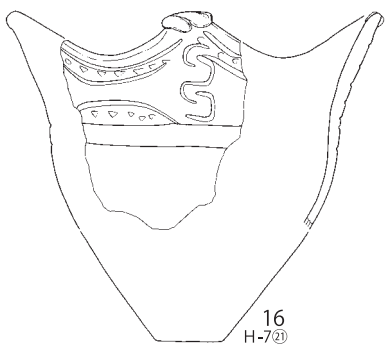

16
H-7(21)

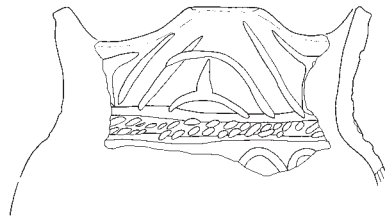

17
H-7(21)

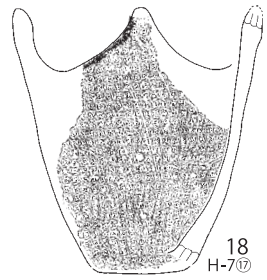

18
H-7(17)

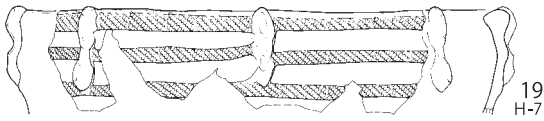

19
H-7

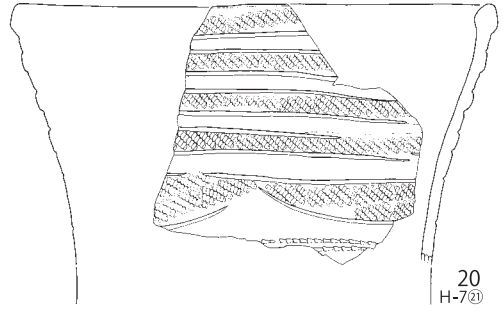

20
H-7(21)

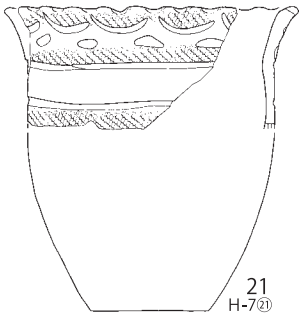

21
H-7(21)

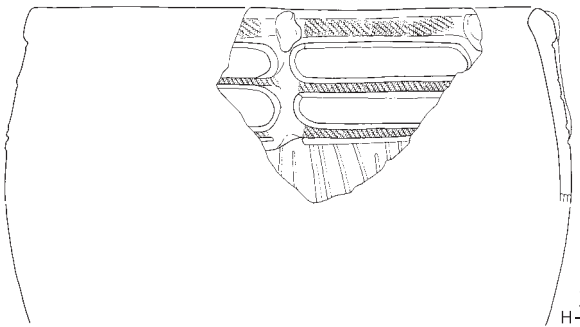

22
H-7(22)

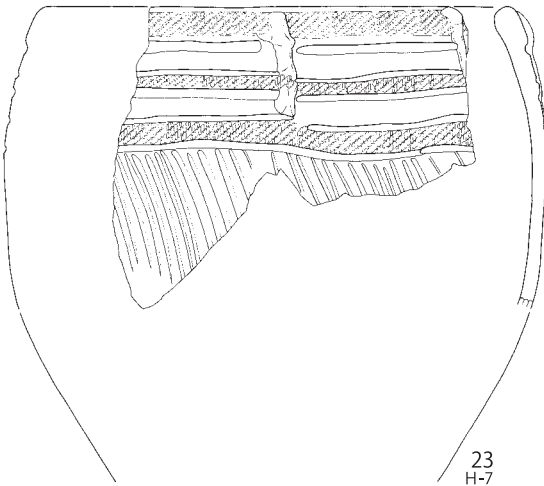

23
H-7

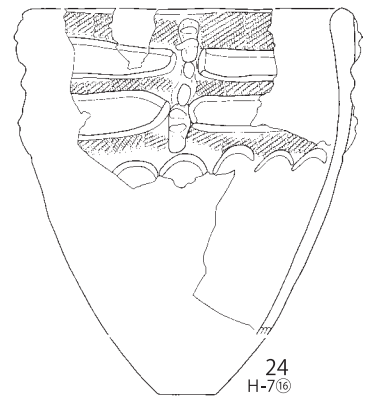

24
H-7(16)

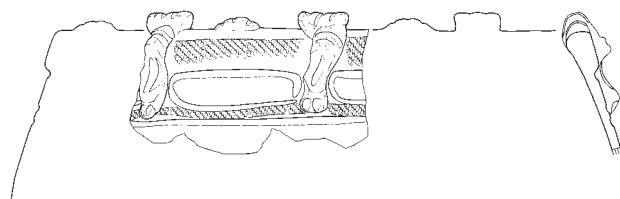

25
H-7(23)



第277図 H-7グリッド出土遺物(3)

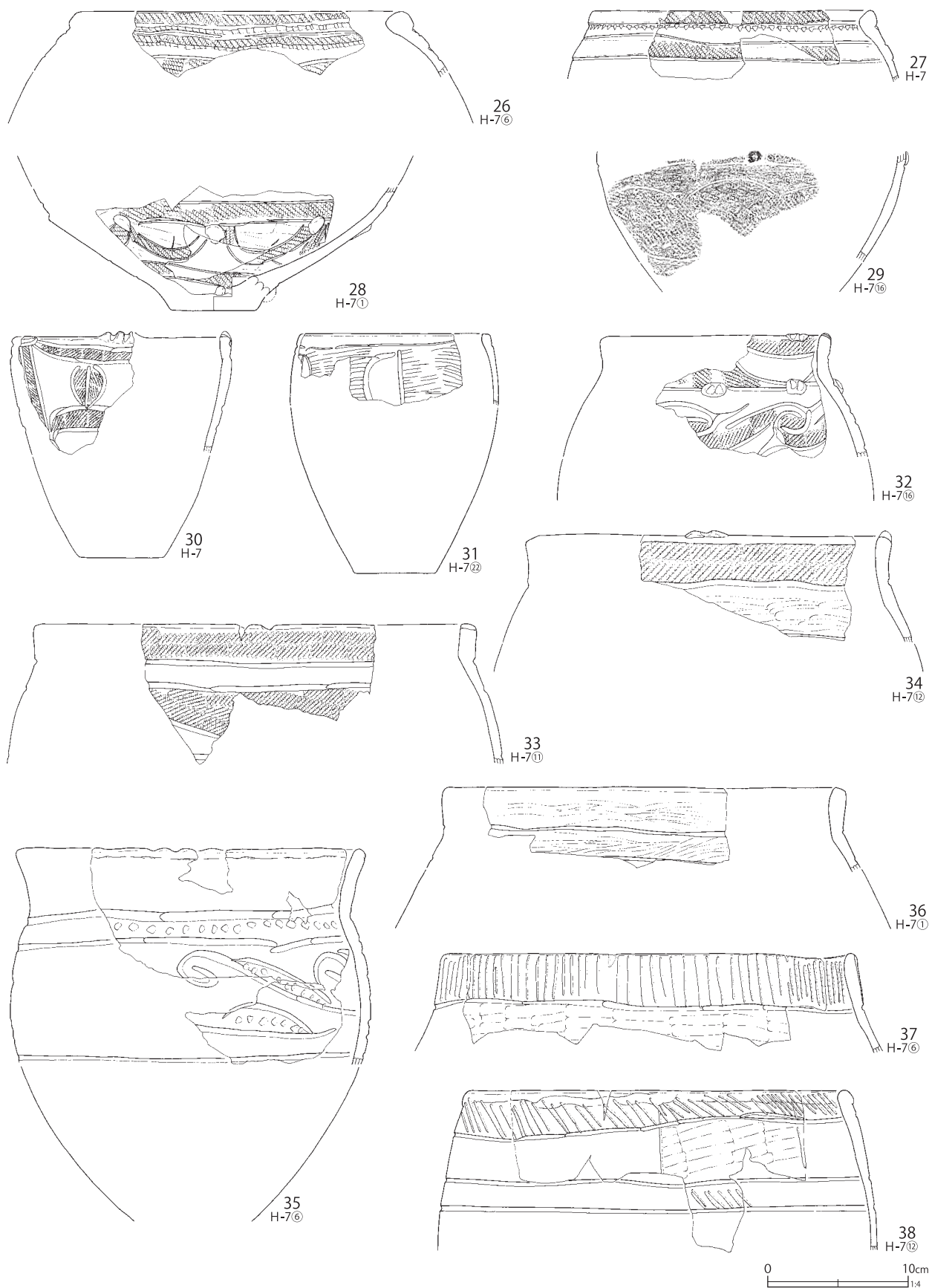

第278図 H-7グリッド出土遺物(4)

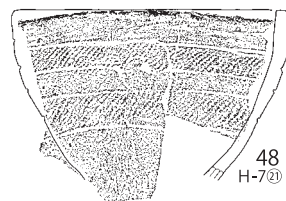
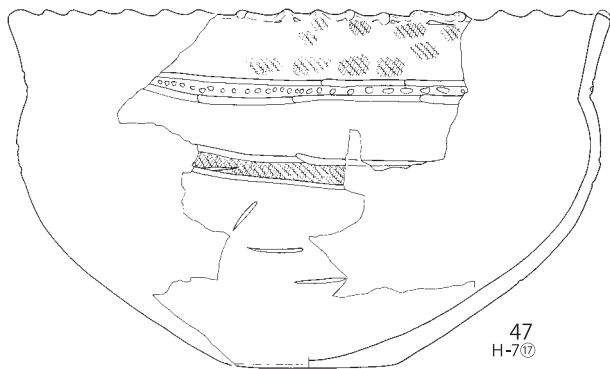
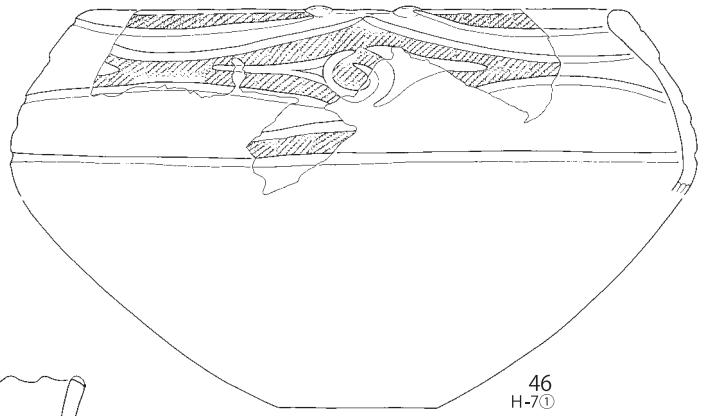
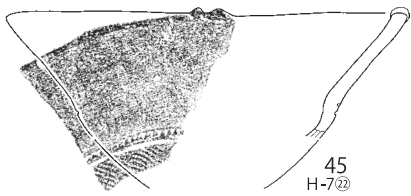
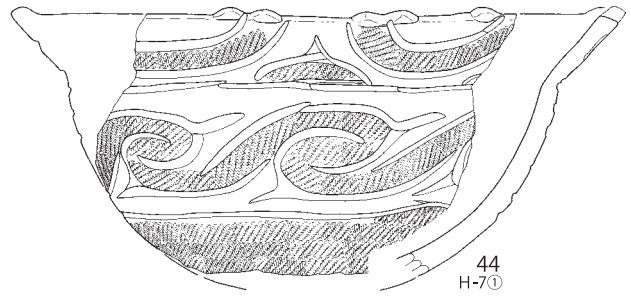
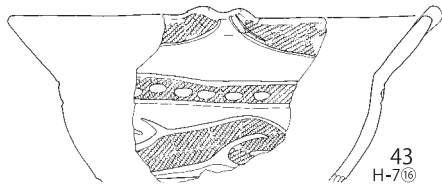
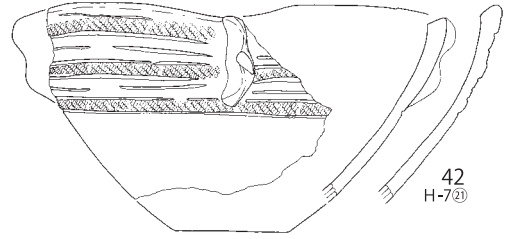
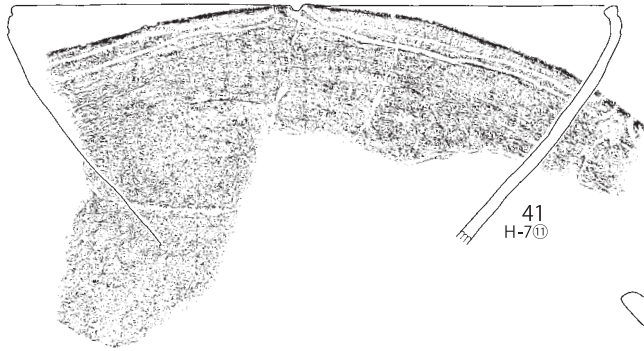
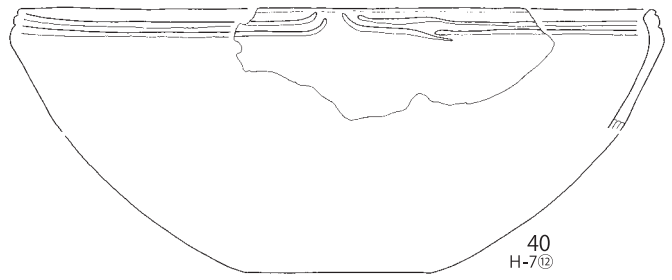
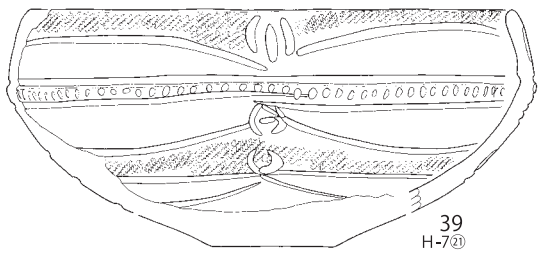

第279図 H-7グリッド出土遺物(5)

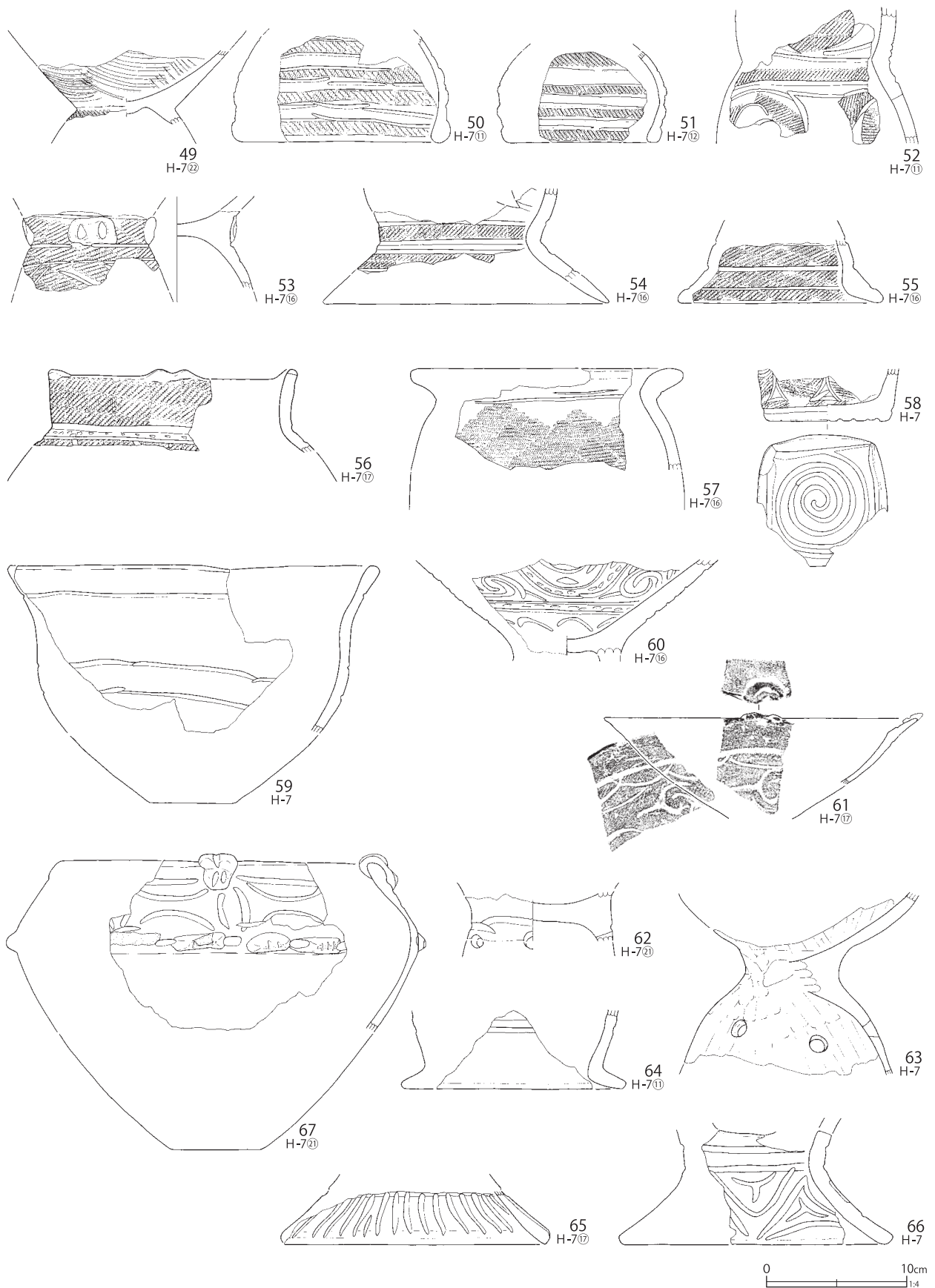

第280図 H-7グリッド出土遺物(6)

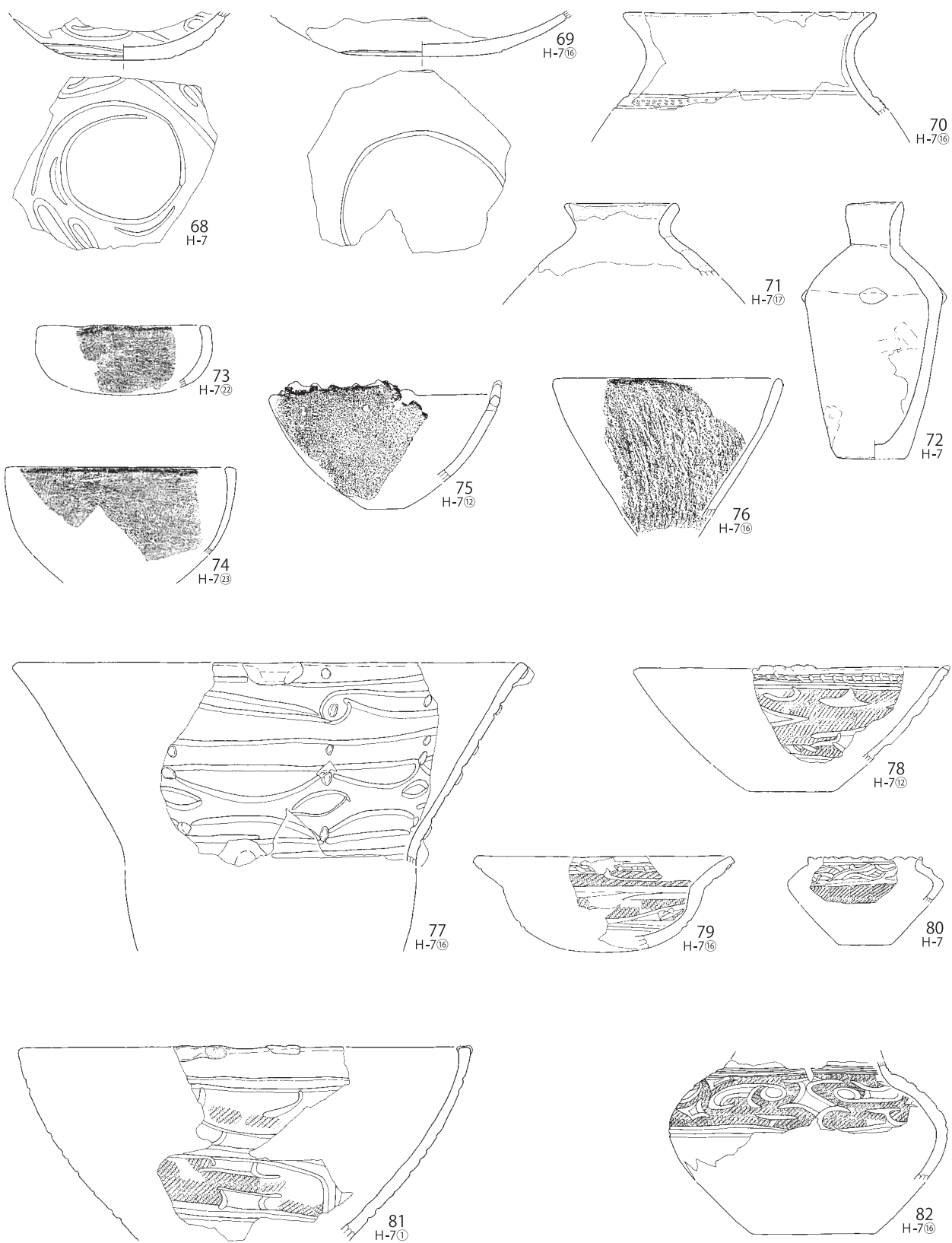

第281図 H-7グリッド出土遺物(7)

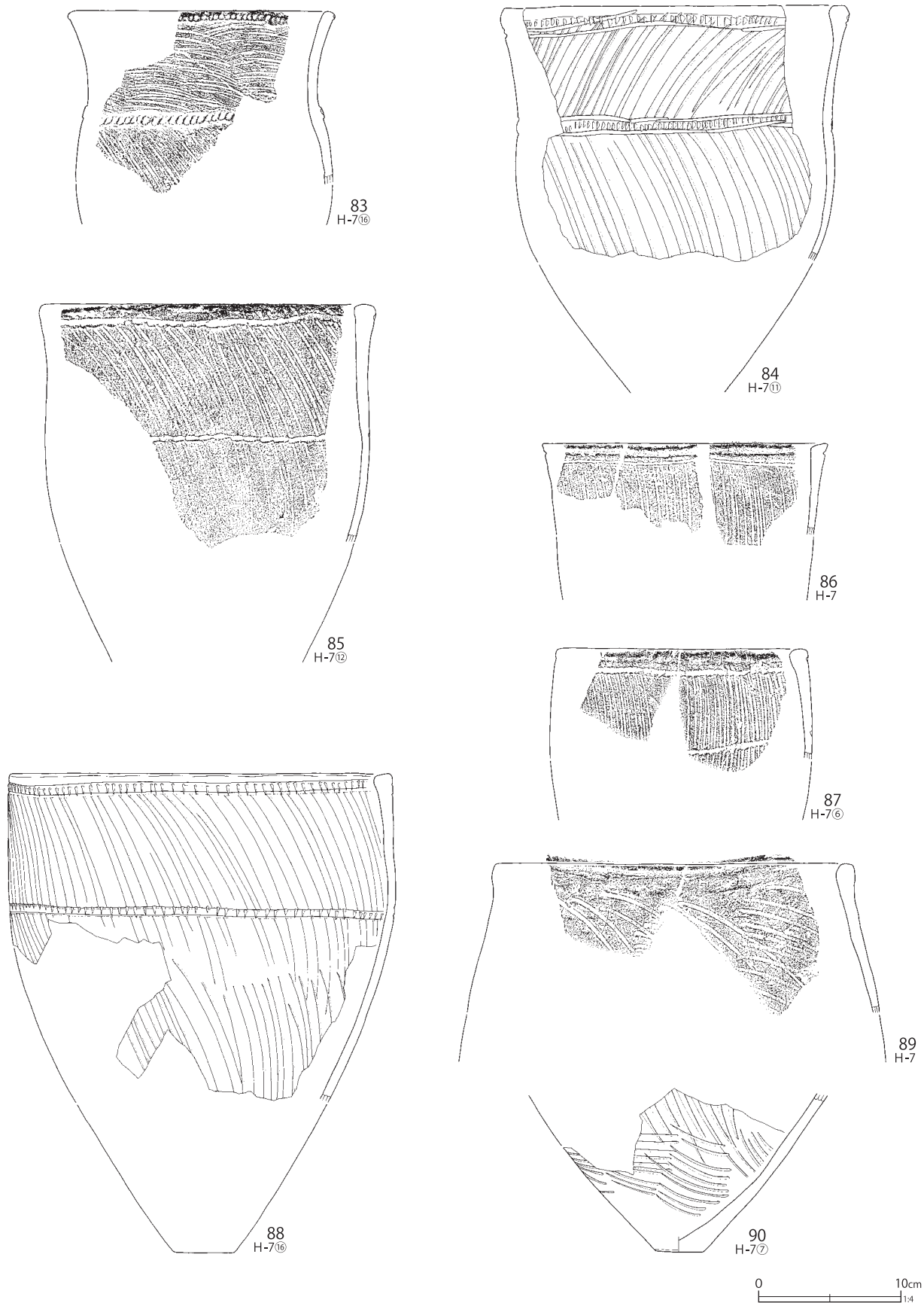

第282図 H-7グリッド出土遺物(8)

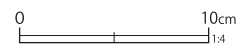
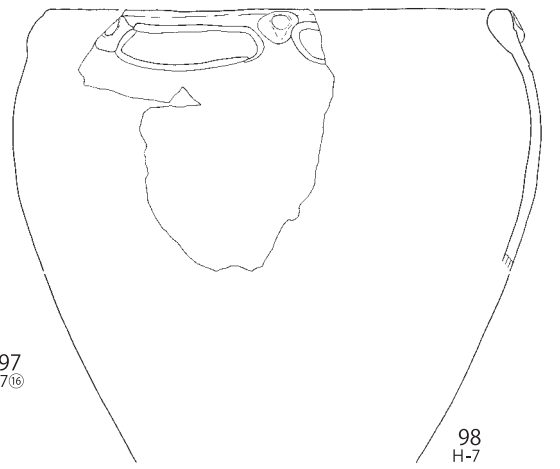
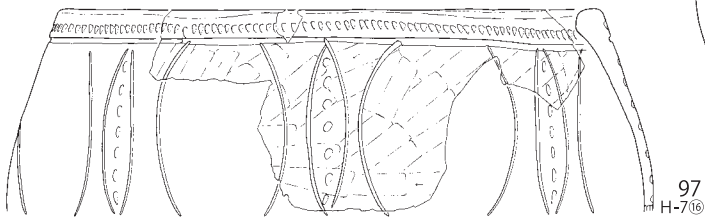
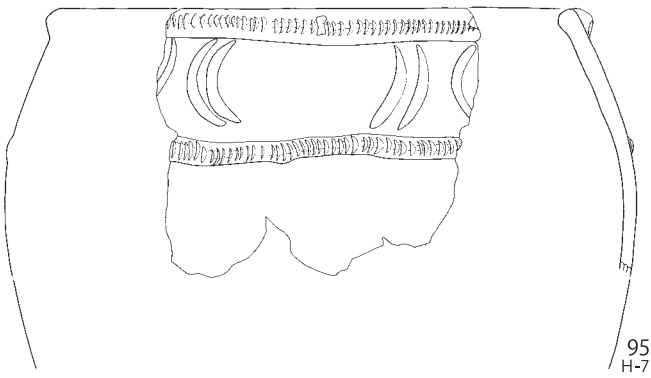
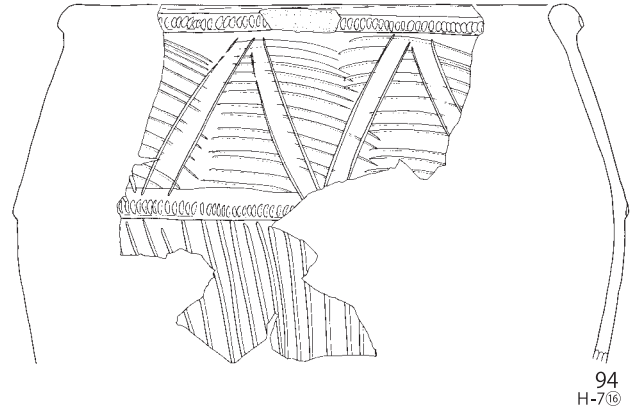
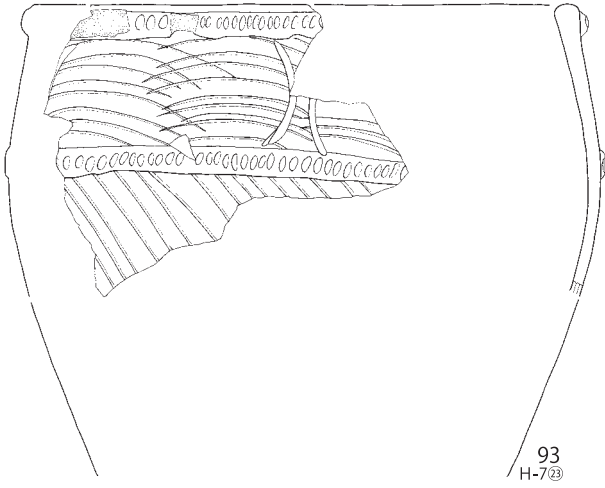
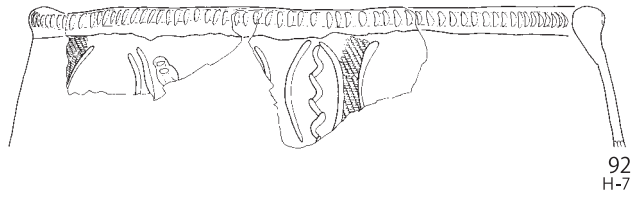
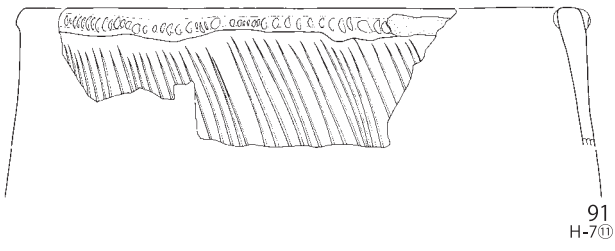

第283図 H-7グリッド出土遺物(9)

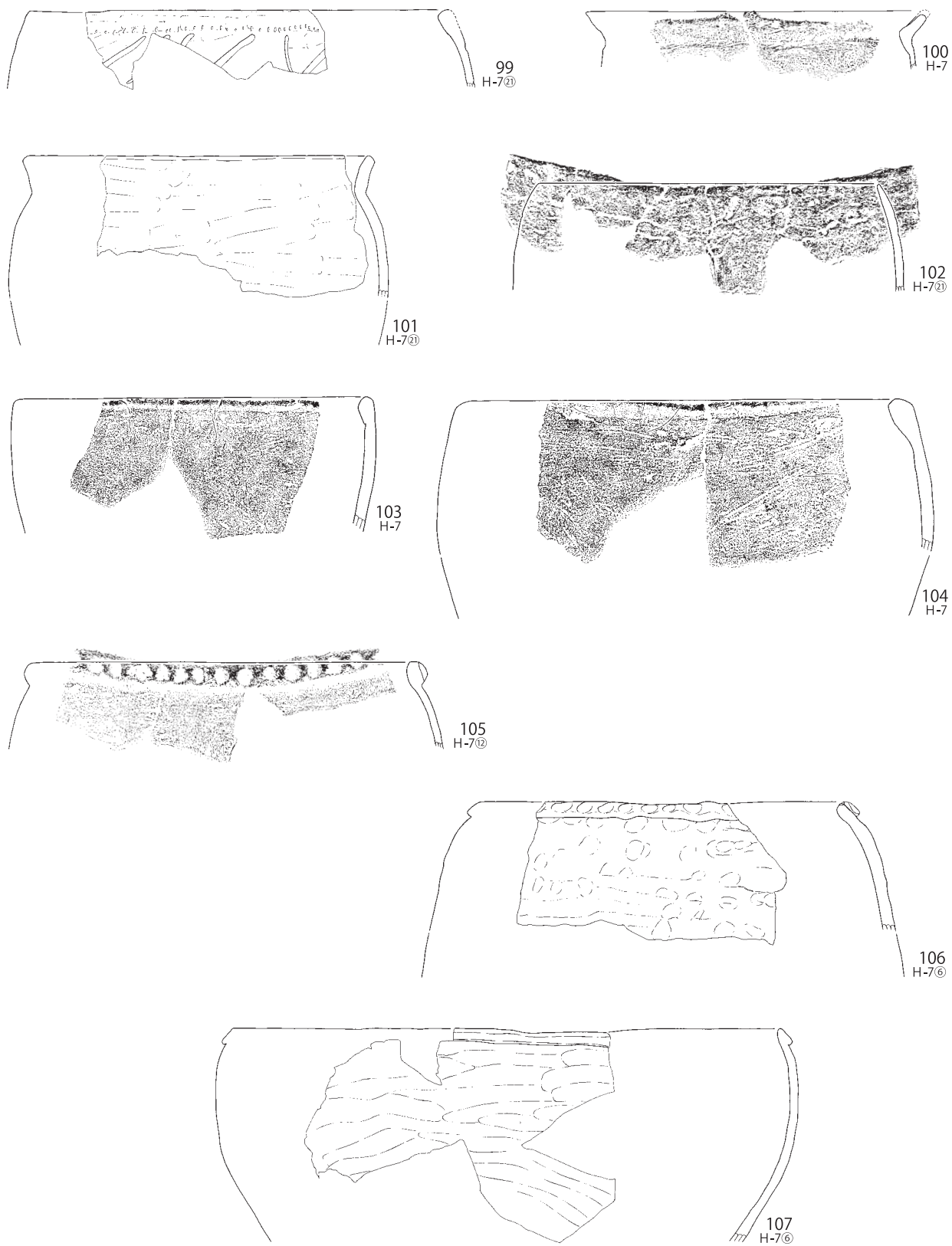

0 10cm
1:4

第284図 H-7グリッド出土遺物(10)

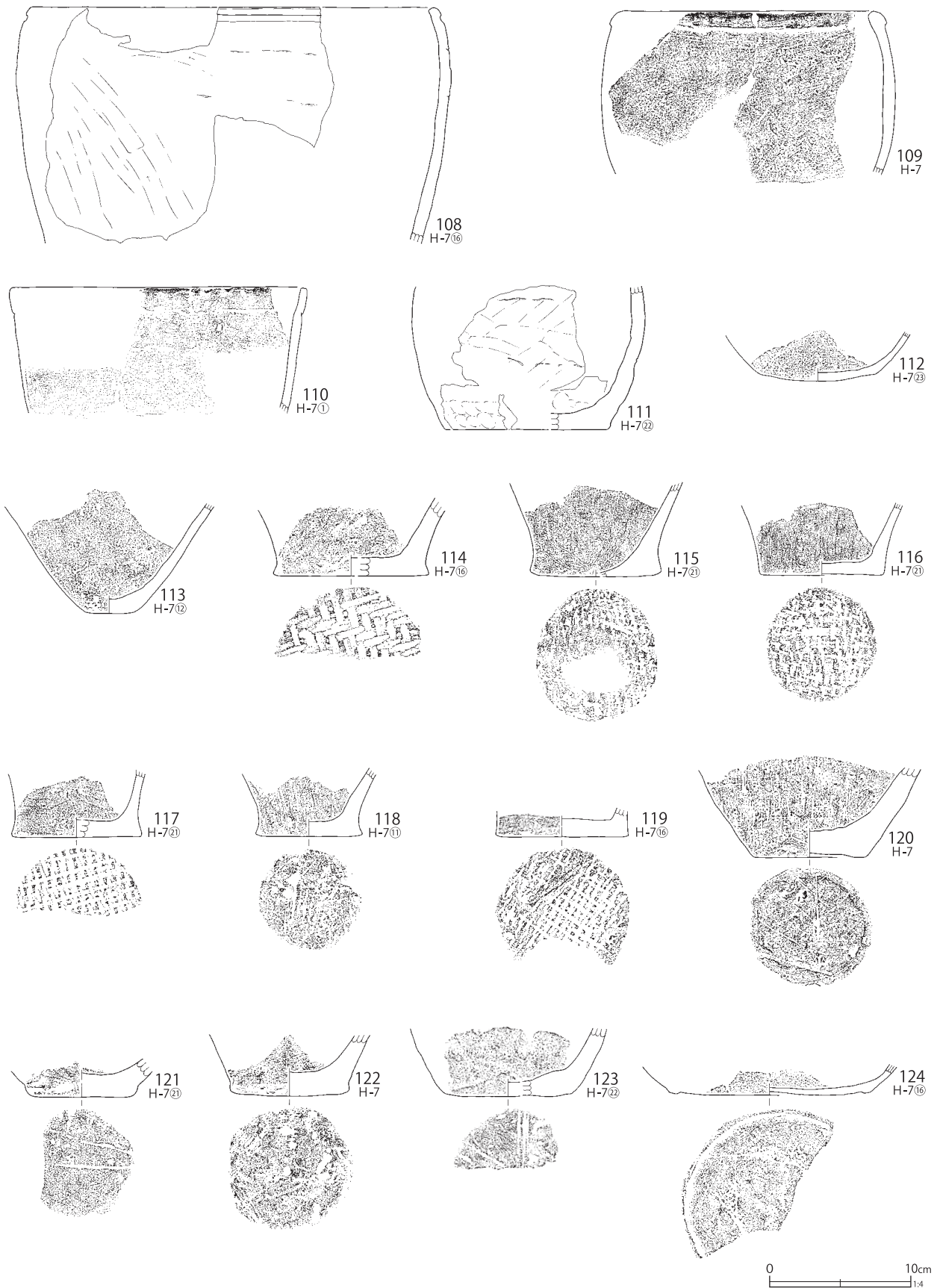

第285図 H-7グリッド出土遺物(11)



第286図 H-7グリッド出土遺物(12)

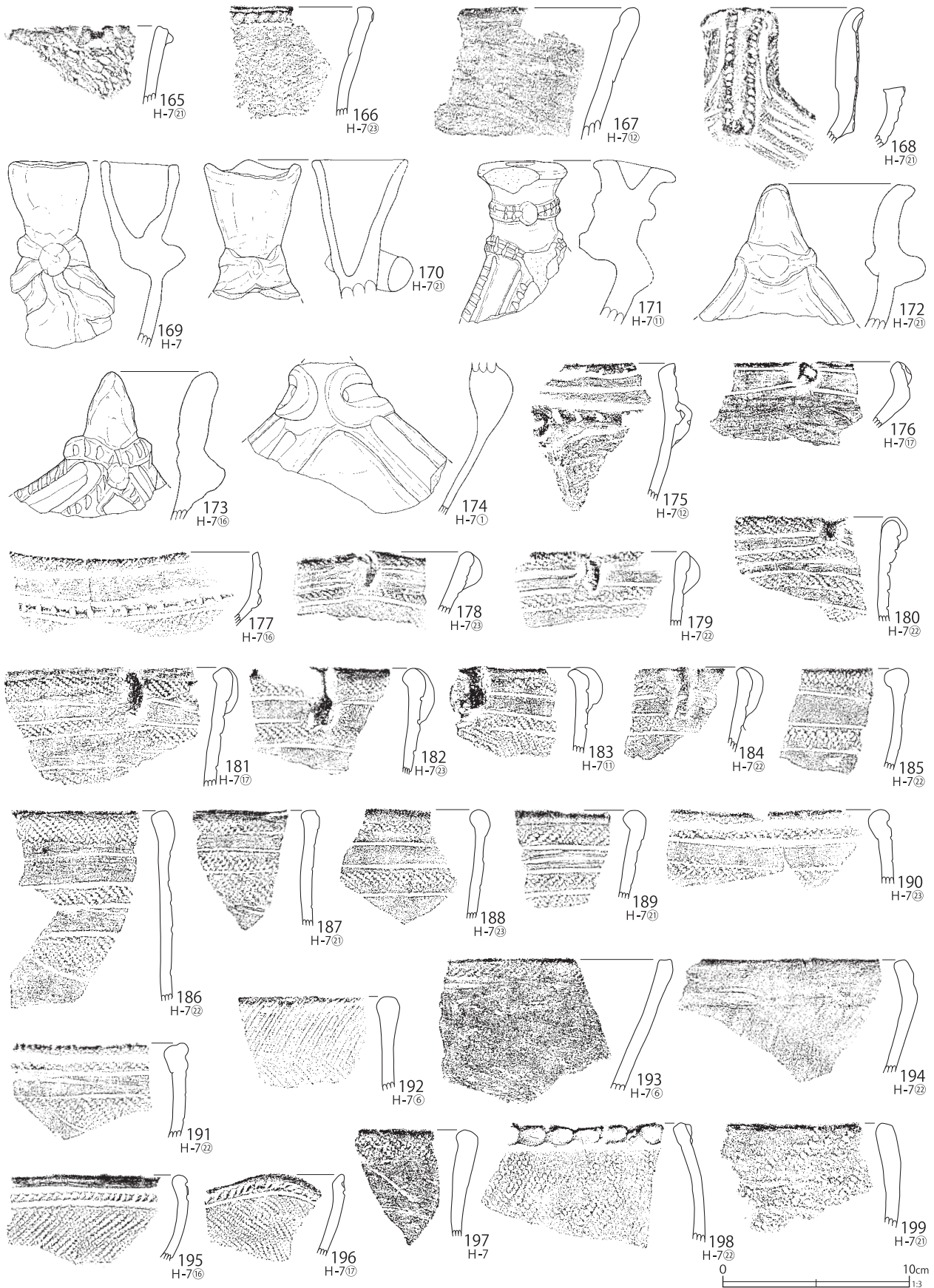

第287図 H-7グリッド出土遺物(13)

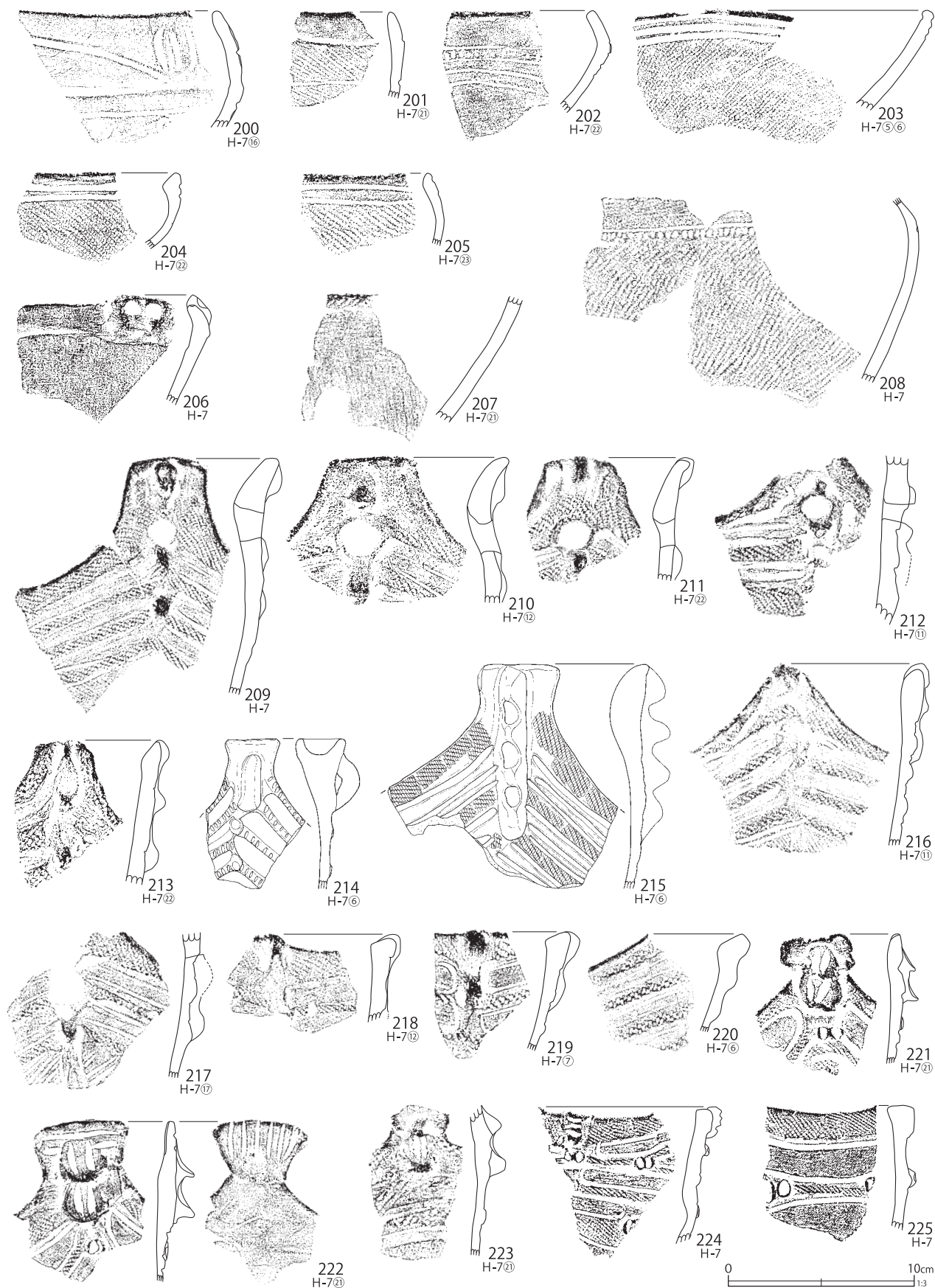

第288図 H-7グリッド出土遺物 (14)

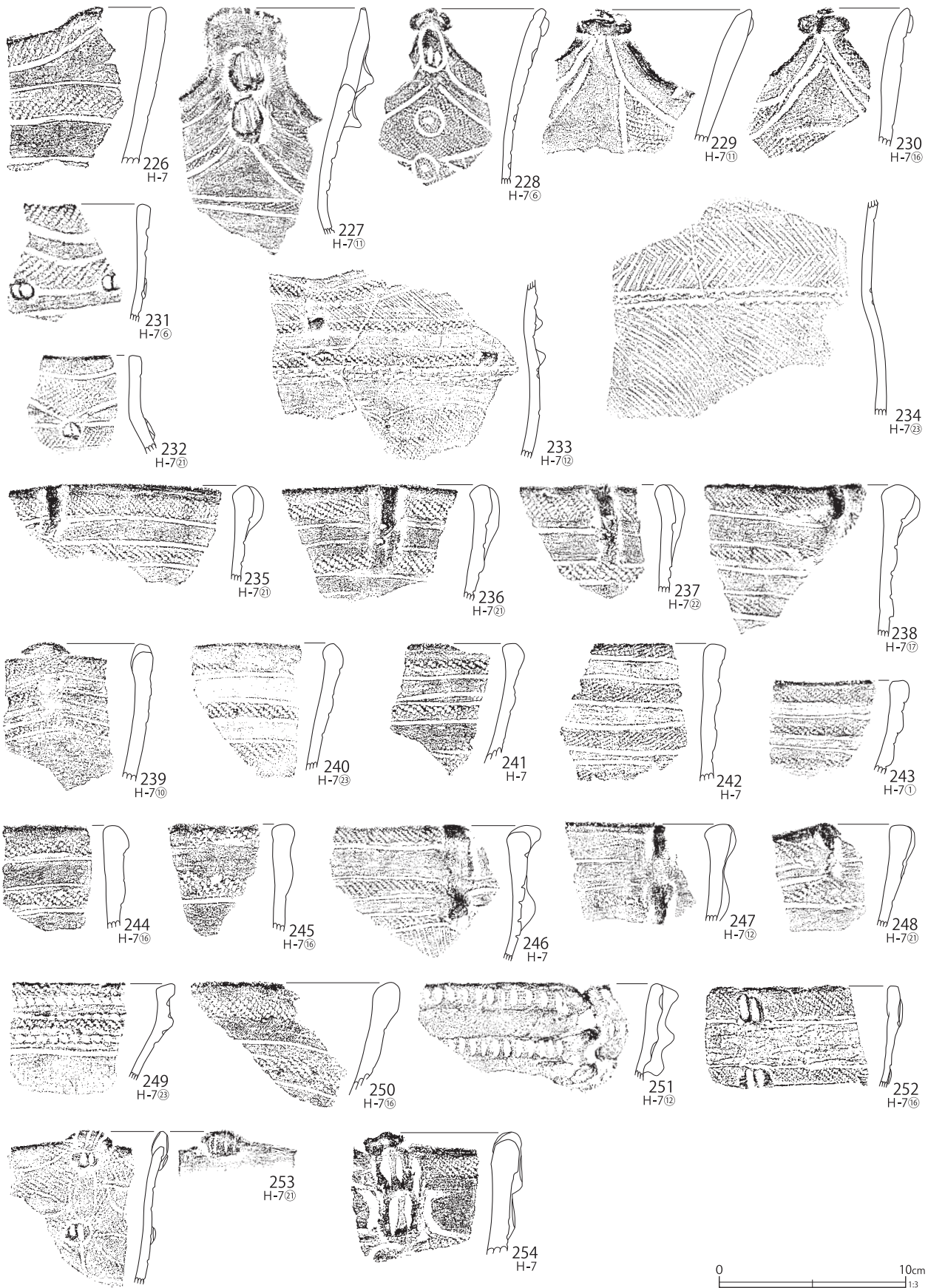

第289図 H-7グリッド出土遺物 (15)



第290図 H-7グリッド出土遺物 (16)

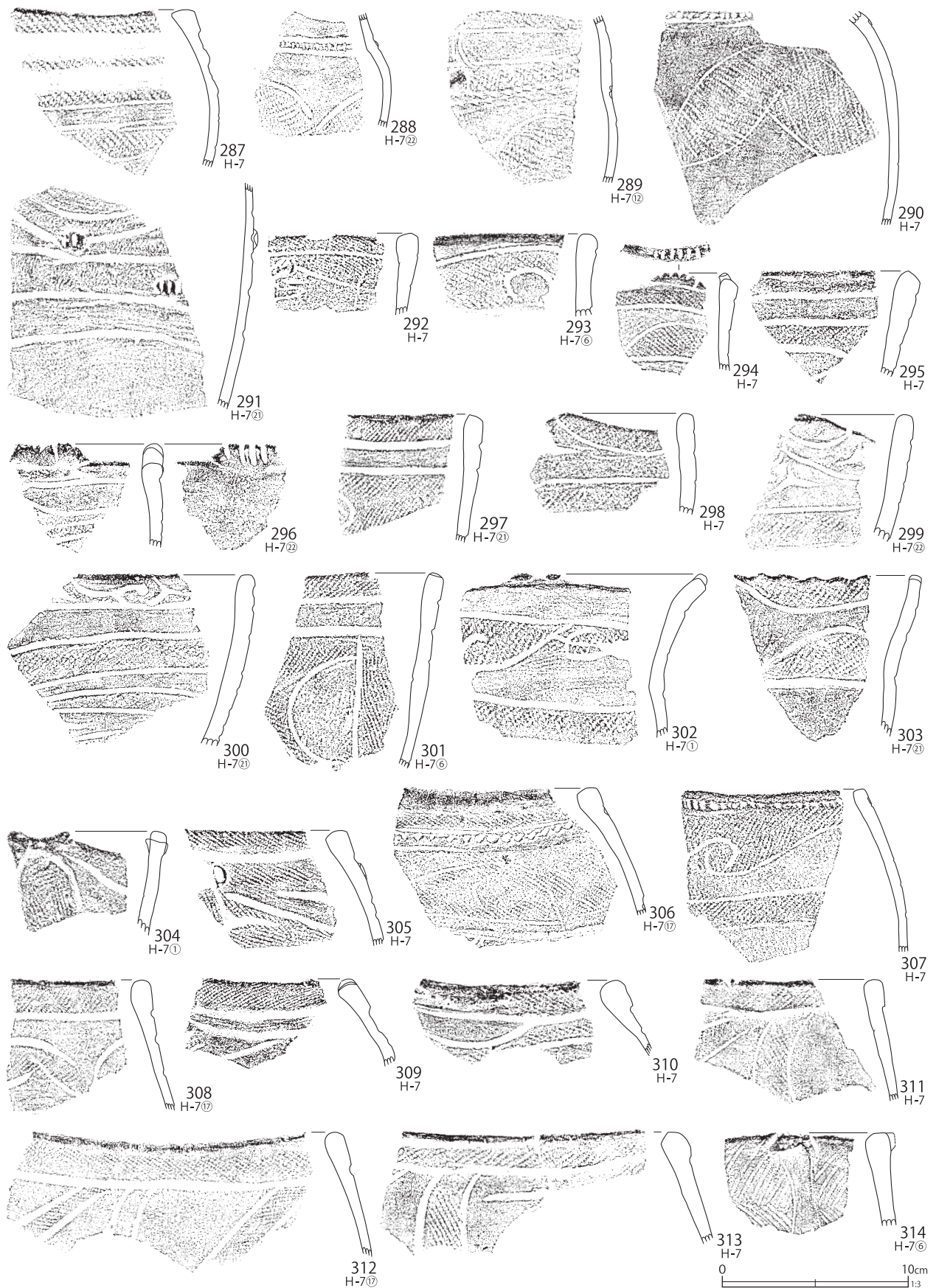

第291図 H-7グリッド出土遺物 (17)

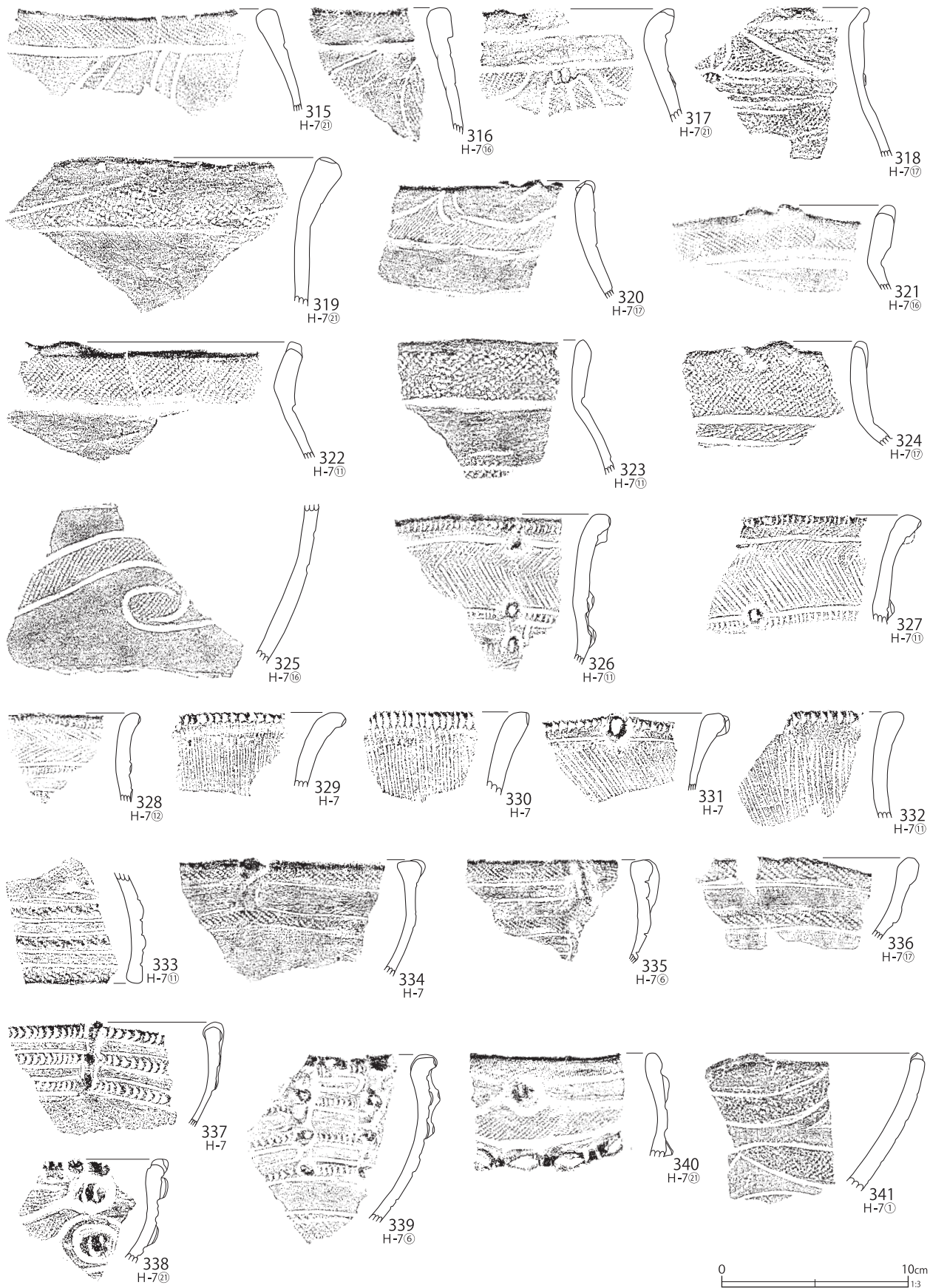

第292図 H-7グリッド出土遺物 (18)

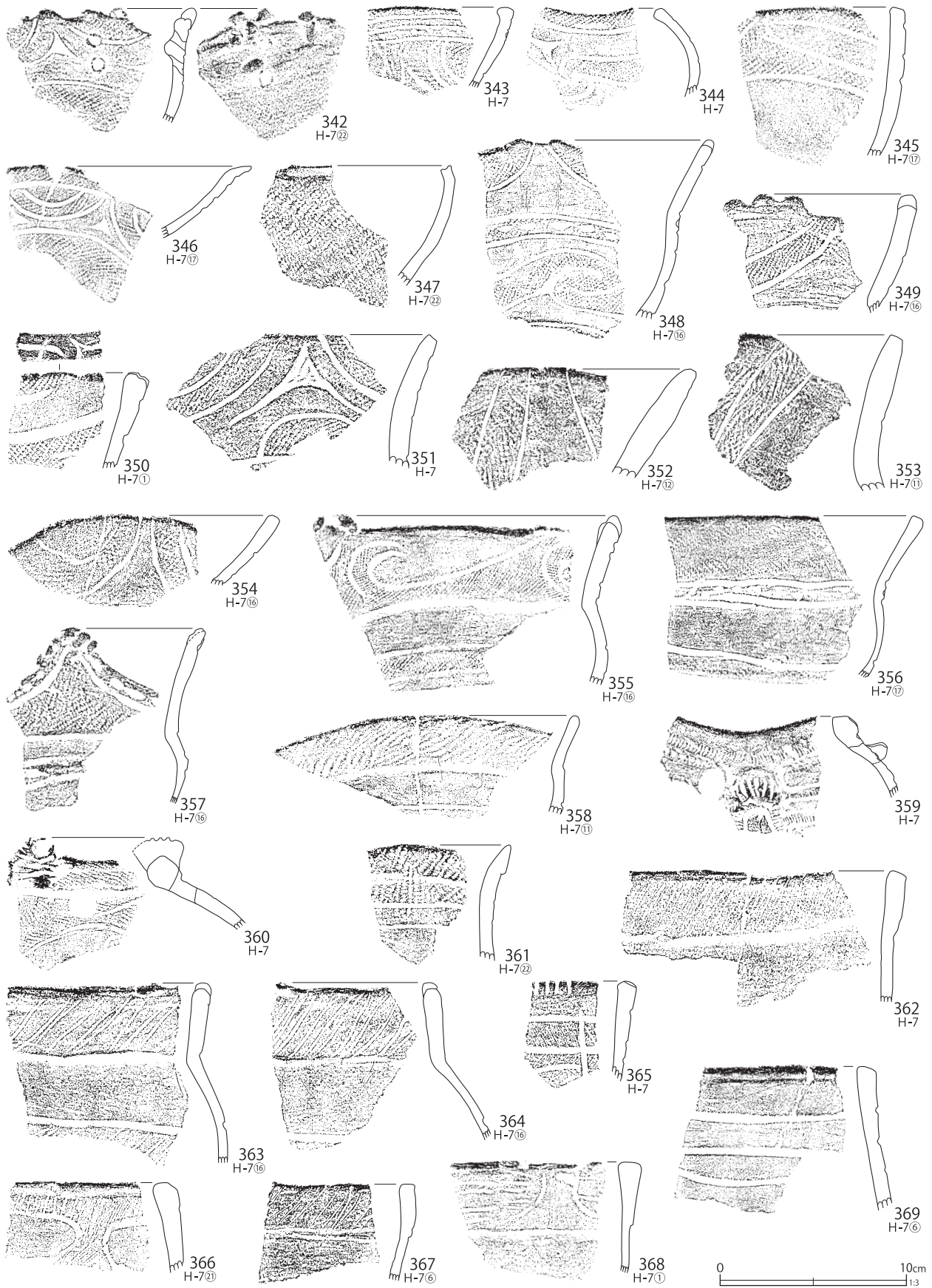

第293図 H-7グリッド出土遺物 (19)

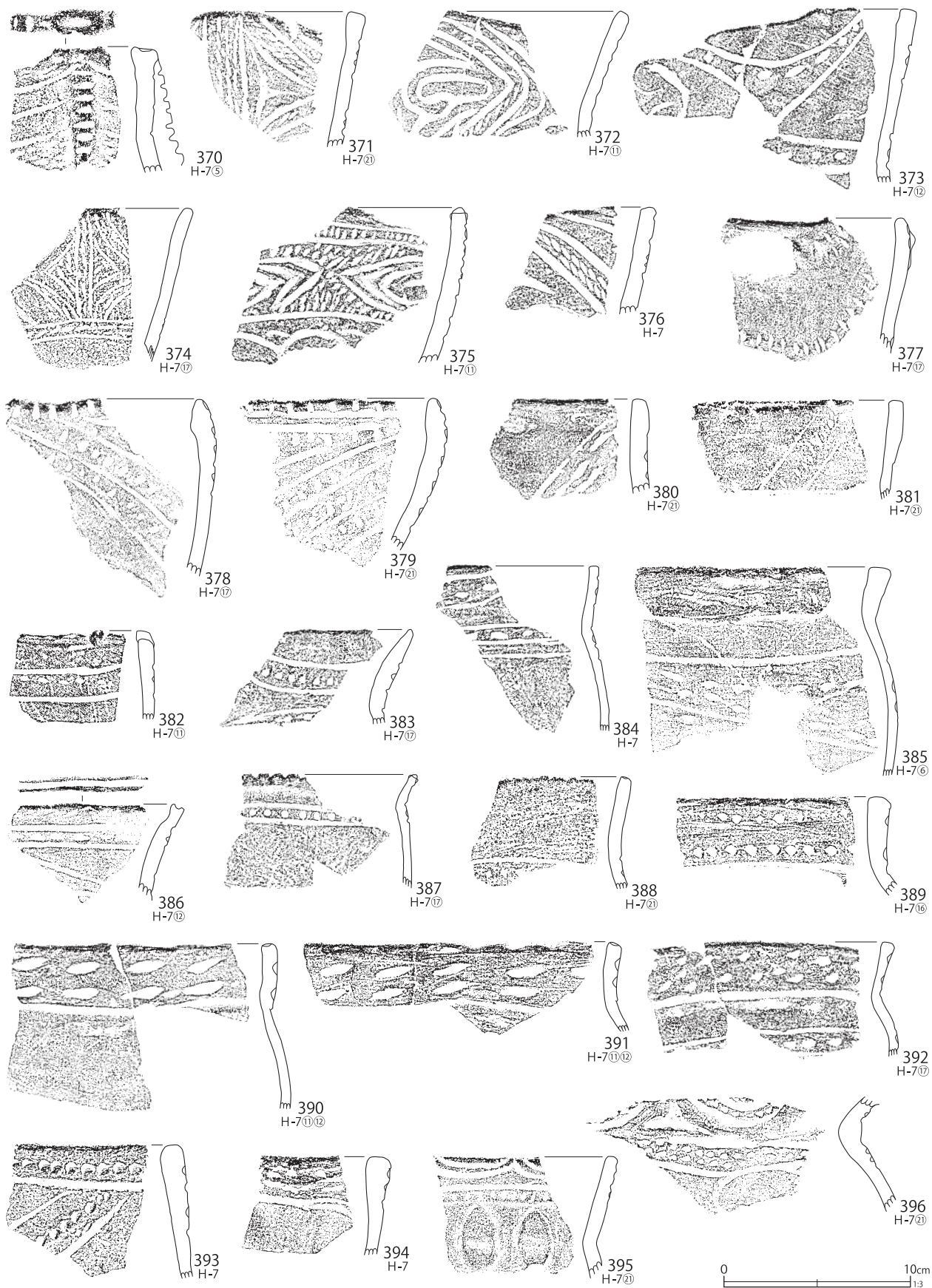

第294図 H-7グリッド出土遺物 (20)

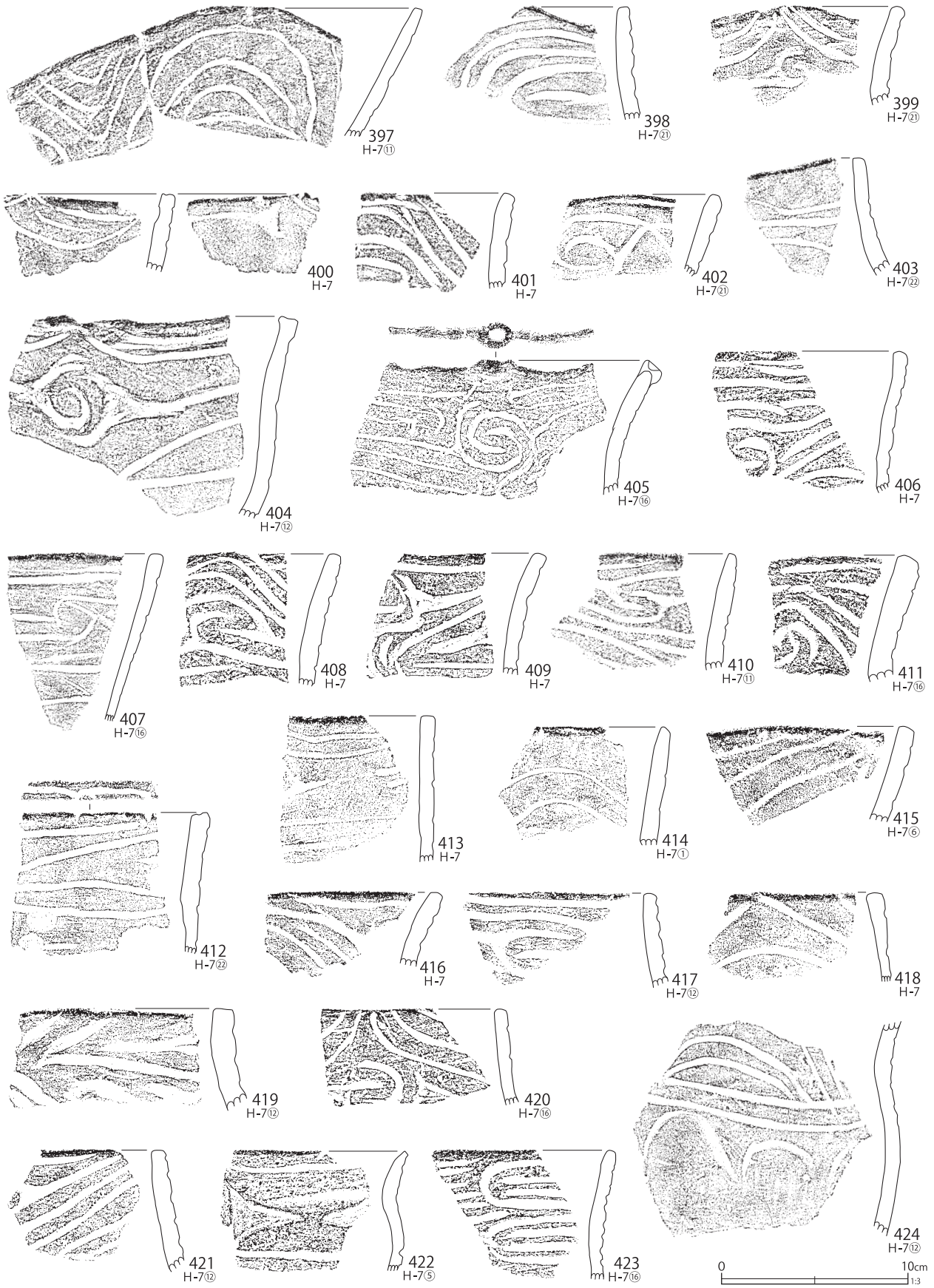

第295図 H-7グリッド出土遺物(21)

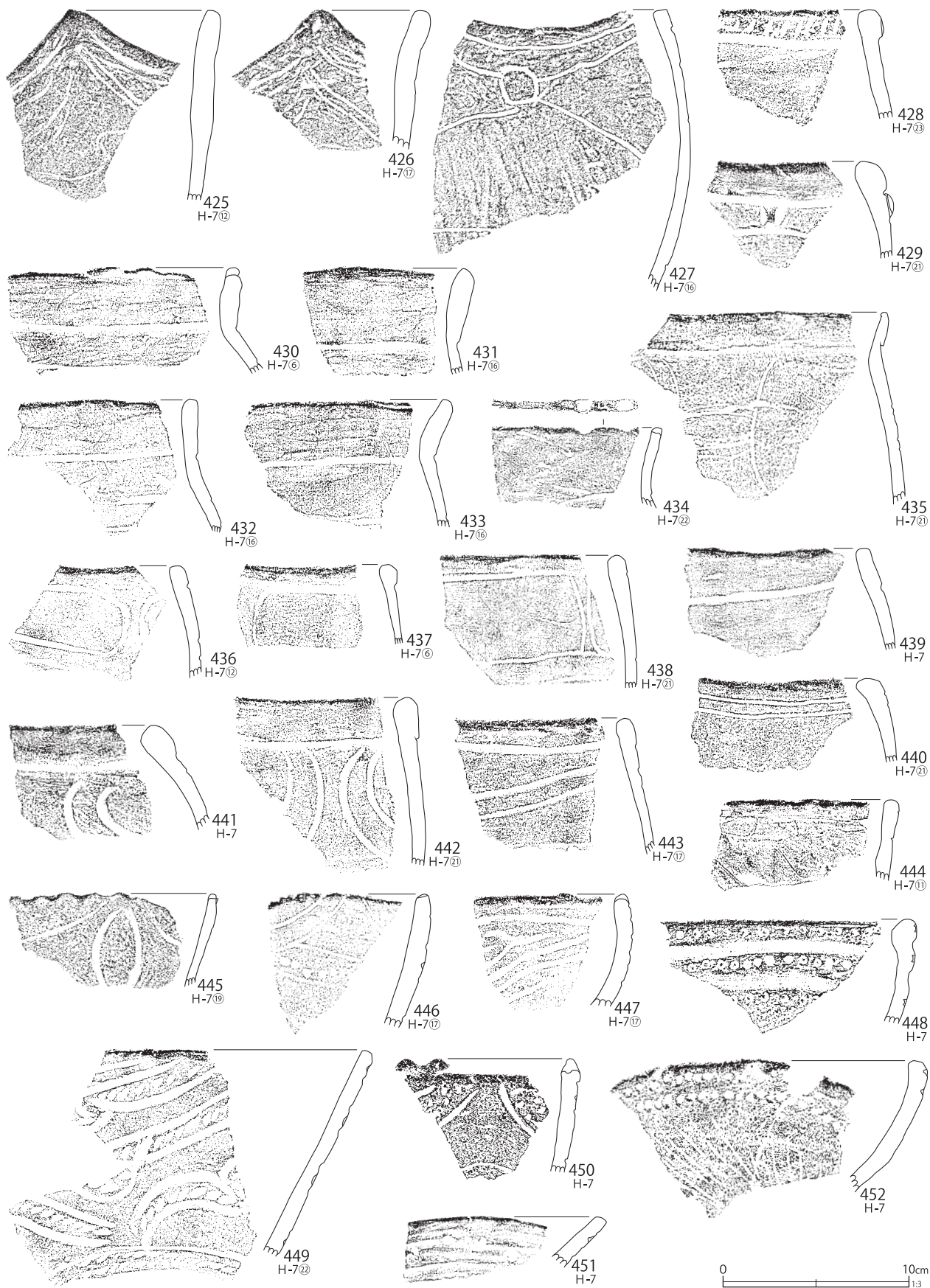

第296図 H-7グリッド出土遺物 (22)



第297図 H-7グリッド出土遺物 (23)

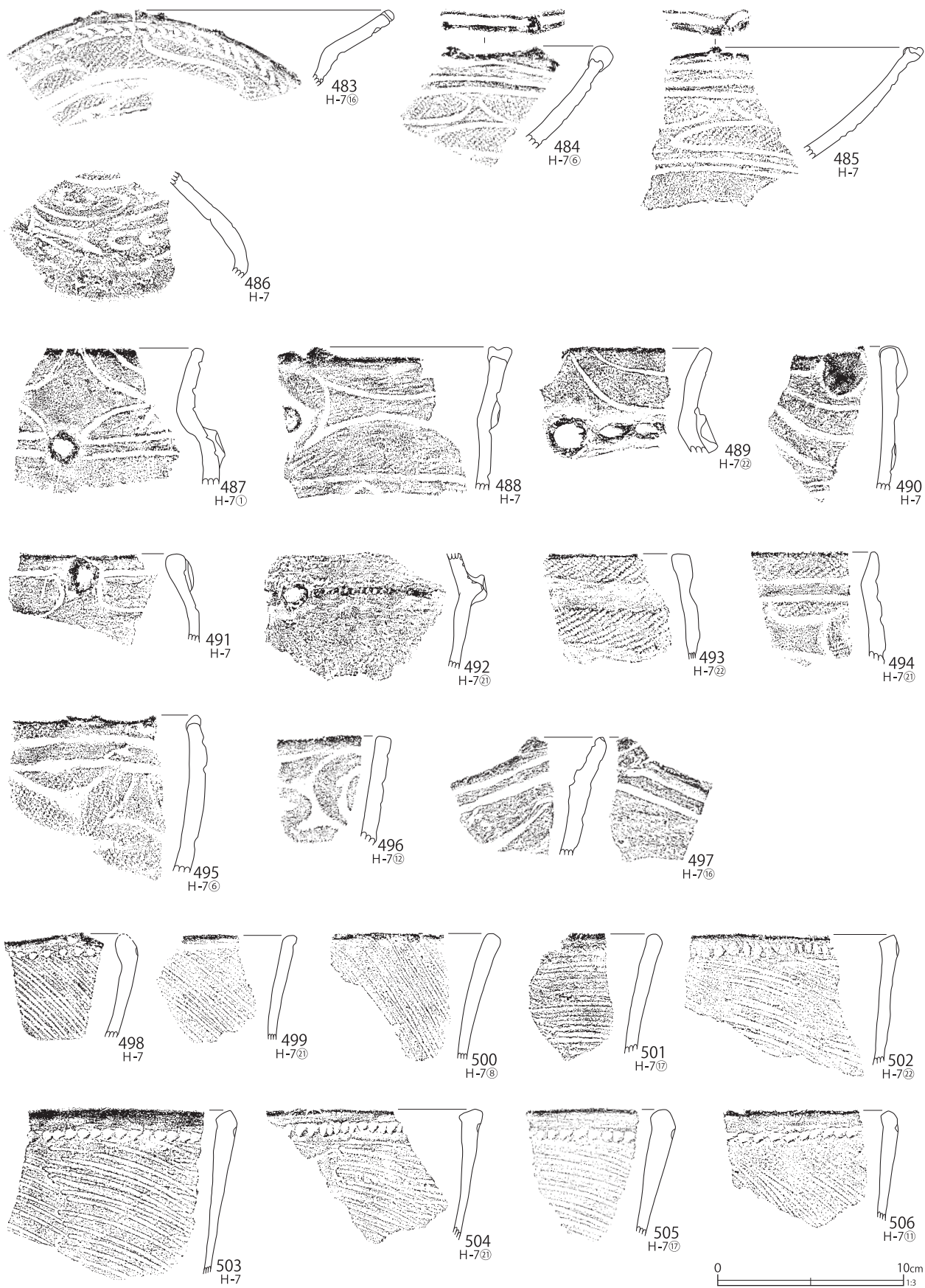

第298図 H-7グリッド出土遺物 (24)

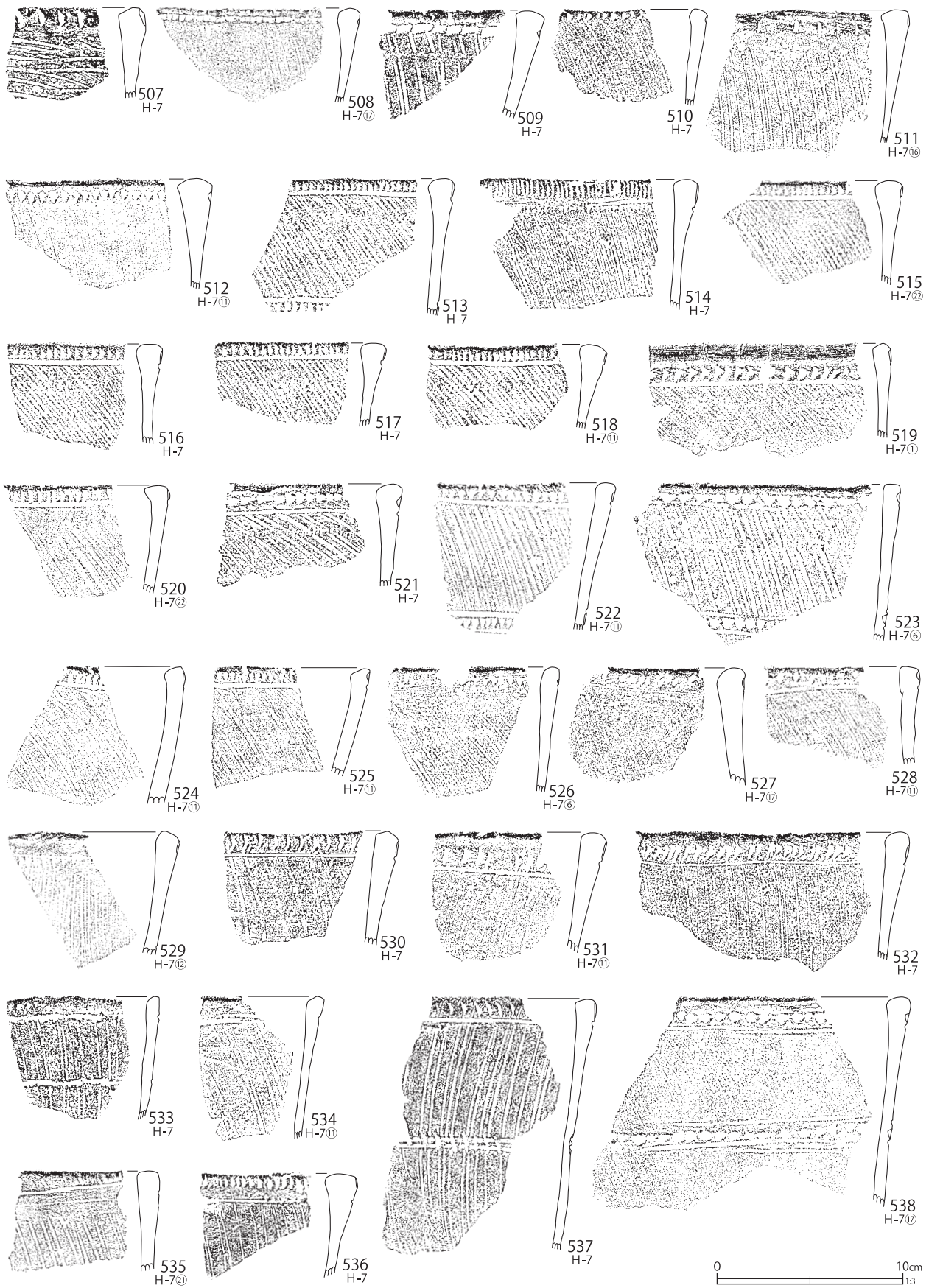

第299図 H-7グリッド出土遺物(25)

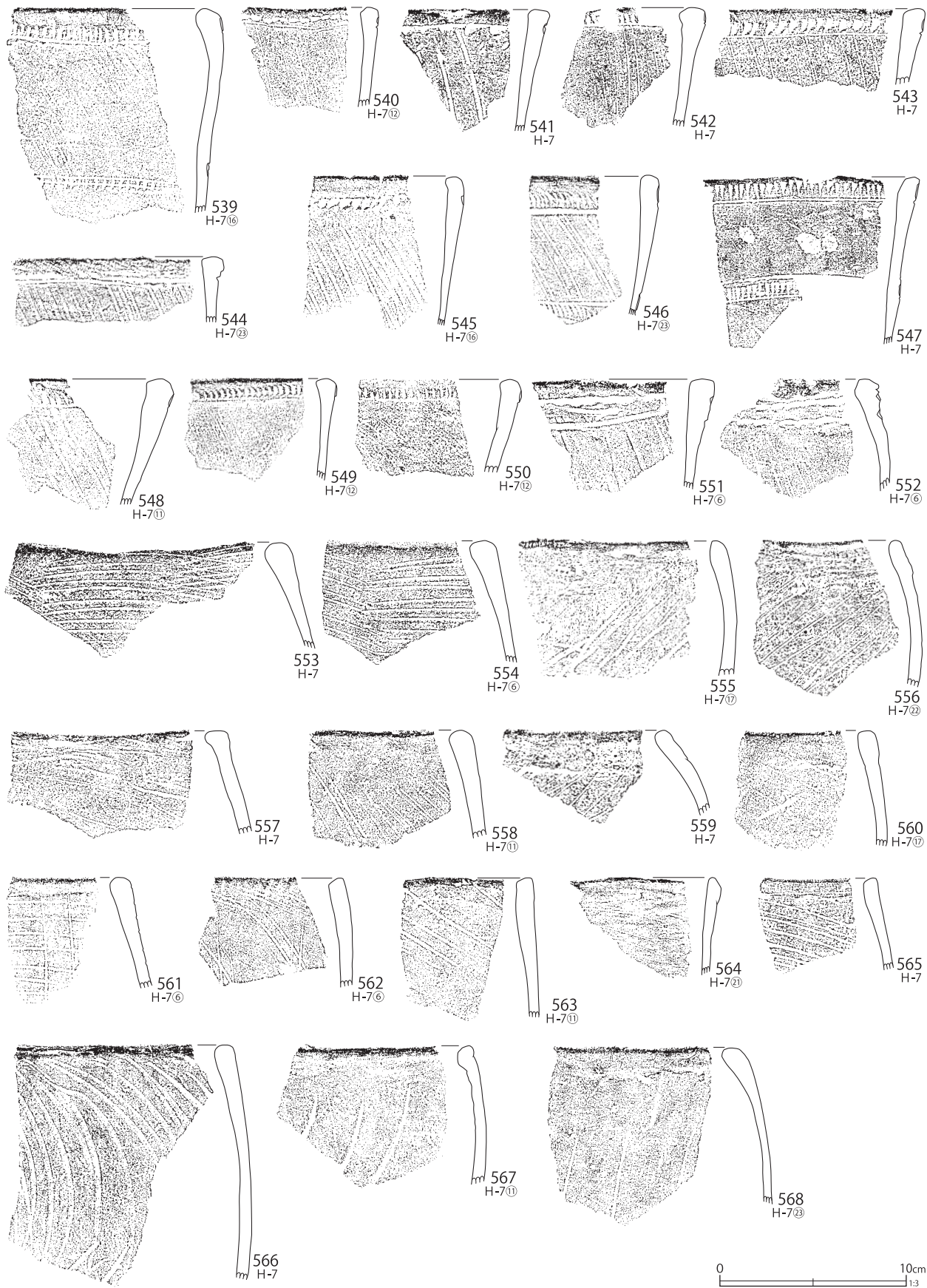

第300図 H-7グリッド出土遺物 (26)



第301図 H-7グリッド出土遺物 (27)

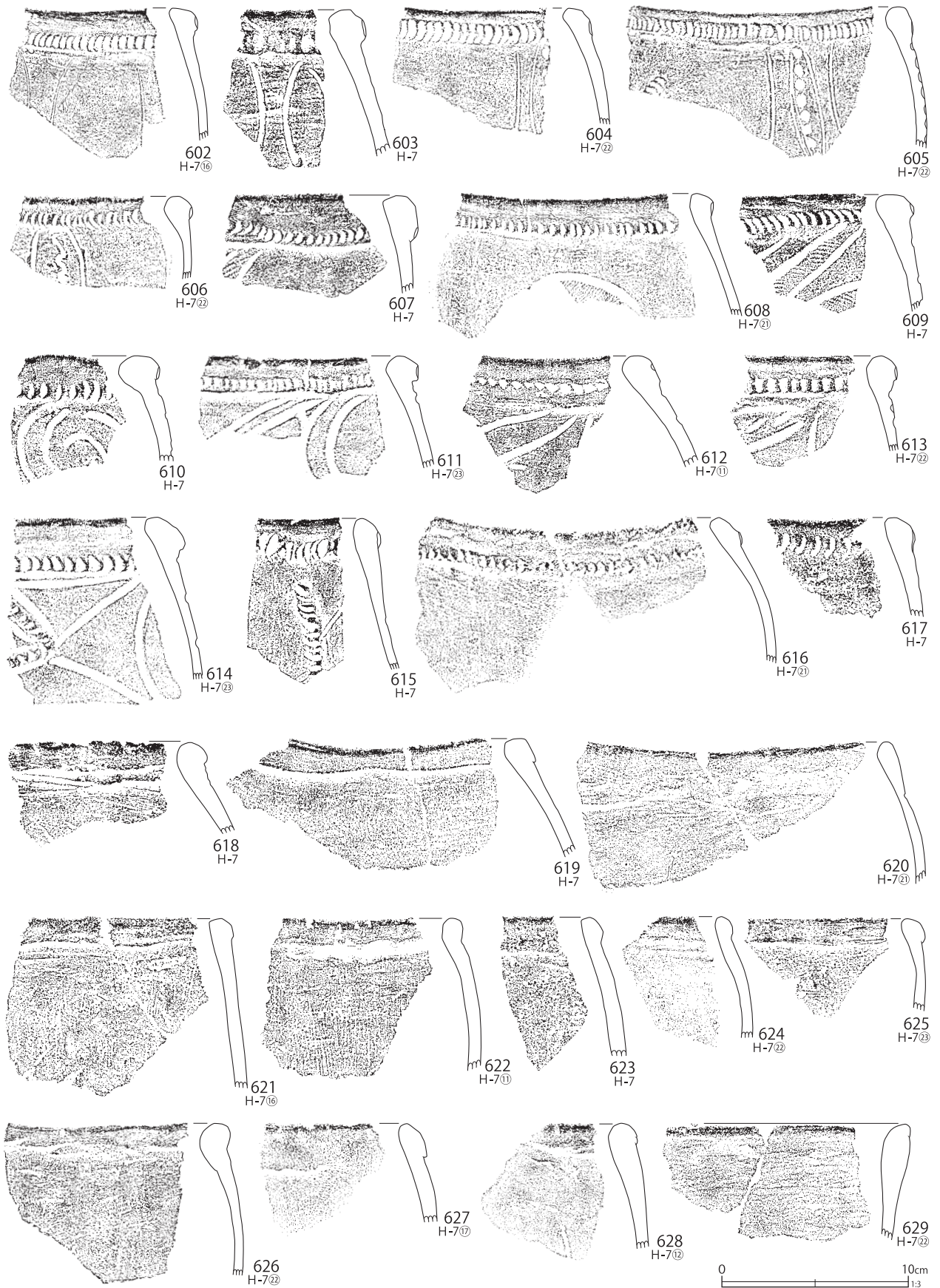

第 302 図 H-7グリッド出土遺物 (28)

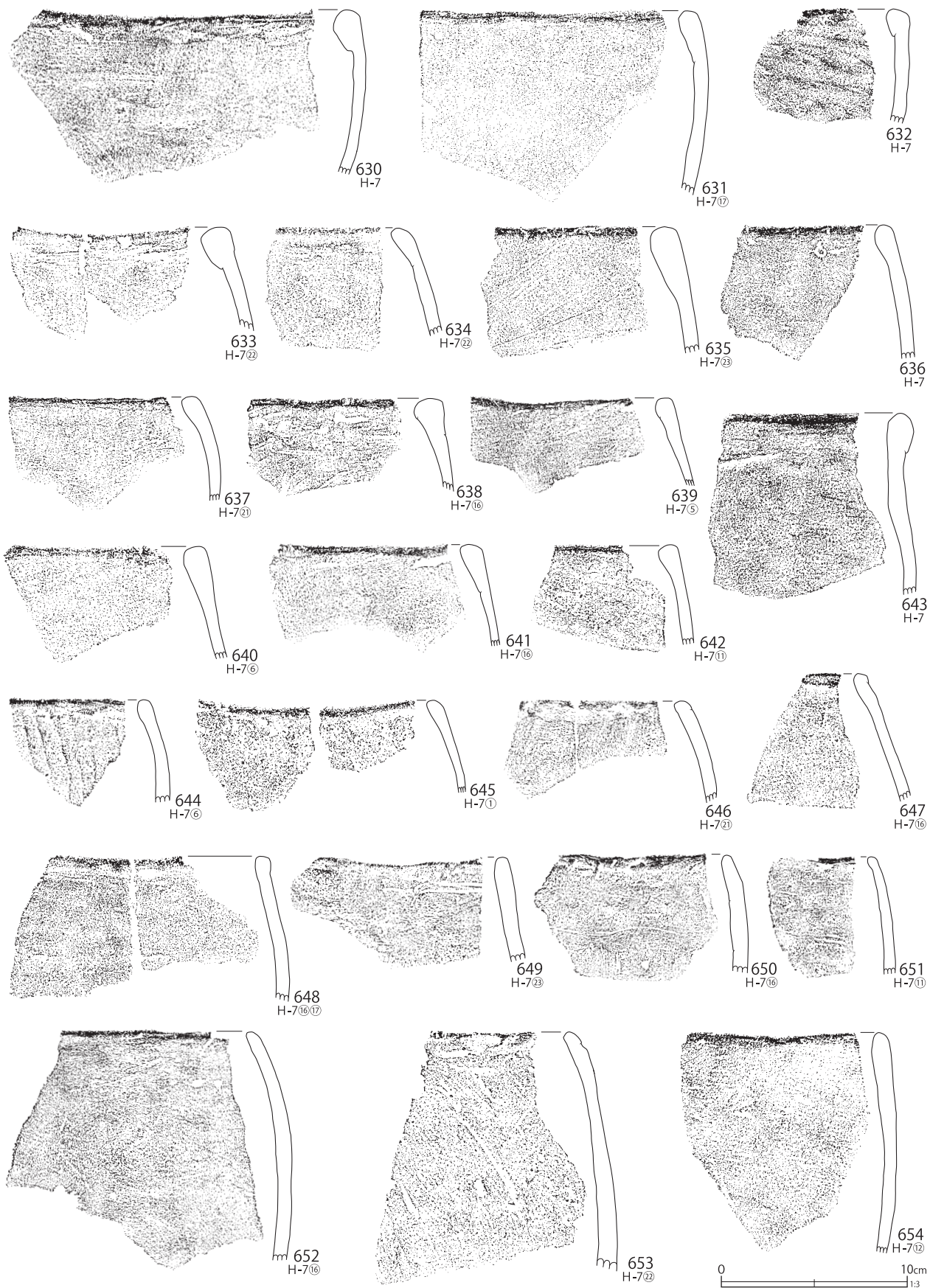

第303図 H-7グリッド出土遺物 (29)

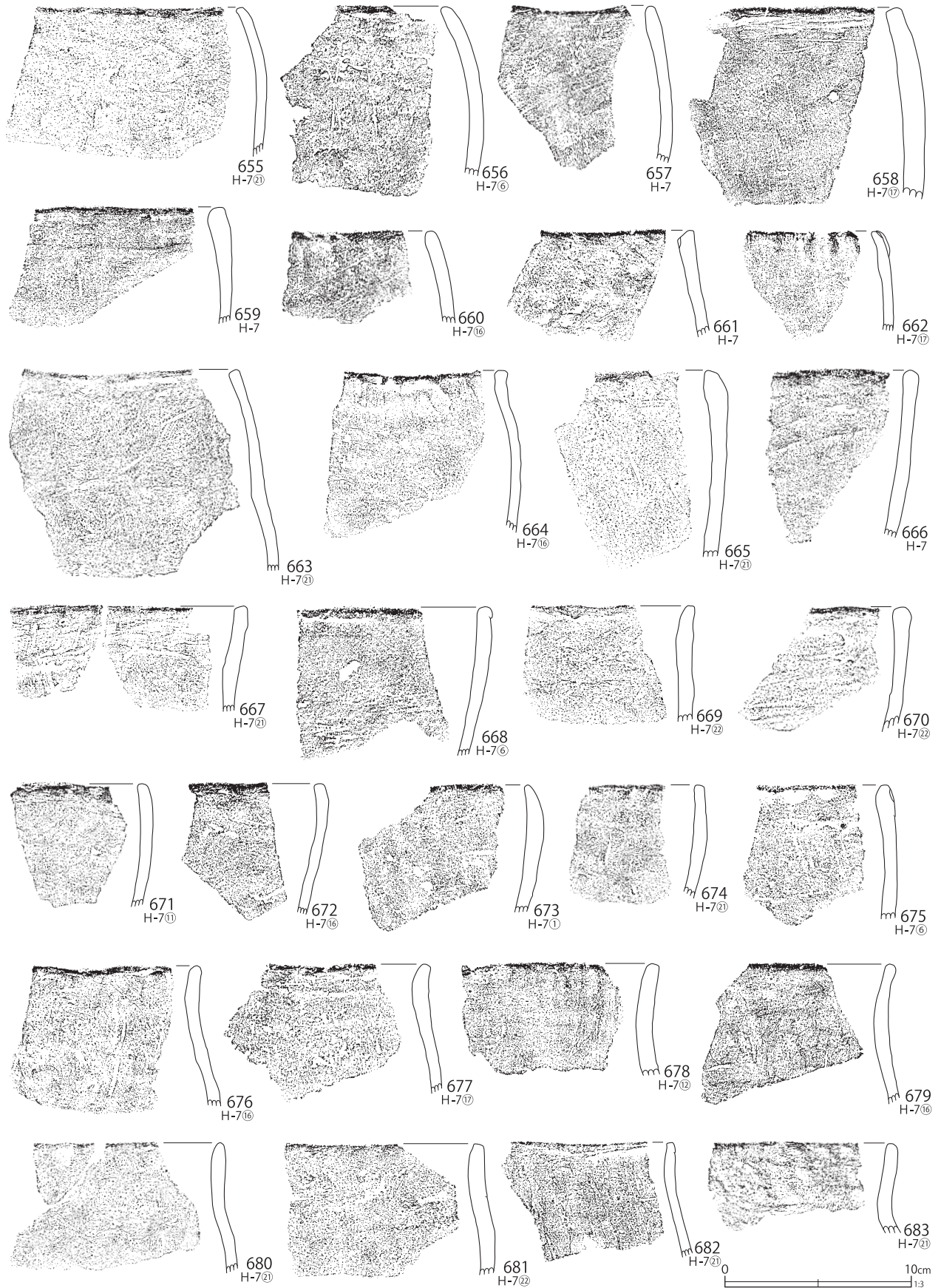

第304図 H-7グリッド出土遺物 (30)

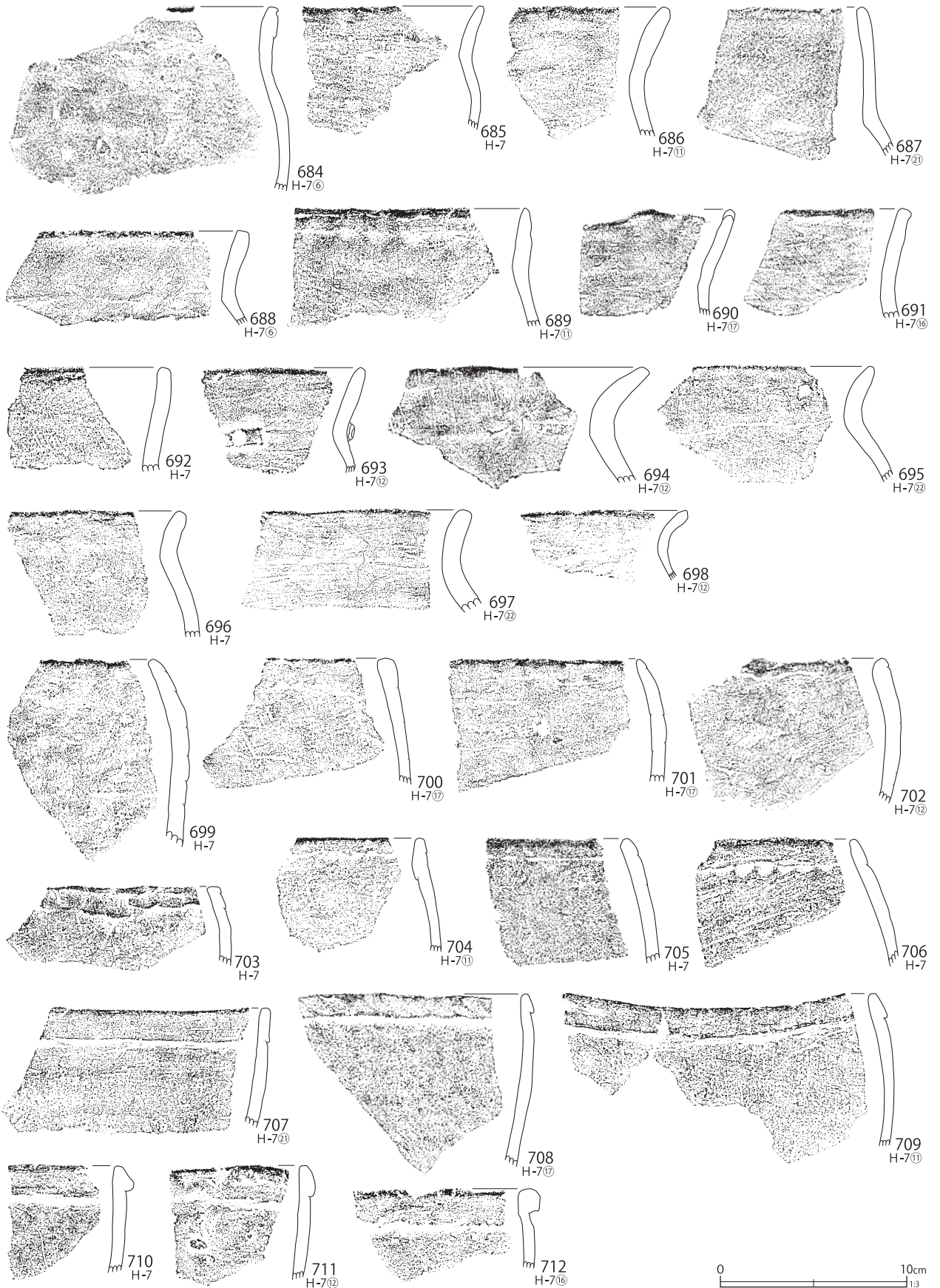

第305図 H-7グリッド出土遺物 (31)



第 306 図 H-7 グリッド出土遺物 (32)

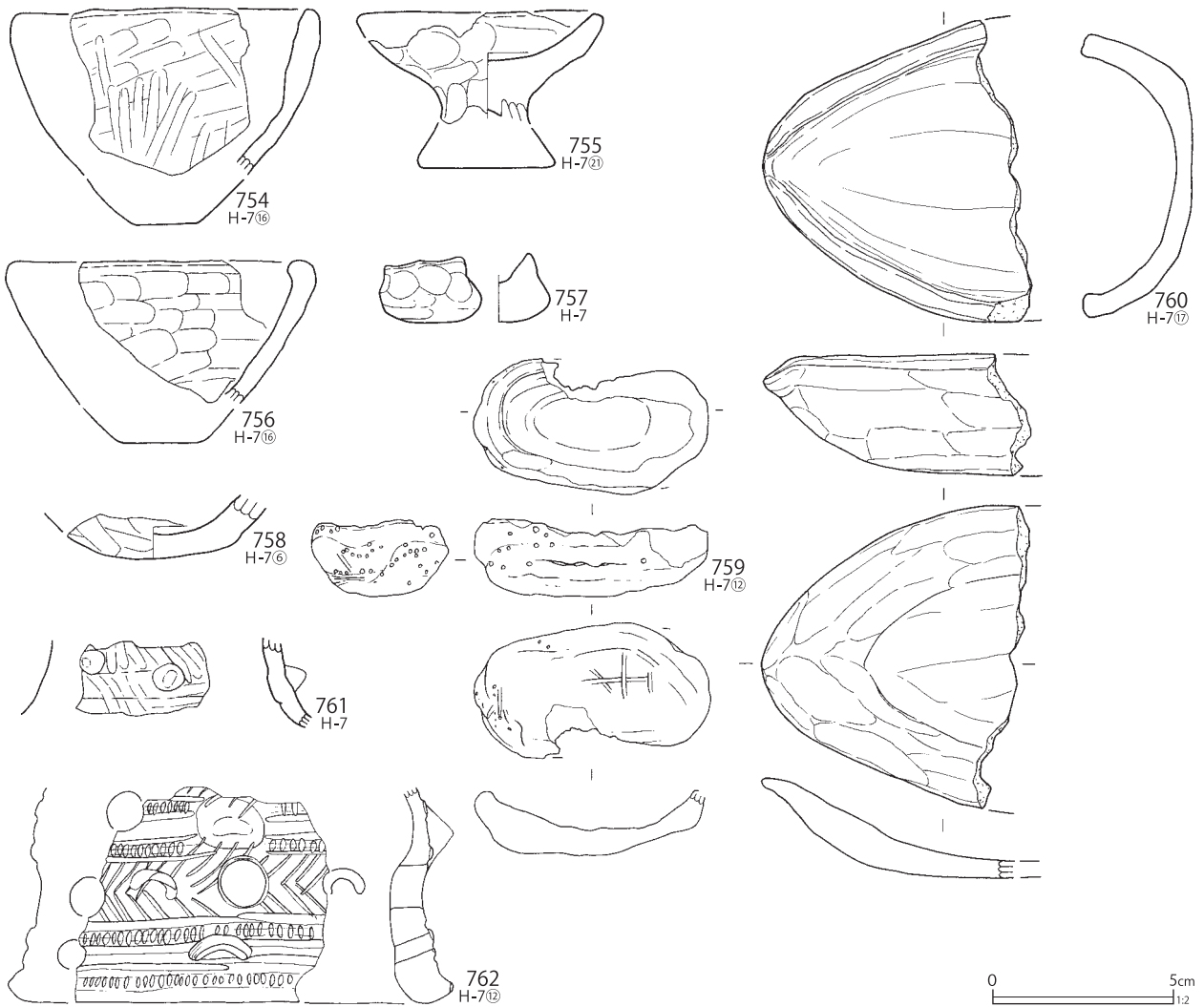
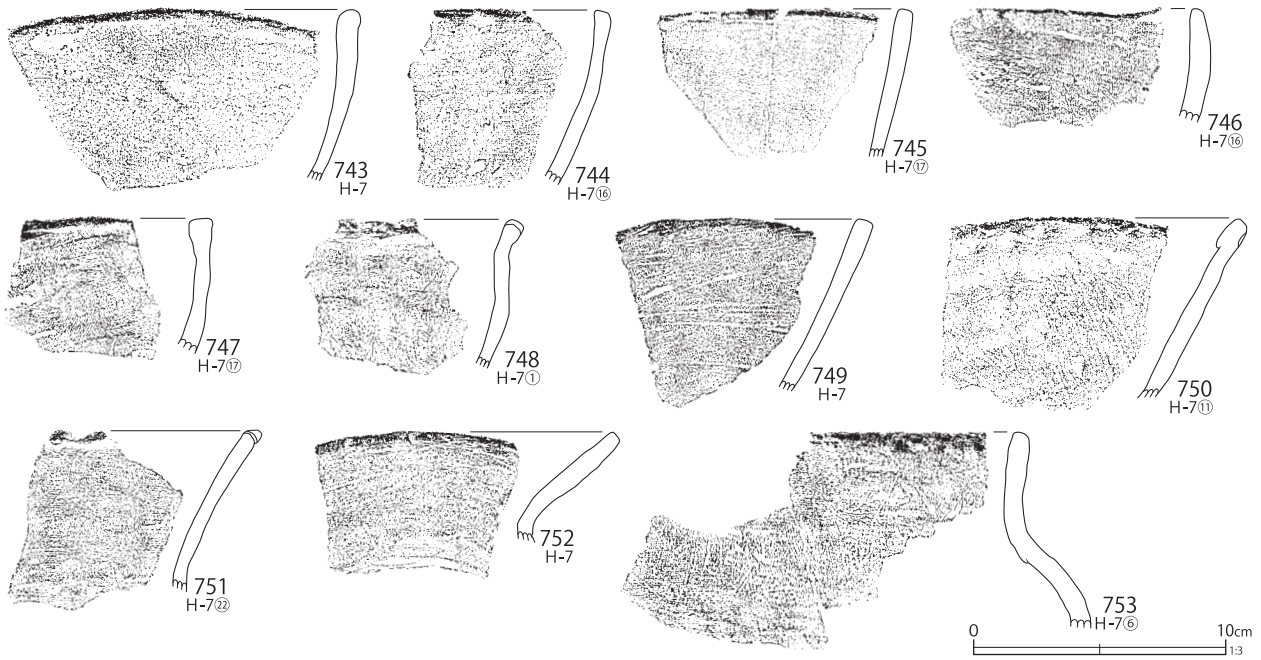

第307図 H-7グリッド出土遺物 (33)

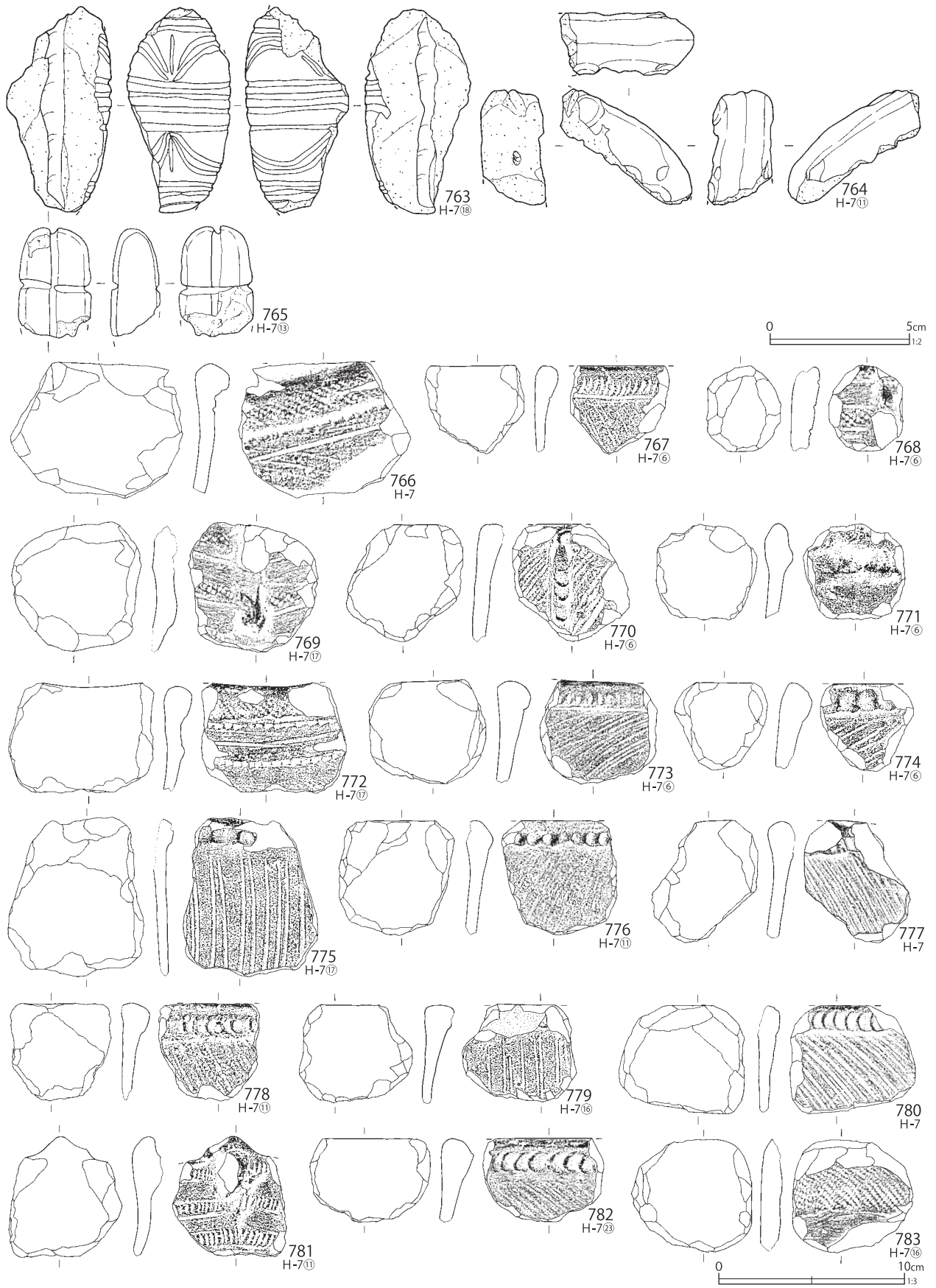

第 308 図 H-7 グリッド出土遺物 (34)

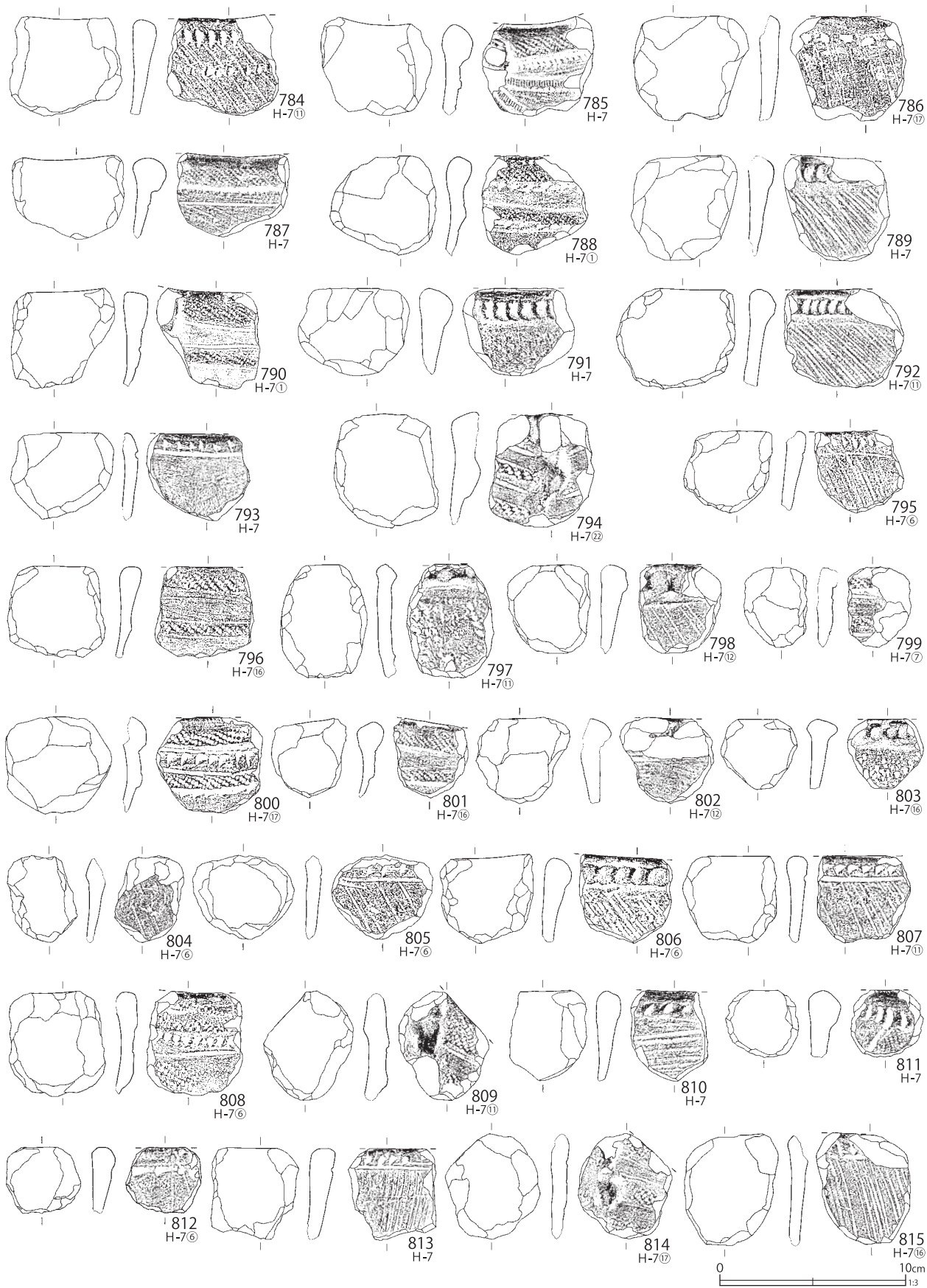

第309図 H-7グリッド出土遺物 (35)

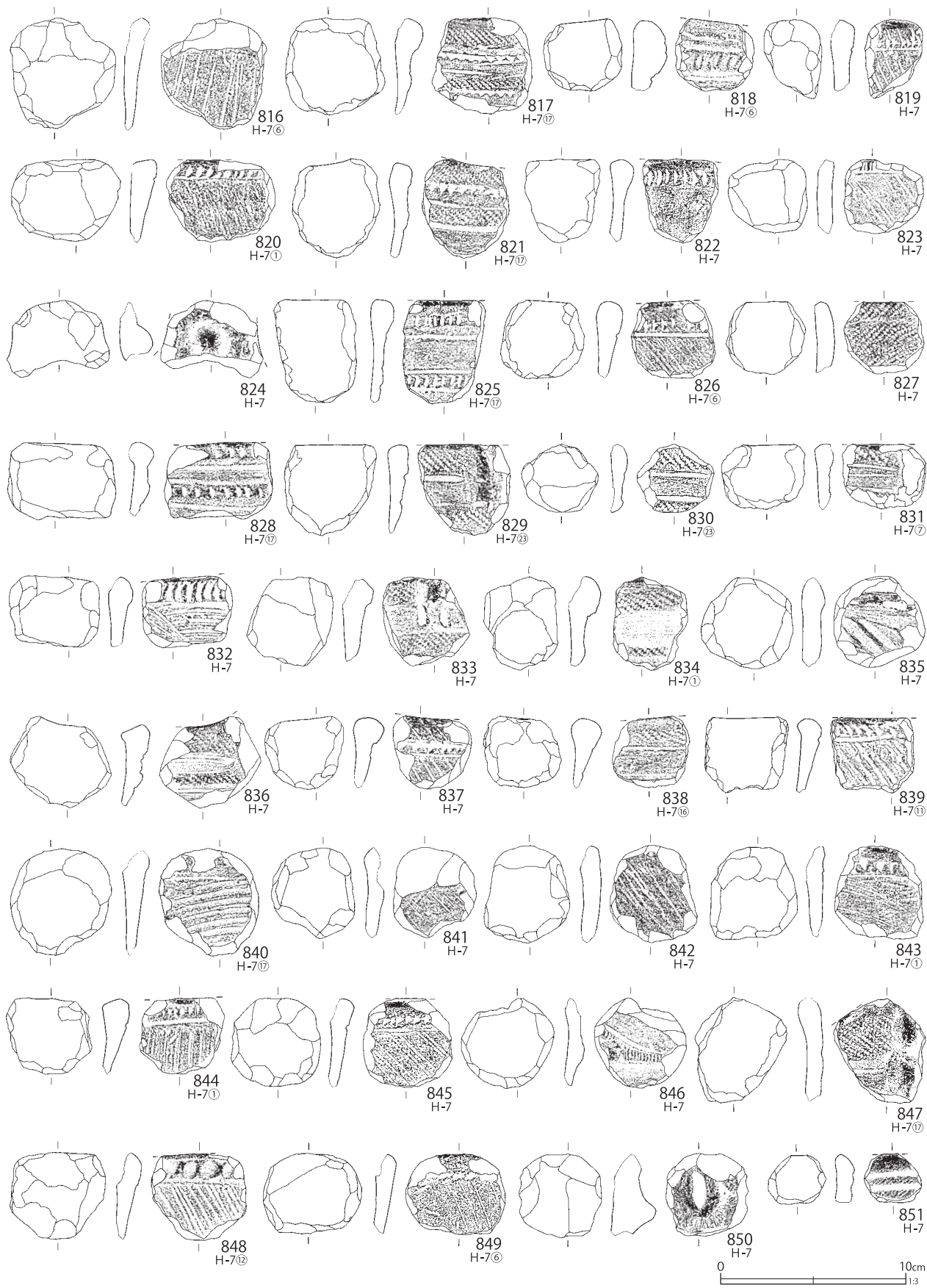

第310図 H-7グリッド出土遺物 (36)

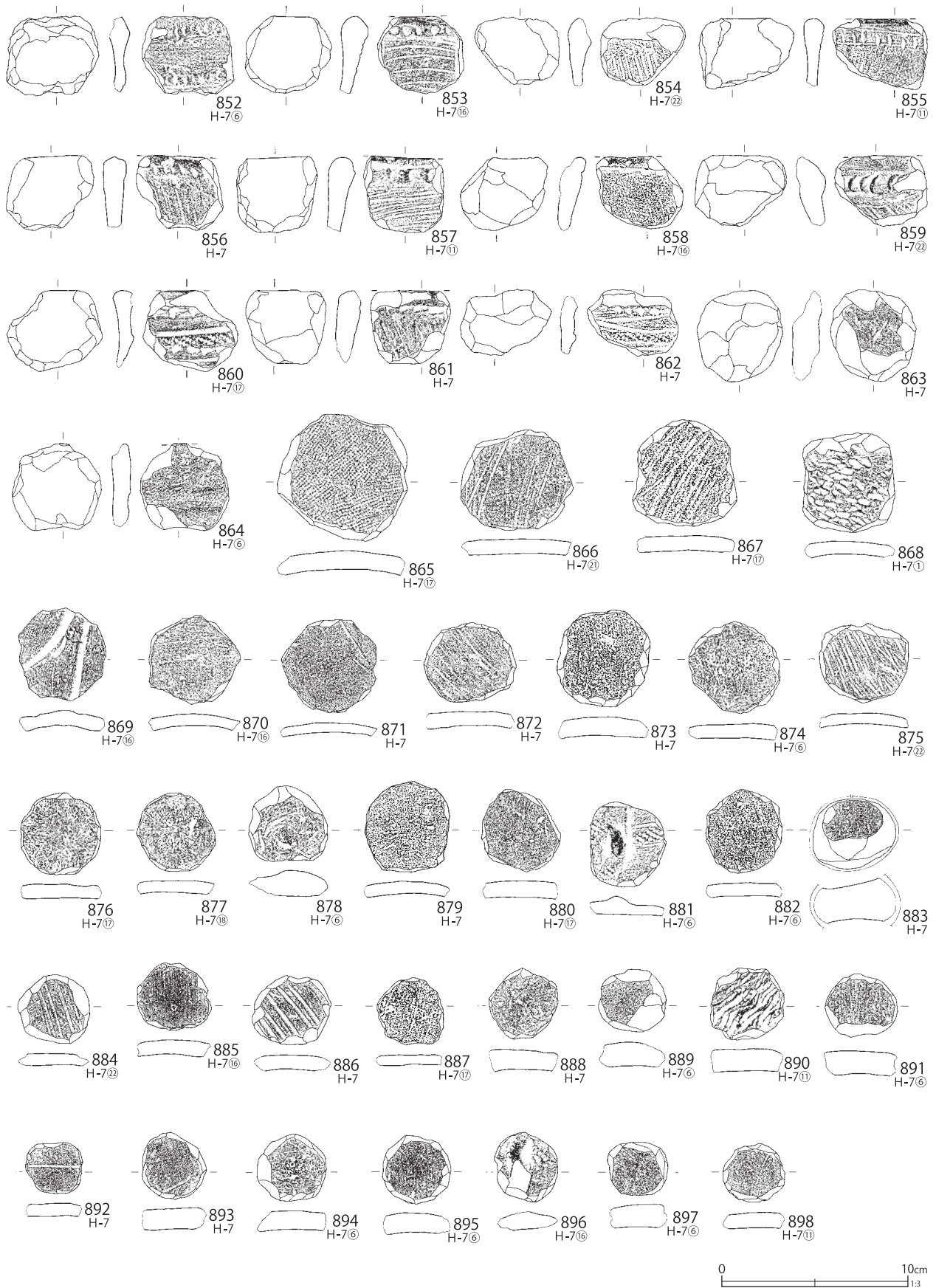

第311図 H-7グリッド出土遺物 (37)

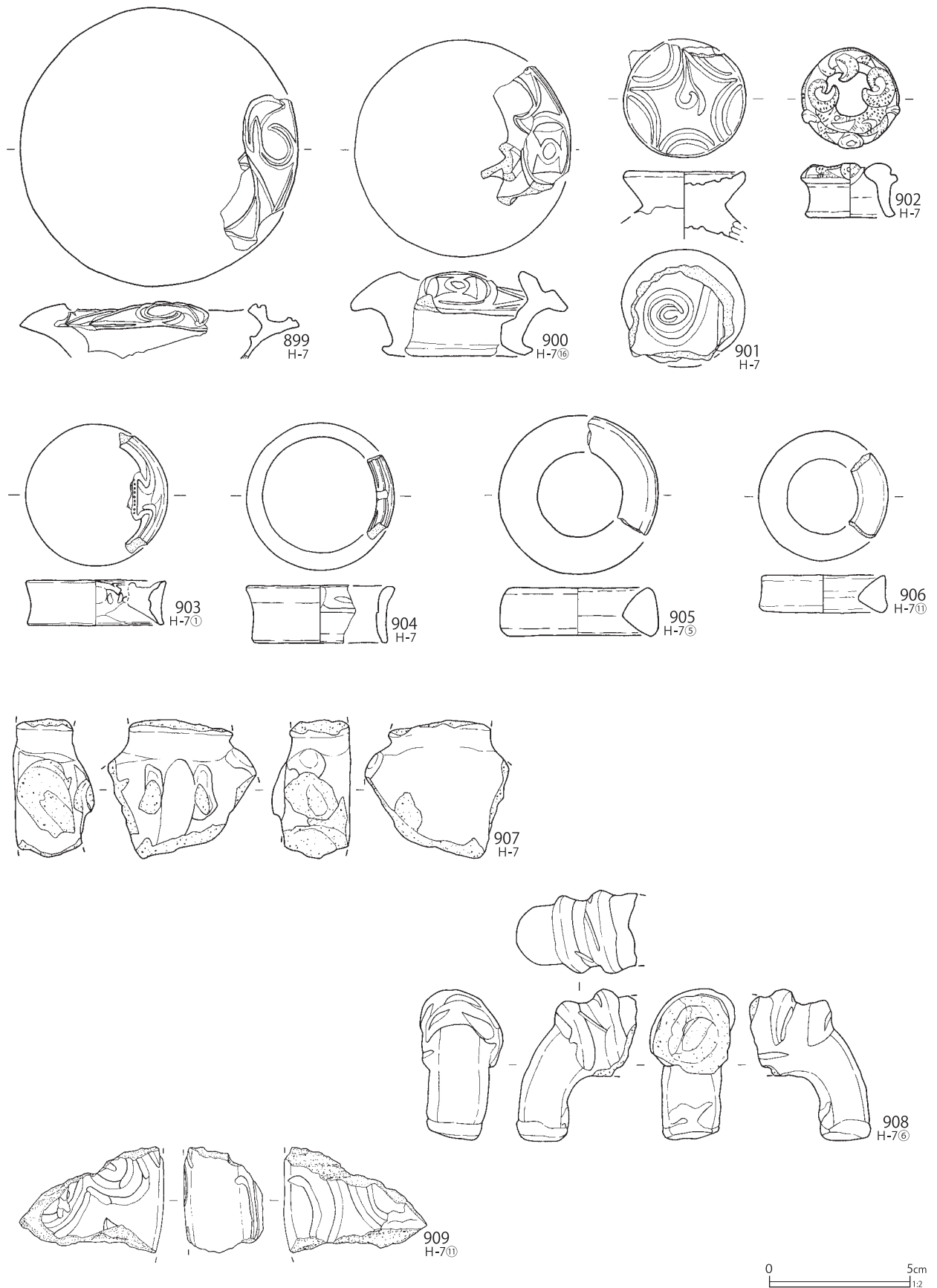

第 312 図 H-7 グリッド出土遺物 (38)

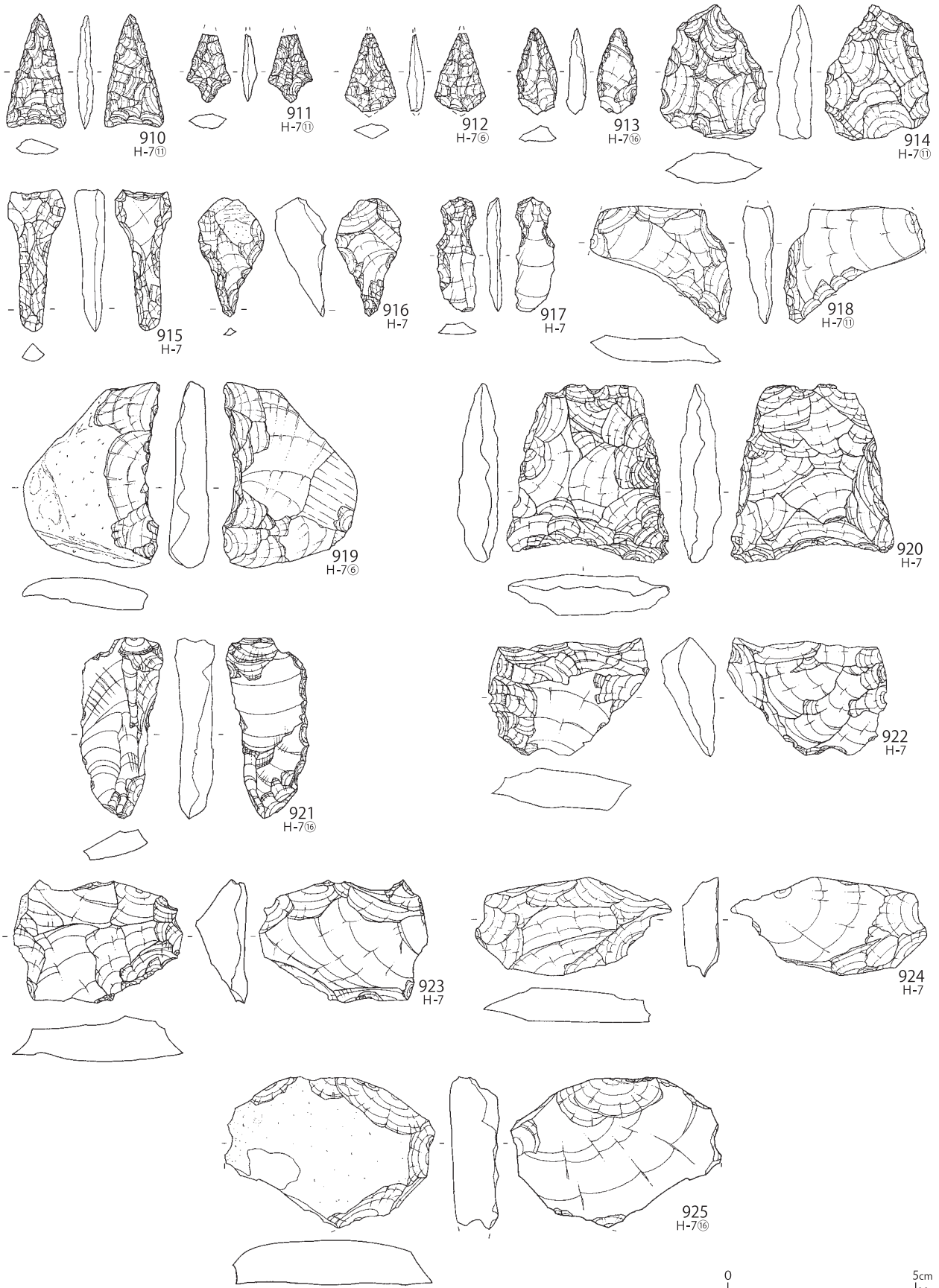

第313図 H-7グリッド出土遺物 (39)



第314図 H-7グリッド出土遺物 (40)

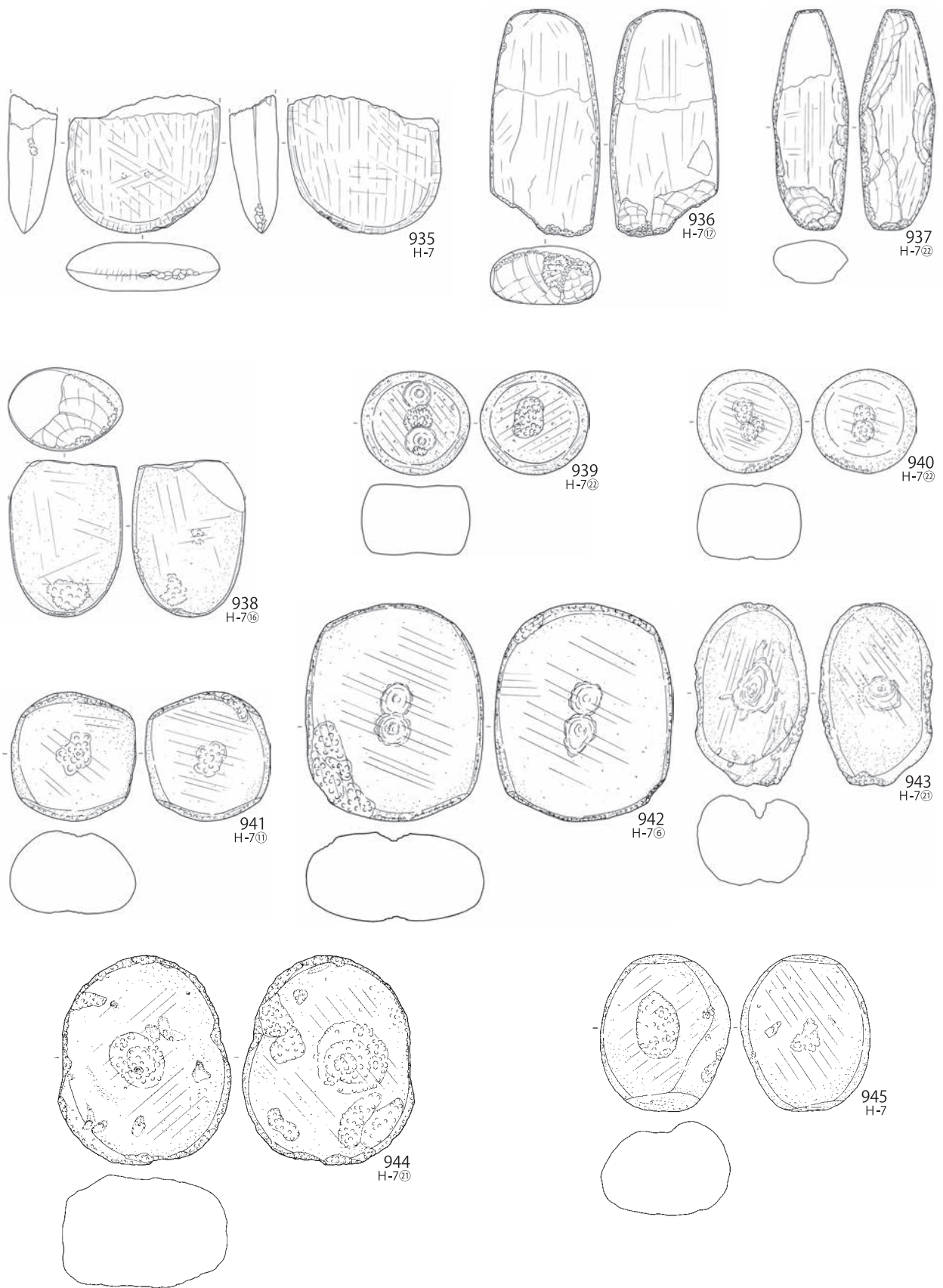

第315図 H-7グリッド出土遺物(41)

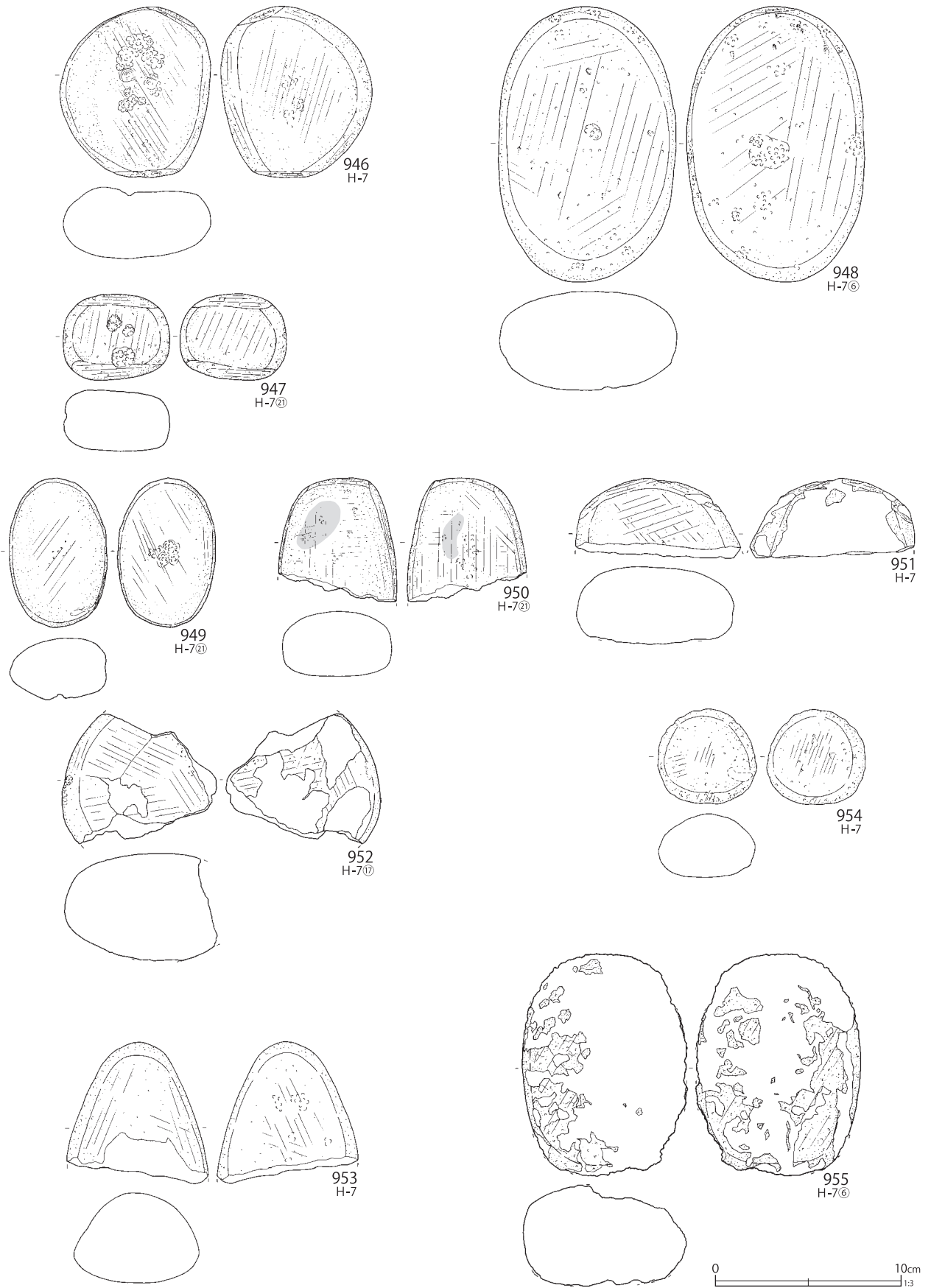

第316図 H-7グリッド出土遺物 (42)

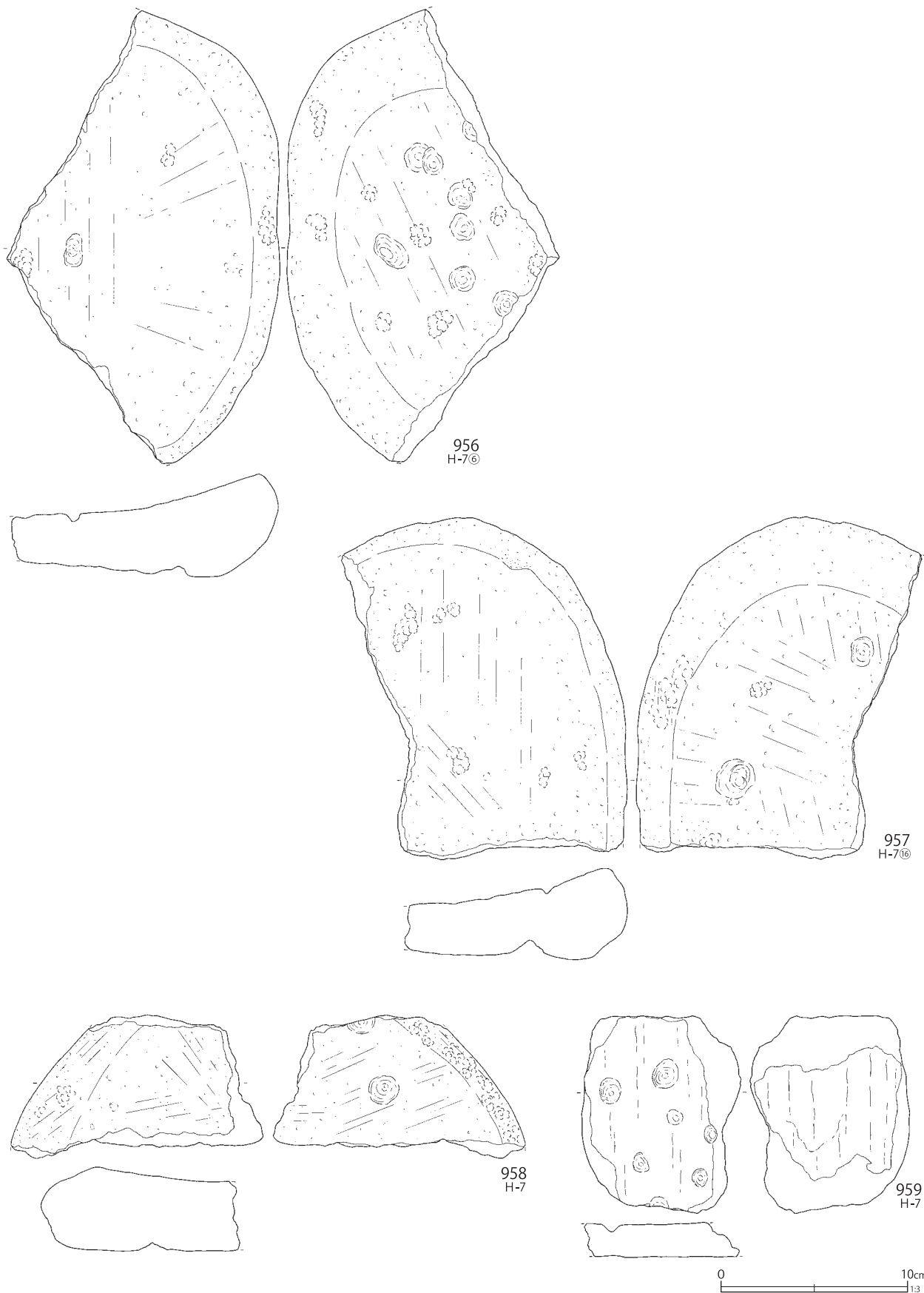

第317図 H-7グリッド出土遺物(43)

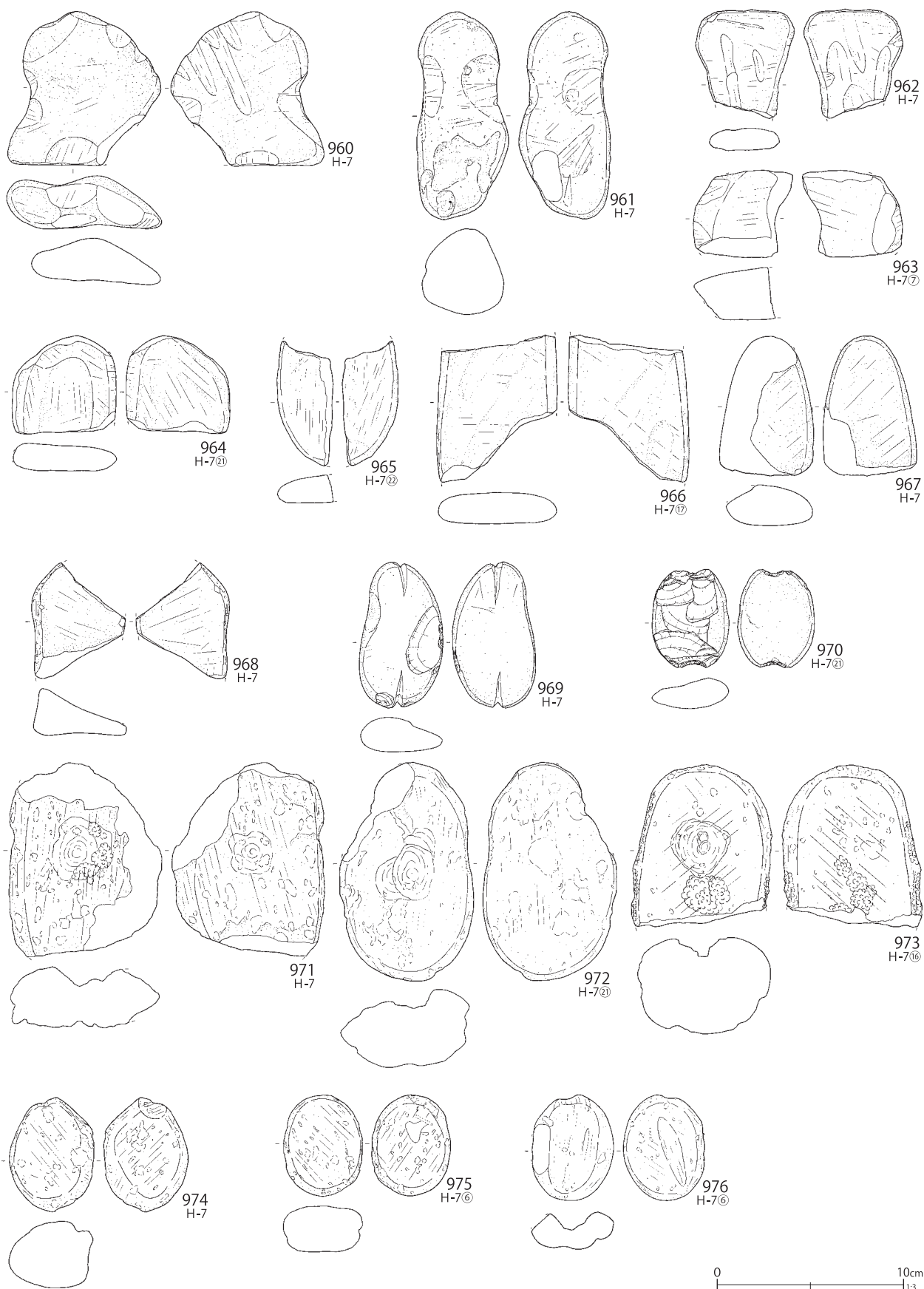

第318図 H-7グリッド出土遺物 (44)

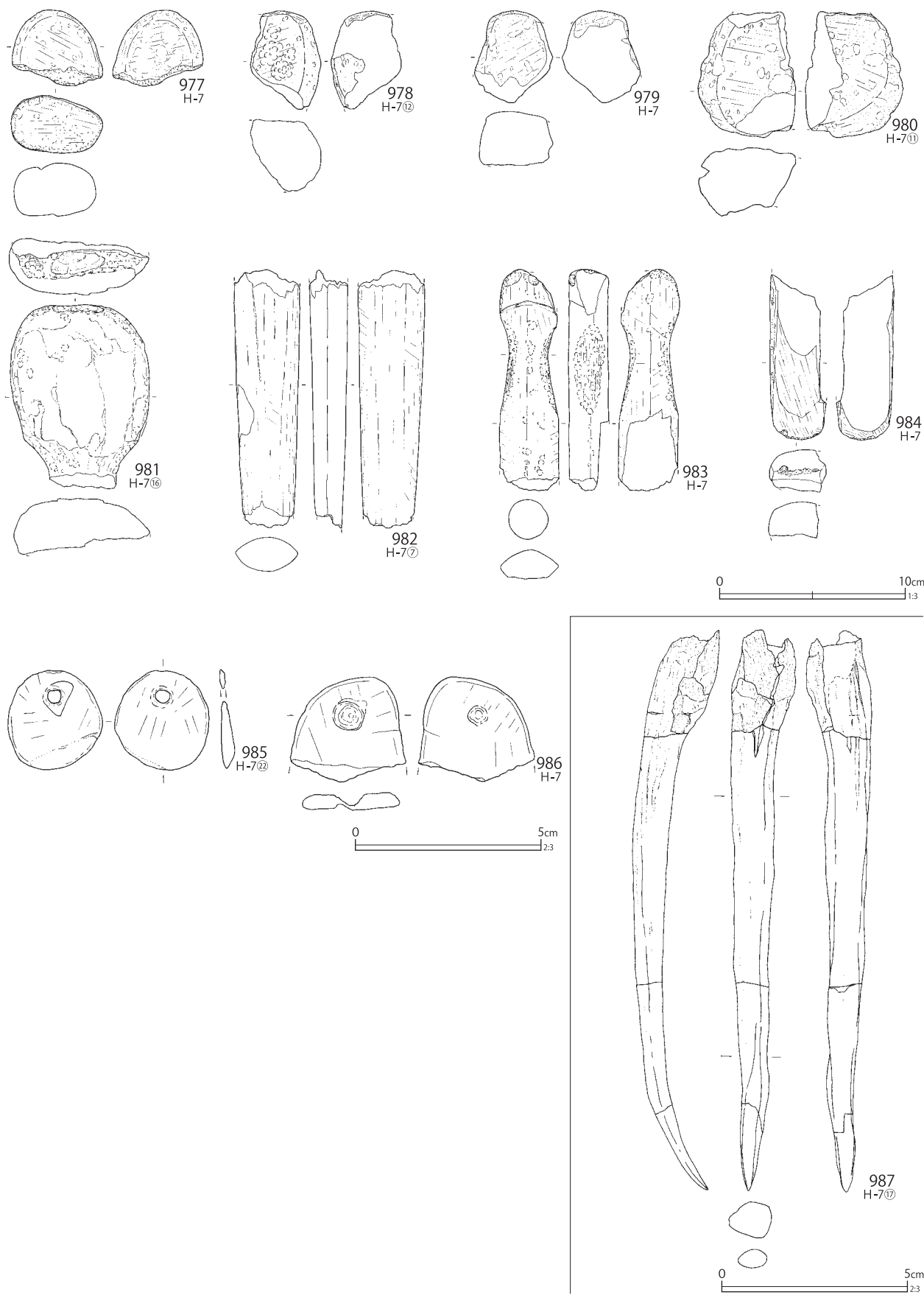

第319図 H-7グリッド出土遺物 (45)

第48表 H-7グリッド出土復元土器観察表 (第275～第285図)

番号	層位	器高	口径	最大径	底径	分類	番号	層位	器高	口径	最大径	底径	分類
1	V-1	[17.0]	(20.8)	(20.8)	-	V 2-A4	63	III-2	[12.7]	-	(17.0)	-	VIII-B
2	III-2	[8.4]	(13.4)	(16.5)	-	V 4-A5	64	III-2	[5.5]	-	(16.0)	(16.0)	VIII-B
3	V-1	[10.8]	(21.4)	(22.4)	-	V 4-A3	65	III-2	[3.8]	-	(19.0)	(19.0)	VIII-B
4	III-2	[15.1]	(26.8)	(26.8)	-	VI 1-A3	66	III-2	[8.1]	-	(19.4)	(19.4)	VIII-B
5	III-2	[19.4]	(31.2)	(31.2)	-	VI 1-A3	67	IV	[12.5]	(23.2)	(28.9)	-	VIII 1-D
6	IV	[10.4]	(25.0)	(25.0)	-	VI 1-A3	68	III-2	[3.3]	-	(14.2)	7.5	VIII 1-D
7	IV	[12.3]	(30.8)	(30.8)	-	VI 2-A3	69	IV	[2.8]	-	(28.0)	(11.0)	VIII 1-D
8	V-1	[17.0]	(16.6)	(17.5)	-	VI 1-A3	70	III-2	[6.8]	(17.5)	(19.2)	-	VIII 1-F1
9	IV	[18.2]	(26.0)	(26.0)	-	VIII 1-A3	71	III-2	[5.0]	(8.0)	(13.3)	-	VIII 1-F
10	III-2	[18.0]	(23.2)	(23.2)	-	VII 1-A3	72	III-2	17.8	4.0	10.0	4.7	VIII 1-F
11	IV	[17.6]	(24.8)	(28.0)	-	VII 1-A3	73	IV	[4.3]	(11.8)	(12.4)	-	VIII-C2
12	III-2	[21.2]	(23.3)	(23.3)	-	VII 2-A1	74	I	[6.0]	(16.0)	(16.0)	-	VIII-C2
13	III-2	35.8	(36.7)	(36.7)	(4.2)	VII 3-A3	75	III-2	[7.1]	(16.0)	(16.0)	-	VIII-C2
14	III-2	[12.5]	(31.8)	(31.8)	-	VII 2-A3	76	IV	[9.6]	(15.8)	(16.0)	-	VIII-C2
15	IV	[8.9]	(19.0)	(19.0)	-	VII 2-A3	77	IV	[14.1]	(36.0)	(36.0)	-	VI 3-A4
16	II	[11.5]	(19.5)	(19.5)	-	VIII 1-A3	78	IV	[6.8]	(21.8)	(21.8)	-	VIII 1-C2
17	IV	[9.0]	(16.7)	(19.2)	-	VIII 1-A3	79	IV	[6.5]	(17.1)	(18.0)	-	VII 2-C1
18	IV	[12.9]	(13.2)	(13.2)	-	VIII 1-A1	80	III-2	[3.2]	(8.0)	(10.8)	-	VII 5-D3
19	III-2	[5.6]	(26.2)	(26.2)	-	VI 1-A4	81	III-2	[13.5]	(31.4)	(31.4)	-	VIII 6-C2
20	IV	[13.8]	(25.4)	(25.7)	-	VI 1-A4	82	IV	[8.2]	-	(19.4)	-	VII 4-F
21	I	[6.4]	(15.6)	(15.6)	-	VII 2-A4	83	IV	[12.0]	(18.6)	(18.6)	-	V-A7
22	I	[10.3]	(27.5)	(29.7)	-	VI 1-A5	84	IV	[17.9]	(24.0)	(24.6)	-	VI-A6
23	III-2	[16.1]	(25.2)	(28.8)	-	VII 1-A5	85	IV	[16.6]	(23.3)	(23.6)	-	VI-A6
24	IV	[17.2]	(17.4)	(17.4)	-	VII 1-A5	86	III-2	[6.4]	(20.0)	(20.0)	-	VI-A6
25	IV	[7.5]	(28.0)	(31.6)	-	VI 2-A5	87	IV	[7.7]	(17.6)	(18.3)	-	VI-A6
26	IV	[4.2]	(23.5)	(29.1)	-	VI 1-A5	88	IV	[22.9]	26.8	27.0	-	VI-A6
27	III-2	[4.8]	(20.0)	(23.6)	-	VI 1-A5	89	III-2	[10.5]	(25.2)	(28.8)	-	VII-A6
28	IV	[7.8]	-	(25.8)	-	VI 1-A5	90	IV	[11.5]	-	(21.0)	3.3	VI-A6
29	IV	[7.9]	-	(22.2)	-	VI 1-A5	91	IV	[7.4]	(29.5)	(30.4)	-	VI-A7
30	III-2	[8.6]	(15.6)	(15.6)	-	VII 2-A2	92	III-2	[7.4]	(30.4)	(32.6)	-	VII-A7
31	IV	[5.1]	(13.4)	(14.6)	-	VII 2-A2	93	IV	[15.5]	(28.8)	(31.5)	-	VI~VII-A7
32	IV	[8.8]	(16.4)	(21.5)	-	VII 1-A5	94	IV	[18.9]	(26.6)	(32.6)	-	VII-A7
33	III-2	[9.9]	(31.4)	(35.2)	-	VII 2-A5	95	III-2	[14.6]	(27.5)	(33.2)	-	VII~VIII-A7
34	IV	[7.9]	(25.8)	(28.9)	-	VII 2-A5	96	III-2	[8.5]	(26.4)	(27.6)	-	VII~VIII-A7
35	III-2	[15.3]	(24.8)	(25.6)	-	VIII 1-A4	97	IV	[10.6]	(28.8)	(34.2)	-	VII~VIII-A7
36	IV	[5.7]	(28.6)	(30.7)	-	VIII 1-A5	98	III-2	[13.9]	(24.4)	(27.8)	-	VIII-A7
37	III-2	[7.0]	(29.4)	(33.0)	-	VIII 1-A5	99	IV	[5.3]	(29.4)	(32.2)	-	VIII-A7
38	III-2	[11.3]	(27.6)	(31.2)	-	VIII 1-A5	100	III-2	[3.5]	(23.0)	(23.6)	-	VIII-A4
39	V-1	[10.7]	(25.8)	(27.9)	-	V 2-C2	101	I	[9.8]	(24.2)	(26.1)	-	VIII-A4
40	III-2	[6.4]	(33.8)	(34.6)	-	V 4-C2	102	I	[7.3]	(23.4)	(26.8)	-	VIII-A5
41	IV	[12.6]	(32.0)	(32.4)	-	V 4-C2	103	III-2	[9.3]	(24.6)	(25.0)	-	VIII-A5
42	IV	[10.4]	(22.6)	(22.6)	-	V 2-C2	104	III-2	[10.6]	(30.6)	(34.2)	-	VIII-A5
43	IV	[9.3]	(22.4)	(22.4)	-	VII 2-C1	105	IV	[5.9]	(26.8)	(30.2)	-	VIII-A7
44	IV	[14.2]	(32.0)	(32.0)	-	VII 1-C1	106	III-2	[9.4]	(25.4)	(32.0)	-	VIII-A7
45	VI	[6.9]	(21.2)	(21.2)	-	VII 2-C1	107	III-2	[14.6]	(38.2)	(40.3)	-	VIII-A7
46	III-2	[10.0]	(29.0)	(36.2)	-	VII 2-C2	108	IV	[16.6]	(28.6)	(30.8)	-	VIII-A7
47	IV	18.9	(31.8)	(31.8)	9.2	VII 2-C1	109	III-2	[11.5]	(18.0)	(20.8)	-	VIII-A7
48	IV	[9.0]	(14.6)	(14.6)	-	VII 1-C2	110	III-2	[8.8]	(21.0)	(21.0)	-	VIII-A7
49	I	[5.0]	-	(14.6)	-	VI 1-B	111	I	[10.2]	-	(16.4)	(11.4)	X 3
50	V-1	[7.5]	-	(15.5)	(14.1)	VI 1-B	112	I	[3.3]	-	(13.0)	8.0	X 3
51	IV	[6.4]	-	(12.1)	(10.5)	VI 1-B	113	IV	[8.0]	-	(14.8)	3.4	X 3
52	IV	[9.6]	-	(14.3)	-	VII 2-B	114	III-2	[4.6]	-	(13.2)	(11.0)	X 3
53	III-2	[5.7]	-	(11.0)	-	VI~VII-B	115	IV	[6.3]	-	(12.2)	11.2	X 3
54	III-2	[6.1]	-	(16.2)	-	VI~VII-B	116	VI	[4.9]	-	(11.4)	8.6	X 3
55	III-2	[4.3]	-	(14.6)	(14.6)	VI~VII-B	117	VI	[4.4]	-	(9.6)	9.0	X 3
56	IV	[5.7]	(17.6)	(17.7)	-	VII-F	118	V-1	[4.2]	-	(9.4)	7.5	X 3
57	III-2	[7.6]	(19.4)	(19.4)	-	VI~VII-F	119	IV	[1.8]	-	(9.2)	9.4	X 3
58	IV	[3.7]	-	(10.0)	9.2 × 9.4	VII 1-A	120	III-2	[6.2]	-	(15.7)	8.4	X 3
59	III-2	[12.0]	(26.4)	(26.4)	-	VIII 1-C1	121	I	[1.8]	-	(10.0)	7.6	X 3
60	III-2	[6.8]	-	(21.6)	-	VIII 1-B	122	III-2	[3.9]	-	(11.4)	8.4	X 3
61	IV	[5.0]	(22.2)	(22.2)	-	VIII 1-C1	123	II	[4.8]	-	(13.8)	(4.5)	X 3
62	IV	[3.4]	-	(10.4)	-	VIII-B	124	IV	[2.0]	-	(18.0)	(14.2)	X 3

第49表 H-7グリッド出土破片土器観察表 (第286～第307図)

番号	層位	分類	番号	層位	分類	番号	層位	分類	番号	層位	分類
125	VI	II 1-A2	195	IV	V 4-A4	265	I	VII 1-A5	335	IV	VI 1-C2
126	V	II 1-A2	196	V -1	V 4-A4	266	IV	VII 1-A5	336	IV	VI 1-C2
127	III -2	II 1-A2	197	III -2	V 4-A4	267	IV	VII 2-A5	337	III -2	VI 2-C1
128	III -2	II 4-A2	198	V -1	V 4-A7	268	IV	VI~VII -A5	338	IV	VII 1-C2
129	V -1	II 5-A2	199	V -1	V 4-A2	269	I	VI~VII -A5	339	IV	VI 2-C1
130	V -1	II 5-A2	200	IV	V 2-C2	270	III -2	VI~VII -A5	340	IV	VII 1-C2
131	V -1	II 8-A2	201	V -1	V 2-C2	271	I	VI~VII -A5	341	III -2	VII 2-C2
132	IV	IV 1-A4	202	V -1	V 2-C2	272	III -2	VI~VII -A5	342	I	VII 2-C2
133	IV	IV 3-A4	203	III -2	V 3~4-C2	273	I	VI~VII -A5	343	III -2	VII 2-C2
134	IV	IV 3-A4	204	VI	V 3~4-C2	274	IV	VI -A5	344	III -2	VII 1-C2
135	III -2	IV 3-A4	205	V -1	V 3~4-C2	275	IV	VI -A5	345	III -2	VII 2-C2
136	IV	IV 4-A2	206	III -2	V 2-C2	276	III -2	VI -A5	346	IV	VII 2-C1
137	IV	IV 4-A2	207	IV	V -C	277	IV	VI -A5	347	VI	V -C2
138	V -1	IV 4-A2	208	III -2	V -C	278	IV	VI -A5	348	IV	VII 2-C1
139	IV	IV 4-A2	209	III -2	VI 1-A3	279	IV	VI -A5	349	III -2	VII 2-C1
140	IV	IV 4-A2	210	V -1	VI 1-A3	280	IV	VI -A5	350	III -2	VII 2-C1
141	IV	V 2-A3	211	IV	VI 1-A3	281	IV	VI -A5	351	III -2	VII 2-C1
142	III -2	V 2-A4	212	IV	VI 1-A3	282	IV	VI -A5	352	III -2	VII 2-C1
143	VI	V 2-A4	213	IV	VI 1-A3	283	IV	VI -A5	353	III -2	VII 2-C1
144	III -2	V 2-A4	214	IV	VI 2-A3	284	III -2	VI -A5	354	IV	VII 2-C1
145	III -2	V 2-A4	215	IV	VI 1-A3	285	III -2	VI -A5	355	IV	VII 2-C1
146	VI	V 2-A4	216	IV	VI 1-A3	286	IV	VI -A5	356	IV	VII 2-C1
147	VI	V 2-A4	217	IV	VI 1-A3	287	III -2	VI 1-A5	357	III -2	VII 2-C1
148	III -2	V 2-A4	218	IV	VI 1-A3	288	VI	VI 1-A5	358	IV	VII 2-C1
149	V -1	V 2~3-A5	219	IV	VI 1-A3	289	I	VI 1-A5	359	III -2	VII 2-G
150	VI	V 2~3-A3	220	V -1	VI 1-A3	290	III -2	VI 1-A5	360	III -2	VII 2-G
151	VI	V 2~3-A3	221	IV -2	VII 2-A3	291	IV	VII 2-A	361	I	VII -F
152	IV	V 2-A4	222	I	VII 2-A3	292	III -2	VII 2-A4	362	III -2	VII 7-A4
153	V -1	V 2-A7	223	I	VII 2-A3	293	IV	VII 2-A4	363	IV	VII 7-A5
154	III -2	V 2-A7	224	III -2	VII 1-A3	294	III -2	VII 2-A4	364	III -2	VII 7-A5
155	III -2	V 3-A3	225	III -2	VII 1-A3	295	III -2	VII 2-A4	365	III -2	VII 7-A4
156	IV	V 3-A3	226	III -2	VII 2-A3	296	I	VII 2-A4	366	I	VII 7-A5
157	V -1	V 3-A3	227	IV	VII 2-A3	297	I	VII 2-A4	367	III -2	VII 7-A4
158	IV	V 3-A4	228	III -2	VII 3-A3	298	III -2	VII 2-A4	368	IV	VII 7-A4
159	IV	V 3-A4	229	IV	VII 3-A3	299	IV	VII 2-A4	369	IV	VII 7-A5
160	VI	V -A	230	III -2	VII 2-A3	300	IV	VII 1-A2	370	III -2	VIII 1-A3
161	VI	V 2~4-A7	231	IV	VII 2-A3	301	III -2	VII 2-A4	371	I	VIII 1-A3
162	IV	V 2~4-A7	232	I	VII 2-A3	302	III -2	VII 2-A4	372	III -2	VIII 1-A3
163	IV	V 2~4-A7	233	IV	VI 1-A3	303	I	VII 2-A4	373	III -2	VIII 1-A3
164	IV	V 2~4-A7	234	IV	VI 1-A3	304	III -2	VII 2-A4	374	III -2	VIII 1-A2
165	VI	V 2~4-A7	235	IV	VI 1-A4	305	III -2	VII 2-A5	375	III -2	VIII 1-A2
166	V -1	V 2~4-A7	236	IV	VI 1-A4	306	IV	VII 2-A5	376	III -2	VIII 1-A2
167	V -1	V -A2	237	IV	VI 1-A4	307	III -2	VII 2-A5	377	IV	VIII 1-A2
168	IV	V 4-A3	238	IV	VI 1-A4	308	IV	VII 2-A5	378	IV	VIII 1-A4
169	III -2	V 4-A3	239	IV	VI 1-A4	309	III -2	VII 2-A5	379	IV	VIII 1-A4
170	IV	V 4-A3	240	V -1	VI 1-A4	310	III -2	VII 2-A5	380	I	VIII 1-A4
171	IV	V 4-A3	241	III -2	VI 1-A4	311	III -2	VII 1~2-A5	381	III -2	VIII 1-A4
172	IV	V 4-A3	242	III -2	VI 1-A4	312	IV	VII 1~2-A5	382	III -2	VIII 1-A4
173	IV	V 4-A3	243	IV	VI 1-A4	313	III -2	VII 1~2-A5	383	III -2	VIII 1-A4
174	IV	V 4-A3	244	IV	VI 1-A4	314	IV	VII 1~2-A5	384	III -2	VIII 1-A4
175	IV	V 4-A4	245	IV	VI 1-A4	315	I	VII 1~2-A5	385	III -2	VIII 1-A4
176	IV	V 4-A4	246	IV	VI 1-A4	316	IV	VII 1~2-A5	386	IV	VIII 1-A4
177	IV	V 4-A3	247	IV	VI 1-A4	317	I	VII 2-A5	387	III -2	VIII 1-A4
178	V -1	V 4-A4	248	IV	VI 1-A4	318	III -2	VII 2-A5	388	III -2	VIII 1-A4
179	IV	V 4-A4	249	IV	VI 1-A4	319	I	VII 2-A5	389	III -2	VIII 1-A4
180	IV	V 4-A4	250	IV	VI 1-A4	320	IV	VII 2-A5	390	III -2	VIII 1-A4
181	IV	V 4-A4	251	IV	VI 2-A4	321	IV	VII 2-A5	391	III -2	VIII 1-A4
182	IV	V 4-A4	252	IV	VI 2-A4	322	IV	VII 2-A5	392	III -2	VIII 1-A4
183	IV	V 4-A4	253	I	VII 2-A3	323	III -2	VII 2-A5	393	III -2	VIII 1-A4
184	VI	V 4-A4	254	III -2	VII 2-A3	324	III -2	VII 2-A5	394	III -2	VIII 1-A4
185	IV	V 4-A4	255	IV	VI~VII -A1	325	IV	VII 2-A5	395	I	VIII 2-A4
186	IV	V 4-A4	256	IV	VI~VII -A2	326	IV	VI 1-B1	396	I	VIII 2-A4
187	IV	V 4-A4	257	III -2	VI~VII -A2	327	V -1	VI 1-B1	397	III -2	VIII 2-A3
188	IV	V 4-A4	258	IV	VI 1-A5	328	V	VI 1-B1	398	I	VIII 2-A3
189	IV	V 4-A4	259	I	VI 1-A5	329	III -2	VI 1-B1	399	I	VIII 2-A3
190	V -1	V 4-A4	260	IV	VI 1-A5	330	III -2	VI 1-B1	400	III -2	VIII 2-A3
191	IV	V 4-A4	261	III -2	VI 2-A5	331	III -2	VI 1-B1	401	III -2	VIII 2-A3
192	IV	V 4-A4	262	IV	VII 1-A5	332	IV	VI 1-B1	402	III -2	VIII 2-A3
193	IV	V 4-A4	263	I	VII 1-A5	333	IV	VI 1-B1	403	I	VIII 2-A3
194	V -1	V 4-A4	264	I	VII 1-A5	334	III -2	VI 1-C2	404	III -2	VIII 2-A3

番号	層位	分類	番号	層位	分類	番号	層位	分類	番号	層位	分類
405	III-2	VIII 2-A3	475	III-2	VII 5-C1	545	IV	VI -A6	615	III-2	VII~VIII -A7
406	III-2	VIII 2-A3	476	III-2	VIII 6-C1	546	IV	VI -A6	616	IV	VII~VIII -A7
407	IV	VIII 2-A4	477	III-2	VII 5-C1	547	III-2	VI -A6	617	III-2	VII~VIII -A7
408	III-2	VIII 2-A4	478	III-2	VII 5-C1	548	IV	VI -A6	618	III-2	VIII -A5
409	III-2	VIII 2-A4	479	III-2	VIII 6-C1	549	IV	VI -A6	619	III-2	VIII -A5
410	III-2	VIII 2-A4	480	III-2	VIII 6-C1	550	V	VI -A6	620	IV	VIII -A5
411	III-2	VIII 2-A4	481	III-2	VIII 6-C1	551	IV	VII 1-A6	621	IV	VIII -A5
412	I	VIII 2-A4	482	III-2	VIII 6-C1	552	IV	VII 1-A6	622	IV	VIII -A5
413	III-2	VIII 2-A4	483	IV	VIII 7-C1	553	III-2	VII~VIII -A6	623	III-2	VIII -A5
414	III-2	VIII 2-A4	484	III-2	VIII 7-C2	554	III-2	VII~VIII -A6	624	IV	VIII -A5
415	III-2	VIII 2-A4	485	-	VIII 7-C2	555	IV	VII~VIII -A6	625	I	VIII -A5
416	III-2	VIII 2-A4	486	III-2	VII 6~7-F	556	I	VII~VIII -A6	626	I	VIII -A5
417	III-2	VIII 2-A4	487	III-2	VIII 4-A4	557	III-2	VII~VIII -A6	627	IV	VIII -A5
418	III-2	VIII 2-A4	488	III-2	VIII 4-A4	558	IV	VII~VIII -A6	628	IV	VIII -A5
419	III-2	VIII 2-A4	489	I	VIII 4-A4	559	III-2	VII~VIII -A6	629	IV	VIII -A5
420	III-2	VIII 2-A4	490	III-2	VIII 4-A4	560	IV	VII~VIII -A6	630	III-2	VIII -A5
421	III-2	VIII 2-A4	491	III-2	VIII 4-A5	561	IV	VII~VIII -A6	631	IV	VIII -A5
422	III-2	VIII 2-A4	492	I	VIII 4-C	562	IV	VII~VIII -A6	632	III-2	VIII -A5
423	III-2	VIII 2-A4	493	I	VIII 5-A5	563	IV	VII~VIII -A6	633	I	VIII -A5
424	III-2	VIII 2-A4	494	I	VIII 5-A5	564	V-1	VII~VIII -A6	634	I	VIII -A5
425	III-2	VII 1~2-A3	495	III-2	VIII 5-A2	565	III-2	VII~VIII -A6	635	IV	VIII -A5
426	III-2	VII 1~2-A3	496	III-2	VIII 5-A4	566	III-2	VII~VIII -A6	636	III-2	VIII -A5
427	III-2	VII 1~2-A3	497	III-2	VIII 5-A3	567	IV	VII~VIII -A6	637	IV	VIII -A5
428	IV	VII 1~2-A5	498	III-2	V -A6	568	IV	VII~VIII -A6	638	IV	VIII -A5
429	IV	VII 1~2-A5	499	V-1	V -A6	569	IV	VI -A7	639	III-2	VIII -A5
430	III-2	VII 1~2-A2	500	IV	V -A6	570	IV	VI -A7	640	IV	VIII -A5
431	III-2	VII 1~2-A2	501	IV	V -A6	571	V-1	VI -A7	641	IV	VIII -A5
432	III-2	VII 1~2-A2	502	IV	V -A6	572	IV	VI -A7	642	IV	VIII -A5
433	III-2	VII 1~2-A2	503	III-2	V -A6	573	III-2	VI -A7	643	III-2	VIII -A5
434	I	VII 1~2-A2	504	IV	V -A6	574	IV	VI -A7	644	III-2	VIII -A5
435	I	VII 1~2-A2	505	IV	V -A6	575	IV	VI -A7	645	III-2	VIII -A5
436	III-2	VII 1~2-A5	506	IV	V -A6	576	III-2	VI -A7	646	I	VIII -A5
437	III-2	VII 1~2-A5	507	III-2	V -A6	577	III-2	VI -A7	647	-	VIII -A5
438	I	VII 1~2-A5	508	IV	VI -A6	578	V-1	VI -A7	648	III-2	VIII -A5
439	V-1	VII 1~2-A5	509	III-2	VI -A6	579	IV	VI~VII -A7	649	I	VIII -A5
440	IV	VII 1~2-A5	510	III-2	VI -A6	580	IV	VI~VII -A7	650	III-2	VIII -A5
441	III-2	VII 1~2-A5	511	IV	VI -A6	581	IV	VI~VII -A7	651	III-2	VIII -A5
442	I	VII 1~2-A5	512	IV	VI -A6	582	III-2	VI~VII -A7	652	III-2	VIII -A5
443	III-2	VII 1~2-A5	513	III-2	VI -A6	583	IV	VI~VII -A7	653	I	VIII -A5
444	V-1	VII 1~2-A5	514	III-2	VI -A6	584	IV	VI~VII -A7	654	III-2	VIII -A5
445	III-2	VIII 1-C2	515	IV	VI -A6	585	IV	VI~VII -A7	655	I	VIII -A5
446	IV	VIII 1-C2	516	III-2	VI -A6	586	IV	VI~VII -A7	656	III-2	VIII -A5
447	III-2	VIII 1-C2	517	-	VI -A6	587	III-2	VI~VII -A7	657	III-2	VIII -A5
448	III-2	VIII 1-C2	518	-	VI -A6	588	III-2	VI~VII -A7	658	III-2	VIII -A5
449	I	VIII 1-C2	519	IV	VI -A6	589	III-2	VI~VII -A7	659	III-2	VIII -A5
450	III-2	VIII 1-C2	520	IV	VI -A6	590	IV	VI~VII -A7	660	III-2	VIII -A5
451	-	VIII 1-C2	521	III-2	VI -A6	591	IV	VI~VII -A7	661	III-2	VIII -A5
452	III-2	VIII 1-C2	522	IV	VI -A6	592	III-2	VI~VII -A7	662	IV	VIII -A5
453	III-2	VIII 1-C1	523	IV	VI -A6	593	IV	VI~VII -A7	663	I	VIII -A5
454	III-2	VIII 1-C1	524	IV	VI -A6	594	I	VI~VII -A7	664	III-2	VIII -A5
455	I	VIII 1-C1	525	IV	VI -A6	595	III-2	VI~VII -A7	665	I	VIII -A5
456	I	VIII 5-A4	526	IV	VI -A6	596	III-2	VI~VII -A7	666	III-2	VIII -A2
457	V-1	VIII 1-C2	527	IV	VI -A6	597	III-2	VI~VII -A7	667	I	VIII -A2
458	III-2	VIII -B	528	IV	VI -A6	598	III-2	VII~VIII -A7	668	III-2	VIII -A2
459	-	VIII -G	529	IV	VI -A6	599	IV	VII~VIII -A7	669	I	VIII -A2
460	IV	VIII -G	530	III-2	VI -A6	600	III-2	VII~VIII -A7	670	IV	VIII -A2
461	III-2	VII 5-A4	531	IV	VI -A6	601	I	VII~VIII -A7	671	III-2	VIII -A2
462	-	VII 5-A4	532	III-2	VI -A6	602	IV	VII~VIII -A7	672	III-2	VIII -A2
463	-	VII 5-A4	533	III-2	VI -A6	603	III-2	VII~VIII -A7	673	III-2	VIII -A2
464	IV	VII 5-A4	534	IV	VI -A6	604	IV	VII~VIII -A7	674	I	VIII -A2
465	IV	VII 5~VIII 6-A4	535	IV	VI -A6	605	I	VII~VIII -A7	675	III-2	VIII -A2
466	IV	VII 5~VIII 6-A4	536	III-2	VI -A6	606	IV	VII~VIII -A7	676	III-2	VIII -A4
467	IV	VII 5~VIII 6-A4	537	III-2	VI -A6	607	III-2	VII~VIII -A7	677	III-2	VIII -A4
468	III-2	VIII 6-C2	538	IV	VI -A6	608	IV	VII~VIII -A7	678	III-2	VIII -A4
469	-	VIII 6-C2	539	IV	VI -A6	609	III-2	VII~VIII -A7	679	III-2	VIII -A4
470	III-2	VIII 6-C2	540	IV	VI -A6	610	III-2	VII~VIII -A7	680	I	VIII -A4
471	III-2	VIII 6-C2	541	III-2	VI -A6	611	IV	VII~VIII -A7	681	I	VIII -A4
472	I	VIII 6-C2	542	III-2	VI -A6	612	III-2	VII~VIII -A7	682	I	VIII -A4
473	-	VIII 6-C2	543	III-2	VI -A6	613	IV	VII~VIII -A7	683	I	VIII -A4
474	IV	VII 5-C1	544	VI	VI -A6	614	IV	VII~VIII -A7	684	III-2	VIII -A4

番号	層位	分類	番号	層位	分類	番号	層位	分類	番号	層位	分類
685	III-2	VIII-A4	703	III-2	VIII-A5	721	IV	VIII-A5	739	IV	VIII-A2
686	III-2	VIII-A4	704	III-2	VIII-A5	722	III-2	VIII-A5	740	III-2	VIII-A2
687	I	VIII-A4	705	III-2	VIII-A5	723	I	VIII-A5	741	IV	VIII-A2
688	III-2	VIII-A4	706	III-2	VIII-A5	724	III-2	VIII-A5	742	V-1	X 3
689	III-2	VIII-A4	707	I	VIII-A2	725	III-2	VIII-A5	743	III-2	VIII-C2
690	III-2	VIII-A4	708	III-2	VIII-A2	726	I	VIII-A5	744	III-2	VIII-C2
691	III-2	VIII-A4	709	III-2	VIII-A5	727	IV	VIII-A5	745	IV	VIII-C2
692	III-2	VIII-A4	710	III-2	VIII-A2	728	I	VIII-A5	746	III-2	VIII-C2
693	IV	VIII-A4	711	IV	VIII-A2	729	I	VIII-A5	747	III-2	VIII-C2
694	III-2	VIII-A4	712	IV	VIII-A2	730	IV	VIII-A5	748	III-2	VIII-C1
695	I	VIII-A4	713	III-2	VIII-A5	731	I	VIII-A5	749	III-2	VIII-C2
696	III-2	VIII-A4	714	III-2	VIII-A5	732	III-2	VIII-A5	750	IV	VIII-C2
697	I	VIII-A4	715	III-2	VIII-A5	733	III-2	VIII-A5	751	I	VIII-C1
698	III-2	VIII-A4	716	III-2	VIII-A5	734	I	VIII-A5	752	III-2	VIII-F1
699	III-2	VIII-A5	717	III-2	VIII-A5	735	III-2	VIII-A5	753	III-2	VIII-F1
700	III-2	VIII-A5	718	I	VIII-A5	736	III-2	VIII-A5			
701	IV	VIII-A5	719	I	VIII-A5	737	III-2	VIII-A5			
702	IV	VIII-A5	720	IV	VIII-A5	738	III-2	VIII-A5			

第50表 H-7グリッド出土土製品観察表 (第307図、第308図、第312図)

番号	層位	器種	長さ	幅	厚さ	番号	層位	器種	長さ	幅	厚さ
754	IV	ミニチュア	[4.6]	(8.6)	-	762	IV	異形台付土器	[5.9]	(12.3)	-
755	IV	ミニチュア	[3.1]	(6.8)	-	763	V-1	土製品	[7.4]	[3.8]	[3.7]
756	IV	ミニチュア	[3.9]	(8.6)	-	764	III-2	土版	[4.1]	[4.8]	[2.3]
757	I	ミニチュア	1.9	2.8	-	765	IV	土錘	[3.9]	2.6	1.8
758	V-1	ミニチュア	[1.4]	(6.1)	-	907	III-2	土偶	[4.9]	[5.3]	[2.9]
759	IV	舟形土製品	[6.5]	[3.7]	2.1	908	III-2	土偶	[5.4]	[4.3]	[3.0]
760	IV	異形土器	[7.4]	[8.3]	3.3	909	III-2	土版	[3.7]	[5.1]	2.6
761	III-2	ミニチュア	[2.0]	(8.0)	-						

第51表 H-7グリッド出土土製円盤観察表 (第308～第311図)

番号	層位	最大径	重量	分類	番号	層位	最大径	重量	分類	番号	層位	最大径	重量	分類
766	-	9.3	88.0	II-A-イ	804	IV	4.5	15.9	II-B-ウ	842	-	5.3	28.3	II-B-ウ
767	IV	5.5	30.1	II-A-イ	805	IV	5.5	24.8	II-A-エ	843	IV	5.6	26.4	II-A-エ
768	IV	4.5	28.5	II-A-ア	806	IV	5.8	35.7	II-A-イ	844	IV	4.7	27.3	II-A-イ
769	IV	7.5	66.6	II-A-ア	807	IV	5.6	27.6	II-A-イ	845	III-2	5.1	26.0	II-A-エ
770	IV	6.3	52.5	II-A-イ	808	IV	6.2	41.3	II-A-イ	846	III-2	5.0	22.2	II-B-ア
771	IV	5.7	40.3	II-A-ア	809	IV	5.9	38.8	II-A-ア	847	IV	5.7	36.9	II-A-ア
772	IV	8.6	76.8	II-A-イ	810	III-2	5.0	26.1	II-A-イ	848	V-1	5.4	29.6	II-A-イ
773	IV	6.5	62.3	II-A-イ	811	III-2	4.0	25.4	II-A-イ	849	IV	5.4	26.5	II-A-エ
774	IV	5.5	41.2	II-A-イ	812	IV	4.0	20.3	II-A-ウ	850	III-2	4.8	40.5	II-B-ア
775	IV	9.4	55.9	II-A-イ	813	III-2	5.5	35.6	II-A-ウ	851	III-2	3.1	9.7	II-A-イ
776	IV	6.2	49.1	II-A-イ	814	IV	5.7	31.2	II-A-ア	852	IV	5.5	18.9	II-A-イ
777	-	7.1	35.1	II-A-イ	815	IV	6.7	30.9	II-A-エ	853	III-2	4.7	27.5	II-A-イ
778	IV	6.0	38.0	II-A-イ	816	IV	5.9	32.3	II-B-ウ	854	IV	4.8	18.7	II-A-ウ
779	IV	6.0	43.2	II-A-イ	817	IV	5.7	39.8	II-A-イ	855	IV	5.3	23.5	II-A-ウ
780	III-2	6.9	46.2	II-A-イ	818	IV	4.5	42.1	II-A-イ	856	III-2	5.0	26.3	II-A-ウ
781	IV	6.0	48.2	II-A-ア	819	-	4.5	15.8	II-A-ウ	857	IV	5.0	28.4	II-A-イ
782	IV	6.6	53.5	II-A-イ	820	IV	5.7	31.8	II-A-ウ	858	IV	5.1	21.5	II-A-エ
783	IV	6.6	55.0	II-B-ウ	821	IV	5.3	33.1	II-A-イ	859	IV	5.3	31.2	II-A-イ
784	IV	6.7	42.2	II-A-ウ	822	-	4.8	21.9	II-A-イ	860	IV	5.1	21.1	II-A-イ
785	-	6.7	47.5	II-A-ア	823	-	4.6	18.2	II-A-ウ	861	-	4.7	25.9	II-A-イ
786	V-1	6.5	45.2	II-A-エ	824	-	5.4	29.9	II-A-ア	862	-	4.2	17.4	II-A-ウ
787	-	6.3	43.2	II-A-イ	825	IV	6.1	33.1	II-A-イ	863	III-2	5.1	30.3	II-B-ウ
788	IV	5.7	31.3	II-A-イ	826	IV	4.9	30.3	II-A-イ	864	IV	5.0	26.3	II-A-エ
789	III-2	6.5	38.7	II-A-イ	827	-	4.3	22.4	II-A-エ	865	IV	7.0	56.3	I-B-ウ
790	IV	6.7	34.6	II-A-ア	828	V-1	6.3	36.2	II-A-イ	866	IV	6.0	36.5	I-B-ウ
791	III-2	5.9	42.8	II-A-イ	829	IV	5.7	31.9	II-A-ア	867	IV	6.0	35.2	I-B-ウ
792	IV	7.0	41.9	II-A-イ	830	V-1	4.1	14.2	II-A-イ	868	IV	5.9	29.1	I-B-ウ
793	III-2	5.5	24.2	II-A-エ	831	IV	4.7	18.8	II-A-イ	869	IV	5.0	22.8	I-B-ウ
794	IV	6.9	44.5	II-A-ア	832	III-2	5.0	25.5	II-A-イ	870	IV	5.1	20.3	I-B-ウ
795	IV	5.5	23.9	II-A-エ	833	III-2	5.2	26.6	II-A-ア	871	III-2	5.1	18.3	I-B-ウ
796	IV	5.9	30.8	II-A-イ	834	IV	4.9	25.5	II-A-イ	872	III-2	4.9	20.7	I-B-ウ
797	IV	6.2	30.6	II-A-エ	835	III-2	5.0	28.6	II-A-ア	873	III-2	5.3	33.4	I-B-ウ
798	IV	5.6	32.3	II-A-イ	836	-	5.5	31.8	II-A-イ	874	IV	4.9	23.1	I-B-ウ
799	IV	4.4	17.7	II-A-イ	837	III-2	4.4	25.8	II-A-イ	875	I	4.2	16.4	I-B-ウ
800	IV	5.7	37.3	II-A-イ	838	IV	4.6	24.2	II-A-イ	876	IV	4.5	19.1	I-B-ウ
801	IV	4.5	20.5	II-A-イ	839	IV	5.1	26.0	II-A-イ	877	IV	4.2	14.5	I-B-ウ
802	IV	5.3	29.9	II-A-イ	840	IV	5.9	38.0	II-A-ウ	878	IV	4.4	22.7	I-B-ウ
803	IV	4.2	20.1	II-A-イ	841	III-2	4.8	24.0	II-A-ウ	879	III-2	5.2	21.3	I-B-ウ

番号	層位	最大径	重量	分類	番号	層位	最大径	重量	分類	番号	層位	最大径	重量	分類
880	III-2	4.5	22.3	I-B-ウ	887	IV	3.8	9.1	I-B-ウ	894	IV	3.7	16.9	I-B-ウ
881	IV	4.5	18.7	I-B-ア	888	III-2	3.7	20.3	I-B-ウ	895	III-2	3.7	19.2	I-B-ウ
882	IV	4.4	17.6	I-B-ウ	889	IV	3.6	16.7	I-B-ウ	896	IV	3.7	13.4	I-B-ウ
883	III-2	4.5	42.7	I-B-ウ	890	IV	4.2	23.3	I-B-ウ	897	III-2	3.4	15.1	I-B-ウ
884	I	3.8	11.7	I-B-ウ	891	V-1	3.9	18.9	I-B-ウ	898	IV	3.3	10.4	I-B-ウ
885	IV	4.1	14.3	I-B-ウ	892	III-2	3.2	7.8	I-B-ウ					
886	-	4.2	15.2	I-B-ウ	893	-	3.6	17.8	I-B-ウ					

第52表 H-7グリッド出土耳飾り観察表 (第312図)

番号	層位	径1	径2	高さ	重量	分類	番号	層位	径1	径2	高さ	重量	分類
899	-	(10.0)	-	[1.9]	7.6	V	903	IV	(5.0)	(4.7)	1.6	6.5	III-B-イ
900	III-2	(7.8)	(4.7)	3.0	13.9	IV-B	904	III-2	(5.3)	(4.7)	2.0	3.1	III-A-イ
901	-	4.3	2.9	[2.4]	30.9	I-B-イ	905	III-2	(5.6)	(5.0)	1.7	12.1	III-B-ア
902	III-2	3.4	2.8	1.9	12.4	IV-B	906	III-2	(4.6)	(4.4)	1.4	4.9	III-B-ア

第53表 H-7グリッド出土石器観察表 (第313~第319図)

番号	層位	器種	分類	石材	長さ	幅	厚さ	重量
910	III-2	石鏃	I	チャート	3.0	1.6	0.4	1.6
911	IV	石鏃	II	チャート	[1.8]	1.2	0.4	0.6
912	III-2	石鏃	II	チャート	[2.1]	1.4	0.4	0.8
913	III-2	石鏃	-	チャート	2.3	1.1	0.5	1.0
914	III-2	石鏃	-	チャート	3.6	2.8	1.0	8.8
915	-	石錐	I	安山岩	3.8	1.5	0.8	3.1
916	-	石錐	I	チャート	3.1	1.7	1.4	4.8
917	III-2	石匙	I	黒曜石	3.0	1.0	0.4	1.1
918	VI	スクレイパー	I	チャート	[3.1]	[3.8]	0.8	8.2
919	IV	スクレイパー	I	チャート	3.6	4.9	1.1	18.5
920	III-2	スクレイパー	III	頁岩	4.8	4.3	1.1	22.1
921	IV	二次加工剥片	-	黒曜石	4.8	2.2	1.1	9.2
922	III-2	二次加工剥片	-	チャート	3.1	4.3	1.5	18.7
923	III-2	二次加工剥片	-	チャート	3.3	4.5	1.4	18.0
924	III-2	二次加工剥片	-	チャート	2.6	5.2	1.0	13.7
925	IV	二次加工剥片	-	黒色頁岩	[4.0]	5.7	1.4	37.1
926	IV	石核	-	黒曜石	4.5	2.6	2.7	29.1
927	III-2	石核	-	チャート	2.8	3.1	2.5	28.2
928	III-2	打製石斧	I	頁岩	12.4	9.1	2.1	242.7
929	I	打製石斧	III	安山岩	8.1	4.0	1.6	64.3
930	III-2	打製石斧	-	頁岩	[4.9]	[7.3]	2.4	96.0
931	IV	礫器	I	頁岩	[7.8]	4.3	2.5	94.8
932	V-1	礫器	III	緑泥片岩	6.8	5.4	1.8	108.3
933	IV	礫器	III	黒色頁岩	[3.8]	[4.3]	1.6	29.6
934	III-2	磨製石斧	I	頁岩	[6.2]	[3.1]	2.9	88.8
935	III-2	磨製石斧	-	緑色岩	[7.2]	8.0	2.6	221.4
936	III-2	敲石	I	砂岩	11.9	5.8	3.0	319.6
937	IV	敲石	I	片岩	11.6	4.0	2.3	152.3
938	III-2	敲石	I	安山岩	8.2	6.0	4.3	309.4
939	IV	凹石	I	安山岩	5.4	5.7	3.7	191.7
940	IV	凹石	I	安山岩	5.4	5.5	4.0	176.6
941	IV	凹石	III	安山岩	6.8	6.5	4.5	269.9
942	III-2	凹石	III	安山岩	11.4	9.4	4.8	787.6
943	I	凹石	-	安山岩	9.6	5.9	5.8	247.2
944	I	磨石	I	安山岩	11.0	9.1	6.3	434.5
945	III-2	磨石	I	安山岩	8.3	6.9	5.1	359.8
946	III-2	磨石	I	安山岩	9.3	8.2	4.3	453.5
947	I	磨石	I	安山岩	4.6	5.7	3.4	125.0
948	III-2	磨石	I	安山岩	14.8	9.6	5.3	1010.1
949	I	磨石	I	安山岩	8.0	5.3	3.4	100.2
950	IV	磨石	II	安山岩	[6.6]	[6.4]	3.5	227.1
951	-	磨石	II	砂岩	[4.3]	[8.9]	4.3	212.2
952	IV	磨石	II	安山岩	[7.1]	[8.4]	5.8	430.4
953	III-2	磨石	II	安山岩	[7.7]	7.6	5.1	287.1
954	III-2	磨石	II	安山岩	5.1	5.3	3.5	66.2
955	III-2	磨石	II	安山岩	[11.9]	[8.8]	[5.6]	822.5
956	III-2	石皿	II	多孔質安山岩	[24.2]	[14.6]	5.7	1612.0
957	III-2	石皿	II	多孔質安山岩	[18.3]	[15.3]	5.3	1400.5
958	III-2	石皿	II	安山岩	[7.7]	[13.5]	4.5	511.1
959	III-2	石皿	II	緑泥片岩	[10.6]	[8.5]	[2.0]	267.8
960	III-2	砥石	II	砂岩	8.2	8.3	2.8	177.6
961	III-2	砥石	II	安山岩	11.1	4.9	5.1	142.0
962	III-2	砥石	II	砂岩	[5.8]	5.3	1.3	40.8
963	IV	砥石	III	砂岩	[4.7]	[5.3]	[2.8]	86.9
964	IV	砥石	III	安山岩	[5.2]	5.6	1.5	53.2
965	I	砥石	III	安山岩	[6.6]	[3.0]	[1.5]	39.8

番号	層位	器種	分類	石材	長さ	幅	厚さ	重量
966	IV	砥石	III	砂岩	[7.9]	6.5	1.7	118.4
967	III-2	砥石	III	砂岩	[7.5]	5.1	2.3	105.3
968	III-2	砥石	III	砂岩	[6.2]	5.1	2.7	68.0
969	-	石錘	I	頁岩	7.8	4.5	1.9	95.8
970	IV	石錘	II	頁岩	5.2	4.1	1.7	41.9
971	III-2	軽石類	I	軽石	[10.5]	8.3	3.5	127.7
972	I	軽石類	I	軽石	11.8	7.2	4.7	128.4
973	III-2	軽石類	I	軽石	[8.7]	7.6	5.3	146.8
974	III-2	軽石類	III	軽石	6.1	4.6	3.6	38.8
975	III-2	軽石類	III	軽石	5.5	4.2	2.6	20.6
976	V-1	軽石類	III	軽石	5.7	[4.4]	2.1	16.4
977	III-2	軽石類	III	軽石	4.1	4.9	3.1	23.5
978	IV	軽石類	III	軽石	[5.3]	[3.8]	4.0	21.4
979	III-2	軽石類	III	軽石	[5.0]	[4.2]	[3.0]	25.7
980	V-1	軽石類	III	軽石	[6.8]	[5.3]	3.7	30.4
981	IV	石棒類	I	雲母片岩	[10.0]	7.5	[3.1]	309.7
982	III-2	石棒類	II	緑泥片岩	[14.0]	3.6	2.1	147.8
983	III-2	石棒類	-	頁岩	[11.9]	3.2	2.2	125.2
984	-	石棒類	-	凝灰岩	[8.9]	[3.1]	[2.3]	65.2
985	I	垂飾	-	頁岩	2.7	2.5	0.4	3.3
986	-	垂飾	-	頁岩	[2.8]	3.2	0.5	5.6

第54表 H-7グリッド出土骨製品観察表 (第319図)

番号	層位	器種	長さ	幅	厚さ	重量
987	V-1	鹿角	15.0	1.7	2.3	18.3

番号	層位	器種	長さ	幅	厚さ	重量

であろう。206は突起の付くB2式の無文の鉢である。

4～15、209～232は安行式の波状口縁深鉢形土器で、縄文が施文されるものである。4～6、8、209～213、215～220は第VI群第1類の安行1式で、4、5、209～212は把手部に円窓が空く。7、214は第2類の安行2式、10、11、224、225は第VII群第1類の安行3a式、12～15、221～223、226～232は第2類の安行3b式である。13、228、229は第3類の姥山II式系のモチーフを有する。233、234は安行1式深鉢形土器の胴部破片であろう。

19、20、235～254は胴部で括れ、口縁部が開く深鉢形土器である。235～250は安行1式、251、252は安行2式、253、254は安行3b式であろう。255～257は内湾する口縁部が開く器形で、後期末から晩期前葉の安行式であろう。

22～29、258～290は口縁部が内湾して、胴部が膨らむ器形の深鉢である。22～25、258～273は貼付文系の土器で、22、23、258～260は安行1式、25、261は安行2式、24、262～266は安行3a式、267は安行3b式である。268～273は第VI群から第VII群の平口縁内湾深鉢形土器である。

26、27、247～290は安行1式の瓢形土器である。28、29、291は胴部が膨れる第VI群から第VII群深鉢形土器の胴部から底部の破片である。

30、32～34、292～325は磨消縄文のモチーフを施文する土器群である。30、300は内湾する口縁部が開く器形で、30は安行3b式、300は口縁部に玉抱三叉文が施文される安行3a式である。21、292～299、301～304は胴部で括れ、口縁部が開く深鉢で、蛇行沈線、三叉文、弧線文、ステッキ状文等が施文される第VII群第2類の安行3b式土器である。

32～34、305～324は口縁部が内湾する深鉢で、32～34、317～324は口縁が短く外反する。309～313、315、316は紐線文系の口縁部が肥厚する器形で、紐線文土器のモチーフに縄文を施文する文様が描かれる、安行3a式から3b式の深鉢形土器である。32は入組三叉文が施文される安行3a式、305～310は三叉文、入組文、対弧文等が施文される安行3b式、33、34、319～324は胴部が大きく膨れる3b式の深鉢土器であろう。

49～51、326～333は安行1式の台付鉢、42、334～336は安行1式の鉢、337、339は安行2式の鉢である。44、48、338、340、344は安行3a

式、43、45～47、341～343、345、346、348～358は第Ⅶ群の安行3 b式を中心とした鉢類である。61は口縁部が大きく開く鉢か台付鉢であり、連続弧線文と入組三叉文が施文され、区画内に縄文が充填されている。安行3 b式から3 c式にかけてのものであろう。52～55は第Ⅶ群の台付鉢脚部で、52、54は安行3 b式であらう。56、57、361は第Ⅶ群の壺類と思われ、359、360は注口土器の口縁部であらう。359は安行2式であらうか。

58は角底土器で、器高の低い深鉢か、鉢であらう。底部付近に三叉文、底部裏面に単沈線の渦巻文が施文されている。安行3 b式か。

362～369は第Ⅶ群第7類の細密沈線文土器である。365は砲弾形の典型的な細密沈線文土器で、他は口縁部が内湾するものや、頸部で括れて胴部が膨れるものが多く、安行3 b式から3 c式にかけてのものと思われる。

次に、沈線文に刺突文が伴う土器群及び沈線文のみ施文する第Ⅷ群土器を一括する。

16～18、370～373は緩い波状口縁深鉢形土器で、沈線間に刺突文を施文する第Ⅷ群第1類の安行3 c式土器である。370は波頂部から刻目隆帯が垂下し、371は刻みを挟む沈線文が垂下して文様帯を縦位分割する。373も縦位分割線が存在しよう。16は姥山Ⅱ式系のモチーフが施文される安行3 c式である。

35、374～394は各種の平口縁土器である。374は縦位分割線を有する。35は頸部で括れ、膨れる胴部に文様帯を有するものであり、刺突文を伴う入組文が施文される安行3 c式である。358～392は頸部が括れ、短い口縁部に刺突文が施文されるものである。393、394は紐線文土器系統であり、口縁部が沈線で区画される。安行3 c式土器である。

395は楕円文の周囲が「I」字文状になっており、安行3 dになる可能性がある。396もモチーフから安行3 d式になる可能性が高い。

397～406、425～427は沈線文のみ施文される波状口縁深鉢形土器である。397～406は緩い波状口縁を呈し、弧線文や入組三叉文等が施文されるもので、安行3 c式から3 d式にかけての土器群である。407～423は平口縁土器で、波状口縁土器と同様のモチーフが描かれるが、重層的な構成が多くなる。安行3 d式を中心としている。425～427は姥山Ⅱ式系のモチーフを有するもので、安行3 c式から3 d式にかけてのものであろう。

430～435は無文の口縁部が外反する深鉢形土器で、胴部に沈線の簡単なモチーフが施文される。428、429、436～444は口縁部が内湾する器形の深鉢形土器で、436～438は胴部に楕円文を施文する第3類の姥山Ⅲ式や、紐線文系のモチーフが施文される。安行3 c式から3 d式であらう。

59～72、445～460はⅧ群の鉢、壺類である。60、62～66、458は台付鉢で、66は安行3 c式、60は安行3 d式であらうか。445～451は列点文の施文される安行3 c式の鉢である。口縁部の開く59、453～455、胴部で屈曲する67は安行3 c式である。68、69は沈線文が施文される浅鉢で、73～76は無文の鉢である。70～72は第Ⅷ群の壺で、72は徳利形の細口壺である。459、460は注口土器と思われ、459は人面付である。

他系統の土器群としては、77は円形の瘤状貼付文列を施文する深鉢形土器で、第Ⅵ群第3類の新地式の瘤付土器系の要素を有する土器である。モチーフから安行3 a式段階であらうか。

487～492は円形貼付文が施文される第Ⅷ群第4類の天神原式系の土器群、456、493～497は第5類の前浦式系の土器群である。

78～82、461～486は南東北地方の大洞式系土器である。461～467は深鉢形土器で、462には崩れた羊歯状文、463～465は「二溝間の截痕」が見られ、466、467は小さなクランク文が施文される。461～464は第Ⅶ群第5類の大洞B C式段階、465～467は大洞B C式から大洞C 1式へ

の移行期のものと思われる。

78～81、468～485は鉢類で、80、474、475、477、478は大洞B C式、78、79、81、468～473、476、479～483は大洞C 1式、484、485は大洞C 2式であろう。82は大洞B式の新しい段階の壺、486は大洞C 2式の壺であろうか。

84～89、498～568は第V群から第VII群の条線文土器である。84、498～507は胴部が括れ、口縁部が開く器形で、口端部に刻みを有し、横位から斜位の弧状の条線を施文するもので、第V群の加曾利B 3式から曾谷式であろう。85～88、508～550は口縁部がやや立ち気味となり、口端部の刻みと沈線区画施文され、口縁部から胴部にかけて斜位から縦位の条線を施文するもので、第VI群の安行1式から安行2式に位置付けられるものである。やや条線の粗くなる551、552は第VII群第1類の安行3 a式になろうか。89、553～568は内湾度が強く、口端部に刻みのない条線文土器で、第VII群土器であろう。89、562～568などの条痕文の粗いものは安行3 b式まで残ろう。

83、91～97は第V群から第VII群の紐線文土器である。83は胴部で括れ口縁部が開く器形で、肥厚しない口縁部と胴部に押圧隆帯が巡る。条線文は胴上半部で横位弧状に施文される。第V群第4類の曾谷式であろう。91、569～578は緩く括れる器形で、斜位から縦位の条線文が垂下する。第VI群第1類の安行1式であろう。94、579～597は内湾の強い器形で、肥厚口縁部に押圧隆帯を巡らせ、横位から斜位の条線文を施文する安行2式から安行3 a式の前半段階にかけての土器群である。地文条線文上に沈線のモチーフが施文される。94のように沈線間の条線を磨消すものが出現する。92、95～99は地文の条線文が消失するもので、押圧隆帯が低調となる安行3 a式後半から3 c式にかけての土器群である。97、99のように安行3 c式段階になると、口縁部には刻列が目立ってくる。98は口縁部に円形の貼り瘤と、

楕円区画文が施文されており、姥山Ⅲ式系、天神原式系の要素を継承する、安行3 d式段階の可能性はある。

100～110、618～753は、多量に出土した粗製土器の無文土器である。

105、109、618～629、643は紐線文系の無文土器である。内湾する器形で、削り出し等で口縁部を作出する。105の口唇部には押圧状の刻みが施される。103、104、630～642は口縁部内端を肥厚させる土器群で、644・665は肥厚しない口縁部が内湾する器形の無文土器である。667～675は口縁部が内湾しながら開く器形、676～687は胴部が緩く括れながら口縁部が開く器形、100、101、688～698は頸部が強く括れる器形である。

102、108、699～706は輪積成形痕が残る土器群で、108の口縁部には沈線が巡る。106、107、110、707～738は折返状の口縁段帯部を有する粗製土器で、735～738は2段の段帯部を有する。多くの土器群は輪積成形痕を一部残すような作りであるが、器面にケズリ整形を施すような丁寧な作りの土器もある。

739～741は製塩土器の口縁部破片である。741の口唇部は角状にケズリ整形されている。

743～751は無文の鉢類で、743～747、749～750は体部が内湾する器形で、748、751は口縁部が外反する器形である。752、753は壺形土器の口縁部破片と思われる。

113～124、742は各時期、各器種の底部破片である。

土製品類（第307図754～第312図909）

第307図754～759は手捏ねのミニチュア土器で、754、756、758は鉢、755は台付鉢、757は壺、759は舟形容器であろうか。側縁に細かな刺突文が施される。761、762は安行1式期の台付鉢の脚である。

760は舟形容器である。船首と思われる部分は片口の注ぎ口状を呈しており、内面は赤彩されて

いたものと思われる。763は中央に貫通孔のある俵状の土製品で、両端部と中央部が平行沈線で区画され、上下に対弧状の平行沈線が施文される。晩期の所産であろうか。765は両軸上に溝を有する土錘である。

764、909は土版の破片である。764は割れ面に突き刺したような小穴が見られ、穴の角度を垂直にすると、破片の角度が斜めになる。全体形が不明であるが、表裏面に凹凸がある。

土製円盤は133点出土しており、耳飾りが8点出土している。899、900は透かし彫りの丁寧な作りである。902は上面に透かしの文様を有する台形タイプの完形品である。

土偶は2点出土した。907は中実土偶で、胸部のみ現存し、乳房の痕跡が見られる。908は中実土偶の右腕である。

石器（第313図910～第319図986）

第313図910は無茎の石鏃、911、912が有茎の石鏃である。911が先端を、912が先端と基部を欠く。914は周縁から中央へ向けて剥離が両面に施されており、石鏃よりも一回り大きいことから、石鏃の未成品と判断した。

915、916は摘まみ部を有する石錐である。

917は縦型の石匙で、摘まみ部は両面からの加工によって作り出されている。身部は片面加工によって整形している。

918、919はサイドスクレイパーで、ともに両面加工により正面右側面に刃部が作り出されている。920は両側面及び末端に刃部を有するスクレイパーである。

928は分銅形の打製石斧で、片刃の刃部を有する。929は短冊形の打製石斧で、刃部は両面加工により製作されている。930は打製石斧の刃部片である。

931は礫器Ⅰ類の基部片、932が礫器Ⅲ類、933

が礫器Ⅲ類の刃部片である。

934は磨製石斧Ⅰ類の基部片である。935が磨製石斧の刃部片で、刃こぼれが観察できる。

936～938が擦痕を有する敲石で、長楕円形の礫を素材に利用している。

939～943は各種凹石で、940～943では正面と裏面に凹痕が認められる。また、939と940は周縁を研磨によって整形している。

944～949が磨石Ⅰ類、950～955が磨石Ⅱ類である。950には正面と裏面の一部に赤色顔料が確認できる。951、952、995は被熱によるヒビや剥落が観察できる。

956～959は石皿Ⅱ類の破片である。956は皿部と底部の両面に凹痕を有する。その他、957、958が底部に、959が正面に凹痕がある。

960～962が溝状の擦痕を有する砥石、963～968が砥石Ⅲ類である。

969は石錘Ⅰ類で、上下両端に溝状の擦痕を有する。

971～973は凹痕を有する軽石類で、974～980は擦痕を有する軽石類である。

981は大型石棒の頭部片で、982は石剣の基部片である。その他、983が石棒類の頭部片、984が石棒類の基部片である。

985、986は垂飾である。986は正面と裏面に凹穴を有するが、ともに貫通までには至っていない。また、凹穴の穿孔は正面と裏面で軸がずれている。

その他、921～925が二次加工剥片、926、927が石核である。

骨製品（第319図987）

骨製品は1点出土している。第319図987は加工痕のない鹿角で、角幹から先端にかけての部分である。

11 I-5グリッド出土遺物

概要 (第320図、第321図)

狭小な本グリッドで、後期前葉から中葉にかけての住居跡2軒 (S J 60、62) が検出され、周囲に同時期と思われる多くのピットが確認されている。特に、S J 62の炉跡が検出された⑤小グリッドの下層であるV層からは、第V群の加曽利B式

土器を中心とした後期中葉の土器群が多量に出土しており、同時期の遺構の多さを示している。

一方、全体的に土器量は少ないものの、上層のⅢ層ではHグリッドと同様に、第Ⅷ群の安行3c式、3d式土器の出土量が優勢である点に変化はみられない。土製品類が少ないのも、共通する傾向である。

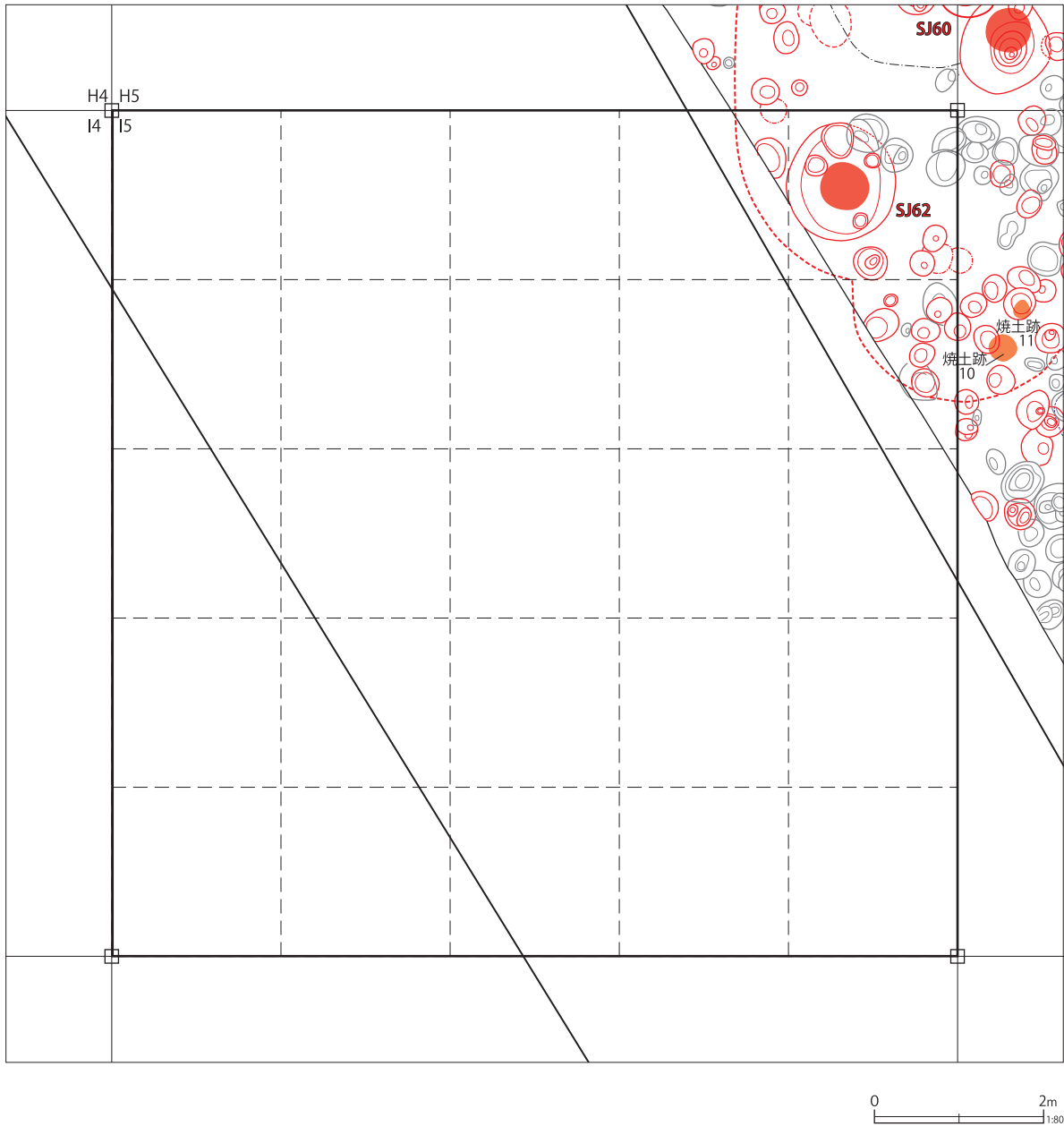

遺構	小グリッド	所属時期	遺構	小グリッド	所属時期	遺構	小グリッド	所属時期
S J 60	4 5 10	後期前葉から後期中葉	S J 62	5	後期前葉から後期中葉			

第 320 図 I-5グリッド検出遺構

加E・称名寺

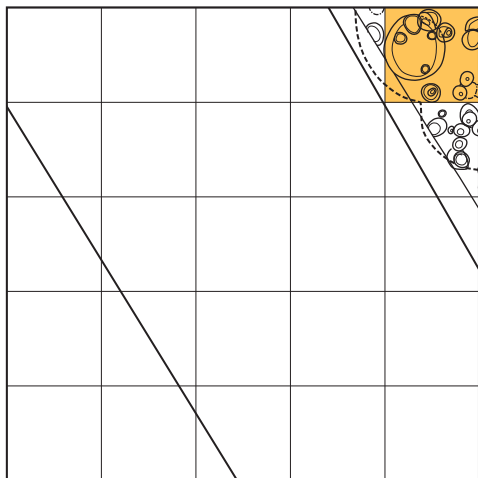

堀之内

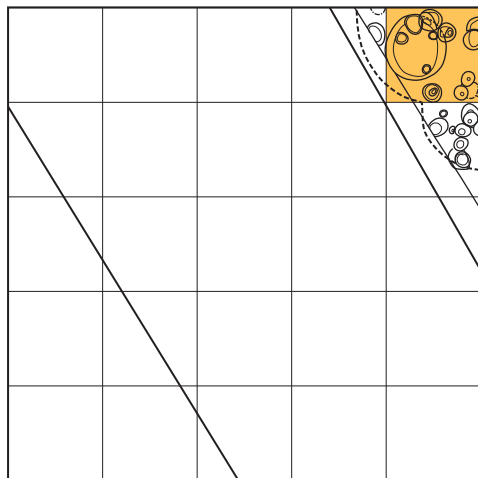

加曾利B

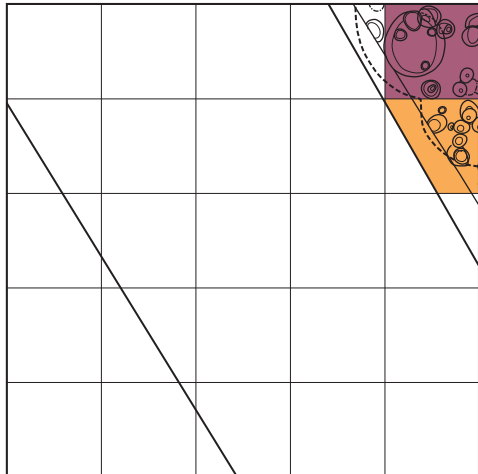

安行 1・2

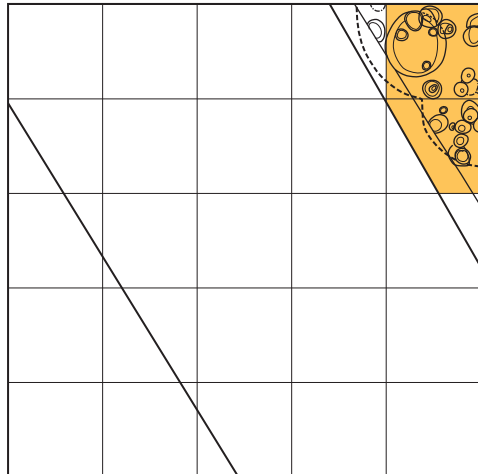

安行 3a・b

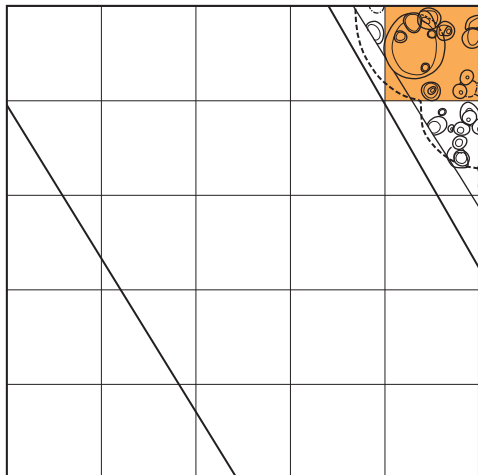

安行 3c・d

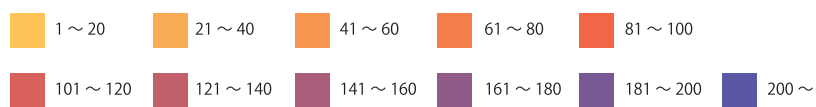
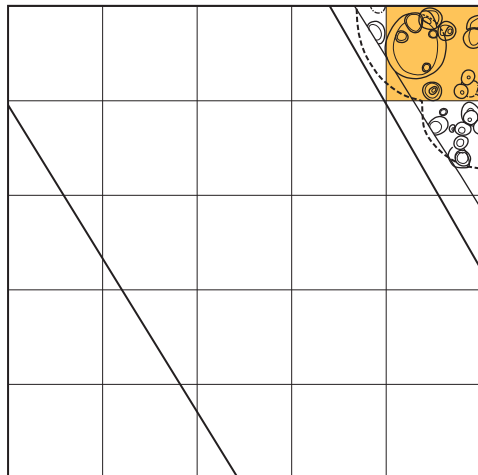

第 321 図 I-5 グリッド時期別濃淡図

縄文土器（第322図1～第330図204）

出土土器は後・晩期が主体を占めるが、加曾利B式と晩期安行式が中心となっている。

第325図33は第Ⅱ群第4類の諸磯a式土器である。胴部が爪形文で区画され、変形木葉文系のモチーフが平行沈線で描かれる。

34は第Ⅳ群第3類堀之内1式の縄文施文の深鉢形土器である。35は第4類堀之内2式のバケツ形の深鉢形土器である。

1、36～38は第Ⅴ群第2類加曾利B2式からB3式の3単位把手深鉢形土器である。39～41も同時期の深鉢である。42～44は口縁部が内折する大森タイプの深鉢である。45、46は口縁部が大きく開く中妻タイプの深鉢である。45は縄文が施文されず、46は縄文帯の横帯区画が整然としていない。

47～51は口縁部が開く斜線文土器で、49、50は矢羽状沈線、47、48は粗い斜線文、51は横位沈線が施文される。52～54は斜格子目土器で、54は地文に縄文が施される。加曾利B2式から曾谷式にかけてであろう。

57～63は縄文を施文する紐線文土器で、口縁部に押圧隆帯を1本施文する55、56は加曾利B1式、58、59は無地文上に沈線文が描かれ、57、60は2本隆帯が口縁部に巡っている。加曾利B2式からB3式であろう。61～63は地文に縄文を施文して押圧隆帯文と沈線文が施文される遠部第一類系の土器である。64～67は第Ⅴ群の紐線文土器で、地文縄文は施文されない。68は条線文土器である。

69～71は5単位波状口縁土器で、69は縄文地文上に斜沈線施文の、70は無文の、71は縄文を施文する口縁部が開く。72～77、86、87は各種の深鉢形土器である。74～77は加曾利B3式から曾谷式の粗製土器である。

3は曾谷式の波状口縁深鉢形土器で、波頂部と波底部の口縁部に瘤状の貼付文が施文される。5は高井東式の大波状口縁深鉢形土器で、波頂部から雷形の平行沈線が垂下される。

2、4、78～84は加曾利B2式を中心とする口縁部が内湾する鉢類で、85は加曾利B3式の台付鉢と思われる。18はやや細長いボウル状の鉢で、角頭状の口縁部が沈線で区画され、胴部に大柄の弧線文が施文され、縄文LRが充填施文されている。加曾利B3式であろう。

6、88は第Ⅷ群の晩期安行式の波状口縁深鉢形土器で、88は2段の舌状豚鼻貼付文が付き、6は口縁部の区画線が三角形文を構成している。胴部は縄文が施文され、刺突文を挟む沈線で区画されている。安行3b式である。89、90は波頂部から縦位の区画線が垂下して菱形文等を区画する姥山Ⅱ式土器であり、区画内には縄文が施文される。

91～93は第Ⅵ群第1類の胴部で括れる安行1式平口縁深鉢形土器である。91は口縁部に縦瘤を有し、頸部に弧線文が施文される。

7、8、10、13、94～97は内湾する口縁部に貼付文を有する平口縁深鉢形土器で、7、8、94は横刻縦瘤が施文される晩期の安行3a式で、8は後期になる可能性がある。10は縦刻横瘤が付く安行3a式である。95、96は2段の舌状豚鼻瘤を有する安行3b式であろう。13は中央に指頭でなぞるスリットのある縦瘤を有し、平行沈線のみが施文される平口縁土器で、第Ⅶ群土器と思われる。

9、98、99、103は頸部や胴部が括れる深鉢である。9は口唇部に双頭突起が付き、外反する口縁部に弧線文と三叉文が施文され、膨らむ胴部に三叉文と玉抱入組文が施文されている。安行3a式であろう。98、99安行3b式であろうか。103は外反する口縁部に縄文LRが施文されている。

11、100～102は口縁部が内湾する深鉢で、頸部がやや括れて口縁部が外傾する。11、101は縄文LR、100は縄文RLが施文される。102は紐線文系土器で、口縁部が沈線で区画され、胴部に弧状沈線でモチーフを描き、口縁部とモチーフ内に縄文LRが施文されている。

104～107は口縁部が外傾する鉢の口縁部で、

台付鉢の可能性が高い。104、106は口縁部に弧線文と三叉文を、105は弧線文、107は入組三叉文が施文されている。安行3b式であろう。

108～111は壺形土器としたが、108、109は深鉢の可能性もある。108は口縁部に縄文LRを施文し、胴部に沈線の入組文を施文しているようである。109は口唇部外側に突出する貼付文を有する。110は口縁部が外折する広口壺と思われ、口縁部と頸部にLRの縄文帯を有する。安行3b式であろう。111は円形と三角形の透かしが施される台付鉢の脚部である。安行3b式か。

12、112～115は第Ⅶ群第7類の細密沈線文土器である。12、113は沈線で区画された外反する口縁部に、やや斜位の細密沈線文が施文されている。112、114は胴部が縦位沈線で区画され、112は横位と斜位の沈線で羽状構成を、114は細密な沈線で縦位羽状の沈線文を構成している。115は横位沈線で区画された胴部に、横S字状の入組沈線文が施文され、区画内に粗い斜行沈線が充填施文されている。安行3b式並行であろう。

14、15、116～127、130は沈線と刺突文が併施文される深鉢形土器である。116は波頂部下に波状弧線文と三叉文が施文され、木葉文状の区画内に細長い刺突文が施文される。117は把手を巻く平行沈線と、口縁部区画の平行沈線が施文され、細かな刺突文が施文されている。14は波状部に合わせた平行沈線の波状文内に入組三叉文が施文されるもので、胴部の区画文内に細かな刺突文が施文されている。いずれも安行3c式段階であろうか。130は入組三叉文内だけに細かな刺突文が施文されている。安行3d式であろう。

15、118～127は平口縁深鉢で、15、118、119、123～126は口縁部に刺突文列が施文されるもので、121は胴部の括れ部に、125は頸部に刺突文を挟む沈線帯が施文される。122は外反する口縁部に紐線文系のモチーフを施文している。127は紐線文系の土器で、口縁部に列点文、胴部に沈線

の弧線文が施文され、縄文が施文される。安行3c式である。

128、129、131～134は沈線のみでモチーフが描かれる土器である。128は緩い波状口縁深鉢で、波状に合わせて三角形区画が施され、三叉文と波状間に入組三叉文が施文される。単純な構成であり、まだ安行3c式段階であろう。129、131～134は多条沈線の波状文間に入組三叉文等が施文される第Ⅷ群第2類の安行3d式土器である。

135は沈線の楕円文が2帯に施文される第3類姥山Ⅲ式系土器、137は紐線文土器から系譜を引く横位弧状沈線が施文されている。いずれも第Ⅷ群土器である。138は沈線で両端が渦を巻くモチーフが施文されており、大洞系のモチーフの影響を受けているものと思われる。

136、139～142は沈線と刺突文が併施文される鉢類である。136は口縁部が外反し、口唇部に3個対の刻みが施される。胴部には縦位のケズリ状整形が施されるが、内面は平滑に磨いている。140は波状口縁を呈する鉢で、把手頂部を巻く隆帯が、内面では刻みを伴って山形に施文されている。139は平口縁で、胴部に入組文が、141は三角区画内に三叉文が施文されている。

19～21は鉢、壺類である。19は無文の鉢、20は台付鉢の脚部である。21は小壺であり、肩部に上向きの重弧線文が施文される。いずれも第Ⅷ群土器で、21は安行3c式であろう。

他系統の土器群としては、120、143～145は天神原式系の土器である。120は胴部が括れる平口縁深鉢形土器で、沈線の曲線モチーフ内に細かな刺突文を充填施文している。143は波状口縁土器と思われ、波頂部から垂下する区画沈線と口縁部を縁取る区画沈線で菱形文が構成され、細かな刺突文が充填施文される。144、145は口縁部が内湾する器形で、円形貼付文が施文されるものである。

13、146は第Ⅷ群第5類の前浦式土器である。13は口縁部が内傾して、胴部が大きく膨らむ深

鉢で、口縁部と胴部がLRの縄文帯で区画され、文様帯内に帯状入組文のモチーフが施文されている。146は太くて浅い凹線状の沈線で逆「の」字状モチーフが描かれ、隆起部には縄文LRが施文されている。

22、147～149は大洞式系の土器群である。147は口縁部が開く鉢で、雲形文の祖形的なモチーフが施文される。口縁部の「二溝間の截痕」は2段に亘って認められ、下段は途切れながら施文されるようである。モチーフが羊歯状文の構成に類似した右上がり状に連続するものとなっており、安行3b式と大洞BC式の折衷的なモチーフになっている。まだ大洞BC式段階であろう。148は大洞C1式の鉢であろう。

22は広口壺で、胴部に横長の雲形文が施文される大洞C1式、149は胴部に網目状撚糸文が施文される浮線文土器で、第Ⅷ群第7類大洞C2式末の壺形土器である。

24は内湾する鉢の口縁部であり、入組鍵の手法が施文される。中部地方の佐野I式系のモチーフであろう。地文に縄文LRが施文されている。

150～158は紐線文系の土器群で、地文縄文の150～152は第Ⅴ群で、153～156は第Ⅵ群から第Ⅶ群である。155は直線の平行沈線による鋸歯文内に縄文が充填されており、地文に粗い条線文が施文されている。晩期初頭のものと思われる。

157、158は口縁部が刻列で区画される条線文土器である。158は条痕文がなくなる安行3a式以降のものであろう。

16、17、159～199は第Ⅷ群の無文土器である。17、187～190は口縁部が内湾して胴部が膨らむ器形で、口唇部が肥厚する紐線文系の土器である。159～162は口縁部内面が肥厚するもので、163～175は内湾する口縁部が立ちながら開く器形のものである。176～186は胴部で括れ、口縁部が開くものであり、180～186は頸部が強く括れるものである。181は口唇部に押圧状の刻みが施され、

小波状を呈している。

16、191～197は折返状口縁を有し、輪積成形痕を残す深鉢である。内湾器形のものも多く、197は口縁部に段帯部のないものである。

198、199は非常に薄く、強く被熱した製塩土器である。

200、201は口縁部が外反する鉢、202、204は内湾する鉢である。200は口唇部に双頭の突起が施文され、201は口唇に沿って、口唇部に押圧を施す隆帯を貼付している。

25～32は各時期、各器種の底部である。

土製品類 (第331図205～214)

土製品類は少なく、第331図205～209は土製円盤である。210は蓋の把手と思われるが、後期段階のものであろう。211は表裏面と両側面に沈線の渦巻文等が描かれている。柄の部分は四角柱状を呈し、凹面状の受け皿部分を欠損する手燭形土製品と思われる。受け皿部の裏面は、刻みを施す隆起線で縁取られる部分があり、みみずく土偶の顔か、人面状の装飾が付く可能性がある。後期末から晩期初頭の所産であろうか。

耳飾りは3点出土している。212は環状の完形品で、弧線文が5単位施文される。213も環状で、一部が現存する。214は薄い白形の耳飾りで、中央部に穴が開き、赤彩されている。

石器 (第331図215～第333図229)

第331図215は有茎の石鏃である。216はスクレイパーで、両側面及び末端に刃部を有する。

217～219が打製石斧で、217は撥形を呈する。218は基部の一部が欠けたⅢ類の打製石斧である。219は刃部片である。

220～222は敲石Ⅰ類である。223は凹石で、周縁を研磨によって整形している。224は磨石Ⅰ類、225～227が磨石Ⅱ類で、228が石皿Ⅱ類で皿部と底部に凹痕を有する。

229は独鈷石で、2帯1対の突帯よりも上部では整形時のものと思われる敲打痕が確認できる。

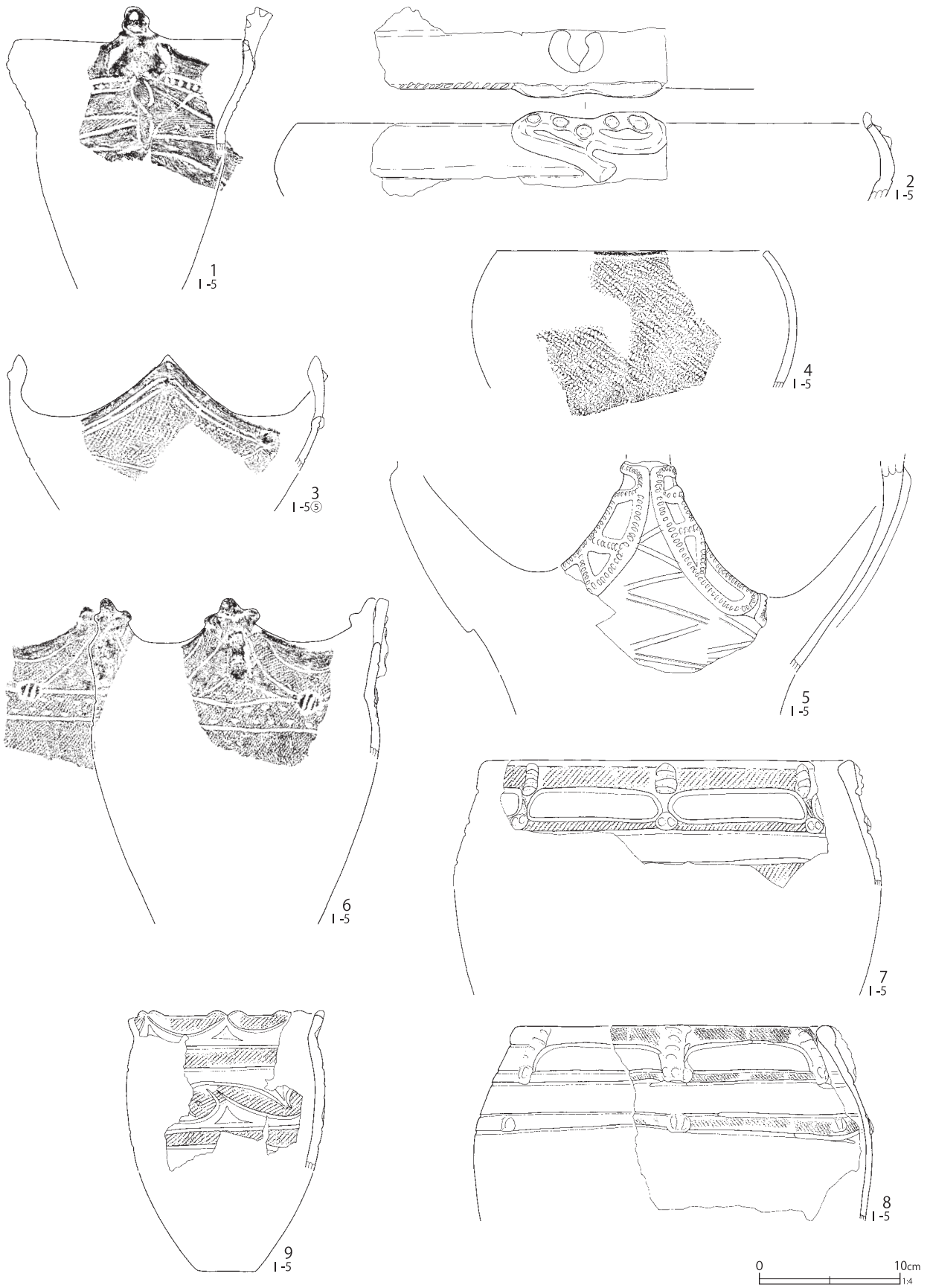

第322図 I-5グリッド出土遺物(1)

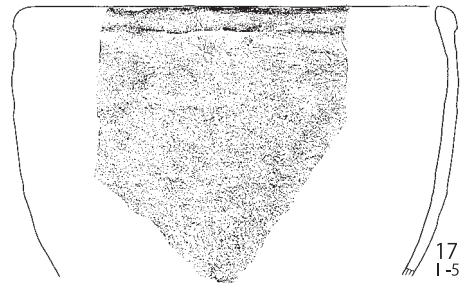
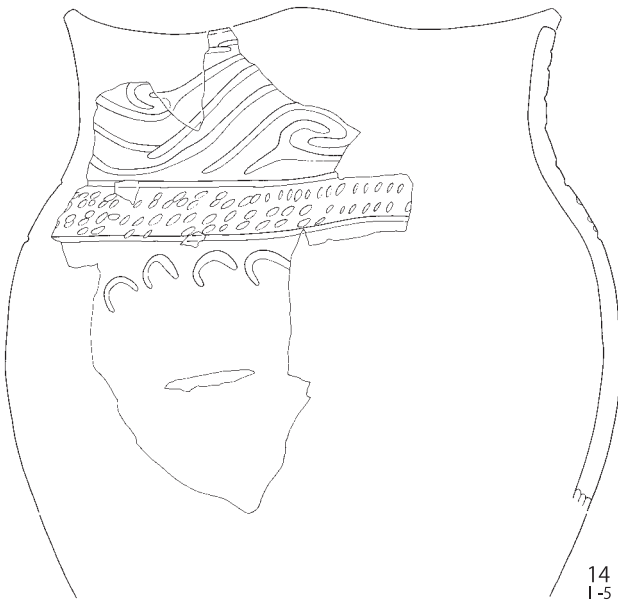
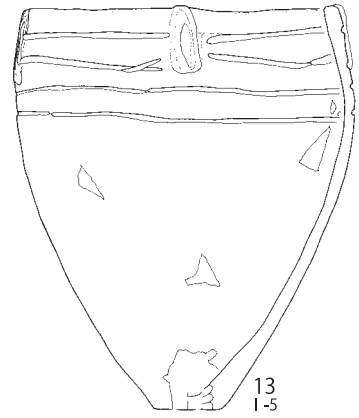
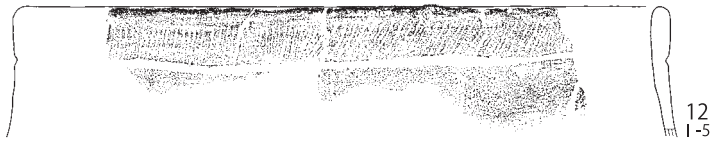
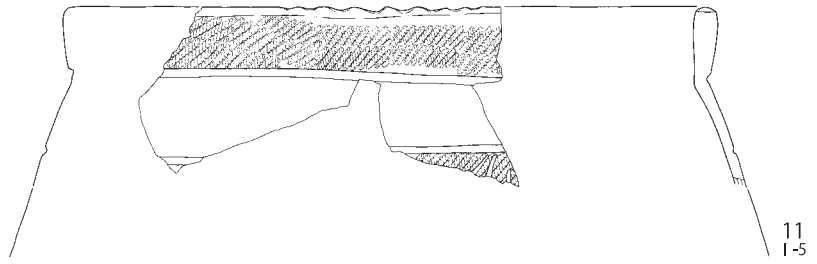
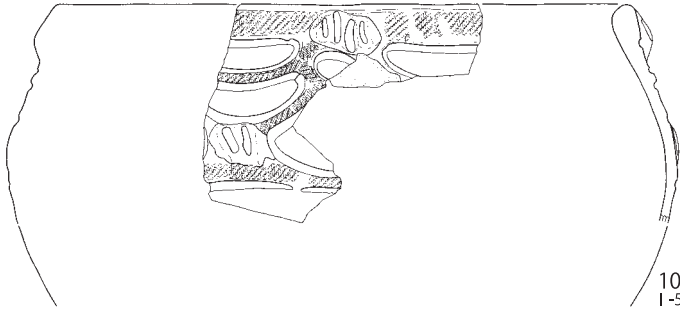

第 323 図 I-5 グリッド出土遺物 (2)

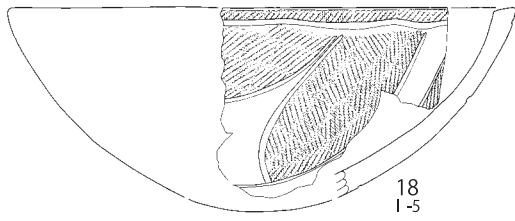

18
1-5



19
1-5

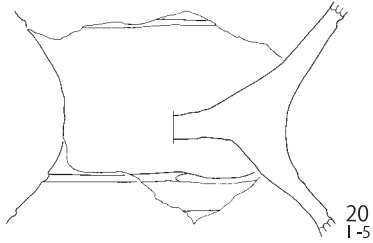

20
1-5

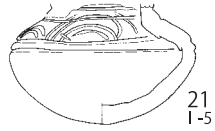

21
1-5

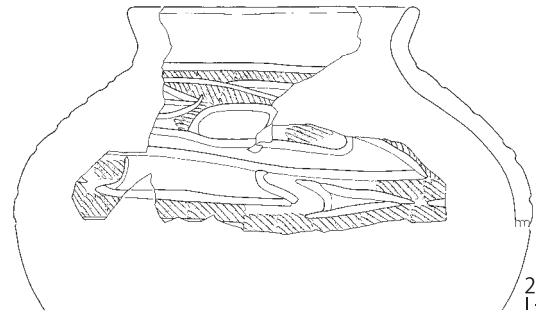

22
1-5

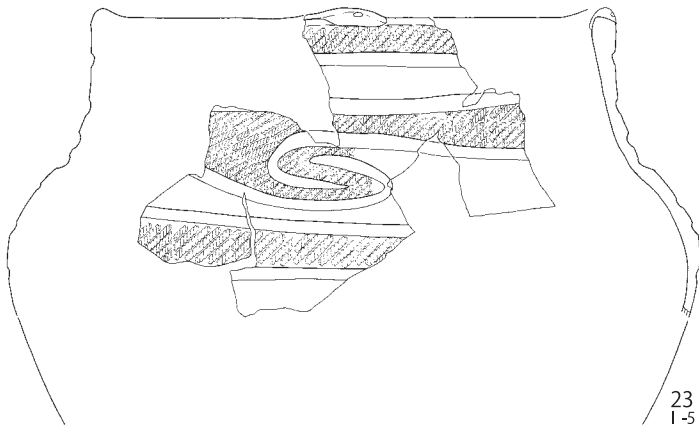

23
1-5

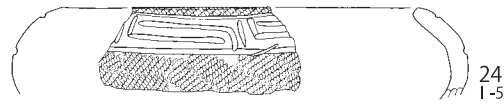

24
1-5



25
1-5

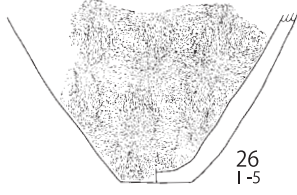

26
1-5



27
1-5⑨



28
1-5



29
1-5



30
1-5

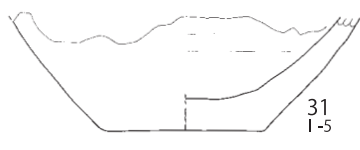

31
1-5



32
1-5

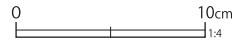

第324図 1-5グリッド出土遺物(3)



第325図 I-5グリッド出土遺物(4)

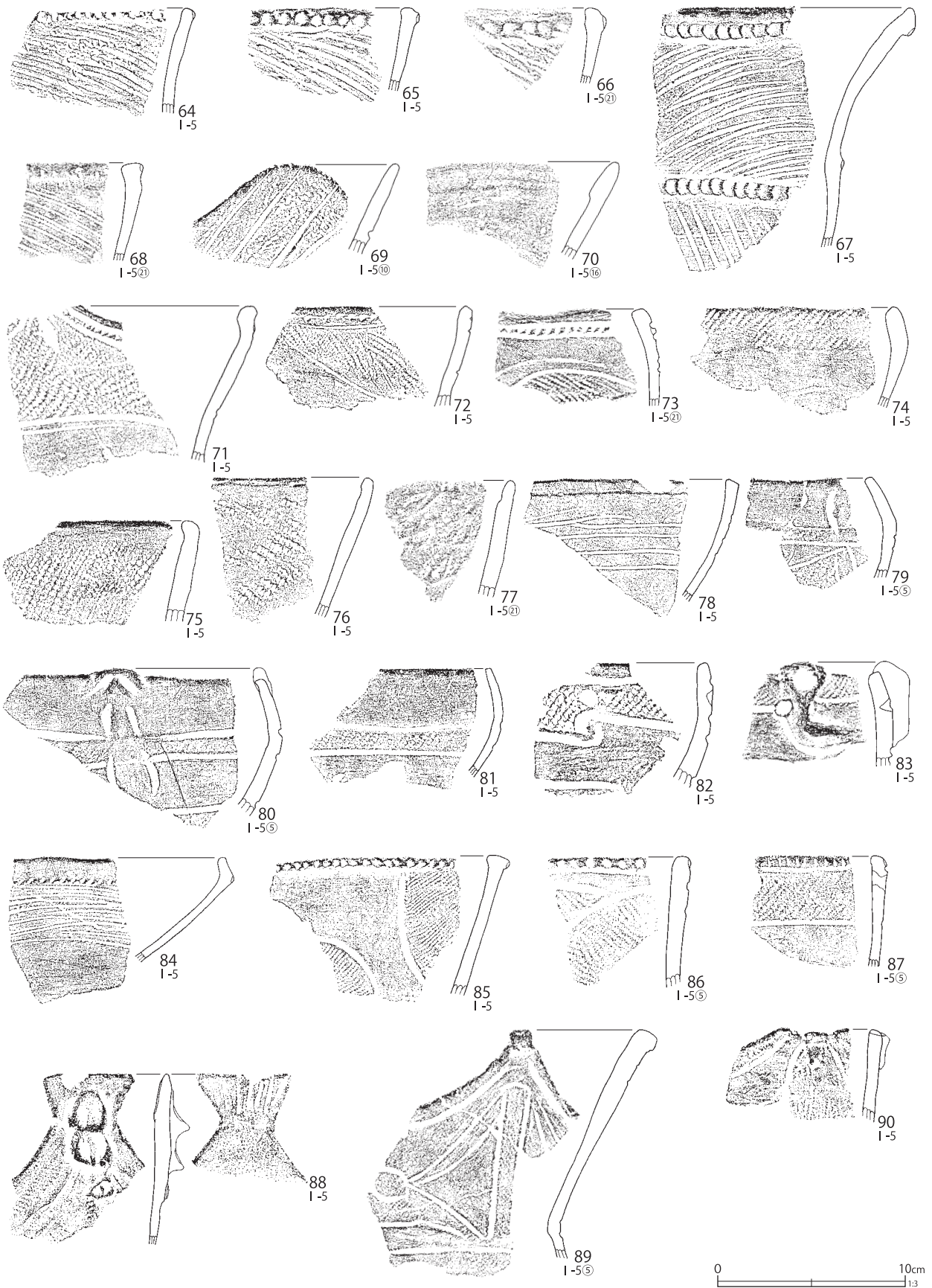

第326図 I-5グリッド出土遺物(5)

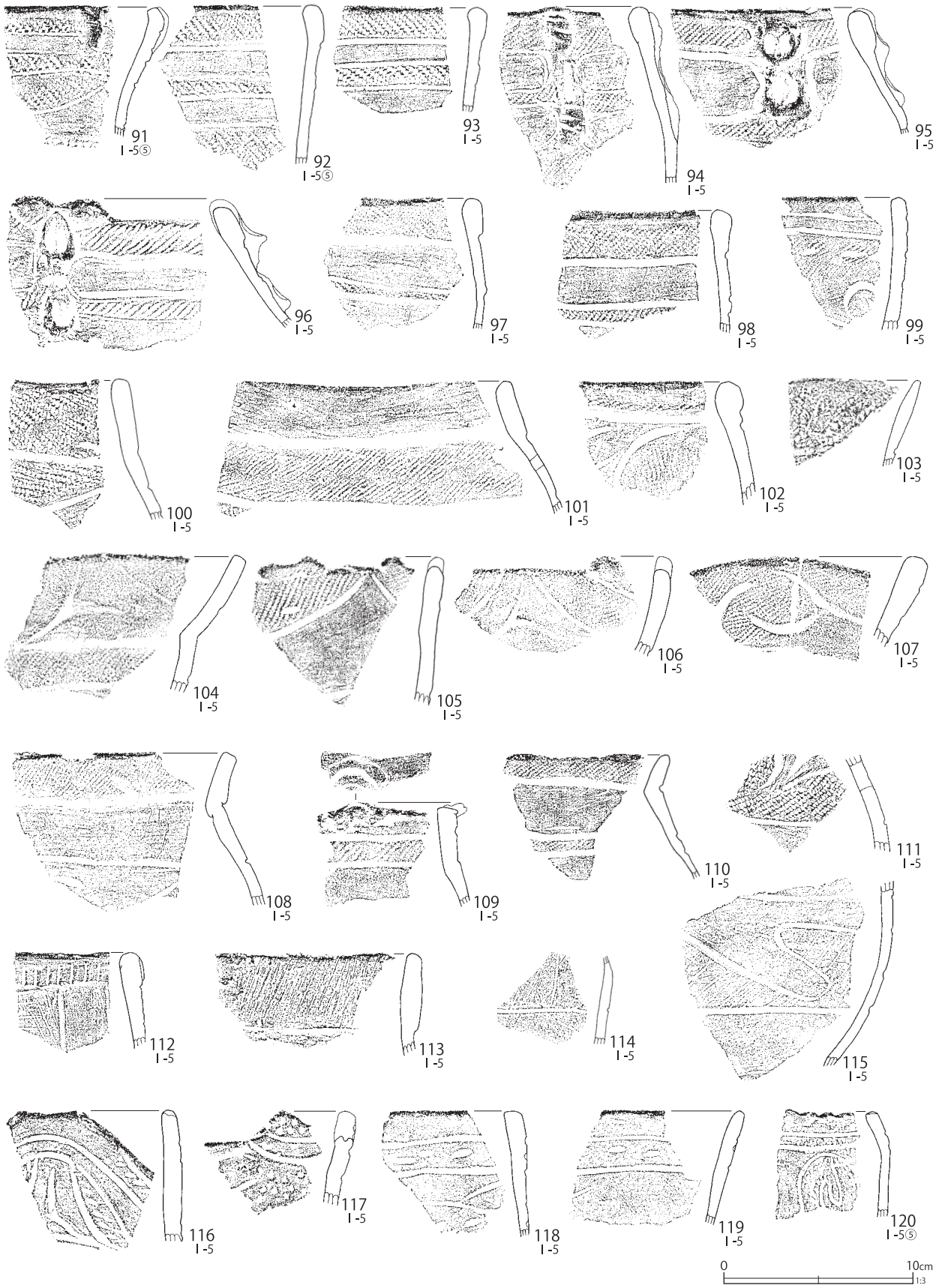

第327図 I-5グリッド出土遺物(6)

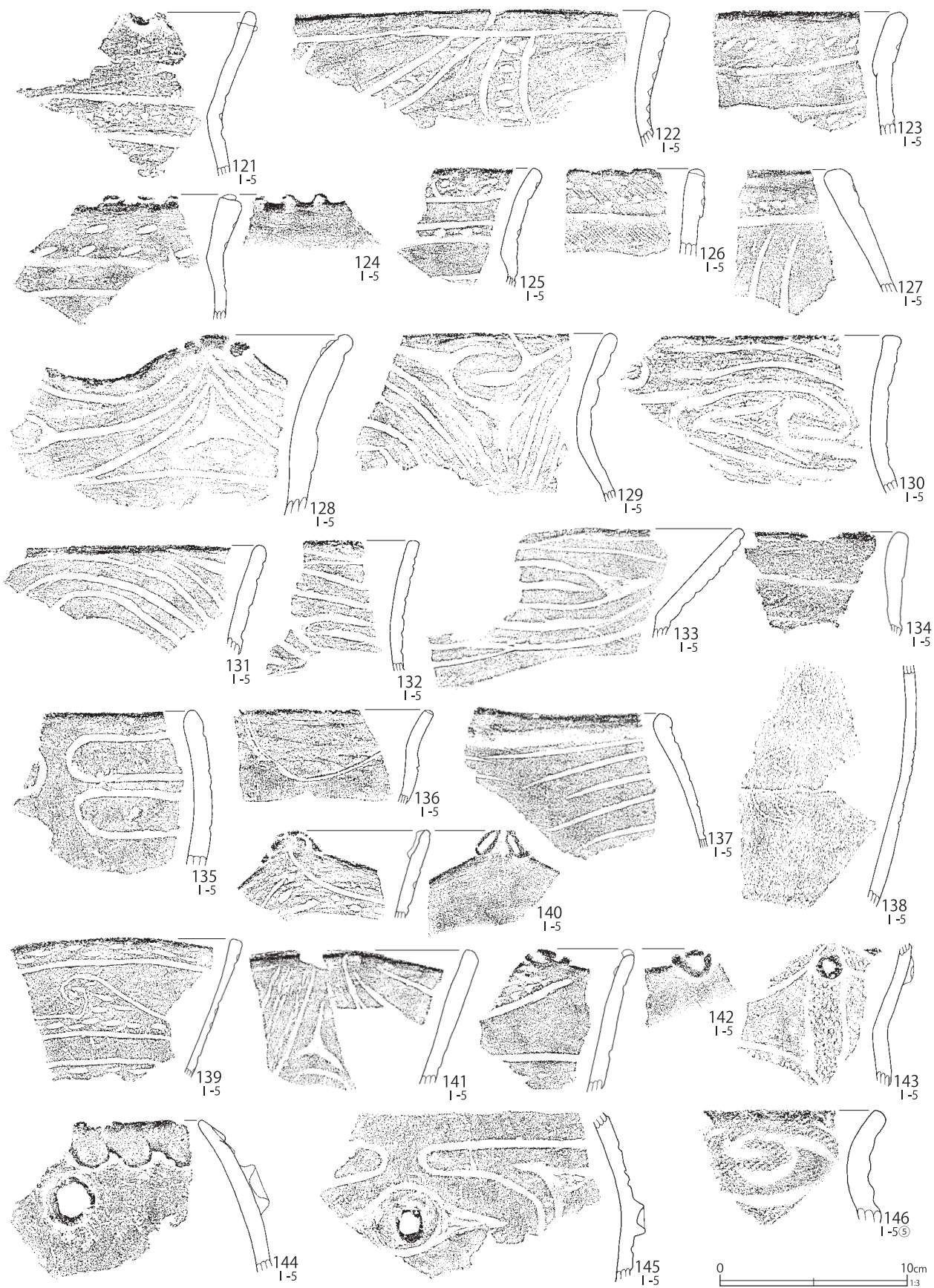

第 328 図 I-5 グリッド出土遺物 (7)



第329図 I-5グリッド出土遺物(8)

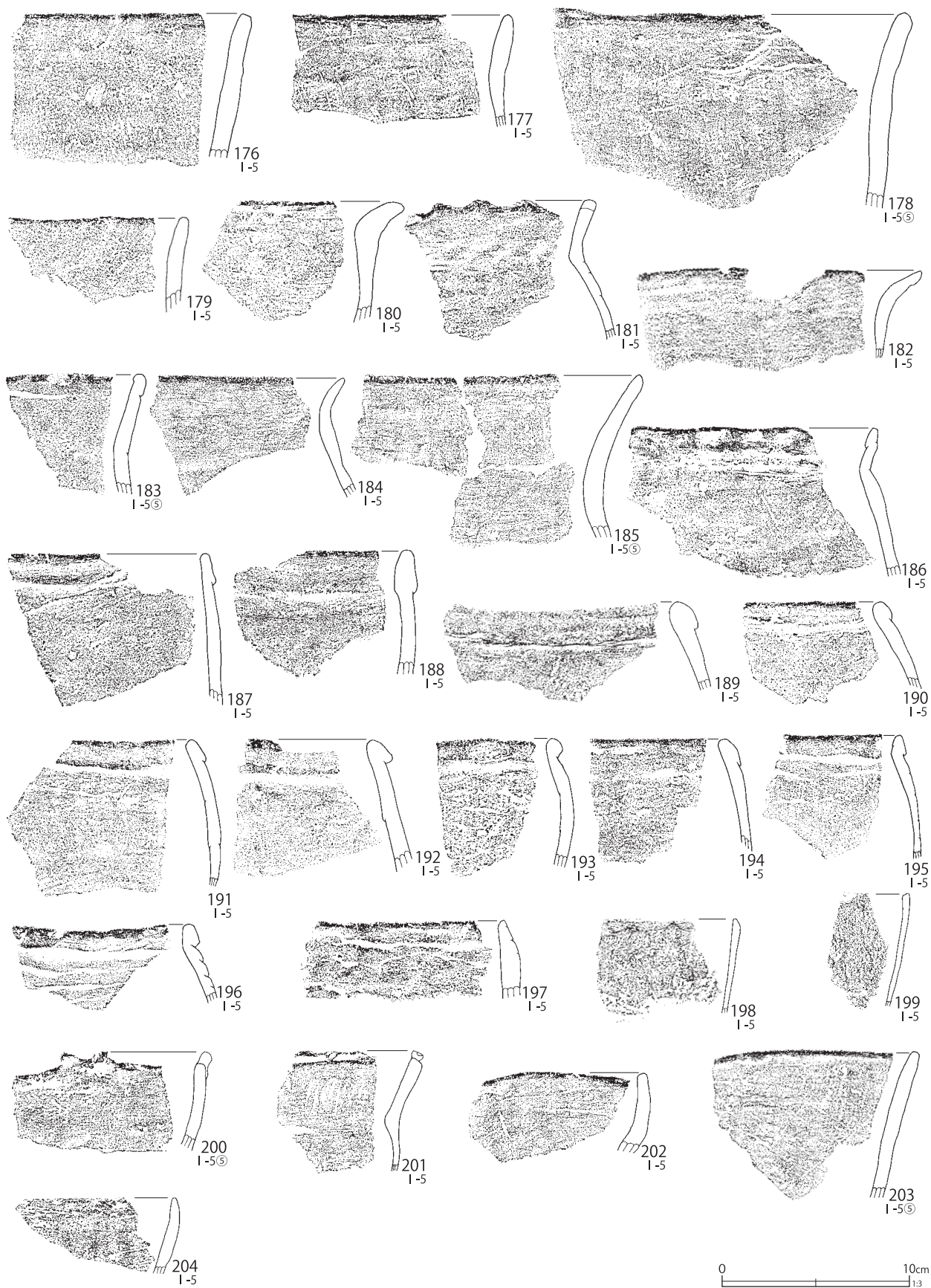

第 330 図 I-5 グリッド出土遺物 (9)

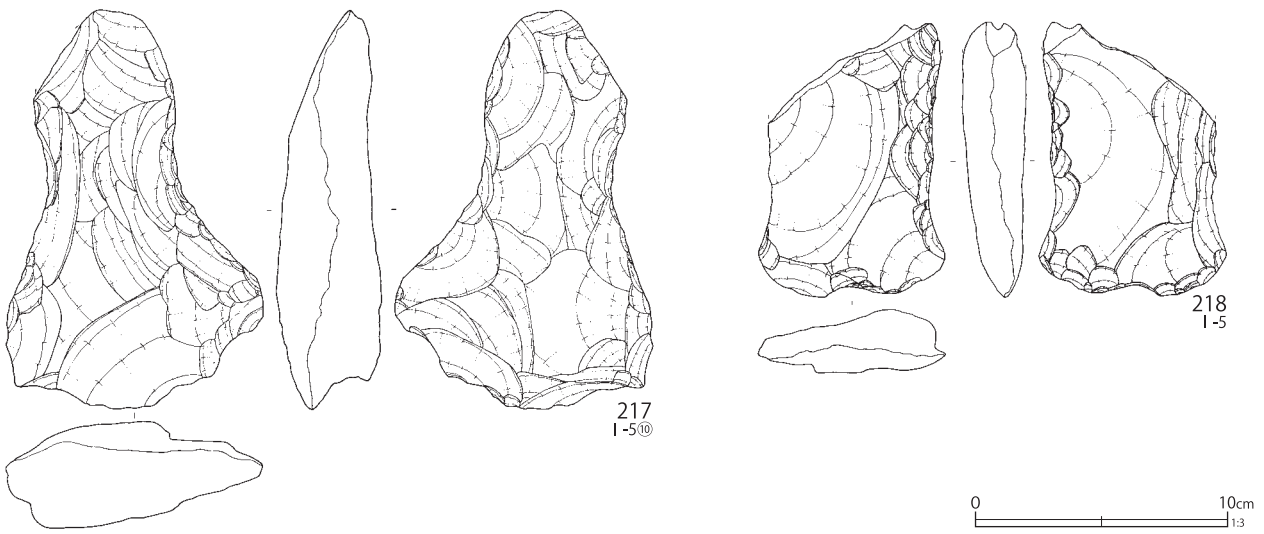
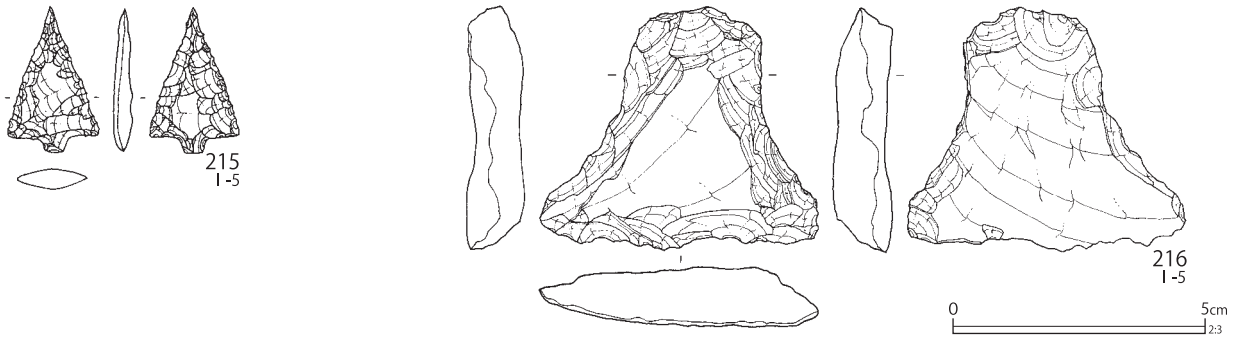
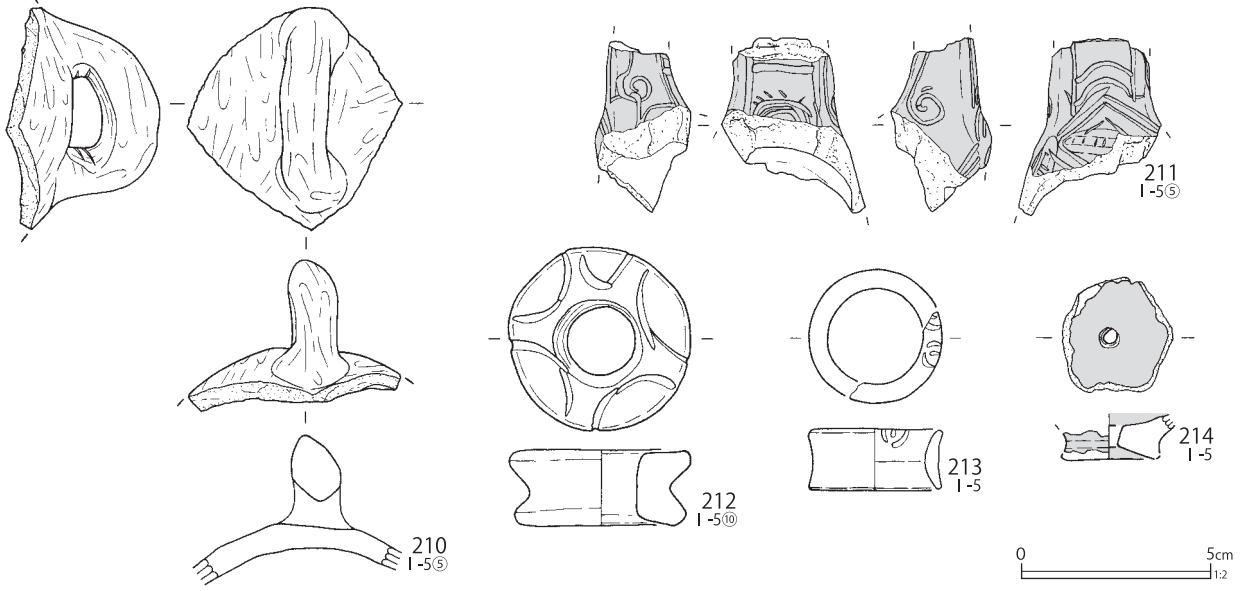
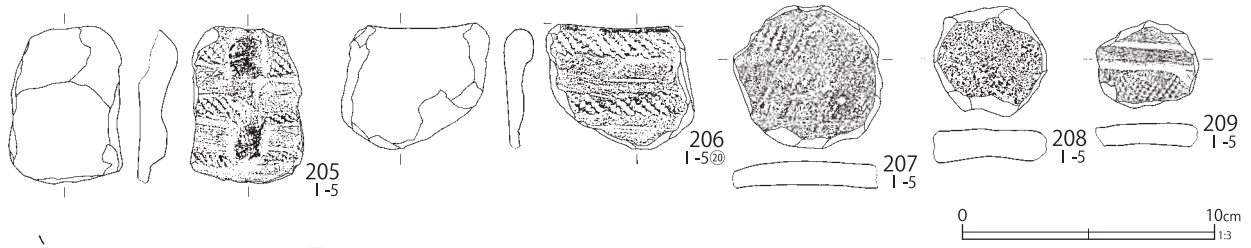

第331図 I-5グリッド出土遺物(10)

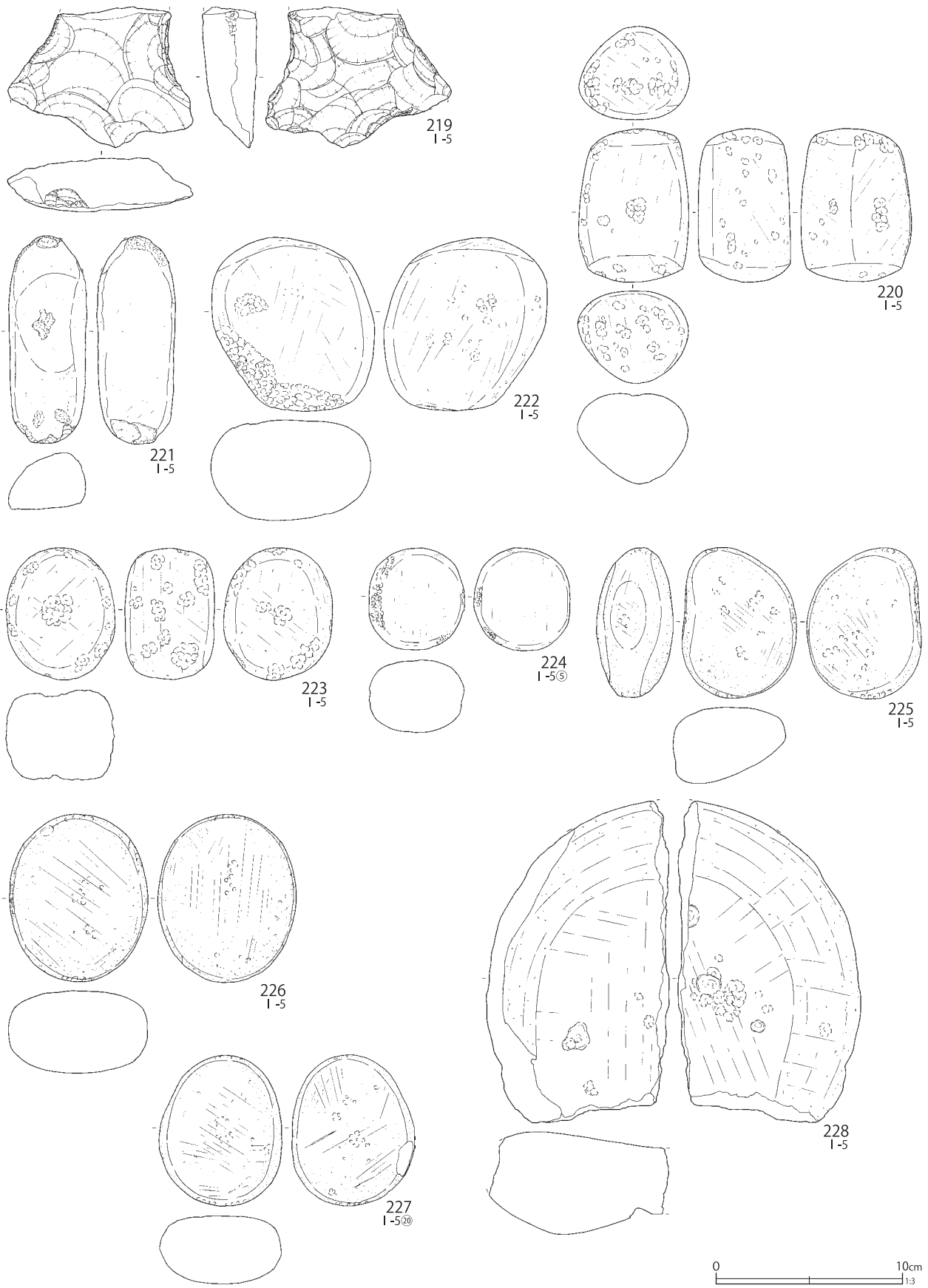

第332図 I-5グリッド出土遺物(11)

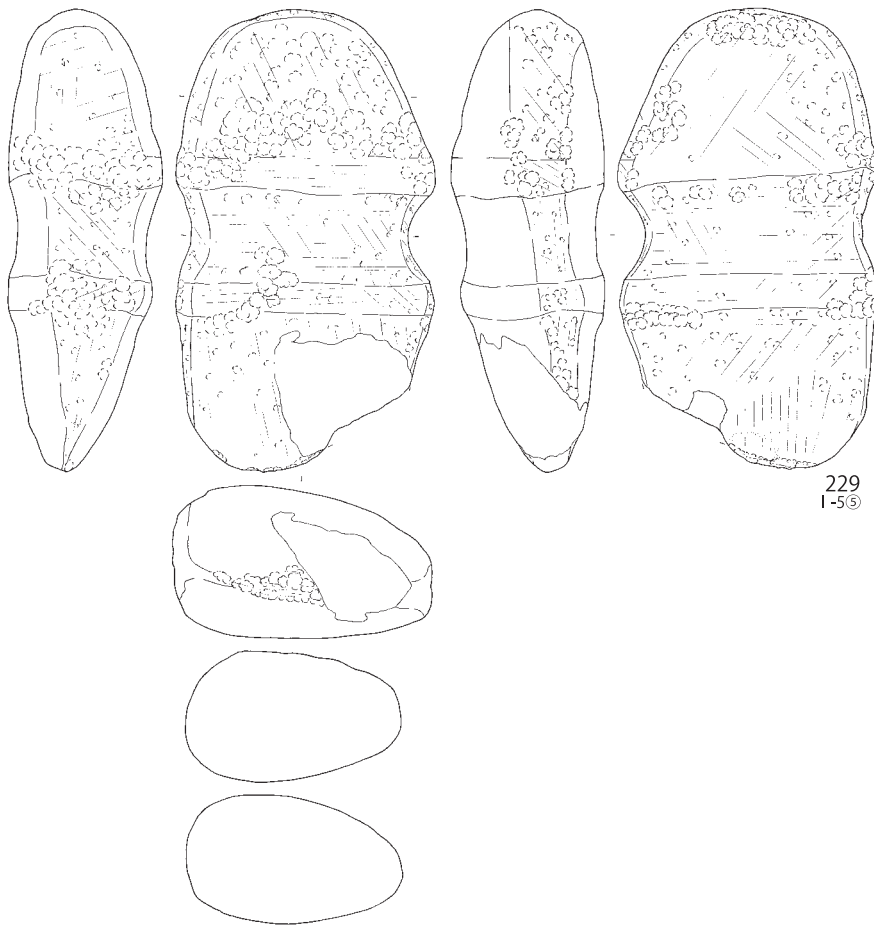

第333図 I-5グリッド出土遺物(12)

第55表 I-5グリッド出土復元土器観察表(第322~第324図)

番号	層位	器高	口径	最大径	底径	分類	番号	層位	器高	口径	最大径	底径	分類
1	VI-1	[10.2]	(16.0)	(17.6)	-	V 2-A4	17	III-2	[14.2]	(23.4)	(23.6)	-	VIII-A5
2	III-2	[6.0]	(40.7)	(43.9)	-	V 2-C2	18	III-2	[10.0]	(26.8)	(26.8)	-	V 3-C2
3	VI-1	[8.2]	(21.8)	(22.2)	-	V 4-A3	19	III-2	[7.2]	(28.0)	(28.0)	-	VIII-C2
4	VI-1	[9.7]	(19.4)	(23.0)	-	V-C2	20	III-2	[11.2]	-	(18.4)	-	VIII-B
5	III-2	[15.0]	-	(36.8)	-	V 4-A3	21	III-2	[6.3]	-	(9.8)	丸底	VIII 1-F
6	III-2	[11.4]	(20.7)	(21.3)	-	VII 2-A3	22	III-2	[12.0]	(15.4)	(27.2)	-	VII 6-F1
7	VI-1	[8.9]	(26.5)	(30.2)	-	VII 1-A5	23	III-2	[16.4]	(27.6)	(36.5)	-	VIII 5-A4
8	VI-1	[13.8]	(23.0)	(26.0)	-	VII 1-A5	24	III-2	[4.5]	(18.6)	(24.0)	-	VII 8~VIII 8-C2
9	VI-1	[11.4]	(13.8)	(14.0)	-	VII 1-A4	25	III-2	[7.5]	-	(17.1)	10.7	X 3
10	VI-1	[11.6]	(30.5)	(35.2)	-	VII 1-A5	26	III-2	[8.9]	-	(15.4)	3.8	X 3
11	III-2	[9.5]	(34.3)	(37.5)	-	VII 2-A4	27	III-2	[7.0]	-	(15.9)	9.7	X 3
12	III-2	[6.8]	(34.6)	(35.6)	-	VII 2-A4	28	VI-1	[5.2]	-	(10.9)	5.4	X 3
13	VI-1	21.3	16.6	17.6	(3.6)	VIII 5-A5	29	III-2	[3.7]	-	(13.4)	10.2	X 3
14	III-2	[26.4]	(26.2)	(32.5)	-	VIII 1-A4	30	III-2	[5.2]	-	(20.9)	13.8	X 3
15	III-2	[4.5]	(29.4)	(30.8)	-	VIII 1-A5	31	III-2	[6.0]	-	(18.5)	8.6	X 3
16	III-2	[5.0]	(22.8)	(24.2)	-	VIII-A5	32	III-2	[3.9]	-	(19.8)	7.4	X 3

第56表 I-5グリッド出土破片土器観察表(第325~第330図)

番号	層位	分類	番号	層位	分類	番号	層位	分類	番号	層位	分類
33	III-2	II 5-A2	42	III-2	V 2~3-A5	51	IV	V 2~3-A4	60	IV	V 2~3-A7
34	III-2	IV 3-A2	43	III-2	V 2~3-A5	52	III-2	V 2~3-A4	61	IV	V 2~3-A7
35	IV	IV 4-A2	44	-	V 2~3-A5	53	VI	V 2~3-A4	62	-	V 2~3-A7
36	III-2	V 2-A3	45	III-2	V 2-A4	54	III-2	V 2~3-A4	63	III-2	V 2~3-A7
37	IV	V 3-A3	46	III-2	V 2-A4	55	III-2	V 1-A7	64	III-2	V 3~4-A7
38	IV	V 2-A3	47	IV	V 2~3-A4	56	IV	V 1-A7	65	IV	V 3~4-A7
39	III-2	V 3-A3	48	III-2	V 2~3-A4	57	III-2	V 2~3-A7	66	-	V 3~4-A7
40	VI	V 2-A3	49	VI	V 2~3-A4	58	IV	V 2~3-A7	67	IV	V 3~4-A7
41	IV	V 2-A3	50	IV	V 2~3-A4	59	-	V 2~3-A7	68	-	V 4-A6

番号	層位	分類	番号	層位	分類	番号	層位	分類	番号	層位	分類
69	VI	V 3-A3	103	IV	VII 2-A4	137	III -2	VIII -A6	171	III -2	VIII -A2
70	-	V 3-A3	104	III -2	VII 2-C1	138	III -2	VIII 2-A	172	III -2	VIII -A2
71	IV	V 3-A3	105	IV	VII 2-C1	139	III -2	VIII 1-C2	173	III -2	VIII -A2
72	IV	V 3 ~ 4-A4	106	III -2	VII 2-C1	140	III -2	VIII 1-C2	174	III -2	VIII -A2
73	-	V 3 ~ 4-A4	107	III -2	VII 2-C1	141	III -2	VIII 1-C2	175	III -2	VIII -A2
74	IV	V 3 ~ 4-A4	108	IV	VII 2-F	142	III -2	VIII 1-C2	176	III -2	VIII -A4
75	IV	V 3 ~ 4-A2	109	III -2	VII 2-F	143	III -2	VIII 4-A	177	IV	VIII -A4
76	IV	V 3 ~ 4-A2	110	IV	VII 2-F	144	III -2	VIII 4-A6	178	III -2	VIII -A4
77	-	V 3 ~ 4-A2	111	IV	VII 2-B	145	III -2	VIII 4-A6	179	III -2	VIII -A4
78	IV	V 2 ~ 4-C2	112	III -2	VII 7-A5	146	III -2	VIII 5-A4	180	III -2	VIII -A4
79	VI	V 2 ~ 4-C2	113	IV	VII 7-A5	147	III -2	VII 5-C1	181	III -2	VIII -A4
80	VI	V 2 ~ 4-C2	114	IV	VII 7-A5	148	III -2	VIII 6-C2	182	III -2	VIII -A4
81	IV	V 2 ~ 4-C2	115	III -2	VII 7-A5	149	III -2	VIII 7-F	183	VI	VIII -A4
82	III -2	V 2 ~ 4-C2	116	III -2	VIII 1-A3	150	VI	V -A7	184	III -2	VIII -A4
83	III -2	V 2 ~ 4-C2	117	III -2	VIII 1-A3	151	III -2	V -A7	185	III -2	VIII -A4
84	IV	V 2 ~ 4-C2	118	III -2	VIII 1-A4	152	VI	V -A7	186	III -2	VIII -A4
85	IV	V 3-B	119	III -2	VIII 1-A4	153	III -2	VI ~ VII -A7	187	III -2	VIII -A4
86	IV	V 3-A4	120	III -2	VIII 4-A4	154	IV	VI ~ VII -A7	188	IV	VIII -A4
87	VI	V 3 ~ 4-A5	121	III -2	VIII 1-A4	155	IV	VI ~ VII -A7	189	IV	VIII -A4
88	III -2	VII 3-A3	122	III -2	VIII 1-A4	156	IV	VI ~ VII -A7	190	-	VIII -A4
89	III -2	VII 3-A3	123	III -2	VIII 1-A4	157	IV	VI ~ VII -A6	191	III -2	VIII -A4
90	III -2	VII 2-A3	124	III -2	VIII 1-A4	158	IV	VI ~ VII -A6	192	IV	VIII -A4
91	IV	VI 1-A4	125	III -2	VIII 1-A4	159	III -2	VIII -A6	193	IV	VIII -A4
92	III -2	VI 1-A4	126	IV	VIII 1-A4	160	IV	VIII -A6	194	III -2	VIII -A4
93	IV	VI 1-A4	127	III -2	VIII 1-A5	161	IV	VIII -A6	195	IV	VIII -A4
94	III -2	VII 1-A5	128	III -2	VIII 1-A3	162	III -2	VIII -A6	196	III -2	VIII -A4
95	III -2	VII ~ 2-A5	129	III -2	VIII 2-A4	163	III -2	VIII -A2	197	III -2	VIII -A4
96	III -2	VII ~ 2-A5	130	III -2	VIII 1-A4	164	III -2	VIII -A2	198	IV	VIII 8-A2
97	III -2	VII 1-A5	131	III -2	VIII 2-A4	165	III -2	VIII -A2	199	IV	VIII 8-A2
98	IV	VII 2-A4	132	III -2	VIII 2-A4	166	III -2	VIII -A2	200	III -2	VIII -C1
99	III -2	VII 2-A4	133	III -2	VIII 2-A4	167	III -2	VIII -A2	201	III -2	VIII -C1
100	III -2	VII 2-A5	134	III -2	VIII 2-A4	168	III -2	VIII -A2	202	IV	VIII -C2
101	III -2	VII 2-A5	135	III -2	VIII 2-A5	169	III -2	VIII -A2	203	IV	V 4-A4
102	IV	VII 2-A5	136	III -2	VIII 1-C2	170	III -2	VIII -A2	204	IV	VIII -C2

第57表 I-5グリッド出土土製品観察表 (第331図)

番号	層位	器種	長さ	幅	厚さ	番号	層位	器種	長さ	幅	厚さ
210	IV	ミニチュア	[5.8]	[5.7]	-	211	IV	手燭形土器	[4.6]	[3.8]	[2.7]

第58表 I-5グリッド出土土製円盤観察表 (第331図)

番号	層位	最大径	重量	分類	番号	層位	最大径	重量	分類	番号	層位	最大径	重量	分類
205	IV	6.6	35.6	II -A-ア	207	III -2	6.0	39.5	I -B-ウ	209	III -2	4.1	14.1	I -B-ウ
206	V -1	6.6	36.7	II -A-イ	208	III -2	4.6	27.7	I -B-ウ					

第59表 I-5グリッド出土耳飾り観察表 (第331図)

番号	層位	径1	径2	高さ	重量	分類	番号	層位	径1	径2	高さ	重量	分類
212	-	4.8	3.7	2.0	46.3	III -C-イ	214	IV	-	2.4	[1.2]	8.9	III -C-ア
213	III -2	3.5	3.3	1.6	3.1	III -A-ア							

第60表 I-5グリッド出土石器観察表 (第331~第333図)

番号	層位	器種	分類	石材	長さ	幅	厚さ	重量
215	-	石鏃	II	チャート	2.9	1.8	0.4	1.4
216	III -2	スクレイパー	-	頁岩	4.8	5.5	1.2	28.1
217	III -2	打製石斧	II	頁岩	15.8	10.2	4.2	567.8
218	III -2	打製石斧	III	頁岩	[10.9]	[7.4]	2.5	214.7
219	III -2	打製石斧	-	安山岩	[7.6]	[9.9]	2.9	238.5
220	III -2	敲石	I	安山岩	8.2	5.9	5.0	354.7
221	III -2	敲石	I	砂岩	11.1	4.2	3.3	189.3
222	III -2	敲石	I	安山岩	9.3	8.7	5.4	647.0
223	III -2	凹石	-	安山岩	7.0	5.8	4.8	288.3
224	IV	磨石	I	安山岩	5.5	5.1	3.9	139.1
225	III -2	磨石	II	安山岩	8.1	6.1	4.1	257.2
226	IV	磨石	II	安山岩	9.0	7.5	4.5	455.1
227	III -2	磨石	II	安山岩	8.1	6.5	3.7	286.9
228	III -2	石皿	II	安山岩	[17.2]	[9.8]	6.1	1253.4
229	III -2	独鈷石	-	頁岩	18.3	10.2	6.1	1460.4

12 I-6 グリッド出土遺物

概要 (第334図、第335図)

本グリッドからは、後期前葉から晩期中葉までの遺構が多数検出されている。時期の判明した遺構は後期前葉から中葉にかけての住居跡5軒 (S J 48、59 a、59 b、60、62、) 土壇3基 (S K 306、314、318)、後期後葉の住居跡3軒 (S J 45、49、55)、焼土跡2箇所 (7、27)、晩期前葉から中葉の住居跡1軒 (S J 40)、土壇3基 (S K 288、289、301)、遺物集中1箇所 (19) である。その他、時期が不明な焼土跡が8箇所 (10、11、12、15、17、20、21、22) 程あり、未確定な住居跡等が存在していた可能性が高い。

本グリッドからは膨大な土器量が出土している。主に上層に対応するⅢ層では、晩期安行式が主体となり、グリッドの北側半分ほどでは安行3 a式、3 b式と安行3 c式、3 d式が同等量分布し、南側半分では3 a式、3 b式が量的に優勢となる。グリッドの北側半分で安行3 c式、3 d式の出土量が多い状況は、北側に隣接するグリッドと同様相を呈している。しかし、その全体量が急激に減少している点が指摘される。

中層のⅣ層では出土土器量が最大となり、後期安行式が主体となってくる。グリッド西半分ほどで安行3 a式、3 b式も一定量出土し、北西側では加曾利B式が優勢となる箇所がある。安行1式、2式は南側の②④小グリッド付近に集中して分布している。

下層のⅤ・Ⅵ層では加曾利B式及び堀之内式が主体となり、安行式土器は希薄となる。Ⅴ層の上面あたりが、盛土形成の開始時期と推定される。

土製品では土製円盤が133点で、グリッドとしては最多数が出土している。グリッド全体に満遍なく分布しているが、特に、北部の③～⑤、南東部⑭⑰⑱⑲～⑳小グリッドから纏まって出土している。

縄文土器 (第336図1～第453図2795)

土器群は後期中葉から晩期中葉までが多量に出土している。

第383図533～537は前期第Ⅱ群第1類の花積下層式土器である。533は集合鋸歯状沈線文が施文され、534～537は非結束の羽状縄文が施文される。538～547は第8類の浮島式系土器群で、第5類の諸磯b式土器と折衷化している。547は縄文原体の末端の結節回転文が施文されている。

548、550～555は中期第Ⅲ群第5類の加曾利EⅢ式土器である。548、550～552はキャリパー形深鉢土器で、553～555は渦巻文土器である。549は第6類の加曾利EⅣ式土器である。波頂部に突起を貼付され、放射状の平行沈線が垂下する。

556～560は後期第Ⅳ群第2類の称名寺2式土器である。沈線区画内に、列点文が施文される。

561～568は第3類の堀之内1式土器である。561、562は地文縄文上に沈線文を施文するもので、563、564、566は胴部が括れ、頸部が無文となる。

1、569～603は第4類の堀之内2式土器である。1、569～579はバケツ形の深鉢形土器で、口縁部に刻目隆帯が巡るもので、584～592は磨消縄文のモチーフのみ施文される深鉢である。593～602は胴部で括れる深鉢で、593、594、596は同一個体である。波状口縁の頂部から刻目隆帯が垂下し、口縁部の内外面に沈線の渦巻文が施文される。胴部は「8」字状貼付文を起点に重弧文が巡り、放射状の沈線が垂下する。603は注口土器の口縁部と思われる。

604～606は第Ⅴ群第1類の加曾利B1式土器である。604、605は内文を有する深鉢形土器、606は浅鉢である。

607～6279は第Ⅴ群の加曾利B2式からB3式の口縁部に突起が付き、胴部が括れる深鉢である。

2、607～621は加曾利B2式の3単位把手深鉢形土器である。610～614は把手に円窓を有し、

626は把手が十字形を呈する加曾利B 3式、622～625は十字形への移行過程のもので、加曾利B 2式からB 3式への移行期と思われる。627は大きな把手が付く中部系の深鉢であろう。

628～630、633～644は加曾利B 2式からB 3式の平口縁深鉢形土器である。口縁部に耳状の貼付文を施文するもの、帯縄文と区切り文で文様帯を構成するもの、磨消縄文のモチーフを施文するものなどがある。

665～671は波状口縁深鉢形土器で、縄文帯に対括弧状の区切り文が施文される。665、666は口縁部が内折して開く器形である。5、12、672～681は口縁部が大きく開き、胴部が括れて膨らむ器形で、区切り文に対括弧文が施文されるものが多い。5は口縁部が無文の5単位大波状口縁土器と思われ、頸部の横位沈線帯には波頂部から蛇行沈線が、波底部にはS字状のクランク区切り文が垂下する。区画線の下端部には対弧状文が施文される。

11、13は胴部で括れる器形で、11は緩い波状口縁を呈する。胴部の地文縄文LR上に、横位の沈線帯が施文される中妻系列の深鉢形土器である。11には対括弧文状の区切り文が施文され、13には区切り文は施文されない。

7、8、682～687、690は胴部が屈曲し、口縁部が内折する加曾利B 2式からB 3式の大森タイプの平口縁深鉢形土器である。7は体部に縄文帯が施文されることから、鉢形土器との折衷型と思われる。胴部に8、685は矢羽状沈線、690は横位の沈線が施文される。

10、41、688、689、691～697は加曾利B 2式からB 3式の各種深鉢の胴部破片である。689、696、697はB 2式の古段階、693、694はB 3式の胴部破片と思われ、695は胴上半部の沈線文帯に綾線状の区画文が垂下されている。10、41は同一個体で胴上半部に磨消縄文帯、下半部に綾杉沈線文帯を有する深鉢と思われる。

18、698～708は地文縄文上に沈線の斜格子目文

を施文する遠部第四類系の土器群である。加曾利B 2式を中心として、706は紐線文系で、18、708は無文帯で胴部区画される加曾利B 3式であろう。

17、20、22、709～728は地文縄文のない沈線の斜格子目文土器である。17、709、711～713、715、719、724は口縁部が沈線で区画されて、格子目文が施文される。714、716、718、725は沈線区画が見られないが、文様帯状に格子目文が施文される。20、22は格子目文の全面施文であるが、20は胴部上半と下半に分けて格子目文を施文している。加曾利B 2式からB 3式にかけての土器群であるが、20、22は曾谷式になる可能性もある。

15、16、19、24、729～748は斜線文土器である。19、729、730は同一個体で、731とともに縄文LR上に矢羽状沈線文が施文される。732～740、742～745は口縁部等に矢羽状沈線文が施文されるもので、大半は加曾利B 2式からB 3式であるが、沈線が細い737、739、745は曾谷式である。

15、16、746～748は斜線文土器の5単位波状口縁土器で、749～761は縄文施文の5単位波状口縁土器であり、加曾利B 3式から曾谷式が含まれる。

9は胴部が括れ、口縁部が開く平口縁深鉢で、胴部に対弧線状の磨消縄文が施文され、629は紐線文系土器で対弧線状磨消縄文が施文される加曾利B 3式であろう。

763～777は平口縁の粗製深鉢形土器で、粗い条線状の沈線文や、条線文でモチーフが描かれる。764は波状口縁で、縄文RLが施文される。

26、778～850は口縁部に押圧隆帯を巡らす紐線文系土器群である。778～794は2本の扁平な押圧隆帯が施文され、他は1本隆帯である。隆帯は縄文施文後に貼付されるものと、貼付後に縄文施文されるものがある。胴部は平行沈線が施文され、馬場小室山系列と呼ばれる弧線文や、寿能系列と呼ばれる蛇行沈線が施文される。795、796、801～815は加曾利B 1式、他はB 2式であろう。

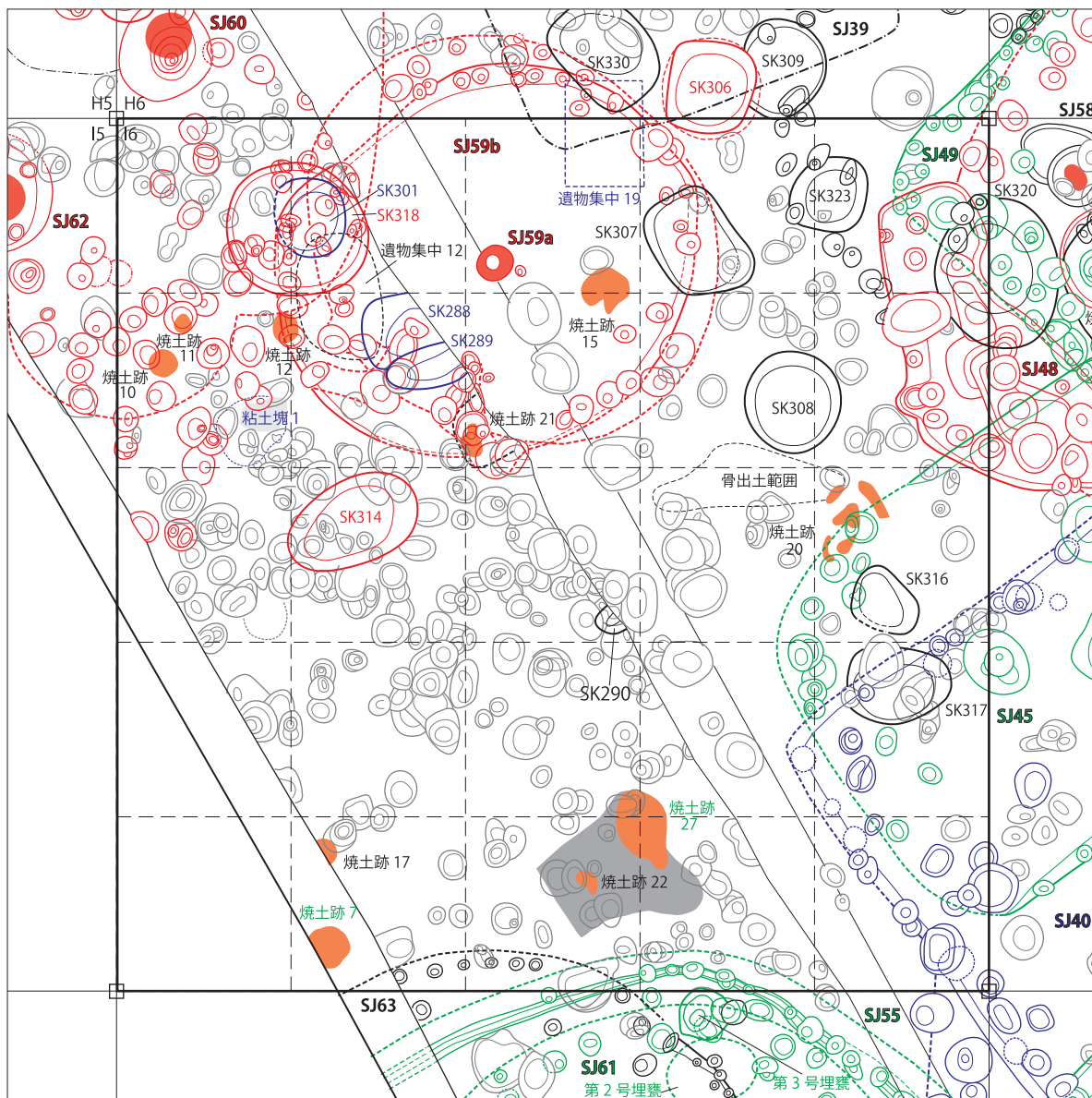

遺構	小グリッド	所属時期	遺構	小グリッド	所属時期	遺構	小グリッド	所属時期
S J 40	15 19 20 25	晩期前葉	S K 288	7	晩期前葉	遺物集中 12	2 7	後期中葉から晩期前葉
S J 45	10 14 15 19 20 25	後期後葉	S K 289	7	晩期中葉	遺物集中 19	3 4	晩期前葉
S J 48	5 10 15	後期中葉	S K 290	13	不明	焼土跡 7	22	後期後葉
S J 49	5	後期中葉から後期後葉	S K 301	1 2	晩期中葉	焼土跡 10	6	不明
S J 55	23 24	後期後葉	S K 306	4	後期前葉	焼土跡 11	6	不明
S J 58	4 5 10	不明	S K 307	4	不明	焼土跡 12	6 7	不明
S J 59 a	1 ~ 4 6 ~ 9 13	後期前葉	S K 308	9 10	不明	焼土跡 15	3 8	不明
S J 59 b	2 4 7 ~ 9 13	後期前葉	S K 314	12	後期前葉	焼土跡 17	22	不明
S J 60	1 6	後期前葉から後期中葉	S K 316	15	不明	焼土跡 20	15	不明
S J 62	1 2 6 7 11	後期前葉から後期中葉	S K 317	20	不明	焼土跡 21	7 8	不明
S J 63	22 23	後期中葉以降	S K 318	1 2	後期中葉	焼土跡 22	23	不明
			S K 320	5 10	不明	焼土跡 27	18 19 23 24	後期後葉
			S K 323	4 5	不明	粘土塊 1	6	晩期前葉

第 334 図 I-6 グリッド検出遺構

加E・称名寺

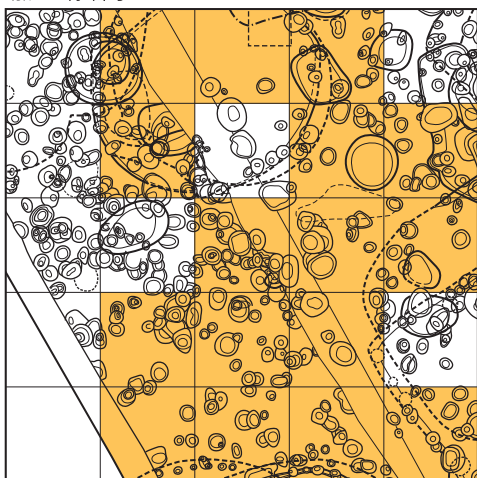

堀之内

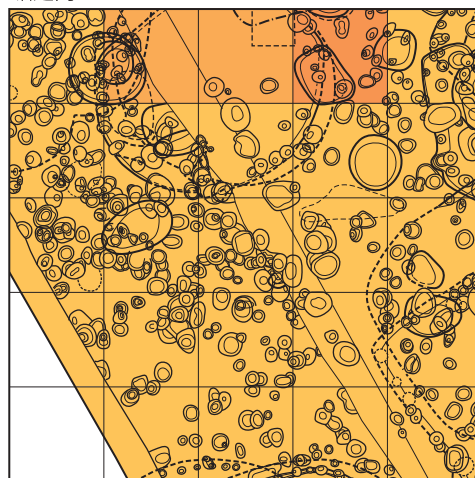

加曾利B

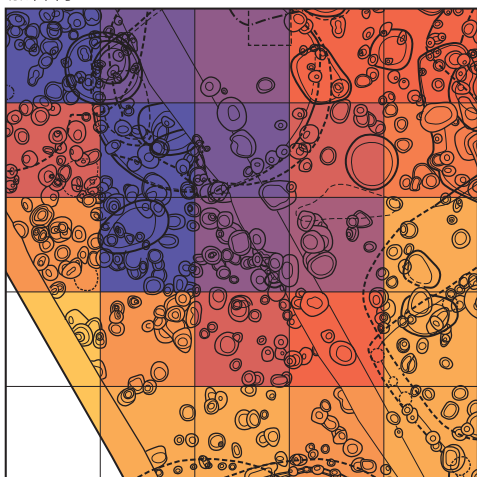

安行 1・2

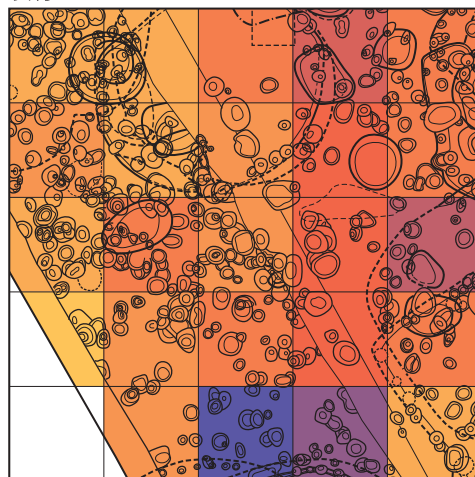

安行 3a・b

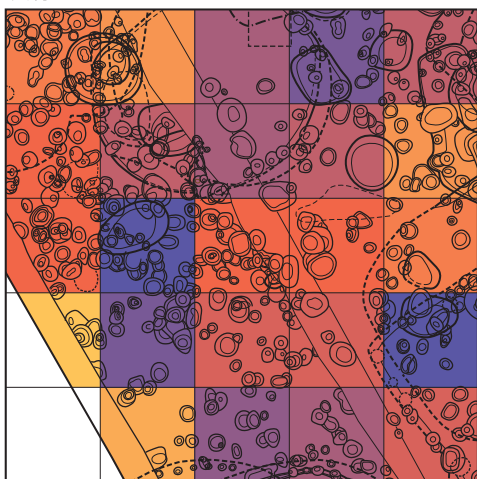

安行 3c・d

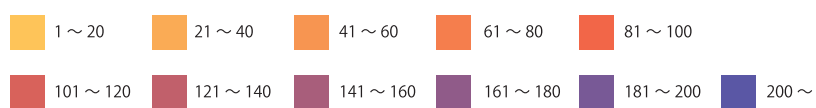
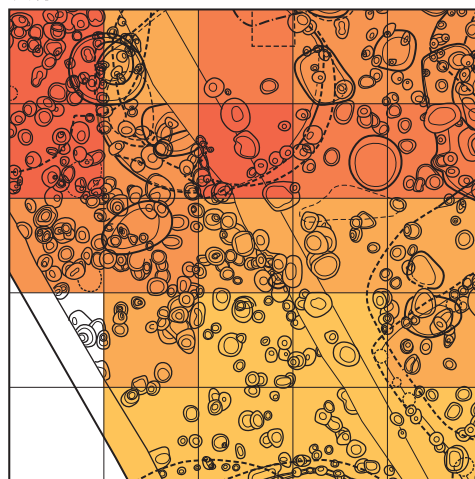

第 335 図 I-6 グリッド時期別濃淡図

818～839は口縁部の押圧隆帯と縄文のみ施文されるもので、818～820、838は胴部にも隆帯が巡る。840～842は幅広の押圧隆帯を施文し、胴部の無地文上に垂下沈線でモチーフを描くものである。844～850は地文縄文上に沈線文や隆帯文が施文される遠部第一類系の土器群である。いずれも加曾利B 2式からB 3式であろう。

34～37、851～877は第V群第4類の曾谷式、高井東式の波状口縁土器である。いずれも波頂部や波底部に刻目隆帯や瘤が貼付されており、858、859は把手部分が柱状を呈する。36、868、869、874は胴部に矢羽状沈線、863、864は雷状沈線文が施文される。877は頸部に縄文施文の弧線文が施文される。

38～40、878～912は胴部で括れ、口縁部が開く平口縁深鉢形土器である。911、912は口縁部がやや内傾するが、胴部は括れるものと思われる。884～887、912は口縁部に縦瘤が付き、頸部に縄文施文の弧線文が施文される。安行1式の可能性もある。901、911は円形貼付文が施文される。889、902～906は短く内折する口縁部に縄文のみが施文され、39、40、908～910は無文土器である。

913～916は5単位波状口縁土器の無文の口縁部であるが、胴部が区画され、沈線等のモチーフが施文されるものと思われる。14は平口縁であるが、無文の口縁部が開き、胴部に円形貼付文が見られる。

917～925は瓢形土器の口縁部で、沈線で区画された口唇端部及び口縁部に刻列を施すものである。曾谷式と思われるが、加曾利B 3式も含まれる。

27～33、42～45、926～1010は第V群の鉢、浅鉢類である。926～931は口縁部が内湾する加曾利B 1式の鉢である。27、932～959は無文の口縁部が沈線等で区画される鉢で、胴部に平行沈線帯や弧線文を描き、区切り文が施されるものである。27、951～955は口縁部に対括弧文等が施文され、956、958は貼付文が付く。960、961、979、

983は斜線文が施される鉢で、960、961の口縁部には貼付文が付く。962～967は大森系の弧線文が口縁部に施文される鉢である。以上、加曾利B 2式である。29、30、968～977、980は縄文及び縄文帯のみが施文される鉢で、加曾利B 2式からB 3式である。984～988はこれら鉢類の胴部破片である。

42～45、978、981は曾谷式の浅鉢で、45には円形貼付文が施文される。43は無文である。

28、31、989～1007は無文の浅鉢で、口縁部の内折が強いものと、弱いものがある。28、31、990～992は口縁部に貼付文が付き、994、995は縄文帯の内文を有する。1008、1009は口縁部に縄文が施文される。多くは加曾利B 2式からB 3式で、1005～1009は曾谷式であろう。

32は斜線文の台付鉢の脚部で、33は広口壺で、1010は矢羽状沈線が施文される壺であろうか。

1011～1044は第V群の紐線文土器で、1011～1028は地文縄文上に横位弧線状の条線文が施文される遠部第一類系の土器群で、加曾利B 2式からB 3式であろう。1029～1043は胴部が括れる紐線文土器で、比較的細かな条線文が施文される。1044は無文土器である。加曾利B 2式から曾谷式段階を含むと思われる。

1045～1087は縄文のみ施文される第V群の粗製深鉢形土器である。1086は波状口縁で、口縁部裏面に平行沈線が施文される紐線文系の土器に類似する。1087は頸部が強く括れる器形である。

46～65、1088～1215は安行式土器の波状口縁土器を一括する。46～48、1088～1121は後期の安行1式大波状口縁深鉢形土器である。63～65は緩い平口縁状の波状を呈する。波頂部から2～3瘤の縦長の貼付文が施文され、波底部には短い瘤が付く。47、48は同一個体であろう。1122は縦瘤に縦位の刻みが施文され、1124～1126は刻目隆帯で三角区画文が構成される安行2式である。

49～53、1127～1139は横刻縦瘤を中心とした貼付

文が施文される安行3 a式から3 b式の把手である。背割状凹線の縦瘤を施文する49、51、1132～1134、1137、1138は安行3 a式になろうか。

1140～1149、1172～1191は横刻縦瘤や背割状凹線の縦瘤が施文され、三角区画文等を構成する帯縄文が低平化する安行3 a式から3 b式であろう。50、1150～1171は2段の舌状瘤を有するもので、1150、1151は背割状凹線が、他は2本の背割状沈線が施文され、把手が扁平化する安行3 b式であろう。55、56は胴が括れない器形で、55は三角区画文が構成されず、56は口縁部区画の帯縄文が三角区画文化している。天神原式の影響を受けているか。

58、1192～1205、1207～1209は姥山Ⅱ式系の波状口縁深鉢で、58、1200は同一個体である。波頂下の菱形区画文内に縦位の区画文や入組文を垂下している。

66～72、1216～1296は胴部が括れ、口縁部が開く器形の安行式平口縁深鉢形土器である。66～72、1216～1251は口縁部に短い縦瘤が施文される安行1式である。66～68、1216、1222、1248は胴部が強く括れ、頸部に縄文を施文する弧線文が施文される。66、67は口縁部と胴部が刻目文列で区画され、1216は口縁部の縄文帯に3本の横位沈線が施文されており、曾谷式になる可能性もある。

1252～1266は口縁部に2瘤の縦位貼付文が施文される安行1式土器で、1260～1266は帯縄文間が楕円区画文化しており、新しい傾向として捉えられよう。1267～1289は縦位の瘤がないもので、安行1式以外も含まれていよう。

1294～1298は横刻縦位瘤が施文されるもので、安行2式である。

73～81、83、84、86、87、1299～1424は口縁部が内湾する砲弾形の深鉢である。73、74、1299～1318は安行1式、76、77、1319～1326は安行2式、75、78、80、1327～1347は安行

2式から安行3 a式、79、81、83、84、86、87、1348～1369は安行3 a式から3 b式、1370～1389は安行3 b式であろう。1390～1424は第Ⅵ群から第Ⅶ群の内湾口縁土器である。

82、85、1425～1432は第Ⅶ群を中心とした胴部破片で、82、85、1429、1430は安行3 b式の波状口縁土器の胴部破片であろう。

88、89、91、1438～1474は安行1式を中心とした瓢形土器で、1456～1458は安行2式から3 a式であろう。91、1459～1474は胴部破片である。

59～62、92～102、1206、1210～1215、1475～1544は口縁部が開く器形の深鉢である。

1475～1484は胴部が緩く括れ、口縁部が緩く開く平口縁深鉢形土器で、1475、1476、1479～1482は安行2式、1477、1478、1483、1484は安行3 a式であろう。59、61、92～95、1485～1510は口縁部が内湾気味にやや開く器形で、平口縁が多く、三叉文、入組文、弧線文、磨消縄文等のモチーフが施文される。59は多帯の文様帯に、95、1486、1490、1491、1508、1510は口縁部に玉抱三叉文が施文される安行3 a式である。92、93は姥山Ⅱ式系のモチーフで、三角形や菱形状区画文を施し、93は無節縄文L、92は胴部に条線文が施文されている。他にも含めて、安行3 b式であろう。

3、60、62、96～99、1511～1544は頸部や胴部が括れ、口縁部が外反する器形の深鉢である。外反する口縁部が幅広い文様帯となるものや、短く外反し、縄文施文や無文となるものがある。60は多帯の文様帯となり、口縁部には弧線文と三叉文、胴部の上半部には帯状入組文、胴下半部には帯状の半円文が施文される。安行3 a式になろうか。97、98は胴部が緩く括れ、97は93同様な姥山Ⅱ式系のモチーフが施文され、98は変形した帯状入組文が施文される。幅広の口縁部にはステッキ状文、弧線文、三叉文等が施文されている。3、96、1518～1524、1526は玉抱三叉文が

施文される安行3 a 式、他は安行3 b 式であろう。

103、104、1545～1575は口縁部が内湾する器形の深鉢である。口縁部が大きく肥厚するものは少ないが、紐線文土器に器形及び文様が系譜する土器群である。口縁部が沈線で区画され、縄文帯となるものが多く、弧状モチーフや対弧状モチーフなどが施文される安行3 b 式を中心とした土器群である。102、1576～1587は各種深鉢形土器の胴部破片で、1586が安行3 a 式、他は安行3 b 式であろう。

100、101、105～206、1588～1705は鉢、壺、注口土器類である。

1588～1603は、第VI群の台付鉢である。条線の施文される1588～1595は安行1式、1596～1603は安行2式である。また、158は横刻縦瘤を貼付する口縁部に、帯縄文で楕円文が区画される安行2式から安行3 a 式にかけての台付鉢である。165、168、169は後期安行式の脚部である。166は瘤付系土器の脚部と思われる。縄文が施文される161～164、167は晩期の脚部であろう。

159は口縁部に突起を有し、口縁部に帯状入組文と三叉文が交互に施文される安行3 a 式であろう。入組文の入り組み部には円形刺突文が施文されている。170～189、1604～1607は鉢部と同様にモチーフが帯状入組文と三叉文で構成され、181、183、185などは入り組み部の中央に円形透かしが存在する。これらは安行3 a 式から3 b 式の脚部であろう。

100、101、105～157は鉢、浅鉢類である。105～109、1637～1643、1676～1679、1681は口縁部が内湾しながら開く鉢で、安行1式から安行2式にかけてのものである。108は台付鉢の脚部の可能性もある。1対の横刻縦瘤が施文される111、112は安行3 a 式、157は安行1式であろう。100、101、113、114、116～134、136、138、1644～1675、1685は帯状文、帯状入組文、玉抱文、三叉文、渦巻文、弧線文等が施文される安行3 a 式から3 b 式の鉢で、117、133、1657、1658は安

行3 b 式であろう。135は口縁部が内湾して開く浅鉢で、変形した入組文が施文される安行3 b 式であろう。

136～138は安行3 a 式、140～145は安行3 b 式の口縁部が外反する鉢類である。139は口縁部が外反する皿で、口縁部に対突起が9箇所につき、底部の三叉文は8箇所に施文されている。安行3 b 式であろう。

146～152、1608～1636も安行3 a 式から3 b 式の口縁部が外反する鉢で、大型である146～149は台付鉢になる可能性もある。146、150、151、1610、1631、1633は安行3 a 式であろう。1635は胴部破片、154～157は鉢類の底部である。1680、1682～1684は浅鉢で、安行3 b 式か。

190～199、1686～1695は第VII群から第VIII群の縄文施文の壺形土器である。191、193、198、1686、1689は長頸壺、190、1688、1690、1691は広口壺で、190は無頸壺でもある。190、191は安行3 a 式、194、1695は安行3 d 式になろうか。

203～206は角底の鉢である。四隅を縦位分割し、203は対弧状帯縄文によるレンズ状文を上下左右に連続させるモチーフが描かれる。204はレンズ状文が多段に施文され、205は雲形文状のモチーフ、206は対向三叉文が施文される。安行3 b 式から3 c 式にかけてのものと思われる。

200～202、1696～1705は注口土器である。200は注口部の上である正面と、背面にみみずく土偶の顔面が付いた注口土器である。口唇部には、正面と裏面及び両側面の4箇所に結髪表現が見られる。顔面には耳の表現はないが、円形の目と、「へ」字の口が付く。みみずく土偶を注口土器に映した構成となっている。晩期前葉のものであろう。1696～1698は安行2式、201、202、1699～1704は安行3 a 式から安行3 c 式であろう。

207～212、1706～1720は第VII群第7類の細密条線文系の土器群で、207～209、1706～1712は安行3 b 式並行、211、212は安行3 c 式から3

d 式の鉢、1711～1720は第Ⅷ群の紐線文系土器に施文されている例であろう。

213～226、1721～1817は第Ⅴ群から第Ⅶ群の条線文土器である。213～216、1721～1754は口端部もしくは口縁部に刻列のみ施し、胴部に条線文を施文するものである。213～216、1721～1739は胴部が括れて口縁部が開く器形で、胴区画部より上に横位から斜位に、下半部では斜位から縦位方向へ条線文が施文されるもので、第Ⅴ群第4類の曾谷式から第Ⅵ群第1類の安行1式にかけての土器群である。安行1式になると口縁部から胴部にかけて一度に縦位方向の条線文を施文するものが多くなる。刻列が口端部からやや離れて口縁部に移動するのも新しい傾向と言えよう。1740～1757は口縁部が内湾する器形で、安行2式以降となり、1753、1754の条線の間隔が粗くなるものはさらに新しくなる傾向にあり、安行3 a 式となろうか。

217～220、1755～1776は口縁部と胴部を沈線で区画して刻列を施文するものである。器形と条線の施文方法等は沈線区画のないものと同様である。胴部が括れ、口縁部に横位から斜位の条線文を施文するものは曾谷式から安行1式、縦位の条線文を施文するものは安行1式、口縁部が内湾する器形のもの安行2式以降であろう。

221～226、1777～1800は口端部に刻列のないもので、器形と条線文の施文手法との関係は上述の2者と同様である。221、223、225、1792～1800は安行3 b 式あたりであろう。

222、224、226、1801～1817は口縁部が肥厚する紐線文系の土器で、粗い条線文が施文されるものである。安行3 a 式以降であろう。

278～291、1833～1885は、沈線文モチーフと刺突文が併施文される第Ⅷ群第1類安行3 c 式を中心とした、縄文施文のない土器群である。1833～1850は胴部で括れ、口縁部が開く波状口縁深鉢形土器で、1835～1845は姥山Ⅱ式系のモチーフ

に、刺突文が沿う。1833、1834、1846は入組文に三叉文等が施文される。1849、1850は胴部の区画線に刺突文を伴う沈線文が使用され、入組文等のモチーフが沈線で施文される。278～283、285、1851～1871は胴部が括れる平口縁深鉢形土器である。278は带状入組文、279、280、282、283は入組文が施文される。1851～1871は括れの弱いものと、強いものがあり、口縁部に弧線文や入組文を施文するもの、外反する短い口縁部に刺突文を施文するもの、無文になるものなどがある。284、286、1872～1877は口縁部が内湾する深鉢形土器で、入組文、弧線文、ステッキ状文等が施文される。1883～1885は胴部破片である。1849、1850、1885は安行3 d 式になろうか。

6、292～309、312、313、1886～1975は縄文を施文せず、沈線文のみの施文されるものである。292は舌状瘤を、294は入組文を有する大波状口縁系の安行3 b 式、293、295、1886～1888は姥山Ⅲ式、296、1889～1900、1923～1927はステッキ状文、入組文、弧線文が施文される安行3 c 式の波状口縁、1901、1902は入組文等が施文される安行3 d 式の波状口縁、313、1903～1922は入組文が施文される安行3 d 式の平口縁深鉢形土器である。

297～301、1925～1946は胴部が括れる平口縁土器で、297～301、1925～1927は安行3 c 式で、縦位区画に対弧文、三叉文、入組文等が施文される。301、1928～1946は横位区画線や楕円区画文、紐線文土器に系譜するモチーフが施文される。安行3 c 式から3 d 式にかけての土器群である。

302～309、312、1820～1832、1947～1975は口縁部が内湾する器形で、口縁部が肥厚するものもある紐線文系の土器群である、口縁部に加飾は無いが、縄文が施文されるものがあり、紐線文系の斜線文と弧線文の組み合わせや、鋸歯状のモチーフ瘤を繋ぐ三角形文等が施文される。多くは安行3 c 式と思われるが、303、304などの楕円区画文は安行3 c 式から3 d 式であろう。6、313は筒形

の器形で、6は三角形文に弧線文、313が横位の粗い沈線文のみ施文される、安行3c式であろう。

311、314～356、1976～2024は鉢、浅鉢、壺類である。314、331は胴部で屈曲する浅鉢で、安行3b式から3c式であろう。315～326、1976～1999、2017は口縁部が内湾して開く鉢であり、多くは安行3c式で、1992、1998は安行3d式になろうか。327～332、2003～2006は浅鉢である。333～338、2007～2016は口縁部が外反する鉢で、安行3c式であろう。2007は双頭波状口縁を跨ぐように十字状の棒状貼付文が付けられる。339～351、2000～2002は台付鉢である。安行3c式を中心とするが、349、350は安行3d式になろうか。352～356、2018～2024は壺形土器で、352、2022は無頸壺である。第Ⅷ群晩期中葉と思われる、2022は安行3d式であろうか。

357～365、2025～2064は大洞式系の土器群である。357～360、2025～2029、2032は第Ⅶ群第5類の大洞BC式から第Ⅷ群第6類の大洞C1式の土器群である。2025～2029、2032は崩れた羊歯状文の要素や、クランク文が施文される深鉢であり、大洞BC式から大洞C1式にかけてのものと思われる。357は雲形文が間延びすることから大洞C1式からC2式、縄文が施文される359、360は大洞C1式であろう。2033～2035は大洞BC式から大洞C1式にかけての深鉢口縁部であろう。2036は大洞C1式である。

361～363、2030、2031、2037、2047は口縁部が内湾する鉢、2048～2053は口縁部が外反する鉢である。2030、2031、2037は大洞BC式、他は大洞C1式であろう。364、365は壺であり、364は変形した羊歯状文が見られる大洞BC式、365は大洞C1式である。2054～2064は大洞系各器種の胴部破片である。

366～367、2065～2088は円形貼付文や細かな刺突文が施文される第Ⅷ群第4類の天神原式系土器である。2089～2091は第5類の前浦式である。

168は円形刺突文を中心にして、沈線のレンズ状モチーフと3本弧線を重ねる檀原文様が交互に施文される鉢である。晩期前葉になろうか。

227～277、287～291、2092～2355は第Ⅵ群から第Ⅶ群にかけての粗製土器である紐線文系土器である。

227、2092は胴部が括れる器形で、2093～2098はやや口縁部が内湾する器形の紐線文土器で、口縁部に押圧隆帯を巡らし、縦位から斜位の条線文が施文されている。第Ⅵ群第1類の安行1式である。2092は第Ⅴ群の可能性もある。

229、230、2102～2142は口縁部に押圧隆帯を巡らし、胴部に横位弧状の条線文のみ施文する紐線文土器で、安行2式から安行3a式を中心とする。

228、231～249、2146～2219は胴部条線文上に隆帯文や直線文、弧線文、蛇行沈線文などの各種のモチーフを描くものである。安行2式から安行3a式にかけてのものと思われる。その中で、238、241、244、245、2189～2213は沈線文内の地文を磨消したり、異種文様を施文したりしており、安行3a式段階に入るものと思われる。

250～277、2220～2355は地文から条線文が消失するもので、条線文があるものと同様な文様を描いている。口縁部の押圧隆帯手法の退化傾向が見られ、連続刻みへと変化しつつある。安行3a式の後半から安行3c式にかけてであろう。

287～291、2350、2351などは、押圧隆帯の代わりに口縁部に刻列が施され、刺突文を伴う沈線文が施文される。安行3c式である。

369～417、2356～2795は第Ⅷ群の無文の粗製土器である。369～379、2356～2417は口縁部が肥厚する紐線文系の深鉢である。380～386、2418～2462は口縁部内側が肥厚する。387～390、2471～2530は口縁部が内湾するもの、391～402、2531～2561は口縁部が内湾しながら立つかやや開く器形のもの、403～408、2562～2571は口縁部が内湾しながら開くものである。405、406の

口唇部には刻みが施される。

2572～2596は胴部がやや括れて外反気味に口縁部が内湾するもの、409、410、2597～2605は口縁部が外反するもの、2606～2626は頸部で強く括れ、口縁部が外反する器形の深鉢である。2590、2604、2607～2610は口唇部に刻みが施される。いずれも器面にはケズリ等の調整が施されている。

2463～2470は肥厚する口縁部に、豚鼻状や縦刻みが施される貼付文が付く。

412～416、2636～2732は折返状の有段口縁を有する深鉢で、輪積成形痕の残るものが多い。412、413、2636～2655は有段口縁部に指頭圧痕が付くものである。2732は2段の口縁部である。411、417、2733～2737は口縁部が有段状を呈さずに、輪積成形痕が残るものである。

2738～2766は無文の鉢、浅鉢類である。2738～2741、2743は小波状口縁を呈し、2744、2759は口唇部に刻みが施される。2767～2770は無文の壺である。

2771～2795は製塩土器である。赤褐色に被熱しており、器壁の薄い土器である。

418～532は各時期、各器種の底部破片である。網代痕が多くみられるが、471～473には木葉痕がみられる。

土製品類（第453図2796～第462図2989）

第453図2796～2807はミニチュア土器である。2798は安行1式の条線文土器、2803は安行2式の台付鉢の脚部、2796は安行2式の、2800は安行3c式の深鉢のミニチュアであろう。2804は弧状の隆帯文が付き、赤彩されている。後期安行式であろうか。

2797、2799、2801、2802は手握ねの小鉢で、2803は底部に木葉痕が付く。晩期安行式であろう。2805は赤彩された皿の底部、2806は舟形土製品の船首部、2807は赤彩された鉢である。

2808～2940は土製円盤である。133点出土した。方形状に割られているものと、円形に近いものが

あり、方形状のものは口縁部破片が多い。

耳飾りは31点出土した。臼状及び小さな環状のものは遺存状態が良いが、千網タイプや上面透かしを有するものは破損度が大きい。2941～2946、2954、2958、2968、2970はほぼ完形である。

2972、2973は土錘である。2972は長軸上に、2973は長軸と短軸上に溝を有している。

土偶は12点出土した。2974は山形土偶の扁平な頭部で、両耳と小さな顔面が付く。2975は両耳と顔面が表現されている。いずれも第V群第4類の曾谷式に伴うものであろう。

2976は両手と胴部から下を欠損するが、顔面の遺存状態の良い安行3a式期のみみずく土偶である。2977も安行3a式期のみみずく土偶の仲間と思われるが、顔面のみ残存する。2978も同様にのみみずく土偶の仲間であり、四肢と頭部を欠損する。胴部には刺突文でモチーフが施文される。

2979は胴部のみ残存し、右乳房と背面の隆帯装飾が残る。安行3d式か。2980、2981は右脚で晩期、2982は右腕で安行3d式、2983、2985は左脚、2984は左腕である。いずれも晩期である。

2986はイノシシ形土製品で、頭部と三肢が欠損する。

土版は3点出土した。2987は楕円形で、表面に正中線、背面に渦巻文が表現され、放射状の沈線が施文される。2988、2989は四隅の張り出す長方形状で、入組文と対向する三叉文による「I」字状文が施文されており、安行3d式期であろうか。

石器（第463図2990～第472図3101）

第463図2990、2991は両面加工の尖頭器で、ともに平面形が左右対称形を呈する。2991は裏面に主要剥離面を残す。

2992～2997が石鏃I類で、特に2992と2993は局部磨製石鏃である。2998～3001は石鏃II類である。3000は平面形が菱形を呈している。

3002は摘まみ部を欠損する石錐で、錐部の側縁が括れていることから、I類に分類した。

3003はサイドスクレイパーである。両面に加工が施されており、両側面に刃部を有する。

3009～3011は分銅形を呈する打製石斧で、3009、3010が完形品、3011が基部の一部を欠いている。3012は撥形の打製石斧である。正面及び裏面と右側面の一部に斜位方向の擦痕が認められる。3013、3014は短冊形の打製石斧で、ともに基部が欠損している。3015は打製石斧の胴部から刃部にかけての資料である。刃部には長軸方向の擦痕が確認できる。

3016、3017は両面に加工が施された礫器である。3018～3020は礫器Ⅲ類で、3018、3019が上下両端に、3020が上下両端と左右両端に加工が施されている。3018は刃部に長軸方向の擦痕が観察できる。3019、3020は刃部で短軸方向の、右側面で長軸方向の擦痕が認められる。

3021と3022は磨製石斧Ⅰ類の破片である。3021が上端から右側面にかけての、3022が刃部の破片である。3022の刃部には長軸方向の擦痕が確認できる。3023は磨製石斧Ⅱ類で、刃部に長軸方向の擦痕と刃こぼれが認められる。3024は磨製石斧Ⅲ類で、刃部に長軸方向の擦痕を有する。3025は磨製石斧の刃部片で、刃部に長軸方向の擦痕と刃こぼれが確認できる。

3026～3031は擦痕を有する敲石で、3027は円形の礫を、その他が長楕円形の礫を素材に利用している。3032～3034は磨製石斧が欠損した後、欠損面を使用面として敲石に再利用している。

3035は正面と裏面に加えて、両側面にも凹痕を有する凹石で、全面を研磨によって整形している。

3037～3059は磨石Ⅰ類である。3050は全面を研磨によって整形しており、右側面には2つの凹痕を有する。3060～3071は磨石Ⅱ類である。

3072～3077は石皿Ⅱ類である。3072、3073が正面と裏面に、3074～3077が正面もしくは裏面に凹痕を有する。

3078～3081は砥石Ⅲ類の破片である。

3082、3083は石錘Ⅰ類、3084～3086は石錘Ⅱ類である。3086は正面と裏面の器体中央に原礫面を残し、周縁に両面から加工を施している。裏面上端に長軸方向の擦痕を、正面と裏面の原礫面に斜位方向の擦痕を有する。

3087～3089は凹痕を有する軽石類で、3090と3091が擦痕を有する軽石類である。

3092が石剣の基部片で、3093は完形の石刀である。3093は身部の両側面及び正面に稜が走るが、身部が全体的にやや湾曲しているため、石刀に分類した。3094と3095が石棒類の頭部片で、3095は文様が施されている。頭部の上下に沈線が1条巡り、間に短い斜方向の刻みで格子が描かれている。頭部上面にも短い刻みで格子を描くが、崩れている。

3096は岩版で、正面と裏面で文様が異なる。正面は上部の左右に円形の刺突と刺突を囲うように1条の沈線が円形に巡る。器体中央のやや上部に凹穴とその下に2条の沈線が円形に巡る。凹穴からは1条の沈線が縦に延びる。沈線の下部からは右方向に沈線が延びる。二重の沈線のうち、外側の沈線からも右方向に沈線が延び、接点のやや上部に蛇行した沈線が施されている。裏面の上部には玉抱き三叉文が2組施文されており、間に対向三叉文を施す。下部には弧状ないし環状の沈線が数条施されている。

3097～3101は垂飾で、多様な形状を呈している。特に3097は動物形を想起させるような形状を呈している。3099は平面形が三角形を呈し、右側面に抉りを数条有する。

その他、3004が楔形石器、3005～3007が二次加工剥片、3008が剥片である。

骨製品 (第472図3102)

骨角器は1点出土している。第472図3102は骨端部に穿孔が施されていることから、垂飾と判断した。上端には縦位方向に溝状の窪みを有する。

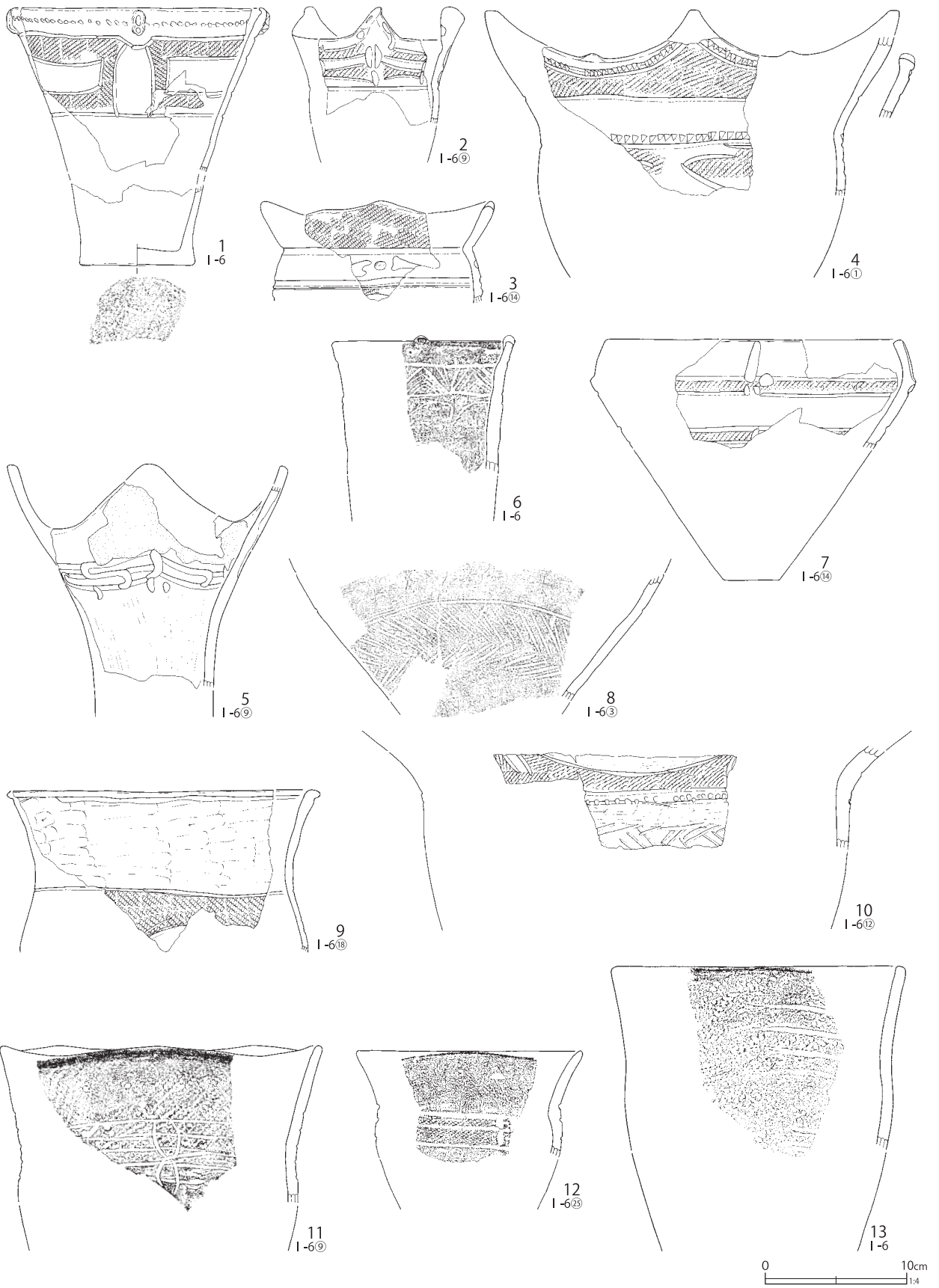

第 336 図 I-6 グリッド出土遺物 (1)

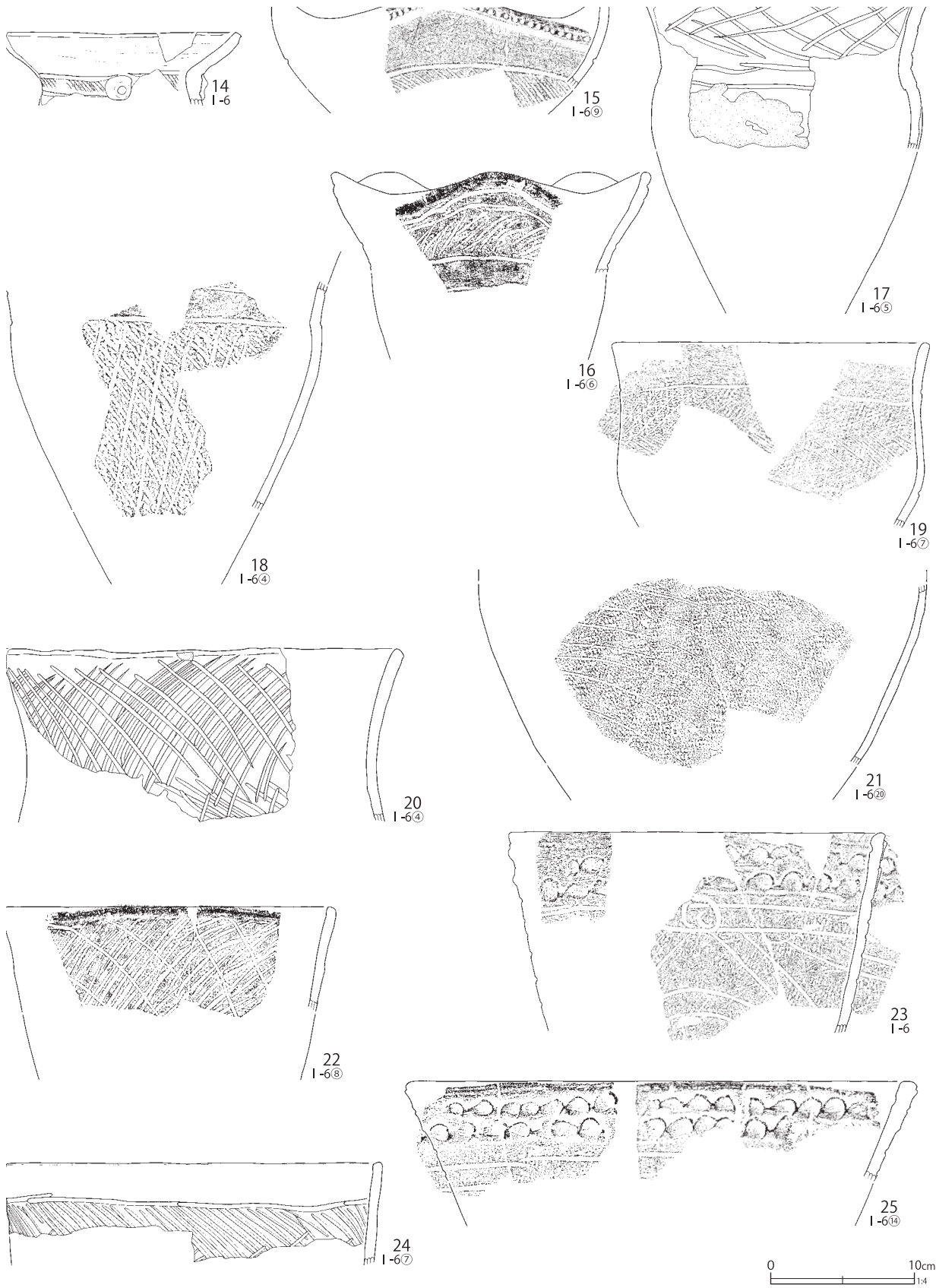

第337図 I-6グリッド出土遺物(2)

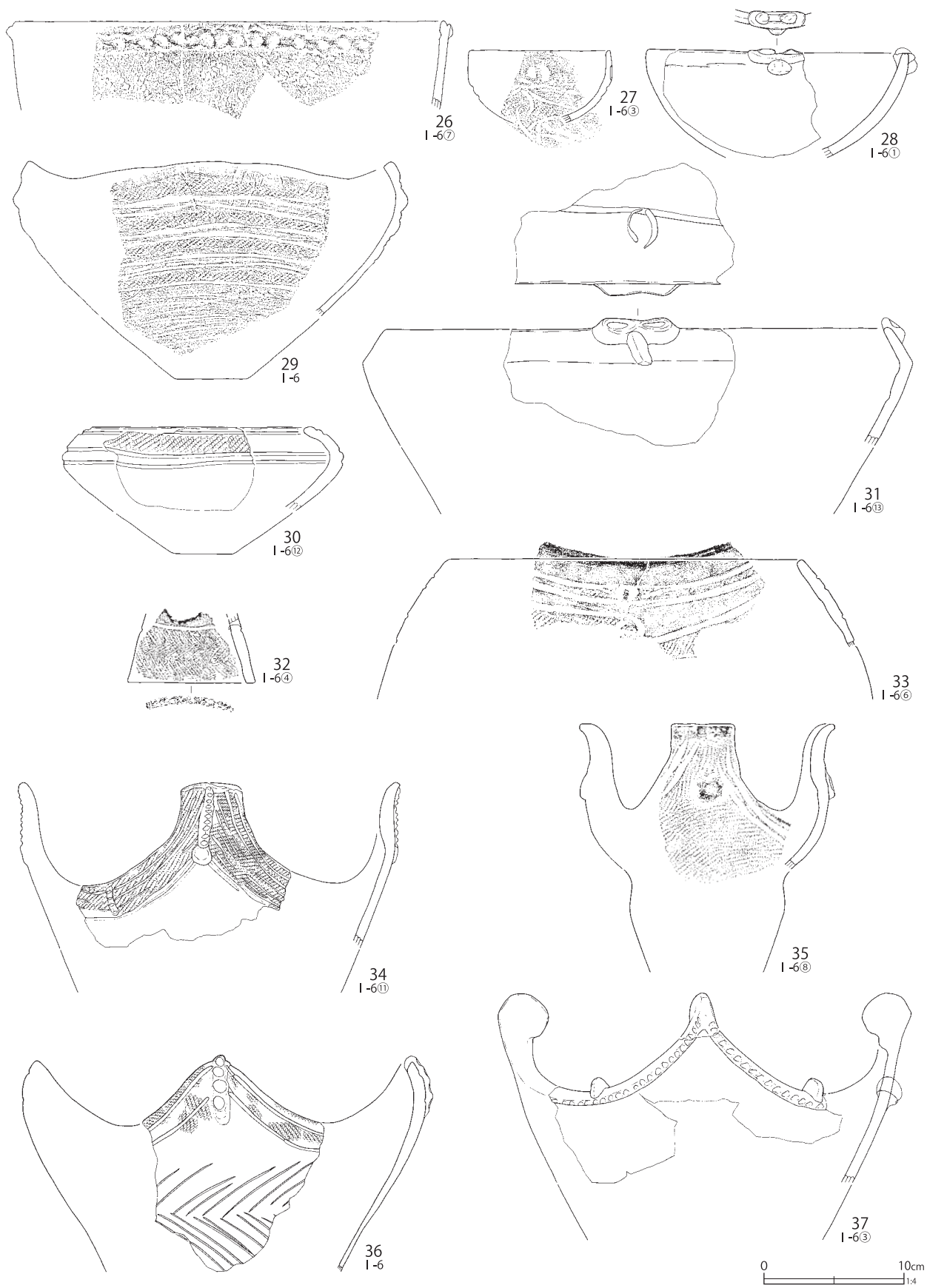

第338図 I-6グリッド出土遺物(3)

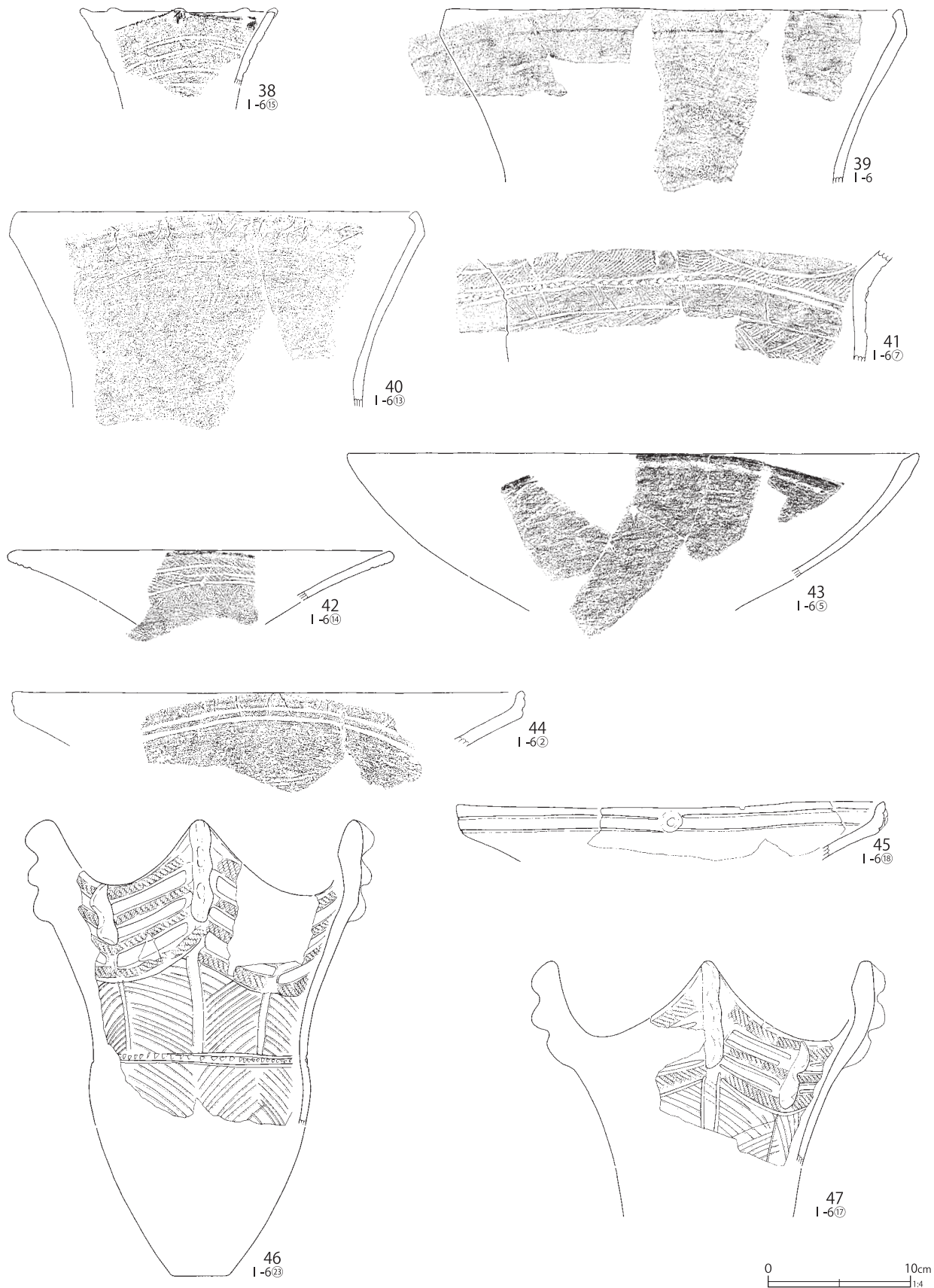

第339図 I-6グリッド出土遺物(4)

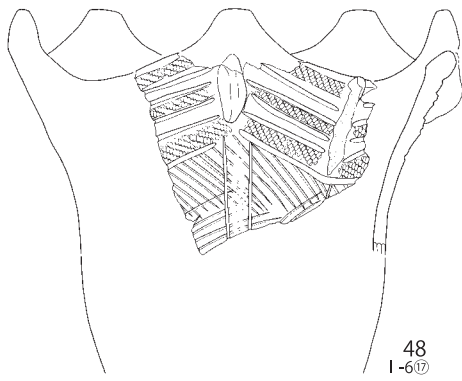

48
I-6¹⁷

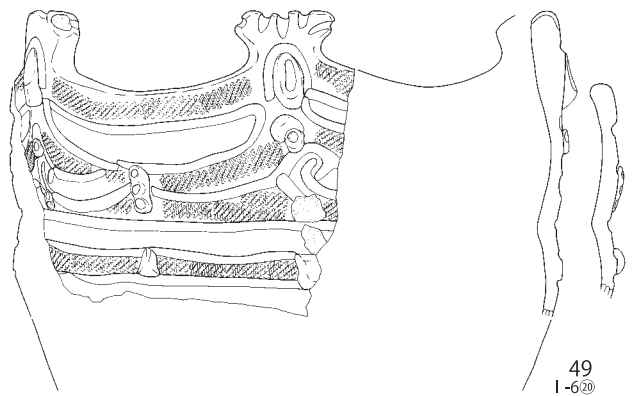

49
I-6²⁰

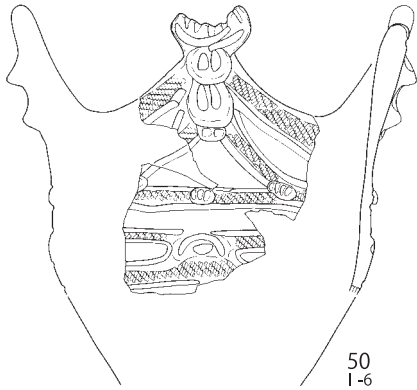

50
I-6

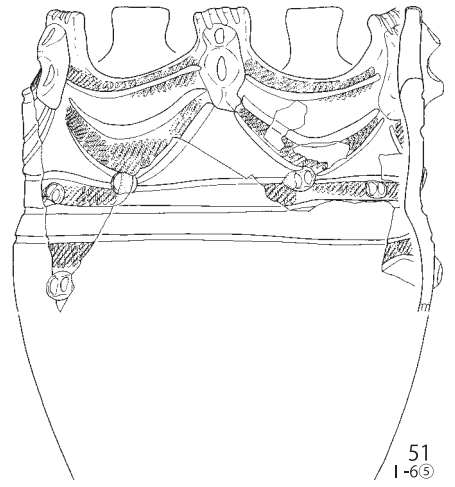

51
I-6⁵

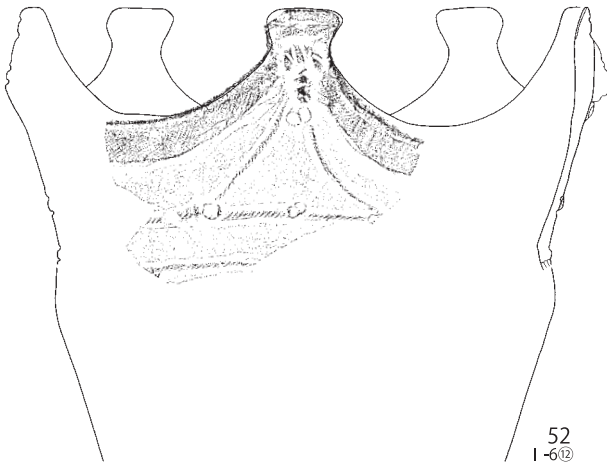

52
I-6¹²

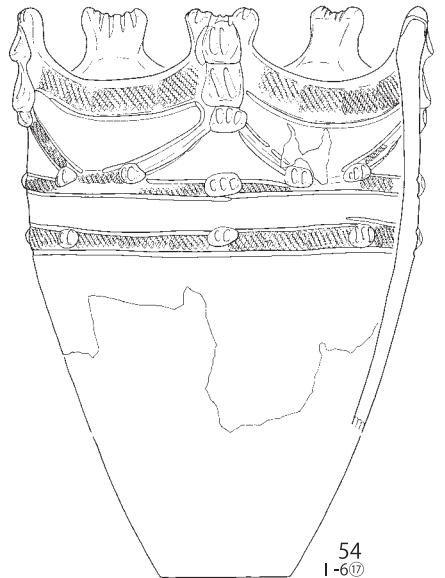

54
I-6¹⁷

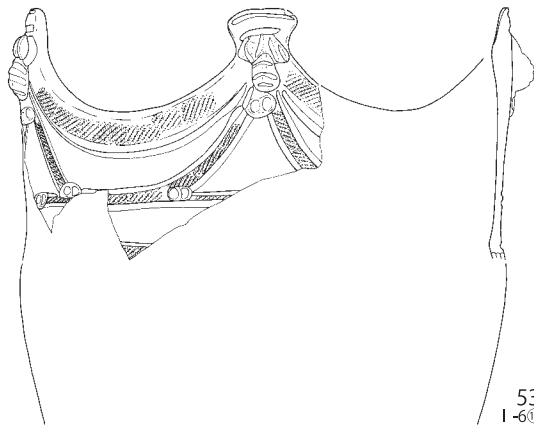

53
I-6¹²



第 340 図 I-6 グリッド出土遺物 (5)

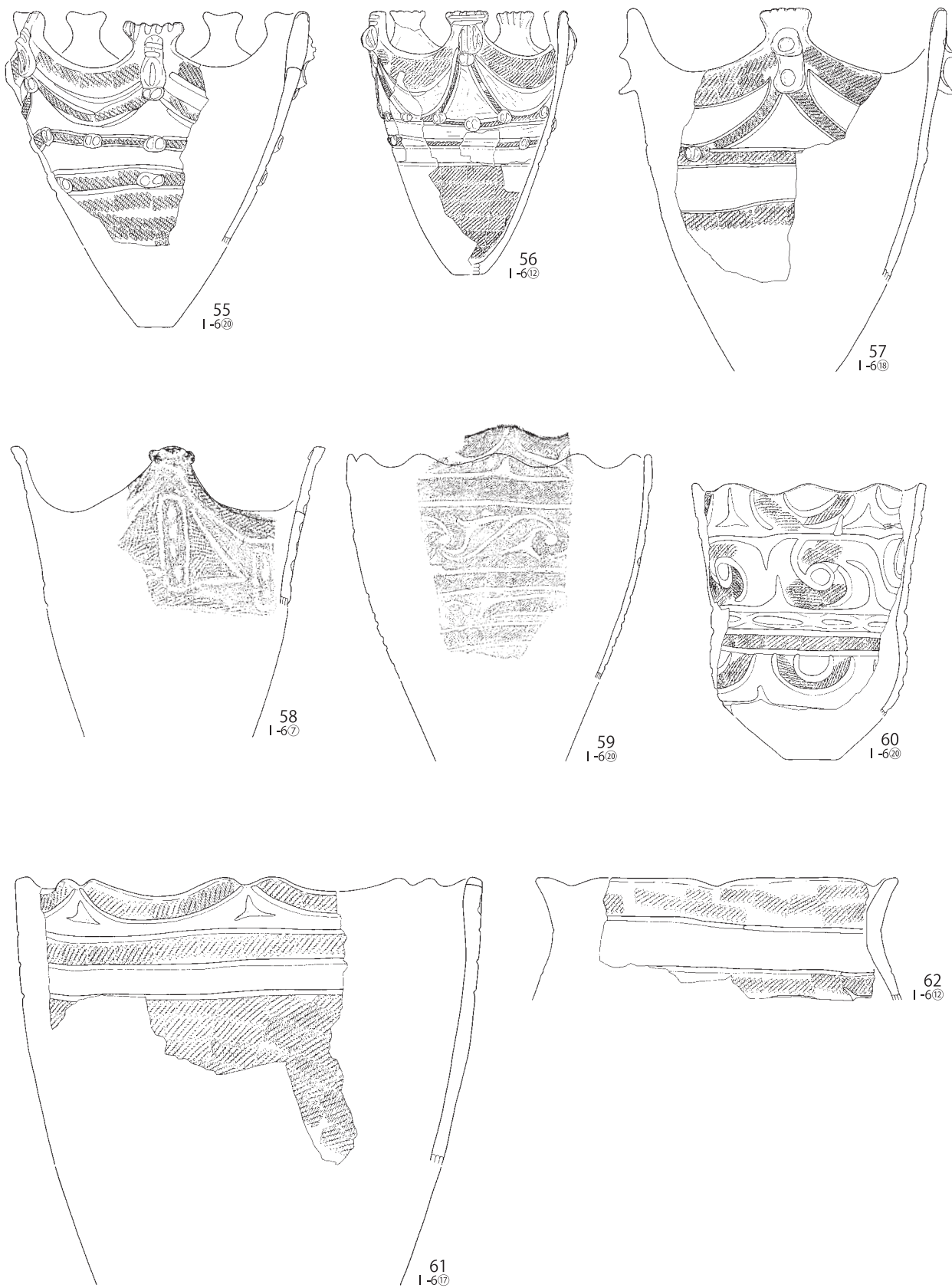

第341図 I-6グリッド出土遺物(6)

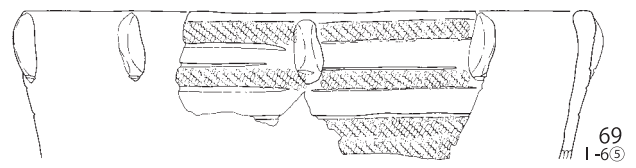
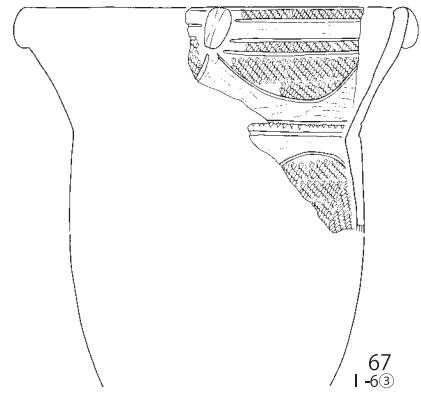
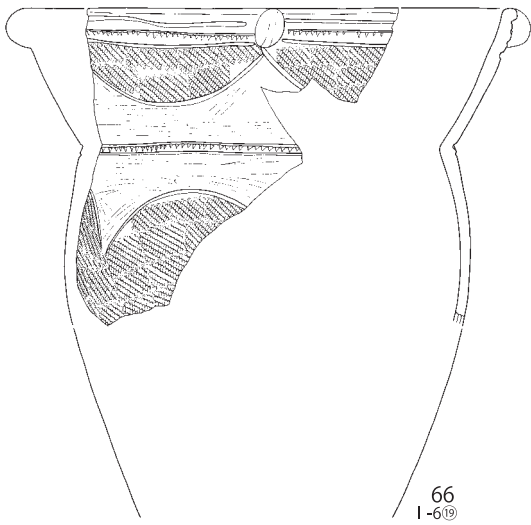
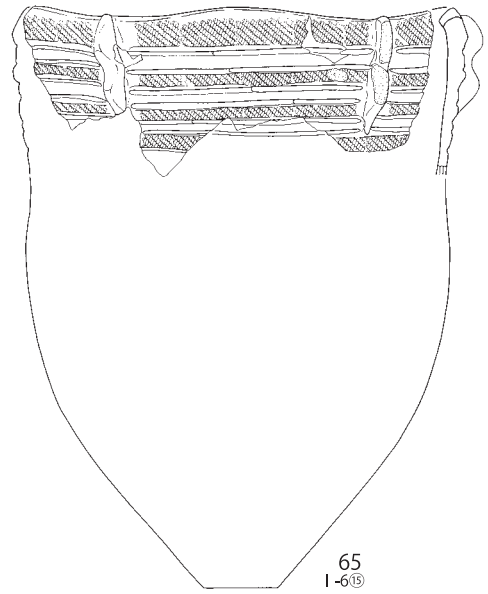
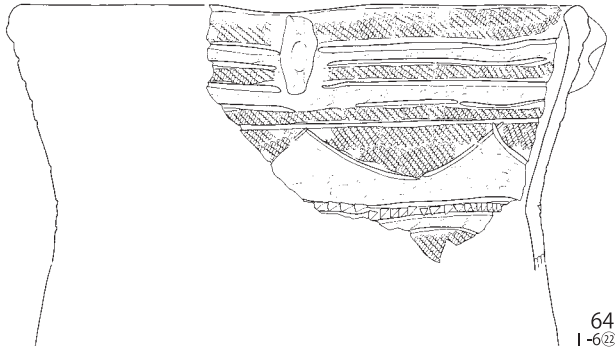
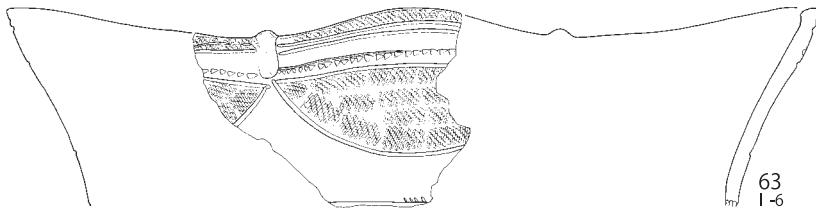

第 342 図 I-6 グリッド出土遺物 (7)

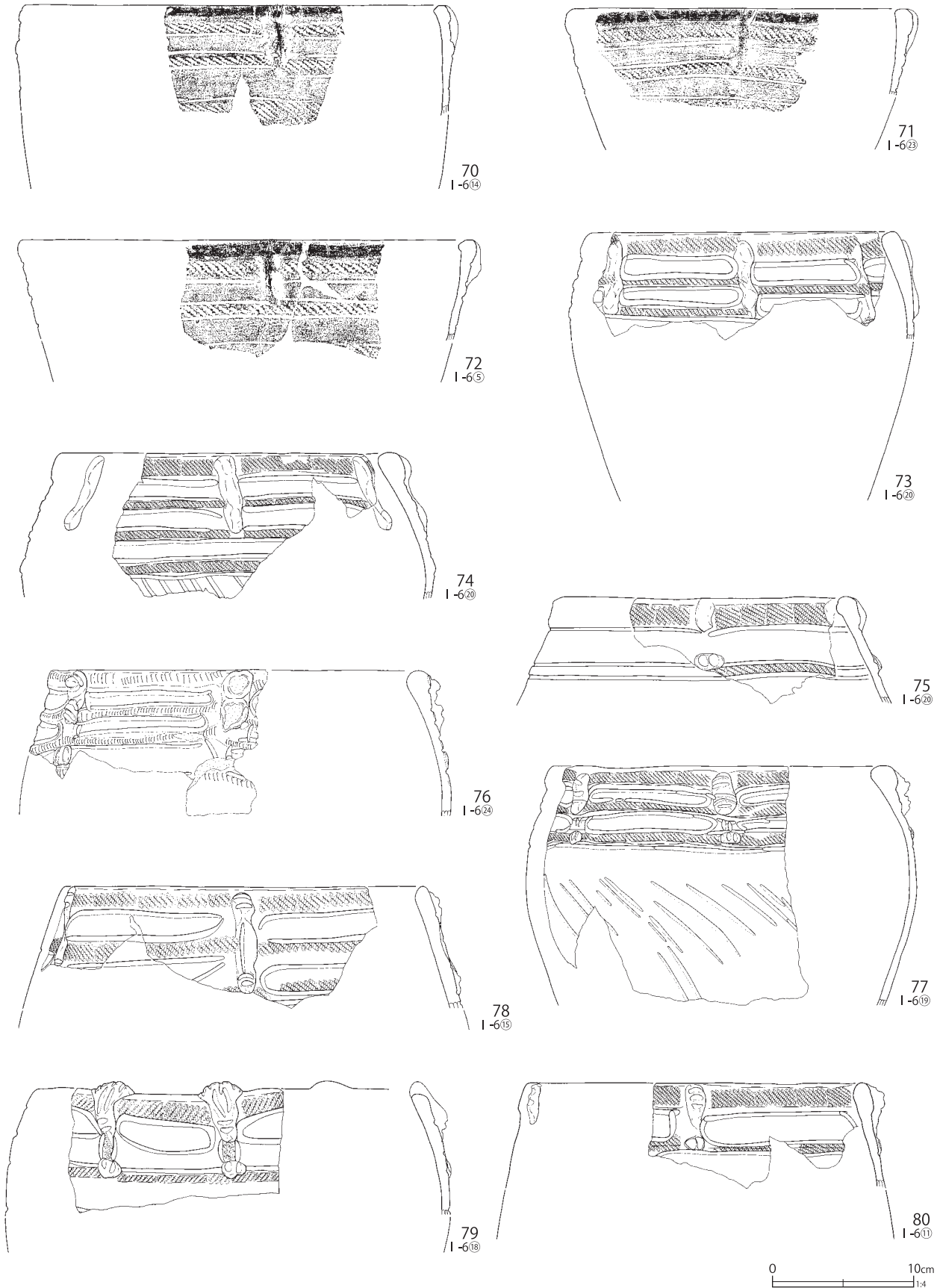

第343図 I-6グリッド出土遺物(8)

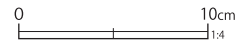
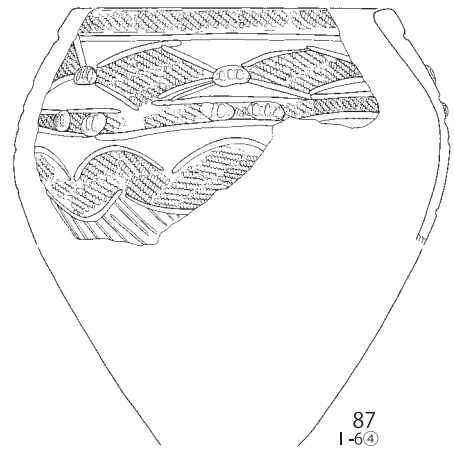
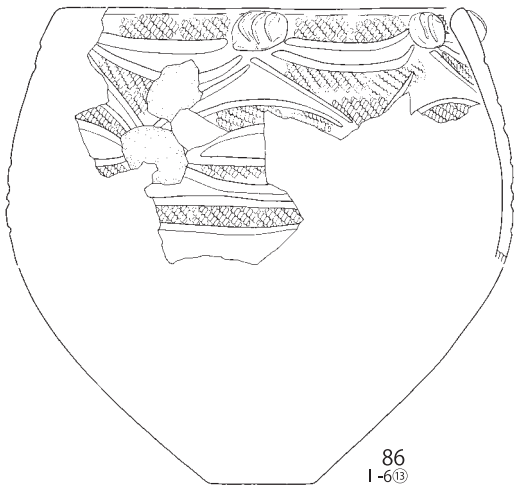
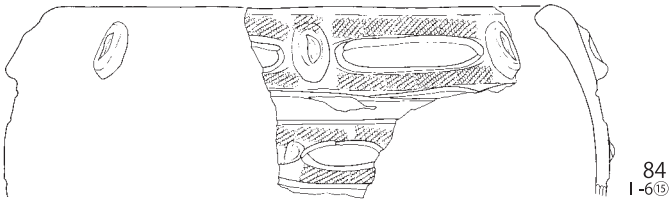
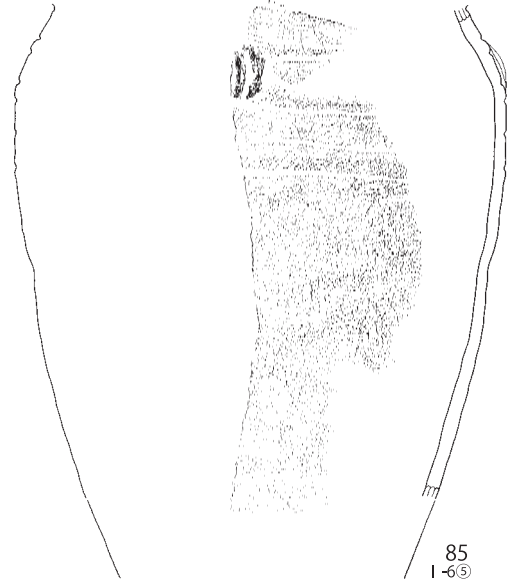
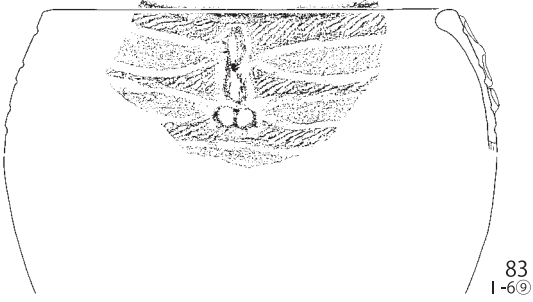
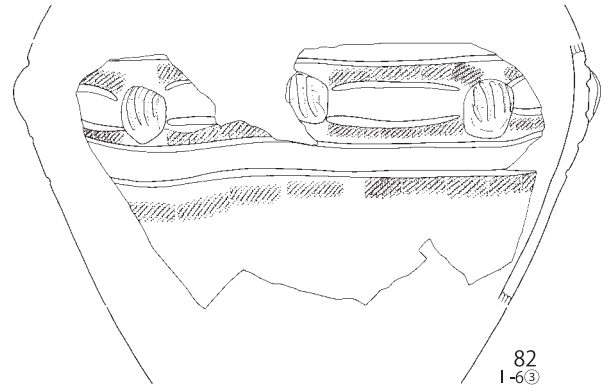
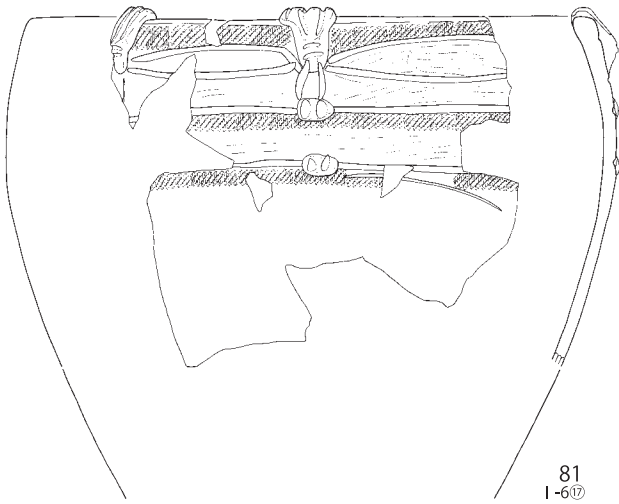

第344図 I-6グリッド出土遺物(9)

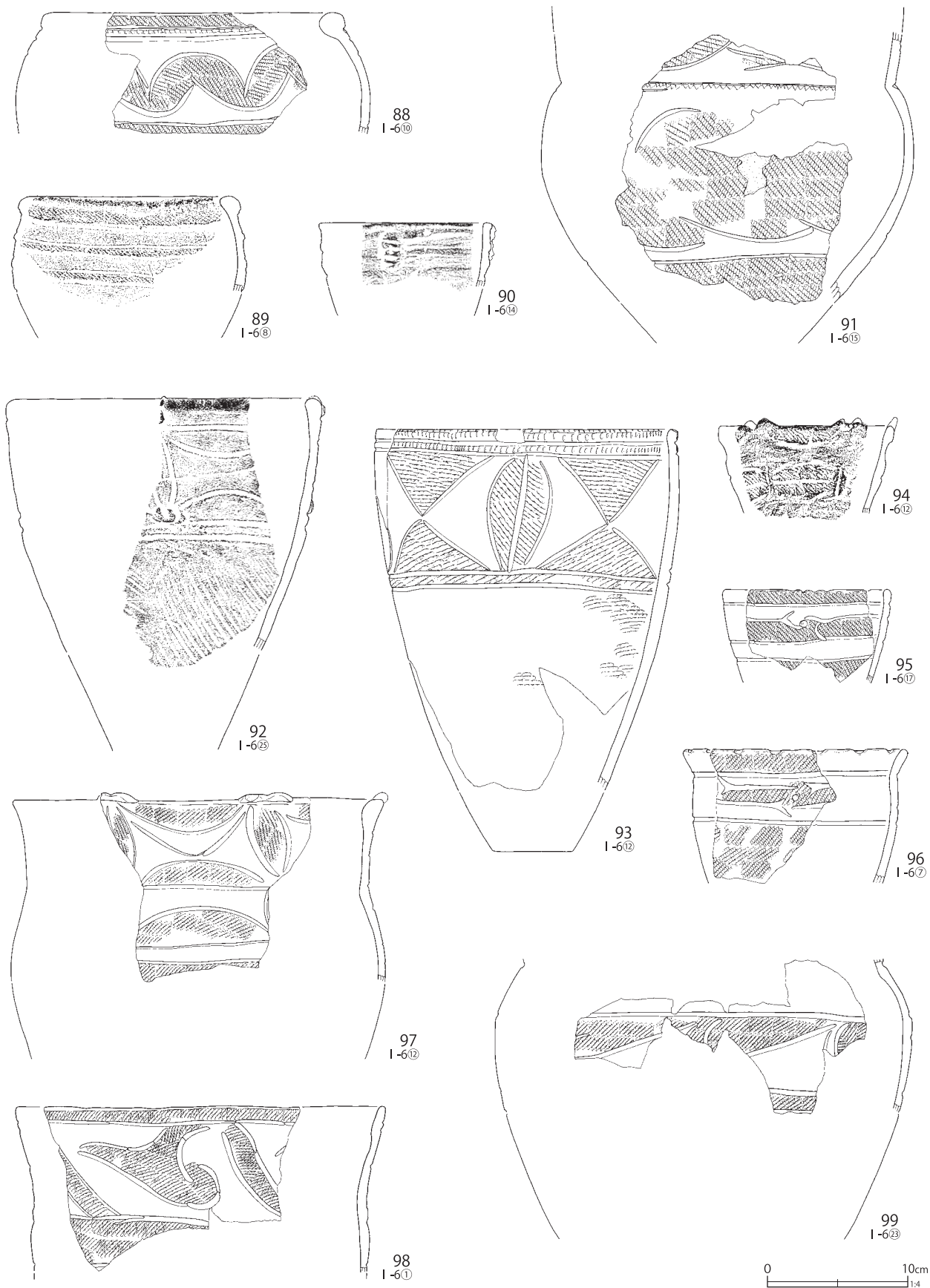

第345図 I-6グリッド出土遺物(10)

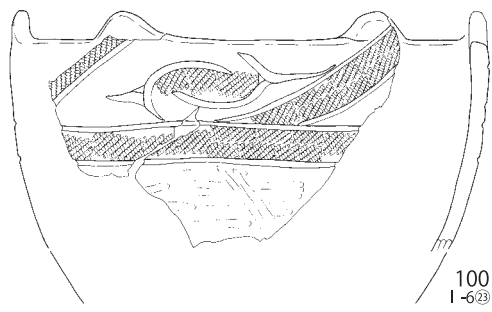

100
I-6②

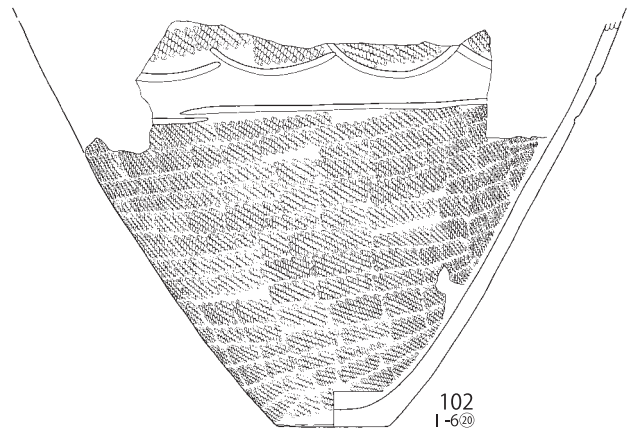

102
I-6②

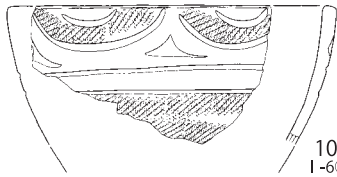

101
I-6②

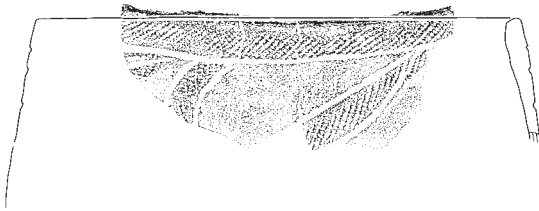

103
I-6⑦

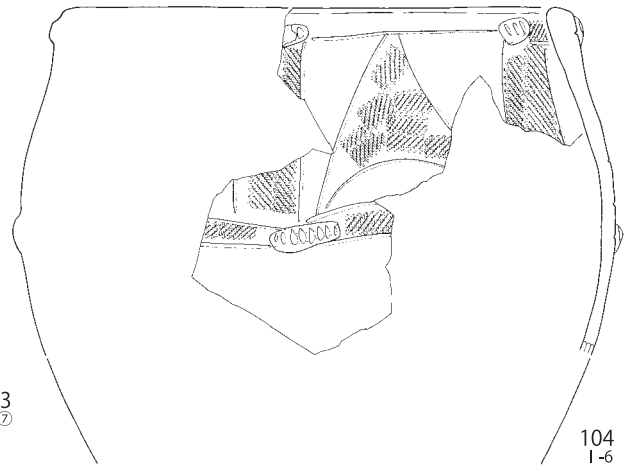

104
I-6

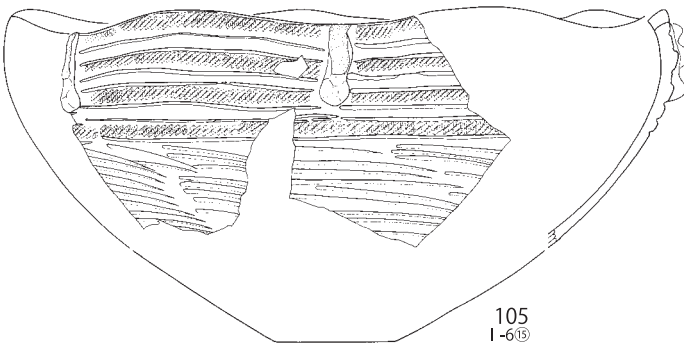

105
I-6⑬

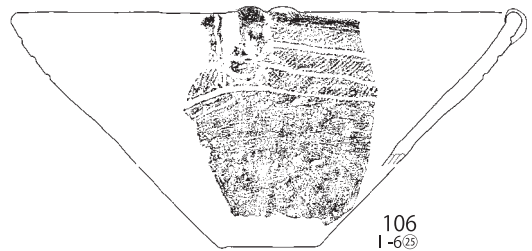

106
I-6⑬

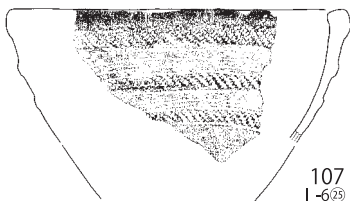

107
I-6⑮

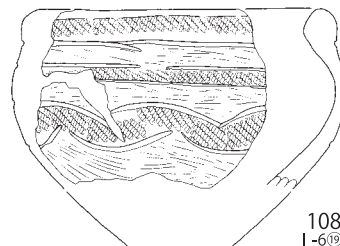

108
I-6⑯



109
I-6⑳

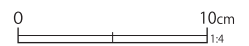

第 346 図 I-6 グリッド出土遺物 (11)

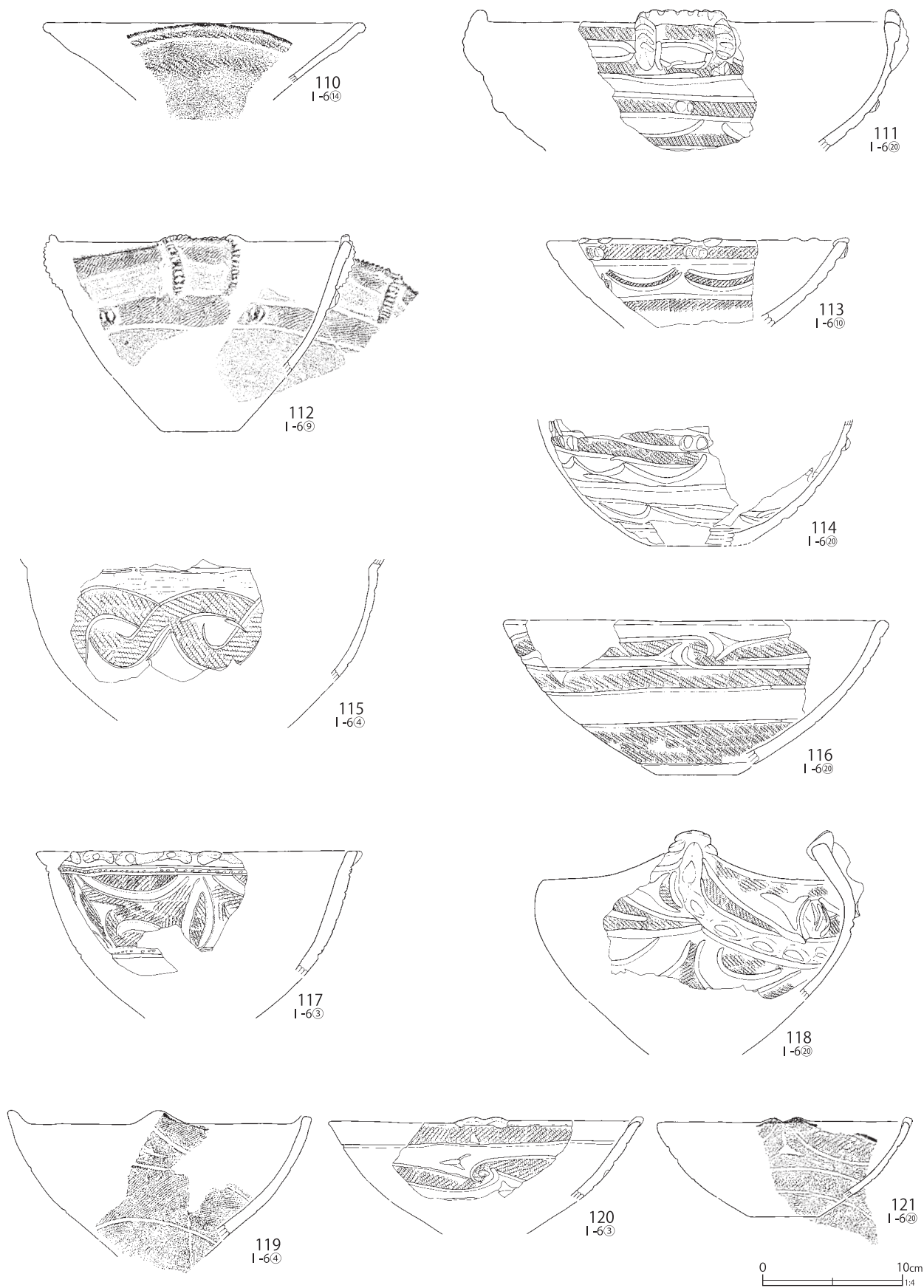

第347図 I-6グリッド出土遺物(12)

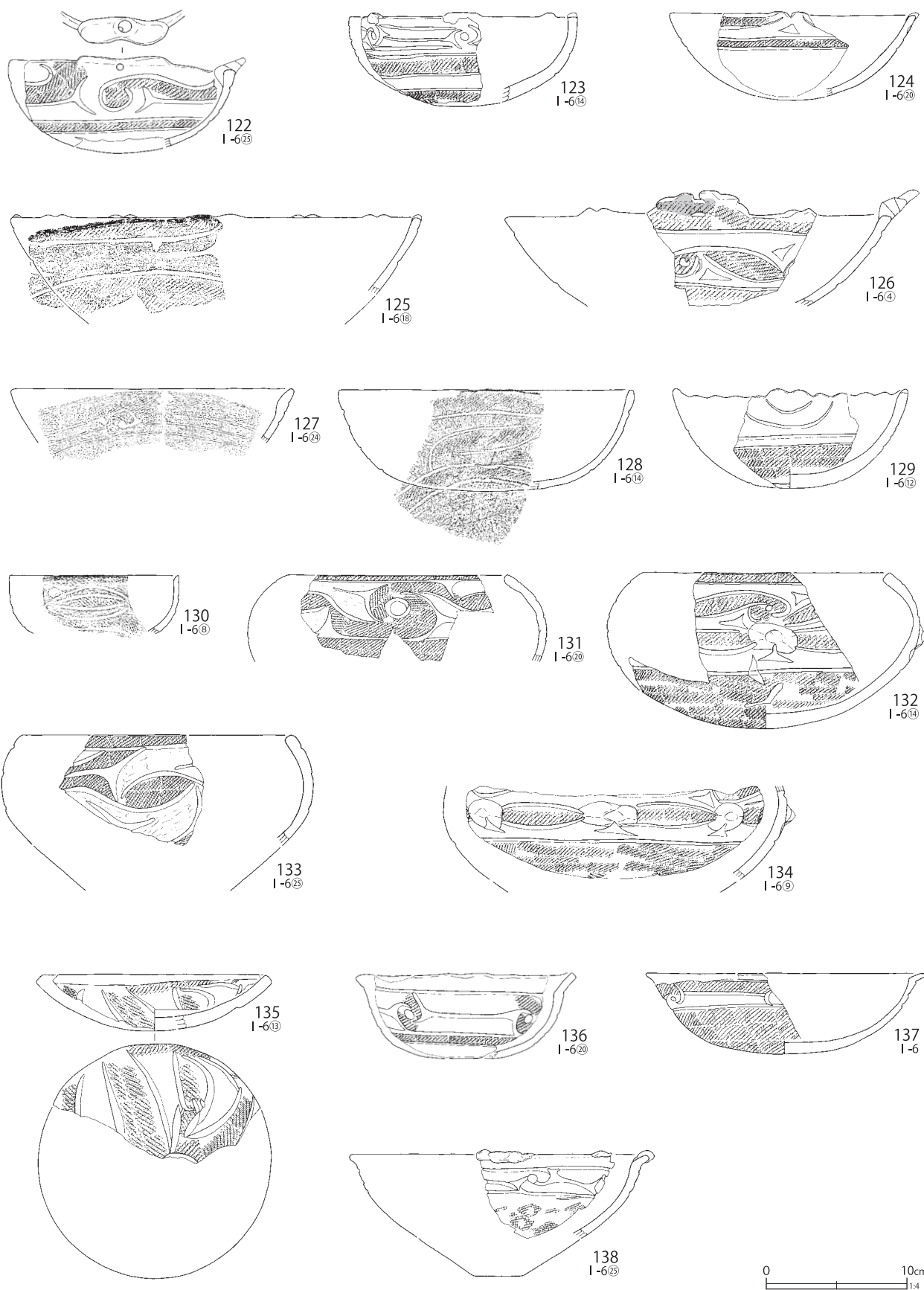

第 348 図 I-6 グリッド出土遺物 (13)

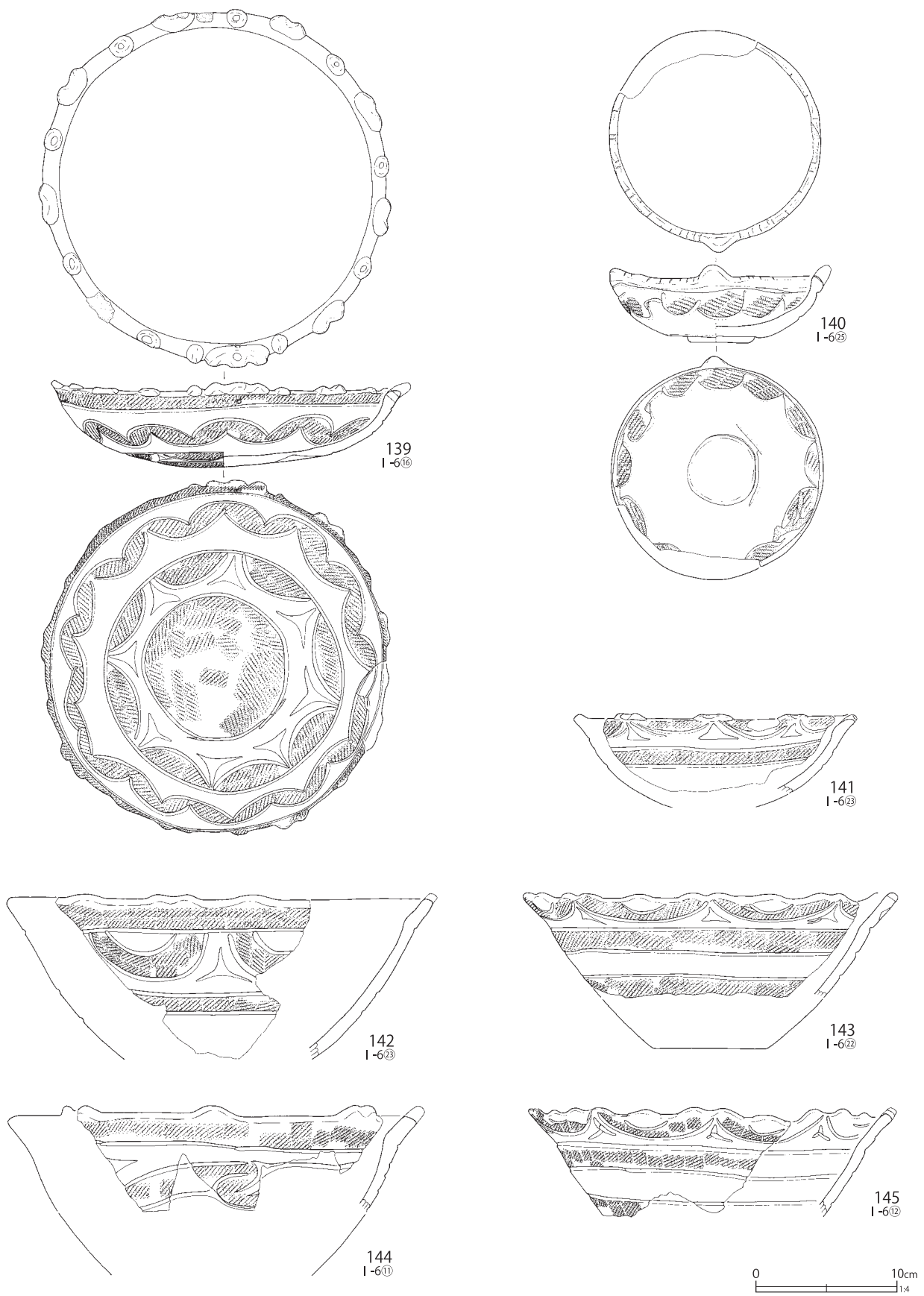

第349図 I-6グリッド出土遺物(14)

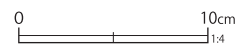
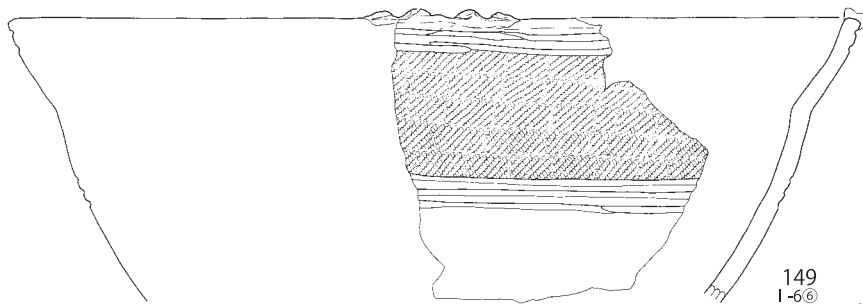
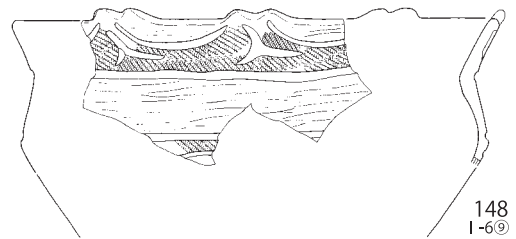
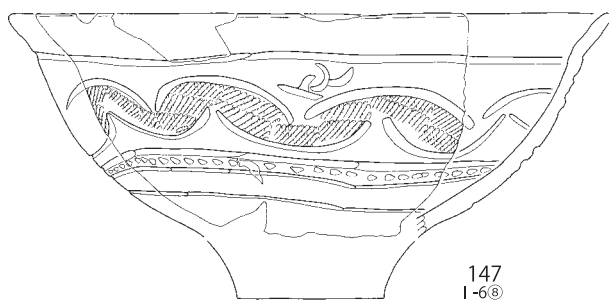
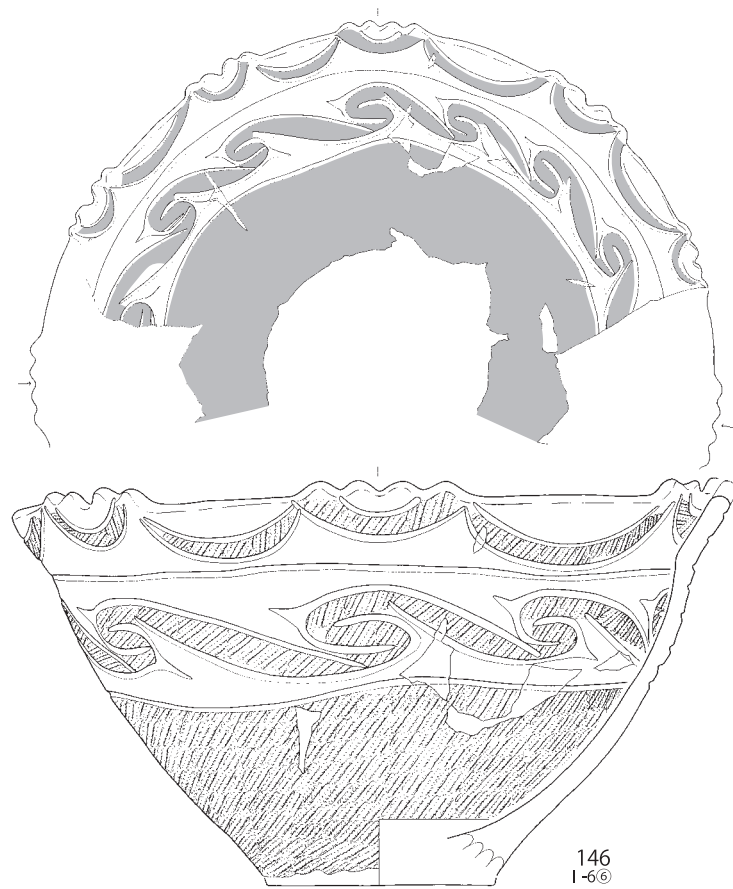

第 350 図 I-6 グリッド出土遺物 (15)

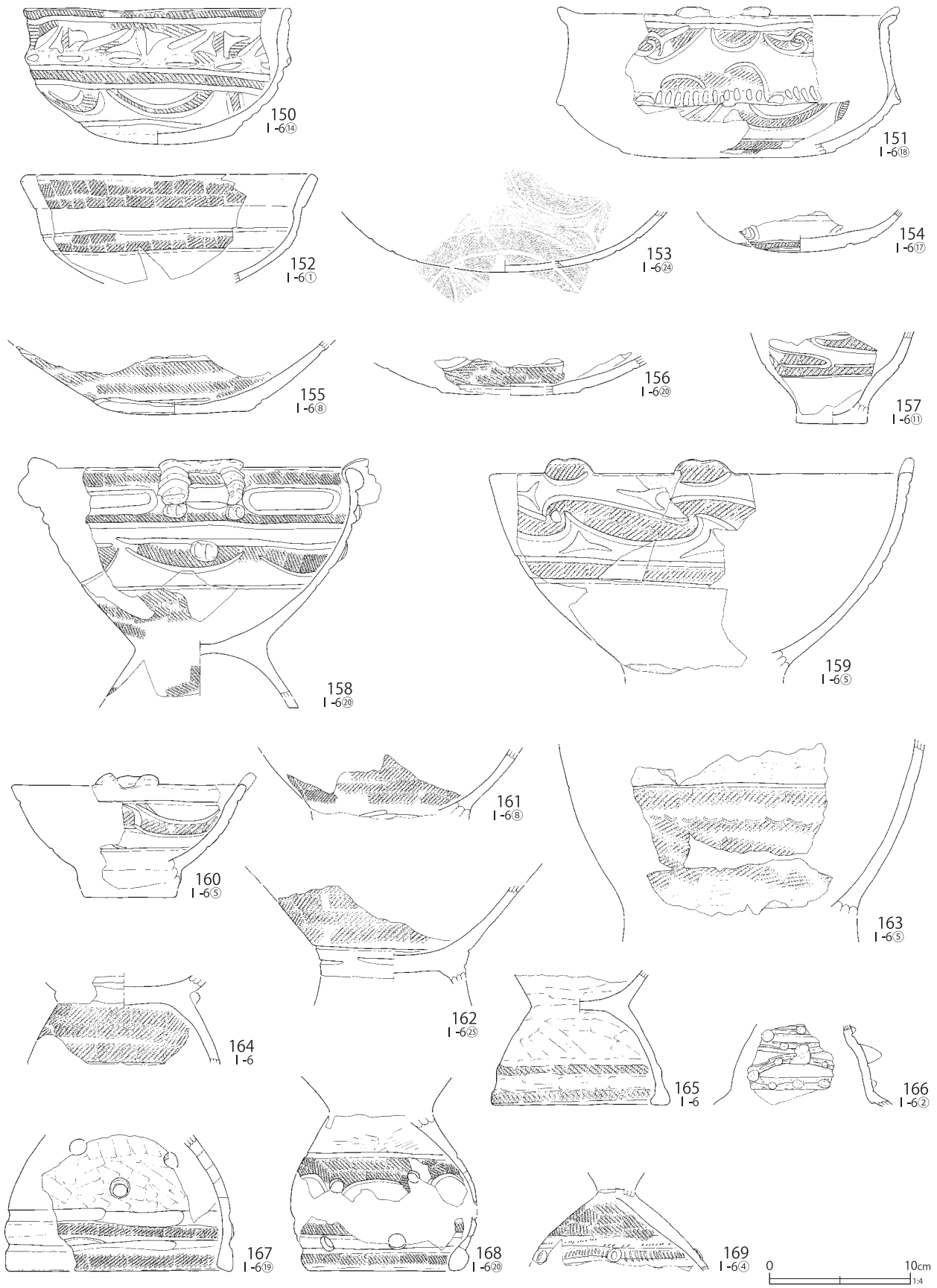

第351図 I-6グリッド出土遺物(16)

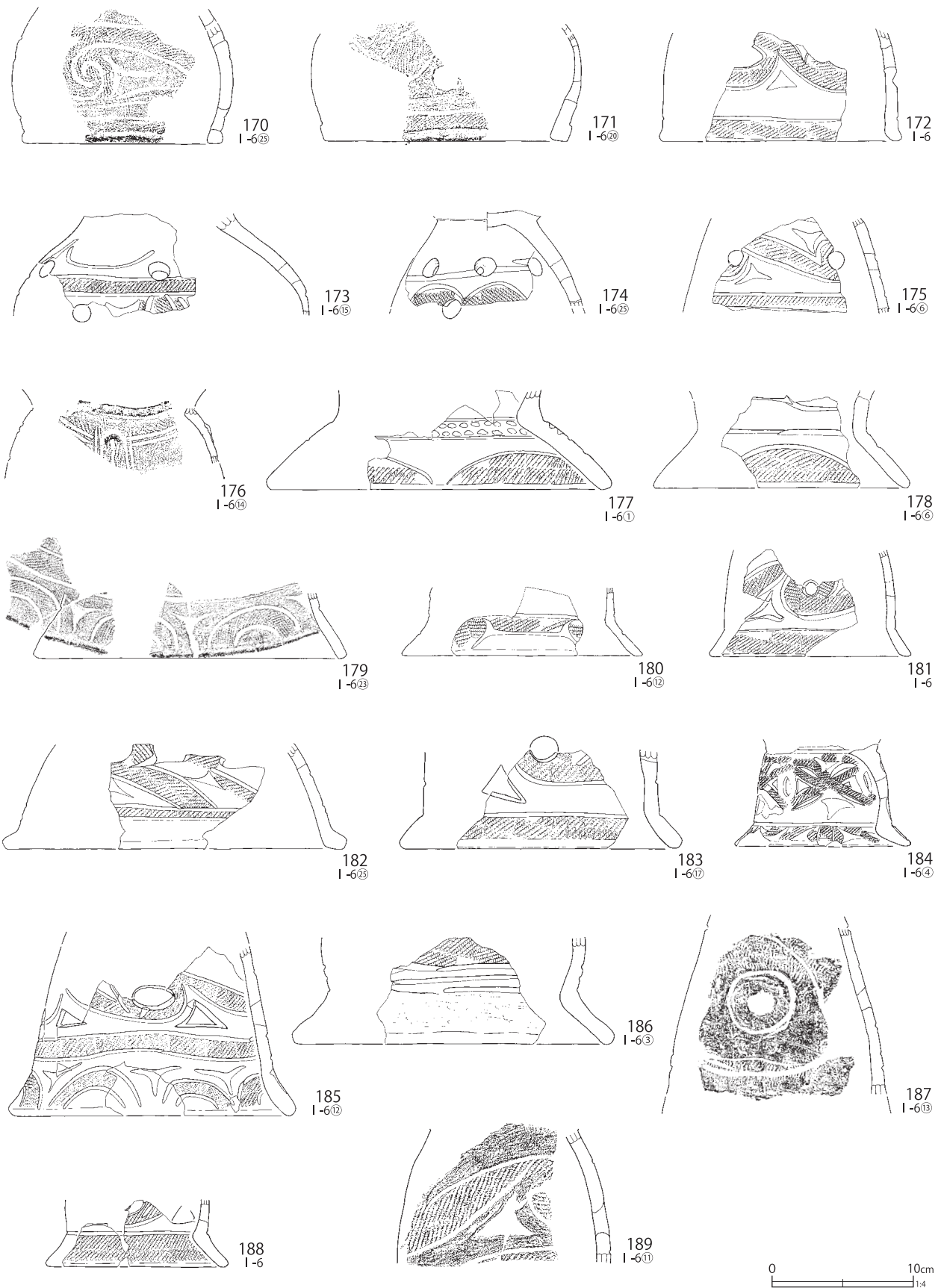

第352図 I-6グリッド出土遺物(17)

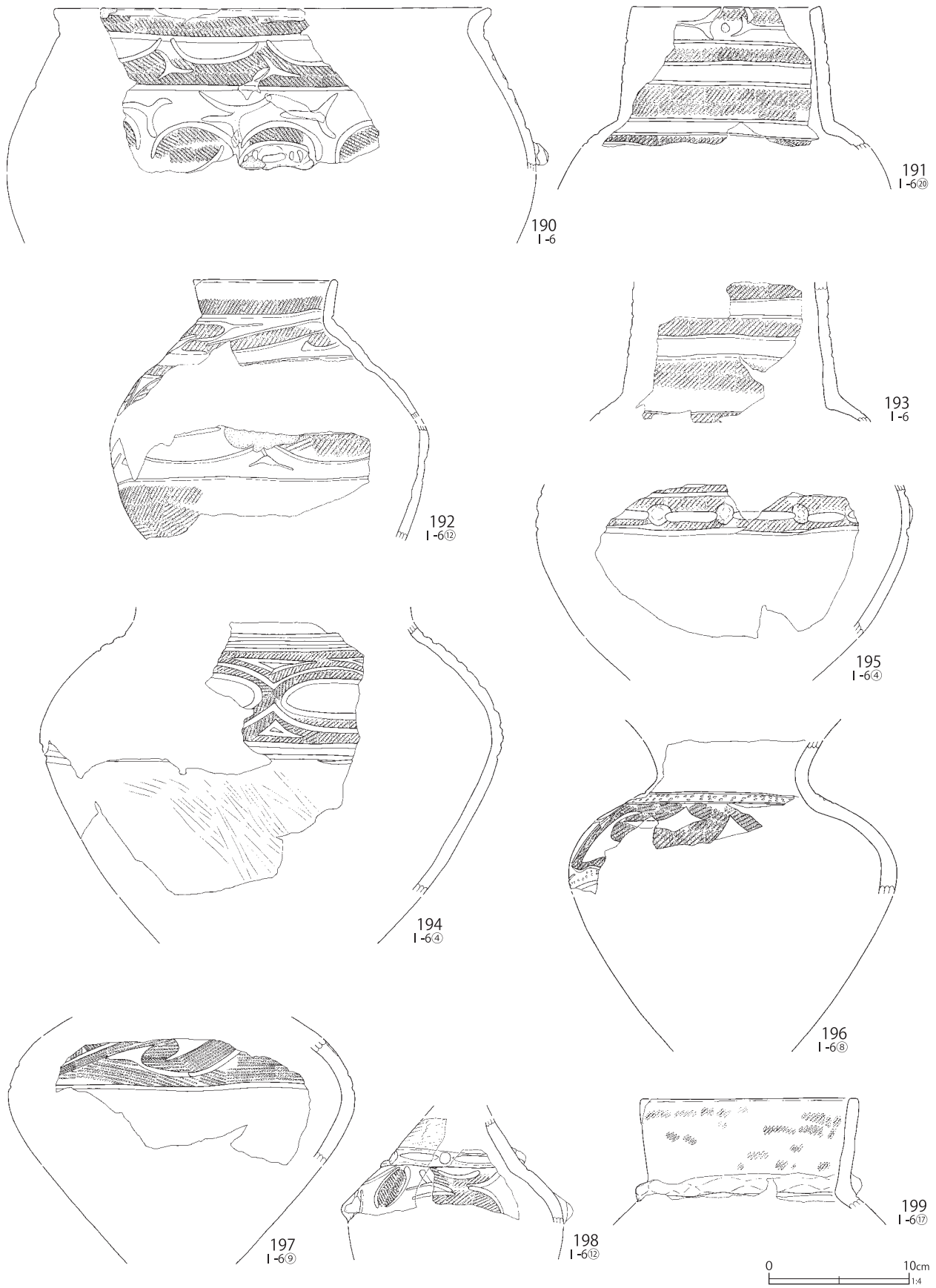

第353図 I-6グリッド出土遺物(18)

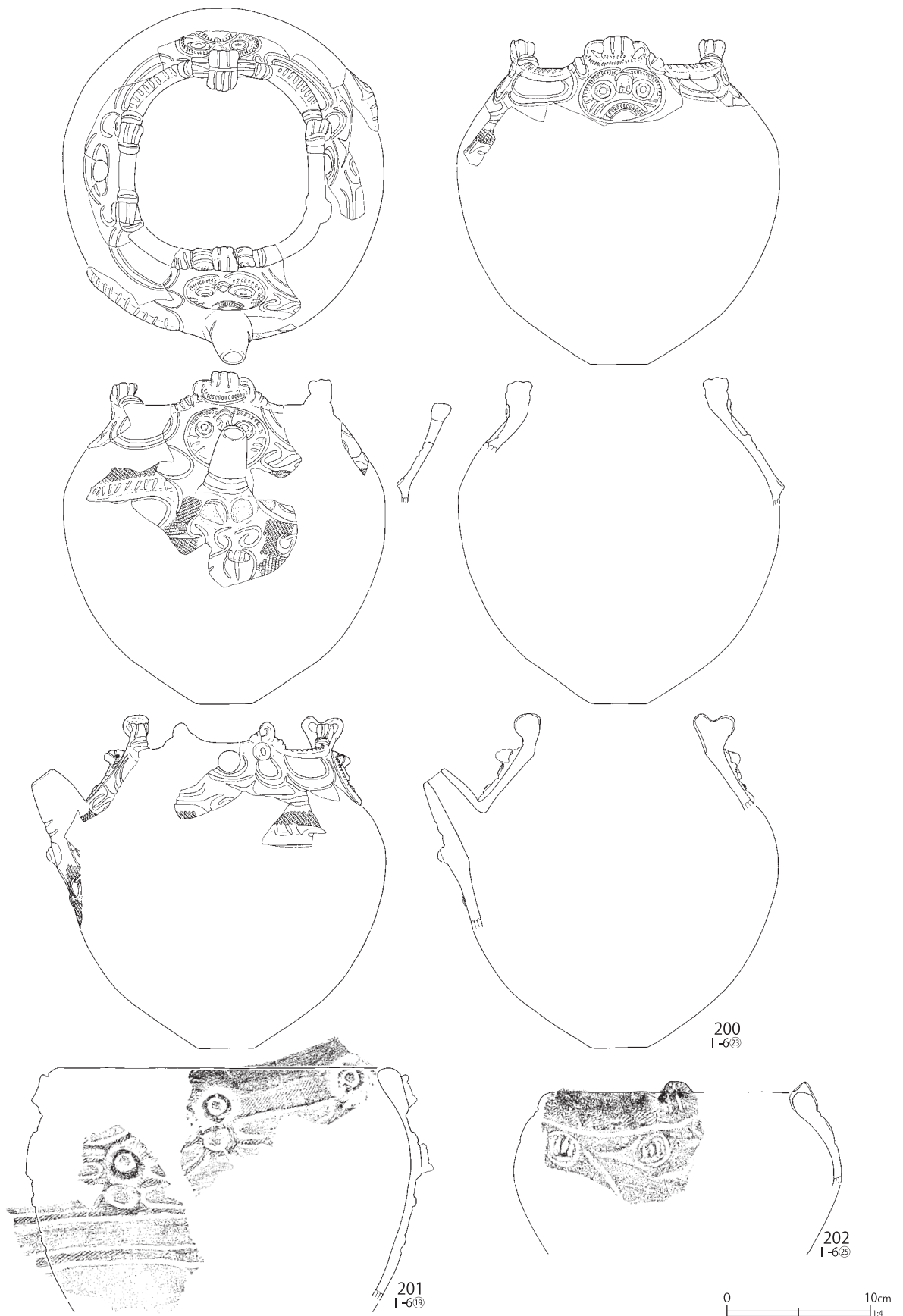

第354図 I-6グリッド出土遺物(19)

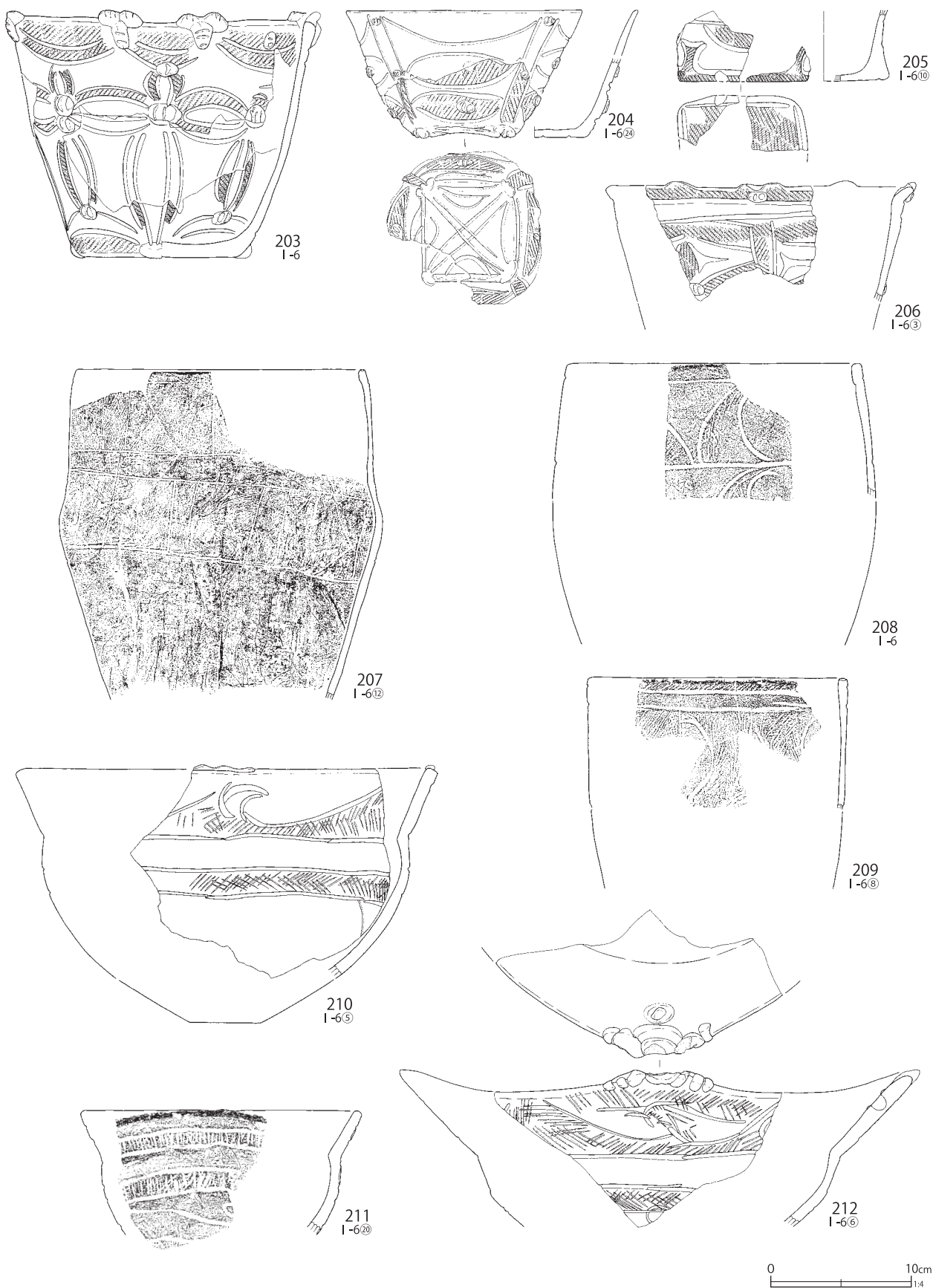

第355図 I-6グリッド出土遺物(20)

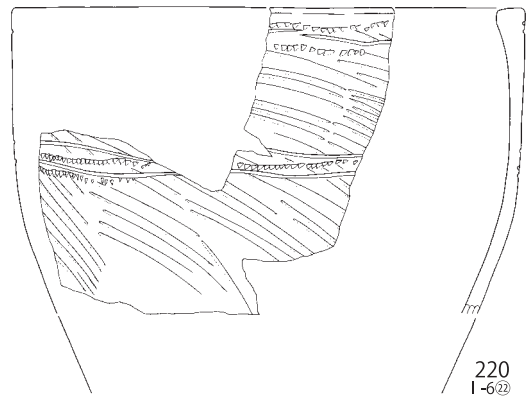
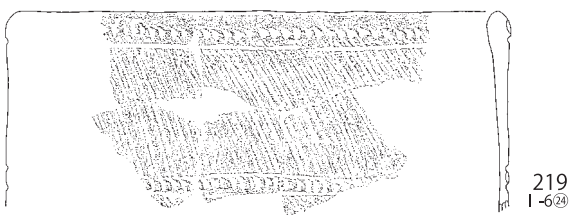
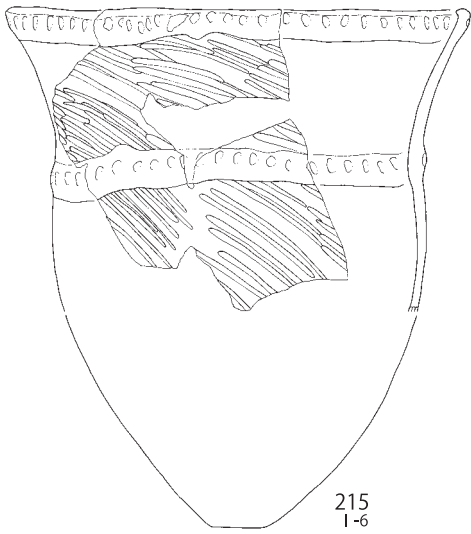
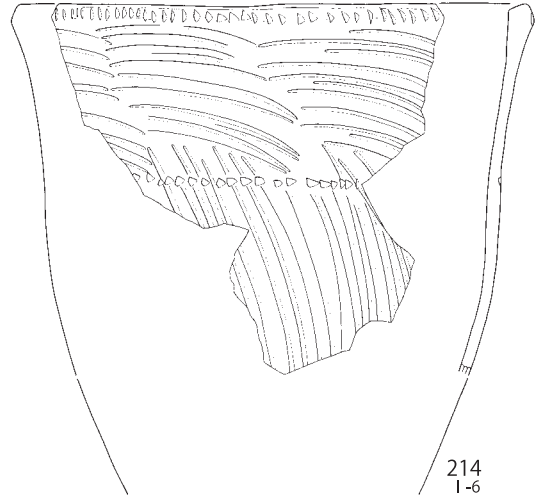
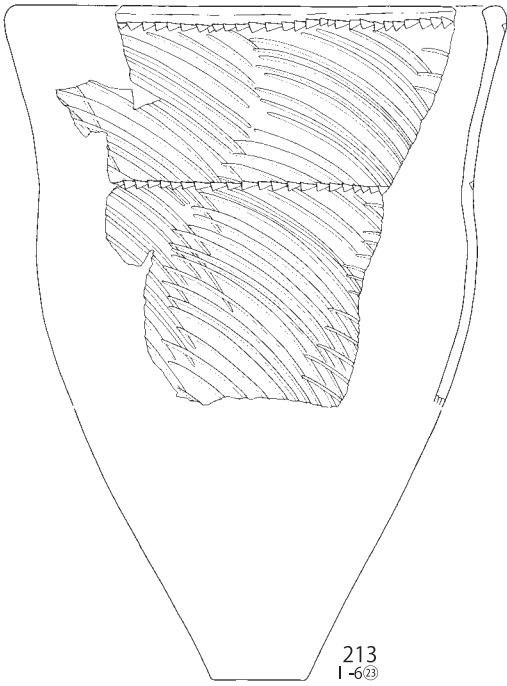

第 356 図 I-6 グリッド出土遺物 (21)

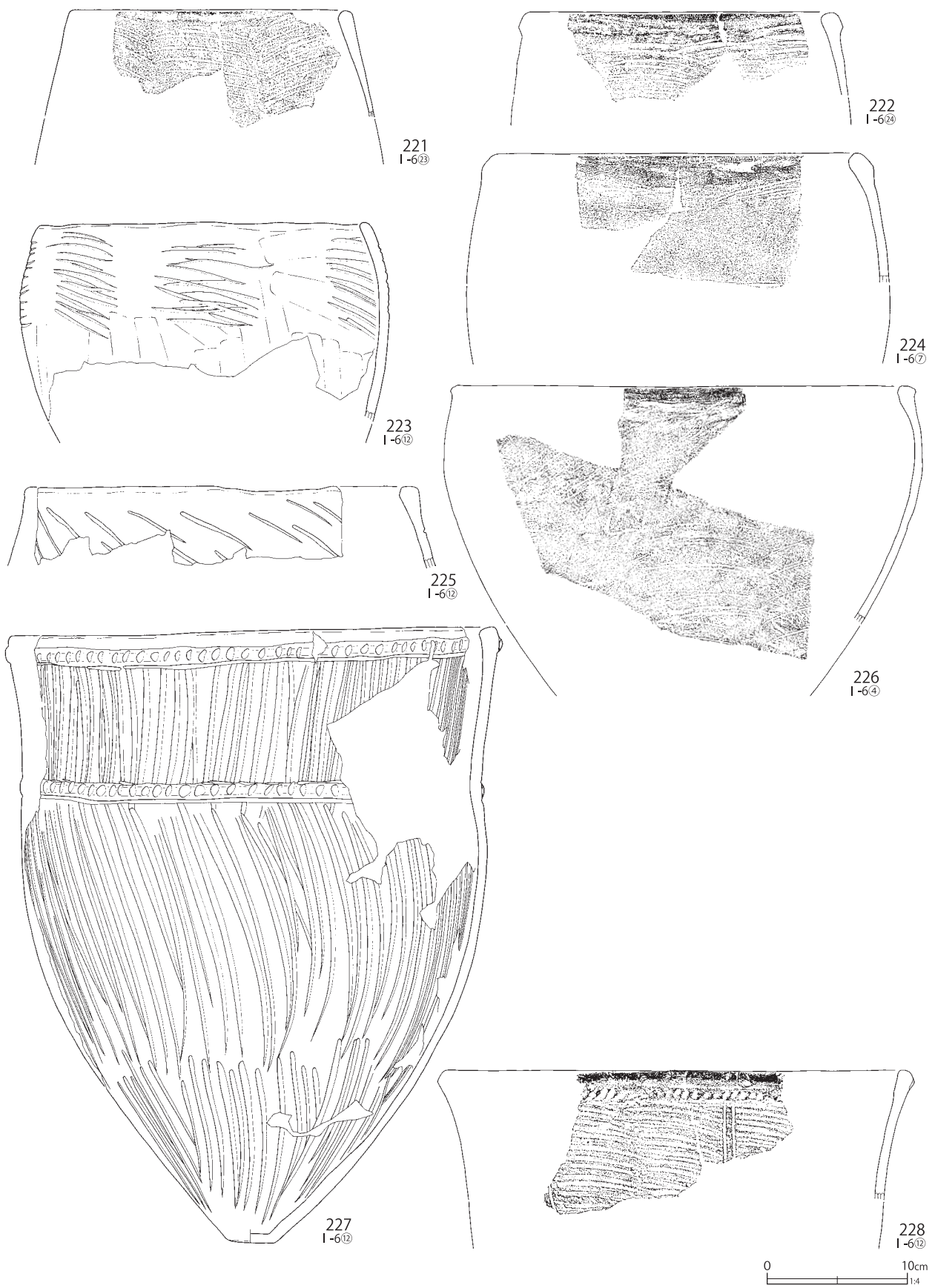

第357図 I-6グリッド出土遺物(22)

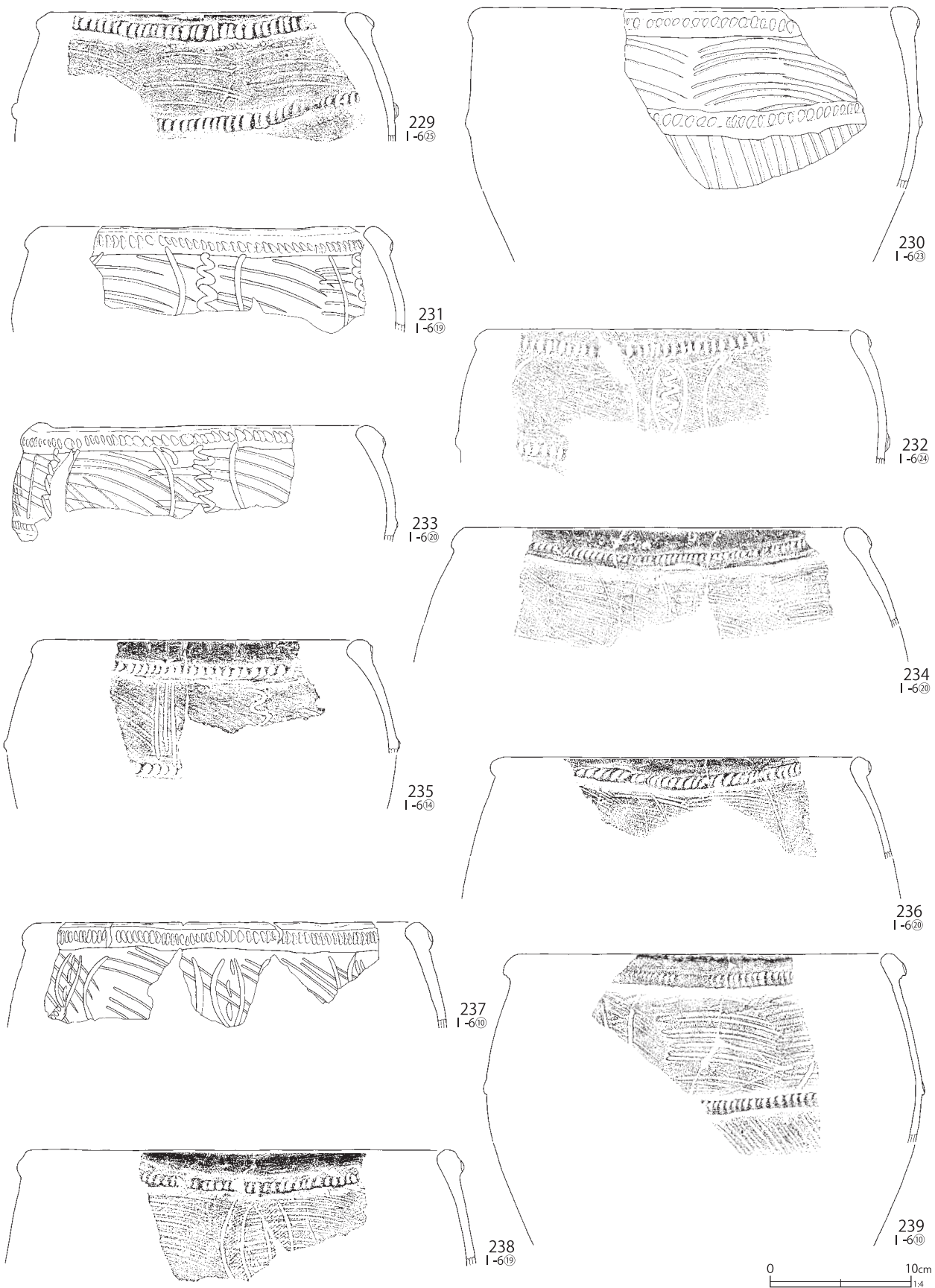

第 358 図 I-6 グリッド出土遺物 (23)

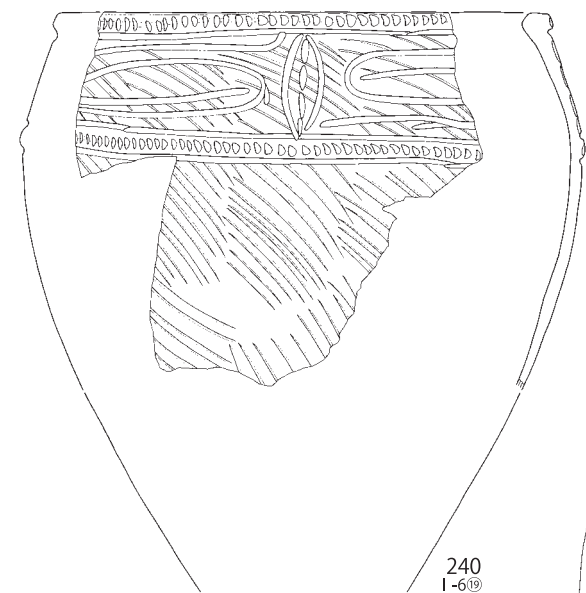

240
I-6¹⁹

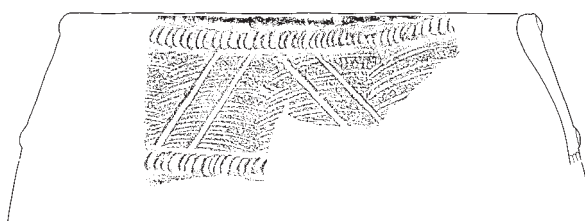

243
I-6²⁰



244
I-6¹⁸

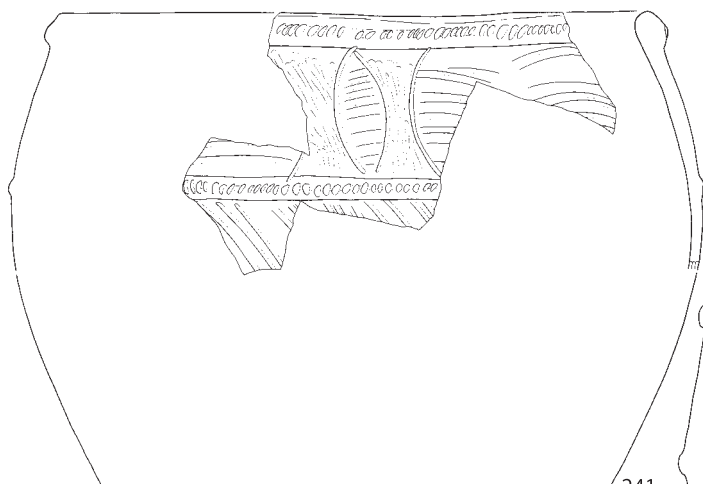

241
I-6¹⁸



245
I-6¹⁸

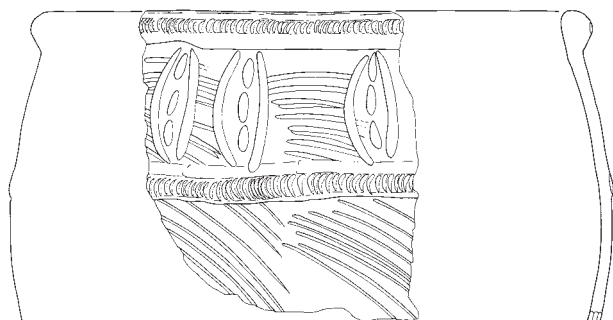

242
I-6

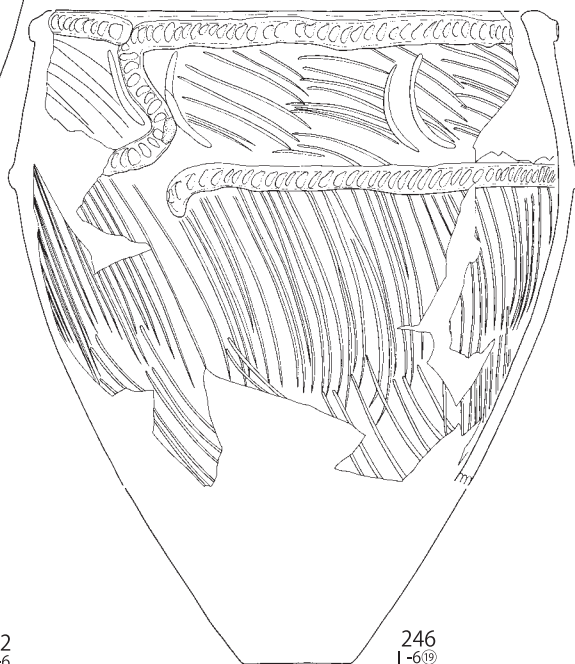

246
I-6¹⁹



第359図 I-6グリッド出土遺物(24)

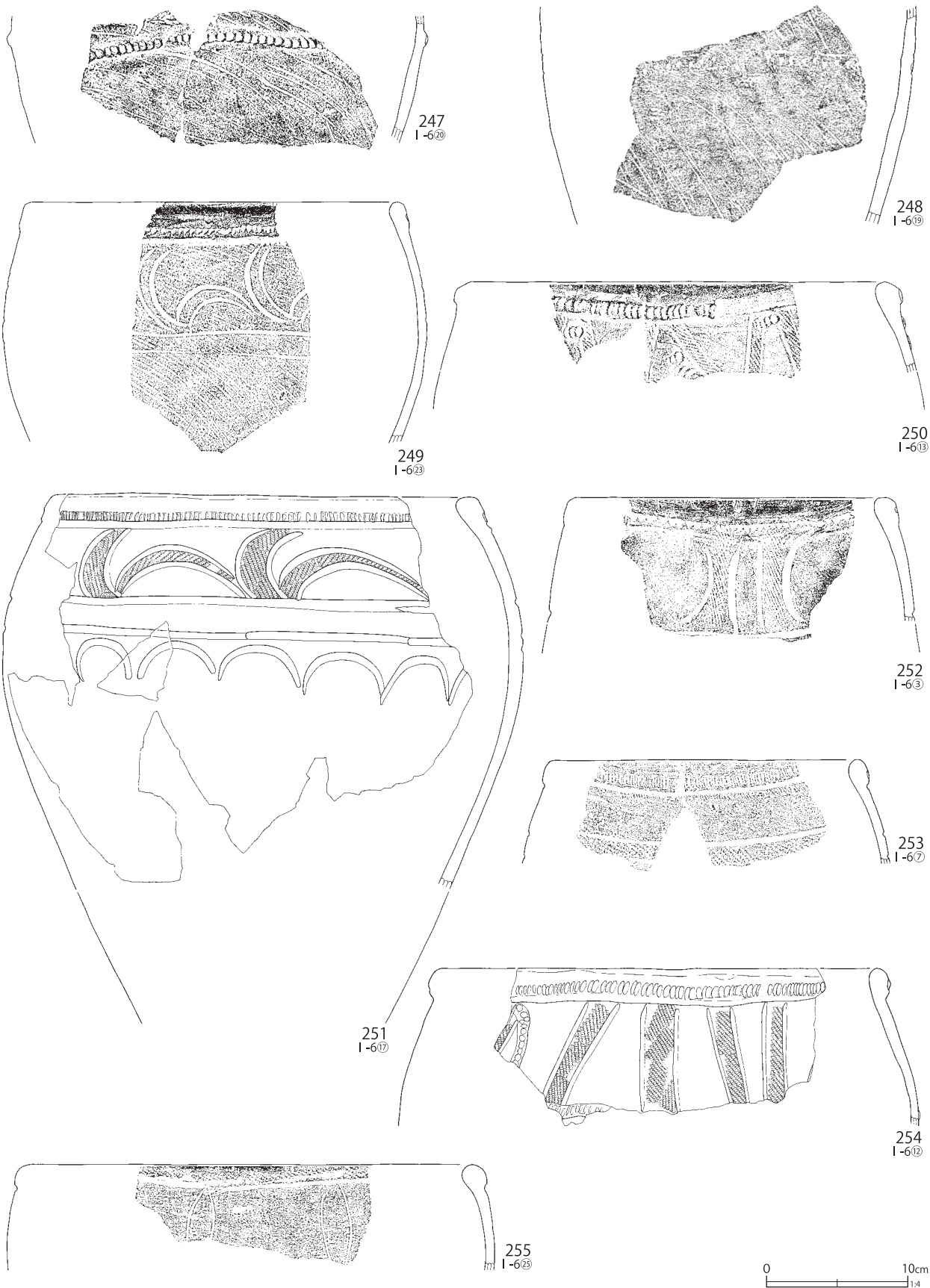

第 360 図 I-6 グリッド出土遺物 (25)

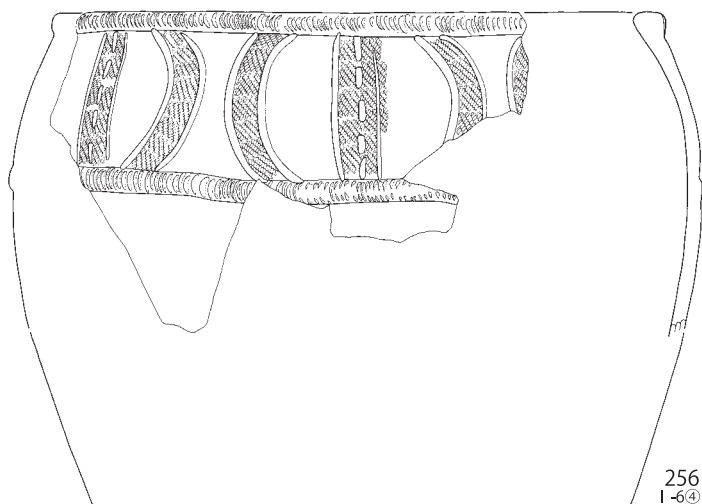

256
I-6④

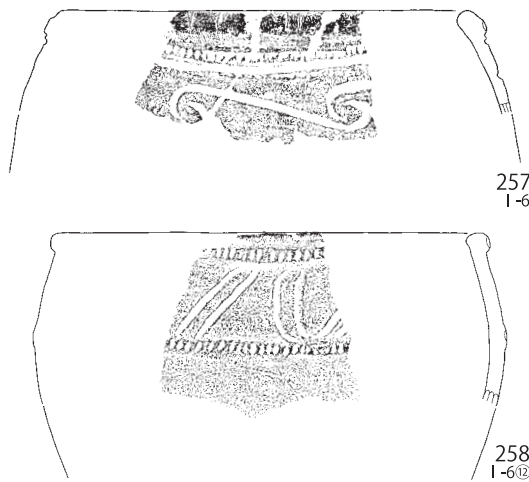

257
I-6



258
I-6⑫



259
I-6⑫

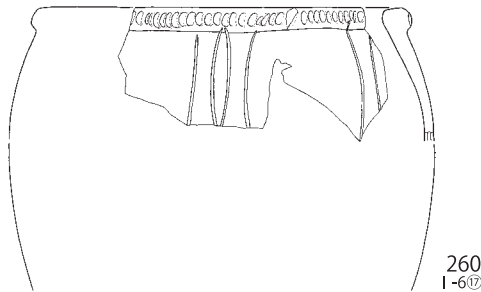

260
I-6⑰

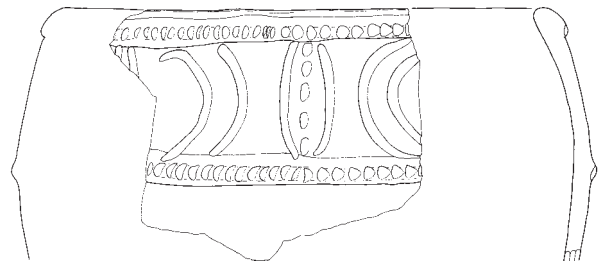

261
I-6⑳

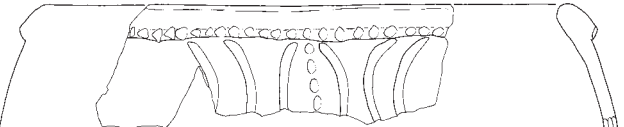

262
I-6⑤

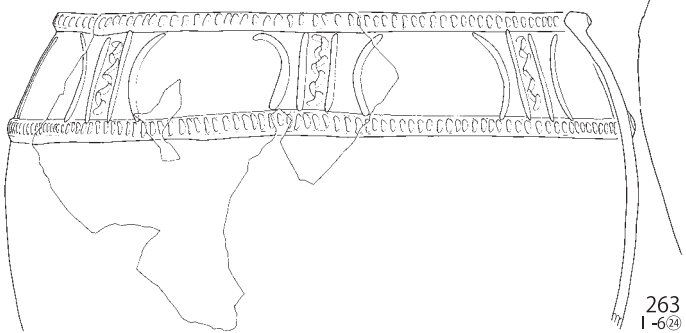

263
I-6㉑



264
I-6㉒

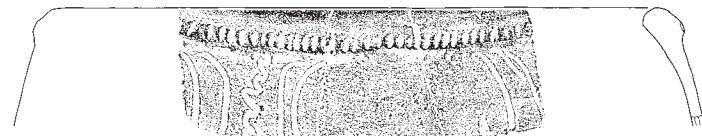

265
I-6㉓

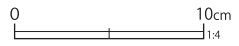

第361図 I-6グリッド出土遺物(26)

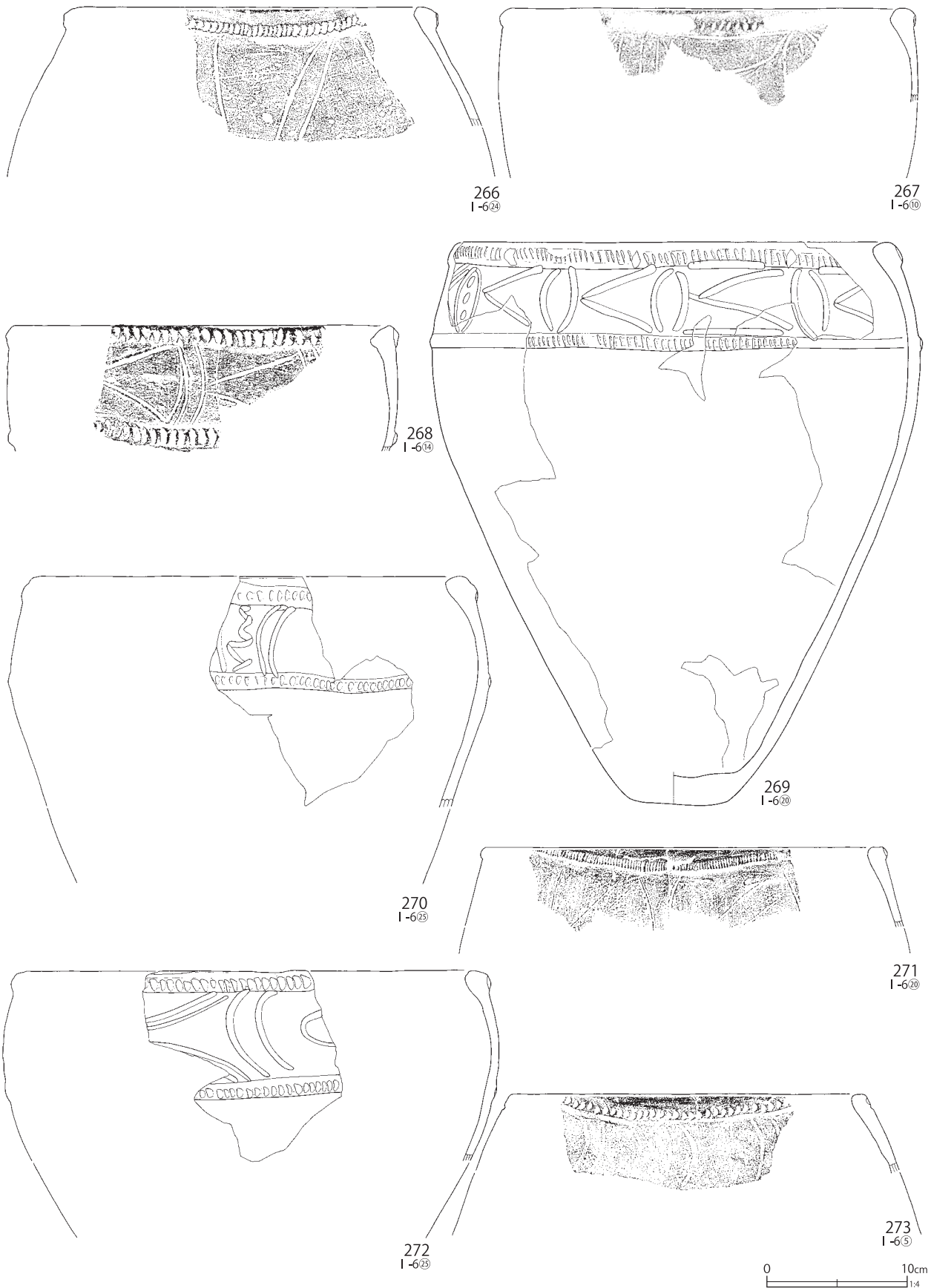

第362図 I-6グリッド出土遺物(27)

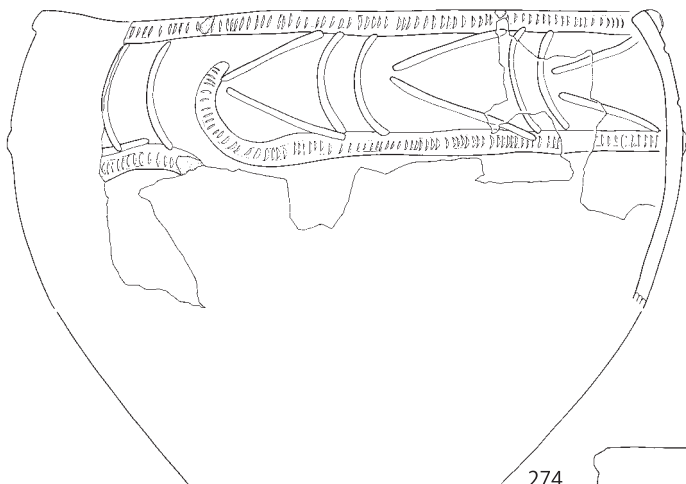

274
I-6

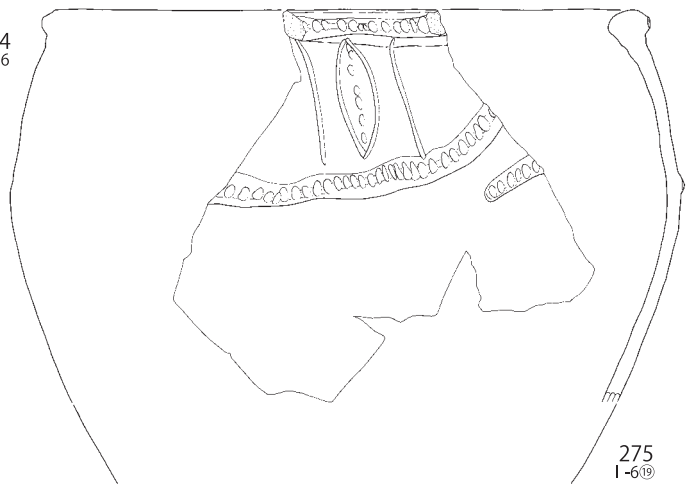

275
I-6¹⁹

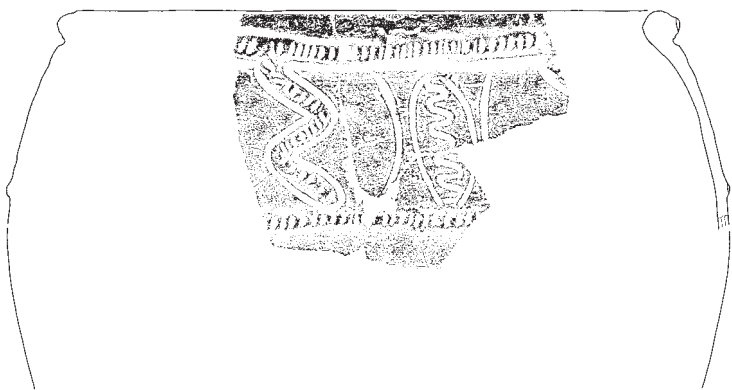

276
I-6²⁴

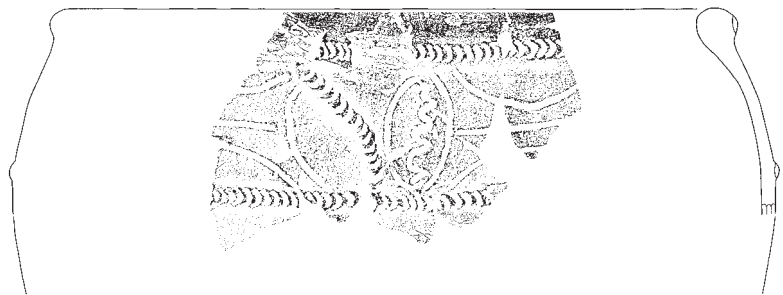

277
I-6¹⁰

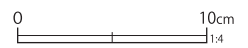

第363図 I-6グリッド出土遺物(28)

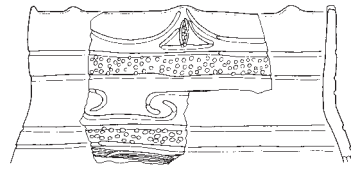
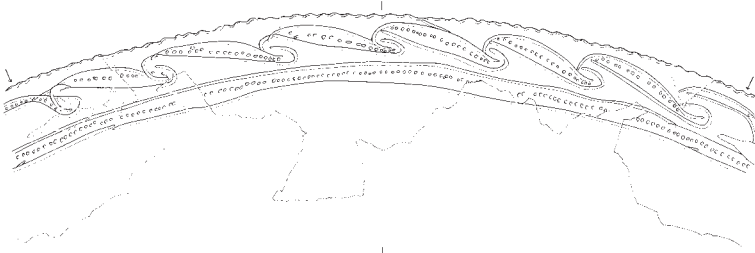

279
I-6⑭

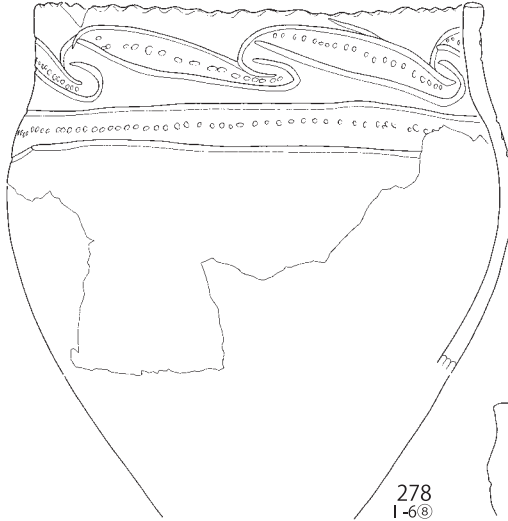

278
I-6⑧

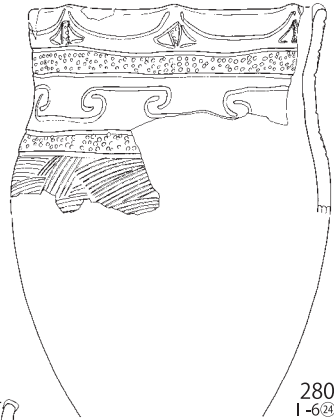

280
I-6⑫

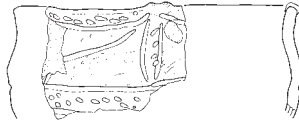

281
I-6⑳

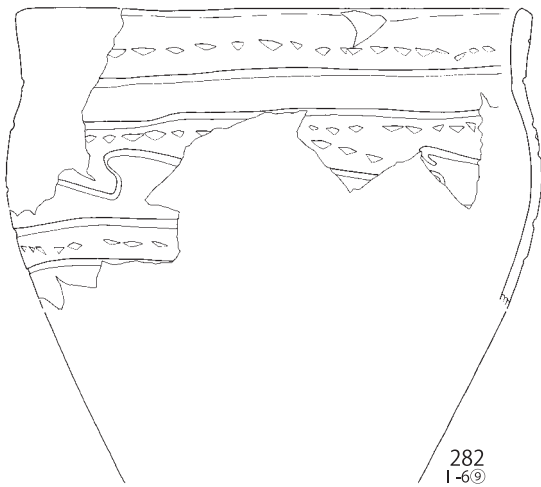

282
I-6⑨

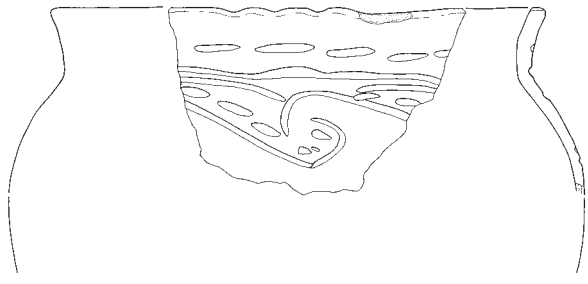

283
I-6⑬

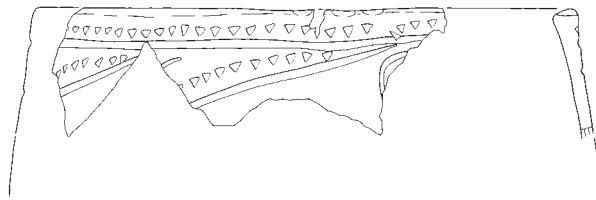

284
I-6⑩

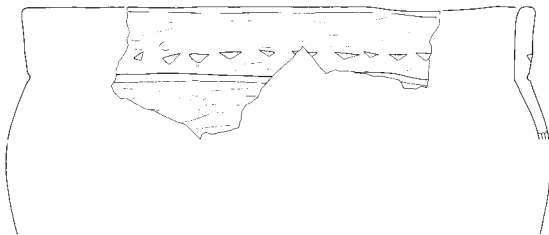

285
I-6⑪

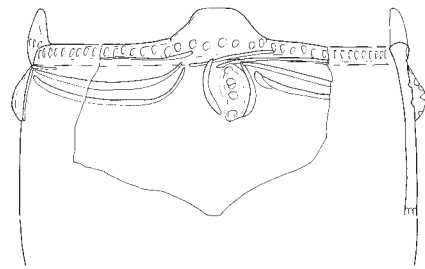

286
I-6⑮

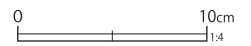

第364図 I-6グリッド出土遺物(29)

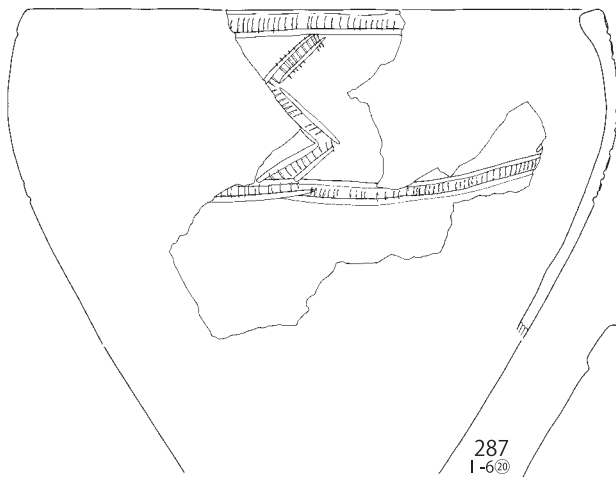

287
I-6②

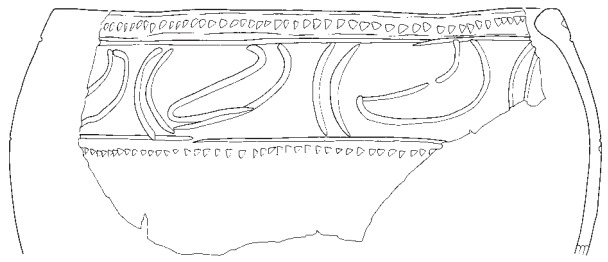

288
I-6②

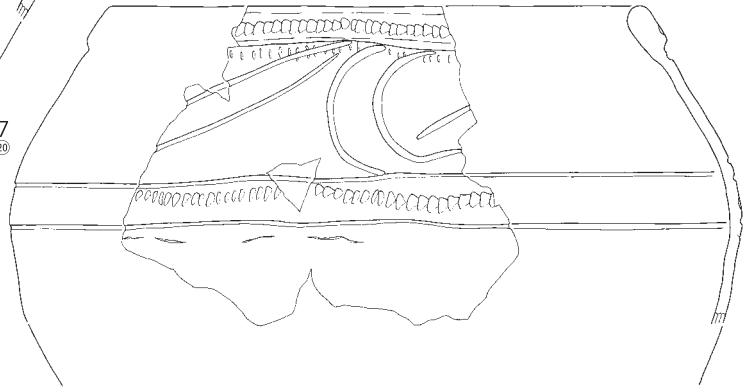

289
I-6②



290
I-6⑨

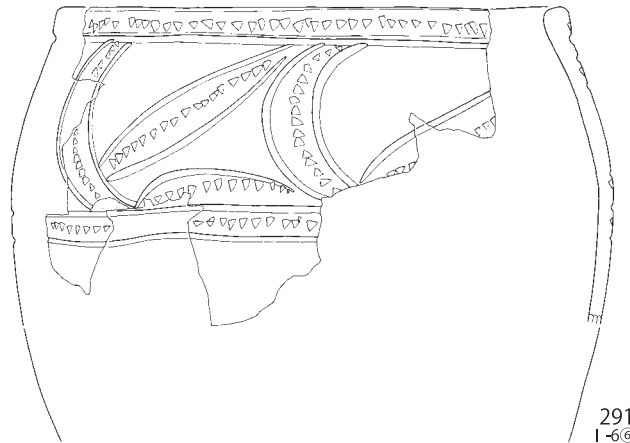

291
I-6⑥

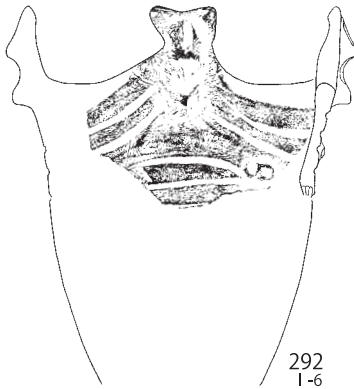

292
I-6

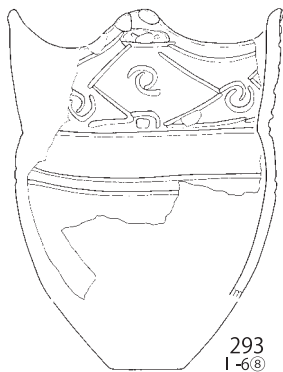

293
I-6⑧

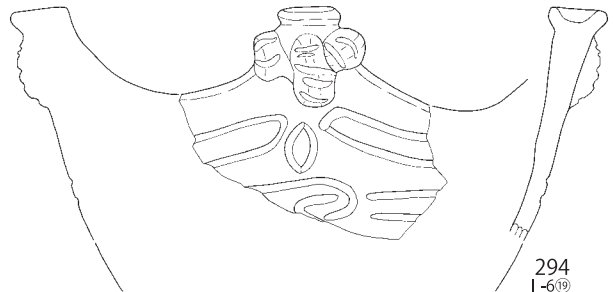

294
I-6⑩

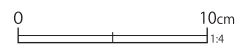

第365図 I-6グリッド出土遺物(30)

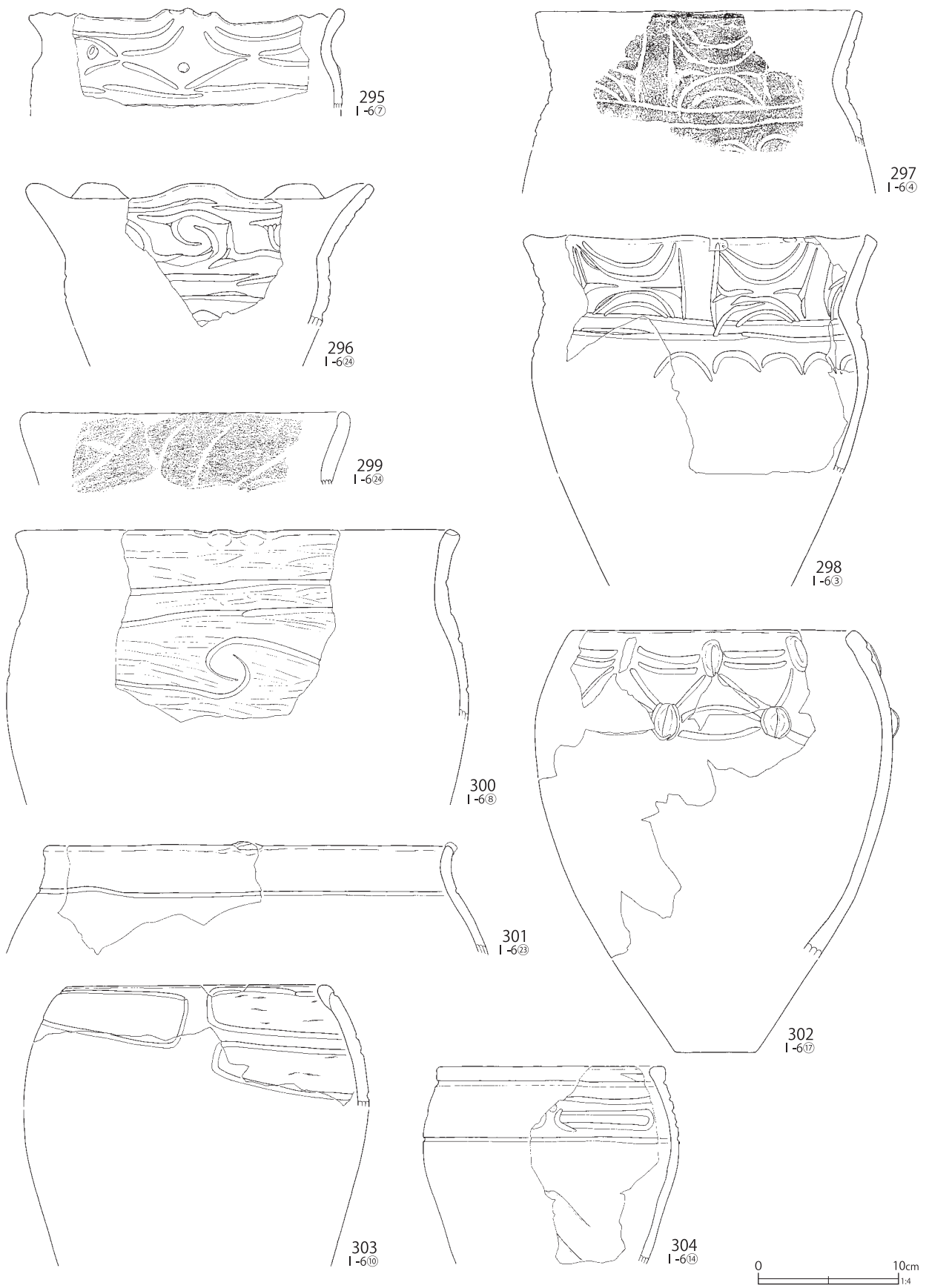

第 366 図 I-6 グリッド出土遺物 (31)

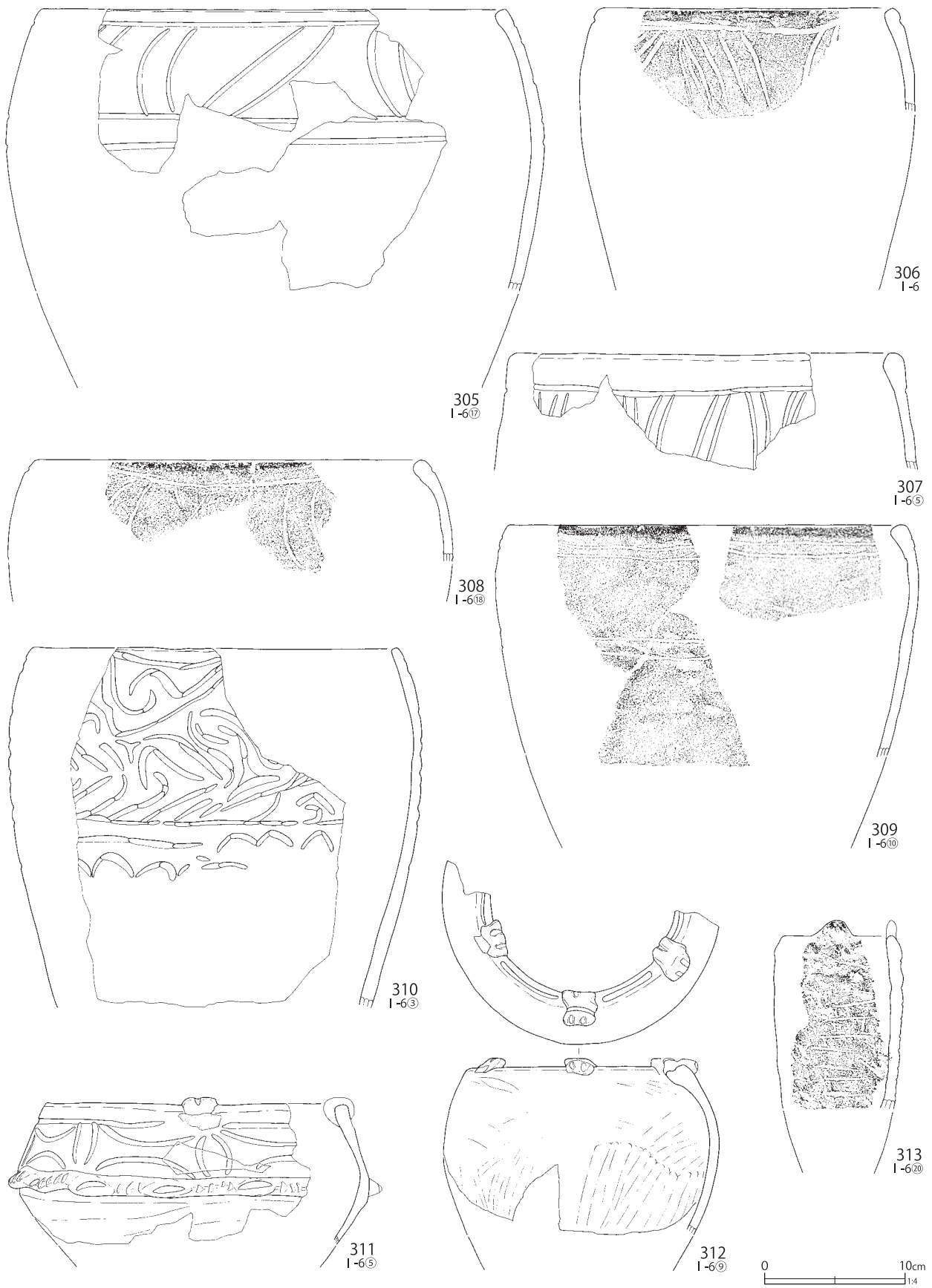

第367図 I-6グリッド出土遺物(32)

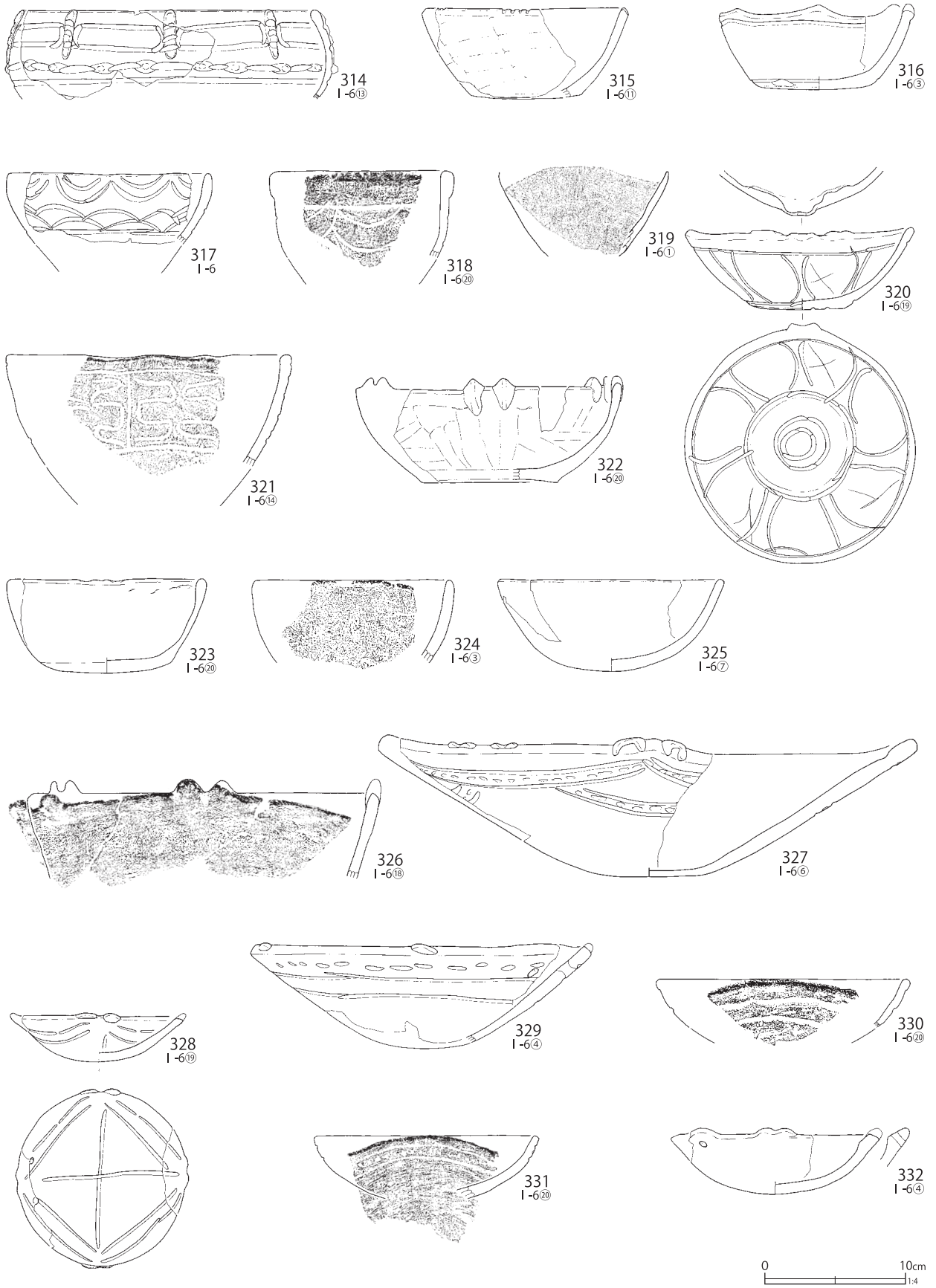

第368図 I-6グリッド出土遺物 (33)

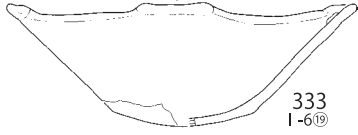
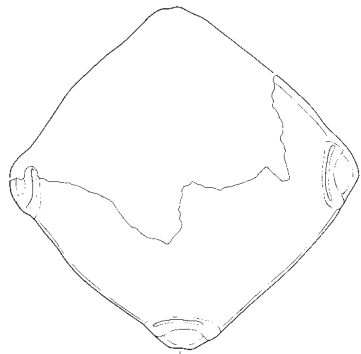

333
I-6¹⁹

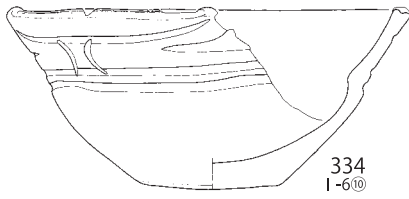

334
I-6¹⁰

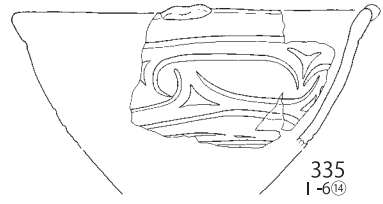

335
I-6¹⁴



336
I-6²³

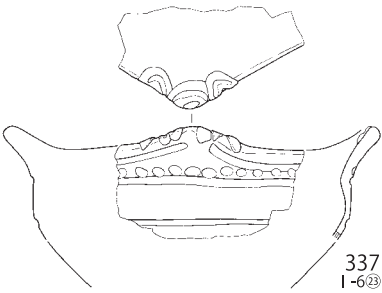

337
I-6²³



338
I-6¹⁰

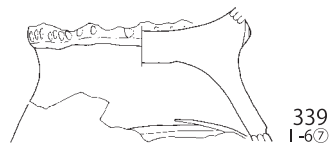

339
I-6⁷

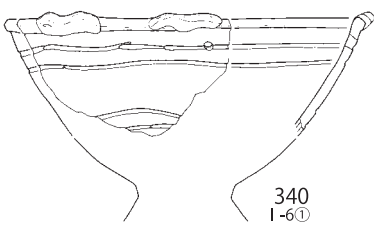

340
I-6¹

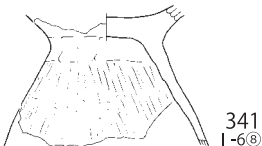

341
I-6⁸

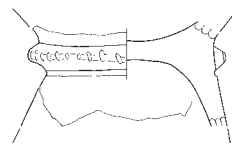

342
I-6¹⁷

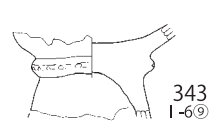

343
I-6⁹



344
I-6⁷

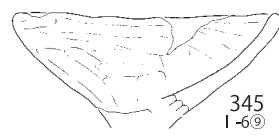

345
I-6⁹

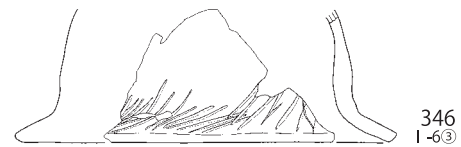

346
I-6³

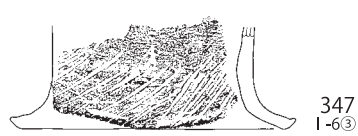

347
I-6³



348
I-6⁶



第369図 I-6グリッド出土遺物(34)

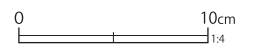
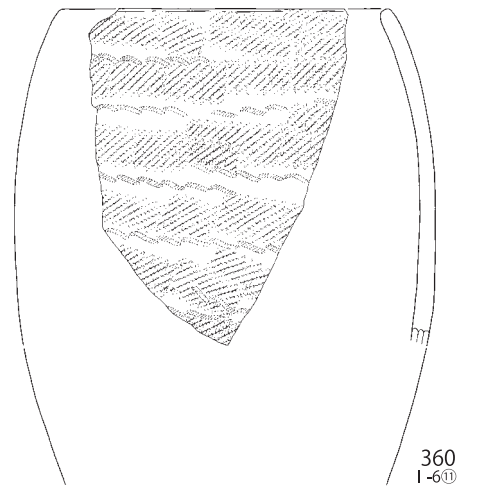
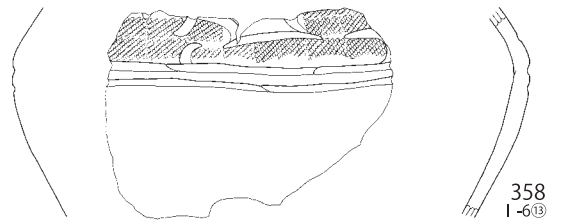
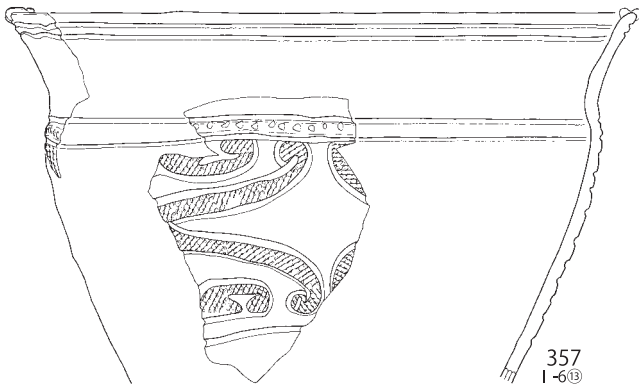
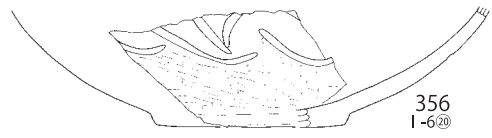
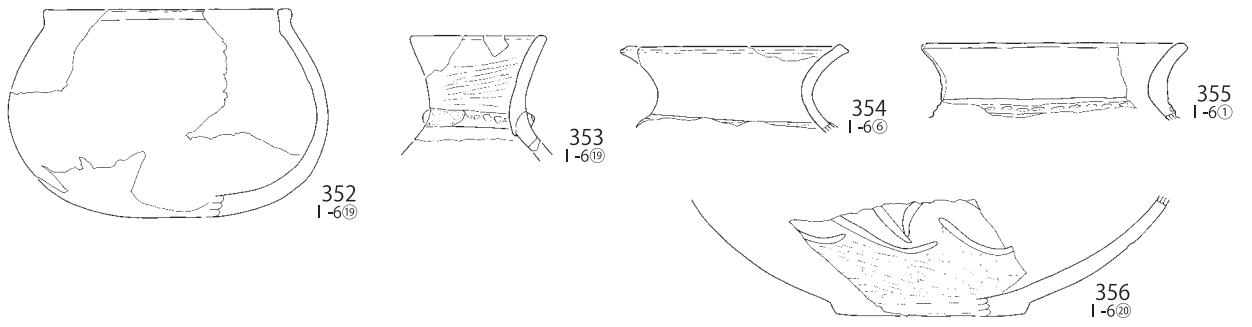
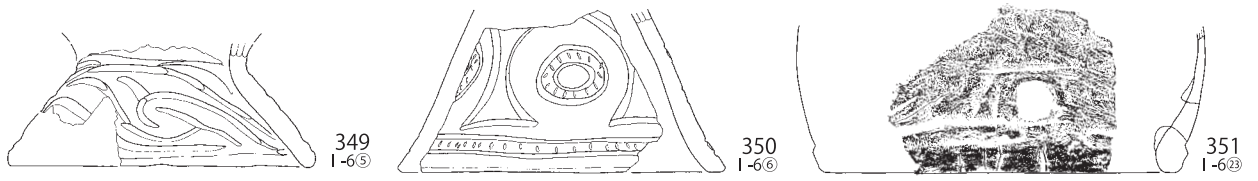

第370図 I-6グリッド出土遺物 (35)

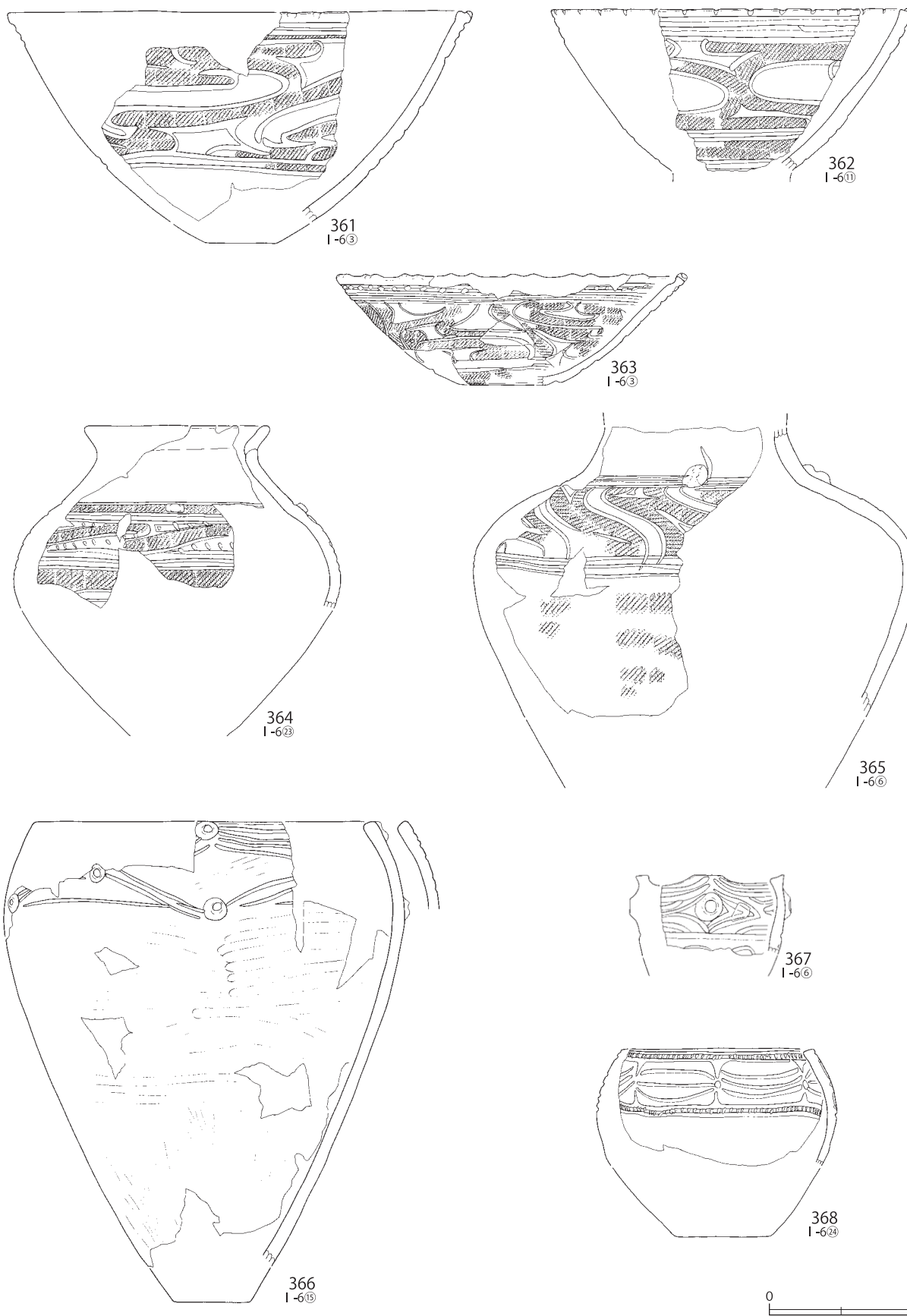

第371図 I-6グリッド出土遺物(36)

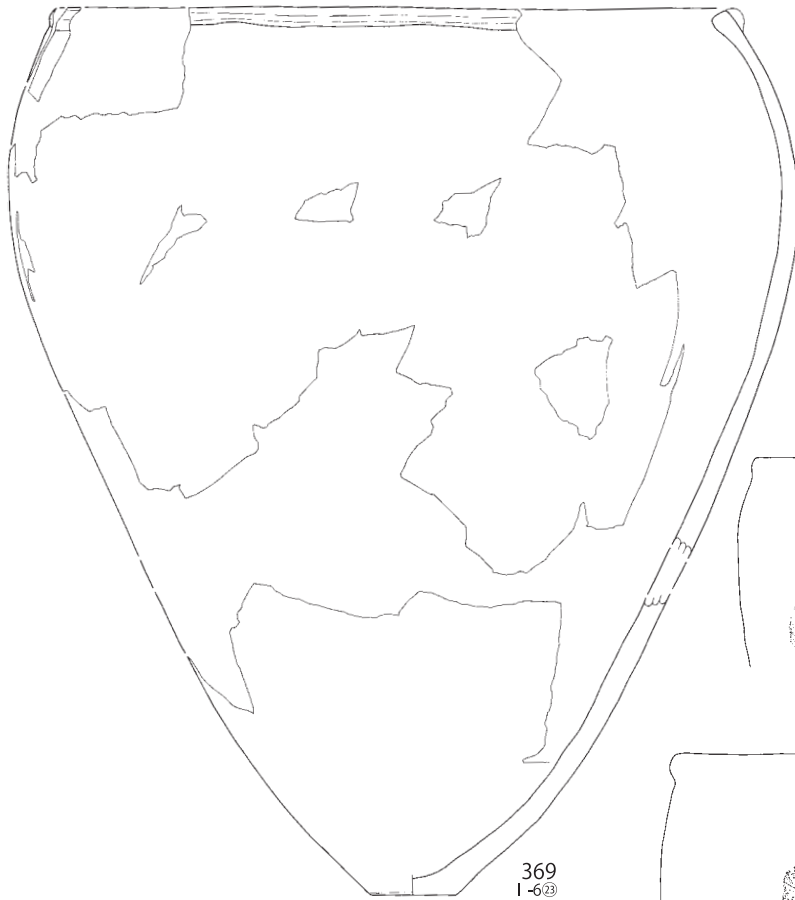

369
I-6²³



370
I-6

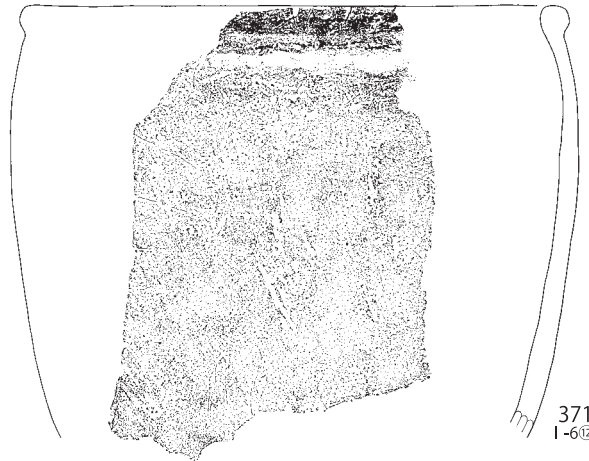

371
I-6¹²

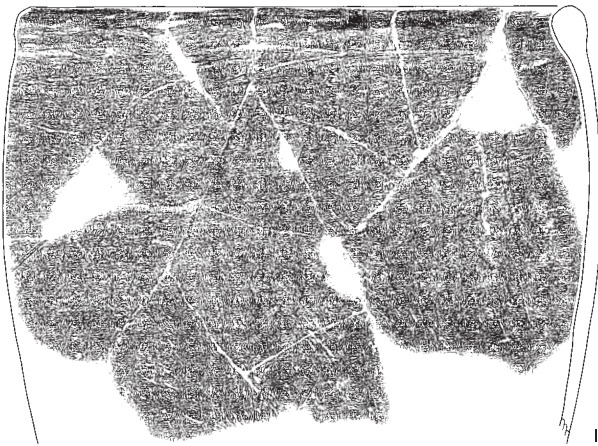

372
I-6⁸

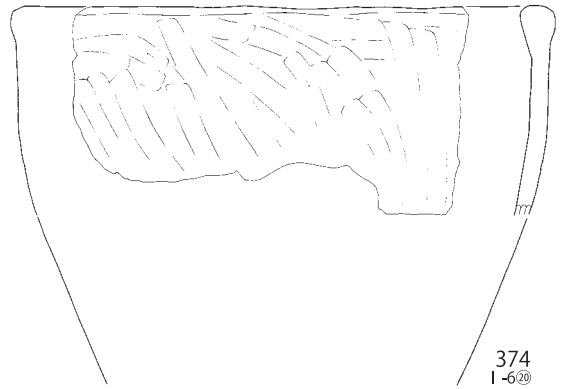

374
I-6²⁰

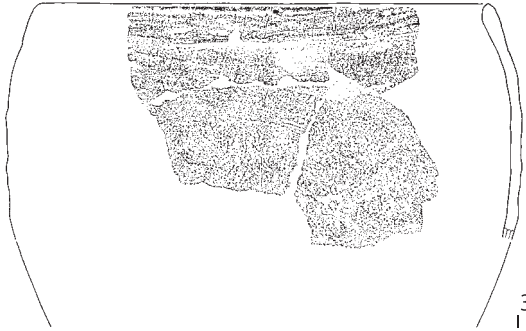

373
I-6¹²

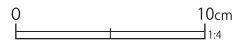

第 372 図 I-6 グリッド出土遺物 (37)



375
I-6④



376
I-6⑧



377
I-6⑫

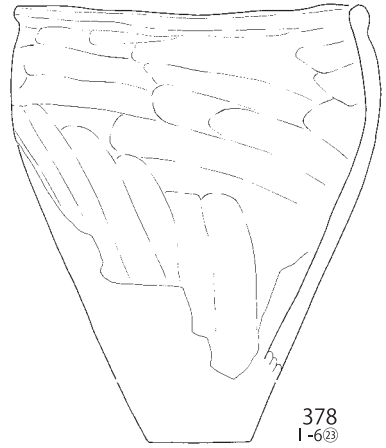

378
I-6⑬



379
I-6④



第373図 I-6グリッド出土遺物(38)

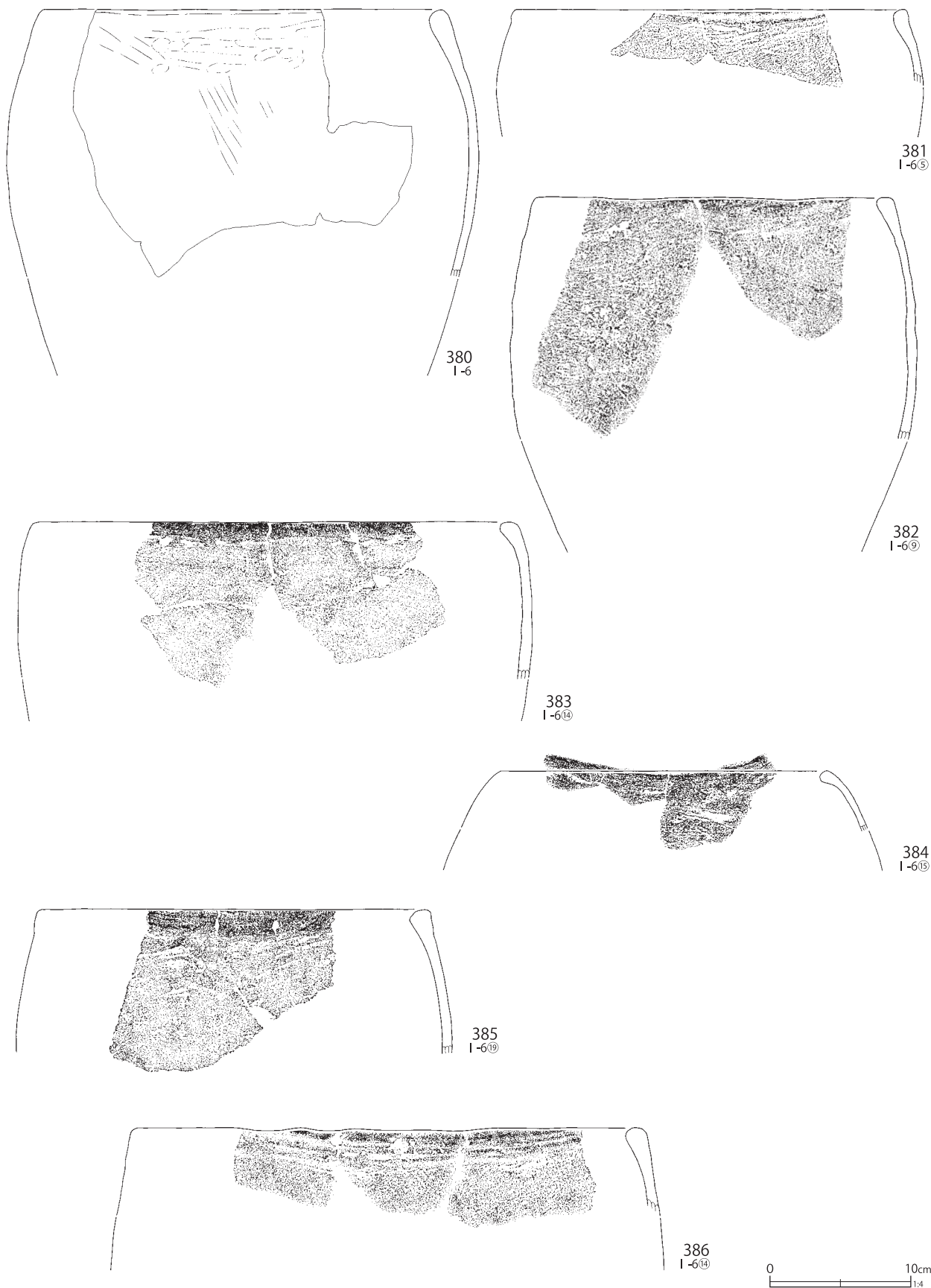

第374図 I-6グリッド出土遺物 (39)

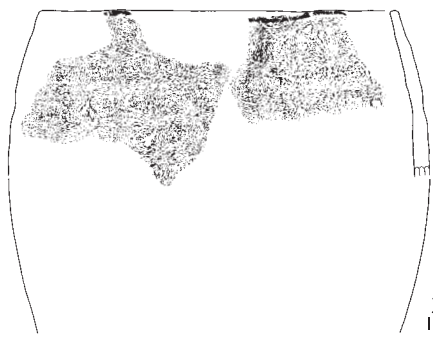

387
I-6⑥

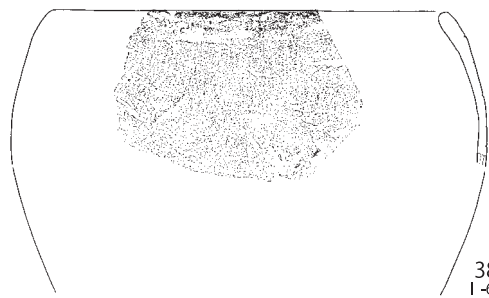

388
I-6⑩

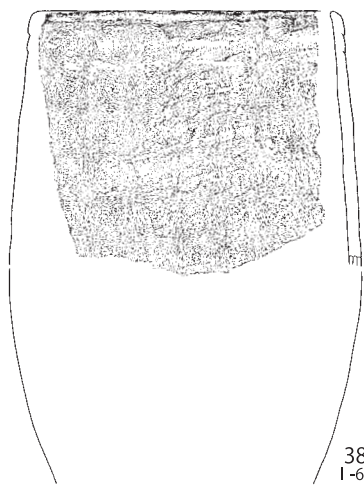

389
I-6⑫

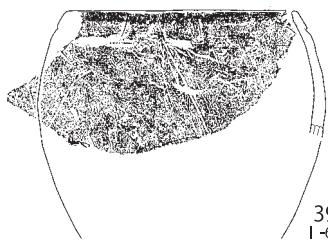

390
I-6⑰

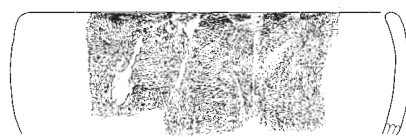

391
I-6⑳



392
I-6④



393
I-6⑱

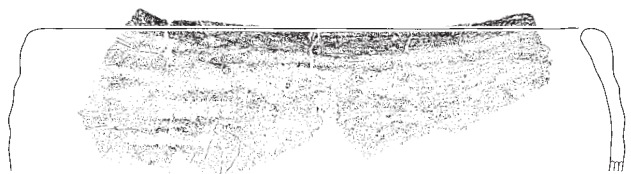

394
I-6④



第375図 I-6グリッド出土遺物(40)

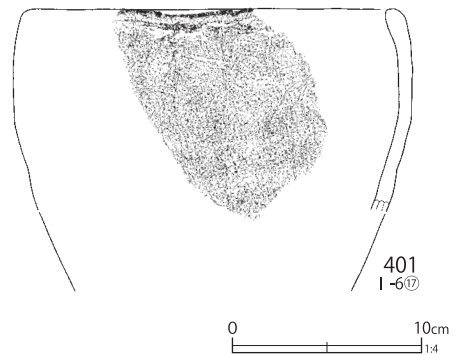
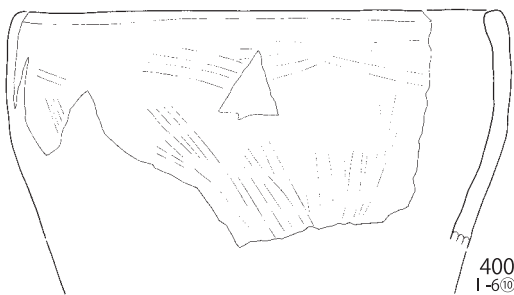
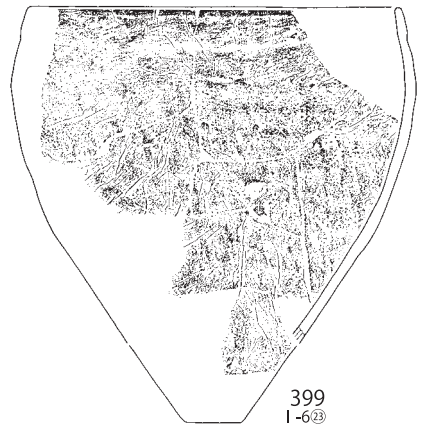
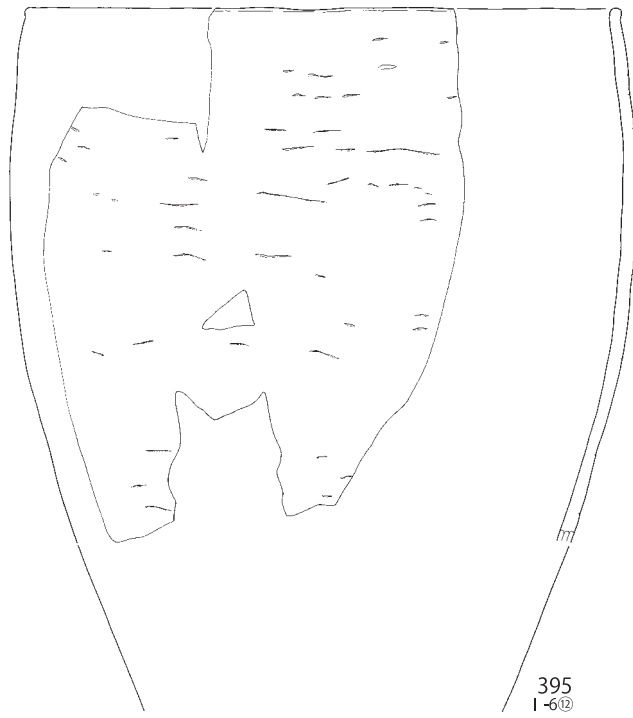

第376図 I-6グリッド出土遺物(41)

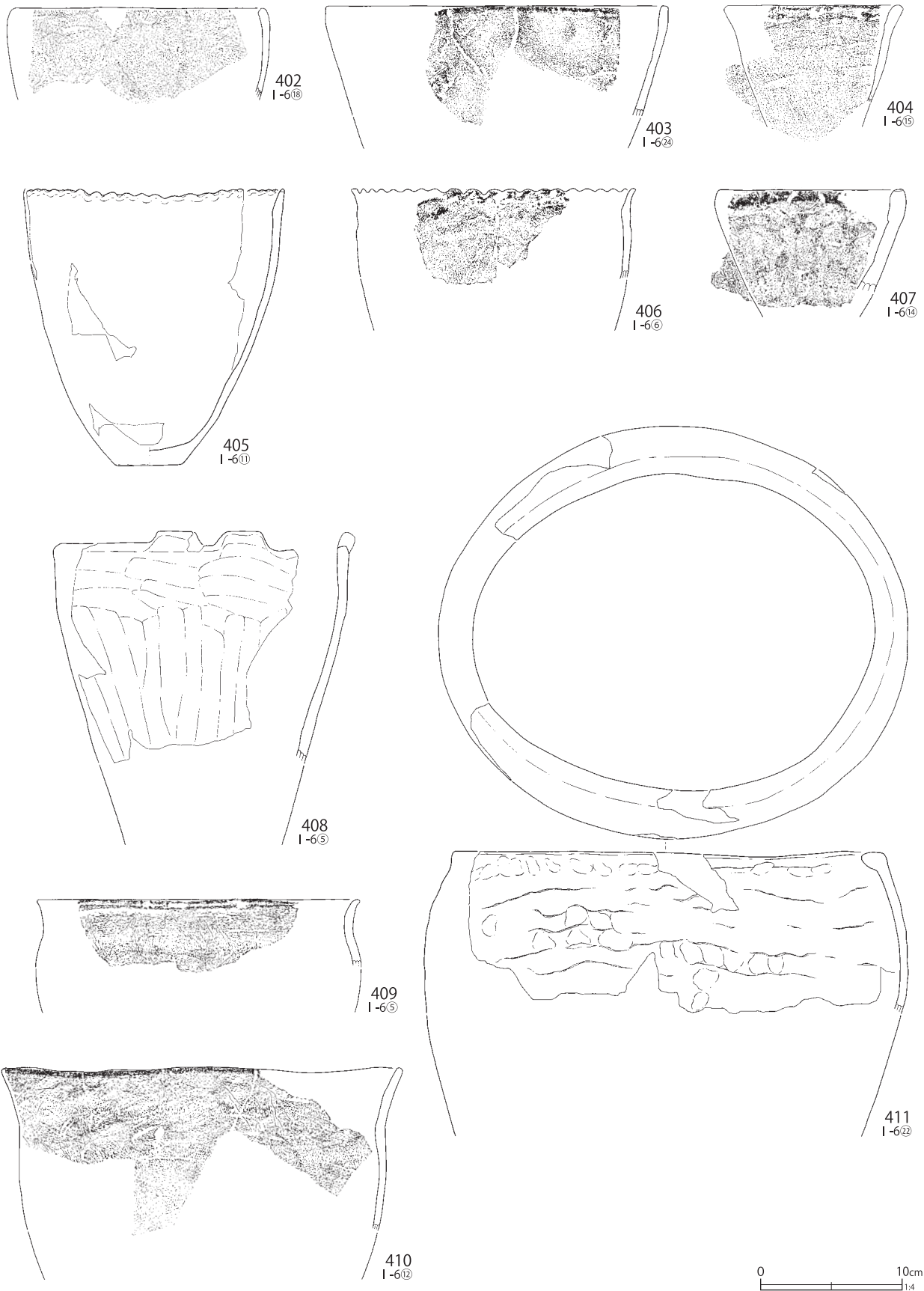

第377図 I-6グリッド出土遺物(42)



412
I-6⑨

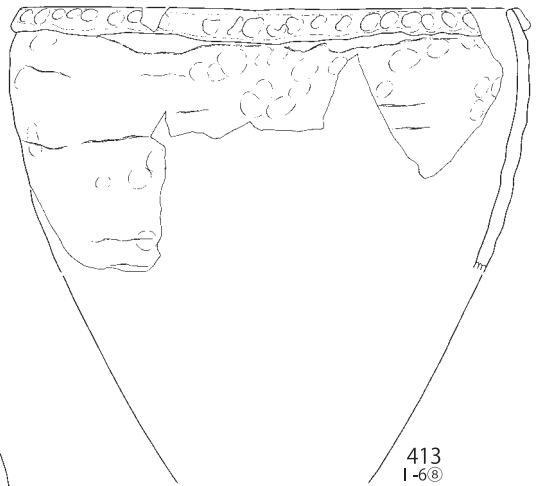

413
I-6⑧

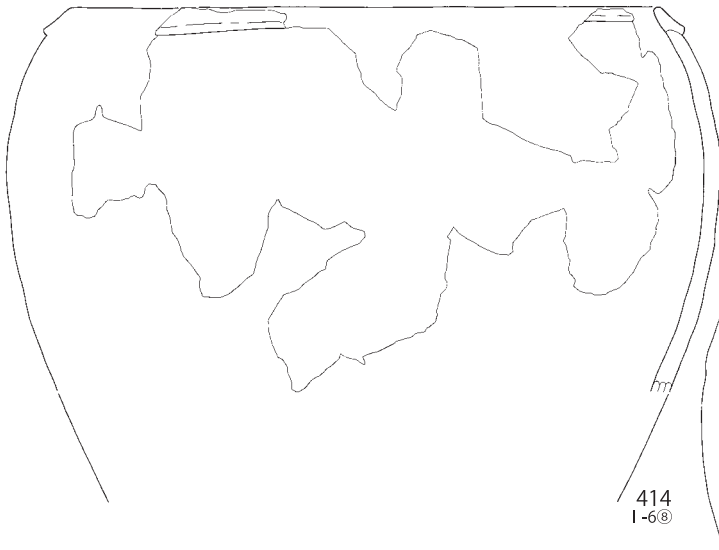

414
I-6⑧



415
I-6③



416
I-6⑫



417
I-6④

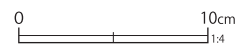

第 378 図 I-6 グリッド出土遺物 (43)

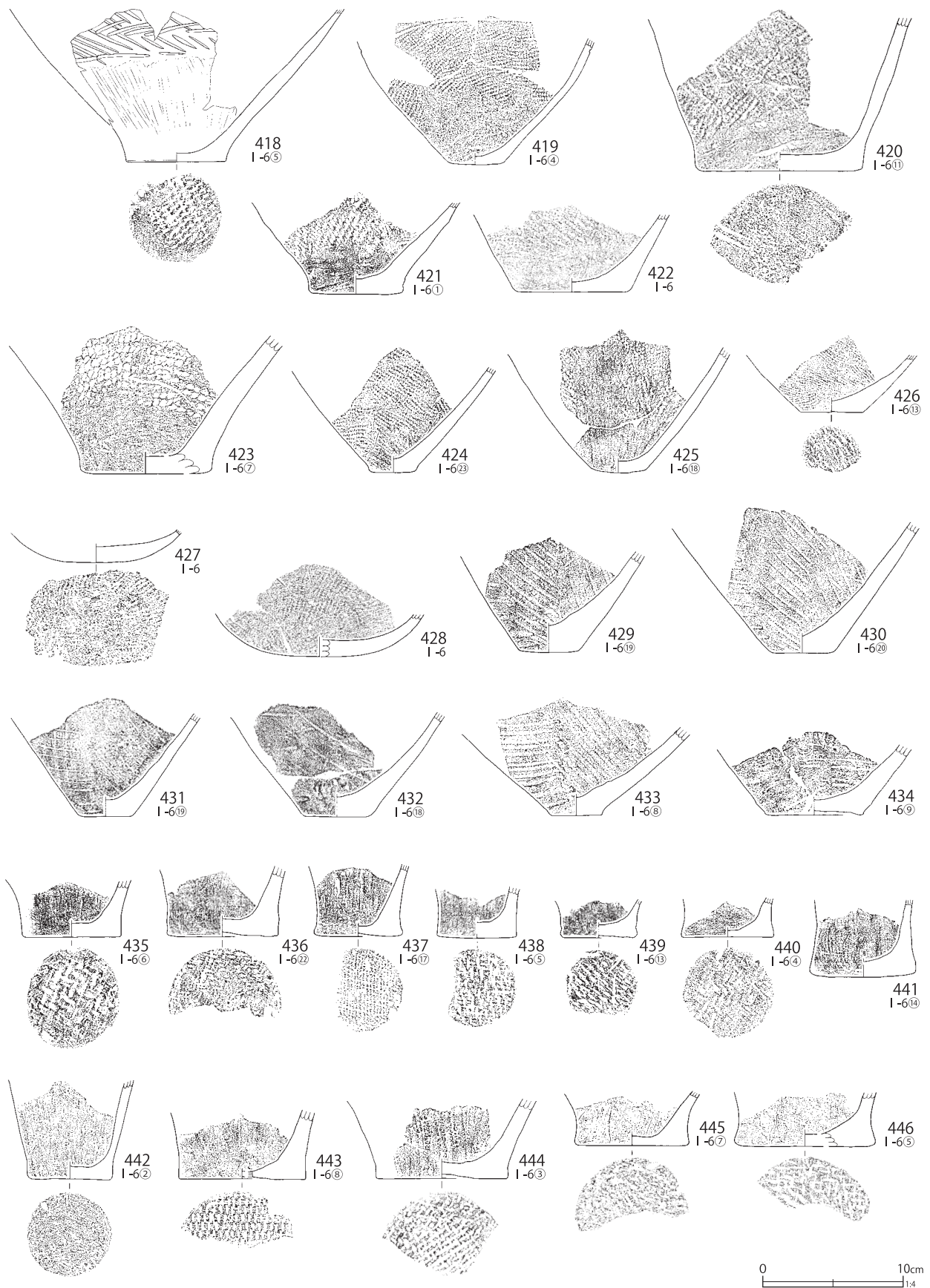

第379図 I-6グリッド出土遺物(44)

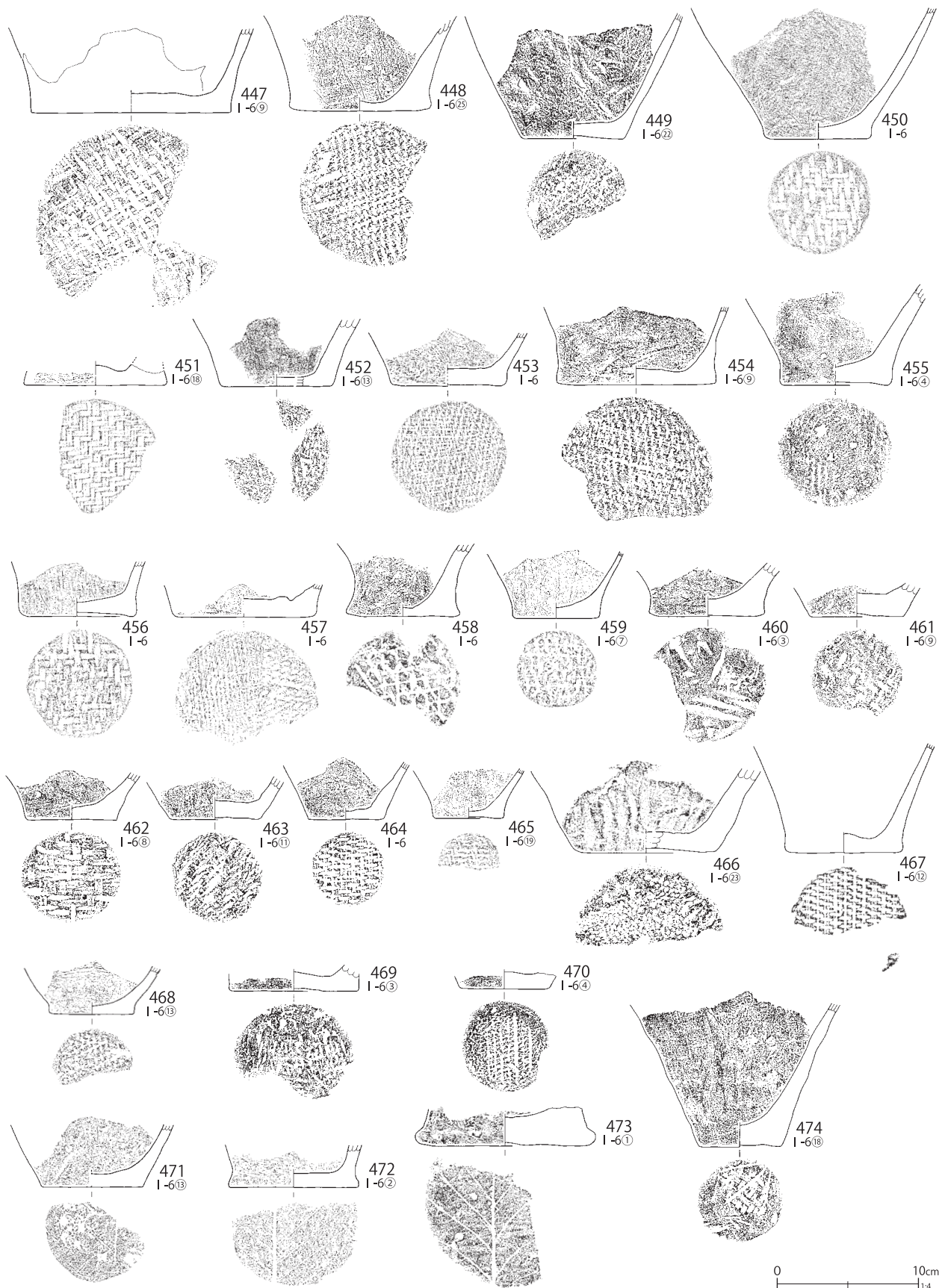

第380図 I-6グリッド出土遺物(45)

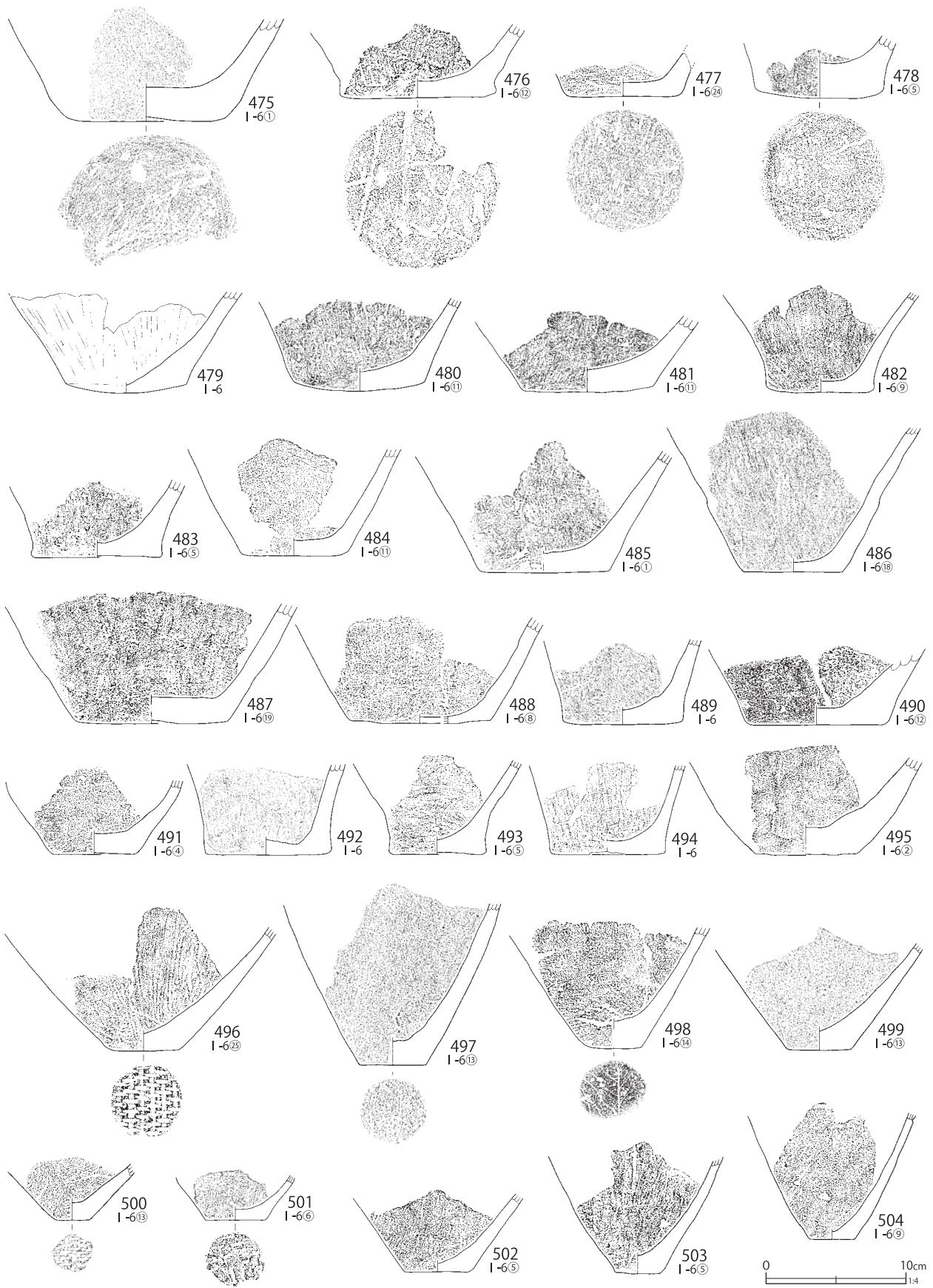

第381図 I-6グリッド出土遺物(46)

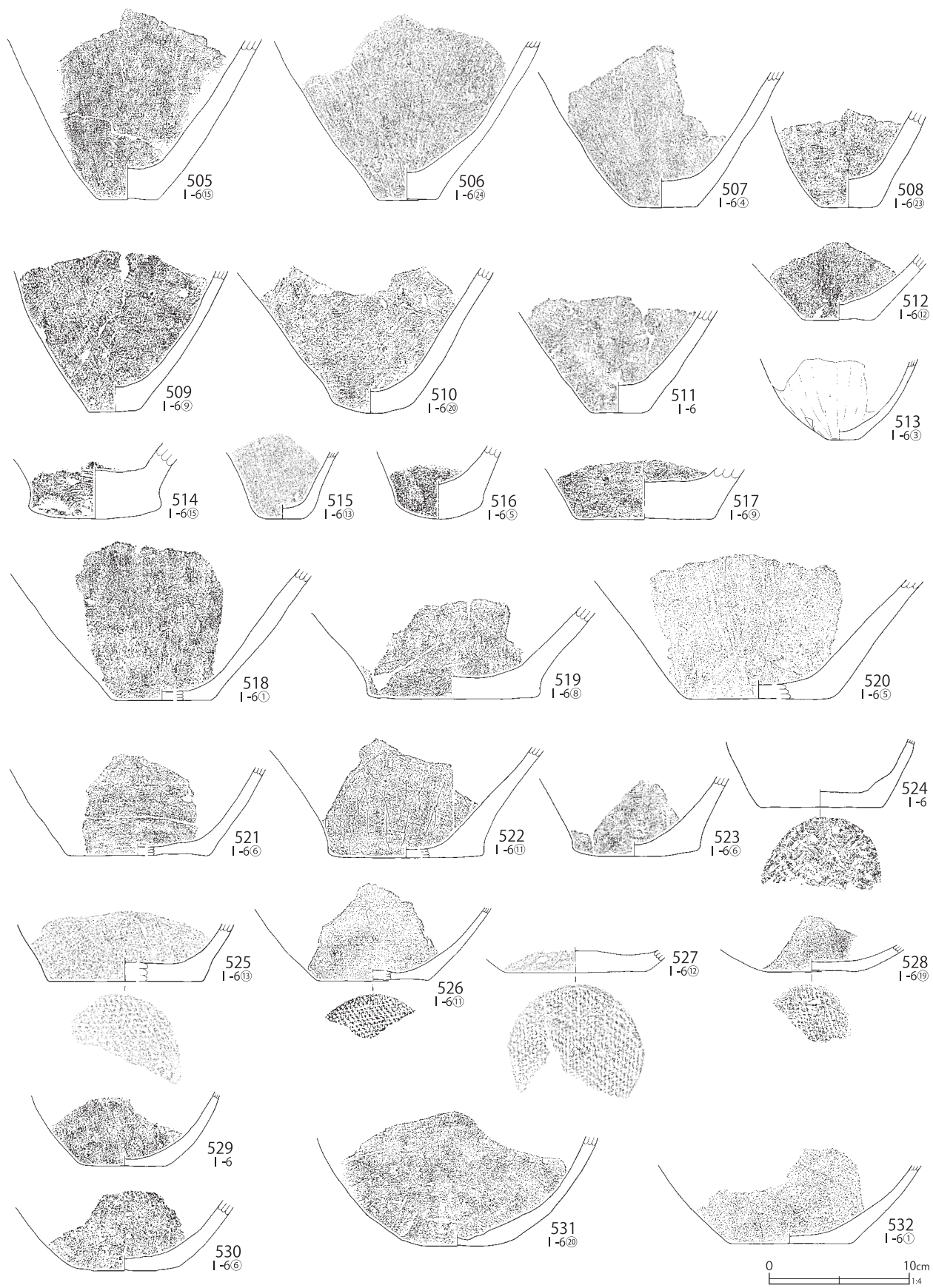

第 382 図 I-6 グリッド出土遺物 (47)

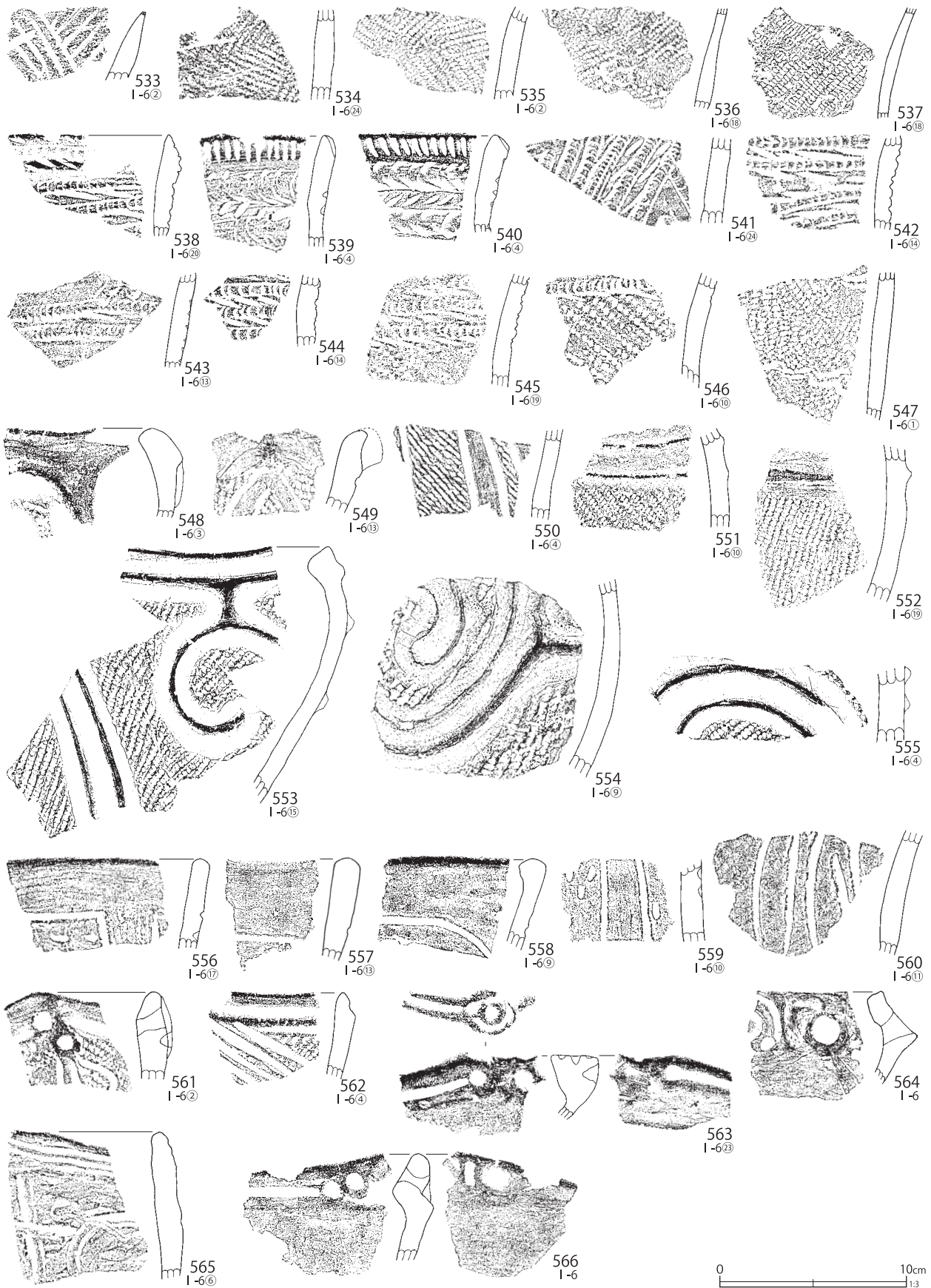

第383図 I-6グリッド出土遺物(48)

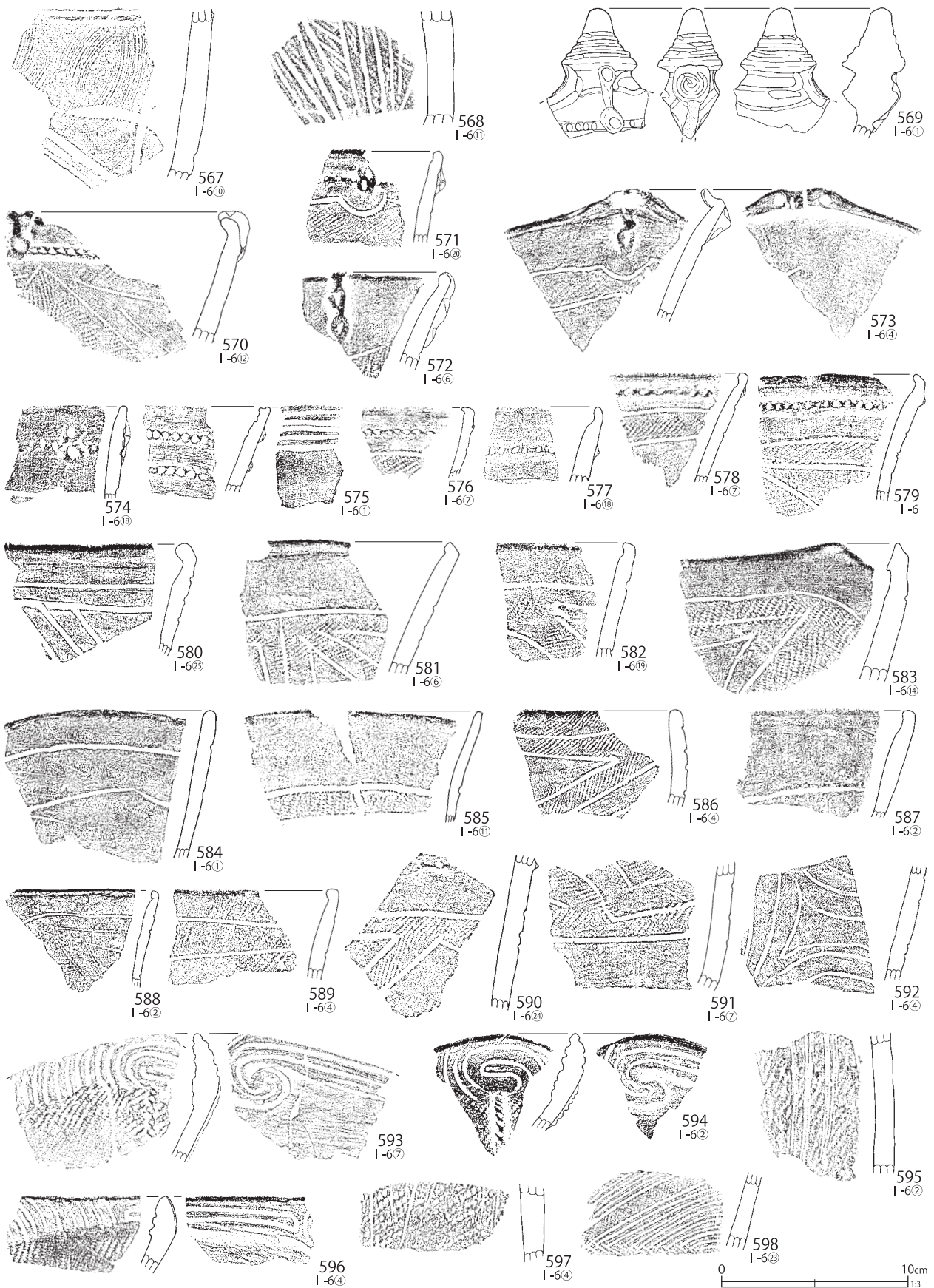

第384図 I-6グリッド出土遺物(49)

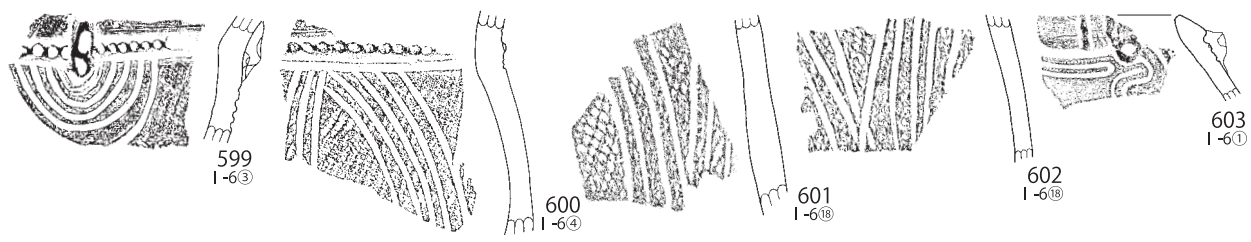

603
I-6①

599
I-6③

600
I-6④

601
I-6⑩

602
I-6⑯



604
I-6①

605
I-6②

606
I-6⑨

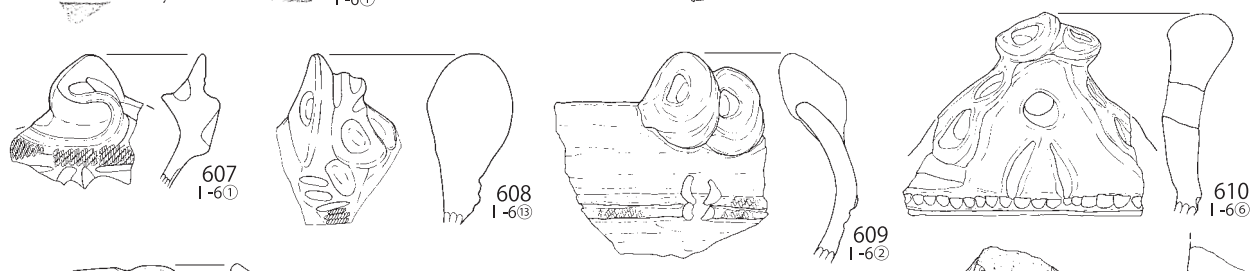

607
I-6①

608
I-6⑬

609
I-6②

610
I-6⑥

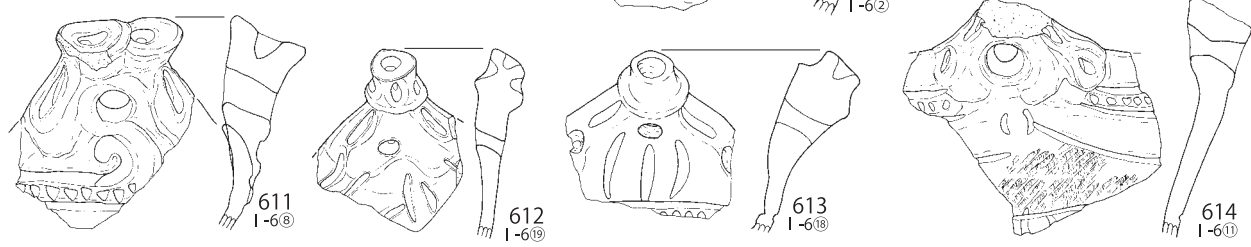

611
I-6⑧

612
I-6⑱

613
I-6⑱

614
I-6⑪

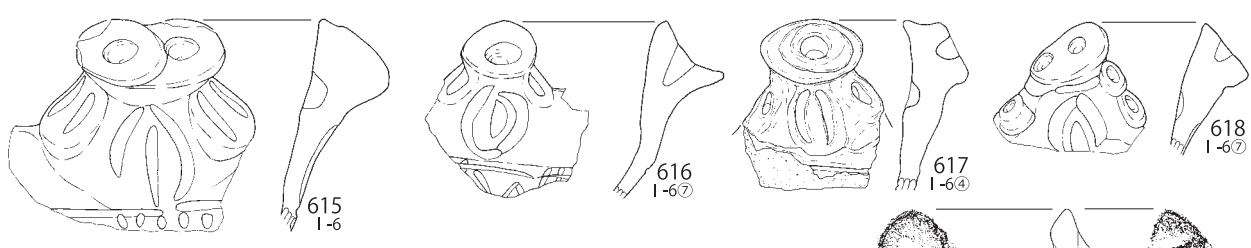

615
I-6

616
I-6⑦

617
I-6④

618
I-6⑦

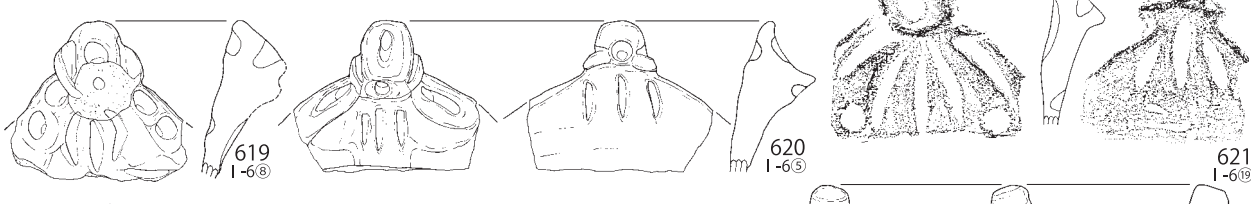

619
I-6⑧

620
I-6③

621
I-6⑱

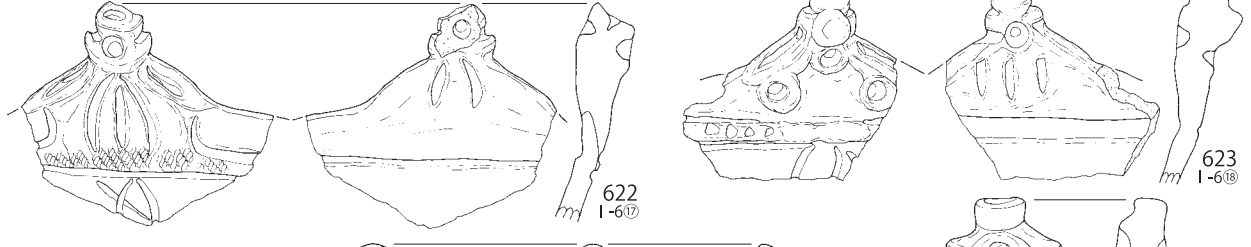

622
I-6⑰

623
I-6⑱

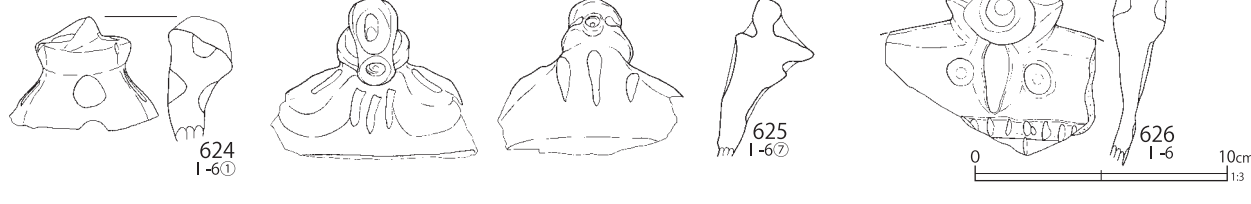

624
I-6①

625
I-6⑦

626
I-6

0 10cm 1:3

第385図 I-6グリッド出土遺物 (50)



第386図 I-6グリッド出土遺物 (51)



第387図 I-6グリッド出土遺物(52)

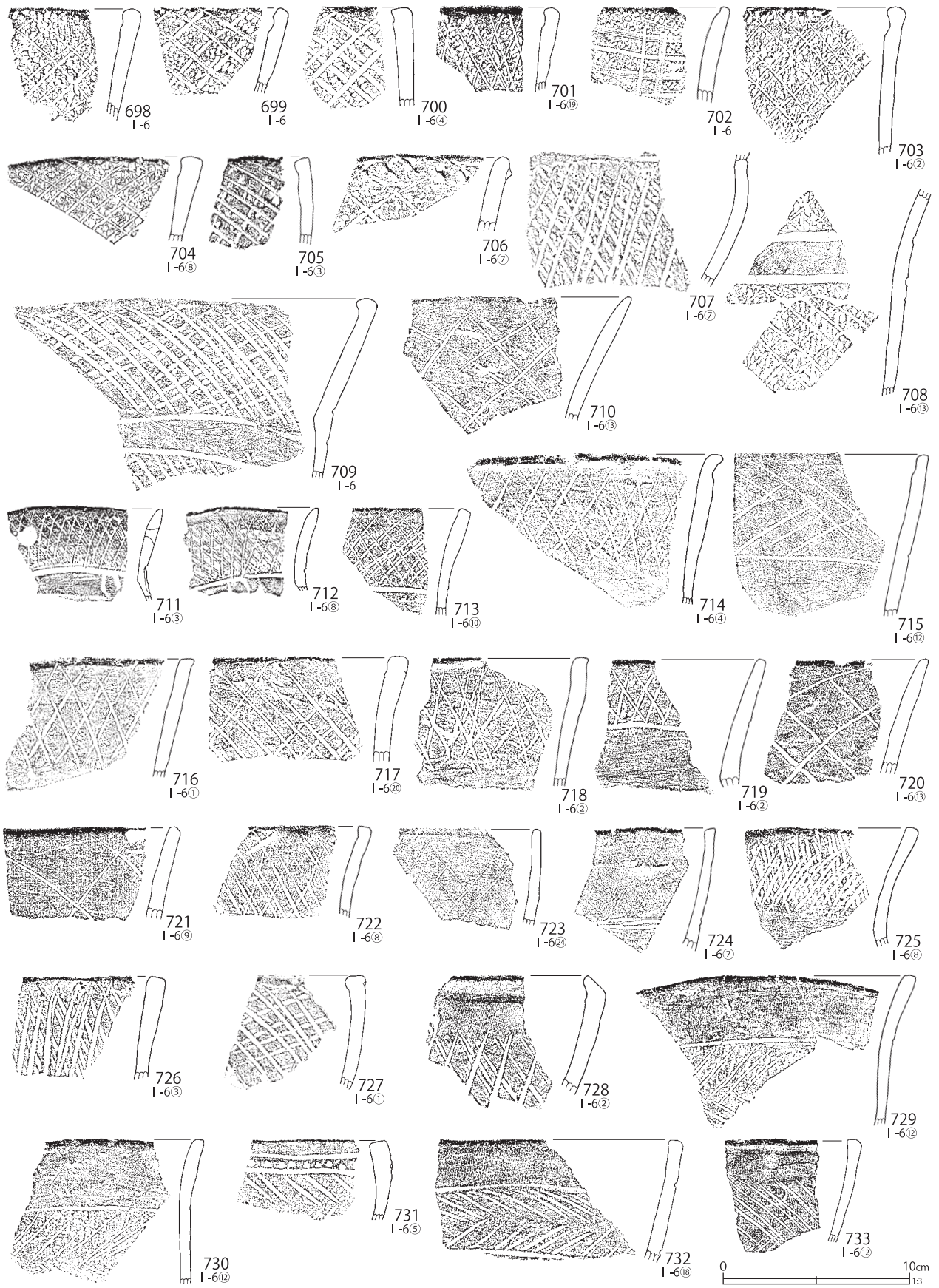

第388図 I-6グリッド出土遺物 (53)

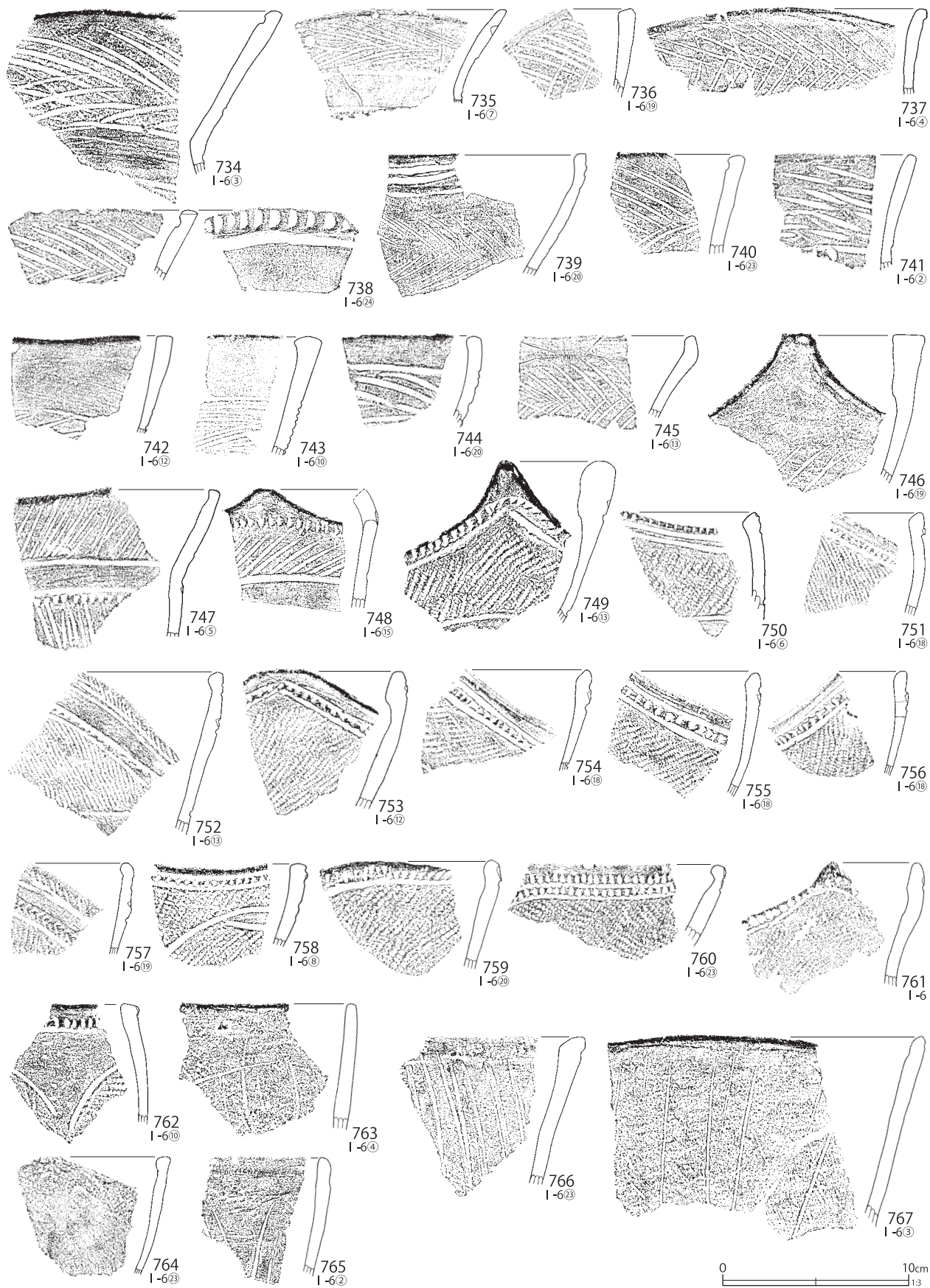

第 389 図 I-6 グリッド出土遺物 (54)

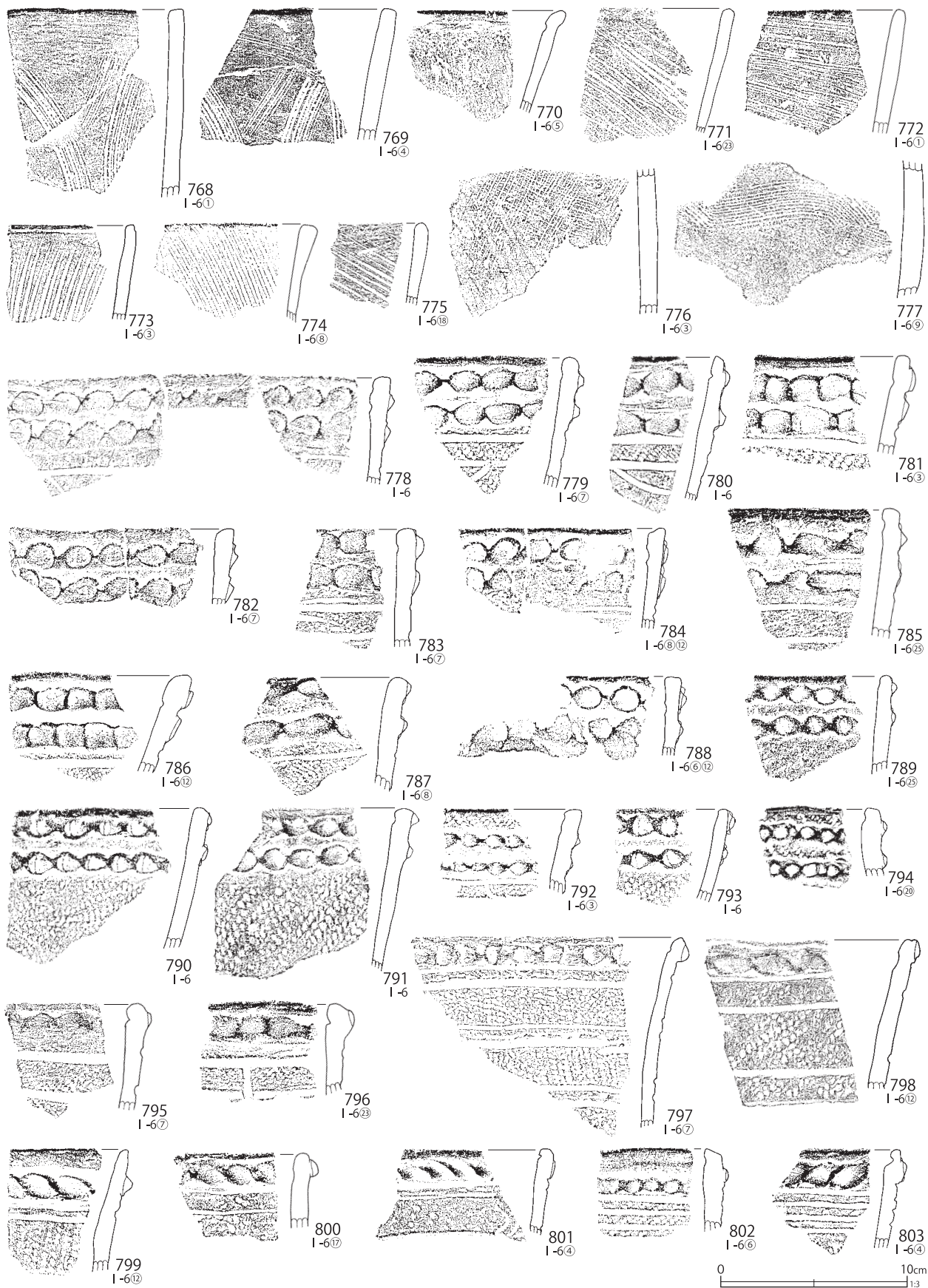

第390図 I-6グリッド出土遺物 (55)

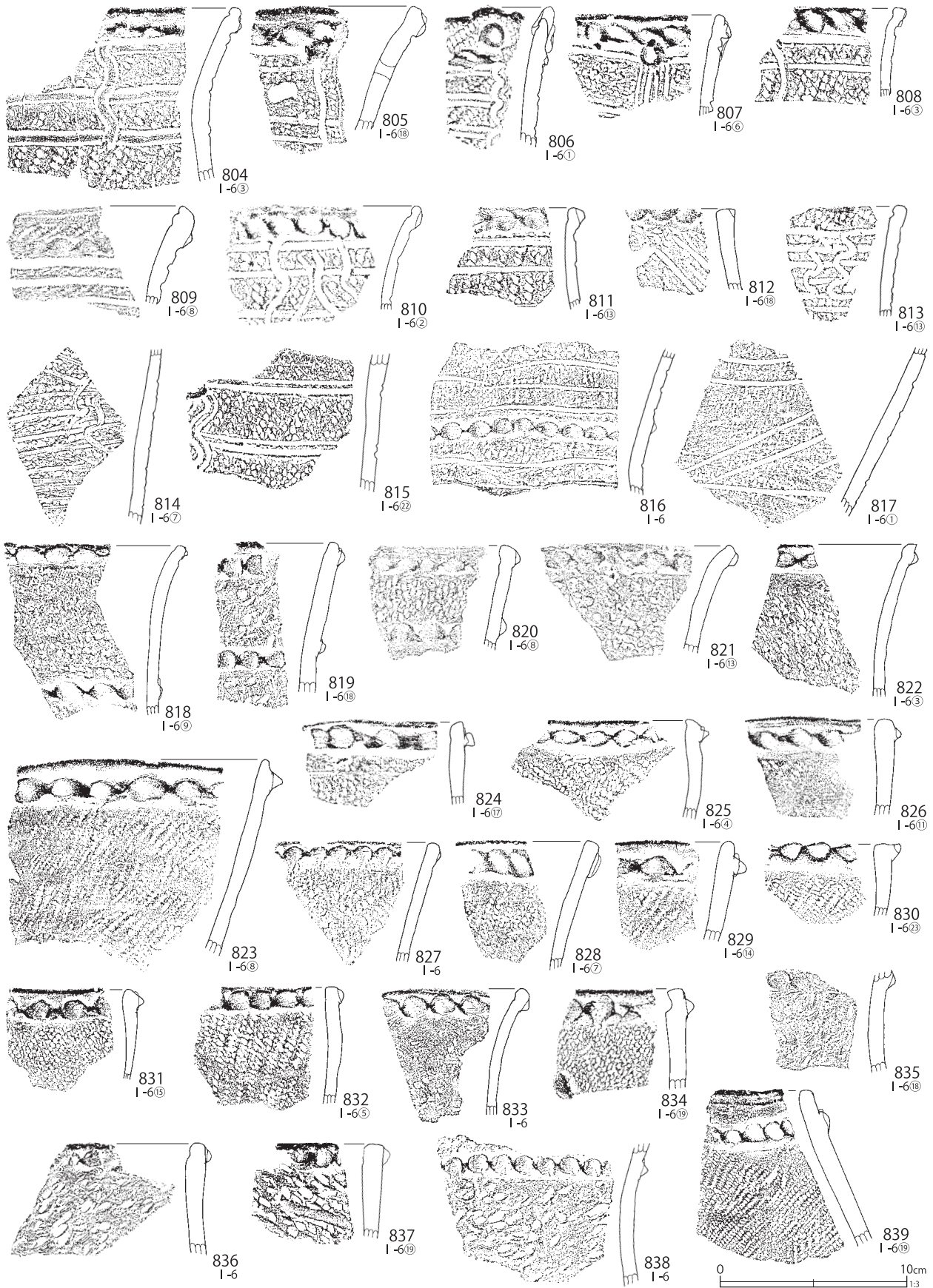

第391図 I-6グリッド出土遺物 (56)

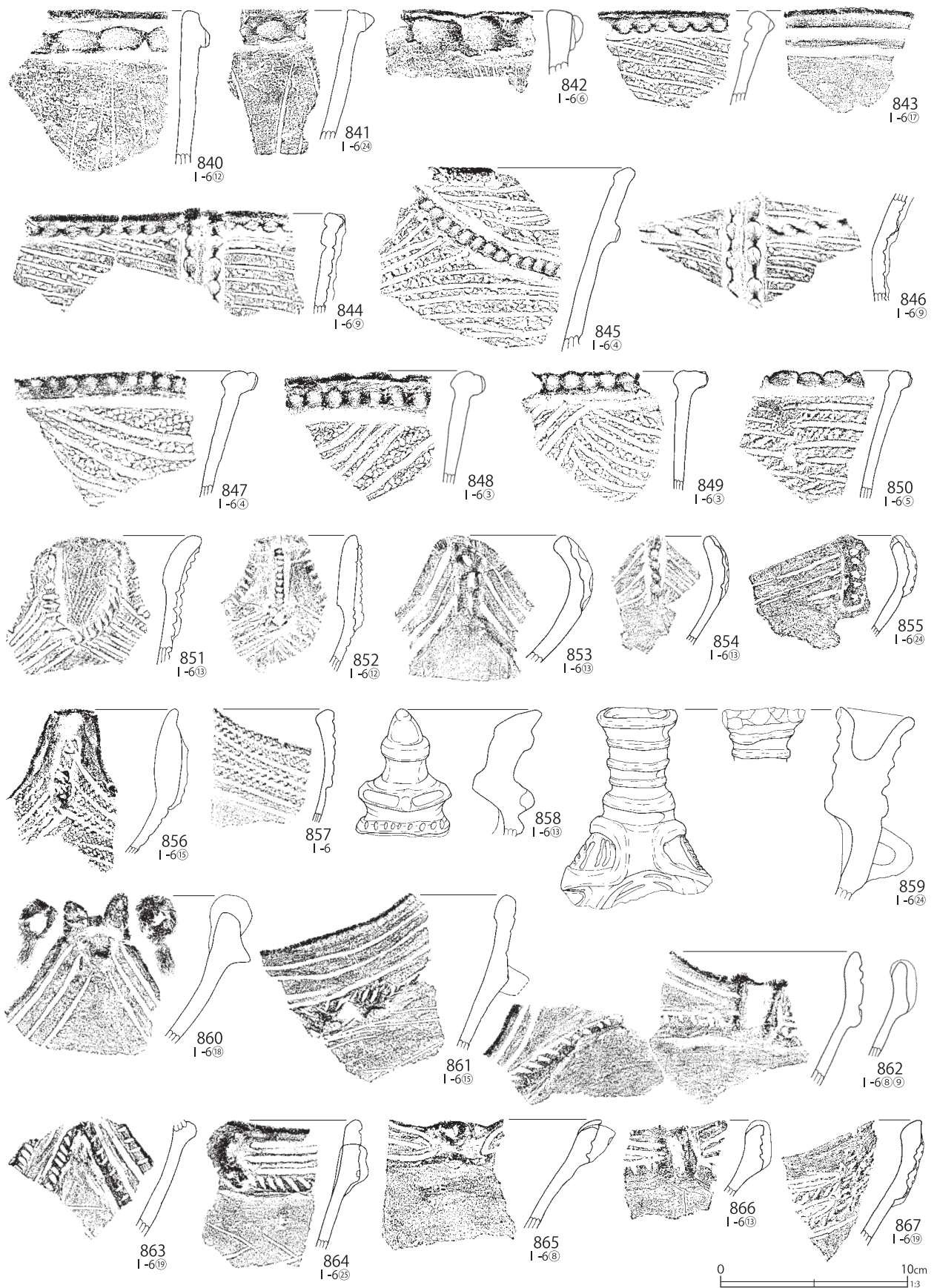

第392図 I-6グリッド出土遺物 (57)

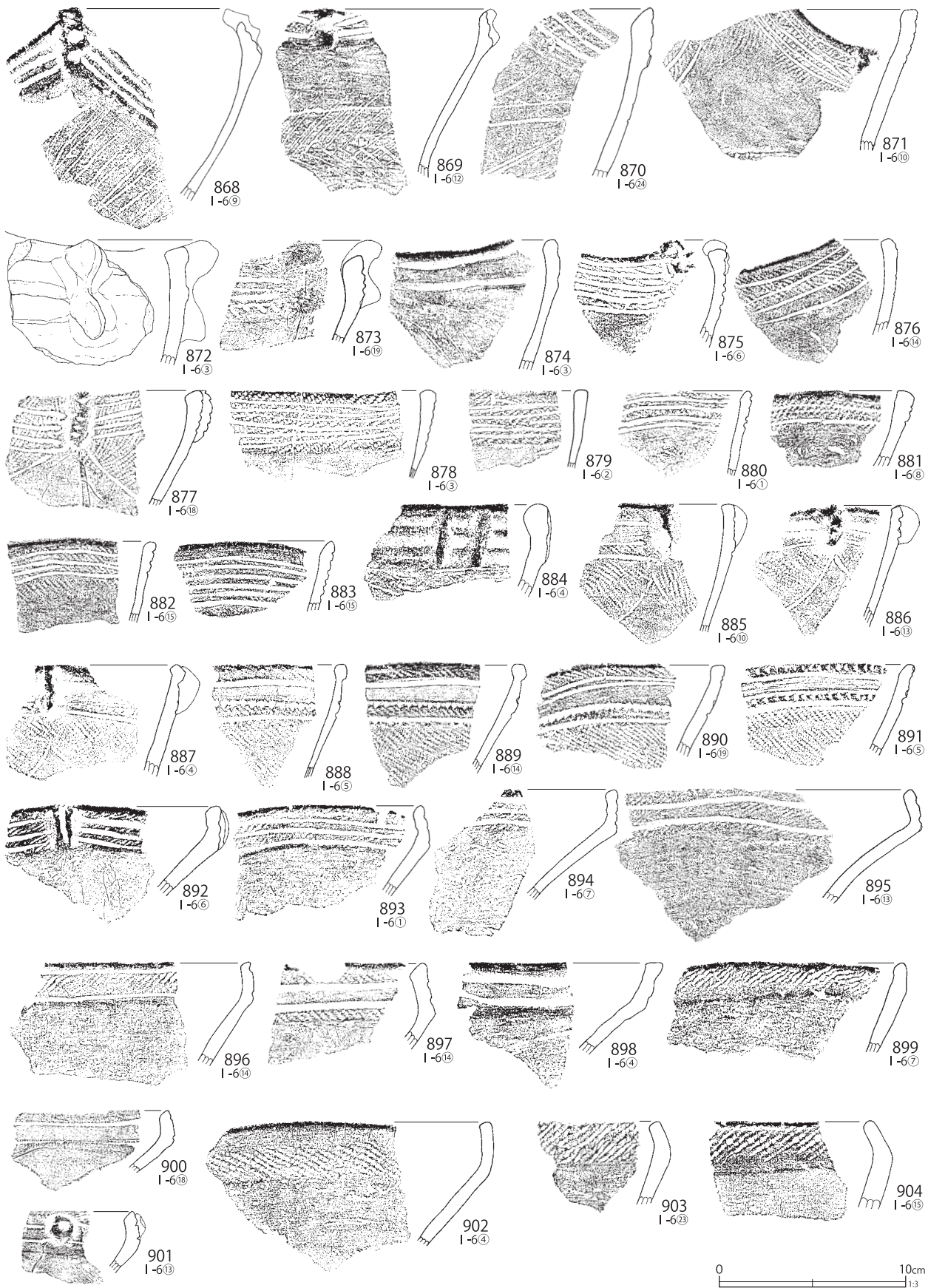

第393図 I-6グリッド出土遺物(58)

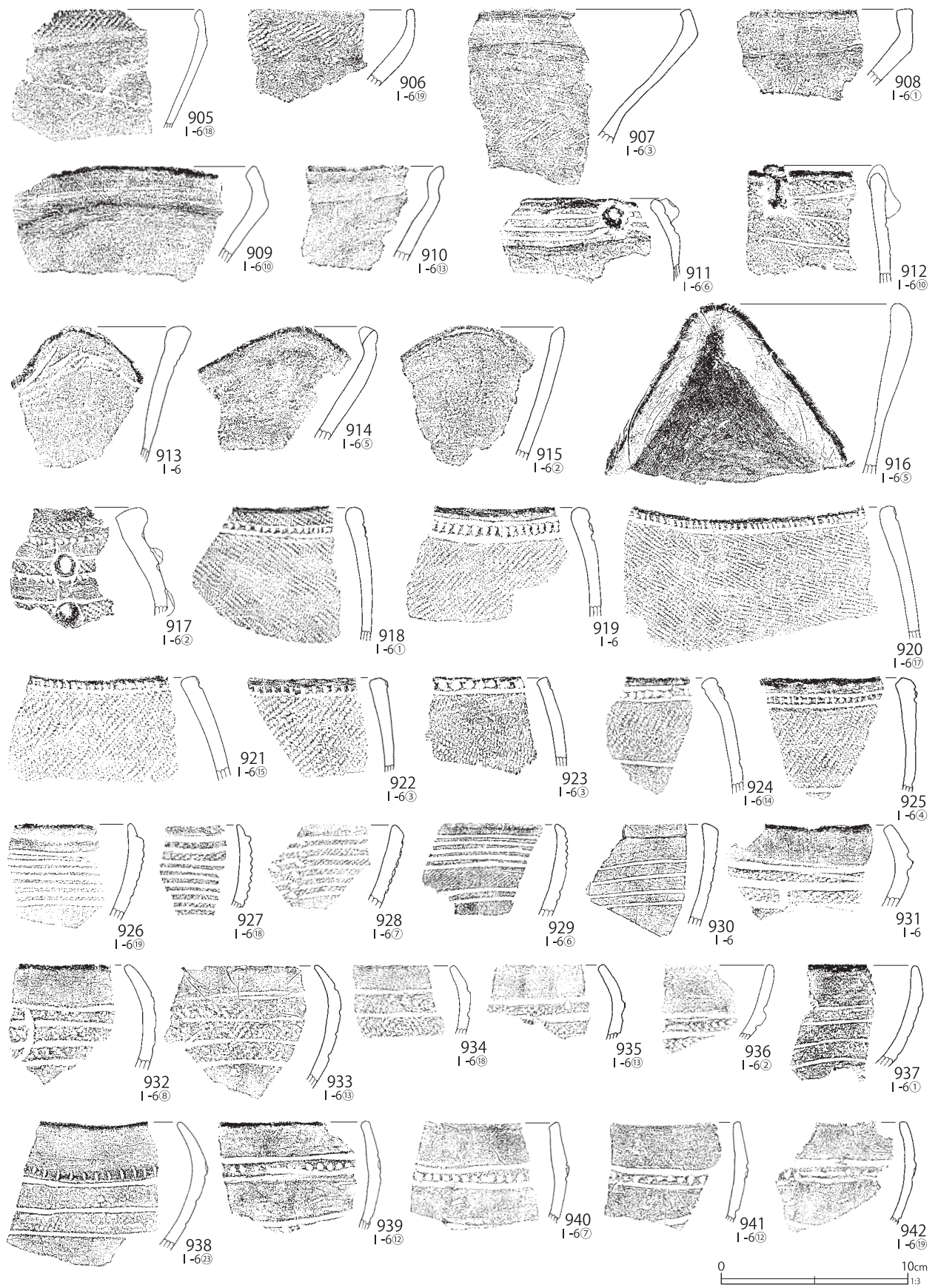

第394図 I-6グリッド出土遺物 (59)



第395図 I-6グリッド出土遺物 (60)

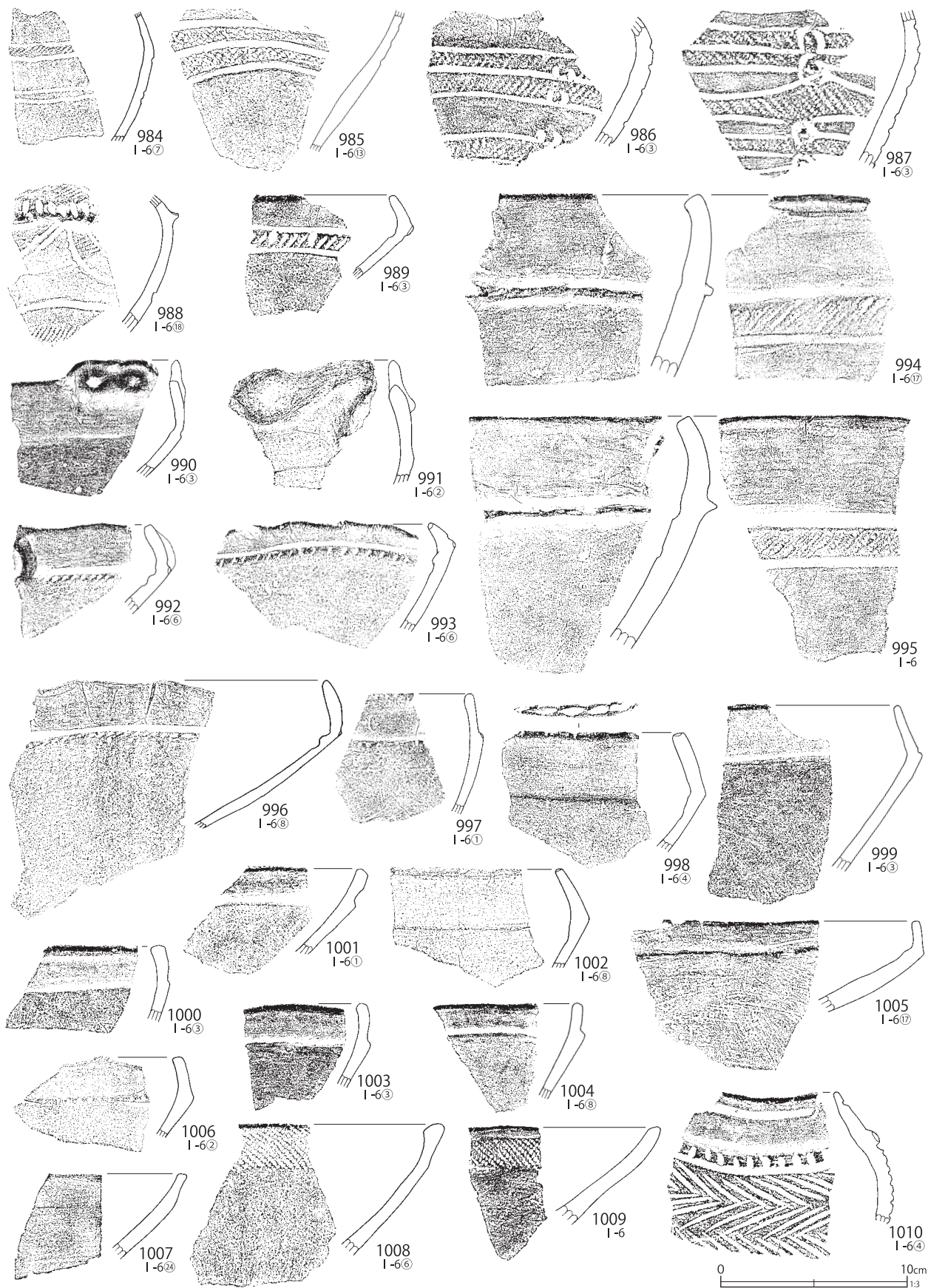

第396図 I-6グリッド出土遺物 (61)



第 397 図 I-6 グリッド出土遺物 (62)

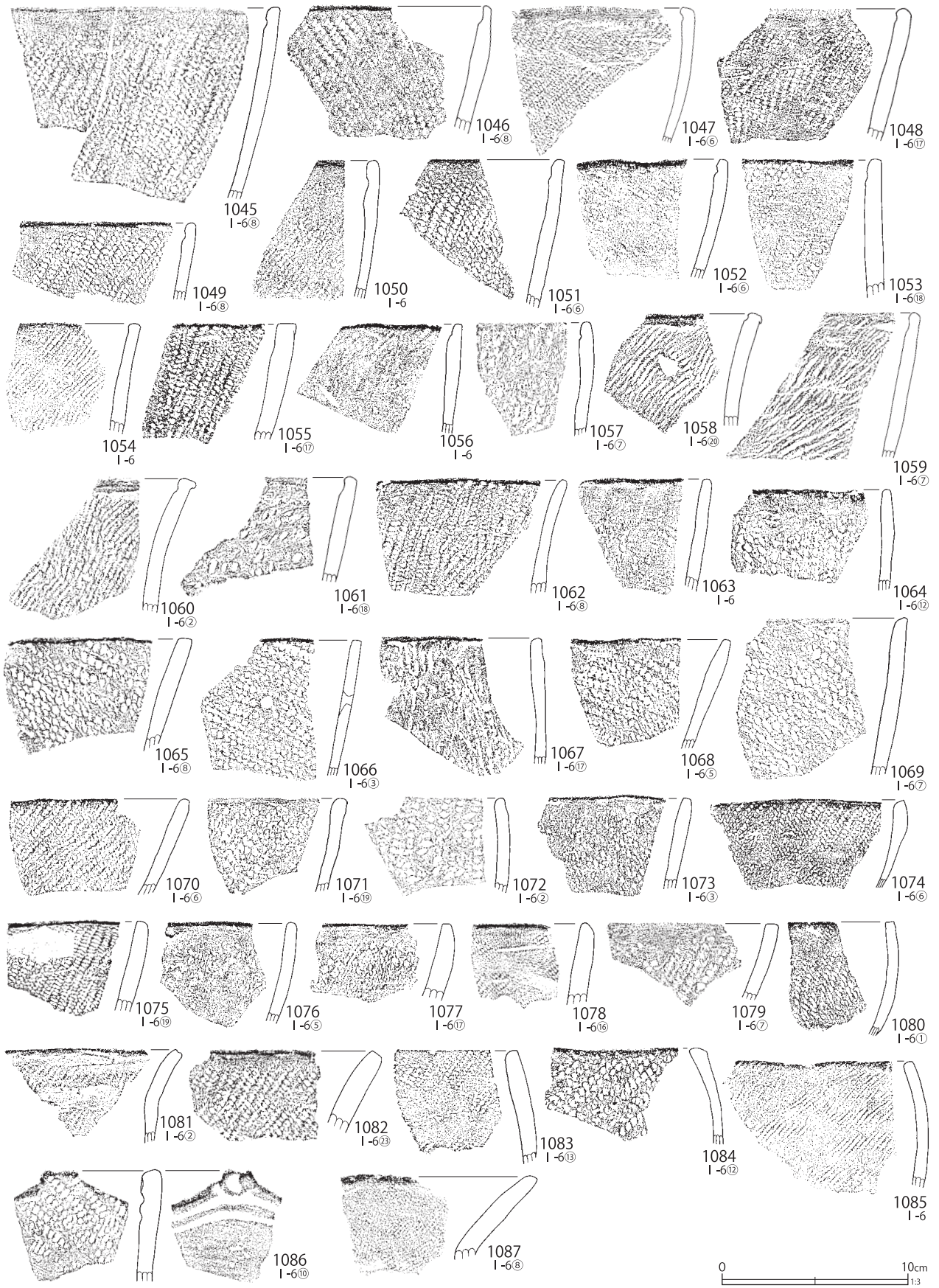

第398図 I-6グリッド出土遺物 (63)

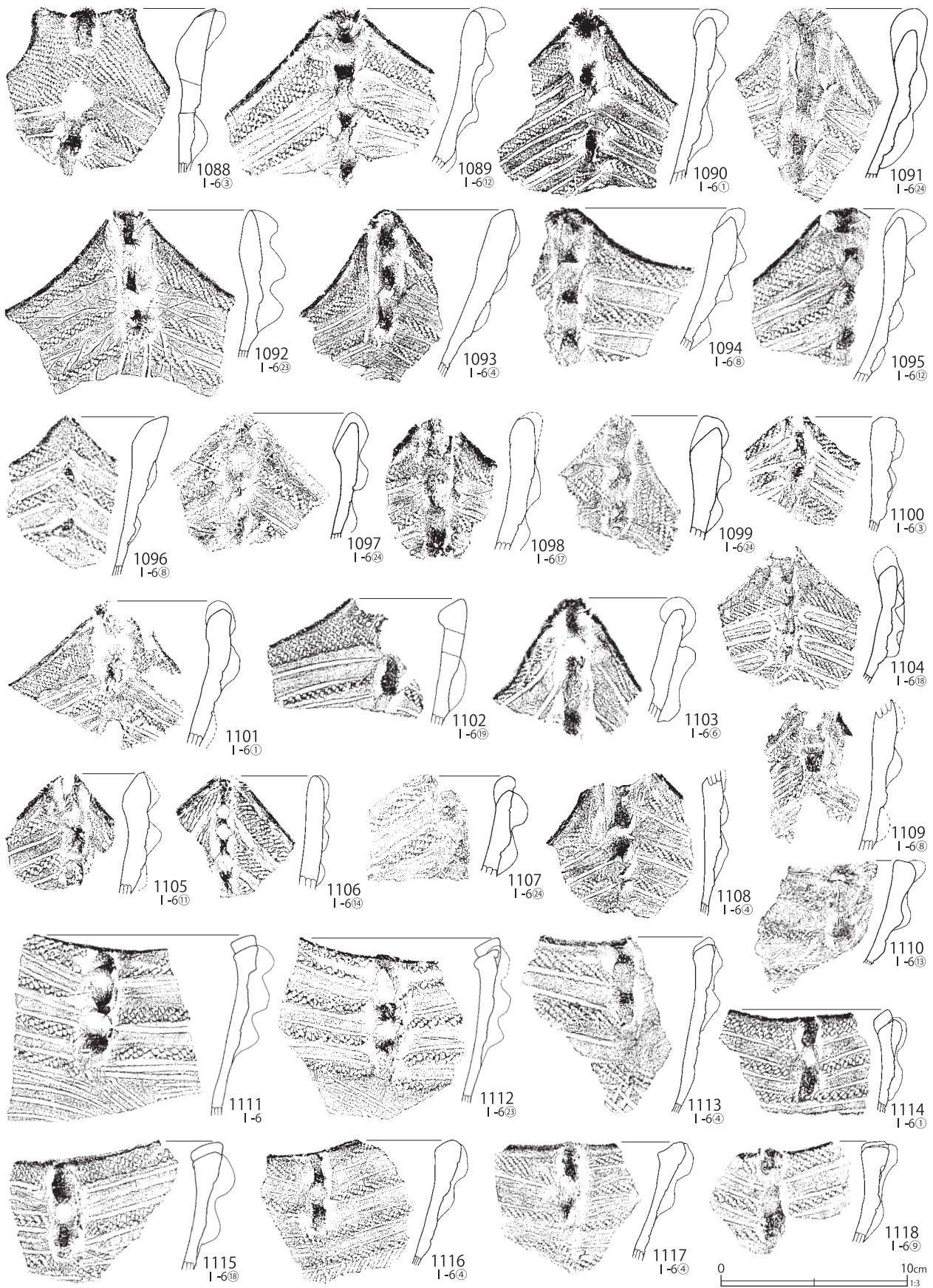

第399図 I-6グリッド出土遺物(64)

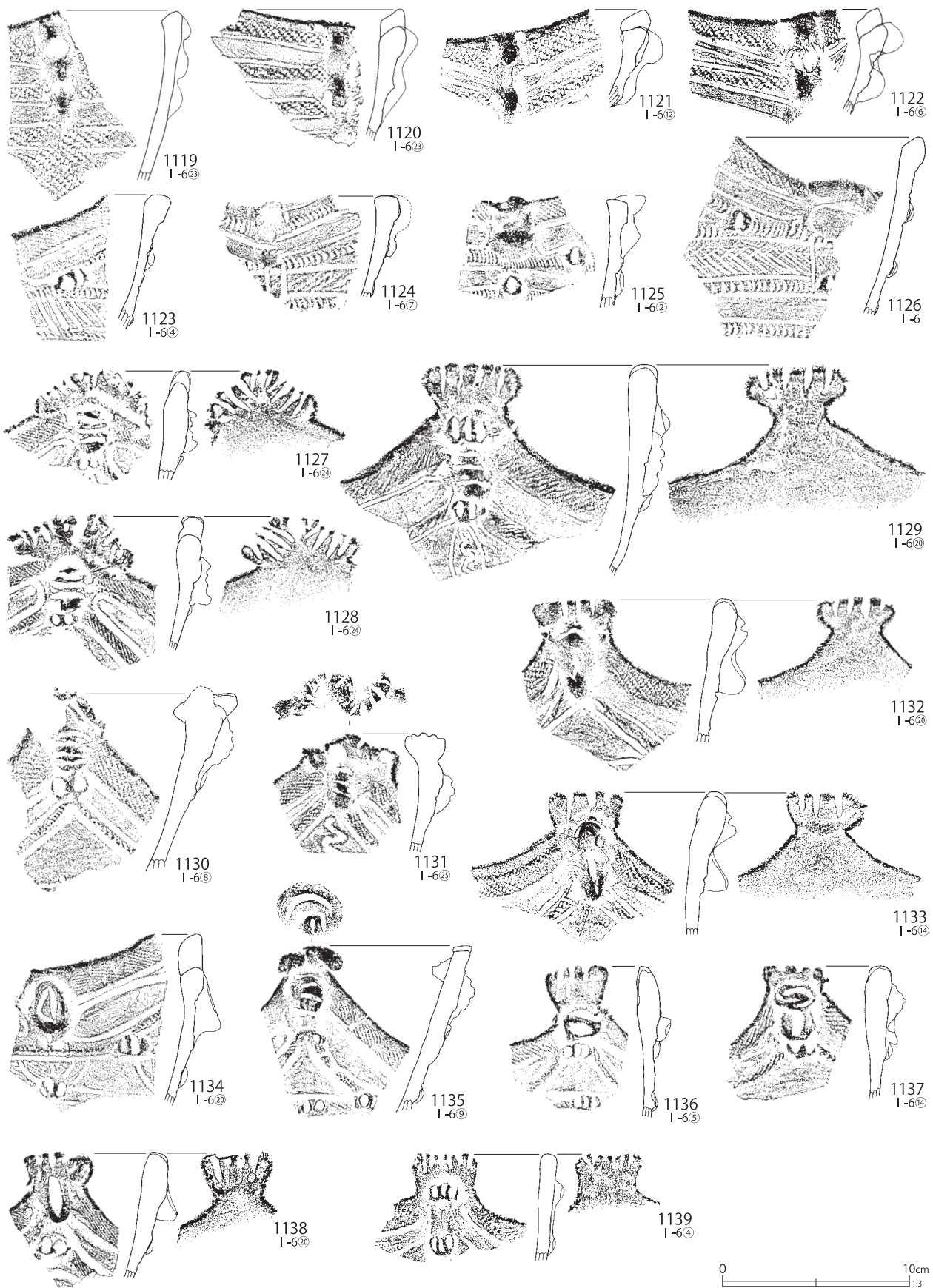

第400図 I-6グリッド出土遺物(65)

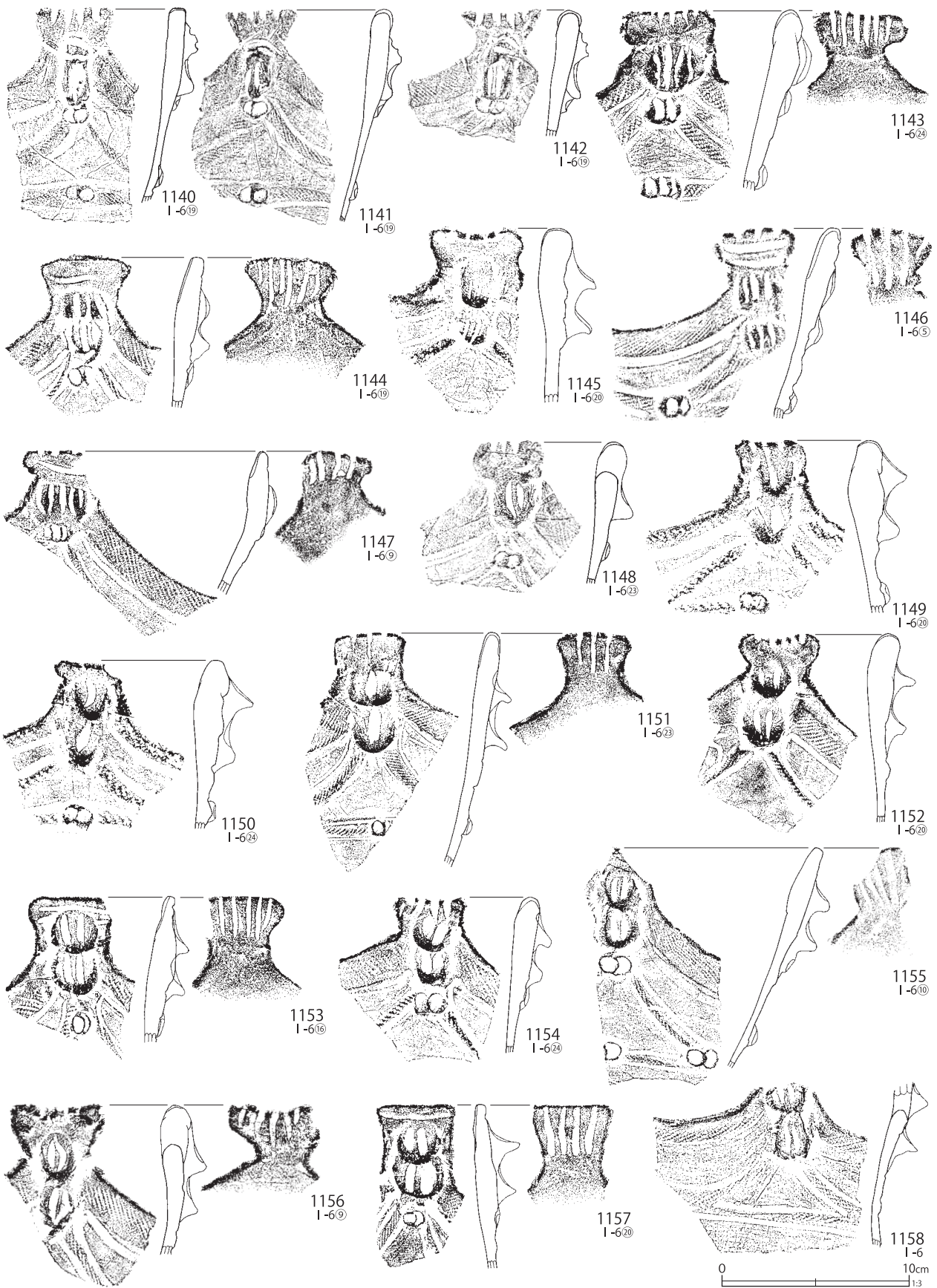

第401図 I-6グリッド出土遺物(66)

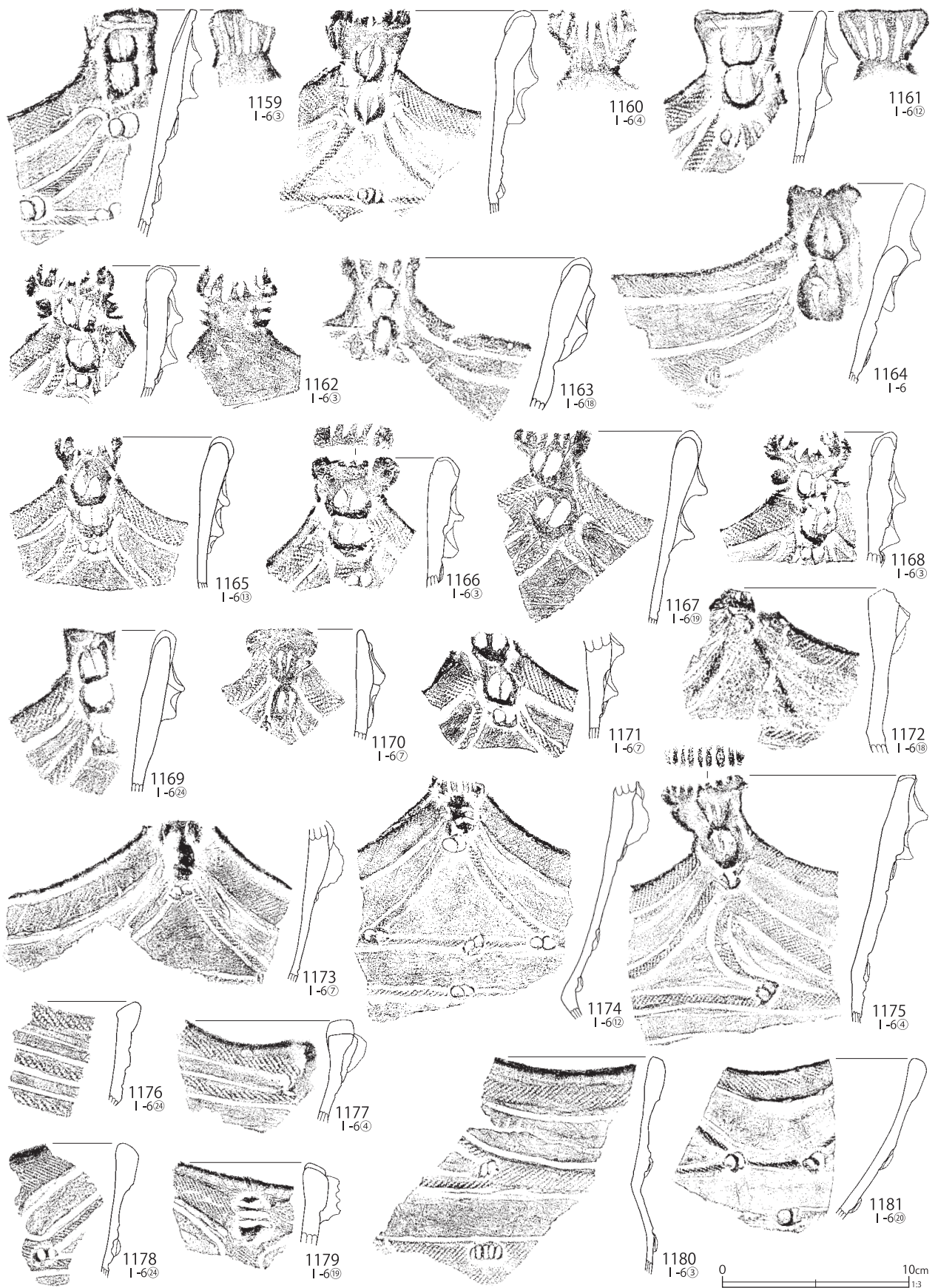

第402図 I-6グリッド出土遺物 (67)



第403図 I-6グリッド出土遺物 (68)

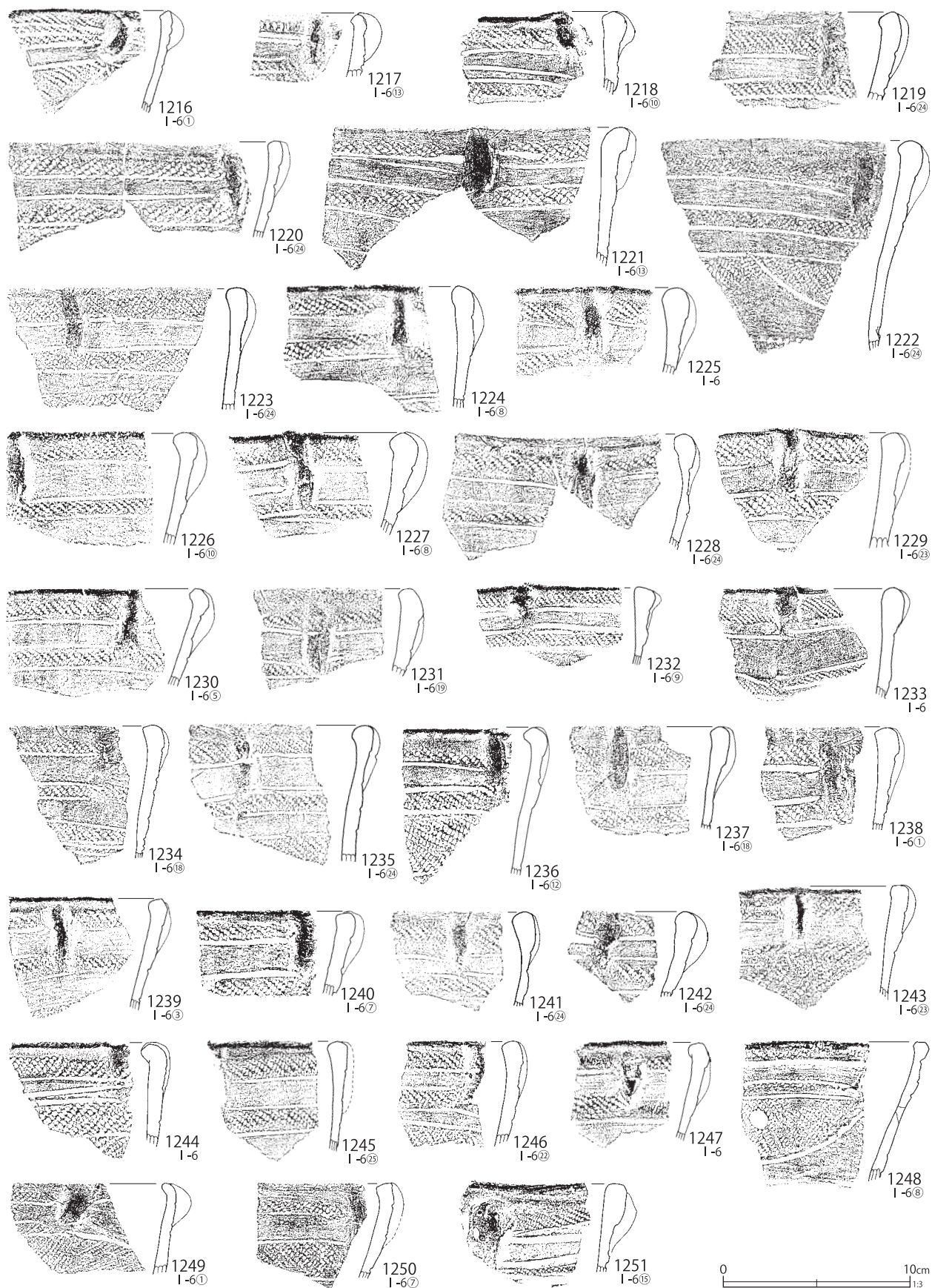

第404図 I-6グリッド出土遺物 (69)

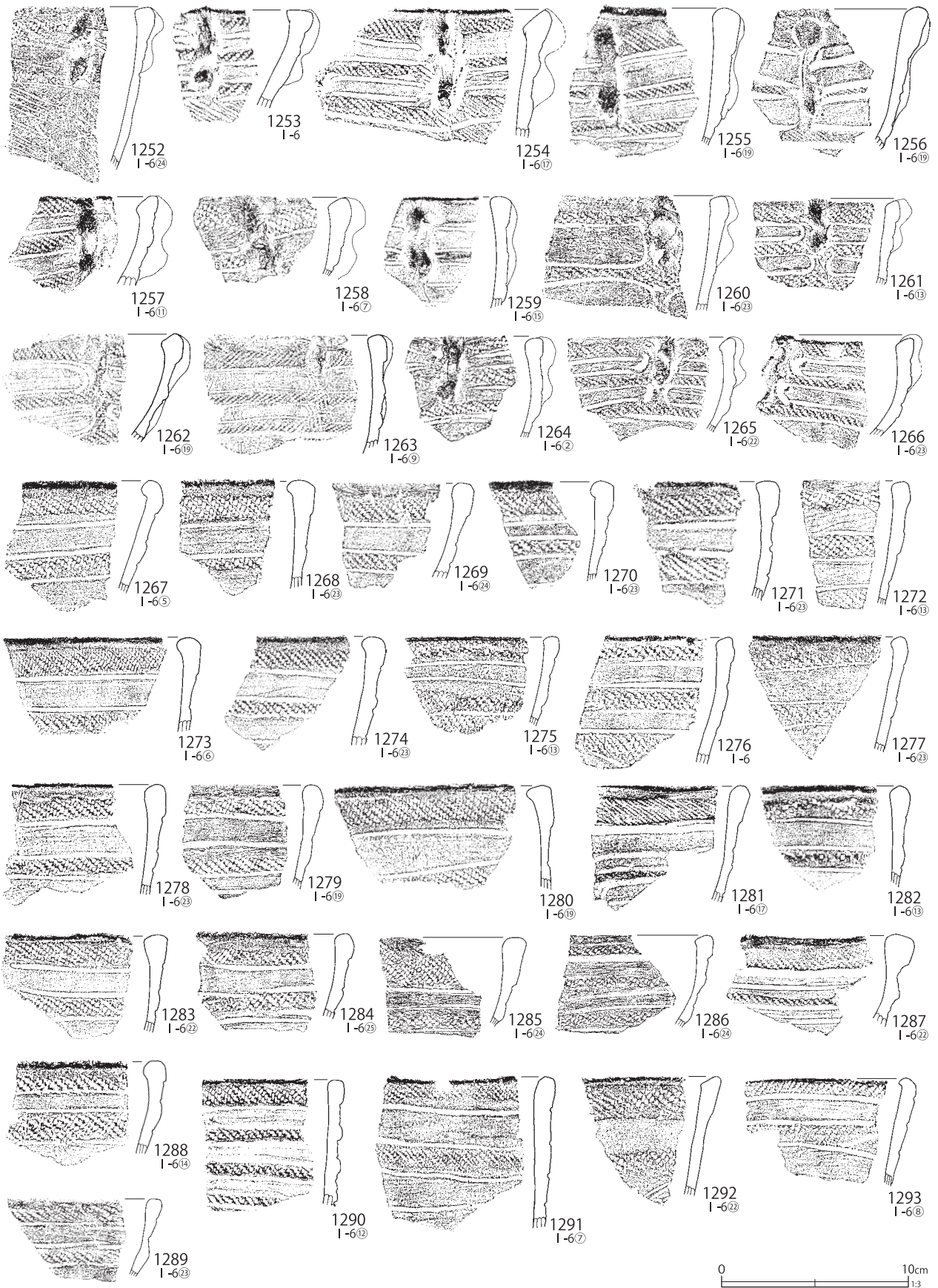

第405図 I-6グリッド出土遺物(70)



第406図 I-6グリッド出土遺物(71)



第407図 I-6グリッド出土遺物(72)



第408図 I-6グリッド出土遺物(73)



第409図 I-6グリッド出土遺物 (74)

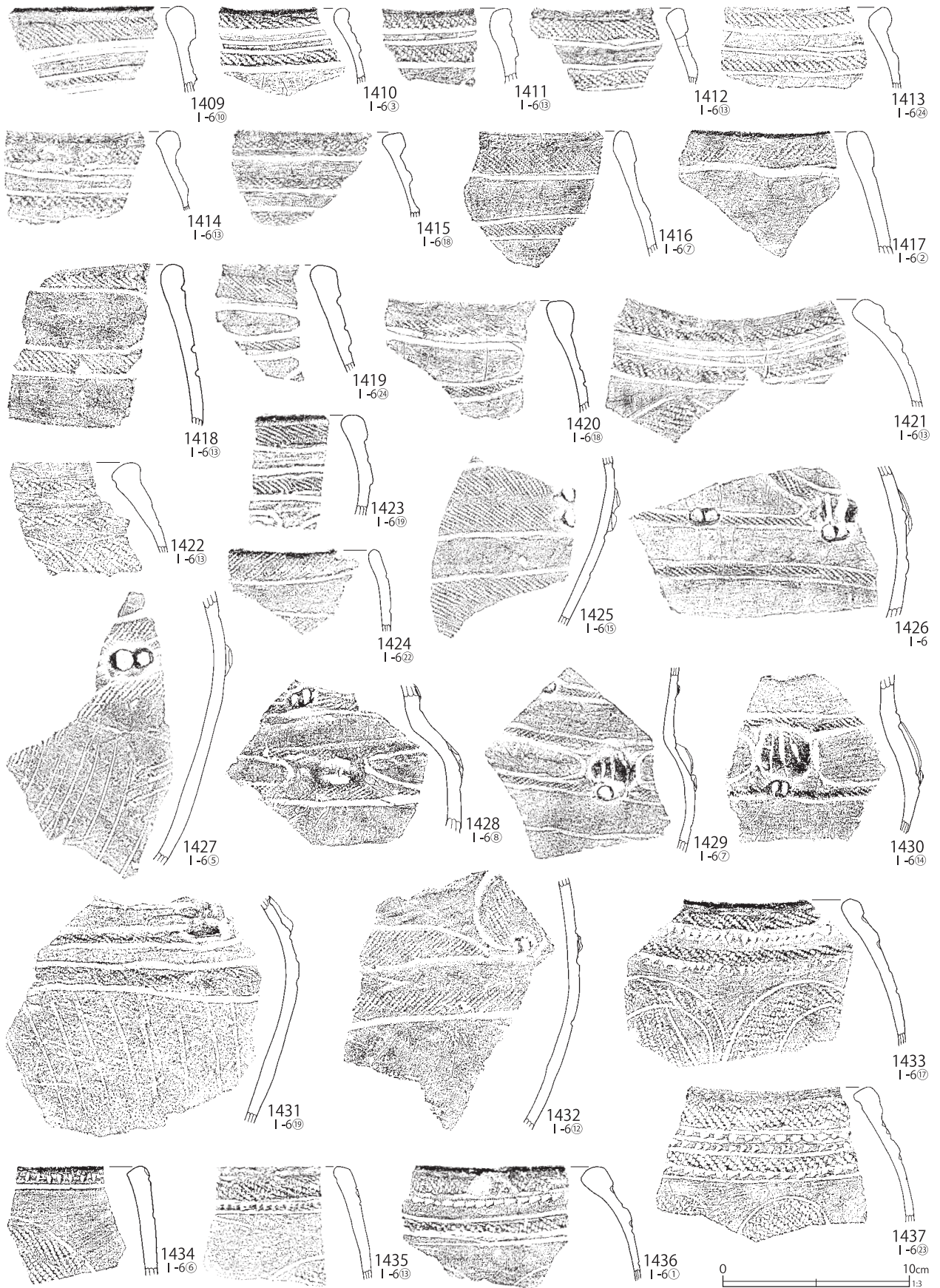

第410図 I-6グリッド出土遺物(75)



第411図 I-6グリッド出土遺物(76)



第412図 I-6グリッド出土遺物 (77)



第413図 I-6グリッド出土遺物(78)

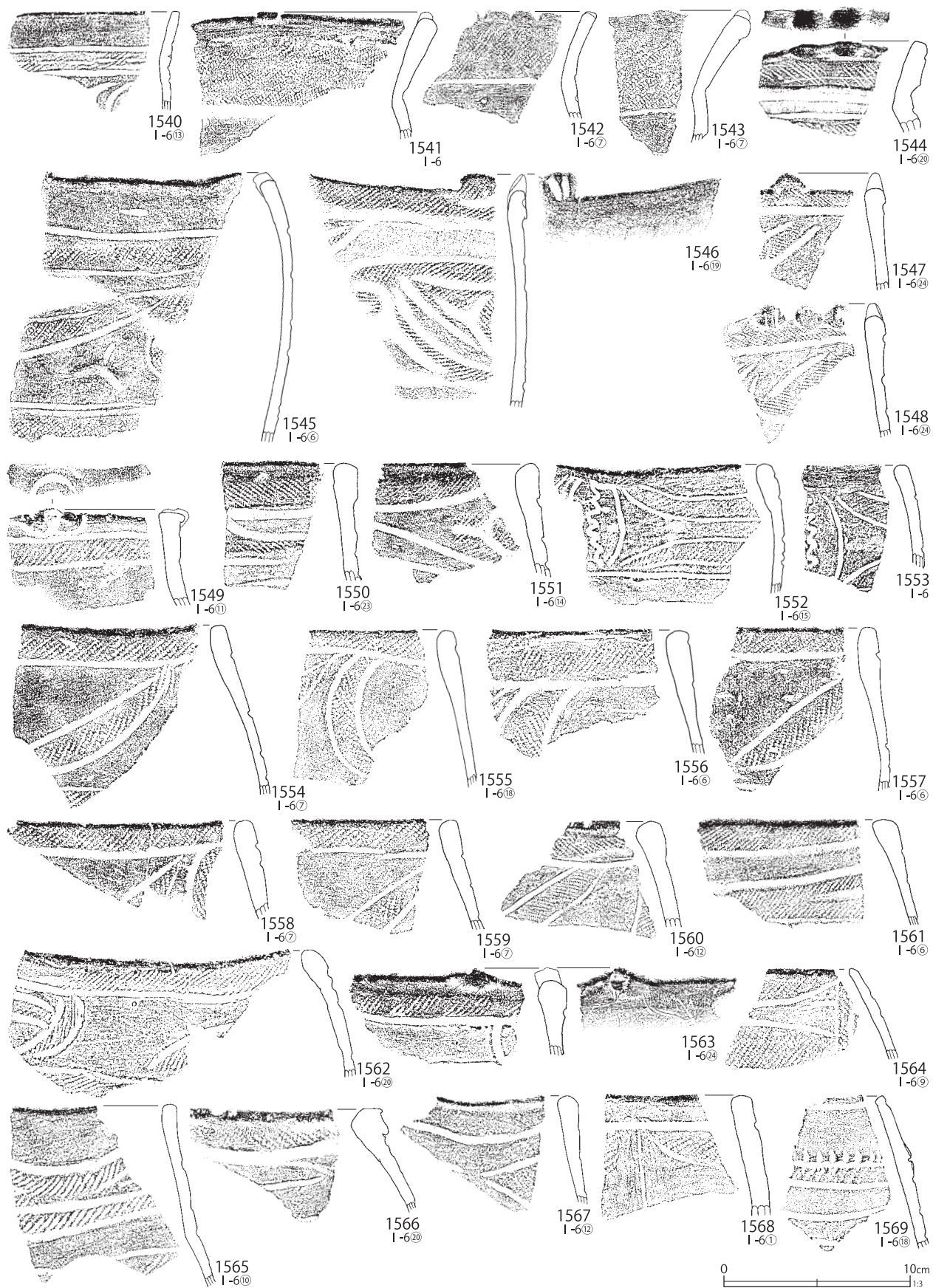

第414図 I-6グリッド出土遺物 (79)

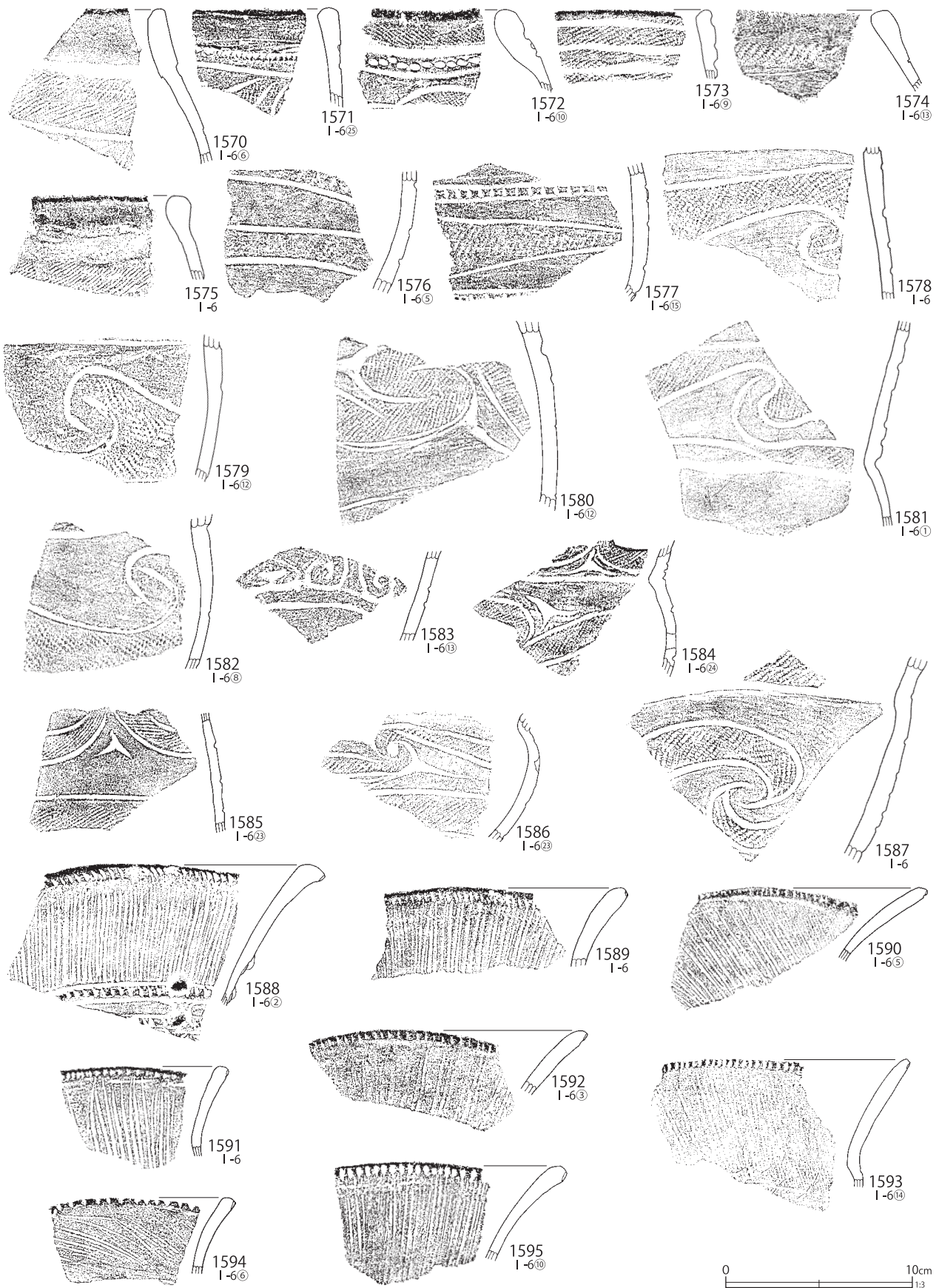

第415図 I-6グリッド出土遺物(80)

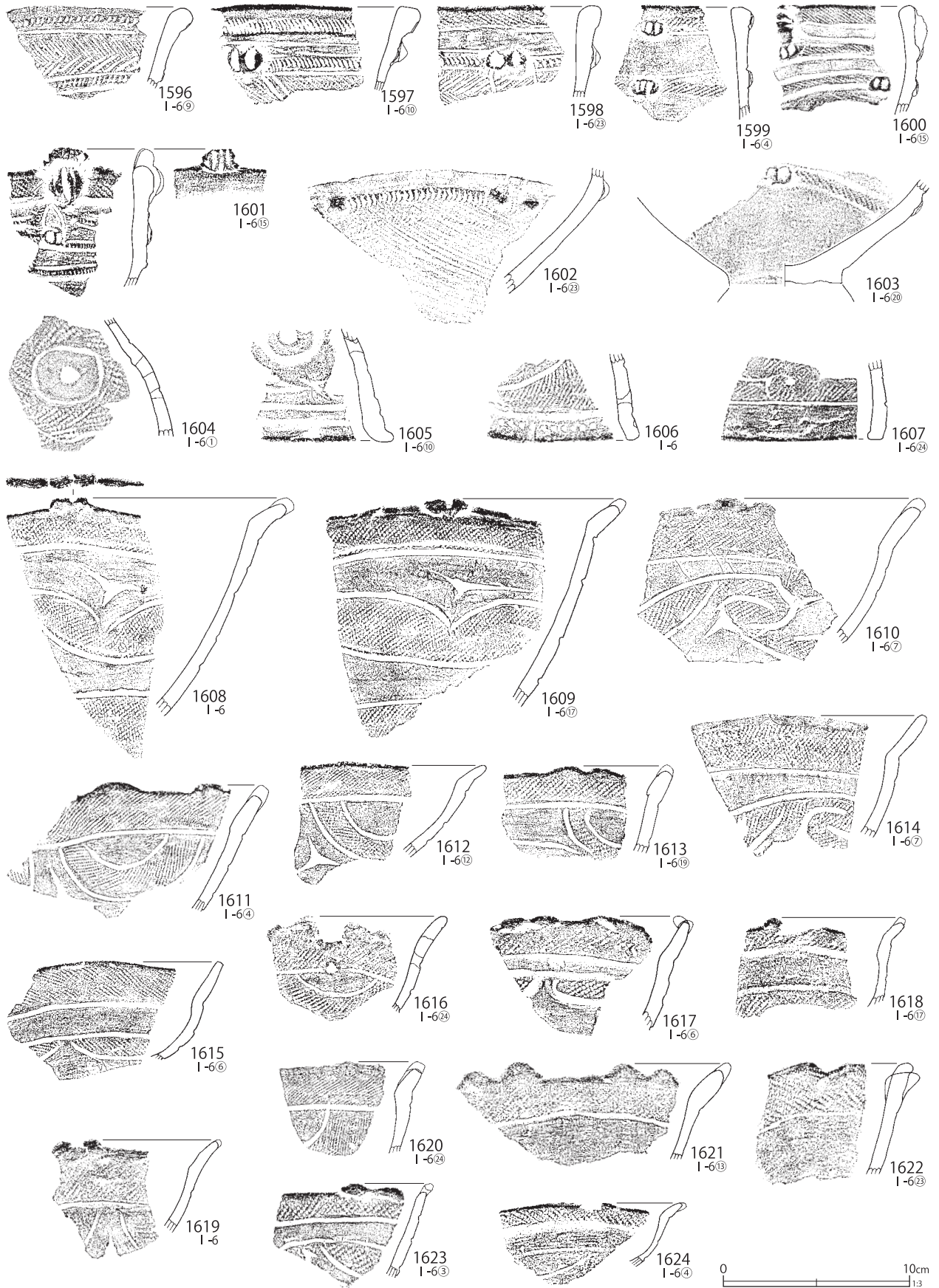

第416図 I-6グリッド出土遺物 (81)



第 417 図 I-6 グリッド出土遺物 (82)

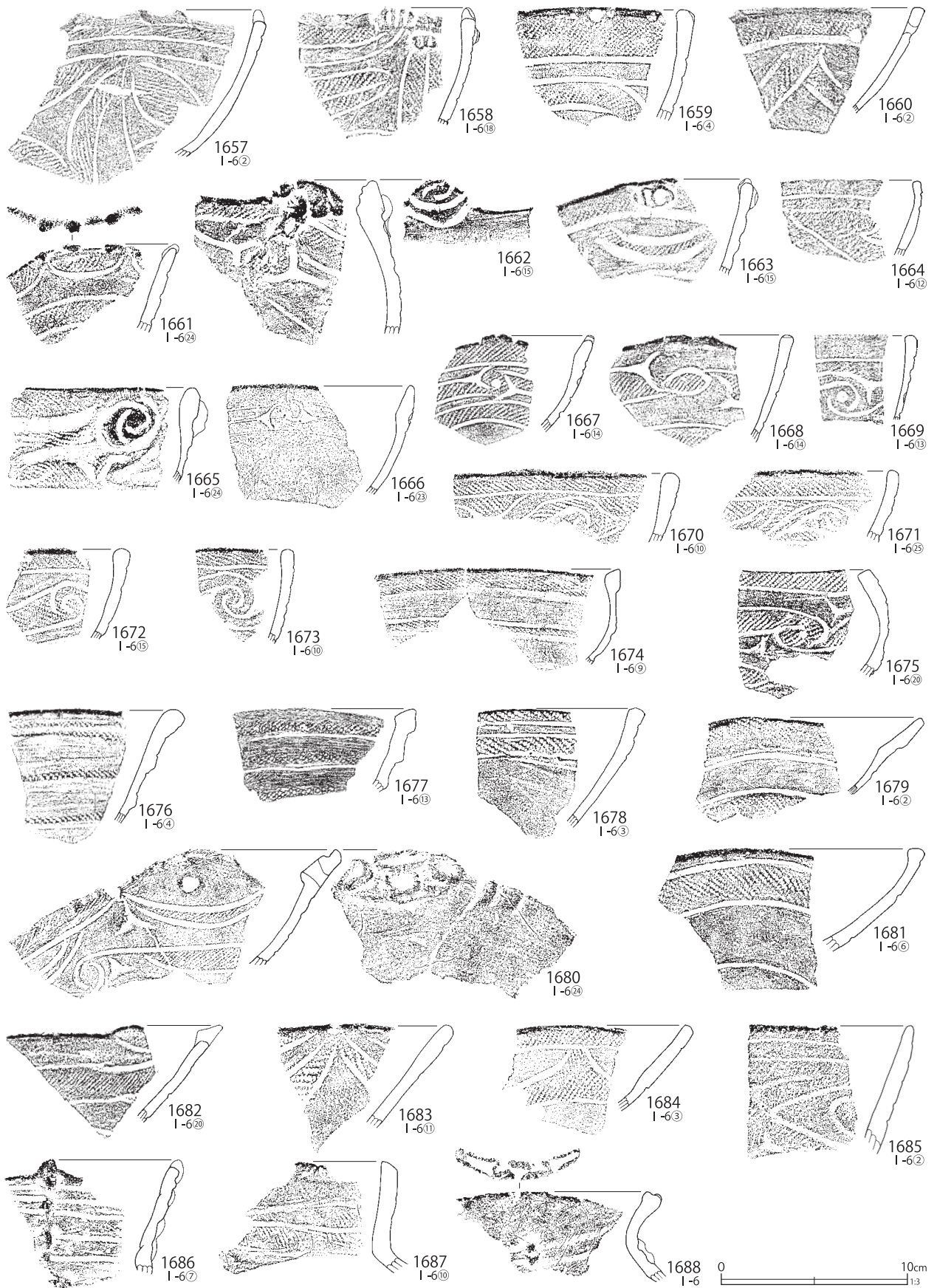

第418図 I-6グリッド出土遺物 (83)



第419図 I-6グリッド出土遺物(84)

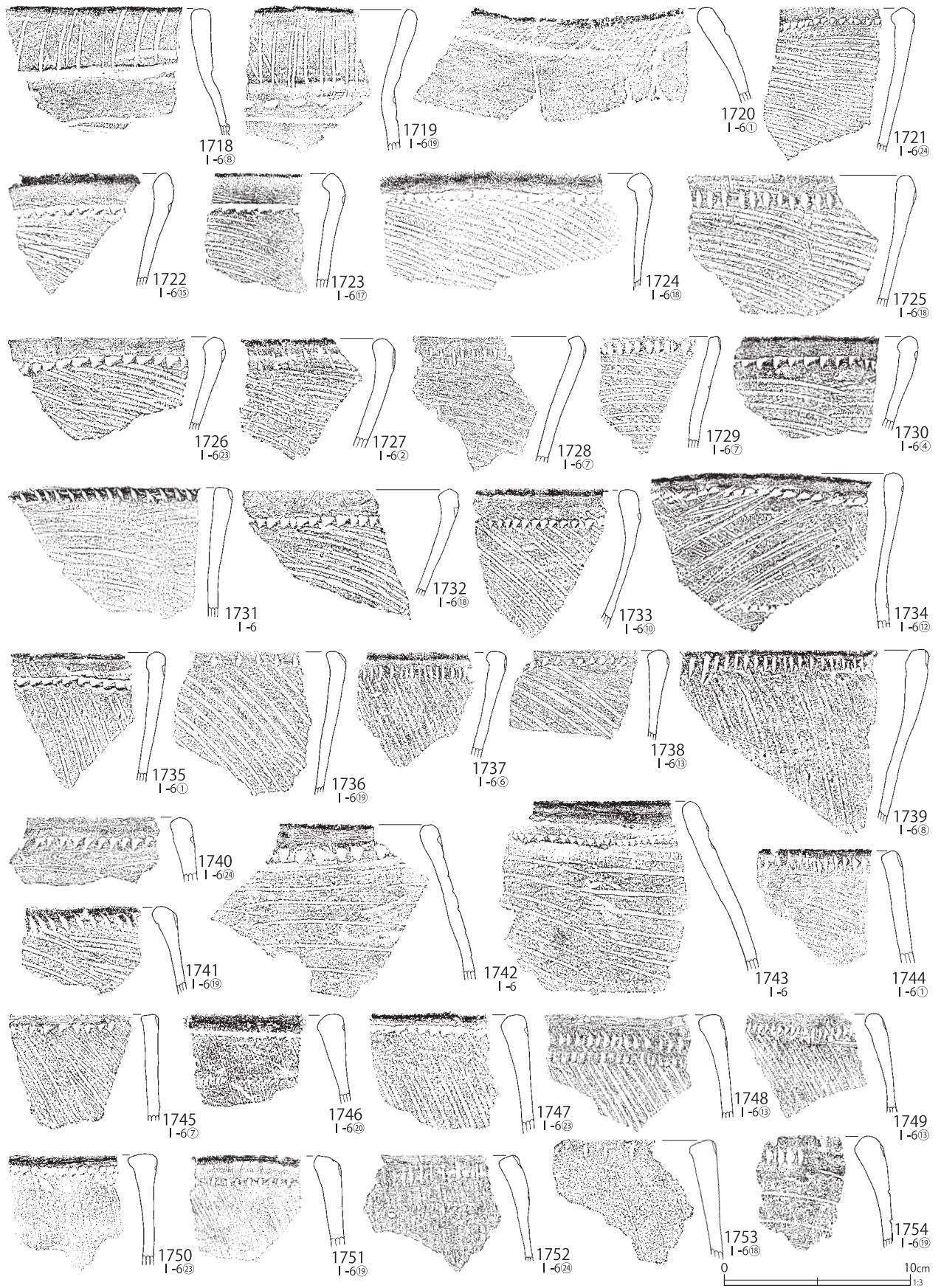

第420図 I-6グリッド出土遺物 (85)

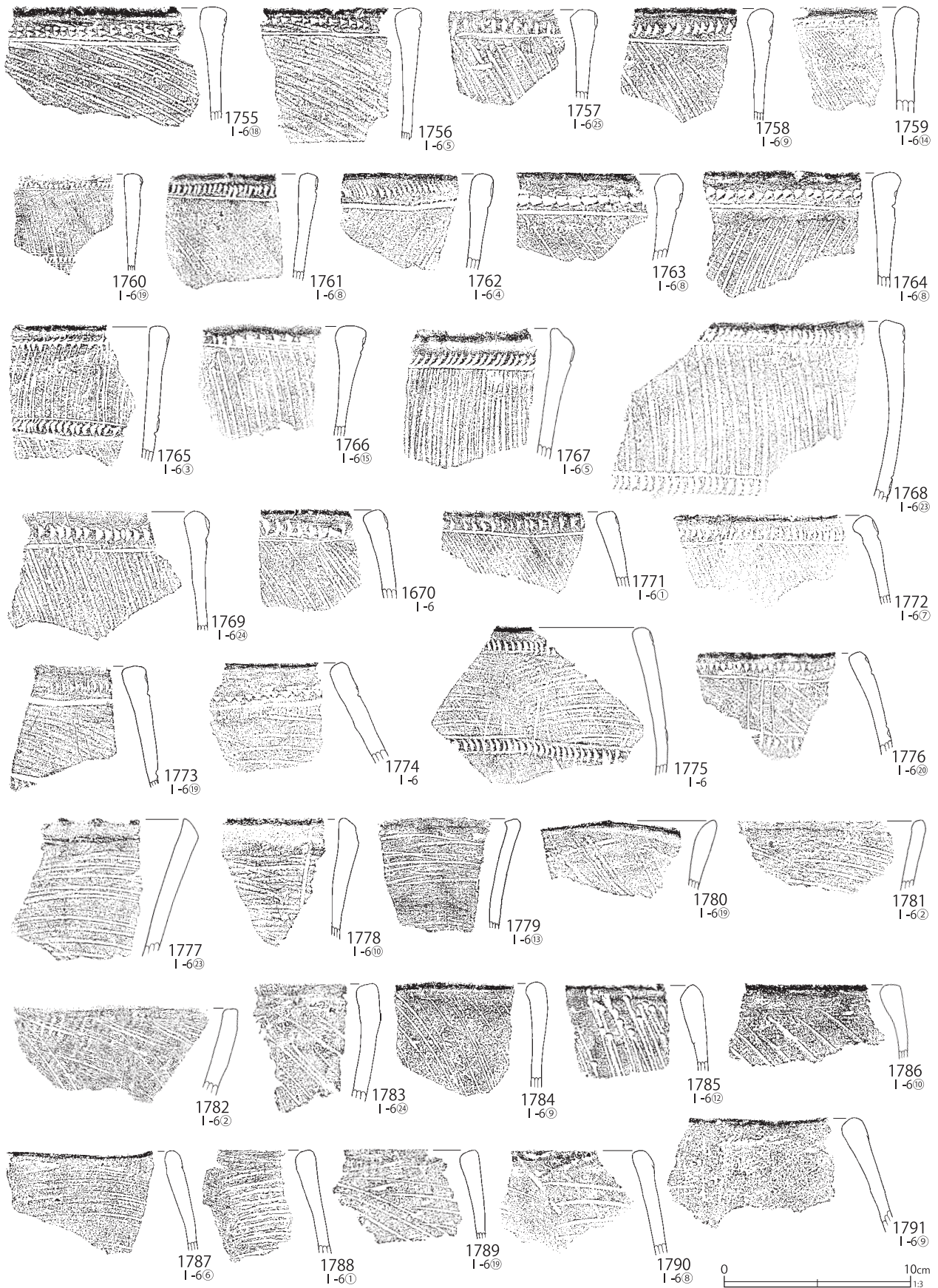

第421図 I-6グリッド出土遺物(86)

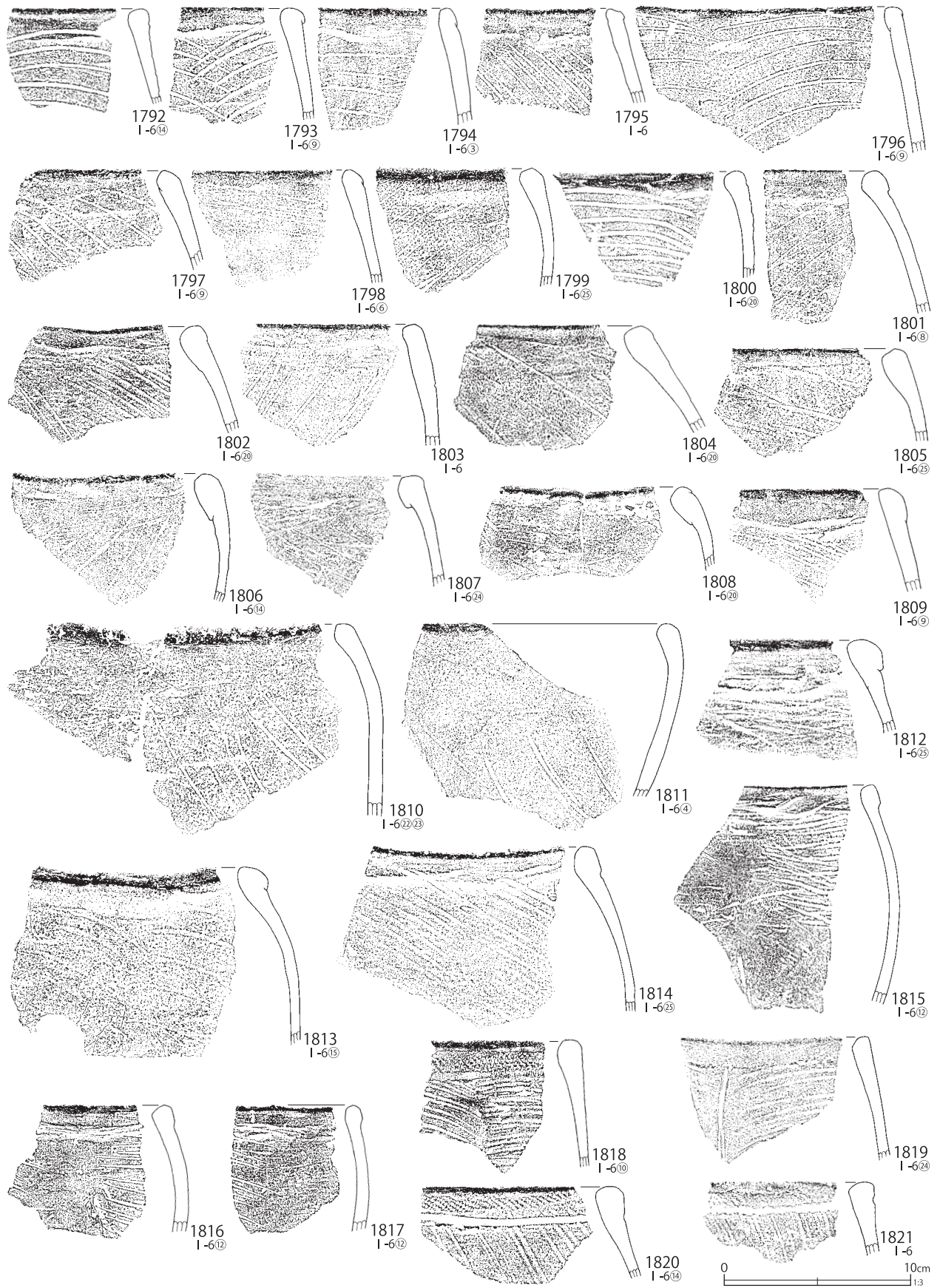

第422図 I-6グリッド出土遺物 (87)

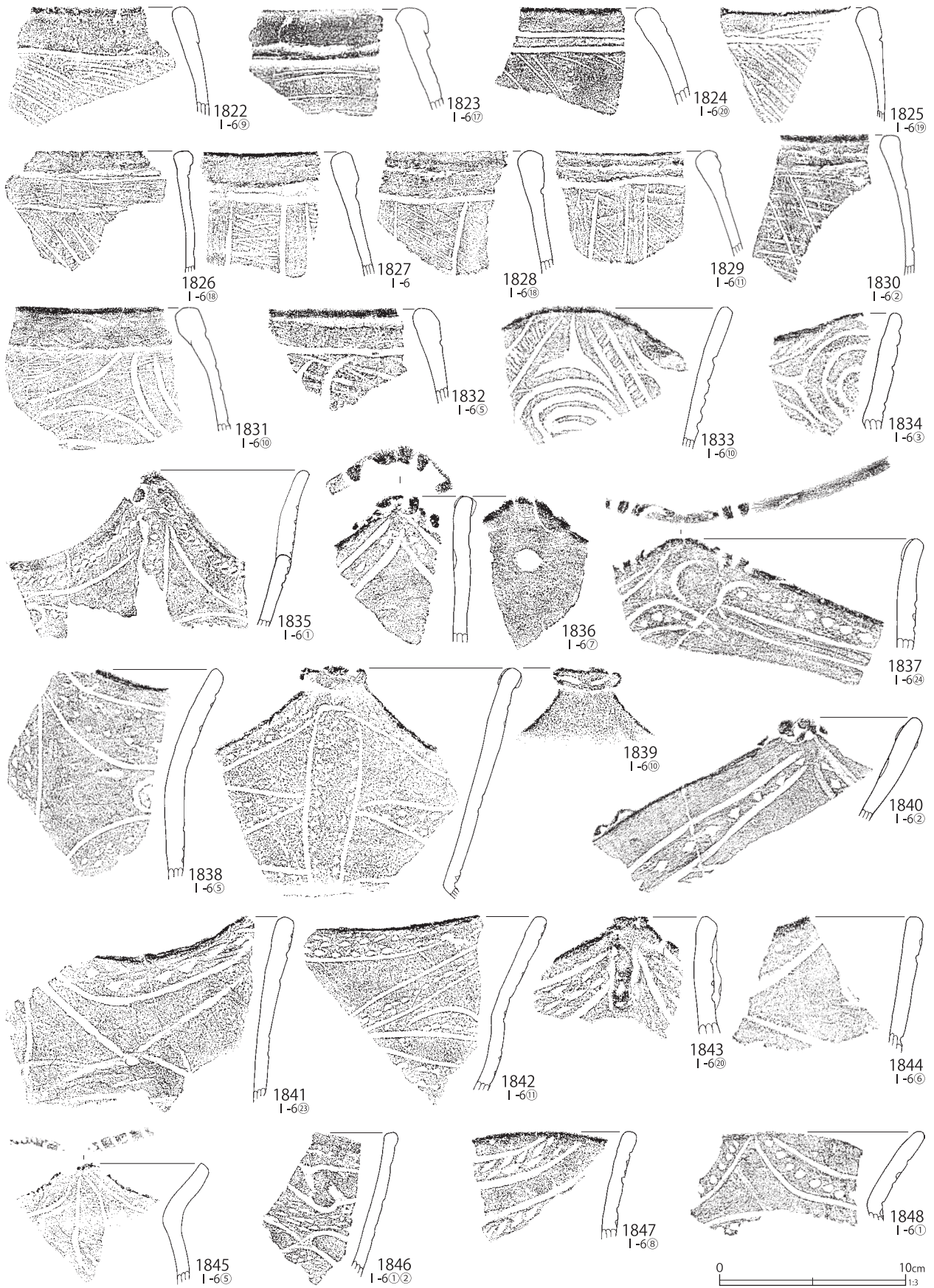

第 423 図 I-6 グリッド出土遺物 (88)



第244図 I-6グリッド出土遺物 (89)

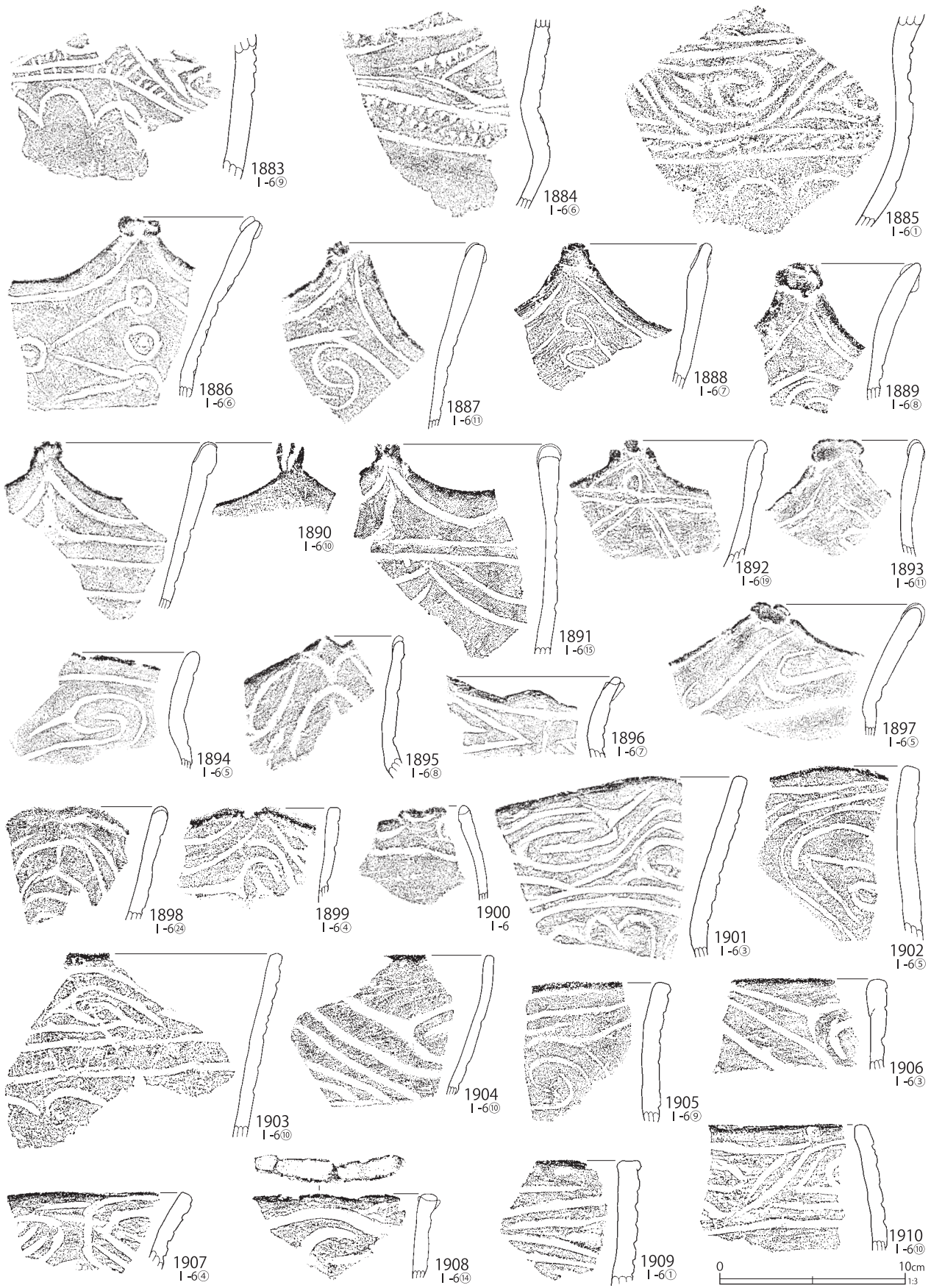

第 425 図 I-6 グリッド出土遺物 (90)

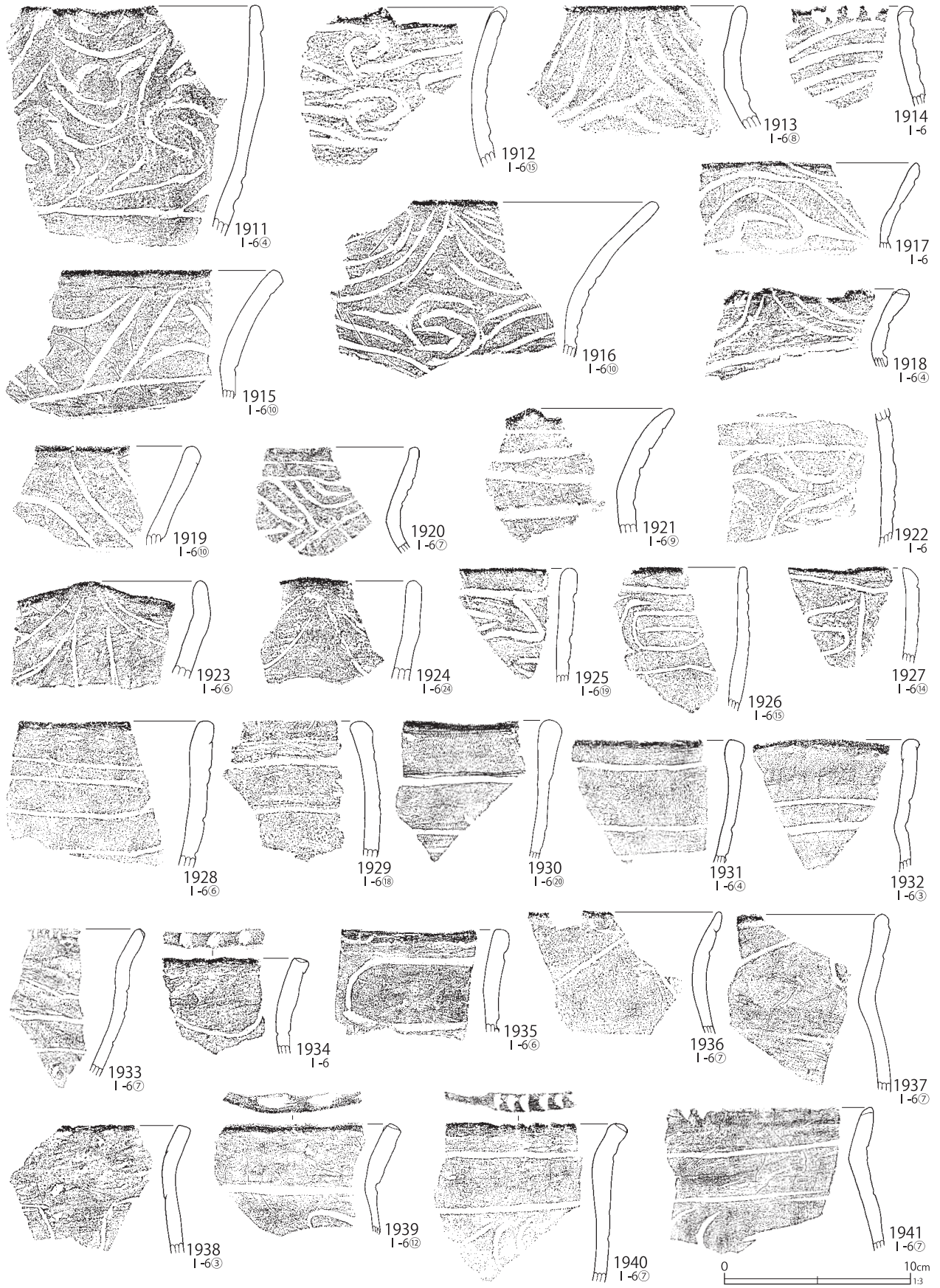

第 426 図 I-6 グリッド出土遺物 (91)



第 427 図 I-6 グリッド出土遺物 (92)



第428図 I-6グリッド出土遺物 (93)

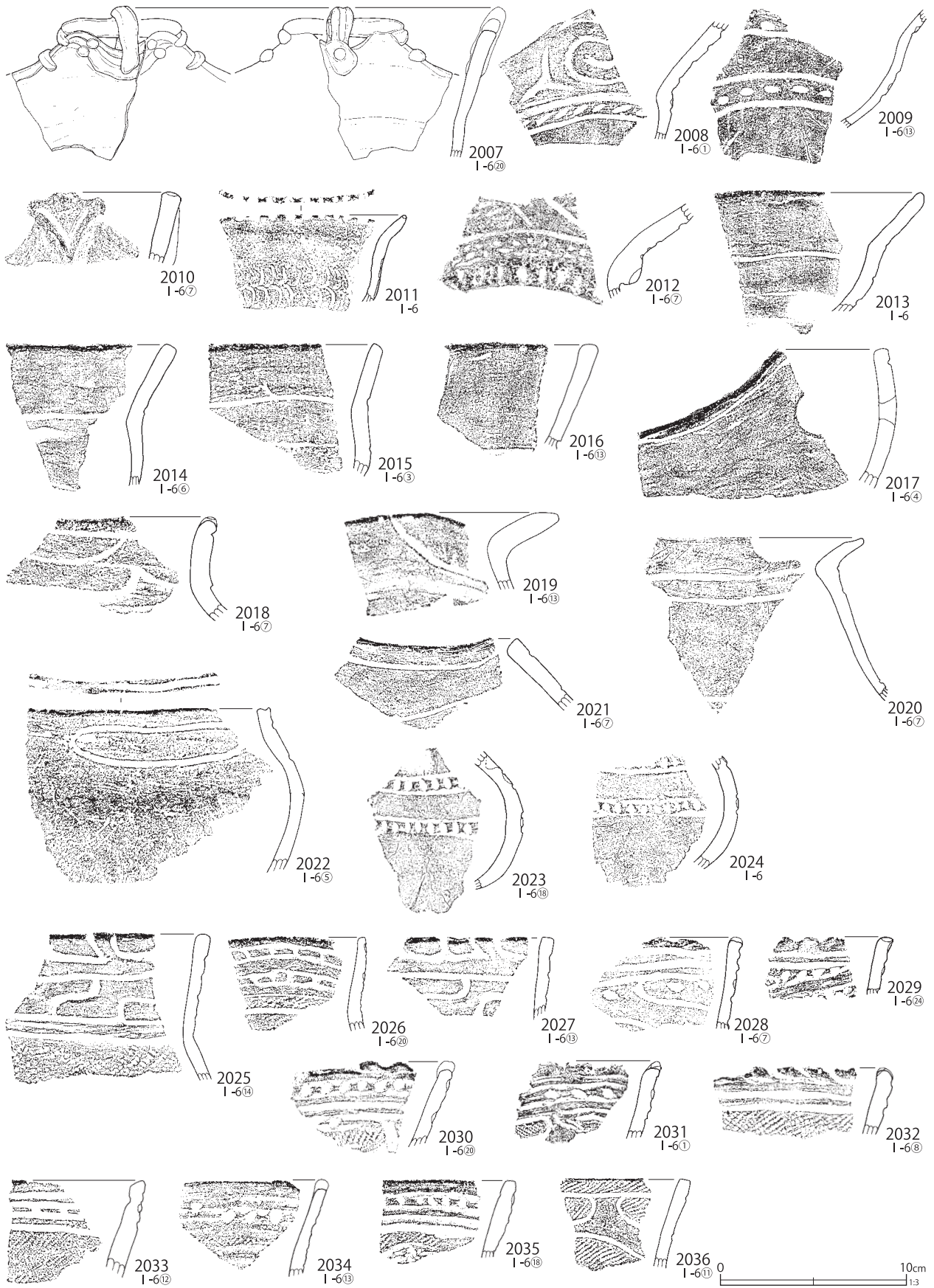

第 429 図 I-6 グリッド出土遺物 (94)

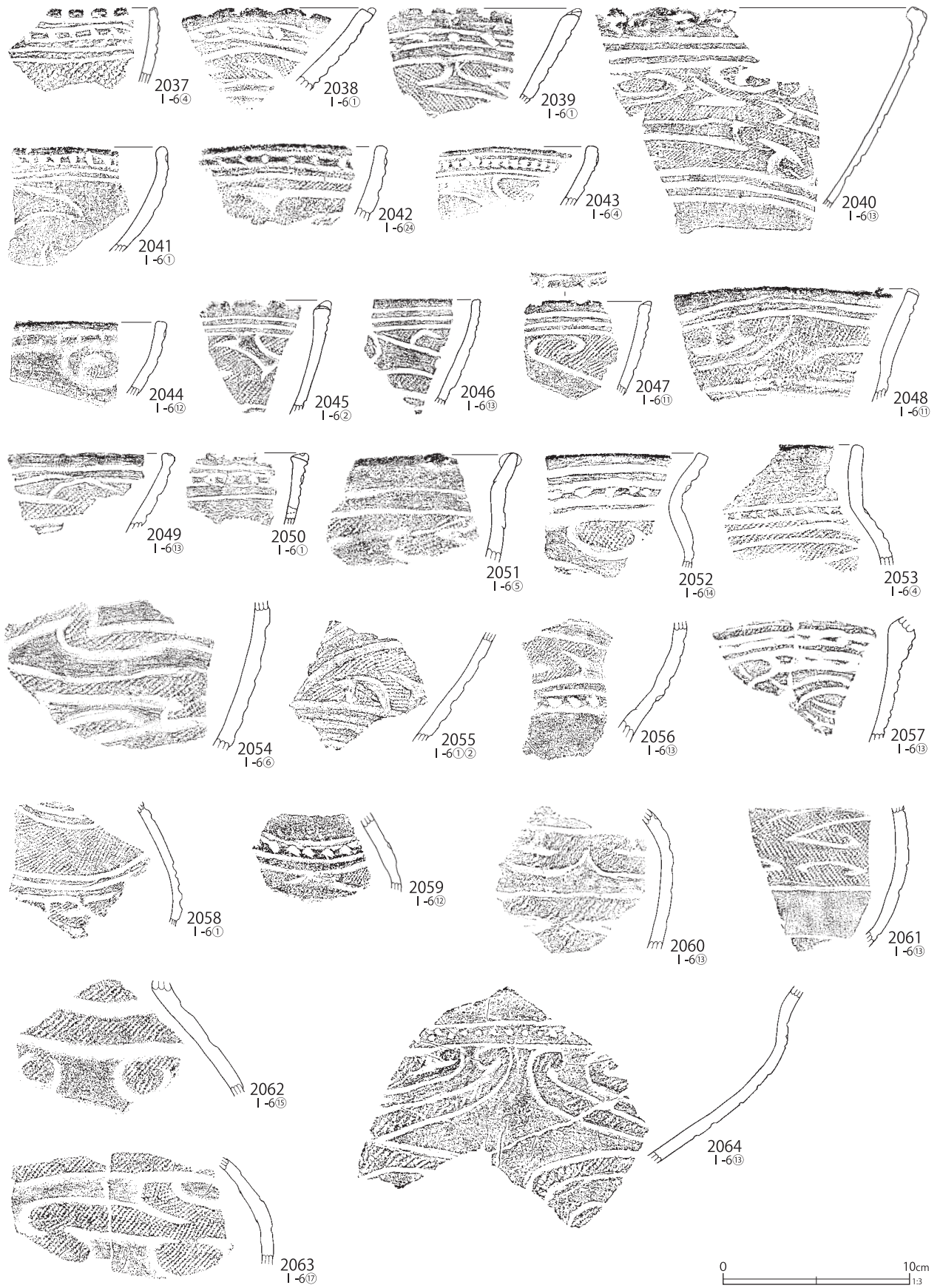

第430図 I-6グリッド出土遺物 (95)

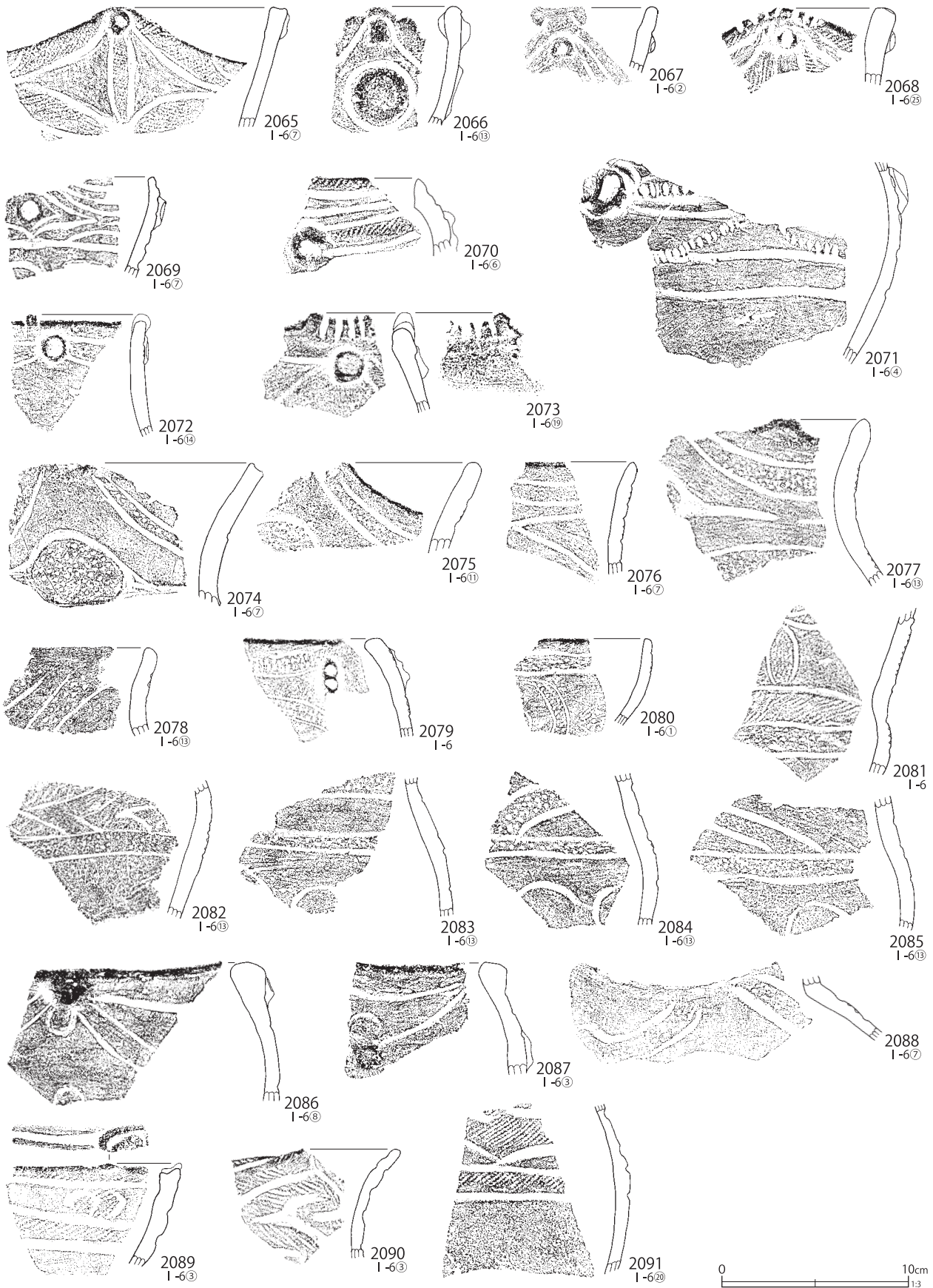

第 431 図 I-6 グリッド出土遺物 (96)

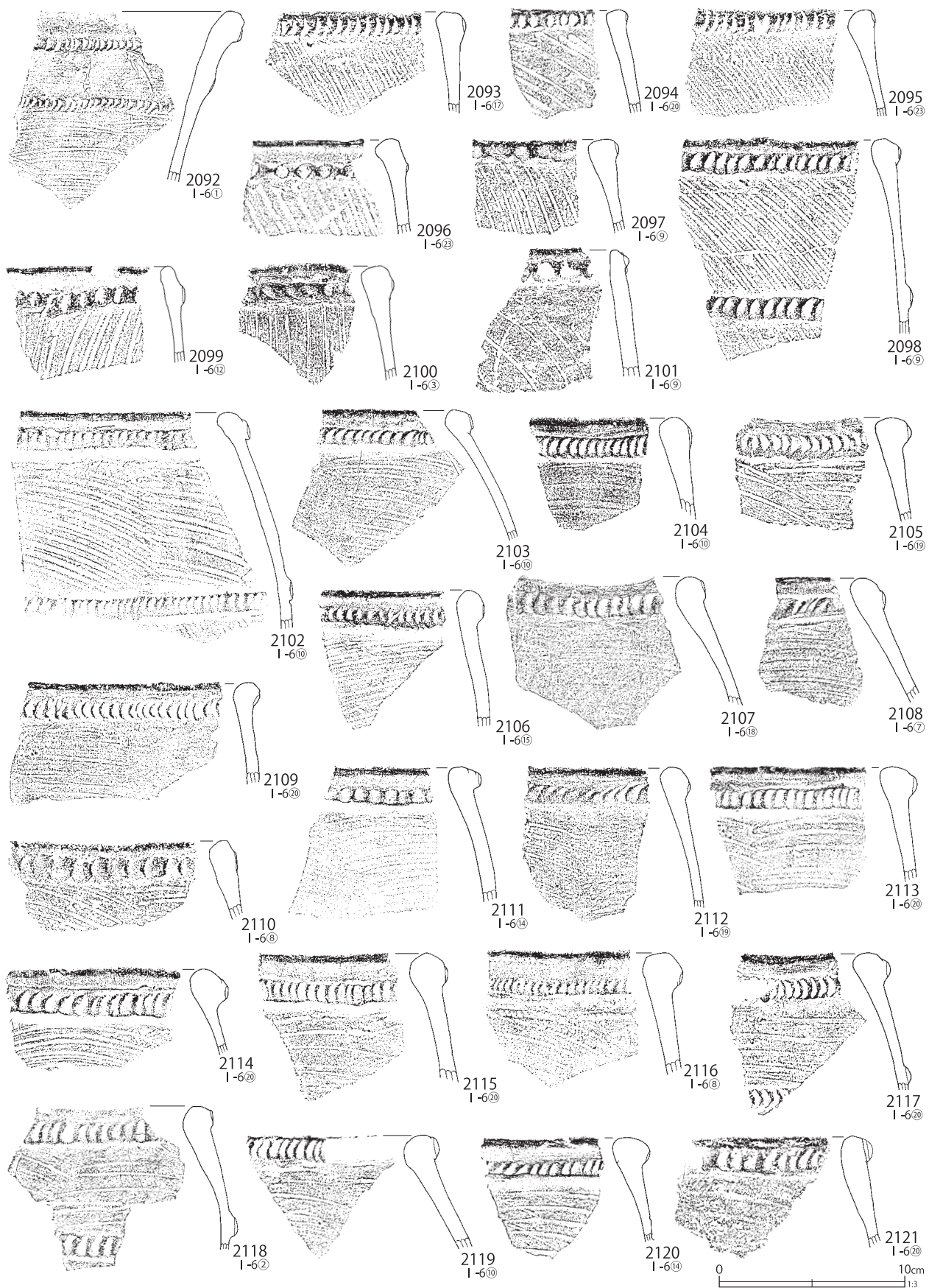

第432図 I-6グリッド出土遺物 (97)



第433図 I-6グリッド出土遺物(98)



第434図 I-6グリッド出土遺物 (99)

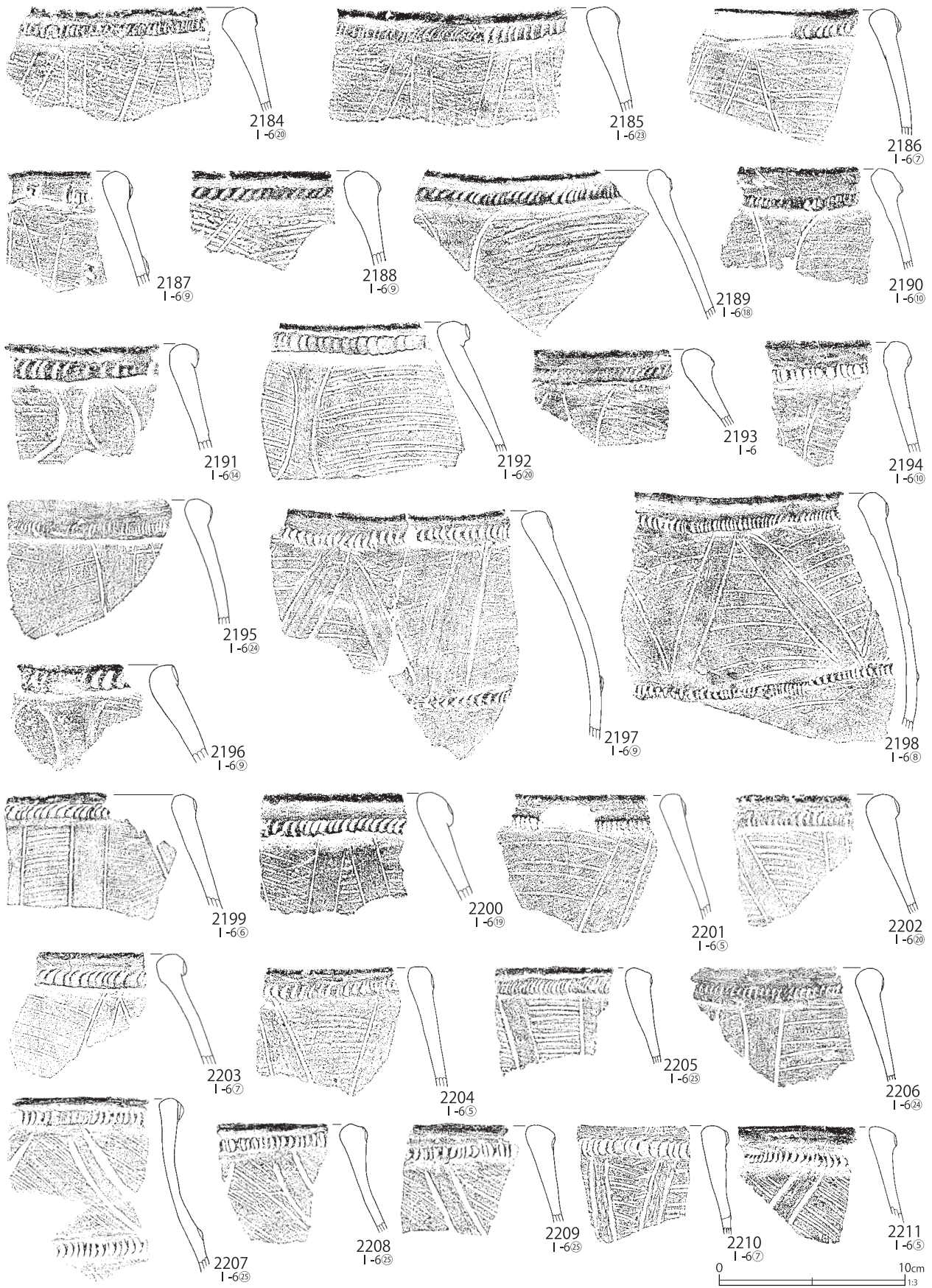

第435図 I-6グリッド出土遺物 (100)



第436図 I-6グリッド出土遺物(101)



第 437 図 I-6 グリッド出土遺物 (102)



第438図 I-6グリッド出土遺物(103)



第439図 I-6グリッド出土遺物(104)



第440図 I-6グリッド出土遺物 (105)

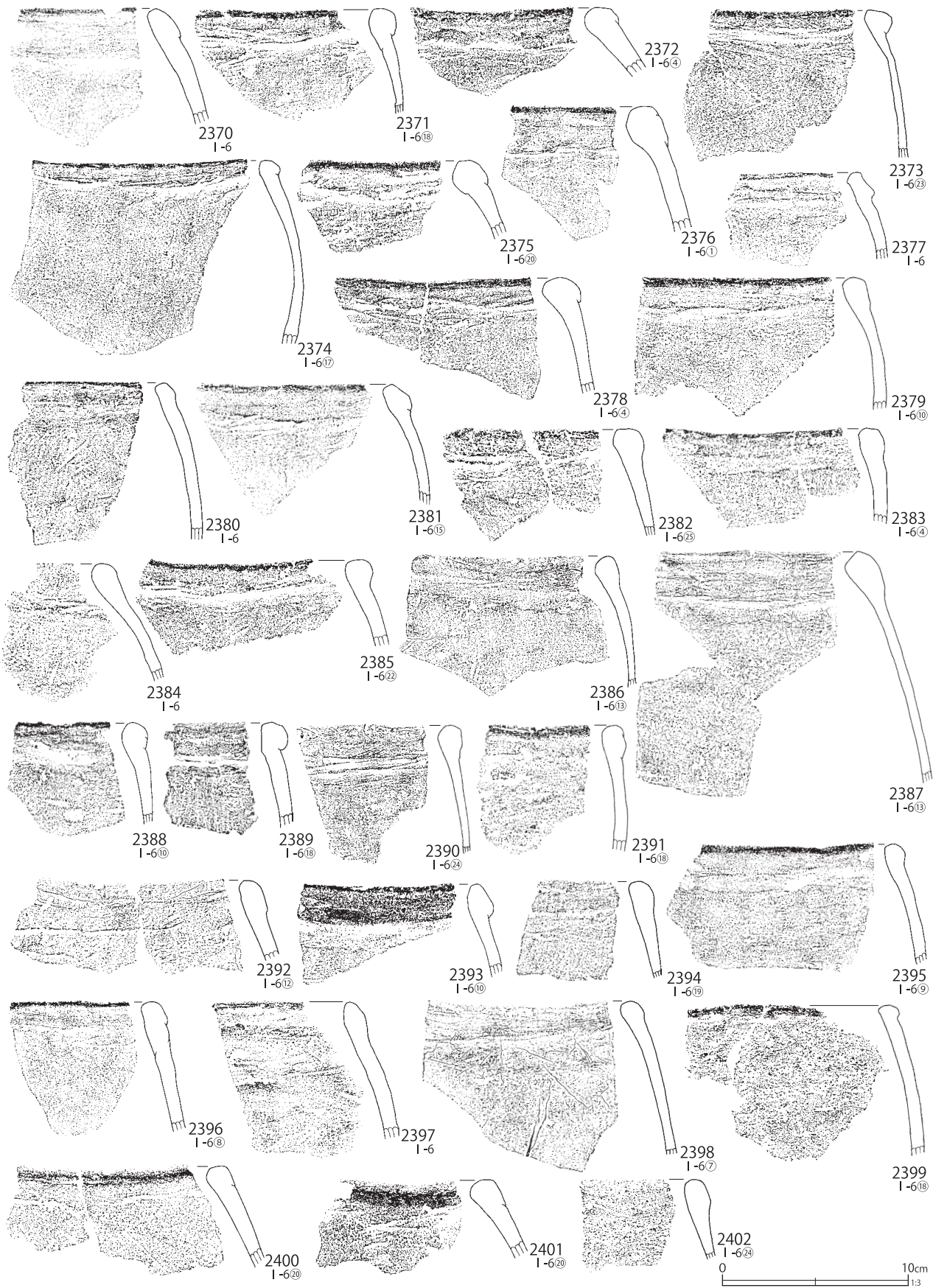

第441図 I-6グリッド出土遺物(106)

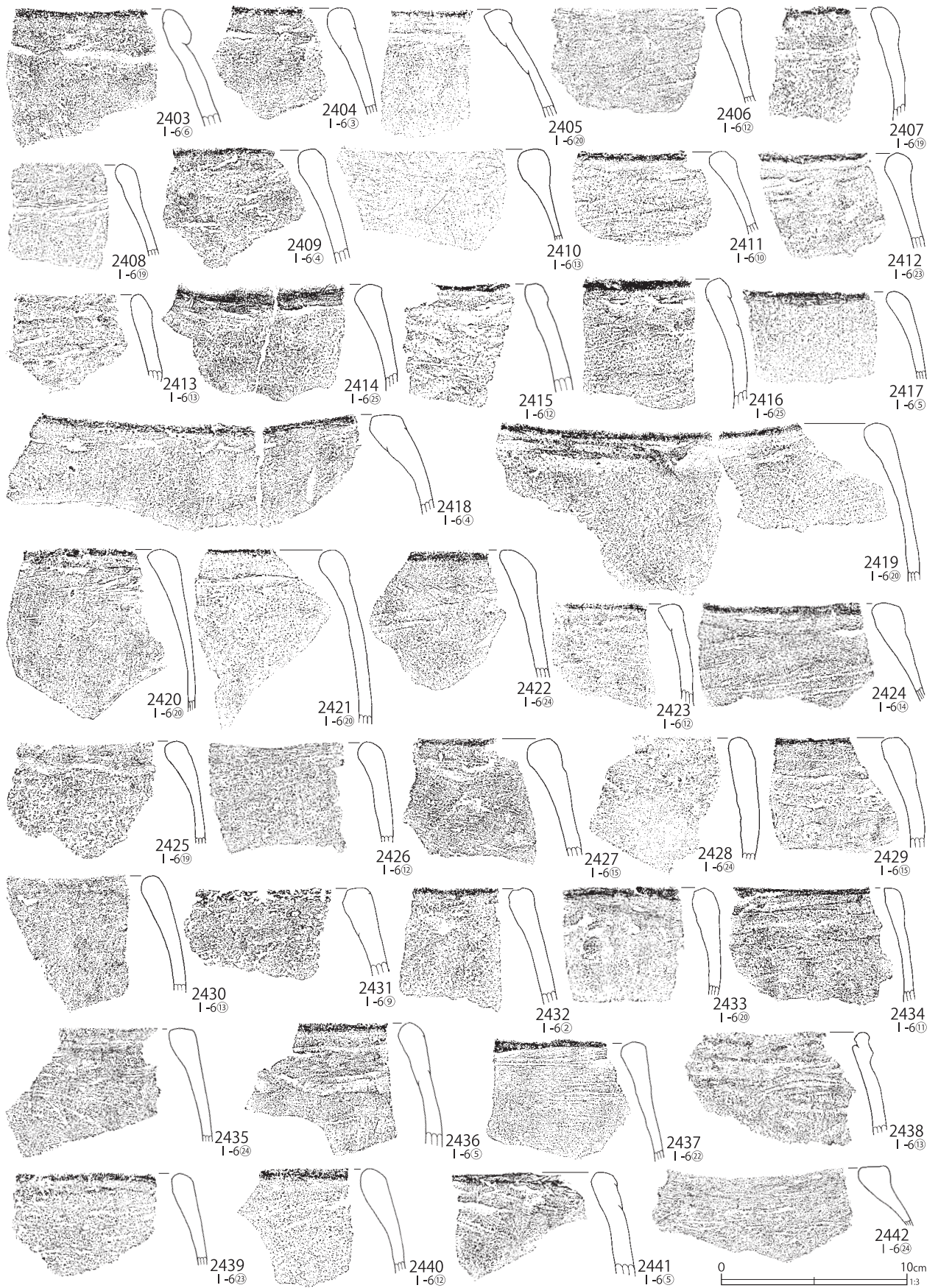

第442図 I-6グリッド出土遺物 (107)

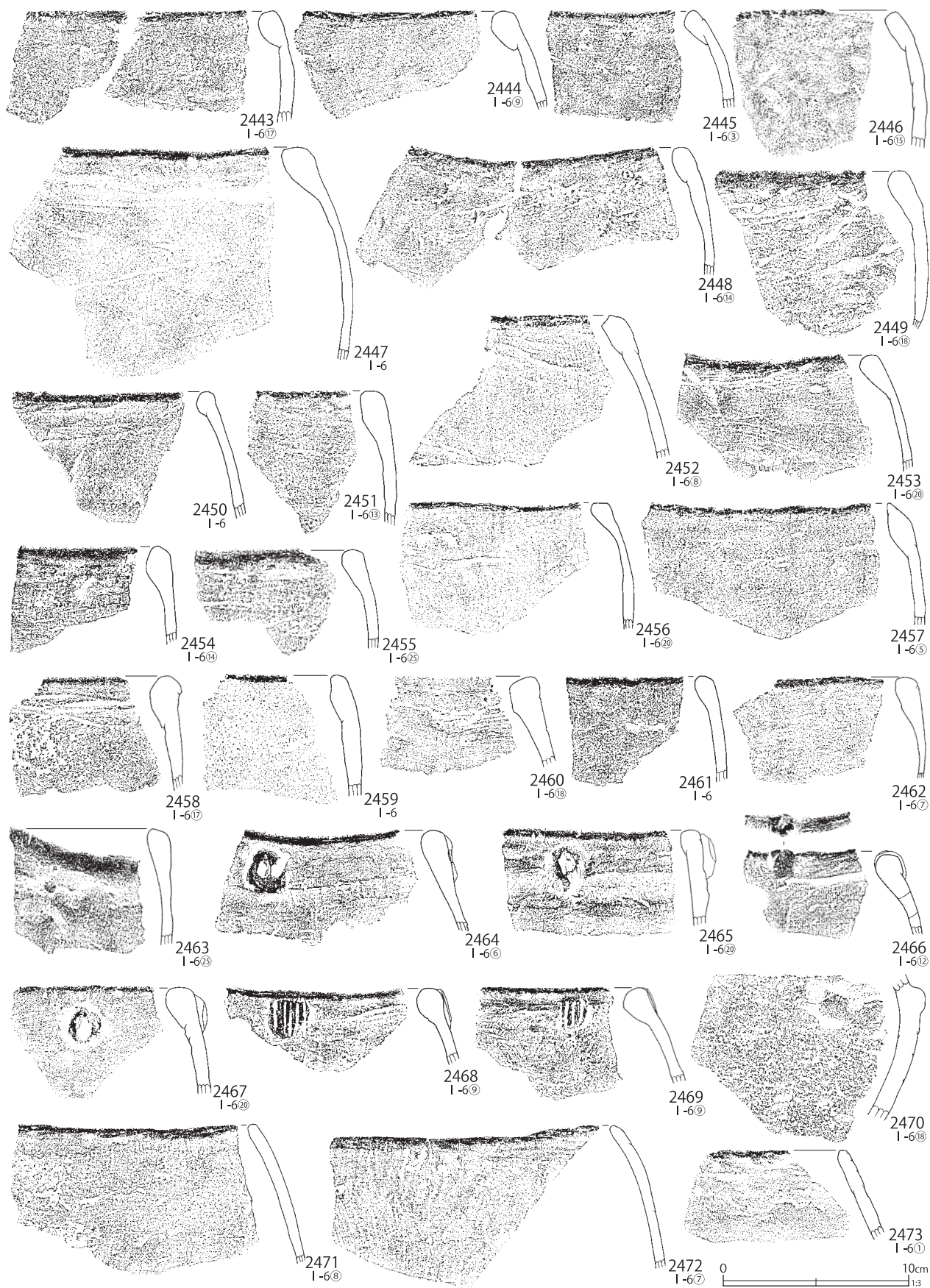

第 443 図 I-6 グリッド出土遺物 (108)

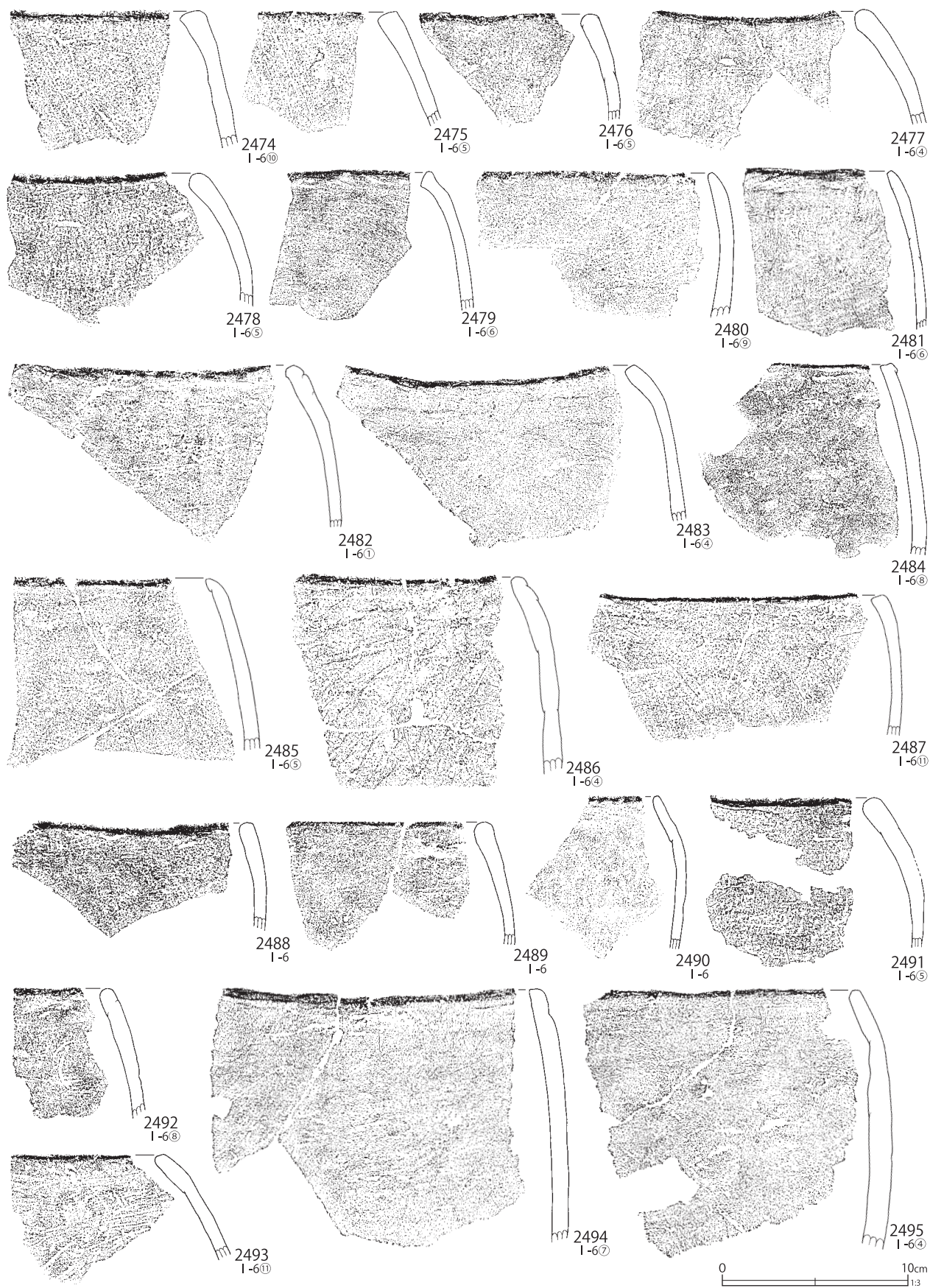

第444図 I-6グリッド出土遺物 (109)

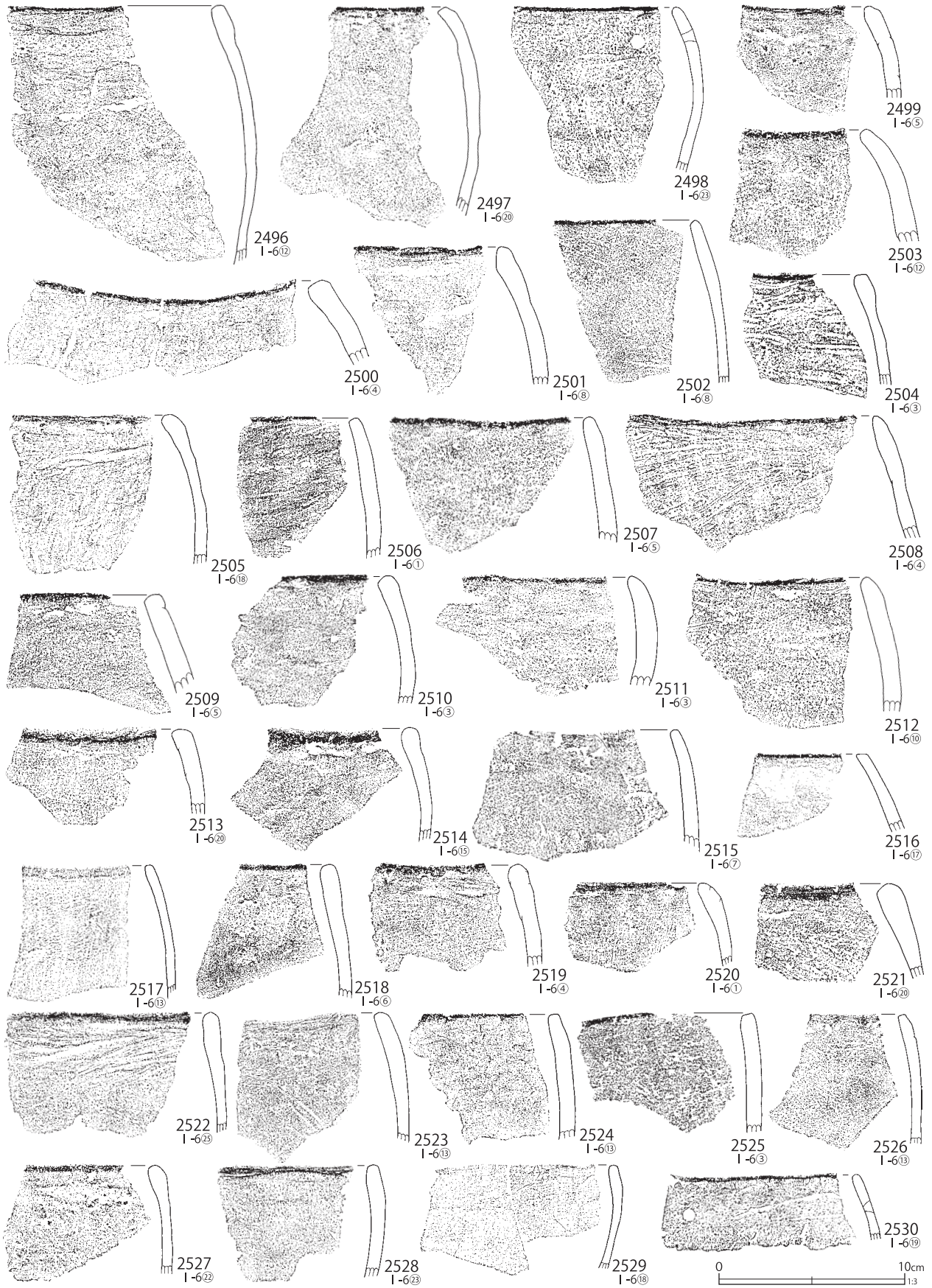

第445図 I-6グリッド出土遺物(110)

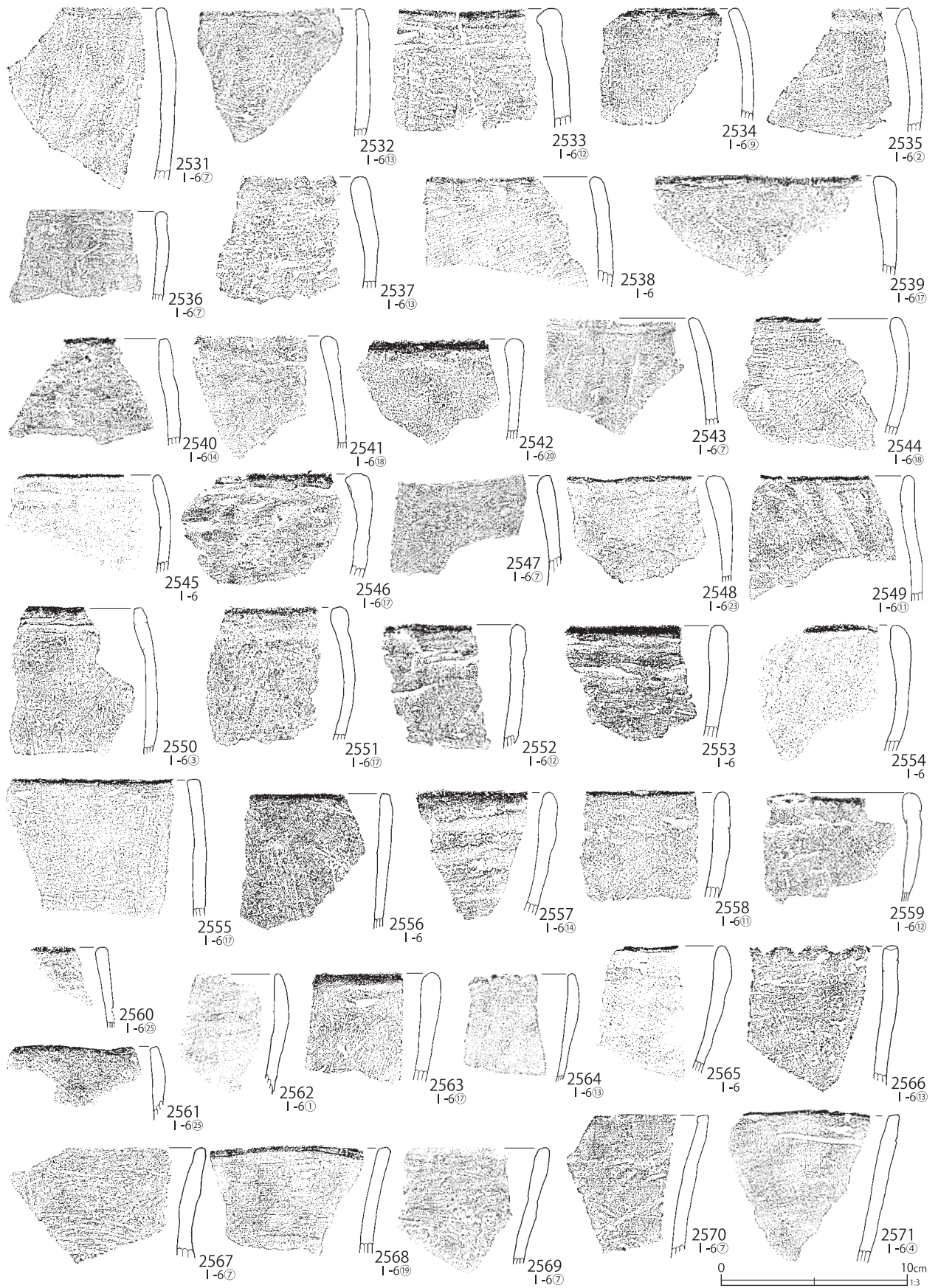

第446図 I-6グリッド出土遺物(111)

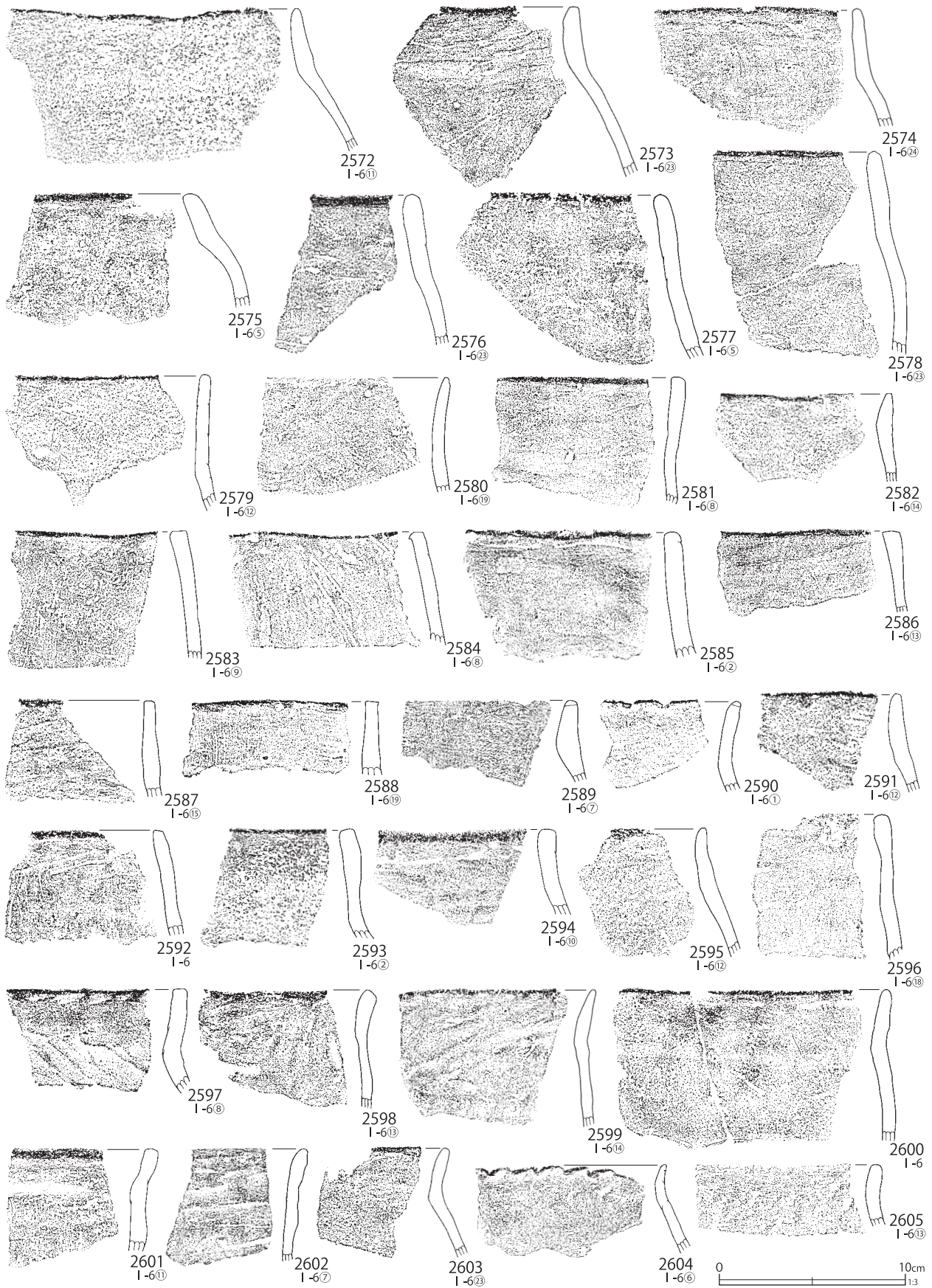

第 447 図 I-6 グリッド出土遺物 (112)

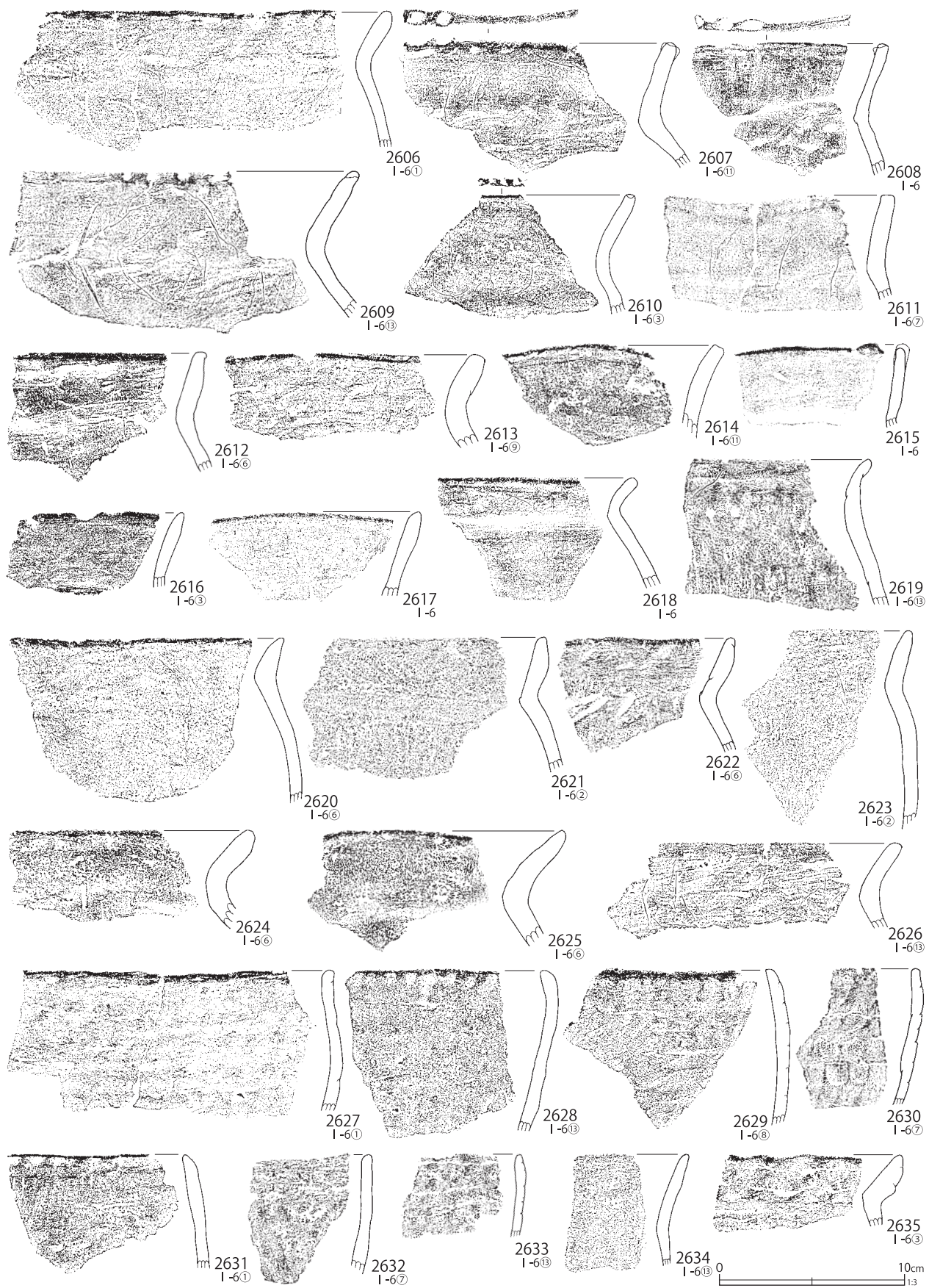

第448図 I-6グリッド出土遺物 (113)

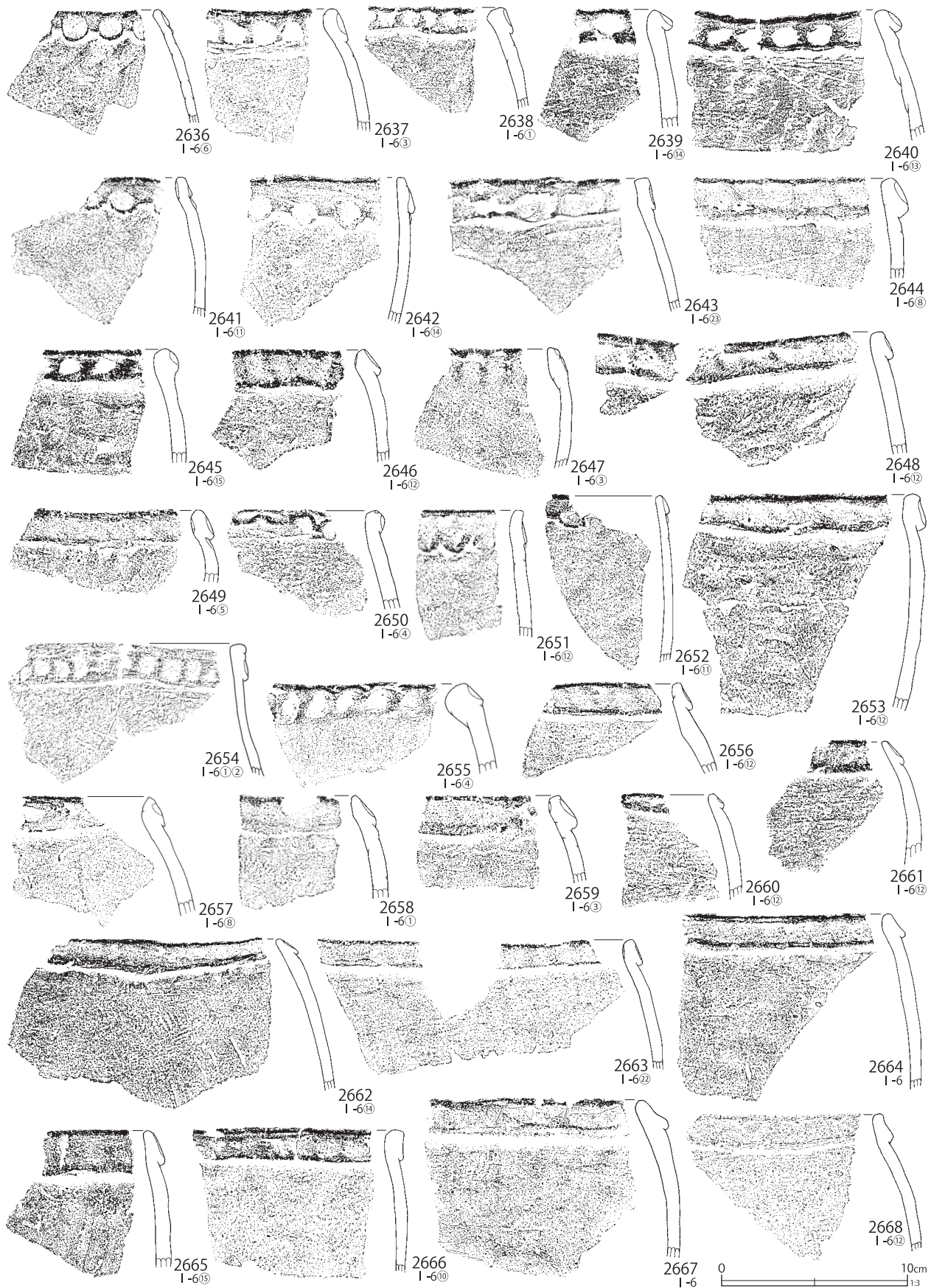

第449図 I-6グリッド出土遺物(114)

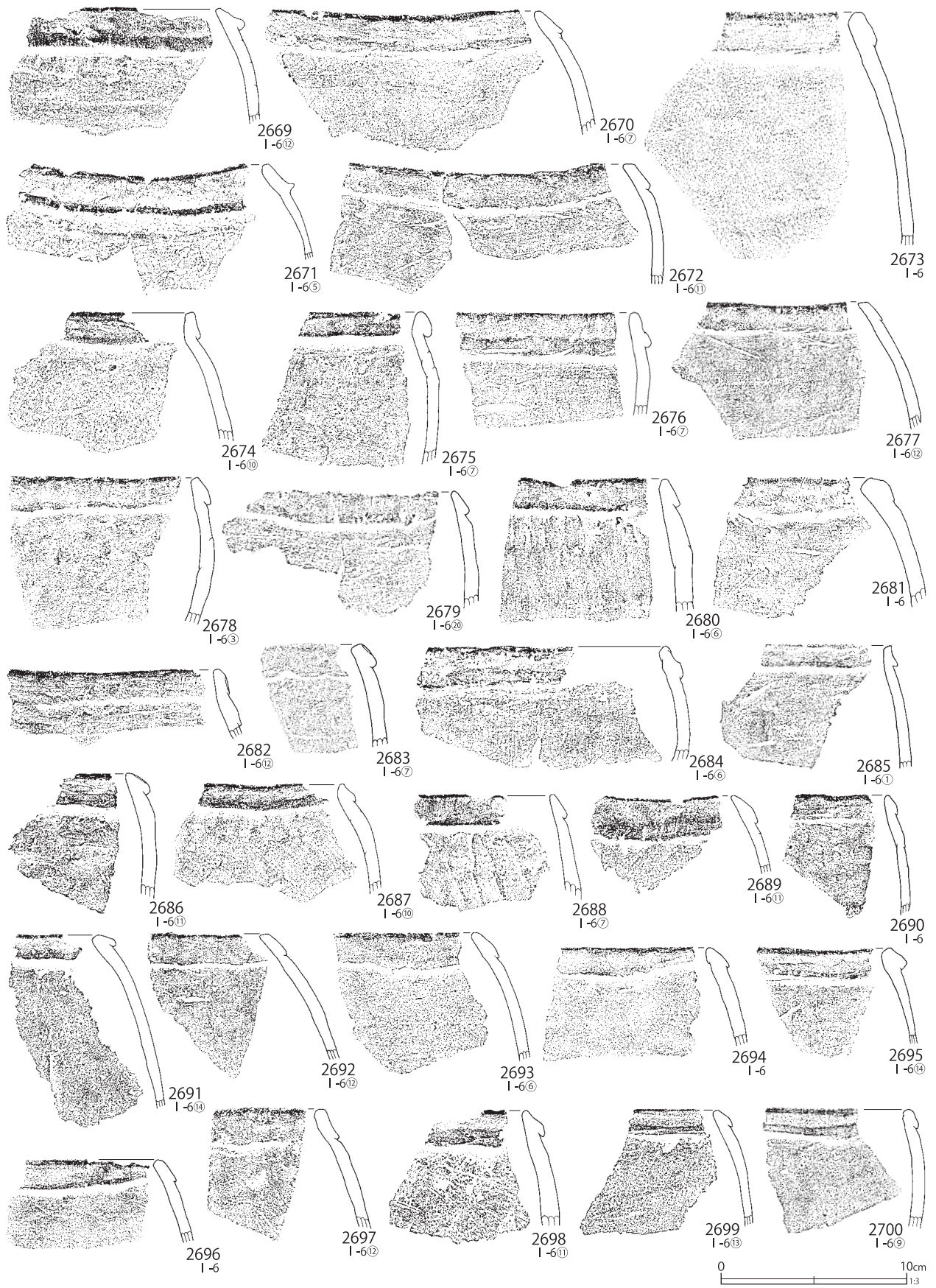

第450図 I-6グリッド出土遺物(115)



第451図 I-6グリッド出土遺物 (116)

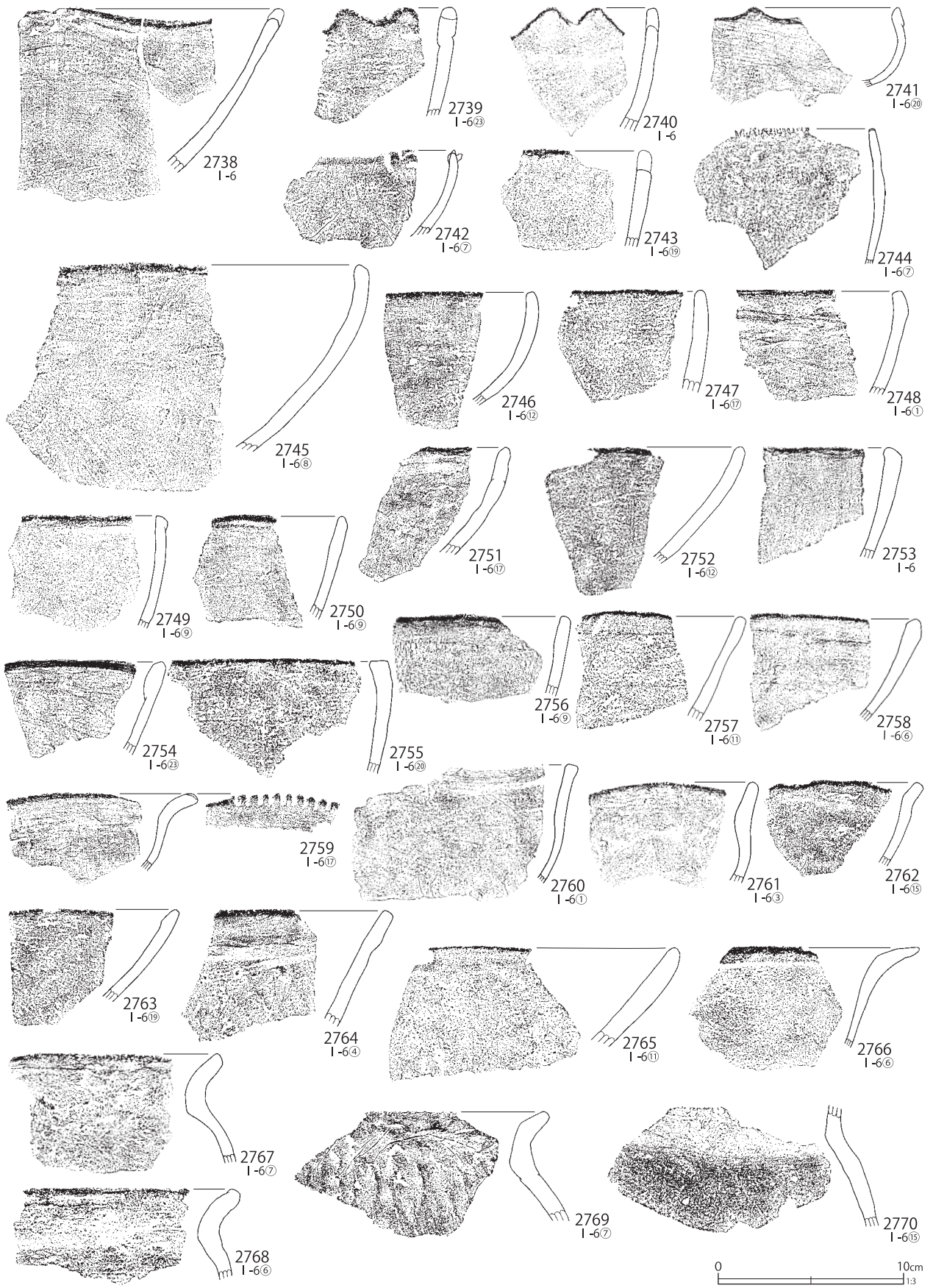

第452図 I-6グリッド出土遺物(117)

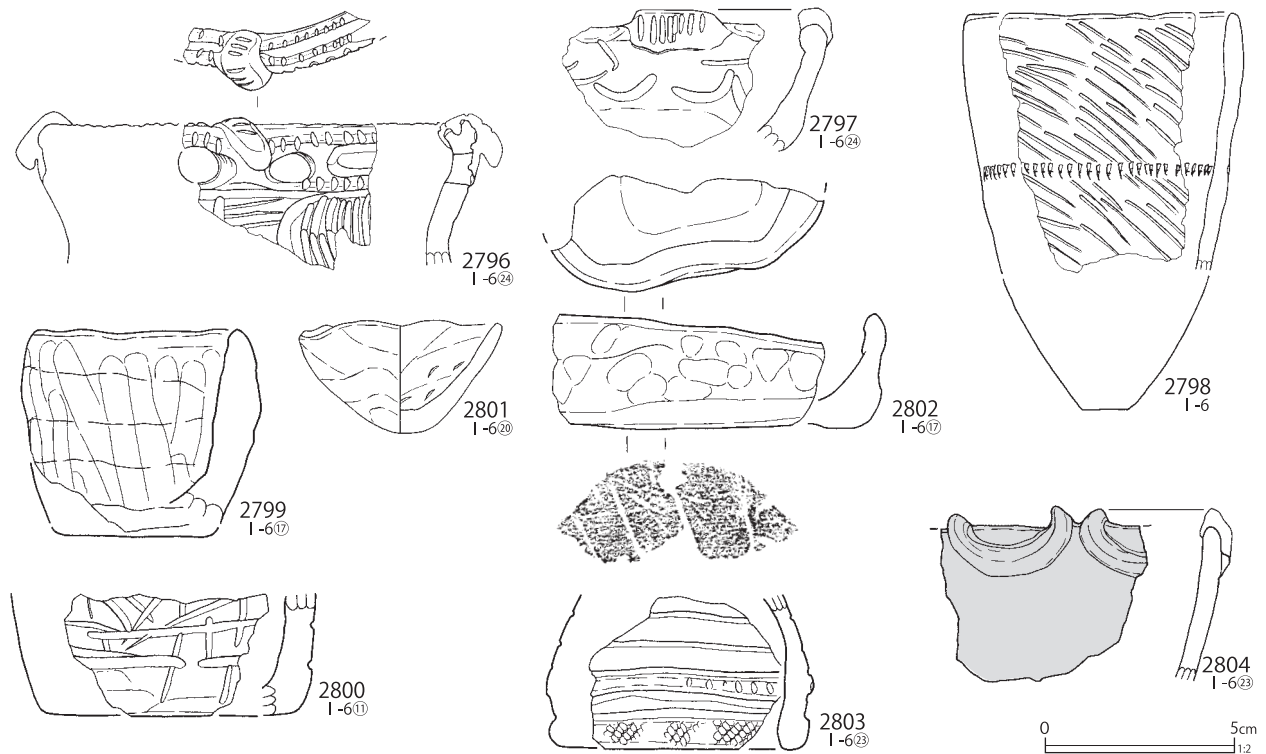
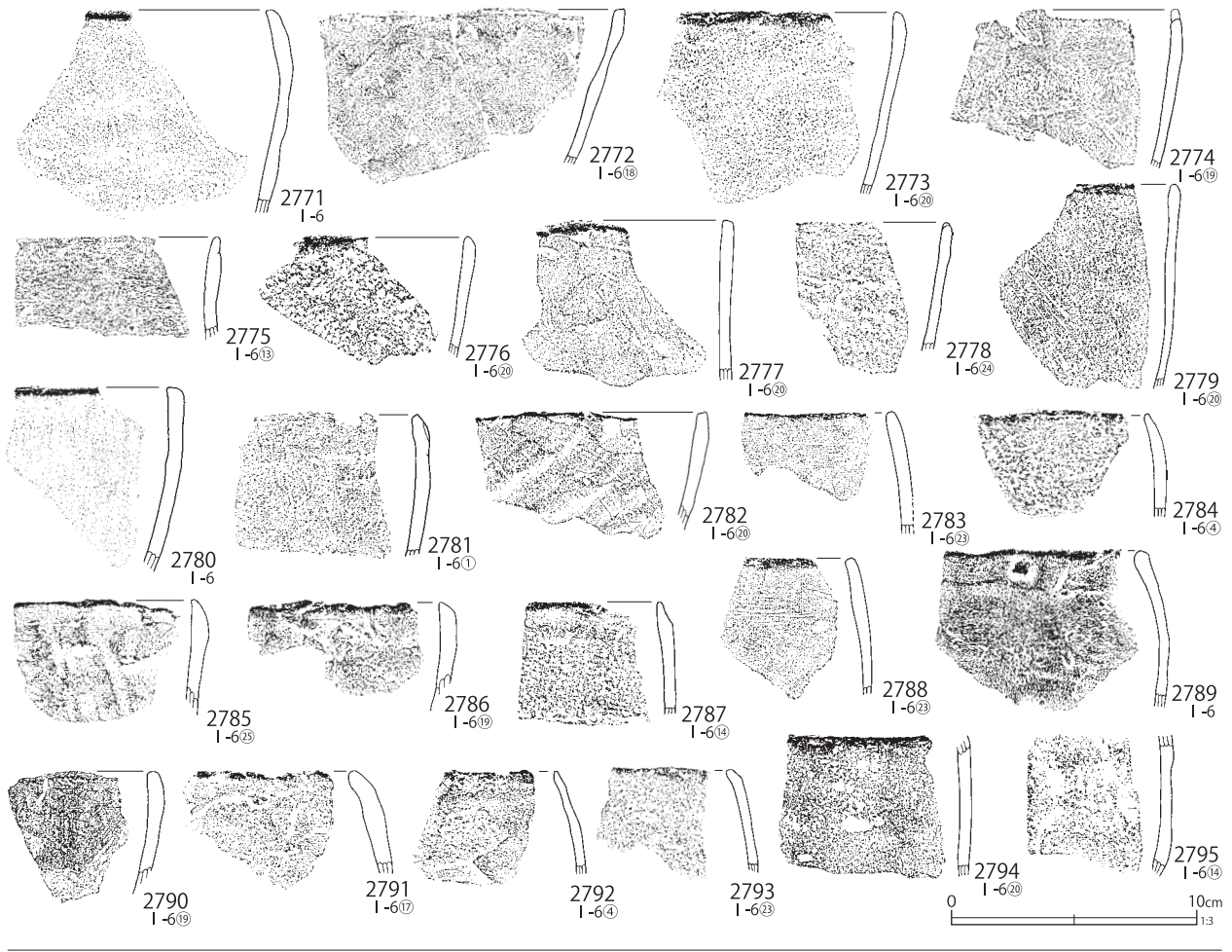

第453図 I-6グリッド出土遺物 (118)

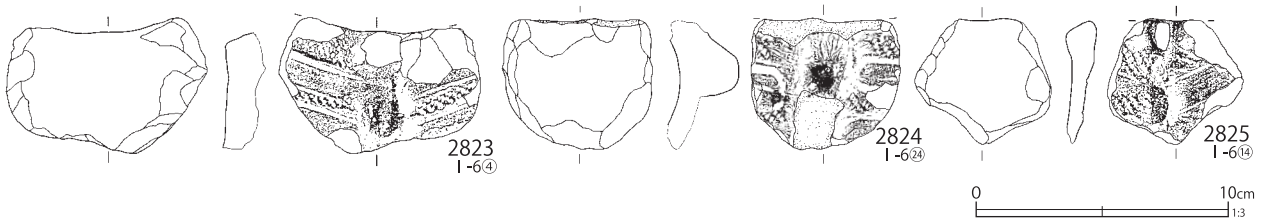
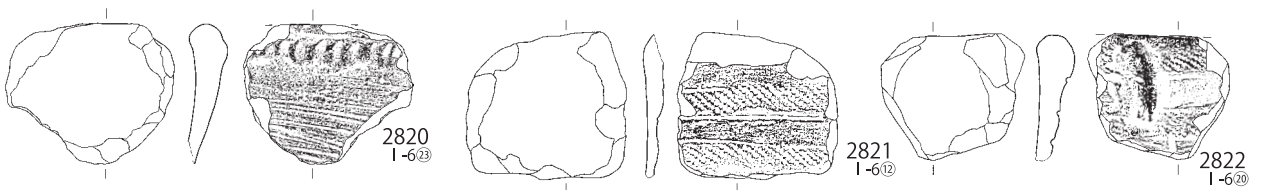
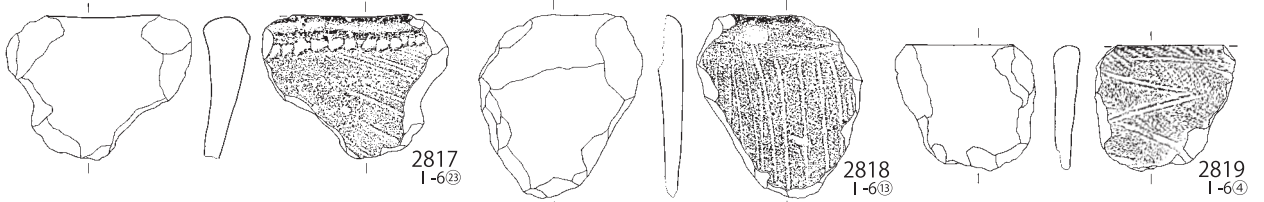
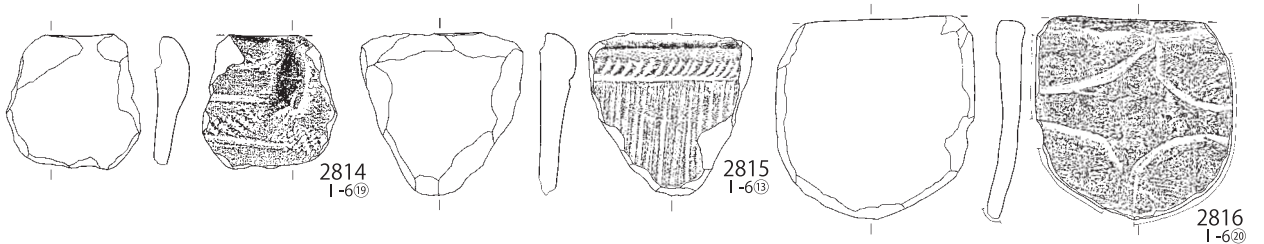
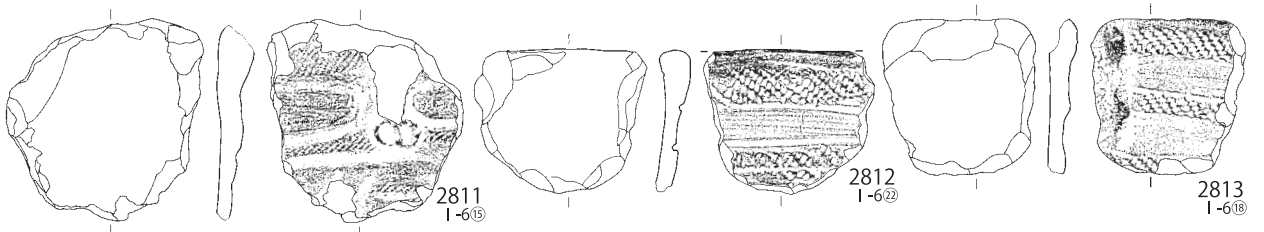
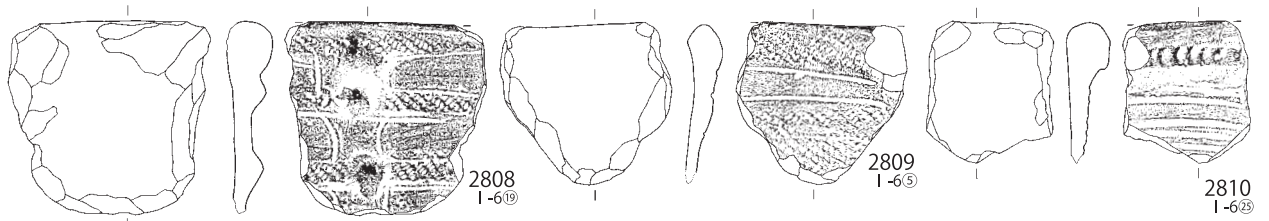
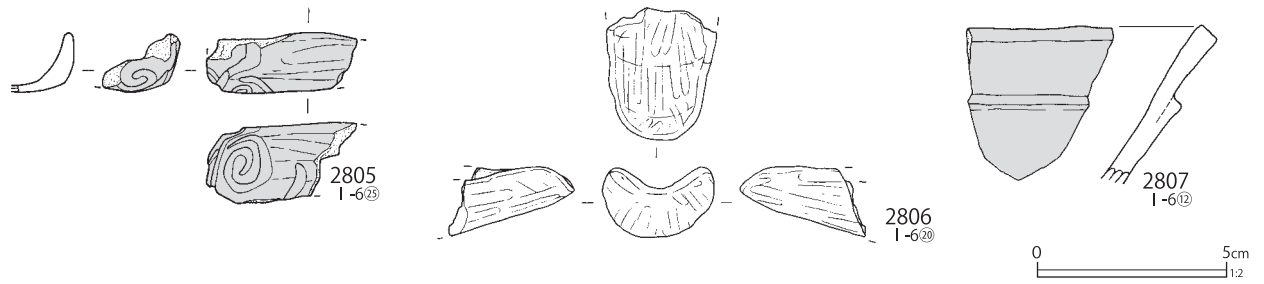

第454図 I-6グリッド出土遺物(119)

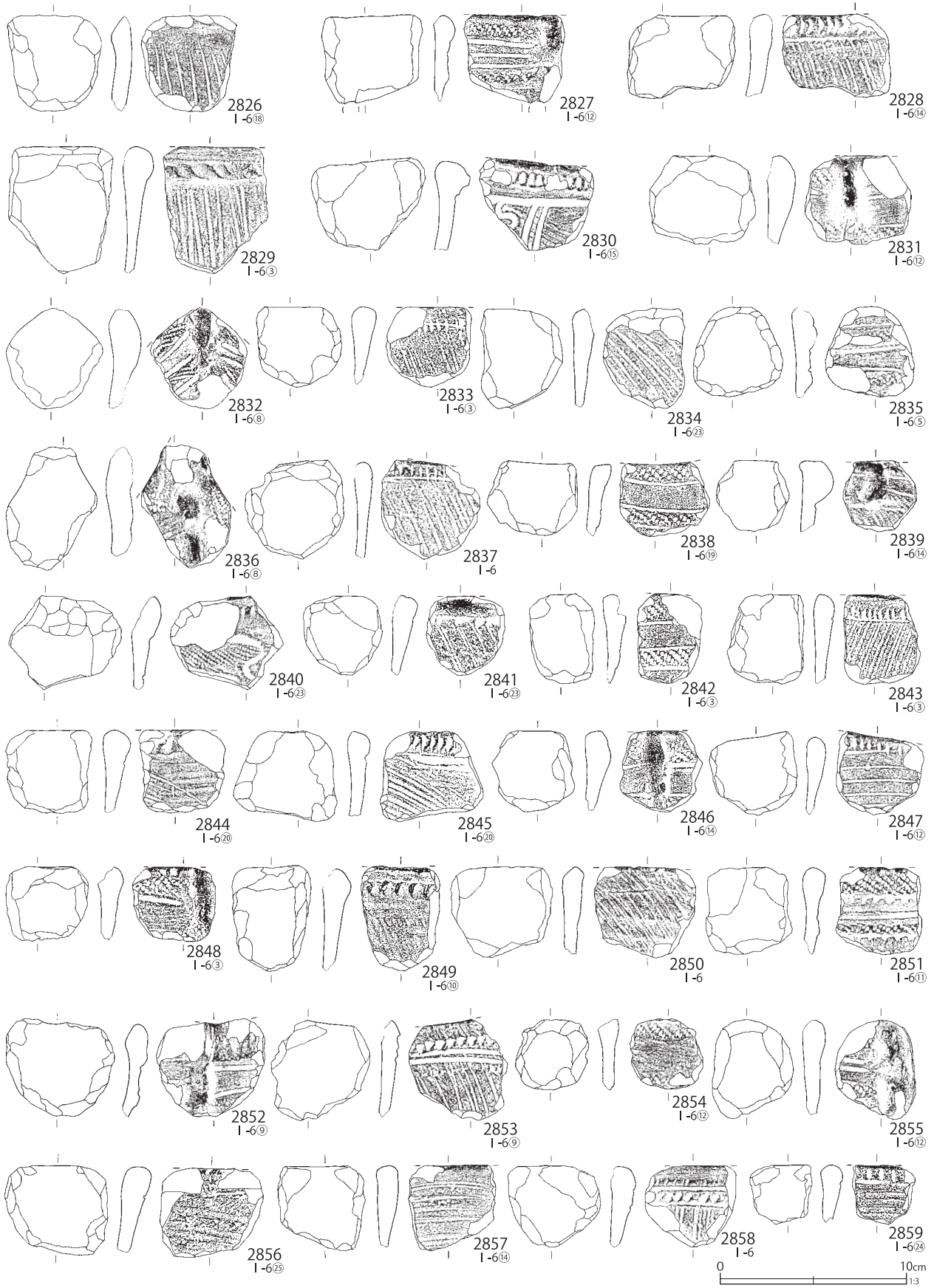

第455図 I-6グリッド出土遺物(120)



第456図 I-6グリッド出土遺物(121)

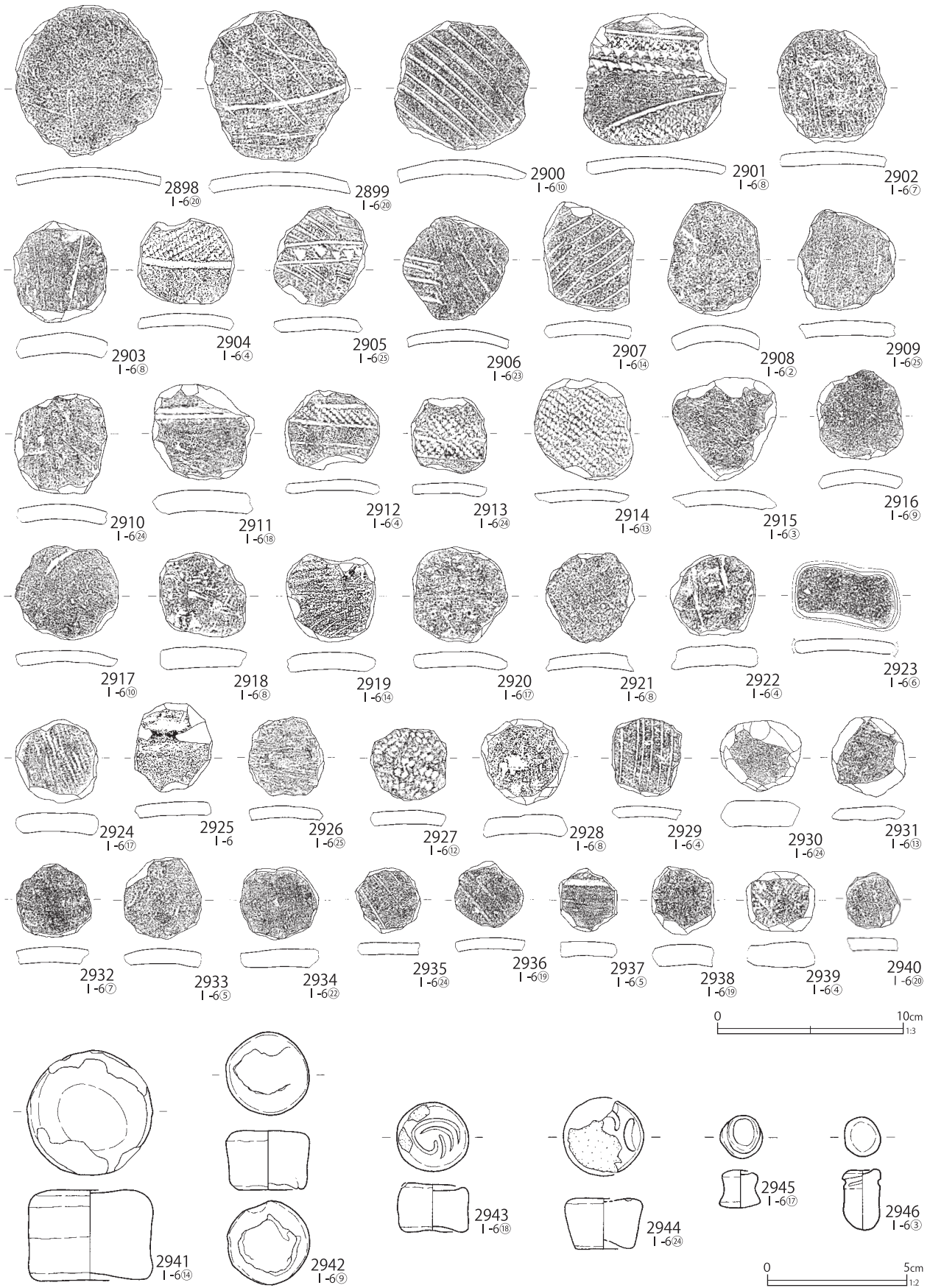

第457図 I-6グリッド出土遺物(122)

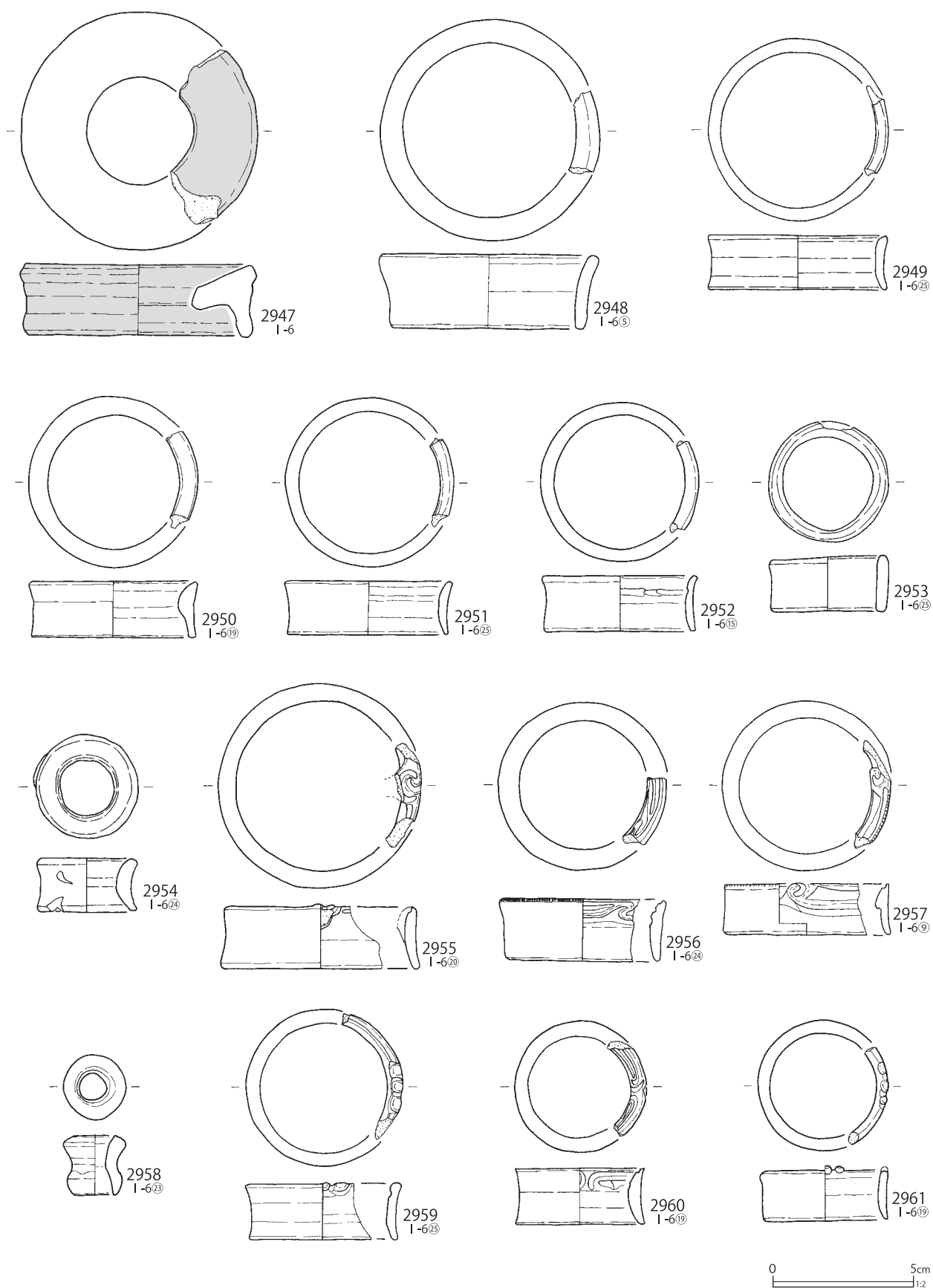

第458図 I-6グリッド出土遺物(123)

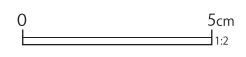
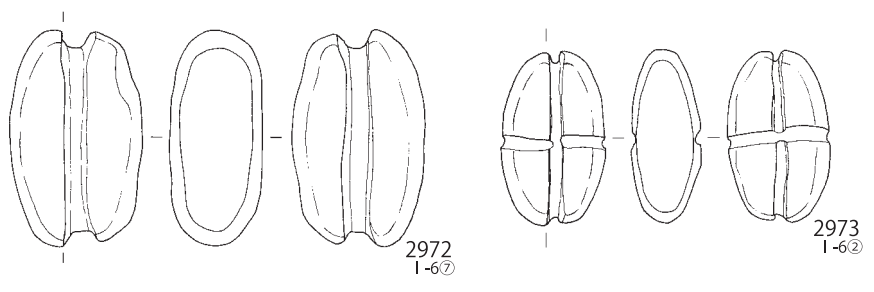
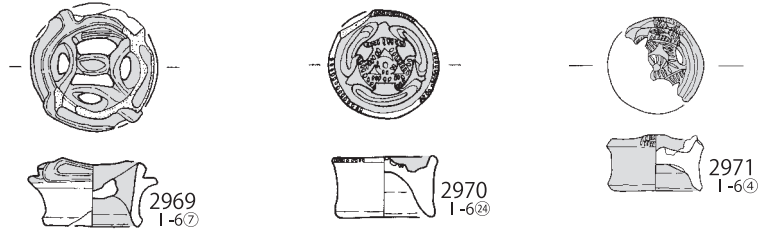
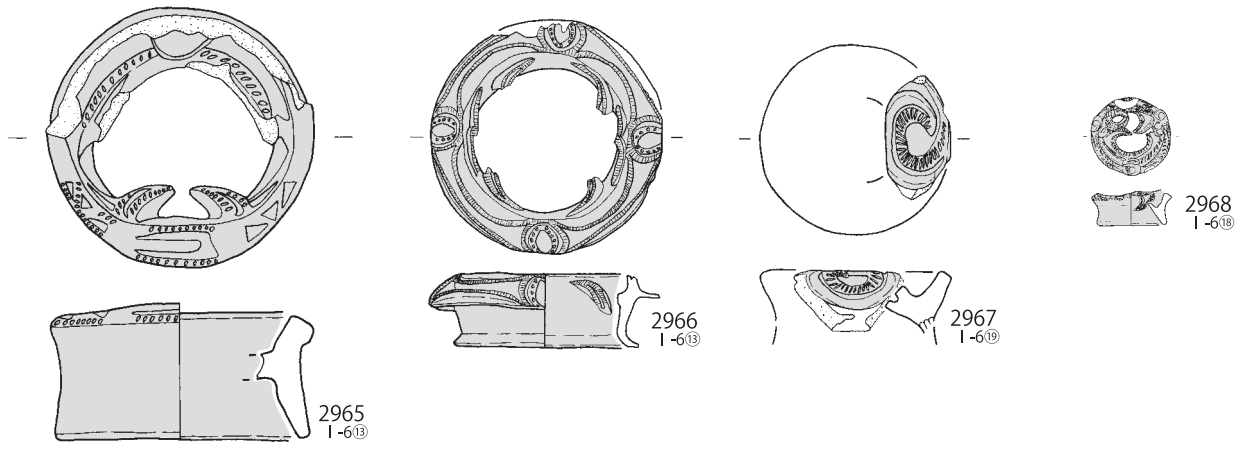
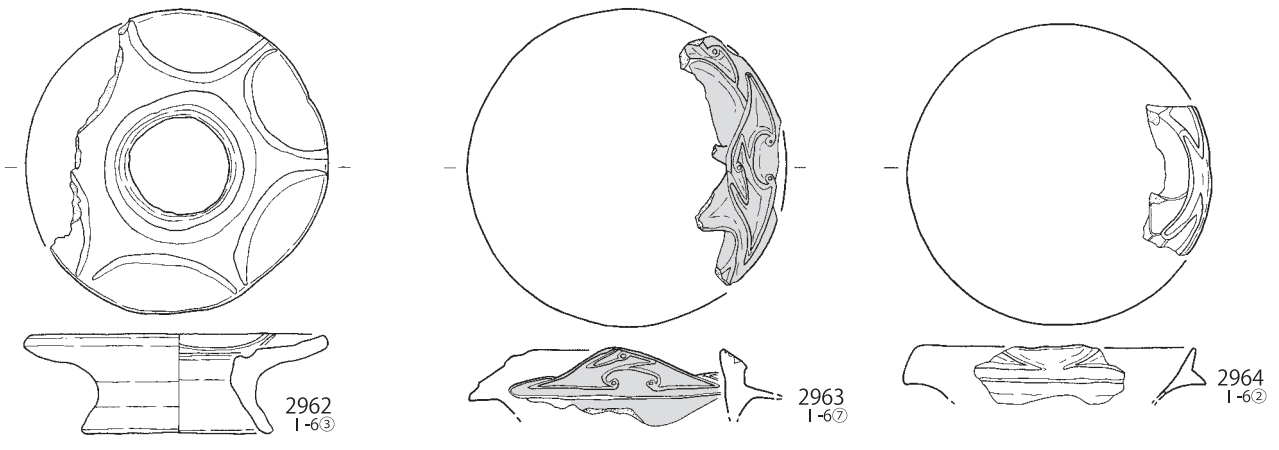

第459図 I-6グリッド出土遺物(124)

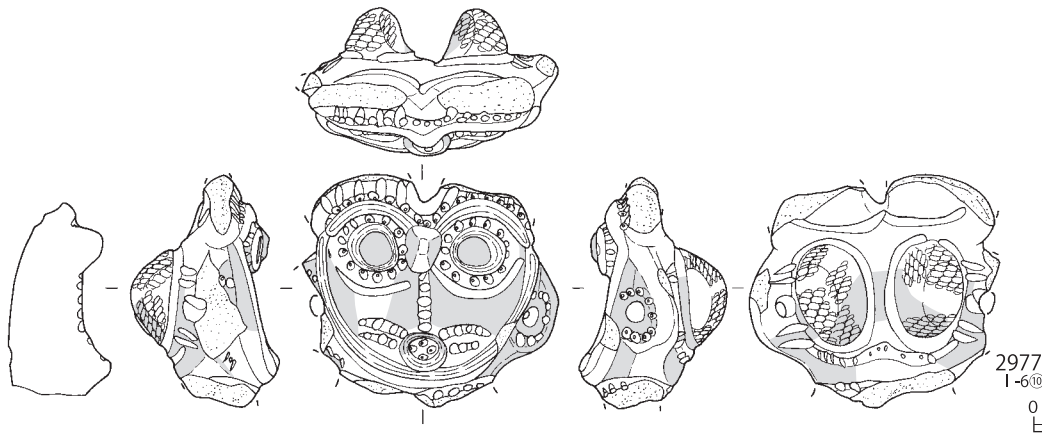
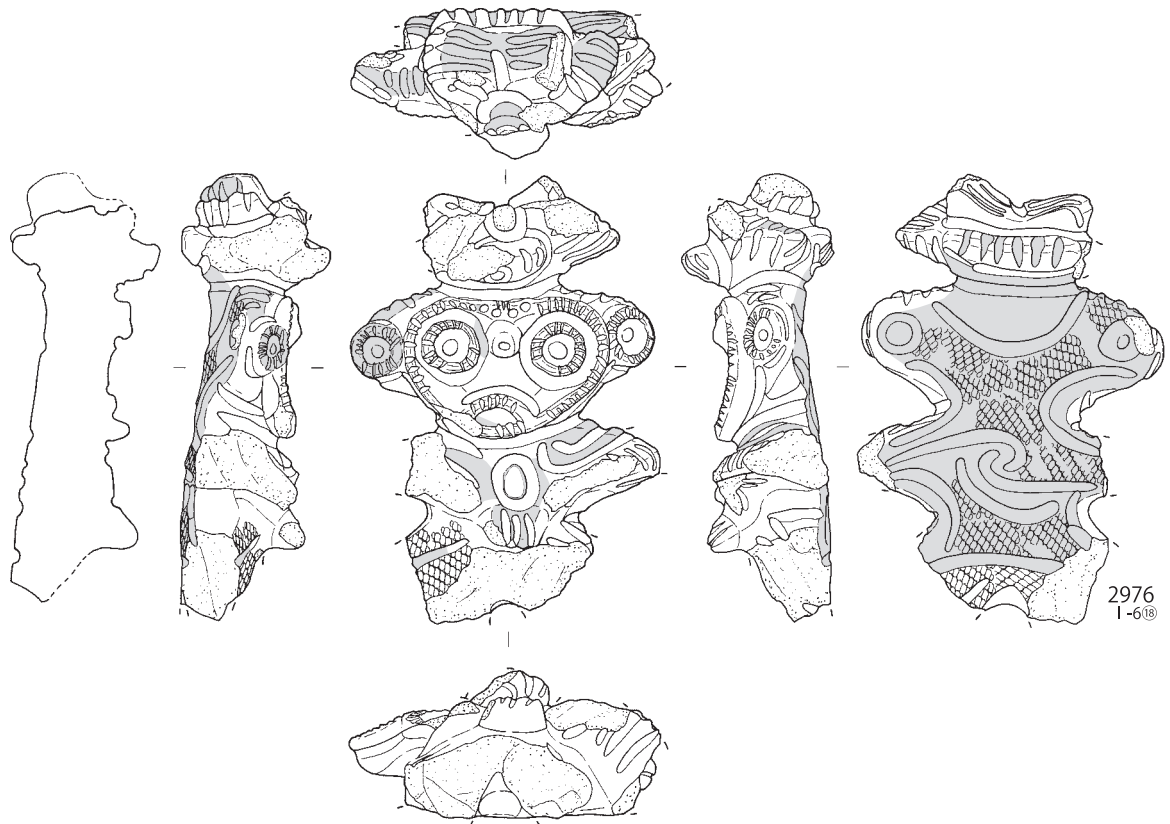
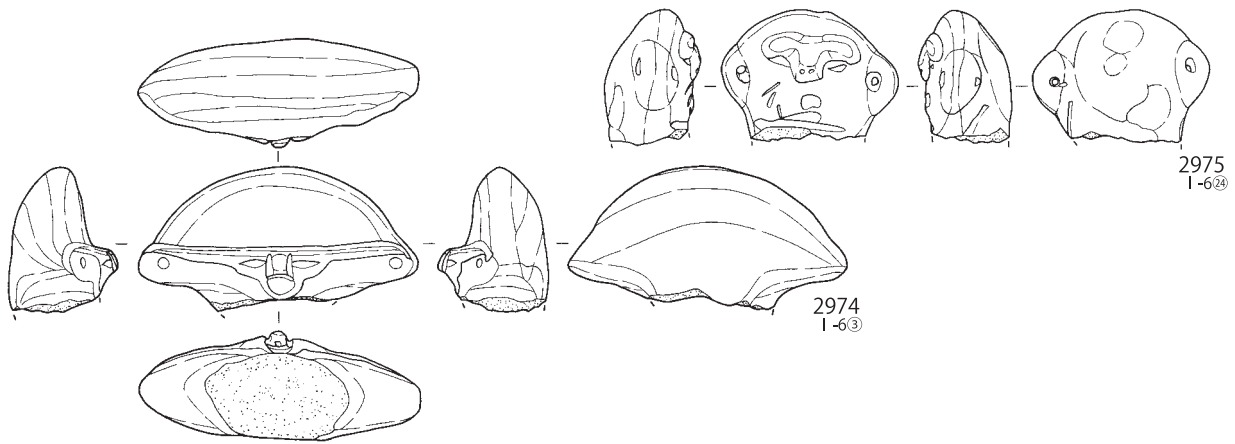

0 5cm
1:2

第460図 I-6グリッド出土遺物(125)



第461図 I-6グリッド出土遺物(126)

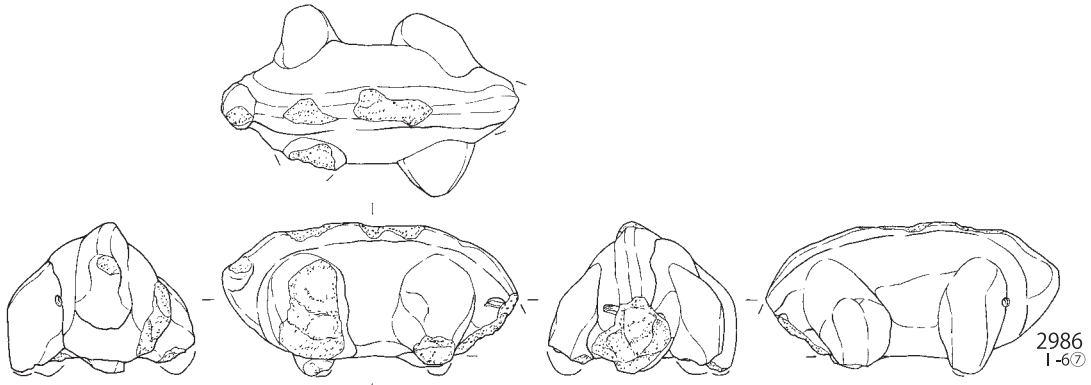

2986
I-67

2987
I-62

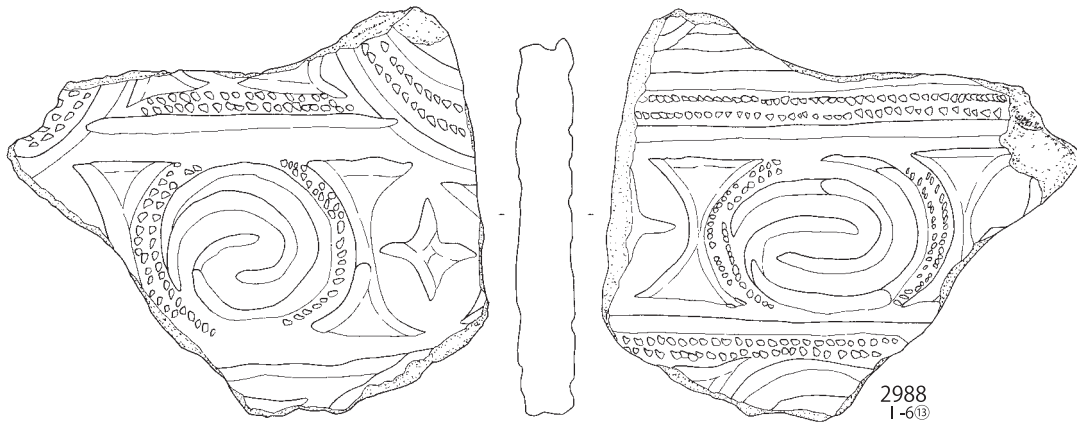

2988
I-613

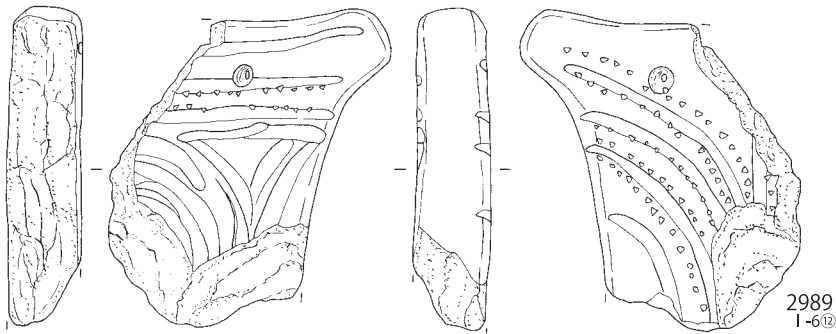

2989
I-612

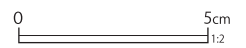

第462図 I-6グリッド出土遺物(127)

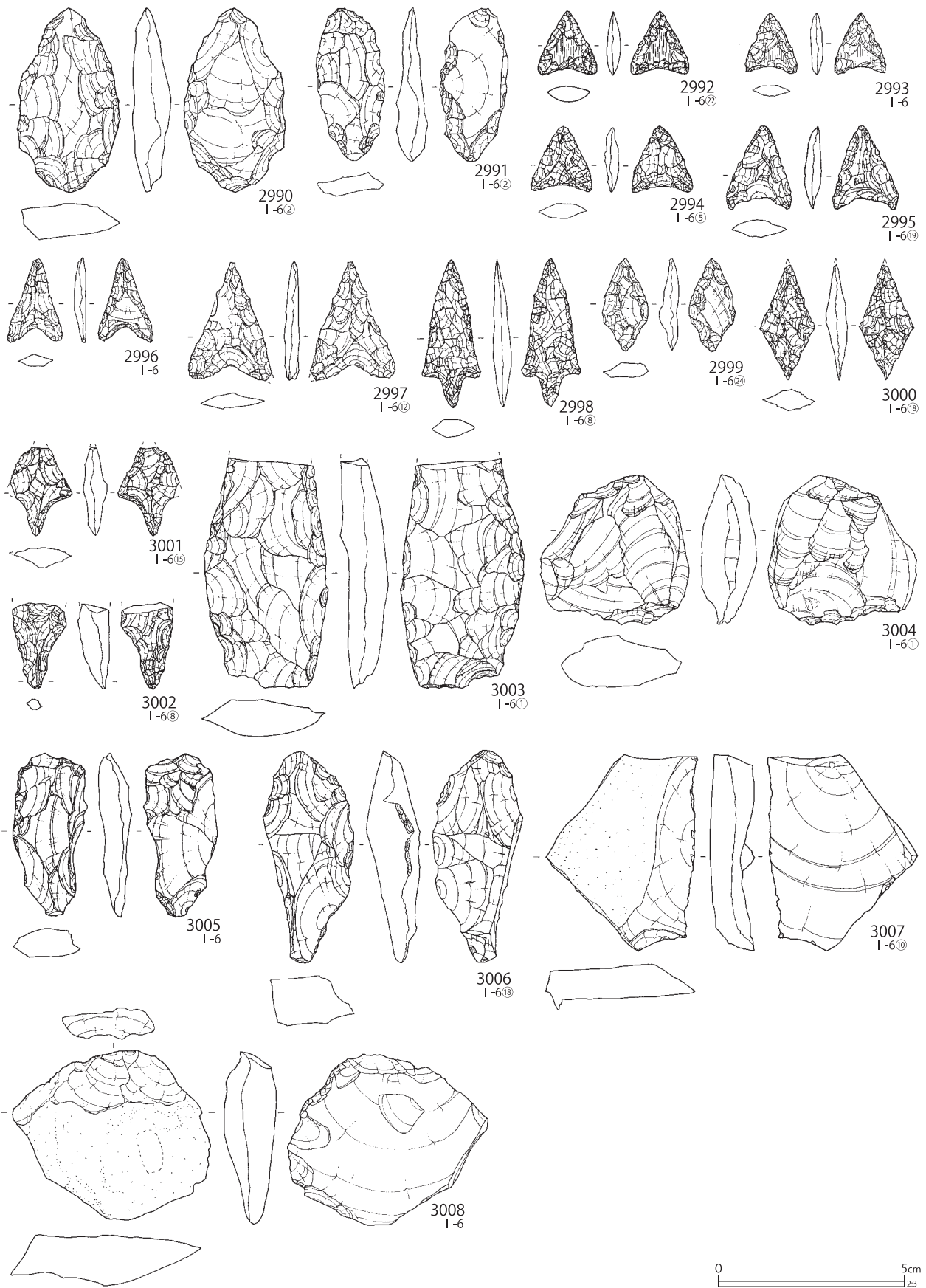

第463図 I-6グリッド出土遺物(128)



第464図 I-6グリッド出土遺物(129)



第465図 I-6グリッド出土遺物(130)

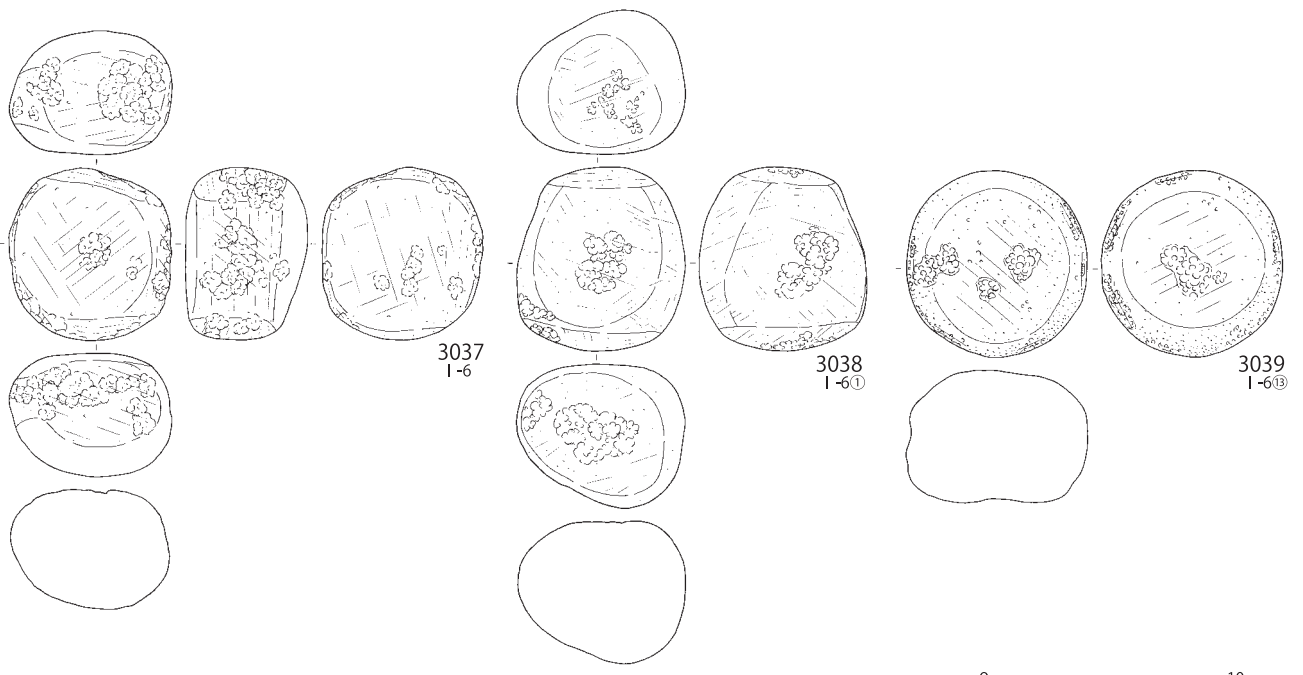
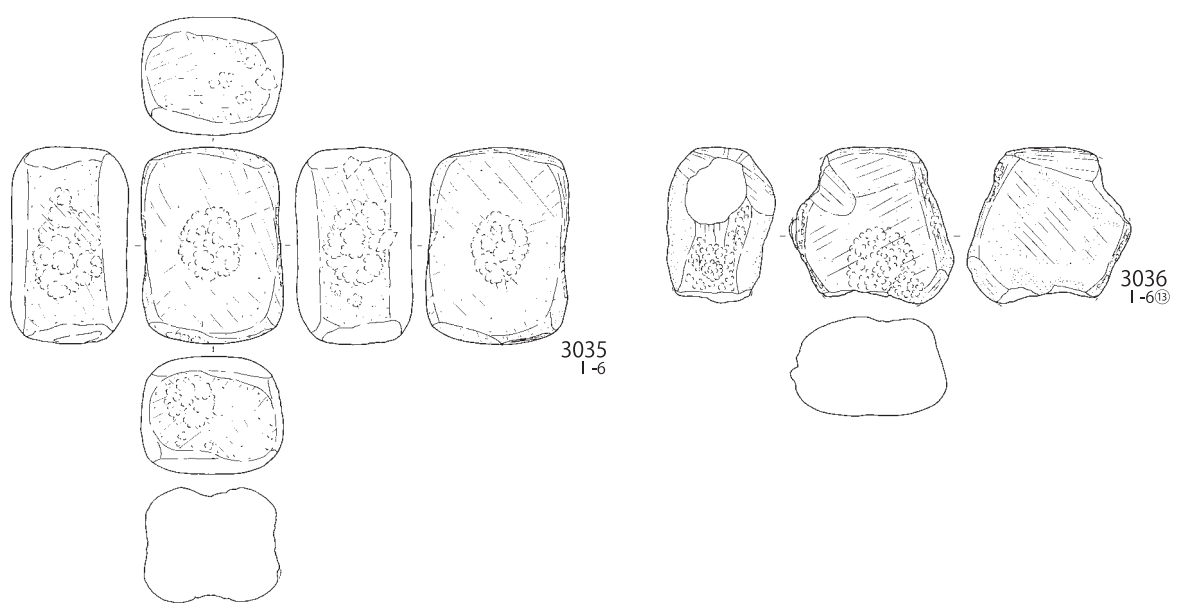
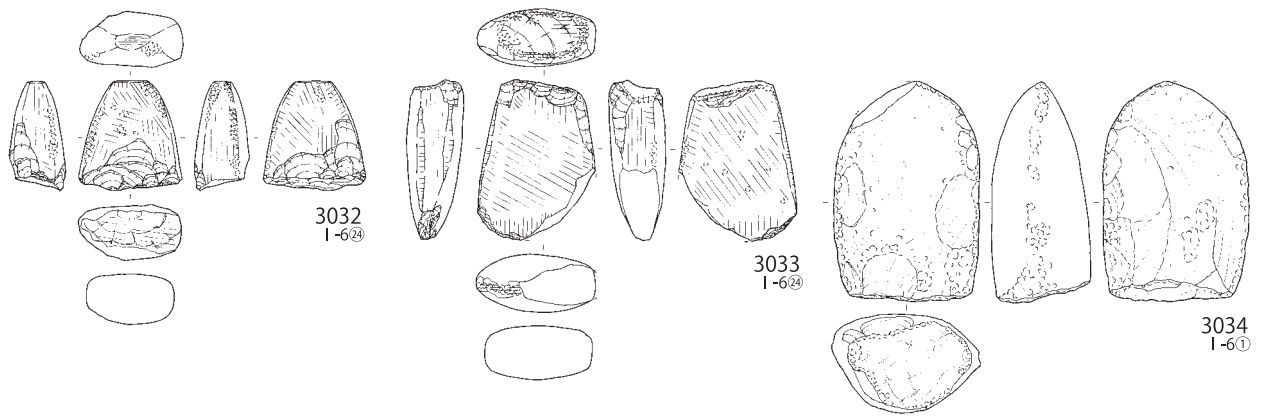

第466図 I-6グリッド出土遺物(131)

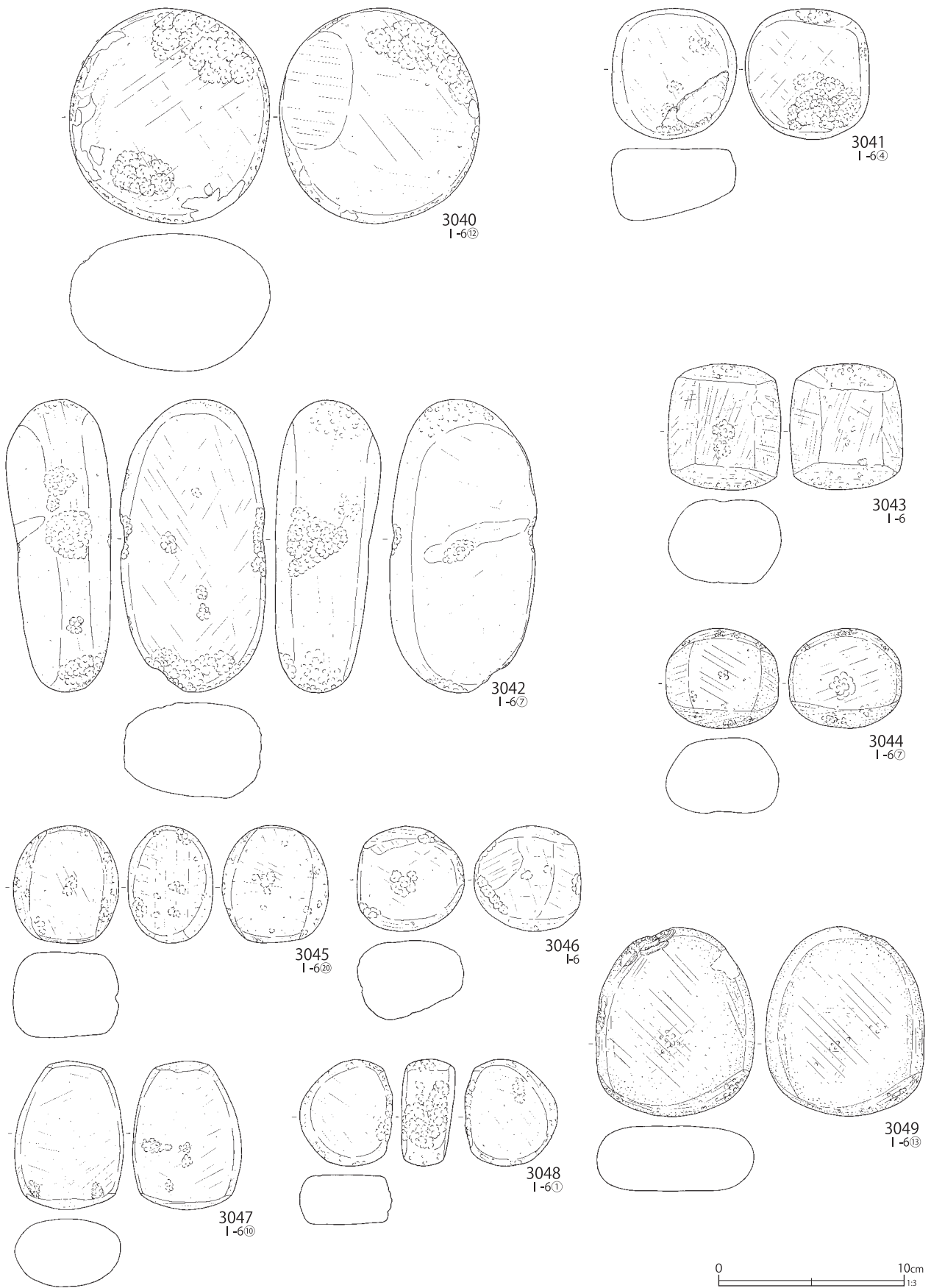

第467図 I-6グリッド出土遺物(132)

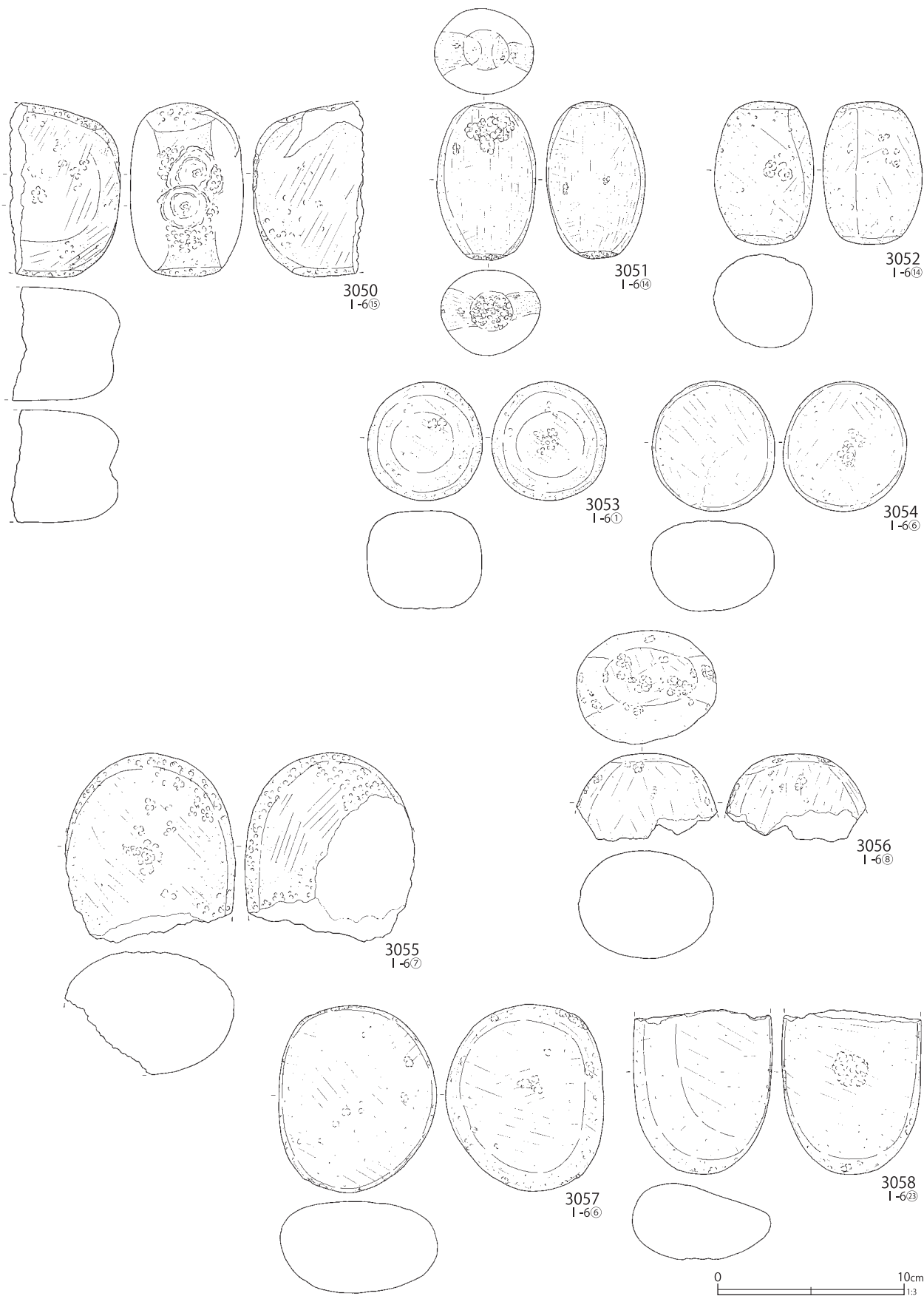

第468図 I-6グリッド出土遺物(133)



第469図 I-6グリッド出土遺物(134)

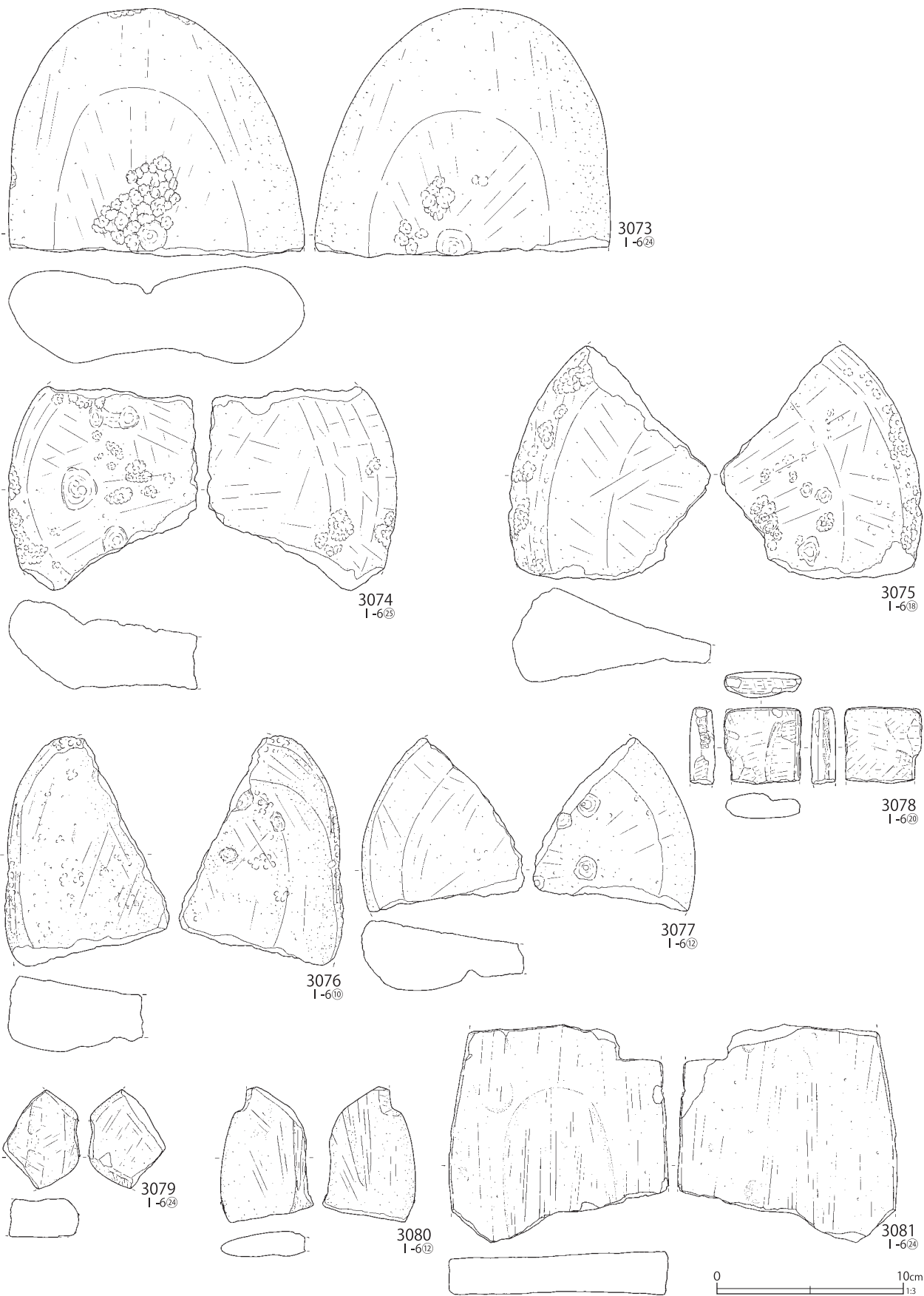

第470図 I-6グリッド出土遺物 (135)



第471図 I-6グリッド出土遺物 (136)

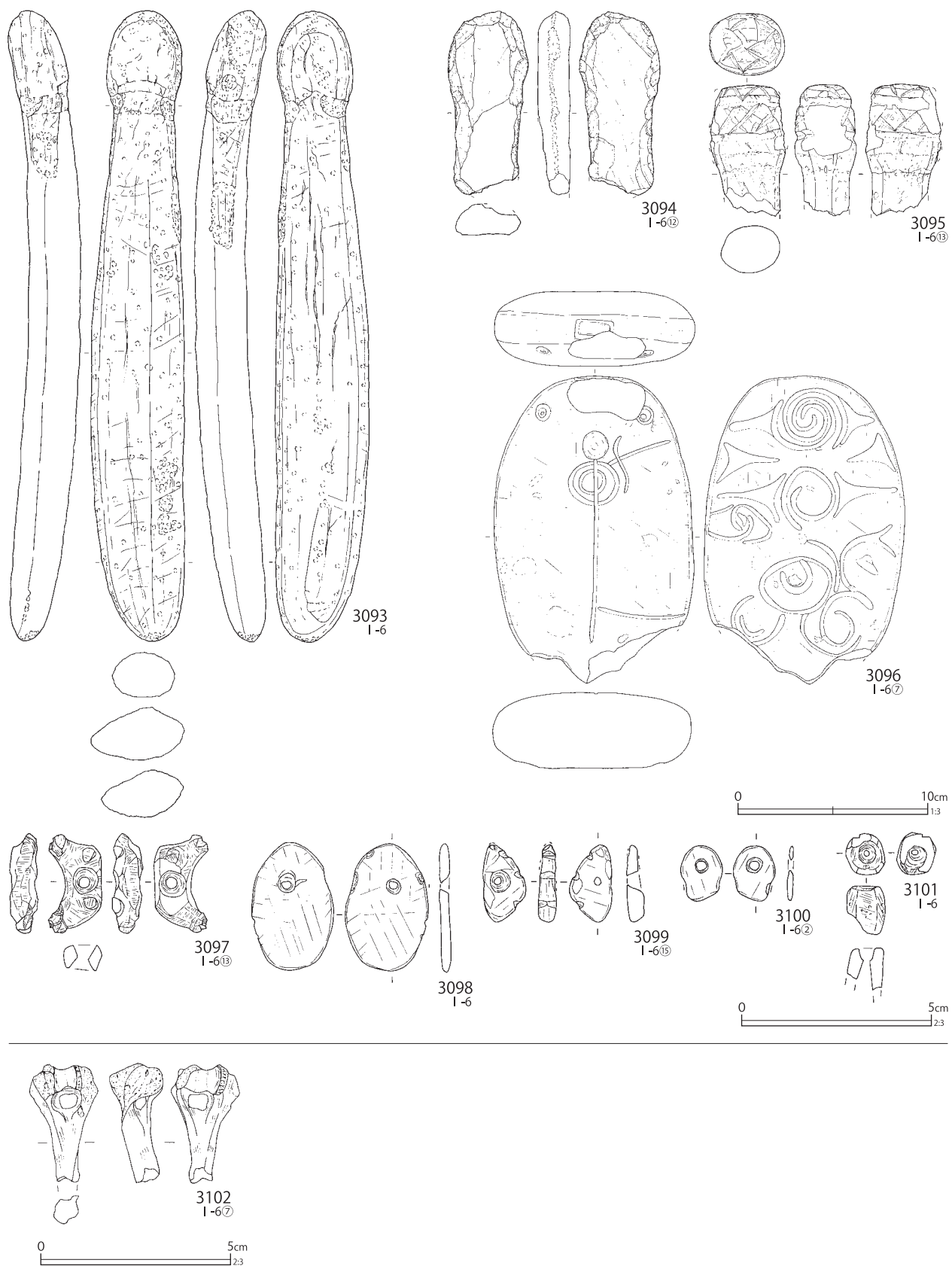

第472図 I-6グリッド出土遺物(137)

第61表 I-6 グリッド出土復元土器観察表 (第336~第382図)

番号	層位	器高	口径	最大径	底径	分類	番号	層位	器高	口径	最大径	底径	分類
1	-	[18.1]	(18.0)	(18.0)	8.2	IV 4-A2	71	IV	[6.1]	(24.3)	(24.3)	-	VI 1-A4
2	IV	[8.2]	(11.7)	(12.2)	-	V 2-A3	72	IV	[7.0]	(31.8)	(31.8)	-	VI 1-A4
3	III-2	[17.0]	(16.4)	(16.4)	-	VII 1-A3	73	IV	[7.6]	(21.4)	(24.4)	-	VI 1-A5
4	IV	[11.2]	(27.2)	(29.1)	-	V 3-A3	74	IV	[10.3]	(23.8)	(29.2)	-	VI 1-A5
5	IV	[14.6]	-	(12.3)	-	V 2-A1	75	III-2	[7.6]	(20.4)	(26.4)	-	VI 2~VII 1-A5
6	III-2	[9.7]	(12.8)	(12.8)	-	VIII 1-A2	76	III-2	[10.8]	(26.4)	(30.4)	-	VI 2-A5
7	V-1	[7.7]	(20.8)	(22.8)	-	V 2-A5	77	IV	[17.0]	(24.0)	(27.5)	-	VI 2-A5
8	V-1	[8.9]	-	(25.8)	-	V 2-A5	78	III-2	[8.6]	(25.4)	(31.0)	-	VI 2~VII 1-A5
9	IV-3	[11.4]	(21.5)	(22.0)	-	V 3-A4	79	III-2	[9.2]	(27.6)	(31.2)	-	VII 1~2-A5
10	IV	[6.9]	-	(34.8)	-	V 3-A	80	III-2	[7.4]	(24.0)	(26.8)	-	VI 2~VII 1-A5
11	IV	[11.1]	(23.0)	(23.0)	-	V 2-A3	81	III-2	[19.1]	(29.8)	(32.0)	-	VII 1~2-A5
12	V-1	[7.5]	(16.0)	(16.0)	-	V 2-A4	82	IV	[14.9]	-	(30.8)	-	VII 2-A3
13	III-2	[12.9]	(20.8)	(20.8)	-	V 2-A4	83	III-2	[7.6]	(21.7)	(25.8)	-	VII 1~2-A5
14	III-2	[5.0]	(16.7)	(16.7)	-	V 4-A4	84	III-2	[10.1]	(25.4)	(31.8)	-	VII 1-A5
15	IV	[7.4]	(24.0)	(24.0)	-	V 3-A3	85	I	[25.8]	-	(26.0)	-	VII 2-A3
16	IV	[6.9]	(22.4)	(22.4)	-	V 3-A3	86	III-2	[13.5]	(21.6)	(26.7)	-	VII 2-A5
17	I	[11.6]	(20.0)	(20.0)	-	V 2~3-A4	87	IV	[12.4]	(16.8)	(22.9)	-	VII 2-A5
18	IV	[15.5]	-	(22.4)	-	V 3~4-A4	88	III-2	[8.6]	(21.2)	(25.2)	-	VI 1-A5
19	IV-9	[12.9]	(22.0)	(22.0)	-	V 2~3-A4	89	VI	[6.7]	(15.6)	(16.8)	-	VI 1-A5
20	IV	[12.0]	(28.0)	(28.0)	-	V 2~3-A4	90	IV	[4.5]	(12.2)	(12.2)	-	VI 2-A2
21	IV	[12.6]	-	(31.0)	-	V 3~4-A	91	IV	[19.2]	-	(26.4)	-	VI 1-A5
22	IV-9	[7.3]	(23.0)	(23.0)	-	V 2~3-A2	92	IV	[18.0]	(21.5)	(22.4)	-	VII 2-A2
23	IV-9	[13.8]	(26.0)	(26.1)	-	V 2-A7	93	III-2	[25.7]	(21.5)	(21.7)	-	VII 2-A2
24	IV-9	[6.9]	26.0	26.1	-	V 2~3-A2	94	III-2	[6.8]	(12.8)	(12.8)	-	VII 2-A2
25	V-1	[6.9]	(35.0)	(35.4)	-	V 2-A7	95	III-2	[6.6]	(12.0)	(12.0)	-	VII 1-A2
26	IV-9	[6.8]	(30.8)	(31.8)	-	V-A7	96	III-2	[9.5]	(16.0)	(16.0)	-	VII 1-A4
27	IV-9	[5.2]	(10.0)	(10.2)	-	V 2-C2	97	III-2	[13.5]	(26.4)	(26.6)	-	VII 2-A4
28	III-2	[7.7]	(18.8)	(18.8)	-	V-C2	98	III-2	[11.7]	(26.2)	(26.2)	-	VII 2-A4
29	-	[11.0]	(26.2)	(28.1)	-	V-C2	99	II	[11.0]	-	(29.5)	-	VII 2-A5
30	I	[5.9]	(16.3)	(20.0)	-	V 3-C2	100	IV	[12.5]	(24.9)	(25.1)	-	VII 1-C1
31	IV	[9.1]	(36.0)	(39.0)	-	V 2-C2	101	III-2	[7.3]	(17.4)	(17.4)	-	VII 2-C2
32	IV	[4.9]	-	(9.0)	(9.0)	V-B	102	IV	[21.4]	-	(31.7)	6.1	VII 2-A
33	IV	[6.0]	(25.2)	(32.6)	-	V 2-F5	103	III-2	[6.6]	(25.3)	(27.6)	-	VII 2~VIII 1-A5
34	IV	[11.8]	(24.9)	(26.9)	-	V 4-A3	104	III-2	[18.3]	(26.9)	(32.2)	-	VII 2-A5
35	IV	[10.4]	(17.2)	(18.2)	-	V 4-A3	105	IV	[12.5]	(34.4)	(35.6)	-	VI 1-C2
36	IV	[15.4]	(26.8)	(28.6)	-	V 4-A3	106	IV	[8.1]	(27.0)	(27.0)	-	VI 1-C1
37	IV	[10.4]	(26.6)	(26.6)	-	V 4-A3	107	IV	[7.0]	(18.2)	(18.2)	-	VI 1-C2
38	IV	[5.4]	(13.6)	(13.6)	-	V 4-A2	108	IV	[9.5]	(16.6)	(17.6)	-	VI 1-C2
39	IV	[12.1]	(32.0)	(32.7)	-	V 4-A4	109	V-1	[5.0]	(17.8)	(17.8)	-	VI 1-C1
40	IV-2	[13.7]	(28.0)	(29.0)	-	V 4-A4	110	IV	[4.2]	(23.0)	(23.0)	-	VI 1~2-D1
41	IV-9	[7.3]	-	(29.0)	-	V 2-A4	111	IV	[10.1]	(30.6)	(32.2)	-	VII 1-C2
42	IV	[3.3]	(27.0)	(27.0)	-	V 4-D	112	III-2	[10.0]	(21.0)	(21.6)	-	VII 1-C2
43	IV	[10.2]	(40.0)	(40.0)	-	V-D2	113	III-2	[6.4]	(21.4)	(21.4)	-	VII 1-C2
44	IV-6	[3.7]	(35.9)	(35.9)	-	V 4-D1	114	IV	[8.9]	-	(22.6)	(7.4)	VII 1-C2
45	IV	[4.0]	(30.0)	(30.0)	-	V 4-D1	115	IV	[8.7]	-	(26.0)	-	VI 1-C1
46	V-1	[21.4]	(21.4)	(22.0)	-	VI 1-A3	116	IV	[10.3]	(27.4)	(27.5)	-	VII 1-C2
47	III-2	[14.4]	(22.9)	(24.8)	-	VI 1-A3	117	III-2	[8.9]	(22.4)	(22.4)	-	VII 2-C2
48	IV	[13.0]	(23.8)	(23.8)	-	VI 1-A3	118	IV	[12.1]	(21.8)	(22.8)	-	VII 2-C2
49	IV	[16.1]	(29.2)	(29.9)	-	VII 1~2-A3	119	IV	[8.8]	(21.8)	(21.8)	-	VII 2-C2
50	III-2	[15.2]	(21.2)	(21.7)	-	VII 1~2-A3	120	IV	[5.9]	(22.2)	(22.2)	-	VII 1-C2
51	I	[16.1]	(21.0)	(22.1)	-	VII 1~2-A3	121	IV	[5.7]	(18.0)	(18.0)	-	VII 2-C2
52	IV	[13.6]	(29.7)	(31.9)	-	VII 1~2-A3	122	IV	[6.4]	(16.1)	(16.1)	-	VII 1-C2
53	IV	[13.3]	(25.0)	(26.2)	-	VII 1~2-A3	123	III-2	[6.3]	(16.2)	(16.2)	-	VII 1-C2
54	III-2	[22.4]	(21.7)	(22.1)	-	VII 2-A1	124	III-2	[6.0]	(17.8)	(17.8)	-	VII 2-C2
55	IV	[15.4]	(20.8)	(21.2)	-	VII 2-A1	125	III-2	[5.7]	(29.0)	(29.0)	-	VII 2-C2
56	III-2	[18.1]	(13.6)	(14.9)	(2.2)	VII 2-A1	126	IV	[8.2]	(27.4)	(27.4)	-	VII 1-C2
57	III-2	[18.8]	(22.0)	(22.0)	-	VII 2-A1	127	III-4	[3.8]	(20.0)	(20.0)	-	VII 1-C2
58	III-2	[11.0]	(21.2)	(21.6)	-	VII 3-A1	128	IV	[7.0]	(20.9)	(20.9)	-	VII 2-C2
59	IV	[15.5]	(21.0)	(21.2)	-	VII 1-A1	129	III-2	7.0	(16.6)	(16.6)	(6.1)	VII 2-C2
60	IV	[16.0]	(16.0)	(16.2)	-	VII 2-A3	130	IV	[4.1]	(12.0)	(12.0)	-	VII 2-C2
61	III-2	[19.9]	(32.0)	(32.0)	-	VII 2-A1	131	IV	[6.1]	(15.6)	(21.2)	-	VIII 2-C2
62	III-2	[8.5]	(24.7)	(25.4)	-	VII 2-A3	132	III-2	11.0	(17.6)	(22.2)	丸底	VII 1-C2
63	IV	[10.5]	(42.9)	(42.9)	-	V 4~VI 1-A3	133	IV	[11.5]	(19.4)	(22.0)	-	VII 2-C2
64	VI	[13.6]	(30.0)	(30.7)	-	VI 1-A4	134	IV	[6.6]	-	(24.2)	-	VII 1-C2
65	IV	[8.9]	(23.0)	(24.2)	-	VI 1-A4	135	III-2	[4.0]	(16.6)	(16.6)	-	VII 2-D2
66	IV	[16.9]	(26.2)	(27.6)	-	VI 1-A4	136	IV	[6.0]	(15.7)	(15.7)	-	VII 1-C1
67	IV	[11.9]	(20.4)	(21.4)	-	VI 1-A4	137	III-2	5.7	19.8	19.8	丸底	VII 1-D1
68	IV	[7.0]	(26.2)	(26.2)	-	V 4~VI 1-A4	138	IV	[9.0]	(21.2)	(21.2)	-	VII 1-C1
69	IV	[7.8]	(30.0)	(30.6)	-	VI 1-A4	139	IV	6.1	25.0	25.0	10.4	VII 2-E
70	IV	[7.5]	(30.3)	(30.9)	-	VI 1-A4	140	V-1	5.5	15.6	15.6	4.9	VII 2-D2

番号	層位	器高	口径	最大径	底径	分類	番号	層位	器高	口径	最大径	底径	分類
141	III -2	[5.5]	(20.0)	(20.0)	-	VII 2-D2	211	III -2	[8.8]	(20.0)	(20.0)	-	VII 7-C1
142	III -2	[11.7]	(30.0)	(30.4)	-	VII 2-C1	212	III -2	[11.4]	(36.8)	(36.8)	-	VII 7-C1
143	II	[7.4]	(26.5)	(26.5)	-	VII 2-C1	213	V -1	[21.1]	(26.4)	(26.5)	-	V -A6
144	III -2	[7.5]	(27.2)	(28.7)	-	VII 2-C1	214	IV	[19.6]	(27.0)	(27.6)	-	V -A6
145	IV -2	[7.7]	(25.4)	(25.4)	-	VII 2-C1	215	IV	[15.9]	(24.4)	(24.5)	-	V -A6
146	III -2	[20.7]	(37.9)	(37.9)	-	VII 1-C1	216	V -1	[19.4]	(26.9)	(27.6)	-	V -A6
147	III -2	[11.8]	(32.0)	(32.0)	-	VII 2-C1	217	IV -2	[9.5]	(18.4)	(19.0)	-	VI 1-A6
148	III -2	[8.2]	(25.8)	(25.8)	-	VII 2-C1	218	IV -2	[6.8]	(21.0)	(21.0)	-	VI 1-A6
149	III -2	[15.5]	(44.8)	(44.8)	-	VII 2-C1	219	IV -2	[10.3]	(25.6)	(26.6)	-	VI 1-A6
150	IV	9.7	(19.0)	(19.0)	10.6	VII 2-C1	220	IV	[16.2]	(26.9)	(27.0)	-	VI ~ VII -A6
151	I	[10.4]	(23.8)	(24.4)	(15.0)	VII 1-C1	221	II	[7.6]	(20.0)	(23.4)	-	VII ~ VIII -A6
152	IV -6	[7.7]	(20.9)	(20.9)	-	VII 1-C1	222	III -2	[5.9]	(22.2)	(23.8)	-	VII ~ VIII -A6
153	III -2	[4.0]	-	(23.0)	丸底	VII 2-C	223	III -2	[14.2]	23.3	26.2	-	VII ~ VIII -A6
154	III -2	[2.9]	-	(14.5)	丸底	VII 2-C	224	III -2	[9.3]	(26.2)	(30.0)	-	VII ~ VIII -A6
155	III -2	[4.8]	-	(22.2)	10.2	VII -C	225	III -2	[5.6]	(27.8)	(30.2)	-	VII ~ VIII -A6
156	IV	[2.9]	-	(19.4)	-	VII -C	226	IV	[16.9]	(32.3)	(34.2)	-	VII ~ VIII -A6
157	VI	[5.8]	-	(11.6)	-	VI 1-C	227	IV	44.0	(34.4)	(34.4)	3.4	VI 1-A7
158	IV	[16.8]	(21.6)	(25.7)	-	VI2 ~ VII1-B1	228	III -2	[9.2]	(33.2)	(34.0)	-	VI 2-A7
159	IV	[15.3]	(30.0)	(30.0)	-	VII 1-B	229	IV	[9.0]	(22.2)	(27.4)	-	VI 2 ~ VII 1-A7
160	I	[8.8]	(16.6)	(16.6)	-	VII 2-C2	230	IV	[12.9]	(30.2)	(32.4)	-	VI 2 ~ VII 1-A7
161	III -2	[4.6]	-	(18.0)	-	VII -B	231	IV	[7.5]	(25.0)	(27.7)	-	VI 2 ~ VII 1-A7
162	III -2	[6.5]	-	(18.2)	-	VII -B	232	III -4	[10.0]	(27.3)	(30.7)	-	VI 2 ~ VII 1-A7
163	IV	[12.1]	-	(26.0)	-	VII -B	233	IV	[8.3]	(23.0)	(27.3)	-	VI 2 ~ VII 1-A7
164	III -2	[5.8]	-	(13.6)	-	VII -B	234	IV	[6.7]	(28.0)	(33.6)	-	VI 2 ~ VII 1-A7
165	III -2	[9.3]	-	(12.5)	12.4	VI -B	235	IV	[8.0]	(24.1)	(28.0)	-	VI 2 ~ VII 1-A7
166	IV	[5.7]	-	(12.7)	-	VI -B	236	III -2	[7.2]	(25.2)	(30.0)	-	VI 2 ~ VII 1-A7
167	IV	[9.5]	-	(16.2)	(16.1)	VI 1-A5	237	I	[7.4]	(27.4)	(31.0)	-	VI 2 ~ VII 1-A7
168	IV	(13.0)	-	(13.4)	(10.6)	VI 1-A5	238	III -2	[8.0]	(30.0)	(33.4)	-	VI 2 ~ VII 1-A7
169	IV	[5.7]	-	(12.6)	-	VI -B	239	III -2	[13.3]	(26.9)	(30.8)	-	VI 2 ~ VII 1-A7
170	II -4	[8.5]	-	(15.6)	(14.2)	VII 1-B	240	IV	[19.9]	(25.8)	(29.8)	-	VI 2 ~ VII 1-A7
171	IV	[7.6]	-	(19.0)	(17.2)	VII 2-B	241	III -2	[13.9]	(31.2)	(36.4)	-	VI 2 ~ VII 1-A7
172	III -2	[7.7]	-	(17.2)	(17.2)	VII 2-B	242	III -2	[16.4]	(29.4)	(31.8)	-	VI 2 ~ VII 1-A7
173	III -2	[7.3]	-	(21.0)	-	VII -B	243	IV	[7.7]	(25.5)	(29.5)	-	VI 2 ~ VII 1-A7
174	IV	[6.9]	-	(13.5)	-	VI -B	244	III -2	[15.0]	(30.0)	(33.0)	-	VI 2 ~ VII 1-A7
175	IV	[6.7]	-	(14.4)	-	VII -B	245	III -2	[4.9]	(14.7)	(15.4)	-	VI 2 ~ VII 1-A7
176	IV	[3.8]	-	(14.8)	-	VI -B	246	IV	[25.0]	(26.3)	(30.2)	-	VI 2 ~ VII 1-A7
177	III -2	[7.0]	-	(24.4)	(24.4)	VII ~ VIII -B	247	IV	[8.9]	-	(29.6)	-	VI ~ VII -A7
178	III -2	[6.5]	-	(18.0)	(18.0)	VII -B	248	IV	[15.4]	-	(26.5)	-	VI ~ VII -A6
179	III -2	[4.6]	-	(22.0)	(22.0)	VII 2-B	249	III -2	[16.8]	(26.6)	(30.0)	-	VII -A7
180	III -2	[4.8]	-	(17.0)	(17.0)	VII -B	250	III -2	[6.2]	(29.2)	(33.8)	-	VII -A7
181	III -2	[7.5]	-	(14.4)	(14.4)	VII 1 ~ 2-B	251	III -2	[27.6]	(30.0)	(36.8)	-	VII -A7
182	III -2	[7.4]	-	(24.2)	(24.2)	VII 2-B	252	IV	[8.8]	(23.2)	(25.8)	-	VII -A7
183	III -2	[6.9]	-	(20.0)	(20.0)	VII 1 ~ 2-B	253	III -2	[7.3]	(21.9)	(26.0)	-	VII -A7
184	I	[7.1]	-	(12.4)	(12.4)	VII 2-B	254	VI	[11.1]	(32.6)	(36.6)	-	VII -A7
185	IV	[12.0]	-	20.2	20.2	VII 1 ~ 2-B	255	IV	[7.4]	(17.2)	(23.4)	-	VII -A7
186	III -2	[7.6]	(22.6)	(22.6)	-	VII -B	256	IV	[16.9]	(32.4)	(36.5)	-	VII -A7
187	III -2	[11.6]	-	(15.5)	-	VII 2-B	257	IV	[5.4]	(22.6)	(25.8)	-	VII -A7
188	III -2	[4.7]	-	(13.0)	(13.0)	VII 2-B	258	III -2	[8.1]	(23.0)	(24.8)	-	VII -A7
189	IV	[9.3]	-	(15.0)	-	VII 2-B	259	IV	[14.2]	(30.4)	(34.8)	-	VII -A7
190	III -2	[11.8]	(31.1)	(37.6)	-	VII 1-F1	260	III -2	[7.1]	(19.2)	(22.4)	-	VII -A7
191	III -2	[10.0]	(13.4)	(20.6)	-	VII 1-F2	261	III -2	[13.3]	(25.6)	(30.6)	-	VII -A7
192	II	[18.6]	(10.2)	(22.6)	-	VII 2-F	262	IV	[6.5]	(28.1)	(32.6)	-	VII -A7
193	III -2	[9.9]	-	(20.0)	-	VII -F	263	III -2	[16.7]	(27.9)	(33.4)	-	VII -A7
194	III -2	[19.5]	-	(32.9)	-	VIII 2-F	264	IV	[12.2]	(25.7)	(32.0)	-	VII -A7
195	IV	[10.9]	-	(26.6)	-	VII -F	265	IV	[6.2]	(32.5)	(36.4)	-	VII -A7
196	III -2	[10.8]	-	(23.3)	-	VIII 1-F	266	II	[8.5]	(26.2)	(32.8)	-	VII -A7
197	III -2	[9.0]	-	(24.5)	-	VIII 1-F	267	I	[6.5]	(29.6)	(30.0)	-	VII -A7
198	III -2	[7.2]	-	(15.2)	-	VII 1-F	268	III -2	[7.9]	(26.6)	(28.0)	-	VII -A7
199	III -2	[5.4]	(15.6)	(16.4)	-	VII -F	269	IV	40.2	(30.5)	(34.8)	(7.0)	VII -A7
200	III -2	[15.0]	(14.4)	(23.0)	-	VII 2-G	270	IV	[16.4]	(30.8)	(34.2)	-	VII -A7
201	IV	[16.2]	(23.7)	(27.4)	-	VII -G	271	III -2	[5.6]	(28.0)	(31.2)	-	VII -A7
202	III -2	[7.0]	(18.5)	(22.8)	-	VII -G	272	IV	[13.5]	(34.0)	(35.2)	-	VII -A7
203	III -2	17.6	21.8	21.8	11.0	VII ~ VIII -C2	273	IV	[5.4]	(25.0)	(30.0)	-	VII -A7
204	I	9.0	(16.7)	(16.7)	(7.3)	VII ~ VIII -C2	274	III -2	[15.7]	(32.2)	(35.4)	-	VII -A7
205	IV	[5.0]	-	(9.5)	(9.0)	VIII -C2	275	IV	[20.7]	(31.7)	(35.4)	-	VII -A7
206	IV	[8.5]	(21.8)	(22.0)	-	VIII -C2	276	IV	[11.3]	(32.7)	(38.0)	-	VII -A7
207	IV	[23.4]	(20.4)	(23.0)	-	VII 7-A5	277	IV	[10.7]	(35.5)	(40.8)	-	VII -A7
208	III -2	[9.6]	(21.2)	(22.8)	-	VII 7-A5	278	III -2	[19.6]	(23.7)	(26.2)	-	VIII 1-A4
209	III -2	[9.3]	(18.4)	(18.6)	-	VII 7-A2	279	I	[8.3]	(16.1)	(18.2)	-	VIII 1-A4
210	III -2	[14.9]	(29.8)	(29.8)	-	VII 7-C1	280	III -2	[11.1]	(15.7)	(16.9)	-	VIII 1-A4

番号	層位	器高	口径	最大径	底径	分類	番号	層位	器高	口径	最大径	底径	分類
281	Ⅲ-2	[6.1]	(15.0)	(15.6)	-	Ⅷ 1-A4	351	Ⅲ-2	[7.7]	-	(21.4)	(19.0)	Ⅷ -B
282	Ⅲ-2	[15.8]	(27.2)	(28.2)	-	Ⅷ 1-A4	352	Ⅳ	[11.0]	(12.8)	(16.8)	-	Ⅷ -F1
283	Ⅲ-2	[9.9]	(26.0)	(30.0)	-	Ⅷ 1-A4	353	Ⅳ	[5.5]	(7.1)	(7.1)	-	Ⅷ -F2
284	Ⅲ-2	[6.7]	(28.2)	(30.4)	-	Ⅷ 1-A5	354	Ⅲ-2	[4.3]	(12.0)	(12.0)	-	Ⅷ -F
285	Ⅳ	[7.0]	(27.0)	(28.3)	-	Ⅷ 1-A4	355	Ⅲ-2	[3.9]	(14.0)	(14.0)	-	Ⅷ -F
286	Ⅲ-2	[10.9]	(20.9)	(20.9)	-	Ⅷ 1-A5	356	Ⅳ	[6.2]	-	(25.2)	(10.0)	Ⅷ -F
287	Ⅳ	[17.4]	(30.4)	(32.0)	-	Ⅷ 1-A5	357	Ⅲ-2	[19.8]	(32.8)	(33.6)	-	Ⅷ 6-A4
288	Ⅳ	[13.0]	(26.4)	(29.6)	-	Ⅷ 1-A5	358	Ⅲ-2	[11.1]	-	(27.2)	-	Ⅷ 6-F
289	Ⅳ	[16.7]	(28.0)	(38.4)	-	Ⅷ 1-A5	359	Ⅵ	[16.5]	-	(33.8)	-	Ⅷ 6-A4
290	Ⅲ-2	[13.0]	(20.4)	(24.4)	-	Ⅶ~Ⅷ -A5	360	Ⅳ	[17.7]	(17.2)	(22.2)	-	Ⅷ 6-A6
291	Ⅲ-2	[16.8]	(26.9)	(31.7)	-	Ⅷ 1-A5	361	Ⅲ-2	[14.5]	(32.4)	(32.4)	-	Ⅷ 6-C2
292	Ⅲ-2	[10.1]	(16.6)	(17.9)	-	Ⅶ 2-A3	362	Ⅰ	[11.2]	(25.2)	(25.2)	-	Ⅷ 6-C2
293	Ⅲ-2	[15.3]	(14.5)	(14.5)	-	Ⅷ 3-A3	363	Ⅲ-2	7.7	(24.4)	(24.4)	(6.8)	Ⅷ 6-C2
294	Ⅲ-2	[12.3]	(27.8)	(30.7)	-	Ⅶ 2-A3	364	Ⅱ	[12.6]	(12.8)	(22.6)	-	Ⅶ 5-F1
295	Ⅲ-2	[7.1]	(22.4)	(22.4)	-	Ⅷ 3-A3	365	Ⅲ-2	[20.1]	-	(31.0)	-	Ⅷ 6-F1
296	Ⅱ	[10.2]	(24.5)	(24.7)	-	Ⅷ 1-A3	366	Ⅳ	[31.0]	(23.6)	(27.7)	-	Ⅷ 4-A5
297	Ⅲ-2	[9.7]	(23.2)	(23.4)	-	Ⅷ 1-A4	367	Ⅴ	[5.6]	(10.4)	(10.4)	-	Ⅷ 4-A1
298	Ⅲ-2	[17.0]	(25.2)	(25.2)	-	Ⅷ 1-A4	368	Ⅳ	[8.1]	(13.4)	(16.8)	-	Ⅶ 6-C2
299	Ⅰ	[5.2]	(23.1)	(23.4)	-	Ⅷ 1-A4	369	Ⅲ-2	[47.0]	(36.6)	(41.5)	4.4	Ⅷ -A5
300	Ⅲ-2	[13.7]	(31.6)	(33.0)	-	Ⅶ 2~Ⅷ 1-A4	370	Ⅲ-2	[11.1]	(23.2)	(24.6)	-	Ⅷ -A5
301	Ⅱ	[8.0]	(29.2)	(34.2)	-	Ⅷ -A5	371	Ⅲ-2	[22.8]	(29.0)	(30.0)	-	Ⅷ -A5
302	Ⅲ-2	[23.3]	(20.2)	(25.2)	-	Ⅶ~Ⅷ -A5	372	Ⅳ	[23.0]	(28.6)	(31.6)	-	Ⅷ -A5
303	Ⅰ	[8.7]	(18.4)	(24.6)	-	Ⅷ -A5	373	Ⅱ	[12.4]	(24.2)	(27.2)	-	Ⅷ -A5
304	Ⅳ	[14.0]	(16.3)	(18.2)	-	Ⅷ -A5	374	Ⅳ	[11.0]	(28.5)	(28.6)	-	Ⅷ -A5
305	Ⅲ-2	[20.1]	(33.2)	(38.1)	-	Ⅶ~Ⅷ -A5	375	Ⅲ-2	[20.2]	(24.6)	(32.0)	-	Ⅷ -A5
306	Ⅲ-2	[7.3]	(21.8)	(23.8)	-	Ⅶ~Ⅷ -A5	376	Ⅲ-2	[19.6]	(20.2)	(23.4)	-	Ⅷ -A5
307	Ⅰ	[8.3]	(27.1)	(30.0)	-	Ⅶ~Ⅷ -A5	377	Ⅳ	[25.9]	(30.4)	(33.7)	-	Ⅷ -A5
308	Ⅲ-2	[6.7]	(28.0)	(31.6)	-	Ⅶ~Ⅷ -A5	378	Ⅲ-2	[19.7]	(18.7)	(19.5)	-	Ⅷ -A5
309	Ⅳ	[16.4]	(28.3)	(30.0)	-	Ⅷ -A5	379	Ⅳ	[22.5]	(28.8)	(37.6)	-	Ⅷ -A5
310	Ⅲ-2	[25.5]	(26.0)	(29.4)	-	Ⅷ 2-A5	380	Ⅲ-2	[19.0]	(28.4)	(33.4)	-	Ⅷ -A5
311	Ⅰ	[10.4]	(21.4)	(26.4)	-	Ⅷ -D3	381	Ⅰ	[5.4]	(28.0)	(30.2)	-	Ⅷ -A5
312	Ⅲ-2	[12.5]	(15.5)	(19.6)	-	Ⅶ~Ⅷ -A5	382	Ⅲ-2	[17.0]	(25.5)	(28.8)	-	Ⅷ -A5
313	Ⅳ	[13.4]	(8.0)	(9.1)	-	Ⅷ 2-A4	383	Ⅲ-2	[11.0]	(34.2)	(36.6)	-	Ⅷ -A5
314	Ⅲ-2	[6.3]	(21.0)	(22.9)	-	Ⅶ -D3	384	Ⅲ-2	[4.0]	(23.2)	(28.6)	-	Ⅷ -A5
315	Ⅲ-2	[6.4]	(19.6)	(19.6)	-	Ⅷ -C2	385	Ⅲ-2	[10.0]	(28.0)	(31.0)	-	Ⅷ -A5
316	Ⅳ	5.9	(13.9)	(13.9)	8.1	Ⅷ -C2	386	Ⅲ-2	[6.2]	(36.4)	(38.0)	-	Ⅷ -A5
317	Ⅲ-2	[5.0]	(14.4)	(14.6)	-	Ⅷ -C2	387	Ⅲ-2	[8.7]	(19.0)	(22.2)	-	Ⅷ -A5
318	Ⅲ-2	[6.1]	(13.0)	(13.0)	-	Ⅷ -C2	388	Ⅲ-2	[8.2]	(20.8)	(25.0)	-	Ⅷ -A5
319	Ⅳ-6	[6.0]	(12.0)	(12.0)	-	Ⅷ -C2	389	Ⅰ	[13.5]	(16.6)	(18.6)	-	Ⅷ -A5
320	Ⅲ-2	5.8	16.3	16.3	7.4	Ⅷ 1-C2	390	Ⅲ-2	[6.7]	(12.2)	(15.2)	-	Ⅷ -A5
321	Ⅳ	[7.9]	(20.2)	(20.2)	-	Ⅷ -C2	391	Ⅲ-2	[6.4]	(19.4)	(21.0)	-	Ⅷ -A5
322	Ⅳ	[7.5]	(18.9)	(18.9)	(9.0)	Ⅷ -C2	392	Ⅲ-2	[9.8]	(32.2)	(33.6)	-	Ⅷ -A5
323	Ⅲ-2	6.7	(14.2)	(14.2)	9.1	Ⅷ -C2	393	Ⅳ	[24.5]	(22.8)	(26.8)	-	Ⅷ -A5
324	Ⅴ-1	[5.9]	(14.0)	(14.4)	-	Ⅷ -C2	394	Ⅳ	[7.0]	(30.4)	(32.6)	-	Ⅷ -A5
325	Ⅲ-2	6.6	(15.9)	(16.0)	丸底	Ⅷ -C2	395	Ⅰ	[28.1]	(31.0)	(33.0)	-	Ⅷ -A2
326	Ⅲ-2	[7.0]	(24.3)	(25.0)	-	Ⅷ -C2	396	Ⅲ-2	[24.8]	(22.0)	(24.0)	-	Ⅷ -A2
327	Ⅲ-2	9.8	(38.0)	(38.0)	(7.2)	Ⅷ 1-D2	397	Ⅳ	[15.5]	(21.6)	(23.6)	-	Ⅷ -A2
328	Ⅲ-2	3.5	(12.6)	(12.6)	丸底	Ⅷ 1-D2	398	Ⅳ	[23.4]	(30.8)	(33.0)	-	Ⅷ -A2
329	Ⅲ-2	[7.0]	(24.4)	(24.4)	-	Ⅷ 1-D2	399	Ⅱ	[17.7]	(19.6)	(21.2)	-	Ⅷ -A2
330	Ⅲ-2	[3.4]	(18.0)	(18.0)	-	Ⅷ 1-C2	400	Ⅳ	[12.6]	(25.5)	(26.4)	-	Ⅷ -A2
331	Ⅲ-2	[4.4]	(16.0)	(16.0)	-	Ⅷ 1-D2	401	Ⅰ	[10.6]	(20.0)	(21.0)	-	Ⅷ -A2
332	Ⅳ	4.6	(14.8)	(14.8)	丸底	Ⅷ -D2	402	Ⅲ-2	[6.5]	(18.0)	(18.5)	-	Ⅷ -A5
333	Ⅳ	6.5	(18.5)	(18.5)	(7.5)	Ⅷ -C1	403	Ⅲ-2	[7.7]	(24.2)	(24.2)	-	Ⅷ -A5
334	Ⅰ	[9.7]	(21.2)	(21.2)	(7.2)	Ⅷ -C1	404	Ⅳ	[8.8]	(16.4)	(16.4)	-	Ⅷ -A5
335	Ⅲ-2	[7.5]	(19.0)	(19.0)	-	Ⅷ -C1	405	Ⅵ	19.5	(18.4)	(18.4)	4.8	Ⅷ -A5
336	Ⅱ	[8.8]	(26.1)	(26.1)	-	Ⅷ 1-C1	406	Ⅳ	[6.2]	(20.0)	(20.0)	-	Ⅷ -A5
337	Ⅱ	[6.0]	(19.8)	(19.8)	-	Ⅷ 1-C1	407	Ⅲ-2	[7.2]	(13.0)	(13.4)	-	Ⅷ -A5
338	Ⅲ-2	[5.7]	(18.4)	(18.4)	-	Ⅷ 1-C1	408	Ⅰ	[16.3]	(20.2)	(21.6)	-	Ⅷ -A5
339	Ⅲ-2	[6.4]	-	(13.7)	-	Ⅷ -B	409	Ⅰ	[4.8]	(22.6)	(23.0)	-	Ⅷ -A5
340	Ⅲ-2	[6.4]	(18.8)	(18.8)	-	Ⅷ -B2	410	Ⅰ	[11.5]	(28.2)	(28.2)	-	Ⅷ -A5
341	Ⅲ-2	[6.9]	-	(10.8)	-	Ⅶ~Ⅷ -B	411	Ⅲ-2	[11.4]	(30.4)	(33.9)	-	Ⅷ -A5
342	Ⅰ	[4.6]	-	(10.8)	-	Ⅷ -B	412	Ⅲ-2	[6.4]	(21.6)	(26.0)	-	Ⅷ -A5
343	Ⅲ-2	[5.0]	-	(8.6)	-	Ⅷ -B	413	Ⅲ-2	[13.9]	(27.4)	(27.4)	-	Ⅷ -A5
344	Ⅲ-2	[7.9]	-	(11.4)	-	Ⅷ 1-B	414	Ⅲ-2	[20.3]	(31.0)	(37.6)	-	Ⅷ -A5
345	Ⅳ	[5.3]	(14.2)	(14.2)	-	Ⅷ -B	415	Ⅲ-2	[7.5]	(22.4)	(28.2)	-	Ⅷ -A5
346	Ⅲ-2	[7.0]	-	(20.0)	(20.0)	Ⅶ~Ⅷ -B	416	Ⅱ	[25.1]	(24.9)	(28.8)	-	Ⅷ -A5
347	Ⅲ-2	[5.4]	-	(15.0)	(15.0)	Ⅶ~Ⅷ -B	417	Ⅲ-2	[30.4]	-	(30.4)	-	Ⅷ -A5
348	Ⅲ-2	[5.3]	-	(12.0)	(12.0)	Ⅷ -B	418	Ⅳ	[10.9]	-	(23.8)	7.0	Ⅴ 2~3-A5
349	Ⅲ-2	[6.4]	-	(16.2)	(16.2)	Ⅷ 1-B	419	Ⅴ-1	[8.7]	-	(16.8)	(4.2)	X 3
350	Ⅲ-2	[8.6]	-	(17.3)	(17.3)	Ⅷ 1-B	420	Ⅱ	[10.8]	-	(18.8)	11.8	X 3

番号	層位	器高	口径	最大径	底径	分類	番号	層位	器高	口径	最大径	底径	分類
421	IV	[6.5]	-	(14.8)	(6.6)	X 3	477	I	[1.7]	-	(9.6)	8.9	X 3
422	-	[5.0]	-	(14.0)	(8.3)	X 3	478	I	[3.9]	-	(10.8)	9.0	X 3
423	IV-9	[9.1]	-	(19.3)	(9.4)	X 3	479	III-2	[7.1]	-	(16.6)	(8.6)	X 3
424	IV	[7.2]	-	(14.5)	3.0	X 3	480	I	[6.4]	-	(14.4)	9.2	X 3
425	III-2	[8.4]	-	(15.8)	3.8	X 3	481	III-2	[5.0]	-	(15.9)	(8.3)	X 3
426	III-2	[4.0]	-	(12.2)	4.4	X 3	482	IV	[6.9]	-	(14.0)	(7.4)	X 3
427	IV	[2.1]	-	(12.0)	丸底	X 3	483	I	[5.1]	-	(12.4)	9.4	X 3
428	-	[3.0]	-	(14.7)	丸底	X 3	484	I	[7.5]	-	(15.2)	7.6	X 3
429	III-2	[6.8]	-	(13.1)	(4.2)	X 3	485	III-2	[8.2]	-	(18.2)	9.4	X 3
430	IV	[8.7]	-	(17.6)	4.5	X 3	486	III-2	[10.2]	-	(18.2)	7.1	X 3
431	III-2	[7.0]	-	(13.4)	(3.8)	X 3	487	III-2	[8.3]	-	(20.8)	(10.8)	X 3
432	III-2	[7.1]	-	(15.2)	(4.4)	X 3	488	III-2	[7.0]	-	(17.6)	(10.0)	X 3
433	IV	[5.7]	-	(16.2)	(3.8)	X 3	489	-	[5.8]	-	(11.1)	(8.4)	X 3
434	III-2	[4.6]	-	(13.8)	(7.0)	X 3	490	III-2	[5.4]	-	(15.4)	(9.8)	X 3
435	IV	[4.0]	-	(8.9)	7.0	X 3	491	I	[5.2]	-	(12.6)	6.0	X 3
436	VI	[4.7]	-	(9.0)	8.9	X 3	492	-	[6.5]	-	(11.2)	(9.0)	X 3
437	VI	[5.0]	-	(7.0)	6.2	X 3	493	V-1	[6.4]	-	(12.0)	(6.6)	X 3
438	V-1	[3.4]	-	(6.0)	(5.6)	X 3	494	-	[6.3]	-	(11.1)	(8.2)	X 3
439	IV	[2.6]	-	(6.1)	(5.0)	X 3	495	III-2	[6.6]	-	(16.4)	(7.2)	X 3
440	V-1	[2.7]	-	(6.4)	(6.4)	X 3	496	IV	[8.3]	-	(19.3)	5.0	X 3
441	IV	[5.4]	-	(7.5)	7.2	X 3	497	III-2	[11.5]	-	(15.5)	4.8	X 3
442	IV-6	[7.1]	-	(8.8)	6.0	X 3	498	III-2	[8.6]	-	(14.3)	4.0	X 3
443	IV	[4.7]	-	(10.2)	(9.0)	X 3	499	III-2	[7.2]	-	(14.8)	(4.5)	X 3
444	IV	[5.5]	-	(12.6)	(5.4)	X 3	500	IV-2	[3.3]	-	(9.0)	(2.5)	X 3
445	IV-9	[3.6]	-	(9.6)	(8.0)	X 3	501	VI	[3.0]	-	(8.5)	4.2	X 3
446	IV-6	[3.9]	-	(10.1)	(10.0)	X 3	502	I	[5.2]	-	(12.0)	4.6	X 3
447	IV	[6.0]	-	(17.2)	(14.0)	X 3	503	IV	[8.3]	-	(12.5)	(3.2)	X 3
448	V-1	[6.7]	-	(13.6)	10.0	X 3	504	III-2	[8.7]	-	(12.0)	3.2	X 3
449	IV	[8.6]	-	(15.4)	(7.2)	X 3	505	III-2	[11.4]	-	(18.1)	(4.6)	X 3
450	-	[9.2]	-	(17.3)	7.6	X 3	506	IV-2	[11.3]	-	(19.0)	(4.5)	X 3
451	IV-9	[1.0]	-	(10.0)	(10.0)	X 3	507	I	[9.7]	-	(17.4)	4.7	X 3
452	IV	[4.7]	-	(11.8)	(7.8)	X 3	508	IV	[6.5]	-	(11.0)	4.2	X 3
453	-	[3.7]	-	(11.2)	8.2	X 3	509	IV	[11.1]	-	(15.2)	3.8	X 3
454	IV	[5.5]	-	(13.0)	11.2	X 3	510	IV	[10.0]	-	(18.2)	5.5	X 3
455	IV	[6.1]	-	(12.7)	7.7	X 3	511	III-2	[5.3]	-	(14.2)	4.4	X 3
456	-	[3.9]	-	(9.4)	8.2	X 3	512	III-2	[4.0]	-	(12.4)	(5.2)	X 3
457	-	[2.2]	-	(11.1)	(10.1)	X 3	513	III-2	[5.8]	-	(11.2)	2.3	X 3
458	III-2	[5.1]	-	(9.7)	8.0	X 3	514	III-2	[4.2]	-	(11.6)	(9.4)	X 3
459	IV-9	[4.6]	-	(9.6)	6.0	X 3	515	III-2	[4.7]	-	(8.0)	3.4	X 3
460	V-1	[3.2]	-	(10.0)	(8.0)	X 3	516	I	[4.8]	-	(8.8)	6.2	X 3
461	IV	[2.0]	-	(8.9)	(6.6)	X 3	517	III-2	[3.1]	-	(14.2)	(10.0)	X 3
462	IV	[3.1]	-	(9.6)	6.4	X 3	518	III-2	[9.0]	-	(21.6)	(7.0)	X 3
463	IV	[2.6]	-	(9.6)	6.4	X 3	519	III-2	[6.1]	-	(20.2)	12.2	X 3
464	IV	[3.8]	-	(8.9)	4.1	X 3	520	IV-6	[8.3]	-	(23.5)	(11.2)	X 3
465	IV-9	[3.4]	-	(7.8)	(5.0)	X 3	521	III-2	[6.1]	-	(18.2)	(10.0)	X 3
466	III-2	[5.8]	-	(16.2)	(10.0)	X 3	522	I	[7.6]	-	(19.6)	(11.0)	X 3
467	IV	[7.4]	-	(12.6)	(8.3)	X 3	523	III-2	[5.5]	-	(13.4)	8.8	X 3
468	IV-9	[3.2]	-	(9.6)	(6.0)	X 3	524	-	[4.6]	-	(13.3)	9.0	X 3
469	IV	[1.2]	-	(9.2)	(9.0)	X 3	525	III-2	[4.0]	-	(15.3)	(11.1)	X 3
470	IV	[0.9]	-	(7.2)	6.4	X 3	526	VI	[7.1]	-	(16.8)	(8.0)	X 3
471	III-2	[4.4]	-	(11.4)	(7.1)	X 3	527	VI	[1.0]	-	(12.2)	10.3	X 3
472	III-2	[3.0]	-	(9.6)	(9.2)	X 3	528	IV	[1.6]	-	(13.0)	(6.0)	X 3
473	III-2	[2.6]	-	(12.6)	12.0	X 3	529	IV	[5.0]	-	(13.4)	(6.1)	X 3
474	III-2	[10.0]	-	(14.4)	5.8	X 3	530	III-2	[4.5]	-	(15.4)	7.4	X 3
475	III-2	[7.3]	-	(19.6)	(11.2)	X 3	531	IV	[7.7]	-	(20.0)	8.0	X 3
476	I	[4.7]	-	(15.2)	11.0	X 3	532	IV-6	[5.6]	-	(18.8)	(9.1)	X 3

第62表 I-6グリッド出土破片土器観察表(第383~第453区)

番号	層位	分類	番号	層位	分類	番号	層位	分類	番号	層位	分類
533	IV-6	II 1-A4	543	IV-9	II 5-A4	553	V-1	III 5-A4	563	V-1	IV 3-A3
534	V-1	II 1-A4	544	VI	II 5-A4	554	V-1	III 5-A4	564	-	IV 3-A3
535	IV-6	II 1-A4	545	IV	II 5-A4	555	V-1	III 5-A4	565	IV	IV 3-A3
536	IV-9	II 1-A4	546	VI	II 5-A4	556	VI	IV 2-A4	566	III-2	IV 3-A3
537	IV	II 1-A4	547	IV-6	II 5-A4	557	III-2	IV 2-A4	567	VI	IV 3-A4
538	V-1	II 5-A4	548	IV	III 5-A4	558	V-1	IV 2-A4	568	IV	IV 3-A4
539	V-1	II 8-A4	549	IV-9	III 6-A3	559	IV	IV 2-A4	569	-	IV 4-A2
540	V-1	II 8-A4	550	V-1	III 5-A4	560	VI	IV 2-A4	570	IV	IV 4-A2
541	V-1	II 5-A4	551	VI	III 5-A4	561	IV	IV 3-A3	571	III-2	IV 4-A2
542	VI	II 5-A4	552	IV	III 5-A4	562	VI	IV 3-A3	572	VI	IV 4-A2

番号	層位	分類
573	VI	IV 4-A2
574	IV	IV 4-A2
575	IV -6	IV 4-A2
576	IV	IV 4-A2
577	IV -9	IV 4-A2
578	IV -6	IV 4-A2
579	III -2	IV 4-A2
580	V -1	IV 4-A4
581	VI	IV 4-A4
582	IV	IV 4-A4
583	IV	IV 4-A4
584	III -2	IV 4-A4
585	IV	IV 4-A4
586	V -1	IV 4-A4
587	IV -6	IV 4-A4
588	V -1	IV 4-A4
589	VI	IV 4-A4
590	III -4	IV 4-A4
591	VI	IV 4-A4
592	V -1	IV 4-A4
593	IV	IV 4-A4
594	V -1	IV 4-A4
595	IV	IV 4-A4
596	VI	IV 4-A4
597	IV	IV 4-A4
598	IV	IV 4-A4
599	V -1	IV 4-A4
600	VI	IV 4-A4
601	IV -3	IV 4-A4
602	IV -9	IV 4-A4
603	IV -9	IV 4-G
604	IV	V 1-A1
605	IV	V 1-A2
606	V -1	V 1-C2
607	-	V 2-A3
608	IV -9	V 2-A3
609	IV	V 2-A3
610	IV	V 2-A3
611	V -1	V 2-A3
612	IV	V 2-A3
613	IV	V 2-A3
614	IV	V 2-A3
615	-	V 2-A3
616	IV -6	V 2-A3
617	V -1	V 2-A3
618	IV -9	V 2-A3
619	IV	V 2-A3
620	IV	V 2-A3
621	IV	V 2-A3
622	IV	V 2 ~ 3-A3
623	IV	V 2 ~ 3-A3
624	-	V 2 ~ 3-A3
625	IV -6	V 2 ~ 3-A3
626	IV	V 3-A3
627	IV	V 2-A3
628	VI	V 2 ~ 3-A4
629	V -1	V 2 ~ 3-A4
630	IV -6	V 2 ~ 3-A4
631	IV -9	V 2-C2
632	III -2	V 2-C2
633	IV	V 2 ~ 3-A4
634	IV	V 2 ~ 3-A4
635	IV	V 2 ~ 3-A4
636	VI	V 2 ~ 3-A4
637	IV	V 2 ~ 3-A4
638	IV	V 2 ~ 3-A4
639	IV	V 2 ~ 3-A4
640	V -1	V 2 ~ 3-A4
641	IV -9	V 2 ~ 3-A4
642	V -1	V 2 ~ 3-A4

番号	層位	分類
643	VI	V 2 ~ 3-A4
644	IV -9	V 2 ~ 3-A4
645	IV	V 2 ~ 3-A4
646	IV	V 2 ~ 3-A4
647	V -1	V 2 ~ 3-A4
648	V -1	V 2 ~ 3-A4
649	IV -9	V 2 ~ 3-A4
650	III -2	V 2 ~ 3-A4
651	VI	V 2 ~ 3-A4
652	III -2	V 2 ~ 3-A4
653	IV -9	V 2 ~ 3-A4
654	IV	V 2 ~ 3-A4
655	IV	V 2 ~ 3-A4
656	IV -9	V 2 ~ 3-A4
657	-	V 2 ~ 3-A4
658	V -1	V 2 ~ 3-A4
659	IV -9	V 2 ~ 3-A4
660	IV -6	V 2 ~ 3-A4
661	I	V 2 ~ 3-A4
662	IV	V 2 ~ 3-A4
663	VI	V 2 ~ 3-A4
664	IV	V 2 ~ 3-A4
665	IV	V 2-A3
666	IV -9	V 2-A3
667	IV	V 2-A3
668	V -1	V 2-A3
669	III -2	V 2-A3
670	V -1	V 2-A3
671	IV -9	V 2-A3
672	IV	V 2-A4
673	IV -9	V 2-A4
674	IV -9	V 2-A4
675	IV	V 2-A4
676	-	V 2-A4
677	VI	V 2-A4
678	V -1	V 2-A4
679	V -1	V 2-A4
680	IV	V 2-A4
681	IV	V 2-A4
682	V -1	V 2 ~ 3-A5
683	IV	V 2 ~ 3-A5
684	IV	V 2 ~ 3-A5
685	IV	V 2 ~ 3-A5
686	IV	V 2 ~ 3-A5
687	IV -6	V 2 ~ 3-A5
688	VI	V 2 ~ 3-A
689	IV	V 2 ~ 3-A
690	IV	V 2 ~ 3-A5
691	V -1	V 2 ~ 3-A
692	IV	V 2 ~ 3-A
693	-	V 2 ~ 3-A
694	III -2	V 2 ~ 3-A
695	III -2	V 2 ~ 3-A
696	IV	V 2 ~ 3-A
697	IV -9	V 2 ~ 3-A
698	III -2	V 2 ~ 3-A4
699	III -2	V 2 ~ 3-A4
700	IV	V 2 ~ 3-A4
701	V -1	V 2 ~ 3-A4
702	III -2	V 2 ~ 3-A4
703	IV	V 2 ~ 3-A4
704	IV	V 2 ~ 3-A4
705	V -1	V 2 ~ 3-A4
706	VI	V 2 ~ 3-A4
707	IV -9	V 2 ~ 3-A4
708	IV -2	V 2 ~ 3-A4
709	-	V 2 ~ 3-A4
710	IV -9	V 2 ~ 3-A4
711	V -1	V 2 ~ 3-A4
712	IV	V 2 ~ 3-A4

番号	層位	分類
713	VI	V 2 ~ 3-A4
714	IV	V 2 ~ 3-A4
715	IV -9	V 2 ~ 3-A4
716	IV	V 2 ~ 3-A4
717	IV	V 2 ~ 3-A4
718	IV	V 2 ~ 3-A4
719	IV	V 2 ~ 3-A4
720	V -1	V 2 ~ 3-A4
721	V -1	V 2 ~ 3-A4
722	IV	V 2 ~ 3-A4
723	IV -2	V 2 ~ 3-A4
724	IV	V 2 ~ 3-A4
725	IV	V 2 ~ 3-A4
726	IV	V 2 ~ 3-A4
727	IV	V 2 ~ 3-A4
728	IV	V 2 ~ 3-A4
729	IV	V 2 ~ 4-A4
730	IV	V 2 ~ 4-A4
731	IV	V 2 ~ 4-A4
732	IV	V 2 ~ 4-A4
733	III -2	V 2 ~ 4-A4
734	III -2	V 2 ~ 4-A4
735	IV -9	V 2 ~ 4-A4
736	IV	V 2 ~ 4-A4
737	IV	V 4-A4
738	IV	V 2 ~ 4-A4
739	IV	V 4-A4
740	IV	V 2 ~ 4-A4
741	IV -6	V 2 ~ 4-A4
742	IV	V 2 ~ 4-A4
743	I	V 2 ~ 4-A4
744	IV	V 2 ~ 4-A4
745	IV -2	V 4-A4
746	IV	V 2 ~ 4-A4
747	IV	V 2 ~ 4-A4
748	IV	V 2 ~ 4-A4
749	V -1	V 3 ~ 4-A3
750	IV	V 3 ~ 4-A3
751	IV	V 3 ~ 4-A3
752	IV	V 3 ~ 4-A3
753	II	V 3 ~ 4-A3
754	IV	V 3 ~ 4-A3
755	IV	V 3 ~ 4-A3
756	IV	V 3 ~ 4-A3
757	IV	V 3 ~ 4-A3
758	IV	V 3 ~ 4-A3
759	IV	V 3 ~ 4-A3
760	IV	V 3 ~ 4-A3
761	IV	V 3 ~ 4-A3
762	V -1	V 3 ~ 4-A7
763	V -1	V 3 ~ 4-A4
764	IV -3	V -A2
765	IV -6	V 3 ~ 4-A4
766	IV -3	V 3 ~ 4-A4
767	IV	V 3 ~ 4-A4
768	IV	V 3 ~ 4-A4
769	VI	V 3 ~ 4-A4
770	IV	V 3 ~ 4-A4
771	IV	V 3 ~ 4-A4
772	III -2	V 3 ~ 4-A4
773	IV	V 3 ~ 4-A4
774	VI	V 3 ~ 4-A4
775	IV	V 3 ~ 4-A4
776	IV	V 3 ~ 4-A4
777	IV	V 3 ~ 4-A4
778	-	V 2-A7
779	IV	V 2-A7
780	IV	V 2-A7
781	V -1	V 2-A7
782	IV -9	V 2-A7

番号	層位	分類
783	IV -9	V 2-A7
784	IV	V 2-A7
785	V -1	V 2-A7
786	VI	V 2-A7
787	IV	V 2-A7
788	IV	V 2-A7
789	V -1	V 2-A7
790	IV	V 2-A7
791	-	V 2-A7
792	IV	V 2-A7
793	III -2	V 2-A7
794	III -2	V 2-A7
795	IV -9	VI 1-A7
796	VI	VI 1-A7
797	IV -9	V 2-A7
798	IV -9	V 2-A7
799	IV	V 2-A7
800	VI	V 2-A7
801	V -1	V 1-A7
802	IV	V 1-A7
803	V -1	V 1-A7
804	V -1	V 1-A7
805	IV	V 1-A7
806	IV	V 1-A7
807	IV	V 1-A7
808	V -1	V 1-A7
809	IV -9	V 1-A7
810	IV	V 1-A7
811	IV -9	V 1-A7
812	III -2	V 1-A7
813	III -2	V 1-A7
814	IV -9	V 1-A7
815	V -1	V 1-A7
816	-	V 2 ~ 3-A7
817	IV -9	V 2 ~ 3-A7
818	V -1	V 2 ~ 3-A7
819	IV	V 2 ~ 3-A7
820	IV -9	V 2 ~ 3-A7
821	IV -9	V 2 ~ 3-A7
822	IV -9	V 2 ~ 3-A7
823	IV	V 2 ~ 3-A7
824	VI	V 2 ~ 3-A7
825	IV	V 2 ~ 3-A7
826	VI	V 2 ~ 3-A7
827	III -2	V 2 ~ 3-A7
828	IV	V 2 ~ 3-A7
829	IV	V 2 ~ 3-A7
830	VI	V 2 ~ 3-A7
831	IV	V 2 ~ 3-A7
832	IV	V 2 ~ 3-A7
833	III -2	V 2 ~ 3-A7
834	IV	V 2 ~ 3-A7
835	IV -9	V 2 ~ 3-A7
836	IV	V 2 ~ 3-A7
837	III -2	V 2 ~ 3-A7
838	III -2	V 2 ~ 3-A7
839	IV	V 2 ~ 3-A7
840	IV	V 3-A7
841	IV	V 3-A7
842	IV	V 3-A7
843	VI	V 2 ~ 3-A7
844	V -1	V 2 ~ 3-A7
845	IV	V 2 ~ 3-A7
846	V -1	V 2 ~ 3-A7
847	IV	V 2 ~ 3-A7
848	V -1	V 2 ~ 3-A7
849	IV	V 2 ~ 3-A7
850	III -2	V 2 ~ 3-A7
851	IV	V 4-A3
852	IV	V 4-A3

番号	層位	分類	番号	層位	分類	番号	層位	分類	番号	層位	分類
853	IV -2	V 4-A3	923	IV	V 3 ~ 4-A5	993	VI	V 2 ~ 3-C2	1063	III -2	V 2 ~ 4-A2
854	IV -2	V 4-A3	924	IV	V 3 ~ 4-A5	994	VI	V 2 ~ 3-C2	1064	IV	V 2 ~ 4-A2
855	IV -2	V 4-A3	925	IV	V 3 ~ 4-A5	995	III -2	V 2 ~ 3-C2	1065	VI	V 2 ~ 4-A2
856	IV	V 4-A3	926	IV	V 1-C2	996	IV -9	V 2 ~ 3-C2	1066	V -1	V 2 ~ 4-A2
857	III -2	V 4-A3	927	IV -9	V 1-C2	997	IV	V 2 ~ 3-C2	1067	VI	V 2 ~ 4-A2
858	IV -2	V 4-A3	928	IV -9	V 1-C2	998	VI	V 2 ~ 3-C2	1068	IV	V 2 ~ 4-A2
859	IV -9	V 4-A3	929	IV -9	V 1-C2	999	V -1	V 2 ~ 3-C2	1069	IV -9	V 2 ~ 4-A2
860	IV	V 4-A3	930	-	V 1-C2	1000	V -1	V 2 ~ 3-C2	1070	IV	V 2 ~ 4-A2
861	IV	V 4-A3	931	IV	V 1-C2	1001	IV	V 2 ~ 3-C2	1071	-	V 2 ~ 4-A2
862	IV	V 4-A3	932	VI	V 2 ~ 3-C2	1002	IV -9	V 2 ~ 3-C2	1072	IV -6	V 2 ~ 4-A2
863	IV	V 4-A3	933	IV -9	V 2 ~ 3-C2	1003	V -1	V 2 ~ 3-C2	1073	V -1	V 2 ~ 4-A2
864	IV	V 4-A3	934	IV	V 2 ~ 3-C2	1004	IV	V 2 ~ 3-C2	1074	IV	V 2 ~ 4-A2
865	IV	V 4-A3	935	III -2	V 2 ~ 3-C2	1005	VI	V 4-C2	1075	IV	V 2 ~ 4-A2
866	IV -2	V 4-A3	936	IV	V 2 ~ 3-C2	1006	IV -9	V 4-C2	1076	V -1	V 2 ~ 4-A2
867	IV -3	V 4-A3	937	IV	V 2 ~ 3-C2	1007	IV -2	V 4-C2	1077	VI	V 2 ~ 4-A2
868	IV	V 4-A3	938	VI	V 2 ~ 3-C2	1008	IV	V 4-C2	1078	VI	V 2 ~ 4-A2
869	IV	V 4-A3	939	IV	V 2 ~ 3-C2	1009	IV	V 4-C2	1079	IV -9	V 2 ~ 4-A2
870	IV	V 4-A3	940	IV -9	V 2 ~ 3-C2	1010	V -1	V 2 ~ 3-C2	1080	IV	V 2 ~ 4-A2
871	IV	V 4-A3	941	IV -9	V 2 ~ 3-C2	1011	V -1	V 2 ~ 3-A7	1081	IV	V 2 ~ 4-A2
872	IV	V 4-A3	942	IV -9	V 2 ~ 3-C2	1012	IV	V 2 ~ 3-A7	1082	IV	V 2 ~ 4-A2
873	-	V 4-A3	943	IV	V 2 ~ 3-C2	1013	IV	V 2 ~ 3-A7	1083	IV -9	V 2 ~ 4-A5
874	IV	V 4-A3	944	VI	V 2 ~ 3-C2	1014	III -2	V 2 ~ 3-A7	1084	IV	V 2 ~ 4-A5
875	IV	V 4-A3	945	V -1	V 2 ~ 3-C2	1015	IV	V 2 ~ 3-A7	1085	III -2	V 2 ~ 4-A5
876	IV	V 4-A3	946	V -1	V 2 ~ 3-C2	1016	V -1	V 2 ~ 3-A7	1086	VI	V 2-A4
877	IV -9	V 4-A3	947	V -1	V 2 ~ 3-C2	1017	V -1	V 2 ~ 3-A7	1087	VI	V 2 ~ 4-A4
878	IV	V 4-A4	948	IV -9	V 2 ~ 3-C2	1018	V -1	V 2 ~ 3-A7	1088	IV -9	VI 1-A3
879	IV -6	V 4-A4	949	IV -9	V 2 ~ 3-C2	1019	III -2	V 2 ~ 3-A7	1089	III -2	VI 1-A3
880	IV	V 4-A4	950	IV	V 2 ~ 3-C2	1020	IV	V 2 ~ 3-A7	1090	III -2	VI 1-A3
881	IV	V 4-A4	951	VI	V 2 ~ 3-C2	1021	III -2	V 2 ~ 3-A7	1091	IV -3	VI 1-A3
882	V -1	V 4-A4	952	V -1	V 2 ~ 3-C2	1022	V -1	V 2 ~ 3-A7	1092	V -1	VI 1-A3
883	V -1	V 4-A4	953	IV	V 2 ~ 3-C2	1023	V -1	V 2 ~ 3-A7	1093	IV	VI 1-A3
884	IV	V 4-A4	954	IV	V 2 ~ 3-C2	1024	IV -6	V 2 ~ 3-A7	1094	IV	VI 1-A3
885	V -1	V 4-A4	955	VI	V 2 ~ 3-C2	1025	III -2	V 2 ~ 3-A7	1095	IV	VI 1-A3
886	IV	V 4-A4	956	IV -9	V 2 ~ 3-C2	1026	IV	V 2 ~ 3-A7	1096	IV	VI 1-A3
887	IV	V 4-A4	957	IV	V 2 ~ 3-C2	1027	IV	V 2 ~ 3-A7	1097	IV -3	VI 1-A3
888	IV	V 4-A4	958	IV	V 2 ~ 3-C2	1028	IV	V 2 ~ 3-A7	1098	III -2	VI 1-A3
889	V -1	V 4-A4	959	V -1	V 2 ~ 3-C2	1029	IV	V 2 ~ 4-A7	1099	IV -2	VI 1-A3
890	IV	V 4-A4	960	IV	V 2 ~ 3-C2	1030	IV	V 2 ~ 4-A7	1100	IV	VI 1-A3
891	IV	V 4-A4	961	IV	V 2 ~ 3-C2	1031	IV	V 2 ~ 4-A7	1101	III -2	VI 1-A3
892	III -2	V 4-A4	962	VI	V 2 ~ 3-C2	1032	IV	V 2 ~ 4-A7	1102	IV	VI 1-A3
893	IV	V 4-A4	963	IV	V 2 ~ 3-C2	1033	IV	V 2 ~ 4-A7	1103	III -2	VI 1-A3
894	IV	V 4-A4	964	IV	V 2 ~ 3-C2	1034	IV	V 2 ~ 4-A7	1104	IV -2	VI 1-A3
895	IV -2	V 4-A4	965	V -1	V 2 ~ 3-C2	1035	IV	V 2 ~ 4-A7	1105	IV	VI 1-A3
896	IV	V 4-A4	966	V -1	V 2 ~ 3-C2	1036	IV	V 2 ~ 4-A7	1106	IV	VI 1-A3
897	IV	V 4-A4	967	IV	V 2 ~ 3-C2	1037	IV	V 2 ~ 4-A7	1107	IV -3	VI 1-A3
898	IV	V 4-A4	968	IV	V 2 ~ 3-C2	1038	IV -2	V 2 ~ 4-A7	1108	IV	VI 1-A3
899	IV	V 4-A4	969	IV	V 2 ~ 3-C2	1039	IV	V 2 ~ 4-A7	1109	IV	VI 1-A3
900	IV	V 4-A4	970	IV	V 2 ~ 3-C2	1040	IV	V 2 ~ 4-A7	1110	IV -2	VI 1-A3
901	IV	V 4-A4	971	IV	V 2 ~ 3-C2	1041	IV	V 2 ~ 4-A7	1111	IV	VI 1-A3
902	IV	V 4-A4	972	I	V 2 ~ 3-C2	1042	V -1	V 2 ~ 4-A7	1112	IV	VI 1-A3
903	IV -3	V 4-A4	973	IV	V 2 ~ 3-C2	1043	IV	V 2 ~ 4-A7	1113	IV	VI 1-A3
904	IV	V 4-A4	974	IV	V 2 ~ 3-C2	1044	I	V 2 ~ 4-A7	1114	III -2	VI 1-A3
905	IV	V 4-A4	975	IV	V 2 ~ 3-C2	1045	IV -9	V 2 ~ 4-A2	1115	IV	VI 1-A3
906	IV -9	V 4-A4	976	V -1	V 2 ~ 3-C2	1046	V -1	V 2 ~ 4-A2	1116	IV	VI 1-A3
907	IV	V 4-A4	977	V -1	V 2 ~ 3-C2	1047	IV	V 2 ~ 4-A2	1117	IV	VI 1-A3
908	IV -6	V 4-A4	978	IV	V 4-D2	1048	IV -9	V 2 ~ 4-A2	1118	IV	VI 1-A3
909	IV	V 4-A4	979	III -2	V 2 ~ 3-C2	1049	V -1	V 2 ~ 4-A2	1119	VI	VI 1-A3
910	III -2	V 4-A4	980	IV -6	V 2 ~ 3-C2	1050	III -2	V 2 ~ 4-A2	1120	IV	VI 1-A3
911	IV	V 4-A4	981	V -1	V 4-D2	1051	IV	V 2 ~ 4-A2	1121	IV	VI 1-A3
912	IV	V 4-A4	982	IV -9	V 2 ~ 3-C2	1052	IV	V 2 ~ 4-A2	1122	III -2	VI 2-A3
913	III -2	V 3 ~ 4-A4	983	IV	V 2 ~ 3-C2	1053	VI	V 2 ~ 4-A2	1123	IV	VI 2-A3
914	IV	V 3 ~ 4-A4	984	III -2	V 2 ~ 3-C2	1054	III -2	V 2 ~ 4-A2	1124	IV -6	VI 2-A3
915	IV -6	V 3 ~ 4-A4	985	IV	V 2 ~ 3-C2	1055	III -2	V 2 ~ 4-A2	1125	IV	VI 2-A3
916	V -1	V 3 ~ 4-A4	986	V -1	V 2 ~ 3-C2	1056	III -2	V 2 ~ 4-A2	1126	III -2	VI 2-A3
917	IV -6	V 4-A5	987	V -1	V 2 ~ 3-C2	1057	IV -9	V 2 ~ 4-A2	1127	IV	VI 2 ~ VII 1-A3
918	IV	V 3 ~ 4-A5	988	III -2	V 2 ~ 3-C2	1058	IV	V 2 ~ 4-A2	1128	IV	VI 2 ~ VII 1-A3
919	III -2	V 3 ~ 4-A5	989	IV	V 2 ~ 3-C2	1059	IV	V 2 ~ 4-A2	1129	IV	VI 2 ~ VII 1-A3
920	IV	V 3 ~ 4-A5	990	V -1	V 2 ~ 3-C2	1060	IV	V 2 ~ 4-A2	1130	VI	VI 2 ~ VII 1-A3
921	IV	V 3 ~ 4-A5	991	IV -6	V 2 ~ 3-C2	1061	IV -9	V 2 ~ 4-A2	1131	IV	VI 2 ~ VII 1-A3
922	IV	V 3 ~ 4-A5	992	VI	V 2 ~ 3-C2	1062	V -1	V 2 ~ 4-A2	1132	IV	VI 2 ~ VII 1-A3

番号	層位	分類	番号	層位	分類	番号	層位	分類	番号	層位	分類
1133	Ⅲ-2	Ⅵ2～Ⅶ1-A3	1203	Ⅲ-2	Ⅶ3-A3	1273	Ⅲ-2	Ⅵ1-A4	1343	Ⅳ	Ⅵ2～Ⅶ1-A5
1134	Ⅳ	Ⅵ2～Ⅶ1-A3	1204	Ⅲ-2	Ⅶ3-A3	1274	Ⅳ	Ⅵ1-A4	1344	Ⅲ-2	Ⅵ2～Ⅶ1-A5
1135	Ⅳ	Ⅵ2～Ⅶ1-A3	1205	Ⅳ	Ⅶ3-A3	1275	V-1	Ⅵ1-A4	1345	Ⅲ-2	Ⅵ2～Ⅶ1-A5
1136	Ⅳ	Ⅵ2～Ⅶ1-A3	1206	Ⅳ	Ⅶ2-A3	1276	Ⅲ-2	Ⅵ1-A4	1346	Ⅲ-2	Ⅵ2～Ⅶ1-A5
1137	Ⅲ-2	Ⅵ2～Ⅶ1-A3	1207	Ⅳ	Ⅶ3-A3	1277	V-1	Ⅵ1-A4	1347	Ⅲ-2	Ⅵ2～Ⅶ1-A5
1138	Ⅳ	Ⅵ2～Ⅶ1-A3	1208	I	Ⅶ3-A3	1278	Ⅳ	Ⅵ1-A4	1348	Ⅳ	Ⅶ1～2-A5
1139	I	Ⅵ2～Ⅶ1-A3	1209	I	Ⅶ3-A3	1279	Ⅳ-3	Ⅵ1-A4	1349	Ⅲ-2	Ⅶ1～2-A5
1140	Ⅳ	Ⅶ1～2-A3	1210	Ⅱ	Ⅶ2-A3	1280	Ⅳ	Ⅵ1-A4	1350	Ⅳ	Ⅶ1～2-A5
1141	Ⅲ-2	Ⅶ1～2-A3	1211	Ⅲ-2	Ⅶ2-A3	1281	Ⅲ-2	Ⅵ1-A4	1351	Ⅱ	Ⅶ1～2-A5
1142	Ⅲ-2	Ⅶ1～2-A3	1212	Ⅲ-2	Ⅶ2-A3	1282	Ⅲ-2	Ⅵ1-A4	1352	Ⅳ	Ⅶ1～2-A5
1143	Ⅲ-2	Ⅶ1～2-A3	1213	I	Ⅶ2-A3	1283	Ⅳ	Ⅵ1-A4	1353	Ⅲ-2	Ⅶ1～2-A5
1144	Ⅳ	Ⅶ1～2-A3	1214	I	Ⅶ2-A3	1284	V-1	Ⅵ1-A4	1354	Ⅳ	Ⅶ1～2-A5
1145	Ⅲ-2	Ⅶ1～2-A3	1215	I	Ⅶ2-A3	1285	Ⅳ-9	Ⅵ1-A4	1355	Ⅲ-2	Ⅶ1～2-A5
1146	Ⅳ	Ⅶ1～2-A3	1216	Ⅳ	Ⅵ1-A4	1286	Ⅳ-3	Ⅵ1-A4	1356	Ⅳ	Ⅶ1～2-A5
1147	Ⅲ-2	Ⅶ1～2-A3	1217	Ⅳ	Ⅵ1-A4	1287	Ⅳ	Ⅵ1-A4	1357	Ⅳ	Ⅶ1～2-A5
1148	Ⅳ-2	Ⅶ1～2-A3	1218	Ⅳ	Ⅵ1-A4	1288	Ⅳ	Ⅵ1-A4	1358	Ⅳ	Ⅶ1～2-A5
1149	Ⅲ-2	Ⅶ1～2-A3	1219	Ⅳ-2	Ⅵ1-A4	1289	Ⅳ	Ⅵ1-A4	1359	Ⅳ	Ⅶ1～2-A5
1150	Ⅲ-2	Ⅶ2-A3	1220	Ⅳ-3	Ⅵ1-A4	1290	Ⅲ-2	Ⅵ1-A4	1360	Ⅳ	Ⅶ1～2-A5
1151	Ⅲ-2	Ⅶ2-A3	1221	Ⅳ-2	Ⅵ1-A4	1291	Ⅲ-2	Ⅵ1-A4	1361	Ⅳ	Ⅶ1～2-A5
1152	Ⅲ-2	Ⅶ2-A3	1222	Ⅳ-3	Ⅵ1-A4	1292	Ⅳ	Ⅵ1-A4	1362	Ⅳ	Ⅶ1～2-A5
1153	Ⅲ-2	Ⅶ2-A3	1223	Ⅳ-3	Ⅵ1-A4	1293	Ⅳ	Ⅵ1-A4	1363	Ⅱ	Ⅶ1～2-A5
1154	Ⅲ-2	Ⅶ2-A3	1224	Ⅲ-2	Ⅵ1-A4	1294	Ⅳ	Ⅵ2-A4	1364	Ⅲ-2	Ⅶ1～2-A5
1155	I	Ⅶ2-A3	1225	Ⅲ-2	Ⅵ1-A4	1295	Ⅳ	Ⅵ2-A4	1365	Ⅲ-2	Ⅶ1～2-A5
1156	Ⅲ-2	Ⅶ2-A3	1226	Ⅳ	Ⅵ1-A4	1296	Ⅳ	Ⅵ2-A4	1366	Ⅳ	Ⅶ1～2-A5
1157	Ⅲ-2	Ⅶ2-A3	1227	Ⅳ	Ⅵ1-A4	1297	Ⅲ-2	Ⅵ2-A4	1367	Ⅲ-2	Ⅶ1～2-A5
1158	-	Ⅶ2-A3	1228	Ⅳ-3	Ⅵ1-A4	1298	Ⅳ	Ⅵ2-A4	1368	Ⅲ-2	Ⅶ1～2-A5
1159	Ⅳ	Ⅶ2-A3	1229	Ⅵ	Ⅵ1-A4	1299	Ⅳ	Ⅵ1-A5	1369	Ⅲ-2	Ⅶ1～2-A5
1160	Ⅳ	Ⅶ2-A3	1230	Ⅳ	Ⅵ1-A4	1300	Ⅳ	Ⅵ1-A5	1370	Ⅳ	Ⅶ2-A5
1161	I	Ⅶ2-A3	1231	Ⅳ	Ⅵ1-A4	1301	Ⅲ-2	Ⅵ1-A5	1371	Ⅲ-2	Ⅶ2-A5
1162	Ⅳ	Ⅶ2-A3	1232	Ⅳ	Ⅵ1-A4	1302	Ⅳ	Ⅵ1-A5	1372	Ⅲ-2	Ⅶ2-A5
1163	Ⅲ-2	Ⅶ2-A3	1233	Ⅲ-2	Ⅵ1-A4	1303	I	Ⅵ1-A5	1373	Ⅲ-2	Ⅶ2-A5
1164	Ⅲ-2	Ⅶ2-A3	1234	Ⅳ-3	Ⅵ1-A4	1304	Ⅳ	Ⅵ1-A5	1374	Ⅳ	Ⅶ2-A5
1165	Ⅲ-2	Ⅶ2-A3	1235	Ⅳ-3	Ⅵ1-A4	1305	Ⅳ-2	Ⅵ1-A5	1375	Ⅲ-2	Ⅶ2-A5
1166	Ⅳ	Ⅶ2-A3	1236	Ⅲ-2	Ⅵ1-A4	1306	I	Ⅵ1-A5	1376	Ⅲ-2	Ⅶ2-A5
1167	Ⅲ-2	Ⅶ2-A3	1237	Ⅳ-3	Ⅵ1-A4	1307	Ⅳ	Ⅵ1-A5	1377	Ⅲ-2	Ⅶ2-A5
1168	Ⅳ-9	Ⅶ2-A3	1238	Ⅳ-6	Ⅵ1-A4	1308	Ⅲ-2	Ⅵ1-A5	1378	Ⅲ-2	Ⅶ2-A5
1169	Ⅲ-2	Ⅶ2-A3	1239	Ⅳ	Ⅵ1-A4	1309	I	Ⅵ1-A5	1379	Ⅳ	Ⅶ2-A5
1170	Ⅳ	Ⅶ2-A3	1240	Ⅳ	Ⅵ1-A4	1310	Ⅳ	Ⅵ1-A5	1380	Ⅲ-2	Ⅶ2-A5
1171	Ⅲ-2	Ⅶ2-A3	1241	Ⅳ-3	Ⅵ1-A4	1311	Ⅳ	Ⅵ1-A5	1381	Ⅲ-2	Ⅶ2-A5
1172	Ⅲ-2	Ⅶ1～2-A3	1242	Ⅲ-2	Ⅵ1-A4	1312	Ⅳ	Ⅵ1-A5	1382	-	Ⅶ2-A5
1173	Ⅲ-2	Ⅶ1～2-A3	1243	V-1	Ⅵ1-A4	1313	Ⅳ	Ⅵ1-A5	1383	I	Ⅶ2-A5
1174	Ⅳ	Ⅶ1～2-A3	1244	Ⅳ	Ⅵ1-A4	1314	Ⅳ	Ⅵ1-A5	1384	Ⅲ-2	Ⅶ2-A5
1175	Ⅳ	Ⅶ1～2-A3	1245	Ⅳ	Ⅵ1-A4	1315	Ⅲ-2	Ⅵ1-A5	1385	Ⅳ	Ⅶ2-A5
1176	Ⅲ-4	Ⅶ1～2-A3	1246	Ⅵ	Ⅵ1-A4	1316	Ⅲ-2	Ⅵ1-A5	1386	Ⅲ-2	Ⅶ2-A5
1177	Ⅳ	Ⅶ1～2-A3	1247	Ⅳ	Ⅵ1-A4	1317	I	Ⅵ1-A5	1387	Ⅳ	Ⅶ2-A5
1178	V-1	Ⅶ1～2-A3	1248	Ⅳ	Ⅵ1-A4	1318	Ⅲ-2	Ⅵ1-A5	1388	Ⅲ-2	Ⅶ2-A5
1179	Ⅳ	Ⅶ1～2-A3	1249	Ⅳ-6	Ⅵ1-A4	1319	Ⅲ-2	Ⅵ2-A5	1389	Ⅳ	Ⅶ2-A5
1180	Ⅳ-9	Ⅶ1～2-A3	1250	Ⅳ-6	Ⅵ1-A4	1320	Ⅳ	Ⅵ2-A5	1390	Ⅳ	Ⅵ2～Ⅶ2-A5
1181	Ⅲ-2	Ⅶ1～2-A3	1251	Ⅳ	Ⅵ1-A4	1321	Ⅳ	Ⅵ2-A5	1391	Ⅲ-2	Ⅵ2～Ⅶ2-A5
1182	Ⅳ-2	Ⅶ1～2-A3	1252	Ⅳ	Ⅵ1-A4	1322	Ⅳ	Ⅵ2-A5	1392	Ⅲ-2	Ⅵ2～Ⅶ2-A5
1183	Ⅳ-2	Ⅶ1～2-A3	1253	Ⅳ	Ⅵ1-A4	1323	Ⅲ-2	Ⅵ2-A5	1393	Ⅲ-2	Ⅵ2～Ⅶ2-A5
1184	Ⅳ	Ⅶ1～2-A3	1254	Ⅳ	Ⅵ1-A4	1324	Ⅲ-2	Ⅵ2-A5	1394	Ⅳ	Ⅵ2～Ⅶ2-A5
1185	Ⅳ	Ⅶ1～2-A3	1255	Ⅳ	Ⅵ1-A4	1325	Ⅳ	Ⅵ2-A5	1395	Ⅲ-2	Ⅵ2～Ⅶ2-A5
1186	V-1	Ⅶ1～2-A3	1256	Ⅲ-2	Ⅵ1-A4	1326	Ⅳ	Ⅵ2-A5	1396	Ⅳ	Ⅵ2～Ⅶ2-A5
1187	I	Ⅶ1～2-A3	1257	Ⅳ	Ⅵ1-A4	1327	Ⅲ-2	Ⅵ2～Ⅶ1-A5	1397	Ⅳ	Ⅵ2～Ⅶ2-A5
1188	Ⅲ-2	Ⅶ1～2-A3	1258	Ⅳ-9	Ⅵ1-A4	1328	-	Ⅵ2～Ⅶ1-A5	1398	Ⅳ	Ⅵ2～Ⅶ2-A5
1189	Ⅳ	Ⅶ1～2-A3	1259	I	Ⅵ1-A4	1329	Ⅲ-2	Ⅵ2～Ⅶ1-A5	1399	Ⅲ-2	Ⅵ2～Ⅶ2-A5
1190	Ⅲ-2	Ⅶ1～2-A3	1260	Ⅳ-3	Ⅵ1-A4	1330	Ⅳ	Ⅵ2～Ⅶ1-A5	1400	Ⅳ-3	Ⅵ2～Ⅶ2-A5
1191	Ⅲ-2	Ⅶ1～2-A3	1261	Ⅳ-2	Ⅵ1-A4	1331	Ⅳ	Ⅵ2～Ⅶ1-A5	1401	Ⅳ	Ⅵ2～Ⅶ2-A5
1192	Ⅲ-2	Ⅶ3-A3	1262	Ⅳ	Ⅵ1-A4	1332	Ⅳ	Ⅵ2～Ⅶ1-A5	1402	Ⅳ	Ⅵ2～Ⅶ2-A5
1193	Ⅱ	Ⅶ3-A3	1263	Ⅳ	Ⅵ1-A4	1333	Ⅱ	Ⅵ2～Ⅶ1-A5	1403	Ⅳ	Ⅵ2～Ⅶ2-A5
1194	Ⅳ	Ⅶ3-A3	1264	Ⅳ-6	Ⅵ1-A4	1334	Ⅳ	Ⅵ2～Ⅶ1-A5	1404	Ⅳ	Ⅵ2～Ⅶ2-A5
1195	Ⅲ-2	Ⅶ3-A3	1265	Ⅳ-3	Ⅵ1-A4	1335	Ⅳ	Ⅵ2～Ⅶ1-A5	1405	Ⅳ	Ⅵ2～Ⅶ2-A5
1196	Ⅲ-2	Ⅶ3-A3	1266	Ⅵ	Ⅵ1-A4	1336	Ⅲ-2	Ⅵ2～Ⅶ1-A5	1406	Ⅳ	Ⅵ2～Ⅶ2-A5
1197	-	Ⅶ3-A3	1267	V-1	Ⅵ1-A4	1337	Ⅳ	Ⅵ2～Ⅶ1-A5	1407	Ⅳ	Ⅵ2～Ⅶ2-A5
1198	I	Ⅶ3-A3	1268	Ⅳ	Ⅵ1-A4	1338	Ⅳ	Ⅵ2～Ⅶ1-A5	1408	V-1	Ⅵ2～Ⅶ2-A5
1199	Ⅲ-2	Ⅶ3-A3	1269	Ⅳ	Ⅵ1-A4	1339	V-1	Ⅵ2～Ⅶ1-A5	1409	Ⅳ	Ⅵ2～Ⅶ2-A5
1200	Ⅲ-2	Ⅶ3-A3	1270	V-1	Ⅵ1-A4	1340	Ⅲ-2	Ⅵ2～Ⅶ1-A5	1410	V-1	Ⅵ2～Ⅶ2-A5
1201	I	Ⅶ3-A3	1271	Ⅳ	Ⅵ1-A4	1341	Ⅲ-2	Ⅵ2～Ⅶ1-A5	1411	Ⅳ-2	Ⅵ2～Ⅶ2-A5
1202	Ⅲ-2	Ⅶ3-A3	1272	Ⅳ-2	Ⅵ1-A4	1342	Ⅲ-2	Ⅵ2～Ⅶ1-A5	1412	Ⅳ-2	Ⅵ2～Ⅶ2-A5

番号	層位	分類	番号	層位	分類	番号	層位	分類	番号	層位	分類
1413	IV -3	VI 2 ~ VII 2-A5	1483	I	VII 1-A4	1553	IV	VII 2-A5	1623	IV	VII 1 ~ 2-C1
1414	IV -2	VI 2 ~ VII 2-A5	1484	III -2	VII 1-A4	1554	III -2	VII 2-A5	1624	IV	VII 1 ~ 2-C1
1415	IV -3	VI 2 ~ VII 2-A5	1485	III -2	VII 1 ~ 2-A4	1555	III -2	VII 2-A5	1625	III -2	VII 1 ~ 2-C1
1416	IV	VI 2 ~ VII 2-A5	1486	III -2	VII 1 ~ 2-A4	1556	III -2	VII 2-A5	1626	IV	VII 1 ~ 2-C1
1417	III -2	VI 2 ~ VII 2-A5	1487	III -2	VII 1 ~ 2-A4	1557	IV	VII 2-A5	1627	III -2	VII 1 ~ 2-C1
1418	III -2	VI 2 ~ VII 2-A5	1488	V -1	VII 1 ~ 2-A4	1558	III -2	VII 2-A5	1628	II	VII 1 ~ 2-C1
1419	III -4	VI 2 ~ VII 2-A5	1489	IV	VII 1 ~ 2-A4	1559	III -2	VII 2-A5	1629	I	VII 1 ~ 2-C1
1420	III -2	VI 2 ~ VII 2-A5	1490	IV	VII 1 ~ 2-A4	1560	III -2	VII 2-A5	1630	III -2	VII 1 ~ 2-C1
1421	IV -2	VI 2 ~ VII 2-A5	1491	IV	VII 1 ~ 2-A4	1561	III -2	VII 2-A5	1631	I	VII 1 ~ 2-C1
1422	IV -2	VI 2 ~ VII 2-A5	1492	III -2	VII 1 ~ 2-A4	1562	IV	VII 2-A5	1632	III -2	VII 1 ~ 2-C1
1423	IV	VI 2 ~ VII 2-A5	1493	III -2	VII 1 ~ 2-A4	1563	IV	VII 2-A5	1633	III -2	VII 1 ~ 2-C1
1424	IV	VI 2 ~ VII 2-A5	1494	IV	VII 1 ~ 2-A4	1564	III -2	VII 2-A5	1634	I	VII 1 ~ 2-C1
1425	V -1	VI 2 ~ VII 2-A5	1495	III -2	VII 1 ~ 2-A4	1565	I	VII 2-A5	1635	I	VII 1 ~ 2-C1
1426	III -2	VI 2 ~ VII 2-A5	1496	IV	VII 1 ~ 2-A4	1566	IV	VII 2-A5	1636	-	VII 1 ~ 2-C1
1427	I	VI 2 ~ VII 2-A5	1497	III -2	VII 1 ~ 2-A4	1567	I	VII 2-A5	1637	IV	VI 1 ~ 2-C2
1428	III -2	VII 1 ~ 2-A3	1498	I	VII 1 ~ 2-A4	1568	III -2	VII 2-A5	1638	II	VI 1 ~ 2-C2
1429	III -2	VII 1 ~ 2-A3	1499	IV -2	VII 1 ~ 2-A4	1569	IV	VII 2-A5	1639	IV -2	VI 1 ~ 2-C2
1430	IV	VII 1 ~ 2-A3	1500	IV	VII 1 ~ 2-A4	1570	III -2	VII 2-A5	1640	IV	VI 1 ~ 2-C2
1431	IV	VI 2 ~ VII 2-A5	1501	IV	VII 1 ~ 2-A4	1571	IV	VII 2-A5	1641	IV	VI 1 ~ 2-C2
1432	III -2	VI 2 ~ VII 2-A5	1502	I	VII 1 ~ 2-A4	1572	IV	VII 2-A5	1642	IV -3	VI 1 ~ 2-C2
1433	IV	VI 1-A5	1503	III -2	VII 1 ~ 2-A4	1573	IV	VII 2-A5	1643	IV	VI 1 ~ 2-C2
1434	IV	VI 1-A5	1504	IV	VII 1 ~ 2-A4	1574	III -2	VII 2-A5	1644	I	VII 1 ~ 2-C2
1435	IV	VI 1-A5	1505	III -2	VII 1 ~ 2-A4	1575	IV	VII 2-A5	1645	III -2	VII 1 ~ 2-C2
1436	IV	VI 1-A5	1506	IV	VII 1 ~ 2-A4	1576	V -1	VII 2-A	1646	III -2	VII 1 ~ 2-C2
1437	IV	VI 1-A5	1507	III -2	VII 1 ~ 2-A4	1577	V -1	VII 2-A	1647	III -2	VII 1 ~ 2-C2
1438	IV	VI 1-A5	1508	IV	VII 1 ~ 2-A4	1578	-	VII 2-A	1648	III -2	VII 1 ~ 2-C2
1439	IV	VI 1-A5	1509	III -2	VII 1 ~ 2-A4	1579	I	VII 2-A	1649	III -2	VII 1 ~ 2-C2
1440	IV	VI 1-A5	1510	III -2	VII 1 ~ 2-A4	1580	II	VII 2-A	1650	I	VII 1 ~ 2-C2
1441	IV -3	VI 1-A5	1511	III -2	VII 1 ~ 2-A4	1581	III -2	VII 2-A	1651	IV	VII 1 ~ 2-C2
1442	IV	VI 1-A5	1512	III -2	VII 1 ~ 2-A4	1582	III -2	VII 2-A	1652	III -2	VII 1 ~ 2-C2
1443	IV	VI 1-A5	1513	III -2	VII 1 ~ 2-A4	1583	III -2	VII 2-A	1653	III -2	VII 1 ~ 2-C2
1444	IV -6	VI 1-A5	1514	IV	VII 1 ~ 2-A4	1584	III -2	VII 2-A	1654	III -2	VII 1 ~ 2-C2
1445	IV -3	VI 1-A5	1515	III -2	VII 1 ~ 2-A4	1585	III -2	VII 2-A	1655	III -2	VII 1 ~ 2-C2
1446	IV -3	VI 1-A5	1516	III -2	VII 1 ~ 2-A4	1586	I	VII 1-A	1656	I	VII 1 ~ 2-C2
1447	III -2	VI 1-A5	1517	III -2	VII 1 ~ 2-A4	1587	III -2	VII 2-A	1657	III -2	VII 1 ~ 2-C2
1448	I	VI 1-A5	1518	III -2	VII 1 ~ 2-A4	1588	IV	VI 1-B1	1658	III -2	VII 1 ~ 2-C2
1449	IV	VI 1-A5	1519	III -2	VII 1 ~ 2-A4	1589	III -2	VI 1-B1	1659	IV	VII 1 ~ 2-C2
1450	III -2	VI 1-A5	1520	III -2	VII 1 ~ 2-A4	1590	IV	VI 1-B1	1660	III -2	VII 1 ~ 2-C2
1451	IV	VI 1-A5	1521	III -2	VII 1 ~ 2-A4	1591	III -2	VI 1-B1	1661	III -2	VII 1 ~ 2-C2
1452	IV -2	VI 1-A5	1522	II	VII 1 ~ 2-A4	1592	IV	VI 1-B1	1662	III -2	VII 1 ~ 2-C2
1453	IV -3	VI 1-A5	1523	III -2	VII 1 ~ 2-A4	1593	IV	VI 1-B1	1663	IV	VII 1 ~ 2-C2
1454	IV -3	VI 1-A5	1524	III -2	VII 1 ~ 2-A4	1594	III -2	VI 1-B1	1664	III -2	VII 1 ~ 2-C2
1455	III -2	VI 1-A5	1525	I	VII 1 ~ 2-A4	1595	IV	VI 1-B1	1665	III -2	VII 1-C2
1456	II	VI 2-A5	1526	III -2	VII 1 ~ 2-A4	1596	IV -2	VI 2-B1	1666	IV	VII 1-C2
1457	II	VI 2-A5	1527	III -2	VII 1 ~ 2-A4	1597	IV	VI 2-B1	1667	-	VII 1-C2
1458	-	VI 2-A5	1528	III -2	VII 1 ~ 2-A4	1598	IV	VI 2-B1	1668	-	VII 1-C2
1459	VI	VI 1-A5	1529	III -2	VII 1 ~ 2-A4	1599	IV	VI 2-B1	1669	-	VII 1-C2
1460	IV -2	VI 1-A5	1530	III -2	VII 1 ~ 2-A4	1600	I	VI 2-B1	1670	-	VII 1-C2
1461	V -1	VI 1-A5	1531	III -2	VII 1 ~ 2-A4	1601	I	VI 2-B1	1671	-	VII 1-C2
1462	VI	VI 1-A5	1532	III -2	VII 1 ~ 2-A4	1602	IV	VI 2-B1	1672	-	VII 1-C2
1463	V -1	VI 1-A5	1533	II	VII 1 ~ 2-A4	1603	IV	VI 2-B1	1673	-	VII 1-C2
1464	IV	VI 1-A5	1534	III -2	VII 1 ~ 2-A4	1604	III -2	VII -B	1674	-	VII 1-C2
1465	IV	VI 1-A5	1535	III -2	VII 1 ~ 2-A4	1605	I	VII -B	1675	-	VII 1-C2
1466	IV -2	VI 1-A5	1536	III -2	VII 1 ~ 2-A4	1606	III -2	VII -B	1676	-	VI 1 ~ 2-D2
1467	IV -6	VI 1-A5	1537	II	VII 1 ~ 2-A4	1607	III -2	VII -B	1677	-	VI 1 ~ 2-D2
1468	IV	VI 1-A5	1538	III -2	VII 1 ~ 2-A4	1608	III -2	VII 1 ~ 2-C1	1678	-	VI 1 ~ 2-D2
1469	V -1	VI 1-A5	1539	III -2	VII 1 ~ 2-A4	1609	III -2	VII 1 ~ 2-C1	1679	-	VI 1 ~ 2-D2
1470	VI	VI 1-A5	1540	III -2	VII 1 ~ 2-A4	1610	IV	VII 1 ~ 2-C1	1680	-	VII 1-D2
1471	IV -3	VI 1-A5	1541	III -2	VII 1 ~ 2-A4	1611	IV	VII 1 ~ 2-C1	1681	-	VI 1 ~ 2-D2
1472	IV	VI 1-A5	1542	IV -6	VII 1 ~ 2-A4	1612	IV	VII 1 ~ 2-C1	1682	-	VII 2-D2
1473	IV	VI 1-A5	1543	IV	VII 1 ~ 2-A4	1613	IV	VII 1 ~ 2-C1	1683	-	VII 2-D2
1474	IV	VI 1-A5	1544	III -2	VII 1 ~ 2-A4	1614	III -2	VII 1 ~ 2-C1	1684	-	VII 2-D2
1475	IV	VI 2-A4	1545	III -2	VII 2-A5	1615	III -2	VII 1 ~ 2-C1	1685	-	VII 2-D2
1476	IV	VI 2-A4	1546	III -2	VII 2-A5	1616	III -2	VII 1 ~ 2-C1	1686	-	VII -F
1477	III -2	VII 1-A4	1547	III -4	VII 2-A5	1617	III -2	VII 1 ~ 2-C1	1687	-	VII -F
1478	III -2	VII 1-A4	1548	III -2	VII 2-A5	1618	III -2	VII 1 ~ 2-C1	1688	-	VII -F
1479	III -2	VI 2-A4	1549	I	VII 2-A5	1619	III -2	VII 1 ~ 2-C1	1689	-	VII -F
1480	I	VI 2-A4	1550	IV	VII 2-A5	1620	I	VII 1 ~ 2-C1	1690	-	VII -F
1481	IV	VI 2-A4	1551	III -2	VII 2-A5	1621	III -2	VII 1 ~ 2-C1	1691	-	VII -F
1482	IV -9	VI 2-A4	1552	III -2	VII 2-A5	1622	IV	VII 1 ~ 2-C1	1692	-	VII -F

番号	層位	分類
1693	-	VII -F
1694	-	VII -F
1695	-	VIII 2-F
1696	-	VI 2-G
1697	-	VI 2-G
1698	-	VI 2-G
1699	-	VII -G
1700	-	VII -G
1701	-	VII -G
1702	-	VII -G
1703	-	VII -G
1704	-	VII -G
1705	-	VII -G
1706	-	VII 7-A4
1707	-	VII 7-A4
1708	-	VII 7-A5
1709	-	VII 7-A4
1710	-	VII 7-A4
1711	-	VII 7-A4
1712	-	VII 7-A4
1713	-	VII 7-A4
1714	-	VII 7-A4
1715	-	VII 7-A5
1716	-	VII 7-A5
1717	-	VII 7-A5
1718	-	VII 7-A5
1719	-	VII 7-A5
1720	-	VII 7-A5
1721	-	V 4 ~ VI 1-A6
1722	-	V 4 ~ VI 1-A6
1723	-	V 4 ~ VI 1-A6
1724	-	V 4 ~ VI 1-A6
1725	-	V 4 ~ VI 1-A6
1726	-	V 4 ~ VI 1-A6
1727	-	V 4 ~ VI 1-A6
1728	-	V 4 ~ VI 1-A6
1729	-	V 4 ~ VI 1-A6
1730	-	V 4 ~ VI 1-A6
1731	-	V 4 ~ VI 1-A6
1732	IV -3	V 4 ~ VI 1-A6
1733	IV	V 4 ~ VI 1-A6
1734	III -2	V 4 ~ VI 1-A6
1735	IV	V 4 ~ VI 1-A6
1736	IV -3	V 4 ~ VI 1-A6
1737	IV	V 4 ~ VI 1-A6
1738	IV -2	V 4 ~ VI 1-A6
1739	IV	V 4 ~ VI 1-A6
1740	IV -2	VI 2-A6
1741	IV	VI 2-A6
1742	III -2	VI 2-A6
1743	III -2	VI 2-A6
1744	III -2	VI 2-A6
1745	IV -6	VI 1-A6
1746	IV	VI 1-A6
1747	IV	VI 1-A6
1748	IV -2	VI 1-A6
1749	III -2	VI 1-A6
1750	IV	VI 1-A6
1751	IV	VI 1-A6
1752	IV -2	VI 1-A6
1753	IV	VI 1-A6
1754	III -2	VI 1-A6
1755	III -2	VI 1-A6
1756	I	VI 1-A6
1757	IV -3	VI 1-A6
1758	IV	VI 1-A6
1759	IV	VI 1-A6
1760	IV	VI 1-A6
1761	IV	VI 1-A6
1762	III -2	VI 1-A6

番号	層位	分類
1763	III -2	VI 1-A6
1764	IV	VI 1-A6
1765	IV	VI 1-A6
1766	IV	VI 1-A6
1767	IV	VI 1-A6
1768	IV	VI 1-A6
1769	IV -3	VI 1-A6
1770	III -2	VI 1-A6
1771	IV	VI 1-A6
1772	III -2	VI 1-A6
1773	-	VI 2 ~ VII 1-A6
1774	III -2	VI 2 ~ VII 1-A6
1775	IV	VI 2 ~ VII 1-A6
1776	IV	VI 2 ~ VII 1-A6
1777	VI	V 4 ~ VI 1-A6
1778	IV	V 4 ~ VI 1-A6
1779	III -2	V 4 ~ VI 1-A6
1780	IV	VI 1 ~ 2-A6
1781	IV -6	VI 1 ~ 2-A6
1782	IV -6	VI 1 ~ 2-A6
1783	III -4	VI 1 ~ 2-A6
1784	IV	VI 1 ~ 2-A6
1785	IV	VII 1-A6
1786	I	VII 1-A6
1787	III -2	VII 1-A6
1788	IV -6	VII 1-A6
1789	III -2	VII 1-A6
1790	III -2	VII 1-A6
1791	III -2	VII 1-A6
1792	III -2	VII 2-A6
1793	III -2	VII 2-A6
1794	III -2	VII 2-A6
1795	III -2	VII 2-A6
1796	III -2	VII 2-A6
1797	III -2	VII 2-A6
1798	III -2	VII 2-A6
1799	IV	VII 2-A6
1800	IV	VII 2-A6
1801	III -2	VII -A6
1802	III -2	VII -A6
1803	III -2	VII -A6
1804	III -2	VII -A6
1805	IV	VII -A6
1806	III -2	VII -A6
1807	IV -2	VII -A6
1808	IV	VII -A6
1809	III -2	VII -A6
1810	IV	VII -A6
1811	III -2	VII -A6
1812	IV	VII -A6
1813	IV	VII -A6
1814	IV	VII -A6
1815	III -2	VII -A6
1816	III -2	VII -A6
1817	III -2	VII -A6
1818	IV	VII -A6
1819	I	VII -A6
1820	III -2	VII -A6
1821	III -2	VII -A6
1822	IV	VII -A6
1823	III -2	VII -A6
1824	III -2	VII -A6
1825	IV	VII -A6
1826	IV -3	VII -A6
1827	III -2	VII -A6
1828	III -2	VII -A6
1829	III -2	VII -A6
1830	IV	VII -A6
1831	I	VII -A6
1832	IV	VII -A6

番号	層位	分類
1833	I	VIII 1-A3
1834	III -2	VIII 1-A3
1835	III -2	VIII 1-A3
1836	III -2	VIII 1-A3
1837	II	VIII 1-A3
1838	I	VIII 1-A3
1839	I	VIII 1-A3
1840	III -2	VIII 1-A3
1841	II	VIII 1-A3
1842	I	VIII 1-A3
1843	III -2	VIII 1-A3
1844	III -2	VIII 1-A3
1845	I	VIII 1-A3
1846	IV	VIII 1-A3
1847	III -2	VIII 1-A3
1848	III -2	VIII 1-A3
1849	III -2	VIII 1-A3
1850	III -2	VIII 1-A3
1851	III -2	VIII 1-A4
1852	III -2	VIII 1-A4
1853	III -2	VIII 1-A4
1854	III -2	VIII 1-A4
1855	I	VIII 1-A4
1856	III -2	VIII 1-A4
1857	IV -6	VIII 1-A4
1858	III -2	VIII 1-A4
1859	IV	VIII 1-A4
1860	-	VIII 1-A4
1861	III -2	VIII 1-A4
1862	III -2	VIII 1-A4
1863	III -2	VIII 1-A4
1864	II	VIII 1-A4
1865	III -2	VIII 1-A4
1866	III -2	VIII 1-A4
1867	III -2	VIII 1-A4
1868	III -2	VIII 1-A4
1869	III -2	VIII 1-A4
1870	II	VIII 1-A4
1871	III -2	VIII 1-A4
1872	III -2	VIII 1-A5
1873	IV	VIII 1-A5
1874	IV	VIII 1-A5
1875	I	VIII 1-A5
1876	III -2	VIII 1-A5
1877	III -2	VIII 1-A5
1878	III -2	VIII 1-A5
1879	III -2	VIII 1-A5
1880	III -2	VIII 1-A5
1881	III -2	VIII 1-A5
1882	-	VIII 1-A5
1883	III -2	VIII -A4
1884	III -2	VIII -A4
1885	III -2	VIII -A4
1886	III -2	VIII 3-A3
1887	I	VIII 3-A3
1888	III -2	VIII 3-A3
1889	III -2	VIII 1-A3
1890	III -2	VIII 1-A3
1891	III -2	VIII 1-A3
1892	III -2	VIII 1-A3
1893	I	VIII 1-A3
1894	I	VIII 1-A3
1895	III -2	VIII 1-A3
1896	III -2	VIII 1-A3
1897	I	VIII 1-A3
1898	III -2	VIII 1-A3
1899	IV	VIII 1-A3
1900	IV	VIII 1-A3
1901	III -2	VIII 2-A3
1902	I	VIII 2-A3

番号	層位	分類
1903	I	VIII 2-A4
1904	I	VIII 2-A4
1905	III -2	VIII 2-A4
1906	III -2	VIII 2-A4
1907	III -2	VIII 2-A4
1908	III -2	VIII 2-A4
1909	III -2	VIII 2-A4
1910	III -2	VIII 2-A4
1911	III -2	VIII 2-A4
1912	III -2	VIII 2-A4
1913	III -2	VIII 2-A4
1914	III -2	VIII 2-A4
1915	I	VIII 2-A4
1916	I	VIII 2-A4
1917	-	VIII 2-A4
1918	III -2	VIII 2-A4
1919	I	VIII 2-A4
1920	III -2	VIII 2-A4
1921	III -2	VIII 2-A4
1922	-	VIII 2-A4
1923	III -2	VIII 1 ~ 2-A4
1924	II	VIII 1 ~ 2-A4
1925	IV	VIII 1 ~ 2-A4
1926	III -2	VIII 1 ~ 2-A4
1927	III -2	VIII 1 ~ 2-A4
1928	III -2	VIII 1 ~ 2-A4
1929	III -2	VIII 1 ~ 2-A4
1930	III -2	VIII 1 ~ 2-A4
1931	III -2	VIII 1 ~ 2-A4
1932	III -2	VIII 1 ~ 2-A4
1933	III -2	VIII 1 ~ 2-A4
1934	-	VIII 1 ~ 2-A4
1935	III -2	VIII 1 ~ 2-A4
1936	III -2	VIII 1 ~ 2-A4
1937	III -2	VIII 1 ~ 2-A4
1938	III -2	VIII 1 ~ 2-A4
1939	I	VIII 1 ~ 2-A4
1940	III -2	VIII 1 ~ 2-A4
1941	III -2	VIII 1 ~ 2-A4
1942	VI	VIII 1 ~ 2-A4
1943	III -2	VIII 1 ~ 2-A4
1944	III -2	VIII 1 ~ 2-A4
1945	IV	VIII 1 ~ 2-A4
1946	III -2	VIII 1 ~ 2-A4
1947	III -2	VIII 1 ~ 2-A6
1948	IV	VIII 1 ~ 2-A6
1949	IV	VIII 1 ~ 2-A6
1950	III -2	VIII 1 ~ 2-A6
1951	III -2	VIII 1 ~ 2-A6
1952	III -2	VIII 1 ~ 2-A6
1953	IV	VIII 1 ~ 2-A6
1954	III -2	VIII 1 ~ 2-A6
1955	IV -2	VIII 1 ~ 2-A6
1956	IV	VIII 1 ~ 2-A6
1957	III -2	VIII 1 ~ 2-A6
1958	III -2	VIII 1 ~ 2-A6
1959	III -2	VIII 1 ~ 2-A6
1960	IV	VIII 1 ~ 2-A6
1961	IV	VIII 1 ~ 2-A6
1962	IV	VIII 1 ~ 2-A6
1963	IV	VIII 1 ~ 2-A6
1964	III -2	VIII 1 ~ 2-A6
1965	IV	VIII 1 ~ 2-A6
1966	III -2	VIII 1 ~ 2-A6
1967	III -2	VIII 1 ~ 2-A6
1968	IV	VIII 1 ~ 2-A6
1969	III -2	VIII 1 ~ 2-A6
1970	III -2	VIII 1 ~ 2-A6
1971	III -2	VIII 1 ~ 2-A6
1972	III -2	VIII 1 ~ 2-A6

番号	層位	分類	番号	層位	分類	番号	層位	分類	番号	層位	分類
1973	III -2	VIII 1 ~ 2-A6	2043	III -2	VIII 6-C2	2113	IV	VI 2 ~ VII 1-A7	2183	III -2	VI 2 ~ VII 1-A7
1974	IV	VIII 1 ~ 2-A6	2044	I	VIII 6-C2	2114	IV	VI 2 ~ VII 1-A7	2184	III -2	VI 2 ~ VII 1-A7
1975	III -2	VIII 1 ~ 2-A6	2045	III -2	VIII 6-C2	2115	IV	VI 2 ~ VII 1-A7	2185	III -2	VI 2 ~ VII 1-A7
1976	III -2	VIII 1-C2	2046	III -2	VIII 6-C2	2116	III -2	VI 2 ~ VII 1-A7	2186	VI	VI 2 ~ VII 1-A7
1977	III -2	VIII 1-C2	2047	I	VIII 6-C2	2117	IV	VI 2 ~ VII 1-A7	2187	III -2	VI 2 ~ VII 1-A7
1978	II	VIII 1-C2	2048	I	VIII 6-C1	2118	IV -6	VI 2 ~ VII 1-A7	2188	IV	VI 2 ~ VII 1-A7
1979	IV	VIII 1-C2	2049	III -2	VIII 6-C1	2119	III -2	VI 2 ~ VII 1-A7	2189	III -2	VII 1-A7
1980	III -2	VIII 1-C2	2050	III -2	VIII 6-C1	2120	IV	VI 2 ~ VII 1-A7	2190	I	VII 1-A7
1981	IV	VIII 1-C2	2051	III -2	VIII 6-C1	2121	IV	VI 2 ~ VII 1-A7	2191	III -2	VII 1-A7
1982	II	VIII 1-C2	2052	III -2	VIII 6-C1	2122	IV	VI 2 ~ VII 1-A7	2192	IV	VII 1-A7
1983	III -2	VIII 1-C2	2053	III -2	VIII 6-C1	2123	IV	VI 2 ~ VII 1-A7	2193	III -2	VII 1-A7
1984	IV	VIII 1-C2	2054	III -2	VIII 6-C	2124	IV	VI 2 ~ VII 1-A7	2194	I	VII 1-A7
1985	IV	VIII 1-C2	2055	IV	VIII 6-C	2125	IV	VI 2 ~ VII 1-A7	2195	I	VII 1-A7
1986	IV -3	VIII 1-C2	2056	I	VIII 6-C	2126	IV	VI 2 ~ VII 1-A7	2196	III -2	VII 1-A7
1987	I	VIII 1-C2	2057	III -2	VIII 6-C	2127	IV	VI 2 ~ VII 1-A7	2197	III -2	VII 1-A7
1988	IV -3	VIII 1-C2	2058	IV -6	VIII 6-C	2128	IV	VI 2 ~ VII 1-A7	2198	IV	VII 1-A7
1989	III -2	VIII 1-C2	2059	II	VIII 6-C	2129	IV	VI 2 ~ VII 1-A7	2199	III -2	VII 1-A7
1990	I	VIII 1-C2	2060	III -2	VIII 6-C	2130	IV	VI 2 ~ VII 1-A7	2200	III -2	VII 1-A7
1991	III -2	VIII 1-C2	2061	III -2	VIII 6-C	2131	IV -2	VI 2 ~ VII 1-A7	2201	I	VII 1-A7
1992	III -2	VIII 1-C2	2062	I	VIII 6-C	2132	-	VI 2 ~ VII 1-A7	2202	IV	VII 1-A7
1993	II	VIII 1-C2	2063	I	VIII 6-C	2133	IV	VI 2 ~ VII 1-A7	2203	III -2	VII 1-A7
1994	III -2	VIII 1-C2	2064	III -2	VIII 6-C	2134	III -2	VI 2 ~ VII 1-A7	2204	I	VII 1-A7
1995	III -2	VIII 1-C2	2065	III -2	VIII 4-A3	2135	V -1	VI 2 ~ VII 1-A7	2205	IV	VII 1-A7
1996	IV	VIII 1-C2	2066	III -2	VIII 4-A3	2136	IV	VI 2 ~ VII 1-A7	2206	III -4	VII 1-A7
1997	I	VIII 1-C2	2067	III -2	VIII 4-A3	2137	IV -2	VI 2 ~ VII 1-A7	2207	IV	VII 1-A7
1998	I	VIII 1-C2	2068	V -1	VIII 4-A3	2138	IV	VI 2 ~ VII 1-A7	2208	IV	VII 1-A7
1999	IV	VIII 1-C2	2069	III -2	VIII 4-A3	2139	IV -9	VI 2 ~ VII 1-A7	2209	IV	VII 1-A7
2000	III -2	VIII 1-B2	2070	VI	VIII 4-A5	2140	I	VI 2 ~ VII 1-A7	2210	IV	VII 1-A7
2001	III -2	VIII 1-B2	2071	IV	VIII 4-A5	2141	III -2	VI 2 ~ VII 1-A7	2211	I	VII 1-A7
2002	IV	VIII 1-B2	2072	III -2	VIII 4-A5	2142	III -2	VI 2 ~ VII 1-A7	2212	V -1	VII 1-A7
2003	I	VIII 1-D2	2073	IV	VIII 4-A5	2143	IV	VI 2 ~ VII 1-A7	2213	VI	VII 1-A7
2004	I	VIII 1-D2	2074	III -2	VIII 4-A3	2144	I	VI 2 ~ VII 1-A7	2214	IV	VII 1-A7
2005	III -2	VIII 1-D2	2075	I	VIII 4-A3	2145	II	VI 2 ~ VII 1-A7	2215	IV	VII 1-A7
2006	III -2	VIII 1-D2	2076	III -2	VIII 4-A4	2146	II -4	VI 2 ~ VII 1-A7	2216	IV	VII 1-A7
2007	IV	VIII 1-C1	2077	III -2	VIII 4-A4	2147	IV	VI 2 ~ VII 1-A7	2217	IV -2	VII 1-A7
2008	III -2	VIII 1-C1	2078	III -2	VIII 4-A4	2148	III -2	VI 2 ~ VII 1-A7	2218	IV	VII 1-A7
2009	III -2	VIII 1-C1	2079	III -2	VIII 4-A5	2149	IV -9	VI 2 ~ VII 1-A7	2219	III -2	VII 1-A7
2010	III -2	VIII 1-C1	2080	III -2	VIII 4-C2	2150	III -2	VI 2 ~ VII 1-A7	2220	III -2	VII -A7
2011	III -2	VIII 1-C1	2081	III -2	VIII 4-A	2151	III -4	VI 2 ~ VII 1-A7	2221	III -2	VII -A7
2012	III -2	VIII 1-C1	2082	III -2	VIII 4-A	2152	III -2	VI 2 ~ VII 1-A7	2222	IV	VII -A7
2013	III -2	VIII 1-C1	2083	III -2	VIII 4-A	2153	IV	VI 2 ~ VII 1-A7	2223	III -2	VII -A7
2014	III -2	VIII 1-C1	2084	III -2	VIII 4-A	2154	IV	VI 2 ~ VII 1-A7	2224	III -2	VII -A7
2015	III -2	VIII 1-C1	2085	III -2	VIII 4-A	2155	IV	VI 2 ~ VII 1-A7	2225	IV	VII -A7
2016	IV	VIII 1-C1	2086	III -2	VIII 4-A5	2156	IV	VI 2 ~ VII 1-A7	2226	III -2	VII -A7
2017	V -1	VIII -C1	2087	IV -9	VIII 4-A5	2157	IV	VI 2 ~ VII 1-A7	2227	III -2	VII -A7
2018	III -2	VIII 1 ~ 2-F	2088	III -2	VIII 4-F	2158	IV	VI 2 ~ VII 1-A7	2228	III -2	VII -A7
2019	I	VIII 1 ~ 2-F	2089	III -2	VIII 5-A4	2159	III -2	VI 2 ~ VII 1-A7	2229	III -2	VII -A7
2020	III -2	VIII 1 ~ 2-F	2090	III -2	VIII 5-A4	2160	IV	VI 2 ~ VII 1-A7	2230	III -2	VII -A7
2021	III -2	VIII 1 ~ 2-F	2091	III -2	VIII 5-A4	2161	IV	VI 2 ~ VII 1-A7	2231	IV	VII -A7
2022	I	VIII 1 ~ 2-F	2092	IV -6	VI -A7	2162	III -2	VI 2 ~ VII 1-A7	2232	IV	VII -A7
2023	IV	VIII 1 ~ 2-F	2093	IV	VI 1 ~ 2-A7	2163	IV	VI 2 ~ VII 1-A7	2233	IV	VII -A7
2024	III -2	VIII 1 ~ 2-F	2094	IV	VI 1 ~ 2-A7	2164	IV -9	VI 2 ~ VII 1-A7	2234	IV	VII -A7
2025	III -2	VII 5 ~ VIII 6-A4	2095	IV	VI 1 ~ 2-A7	2165	III -2	VI 2 ~ VII 1-A7	2235	I	VII -A7
2026	III -2	VII 5 ~ VIII 6-A4	2096	IV	VI 1 ~ 2-A7	2166	IV	VI 2 ~ VII 1-A7	2236	I	VII -A7
2027	III -2	VII 5 ~ VIII 6-A4	2097	IV	VI 1 ~ 2-A7	2167	III -2	VI 2 ~ VII 1-A7	2237	III -2	VII -A7
2028	III -2	VII 5 ~ VIII 6-A4	2098	IV	VI 1 ~ 2-A7	2168	IV	VI 2 ~ VII 1-A7	2238	IV	VII -A7
2029	III -2	VII 5 ~ VIII 6-A4	2099	IV	VI 1 ~ 2-A7	2169	V -1	VI 2 ~ VII 1-A7	2239	I	VII -A7
2030	III -2	VII 5-C2	2100	IV -9	VI 1 ~ 2-A7	2170	IV	VI 2 ~ VII 1-A7	2240	I	VII -A7
2031	III -2	VII 5-C2	2101	V -1	VI 1 ~ 2-A7	2171	I	VI 2 ~ VII 1-A7	2241	IV	VII -A7
2032	III -2	VII 5 ~ VIII 6-A4	2102	III -2	VI 2 ~ VII 1-A7	2172	IV	VI 2 ~ VII 1-A7	2242	III -2	VII -A7
2033	II	VIII 6-A4	2103	I	VI 2 ~ VII 1-A7	2173	III -4	VI 2 ~ VII 1-A7	2243	III -2	VII -A7
2034	III -2	VII 5 ~ VIII 6-A4	2104	IV	VI 2 ~ VII 1-A7	2174	I	VI 2 ~ VII 1-A7	2244	III -2	VII -A7
2035	I	VII 5 ~ VIII 6-A4	2105	-	VI 2 ~ VII 1-A7	2175	IV	VI 2 ~ VII 1-A7	2245	II	VII -A7
2036	I	VII 6-A4	2106	III -2	VI 2 ~ VII 1-A7	2176	IV	VI 2 ~ VII 1-A7	2246	IV	VII -A7
2037	IV	VII 5-C2	2107	IV	VI 2 ~ VII 1-A7	2177	IV	VI 2 ~ VII 1-A7	2247	IV	VII -A7
2038	III -2	VII 6-C2	2108	III -2	VI 2 ~ VII 1-A7	2178	IV	VI 2 ~ VII 1-A7	2248	III -2	VII -A7
2039	III -2	VII 6-C2	2109	IV	VI 2 ~ VII 1-A7	2179	IV	VI 2 ~ VII 1-A7	2249	III -2	VII -A7
2040	III -2	VII 6-C2	2110	IV	VI 2 ~ VII 1-A7	2180	I	VI 2 ~ VII 1-A7	2250	IV -2	VII -A7
2041	III -2	VII 6-C2	2111	IV	VI 2 ~ VII 1-A7	2181	III -2	VI 2 ~ VII 1-A7	2251	III -2	VII -A7
2042	II	VII 6-C2	2112	IV	VI 2 ~ VII 1-A7	2182	I	VI 2 ~ VII 1-A7	2252	III -2	VII -A7

番号	層位	分類
2253	III -2	VII -A7
2254	IV	VII -A7
2255	IV	VII -A7
2256	III -2	VII -A7
2257	III -2	VII -A7
2258	-	VII -A7
2259	III -2	VII -A7
2260	IV	VII -A7
2261	III -2	VII -A7
2262	III -2	VII -A7
2263	III -2	VII -A7
2264	III -2	VII -A7
2265	IV	VII -A7
2266	IV	VII -A7
2267	III -2	VII -A7
2268	III -2	VII -A7
2269	III -2	VII -A7
2270	III -2	VII -A7
2271	IV	VII -A7
2272	IV	VII -A7
2273	IV	VII -A7
2274	III -2	VII -A7
2275	III -2	VII -A7
2276	III -2	VII -A7
2277	III -2	VII -A7
2278	III -2	VII -A7
2279	IV	VII -A7
2280	IV	VII -A7
2281	IV	VII -A7
2282	IV	VII -A7
2283	IV	VII -A7
2284	III -2	VII -A7
2285	IV	VII -A7
2286	IV	VII -A7
2287	IV	VII -A7
2288	III -2	VII -A7
2289	III -2	VII -A7
2290	IV	VII -A7
2291	II	VII -A7
2292	III -2	VII -A7
2293	III -2	VII -A7
2294	IV	VII -A7
2295	III -2	VII -A7
2296	III -2	VII -A7
2297	IV	VII -A7
2298	III -2	VII -A7
2299	IV	VII -A7
2300	III -2	VII -A7
2301	IV	VII -A7
2302	-	VII -A7
2303	III -2	VII -A7
2304	III -2	VII -A7
2305	III -2	VII ~ VIII -A7
2306	I	VII ~ VIII -A7
2307	IV	VII ~ VIII -A7
2308	III -2	VII ~ VIII -A7
2309	IV	VII ~ VIII -A7
2310	IV	VII ~ VIII -A7
2311	IV	VII ~ VIII -A7
2312	II	VII ~ VIII -A7
2313	III -2	VII ~ VIII -A7
2314	III -2	VII ~ VIII -A7
2315	III -2	VII ~ VIII -A7
2316	III -2	VII ~ VIII -A7
2317	IV	VII ~ VIII -A7
2318	IV	VII ~ VIII -A7
2319	IV	VII ~ VIII -A7
2320	IV	VII ~ VIII -A7
2321	III -2	VII ~ VIII -A7
2322	III -2	VII ~ VIII -A7

番号	層位	分類
2323	I	VII ~ VIII -A7
2324	III -2	VII ~ VIII -A7
2325	I	VII ~ VIII -A7
2326	IV	VII ~ VIII -A7
2327	III -2	VII ~ VIII -A7
2328	III -2	VII ~ VIII -A7
2329	III -2	VII ~ VIII -A7
2330	III -2	VII ~ VIII -A7
2331	I	VII ~ VIII -A7
2332	III -2	VII ~ VIII -A7
2333	III -2	VII ~ VIII -A7
2334	III -2	VII ~ VIII -A7
2335	IV	VII ~ VIII -A7
2336	IV	VII ~ VIII -A7
2337	III -2	VII ~ VIII -A7
2338	III -2	VII ~ VIII -A7
2339	IV	VII ~ VIII -A7
2340	I	VII ~ VIII -A7
2341	IV	VII ~ VIII -A7
2342	IV	VII ~ VIII -A7
2343	III -2	VII ~ VIII -A7
2344	III -2	VII ~ VIII -A7
2345	IV	VII ~ VIII -A7
2346	III -4	VII ~ VIII -A7
2347	I	VII ~ VIII -A7
2348	III -2	VII ~ VIII -A7
2349	IV	VII ~ VIII -A7
2350	III -2	VII ~ VIII -A7
2351	III -2	VII ~ VIII -A7
2352	III -2	VII ~ VIII -A7
2353	-	VII ~ VIII -A7
2354	IV	VII ~ VIII -A7
2355	IV	VII ~ VIII -A7
2356	III -2	VIII -A5
2357	IV	VIII -A5
2358	III -2	VIII -A5
2359	IV	VIII -A5
2360	III -2	VIII -A5
2361	III -2	VIII -A5
2362	IV	VIII -A5
2363	IV	VIII -A5
2364	IV	VIII -A5
2365	IV	VIII -A5
2366	III -2	VIII -A5
2367	IV	VIII -A5
2368	IV	VIII -A5
2369	III -2	VIII -A5
2370	III -2	VIII -A5
2371	III -2	VIII -A5
2372	IV	VIII -A5
2373	III -2	VIII -A5
2374	III -2	VIII -A5
2375	IV	VIII -A5
2376	IV	VIII -A5
2377	III -2	VIII -A5
2378	IV	VIII -A5
2379	III -2	VIII -A5
2380	III -2	VIII -A5
2381	III -2	VIII -A5
2382	III -2	VIII -A5
2383	III -2	VIII -A5
2384	III -2	VIII -A5
2385	II	VIII -A5
2386	III -2	VIII -A5
2387	IV	VIII -A5
2388	I	VIII -A5
2389	III -2	VIII -A5
2390	III -2	VIII -A5
2391	I	VIII -A5
2392	IV -2	VIII -A5

番号	層位	分類
2393	I	VIII -A5
2394	-	VIII -A5
2395	III -2	VIII -A5
2396	IV	VIII -A5
2397	III -2	VIII -A5
2398	IV -6	VIII -A5
2399	III -2	VIII -A5
2400	IV	VIII -A5
2401	IV	VIII -A5
2402	I	VIII -A5
2403	III -2	VIII -A5
2404	IV	VIII -A5
2405	III -2	VIII -A5
2406	III -2	VIII -A5
2407	II	VIII -A5
2408	III -2	VIII -A5
2409	IV	VIII -A5
2410	IV -2	VIII -A5
2411	I	VIII -A5
2412	IV	VIII -A5
2413	III -2	VIII -A5
2414	IV	VIII -A5
2415	I	VIII -A5
2416	IV	VIII -A5
2417	IV	VIII -A5
2418	IV	VIII -A5
2419	III -2	VIII -A5
2420	III -2	VIII -A5
2421	III -2	VIII -A5
2422	III -2	VIII -A5
2423	III -2	VIII -A5
2424	III -2	VIII -A5
2425	III -2	VIII -A5
2426	III -2	VIII -A5
2427	III -2	VIII -A5
2428	I	VIII -A5
2429	III -2	VIII -A5
2430	III -2	VIII -A5
2431	IV	VIII -A5
2432	IV	VIII -A5
2433	III -2	VIII -A5
2434	III -2	VIII -A5
2435	III -2	VIII -A5
2436	IV	VIII -A5
2437	II -4	VIII -A5
2438	III -2	VIII -A5
2439	II	VIII -A5
2440	I	VIII -A5
2441	IV	VIII -A5
2442	III -2	VIII -A5
2443	III -2	VIII -A5
2444	III -2	VIII -A5
2445	IV	VIII -A5
2446	III -2	VIII -A5
2447	III -2	VIII -A5
2448	III -2	VIII -A5
2449	I	VIII -A5
2450	III -2	VIII -A5
2451	III -2	VIII -A5
2452	III -2	VIII -A5
2453	IV	VIII -A5
2454	IV	VIII -A5
2455	IV	VIII -A5
2456	III -2	VIII -A5
2457	IV	VIII -A5
2458	III -2	VIII -A5
2459	III -2	VIII -A5
2460	IV	VIII -A5
2461	III -2	VIII -A5
2462	III -2	VIII -A5

番号	層位	分類
2463	IV	VIII -A5
2464	III -2	VIII -A5
2465	IV	VIII -A5
2466	II	VIII -A5
2467	III -2	VIII -A5
2468	III -2	VIII -A5
2469	III -2	VIII -A5
2470	I	VIII -A5
2471	III -2	VIII -A5
2472	III -2	VIII -A5
2473	III -2	VIII -A5
2474	IV	VIII -A5
2475	IV	VIII -A5
2476	IV	VIII -A5
2477	IV	VIII -A5
2478	I	VIII -A5
2479	IV	VIII -A5
2480	III -2	VIII -A5
2481	III -2	VIII -A5
2482	III -2	VIII -A5
2483	III -2	VIII -A5
2484	III -2	VIII -A5
2485	I	VIII -A5
2486	I	VIII -A5
2487	I	VIII -A5
2488	III -2	VIII -A5
2489	III -2	VIII -A5
2490	III -2	VIII -A5
2491	I	VIII -A5
2492	III -2	VIII -A5
2493	I	VIII -A5
2494	III -2	VIII -A5
2495	III -2	VIII -A5
2496	III -2	VIII -A5
2497	III -2	VIII -A5
2498	I	VIII -A5
2499	IV	VIII -A5
2500	IV	VIII -A5
2501	III -2	VIII -A5
2502	III -2	VIII -A5
2503	I	VIII -A5
2504	I	VIII -A5
2505	III -2	VIII -A5
2506	III -2	VIII -A5
2507	III -2	VIII -A5
2508	I	VIII -A5
2509	III -2	VIII -A5
2510	III -2	VIII -A5
2511	III -2	VIII -A5
2512	I	VIII -A5
2513	IV	VIII -A5
2514	IV	VIII -A5
2515	III -2	VIII -A5
2516	VI	VIII -A5
2517	III -2	VIII -A5
2518	III -2	VIII -A5
2519	IV	VIII -A5
2520	III -2	VIII -A5
2521	IV	VIII -A5
2522	II	VIII -A5
2523	III -2	VIII -A5
2524	III -2	VIII -A5
2525	III -2	VIII -A5
2526	III -2	VIII -A5
2527	II	VIII -A5
2528	II	VIII -A5
2529	III -2	VIII -A5
2530	IV	VIII -A5
2531	III -2	VIII -A2
2532	III -2	VIII -A2

番号	層位	分類	番号	層位	分類	番号	層位	分類	番号	層位	分類
2533	III -2	VIII -A2	2599	III -2	VIII -A4	2665	III -2	VIII -A5	2731	IV	VIII -A5
2534	III -2	VIII -A2	2600	III -2	VIII -A4	2666	I	VIII -A5	2732	III -2	VIII -A5
2535	III -2	VIII -A2	2601	I	VIII -A4	2667	III -2	VIII -A5	2733	III -2	VIII -A5
2536	III -2	VIII -A2	2602	III -2	VIII -A4	2668	III -2	VIII -A5	2734	III -2	VIII -A5
2537	III -2	VIII -A2	2603	I	VIII -A4	2669	I	VIII -A5	2735	III -2	VIII -A5
2538	-	VIII -A2	2604	IV	VIII -A4	2670	III -2	VIII -A5	2736	III -2	VIII -A5
2539	III -2	VIII -A2	2605	III -2	VIII -A4	2671	I	VIII -A5	2737	III -2	VIII -A5
2540	III -2	VIII -A2	2606	III -2	VIII -A5	2672	III -2	VIII -A5	2738	III -2	VIII -C2
2541	III -2	VIII -A2	2607	I	VIII -A5	2673	III -2	VIII -A5	2739	IV	VIII -C2
2542	IV	VIII -A2	2608	III -2	VIII -A5	2674	I	VIII -A5	2740	III -2	VIII -C2
2543	III -2	VIII -A2	2609	III -2	VIII -A5	2675	III -2	VIII -A5	2741	IV	VIII -C2
2544	I	VIII -A2	2610	III -2	VIII -A5	2676	III -2	VIII -A5	2742	III -2	VIII -C2
2545	III -2	VIII -A2	2611	III -2	VIII -A5	2677	III -2	VIII -A5	2743	IV	VIII -C2
2546	II	VIII -A2	2612	III -2	VIII -A5	2678	III -2	VIII -A5	2744	III -2	VIII -C2
2547	III -2	VIII -A2	2613	III -2	VIII -A5	2679	III -2	VIII -A5	2745	III -2	VIII -C2
2548	III -2	VIII -A2	2614	I	VIII -A5	2680	III -2	VIII -A5	2746	IV	VIII -C2
2549	I	VIII -A2	2615	III -2	VIII -A5	2681	III -2	VIII -A5	2747	I	VIII -C2
2550	III -2	VIII -A2	2616	V -1	VIII -A5	2682	II	VIII -A5	2748	III -2	VIII -C2
2551	III -2	VIII -A2	2617	IV	VIII -A5	2683	IV	VIII -A5	2749	III -2	VIII -C2
2552	III -2	VIII -A2	2618	III -2	VIII -A5	2684	III -2	VIII -A5	2750	IV	VIII -C2
2553	III -2	VIII -A2	2619	III -2	VIII -A5	2685	III -2	VIII -A5	2751	I	VIII -C2
2554	III -2	VIII -A2	2620	III -2	VIII -A5	2686	III -2	VIII -A5	2752	I	VIII -C2
2555	I	VIII -A2	2621	III -2	VIII -A5	2687	I	VIII -A5	2753	-	VIII -C2
2556	III -2	VIII -A2	2622	III -2	VIII -A5	2688	I	VIII -A5	2754	IV	VIII -C2
2557	IV	VIII -A2	2623	III -2	VIII -A5	2689	I	VIII -A5	2755	III -2	VIII -C2
2558	I	VIII -A2	2624	III -2	VIII -A5	2690	-	VIII -A5	2756	V -1	VIII -C2
2559	III -2	VIII -A2	2625	III -2	VIII -A5	2691	III -2	VIII -A5	2757	I	VIII -C2
2560	III -2	VIII -A2	2626	III -2	VIII -A5	2692	III -2	VIII -A5	2758	IV	VIII -C2
2561	III -2	VIII -A2	2627	III -2	VIII -A2	2693	III -2	VIII -A5	2759	III -2	VIII -C1
2562	III -2	VIII -A4	2628	III -2	VIII -A2	2694	III -2	VIII -A5	2760	III -2	VIII -C1
2563	IV	VIII -A4	2629	III -2	VIII -A2	2695	III -2	VIII -A5	2761	III -2	VIII -C1
2564	III -2	VIII -A4	2630	III -2	VIII -A2	2696	III -2	VIII -A5	2762	I	VIII -C1
2565	III -2	VIII -A4	2631	III -2	VIII -A2	2697	III -2	VIII -A5	2763	IV	VIII -C2
2566	III -2	VIII -A4	2632	III -2	VIII -A2	2698	III -2	VIII -A5	2764	III -2	VIII -C2
2567	III -2	VIII -A4	2633	III -2	VIII -A2	2699	III -2	VIII -A5	2765	I	VIII -C2
2568	IV	VIII -A4	2634	III -2	VIII -A2	2700	III -2	VIII -A5	2766	III -2	VIII -C1
2569	IV -2	VIII -A4	2635	III -2	VIII -A2	2701	IV	VIII -A5	2767	III -2	VIII -F
2570	IV -9	VIII -A4	2636	III -2	VIII -A5	2702	III -2	VIII -A5	2768	III -2	VIII -F
2571	I	VIII -A4	2637	III -2	VIII -A5	2703	III -2	VIII -A5	2769	III -2	VIII -F
2572	I	VIII -A5	2638	III -2	VIII -A5	2704	III -2	VIII -A5	2770	III -2	VIII -F
2573	II	VIII -A5	2639	III -2	VIII -A5	2705	III -2	VIII -A5	2771	III -2	VIII -A2
2574	II	VIII -A5	2640	III -2	VIII -A5	2706	III -2	VIII -A5	2772	III -2	VIII -A2
2575	I	VIII -A5	2641	I	VIII -A5	2707	III -2	VIII -A5	2773	IV	VIII -A2
2576	I	VIII -A5	2642	IV	VIII -A5	2708	III -2	VIII -A5	2774	III -2	VIII -A2
2577	I	VIII -A5	2643	II	VIII -A5	2709	II	VIII -A5	2775	III -2	VIII -A2
2578	II	VIII -A5	2644	III -2	VIII -A5	2710	III -2	VIII -A5	2776	IV	VIII -A2
2579	I	VIII -A5	2645	III -2	VIII -A5	2711	I	VIII -A5	2777	IV	VIII -A2
2580	IV -9	VIII -A5	2646	III -2	VIII -A5	2712	III -2	VIII -A5	2778	III -2	VIII -A2
2581	III -2	VIII -A5	2647	III -2	VIII -A5	2713	IV	VIII -A5	2779	IV	VIII -A2
2582	III -2	VIII -A5	2648	III -2	VIII -A5	2714	III -2	VIII -A5	2780	III -2	VIII -A2
2583	III -2	VIII -A5	2649	III -2	VIII -A5	2715	III -2	VIII -A5	2781	IV -6	VIII -A2
2584	III -2	VIII -A5	2650	IV	VIII -A5	2716	I	VIII -A5	2782	IV	VIII -A2
2585	III -2	VIII -A5	2651	I	VIII -A5	2717	I	VIII -A5	2783	II	VIII -A2
2586	III -2	VIII -A5	2652	I	VIII -A5	2718	III -2	VIII -A5	2784	IV	VIII -A2
2587	III -2	VIII -A5	2653	III -2	VIII -A5	2719	IV	VIII -A5	2785	IV	VIII -A2
2588	III -2	VIII -A5	2654	IV	VIII -A5	2720	III -2	VIII -A5	2786	IV	VIII -A2
2589	III -2	VIII -A5	2655	IV	VIII -A5	2721	III -2	VIII -A5	2787	III -2	VIII -A2
2590	III -2	VIII -A5	2656	II	VIII -A5	2722	III -2	VIII -A5	2788	II	VIII -A2
2591	I	VIII -A5	2657	III -2	VIII -A5	2723	I	VIII -A5	2789	III -2	VIII -A2
2592	III -2	VIII -A5	2658	III -2	VIII -A5	2724	III -2	VIII -A5	2790	III -2	VIII -A2
2593	III -2	VIII -A5	2659	IV	VIII -A5	2725	I	VIII -A5	2791	II	VIII -A2
2594	I	VIII -A5	2660	I	VIII -A5	2726	III -2	VIII -A5	2792	IV	VIII -A2
2595	II	VIII -A5	2661	I	VIII -A5	2727	III -2	VIII -A5	2793	II	VIII -A2
2596	III -2	VIII -A5	2662	III -2	VIII -A5	2728	III -2	VIII -A5	2794	IV	VIII -A2
2597	III -2	VIII -A4	2663	II	VIII -A5	2729	III -2	VIII -A5	2795	IV	VIII -A2
2598	III -2	VIII -A4	2664	I	VIII -A5	2730	III -2	VIII -A5			

第63表 I-6 グリッド出土土製品観察表 (第453図、第454図、第459～第462図)

番号	層位	器種	長さ	幅	厚さ	番号	層位	器種	長さ	幅	厚さ
2796	IV-9	ミニチュア	[3.7]	(12.9)	-	2975	V-1	土偶	[3.5]	[4.7]	[2.5]
2797	IV-2	ミニチュア	[3.7]	[5.3]	-	2976	IV-2	土偶	[11.8]	[8.3]	4.1
2798	IV	ミニチュア	[6.9]	(7.4)	-	2977	IV	土偶	[6.2]	[6.8]	[3.9]
2799	III-2	ミニチュア	[5.2]	(6.2)	-	2978	III~IV	土偶	[10.8]	[8.4]	[4.4]
2800	IV	ミニチュア	[3.2]	(8.0)	-	2979	IV	土偶	[6.2]	[5.1]	[2.8]
2801	IV	ミニチュア	3.0	5.3	-	2980	IV	土偶	[2.3]	[2.0]	[2.0]
2802	III-2	ミニチュア	3.0	-	-	2981	IV	土偶	[4.4]	[2.6]	[1.8]
2803	IV	ミニチュア	[4.0]	(7.0)	-	2982	-	土偶	[3.7]	[3.9]	[2.2]
2804	IV-3	ミニチュア	[4.6]	[5.4]	-	2983	V-1	土偶	[4.0]	[2.7]	[2.6]
2805	IV	ミニチュア	[4.0]	[2.1]	-	2984	IV	土偶	[5.8]	[3.2]	[3.1]
2806	IV	手燭形土器	[3.5]	[3.0]	-	2985	IV	土偶	[4.4]	[3.3]	[2.5]
2807	IV-9	ミニチュア	[4.0]	[3.9]	-	2986	III-2	動物形土製品	[7.9]	[5.0]	[4.0]
2972	III-2	土錘	5.7	3.6	2.5	2987	III-2	土版	[7.2]	[6.6]	2.0
2973	IV	土錘	4.6	2.8	1.9	2988	III-2	土版	[10.9]	[12.7]	1.5
2974	IV	土偶	[3.8]	[7.4]	[2.9]	2989	III-2	土版	[8.5]	[7.5]	2.0

第64表 I-6 グリッド出土土製円盤観察表 (第454～第457図)

番号	層位	最大径	重量	分類	番号	層位	最大径	重量	分類	番号	層位	最大径	重量	分類
2808	IV	7.2	85.3	II-A-ア	2853	IV	6.0	28.4	II-A-イ	2898	IV	8.0	52.4	I-B-ウ
2809	IV	6.6	59.8	II-A-イ	2854	III-2	4.4	16.1	II-A-ウ	2899	IV	7.9	62.2	I-B-ウ
2810	VI	6.2	48.5	II-A-イ	2855	III-2	5.4	29.9	II-A-ア	2900	IV	7.3	52.0	I-B-ウ
2811	IV	9.0	86.7	II-A-ア	2856	IV	6.0	38.9	II-A-ウ	2901	IV	8.0	47.7	I-B-ウ
2812	IV	6.9	41.5	II-A-イ	2857	IV	5.8	31.9	II-A-エ	2902	III-2	6.2	31.5	I-B-ウ
2813	IV	7.2	46.1	II-A-ア	2858	IV	4.9	27.4	II-A-イ	2903	IV	5.4	36.9	I-B-ウ
2814	IV	6.0	31.7	II-A-ア	2859	IV	3.8	13.7	II-A-イ	2904	III-2	5.3	26.0	I-B-ウ
2815	IV	6.5	56.8	II-A-ウ	2860	IV	6.2	45.5	II-A-イ	2905	IV	5.4	26.5	I-B-ウ
2816	IV	9.1	76.7	II-A-エ	2861	III-2	5.6	31.7	II-A-エ	2906	IV	5.5	24.9	I-B-ウ
2817	IV	7.4	60.7	II-A-ウ	2862	IV	4.2	16.9	II-B-エ	2907	III-2	6.4	28.7	I-B-ウ
2818	IV	7.4	49.7	II-A-エ	2863	IV	4.8	22.3	II-A-イ	2908	IV	6.1	32.6	I-B-ウ
2819	IV	6.3	31.5	II-A-エ	2864	III~VII	4.4	17.1	II-A-ア	2909	IV	5.5	23.8	I-B-ウ
2820	IV	6.7	48.4	II-A-イ	2865	IV	4.1	14.4	II-A-イ	2910	V-1	5.7	32.0	I-B-ウ
2821	III-2	7.5	37.8	II-A-イ	2866	III-2	5.8	28.9	II-A-ウ	2911	IV	5.8	35.7	I-B-ウ
2822	IV	5.6	40.4	II-A-ア	2867	IV	5.6	40.4	II-B-ウ	2912	IV	5.2	16.6	I-B-ウ
2823	IV	8.0	56.3	II-A-ア	2868	IV	5.7	29.3	II-A-イ	2913	IV	4.6	15.1	I-B-ウ
2824	IV	6.3	50.9	II-A-ア	2869	IV	5.9	35.1	II-A-イ	2914	IV	6.0	24.9	I-B-ウ
2825	IV	5.4	28.5	II-A-ア	2870	IV	6.3	44.7	II-A-イ	2915	IV	5.5	27.2	I-B-ウ
2826	IV	5.5	30.4	II-A-エ	2871	III-2	4.6	18.4	II-B-ウ	2916	IV	4.9	20.6	I-B-ウ
2827	III-2	6.2	34.5	II-A-ア	2872	IV	6.1	38.7	II-B-ウ	2917	II	5.5	22.8	I-B-ウ
2828	IV	6.7	40.2	II-A-イ	2873	IV	6.2	45.3	II-A-エ	2918	IV	5.3	29.4	I-B-ウ
2829	V-1	7.2	55.4	II-A-イ	2874	IV	5.1	25.8	II-A-イ	2919	IV	5.2	29.3	I-B-ウ
2830	IV	6.3	44.7	II-A-イ	2875	IV	4.0	16.3	II-A-イ	2920	II	5.3	25.3	I-B-ウ
2831	IV	6.0	35.4	II-A-ア	2876	IV	4.6	20.7	II-A-エ	2921	III-2	5.0	23.6	I-B-ウ
2832	III~VII	5.4	32.3	II-A-ア	2877	IV	5.2	30.3	II-A-イ	2922	I	4.7	25.2	I-B-ウ
2833	IV	5.1	27.1	II-A-ウ	2878	III~VII	4.7	18.7	II-A-イ	2923	III-2	5.5	16.7	I-B-ウ
2834	IV	5.4	28.9	II-A-エ	2879	IV	4.9	26.4	II-A-ウ	2924	VI	4.6	27.4	I-B-ウ
2835	IV	5.2	30.0	II-A-イ	2880	IV	4.9	34.1	II-A-ア	2925	III-2	4.9	22.6	I-B-ウ
2836	IV	6.7	45.0	II-A-ア	2881	IV	4.8	30.5	II-A-イ	2926	III-2	4.4	14.9	I-B-ウ
2837	IV	5.2	28.5	II-A-ウ	2882	IV	5.4	28.7	II-A-ウ	2927	IV	4.4	16.1	I-B-ウ
2838	IV	5.0	22.4	II-A-イ	2883	IV	4.7	27.5	II-A-ウ	2928	III-2	4.6	28.0	I-B-ウ
2839	IV	4.0	19.3	II-A-ア	2884	IV	5.6	30.3	II-A-エ	2929	IV	4.6	19.0	I-B-ウ
2840	IV	5.9	31.8	II-A-ウ	2885	IV	4.7	26.2	II-A-イ	2930	III-2	4.2	26.5	I-B-ウ
2841	IV	4.3	21.7	II-A-ウ	2886	IV	5.2	22.8	II-A-ア	2931	IV	4.2	14.7	I-B-ウ
2842	IV	4.9	20.5	II-A-イ	2887	IV	4.6	21.4	II-B-ウ	2932	III-2	4.0	19.7	I-B-ウ
2843	IV	5.4	26.1	II-A-ウ	2888	IV	4.9	22.4	II-A-イ	2933	I	4.6	20.6	I-B-ウ
2844	III-2	5.4	30.6	II-A-ウ	2889	IV	4.4	19.7	II-A-エ	2934	II	4.2	20.2	I-B-ウ
2845	III-2	5.6	33.5	II-A-イ	2890	IV	5.1	19.1	II-A-ウ	2935	IV	3.5	10.8	I-B-ウ
2846	IV	4.6	21.8	II-A-ア	2891	III-2	5.6	22.8	II-A-ア	2936	IV	3.5	17.9	I-B-ウ
2847	III-2	4.9	22.4	II-A-ウ	2892	V-1	5.3	37.1	II-A-ウ	2937	IV	3.4	10.3	I-B-ウ
2848	IV	4.8	25.7	II-A-ア	2893	IV	4.2	9.9	II-D	2938	IV	3.7	11.4	I-B-ウ
2849	IV	5.8	37.9	II-A-イ	2894	IV	4.3	17.0	II-A-ウ	2939	I	3.8	19.4	I-B-ウ
2850	IV	5.6	34.9	II-A-エ	2895	IV	4.7	21.1	II-A-ウ	2940	IV	3.1	7.3	I-B-ウ
2851	IV	5.4	24.4	II-A-イ	2896	IV	5.6	30.8	II-A-ウ					
2852	IV	6.1	41.4	II-A-ア	2897	-	4.9	23.0	II-A-ア					

第65表 I-6グリッド出土耳飾り観察表 (第457~第459図)

番号	層位	径 1	径 2	高さ	重量	分類	番号	層位	径 1	径 2	高さ	重量	分類
2941	IV	4.5	4.4	3.2	83.1	I-B-ア	2957	III-2	(6.0)	(5.8)	1.9	3.7	III-D-イ
2942	III-2	3.0	2.8	2.1	23.5	I-B-ア	2958	IV	2.3	1.6	2.1	5.1	III-C-ア
2943	III-2	2.5	2.4	1.7	13.7	I-B-イ	2959	V-1	(5.6)	(5.2)	2.0	5.5	III-C-イ
2944	III-2	(2.8)	(2.0)	1.8	10.3	I-B-イ	2960	IV	(4.6)	(4.3)	2.0	4.4	III-C-イ
2945	IV	1.5	1.1	1.3	2.6	I-B-ア	2961	III-2	(4.6)	(4.4)	2.0	3.5	III-A-イ
2946	IV	1.3	1.2	2.1	3.9	II-A-ア	2962	III-2	8.1	4.1	2.6	53.8	III-C-イ
2947	III-2	(8.4)	(7.9)	2.5	28.2	III-D-ア	2963	III-2	(8.4)	-	[1.8]	6.4	III-2
2948	IV	(7.8)	(7.0)	2.6	6.8	III-C-ア	2964	III-2	(8.0)	-	[1.5]	4.1	III-2
2949	V-1	(6.4)	(6.1)	1.9	2.7	III-C-ア	2965	III-2	3.5	3.2	1.8	9.4	IV-B
2950	IV	(6.0)	(5.7)	2.0	4.0	III-D-ア	2966	III-2	6.1	4.3	1.9	20.6	IV-B
2951	V-1	(6.0)	(5.6)	1.9	3.3	III-C-ア	2967	III-2	(5.0)	-	[1.5]	5.9	IV-B
2952	IV	(5.5)	(5.2)	2.0	3.0	III-C-ア	2968	I	4.2	3.4	1.7	15.6	IV-B
2953	VI	4.3	4.1	1.9	17.7	III-A-ア	2969	III-2	3.4	2.4	1.7	8.1	IV-B
2954	IV	3.6	3.2	1.9	17.8	III-C-ア	2970	III-2	2.9	2.5	1.6	9.9	IV-B
2955	VI	3.2	3.1	2.1	26.7	III-D-イ	2971	IV	(2.6)	(2.3)	1.5	2.8	IV-B
2956	IV	(6.0)	(5.6)	2.2	3.9	III-C-イ							

第66表 I-6グリッド出土石器観察表 (第463~第472図)

番号	層位	器種	分類	石材	長さ	幅	厚さ	重量
2990	IV	尖頭器	-	チャート	4.9	2.8	1.0	13.4
2991	IV-6	尖頭器	-	チャート	4.1	1.9	0.6	5.8
2992	VI	石鏃	I	黒曜石	1.7	1.6	0.4	0.7
2993	-	石鏃	I	黒曜石	1.6	1.4	0.3	0.5
2994	III-2	石鏃	I	チャート	1.7	1.6	0.4	0.7
2995	-	石鏃	I	チャート	2.2	1.8	0.5	1.3
2996	III~V	石鏃	I	チャート	2.3	1.5	0.3	0.7
2997	III~V	石鏃	I	チャート	3.2	[2.3]	0.4	1.8
2998	III-2	石鏃	II	チャート	4.0	1.6	0.5	1.9
2999	IV-3	石鏃	II	チャート	2.5	1.2	0.5	1.3
3000	III-2	石鏃	II	チャート	[3.1]	1.5	0.6	1.5
3001	III-2	石鏃	II	チャート	[2.4]	[1.7]	0.7	1.5
3002	III-2	石錐	I	黒色頁岩	[2.3]	[1.4]	1.2	2.7
3003	IV	スクレイパー	I	頁岩	[6.2]	3.4	1.3	26.0
3004	III~V	楔形石器	-	チャート	4.0	4.0	1.5	23.8
3005	-	二次加工剥片	-	チャート	4.4	2.0	0.9	7.5
3006	III-2	二次加工剥片	-	チャート	5.7	2.5	1.5	16.2
3007	III-2	二次加工剥片	-	黒色頁岩	4.7	5.4	1.4	34.0
3008	III-2	剥片	-	チャート	5.3	4.1	1.2	25.4
3009	III-2	打製石斧	I	頁岩	9.6	5.9	3.0	177.0
3010	IV	打製石斧	I	頁岩	9.8	5.1	1.6	115.4
3011	IV	打製石斧	I	頁岩	[8.9]	[5.2]	1.4	67.0
3012	III-2	打製石斧	II	安山岩	20.7	8.9	4.1	928.4
3013	IV	打製石斧	III	頁岩	[7.8]	5.8	2.8	148.9
3014	III-2	打製石斧	III	黒色頁岩	[5.8]	3.9	2.2	54.8
3015	IV	打製石斧	-	頁岩	[6.7]	5.5	1.4	51.9
3016	-	礫器	II	頁岩	7.5	5.7	2.3	107.1
3017	IV-9	礫器	II	ホルンフェルス	7.5	5.1	2.4	123.7
3018	V-1	礫器	III	頁岩	6.1	5.6	1.6	69.5
3019	IV	礫器	III	安山岩	8.1	7.3	2.1	185.2
3020	III-2	礫器	III	緑色岩	9.9	7.9	2.0	254.2
3021	IV-2	磨製石斧	I	片岩	[9.3]	[3.8]	[2.8]	76.0
3022	IV	磨製石斧	I	緑色岩	[4.8]	3.5	1.8	57.9
3023	IV	磨製石斧	II	緑色岩	21.4	8.9	4.8	1430.9
3024	III-2	磨製石斧	III	流紋岩	5.2	3.2	1.0	24.6
3025	III-2	磨製石斧	-	緑色岩	[4.8]	[8.0]	[3.2]	154.5
3026	IV	敲石	I	安山岩	8.0	5.0	3.6	245.7
3027	IV	敲石	I	安山岩	5.8	6.0	4.1	226.5
3028	III-2	敲石	I	安山岩	8.9	5.1	4.1	289.9
3029	-	敲石	I	緑色岩	12.9	5.3	3.3	337.1
3030	IV	敲石	I	頁岩	11.2	3.8	2.4	123.8
3031	IV-9	敲石	I	緑色岩	10.1	3.8	3.7	235.1
3032	II	敲石	-	頁岩	4.3	4.1	2.3	54.2
3033	II	敲石	-	安山岩	6.4	[4.7]	2.3	108.3
3034	III-2	敲石	-	砂岩	8.7	5.8	3.9	266.3
3035	IV	凹石	-	安山岩	7.8	5.6	4.7	259.3
3036	IV-2	凹石	-	安山岩	[6.2]	6.5	4.3	113.1
3037	III-2	磨石	I	安山岩	6.8	6.4	4.9	303.9
3038	III-2	磨石	I	安山岩	7.3	6.7	5.7	361.2
3039	III-2	磨石	I	安山岩	7.4	7.1	5.3	384.9

番号	層位	器種	分類	石材	長さ	幅	厚さ	重量
3040	IV	磨石	I	安山岩	11.6	10.8	7.4	1347.4
3041	IV	磨石	I	安山岩	7.0	6.7	3.9	285.6
3042	III-2	磨石	I	砂岩	15.7	7.9	5.7	1033.7
3043	III-2	磨石	I	安山岩	6.7	6.0	4.6	280.6
3044	III-2	磨石	I	安山岩	5.4	6.0	4.1	196.0
3045	IV	磨石	I	安山岩	6.3	5.7	4.6	248.5
3046	III-2	磨石	I	安山岩	5.7	5.8	4.5	185.2
3047	I	磨石	I	安山岩	8.0	5.9	3.8	267.9
3048	III-2	磨石	I	安山岩	5.7	5.0	2.9	121.5
3049	III-2	磨石	I	安山岩	10.2	8.6	3.5	540.2
3050	IV	磨石	I	安山岩	[9.3]	[5.9]	[6.1]	460.8
3051	III-2	磨石	I	安山岩	8.4	5.3	4.6	246.6
3052	III-2	磨石	I	安山岩	7.6	5.3	5.0	269.2
3053	III-2	磨石	I	安山岩	6.4	6.1	5.3	285.6
3054	III-2	磨石	I	安山岩	6.9	6.6	4.8	324.7
3055	III-2	磨石	I	安山岩	10.2	9.0	6.6	685.0
3056	III-2	磨石	I	安山岩	[4.7]	[7.5]	[6.1]	242.6
3057	III-2	磨石	I	安山岩	10.0	8.5	4.9	647.2
3058	I	磨石	I	安山岩	[8.8]	7.4	4.2	385.4
3059	III-2	磨石	I	安山岩	5.7	6.1	3.7	109.1
3060	III-2	磨石	II	閃緑岩	6.1	6.6	4.2	296.8
3061	III-2	磨石	II	閃緑岩	5.5	6.2	3.8	209.2
3062	III-2	磨石	II	安山岩	6.8	6.8	3.9	225.4
3063	III-2	磨石	II	安山岩	7.8	6.0	2.6	212.5
3064	III-2	磨石	II	安山岩	9.6	7.7	3.7	424.4
3065	II	磨石	II	閃緑岩	6.5	5.3	4.8	238.7
3066	III-2	磨石	II	安山岩	7.4	5.5	4.5	237.0
3067	IV	磨石	II	安山岩	6.8	6.2	3.6	245.8
3068	IV	磨石	II	安山岩	6.2	5.1	2.1	127.3
3069	III-3	磨石	II	砂岩	[5.3]	[8.5]	5.1	231.5
3070	III-2	磨石	II	安山岩	5.4	5.5	4.0	165.0
3071	III-2	磨石	II	安山岩	10.6	8.9	5.4	683.7
3072	V-1	石皿	II	安山岩	[10.8]	7.3	4.2	331.4
3073	III-2	石皿	II	安山岩	[13.3]	[15.8]	6.1	1639.4
3074	III-2	石皿	II	安山岩	[10.9]	[10.1]	5.0	525.0
3075	III-2	石皿	II	安山岩	[12.5]	[10.8]	5.0	566.4
3076	III-2	石皿	II	安山岩	[12.3]	[8.8]	4.1	395.3
3077	IV	石皿	II	安山岩	[9.3]	[8.7]	3.8	266.4
3078	IV	砥石	III	砂岩	[4.1]	4.1	1.4	25.2
3079	IV	砥石	III	砂岩	[5.3]	[4.1]	2.1	56.3
3080	IV	砥石	III	砂岩	[7.3]	[5.0]	1.5	56.0
3081	III-4	砥石	III	砂岩	[11.7]	[11.7]	2.3	542.2
3082	I	石錘	I	頁岩	6.6	4.5	1.5	67.9
3083	IV	石錘	I	頁岩	7.6	4.1	1.3	60.4
3084	IV	石錘	II	安山岩	5.9	4.6	2.0	73.7
3085	II	石錘	II	砂岩	5.7	3.9	1.7	62.8
3086	IV-2	石錘	II	緑泥片岩	5.0	5.1	1.4	49.3
3087	II	軽石類	I	軽石	10.9	8.8	6.0	292.8
3088	III-2	軽石類	I	軽石	8.2	7.8	4.2	92.3
3089	III-2	軽石類	I	軽石	14.3	9.2	5.8	237.7
3090	IV	軽石類	III	軽石	9.4	7.8	5.9	141.8
3091	IV	軽石類	III	軽石	[10.2]	8.7	3.3	94.2
3092	I	石棒類	II	緑泥片岩	[13.2]	[3.6]	[2.1]	175.2
3093	III-2	石棒類	III	緑泥片岩	33.1	4.9	3.8	728.5
3094	II	石棒類	-	緑泥片岩	[9.6]	4.2	1.7	107.7
3095	III-2	石棒類	-	緑泥片岩	[6.9]	[3.9]	3.2	132.0
3096	III-2	岩版	-	安山岩	[16.2]	10.6	4.0	528.3
3097	-	垂飾	-	トレモラ閃石岩	2.6	1.4	0.7	2.9
3098	-	垂飾	-	頁岩	3.4	2.2	0.4	3.4
3099	IV	垂飾	-	ヒスイ	[2.0]	1.1	0.5	1.8
3100	III-2	垂飾	-	滑石	1.4	1.1	0.2	0.4
3101	-	垂飾	-	ヒスイ	1.1	1.0	1.3	1.8

第67表 I-6 グリッド出土骨製品観察表 (第472図)

番号	層位	器種	長さ	幅	厚さ	重量	番号	層位	器種	長さ	幅	厚さ	重量
3102	IV-9	垂飾	[3.1]	1.8	1.4	1.6							

13 I-7グリッド出土遺物

概要 (第473図、第474図)

本グリッドは南盛土内において最も標高の高い範囲にあり、最初に調査に着手した部分である。

本グリッドは後期後葉から晩期にかけての遺構が集中する地点で、住居跡では後期中葉1軒(S J 48)、後期中葉から後葉1軒(S J 49)、後期後葉3軒(S J 45、47 a、47 b)、後期後葉から晩期初頭3軒(S J 43 a、43 b、43 c)、晩期前葉2軒(S J 38、40)、晩期前葉以降焼土跡1箇所(14)等が検出されており、S J 40、43の焼土の堆積により床面が赤い大型住居跡の重複するグリッドである。

土器群は、Ⅲ層では量的には少なくなってきたが安行3 c式、3 d式が晩期前葉の土器群に混じって出土しており、特に⑩小グリッドに集中していた。該期の遺構の存在が予想される。Ⅳ層では安行3 a式を主体とし、後期末から晩期前葉の土器群が多量に出土している。安行3 a式、3 b式の土器は、グリッド北半分では①③⑦⑧小グリッドを中心として、南半分では⑬⑭小グリッドと⑯⑰小グリッドの東西に分かれて集中していた。Ⅴ層以下では安行1式、安行2式が②③⑥～⑧小グリッドに集中しており、加曾利B式、曾谷式は全域から満遍なく出土していた。

土製円盤は115点と出土量が多く、グリッド全体から多寡はあるが出土している。特に安行1式、安行2式が集中する②③⑥～⑧小グリッドから伴出するように多出した点が注目される。

縄文土器 (第475図1～第528図1378)

第487図143～145は第Ⅱ群第1類の花積下層式土器である。143は蕨手状側面圧痕が施文され、144は異原体による鋭角羽状縄文が施文される。

146～150は第2類の関山式土器で、146は「正反の合」、148は非結束の羽状縄文が施文される。

151は第5類の諸磯b式土器で、152、153は第8類の浮島式土器である。

154～158は第Ⅲ群第5類の加曾利EⅢ式土器で、159は第6類の加曾利EⅣ式であろう。

160、161は第Ⅳ群第1類の称名寺1式土器である。162～169は第3類の堀之内1式土器で、170～179は堀之内2式土器である。

180～186は加曾利B2式からB3式の3単位把手の深鉢形土器である。187、188は波状口縁深鉢で、187は加曾利B1式からB2式、188はB2式であろう。189、190は胴部が屈曲する加曾利B2式からB3式の大森タイプの深鉢で、189は無文の口縁部が外反する。

191～193は斜線文土器で、191は口縁部に縄文が、192は斜線が、193は矢羽状沈線が施文され、192は波状口縁を呈する。194は胴部の括れ部を無文帯で区画し、胴部の地文縄文上に斜格子目文が施文される。いずれも加曾利B3式であろう。195～199は縄文を施文する5単位波状口縁深鉢で、198は緩い波状を呈する。加曾利B3式から曾谷式であろう。200は斜格子目沈線文が施文され、201は縄文LRが施文される加曾利B2式の粗製深鉢形土器である。

202は加曾利B1式の口縁部が内湾する鉢で、胴部に集合鋸歯状文が施文される。204は平行沈線間に対刺突の区切り文を有する浅鉢で、内面に円形刺突文と稜を有する。加曾利B1式からB2式への移行期のものであろう。203、205、207～209は口縁部が内折気味に立つ鉢で、加曾利B2式からB3式であろう。206は口縁部が外反する台付鉢で、加曾利B3式から曾谷式であろう。210、211は釣手土器の把手部の破片である。加曾利B3式から曾谷式か。

212～222は押圧隆帯を巡らす紐線文土器で、212～216は2本隆帯が巡らされ、216～219は地文縄文上に平行沈線が施文される。220は胴部に放射状の沈線が、221、222は縄文のみ施文される。加曾利B2式からB3式である。223～231

は胴部が括れて口縁部が開く器形で、口縁部に押圧を施す隆帯が巡り、胴部に横位から斜位の条線文が施文される。加曾利B 3式から曾谷式である。

232～244は曾谷式及び高井東式土器で、大波状把手に板状、筒状、球状などの各種の把手が付く。244は波状部に雷状沈線が垂下する。245～248は胴部が括れて口縁部が開く深鉢形土器で、245は弧線文内に、246、247は横位沈線区画内に縄文が施文される。第475図5は内折する口縁部に横位の沈線が施文される深鉢で、4は無文土器である。249～251、253は口縁部が内湾する瓢形土器である。第475図3は胴部が括れる平口縁の斜線文土器で、胴部に横位羽状沈線が2段に施文される。252、254～256は波状口縁の斜線文土器で、252、256は細沈線の羽状沈線が施文される。以上、曾谷式を中心として、加曾利B 3式も含まれよう。

第475図1、2は胴部が括れて口縁部が開く条線文土器で、括れを境に異方向の条線文が施文される。曾谷式であろうか。6は口縁部に刻列が施文される条線文土器で、曾谷式から安行1式であろう。

257～260は鉢形土器である。257～259は口縁部が内湾しながら開く器形、260は内湾する器形である。曾谷式であろう。

第475図7、9、10～第476図19、第490図261～第495図370は安行式の波状口縁深鉢形土器である。

7、261～285は第VI群第1類の安行1式の大波状口縁深鉢で、口縁部に帯縄文が巡り波頂部と波底部に縦位の瘤状貼付文が垂下するものである。273、274は波頂下に円窓が空く。

10、287～297、311、312は第2類の安行2式の波状口縁深鉢で、帯縄文が刻目隆帯へと変わり、三角形区画文が構成される。貼付される瘤は横刻縦瘤+豚鼻瘤へと変化する。10、311、312は同一個体と思われ、楕円区画文や鋸歯状沈線が垂下

する。298～310、313～319は横刻縦瘤+豚鼻瘤が貼付され、帯縄文で三角区画文が施文される安行2式から安行3 a式にかけてのものであるが、大半は安行2式と思われる。

13、19、320～345、347、348は晩期第VII群安行3 a式である。横刻縦瘤も存続するが、縦刻横瘤もしくは背割状凹線又は縦位沈線を有する縦瘤と組み合わせるものへの変化がみられる。頸部には三叉文や入組文が施文されるものもある。

9、11、12、14、16、346、349～353は安行3 a式から安行3 b式にかけてのものであり、大半は安行3 b式と思われる。縦位の縦瘤が2段の舌状瘤へと変化し、瘤内に2本沈線もしくは凹線が施文されるようになる。

357～370は縦瘤が見られないが、モチーフ等から晩期安行式の波状口縁深鉢で、368、369は安行3 b式であろう。

21、24、25、371～411は胴部で括れ、口縁部が開き、貼付文を有する安行式の平口縁深鉢形土器である。21、371～387は安行1式の平口縁深鉢である。瘤には短くやや耳状のもの、縦位1段のもの、縦位2段のものがある。2段の瘤は、細長い1本瘤を中央部で押し潰し、2段としている。口縁部が幅狭で小さな耳状の瘤が施文される371～374、387は曾谷式になる可能性もある。388～392は横刻縦瘤を有し、刻目隆帯で区画する安行2式、24、25、393～411は横刻縦瘤や背割凹線縦瘤を有し、三叉文等が施文される安行2式から安行3 a式の平口縁深鉢である。

22、23、26～28、412～585は口縁部が内湾する砲弾形の平口縁深鉢形土器である。23、412～453は安行1式、22、454～495、543～547は安行2式、27、28、515～542安行3 a式、26、496～514、548～557は安行3 a式から安行3 b式である。

貼付文の見られない558、559は安行1式、560～579は安行1式から2式、580～585は安行3 a式の口縁部破片であろう。30～32、586～605は

第VI群から第VII群の胴部破片である。

29、606～616は安行1式の瓢形土器である。

29、617～619は胴部破片、620、621は安行2式の胴部破片であろう。

15、17、18、20、622～656は貼付文のない安行式の深鉢形土器である。622～626は胴部で括れる安行2式の波状口縁深鉢である。627～643は胴部の括れる安行2式の平口縁深鉢である。

15、17、18、20、59、644～656は胴部が括れる、もしくは直線的に開く器形の深鉢で、小波状を呈するものが多い。口縁部や多段の胴部に玉抱三叉文、三叉文、入組文等が施文される安行3 a式である。17は大洞B式の影響を受けていよう。

657～691は口縁部の内湾する深鉢で、貼付文のないものである。玉抱三叉文、帯状入組文、弧線文等を施文するもので、紐線文系土器からの変化のものが多い。安行3 a式から3 b式を中心とする。692～711は安行3 a式を中心とした深鉢の胴部破片である。

23～58、712～803は鉢、浅鉢、注口土器類である。712～717は安行1式の、718～724は安行2式の口縁が外反する台付鉢である。781～784は安行1式から2式の脚部、50～54は安行3 a式を中心とした晩期安行式の脚部である。33は曾谷式の鉢、34、35、725～736は安行1式の口縁部が内湾して開く鉢、36は平行沈線が施文される鉢で、曾谷式であろうか。37、38、43は安行2式であろう。39～42、44～46、48、737～780は三叉文、弧線文、入組文等が施文される安行3 a式の鉢で、42、774～780、785～790、792は胴部で屈曲する鉢である。47は動物形容器にも見える浅鉢である。後期段階か。

55、57、791は第VI群から第VII群の壺と思われる。55は瓢状の細い頸を呈する。56は角底状の円形底部である。58、793～803は第VI群から第VII群の注口土器である。

8、804～857は条線文土器である。8、804～

821は胴部で緩く括れ、口縁部が開く曾谷式から安行1式である。口縁部に刻列を有し、口縁部を沈線で区画するものと、しないものがある。825～844は紐線文土器から変化した土器も含み、横位弧状の条線文を施文する安行2式から安行3 a式の条線文土器である。850～857は口縁部に刻みがなくなり、粗い条線文となる安行3 a式から3 b式であろう。

61、858～867は沈線文に刺突文が伴う第VIII群土器群である。858、859は胴部の括れる緩い波状口縁深鉢で、860、861、863は胴部が括れる平口縁深鉢、864～866は口縁部が直線的に開く器形、61、862、867は口縁部が内湾する器形の深鉢である。安行3 c式で、61、862は安行3 d式の可能性もある。

60、62～65、868～941は沈線文でモチーフが描かれる第VIII群土器である。60、868～879は胴部が括れる波状口縁深鉢である。入組文と三叉文を中心に、対向弧線文等が描かれる安行3 c式であり、879は3 d式になるうか。881～889は胴部が括れる平口縁深鉢で、モチーフは波状口縁土器と同様である。

890～895は口縁部が内湾する器形で、口縁部に楕円区画文が2段に施文される、姥山Ⅲ式系土器である。安行3 a式から3 b式に対応しよう。

64は口縁部に横刻縦瘤が2本垂下し、瘤間に楕円区画文が施文される。65は口縁部に門構え状の貼付文が付き、64同様に口縁部に円形区画文が施文され、胴部は隆帯で区画されている。

896～919は紐線文系の深鉢で、口縁部が肥厚や区画されて、紐線文土器と同様なモチーフが描かれる。安行3 a式から3 b式である。920～941は胴部破片である。

66～69、71～81、942～977は鉢、浅鉢、壺、注口土器類である。67、942～949、964は内湾気味の口縁部が開く器形で、69、950～957は口縁部が外反する器形の鉢である。安行3 c式期であ

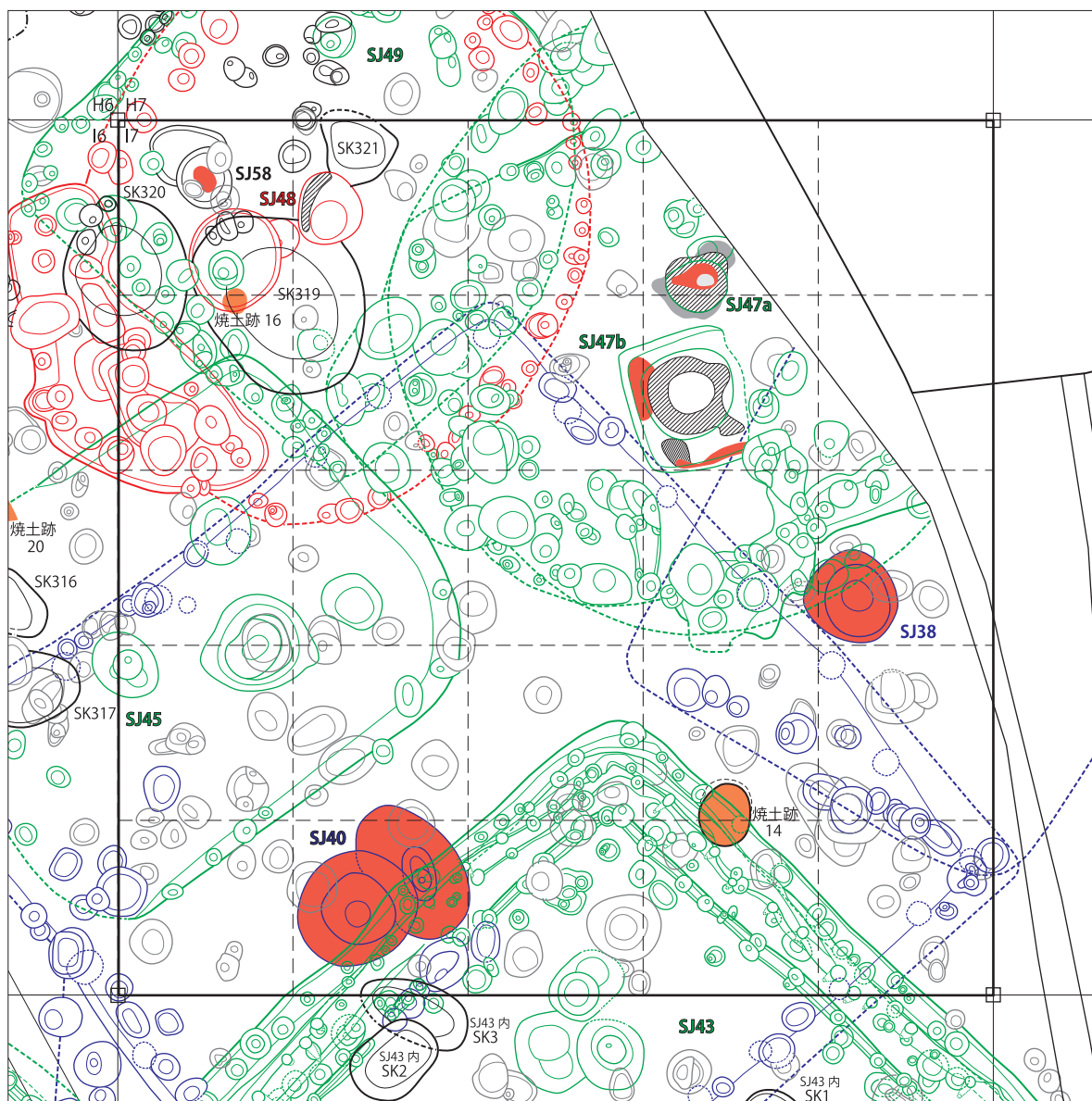

遺構	小グリッド	所属時期	遺構	小グリッド	所属時期	遺構	小グリッド	所属時期
S J 38	14 15 19 20 25	晩期前葉	S J 47 a	2~4 7~9 12~15	後期後葉	S K 320	1 6	不明
S J 40	7 8 11 14 16 19~23 25	晩期前葉	S J 47 b	2~4 7~10 12~15	後期後葉	S K 321	2	不明
S J 43 a	18 19 22 ~ 25	後期後葉から晩期初頭	S J 48	1~3 6~8 11 12	後期中葉	SJ43 内 SK3	22	不明
S J 43 b	18 19 22 ~ 25	後期後葉から晩期初頭	S J 49	1~3 6~8 12	後期中葉から後期後葉	焼土跡 14	19 24	晩期前葉以降
S J 43 c	18 19 22 ~ 25	後期後葉から晩期初頭	S J 58	1 2	不明	焼土跡 16	1 6	不明
S J 45	6 7 11 12 16 17 21	後期後葉	S K 319	1 2 6 7	後期中葉以前			

第 473 図 I-7グリッド検出遺構

堀之内

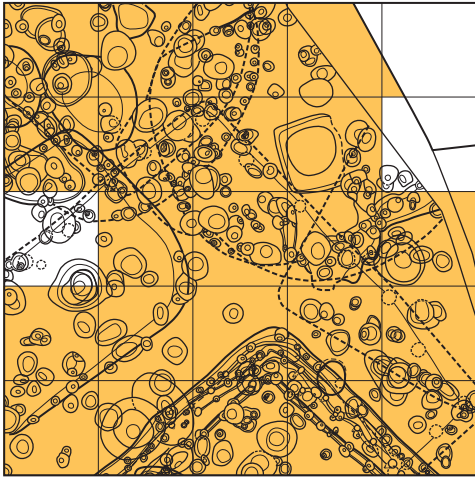

加曾利B

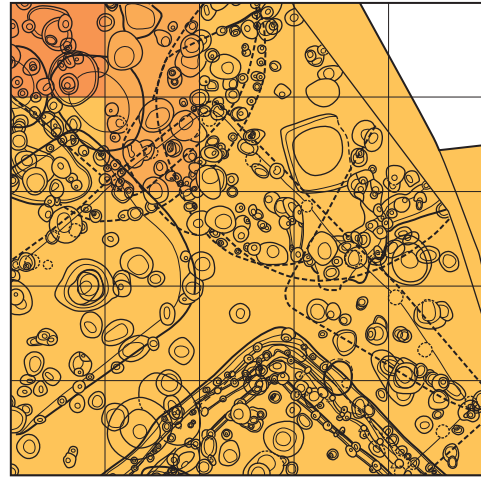

安行 1・2

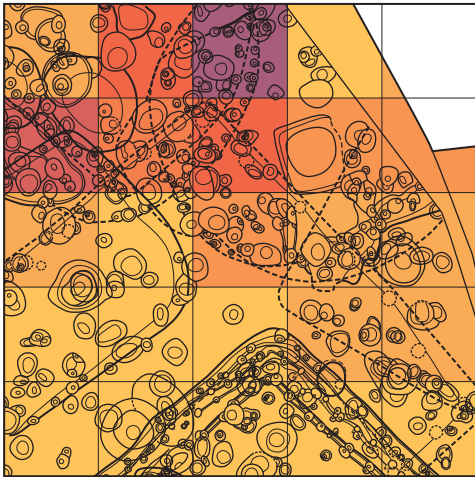

安行 3a・b

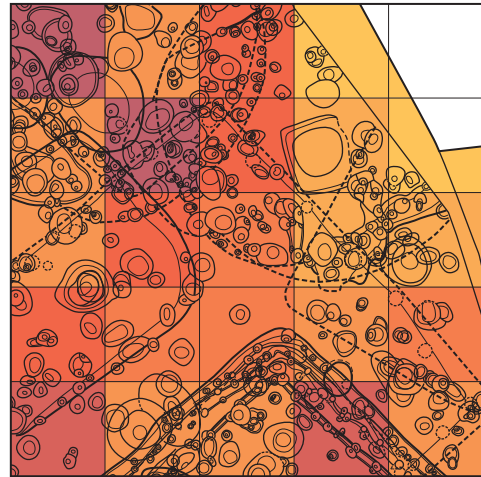

安行 3c・d

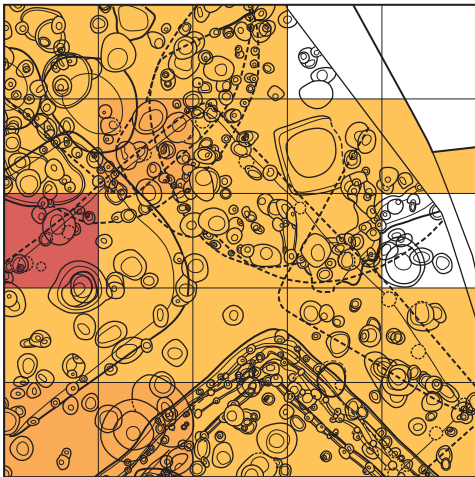

晩期後半

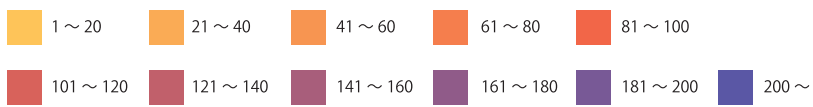
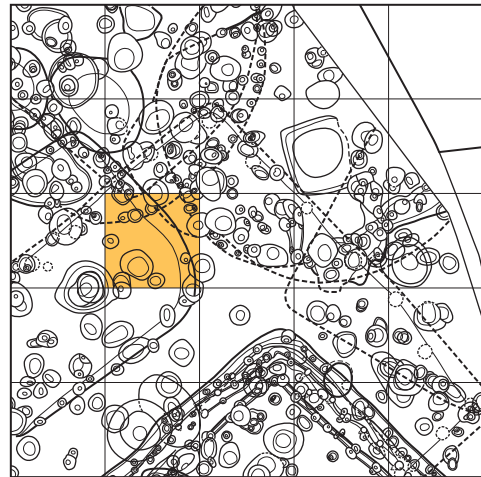

第 474 図 I-7 グリッド時期別濃淡図

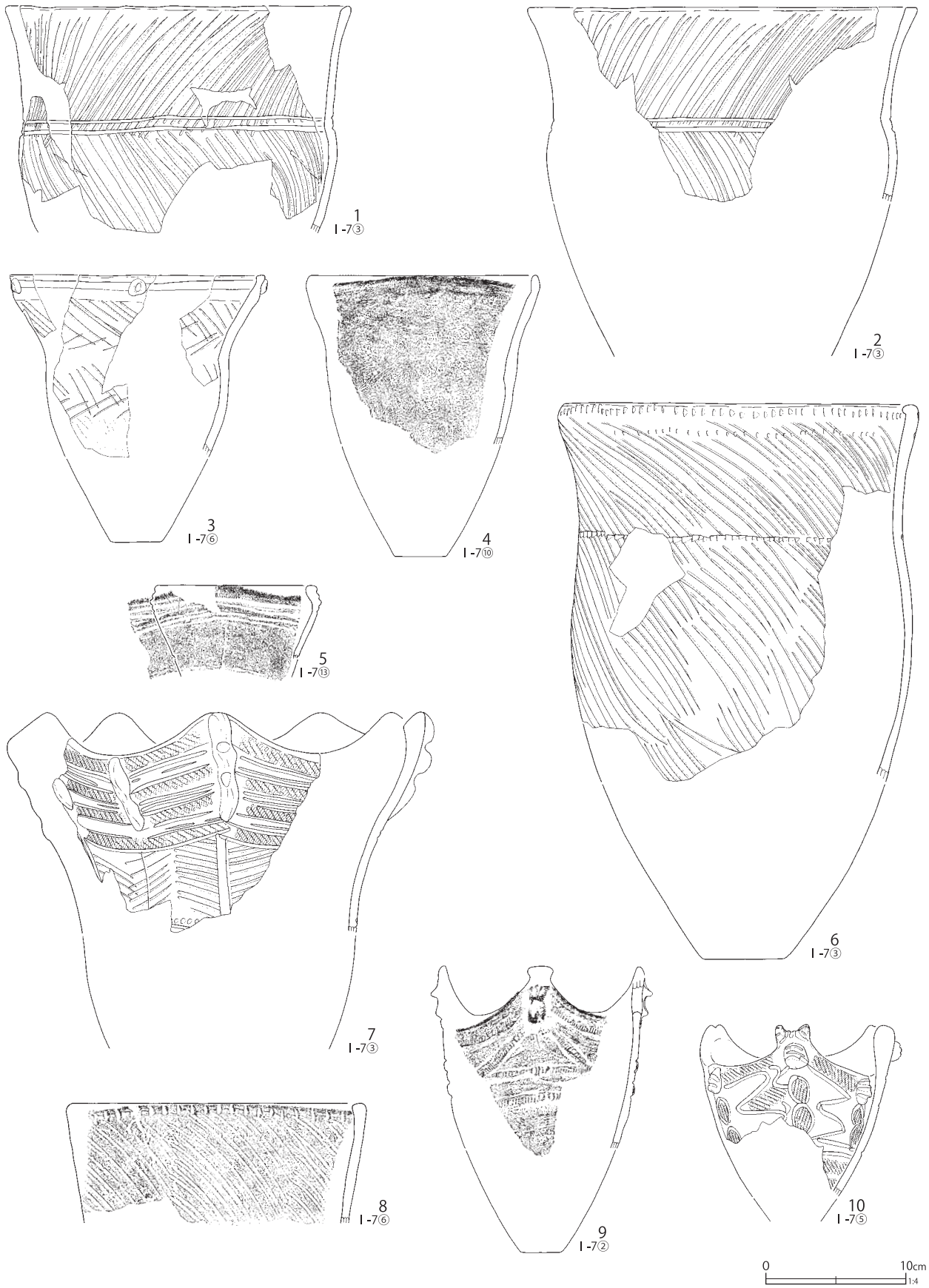

第475図 I-7グリッド出土遺物(1)

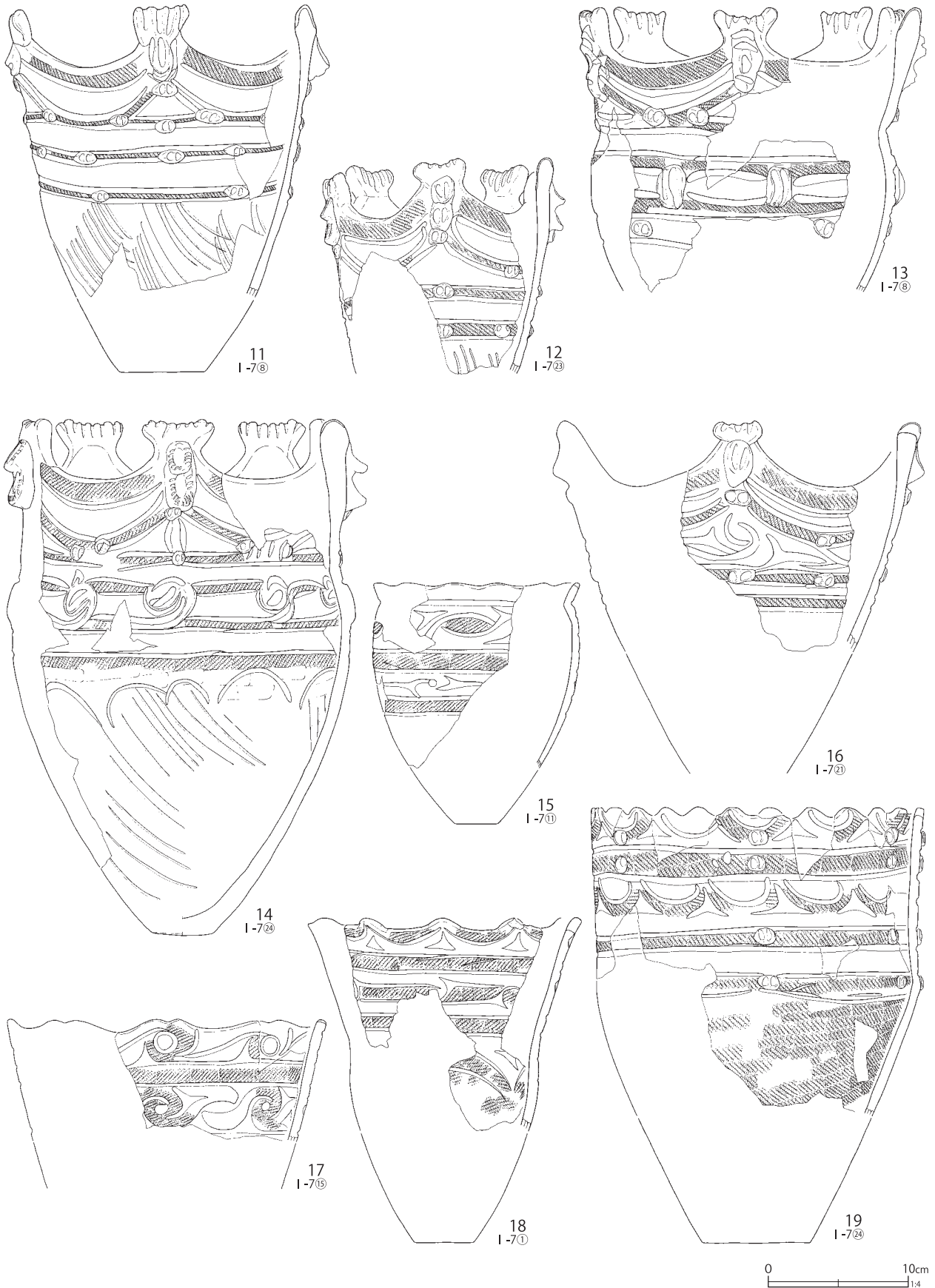

第476図 I-7グリッド出土遺物(2)

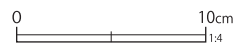
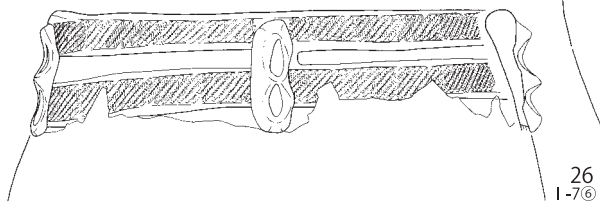
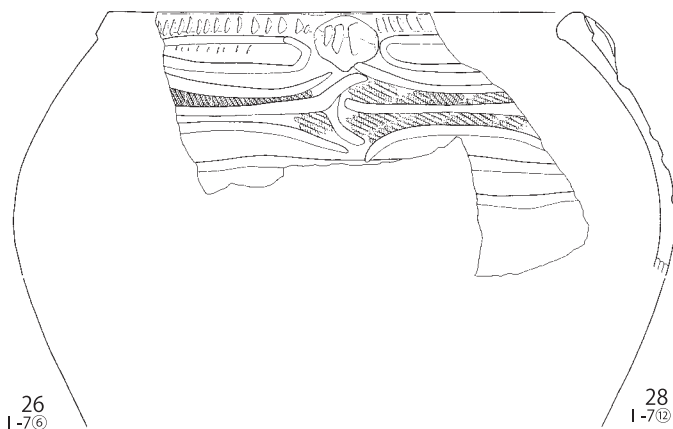
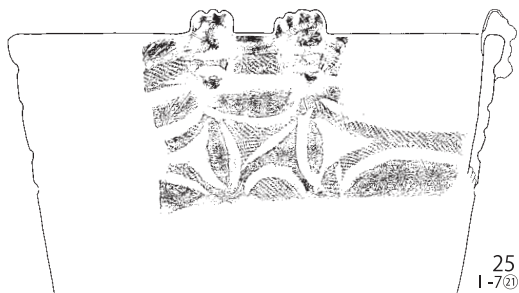
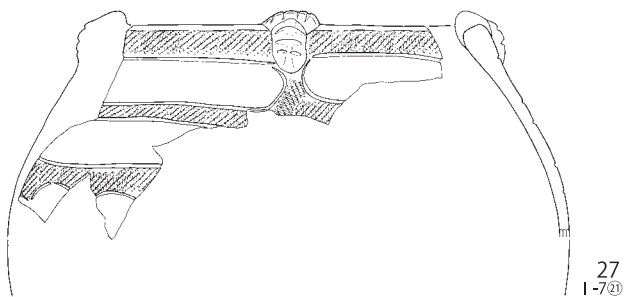
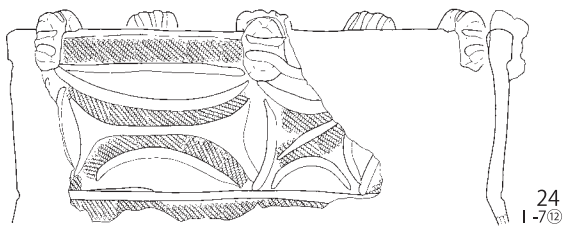
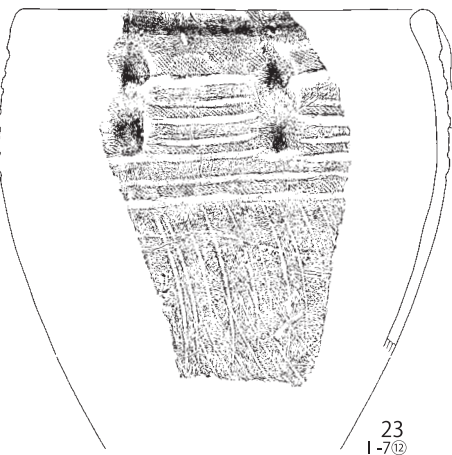
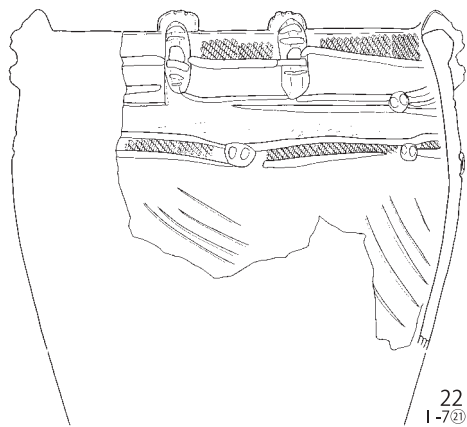
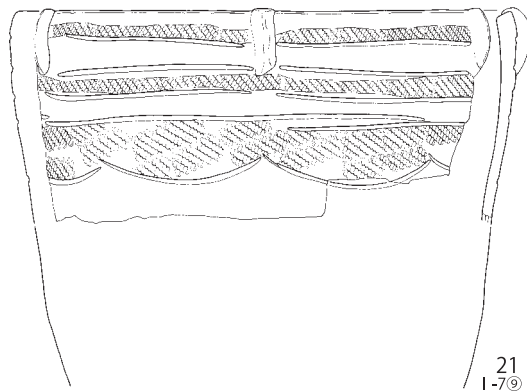
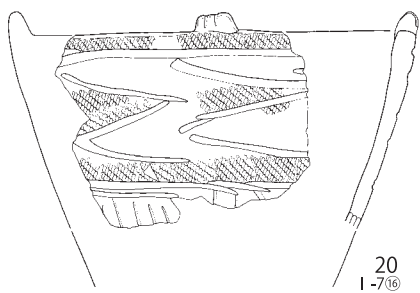

第 477 図 I-7 グリッド出土遺物 (3)

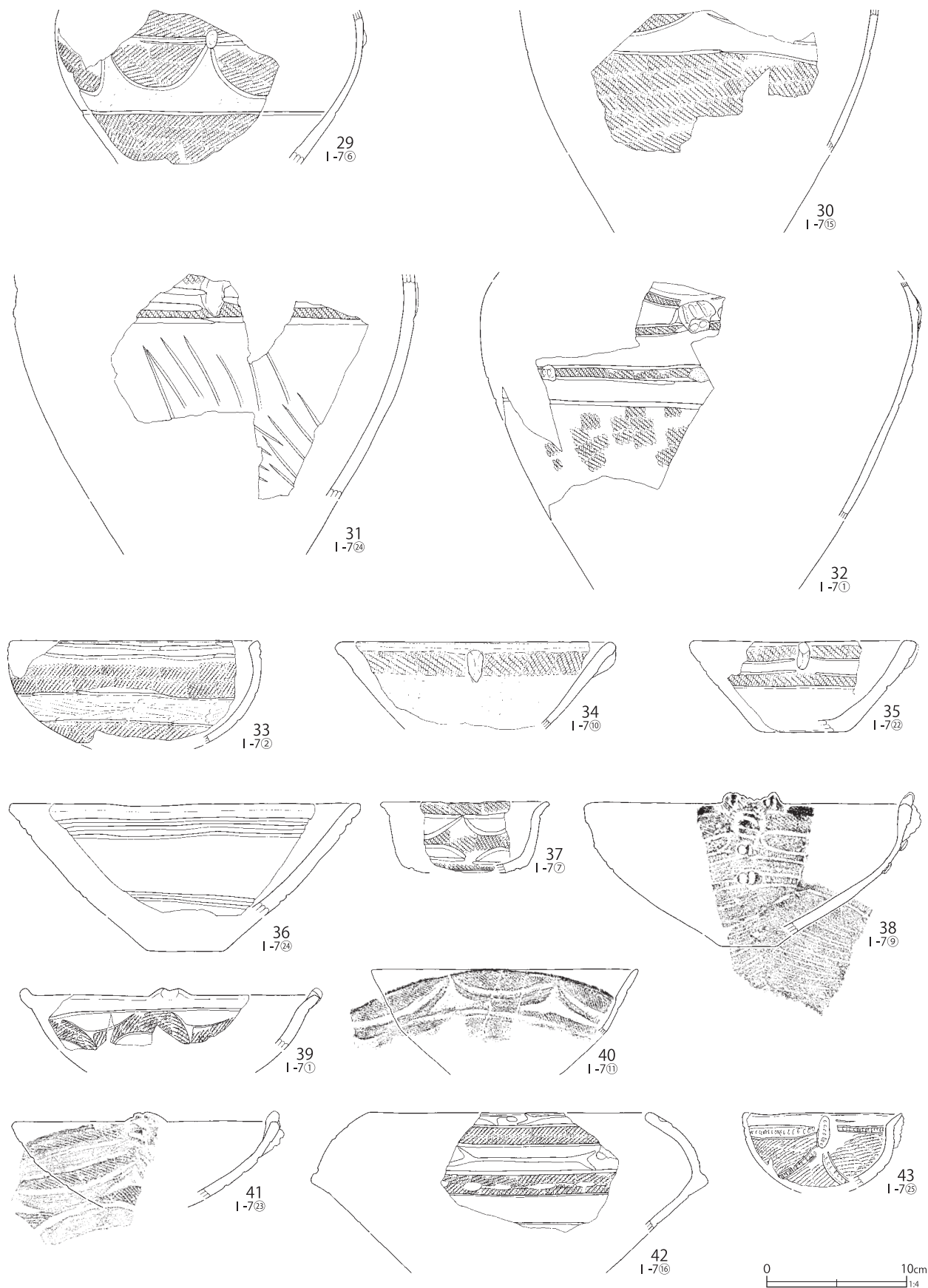

第478図 I-7グリッド出土遺物(4)

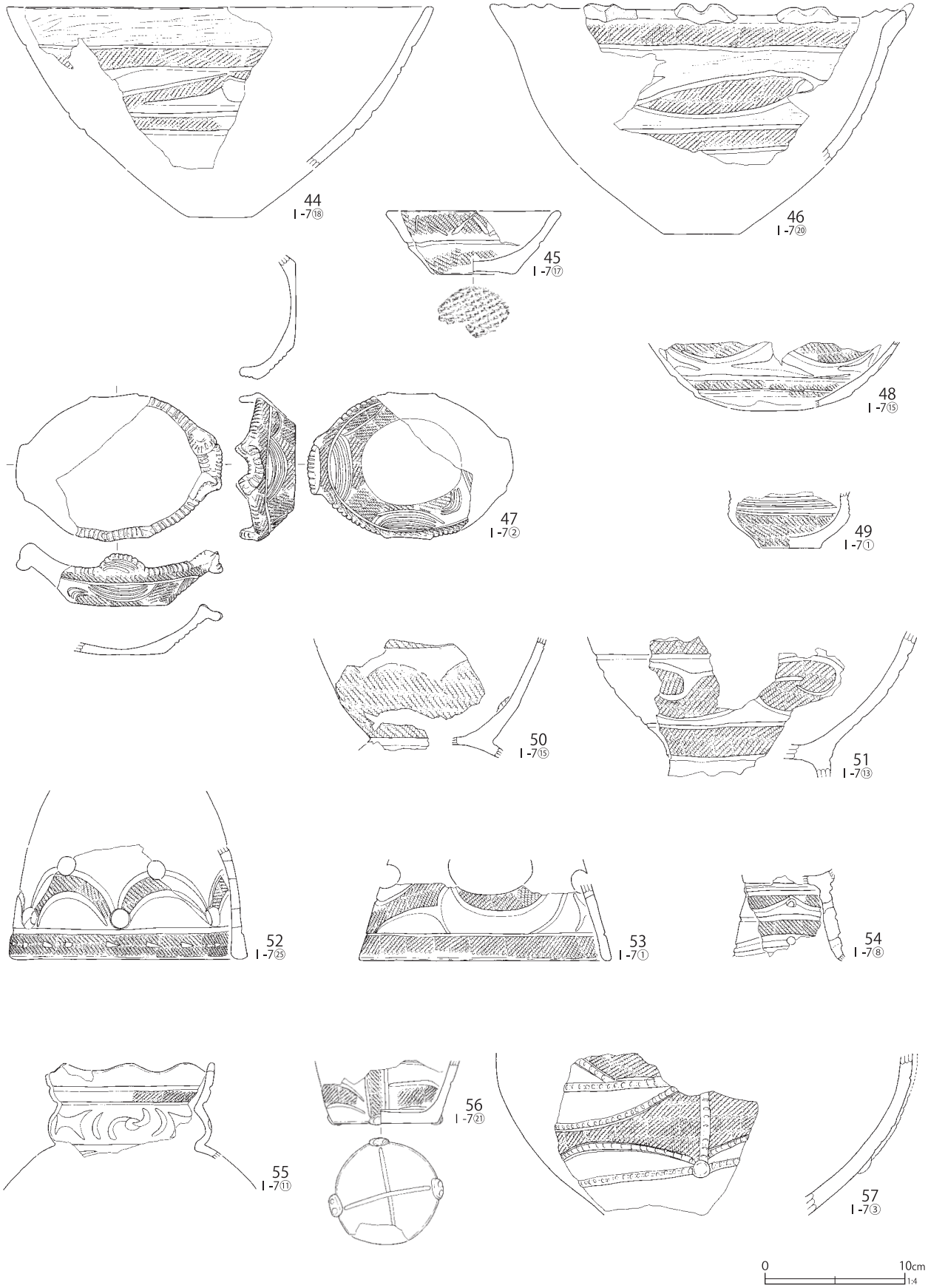

第479図 I-7グリッド出土遺物(5)

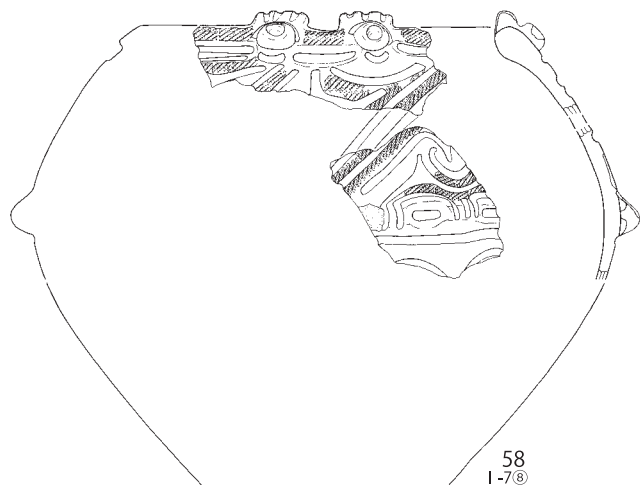

58
I-7⑧

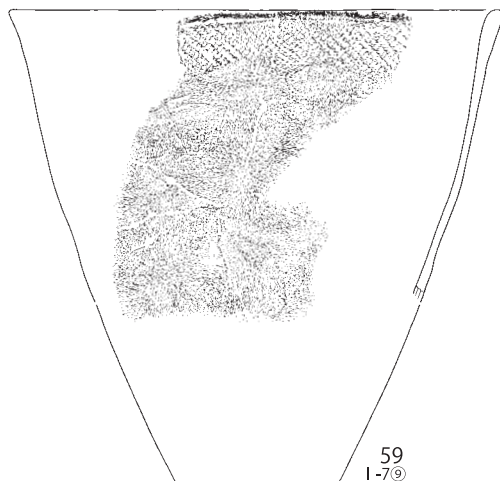

59
I-7⑨

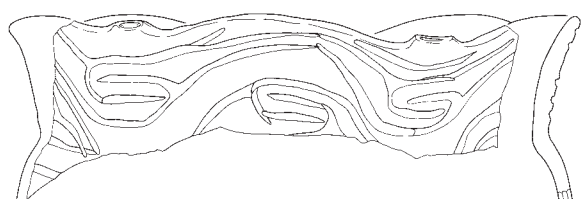

60
I-7⑩

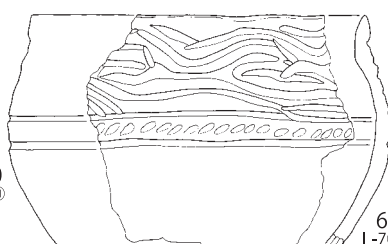

61
I-7⑪

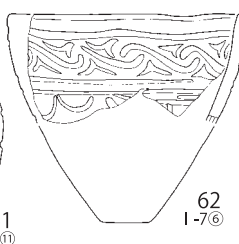

62
I-7⑫



63
I-7⑬

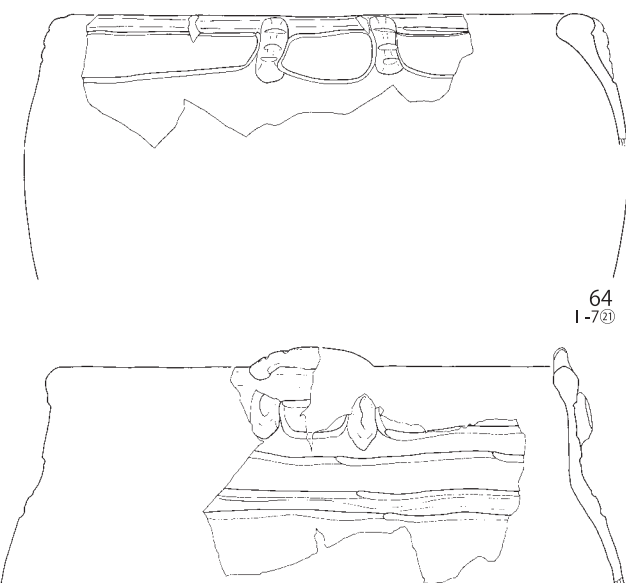

64
I-7⑭

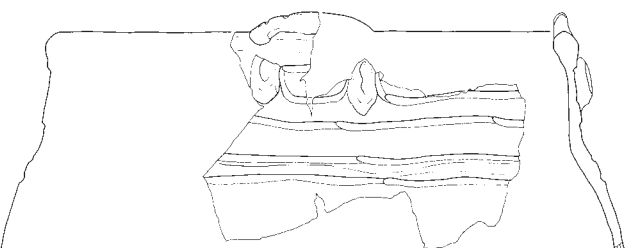

65
I-7⑮

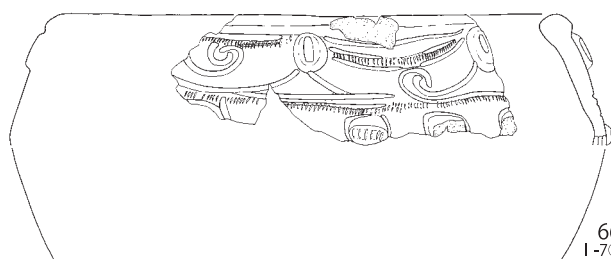

66
I-7⑯

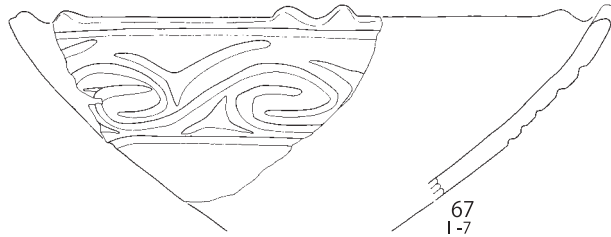

67
I-7

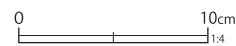

第480図 I-7グリッド出土遺物(6)

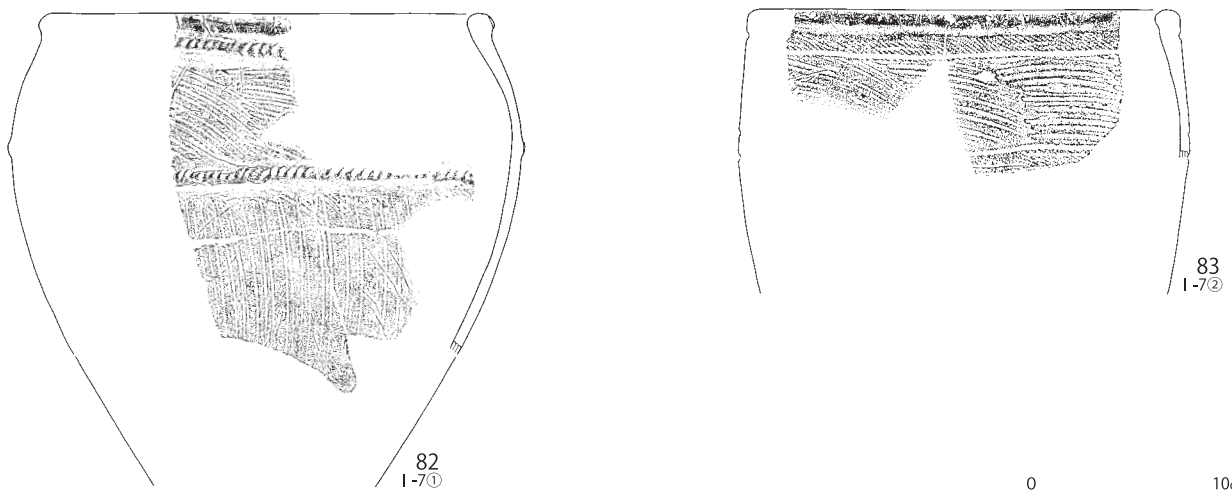
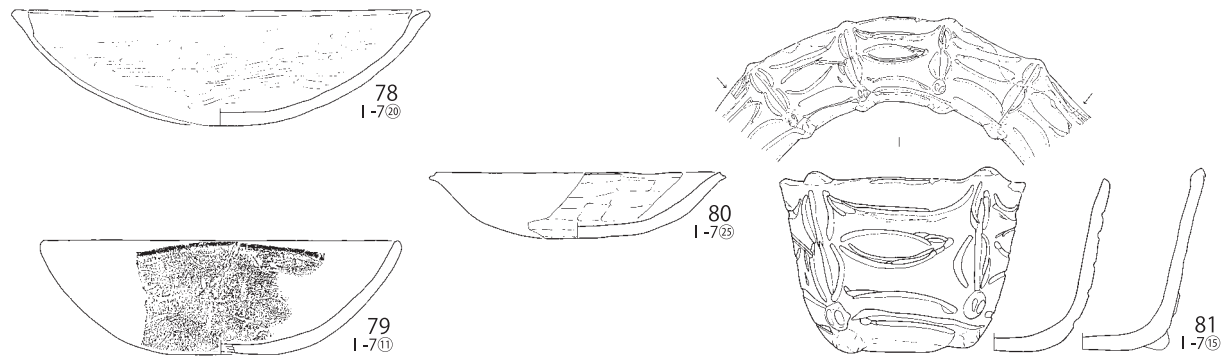
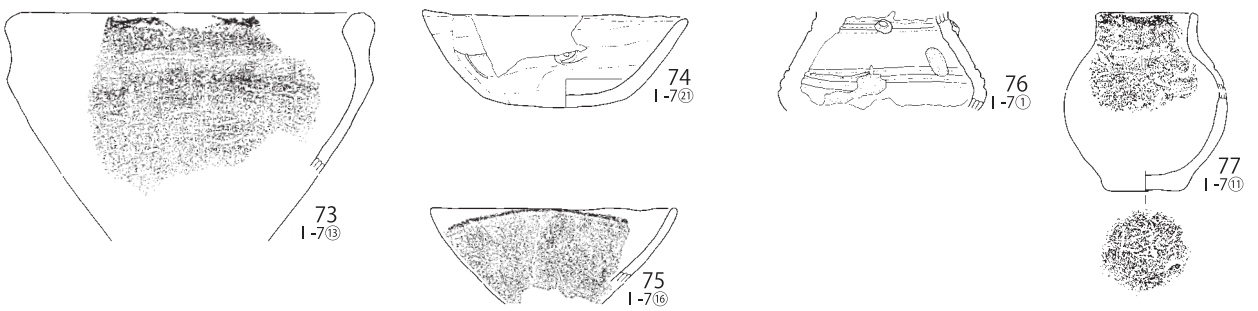
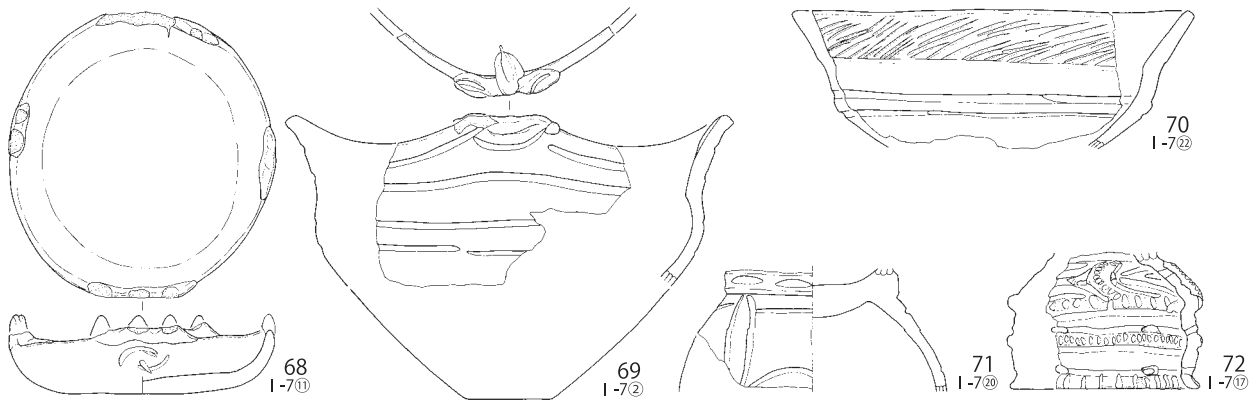

第481図 I-7グリッド出土遺物(7)

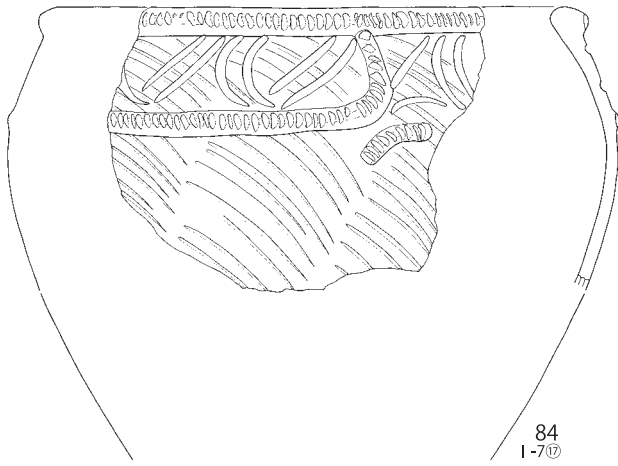

84
I-7⑰

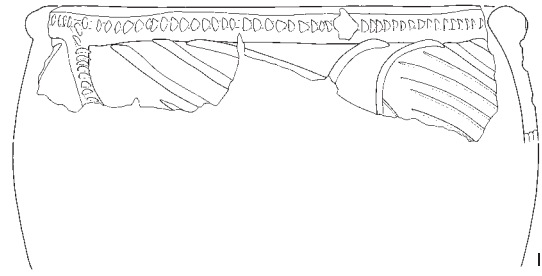

85
I-7⑱

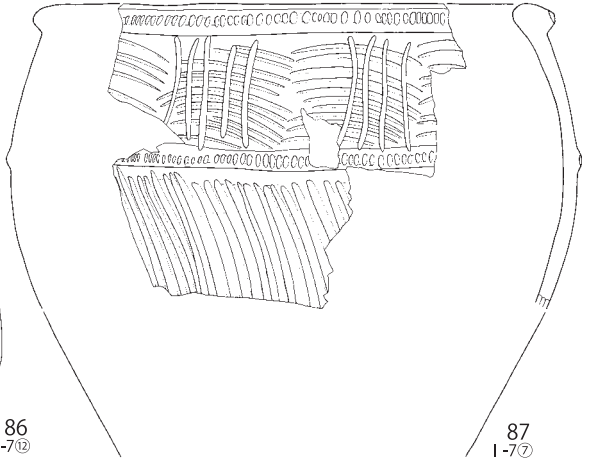

87
I-7㉔

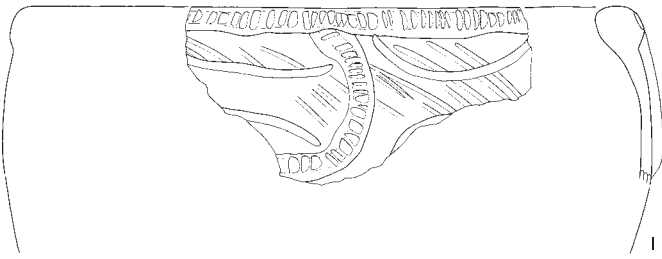

86
I-7㉓

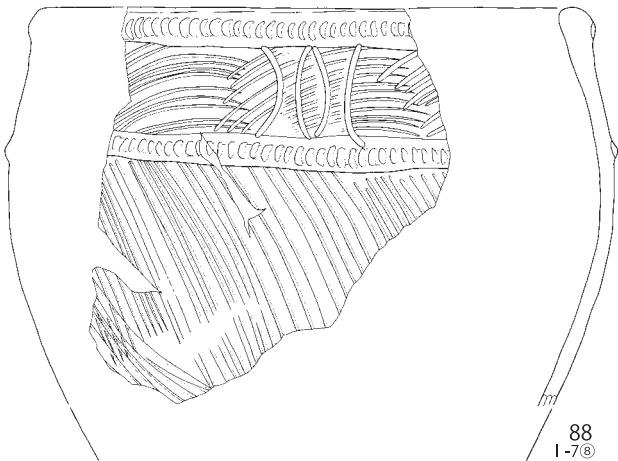

88
I-7⑳

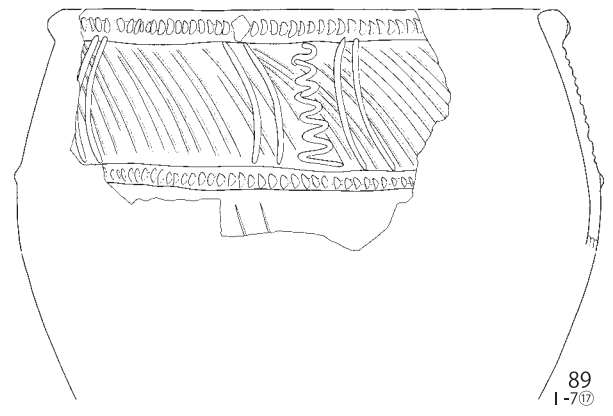

89
I-7㉒

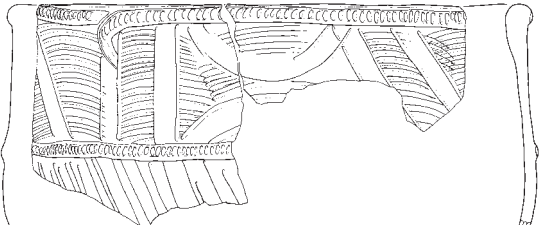

90
I-7㉑



91
I-7㉕

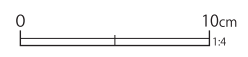

第482図 I-7グリッド出土遺物(8)

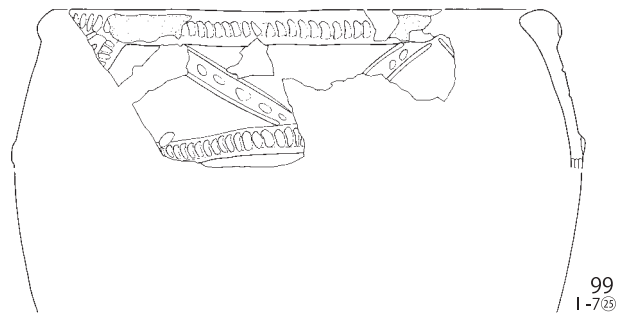
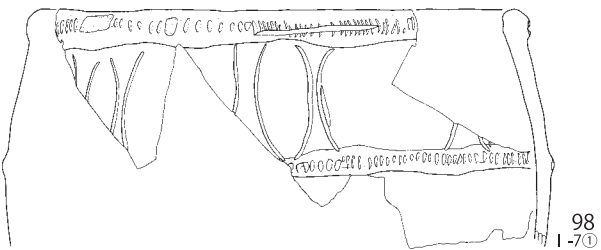
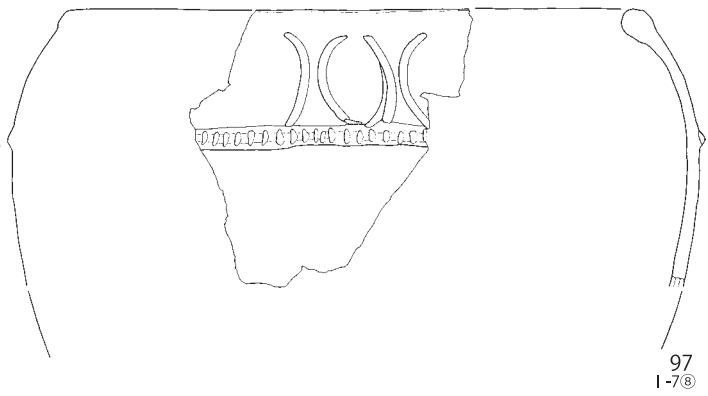
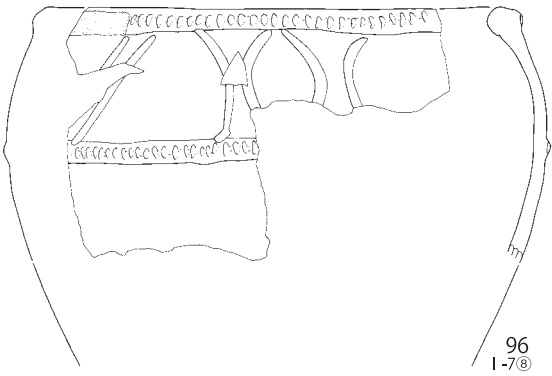
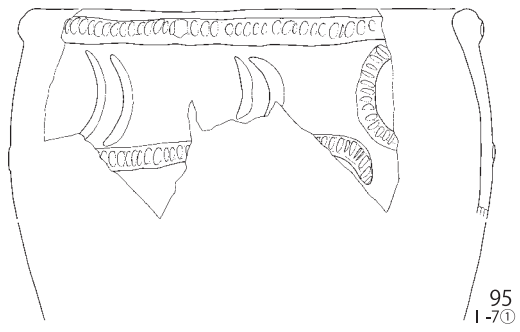
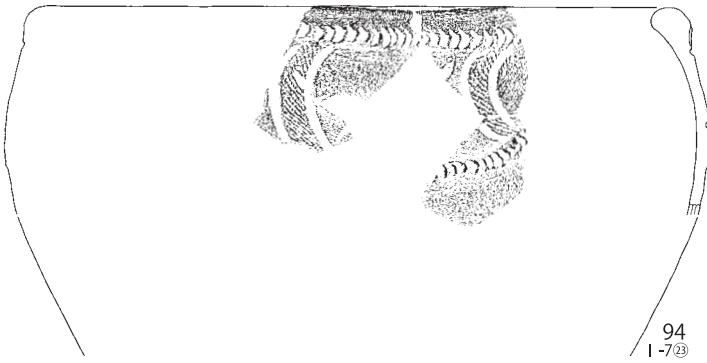
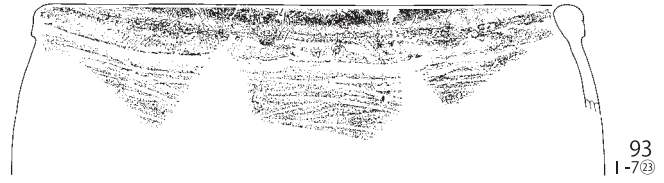
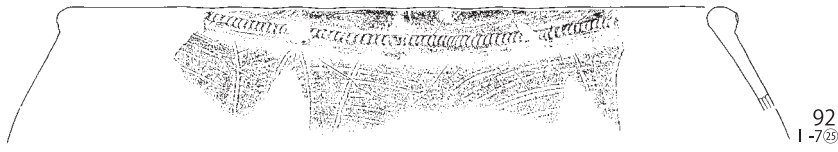

第483図 I-7グリッド出土遺物(9)

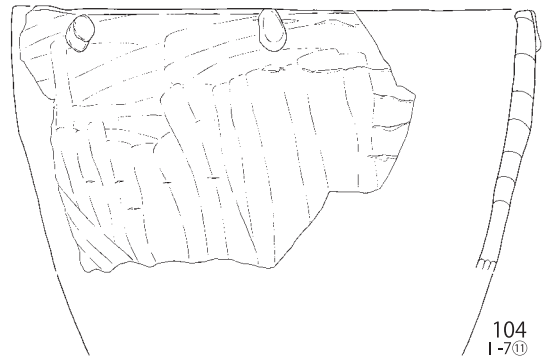
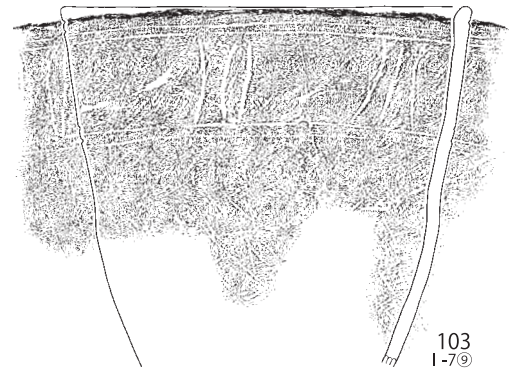
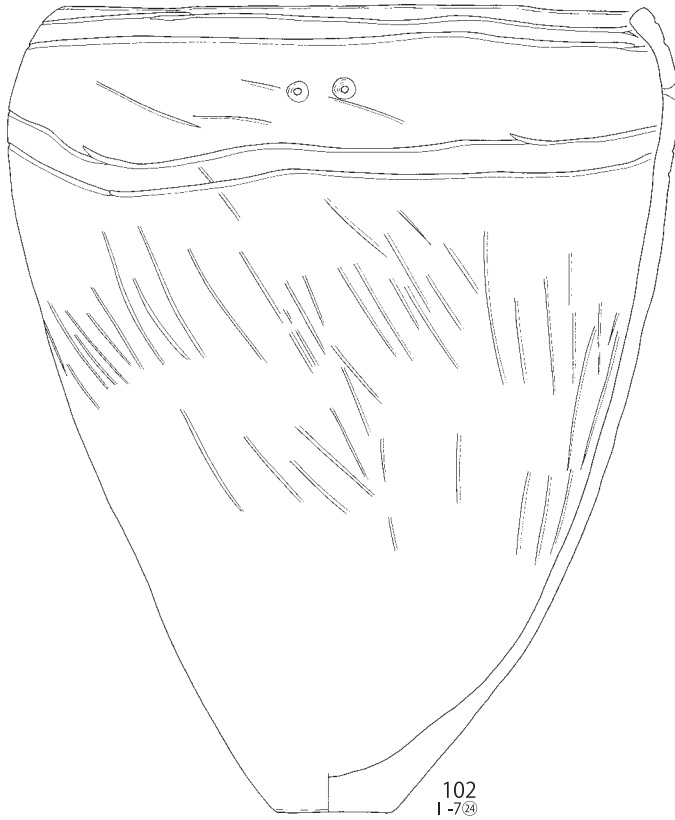
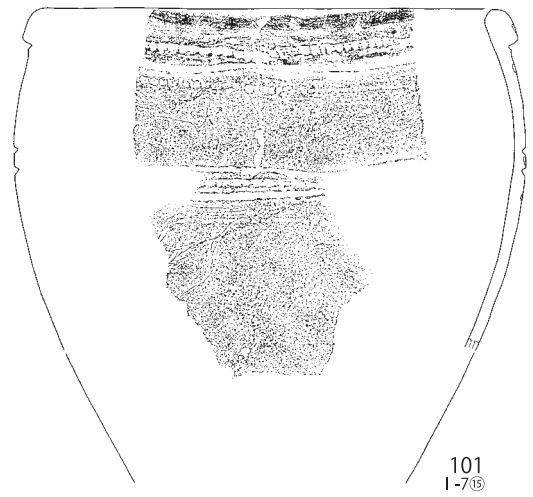
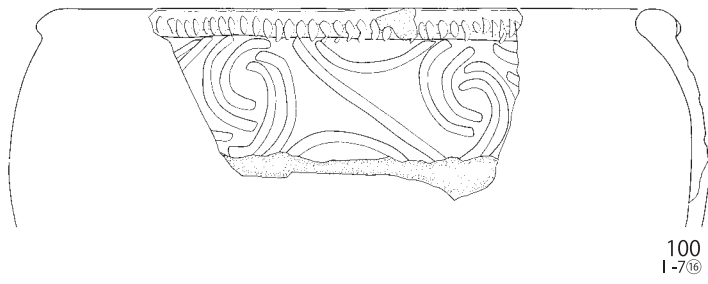

第484図 I-7グリッド出土遺物 (10)

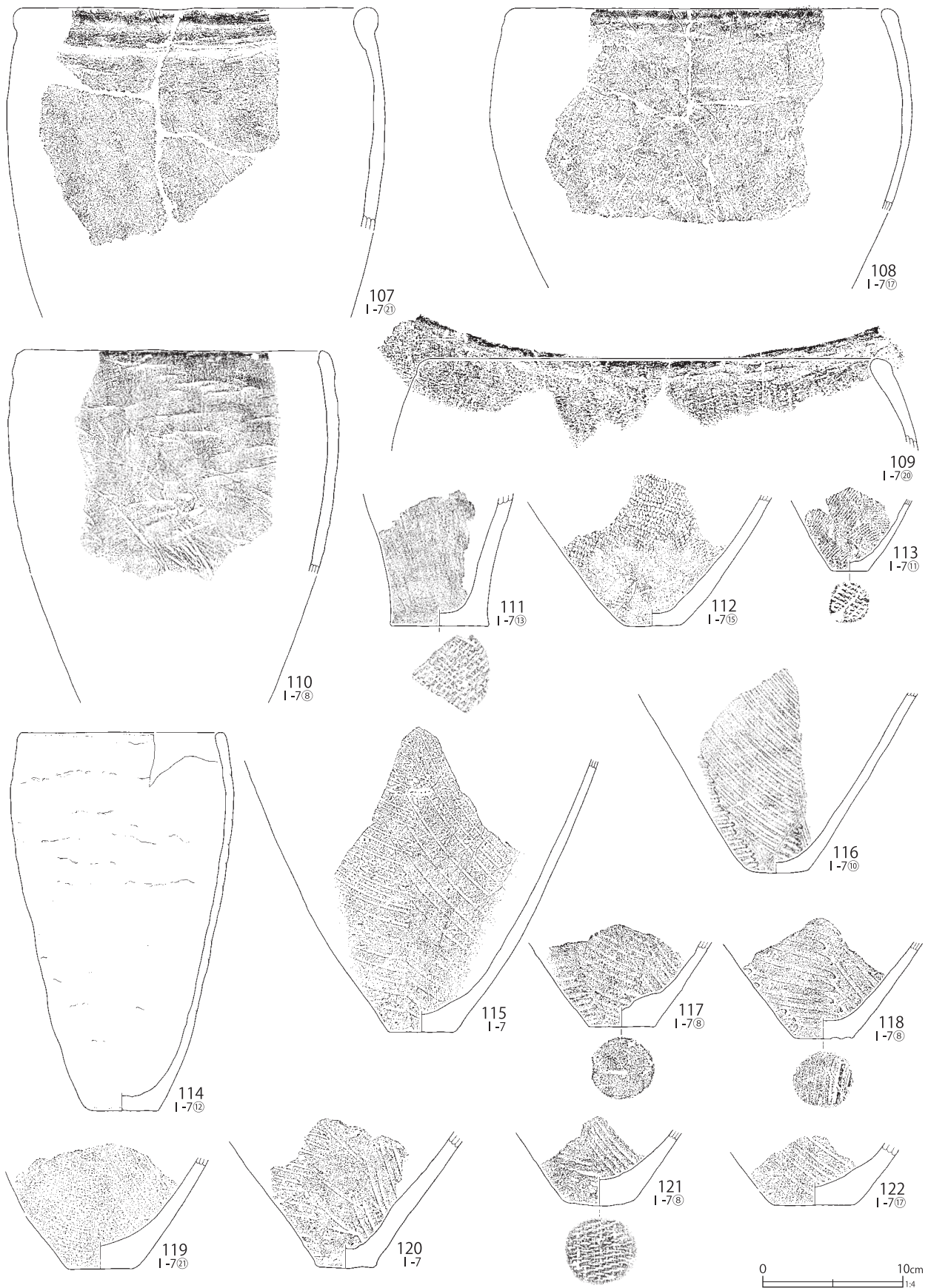

第485図 I-7グリッド出土遺物 (11)

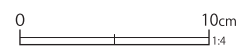
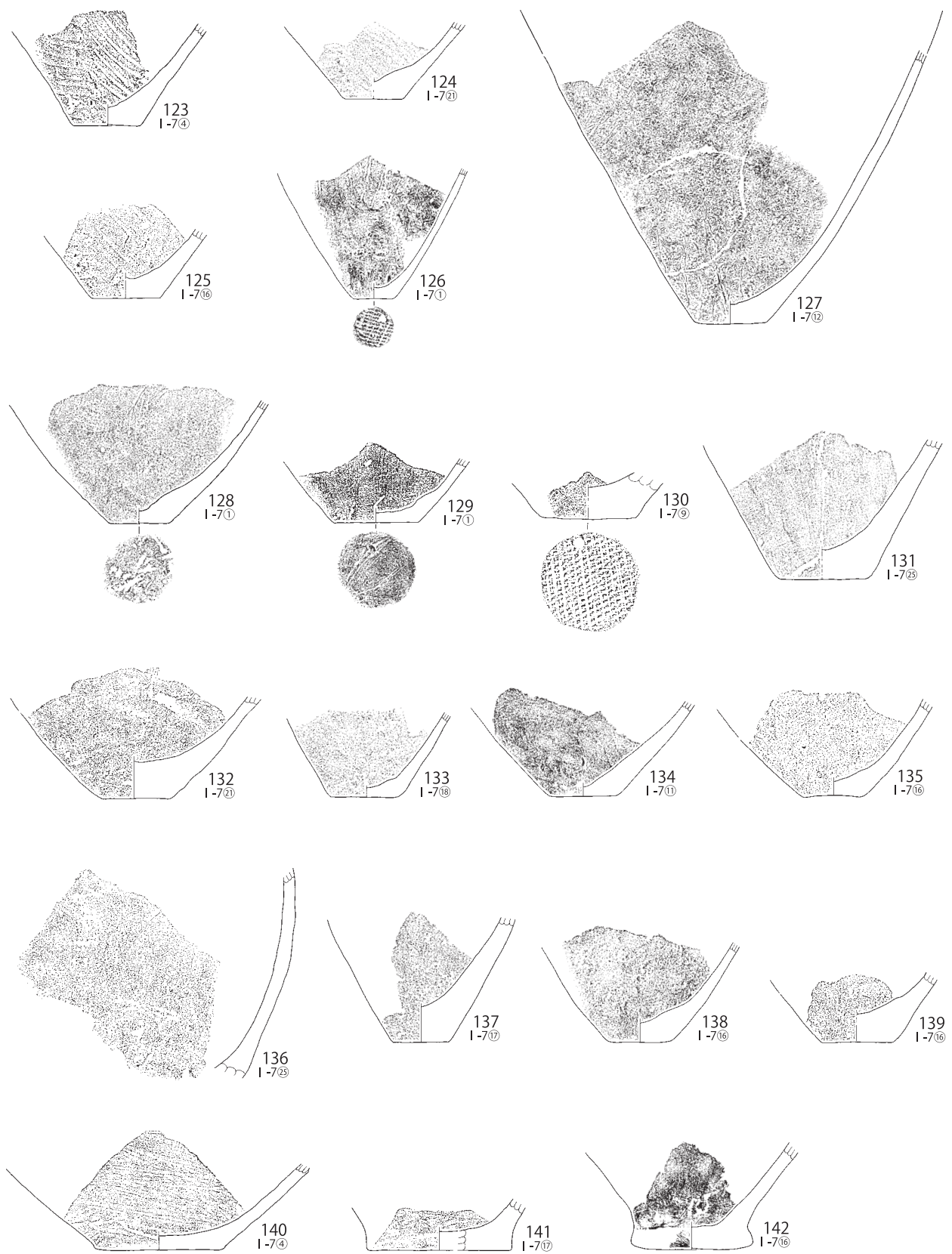

第486図 I-7グリッド出土遺物(12)

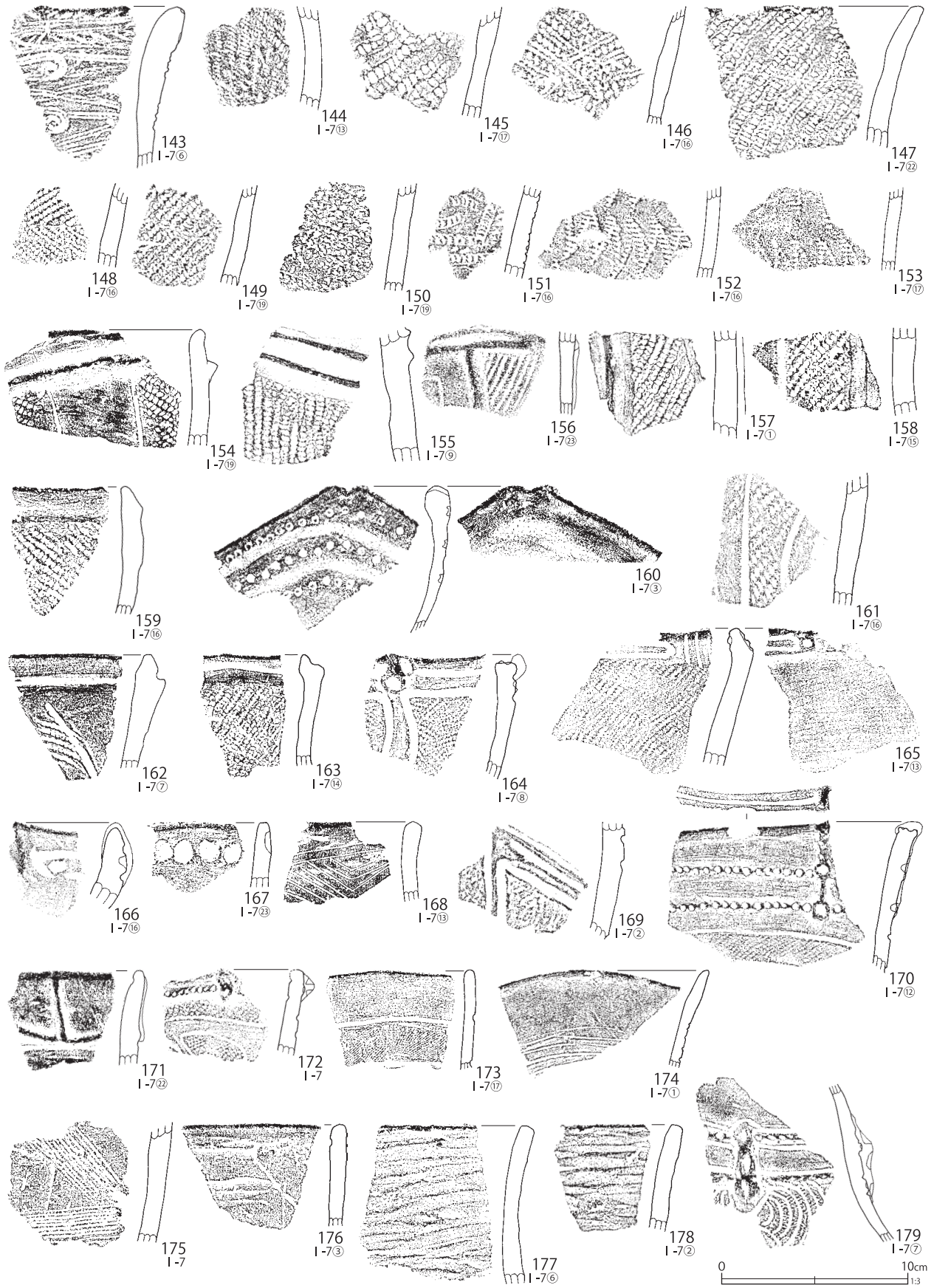

第487図 I-7グリッド出土遺物 (13)

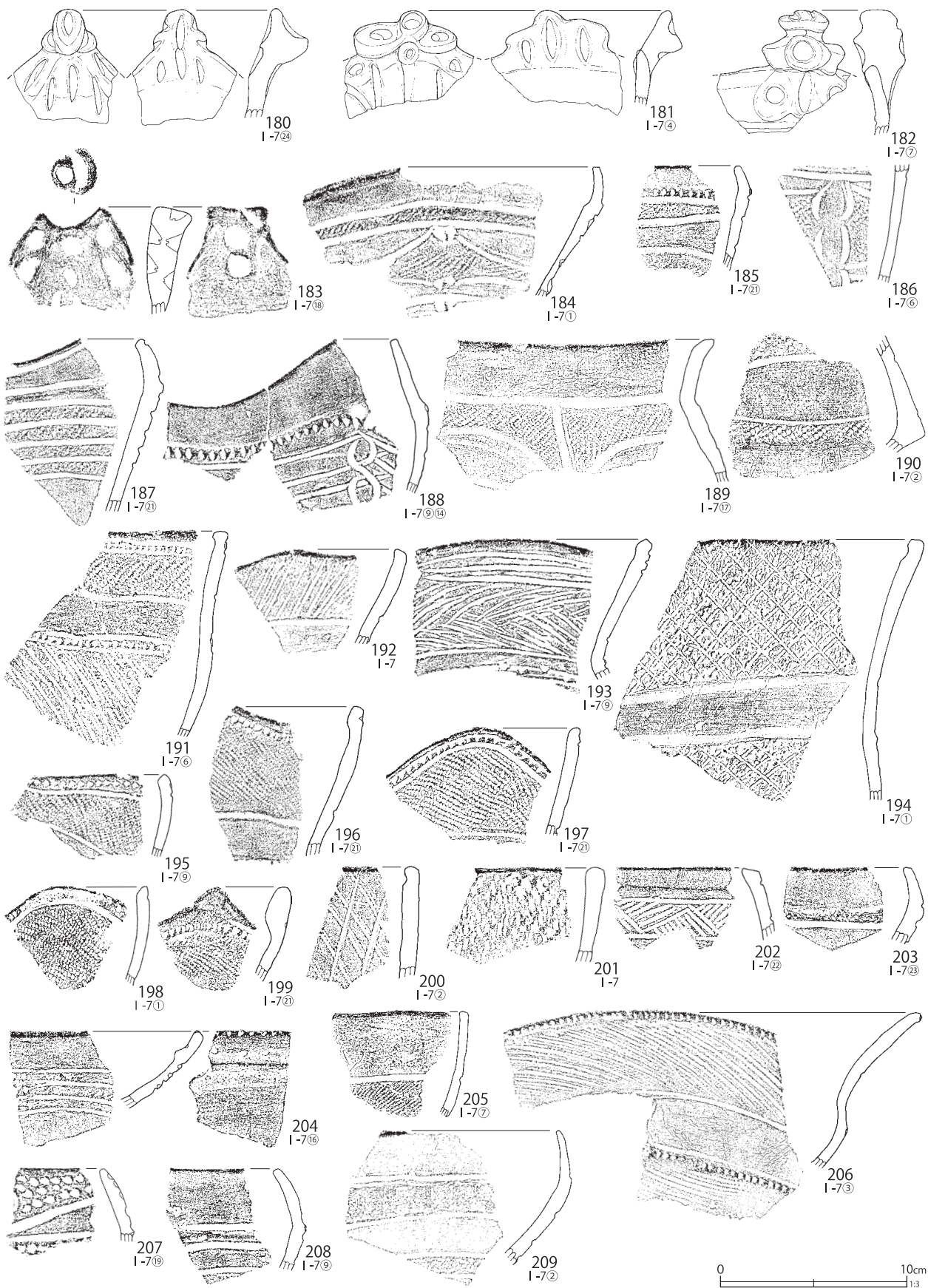

第488図 I-7グリッド出土遺物 (14)

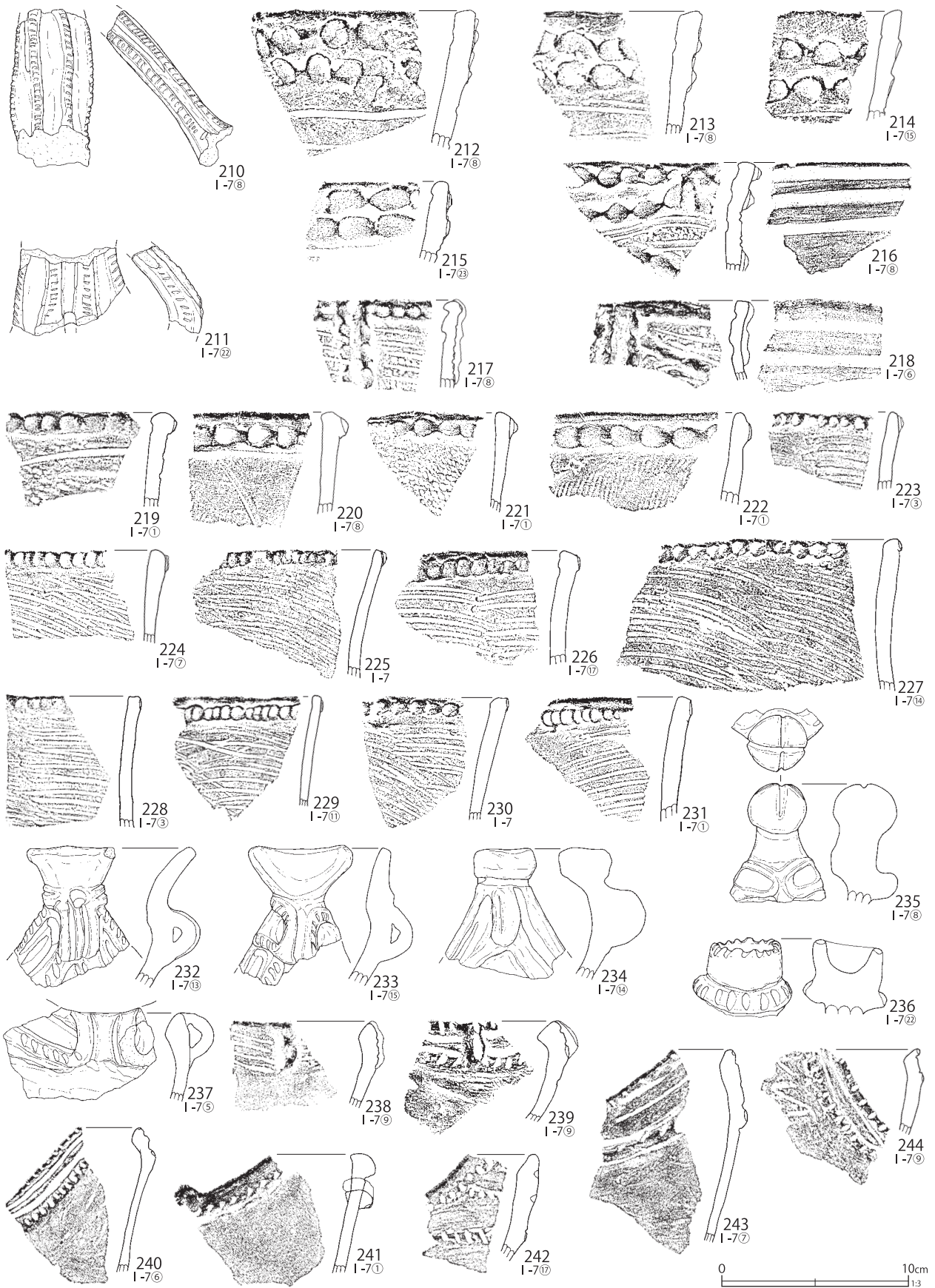

第489図 I-7グリッド出土遺物(15)

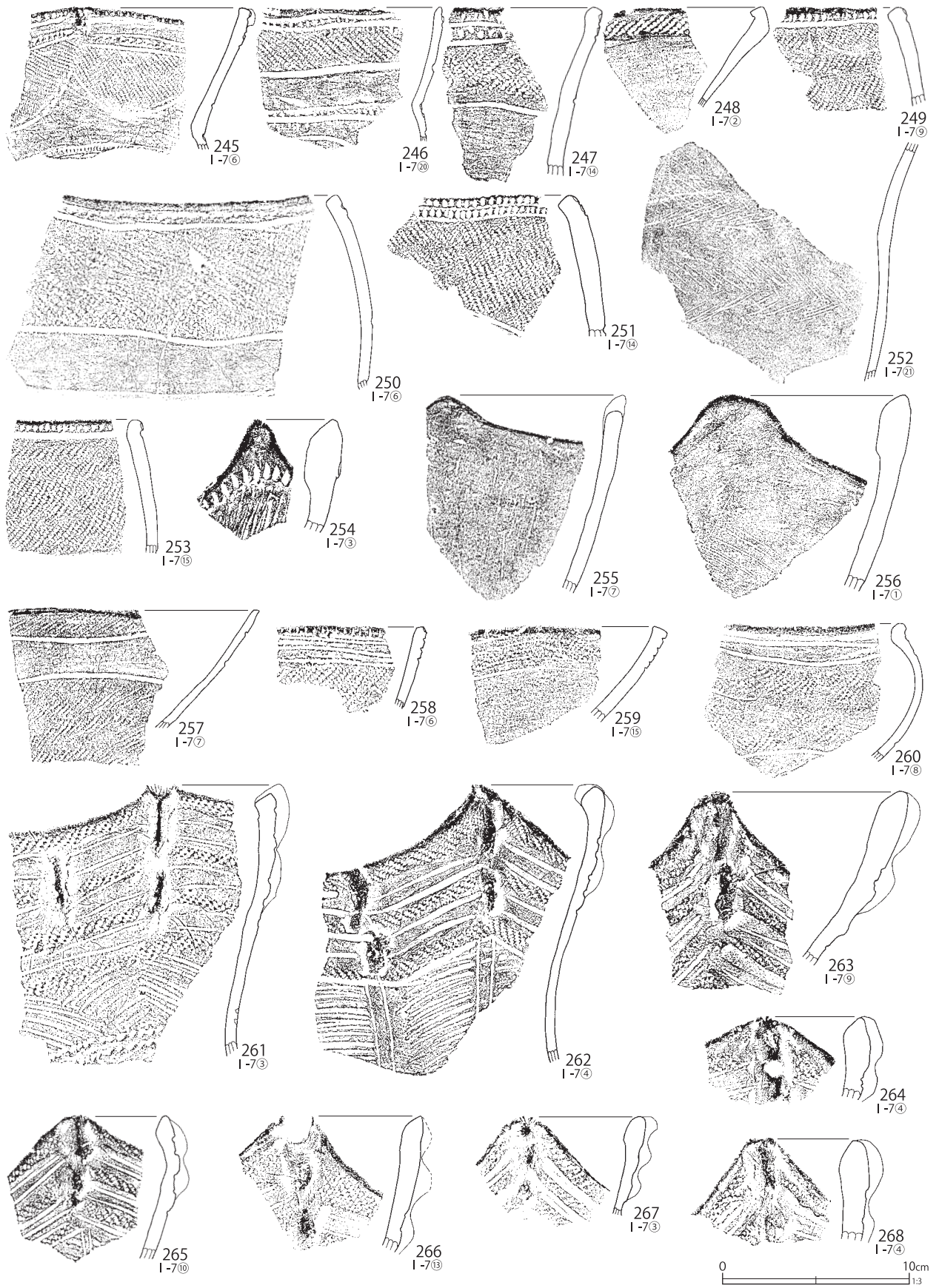

第490図 I-7グリッド出土遺物(16)

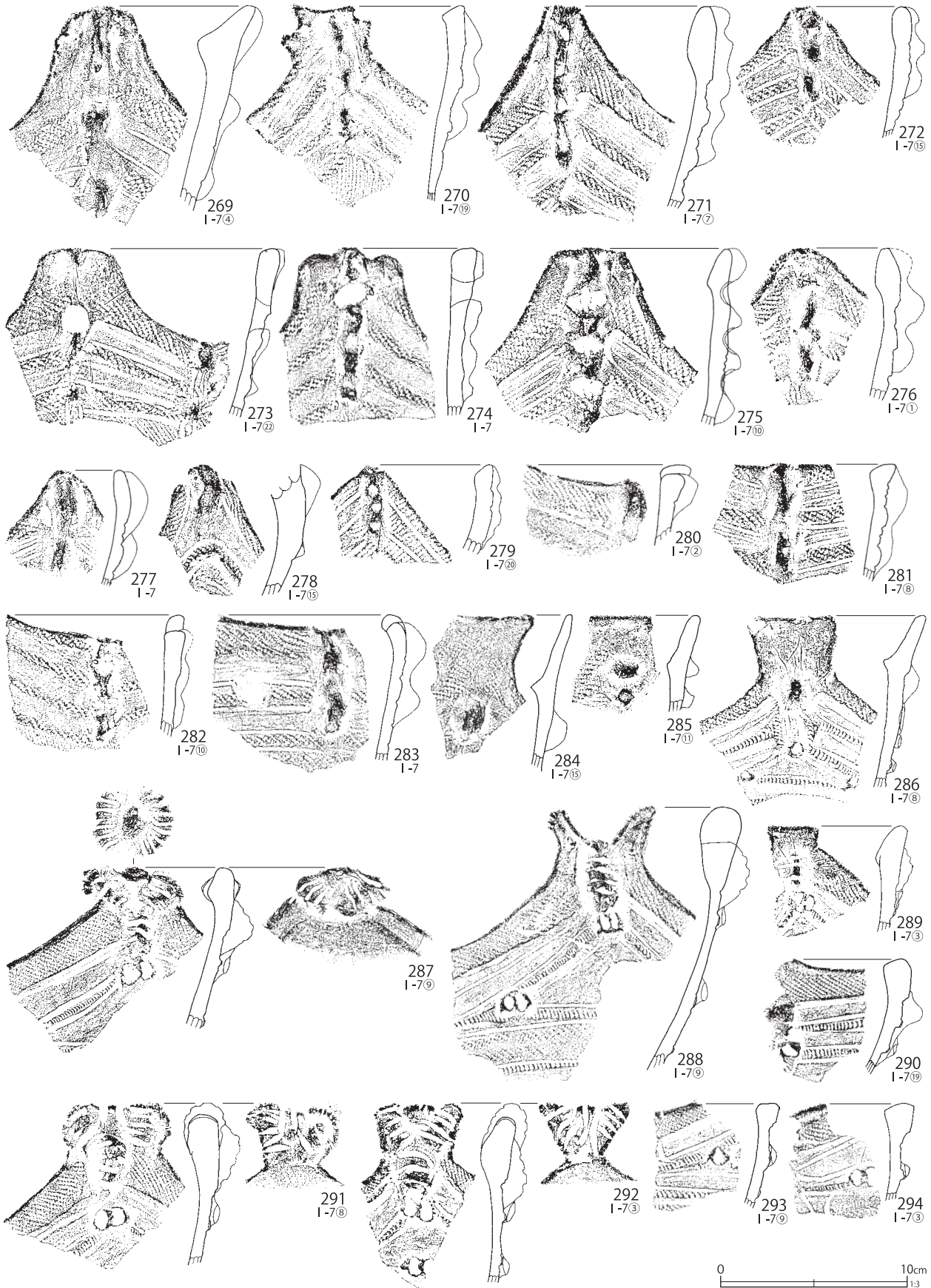

第491図 I-7グリッド出土遺物(17)

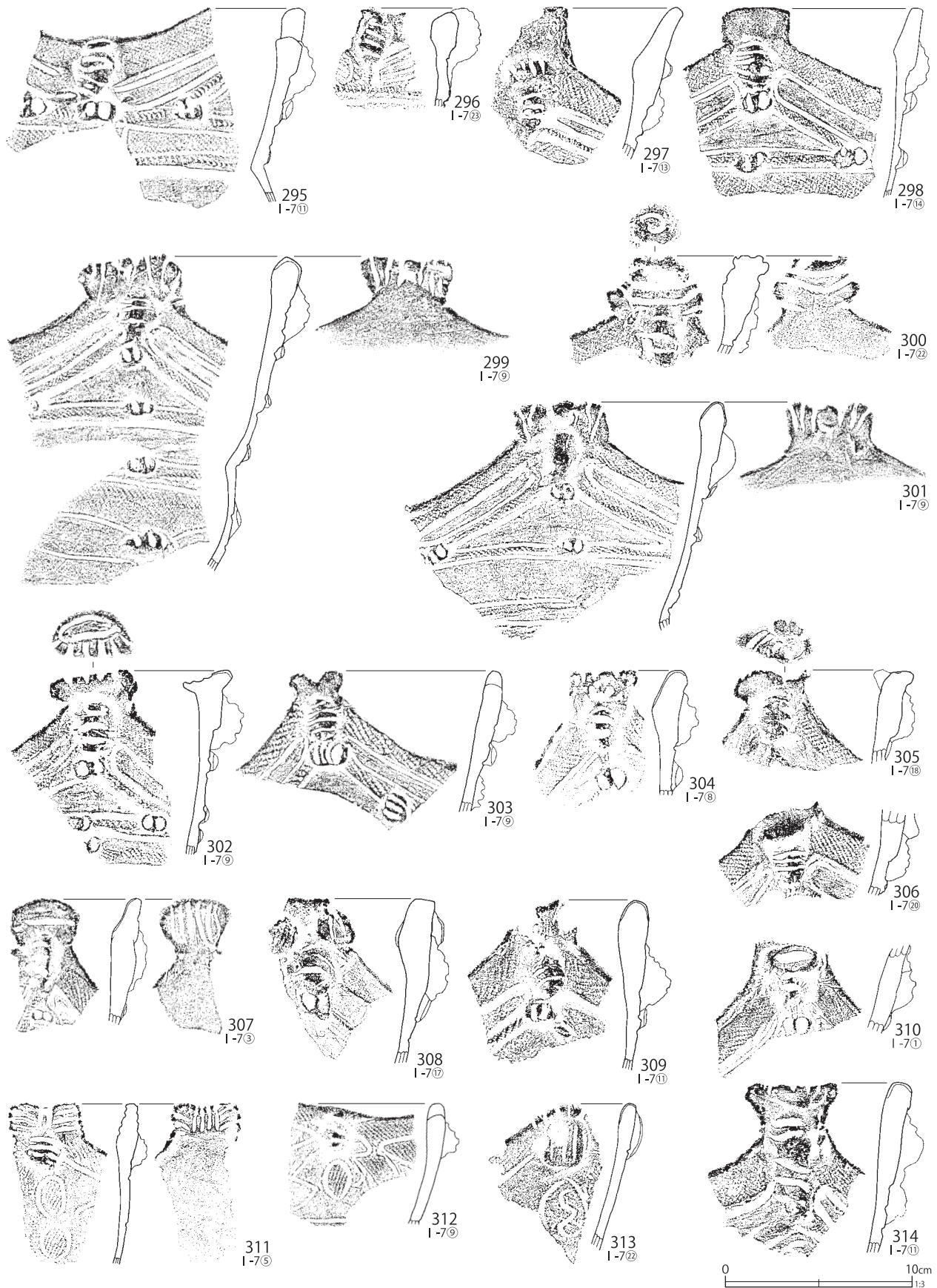

第492図 I-7グリッド出土遺物(18)

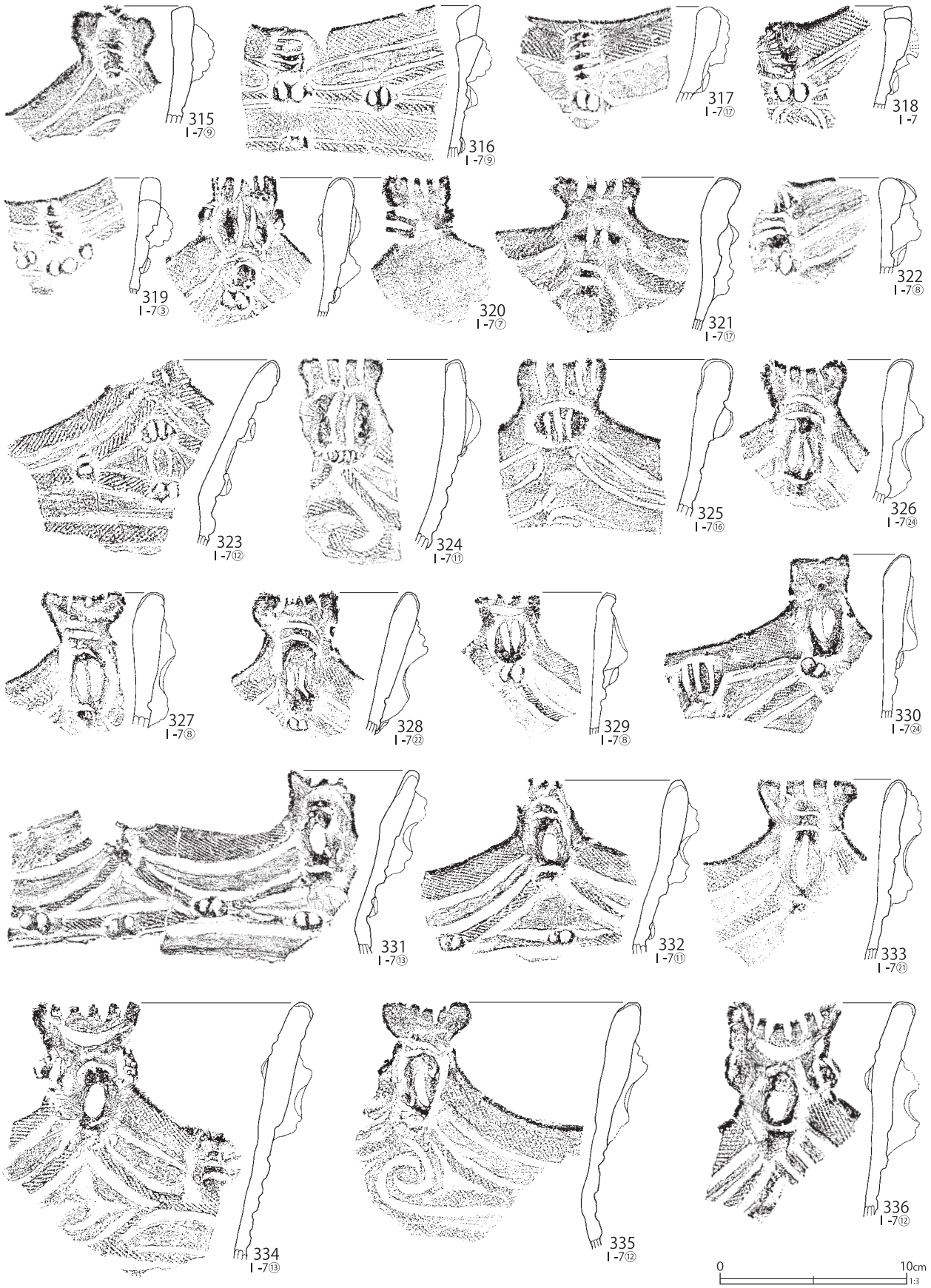

第493図 I-7グリッド出土遺物 (19)

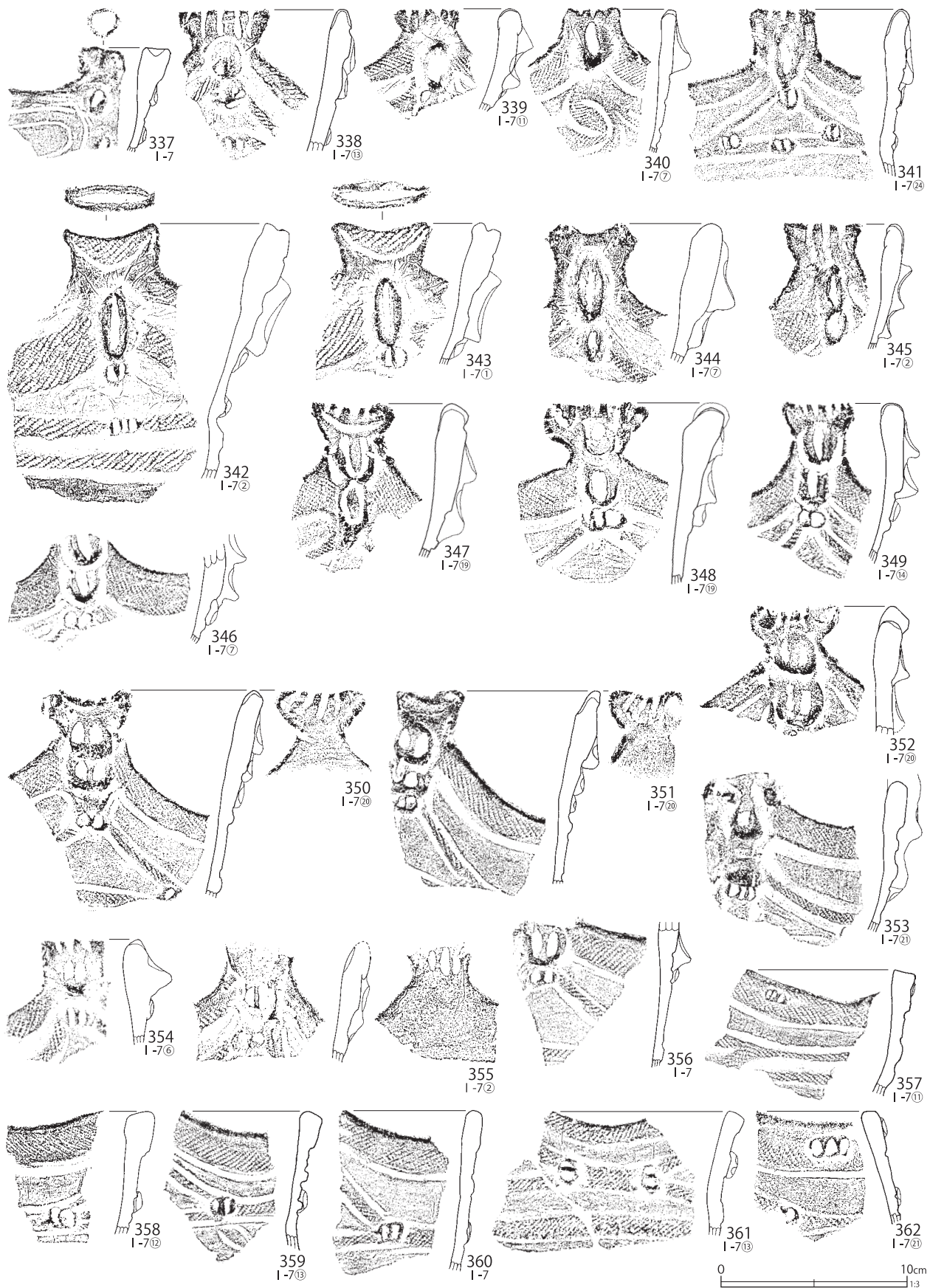

第494図 I-7グリッド出土遺物 (20)

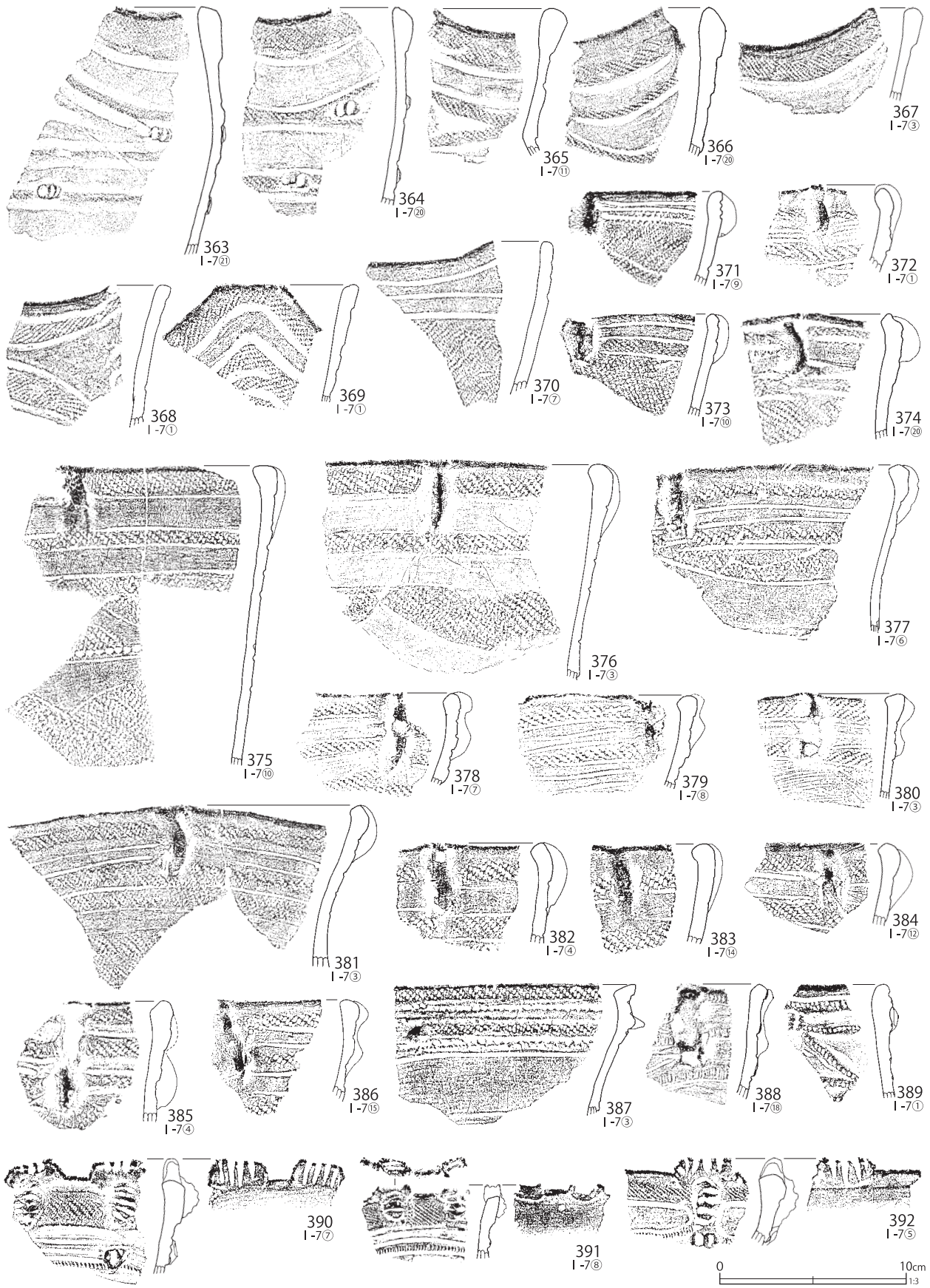

第495図 I-7グリッド出土遺物(21)

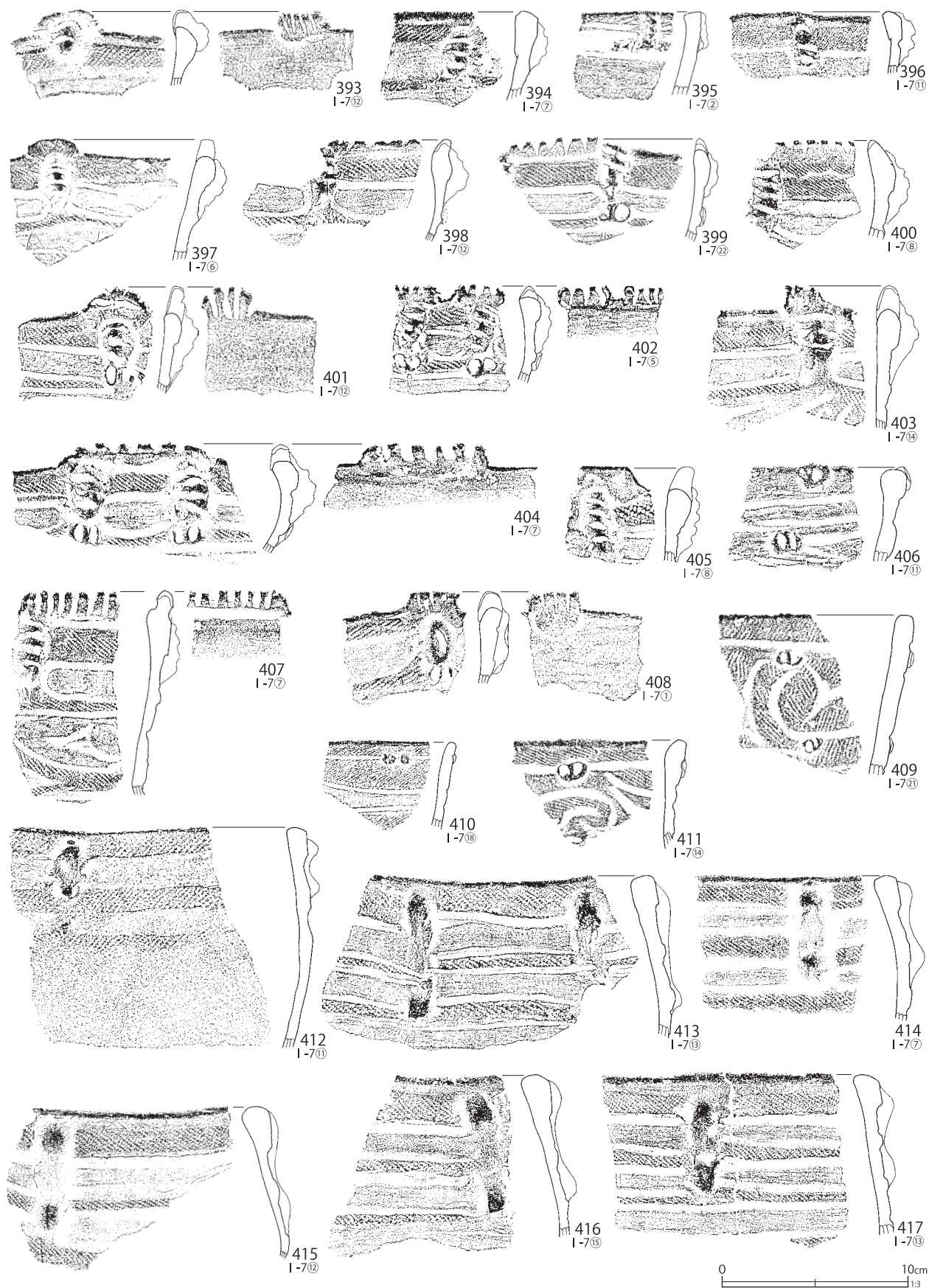

第496図 I-7グリッド出土遺物 (22)



第497図 I-7グリッド出土遺物(23)

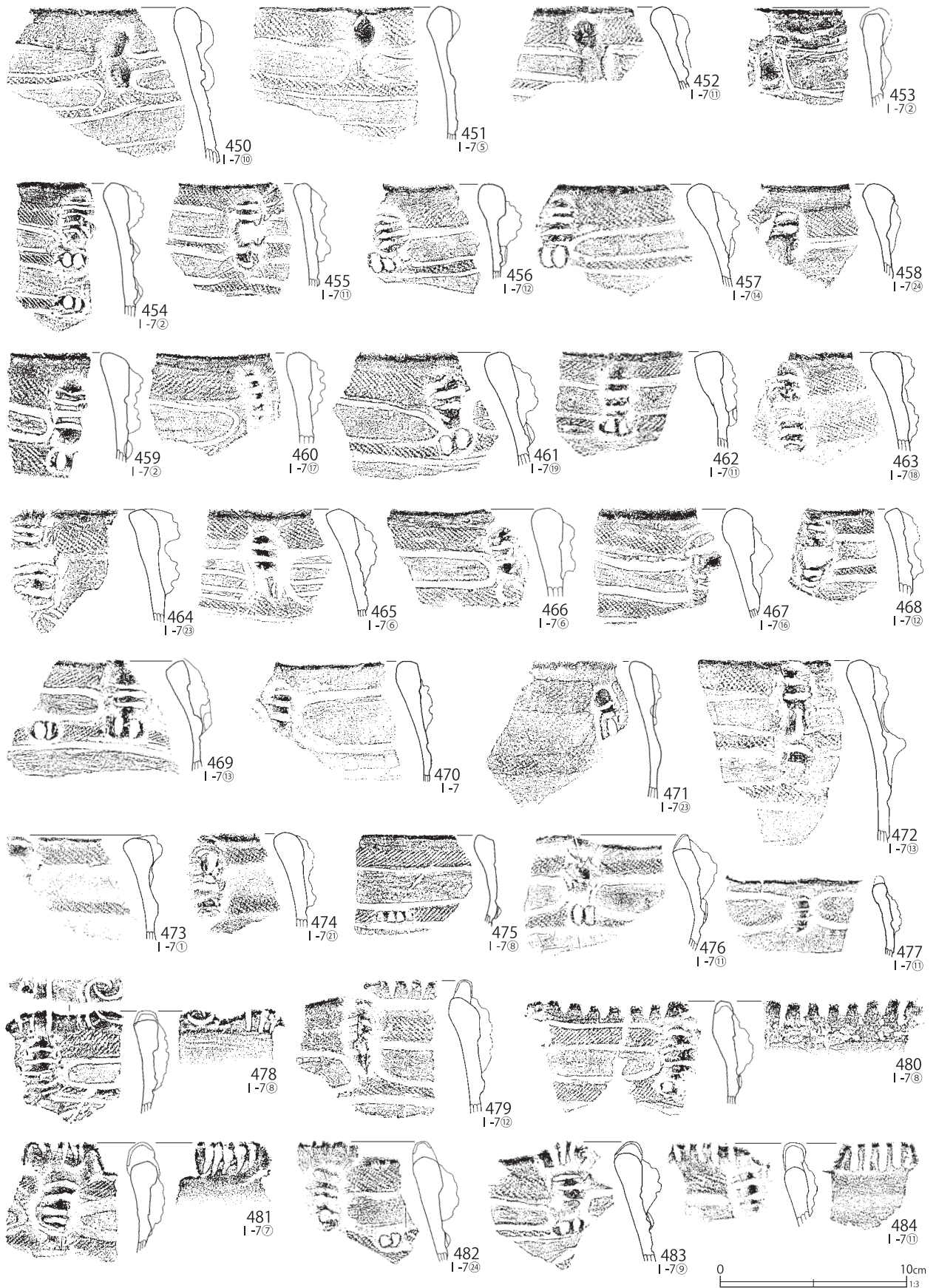

第498図 I-7グリッド出土遺物 (24)



第499図 I-7グリッド出土遺物(25)



第500図 I-7グリッド出土遺物(26)



第501図 I-7グリッド出土遺物(27)

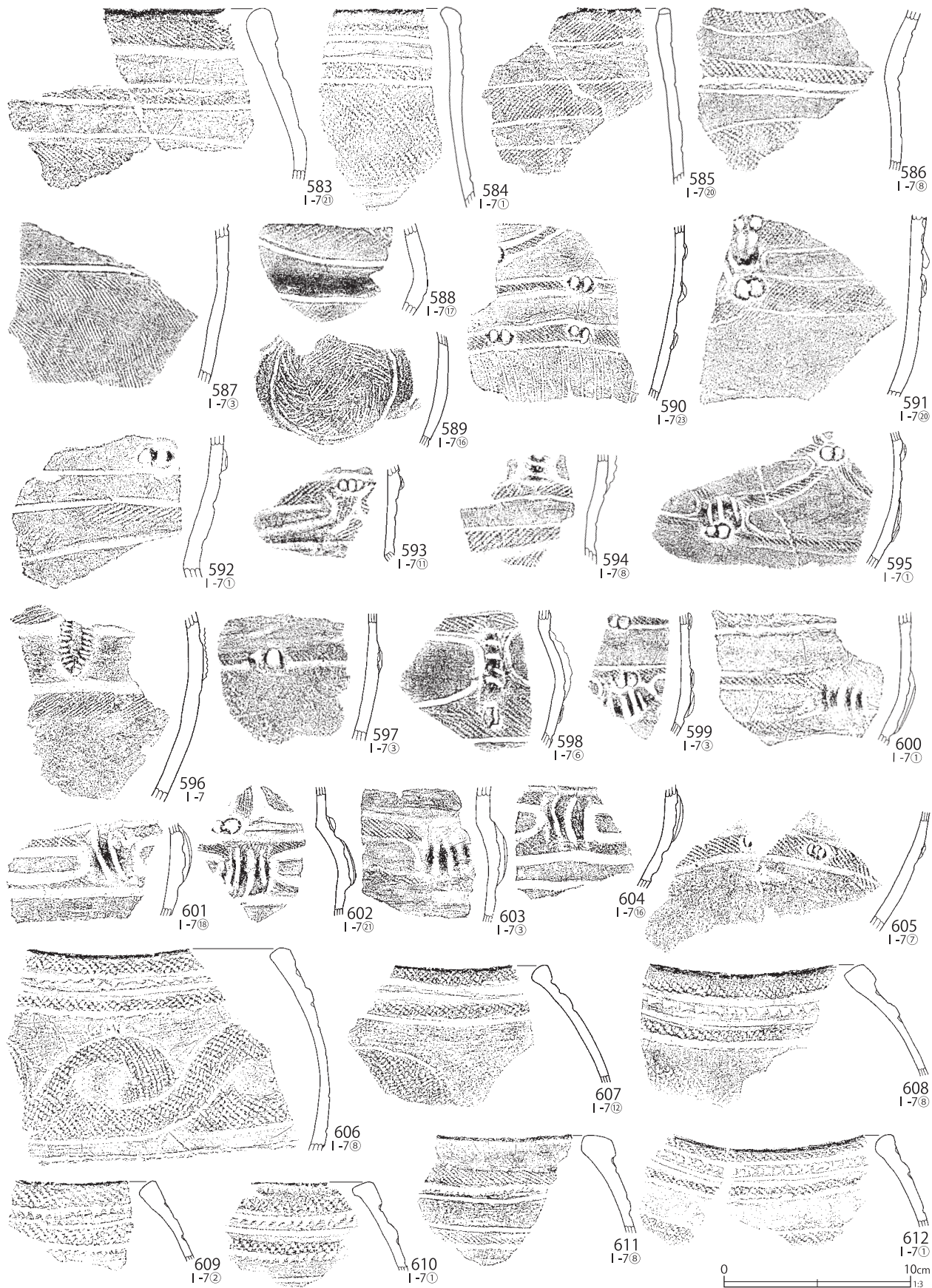

第 502 図 I-7 グリッド出土遺物 (28)

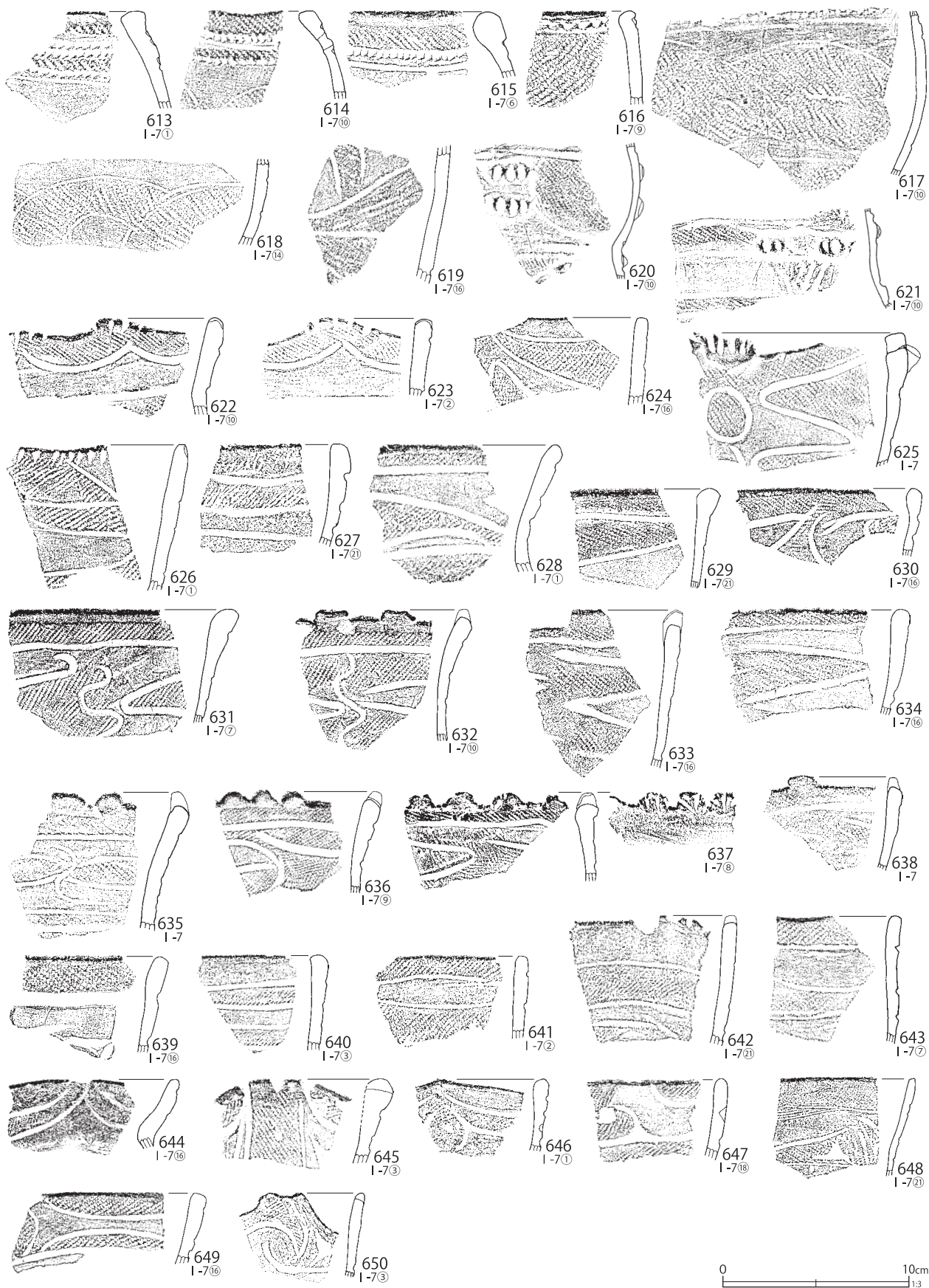

第503図 I-7グリッド出土遺物(29)



第504図 I-7グリッド出土遺物 (30)

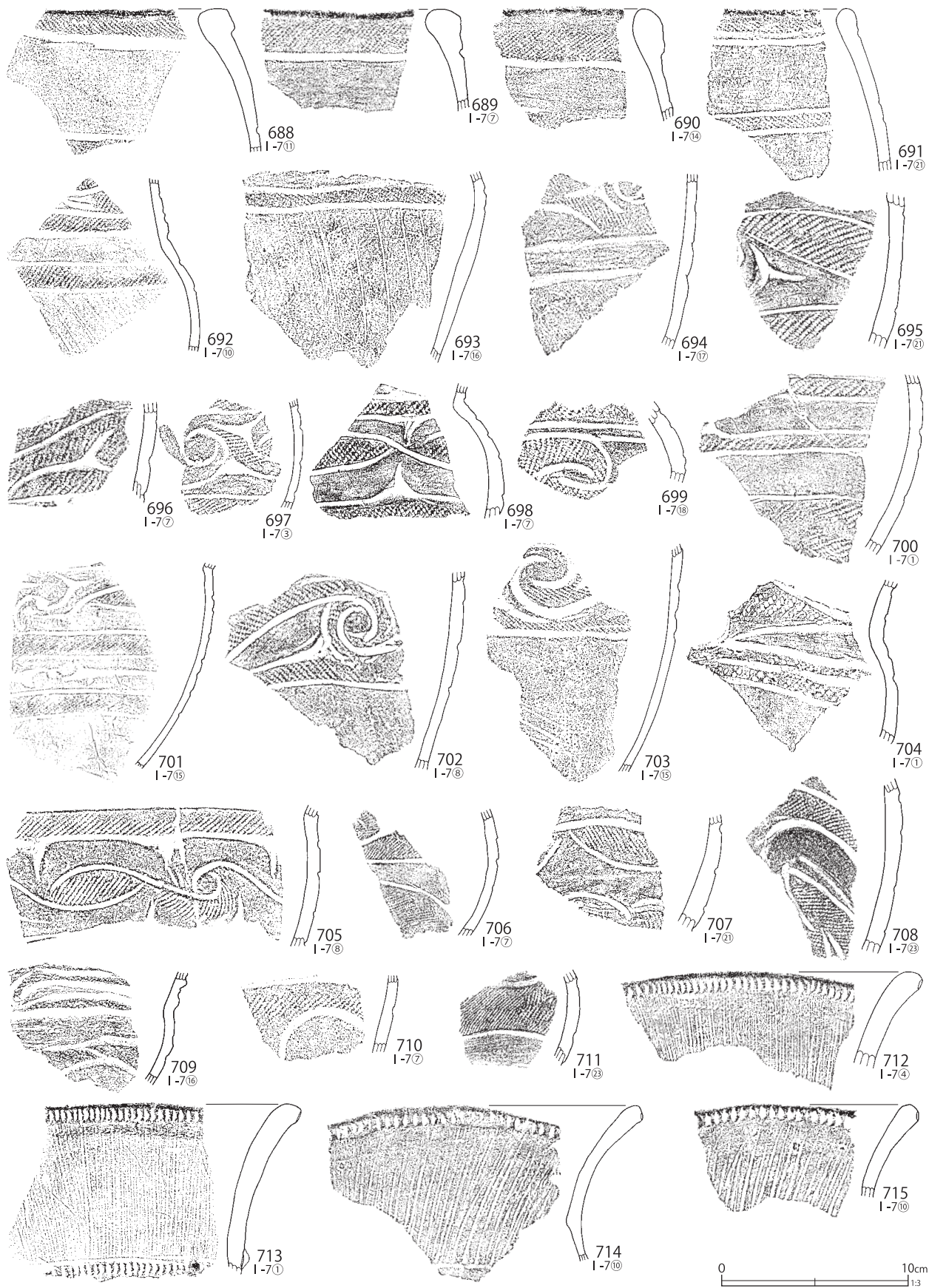

第505図 I-7グリッド出土遺物 (31)

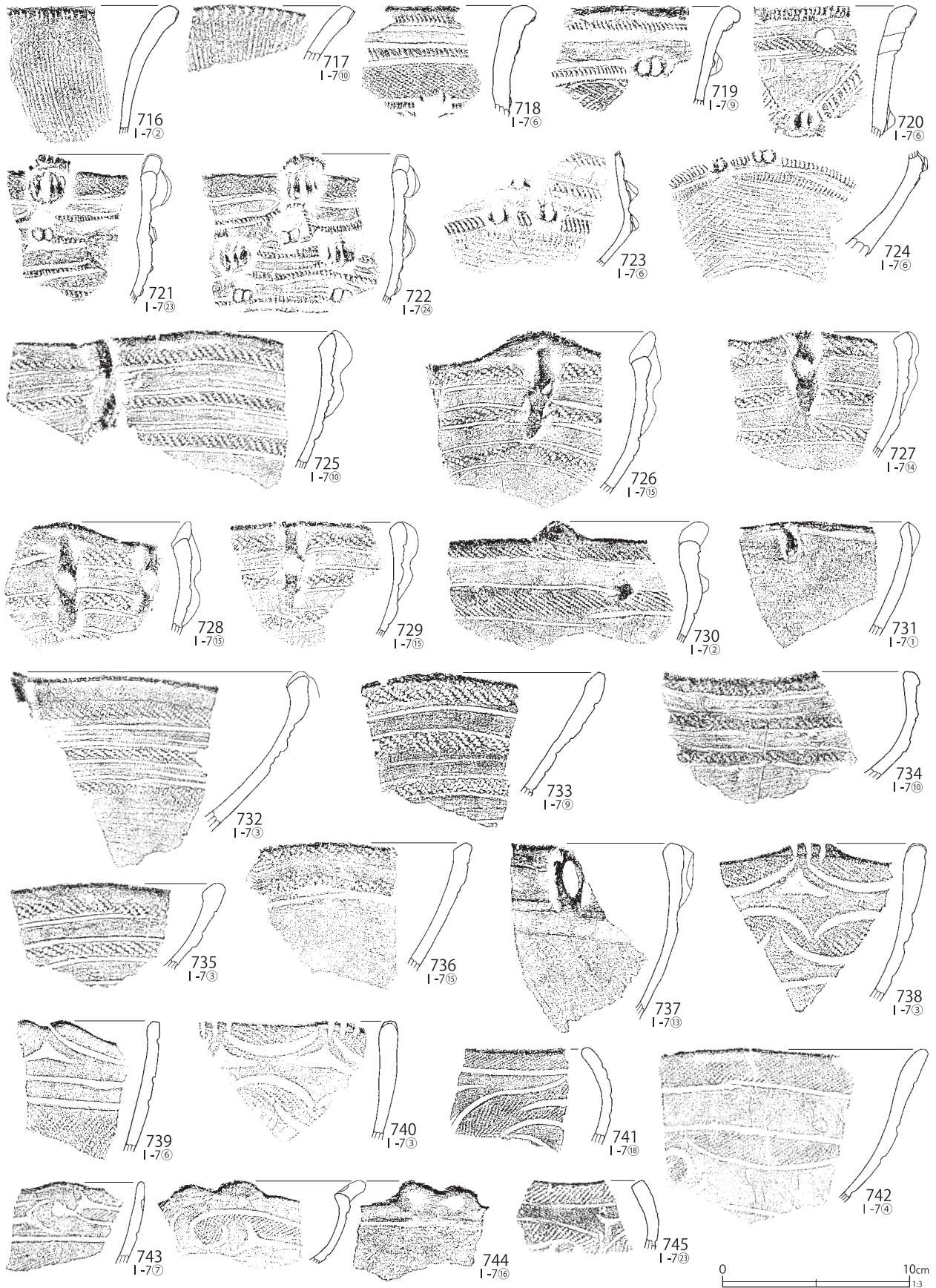

第506図 I-7グリッド出土遺物(32)

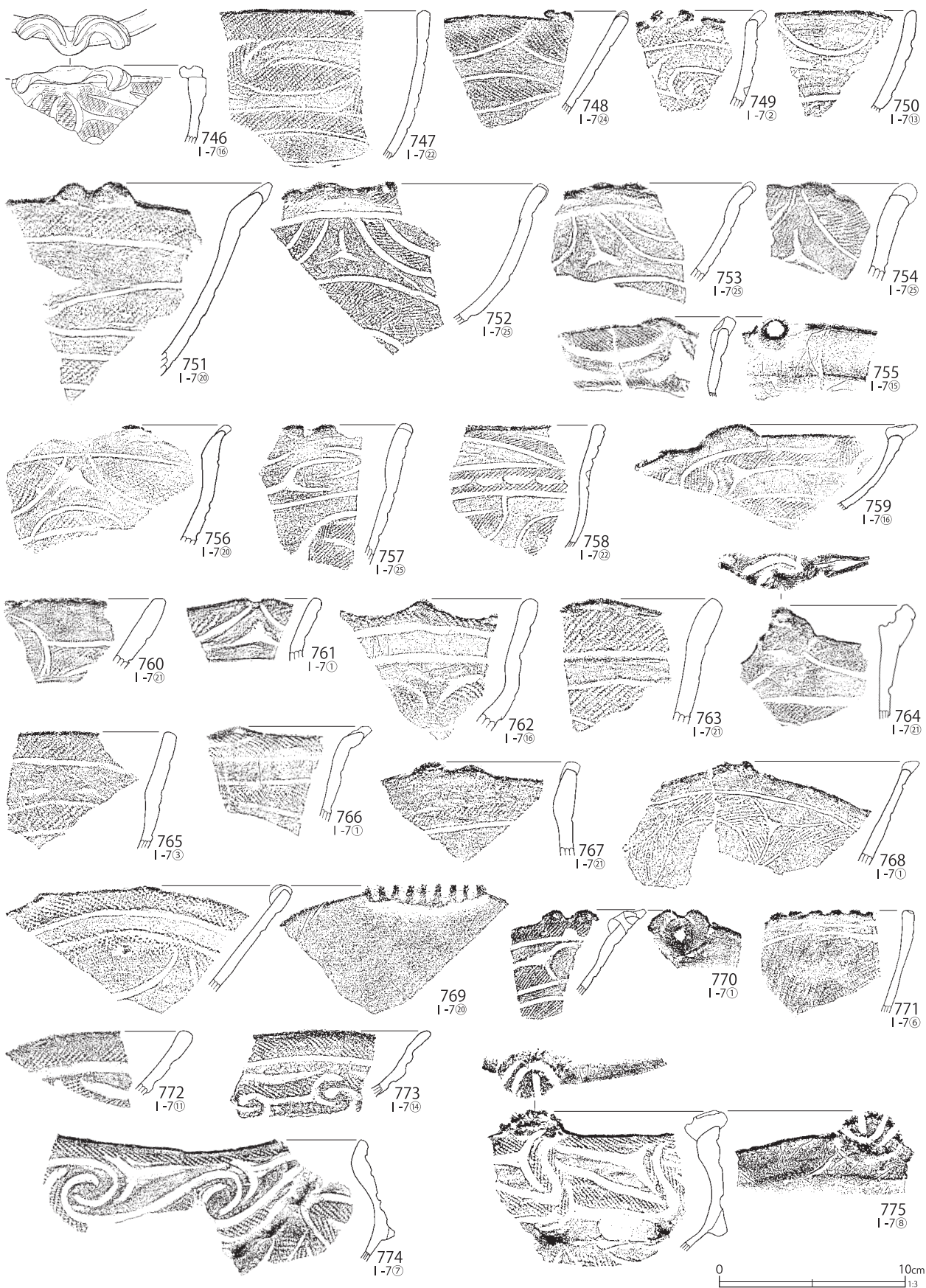

第507図 I-7グリッド出土遺物(33)

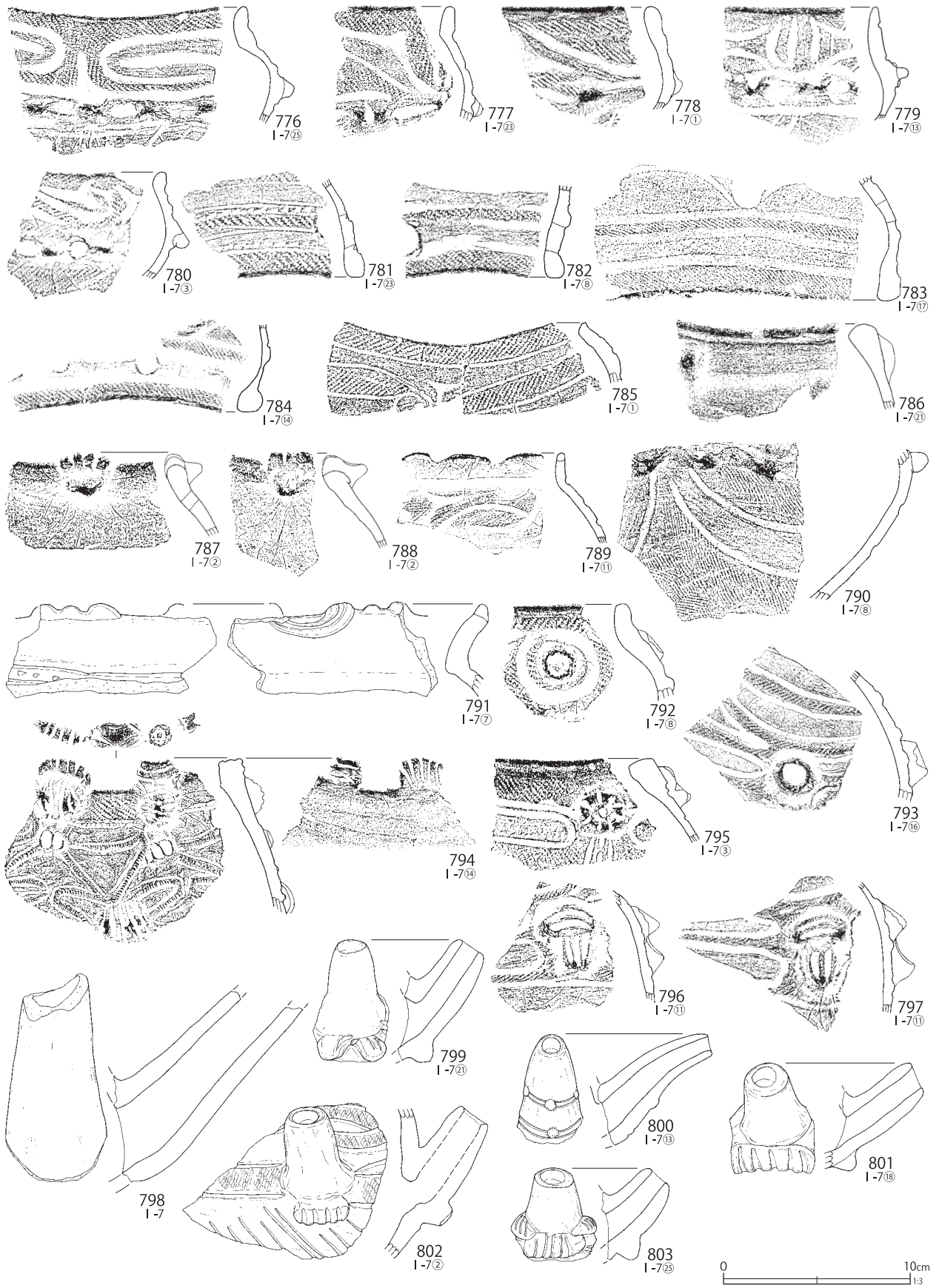

第 508 図 I-7 グリッド出土遺物 (34)

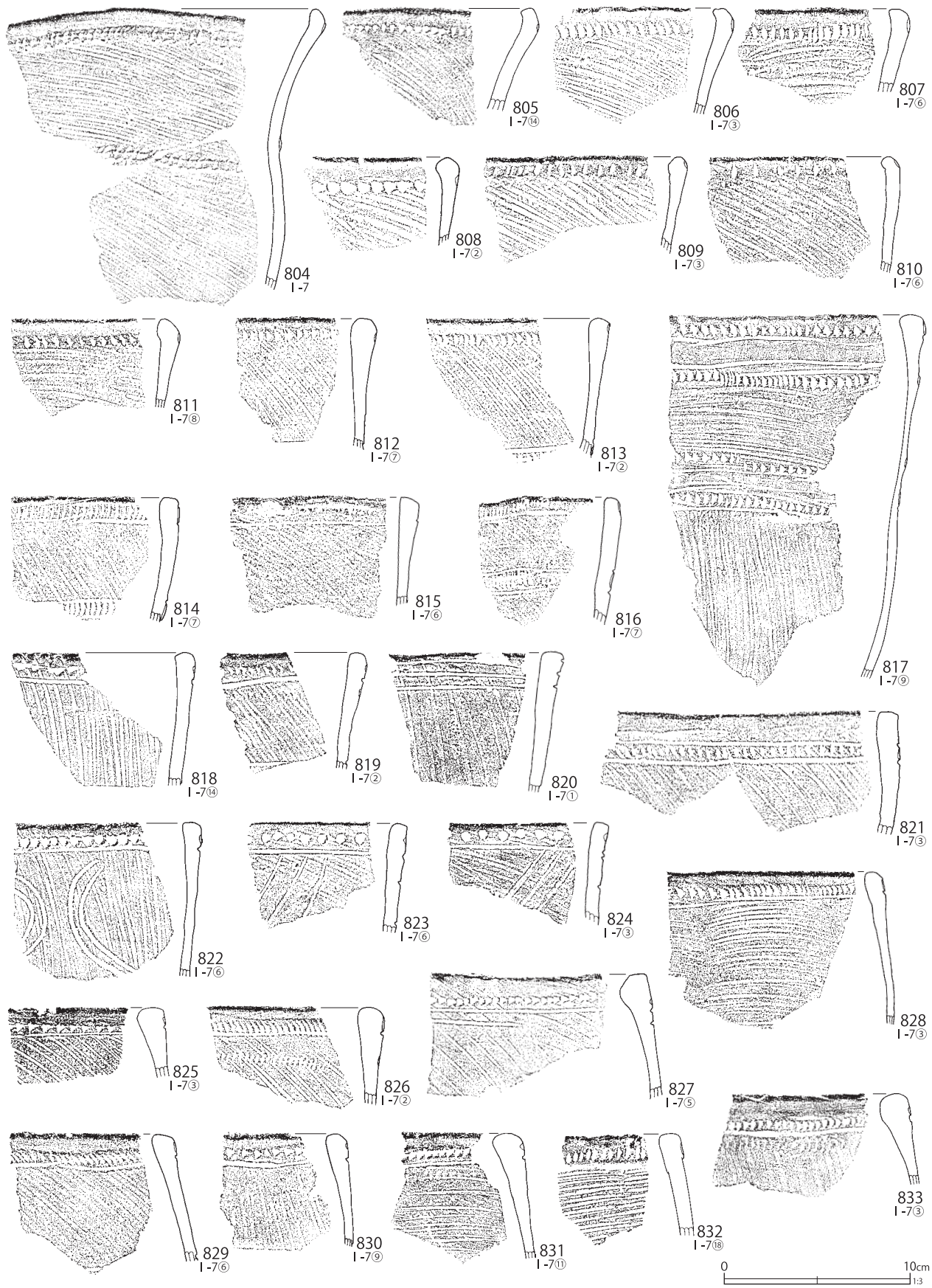

第509図 I-7グリッド出土遺物 (35)

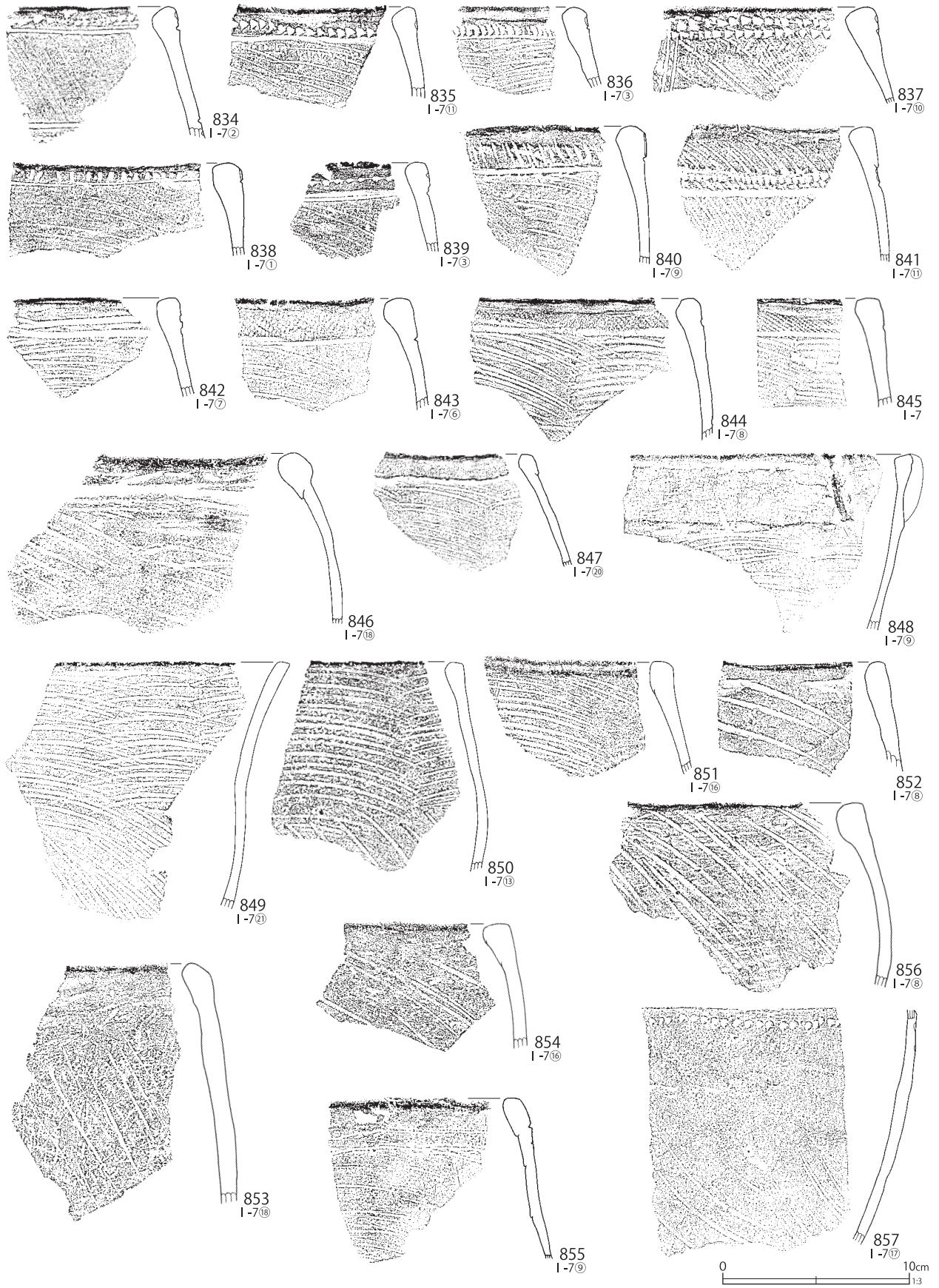

第510図 I-7グリッド出土遺物 (36)

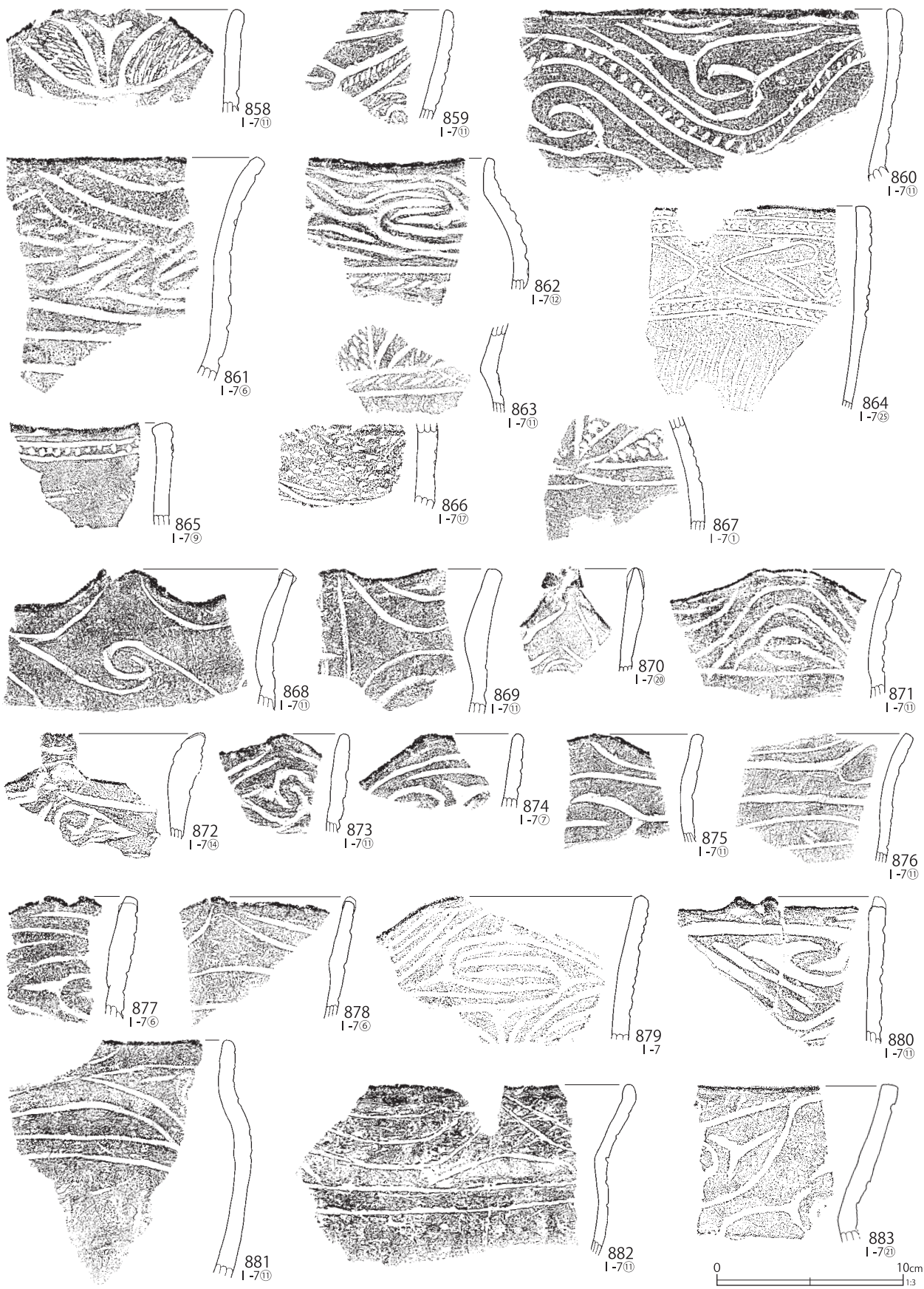

第511図 I-7グリッド出土遺物 (37)



第512図 I-7グリッド出土遺物 (38)



第513図 I-7グリッド出土遺物(39)



第 514 図 I-7 グリッド出土遺物 (40)



第515図 I-7グリッド出土遺物(41)



第516図 I-7グリッド出土遺物 (42)



第517図 I-7グリッド出土遺物(43)

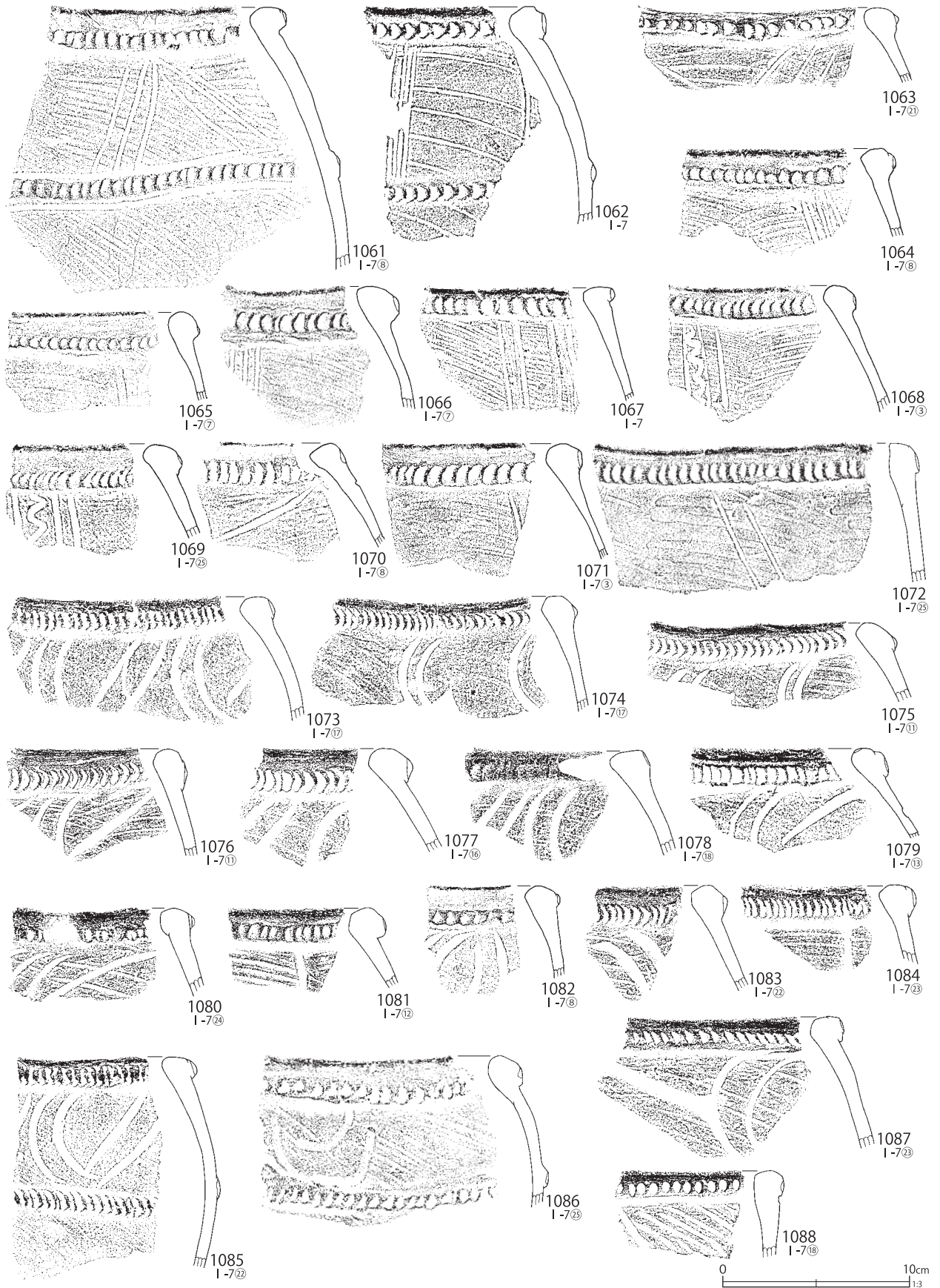

第518図 I-7グリッド出土遺物 (44)



第519図 I-7グリッド出土遺物(45)



第520図 I-7グリッド出土遺物(46)



第521図 I-7グリッド出土遺物(47)

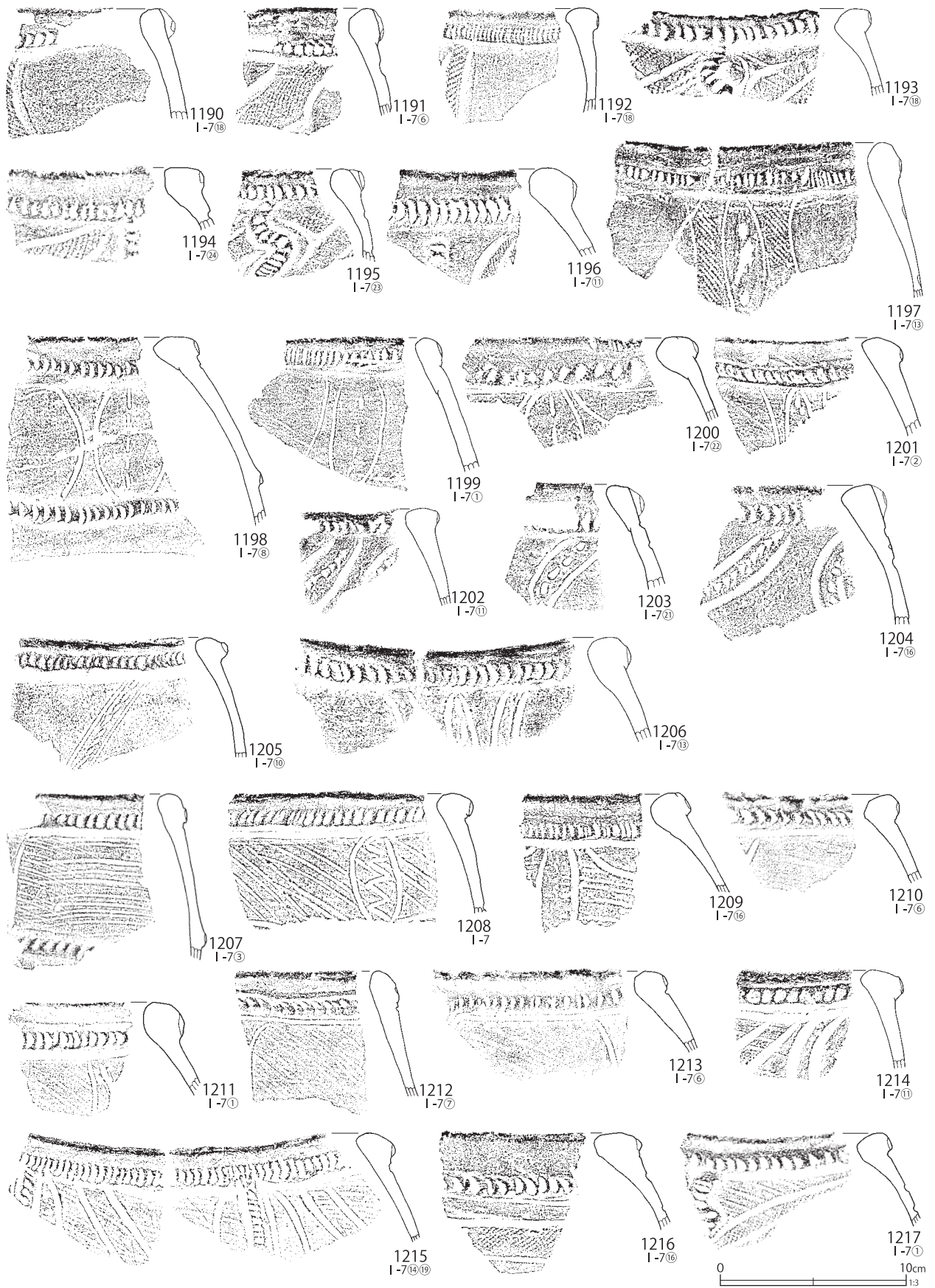

第522図 I-7グリッド出土遺物(48)



第523図 I-7グリッド出土遺物(49)

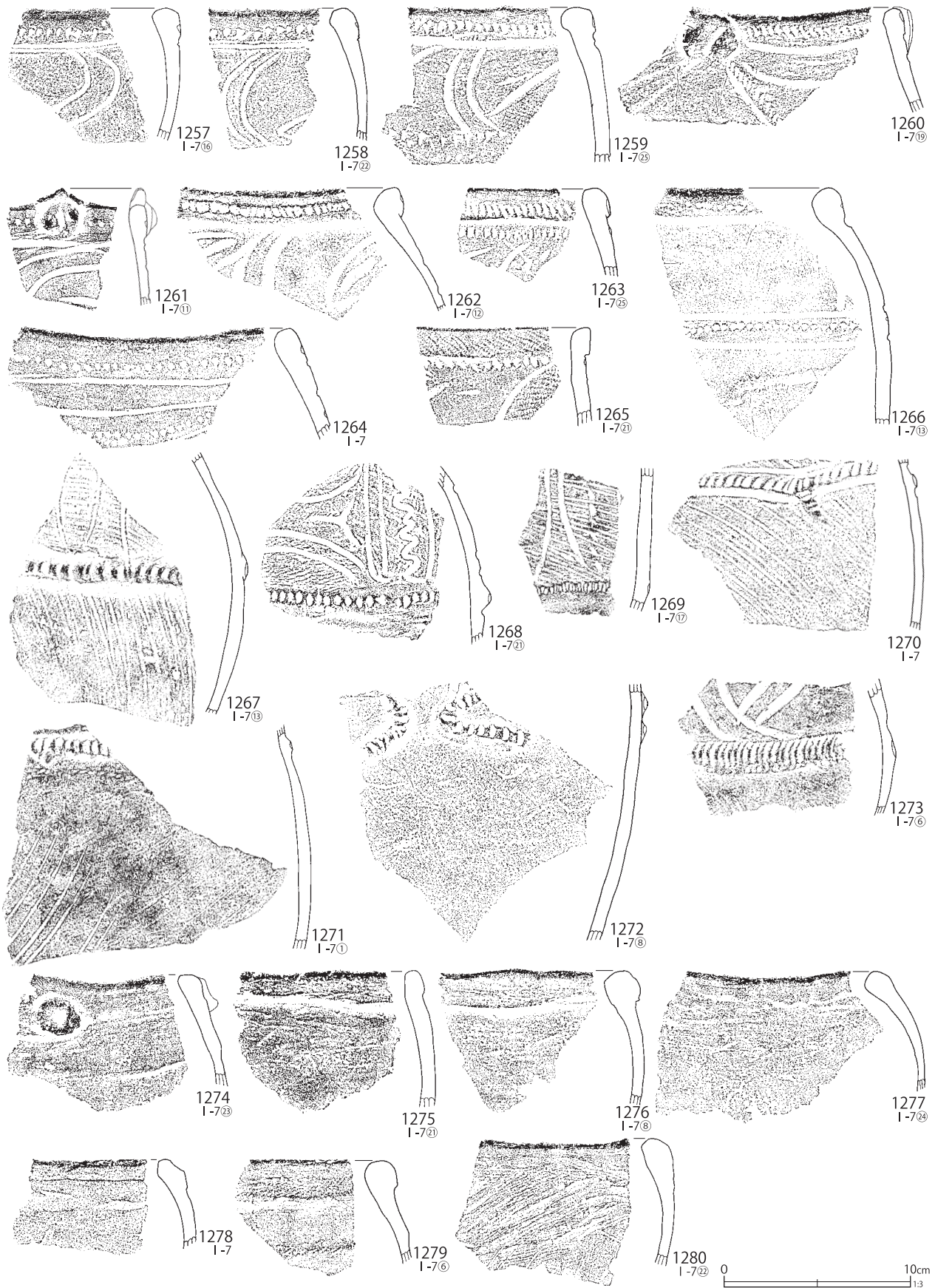

第524図 I-7グリッド出土遺物 (50)

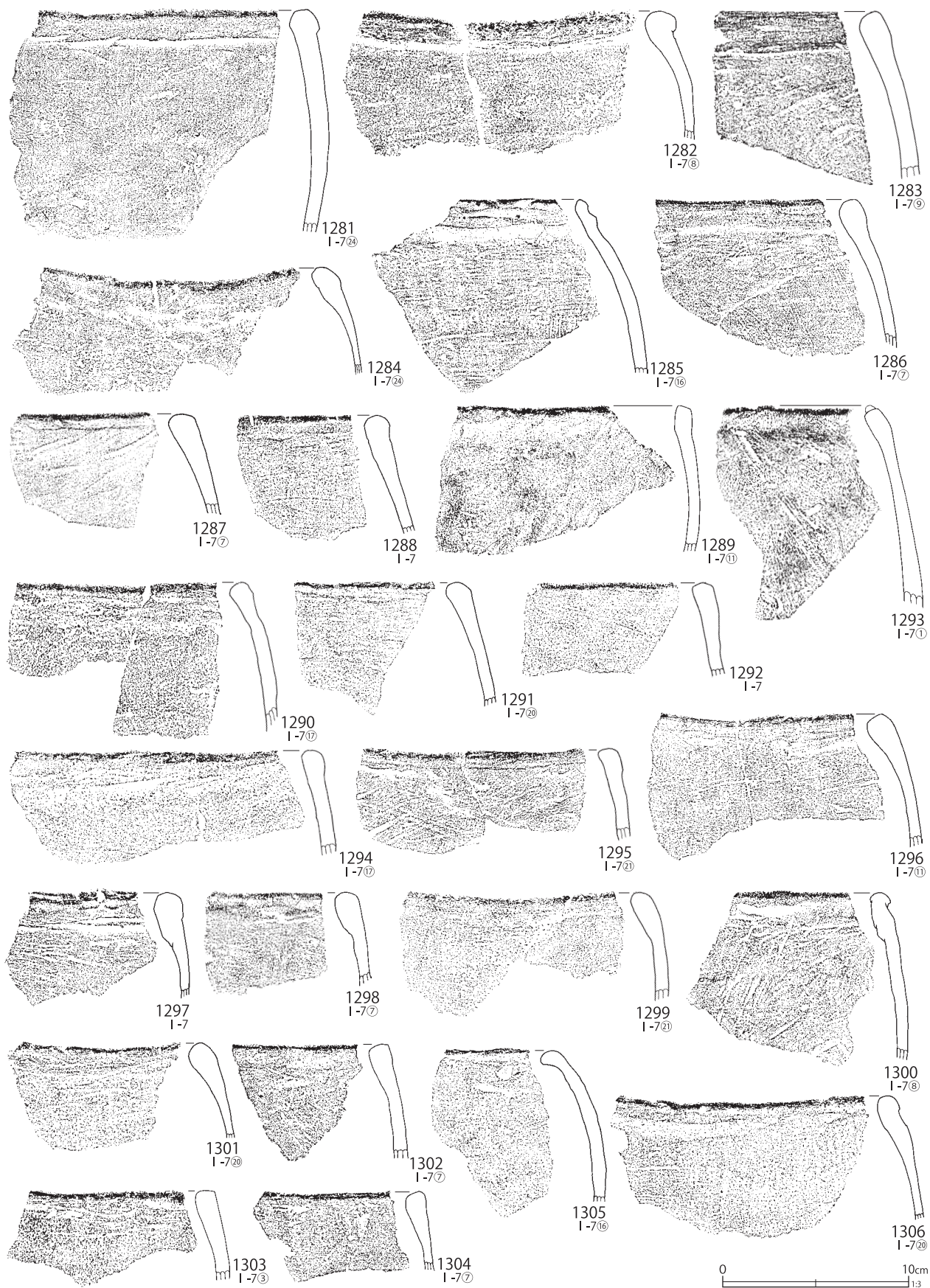

第525図 I-7グリッド出土遺物(51)

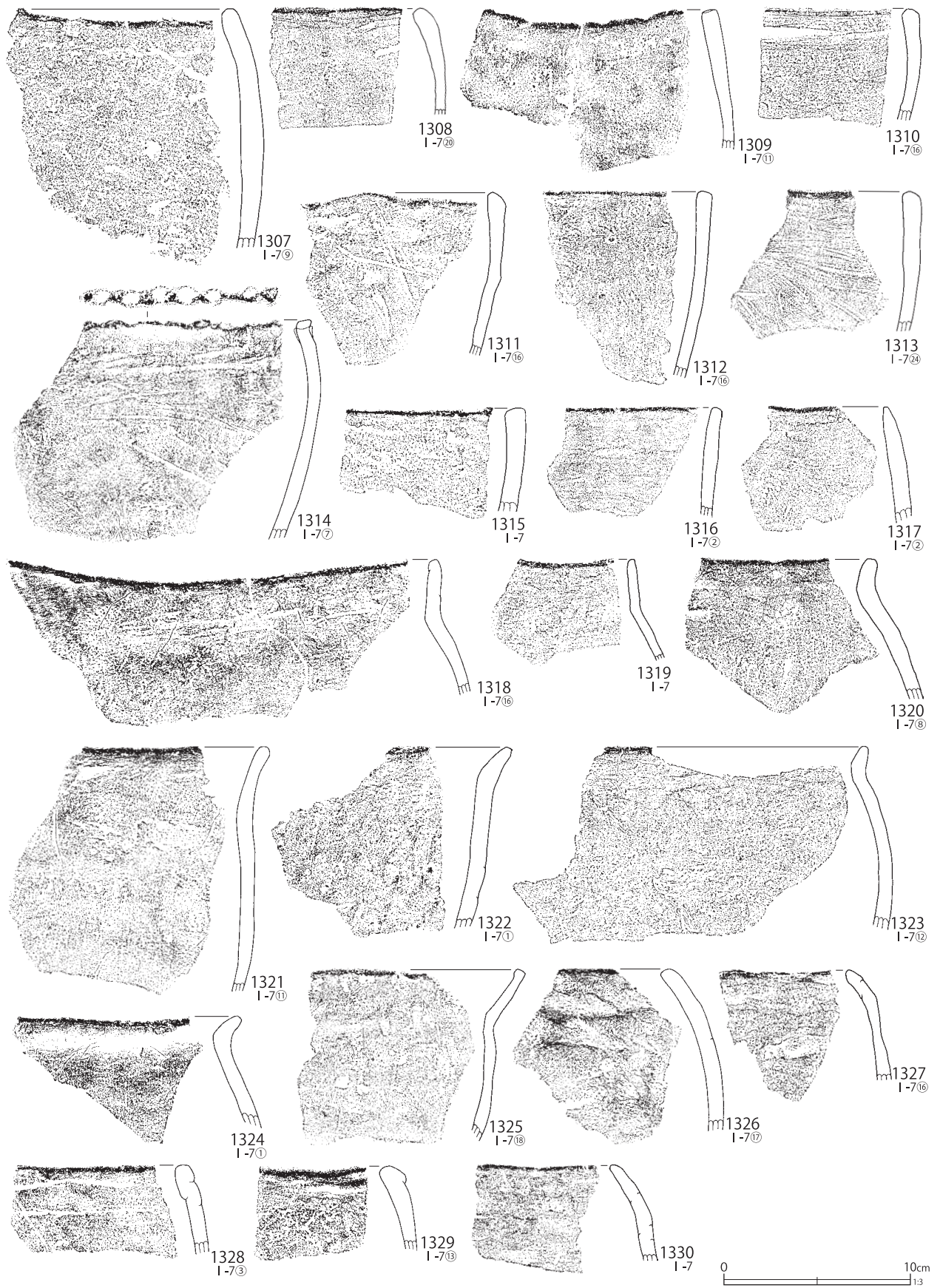

第 526 図 I-7 グリッド出土遺物 (52)

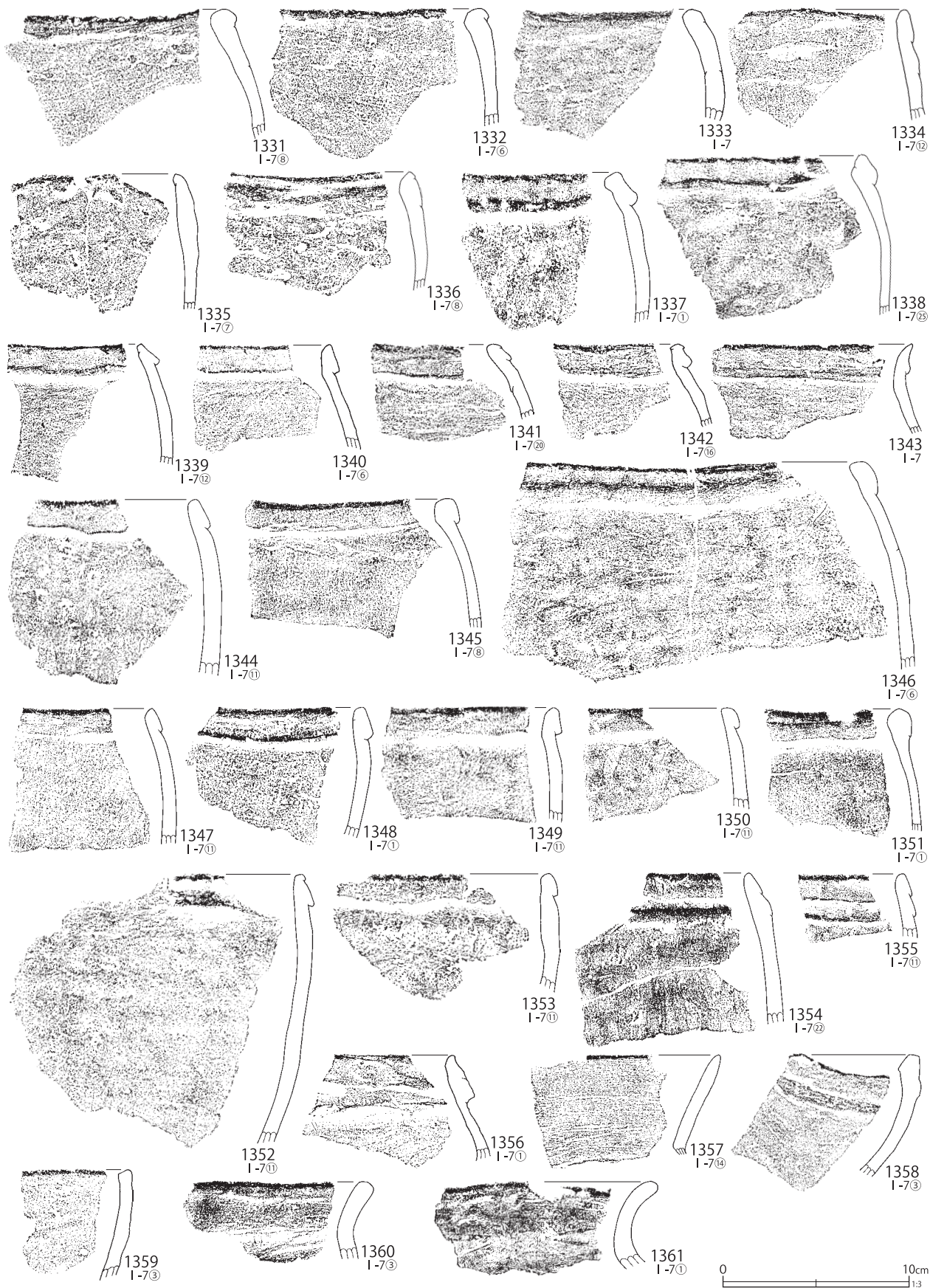

第527図 I-7グリッド出土遺物(53)

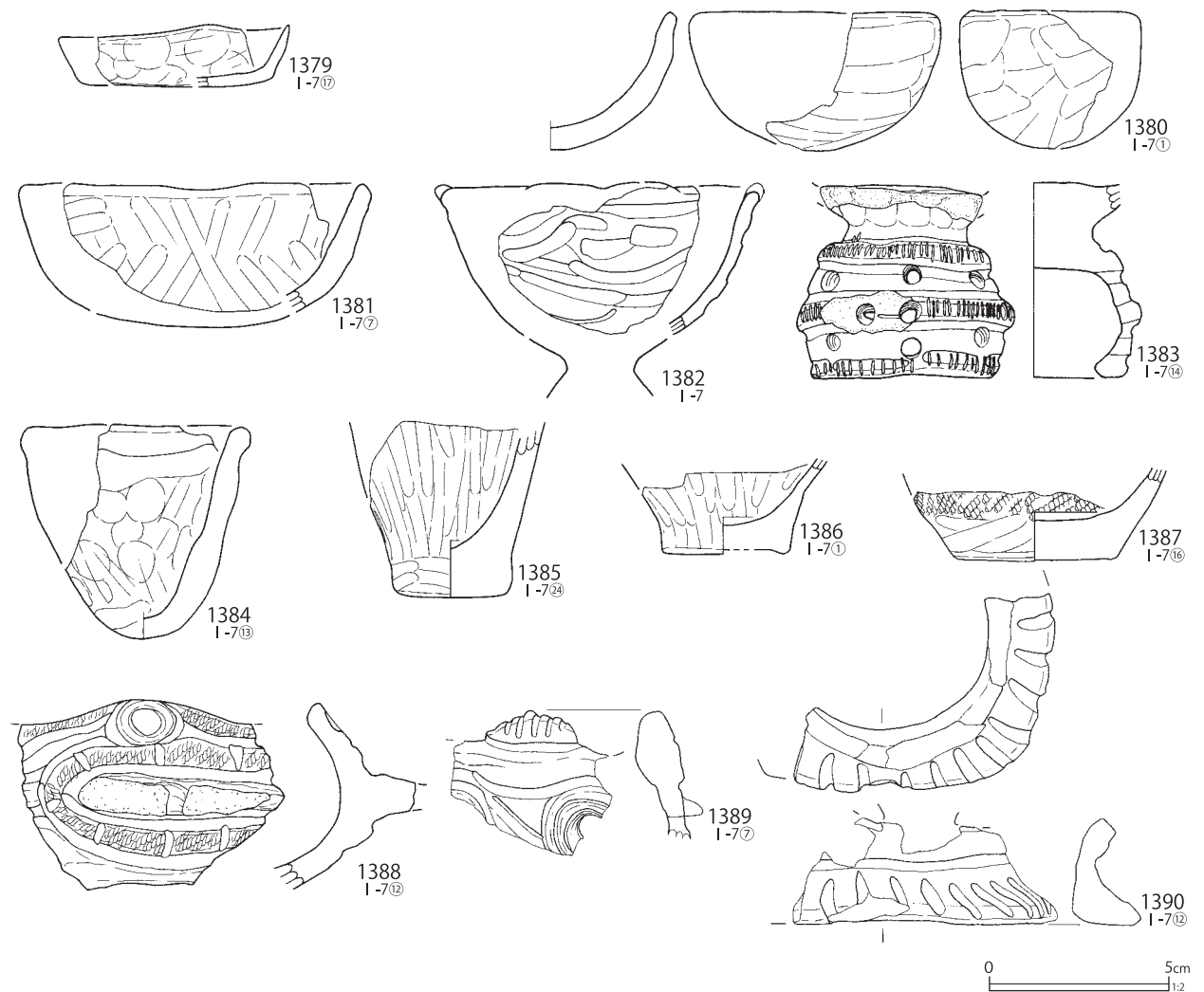
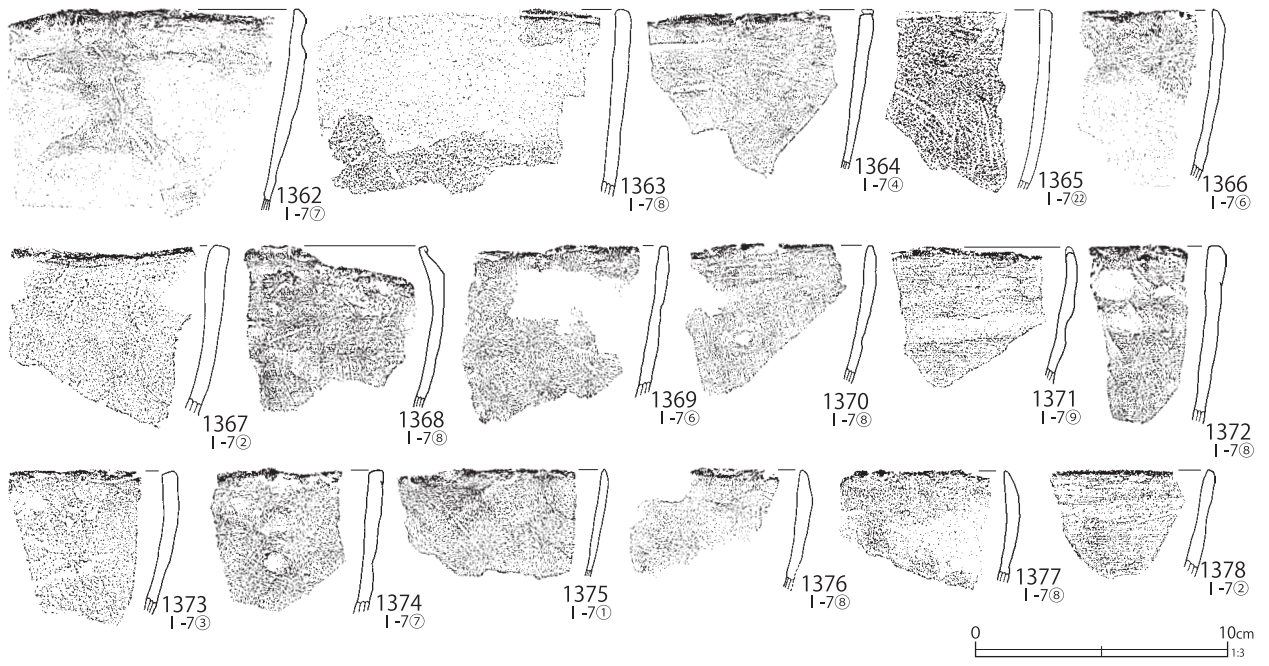

第 528 図 I-7 グリッド出土遺物 (54)



第529図 I-7グリッド出土遺物(55)

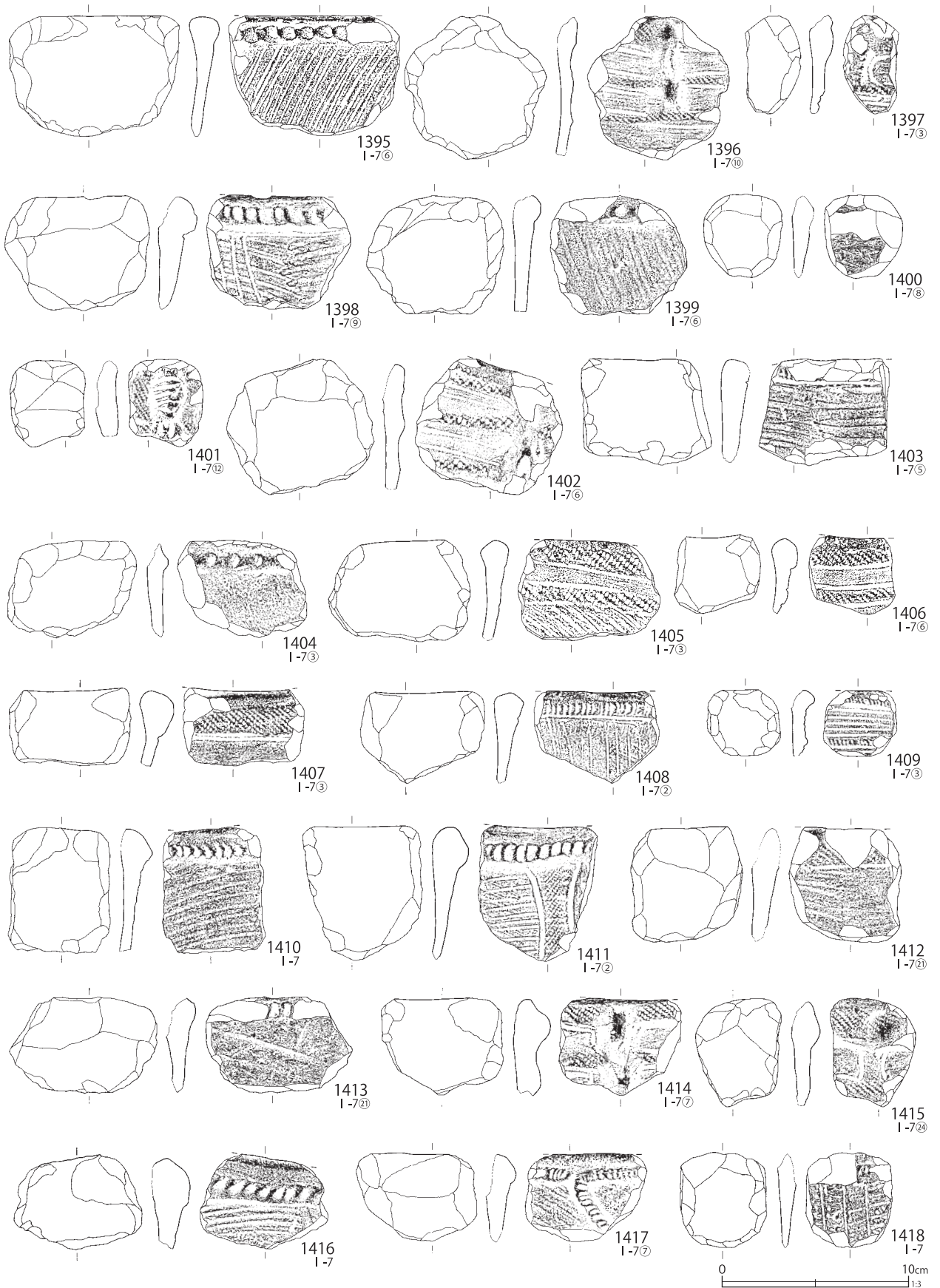

第530図 I-7グリッド出土遺物 (56)



第 531 図 I-7 グリッド出土遺物 (57)

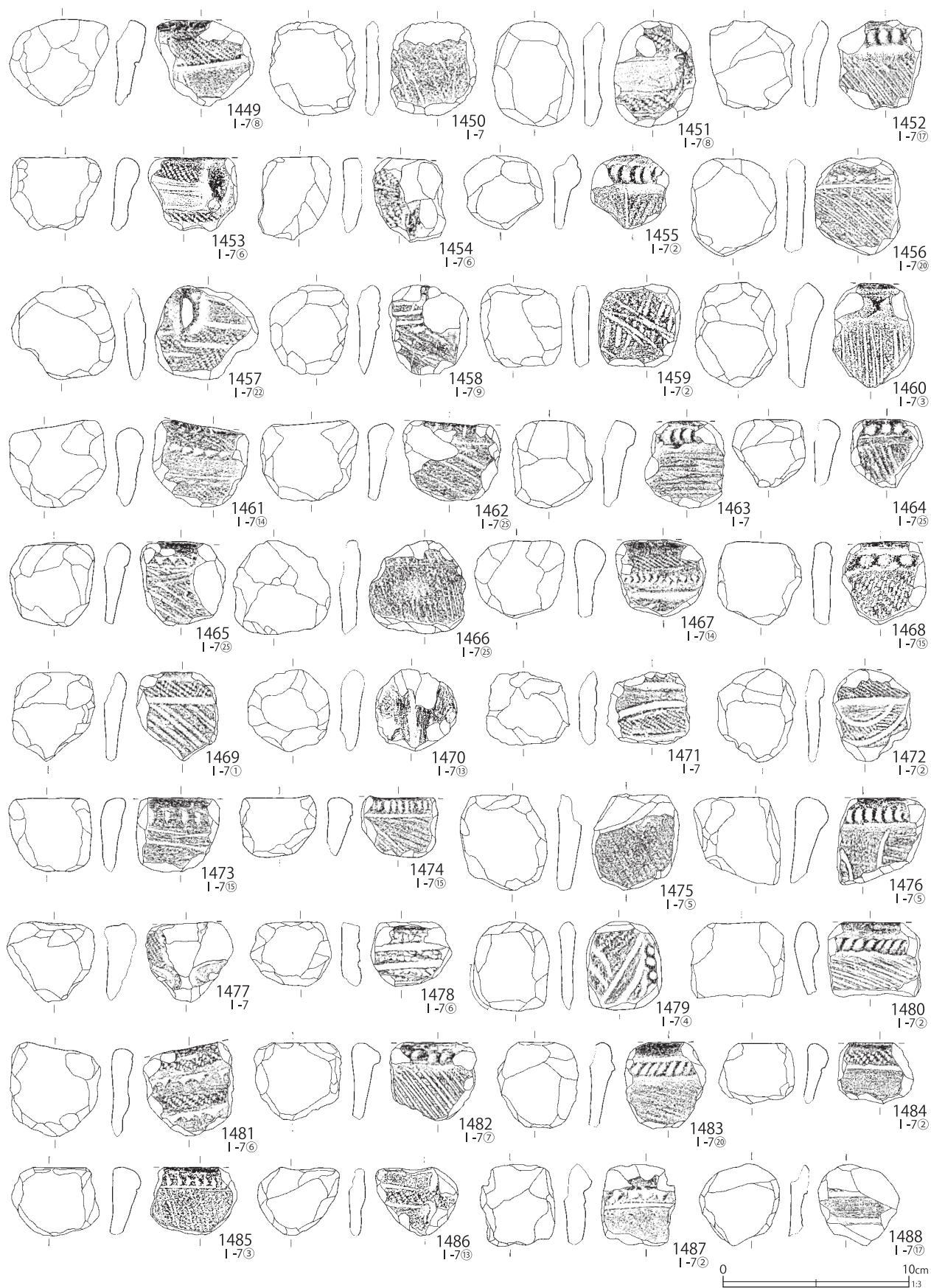

第 532 図 I-7グリッド出土遺物 (58)

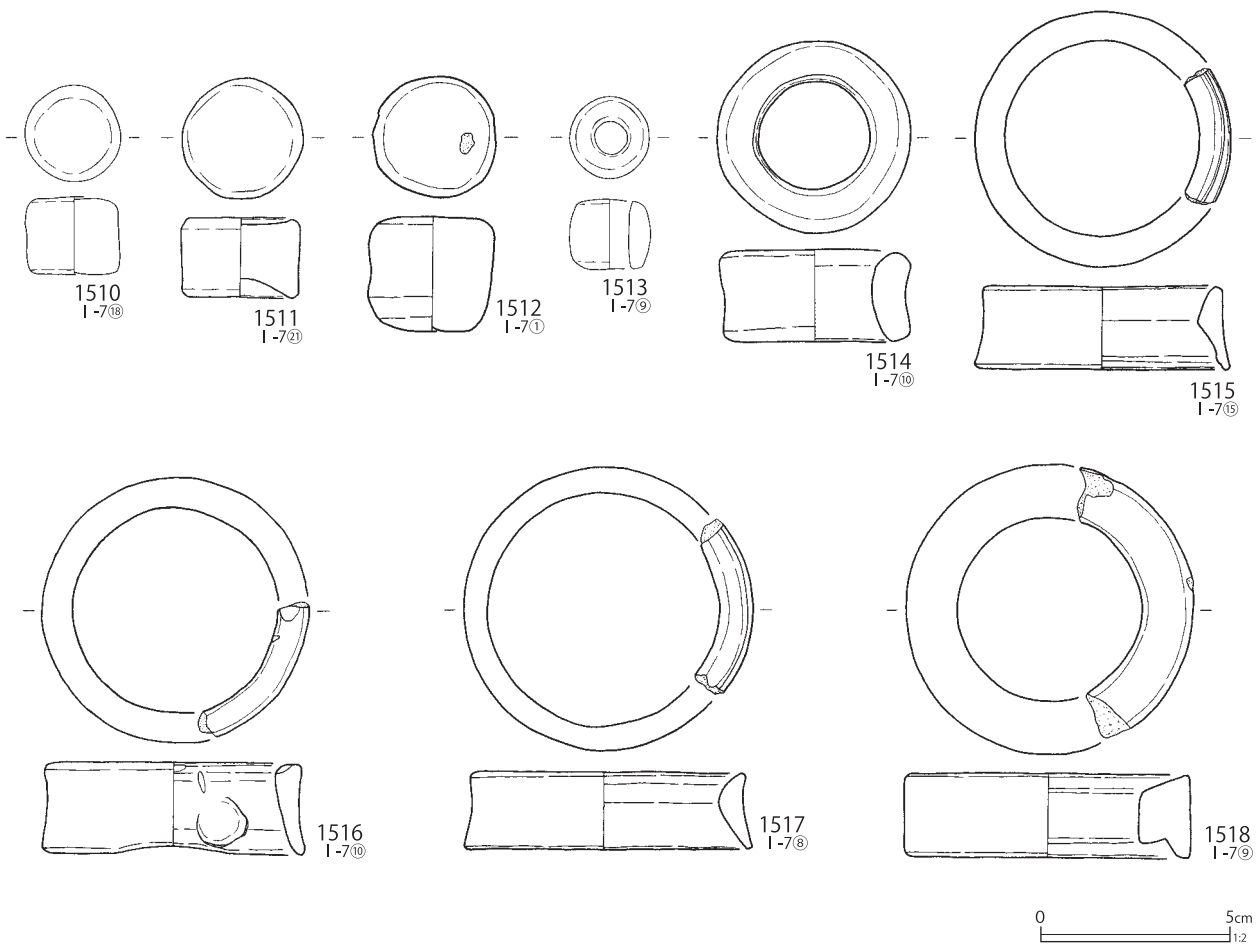
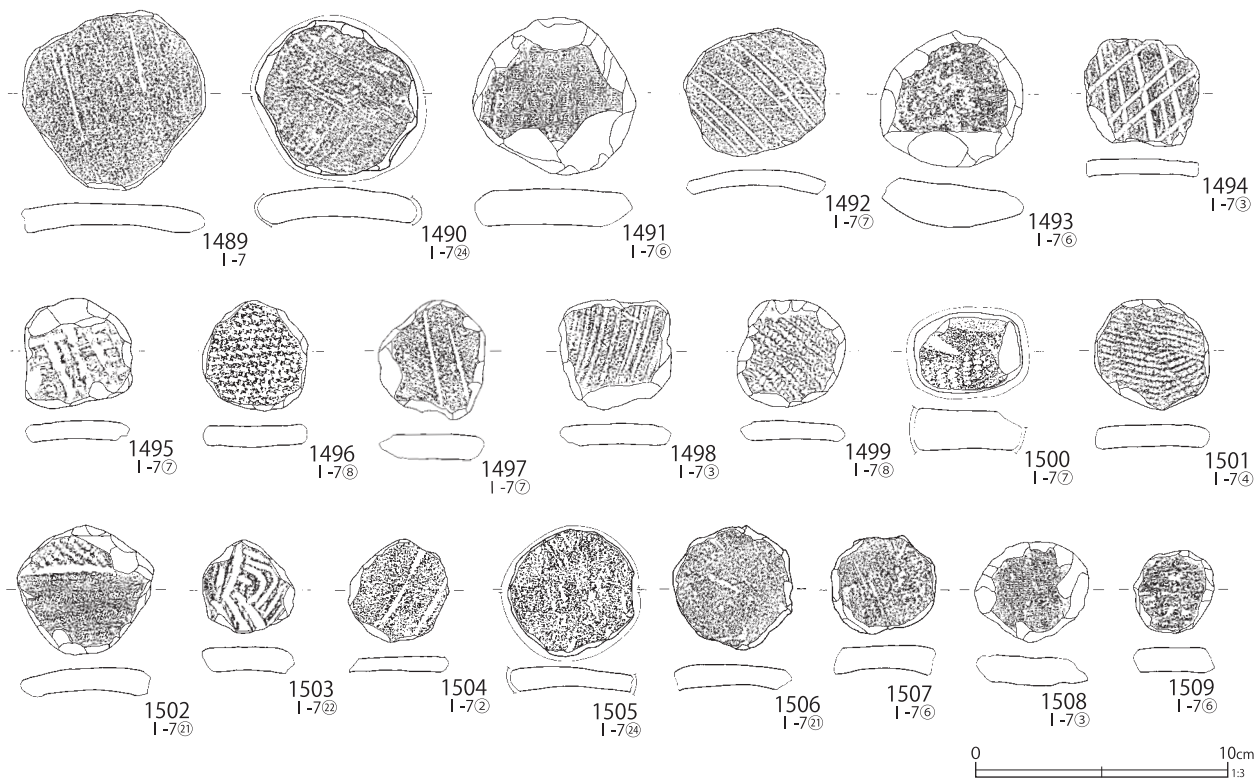

第533図 I-7グリッド出土遺物(59)

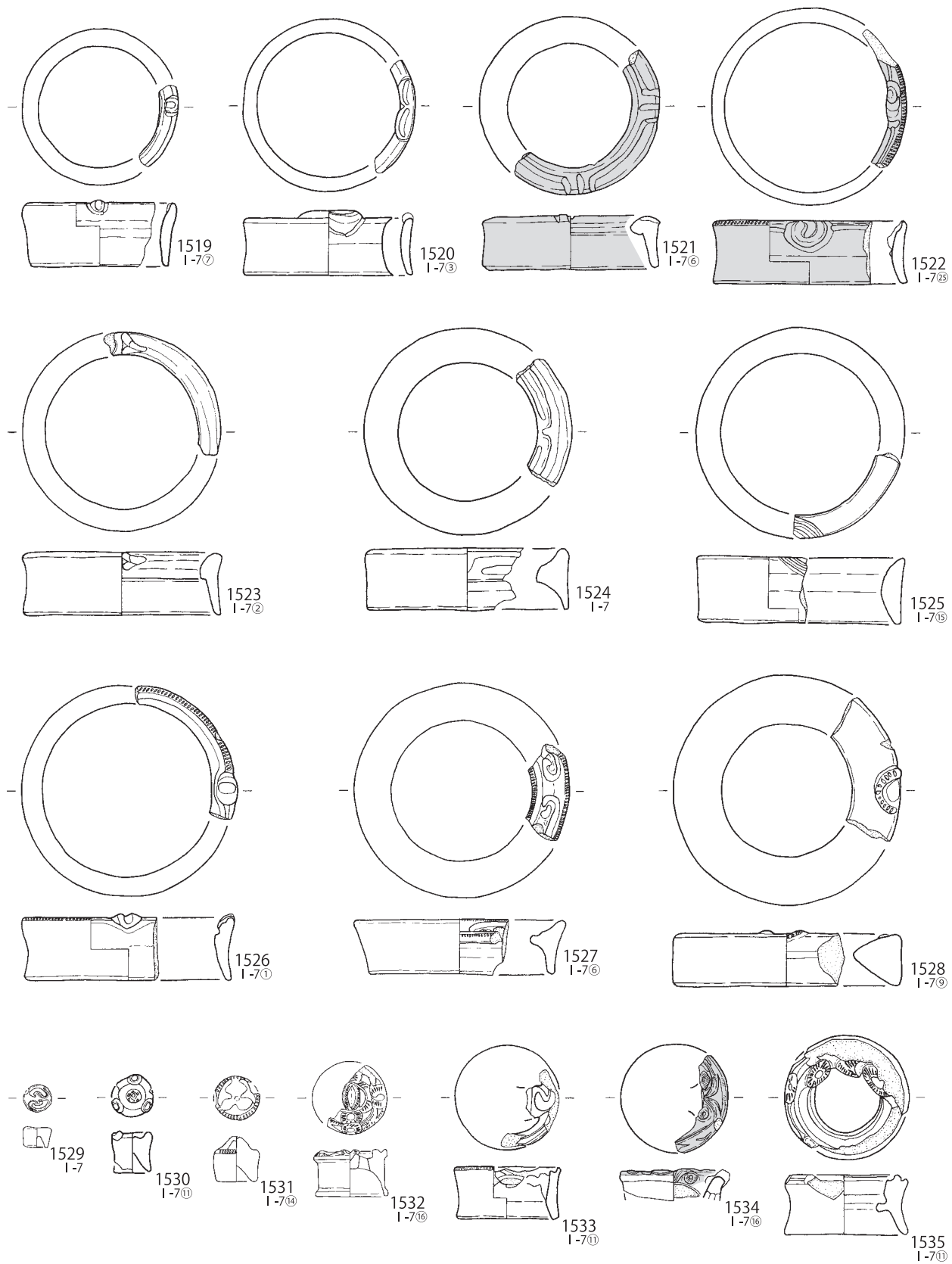

0 5cm
1:2

第 534 図 I-7 グリッド出土遺物 (60)

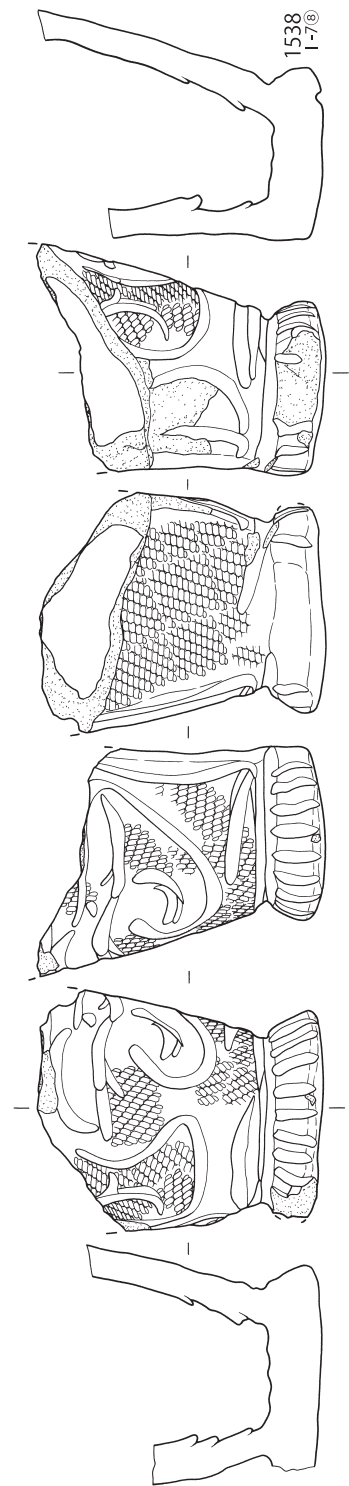
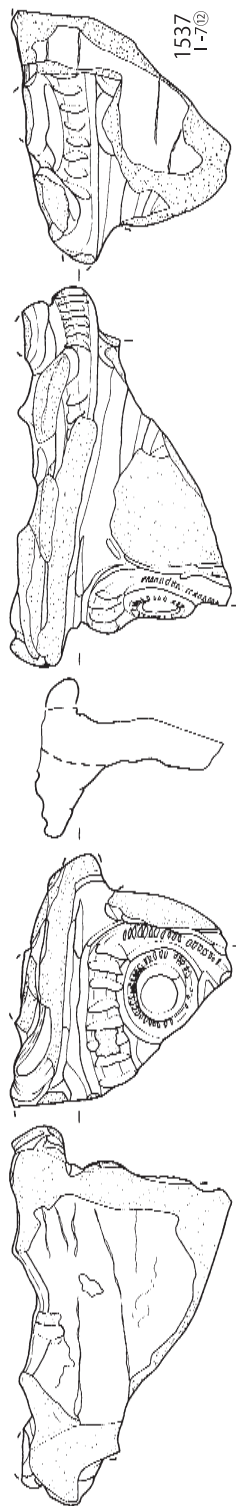
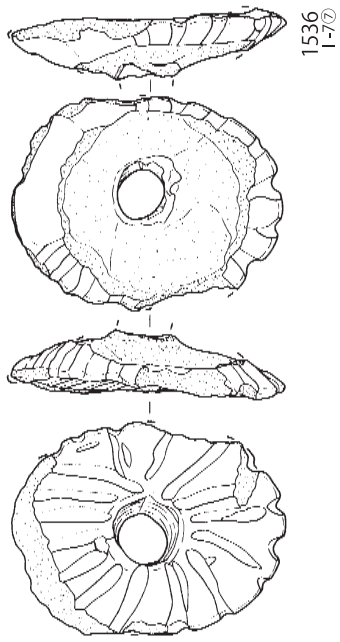

0 5cm
1:2

第535図 I-7グリッド出土遺物(61)

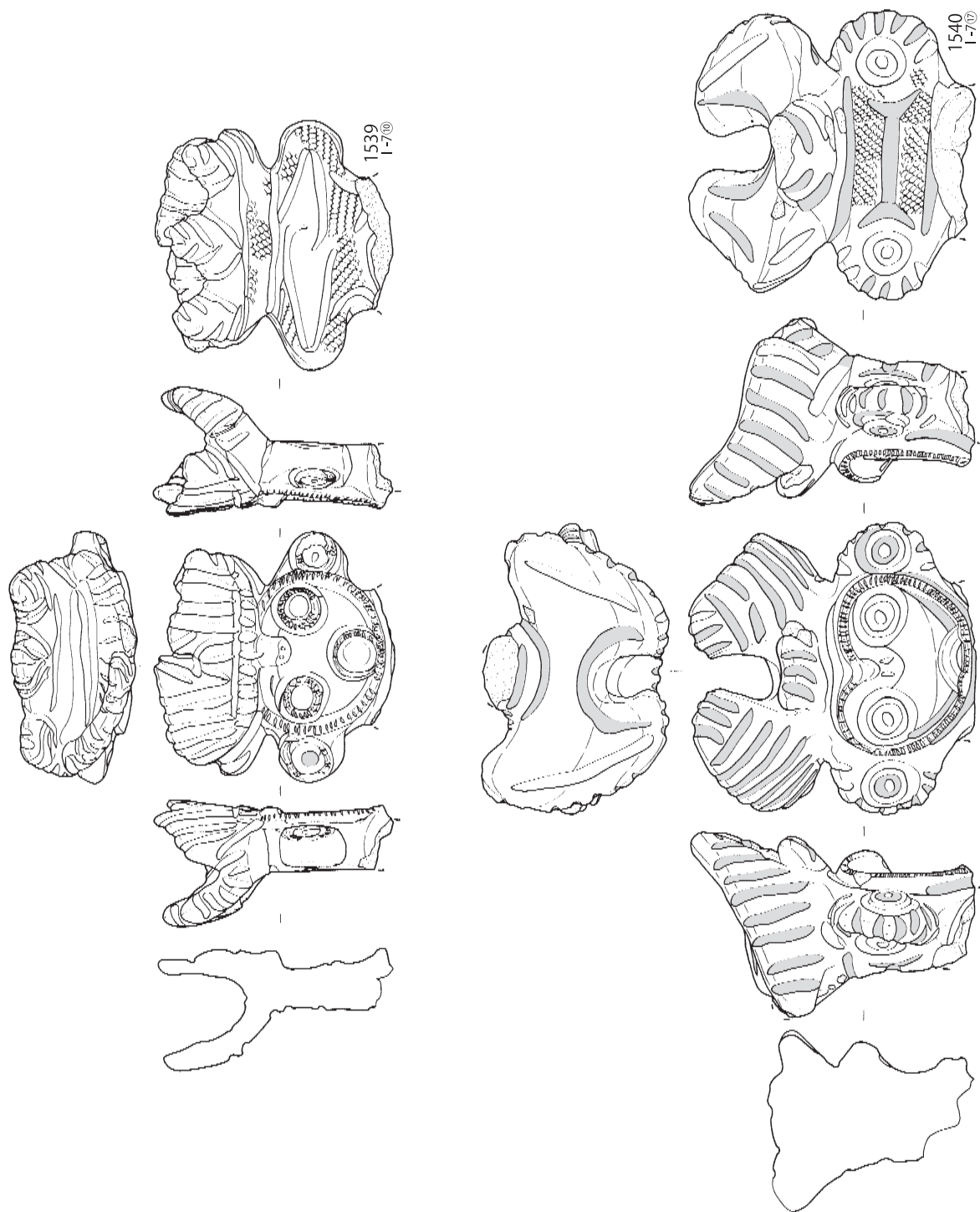

第 536 図 I-7 グリッド出土遺物 (62)



0 5cm
1/2

第537図 I-7グリッド出土遺物(63)

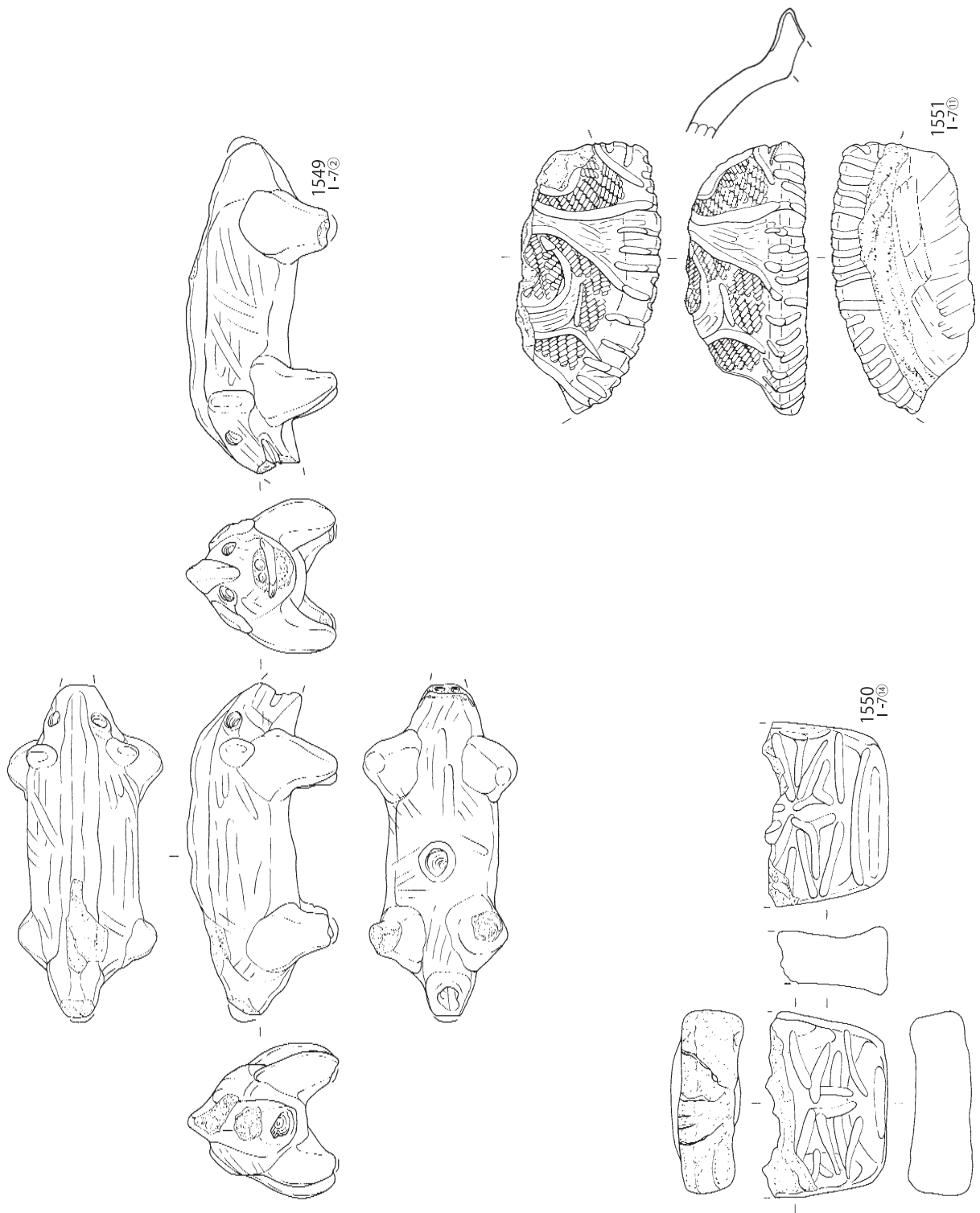

第 538 図 I-7グリッド出土遺物 (64)

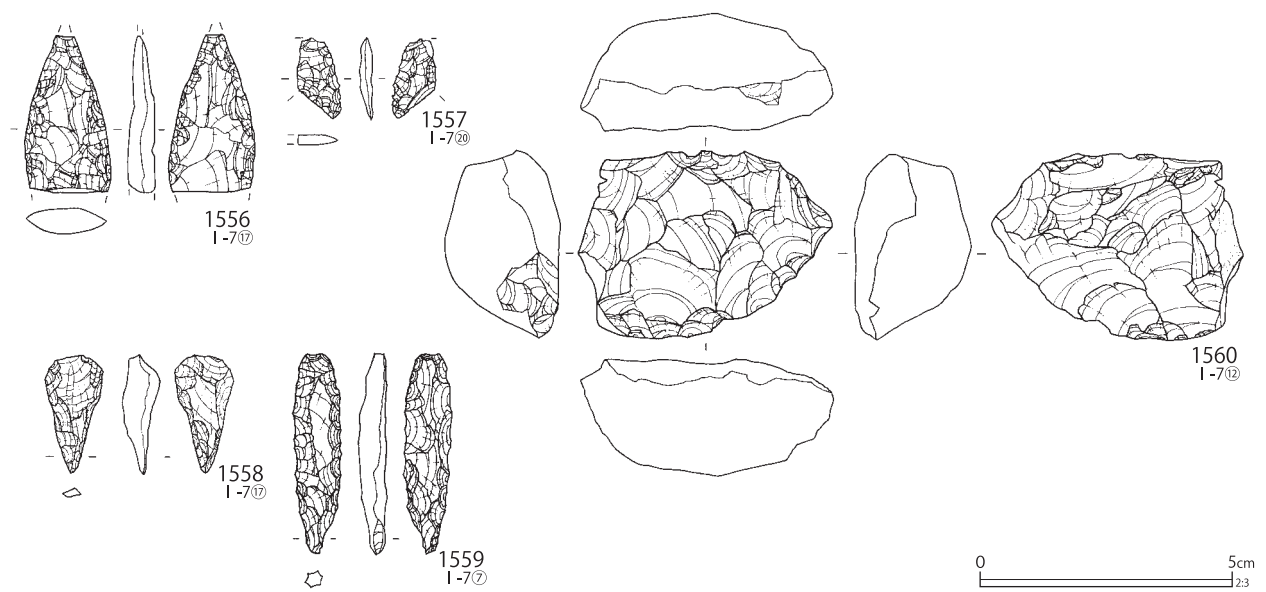
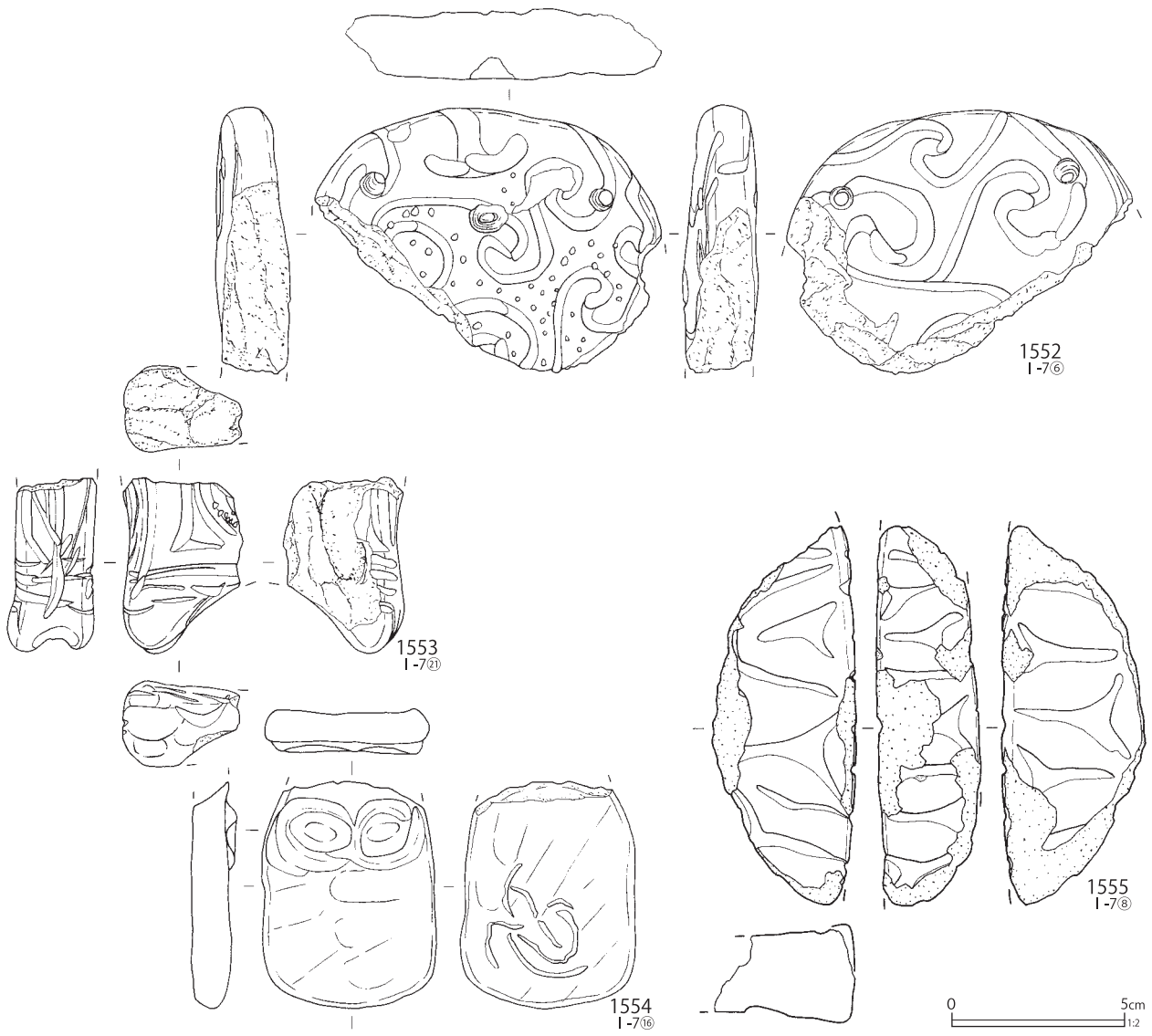

第539図 I-7グリッド出土遺物 (65)



第540図 I-7グリッド出土遺物 (66)

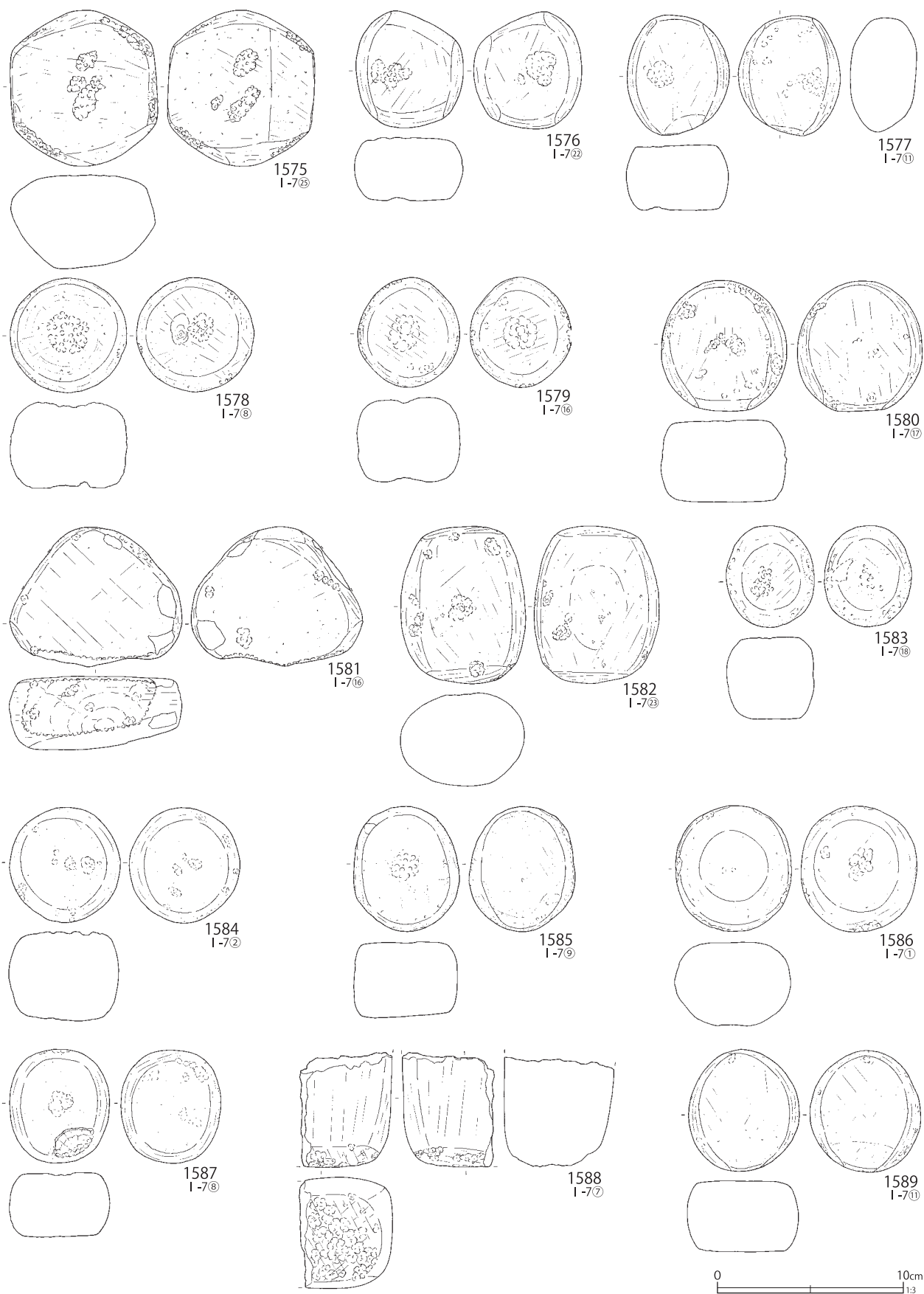

第541図 I-7グリッド出土遺物 (67)

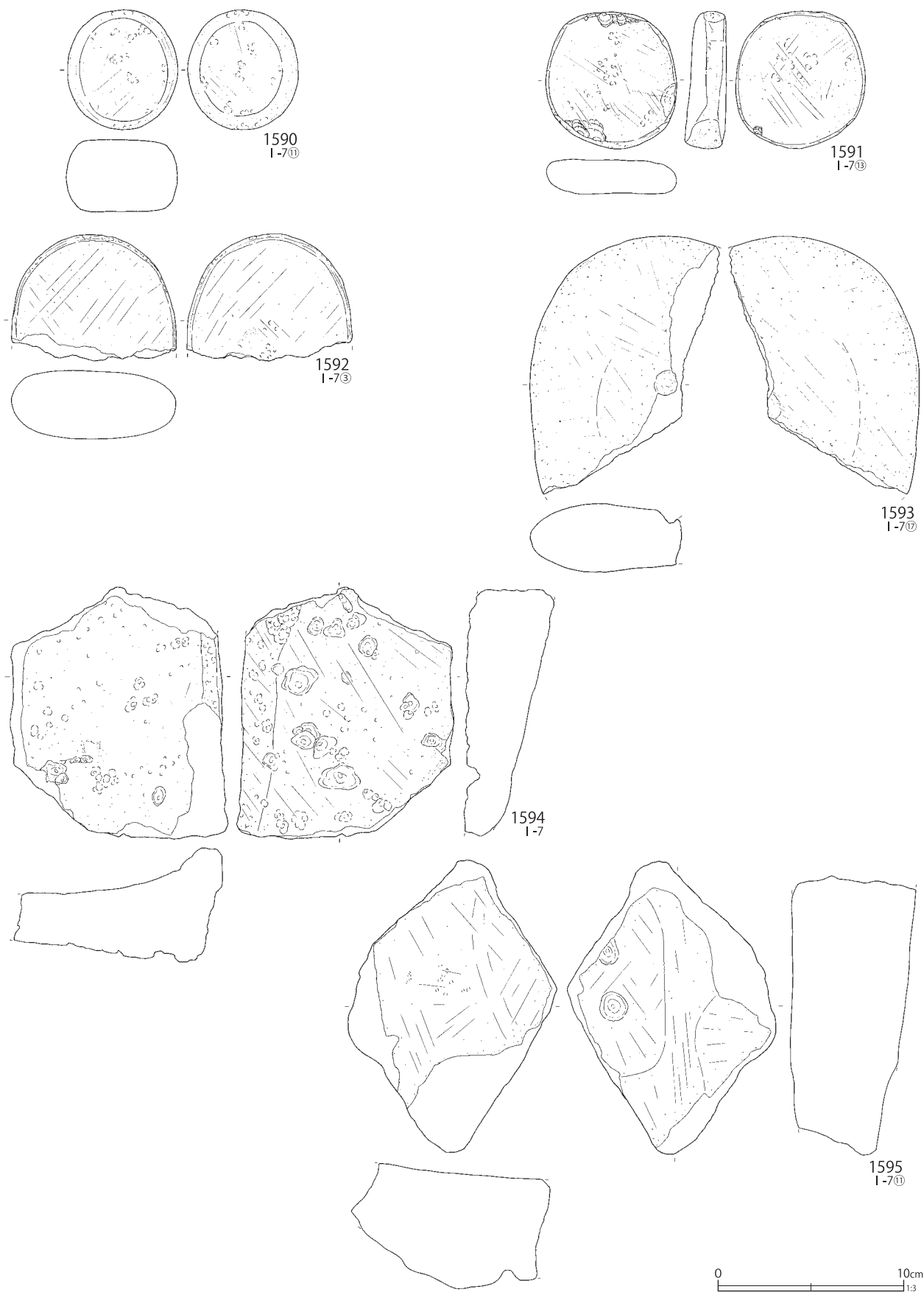

第 542 図 I-7 グリッド出土遺物 (68)



第543図 I-7グリッド出土遺物 (69)

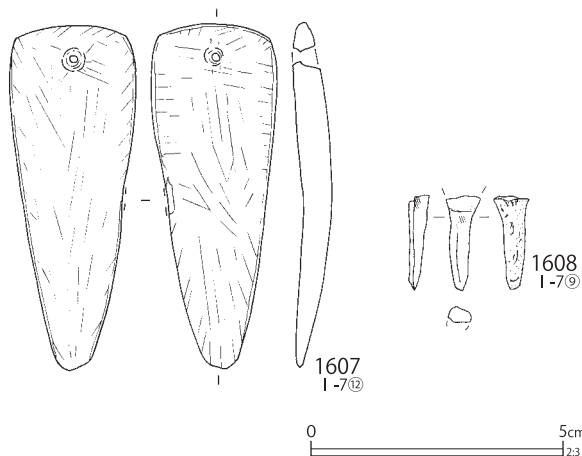

第544図 I-7グリッド出土遺物(70)

第68表 I-7グリッド出土復元土器観察表(第475~第486図)

番号	層位	器高	口径	最大径	底径	分類	番号	層位	器高	口径	最大径	底径	分類
1	V-1	[16.2]	(24.6)	(24.6)	-	V-A6	50	VI	[7.9]	-	(16.7)	-	VI 2-B
2	VI	[13.9]	(27.6)	(27.6)	-	V-A6	51	I	[10.2]	-	(23.4)	-	VII 1-B
3	V-1	[13.0]	(18.0)	(18.2)	-	V 4-A4	52	II-4	[8.0]	-	17.0	17.0	VI 2-B
4	VI	[12.0]	(16.4)	(16.6)	-	V 4-A4	53	I	[5.4]	-	(18.0)	(18.0)	VII 1-B
5	VI	[5.2]	(11.6)	(11.6)	-	V 4-A4	54	IV	[5.8]	-	(8.0)	-	VI 2-B
6	V-1	[26.9]	(25.7)	(25.7)	-	V 4~VI 1-A6	55	IV	[6.5]	(12.2)	(12.2)	-	VII 1-F
7	V-1	[15.7]	(29.0)	(29.4)	-	VI 1-A3	56	I	[4.5]	-	(10.3)	7.6	VII 1-C
8	IV	[8.5]	(21.2)	(21.5)	-	VI 1-A6	57	VI	[11.5]	-	(29.6)	-	VII 2-F
9	I	[12.1]	-	(14.8)	-	VII 2-A1	58	IV	[14.1]	(19.6)	(33.1)	-	VII 1-G
10	IV	[11.2]	(14.0)	(14.0)	-	VI 2-A1	59	V-1	[15.4]	(26.2)	(26.2)	-	VII 1-A2
11	IV	[20.9]	(20.5)	(22.0)	-	VII 1~2-A1	60	I	[9.8]	(30.0)	(30.0)	-	VIII 1-A3
12	II-4	[15.3]	(16.4)	(16.4)	-	VII 2-A1	61	IV	[12.3]	(17.2)	(20.2)	-	VIII 1~2-A4
13	IV	[20.2]	(23.4)	(23.4)	-	VII 1-A3	62	I	[5.8]	(12.6)	(12.6)	-	VIII 1-A2
14	II-5	[36.7]	(24.2)	(25.9)	(4.9)	VII 1~2-A3	63	II	[21.2]	(27.4)	(31.2)	-	VIII 1-A5
15	II	[13.3]	(14.7)	(14.7)	-	VII 1-A3	64	II	[7.1]	(28.2)	(31.6)	-	VIII 1-A5
16	II-4	[16.4]	(26.0)	(26.6)	-	VII 1~2-A1	65	IV	[12.4]	(28.0)	(33.0)	-	VIII 1-A5
17	IV	[8.5]	(22.8)	(22.8)	-	VII 1-A1	66	I	[6.9]	(27.6)	(31.4)	-	VIII 1-G
18	I	[15.1]	(19.5)	(19.5)	-	VII 1-A3	67	-	[10.3]	(31.8)	(31.8)	-	VIII 1-C2
19	II	[22.0]	(23.8)	(23.8)	-	VII 1-A3	68	II	4.2	14.0	14.0	10.3	VIII 1-E
20	II	[11.4]	(21.6)	(21.6)	-	VII 1-A2	69	I	[9.1]	(23.6)	(23.6)	-	VIII 1-C1
21	V-1	[11.4]	(26.0)	(27.0)	-	VI 1-A4	70	I	[7.3]	(21.2)	(21.2)	-	VII -C1
22	II	[17.9]	(22.8)	(23.8)	-	VI 2-A5	71	III-2	[6.5]	-	(14.0)	-	VIII -B
23	II	[18.3]	(21.4)	(23.8)	-	VI 1-A5	72	II-5	[7.2]	-	(10.4)	(10.0)	VIII -B
24	II	[11.2]	(26.8)	(26.8)	-	VII 1-A4	73	IV	[8.5]	(18.2)	(19.4)	-	VI -C
25	II-5	[9.5]	(25.6)	(25.6)	-	VII 1-A4	74	II	5.2	(14.0)	(14.0)	(7.4)	VIII 1-C2
26	IV	[6.5]	(23.9)	(26.6)	-	VII 1-A5	75	III-2	[3.9]	(13.0)	(13.0)	-	VIII -C2
27	I	[11.9]	(20.6)	(29.4)	-	VI 2~VII 1-A5	76	IV	[5.2]	-	(11.0)	-	VIII -F
28	IV	[13.9]	(25.0)	(35.6)	-	VII 1-A5	77	I	(9.4)	(4.9)	(8.6)	4.2	VIII -F
29	V-1	[10.9]	-	(22.0)	-	VI 1-A5	78	III-2	[6.1]	(22.0)	(22.0)	-	VIII -C2
30	VI	[10.2]	-	(25.5)	-	VI 2-A3	79	I	6.0	(19.0)	(19.0)	-	VIII -C2
31	II	[16.0]	-	(28.5)	-	VI 2-A3	80	V-1	3.4	(15.6)	(15.6)	(7.0)	VIII -D1
32	I	[17.0]	-	(31.2)	-	VII 1-A3	81	I	9.9	13.0	13.0	6.0	VIII -C
33	V-1	[7.4]	(17.8)	(18.0)	-	V 4-C2	82	I	[18.0]	(24.0)	(27.2)	-	VI 2~VII 1-A7
34	VI	[6.2]	(20.0)	(20.0)	-	VI 1-C1	83	IV	[7.8]	(22.8)	(23.8)	-	VI 2~VII 1-A7
35	I	6.5	(16.2)	(16.3)	(6.4)	VI 1-C2	84	II	[15.0]	(28.8)	(32.1)	-	VI 2~VII 1-A7
36	I	[8.0]	(25.0)	(25.0)	-	V 4-C2	85	II-5	[7.1]	(26.4)	(26.4)	-	VI 2~VII 1-A7
37	IV	[5.0]	(12.0)	(12.0)	-	VI 2-C1	86	II	[9.4]	(32.5)	(34.2)	-	VI 2~VII 1-A7
38	IV	[10.2]	(23.2)	(23.2)	-	VI 2-C2	87	IV	[16.1]	(25.7)	(30.2)	-	VI 2~VII 1-A7
39	I	[4.4]	(21.3)	(21.3)	-	VII 1-C1	88	IV	[21.0]	(28.8)	32.2	-	VI 2~VII 1-A7
40	II	[4.7]	(19.0)	(19.0)	-	VII 1-C1	89	II	[12.7]	(27.4)	(30.9)	-	VI 2~VII 1-A7
41	IV	[6.2]	(19.0)	(19.0)	-	VII 1-C2	90	II-5	[11.9]	(27.4)	(28.3)	-	VII 1-A7
42	I	[8.6]	(20.0)	(28.2)	-	VII 1-D3	91	IV	[10.3]	(28.0)	(31.4)	-	VII 1-A7
43	V-1	[5.3]	(11.2)	(11.2)	丸底	VI 2-C1	92	II-4	[5.2]	(35.9)	(39.8)	-	VI 2~VII 1-A7
44	IV	[11.5]	(30.4)	(30.4)	-	VII 1-C2	93	V-1	[5.8]	(28.0)	(30.8)	-	VI 2~VII 1-A7
45	II-5	4.5	(12.6)	(12.6)	(6.0)	VII 1-C2	94	IV	[10.9]	(34.0)	(37.2)	-	VII -A7
46	III-2	[11.5]	(30.0)	(30.0)	-	VII 1-C1	95	I	[11.1]	(24.4)	(25.6)	-	VII -A7
47	IV	4.4	(14.7 × 10.6)	(14.7)	(7.2 × 6.1)	VI 2-D1	96	IV	[13.5]	(25.7)	(25.7)	-	VII -A7
48	IV	4.7	-	(17.8)	(11.0)	VII 1-C	97	IV	[14.7]	(30.2)	(36.8)	-	VII -A7
49	V-1	[4.0]	-	(8.6)	(4.4)	VI -C	98	I	[12.5]	(26.4)	(29.0)	-	VII -A7

番号	層位	器高	口径	最大径	底径	分類	番号	層位	器高	口径	最大径	底径	分類
99	II -4	[8.4]	(27.3)	(30.0)	-	VII -A7	121	IV	[5.2]	-	(11.8)	5.0	X 3
100	IV	[10.1]	(32.2)	(37.0)	-	VII -A7	122	II	[3.9]	-	-	5.6	X 3
101	IV	[18.0]	(25.3)	(27.0)	-	VII -A7	123	-	[6.6]	-	(13.5)	(4.8)	X 3
102	II -5	42.5	31.2	35.4	6.4	VII -A7	124	II	[5.1]	-	(12.5)	4.0	X 3
103	-	[18.9]	(21.8)	(21.8)	-	VII -A7	125	II	[4.4]	-	(11.3)	4.6	X 3
104	I	[14.1]	(27.4)	(27.7)	-	VIII -A5	126	I	[8.9]	-	-	2.8	X 3
105	II	[20.5]	(26.7)	(28.6)	-	VIII -A5	127	I	[18.8]	-	(26.7)	5.0	X 3
106	IV	[13.6]	(21.0)	(23.4)	-	VIII -A5	128	IV -2	[8.3]	-	(18.0)	4.2	X 3
107	I	[15.8]	(26.0)	(27.0)	-	VIII -A5	129	VI	[4.2]	-	-	5.8	X 3
108	II -5	[14.4]	(27.5)	(30.0)	-	VIII -A5	130	-	[2.5]	-	(10.5)	6.6	X 3
109	III -2	[6.5]	(35.6)	(37.6)	-	VIII -A5	131	II	[9.4]	-	-	6.0	X 3
110	IV	[15.8]	(22.2)	(23.6)	-	VIII -A5	132	II	[7.0]	-	-	4.6	X 3
111	VI	[9.4]	-	(10.6)	(6.8)	VIII -A5	133	II	[5.6]	-	-	5.0	X 3
112	IV	[9.0]	-	(17.3)	4.3	VIII -A5	134	II	[6.3]	-	-	4.2	X 3
113	II	[5.0]	-	(8.6)	2.7	VIII -A5	135	II	[6.3]	-	-	4.2	X 3
114	II	27.0	(15.0)	16.0	5.3	VIII -A5	136	II	[14.8]	-	-	-	X 3
115	-	[19.2]	-	(25.6)	(4.7)	X 3	137	II	[8.6]	-	-	4.0	X 3
116	IV	[12.8]	-	(19.9)	4.2	X 3	138	I	[6.7]	-	-	4.2	X 3
117	IV	[6.0]	-	(12.6)	4.6	X 3	139	II	[4.4]	-	-	4.8	X 3
118	IV	[6.8]	-	(14.2)	(4.3)	X 3	140	VI	[5.4]	-	-	8.4	X 3
119	II	[7.6]	-	(14.4)	4.6	X 3	141	II	[3.0]	-	-	(10.0)	X 3
120	-	[9.0]	-	(16.6)	(3.8)	X 3	142	I	[6.8]	-	-	(8.3)	X 3

第69表 I-7グリッド出土破片土器観察表 (第487~第528区)

番号	層位	分類	番号	層位	分類	番号	層位	分類	番号	層位	分類
143	VI	II 1-A2	188	VI	V 2-A3	233	-	V 4-A3	278	IV	VI 1-A3
144	I	II 1-A2	189	II	V 2~3-A5	234	-	V 4-A3	279	V -1	VI 1-A3
145	II	II 1-A2	190	V -1	V 2~3-A5	235	IV	V 4-A3	280	IV	VI 1-A3
146	II	II 2-A2	191	-	V 2~3-A4	236	II -5	V 4-A3	281	VI	VI 1-A3
147	II	II 2-A2	192	-	V 2~3-A4	237	IV	V 4-A3	282	IV	VI 1-A3
148	II	II 2-A2	193	VI	V 2~3-A4	238	VI	V 4-A3	283	-	VI 1-A3
149	IV	II 2-A2	194	IV -3	V 2~3-A4	239	VI	V 4-A3	284	II	VI 1-A3
150	IV	II 2-A2	195	VI	V 3-A3	240	IV	V 4-A3	285	II	VI 1-A3
151	II	II 5-A4	196	II	V 3-A3	241	IV	V 4-A3	286	I	VI 2-A3
152	V -1	II 8-A4	197	II -5	V 3-A3	242	II -5	V 4-A3	287	-	VI 2-A3
153	V -1	II 8-A4	198	IV	V 3-A3	243	IV	V 4-A3	288	IV	VI 2-A3
154	I	III 5-A4	199	II -5	V 3-A3	244	VI	V 4-A3	289	I	VI 2-A3
155	VI	III 5-A4	200	IV	V 2-A2	245	-	V 3~4-A4	290	IV	VI 2-A3
156	II	III 5-A4	201	II	V 2-A2	246	V -1	V 3~4-A4	291	IV	VI 2-A3
157	IV	III 5-A4	202	II	V 1-C2	247	VI	V 3~4-A4	292	IV	VI 2-A3
158	VI	III 5-A4	203	II	V 2-C2	248	IV	V 3~4-A4	293	-	VI 2-A3
159	IV	III 6-A4	204	II	V 1-D2	249	VI	V 3~4-A5	294	IV	VI 2-A3
160	IV	IV 1-A3	205	IV	V 2~3-C2	250	V -1	V 3~4-A5	295	IV	VI 2-A3
161	II	IV 1-A3	206	VI	V 3~4-B1	251	VI	V 3~4-A5	296	II	VI 2-A3
162	IV	IV 3-A3	207	V -1	V 2~3-C2	252	V -1	V 4-A3	297	IV	VI 2-A3
163	VI	IV 3-A3	208	VI	V 2~3-C2	253	II	V 3~4-A5	298	V -1	VI 2~VII 1-A3
164	II -5	IV 3-A3	209	V -1	V 2~3-C2	254	VI	V 4-A3	299	-	VI 2~VII 1-A3
165	VI	IV 3-A3	210	V -1	V 2~4-C	255	IV	V 4-A3	300	II	VI 2~VII 1-A3
166	II -5	IV 3-A3	211	II -5	V 2~4-C	256	VI	V 4-A3	301	-	VI 2~VII 1-A3
167	II -5	IV 3-A3	212	V -1	V 2-A4	257	IV	V 4-A4	302	IV	VI 2~VII 1-A3
168	I	IV 3-A3	213	V -1	V 2-A4	258	-	V 4-A4	303	IV	VI 2~VII 1-A3
169	IV	IV 3-A3	214	VI	V 2-A4	259	-	V 4-A4	304	IV	VI 2~VII 1-A3
170	II	IV 4-A2	215	II	V 2-A4	260	V -1	V 4-A4	305	II	VI 2~VII 1-A3
171	I	IV 4-A2	216	IV	V 2-A4	261	I	VI 1-A3	306	VI	VI 2~VII 1-A3
172	III -2	IV 4-A2	217	VI	V 2~3-A4	262	VI	VI 1-A3	307	I	VI 2~VII 1-A3
173	II	IV 4-A2	218	IV	V 2~3-A4	263	VI	VI 1-A3	308	II -5	VI 2~VII 1-A3
174	VI	IV 4-A2	219	IV	V 2~3-A4	264	VI	VI 1-A3	309	II	VI 2~VII 1-A3
175	-	IV 4-A4	220	VI	V 2~4-A7	265	VI	VI 1-A3	310	I	VI 2~VII 1-A3
176	IV	IV 4-A4	221	IV	V 2~4-A7	266	IV	VI 1-A3	311	IV	VI 2-A1
177	IV	IV 4-A4	222	IV	V 2~4-A7	267	IV	VI 1-A3	312	IV	VI 2-A1
178	IV	IV 4-A4	223	IV	V 2~4-A7	268	IV	VI 1-A3	313	II	VI 2~VII 1-A3
179	IV	IV 4-A4	224	IV	V 2~4-A7	269	V -1	VI 1-A3	314	IV	VI 2~VII 1-A3
180	II -5	V 2-A3	225	-	V 2~4-A7	270	V -1	VI 1-A3	315	-	VI 2~VII 1-A3
181	VI	V 2-A3	226	-	V 2~4-A7	271	IV	VI 1-A3	316	IV	VI 2~VII 1-A3
182	VI	V 2-A3	227	VI	V 2~4-A7	272	-	VI 1-A3	317	I	VI 2~VII 1-A3
183	IV	V 2-A3	228	IV	V 2~4-A7	273	I	VI 1-A3	318	III -2	VI 2~VII 1-A3
184	IV	V 2-A4	229	VI	V 2~4-A7	274	-	VI 1-A3	319	IV	VI 2~VII 1-A3
185	II	V 2-A4	230	-	V 2~4-A7	275	VI	VI 1-A3	320	IV	VII 1-A3
186	-	V 2-A4	231	IV	V 2~4-A7	276	IV	VI 1-A3	321	II	VII 1-A3
187	II	V 1~2-A3	232	V -1	V 4-A3	277	VI	VI 1-A3	322	IV	VII 1-A3

番号	層位	分類	番号	層位	分類	番号	層位	分類	番号	層位	分類
323	I	VII 1-A3	393	II	VI 2 ~ VII 1-A4	463	II -4	VI 2-A5	533	I	VII 1-A5
324	IV	VII 1-A3	394	IV	VI 2 ~ VII 1-A4	464	II -5	VI 2-A5	534	I	VII 1-A5
325	II	VII 1-A3	395	I	VI 2 ~ VII 1-A4	465	IV	VI 2-A5	535	IV	VII 1-A5
326	V -1	VII 1-A3	396	IV	VI 2 ~ VII 1-A4	466	I	VI 2-A5	536	II	VII 1-A5
327	IV	VII 1-A3	397	I	VI 2 ~ VII 1-A4	467	II -5	VI 2-A5	537	II -5	VII 1-A5
328	II -5	VII 1-A3	398	IV	VI 2 ~ VII 1-A4	468	II	VI 2-A5	538	IV	VII 1-A5
329	IV	VII 1-A3	399	II	VI 2 ~ VII 1-A4	469	IV	VI 2-A5	539	IV	VII 1-A5
330	V -1	VII 1-A3	400	IV	VI 2 ~ VII 1-A4	470	II	VI 2-A5	540	II	VII 1-A5
331	IV	VII 1-A3	401	II	VI 2 ~ VII 1-A4	471	II	VI 2-A5	541	II	VII 1-A5
332	IV	VII 1-A3	402	IV	VI 2 ~ VII 1-A4	472	IV	VI 2-A5	542	I	VII 1-A5
333	II	VII 1-A3	403	IV	VI 2 ~ VII 1-A4	473	IV	VI 2-A5	543	II	VI 2-A5
334	IV	VII 1-A3	404	IV	VI 2 ~ VII 1-A4	474	II	VI 2-A5	544	IV	VI 2-A5
335	II	VII 1-A3	405	IV	VI 2 ~ VII 1-A4	475	IV	VI 2-A5	545	II -5	VI 2-A5
336	IV	VII 1-A3	406	II	VI 2 ~ VII 1-A4	476	II	VI 2-A5	546	IV	VI 2-A5
337	III -2	VII 1-A3	407	IV	VI 2 ~ VII 1-A4	477	II	VI 2-A5	547	IV	VI 2-A5
338	I	VII 1-A3	408	I	VI 2 ~ VII 1-A4	478	IV	VI 2-A5	548	IV	VII 1-A5
339	I	VII 1-A3	409	I	VI 2 ~ VII 1-A4	479	II	VI 2-A5	549	II	VII 1-A5
340	IV	VII 1-A3	410	II -5	VI 2 ~ VII 1-A4	480	IV	VI 2-A5	550	II -5	VII 1-A5
341	II	VII 1-A3	411	IV	VI 2 ~ VII 1-A4	481	IV	VI 2-A5	551	IV	VII 1-A5
342	I	VII 1-A3	412	IV	VI 1-A5	482	II	VI 2-A5	552	I	VII 1-A5
343	I	VII 1-A3	413	IV	VI 1-A5	483	-	VI 2-A5	553	I	VII 1-A5
344	I	VII 1-A3	414	IV	VI 1-A5	484	I	VI 2-A5	554	IV	VII 1-A5
345	-	VII 1-A3	415	II	VI 1-A5	485	IV	VI 2-A5	555	I	VII 1-A5
346	I	VII 1 ~ 2-A3	416	V -1	VI 1-A5	486	IV	VI 2-A5	556	II	VII 1-A5
347	IV	VII 1-A3	417	IV	VI 1-A5	487	III -2	VI 2-A5	557	IV	VII 1-A5
348	IV	VII 1-A3	418	IV	VI 1-A5	488	III -2	VI 2-A5	558	II -5	VI -A4
349	IV	VII 1 ~ 2-A3	419	V -1	VI 1-A5	489	IV	VI 2-A5	559	IV	VI -A4
350	III -2	VII 1 ~ 2-A3	420	I	VI 1-A5	490	IV	VI 2-A5	560	IV	VI -A5
351	III -2	VII 1 ~ 2-A3	421	I	VI 1-A5	491	II -5	VI 2-A5	561	IV	VI -A5
352	III -2	VII 1 ~ 2-A3	422	II	VI 1-A5	492	I	VI 2-A5	562	IV	VI -A5
353	II	VII 1 ~ 2-A3	423	IV	VI 1-A5	493	IV	VI 2-A5	563	IV	VI -A5
354	I	VII 1 ~ 2-A3	424	-	VI 1-A5	494	I	VI 2-A5	564	IV	VI -A5
355	I	VII 1 ~ 2-A3	425	-	VI 1-A5	495	II -4	VI 2-A5	565	IV	VI -A5
356	-	VII 1 ~ 2-A3	426	IV	VI 1-A5	496	IV	VII 1 ~ 2-A5	566	III -2	VI -A5
357	II	VI 2 ~ VII 1-A3	427	IV	VI 1-A5	497	I	VII 1 ~ 2-A5	567	IV	VI -A5
358	I	VI 2 ~ VII 1-A3	428	VI	VI 1-A5	498	II	VII 1 ~ 2-A5	568	IV	VI -A5
359	II	VI 2 ~ VII 1-A3	429	II	VI 1-A5	499	IV	VII 1 ~ 2-A5	569	IV	VI -A5
360	-	VI 2 ~ VII 1-A3	430	IV	VI 1-A5	500	II	VII 1 ~ 2-A5	570	IV	VI -A5
361	I	VI 2 ~ VII 1-A3	431	II	VI 1-A5	501	I	VII 1 ~ 2-A5	571	II	VI -A5
362	II	VI 2 ~ VII 1-A3	432	IV	VI 1-A5	502	I	VII 1 ~ 2-A5	572	VI	VI -A5
363	II	VII 1-A3	433	II	VI 1-A5	503	-	VII 1 ~ 2-A5	573	II	VI -A5
364	III -2	VII 1-A3	434	IV	VI 1-A5	504	II	VII 1 ~ 2-A5	574	II -5	VI -A5
365	IV	VII 1-A3	435	IV	VI 1-A5	505	IV	VII 1 ~ 2-A5	575	IV	VI -A5
366	II	VII 2-A3	436	II	VI 1-A5	506	V -1	VII 1 ~ 2-A5	576	II	VI -A5
367	I	VII 2-A3	437	IV	VI 1-A5	507	IV	VII 1 ~ 2-A5	577	I	VI -A5
368	I	VII 2-A3	438	I	VI 1-A5	508	V -1	VII 1 ~ 2-A5	578	IV	VI -A5
369	I	VII 2-A3	439	II	VI 1-A5	509	II	VII 1 ~ 2-A5	579	IV	VI -A5
370	I	VII 2-A3	440	-	VI 1-A5	510	II	VII 1 ~ 2-A5	580	I	VII 1-A5
371	VI	V 4 ~ VI 1-A4	441	II	VI 1-A5	511	II	VII 1 ~ 2-A5	581	IV	VII 1-A5
372	IV	V 4 ~ VI 1-A4	442	IV	VI 1-A5	512	III -2	VII 1 ~ 2-A5	582	II	VII 1-A5
373	VI	V 4 ~ VI 1-A4	443	IV	VI 1-A5	513	I	VII 1 ~ 2-A5	583	I	VII 1-A5
374	VI	V 4 ~ VI 1-A4	444	II	VI 1-A5	514	II -4	VII 1 ~ 2-A5	584	IV	VII 1-A5
375	VI	VI 1-A4	445	II	VI 1-A5	515	IV	VII 1-A5	585	III -2	VII 1-A5
376	IV	VI 1-A4	446	IV	VI 1-A5	516	II	VII 1-A5	586	VI	VI 1-A4
377	V -1	VI 1-A4	447	IV	VI 1-A5	517	II	VII 1-A5	587	I	VI -A
378	IV	VI 1-A4	448	II	VI 1-A5	518	IV	VII 1-A5	588	I	VI -A
379	IV	VI 1-A4	449	II -5	VI 1-A5	519	II -5	VII 1-A5	589	I	VI -A
380	IV	VI 1-A4	450	IV	VI 1-A4	520	II	VII 1-A5	590	II -4	VI -A
381	VI	VI 1-A4	451	IV	VI 1-A4	521	IV	VII 1-A5	591	III -2	VI -A
382	VI	VI 1-A4	452	IV	VI 1-A4	522	II	VII 1-A5	592	I	VI -A
383	VI	VI 1-A4	453	IV	VI 1-A4	523	IV	VII 1-A5	593	I	VI -A
384	II	VI 1-A4	454	IV	VI 2-A5	524	IV	VII 1-A5	594	I	VI -A
385	I	VI 1-A4	455	II	VI 2-A5	525	I	VII 1-A5	595	I	VI -A
386	V -1	VI 1-A4	456	II	VI 2-A5	526	I	VII 1-A5	596	-	VI -A
387	IV	VI 1-A4	457	IV	VI 2-A5	527	II	VII 1-A5	597	I	VI -A
388	II	VI 2-A4	458	II	VI 2-A5	528	IV	VII 1-A5	598	I	VI -A
389	I	VI 2-A4	459	IV	VI 2-A5	529	II -5	VII 1-A5	599	I	VI -A
390	IV	VI 2-A4	460	I	VI 2-A5	530	IV	VII 1-A5	600	I	VI -A
391	IV	VI 2-A4	461	IV	VI 2-A5	531	IV	VII 1-A5	601	II -5	VI -A
392	IV	VI 2-A4	462	IV	VI 2-A5	532	IV	VII 1-A5	602	II -5	VI -A

番号	層位	分類
603	I	VI-A
604	II -5	VI-A
605	I	VI-A
606	IV	VI 1-A5
607	II	VI 1-A5
608	IV	VI 1-A5
609	IV	VI 1-A5
610	IV	VI 1-A5
611	IV	VI 1-A5
612	IV	VI 1-A5
613	IV	VI 1-A5
614	VI	VI 1-A5
615	IV	VI 1-A5
616	VI	VI 1-A5
617	VI	VI 1-A5
618	VI	VI 1-A5
619	II	VI 1-A5
620	IV	VI 2-A5
621	IV	VI 2-A5
622	IV	VI 2-A3
623	IV	VI 2-A3
624	I	VI 2-A3
625	III -2	VI 2-A3
626	IV	VI 2-A3
627	II	VI 2-A4
628	I	VI 2-A4
629	II	VI 2-A4
630	I	VI 2-A4
631	IV	VI 2-A4
632	IV	VI 2-A4
633	II -5	VI 2-A4
634	II -5	VI 2-A4
635	III -2	VI 2-A4
636	-	VI 2-A4
637	IV	VI 2-A4
638	III -2	VI 2-A4
639	II -5	VI 2-A4
640	I	VI 2-A4
641	I	VI 2-A4
642	I	VI 2-A4
643	IV	VI 2-A4
644	I	VII 1-A3
645	I	VII 1-A3
646	I	VII 1-A3
647	II -4	VII 1-A4
648	II	VII 1-A4
649	I	VII 1-A4
650	IV	VII 1-A3
651	I	VII 1-A3
652	II	VII 1-A3
653	II	VII 1-A3
654	II	VII 1-A3
655	-	VII 1-A3
656	II	VII 1-A3
657	I	VII 1-A5
658	III -2	VII 1 ~ 2-A5
659	I	VII 1 ~ 2-A5
660	II	VII 1 ~ 2-A5
661	IV	VII 1 ~ 2-A5
662	-	VII 1 ~ 2-A5
663	I	VII 1 ~ 2-A5
664	II	VII 1 ~ 2-A5
665	I	VII 1 ~ 2-A5
666	IV	VII 1 ~ 2-A5
667	II	VII 1 ~ 2-A5
668	IV	VII 1 ~ 2-A5
669	I	VII 1 ~ 2-A5
670	IV	VII 1 ~ 2-A5
671	IV	VII 1 ~ 2-A5
672	II	VII 1 ~ 2-A5

番号	層位	分類
673	III -2	VII 1 ~ 2-A5
674	III -2	VII 1 ~ 2-A5
675	III -2	VII 1 ~ 2-A5
676	-	VII 1 ~ 2-A5
677	II -5	VII 1 ~ 2-A5
678	II	VII 1 ~ 2-A5
679	IV	VII 1 ~ 2-A5
680	II	VII 1 ~ 2-A5
681	III -2	VII 1 ~ 2-A5
682	II	VII 1 ~ 2-A5
683	II	VII 1 ~ 2-A5
684	I	VII 1 ~ 2-A5
685	II	VII 1 ~ 2-A5
686	IV	VII 1 ~ 2-A5
687	II	VII 1 ~ 2-A5
688	IV	VII 1 ~ 2-A5
689	IV	VII 1 ~ 2-A5
690	II	VII 1 ~ 2-A5
691	I	VII 1 ~ 2-A5
692	IV	VII 1-A
693	II -5	VII 1-A
694	I	VII 1-A
695	I	VII 1-A
696	I	VII 1-A
697	I	VII 1-A
698	IV	VII 1-A
699	I	VII 1-A
700	I	VII 1-A
701	IV	VII 1-A
702	IV	VII 1-A
703	V -1	VII 1-A
704	VI	VII 1-A
705	IV	VII 1-A
706	IV	VII 1-A
707	II	VII 1-A
708	I	VII 1-A
709	II	VII 1-A
710	I	VII 1-A
711	I	VII 1-A
712	V -1	VI 1-B1
713	IV	VI 1-B1
714	VI	VI 1-B1
715	VI	VI 1-B1
716	IV	VI 1-B1
717	VI	VI 1-B1
718	IV	VI 2-B1
719	IV	VI 2-B1
720	IV	VI 2-B1
721	II	VI 2-B1
722	II	VI 2-B1
723	IV	VI 2-B1
724	IV	VI 2-B1
725	VI	VI -C2
726	VI	VI -C2
727	V -1	VI -C2
728	V -1	VI -C2
729	V -1	VI -C2
730	IV	VI -C2
731	IV	VI -C2
732	V -1	VI -C2
733	VI	VI -C2
734	VI	VI -C2
735	V -1	VI -C2
736	VI	VI -C2
737	IV	VII 1-C2
738	I	VII 1-C2
739	-	VII 1-C2
740	IV	VII 1-C2
741	II -4	VII 1-C2
742	V -1	VII 1-C2

番号	層位	分類
743	I	VII 1-C2
744	III -2	VII 1-C2
745	I	VII 1-C2
746	II	VII 1-C2
747	II	VII 1-C2
748	II	VII 1-C2
749	I	VII 1-C2
750	IV	VII 1-C2
751	III -2	VII 1-C1
752	II -4	VII 1-C1
753	II -4	VII 1-C1
754	II -4	VII 1-C1
755	IV	VII 1-C1
756	III -2	VII 1-C1
757	II	VII 1-C1
758	II	VII 1-C1
759	III -2	VII 1-C1
760	I	VII 1-C1
761	I	VII 1-C1
762	II	VII 1-C1
763	I	VII 1-C1
764	II	VII 1-C1
765	I	VII 1-C1
766	I	VII 1-C1
767	I	VII 1-C1
768	I	VII 1-C1
769	II	VII 1-C1
770	IV	VII 1-C1
771	I	VII 1-C1
772	II	VII 1-C1
773	I	VII 1-C1
774	IV	VII 1-C1
775	IV	VII 1-C1
776	II -4	VII 1-D3
777	II	VII 1-D3
778	I	VII 1-D3
779	IV	VII 1-D3
780	I	VII 1-D3
781	II	VI -B
782	IV	VI -B
783	II -5	VI -B
784	IV	VI -B
785	I	VII 1-D3
786	II	VII 1-D3
787	I	VII 1-D3
788	I	VII 1-D3
789	IV	VII 1-D3
790	IV	VII 1-D3
791	-	VII -F
792	I	VII 1-D3
793	II -5	VI 2 ~ VII 1-G
794	I	VI 2 ~ VII 1-G
795	IV	VI 2 ~ VII 1-G
796	II	VI 2 ~ VII 1-G
797	II	VI 2 ~ VII 1-G
798	-	VI 2 ~ VII 1-G
799	II	VI 2 ~ VII 1-G
800	I	VI 2 ~ VII 1-G
801	II	VI 2 ~ VII 1-G
802	IV	VI 2 ~ VII 1-G
803	II -4	VI 2 ~ VII 1-G
804	-	V 4 ~ VI 1-A6
805	VI	V 4 ~ VI 1-A6
806	IV	V 4 ~ VI 1-A6
807	IV	V 4 ~ VI 1-A6
808	IV	V 4 ~ VI 1-A6
809	IV	V 4 ~ VI 1-A6
810	IV	V 4 ~ VI 1-A6
811	IV	V 4 ~ VI 1-A6
812	IV	V 4 ~ VI 1-A6

番号	層位	分類
813	IV	V 4 ~ VI 1-A6
814	IV	V 4 ~ VI 1-A6
815	IV	V 4 ~ VI 1-A6
816	IV	V 4 ~ VI 1-A6
817	V -1	V 4 ~ VI 1-A6
818	-	V 4 ~ VI 1-A6
819	IV	V 4 ~ VI 1-A6
820	IV	V 4 ~ VI 1-A6
821	IV	V 4 ~ VI 1-A6
822	IV	V 4 ~ VI 1-A6
823	IV	V 4 ~ VI 1-A6
824	IV	V 4 ~ VI 1-A6
825	I	VI 2 ~ VII 1-A6
826	IV	VI 2 ~ VII 1-A6
827	IV	VI 2 ~ VII 1-A6
828	IV	VI 2 ~ VII 1-A6
829	IV	VI 2 ~ VII 1-A6
830	-	VI 2 ~ VII 1-A6
831	IV	VI 2 ~ VII 1-A6
832	I	VI 2 ~ VII 1-A6
833	IV	VI 2 ~ VII 1-A6
834	IV	VI 2 ~ VII 1-A6
835	I	VI 2 ~ VII 1-A6
836	IV	VI 2 ~ VII 1-A6
837	IV	VI 2 ~ VII 1-A6
838	IV	VI 2 ~ VII 1-A6
839	I	VI 2 ~ VII 1-A6
840	-	VI 2 ~ VII 1-A6
841	II	VI 2 ~ VII 1-A6
842	IV	VI 2 ~ VII 1-A6
843	IV	VI 2 ~ VII 1-A6
844	IV	VI 2 ~ VII 1-A6
845	-	VI 2 ~ VII 1-A6
846	IV	VI 2 ~ VII 1-A6
847	III -2	VI 2 ~ VII 1-A6
848	V -1	VI 2 ~ VII 1-A6
849	V -1	V 4-A5
850	I	VII 1 ~ 2-A5
851	II	VII 1 ~ 2-A5
852	V -1	VII 1 ~ 2-A5
853	II -5	VII 1 ~ 2-A5
854	II	VII 1 ~ 2-A5
855	IV	VII 1 ~ 2-A5
856	IV	VII 1 ~ 2-A5
857	II -5	VII 1 ~ 2-A5
858	I	VIII 1-A3
859	I	VIII 1-A4
860	I	VIII 1-A4
861	I	VIII 1-A4
862	I	VIII 1-A5
863	I	VIII 1-A4
864	II -4	VIII 1-A4
865	VI	VIII 1-A4
866	I	VIII 1-A4
867	I	VIII 1-A4
868	I	VIII 1-A3
869	I	VIII 1-A3
870	III -2	VIII 1-A3
871	I	VIII 1-A3
872	II	VIII 1-A3
873	I	VIII 1-A3
874	I	VIII 1-A3
875	I	VIII 1-A3
876	I	VIII 1-A3
877	I	VIII 1-A3
878	I	VIII 1-A3
879	III -2	VIII 1-A3
880	I	VIII 1-A4
881	I	VIII 1-A4
882	I	VIII 1-A4

番号	層位	分類	番号	層位	分類	番号	層位	分類	番号	層位	分類
883	I	VII 1-A4	953	I	VIII 1-C1	1023	I	VI 2 ~ VII 1-A7	1093	II -5	VII 1-A7
884	I	VIII 1-A4	954	I	VIII 1-C1	1024	II	VI 2 ~ VII 1-A7	1094	II	VII 1-A7
885	I	VIII 1-A4	955	I	VIII 1-C1	1025	IV	VI 2 ~ VII 1-A7	1095	IV	VII 1-A7
886	I	VIII 1-A4	956	II	VIII 1-C1	1026	IV	VI 2 ~ VII 1-A7	1096	II -5	VII 1-A7
887	I	VIII 1-A4	957	VI	VIII 1-C2	1027	II -4	VI 2 ~ VII 1-A7	1097	IV	VII 1-A7
888	I	VIII 1-A4	958	IV	VI 1-C2	1028	II	VI 2 ~ VII 1-A7	1098	III -2	VII 1-A7
889	I	VIII 1-A4	959	I	VIII 1-F	1029	I	VI 2 ~ VII 1-A7	1099	IV	VII 1-A7
890	I	VII 1-A5	960	I	VIII 1-F	1030	II -5	VI 2 ~ VII 1-A7	1100	IV	VII 1-A7
891	I	VII 1-A5	961	I	VII -B	1031	II	VI 2 ~ VII 1-A7	1101	I	VII 1-A7
892	I	VII 1-A5	962	II	VII 4-F	1032	II -5	VI 2 ~ VII 1-A7	1102	III -2	VII 1-A7
893	I	VII 1-A5	963	I	VII -D	1033	II -5	VI 2 ~ VII 1-A7	1103	II	VII 1-A7
894	I	VII 1-A5	964	VI	VII -C2	1034	IV	VI 2 ~ VII 1-A7	1104	I	VII 1-A7
895	I	VII 1-A5	965	I	VIII -C	1035	II	VI 2 ~ VII 1-A7	1105	II	VII 1-A7
896	I	VII 1 ~ 2-A5	966	I	VIII -D	1036	II	VI 2 ~ VII 1-A7	1106	IV	VII 1-A7
897	I	VII 1 ~ 2-A5	967	I	VII -B	1037	IV	VI 2 ~ VII 1-A7	1107	IV	VII 1-A7
898	I	VII 1 ~ 2-A5	968	I	VII -B	1038	IV	VI 2 ~ VII 1-A7	1108	I	VII 1-A7
899	IV	VII 1 ~ 2-A5	969	II	VII -B	1039	IV	VI 2 ~ VII 1-A7	1109	I	VII 1-A7
900	I	VII 1 ~ 2-A5	970	I	VII 5-C2	1040	II -5	VI 2 ~ VII 1-A7	1110	II	VII 1-A7
901	I	VII 1 ~ 2-A5	971	I	VII 5-C2	1041	IV	VI 2 ~ VII 1-A7	1111	II	VII 1-A7
902	III -2	VII 1 ~ 2-A5	972	I	VIII 6-C2	1042	-	VI 2 ~ VII 1-A7	1112	I	VII 1-A7
903	III -2	VII 1 ~ 2-A5	973	I	VIII 6-C2	1043	IV	VI 2 ~ VII 1-A7	1113	I	VII 1-A7
904	V -1	VII 1 ~ 2-A5	974	I	VIII 6-F	1044	III -2	VI 2 ~ VII 1-A7	1114	II	VII 1-A7
905	II	VII 1 ~ 2-A5	975	I	VIII 6-C2	1045	II -5	VI 2 ~ VII 1-A7	1115	IV	VII 1-A7
906	II	VII 1 ~ 2-A5	976	II	VIII 6-F	1046	IV	VI 2 ~ VII 1-A7	1116	IV	VII 1-A7
907	II	VII 1 ~ 2-A5	977	I	VIII 6-F	1047	V -1	VI 2 ~ VII 1-A7	1117	IV	VII 1-A7
908	IV	VII 1 ~ 2-A5	978	-	VIII 5-A3	1048	IV	VI 2 ~ VII 1-A7	1118	II	VII 1-A7
909	I	VII 1 ~ 2-A5	979	I	VIII 5-A3	1049	IV	VI 2 ~ VII 1-A7	1119	-	VII 1-A7
910	II -5	VII 1 ~ 2-A5	980	I	VIII 5-A4	1050	II -5	VI 2 ~ VII 1-A7	1120	II	VII 1-A7
911	III -2	VII 1 ~ 2-A5	981	I	VIII 5-A4	1051	I	VI 2 ~ VII 1-A7	1121	III -2	VII 1-A7
912	II -4	VII 1-A5	982	II	VIII 5-A3	1052	IV	VI 2 ~ VII 1-A7	1122	III -2	VII 1-A7
913	II	VII 1-A5	983	V -1	VI 3-F	1053	IV	VI 2 ~ VII 1-A7	1123	IV	VII 1-A7
914	-	VII 1-A5	984	-	VI 3-F	1054	I	VI 2 ~ VII 1-A7	1124	I	VII -A7
915	I	VII 1-A5	985	III -2	VIII 4-A5	1055	IV	VI 2 ~ VII 1-A7	1125	-	VII -A7
916	IV	VII 1-A5	986	I	VIII 4-A4	1056	II -5	VI 2 ~ VII 1-A7	1126	I	VII -A7
917	I	VII 1-A5	987	IV	VIII 4-A4	1057	IV	VI 2 ~ VII 1-A7	1127	I	VII -A7
918	II	VII 1-A5	988	I	VIII 4-A4	1058	-	VI 2 ~ VII 1-A7	1128	I	VII -A7
919	-	VII 1-A5	989	I	VIII 4-A4	1059	II	VI 2 ~ VII 1-A7	1129	I	VII -A7
920	I	VIII 1 ~ 2-A	990	I	VIII 4-A4	1060	IV	VI 2 ~ VII 1-A7	1130	II	VII -A7
921	I	VIII 1 ~ 2-A	991	I	VIII 4-A4	1061	IV	VI 2 ~ VII 1-A7	1131	II	VII -A7
922	-	VIII 1 ~ 2-A	992	III -2	VI 2 ~ VII 1-A7	1062	III -2	VI 2 ~ VII 1-A7	1132	II	VII -A7
923	-	VIII 1 ~ 2-A	993	I	VI 2 ~ VII 1-A7	1063	II	VI 2 ~ VII 1-A7	1133	II	VII -A7
924	-	VIII 1 ~ 2-A	994	IV	VI 2 ~ VII 1-A7	1064	IV	VI 2 ~ VII 1-A7	1134	II -4	VII -A7
925	I	VIII 1 ~ 2-A	995	-	VI 2 ~ VII 1-A7	1065	IV	VI 2 ~ VII 1-A7	1135	II -4	VII -A7
926	I	VIII 1 ~ 2-A	996	III -2	VI 2 ~ VII 1-A7	1066	IV	VI 2 ~ VII 1-A7	1136	II	VII -A7
927	I	VIII 1 ~ 2-A	997	II	VI 2 ~ VII 1-A7	1067	III -2	VI 2 ~ VII 1-A7	1137	I	VII -A7
928	III -2	VIII 1 ~ 2-A	998	IV	VI 2 ~ VII 1-A7	1068	IV	VI 2 ~ VII 1-A7	1138	II	VII -A7
929	I	VIII 1 ~ 2-A	999	IV	VI 2 ~ VII 1-A7	1069	II -4	VI 2 ~ VII 1-A7	1139	II -5	VII -A7
930	II	VIII 1 ~ 2-A	1000	-	VI 2 ~ VII 1-A7	1070	IV	VI 2 ~ VII 1-A7	1140	II -5	VII -A7
931	I	VIII 1 ~ 2-A	1001	IV	VI 2 ~ VII 1-A7	1071	IV	VI 2 ~ VII 1-A7	1141	IV	VII -A7
932	IV	VIII 1 ~ 2-A	1002	I	VI 2 ~ VII 1-A7	1072	V -1	VI 2 ~ VII 1-A7	1142	IV	VII -A7
933	I	VIII 1 ~ 2-A	1003	II	VI 2 ~ VII 1-A7	1073	II	VI 2 ~ VII 1-A7	1143	IV	VII -A7
934	I	VIII 1 ~ 2-A	1004	II	VI 2 ~ VII 1-A7	1074	II -5	VI 2 ~ VII 1-A7	1144	V -1	VII -A7
935	I	VIII 1 ~ 2-A	1005	I	VI 2 ~ VII 1-A7	1075	II	VI 2 ~ VII 1-A7	1145	IV	VII -A7
936	I	VIII 1 ~ 2-A	1006	I	VI 2 ~ VII 1-A7	1076	II	VI 2 ~ VII 1-A7	1146	-	VII -A7
937	I	VIII 1 ~ 2-A	1007	-	VI 2 ~ VII 1-A7	1077	II -5	VI 2 ~ VII 1-A7	1147	I	VII -A7
938	I	VIII 1 ~ 2-A	1008	-	VI 2 ~ VII 1-A7	1078	II	VI 2 ~ VII 1-A7	1148	III -2	VII -A7
939	I	VIII 1 ~ 2-A	1009	IV	VI 2 ~ VII 1-A7	1079	IV	VI 2 ~ VII 1-A7	1149	II	VII -A7
940	I	VIII 1 ~ 2-A	1010	III -2	VI 2 ~ VII 1-A7	1080	II	VI 2 ~ VII 1-A7	1150	IV	VII -A7
941	I	VIII 1 ~ 2-A	1011	II	VI 2 ~ VII 1-A7	1081	II	VI 2 ~ VII 1-A7	1151	II -5	VII -A7
942	I	VIII 1-C2	1012	II	VI 2 ~ VII 1-A7	1082	IV	VI 2 ~ VII 1-A7	1152	IV	VII -A7
943	I	VIII 1-C2	1013	II	VI 2 ~ VII 1-A7	1083	II	VI 2 ~ VII 1-A7	1153	II	VII -A7
944	I	VIII 1-C2	1014	IV	VI 2 ~ VII 1-A7	1084	II	VI 2 ~ VII 1-A7	1154	IV	VII -A7
945	I	VIII 1-C2	1015	II	VI 2 ~ VII 1-A7	1085	II	VI 2 ~ VII 1-A7	1155	I	VII -A7
946	I	VIII 1-C2	1016	I	VI 2 ~ VII 1-A7	1086	V -1	VI 2 ~ VII 1-A7	1156	IV	VII -A7
947	II	VIII 1-C2	1017	IV	VI 2 ~ VII 1-A7	1087	II	VI 2 ~ VII 1-A7	1157	II -5	VII -A7
948	I	VIII 1-C2	1018	II	VI 2 ~ VII 1-A7	1088	II	VI 2 ~ VII 1-A7	1158	IV	VII -A7
949	-	VIII 1-C2	1019	II	VI 2 ~ VII 1-A7	1089	I	VII 1-A7	1159	II -5	VII -A7
950	I	VIII 1-C1	1020	IV	VI 2 ~ VII 1-A7	1090	III -2	VII 1-A7	1160	II	VII -A7
951	I	VIII 1-C1	1021	III -2	VI 2 ~ VII 1-A7	1091	II -5	VII 1-A7	1161	III -2	VII -A7
952	I	VIII 1-C1	1022	IV	VI 2 ~ VII 1-A7	1092	III -2	VII 1-A7	1162	II	VII -A7

番号	層位	分類	番号	層位	分類	番号	層位	分類	番号	層位	分類
1163	II	VII-A7	1217	IV	VI 2 ~ VII 1-A7	1271	I	VI 2 ~ VII -A7	1325	-	VIII-A4
1164	II -5	VII-A7	1218	IV	VI 2 ~ VII -A7	1272	IV	VI 2 ~ VII -A7	1326	I	VIII-A5
1165	I	VII-A7	1219	IV	VI 2 ~ VII -A7	1273	I	VI 2 ~ VII -A7	1327	III -2	VIII-A5
1166	II	VII-A7	1220	I	VI 2 ~ VII -A7	1274	II -5	VI 2 ~ VII -A7	1328	I	VIII-A5
1167	II	VII-A7	1221	II	VI 2 ~ VII -A7	1275	IV	VI 2 ~ VII -A7	1329	I	VIII-A5
1168	II	VII-A7	1222	III -2	VI 2 ~ VII -A7	1276	IV	VI 2 ~ VII -A7	1330	-	VIII-A5
1169	I	VII-A7	1223	I	VI 2 ~ VII -A7	1277	II	VI 2 ~ VII -A7	1331	I	VIII-A5
1170	I	VII-A7	1224	I	VI 2 ~ VII -A7	1278	-	VI 2 ~ VII -A7	1332	IV	VIII-A5
1171	I	VII-A7	1225	II	VI 2 ~ VII -A7	1279	IV	VI 2 ~ VII -A7	1333	-	VIII-A5
1172	II	VII-A7	1226	II	VI 2 ~ VII -A7	1280	II	VI 2 ~ VII -A7	1334	II	VIII-A5
1173	-	VII-A7	1227	II	VI 2 ~ VII -A7	1281	II	VIII-A5	1335	IV	VIII-A5
1174	IV	VII-A7	1228	I	VI 2 ~ VII -A7	1282	IV	VIII-A5	1336	I	VIII-A5
1175	II	VII-A7	1229	I	VI 2 ~ VII -A7	1283	VI	VIII-A5	1337	I	VIII-A5
1176	II -4	VII-A7	1230	IV	VI 2 ~ VII -A7	1284	II	VIII-A5	1338	I	VIII-A5
1177	III -2	VII-A7	1231	II	VI 2 ~ VII -A7	1285	III -2	VIII-A5	1339	-	VIII-A5
1178	IV	VII-A7	1232	-	VI 2 ~ VII -A7	1286	IV	VIII-A5	1340	IV	VIII-A5
1179	IV	VII-A7	1233	II -5	VI 2 ~ VII -A7	1287	IV	VIII-A5	1341	III -2	VIII-A5
1180	IV	VII-A7	1234	V -1	VI 2 ~ VII -A7	1288	III -2	VIII-A5	1342	III -2	VIII-A5
1181	II	VII-A7	1235	I	VI 2 ~ VII -A7	1289	I	VIII-A5	1343	-	VIII-A5
1182	II	VII-A7	1236	II	VI 2 ~ VII -A7	1290	II -5	VIII-A5	1344	I	VIII-A5
1183	II -5	VII-A7	1237	III -2	VI 2 ~ VII -A7	1291	III -2	VIII-A5	1345	I	VIII-A5
1184	I	VII-A7	1238	I	VI 2 ~ VII -A7	1292	III -2	VIII-A5	1346	I	VIII-A5
1185	II	VII-A7	1239	IV	VI 2 ~ VII -A7	1293	I	VIII-A5	1347	I	VIII-A5
1186	II	VII-A7	1240	IV	VI 2 ~ VII -A7	1294	II -5	VIII-A5	1348	I	VIII-A5
1187	II	VII-A7	1241	IV	VI 2 ~ VII -A7	1295	II	VIII-A5	1349	I	VIII-A5
1188	II	VII-A7	1242	III -2	VI 2 ~ VII -A7	1296	II	VIII-A5	1350	I	VIII-A5
1189	II	VII-A7	1243	III -2	VI 2 ~ VII -A7	1297	-	VIII-A5	1351	I	VIII-A5
1190	II	VII-A7	1244	I	VI 2 ~ VII -A7	1298	IV	VIII-A5	1352	I	VIII-A5
1191	IV	VII-A7	1245	II	VI 2 ~ VII -A7	1299	II	VIII-A5	1353	I	VIII-A5
1192	II	VII-A7	1246	III -2	VI 2 ~ VII -A7	1300	IV	VIII-A5	1354	I	VIII-A5
1193	I	VII-A7	1247	IV	VI 2 ~ VII -A7	1301	III -2	VIII-A5	1355	I	VIII-A5
1194	II -5	VII-A7	1248	IV	VI 2 ~ VII -A7	1302	IV	VIII-A5	1356	I	VIII-A5
1195	II	VII-A7	1249	IV	VI 2 ~ VII -A7	1303	I	VIII-A5	1357	VI	VIII-C1
1196	II	VII-A7	1250	IV	VI 2 ~ VII -A7	1304	IV	VIII-A5	1358	IV	VIII-C2
1197	I	VII-A7	1251	IV	VI 2 ~ VII -A7	1305	III -2	VIII-A5	1359	IV	VIII-C2
1198	IV	VII-A7	1252	-	VI 2 ~ VII -A7	1306	III -2	VIII-A5	1360	I	VIII-F
1199	III -2	VII-A7	1253	I	VI 2 ~ VII -A7	1307	-	VIII-A5	1361	I	VIII-F
1200	II	VII-A7	1254	I	VI 2 ~ VII -A7	1308	III -2	VIII-A5	1362	IV	VIII-A2
1201	IV	VII-A7	1255	I	VI 2 ~ VII -A7	1309	I	VIII-A5	1363	IV	VIII-A2
1202	II	VII-A7	1256	IV	VI 2 ~ VII -A7	1310	II	VIII-A2	1364	-	VIII-A2
1203	II	VII-A7	1257	II -5	VI 2 ~ VII -A7	1311	II	VIII-A2	1365	-	VIII-A2
1204	II	VII-A7	1258	II	VI 2 ~ VII -A7	1312	II	VIII-A2	1366	IV	VIII-A2
1205	IV	VII-A7	1259	II -4	VI 2 ~ VII -A7	1313	II	VIII-A2	1367	IV	VIII-A2
1206	II	VII-A7	1260	I	VI 2 ~ VII -A7	1314	I	VIII-A2	1368	IV	VIII-A2
1207	IV	VI 2 ~ VII 1-A7	1261	II	VI 2 ~ VII -A7	1315	II	VIII-A2	1369	IV	VIII-A2
1208	III -2	VI 2 ~ VII 1-A7	1262	IV	VI 2 ~ VII -A7	1316	IV	VIII-A2	1370	IV	VIII-A2
1209	II	VI 2 ~ VII 1-A7	1263	II -4	VI 2 ~ VII -A7	1317	IV	VIII-A2	1371	-	VIII-A2
1210	IV	VI 2 ~ VII 1-A7	1264	-	VI 2 ~ VII -A7	1318	I	VIII-A4	1372	IV	VIII-A2
1211	IV	VI 2 ~ VII 1-A7	1265	II	VI 2 ~ VII -A7	1319	III -2	VIII-A4	1373	IV	VIII-A2
1212	IV	VI 2 ~ VII 1-A7	1266	IV	VI 2 ~ VII -A7	1320	IV	VIII-A4	1374	IV	VIII-A2
1213	IV	VI 2 ~ VII 1-A7	1267	IV	VI 2 ~ VII -A7	1321	I	VIII-A4	1375	-	VIII-A2
1214	II	VI 2 ~ VII 1-A7	1268	II	VI 2 ~ VII -A7	1322	-	VIII-A4	1376	IV	VIII-A2
1215	IV	VI 2 ~ VII 1-A7	1269	I	VI 2 ~ VII -A7	1323	II	VIII-A4	1377	IV	VIII-A2
1216	II -5	VI 2 ~ VII 1-A7	1270	III -2	VI 2 ~ VII -A7	1324	I	VIII-A4	1378	-	VIII-A2

第70表 I-7グリッド出土土製品観察表 (第528図、第529図、第535~第537図)

番号	層位	器種	長さ	幅	厚さ	番号	層位	器種	長さ	幅	厚さ
1379	III	ミニチュア	1.7	(6.4)	-	1392	V -1	動物形土製品	4.2	[6.3]	-
1380	IV	ミニチュア	3.8	(7.0)	-	1393	I	舟形土製品	5.4	3.4	-
1381	IV	ミニチュア	[3.5]	(9.8)	-	1394	I	舟形土製品	6.0	4.5	-
1382	-	ミニチュア	[4.3]	(9.0)	-	1536	I	土偶	[7.2]	[5.6]	[1.5]
1383	IV	ミニチュア	[5.4]	(6.0)	-	1537	IV	土偶	[5.7]	[9.8]	[1.3]
1384	IV	ミニチュア	6.0	(6.4)	-	1538	IV	土偶	[7.6]	[6.7]	[1.4]
1385	I	ミニチュア	[4.9]	(5.2)	-	1539	IV	土偶	[7.5]	[7.9]	[2.1]
1386	IV	ミニチュア	[2.6]	(5.6)	-	1540	I	土偶	[9.0]	[9.3]	[5.9]
1387	I	ミニチュア	[2.4]	(7.2)	-	1541	IV	土偶	[3.0]	[5.1]	[2.9]
1388	I	異形台付土器	[5.2]	[7.4]	-	1542	IV	土偶	[4.1]	[3.4]	[3.3]
1389	IV	異形台付土器	[4.0]	-	-	1543	IV	土偶	[5.5]	[4.9]	[3.0]
1390	I	異形台付土器	[2.9]	-	-	1544	II -5	土偶	[3.3]	[2.7]	[2.2]
1391	IV	手燭形土器	[7.9]	6.5	[2.1]	1545	IV	土偶	[6.7]	[4.0]	[1.9]

番号	層位	器種	長さ	幅	厚さ	番号	層位	器種	長さ	幅	厚さ
1546	I	土偶	[6.4]	[4.1]	[2.7]	1551	I	亀形土器	[8.9]	[4.7]	-
1547	VI	土偶	[3.3]	[6.3]	[3.4]	1552	I	土版	[10.1]	[7.7]	2.2
1548	V-1	土偶	[3.7]	[3.0]	[1.6]	1553	I	土版	[5.2]	[3.5]	[2.5]
1549	I	動物形土製品	[10.9]	5.1	4.9	1554	I	土版	[6.6]	[5.1]	1.4
1550	IV	土版	[3.9]	[6.0]	2.2	1555	I	土版	[10.9]	[4.2]	[3.0]

第71表 I-7グリッド出土土製円盤観察表 (第530~第533区)

番号	層位	最大径	重量	分類	番号	層位	最大径	重量	分類	番号	層位	最大径	重量	分類
1395	IV	9.3	67.5	II-A-イ	1434	IV	5.8	32.8	II-A-イ	1473	V-1	5.2	26.5	II-A-ウ
1396	IV	7.6	52.8	II-A-ア	1435	IV	6.1	33.3	II-A-ウ	1474	V-1	4.5	20.5	II-A-ウ
1397	IV	5.2	18.7	II-A-ア	1436	IV	6.2	38.8	II-A-ウ	1475	IV	6.0	36.8	II-B-ウ
1398	IV	7.6	84.9	II-A-イ	1437	IV	5.6	34.9	II-A-ウ	1476	III-2	4.6	29.9	II-A-イ
1399	IV	7.2	53.6	II-A-イ	1438	III-2	5.9	37.8	II-A-イ	1477	IV	5.7	31.6	II-A-ア
1400	IV	4.5	23.2	II-A-ウ	1439	IV	5.4	25.5	II-A-ウ	1478	IV	4.4	17.1	II-B-イ
1401	II	4.9	30.1	II-A-ア	1440	-	3.1	15.1	II-A-ウ	1479	I	5.0	20.0	II-B-イ
1402	IV	7.8	67.1	II-A-ア	1441	I	5.5	32.0	II-A-イ	1480	IV	5.6	32.6	II-A-イ
1403	IV	8.0	63.8	II-A-ウ	1442	IV	5.7	42.4	II-A-イ	1481	IV	5.3	31.4	II-A-イ
1404	IV	7.5	40.8	II-A-イ	1443	IV	5.3	29.6	II-A-ウ	1482	IV	5.0	29.6	II-A-イ
1405	IV	7.6	57.8	II-A-イ	1444	II	3.5	14.5	II-A-ア	1483	V-1	4.9	27.3	II-A-イ
1406	IV	5.1	24.5	II-A-イ	1445	IV	5.6	37.1	II-A-ウ	1484	IV	4.1	16.5	II-A-イ
1407	IV	6.9	51.1	II-A-イ	1446	V-1	5.8	41.0	II-A-ウ	1485	IV	4.7	27.6	II-A-ウ
1408	IV	6.5	49.3	II-A-ウ	1447	IV	5.2	28.3	II-A-ウ	1486	I	4.6	14.6	II-A-ア
1409	IV	4.2	16.8	II-A-イ	1448	II	4.0	15.1	II-A-ウ	1487	IV	4.9	24.2	II-A-ウ
1410	-	7.6	59.8	II-A-イ	1449	IV	5.5	32.3	II-A-イ	1488	II	4.4	15.3	II-A-ウ
1411	IV	7.8	75.6	II-A-イ	1450	III-2	5.6	22.8	II-A-エ	1489	-	7.2	59.9	I-B-ウ
1412	II	7.5	56.0	II-A-イ	1451	V-1	5.6	30.4	II-A-ア	1490	I	6.5	60.6	I-B-ウ
1413	II	7.8	51.5	II-A-イ	1452	II	5.2	23.0	II-A-イ	1491	IV	6.4	66.5	I-B-ウ
1414	IV	7.0	51.1	II-A-ア	1453	II	5.0	29.0	II-A-ア	1492	IV	5.8	27.4	I-B-ウ
1415	II	6.1	32.5	II-A-ウ	1454	IV	5.0	20.1	II-A-ア	1493	IV	5.7	50.8	I-B-ウ
1416	III-2	6.8	64.9	II-A-イ	1455	IV	4.3	18.9	II-A-イ	1494	IV	5.0	16.3	I-B-ウ
1417	IV	6.9	50.6	II-A-イ	1456	V-1	5.3	31.5	II-A-ウ	1495	IV	4.8	17.6	I-B-ウ
1418	III-2	5.4	25.0	II-A-ウ	1457	II	5.5	33.1	II-A-ア	1496	IV	4.3	18.5	I-B-ウ
1419	IV	6.7	47.7	II-A-ア	1458	-	4.9	22.1	II-A-イ	1497	IV	4.7	23.0	I-B-ウ
1420	IV	5.7	30.7	II-A-ア	1459	IV	5.2	23.1	II-A-エ	1498	IV	4.9	20.6	I-B-ウ
1421	III-2	5.1	40.1	II-A-ウ	1460	IV	5.6	43.1	II-A-イ	1499	IV	4.5	18.5	I-B-ウ
1422	II	6.0	38.0	II-A-ア	1461	II	5.5	34.1	II-A-ウ	1500	IV	4.2	28.9	I-B-ウ
1423	IV	6.2	31.1	II-A-イ	1462	V-1	5.5	29.1	II-A-ウ	1501	V-1	4.8	22.5	I-B-ウ
1424	IV	7.0	48.4	II-A-ア	1463	III-2	4.9	31.3	II-A-イ	1502	II	5.2	30.5	I-B-ウ
1425	IV	6.7	49.1	II-A-ア	1464	II	4.0	18.3	II-A-イ	1503	II	3.7	15.6	I-B-ウ
1426	IV	6.6	43.9	II-B-ウ	1465	V-1	5.2	27.2	II-A-ウ	1504	I	4.1	11.4	I-B-ウ
1427	IV	5.5	27.5	II-A-イ	1466	V-1	5.3	26.3	II-A-ウ	1505	I	4.9	30.0	I-B-ウ
1428	I	5.4	38.8	II-A-イ	1467	IV	5.0	29.1	II-A-ウ	1506	I	4.8	27.1	I-B-ウ
1429	III-2	5.9	27.9	II-A-ア	1468	V-1	4.9	25.9	II-A-イ	1507	I	4.1	25.1	I-B-ウ
1430	IV	6.5	46.2	II-A-ウ	1469	IV	6.3	23.0	II-A-イ	1508	IV	4.5	21.6	I-B-ウ
1431	IV	5.6	37.1	II-A-ア	1470	I	4.4	23.7	II-A-ア	1509	IV	3.4	11.9	I-B-ウ
1432	I	6.1	42.4	II-A-イ	1471	III-2	4.6	18.9	II-B-イ					
1433	IV	5.8	31.4	II-A-ア	1472	IV	4.9	20.8	II-A-イ					

第72表 I-7グリッド出土耳飾り観察表 (第533区、第534区)

番号	層位	径1	径2	高さ	重量	分類	番号	層位	径1	径2	高さ	重量	分類
1510	II-6	2.5	2.3	2.0	17.4	I-A-ア	1523	IV	(6.9)	(6.7)	2.2	10.6	III-D-イ
1511	II	3.2	3.1	2.1	26.7	I-A-ア	1524	-	(7.2)	7.0	2.2	11.0	III-D-イ
1512	IV	3.3	3.2	3.0	42.0	I-A-ア	1525	IV	(7.3)	(7.0)	2.3	10.4	III-B-イ
1513	IV	2.1	1.8	1.8	8.5	III-A-ア	1526	I	(7.4)	(7.0)	2.3	11.6	III-C-イ
1514	IV	5.0	4.8	2.4	44.9	III-C-ア	1527	I	(7.4)	(6.5)	1.9	6.0	III-D-イ
1515	V-1	(6.8)	(6.3)	2.2	6.5	III-B-ア	1528	IV	(8.0)	(7.8)	1.9	18.9	III-B-イ
1516	IV	(6.9)	(6.6)	2.4	10.7	III-C-ア	1529	-	1.0	0.8	0.7	0.7	IV-A-イ
1517	IV	(7.6)	(7.2)	2.0	9.2	III-C-ア	1530	II	1.4	1.2	1.4	2.3	IV-A-イ
1518	IV	(7.6)	(7.5)	2.2	31.2	III-D-ア	1531	IV	1.6	1.4	1.6	3.6	IV-A-イ
1519	IV	(5.4)	(4.8)	2.3	3.9	III-A-イ	1532	IV	(2.5)	(2.3)	1.6	3.3	IV-B
1520	I	(5.9)	(5.8)	2.2	5.2	III-C-イ	1533	II	(3.7)	(3.4)	1.8	4.2	IV-B
1521	IV	(6.2)	(6.0)	1.9	15.9	III-D-イ	1534	VI	(3.8)	-	[1.1]	3.2	IV-B
1522	VI	(6.8)	(6.5)	2.2	6.8	III-C-イ	1535	I	(4.3)	(3.9)	2.1	15.3	IV-B

第73表 I-7グリッド出土石器観察表 (第539~第544区)

番号	層位	器種	分類	石材	長さ	幅	厚さ	重量
1556	II-5	尖頭器	-	黒曜石	[3.1]	1.7	0.6	2.7
1557	V-1	石鏃	I	黒曜石	1.6	[0.9]	0.3	0.3
1558	I	石錐	I	チャート	2.3	1.2	0.8	1.4
1559	I	石錐	I	チャート	4.0	1.0	0.6	2.2

番号	層位	器種	分類	石材	長さ	幅	厚さ	重量
1560	I	石核	-	チャート	3.7	5.0	2.3	43.1
1561	I	石核	-	チャート	2.5	2.6	2.2	18.6
1562	I	石核	-	チャート	3.2	3.7	2.2	25.0
1563	-	礫器	III	緑泥片岩	[6.7]	6.8	1.7	122.2
1564	IV	磨製石斧	-	緑色岩	[2.9]	[1.9]	[0.7]	4.9
1565	IV	敲石	I	緑色岩	11.0	4.6	2.8	176.1
1566	V-1	敲石	I	緑色岩	13.1	3.4	2.7	199.5
1567	II	敲石	I	安山岩	8.6	5.2	3.2	236.2
1568	-	敲石	I	頁岩	8.1	3.6	1.6	58.5
1569	IV	敲石	II	砂岩	8.8	2.6	2.8	88.6
1570	II	敲石	II	安山岩	13.1	4.7	2.7	293.8
1571	-	敲石	-	緑色岩	7.3	4.4	2.8	135.7
1572	IV	敲石	-	安山岩	5.8	5.8	4.5	107.4
1573	I	敲石	-	頁岩	12.5	2.8	1.9	115.7
1574	I	敲石	-	頁岩	10.3	2.8	1.9	71.7
1575	V-1	磨石	I	安山岩	8.3	7.9	5.0	490.3
1576	I	磨石	I	閃緑岩	6.3	5.8	3.5	204.3
1577	II	磨石	I	安山岩	6.4	5.5	3.6	185.5
1578	I	磨石	I	安山岩	6.2	6.3	4.6	279.3
1579	III-2	磨石	I	砂岩	5.9	5.5	4.6	226.5
1580	II	磨石	I	安山岩	7.0	6.7	4.5	321.3
1581	I	磨石	I	安山岩	7.5	9.3	3.9	280.4
1582	I	磨石	I	閃緑岩	8.5	6.7	5.1	467.7
1583	II	磨石	I	安山岩	5.4	4.7	4.4	171.0
1584	I	磨石	I	安山岩	6.2	5.9	4.8	271.1
1585	I	磨石	I	砂岩	6.7	5.7	4.0	251.6
1586	I	磨石	I	安山岩	6.7	6.2	4.5	274.5
1587	I	磨石	I	安山岩	6.1	5.4	3.4	189.6
1588	IV	磨石	I	安山岩	[6.2]	[5.0]	[6.0]	301.6
1589	IV	磨石	II	閃緑岩	6.6	6.0	3.8	241.6
1590	I	磨石	II	安山岩	6.4	5.9	3.8	250.0
1591	I	磨石	II	安山岩	7.4	7.0	2.2	179.6
1592	I	磨石	II	安山岩	[6.8]	8.9	3.8	359.7
1593	IV	石皿	II	安山岩	[13.9]	[10.2]	4.2	595.2
1594	-	石皿	II	安山岩	[13.5]	[11.7]	6.1	759.2
1595	IV	石皿	II	砂岩	[15.7]	[11.3]	[7.0]	1168.3
1596	II	石皿	III	閃緑岩	20.7	[20.6]	8.1	5600.6
1597	I	石皿	III	安山岩	[12.1]	[7.1]	5.3	464.8
1598	IV	石皿	III	安山岩	[12.1]	[9.9]	6.4	813.6
1599	IV	砥石	II	砂岩	[4.0]	3.6	1.1	12.7
1600	II	砥石	III	砂岩	10.0	3.7	1.9	75.9
1601	-	石錘	I	頁岩	4.8	3.5	1.4	35.5
1602	II	石錘	I	黒色頁岩	4.8	3.0	1.4	24.1
1603	V-1	軽石類	I	軽石	6.7	4.7	2.2	20.1
1604	IV	軽石類	I	軽石	7.2	6.9	4.9	84.2
1605	-	軽石類	III	軽石	7.1	6.2	2.6	43.1
1606	II	軽石類	III	軽石	9.1	[6.2]	4.8	64.3
1607	I	垂飾	-	トレモラ閃石岩	6.8	2.5	0.7	15.6

第74表 I-7グリッド出土骨製品観察表 (第544図)

番号	層位	器種	長さ	幅	厚さ	重量
1608	III~IV	加工痕のある骨角	[1.9]	0.7	[0.4]	0.3

ろう。

73、958は第VI群の鉢と思われる。74、75、78、79は晩期中葉の無文の鉢、80は浅鉢である。68は口縁の4箇所に突起の付く皿で、安行3c式である。963、966は鉢の底部であろう。71、72、961、967~969は台付鉢の脚である。晩期であろう。

76、77、959、960は壺である。76は円形貼付文が付き、77は無文である。81は角底風のモチーフ割付をした丸平底である。安行3c式であろう。66は注口土器と思われる。晩期前葉か。

962、970~977は大洞式系の土器群で、962は大洞B式の影響を受けた壺の胴部、970、971は大洞BC式の鉢、972~977は大洞C1式で、972、973、975は鉢、974、976、977は壺であろう。

70は第VII群第7類細線文土器の鉢である。983、984は第VI群第3類新地式系瘤付土器の壺の口縁部である。

978~982は第VIII群第5類の前浦式土器、985~991は第VIII群第4類天神原式系土器である。

82~103、992~1273は第VI群から第VIII群の紐

線文土器である。82、84～100、992～1206は口縁部に押圧隆帯を巡らし、口縁部が沈線区画されない紐線文土器である。

82、992～1028は胴部に条線文を施文し、モチーフが描かれないものである。84～86、1029～1034は地文に条線文を施文し、押圧隆帯と沈線文でモチーフが描かれるものである。1036、1037は条線文の代わりに縄文が地文となっている。87～89、92、93、1038～1088は地文条線文上に沈線の弧線文、対弧文、斜線文、蛇行沈線文等が施文されるものである。以上は口縁部の押圧隆帯もしっかりと施文されており、安行2式から安行3 a式にかけてのものと判断される。

90、91、1089～1098は平行沈線文間や弧線文間の地文条線文が磨消されているものである。安行3 a式であろう。1099～1101は沈線文間に刺突文列、94、1103～1105は縄文が施文される安行3 a式であろう。

95～101、1102、1106～1202は地文の条線文が消失し、沈線や押圧隆帯のモチーフが施文されるもので、安行3 a式中頃以降の土器群である。

83、101～103、1207～1266は沈線や刺突列で口縁部が区画され、押圧隆帯が巡らされるものである。1207～1215は条線文上に沈線や隆帯のモチーフが描かれるもの、1216、1217は区画内に縄文が施文されるもの、1218～1230は地文条線文が消失するものであり、口縁部を沈線区画しないものと対応する関係にある。

1232～1266は口縁部の押圧隆帯が、刺突列に変化しているもので、条線文と主文様との関係は押圧隆帯文の紐線文土器と同様であるが、条線文土器の口縁部沈線区画+口唇部刺突列の關係に類似する。また、刺突列に変化する紐線文土器は条線文が退化する段階から増加し、安行3 c式段階では文様要素の一つへと変化している。1267～1273は紐線文土器の胴部破片である。

104～114、1274～1356は第Ⅷ群の粗製土器で

ある無文深鉢形土器である。104、1274は肥厚口縁部に円形貼付文が施文される天神原式系の要素を有する無文土器である。105～107、1275～1286は紐線文土器の系統にあり、口縁部の肥厚が削り出し等で形成されている。

108、109、1287～1309は口縁部が内湾する無文土器で、1297～1304は口唇部が内側に肥厚するものである。110、114、1310～1317は内湾気味の口縁部が立つ器形で、1314の口唇部には押圧状の刻みが施される。1318～1325は胴部で括れ、口縁部が開く器形である。1326～1356は輪積成形痕の残る無文土器で、1326～1336は折返しのない素口縁、1337～1356は段帯部の折返口縁を有するものである。1354～1356は2段の段帯状となる。

1357～1359は鉢、1360、1361は短い口縁部が屈曲して外反する壺の口縁部である。

1362～1378は器壁が薄く、赤褐色に被熱した製塩土器である。

土製品類 (第528図1379～第539図1555)

第528図1379～1387、1390はミニチュア土器である。1379～1381は無文の鉢、1382、1383、1390は台付鉢、1384～1387は深鉢である。1388、1389は異形台付土器と思われる。

1391は手燭形土器で、柄の部分に欠損する。1392は楕円形を呈する尖底状の容器で、口縁部に貼付文が見られる。1394は手捏ね状の小さい鉢で、丸底を呈し、手足状の4個の突起が付く。1392とともに、何らかの動物を模した、動物形容器と思われる。1393は楕円形の舟形状を呈し、長軸上に円孔が穿たれる。

1395～1509は土製円盤で、115点出土した。内22点が円形に成形され、他は長方形や不整形を呈する。

耳飾りは26点が出土した。白形は1510～1512の完形品で3点、環状形は1513～1528の16点、台形は1529～1535の7点である。小型の耳飾り

は完形率が高い。

土偶は13点出土した。大半のものが赤彩されている。1536は中空みみずく土偶の右腕の先端部である。手先ではなく、衣服の袖の先端部の表現と思われる。

1537は中空みみずく土偶の左側頭部が残存するもので、頭頂部の表現と、左目部分が残る。晩期中葉の安行3c式期あたりか。

1538は中空みみずく土偶の右脚であり、足の指の表現が多数の沈線で表現されている。安行3b式期であろう。

1539は中実みみずく土偶の頭部である。円形の顔面に円形の両眼、口が付き、耳栓の表現がある円形の両耳が付く。頭髪が小さく表現されており、一部赤彩が残っている。晩期前葉の安行3b式期あたりであろう。

1540は中実のみみずく土偶の頭部で、左右前後に大きな結髪が張り出している。ハート形の顔面に、円形の両眼、「へ」字形の口が付き、耳栓をした両耳が付いている。全体に赤彩痕が残る。晩期初頭の安行3a式期であろう。

1541はみみずく土偶の結髪、1542はみみずく土偶の右頬、1543はみみずく土偶の胴部で、以上は晩期である。1544、1545は後期のみみずく土偶で、1544は左脚、1545は右脚である。1546はみみずく土偶の右脚で、晩期中葉の安行3c式期であろう。1547は左腕、1548は右腕である。両者とも晩期であろう。

1549はイノシシ形土製品で、口の一部を欠損するが、ほぼ完形である。

1551はカメ形土製品の甲羅の一部と思われる。中空作りで、甲羅と腹の接合部分で剥落している。安行3a式から3b式期か。

1550～1555は土版であり、1550は胴張長方形、1552は長楕円形、1553は人形状、1554は隅丸長方形を呈し、表裏面に沈線文モチーフが描かれるが、1554は破片上部に眼状の表現が見られる。

裏面には、不明瞭ではあるが手もしくは足を押し付けたような痕跡がある。

1555は厚みのある土版で、赤彩されている。

石器類（第539図1556～第544図1607）

第539図1556は両面加工の尖頭器で、平面形が左右対称の木葉形を呈する。先端及び下半部が欠損している。1557は石鏃Ⅰ類で、正面左半部を欠く。1558と1559は石錐である。1558は摘まみ部と錐部の間に括れを有することから、Ⅰ類と判断した。

1563は礫器Ⅲ類である。刃部に横位方向の擦痕を、右側面に縦位方向の擦痕をそれぞれ有する。1564は磨製石斧の破片である。

1565～1568は敲石Ⅰ類、1569、1570が敲石Ⅱ類で、上下端部の両方または一方に敲打痕を有する。1571は磨製石斧から、1572が凹石から転用した敲石である。1573と1574は石剣が欠損した後、欠損面を使用面として再利用した敲石である。両者は右図のように1573の上端と1574の下端が接合する。1575～1588は磨石Ⅰ類、1589～1592が磨石Ⅱ類である。1593～1595は石皿Ⅱ類で、1593が正面に、1594と1595が裏面に凹痕を有する。1596～1598は石皿Ⅲ類である。1599は砥石Ⅱ類、1600が砥石Ⅲ類である。

1601は正面と裏面の両面に溝状の擦痕を有する石錘Ⅰ類である。1602も石錘Ⅰ類だが、溝状の擦痕は正面のみである。1603、1604は凹痕を有する軽石類で、1603にいたっては凹痕が貫通している。1605と1606は軽石類Ⅲ類である。

1607は垂飾の完形品で、平面形が二等辺三角形を呈し、やや湾曲する。

その他、1560～1562の石核も出土した。

骨製品（第544図1608）

骨製品は1点出土した。第544図1608は加工痕のある骨角である。括れを有することから、鏃の茎部の可能性がある。

14 I-8 グリッド出土遺物

概要 (第545図、第546図)

本グリッドは、調査B区との間に挟まれた非常に狭小な調査区である。調査B区側の南盛土東側の側縁に向かって緩く傾斜する地点にあたり、出土遺物も少ない。

グリッド内には、南盛土中央部よりやや東側縁に近い位置にあるが、調査B区との調査境にあたり、遺構の続き等については詳細な調査を行うことができなかつた。遺構は、晩期前葉の住居跡3軒(SJ14、38、47)の一部が、晩期前葉の焼土跡1箇所(3)などが検出されている。

出土土器は後期安行式土器を中心として、晩期安行式が少量混じっていた。土製円盤や、土偶、耳飾り等の土製品も出土量が少ない。

縄文土器 (第547図1～第549図71)

第547図6、7は第II群第1類の繊維土器である花積下層式土器である。

8、9は第IV群第3類の堀之内1式土器、10、11は第V群第4類の曾谷式土器である。

12～16は安行式の大波状口縁深鉢形土器で、16は安行1式土器の波底部の破片である。12～14は刻目隆帯で三角形区画が、15は帯縄文で区画が施される安行2式であろう。

17～20は胴部が括れ、口縁部が開く器形の平口縁深鉢形土器で、横刻縦瘤に豚鼻瘤が付く安行2式である。19、20には刻目隆帯が使用されている。

1、21～32は口縁部が内湾する砲弾形の深鉢である。1は口縁部に縦瘤とその下に豚鼻瘤が施文され、胴部に縦位の条線文が施文される。安行2式である。25は口縁部に縦瘤が施文され、刻目隆帯が使用されており、安行2式と判断される。24、26も同様に口縁部に縦瘤が付けられており、安行1式と思われるが、2式の可能性もある。他は横刻縦瘤を有することから、安行2式であろう。

27～32は帯縄文のみ施文される破片で、第VI

群から第VII群にかけてのものであろう。

33～36は胴部が括れて口縁部が開く安行2式の深鉢で、33、34は横位鋸歯状の沈線文が施文される。

37、38は口縁部が内湾する深鉢で、37は鋸歯状沈線が垂下し、38は带状入組文が施文されている。安行2式である。

39～43は口縁部が内湾する瓢形土器であり、39、40は安行1式、刻目隆帯を使用する42、43は安行2式であろう。41は瘤状の貼付文と横位区画線に合わせて上下の弧線文を組み合わせる木葉状のモチーフは、瘤付土器からの影響が感じられ、曾谷式の可能性もある。

2、4、5、45～47、49、50は鉢、浅鉢類である。2は丸底状に突出する底部に、大きく括れる胴部を有する。胴部は帯縄文で区画され、底部付近に連続する上向き弧線が施文され、区画内に縄文RLが施文される。安行2式の鉢であろうか。

4、5は口縁部が開く台付鉢で、4は安行1式、5は安行2式である。49、50も後期安行式の台付鉢の脚であろう。

45は口縁部が外反する鉢で、口縁部に入組文と三叉文が施文され、地文に縄文RLが施される。安行3a式である。47は口縁部が内湾しながら開く鉢で、縄文RLが施文されている。

46は口縁部が大きく内湾する器形で、注口土器と思われる。口縁部に平行沈線で楕円文や三角文が施文される。晩期中葉か。

44、48は胴部破片であり、48は带状入組文が施文される安行3a式の壺、もしくは注口土器の破片であろうか。

3、51～62は条線文土器である。3、51～53は胴部が括れて口縁部が開く深鉢形土器で、口縁部が沈線で区画され、口端部に刻列が施文されるものである。頸部に横位から斜位の条線文が施文される安行1式であろう。3は胴部も刻列を挟む

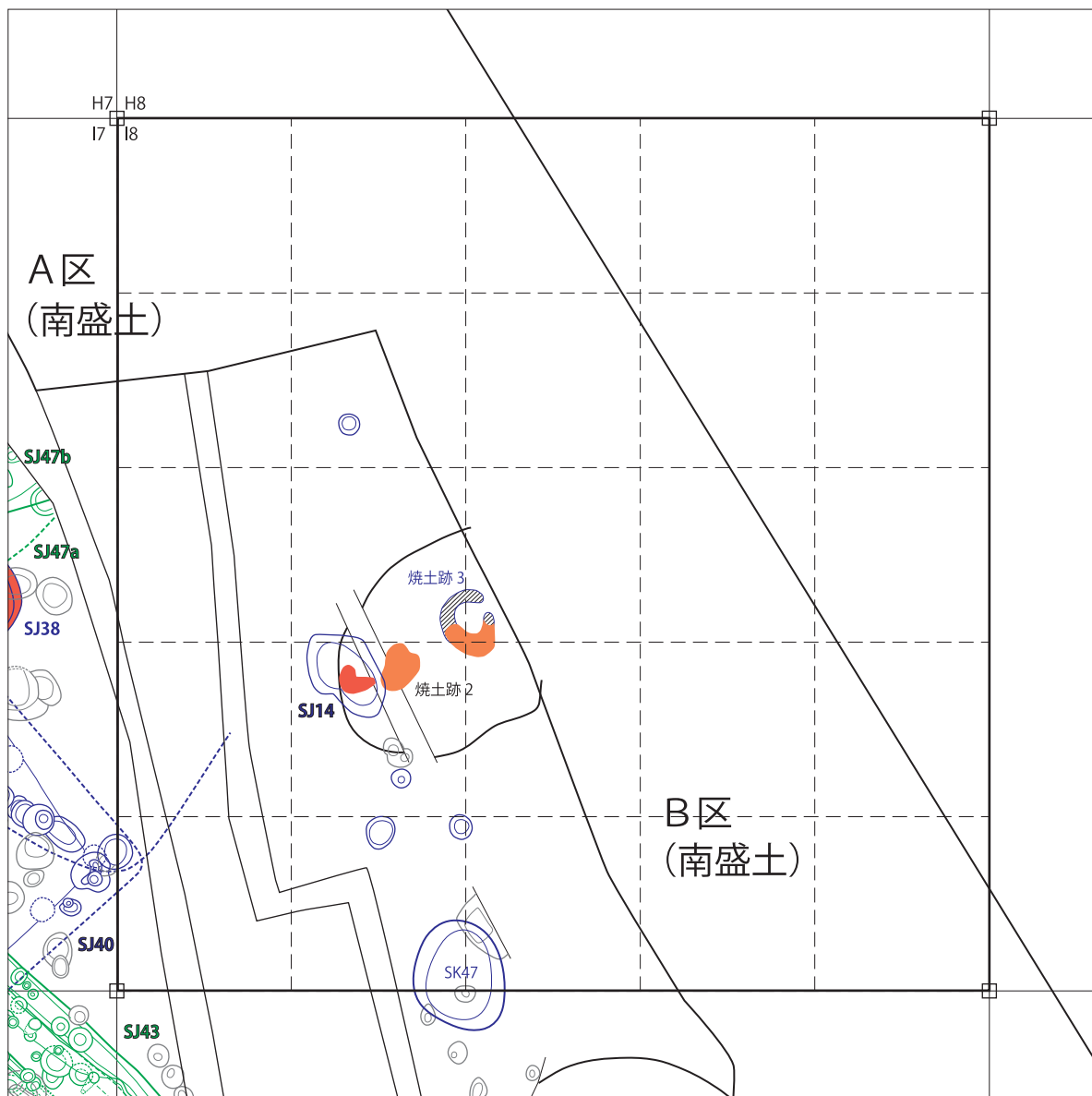

遺構	小グリッド	所属時期	遺構	小グリッド	所属時期	遺構	小グリッド	所属時期
S J 14	7 12 17 22 23	晩期前葉	S K 47	22 23	晩期前葉	焼土跡 2	17	不明
S J 38	21	晩期前葉				焼土跡 3	12 13 17 18	晩期前葉

第 545 図 I-8 グリッド検出遺構

沈線帯で区画され、口縁部から胴部にかけて縦位の条線文が施文されている。

54～62は口縁部が内湾する器形で、頸部には横位弧状や斜位の条線文が施文される安行 2 式、条線の間隔が広いものは安行 3 a 式となるのか。

63～68、71は紐線文系土器である。63、64は安

行 1 式から安行 2 式、65、66は安行 2 式から安行 3 a 式であろう。67、68、71は地文の条線文が消失する安行 3 a 式の後半以降のものであろう。

69、70は輪積成形痕が残る、第Ⅷ群土器である。

土製品類 (第549図72～第550図87)

土製円盤は 7 点出土した。第549図76以外は口

堀之内

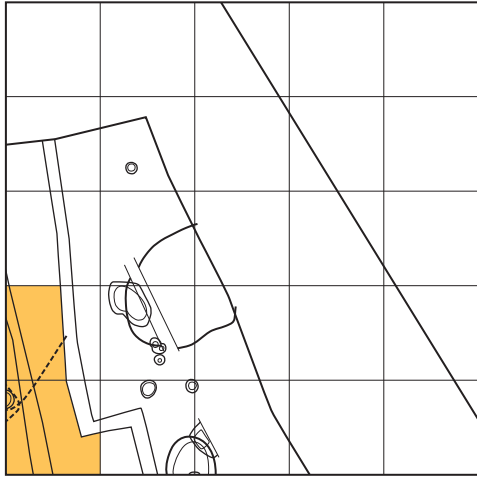

加曾利B

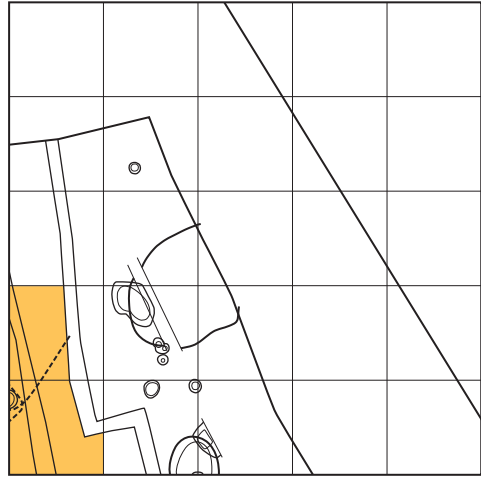

安行 1・2

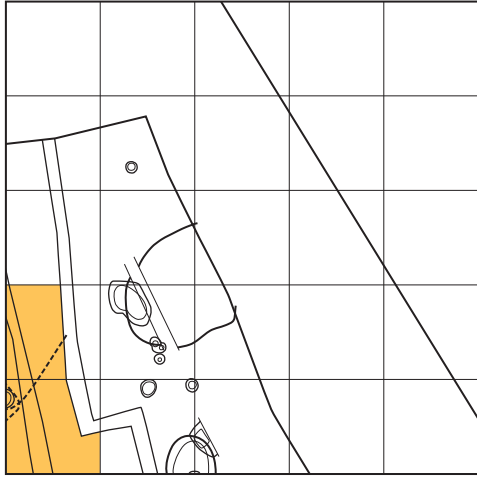

安行 3a・b

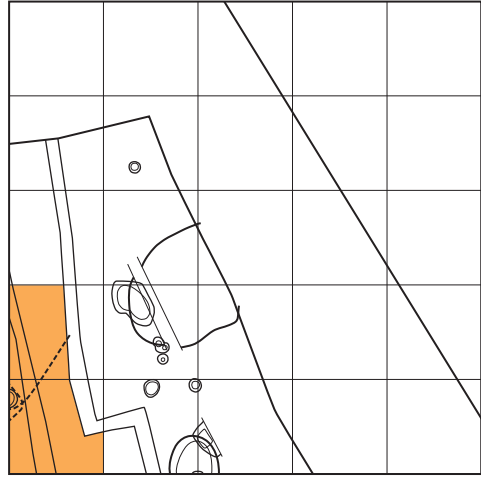

安行 3c-d

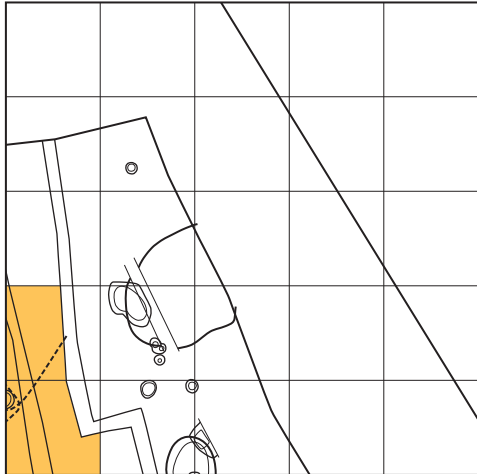

晩期後半

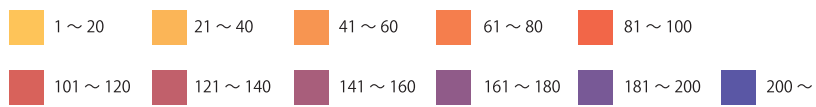
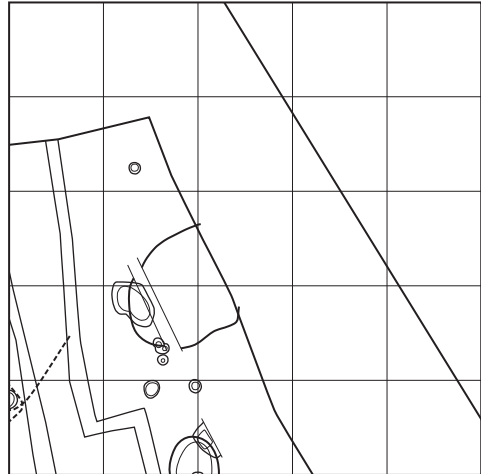

第 546 図 I-8 グリッド時期別濃淡図

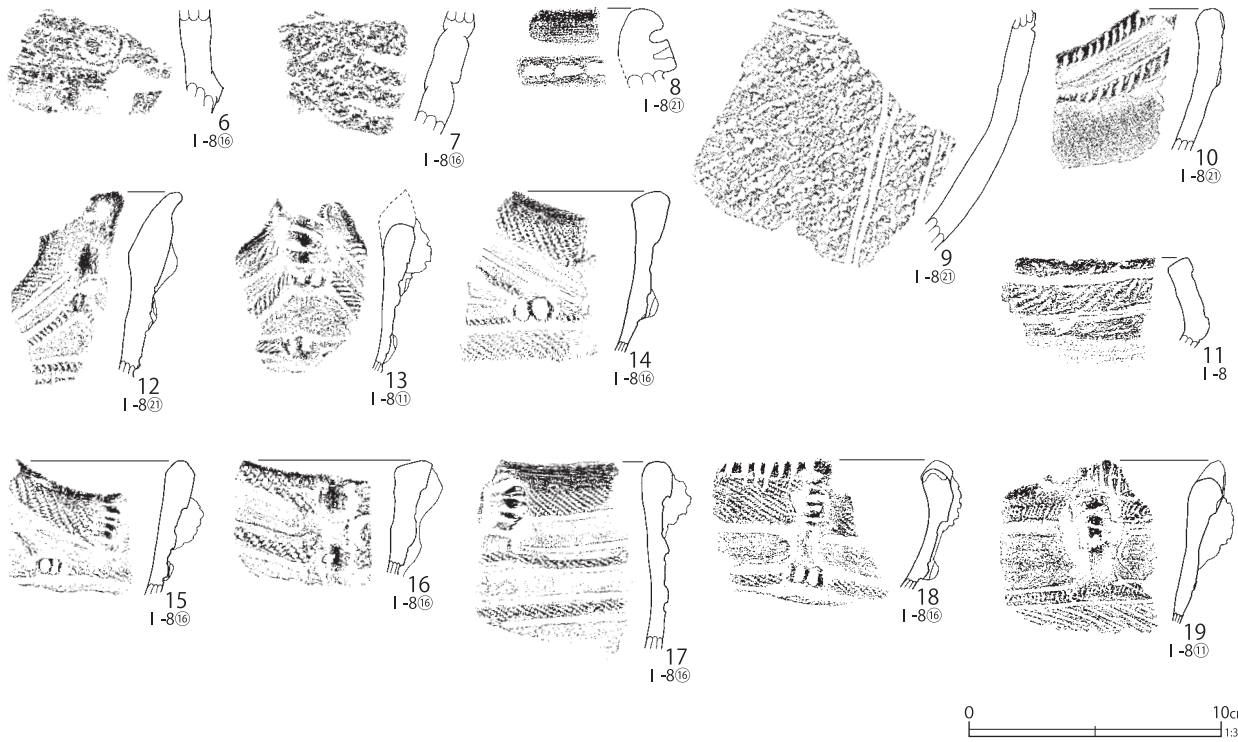
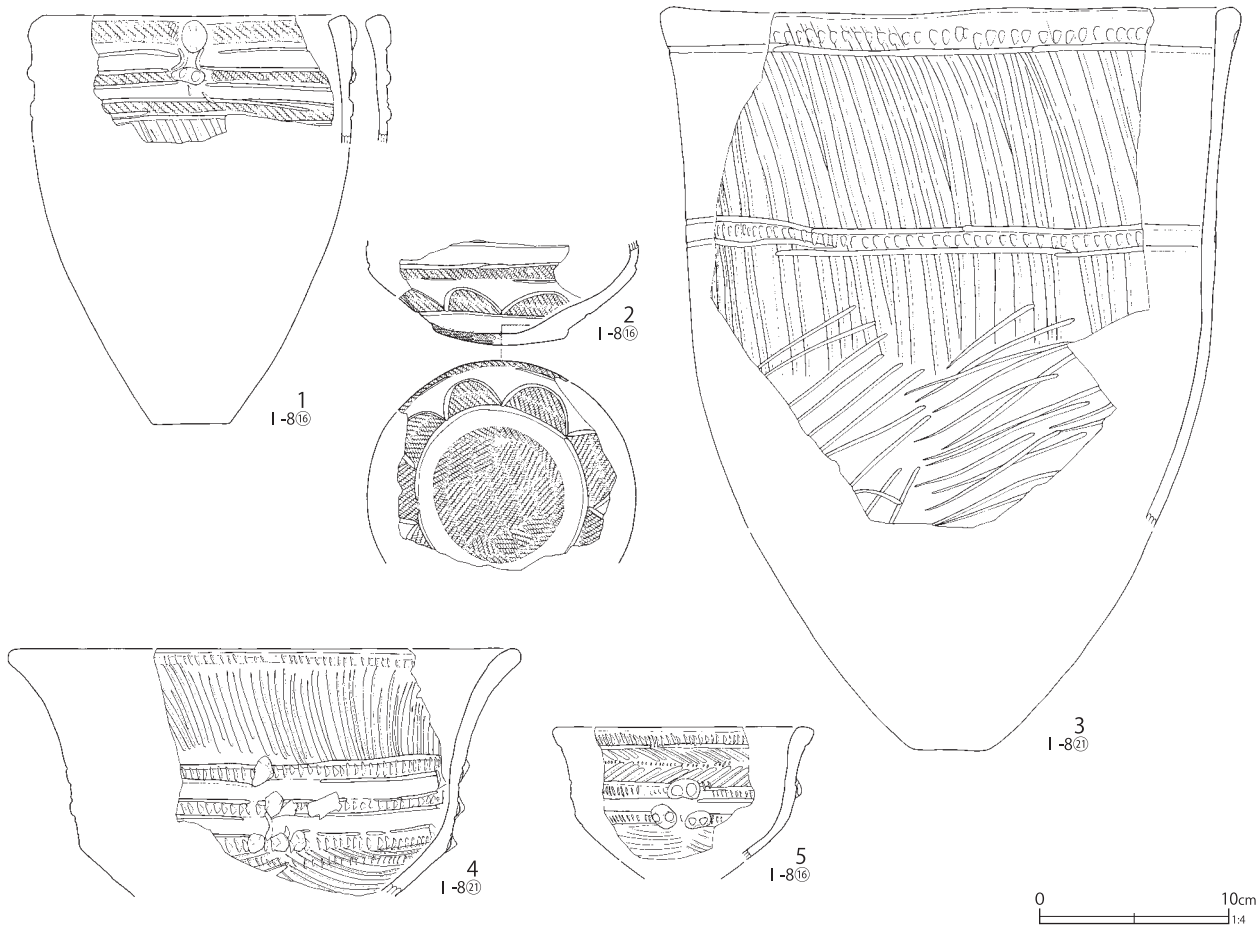

第547図 I-8グリッド出土遺物(1)

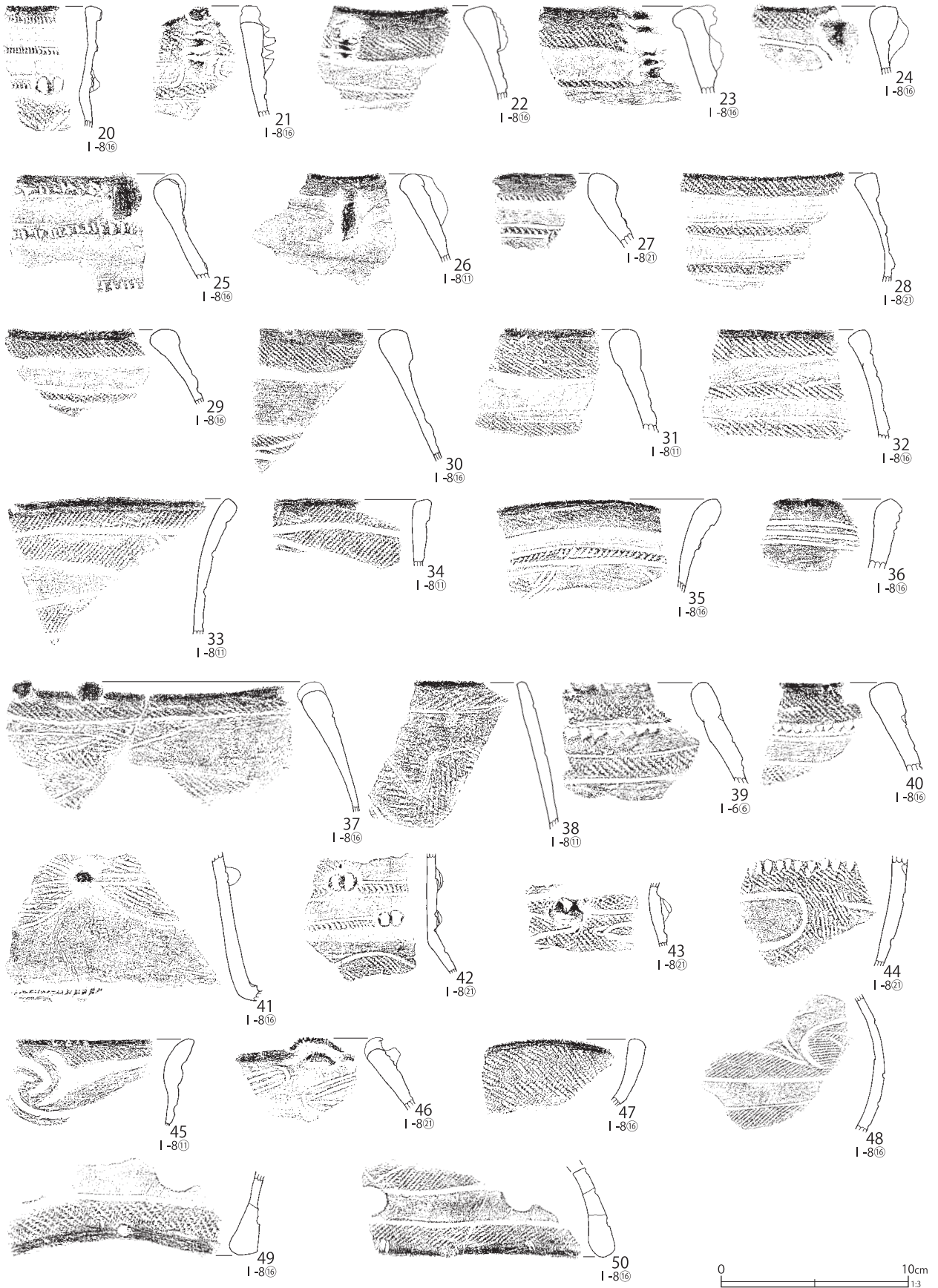

第 548 図 I-8 グリッド出土遺物 (2)

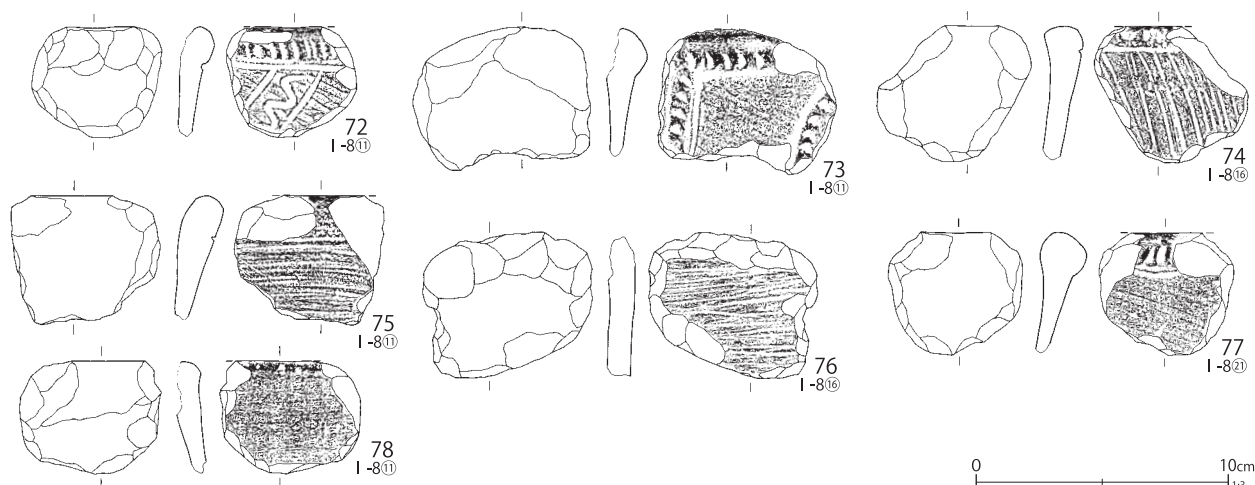
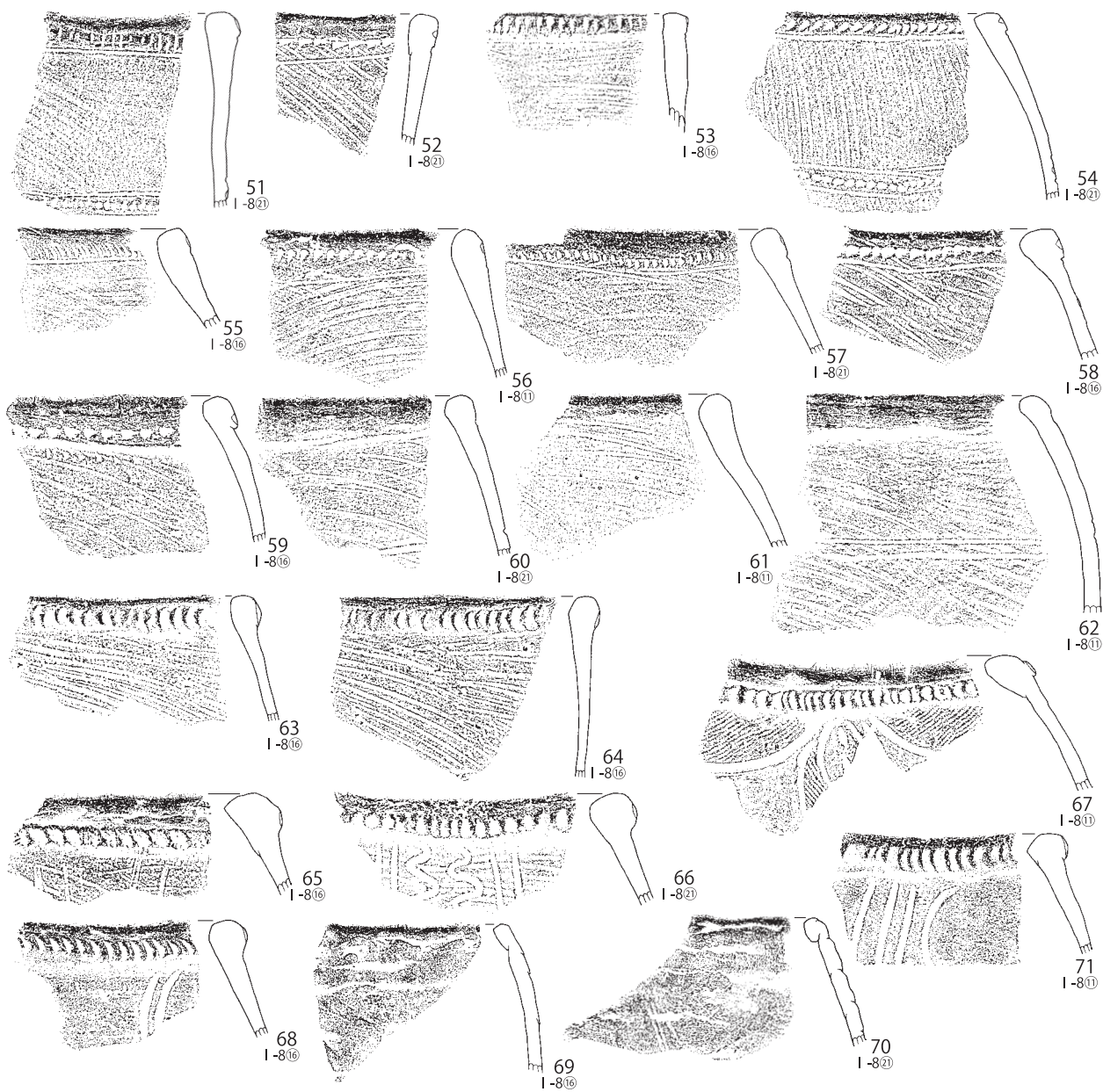

第549図 I-8グリッド出土遺物(3)

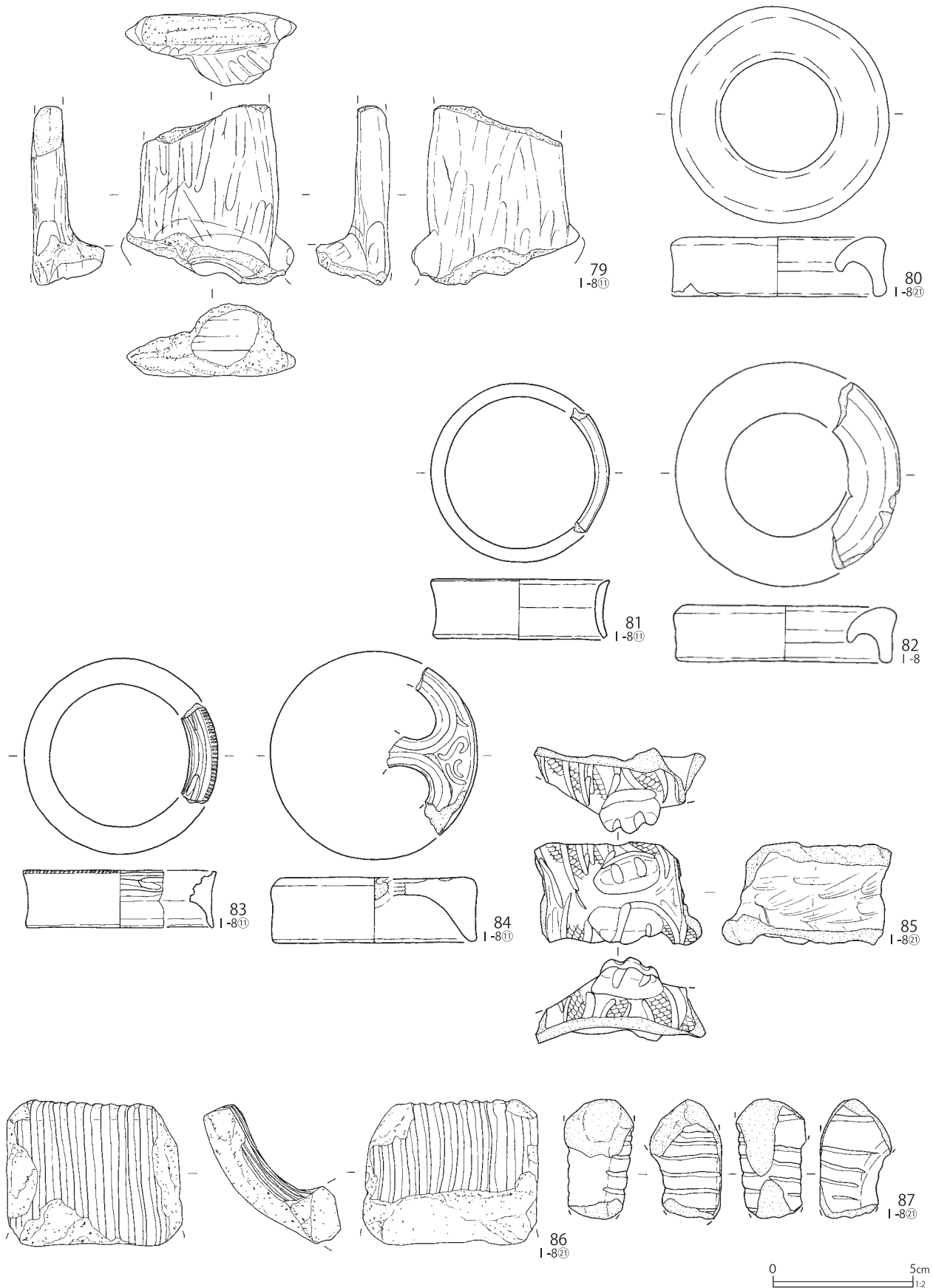

第 550 図 I-8 グリッド出土遺物 (4)

第75表 I-8グリッド出土復元土器観察表 (第547図)

番号	層位	器高	口径	最大径	底径	分類	番号	層位	器高	口径	最大径	底径	分類
1	IV	[6.7]	(16.5)	(17.4)	-	VI 2-A6	4	V-1	[13.1]	(27.0)	(27.0)	-	VI 1-B1
2	IV	[5.5]	(14.4)	(14.4)	(6.9)	VI 2-C	5	IV	[7.0]	(13.8)	(13.8)	-	VI 2-B1
3	IV	[27.5]	(30.6)	(30.6)	-	VI 1-A6							

第76表 I-8グリッド出土破片土器観察表 (第547~第549図)

番号	層位	分類	番号	層位	分類	番号	層位	分類	番号	層位	分類
6	V-1	II 1-A2	23	IV	VI 1~2-A5	40	IV	VI 1-A5	57	IV	VI 2-A6
7	V-1	II 1-A2	24	IV	VI 1-A5	41	IV	VI 2-A5	58	IV	VI 2-A6
8	V-1	IV 3-A4	25	IV	VI 1~2-A5	42	IV	VI 2-A5	59	IV	VI 2-A6
9	VI	IV 3-A4	26	IV	VI 1-A5	43	IV	VI 2-A5	60	IV	VI 2-A6
10	V-1	V 4-A3	27	IV	VI 1~2-A5	44	VI	VII-A	61	IV	VI 2-A6
11	-	V 4-A4	28	IV	VI 1~2-A5	45	IV	VII 1-C1	62	IV	VI 2-A6
12	IV	VI 2-A3	29	IV	VI 1~2-A5	46	IV	VIII 1-G	63	V-1	VI 2-A7
13	IV	VI 2-A3	30	IV	VI 1~2-A5	47	V-1	VII 2-C2	64	IV	VI 2-A7
14	IV	VI 2-A3	31	IV	VI 1~2-A5	48	IV	VII-F	65	IV	VI 2-A7
15	IV	VI 2-A3	32	IV	VI 1~2-A5	49	IV	VI~VII-B	66	IV	VI 2-A7
16	V-1	VI 1-A3	33	IV	VI 2-A4	50	IV	VI~VII-B	67	IV	VII 1-A7
17	IV	VI 2-A4	34	IV	VI 2-A4	51	IV	VI 1-A6	68	IV	VII 1-A7
18	IV	VI 2-A4	35	IV	VI 2-A4	52	V-1	VI 1-A6	69	IV	VII 1-A7
19	IV	VI 2-A4	36	V-1	VI 2-A4	53	V-1	VI 1-A6	70	IV	VII 1-A7
20	V-1	VI 2-A4	37	IV	VI 2-A5	54	IV	VI 2-A6	71	IV	VII 1-A7
21	IV	VI 1~2-A5	38	IV	VI 2-A5	55	IV	VI 2-A6			
22	IV	VI 1~2-A5	39	-	VI 1-A5	56	IV	VI 2-A6			

第77表 I-8グリッド出土土製品観察表 (第550図)

番号	層位	器種	長さ	幅	厚さ	番号	層位	器種	長さ	幅	厚さ
79	IV	手燭形土器	[6.4]	[6.0]	-	86	V-1	土偶	[5.2]	[6.2]	-
85	IV	異形台付土器	[6.1]	[3.0]	-	87	V-1	土偶	[4.1]	[2.5]	[2.5]

第78表 I-8グリッド出土土製円盤観察表 (第549図)

番号	層位	最大径	重量	分類	番号	層位	最大径	重量	分類	番号	層位	最大径	重量	分類
72	IV	5.3	29.5	II-A-イ	75	IV	6.1	44.7	II-A-ウ	78	IV	5.8	30.7	II-A-ウ
73	IV	7.1	49.8	II-A-イ	76	IV	7.4	48.9	II-B-ウ					
74	IV	6.4	39.8	II-A-ウ	77	IV	5.4	41.4	II-A-イ					

第79表 I-8グリッド出土耳飾り観察表 (第550図)

番号	層位	径1	径2	高さ	重量	分類	番号	層位	径1	径2	高さ	重量	分類
80	IV	7.6	7.5	2.1	77.1	III-D-イ	83	IV	(7.0)	(6.5)	2.0	6.4	III-D-ア
81	IV	(6.4)	(6.0)	2.1	5.5	III-C-イ	84	IV	(7.3)	(7.2)	2.3	23.4	IV-B
82	-	(8.0)	(7.7)	2.0	23.5	III-D-イ							

縁部付近の破片を利用して、周囲を打ち欠いて成形している。

85は異形台付土器の胴部の一部である。扁平に押し潰された胴部に、縦刻横瘤が上下の対に施文されている。安行2式であろうか。

79は手燭形土器である。柄と皿の部分の大半を欠損するが、一部皿の縁と、底部が現存してい

ることから手燭と判断される。

耳飾りは80~84の5点が出土しており、環状形の80は唯一完形である。

土偶は2点出土した。86はみみずく土偶の結髪の一部で、前方に迫り出すものであろうか。

87はみみずく土偶の左脚である。両者とも晩期のものであろう。

報 告 書 抄 録

ふりがな	ながたけいせき								
書名	長竹遺跡Ⅳ								
副書名	首都圏氾濫区域堤防強化対策における埋蔵文化財発掘調査報告								
シリーズ名	埼玉県埋蔵文化財調査事業団報告書								
シリーズ番号	第461集								
編著者名	金子直行 入江直毅								
編集機関	公益財団法人 埼玉県埋蔵文化財調査事業団								
所在地	〒369-0108 埼玉県熊谷市船木台4丁目4番地1 TEL 0493-39-3955								
発行年月日	西暦2020(令和2)年3月23日								
ふりがな 所収遺跡	ふりがな 所在地	コード		北緯 〃	東経 〃	調査期間	調査面積 (㎡)	調査原因	
		市町村	遺跡番号						
ながたけいせき 長竹遺跡 (第1・3次)	さいたまけんかぞし 埼玉県加須市 おおあざおおごえあざひ 大字大越字樋 のくち ノ口702-1 ほか 他	11210	039	36° 11' 14"	139° 36' 50"	20100501 ～ 20110331 20120406 ～ 20130331	3,321	堤防建設 記録保存 調査	
所収遺跡	種別	主な時代	主な遺構		主な遺物		特記事項		
長竹遺跡 (第1・3次)	集落跡	縄文時代	住居跡 29軒 掘立柱建物跡 3棟 土壇 68基 柱穴列 3基 埋甕 3基 焼土跡 25基 粘土塊 3箇所 ピット 1293基 遺物集中 6箇所	土器 土製品 石器 石製品 骨製品		縄文時代後・晩期に形成された環状盛土遺構の南側を調査した。盛土遺構の遺存状態は極めて良好であった。盛土の径は190mに及び、関東地方有数の規模である。			
要約	<p>長竹遺跡は利根川沿いの埋没台地上に立地する、縄文時代から近世にわたる複合遺跡である。本書は縄文時代後期から晩期にかけて形成された南北環状盛土遺構のうち、南盛土内から出土した遺構に属さない遺物に関する報告である。</p> <p>南盛土では後期から晩期にかけての住居跡29軒、掘立柱建物跡3棟、柱穴列3基、土壇68基の他に、埋甕3基、焼土跡25基、遺物集中6箇所と1293基という夥しい数のピットが検出されている。これらの遺構や遺構に伴う遺物に関しては既報告(「長竹遺跡Ⅱ」)であるが、それ以外の帰属遺構の判明しない遺物や、いわゆる包含層からの遺物が大量に出土している。多数の焼土跡や遺物集中箇所、ピット群が存在することから、調査時に把握しきれなかった住居跡等の遺構が相当数存在することが想定される。今回の報告では、それらを補うことも目的とし、遺物の出土位置(小グリッド単位)と数量、層位についても考慮して資料化した。</p> <p>遺物は日常生活で使用されていた膨大な量の土器類、石器類、骨角器類、祭祀的な遺物である土偶・石棒や、装飾品としての耳飾りなどが出土している。また、土製円盤として分類した加工痕のある土製品は、用途不明であるが多量に出土しており、本遺跡の特徴的な遺物の一つとなっている。土器群では、特に遺構の検出が困難であった時期の晩期中葉安行3c式から3d式的良好な土器群と共に、並行期である東北地方大洞C1式、C2式、北関東地方の天神原式、東関東地方の前浦式、関西地方の滋賀里式などが出土しており、広域的な交流関係が把握された。石器では特殊な形の砥石や大型磨製石斧、局部磨製石鏃の出土等が特筆されよう。</p>								

埼玉県埋蔵文化財調査事業団報告書 第461集

長竹遺跡Ⅳ

首都圏氾濫区域堤防強化対策における

埋蔵文化財発掘調査報告

(第2分冊)

令和2年3月13日 印刷

令和2年3月23日 発行

発行／公益財団法人 埼玉県埋蔵文化財調査事業団

〒369-0108 熊谷市船木台4丁目4番地1

0493 (39) 3955

<http://www.saimaibun.or.jp>

印刷／山進社印刷株式会社