

坊 僧 地 区

1. 本章は四国縦貫自動車道建設に伴う坊僧遺跡坊僧地区の発掘調査報告である。
2. 発掘調査期間及び報告書作成の実施期間は次の通りである。
発掘調査期間 平成7年8月29日～平成8年3月25日
報告書作成期間 平成11年4月1日～平成12年3月31日
3. 本章の遺物番号は通し番号とし、本文・挿図・表・図版と一致する。

1 調査の経過

(1) 調査の経過

坊僧遺跡（坊僧地区）は美馬郡美馬町坊僧に所在する。当遺跡は吉野川左岸の野村谷川と鍋倉谷川に挟まれた隆起扇状地上の標高約150m付近に立地する。北側は竜王山の山脚に当たる城ヶ丸から南に延びる尾根筋上に当たる丸山が隆起している。南側は坊僧池を挟んで平坦地が続いているが、その後吉野川に向かって急峻な崖を形成している。崖下は低位段丘となる。東側は土器谷を挟んで一段低い芝坂地区の隆起扇状地となる。西側は深い谷を挟んで東段地区の隆起扇状地となる。調査対象地は丸山から坊僧池にかけて緩傾斜地に当たり、調査区内には小尾根や小谷が存在する。

坊僧遺跡（坊僧地区）周辺は古代の瓦窯跡として周知の遺跡である坊僧古窯跡群である。1985年には美馬町の委託により奈良国立文化財研究所によって磁気探査が実施された。その結果、2ヶ所の窯跡反応が確認されている。当遺跡の東側には縄文時代から中世にかけての遺跡である薬師遺跡が、西側には旧石器時代の遺跡である坊僧遺跡（東段地区）が存在する。南側の低位段丘には、県下最大級の横穴式石室を主体部にもつ段ノ塚穴古墳群や郡里廃寺が存在する。

坊僧遺跡（坊僧地区）は、四国縦貫自動車道建設予定地が周知の遺跡である坊僧古窯址群に隣接することから、平成5年度に磁気探査、続いて6年度に試掘調査が実施された。その結果、窯後と推定される磁気反応と、中世の炭窯が検出された。平成6年度の試掘調査成果を受けて、11,568㎡が発掘調査の対象となり、平成7年8月25日より平成8年3月25日にかけて発掘調査が実施された。

(2) 発掘調査の方法

発掘調査に当たっては、坊僧遺跡を包括するグリッドの設定をおこなった。グリッド設定は、第IV系国土座標軸を基準とし、X=117.990、Y=53.195 を東西南北の基点とした。各グリッドは1辺5mで

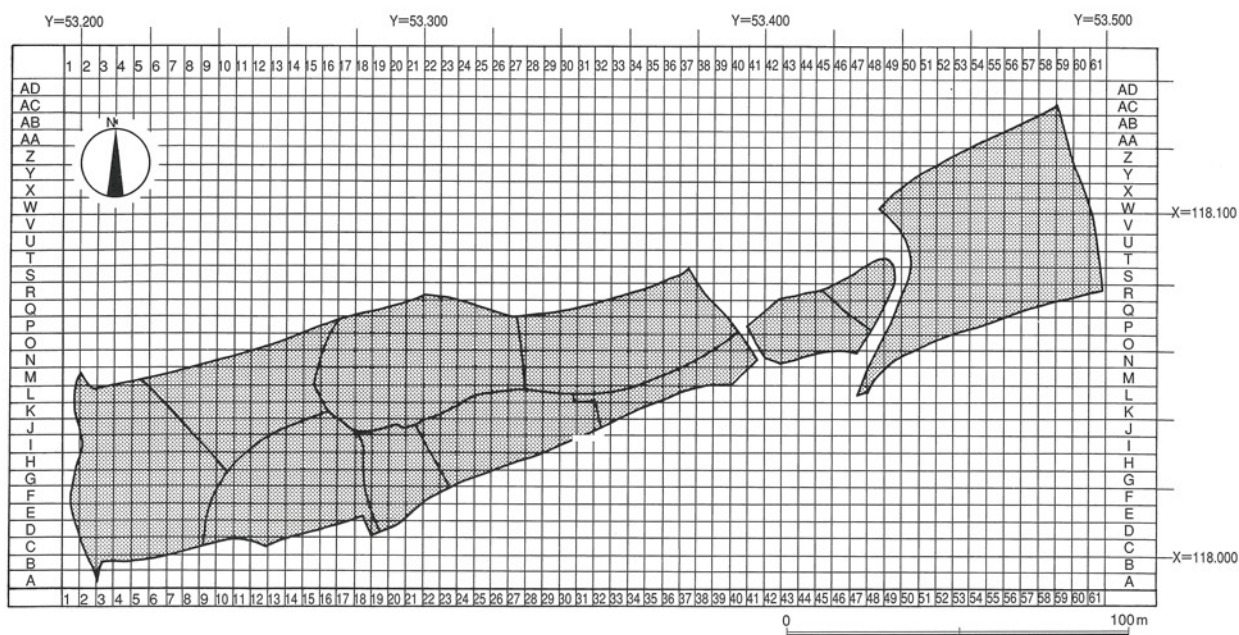

第2図 坊僧地区グリッド配置図

区分し、東へ1～61、北へA～ADとし、この組合せでグリッドの位置を表す。この方法により、坊僧遺跡（坊僧地区）内の絶対位置が特定できるように設定した。

また、発掘調査の便宜上、田畑、道路、工事工程上優先地区等の境界を区切りとして調査区を設定した。包含層掘削、遺構内掘削、遺物の取上に際して調査区とグリッドを併記した。

遺構番号に関しては、第1遺構面のみであるので、各遺構種別毎に1001番から順番に番号を与え、整理作業時に北東隅の遺構から、改めて遺構番号を与えた。

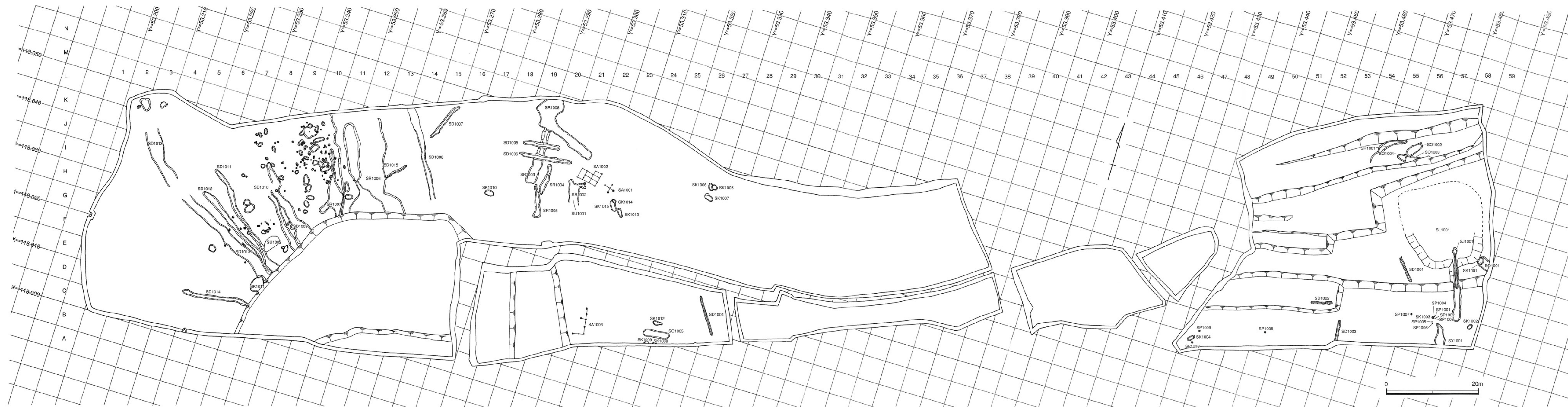

第3図 遺構配置図

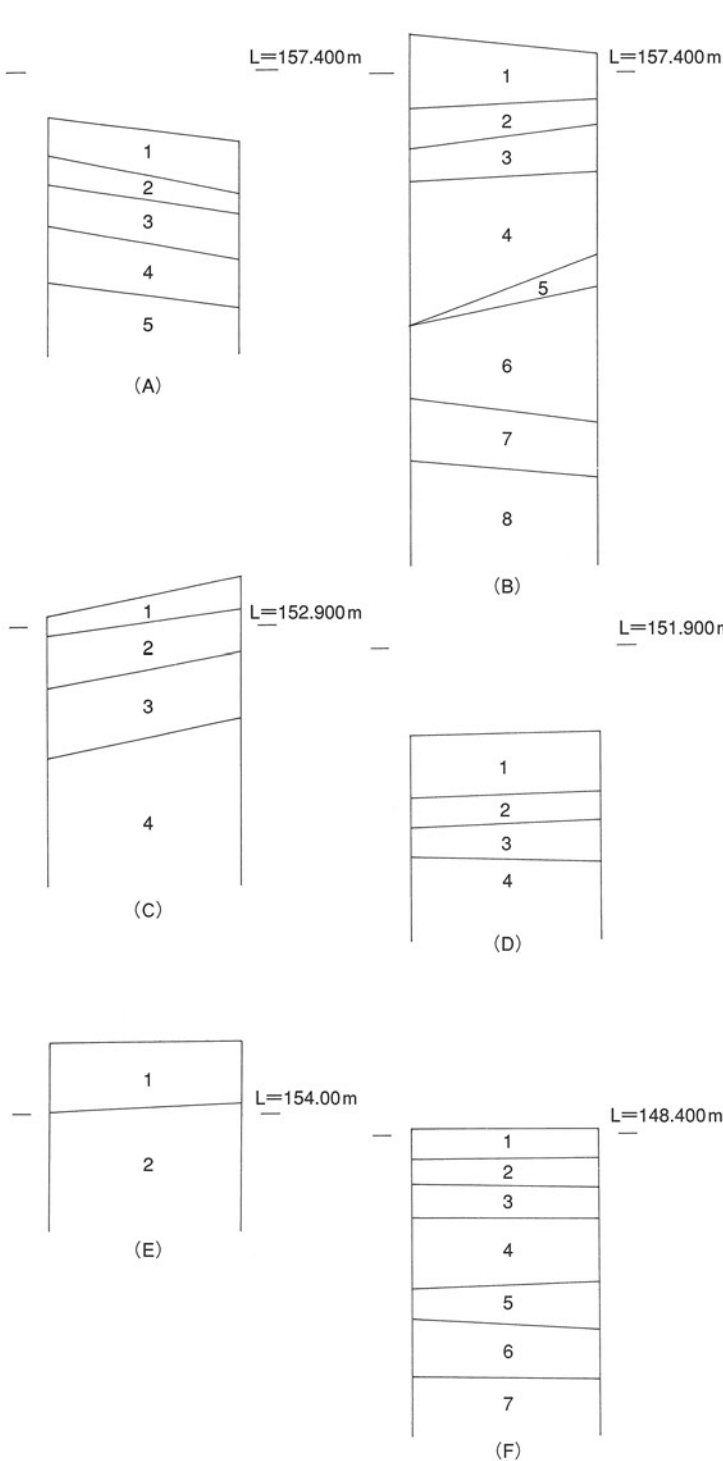
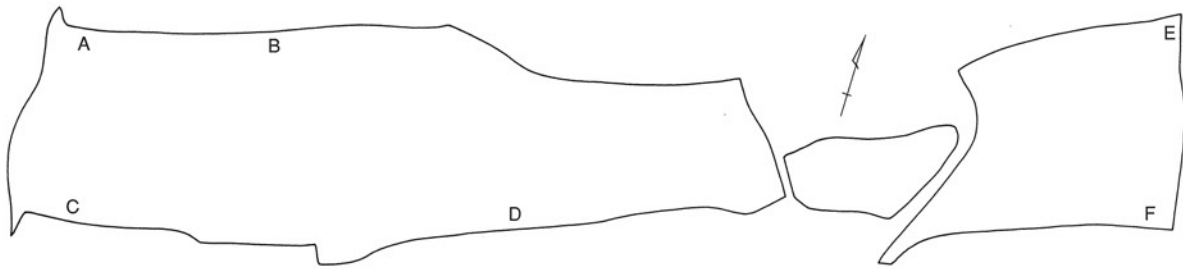

- A地点**
1. 褐色 (10YR4/4) 砂質土 (耕作土)
 2. 褐色 (10YR4/6) 砂質土 (床土) 0.2~3cm大の礫含む。
 3. にぶい黄褐色 (10YR5/4) 砂質土 (客土) 0.3~13cm大の礫含む。
 4. 黄褐色 (10YR5/6) 砂質土 (地山) 0.5~13cm大の礫含む。
 5. 黄褐色 (2.5Y5/4) 砂質土 (地山) 0.2~10cm大の礫含む。

- B地点**
1. にぶい黄褐色 (10YR4/3) 砂質土 (耕作土) 0.2~1cm大の礫含む。
 2. 褐色 (10YR4/4) 砂質土 (床土) 0.2~0.8cm大の礫含む。
 3. にぶい黄褐色 (10YR5/4) 砂質土 (客土又は床土) 0.2~0.8cm大の礫含む。
 4. 褐色 (10YR4/4) 砂質土 (客土) 0.2~15cm大の礫含む。
 5. にぶい黄褐色 (10YR5/4) 砂質土 (客土又は床土) 0.2~0.8cm大の礫含む。
 6. にぶい黄褐色 (10YR5/4) 砂質土 (客土) 0.2~0.8cm大の礫含む。
 7. にぶい黄色 (2.5Y6/3) 砂質土 (自然推積層) 0.3~20cm大の礫含む。
 8. 明黄褐色 (10YR6/6) 砂質土 (地山) 0.5~40cm大の礫含む。

- C地点**
1. 褐色 (10YR4/4) 砂質土 (耕作土) 0.2~3cm大の礫含む。
 2. 褐色 (10YR4/6) 砂質土 (床土) 0.2~3cm大の礫含む。
 3. にぶい黄褐色 (10YR5/4) 砂質土 (客土) 0.3~12cm大の礫含む。
 4. 黄褐色 (10YR5/6) 砂質土 (地山) 0.5~13cm大の礫含む。

- D地点**
1. オリーブ褐色 (2.5Y3/3) 砂質土 (耕作土) 0.2~0.7cm大の礫含む。
 2. にぶい黄色 (2.5Y6/4) 砂質土 (床土) 0.2~3cm大の礫含む。
 3. 暗灰黄色 (2.5Y5/2) 砂質土 (包含層) 0.5~5cm大の礫含む。
 4. 黄褐色 (2.5Y5/3) 砂質土 (地山) 0.3~20cm大の礫含む。

- E地点**
1. オリーブ褐色 (2.5Y4/3) 砂質土 (耕作土)
 2. にぶい黄色 (2.5Y6/4) 砂質土 (地山) 礫含む。

- F地点**
1. オリーブ褐色 (2.5Y4/3) 砂質土 (耕作土)
 2. 黄褐色 (10YR5/6) 砂質土 (床土)
 3. 浅黄色 (2.5Y7/3) 砂質土 (客土) 礫含む。
 4. 黄褐色 (2.5Y5/4) 砂質土 (客土) 礫含む。
 5. 褐色 (10YR4/4) 砂質土 (包含層) 礫含む。
 6. にぶい黄色 (2.5Y6/4) 砂質土 (地山) 礫含む。
 7. にぶい黄色 (2.5Y6/4) 砂質土 (地山) 礫含む。

第4図 基本土層柱状図

2 調査成果

(1) 基本層序

調査対象地は、傾斜地であることから堆積作用よりも流失作用の方が激しかったと推定される。調査前は果樹園や田地として利用されているが、削平を受けたり造成用客土が盛られている地点もある。調査対象地西側は、現耕作土や床土直下には客土が盛られており、包含層は削平を受け、遺存していない。遺構構築面である地山は黄褐色砂質土層で、多量の礫を含む。調査対象地東側もほぼ同様であるが、耕作土や客土下は褐色砂質土の包含層が堆積している。遺構構築面である地山は礫混じりのにぶい黄色砂質土層である。

(2) 遺構と遺物

検出された遺構は、掘立柱建物跡3棟、溝状遺構14条、土坑15基、溜池1基、水利施設1基、炭焼窯5基、自然流路7条、集石遺構2基、性格不明遺構1基、柱穴多数である。当初予想された古代における須恵器窯、瓦窯は検出されなかった。遺構は段丘東端部と中央部西側に集中して検出された。県史跡坊僧窯に関連すると思われる遺構として溝状遺構1条が検出された。池状遺構は段丘東端部分にて検出された。炭焼窯はほぼ同一地点に構築される「集中型」と単独で構築される「分散型」の2通りのあり方で検出された。

1号掘立柱建物跡 (SA1001)

N23グリッドにて検出。柱穴は5基のみの検出となった。本来ならば、梁間2間、桁間2間以上の総

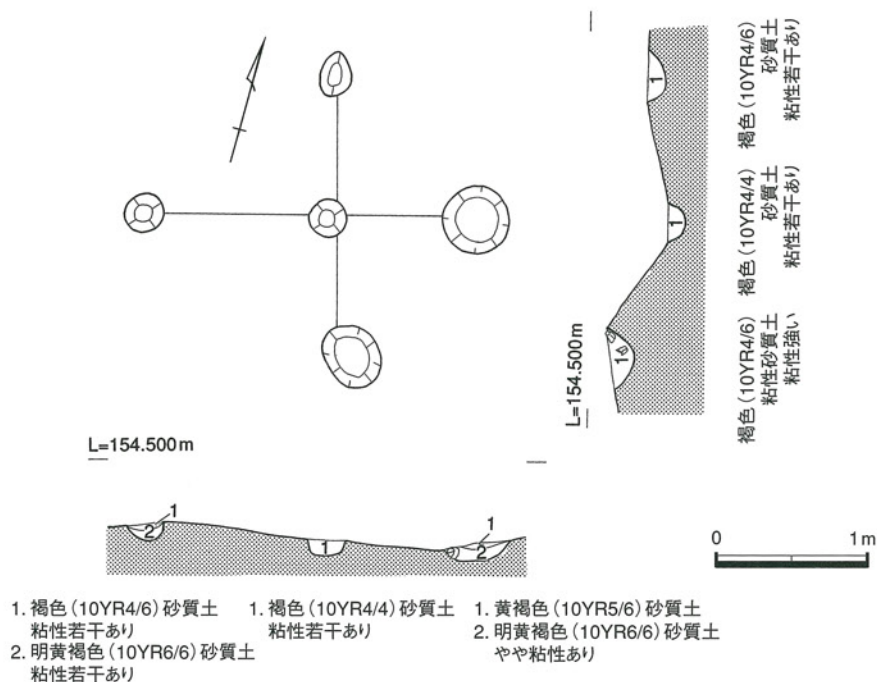

第5図 SA1001 遺構図

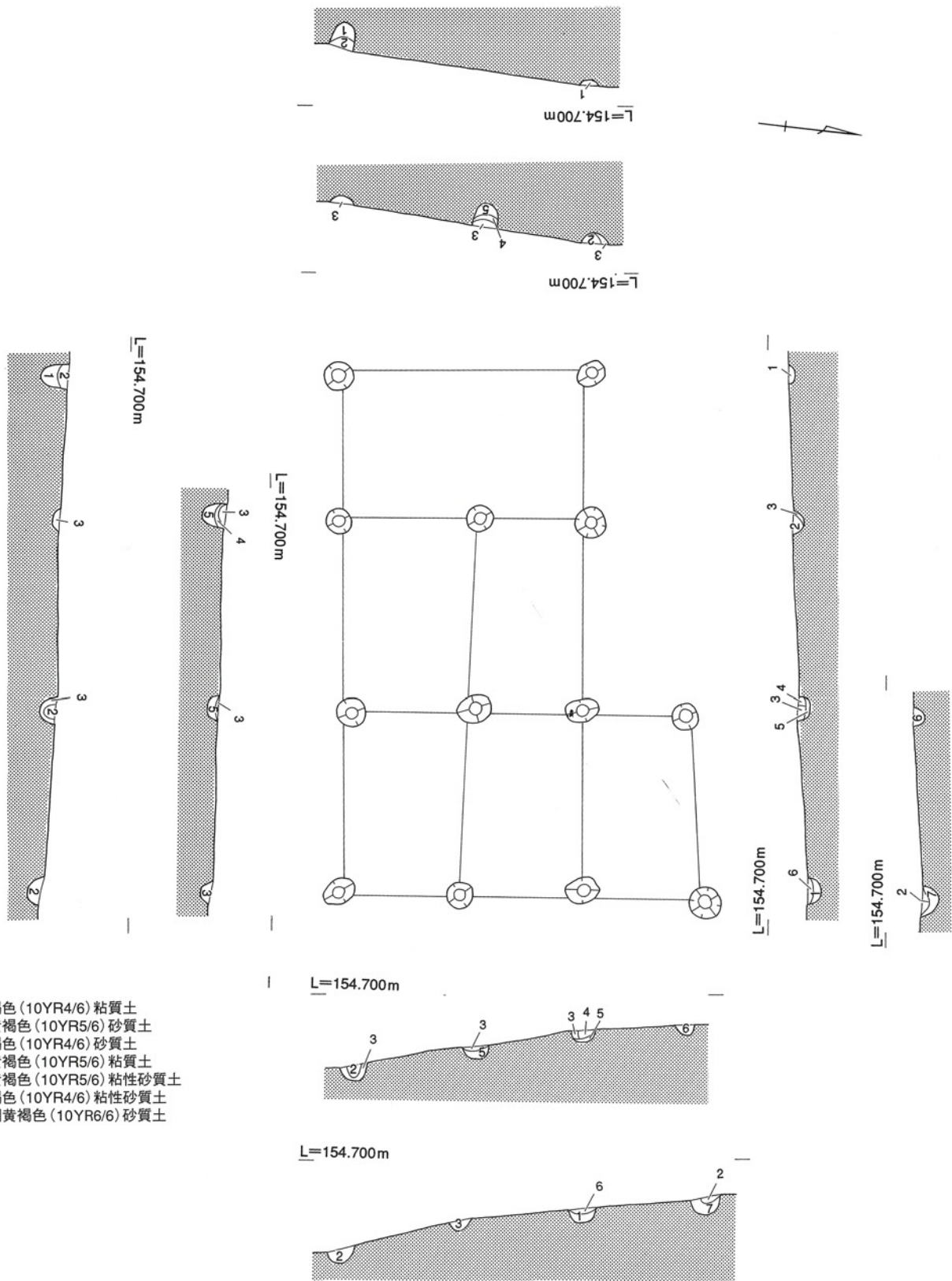

- 1. 褐色 (10YR4/6) 粘質土
- 2. 黄褐色 (10YR5/6) 砂質土
- 3. 褐色 (10YR4/6) 砂質土
- 4. 黄褐色 (10YR5/6) 粘質土
- 5. 黄褐色 (10YR5/6) 粘性砂質土
- 6. 褐色 (10YR4/6) 粘性砂質土
- 7. 明黄褐色 (10YR6/6) 砂質土

第6図 SA1002 遺構図

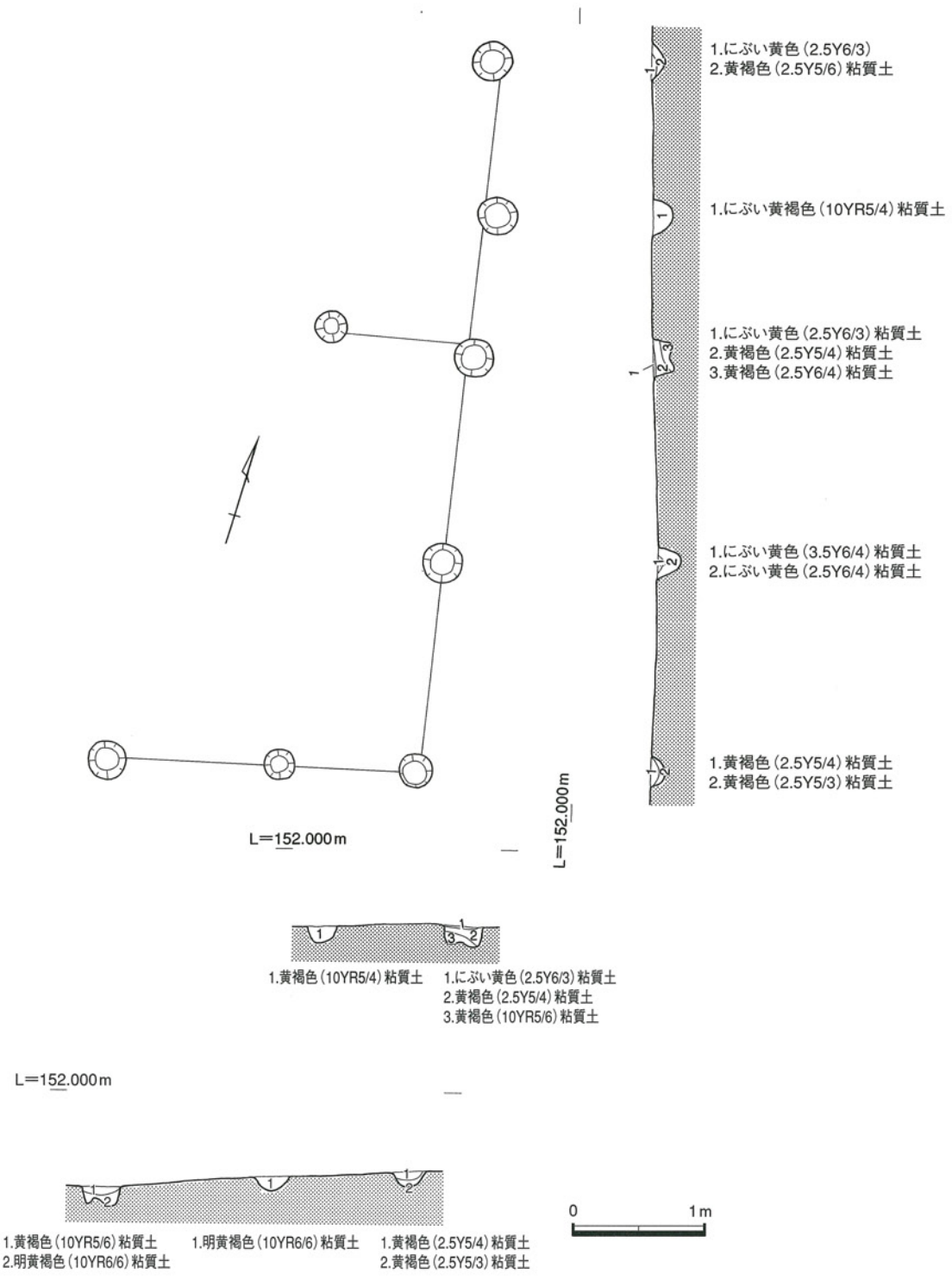

第7図 SA1003 遺構図

柱による東西棟建物と推定される。桁行方位はN-75°-Eを測る。検出された推定桁間2間は1.58m、梁間2間は1.3mを測る。柱穴は直径約25cm程度と、40cm程度の規模である。遺構内覆土は粘性の強い褐色粘性砂質土が基本である。

遺物は出土していないが、SA1002と桁行方位がほぼ同じことや、隣接することから、同時期と推定できよう。

2号掘立柱建物跡 (SA1002)

N21・N22グリッドにて検出。桁間3間、梁間2間の東西棟建物である。桁行方位はN-83.5°-Eを測る。建物は北東隅に梁間1間、桁間1間の突出部を持ち、平面プランは「L」字状を呈する。桁間3間は4.375mを測る。南側柱列の柱間は東から1.525×1.625×1.25m、中央柱列の柱間は1.55×1.625m、北側柱列の柱間は1.5×1.6×1.275mを測る。梁間2間は2.05mを測る。東側柱列の柱間は南から1×1.05m、中央東側柱列の柱間は1.05×0.925m、中央西側柱列の柱間は1.025×0.925m、西側柱列の柱間は2.125mを測る。北東突出部桁間は1.575m、桁間は1.025mを測る。西側1間部は総柱ではなく側柱構造となる。遺構内覆土は褐色粘質土が基本となる。

遺物は出土しておらず、時期は不明である。ただし、周辺の坊僧瓦窯・須恵器窯操業時に伴う掘立柱建物跡とするならば古代の時期を与えることができよう。一方、炭焼窯操業に伴う掘立柱建物跡とするならば中世初頭の時期を与えることができよう。規模、方位等から炭焼窯操業に伴う掘立柱建物跡とすることが妥当であろう。

3号掘立柱建物跡 (SA1003)

H23・I23グリッドにて検出。桁間4間、梁間2間以上の規模を持つ南北棟建物である。桁行方位はN-10.4°-Wを測る。東側と南側側柱のみの検出となった。桁間3間は5.525mを測る。柱間は南から1.625×1.625×1.1×1.175mを測る。桁間2間は2.388mを測る。柱間は東から1.05×1.338mを測る。柱穴は直径29cm、深度15cm程度である。遺構内覆土は明黄褐色粘質土やにぶい黄色粘質土である。遺物は出土しておらず、時期は不明である。ただ、SA1001、1002に対して直交する向きで築造されており、関連が伺える。また付近にはSO1005が営まれており、炭焼窯操業時の簡便な掘立柱建物として築造された可能性も指摘できよう。

1号溝 (SD1001)

U57グリッドにて検出。検出全長5.95m、最大幅60cm、深度10cmを測る浅い溝状遺構。主軸方位はN-40°-Wを測り、やや西に振った南北方向に延びる。遺構内覆土は2層で、第1層は黄褐色砂質土、第2層は浅黄色砂質土が堆積している。

遺構内からは陶器杯1が出土。底部は回転ヘラ切りで、内外面に釉薬を施す。

出土遺物より中世後半の年代を与えることが出来よう。

2号溝 (SD1002)

R54グリッドにて検出。検出全長4.8m、最大幅55cm、深度16cmを測る溝状遺構。主軸方位はN-74°-Eを測り、ほぼ東西方向に延びる。遺構内覆土は2層で、第1層は灰黄砂質土、第2層はにぶい

黄橙色砂質土が堆積している。

遺構内からは遺物は出土していないが、中世後半もしくは近世と推定される。なお、SD1003の方位にほぼ直交することから、同遺構に関連する可能性が指摘できる。

3号溝 (SD1003)

Q55・R55グリッドにて検出。検出全長4.6m、最大幅75cm、深度12.5cmを測る溝状遺構。主軸方位はN-9°-Wを測り、ほぼ南北方向に延びる。遺構内覆土は主に2層で、第1層は灰黄色砂質土、第2層はにぶい黄色砂質土である。

遺構内からは遺物は出土していないが、遺構内覆土より中世後半もしくは近世と推定される。なお、SD1002の方位にほぼ直交することから、同遺構に関連する可能性が指摘できる。

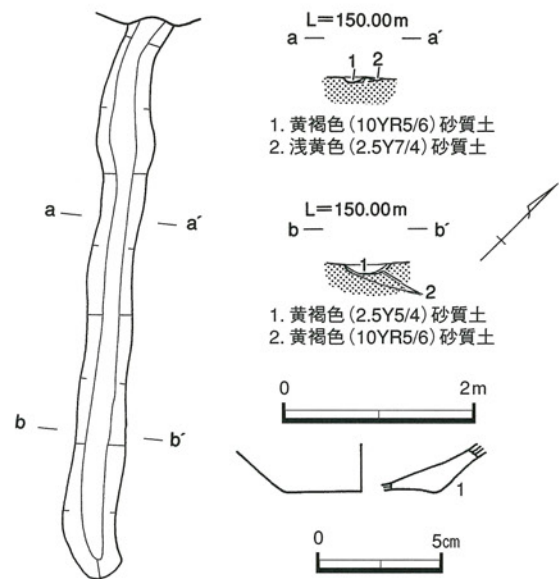

第8図 SD1001 遺構図・出土遺物

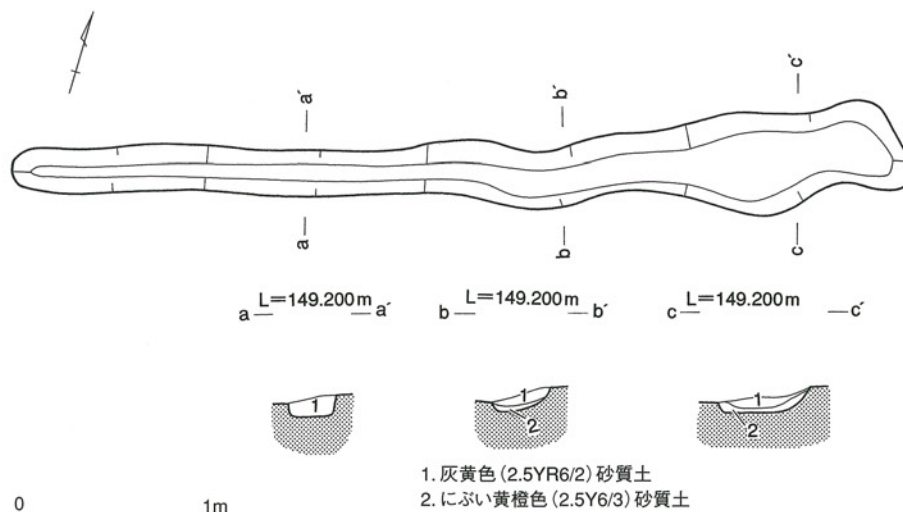

第9図 SD1002 遺構図

4号溝 (SD1004)

J28・J29・K28グリッドにて検出。検出全長8.96m、最大幅39cm、深度14cmを測る溝状遺構。主軸方位はN-34°-Wを測り、ほぼ南北方向に延びる。遺構内覆土は主に2層で、第1層はにぶい黄色砂質土、第2層は明黄褐色粘質土である。

遺構内からは遺物は出土していないが、遺構内覆土より中世後半もしくは近世と推定される。

5号溝 (SD1005)

O19・O20グリッドにて検出。検出全長8.05m、最大幅1.1m、深度35cmを測る溝状遺構。主軸方位

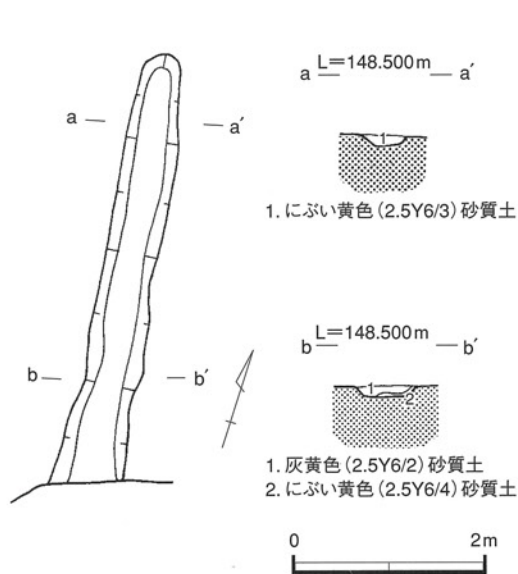

第10図 SD1003 遺構図

N-82.5°-Eを測り、東西方向、すなわち等高線と平行するように延びる。遺構内覆土は主に3層で第1層は黄褐色砂質土、第2、3層は褐色砂質土、第4層は黄褐色砂質土である。

遺構内からは遺物は出土していないが、遺構内覆土より中世後半もしくは近世と推定される。SD1006とほぼ並行しており、同遺構との関連が想定される。

6号溝 (SD1006)

O19・O20グリッドにて検出。検出全長11.5m、最大幅1.25m、深度25cmを測る溝状遺構。主軸方位はN-83-Eを測り、東西方向、すなわち等高線と並行するように延びる。遺構内覆土は主に2層である。上層である第1層は黄褐色砂質土、下層の第2～4層は褐色、明黄褐色、黄褐色砂質土である。

遺構内からは遺物は出土していないが、遺構内覆土より中世後半もしくは近世と推定される。SD1005とほぼ並行しており、同遺構との関連が想定される。

7号溝 (SD1007)

N15・O15グリッドにて検出。検出全長9.24m、最大幅1m、深度14cmを測る溝状遺構。主軸方位はN24-Wを測り、南北方向に延びる。遺構内覆土は2層で、基本的にはにぶい黄橙色砂質土である。ただし、遺構内からは多量の砂岩礫が検出されており、砂質土が占める割合は低い。遺構内の砂岩礫は20cm前後を中心に拳大から人頭大の大きさで、不均等である。また、人為的に積み上げた形跡も確認する事はできなかった。遺構内からは遺物は出土していないが、遺構内覆土より中世後半もしくは近世と推定される。

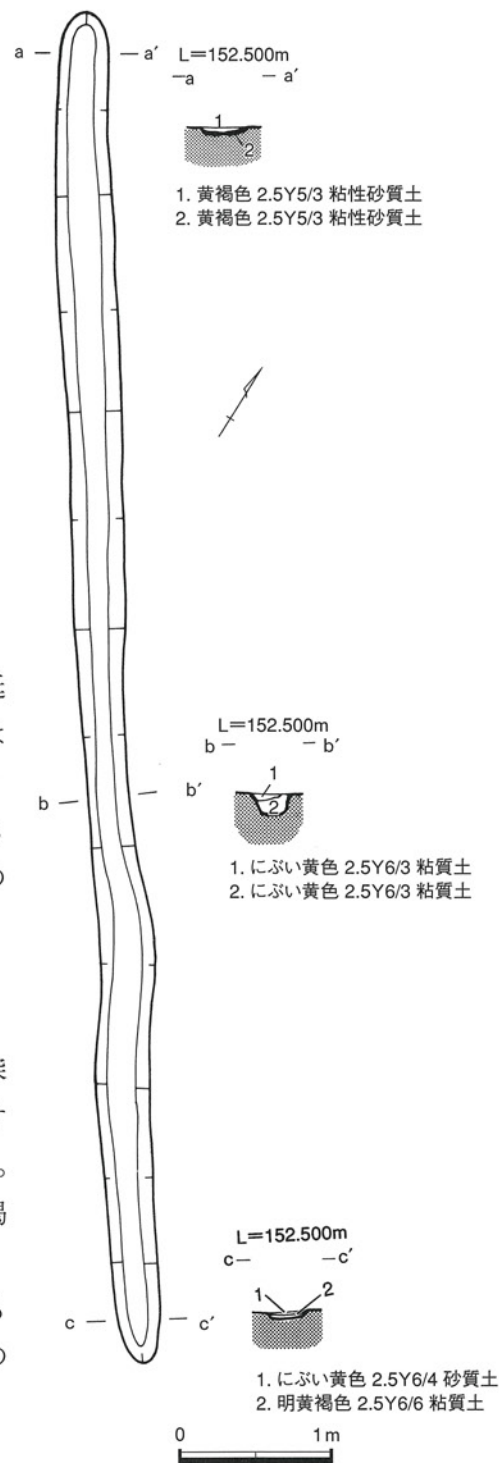

第11図 SD1004 遺構図

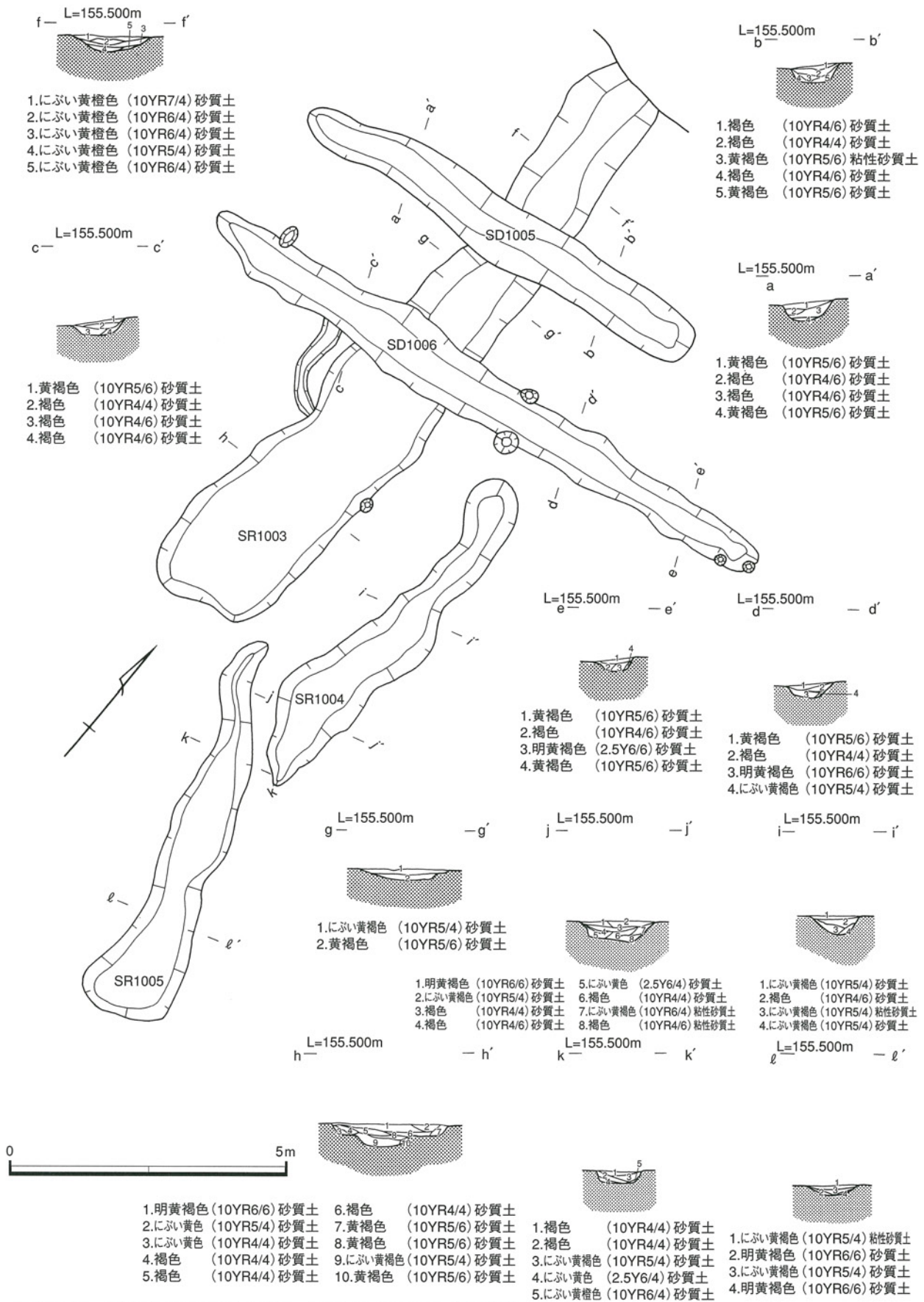

第12図 SR1003.1004.1005. SD1005.1006 遺構図

8号溝 (SD1008)

L15・M15・N14・O13・O14グリッドにて検出。検出全長20.5m、最大幅1.7m、深度15cmを測る非常に浅い溝状遺構。主軸方位はN-30.6°-Wを測り、北西から南東に向かって延びる。遺構内覆土はにぶい黄橙色砂質土、明黄橙色砂質土、明黄褐色砂質土である。遺構北側において深度が非常に浅いことから削平を受けた可能性も考えられるが、南に向かうにつれて深度が増すことから自然流路の可能性も指摘できよう。

時期は不明である。

9号溝 (SD1009)

H10・I9・J9・K8・K9グリッドにて検出。検出全長18.5m、最大幅3.65m、深度30cmを測る溝状遺構。主軸方位はN-45°-Wを測り、北西から南東に向かって延びる。遺構内覆土は主に3層で、上層は明黄褐色砂質土、中層はにぶい黄橙色粘質土、下層はにぶい黄色砂質土である。当遺構は一部SD1010に切られており、先行する。遺構は緩やかに蛇行していることや、幅に大小があることや、坊僧池に向かっていていることなどから自然流路の可能性が指摘できる。

時期は不明である。

10号溝 (SD1010)

H10・I9・I10・J9グリッドにて検出。検出全長13.6m、最大幅1.8m、深度35cmを測る溝状遺構。主軸方位はN-44°-Wを測り、北西から南東に向かって延びる。遺構内覆土は主に上下2層で上層はにぶい黄橙色粘質土、下層はにぶい黄橙色砂質土である。当遺構もSD1009同様に自然流路の可能性が指摘できる。

時期は不明である。

11号溝 (SD1011)

G9・G10・H8・H9・I7・J6・J7グリッドにて検出。検出全長25.8m、最大幅1.9m、深度35cmを測る溝状遺構。主軸方位はN-46.5°-Wを測り、北北西から南東等に向かって延びる。遺構内覆土は主に2層で、上層は黄褐色粘性砂質土、下層は灰黄色粘性砂質土である。当遺構は南端においてSD1013を切っている。遺構は緩やかに蛇行していることや、幅に大小があることや、坊僧池に向かっていていることなどから自然流路の可能性も指摘できる。

時期はSD1013を切っていることや遺構内覆土から中世以降と推定される。

12号溝 (SD1012)

G8・G9・H7・H8・I6・I7グリッドにて検出。検出全長23.5m、最大幅1.5m、深度25cmを測る溝状遺構。主軸方位はN-58.5°-Wを測り、北西から南東に向かって延びる。遺構内覆土は3層であるが、基本的にはにぶい黄色粘性砂質土である。2,3層中より平瓦4点、須恵器壺1点、須恵器甕1点が集中して出土した。平瓦2は焼成がやや不良で、明赤褐色を呈する。残存幅21.4cm、全長7.6cm、厚み2.65cm、比高差5.07cmを測る。表面には成型時の紐痕と平織り布痕跡や、ヘラケズリが残る。裏面には斜格子タタキ痕が残る。平瓦3は焼成がやや不良で、にぶい黄橙色を呈する。残存幅

9.4cm、全長9.8cm、比高差4.5cm、厚み2cmを測る。表面には平織り布痕とヘラケズリ痕の他にヘラ記号と推定される焼成前の切り込みが観察される。裏面には斜格子タタキ痕が残る。平瓦4は焼成がやや不良で、にぶい黄橙色を呈する。残存幅12cm、全長13.9cm、比高差4.6cm、厚み2.2cmを測る。表面には粗い平織り布痕とヘラケズリが残る。平瓦5は焼成がやや不良で、にぶい黄褐色を呈する。残存幅12.3cm、全長15.8cm、比高差4.1cm、厚み2cmを測る。表面には平織り布痕とヘラケズリが観察される。須恵器壺6は長頸壺底部である。復元底径8.1cmを測る。低く厚みのある高台を持つ。焼成はやや不良である。須恵器7は甕の破片である。内外面ともユビナデによる丁寧な磨消が施されている。法量等は不明である。

出土した須恵器や平瓦から8世紀前半の年代を与えることができる。

13号溝 (SD1013)

F9・F10・G7・G8・G9・H5・H6・H7・I4・I5・J3・J4・K3グリッドにて検出。検出全長42.3m、最大幅3.5m、深度30cmを測る溝状遺構。主軸方位はN-61.5°-Wを測り、北西から南東に向かって延びる。J4付近で屈曲した後にはほぼ直線上に延びる。遺構内覆土は主に2層で、上層はにぶい黄色粘質性砂土、下層はにぶい黄色砂質土である。当遺構は南端のF9,10グリッド付近にてSD1012を切っている。遺構幅に比してやや浅く、中央部付近のみがU字形に深くなることから、SD1011と同様に自然流路の可能性が指摘できる。

時期はSD1012を切っていることや遺構内覆土から中世以降と推定される。

14号溝 (SD1014)

D6・D7・E6・E7・E8・E9グリッドにて検出。検出全長14.8m、最大幅1.1m、深度30cmを測る溝状遺構。主軸方位はN-86.6°-Eを測り、ほぼ東西方向に延びる。遺構内覆土は主に3層で、上層は黄褐色粘性砂質土、中層は明黄褐色粘性砂質土、下層は黄褐色粘性砂質土である。

遺構内より須恵器甕8が出土。外面には並行タタキ痕が、内面には並行文当て具痕が残る。焼成はやや不良で灰白色を呈する。

出土遺物より古代末から中世前半の築造時期を与えることが出来よう。

15号溝 (SD1015)

L13・L14グリッドにて検出。検出全長5.4m、最大幅0.6m、深度20cmを測る溝状遺構。主軸方位はN-45°-Eを測り、北東から南西に向かって延びる。遺構内覆土は主に2層で、上層は黄褐色粘質土、下層は褐色粘質土やにぶい黄褐色粘質土である。遺構内覆土には多量の砂岩礫が含まれている。遺構配置は主軸方位がやや東に振るものの、SD1007の主軸ラインの延長線上に存在することや、遺構覆土に多量の砂岩礫が含まれることから、SD1007と同一遺構である可能性が高い。遺構内からは遺物は出土していない。

時期は中世後半から近世と推定される。

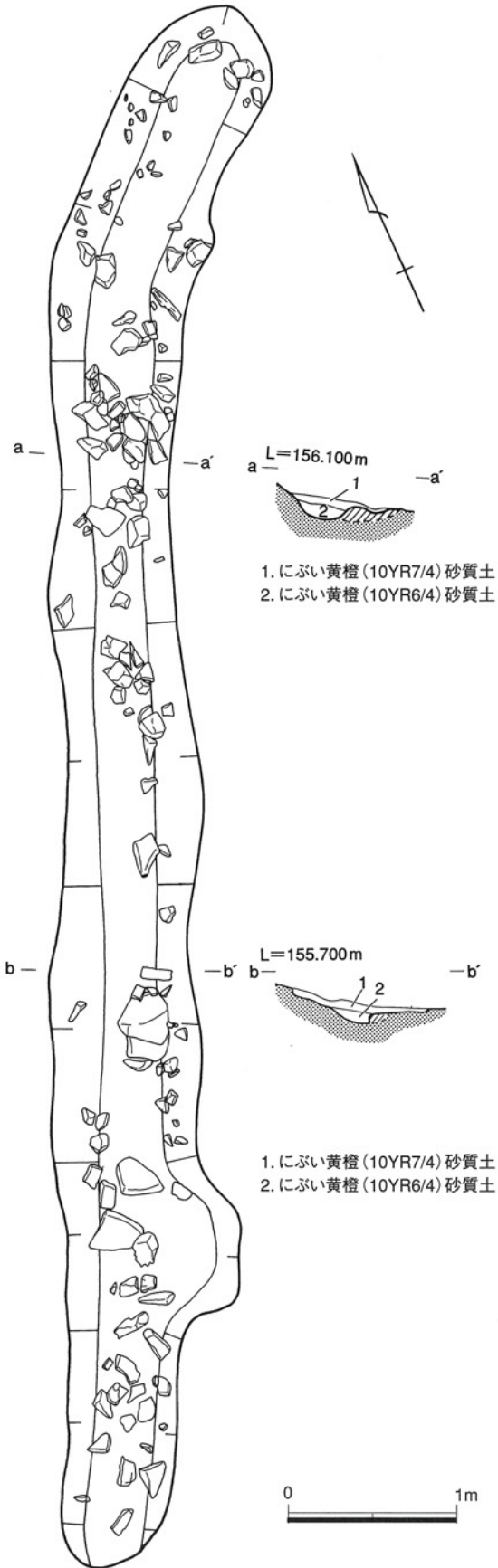

第13図 SD1007 遺構図

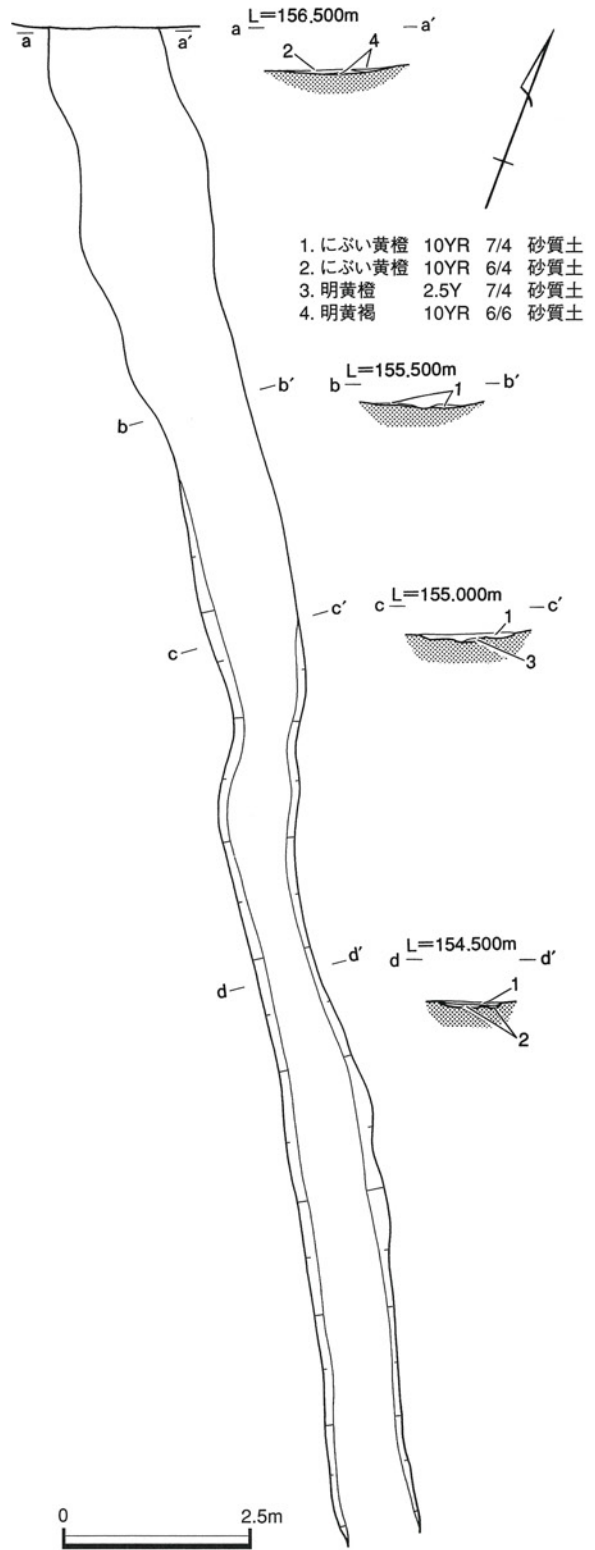

第14図 SD1008 遺構図

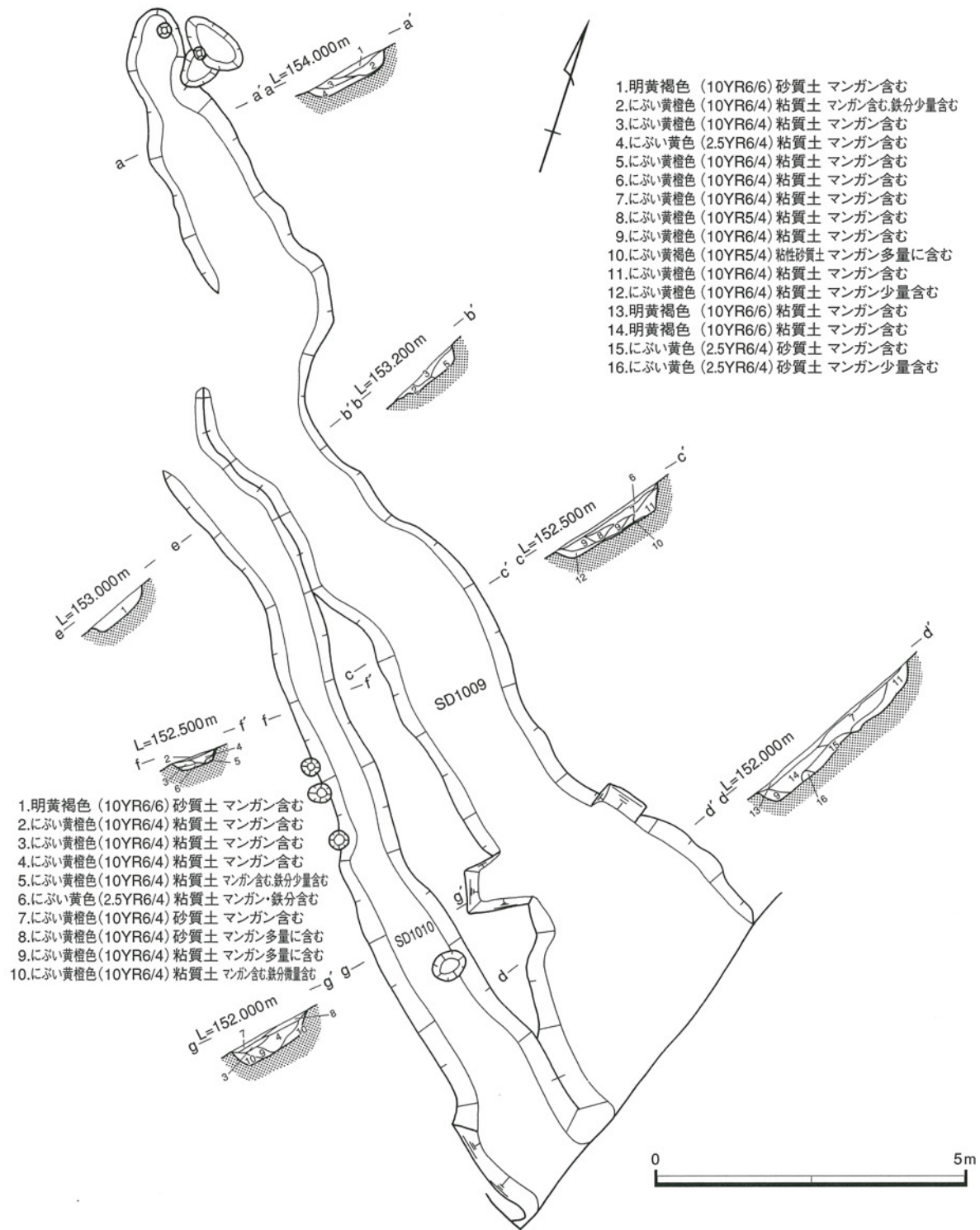

第15図 SD1009.1010 遺構図

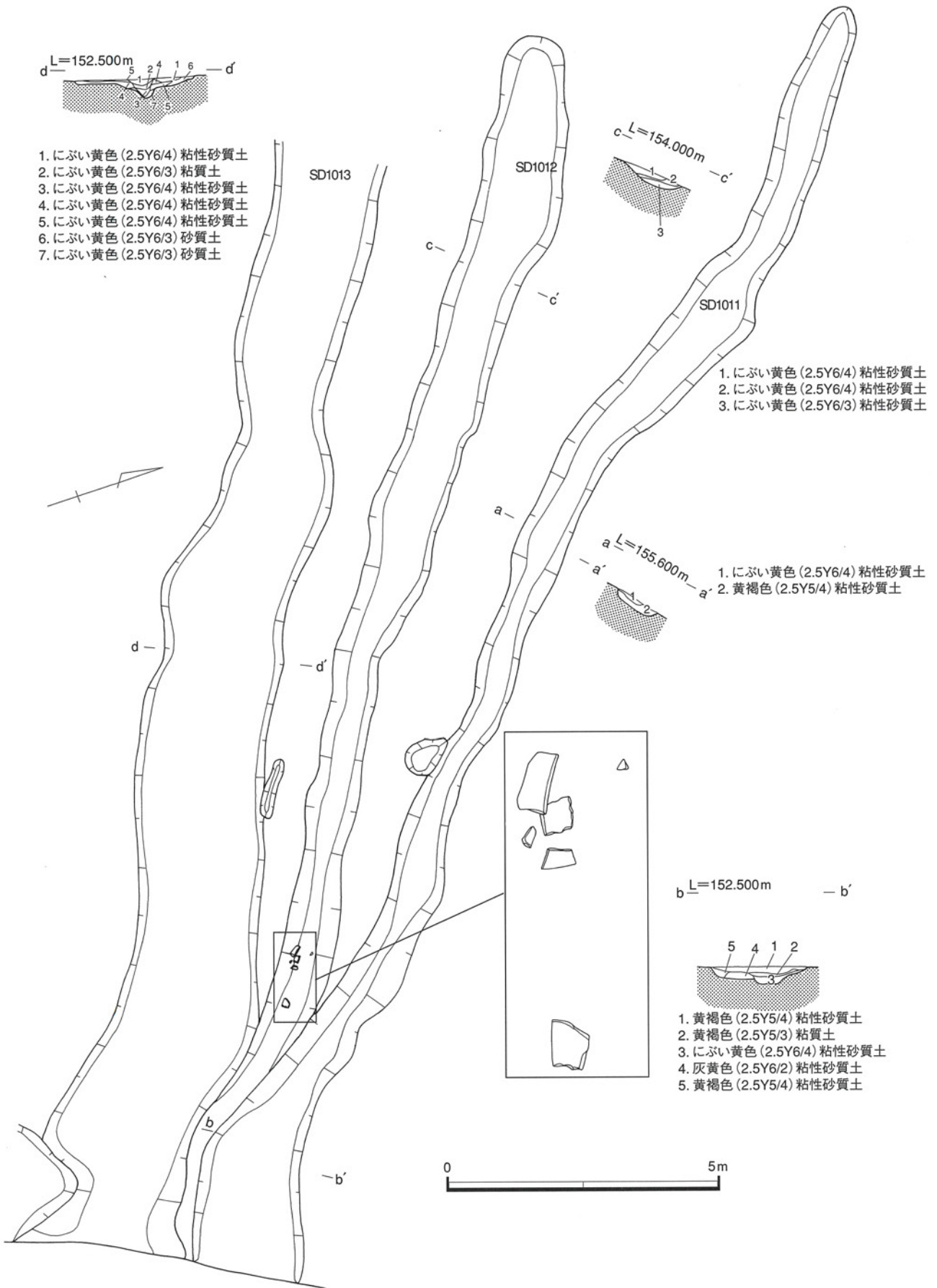

第16図 SD1011.1012.1013 遺構図

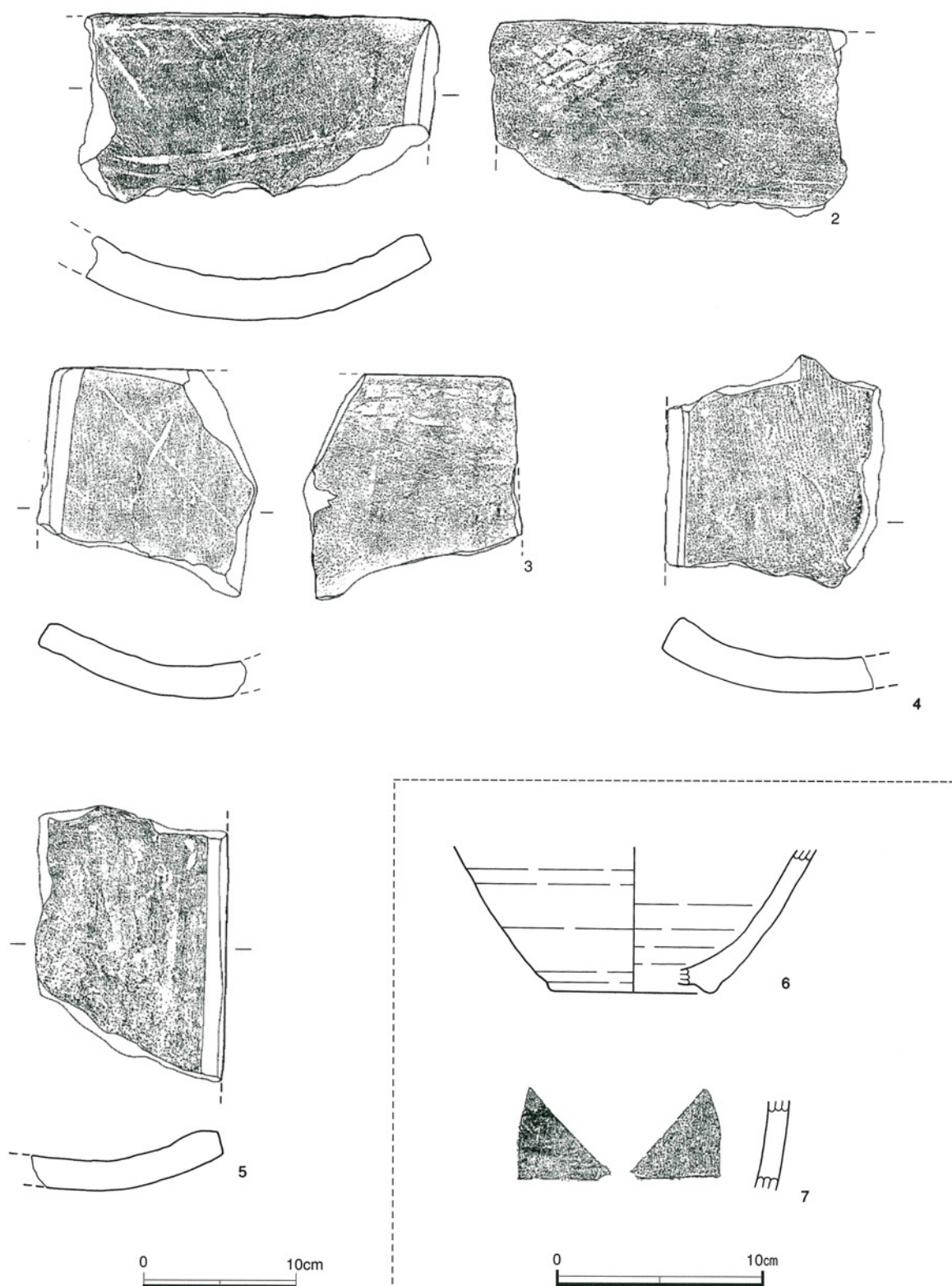

第17図 SD1012 出土遺物

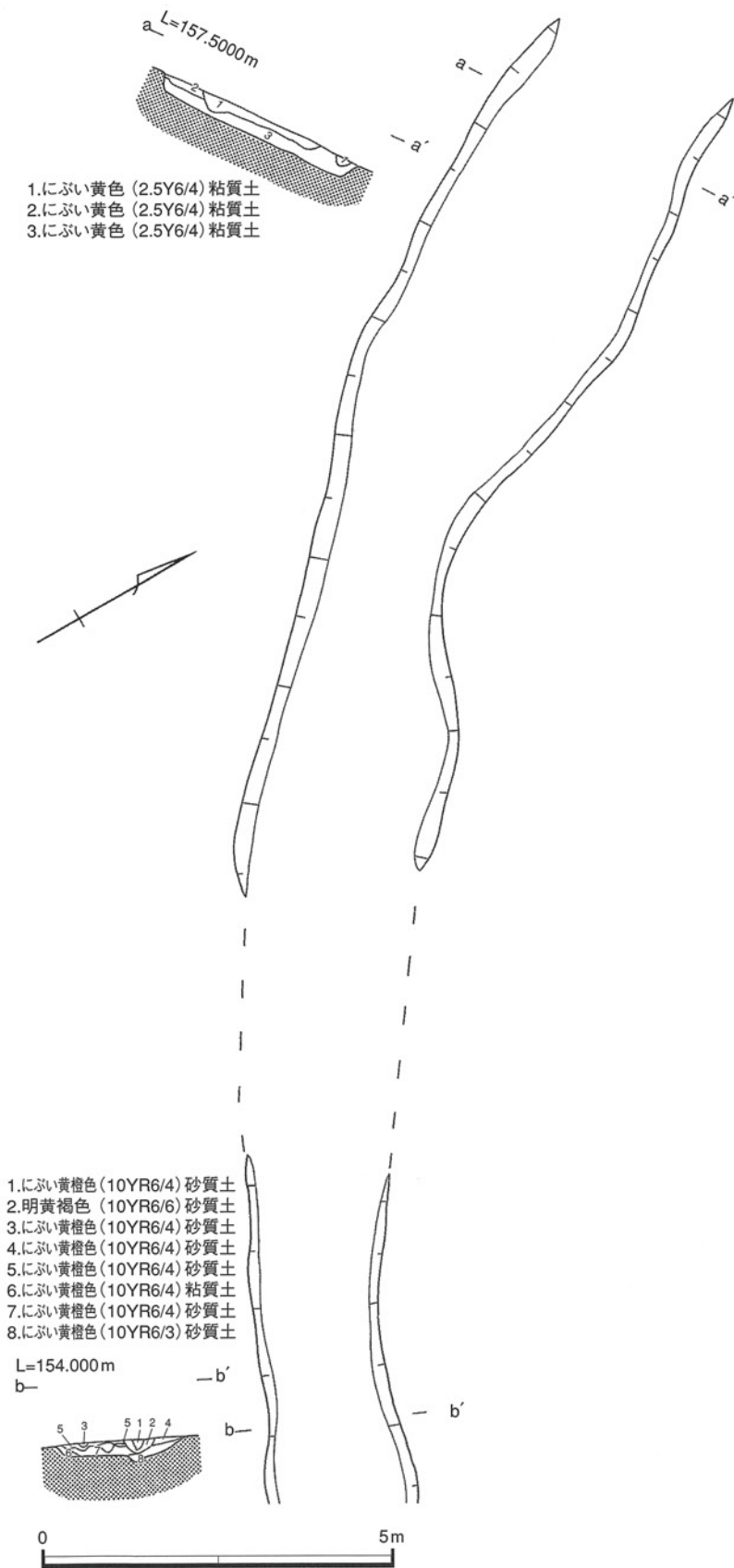

第18図 SD1013 遺構図

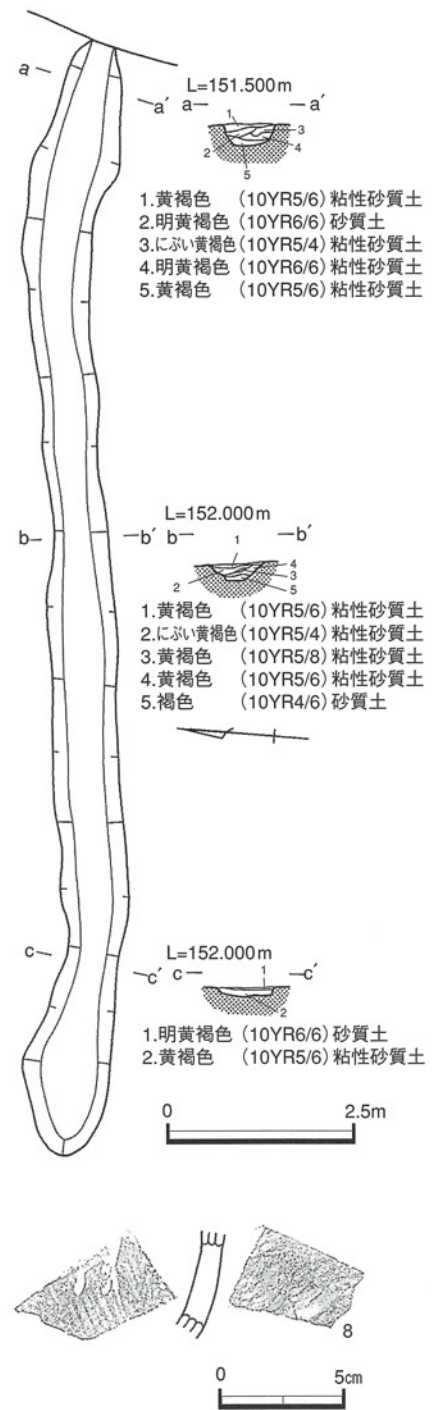

第19図 SD1014 遺構図

1号土坑 (SK1001)

V60グリッドにて検出。平面形態は楕円形、底面形態は楕円形、断面形態は逆台形を呈する土坑。遺構規模は長軸172.5cm、短軸122.5cm、深度10cmを測る。遺構内覆土上層は明黄褐色砂質土、下層はにぶい黄色砂質土である。

遺構内より遺物は出土していない。しかし、SO1001煙道部を切る一方で、遺構西壁がSL1001と接することから、中世末から近世初頭の築造年代を与えることができる。

2号土坑 (SK1002)

S60グリッドにて検出。平面形態は楕円形、底面形態は楕円形、断面形態は逆台形を呈する土坑。遺構規模は長軸112.5cm、短軸62.5cm、深度17.5cmを測る。遺構内覆土上層はにぶい黄色粘土、下層は灰黄色粘土である。

遺構内からは遺物が出土しておらず、時期は不明である。

5号土坑 (SK1005)

P27グリッドにて検出。平面形態は楕円形、底面形態は楕円形、断面形態は逆台形を呈する土坑。遺構規模は長軸135cm、短軸95cm、深度25cmを測る。遺構内覆土は黄褐色砂質土で、上層には炭化物が含まれる。

遺構内からは遺物が出土しておらず、時期は不明である。

6号土坑 (SK1006)

P27グリッドにて検出。平面形態は楕円形、底面形態は楕円形、断面形態は逆台形を呈する土坑。遺構規模は長軸170cm、短軸100cm、深度30cmを測る。遺構内覆土は明黄褐色砂質土である。遺構内からは遺物が出土しておらず、時期は不明である。

7号土坑 (SK1007)

O27グリッドにて検出。平面形態は不整隅丸長方形、底面形態は隅丸長方形、断面形態は舟底形を呈する土坑。遺構規模は長軸200cm、短軸90cm、深度30cmを測る。

遺構内覆土は灰黄色粘性砂質土、にぶい橙色粘性砂質土、にぶい赤褐色粘性砂質土等である。

遺構内からは遺物が出土しておらず、時期は不明である。

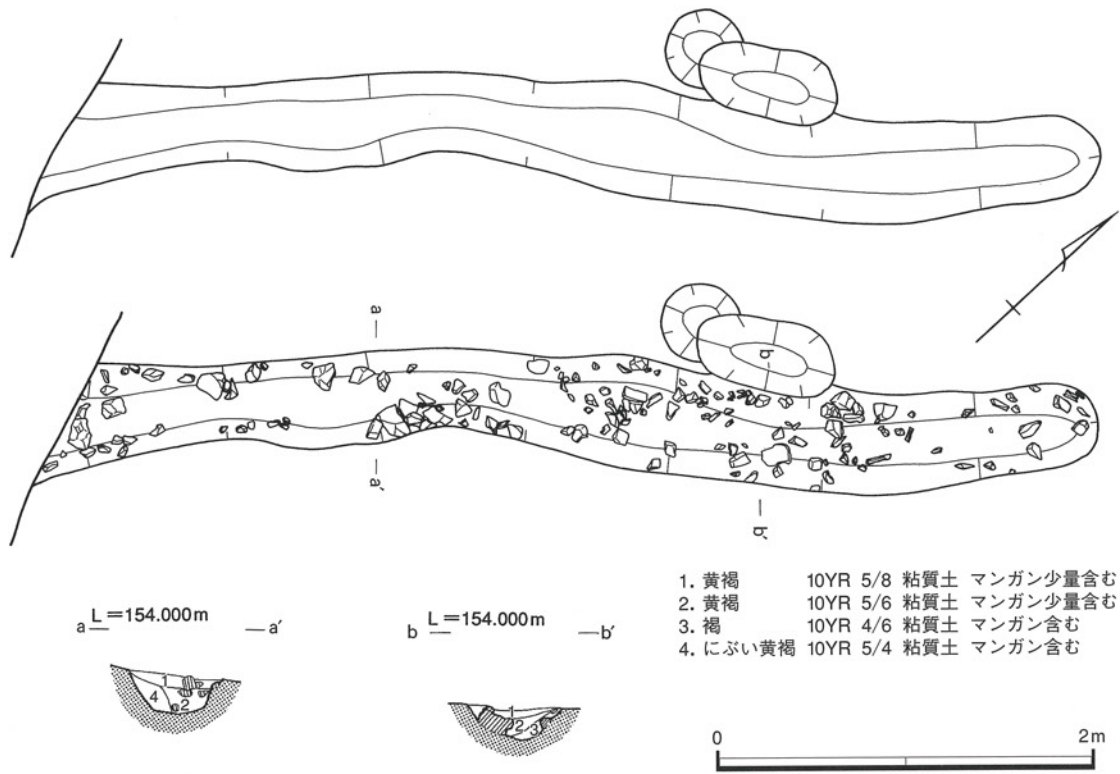

第20図 SD1015 遺構図

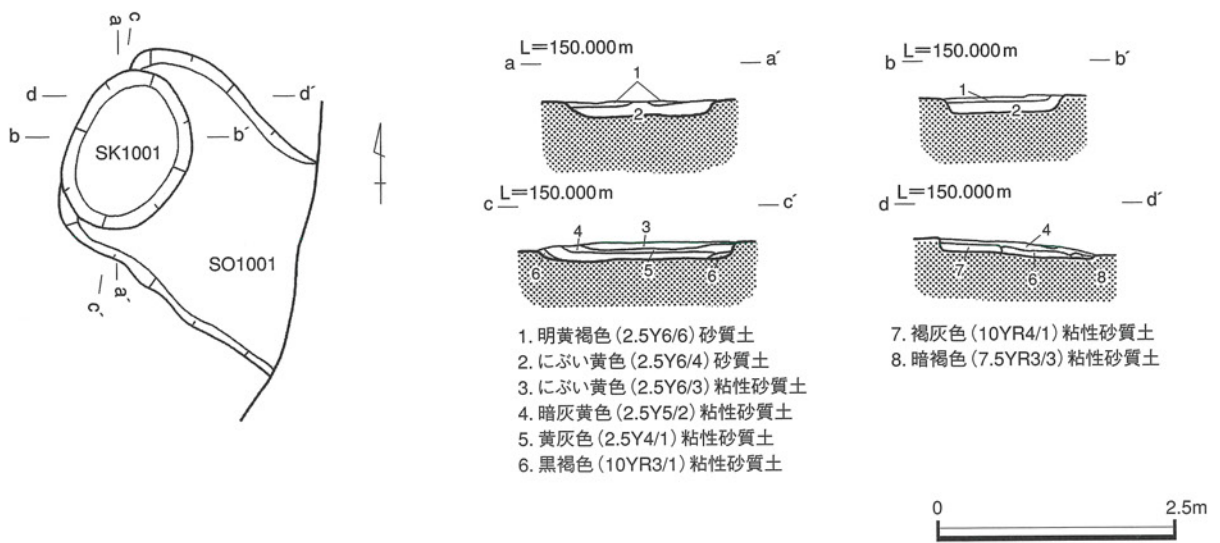

第21図 SK1001. SO1001 遺構図

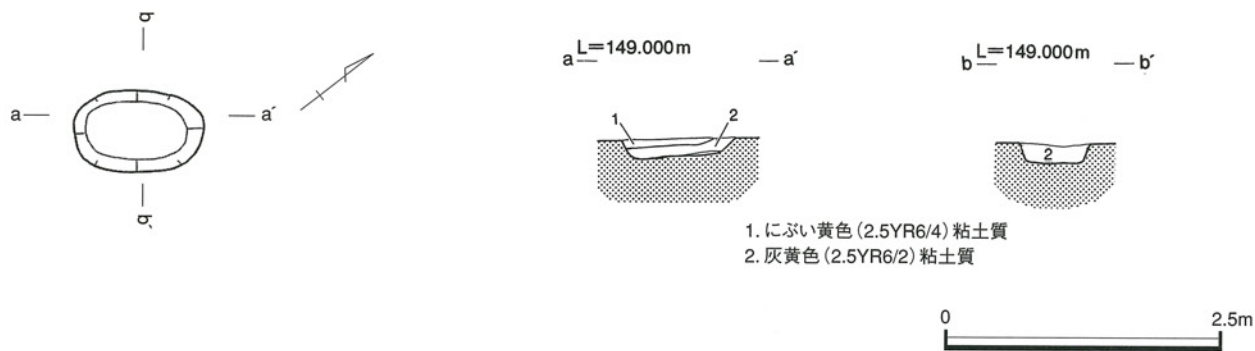

第22図 SK1002 遺構図

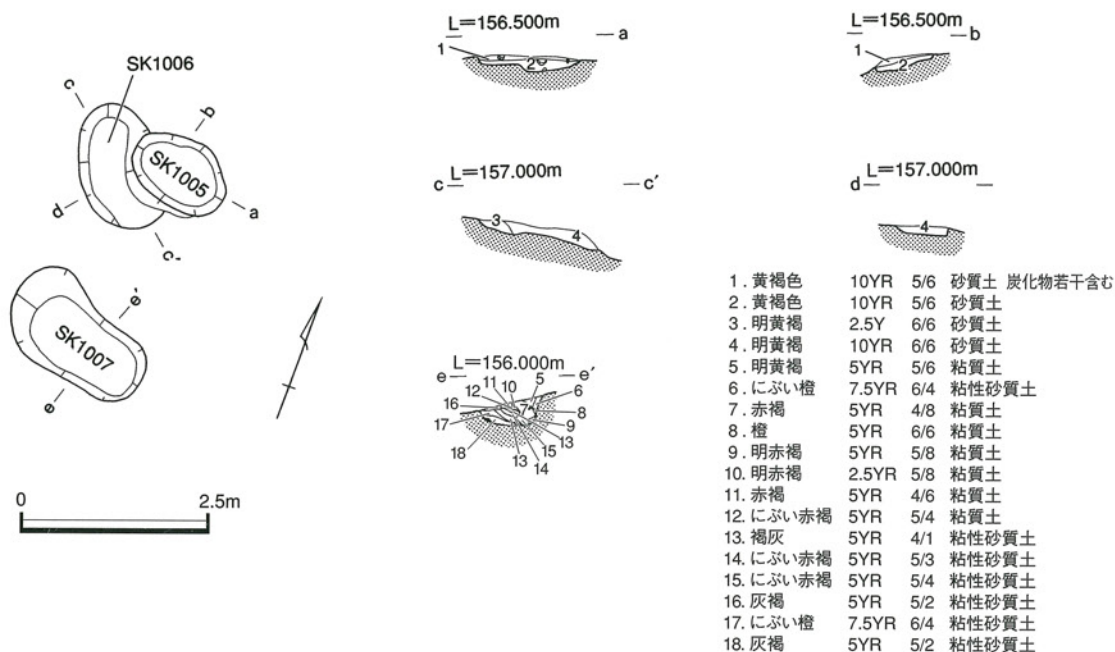

第23図 SK1005.1006.1007 遺構図



第24図 SK1008.1009 遺構図

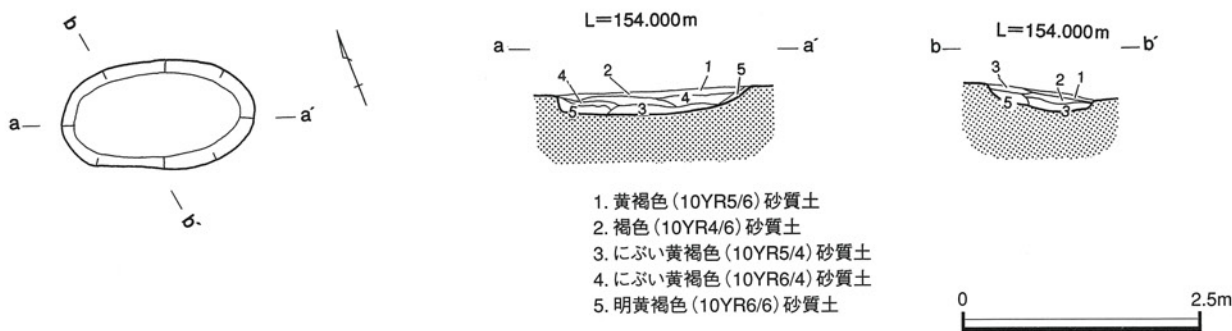

第25図 SK1010 遺構図

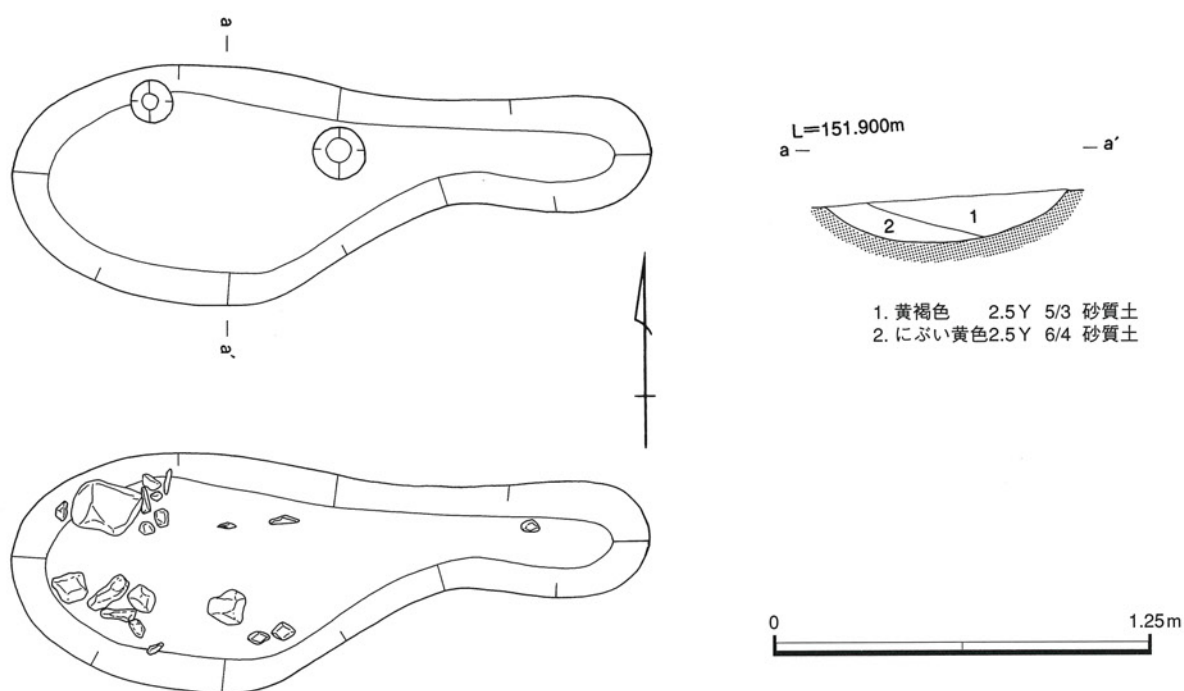

第26図 SK1012 遺構図

8号土坑 (SK1008)

H27グリッドにて検出。遺構北端のみが検出され、南側大部分は調査区外へと広がる。推定平面形態は長楕円形、底面形態は長楕円形、断面形態は不整逆台形を呈する土坑。遺構内覆土は主に2層で、上層はにぶい黄色砂質土、下層は明黄褐色粘性砂質土やにぶい黄色粘性砂質土である。

遺構内からは遺物が出土しておらず、時期は不明である。

9号土坑 (SK1009)

H26グリッドにて検出。遺構北端のみが検出され、南側は調査区外へと広がる。推定平面形態は楕円形、底面形態は楕円形、断面形態は逆台形を呈する土坑。遺構内覆土は基本的に2層で、上層がにぶい黄色粘性砂質土、下層が浅黄色砂質土やにぶい黄色粘性土である。

遺構内からは遺物が出土しておらず、時期は不明である。

10号土坑 (SK1010)

L18グリッドにて検出。平面形態は楕円形、底面形態は楕円形、断面形態は逆台形を呈する土坑。遺構規模は長軸202.5cm、短軸115cm、深度25cmを測る。遺構内覆土は基本的に3層で、上層は黄褐色砂質土、中層は褐色砂質土やにぶい黄褐色砂質土、下層は黄褐色砂質土である。

遺構内からは遺物が出土しておらず、時期は不明である。

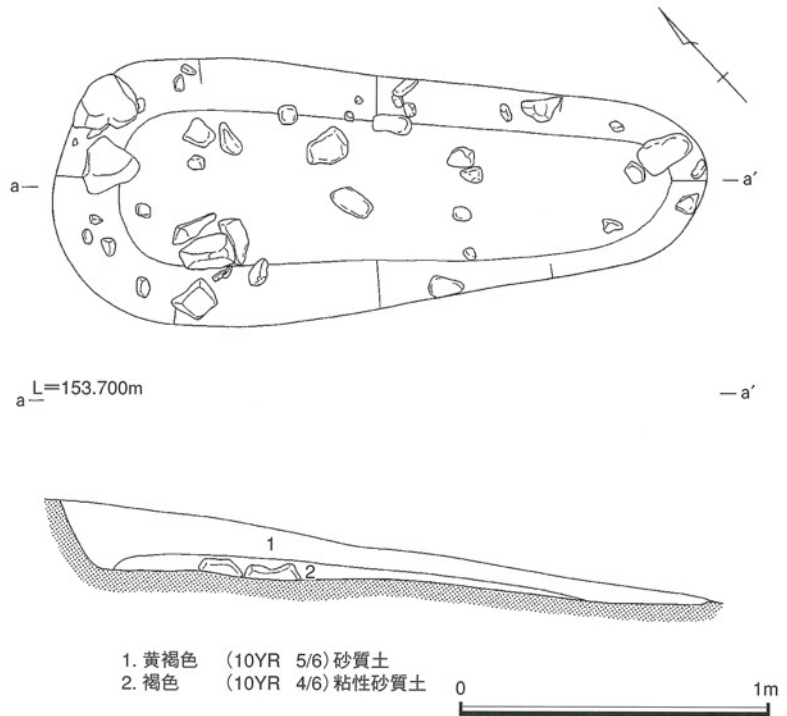

第27図 SK1013 遺構図

12号土坑 (SK1012)

I 26グリッドにて検出。平面

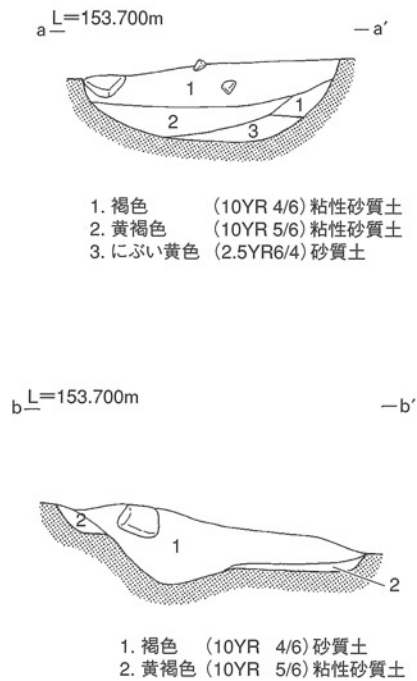
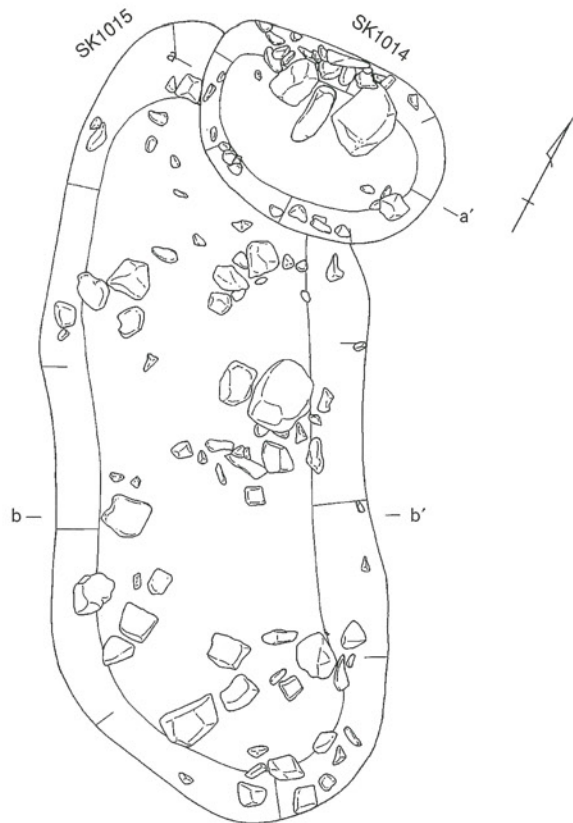

第28図 SK1014.1015 遺構図

形態は不整楕円形、底面形態は不整楕円形、断面形態は半楕円形を呈する土坑。38×63cmの突出部をもつ。遺構規模は長軸210cm、短軸45cm、深度15cmを測る。遺構内覆土は2層で、上層は黄褐色砂質土、下層はにぶい黄色砂質土である。

遺構内から遺物は出土しておらず、時期は不明である。

13号土坑 (SK1013)

M23・M24グリッドにて検出。平面形態は不整隅丸長方形、側面形態は長楕円形、断面形態は逆台形を呈する土坑。長軸213.8cm、短軸90cmも深度30cmを測る遺構内覆土は2層で、上層は黄褐色砂質土、底面付近の下層は褐色粘性砂質土である。覆土内には人頭大の砂岩礫が含まれていた。

遺構内より遺物は出土しておらず時期は不明である。

14号土坑 (SK1014)

N23グリッドにて検出。平面形態は楕円形、底面形態は楕円形、断面形態は半楕円形を呈する土坑。遺構規模は長軸85cm、短軸60cm、深度27.5cmを測る。遺構内覆土は上層より褐色粘性砂質土、黄褐色粘性砂質土、にぶい黄色砂質土である。遺構内からは大型の砂岩礫や10cm大の砂岩礫が検出された。SK1015を切る。

遺構内より遺物は出土しておらず時期は不明である。

15号土坑 (SK1015)

M23・N23グリッドにて検出。平面形態は不整楕円形、底面形態は不整楕円形、断面形態は不整逆三角形を呈する土坑。遺構規模は長軸266.3cm、短軸107.5cm、深度24.5cmを測る。遺構内覆土は基本的には褐色砂質土であり、わずかに底面部と遺構方に黄褐色粘性砂質土が堆積する。遺構内からは大型の砂岩礫や10cm大の砂岩礫が検出された。

遺構内より遺物は出土しておらず時期は不明である。

1号池 (SL1001)、1号水利施設 (SJ1001)

S～W57～60にて検出。田地造成の際、山土にて埋め立てたために検出できなかった。Xライン(X=118,105)以北を調査終了後、本体工事前仮設道路を掘削した際の断面観察により検出することができた。そのため、発掘調査はSL1001の南側半分だけとなった。推定平面形態は丸隅方形、底面形態は丸隅方形、断面形態は逆台形を呈する。現存東西長19m、現存南北長9.2m、現存深度1.2mを測る。池は斜面部を掘削するのみで、堤防等は新たに築造されていない。南側には木桶(SJ1001)が埋設されている。木桶の埋設にあたっては、溜池南側の堤防に相当する地山を掘方幅2m、底幅0.9mの規模で断面形態方形に掘削し、木桶を設置している。木桶は全長8.2m、直径25cmを測る。1本の丸太を半裁した後、木芯部に方形の溝を掘り、再び合わせている。木桶の周辺には粘土を被せており、漏水を防いでいる。木桶埋設後、地山掘削土(明褐色砂質土やにぶい黄褐色粘性砂質土等)を裏込め土として充填している。更に木桶の鳥取水口側は、長軸1.5m、短軸1.1m、深度28cmの不整楕円形を呈する土坑状の落ち込みを掘削した後に、木桶を設置している。木桶を設置した後に土坑内には拳大の砂岩角礫を充填している。この砂岩角礫充填は木葉や藻等の有機物による木桶内の目詰まりを防ぐ濾過を目的としている。

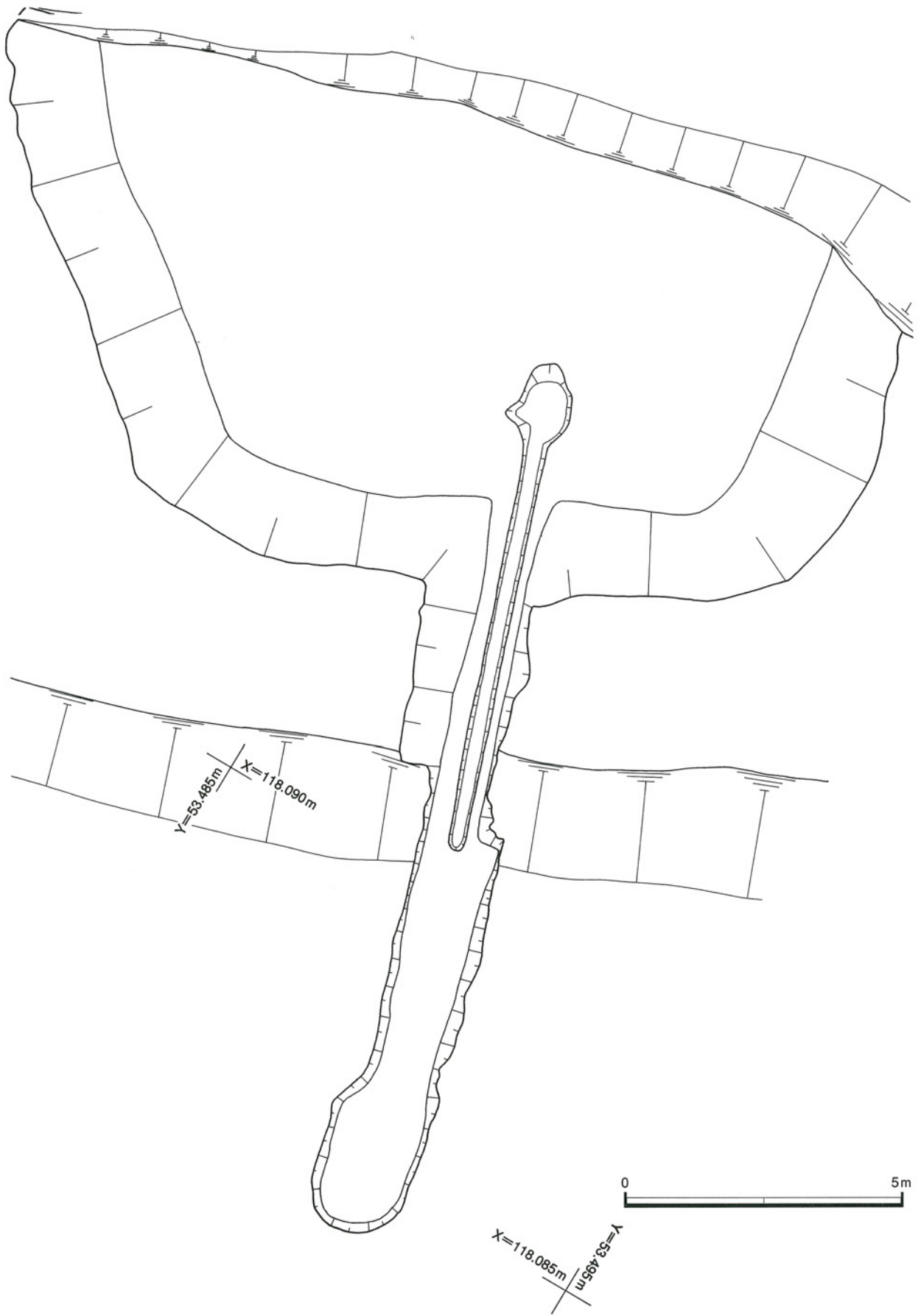

第29図 SL1001. SJ1001 遺構図

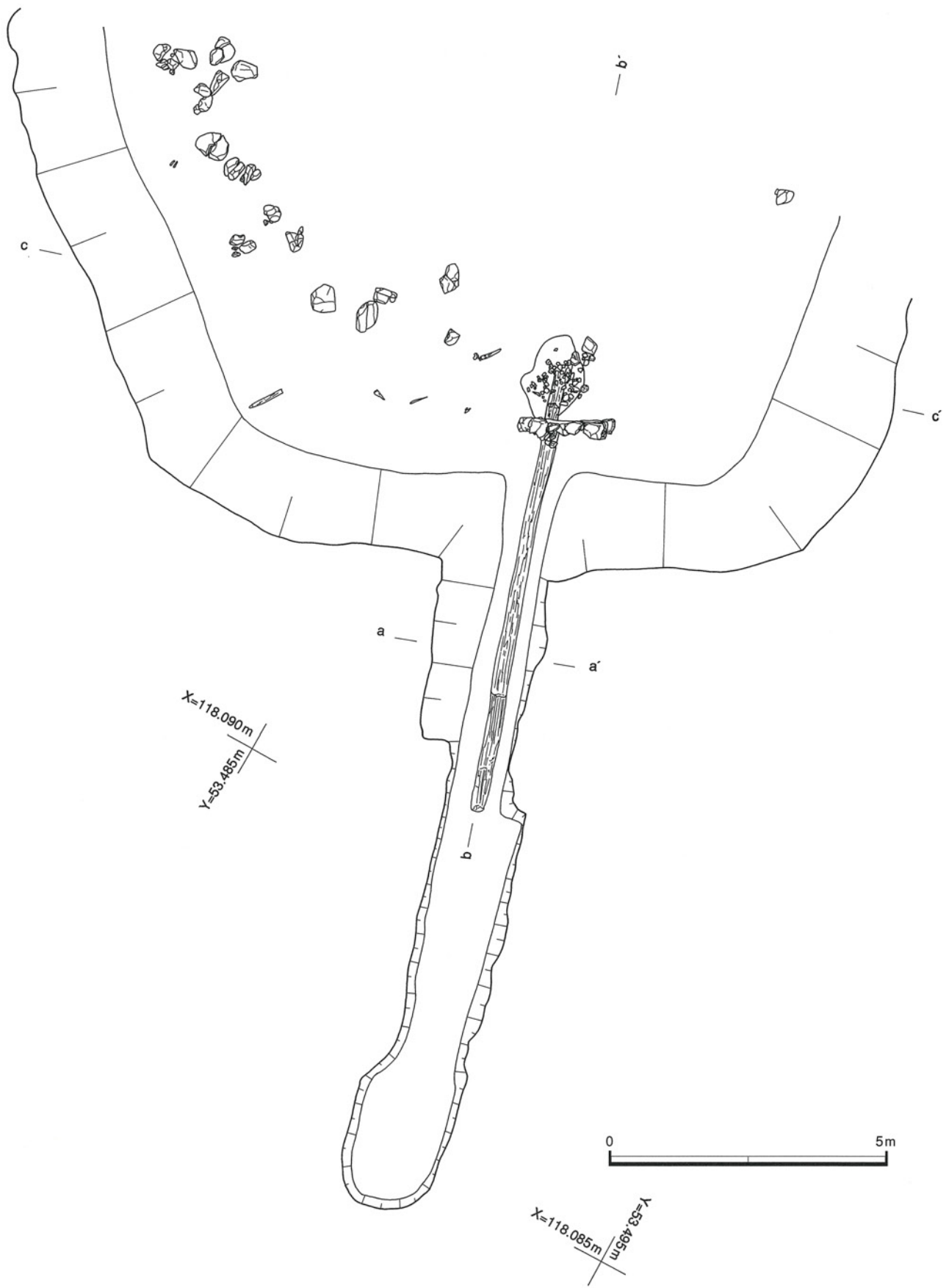

第30図 SL1001. SJ1001 遺物出土状況図

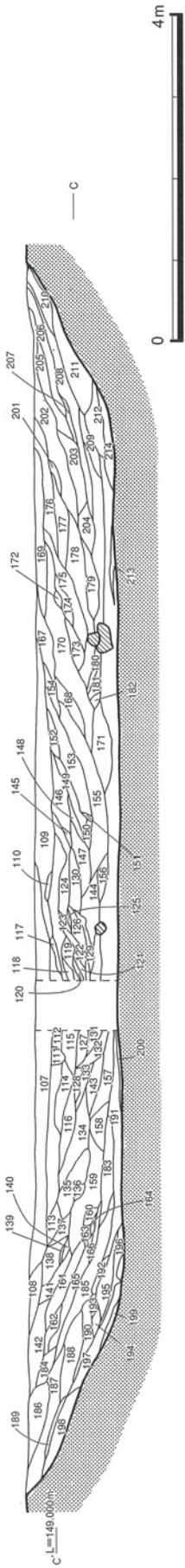

- 107: 灰黄色 25Y6/2 粘性砂質土 しまり、粘性あり。大型砂岩、小型クサレ礫を比較的多く含む。若干の炭化殻を含む。
- 108: 土に多い黄色 25Y6/3 粘性砂質土 しまり、粘性あり。大型砂岩、小型クサレ礫を比較的多く含む。炭化殻、粘土ブロック若干。若干の砂岩礫を含む。
- 109: 淡黄色 25Y7/2 粘性砂質土 しまり、粘性あり。中型砂岩礫を比較的多く含む。
- 110: 灰黄色 25Y6/1 粘性砂質土 しまり、粘性あり。炭化殻を多く含む。礫なし。
- 111: 黒褐色 25Y3/1 粘性砂質土 しまり、粘性あり。クサレ礫を若干含む。砂粒はやや多い。炭化殻を含む。
- 112: 土に多い黄色 25Y6/4 粘性砂質土 しまり、粘性あり。クサレ礫若干。砂岩礫を含む。
- 113: 土に多い黄色 25Y6/3 粘性砂質土 しまり、粘性あり。小型クサレ礫、砂岩礫を少量含む。炭化殻、微量の炭化殻。
- 114: 灰黄色 25Y6/1 粘性砂質土 しまり、粘性あり。砂粒はやや多く、炭化殻は比較的多く含む。
- 115: 黄褐色 25Y5/4 粘性砂質土 しまり、粘性あり。クサレ礫、砂岩礫を若干含む。炭化殻はほとんど含まない。
- 116: 黒褐色 25Y3/4 粘性砂質土 しまり、粘性あり。大型砂岩礫を含む。25Y8/1 粘質土ブロック状を含む。
- 117: 淡黄色 25Y7/3 粘性砂質土 しまり、粘性あり。クサレ礫若干を含む。
- 118: 明褐色 25Y7/6 砂質土 しまりあり、粘性やや弱。微量の炭化殻を含む。
- 119: 灰黄色 25Y7/2 粘性砂質土 しまり、粘性あり。25Y8/3 粘土をブロック状、クサレ礫を含む。
- 120: 黒色 25Y2/1 粘質土 しまり、粘性強。炭化殻微量。
- 121: 淡黄色 25Y7/4 粘性砂質土 しまり、粘性あり。炭化殻。クサレ礫若干。
- 122: 灰黄色 25Y6/1 粘質土 しまり、粘性強。マンガンの乾多。礫なし。
- 123: 淡黄色 25Y7/3 粘性砂質土 しまり、粘性あり。砂岩礫を比較的多く含む。炭化殻なし。
- 124: 黄褐色 25Y5/4 粘性砂質土 しまり、粘性あり。砂岩礫を比較的多く含む。炭化殻少量。
- 125: 淡黄色 25Y7/1 粘質土 しまり、粘性あり。25Y3/1 粘性砂質土 しまり、粘性あり。砂粒はやや多いがそろっている。炭化殻は微量。
- 126: 黒褐色 25Y3/2 粘性砂質土 しまりあり、粘性強。砂粒はやや多いがそろっている。炭化殻は微量。
- 127: 明褐色 25Y5/6 砂質土 しまり、粘性なし。砂粒は多い。礫はほとんど含まない。
- 128: 土に多い黄色 25Y6/3 粘性砂質土 しまり、粘性あり。砂粒は多い。礫はほとんど含まない。
- 129: 土に多い黄色 25Y6/4 粘性砂質土 しまり、粘性あり。128層より砂粒は細かく、微量の炭化殻、マンガンを多く含む。
- 130: 黄褐色 25Y5/3 粘性砂質土 しまり、粘性あり。大型砂岩礫を多く含む。炭化殻、粘土ブロック若干。
- 131: 土に多い黄色 25Y6/3 粘性砂質土 しまり、粘性あり。若干の砂岩礫を含む。
- 132: 灰黄色 25Y6/2 粘性砂質土 しまりあり、粘性強。若干のクサレ礫、砂岩礫を含む。
- 133: 褐色 10YR6/1 粘性砂質土 しまりあり、粘性強。若干のクサレ礫、砂岩礫を含む。
- 134: オリーブ褐色 25Y4/6 粘性砂質土 しまりやや弱。粘性あり。中型砂岩礫を比較的多く含む。
- 135: 土に多い黄色 25Y6/4 粘性砂質土 しまりやや弱。粘性あり。クサレ礫、砂岩礫を若干含む。
- 136: 灰黄色 25Y5/1 砂質土 しまりあり、粘性弱。砂粒はそろっている。細かく。
- 137: 灰黄色 25Y6/1 粘性砂質土 しまりあり、粘性弱。クサレ礫を多く含む。
- 138: 淡黄色 25Y7/3 粘性砂質土 しまりあり、粘性弱。炭化殻微量。
- 139: 黄褐色 25Y5/4 粘性砂質土 しまりあり、粘性弱。炭化殻若干。クサレ礫を含む。
- 140: 灰黄色 25Y6/2 砂質土 しまり、粘性弱。砂粒細かく、礫含まず。
- 141: 黒褐色 25Y3/1 粘性砂質土 しまり、粘性あり。炭化物多量を含む。
- 142: 灰黄色 25Y6/2 粘性砂質土 しまり、粘性あり。クサレ礫を若干含む。
- 143: 灰黄色 25Y6/2 砂質土 しまり、粘性なし。大型砂岩礫を多量を含む。
- 144: 淡黄色 25Y7/4 粘性砂質土 しまり、粘性あり。礫は含まず。白色粘土ブロック、マンガンを若干含む。
- 145: 灰黄色 25Y6/2 粘性砂質土 しまり、粘性あり。礫は含まず。白色粘土ブロック、マンガンを若干含む。
- 146: 明褐色 25Y7/6 粘性砂質土 しまり、粘性あり。礫は含まず。白色粘土ブロック、マンガンを若干含む。
- 147: 灰黄色 25Y6/2 粘性砂質土 しまり、粘性あり。礫は含まず。白色粘土ブロック、マンガンを若干含む。
- 148: 灰黄色 25Y7/2 粘性砂質土 しまり、粘性あり。礫は含まず。白色粘土ブロック、マンガンを若干含む。
- 149: 灰黄色 25Y6/1 粘性砂質土 しまり、粘性あり。礫は含まず。白色粘土ブロック、マンガンを若干含む。
- 150: 灰黄色 25Y6/2 粘性砂質土 しまり、粘性あり。クサレ礫を若干含む。
- 151: 灰黄色 25Y8/1 粘性砂質土 しまり、粘性あり。クサレ礫を若干含む。
- 152: 淡黄色 25Y7/2 粘性砂質土 しまり、粘性あり。クサレ礫を比較的多く含む。やや砂粒が細かい。炭化物若干を含む。
- 153: 灰黄色 25Y7/2 粘性砂質土 しまり、粘性あり。クサレ礫を比較的多く含む。
- 154: 淡黄色 25Y7/4 粘性砂質土 しまり、粘性あり。クサレ礫、砂岩を多く含む。炭化殻なし。
- 155: 灰白色 25Y8/2 粘性砂質土 しまり、粘性あり。粒状、クサレ礫、砂岩が砕けたのが主体。
- 156: 褐色 10YR6/1 粘土 しまり、粘性あり。有機物を含む。
- 157: 黄褐色 25Y5/1 粘質土 しまりあり、粘性強。若干の砂岩礫や砂粒ブロックを含む。
- 158: 明褐色 25Y6/6 砂質土 しまりあり、粘性弱。大型砂岩礫を含む。25Y5/1 粘質土ブロックを含む。
- 159: 灰黄色 25Y6/2 砂質土 しまりあり、粘性弱。砂岩礫を砕いたものが主体。
- 160: 黄褐色 25Y6/1 粘土 しまり、粘性強。上部は鉄分により赤化。
- 161: 灰黄色 25Y7/2 砂質土 しまり、粘性あり。微量の礫を含む。
- 162: 土に多い黄色 25Y6/4 砂質土 しまり、粘性あり。微量の礫を含む。
- 163: 淡黄色 25Y7/3 砂質土 しまり、粘性あり。砂岩礫なし。クサレ礫を若干含む。砂岩崩壊が主体。
- 164: 灰黄色 25Y6/2 砂質土 しまりあり、粘性弱。砂岩を砕いたものが主体。
- 165: 灰黄色 5Y4/1 粘性砂質土 しまり、粘性あり。中型砂岩礫を多く含む。下部に炭化殻がたまると。
- 166: 赤褐色 25YR4/8 砂 しまり、粘なし。砂粒は細かい。
- 167: 土に多い黄色 25Y6/4 粘性砂質土 しまり、粘性あり。クサレ礫、砂岩礫を多く含む。白色粘土ブロック状を含む。
- 168: 淡黄色 25Y7/3 粘性砂質土 しまり、粘性あり。クサレ礫、砂岩礫を多く含む。
- 169: 淡黄色 25Y8/4 粘性砂質土 しまり、粘性あり。クサレ礫、砂岩礫を多く含む。炭化物若干を含む。
- 170: 土に多い黄色 25Y6/4 粘性砂質土 しまり、粘性あり。クサレ礫多量。砂岩礫は少ない。白色粘土ブロック状。
- 171: 灰白色 25Y8/2 砂質土 しまり、粘性弱。粒状、クサレ礫を若干含む。大型砂岩礫若干。
- 172: 灰黄色 25Y6/1 粘質土 しまり、粘性あり。礫なし。一部赤化。
- 173: 土に多い黄色 25Y6/4 粘性砂質土 しまり、粘性あり。小型砂岩礫を多量に含む。
- 174: 黄褐色 25Y5/4 粘性砂質土 しまり、粘性なし。粘土を多量に含む。
- 175: 淡黄色 25Y7/3 粘性砂質土 しまり、粘性あり。クサレ礫を多く含む。白色粘土ブロック状を含む。
- 176: 灰黄色 25Y6/2 粘性砂質土 しまり、粘性あり。中型クサレ礫、砂岩礫を多量に含む。炭化殻若干を含む。
- 177: 暗灰黄色 25Y5/2 粘性砂質土 しまり、粘性あり。小型クサレ礫は多いが砂岩礫はほとんど含まれない。
- 178: 土に多い黄色 25Y6/4 粘性砂質土 しまりあり、粘性強。小型クサレ礫多。砂岩礫多。白色粘質土ブロック状。
- 179: 灰黄色 25Y7/2 粘性砂質土 しまりあり、粘性強。土をブロック状に含む。
- 180: 灰黄色 25Y6/2 砂質土 しまり弱、粘性弱。小型砂岩礫若干。砂粒は細かい。
- 181: 灰黄色 25Y6/1 粘質土 しまり、粘性あり。礫なし。クサレ礫、大型砂岩礫を多く含む。炭化物若干を含む。
- 182: 灰黄色 25Y6/2 砂質土 しまり弱、粘性弱。小型砂岩礫若干。砂粒は細かい。
- 183: 明褐色 5YR7/1 粘土 有機物を含む。
- 184: 灰黄色 25Y6/1 粘質土 しまり、粘性あり。小型クサレ礫、中型砂岩礫を比較的多く含む。
- 185: 褐色 7.5YR7/6 砂 しまり、粘性なし。粒状は細かい。大型砂岩礫を若干含む。
- 186: 灰黄色 25Y6/2 粘性砂質土 しまりあり、粘性あり。クサレ礫を砕いたのを主体とする。若干の砂岩を含む。
- 187: 土に多い黄色 25Y6/4 粘性砂質土 しまりあり、粘性あり。クサレ礫を砕いたのを主体とする。炭化殻を若干含む。
- 188: 土に多い黄色 25Y6/3 粘性砂質土 しまりあり、粘性あり。クサレ礫を砕いたのを主体とする。大型の砂岩礫を含む。
- 189: 淡黄色 5Y7/3 粘性砂質土 しまりあり、粘性あり。クサレ礫を砕いたのを主体とする。大型の砂岩礫を含む。
- 190: 灰黄色 25Y5/1 砂質土 しまりあり、粘性弱。砂が比較的多く、粒状は荒く不均質。小型砂岩礫を若干含む。
- 191: 灰白色 25Y7/1 砂質土 しまり、粘性弱。有機物を含む。大石はこの粘土中もしくは層上層下層に多く含む。
- 192: 黄褐色 25Y5/1 砂質土 しまり、粘性弱。粘土を多量に含む。
- 193: 土に多い黄色 25Y6/2 砂質土 しまり、粘性弱。大型砂岩礫を含む。
- 194: 明褐色 25Y7/6 砂 しまり、粘性なし。粘土を多量に含む。
- 195: 褐色 7.5YR6/6 砂 しまり、粘性なし。粒状。粘土を多量に含む。
- 196: 褐色 10YR6/1 粘土 しまり、粘性あり。有機物を若干含む。下部はやや赤化している。
- 197: 黄褐色 10YR7/8 砂 しまり、粘性なし。若干のクサレ礫を含む。
- 198: 黄褐色 25Y8/8 砂 しまり強、粘性弱。大型砂岩礫の間、25Y6/1 粘質土ブロックを含む。
- 199: 灰白色 25Y8/2 砂 しまり、粘性なし。25Y8/1 粘土をブロック状に含む。
- 200: 灰白色 10YR8/1 粘土
- 201: 灰白色 25Y8/2 粘質土 しまり、粘性強。礫なし。白色粘土ブロック状に混じる。
- 202: 土に多い黄色 25Y6/4 粘質土 しまり、粘性強。小型クサレ礫、大型砂岩礫を多く含む。炭化物若干を含む。
- 203: 暗灰黄色 25Y5/2 粘質土 しまり、粘性強。小型クサレ礫、大型砂岩礫を多く含む。炭化物若干を含む。
- 204: 黄褐色 25Y5/4 粘質土
- 205: 黄褐色 25Y4/3 粘質土 しまり、粘性あり。小型クサレ礫、中型砂岩礫を比較的多く含む。
- 206: オリーブ褐色 25Y4/3 粘性砂質土 しまり、粘性あり。小型クサレ礫、中型砂岩礫を比較的多く含む。
- 207: 灰黄色 25Y5/1 砂質土 しまり、粘性弱。砂岩礫を多く含む。砂粒は細かい。
- 208: 灰褐色 7.5YR6/2 砂 しまり、粘性弱。砂岩礫を多く含む。砂粒は細かい。下部に鉄分沈着。
- 209: 褐色 7.5YR6/1 砂 しまり、粘性弱。砂岩礫を多く含む。砂粒は細かい。下部に鉄分沈着。
- 210: 明褐色 7.5YR5/6 砂質土 しまり強、粘性弱。砂岩礫を多量に含む。
- 211: 褐色 7.5YR6/6 砂質土 しまり強、粘性弱。砂岩礫を多量に含む。
- 212: 明褐色 5YR5/8 砂質土 しまり、粘性弱。砂粒は荒くは小さく少ない。
- 213: 明褐色 5YR5/8 砂 しまり、粘性弱。砂粒は荒い。下部に鉄分沈着。
- 214: 褐色 5YR5/1 粘質土

第31図 SL1001 土層図

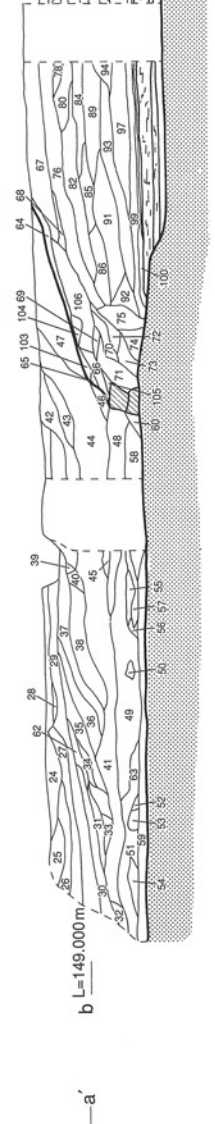
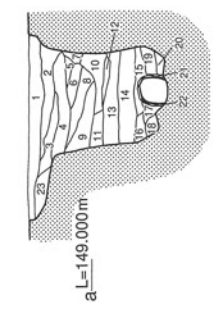

- 1: 明褐色 10YR6/6砂質土 しまりあり、粘性弱。若干の炭化粒を含む。
- 2: 褐色 10YR5/1砂 しまり、粘性なし。若干の礫を含む。
- 3: 灰黄褐色 10YR5/3粘性砂質土 しまり、粘性あり。中型砂岩多量。
- 4: 灰黄褐色 10YR4/2 粘性砂質土 しまり、粘性あり。1~3層に比べ礫は少ない。
- 5: 褐色 10YR6/1 粘性砂質土 しまり、粘性強。砂岩は含まず。
- 6: 灰白色 10YR7/1 粘性砂質土 しまり、粘性あり。砂岩は含まず。クサレ礫も含まない。
- 7: 褐色 10YR4/1粘性砂質土 しまり、粘性あり。砂岩は含まず。クサレ礫のみ。
- 8: 灰黄褐色 10YR6/3粘性砂質土 しまり、粘性あり。砂岩は含まず。クサレ礫のみ。7層よりも粘性強。
- 9: 灰黄褐色 10YR4/2粘性砂質土 しまり、粘性あり。クサレ礫、小型砂岩を多く含む。
- 10: 灰黄褐色 10YR4/2粘性砂質土 しまり、粘性あり。クサレ礫のみ含む。
- 11: 褐色 10YR6/1粘性砂質土 しまり、粘性あり。クサレ礫多。一部が分により赤化。
- 12: 黄褐色 10YR5/6粘性砂質土 しまり、粘性あり。砂層アロック含む。
- 13: 褐色 10YR4/1粘性砂質土 しまり、粘性あり。直径2~4cmの砂岩を多く含む。
- 14: 褐色 10YR6/1 直径5cm以下の砂岩を多く含む。程度のクサレ礫で構成。しまりあり、粘性弱。
- 15: 灰黄褐色 10YR6/2 しまりあり、粘性弱。直径2~3cmの砂岩と10YR6/2 砂質土で構成。礫は少ない。
- 16: 灰黄褐色 10YR4/2 直径10YR7/2粘質土 マンガンを含む。
- 17: 灰黄褐色 10YR6/6粘質砂質土
- 18: 明黄褐色 10YR7/2粘質土 マンガンを多く含む。
- 19: 灰黄褐色 10YR7/2粘質土 マンガンを含む。
- 20: 灰黄褐色 10YR6/4粘性砂質土 地山
- 21: 灰黄褐色 10YR5/2粘質土 しまりあり、粘性あり。直径1cm程度の砂岩を比較的多く含む。
- 22: 褐色 10YR5/1粘質土
- 23: 灰黄褐色 10YR6/3 砂岩、クサレ礫多量
- 24: 灰白色 2.5 Y6/1粘性砂質土 しまり、粘性あり。礫は含まない。若干の炭化粒を含む。
- 25: 暗灰黄色 2.5Y5/2粘性砂質土 しまり、粘性あり。炭化粒の炭化粒を含む。マンガン微量。
- 26: 明黄褐色 2.5Y6/6粘性砂質土 しまり、粘性あり。小型クサレ礫を含む。砂岩は無し。
- 27: 灰黄色 2.5Y6/2粘性砂質土 しまり、粘性あり。2.5Y6/2と2.5Y7/1がマニャー。砂岩は無し。
- 28: 明黄褐色 2.5Y6/6粘性砂質土 しまり、粘性あり。小型クサレ礫、小型砂岩若干。
- 29: 灰黄色 2.5Y5/1粘性砂質土 しまり、粘性あり。クサレ礫、砂岩若干含む。炭化粒若干。
- 30: 灰黄色 2.5Y7/2粘性砂質土 しまり、粘性あり。小型クサレ礫、砂岩を比較的多く含む。炭化粒、炭化物を比較的多く含む。
- 31: 暗灰黄色 2.5Y5/2砂質土 しまり、粘性弱。小型砂岩を比較的多く含む。クサレ礫は無し。
- 32: 褐色 2.5Y2/1粘質土 しまり、粘性あり。炭化粒多量。礫を含む。
- 33: 黄褐色 2.5Y5/4粘性砂質土 しまり、粘性あり。大型砂岩を多く含む。
- 34: 黄褐色 2.5Y5/6粘性砂質土 しまり、粘性あり。クサレ礫を若干含む。
- 35: 黄褐色 2.5Y5/1黄褐色砂質土 しまり、粘性あり。6層に比べ粒子大きい。直径5cm以下の砂岩を比較的多く含む。小型炭化物若干含む。
- 36: 黄褐色 2.5Y5/4砂質土 しまり、粘性あり。粒子は細かい。砂岩若干含む。炭化物微量を含む。
- 37: 黄褐色 2.5Y5/3粘性砂質土 しまり、粘性あり。粒子は細かい。砂岩若干含む。炭化物を比較的多く含む。
- 38: 黄褐色 2.5Y5/4粘性砂質土 しまり、粘性あり。砂岩、クサレ礫を若干含む。炭化粒を若干含む。
- 39: 黒色 2.5Y2/1粘質土 しまり、粘性あり。炭化粒、炭化物を比較的多く含む。
- 40: 灰黄色 2.5Y6/2粘性砂質土 しまりあり、粘性あり。砂岩を含む。炭化粒を比較的多く含む。
- 41: 灰黄色 2.5Y4/2粘性砂質土 しまりあり、粘性あり。砂岩を若干含む。クサレ礫は少ない。比較的多量の炭化粒を含む。
- 42: 黄褐色 2.5Y6/1粘性砂質土 しまりあり、粘性あり。砂岩はほとんど含まず。クサレ礫若干含む。炭化物若干含む。
- 43: 灰黄色 2.5Y6/2粘性砂質土 しまりあり、粘性あり。直径5cm以下のクサレ礫を比較的多く含む。
- 44: 黄褐色 2.5Y5/1粘性砂質土 しまり、粘性あり。砂岩はほとんど含まず。クサレ礫の多いのが多く、炭化粒若干。
- 45: 黒褐色 2.5Y3/1粘質土 しまり、粘性なし。砂岩を多く含む。
- 46: 黄褐色 2.5Y5/1 しまり、粘性なし。砂岩若干含む。
- 47: 灰黄色 2.5Y6/2砂質土 しまり、粘性あり。
- 48: 灰黄色 2.5Y4/1粘質土 しまり、粘性あり。
- 49: 黒褐色 2.5Y3/2粘質土 しまり、粘性あり。
- 50: 暗灰色 N3/0粘土
- 51: オリーブ褐色 2.5Y4/3粘性砂質土
- 52: 暗灰色 N3/0粘土
- 53: 灰黄色 10Y4/1粘土
- 54: 灰白色 10Y4/0粘土
- 55: 暗灰黄色 2.5Y4/2粘性砂質土
- 56: 黄褐色 2.5Y5/4粘質土 大型
- 57: 灰黄色 2.5Y7/2粘土
- 58: 黄褐色 2.5Y5/4砂質土
- 59: 緑灰色 7.5GY粘土
- 60: オリーブ褐色 2.5Y4/6砂質土
- 61: 灰白色 2.5Y7/1粘性砂質土 しまり、粘性あり。炭化物、クサレ礫若干含む。
- 62: 黄褐色 2.5Y5/4粘性砂質土 11層に比べ粒子大きく、2.5Y7/1粘性砂質土がブロック状に混じる。
- 63: 明黄褐色 10YR6/6砂質土 しまりあり、粘性弱。若干の炭化粒を含む。
- 64: 明黄褐色 10YR6/6砂質土 しまりあり、粘性弱。若干の炭化粒を含む。
- 65: 褐色 10YR5/1砂 しまり、粘性なし。若干の礫を含む。
- 66: 灰黄色 10YR5/1粘土 しまりあり、粘性強。礫を含む。
- 67: 灰黄色 10YR7/2 しまりあり、粘性弱。直径5cm以下の砂岩を多量に含む。直径1cm程度のクサレ礫で構成。
- 68: 灰黄色 10YR5/4粘性砂質土 クサレ礫を多く含む。たがの主体。直径2cm以下のクサレ礫を若干含む。砂岩はほとんど含まない。
- 69: 褐色 10YR5/1粘質土 しまりやや弱、粘性あり。若干の礫を含む。
- 70: 灰黄色 2.5Y6/2砂質土 しまり、粘性弱。大型、小型クサレ礫を比較的多く含む。
- 71: 褐色 10YR6/1粘土 しまり、粘性あり。直径5cm以下の砂岩を若干含む。
- 72: 暗灰黄色 10YR6/2粘性砂質土 しまりあり、粘性あり。直径3~4cm程度のクサレ礫を含む。
- 73: 灰黄褐色 10YR5/2砂質土 しまりあり、粘性。直径4~5cmの砂岩を若干含む。
- 74: 暗赤褐色 5YR3/6砂 しまり、粘性無し。粒子は大きく、若干の小型礫を含む。
- 75: 褐色 10YR4/1粘性砂質土 しまりあり、粘性あり。直径3~4cmの砂岩を多く含む。
- 76: 褐色 10YR6/1 砂質土が混入。
- 77: 灰黄褐色 10YR しまりあり、粘性弱。直径2~3cmの砂岩と10YR6/2砂質土で構成。礫は少ない。
- 78: 灰黄褐色 10YR しまりあり、粘性弱。粘質土層と直径1cm程度のクサレ礫で構成。
- 79: 灰黄褐色 10YR6/4砂質土 しまりあり、粘性弱。直径4cm程度の砂岩を若干含む。
- 80: 灰白色 10YR7/3砂質土 しまりあり、粘性弱。若干の砂岩を含む。
- 81: 灰黄褐色 10YR6/2粘質土 しまりあり、粘性あり。大型砂岩、10YR8/1粘土層がブロック状に混じる。
- 82: 灰黄褐色 10YR6/4粘性砂質土 しまり、粘性あり。直径4cm程度の砂岩を若干含む。クサレ礫を砕いたが主体。
- 83: 灰黄褐色 10YR5/2粘質土 しまりあり、粘性あり。直径4cm程度の砂岩を比較的多く含む。
- 84: 褐色 10YR5/1粘質土 しまりあり、粘性あり。大型砂岩はほとんど含まない。直径1cm以下のクサレ礫の多いのが主体。
- 85: 灰黄色 10YR5/4砂 しまりやや弱、粘性を含む。
- 86: 灰黄色 10YR5/4粘性砂質土 しまりあり、粘性やや弱。クサレ礫を多く含む。
- 87: 灰黄色 10YR5/3 しまりやや弱、粘性弱。直径3~4cmの砂岩を構成。10YR5/3粘質土が若干混入。
- 88: 灰黄褐色 10YR4/2粘質土 しまりやや弱、粘性あり。礫はほとんど含まない。
- 89: 灰黄褐色 10YR6/2粘性砂質土 しまりあり、粘性あり。直径3~4cm程度のクサレ礫を含む。砂岩はほとんど含まない。
- 90: 灰黄褐色 10YR7/3 しまりあり、粘性弱。クサレ礫。砂岩はほとんど含まず。
- 91: 褐色 10YR5/1粘性砂質土 しまりあり、粘性あり。クサレ礫を比較的多く含む。
- 92: 褐色 10YR4/1粘質土 しまりあり、粘性あり。クサレ礫を比較的多く含む。
- 93: 黄褐色 10YR5/6粘性砂質土 しまり弱、粘性弱。クサレ礫を比較的多く含む。
- 94: 灰黄褐色 10YR6/4粘性砂質土 しまり弱、粘性弱。クサレ礫を比較的多く含む。
- 95: 灰黄褐色 10YR5/3粘質土 しまりあり、粘性あり。10YR5/3粘質土が主体で、直径2~3cmのクサレ礫が比較的多く混じる。
- 96: 灰黄褐色 10YR6/2粘質土 しまりあり、粘性あり。10YR6/2粘質土が主体で、直径2~3cmのクサレ礫が比較的多く混じる。
- 97: 灰白色 10YR7/1砂質土 しまりあり、粘性弱。クサレ礫を砕いたものが主体で若干の砂岩を含む。
- 98: 灰黄褐色 10YR5/3粘質土 しまりあり、粘性あり。
- 99: 暗褐色 10YR3/3粘質土 しまりあり、粘性あり。直径4cm程度の砂岩を若干含む。
- 100: 黄褐色 10YR5/8砂 しまり、粘性なし。
- 101: 明黄褐色 10B7/1粘土 しまりあり、粘性あり。
- 102: 暗褐色 10YR3/3粘質土 しまりあり、粘性あり。礫は含まない。
- 103: 褐色 7.5YR4/4砂 しまり、粘性なし。粒子は細かい。礫を含む。
- 104: 灰黄色 10YR6/4粘性砂質土 しまりあり、粘性あり。直径5cm程度の砂岩を若干含む。
- 105: 明黄褐色 10YR6/6砂 しまり、粘性なし。砂岩が崩壊した層。
- 106: 褐色 10YR4/1粘質土 しまり、粘性あり。砂岩を若干含む。

第32図 SJ1001 土層図

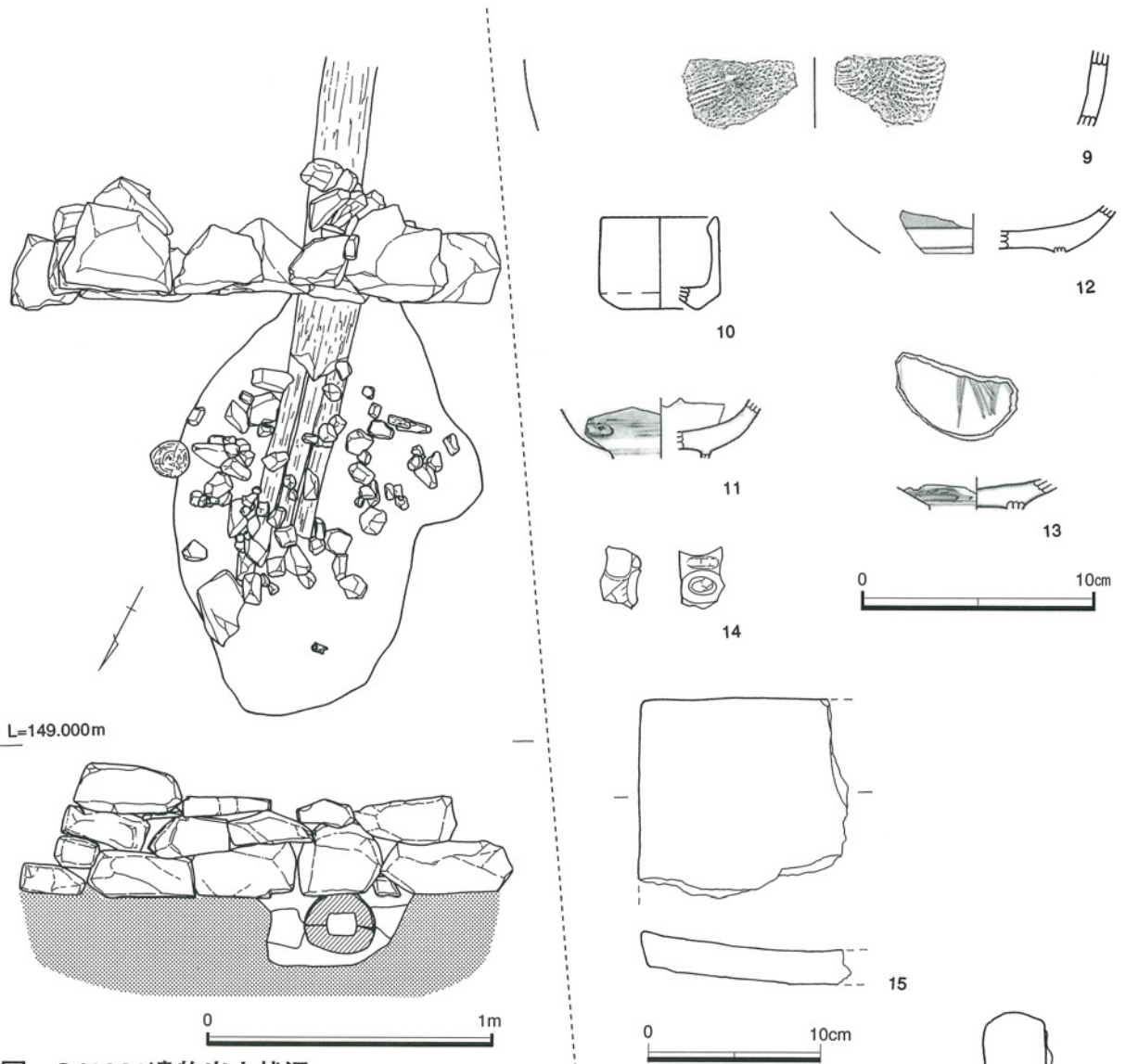

第33図 SJ1001遺物出土状況

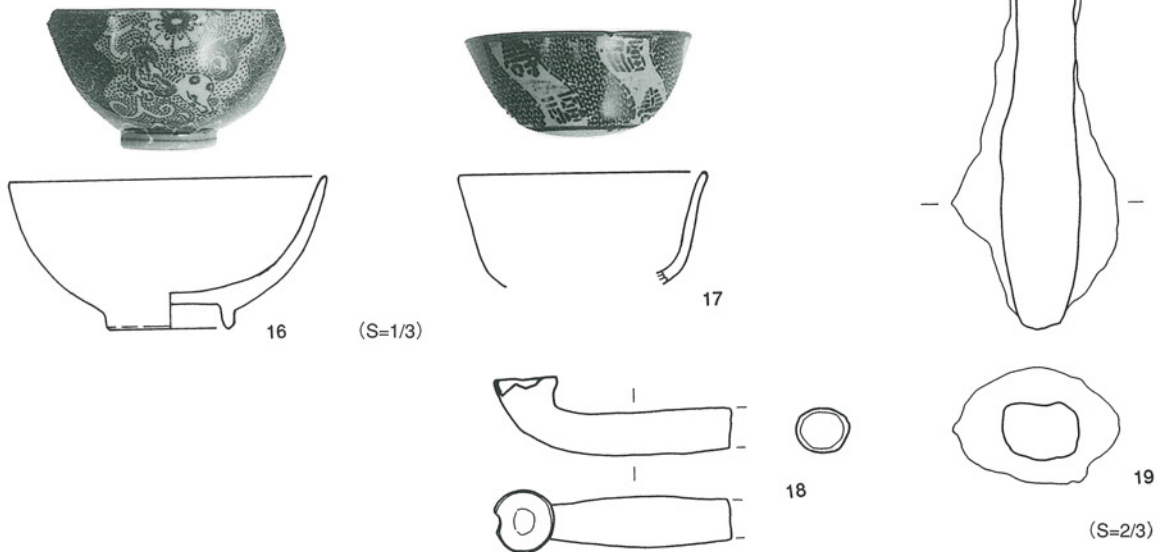

第34図 SL1001遺物出土状況

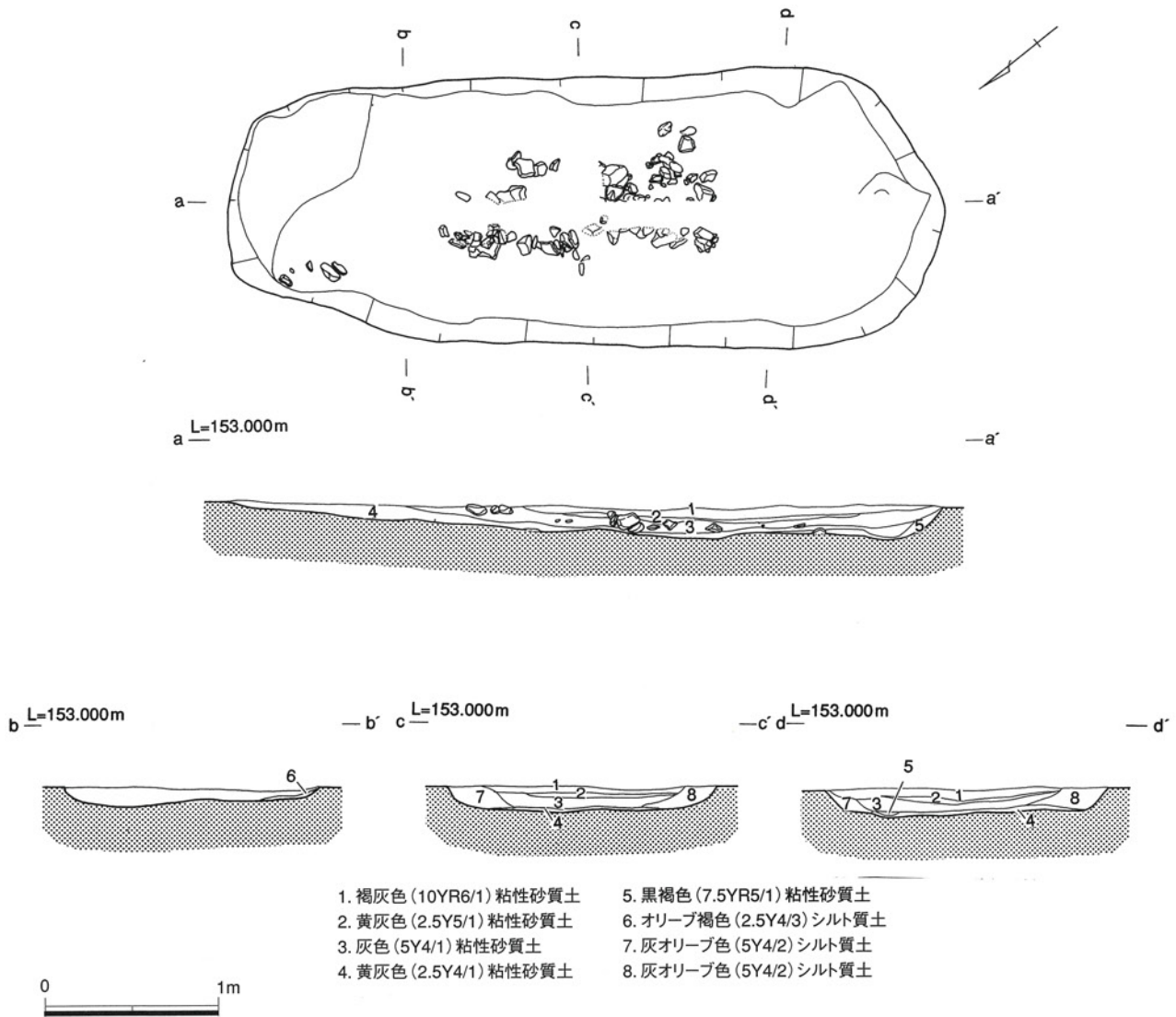

第35図 SO1002 遺構図

と考えられる。更に、木桶の上には砂岩栗石を石段状に2～3段積み上げている。南北方向の土層断面観察により、石段と地山の間には粘土や粘質土が盛られていることが判明した。石段の北側が本来の池南縁であったことが確認された。

遺構内より須恵器1点、磁器7点、瓦1点、金属器2点が出土した。いずれも底部付近から出土しており、存続期間を考える上で参考にはなる遺物群である。8は須恵器カメの胴部である。外面には並行タタキ痕が、内面には青海波文当て具痕が残る。古代末の年代を与えることが出来よう。10～12は染付碗で、幕末～明治と推定される。9は磁器猪口である。内外面には施釉されている。13は磁器製人形である。14は近世瓦である。15、16はプリント版の磁器碗である。20世紀初頭の年頭の年代が与えられよう。17は青銅製煙管である。18は不明鉄製品である。

遺構内からの出土遺物はかなりの時期差が認められる。また築造年代を示す遺物は含まれていない。ただ、SL1001の東側に構築されているSO1001煙道部を切っていることから、12世紀後半以降の築造であることは確実である。また、低位段丘上位面の水田開発は近世以降と考えることから、SL1001の築造

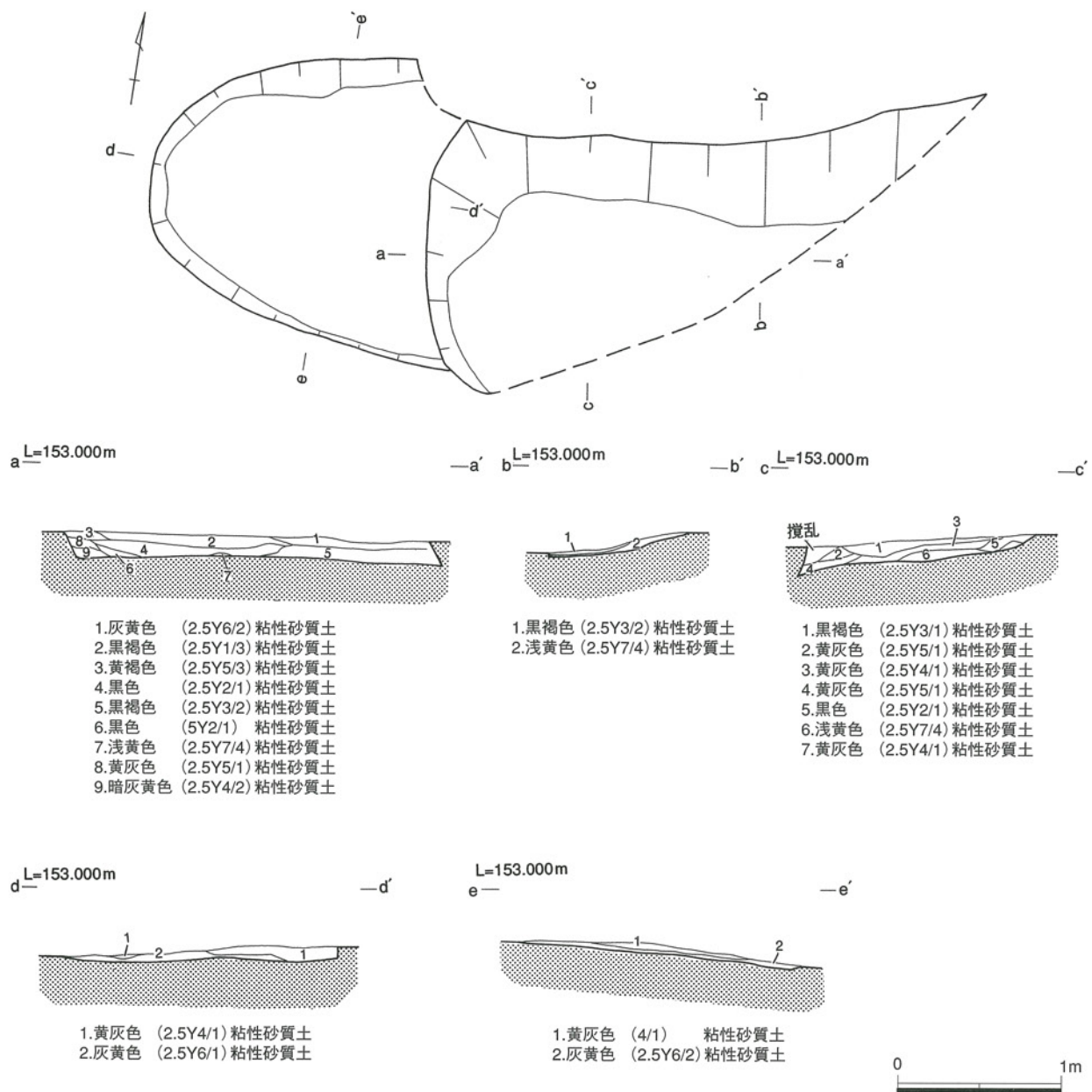

第36図 SO1003. 1004 遺構図

年代は近世まで下がると想定される。また15、16のような20世紀初頭の磁器碗が含まれていることから、近代段階まで利用されていたことが解る。

1号炭窯 (SO1001)

V60グリッドにて検出。窯体東半分は調査区外へと延びる。検出全長2.65m、最大幅2.1m、深度17.5cmを測る炭焼窯である。主軸方位はN-52°Wを測る。遺構内覆土は上層よりいぶい黄色粘性砂質土、暗灰黄色粘性砂質土、黄灰色粘性砂質土である。炭化粒の含有率は下層がより高い傾向が認められる。最西端部をSK1001に切られているが、地形等から西側が煙道と推定される。簡便な構造の伏せ焼き窯と考えられる。

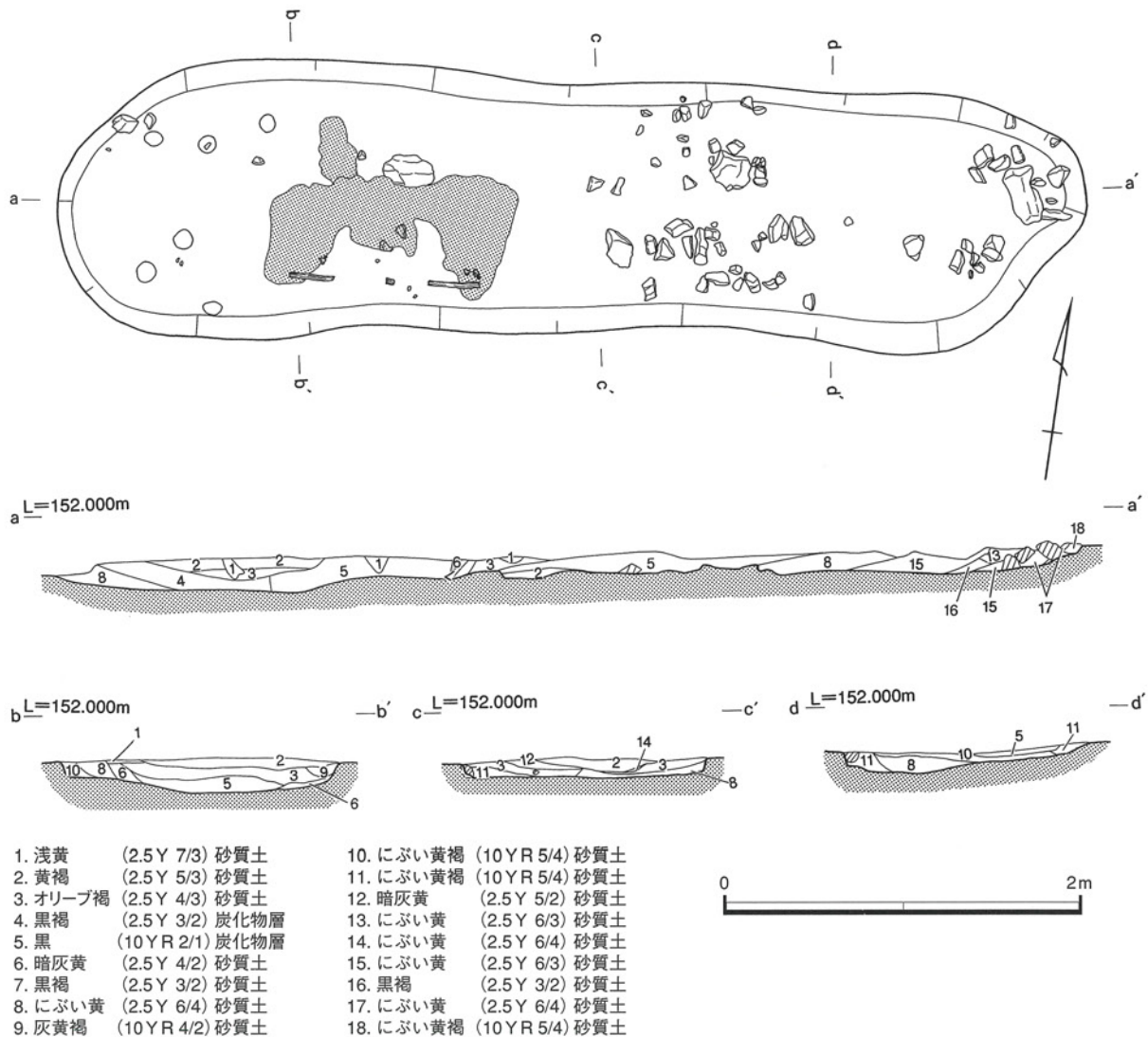

第37図 SO1005 遺構図

遺物は出土していないが、規模、構造等から中世初頭・12世紀後半の年代を与えることができよう。

2号炭窯 (SO1002)

Z56グリッドにて検出。検出全長4.06m、最大幅1.62m、中央部深度15cmを測る炭焼窯である。SO1002、1003を切る。主軸方位はN-38.4°-Eを測る。窯床面は西側端部が一番深く、ピット状にくぼむ。東に向かうにつれて深度を減じる。西側のピット状にくぼんだ付近が一番赤変しており、焚き口と推定される。遺構内覆土は、上層より褐灰色粘性砂質土、黄灰色粘性砂質土、黄灰色粘性砂質土が堆積する。灰色粘性砂質土中には拳大の砂岩礫が含まれている。この砂岩礫は遺構のほぼ中央部に集中しており、窯壁体が崩れたものか、あるいは埋没過程において人為的に入れられた機能性がある。この地点には3基の炭焼窯が同一地点に集中している。これらはSO1004→SO1003→SO1002の順番で構築されており、短期間での操業が繰り返し行われたことを示す。この地点での炭生産最終操業後に、炭焼窯に砂岩礫を入れたものと考えられる。

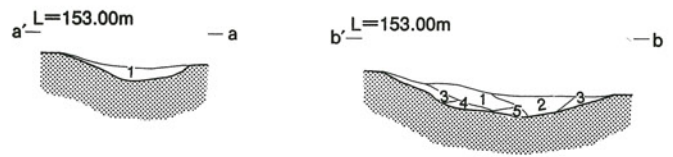
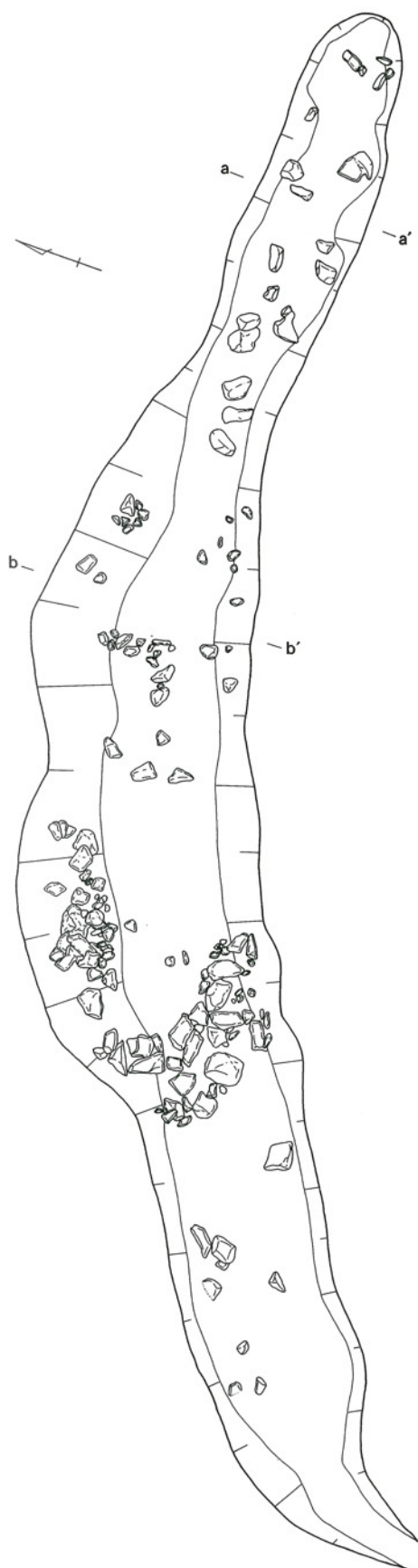

1. 黄褐色 (10YR 7/6) 砂質土
2. 黄褐色 (10YR 5/6) シルト質土
3. 浅黄色 (2.5Y 7/4) シルト質土
4. にぶい黄褐色 (10YR 5/4) シルト質土
5. 明黄褐色 (2.5Y 6/6) シルト質土

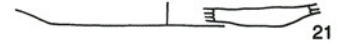
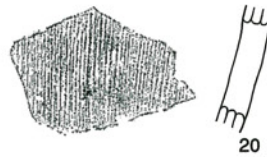

遺物は出土していないが、規模、構造等から中世初頭・12世紀後半の年代を与えることができよう。

3号炭窯 (SO1003)

Y56グリッドにて検出。検出全長3.3m、検出幅1m、深度12cmを測る炭焼窯である。主軸方位はN-81.1°-Eを測る。北側端部をSO1002に切られ、SO1004を切る。南側は田地造成の際、削平を受けている。遺構内覆土は、上層より黒褐色粘性砂質土、黄灰色粘性砂質土、浅黄色粘性砂質土である。

遺存する西側には浅いピット状のくぼみがないことや、床面の赤化が認められないことが煙道部と推定される。

遺物は出土していないが、規模、構造等から中世初頭・12世紀後半の年代を与えることができよう。

4号炭窯 (SO1004)

Y55グリッドにて検出。検出全長1.68m、検出最大幅1.8m、深度10cmを測る炭焼窯である。主軸方位はN-83.1°-Eを測る。東側2/3をSO1002、1003に切られる。遺構内覆土は上層より黄灰色粘性砂質土、灰黄色粘性砂質土である。SO1003同様に遺存する西側には浅いピット状のくぼみがないことや、床面の赤化が認められないことから煙道部と推定される。

遺物は出土していないが、規模、構造等から中世初頭・12世紀後半の年代を与えることができよう。

第38図 SR1001 遺構図・出土遺物

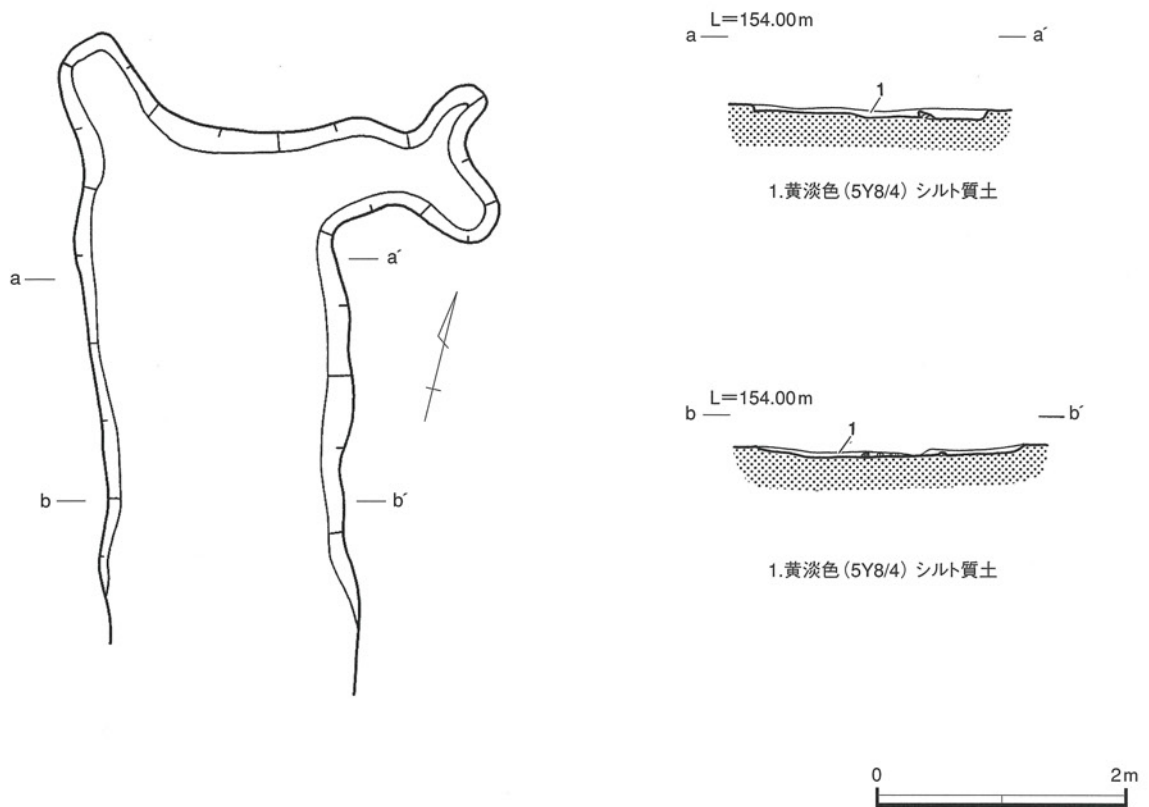

第39図 SR1002 遺構図

5号炭窯 (SO1005)

I 26・I 27グリッドにて検出。検出全長5.73m、最大幅1.56m、深度22cmを測る炭焼窯である。主軸方位はN-81.9-Eを測る。遺構内覆土は、上層より黄褐色砂質土、オリーブ褐色砂質土、黒褐色砂質土である。窯体西側2/3では最下層に炭化物が約10cm堆積している。また、断面ポイントb-c間の床面は被熱により赤変している。断面ポイントbラインより西側には小穴6基が検出された。

いずれも直径11cm、深度5cmを測る。窯中軸線を挟んで3基ずつ、それぞれ対応する。この6基の小穴は「かて」に対応するものと推定される。なお、SO1002同様に東側半分のにおい黄色砂質土や黒褐色砂質土層中には拳大～人頭大の砂岩礫が含まれている。砂岩礫は床面もしくは床面に近いレベルで検出されており、窯廃絶後、比較的早い段階で堆積したことがわかる。これら砂岩礫も窯壁体が崩落したのか、廃絶時に人為的に入れられたものかは判別しがたい。

遺物は出土していないが、規模、構造等から中世初頭・12世紀後半の年代を与えることができよう。

1号自然流路 (SR1001)

Y 54・Z 54・Z 55グリッドにて検出。検出全長11.4m、最大幅1.4m、最大深度25cmを測る自然流路である。東から南西に向かって流れる。遺構内覆土は黄褐色シルト質土である。覆土には拳大～人頭大の砂岩礫を含み、山側からの押し出し土が流入したものと推定される。ただし、これら砂岩礫の角は摩滅しておらず、ローリングの度合いは少ない。自然流路として調査されたが、次の理由により人為的な地形改変の可能性を強く推定される。第1は地山の等高線に沿って遺構が延びることが指摘できる。通

常の自然流路であれば、等高線に対して直行する形状で延びる。しかし、山側（北側）と谷川（南側）に向かって地山が緩やかに傾斜している点である。田地造成段階における地山削平の可能性は指摘できるが、旧地形を想定するとやはり不自然である。これらの点と、この付近は地下水位が高く、現況でも山肌より水が染み出す地点であることを考慮に入れると、炭窯（SO1004）操業開始にあたって、炭窯本体の除湿と、炭窯へ伏流水の流れ込みを防ぐことを目的に、人為的に地山を整形したものと推定される。

遺構内より須恵器甕の体部20と杯身の底部21が出土している。炭窯との関連を認めるなら中世初頭・12世紀後半の築造年代を与えることができよう。

2号自然流路（SR1002）

M21・M22・N21・N22グリッド付近にて検出。検出全長5.65m、最大幅3.3m、最大深度10cmを測る自然流路もしくは浅い落ち込みである。ほぼ南流する。遺構内覆土は黄褐色シルト質土で、砂岩小礫を若干含む。このSR1002内に1号集石遺構SU1001が構築されている。

時期は不明であるが、当然SU1001に先行する。

3号自然流路（SR1003）

M19・N19・O19・P19グリッドにて検出。検出全長12.1m、最大幅2.4m、最大深度40cmを測る自然流路である。ほぼ真北から南へ向かって流れる。遺構内覆土は基本的に3層で、上層は明黄褐色砂質土、中層は褐色砂質土、下層はにぶい黄褐色砂質土である。黄土には砂岩礫が含まれており、山側からの押し出し土が流入したものと推定される。SD1005・1006に切られている。SR1008の分流である可能性がある。

時期は不明である。

4号自然流路（SR1004）

M20・N20グリッドにて検出。検出全長6.9m、最大幅1.45m、最大深度35cmを測る自然流路である。SR1003同様にほぼ真北から南に向かつて流れる。遺構内覆土は、上層よりにぶい黄褐色砂質土、褐色砂質土、にぶい黄褐色粘性砂質土である。覆土には砂岩礫が含まれており、山側からの押し出し土が流入したものと推定される。SR1008の分流である可能性がある。

時期は不明である。

5号自然流路（SR1005）

L20・M20グリッドにて検出。検出全長7.2m、最大幅1.6m、最大深度20cmを測る自然流路である。北北西から南南東に向かつて流れる。遺構内覆土は上、中層はにぶい黄褐色粘性砂質土、下層は明黄褐色砂質土である。黄土には砂岩礫が含まれており、山側からの押し出し土が流入したものと推定される。SR1008の分流である可能性がある。

時期は不明である。

7号自然流路（SR1007）

J11・J12・K11・L11グリッドにて検出。検出全長14.8m、最大幅3.4m、最大深度36cmを測る自

- 1.黄褐色(10YR5/6)砂質土 粘性わずかにあり、マンガン少量含む
- 2.黄褐色(10YR5/8)砂質土 粘性わずかにあり、マンガン少量含む
- 3.黄褐色(2.5Y5/6)砂質土 粘性わずかにあり、マンガン少量含む
- 4.黄褐色(10YR5/6)砂質土 粘性ほとんどなし、マンガン含む
- 5.黄褐色(2.5Y5/4)砂質土 粘性なし、マンガン少量含む
- 6.黄褐色(10YR5/6)砂質土 粘性ややあり、マンガン少量混入
- 7.にぶい黄褐色(10YR5/4)粘性砂質土 粘性あり、マンガン含む
- 8.明黄褐色(10YR6/6)粘性砂質土 粘性あり、マンガン粒を少量含む

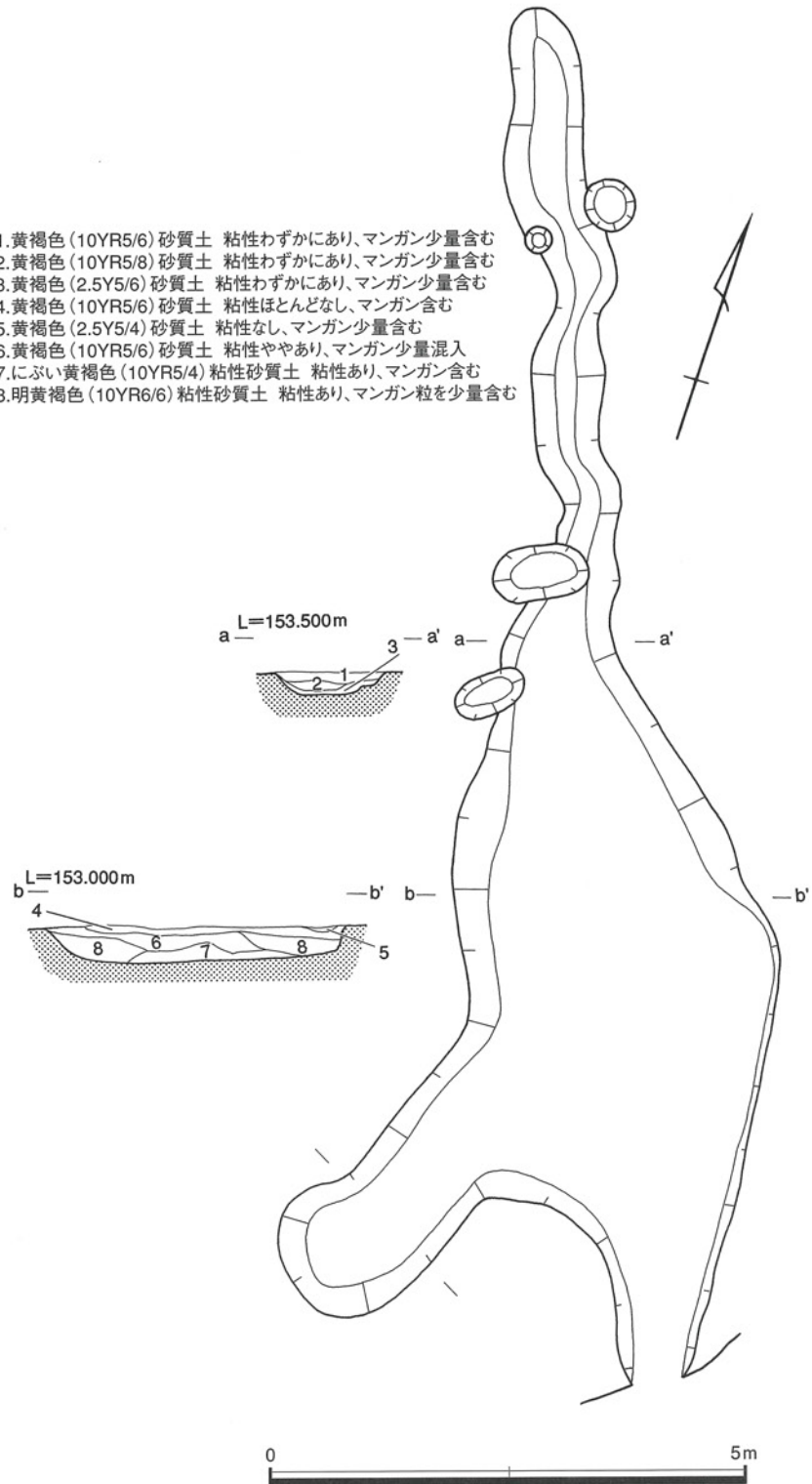

第40図 SR1007 遺構図

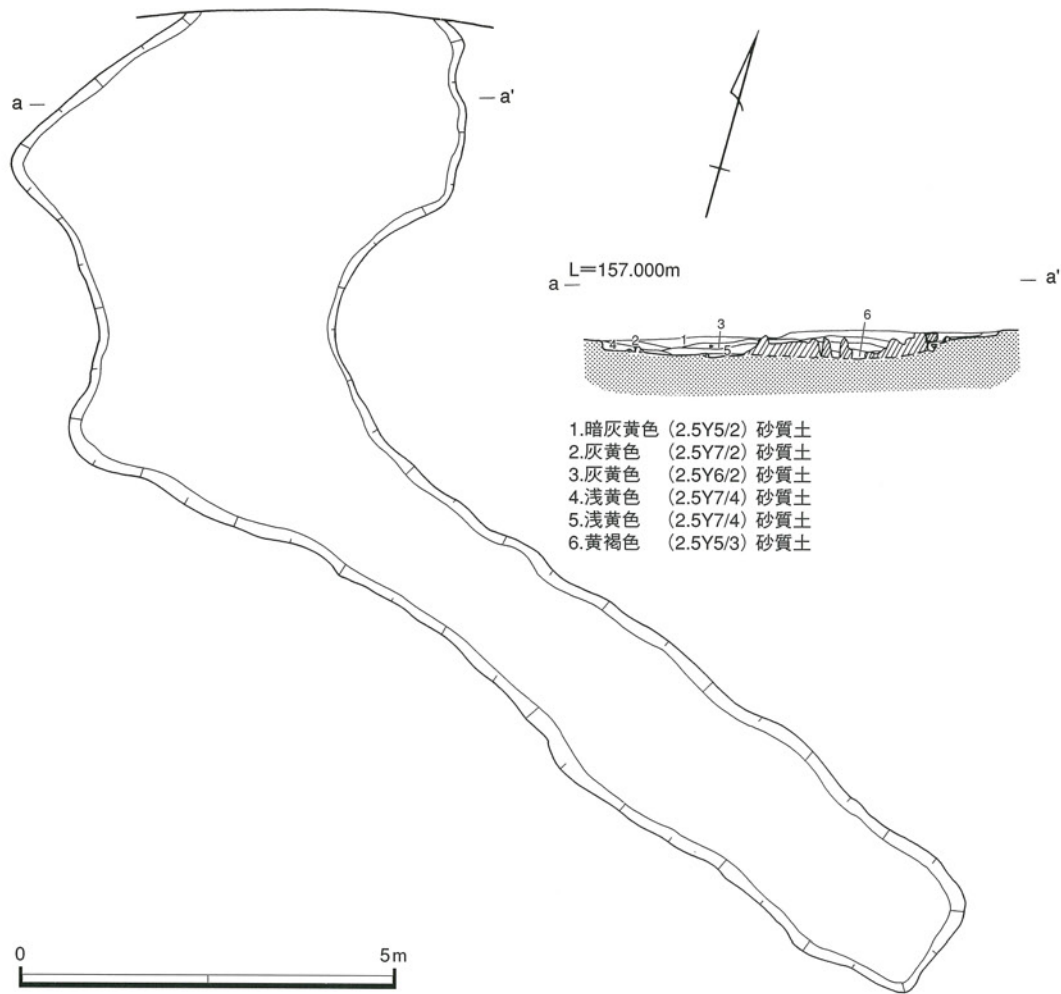

第41図 SR1008 遺構図

然流路である。北北西から南南東に向かって流れる。時期不明のSKやSPに切られている。遺構内覆土は基本的に3層で、上層は黄褐色砂質土、中層は黄褐色砂質土、下層はにぶい黄褐色粘性砂質土である。覆土には砂岩礫が含まれており、山側からの押し出し土が流入したと推定される。

時期は不明である。

8号自然流路 (SR1008)

O21・O22・P19・P20・P21・Q19・Q20グリッドにて検出。検出全長17.1m、最大幅6m最小幅1.6m、最大深度40cmを測る。北から南に向かって流れるが、P19グリッド付近にて東に向かってほぼ直角に向きを変える。SA1002北側の東端付近では徐々に深度を浅くし、明確ではなくなる。遺構内覆土は暗灰黄色砂質土や灰黄色砂質土、浅黄色砂質土等が薄く堆積する。覆土内には大量の砂岩礫が含まれており、山側からの押し出し土の流入が想定される。また、SR1002～1005は当流路の分流である可能性が高い。

時期は不明である。

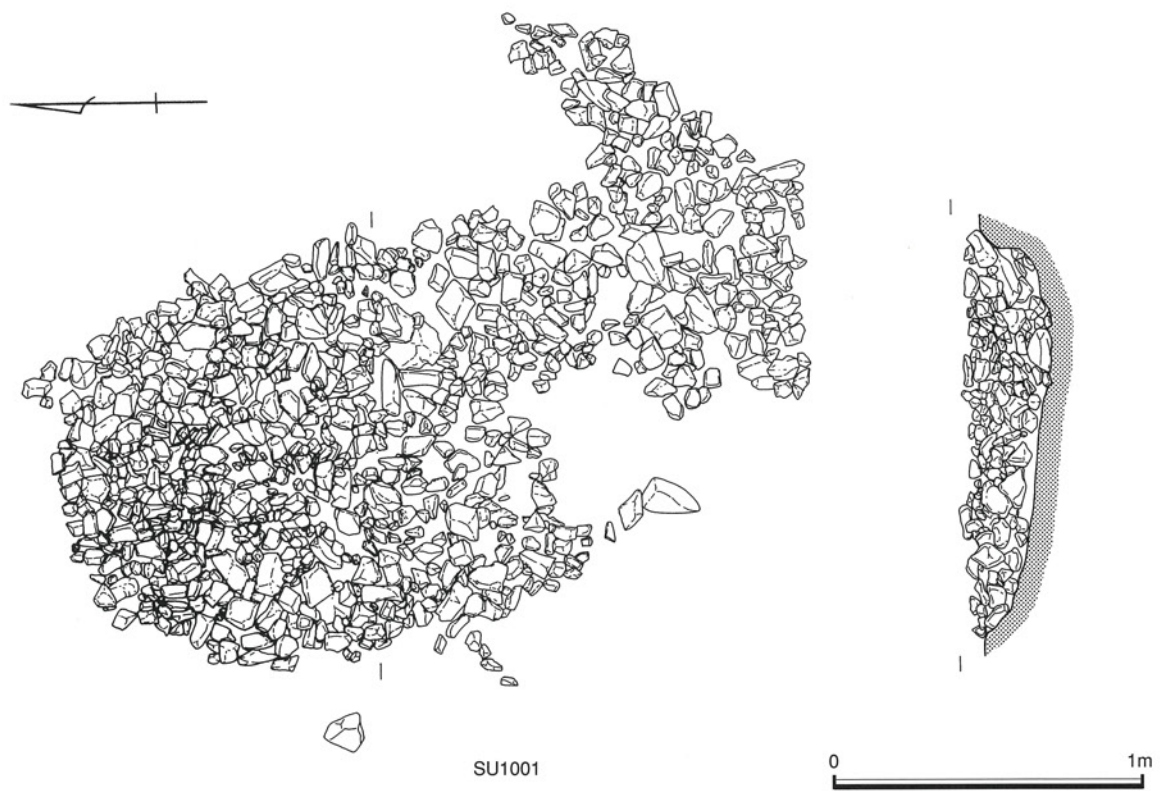

SU1001

0 1m

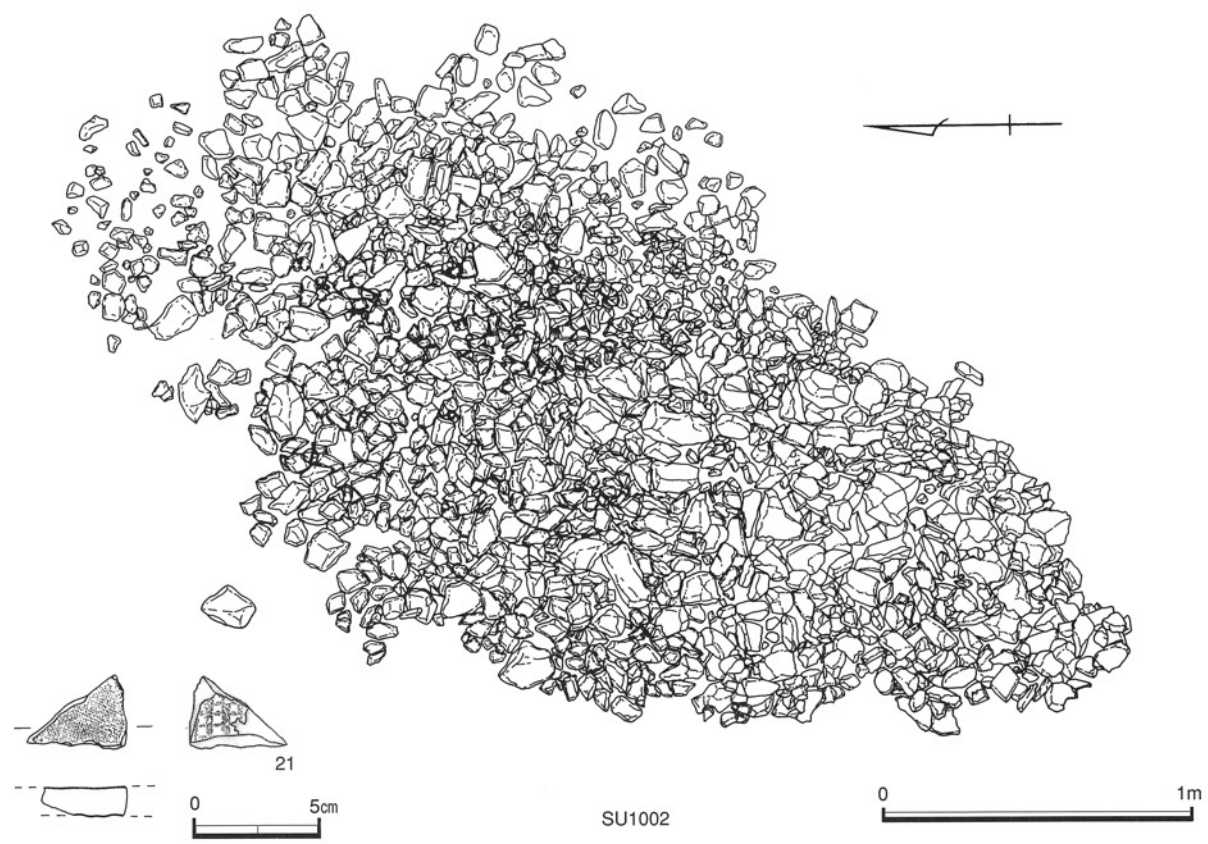

SU1002

0 1m

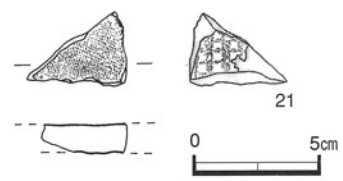

21

0 5cm

第42図 SU1001 1002 遺構図・出土遺物

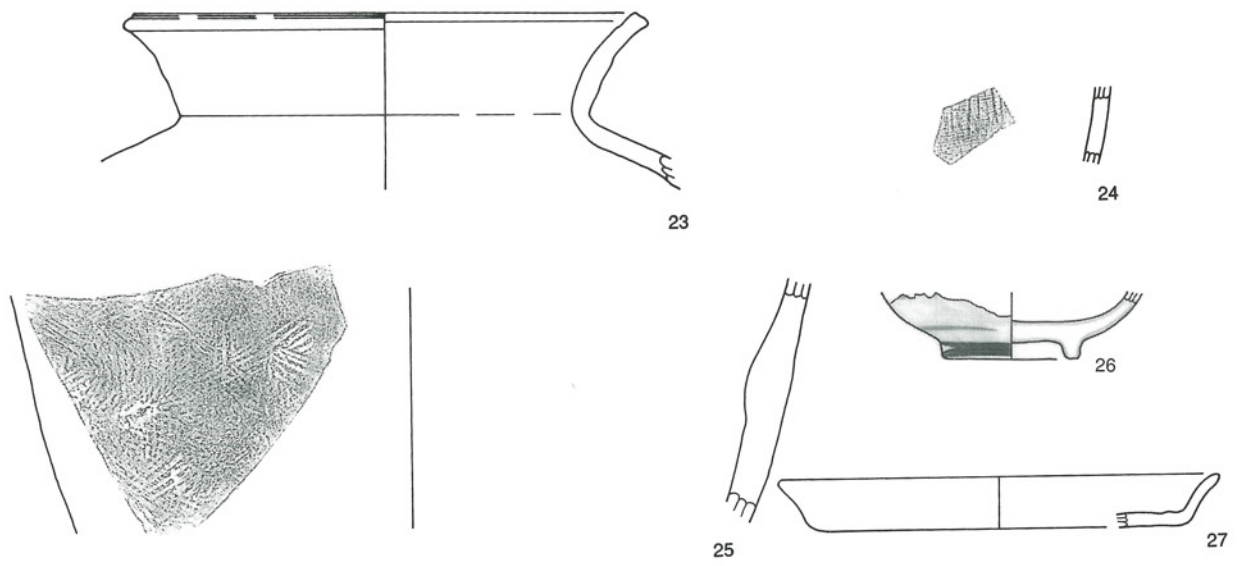

0 10cm

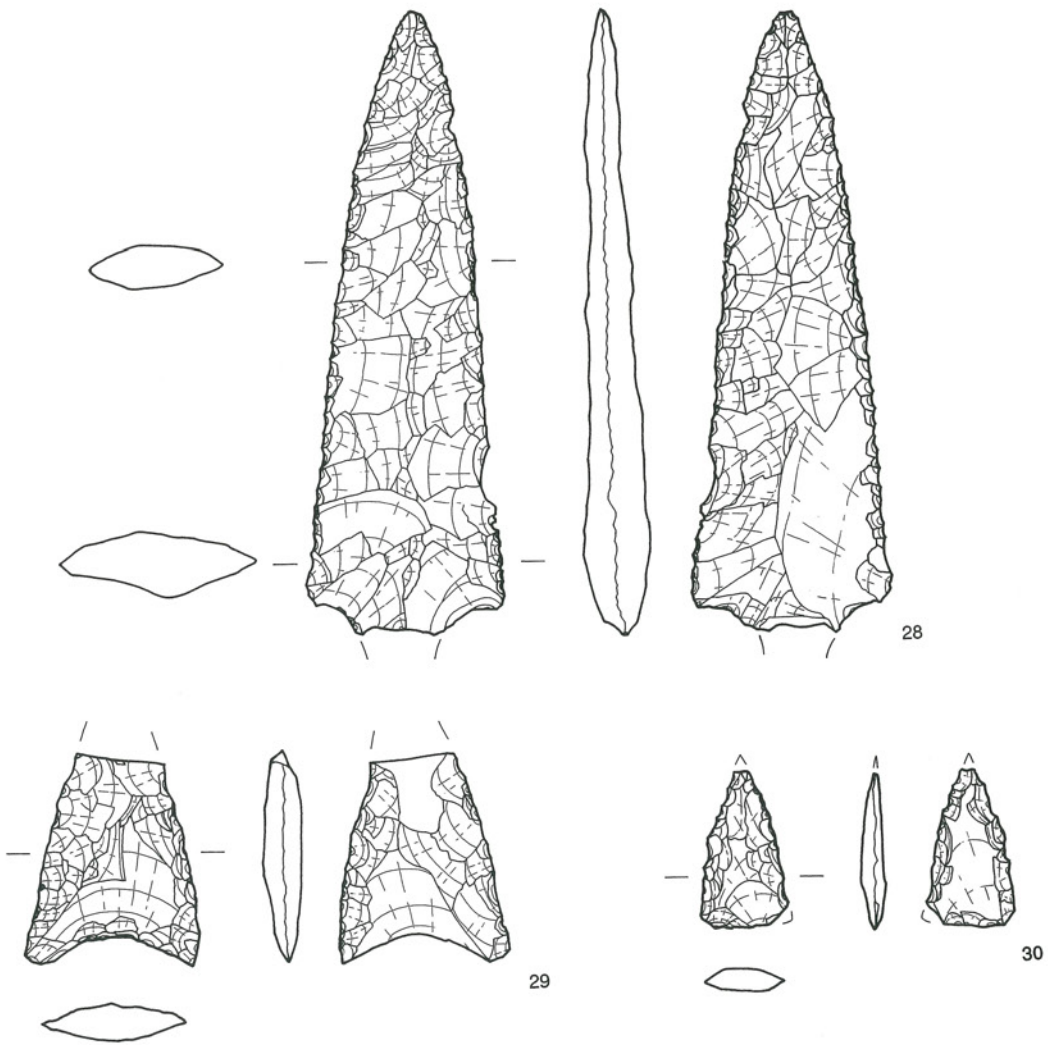

第43图 包含出土遺物 (1)

(S=1/1)

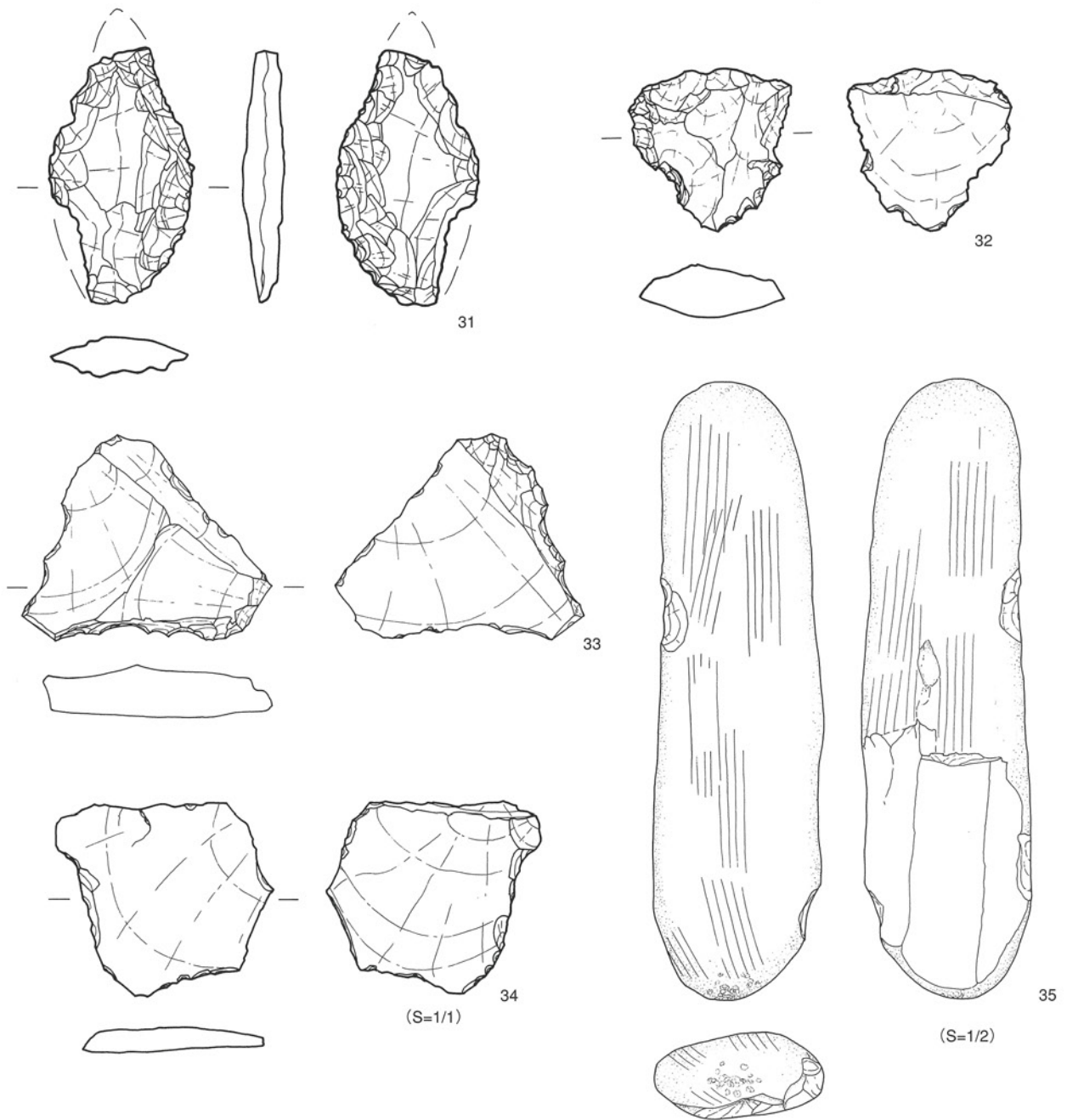

第44図 包含出土遺物 (2)

1号集石遺構 (SU1001)

M21グリッドにて検出。南北長2.75m、東西長1.35m、最大深度27.5cmを測り、平面形態は長楕円形を呈する集石遺構である。SR1002内の落ち込みを利用して、拳大～20cm程度の砂岩礫を充填している。集石にあたっては面をそろえるや、区画する等の規則性は認められず、乱雑に充填している。また上面はほぼ水平であり、南北方向も傾斜に沿って充填されている。集石内より遺物は出土していない。

遺構の性格は不明である。集石下には土坑等の下部構造は検出されなかった。また、集石内にも石槨状の構築物は未検出であることから、集石痕である可能性は低い。

遺物が出土していないために時期は不明であるが、SU1002と同時期と考えられ、古代の築造時期と推定される。

2号集石遺構 (SU1002)

G9・H9グリッドにて検出。南北長3.95m、東西長2.05m高さ10cmを測り、平面形態は不整隅丸菱形を呈する集石遺構である。拳大～人頭大の砂岩礫を利用して集積している。SU1001同様に面をそろえるや、区画する等の規則性は観察されなかった。また、同様に集石内に石槨状の施設や、集石下の土坑等の下部施設も確認されなかった。遺構の性格は不明である。集石内より須恵質平瓦22が1点出土した。21の外面は格子目タタキ、内面は布痕が残る。

出土遺物より古代の築造と推定される。

包含層遺物

23は須恵器甕の口頸部である。24は須恵器甕の胴部である。外面は格子目タタキ痕が残るが、内面にはユビナデによる丁寧な磨消が施される。25は須恵器甕の胴部である。26は磁器碗の底部である。27は土師器皿である。底部は回転ヘラ切りである。28はサヌカイト製有茎尖頭器である。茎部は欠損している。残存全長82.5mm、最大幅27mm、厚み8.8mm、重量14.93gを測る。縄文時代草創期の有茎尖頭器と考えられる。29はサヌカイト製石鏃である。凹基無茎式である。鏃身先端部を欠損する。現存全長28mm、最大幅23mm、厚み4.9mm、重量2.71gを測る。弥生時代石鏃と考えられる。30はサヌカイト製石鏃である。平基無茎式である。全長21mm、最大幅12mm、厚み3mm、重量7gを測る。縄文時代石鏃と考えられる。31はサヌカイト製石鏃である。円基有茎式である。先端部を欠損する。残存全長40mm、最大幅22mm、厚み6mm、重量5.14gを測る。弥生時代石鏃と考えられる。32はチャート製剥片である。全長26mm、最大幅25mm、厚み8mm、重量5.02gを測る。33はサヌカイト製剥片である。全長39mm、最大幅32mm、厚み9mm、重量10.78gを測る。34はサヌカイト製剥片である。全長33mm、最大幅30mm、厚み4mm、重量3.96gを測る。32～34はほぼ同一地点より出土しており、同時期の遺物と考えられるが、時期は不明である。35は結晶片岩の河原石で左右両端と下部に敲打痕が認められる。

(3) まとめ

今回の調査では縄文時代から近世にかけての遺構、遺物が確認された。縄文時代では包含層出土ながらも、草創期に属する有茎尖頭器27が注目されよう。当遺跡より谷を一つ挟んだ西側の坊僧遺跡東段地区では旧石器時代のブロックと共に、縄文時代の石鏃関連ブロックが検出されている。早瀬隆人により吉野川北岸の低位段丘上は旧石器時代以来の狩猟採集活動の場として利用されていたことが指摘されているが、今回の発掘調査の成果でもこの指摘が追認された。

古代では、発掘調査前に磁気探査で想定された窯跡は確認出来なかった。また、粘土採掘坑や工房等の生産関連遺構も検出することは出来なかった。坊僧古窯跡群関連遺構は坊僧池を挟んだ南側の段丘面上に広がる可能性が指摘できよう。今回検出された古代に属すると推定されるのは、溝状遺構と集石遺構である。溝状遺構SD1011は坊僧古窯跡群に関連する区画溝と考えられる。遺構内より平瓦と須恵器長頸壺が出土した。平瓦は焼成、胎上、色調、調整技法等が似通っており、同じ窯の生産と推定される。ただし、周知の坊僧窯生産かどうかは不明である。集石遺構に関しては性格等不明である。吉野川中流域では中世の集石墓が構築されるが、今回検出されたSU1001、1002との間には、使用石材や構造等に大きな違いが認められる。中世集石墓は主に結晶片岩割石を使用して方形墓壇を構築し、墓壇中央部に墓壙もしくは石槨状石組みを構築する。さらに上面には小型川原石を使用するなどの特徴がある。当遺

跡の集石遺構はこうした特徴を備えておらず、「集石墓」としての可能性は低いと推定される。

中世では炭焼窯が注目されよう。炭焼窯の分布としては菅原康夫が指摘するような「集約型」と「散在型」の2形態で確認された。これは時期差ではなく、操業形態の差と考えられよう。段丘面の新規開発の前段階に炭生産が行われる例としては三好町円通寺遺跡、昼間遺跡等があげられよう。本遺跡も同様の経緯による炭生産と考えられる。その年代に関しては、東側に近接する美馬町薬師遺跡では14世紀後半代より集落の形成が開始されていることから、薬師遺跡開発に先行する炭生産と考えるならば14世紀代の年代を与えることが出来よう。しかし、当該地では中世後半の集落遺構は未確認であることから、薬師遺跡よりも開発時期が遅れる可能性は指摘できよう。

当該地を水田（もしくは畠）として開発された可能性が一番高いのは近世である。その際に1号池SL1001と1号水利施設SJ1001が築造されたものと考えられる。吉野川北岸は扇状地や段丘の形成が吉野川南岸に比べて発達しており、農業用水の確保には困難が伴った。その結果、当該地では溜池が数多く造成された。美馬町内でも多数の溜池が築造されているが、大きなものは坊僧池と滝ノ宮池である。坊僧池は美馬郡内最大の溜池で菱形を呈する。東西220m、南北130m、深度7mを測る。江戸時代前半に開掘されたとされる。滝ノ宮池はほぼ楕円形を呈し、江戸時代の開掘と考えられる。当遺跡のSL1001も徳島藩による開墾政策の一環として築造されたものと想定されよう。この溜池開発に先行して炭生産が行われた可能性も充分考えられる。徳島県内で溜池の考古学的調査は充分行われておらず、近世の土木技術を検討する上で有効な資料となるであろう。

今回の発掘調査では当初予想された古代窯跡関連の資料に関しては、十分な成果を上げたとは言い難い。しかし、吉野川北岸の開発史を考える上では重要な知見を得ることが出来た。従来、中・近世の開発経緯や土木技術に関してはあまり検討されることはなかった。しかし、坊僧遺跡（坊僧地区）のような調査成果を積み重ねることで、考古資料を使った吉野川流域の開発史を新たに描くことが可能となるであろう。



SL1001完掘状況

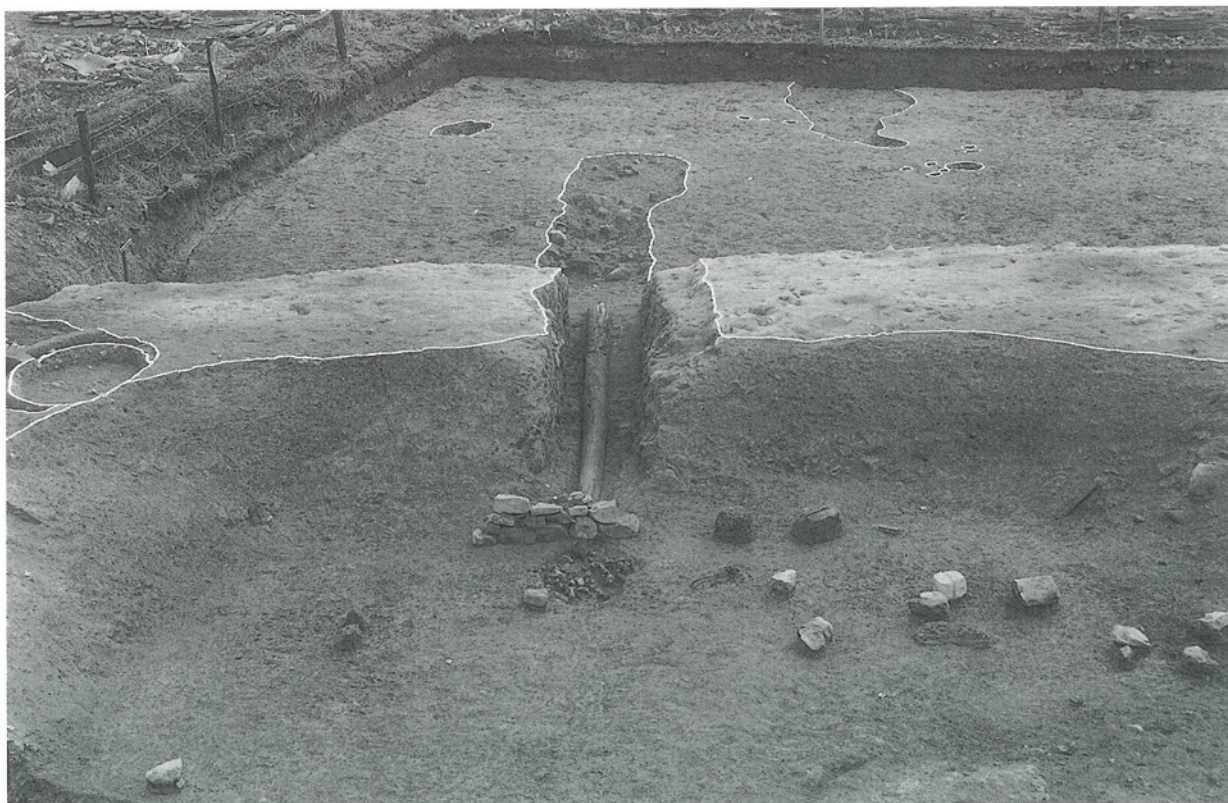

SJ1001完掘状況

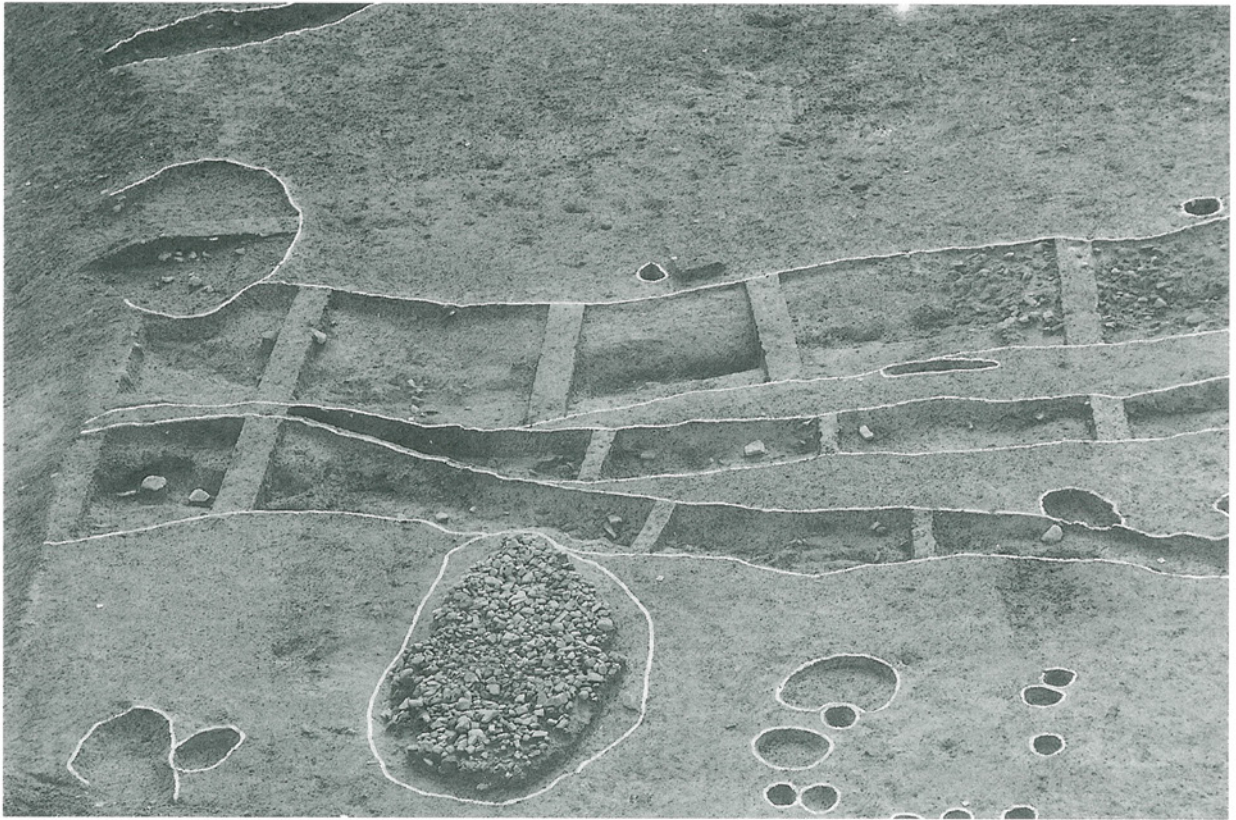

SD1011~1013. SU1002完掘状況



SO1005完掘状況

東段地区

1. 本章は四国縦貫自動車道建設に伴う坊僧遺跡東段地区の発掘調査報告である。
2. 発掘調査期間及び報告書作成の実施機関は次の通りである。
発掘調査期間 平成7年4月28日～平成7年12月1日
報告書作成期間 平成11年4月1日～平成12年3月31日
3. 本章の遺物番号は通し番号とし、本文・挿図・図版と一致する。
4. 観察表の長、幅、厚の各項目の数字は、下図例に示した方法に基づくものである。

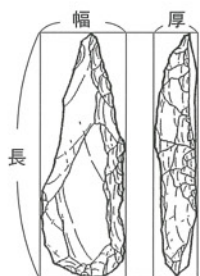

1. 調査の経過

(1) 調査の経過

東段地区は美馬郡美馬町字東段に所在する。本遺跡は吉野川中流域北岸標高約145m前後の隆起扇状地上で、吉野川の支流で讃岐山脈を南流する野村谷川と鍋倉谷川の間位置する。試掘調査は平成7年5月16日から19日にかけて約1,800㎡について行い、その成果を受け遺物の確認された地点を中心とした5,720㎡を対象に発掘調査が実施された。

(2) 発掘調査の方法

調査を始めるにあたっては、埋蔵文化財センター発掘調査統一基準にならい、第IV系国土座標に沿って、5×5mのメッシュを設定し、調査区南側よりアルファベットを、西側より東側へアラビア数字を配した。南北方向はA～H、東西方向は1～13があるため南西隅がA-1、北東側がV-19というように南西隅を基準にその組合わせでグリッドを表示した。

(3) 調査日誌抄

1995年

4月28日 発掘調査の準備にかかる。

6月14日 人力掘削開始。排水溝掘削。

6月23日 写真撮影。物品搬入。地権者挨拶。

6月26日 最上面（第1ブロック）人力掘削。

7月 8日 測量（第1ブロック）。

トータルステーション作動。

7月17日 遺物検出。

7月26日 精査。空中写真撮影を行う。

7月28日 第1ブロック土層断面図作成。

8月10日 第2ブロック石器出土。

9月23日 台風14号接近。

土砂崩れ防止、排水作業。



10月11日 第3ブロック人力掘削開始
サヌカイト剥片多量出土。

11月 9日 精査。空中写真撮影を行う。

11月10日 土層断面写真撮影。土層図作成。

11月30日 現場撤収。

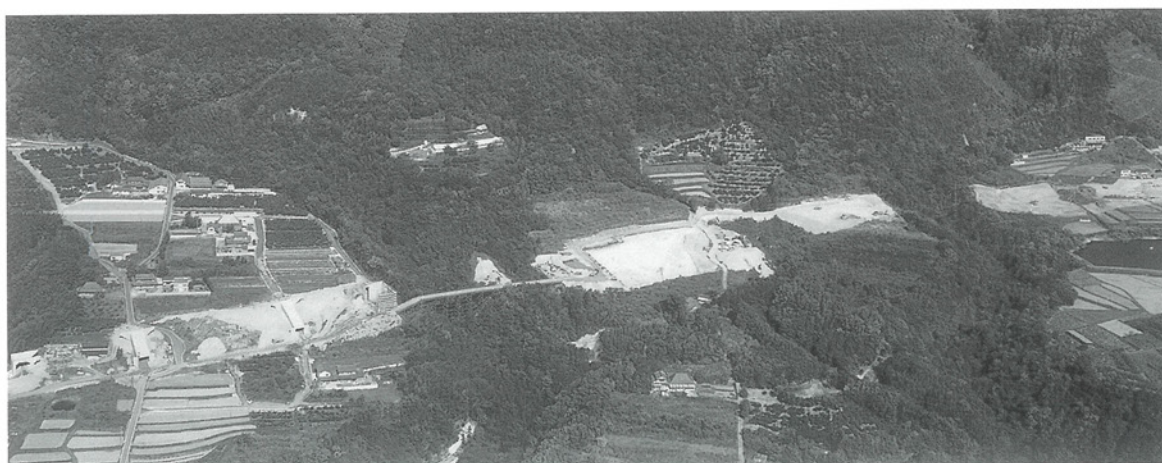

2.調査成果

(1) はじめに

東段地区は試掘調査の段階において、遺物包含層と見られる層中からはサヌカイト片の他に遺物が出土しなかったため、旧石器時代の調査が主体となると考えられていた。実際に本調査に入ってから、表土中から弥生時代の石器などが数点出土するに止まっており、表土以下の粘質土およびシルトを包含層としてサヌカイトの石器集中区が3カ所検出されたため、それぞれを第1～3ブロックと呼称して旧石器時代に帰属する物と認識して調査を終了した。しかし整理作業段階になって、各ブロック毎の石器組成と石器の出土位置の確認を進めていくことにより、第1ブロックと呼称していた石器集中区が石鏃とその製作時に出たとみられる碎片を中心としたブロックであると判明したので、本報告においては所属時期を縄文時代に訂正して報告を行うことにする。

(2) 基本層序

遺跡の存在する段丘は東西両側を急峻な谷の形成によって他と区画されており、遺物は標高約140～147mのやや平坦な緩斜面上からいずれも出土している。調査区内の土層の堆積状況は東西それぞれの谷により近い部分に厚く堆積する傾向が見られ、段丘の平坦面中央部分では削平などの影響で耕作土直下に地山層が検出されている。また調査区東側では耕作土、床土の各層の下に客土層が観察され、遺物包含層の一部が削平されていた。遺物包含層は東西両端に近い部分に残存しており、1～4層に分層できる。西側では遺物包含層は20cm前後の厚さで残存しており、褐灰色、黄褐色の粘質土となっている。東側では標高の高い北側部分で約10cmほど、最も残りの良い南側では約50cmほどの厚さで堆積しており、色調は黄褐色系を中心としたシルト層であった。

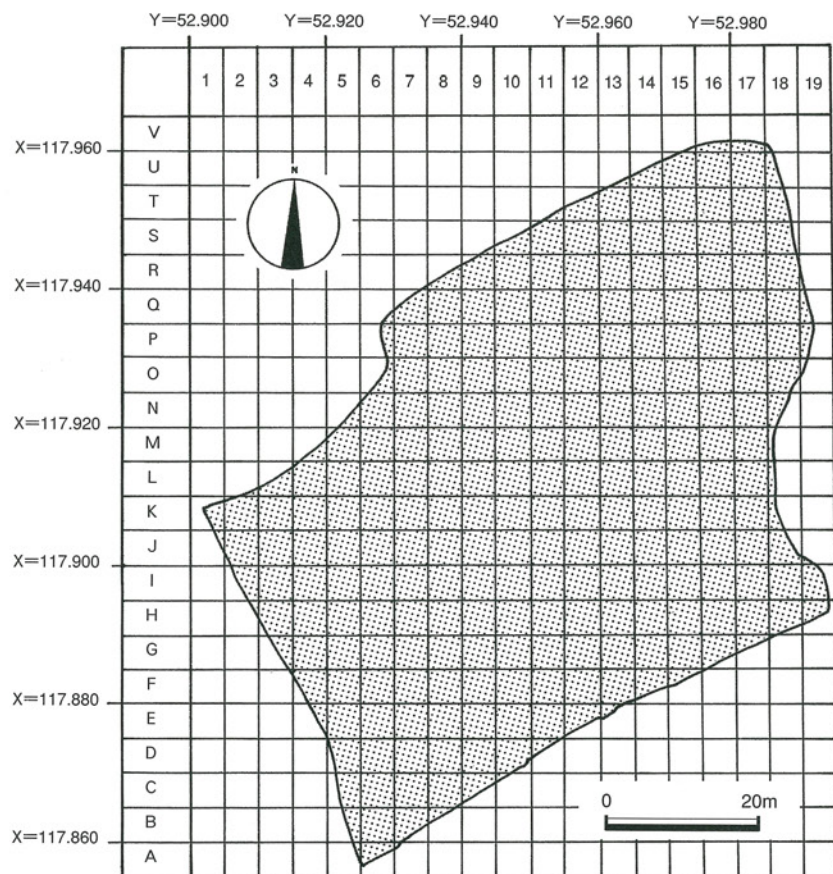

第45図 グリッド配置図

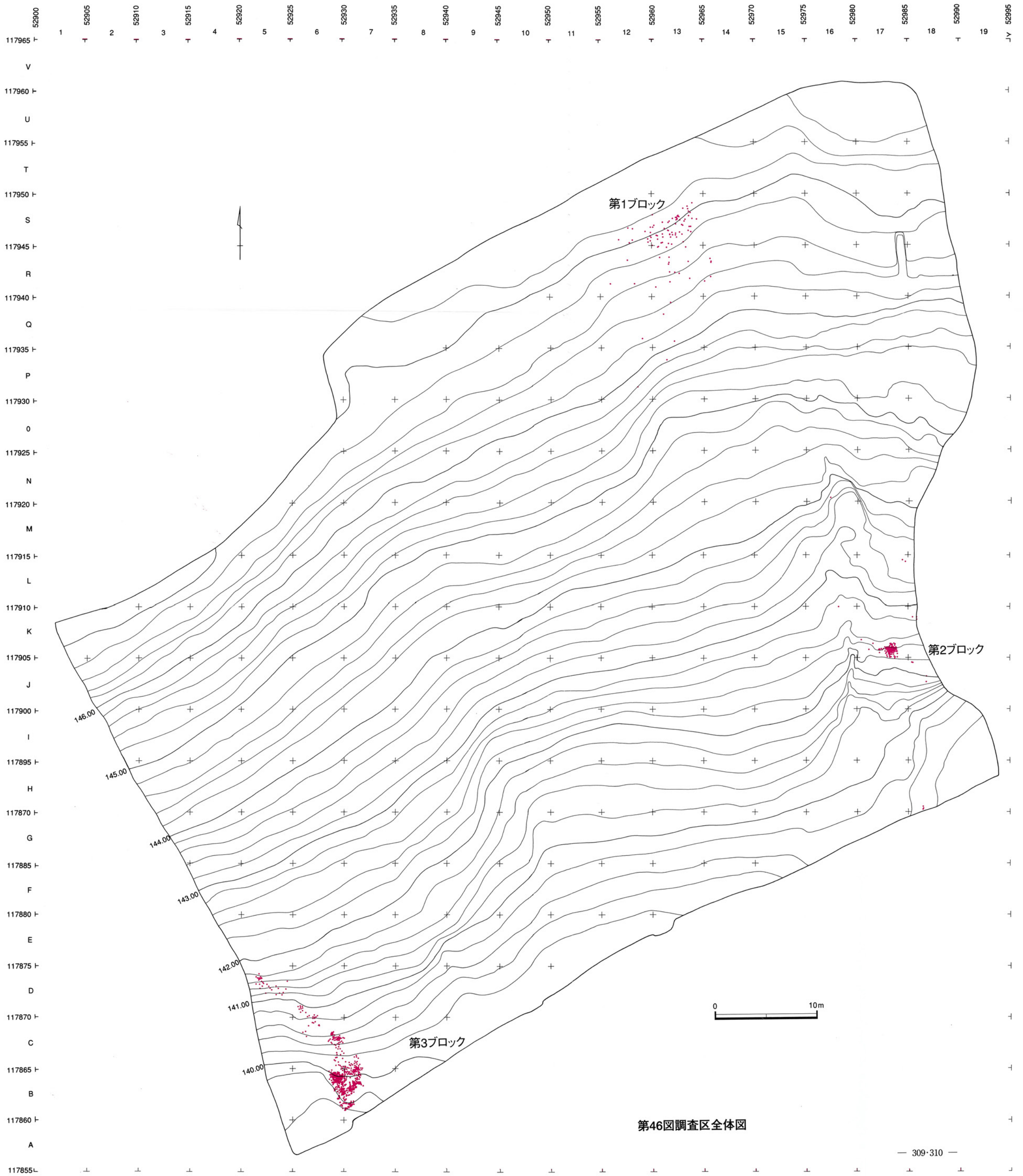

第46図調査区全体図

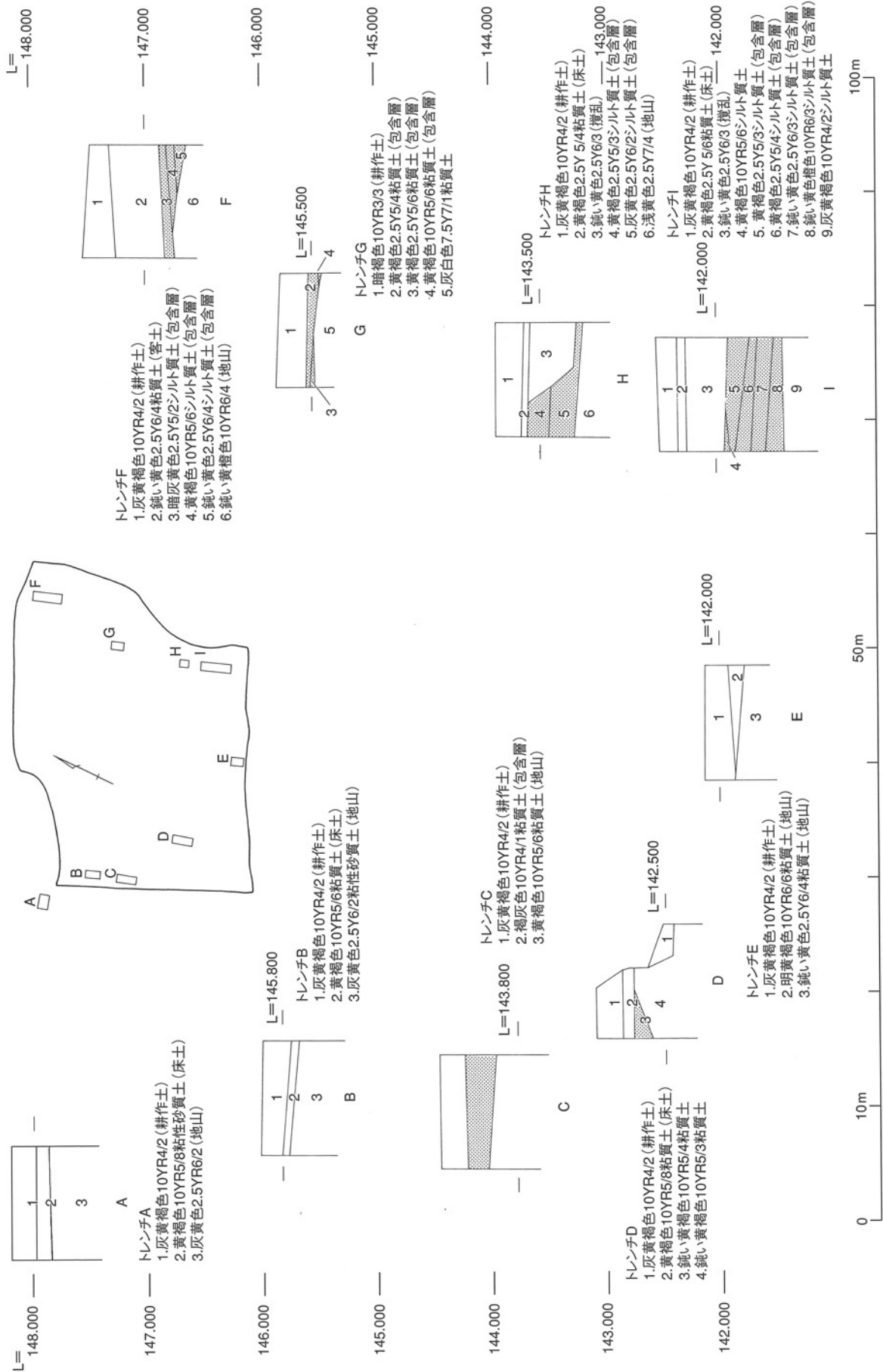

第47図 基本土層柱状図

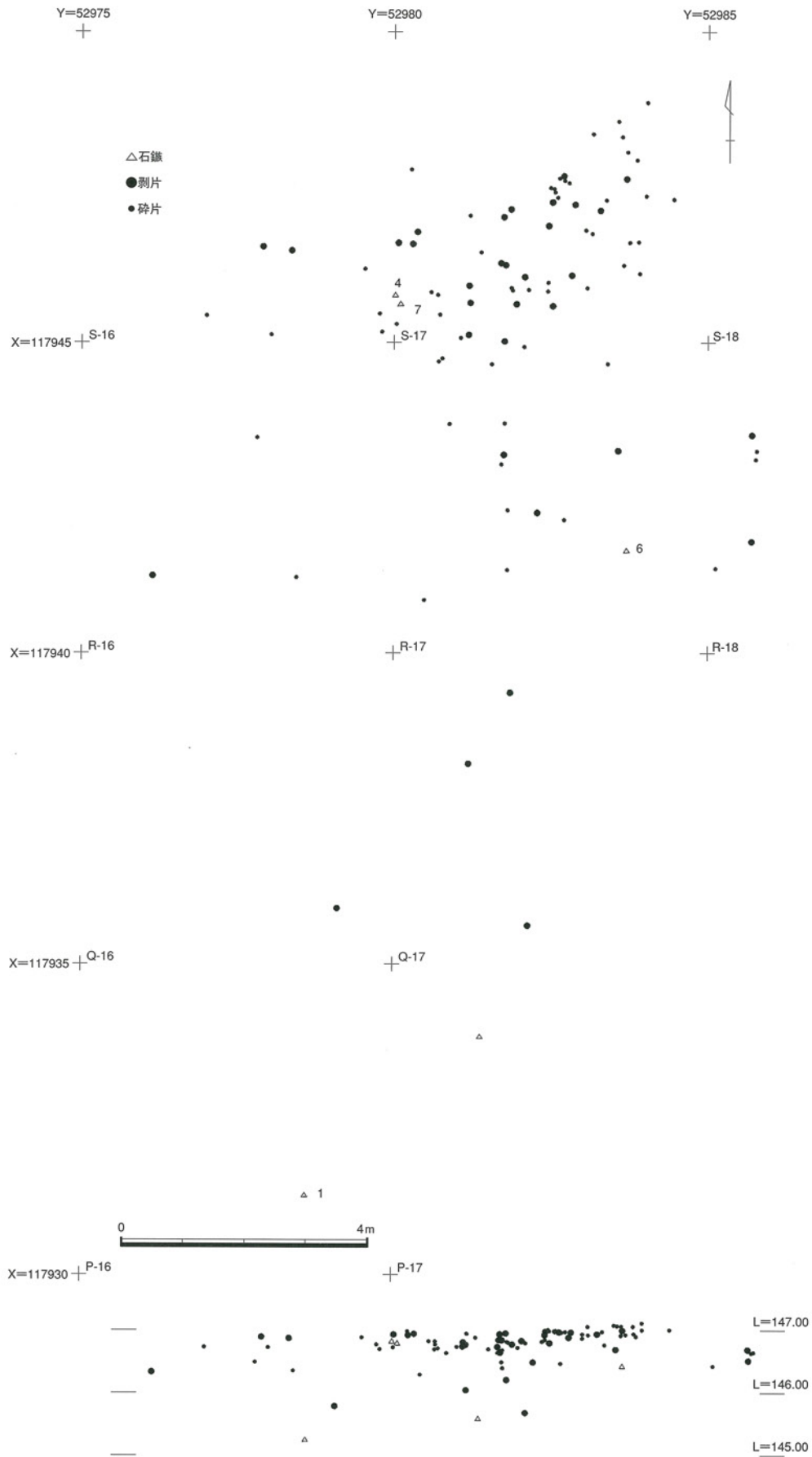

第48図 第1ブロック石器分布状況

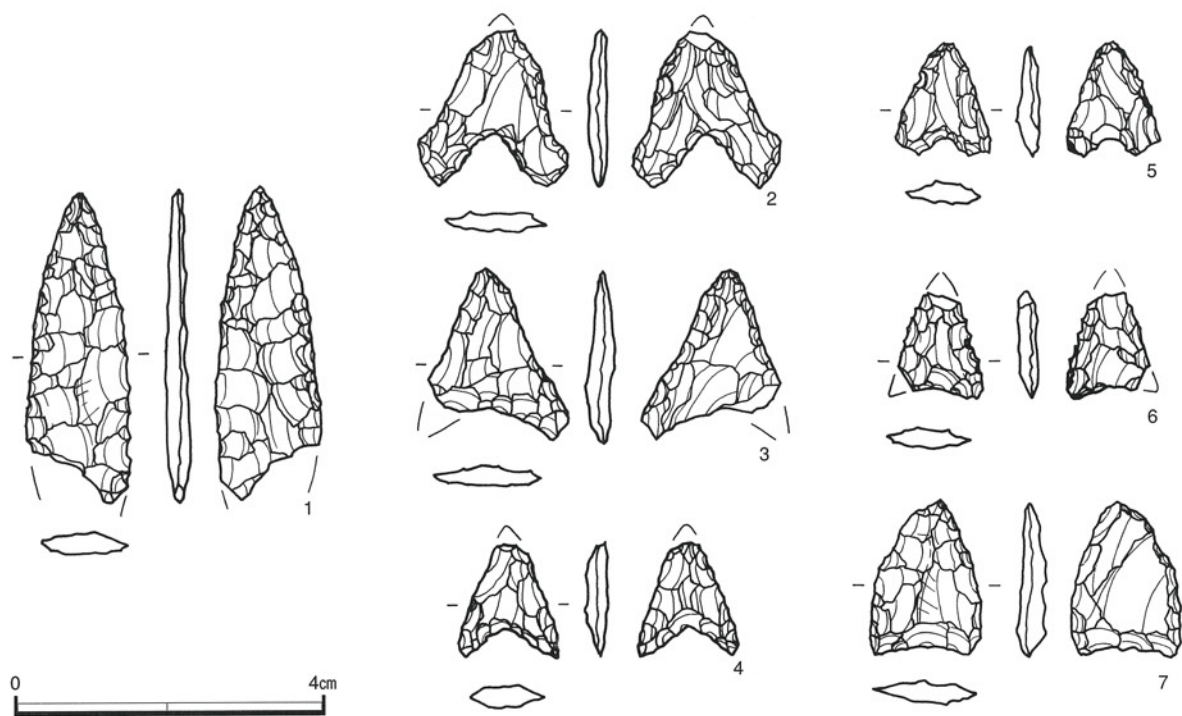

第49図 第1ブロック出土石器

(3) 縄文時代

①第1ブロック

本ブロックは調査区の北東部R-17、S-17グリッド付近を中心として検出された。ブロックの範囲は南北約15m、東西約10mで、標高は146～147mを測り、調査区内では最も高い位置に存在している。遺物点数は122点とやや散漫なブロックである。石器組成は石鏃8点、剥片41点、碎片68点、自然石5点で、石材は自然石を除くといずれもサヌカイトである。石鏃以外には土器などの遺物を伴っていないため、詳細な所属時期は不明である。

②主な石器

1石鏃 (1～7)

1は基部を欠損していること、また他の石鏃に比べると器厚が薄く整形されていることなどから有茎尖頭器の可能性もある。表裏の面に斜状並行剥離が施されており、先端部と縁辺部は細かい調整によって形が整えられている。2～6は凹基無茎式である。7は基部にわずかに抉りが見られるが、基部の両端部が他のものに比べて開いていないことから平基無茎式に該当するものと考えられる。

(4) 旧石器時代

①第2ブロック

本ブロックは調査区の南東部K-17グリッド付近を中心として検出された。ブロックの範囲は南北約12m、東西約9mで、標高は142～143mを測る。遺物点数は477点を数える。石器組成はナイフ形石器13点、削器1点、二次加工痕を持つ剥片2点、石核1点、剥片286点、碎片174点で、石材はいずれもサヌカ

イトである。

②主な石器

1ナイフ形石器（8～19）

8～16は横長剥片を素材としたナイフ形石器である。8は翼状剥片石核からのファーストフレイクを素材とした国府型ナイフ形石器である。長さが7.9cmを測り、今回の出土資料中では最も大形である。9は翼状剥片を素材とした国府型ナイフ形石器である。打面部分および刃部中央部に調整加工がみられる。10は翼状剥片を素材としていると見られるが、調整加工が底面部にまでおよぶものである。11～16も翼状剥片を素材としていると考えられるが、欠損部分が多くて断定はできないものである。調整加工はいずれのものも打面方向の部分に限られている。11～13は胴部中央が残存しているが、11、12は正面観がやや幅広である。

17～19はやや不定形の横長剥片および小形の剥片を素材としたナイフ形石器である。17、18は打面部側の側縁部に調整加工を施しており、石器の基部がやや丸くなった滴形を呈するものである。19は素材の打面部分を基部に残し、左側縁部を切断によって整え、右側縁部は粗い調整加工を施した切り出し形のナイフ形石器である。

2削器（20）

20はやや厚手の大型の剥片を素材として用いている。右側縁部に表面から剥離を施して刃部を作り出している。上半部は欠損により失われている。

3石核（21）

板状の剥片を素材としている。剥片の分割後、その分割面を打面として利用し、打点を左右に大きくずらして剥片の剥離を行っている。また裏面では打面を180度転移して下部方向からの剥片剥離痕もみられる。

4剥片（22～27）

22～24は長幅比が1：2を越える横長の剥片である。22、23は単剥離打面で、24は複剥離の調整打面となっている。24は翼状剥片の可能性もあるが、底面部分の剥離方向が異なっている。25～27は長幅比が約1：1に近い寸詰まりの剥片である。背面の剥離構成は上下からのものや打点が左右にずらされて剥離された痕跡が見られる。打面はいずれも単剥離打面である。

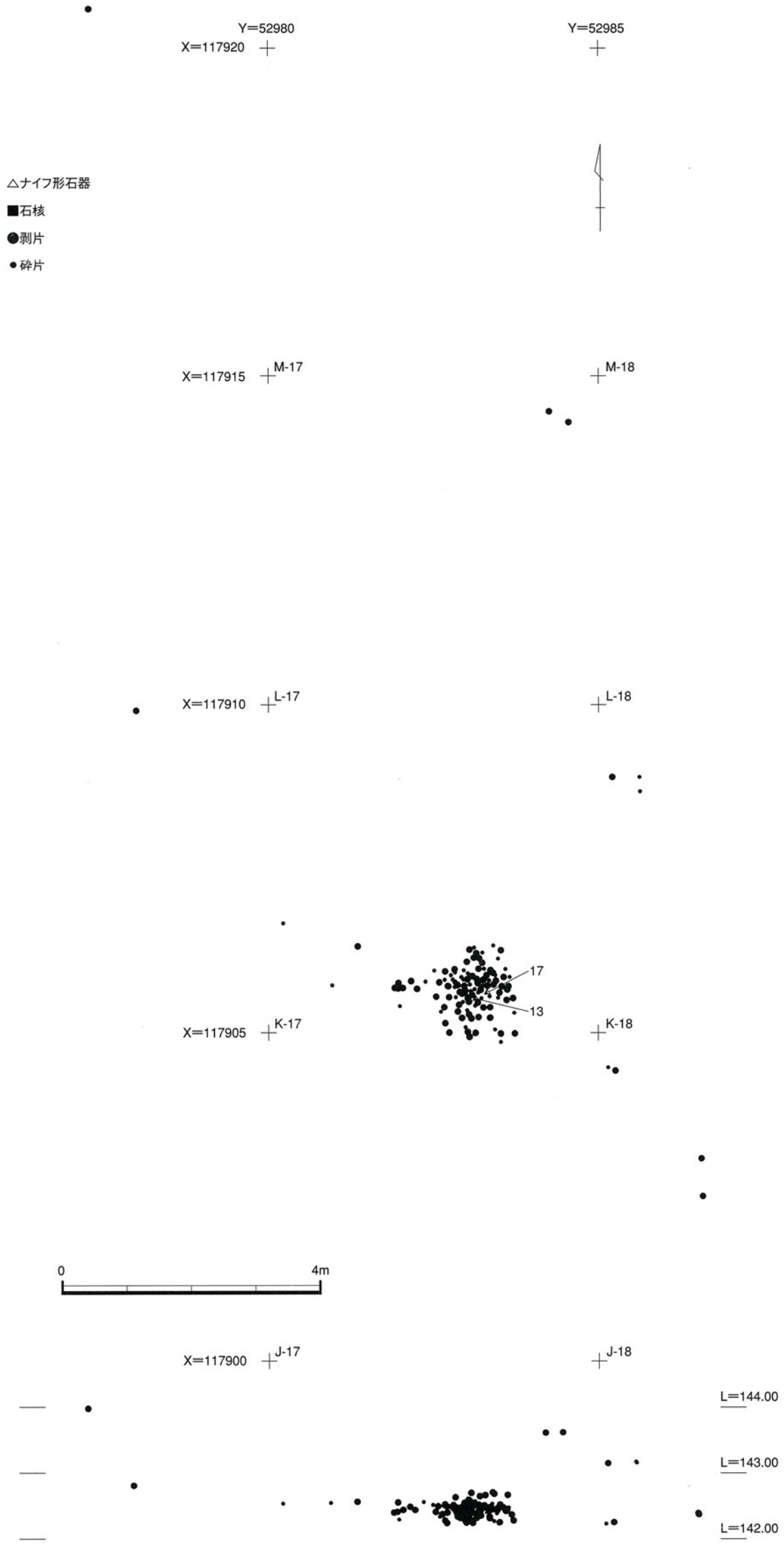

第50図 第2ブロック石器分布状況

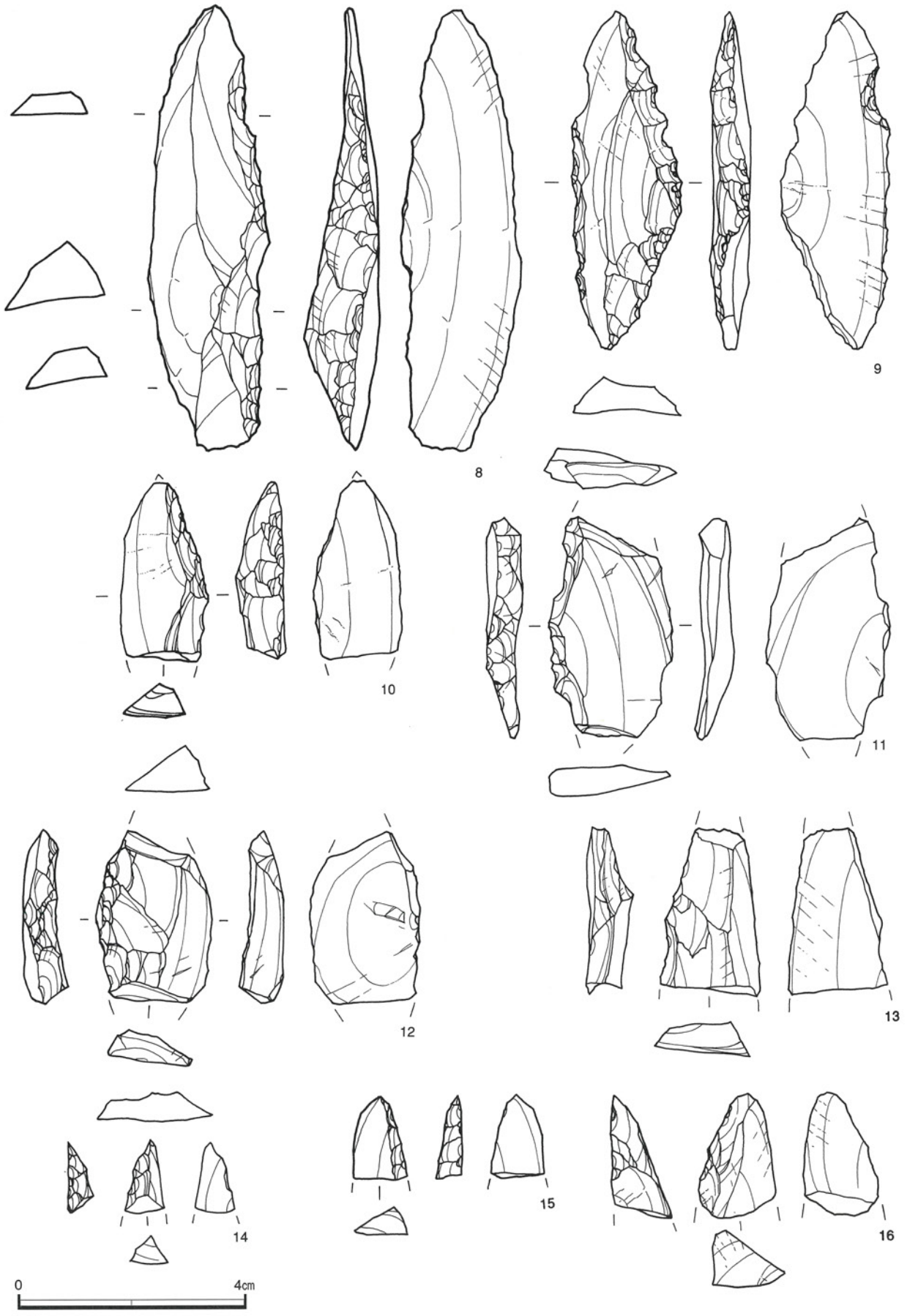

第51図 第2ブロック石器 (1)

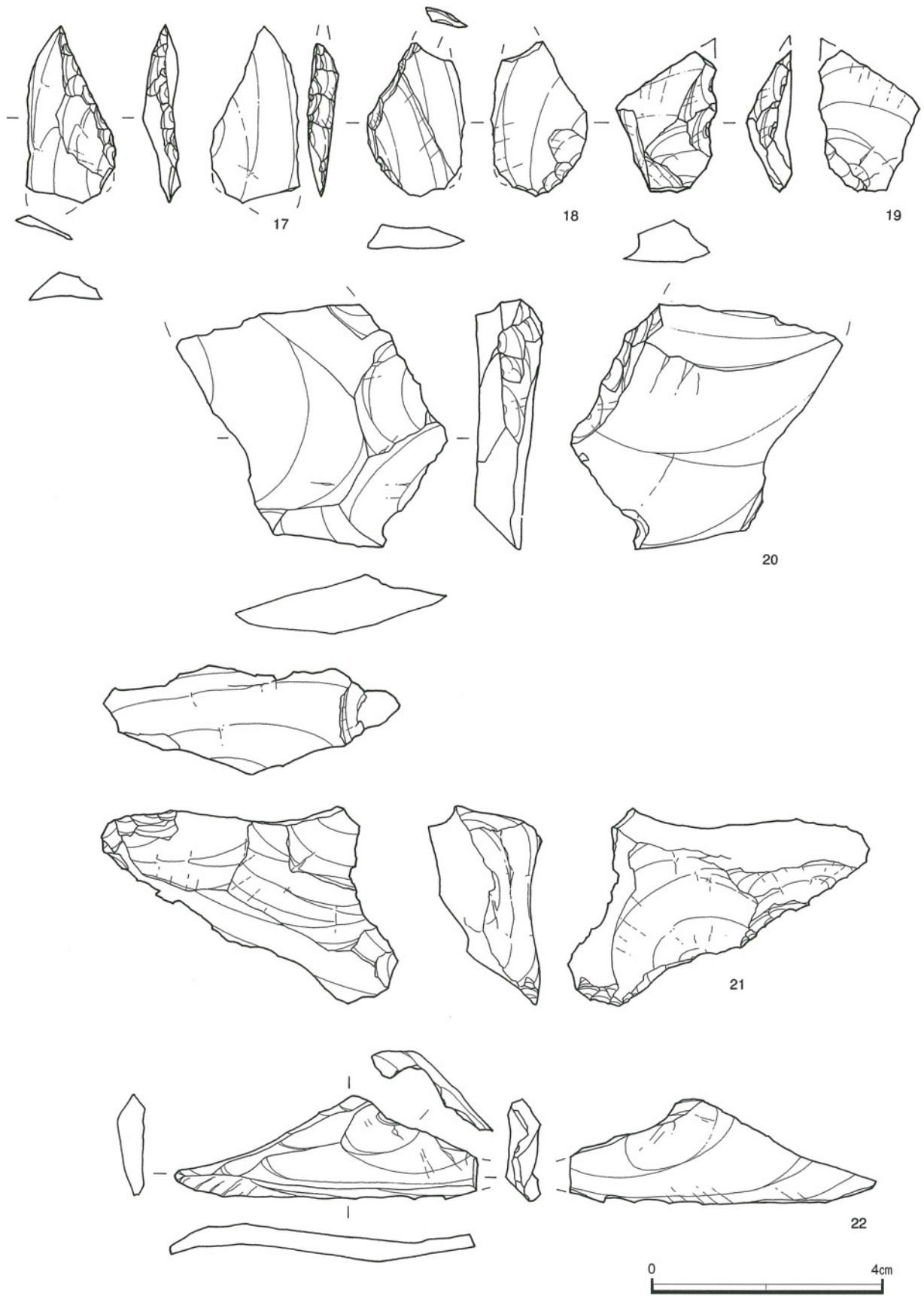

第52図 第2ブロック石器 (2)

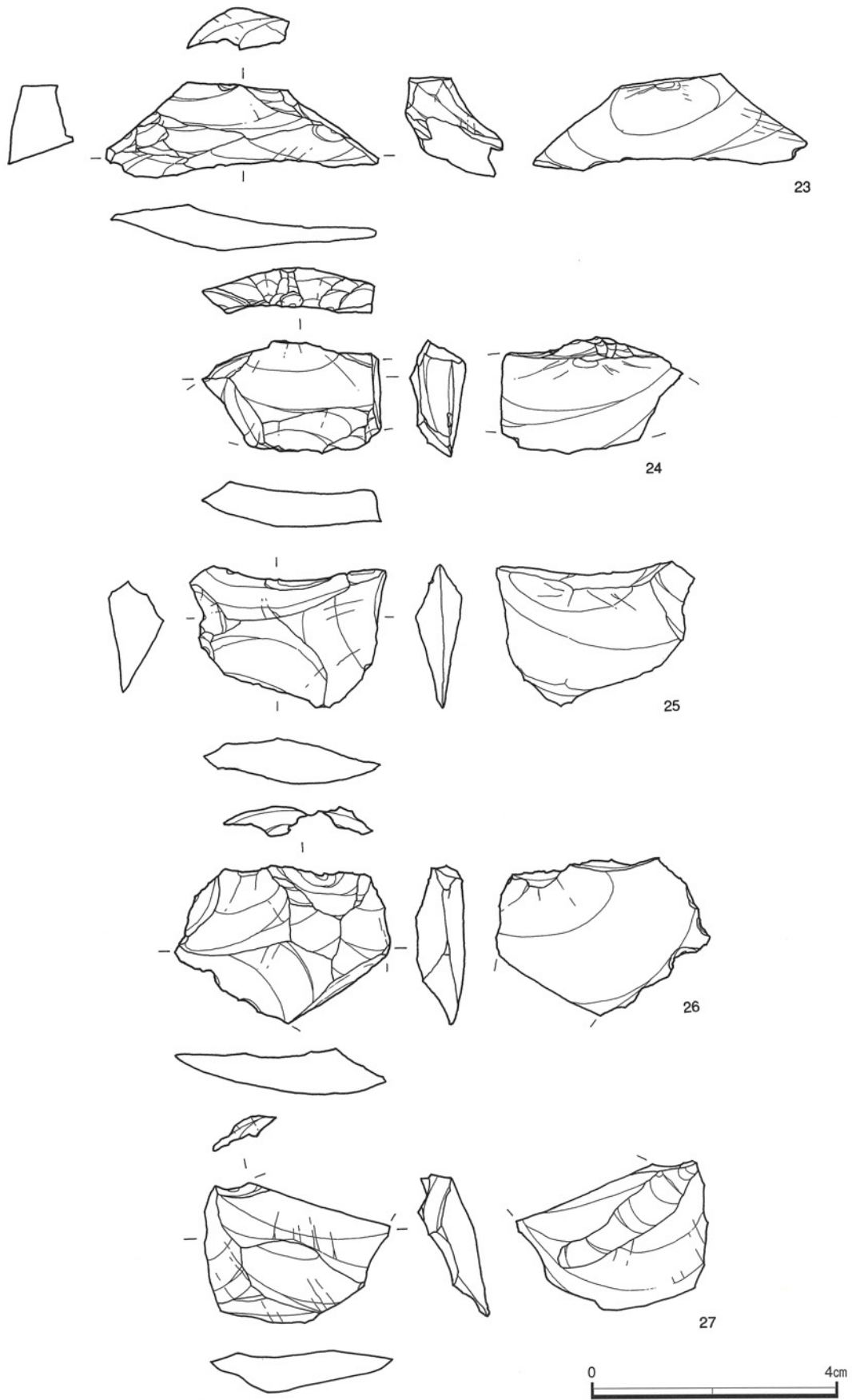

第53図 第2ブロック石器 (3)

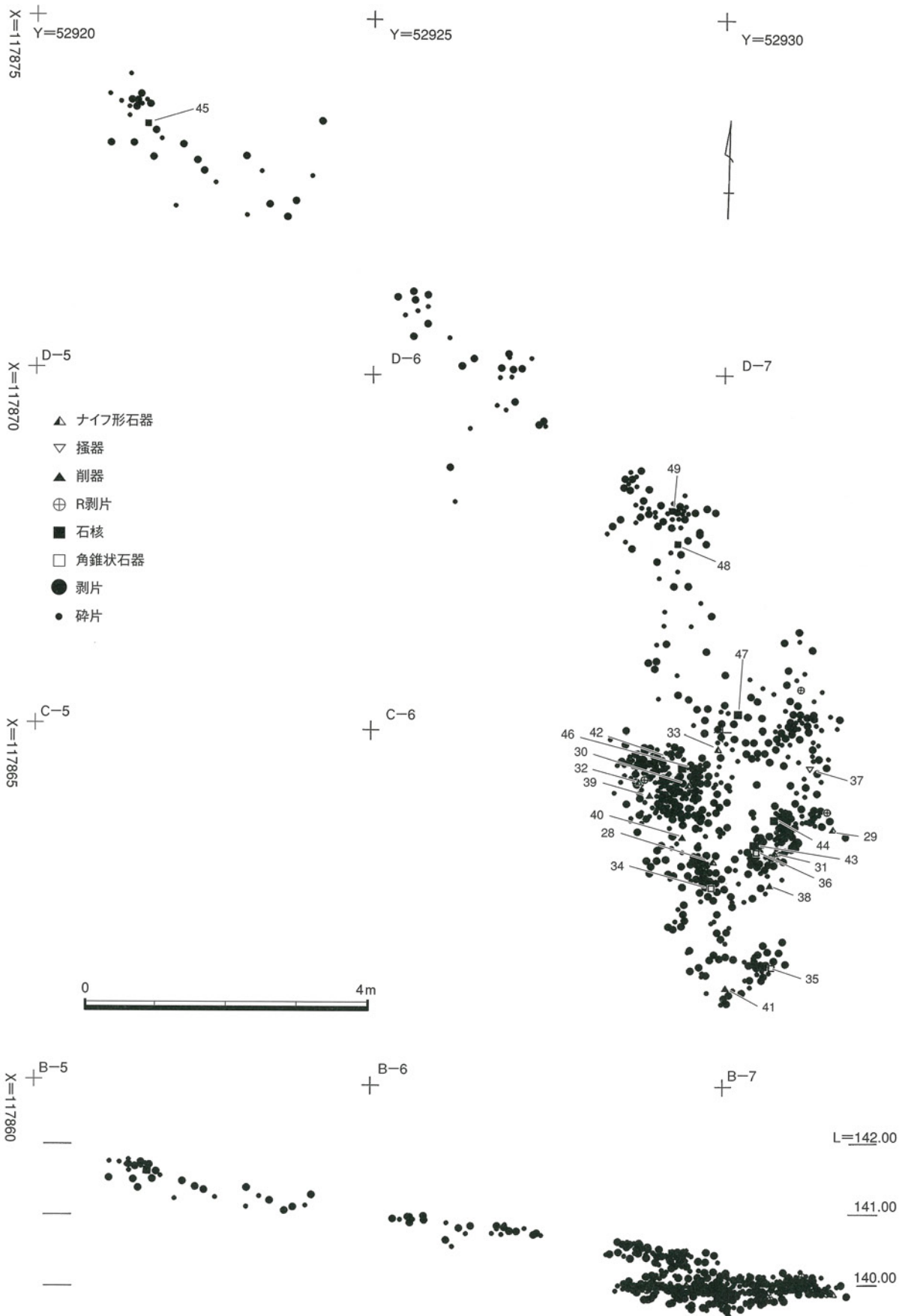

第54図 第3ブロック石器分布状況

③第3ブロック

本ブロックは調査区の南西部B-6・7、C-6・7、D-5グリッド付近を中心として検出された。ブロックの範囲は南北約13m、東西約11mで、標高は140～142mに集中している。遺物点数は661点を数える。石器組成はナイフ形石器6点、角錐状石器3点、搔器1点、削器4点、二次加工痕を持つ剥片2点、石核8点、剥片375点、碎片262点で、石材はいずれもサヌカイトである。

④主な石器

1 ナイフ形石器 (28～33)

28、29は翼状剥片を素材とした国府型ナイフ形石器である。28は調整加工がやや粗く鋸歯縁状を呈している。先端部は欠損している。29は背部の加工は丁寧にされており、正面観もやや細身に整えられている。両端部は欠損している。30は素材となった翼状剥片の底面部分にまで調整加工が施されたもので、国府型ナイフ形石器と考えられる。

31は横長剥片を素材としたナイフ形石器である。調整加工が基部の下端を越えて刃部側にまで施されており、丸く仕上げられている。

32、33はやや寸詰まりの剥片を素材としたと考えられるナイフ形石器である。32は素材の打面部側の側縁部と刃部下半に調整加工を施しており、切り出し状を呈すると見られる。下半部は欠損している。33は素材の打面部分をやや基部近くに置き、打面部側の側縁と刃部下半に調整加工を施して切り出し形を呈するものと見られる。

2 角錐状石器 (34～36)

34は完形の角錐状石器である。横長の剥片を素材としており、素材の主要剥離面側からの調整加工によって先端部を作り出している。胴部中央の背面は素材の剥離面が残されている。また調整加工は基部までは行われておらず、素材の面を一部残している。35、36は角錐状石器の未製品と考えるものである。素材となっているのはいずれも横長の剥片である。35は上下端部が欠損している。素材の主要剥離面側からの粗い調整加工が両側縁に施されている。36は先端部は整形されているが、基部は十分に整形されておらず、開くような形状を残している。基部の両側まで調整加工が成されているため、このままの状態で作成していた可能性もある。

3 搔器 (37)

37はやや厚手の剥片を素材として用いている。まず左側縁部を中心として調整加工を施し、その後に刃部の作り出しを目的とした調整加工を行っている。基部にあたる上端は左右の両側縁部に細かい剥離が観察され、装着時の痕跡の可能性も考えられる。

4 削器 (38～41)

38はやや厚手の剥片を素材としているが、素材の主要剥離面に対する切り合いから残核を転用したものと考えられる。刃部は片側の側縁部にまず大きな剥離面での調整を行った後に細かい調整加工を加えることによって作り出されている。石器の上下両端部は折断されている。39は厚手の剥片を素材とし、両側縁部に刃部を作り出したものである。刃部の一部はノッチ状に挟りが入るものである。上下両端部

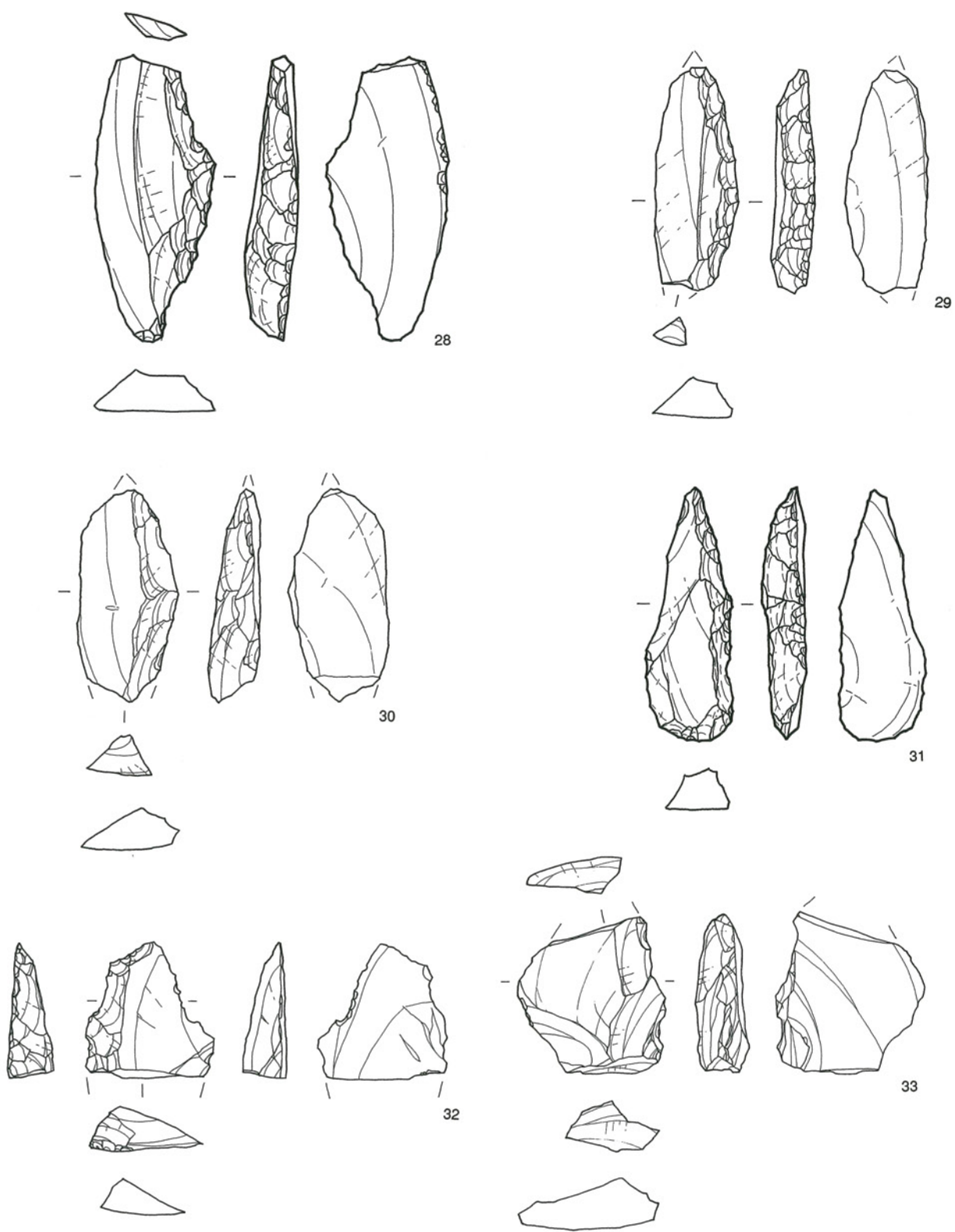

第55図 第3ブロック出土石器 (1)



第56図 第3ブロック出土石器 (2)

は欠損している。40は風化礫面を打面とした厚手の剥片素材としている。折損のため刃部は一部しか残っていない。41は素材となった剥片を分割し、剥片の縁辺部に細かい調整加工を施して刃部を作り出している。

5石核 (42~49)

42~45は瀬戸内技法第2工程によって残された翼状剥片石核と考えられる。素材となった盤状剥片の厚さは1.5~2cmで、43は背面が自然面で覆われ、右側端部は折損している。石核作業面の幅はいずれも5cm以下である。42、44、45は側面や縁辺部に石核調整とは異なる微細な剥離後が施されており、剥片剥離作業後に削器などに転用された可能性も考えられる。

46~49は横長剥片や寸詰まりの剥片を剥離したと考えられる石核である。素材はおよそ1.5cm前後の厚手の剥片が用いられている。打点を横、あるいは左右にずらしながらの剥片剥離作業に、作業面と打

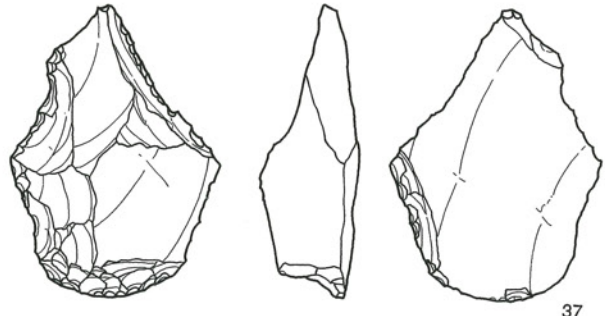

37

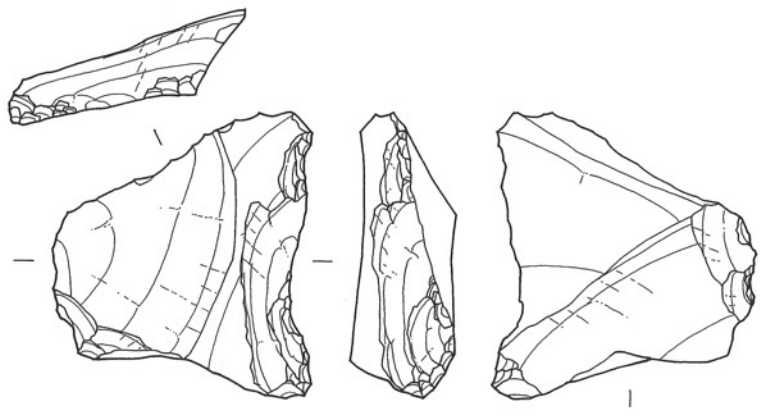

38

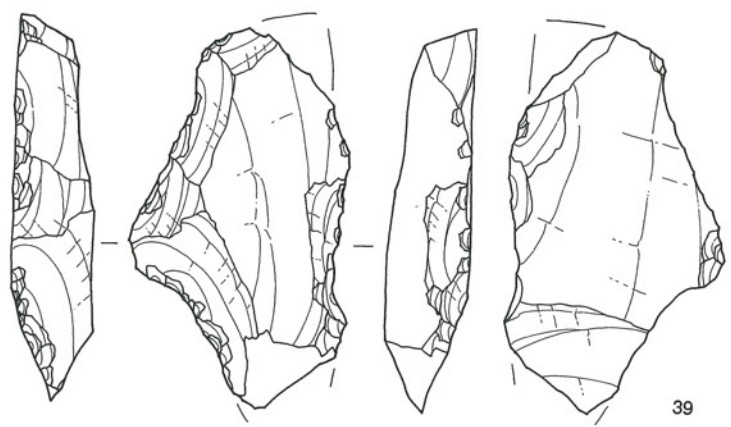

39



第57図 第3ブロック出土石器 (3)

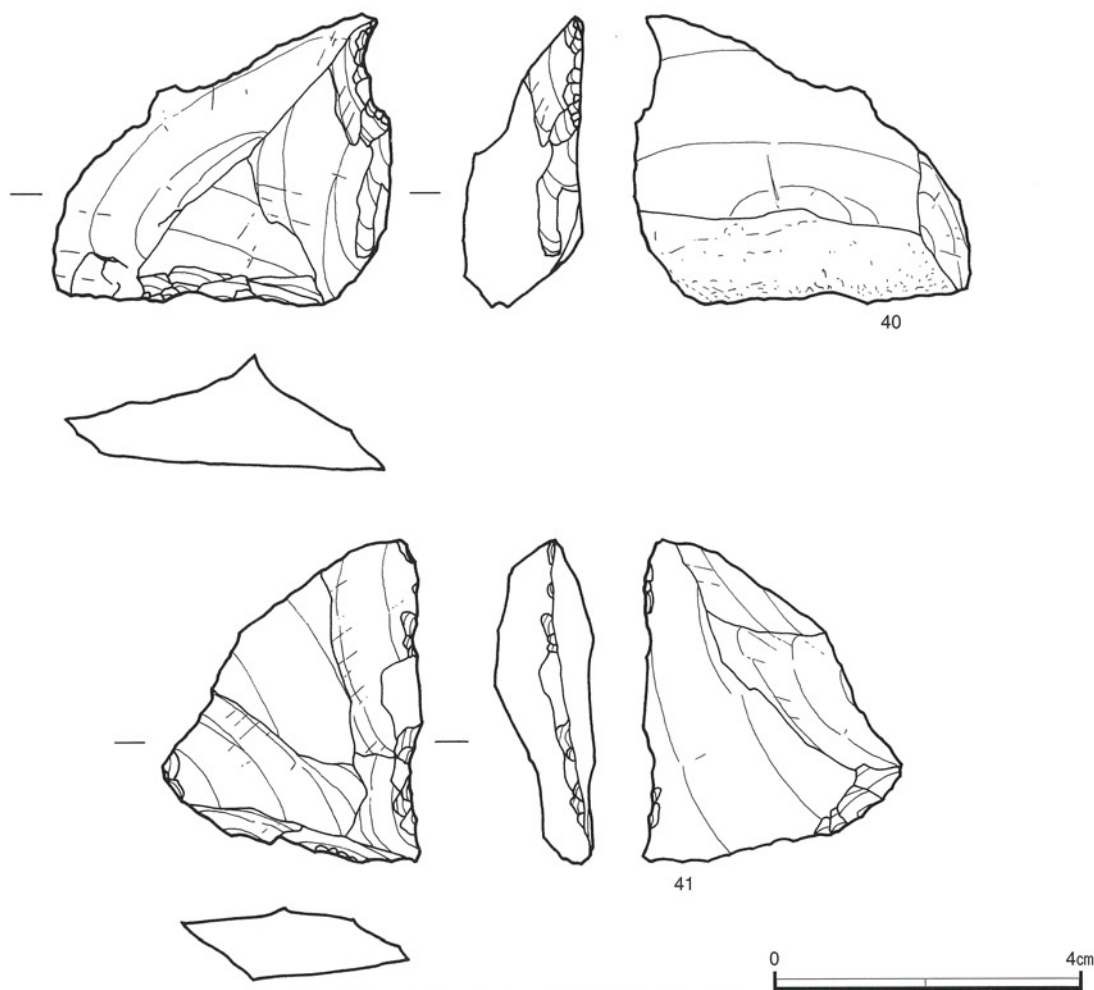

第58図 第3ブロック出土石器 (4)

面を入れ替えて再び剥片剥離を行っており、残核の形状は両面調整体を呈している。

6剥片 (50・51)

50は山形の調整打面が観察されるため翼状剥片と考えられる。剥片の幅は3.4cmと小形である。51はやや不定形な横長剥片である。背面には打面の180度転移や左右へと打面をおおきくずらしながらの剥離痕が残されている。

(5) その他の遺物

表土掘削を中心として弥生時代の遺物が出土している。しかし明確な遺構や土器が伴わないため詳細な所属時期については不明である。52は平基無茎式の石鏃で、石材はサヌカイトである。先端部は欠損している。53はサヌカイト製の楔形石器である。54は柱状片刃石斧である。欠損により残存するのは刃部のみである。石材は粘板岩を素材としている。55は太形蛤刃石斧である。欠損により残存するのは刃部のみである。石材は砂岩を素材としている。

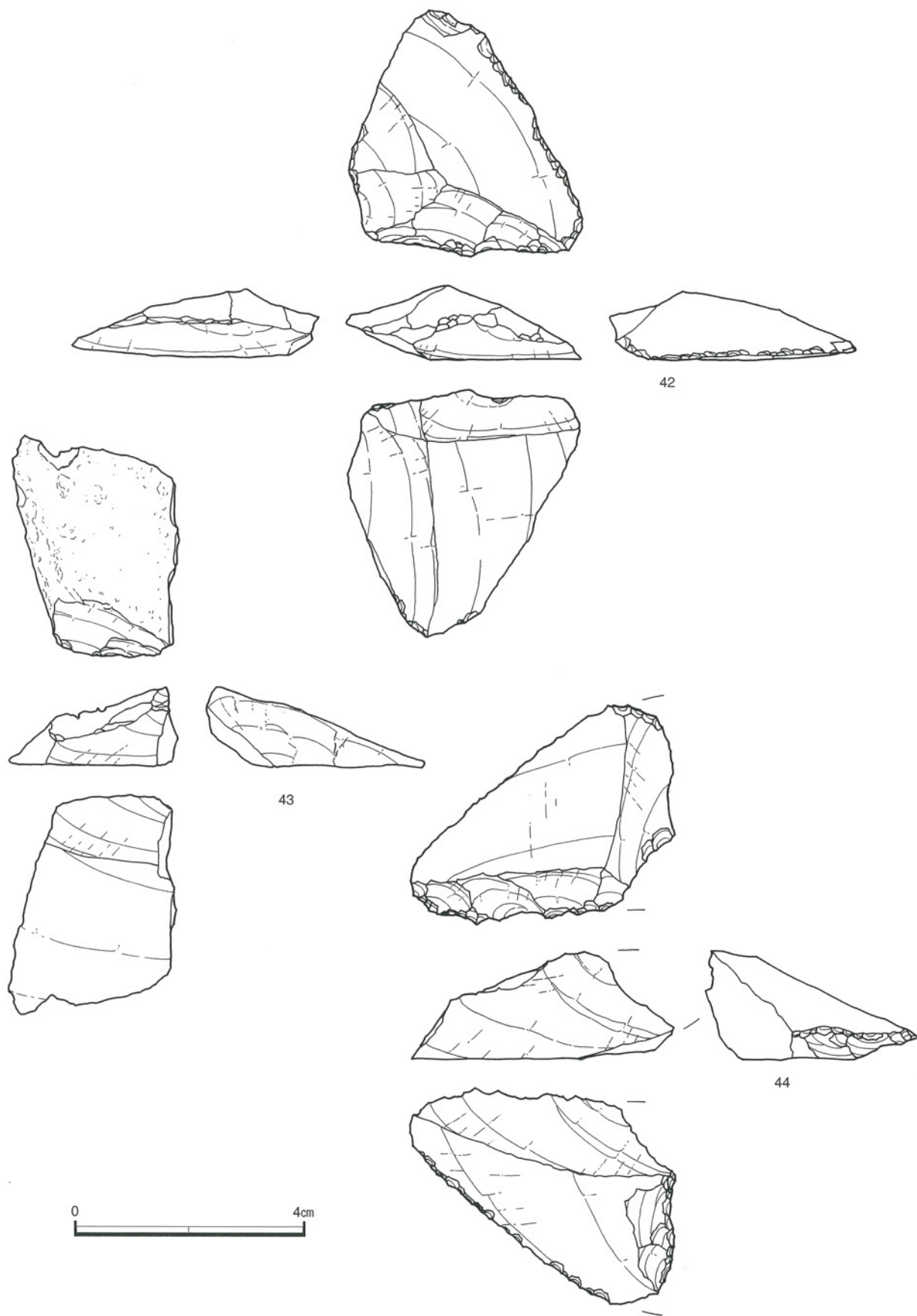

第59図 第3ブロック出土石器 (5)

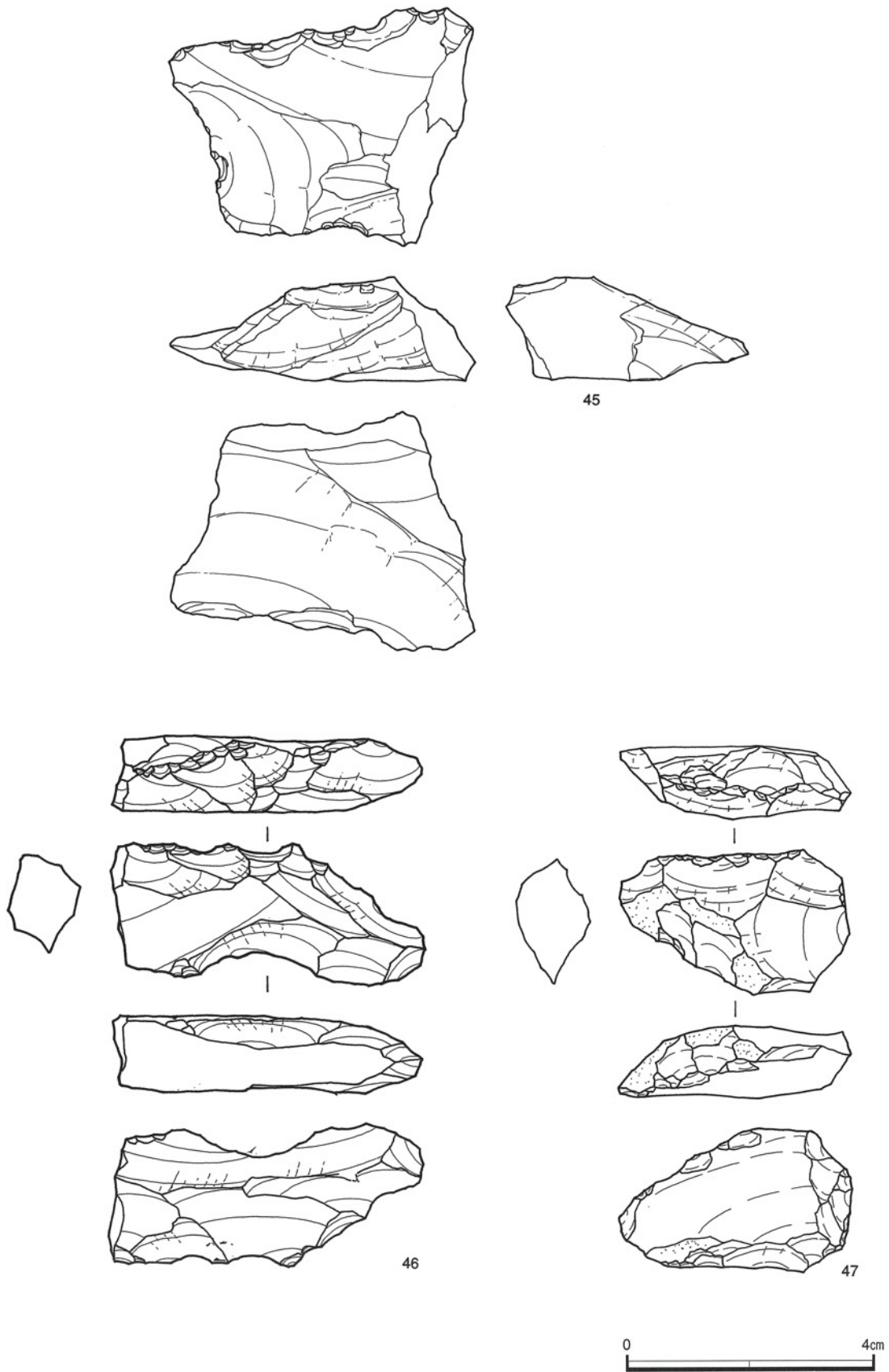

第60図 第3ブロック出土石器 (6)

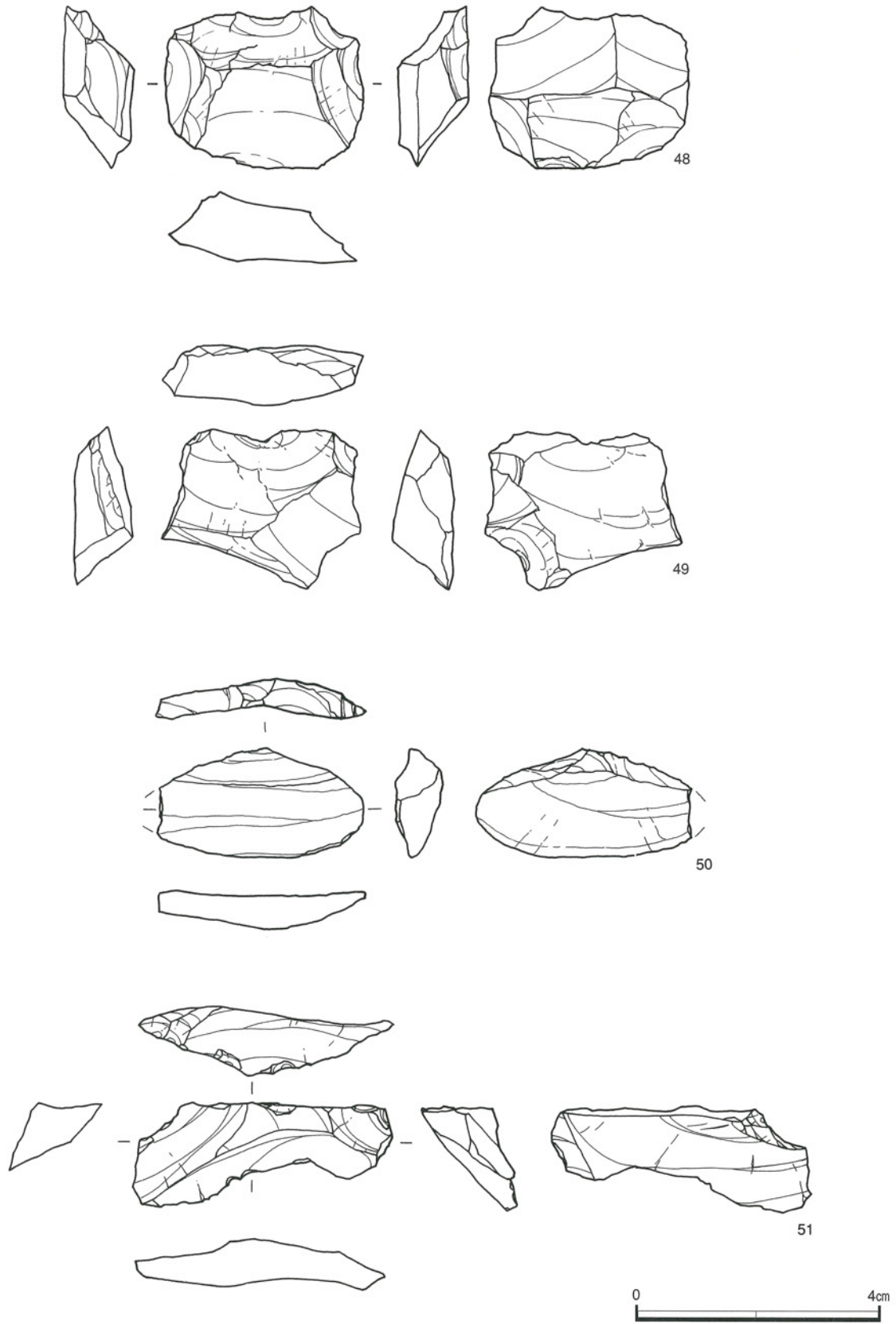

第61図 第3ブロック出土石器 (7)

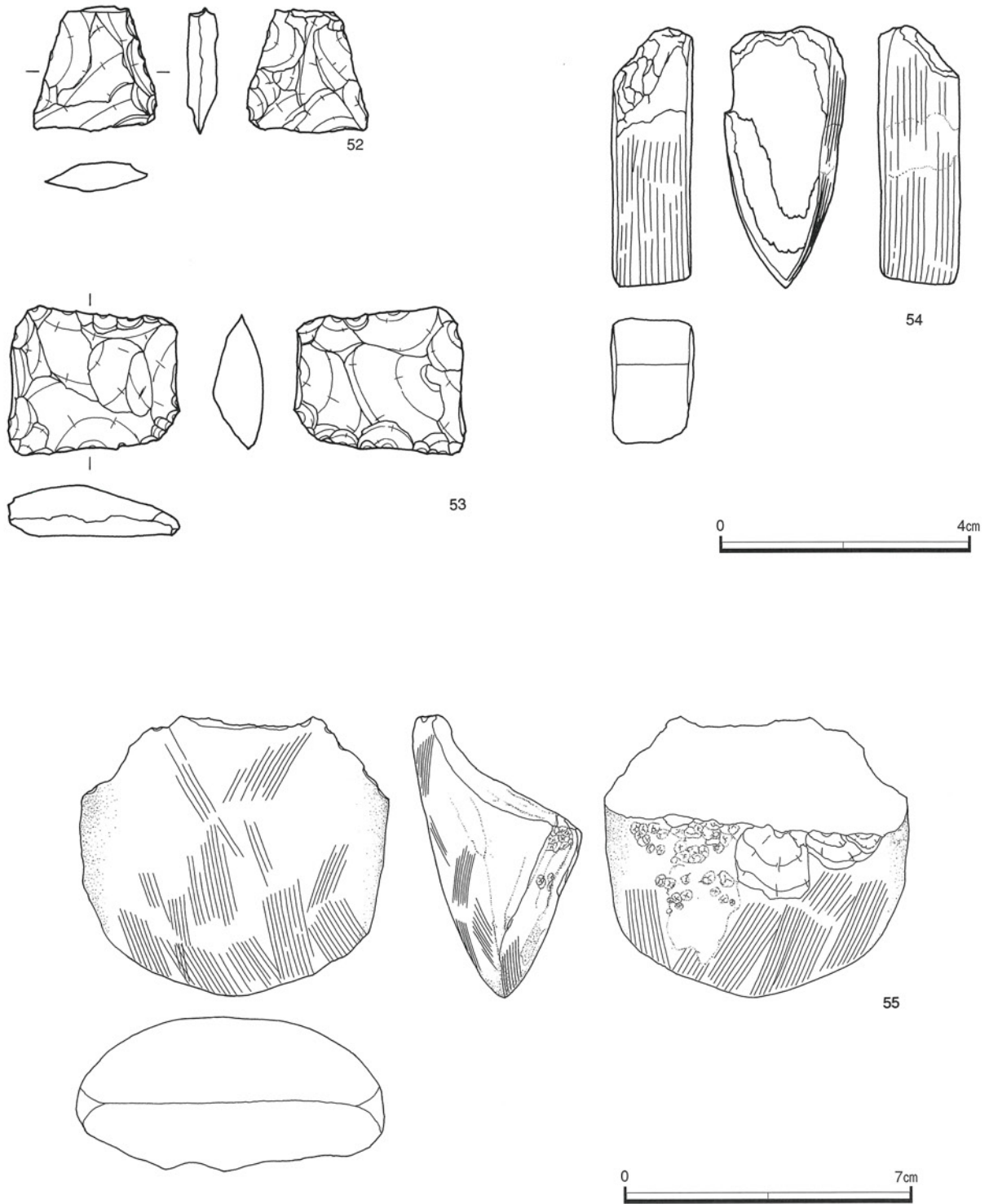

第62図 その他の出土石器

(6) まとめ

東段地区においては県内で4例目となる旧石器時代を中心とした発掘調査が行われ、これまででは最大となる千点余りの遺物が確認された。また旧石器時代の石器ブロックが複数検出された例としても今回の東段地区が初めてであり、他地域と比べて大幅に遅れている徳島の旧石器時代研究を進める上で重要な資料となるものである。このような状況をふまえて東段地区の旧石器時代石器資料の評価をまとめておきたい。

1 石器石材と器種組成

東部瀬戸内地域における旧石器時代の研究は、備讃瀬戸の島嶼部地域および国府台周辺部のサヌカイト原産地地域を中心としてすすめられてきた。しかし石器の包含層や出土状況の問題、特に長期間にわたって繰り返し同じ地点に生活跡が形成されたため、石器群の単位としての把握が困難であり、結果として示準化石的な編年研究やナイフ形石器の形態学的研究以外の分析を阻んできた事情がある。1980年以後になり、香川県側では高松平野（中間西井坪遺跡）、丸亀平野（三条黒島遺跡、群家田代遺跡）からの遺跡の発見が相次ぎ、また徳島県の吉野川流域においても日吉谷遺跡、坊僧遺跡東段地区の各遺跡が調査され、一つの遺跡に一定期間内に残された石器群の姿がほぼ把握できるようになってきた。表1に示した4遺跡6ブロックは、国府系の要素を含む石器群であり、編年的にも近接する可能性の高いものであると考えられる。

これら6ブロックに共通する事項としては、石材が国府台周辺のサヌカイトでほぼ占められていることが挙げられる。郡家田代遺跡からは広島県冠山産サヌカイトが出土していることが、蛍光X線分析の結果から報告されているが現時点ではごく少数派であると考えられる。またサヌカイト以外の石材も日吉谷遺跡においてチャート製の国府型ナイフ形石器が1点出土しているのみであるため、各々のブロックは香川県平野部と徳島県吉野川北岸流域という地域の違いを越えて、同じ石材原産地を基点として回帰行動を繰り返した人々によって形成されたと考えられる。次にブロック毎の器種組成をみると、主要な器種（ナイフ形石器・角錐状石器）については遺跡毎に組成に大きな偏りがあることが、徳島・香川の両地域ともに伺われる（註1）。特に日吉谷遺跡では国府型ナイフ形石器の製作に関連する資料のみがほぼまとまって出土しており、他のブロックと比べるとやや異質な観がある。角錐状石器は4ブロックから出土しており、瀬戸内技法関連の資料との共伴は両地域においては、ほぼ間違いのないものであると考えられる。（註2）。また消費の進んだ小型の横長剥片石核が付随して出土する点も共通点として挙げられよう。

	国府ナイフ	横長ナイフ	角錐状石器	翼状剥片石核	横長剥片石核	削器	搔器
日吉谷	12	0	0	4	0	2	1
東段2	9	3	0	0	1	1	0
東段3	3	3	3	4	4	4	1
三条黒島	0	0	5	1	2	2	0
郡家田代1	1	0	1	2	0	1	0
郡家田代2	2	2	2	0	6	0	0

※翼状石核と削器は一部重複する

表1 阿讃地域における主要な遺跡のブロック別器種組成

2 ナイフ形石器の形態

ここでは特に横長剥片製のナイフ形石器に焦点を当てておきたい。今回東段地区からは各ブロックから3点ずつ出土している(第52図17~19、第55図31~33)。形態としては大きく2者が存在しており、①やや寸づまりの剥片を素材として、刃部が切り出し状を呈するものと(第52図19、第55図32、33)、②横長剥片や寸づまりの剥片を素材としており、平面形状が基部の丸い涙滴形を呈するもの(第52図17・18、第55図31)、に分けることが可能である。これらの形態は国府型ナイフ形石器を大型・細身とするならば、その逆の小型・幅広という表現ができるものであり、吉野川北岸流域においては椎ヶ丸遺跡群の資料中にも存在する一群である(註3)。香川県側においてはまとまりとして確認された例が無いため地域的な拮りは不明であるが、国府型ナイフ形石器を伴う石器群中の一時期を画するまとまりとして捉えられる可能性もある。

3 編年上の課題

現時点では吉野川北岸流域においては石器群の層位的な出土例は皆無であるため、東段地区の石器群についても旧石器時代後半期(AT降灰以後)という漠然とした位置づけしかできない。しかし近年の調査例の増加により、佐城I遺跡などからは、より後出的な要素を持つと考えられる小型のナイフ形石器とサヌカイト製の細石核が出土しており、終末期の様相が少しずつ明らかになりつつある。残る問題としては国府型ナイフ形石器・角錐状石器・横長剥片製ナイフ形石器の三者の時間的な関係であるといえよう。少なくとも東段地区第3ブロックにおいては三者には共伴関係が認められる。また香川県側の遺跡においても共伴していることは器種組成のところで触れており、現状では間違いないといえよう。また東段地区第2ブロックと第3ブロックの関係は国府型ナイフ形石器と横長剥片製のナイフ形石器の形態の共通性から、大きな時期差は無いものと考えられる。日吉谷遺跡にみられるような国府型ナイフ形石器の単純な組成を時期差として認めるかどうかであるが、これについては瀬戸内技法を基盤とした石器群が近畿・備讃瀬戸地域において出現した、あるいは角錐状石器よりも早く当地域に伝播・流入したということを前提として議論されている問題であるため、この命題が成立し得るかということを含めて周辺地域の石器群との関連から検証を進めていく必要があると考えられる。

(註1) 筆者の資料実見による数字のため、各報告書の数字とは異なる場合がある。

(註2) 角錐状石器の認定については、筆者は現時点では弾力性を持たせた考え方を採っている。中間西井坪遺跡などにみられるような集中的な製作址においては従来の定義に合致した形態が主流であり、少数派としてプランティング加工を中心とした周辺加工尖頭器状の形態が存在しているが、原産地周辺部の製作址を離れると定型的な角錐状石器は搬入品として存在し、逆に周辺加工尖頭器状の形態が遺跡内で製作される傾向が高くなると考えられる。

(註3) (財)徳島県埋蔵文化財センター調査の椎ヶ丸~芝生遺跡の出土資料内や川井豊吉氏所蔵の採集資料中にも存在していることを確認した。

参考文献

- 森下英治・大西義則 1992『四国横断自動車道建設に伴う埋蔵文化財発掘調査概報 平成3年度』「中間西井坪遺跡」香川県教育委員会
佐藤竜馬編 1996『四国横断自動車道建設に伴う埋蔵文化財発掘調査報告』第二十四冊「郡家田代遺跡」(財)香川県埋蔵文化財調査センター
森下英治編 1997『四国横断自動車道建設に伴う埋蔵文化財発掘調査報告』第二十七冊「三条黒島遺跡」(財)香川県埋蔵文化財調査センター

第1表 出土石器観察表 (1)

遺物番号	グリッド	器種	長	幅	厚	重量	ブロック	X	Y	Z	備考	報告書記載番号
1	J-18	剥片				0.42	2	117904.42	52985.325	142.202		
2	J-18	碎片				0.02	2	117904.462	52985.208	142.195		
3	J-17	剥片				0.15	2	117904.955	52983.792	142.244		
4	J-17	碎片				0.04	2	117904.849	52983.569	142.209		
5	J-17	剥片				1.38	2	117904.947	52983.575	142.238		
6	K-17	碎片				0.22	2	117905.019	52983.493	142.243		
7	J-17	剥片				1.98	2	117904.959	52983.178	142.222		
8	J-17	剥片				0.1	2	117904.916	52983.08	142.209		
9	J-17	剥片				1.39	2	117904.989	52983.084	142.23		
10	K-17	碎片				0.06	2	117905.039	52983.041	142.232		
11	J-17	剥片				0.12	2	117904.973	52982.789	142.202		
12	K-17	剥片				0.79	2	117905.11	52982.741	142.249		
13	K-17	碎片				0.02	2	117905.371	52982.024	142.274		
14	K-17	剥片				0.17	2	117906.293	52981.388	142.539		
15	K-17	剥片				0.08	2	117905.65	52981.949	142.383		
16	K-17	剥片				1.08	2	117905.635	52982.014	142.383		
17	K-17	剥片				0.13	2	117905.649	52982.086	142.407		
18	K-17	剥片				1.67	2	117905.762	52982.209	142.461		
19	K-17	剥片				0.03	2	117905.648	52982.285	142.418		
20	K-17	碎片				0.01	2	117905.293	52982.66	142.305		
21	K-17	剥片				0.09	2	117905.359	52982.707	142.332		
22	K-17	剥片				3.56	2	117905.517	52982.595	142.371		
23	K-17	剥片				0.16	2	117905.735	52982.647	142.464		
24	K-17	碎片				0.4	2	117905.919	52982.559	142.487		
25	K-17	剥片				0.04	2	117905.894	52982.741	142.483		
26	K-17	碎片				0.05	2	117905.776	52982.71	142.456		
27	K-17	碎片				0.12	2	117905.685	52982.76	142.448		
27	K-17	剥片				0.04	2	117905.516	52982.783	142.389		
29	K-17	碎片				0.07	2	117905.516	52982.886	142.385		
30	K-17	剥片				5.96	2	117905.394	52982.951	142.345		
31	K-17	剥片				0.18	2	117905.286	52982.932	142.304		
32	K-17	剥片				0.45	2	117905.189	52982.984	142.272		
33	K-17	剥片				0.31	2	117905.246	52983.076	142.299		
34	K-17	剥片				0.59	2	117905.19	52983.124	142.28		
35	K-17	碎片				0.05	2	117905.301	52983.059	142.316		
36	K-17	碎片				0.08	2	117905.449	52982.997	142.353		
36	K-17	碎片				0.01	2	117865.723	52931.028	140.125		
37	K-17	剥片				0.14	2	117905.452	52983.074	142.363		
38	K-17	剥片				0.1	2	117905.501	52983.08	142.383		
39	K-17	碎片				0.12	2	117905.544	52983.05	142.391		
40	K-17	剥片				0.05	2	117905.567	52982.993	142.391		
41	K-17	剥片				0.3	2	117905.606	52982.951	142.423		
42	K-17	碎片				0.01	2	117905.672	52982.871	142.435		
43	K-17	碎片				0.01	2	117905.776	52982.846	142.469		
44	K-17	剥片				13.41	2	117905.781	52982.898	142.467		
45	K-17	碎片				0.02	2	117905.846	52982.817	142.473		
46	K-17	碎片				0.03	2	117905.902	52982.867	142.482		
47	K-17	剥片				0.11	2	117905.926	52982.87	142.497		
48	K-17	碎片				0.01	2	117905.803	52982.96	142.469		
49	K-17	碎片				0.01	2	117905.795	52982.996	142.462		
50	K-17	剥片				0.1	2	117905.693	52983.013	142.442		
51	K-17	剥片				1.18	2	117905.617	52983.037	142.424		
52	K-17	碎片				0.07	2	117905.603	52983.115	142.414		
53	K-17	剥片				0.06	2	117905.559	52983.144	142.405		
54	K-17	ナイフ形石器	(3.1)	(1.8)	(0.8)	4.55	2	117905.475	52983.182	142.372	上下欠	13
55	K-17	剥片				0.14	2	117905.442	52983.221	142.36		
56	K-17	碎片				0.03	2	117905.396	52983.189	142.352		
57	K-17	剥片				0.24	2	117905.209	52983.232	142.304		
58	K-17	剥片				0.61	2	117905.199	52983.42	142.285		
59	K-17	剥片				0.03	2	117905.358	52983.297	142.328		
60	K-17	剥片				0.08	2	117905.365	52983.414	142.32		
61	K-17	碎片				0.05	2	117905.499	52983.279	142.375		
62	K-17	碎片				0.05	2	117905.595	52983.235	142.409		
63	K-17	碎片				0.08	2	117905.64	52983.168	142.413		
64	K-17	碎片				0.07	2	117905.702	52983.104	142.44		
65	K-17	剥片				0.06	2	117905.775	52983.062	142.459		
66	K-17	碎片				0.07	2	117905.923	52983.001	142.486		
67	K-17	剥片				0.07	2	117906.049	52983.043	142.505		
68	K-17	剥片	1.8	(2.9)	0.9	4.84	2	117905.941	52983.234	142.485		24
69	K-17	碎片				0.04	2	117905.862	52983.087	142.48		
70	K-17	剥片				0.07	2	117905.797	52983.195	142.452		
70	K-17	剥片				0.15	2	117863.083	52930.716	139.895		
71	K-17	剥片				0.26	2	117905.78	52983.324	142.443		

第2表 出土石器観察表 (2)

遺物番号	グリッド	器種	長	幅	厚	重量	ブロック	X	Y	Z	備考	報告書記載番号
72	K-17	剥片				0.6	2	117905.738	52983.226	142.444		
73	K-17	碎片				0.02	2	117905.692	52983.31	142.432		
74	K-17	碎片				0.31	2	117905.76	52983.403	142.431		
75	K-17	剥片				1.23	2	117905.702	52983.468	142.42		
76	K-17	ナイフ形石器	(3.1)	(1.6)	0.6	1.8	2	117905.595	52983.363	142.407	基部欠	17
77	K-17	碎片				0.06	2	117905.532	52983.398	142.399		
78	K-17	剥片				0.17	2	117905.587	52983.543	142.415		
79	K-17	碎片				0.02	2	117905.503	52983.531	142.378		
80	K-17	剥片				0.08	2	117905.482	52983.672	142.381		
81	K-17	碎片				0.03	2	117905.279	52983.782	142.294		
82	K-17	剥片				0.05	2	117905.497	52983.765	142.351		
83	K-17	剥片				0.09	2	117905.653	52983.685	142.413		
84	K-17	剥片				0.08	2	117905.68	52983.588	142.436		
85	K-17	剥片				0.09	2	117905.817	52983.602	142.444		
86	K-17	碎片				0.22	2	117905.839	52983.712	142.442		
87	K-17	碎片				0.01	2	117905.943	52983.64	142.467		
88	K-17	碎片				0.02	2	117905.859	52983.479	142.446		
89	K-17	剥片				0.07	2	117905.859	52983.361	142.458		
90	K-17	剥片				0.03	2	117905.917	52983.412	142.466		
91	K-17	碎片				0.68	2	117905.957	52983.313	142.481		
92	K-17	剥片				1.02	2	117906.036	52983.289	142.489		
93	K-17	剥片				1.08	2	117906.118	52983.242	142.497		
94	K-17	剥片				0.13	2	117906.132	52983.175	142.518		
95	K-17	剥片				0.31	2	117906.178	52983.198	142.531		
96	K-17	剥片				0.1	2	117906.247	52983.091	142.55		
97	K-17	碎片				0.18	2	117906.269	52983.159	142.551		
98	K-17	碎片				0.46	2	117906.192	52983.288	142.507		
99	K-17	碎片				0.01	2	117906.301	52983.464	142.515		
100	K-17	剥片				0.21	2	117906.244	52983.567	142.497		
101	K-17	碎片				0.06	2	117906.095	52983.532	142.461		
102	K-17	碎片				0.04	2	117906.638	52980.242	142.513		
103	K-16	剥片				2.29	2	117909.874	52977.972	142.793		
104	N-16	剥片				21.33	2	117920.537	52977.253	143.985		
105	J-18	剥片				1.19	2	117902.512	52986.65	142.327		
106	J-18	剥片				0.57	2	117903.065	52986.643	142.344		
107	K-17	剥片				1.4	2	117905.676	52983.699	142.644		
108	K-17	剥片				17.47	2	117905.754	52983.488	142.668		
109	K-17	剥片				1.88	2	117905.893	52983.445	142.7		
110	K-17	剥片				14.3	2	117905.688	52983.358	142.645		
111	K-17	剥片				0.47	2	117905.633	52983.261	142.623		
112	K-17	剥片				3.73	2	117905.822	52983.146	142.681		
113	K-17	剥片				1	2	117905.711	52982.896	142.603		
114	K-17	碎片				0.14	2	117905.751	52982.416	142.529		
115	K-17	剥片				1.38	2	117905.705	52982.017	142.53		
116	K-17	剥片				2.78	2	117905.69	52981.001	142.519		
117	K-18	碎片				0.39	2	117908.669	52985.69	143.139		
118	K-18	碎片				0.09	2	117908.885	52985.686	143.147		
119	K-18	剥片				0.94	2	117908.886	52985.269	143.112		
120	L-17	剥片				0.88	2	117914.284	52984.561	143.608		
121	L-17	剥片				4.6	2	117914.452	52984.276	143.605		
122	P-16	石鏃	(4.1)	(1.5)	0.4	1.78	1	117931.274	52978.644	145.198	基部欠・縄文	1
123	P-17	石鏃	(1.1)	(0.9)	0.2	0.2	1	117933.848	52981.44	145.536	基部のみ残・縄文	
124	Q-17	剥片				0.15	1	117935.651	52982.182	145.639	縄文	
125	Q-16	剥片				0.54	1	117935.92	52979.128	145.754	縄文	
126	Q-17	剥片				0.43	1	117938.243	52981.231	146.008	縄文	
127	Q-17	剥片				2.75	1	117939.395	52981.883	146.173	縄文	
128	R-17	碎片				0.04	1	117940.88	52980.491	146.264	縄文	
129	R-16	碎片				0.07	1	117941.227	52978.443	146.331	縄文	
130	R-16	剥片				0.02	1	117941.247	52976.163	146.325	縄文	
131	R-17	碎片				0.04	1	117941.378	52981.828	146.361	縄文	
132	R-18	碎片				0.2	1	117941.418	52985.188	146.368	縄文	
133	R-18	剥片				0.1	1	117941.852	52985.762	146.45	縄文	
134	R-17	石鏃	(1.4)	(1.1)	0.3	0.39	1	117941.694	52983.732	146.37	先端部と左基部欠・縄文	6
135	R-17	碎片				0.04	1	117942.174	52982.736	146.44	縄文	
136	R-17	剥片				0.18	1	117942.281	52982.313	146.469	縄文	
137	R-17	剥片				0.14	1	117942.313	52981.818	146.459	縄文	
138	R-18	碎片				0.01	1	117943.183	52985.828	146.594	縄文	
139	R-18	碎片				0.05	1	117943.299	52985.845	146.599	縄文	
140	R-18	剥片				0.06	1	117943.56	52985.751	146.621	縄文	
141	R-17	剥片				0.37	1	117943.288	52983.631	146.667	縄文	
142	R-17	碎片				0.03	1	117943.058	52981.732	146.605	縄文	
143	R-17	剥片				0.06	1	117943.208	52981.785	146.619	縄文	
144	R-17	碎片				0.03	1	117943.711	52981.797	146.638	縄文	
145	R-17	碎片				0.01	1	117943.709	52980.916	146.621	縄文	
146	R-16	碎片				0.06	1	117943.458	52977.836	146.592	縄文	

第3表 出土石器観察表 (3)

遺物番号	グリッド	器種	長	幅	厚	重量	ブロック	X	Y	Z	備考	報告書記載番号
147	S-16	碎片				0.03	1	117945.405	52977.009	146.732	縄文	
148	S-16	碎片				0.07	1	117945.102	52978.054	146.721	縄文	
149	S-16	イモ石				0.05	1	117945.357	52978.34	146.761	縄文	
150	S-16	剥片				0.14	1	117946.522	52977.932	146.905	縄文	
151	S-16	剥片				0.08	1	117946.449	52978.378	146.868	縄文	
152	S-16	碎片				0.02	1	117946.174	52979.567	146.881	縄文	
153	S-16	碎片				0.1	1	117945.162	52979.845	146.679	縄文	
154	S-16	碎片				0.05	1	117945.46	52979.804	146.761	縄文	
155	R-17	イモ石				0.03	1	117944.853	52980.256	146.613	縄文	
156	S-17	碎片				0.09	1	117945.29	52980.065	146.711	縄文	
157	S-17	石鏃	(2)	(1.5)	0.4	1.11	1	117945.61	52980.138	146.775	縄文	7
158	S-17	石鏃	1.4	1.4	0.3	0.45	1	117945.743	52980.045	146.795	先端部欠・縄文	4
159	S-17	イモ石				0.03	1	117946.079	52980.095	146.85	縄文	
160	S-17	剥片				0.13	1	117946.588	52980.082	146.903	縄文	
161	S-17	碎片				0.03	1	117947.764	52980.306	146.974	縄文	
162	S-17	剥片				0.27	1	117946.765	52980.403	146.919	縄文	
163	S-17	剥片				0.11	1	117946.586	52980.314	146.906	縄文	
164	S-17	碎片				0.03	1	117945.804	52980.633	146.819	縄文	
165	S-17	碎片				0.06	1	117945.768	52980.735	146.801	縄文	
166	S-17	碎片				0.6	1	117945.433	52980.748	146.748	縄文	
167	R-17	碎片				0.01	1	117944.7	52980.742	146.672	縄文	
168	R-17	碎片				0.03	1	117944.737	52980.794	146.694	縄文	
169	S-17	碎片				0.02	1	117945.079	52981.087	146.721	縄文	
170	S-17	剥片				0.02	1	117945.118	52981.198	146.727	縄文	
171	R-17	碎片				0.04	1	117944.66	52981.59	146.684	縄文	
172	S-17	剥片				0.36	1	117945.008	52981.755	146.698	縄文	
173	R-17	碎片				0.04	1	117944.932	52982.076	146.71	縄文	
174	R-17	碎片				0.05	1	117944.668	52983.445	146.725	縄文	
175	S-17	イモ石				0.03	1	117945.166	52983.199	146.754	縄文	
176	S-17	碎片				0.03	1	117945.889	52983.099	146.825	縄文	
177	S-17	剥片				0.02	1	117946.088	52982.855	146.837	縄文	
178	S-17	剥片				0.05	1	117945.611	52982.567	146.777	縄文	
179	S-17	碎片				0.03	1	117945.83	52982.467	146.8	縄文	
180	S-17	碎片				0.09	1	117945.985	52982.492	146.811	縄文	
181	S-17	剥片				0.01	1	117945.841	52982.172	146.783	縄文	
182	S-17	剥片				0.08	1	117945.622	52981.979	146.753	縄文	
183	S-17	碎片				0.01	1	117945.844	52981.902	146.791	縄文	
184	S-17	碎片				0.04	1	117945.867	52981.891	146.794	縄文	
185	S-17	剥片				0.09	1	117946.052	52982.126	146.802	縄文	
186	S-17	剥片				1.5	1	117945.639	52981.246	146.77	縄文	
187	S-17	剥片				0.07	1	117945.924	52981.222	146.799	縄文	
188	S-17	剥片				0.41	1	117946.247	52981.784	146.827	縄文	
189	S-17	剥片				0.63	1	117946.266	52981.731	146.822	縄文	
190	S-17	碎片				0.02	1	117946.449	52981.414	146.878	縄文	
191	S-17	碎片				0.01	1	117947.039	52981.236	146.937	縄文	
192	S-17	剥片				0.4	1	117947.025	52981.774	146.923	縄文	
193	S-17	剥片				0.03	1	117947.138	52981.873	146.942	縄文	
194	S-17	イモ石				0.17	1	117947.399	52982.185	146.954	縄文	
195	S-17	剥片				0.03	1	117946.873	52982.498	146.894	縄文	
196	S-17	剥片				0.23	1	117947.267	52982.552	146.948	縄文	
197	S-17	碎片				0.03	1	117947.337	52982.647	146.954	縄文	
198	S-17	碎片				0.01	1	117947.42	52982.588	146.959	縄文	
199	S-17	碎片				0.02	1	117947.469	52982.575	146.963	縄文	
200	S-17	碎片				0.01	1	117947.483	52982.511	146.963	縄文	
201	S-17	碎片				0.01	1	117947.62	52982.655	146.976	縄文	
202	S-17	碎片				0.01	1	117947.6	52982.735	146.956	縄文	
203	S-17	剥片				0.09	1	117947.669	52982.71	146.969	縄文	
204	S-17	碎片				0.02	1	117947.554	52982.814	146.953	縄文	
205	S-17	剥片				0.45	1	117947.238	52982.9	146.92	縄文	
206	S-17	碎片				0.08	1	117946.807	52983.093	146.894	縄文	
207	S-17	碎片				0.02	1	117946.75	52983.179	146.897	縄文	
208	S-17	碎片				0.01	1	117946.243	52983.709	146.872	縄文	
209	S-17	碎片				0.18	1	117946.128	52983.952	146.843	縄文	
210	S-17	碎片				0.03	1	117946.627	52983.93	146.891	縄文	
211	S-17	碎片				0.02	1	117946.621	52983.797	146.899	縄文	
212	S-17	剥片				0.67	1	117947.137	52983.323	146.93	縄文	
213	S-17	碎片				0.03	1	117947.301	52983.401	146.939	縄文	
214	S-17	碎片				0.07	1	117947.326	52984.496	146.974	縄文	
215	S-17	碎片				0.01	1	117947.378	52984.064	146.964	縄文	
216	S-17	剥片				0.18	1	117947.655	52983.725	146.98	縄文	
217	S-17	碎片				0.08	1	117947.948	52983.901	147.019	縄文	
218	S-17	碎片				0.01	1	117948.065	52983.737	147.028	縄文	
219	S-17	碎片				0.01	1	117948.299	52983.655	147.038	縄文	
220	S-17	碎片				0.04	1	117948.354	52983.172	147.019	縄文	
221	S-17	碎片				0.01	1	117948.558	52983.594	147.049	縄文	

第4表 出土石器観察表 (4)

遺物番号	グリッド	器種	長	幅	厚	重量	ブロック	X	Y	Z	備考	報告書記載番号
222	S-17	碎片				0.06	1	117948.864	52984.057	147.098	縄文	
223	欠番	欠番				0		117890.012	52986.356	141.62		
224	欠番	欠番				0		117890.135	52986.405	141.537		
225	欠番	欠番				0		117890.305	52986.389	141.476		
226	D-5	碎片				0.77	3	117874.202	52921.566	141.757		
227	D-5	碎片				0.26	3	117873.912	52921.291	141.733		
228	D-5	碎片				0.23	3	117873.804	52921.432	141.709		
229	D-5	剥片				6.98	3	117873.811	52921.578	141.688		
230	D-5	碎片				0.35	3	117873.728	52921.547	141.668		
231	D-5	剥片				5.01	3	117873.905	52921.721	141.702		
232	D-5	碎片				0.01	3	117873.819	52921.801	141.688		
233	D-5	剥片				0.63	3	117873.769	52921.846	141.657		
234	D-5	碎片				0.01	3	117873.767	52921.731	141.667		
235	D-5	剥片				0.38	3	117873.732	52921.66	141.662		
236	D-5	碎片				0.04	3	117873.611	52921.558	141.591		
237	D-5	石核	1.7	5.0	3.9	26.81	3	117873.489	52921.825	141.572		45
238	D-5	剥片				0.57	3	117873.402	52921.947	141.523		
239	D-5	碎片				0.11	3	117873.286	52922.011	141.486		
240	D-5	剥片				1.4	3	117873.212	52921.31	141.509		
241	D-5	剥片				1.06	3	117873.211	52921.637	141.475		
242	D-5	剥片				45.21	3	117873.009	52921.901	141.42		
243	D-5	剥片				3.08	3	117873.788	52921.688	141.37		
244	D-5	剥片				2.42	3	117873.193	52922.344	141.445		
245	D-5	剥片				0.1	3	117872.994	52922.516	141.375		
246	D-5	剥片				22.85	3	117872.835	52922.628	141.333		
247	D-5	碎片				0.04	3	117872.33	52922.229	141.185		
248	D-5	碎片				0.08	3	117872.658	52922.79	141.231		
249	D-5	剥片				0.65	3	117873.04	52923.222	141.342		
250	D-5	碎片				0.01	3	117872.825	52923.433	141.237		
251	D-5	剥片				0.58	3	117873.548	52924.282	141.497		
252	D-5	剥片				1.15	3	117872.361	52923.545	141.113		
253	D-5	碎片				0.03	3	117872.204	52923.231	141.079		
254	D-5	剥片				0.88	3	117872.191	52923.794	141.058		
255	D-5	碎片				0.26	3	117872.763	52924.144	141.231		
256	D-5	剥片				1.13	3	117872.406	52923.908	141.106		
257	D-6	剥片				0.57	3	117871.068	52925.366	140.926		
258	D-6	剥片				2.23	3	117871.147	52925.573	140.949		
259	D-6	剥片				0.2	3	117871.089	52925.772	140.942		
260	D-6	碎片				0.06	3	117870.938	52925.772	140.938		
261	D-6	剥片				0.19	3	117871.012	52925.59	140.94		
262	D-6	碎片				0.06	3	117870.874	52925.624	140.918		
263	D-6	碎片				1.72	3	117870.809	52925.458	140.917		
264	D-6	剥片				2.8	3	117870.69	52925.773	140.917		
265	D-6	剥片				0.86	3	117870.515	52925.584	140.873		
266	D-6	碎片				0.07	3	117870.499	52926.088	140.862		
267	D-6	剥片				6.53	3	117870.106	52926.275	140.794		
268	D-6	剥片				2.05	3	117870.204	52926.427	140.805		
269	D-6	碎片				0.05	3	117870.259	52926.93	140.811		
270	D-6	剥片				0.13	3	117870.268	52926.925	140.806		
271	D-6	碎片				0.17	3	117870.217	52927.236	140.787		
272	D-6	剥片				1.26	3	117870.075	52927.104	140.759		
273	D-6	剥片				2.65	3	117870.053	52926.979	140.774		
274	C-6	碎片				0.06	3	117869.946	52926.967	140.787		
275	D-6	剥片				0.15	3	117870.08	52926.811	140.803		
276	C-6	碎片				0.37	3	117869.946	52926.809	140.78		
277	C-6	剥片				1.55	3	117869.61	52927.015	140.755		
278	C-6	剥片				0.26	3	117869.326	52927.413	140.712		
279	C-6	碎片				0.01	3	117869.263	52927.444	140.707		
280	C-6	剥片				1.66	3	117869.283	52927.37	140.709		
281	C-6	碎片				0.01	3	117869.505	52926.884	140.716		
282	C-6	碎片				0.13	3	117869.545	52926.761	140.73		
283	C-6	碎片				0.08	3	117869.231	52926.383	140.695		
284	C-6	剥片				2.73	3	117868.686	52926.101	140.62		
285	C-6	碎片				0.03	3	117868.204	52926.183	140.52		
286	C-6	剥片				0.14	3	117868.644	52928.821	140.58		
287	C-6	碎片				0.01	3	117868.615	52928.668	140.579		
288	C-6	碎片				0.08	3	117868.558	52928.755	140.572		
289	C-6	剥片				3.94	3	117868.526	52928.703	140.576		
290	C-6	剥片				0.07	3	117868.502	52928.607	140.566		
291	C-6	碎片				0.01	3	117868.456	52928.646	140.547		
292	C-6	剥片				3.73	3	117868.401	52928.592	140.551		
293	C-6	剥片				0.1	3	117868.377	52928.663	140.539		
294	C-6	碎片				0.1	3	117868.421	52928.778	140.552		
295	C-6	剥片				1.29	3	117868.367	52928.944	140.529		
296	C-6	剥片				2.35	3	117868.213	52928.861	140.514		

第5表 出土石器観察表 (5)

遺物番号	グリッド	器種	長	幅	厚	重量	ブロック	X	Y	Z	備考	報告書記載番号
297	C-6	碎片				0.01	3	117868.159	52928.755	140.501		
298	C-6	碎片				0.23	3	117868.119	52928.83	140.491		
299	C-6	剥片				0.41	3	117867.948	52928.526	140.46		
300	C-6	剥片				0.78	3	117867.846	52928.422	140.413		
301	C-6	碎片				0.01	3	117867.75	52928.352	140.402		
302	C-6	碎片				0.05	3	117867.635	52928.604	140.383		
303	C-6	剥片				4.1	3	117867.539	52928.692	140.362		
304	C-6	碎片				0.04	3	117867.912	52928.757	140.43		
305	C-6	剥片				2.76	3	117867.981	52928.819	140.438		
306	C-6	碎片				0.02	3	117867.85	52928.915	140.406		
307	C-6	剥片				0.11	3	117868.044	52928.922	140.47		
308	C-6	碎片				0.04	3	117868.09	52928.932	140.491		
309	C-6	剥片				0.02	3	117868.148	52929.083	140.471		
310	C-6	碎片				0.05	3	117868.064	52929.021	140.446		
311	C-6	碎片				0.01	3	117867.994	52929.022	140.426		
312	C-6	剥片				1.22	3	117867.878	52929.071	140.384		
313	C-6	剥片				0.02	3	117867.93	52929.132	140.401		
314	C-6	碎片				0.02	3	117868.045	52929.204	140.409		
315	C-6	碎片				0.05	3	117868.183	52929.28	140.461		
316	C-6	碎片				0.01	3	117868.3	52929.434	140.478		
317	C-6	碎片				0.25	3	117868.134	52929.448	140.446		
318	C-6	剥片				0.13	3	117868.138	52929.375	140.445		
319	C-6	石核	2.6	3.2	1.0	7.99	3	117868.077	52929.271	140.437		49
320	C-6	剥片				0.15	3	117868.06	52929.354	140.434		
321	C-6	碎片				0.04	3	117868.083	52929.427	140.443		
322	C-6	碎片				0.05	3	117868.032	52929.401	140.424		
323	C-6	剥片				0.53	3	117868.048	52929.873	140.417		
324	C-6	剥片				6.3	3	117868.099	52929.747	140.431		
325	C-6	剥片				0.28	3	117868.048	52929.569	140.406		
326	C-6	碎片				0.03	3	117868.032	52929.495	140.413		
327	C-6	剥片				1.68	3	117867.972	52929.425	140.408		
328	C-6	碎片				0.09	3	117867.964	52929.355	140.406		
329	C-6	碎片				0.07	3	117867.957	52929.259	140.39		
330	C-6	剥片				0.13	3	117867.854	52929.267	140.372		
331	C-6	碎片				0.01	3	117867.842	52929.375	140.379		
332	C-6	剥片				0.23	3	117867.777	52929.644	140.346		
333	C-6	剥片				0.14	3	117867.773	52929.643	140.346		
334	C-6	剥片				0.17	3	117867.616	52929.741	140.331		
335	C-6	剥片				0.14	3	117867.669	52929.49	140.334		
336	C-6	石核	2.7	3.2	1.1	10.74	3	117867.61	52929.36	140.326		48
337	C-6	碎片				0.09	3	117867.492	52929.24	140.306		
338	C-6	剥片				3.61	3	117867.458	52929.382	140.303		
339	C-6	碎片				0.02	3	117867.429	52929.908	140.321		
340	C-6	剥片				0.06	3	117867.36	52929.061	140.286		
341	C-6	碎片				0.04	3	117867.135	52929.098	140.258		
342	C-6	碎片				0.19	3	117867.215	52929.338	140.263		
343	C-6	剥片				5.02	3	117867.023	52929.28	140.219		
344	C-6	剥片				0.07	3	117867.026	52929.487	140.244		
345	C-6	碎片				0.01	3	117866.663	52929.148	140.181		
346	C-6	碎片				0.01	3	117866.481	52929.179	140.176		
347	C-6	碎片				0.02	3	117866.791	52929.662	140.208		
348	C-6	剥片				1.62	3	117866.62	52929.847	140.191		
349	C-6	碎片				0.87	3	117866.474	52929.528	140.196		
350	C-6	碎片				0.01	3	117866.195	52929.056	140.139		
351	C-6	剥片				0.02	3	117866.222	52929.167	140.152		
352	C-6	剥片				0.04	3	117865.961	52928.935	140.109		
353	C-6	剥片				2.08	3	117865.999	52929.04	140.113		
354	C-6	剥片				0.15	3	117865.883	52929.02	140.13		
355	C-6	碎片				0.01	3	117865.444	52929.101	140.1		
356	C-6	碎片				0.39	3	117865.773	52929.336	140.131		
357	C-6	剥片				1.18	3	117865.487	52929.368	140.113		
358	C-6	剥片				0.15	3	117865.435	52929.506	140.11		
359	C-6	剥片				0.02	3	117866.13	52929.743	140.16		
360	C-7	剥片				1.26	3	117865.801	52930.015	140.147		
361	C-7	碎片				0.03	3	117865.74	52930.367	140.15		
362	C-7	剥片				0.02	3	117866.262	52930.846	140.162		
363	C-7	剥片				1.02	3	117866.4	52931.041	140.148		
364	C-7	碎片				0.04	3	117866.274	52931.071	140.191		
365	C-7	剥片				1.02	3	117866.153	52931.241	140.133		
366	C-7	剥片				7.82	3	117865.86	52930.921	140.145		
367	C-7	碎片				0.03	3	117865.821	52931.136	140.134		
369	C-7	碎片				0.08	3	117865.561	52931.38	140.114		
370	C-7	碎片				2.17	3	117865.574	52931.109	140.13		
371	C-7	剥片				0.07	3	117865.652	52930.87	140.139		
372	C-7	碎片				0.02	3	117865.6	52930.568	140.131		

第6表 出土石器観察表 (6)

遺物番号	グリッド	器種	長	幅	厚	重量	ブロック	X	Y	Z	備考	報告書記載番号
373	C-7	剥片				0.02	3	117865.491	52930.402	140.133		
374	C-7	剥片				6.34	3	117865.354	52930.014	140.123		51
375	C-7	剥片				0.18	3	117865.329	52929.777	140.124		
376	C-6	剥片				0.03	3	117865.296	52929.631	140.107		
377	C-6	剥片				0.35	3	117865.075	52929.594	140.067		
378	C-6	剥片				20.76	3	117865.159	52929.72	140.083		
379	C-6	剥片				0.32	3	117864.954	52929.756	140.027		
380	B-6	剥片				0.48	3	117864.909	52929.955	140.015		
381	B-6	剥片				0.19	3	117865.032	52929.936	140.055		
382	C-6	剥片				2.32	3	117865.091	52929.974	140.073		
383	C-6	剥片				0.04	3	117865.271	52929.961	140.097		
384	C-6	剥片				0.02	3	117865.252	52930.061	140.083		
385	C-7	剥片				0.8	3	117865.077	52930.14	140.053		
386	C-7	石核	2.3	3.7	1.2	11.95	3	117865.22	52930.234	140.116		47
387	C-7	剥片				0.07	3	117865.181	52930.35	140.095		
388	C-7	剥片				0.1	3	117865.176	52930.555	140.081		
389	C-7	剥片				3.23	3	117865.431	52930.492	140.12		
390	C-7	剥片				0.01	3	117865.507	52930.707	140.124		
391	C-7	剥片				5.37	3	117865.438	52930.924	140.112		
392	C-7	剥片				0.48	3	117865.359	52931.052	140.101		
393	C-7	剥片				0.12	3	11765.432	52931.276	140.091		
394	C-7	剥片				0.81	3	11765.255	52931.261	140.056		
395	C-7	剥片				4.98	3	117865.182	52931.642	140		
396	C-7	剥片				2.95	3	117865.194	52931.491	140.02		
397	C-7	剥片				0.01	3	117865.043	52931.59	139.984		
398	C-7	剥片				1.03	3	117865.006	52931.413	139.988		
399	C-7	剥片				0.02	3	117865.076	52931.314	140.019		
400	C-7	剥片				9.82	3	117865.18	52931.268	140.04		
401	C-7	剥片				0.04	3	117865.188	52931.199	140.064		
402	C-7	剥片				0.28	3	117865.241	52931.115	140.071		
403	C-7	剥片				0.02	3	117865.267	52930.882	140.083		
404	C-7	剥片				4.88	3	117865.22	52930.999	140.072		
405	C-7	剥片				0.03	3	117865.163	52931.088	140.068		
406	C-7	剥片				0.04	3	117865.11	52931.123	140.046		
407	C-7	剥片				0.05	3	117865.112	52931.025	140.05		
408	C-7	剥片				0.27	3	117865.104	52930.967	140.059		
409	C-7	剥片				0.33	3	117865.043	52930.806	140.058		
410	C-7	剥片				0.93	3	117865.045	52930.951	140.064		
411	C-7	剥片				0.44	3	117865.043	52930.951	140.064		
412	C-7	剥片				0.24	3	117865.028	52931.012	140.047		
413	C-7	剥片				0.02	3	117865.031	52931.061	140.04		
414	C-7	剥片	1.8	(5.3)	0.6	5.33	3	117865.077	52931.189	140.022		22
415	C-7	剥片				2.29	3	117864.958	52931.219	139.985		
416	B-7	剥片				0.22	3	117864.83	52931.275	139.973		
417	B-7	剥片				0.03	3	117864.773	52931.352	139.949		
418	B-7	剥片				1.09	3	117864.718	52931.274	139.961		
419	B-7	剥片				0.14	3	117864.865	52931.1	139.987		
420	B-7	剥片				0.43	3	117864.925	52930.984	140.008		
421	B-7	剥片				0.22	3	117864.957	52930.83	140.053		
422	B-7	剥片				0.02	3	117864.986	52930.753	140.043		
423	B-7	剥片				0.1	3	117864.979	52930.562	140.047		
424	B-7	剥片				0.03	3	117864.877	52930.192	140.03		
425	B-7	剥片				0.06	3	117864.8	52930.051	140.025		
426	B-7	剥片				0.01	3	117864.83	52929.935	139.998		
427	B-6	ナイフ形石器	(2.6)	(2.4)	0.9	6.12	3	117864.728	52929.916	140.009	上半部欠	33
428	B-6	剥片				0.21	3	117864.628	52929.726	140.004		
429	B-6	剥片				5.91	3	117864.738	52929.411	139.99		
430	B-6	剥片				1.03	3	117864.666	52929.375	139.993		
431	B-6	剥片				0.07	3	117864.583	52929.44	139.994		
432	B-6	石核	2.2	5.0	1.3	15.86	3	117864.471	52929.421	139.973		46
433	B-6	剥片				0.09	3	117864.765	52929.344	139.999		
434	B-6	剥片				0.29	3	117864.799	52929.261	140.023		
435	B-6	剥片				0.13	3	117864.67	52929.27	140.002		
436	B-6	剥片				0.07	3	117864.613	52929.287	139.996		
437	B-6	剥片				0.03	3	117864.673	52929.218	140.009		
438	B-6	剥片				0.07	3	117864.472	52929.232	139.997		
439	B-6	剥片				0.2	3	117864.394	52929.25	139.995		
440	B-6	剥片				0.07	3	117864.378	52929.233	139.993		
441	B-6	剥片				0.15	3	117864.442	52929.192	139.999		
442	B-6	剥片				0.4	3	117864.449	52929.152	139.988		
443	B-6	剥片				0.1	3	117864.493	52929.166	140.001		
444	B-6	剥片				0.17	3	117864.547	52929.16	139.995		
445	B-6	剥片				0.85	3	117864.564	52929.163	139.997		
446	B-6	剥片				6.63	3	117864.731	52929.073	139.996		
447	B-6	剥片				0.53	3	117864.739	52929.988	140.017		

第7表 出土石器観察表 (7)

遺物番号	グリッド	器種	長	幅	厚	重量	ブロック	X	Y	Z	備 考	報告書記載番号
448	B-6	剥片				0.38	3	117864.629	52929.014	139.987		
449	B-6	石核	4.3	4.1	1.3	15.63	3	117864.599	52929.066	139.999		42
450	B-6	剥片				0.68	3	117864.547	52929.045	139.985		
451	B-6	剥片				0.47	3	117864.492	52929.051	139.987		
452	B-6	剥片				3.11	3	117864.426	52929.086	139.984		
453	B-6	剥片				0.07	3	117864.314	52929.162	139.977		
454	B-6	碎片				0.04	3	117864.265	52929.121	139.96		
455	B-6	碎片				0.04	3	117864.26	52929.05	139.975		
456	B-6	剥片				0.21	3	117864.327	52928.99	139.98		
457	B-6	碎片				0.24	3	117864.367	52929.04	139.969		
458	B-6	碎片				0.04	3	117864.431	52929.011	139.983		
459	B-6	碎片				0.06	3	117864.398	52928.943	139.987		
460	B-6	剥片				0.23	3	117864.457	52928.893	139.986		
461	B-6	剥片				1.33	3	117864.501	52928.975	139.995		
462	B-6	剥片				0.02	3	117864.592	52928.895	139.992		
463	B-6	剥片				0.27	3	117864.585	52928.905	139.991		
464	B-6	剥片				0.37	3	117864.677	52928.898	140.001		
465	B-6	剥片				0.05	3	117864.751	52928.907	140		
466	B-6	剥片				0.29	3	117864.993	52928.692	140.032		
467	B-6	剥片				0.05	3	117864.866	52928.423	139.991		
468	B-6	剥片				0.04	3	117864.789	52928.63	139.982		
469	B-6	剥片				0.07	3	117864.63	52928.707	140.003		
470	B-6	剥片				1.91	3	117864.659	52928.777	140.005		
471	B-6	剥片				0.08	3	117864.67	52928.81	140.006		
472	B-6	剥片				0.62	3	117864.587	52928.832	139.984		
473	B-6	剥片				1.16	3	117864.573	52928.743	139.984		
474	B-6	剥片				1.16	3	117864.58	52928.691	139.995		
475	B-6	剥片				0.92	3	117864.53	52928.678	139.989		
476	B-6	剥片				0.03	3	117864.508	52928.626	139.969		
477	B-6	剥片				0.07	3	117864.551	52928.604	139.995		
478	B-6	剥片				0.09	3	117864.511	52928.52	139.973		
479	B-6	剥片				0.13	3	117864.096	52928.471	139.915		
480	B-6	剥片				0.09	3	117863.976	52928.672	139.926		
481	B-6	剥片				0.13	3	117864.284	52928.577	139.967		
482	B-6	剥片				0.13	3	117864.365	52928.613	139.971		
483	B-6	剥片				0.06	3	117864.484	52928.747	139.989		
484	B-6	剥片				0.06	3	117864.455	52928.789	139.981		
485	B-6	剥片				0.08	3	117864.505	52928.824	139.995		
486	B-6	剥片				0.29	3	117864.392	52928.908	139.985		
487	B-6	剥片				0.19	3	117864.373	52928.789	139.967		
488	B-6	剥片				0.06	3	117864.326	52928.721	139.966		
489	B-6	R剥片				7.23	3	117864.303	52928.913	139.968		
490	B-6	剥片				0.11	3	117864.271	52928.785	139.979		
491	B-6	ナイフ形石器	(2.3)	(2.2)	0.7	2.96	3	117864.248	52928.82	139.983	下半部欠	32
492	B-6	剥片				0.51	3	117864.22	52928.786	139.976		
493	B-6	剥片				0.09	3	117864.217	52928.87	139.961		
494	B-6	剥片				0.07	3	117864.157	52928.867	139.96		
495	B-6	剥片				0.07	3	117864.101	52928.836	139.954		
496	B-6	剥片				1.04	3	117864.049	52928.842	139.943		
497	B-6	剥片				0.04	3	117863.987	52928.912	139.944		
498	B-6	剥片				0.12	3	117863.587	52928.813	139.884		
499	B-6	剥片				1.55	3	117863.76	52928.734	139.903		
500	B-6	剥片				1.91	3	117863.745	52928.734	139.901		
501	B-6	剥片				0.53	3	117863.696	52928.863	139.904		
502	B-6	剥片				0.4	3	117863.809	52928.837	139.915		
503	B-6	剥片				0.13	3	117863.83	52928.864	139.918		
504	B-6	剥片				3.49	3	117863.749	52928.927	139.925		
505	B-6	剥片				0.08	3	117863.803	52928.983	139.937		
506	B-6	剥片				0.22	3	117863.905	52929.02	139.937		
507	B-6	削器	(5.1)	(3.1)	1	15.39	3	117864.067	52928.97	139.947	先端部欠	39
508	B-6	剥片				0.06	3	117864.157	52929.1	139.968		
509	B-6	剥片				0.03	3	117864.056	52929.078	139.957		
510	B-6	剥片				2.87	3	117863.961	52929.104	139.951		
511	B-6	剥片				0.25	3	117864.199	52929.145	139.948		
512	B-6	剥片				0.05	3	117864.122	52929.147	139.965		
513	B-6	剥片				0.24	3	117864.077	52929.189	139.972		
514	B-6	剥片				0.03	3	117864.055	52929.12	139.966		
515	B-6	剥片				0.19	3	117864.013	52929.168	139.963		
516	B-6	剥片				0.19	3	117863.885	52929.092	139.942		
517	B-6	剥片				0.05	3	117863.847	52929.071	139.944		
518	B-6	剥片				0.1	3	117863.816	52929.065	139.946		
519	B-6	剥片				0.1	3	117863.773	52929.116	139.929		
520	B-6	剥片				0.07	3	117863.62	52929.25	139.921		
521	B-6	剥片				0.13	3	117863.862	52929.164	139.953		
522	B-6	剥片				1.81	3	117863.902	52929.172	139.957		

第8表 出土石器観察表 (8)

遺物番号	グリッド	器種	長	幅	厚	重量	ブロック	X	Y	Z	備考	報告書記載番号
523	B-6	剥片				1.95	3	117863.9	52929.183	139.957		
524	B-6	碎片				0.14	3	117864.007	52929.22	139.955		
525	B-6	剥片				0.13	3	117864.223	52929.186	139.965		
526	B-6	剥片				2.88	3	117864.283	52929.234	139.983		
527	B-6	剥片				0.47	3	117864.189	52929.244	139.966		
528	B-6	碎片				0.31	3	117864.292	52929.289	139.974		
529	B-6	剥片				2.38	3	117864.217	52929.319	139.97		
530	B-6	碎片				0.02	3	117864.141	52929.305	139.973		
531	B-6	剥片				2.48	3	117864.121	52929.335	139.96		
532	B-6	碎片				0.24	3	117864.028	52929.261	139.963		
533	B-6	剥片				5.77	3	117864.011	52929.266	139.959		
534	B-6	剥片				0.45	3	117863.995	52929.316	139.969		
535	B-6	剥片				1.18	3	117863.94	52929.342	139.961		
536	B-6	碎片				0.08	3	117863.882	52929.312	139.944		
537	B-6	碎片				0.05	3	117863.922	52929.243	139.952		
538	B-6	剥片				0.01	3	117863.87	52929.247	139.955		
539	B-6	剥片				0.44	3	117863.836	52929.241	139.935		
540	B-6	剥片				0.08	3	117863.838	52929.298	139.936		
541	B-6	剥片				1.85	3	117863.831	52929.288	139.935		
542	B-6	剥片				1.67	3	117863.752	52929.284	139.941		
543	B-6	碎片				0.5	3	117863.953	52929.353	139.96		
544	B-6	剥片				0.28	3	117863.921	52929.392	139.963		
545	B-6	剥片				0.14	3	117863.871	52929.355	139.949		
546	B-6	剥片				0.32	3	117863.84	52929.405	139.955		
547	B-6	剥片				0.25	3	117863.754	52929.426	139.933		
548	B-6	剥片				0.99	3	117863.669	52929.444	139.933		
549	B-6	剥片				0.5	3	117863.802	52929.502	139.948		
550	B-6	剥片				0.11	3	117863.889	52929.524	139.974		
551	B-6	碎片				0.21	3	117863.894	52929.562	139.95		
552	B-6	碎片				0.01	3	117864.036	52929.431	139.959		
553	B-6	剥片				0.01	3	117864.028	52929.497	139.962		
554	B-6	剥片				0.46	3	117864.087	52929.469	139.976		
555	B-6	剥片				0.14	3	117864.135	52929.402	139.966		
556	B-6	剥片				0.39	3	117864.257	52929.439	139.971		
557	B-6	剥片				0.29	3	117864.286	52929.366	139.972		
558	B-6	剥片				0.08	3	117864.314	52929.377	139.97		
559	B-6	剥片				0.33	3	117864.351	52929.398	139.974		
560	B-6	剥片				1.5	3	117864.341	52929.542	139.984		
561	B-6	剥片				0.17	3	117864.484	52929.521	139.977		
562	B-6	剥片				0.13	3	117864.497	52929.557	139.987		
563	B-6	剥片				0.12	3	117864.451	52929.582	139.983		
564	B-6	剥片				0.01	3	117864.464	52929.623	139.988		
565	B-6	剥片				0.09	3	117864.515	52929.691	139.989		
566	B-6	剥片				10.57	3	117864.509	52929.785	139.993		
567	B-6	剥片				0.54	3	117864.446	52929.751	139.98		
568	B-6	剥片				0.14	3	117864.451	52929.677	139.99		
569	B-6	剥片				0.06	3	117864.428	52929.636	139.979		
570	B-6	剥片				0.34	3	117864.444	52929.606	139.982		
571	B-6	剥片				1.16	3	117864.403	52929.609	139.989		
572	B-6	剥片				0.02	3	117864.356	52929.709	139.972		
573	B-6	剥片				0.68	3	117864.342	52929.79	139.967		
574	B-6	剥片				0.56	3	117864.255	52929.774	139.972		
575	B-6	剥片				3.57	3	117864.253	52929.69	139.97		
576	B-6	剥片				0.3	3	117864.302	52929.641	139.974		
577	B-6	剥片				0.35	3	117864.244	52929.602	139.973		
578	B-6	剥片				0.04	3	117864.237	52929.564	139.982		
579	B-6	ナイフ形石器	(3.5)	(1.6)	0.9	4.61	3	117864.211	52929.526	139.968	基部欠	30
580	B-6	剥片				0.08	3	117864.111	52929.535	139.972		
581	B-6	剥片				0.03	3	117864.208	52929.584	139.98		
582	B-6	剥片				0.06	3	117864.192	52929.614	139.97		
583	B-6	剥片				0.01	3	117864.158	52929.583	139.977		
584	B-6	剥片				0.22	3	117864.165	52929.635	139.971		
585	B-6	剥片				0.22	3	117864.15	52929.685	139.97		
586	B-6	剥片				3.72	3	117864.067	52929.611	139.96		
587	B-6	剥片				0.07	3	117864.027	52929.581	139.964		
588	B-6	剥片				1.21	3	117864.039	52929.645	139.941		
589	B-6	剥片				0.36	3	117863.998	52929.629	139.965		
590	B-6	剥片				0.24	3	117863.793	52929.636	139.952		
591	B-6	剥片				0.23	3	117863.821	52929.675	139.961		
592	B-6	剥片				0.29	3	117863.767	52929.674	139.958		
593	B-6	剥片				4.56	3	117863.769	52929.719	139.951		
594	B-6	剥片				0.33	3	117863.71	52929.697	139.956		
595	B-6	剥片				0.22	3	117863.614	52929.651	139.951		
596	B-6	剥片				0.06	3	117863.605	52929.703	139.928		
597	B-6	剥片				0.08	3	117863.513	52929.76	139.945		

第9表 出土石器観察表 (9)

遺物番号	グリッド	器種	長	幅	厚	重量	ブロック	X	Y	Z	備考	報告書記載番号
598	B-6	碎片				0.06	3	117863.5	52929.972	139.906		
599	B-6	碎片				0.09	3	117863.538	52930.036	139.905		
600	B-7	剥片				0.44	3	117863.63	52930.066	139.907		
601	B-7	剥片	1.8	(3.4)	0.8	4.55	3	117863.563	52929.972	139.918		50
602	B-6	剥片				0.58	3	117863.675	52929.786	139.94		
603	B-6	碎片				0.18	3	117863.814	52929.806	139.935		
604	B-6	剥片				4.31	3	117863.861	52929.741	139.967		
605	B-6	剥片				0.28	3	117863.836	52929.906	139.95		
606	B-6	剥片				0.53	3	117863.936	52929.966	139.937		
607	B-6	剥片				0.45	3	117863.996	52930.061	139.939		
608	B-7	剥片				0.85	3	117863.976	52929.9	139.954		
609	B-6	剥片				0.46	3	117864.117	52929.936	139.958		
610	B-6	碎片				0.12	3	117864.189	52929.896	139.967		
611	B-6	碎片				0.04	3	117864.228	52929.92	139.958		
612	B-6	剥片				1.39	3	117864.257	52929.998	139.959		
613	B-6	剥片				0.16	3	117864.134	52930.11	139.954		
614	B-7	碎片				0.07	3	117864.197	52930.091	139.958		
615	B-7	碎片				0.05	3	117864.324	52930.141	139.972		
616	B-7	碎片				0.09	3	117864.366	52929.923	139.964		
617	B-6	碎片				0.11	3	117864.479	52929.957	139.982		
618	B-6	剥片				0.65	3	117864.591	52929.98	139.991		
619	B-6	碎片				0.03	3	117864.733	52930.144	140.003		
620	B-7	碎片				0.23	3	117864.565	52930.225	139.993		
621	B-7	剥片				10.69	3	117864.821	52930.309	140.01		
622	B-7	剥片				9.72	3	117864.8	52930.44	140.016		
623	B-7	剥片				0.12	3	117864.686	52930.34	140.002		
624	B-7	剥片				0.15	3	117864.665	52930.505	140.014		
625	B-7	剥片				1.91	3	117864.591	52930.413	140.004		
626	B-7	剥片				0.96	3	117864.66	52930.601	140.007		
627	B-7	碎片				0.36	3	117864.596	52930.513	140.004		
628	B-7	剥片				0.57	3	117864.249	52930.473	139.981		
629	B-7	剥片				0.22	3	117864.494	52930.852	139.997		
630	B-7	剥片				1.25	3	117864.559	52930.664	139.995		
631	B-7	剥片				0.18	3	117864.835	52930.656	140.026		
632	B-7	剥片				1.01	3	117864.869	52930.777	140.032		
633	B-7	碎片				0.08	3	117864.81	52930.784	140.036		
634	B-7	剥片				4.98	3	117864.722	52930.78	140.013		
635	B-7	碎片				0.11	3	117864.783	52930.831	140.01		
636	B-7	剥片				3.4	3	117864.881	52930.897	140.021		
637	B-7	碎片				0.11	3	117864.806	52930.953	140.014		
638	B-7	碎片				0.06	3	117864.621	52930.92	139.983		
639	B-7	碎片				0.11	3	117864.54	52931.075	139.964		
640	B-7	碎片				0.14	3	117864.648	52931.271	139.956		
641	B-7	剥片				0.92	3	117864.587	52931.361	139.943		
642	B-7	碎片				0.13	3	117864.609	52931.491	139.926		
643	B-7	剥片				0.14	3	117864.482	52931.477	139.94		
644	B-7	碎片				0.05	3	117864.566	52391.289	139.956		
645	B-7	搔器	3.8	2.8	1.3	10.78	3	117864.467	52931.235	139.956		37
646	B-7	剥片				0.27	3	117864.404	52931.338	139.946		
647	B-7	碎片				0.2	3	117864.285	52931.402	139.926		
648	B-7	剥片				0.29	3	117864.106	52931.33	139.917		
649	B-7	剥片				4.94	3	117864.203	52931.176	139.95		
650	B-7	碎片				0.32	3	117864.307	52931.154	139.949		
651	B-7	剥片				0.15	3	117864.185	52930.968	139.955		
652	B-7	碎片				0.09	3	117864.119	52931.049	139.961		
653	B-7	碎片				0.07	3	117864.067	52931.171	139.932		
654	B-7	剥片				1.84	3	117863.966	52931.008	139.953		
655	B-7	剥片				2.87	3	117863.883	52931.112	139.937		
656	B-7	碎片				0.02	3	117863.791	52931.122	139.928		
657	B-7	碎片				0.17	3	117863.695	52931.116	139.932		
658	B-7	碎片				0.02	3	117863.703	52931.184	139.922		
659	B-7	剥片				0.19	3	117863.712	52931.233	139.921		
660	B-7	碎片				0.04	3	117863.658	52931.317	139.917		
661	B-7	剥片				0.34	3	117863.775	52931.276	139.929		
662	B-7	碎片				0.07	3	117863.824	52931.239	139.933		
663	B-7	剥片				0.6	3	117863.854	52931.297	139.912		
664	B-7	碎片				0.03	3	117863.796	52931.358	139.915		
665	B-7	剥片				0.43	3	117863.848	52931.385	139.91		
666	B-7	R剥片				10.45	3	117863.834	52931.469	139.905		
667	B-7	剥片				0.16	3	117863.724	52931.508	139.894		
668	B-7	剥片				0.13	3	117863.495	52931.737	139.873		
669	B-7	ナイフ形石器	(3.8)	(1.4)	0.6	3.88	3	117863.577	52931.548	139.879	基部欠	29
670	B-7	剥片				0.35	3	117863.657	52931.412	139.916		
671	B-7	碎片				0.15	3	117863.693	52931.034	139.927		
672	B-7	剥片				0.38	3	117863.744	52930.969	139.931		

第10表 出土石器観察表 (10)

遺物番号	グリッド	器種	長	幅	厚	重量	ブロック	X	Y	Z	備考	報告書記載番号
673	B-7	剥片				0.1	3	117863.815	52930.922	139.96		
674	B-7	剥片				1.5	3	117863.833	52930.872	139.948		
675	B-7	碎片				0.19	3	117863.859	52930.84	139.955		
676	B-7	剥片				1.83	3	117863.932	52930.723	139.966		
677	B-7	剥片				0.33	3	117863.815	52930.766	139.949		
678	B-7	碎片				0.42	3	117863.812	52930.796	139.964		
679	B-7	剥片				0.18	3	117863.782	52930.827	139.944		
680	B-7	剥片				0.18	3	117863.76	52930.855	139.951		
681	B-7	石核	2.0	4.5	3.7	21.67	3	117863.729	52930.754	139.935		44
682	B-7	剥片				0.13	3	117863.698	52930.915	139.929		
683	B-7	剥片				0.02	3	117863.634	52930.929	139.931		
684	B-7	剥片				0.34	3	117863.626	52931.015	139.94		
685	B-7	剥片				0.24	3	117863.579	52930.943	139.928		
686	B-7	剥片				0.49	3	117863.607	52930.897	139.922		
687	B-7	剥片				0.29	3	117863.644	52930.872	139.933		
688	B-7	剥片				5.15	3	117863.624	52930.816	139.93		
689	B-7	剥片				0.27	3	117863.605	52930.79	139.92		
690	B-7	剥片				0.02	3	117863.598	52930.851	139.937		
691	B-7	剥片				0.04	3	117863.538	52930.779	139.915		
692	B-7	剥片				0.26	3	117863.537	52930.875	139.92		
693	B-7	剥片				0.1	3	117863.533	52930.902	139.931		
694	B-7	剥片				0.2	3	117863.496	52930.798	139.911		
695	B-7	剥片				0.01	3	117863.462	52930.753	139.915		
696	B-7	剥片				0.3	3	117863.475	52930.67	139.907		
697	B-7	剥片				0.02	3	117863.396	52930.773	139.912		
698	B-7	剥片				0.17	3	117863.428	52930.818	139.916		
699	B-7	剥片				0.16	3	117863.479	52930.885	139.945		
700	B-7	剥片				24.92	3	117863.517	52930.97	139.939		
701	B-7	剥片				0.91	3	117863.396	52931.088	139.92		
702	B-7	剥片				1.04	3	117863.402	52931.022	139.916		
703	B-7	剥片				0.12	3	117863.339	52931.062	139.902		
704	B-7	剥片				0.02	3	117863.358	52930.975	139.922		
705	B-7	剥片				0.32	3	117863.316	52930.974	139.904		
706	B-7	剥片				0.36	3	117863.269	52930.868	139.909		
707	B-7	剥片				0.19	3	117863.137	52930.85	139.895		
709	B-7	剥片				0.53	3	117863.116	52930.651	139.898		
710	B-7	剥片				0.02	3	117863.171	52930.793	139.903		
711	B-7	剥片				0.18	3	117863.201	52930.678	139.901		
712	B-7	ナイフ形石器	4.3	1.5	0.7	4.28	3	117863.254	52930.736	139.896	完形	31
713	B-7	剥片				0.05	3	117863.248	52930.805	139.917		
714	B-7	剥片				0.78	3	117863.334	52930.754	139.908		
715	B-7	剥片				0.56	3	117863.824	52930.437	139.934		
716	B-7	剥片				0.87	3	117863.759	52930.44	139.952		
717	B-7	剥片				0.44	3	117863.625	52930.468	139.941		
718	B-7	剥片				0.08	3	117863.498	52930.497	139.92		
719	B-7	剥片				0.34	3	117863.478	52930.541	139.905		
720	B-7	剥片				0.11	3	117863.458	52930.521	139.914		
721	B-7	剥片				0.17	3	117863.447	52930.485	139.923		
722	B-7	剥片				0.03	3	117863.41	52930.465	139.928		
723	B-7	剥片				0.47	3	117863.424	52930.51	139.916		
724	B-7	剥片				3.76	3	117863.428	52930.544	139.917		
725	B-7	剥片				0.2	3	117863.424	52930.583	139.9		
726	B-7	剥片				0.03	3	117863.366	52930.576	139.897		
727	B-7	剥片				0.18	3	117863.332	52930.494	139.917		
728	B-7	剥片				0.39	3	117863.278	52930.545	139.898		
729	B-7	剥片				0.32	3	117863.332	52930.483	139.917		
730	B-7	石核	1.4	2.9	3.8	13.78	3	117863.359	52930.437	139.927		43
731	B-7	角錐状石器	5	2.4	0.9	8.22	3	117863.262	52930.502	139.91	未製品?	36
732	B-7	剥片				0.04	3	117863.206	52930.62	139.906		
733	B-7	剥片				0.03	3	117863.218	52930.498	139.917		
734	B-7	剥片				0.07	3	117863.219	52930.439	139.91		
735	B-7	剥片				0.04	3	117863.267	52930.356	139.914		
736	B-7	剥片				0.02	3	117863.28	52930.271	139.913		
737	B-7	剥片				0.49	3	117863.183	52930.18	139.902		
738	B-7	剥片				0.06	3	117863.194	52930.372	139.906		
739	B-7	剥片				0.04	3	117863.205	52930.402	139.905		
740	B-7	剥片				0.08	3	117863.155	52930.394	139.908		
741	B-7	剥片				0.54	3	117863.169	52930.442	139.908		
742	B-7	剥片				0.06	3	117863.137	52930.396	139.91		
743	B-7	剥片				0.18	3	117863.089	52930.408	139.896		
744	B-7	剥片				0.63	3	117863.127	52930.46	139.912		
745	B-7	剥片				0.82	3	117863.129	52930.508	139.899		
746	B-7	剥片				0.05	3	117863.074	52930.494	139.908		
747	B-7	剥片				0.21	3	117863.021	52930.581	139.895		
748	B-7	剥片				0.03	3	117862.985	52930.555	139.88		

第11表 出土石器観察表 (11)

遺物番号	グリッド	器種	長	幅	厚	重量	ブロック	X	Y	Z	備 考	報告書記載番号
749	B-7	碎片				0.52	3	117862.934	52930.641	139.884		
750	B-7	碎片				0.08	3	117862.894	52930.83	139.883		
751	B-7	削器	3.8	3.6	1.4	18.14	3	117862.808	52930.646	139.886		38
752	B-7	碎片				0.05	3	117862.721	52930.603	139.87		
753	B-7	剥片				0.34	3	117862.764	52930.55	139.882		
754	B-7	剥片				0.36	3	117862.62	52930.435	139.883		
755	B-7	碎片				0.02	3	117862.581	52930.305	139.891		
756	B-7	剥片				0.65	3	117862.517	52930.131	139.875		
757	B-7	剥片				0.04	3	117862.581	52930.148	139.885		
758	B-7	剥片				6.12	3	117862.64	52930.112	139.879		
759	B-7	剥片				0.15	3	117862.764	52930.016	139.879		
760	B-7	碎片				0.12	3	117862.843	52930.236	139.899		
761	B-7	剥片				0.17	3	117862.97	52930.363	139.892		
762	B-7	碎片				0.32	3	117863.027	52930.187	139.9		
763	B-7	剥片				1.53	3	117863.037	52930.101	139.891		
764	B-7	剥片				0.38	3	117862.916	52930	139.891		
765	B-7	剥片				11.17	3	117862.979	52929.909	139.904		
766	B-7	ナイフ形石器	(4.9)	(2.1)	0.9	7.85	3	117863.13	52929.873	139.914	上下欠	28
767	B-6	剥片				0.61	3	117863.22	52929.917	139.91		
768	B-6	剥片				0.13	3	117863.225	52929.782	139.916		
769	B-6	剥片				0.13	3	117863.351	52929.64	139.912		
770	B-6	碎片				0.11	3	117863.391	52929.653	139.911		
771	B-6	剥片				0.54	3	117863.281	52929.425	139.909		
772	B-6	削器	(3.8)	(4.6)	1.6	22.41	3	117863.469	52929.4	139.911	上半部欠	40
773	B-6	碎片				0.03	3	117863.481	52929.287	139.916		
774	B-6	碎片				0.01	3	117863.398	52929.353	139.909		
775	B-6	碎片				0.12	3	117863.329	52929.28	139.9		
776	B-6	剥片				1.04	3	117863.367	52929.157	139.91		
777	B-6	剥片				8.91	3	117863.303	52929.073	139.882		
778	B-6	剥片				0.51	3	117863.159	52929.066	139.867		
779	B-6	剥片				0.3	3	117863.089	52928.998	139.83		
780	B-6	剥片				0.63	3	117863.182	52928.916	139.801		
781	B-6	剥片				0.34	3	117862.996	52928.974	139.797		
782	B-6	剥片				1.09	3	117863.154	52929.202	139.881		
783	B-6	碎片				0.09	3	117862.909	52929.267	139.843		
784	B-6	剥片				0.08	3	117862.949	52929.266	139.858		
785	B-6	剥片				0.56	3	117862.944	52929.314	139.858		
786	B-6	剥片				1.35	3	117863.072	52929.412	139.893		
787	B-6	剥片				2.05	3	117862.789	52929.428	139.879		
788	B-6	剥片				0.08	3	117862.95	52929.524	139.886		
789	B-6	碎片				0.21	3	117862.885	52929.569	139.88		
790	B-6	剥片				1.91	3	117862.906	52929.641	139.892		
791	B-6	剥片				0.53	3	117863.016	52929.661	139.904		
792	B-6	碎片				0.03	3	117863.074	52929.629	139.915		
793	B-6	碎片				0.07	3	117863.11	52929.601	139.901		
794	B-6	剥片				0.5	3	117863.125	52929.564	139.902		
795	B-6	碎片				0.14	3	117863.136	52929.595	139.903		
796	B-6	碎片				0.12	3	117863.161	52929.574	139.9		
797	B-6	剥片				0.14	3	117863.152	52929.615	139.903		
798	B-6	剥片				0.57	3	117863.209	52929.605	139.905		
799	B-6	剥片				10.28	3	117863.236	52929.656	139.918		
800	B-6	剥片				0.3	3	117863.18	52929.637	139.906		
801	B-6	剥片				0.14	3	117863.192	52929.696	139.914		
802	B-6	碎片				0.1	3	117863.164	52929.768	139.918		
803	B-6	剥片				0.39	3	117863.149	52929.722	139.91		
804	B-6	剥片				1.26	3	117863.137	52929.686	139.917		
805	B-6	剥片				0.88	3	117863.136	52929.66	139.905		
806	B-6	碎片				0.09	3	117863.108	52929.712	139.911		
807	B-6	剥片				0.28	3	117863.102	52929.791	139.906		
808	B-6	碎片				0.11	3	117863.06	52929.701	139.912		
809	B-6	剥片				0.15	3	117863.012	52929.726	139.899		
810	B-6	剥片				1.39	3	117862.997	52929.815	139.902		
811	B-6	剥片				0.23	3	117862.953	52929.724	139.896		
812	B-6	剥片				0.09	3	117862.868	52929.709	139.887		
813	B-6	剥片				0.12	3	117862.888	52929.77	139.895		
814	B-6	剥片				0.15	3	117862.869	52929.821	139.883		
815	B-6	剥片				0.17	3	117862.844	52929.899	139.896		
816	B-6	剥片				0.13	3	117862.789	52929.772	139.882		
817	B-6	角錐状石器	4.6	1.7	0.8	6.41	3	117862.778	52929.859	139.891	完形	34
818	B-6	剥片				0.25	3	117862.728	52929.933	139.879		
819	B-6	剥片				0.34	3	117862.625	52929.875	139.873		
820	B-6	剥片				0.22	3	117862.654	52929.796	139.875		
821	B-6	剥片				0.49	3	117862.72	52929.685	139.877		
822	B-6	碎片				0.11	3	117862.588	52929.6871	139.872		
823	B-6	剥片				0.73	3	117862.405	52929.908	139.843		

第12表 出土石器観察表 (12)

遺物番号	グリッド	器種	長	幅	厚	重量	ブロック	X	Y	Z	備考	報告書記載番号
824	B-6	碎片				0.08	3	117862.293	52929.876	139.854		
825	B-6	剥片				1.06	3	117862.555	52929.437	139.844		
826	B-6	碎片				0.09	3	117862.478	52929.379	139.829		
827	B-6	剥片				0.25	3	117862.412	52929.454	139.812		
828	B-6	碎片				0.05	3	117862.293	52929.328	139.78		
829	B-6	剥片				0.17	3	117862.242	52929.249	139.742		
830	B-6	剥片				0.19	3	117862.192	52929.295	139.761		
831	B-6	剥片				0.09	3	117862.233	52929.412	139.79		
832	B-6	剥片				7.81	3	117862.305	52929.443	139.795		
833	B-6	碎片				0.03	3	117862.28	52929.831	139.831		
834	B-6	剥片				5.08	3	117862.209	52930.081	139.82		
835	B-6	剥片				0.33	3	117862.152	52930.06	139.828		
836	B-7	剥片				0.22	3	117862.15	52929.918	139.805		
837	B-7	剥片				1.08	3	117862.056	52929.971	139.794		
838	B-6	碎片				0.05	3	117861.997	52930.013	139.782		
839	B-6	剥片				0.91	3	117861.899	52929.543	139.706		
840	B-7	碎片				0.02	3	117861.876	52929.507	139.683		
841	B-6	剥片				2.32	3	117861.605	52929.551	139.641		
842	B-6	剥片				0.58	3	117861.661	52929.661	139.689		
843	B-6	剥片				4.5	3	117861.758	52929.812	139.72		
844	B-6	剥片				0.54	3	117861.838	52929.887	139.749		
845	B-6	碎片				0.03	3	117861.57	52929.709	139.669		
846	B-6	碎片				0.26	3	117861.518	52929.7	139.664		
847	B-6	剥片				0.69	3	117861.536	52929.726	139.675		
848	B-6	碎片				0.01	3	117861.292	52929.783	139.633		
849	B-6	碎片				0.24	3	117861.125	52929.983	139.642		
850	B-6	剥片				1	3	117861.153	52930.05	139.646		
851	B-6	剥片				0.12	3	117861.186	52930.008	139.649		
852	B-7	剥片				0.06	3	117861.273	52930.07	139.677		
853	B-7	削器	4.2	3.4	1.3	14.55	3	117861.342	52930.038	139.672		41
854	B-7	碎片				0.03	3	117861.338	52930.163	139.688		
855	B-7	剥片				0.61	3	117861.292	52930.257	139.67		
856	B-7	碎片				0.01	3	117861.373	52930.382	139.701		
857	B-7	剥片				2	3	117861.48	52930.382	139.738		
858	B-7	碎片				0.05	3	117861.472	52930.305	139.725		
859	B-7	剥片				0.05	3	117861.778	52929.964	139.75		
860	B-7	剥片				2.21	3	117861.799	52930.051	139.766		
861	B-6	剥片				0.45	3	117861.779	52930.15	139.777		
862	B-7	碎片				0.08	3	117861.738	52930.308	139.77		
863	B-7	剥片				0.38	3	117861.686	52930.378	139.777		
864	B-7	碎片				0.06	3	117861.672	52930.474	139.777		
865	B-7	剥片				0.18	3	117861.667	52930.488	139.765		
866	B-7	剥片				0.16	3	117861.699	52930.522	139.778		
867	B-7	剥片				11.87	3	117861.699	52930.467	139.774		
868	B-7	碎片				0.57	3	117861.725	52930.454	139.779		
869	B-7	碎片				0.06	3	117861.76	52930.466	139.78		
870	B-7	碎片				0.51	3	117861.811	52930.459	139.777		
871	B-7	剥片				1.05	3	117861.837	52930.499	139.791		
872	B-7	剥片				4.08	3	117861.863	52930.61	139.796		
873	B-7	剥片				0.08	3	117861.974	52930.579	139.799		
874	B-7	剥片				0.71	3	117861.483	52930.543	139.75		
875	B-7	碎片				0.05	3	117861.567	52930.498	139.755		
876	B-7	剥片				1.1	3	117861.541	52930.581	139.76		
877	B-7	碎片				0.03	3	117861.577	52930.648	139.765		
878	B-7	碎片				1.25	3	117861.622	52930.562	139.776		
879	B-7	剥片				0.24	3	117861.677	52930.612	139.78		
880	B-7	角錐状石器	(3.8)	(2)	1	4.57	3	117861.677	52930.678	139.783	上下欠	35
881	B-7	剥片				0.04	3	117861.734	52930.728	139.782		
882	B-7	剥片				0.55	3	117861.699	52930.864	139.781		
883	B-7	剥片				0.05	3	117861.86	52930.777	139.787		
884	B-7	剥片				0.06	3	117862.006	52930.823	139.814		
885	B-7	剥片				1.96	3					
886	B-7	剥片				1.87	3					
887	K-17	剥片				0.91	2					
888	K-17	ナイフ形石器	(1.5)	(1.1)	0.4	0.54	2				先端部のみ残	15
889	K-17	剥片				0.53	2					
890	K-17	碎片				0.48	2					
891	K-17	剥片				0.52	2					
892	K-17	剥片				0.44	2					
893	K-17	碎片				0.62	2					
894	K-17	碎片				0.56	2					
895	K-17	剥片				0.8	2					
896	K-17	剥片				2.34	2					
897	K-17	剥片				1.41	2					
898	K-17	剥片				1.33	2					

第13表 出土石器観察表 (13)

遺物番号	グリッド	器種	長	幅	厚	重量	ブロック	X	Y	Z	備考	報告書記載番号
899	K-17	剥片				2.13	2					
900	K-17	剥片				2.73	2					
901	K-17	剥片				1.31	2					
902	K-17	ナイフ形石器	(2.7)	(1.7)	0.5	2.16	2				先端欠	18
903	K-17	剥片				0.34	2					
904	K-17	剥片				0.53	2					
905	K-17	剥片				0.55	2					
906	K-17	剥片				0.71	2					
907	K-17	剥片				1.59	2					
908	K-17	剥片				0.84	2					
909	K-17	剥片				1.03	2					
910	K-17	剥片				0.29	2					
911	K-17	ナイフ形石器	(2.2)	(1.4)	1.1	2.23	2				先端のみ残	16
912	K-17	剥片				0.44	2					
913	K-17	剥片				0.52	2					
914	K-17	剥片				0.55	2					
915	K-17	剥片				0.96	2					
916	K-17	剥片				1.62	2					
917	K-17	剥片				1.03	2					
918	K-17	剥片				0.77	2					
919	K-17	剥片				1.08	2					
920	K-17	剥片				0.47	2					
921	K-17	剥片				1.36	2					
922	K-17	剥片				0.98	2					
923	K-17	剥片				0.17	2					
924	K-17	剥片				0.46	2					
925	K-17	剥片				0.46	2					
926	K-17	剥片				0.71	2					
927	K-17	剥片				0.57	2					
928	K-17	剥片				0.8	2					
929	K-17	剥片				0.58	2					
930	K-17	剥片				0.89	2					
931	K-17	剥片				0.73	2					
932	K-17	剥片				0.06	2					
933	K-17	剥片				0.49	2					
934	K-17	ナイフ形石器	(2.5)	(1.8)	0.8	2.65	2				先端部欠	19
935	K-17	剥片				1.36	2					
936	K-17	剥片				2.16	2					
937	K-17	剥片				0.92	2					
938	K-17	剥片				0.4	2					
939	K-17	剥片				2.74	2					
940	K-17	剥片				0.43	2					
941	K-17	剥片				0.65	2					
942	K-17	剥片				0.77	2					
943	K-17	剥片				0.46	2					
944	K-17	剥片				0.71	2					
945	K-17	剥片				0.86	2					
946	K-17	剥片				2.33	2					
947	K-17	剥片				0.89	2					
948	K-17	剥片				0.55	2					
949	K-17	剥片				1.71	2					
950	K-17	剥片				1.23	2					
951	K-17	剥片				0.98	2					
952	K-17	ナイフ形石器	(3.1)	(1.3)	0.6	2.44	2				上下刃部欠	
953	K-17	剥片				0.88	2					
954	K-17	剥片				0.57	2					
955	K-17	剥片				1.38	2					
956	K-17	剥片				1	2					
957	K-17	剥片				0.45	2					
958	K-17	剥片				1	2					
959	K-17	剥片				1.52	2					
960	K-17	剥片				1.48	2					
961	K-17	剥片				1.16	2					
962	K-17	剥片				0.36	2					
963	K-17	剥片				0.33	2					
964	K-17	剥片				0.73	2					
965	K-17	剥片				0.31	2					
966	K-17	剥片				0.43	2					
967	K-17	剥片				0.41	2					
968	K-17	剥片				0.88	2					
969	K-17	剥片				2.06	2					
970	K-17	剥片				1.23	2					
971	K-17	剥片				0.58	2					
972	K-17	剥片				1.22	2					
973	K-17	剥片				1.33	2					

第14表 2ブロック 出土石器観察表 (14)

遺物番号	グリッド	器種	長	幅	厚	重量	ブロック	X	Y	Z	備考	報告書記載番号
974	K-17	剥片				1.58	2					
975	K-17	剥片				0.98	2					
976	K-17	剥片				1.7	2					
977	K-17	剥片				0.62	2					
978	K-17	剥片				2.74	2					
979	K-17	剥片				1.02	2					
980	K-17	剥片				0.79	2					
981	K-17	剥片				0.99	2					
982	K-17	剥片				1.44	2					
983	K-17	剥片				1.08	2					
984	K-17	剥片				0.54	2					
985	K-17	剥片				0.57	2					
986	K-17	剥片				0.82	2					
987	K-17	剥片				0.61	2					
988	K-17	石核	3.5	5.12	1.9	19.85	2					21
989	K-17	ナイフ形石器	6.1	2	0.8	7.91	2				完形	9
990	K-17	R剥片				4.62	2					
991	K-17	R剥片				8.37	2					
992	K-17	ナイフ形石器	(3.2)	(1.6)	0.8	4.05	2				下半部欠	10
993	K-17	剥片				3.64	2					
994	K-17	剥片				3.88	2					
995	K-17	剥片				59.83	2					
996	K-17	削器	(4.9)	(3.5)	1.1	17.31	2				下半部欠	20
997	K-17	剥片				4.93	2					
998	K-17	剥片				7.6	2					
999	K-17	剥片				3.91	2					
1000	K-17	剥片	2.3	3.0	0.8	3.53	2					27
1001	K-17	剥片				4.52	2					
1002	K-17	ナイフ形石器	(3.2)	(2.1)	0.9	4.32	2				上下欠	12
1003	K-17	剥片				13.89	2					
1004	K-17	ナイフ形石器	(4)	(2.3)	0.6	5.67	2				上下欠	11
1005	K-17	剥片				2	2					
1006	K-17	剥片				5.1	2					
1007	K-17	剥片	2.6	3.5	0.8	5.96	2					26
1008	K-17	剥片				0.1	2					
1009	K-17	剥片				0.06	2					
1010	K-17	剥片				0.04	2					
1011	K-17	剥片				0.05	2					
1012	K-17	剥片				0.03	2					
1013	K-17	剥片				0.05	2					
1014	K-17	剥片				0.03	2					
1015	K-17	剥片				0.02	2					
1016	K-17	剥片				0.03	2					
1017	K-17	剥片				0.3	2					
1018	K-17	剥片				0.32	2					
1019	K-17	剥片				0.3	2					
1020	K-17	剥片				0.36	2					
1021	K-17	剥片				0.13	2					
1022	K-17	剥片				0.17	2					
1023	K-17	剥片				0.09	2					
1024	K-17	剥片				0.1	2					
1025	K-17	剥片				0.01	2					
1026	K-17	剥片				0.03	2					
1027	K-17	剥片				0.01	2					
1028	K-17	剥片				0.02	2					
1029	K-17	剥片				0.03	2					
1030	K-17	剥片				0.03	2					
1031	K-17	剥片				0.03	2					
1032	K-17	剥片				0.08	2					
1033	K-17	剥片				0.18	2					
1034	K-17	剥片				0.01	2					
1035	K-17	剥片				0.1	2					
1036	K-17	剥片				0.13	2					
1037	K-17	剥片				0.15	2					
1038	K-17	剥片				0.04	2					
1039	K-17	剥片				0.28	2					
1040	K-17	剥片				0.4	2					
1041	K-17	剥片				0.16	2					
1042	K-17	剥片				0.63	2					
1043	K-17	剥片				0.33	2					
1044	K-17	剥片				0.05	2					
1045	K-17	剥片				0.05	2					
1046	K-17	剥片				0.08	2					
1047	K-17	剥片				0.03	2					
1048	K-17	剥片				0.1	2					

第15表 出土石器観察表 (15)

遺物番号	グリッド	器種	長	幅	厚	重量	ブロック	X	Y	Z	備考	報告書記載番号
1049	K-17	碎片				0.1	2					
1050	K-17	剥片				0.12	2					
1051	K-17	碎片				0.09	2					
1052	K-17	剥片				0.07	2					
1053	K-17	剥片				0.04	2					
1054	K-17	碎片				0.06	2					
1055	K-17	碎片				0.1	2					
1056	K-17	碎片				0.06	2					
1057	K-17	碎片				0.1	2					
1058	K-17	碎片				0.04	2					
1059	K-17	碎片				0.08	2					
1060	K-17	碎片				0.03	2					
1061	K-17	碎片				0.04	2					
1062	K-17	碎片				0.03	2					
1063	K-17	碎片				0.01	2					
1064	K-17	剥片				0.07	2					
1065	K-17	碎片				0.05	2					
1066	K-17	碎片				0.07	2					
1067	K-17	碎片				0.01	2					
1068	K-17	碎片				0.02	2					
1069	K-17	碎片				0.18	2					
1070	K-17	碎片				0.3	2					
1071	K-17	碎片				0.06	2					
1072	K-17	剥片				0.14	2					
1073	K-17	碎片				0.14	2					
1074	K-17	碎片				0.07	2					
1075	K-17	剥片				0.12	2					
1076	K-17	剥片				0.07	2					
1077	K-17	碎片				0.1	2					
1078	K-17	碎片				0.04	2					
1079	K-17	碎片				0.04	2					
1080	K-17	碎片				0.01	2					
1081	K-17	碎片				0.01	2					
1082	K-17	碎片				0.01	2					
1083	K-17	碎片				0.02	2					
1084	K-17	碎片				0.02	2					
1085	K-17	碎片				0.05	2					
1086	K-17	碎片				0.08	2					
1087	K-17	碎片				0.01	2					
1088	K-17	剥片				0.03	2					
1089	K-17	碎片				0.02	2					
1090	K-17	碎片				0.01	2					
1091	K-17	剥片				0.21	2					
1092	K-17	剥片				0.17	2					
1093	K-17	剥片				0.14	2					
1094	K-17	碎片				0.12	2					
1095	K-17	剥片				0.1	2					
1096	K-17	碎片				0.15	2					
1097	K-17	剥片				0.14	2					
1098	K-17	剥片				0.13	2					
1099	K-17	碎片				0.14	2					
1100	K-17	剥片				0.1	2					
1101	K-17	剥片				0.03	2					
1102	K-17	碎片				0.05	2					
1103	K-17	剥片				0.05	2					
1104	K-17	碎片				0.06	2					
1105	K-17	剥片				0.08	2					
1106	K-17	剥片				0.27	2					
1107	K-17	剥片				0.18	2					
1108	K-17	剥片				0.13	2					
1109	K-17	剥片				0.1	2					
1110	K-17	碎片				0.04	2					
1111	K-17	碎片				0.06	2					
1112	K-17	碎片				0.03	2					
1113	K-17	碎片				0.03	2					
1114	K-17	剥片				0.08	2					
1115	K-17	碎片				0.21	2					
1116	K-17	剥片				0.06	2					
1117	K-17	剥片				0.38	2					
1118	K-17	碎片				0.14	2					
1119	K-17	碎片				0.17	2					
1120	K-17	剥片				0.28	2					
1121	K-17	剥片				0.13	2					
1122	K-17	碎片				0.13	2					
1123	K-17	剥片				0.12	2					

第16表 出土石器観察表 (16)

遺物番号	グリッド	器種	長	幅	厚	重量	ブロック	X	Y	Z	備考	報告書記載番号
1124	K-17	剥片				0.33	2					
1125	K-17	剥片				0.28	2					
1126	K-17	碎片				0.48	2					
1127	K-17	碎片				0.33	2					
1128	K-17	碎片				0.01	2					
1129	K-17	碎片				0.01	2					
1130	K-17	剥片				0.06	2					
1131	K-17	剥片				0.05	2					
1132	K-17	碎片				0.1	2					
1133	K-17	剥片				0.1	2					
1134	K-17	剥片				0.12	2					
1135	K-17	剥片				0.06	2					
1136	K-17	剥片				0.18	2					
1137	K-17	碎片				0.27	2					
1138	K-17	剥片				0.26	2					
1139	K-17	剥片				0.28	2					
1140	K-17	剥片				0.36	2					
1141	K-17	剥片				0.34	2					
1142	K-17	剥片				0.21	2					
1143	K-17	碎片				0.23	2					
1144	K-17	剥片				0.26	2					
1145	K-17	剥片				0.24	2					
1146	K-17	碎片				0.11	2					
1147	K-17	碎片				0.05	2					
1148	K-17	碎片				0.01	2					
1149	K-17	碎片				0.02	2					
1150	K-17	碎片				0.04	2					
1151	K-17	碎片				0.01	2					
1152	K-17	碎片				0.01	2					
1153	K-17	碎片				0.03	2					
1154	K-17	碎片				0.06	2					
1155	K-17	碎片				0.16	2					
1156	K-17	剥片				0.03	2					
1157	K-17	碎片				0.01	2					
1158	K-17	剥片				0.08	2					
1159	K-17	剥片				0.11	2					
1160	K-17	碎片				0.04	2					
1161	K-17	碎片				0.02	2					
1162	K-17	剥片				0.26	2					
1163	K-17	ナイフ形石器	(1.3)	(0.8)	0.5	0.28	2				先端部のみ残	14
1164	K-17	剥片				0.12	2					
1165	K-17	碎片				0.07	2					
1166	K-17	剥片				0.12	2					
1167	K-17	剥片				0.09	2					
1168	K-17	碎片				0.08	2					
1169	K-17	剥片				0.1	2					
1170	K-17	碎片				0.19	2					
1171	K-17	碎片				0.17	2					
1172	K-17	剥片				0.06	2					
1173	K-17	剥片				0.25	2					
1174	K-17	碎片				0.42	2					
1175	K-17	剥片				0.3	2					
1176	K-17	剥片				0.35	2					
1177	K-17	剥片				0.06	2					
1178	K-17	剥片				0.07	2					
1179	K-17	剥片				0.13	2					
1180	K-17	剥片				0.25	2					
1181	K-17	剥片				0.26	2					
1182	K-17	剥片				0.18	2					
1183	K-17	剥片				0.25	2					
1184	K-17	剥片				0.16	2					
1185	K-17	剥片				0.18	2					
1186	K-17	剥片				0.2	2					
1187	K-17	剥片				0.27	2					
1188	K-17	剥片				0.27	2					
1189	K-17	剥片				0.27	2					
1190	K-17	剥片				0.27	2					
1191	K-17	剥片				0.25	2					
1192	K-17	剥片				0.24	2					
1193	K-17	剥片				0.25	2					
1194	K-17	剥片				0.23	2					
1195	K-17	剥片				0.14	2					
1196	K-17	剥片				0.16	2					
1197	K-17	剥片				0.1	2					
1198	K-17	剥片				0.18	2					

第1表 出土石器観察表 (17)

遺物番号	グリッド	器種	長	幅	厚	重量	ブロック	X	Y	Z	備考	報告書記載番号
1199	K-17	剥片				0.1	2					
1200	K-17	剥片				0.29	2					
1201	K-17	剥片				0.23	2					
1202	K-17	剥片				0.25	2					
1203	K-17	剥片				0.11	2					
1204	K-17	剥片				0.04	2					
1205	K-17	剥片				0.07	2					
1206	K-17	剥片				0.1	2					
1207	K-17	剥片				0.05	2					
1208	K-17	剥片				0.08	2					
1209	K-17	剥片				0.1	2					
1210	K-17	剥片				0.09	2					
1211	K-17	剥片				0.12	2					
1212	K-17	剥片				0.3	2					
1213	K-17	剥片				0.17	2					
1214	K-17	剥片				0.12	2					
1215	K-17	剥片				0.15	2					
1216	K-17	剥片				0.19	2					
1217	K-17	剥片				0.07	2					
1218	K-17	剥片				0.1	2					
1219	K-17	剥片				0.11	2					
1220	K-17	剥片				0.13	2					
1221	K-17	剥片				0.35	2					
1222	K-17	剥片				0.25	2					
1223	K-17	剥片				0.16	2					
1224	K-17	剥片				0.33	2					
1225	K-17	剥片				0.25	2					
1226	K-17	剥片				0.24	2					
1227	K-17	剥片				0.16	2					
1228	K-17	剥片				0.19	2					
1229	K-17	剥片				0.14	2					
1230	K-17	剥片				0.33	2					
1231	M-17	剥片	1.6	4.5	1.1	3.32	2					23
1232	M-17	剥片				8.32	2					
1233	M-17	剥片	2.4	3.2	0.8	4.1	2					25
1234	M-17	剥片				15.93	2					
1235	M-17	剥片				2.12	2					
1236	M-17	剥片				0.47	2					
1237	M-17	剥片				2.07	2					
1238	M-17	剥片				0.21	2					
1239	M-17	剥片				0.32	2					
1240	M-17	剥片				3.18	2					
1241	M-17	剥片				6.88	2					
1242	R-17	剥片				0.58	1				縄文	
1243	R-17	剥片				0.46	1				縄文	
1244	R-17	剥片				1.2	1				縄文	
1245	R-17	剥片				1.23	1				縄文	
1246	R-17	剥片				1.39	1				縄文	
1247	R-17	剥片				1.65	1				縄文	
1248	R-17	剥片				0.04	1				縄文	
1249	R-17	剥片				0.02	1				縄文	
1250	R-17	剥片				0.02	1				縄文	
1251	R-17	剥片				0.08	1				縄文	
1252	R-17	剥片				0.08	1				縄文	
1253	R-17	剥片				0.15	1				縄文	
1254	R-17	剥片				0.32	1				縄文	
1255	R-17	剥片				4.16	1				縄文	
1256	R-17	剥片				1.51	1				縄文	
1257	R-17	剥片				0.04	1				縄文	
1258	R-17	剥片				13.53	1				縄文	
1259	R-17	剥片				15.14	1				縄文	
1260	R-17	石鏃	(2.1)	1.9	0.2	0.82	1				縄文	2
1261	R-17	石鏃	2.3	(1.8)	0.3	1.01	1				縄文	3
1262	R-17	石鏃	1.5	1.2	0.3	0.4	1				縄文	5
1263	K-17	ナイフ形石器	7.9	2.1	1.3	15.21	2				完形	8



調査前風景

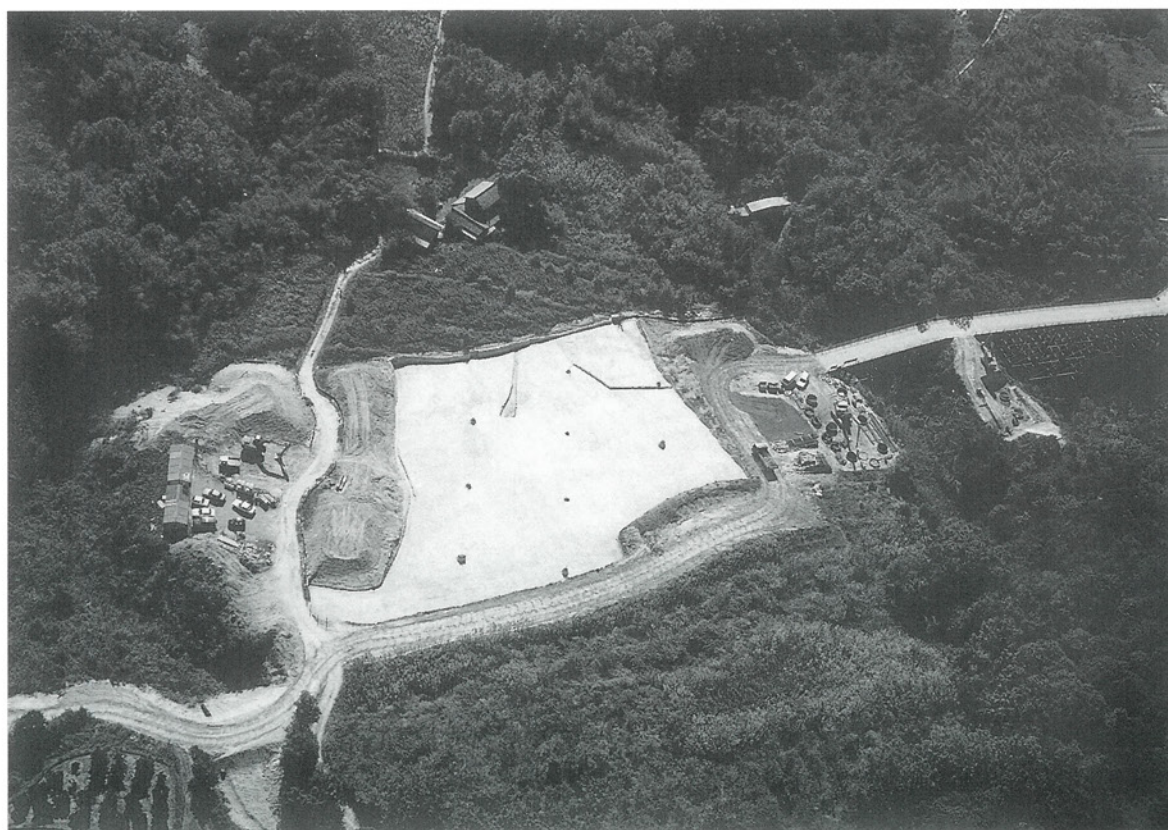

調査区全景

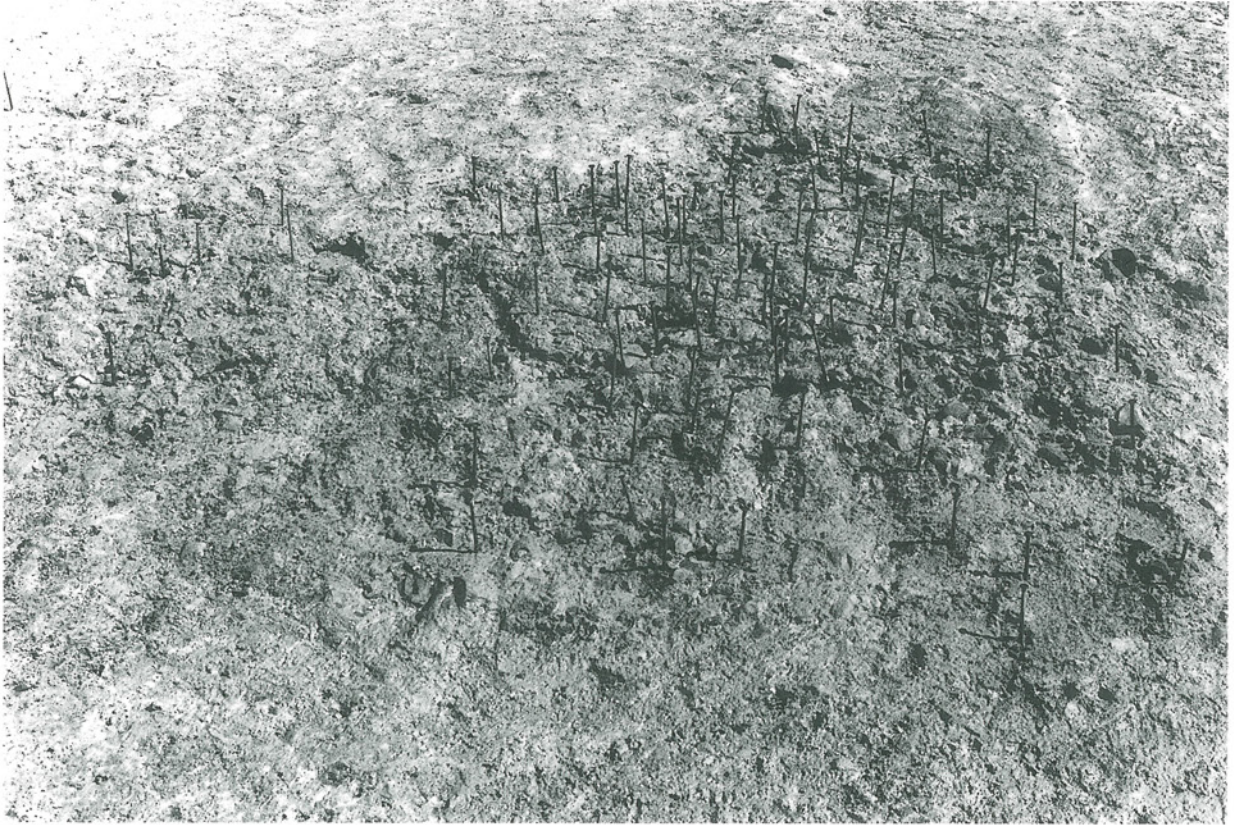

第2ブロック 出土石器分布状況

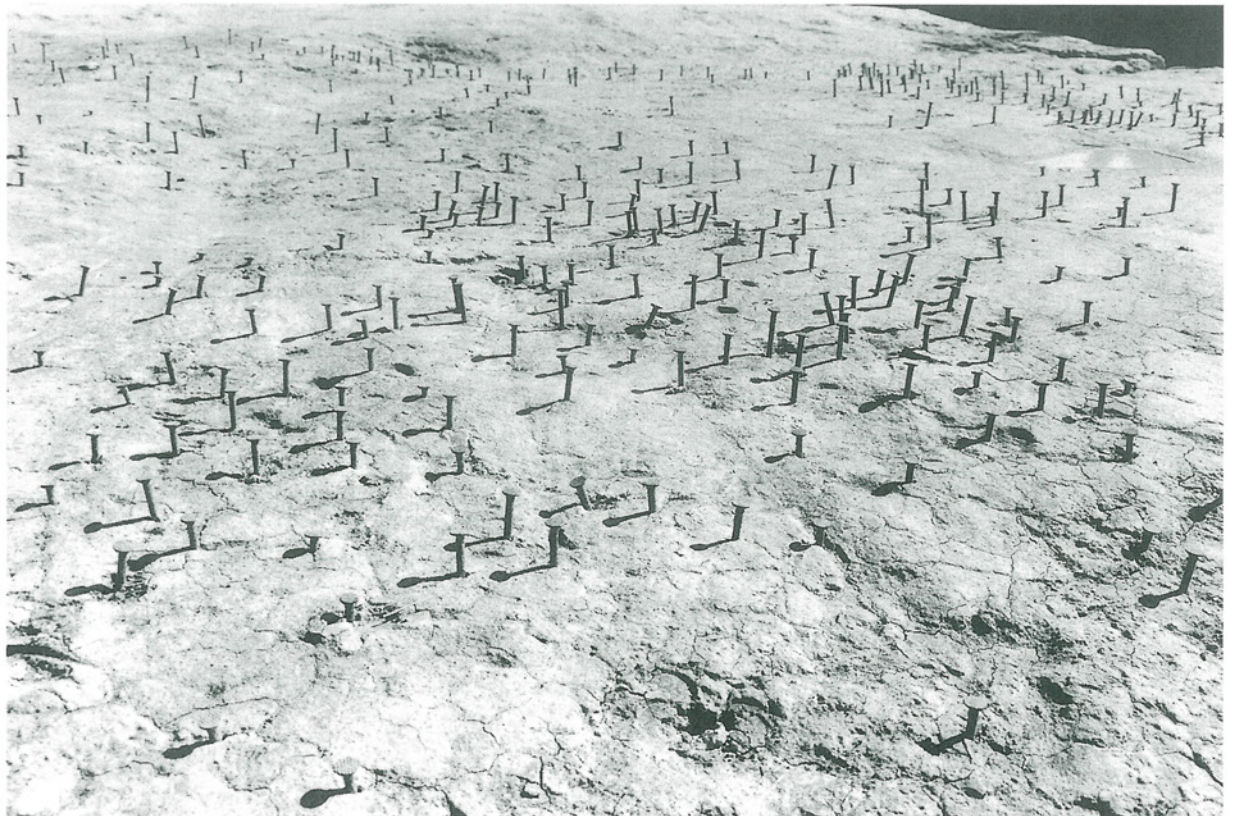

第3ブロック 出土石器分布状況



第1・2ブロック出土石器（石鏃・ナイフ形石器・削器・石核）



第3ブロック出土石器（ナイフ形石器・角錐状石器・削器）

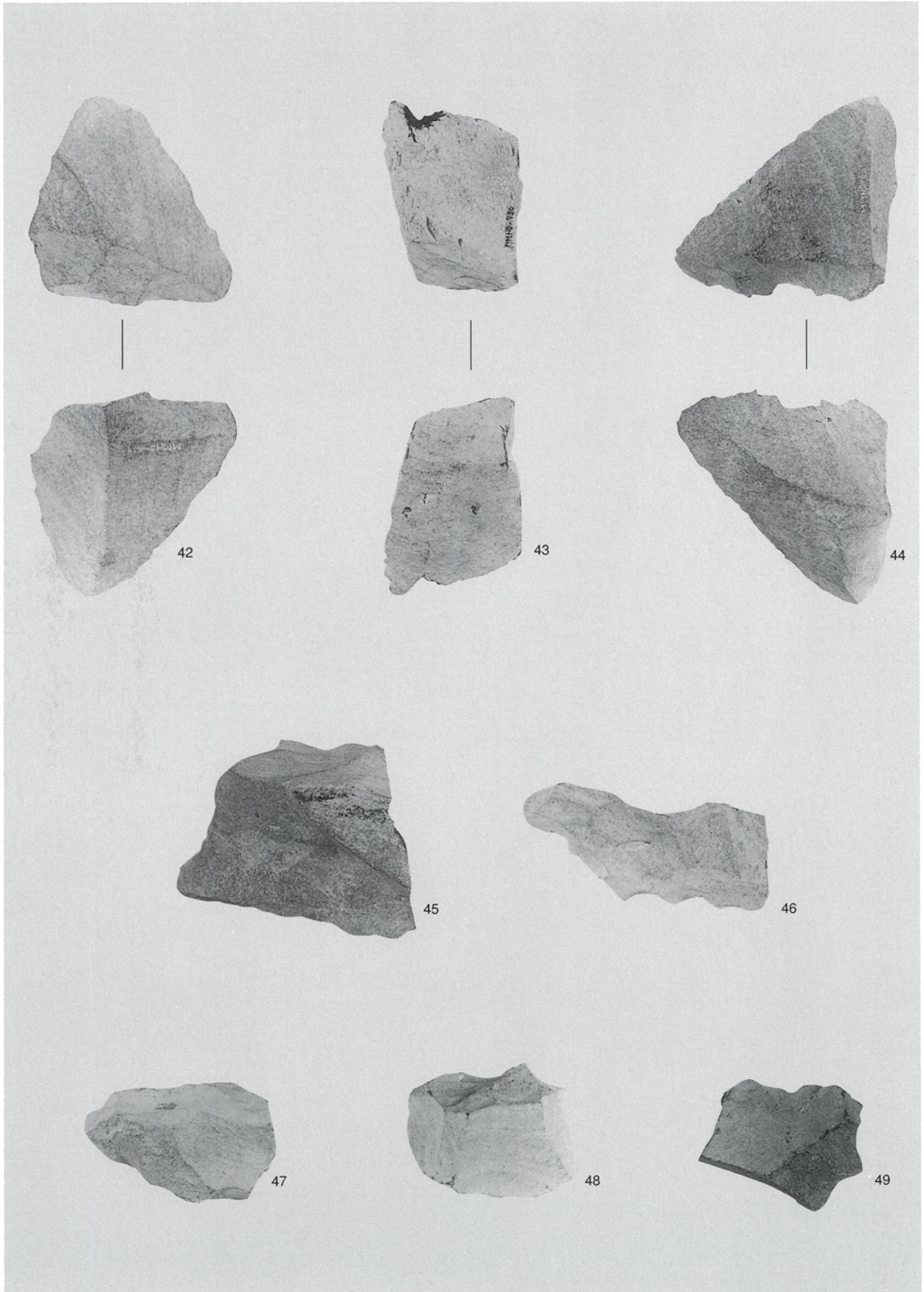

第3ブロック出土石器（石核）

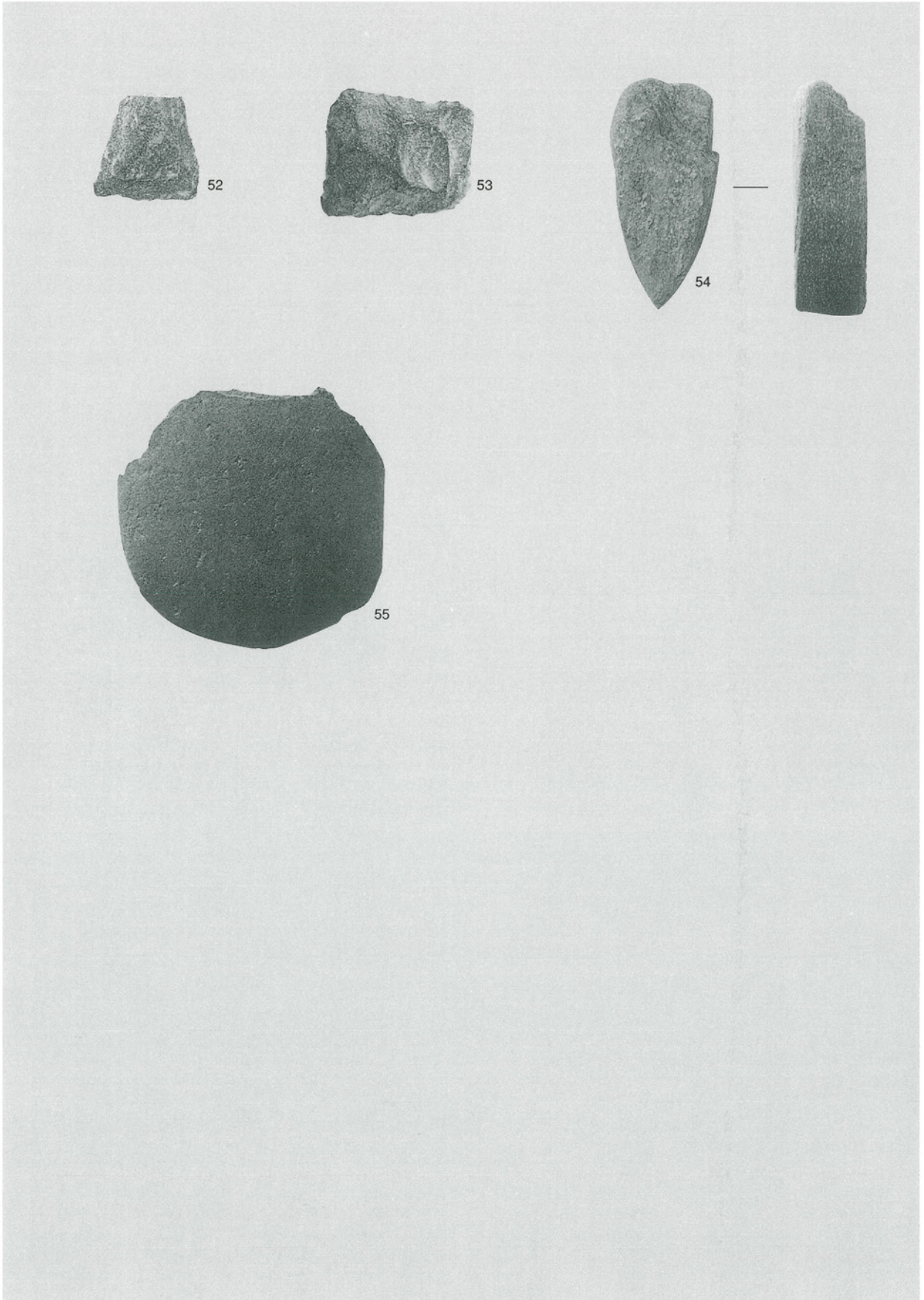

その他の出土石器

西 段 地 区

1. 本章は四国縦貫自動車道建設に伴う坊僧遺跡西段地区の発掘調査報告である。
2. 発掘調査期間及び報告書作成の実施機関は次の通りである。
発掘調査期間 平成7年1月16日～平成7年1月23日
報告書作成期間 平成11年4月1日～平成12年3月31日
3. 本章の遺物番号は通し番号とし、本文・挿図・図版と一致する。

西段地区

遺跡の位置

美馬郡美馬町坊僧字西段に所在する。調査対象地は吉野川中流域左岸に位置する野村谷川西方の標高約150m前後の低位段丘上位面に立地する。分布調査ではサヌカイト製石器、瓦器、瓦等が表採されている。

トレンチの設定

今回の調査対象地は宅地及び水田、果樹園である。調査対象面積は18,402.83m²を測る。長軸3m、短軸1.5mのトレンチを16ヶ所設定し、総計63mにわたって試掘調査を実施した。

基本層序

耕作土及び耕作土直下に、にぶい黄褐色粘性砂質土やにぶい黄橙色粘質性砂質土が堆積している。両層とも山側からの押し出し土と考えられる。これら粘性砂質土層下は黄褐色岩盤層である。

まとめ

調査対象地中央部は、田地として造成されている。第1～9トレンチにおいては床土直下より岩盤層まで客土が盛られている。一方、東側は果樹園であり、地形の改変は受けていない。しかしながら耕作土及び床土下は明黄褐色粘性砂質土の押し出し土が検出された。この明黄褐色粘性砂質土内より遺物は検出されず、また遺構の構築も確認されなかった。また、現存する構造物等の要因により試掘調査が実施されなかった地点においても、同様に遺構や遺物包含層が検出される可能性は低いと想定される。

以上のことから坊僧遺跡西段地区は今回の調査対象地において遺跡の存在する可能性が希薄であると判断し、試掘調査のみで終了した。

報告書抄録

ふりがな	やくしいせき(やくしちく・しばさかちく) ほうそういせき(なかぐろちく・ほうそうちく・ひがしだんちく・にしだんちく)
書名	薬師遺跡(薬師地区・芝坂地区)・坊僧地区(中黒地区・坊僧地区・東段地区・西段地区)
副書名	四国縦貫自動車道建設に伴う埋蔵文化財発掘調査報告書
巻次	17
シリーズ名	徳島県埋蔵文化財センター調査報告書17
シリーズ番号	第34集
編著者名	栗林誠治・氏家敏之・横田温生・下窪光俊・島巡賢二
編集機関	財団法人 徳島県埋蔵文化財センター
所在地	〒779-0108 徳島県板野郡板野町犬伏字平山86番2 TEL(088)672-4545
発行年月日	2001年3月31日

ふりがな 所収遺跡名	ふりがな 所在地	コード		北緯 ° ' "	東緯 ° ' "	調査期間	調査面積	調査原因
		市町村	遺跡番号					
やくしいせき 薬師遺跡 やくしちく 薬師地区	とくしまけんみまぐん 美馬郡 みまちょうやくし 美馬町字薬師 ほか 2-6他	36462	—	34° 3' 55"	134° 5' 12"	19950515～ 19960331	9,124㎡	四国縦貫自 動車道建設 に伴う発掘 調査
しばさかちく 芝坂地区	とくしまけんみまぐん 美馬郡 みまちょうやくし 美馬町字薬師 ほか 2-6他	36462	—	34° 3' 54"	134° 5' 07"	19950515～ 19960624	6,921㎡	
ほうそういせき 坊僧遺跡 なかぐろちく 中黒地区	とくしまけんみまぐん 美馬郡 みまちょうチゲジ 美馬町チゲジ あごなかぐろ 字中黒23他	36462	—	34° 3' 51"	134° 4' 53"	19950523～ 19950531	2,280㎡ (75㎡)	
ほうそうちく 坊僧地区	とくしまけんみまぐん 美馬郡 みまちょうほうそう 美馬町字坊僧 ほか 10他	36462	—	34° 3' 48"	134° 4' 41"	19950829～ 19960325	11,583㎡	
ひがしだんちく 東段地区	とくしまけんみまぐん 美馬郡 みまちょうあごひがしだん 美馬町字東段 ほか 66他	36462	—	34° 3' 40"	134° 4' 26"	19950428～ 19951201	5,720㎡	
にしだんちく 西段地区	とくしまけんみまぐん 美馬郡 みまちょうあごにしだん 美馬町字西段 ほか 31-3他	36462	—	34° 3' 39"	134° 4' 16"	19950117～ 19950119	18,402㎡ (63㎡)	

所収遺跡名	種別	主な時代	主な遺構		主な遺構	特記事項
薬師遺跡 薬師地区	集落	縄文 古代 中世	屋外炉 炭窯 掘立柱建物跡	2基 1基 17棟	縄文土器・石器・土師器 須恵器・土師質土器 銅銭	
芝坂地区	集落	縄文 近世 古代 中世	掘立柱建物跡 炭窯 土師質土器焼成窯・灰原	5棟 7基 1基	縄文土器・石器・土師器 須恵器・土師質土器 陶磁器・銅銭	
坊僧遺跡 中黒地区	生産	—	溝状遺構	1基	陶器	
坊僧地区	集落	古代 中世	炭窯 溝 池・水利施設	5基 15条 1基	須恵器・陶器・瓦	
東段地区	集落	旧石器 縄文	石器集中地点	3ブロック	ナイフ形石器・削器・石核・角錐状石器 搔器・石鏃・楔形石器 柱状片刃石斧・太形蛤刃石斧	
西段地区	生産	—	—	—	—	

徳島県埋蔵文化財センター調査報告書 第34集
四国縦貫自動車道建設に伴う埋蔵文化財発掘調査報告 17

発行日 2001年3月31日

編集 財団法人 徳島県埋蔵文化財センター
〒779-0108 徳島県板野郡板野町犬伏字平山86番2
TEL (088) 672-4545 FAX (088) 672-4550

発行 徳島県教育委員会
財団法人 徳島県埋蔵文化財センター
日本道路公団

印刷 徳島県印刷企業組合