

茨城県教育財団文化財調査報告第459集

つくば市

かみ ざかい あさひ だい  
**上境旭台貝塚5**

中根・金田台特定土地区画整理  
事業地内埋蔵文化財調査報告書 XXV

上 巻

令和4年1月

独立行政法人都市再生機構  
東日本都市再生本部  
公益財団法人茨城県教育財団



茨城県教育財団文化財調査報告第459集

つくば市

かみ ざかい あさひ だい  
**上境旭台貝塚5**

中根・金田台特定土地区画整理  
事業地内埋蔵文化財調査報告書 XXV

上 巻

令和4年1月

独立行政法人都市再生機構  
東日本都市再生本部  
公益財団法人茨城県教育財団





平成27年度調査区全景（南西から）



平成29年度調査区遠景（南から）





第4・12号斜面貝層確認状況（南から）



第4・5号遺物包含層 漆器鉢出土状況







第4・5号遺物包含層第V層出土遺物①



第4・5号遺物包含層第V層出土遺物②



## 序

公益財団法人茨城県教育財団は、国や県などの各事業者から委託を受けて埋蔵文化財の発掘調査と整理業務を実施することを主な目的として、昭和52年に調査課が設置されて以来、数多くの遺跡の発掘調査を実施し、その成果として発掘調査報告書を刊行してきました。

この度、独立行政法人都市再生機構東日本都市再生本部による中根・金田台特定土地地区画整理事業に伴って実施した、茨城県つくば市上境旭台貝塚の発掘調査報告書を刊行する運びとなりました。

平成19～23年度に実施した調査成果については、『茨城県教育財団文化財調査報告』第325・364・368・397集として順次刊行したところです。

本書は、平成27～30年度に実施した調査成果を収録したものです。調査では、旧石器時代の石器製作跡、縄文時代後・晩期の集落跡や貝塚、低地部の水場などを確認し、豊富な出土遺物から当時の多様な生活の様子や高度な工芸技術が明らかになりました。これらの成果は、当地域の社会の成り立ちや歴史を知る上での貴重な資料となります。

本書が、歴史研究の学術資料としてはもとより、郷土の歴史に対する理解を深め、教育・文化向上のための資料として広く活用いただければ幸いです。

最後になりますが、発掘調査から本書の刊行に至るまで、多大なる御協力を賜りました委託者であります独立行政法人都市再生機構東日本都市再生本部に対して厚く御礼申し上げますとともに、茨城県教育委員会、つくば市教育委員会をはじめ、御指導、御協力をいただきました関係各位に対し、心から感謝申し上げます。

令和4年1月

公益財団法人茨城県教育財団  
理事長 柴原 宏一



# 例 言

1 本書は、独立行政法人都市再生機構東日本都市再生本部の委託により、公益財団法人茨城県教育財団が平成27～30年度に発掘調査を実施した、茨城県つくば市栄字毘沙門439-1番地ほかに所在する上境旭台貝塚の発掘調査報告書である。

2 発掘調査期間及び整理期間は以下のとおりである。

調査 平成27年12月1日～平成28年3月31日

平成29年1月1日～平成30年4月30日

整理 平成31年4月1日～令和3年12月31日

3 発掘調査は、副参事兼調査課長白田正子のもと、以下の者が担当した。

平成27年度

首席調査員兼班長 駒澤 悦郎

調査員 内堀 団

調査員 小松崎百恵

嘱託調査員 海老澤 稔

平成28年度

首席調査員兼班長 駒澤 悦郎

次席調査員 木村 光輝

調査員 皆川 貴之 平成29年2月1日～3月31日

平成29年度

首席調査員兼班長 駒澤 悦郎

次席調査員 清水 哲

次席調査員 野内智一郎 平成29年4月1日～6月30日、  
平成30年1月1日～3月31日

調査員 張替 清司 平成29年7月1日～12月31日

嘱託調査員 仙波 亨

平成30年度

首席調査員兼班長 駒澤 悦郎

次席調査員 三浦 裕介

調査員 鯉沼 智博

4 整理及び本書の執筆・編集は、平成31年度が整理課長皆川修、令和2・3年度が整理課長小林和彦のもと、以下の者が担当した。

次席調査員 清水 哲

嘱託調査員 野田 良直 令和2年3月1日～3月31日

調査員 根本 佑 令和3年3月1日～3月31日

次席調査員 江原美奈子 令和3年4月1日～11月30日

嘱託調査員 吹野富美夫 令和3年8月1日～11月30日

5 本書の執筆分担は、下記のとおりである。

次席調査員 清水 哲 第1章～第3章第3節2(1)～(6)・第4章

嘱託調査員 野田 良直 第3章第3節3(4)

調査員 根本 佑 第3章第3節3(4)

次席調査員 江原美奈子 第3章第3節2(2)～(6)

嘱託調査員 吹野富美夫 第3章第3節3(1)～(3)

パリオ・サーヴェイ株式会社 第3章第4節1～4

小林 和貴 佐々木 理 佐々木由香 第3章第4節5

藤根 久 第3章第4節6

- 6 本書の作成にあたり、平成 27 年度調査のローム層、獣骨類及び平成 29 年度調査の貝層・灰層・土壌・獣骨の自然科学分析については、パリノ・サーヴェイ株式会社に、編組製品の X 線 CT とデジタルマイクロスコープによる内部構造の観察は、東北大学植物園の小林和貴氏、東北大学総合学術博物館の佐々木理氏、株式会社パレオ・ラボの佐々木由香氏、FT-IR 分析及び蛍光 X 線分析（元素マッピング）は株式会社パレオ・ラボの藤根久氏にそれぞれ委託し、それらの成果は、当財団が編集した上で第 3 章第 4 節に掲載した。
- また、明治大学教授阿部芳郎氏を代表者とする明治大学黒曜石研究センターと当財団の共同研究として、漆器・漆付着土器の漆分析・樹種同定、土器付着種実・土器付着炭化物の種実・鱗茎同定、安定同位体比分析・年代測定、編組製品・樹皮素材の編組技法の解析・素材同定、木製品・加工木・種実同定、年代測定、大型植物遺体同定、灰・製塩土器の微小貝・微化石分析、珪藻分析が、13 名の先生方によって実施され、9 編の結果報告が公表されている。詳細は、平成 30 年 10 月に当財団が刊行した『研究ノート』第 15 号を参照されたい。
- 7 本書の作成にあたり、旧石器については窪田恵一氏に、石器石材については日立市郷土博物館特別専門員田切美智雄氏に御指導いただいた。
- 8 本書の作成にあたり、漆器の保存処理（真空凍結乾燥法）は公益財団法人元興寺文化財研究所に、木器・木製品、編組製品の保存処理（高級アルコール法）は株式会社吉田生物研究所に委託した。
- 9 当遺跡の出土遺物及び実測図・写真等の資料は、一括して茨城県埋蔵文化財センターにて保管されている。

# 凡 例

- 1 当遺跡の地区設定は、日本平面直角座標第IX系座標に準拠し、 $X = + 12,160 \text{ m}$ 、 $Y = + 26,280 \text{ m}$ の交点を基準点 (A 1 a1) とした。なお、この原点は、世界測地系 (測地成果 2011) による基準点である。

この基準点を基に遺跡範囲内を東西・南北各々 40 m 四方の大調査区に分割し、さらに、この大調査区を東西・南北に各々 10 等分し、4 m 四方の小調査区を設定した。

大調査区の名称は、アルファベットと算用数字を用い、北から南へ A, B, C..., 西から東へ 1, 2, 3... とし、「A 1 区」「B 2 区」のように呼称した。さらに小調査区は、北から南へ a, b, c...j, 西から東へ 1, 2, 3...0 と小文字を付し、名称は、大調査区の名称を冠して「A 1 a1 区」、「B 2 b2 区」のように呼称した。

- 2 実測図・遺構一覧・遺物一覧等で使用した記号は次のとおりである。

遺構 HG - 遺物包含層 P - ピット SD - 溝跡 SI - 竪穴建物跡 SK - 土坑 SM - 斜面貝層  
SS - 石器集中地点 TP - 陥し穴  
土層 K - 攪乱

- 3 遺構・遺物実測図の作成方法については、次のとおりである。

(1) 遺構全体図は 400 分の 1、各遺構の実測図は原則として 60 分の 1 の縮尺とした。種類や大きさにより異なる場合は、個々に縮尺をスケールで表示した。

(2) 遺物実測図は、原則として 3 分の 1 の縮尺とした。種類や大きさにより異なる場合は、個々に縮尺をスケールで表示した。

(3) 遺構・遺物実測図中の表示は、次のとおりである。なお、その他の種類は、個々に凡例を掲載した。

 焼土 灰釉陶器 炉・繊維土器 粘土 炭化物  
須恵器 黒漆 赤彩・赤漆 貝層 硬化面・磨面  
● 土器 ○ 土製品 □ 石器・石製品 ■ 漆器・木製品 △ 骨角製品 ▲ 貝製品

- 4 土層観察と遺物における色調の判定は、『新版標準土色帖』(小山正忠・竹原秀雄編著 日本色研事業株式会社) を使用した。また、土層解説中の含有物については、各々総量を記述した。

- 5 遺構一覧・遺物一覧の表記は、次のとおりである。

(1) 計測値の単位は m, cm, g で示した。なお、現存値は ( ) を、推定値は [ ] を付して示した。

(2) 遺物番号は、遺構ごとの通し番号とし、本文、挿図、表、写真図版に記した番号と同一とした。

(3) 遺物一覧の備考の欄は、残存率、写真図版番号及びその他必要と思われる事項を記した。

- 6 竪穴建物跡の「主軸」は、炉と出入口施設を通る軸線とし、主軸方向は、その他の遺構の長軸 (径) 方向と共に、座標北からみて、どの方向にどれだけ振れているかを角度で表示した (例 N - 10° - E)。

- 7 本書における調査年度ごとの調査区及び遺構は、以下のとおりである。

平成 27 年度 H 区 SI 24, SK53・331・332・334 ~ 340・342・343・346 ~ 349・373 ~ 375・377 ~  
400・406 ~ 413・415 ~ 423・425 ~ 554・556・558 ~ 576・578 ~ 714・716 ~ 718・  
720 ~ 741・743 ~ 758, SD 1  
I 区 SI 23, TP 3, SK85・297 ~ 299・301 ~ 313・315 ~ 330・341・350 ~ 370・401 ~  
404・555, 第 2 号火葬施設, SD 3・12, SS 1  
平成 28 年度 J 区 SK766 ~ 769・772・773, SD15

平成 28 ～ 29 年度 K 区 SI 18, SK1217・1308 ～ 1321, SD11, SM 4・12, HG 5 (第 I ～ IV 層)

平成 29 年度 C・M・N 区 SI 25・27・30・31, 第 3 号炉跡, SK782 ～ 1690 (他調査区及び下記, 変更・  
欠番を除く), SD13・14, SM 2, HG 5

G 区 HG 4・5 (第 IV・V 層)

L 区 SK782 ～ 786, SD11, HG 4・5 (第 II ～ V 層), PG 8

O 区 SI 28, SK1297・1302・1303・1322

平成 29 ～ 30 年度 P 区 SI 32, SK1666 ～ 1669, HG 4 (第 II ～ IV 層)

8 本書の作成にあたり, 遺構名を変更, 欠番にしたものは以下のとおりである。

変更 SI 18 - P 24 → SK1666, SI 26・29 → HG 5 (C 区), SK300 → 第 2 号火葬施設, SK405 → TP 2  
SK1384・1266・1511・1278・1446・1445・1442・1483・1299・1300 → SI 27 - P 2 ～ 4・6 ～ 14,  
SK1171・1172・1132・1106・1492・1188・1175・1390・1385 → SI30 - P 1 ～ 8・12,  
SK1675・1674・1677・1672・1670・1671 → SI32 - P 38・39・40・51・55・60

欠番 SK314・333・344・345・376・414・424・557・577・715・719・742・759 ～ 765・770・771・  
774 ～ 781・874・876・897・1088・1089・1233・1363・1423・1425・1426・1440・1441・1465 ～  
1467・1476・1506・1508・1518・1541・1551・1573・1663 ～ 1665



# 目 次

## - 上 卷 -

|                 |    |
|-----------------|----|
| 序               |    |
| 例 言             |    |
| 凡 例             |    |
| 上境旭台貝塚の概要       | 1  |
| 第1章 調査経緯        | 5  |
| 第1節 調査に至る経緯     | 5  |
| 第2節 調査経過        | 6  |
| 第2章 位置と環境       | 7  |
| 第1節 位置と地形       | 7  |
| 第2節 歴史的環境       | 7  |
| 第3章 調査の成果       | 13 |
| 第1節 調査の概要       | 13 |
| 第2節 基本層序        | 13 |
| 第3節 遺構と遺物       | 17 |
| 1 旧石器時代の遺構と遺物   | 17 |
| (1) 石器集中地点      | 17 |
| (2) 石器集中地点外出土遺物 | 30 |
| 2 縄文時代の遺構と遺物    | 31 |
| (1) 竪穴建物跡       | 33 |
| (2) 陥し穴         | 83 |
| (3) 炉 跡         | 83 |
| (4) 土 坑         | 84 |

## - 中 卷 -

|             |     |
|-------------|-----|
| (5) 斜面具層    | 295 |
| (6) 遺物包含層   | 361 |
| 3 その他の遺構と遺物 | 560 |
| (1) 火葬施設    | 560 |
| (2) 溝 跡     | 560 |
| (3) 土 坑     | 564 |
| (4) 遺構外出土遺物 | 577 |

## - 下 卷 -

|                            |     |
|----------------------------|-----|
| 第4節 自然科学分析                 | 585 |
| 1 上境旭台貝塚のローム層層序（平成27年度調査分） | 585 |
| 2 上境旭台貝塚の動植物遺体（平成27年度調査分）  | 592 |
| 3 上境旭台貝塚の獣骨類（平成27年度調査分）    | 607 |

|       |  |              |
|-------|--|--------------|
| 4     | 上境旭台貝塚の自然科学分析（平成 29 年度調査分）                       | 634          |
| 5     | 上境旭台貝塚から出土した編組製品の X 線 CT とデジタルマイクロスコープによる内部構造の観察 | 708          |
| 6     | 上境旭台貝塚出土編組製品の材質分析                                | 716          |
| 第 4 章 | 総 括  | 723          |
| 写真図版  |  | PL 1 ～ PL134 |
| 抄 録   |  |              |
| 付 図   |  |              |

## 挿 図 目 次

### － 上 巻 －

|        |                        |    |        |                        |    |
|--------|------------------------|----|--------|------------------------|----|
| 第 1 図  | 上境旭台貝塚周辺遺跡分布図          | 8  | 第 33 図 | 第 27 号竪穴建物跡実測図 (2)     | 54 |
| 第 2 図  | 上境旭台貝塚調査区設定図           | 12 | 第 34 図 | 第 27 号竪穴建物跡実測図 (3)     | 55 |
| 第 3 図  | 基本土層図                  | 14 | 第 35 図 | 第 27 号竪穴建物跡実測図 (4)     | 56 |
| 第 4 図  | 第 1 号石器集中地点出土遺物分布図 (1) | 18 | 第 36 図 | 第 27 号竪穴建物跡出土遺物実測図 (1) | 58 |
| 第 5 図  | 第 1 号石器集中地点出土遺物分布図 (2) | 19 | 第 37 図 | 第 27 号竪穴建物跡出土遺物実測図 (2) | 59 |
| 第 6 図  | 第 1 号石器集中地点出土遺物実測図 (1) | 20 | 第 38 図 | 第 27 号竪穴建物跡出土遺物実測図 (3) | 60 |
| 第 7 図  | 第 1 号石器集中地点出土遺物実測図 (2) | 21 | 第 39 図 | 第 27 号竪穴建物跡出土遺物実測図 (4) | 61 |
| 第 8 図  | 第 1 号石器集中地点出土遺物実測図 (3) | 22 | 第 40 図 | 第 27 号竪穴建物跡出土遺物実測図 (5) | 62 |
| 第 9 図  | 第 1 号石器集中地点出土遺物実測図 (4) | 23 | 第 41 図 | 第 27 号竪穴建物跡出土遺物実測図 (6) | 63 |
| 第 10 図 | 第 1 号石器集中地点出土遺物実測図 (5) | 24 | 第 42 図 | 第 27 号竪穴建物跡出土遺物実測図 (7) | 64 |
| 第 11 図 | 第 1 号石器集中地点出土遺物実測図 (6) | 25 | 第 43 図 | 第 28 号竪穴建物跡実測図 (1)     | 68 |
| 第 12 図 | 第 1 号石器集中地点出土遺物実測図 (7) | 26 | 第 44 図 | 第 28 号竪穴建物跡実測図 (2)     | 69 |
| 第 13 図 | 第 1 号石器集中地点出土遺物実測図 (8) | 27 | 第 45 図 | 第 28 号竪穴建物跡出土遺物実測図     | 70 |
| 第 14 図 | 第 1 号石器集中地点出土遺物実測図 (9) | 28 | 第 46 図 | 第 30 号竪穴建物跡実測図         | 71 |
| 第 15 図 | I 区 石器集中地点外出土遺物実測図     | 31 | 第 47 図 | 第 30 号竪穴建物跡・出土遺物実測図    | 72 |
| 第 16 図 | 第 18 号竪穴建物跡実測図         | 33 | 第 48 図 | 第 31 号竪穴建物跡実測図 (1)     | 74 |
| 第 17 図 | 第 18 号竪穴建物跡出土遺物実測図 (1) | 35 | 第 49 図 | 第 31 号竪穴建物跡実測図 (2)     | 75 |
| 第 18 図 | 第 18 号竪穴建物跡出土遺物実測図 (2) | 36 | 第 50 図 | 第 31 号竪穴建物跡出土遺物実測図     | 76 |
| 第 19 図 | 第 18 号竪穴建物跡出土遺物実測図 (3) | 37 | 第 51 図 | 第 32 号竪穴建物跡実測図 (1)     | 78 |
| 第 20 図 | 第 18 号竪穴建物跡出土遺物実測図 (4) | 38 | 第 52 図 | 第 32 号竪穴建物跡実測図 (2)     | 79 |
| 第 21 図 | 第 23 号竪穴建物跡実測図         | 40 | 第 53 図 | 第 32 号竪穴建物跡出土遺物実測図 (1) | 80 |
| 第 22 図 | 第 23 号竪穴建物跡出土遺物実測図 (1) | 41 | 第 54 図 | 第 32 号竪穴建物跡出土遺物実測図 (2) | 81 |
| 第 23 図 | 第 23 号竪穴建物跡出土遺物実測図 (2) | 42 | 第 55 図 | 第 3 号陥し穴実測図            | 83 |
| 第 24 図 | 第 24 号竪穴建物跡実測図         | 43 | 第 56 図 | 第 3 号炉跡実測図             | 83 |
| 第 25 図 | 第 24 号竪穴建物跡出土遺物実測図     | 44 | 第 57 図 | 第 53 号土坑・出土遺物実測図       | 84 |
| 第 26 図 | 第 25 号竪穴建物跡実測図 (1)     | 45 | 第 58 図 | 第 355 号土坑・出土遺物実測図      | 86 |
| 第 27 図 | 第 25 号竪穴建物跡実測図 (2)     | 46 | 第 59 図 | 第 363 号土坑・出土遺物実測図      | 87 |
| 第 28 図 | 第 25 号竪穴建物跡出土遺物実測図 (1) | 48 | 第 60 図 | 第 371 号土坑・出土遺物実測図      | 87 |
| 第 29 図 | 第 25 号竪穴建物跡出土遺物実測図 (2) | 49 | 第 61 図 | 第 375 号土坑・出土遺物実測図      | 88 |
| 第 30 図 | 第 25 号竪穴建物跡出土遺物実測図 (3) | 50 | 第 62 図 | 第 406 号土坑・出土遺物実測図      | 89 |
| 第 31 図 | 第 25 号竪穴建物跡出土遺物実測図 (4) | 51 | 第 63 図 | 第 435 号土坑実測図           | 89 |
| 第 32 図 | 第 27 号竪穴建物跡実測図 (1)     | 53 | 第 64 図 | 第 469 号土坑・出土遺物実測図      | 90 |

|         |                         |     |         |                         |     |
|---------|-------------------------|-----|---------|-------------------------|-----|
| 第 65 图  | 第 491 号土坑实测图            | 91  | 第 110 图 | 第 1357 号土坑出土遺物实测图 (4)   | 136 |
| 第 66 图  | 第 491 号土坑出土遺物实测图        | 92  | 第 111 图 | 第 1373 号土坑实测图           | 137 |
| 第 67 图  | 第 495 号土坑·出土遺物实测图       | 93  | 第 112 图 | 第 1373 号土坑出土遺物实测图       | 138 |
| 第 68 图  | 第 543 号土坑·出土遺物实测图       | 94  | 第 113 图 | 第 1391 号土坑·出土遺物实测图      | 139 |
| 第 69 图  | 第 574 号土坑·出土遺物实测图       | 95  | 第 114 图 | 第 1403 号土坑·出土遺物实测图      | 140 |
| 第 70 图  | 第 688 号土坑·出土遺物实测图       | 96  | 第 115 图 | 第 1437 号土坑·出土遺物实测图      | 141 |
| 第 71 图  | 第 722 号土坑·出土遺物实测图       | 97  | 第 116 图 | 第 1460 号土坑·出土遺物实测图      | 142 |
| 第 72 图  | 第 724 号土坑·出土遺物实测图       | 98  | 第 117 图 | 第 1463 号土坑·出土遺物实测图      | 143 |
| 第 73 图  | 第 739 号土坑·出土遺物实测图       | 98  | 第 118 图 | 第 1464 号土坑实测图           | 144 |
| 第 74 图  | 第 786 号土坑·出土遺物实测图       | 99  | 第 119 图 | 第 1464 号土坑出土遺物实测图       | 145 |
| 第 75 图  | 第 793 号土坑实测图            | 100 | 第 120 图 | 第 1471 号土坑·出土遺物实测图      | 146 |
| 第 76 图  | 第 793 号土坑出土遺物实测图 (1)    | 101 | 第 121 图 | 第 1477 号土坑·出土遺物实测图      | 147 |
| 第 77 图  | 第 793 号土坑出土遺物实测图 (2)    | 102 | 第 122 图 | 第 1482 号土坑·出土遺物实测图      | 148 |
| 第 78 图  | 第 793 号土坑出土遺物实测图 (3)    | 103 | 第 123 图 | 第 1498 号土坑·出土遺物实测图      | 149 |
| 第 79 图  | 第 794 号土坑·出土遺物实测图       | 105 | 第 124 图 | 第 1505 号土坑·出土遺物实测图      | 150 |
| 第 80 图  | 第 803 号土坑·出土遺物实测图       | 106 | 第 125 图 | 第 1532 号土坑·出土遺物实测图      | 151 |
| 第 81 图  | 第 803 号土坑出土遺物实测图        | 107 | 第 126 图 | 第 1563 号土坑实测图           | 152 |
| 第 82 图  | 第 816 号土坑·出土遺物实测图       | 108 | 第 127 图 | 第 1565 号土坑·出土遺物实测图      | 152 |
| 第 83 图  | 第 873 号土坑实测图            | 109 | 第 128 图 | 第 1578 号土坑实测图           | 153 |
| 第 84 图  | 第 873 号土坑出土遺物实测图        | 110 | 第 129 图 | 第 1578 号土坑出土遺物实测图 (1)   | 154 |
| 第 85 图  | 第 891 号土坑·出土遺物实测图       | 110 | 第 130 图 | 第 1578 号土坑出土遺物实测图 (2)   | 155 |
| 第 86 图  | 第 894 号土坑·出土遺物实测图       | 111 | 第 131 图 | 第 1598 号土坑实测图           | 156 |
| 第 87 图  | 第 896 号土坑·出土遺物实测图       | 112 | 第 132 图 | 第 1598 号土坑出土遺物实测图       | 157 |
| 第 88 图  | 第 1081 号土坑·出土遺物实测图      | 113 | 第 133 图 | 第 1608 号土坑实测图           | 158 |
| 第 89 图  | 第 1100 号土坑·出土遺物实测图      | 114 | 第 134 图 | 第 1609 号土坑·出土遺物实测图      | 159 |
| 第 90 图  | 第 1100 号土坑出土遺物实测图       | 115 | 第 135 图 | 第 1610 号土坑·出土遺物实测图      | 160 |
| 第 91 图  | 第 1145 号土坑·出土遺物实测图      | 116 | 第 136 图 | 第 1612 号土坑·出土遺物实测图      | 161 |
| 第 92 图  | 第 1230 号土坑·出土遺物实测图      | 117 | 第 137 图 | 第 1613 号土坑·出土遺物实测图      | 162 |
| 第 93 图  | 第 1267 号土坑·出土遺物实测图      | 118 | 第 138 图 | 第 1614 号土坑·出土遺物实测图      | 164 |
| 第 94 图  | 第 1268 号土坑·出土遺物实测图      | 119 | 第 139 图 | 第 1615·1619 号土坑·出土遺物实测图 | 165 |
| 第 95 图  | 第 1274 号土坑实测图           | 119 | 第 140 图 | 第 1616 号土坑实测图           | 166 |
| 第 96 图  | 第 1274 号土坑出土遺物实测图       | 120 | 第 141 图 | 第 1617 号土坑·出土遺物实测图      | 167 |
| 第 97 图  | 第 1275 号土坑实测图           | 121 | 第 142 图 | 第 1628 号土坑实测图           | 170 |
| 第 98 图  | 第 1275 号土坑出土遺物实测图 (1)   | 122 | 第 143 图 | 第 1634 号土坑·出土遺物实测图      | 171 |
| 第 99 图  | 第 1275 号土坑出土遺物实测图 (2)   | 123 | 第 144 图 | 第 1651 号土坑·出土遺物实测图      | 171 |
| 第 100 图 | 第 1281 号土坑实测图           | 125 | 第 145 图 | 縄文時代土坑平面図地区割り図          | 172 |
| 第 101 图 | 第 1281 号土坑出土遺物实测图       | 126 | 第 146 图 | 縄文時代土坑①区平面図             | 173 |
| 第 102 图 | 第 1287·1288 号土坑·出土遺物实测图 | 128 | 第 147 图 | 縄文時代土坑②区平面図             | 174 |
| 第 103 图 | 第 1293 号土坑·出土遺物实测图      | 129 | 第 148 图 | 縄文時代土坑③区平面図             | 175 |
| 第 104 图 | 第 1294 号土坑·出土遺物实测图      | 130 | 第 149 图 | 縄文時代土坑④区平面図             | 176 |
| 第 105 图 | 第 1324 号土坑·出土遺物实测图      | 131 | 第 150 图 | 縄文時代土坑⑤区平面図             | 177 |
| 第 106 图 | 第 1357 号土坑实测图           | 132 | 第 151 图 | 縄文時代土坑⑥区平面図             | 178 |
| 第 107 图 | 第 1357 号土坑出土遺物实测图 (1)   | 133 | 第 152 图 | 縄文時代土坑⑦区平面図             | 179 |
| 第 108 图 | 第 1357 号土坑出土遺物实测图 (2)   | 134 | 第 153 图 | 縄文時代土坑⑧区平面図             | 180 |
| 第 109 图 | 第 1357 号土坑出土遺物实测图 (3)   | 135 | 第 154 图 | 縄文時代土坑⑨区平面図             | 181 |

|         |                |     |         |                    |     |
|---------|----------------|-----|---------|--------------------|-----|
| 第 155 図 | 縄文時代土坑⑩区平面図    | 182 | 第 194 図 | 縄文時代土坑実測図 (33)     | 221 |
| 第 156 図 | 縄文時代土坑⑪区平面図    | 183 | 第 195 図 | 縄文時代土坑実測図 (34)     | 222 |
| 第 157 図 | 縄文時代土坑⑫区平面図    | 184 | 第 196 図 | 縄文時代土坑実測図 (35)     | 223 |
| 第 158 図 | 縄文時代土坑⑬区平面図    | 185 | 第 197 図 | 縄文時代土坑実測図 (36)     | 224 |
| 第 159 図 | 縄文時代土坑⑭区平面図    | 186 | 第 198 図 | 縄文時代土坑実測図 (37)     | 225 |
| 第 160 図 | 縄文時代土坑⑮区平面図    | 187 | 第 199 図 | 縄文時代土坑実測図 (38)     | 226 |
| 第 161 図 | 縄文時代土坑⑯区平面図    | 188 | 第 200 図 | 縄文時代土坑実測図 (39)     | 227 |
| 第 162 図 | 縄文時代土坑実測図 (1)  | 189 | 第 201 図 | 縄文時代土坑実測図 (40)     | 228 |
| 第 163 図 | 縄文時代土坑実測図 (2)  | 190 | 第 202 図 | 縄文時代土坑実測図 (41)     | 229 |
| 第 164 図 | 縄文時代土坑実測図 (3)  | 191 | 第 203 図 | 縄文時代土坑実測図 (42)     | 230 |
| 第 165 図 | 縄文時代土坑実測図 (4)  | 192 | 第 204 図 | 縄文時代土坑実測図 (43)     | 231 |
| 第 166 図 | 縄文時代土坑実測図 (5)  | 193 | 第 205 図 | 縄文時代土坑実測図 (44)     | 232 |
| 第 167 図 | 縄文時代土坑実測図 (6)  | 194 | 第 206 図 | 縄文時代土坑実測図 (45)     | 233 |
| 第 168 図 | 縄文時代土坑実測図 (7)  | 195 | 第 207 図 | 縄文時代土坑実測図 (46)     | 234 |
| 第 169 図 | 縄文時代土坑実測図 (8)  | 196 | 第 208 図 | 縄文時代土坑実測図 (47)     | 235 |
| 第 170 図 | 縄文時代土坑実測図 (9)  | 197 | 第 209 図 | 縄文時代土坑実測図 (48)     | 236 |
| 第 171 図 | 縄文時代土坑実測図 (10) | 198 | 第 210 図 | 縄文時代土坑実測図 (49)     | 237 |
| 第 172 図 | 縄文時代土坑実測図 (11) | 199 | 第 211 図 | 縄文時代土坑実測図 (50)     | 238 |
| 第 173 図 | 縄文時代土坑実測図 (12) | 200 | 第 212 図 | 縄文時代土坑実測図 (51)     | 239 |
| 第 174 図 | 縄文時代土坑実測図 (13) | 201 | 第 213 図 | 縄文時代土坑実測図 (52)     | 240 |
| 第 175 図 | 縄文時代土坑実測図 (14) | 202 | 第 214 図 | 縄文時代土坑実測図 (53)     | 241 |
| 第 176 図 | 縄文時代土坑実測図 (15) | 203 | 第 215 図 | 縄文時代土坑実測図 (54)     | 242 |
| 第 177 図 | 縄文時代土坑実測図 (16) | 204 | 第 216 図 | 縄文時代土坑実測図 (55)     | 242 |
| 第 178 図 | 縄文時代土坑実測図 (17) | 205 | 第 217 図 | 縄文時代土坑実測図 (56)     | 243 |
| 第 179 図 | 縄文時代土坑実測図 (18) | 206 | 第 218 図 | 縄文時代土坑実測図 (57)     | 244 |
| 第 180 図 | 縄文時代土坑実測図 (19) | 207 | 第 219 図 | 縄文時代土坑実測図 (58)     | 245 |
| 第 181 図 | 縄文時代土坑実測図 (20) | 208 | 第 220 図 | 縄文時代土坑実測図 (59)     | 246 |
| 第 182 図 | 縄文時代土坑実測図 (21) | 209 | 第 221 図 | 縄文時代土坑実測図 (60)     | 247 |
| 第 183 図 | 縄文時代土坑実測図 (22) | 210 | 第 222 図 | 縄文時代土坑出土遺物実測図 (1)  | 248 |
| 第 184 図 | 縄文時代土坑実測図 (23) | 211 | 第 223 図 | 縄文時代土坑出土遺物実測図 (2)  | 249 |
| 第 185 図 | 縄文時代土坑実測図 (24) | 212 | 第 224 図 | 縄文時代土坑出土遺物実測図 (3)  | 250 |
| 第 186 図 | 縄文時代土坑実測図 (25) | 213 | 第 225 図 | 縄文時代土坑出土遺物実測図 (4)  | 251 |
| 第 187 図 | 縄文時代土坑実測図 (26) | 214 | 第 226 図 | 縄文時代土坑出土遺物実測図 (5)  | 252 |
| 第 188 図 | 縄文時代土坑実測図 (27) | 215 | 第 227 図 | 縄文時代土坑出土遺物実測図 (6)  | 253 |
| 第 189 図 | 縄文時代土坑実測図 (28) | 216 | 第 228 図 | 縄文時代土坑出土遺物実測図 (7)  | 254 |
| 第 190 図 | 縄文時代土坑実測図 (29) | 217 | 第 229 図 | 縄文時代土坑出土遺物実測図 (8)  | 255 |
| 第 191 図 | 縄文時代土坑実測図 (30) | 218 | 第 230 図 | 縄文時代土坑出土遺物実測図 (9)  | 256 |
| 第 192 図 | 縄文時代土坑実測図 (31) | 219 | 第 231 図 | 縄文時代土坑出土遺物実測図 (10) | 257 |
| 第 193 図 | 縄文時代土坑実測図 (32) | 220 |         |                    |     |

— 中 卷 —

|         |                  |     |         |                     |     |
|---------|------------------|-----|---------|---------------------|-----|
| 第 232 図 | 第 2 号斜面貝層実測図 (1) | 295 | 第 235 図 | 第 2 号斜面貝層出土遺物実測図    | 299 |
| 第 233 図 | 第 2 号斜面貝層実測図 (2) | 296 | 第 236 図 | 第 4・12 号斜面貝層グリッド設定図 | 301 |
| 第 234 図 | 第 2 号斜面貝層実測図 (3) | 297 | 第 237 図 | 第 4 号斜面貝層実測図 (1)    | 302 |

|         |                              |     |         |  |     |
|---------|------------------------------|-----|---------|--|-----|
| 第 238 図 | 第 4 号斜面具層実測図 (2)             | 303 | 第 283 図 | 第 5 号遺物包含層 (C 区) 出土遺物実測図 (3)                                   | 365 |
| 第 239 図 | 第 4 号斜面具層実測図 (3)             | 304 | 第 284 図 | 第 5 号遺物包含層 (C 区) 出土遺物実測図 (4)                                   | 366 |
| 第 240 図 | 第 4 号斜面具層出土遺物実測図 (1)         | 305 | 第 285 図 | 調査 K・L・P 区グリッド設定図  | 369 |
| 第 241 図 | 第 4 号斜面具層出土遺物実測図 (2)         | 306 | 第 286 図 | 第 4 号遺物包含層 (P 区), 第 4・5 号遺物包含層 (L 区), 第 5 号遺物包含層 (K 区) 実測図 (1) | 371 |
| 第 242 図 | 第 4 号斜面具層出土遺物実測図 (3)         | 307 | 第 287 図 | 第 4 号遺物包含層 (P 区), 第 4・5 号遺物包含層 (L 区), 第 5 号遺物包含層 (K 区) 実測図 (2) | 372 |
| 第 243 図 | 第 4 号斜面具層出土遺物実測図 (4)         | 308 | 第 288 図 | 第 4 号遺物包含層 (P 区), 第 4・5 号遺物包含層 (L 区), 第 5 号遺物包含層 (K 区) 実測図 (3) | 373 |
| 第 244 図 | 第 4 号斜面具層出土遺物実測図 (5)         | 309 | 第 289 図 | 第 4 号遺物包含層 (P 区), 第 4・5 号遺物包含層 (L 区), 第 5 号遺物包含層 (K 区) 実測図 (4) | 374 |
| 第 245 図 | 第 11 号斜面具層実測図 (1)            | 312 | 第 290 図 | 第 4 号遺物包含層 (P 区), 第 4・5 号遺物包含層 (L 区), 第 5 号遺物包含層 (K 区) 実測図 (5) | 375 |
| 第 246 図 | 第 11 号斜面具層グリッド設定図            | 313 | 第 291 図 | 第 5 号遺物包含層第 I 層実測図 (1)   | 376 |
| 第 247 図 | 第 11 号斜面具層実測図 (2)            | 314 | 第 292 図 | 第 5 号遺物包含層第 I 層実測図 (2)   | 377 |
| 第 248 図 | 第 11 号斜面具層実測図 (3)            | 315 | 第 293 図 | 第 5 号遺物包含層第 I 層出土遺物実測図 (1)                                     | 378 |
| 第 249 図 | 第 11 号斜面具層出土遺物実測図 (1)        | 317 | 第 294 図 | 第 5 号遺物包含層第 I 層出土遺物実測図 (2)                                     | 379 |
| 第 250 図 | 第 11 号斜面具層出土遺物実測図 (2)        | 318 | 第 295 図 | 第 4 号遺物包含層第 II 層実測図  | 381 |
| 第 251 図 | 第 11 号斜面具層出土遺物実測図 (3)        | 319 | 第 296 図 | 第 4 号遺物包含層第 II 層出土遺物実測図  | 382 |
| 第 252 図 | 第 11 号斜面具層出土遺物実測図 (4)        | 320 | 第 297 図 | 第 4・5 号遺物包含層第 II 層出土遺物実測図                                      | 383 |
| 第 253 図 | 第 11 号斜面具層出土遺物実測図 (5)        | 321 | 第 298 図 | 第 5 号遺物包含層第 II 層実測図 (1)  | 385 |
| 第 254 図 | 第 11 号斜面具層出土遺物実測図 (6)        | 322 | 第 299 図 | 第 5 号遺物包含層第 II 層実測図 (2)  | 386 |
| 第 255 図 | 第 11 号斜面具層出土遺物実測図 (7)        | 323 | 第 300 図 | 第 5 号遺物包含層第 II 層出土遺物実測図 (1)                                    | 387 |
| 第 256 図 | 第 12 号斜面具層実測図 (1)            | 329 | 第 301 図 | 第 5 号遺物包含層第 II 層出土遺物実測図 (2)                                    | 388 |
| 第 257 図 | 第 12 号斜面具層実測図 (2)            | 332 | 第 302 図 | 第 5 号遺物包含層第 II 層出土遺物実測図 (3)                                    | 389 |
| 第 258 図 | 第 12 号斜面具層実測図 (3)            | 333 | 第 303 図 | 第 4 号遺物包含層第 III 層実測図 (1)                                       | 391 |
| 第 259 図 | 第 12 号斜面具層実測図 (4)            | 334 | 第 304 図 | 第 4 号遺物包含層第 III 層実測図 (2)                                       | 392 |
| 第 260 図 | 第 12 号斜面具層出土遺物実測図 (1)        | 336 | 第 305 図 | 第 4 号遺物包含層第 III 層出土遺物実測図 (1)                                   | 393 |
| 第 261 図 | 第 12 号斜面具層出土遺物実測図 (2)        | 337 | 第 306 図 | 第 4 号遺物包含層第 III 層出土遺物実測図 (2)                                   | 394 |
| 第 262 図 | 第 12 号斜面具層出土遺物実測図 (3)        | 338 | 第 307 図 | 第 4 号遺物包含層第 III 層出土遺物実測図 (3)                                   | 395 |
| 第 263 図 | 第 12 号斜面具層出土遺物実測図 (4)        | 339 | 第 308 図 | 第 4 号遺物包含層第 III 層出土遺物実測図 (4)                                   | 396 |
| 第 264 図 | 第 12 号斜面具層出土遺物実測図 (5)        | 340 | 第 309 図 | 第 4 号遺物包含層第 III 層出土遺物実測図 (5)                                   | 397 |
| 第 265 図 | 第 12 号斜面具層出土遺物実測図 (6)        | 341 | 第 310 図 | 第 4 号遺物包含層第 III 層出土遺物実測図 (6)                                   | 398 |
| 第 266 図 | 第 12 号斜面具層出土遺物実測図 (7)        | 342 | 第 311 図 | 第 4 号遺物包含層第 III 層出土遺物実測図 (7)                                   | 399 |
| 第 267 図 | 第 12 号斜面具層出土遺物実測図 (8)        | 343 | 第 312 図 | 第 4 号遺物包含層第 III 層出土遺物実測図 (8)                                   | 400 |
| 第 268 図 | 第 12 号斜面具層出土遺物実測図 (9)        | 344 | 第 313 図 | 第 4・5 号遺物包含層第 III 層実測図 (1)                                     | 403 |
| 第 269 図 | 第 12 号斜面具層出土遺物実測図 (10)       | 345 | 第 314 図 | 第 4・5 号遺物包含層第 III 層実測図 (2)                                     | 405 |
| 第 270 図 | 第 12 号斜面具層出土遺物実測図 (11)       | 346 | 第 315 図 | 第 4・5 号遺物包含層第 III 層出土遺物実測図 (1)                                 | 407 |
| 第 271 図 | 第 12 号斜面具層出土遺物実測図 (12)       | 347 | 第 316 図 | 第 4・5 号遺物包含層第 III 層出土遺物実測図 (2)                                 | 408 |
| 第 272 図 | 第 12 号斜面具層出土遺物実測図 (13)       | 348 | 第 317 図 | 第 4・5 号遺物包含層第 III 層出土遺物実測図 (3)                                 | 409 |
| 第 273 図 | 第 12 号斜面具層出土遺物実測図 (14)       | 349 | 第 318 図 | 第 4・5 号遺物包含層第 III 層出土遺物実測図 (4)                                 | 410 |
| 第 274 図 | 第 12 号斜面具層出土遺物実測図 (15)       | 350 | 第 319 図 | 第 4・5 号遺物包含層第 III 層出土遺物実測図 (5)                                 | 411 |
| 第 275 図 | 第 12 号斜面具層出土遺物実測図 (16)       | 351 | 第 320 図 | 第 4・5 号遺物包含層第 III 層出土遺物実測図 (6)                                 | 412 |
| 第 276 図 | 第 12 号斜面具層出土遺物実測図 (17)       | 352 | 第 321 図 | 第 4・5 号遺物包含層第 III 層出土遺物実測図 (7)                                 | 413 |
| 第 277 図 | 第 12 号斜面具層出土遺物実測図 (18)       | 353 | 第 322 図 | 第 4・5 号遺物包含層第 III 層出土遺物実測図 (8)                                 | 414 |
| 第 278 図 | 第 12 号斜面具層出土遺物実測図 (19)       | 354 |         |  |     |
| 第 279 図 | 第 12 号斜面具層出土遺物実測図 (20)       | 355 |         |  |     |
| 第 280 図 | 第 5 号遺物包含層 (C 区) 実測図         | 362 |         |  |     |
| 第 281 図 | 第 5 号遺物包含層 (C 区) 出土遺物実測図 (1) | 363 |         |  |     |
| 第 282 図 | 第 5 号遺物包含層 (C 区) 出土遺物実測図 (2) | 364 |         |  |     |



|         |                              |     |
|---------|------------------------------|-----|
| 第 413 図 | 第 4・5号遺物包含層第 V 層出土遺物実測図 (17) | 535 |
| 第 414 図 | 第 4・5号遺物包含層第 V 層出土遺物実測図 (18) | 536 |
| 第 415 図 | 第 4・5号遺物包含層第 V 層出土遺物実測図 (19) | 537 |
| 第 416 図 | 第 4・5号遺物包含層第 V 層出土遺物実測図 (20) | 538 |
| 第 417 図 | 第 4・5号遺物包含層第 V 層出土遺物実測図 (21) | 539 |
| 第 418 図 | 第 4・5号遺物包含層第 V 層出土遺物実測図 (22) | 540 |
| 第 419 図 | 第 4・5号遺物包含層第 V 層出土遺物実測図 (23) | 541 |
| 第 420 図 | 第 4・5号遺物包含層第 V 層出土遺物実測図 (24) | 542 |
| 第 421 図 | 第 4・5号遺物包含層第 V 層出土遺物実測図 (25) | 543 |
| 第 422 図 | 第 4・5号遺物包含層第 V 層出土遺物実測図 (26) | 544 |
| 第 423 図 | 第 4・5号遺物包含層第 V 層出土遺物実測図 (27) | 545 |
| 第 424 図 | 第 4・5号遺物包含層第 V 層出土遺物実測図 (28) | 546 |
| 第 425 図 | 第 4・5号遺物包含層第 V 層出土遺物実測図 (29) | 547 |
| 第 426 図 | 第 4・5号遺物包含層第 V 層出土遺物実測図 (30) | 548 |
| 第 427 図 | 第 4・5号遺物包含層第 V 層出土遺物実測図 (31) | 549 |
| 第 428 図 | 第 4・5号遺物包含層第 V 層出土遺物実測図 (32) | 550 |
| 第 429 図 | 第 4・5号遺物包含層第 V 層出土遺物実測図 (33) | 551 |
| 第 430 図 | 第 4・5号遺物包含層第 V 層出土遺物実測図 (34) | 552 |
| 第 431 図 | 第 4・5号遺物包含層第 V 層出土遺物実測図 (35) | 553 |
| 第 432 図 | 第 4・5号遺物包含層第 V 層出土遺物実測図 (36) | 554 |
| 第 433 図 | 第 2 号火葬施設実測図                 | 560 |

|         |                     |     |
|---------|---------------------|-----|
| 第 434 図 | 第 11 号溝跡実測図         | 560 |
| 第 435 図 | 第 11 号溝跡出土遺物実測図 (1) | 562 |
| 第 436 図 | 第 11 号溝跡出土遺物実測図 (2) | 563 |
| 第 437 図 | 時期不明の溝跡実測図          | 564 |
| 第 438 図 | 第 335 号土坑実測図        | 565 |
| 第 439 図 | 第 337 号土坑・出土遺物実測図   | 565 |
| 第 440 図 | 第 1090 号土坑実測図       | 566 |
| 第 441 図 | 第 1217 号土坑・出土遺物実測図  | 567 |
| 第 442 図 | 時期不明の土坑実測図 (1)      | 568 |
| 第 443 図 | 時期不明の土坑実測図 (2)      | 569 |
| 第 444 図 | 時期不明の土坑実測図 (3)      | 570 |
| 第 445 図 | 時期不明の土坑実測図 (4)      | 571 |
| 第 446 図 | 時期不明の土坑実測図 (5)      | 572 |
| 第 447 図 | 時期不明の土坑実測図 (6)      | 573 |
| 第 448 図 | 時期不明の土坑実測図 (7)      | 574 |
| 第 449 図 | C 区遺構外出土遺物実測図       | 578 |
| 第 450 図 | H 区遺構外出土遺物実測図       | 579 |
| 第 451 図 | H・J・K 区遺構外出土遺物実測図   | 580 |
| 第 452 図 | K 区遺構外出土遺物実測図       | 581 |
| 第 453 図 | L・P 区遺構外出土遺物実測図     | 582 |

- 下 巻 -

|         |                               |     |
|---------|-------------------------------|-----|
| 第 454 図 | TP 1 の重鉍物組成及び火山ガラス比           | 587 |
| 第 455 図 | TP 2 の重鉍物組成及び火山ガラス比           | 588 |
| 第 456 図 | ヤマトシジミ殻長分布                    | 595 |
| 第 457 図 | イノシシ属計測箇所                     | 609 |
| 第 458 図 | ニホンジカ属計測箇所                    | 610 |
| 第 459 図 | 哺乳綱四肢骨計測箇所                    | 611 |
| 第 460 図 | 土坑獣骨出土状況図 (平成 27 年度調査分)       | 613 |
| 第 461 図 | 第 11 号斜面貝層 獣骨出土状況図            | 614 |
| 第 462 図 | 低地部試料採取地点の模式柱状図及び分析層位         | 635 |
| 第 463 図 | 主要珪藻化石群集の層位分布                 | 638 |
| 第 464 図 | 低地部の種実遺体群集                    | 640 |
| 第 465 図 | ニホンジカの骨格                      | 644 |
| 第 466 図 | イヌ頭蓋骨計測箇所                     | 644 |
| 第 467 図 | イヌ四肢骨等計測箇所                    | 645 |
| 第 468 図 | 鳥綱計測箇所                        | 646 |
| 第 469 図 | ヤマトシジミ右殻殻長分布                  | 649 |
| 第 470 図 | 土坑獣骨出土状況図 (平成 29 年度調査分)       | 651 |
| 第 471 図 | 第 4 号斜面貝層 獣骨出土状況図             | 654 |
| 第 472 図 | 第 12 号斜面貝層 獣骨出土状況図 (1)        | 652 |
| 第 473 図 | 第 12 号斜面貝層 獣骨出土状況図 (2)        | 653 |
| 第 474 図 | 堆積物 1kg 当たりにおける貝塚の種類構成及び最小個体数 | 681 |
| 第 475 図 | 第 25 号竪穴建物跡炉出土灰層の不定方位法回折チャート  | 694 |
| 第 476 図 | 赤外分光スペクトル図                    | 720 |

|         |                     |     |
|---------|---------------------|-----|
| 第 477 図 | 旧石器時代出土遺物実測図        | 724 |
| 第 478 図 | 縄文時代竪穴建物跡実測図 (1)    | 726 |
| 第 479 図 | 縄文時代竪穴建物跡実測図 (2)    | 727 |
| 第 480 図 | 縄文時代竪穴建物跡実測図 (3)    | 728 |
| 第 481 図 | 縄文時代竪穴建物跡実測図 (4)    | 729 |
| 第 482 図 | 縄文時代土坑分布図           | 731 |
| 第 483 図 | 縄文時代土坑・出土遺物実測図 (1)  | 732 |
| 第 484 図 | 縄文時代土坑・出土遺物実測図 (2)  | 733 |
| 第 485 図 | 縄文時代土坑・出土遺物実測図 (3)  | 734 |
| 第 486 図 | 縄文時代土坑・出土遺物実測図 (4)  | 735 |
| 第 487 図 | 異系統土器実測図 (1)        | 738 |
| 第 488 図 | 異系統土器実測図 (2)        | 739 |
| 第 489 図 | 異系統土器実測図 (3)        | 740 |
| 第 490 図 | 骨角製・歯牙製狩猟具実測図       | 741 |
| 第 491 図 | 土製・石製・骨角製・貝製装身具実測図  | 742 |
| 第 492 図 | 石剣・石棒類、独鈷石、石冠実測図    | 743 |
| 第 493 図 | 土偶・人面付土器・海獣形土製品実測図  | 744 |
| 第 494 図 | 土版実測図               | 745 |
| 第 495 図 | 漆器実測図               | 746 |
| 第 496 図 | 漆器・木製品・編組製品・未成品実測図  | 747 |
| 第 497 図 | 上境旭台貝塚・中根中谷津遺跡遺構全体図 | 748 |
| 第 498 図 | 縄文時代遺構変遷図 (後期初頭～中葉) | 749 |
| 第 499 図 | 縄文時代遺構変遷図 (後期後葉)    | 750 |
| 第 500 図 | 縄文時代遺構変遷図 (晩期前葉～中葉) | 751 |

# 挿表目次

— 上 卷 —

|      |                     |    |      |                    |     |
|------|---------------------|----|------|--------------------|-----|
| 第1表  | 上境旭台貝塚周辺遺跡一覧        | 9  | 第41表 | 第574号土坑出土土貝殻集計表    | 96  |
| 第2表  | 第1号石器集中地点出土石器組成一覧   | 17 | 第42表 | 第688号土坑出土遺物一覧      | 97  |
| 第3表  | 第1号石器集中地点出土遺物一覧     | 28 | 第43表 | 第722号土坑出土遺物一覧      | 97  |
| 第4表  | I区 石器集中地点外出土遺物一覧    | 31 | 第44表 | 第724号土坑出土遺物一覧      | 98  |
| 第5表  | 第18号竪穴建物跡出土未掲載土器集計表 | 34 | 第45表 | 第739号土坑出土遺物一覧      | 99  |
| 第6表  | 第18号竪穴建物跡出土遺物一覧     | 34 | 第46表 | 第786号土坑出土遺物一覧      | 99  |
| 第7表  | 第23号竪穴建物跡出土遺物一覧     | 43 | 第47表 | 第793号土坑出土未掲載土器集計表  | 103 |
| 第8表  | 第24号竪穴建物跡出土遺物一覧     | 44 | 第48表 | 第793号土坑出土遺物一覧      | 103 |
| 第9表  | 第25号竪穴建物跡ピット深度      | 44 | 第49表 | 第793号土坑出土土貝殻集計表    | 104 |
| 第10表 | 第25号竪穴建物跡出土未掲載土器集計表 | 47 | 第50表 | 第794号土坑出土遺物一覧      | 105 |
| 第11表 | 第25号竪穴建物跡出土遺物一覧     | 47 | 第51表 | 第794号土坑出土土貝殻集計表    | 106 |
| 第12表 | 第25号竪穴建物跡出土土貝殻集計表   | 51 | 第52表 | 第803号土坑出土遺物一覧      | 108 |
| 第13表 | 第27号竪穴建物跡ピット深度      | 53 | 第53表 | 第816号土坑出土遺物一覧      | 108 |
| 第14表 | 第27号竪穴建物跡出土未掲載土器集計表 | 57 | 第54表 | 第816号土坑出土土貝殻集計表    | 109 |
| 第15表 | 第27号竪穴建物跡出土遺物一覧     | 57 | 第55表 | 第873号土坑出土遺物一覧      | 109 |
| 第16表 | 第27号竪穴建物跡出土土貝殻集計表   | 66 | 第56表 | 第891号土坑出土遺物一覧      | 111 |
| 第17表 | 第28号竪穴建物跡ピット深度      | 67 | 第57表 | 第894号土坑出土遺物一覧      | 112 |
| 第18表 | 第28号竪穴建物跡出土遺物一覧     | 70 | 第58表 | 第896号土坑出土遺物一覧      | 113 |
| 第19表 | 第30号竪穴建物跡ピット深度      | 71 | 第59表 | 第1081号土坑出土遺物一覧     | 113 |
| 第20表 | 第30号竪穴建物跡出土遺物一覧     | 73 | 第60表 | 第1100号土坑出土遺物一覧     | 114 |
| 第21表 | 第31号竪穴建物跡ピット深度      | 73 | 第61表 | 第1145号土坑出土遺物一覧     | 116 |
| 第22表 | 第31号竪穴建物跡出土遺物一覧     | 75 | 第62表 | 第1230号土坑出土遺物一覧     | 117 |
| 第23表 | 第32号竪穴建物跡ピット深度      | 77 | 第63表 | 第1267号土坑出土遺物一覧     | 118 |
| 第24表 | 第32号竪穴建物跡出土遺物一覧     | 77 | 第64表 | 第1268号土坑出土遺物一覧     | 118 |
| 第25表 | 縄文時代竪穴建物跡一覧         | 82 | 第65表 | 第1274号土坑出土遺物一覧     | 120 |
| 第26表 | 第53号土坑出土遺物一覧        | 85 | 第66表 | 第1275号土坑出土未掲載土器集計表 | 124 |
| 第27表 | 第53号土坑出土土貝殻集計表      | 85 | 第67表 | 第1275号土坑出土遺物一覧     | 124 |
| 第28表 | 第355号土坑出土遺物一覧       | 86 | 第68表 | 第1275号土坑出土土貝殻集計表   | 125 |
| 第29表 | 第363号土坑出土遺物一覧       | 87 | 第69表 | 第1281号土坑出土遺物一覧     | 126 |
| 第30表 | 第371号土坑出土遺物一覧       | 88 | 第70表 | 第1287号土坑出土土貝殻集計表   | 127 |
| 第31表 | 第375号土坑出土遺物一覧       | 88 | 第71表 | 第1288号土坑出土遺物一覧     | 128 |
| 第32表 | 第406号土坑出土遺物一覧       | 89 | 第72表 | 第1293号土坑出土遺物一覧     | 129 |
| 第33表 | 第435号土坑出土土貝殻集計表     | 90 | 第73表 | 第1294号土坑出土遺物一覧     | 130 |
| 第34表 | 第469号土坑出土遺物一覧       | 90 | 第74表 | 第1324号土坑出土遺物一覧     | 131 |
| 第35表 | 第491号土坑出土遺物一覧       | 91 | 第75表 | 第1357号土坑出土遺物一覧     | 132 |
| 第36表 | 第491号土坑出土土貝殻集計表     | 93 | 第76表 | 第1357号土坑出土未掲載土器集計表 | 137 |
| 第37表 | 第495号土坑出土遺物一覧       | 94 | 第77表 | 第1373号土坑出土遺物一覧     | 138 |
| 第38表 | 第495号土坑出土土貝殻集計表     | 94 | 第78表 | 第1391号土坑出土遺物一覧     | 139 |
| 第39表 | 第543号土坑出土遺物一覧       | 94 | 第79表 | 第1403号土坑出土遺物一覧     | 140 |
| 第40表 | 第574号土坑出土遺物一覧       | 95 | 第80表 | 第1437号土坑出土遺物一覧     | 141 |



|         |                      |     |         |                  |     |
|---------|----------------------|-----|---------|------------------|-----|
| 第 81 表  | 第 1437 号土坑出土未掲載土器集計表 | 142 | 第 126 表 | 第 660 号土坑出土遺物一覽  | 259 |
| 第 82 表  | 第 1460 号土坑出土遺物一覽     | 142 | 第 127 表 | 第 668 号土坑出土遺物一覽  | 259 |
| 第 83 表  | 第 1463 号土坑出土遺物一覽     | 143 | 第 128 表 | 第 691 号土坑出土遺物一覽  | 259 |
| 第 84 表  | 第 1464 号土坑出土遺物一覽     | 144 | 第 129 表 | 第 713 号土坑出土遺物一覽  | 259 |
| 第 85 表  | 第 1471 号土坑出土遺物一覽     | 146 | 第 130 表 | 第 730 号土坑出土遺物一覽  | 259 |
| 第 86 表  | 第 1477 号土坑出土遺物一覽     | 146 | 第 131 表 | 第 733 号土坑出土遺物一覽  | 260 |
| 第 87 表  | 第 1482 号土坑出土遺物一覽     | 148 | 第 132 表 | 第 741 号土坑出土遺物一覽  | 260 |
| 第 88 表  | 第 1498 号土坑出土遺物一覽     | 149 | 第 133 表 | 第 744 号土坑出土遺物一覽  | 260 |
| 第 89 表  | 第 1505 号土坑出土遺物一覽     | 150 | 第 134 表 | 第 788 号土坑出土遺物一覽  | 260 |
| 第 90 表  | 第 1532 号土坑出土遺物一覽     | 150 | 第 135 表 | 第 792 号土坑出土遺物一覽  | 260 |
| 第 91 表  | 第 1565 号土坑出土遺物一覽     | 153 | 第 136 表 | 第 795 号土坑出土遺物一覽  | 260 |
| 第 92 表  | 第 1578 号土坑出土遺物一覽     | 156 | 第 137 表 | 第 805 号土坑出土遺物一覽  | 260 |
| 第 93 表  | 第 1578 号土坑出土未掲載土器集計表 | 156 | 第 138 表 | 第 817 号土坑出土遺物一覽  | 260 |
| 第 94 表  | 第 1598 号土坑出土遺物一覽     | 158 | 第 139 表 | 第 818 号土坑出土遺物一覽  | 260 |
| 第 95 表  | 第 1609 号土坑出土遺物一覽     | 159 | 第 140 表 | 第 824 号土坑出土遺物一覽  | 260 |
| 第 96 表  | 第 1610 号土坑出土遺物一覽     | 161 | 第 141 表 | 第 883 号土坑出土遺物一覽  | 260 |
| 第 97 表  | 第 1612 号土坑出土遺物一覽     | 161 | 第 142 表 | 第 909 号土坑出土遺物一覽  | 261 |
| 第 98 表  | 第 1613 号土坑出土遺物一覽     | 162 | 第 143 表 | 第 915 号土坑出土遺物一覽  | 261 |
| 第 99 表  | 第 1613 号土坑出土貝殻集計表    | 163 | 第 144 表 | 第 918 号土坑出土遺物一覽  | 261 |
| 第 100 表 | 第 1614 号土坑出土遺物一覽     | 164 | 第 145 表 | 第 940 号土坑出土遺物一覽  | 261 |
| 第 101 表 | 第 1614 号土坑出土貝殻集計表    | 164 | 第 146 表 | 第 948 号土坑出土遺物一覽  | 261 |
| 第 102 表 | 第 1615 号土坑出土遺物一覽     | 165 | 第 147 表 | 第 964 号土坑出土遺物一覽  | 261 |
| 第 103 表 | 第 1615 号土坑出土貝殻集計表    | 165 | 第 148 表 | 第 1002 号土坑出土遺物一覽 | 261 |
| 第 104 表 | 第 1616 号土坑出土貝殻集計表    | 166 | 第 149 表 | 第 1035 号土坑出土遺物一覽 | 261 |
| 第 105 表 | 第 1617 号土坑出土遺物一覽     | 168 | 第 150 表 | 第 1082 号土坑出土遺物一覽 | 261 |
| 第 106 表 | 第 1617 号土坑出土貝殻集計表    | 168 | 第 151 表 | 第 1092 号土坑出土遺物一覽 | 261 |
| 第 107 表 | 第 1619 号土坑出土貝殻集計表    | 169 | 第 152 表 | 第 1096 号土坑出土遺物一覽 | 262 |
| 第 108 表 | 第 1628 号土坑出土貝殻集計表    | 170 | 第 153 表 | 第 1115 号土坑出土遺物一覽 | 262 |
| 第 109 表 | 第 1634 号土坑出土遺物一覽     | 171 | 第 154 表 | 第 1122 号土坑出土遺物一覽 | 262 |
| 第 110 表 | 第 1651 号土坑出土遺物一覽     | 172 | 第 155 表 | 第 1150 号土坑出土遺物一覽 | 262 |
| 第 111 表 | 第 445 号土坑出土遺物一覽      | 258 | 第 156 表 | 第 1155 号土坑出土遺物一覽 | 262 |
| 第 112 表 | 第 449 号土坑出土遺物一覽      | 258 | 第 157 表 | 第 1167 号土坑出土遺物一覽 | 262 |
| 第 113 表 | 第 455 号土坑出土遺物一覽      | 258 | 第 158 表 | 第 1180 号土坑出土遺物一覽 | 262 |
| 第 114 表 | 第 492 号土坑出土遺物一覽      | 258 | 第 159 表 | 第 1226 号土坑出土遺物一覽 | 262 |
| 第 115 表 | 第 530 号土坑出土遺物一覽      | 258 | 第 160 表 | 第 1229 号土坑出土遺物一覽 | 262 |
| 第 116 表 | 第 532 号土坑出土遺物一覽      | 258 | 第 161 表 | 第 1234 号土坑出土遺物一覽 | 262 |
| 第 117 表 | 第 534 号土坑出土遺物一覽      | 258 | 第 162 表 | 第 1235 号土坑出土遺物一覽 | 263 |
| 第 118 表 | 第 535 号土坑出土遺物一覽      | 258 | 第 163 表 | 第 1237 号土坑出土遺物一覽 | 263 |
| 第 119 表 | 第 550 号土坑出土遺物一覽      | 258 | 第 164 表 | 第 1243 号土坑出土遺物一覽 | 263 |
| 第 120 表 | 第 558 号土坑出土遺物一覽      | 258 | 第 165 表 | 第 1246 号土坑出土遺物一覽 | 263 |
| 第 121 表 | 第 579 号土坑出土遺物一覽      | 259 | 第 166 表 | 第 1247 号土坑出土遺物一覽 | 263 |
| 第 122 表 | 第 599 号土坑出土遺物一覽      | 259 | 第 167 表 | 第 1261 号土坑出土遺物一覽 | 263 |
| 第 123 表 | 第 600 号土坑出土遺物一覽      | 259 | 第 168 表 | 第 1272 号土坑出土遺物一覽 | 263 |
| 第 124 表 | 第 613 号土坑出土遺物一覽      | 259 | 第 169 表 | 第 1273 号土坑出土遺物一覽 | 263 |
| 第 125 表 | 第 625 号土坑出土遺物一覽      | 259 | 第 170 表 | 第 1279 号土坑出土遺物一覽 | 263 |

|       |                |     |       |                |     |
|-------|----------------|-----|-------|----------------|-----|
| 第171表 | 第1289号土坑出土遺物一覽 | 264 | 第191表 | 第1521号土坑出土遺物一覽 | 266 |
| 第172表 | 第1306号土坑出土遺物一覽 | 264 | 第192表 | 第1522号土坑出土遺物一覽 | 266 |
| 第173表 | 第1311号土坑出土遺物一覽 | 264 | 第193表 | 第1524号土坑出土遺物一覽 | 266 |
| 第174表 | 第1319号土坑出土遺物一覽 | 264 | 第194表 | 第1530号土坑出土遺物一覽 | 266 |
| 第175表 | 第1348号土坑出土遺物一覽 | 264 | 第195表 | 第1534号土坑出土遺物一覽 | 266 |
| 第176表 | 第1365号土坑出土遺物一覽 | 264 | 第196表 | 第1538号土坑出土遺物一覽 | 266 |
| 第177表 | 第1366号土坑出土遺物一覽 | 264 | 第197表 | 第1539号土坑出土遺物一覽 | 266 |
| 第178表 | 第1377号土坑出土遺物一覽 | 264 | 第198表 | 第1576号土坑出土遺物一覽 | 266 |
| 第179表 | 第1380号土坑出土遺物一覽 | 264 | 第199表 | 第1590号土坑出土遺物一覽 | 266 |
| 第180表 | 第1386号土坑出土遺物一覽 | 264 | 第200表 | 第1597号土坑出土遺物一覽 | 266 |
| 第181表 | 第1387号土坑出土遺物一覽 | 265 | 第201表 | 第1605号土坑出土遺物一覽 | 267 |
| 第182表 | 第1424号土坑出土遺物一覽 | 265 | 第202表 | 第1631号土坑出土遺物一覽 | 267 |
| 第183表 | 第1428号土坑出土遺物一覽 | 265 | 第203表 | 第1652号土坑出土遺物一覽 | 267 |
| 第184表 | 第1430号土坑出土遺物一覽 | 265 | 第204表 | 第1658号土坑出土遺物一覽 | 267 |
| 第185表 | 第1433号土坑出土遺物一覽 | 265 | 第205表 | 第1661号土坑出土遺物一覽 | 267 |
| 第186表 | 第1434号土坑出土遺物一覽 | 265 | 第206表 | 第1662号土坑出土遺物一覽 | 267 |
| 第187表 | 第1444号土坑出土遺物一覽 | 265 | 第207表 | 第1684号土坑出土遺物一覽 | 267 |
| 第188表 | 第1461号土坑出土遺物一覽 | 265 | 第208表 | 第1686号土坑出土遺物一覽 | 267 |
| 第189表 | 第1503号土坑出土遺物一覽 | 265 | 第209表 | 縄文時代土坑一覽       | 268 |
| 第190表 | 第1517号土坑出土遺物一覽 | 265 |       |                |     |

— 中 卷 —

|       |                         |     |       |                           |     |
|-------|-------------------------|-----|-------|---------------------------|-----|
| 第210表 | 第2号斜面貝層出土未掲載土器集計表       | 298 | 第234表 | 第5号遺物包含層第Ⅱ層出土遺物一覽         | 389 |
| 第211表 | 第2号斜面貝層出土遺物一覽           | 298 | 第235表 | 第4号遺物包含層第Ⅲ層出土未掲載土器集計表     | 391 |
| 第212表 | 第2号斜面貝層出土貝殻集計表          | 300 | 第236表 | 第4号遺物包含層第Ⅲ層出土遺物一覽         | 391 |
| 第213表 | 第4号斜面貝層グリッド・土層対照表       | 302 | 第237表 | 第4・5号遺物包含層第Ⅲ層出土未掲載土器集計表   | 404 |
| 第214表 | 第4号斜面貝層出土未掲載土器集計表       | 304 | 第238表 | 第4・5号遺物包含層第Ⅲ層出土遺物一覽       | 404 |
| 第215表 | 第4号斜面貝層出土遺物一覽           | 310 | 第239表 | 第5号遺物包含層第Ⅲ層出土未掲載土器集計表     | 429 |
| 第216表 | 第4号斜面貝層出土貝殻集計表          | 311 | 第240表 | 第5号遺物包含層第Ⅲ層出土遺物一覽         | 451 |
| 第217表 | 第11号斜面貝層グリッド・土層対照表      | 313 | 第241表 | 第4号遺物包含層第Ⅳ層出土未掲載土器集計表     | 459 |
| 第218表 | 第11号斜面貝層出土未掲載土器集計表      | 316 | 第242表 | 第4号遺物包含層第Ⅳ層出土遺物一覽         | 461 |
| 第219表 | 第11号斜面貝層出土遺物一覽          | 324 | 第243表 | 第4・5号遺物包含層第Ⅳ層出土未掲載土器集計表   | 462 |
| 第220表 | 第11号斜面貝層出土貝殻集計表         | 327 | 第244表 | 第4・5号遺物包含層第Ⅳ層出土遺物一覽       | 462 |
| 第221表 | 第12号斜面貝層グリッド・土層対照表      | 330 | 第245表 | 第5号遺物包含層第Ⅳ層出土未掲載土器集計表     | 498 |
| 第222表 | 第12号斜面貝層出土未掲載土器集計表      | 332 | 第246表 | 第5号遺物包含層第Ⅳ層出土遺物一覽         | 498 |
| 第223表 | 第12号斜面貝層出土遺物一覽          | 333 | 第247表 | 第4・5号遺物包含層第Ⅴ層出土木材一覽       | 511 |
| 第224表 | 第12号斜面貝層出土貝殻集計表         | 360 | 第248表 | 第4・5号遺物包含層第Ⅴ層第8号ピット群ピット一覽 | 517 |
| 第225表 | 第5号遺物包含層(C区)出土未掲載土器集計表  | 367 | 第249表 | 第4・5号遺物包含層第Ⅴ層出土未掲載土器集計表   | 554 |
| 第226表 | 第5号遺物包含層(C区)出土遺物一覽      | 367 | 第250表 | 第4・5号遺物包含層第Ⅴ層出土遺物一覽       | 554 |
| 第227表 | 第5号遺物包含層第Ⅰ層出土未掲載土器集計表   | 380 | 第251表 | 第11号溝跡出土遺物一覽              | 561 |
| 第228表 | 第5号遺物包含層第Ⅰ層出土遺物一覽       | 380 | 第252表 | 時期不明溝跡一覽                  | 564 |
| 第229表 | 第4号遺物包含層第Ⅱ層出土未掲載土器集計表   | 381 | 第253表 | 第337号土坑出土遺物一覽             | 566 |
| 第230表 | 第4号遺物包含層第Ⅱ層出土遺物一覽       | 382 | 第254表 | 第1217号土坑出土遺物一覽            | 567 |
| 第231表 | 第4・5号遺物包含層第Ⅱ層出土未掲載土器集計表 | 384 | 第255表 | 時期不明土坑一覽                  | 575 |
| 第232表 | 第4・5号遺物包含層第Ⅱ層出土遺物一覽     | 384 | 第256表 | 遺構外出土遺物一覽                 | 577 |
| 第233表 | 第5号遺物包含層第Ⅱ層出土未掲載土器集計表   | 389 |       |                           |     |

- 下 巻 -

|         |                        |     |         |                      |     |
|---------|------------------------|-----|---------|----------------------|-----|
| 第 257 表 | 重鉍物・火山ガラス比分析結果         | 586 | 第 279 表 | K 区骨同定結果             | 666 |
| 第 258 表 | 微細物分析・炭化種実同定結果         | 596 | 第 280 表 | C 区骨同定結果             | 668 |
| 第 259 表 | 検出動物分類群の一覧             | 597 | 第 281 表 | 鳥綱四肢骨計測結果            | 673 |
| 第 260 表 | 骨貝類同定結果                | 598 | 第 282 表 | イヌ頭蓋骨計測結果            | 673 |
| 第 261 表 | 貝類計測結果                 | 601 | 第 283 表 | イヌ四肢骨計測結果            | 674 |
| 第 262 表 | 骨同定試料一覧                | 608 | 第 284 表 | イノシシ頭蓋骨計測結果          | 675 |
| 第 263 表 | 検出分類群一覧                | 612 | 第 285 表 | イノシシ四肢骨計測結果          | 676 |
| 第 264 表 | 骨同定結果                  | 615 | 第 286 表 | ニホンジカ頭蓋骨計測結果         | 677 |
| 第 265 表 | イノシシ頭蓋計測値              | 623 | 第 287 表 | ニホンジカ四肢骨計測結果         | 678 |
| 第 266 表 | イノシシ四肢骨計測値             | 623 | 第 288 表 | 堆積物 1 kgあたりの貝類最小個体数  | 682 |
| 第 267 表 | ニホンジカ頭蓋計測値             | 624 | 第 289 表 | イノシシ部位別数量表 (1)       | 684 |
| 第 268 表 | ニホンジカ四肢骨計測値            | 624 | 第 290 表 | イノシシ部位別数量表 (2)       | 685 |
| 第 269 表 | イノシシ年齢・性別              | 628 | 第 291 表 | イノシシ部位別数量表 (3)       | 686 |
| 第 270 表 | ニホンジカ年齢・性別             | 629 | 第 292 表 | イノシシ下顎歯牙検出状況         | 687 |
| 第 271 表 | イノシシ及びニホンジカの破片数及び最小個体数 | 629 | 第 293 表 | イノシシ遺構別の年齢構成         | 688 |
| 第 272 表 | 珪藻分析結果表                | 637 | 第 294 表 | ニホンジカ部位別数量表 (1)      | 689 |
| 第 273 表 | 低地部の微細物洗い出し・種実同定結果     | 639 | 第 295 表 | ニホンジカ部位別数量表 (2)      | 690 |
| 第 274 表 | 貝層の微細物洗い出し・種実同定結果      | 647 | 第 296 表 | ニホンジカ部位別数量表 (3)      | 691 |
| 第 275 表 | 動物遺存体検出分類群一覧           | 650 | 第 297 表 | ニホンジカ下顎歯牙検出状況及び年齢・性別 | 692 |
| 第 276 表 | 貝塚試料洗い出し骨貝類同定結果        | 651 | 第 298 表 | 分析試料の詳細              | 716 |
| 第 277 表 | SM12 骨同定結果             | 660 | 第 299 表 | 生漆の赤外線吸収位置とその強度      | 717 |
| 第 278 表 | SM 4 骨同定結果             | 665 | 第 300 表 | 反対側面の鉄高輝度部分の点分析結果    | 717 |

## 写 真 目 次

- 下 巻 -

|       |                      |     |       |                                |     |
|-------|----------------------|-----|-------|--------------------------------|-----|
| 写真 1  | 砂分の状況                | 590 | 写真 18 | 哺乳綱 (2)                        | 703 |
| 写真 2  | 重鉍物・火山ガラス            | 591 | 写真 19 | 哺乳綱 (3)                        | 704 |
| 写真 3  | 炭化葉・炭化種実 (1)         | 602 | 写真 20 | 哺乳綱 (4)                        | 705 |
| 写真 4  | 炭化葉・炭化種実 (2)         | 603 | 写真 21 | 哺乳綱 (5)                        | 706 |
| 写真 5  | 出土骨貝類 (1)            | 604 | 写真 22 | 加工品                            | 707 |
| 写真 6  | 出土骨貝類 (2)            | 605 | 写真 23 | 上境旭台遺跡出土の編組製品 250              | 709 |
| 写真 7  | 出土骨貝類 (3)            | 606 | 写真 24 | 編組製品 250 の X 軸・Y 軸方向の X 線 CT 像 | 710 |
| 写真 8  | 出土骨貝類 (1)            | 631 | 写真 25 | 編組製品 250 の Z 軸方向の X 線 CT 像     | 711 |
| 写真 9  | 出土骨貝類 (2)            | 632 | 写真 26 | 編組製品 249 (1)                   | 712 |
| 写真 10 | 出土骨貝類 (3)            | 633 | 写真 27 | 編組製品 249 (2)                   | 713 |
| 写真 11 | 珪藻化石                 | 696 | 写真 28 | 編組製品 249 の X 線 CT 像 (1)        | 714 |
| 写真 12 | 種実遺体 (1)             | 697 | 写真 29 | 編組製品 249 の X 線 CT 像 (2)        | 715 |
| 写真 13 | 種実遺体 (2)             | 698 | 写真 30 | 漏斗状編組製品と測定装置及び測定試料             | 719 |
| 写真 14 | 種実遺体 (3)             | 699 | 写真 31 | 漏斗状編組製品表面の顕微鏡写真と赤外分光スペクトル図     | 720 |
| 写真 15 | 腹足綱・二枚貝綱             | 700 | 写真 32 | 両面の元素マッピング図                    | 721 |
| 写真 16 | 軟骨魚綱・硬骨魚綱・両生綱・爬虫綱・鳥綱 | 701 | 写真 33 | 漏斗状編組製品の木質胎内面と木質胎切片の顕微鏡写真      | 722 |
| 写真 17 | 哺乳綱 (1)              | 702 |       |                                |     |

# 写真図版目次

|      |   |  |                         |
|------|---|--|-------------------------|
| PL 1 | 平成 27 年度調査区全景（南東から）<br>平成 27 年度調査区全景（北西から）  |  | 第31号竪穴建物跡 P 3 土層断面（南から） |
| PL 2 | 調査H区全景（鉛直西から）<br>調査I区全景（鉛直西から）  |  |                         |
| PL 3 | 平成29年度調査区全景（南西から）<br>平成29年度調査区全景（北西から）  |  |                         |
| PL 4 | 調査C区全景（鉛直南から）<br>調査C区北部近景（鉛直南から）  |  |                         |
| PL 5 | 調査C区中央部近景（鉛直南から）<br>調査C区南部近景（鉛直南から）   |  |                         |
| PL 6 | 基本層序テストピット 1<br>基本層序テストピット 2<br>基本層序テストピット 3  |  |                         |
| PL 7 | 第 1 号石器集中地点（北から）<br>第 1 号石器集中地点 遺物出土状況（北から）<br>第 1 号石器集中地点 遺物出土状況（北西から）   |  |                         |
| PL 8 | 第18号竪穴建物跡（北から）<br>第23号竪穴建物跡（東から）<br>第24号竪穴建物跡（南西から）   |  |                         |
| PL 9 | 第18号竪穴建物跡 遺物出土状況①（北から）<br>第18号竪穴建物跡 遺物出土状況②（東から）<br>第18号竪穴建物跡 焼土確認状況（東から）<br>第18号竪穴建物跡 焼土簀子状圧痕（北から）<br>第23号竪穴建物跡 遺物出土状況①（東から）<br>第23号竪穴建物跡 遺物出土状況②（北東から）<br>第25号竪穴建物跡 遺物出土状況①（西から）<br>第25号竪穴建物跡 遺物出土状況②（西から）  |  |                         |
| PL10 | 第25号竪穴建物跡（南から）<br>第27号竪穴建物跡（南から）<br>第28号竪穴建物跡（西から）  |  |                         |
| PL11 | 第25号竪穴建物跡 遺物出土状況③（北から）<br>第25号竪穴建物跡 遺物出土状況④（西から）<br>第25号竪穴建物跡 遺物出土状況⑤（西から）<br>第25号竪穴建物跡 遺物出土状況⑥（南から）<br>第27号竪穴建物跡 遺物出土状況①（東から）<br>第27号竪穴建物跡 遺物出土状況②（北から）<br>第27号竪穴建物跡 遺物出土状況③（東から）<br>第27号竪穴建物跡 遺物出土状況④（西から）  |  |                         |
| PL12 | 第27号竪穴建物跡 遺物出土状況⑤（西から）<br>第27号竪穴建物跡 遺物出土状況⑥（南から）<br>第27号竪穴建物跡 遺物出土状況⑦（西から）<br>第27号竪穴建物跡 遺物出土状況⑧（東から）<br>第27号竪穴建物跡 遺物出土状況⑨（東から）<br>第28号竪穴建物跡 炉（東から）<br>第28号竪穴建物跡 埋設土器出土状況（西から）                                 |  |                         |
| PL13 | 第30号竪穴建物跡（南から）<br>第31号竪穴建物跡（北から）<br>第32号竪穴建物跡（北から）  |  |                         |
| PL14 | 第31号竪穴建物跡 遺物出土状況①（北東から）<br>第31号竪穴建物跡 遺物出土状況②（南から）<br>第32号竪穴建物跡 炉（南から）<br>第32号竪穴建物跡 P 39遺物出土状況（南から）<br>第32号竪穴建物跡 P 24遺物出土状況（東から）<br>第32号竪穴建物跡 遺物出土状況①（東から）<br>第32号竪穴建物跡 遺物出土状況②（南から）<br>第32号竪穴建物跡 遺物出土状況③（南から） |  |                         |
| PL15 | 第 3 号陥し穴（北西から）<br>第53号土坑 遺物出土状況①（北西から）<br>第53号土坑 遺物出土状況②（南西から）<br>第53号土坑（西から）<br>第355号土坑 遺物出土状況①（南西から）<br>第355号土坑 遺物出土状況②（南西から）<br>第371号土坑 遺物出土状況（北から）<br>第391号土坑（南から）  |  |                         |
| PL16 | 第375号土坑 遺物出土状況①（北西から）<br>第375号土坑 遺物出土状況②（北西から）<br>第406号土坑 遺物出土状況（南東から）<br>第435号土坑 遺物出土状況（南東から）<br>第469号土坑 遺物出土状況（北東から）<br>第491号土坑 土層断面（東から）<br>第491号土坑 遺物出土状況（南東から）<br>第491号土坑（東から）                           |  |                         |
| PL17 | 第495号土坑 土層断面（東から）<br>第495号土坑 遺物出土状況（南西から）<br>第508号土坑 土層断面（西から）<br>第508号土坑（北から）<br>第493号土坑 土層断面（東から）<br>第543号土坑 遺物出土状況（北西から）<br>第550号土坑 遺物出土状況（北西から）<br>第574号土坑（北西から）  |  |                         |
| PL18 | 第637号土坑 遺物出土状況（南東から）<br>第688号土坑 遺物出土状況（北東から）<br>第724号土坑 遺物出土状況（北東から）<br>第786号土坑 遺物出土状況①（南西から）<br>第786号土坑 遺物出土状況②（北から）<br>第793号土坑 遺物出土状況（北から）<br>第793号土坑 土層断面（南から）<br>第793号土坑（南から）                             |  |                         |
| PL19 | 第794号土坑 遺物出土状況（南から）   |  |                         |

|      |                          |      |                         |
|------|--------------------------|------|-------------------------|
|      | 第794号土坑 (西から)            |      | 第1362号土坑 遺物出土状況 (北西から)  |
|      | 第796・860号土坑 土層断面 (北から)   |      | 第1365号土坑 遺物出土状況 (東から)   |
|      | 第805号土坑 遺物出土状況 (南から)     |      | 第1366号土坑 遺物出土状況 (南から)   |
|      | 第803号土坑 遺物出土状況 (西から)     |      | 第1391号土坑 遺物出土状況 (西から)   |
|      | 第803号土坑 (南から)            |      | 第1396号土坑 遺物出土状況 (西から)   |
|      | 第873号土坑 遺物出土状況① (西から)    |      | 第1428号土坑 遺物出土状況 (南から)   |
|      | 第873号土坑 遺物出土状況② (西から)    | PL26 | 第1373号土坑 遺物出土状況① (南から)  |
| PL20 | 第871・872号土坑 土層断面 (東から)   |      | 第1373号土坑 遺物出土状況② (西から)  |
|      | 第891号土坑 遺物出土状況 (南東から)    |      | 第1373号土坑 遺物出土状況③ (西から)  |
|      | 第894号土坑 遺物出土状況① (南東から)   |      | 第1373号土坑 遺物出土状況④ (南西から) |
|      | 第894号土坑 遺物出土状況② (南から)    |      | 第1373号土坑① (南から)         |
|      | 第896号土坑 遺物出土状況 (西から)     |      | 第1373号土坑 土層断面 (南から)     |
|      | 第1002号土坑 遺物出土状況 (北から)    |      | 第1373号土坑② (南から)         |
|      | 第1066号土坑 遺物出土状況 (北から)    |      | 第1429号土坑 遺物出土状況 (東から)   |
|      | 第1081号土坑 遺物出土状況 (北から)    | PL27 | 第1403号土坑 遺物出土状況 (東から)   |
| PL21 | 第1100号土坑 遺物出土状況 (北から)    |      | 第1403号土坑 (西から)          |
|      | 第1100号土坑 土層断面 (東から)      |      | 第1437号土坑 遺物出土状況① (東から)  |
|      | 第1100号土坑 (西から)           |      | 第1437号土坑 遺物出土状況② (東から)  |
|      | 第1119号土坑 遺物出土状況 (東から)    |      | 第1437号土坑 (南から)          |
|      | 第1145号土坑 遺物出土状況 (北から)    |      | 第1437号土坑 土層断面 (南から)     |
|      | 第1148号土坑 土層断面 (西から)      |      | 第1460号土坑 遺物出土状況① (北から)  |
|      | 第1153号土坑 (西から)           |      | 第1460号土坑 遺物出土状況② (南から)  |
|      | 第1229号土坑 遺物出土状況 (北から)    | PL28 | 第1463号土坑 (西から)          |
| PL22 | 第1230号土坑 遺物出土状況① (北から)   |      | 第1471号土坑 遺物出土状況 (東から)   |
|      | 第1230号土坑 遺物出土状況② (南から)   |      | 第1464号土坑 土層断面① (西から)    |
|      | 第1237号土坑 遺物出土状況 (北から)    |      | 第1464号土坑 遺物出土状況① (西から)  |
|      | 第1246号土坑 遺物出土状況 (北から)    |      | 第1464号土坑 遺物出土状況② (西から)  |
|      | 第1261号土坑 遺物出土状況① (北から)   |      | 第1464号土坑 遺物出土状況③ (西から)  |
|      | 第1261号土坑 遺物出土状況② (東から)   |      | 第1464号土坑 土層断面② (南から)    |
|      | 第1272号土坑 遺物出土状況 (北から)    |      | 第1464号土坑 (南から)          |
|      | 第1290号土坑 遺物出土状況 (東から)    | PL29 | 第1477号土坑 遺物出土状況 (東から)   |
| PL23 | 第1275号土坑 遺物出土状況① (北東から)  |      | 第1482号土坑 遺物出土状況 (東から)   |
|      | 第1275号土坑 土層断面 (北から)      |      | 第1501号土坑 遺物出土状況 (北から)   |
|      | 第1275号土坑 遺物出土状況② (東から)   |      | 第1522号土坑 遺物出土状況 (東から)   |
|      | 第1275号土坑 遺物出土状況③ (南東から)  |      | 第1525号土坑 遺物出土状況 (北から)   |
|      | 第1287・1288号土坑 土層断面 (北から) |      | 第1527号土坑 遺物出土状況 (西から)   |
|      | 第1288号土坑 遺物出土状況 (南から)    |      | 第1530号土坑 遺物出土状況 (南から)   |
|      | 第1293号土坑 遺物出土状況 (東から)    |      | 第1538号土坑 遺物出土状況 (西から)   |
|      | 第1293号土坑 (北から)           | PL30 | 第1539号土坑 遺物出土状況 (西から)   |
| PL24 | 第1357号土坑 土層断面① (南から)     |      | 第1543号土坑 遺物出土状況 (北から)   |
|      | 第1357号土坑 遺物出土状況① (東から)   |      | 第1565号土坑 土層断面① (西から)    |
|      | 第1357号土坑 土層断面② (東から)     |      | 第1565号土坑① (東から)         |
|      | 第1357号土坑 遺物出土状況② (南から)   |      | 第1565号土坑 土層断面② (西から)    |
|      | 第1357号土坑 遺物出土状況③ (南から)   |      | 第1565号土坑② (西から)         |
|      | 第1357号土坑 遺物出土状況④ (東から)   |      | 第1572号土坑 遺物出土状況 (東から)   |
|      | 第1357号土坑 土層断面③ (南から)     |      | 第1590号土坑 遺物出土状況 (北から)   |
|      | 第1357号土坑 (南から)           | PL31 | 第1578号土坑 遺物出土状況① (南から)  |
| PL25 | 第1296号土坑 遺物出土状況 (東から)    |      | 第1578号土坑 遺物出土状況② (西から)  |
|      | 第1306号土坑 遺物出土状況 (北から)    |      | 第1578号土坑 土層断面② (北から)    |

|      |                          |      |                              |
|------|--------------------------|------|------------------------------|
|      | 第1578号土坑 (北から)           |      | 第4・12号斜面貝層 堆積状況 (南から)        |
|      | 第1598号土坑 遺物出土状況① (南から)   |      | 第4・12号斜面貝層 (南から)             |
|      | 第1598号土坑 遺物出土状況② (東から)   | PL39 | 第4・12号斜面貝層 確認状況② (南から)       |
|      | 第1598号土坑 土層断面 (西から)      |      | 第4・12号斜面貝層 確認状況③ (南西から)      |
|      | 第1598号土坑 (西から)           |      | 第4・12号斜面貝層 確認状況④ (南から)       |
| PL32 | 第1597号土坑 遺物出土状況 (北から)    | PL40 | 第4号斜面貝層 堆積状況 (西から)           |
|      | 第1609号土坑 (東から)           |      | 第12号斜面貝層 堆積状況① (東から)         |
|      | 第1610号土坑 土層断面① (東から)     |      | 第12号斜面貝層 堆積状況② (東から)         |
|      | 第1610号土坑 遺物出土状況 (東から)    | PL41 | 第4号斜面貝層 遺物出土状況① (東から)        |
|      | 第1610号土坑 土層断面② (南から)     |      | 第4号斜面貝層 遺物出土状況② (西から)        |
|      | 第1610号土坑 (南から)           |      | 第12号斜面貝層 遺物出土状況① (西から)       |
|      | 第1613号土坑 土層断面 (南から)      |      | 第12号斜面貝層 遺物出土状況② (東から)       |
|      | 第1613号土坑 遺物出土状況 (東から)    |      | 第12号斜面貝層 遺物出土状況③ (北から)       |
| PL33 | 第1613号土坑 (東から)           |      | 第12号斜面貝層 遺物出土状況④ (北から)       |
|      | 第1614号土坑 土層断面 (南から)      |      | 第12号斜面貝層 遺物出土状況⑤ (南から)       |
|      | 第1614号土坑 遺物出土状況 (南から)    |      | 第12号斜面貝層 遺物出土状況⑥ (南から)       |
|      | 第1614号土坑 (東から)           | PL42 | 第12号斜面貝層 遺物出土状況⑦ (南から)       |
|      | 第1616号土坑 土層断面 (西から)      |      | 第12号斜面貝層 遺物出土状況⑧ (南から)       |
|      | 第1616号土坑 (東から)           |      | 第12号斜面貝層 遺物出土状況⑨ (北から)       |
|      | 第1615・1619号土坑 土層断面 (東から) |      | 第12号斜面貝層 遺物出土状況⑩ (南から)       |
|      | 第1617号土坑 土層断面① (西から)     |      | 第12号斜面貝層 遺物出土状況⑪ (北西から)      |
| PL34 | 第1617号土坑 遺物出土状況 (西から)    |      | 第12号斜面貝層 遺物出土状況⑫ (南から)       |
|      | 第1617・1618号土坑 (東から)      |      | 第12号斜面貝層 遺物出土状況⑬ (南から)       |
|      | 第1617号土坑 土層断面② (南から)     |      | 第12号斜面貝層 遺物出土状況⑭ (東から)       |
|      | 第1617号土坑 (南から)           | PL43 | 第4号遺物包含層 第Ⅲ層確認状況① (北から)      |
|      | 第1634号土坑 遺物出土状況 (南から)    |      | 第4号遺物包含層 第Ⅲ層確認状況② (南から)      |
|      | 第1651号土坑 土層断面 (東から)      |      | 第4号遺物包含層 第Ⅳ層確認状況① (北西から)     |
|      | 第1662号土坑 遺物出土状況① (南から)   |      | 第4号遺物包含層 第Ⅳ層確認状況② (南西から)     |
|      | 第1662号土坑 遺物出土状況② (南から)   |      | 第4号遺物包含層 第Ⅲ層遺物出土状況① (南から)    |
| PL35 | 第1号溝跡 (南東から)             |      | 第4号遺物包含層 第Ⅲ層遺物出土状況② (南から)    |
|      | 第13・14号溝跡 (西から)          |      | 第4号遺物包含層 第Ⅲ層遺物出土状況③ (南から)    |
|      | 第11号溝跡 遺物出土状況 (東から)      |      | 第4号遺物包含層 第Ⅲ層遺物出土状況④ (東から)    |
|      | 第11号溝跡 (東から)             | PL44 | 第4・5号遺物包含層 第Ⅲ層確認状況 (北から)     |
|      | 第2号火葬施設 焼土・炭化材出土状況 (東から) |      | 第4・5号遺物包含層 第Ⅳ層確認状況 (北から)     |
|      | 第2号火葬施設 (北東から)           |      | 第4・5号遺物包含層 第Ⅴ層確認状況① (北から)    |
|      | 第335号土坑 (南から)            | PL45 | 第4・5号遺物包含層 第Ⅲ層遺物出土状況① (南から)  |
|      | 第1090号土坑 (東から)           |      | 第4・5号遺物包含層 第Ⅲ層遺物出土状況② (南から)  |
| PL36 | 第2号斜面貝層 確認状況 (北から)       |      | 第4・5号遺物包含層 第Ⅳ層遺物出土状況① (西から)  |
|      | 第11号斜面貝層① (西から)          |      | 第4・5号遺物包含層 第Ⅳ層遺物出土状況② (南から)  |
|      | 第11号斜面貝層② (南西から)         |      | 第4・5号遺物包含層 第Ⅳ層遺物出土状況③ (南から)  |
| PL37 | 第2号斜面貝層 遺物出土状況① (西から)    |      | 第4・5号遺物包含層 第Ⅳ層遺物出土状況④ (北から)  |
|      | 第2号斜面貝層 遺物出土状況② (西から)    |      | 第4・5号遺物包含層 第Ⅳ層遺物出土状況⑤ (南から)  |
|      | 第11号斜面貝層 堆積状況 (東から)      |      | 第4・5号遺物包含層 第Ⅳ層遺物出土状況⑥ (南から)  |
|      | 第11号斜面貝層 遺物出土状況① (北東から)  | PL46 | 第4・5号遺物包含層 第Ⅴ層遺物出土状況① (北から)  |
|      | 第11号斜面貝層 遺物出土状況② (南から)   |      | 第4・5号遺物包含層 第Ⅴ層遺物出土状況② (南東から) |
|      | 第11号斜面貝層 遺物出土状況③ (南西から)  |      | 第4・5号遺物包含層 第Ⅴ層① (北から)        |
|      | 第11号斜面貝層 遺物出土状況④ (南から)   | PL47 | 第4・5号遺物包含層 第Ⅴ層確認状況② (北東から)   |
|      | 第11号斜面貝層 遺物出土状況⑤ (西から)   |      | 第4・5号遺物包含層 第Ⅴ層遺物出土状況③ (北東から) |
| PL38 | 第4・12号斜面貝層 確認状況① (南から)   |      | 第4・5号遺物包含層 第Ⅴ層② (北東から)       |

|      |                  |                    |      |   |
|------|------------------|--------------------|------|---|
| PL48 | 第4・5号遺物包含層       | 堆積状況①(東から)         | PL58 | 第1号石器集中地点, 石器集中地点外出土石器  |
|      | 第4・5号遺物包含層       | 堆積状況②(西から)         | PL59 | 第18号竪穴建物跡出土土器   |
|      | 第4・5号遺物包含層       | 堆積状況③(西から)         | PL60 | 第18号竪穴建物跡出土土器, 石器   |
|      | 第4・5号遺物包含層       | 堆積状況④(西から)         | PL61 | 第23・24号竪穴建物跡出土土器  |
|      | 第4・5号遺物包含層       | 第V層木道1確認状況①(南から)   | PL62 | 第25号竪穴建物跡出土土器   |
|      | 第4・5号遺物包含層       | 第V層木道1確認状況②(東から)   | PL63 | 第25号竪穴建物跡, 第793号土坑出土土器, 骨角製品  |
|      | 第4・5号遺物包含層       | 第V層木道2確認状況①(南から)   | PL64 | 第27号竪穴建物跡出土土器(1)  |
|      | 第4・5号遺物包含層       | 第V層木道2確認状況②(東から)   | PL65 | 第27号竪穴建物跡出土土器(2)  |
| PL49 | 第4・5号遺物包含層       | 第V層遺物出土状況④(南から)    | PL66 | 第27号竪穴建物跡出土土製品, 骨角製品, 貝製品   |
|      | 第4・5号遺物包含層       | 第V層遺物出土状況⑤(東から)    | PL67 | 第27号竪穴建物跡出土石器・石製品   |
|      | 第4・5号遺物包含層       | 第V層遺物出土状況⑥(南東から)   | PL68 | 第28・30・31・32号竪穴建物跡出土土器  |
|      | 第4・5号遺物包含層       | 第V層遺物出土状況⑦(南西から)   | PL69 | 第32号竪穴建物跡出土土製品, 石器・石製品, 骨角製品  |
|      | 第4・5号遺物包含層       | 第V層遺物出土状況⑧(西から)    | PL70 | 第53・355・363・491号土坑出土土器  |
|      | 第4・5号遺物包含層       | 第V層遺物出土状況⑨(東から)    | PL71 | 第375・406・455・469・491・530・534・543・<br>574・579号土坑出土土器, 土製品, 石器, 骨角製品    |
|      | 第4・5号遺物包含層       | 第V層遺物出土状況⑩(北から)    | PL72 | 第722・793号土坑出土土器   |
|      | 第4・5号遺物包含層       | 第V層遺物出土状況⑪(南から)    | PL73 | 第724・739・786・793・794号土坑出土土器   |
| PL50 | 第4・5号遺物包含層       | 第V層遺物出土状況⑫(南から)    | PL74 | 第625・668・688・713・793・803・805・894号土坑<br>出土土器, 土製品, 石器, 骨角製品, 貝製品       |
|      | 第4・5号遺物包含層       | 第V層遺物出土状況⑬(南から)    | PL75 | 第816・873・891・896号土坑出土土器, 骨角製品   |
|      | 第4・5号遺物包含層       | 第V層遺物出土状況⑭(東から)    | PL76 | 第909・918・1035・1081・1100・1145・1150号土坑<br>出土土器, 貝製品                     |
|      | 第4・5号遺物包含層       | 第V層遺物出土状況⑮(西から)    | PL77 | 第1230・1247・1261・1272・1274号土坑出土土器                                      |
|      | 第4・5号遺物包含層       | 第V層遺物出土状況⑯(西から)    | PL78 | 第1275号土坑出土土器  |
|      | 第4・5号遺物包含層       | 第V層遺物出土状況⑰(南から)    | PL79 | 第1268・1272・1281・1288・1289・1293・1294号土<br>坑出土土器                        |
|      | 第4・5号遺物包含層       | 第V層遺物出土状況⑱(東から)    | PL80 | 第1217・1274・1275・1279・1324・1357号土坑出土<br>土器, 石器, 貝製品                    |
|      | 第4・5号遺物包含層       | 第V層遺物出土状況⑲(南から)    | PL81 | 第1357・1366・1373・1377号土坑出土土器   |
| PL51 | 第4・5号遺物包含層       | 第V層遺物出土状況⑳(南から)    | PL82 | 第1357・1373号土坑出土土器   |
|      | 第4・5号遺物包含層       | 第V層遺物出土状況㉑(北から)    | PL83 | 第1357・1391号土坑出土土器   |
|      | 第4・5号遺物包含層       | 第V層遺物出土状況㉒(西から)    | PL84 | 第1235・1357・1362・1403・1437・1460・1464・<br>1477号土坑出土土器, 土製品, 石器・石製品      |
|      | 第4・5号遺物包含層       | 第V層遺物出土状況㉓(南から)    | PL85 | 第1403・1433・1437・1460・1463・1464・1605号土<br>坑出土土器                        |
|      | 第4・5号遺物包含層       | 第V層遺物出土状況㉔(東から)    | PL86 | 第1461・1471・1482・1498号土坑出土土器   |
|      | 第4・5号遺物包含層       | 第V層遺物出土状況㉕(北から)    | PL87 | 第1428・1430・1477・1505・1532・1539・1565・<br>1576・1578号土坑出土土器, 石器          |
|      | 第4・5号遺物包含層       | 第V層遺物出土状況㉖(北から)    | PL88 | 第1530・1565・1578・1598号土坑出土土器   |
|      | 第4・5号遺物包含層       | 第V層遺物出土状況㉗(西から)    | PL89 | 第1505・1590・1598・1612・1613・1651・1652・<br>1658・1661号土坑出土土器, 土製品, 石器     |
| PL52 | 第5号遺物包含層         | 第I層確認状況(西から)       | PL90 | 第1609・1613・1617・1631・1634・1651号土坑, 第11号<br>溝跡出土土器, 土製品, 石器, 骨角製品, 貝製品 |
|      | 第5号遺物包含層         | 第II層確認状況(西から)      | PL91 | 第2・4号斜面貝層出土土器, 土製品  |
|      | 第5号遺物包含層         | 第III層確認状況(西から)     | PL92 | 第4号斜面貝層出土土器   |
| PL53 | 第5号遺物包含層         | 第IV層確認状況(西から)      | PL93 | 第4・11号斜面貝層出土土器, 石器, 貝製品   |
|      | 第5号遺物包含層         | 第IV層調査終了状況①(西から)   | PL94 | 第11号斜面貝層出土土器  |
|      | 第5号遺物包含層         | 第IV層調査終了状況②(南東から)  | PL95 | 第11号斜面貝層出土土器, 土製品, 石器・石製品   |
| PL54 | 第5号遺物包含層         | 第III層遺物出土状況①(南から)  | PL96 | 第4・11・12号斜面貝層出土土器, 骨角製品, 貝製品  |
|      | 第5号遺物包含層         | 第III層遺物出土状況②(南東から) |      |   |
|      | 第5号遺物包含層         | 第III層遺物出土状況③(南東から) |      |   |
|      | 第5号遺物包含層         | 第III層遺物出土状況④(北東から) |      |   |
|      | 第5号遺物包含層         | 第IV層遺物出土状況①(南から)   |      |   |
|      | 第5号遺物包含層         | 第IV層遺物出土状況②(南東から)  |      |   |
|      | 第5号遺物包含層         | 第IV層遺物出土状況③(東から)   |      |   |
|      | 第5号遺物包含層         | 第IV層遺物出土状況④(西から)   |      |   |
| PL55 | 第1号石器集中地点出土土器(1) |                    |      |   |
| PL56 | 第1号石器集中地点出土土器(2) |                    |      |   |
| PL57 | 第1号石器集中地点出土土器(3) |                    |      |   |

- PL97 第12号斜面具層出土土器 (1)
- PL98 第12号斜面具層出土土器 (2)
- PL99 第12号斜面具層出土土器 (3)
- PL100 第12号斜面具層出土土器 (4)
- PL101 第12号斜面具層出土土器, 土製品
- PL102 第12号斜面具層出土石器・石製品, 骨角製品, 貝製品
- PL103 第2号斜面具層, 第5号遺物包含層出土土器, 石器・石製品
- PL104 第5号遺物包含層第I層, 第4・5, 5号遺物包含層第II層出土土器, 土製品, 石器・石製品
- PL105 第4号遺物包含層第III層出土土器
- PL106 第4号遺物包含層第III層出土土製品, 石器・石製品
- PL107 第4・5号遺物包含層第III層出土土器 (1)
- PL108 第4・5号遺物包含層第III層出土土器 (2)
- PL109 第4・5号遺物包含層第III層出土土器, 土製品, 石器
- PL110 第4・5号遺物包含層第III層出土石器・石製品
- PL111 第5号遺物包含層第III層出土土器 (1)
- PL112 第5号遺物包含層第III層出土土器 (2)
- PL113 第5号遺物包含層第III層出土土器 (3)
- PL114 第5号遺物包含層第III層出土土製品
- PL115 第5号遺物包含層第III層出土石器・石製品
- PL116 第4, 4・5号遺物包含層第IV層出土土器
- PL117 第4・5号遺物包含層第IV層出土土器
- PL118 第4・5号遺物包含層第IV層出土土器, 石器・石製品
- PL119 第4・5, 5号遺物包含層第IV層出土土器, 石器・石製品
- PL120 第5号遺物包含層第IV層出土土器
- PL121 第5号遺物包含層第IV層出土土器, 土製品, 石器
- PL122 第4・5号遺物包含層第V層出土土器 (1)
- PL123 第4・5号遺物包含層第V層出土土器 (2)
- PL124 第4・5号遺物包含層第V層出土土器 (3)
- PL125 第4・5号遺物包含層第V層出土土器 (4)
- PL126 第4・5号遺物包含層第V層出土土器 (5)
- PL127 第4・5号遺物包含層第V層出土土器, 土製品
- PL128 第4・5号遺物包含層第V層出土石器
- PL129 第4・5号遺物包含層第V層出土漆器 (1)
- PL130 第4・5号遺物包含層第V層出土漆器 (2)
- PL131 第4・5号遺物包含層第V層出土漆器 (3)
- PL132 第4・5号遺物包含層第V層出土漆器, 木器, 編組製品
- PL133 第4・5号遺物包含層第V層出土木器
- PL134 遺構外出土土器, 土製品, 石器・石製品, 金属製品



# かみざかいあさひだい 上境旭台貝塚の概要

## 遺跡の位置と調査の目的

上境旭台貝塚は、つくば市の東部、桜川右岸の標高16～27mの台地上から低地部にかけて立地する縄文後・晩期の集落跡です。平成27～30年度、中根・金田台特定土地区画整理事業に伴い、5,202㎡について発掘調査を実施しました。

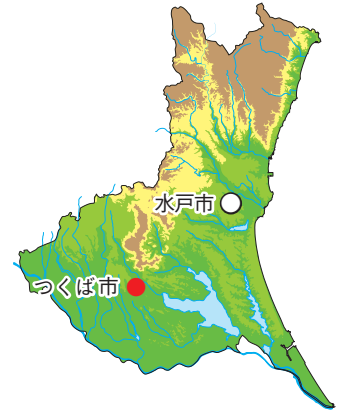

## 調査の内容

今回は、遺跡西半部の台地上と東・南部の斜面部から低地部を調査し、旧石器時代（約30,000年前）の石器集中地点1か所、縄文時代後期から晩期中葉（約4,200～3,000年前）の竪穴建物跡9棟、斜面貝層4か所、遺物包含層1か所のほか、土坑1,315基、溝跡7条などを確認しました。出土遺物は、遺物用コンテナで1,073箱にのぼります。旧石器時代はナイフ形石器、搔器などの道具類と石器製作の痕跡を示す石刃、剥片、石核、縄文時代は縄文土器や石鏃、石皿、磨石などの日用品に加え、動物の骨や角、貝殻で作られた狩猟具やアクセサリー、土偶や土版、石棒や石剣などのマツリの道具が出土しました。また、低地部の遺物包含層からは、赤や黒の漆が塗られた木製容器や弓、編組製品など、地下水の影響で腐らずに残った有機質の遺物が出土しました。



台地上に密集する竪穴建物跡と土坑群



低地部に集積した自然木と木道



ローム層（第2黒色帯上部）から出土した石器群

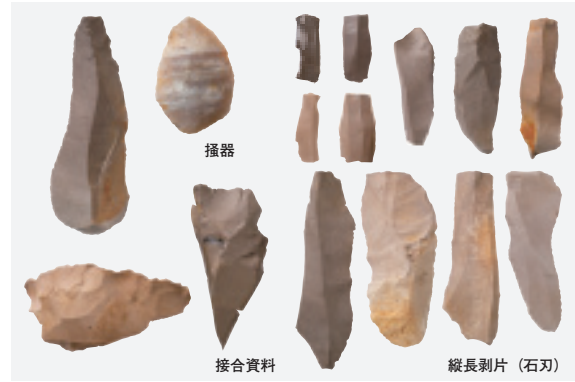

東北産の頁岩を主体とした石器群

## 旧石器時代の調査の結果

石器集中地点は、遺跡西部に位置しています。搔器2点のほか、石器の素材となる縦長剥片（石刃）20点、剥片55点、石核12点などが出土しました。石材は東北産の頁岩<sup>けつがん</sup>が7割を占め、信州産の黒曜石<sup>こくようせき</sup>や在産の瑪瑙<sup>めのう</sup>なども使用されています。大型の石刃が多数出土しており、縦長の石器素材を一定の形で効率よく採取する技法（石刃技法）が用いられていることが分かりました。出土した関東ローム層の分析から、約30,000年前に鹿児島県の始良カルデラ<sup>あいら</sup>から噴出した火山灰（AT層）よりも古い時期に位置付けられます。

## 台地部の調査の結果

遺跡西部の台地部の調査では、縄文時代後期前葉から晩期中葉にかけての集落跡を確認しました。径8～9mの大型竪穴建物跡や深さ2mを超える円筒形の土坑、完形の土器を埋納した土坑など、多数の遺構群が径約100mのドーナツ状の範囲に分布しており、円形を意識した集落形態が明らかになりました。

径8～9mの第27・31号竪穴建物跡は、いずれも壁際に焼土や炭化材が確認できた焼失建物です。特に、第27号竪穴建物跡からは、小型の浅鉢や手捏ねのミニチュア土器、土偶、土版、翡翠<sup>ひすい</sup>製小玉など祭祀的な遺物が数多く出土しています。これらの大型建物は、集落の集会場や共同の作業場といった中心的な性格を有していたと考えられます。



南部に出入口施設が設けられた竪穴建物跡



径8 mを超える大型の竪穴建物跡

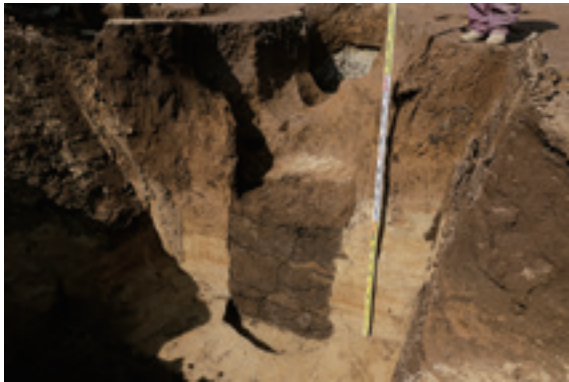

深さ2 mを超える円筒形の土坑



竪穴建物跡から出土したマツリの道具

深さ2 m以上の円筒形の土坑は、10基を確認しました。土坑の覆土は、柱の抜き取り、あるいは掘り返しの痕跡と考えられる不自然な堆積状況を示しているものが多く、その内部には多量の貝殻や焼土塊、ほぼ完形に復元できる深鉢や鉢、浅鉢、注口土器などが投棄されています。建物を構成するような規則的な配置は認められませんが、貯蔵穴や墓坑、単独柱の構造物などの可能性が考えられます。時期は、いずれも晩期前葉に位置付けられ、当該時期の特殊な遺構として注目されます。

また、第1293・1617号土坑からは、それぞれ1頭分のイヌの骨が出土しました。ほぼ全身の部位が確認できることから、埋葬された可能性があります。2頭とも右の大腿骨に骨折の治癒痕があり、大怪我をした後も集落内で飼育されていたことが分かりました。



湧水点に掘られていた多数の穴



赤漆の片口鉢



斜面貝層の堆積状況



動物の足の骨で作られた髪飾り（簪）

## 斜面部・低地部の調査の結果

低地部の調査では、谷底部に堆積した縄文時代後期前葉の腐植土層<sup>ふしよくど</sup>を確認し、湧水点の利用状況や周辺の自然環境が明らかになりました。出土した漆製品は、当時の工芸技術の高さを物語る優品です。また、木製容器の未成品や漆を保管した容器、顔料のベンガラが出土しており、漆製品が当地で作られていたことが判明したことも大きな成果に挙げられます。

斜面部の調査では、後期中葉から後葉と晩期中葉に形成された二層の遺物包含層に挟まれるかたちで、後期末葉から晩期前葉の竪穴建物跡と斜面貝層を確認し、層位的に土地利用の変遷を追うことができました。また、斜面貝層から出土した貝殻は、総数約140万点、総重量約2.5 tで、その98%がヤマトシジミでした。当時、集落の周辺まで汽水域<sup>きすいいき</sup>が広がっていたことを示しており、食生活や古環境を復元する上での貴重な資料を得ることができました。

# 第1章 調査経緯

## 第1節 調査に至る経緯

つくば市では、世界に開かれた国際交流の中心、世界の科学技術をリードする研究開発の拠点として、21世紀の新しい街づくりが進められている。その一環として取り組んでいるのが、2005年に開業した「つくばエクスプレス」の沿線開発である。中根・金田台地区については、独立行政法人都市再生機構が施工者となり土地区画整理事業を実施した。この事業は、平成6年9月に、茨城県知事・つくば市長から住宅・都市整備公団（当時）へ事業施工要請を行い、その後、事業実施に向けた検討を進め、平成16年5月に事業認可され、計6回の事業計画変更認可の手続きを経て、平成30年11月に換地処分公告されたものである。なお、独立行政法人都市再生機構は平成16年7月に設立されたが、その前身は、都市基盤整備公団（平成11年10月設立）、さらにその前身は、住宅・都市整備公団（昭和56年10月設立）と、数回、組織改編が行われている。

平成6年11月18日、住宅・都市整備公団つくば開発局長は、茨城県教育委員会教育長あてに、中根・金田台特定土地区画整理事業地内における埋蔵文化財の所在の有無及びその取り扱いについて照会した。

平成7年度、茨城県教育委員会は、現地踏査を実施した。

平成12年1月18日及び19日、平成19年3月1日、2日及び9月11日、平成28年6月7日、7月15日及び11月9日、平成29年4月25日及び9月28日、茨城県教育委員会は、試掘調査を実施した。

平成12年2月15日、茨城県教育委員会教育長は、都市基盤整備公団茨城地域支社長あて、平成19年3月23日及び9月27日、茨城県教育委員会教育長は、独立行政法人都市再生機構茨城地域支社長あて、平成28年7月15日及び平成29年10月19日、茨城県教育委員会教育長は、独立行政法人都市再生機構首都圏ニュータウン本部つくば・千葉常磐担当推進役あてに事業地内に上境旭台貝塚が所在すること、及びその取り扱いについて別途協議が必要であることを回答した。

平成19年1月11日、独立行政法人都市再生機構茨城地域支社長は、茨城県教育委員会教育長あてに、平成28年11月14日及び平成29年2月13日、独立行政法人都市再生機構首都圏ニュータウン本部つくば・千葉常磐担当推進役は、茨城県教育委員会教育長あてに文化財保護法第94条に基づく土木工事の通知を提出した。

平成19年1月31日、茨城県教育委員会教育長は、独立行政法人都市再生機構茨城地域支社長あてに、平成28年11月16日及び平成29年2月16日、茨城県教育委員会教育長は、独立行政法人都市再生機構首都圏ニュータウン本部つくば・千葉常磐担当推進役あてに、現状保存が困難であることから、記録保存のための発掘調査が必要であると決定し、工事着手前に発掘調査を実施するよう通知した。

平成22年3月17日、独立行政法人都市再生機構茨城地域支社長は、茨城県教育委員会教育長あてに、平成27年2月19日、平成28年2月16日、平成29年2月20日及び平成30年2月26日、独立行政法人都市再生機構首都圏ニュータウン本部つくば・千葉常磐担当推進役は、茨城県教育委員会教育長あてに、中根・金田台特定土地区画整理事業に係る埋蔵文化財発掘調査の実施について協議書を提出した。

平成22年3月26日、茨城県教育委員会教育長は、独立行政法人都市再生機構茨城地域支社長あてに、平成27年2月20日、平成28年2月16日、平成29年2月22日及び平成30年2月27日、茨城県教育委員会教育長は、独立行政法人都市再生機構首都圏ニュータウン本部つくば・千葉常磐担当推進役あてに、上境旭台貝塚について、発掘調査の範囲及び面積について回答し、併せて埋蔵文化財の調査機関として、財団法人茨城県教育財団

(平成 24 年 3 月まで) 及び公益財団法人茨城県教育財団 (平成 24 年 4 月から) を紹介した。

公益財団法人茨城県教育財団は、独立行政法人都市再生機構首都圏ニュータウン本部つくば・千葉常磐担当推進役から埋蔵文化財発掘調査事業について委託を受け、平成 27 年 12 月 1 日から平成 28 年 3 月 31 日まで、H・I 区の 1,162㎡、平成 29 年 1 月 1 日から平成 30 年 4 月 30 日まで、C・G～P 区の 4,040㎡の総面積 5,202㎡について発掘調査を実施した。

## 第 2 節 調 査 経 過

上境旭台貝塚の調査は、平成 27 年 12 月 1 日から平成 28 年 3 月 31 日まで、及び平成 29 年 1 月 1 日から平成 30 年 4 月 30 日までの延べ 20 か月間にわたって実施した。以下、その概要を表で記載する。

| 工程                   | 期間 | 平成 27 年度 |     |     |     |
|----------------------|----|----------|-----|-----|-----|
|                      |    | 12 月     | 1 月 | 2 月 | 3 月 |
| 調査準備<br>表土除去<br>遺構確認 |    | H・I 区    |     |     |     |
| 遺構調査                 |    | H・I 区    |     |     |     |
| 遺物洗浄<br>写真整理         |    |          |     |     |     |
| 撤 収                  |    |          |     |     |     |

| 工程                   | 期間 | 平成 28 年度 |       |     | 平成 29 年度 |             |     |       |     |     |      |      |                            |     |     |     | 平成 30 年度   |
|----------------------|----|----------|-------|-----|----------|-------------|-----|-------|-----|-----|------|------|----------------------------|-----|-----|-----|------------|
|                      |    | 1 月      | 2 月   | 3 月 | 4 月      | 5 月         | 6 月 | 7 月   | 8 月 | 9 月 | 10 月 | 11 月 | 12 月                       | 1 月 | 2 月 | 3 月 | 4 月        |
| 調査準備<br>表土除去<br>遺構確認 |    | J・K 区    |       |     |          | C・M・N・G・L 区 |     |       | L 区 |     |      |      | O 区                        |     |     | P 区 |            |
| 遺構調査                 |    |          | J・K 区 |     | K 区      |             |     |       | K 区 |     |      | K 区  |                            |     |     | K 区 |            |
|                      |    |          |       |     |          |             |     | G・L 区 |     |     |      | O 区  |                            |     |     | P 区 |            |
| 遺物洗浄<br>写真整理         |    |          |       |     |          |             |     |       |     |     |      |      |                            |     |     |     |            |
|                      |    |          |       |     |          |             |     |       |     |     |      |      | 具洗浄・分類・計測 (平成 30 年 12 月まで) |     |     |     |            |
| 撤 収                  |    |          |       |     |          |             |     | 事務所移設 |     |     |      | 遺物搬出 |                            |     |     |     | 遺物搬出 事務所移設 |

## 第2章 位置と環境

### 第1節 位置と地形

上境旭台貝塚は、茨城県つくば市栄字毘沙門 439 - 1 番地ほかに所在している。

つくば市は、茨城県の南西部に位置し、北部は筑波山塊に接し、東側約5kmには霞ヶ浦がある。市域の多くは筑波山を北端として、その南東側に広がる標高25mほどの平坦な筑波・稲敷台地上にある。この台地は、東を霞ヶ浦に流入する桜川、西を利根川に合流する小貝川によって区切られており、東から花室川、蓮沼川、小野川、谷田川、西谷田川などの中小河川がほぼ北から南に向かって流れている。

筑波・稲敷台地は、茨城県南部から千葉県北部に広がる常総台地の一部であり、地質的には海成砂層の成田層を基盤として、その上に砂層・砂礫層の竜ヶ崎層、さらに泥質粘土層の常総粘土層、関東ローム層が連続して堆積し、最上部は腐植土層となっている<sup>1)</sup>。

当遺跡は、つくば市の東部に位置し、桜川右岸の低地から入り込む谷津と小支谷に囲まれた標高16～27mの台地上から低地部にかけて立地している。桜川低地から入り込む谷津は、遺跡の東側を南北方向に延びているが、遺跡の北側に敷設された道路によって雨水が遮断されたことにより、谷頭付近が調査前まで溜め池の状態であった。また、遺跡の北部と南部には東側の谷津から西方へそれぞれ小支谷が入り込んでいる。遺跡はこれらの谷に三方を囲まれた東西、南北ともに約140mの範囲に広がっており、台地上の平坦部には集落域が展開し、台地縁辺部から斜面部、低地部にかけて斜面貝層や遺物包含層が形成されている。さらに、南部の小支谷対岸の台地先端部にも小規模な集落域が存在している。今回の調査区は、遺跡西半部の台地上（C・H・I・J・M・N区（以下、C・M・N区の記載については、C区として一括し、M・N区を省略する））と東部から南部にかけての斜面部から低地部（G・K・L・P区）及び南部の小支谷対岸の台地先端部（O区）である。地目はいずれも畑地で、現況では溜め池の西岸部分にあたる。

### 第2節 歴史的環境

桜川と花室川に挟まれた台地上には、旧石器時代から室町時代にかけての遺跡が集中している<sup>2)</sup>。ここでは、当遺跡の主たる時期である縄文時代の遺跡を中心に、周辺の遺跡を概観する。

当該地域で人々の生活痕跡が認められるのは後期旧石器時代に遡り、東岡中原遺跡〈21〉からは、荒屋型彫器を含む細石刃石器群が確認されている<sup>3)</sup>。

今から約1万2千年前に始まる縄文時代からは、地球規模での温暖化により海面が少しずつ上昇し、内陸部まで海水が進入するいわゆる「縄文海進」により、縄文時代早期末から前期初め頃には、霞ヶ浦周辺地域に広大な「内海」が形成される。この「内海」の形成と時を同じくして、台地縁辺部を中心に貝塚が形成されるようになる。桜川下流域及び霞ヶ浦土浦入沿岸では、土浦市沖宿貝塚群の早期末に遡る事例を最古として、前期の貝塚が確認できる。桜川水系の前期の貝塚としては、当遺跡の桜川低地を挟んで対岸約3kmに上坂田寺裏貝塚、下坂田鹿島前貝塚が、下流約4kmに尖塚貝塚がある。これらの貝塚は、内湾などの浅海の泥底に生息するハイガイを主体とする貝塚であり、当時の水辺環境を知る上での貴重な資料となる。



第1図 上境旭台貝塚周辺遺跡分布図（国土地理院 25,000 分の 1 「上郷」「常陸藤沢」）



第1表 上境旭台貝塚周辺遺跡一覧

| 番号 | 遺跡名       | 時代  |    |    |    |       |       | 番号 | 遺跡名 | 時代          |            |    |    |    |       |       |    |   |
|----|-----------|-----|----|----|----|-------|-------|----|-----|-------------|------------|----|----|----|-------|-------|----|---|
|    |           | 旧石器 | 縄文 | 弥生 | 古墳 | 奈良・平安 | 鎌倉・室町 |    |     | 江戸          | 旧石器        | 縄文 | 弥生 | 古墳 | 奈良・平安 | 鎌倉・室町 | 江戸 |   |
| ①  | 上境旭台貝塚    | ○   | ○  |    | ○  |       | ○     |    | 47  | 栗原古塚古墳      |            |    |    | ○  |       |       |    |   |
| 2  | 中根中谷津古墳   |     |    |    | ○  |       |       |    | 48  | 栗原登戸遺跡      |            |    |    |    | ○     | ○     |    |   |
| 3  | 中根中谷津遺跡   | ○   | ○  |    |    |       | ○     |    | 49  | 玉取遺跡        |            | ○  | ○  | ○  | ○     |       | ○  |   |
| 4  | 上境滝ノ臺遺跡   | ○   | ○  | ○  |    |       |       |    | 50  | 玉取古墳群       |            |    |    | ○  |       |       |    |   |
| 5  | 上境滝の台古墳群  |     |    |    | ○  |       |       |    | 51  | 玉取弁天塚       |            |    |    |    |       | ○     | ○  |   |
| 6  | 上境作ノ内遺跡   | ○   | ○  | ○  | ○  |       |       |    | 52  | 栗原遺跡        |            |    |    |    | ○     | ○     | ○  |   |
| 7  | 上境作ノ内古墳群  |     |    |    | ○  |       |       |    | 53  | 栗原沼向遺跡      |            |    |    | ○  | ○     | ○     |    |   |
| 8  | 上境北ノ内遺跡   |     |    |    |    |       | ○     | ○  | ○   | 54          | 稲荷塚古墳      |    |    |    | ○     |       |    |   |
| 9  | 上境どんどん塚古墳 |     |    |    | ○  |       |       |    | 55  | 下大島遺跡       |            |    |    |    |       |       |    |   |
| 10 | 上境古屋敷遺跡   |     |    |    | ○  | ○     | ○     | ○  | 56  | 広畑遺跡        |            |    |    | ○  | ○     | ○     | ○  |   |
| 11 | 横町古墳群     |     |    |    | ○  |       |       |    | 57  | 田土部明神古墳群    |            |    |    | ○  |       |       |    |   |
| 12 | 横町庚申塚遺跡   |     | ○  |    | ○  | ○     | ○     | ○  | 58  | 供養塚         |            |    |    |    |       |       | ○  |   |
| 13 | 金田古墳      |     |    |    | ○  |       |       |    | 59  | 田土部館跡       |            |    |    |    |       | ○     |    |   |
| 14 | 金田城跡      |     |    |    |    |       |       | ○  | 60  | 大日塚古墳(鹿島神社) |            |    |    | ○  |       |       |    |   |
| 15 | 金田西遺跡     |     | ○  |    | ○  | ○     | ○     | ○  | 61  | 岡の宮遺跡       |            | ○  |    | ○  | ○     |       |    |   |
| 16 | 九重東岡廃寺    |     |    |    |    |       | ○     | ○  | ○   | 62          | 五斗内遺跡      |    |    |    | ○     | ○     |    |   |
| 17 | 東岡中畑遺跡    |     |    |    |    |       | ○     |    | 63  | 中根遺跡        |            |    |    | ○  | ○     | ○     |    |   |
| 18 | 金田西坪A遺跡   |     | ○  |    |    |       | ○     |    | 64  | 中根不葉拔遺跡     |            | ○  |    |    | ○     | ○     | ○  |   |
| 19 | 金田西坪B遺跡   |     | ○  | ○  | ○  | ○     | ○     |    | 65  | 中根屋敷附館跡     |            |    |    |    | ○     | ○     | ○  |   |
| 20 | 東岡南遺跡     |     |    |    |    |       | ○     | ○  | ○   | 66          | 中根とりおい塚古墳群 |    |    |    | ○     |       |    |   |
| 21 | 東岡中原遺跡    | ○   | ○  |    |    |       | ○     | ○  | ○   | 67          | 中根宮ノ前遺跡    |    |    |    |       | ○     | ○  | ○ |
| 22 | 妻木宮前遺跡    |     |    |    |    |       | ○     | ○  | ○   | 68          | 栄土器屋遺跡     |    |    |    |       | ○     | ○  | ○ |
| 23 | 妻木坪内遺跡    |     |    |    |    |       | ○     | ○  | ○   | 69          | 松塚鷺打遺跡     |    |    |    |       | ○     | ○  | ○ |
| 24 | 妻木鴻ノ巢遺跡   |     |    |    | ○  | ○     |       |    |     | 70          | 栄屋敷付遺跡     |    |    |    |       | ○     | ○  | ○ |
| 25 | 柴崎南遺跡     |     | ○  |    | ○  |       | ○     | ○  |     | 71          | 松塚高畑遺跡     |    |    |    | ○     | ○     | ○  |   |
| 26 | 柴崎稲荷前古墳   |     |    |    | ○  |       |       |    |     | 72          | 栄尼塚遺跡      |    |    |    |       |       | ○  | ○ |
| 27 | 柴崎大堀遺跡    |     |    |    |    |       |       | ○  | ○   | 73          | 金田竜宮橋遺跡    |    |    |    |       | ○     | ○  | ○ |
| 28 | 柴崎片岡上館跡   |     |    |    | ○  | ○     | ○     |    |     | 74          | 大白畑遺跡      |    |    |    | ○     | ○     | ○  | ○ |
| 29 | 柴崎ボツケ遺跡   |     |    |    |    |       | ○     |    |     | 75          | 大寺前遺跡      |    |    |    | ○     | ○     | ○  | ○ |
| 30 | 柴崎大日塚     |     |    |    |    |       |       |    | ○   | 76          | 阿弥陀寺跡      |    |    |    |       |       | ○  | ○ |
| 31 | 柴崎遺跡      |     |    |    | ○  | ○     | ○     |    |     | 77          | 大南遺跡       |    |    |    | ○     | ○     | ○  | ○ |
| 32 | 上野中塚遺跡    |     | ○  |    |    |       | ○     |    |     | 78          | 古来島ノ前塚     |    |    |    |       |       | ○  | ○ |
| 33 | 上野古屋敷遺跡   | ○   | ○  | ○  | ○  | ○     | ○     | ○  |     | 79          | 古来北ノ崎遺跡    |    |    |    |       | ○     | ○  | ○ |
| 34 | 上野陣場遺跡    |     | ○  | ○  | ○  | ○     | ○     | ○  |     | 80          | 古来遺跡       |    |    |    |       | ○     | ○  |   |
| 35 | 上野定使古墳群   |     |    |    | ○  |       |       |    |     | 81          | 古来館跡       |    |    |    |       | ○     | ○  |   |
| 36 | 上野天神遺跡    |     | ○  |    |    |       |       |    |     | 82          | 吉瀬黄金遺跡     |    |    |    | ○     | ○     | ○  | ○ |
| 37 | 上野天神塚古墳   |     |    |    | ○  |       |       |    |     | 83          | 金田本田遺跡     |    |    |    |       | ○     | ○  |   |
| 38 | 栗原大山西遺跡   |     |    |    |    |       | ○     | ○  | ○   | 84          | 花室大日塚古墳    |    |    |    | ○     |       |    |   |
| 39 | 栗原十日塚古墳   |     |    |    | ○  |       |       |    |     | 85          | 花室後田塚      |    |    |    |       |       | ○  | ○ |
| 40 | 栗原大山遺跡    |     |    |    | ○  | ○     |       |    |     | 86          | 花室遺跡       |    | ○  |    |       | ○     |    |   |
| 41 | 栗原愛宕塚古墳   |     |    |    | ○  |       |       |    |     | 87          | 東岡天神前遺跡    |    |    |    |       | ○     | ○  | ○ |
| 42 | 栗原才十郎遺跡   |     | ○  |    |    |       |       |    |     | 88          | 花室溝向遺跡     |    |    |    |       | ○     |    |   |
| 43 | 栗原五竜遺跡    |     | ○  |    | ○  | ○     | ○     |    |     | 89          | 花室城跡       |    | ○  | ○  | ○     | ○     | ○  | ○ |
| 44 | 栗原五龍塚古墳群  |     |    |    | ○  |       |       |    |     | 90          | 花室寺畑廃寺     |    |    |    |       |       | ○  |   |
| 45 | 栗原中台遺跡    |     | ○  | ○  | ○  | ○     | ○     | ○  |     | 91          | 花室寺山前遺跡    |    |    |    |       | ○     | ○  | ○ |
| 46 | 栗原古塚遺跡    |     |    |    |    |       | ○     | ○  | ○   | 92          | 花室大根遺跡     |    |    |    | ○     |       |    |   |

縄文時代中期の遺跡は多数確認でき、後期あるいは晩期まで継続して集落が営まれるようになる。当遺跡周辺においても、上境滝ノ臺遺跡〈4〉、中根不葉拔遺跡〈64〉、金田西遺跡〈15〉、柴崎南遺跡〈25〉では、中期、金田西坪A遺跡〈18〉、金田西坪B遺跡〈19〉、花室遺跡〈86〉では中期から後期にかけての遺構や遺物が確認されている。中期の貝塚は、阿見町竹来貝塚や見目貝塚など、霞ヶ浦に直面する台地上に立地し、サルボウ、アカガイ、ハマグリなどが主体の主鹹貝塚の様相を呈しており、前期から中期にかけての海退に伴う水辺の環境変化が指摘されている<sup>4)</sup>。

花室川右岸約6km下流の下広岡遺跡では、中期中葉阿玉台式期から中期後葉加曾利E式期の竪穴建物跡86棟と、袋状土坑を含む土坑600基以上が確認されている。また、袋状土坑からは大量の縄文土器のほか、パン状炭化物や炭化種子などが出土しており注目される<sup>5)</sup>。その他、当遺跡周辺の遺跡としては、上野陣場遺跡〈34〉があげられ、前期前半花積下層式期から中期後葉加曾利E式期までの竪穴建物跡8棟と土坑8基が調査されている<sup>6)</sup>。また、上野古屋敷遺跡〈33〉でも前期前半の竪穴建物跡18棟と中期加曾利E式期の竪穴建物跡1棟、陥し穴3基、土坑55基が調査されている<sup>7)</sup>。

当遺跡の存続時期と同じく後期から晩期に最盛期を迎えている遺跡には、当遺跡と桜川低地を挟んだ対岸に位置している下坂田貝塚、桜川右岸約5km下流の上高津貝塚があげられる。下坂田貝塚は中期から晩期の遺跡であるが、貝層の主体は後期中葉加曾利B式期で、出土貝類の98%以上がヤマトシジミである<sup>8)</sup>。出土した貝類の傾向は当遺跡と類似しており、水辺環境の広がりを捉えることができる。国指定である上高津貝塚は後期から晩期にかけて形成された大規模な馬蹄形貝塚で、4地点からなる貝層はヤマトシジミが主体である。捕獲魚類として汽水域を主たる生息域とするクロダイやスズキなどの魚骨が多量に確認され、当水域が汽水化していく傾向がうかがえる。また、加曾利B式期の貝層中から外洋の水深30m以深の海底に生息するマダイ成魚の骨が多量に出土しており、当該期の縄文人の漁撈活動を推測する上で良好な資料を提示している<sup>9)</sup>。

当遺跡と谷津を挟んで対岸に所在する中根中谷津遺跡〈3〉は、平成8・9年度及び平成22年度に調査を行い、後期後葉堀之内1・2式期の竪穴建物跡10棟と晩期前葉安行3b式期の竪穴建物跡1棟、後期の地点貝塚4か所、焼土遺構6基、遺物包含層5か所などを確認している。堀之内1式期の竪穴建物跡は9棟確認し、台地に環状の配置をとっている。後期前葉の集落の配置を捉えることができる貴重な調査例であるとともに、当遺跡に先行して営まれた集落であり、集落の展開や移動を考察する上で好資料となる<sup>10)</sup>。

縄文時代以降も桜川と花室川に挟まれた当地域には、継続して集落が営まれている。上野陣場遺跡では、10世紀後半まで、隣接する上野古屋敷遺跡でも16世紀代まで、断続的ながら集落が確認されている。奈良・平安時代には、河内郡菅田郷に属し、北は筑波郡に隣接している。当遺跡の南約1kmに位置する国指定史跡である金田官衙遺跡群（金田西遺跡、金田西坪A遺跡、金田西坪B遺跡、九重東岡廃寺〈16〉）は、河内郡衙跡及び関連遺跡群と推定されている<sup>11)</sup>。また、東岡中原遺跡、柴崎遺跡<sup>12)</sup>〈31〉、上野陣場遺跡などは河内郡衙を支えた集落と位置づけられており、当該地域が河内郡の中心であったことが想定される。鎌倉時代から戦国時代には小田氏及び佐竹氏の支配下となり、台地上には金田城跡〈14〉をはじめとする中小城館及びその関連施設が築かれ、領主層の抗争の舞台となった。しかし、小田氏の衰退に伴い土豪層の多くが帰農したことによって、集落の廃絶と移動があったと考えられる。江戸時代になると、上野・栗原地区は堀氏玉取藩の知行地に、旧桜村の多くは土浦藩に属することになり、明治4（1874）年の廃藩置県に至っている。

※ 本章は、『茨城県教育財団文化財調査報告』第325・364・368・397集（以下、『第〇集』と表記）を参照し、若干の加筆をしたものである。なお、文中の〈 〉内の番号は、第1図及び表1の該当番号と同じである。

註

- 1) 大山年次監修『茨城県 地質のガイド』コロナ社 1977年8月
- 2) a 茨城県教育庁文化課『茨城県遺跡地図(地名表編・地図編)』茨城県教育委員会 2001年3月  
b 茨城県つくば市教育委員会『つくば市遺跡分布調査報告書-谷田部地区・桜地区』2001年3月
- 3) a 成島一也『中根・金田台特定土地区画整理事業地内埋蔵文化財調査報告書Ⅱ 中原遺跡1』茨城県教育財団文化財調査報告第155集 2000年3月  
b 成島一也・宮田和男『中根・金田台特定土地区画整理事業地内埋蔵文化財調査報告書Ⅲ 中原遺跡2』茨城県教育財団文化財調査報告第159集 2000年3月  
c 高野節夫・白田正子・仲村浩一郎・島田和宏『中根・金田台特定土地区画整理事業地内埋蔵文化財調査報告書Ⅳ 中原遺跡3』茨城県教育財団文化財調査報告第170集 2001年3月  
d 駒澤悦郎『東岡中原遺跡4 中根・金田台特定土地区画整理事業地内埋蔵文化財調査報告書Ⅷ』茨城県教育財団文化財調査報告第251集 2005年3月
- 4) 真貝理香「遺跡の位地と環境」『国指定史跡上高津貝塚A地点』慶應義塾大学文学部民族学・考古学研究室小報9 1994年3月
- 5) 高根信和・加藤雅美・小河邦男『常磐自動車道関係埋蔵文化財発掘調査報告書Ⅱ』茨城県教育財団文化財調査報告X 1981年3月
- 6) a 川上直登・長谷川聡・大塚雅昭『上野陣場遺跡 中根・金田台特定土地区画整理事業地内埋蔵文化財調査報告書Ⅴ』茨城県教育財団文化財調査報告第182集 2002年3月  
b 川井正一・齋藤和浩『上野陣場遺跡2 中根・金田台特定土地区画整理事業地内埋蔵文化財調査報告第XI』茨城県教育財団文化財調査報告第323集 2009年3月
- 7) a 三谷正・大塚雅昭・桑村裕『上野古屋敷遺跡1 中根・金田台特定土地区画整理事業地内埋蔵文化財調査報告書Ⅸ』茨城県教育財団文化財調査報告第285集 2007年3月  
b 川井正一『上野古屋敷遺跡2 中根・金田台特定土地区画整理事業地内埋蔵文化財調査報告書Ⅹ』茨城県教育財団調査報告第307集 2008年3月  
c 川井正一・齋藤和浩『上野古屋敷遺跡3 中根・金田台特定土地区画整理事業地内埋蔵文化財調査報告書Ⅺ』茨城県教育財団文化財調査報告第324集 2009年3月  
d 櫻井完介・江原美奈子『上野古屋敷遺跡4 中根・金田台特定土地区画整理事業地内埋蔵文化財調査報告書Ⅻ』茨城県教育財団文化財調査報告第334集 2010年3月
- 8) 前田潮編『「古霞ヶ浦湾」沿岸貝塚の研究』筑波大学先史学・考古学研究調査報告Ⅵ 1991年3月
- 9) a 佐藤孝雄・大内千年編『国指定史跡上高津貝塚A地点-史跡整備事業に伴う発掘調査報告-』土浦市教育委員会 1994年3月  
b 塩谷修編『国指定史跡上高津貝塚E地点-史跡整備事業に伴う発掘調査報告-』土浦市教育委員会 2000年3月  
c 石川功・福田礼子編『国指定史跡上高津貝塚C地点-史跡整備事業に伴う発掘調査報告-』土浦市教育委員会 2006年3月
- 10) a 川村満博『(仮称)中根・金田台特定土地区画整理事業地内埋蔵文化財調査報告書Ⅰ 中谷津遺跡1』茨城県教育財団文化財調査報告第139集 1998年9月  
b 荒蒔克一郎『中根中谷津遺跡2 中根・金田台特定土地区画整理事業地内埋蔵文化財調査報告書Ⅻ』茨城県教育財団文化財調査報告第367集 2013年3月
- 11) a 白田正子『九重東岡廃寺確認調査報告書1』財団法人茨城県教育財団 2001年3月  
b 白田正子『金田西遺跡・金田西坪B遺跡・九重東岡廃寺 中根・金田台特定土地区画整理事業地内埋蔵文化財調査報告書Ⅶ』茨城県教育財団文化財調査報告第209集 2003年3月
- 12) a 土生朗治『研究学園都市計画桜柴崎土地区画整理事業地内埋蔵文化財調査報告書(Ⅲ) 柴崎遺跡Ⅲ区』茨城県教育財団文化財調査報告第72集 1992年3月  
b 萩野谷悟『研究学園都市計画桜柴崎土地区画整理事業地内埋蔵文化財調査報告書(Ⅳ) 柴崎遺跡Ⅱ区・Ⅲ区』茨城県教育財団文化財調査報告第93集 1994年3月

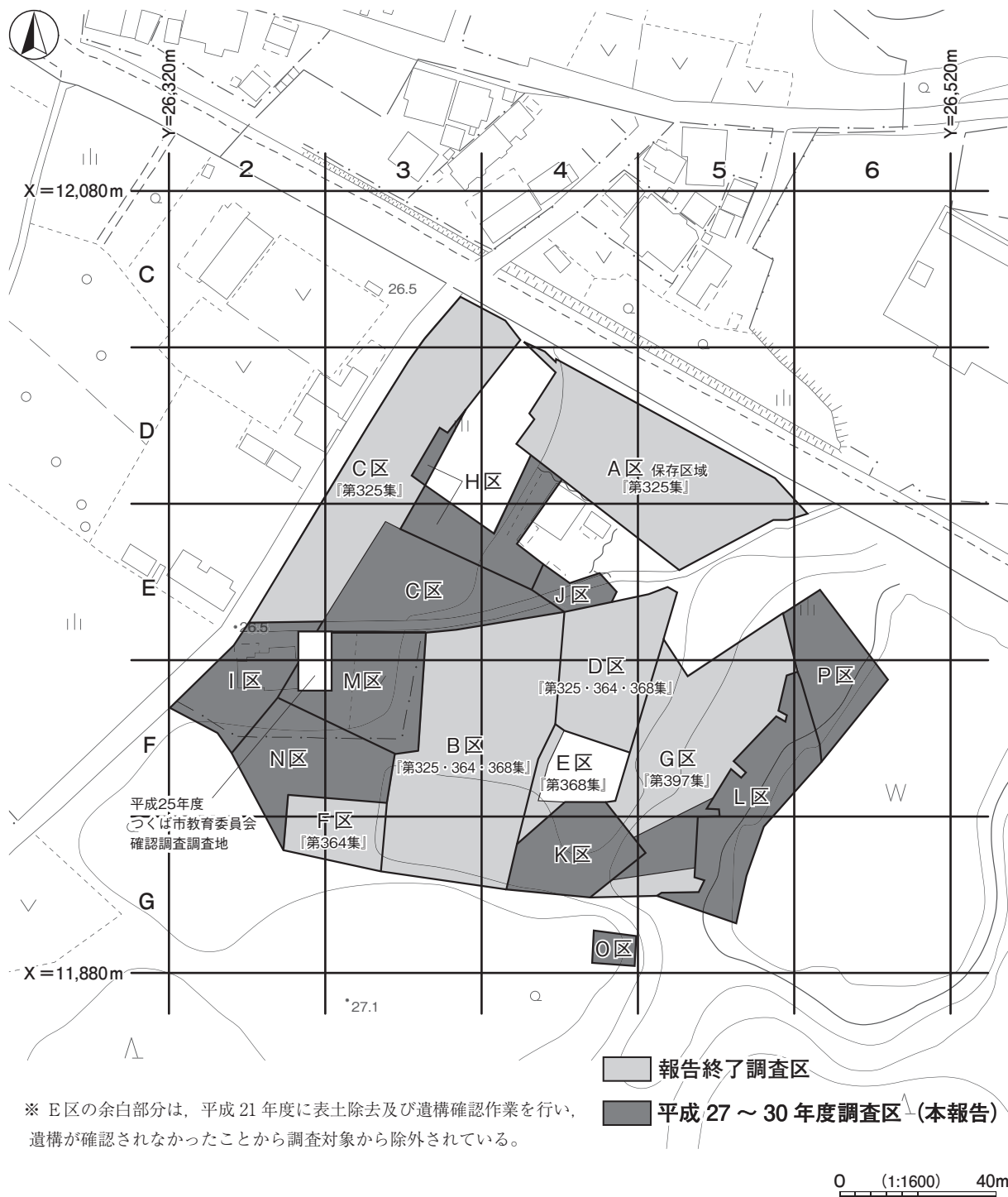

※ E区の余白部分は、平成21年度に表土除去及び遺構確認作業を行い、遺構が確認されなかったことから調査対象から除外されている。

第2図 上境旭台貝塚調査区設定図（つくば市都市計画基本図2,500分の1から作成）

## 第3章 調査の成果

### 第1節 調査の概要

上境旭台貝塚は、桜川右岸の低地から入り込む谷津と小支谷に囲まれた標高16～27mの台地上から台地縁辺部に立地している。遺跡の範囲は東西、南北ともに約140mである。当遺跡の調査は、平成19年度から平成30年度にかけて10次にわたって断続的に行い、調査区は地割や調査順を基に、便宜上A～P区に分けた。今回の調査区は、平成27～30年度に実施した遺跡西半部の台地上（C・H・I・J区）と東部から南部にかけての斜面部から低地部（G・K・L・P区）及び南側の小支谷対岸の台地先端部（O区）である。調査地の地目は畑地であるが、東側の谷は調査前まで溜め池の状態であり、低地部の調査区はその西岸部分にあたる。調査面積は5,202㎡である。

今回の調査では、旧石器時代の石器集中地点1か所、縄文時代の竪穴建物跡9棟、陥し穴1基、炉跡1か所、土坑1,203基、斜面貝層4か所、遺物包含層1か所、時期不明の火葬施設1基、溝跡7条、土坑112基を確認し、旧石器時代の石器製作跡、縄文時代前期の狩猟場、縄文時代後期の水場及び縄文時代後・晩期の斜面貝層を伴う集落跡であることが明らかになった。

遺物は、遺物収納コンテナ（60×40×20cm）で1,073箱出土している。主な出土遺物は、縄文土器（深鉢、浅鉢、鉢、台付鉢、壺、注口土器、角底土器、舟形土器、釣手土器、異形台付土器、蓋、ミニチュア土器、製塩土器、漆容器）、土師器（坏、高坏、椀、埴、壺、甕）、須恵器（坏、高台付坏、蓋、瓶、甕）、灰釉陶器（長頸瓶）、土師質土器（小皿、内耳鍋）、陶器（碗、鉢、瓶、甕）、磁器（碗、瓶）、土製品（勾玉、土玉、耳飾り、耳栓、手燭形土製品、匙形土製品、土偶、土版、有孔円盤、土器片錘、土器片円盤）、石器（ナイフ形石器、搔器、尖頭器、石刃、剥片、石核、石鏃、石錐、打製石斧、磨製石斧、石皿、磨石、敲石、凹石、石錘、浮子<sub>カ</sub>、砥石）、石製品（勾玉、小玉、石剣、石棒、独鈷石）、金属製品（槍鉋、火打金）、銭貨、漆器・木製品（鉢、片口鉢、脚付鉢、杓子、把手・飾り弓、弓、未成品、加工木）、編組製品（袋状製品、漏斗状製品、紐）、骨角製品（骨鏃、刺突具、装身具、簪、小玉）、貝製品（貝刃、小玉、貝輪）、瓦（平瓦）、自然遺物（貝殻、獣骨、鳥骨、魚骨、自然木、種子）などである。

### 第2節 基本層序

台地上のC区西部（D3d6・D3j2・E2h8区）にテストピット1～3（PL6）、斜面部のB区東部（F4g5区）にテストピット4（『第364集』所収、再録）、斜面部低位のG区南部（G5b1区）にテストピット5、低地部最深部のL区東部（F5j0区）にテストピット6（PL48）を設定し、基本土層の観察を行った。

テストピットの土層は、38層に分層できる。概要は、第1～3層が表土層及び耕作土層、第4・5層が遺物包含層の第Ⅰ・Ⅱ層、第6層が第Ⅲ層、第7～12層が第Ⅳ層、第13～19層が第Ⅴ層、第20層がソフトローム層、第21～31層がハードローム層、第32～34層が常総粘土層、第35～38層が砂礫層である。また、テストピット1・2の第20～31層については、テフラ検出同定及び重鉍物・火山ガラス比分析、テストピット6の第13～19層については、珪藻・微細物分析をそれぞれ行っており、その成果は「第3章第4節 自然科学分析 1」に掲載した。以下、各層の観察結果について述べる。

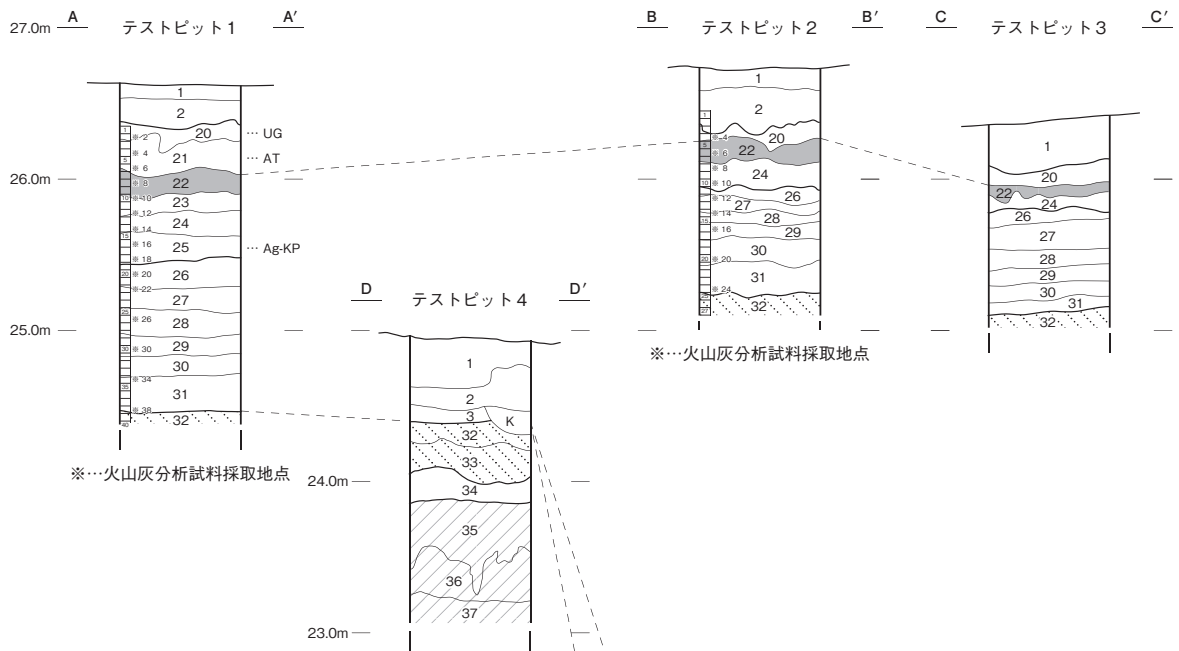

凡例

- …遺物包含層第Ⅲ層（黒褐色粘質土層）
- …遺物包含層第Ⅳ層（褐～灰色粘質土層）
- …遺物包含層第Ⅴ層（腐食土層）
- …第2黒色帯（BBⅡ）
- …常総粘土層
- …砂礫層

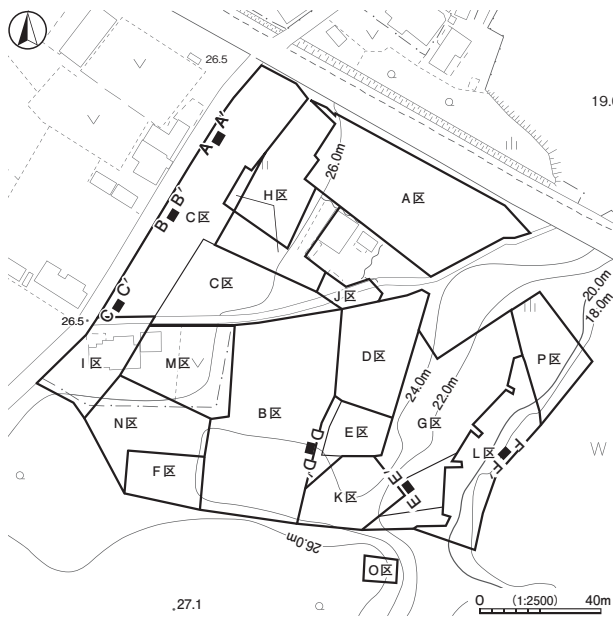
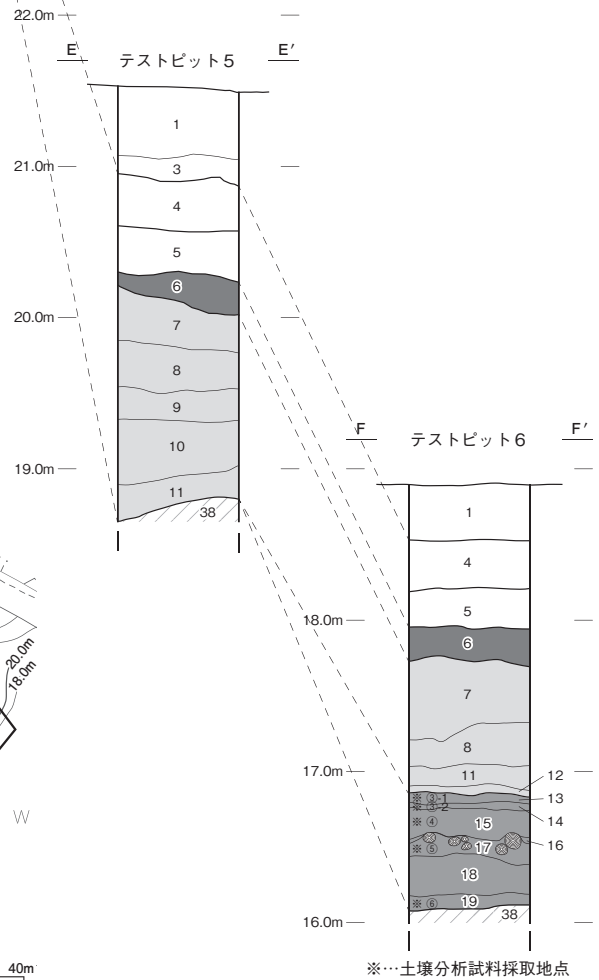

第3図 基本土層図

第1・2層は、黒褐色を呈する表土及び耕作土層で、ロームブロックと焼土粒子、炭化粒子を微量含み、粘性は普通で、締まりは弱い。層厚は25～50cmである。

第3層は、暗褐色を呈する下層への漸移層である。粘性・締まりともに普通で、層厚は10～15cmである。

第4層は、遺物包含層の第Ⅰ層に相当する。黒褐色を呈する砂質土で、ローム粒子を少量含み、粘性は普通で、斜面部の上位ではやや締まりがある。層厚は18～38cmである。

第5層は、遺物包含層の第Ⅱ層に相当する。暗褐色を呈する砂質土層で、ローム粒子を微量含み、粘性・締まりともに普通である。層厚は18～46cmである。

第6層は、遺物包含層の第Ⅲ層に相当する。黒色を呈する粘質土層で、ローム粒子を微量含み、粘性はやや強く、締まりは普通である。層厚は12～24cmである。遺物の含有量が非常に多く、特に、下位の第Ⅳ層との層界に多量の縄文土器片が含まれている（第286～290図 Ⅲ-1層 以下、層番号のみ記載）。

第7～12層は、遺物包含層の第Ⅳ層に相当する。第7層は、褐色を呈する粘質土層で、粗～細砂を少量、ローム粒子と焼土粒子、炭化粒子を微量含み、粘性は強く、締まりは普通である。層厚は16～28cmである。層中に管状の鉄分が少量沈着している（Ⅳ-1層）。

第8層は、上位では酸化した暗褐色、低位ではグライ化した灰黄褐色を呈する粘質土層で、粗～細砂と炭化粒子を少量、ローム粒子と焼土粒子を微量含み、粘性・締まりともにやや強い。層厚は8～24cmである。層中には縦筋状、層下部には帯状に鉄分の沈着が認められる（Ⅳ-3層）。

第9層は、黄灰色を呈する粘質土層で、炭化物を少量、細砂を微量含み、粘性はやや強く、締まりはやや弱い。層厚は6～40cmである。以下、第27層までは遺物がほとんど含まれていない（Ⅳ-6層）。

第10層は、灰色を呈する粘質土層で、細礫、炭化粒子を微量含み、粘性はやや強く、締まりはやや弱い。層厚は10～50cmである（Ⅳ-8層）。

第11層は、暗灰色を呈する粘土層で、細礫～細砂を少量、植物遺体を微量含み、粘性は強く、締まりは弱い。層厚は12～35cmである（Ⅳ-9層）。

第12層は、灰色を呈する粘土層で、植物遺体を少量含み、粘性は強く、締まりは弱い。層厚は4～16cmである。部分的に粗～細砂の薄層を挟んでいる（Ⅳ-10層）。

第13～19層は、遺物包含層の第Ⅴ層に相当する。第13層は、黒褐色を呈する粘質土層で、粗～細砂を少量含み、粘性は強く、締まりは弱い。層厚は4～8cmである（Ⅴ-2層 土壤分析資料③-1）。

第14層は、オリーブ黒色粘質土層と黄褐色細礫～細砂が互層状に堆積している。粘性はやや強く、締まりは弱い。層厚は3～6cmで、下部に鉄分の沈着が著しい（Ⅴ-3層 土壤分析資料③-2）。

第15層は、暗灰色を呈する粘質土層で、植物遺体を多量、細砂を微量含んでいる。粘性は強く、締まりは弱い。層厚は15～22cmである（Ⅴ-4層 土壤分析資料④）。

第16層は、黄灰色を呈する細砂と粘質土の互層で、植物遺体を中量含んでいる。締まりは弱い。層厚は2～4cmである（Ⅴ-5層）。

第17層は、暗褐色を呈する細砂混じり粘質土で、植物遺体を多量含んでいる。粘性はやや強く、締まりは弱い。層厚は9～17cmである（Ⅴ-6層 土壤分析資料⑤）。

第18層は、黒色を呈する粘質土層で、植物遺体を中量、細砂を少量、細礫～粗砂を微量含んでいる。粘性は強く、締まりは弱い。層厚は18～27cmである（Ⅴ-7層）。

第19層は、黒褐色を呈する粘土層で、植物遺体と細砂を少量、細礫～粗砂を微量含んでいる。粘性は極めて強く、締まりは弱い。層厚は8～10cmである（Ⅴ-8層 土壤分析資料⑥）。

第20層は、にぶい黄褐色を呈するソフトローム層である。明黄褐色パミス粒子を極微量含み、粘性・締まりともに普通で、層厚は4～16cmである。耕作により上層との層境は不整合である。テストピット1で立川ローム層上部ガラス質火山灰（UG）が検出されている（火山灰分析資料 TP 1-2, TP 2-4）。

第21層は、褐色を呈するハードローム層である。同層より下位では、粘性・締まりともに強い。層厚は18～27cmである。テストピット1で始良T n火山灰（AT）が検出されている（火山灰分析資料 TP 1-4・6）。

第22層は、灰黄褐色を呈するハードローム層である。径1mm以下のにぶい黄橙色パミス粒子を極微量含み、層厚は12～16cmである。テフラの検出状況から、第2黒色帯（BBⅡ）に相当すると考えられる（火山灰分析資料 TP 1-8, TP 2-6）。

第23層は、褐色を呈するハードローム層である。径1mm以下のにぶい黄橙色パミス粒子を極微量含み、層厚は11～12cmである（火山灰分析資料 TP 1-10・12）。

第24層は、明るい褐色を呈するハードローム層である。同層より下位では、粘性・締まりともに極めて強い。径1mm以下の明黄褐色パミス粒子を極微量含み、層厚は10～20cmである（火山灰分析資料 TP 1-14, TP 2-8・10）。

第25層は、黄褐色を呈するハードローム層である。径1mm以下の明黄褐色パミス粒子を微量含み、層厚は14～21cmである。テストピット1で赤城鹿沼テフラ（Ag-KP）が検出されている（火山灰分析資料 TP 1-16・18）。

第26層は、灰褐色を呈するハードローム層である。径2mm以下の明黄褐色パミス粒子を少量含み、粘性・締まりともに極めて強く、層厚は5～18cmである（火山灰分析資料 TP 1-20）。

第27層は、暗褐～黒褐色を呈するハードローム層である。径2mm以下の明黄褐色パミス粒子を中量含み、層厚は6～20cmである。他のローム層と比較して、色調が暗く、粘性が強いことから、水成堆積の影響を受けていると考えられる。特にテストピット2で、顕著である。（火山灰分析資料 TP 1-22, TP 2-12）。

第28層は、褐色を呈するハードローム層である。径5mm以下の明黄褐色パミス粒子を中量含み、層厚は13～18cmである（火山灰分析資料 TP 1-26, TP 2-14）。

第29層は、にぶい褐色を呈するハードローム層である。径2mm以下の明黄褐色パミス粒子、径1mm以下の黒色粒子を少量含み、層厚は7～13cmである（火山灰分析資料 TP 1-30, TP 2-16）。

第30層は、褐色を呈するハードローム層である。径3mm以下の明黄褐色パミス粒子を多量、径2mm以下の黒色粒子を少量含み、層厚は13～17cmである（火山灰分析資料 TP 2-20）。

第31層は、にぶい黄褐色を呈するハードローム層である。径2mm以下の明黄褐色パミス粒子を中量、径1mm以下の黒色粒子を少量含み、層厚は8～24cmである（火山灰分析資料 TP 1-34・38, TP 2-24）。

第32・33層は、にぶい黄橙色から灰白色を呈する粘土層で、常総粘土層に相当する。径1mm以下の灰白色粒子を多量、径3mm以下の礫を少量、黒色粒子を微量含み、鉄分の沈着が少量みられる。層厚は15～24cmである。

第34層は、浅黄色を呈する砂質土で、下層への漸移層である。締まりは弱く、層厚は12～21cmである。

第35～37層は、浅黄色からにぶい黄色を呈する砂礫層である。ガラス質粒子を微量含み、締まりは強い。

第38層は、低地部の基盤層である。灰黄色を呈する砂礫混じり粘土層で、L区南部では砂礫層が、北部では粘土層が主体である。粘性は非常に強く、やや締まりがある。以下、未掘のため、層厚は不明である。

台地上では遺構は主に第4層の上面で確認し、斜面部・低地部では遺物包含層の第I層上面から調査を開始した。また、台地上と低地部との比高差は、遺物包含層の第III層の上面で6～8.5m、第V層の最深部で約10.5mである。



## 第3節 遺構と遺物

### 1 旧石器時代の遺構と遺物

平成27年度の調査I区における遺構確認作業及び縄文時代以降の遺構調査の中で、旧石器時代の遺物が出土したことから、遺構調査終了後、調査I区北部（E2f9～E3f1, E2g9～E3g1, E2h9～E3h1, E2i9～E3i1, E2j9～E3j1, F2a9～F3a1区）の南北24m、東西12m、面積288㎡の範囲に4m四方のグリッドを設定し、ローム層の掘り下げを行った。

その結果、石器集中地点1か所を確認した。以下、遺構の特徴と出土遺物について記述する。

#### (1) 石器集中地点

##### 第1号石器集中地点（第4～14図 第2・3表 PL7・55～58）

**位置** 調査I区北部のE2f9～E3f1, E2g9～E3h1, E2h9～E3g1, E2i9～E3i1, E2j9～E3j1, F2a9～F3a1区、標高26.0mの平坦な台地上に位置している。

**遺物出土状況** 搔器2点、二次加工がある石刃3点、使用痕がある石刃・剥片3点、石刃14点、打面再生剥片2点、碎片3点、剥片53点、石核12点、礫5点が出土している。石材は、東北産頁岩68点、瑪瑙2点、黒曜石3点、チャート17点、ホルンフェルス2点、凝灰質砂岩1点、砂岩3点、石英斑岩1点である。平面分布は南北18.3m、東西10.9mの範囲で、調査区北西部のE2g9区及び中央部のE2h0・E2i0区に密度が高い部分がある。垂直分布は標高25.563～25.998mで、比高差は43.5cmである。出土層位は、基本層序の第20～24層で、第2黒色帯（BBⅡ）に相当すると考えられる第22層が中心である。石材別にみると、東北産頁岩は、本跡の主體的な石材であり、石刃・剥片類36点について10例の接合資料を確認することができた。接合資料1は石刃に二次加工を施す過程で折れたもの、接合資料2は打面再生剥片、接合資料3～8は石刃剥離のための打面調整剥片である。接合資料9は、縦長剥片を剥離した後、打面を90度転移し、連続的に打面調整を行っている。接合資料10は、剥片石核を素材とし、石刃剥離のための打面調整を行う過程で折れたものである。チャートの剥片・石核類は北部と東部、砂岩や凝灰質砂岩、石英斑岩の礫は南部に分布しており、上層の基本層序第20・21層を中心に出土していることから、縄文時代のものが混入した可能性がある。

**所見** 東北産頁岩を素材とし、石刃技法による大型の縦長剥片の採取を目的とした石器製作跡と考えられる。石器群の特徴や出土層位から、武蔵野台地Ⅶ層段階、下総編年のⅡa期中段階に比定できる。

第2表 第1号石器集中地点出土石器組成一覧

| 器種<br>石材 | 搔器 | 二次加工がある石刃 | 使用痕がある石刃・剥片 | 石刃 | 打面再生剥片 | 碎片 | 剥片 | 石核 | 礫 | 合計 |
|----------|----|-----------|-------------|----|--------|----|----|----|---|----|
| 東北産頁岩    | 1  | 3         | 3           | 14 | 2      | 2  | 39 | 4  | — | 68 |
| 瑪瑙       | 1  | —         | —           | —  | —      | —  | 1  | —  | — | 2  |
| 黒曜石      | —  | —         | —           | —  | —      | 1  | 2  | —  | — | 3  |
| チャート     | —  | —         | —           | —  | —      | —  | 9  | 8  | — | 17 |
| ホルンフェルス  | —  | —         | —           | —  | —      | —  | 2  | —  | — | 2  |
| 凝灰質砂岩・砂岩 | —  | —         | —           | —  | —      | —  | —  | —  | 4 | 4  |
| 石英斑岩     | —  | —         | —           | —  | —      | —  | —  | —  | 1 | 1  |
| 合計       | 2  | 3         | 3           | 14 | 2      | 3  | 53 | 12 | 5 | 97 |

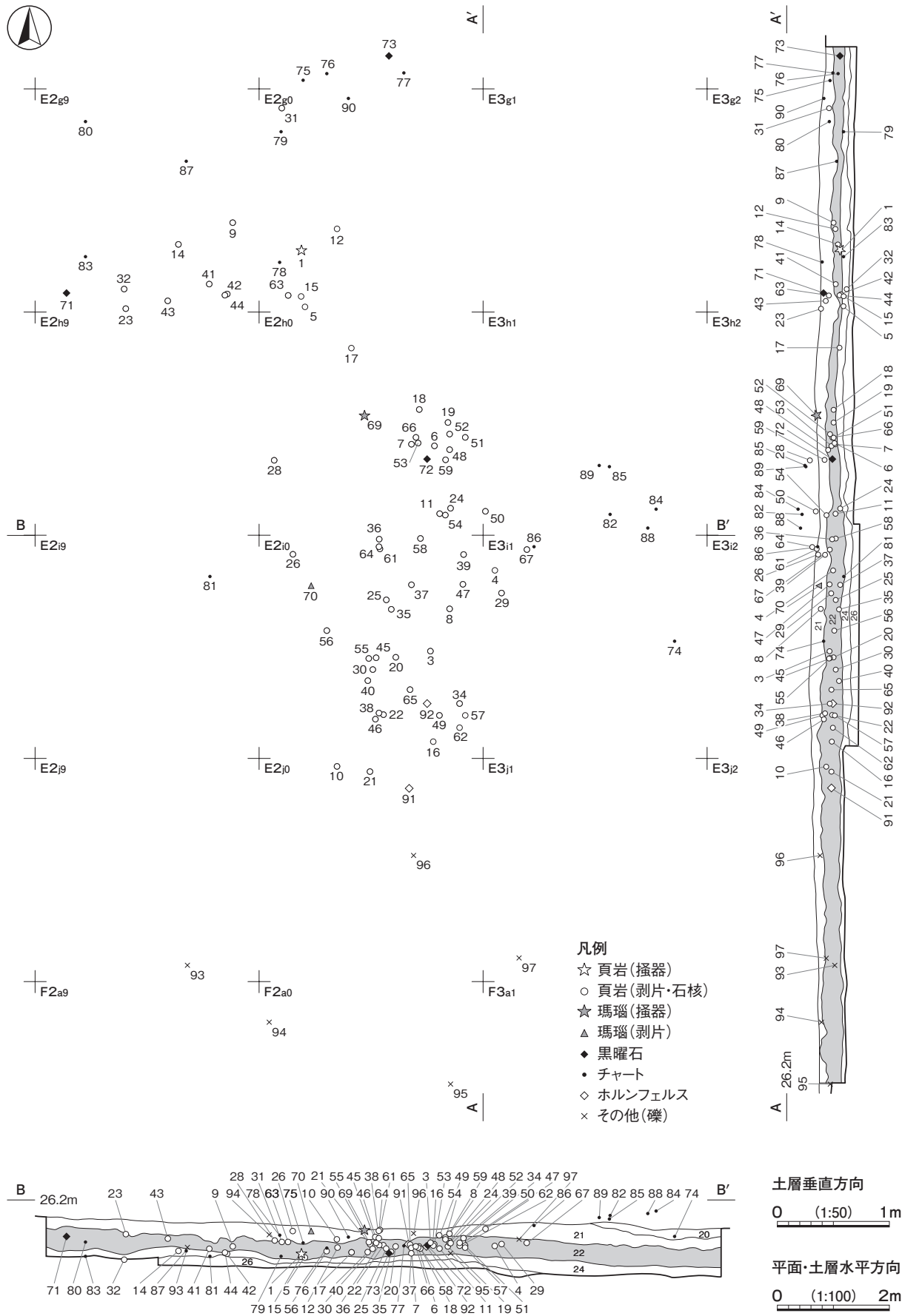

第4図 第1号石器集中地点出土遺物分布図(1)

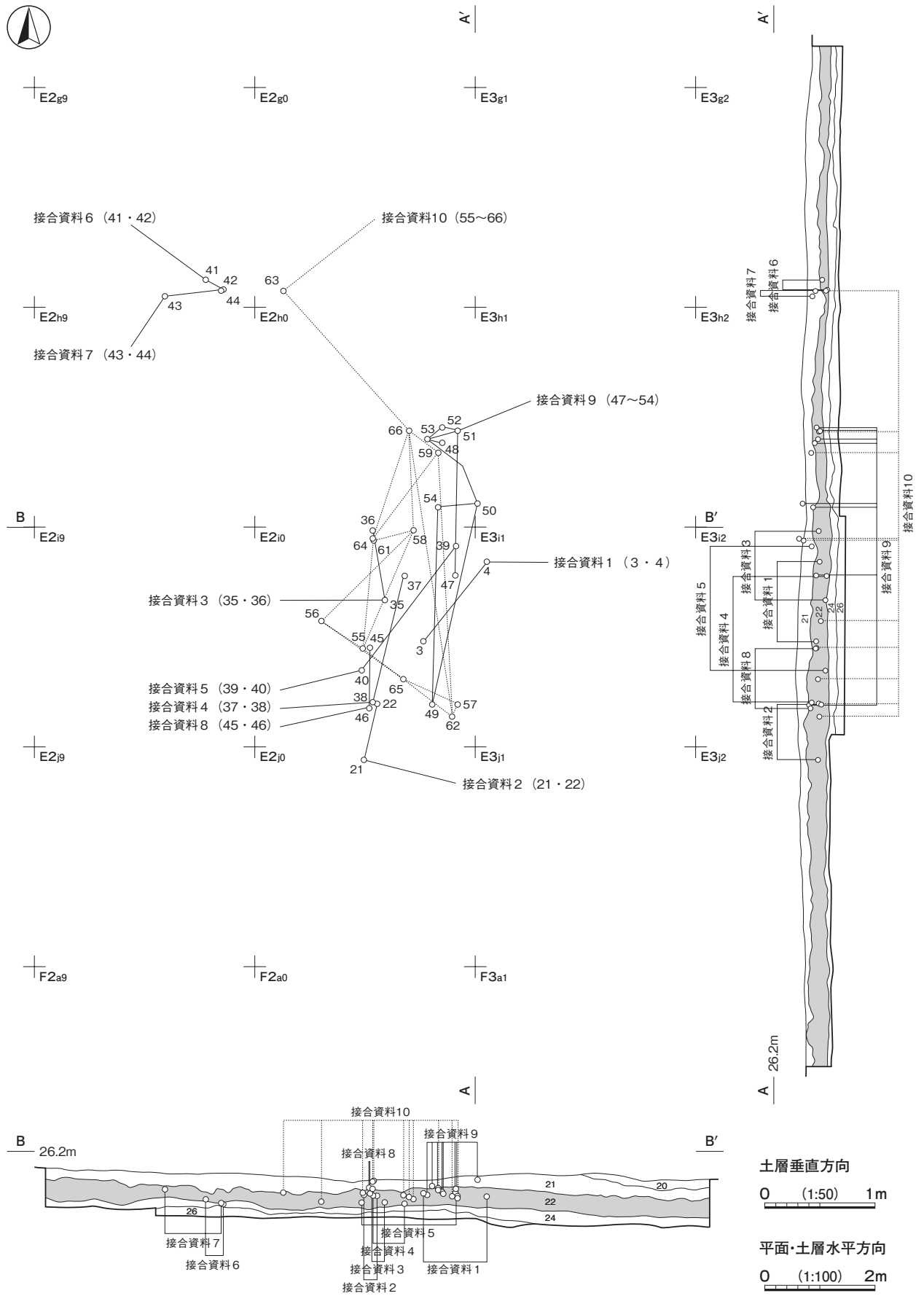

第5図 第1号石器集中地点出土遺物分布図(2)

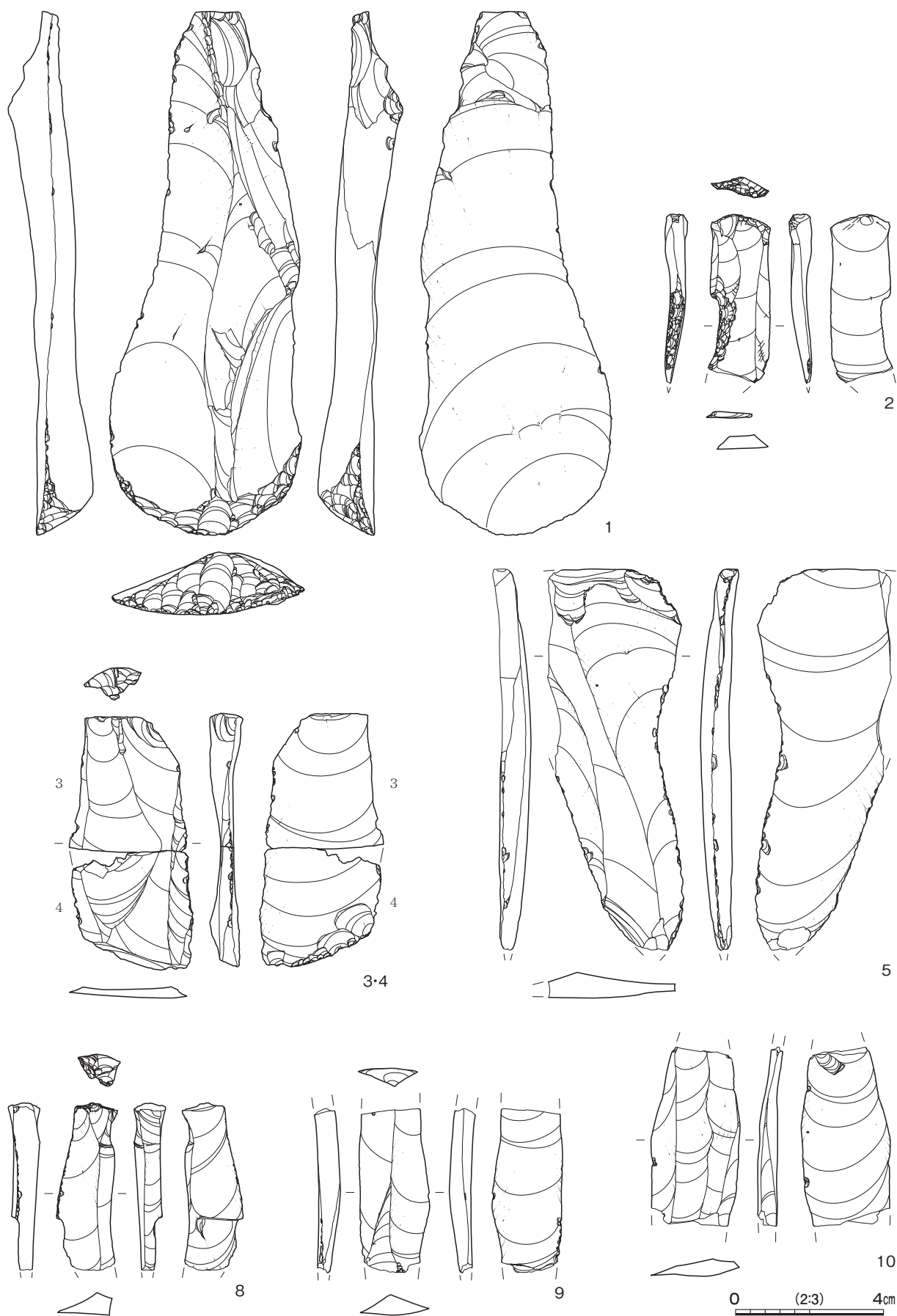

第6图 第1号石器集中地点出土遗物实测图(1)

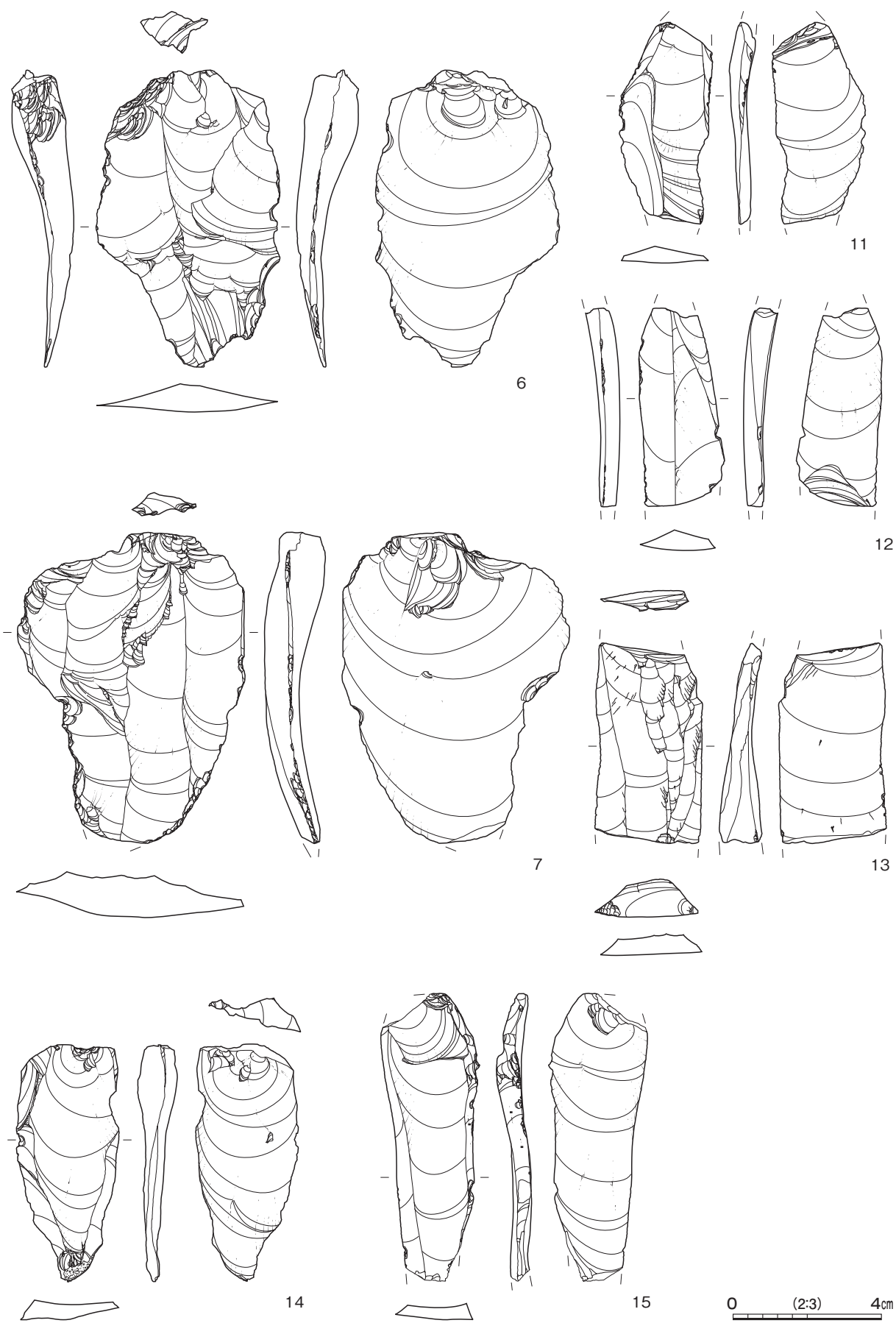

第7図 第1号石器集中地点出土遺物実測図(2)

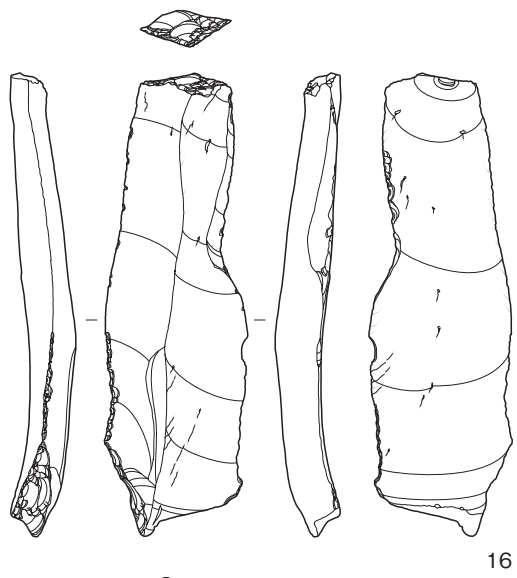

16

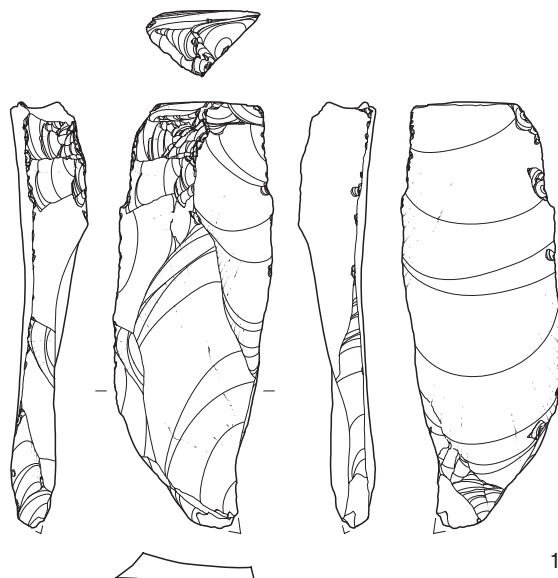

17

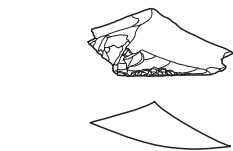

18

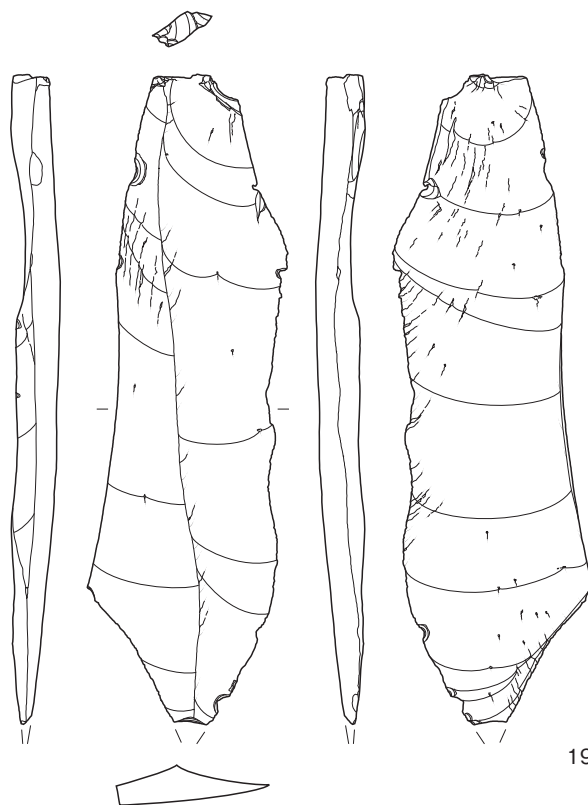

19

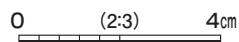

第8图 第1号石器集中地点出土遺物実測図(3)

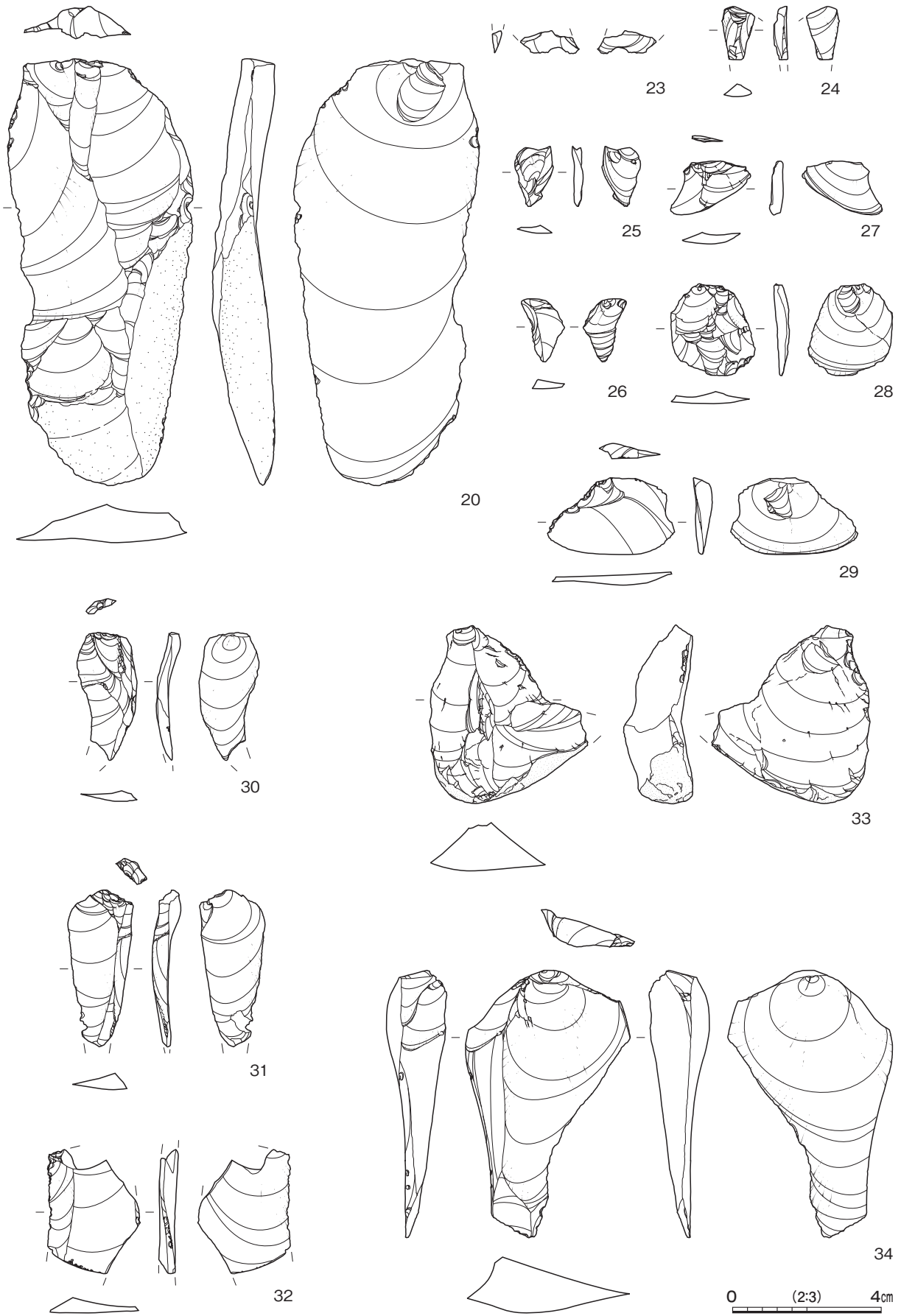

第9図 第1号石器集中地点出土遺物実測図(4)

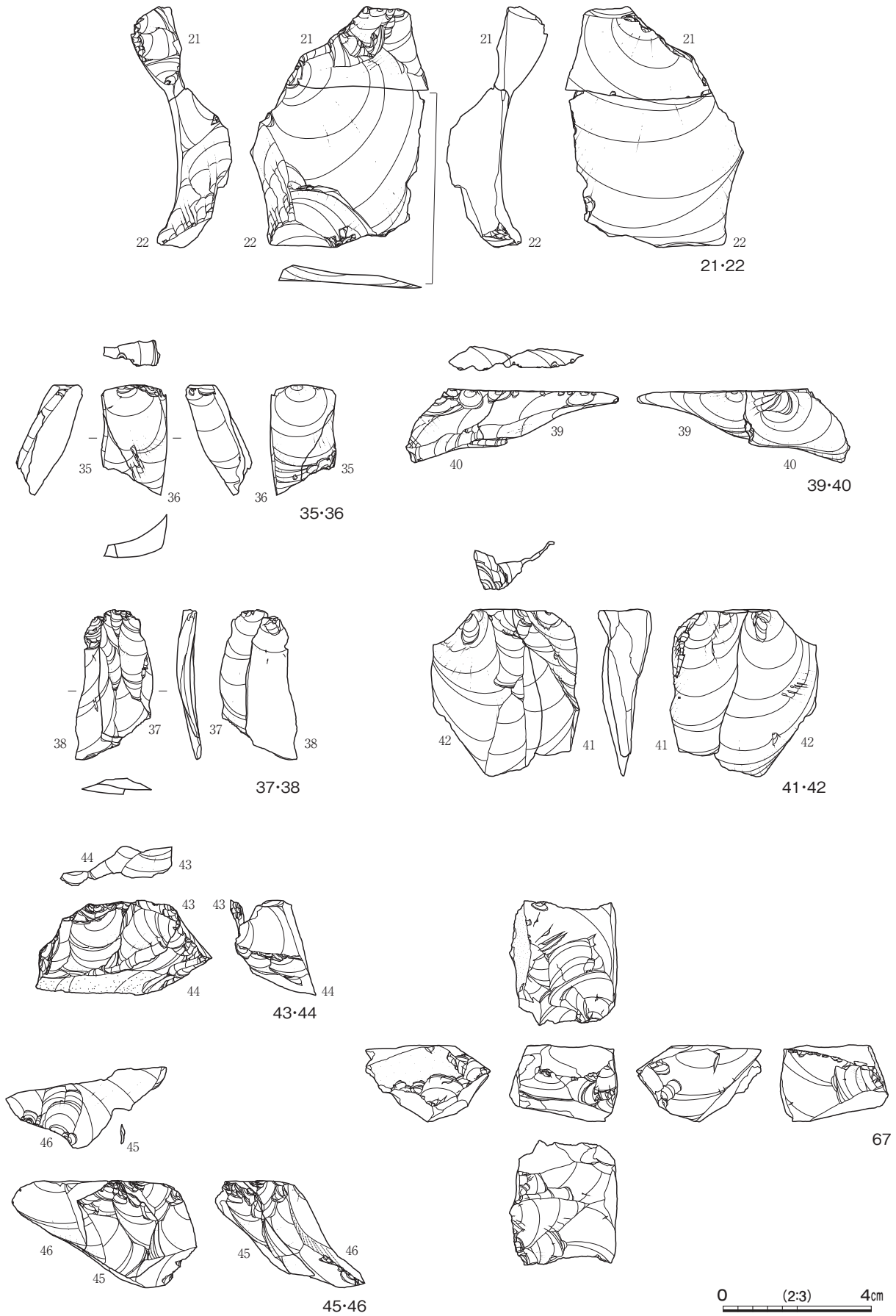

第10图 第1号石器集中地点出土遗物实测图(5)



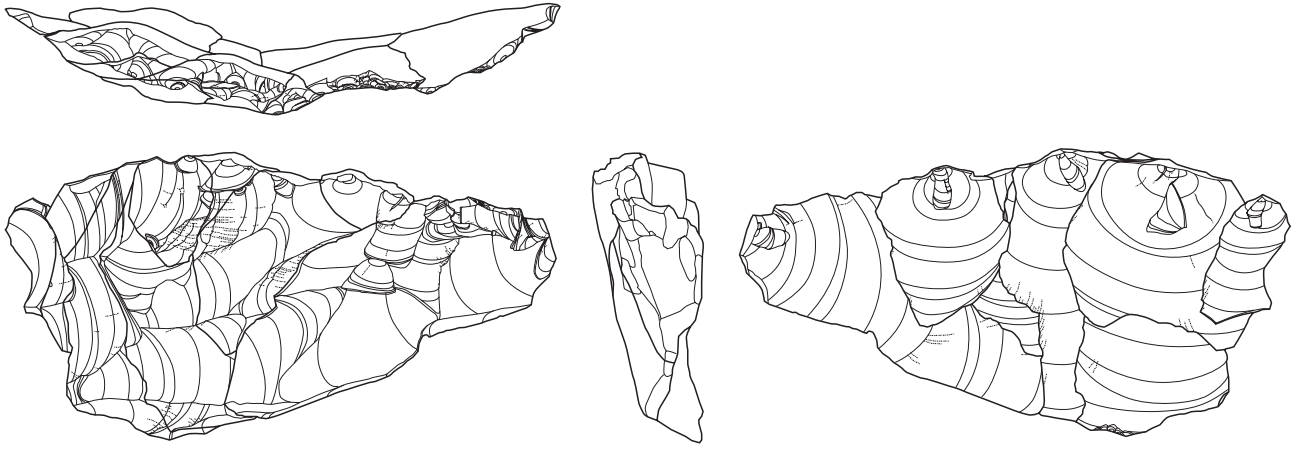

47~54

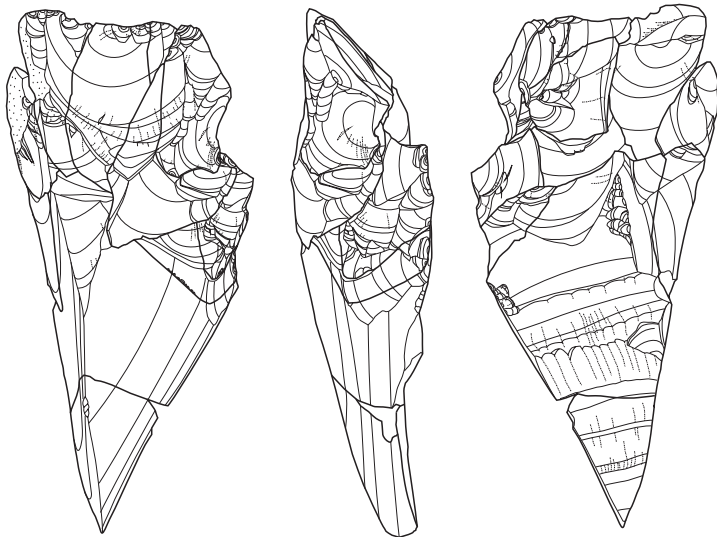
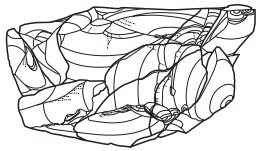
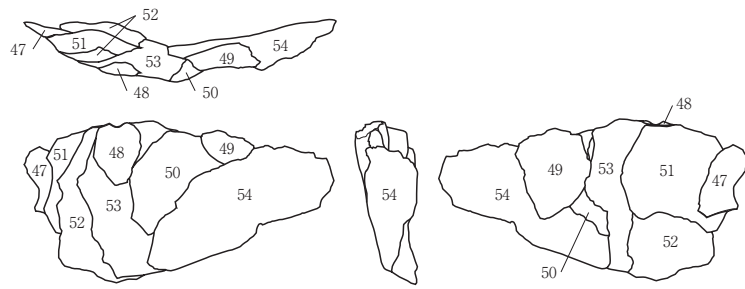

55~66

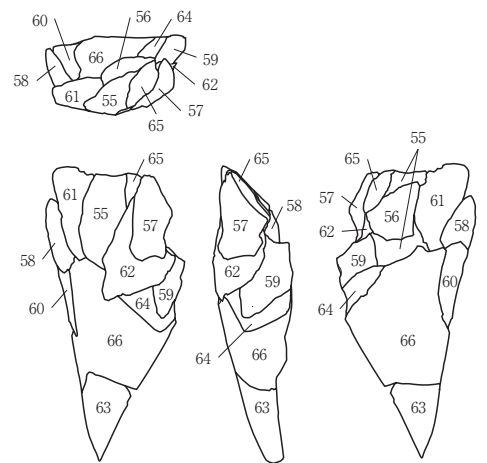

0 (2:3) 4cm

第 11 图 第 1 号石器集中地点出土遗物实测图 (6)

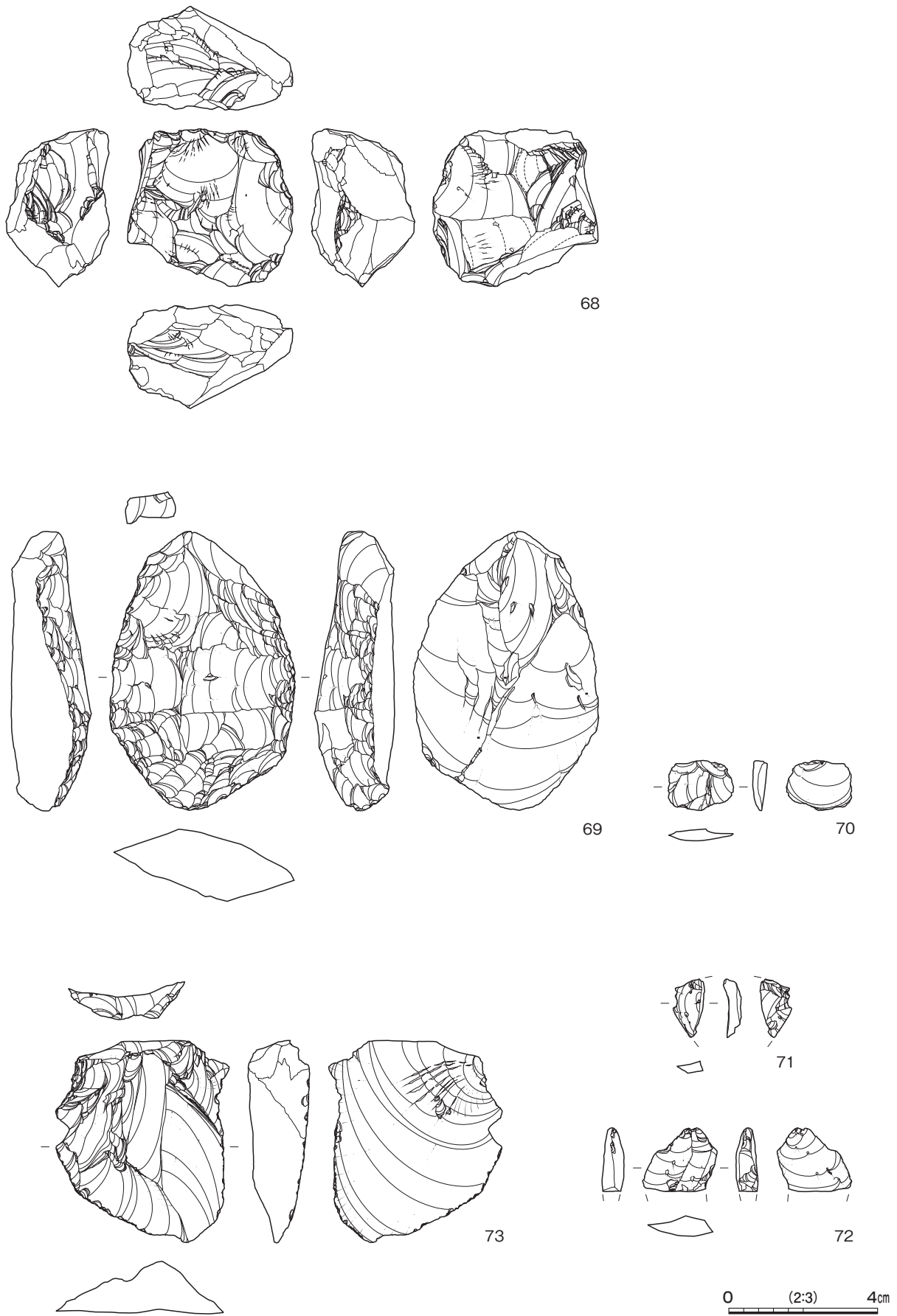

第12图 第1号石器集中地点出土遗物实测图(7)



第 13 图 第 1 号石器集中地点出土遗物实测图 (8)

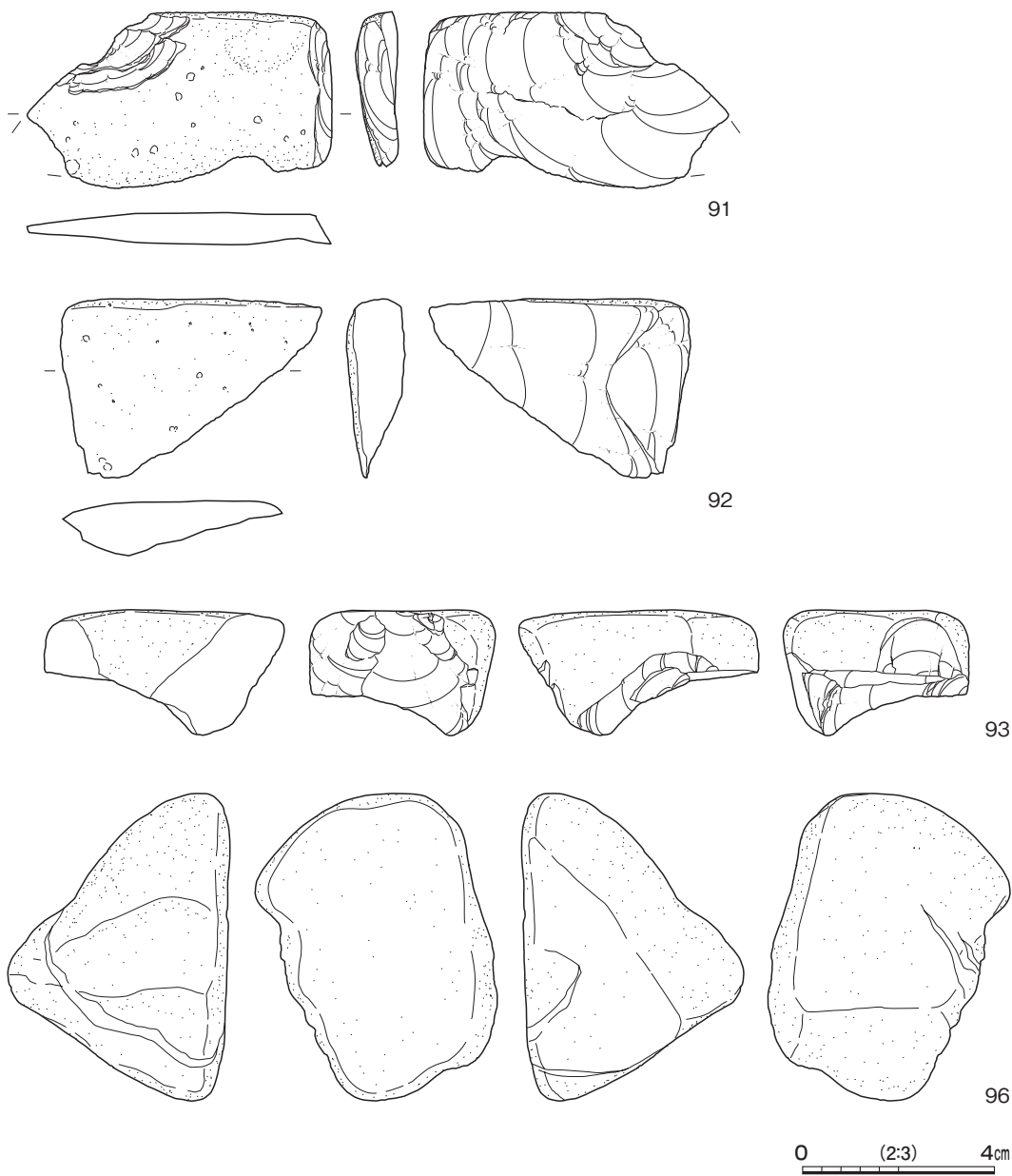

第14図 第1号石器集中地点出土遺物実測図(9)

第3表 第1号石器集中地点出土遺物一覧

| 番号 | 器種        | 長さ     | 幅     | 厚さ  | 重量     | 材質    | 特徴                                       | X座標        | Y座標        | 標高     | 備考            |
|----|-----------|--------|-------|-----|--------|-------|--|------------|------------|--------|---------------|
| 1  | 搔器        | 14.5   | 5.5   | 1.5 | 93.5   | 東北産頁岩 | 大型の縦長剥片を素材とし、基端部背面に刃部を作成。弧状の連続的剥離痕。刃部再加工 | 11.973.105 | 26.356.755 | 25.612 | PL55          |
| 2  | 二次加工がある石刃 | (4.5)  | (1.6) | 0.6 | (3.8)  | 東北産頁岩 | 縦長剥片の背面左側縁の一部分に凹形の連続的剥離痕                 | I区 遺構確認面   |            |        | PL55          |
| 3  | 二次加工がある石刃 | 3.5    | 3.2   | 0.8 | 9.3    | 東北産頁岩 | 縦長剥片の基端部 背面右側縁に微細剥離痕 背面に3本の稜線 4と接合       | 11.965.920 | 26.359.060 | 25.715 | PL55<br>接合資料1 |
| 4  | 二次加工がある石刃 | 3.2    | 3.2   | 0.8 | 9.0    | 東北産頁岩 | 縦長剥片の遠端部 腹面に連続的剥離痕 背面右側縁に微細剥離痕 3と接合      | 11.967.370 | 26.360.210 | 25.685 | PL55<br>接合資料1 |
| 5  | 使用痕がある石刃  | (10.6) | (3.6) | 0.7 | (31.1) | 東北産頁岩 | 大型の縦長剥片の背面両側縁に不連続な微細剥離痕 基端部折れ 遠端部欠損      | 11.972.092 | 26.356.821 | 25.593 | PL55          |
| 6  | 使用痕がある剥片  | 8.0    | 5.0   | 0.9 | 39.8   | 東北産頁岩 | 大型剥片の背面両側縁に不連続な剥離痕 背面に2本の稜線              | 11.969.650 | 26.358.840 | 25.671 | PL55          |
| 7  | 使用痕がある剥片  | (8.5)  | 7.5   | 1.5 | (63.6) | 東北産頁岩 | 大型剥片の背面遠端部付近の両側縁に部分的な剥離痕 背面に3本の稜線 遠端部欠損  | 11.969.630 | 26.358.720 | 25.668 | PL55          |
| 8  | 石刃        | (4.5)  | 1.5   | 0.7 | (5.2)  | 東北産頁岩 | 縦長剥片 背面に1本の稜線 遠端部折れ                      | 11.966.680 | 26.359.400 | 25.795 | PL56          |
| 9  | 石刃        | (4.5)  | 1.5   | 0.6 | (5.6)  | 東北産頁岩 | 縦長剥片部折れ 背面に2本の稜線 基端部・遠端部                 | 11.973.600 | 26.355.530 | 25.681 | PL56          |
| 10 | 石刃        | (4.8)  | 2.5   | 0.5 | (7.7)  | 東北産頁岩 | 縦長剥片部折れ 背面に3本の稜線 基端部・遠端部                 | 11.963.853 | 26.357.390 | 25.745 | PL56          |

| 番号 | 器種     | 長さ     | 幅     | 厚さ    | 重量     | 材質    | 特徴                                      | X座標          | Y座標        | 標高     | 備考             |
|----|--------|--------|-------|-------|--------|-------|---|--------------|------------|--------|----------------|
| 11 | 石刃     | (5.3)  | 2.7   | 0.5   | (6.9)  | 東北産頁岩 | 縦長剥片 背面に2本の稜線 基部部・遠端部折れ                 | 11,968.385   | 26,359.224 | 25.663 | PL56           |
| 12 | 石刃     | (5.5)  | 2.3   | 0.7   | (8.1)  | 東北産頁岩 | 縦長剥片 背面に2本の稜線 基部部・遠端部折れ                 | 11,973.484   | 26,357.396 | 25.663 | PL56           |
| 13 | 石刃     | (5.0)  | 3.0   | 1.0   | (17.2) | 東北産頁岩 | 縦長剥片 背面に6本の稜線 基部部・遠端部折れ                 | I区 遺構確認面     |            |        | PL56           |
| 14 | 石刃     | 6.5    | 3.0   | 1.0   | 12.0   | 東北産頁岩 | 縦長剥片 背面に2本の稜線 ツインバルブ 遠端部に自然面を残す         | 11,973.210   | 26,354.560 | 25.641 | PL56           |
| 15 | 石刃     | (8.0)  | 2.7   | 0.5   | (13.2) | 東北産頁岩 | 大型の縦長剥片 背面に2本の稜線 基部部の一部折れ 遠端部欠損         | 11,972.280   | 26,356.751 | 25.590 | PL56           |
| 16 | 石刃     | 9.2    | 3.0   | 1.0   | 34.0   | 東北産頁岩 | 大型の縦長剥片 背面に1本の稜線 両側縁・遠端部に風化面を切る微細な剥離痕   | 11,964.300   | 26,359.110 | 25.695 | PL56           |
| 17 | 石刃     | (8.4)  | 3.0   | 0.7   | (21.9) | 東北産頁岩 | 大型の縦長剥片 背面に主要剥離面と直行する稜調整剥離痕 基部部折れ 遠端部欠損 | 11,971.360   | 26,357.650 | 25.628 | PL56           |
| 18 | 石刃     | (11.3) | 3.8   | 0.5   | (26.8) | 東北産頁岩 | 大型の縦長剥片 背面に2本の稜線 基部部折れ 遠端部欠損            | 11,970.250   | 26,358.860 | 25.681 | PL56           |
| 19 | 石刃     | (13.0) | 3.8   | 0.8   | (36.9) | 東北産頁岩 | 大型の縦長剥片 背面に1本の稜線 遠端部欠損                  | 11,970.020   | 26,359.370 | 25.681 | PL57           |
| 20 | 石刃     | 11.5   | 5.0   | 1.0   | 69.1   | 東北産頁岩 | 大型の縦長剥片 背面に3本の稜線 遠端部に自然面を残す             | 11,965.810   | 26,358.440 | 25.681 | PL57           |
| 21 | 打面再生剥片 | 2.2    | 3.8   | 1.4   | 9.3    | 東北産頁岩 | 石刃石核の打面再生剥片の基部部片 22と接合                  | 11,963.761   | 26,357.980 | 25.700 | PL57<br>接合資料2  |
| 22 | 打面再生剥片 | 4.3    | 4.6   | 1.5   | 31.2   | 東北産頁岩 | 石刃石核の打面再生剥片の中央～遠端部片 21と接合               | 11,964.780   | 26,358.220 | 25.692 | PL57<br>接合資料2  |
| 23 | 剥片     | (0.5)  | (1.5) | (0.2) | (0.1)  | 東北産頁岩 | 調整剥片の遠端部の破片                             | 11,972.060   | 26,353.620 | 25.792 |                |
| 24 | 剥片     | (1.5)  | (1.0) | 0.3   | (0.5)  | 東北産頁岩 | 調整剥片の基部部付近の破片                           | 11,968.480   | 26,359.420 | 25.620 |                |
| 25 | 剥片     | 1.8    | 1.0   | 0.3   | 0.3    | 東北産頁岩 | 調整剥片 鱗状                                 | 11,966.840   | 26,358.270 | 25.662 |                |
| 26 | 剥片     | 1.8    | 1.0   | 0.3   | 0.5    | 東北産頁岩 | 調整剥片 鱗状                                 | 11,967.655   | 26,356.603 | 25.818 |                |
| 27 | 剥片     | 1.3    | 2.3   | 0.5   | 0.9    | 東北産頁岩 | 調整剥片 鱗状                                 | E 2h0区 黒色帯上部 |            |        | PL57           |
| 28 | 剥片     | 2.5    | 2.5   | 0.3   | 2.0    | 東北産頁岩 | 調整剥片 鱗状                                 | 11,969.340   | 26,356.270 | 25.891 |                |
| 29 | 剥片     | 2.3    | 3.5   | 0.5   | 2.5    | 東北産頁岩 | 調整剥片 鱗状                                 | 11,966.960   | 26,360.330 | 25.702 | PL57           |
| 30 | 剥片     | (3.5)  | 1.5   | 0.5   | (1.9)  | 東北産頁岩 | 縦長剥片 遠端部欠損                              | 11,965.590   | 26,358.030 | 25.660 | PL57           |
| 31 | 剥片     | (4.2)  | 1.8   | 0.5   | (3.5)  | 東北産頁岩 | 縦長剥片 遠端部欠損                              | 11,975.652   | 26,356.406 | 25.721 | PL57           |
| 32 | 剥片     | (3.0)  | 2.5   | 0.5   | (3.8)  | 東北産頁岩 | 縦長剥片。 基部部・遠端部欠損                         | 11,972.410   | 26,353.590 | 25.563 | PL57           |
| 33 | 剥片     | 4.7    | (4.2) | 1.5   | 26.6   | 東北産頁岩 | 打面調整剥片 遠端部に自然面を残す                       | I区 遺構確認面     |            |        | PL57           |
| 34 | 剥片     | 7.3    | 4.4   | 1.5   | 28.4   | 東北産頁岩 | 打面調整剥片 背面に2本の稜線                         | 11,964.980   | 26,359.580 | 25.713 | PL57           |
| 35 | 剥片     | 1.7    | 1.0   | 0.2   | 0.3    | 東北産頁岩 | 36と折れ面で接合 遠端部階段状剥離 被熱                   | 11,966.670   | 26,358.360 | 25.632 | PL57<br>接合資料3  |
| 36 | 剥片     | 3.5    | 2.0   | 0.8   | 4.8    | 東北産頁岩 | 35と折れ面で接合 被熱                            | 11,967.928   | 26,358.145 | 25.693 | PL57<br>接合資料3  |
| 37 | 剥片     | 4.0    | 1.5   | 0.3   | 1.6    | 東北産頁岩 | 縦長剥片 38と接合                              | 11,967.110   | 26,358.720 | 25.620 | PL57<br>接合資料4  |
| 38 | 剥片     | 3.5    | 1.5   | 0.4   | 1.9    | 東北産頁岩 | 縦長剥片 37と接合                              | 11,964.810   | 26,358.140 | 25.756 | PL57<br>接合資料4  |
| 39 | 剥片     | 1.8    | 4.0   | 0.5   | 2.3    | 東北産頁岩 | 石刃石核整形剥片 背面に主要剥離面と直行する3本の稜線 40と接合       | 11,967.650   | 26,359.650 | 25.756 | PL58<br>接合資料5  |
| 40 | 剥片     | 2.3    | 3.2   | 0.5   | 4.2    | 東北産頁岩 | 石刃石核整形剥片 背面に主要剥離面と直行する3本の稜線 39と接合       | 11,965.390   | 26,357.940 | 25.631 | PL58<br>接合資料5  |
| 41 | 剥片     | 4.0    | 2.5   | 0.5   | 4.3    | 東北産頁岩 | 石刃石核の打面調整剥片 背面に主要剥離面と同方向の2本の稜線 42と接合    | 11,972.500   | 26,355.110 | 25.660 | PL58<br>接合資料6  |
| 42 | 剥片     | 4.5    | 3.5   | 0.6   | 8.6    | 東北産頁岩 | 石刃石核の打面調整剥片 背面に主要剥離面と同方向の2本の稜線 41と接合    | 11,972.320   | 26,355.430 | 25.615 | PL58<br>接合資料6  |
| 43 | 剥片     | 2.5    | 1.5   | 0.3   | 0.7    | 東北産頁岩 | 調整剥片 鱗状 遠端部に風化面を残す 44と接合                | 11,972.200   | 26,354.370 | 25.750 | 接合資料7          |
| 44 | 剥片     | 3.0    | 5.0   | 2.0   | 22.7   | 東北産頁岩 | 幅広の打面調整剥片 遠端部に風化面を残す 43と接合              | 11,972.300   | 26,355.390 | 25.627 | 接合資料7          |
| 45 | 剥片     | 2.2    | 4.0   | 0.5   | 5.8    | 東北産頁岩 | 調整剥片 鱗状 背面に主要剥離面と交差する2本の稜線 46と接合        | 11,965.800   | 26,358.090 | 25.712 | PL58<br>接合資料8  |
| 46 | 剥片     | 4.0    | 5.5   | 1.5   | 27.7   | 東北産頁岩 | 石刃石核の打面調整剥片 45と接合                       | 11,964.703   | 26,358.077 | 25.766 | PL58<br>接合資料8  |
| 47 | 剥片     | 2.8    | 1.5   | 0.3   | 0.9    | 東北産頁岩 | 石刃石核整形剥片 鱗状 51と接合                       | 11,967.120   | 26,359.640 | 25.717 | PL58<br>接合資料9  |
| 48 | 剥片     | 2.2    | 1.8   | 0.3   | 1.0    | 東北産頁岩 | 石刃石核整形剥片 鱗状 53と接合                       | 11,969.530   | 26,359.400 | 25.728 | PL58<br>接合資料9  |
| 49 | 剥片     | 3.2    | 2.5   | 0.5   | 3.4    | 東北産頁岩 | 石刃石核整形剥片 鱗状 50・54と接合                    | 11,964.770   | 26,359.220 | 25.780 | PL58<br>接合資料9  |
| 50 | 剥片     | 4.0    | 3.2   | 0.5   | 6.0    | 東北産頁岩 | 石刃石核整形剥片 鱗状 49・53・54と接合                 | 11,968.428   | 26,360.042 | 25.838 | PL58<br>接合資料9  |
| 51 | 剥片     | 3.5    | 4.0   | 1.0   | 7.9    | 東北産頁岩 | 石刃石核整形剥片 鱗状 47・52・53と接合                 | 11,969.750   | 26,359.680 | 25.690 | PL58<br>接合資料9  |
| 52 | 剥片     | 5.7    | 4.2   | 0.5   | 9.4    | 東北産頁岩 | 石刃石核整形剥片 鱗状 51・53と接合                    | 11,969.810   | 26,359.400 | 25.712 | PL58<br>接合資料9  |
| 53 | 剥片     | 5.8    | 4.0   | 1.2   | 13.9   | 東北産頁岩 | 石刃石核整形剥片 鱗状 48・50・52・54と接合              | 11,969.600   | 26,359.130 | 25.700 | PL58<br>接合資料9  |
| 54 | 石刃     | 7.3    | 3.2   | 0.3   | 7.9    | 東北産頁岩 | 石核整形前の縦長剥片 打撃方向が90°異なる 49・50・53と接合      | 11,968.359   | 26,359.326 | 25.744 | PL58<br>接合資料9  |
| 55 | 剥片     | 2.0    | 1.3   | 0.5   | 0.9    | 東北産頁岩 | 石刃石核の打面調整剥片 鱗状 56・61・62・65と接合           | 11,965.790   | 26,357.960 | 25.720 | PL58<br>接合資料10 |
| 56 | 剥片     | 2.3    | 1.8   | 0.7   | 1.8    | 東北産頁岩 | 石刃石核の打面調整剥片 鱗状 55・61・65と接合              | 11,966.290   | 26,357.210 | 25.673 | PL58<br>接合資料10 |
| 57 | 剥片     | 2.0    | 3.0   | 0.5   | 3.1    | 東北産頁岩 | 石刃石核の打面調整剥片 鱗状 62・65と接合                 | 11,964.770   | 26,359.680 | 25.670 | PL58<br>接合資料10 |

| 番号 | 器種 | 長さ    | 幅     | 厚さ  | 重量     | 材質      | 特徴                                  | X座標        | Y座標        | 標高     | 備考              |
|----|----|-------|-------|-----|--------|---------|-------------------------------------|------------|------------|--------|-----------------|
| 58 | 剥片 | 2.8   | 2.0   | 0.5 | 3.1    | 東北産頁岩   | 石刃石核の打面調整剥片と接合 鱗状 60・61・66          | 11,967.940 | 26,358.880 | 25.662 | PL58<br>接合資料 10 |
| 59 | 剥片 | 2.0   | 3.0   | 0.5 | 3.3    | 東北産頁岩   | 石刃石核の打面調整剥片と接合 鱗状 62・64と            | 11,969.350 | 26,359.330 | 25.761 | PL58<br>接合資料 10 |
| 60 | 剥片 | 4.5   | 2.7   | 0.5 | 4.7    | 東北産頁岩   | 石刃石核の打面調整剥片と接合 鱗状 58・66と            | I区 遺構確認面   |            |        | PL58<br>接合資料 10 |
| 61 | 剥片 | 3.5   | 1.7   | 0.8 | 4.8    | 東北産頁岩   | 石刃石核の打面調整剥片と接合 鱗状 55・56・58          | 11,967.754 | 26,358.159 | 25.830 | PL58<br>接合資料 10 |
| 62 | 剥片 | 2.0   | 3.0   | 5.0 | 5.1    | 東北産頁岩   | 石刃石核の打面調整剥片と接合 鱗状 55・57・59・65・66と接合 | 11,964.550 | 26,359.580 | 25.687 | PL58<br>接合資料 10 |
| 63 | 石核 | 3.5   | 1.7   | 1.2 | 5.9    | 東北産頁岩   | 大型剥片を使用 石刃石核残核 66と折れ面で接合            | 11,972.295 | 26,356.518 | 25.722 | PL58<br>接合資料 10 |
| 64 | 剥片 | 2.5   | 3.3   | 0.6 | 6.2    | 東北産頁岩   | 石刃石核の打面調整剥片と接合 鱗状 59・66と            | 11,967.790 | 26,358.140 | 25.821 | PL58<br>接合資料 10 |
| 65 | 剥片 | 3.5   | 3.0   | 1.0 | 10.0   | 東北産頁岩   | 石刃石核の打面調整剥片と接合 鱗状 55・56・57・62と接合    | 11,965.230 | 26,358.696 | 25.699 | PL58<br>接合資料 10 |
| 66 | 石核 | 5.5   | 4.0   | 2.5 | 48.7   | 東北産頁岩   | 大型剥片を使用 石刃石核打面部 58・60・62・63・64と接合   | 11,969.750 | 26,358.800 | 25.681 | PL58<br>接合資料 10 |
| 67 | 石核 | 3.0   | 3.5   | 2.0 | 23.9   | 東北産頁岩   | 石刃石核 打面部に自然面を残す                     | 11,967.740 | 26,360.780 | 25.713 |                 |
| 68 | 石核 | 4.0   | 5.0   | 3.0 | 54.4   | 東北産頁岩   | 多方向からの剥離                            | I区 遺構確認面   |            |        |                 |
| 69 | 搔器 | 7.5   | 5.0   | 2.0 | 78.2   | 瑪瑙      | 背面の両側縁・遠端部に弧状の連続的剥離痕                | 11,970.139 | 26,357.883 | 25.831 | PL55            |
| 70 | 剥片 | 1.3   | 1.8   | 0.3 | 0.8    | 瑪瑙      | 調整剥片 鱗状                             | 11,967.094 | 26,356.928 | 25.811 |                 |
| 71 | 碎片 | (1.5) | (0.8) | 0.5 | (0.5)  | 黒曜石     | 調整剥片の基端部付近の破片 球果を含む透明度の低い黒曜石 高原山産   | 11,972.340 | 26,352.560 | 25.770 |                 |
| 72 | 剥片 | (2.0) | 1.8   | 0.5 | (2.0)  | 黒曜石     | 調整剥片 遠端部欠損 球果を含む透明度の低い黒曜石 高原山産      | 11,969.360 | 26,359.000 | 25.692 |                 |
| 73 | 剥片 | 6.0   | 5.5   | 1.5 | 33.9   | 黒曜石     | 打面調整剥片 背面両側縁に微細剥離痕 透明度が高い良質な黒曜石 信州産 | 11,976.588 | 26,358.318 | 25.622 | PL58            |
| 74 | 剥片 | 1.7   | 1.3   | 0.3 | 0.5    | チャート    | 調整剥片 鱗状                             | 11,966.100 | 26,363.420 | 25.770 |                 |
| 75 | 剥片 | 2.5   | 1.0   | 0.5 | 0.6    | チャート    | 調整剥片 鱗状                             | 11,976.151 | 26,356.786 | 25.712 |                 |
| 76 | 剥片 | 1.5   | 1.5   | 0.5 | 1.0    | チャート    | 調整剥片 鱗状                             | 11,976.271 | 26,357.207 | 25.639 |                 |
| 77 | 剥片 | 1.5   | 1.5   | 0.5 | 1.4    | チャート    | 調整剥片 鱗状                             | 11,976.283 | 26,358.585 | 25.687 |                 |
| 78 | 剥片 | (2.0) | 1.5   | 0.5 | (1.5)  | チャート    | 調整剥片 鱗状                             | 11,972.887 | 26,356.367 | 25.781 |                 |
| 79 | 剥片 | 1.5   | 1.8   | 0.5 | 1.6    | チャート    | 調整剥片 鱗状                             | 11,975.230 | 26,356.390 | 25.592 |                 |
| 80 | 剥片 | (2.5) | 2.0   | 0.5 | (1.8)  | チャート    | 調整剥片 鱗状                             | 11,975.410 | 26,352.900 | 25.719 |                 |
| 81 | 剥片 | 2.0   | 1.5   | 1.0 | 2.0    | チャート    | 調整剥片 鱗状                             | 11,967.260 | 26,355.120 | 25.590 |                 |
| 82 | 剥片 | 2.5   | 1.5   | 0.5 | 2.1    | チャート    | 調整剥片 基端部折れ                          | 11,968.370 | 26,362.268 | 25.961 |                 |
| 83 | 石核 | 1.5   | 2.5   | 2.5 | 6.6    | チャート    | サイコロ状の残核                            | 11,972.990 | 26,352.900 | 25.592 |                 |
| 84 | 石核 | 2.5   | 1.8   | 1.5 | 7.2    | チャート    | サイコロ状の残核 自然面を残す                     | 11,968.465 | 26,363.089 | 25.998 |                 |
| 85 | 石核 | 1.8   | 2.2   | 1.5 | 7.8    | チャート    | サイコロ状の残核 自然面を残す                     | 11,969.226 | 26,362.254 | 25.928 |                 |
| 86 | 石核 | 2.5   | 1.5   | 1.5 | 9.0    | チャート    | サイコロ状の残核 自然面を残す                     | 11,967.790 | 26,360.910 | 25.870 |                 |
| 87 | 石核 | 2.0   | 2.6   | 1.5 | 9.2    | チャート    | サイコロ状の残核 自然面を残す                     | 11,974.700 | 26,354.700 | 25.652 |                 |
| 88 | 石核 | 2.5   | 3.0   | 1.5 | 11.8   | チャート    | サイコロ状の残核 自然面を残す                     | 11,968.126 | 26,362.941 | 25.976 |                 |
| 89 | 石核 | 2.5   | 2.5   | 2.5 | 16.1   | チャート    | サイコロ状の残核 自然面を残す                     | 11,969.247 | 26,362.074 | 25.936 |                 |
| 90 | 石核 | 2.0   | 4.0   | 2.0 | 18.2   | チャート    | サイコロ状の残核 自然面を残す                     | 11,975.828 | 26,357.592 | 25.767 |                 |
| 91 | 剥片 | 3.5   | (6.5) | 0.5 | (22.2) | ホルンフェルス | 背面に自然面を残す                           | 11,963.460 | 26,358.680 | 25.700 |                 |
| 92 | 剥片 | 4.0   | 5.5   | 1.5 | 24.3   | ホルンフェルス | 背面に自然面を残す                           | 11,964.980 | 26,359.000 | 25.690 |                 |
| 93 | 礫  | 2.7   | 3.8   | 3.5 | 51.6   | 凝灰質砂岩   | 破碎礫                                 | 11,962.260 | 26,358.760 | 25.800 |                 |
| 94 | 礫  | 3.8   | 2.6   | 2.0 | 19.1   | 砂岩      | 自然礫 円礫                              | 11,959.270 | 26,356.180 | 25.787 | 計測のみ            |
| 95 | 礫  | 4.1   | 3.7   | 3.5 | 39.2   | 砂岩      | 自然礫 亜円礫                             | 11,958.160 | 26,359.420 | 25.710 | 計測のみ            |
| 96 | 礫  | 6.5   | 4.5   | 4.5 | 170.1  | 砂岩      | 自然礫 円礫                              | 11,960.290 | 26,354.720 | 25.670 |                 |
| 97 | 礫  | 3.6   | 2.2   | 2.0 | 13.5   | 石英斑岩    | 自然礫 亜円礫                             | 11,960.420 | 26,360.640 | 25.745 | 計測のみ            |

(2) 石器集中地点外出土遺物 (第15図 第4表 PL58)

第1号石器集中地点を確認した調査I区において、縄文時代以降の遺構調査の中で出土した旧石器時代の遺物について、実測図と一覧表で記載する。

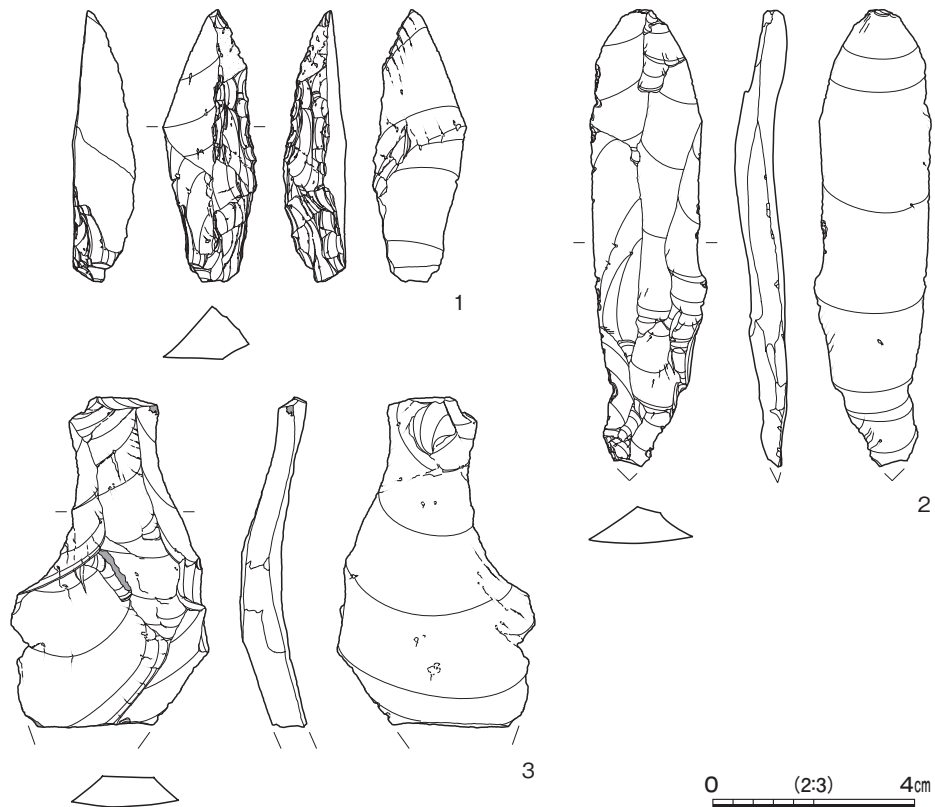

第15図 I区 石器集中地点外出土遺物実測図

第4表 I区 石器集中地点外出土遺物一覧

| 番号 | 器種     | 長さ    | 幅   | 厚さ  | 重量     | 材質            | 特徴                           | 出土位置      | 備考            |
|----|--------|-------|-----|-----|--------|---------------|------------------------------|-----------|---------------|
| 1  | ナイフ形石器 | 5.5   | 1.8 | 1.4 | 11.2   | ガラス質<br>黒色安山岩 | 切出形 基部と側縁に刃潰し加工を施す 側縁部両面剥離   | SI 23 覆土中 | PL58<br>下総Ⅱb期 |
| 2  | 石刃     | (9.0) | 2.0 | 0.7 | (15.4) | 東北産頁岩         | 大型の縦長剥片 背面に2本の稜線 遠端部側に両調整を残す | SK320 覆土中 | PL58          |
| 3  | 石刃     | (6.5) | 3.5 | 0.7 | (21.8) | 安山岩           | 縦長剥片 遠端部折れ                   | SK563 覆土中 | PL58          |

## 2 縄文時代の遺構と遺物

今回の調査で確認した当時代の遺構は、竪穴建物跡9棟、陥し穴1基、土坑1,204基、斜面貝層4か所、遺物包含層1か所である。これらの遺構から出土した縄文土器、貝・骨については、以下のような分類・集計を行った。

### 縄文土器の分類

縄文土器は、整理作業において、器種→部位→文様→型式の順に分類し、それぞれ点数・重量を計測した。本報告では、出土点数が1,000点を超えるものについて、各分類の合計及び総合計を集計表で掲載している。なお、縄文土器の分類にあたっては、小林達雄 2008『縄文土器総覧』（株）アム・プロモーションを参照とした。

第1群 前期前半（関山～黒浜式）

第2群 中期後半（加曾利E式）

第3群 後期初頭（称名寺式）

1類：称名寺Ⅰ式 2類：称名寺Ⅱ式

第4群 後期前葉（堀之内式）

1類：堀之内1式 2類：堀之内2式

第5群 後期中葉（加曾利B式）

1類：加曾利B1式 2類：加曾利B2式 3類：加曾利B3式

第6群 後期後葉（曾谷～後期安行式）

1類：曾谷式 2類：安行1式 3類：安行2式

第7群 晩期前葉（晩期安行式）

1類：安行3a式 2類：安行3b式 3類：姥山Ⅱ式

4類：安行3c式 5類：前浦式 6類：安行3d式

第8群 異系統土器

1類：後期（瘤付土器・高井東式等） 2類：晩期（大洞式等）

第9群 詳細時期が不明確な深鉢

1類：沈線文 2類：刺突文 3類：磨消縄文 4類：隆起帯縄文 5類：紐線文古相

6類：紐線文新相 7類：格子目文 8類：条線文 9類：縄文 10類：無文

※ 紐線文は、口縁部が外傾し、粘土紐上に指頭圧痕を施すものを古相、口縁部が肥厚、内傾し、粘土紐上に密な爪形文を施すものを新相とした。

第10群 詳細時期が不明確な深鉢底部

1類：古相 2類：新相

※ 底部は、底径が大きく、胴部が直立ないし外反気味に立ち上がるものを古相、底径が小さく、胴部が「砲弾形」を呈するものを新相とした。

第11群 詳細時期が不明確な深鉢以外の器種

1類：浅鉢 2類：鉢 3類：台付鉢 4類：注口土器 5類：その他の器種

第12群 製塩土器

第13群 細片

※ 重量のみ計測

### 貝・骨の分類

発掘調査では、堅穴建物跡と土坑内の貝層は地区・層位ごとに、斜面貝層は2m四方の単位グリットを設定し、さらに1m四方に4分割（SM11）、もしくは50cm四方に16分割（SM4・12）したうえで5cmごとに掘削した。人工遺物を掘り分けながら、大型の骨は出土位置の座標値を記録して個別に取り上げ、貝と骨片は土嚢袋（50cm×50cm×5cm＝12.5L）に回収した。貝と骨片を回収した土嚢袋は、5mm・3mm・1mmの篩を通して水洗し、5mmの篩で回収したものは貝・骨・土器細片に選別し、3・1mmの篩で回収したものは土嚢袋単位で袋詰めして、遺物コンテナに収納した。

整理作業では、貝は、5mmの篩で回収したものについて分類を行い、平成27・29年度のサンプル試料による分析（「第3章第4節 自然科学分析 2・4」参照）を基に貝種を同定し、二枚貝綱は右・左殻、殻頂部を有する左右不明破片の点数と重量及び殻頂部を欠く破片の重量を、腹足綱は殻口部が残るものの点数と重量及び殻口部を欠く破片の重量をそれぞれ集計した。本報告では、遺構ごとに貝種とその点数と重量の合計及び総合計を集計表で掲載している。骨は、個別に取り上げた大型の骨から、残存状態が良好なもの



を抽出して分析（「第3章第4節 自然科学分析 3・4」参照）を行い、残りの大型の骨と5mmの篩で回収した骨は重量のみを計測した。なお、集計が終了した貝は廃棄し、大型の骨と5mmの篩で回収した骨及び3・1mmの篩で回収した貝・骨については、遺物コンテナに収納して保管している。

以下、遺構の特徴と出土遺物について記述する。

(1) 竪穴建物跡

第18号竪穴建物跡（第16～20図 第5・6表 PL 8・9・59・60）

**位置** 調査K区西部のG4a6区、標高約23mの斜面部に位置している。北西半部は平成23年度に調査が終了し、『第368集』に報告されており、平面図については既報告分も再録した。

**重複関係** 第5号遺物包含層の第IV層を掘り込み、上部に第III層が形成されている。また、南部の壁と床面は、第III層が形成される過程で流失している。

**規模と形状** 南半部の壁と床面が流失しているが、径5.0mほどの円形と推定できる。確認できた壁は高さ12～32cmで、外傾している。

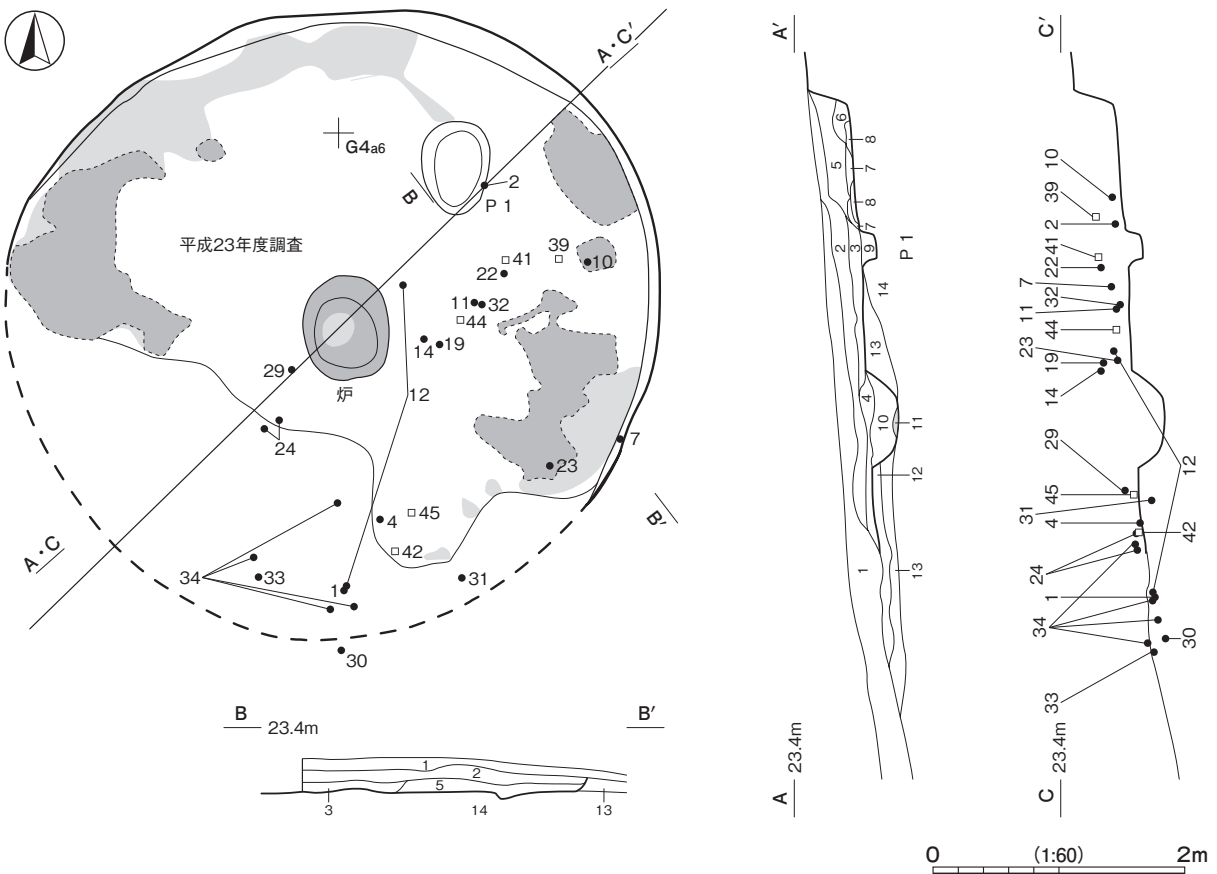

土層解説

- |        |  |           |                                     |
|--------|--|-----------|-------------------------------------|
| 1 黒褐色  | ローム粒子・焼土粒子・炭化粒子微量 (= 1～4)                | 8 灰褐色     | 粘土ブロック・砂粒中量, 焼土粒子少量 (= 16)          |
| 2 暗褐色  | ロームブロック・焼土粒子・炭化粒子少量 (= 5)                | 9 黒褐色     | 焼土ブロック・砂粒少量, ロームブロック・炭化物微量 (= 10)   |
| 3 黒褐色  | 砂粒少量, ローム粒子・焼土粒子・炭化粒子微量 (= 7)            | 10 暗褐色    | 焼土粒子中量, ロームブロック・炭化粒子・砂粒少量 (= 6)     |
| 4 黒褐色  | ロームブロック・焼土ブロック・炭化粒子・砂粒少量                 | 11 にぶい赤褐色 | 炉床赤変硬化部                             |
| 5 黒褐色  | ロームブロック・砂粒少量, 焼土ブロック・炭化粒子微量 (= 9)        | 12 暗褐色    | ロームブロック・炭化粒子・砂粒少量, 焼土ブロック微量 (= 8)   |
| 6 灰黄褐色 | 砂粒中量, ロームブロック・焼土ブロック・炭化粒子少量 (= 11)       | 13 灰黄褐色   | 砂粒中量, ロームブロック少量, 焼土粒子・炭化粒子微量 (= 13) |
| 7 暗赤褐色 | 焼土ブロック中量, ローム粒子・焼土粒子・炭化粒子・砂粒微量 (= 12・14) | 14 にぶい黄褐色 | 砂混じり粘土 (常総粘土層)                      |
- ※ ( ) 内の番号は、『第368集』掲載土層番号

第16図 第18号竪穴建物跡実測図

**床** 南方向へ緩やかに下降しており、硬化は弱い。壁際には焼土と被熱した粘土塊が広がっている。粘土塊の上面は平坦で、タケ類のような植物の稈部を利用した編組製品の圧痕が認められた。半截した面が粘土塊に圧着されていることから、床面に粘土で固定されていたと考えられる。密に平行して並ぶ材と、それと直交する方向に一定の間隔で通る3～4本を一単位とする材がみられることから、ゴザのような敷物と想定できる。

**炉** 中央部に付設されている。長径84cm、短径67cmの楕円形で、床面を深さ24cmの鍋底状に掘りくぼめた地床炉である。炉床面は赤変硬化が弱い。

**ピット** P1は、北東部に位置し、長径70cm、短径55cmの楕円形で、深さ15cmである。性格は不明である。

**覆土** 平成23年度調査と同一面を観察し、再検討した。その結果、前回、掘方の埋土と捉えられていた部分が遺物包含層の第IV層（第12・13層）で、本跡が埋没し、南部が流失した後に、遺物包含層の第III層（第1層）が堆積していることが判明した。本跡の覆土は、第2～6層の5層に分層でき、各層にロームや焼土のブロック、砂粒が含まれていることから、埋め戻されている。第7・8層は床面で確認した焼土と粘土塊、第9層はP1の覆土、第10層は炉の覆土、第11層は炉床部である。

**遺物出土状況** 縄文土器片6,529点（104,835g）、土製品10点（土偶5、土器片円盤5）、石器11点（石錐1、打製石斧2、石皿1、磨石6、敲石1）、剥片1点（チャート）、貝殻1点（ハマグリ）、骨78.1gが出土している。土器は、中期後葉から晩期前葉までのものが出土している。時期的なまとまりは、中期後葉0.5%、後期初頭0.9%、後期前葉12.4%、後期中葉14.4%、後期後葉45.7%、晩期前葉26.1%である。特に、安行2式から安行3a式までのものがおよそ半数を占めており、出土状況は、安行2式のものが覆土下層、安行3a式のものが覆土上層から出土する傾向がみられる。また、後期中葉以前の土器片が3割程度含まれており、下位の遺物包含層の第IV層からの遺物が混入していると考えられる。骨は、南部の覆土下層から出土しており、いずれも被熱している。同定分析の結果、イノシシ3点（胸椎・橈骨・脛骨）、ニホンジカ1点（腰椎）が検出された（「第3章第4節 自然科学分析 4」参照）。

**所見** 時期は、出土土器から後期後葉の安行2式期と考えられる。床面に焼土や被熱した粘土塊が広がっており、焼失建物の可能性がある。床面の粘土塊は、編組製品の圧痕が認められ、ゴザのような敷物の存在を示す好例として注目される。

第5表 第18号竪穴建物跡出土未掲載土器集計表

| 群     | 第1群  |      | 第2群   |        | 第3群   |        | 第4群    |        | 第5群    |       |     |       | 第6群   |       |       | 第7群   |       |       |     | 第8群   |         |         |
|-------|------|------|-------|--------|-------|--------|--------|--------|--------|-------|-----|-------|-------|-------|-------|-------|-------|-------|-----|-------|---------|---------|
|       | 前期前半 | 中期後半 | 称名寺I式 | 称名寺II式 | 堀之内I式 | 堀之内II式 | 加曾利B1式 | 加曾利B2式 | 加曾利B3式 | 後期中葉  | 首谷式 | 安行1式  | 安行2式  | 後期後葉  | 安行3a式 | 安行3b式 | 姥山II式 | 安行3c式 | 前浦式 | 安行3d式 | 後期具系統土器 | 晩期具系統土器 |
| 点数    | -    | 3    | 1     | 5      | 65    | 5      | -      | 9      | 16     | 56    | 14  | 69    | 105   | 69    | 84    | 29    | 2     | 3     | -   | -     | -       | 29      |
| 重量(g) | -    | 72   | 38    | 100    | 1,661 | 137    | -      | 257    | 255    | 1,077 | 258 | 1,489 | 2,555 | 1,469 | 1,576 | 608   | 39    | 66    | -   | -     | -       | 457     |

| 群     | 第9群   |     |       |       |        |        |      | 第10群   |        |        | 第11群  |       |     |    | 第12群 | 第13群 | 合計  |       |       |         |
|-------|-------|-----|-------|-------|--------|--------|------|--------|--------|--------|-------|-------|-----|----|------|------|-----|-------|-------|---------|
|       | 沈線文   | 刺突文 | 磨消縄文  | 隆起帯縄文 | 紐線文(古) | 紐線文(新) | 格子目文 | 条線文    | 縄文     | 無文     | 底部(古) | 底部(新) | 浅鉢  | 鉢  | 台付鉢  | 注口土器 |     | その他   | 製塩土器  | 細片不明    |
| 点数    | 82    | 36  | 500   | 20    | 228    | 142    | -    | 1,242  | 664    | 2,481  | 39    | 117   | 9   | 2  | 9    | 1    | 8   | 349   | -     | 6,493   |
| 重量(g) | 1,131 | 595 | 4,340 | 435   | 5,053  | 3,018  | -    | 20,928 | 10,014 | 31,855 | 1,957 | 5,382 | 224 | 46 | 281  | 16   | 156 | 3,118 | 4,172 | 104,835 |

第6表 第18号竪穴建物跡出土遺物一覧（第17～20図）

| 番号 | 種別   | 器種 | 口径 | 器高     | 底径 | 胎土       | 色調 | 焼成 | 手法の特徴ほか                         | 出土位置 | 備考           |
|----|------|----|----|--------|----|----------|----|----|---------------------------------|------|--------------|
| 1  | 縄文土器 | 浅鉢 | -  | (10.9) | -  | 長石・石英・雲母 | 橙  | 普通 | 球状突起 外面削り 内面ナデ→円形浮文貼付→3～4条の並行沈線 | 南部上層 | 15%<br>堀之内2式 |
| 2  | 縄文土器 | 深鉢 | -  | (5.3)  | -  | 長石・石英・雲母 | 灰褐 | 普通 | 胴部ソロバン玉形 外面縄文LR→磨消弧線文 内面ナデ      | 北部下層 | 加曾利B2式       |
| 3  | 縄文土器 | 深鉢 | -  | (10.5) | -  | 長石・石英    | 橙  | 普通 | 外面縄文LR→紐線貼付 内面磨き→凹線             | 覆土中  | 後期中葉         |

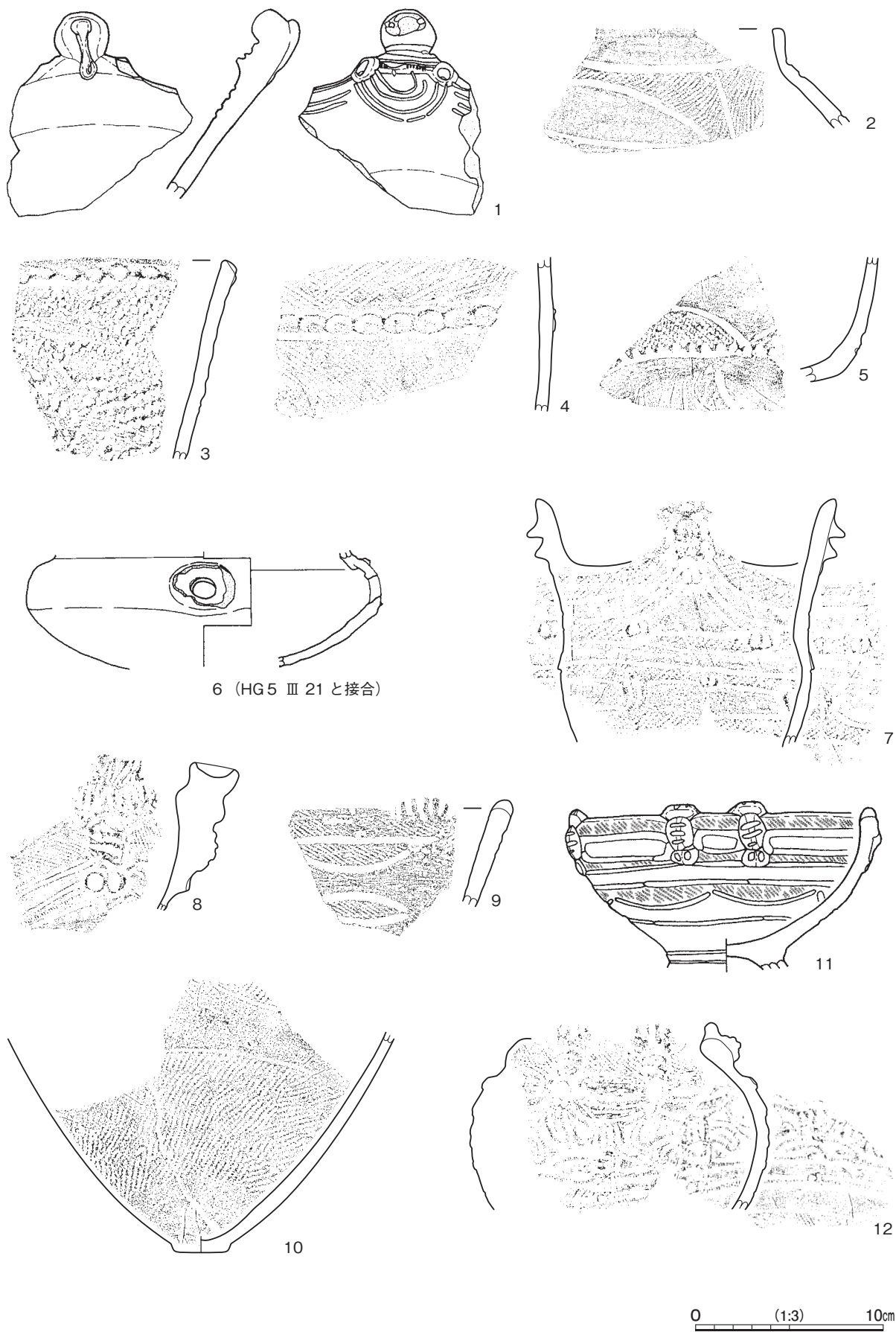

第 17 図 第 18 号竖穴建物跡出土遺物実測図 (1)

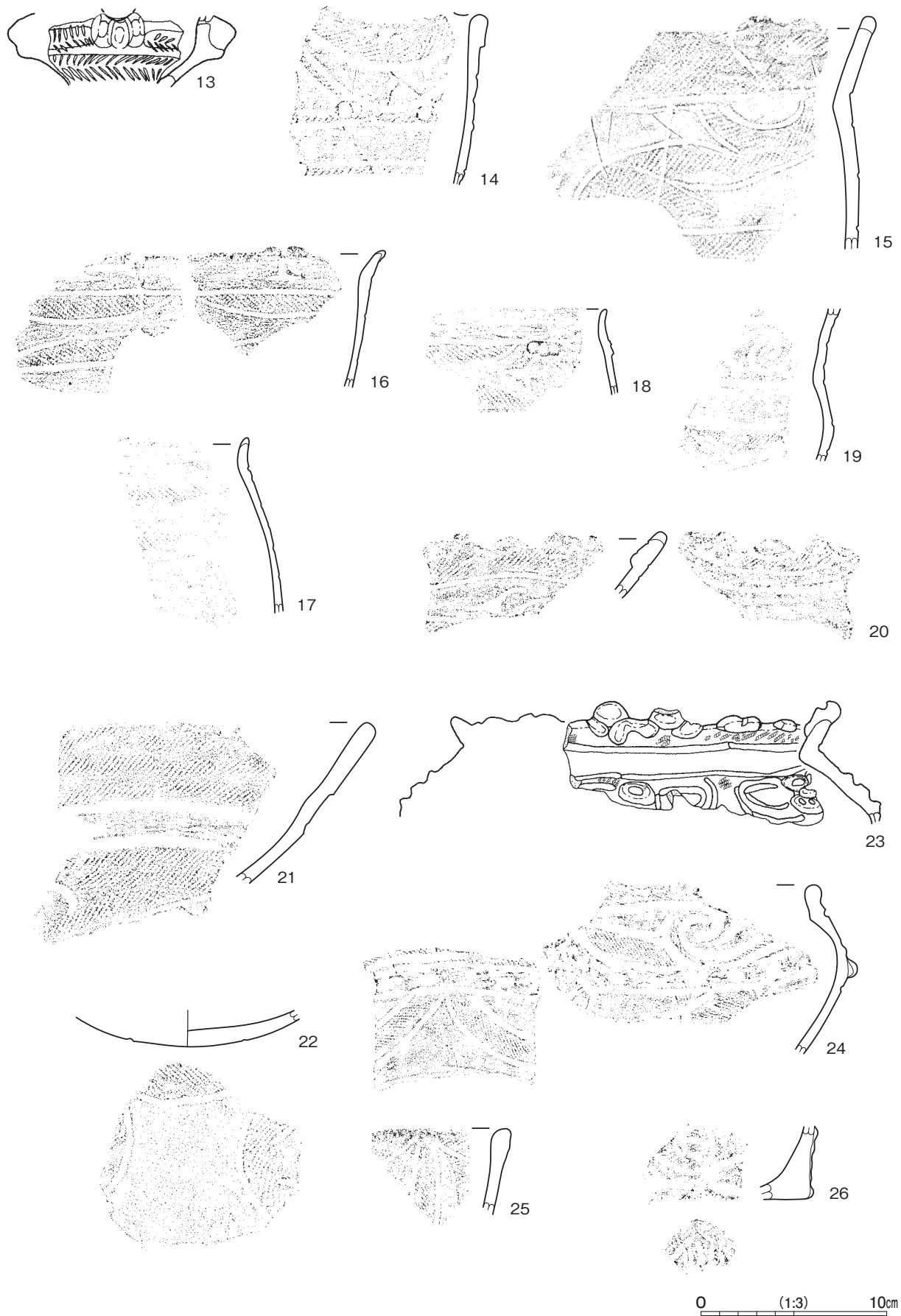

第18图 第18号竖穴建物跡出土遺物実測図(2)



第 19 図 第 18 号竖穴建物跡出土遺物実測図 (3)

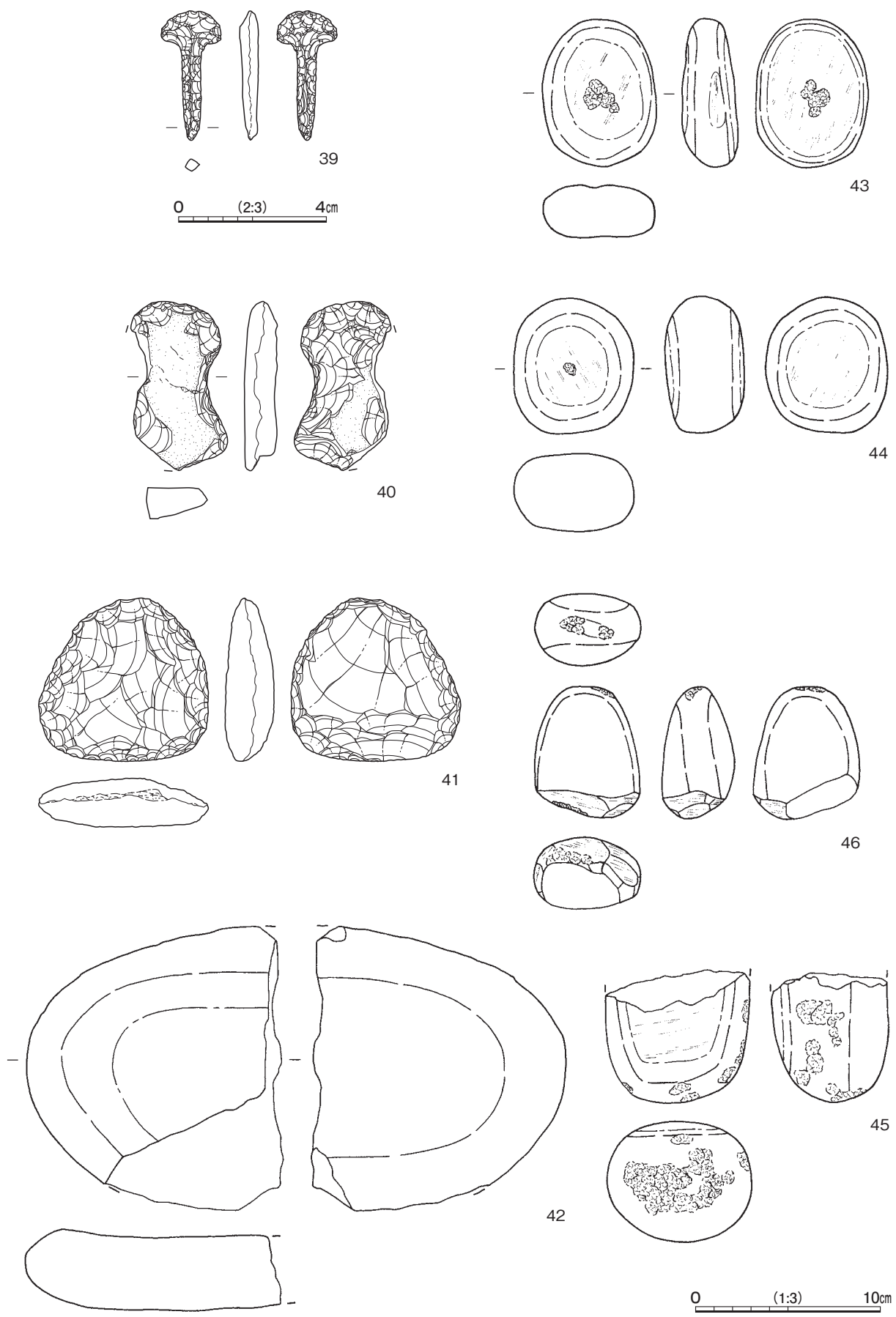

第20図 第18号竖穴建物跡出土遺物実測図(4)

| 番号 | 種別   | 器種    | 口径     | 器高     | 底径    | 胎土                | 色調    | 焼成 | 手法の特徴ほか                                      | 出土位置         | 備考                 |
|----|------|-------|--------|--------|-------|-------------------|-------|----|--|--------------|--------------------|
| 4  | 縄文土器 | 深鉢    | -      | (8.1)  | -     | 長石・石英・雲母          | 灰褐    | 普通 | 外面上位格子状, 下位斜位の条線文→紐線貼付<br>内面ナデ               | 南部床面         | 後期中葉               |
| 5  | 縄文土器 | 鉢     | -      | (6.5)  | -     | 長石・石英・赤色<br>粒子    | にぶい橙  | 普通 | 外面沈線・刺突文→縄文RL→無文部磨き 底部沈<br>線→縄文RL→無文部磨き 内面磨き | 北部下層         | 後期中葉               |
| 6  | 縄文土器 | 注口土器  | -      | (6.2)  | -     | 長石・石英・雲母          | 黒     | 普通 | 外面磨き 内面ナデ HG 5 III 21 と接合                    | 覆土上層         | 30%<br>後期中葉        |
| 7  | 縄文土器 | 深鉢    | [16.0] | (13.2) | -     | 長石・石英             | 黒褐    | 普通 | 波頂部4単位 外面隆起帯脇沈線→縄文LR→無文<br>部磨き→瘤貼付 内面磨き      | 東部上層         | 40% PL59<br>安行2式   |
| 8  | 縄文土器 | 深鉢    | -      | (7.9)  | -     | 長石・石英・赤色<br>粒子    | 橙     | 普通 | 外面隆起帯脇沈線→縄文RL・刻み→無文部磨き→<br>瘤貼付 内面磨き          | 覆土下層         | PL59<br>安行2式       |
| 9  | 縄文土器 | 深鉢    | -      | (5.7)  | -     | 長石・石英・雲母          | 黒褐    | 普通 | 外面沈線→縄文RL→無文部磨き 内面磨き                         | 覆土下層         | PL59<br>安行2式       |
| 10 | 縄文土器 | 深鉢    | -      | (11.6) | [2.6] | 長石・石英             | にぶい橙  | 普通 | 外面沈線→縄文LR→無文部磨き 底部・内面ナデ                      | 北部下層         | 10%<br>安行2式        |
| 11 | 縄文土器 | 台付鉢   | 16.2   | (8.3)  | -     | 長石・石英・雲母・<br>赤色粒子 | 明赤褐   | 普通 | 外面隆起帯脇沈線→縄文RL→無文部磨き→瘤貼付<br>内面磨き              | 中央部下層        | 60% PL59<br>安行2式   |
| 12 | 縄文土器 | 注口土器  | [9.7]  | (10.0) | -     | 長石・石英             | にぶい橙  | 普通 | 外面隆起帯脇沈線・刺突文→縄文RL・刻み→無文<br>部磨き→瘤貼付 内面ナデ      | 中央部・<br>南部上層 | 30% PL59<br>安行2式   |
| 13 | 縄文土器 | 異形台付器 | [9.4]  | (3.8)  | -     | 長石・石英             | 明褐    | 普通 | 外面羽状沈線→瘤貼付 内面ナデ                              | 北部上層         | 安行2式               |
| 14 | 縄文土器 | 深鉢    | -      | (9.1)  | -     | 長石・石英             | にぶい赤褐 | 普通 | 外面隆起帯脇沈線→縄文LR→無文部磨き→瘤貼付<br>内面磨き              | 中央部上層        | PL59<br>安行3 a式     |
| 15 | 縄文土器 | 深鉢    | -      | (12.5) | -     | 長石・石英・赤色<br>粒子    | 淡橙    | 普通 | 外面沈線→縄文LR→無文部磨き 内面磨き                         | 覆土下層         | PL59<br>安行3 a式     |
| 16 | 縄文土器 | 深鉢    | -      | (7.4)  | -     | 長石・石英             | 黒褐    | 普通 | 外面沈線→縄文RL→無文部磨き 内面磨き                         | 覆土上層         | 安行3 a式             |
| 17 | 縄文土器 | 深鉢    | -      | (9.4)  | -     | 長石・石英             | にぶい橙  | 普通 | 外面沈線→縄文RL→無文部磨き 内面磨き                         | 覆土上層         | 安行3 a式             |
| 18 | 縄文土器 | 深鉢    | -      | (4.6)  | -     | 長石・石英             | 灰黄褐   | 普通 | 外面沈線→縄文RL→無文部磨き→瘤貼付 内面磨き                     | 覆土上層         | PL59<br>安行3 a式     |
| 19 | 縄文土器 | 深鉢    | -      | (8.2)  | -     | 長石・石英・雲母          | 黒褐    | 普通 | 外面沈線→縄文LR→無文部磨き 内面磨き                         | 中央部上層        | 安行3 a式             |
| 20 | 縄文土器 | 鉢     | -      | (3.5)  | -     | 長石・石英・赤色<br>粒子    | 浅黄橙   | 普通 | 外・内面沈線→縄文LR→無文部磨き                            | 北部上層         | PL59<br>安行3 a式     |
| 21 | 縄文土器 | 鉢     | -      | (8.6)  | -     | 長石・石英・雲母          | 橙     | 普通 | 外面沈線→縄文LR→無文部磨き 内面磨き                         | 覆土上層         | PL59<br>安行3 a式     |
| 22 | 縄文土器 | 鉢     | -      | (2.0)  | -     | 長石・石英・雲母・<br>赤色粒子 | にぶい橙  | 普通 | 外面沈線→縄文RL→無文部磨き 内面磨き                         | 北部上層         | 安行3 a式             |
| 23 | 縄文土器 | 鉢     | [20.4] | (6.6)  | -     | 長石・石英             | 橙     | 普通 | 外面沈線→縄文LR→無文部磨き→突起・瘤貼付<br>内面磨き               | 東部上層         | 10% PL59<br>安行3 a式 |
| 24 | 縄文土器 | 鉢     | -      | (9.0)  | -     | 長石・石英             | にぶい黄褐 | 普通 | 外面隆帯貼付→沈線→縄文RL→無文部磨き 内面<br>磨き                | 中央部上層        | 10%<br>安行3 a式      |
| 25 | 縄文土器 | 角底土器  | -      | (4.6)  | -     | 長石・石英・雲母          | にぶい橙  | 普通 | 外面沈線→縄文LR→無文部磨き 内面磨き                         | 南部覆土中        | 安行3 a式             |
| 26 | 縄文土器 | 角底土器  | -      | (3.9)  | -     | 長石・石英             | 黒褐    | 普通 | 外面・底部沈線→縄文LR→無文部磨き 内面ナデ                      | 南部覆土中        | 安行3 a式             |
| 27 | 縄文土器 | 深鉢    | -      | (8.7)  | -     | 長石・石英・雲母          | 灰褐    | 普通 | 外面沈線→細密沈線→無文部磨き 内面磨き                         | 南部上層         | 姥山II式              |
| 28 | 縄文土器 | 深鉢    | -      | (6.3)  | -     | 長石・石英・雲母          | にぶい褐  | 普通 | 外面沈線→無文部磨き 内面磨き                              | 南部上層         | 姥山II式              |
| 29 | 縄文土器 | 深鉢    | -      | (9.4)  | -     | 長石・石英・雲母・<br>赤色粒子 | 灰褐    | 普通 | 外面沈線→縄文RL→無文部磨き 内面磨き                         | 中央部上層        | 15% PL59<br>安行3 a式 |
| 30 | 縄文土器 | 深鉢    | -      | (9.9)  | -     | 長石・石英・雲母          | にぶい黄褐 | 普通 | 外面条線 内面ナデ                                    | 南部上層         | 晩期前葉               |
| 31 | 縄文土器 | 深鉢    | -      | (5.6)  | -     | 長石・石英・雲母・<br>赤色粒子 | 橙     | 普通 | 外面条線→沈線による区画文→無文部磨き→紐線<br>貼付 内面磨き            | 南部下層         | 後期後葉～<br>晩期前葉      |
| 32 | 縄文土器 | 深鉢    | [31.2] | (8.7)  | -     | 長石・石英・雲母          | 橙     | 普通 | 外面条線→沈線による区画文→無文部磨き→紐線<br>貼付 内面磨き            | 中央部下層        | PL59<br>後期後葉～晩期前葉  |
| 33 | 縄文土器 | 深鉢    | -      | (11.8) | -     | 長石・石英・雲母・<br>赤色粒子 | 灰褐    | 普通 | 口唇部小突起貼付 外・内面ナデ                              | 南部上層         | 10% PL60<br>晩期前葉   |
| 34 | 縄文土器 | 深鉢    | [30.0] | (22.4) | -     | 長石・石英・赤色<br>粒子    | 橙     | 普通 | 外面削り 内面ナデ                                    | 南部上層         | 20% PL60<br>晩期前葉   |
| 35 | 縄文土器 | 製塩土器  | -      | (6.5)  | -     | 長石・石英             | 橙     | 普通 | 外面削り 口縁部指頭ナデ 内面ナデ                            | 南部覆土中        | 後期後葉～<br>晩期前葉      |
| 36 | 縄文土器 | 製塩土器  | -      | (4.2)  | -     | 長石・石英・赤色<br>粒子    | にぶい橙  | 普通 | 外面削り 口縁部指頭ナデ 内面ナデ                            | 南部下層         | 後期後葉～<br>晩期前葉      |

| 番号 | 器種 | 長さ    | 幅     | 厚さ    | 重量     | 胎土       | 色調   | 特徴                    | 出土位置 | 備考 |
|----|----|-------|-------|-------|--------|----------|------|-----------------------|------|----|
| 37 | 土偶 | (5.3) | (3.2) | (1.9) | (26.3) | 長石・石英・雲母 | 灰褐   | みみずく形 右脚部 沈線→RL 縄文    | 南部上層 |    |
| 38 | 土偶 | (1.9) | (3.5) | (3.3) | (16.2) | 長石・石英・雲母 | にぶい橙 | みみずく形 左碗部 隆帯上刻み RL 縄文 | 北部上層 |    |

| 番号 | 器種   | 長さ     | 幅      | 厚さ    | 重量       | 材質      | 特徴              | 出土位置  | 備考   |
|----|------|--------|--------|-------|----------|---------|-----------------|-------|------|
| 39 | 石錐   | 3.4    | 1.6    | 0.4   | 1.6      | チャート    | 両面押圧剥離          | 北部上層  | PL60 |
| 40 | 打製石斧 | 9.3    | (5.0)  | 2.1   | (103.1)  | 安山岩     | 分銅形 両面調整        | 南部覆土中 | PL60 |
| 41 | 打製石斧 | 8.9    | 9.2    | 2.6   | 261.8    | ホルンフェルス | 両面調整            | 北部上層  | PL60 |
| 42 | 石皿   | (13.9) | (15.4) | (4.4) | (1355.0) | 安山岩     | 表裏磨り面           | 南部下層  | PL60 |
| 43 | 磨石   | 8.0    | 6.1    | 3.1   | 224.4    | 安山岩     | 表裏面敲打痕→磨痕 側面磨痕  | 北部覆土中 | PL60 |
| 44 | 磨石   | 7.5    | 6.5    | 4.3   | 325.5    | 流紋岩     | 片面敲打痕 表裏面磨痕     | 中央部上層 | PL60 |
| 45 | 磨石   | (6.9)  | 7.9    | 6.2   | (495.0)  | 流紋岩     | 表裏面磨痕 側面敲打痕     | 南部下層  |      |
| 46 | 敲石   | 7.1    | 5.8    | 3.9   | 214.8    | 砂岩      | 片側縁多数の砥面→上下端敲打痕 | 南部覆土中 | PL60 |

第23号竪穴建物跡 (第21～23図 第7表 PL 8・9・61)

**位置** 調査I区南部のF 2 d7区, 標高約26mの平坦な台地上に位置している。

**重複関係** 第3号陥し穴を掘り込み, 第3号溝, 第406号土坑に掘り込まれている。

**規模と形状** 長径5.78m, 短径4.39mの楕円形で, 主軸方向はN-22°-Eである。壁は高さ10～17cmで, 外傾している。

**床** 南方向に向かって緩やかに下降しており, 硬化は弱い。北部に焼土が確認でき, 長径62cm, 短径45cmの不整楕円形の範囲に広がっている。

**炉** 中央部に付設されている。長径78cm, 短径52cmの楕円形で, 床面と同じ高さを使用している地床炉で, 中央部に径25cm, 深さ12cmの円形の凹みがある。炉床面は赤変しており, 硬化は弱い。

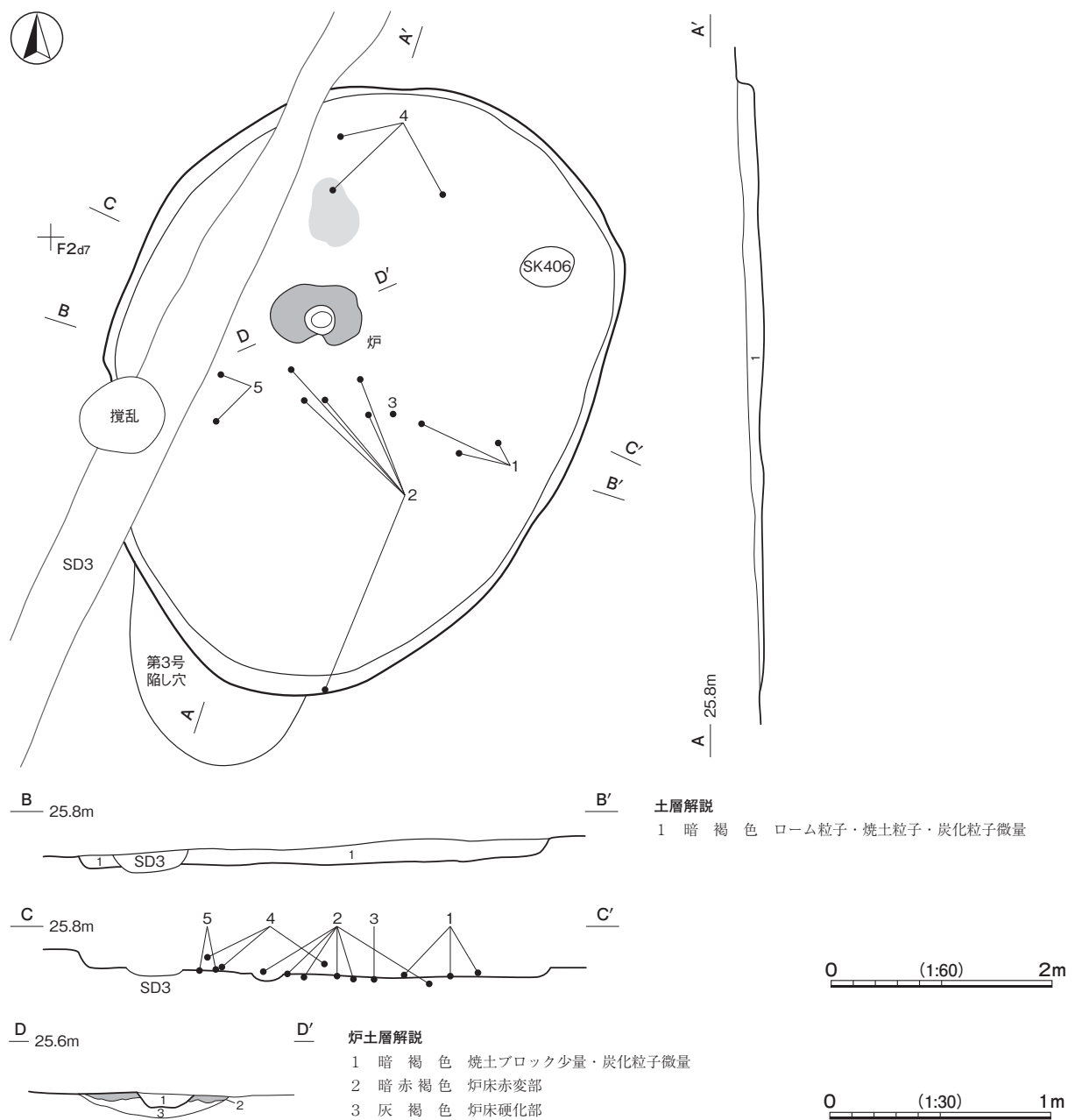

第21図 第23号竪穴建物跡実測図



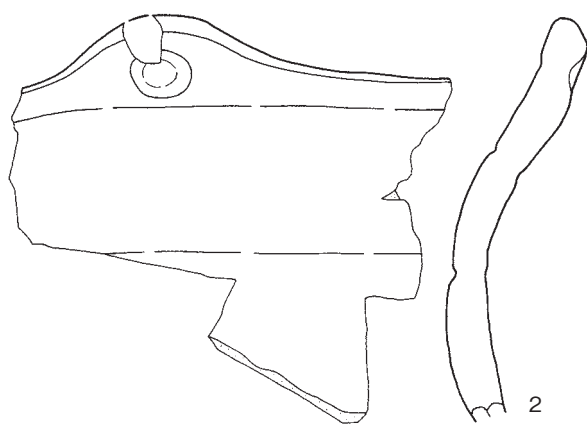

0 (1:3) 10cm

第 22 図 第 23 号竖穴建物跡出土遺物実測図 (1)

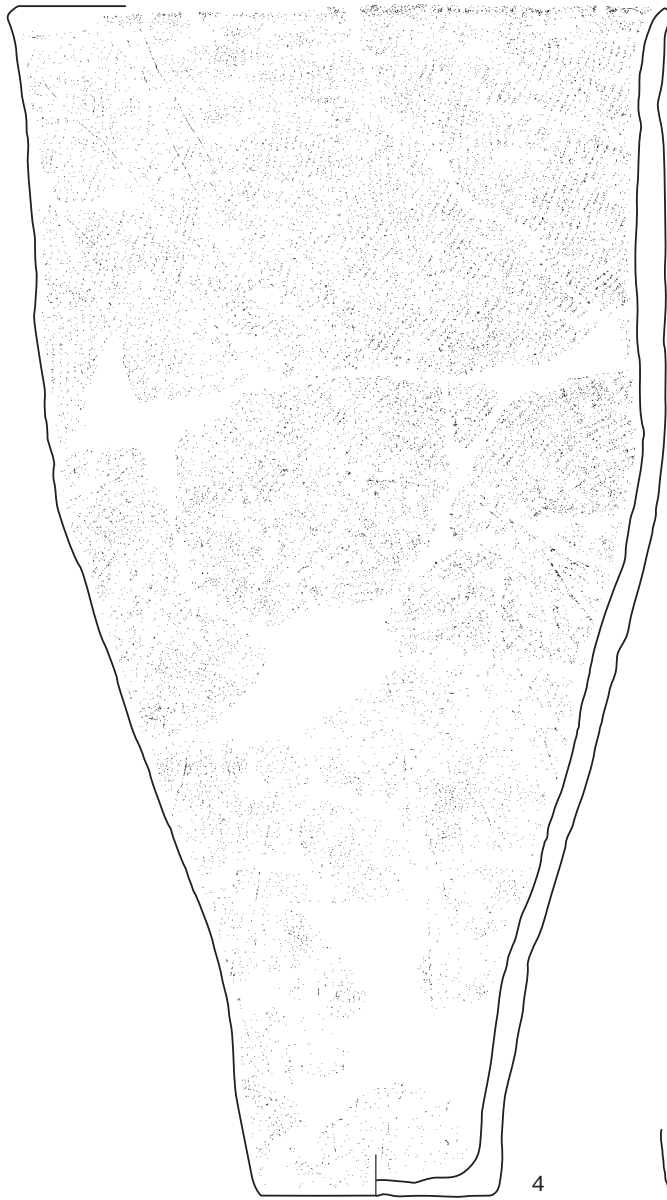

0 (1:3) 10cm

第 23 図 第 23 号竖穴建物跡出土遺物実測図 (2)

**覆土** 単一層である。層厚が薄いため、堆積状況は不明である。

**遺物出土状況** 縄文土器片 406 点 (4,328 g)、剥片 2 点 (チャート) が出土している。1 が東部の床面から横  
 方で押しつぶされた状態で、2・3・5 は破片が床面に散在した状態でそれぞれ出土している。

**所見** 時期は、出土土器から後期前葉の堀之内 1 式期と考えられる。

第 7 表 第 23 号竪穴建物跡出土遺物一覧

| 番号 | 種別   | 器種 | 口径     | 器高     | 底径  | 胎土            | 色調  | 焼成 | 手法の特徴ほか        | 出土位置  | 備考               |
|----|------|----|--------|--------|-----|---------------|-----|----|----------------|-------|------------------|
| 1  | 縄文土器 | 深鉢 | [33.2] | (40.5) | 9.0 | 長石・石英・雲母・赤色粒子 | 橙   | 普通 | 外面縄文 LR → 蛇行沈線 | 東部床面  | 25% PL61 堀之内 1 式 |
| 2  | 縄文土器 | 深鉢 | -      | (16.1) | -   | 長石・石英         | 褐灰  | 普通 | 外面ナデ           | 中央部床面 | PL61 堀之内 1 式     |
| 3  | 縄文土器 | 深鉢 | -      | (6.5)  | -   | 長石・石英・雲母・赤色粒子 | 灰褐  | 普通 | 外面集合沈線による渦巻文   | 中央部床面 | PL61 堀之内 1 式     |
| 4  | 縄文土器 | 深鉢 | 25.6   | 47.1   | 9.2 | 長石・石英・雲母・赤色粒子 | 橙   | 普通 | 外面縄文 LR 底部ナデ   | 北部中層  | 85% PL61 堀之内 1 式 |
| 5  | 縄文土器 | 深鉢 | -      | (23.7) | -   | 長石・石英         | 灰黄褐 | 普通 | 外面縄文 LR        | 西部床面  | 10% 堀之内 1 式      |

**第 24 号竪穴建物跡** (第 24・25 図 第 8 表 PL 8・61)

**位置** 調査 H 区中央部の D 3 i 8 区、標高 27 m の平坦な台地上に位置している。

**重複関係** 第 378・381 号土坑を掘り込んでいる。

**規模と形状** 南北径は 3.64 m で、東部が調査区域外へ延びているため東西径は 3.20 m しか確認できなかった。円形もしくは楕円形と推定できる。壁は高さ 6～22 cm で、外傾している。

**床** 平坦で、硬化は弱い。

**炉** 北部に付設されている。東部が調査区域外へ延びているため、南北径 74 cm、東西径 46 cm しか確認できなかった。楕円形と推定でき、床面を深さ 9 cm の皿状に掘りくぼめた地床炉である。炉床面は赤変硬化している。

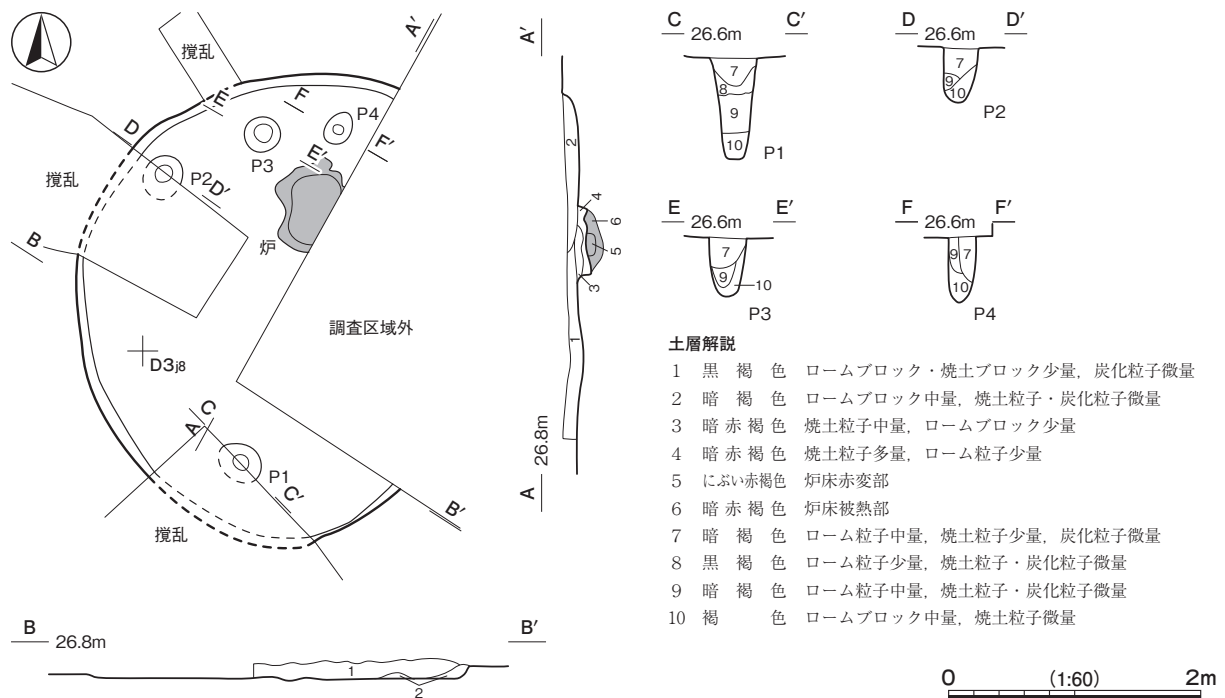

第 24 図 第 24 号竪穴建物跡実測図

**ピット** 4か所。深さ42～80cmである。壁際に位置していることから支柱穴もしくは壁柱穴と考えられる。

**覆土** 2層に分層でき、各層にロームや焼土のブロックが含まれていることから、埋め戻されている。

**遺物出土状況** 縄文土器片70点(1,059g)、石器1点(石皿)、剥片1点(黒色ガラス質安山岩)、骨52.4gが出土している。1は、P4の覆土中から出土している。

**所見** 時期は、出土土器から後期後葉の安行2式期と考えられる。

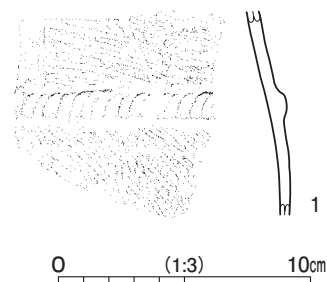

第25図 第24号竪穴建物跡

出土遺物実測図

第8表 第24号竪穴建物跡出土遺物一覧(第25図)

| 番号 | 種別   | 器種 | 口径 | 器高    | 底径 | 胎土    | 色調 | 焼成 | 手法の特徴ほか                       | 出土位置  | 備考           |
|----|------|----|----|-------|----|-------|----|----|-------------------------------|-------|--------------|
| 1  | 縄文土器 | 深鉢 | -  | (8.0) | -  | 長石・石英 | 橙  | 普通 | 外面条線→沈線による区画文→無文部磨き→紐線貼付 内面磨き | P4覆土中 | PL61<br>後期後葉 |

### 第25号竪穴建物跡(第26～31図 第9～12表 PL9～11・62・63)

**位置** 調査C区中央部のE3g7区、標高約26mの平坦な台地上に位置している。

**重複関係** 第1329・1304号土坑を掘り込み、第1213・1214・1287～1290・1292～1295号土坑に掘り込まれている。

**規模と形状** 径4.80～4.90mの円形で、主軸方向はN-14°-Wである。壁は高さ15～32cmで、外傾している。

**床** 平坦で、中央部の炉の周辺が硬化している。

**炉** 中央部に付設されている。径86cmの円形で、深さ23cmの鍋底状に掘りくぼめた地床炉である。中央部には径26cm、深さ16cmの円形の凹みがある。炉床面は赤変硬化している。内部には、灰層が堆積しており、X線回析の結果、多量の方解石や水酸燐灰石が検出されたことから、貝類や骨類に由来する漆喰状の物質との所見が得られた(「第3章第4節 自然科学分析 4」参照)。

**ピット** 62か所。P1～P4は、深さ92～120cmで、炉を中央に方形に配置されていることから支柱穴である。P5～P8は、深さ12～70cmで、南半部は第1214号土坑などに掘り込まれているため形状は明確でないが、残存部は2基1対で、コ字状に位置していることから、出入口施設に伴う柱穴である。P9～P54は、深さ7～45cmで、壁柱穴である。P55～P62は、深さ10～60cmで、補助的な柱穴と考えられる。

第9表 第25号竪穴建物跡ピット深度

| 番号 | 深さ(cm) | 番号  | 深さ(cm) | 番号  | 深さ(cm) | 番号  | 深さ(cm) | 番号  | 深さ(cm) | 番号  | 深さ(cm) |     |    |
|----|--------|-----|--------|-----|--------|-----|--------|-----|--------|-----|--------|-----|----|
| P1 | 118    | P10 | 7      | P19 | 26     | P28 | 22     | P37 | 11     | P46 | 7      | P55 | 22 |
| P2 | 100    | P11 | 37     | P20 | 26     | P29 | 28     | P38 | 17     | P47 | 30     | P56 | 52 |
| P3 | 120    | P12 | 12     | P21 | 14     | P30 | 24     | P39 | 17     | P48 | 35     | P57 | 60 |
| P4 | 92     | P13 | 27     | P22 | 22     | P31 | 10     | P40 | 31     | P49 | 19     | P58 | 11 |
| P5 | 70     | P14 | 23     | P23 | 42     | P32 | 44     | P41 | 26     | P50 | 27     | P59 | 10 |
| P6 | 12     | P15 | 20     | P24 | 14     | P33 | 22     | P42 | 34     | P51 | 30     | P60 | 13 |
| P7 | 45     | P16 | 13     | P25 | 20     | P34 | 45     | P43 | 7      | P52 | 40     | P61 | 41 |
| P8 | 37     | P17 | 14     | P26 | 7      | P35 | 23     | P44 | 9      | P53 | 38     | P62 | 14 |
| P9 | 21     | P18 | 13     | P27 | 33     | P36 | 30     | P45 | 14     | P54 | 26     |     |    |

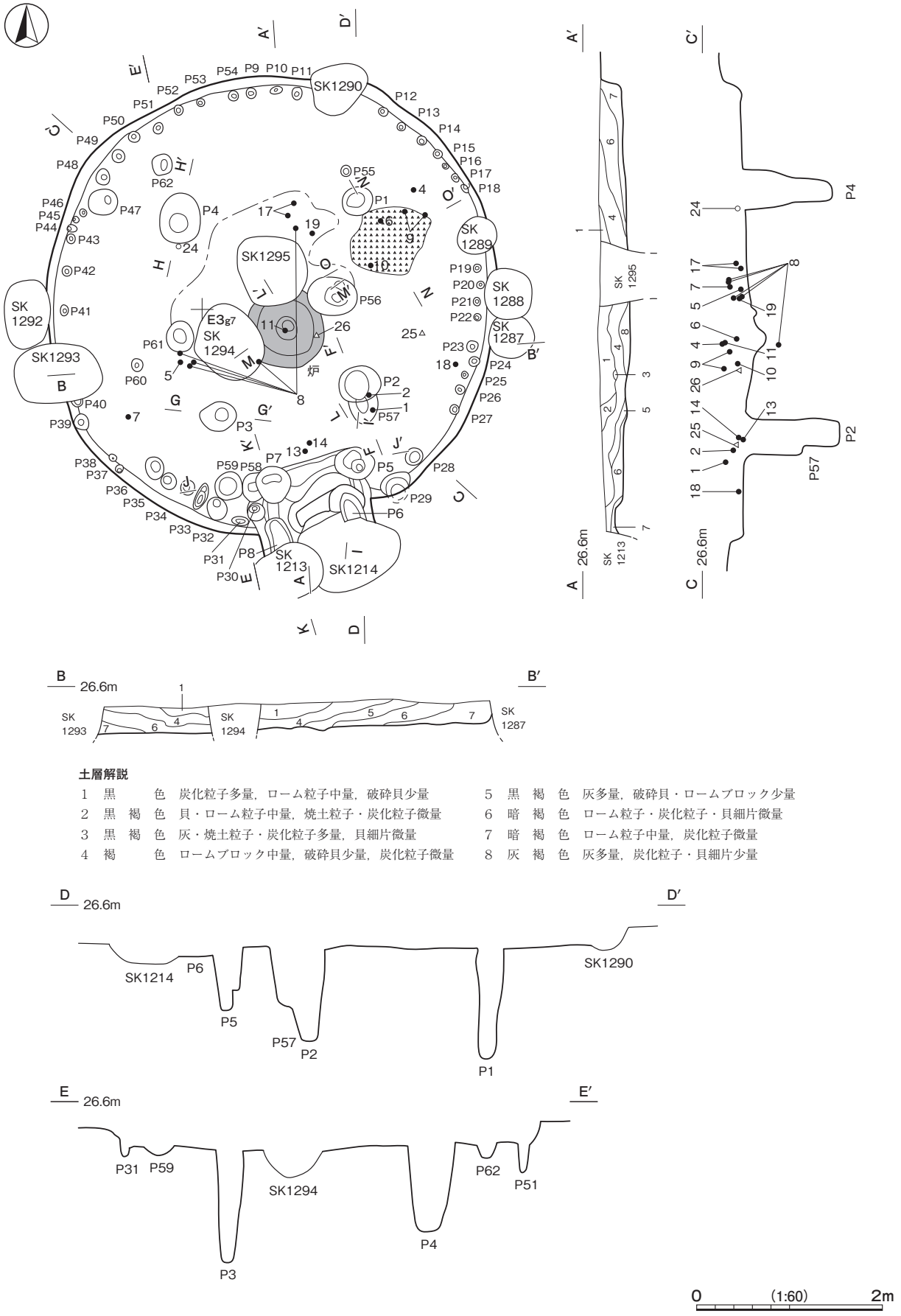

第 26 図 第 25 号竪穴建物跡実測図 (1)

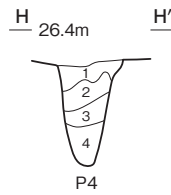
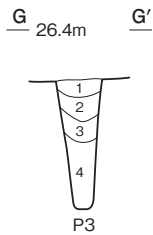
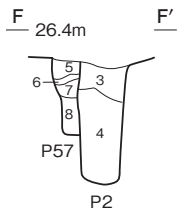

**ピット土層解説 (P2~P4・P57共通)**

- |       |                       |       |                       |
|-------|-----------------------|-------|-----------------------|
| 1 暗褐色 | ローム粒子少量, 炭化粒子・貝細片微量   | 5 暗褐色 | ロームブロック・炭化粒子微量        |
| 2 暗褐色 | ロームブロック少量, 炭化粒子・貝細片微量 | 6 褐色  | ローム粒子少量, 炭化粒子・貝細片微量   |
| 3 褐色  | ロームブロック少量             | 7 暗褐色 | ロームブロック少量, 炭化粒子微量     |
| 4 褐色  | ロームブロック中量             | 8 黒褐色 | ロームブロック少量, 炭化粒子・貝細片微量 |

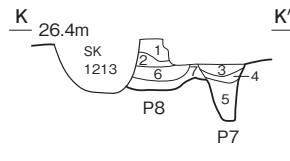
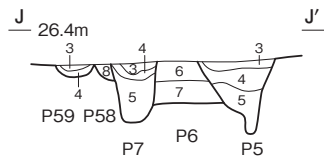
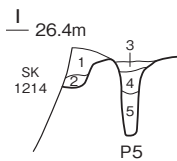

**ピット土層解説 (P5~P8・P58・P59共通)**

- |          |           |          |                   |
|----------|-----------|----------|-------------------|
| 1 灰黄褐色   | ロームブロック中量 | 5 にぶい黄褐色 | ローム粒子中量           |
| 2 にぶい黄褐色 | ロームブロック中量 | 6 暗褐色    | ローム粒子中量           |
| 3 黒褐色    | ロームブロック少量 | 7 褐色     | ロームブロック中量         |
| 4 暗褐色    | ロームブロック中量 | 8 暗褐色    | ロームブロック少量, 炭化粒子微量 |

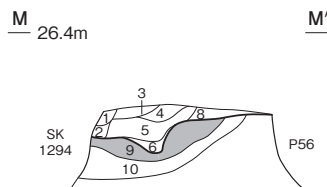
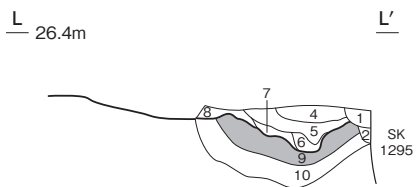
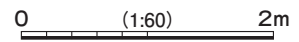

**炉土層解説**

- |          |                            |          |                             |
|----------|----------------------------|----------|-----------------------------|
| 1 暗褐色    | 黒色土ブロック多量, 灰ブロック少量, 炭化粒子微量 | 6 灰黄褐色   | 灰中量, 黒色土ブロック・炭化粒子少量, 焼土粒子微量 |
| 2 暗褐色    | 灰ブロック・黒色土ブロック中量, 焼土粒子少量    | 7 にぶい黄褐色 | 灰主体, 焼土粒子少量, 黒色土ブロック微量      |
| 3 にぶい黄褐色 | 灰主体, 炭化粒子微量                | 8 灰黄褐色   | 灰・ロームブロック中量, 黒色土ブロック少量      |
| 4 にぶい黄褐色 | 灰ブロック多量, 黒色土ブロック少量, 炭化粒子微量 | 9 にぶい赤褐色 | 炉床赤変部                       |
| 5 灰白色    | 灰主体, 焼土粒子少量                | 10 にぶい褐色 | 炉床硬化部                       |

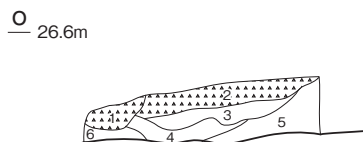
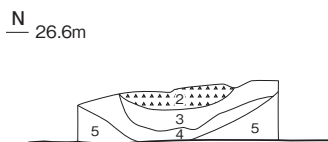

**貝層土層解説**

- |        |                                   |        |                        |
|--------|-----------------------------------|--------|------------------------|
| 1 混貝土層 | 黒褐色土主体, 貝多量, 炭化粒子中量, ローム粒子少量      | 3 極暗褐色 | ローム粒子中量, 破砕貝少量, 炭化粒子微量 |
| 2 混貝土層 | 黒褐色土主体, 貝多量, ローム粒子少量, 焼土粒子・炭化粒子微量 | 4 黒褐色  | 破砕貝・ローム粒子・焼土粒子微量       |
|        |                                   | 5 暗褐色  | ロームブロック少量, 貝細片微量       |
|        |                                   | 6 極暗褐色 | ローム粒子中量, 貝細片微量         |

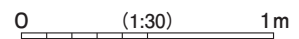

第27図 第25号竪穴建物跡実測図(2)

**覆土** 8層に分層でき、各層にローム粒子や焼土粒子、炭化粒子、灰が多量に含まれていることから、埋め戻されている。東部の覆土中層からは、長さ98cm、幅82cmの不整形な範囲に、厚さ10cmの遺構内貝層が確認できた。

**遺物出土状況** 縄文土器片 1,389点 (23,089 g)、土製品2点 (耳飾り、土偶)、石器・石製品3点 (凹石2、石棒1)、剥片1点 (粘板岩)、骨角製品11点 (簪1、小玉1、装身具9)、貝殻6,498点 (8,093.0 g)、骨5,787.3 gが出土している。土器は、後期初頭から後期後葉までのものが出土している。時期的なまとめは、後期初頭0.9%、後期前葉19.3%、後期中葉17.4%、後期後葉62.4%で、特に、後期後葉の曾谷式のものがおよそ6割を占めている。出土状況は、中央部や北東部の覆土中層から、大型破片が散在した状態で出土しており、本跡を埋め戻す過程で投棄されたものと考えられる。貝・骨は、東部の遺構内貝層から出土している。貝殻は、23種が確認できた。主な貝種は、ヤマトシジミが5,680点 (最小個体数2,712点) で87.4%を占め、次いでハマグリが673点 (最小個体数349点) で10.4%である。骨は、同定分析の結果、イノシシ5点 (頭蓋骨1・下顎骨1・胸椎2・脛骨1)、ニホンジカ15点 (頭蓋骨1・頸椎3・胸椎1・橈骨2・寛骨2・脛骨1・大腿骨3・距骨2) などが確認できた (「第3章第4節 自然科学分析 4」参照)。

**所見** 時期は、出土土器から後期後葉の曾谷式期と考えられる。

第10表 第25号竪穴建物跡出土未掲載土器集計表

| 群     | 第1群  |      | 第2群   |        | 第3群   |        | 第4群    |        | 第5群    |      |       |      | 第6群  |      |       |       | 第7群   |       |     |       | 第8群     |         |
|-------|------|------|-------|--------|-------|--------|--------|--------|--------|------|-------|------|------|------|-------|-------|-------|-------|-----|-------|---------|---------|
|       | 前期前半 | 中期後半 | 称名寺I式 | 称名寺II式 | 堀之内I式 | 堀之内II式 | 加曾利B1式 | 加曾利B2式 | 加曾利B3式 | 後期中葉 | 曾谷式   | 安行1式 | 安行2式 | 後期後葉 | 安行3a式 | 安行3b式 | 姥山II式 | 安行3c式 | 前浦式 | 安行3d式 | 後期異系統土器 | 晩期異系統土器 |
| 点数    | 1    | -    | -     | 1      | 18    | 3      | 6      | 8      | 3      | 2    | 64    | 4    | -    | -    | 3     | -     | -     | -     | -   | -     | -       | -       |
| 重量(g) | 51   | -    | -     | 9      | 426   | 66     | 181    | 216    | 108    | 17   | 1,340 | 175  | -    | -    | 70    | -     | -     | -     | -   | -     | -       | -       |

| 群     | 第9群 |       |       |       |        |        |      |       | 第10群  |       | 第11群  |       |     |    |     |      | 第12群 | 第13群 | 合 計 |        |
|-------|-----|-------|-------|-------|--------|--------|------|-------|-------|-------|-------|-------|-----|----|-----|------|------|------|-----|--------|
|       | 沈線文 | 刺突文   | 磨消縄文  | 隆起帯縄文 | 紐線文(古) | 紐線文(新) | 格子目文 | 条線文   | 縄文    | 無文    | 底部(古) | 底部(新) | 浅鉢  | 鉢  | 台付鉢 | 注口土器 | その他  | 製塩土器 |     | 細片不明   |
| 点数    | 55  | 87    | 81    | 29    | 72     | 4      | 5    | 379   | 188   | 280   | 9     | 16    | 4   | 1  | 2   | 2    | 2    | 38   | -   | 1,367  |
| 重量(g) | 633 | 1,464 | 1,439 | 466   | 2,052  | 134    | 82   | 5,144 | 2,336 | 3,468 | 409   | 1,135 | 115 | 60 | 92  | 82   | 94   | 367  | 858 | 23,089 |

第11表 第25号竪穴建物跡出土遺物一覧 (第28～31図)

| 番号 | 種別   | 器種     | 口径     | 器高     | 底径    | 胎土            | 色調    | 焼成 | 手法の特徴ほか                          | 出土位置     | 備考               |
|----|------|--------|--------|--------|-------|---------------|-------|----|----------------------------------|----------|------------------|
| 1  | 縄文土器 | 深鉢     | -      | (7.2)  | -     | 長石・石英         | 褐灰    | 普通 | 外面隆起帯脇沈線→縄文RL→無文部磨き→瘤貼付内面磨き      | 南東部中層    | PL62<br>安行1式     |
| 2  | 縄文土器 | 深鉢     | -      | (5.6)  | -     | 長石・雲母         | 橙     | 普通 | 外面隆起帯脇沈線→縄文LR→無文部磨き→瘤貼付内面磨き      | 南東部中層    | PL62<br>曾谷式      |
| 3  | 縄文土器 | 深鉢     | -      | (8.5)  | -     | 長石・石英         | 黒褐    | 普通 | 外面隆起帯脇沈線→縄文RL・刺突文→無文部磨き→瘤貼付内面磨き  | 南東部中層    | PL62<br>安行1式     |
| 4  | 縄文土器 | 深鉢     | -      | (10.5) | -     | 長石・石英         | にぶい橙  | 普通 | 外面縄文RL→沈線・刺突文                    | 北東部中層    | PL62<br>安行1式     |
| 5  | 縄文土器 | 深鉢     | -      | (7.3)  | -     | 長石・石英・雲母      | 黒褐    | 普通 | 外面縄文RL→沈線→無文部磨き                  | 西部下層     | PL62<br>曾谷式      |
| 6  | 縄文土器 | 深鉢     | -      | (22.6) | 5.0   | 長石・石英・雲母・赤色粒子 | にぶい橙  | 普通 | 外面縄文RL→沈線→無文部磨き 底部磨き             | 東部中層     | 30%<br>後期後葉      |
| 7  | 縄文土器 | 深鉢     | -      | (14.9) | 3.4   | 長石・石英         | にぶい黄褐 | 普通 | 外面縄文RL→沈線→無文部磨き 底部ナデ             | 南西部中層    | 30%<br>後期後葉      |
| 8  | 縄文土器 | 深鉢     | [33.2] | 41.0   | 4.0   | 長石・石英・雲母・赤色粒子 | にぶい褐  | 普通 | 外面縄文RL→条線→沈線による区画文→紐線貼付内面磨き 底部磨き | 西部～中央部中層 | 40% PL62<br>後期後葉 |
| 9  | 縄文土器 | 深鉢     | [29.0] | (23.0) | -     | 長石・石英         | 灰黄褐   | 普通 | 外面条線→沈線による区画文→紐線貼付内面磨き           | 東部中層     | 15% PL62<br>後期後葉 |
| 10 | 縄文土器 | 深鉢     | -      | (18.4) | -     | 長石・石英・雲母      | にぶい黄橙 | 普通 | 外面条線→紐線貼付内面磨き                    | 東部中層     | 10% PL62<br>後期後葉 |
| 11 | 縄文土器 | 深鉢     | -      | (11.2) | -     | 長石・石英・雲母      | 黒褐    | 普通 | 外面縄文RL→条線→沈線による区画文→紐線貼付内面磨き      | 中央部上層    | PL63<br>後期後葉     |
| 12 | 縄文土器 | 深鉢     | [25.5] | (23.5) | -     | 長石・石英         | 黒褐    | 普通 | 外面条線                             | 東部中層     | 15% PL63<br>後期後葉 |
| 13 | 縄文土器 | 深鉢     | -      | (16.3) | 4.6   | 長石・石英・雲母・赤色粒子 | にぶい橙  | 普通 | 外面磨き 底部網代痕                       | 南部中層     | 20%<br>後期後葉      |
| 14 | 縄文土器 | 鉢      | [13.4] | 7.9    | [5.5] | 長石・石英・雲母      | にぶい黄橙 | 普通 | 外面縄文RL→沈線→無文部磨き 底部網代痕            | 南部中層     | 50% PL63<br>後期後葉 |
| 15 | 縄文土器 | 深鉢     | [22.0] | (12.6) | -     | 長石・石英・雲母      | 黒褐    | 普通 | 外面磨き→沈線                          | 北部中層     | 10% PL63<br>後期後葉 |
| 16 | 縄文土器 | 浅鉢     | -      | (4.8)  | -     | 長石・石英・雲母      | 褐灰    | 普通 | 外面縄文LR→沈線→無文部磨き                  | 東部中層     | PL63<br>後期後葉     |
| 17 | 縄文土器 | 台付鉢    | [33.2] | (14.5) | -     | 長石・石英・雲母      | にぶい黄橙 | 普通 | 外面条線→口唇部・頸部刻み→頸部沈線→無文部磨き         | 北部中層     | 20% PL63<br>安行1式 |
| 18 | 縄文土器 | 異形台付土器 | -      | (8.0)  | -     | 長石・石英・雲母      | 褐灰    | 普通 | 外面磨き→沈線→瘤貼付                      | 南東部下層    | 30% PL63<br>曾谷式  |



第28图 第25号竖穴建物跡出土遺物実測図(1)



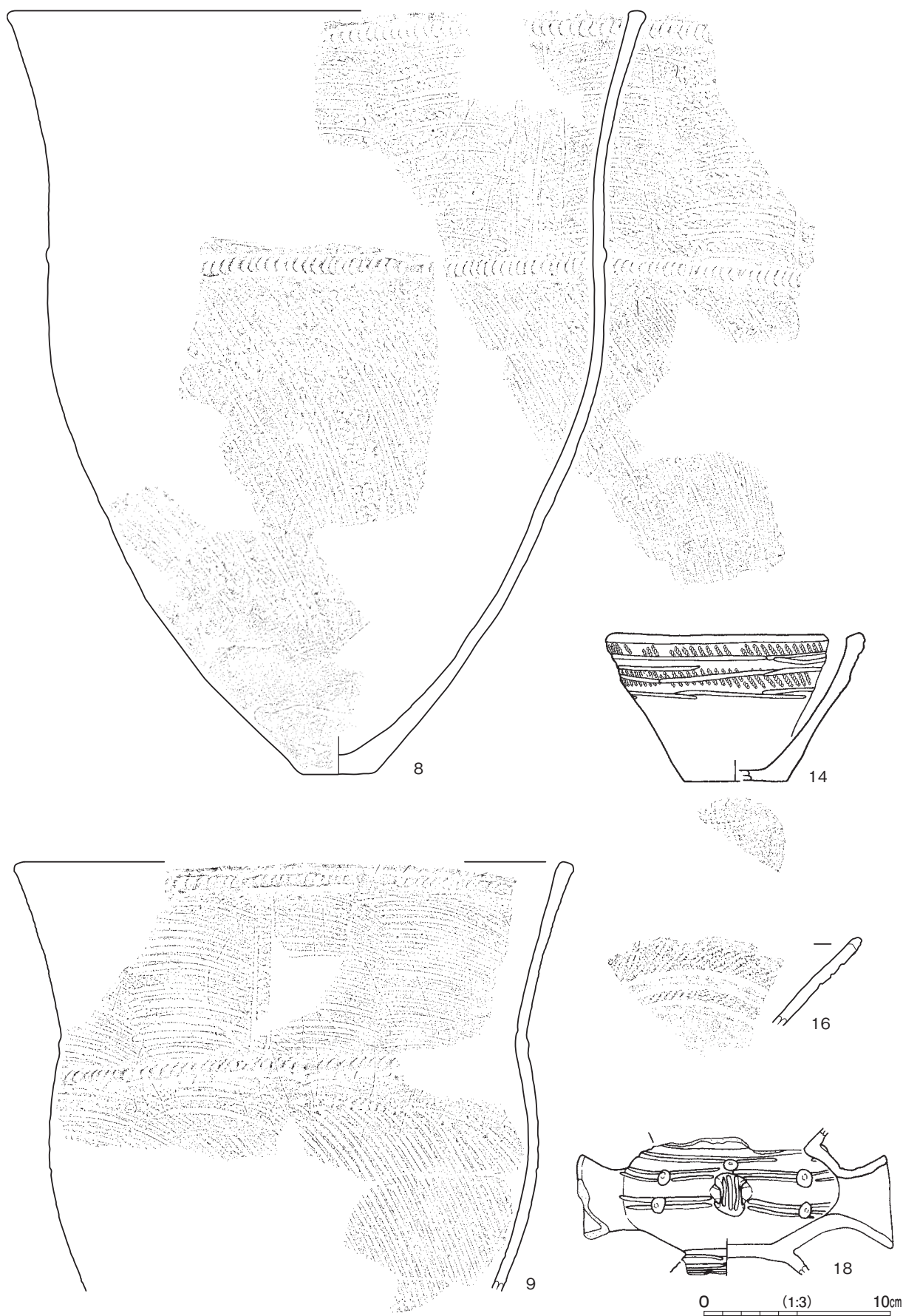

第 29 图 第 25 号竖穴建物跡出土遺物実測图 (2)

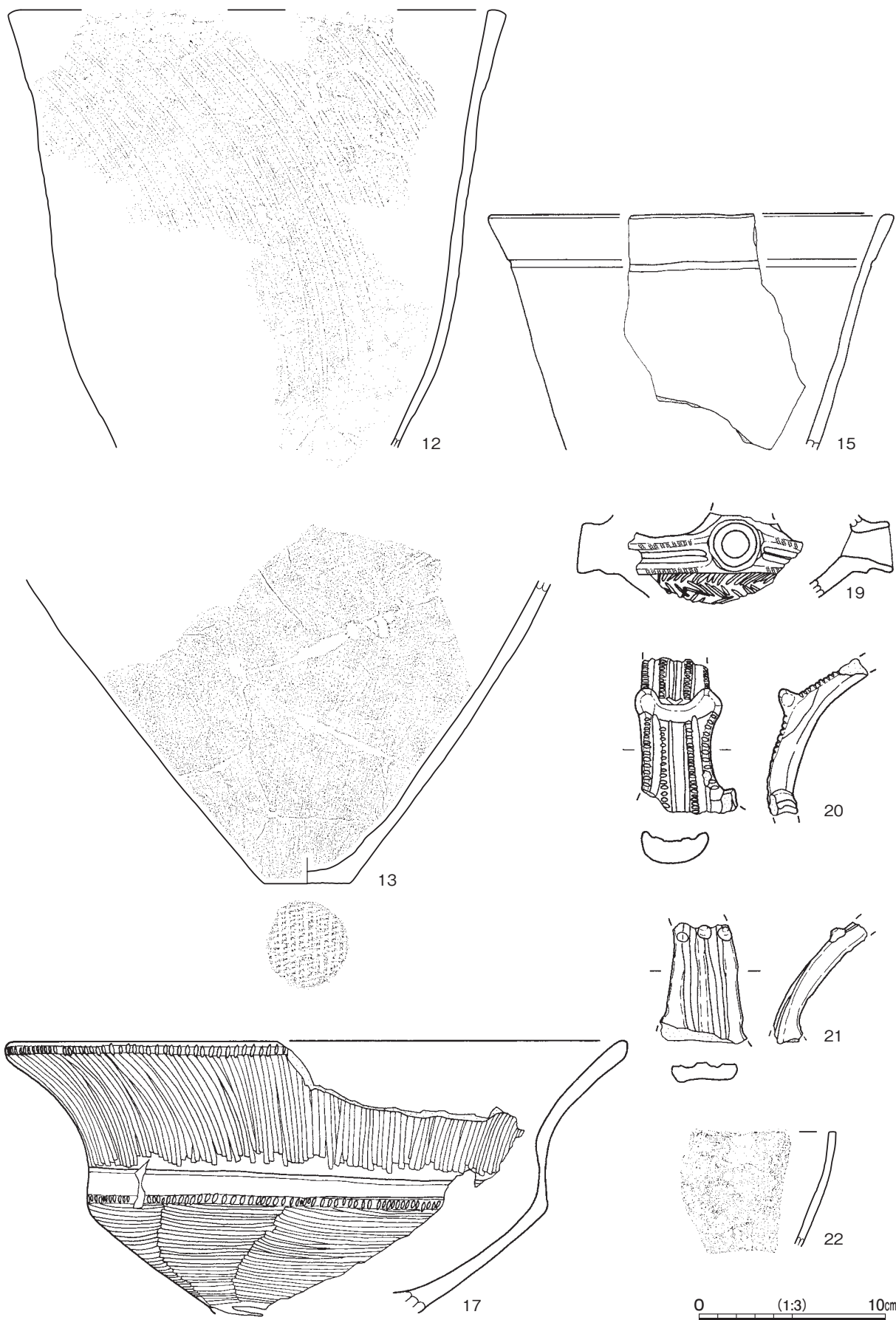

第30图 第25号竖穴建物跡出土遺物実測図(3)

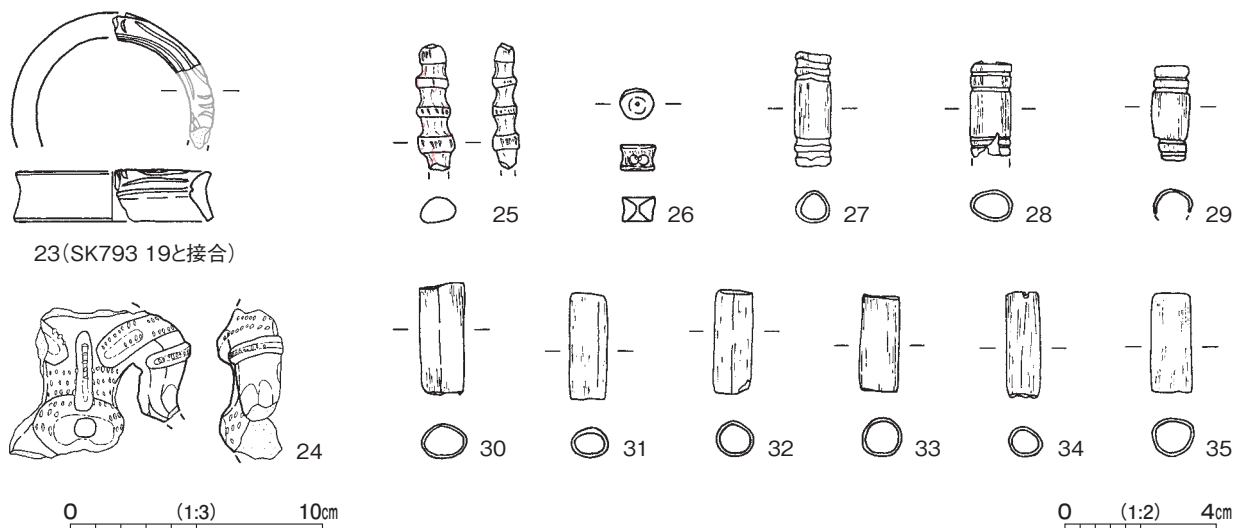

第31図 第25号竪穴建物跡出土遺物実測図(4)

| 番号 | 種別   | 器種     | 口径 | 器高    | 底径 | 胎土       | 色調    | 焼成 | 手法の特徴ほか              | 出土位置  | 備考           |
|----|------|--------|----|-------|----|----------|-------|----|----------------------|-------|--------------|
| 19 | 縄文土器 | 異形台付土器 | -  | (5.4) | -  | 長石・雲母    | 黒褐    | 普通 | 外面矢羽根状条線→隆起帯脇沈線→縄文RL | 中央部中層 | 後期後葉         |
| 20 | 縄文土器 | 釣手土器   | -  | (8.3) | -  | 長石・石英・雲母 | にぶい黄褐 | 普通 | 外面隆帯脇沈線→刻み           | 東部中層  | PL63<br>後期後葉 |
| 21 | 縄文土器 | 釣手土器   | -  | (6.5) | -  | 長石・石英・雲母 | 灰黄褐   | 普通 | 外面隆帯脇沈線→瘤貼付          | 北部中層  | PL63<br>後期後葉 |
| 22 | 縄文土器 | 製塩土器   | -  | (6.2) | -  | 長石・石英    | 橙     | 普通 | 外面削り                 | 南東部中層 | 後期後葉         |

| 番号 | 器種  | 長さ    | 幅     | 厚さ    | 重量     | 胎土       | 色調 | 特徴                         | 出土位置  | 備考   |
|----|-----|-------|-------|-------|--------|----------|----|----------------------------|-------|------|
| 23 | 耳飾り | [8.0] | [8.0] | 2.1   | (5.5)  | 長石       | 黒褐 | 滑車型 外・内面磨き 沈線文 SK793 19と接合 | 南東部上層 | PL63 |
| 24 | 土偶  | (6.0) | (7.3) | (2.6) | (41.6) | 長石・石英・雲母 | 赤褐 | みみずく形 胴部 刺突文               | 西部中層  |      |

| 番号 | 器種  | 長さ    | 幅   | 厚さ    | 重量    | 材質    | 特徴                | 出土位置  | 備考   |
|----|-----|-------|-----|-------|-------|-------|-------------------|-------|------|
| 25 | 簪   | (3.3) | 1.0 | 0.7   | (1.5) | 鹿角    | 端部欠損 凸部刻み 研磨整形 赤彩 | 東部中層  | PL63 |
| 26 | 小玉  | 0.7   | 0.9 | 0.7   | 0.2   | 魚類椎骨  | 中央部穿孔             | 中央部中層 |      |
| 27 | 装身具 | 3.0   | 1.0 | 0.9   | 1.8   | 鳥類四肢骨 | 両端部に2条の沈線 研磨整形    | 東部貝層中 | PL63 |
| 28 | 装身具 | (2.5) | 1.1 | 0.8   | (1.1) | 鳥類四肢骨 | 両端部に2条の沈線 研磨整形    | 東部貝層中 | PL63 |
| 29 | 装身具 | 2.5   | 1.0 | (0.6) | (0.7) | 鳥類四肢骨 | 両端部に2条の沈線 研磨整形    | 東部貝層中 |      |
| 30 | 装身具 | 3.0   | 1.2 | 1.0   | 1.0   | 鳥類四肢骨 | 研磨整形              | 東部貝層中 | PL63 |
| 31 | 装身具 | 2.8   | 1.0 | 0.8   | 1.3   | 鳥類四肢骨 | 研磨整形              | 東部貝層中 | PL63 |
| 32 | 装身具 | 2.7   | 1.1 | 0.9   | 0.9   | 鳥類四肢骨 | 研磨整形              | 東部貝層中 | PL63 |
| 33 | 装身具 | 2.5   | 1.1 | 1.0   | 1.2   | 鳥類四肢骨 | 研磨整形              | 東部貝層中 | PL63 |
| 34 | 装身具 | 2.8   | 0.9 | 0.8   | 1.1   | 鳥類四肢骨 | 研磨整形              | 東部貝層中 | PL63 |
| 35 | 装身具 | 2.7   | 1.1 | 1.0   | 1.4   | 鳥類四肢骨 | 研磨整形              | 東部貝層中 | PL63 |

第12表 第25号竪穴建物跡出土貝殻集計表

| 腹足綱     | 点数 | 重量(g) | 備考   |
|---------|----|-------|------|
| アカニシ    | 1  | 30.2  |      |
| アラムシロガイ | 1  | 0.5   |      |
| イボニシ    | -  | 1.2   | 破片のみ |
| ウミニナ    | 1  | 1.6   |      |
| オオタニシ   | 1  | 6.5   |      |

| 腹 足 網    | 点 数   |       |      |       | 重 量 (g) |         |       |       |         | 備 考  |
|----------|-------|-------|------|-------|---------|---------|-------|-------|---------|------|
| カノコガイ    | -     |       |      |       | 0.6     |         |       |       |         | 破片のみ |
| カワアイ     | 1     |       |      |       | 0.5     |         |       |       |         |      |
| キビガイ     | -     |       |      |       | 0.5     |         |       |       |         | 破片のみ |
| チリメンカワニナ | -     |       |      |       | 0.7     |         |       |       |         | 破片のみ |
| ツノガイ     | 1     |       |      |       | 1.8     |         |       |       |         |      |
| ヤマグルマガイ  | -     |       |      |       | 1.5     |         |       |       |         | 破片のみ |
| 小 計      | 6     |       |      |       | 45.6    |         |       |       |         |      |
| 二 枚 貝 網  | 左 殻   | 右 殻   | 左右不明 | 合 計   | 左 殻     | 右 殻     | 左右不明  | 破 片   | 合 計     | 備 考  |
| イシガイ     | -     | 1     | 1    | 2     | -       | 5.7     | 2.7   | 2.7   | 11.1    |      |
| イタヤガイ    | -     | -     | 1    | 1     | -       | -       | 14.7  | -     | 14.7    |      |
| オオノガイ    | 1     | -     | -    | 1     | 3.7     | -       | -     | -     | 3.7     |      |
| オキシジミ    | 5     | 4     | -    | 9     | 24.4    | 18.8    | -     | -     | 43.2    |      |
| カガミガイ    | -     | 1     | -    | 1     | -       | 4.5     | -     | 11.1  | 15.6    |      |
| ゴイサギ     | -     | -     | -    | -     | -       | -       | -     | 6.1   | 6.1     | 破片のみ |
| サルボウ     | 12    | 8     | 2    | 22    | 60.2    | 30.3    | 0.9   | 1.1   | 92.5    |      |
| シオフキ     | 38    | 34    | -    | 72    | 87.3    | 69.2    | -     | 2.5   | 159.0   |      |
| ハマグリ     | 317   | 349   | 7    | 673   | 861.3   | 950.6   | 14.0  | 395.3 | 2221.2  |      |
| マガキ      | -     | -     | 1    | 1     | -       | -       | 1.7   | 1.5   | 3.2     |      |
| マツカサガイ   | 11    | 14    | 5    | 30    | 21.7    | 26.5    | 3.9   | 10.8  | 62.9    |      |
| ヤマトシジミ   | 2,712 | 2,557 | 411  | 5,680 | 2,457.6 | 2,394.3 | 182.8 | 379.5 | 5,414.2 |      |
| 小 計      | 3,096 | 2,968 | 428  | 6,492 | 3,516.2 | 3,499.9 | 220.7 | 810.6 | 8,047.4 |      |
| 総 合 計    | 6,498 |       |      |       | 8,093.0 |         |       |       |         |      |

### 第 27 号 竪穴建物跡 (第 32 ~ 42 図 第 13 ~ 16 表 PL10 ~ 12・64 ~ 67)

**位置** 調査C区中央部のE 3h5区、標高約 26 mの平坦な台地上に位置している。

**重複関係** 第 30 号 竪穴建物跡、第 1267・1462 号土坑などを掘り込み、第 1149・1170・1281・1323・1530 号土坑などに掘り込まれている。

**規模と形状** 径 8.23 ~ 8.40 mの円形で、主軸方向はN - 18° - Wである。壁は高さ 4 ~ 23cmで、外傾している。

**床** 西半部は遺構の重複が激しいため明確でないが、東半部はほぼ平坦で、硬化は弱い。東半部の壁際には焼土と炭化材が確認できた。

**炉** 2か所。炉 1は、中央部に付設されている。長径 122cm、短径 79cmの楕円形で、床面を深さ 12cmの皿状に掘りくぼめた地床炉である。炉床面は赤変硬化している。炉 2は、炉 1の東側に位置し、長径 60cm、短径 48cmの楕円形で、床面を深さ 6cmの浅い皿状に掘りくぼめた地床炉である。炉床面は赤変硬化している。新旧関係は不明である。

**ピット** 79か所。P 1 ~ P 5は、深さ 92 ~ 118cmである。深さがあり、五角形に配置されていることから主柱穴である。P 6 ~ P 14は、深さ 24 ~ 78cmで、土坑状に掘りくぼめた部分の両脇に 4基 1対で八字状に配置されていることから、出入口施設に伴う柱穴である。P 15 ~ P 37は、深さ 11 ~ 90cmで、壁柱穴である。東半部の壁際に巡っており、西半部は遺構の重複が激しいため不鮮明であった。P 38 ~ P 79は、深さ 7 ~ 106cmで、補助的な柱穴と考えられる。深さ 70cm以上の柱穴が複数あり、炉 1から半径約 2.5 mの円形の範囲に分布していることから、建て替えの可能性はあるが、構造を明確にすることはできなかった。

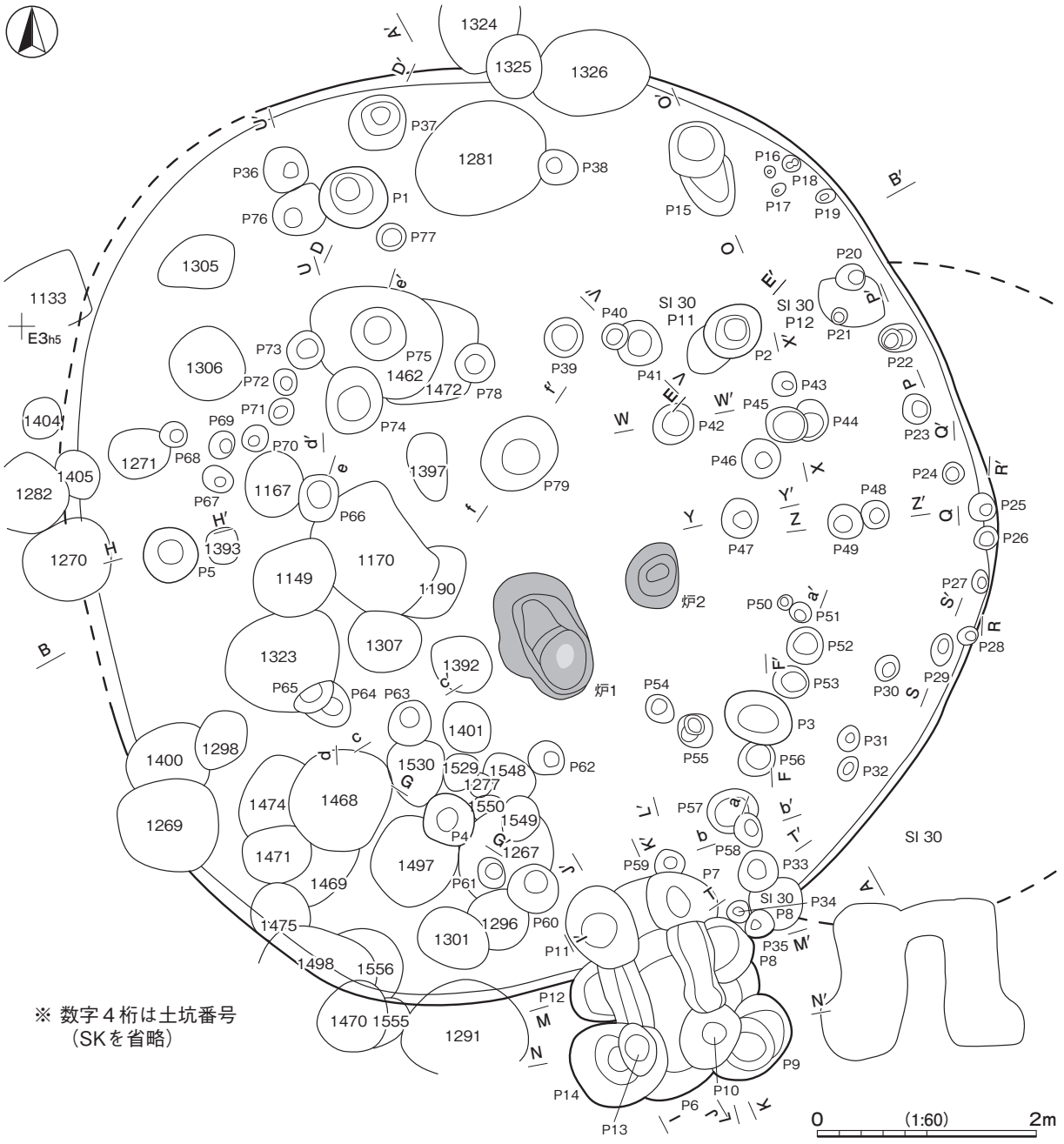

第 32 図 第 27 号 竖穴建物跡実測図 (1)

第 13 表 第 27 号 竖穴建物跡ピット深度

| 番号   | 深さ (cm) | 番号   | 深さ (cm) | 番号   | 深さ (cm) | 番号   | 深さ (cm) | 番号   | 深さ (cm) | 番号   | 深さ (cm) | 番号   | 深さ (cm) |      |     |
|------|---------|------|---------|------|---------|------|---------|------|---------|------|---------|------|---------|------|-----|
| P 1  | 104     | P 11 | 40      | P 21 | 90      | P 31 | 72      | P 41 | 36      | P 51 | 39      | P 61 | 90      | P 71 | 16  |
| P 2  | 118     | P 12 | 42      | P 22 | 48      | P 32 | 11      | P 42 | 64      | P 52 | 90      | P 62 | 31      | P 72 | 16  |
| P 3  | 110     | P 13 | 78      | P 23 | 25      | P 33 | 66      | P 43 | 36      | P 53 | 16      | P 63 | 60      | P 73 | 7   |
| P 4  | 106     | P 14 | 60      | P 24 | 20      | P 34 | 18      | P 44 | 72      | P 54 | 16      | P 64 | 38      | P 74 | 92  |
| P 5  | 92      | P 15 | 72      | P 25 | 28      | P 35 | 27      | P 45 | 76      | P 55 | 22      | P 65 | 56      | P 75 | 106 |
| P 6  | 50      | P 16 | 22      | P 26 | 20      | P 36 | 22      | P 46 | 91      | P 56 | 68      | P 66 | 66      | P 76 | 20  |
| P 7  | 24      | P 17 | 27      | P 27 | 20      | P 37 | 21      | P 47 | 36      | P 57 | 16      | P 67 | 18      | P 77 | 17  |
| P 8  | 64      | P 18 | 17      | P 28 | 17      | P 38 | 62      | P 48 | 24      | P 58 | 40      | P 68 | 15      | P 78 | 19  |
| P 9  | 60      | P 19 | 15      | P 29 | 28      | P 39 | 27      | P 49 | 46      | P 59 | 22      | P 69 | 26      | P 79 | 106 |
| P 10 | 70      | P 20 | 36      | P 30 | 22      | P 40 | 22      | P 50 | 35      | P 60 | 89      | P 70 | 54      |      |     |

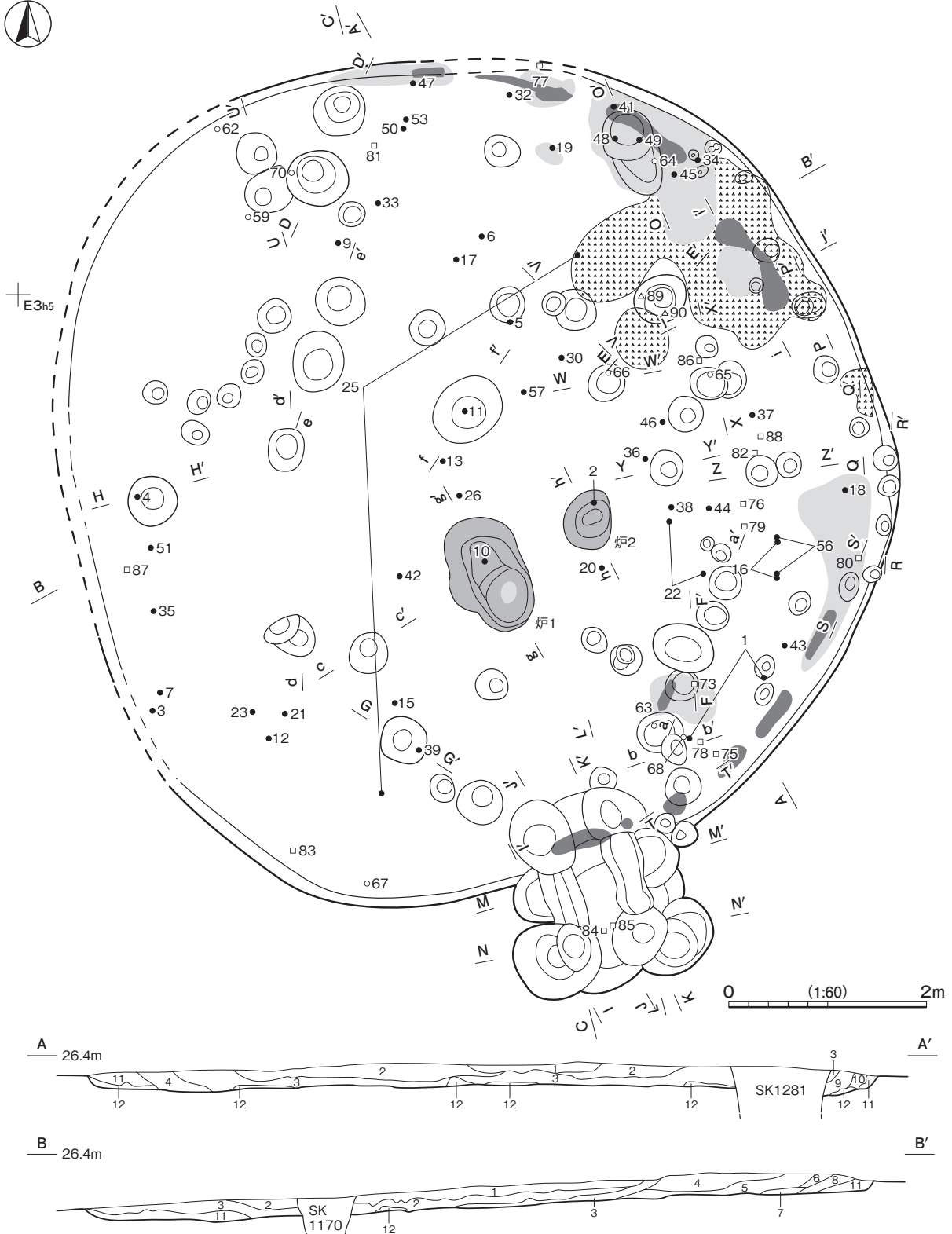

土層解説

- |        |                                |        |                             |
|--------|--------------------------------|--------|-----------------------------|
| 1 褐色   | ローム粒子微量                        | 8 黒褐色  | 貝殻・炭化粒子中量, 破碎貝少量            |
| 2 極暗褐色 | ロームブロック少量, 焼土粒子・炭化粒子微量         | 9 黒褐色  | 焼土粒子中量, 破碎貝少量, ローム粒子・炭化粒子微量 |
| 3 黒褐色  | ローム粒子・焼土粒子・炭化粒子微量              | 10 黒褐色 | 焼土粒子・炭化粒子中量                 |
| 4 黒褐色  | 貝殻中量, 破碎貝・炭化粒子少量, ローム粒子・焼土粒子微量 | 11 暗褐色 | ロームブロック少量・焼土粒子・炭化粒子微量       |
| 5 黒褐色  | 破碎貝・ローム粒子・焼土粒子少量, 貝殻微量         | 12 褐色  | ロームブロック中量                   |
| 6 黒色   | ローム粒子・焼土粒子・炭化粒子少量, 破碎貝微量       |        |                             |
| 7 暗赤褐色 | 灰中量, 破碎貝・焼土ブロック少量              |        |                             |

第33図 第27号竪穴建物跡実測図(2)

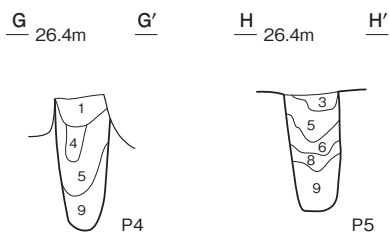
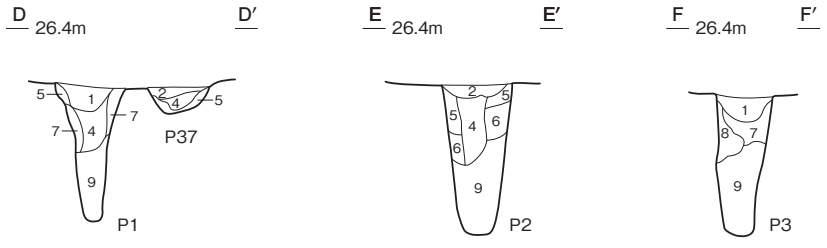
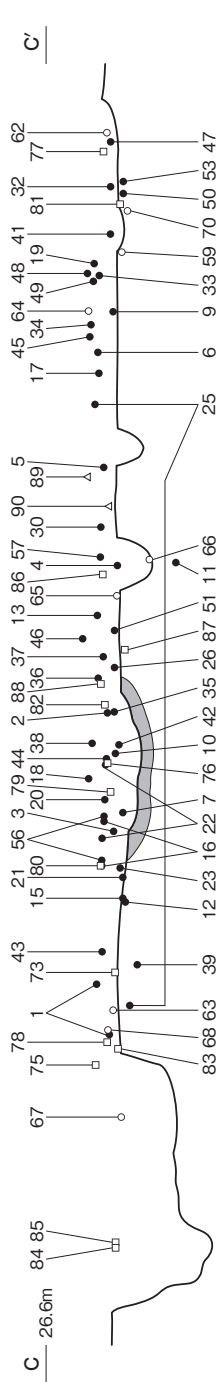

- ビット土層解説 (P1~P5・P37共通)**
- 1 黒褐色 炭化物中量, ローム粒子少量
  - 2 暗褐色 ロームブロック・焼土粒子・炭化粒子少量
  - 3 褐色 ローム粒子多量, 焼土粒子少量, 炭化粒子微量
  - 4 暗褐色 ローム粒子少量, 焼土粒子・炭化粒子微量
  - 5 褐色 ローム粒子多量, 焼土粒子・炭化粒子微量
  - 6 褐色 ロームブロック中量
  - 7 暗褐色 ロームブロック中量, 焼土粒子・炭化粒子微量
  - 8 暗褐色 ローム粒子少量
  - 9 暗褐色 ロームブロック少量

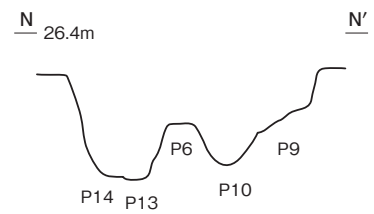
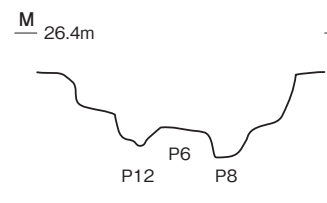
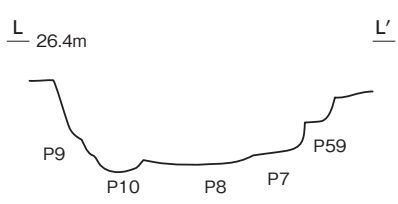
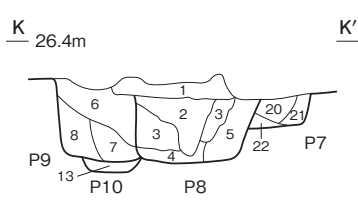
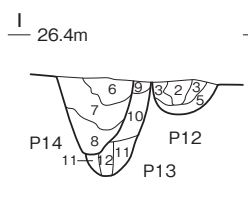

- ビット土層解説 (P6~P14共通)**
- 1 暗褐色 ロームブロック少量・焼土粒子・炭化粒子微量 (覆土)
  - 2 暗褐色 ローム粒子・炭化粒子微量 (~5 P8・12)
  - 3 暗褐色 ロームブロック少量, 炭化粒子微量
  - 4 黒褐色 ローム粒子中量
  - 5 褐色 ロームブロック中量
  - 6 黒褐色 ローム粒子・焼土粒子・炭化粒子微量 (~8 P9・14)
  - 7 黒褐色 ローム粒子・焼土粒子少量, 炭化粒子微量
  - 8 暗褐色 ローム粒子中量
  - 9 暗褐色 ローム粒子微量 (~13 P10・13)
  - 10 暗褐色 ローム粒子少量, 炭化粒子微量
  - 11 暗褐色 ロームブロック少量
  - 12 褐色 ロームブロック中量
  - 13 褐色 ロームブロック中量
  - 14 黒褐色 ローム粒子中量, 炭化粒子少量, 焼土粒子微量 (~19 P11)
  - 15 黒褐色 ロームブロック中量, 炭化粒子微量
  - 16 褐色 ロームブロック中量
  - 17 黒褐色 ロームブロック中量, 炭化粒子微量
  - 18 暗褐色 ローム粒子微量
  - 19 暗褐色 ロームブロック中量
  - 20 暗褐色 ローム粒子微量 (~22 P7)
  - 21 暗褐色 ロームブロック中量
  - 22 褐色 ロームブロック中量
  - 23 暗褐色 ローム粒子微量 (P6)

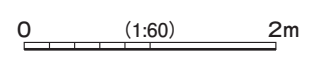

第 34 図 第 27 号 竪穴 建物跡 実測図 (3)

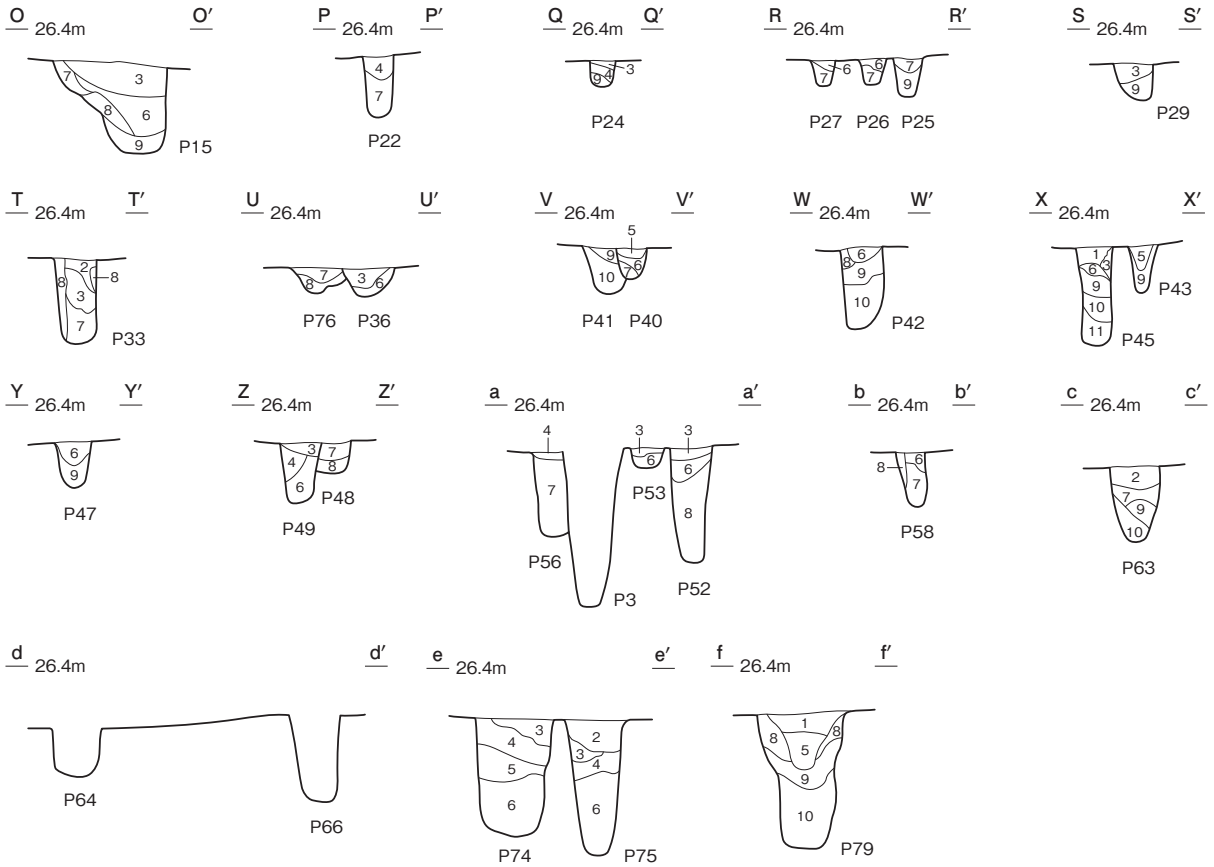

**ピット土層解説 (P15~P79共通)**

- |       |                             |        |                 |
|-------|-----------------------------|--------|-----------------|
| 1 黒褐色 | 焼土粒子中量, 炭化粒子少量, ロームブロック微量   | 7 褐色   | ローム粒子多量         |
| 2 暗褐色 | 焼土ブロック中量, ロームブロック少量, 炭化粒子微量 | 8 褐色   | ロームブロック中量       |
| 3 暗褐色 | ローム粒子中量, 焼土粒子微量             | 9 暗褐色  | ローム粒子少量, 焼土粒子微量 |
| 4 暗褐色 | ローム粒子少量, 炭化粒子微量             | 10 暗褐色 | ローム粒子微量         |
| 5 黒褐色 | 焼土ブロック・ローム粒子・炭化粒子微量         | 11 黒褐色 | ローム粒子微量         |
| 6 褐色  | ローム粒子中量                     |        |                 |

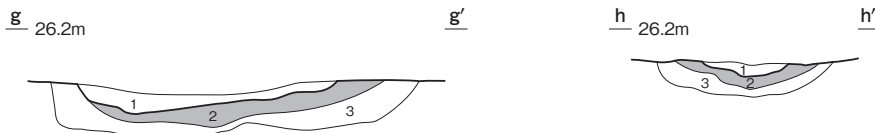
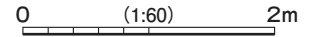

**炉1土層解説**

- 1 暗褐色 灰中量, ローム粒子・焼土粒子少量, 炭化粒子微量
- 2 赤褐色 炉床赤変部
- 3 褐色 炉床硬化部

**炉2土層解説**

- 1 黒褐色 灰少量, ローム粒子少量, 炭化粒子微量
- 2 暗赤褐色 炉床赤変部
- 3 褐色 炉床硬化部



**貝層土層解説**

- 1 混貝土層 暗褐色土主体, 貝・破碎貝多量, 灰ブロック・焼土ブロック中量, ローム粒子・炭化粒子微量
- 2 黒褐色 炭化粒子多量, 灰ブロック・焼土ブロック少量, ローム粒子微量
- 3 赤褐色 焼土ブロック多量, 貝殻・破碎貝・灰ブロック・炭化粒子少量, ローム粒子微量
- 4 黒褐色 炭化粒子中量, 焼土ブロック・ローム粒子少量, 破碎貝・灰ブロック微量
- 5 混貝土層 暗褐色土主体, 破碎貝多量, 焼土ブロック・ローム粒子・炭化粒子少量, 灰ブロック微量
- 6 暗褐色 ロームブロック・炭化粒子少量, 破碎貝・焼土ブロック微量

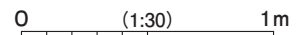

第35図 第27号竪穴建物跡実測図(4)



**覆土** 12層に分層できる。第1～3層は含有物の少ない極暗褐色～黒褐色土で、自然堆積である。第4～10層は壁際に堆積した焼土・炭化材・混土貝層で、北東部の壁際には、長さ262cm、幅225cmの不整形な範囲に、厚さ5～20cmほどの遺構内貝層が確認できた。第11・12層は壁部の崩落土である。

**遺物出土状況** 縄文土器片10,868点(157,390g)、土製品79点(土玉1、耳飾り3、耳栓2、土偶7、土版5、土器片円盤57、手燭形土製品1、匙型土製品1、不明2)、石器・石製品36点(石鏃1、石錐1、磨製石斧5、磨石17、敲石2、石皿6、砥石2、小玉2)、骨角製品2点(刺突具)、貝製品2点(貝刃)、剥片20点(チャート16、瑪瑙4)、石核13点(チャート12、瑪瑙1)、粘土塊10点(266.1g)、貝殻19,011点(29,900.8g)、骨4,212.7gが出土している。土器は、後期初頭～晩期前葉のものが出土しており、安行3a式～安行3b式のものが7割以上を占めている。出土状況は、覆土中層(第3層)を中心に残存率の低い破片が散在した状態で出土している。浅鉢・鉢類、ミニチュア土器、土偶、土版、翡翠製小玉など祭祀的な遺物が多いことから、建物の廃絶直後に貝殻等とともに投棄された可能性がある。貝殻は、北東部の遺構内貝層から出土しており、22種が確認できた。主な貝種は、ヤマトシジミが17,291点(最小個体数8,262点)で91.0%、次いでハマグリが1,595点(最小個体数799点)で8.4%である。骨は、東部の遺構内貝層から出土しており、同定分析の結果、イノシシ16点(頭蓋骨1・犬歯1・後臼歯2・頸椎3・胸椎1・肩甲骨1・橈骨2・中手骨2・寛骨1・脛骨2)、ニホンジカ8点(角・後臼歯・腰椎・手根骨・大腿骨・脛骨・距骨・中足骨)、キジ科1点(上腕骨)が検出された(「第3章第4節 自然科学分析 4」参照)。

**所見** 時期は、出土土器から晩期前葉の安行3a式～安行3b式期と考えられる。東半部の壁際に焼土と炭化材が広がっており、焼失建物の可能性がある。

第14表 第27号竪穴建物跡出土未掲載土器集計表

| 群     | 第1群  |      | 第2群   |        | 第3群   |        | 第4群    |        | 第5群    |      |     |      | 第6群  |      |       |       | 第7群   |       |     |       | 第8群     |         |
|-------|------|------|-------|--------|-------|--------|--------|--------|--------|------|-----|------|------|------|-------|-------|-------|-------|-----|-------|---------|---------|
|       | 前期前半 | 中期後半 | 称名寺I式 | 称名寺II式 | 堀之内I式 | 堀之内II式 | 加曾利B1式 | 加曾利B2式 | 加曾利B3式 | 後期中葉 | 曾谷式 | 安行1式 | 安行2式 | 後期後葉 | 安行3a式 | 安行3b式 | 姥山II式 | 安行3c式 | 前浦式 | 安行3d式 | 後期異系統土器 | 晩期異系統土器 |
| 点数    | 3    | -    | -     | 2      | 8     | 8      | 1      | 2      | 1      | -    | 4   | 8    | 8    | -    | 67    | 32    | 8     | -     | -   | -     | 3       | 5       |
| 重量(g) | 64   | -    | -     | 42     | 264   | 132    | 16     | 113    | 24     | -    | 245 | 412  | 219  | -    | 1,763 | 663   | 93    | -     | -   | -     | 101     | 57      |

| 群     | 第9群   |       |       |       |        |        |      |        | 第10群   |        | 第11群  |       |       |     |       |      | 第12群 | 第13群 | 合計 |        |       |        |         |
|-------|-------|-------|-------|-------|--------|--------|------|--------|--------|--------|-------|-------|-------|-----|-------|------|------|------|----|--------|-------|--------|---------|
|       | 沈線文   | 刺突文   | 磨消縄文  | 隆起帯縄文 | 紐線文(古) | 紐線文(新) | 格子目文 | 条線文    | 縄文     | 無文     | 底部(古) | 底部(新) | 浅鉢    | 鉢   | 台付鉢   | 注口土器 | 壺    | 鈎手土器 |    | 異形台付土器 | ミニチュア | 製塩土器   | 細片不明    |
| 点数    | 270   | 232   | 711   | 457   | 124    | 317    | 19   | 2,670  | 887    | 3,522  | 41    | 142   | 78    | 21  | 12    | 12   | 2    | 1    | 5  | 9      | 1,118 | -      | 10,810  |
| 重量(g) | 3,853 | 3,689 | 8,535 | 7,912 | 2,364  | 6,105  | 309  | 40,240 | 10,074 | 37,983 | 1,686 | 4,780 | 1,834 | 873 | 1,063 | 227  | 46   | 52   | 75 | 100    | 8,120 | 13,262 | 157,390 |

第15表 第27号竪穴建物跡出土遺物一覧(第36～42図)

| 番号 | 種別   | 器種 | 口径     | 器高     | 底径 | 胎土            | 色調    | 焼成 | 手法の特徴ほか                                 | 出土位置     | 備考                |
|----|------|----|--------|--------|----|---------------|-------|----|---|----------|-------------------|
| 1  | 縄文土器 | 深鉢 | -      | (13.4) | -  | 長石・石英・雲母・赤色粒子 | 橙     | 普通 | 外面隆起帯脇沈線→縄文RL→無文部磨き→瘤貼付<br>内面波頂部4条の垂下沈線 | 南東部～南部中層 | PL64<br>安行3a式     |
| 2  | 縄文土器 | 深鉢 | -      | (7.9)  | -  | 長石・石英・雲母・赤色粒子 | にぶい褐  | 普通 | 外面隆起帯脇沈線→縄文RL→無文部磨き→瘤貼付                 | 中央部下層    | PL64<br>安行3a式     |
| 3  | 縄文土器 | 深鉢 | [10.6] | (8.5)  | -  | 長石・石英・雲母・赤色粒子 | 橙     | 普通 | 外面磨き→沈線→瘤貼付                             | 西部下層     | PL64<br>安行3a式     |
| 4  | 縄文土器 | 深鉢 | -      | (11.5) | -  | 長石・石英・赤色粒子    | 浅黄褐   | 普通 | 外面縄文RL→蛇行沈線→無文部磨き                       | 西部下層     | PL64<br>安行3a式     |
| 5  | 縄文土器 | 深鉢 | [16.3] | (15.5) | -  | 長石・石英         | 灰黄褐   | 普通 | 外面上位縄文LR・下位条線→沈線→無文部磨き                  | 中央部中層    | 20% PL64<br>安行3b式 |
| 6  | 縄文土器 | 深鉢 | -      | (9.2)  | -  | 長石・石英・赤色粒子    | 黒褐    | 普通 | 外面縄文LR→沈線→無文部磨き                         | 北部上層     | 安行3a式             |
| 7  | 縄文土器 | 深鉢 | -      | (8.3)  | -  | 長石・石英・雲母・赤色粒子 | にぶい黄橙 | 普通 | 外面ナデ→隆起帯脇沈線→刻み→瘤貼付                      | 西部床面     | 安行2～3a式           |
| 8  | 縄文土器 | 深鉢 | -      | (4.5)  | -  | 長石・石英         | 褐灰    | 普通 | 外面縄文RL→沈線→無文部磨き                         | 東部貝層中    | 安行3a式             |
| 9  | 縄文土器 | 深鉢 | -      | (13.2) | -  | 長石・石英・赤色粒子    | にぶい黄橙 | 普通 | 外面縄文RL→沈線→無文部磨き→瘤貼付                     | 北部床面     | 安行3a式             |
| 10 | 縄文土器 | 深鉢 | 9.2    | (14.5) | -  | 長石・石英         | 橙     | 普通 | 外面ナデ→沈線                                 | 中央部下層    | 80% PL65<br>晩期前葉  |
| 11 | 縄文土器 | 深鉢 | -      | (21.7) | -  | 長石・石英         | 褐     | 普通 | 外面縄文LR→条線→紐線貼付                          | P79中層    | 10% PL64<br>後期後葉  |

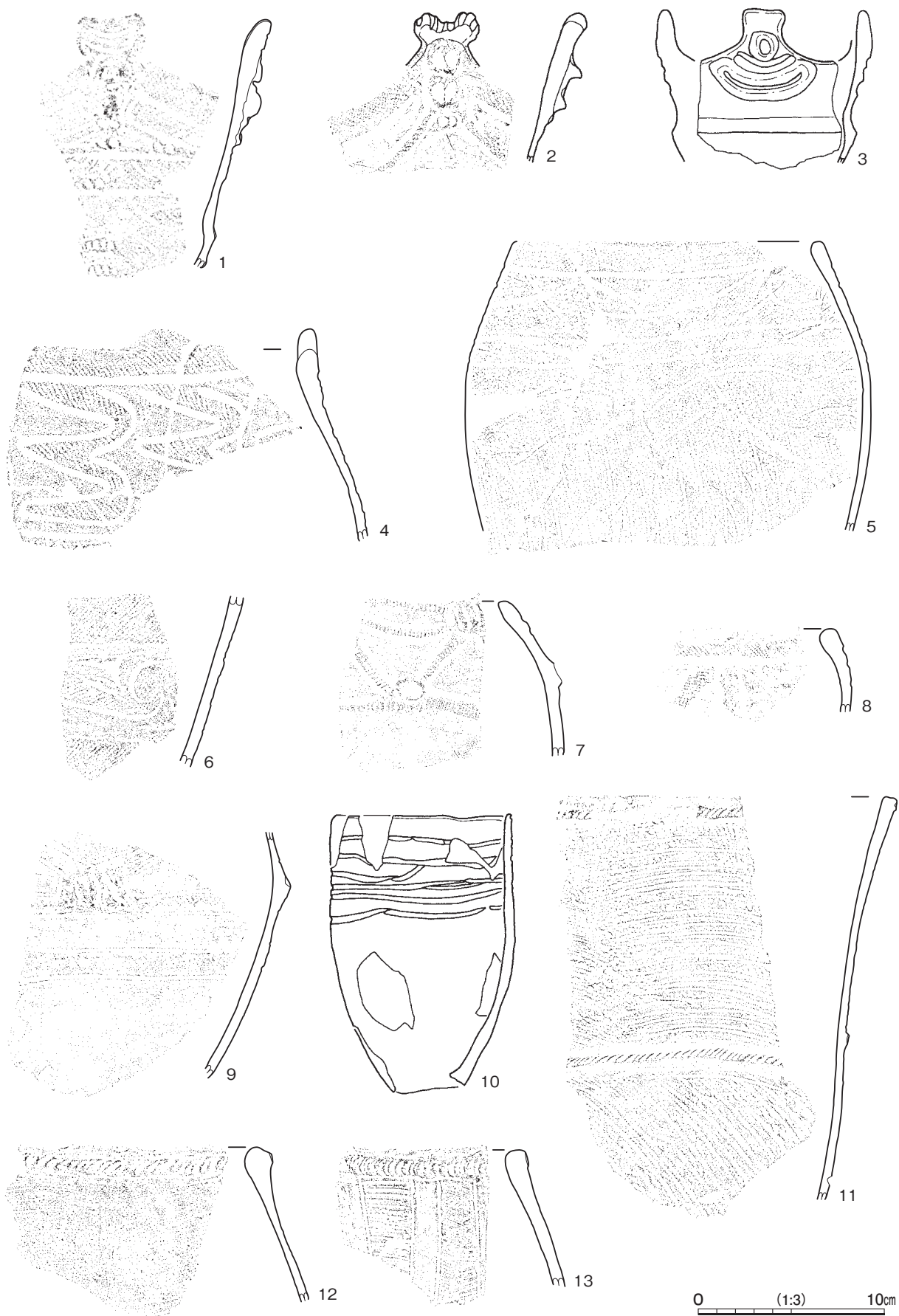

第36图 第27号竖穴建物跡出土遺物実測图(1)

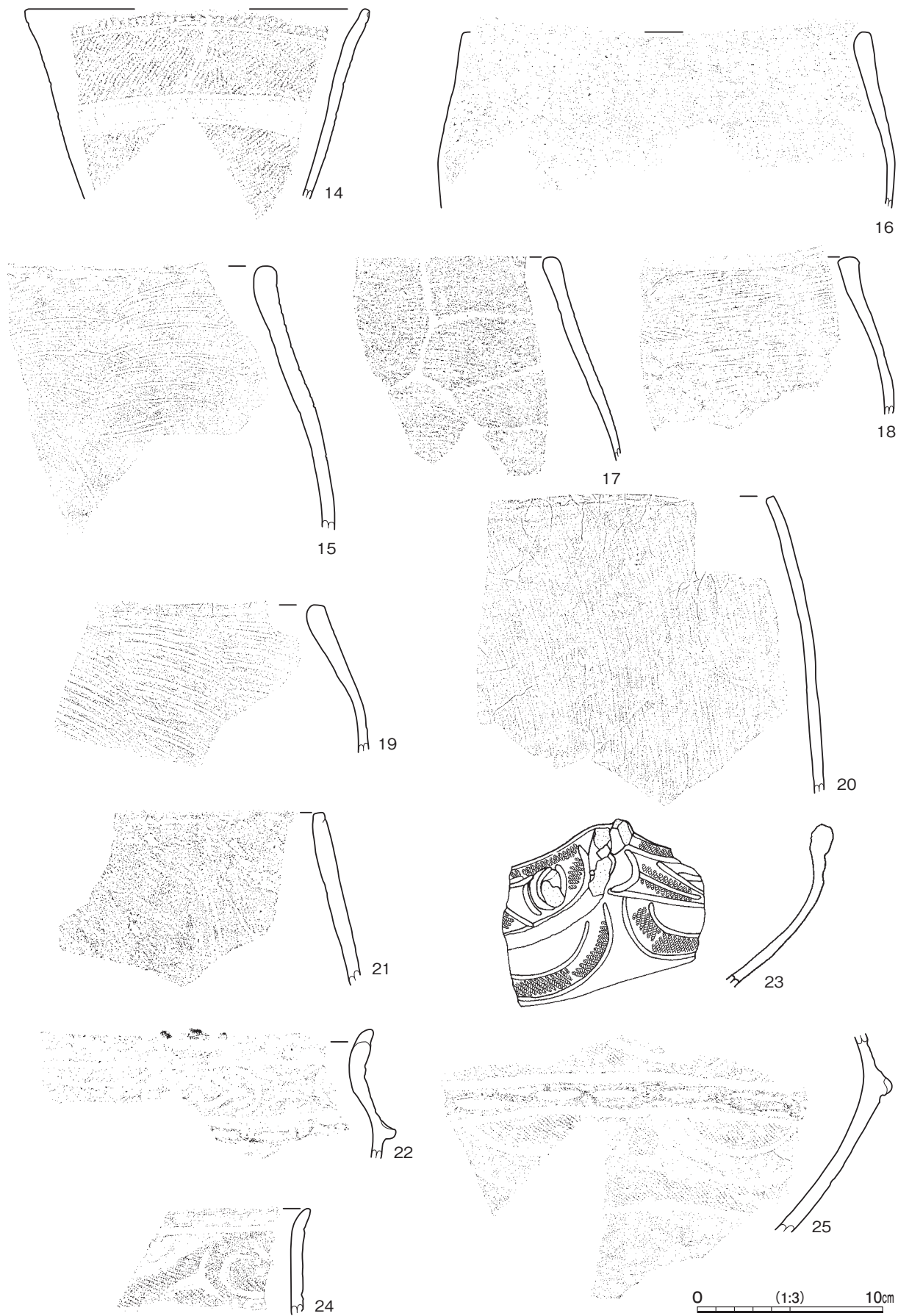

第 37 图 第 27 号竖穴建物跡出土遺物実測図 (2)



第38图 第27号竖穴建物跡出土遺物実測图(3)

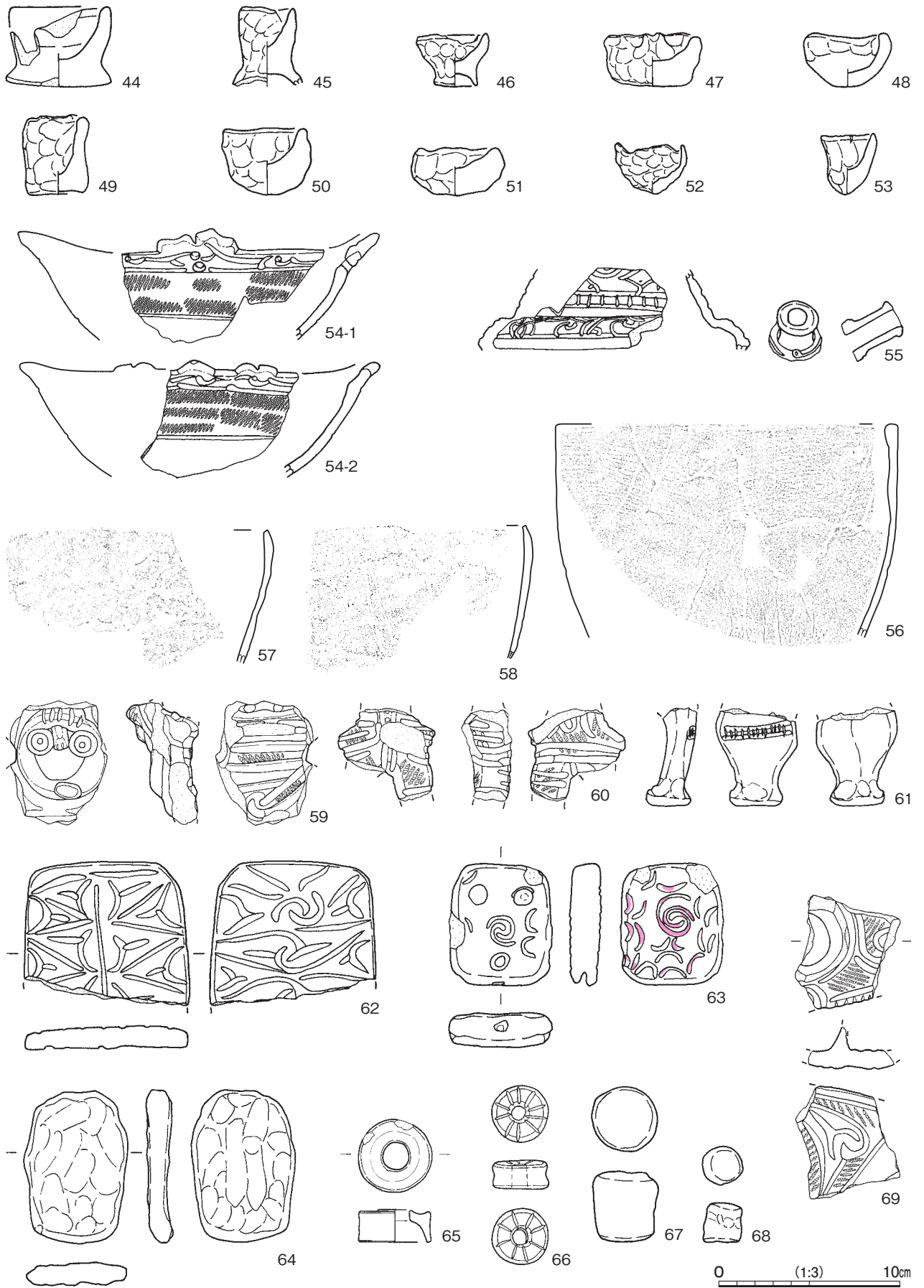

第 39 图 第 27 号竖穴建物跡出土遺物実測图 (4)

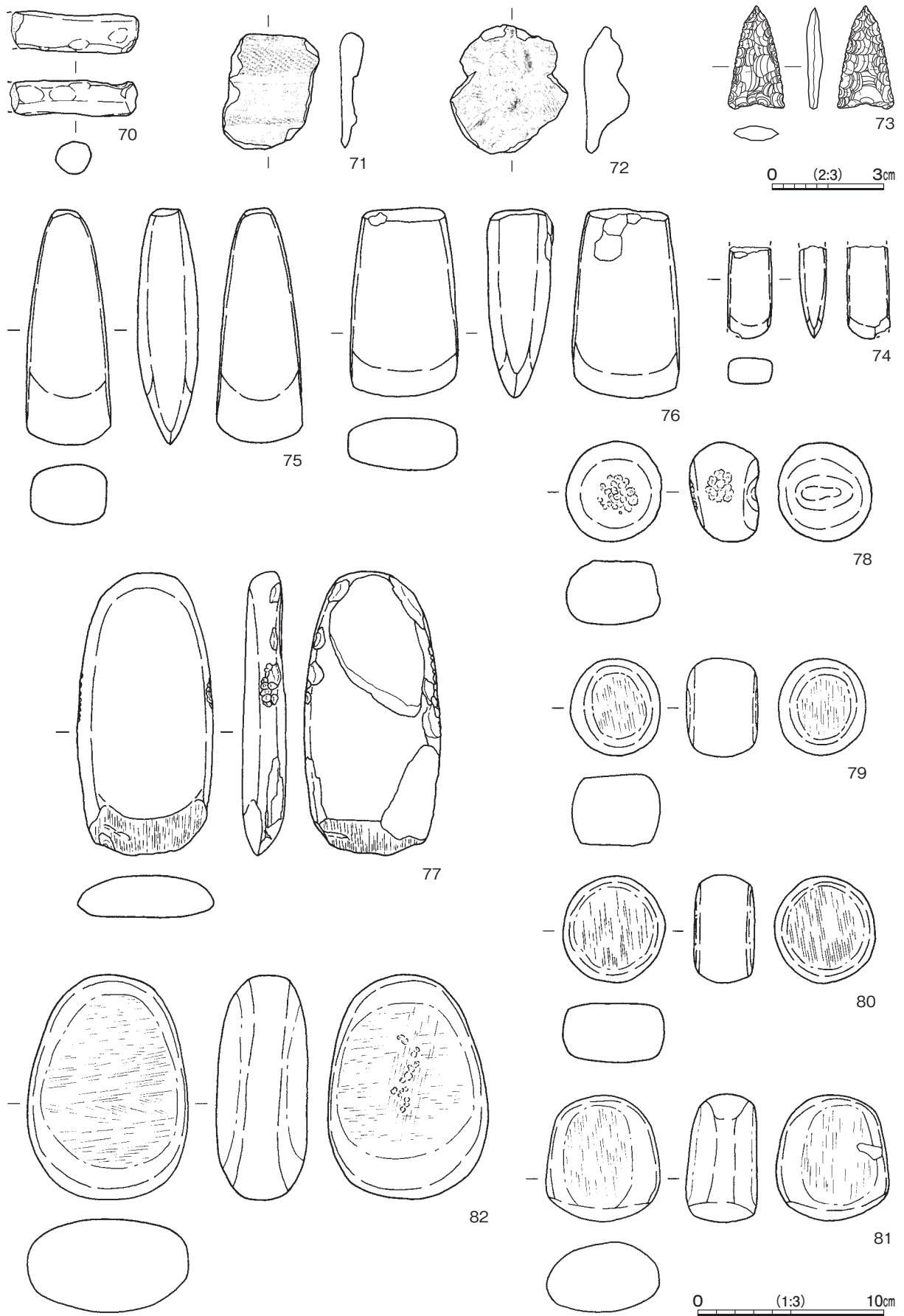

第40图 第27号竖穴建物跡出土遺物実測図(5)

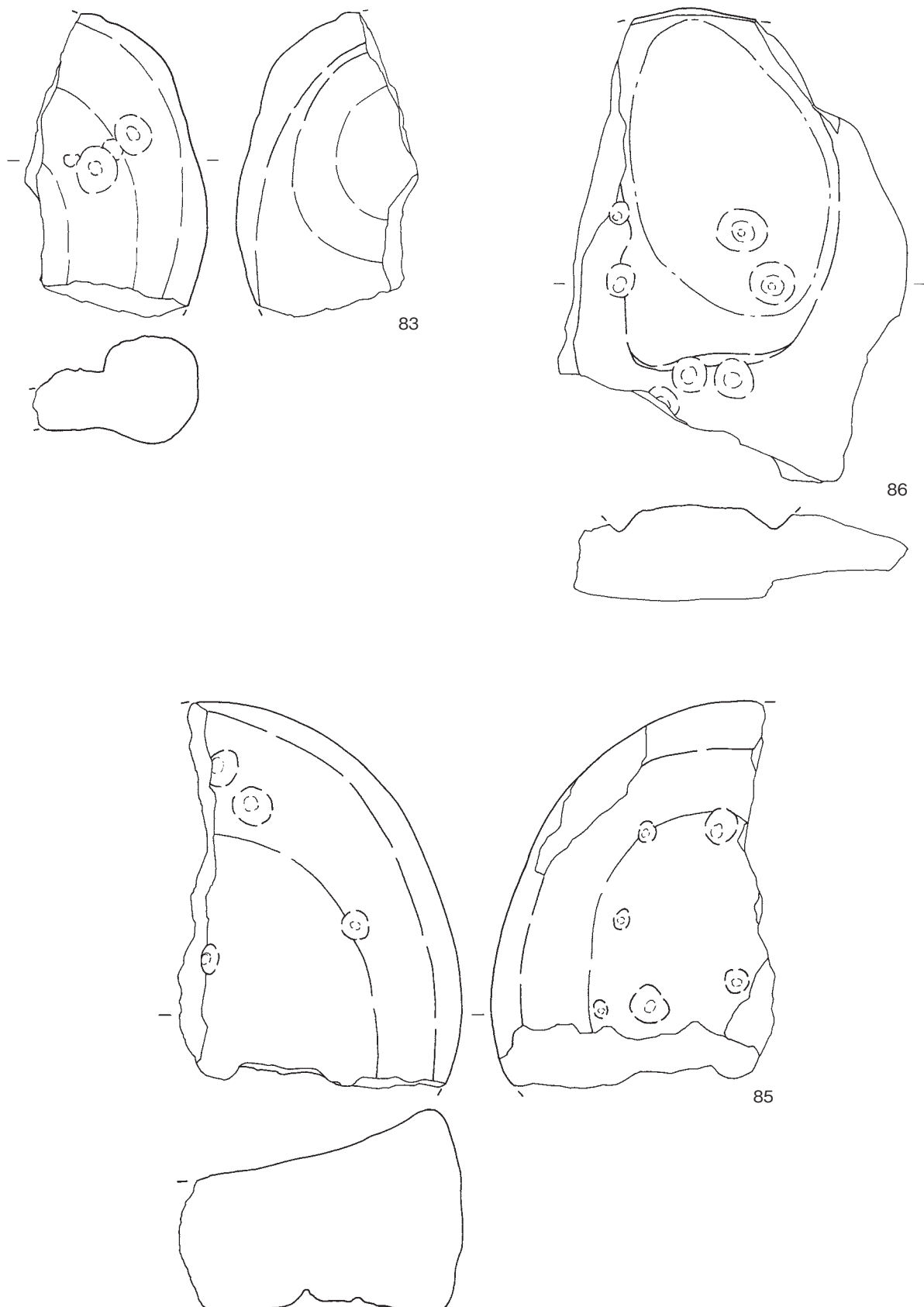

第 41 図 第 27 号竖穴建物跡出土遺物実測図 (6)

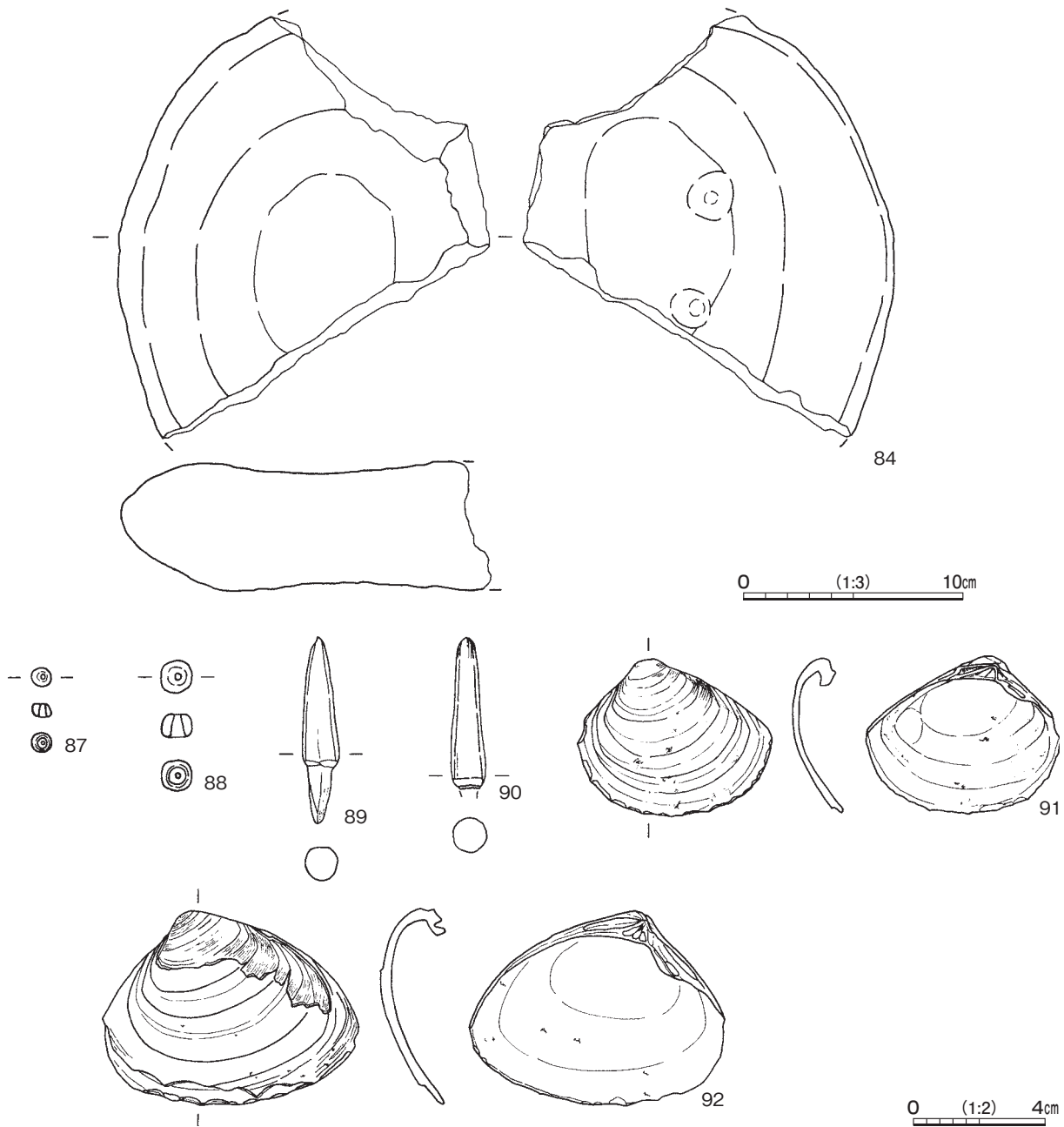

第42図 第27号竪穴建物跡出土遺物実測図(7)

| 番号 | 種別   | 器種 | 口径     | 器高     | 底径 | 胎土                | 色調    | 焼成 | 手法の特徴ほか                           | 出土位置  | 備考           |
|----|------|----|--------|--------|----|-------------------|-------|----|-----------------------------------|-------|--------------|
| 12 | 縄文土器 | 深鉢 | -      | (8.3)  | -  | 長石・石英・赤色<br>粒子    | 浅黄橙   | 普通 | 外面条線→沈線による区画文→無文部磨き→紐線<br>貼付 内面磨き | 南西部床面 | 晩期前葉         |
| 13 | 縄文土器 | 深鉢 | -      | (7.3)  | -  | 長石・石英             | にぶい橙  | 普通 | 外面条線→沈線による区画文→無文部磨き→紐線<br>貼付 内面磨き | 中央部中層 | 晩期前葉         |
| 14 | 縄文土器 | 深鉢 | [18.2] | (10.3) | -  | 長石・石英             | 褐灰    | 普通 | 外面縄文LR→口唇部刻み→沈線→無文部磨き             | 西部中層  | 10% 後期<br>後葉 |
| 15 | 縄文土器 | 深鉢 | -      | (14.2) | -  | 長石・石英             | 灰黄褐   | 普通 | 外面条線                              | 南西部床面 | PL64<br>晩期前葉 |
| 16 | 縄文土器 | 深鉢 | [21.3] | (9.5)  | -  | 長石・石英・赤色<br>粒子    | 浅黄橙   | 普通 | 外面条線                              | 南東部中層 | 20% 晩期<br>前葉 |
| 17 | 縄文土器 | 深鉢 | -      | (11.0) | -  | 長石・石英・雲母・<br>赤色粒子 | にぶい黄褐 | 普通 | 外面条線                              | 北部中層  | 晩期前葉         |
| 18 | 縄文土器 | 深鉢 | -      | (8.5)  | -  | 長石・石英・赤色<br>粒子    | 橙     | 普通 | 外面条線                              | 東部中層  | 晩期前葉         |
| 19 | 縄文土器 | 深鉢 | -      | (8.0)  | -  | 長石・石英・雲母          | にぶい橙  | 普通 | 外面条線                              | 北東部中層 | 晩期前葉         |
| 20 | 縄文土器 | 深鉢 | -      | (16.0) | -  | 長石・石英・雲母          | 橙     | 普通 | 外面条線                              | 南部中層  | PL64<br>晩期前葉 |
| 21 | 縄文土器 | 深鉢 | -      | (9.4)  | -  | 長石・石英・雲母・<br>赤色粒子 | にぶい黄褐 | 普通 | 外面ナデ                              | 南西部床面 | 晩期前葉         |



| 番号 | 種別   | 器種      | 口径     | 器高     | 底径   | 胎土            | 色調    | 焼成 | 手法の特徴ほか                            | 出土位置       | 備考                 |
|----|------|---------|--------|--------|------|---------------|-------|----|------------------------------------|------------|--------------------|
| 22 | 縄文土器 | 鉢       | -      | (7.0)  | -    | 長石・石英・雲母      | にぶい黄  | 普通 | 外面沈線による玉抱三又文・弧線文→縄文LR→隆帯貼付→無文部磨き   | 南東部中層      | 10% PL64<br>安行3b式  |
| 23 | 縄文土器 | 鉢       | -      | (10.0) | -    | 長石・石英         | 灰褐    | 普通 | 外面沈線→縄文RL→隆帯貼付→無文部磨き               | 南西部下層      | 10%<br>安行3a式       |
| 24 | 縄文土器 | 鉢       | -      | (5.8)  | -    | 長石・石英・雲母      | 褐灰    | 普通 | 外面沈線による三又文→縄文RL→無文部磨き              | 北東部中層      | 15%<br>安行3a式       |
| 25 | 縄文土器 | 鉢       | -      | (10.7) | -    | 長石・石英・雲母・赤色粒子 | 橙     | 普通 | 外面沈線による弧線文→縄文RL→隆帯貼付→無文部磨き         | 東部中層・南西部床面 | 安行3a式              |
| 26 | 縄文土器 | 鉢       | [13.0] | (5.4)  | -    | 長石・石英・雲母      | にぶい褐  | 普通 | 外面沈線文→縄文LR→瘤・瘤状の隆帯貼付→沈線→無文部磨き      | 中央部床面      | 40% PL65<br>安行3a式  |
| 27 | 縄文土器 | 鉢       | -      | (6.8)  | -    | 長石・石英・雲母・赤色粒子 | 褐灰    | 普通 | 外面沈線による三又文→縄文LR→隆帯貼付→無文部磨き         | 東部中層       | 安行3b式              |
| 28 | 縄文土器 | 鉢       | 8.9    | (5.6)  | -    | 長石・石英・雲母・赤色粒子 | にぶい黄橙 | 普通 | 外面ナデ→隆帯貼付→沈線                       | 中央部上層      | 70% PL65<br>安行3b式  |
| 29 | 縄文土器 | 鉢       | -      | (4.3)  | -    | 長石・石英         | にぶい褐  | 普通 | 外面沈線による三又文・弧線文→縄文LR→無文部磨き          | 北部上層       | 安行3b式              |
| 30 | 縄文土器 | 浅鉢      | -      | (7.7)  | -    | 長石・石英・雲母・赤色粒子 | にぶい橙  | 普通 | 外面縄文LR→沈線→無文部磨き                    | 中央部中層      | 30% PL64<br>安行3b式  |
| 31 | 縄文土器 | 浅鉢      | [18.0] | (5.6)  | -    | 長石・石英・雲母      | にぶい黄褐 | 普通 | 外面縄文LR→沈線→無文部磨き                    | 中央部中層      | 50% PL65<br>安行3b式  |
| 32 | 縄文土器 | 浅鉢      | 17.1   | 4.7    | -    | 長石・石英・雲母      | にぶい黄橙 | 普通 | 外面縄文LR→沈線→無文部磨き                    | 北東部下層      | 100% PL65<br>安行3b式 |
| 33 | 縄文土器 | 浅鉢      | -      | (6.2)  | -    | 長石・石英         | にぶい黄褐 | 普通 | 外面縄文LR→沈線→無文部磨き                    | 北部中層       | 20%<br>安行3b式       |
| 34 | 縄文土器 | 浅鉢      | 11.5   | 5.2    | -    | 長石・石英・雲母      | にぶい黄橙 | 普通 | 外面ナデ→沈線                            | 北東部中層      | 100% PL65<br>安行3b式 |
| 35 | 縄文土器 | 浅鉢      | -      | (9.2)  | -    | 長石・石英         | にぶい黄橙 | 普通 | 外面捩糸状の縄文LR→沈線→無文部磨き                | 西部床面       | 25% PL64<br>安行3b式  |
| 36 | 縄文土器 | 浅鉢      | [19.0] | (6.7)  | -    | 長石・石英・雲母      | にぶい黄橙 | 普通 | 口唇部刻み 外面ナデ                         | 東部中層       | 20%<br>晩期前葉        |
| 37 | 縄文土器 | 浅鉢      | [21.5] | (5.2)  | -    | 長石・石英         | 橙     | 普通 | 外面粗いナデ                             | 東部中層       | 50%<br>晩期前葉        |
| 38 | 縄文土器 | 浅鉢      | -      | (4.8)  | -    | 長石・石英・雲母・赤色粒子 | 橙     | 普通 | 外面削り                               | 南東部上層      | 晩期前葉               |
| 39 | 縄文土器 | 台付鉢     | -      | (9.1)  | 12.3 | 長石・石英・雲母・赤色粒子 | 橙     | 普通 | 外面ナデ                               | P4上層       | 30%<br>晩期前葉        |
| 40 | 縄文土器 | 台付鉢     | -      | (5.9)  | -    | 長石・石英         | 灰褐    | 普通 | 外面磨き→沈線                            | 南部中層       | 晩期前葉               |
| 41 | 縄文土器 | ミニチュア土器 | 5.2    | 1.5    | 2.0  | 長石・石英・雲母      | 橙     | 普通 | 外面縄文LR 円孔5か所                       | 北東部下層      | 100% PL65<br>晩期前葉  |
| 42 | 縄文土器 | ミニチュア土器 | 7.8    | 3.8    | -    | 長石・石英・雲母・赤色粒子 | 橙     | 普通 | 口縁部U字状の粘土紐3か所・2つで1単位の刻み5か所 外面ナデ→沈線 | 中央部床面      | 100% PL65<br>安行3b式 |
| 43 | 縄文土器 | ミニチュア土器 | 4.3    | 6.9    | -    | 長石・石英         | 浅黄    | 普通 | 注口型 手捏ね整形                          | 南東部中層      | 100% PL65<br>晩期前葉  |
| 44 | 縄文土器 | ミニチュア土器 | [5.3]  | 4.4    | 5.7  | 長石・石英         | 橙     | 普通 | 台付型 手捏ね整形                          | 南東部下層      | 60% PL65<br>晩期前葉   |
| 45 | 縄文土器 | ミニチュア土器 | [3.3]  | (4.3)  | -    | 長石・石英・雲母      | 黒     | 普通 | 台付型 手捏ね整形                          | 北東部中層      | 50%<br>晩期前葉        |
| 46 | 縄文土器 | ミニチュア土器 | 3.8    | 2.9    | 2.4  | 長石・石英・雲母・赤色粒子 | にぶい黄橙 | 普通 | 台付型 手捏ね整形                          | 東部上層       | 100% PL65<br>晩期前葉  |
| 47 | 縄文土器 | ミニチュア土器 | 5.0    | 3.0    | 4.0  | 長石・石英・雲母      | にぶい黄橙 | 普通 | 手捏ね整形                              | 北部下層       | 100% PL65<br>晩期前葉  |
| 48 | 縄文土器 | ミニチュア土器 | 3.3    | 2.9    | -    | 長石・石英         | 黒褐    | 普通 | 手捏ね整形                              | 北東部中層      | 100% PL65<br>晩期前葉  |
| 49 | 縄文土器 | ミニチュア土器 | 3.0    | 4.4    | 3.0  | 長石・石英・雲母      | 褐灰    | 普通 | 手捏ね整形                              | 北東部中層      | 100% PL65<br>晩期前葉  |
| 50 | 縄文土器 | ミニチュア土器 | 4.4    | 3.6    | -    | 長石・雲母         | 浅黄    | 普通 | 手捏ね整形                              | 北部床面       | 100% PL65<br>晩期前葉  |
| 51 | 縄文土器 | ミニチュア土器 | 4.0    | 2.6    | -    | 長石・石英         | にぶい黄褐 | 普通 | 手捏ね整形                              | 西部床面       | 100% PL65<br>晩期前葉  |
| 52 | 縄文土器 | ミニチュア土器 | 3.7    | 2.9    | -    | 長石・石英         | 明褐    | 普通 | 手捏ね整形                              | 北東部中層      | 100% PL65<br>晩期前葉  |
| 53 | 縄文土器 | ミニチュア土器 | 2.9    | 3.3    | -    | 長石・石英         | にぶい黄橙 | 普通 | 手捏ね整形                              | 北部床面       | 100% PL65<br>晩期前葉  |
| 54 | 縄文土器 | 浅鉢      | [20.0] | (6.3)  | -    | 長石・石英・雲母      | 黒褐    | 普通 | 外面縄文LR→沈線→無文部磨き                    | 北部~南部中層    | 20%<br>大洞B2式       |
| 55 | 縄文土器 | 注口土器    | -      | (4.6)  | -    | 長石・石英・赤色粒子    | にぶい褐  | 普通 | 外面磨き→沈線 内面磨き                       | 南部中層       | 10%<br>大洞B2式       |
| 56 | 縄文土器 | 製塩土器    | [18.6] | (11.8) | -    | 長石・石英         | 橙     | 普通 | 外面ナデ→条線→沈線による区画文                   | 南東部中層      | 15% PL64<br>晩期前葉   |
| 57 | 縄文土器 | 製塩土器    | -      | (7.4)  | -    | 長石・石英         | にぶい橙  | 普通 | 外面削り→口縁部ナデ                         | 中央部中層      | 晩期前葉               |
| 58 | 縄文土器 | 製塩土器    | -      | (7.3)  | -    | 長石・石英         | 灰褐    | 普通 | 外面削り→口縁部ナデ                         | 東部貝層中      | 晩期前葉               |

| 番号 | 器種  | 長さ    | 幅     | 厚さ    | 重量      | 胎土            | 色調    | 特徴               | 出土位置   | 備考   |
|----|-----|-------|-------|-------|---------|---------------|-------|------------------|--------|------|
| 59 | 土偶  | (6.8) | (5.4) | (4.1) | (98.6)  | 長石・石英・雲母      | にぶい黄橙 | みみずく形 頭部 縄文RL→沈線 | 北部床面   | PL66 |
| 60 | 土偶  | (5.1) | (5.4) | (2.8) | (54.2)  | 長石・石英・雲母・赤色粒子 | 橙     | みみずく形 胴部 縄文RL→沈線 | 北東部中層  | PL66 |
| 61 | 土偶  | (5.4) | (4.6) | (2.9) | (33.3)  | 長石・石英         | 灰褐    | みみずく形 脚部 沈線→刻み   | P61覆土中 |      |
| 62 | 土版  | (8.0) | 9.2   | 1.2   | (117.8) | 長石・石英・雲母・赤色粒子 | 橙     | 磨き→沈線文 被熱        | 北部下層   | PL66 |
| 63 | 土版  | 6.7   | 5.8   | 2.0   | (85.4)  | 長石・石英         | にぶい黄橙 | 磨き→沈線 赤彩         | P57上層  | PL66 |
| 64 | 土版  | 8.4   | 5.8   | 1.5   | (83.7)  | 石英            | 黒褐    | ナデ 被熱            | 北東部中層  | PL66 |
| 65 | 耳飾り | 4.0   | 4.0   | 1.8   | (20.7)  | 長石・石英・雲母      | 黒褐    | 滑車型 磨き           | P45上層  | PL66 |
| 66 | 耳飾り | 3.1   | 4.0   | 1.6   | 15.8    | 長石・石英・赤色粒子    | にぶい橙  | 白型 放射状の沈線文       | P42中層  | PL66 |

| 番号 | 器種    | 長さ    | 幅     | 厚さ    | 重量     | 胎土             | 色調   | 特徴                     | 出土位置   | 備考   |
|----|-------|-------|-------|-------|--------|----------------|------|------------------------|--------|------|
| 67 | 耳栓    | 3.6   | 3.6   | 3.9   | 62.4   | 長石・石英・赤色<br>粒子 | にぶい橙 | ナデ                     | 南部床面   | PL66 |
| 68 | 耳栓    | 2.2   | 2.2   | 2.2   | 10.8   | 長石・石英          | 黒    | ナデ                     | 南部中層   | PL66 |
| 69 | 手燭形   | (6.2) | (5.8) | (2.3) | (44.6) | 長石・石英          | 褐灰   | 縄文 RL → 沈線 → 無文部磨き     | 南部中層   | PL66 |
| 70 | 不明    | (6.8) | (2.2) | (1.9) | (31.1) | 長石・石英・雲母       | 褐灰   | ナデ                     | P 1 上層 |      |
| 71 | 土器片円盤 | 6.2   | 5.3   | 1.3   | 35.5   | 長石・石英          | にぶい橙 | 安行 3 a 式深鉢口縁部片 周縁部打ち欠き | 北東部中層  |      |
| 72 | 土器片円盤 | 6.9   | 6.4   | 2.5   | 66.9   | 長石・石英          | にぶい橙 | 安行 3 a 式深鉢口縁部片 周縁部打ち欠き | 北東部中層  |      |

| 番号 | 器種   | 長さ     | 幅      | 厚さ     | 重量       | 材質   | 特徴                          | 出土位置   | 備考   |
|----|------|--------|--------|--------|----------|------|-----------------------------|--------|------|
| 73 | 石鏃   | 2.8    | 1.5    | 0.4    | 1.51     | 黒曜石  | 凹基無茎鏃 両面押圧剥離                | 南部下層   | PL67 |
| 74 | 磨製石斧 | (5.0)  | 2.4    | 1.4    | (31.8)   | 砂岩   | 定角式 研磨成形                    | 北部中層   | PL67 |
| 75 | 磨製石斧 | 12.6   | 4.5    | 3.2    | 294.5    | 砂岩   | 定角式 研磨成形 基部再調整              | 南部中層   | PL67 |
| 76 | 磨製石斧 | 10.2   | 5.9    | 3.7    | (346.2)  | 砂岩   | 扁平な円礫を部分的に加工 刃部研磨 側縁部微細な敲打痕 | 南東部下層  | PL67 |
| 77 | 磨製石斧 | 15.3   | 7.4    | 2.5    | (425.3)  | 緑色片岩 | 小型 定角式 研磨成形 基部欠損            | 北東部中層  | PL67 |
| 78 | 敲石   | 5.4    | 5.1    | 3.7    | 73.3     | 安山岩  | 表面・側面敲打痕 裏面凹痕               | 南部下層   |      |
| 79 | 磨石   | 5.3    | 4.8    | 3.8    | 145.5    | 安山岩  | 表裏面磨痕                       | 南東部下層  |      |
| 80 | 磨石   | 5.8    | 5.5    | 3.3    | 177.9    | 安山岩  | 表裏面磨痕                       | 南東部中層  |      |
| 81 | 磨石   | 6.9    | 6.2    | 3.9    | 223.5    | 安山岩  | 表裏面磨痕                       | 北部床面   |      |
| 82 | 磨石   | 12.1   | 8.8    | 5.0    | 803.7    | 安山岩  | 表裏面磨痕                       | 東部中層   |      |
| 83 | 石皿   | (15.5) | (9.3)  | (5.5)  | (717.1)  | 安山岩  | 表裏面磨痕 表面凹痕                  | 南西部床面  | PL67 |
| 84 | 石皿   | (19.4) | (17.0) | (6.0)  | (1975.3) | 安山岩  | 表面磨痕・凹痕 裏面剥離                | P 6 上層 | PL67 |
| 85 | 石皿   | (19.8) | (14.5) | (10.3) | (2171.7) | 安山岩  | 表裏面磨痕・凹痕                    | P 6 上層 | PL67 |
| 86 | 石皿   | (24.6) | (18.0) | (4.9)  | (2362.9) | 雲母片岩 | 表裏面磨痕 表面凹痕                  | 東部中層   | PL67 |
| 87 | 小玉   | 0.6    | 0.6    | 0.4    | 0.17     | 翡翠   | 全面研磨 一方向からの穿孔               | 西部下層   | PL67 |
| 88 | 小玉   | 1.0    | 1.0    | 0.7    | 1.11     | 翡翠   | 全面研磨 一方向からの穿孔               | 東部中層   | PL67 |

| 番号 | 器種  | 長さ    | 幅   | 厚さ  | 重量    | 材質   | 特徴          | 出土位置    | 備考   |
|----|-----|-------|-----|-----|-------|------|-------------|---------|------|
| 89 | 刺突具 | 5.6   | 1.1 | 1.0 | 3.8   | 鹿角   | 研磨整形        | 東部中層    | PL66 |
| 90 | 刺突具 | (4.6) | 1.1 | 1.0 | (3.1) | 鹿角   | 基部欠損 研磨整形   | 東部貝層中   | PL66 |
| 91 | 貝刃  | 6.0   | 4.8 | 1.5 | 15.8  | ハマグリ | 腹縁部に連続する剥離痕 | P 2 覆土中 | PL66 |
| 92 | 貝刃  | 7.8   | 6.0 | 2.0 | 29.6  | ハマグリ | 腹縁部に連続する剥離痕 | 東部貝層中   | PL66 |

第 16 表 第 27 号竪穴建物跡出土貝殻集計表

| 腹足綱       | 点数 |    |      |    | 重量 (g) |    |      |     |      | 備考   |
|-----------|----|----|------|----|--------|----|------|-----|------|------|
| アカニシ      | 1  |    |      |    | 25.3   |    |      |     |      |      |
| アラムシロガイ   | 3  |    |      |    | 0.7    |    |      |     |      |      |
| ウネナシトマヤガイ | 1  |    |      |    | 1.6    |    |      |     |      |      |
| ウミニナ      | 5  |    |      |    | 4.1    |    |      |     |      |      |
| キビガイ      | 1  |    |      |    | 0.5    |    |      |     |      |      |
| カワアイ      | 3  |    |      |    | 4.2    |    |      |     |      |      |
| チリメンカワニナ  | 2  |    |      |    | 2.7    |    |      |     |      |      |
| ツノガイ      | 1  |    |      |    | 0.5    |    |      |     |      |      |
| ヒロクチカノコ   | 3  |    |      |    | 1.0    |    |      |     |      |      |
| ヤマグルマガイ   | -  |    |      |    | 0.4    |    |      |     |      | 破片のみ |
| 小計        | 20 |    |      |    | 41.0   |    |      |     |      |      |
| 二枚貝綱      | 左殻 | 右殻 | 左右不明 | 合計 | 左殻     | 右殻 | 左右不明 | 破片  | 合計   | 備考   |
| アカガイ      | 1  | -  | -    | 1  | 6.9    | -  | -    | 6.0 | 12.9 |      |
| アサリ       | 1  | -  | -    | 1  | 1.2    | -  | -    | -   | 1.2  |      |

| 腹足綱    | 点数     |       |       |        | 重量 (g)   |          |         |         |          | 備考 |
|--------|--------|-------|-------|--------|----------|----------|---------|---------|----------|----|
|        |        |       |       |        |          |          |         |         |          |    |
| イシガイ   | -      | 1     | 1     | 2      | -        | 3.6      | 19.4    | -       | 23.0     |    |
| オキシジミ  | 2      | 1     | -     | 3      | 10.9     | 1.5      | -       | -       | 12.4     |    |
| カガミガイ  | 2      | 3     | -     | 5      | 4.7      | 3.8      | -       | 2.4     | 10.9     |    |
| サルボウ   | 8      | 11    | 3     | 22     | 27.0     | 39.1     | 1.5     | 9.6     | 77.2     |    |
| シオフキ   | 35     | 29    | -     | 64     | 60.7     | 55.7     | -       | 9.9     | 126.3    |    |
| ハマグリ   | 799    | 793   | 3     | 1,595  | 1,549.8  | 1,535.3  | 22.7    | 592.9   | 3,700.7  |    |
| マガキ    | -      | -     | 1     | 1      | -        | -        | 1.0     | -       | 1.0      |    |
| マツカサガイ | 3      | 3     | -     | 6      | 4.7      | 4.9      | -       | 8.8     | 18.4     |    |
| ヤマトシジミ | 8,262  | 7,502 | 1,527 | 17,291 | 11,860.7 | 11,105.9 | 1,031.7 | 1,877.5 | 25,875.8 |    |
| 小計     | 9,113  | 8,343 | 1,535 | 18,991 | 13,526.6 | 12,749.8 | 1,076.3 | 2,507.1 | 29,859.8 |    |
| 合計     | 19,011 |       |       |        | 29,900.8 |          |         |         |          |    |

### 第 28 号 竪穴建物跡 (第 43 ~ 45 図 第 17・18 表 PL10・12・68)

**調査** 調査 O 区の G 4 i8 区、標高約 26 m の台地縁辺部に位置している。

**重複関係** 第 1322 号土坑を掘り込んでいる。

**規模と形状** 東部の床面が部分的に露出した状態で確認した。壁柱穴と出入口施設の配置から、径 5.8 m ほどの円形と推定でき、主軸方向は N - 36° - E である。確認できた壁は高さ 6 ~ 22 cm で、外傾している。

**床** ほぼ平坦で、硬化は弱い。

**炉** 中央部に付設されている。長径 44 cm、短径 37 cm の楕円形で、床面を深さ 26 cm の鍋底状に掘りくぼめた地床炉である。壁面は赤変硬化しており、炉床の中央部が長径 20 cm、短径 16 cm、深さ 27 cm の円筒形に掘り込まれている。掘り込み部分には被熱の痕跡が認められないことから、土器埋設炉の炉体土器が抜き取られた痕跡と考えられる。

**ピット** 73 か所。P 1 ~ P 6 は、深さ 38 ~ 77 cm で、炉の周辺に位置していることから、主柱穴と考えられる。P 7 ~ P 10 は、深さ 26 ~ 37 cm で、2 基 1 対で逆ハの字状に位置していることから、出入口施設に伴う柱穴である。P 50 ~ P 54 は、深さ 28 ~ 57 cm で、P 7 ~ P 10 の周辺に位置していることから、出入口施設の補助的な柱穴と考えられる。P 11 ~ P 49・P 55 ~ P 73 は、深さ 8 ~ 45 cm で、壁際に位置しているものは壁柱穴、中央部に位置しているものは補助的な柱穴、あるいは床面の補修坑と考えられる。

第 17 表 第 28 号 竪穴建物跡ピット深度

| 番号   | 深さ (cm) | 番号   | 深さ (cm) | 番号   | 深さ (cm) | 番号   | 深さ (cm) | 番号   | 深さ (cm) | 番号   | 深さ (cm) | 番号   | 深さ (cm) |
|------|---------|------|---------|------|---------|------|---------|------|---------|------|---------|------|---------|
| P 1  | 77      | P 11 | 40      | P 21 | 36      | P 31 | 17      | P 41 | 19      | P 51 | 57      | P 61 | 34      |
| P 2  | 45      | P 12 | 45      | P 22 | 42      | P 32 | 31      | P 42 | 25      | P 52 | 28      | P 62 | 31      |
| P 3  | 56      | P 13 | 38      | P 23 | 17      | P 33 | 11      | P 43 | 10      | P 53 | 36      | P 63 | 35      |
| P 4  | 70      | P 14 | 14      | P 24 | 26      | P 34 | 16      | P 44 | 27      | P 54 | 50      | P 64 | 36      |
| P 5  | 38      | P 15 | 19      | P 25 | 24      | P 35 | 16      | P 45 | 8       | P 55 | 16      | P 65 | 15      |
| P 6  | 55      | P 16 | 23      | P 26 | 29      | P 36 | 18      | P 46 | 22      | P 56 | 15      | P 66 | 27      |
| P 7  | 35      | P 17 | 26      | P 27 | 25      | P 37 | 25      | P 47 | 44      | P 57 | 20      | P 67 | 32      |
| P 8  | 30      | P 18 | 20      | P 28 | 16      | P 38 | 14      | P 48 | 10      | P 58 | 21      | P 68 | 36      |
| P 9  | 26      | P 19 | 37      | P 29 | 28      | P 39 | 24      | P 49 | 13      | P 59 | 33      | P 69 | 37      |
| P 10 | 37      | P 20 | 11      | P 30 | 37      | P 40 | 20      | P 50 | 50      | P 60 | 25      | P 70 | 42      |

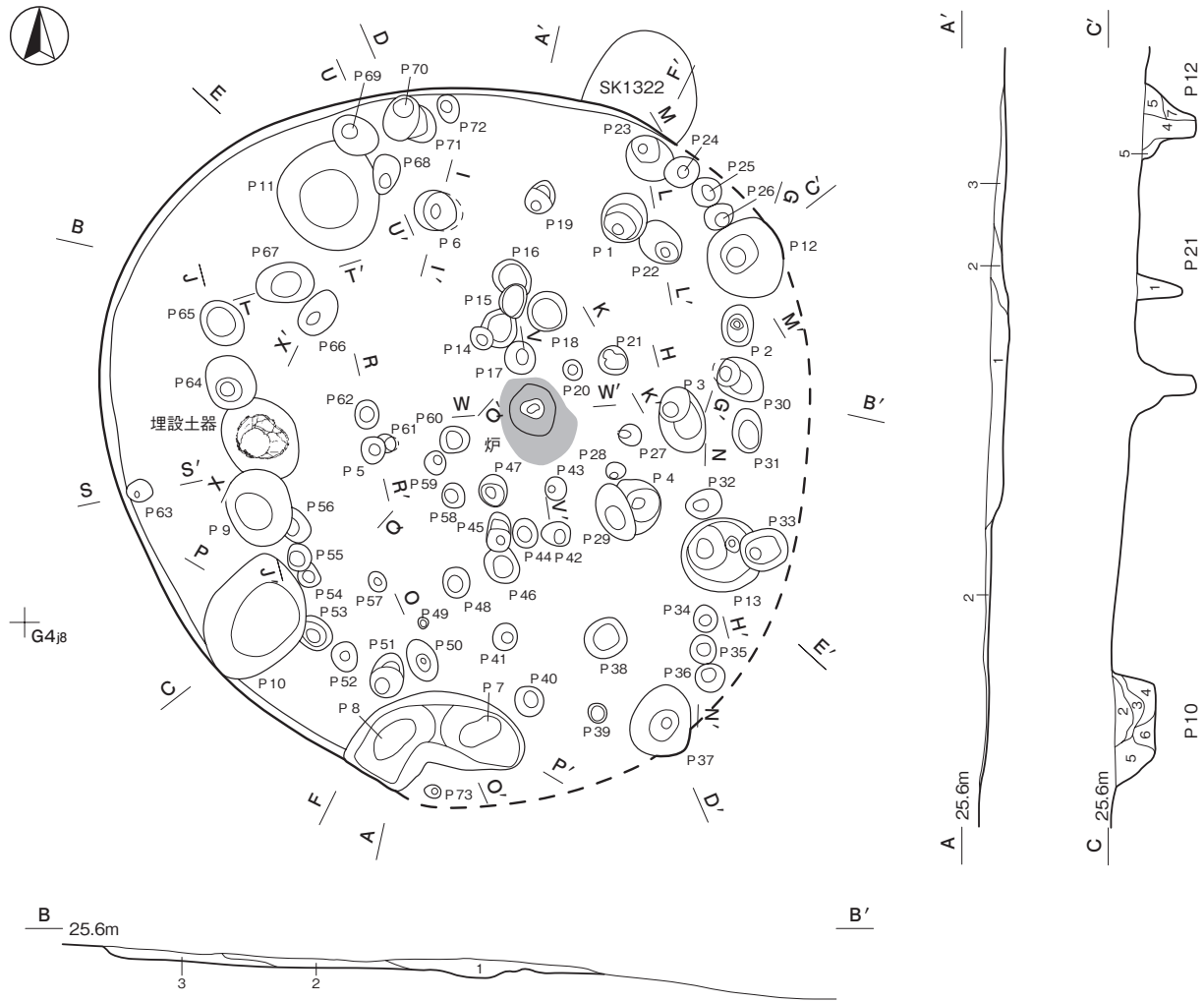

**土層解説**

- 1 暗褐色 ロームブロック中量, 炭化粒子微量
- 2 暗褐色 ロームブロック少量, 炭化粒子微量
- 3 褐色 ローム粒子微量

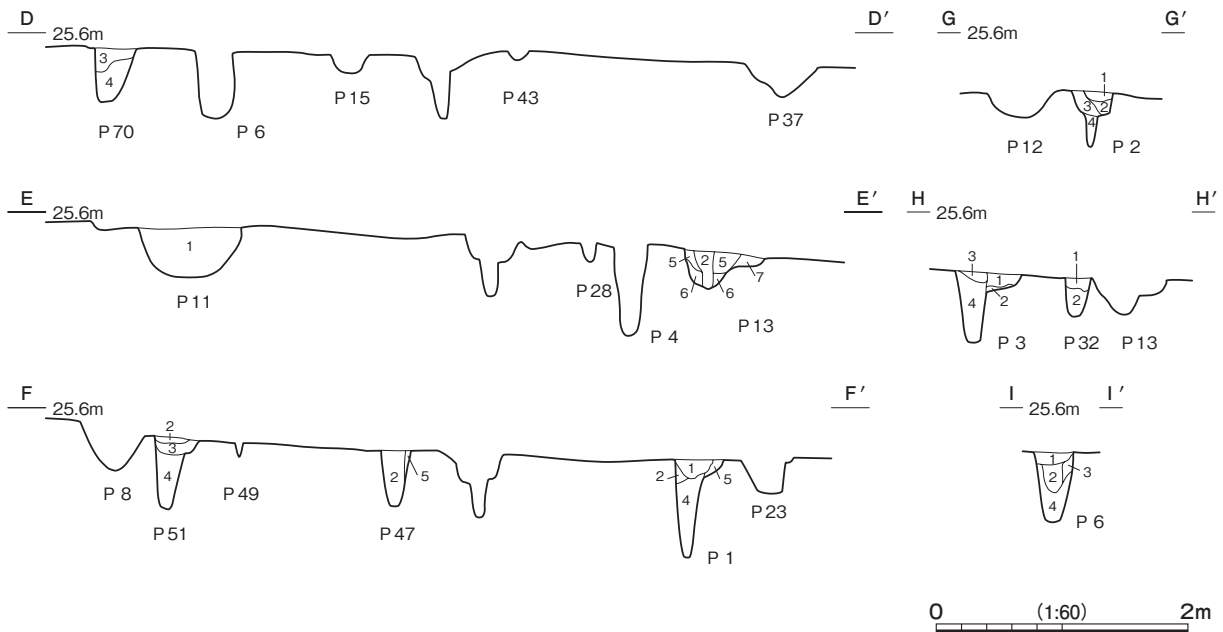

0 (1:60) 2m

第43図 第28号竪穴建物跡実測図(1)

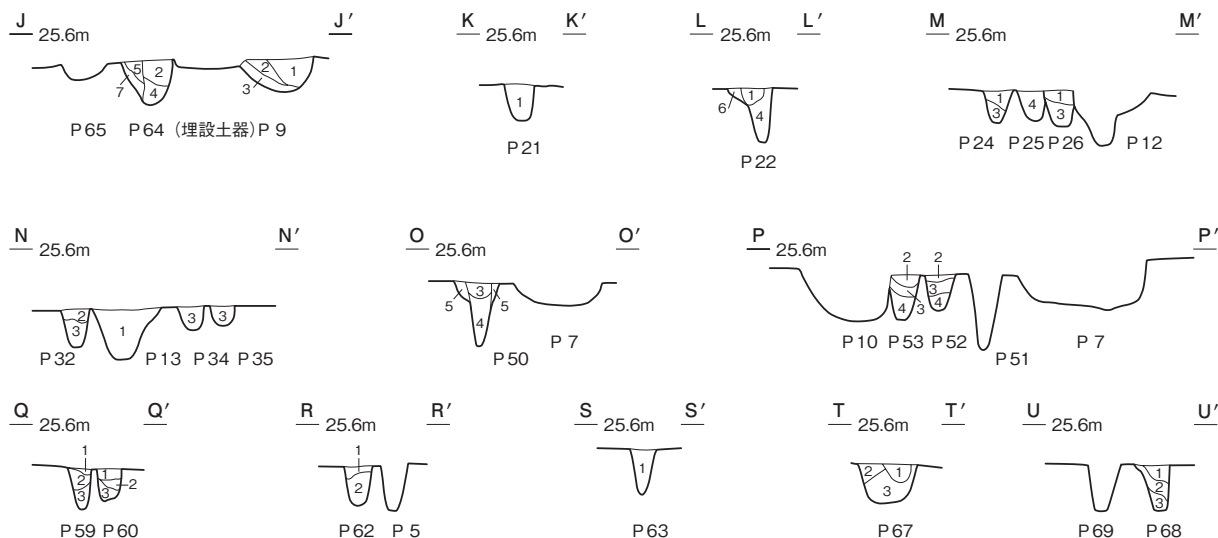

**ピット土層解説 (各ピット共通)**

- |          |           |       |           |
|----------|-----------|-------|-----------|
| 1 褐色     | ローム粒子少量   | 5 褐色  | ローム粒子中量   |
| 2 にぶい黄褐色 | ロームブロック中量 | 6 黄褐色 | ロームブロック少量 |
| 3 褐色     | ロームブロック中量 | 7 明褐色 | ロームブロック少量 |
| 4 にぶい黄褐色 | ローム粒子少量   |       |           |

0 (1:60) 2m

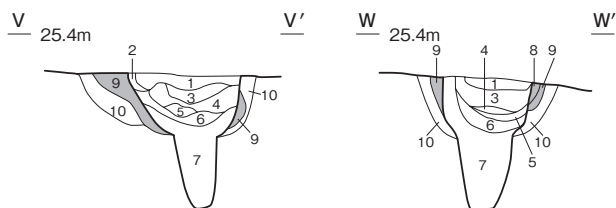

**炉土層解説**

- |          |                         |
|----------|-------------------------|
| 1 暗褐色    | ローム粒子・焼土粒子・炭化粒子微量       |
| 2 暗褐色    | 炭化粒子中量, 焼土粒子少量, ローム粒子微量 |
| 3 にぶい黄褐色 | ロームブロック・焼土粒子少量, 炭化粒子微量  |
| 4 暗褐色    | ロームブロック・焼土粒子・炭化粒子微量     |
| 5 褐色     | ローム粒子少量, 焼土粒子微量         |
| 6 暗褐色    | 焼土ブロック・ローム粒子少量          |
| 7 褐色     | ローム粒子少量                 |
| 8 にぶい赤褐色 | ロームブロック・焼土ブロック中量        |
| 9 赤褐色    | 炉床変部                    |
| 10 明褐色   | 炉床硬化部                   |

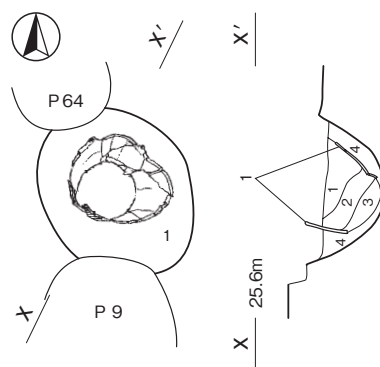

**埋設土器土層解説**

- |          |                 |
|----------|-----------------|
| 1 にぶい黄褐色 | ローム粒子中量         |
| 2 暗褐色    | ローム粒子多量, 炭化粒子微量 |
| 3 褐色     | ロームブロック多量       |
| 4 褐色     | ローム粒子多量         |

0 (1:30) 1m

第44図 第28号竪穴建物跡実測図(2)

**埋設土器** 西壁際に位置している。1は胴部下半が打ち欠かれており、ほぼ正位の状態では埋設されている。掘方は、長径68cm、短径59cmの楕円形で、深さ27cmの鍋底状である。

**覆土** 3層に分層できる。各層にロームブロックが多く含まれていることから、埋め戻されている。

**遺物出土状況** 埋設土器1点のほか、縄文土器片13点が出土している。土器片はいずれも細片で、覆土中及びピット、炉の覆土中から出土している。

**所見** 時期は、埋設土器から後期前葉の堀之内2式期と考えられる。当該期の建物跡としては、当遺跡で初めての確認例である。L区で確認した第4・5号遺物包含層の水場(第V層段階)が機能していた時期と重なり、同時期の居住域が南側の台地上に広がっていたことを示している。

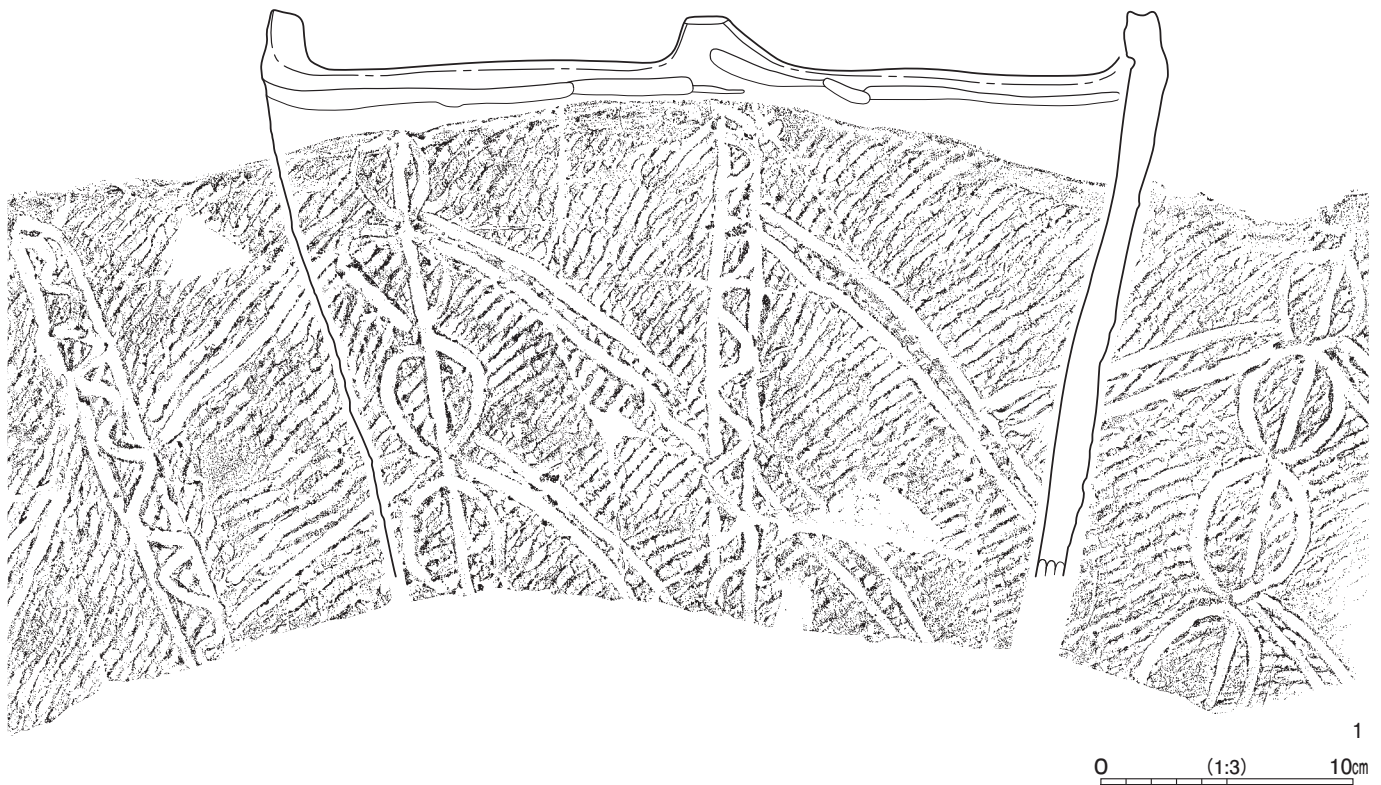

第 45 図 第 28 号竪穴建物跡出土遺物実測図

第 18 表 第 28 号竪穴建物跡出土遺物一覧 (第 45 図)

| 番号 | 種別   | 器種 | 口径     | 器高     | 底径 | 胎土    | 色調  | 焼成 | 手法の特徴ほか              | 出土位置 | 備考             |
|----|------|----|--------|--------|----|-------|-----|----|----------------------|------|----------------|
| 1  | 縄文土器 | 深鉢 | [35.0] | (22.4) | -  | 長石・石英 | 明黄褐 | 普通 | 外面縄文L→沈線 内面ナデ 底部打ち欠き | 西部壁際 | 70% PL68 堀之内2式 |

**第 30 号竪穴建物跡** (第 46・47 図 第 19・20 表 PL13・68)

**位置** 調査C区中央部のE 3h6区、標高約 26 mの平坦な台地上に位置している。

**重複関係** 第 27 号竪穴建物に掘り込まれている。

**規模と形状** 床面が露出した状態で確認した。出入口施設及びピットの配置から径約 6 mの円形で、主軸方向はN-3°-Wと推定できる。

**炉** 2か所。炉 1は、中央部の東寄りに付設されている。長径 70cm、短径 58cmの楕円形で、床面を深さ 5 cmの浅い皿状に掘りくぼめた地床炉である。炉床面は赤変硬化している。覆土中に焼土ブロックや炭化粒子が多く含まれていることから、廃絶時まで使用されていたと考えられる。炉 2は、中央部に付設されている。第 27 号竪穴建物に掘り込まれているため、確認できた規模は長径 58cm、短径 38cmの楕円形で、確認面から深さ 6 cmの浅い皿状にくぼんでおり、地床炉と推定できる。炉床面は赤変硬化している。焼土ブロックやローム粒子を含む褐色土で埋め戻されており、炉 1より古いと考えられる。

**ピット** 12か所。P 1・P 2は、深さ 88・95cmである。2基 1対でハ字状に位置していることから、出入口施設に伴う柱穴である。P 3～P 12は、深さ 13～110cmで、壁柱穴と考えられる。



E3h6

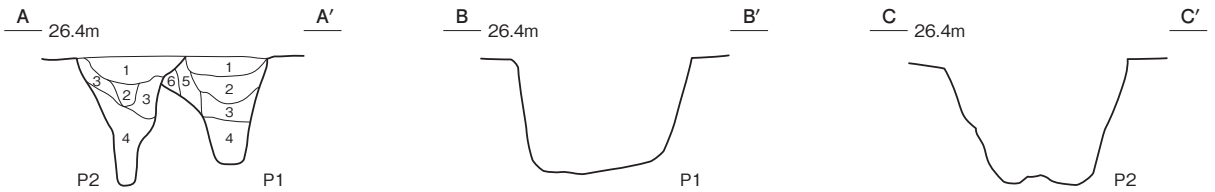
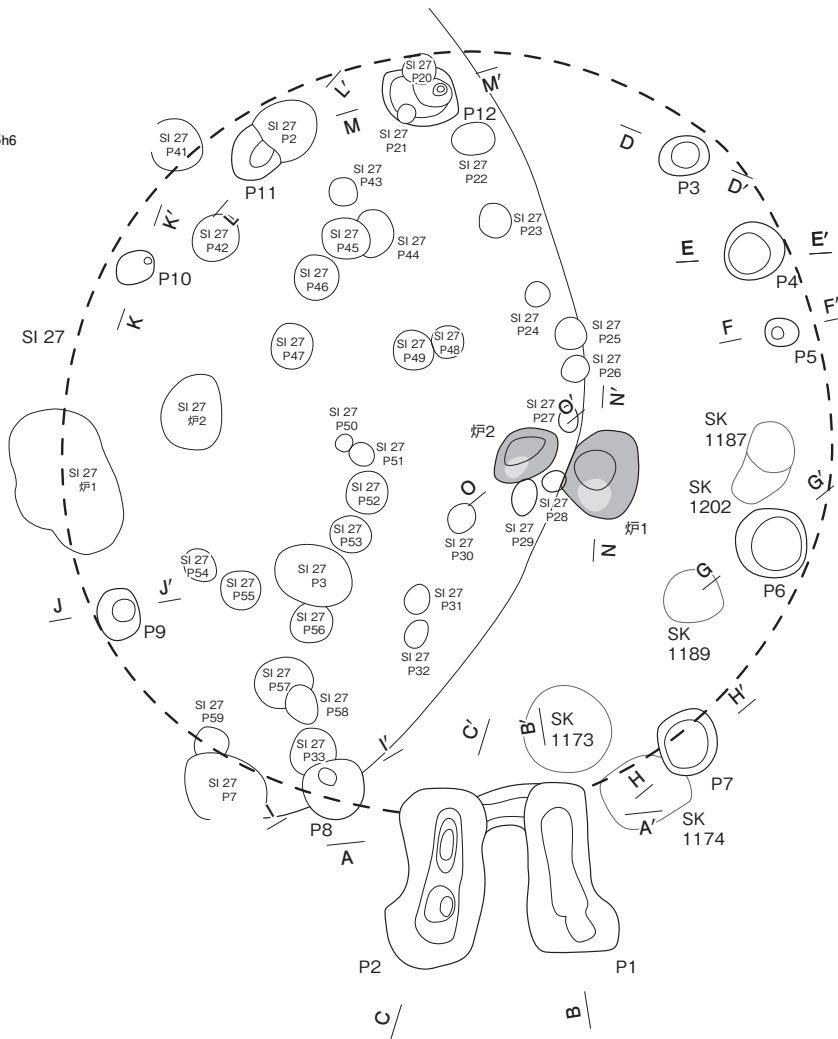

ピット土層解説 (P1・P2共通)

- |                    |                   |
|--------------------|-------------------|
| 1 暗褐色 ローム粒子・焼土粒子少量 | 4 黒褐色 ロームブロック少量   |
| 2 暗褐色 ローム粒子・焼土粒子微量 | 5 褐色 ローム粒子少量      |
| 3 暗褐色 ローム粒子中量      | 6 褐色 ローム粒子・焼土粒子微量 |

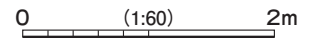

第 46 図 第 30 号 縦穴 建物跡 実測図

第 19 表 第 30 号 縦穴 建物跡 ピット 深度

| 番号  | 深さ (cm) | 番号  | 深さ (cm) | 番号  | 深さ (cm) | 番号  | 深さ (cm) | 番号   | 深さ (cm) | 番号   | 深さ (cm) |
|-----|---------|-----|---------|-----|---------|-----|---------|------|---------|------|---------|
| P 1 | 88      | P 3 | 19      | P 5 | 61      | P 7 | 13      | P 9  | 51      | P 11 | 102     |
| P 2 | 95      | P 4 | 110     | P 6 | 73      | P 8 | 62      | P 10 | 29      | P 12 | 23      |

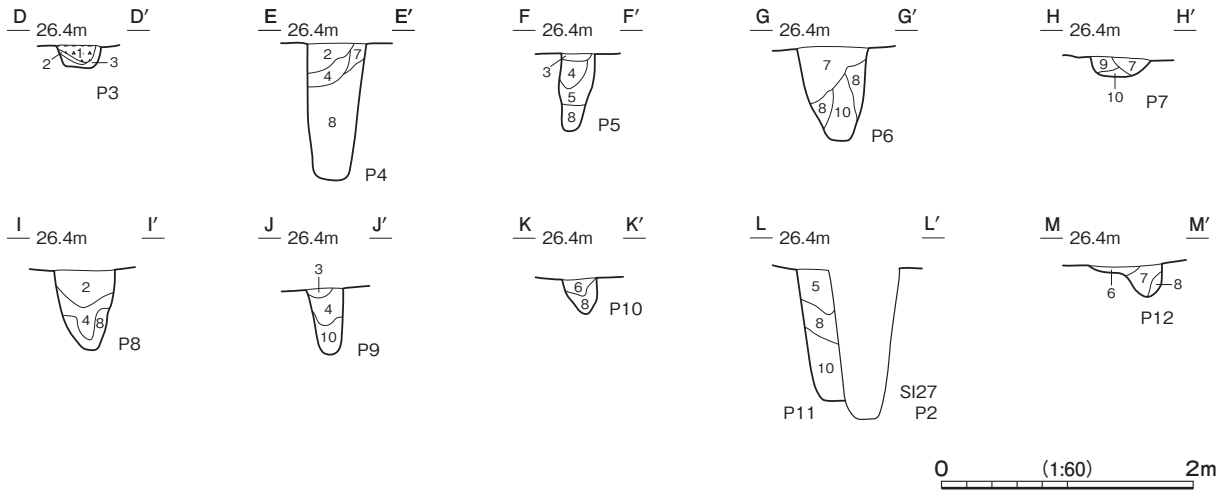

ピット土層解説 (P3~P12共通)

- |                               |                            |
|-------------------------------|----------------------------|
| 1 混土貝層 貝層主体、極暗褐色土中量、ローム粒子少量   | 6 褐色 ロームブロック中量、焼土粒子・炭化粒子微量 |
| 2 暗褐色 ロームブロック・焼土ブロック少量、炭化粒子微量 | 7 褐色 ローム粒子中量               |
| 3 褐色 ロームブロック少量、焼土粒子・炭化粒子微量    | 8 褐色 ローム粒子多量               |
| 4 暗褐色 ロームブロック少量、焼土粒子・炭化粒子微量   | 9 黒褐色 ローム粒子・炭化粒子微量         |
| 5 暗褐色 ローム粒子微量                 | 10 暗褐色 ローム粒子少量             |

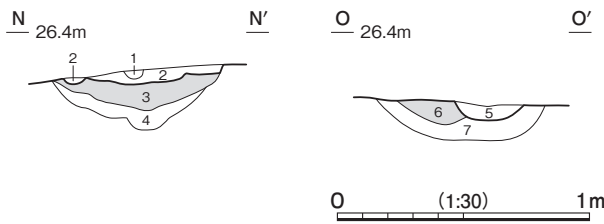

炉1・2土層解説

- |                                  |
|----------------------------------|
| 1 暗赤褐色 炭化粒子中量、焼土ブロック少量、ロームブロック微量 |
| 2 にぶい赤褐色 焼土ブロック中量、ロームブロック・炭化粒子少量 |
| 3 明赤褐色 炉床変部                      |
| 4 暗赤褐色 炉床硬化部                     |
| 5 褐色 焼土ブロック・ローム粒子・炭化粒子少量         |
| 6 にぶい赤褐色 炉床変部                    |
| 7 褐色 炉床硬化部                       |

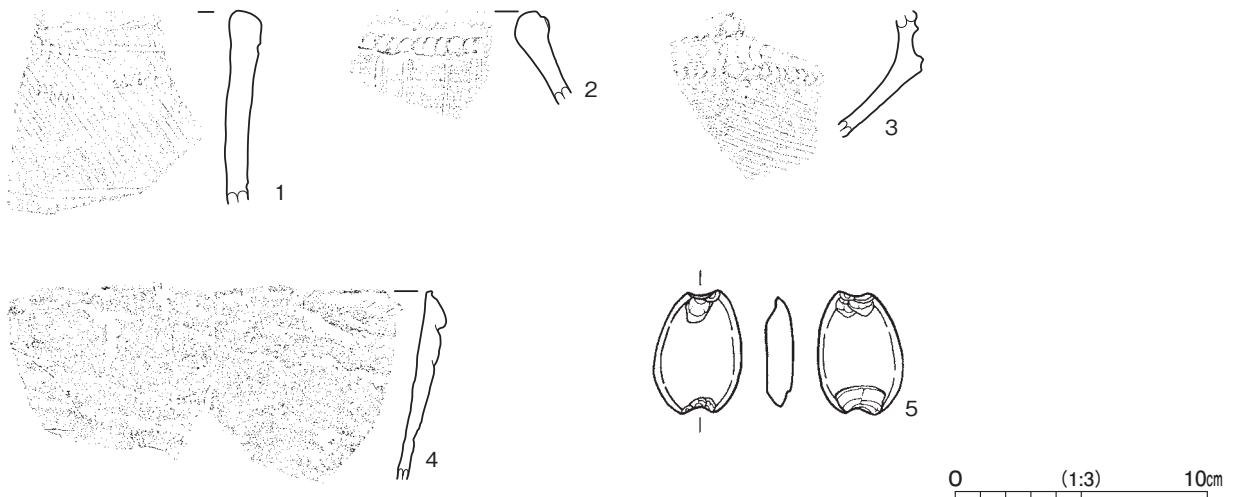

第47図 第30号竪穴建物跡・出土遺物実測図

**遺物出土状況** 縄文土器片 157 点 (2,216 g), 石器 1 点 (石錘) が出土している。土器は、各ピットの覆土中から細片の状態出土しており、後期後葉から末葉のものが主体である。

**所見** 時期は、出土土器から後期後葉の安行2式期と考えられる。



第 20 表 第 30 号 堅穴建物跡出土遺物一覧 (第 47 図)

| 番号 | 種別   | 器種   | 口径 | 器高    | 底径 | 胎土             | 色調     | 焼成 | 手法の特徴ほか                           | 出土位置    | 備考           |
|----|------|------|----|-------|----|----------------|--------|----|-----------------------------------|---------|--------------|
| 1  | 縄文土器 | 深鉢   | -  | (7.4) | -  | 長石・石英・雲母       | にぶい黄褐色 | 普通 | 外面条線→沈線→刺突文                       | P 8 覆土中 | PL68<br>後期後葉 |
| 2  | 縄文土器 | 深鉢   | -  | (3.8) | -  | 長石・石英・赤色<br>粒子 | にぶい褐色  | 普通 | 外面条線→沈線による区画文→無文部磨き→紐線<br>貼付 内面磨き | P 8 覆土中 | 後期後葉         |
| 3  | 縄文土器 | 台付鉢  | -  | (5.0) | -  | 長石・石英・雲母       | 黒褐     | 普通 | 外面条線→隆起帯脇沈線→刻み→瘤貼付                | P 1 覆土中 | 安行 2 式       |
| 4  | 縄文土器 | 製塩土器 | -  | (7.5) | -  | 長石・石英・雲母       | 浅黄     | 普通 | 外面ナデ                              | P 7 覆土中 | PL68<br>後期後葉 |

| 番号 | 器種 | 長さ  | 幅   | 厚さ  | 重量   | 材質 | 特徴           | 出土位置    | 備考 |
|----|----|-----|-----|-----|------|----|--------------|---------|----|
| 5  | 石錘 | 4.8 | 3.4 | 1.1 | 24.3 | 砂岩 | 長軸方向の両端部打ち欠き | P 2 覆土中 |    |

第 31 号 堅穴建物跡 (第 48 ~ 50 図 第 21・22 表 PL12 ~ 14・68)

**位置** 調査 C 区南部の F 3 g3 区、標高約 25 m の台地縁辺部に位置している。

**規模と形状** 出入口施設とピットの位置から、径 8.70 ~ 9.12 m の円形で、主軸方向は N - 15° - W である。南部の壁と床が削平されており、確認できた壁は高さ 8 ~ 15cm で、外傾している。

**床** 平坦で、硬化は弱い。北西部と北東部の壁際には、焼土塊が帯状に分布している。

**炉** 中央部の床面を中心に精査したが、赤変硬化した部分や焼土等は確認できなかった。

**ピット** 83 か所。P 1 ~ P 5 は、深さ 100 ~ 129cm である。深さがあり、五角形に配置されていることから主柱穴である。P 6 ~ P 9 は、深さ 35 ~ 81cm で、コ字状に位置していることから、出入口施設に伴う柱穴である。P 10 ~ P 59 は、深さ 4 ~ 27cm で、壁柱穴である。P 60 ~ P 83 は、深さ 5 ~ 24cm で、補助的な柱穴あるいは床面の補修坑と考えられる。

**覆土** 10 層に分層できる。含有物が少ない黒色 ~ 暗褐色土が、周囲から流入した堆積状況を示していることから、自然堆積である。

**遺物出土状況** 縄文土器片 404 点 (5,752 g)、土製品 4 点 (土器片円盤)、石器 5 点 (磨石 2、石皿 2、使用痕がある礫 1)、粘土塊 1 点 (134 g) が出土している。土器は、後期後葉 ~ 晩期前葉のものが出土しており、晩期前葉の安行 3 a 式のもの为主体である。4 は、北西部の床面から、大型の破片が押し潰された状態で出土している。

**所見** 時期は、出土土器から晩期前葉の安行 3 a 式期と考えられる。壁際に焼土塊が広がっていることから、焼失建物の可能性がある。また、当遺跡における最大級の大型堅穴建物であり、炉が確認できなかったことから、集会場や作業場等の居住施設以外の性格が想定される。

第 21 表 第 31 号 堅穴建物跡ピット深度

| 番号   | 深さ (cm) | 番号   | 深さ (cm) | 番号   | 深さ (cm) | 番号   | 深さ (cm) | 番号   | 深さ (cm) | 番号   | 深さ (cm) | 番号   | 深さ (cm) | 番号   | 深さ (cm) |
|------|---------|------|---------|------|---------|------|---------|------|---------|------|---------|------|---------|------|---------|
| P 1  | 108     | P 11 | 10      | P 21 | 12      | P 31 | 8       | P 41 | 9       | P 51 | 11      | P 61 | 15      | P 71 | 11      |
| P 2  | 123     | P 12 | 20      | P 22 | 20      | P 32 | 14      | P 42 | 8       | P 52 | 13      | P 62 | 10      | P 72 | 24      |
| P 3  | 127     | P 13 | 8       | P 23 | 14      | P 33 | 18      | P 43 | 12      | P 53 | 11      | P 63 | 7       | P 73 | 21      |
| P 4  | 129     | P 14 | 12      | P 24 | 20      | P 34 | 8       | P 44 | 4       | P 54 | 23      | P 64 | 22      | P 74 | 16      |
| P 5  | 100     | P 15 | 12      | P 25 | 27      | P 35 | 5       | P 45 | 8       | P 55 | 10      | P 65 | 21      | P 75 | 15      |
| P 6  | 57      | P 16 | 12      | P 26 | 5       | P 36 | 11      | P 46 | 9       | P 56 | 6       | P 66 | 21      | P 76 | 22      |
| P 7  | 43      | P 17 | 11      | P 27 | 11      | P 37 | 16      | P 47 | 12      | P 57 | 10      | P 67 | 10      | P 77 | 20      |
| P 8  | 81      | P 18 | 10      | P 28 | 21      | P 38 | 17      | P 48 | 16      | P 58 | 5       | P 68 | 22      | P 78 | 23      |
| P 9  | 35      | P 19 | 9       | P 29 | 6       | P 39 | 10      | P 49 | 13      | P 59 | 10      | P 69 | 9       | P 79 | 12      |
| P 10 | 12      | P 20 | 19      | P 30 | 11      | P 40 | 5       | P 50 | 6       | P 60 | 6       | P 70 | 12      | P 80 | 10      |

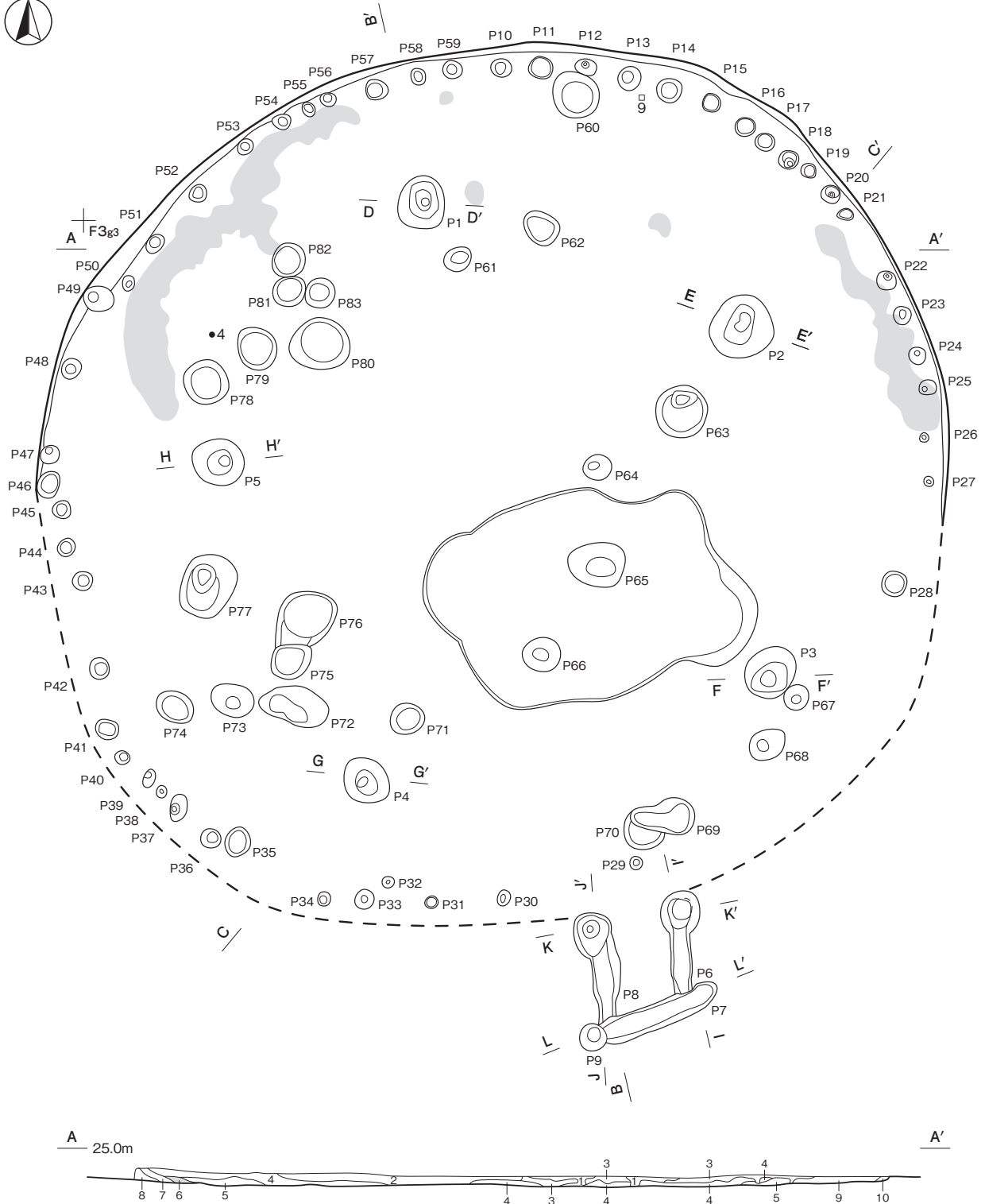

**土層解説**

- |                              |                            |
|------------------------------|----------------------------|
| 1 黒褐色 粘土ブロック・炭化粒子微量          | 6 にぶい赤褐色 焼土ブロック中量          |
| 2 黒色 粘土ブロック・焼土粒子・炭化粒子微量      | 7 黒褐色 粘土ブロック・炭化粒子微量        |
| 3 黒褐色 焼土ブロック・炭化物微量           | 8 暗褐色 ローム粒子少量, 焼土粒子・炭化粒子微量 |
| 4 暗褐色 ローム粒子少量, 粘土ブロック・焼土粒子微量 | 9 褐色 粘土ブロック少量, 焼土粒子微量      |
| 5 黒褐色 焼土粒子・炭化粒子少量            | 10 にぶい褐色 粘土ブロック・ローム粒子少量    |

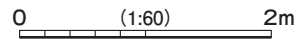

第48図 第31号竪穴建物跡実測図(1)

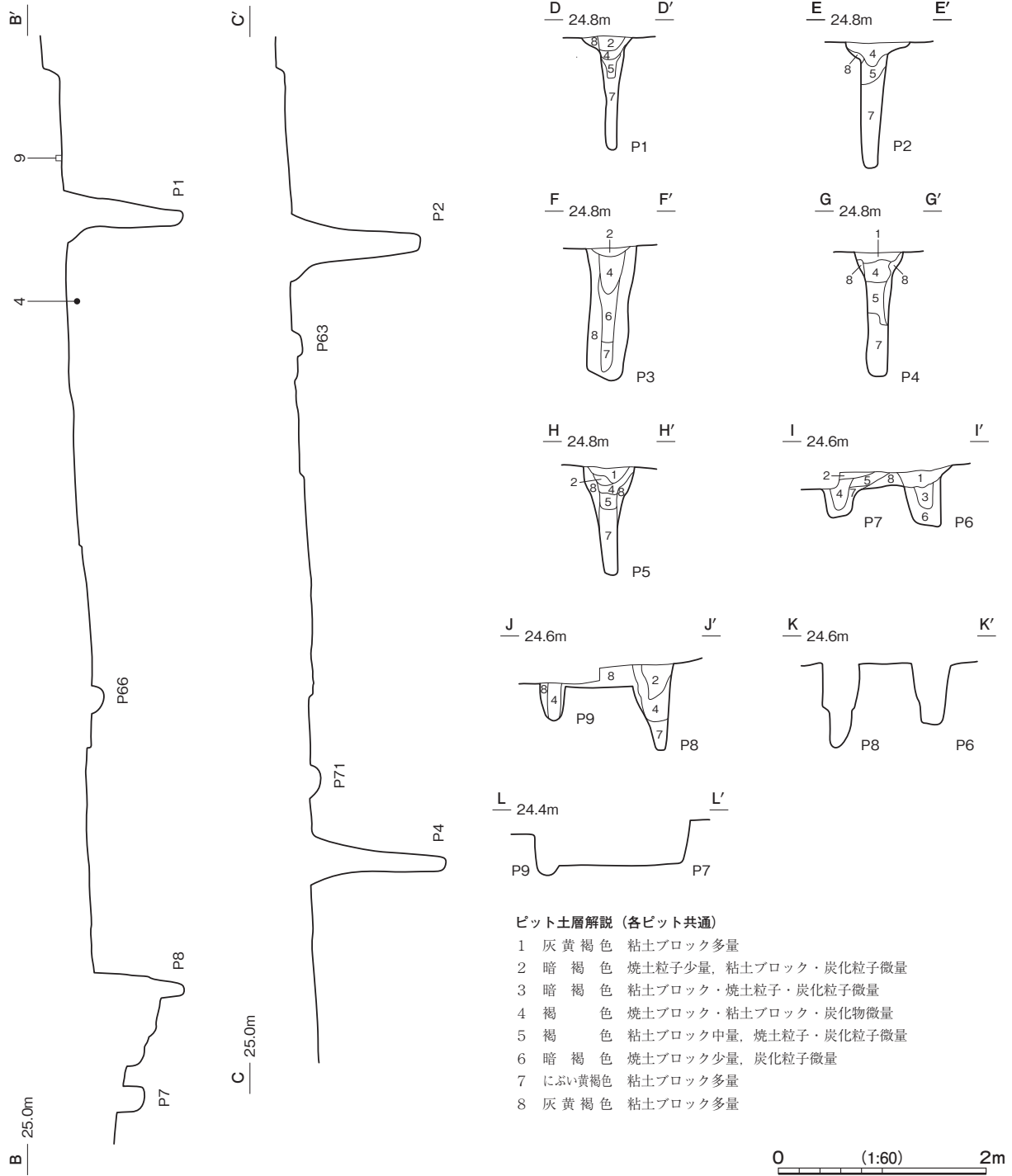

第 49 図 第 31 号堅穴建物跡実測図 (2)

第 22 表 第 31 号堅穴建物跡出土遺物一覧 (第 50 図)

| 番号 | 種別   | 器種 | 口径     | 器高     | 底径   | 胎土            | 色調    | 焼成 | 手法の特徴ほか                             | 出土位置    | 備考               |
|----|------|----|--------|--------|------|---------------|-------|----|-------------------------------------|---------|------------------|
| 1  | 縄文土器 | 深鉢 | -      | (7.9)  | -    | 長石・石英・雲母・赤色粒子 | 橙     | 普通 | 外面隆起帯脇沈線→縄文 RL→無文部磨き→瘤貼付            | 北西部覆土中  | PL68<br>安行 3 a 式 |
| 2  | 縄文土器 | 深鉢 | -      | (6.8)  | -    | 長石・石英・雲母・赤色粒子 | 橙     | 普通 | 外面条線→紐線貼付 内面磨き                      | 東部覆土中   | 晩期前葉             |
| 3  | 縄文土器 | 深鉢 | -      | (6.6)  | -    | 長石・石英         | 橙     | 普通 | 外面縄文 RL                             | 北東部覆土中  | 晩期前葉             |
| 4  | 縄文土器 | 鉢  | [26.0] | (17.7) | 10.5 | 長石・石英・雲母・赤色粒子 | 橙     | 普通 | 外面隆起帯脇沈線→縄文 LR→無文部磨き→瘤状の隆帯・瘤貼付 内面磨き | 北西部床面   | 30% PL68<br>晩期前葉 |
| 5  | 縄文土器 | 浅鉢 | -      | (5.0)  | -    | 長石・石英・雲母      | 橙     | 普通 | 外面縄文 LR→沈線→無文部磨き                    | P 1 覆土中 | 安行 3 a 式         |
| 6  | 縄文土器 | 浅鉢 | -      | (6.7)  | -    | 長石・石英・雲母      | におい黄褐 | 普通 | 外面磨き 刻みを持つ突起・把手貼付                   | 北西部覆土中  | 晩期前葉             |

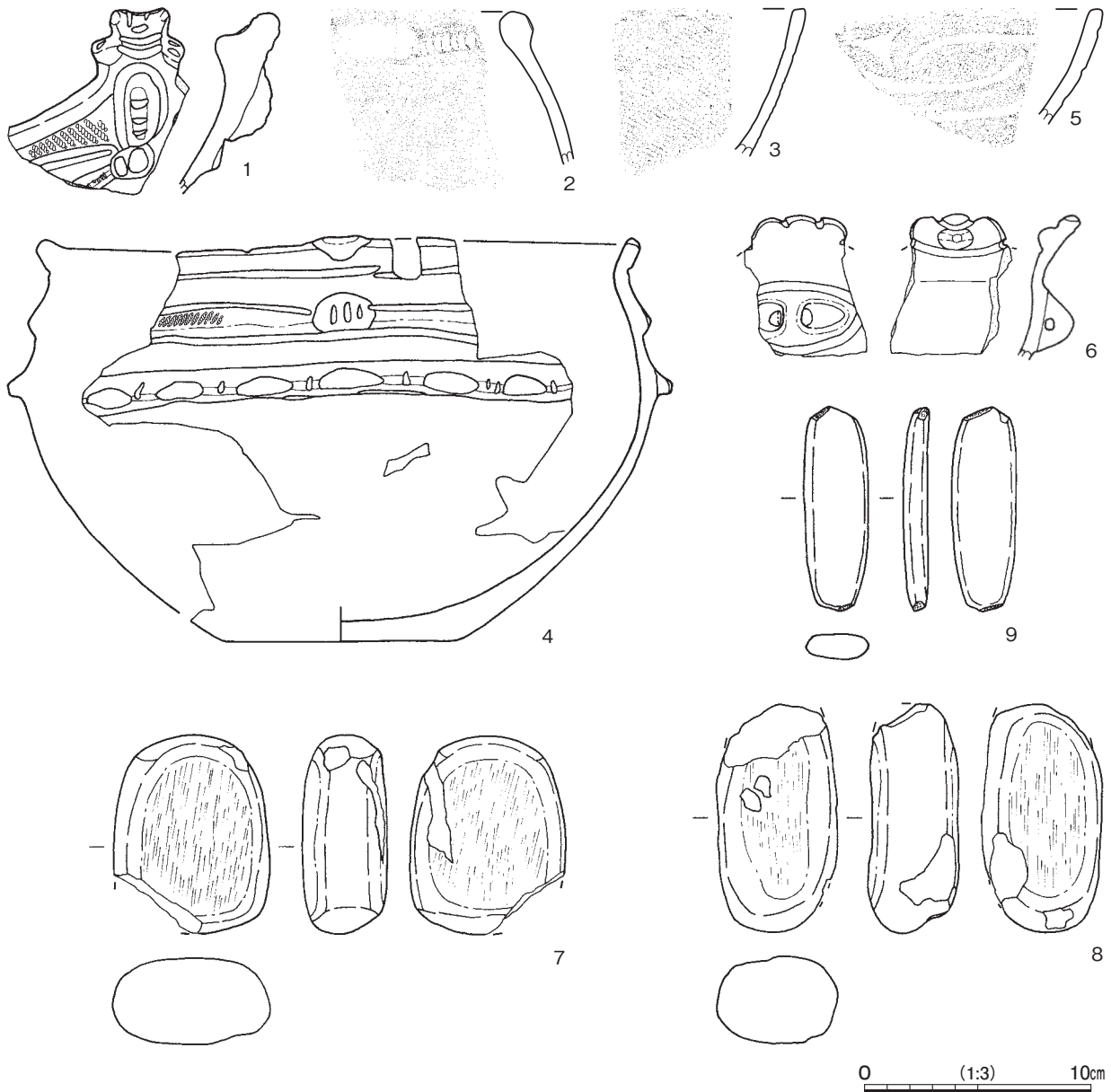

第50図 第31号竪穴建物跡出土遺物実測図

| 番号 | 器種 | 長さ     | 幅   | 厚さ  | 重量      | 材質   | 特徴                        | 出土位置   | 備考 |
|----|----|--------|-----|-----|---------|------|---------------------------|--------|----|
| 7  | 磨石 | 8.9    | 7.0 | 3.8 | (366.0) | 安山岩  | 表裏面磨痕                     | 北西部覆土中 |    |
| 8  | 磨石 | (10.1) | 5.3 | 4.0 | (337.1) | 安山岩  | 表裏面磨痕                     | 西部覆土中  |    |
| 9  | 磔  | 9.0    | 2.9 | 1.2 | 45.3    | 緑色片岩 | 長楕円形の扁平な磔を使用 長軸方向の両端部に敲打痕 | 北東部床面  |    |

**第32号竪穴建物跡** (第51～54図 第23・24表 PL13・14・68・69)

**位置** 調査P区のE6h2区、標高約21mの斜面部に位置している。

**確認状況** 第4号遺物包含層の第Ⅲ層を掘削している過程で確認した。当初、斜面部の地形の凹みと認識していたため、堆積状況を詳細に観察することができなかった。

**重複関係** 第4号遺物包含層の第Ⅳ層、第1673号土坑を掘り込み、上部に第Ⅲ層が堆積している。また、本跡の南部は、第Ⅲ層が形成される過程で流失している。

**規模と形状** 南部の壁と床面が流失しているが、壁や柱穴、出入口施設の配置から径6.0mほどの円形と推定できる。確認できた壁は、高さ8～41cmで、外傾している。

**床** 中央部の炉の周囲が低くなっており、南部は、第Ⅲ層が形成される過程で流失している。

**炉** 中央部に付設されている。長径158cm、短径135cmの楕円形で、床面を深さ40cmの皿状に掘りくぼめた地床炉である。炉床面及び壁面は赤変硬化している。

**ピット** 67か所。P1～P10は、深さ37～65cmと深く、P1～P4が炉の周辺、P5～P10が壁に近い場所に位置し、方形あるいは多角形状にはほぼ等間隔に配置されていることから、支柱穴と考えられる。P11～P17は、深さ30～41cmで、P11～P13とP14～P17が逆ハの字状に並んでいることから、出入口施設に伴う柱穴と考えられる。P18～P67は、深さ5～46cmで、支柱穴と考えられる柱穴に隣接しているものは補助的な柱穴、掘り込みの浅いものは床面の補修坑と考えられる。また、P39は、長径82cm、短径67cmの楕円形で、深さ21cmであり、覆土上層から6の深鉢が出土している。

**覆土** 第4号遺物包含層の第Ⅲ層とほぼ同質の黒褐色粘質土であることから、自然堆積である。

**遺物出土状況** 縄文土器片518点(10.431g)、土製品13点(土偶3、有孔円盤3、匙形土製品1、耳飾り1、土器片円盤5)、石器・石製品13点(打製石斧2、石皿1、磨石3、石錘2、凹石1、石剣3、石棒1)、骨角器1(骨鏃)、剥片3点(チャート)、焼成粘土塊1.947gが、覆土下層から散在した状態で出土している。6は、胴部下半が失われており、P39の覆土上層から大型破片が集積された状態で出土している。また、土偶、有孔円盤、石剣、石棒など祭祀的な遺物が多い点も特徴にあげられる。

**所見** 時期は、出土土器から晩期前葉の安行3b式期と考えられる。また、上部に堆積している第4号遺物包含層の第Ⅲ層からは、南東へ約6mのE6j3・j4区を中心に、ミニチュア土器、土偶・土版、石棒・石剣などがまとまって出土している。本跡と内容が類似し、出土土器もほぼ同時期であることから、本跡の覆土の一部が斜面部の下位へ流出した可能性がある。

第23表 第32号竪穴建物跡ピット深度

| 番号 | 深さ(cm) | 番号  | 深さ(cm) | 番号  | 深さ(cm) | 番号  | 深さ(cm) | 番号  | 深さ(cm) | 番号  | 深さ(cm) | 番号  | 深さ(cm) |
|----|--------|-----|--------|-----|--------|-----|--------|-----|--------|-----|--------|-----|--------|
| P1 | 55     | P10 | 65     | P19 | 30     | P28 | 24     | P37 | 22     | P46 | 23     | P55 | 7      |
| P2 | 51     | P11 | 36     | P20 | 21     | P29 | 28     | P38 | 13     | P47 | 18     | P56 | 24     |
| P3 | 50     | P12 | 41     | P21 | 41     | P30 | 42     | P39 | 21     | P48 | 31     | P57 | 33     |
| P4 | 54     | P13 | 36     | P22 | 44     | P31 | 38     | P40 | 28     | P49 | 14     | P58 | 11     |
| P5 | 51     | P14 | 38     | P23 | 34     | P32 | 44     | P41 | 33     | P50 | 30     | P59 | 46     |
| P6 | 54     | P15 | 30     | P24 | 32     | P33 | 20     | P42 | 24     | P51 | 19     | P60 | 30     |
| P7 | 53     | P16 | 38     | P25 | 31     | P34 | 37     | P43 | 8      | P52 | 25     | P61 | 13     |
| P8 | 61     | P17 | 33     | P26 | 36     | P35 | 46     | P44 | 28     | P53 | 13     | P62 | 14     |
| P9 | 37     | P18 | 20     | P27 | 18     | P36 | 40     | P45 | 19     | P54 | 5      | P63 | 22     |

第24表 第32号竪穴建物跡出土遺物一覧(第53・54図)

| 番号 | 種別   | 器種 | 口径     | 器高     | 底径 | 胎土                | 色調    | 焼成 | 手法の特徴ほか                   | 出土位置    | 備考               |
|----|------|----|--------|--------|----|-------------------|-------|----|---------------------------|---------|------------------|
| 1  | 縄文土器 | 深鉢 | -      | (6.8)  | -  | 長石・石英・赤色<br>粒子    | 橙     | 普通 | 外面沈線→縄文LR→無文部磨き→円文貼付 内面ナデ | P5 覆土中  | PL68<br>安行3b式    |
| 2  | 縄文土器 | 深鉢 | -      | (8.8)  | -  | 長石・石英・雲母・<br>赤色粒子 | にぶい橙  | 普通 | 外面沈線→縄文LR→無文部磨き 内面磨き      | 覆土中     | PL68<br>安行3b式    |
| 3  | 縄文土器 | 深鉢 | -      | (5.3)  | -  | 長石・石英・雲母          | にぶい黄橙 | 普通 | 外面条線→半截竹管による対弧文 内面磨き      | 覆土中     | 晩期前葉             |
| 4  | 縄文土器 | 深鉢 | -      | (4.7)  | -  | 長石・雲母・赤色<br>粒子    | にぶい黄橙 | 普通 | 外面沈線→縄文LR→無文部磨き 内面ナデ      | P30 覆土中 | 晩期前葉             |
| 5  | 縄文土器 | 深鉢 | -      | (7.5)  | -  | 長石・石英・赤色<br>粒子    | 橙     | 普通 | 外面条線 内面磨き                 | 炉下層     | PL68<br>晩期前葉     |
| 6  | 縄文土器 | 深鉢 | [28.6] | (20.8) | -  | 長石・石英・赤色<br>粒子    | にぶい赤靑 | 普通 | 外面ナデ→紐線貼付 内面ナデ            | P39 上層  | 70% PL68<br>晩期前葉 |

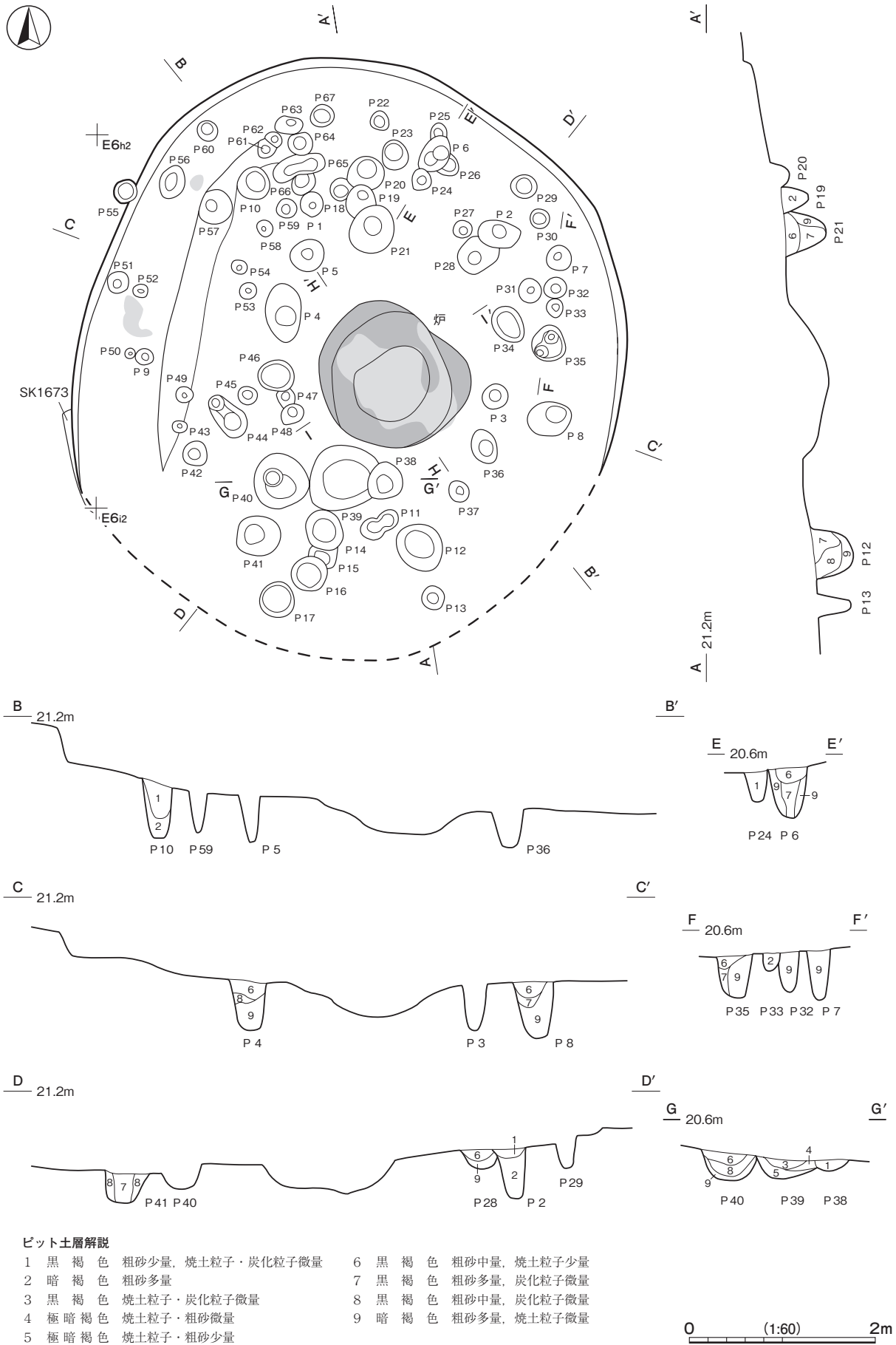

第51図 第32号竪穴建物跡実測図(1)

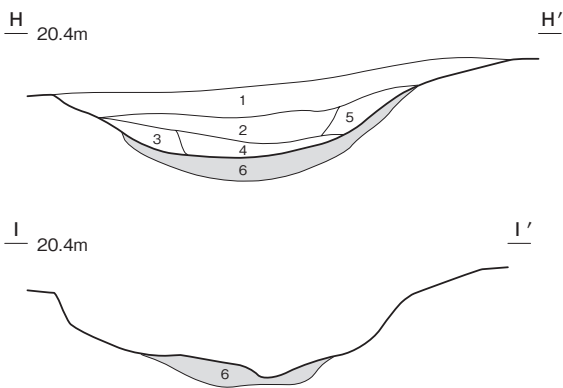
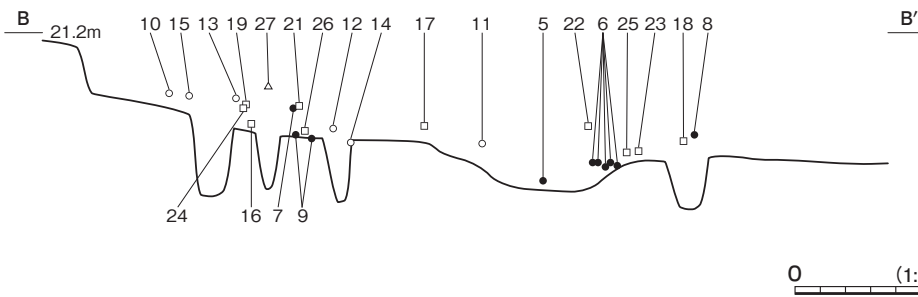
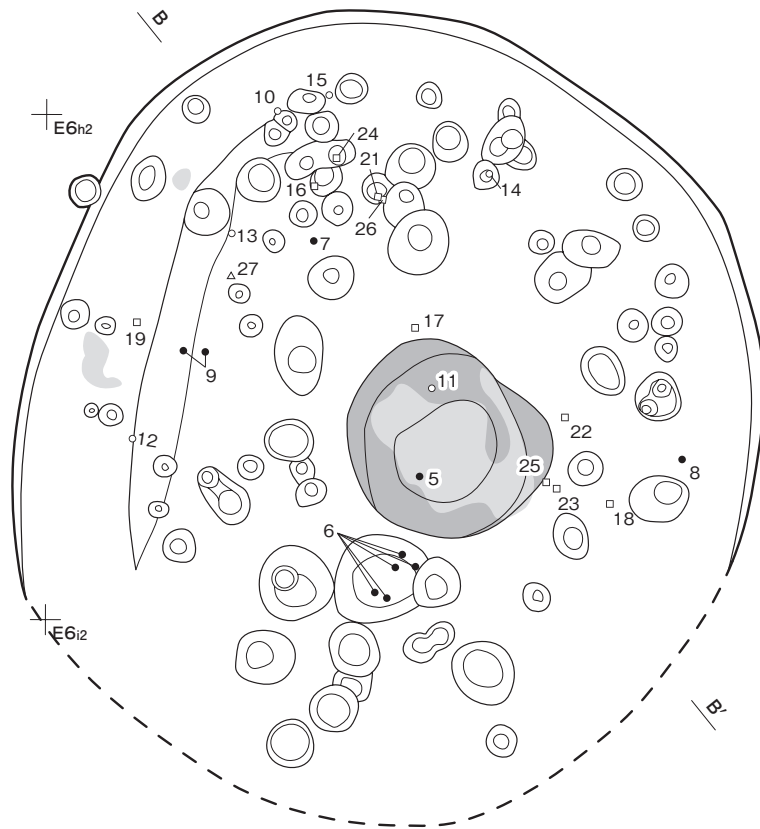

炉土層解説

- 1 黒褐色 焼土粒子微量
- 2 暗褐色 粘質土ブロック中量, 焼土粒子少量
- 3 黒褐色 粗砂少量, 焼土粒子微量
- 4 黒褐色 焼土粒子・粗砂少量
- 5 黒色 焼土粒子・粗砂少量
- 6 暗赤褐色 焼土主体, 粗砂中量, 細礫少量

第 52 図 第 32 号竪穴建物跡実測図 (2)

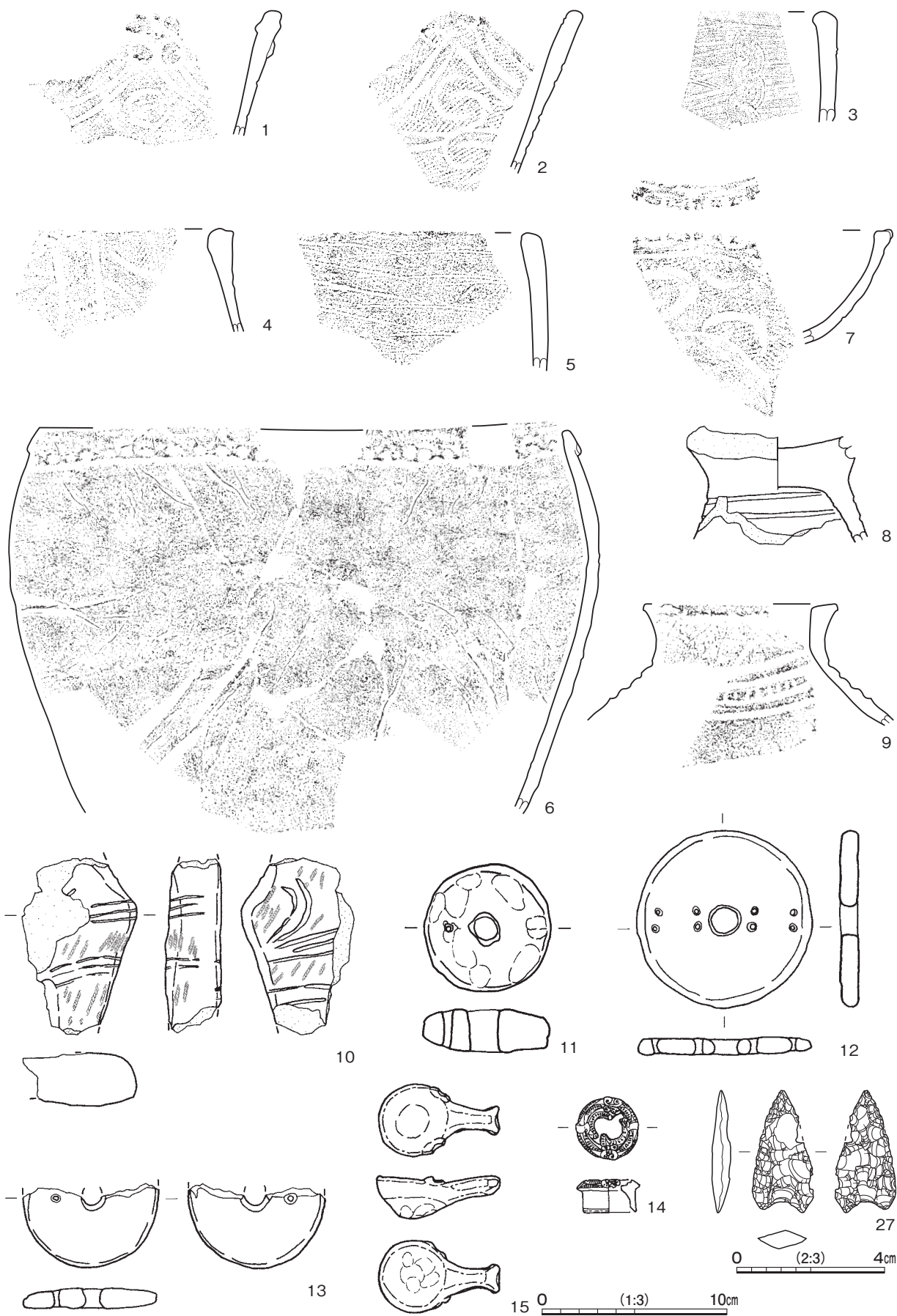

第53图 第32号竖穴建物跡出土遺物実測图(1)



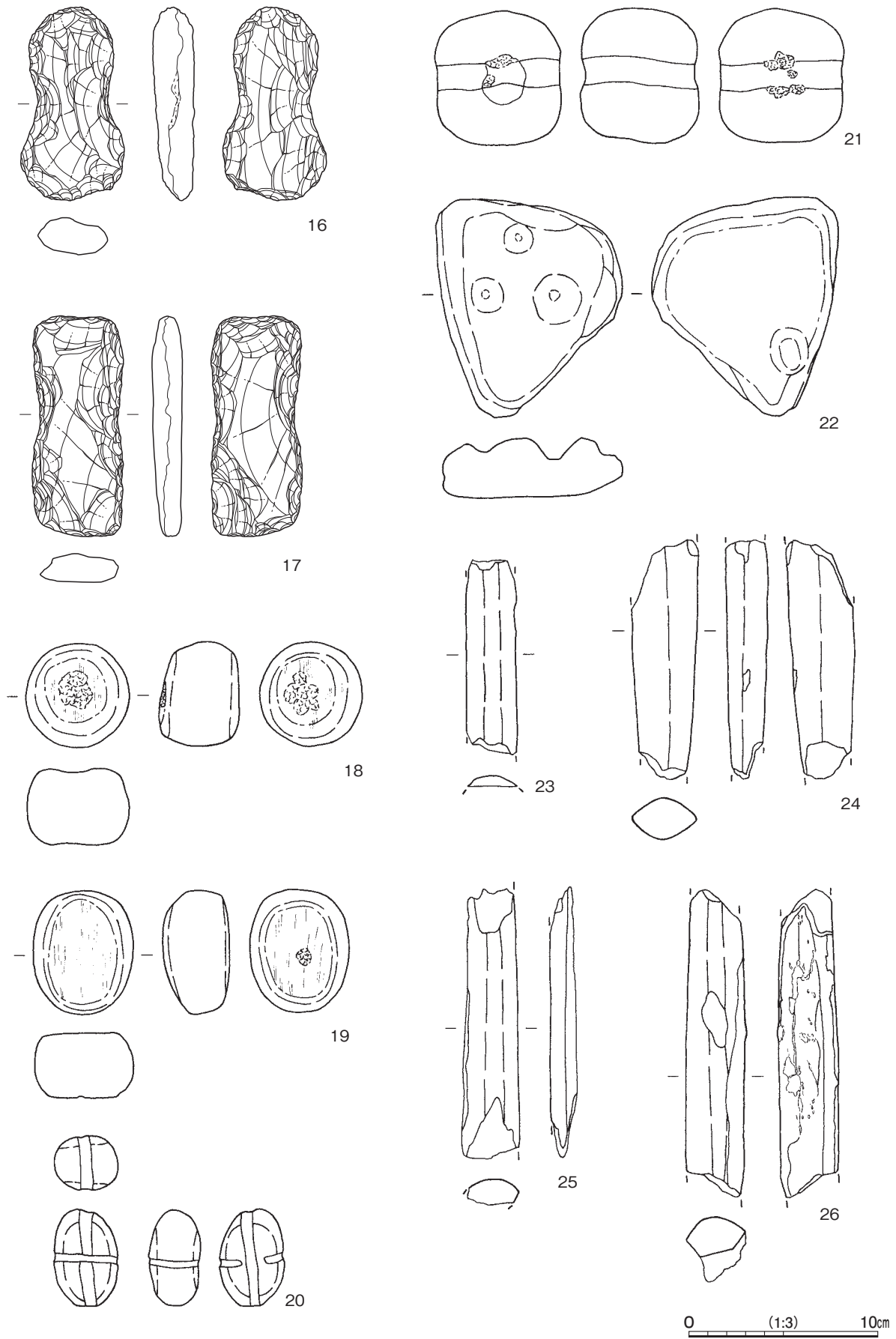

第 54 图 第 32 号竖穴建物跡出土遺物実測图 (2)

| 番号 | 種別   | 器種  | 口径     | 器高    | 底径 | 胎土       | 色調 | 焼成 | 手法の特徴ほか                 | 出土位置 | 備考              |
|----|------|-----|--------|-------|----|----------|----|----|-------------------------|------|-----------------|
| 7  | 縄文土器 | 浅鉢  | -      | (6.0) | -  | 長石・石英・雲母 | 灰褐 | 普通 | 外面沈線→縄文LR→無文部磨き 底部・内面磨き | 北部上層 | PL68<br>安行3b式   |
| 8  | 縄文土器 | 台付鉢 | -      | (5.2) | -  | 長石・石英・雲母 | 灰褐 | 普通 | 外面沈線 内面ナデ               | 東部下層 | 15%<br>晩期前葉     |
| 9  | 縄文土器 | 壺   | [10.6] | (6.4) | -  | 長石・石英    | 黄灰 | 普通 | 外面沈線間列点文→無文部磨き 内面ナデ     | 西部床面 | 25% PL68<br>大洞系 |

| 番号 | 器種   | 長さ    | 幅     | 厚さ    | 重量      | 胎土             | 色調    | 特徴                        | 出土位置  | 備考   |
|----|------|-------|-------|-------|---------|----------------|-------|---------------------------|-------|------|
| 10 | 土偶   | (9.5) | (6.1) | (3.0) | (158.4) | 長石・石英          | にぶい黄橙 | みみずく形 右脚部 沈線→LR縄文         | 北部上層  | PL69 |
| 11 | 有孔円盤 | 6.9   | 6.8   | 2.3   | 116.8   | 長石・石英・雲母       | にぶい橙  | ナデ 孔2か所 孔径1.6cm・0.4cm     | 炉上層   | PL69 |
| 12 | 有孔円盤 | 9.5   | 9.5   | 1.0   | 91.3    | 長石・石英・赤色<br>粒子 | 灰褐    | ナデ 孔9か所 孔径1.2cm・0.2~0.3cm | 西部下層  | PL69 |
| 13 | 有孔円盤 | 7.4   | [7.4] | 1.1   | (37.8)  | 長石・石英          | 灰黄褐   | ナデ 孔2か所 孔径0.8cm・0.2cm     | 北西部上層 | PL69 |
| 14 | 耳飾り  | 3.4   | 3.4   | 1.8   | 8.1     | 長石・石英・赤色<br>粒子 | にぶい褐  | 透かし彫り状 細かい刻み              | 北部下層  | PL69 |
| 15 | 匙形   | 6.6   | 4.0   | 2.5   | 22.9    | 長石・石英・雲母       | 褐灰    | ナデ調整                      | 北部上層  | PL69 |

| 番号 | 器種   | 長さ     | 幅     | 厚さ    | 重量      | 材質   | 特徴                          | 出土位置  | 備考   |
|----|------|--------|-------|-------|---------|------|-----------------------------|-------|------|
| 16 | 打製石斧 | 10.2   | 5.4   | 2.5   | 139.5   | 雲母片岩 | 分銅形 両面調整                    | 北部下層  | PL69 |
| 17 | 打製石斧 | 11.9   | 5.0   | 1.8   | 134.8   | 粘板岩  | 短冊形 両面調整                    | 中央部下層 | PL69 |
| 18 | 磨石   | 5.5    | 5.5   | 4.3   | 151.2   | 安山岩  | 表裏面敲打痕→磨痕                   | 東部下層  | PL69 |
| 19 | 磨石   | 6.5    | 5.3   | 3.7   | 183.9   | 安山岩  | 片面敲打痕→表裏面磨痕                 | 西部上層  | PL69 |
| 20 | 石錘   | 5.2    | 3.4   | 2.8   | 70.4    | 安山岩  | 長・短軸方向に有溝                   | P3覆土中 | PL69 |
| 21 | 石錘   | 7.1    | 6.7   | 6.3   | 405.6   | 安山岩  | 敲石転用 短軸方向の二側面敲打痕→有溝         | 北部上層  | PL69 |
| 22 | 凹石   | 11.5   | 10.0  | 3.2   | 492.9   | 雲母片岩 | 表裏面凹痕                       | 東部下層  | PL69 |
| 23 | 石剣   | (10.3) | (2.6) | (0.6) | (30.4)  | 粘板岩  | 研磨調整                        | 東部下層  |      |
| 24 | 石剣   | (12.6) | (3.6) | (2.2) | (140.9) | 粘板岩  | 研磨調整                        | 北部上層  | PL69 |
| 25 | 石剣   | (14.2) | (3.1) | (1.4) | (85.6)  | 粘板岩  | 研磨調整                        | 東部下層  | PL69 |
| 26 | 石棒   | (16.2) | (3.3) | (3.4) | (150.5) | 粘板岩  | 研磨調整 被熱 発砲した付着物あり           | 北部下層  |      |
| 27 | 骨鏃   | 3.3    | 2.1   | 0.5   | (1.97)  | 鹿角   | 凹基無茎鏃 両面押圧剥離 前面に亀甲状の微細なクラック | 北西部上層 | PL69 |

第25表 縄文時代堅穴建物跡一覧

| 番号 | 位置   | 主軸方向    | 平面形  | 規模              |         | 壁高<br>(cm) | 床面 | 内部施設 |     |     |   |      | 覆土   | 主な出土遺物                 | 時期<br>(型式)                                   | 備考<br>重複関係(古→新) |
|----|------|---------|------|-----------------|---------|------------|----|------|-----|-----|---|------|--|------------------------|--|-----------------|
|    |      |         |      | 長軸×短軸(m)        | (cm)    |            |    | 主柱穴  | 出入口 | ピット | 炉 | 埋設土器 |  |                        |  |                 |
| 18 | G4a6 | -       | [円形] | [5.15] × 4.92   | 12 ~ 32 | 緩斜         | -  | -    | 1   | 1   | - | 人為   | 縄文土器、土偶、土器片円盤、石錘、打製石斧、石皿、磨石、敲石、剥片、貝殻、骨   | 後期後葉<br>(安行2式)         | HG5 IV層→本跡<br>→HG5 III層                      |                 |
| 23 | F2d7 | N-22°-E | 楕円形  | 5.78 × 4.39     | 10 ~ 17 | 緩斜         | -  | -    | -   | 1   | - | 不明   | 縄文土器、剥片  | 後期前葉<br>(堀之内1式)        | TP3→本跡<br>→SK406・SD3                         |                 |
| 24 | D3i8 | N-10°-W | [円形] | 3.64 × (3.20)   | 6 ~ 22  | 平坦         | -  | -    | 4   | 1   | - | 人為   | 縄文土器、石皿、剥片、骨   | 後期後葉<br>(安行2式)         | SK378・381→本跡                                 |                 |
| 25 | E3g7 | N-14°-W | 円形   | 4.90 × 4.80     | 15 ~ 32 | 平坦         | 4  | 4    | 54  | 1   | - | 人為   | 縄文土器、耳飾り、土偶、凹石、石棒、簪、小玉、装身具、剥片、貝殻、骨   | 後期後葉<br>(曾谷式)          | SK1329・1304→<br>本跡→SK1213他                   |                 |
| 27 | E3h5 | N-18°-W | 円形   | 8.40 × 8.23     | 4 ~ 23  | 平坦         | 5  | 9    | 65  | 2   | - | 自然   | 縄文土器、土王、耳飾り、耳栓、土偶、土版、土器片円盤、手鐲形、匙形、石鏡、石錘、磨石、磨石、敲石、石皿、砥石、小玉、磨刺突具、貝刃、剥片、石棒、粘土塊、貝殻、骨 | 晩期前葉<br>(安行3a~<br>3b式) | SI30他→本跡→<br>SK1149・1170・1281・<br>1323・1530他 |                 |
| 28 | G4i8 | N-36°-E | [円形] | 5.94 × (5.56)   | 6 ~ 22  | 平坦         | 6  | 4    | 63  | 1   | 1 | 人為   | 縄文土器   | 後期前葉<br>(堀之内2式)        | SK1322→本跡                                    |                 |
| 30 | E3h6 | N-3°-W  | [円形] | [6.00] × [6.00] | -       | -          | -  | 2    | 10  | 2   | - | 不明   | 縄文土器、石錘  | 後期後葉<br>(安行2式)         | 本跡→SI27                                      |                 |
| 31 | F3g3 | N-15°-W | 円形   | 9.12 × 8.70     | 8 ~ 15  | 平坦         | 5  | 4    | 74  | -   | - | 自然   | 縄文土器、土器片円盤、磨石、石皿、礫、粘土塊   | 晩期前葉<br>(安行3a式)        |  |                 |
| 32 | E6h2 | -       | [円形] | (6.32) × 5.86   | 8 ~ 41  | 緩斜         | 10 | 7    | 50  | 1   | - | 自然   | 縄文土器、土偶、有孔円盤、匙形、耳飾り、土器片円盤、打製石斧、石皿、磨石、石錘、凹石、石剣、石棒、剥片、骨鏃、粘土塊                       | 晩期前葉<br>(安行3b式)        | SK1673・HG4 IV層<br>→本跡→HG4 III層               |                 |

(2) 陥し穴

第3号陥し穴 (第55図 PL15)

**位置** 調査I区のF 2 d7区, 標高約25 mの平坦な台地上に位置している。

**重複関係** 第23号竪穴建物に掘り込まれている。

**規模と形状** 第23号竪穴建物に掘り込まれており, 確認できた規模は, 長径2.54 m, 短径1.74 mの楕円形で, 長径方向はN - 11° - Wである。深さは166cmで, 底面は中央部が舟底状に凹んでおり, 壁は長径方向が直立し, 短径方向が外傾している。

**覆土** 5層に分層できる。周囲から流入した堆積状況を示していることから, 自然堆積である。

**遺物出土状況** 縄文土器片8点(深鉢)が出土している。いずれも覆土上層から細片の状態で出土しており, 胎土に繊維を含む前期前半の深鉢胴部片1点

のほか, 厚手で地文に単節縄文が施された深鉢胴部片7点が出土している。

**所見** 時期は, 後期前葉の第23号竪穴建物に掘り込まれており, 遺構の形状や出土土器から後期前葉以前と考えられる。

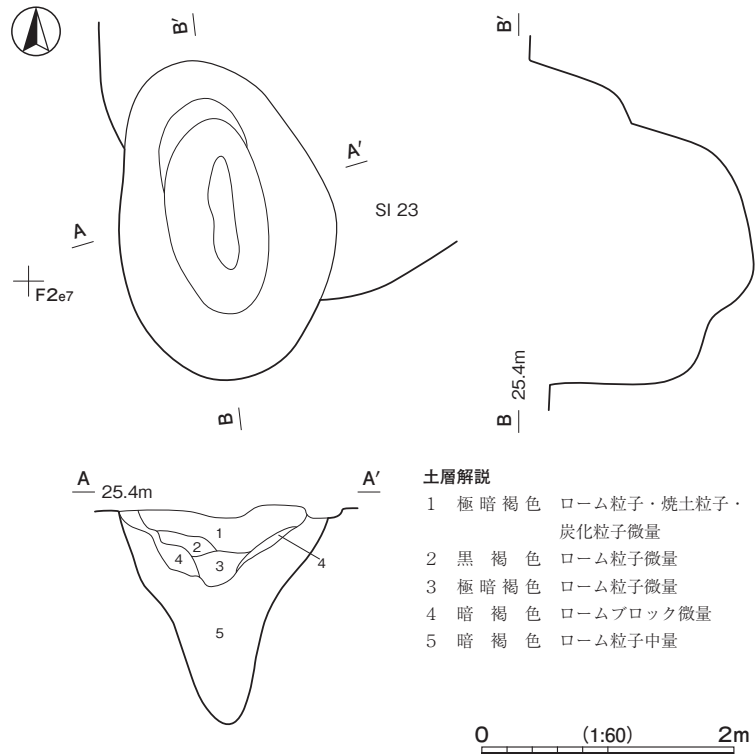

**土層解説**

|   |      |                   |
|---|------|-------------------|
| 1 | 極暗褐色 | ローム粒子・焼土粒子・炭化粒子微量 |
| 2 | 黒褐色  | ローム粒子微量           |
| 3 | 極暗褐色 | ローム粒子微量           |
| 4 | 暗褐色  | ロームブロック微量         |
| 5 | 暗褐色  | ローム粒子中量           |

第55図 第3号陥し穴実測図

(3) 炉跡

第3号炉跡 (第56図)

**位置** 調査C区のF 3 c1区, 標高約26 mの平坦な台地上に位置している。

**確認状況** 炉床が露出した状態で確認した。周辺にピットや硬化面が確認できなかったことから, 単独の炉跡とした。

**規模と形状** 長径0.64 m, 短径0.52 mの楕円形で, 長径方向はN - 22° - Wである。炉床面は赤変硬化している。

**所見** 出土遺物が無いため, 時期は不明であるが, 当時代の遺構と考えられる。

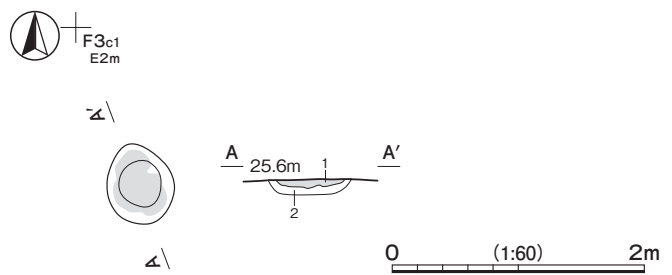

**土層解説**

|   |      |                                 |
|---|------|---------------------------------|
| 1 | 赤褐色  | 焼土粒子多量, 炭化粒子少量, ローム粒子微量 (炉床赤変部) |
| 2 | 暗赤褐色 | ローム粒子少量, 焼土粒子微量 (炉床硬化部)         |

第56図 第3号炉跡実測図

(4) 土 坑

当時代の土坑は、1,204基を確認した。そのうち、形状や遺物出土状況などが特徴的な69基については、実測図と出土遺物一覧、出土土器・貝殻集計表を示し、文章で解説する。その他の1,135基については、重複関係や層位、出土遺物、覆土の様相などから当時代に帰属するものと判断し、規模や形状、出土遺物などについて、実測図と一覧表で掲載する。

第53号土坑（第57図 第26・27表 PL15・70）

位置 調査H区のD3g8区、標高約27mの平坦な台地上に位置している。西半部は平成19年度に調査が終了し、『第325集』に報告されており、平面図については既報告分も再録した。

重複関係 第52号土坑に掘り込まれている。

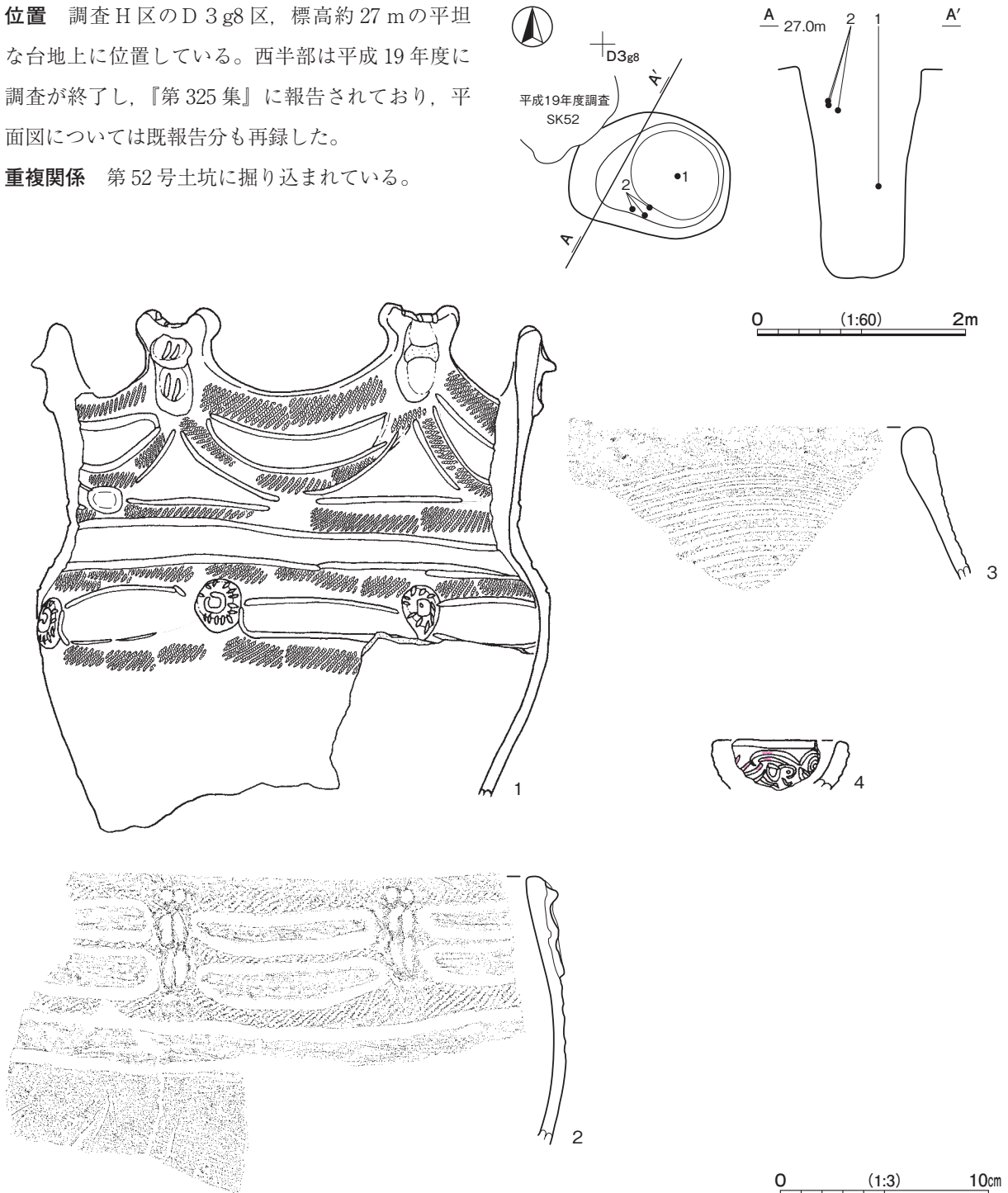

第57図 第53号土坑・出土遺物実測図

**規模と形状** 長径 1.58 m, 短径 1.22 m の楕円形で, 長径方向は N - 80° - W である。深さは 200cm で, 底面は平坦であり, 壁はほぼ直立している。

**覆土** 26 層に分層できる (『第 325 集』参照)。各層にロームや焼土のブロック, 炭化物や灰が多く含まれていることから, 人為堆積である。中央部の覆土上層から中層にかけて遺構内貝層が確認できた。貝層は, 円筒状に堆積しており, 柱の抜き取り, あるいは掘り返した後の凹地に投棄されたと考えられる。

**遺物出土状況** 縄文土器片 216 点 (深鉢 193, 浅鉢 2, 製塩土器 21 3,296 g), 剥片 21 点 (チャート 18, 黒曜石 3), 軽石 1 点 (6.1 g), 貝殻 9,773 点 (15,233.9 g), 骨 1,633.9 g が出土している。土器は, 安行 3 b 式のもの为主体で, 1 が中央部の覆土中層の混土貝層, 2 が南部の覆土上層からそれぞれ出土している。貝殻は 16 種が確認できた。主な貝種は, ヤマトシジミが 9,673 点 (最小個体数 4,740 点) で 99.0%, 次いでハマグリが 77 点 (最小個体数 40 点) で 0.8% である。骨は, 同定分析の結果, イノシシ 6 点 (上顎骨 2, 臼歯 1, 橈骨 1, 中手骨 1, 距骨 1), ニホンジカ 7 点 (角, 頭蓋骨, 下顎骨, 脛骨, 尺骨, 橈骨, 中手骨), 大型哺乳類 7 点 (脛骨 1, 四肢骨 6), 哺乳類 2 点 (脛骨, 四肢骨) などが確認できた (「第 3 章第 4 節 自然科学分析 3」参照)。

**所見** 時期は, 出土土器から晩期前葉 (安行 3 b 式期) と考えられる。

第 26 表 第 53 号土坑出土遺物一覧 (第 57 図)

| 番号 | 種別   | 器種 | 口径     | 器高     | 底径 | 胎土            | 色調  | 焼成 | 手法の特徴ほか   | 出土位置  | 備考                |
|----|------|----|--------|--------|----|---------------|-----|----|---|-------|-------------------|
| 1  | 縄文土器 | 深鉢 | [23.0] | (25.4) | -  | 長石・石英・雲母・赤色粒子 | 褐灰  | 普通 | 口頸部 LR 隆起帯縄文の三角形区画文 交点部の 1 か所四点胴部 LR の杵状文 連結部に刻みを伴う瘤 下半削り | 中央部中層 | 25% PL70 安行 3 b 式 |
| 2  | 縄文土器 | 深鉢 | -      | (12.9) | -  | 長石・石英・赤色粒子    | 橙   | 普通 | 口縁部 3 条の LR 隆起帯縄文 連結部に単体の豚鼻瘤と 2 段押圧の豚鼻瘤 胴部削り 内面磨き         | 南部上層  | 15% PL70 安行 3 b 式 |
| 3  | 縄文土器 | 深鉢 | -      | (7.3)  | -  | 長石・石英・赤色粒子    | 灰黄褐 | 普通 | 口縁部肥厚 口頸部横位の条線文 内面ナデ                                      | 覆土中   | 安行 3 b 式          |
| 4  | 縄文土器 | 浅鉢 | [6.0]  | (2.4)  | -  | 長石・石英         | 灰黄褐 | 普通 | ミニチュア土器 外面沈線による入組文。赤彩 内面ナデ                                | 覆土中   | 40% 安行 3 b 式。     |

第 27 表 第 53 号土坑出土貝殻集計表

| 腹足綱        | 点数    |       |      |       | 重量 (g)   |         |       |      |          | 備考        |
|------------|-------|-------|------|-------|----------|---------|-------|------|----------|-----------|
| アラムシロガイ    | 4     |       |      |       | 0.9      |         |       |      |          |           |
| ウミニナ       | 1     |       |      |       | 0.7      |         |       |      |          |           |
| オオタニシ      | -     |       |      |       | -        |         |       |      |          | 【第 325 集】 |
| オカミミガイ     | 1     |       |      |       | 2.3      |         |       |      |          |           |
| カワザンショウガイ  | 1     |       |      |       | 0.1      |         |       |      |          |           |
| キセルガイ      | 2     |       |      |       | 0.2      |         |       |      |          |           |
| チリメンカワニナ   | 3     |       |      |       | 3.0      |         |       |      |          |           |
| ヒダリマキマイマイ  | -     |       |      |       | -        |         |       |      |          | 【第 325 集】 |
| ホソオカチョウジガイ | 1     |       |      |       | 0.1      |         |       |      |          |           |
| 小計         | 13    |       |      |       | 7.3      |         |       |      |          |           |
| 二枚貝綱       | 左殻    | 右殻    | 左右不明 | 合計    | 左殻       | 右殻      | 左右不明  | 破片   | 合計       | 備考        |
| アサリ        | 1     | -     | -    | 1     | 0.7      | -       | -     | -    | 0.7      |           |
| オキシジミ      | -     | 1     | -    | 1     | -        | 4.7     | -     | -    | 4.7      |           |
| サルボウ       | 2     | -     | -    | 2     | 2.2      | -       | -     | -    | 2.2      |           |
| シオフキ       | 1     | 2     | -    | 3     | 2.6      | 1.9     | -     | -    | 4.5      |           |
| ハマグリ       | 40    | 37    | -    | 77    | 142.7    | 100.3   | -     | 2.5  | 245.5    |           |
| マツカサガイ     | 1     | 2     | -    | 3     | 2.6      | 2.3     | -     | -    | 4.9      |           |
| ヤマトシジミ     | 4601  | 4740  | 332  | 9673  | 7220.8   | 7411.4  | 282.1 | 49.8 | 14,964.1 |           |
| 小計         | 4,646 | 4,782 | 332  | 9,760 | 7,371.6  | 7,520.6 | 282.1 | 52.3 | 15,226.6 |           |
| 総合計        | 9,773 |       |      |       | 15,233.9 |         |       |      |          |           |

第 355 号土坑 (第 58 図 第 28 表 PL15・70)

位置 調査 I 区の E 2 i 0 区, 標高約 26 m の平坦な台地上に位置している。

規模と形状 径 0.78 ~ 0.80 m の円形で, 深さは 96 cm である。底面は平坦で, 壁はほぼ直立している。

覆土 3 層に分層できる。含有物の少ない黒褐色土と暗褐色土が周囲から流れ込んでいることから, 自然堆積である。

遺物出土状況 縄文土器片 86 点 (深鉢 85, 浅鉢 1 1500 g) が出土している。土器は安行 3 b 式のもの为主体で, 覆土上層 (第 1 層) を中心に破片が散在した状態で出土している。

所見 時期は, 出土土器から晩期前葉 (安行 3 b 式期) と考えられる。

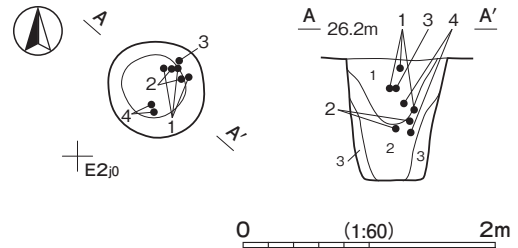

土層解説  
 1 黒褐色 ローム粒子・焼土粒子・炭化粒子微量  
 2 暗褐色 ロームブロック少量  
 3 暗褐色 ローム粒子中量

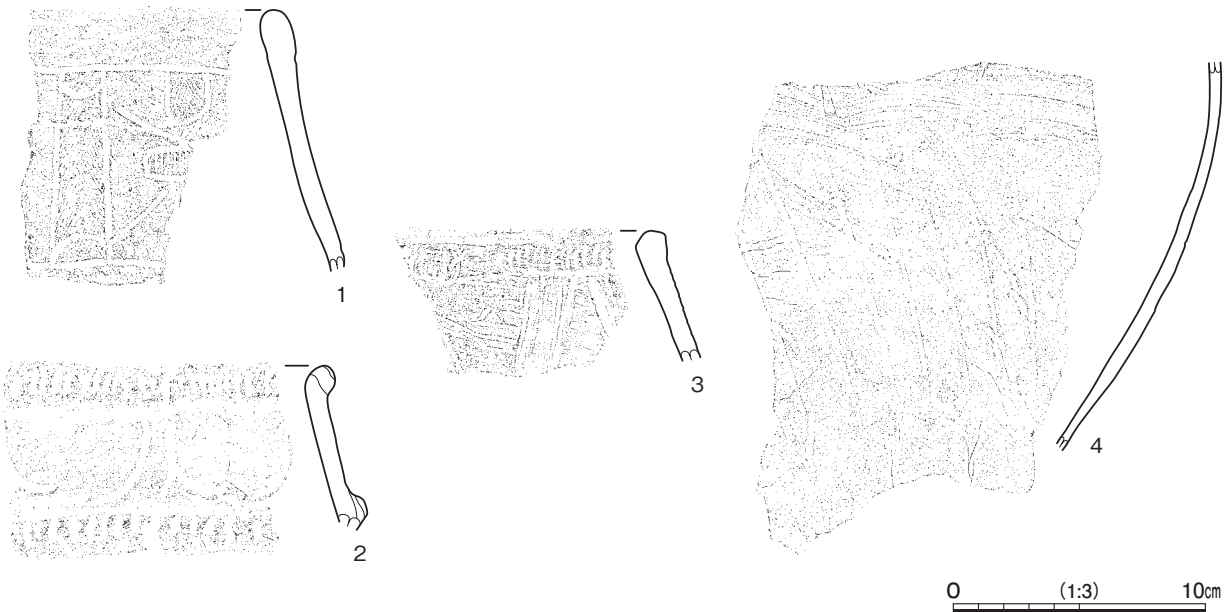

第 58 図 第 355 号土坑・出土遺物実測図

第 28 表 第 355 号土坑出土遺物一覧 (第 58 図)

| 番号 | 種別   | 器種 | 口径 | 器高     | 底径 | 胎土                  | 色調   | 焼成 | 手法の特徴ほか                         | 出土位置 | 備考                            |
|----|------|----|----|--------|----|---------------------|------|----|---------------------------------|------|-------------------------------|
| 1  | 縄文土器 | 深鉢 | -  | (10.3) | -  | 長石・石英               | 灰黄褐  | 普通 | 細密沈線文系 口縁部肥厚 内面ナデ               | 東部上層 | PL70<br>安行 3 b 式              |
| 2  | 縄文土器 | 深鉢 | -  | (6.6)  | -  | 長石・石英・赤色<br>粒子・針状物質 | 浅黄橙  | 普通 | 口頸部に紐線貼付 頸部沈線による弧線文 外・<br>内面ナデ  | 東部中層 | PL70<br>安行 3 b 式 <sub>カ</sub> |
| 3  | 縄文土器 | 深鉢 | -  | (5.1)  | -  | 長石・石英・雲母・<br>赤色粒子   | にぶい橙 | 普通 | 口頸部横位の条線→縦位区画文→紐線貼付 内面<br>ナデ    | 東部上層 | 安行 3 b 式 <sub>カ</sub>         |
| 4  | 縄文土器 | 深鉢 | -  | (15.4) | -  | 長石・石英・雲母・<br>赤色粒子   | 橙    | 普通 | 粗製土器の胴部 頸部横位の条線文 胴部粗い条線<br>内面ナデ | 南部中層 | 安行 3 b 式                      |

第 363 号土坑 (第 59 図 第 29 表 PL70)

位置 調査 I 区の E 2 j 9 区, 標高約 26 m の平坦な台地上に位置している。

規模と形状 長径 1.04 m, 短径 0.94 m の楕円形で, 長径方向は N - 19° - E である。深さは 40 cm で, 底面は平坦であり, 壁は外傾している。

**覆土** 3層に分層できる。含有物の少ない黒褐～暗褐色土が周囲から流れ込んでおり、自然堆積である。

**遺物出土状況** 縄文土器片 13点（深鉢 297 g）が覆土中から散在した状態で出土している。

**所見** 時期は、出土土器から後期初頭（称名寺Ⅱ式期）と考えられる。

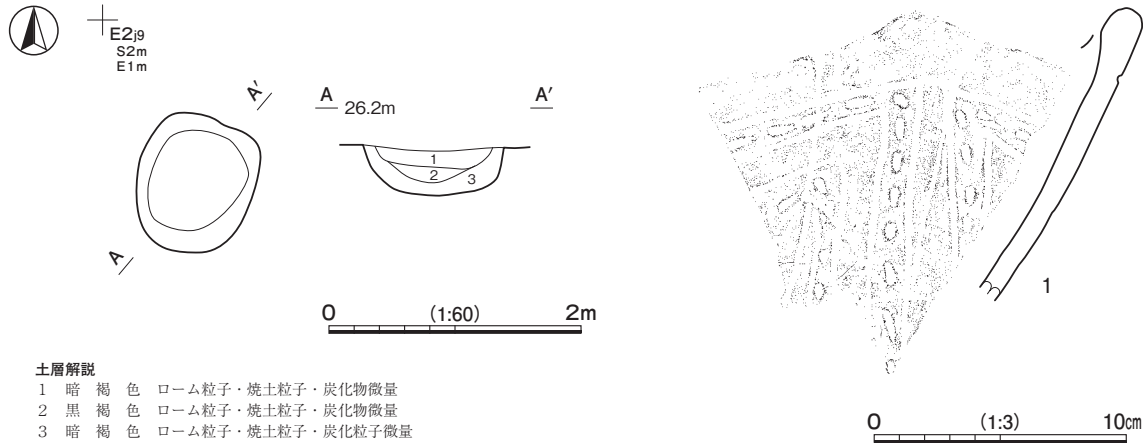

**土層解説**

- 1 暗褐色 ローム粒子・焼土粒子・炭化物微量
- 2 黒褐色 ローム粒子・焼土粒子・炭化物微量
- 3 暗褐色 ローム粒子・焼土粒子・炭化粒子微量

第 59 図 第 363 号土坑・出土遺物実測図

第 29 表 第 363 号土坑出土遺物一覧（第 59 図）

| 番号 | 種別   | 器種 | 口径 | 器高     | 底径 | 胎土            | 色調 | 焼成 | 手法の特徴ほか        | 出土位置            | 備考  |               |
|----|------|----|----|--------|----|---------------|----|----|----------------|-----------------|-----|---------------|
| 1  | 縄文土器 | 深鉢 | -  | (11.6) | -  | 長石・石英・雲母・赤色粒子 | 橙  | 普通 | 緩い波状口縁<br>内面磨き | 幅狭い沈線間刺突文による丁字文 | 覆土中 | PL70<br>称名寺Ⅱ式 |

**第 371 号土坑**（第 60 図 第 30 表 PL15）

**位置** 調査H区のD 4 b2区、標高約 26 mの平坦な台地上に位置している。

**規模と形状** 径 0.86～0.91 mの円形で、深さは 23cmである。底面は平坦で、壁は外傾している。

**覆土** 2層に分層できる。各層にローム粒子が多く含まれていることから、人為堆積である。

**遺物出土状況** 縄文土器片 7点（深鉢 269 g）が出土している。1～3は、北西部の底面から、破片が散在した状態で出土している。

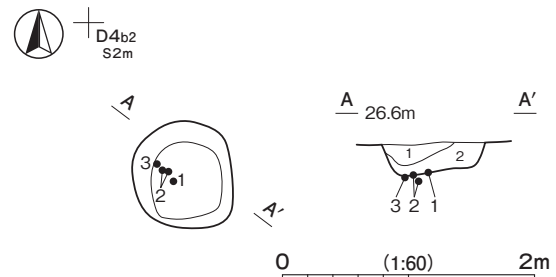

**土層解説**

- 1 灰褐色 ローム粒子少量、炭化粒子微量
- 2 にぶい褐色 ローム粒子中量、炭化粒子微量



第 60 図 第 371 号土坑・出土遺物実測図

所見 時期は、出土土器から後期初頭（称名寺 I 式期）と考えられる。

第 30 表 第 371 号土坑出土遺物一覧（第 60 図）

| 番号 | 種別   | 器種 | 口径 | 器高     | 底径 | 胎土            | 色調    | 焼成 | 手法の特徴ほか                                  | 出土位置  | 備考          |
|----|------|----|----|--------|----|---------------|-------|----|--|-------|-------------|
| 1  | 縄文土器 | 深鉢 | -  | (11.2) | -  | 長石・石英・雲母・赤色粒子 | にぶい橙  | 普通 | LR 充填の縄文帯による J 字文 無文部磨き 内面削り             | 北西部底面 | 20% 称名寺 I 式 |
| 2  | 縄文土器 | 深鉢 | -  | (6.9)  | -  | 長石・石英・雲母      | にぶい黄橙 | 普通 | 注口或いは壺形となるか 2 本 1 単位の沈線による弧線文 無文部磨き 内面磨き | 北西部底面 | 後期前半        |
| 3  | 縄文土器 | 深鉢 | -  | (8.0)  | -  | 長石・石英・雲母      | にぶい黄橙 | 普通 | 2 と同一個体                                  | 北西部底面 | 後期前半        |

第 375 号土坑（第 61 図 第 31 表 PL16・71）

位置 調査 H 区の D 3g9 区、標高約 26 m の平坦な台地上に位置している。

規模と形状 長径 1.51 m、短径 1.35 m の楕円形で、長径方向は N - 25° - E である。深さは 179cm で、底面は平坦であり、中央部に径 48 ~ 52cm の円形で、深さ 16cm の凹みがある。壁はほぼ直立している。

覆土 7 層に分層できる。各層にロームのブロックや粒子が多量に含まれていることから、人為堆積である。中央部の第 1 ~ 3 層は円筒状に堆積しており、柱の抜き取り、あるいは掘り返しの痕跡と考えられる。

遺物出土状況 縄文土器片 38 点（深鉢 24、鉢 1、製塩土器 13 612 g）が出土している。1 は、中央部の覆土下層から、破片が重なり合った状態で出土している。

所見 時期は、出土土器から晩期初頭（安行 3 a 式期）と考えられる。

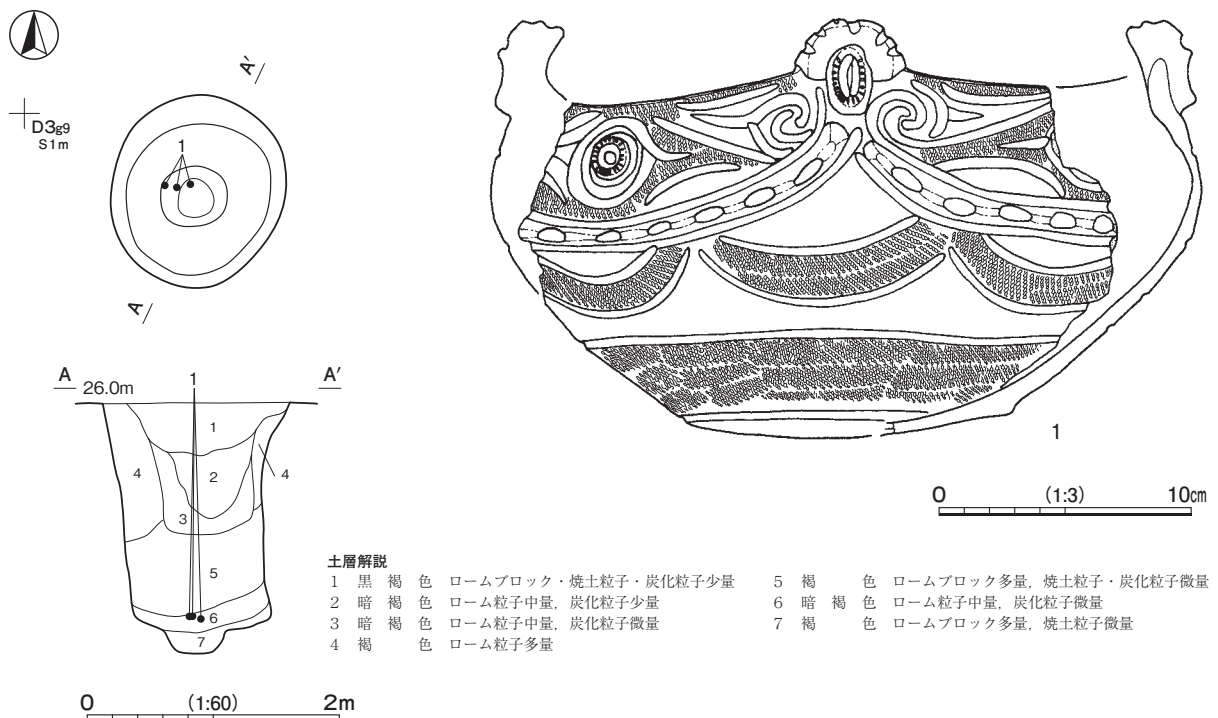

第 61 図 第 375 号土坑・出土遺物実測図

第 31 表 第 375 号土坑出土遺物一覧（第 61 図）

| 番号 | 種別   | 器種 | 口径     | 器高     | 底径     | 胎土       | 色調 | 焼成 | 手法の特徴ほか   | 出土位置  | 備考                |
|----|------|----|--------|--------|--------|----------|----|----|---|-------|-------------------|
| 1  | 縄文土器 | 鉢  | [22.4] | (16.6) | [13.0] | 長石・石英・雲母 | 橙  | 普通 | 縦い 4 単位の波状口縁の屈曲鉢 入組三又文と玉抱き三又文による口頸部文様 胴部 RL 縄文充填の弧線文 内面磨き | 中央部下層 | 40% PL71 安行 3 a 式 |



第 406 号土坑 (第 62 図 第 32 表 PL16・71)

位置 調査 I 区の F 2 d8 区, 標高約 26 m の平坦な台地上に位置している。

重複関係 第 23 号竪穴建物跡を掘り込んで  
いる。

規模と形状 長径 0.50 m, 短径 0.36 m の  
楕円形で, 長径方向は N - 76° - E である。  
深さは 16 cm で, 底面は平坦であり, 壁は  
外傾している。

覆土 単一層で, 堆積状況は不明である。

遺物出土状況 縄文土器 1 点 (深鉢) が出  
土している。1 は南半部の壁際から底面に  
かけて, 破碎された土器片が集積された状  
態で出土している。

所見 時期は, 出土土器から晩期前葉 (安  
行 3 b 式期) と考えられる。

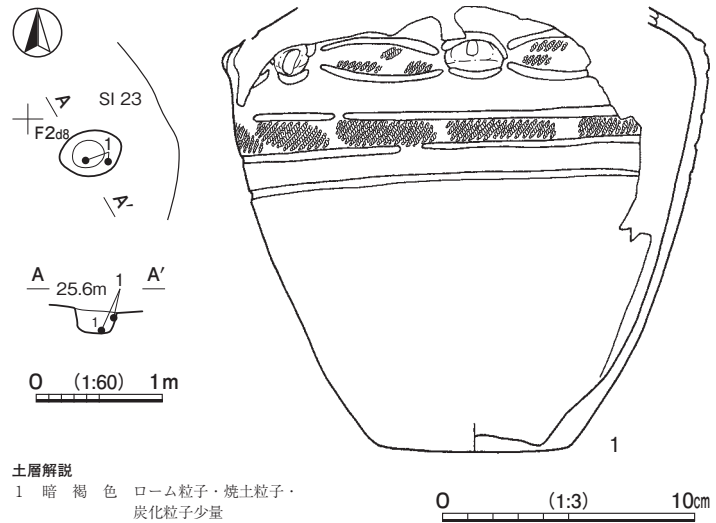

第 62 図 第 406 号土坑・出土遺物実測図

第 32 表 第 406 号土坑出土遺物一覧 (第 62 図)

| 番号 | 種別   | 器種 | 口径 | 器高     | 底径  | 胎土            | 色調 | 焼成 | 手法の特徴ほか                                     | 出土位置    | 備考                |
|----|------|----|----|--------|-----|---------------|----|----|---|---------|-------------------|
| 1  | 縄文土器 | 深鉢 | -  | (17.6) | 7.6 | 長石・石英・雲母・赤色粒子 | 橙  | 普通 | 屈曲部に瘤と LR 縄文充填のレンズ状文 胴部は 1 条の縄文帯 沈線文以下は粗い磨き | 南部壁際～底面 | 40% PL71 安行 3 b 式 |

第 435 号土坑 (第 63 図 第 33 表 PL16)

位置 調査 H 区の E 3 a8 区, 標高約 26 m の平坦な台地上に位置している。

規模と形状 長径 0.56 m, 短径 0.47 m の楕円形で, 長径方向は N - 61° - E である。深さは 69 cm で, 底面は  
平坦であり, 壁はほぼ直立している。

覆土 単一層である。遺構内貝層が形成されていることから, 人為堆積である。

遺物出土状況 縄文土器片 17 点 (深鉢 15, 製塩土器 2 134 g), 剥片 1 点 (黒曜石), 貝殻 592 点 (890.2 g),  
骨 21.0 g が出土している。土器は, 粗製土器が主体で,  
口縁部が肥厚, 内傾し, 端部に紐線文が施されたものがみ  
られる。貝殻は 11 種が確認でき, ヤマトシジミが 557 点  
(最小個体数 278 点) で 94.1%, 次いでハマグリが 18 点 (最  
小個体数 14 点) で 3.0%, シオフキが 6 点 (最小個体数 4  
点) で 1.0% である。

所見 時期は, 出土土器から後期末葉～晩期初頭 (安行 2  
～ 3 a 式期) と考えられる。

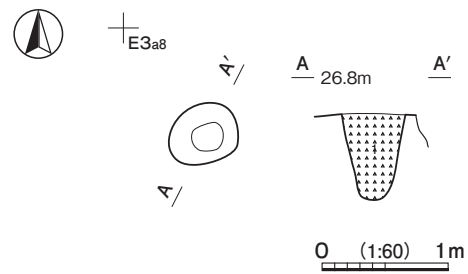

第 63 図 第 435 号土坑実測図

第 33 表 第 435 号土坑出土貝殻集計表

| 腹足綱        | 点 数 |     |      |     | 重 量 (g) |       |      |      |       | 備 考 |
|------------|-----|-----|------|-----|---------|-------|------|------|-------|-----|
| ウミニナ       | 1   |     |      |     | 0.2     |       |      |      |       |     |
| オカチョウジガイ   | 2   |     |      |     | 0.1     |       |      |      |       |     |
| キセルガイ      | 2   |     |      |     | 0.1     |       |      |      |       |     |
| ホソオカチョウジガイ | 2   |     |      |     | 0.1     |       |      |      |       |     |
| ムギガイ       | 1   |     |      |     | 0.2     |       |      |      |       |     |
| 小 計        | 8   |     |      |     | 0.7     |       |      |      |       |     |
| 二枚貝綱       | 左 殻 | 右 殻 | 左右不明 | 合 計 | 左 殻     | 右 殻   | 左右不明 | 破 片  | 合 計   | 備 考 |
| オキシジミ      | -   | 1   | -    | 1   | -       | 8.1   | -    | -    | 8.1   |     |
| サルボウ       | 1   | -   | -    | 1   | 10.5    | -     | -    | -    | 10.5  |     |
| シオフキ       | 4   | 2   | -    | 6   | 10.5    | 4.5   | -    | -    | 15.0  |     |
| ハマグリ       | 14  | 4   | -    | 18  | 33.3    | 15.7  | -    | 2.0  | 51.0  |     |
| マツカサガイ     | -   | -   | 1    | 1   | -       | -     | 0.2  | -    | 0.2   |     |
| ヤマトシジミ     | 264 | 278 | 15   | 557 | 386.3   | 390.4 | 14.8 | 13.2 | 804.7 |     |
| 小 計        | 283 | 285 | 16   | 584 | 440.6   | 418.7 | 15.0 | 15.2 | 889.5 |     |
| 総 合 計      | 592 |     |      |     | 890.2   |       |      |      |       |     |

第 469 号土坑 (第 64 図 第 34 表 PL16・71)

位置 調査 H 区の E 3 a8 区, 標高約 26 m の平坦な台地上に位置している。

重複関係 第 439 号土坑に掘り込まれている。

規模と形状 南北径 0.57 m で, 西部を第 439 号土坑に掘り込まれているため, 東西径は 0.76 m しか確認できなかった。楕円形と推定でき, 長径方向は N - 81° - W で, 深さは 73 cm である。底面は平坦で, 西部に長径 47 cm, 短径 38 cm の楕円形で, 深さ 17 cm の凹みがある。壁はほぼ直立している。

覆土 3 層に分層できる。各層にロームのブロックや粒子が含まれていることから, 人為堆積である。

遺物出土状況 縄文土器片 23 点(深鉢 21, 鉢 1, ミニチュア土器 1 338 g), 骨 170.7g が出土している。土器は安行 1 式のもの为主体で, 破片が散在した状態で出土している。3 は, 北部の覆土中層から出土している。

所見 時期は, 出土土器から後期後葉 (安行 1 式期) と考えられる。

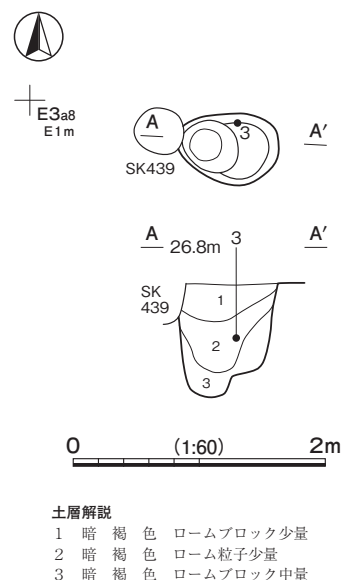

土層解説  
 1 暗褐色 ロームブロック少量  
 2 暗褐色 ローム粒子少量  
 3 暗褐色 ロームブロック中量

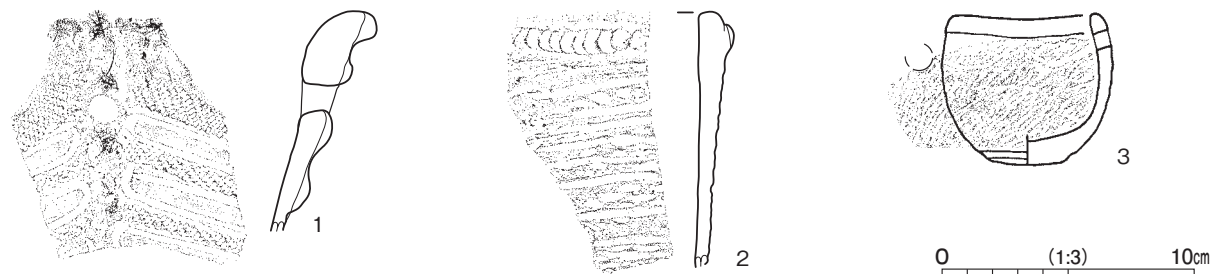

第 64 図 第 469 号土坑・出土遺物実測図

第 34 表 第 469 号土坑出土遺物一覧 (第 64 図)

| 番号 | 種 別  | 器種      | 口径    | 器高    | 底径  | 胎 土           | 色 調   | 焼成 | 手 法 の 特 徴 ほ か                                     | 出土位置 | 備 考           |
|----|------|---------|-------|-------|-----|---------------|-------|----|---|------|---------------|
| 1  | 縄文土器 | 深鉢      | -     | (8.8) | -   | 長石・石英・雲母      | 黒     | 普通 | 波状口縁 口縁部に 3 条の RL 隆起帯縄文 内面磨き                      | 覆土中  | 安行 1 式        |
| 2  | 縄文土器 | 深鉢      | -     | (9.5) | -   | 長石・石英・雲母・赤色粒子 | にぶい黄橙 | 普通 | 外面 RL 地縄文→斜線文→紐線貼付 内面ナデ                           | 覆土中  | 後期後葉          |
| 3  | 縄文土器 | ミニチュア土器 | [5.6] | 5.9   | 3.0 | 長石・石英・雲母      | 橙     | 普通 | 無節 L の地縄文 口縁部無文帯下に弧線文 焼成前穿孔 1 か所 胴部下端に沈線文 底部・内面磨き | 北部中層 | 50% PL71 後期後葉 |

第 491 号土坑 (第 65・66 図 第 35・36 表 PL16・70・71)

位置 調査 H 区の E 3a7 区, 標高約 26 m の平坦な台地上に位置している。

規模と形状 径 1.13 ~ 1.27 m の円形で, 深さは 182cm である。底面は平坦であり, 壁は直立している。

覆土 12 層に分層できる。各層にロームのブロックや粒子が多く含まれていることから, 人為堆積である。第 1 ~ 6 層は円筒状に堆積しており, 第 4 層には遺構内貝層が確認できた。柱の抜き取り, あるいは掘り返しの痕跡と考えられ, 貝層はその凹地に投棄されたと考えられる。

遺物出土状況 縄文土器片 343 点 (深鉢 287, 鉢 1, 浅鉢 2, 台付鉢 1, 壺<sub>カ</sub> 1, 注口土器 1, 製塩土器 50 (6,454 g), 土製品 3 点 (耳飾り, 土偶, 土器片円盤), 石器 1 点 (磨石), 貝殻 2,086 点 (2,915.1 g), 骨 1,278.7 g が出土している。中央部の遺構内貝層を含む円筒状の範囲から集中して出土している。土器は安行 1 ~ 3 a 式のもの混在しており, 称名寺 II 式 ~ 堀之内 1・2 式のものもわずかに含まれている。1 は南西部の覆土下層, 12 は北部の覆土中層から, 破片が散在した状態で出土している。6 は西部の覆土中層と中央部の覆土下層から出土した破片が接合している。2・4・5・7・8 は, 混貝土層を含む中央部の円筒状の範囲からそれぞれ出土している。貝殻は, 15 種が確認でき, 主な貝種は, ヤマトシジミが 1,917 点 (最小個体数 938 点) で 91.9%, 次いでハマグリが 108 点 (最小個体数 63 点) で 5.2%, シオフキが 19 点 (最小個体数 11 点) で 0.9% である。

所見 時期は, 出土土器から晩期前葉 (安行 3 a 式期) と考えられる。

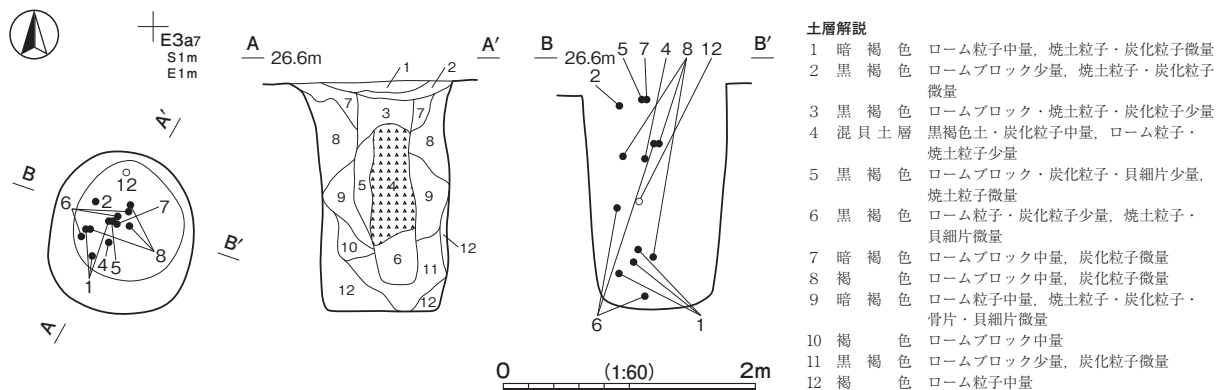

第 65 図 第 491 号土坑実測図

第 35 表 第 491 号土坑出土遺物一覧 (第 66 図)

| 番号 | 種別   | 器種             | 口径     | 器高     | 底径    | 胎土            | 色調    | 焼成 | 手法の特徴ほか  | 出土位置        | 備考                |
|----|------|----------------|--------|--------|-------|---------------|-------|----|--|-------------|-------------------|
| 1  | 縄文土器 | 深鉢             | -      | (11.3) | -     | 長石・石英・雲母      | 黒褐    | 普通 | 波状口縁 口縁部 4 条の RL 隆起帯縄文 頸部矢羽根状沈線文 内面磨き                | 南西部下層       | 10% PL70 安行 1 式   |
| 2  | 縄文土器 | 深鉢             | -      | (12.8) | -     | 長石・石英・雲母・赤色粒子 | 橙     | 普通 | 口縁部 RL 隆起帯縄文による棒状文 胴部条線 内面磨き                         | 北西部上層       | PL70 安行 2 式       |
| 3  | 縄文土器 | 台付鉢            | -      | (5.3)  | -     | 長石・雲母         | にぶい黄橙 | 普通 | 口縁部刻み隆帯 頸部矢羽根状沈線文→斜行の区画文 内面磨き                        | 覆土中         | 安行 2 式            |
| 4  | 縄文土器 | 深鉢             | -      | (7.0)  | -     | 長石・石英・雲母・赤色粒子 | 橙     | 普通 | 口縁部に LR 縄文帯 頸部横位の条線→弧線文による区画文 内面ナデ                   | 南西部上層       | 後期後葉              |
| 5  | 縄文土器 | 深鉢             | -      | (10.1) | -     | 長石・石英・雲母      | 橙     | 普通 | 外面削り後粗い磨き 内面ナデ                                       | 中央部上層       | 後期後葉              |
| 6  | 縄文土器 | 鉢              | [21.4] | (13.9) | -     | 長石・石英・雲母・赤色粒子 | 黒     | 普通 | 口頸部に刻み縦長瘤を中心とした入組三又文→縄文 RL→無文部磨き 胴部弧線文→縄文 RL 充填 内面磨き | 西部中層・中央部下層  | 50% PL70 安行 3 a 式 |
| 7  | 縄文土器 | 壺 <sub>カ</sub> | -      | (8.9)  | -     | 長石・石英・雲母・赤色粒子 | にぶい橙  | 普通 | 玉抱き三又文による帯縄文 縄文 LR 充填 内面ナデ                           | 中央部上層       | 大洞 B 2 式          |
| 8  | 縄文土器 | 注口土器           | [13.6] | 23.6   | [4.4] | 長石・石英・雲母      | 灰褐    | 普通 | 口頸部刻み隆帯による幾何学文 胴部屈曲部に鱗状の瘤貼付 胴部下半縄文 LR 横位施文 内面・底部ナデ   | 中央部下層 南西部上層 | 40% PL70 安行 3 a 式 |
| 9  | 縄文土器 | 製塩土器           | -      | (7.9)  | -     | 長石・石英         | 橙     | 普通 | 口唇部摘み上げ 外面削り・剥離 内面ナデ                                 | 覆土中         | 晩期前葉              |
| 10 | 縄文土器 | 製塩土器           | -      | (5.9)  | -     | 長石・石英         | にぶい黄橙 | 普通 | 口唇部内削ぎ状 外面削り・剥離 内面ナデ                                 | 覆土中         | 晩期前葉              |

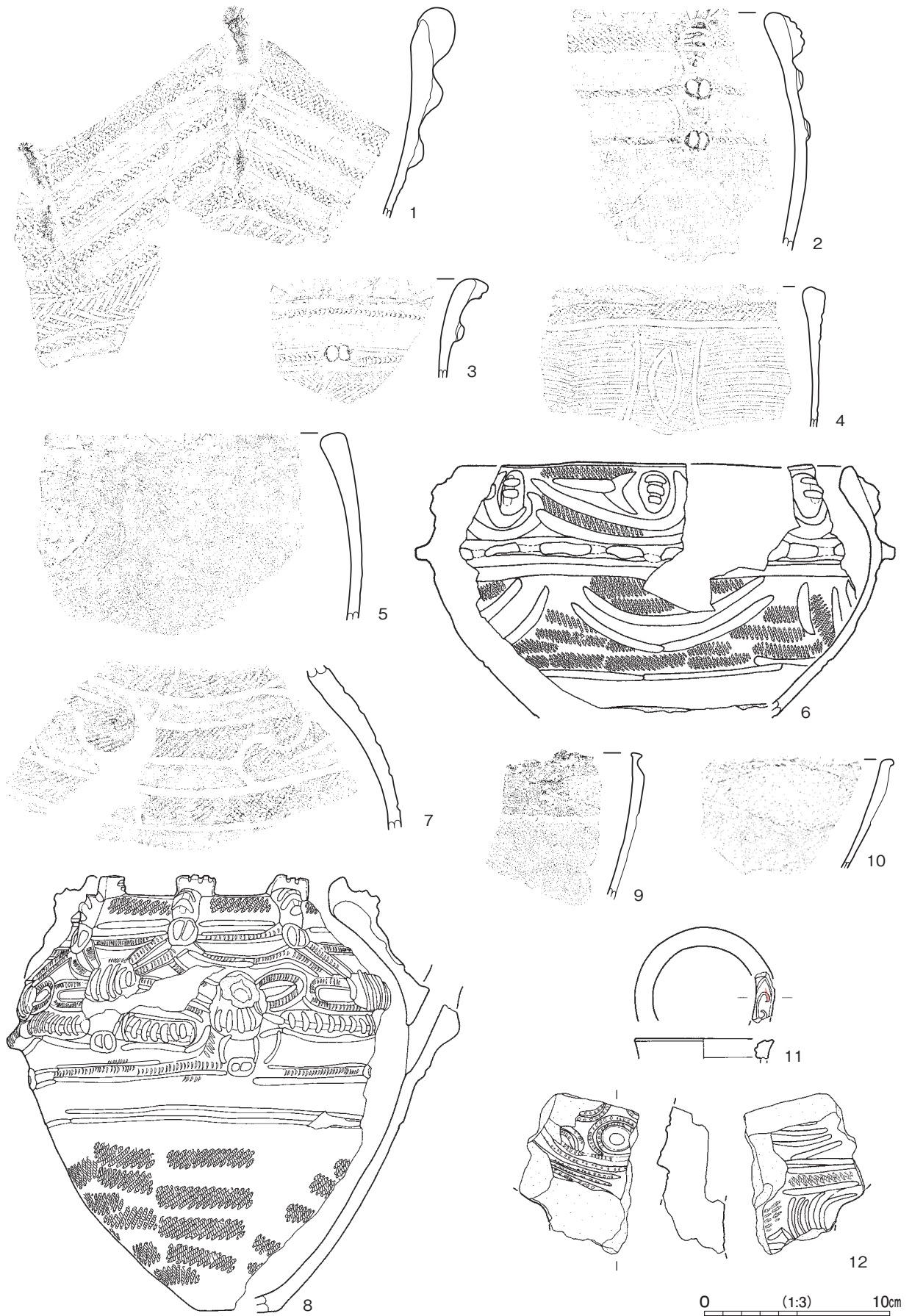

第 66 图 第 491 号土坑出土遗物实测图

| 番号 | 器種  | 長さ    | 幅     | 厚さ    | 重量      | 胎土       | 色調   | 特徴  | 出土位置 | 備考   |
|----|-----|-------|-------|-------|---------|----------|------|---|------|------|
| 11 | 耳飾り | [7.5] | -     | (1.1) | (3.0)   | 長石・石英    | 褐灰   | 滑車型 外・内面磨き 沈線文 一部赤彩残存                       | 北部中層 |      |
| 12 | 土偶  | (8.6) | (6.5) | (3.7) | (166.6) | 長石・石英・雲母 | にぶい褐 | ミミズク形 顔面・胴部を沈線内刺突文 背面肩部 RL 隆起帯縄文 胴部沈線による弧線文 | 北部中層 | PL71 |

第 36 表 第 491 号土坑出土貝殻集計表

| 腹足網      | 点数    |       |      |       | 重量 (g)  |         |      |      |         | 備考 |
|----------|-------|-------|------|-------|---------|---------|------|------|---------|----|
| アカニシ     | 2     |       |      |       | 63.6    |         |      |      |         |    |
| アラムシログイ  | 2     |       |      |       | 0.4     |         |      |      |         |    |
| ウミニナ     | 5     |       |      |       | 1.8     |         |      |      |         |    |
| オカチョウジガイ | 5     |       |      |       | 0.1     |         |      |      |         |    |
| カノコガイ    | 2     |       |      |       | 1.1     |         |      |      |         |    |
| キセルガイ    | 5     |       |      |       | 0.1     |         |      |      |         |    |
| ヘナタリ     | 1     |       |      |       | 0.2     |         |      |      |         |    |
| マイマイ類    | 1     |       |      |       | 0.1     |         |      |      |         |    |
| 小計       | 23    |       |      |       | 67.4    |         |      |      |         |    |
| 二枚貝網     | 左殻    | 右殻    | 左右不明 | 合計    | 左殻      | 右殻      | 左右不明 | 破片   | 合計      | 備考 |
| イシガイ     | -     | 1     | -    | 1     | -       | 7.4     | -    | -    | 7.4     |    |
| オキシジミ    | 4     | 2     | -    | 6     | 15.1    | 6.3     | -    | -    | 21.4    |    |
| サルボウ     | 1     | 2     | -    | 3     | 4.1     | 4.7     | -    | 7.4  | 16.2    |    |
| シオフキ     | 8     | 11    | -    | 19    | 14.1    | 18.3    | -    | -    | 32.4    |    |
| ハマグリ     | 45    | 63    | -    | 108   | 98.3    | 150.2   | -    | 8.5  | 257.0   |    |
| マツカサガイ   | 7     | 2     | -    | 9     | 9.7     | 1.8     | -    | -    | 11.5    |    |
| ヤマトシジミ   | 937   | 938   | 42   | 1,917 | 1,201.8 | 1,206.9 | 19.0 | 74.1 | 2,501.8 |    |
| 小計       | 1,002 | 1,019 | 42   | 2,063 | 1,343.1 | 1,395.6 | 19.0 | 90.0 | 2,847.7 |    |
| 総合計      | 2,086 |       |      |       | 2,915.1 |         |      |      |         |    |

第 495 号土坑 (第 67 図 第 37・38 表 PL17)

位置 調査H区のE 3a8区, 標高約 26 mの平坦な台地上に位置している。

規模と形状 径 0.43 ~ 0.47 mの円形で, 深さは 68cmである。底面は鍋底状で, 壁はほぼ直立している。

覆土 3層に分層できる。覆土上層(第2層)に遺構内貝層が確認できたことから, 人為堆積である。

遺物出土状況 縄文土器片 32点(深鉢 27, 異形台付土器 1, 製塩土器 4 217 g), 貝殻 938点(1,914.1 g), 骨 76.6 gが出土している。1は, 覆土上層の混貝土層から出土している。貝殻は6種が確認でき, ヤマトシジミが 892点(最小個体数 406点)で 95.2%, 次いでハマグリが 40点(最小個体数 20点)で 4.3%である。2はアワビの貝殻で, ほぼ完形で混貝土層から出土している。殻長 14.0cm, 殻幅 9.2cm, 重量 88.5 gである。

所見 時期は, 出土土器から後期末葉(安行2式期)と考えられる。

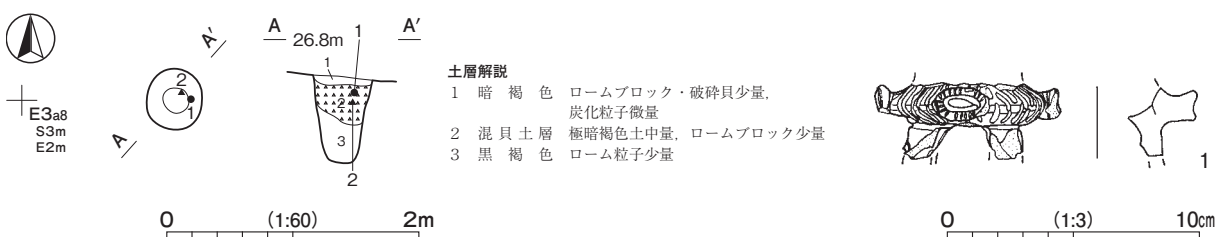

第 67 図 第 495 号土坑・出土遺物実測図

第 37 表 第 495 号土坑出土遺物一覧 (第 67 図)

| 番号 | 種別   | 器種     | 口径 | 器高   | 底径 | 胎土    | 色調 | 焼成 | 手法の特徴ほか                 | 出土位置 | 備考          |
|----|------|--------|----|------|----|-------|----|----|-------------------------|------|-------------|
| 1  | 縄文土器 | 異形台付土器 | -  | (31) | -  | 長石・雲母 | 褐灰 | 普通 | 4単位の突出部に細かい刻み 脚部透かし孔4か所 | 東部上層 | 20%<br>安行2式 |

第 38 表 第 495 号土坑出土貝殻集計表

| 腹足綱    | 点数  |     |      |     | 重量 (g)  |       |      |      |         |      | 備考      |
|--------|-----|-----|------|-----|---------|-------|------|------|---------|------|---------|
| アワビ    | 4   |     |      |     | 211.6   |       |      |      |         |      | 遺物番号2含む |
| 二枚貝綱   | 左殻  | 右殻  | 左右不明 | 合計  | 左殻      | 右殻    | 左右不明 | 破片   | 合計      | 備考   |         |
| サルボウ   | -   | -   | -    | -   | -       | -     | -    | 2.8  | 2.8     | 破片のみ |         |
| シオフキ   | -   | 1   | -    | 1   | -       | 1.0   | -    | -    | 1.0     |      |         |
| ハマグリ   | 20  | 20  | -    | 40  | 45.9    | 44.8  | -    | -    | 90.7    |      |         |
| マツカサガイ | 1   | -   | -    | 1   | 1.6     | -     | -    | -    | 1.6     |      |         |
| ヤマトシジミ | 404 | 406 | 82   | 892 | 752.4   | 768.4 | 74.3 | 11.3 | 1,606.4 |      |         |
| 小計     | 425 | 427 | 82   | 934 | 799.9   | 814.2 | 74.3 | 14.1 | 1,702.5 |      |         |
| 総合計    | 938 |     |      |     | 1,914.1 |       |      |      |         |      |         |

第 543 号土坑 (第 68 図 第 39 表 PL17・71)

**位置** 調査H区のE3a9区、標高約26mの平坦な台地上に位置している。

**重複関係** 第489号土坑に掘り込まれている。

**規模と形状** 南北径は0.29mで、東部を第489号土坑に掘り込まれているため、東西径は0.29mしか確認できなかった。円形と推定できる。深さは37cmで、底面は鍋底状であり、壁はほぼ直立している。

**覆土** 2層に分層できる。各層にロームのブロックや粒子が多く含まれていることから、人為堆積である。

**遺物出土状況** 縄文土器片2点(深鉢 47g)が出土している。1は、西部の覆土下層から出土している。

**所見** 時期は、出土土器から後期前葉(堀之内1式期<sub>カ</sub>)と考えられる。

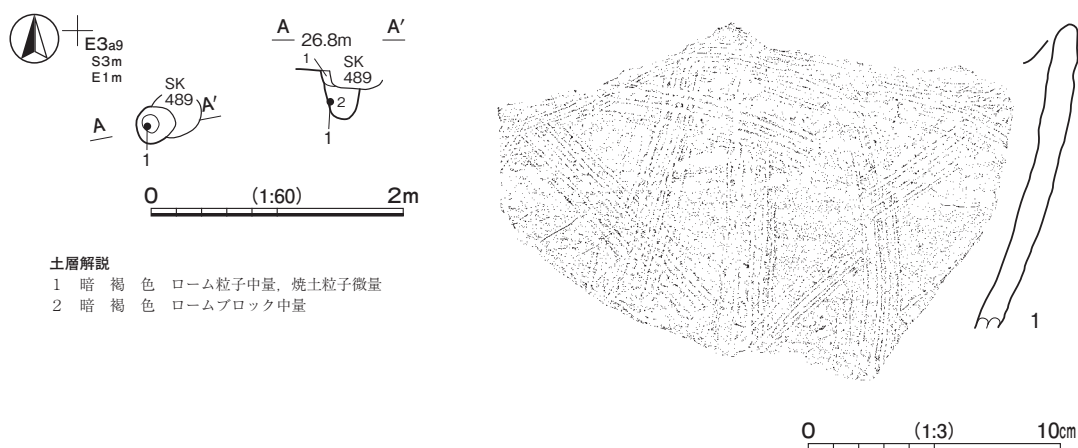

第 68 図 第 543 号土坑・出土遺物実測図

第 39 表 第 543 号土坑出土遺物一覧 (第 68 図)

| 番号 | 種別   | 器種 | 口径 | 器高     | 底径 | 胎土                | 色調   | 焼成 | 手法の特徴ほか                 | 出土位置 | 備考                             |
|----|------|----|----|--------|----|-------------------|------|----|-------------------------|------|--------------------------------|
| 1  | 縄文土器 | 深鉢 | -  | (12.0) | -  | 長石・石英・赤色<br>粒子・細礫 | にぶい褐 | 普通 | 緩い波状口縁 櫛歯状工具による条線文 内面磨き | 西部下層 | 15% PL71<br>堀之内1式 <sub>カ</sub> |

第 574 号土坑 (第 69 図 第 40・41 表 PL17・71)

位置 調査 H 区の E 3 b7 区, 標高約 26 m の平坦な台地上に位置している。

規模と形状 径 0.80 ~ 0.85 m の円形で, 深さは 162cm である。底面は平坦で, 壁は直立している。

覆土 9 層に分層できる。各層にロームのブロックや粒子, 貝殻が含まれていることから, 人為堆積である。

遺物出土状況 縄文土器片 206 点 (深鉢 170, 浅鉢 1, 鉢 1, 台付鉢 1, 製塩土器 33 3,367 g), 石器・石製品 4 点 (磨石, 敲石, 小玉, 石棒), 剥片 1 点 (黒曜石),

貝殻 5,018 点 (6,933.9 g), 骨 1,045.8 g が出土している。1 は北西部の覆土上層, 2 は中央部の覆土下層, 5 は中央部の覆土中層から, 破片が散在した状態で出土している。貝殻は, 18 種が確認できた。主な貝種は, ヤマトシジミが 4,409 点 (最小個体数 2,324 点) で 87.9%, 次いでハマグリが 206 点 (最小個体数 97 点) で 4.1%, マツカサガイが 131 点 (最小個体数 42 点) で 2.6% である。骨は, 同定分析の結果, イノシシ 4 点 (頭蓋骨 1, 下顎骨 2, 歯牙 1), ニホンジカ 1 点 (頭蓋骨), 哺乳類 1 点 (歯牙), タイ 1 点 (前上顎骨) などが確認できた (「第 3 章第 4 節 自然科学分析 3」参照)。

所見 時期は, 出土土器から晩期初頭 (安行 3 a 式期) と考えられる。

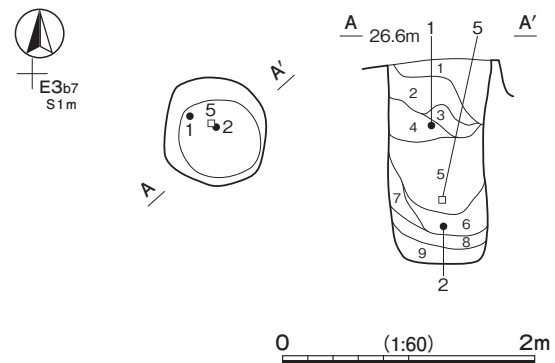

土層解説

- 1 暗褐色 焼土粒子少量, 破砕貝・炭化粒子微量
- 2 黒褐色 ロームブロック少量, シジミ・獣骨・焼土粒子・炭化粒子微量
- 3 暗褐色 ローム粒子中量, シジミ・獣骨・焼土粒子・炭化粒子微量
- 4 極暗褐色 ローム粒子少量, 破砕貝・炭化粒子微量
- 5 暗褐色 ロームブロック・シジミ少量
- 6 黒褐色 ローム粒子少量, 炭化粒子微量
- 7 暗褐色 ロームブロック中量
- 8 暗褐色 ローム粒子中量
- 9 黒褐色 ローム粒子少量, シジミ・炭化粒子微量

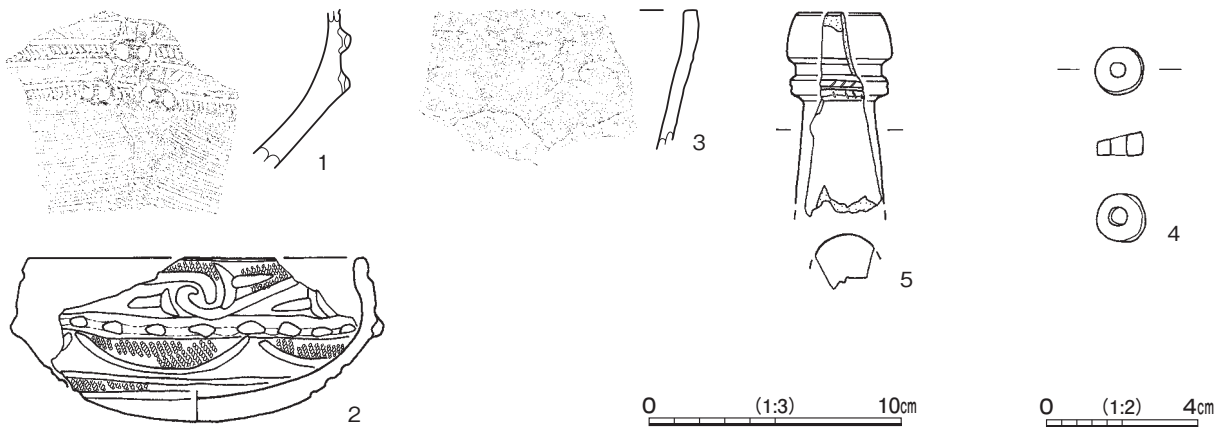

第 69 図 第 574 号土坑・出土遺物実測図

第 40 表 第 574 号土坑出土遺物一覧 (第 69 図)

| 番号 | 種別   | 器種   | 口径     | 器高    | 底径 | 胎土       | 色調   | 焼成 | 手法の特徴ほか                                      | 出土位置  | 備考                |
|----|------|------|--------|-------|----|----------|------|----|--|-------|-------------------|
| 1  | 縄文土器 | 台付鉢  | -      | (6.3) | -  | 長石・石英・雲母 | 褐灰   | 普通 | 隆帯上瘤貼付→細かい刻み 胴部条線 内面丁寧な磨き                    | 北西部上層 | 安行 2 式            |
| 2  | 縄文土器 | 浅鉢   | [13.2] | (6.5) | -  | 長石・石英    | 黒褐   | 普通 | 口頸部入組三又文 胴部弧線文 胴部下端縄文帯 縄文 RL 充填 底部磨き 内面丁寧な磨き | 中央部下層 | 50% PL71 安行 3 a 式 |
| 3  | 縄文土器 | 製塩土器 | -      | (5.5) | -  | 長石・石英・雲母 | にぶい橙 | 普通 | 口唇部未調整 外面削り 内面ナデ                             | 覆土中   | 晩期前葉              |

| 番号 | 器種 | 長さ    | 幅     | 厚さ    | 重量     | 材質  | 特徴                  | 出土位置  | 備考 |
|----|----|-------|-------|-------|--------|-----|---------------------|-------|----|
| 4  | 小玉 | 1.2   | 1.2   | 0.6   | 1.4    | 翡翠  | 全面研磨 一方向からの穿孔       | 覆土中   |    |
| 5  | 石棒 | (8.1) | [4.2] | (2.1) | (57.5) | 粘板岩 | 両頭の成興野型 突帯上に矢羽根状の線刻 | 中央部中層 |    |

第 41 表 第 574 号土坑出土貝殻集計表

| 腹 足 綱    | 点 数   |       |      |       | 重 量 (g) |         |       |       |         | 備 考 |
|----------|-------|-------|------|-------|---------|---------|-------|-------|---------|-----|
| アカニシ     | 4     |       |      |       | 114.0   |         |       |       |         |     |
| アラムシロガイ  | 11    |       |      |       | 1.2     |         |       |       |         |     |
| イボキサゴ    | 5     |       |      |       | 5.4     |         |       |       |         |     |
| ウミニナ     | 21    |       |      |       | 13.7    |         |       |       |         |     |
| オカチョウジガイ | 9     |       |      |       | 0.3     |         |       |       |         |     |
| カノコガイ    | 3     |       |      |       | 1.1     |         |       |       |         |     |
| カワニナ     | 1     |       |      |       | 0.9     |         |       |       |         |     |
| キセルガイ    | 87    |       |      |       | 6.6     |         |       |       |         |     |
| コハクガイ    | 2     |       |      |       | 0.1     |         |       |       |         |     |
| フトヘナタリ   | 10    |       |      |       | 3.6     |         |       |       |         |     |
| ヤマタニシ    | 1     |       |      |       | 0.8     |         |       |       |         |     |
| 小 計      | 154   |       |      |       | 147.7   |         |       |       |         |     |
| 二枚貝綱     | 左 殻   | 右 殻   | 左右不明 | 合 計   | 左 殻     | 右 殻     | 左右不明  | 破 片   | 合 計     | 備 考 |
| オオノガイ    | 8     | 6     | 3    | 17    | 34.0    | 16.6    | 4.9   | 54.6  | 110.1   |     |
| オキシジミ    | 28    | 24    | -    | 52    | 106.4   | 52.7    | -     | -     | 159.1   |     |
| サルボウ     | 2     | -     | -    | 2     | 8.0     | -       | -     | -     | 8.0     |     |
| シオフキ     | 23    | 18    | 6    | 47    | 57.3    | 51.6    | 5.5   | -     | 114.4   |     |
| ハマグリ     | 97    | 95    | 14   | 206   | 333.2   | 298.5   | 29.4  | -     | 661.1   |     |
| マツカサガイ   | 42    | 35    | 54   | 131   | 107.7   | 77.5    | 107.1 | 35.8  | 328.1   |     |
| ヤマトシジミ   | 1,958 | 2,324 | 127  | 4,409 | 2,410.0 | 2,894.1 | 26.9  | 74.4  | 5,405.4 |     |
| 小 計      | 2,158 | 2,502 | 204  | 4,864 | 3,056.6 | 3,391.0 | 173.8 | 164.8 | 6,786.2 |     |
| 総 合 計    | 5,018 |       |      |       | 6,933.9 |         |       |       |         |     |

第 688 号土坑 (第 70 図 第 42 表 PL18・74)

位置 調査H区のE 4 a3区, 標高約 26 mの平坦な台地上に位置している。

規模と形状 南北径 1.20 mで, 北西部が調査区域外へ延びているため, 東西径は 0.68 mしか確認できなかった。楕円形と推定でき, 長径方向はN-1°-Eである。深さは 51cmで, 底面は挿鉢状で, 中央部に径 60cm, 深さ 60cmの円筒形の凹みがある。壁

は凹み部が直立し, 中位から外傾している。

覆土 7層に分層できる。各層にロームのブロックや粒子が多く含まれた人為堆積である。

遺物出土状況 縄文土器片 224点 (深鉢 4,302 g), 石器 1点 (石鏃), 剥片 1点 (瑪瑙), 貝殻 621点 (550.5 g), 骨 368.7 gが出土している。1は南部の覆土中層, 2は中央部の覆土上層からそれぞれ出土している。

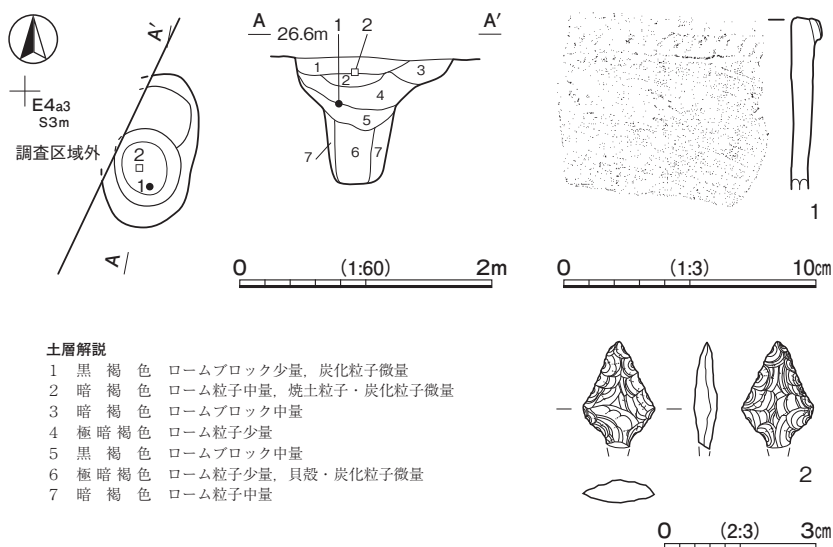

第 70 図 第 688 号土坑・出土遺物実測図



貝殻は各層に含まれており、6種が確認できた。主な貝種は、ヤマトシジミ 601点(最小個体数326点)で96.8%、ハマグリが12点(最小個体数7点)で1.9%、その他、ウミニナ2点、オカチョウジガイ2点、キセルガイ4点、マツカサガイ(破片のみ)がある。骨は、同定分析の結果、ニホンジカの下顎骨1点が確認できた(「第3章第4節 自然科学分析 3」参照)。

**所見** 時期は、出土土器から後期後葉(安行1式~2式期)と考えられる。

第42表 第688号土坑出土遺物一覧(第70図)

| 番号 | 種別   | 器種 | 口径 | 器高    | 底径 | 胎土    | 色調    | 焼成 | 手法の特徴ほか                       | 出土位置 | 備考   |
|----|------|----|----|-------|----|-------|-------|----|-------------------------------|------|------|
| 1  | 縄文土器 | 深鉢 | -  | (6.6) | -  | 長石・石英 | にぶい黄橙 | 普通 | 口縁部の肥厚やや弱 紐線貼付→横位の条線文<br>内面ナデ | 南部中層 | 後期後葉 |

| 番号 | 器種 | 長さ    | 幅   | 厚さ  | 重量     | 材質   | 特徴        | 出土位置  | 備考   |
|----|----|-------|-----|-----|--------|------|-----------|-------|------|
| 2  | 石鏃 | (2.1) | 1.4 | 0.5 | (1.20) | チャート | 凸基有茎 端部欠損 | 中央部上層 | PL74 |

**第722号土坑**(第71図 第43表 PL72)

**位置** 調査H区のE4a3区、標高約26mの平坦な台地上に位置している。

**重複関係** 第721号土坑に掘り込まれている。

**規模と形状** 南部を第721号土坑に掘り込まれており、北西部が調査区域外へ延びているため、南北径は0.60m、東西径は0.20mしか確認できず、形状も不明である。深さは50cmで、底面は皿状であり、壁は外傾している。

**覆土** 2層に分層できる。ローム粒子が多く含まれていることから、人為堆積である。

**遺物出土状況** 縄文土器片8点(深鉢 104g)が出土している。

**所見** 時期は、出土土器から後期前葉(堀之内2式期)と考えられる。

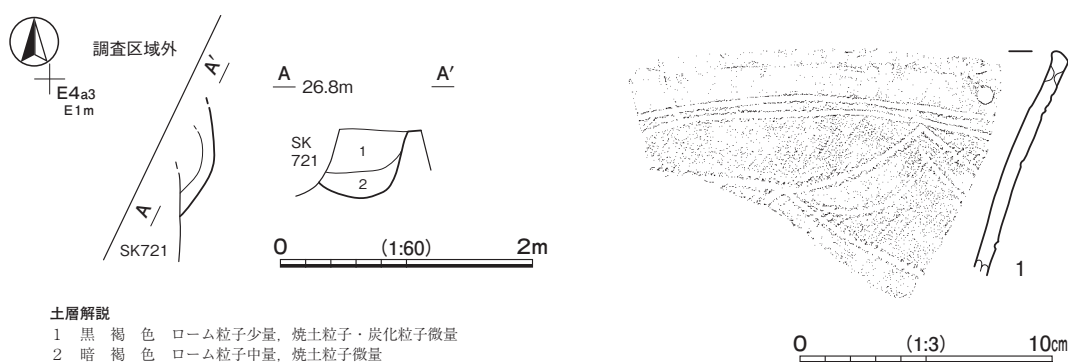

第71図 第722号土坑・出土遺物実測図

第43表 第722号土坑出土遺物一覧(第71図)

| 番号 | 種別   | 器種 | 口径 | 器高    | 底径 | 胎土       | 色調   | 焼成 | 手法の特徴ほか                                  | 出土位置 | 備考                |
|----|------|----|----|-------|----|----------|------|----|--|------|-------------------|
| 1  | 縄文土器 | 深鉢 | -  | (8.9) | -  | 長石・石英・雲母 | にぶい橙 | 普通 | 区画沈線→縄文LR充填 口縁部に未貫通の補修孔<br>内面口縁部凹線状 磨き顕著 | 覆土中  | 10% PL72<br>堀之内2式 |

第724号土坑 (第72図 第44表 PL18・73)

位置 調査H区のE 4a4区, 標高約26mの平坦な台地上に位置している。

重複関係 第566・725号土坑を掘り込んでいる。

規模と形状 長径0.48m, 短径0.36mの楕円形で, 長径方向はN-76°-Wである。深さは42cmで, 底面は皿状であり, 壁はほぼ直立している。

覆土 2層に分層できる。ローム粒子が多く, 破砕貝が含まれていることから, 人為堆積である。

遺物出土状況 縄文土器片11点(深鉢9, 浅鉢1, 角底土器1 163g), 貝殻16点(ヤマトシジミ15, ハマグリ1 14.6g), 骨30.3gが出土している。1は, 北部の覆土下層から, 正位の状態出土している。

所見 時期は, 出土土器から後期後葉(曾谷式期<sub>後</sub>)と考えられる。

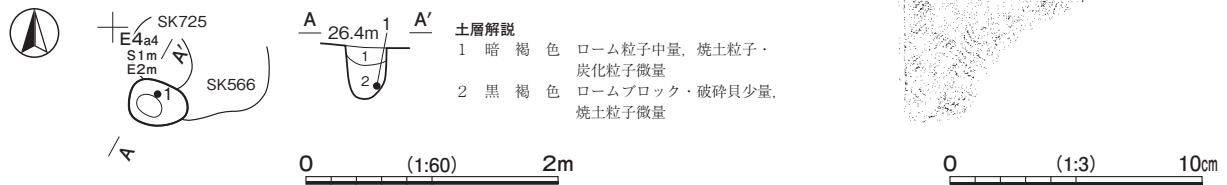
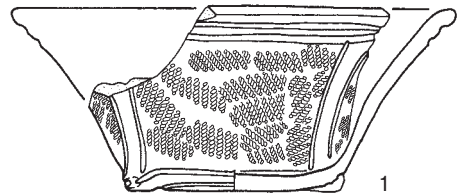

第72図 第724号土坑・出土遺物実測図

第44表 第724号土坑出土遺物一覧 (第72図)

| 番号 | 種別   | 器種   | 口径     | 器高  | 底径  | 胎土    | 色調  | 焼成 | 手法の特徴ほか                     | 出土位置 | 備考            |
|----|------|------|--------|-----|-----|-------|-----|----|-----------------------------|------|---------------|
| 1  | 縄文土器 | 角底土器 | [17.4] | 7.2 | 8.4 | 長石・石英 | 灰黄褐 | 普通 | コーナー部に縦位の区画文 縄文RL充填 内面丁寧な磨き | 北部下層 | 50% PL73 後期後葉 |

第739号土坑 (第73図 第45表 PL73)

位置 調査H区のD 4j5区, 標高約26mの平坦な台地上に位置している。

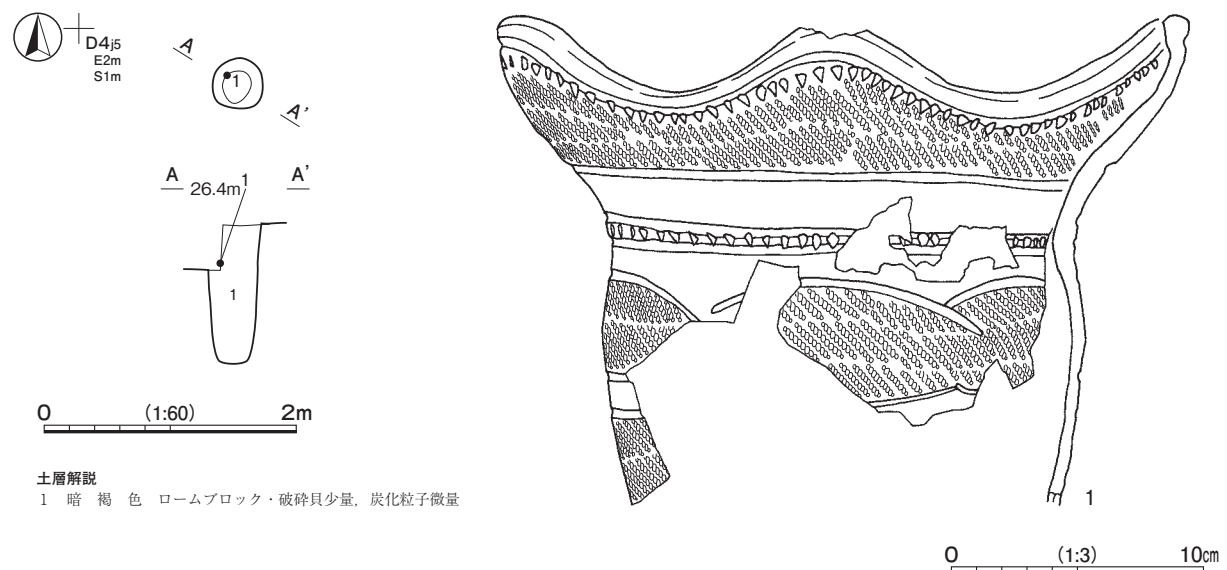

第73図 第739号土坑・出土遺物実測図

**重複関係** 上部に第11号斜面貝層が形成されている。

**規模と形状** 径0.40mの円形で、深さは108cmである。底面は平坦で、壁はほぼ直立している。

**覆土** 単一層である。ロームブロックや破砕貝が含まれていることから、人為堆積である。

**遺物出土状況** 縄文土器片82点(深鉢 1,474g),土製品1点(土器片円盤),骨218.5gが出土している。1は、北西部の覆土上層から出土している。

**所見** 時期は、出土土器から後期中葉(加曾利B3式期)と考えられる。

第45表 第739号土坑出土遺物一覧(第73図)

| 番号 | 種別   | 器種 | 口径   | 器高     | 底径 | 胎土    | 色調 | 焼成 | 手法の特徴ほか   | 出土位置  | 備考              |
|----|------|----|------|--------|----|-------|----|----|---|-------|-----------------|
| 1  | 縄文土器 | 深鉢 | 26.6 | (19.4) | -  | 長石・石英 | 褐灰 | 普通 | 5単位の波状口縁 口縁部に狭い無文部 縄文RL充填後沈線と刻み 胴部縄文RLの交互弧線文 内面磨き | 北西部上層 | 70% PL73 加曾利B3式 |

第786号土坑(第74図 第46表 PL18・73)

**位置** 調査L区のF5i7区、標高約19mの緩斜面部に位置している。

**確認状況** 第4・5号遺物包含層の第III層を除去した第IV層の上面で確認した。

**規模と形状** 長径2.11m、短径1.29mの楕円形で、長径方向はN-42°-Eである。深さは15cmで、底面は平坦であり、壁は外傾している。

**覆土** 2層に分層できる。遺物包含層第IV層由来の暗褐色粘質土が堆積していることから、自然堆積である。

**遺物出土状況** 縄文土器片45点(深鉢43,鉢1,小型壺1 886g),石器1点(打製石斧)が出土している。1は、底部が欠損している堀之内2式の小型壺

で、南東壁際の底面から、口縁部を谷側に向けた斜位の状態で出土している。2は、東部の覆土上層から出土している。

**所見** 時期は、第4・5号遺物包含層第IV層上面で確認し、遺物包含層の形成時期から晩期前葉と考えられる。出土土器とは時期差があり、第IV層の堆積が終了した段階でできた自然の凹みの可能性がある。

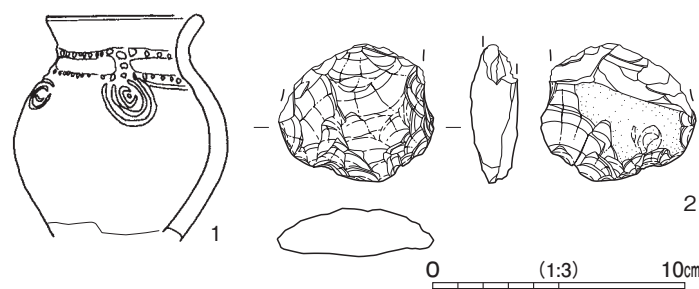
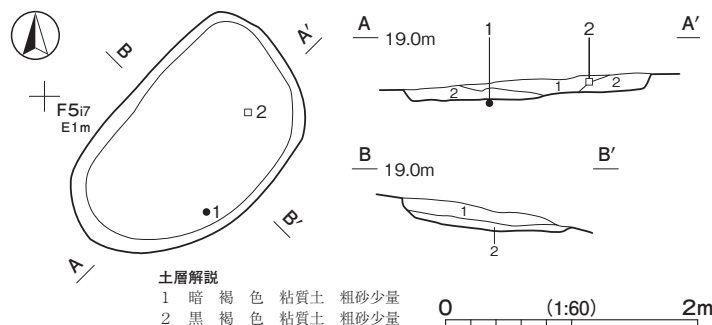

第74図 第786号土坑・出土遺物実測図

第46表 第786号土坑出土遺物一覧(第74図)

| 番号 | 種別   | 器種    | 口径    | 器高    | 底径     | 胎土            | 色調  | 焼成       | 手法の特徴ほか                            | 出土位置  | 備考             |
|----|------|-------|-------|-------|--------|---------------|-----|----------|------------------------------------|-------|----------------|
| 1  | 縄文土器 | 小型壺   | [6.2] | (8.8) | -      | 長石・石英・雲母・赤色粒子 | 橙   | 普通       | 頸部外面刺突列による棒状の区画→区画内磨き→沈線による渦文 内面ナデ | 南東部底面 | 80% PL73 堀之内2式 |
| 番号 | 器種   | 長さ    | 幅     | 厚さ    | 重量     | 材質            | 特徴  |          |                                    | 出土位置  | 備考             |
| 2  | 打製石斧 | (5.5) | 6.3   | 1.7   | (68.8) | 粘板岩           | 分銅形 | 裏面に原石面残す | 側面に磨減痕                             | 東部上層  |                |

第793号土坑 (第75～78図 第47～49表 PL18・63・72～74)

**位置** 調査C区のE3c8区, 標高約26mの平坦な台地上に位置している。

**重複関係** 第824号土坑を掘り込んでいる。

**規模と形状** 径1.13mの円形で, 深さは183cmである。底面は平坦で, 壁は直立している。

**覆土** 21層に分層できる。覆土中層(第6・9層)に遺構内貝層が確認できた。各層にはローム粒子や焼土粒子, 炭化物, 灰, 貝殻が多く含まれており, 北東側から短期間で埋め戻された堆積状況を示している。

**遺物出土状況** 縄文土器片1,232点(深鉢999, 浅鉢6, 鉢4, 台付鉢1, 壺1, 注口土器1, 釣手土器1, 製塩土器219 17,727g), 土製品15点(耳飾り1, 土偶2, 土器片錘1, 土器片円盤11), 石器2点(石鏃, 磨石), 剥片12(黒曜石3, チャート9), 歯牙製品1点(垂飾), 貝製品8点(貝刃1, 貝輪4, 小玉3), 貝殻156,472点(255,577.6g), 骨4,786.2gが出土している。土器類は, 南東部の覆土上層から下層にかけて偏在しており, 堆積状況から, 傾斜の低い方に集積したと考えられる。貝殻は29種が確認できた。主な貝種は, ヤマトシジミが151,577点(最小個体数73,672点)で97.1%, 次いでハマグリが3,847点(最小個体数1,937点)で2.5%, マツカサガイが317点(最小個体数157点)で0.20%, シオフキが288点(最小個体数146点)で0.18%である。骨は, 同定分析の結果, イノシシ29点(頭蓋骨2, 下顎骨3, 頸椎1, 腰椎6, 尺骨1, 中手骨5, 脛骨1, 距骨1, 踵骨1, 中足骨3, 中手骨/中足骨3, 基節骨1, 中節骨1), ニホンジカ19点(頸椎2, 腰椎2, 肩甲骨3, 橈骨1, 中手骨1, 脛骨1, 距骨1, 踵骨1, 中足骨2, 基節骨3, 中節骨2), 大型哺乳類7点(肋骨5, 寛骨1, 脛骨1), カモ科1点(尺骨), 鳥類1点(中節骨)などが確認できた。イノシシは, 下顎骨から3個体が確認でき, 歯牙の萌出状況から, 年齢は3.5歳, 5.5歳, 6.5歳以上と推定される。(「第3章第4節 自然科学分析 4」参照)。

**所見** 時期は, 出土土器から晩期前葉(安行3a式期)と考えられる。

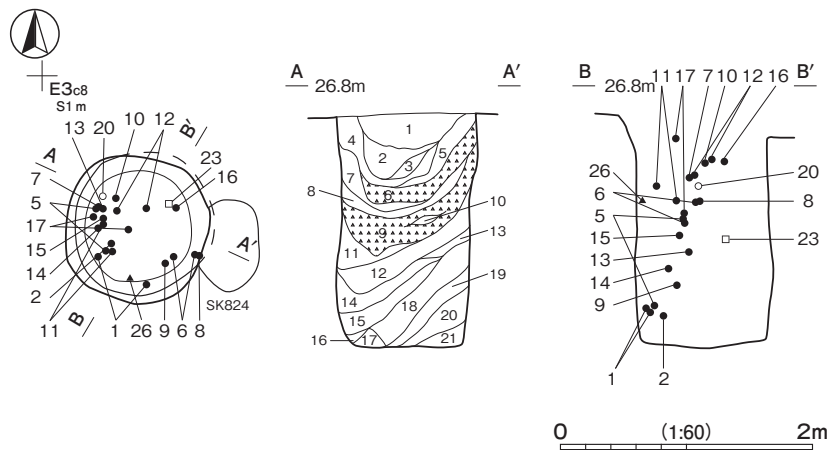

**土層解説**

- |          |                           |         |                       |
|----------|---------------------------|---------|-----------------------|
| 1 暗褐色    | ロームブロック少量, 炭化物・焼土粒子・破碎貝微量 | 12 褐色   | ローム粒子多量, 貝少量          |
| 2 にぶい黄褐色 | ロームブロック中量, 炭化粒子少量, 焼土粒子微量 | 13 暗褐色  | 炭化物・ローム粒子中量, 焼土粒子・貝少量 |
| 3 褐色     | ローム粒子多量                   | 14 褐色   | ローム粒子中量, 炭化粒子・貝微量     |
| 4 暗褐色    | 破碎貝少量, ローム粒子・焼土粒子微量       | 15 黒褐色  | 焼土粒子中量, 炭化物・貝少量       |
| 5 黒褐色    | ローム粒子・焼土粒子・炭化粒子・貝微量       | 16 極暗褐色 | ローム粒子・焼土粒子・炭化粒子・貝微量   |
| 6 混土貝層   | 黒褐色土中量, 混貝率70%            | 17 黒褐色  | ローム粒子中量, 貝少量          |
| 7 にぶい褐色  | 灰多量, 炭化物中量, 焼土粒子・貝微量      | 18 極暗褐色 | ロームブロック・貝少量, 炭化粒子微量   |
| 8 黒褐色    | 炭化物・灰中量, 貝少量              | 19 極暗褐色 | ローム粒子中量, 貝少量          |
| 9 混土貝層   | 暗褐色土少量, 混貝率85%            | 20 黒褐色  | ローム粒子中量, 貝少量          |
| 10 にぶい褐色 | 炭化物・灰中量, 貝微量              | 21 暗褐色  | ローム粒子中量, 貝少量          |
| 11 黒褐色   | 炭化物・ローム粒子・貝少量             |         |                       |

第75図 第793号土坑実測図

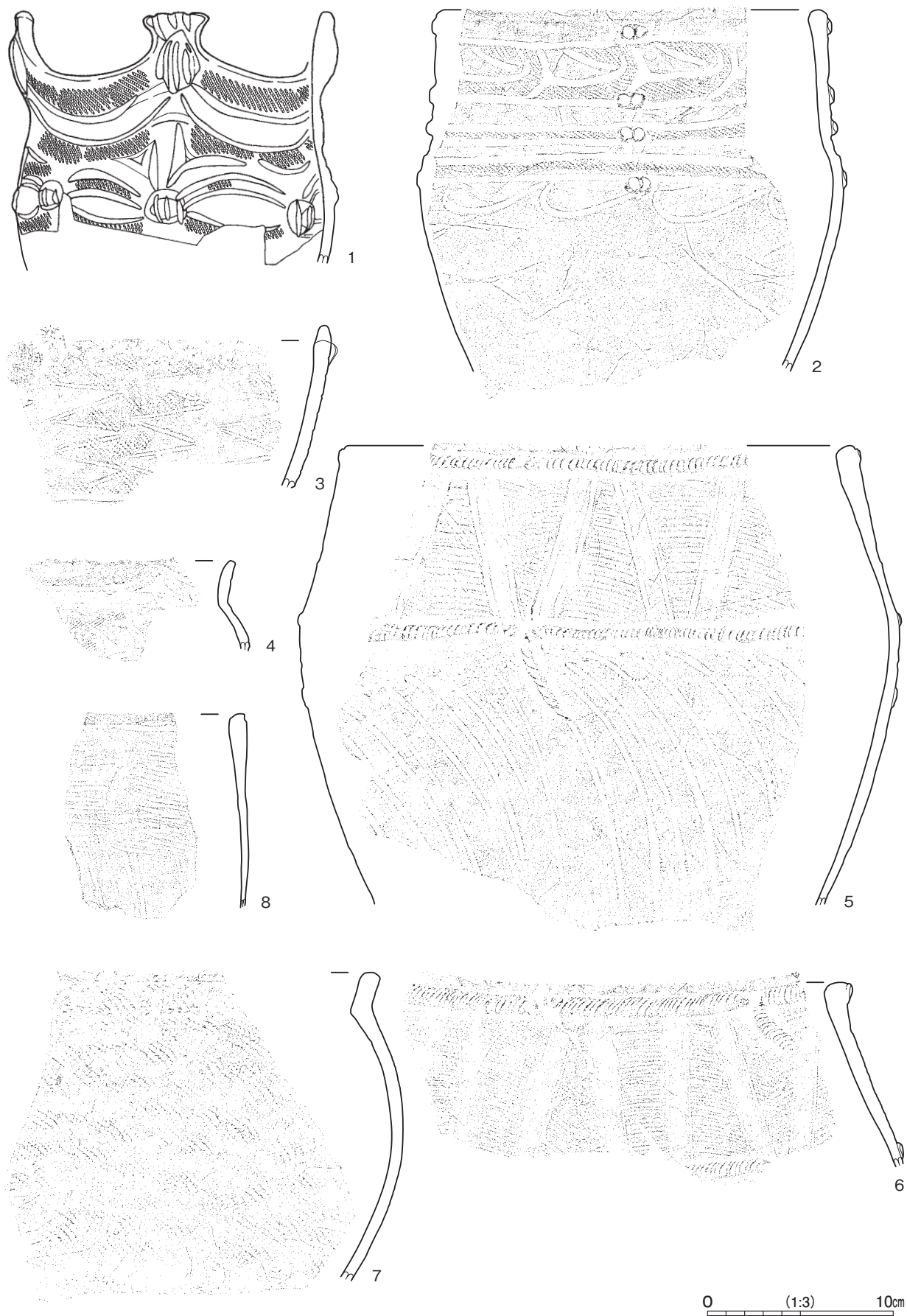

第 76 图 第 793 号土坑出土遗物实测图 (1)

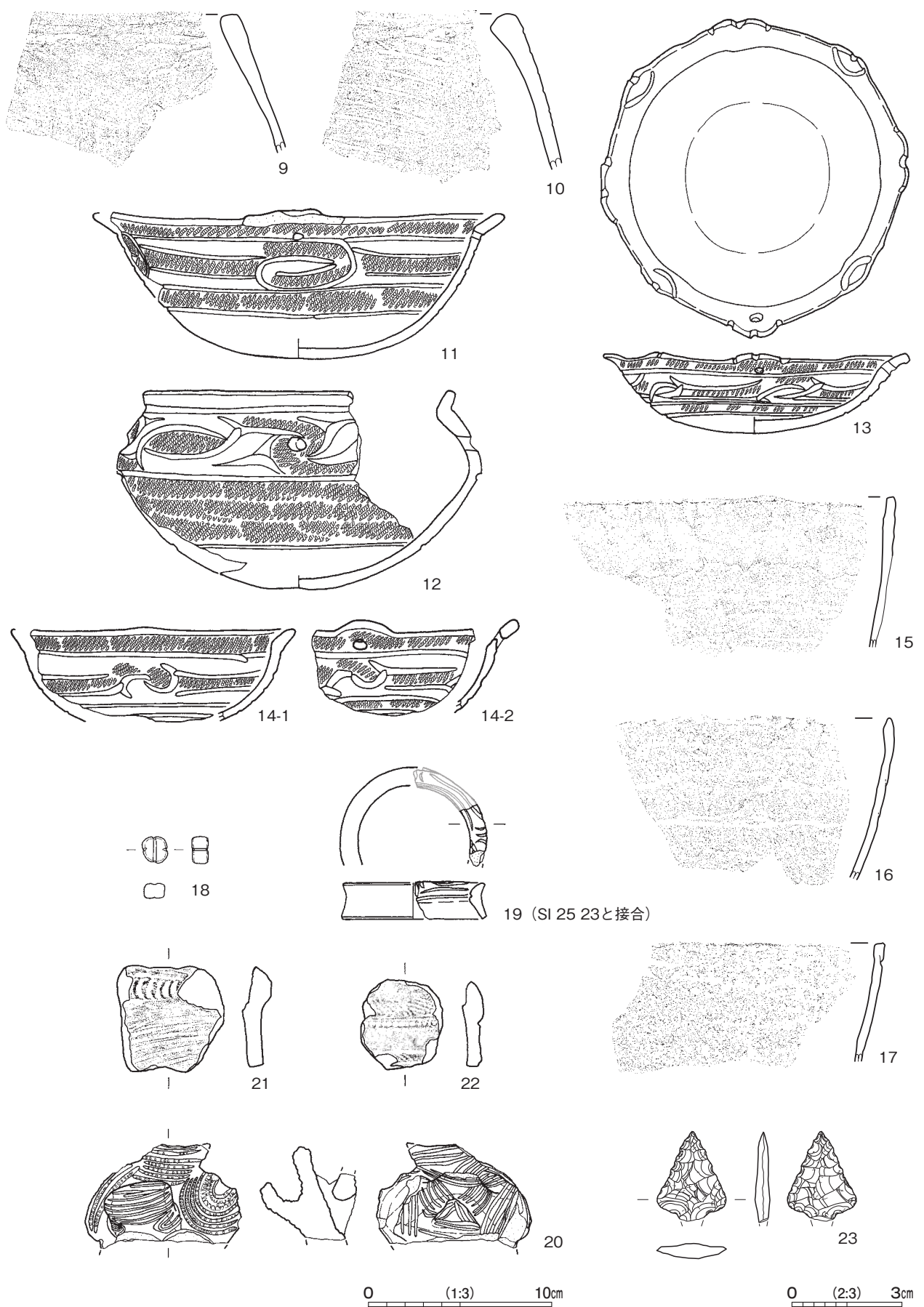

第77図 第793号土坑出土遺物実測図(2)

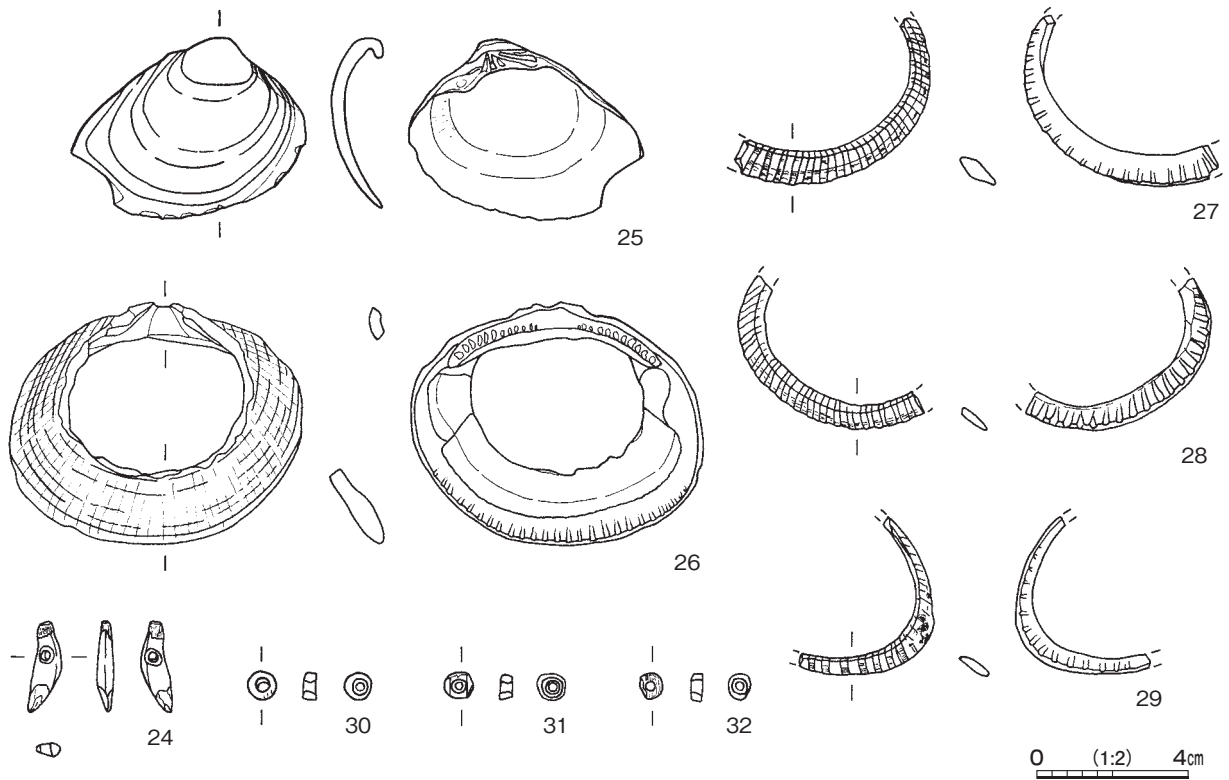

第 78 図 第 793 号土坑出土遺物実測図 (3)

第 47 表 第 793 号土坑出土未掲載土器集計表

| 群類 | 第3群   | 第4群   | 第6群  | 第7群  | 第9群    |     |     |      |       |        |        |      |       |     | 第10群  |       | 第11群  |    |    |     |     | 第12群 | 第13群 | 合計    |       |        |
|----|-------|-------|------|------|--------|-----|-----|------|-------|--------|--------|------|-------|-----|-------|-------|-------|----|----|-----|-----|------|------|-------|-------|--------|
|    | 称名寺Ⅱ式 | 堀之内Ⅱ式 | 安行1式 | 安行2式 | 安行3 a式 | 沈線文 | 刺突文 | 磨消縄文 | 隆起帯縄文 | 紐線文(古) | 紐線文(新) | 磨子目文 | 条線文   | 縄文  | 無文    | 底部(古) | 底部(新) | 浅鉢 | 鉢  | 台付鉢 | 壺   | 注口土器 | 釣手土器 |       | 製塩土器  | 細片不明   |
| 点数 | 1     | 1     | 1    | 1    | 3      | 22  | 36  | 69   | 50    | 22     | 28     | 4    | 313   | 85  | 328   | 5     | 22    | 2  | 2  | 1   | 1   | 1    | 1    | 216   | -     | 1,215  |
| 重量 | 8     | 8     | 28   | 67   | 202    | 396 | 513 | 798  | 743   | 395    | 532    | 81   | 4,568 | 926 | 3,504 | 766   | 516   | 40 | 72 | 212 | 126 | 15   | 82   | 2,007 | 1,122 | 17,727 |

第 48 表 第 793 号土坑出土遺物一覧 (第 76 ~ 78 図)

| 番号 | 種別   | 器種   | 口径     | 器高     | 底径 | 胎土                 | 色調    | 焼成 | 手法の特徴ほか  | 出土位置    | 備考                 |
|----|------|------|--------|--------|----|--------------------|-------|----|--|---------|--------------------|
| 1  | 縄文土器 | 深鉢   | 16.3   | (14.0) | -  | 長石・石英              | 橙     | 普通 | 4単位の波状口縁 口頸部対向三叉文と弧線文による菱形区画 縄文 RL 充填                          | 南部下層    | 50% PL73 安行 3 a 式  |
| 2  | 縄文土器 | 深鉢   | [20.2] | (19.5) | -  | 長石・石英・雲母・赤色粒子      | にぶい赤褐 | 普通 | 口頸部ステッキ状三叉文による入組文 縄文 RL 充填 胴部上半ステッキ文→磨き 胴部下半削り 内面磨き            | 南部下層    | 30% PL72 安行 3 a 式  |
| 3  | 縄文土器 | 深鉢   | -      | (8.8)  | -  | 長石・石英・雲母           | 黄灰    | 普通 | 口頸部稲妻状沈線文→縄文 RL 充填→無文部磨き 口唇部に山形状突起と瘤貼付 内面ナデ                    | 覆土中     | PL72 安行 3 a 式      |
| 4  | 縄文土器 | 鉢    | -      | (4.9)  | -  | 長石・石英・雲母・赤色粒子      | 黒     | 普通 | 口唇部に B 突起 口頸部縄文 LR 充填の弧線文+三叉文 胴部玉抱き三叉文 内面磨き                    | 覆土中     | PL72 大洞 B 2 式      |
| 5  | 縄文土器 | 深鉢   | [27.0] | (24.6) | -  | 長石・石英・雲母・赤色粒子・針状物質 | にぶい橙  | 普通 | 口頸部横位の条線→紐線貼付→縦位の区画文施文・区画内磨き→胴部条線 内面粗い磨き                       | 西部中層・下層 | 30% PL72 晩期前葉      |
| 6  | 縄文土器 | 深鉢   | -      | (10.0) | -  | 長石・石英・雲母           | 灰褐    | 普通 | 口頸部横位の条線→紐線貼付→縦位の区画文施文・区画内磨き 内面粗い磨き                            | 南東部中層   | 15% PL72 晩期前葉      |
| 7  | 縄文土器 | 鉢    | -      | (16.6) | -  | 長石・石英・針状物質         | 褐灰    | 普通 | 縄文 RL 横位に間隔施文 内面磨き   | 西部上層    | 20% PL72 晩期前葉      |
| 8  | 縄文土器 | 深鉢   | -      | (10.1) | -  | 長石・石英・雲母           | 黒     | 普通 | 胴部縦位→口頸部横位の条線 口縁部の肥厚弱  | 南東部中層   | 晩期前葉               |
| 9  | 縄文土器 | 深鉢   | -      | (7.5)  | -  | 長石・石英              | 灰黄褐   | 普通 | 口縁部横位・頸部縦位の削り→口頸部横位の弱い条線 内面粗い磨き                                | 南東部下層   | 晩期前葉               |
| 10 | 縄文土器 | 深鉢   | -      | (8.5)  | -  | 長石・石英・雲母・赤色粒子      | 橙     | 普通 | 口頸部横位の条線 内面ナデ  | 西部上層    | 晩期前葉               |
| 11 | 縄文土器 | 浅鉢   | [22.0] | 8.2    | -  | 長石・石英・雲母           | 黒     | 普通 | 口縁部突起部分剥離 内面に隆帯貼付 焼成前穿孔 1 か所 胴部 LR の入組三叉帯縄文 胴部下半ナデ 内面磨き        | 南西部上層   | 80% PL73 安行 3 a 式  |
| 12 | 縄文土器 | 浅鉢   | [16.6] | 10.8   | -  | 長石・石英              | 灰褐    | 普通 | 頸部縄文 LR 充填の玉抱き三叉文と入組三叉文 胴部縄文 LR 充填の横帯文 胴部下半磨き 内面磨き             | 北部上層    | 60% PL73 大洞 B 2 式  |
| 13 | 縄文土器 | 浅鉢   | 16.4   | 4.3    | -  | 長石・石英              | 灰黄褐   | 普通 | 口唇部 4 単位の B 突起+山形突起 (内面弧線文) 焼成前穿孔 1 か所 胴部縄文 LR 充填の入組三叉帯状文 内面磨き | 西部中層    | 100% PL73 大洞 B 2 式 |
| 14 | 縄文土器 | 浅鉢   | [15.4] | (5.1)  | -  | 長石・石英・雲母           | 黄灰    | 普通 | 口唇部弧状突起 1 か所 焼成後穿孔 胴部上半縄文 LR 充填の入組三叉帯状文 下半縄文帯で一部無施文 内面磨き       | 西部中層    | 60% PL73 大洞 B 2 式  |
| 15 | 縄文土器 | 製塩土器 | -      | (8.2)  | -  | 長石・石英・雲母           | 褐灰    | 普通 | 口唇部内削ぎ状 外面縦位の削り 剥離 内面ナデ  | 西部中層    | PL72 晩期前葉          |
| 16 | 縄文土器 | 製塩土器 | -      | (8.8)  | -  | 長石・石英              | 橙     | 普通 | 口唇部未調整 口縁部外面削り 剥離 内面ナデ   | 東部上層    | PL72 晩期前葉          |
| 17 | 縄文土器 | 製塩土器 | -      | (6.4)  | -  | 長石・石英              | 橙     | 普通 | 口唇部内削ぎ状 外面剥離 内面ナデ  | 西部上層・中層 | 晩期前葉               |

| 番号 | 器種    | 長さ    | 幅     | 厚さ    | 重量      | 胎土             | 色調    | 特徴  | 出土位置 | 備考   |
|----|-------|-------|-------|-------|---------|----------------|-------|---|------|------|
| 18 | 土器片鍾  | 1.4   | 1.4   | 0.8   | 2.3     | 長石・石英          | にぶい黄橙 | 十字の有溝   | 覆土中  |      |
| 19 | 耳飾り   | [8.0] | [8.0] | 2.0   | (5.5)   | 長石             | 黒     | 滑車型 外・内面磨き 沈線文 SI 25 23 と接合                   | 覆土中  | PL63 |
| 20 | 土偶    | (5.7) | (8.6) | (5.4) | (131.1) | 長石・石英・赤色<br>粒子 | 暗赤褐   | ミミスク形頭部 顔面刻み隆帯・突出部(髪型)・<br>沈線内刺突文 後頭部ブリッジと沈線文 | 西部上層 | PL74 |
| 21 | 土器片円盤 | 5.8   | 5.9   | 1.6   | 44.5    | 長石・石英          | にぶい橙  | 粗製土器口縁部片利用 周縁部打ち欠き                            | 覆土中  |      |
| 22 | 土器片円盤 | 4.9   | 4.5   | 1.2   | 22.6    | 長石・石英          | 褐灰    | 瓢形土器口縁部片利用 周縁部打ち欠き                            | 覆土中  |      |

| 番号 | 器種 | 長さ    | 幅     | 厚さ  | 重量     | 材質    | 特徴              | 出土位置 | 備考   |
|----|----|-------|-------|-----|--------|-------|-----------------|------|------|
| 23 | 石鏃 | (2.5) | 1.9   | 0.4 | (1.7)  | チャート  | 凸基有茎 端部欠損       | 東部中層 | PL74 |
| 24 | 垂飾 | 2.4   | 0.9   | 0.4 | 0.6    | イヌ犬歯  | 穿孔1か所           | 混土貝層 | PL74 |
| 25 | 貝刃 | (6.2) | 4.8   | 1.3 | (14.5) | ハマグリ  | 腹縁部に連続する剥離痕     | 混土貝層 | PL74 |
| 26 | 貝輪 | 7.7   | 6.4   | 1.4 | 31.8   | サルボウ属 | 未成品 腹部打ち欠きによる穿孔 | 南部中層 | PL74 |
| 27 | 貝輪 | (5.2) | (4.5) | 0.9 | (5.4)  | サルボウ属 | 未成品 研磨整形        | 混土貝層 | PL74 |
| 28 | 貝輪 | (5.0) | (4.1) | 0.7 | (3.0)  | サルボウ属 | 未成品 研磨整形        | 混土貝層 | PL74 |
| 29 | 貝輪 | (3.6) | (4.2) | 0.8 | (2.6)  | サルボウ属 | 未成品 研磨整形        | 混土貝層 |      |
| 30 | 小玉 | 0.7   | 0.8   | 0.4 | 0.4    | サルボウ属 | 二方向からの穿孔 研磨整形   | 混土貝層 | PL74 |
| 31 | 小玉 | 0.7   | 0.8   | 0.3 | 0.2    | サルボウ属 | 二方向からの穿孔 研磨整形   | 混土貝層 | PL74 |
| 32 | 小玉 | 0.7   | (0.7) | 0.3 | (0.1)  | サルボウ属 | 一方向からの穿孔 研磨整形   | 混土貝層 | PL74 |

第 49 表 第 793 号土坑出土貝殻集計表

| 腹足綱       | 点数    |       |      |       | 重量 (g)  |         |      |         | 備考       |      |
|-----------|-------|-------|------|-------|---------|---------|------|---------|----------|------|
| アカニシ      | 1     |       |      |       | 32.5    |         |      |         |          |      |
| アラムシロガイ   | 78    |       |      |       | 34.5    |         |      |         |          |      |
| アワビ       | -     |       |      |       | 32.4    |         |      |         | 破片のみ     |      |
| イボニシ      | 2     |       |      |       | 3.9     |         |      |         |          |      |
| ウミニナ      | 45    |       |      |       | 70.0    |         |      |         |          |      |
| オオタニシ     | 9     |       |      |       | 18.7    |         |      |         |          |      |
| カノコガイ     | 53    |       |      |       | 31.2    |         |      |         |          |      |
| カワアイ      | 26    |       |      |       | 43.2    |         |      |         |          |      |
| カワニナ      | 13    |       |      |       | 22.3    |         |      |         |          |      |
| キサゴ       | 2     |       |      |       | 2.6     |         |      |         |          |      |
| キセルガイ     | 95    |       |      |       | 23.4    |         |      |         |          |      |
| コハクガイ     | 3     |       |      |       | 0.1     |         |      |         |          |      |
| ツノガイ      | 1     |       |      |       | 0.6     |         |      |         |          |      |
| ヒダリマキマイマイ | 6     |       |      |       | 8.0     |         |      |         |          |      |
| ヒロクチカノコガイ | 5     |       |      |       | 1.9     |         |      |         |          |      |
| フジツボ      | 3     |       |      |       | 0.6     |         |      |         |          |      |
| マイマイ類     | 7     |       |      |       | 6.2     |         |      |         |          |      |
| ムギガイ      | 1     |       |      |       | 0.5     |         |      |         |          |      |
| 小計        | 350   |       |      |       | 332.6   |         |      |         |          |      |
| 二枚貝綱      | 左殻    | 右殻    | 左右不明 | 合計    | 左殻      | 右殻      | 左右不明 | 破片      | 合計       | 備考   |
| アカガイ      | -     | -     | -    | -     | -       | -       | -    | 24.1    | 24.1     | 破片のみ |
| アサリ       | 4     | 2     | -    | 6     | 8.4     | 4.1     | -    | 1.9     | 14.4     |      |
| イシガイ      | 5     | 3     | -    | 8     | 8.3     | 2.9     | -    | 26.7    | 37.9     |      |
| オオノガイ     | 9     | 5     | -    | 14    | 17.4    | 14.1    | -    | -       | 31.5     |      |
| オキシジミ     | 6     | 4     | -    | 10    | 17.2    | 14.8    | -    | 4.4     | 36.4     |      |
| サルボウ      | 29    | 26    | -    | 55    | 135.9   | 120.6   | -    | 44.6    | 301.1    |      |
| シオフキ      | 141   | 146   | 1    | 288   | 328.1   | 310.1   | 0.5  | 40.2    | 678.9    |      |
| ハマグリ      | 1,937 | 1,910 | -    | 3,847 | 5,487.8 | 5,551.1 | -    | 1,329.0 | 12,367.9 |      |
| マガキ       | -     | -     | -    | -     | -       | -       | -    | 2.4     | 2.4      | 破片のみ |



| 腹足綱    | 点数      |        |       |         | 重量 (g)    |           |         |         |           | 備考 |
|--------|---------|--------|-------|---------|-----------|-----------|---------|---------|-----------|----|
|        | マツカサガイ  | ヤマトシジミ | 小計    | 総合計     |           |           |         |         |           |    |
| マツカサガイ | 156     | 157    | 4     | 317     | 182.4     | 211.4     | 1.3     | 117.6   | 512.7     |    |
| ヤマトシジミ | 73,672  | 71,250 | 6,655 | 15,157  | 118,455.0 | 115,449.5 | 3,841.2 | 3,492.0 | 241,237.7 |    |
| 小計     | 75,959  | 73,503 | 6,660 | 156,122 | 124,640.5 | 121,678.6 | 3,843.0 | 5,082.9 | 255,245.0 |    |
| 総合計    | 156,472 |        |       |         | 255,577.6 |           |         |         |           |    |

### 第794号土坑 (第79図 第50・51表 PL19・73)

**位置** 調査C区のE3d8区, 標高約26mの平坦な台地上に位置している。

**規模と形状** 長径1.12m, 短径0.92mの楕円形で, 長径方向はN-48°-Eである。深さは112cmで, 底面は平坦であり, 壁はほぼ直立している。

**覆土** 9層に分層できる。各層にロームの粒子やブロック, 破碎貝などが含まれていることから, 人為堆積である。中央部の第1~6層は漏斗状に堆積しており, 覆土上層(第1層)に遺構内貝層が確認できた。柱の抜き取り, あるいは掘り返しの痕跡と考えられ, 貝層はその凹地に投棄されたと考えられる。

**遺物出土状況** 縄文土器片69点(深鉢62, 鉢1, 製塩土器6 1,824g), 貝殻1,481点(2,119.5g), 骨169.0gが出土している。2は, 中央部の抜き取り痕の覆土中層から出土している。貝殻は9種が確認できた。主な貝種は, ヤマトシジミが1,432点(最小個体数737点)で96.7%, 次いでシオフキが22点(最小個体数16点)で1.5%, ハマグリが21点(最小個体数13点)で1.4%である。

**所見** 時期は, 出土土器から後期後葉(安行1式期)と考えられる。

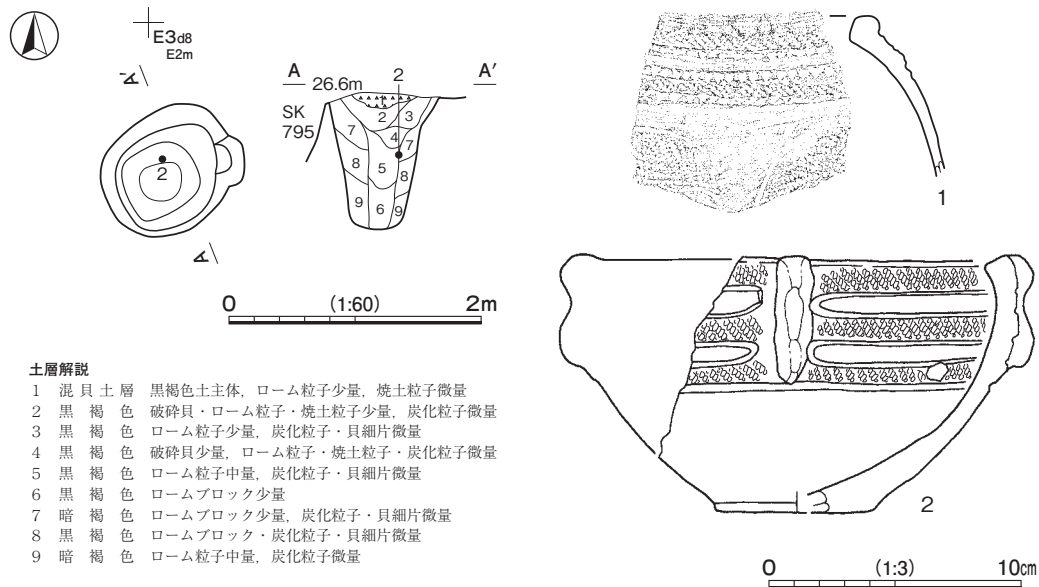

第79図 第794号土坑・出土遺物実測図

第50表 第794号土坑出土遺物一覧 (第79図)

| 番号 | 種別   | 器種 | 口径     | 器高     | 底径    | 胎土    | 色調 | 焼成 | 手法の特徴ほか                                    | 出土位置  | 備考            |
|----|------|----|--------|--------|-------|-------|----|----|--|-------|---------------|
| 1  | 縄文土器 | 深鉢 | -      | (6.3)  | -     | 長石・雲母 | 灰褐 | 普通 | 瓢形 口縁部RL隆起帯縄文と押し引き状刺突文 頸部縄文RL充填の櫛状入組文 内面磨き | 覆土中   | 安行1式          |
| 2  | 縄文土器 | 鉢  | [17.0] | (10.1) | [6.2] | 長石・雲母 | 黒褐 | 普通 | 口縁部3条のRL隆起帯縄文 胴部削り後粗い磨き                    | 中央部中層 | 40% PL73 安行1式 |

第 51 表 第 794 号土坑出土貝殻集計表

| 腹 足 綱   | 点 数   |     |      |       | 重 量 (g) |         |       |       |         | 備 考  |
|---------|-------|-----|------|-------|---------|---------|-------|-------|---------|------|
| アカニシ    | -     |     |      |       | 25.9    |         |       |       |         | 破片のみ |
| ウミニナ    | 2     |     |      |       | 3.3     |         |       |       |         |      |
| カノコガイ   | 2     |     |      |       | 1.0     |         |       |       |         |      |
| ヘナタリ    | 1     |     |      |       | 0.8     |         |       |       |         |      |
| 小 計     | 5     |     |      |       | 31.0    |         |       |       |         |      |
| 二 枚 貝 綱 | 左 殻   | 右 殻 | 左右不明 | 合 計   | 左 殻     | 右 殻     | 左右不明  | 破 片   | 合 計     | 備 考  |
| アカガイ    | -     | -   | -    | -     | -       | -       | -     | 3.0   | 3.0     | 破片のみ |
| サルボウ    | -     | 1   | -    | 1     | -       | 3.2     | -     | -     | 3.2     |      |
| シオフキ    | 16    | 6   | -    | 22    | 52.0    | 20.2    | -     | 2.2   | 74.4    |      |
| ハマグリ    | 8     | 13  | -    | 21    | 20.1    | 37.3    | -     | 4.5   | 61.9    |      |
| ヤマトシジミ  | 536   | 737 | 159  | 1,432 | 701.5   | 952.7   | 119.2 | 172.6 | 1,946.0 |      |
| 小 計     | 560   | 757 | 159  | 1,476 | 773.6   | 1,013.4 | 119.2 | 182.3 | 2,088.5 |      |
| 総 合 計   | 1,481 |     |      |       | 2,119.5 |         |       |       |         |      |

第 803 号土坑 (第 80・81 図 第 52 表 PL19・74)

**位置** 調査 C 区の E 3 f5 区, 標高約 26 m の平坦な台地上に位置している。

**規模と形状** 長径 1.33 m, 短径 1.03 m の楕円形で, 長径方向は N - 26° - E である。深さは 148 cm で, 底面は平坦であり, 壁は直立している。

**覆土** 4 層に分層できる。各層にローム粒子や貝殻の碎片が含まれていることから, 人為堆積である。

**遺物出土状況** 縄文土器片 132 点 (深鉢 129, 製塩土器 3 2,281 g), 土製品 2 点 (土器片円盤), 軽石 1 点, 骨 8.4 g が出土している。1 ~ 3 は, 中央部の覆土上層から大型破片が集積された状態で出土している。

**所見** 時期は, 出土土器から晩期前葉 (安行 3 b 式期) と考えられる。

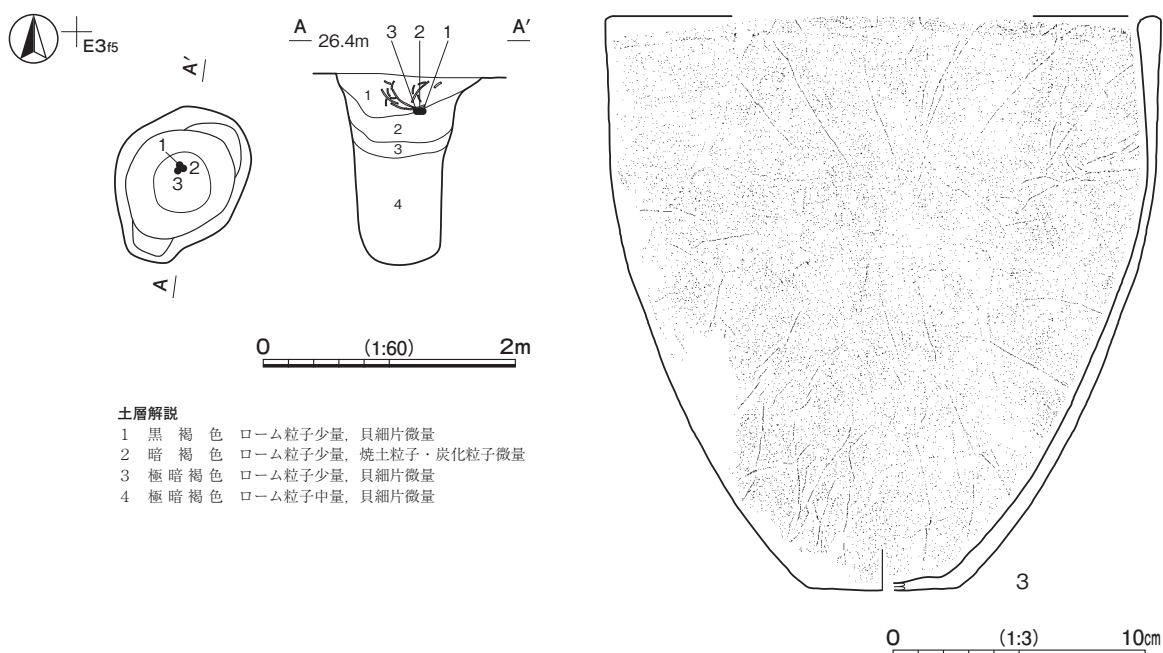

第 80 図 第 803 号土坑・出土遺物実測図



第 81 图 第 803 号土坑出土遺物実測図

第 52 表 第 803 号土坑出土遺物一覧 (第 80・81 図)

| 番号 | 種別   | 器種 | 口径     | 器高     | 底径    | 胎土            | 色調   | 焼成 | 手法の特徴ほか  | 出土位置  | 備考               |
|----|------|----|--------|--------|-------|---------------|------|----|--|-------|------------------|
| 1  | 縄文土器 | 深鉢 | -      | (26.5) | 5.4   | 長石・石英・雲母・赤色粒子 | にぶい褐 | 普通 | 波状口縁深鉢胴部 一部頸部のLR隆起帯縄文による三角形区画文残存 胴部1条のLR縄文帯 下半削り | 中央部上層 | 60%<br>安行3b式     |
| 2  | 縄文土器 | 深鉢 | [27.8] | 41.9   | 5.8   | 長石・石英・雲母・赤色粒子 | 明赤褐  | 普通 | 胴部縦位の条線→口頸部横位の条線 底部網代痕                           | 中央部上層 | 50%<br>晩期前葉      |
| 3  | 縄文土器 | 深鉢 | [21.4] | 22.8   | [6.0] | 長石・石英・雲母      | にぶい橙 | 普通 | 口頸部横位・胴部縦位の削り→粗い磨き 内面粗い磨き 底部ナデ                   | 中央部上層 | 40% PL74<br>晩期前葉 |

第 816 号土坑 (第 82 図 第 53・54 表 PL75)

位置 調査C区のE3f6区、標高約26mの平坦な台地上に位置している。

規模と形状 径0.84～0.90mの円形で、深さは137cmである。底面は平坦であり、壁はほぼ直立している。

覆土 7層に分層できる。覆土上層(第1・4層)に遺構内貝層が確認できた。各層にはロームや焼土のブロックが多く含まれていることから、人為堆積である。

遺物出土状況 縄文土器片387点(深鉢345, 壺1, 製塩土器41 5,305g), 土製品3点(土器片円盤), 石製品1点(石棒), 骨角器1点(骨鏃), 貝殻8,636点(15,750.1g), 骨1,416.1gが出土している。遺物は主に覆土上層の混貝土層中から出土している。貝殻は23種が確認できた。主な貝種は、ヤマトシジミが7,089点(最小個体数3,304点)で82.1%, 次いでハマグリが768点(最小個体数393点)で8.9%, マツカサガイが565点(最小個体数279点)で6.5%, シオフキが147点(最小個体数82点)で1.7%である。

所見 時期は、出土土器から後期後葉(安行1式期)と考えられる。

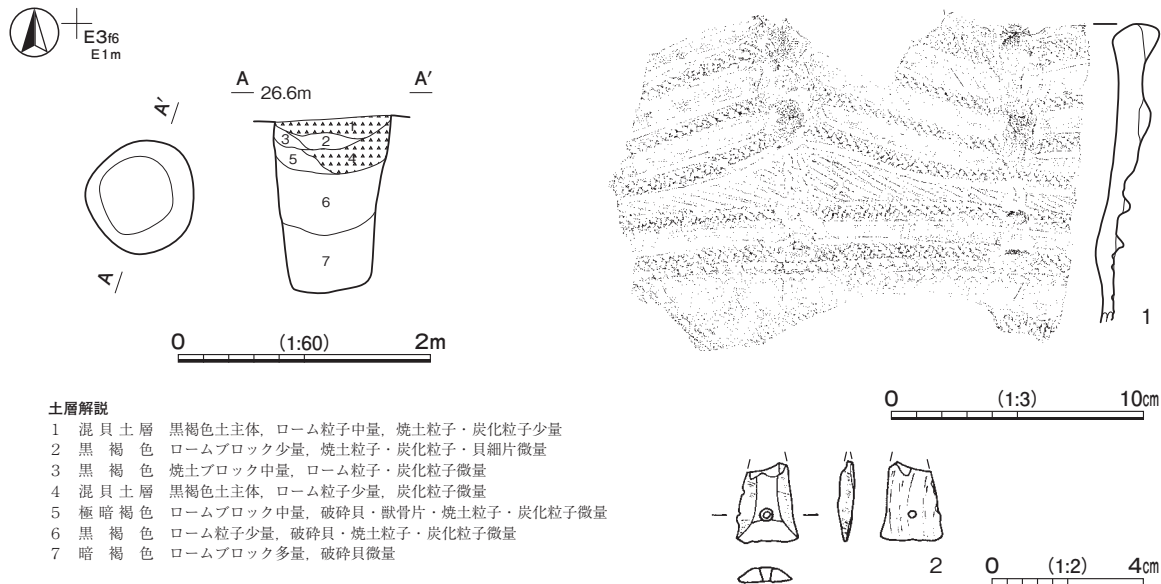

第 82 図 第 816 号土坑・出土遺物実測図

第 53 表 第 816 号土坑出土遺物一覧 (第 82 図)

| 番号 | 種別   | 器種    | 口径  | 器高     | 底径    | 胎土         | 色調    | 焼成            | 手法の特徴ほか                                 | 出土位置 | 備考          |
|----|------|-------|-----|--------|-------|------------|-------|---------------|---|------|-------------|
| 1  | 縄文土器 | 深鉢    | -   | (11.8) | -     | 長石・石英・赤色粒子 | 褐灰    | 普通            | 波状口縁深鉢 4条のRL隆起帯縄文 頸部斜線文<br>→蛇行沈線 内面粗い磨き | 混貝土層 | 20%<br>安行1式 |
| 番号 | 器種   | 長さ    | 幅   | 厚さ     | 重量    | 材質         | 特徴    |               | 出土位置                                    | 備考   |             |
| 2  | 牙鏃   | (2.1) | 1.7 | 0.4    | (1.2) | イノシシ犬歯     | 先端部欠損 | 一方向からの穿孔 研磨整形 | 混貝土層                                    | PL75 |             |

第 54 表 第 816 号土坑出土貝殻集計表

| 腹 足 綱     | 点 数   |       |      |       | 重 量 (g)  |         |       |         |          | 備 考  |
|-----------|-------|-------|------|-------|----------|---------|-------|---------|----------|------|
| アカニシ      | 7     |       |      |       | 218.6    |         |       |         |          |      |
| アラムシロガイ   | 14    |       |      |       | 4.5      |         |       |         |          |      |
| アワビ       | -     |       |      |       | 20.0     |         |       |         |          | 破片のみ |
| ウミニナ      | 12    |       |      |       | 8.2      |         |       |         |          |      |
| オオタニシ     | 1     |       |      |       | 4.8      |         |       |         |          |      |
| カノコガイ     | 4     |       |      |       | 1.3      |         |       |         |          |      |
| カワアイ      | 4     |       |      |       | 2.9      |         |       |         |          |      |
| チリメンカワニナ  | 3     |       |      |       | 3.7      |         |       |         |          |      |
| ツノガイ      | 2     |       |      |       | 2.0      |         |       |         |          |      |
| ネコガイ      | 1     |       |      |       | 5.4      |         |       |         |          |      |
| ヒロクチカノコガイ | 4     |       |      |       | 1.8      |         |       |         |          |      |
| ヘナタリ      | -     |       |      |       | 0.6      |         |       |         |          | 破片のみ |
| 小 計       | 52    |       |      |       | 273.8    |         |       |         |          |      |
| 二 枚 貝 綱   | 左 殻   | 右 殻   | 左右不明 | 合 計   | 左 殻      | 右 殻     | 左右不明  | 破 片     | 合 計      | 備 考  |
| アカガイ      | -     | -     | -    | -     | -        | -       | -     | 1.9     | 1.9      | 破片のみ |
| アサリ       | 1     | -     | -    | 1     | 1.3      | -       | -     | -       | 1.3      |      |
| イシガイ      | -     | -     | -    | -     | -        | -       | -     | 4.1     | 4.1      | 破片のみ |
| オキシジミ     | 1     | 1     | -    | 2     | 4.8      | 5.5     | -     | -       | 10.3     |      |
| カガミガイ     | 2     | 1     | -    | 3     | 10.7     | 2.4     | -     | -       | 13.1     |      |
| サルボウ      | 7     | 2     | -    | 9     | 20.8     | 8.2     | -     | 7.8     | 36.8     |      |
| シオフキ      | 65    | 82    | -    | 147   | 133.7    | 183.2   | -     | 23.6    | 340.5    |      |
| ハマグリ      | 393   | 375   | -    | 768   | 1,652.5  | 1,663.2 | -     | 269.9   | 3,585.6  |      |
| マガキ       | -     | -     | -    | -     | -        | -       | -     | -       | 1.5      | 破片のみ |
| マツカサガイ    | 279   | 251   | 35   | 565   | 537.5    | 469.4   | 23.3  | 252.3   | 1,282.5  |      |
| ヤマトシジミ    | 3,304 | 3,262 | 523  | 7,089 | 4,672.2  | 4,605.2 | 294.6 | 626.7   | 10,198.7 |      |
| 小 計       | 4,052 | 3,974 | 558  | 8,584 | 7,033.5  | 6,937.1 | 317.9 | 1,186.3 | 15,476.3 |      |
| 総 合 計     | 8,636 |       |      |       | 15,750.1 |         |       |         |          |      |

第 873 号土坑 (第 83・84 図 第 55 表 PL19・75)

位置 調査 C 区の E 3 d5 区, 標高約 26 m の平坦な台地上に位置している。

規模と形状 径 0.74 m の円形で, 深さは 75 cm である。底面は平坦で, 壁はほぼ直立している。

覆土 7 層に分層できる。ブロック状の堆積状況を示していることから, 人為堆積である。

遺物出土状況 縄文土器片 71 点 (深鉢 57, 製塩土器 14 1,077 g), 土製品 2 点 (土器片円盤) が出土している。1 は, 北部の覆土下層から出土している。

所見 時期は, 出土土器から晩期前葉 (安行 3 a 式期) と考えられる。

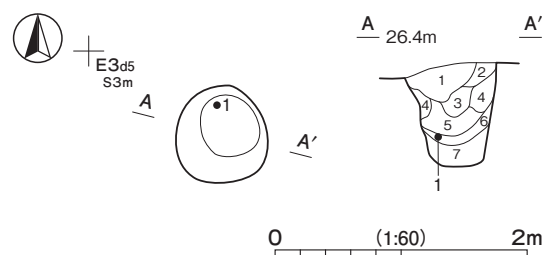

土層解説

- 1 極暗褐色 ローム粒子・焼土粒子・炭化粒子微量
- 2 黒褐色 ローム粒子少量
- 3 極暗褐色 ロームブロック少量, 焼土粒子・炭化粒子・貝細片微量
- 4 褐色 ロームブロック少量
- 5 黒褐色 ローム粒子・貝細片微量
- 6 褐色 ロームブロック中量
- 7 極暗褐色 ローム粒子少量, 炭化粒子微量

第 83 図 第 873 号土坑実測図

第 55 表 第 873 号土坑出土遺物一覧 (第 84 図)

| 番号 | 種 別  | 器種 | 口径     | 器高     | 底径 | 胎 土      | 色 調   | 焼成 | 手 法 の 特 徴 ほか                | 出土位置 | 備 考           |
|----|------|----|--------|--------|----|----------|-------|----|-----------------------------|------|---------------|
| 1  | 縄文土器 | 深鉢 | -      | (11.8) | -  | 長石・石英・雲母 | 黒褐    | 普通 | 縄文 LR 充填の磨消縄文→瘤貼付 内面粗い磨き    | 北部下層 | 10% 安行 3 a 式  |
| 2  | 縄文土器 | 深鉢 | [35.0] | (24.2) | -  | 長石・石英・雲母 | にぶい黄橙 | 普通 | 口頸部横位・胴部縦位の条線 口縁部肥厚やや弱 内面ナデ | 覆土中  | 40% PL75 晩期前葉 |

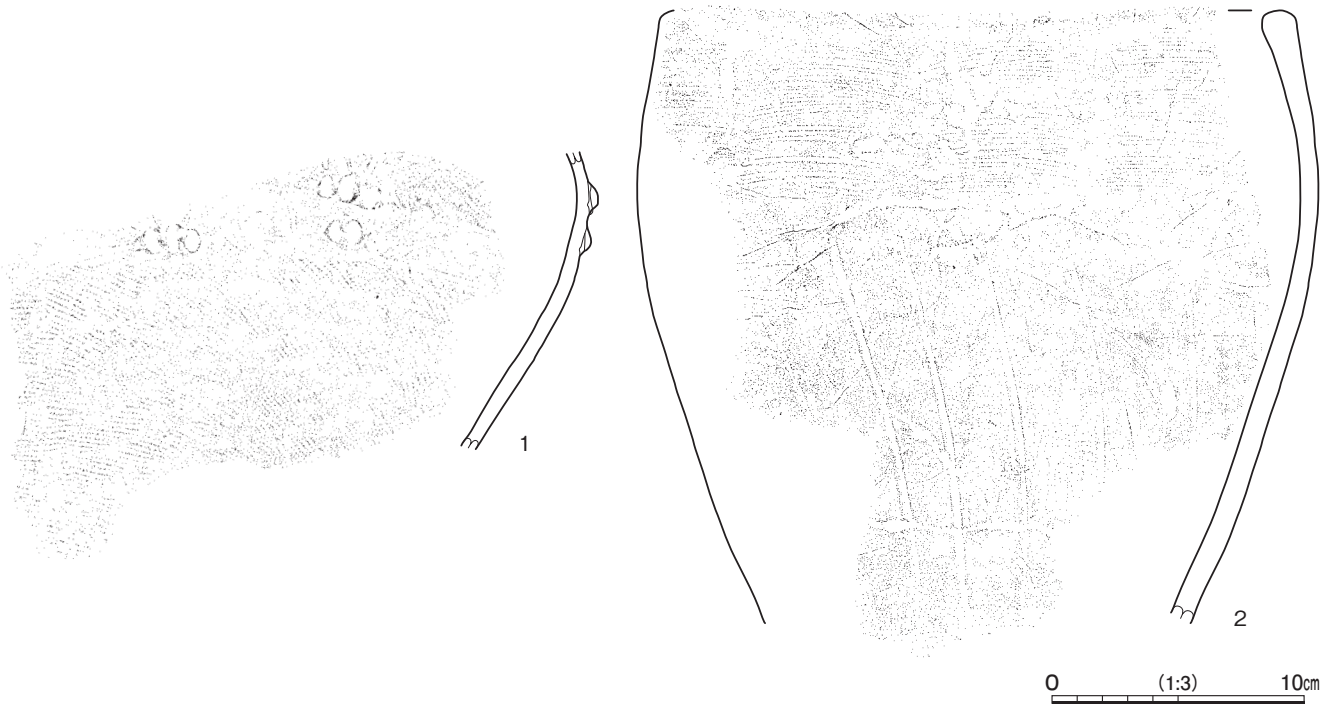

第84図 第873号土坑出土遺物実測図

第891号土坑 (第85図 第56表 PL20・75)

位置 調査C区のE3c8区, 標高約26mの平坦な台地上に位置している。

規模と形状 長径0.80m, 短径0.56mの楕円形で, 長径方向はN-43°-Wである。深さは110cmで, 底面は平坦であり, 壁は直立している。

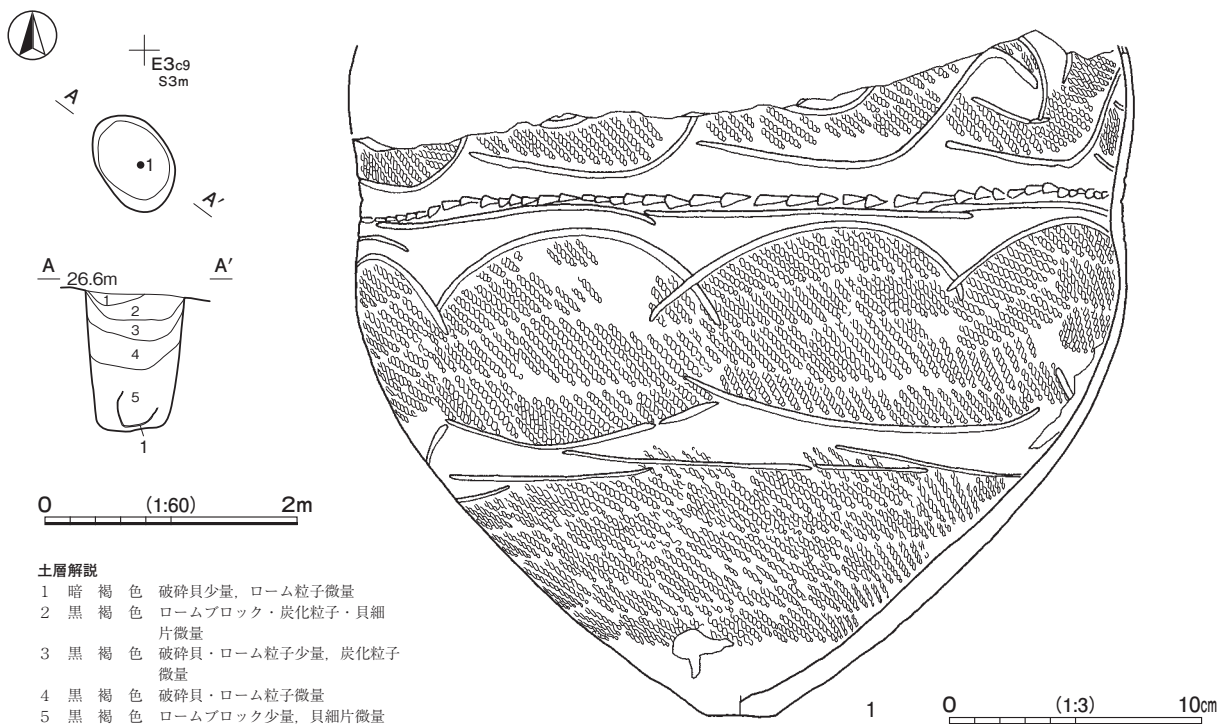

土層解説

- 1 暗褐色 破砕貝少量, ローム粒子微量
- 2 黒褐色 ロームブロック・炭化粒子・貝細片微量
- 3 黒褐色 破砕貝・ローム粒子少量, 炭化粒子微量
- 4 黒褐色 破砕貝・ローム粒子微量
- 5 黒褐色 ロームブロック少量, 貝細片微量

第85図 第891号土坑・出土遺物実測図

**覆土** 5層に分層できる。各層に破砕貝やローム粒子が含まれていることから、人為堆積である。

**遺物出土状況** 縄文土器片 11点 (深鉢 165 g), 貝殻 176点 (218.5 g), 骨 80.5 gが出土している。1は、口縁部が欠損している大型破片で、中央部の底面からほぼ正位の状態出土している。

**所見** 時期は、出土土器から後期後葉 (安行1式期) と考えられる。

第56表 第891号土坑出土遺物一覧 (第85図)

| 番号 | 種別   | 器種 | 口径 | 器高     | 底径 | 胎土            | 色調 | 焼成 | 手法の特徴ほか   | 出土位置  | 備考            |
|----|------|----|----|--------|----|---------------|----|----|---|-------|---------------|
| 1  | 縄文土器 | 深鉢 | -  | (26.6) | 28 | 長石・石英・雲母・赤色粒子 | 灰褐 | 普通 | 頸部縄文RL 充填の襷状入組文 胴部上半縄文RL 充填の交互弧線文 無文部磨き 内面粗い磨き 底部削り | 中央部底面 | 80% PL75 安行1式 |

**第894号土坑** (第86図 第57表 PL20・74)

**位置** 調査C区のE3e7区, 標高約26mの平坦な台地上に位置している。

**規模と形状** 長径0.86m, 短径0.75mの楕円形で, 長径方向はN-88°-Eである。深さは94cmで, 底面は平坦であり, 壁はほぼ直立している。

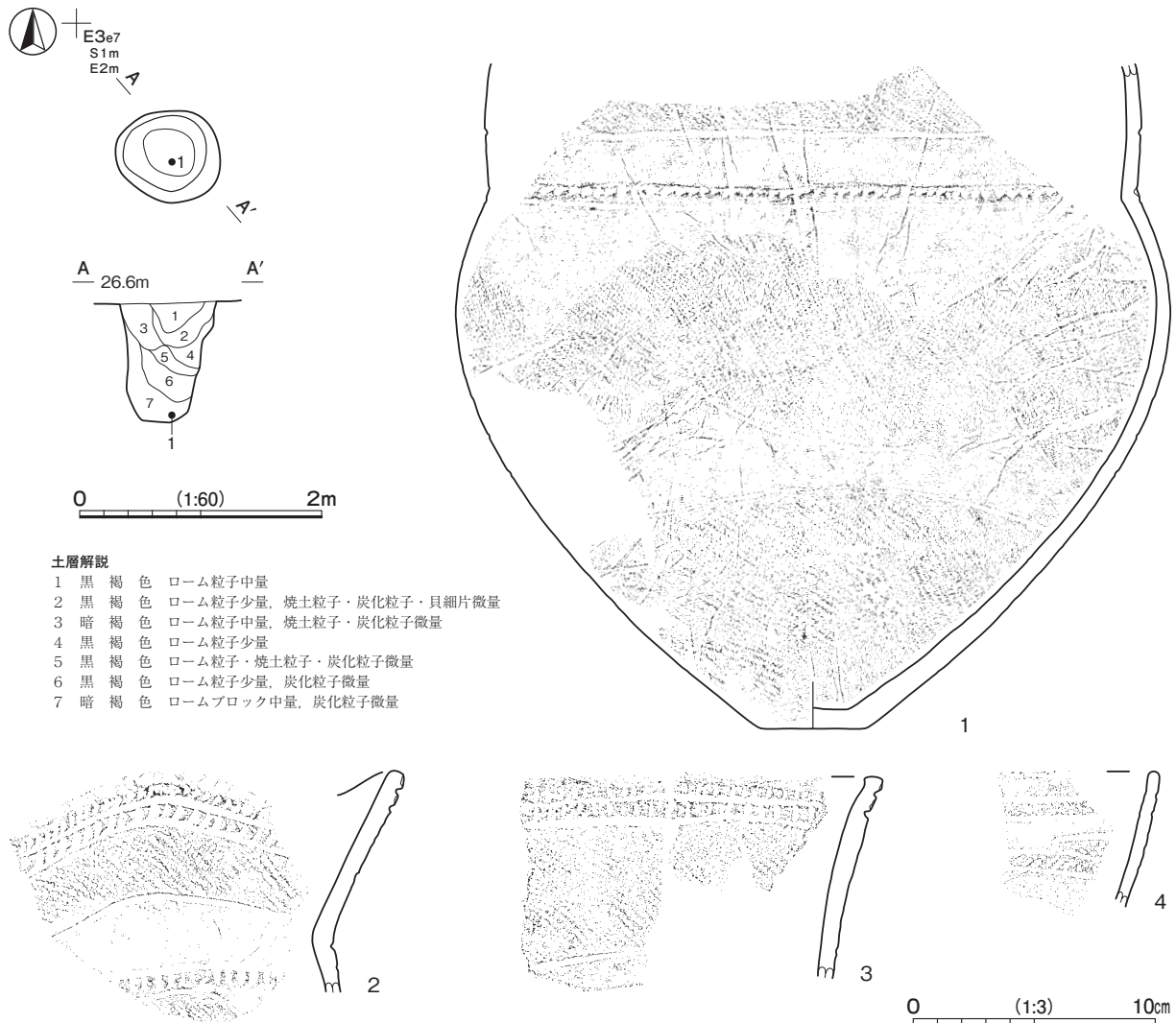

第86図 第894号土坑・出土遺物実測図

**覆土** 7層に分層できる。各層にローム粒子が多く含まれていることから、人為堆積である。

**遺物出土状況** 縄文土器片 123 点（深鉢 2,336 g）、骨 265.8 g が出土している。1 は、胴部中位から底部にかけての大型破片で、中央部の底面から横位の状態で出土している。骨は、同定分析の結果、イノシシ 2 点（肩甲骨、大腿骨）、ニホンジカ 2 点（中手骨、中足骨）が確認できた（「第 3 章第 4 節 自然科学分析 3」参照）。

**所見** 時期は、出土土器から後期中葉～後葉（加曾利 B 3 式～曾谷式期）と考えられる。

第 57 表 第 894 号土坑出土遺物一覧（第 86 図）

| 番号 | 種別   | 器種 | 口径 | 器高     | 底径  | 胎土            | 色調   | 焼成 | 手法の特徴ほか   | 出土位置  | 備考                    |
|----|------|----|----|--------|-----|---------------|------|----|---|-------|-----------------------|
| 1  | 縄文土器 | 深鉢 | -  | (27.4) | 4.6 | 長石・石英・雲母・赤色粒子 | にぶい橙 | 普通 | 頸部縄文 RL 充填の横帯文 胴部縄文 LR 充填の連弧文<br>交互弧線文 無文部磨き 内面粗い磨き 底部磨き    | 中央部底面 | 40%<br>加曾利 B 3 式～曾谷式  |
| 2  | 縄文土器 | 深鉢 | -  | (9.1)  | -   | 長石・石英・雲母      | 灰黄褐  | 普通 | 緩い波状口縁 口縁部 2 条の刻み列 頸部縄文 RL → 区<br>画沈線 胴部縄文 RL 充填の交互弧線文 内面磨き | 覆土中   | PL74<br>加曾利 B 3 式～曾谷式 |
| 3  | 縄文土器 | 深鉢 | -  | (8.3)  | -   | 長石・石英・雲母・赤色粒子 | 橙    | 普通 | 平縁 口縁部 2 条の刻み列 頸部縄文 RL → 区画沈<br>線 → 無文部磨き 内面磨き              | 覆土中   | 加曾利 B 3 式～曾谷式         |
| 4  | 縄文土器 | 深鉢 | -  | (5.6)  | -   | 長石・雲母         | 黒褐   | 普通 | 縄文 LR 充填の磨消縄文 無文部磨き 内面口縁部<br>凹線状                            | 覆土中   | 加曾利 B 2 式             |

**第 896 号土坑**（第 87 図 第 58 表 PL20・75）

**位置** 調査 C 区の E 3 d8 区、標高約 26 m の平坦な台地上に位置している。

**重複関係** 第 895・1027 号土坑に掘り込まれている。

**規模と形状** 北部を第 895・1027 号土坑に掘り込まれているため、長径は 0.67 m しか確認できなかった。短径 0.62 m で、楕円形と推定できる。長径方向は N - 16° - E である。深さは 80 cm で、底面は平坦であり、壁はほぼ直立している。

**覆土** 9層に分層できる。各層にローム粒子や貝殻の細片が含まれていることから、人為堆積である。

**遺物出土状況** 縄文土器片 93 点（深鉢 92, 鉢 1 1,505 g）、骨 6.9 g が出土している。1 は、口縁部の一部を欠いた大型破片で、中央部の覆土上層から正位の状態で出土している。

**所見** 時期は、出土土器から後期後葉（安行 1 式期）と考えられる。

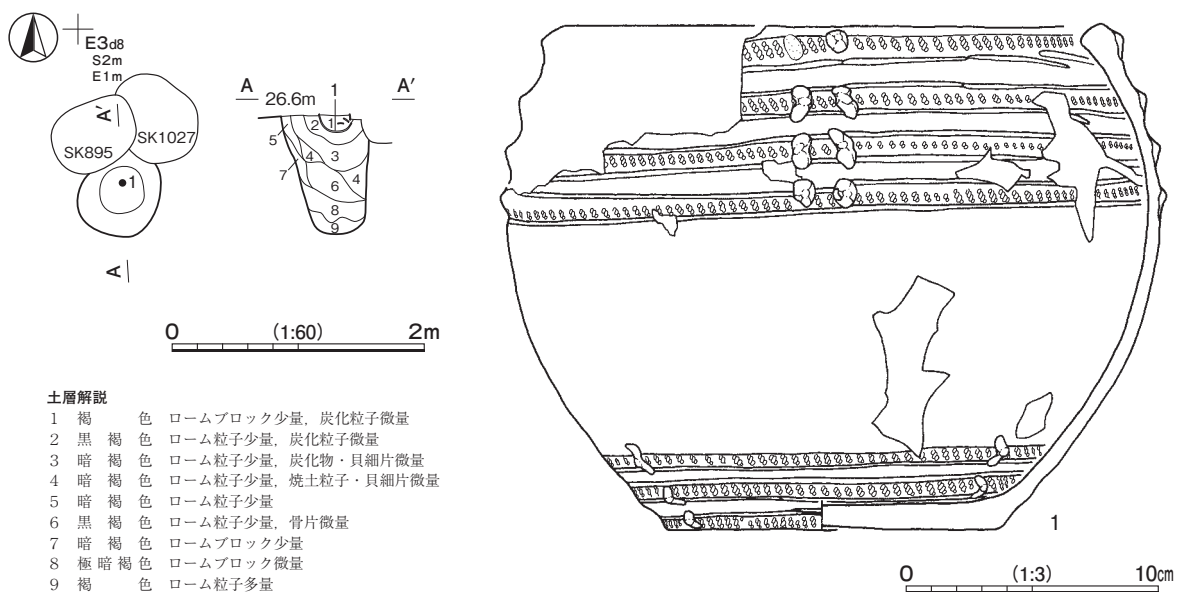

第 87 図 第 896 号土坑・出土遺物実測図



第 58 表 第 896 号土坑出土遺物一覧 (第 87 図)

| 番号 | 種別   | 器種 | 口径     | 器高   | 底径   | 胎土    | 色調     | 焼成 | 手法の特徴ほか   | 出土位置  | 備考               |
|----|------|----|--------|------|------|-------|--------|----|---|-------|------------------|
| 1  | 縄文土器 | 鉢  | [21.5] | 20.0 | 13.4 | 長石・石英 | にぶい黄褐色 | 普通 | 口縁部4条・底部3条のRL隆起帯縄文<br>口縁部2個1対・胴部削り後粗い磨き<br>底部ナデ | 中央部上層 | 60% PL75<br>安行1式 |

第 1081 号土坑 (第 88 図 第 59 表 PL20・76)

位置 調査 C 区の E 3f7 区, 標高約 26 m の平坦な台地上に位置している。

重複関係 第 1080 号土坑に掘り込まれている。

規模と形状 長径 1.09 m, 短径 0.69 m の楕円形で, 長径方向は N - 18° - W である。深さは 102cm で, 底面は平坦で, 壁は外傾している。

覆土 9 層に分層できる。ブロック状の堆積状況を示していることから, 人為堆積である。南部の第 1 ~ 6 層は円筒状に堆積しており, 南部は柱の抜き取りあるいは掘り返しの痕跡と考えられる。

遺物出土状況 縄文土器片 41 点 (深鉢 695 g), 貝殻 9 点 (ヤマトシジミ 18.8 g), 骨 117.3 g が出土している。1 は完形で, 中央部の覆土下層から, 横位の状態で出土している。骨は, 同定分析の結果, イノシシ 1 点 (上顎骨) が確認できた (「第 3 章第 4 節 自然科学分析 3」参照)。

所見 時期は, 出土土器から後期後葉 (曾谷式期) と考えられる。

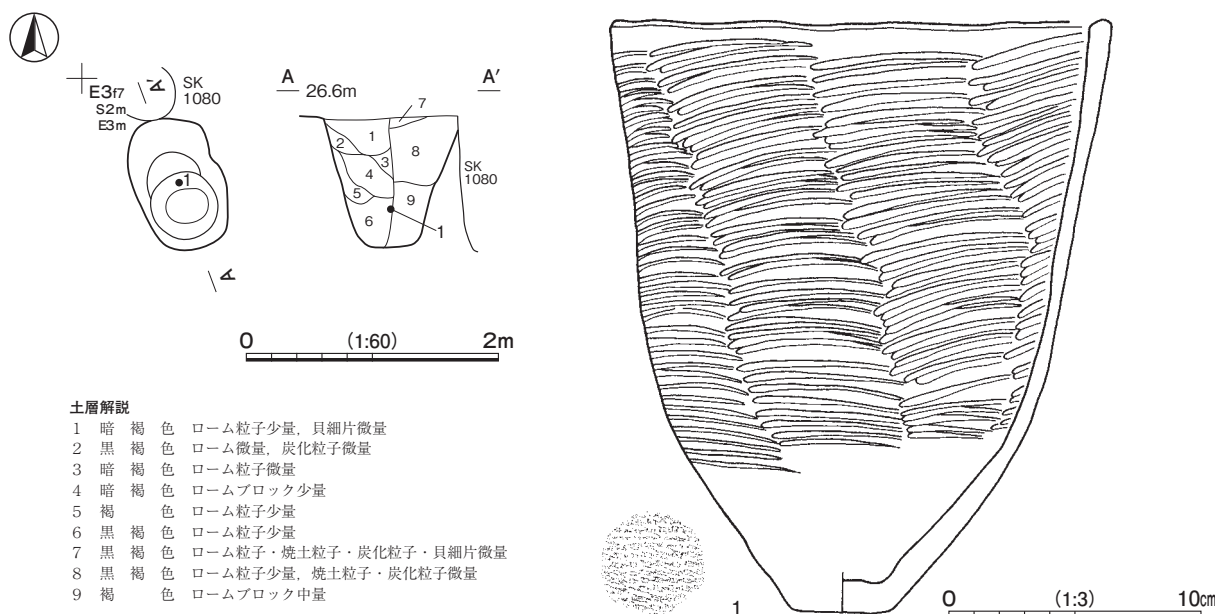

第 88 図 第 1081 号土坑・出土遺物実測図

第 59 表 第 1081 号土坑出土遺物一覧 (第 88 図)

| 番号 | 種別   | 器種 | 口径   | 器高   | 底径  | 胎土 | 色調  | 焼成 | 手法の特徴ほか   | 出土位置  | 備考               |
|----|------|----|------|------|-----|----|-----|----|---|-------|------------------|
| 1  | 縄文土器 | 深鉢 | 19.4 | 23.6 | 4.0 | 長石 | 暗灰黄 | 普通 | 口頸部~胴部上半横位の条線文<br>磨き 胴部下半縦位の<br>内面粗い磨き<br>底部網代痕 | 中央部下層 | 100% PL76<br>曾谷式 |

第1100号土坑（第89・90図 第60表 PL21・76）

位置 調査C区のE3g8区、標高約26mの平坦な台地上に位置している。

規模と形状 長径0.77m、短径0.69mの楕円形で、長径方向はN-12°-Wである。深さは90cmで、底面は皿状であり、壁はほぼ直立している。

覆土 8層に分層できる。各層にロームのブロックや粒子が多く含まれていることから、人為堆積である。

遺物出土状況 縄文土器片227点（深鉢222、注口土器1、異形台付土器1、製塩土器3 3,632g）、土製品2点（土器片円盤）、石器1点（敲石）、貝殻77点（サルボウ1、ハマグリ74、ヤマトシジミ2 183.5g）、骨38.8gが出土している。1・3～7は、中央部の覆土上層から、破片が集積された状態で出土している。

所見 時期は、出土土器から後期後葉～晩期前葉（安行2式～安行3a式期）と考えられる。

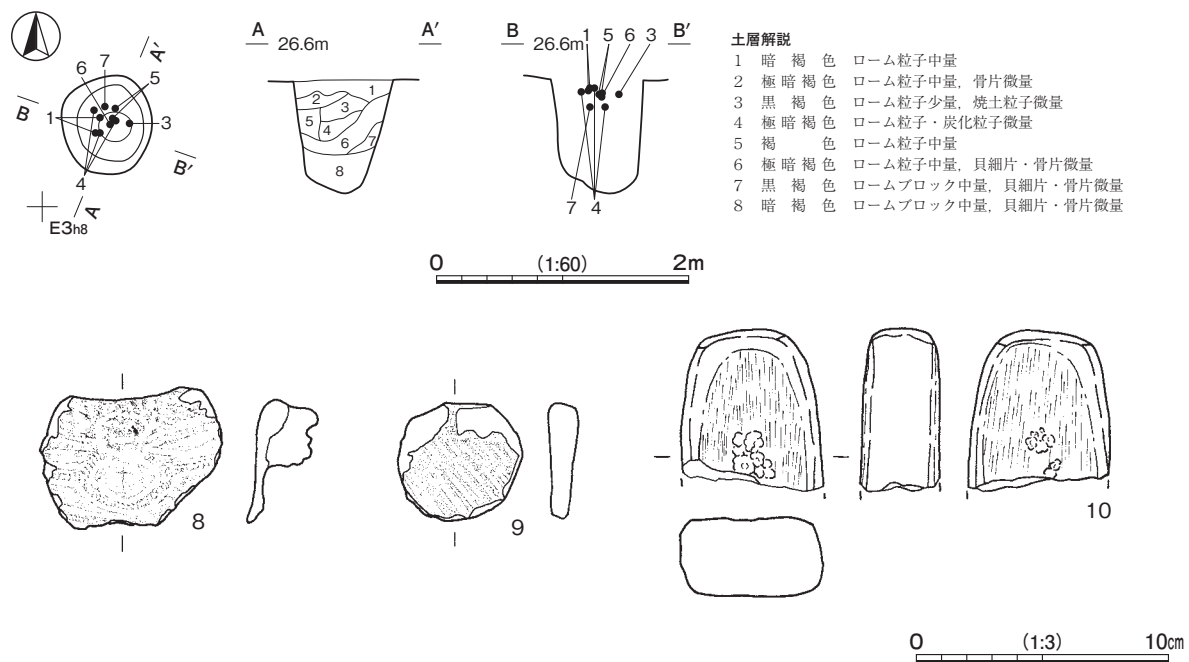

第89図 第1100号土坑・出土遺物実測図

第60表 第1100号土坑出土遺物一覧（第89・90図）

| 番号 | 種別    | 器種     | 口径     | 器高     | 底径      | 胎土            | 色調                      | 焼成                           | 手法の特徴ほか   | 出土位置  | 備考                 |
|----|-------|--------|--------|--------|---------|---------------|-------------------------|------------------------------|---|-------|--------------------|
| 1  | 縄文土器  | 深鉢     | [25.4] | (20.2) | -       | 長石・石英         | 褐灰                      | 普通                           | 4と同一 胴部縦位の条線→口頸部横位の条線→付点紐線文 内面粗い磨き SK1096 2と接合      | 中央部上層 | 30% PL76 後期後葉～晩期前葉 |
| 2  | 縄文土器  | 深鉢     | -      | (7.4)  | -       | 長石・石英         | 灰褐                      | 普通                           | 口頸部横位の条線→口縁部紐線貼付・縦位区画文 内面ナデ                         | 覆土上層  | 後期後葉～晩期前葉          |
| 3  | 縄文土器  | 深鉢     | -      | (5.3)  | -       | 長石・石英         | 灰黄褐                     | 普通                           | 外面削り調整→口縁部に1条のナデ 内面磨き                               | 中央部上層 | 曾谷式                |
| 4  | 縄文土器  | 深鉢     | -      | (23.4) | 2.8     | 長石・石英・雲母      | 黒褐                      | 普通                           | 1と同一 縦位の条線 内面ナデ 底部網代痕                               | 中央部上層 | 20% 後期後葉～晩期前葉      |
| 5  | 縄文土器  | 注口土器   | 13.0   | 13.5   | -       | 長石・石英・雲母      | 褐灰                      | 普通                           | 口頸部刻み隆帯による幾何学文 胴部LR隆起帯縄文 下半縄文LR充填の弧線文 内面ナデ 口縁穿孔部1か所 | 中央部上層 | 50% PL76 安行2～3a式   |
| 6  | 縄文土器  | 異形台付土器 | -      | (6.2)  | -       | 長石・石英・雲母      | 灰黄褐                     | 普通                           | 刻み隆帯による文様施文 透かし孔6か所・穿孔部1か所 口唇部沈線+刻み 内面ナデ            | 中央部上層 | 25% PL76 安行2式      |
| 7  | 縄文土器  | 製塩土器   | -      | (9.3)  | -       | 長石・石英         | にぶい黄褐                   | 普通                           | 口唇部未調整 口縁部横位・胴部縦位の削り 内面ナデ                           | 中央部上層 | PL76 後期後葉～晩期前葉     |
| 番号 | 器種    | 長さ     | 幅      | 厚さ     | 重量      | 胎土            | 色調                      | 特徴                           | 出土位置  | 備考    |                    |
| 8  | 土器片円盤 | 5.6    | 7.2    | 2.8    | 50.0    | 長石・石英・雲母・赤色粒子 | 褐灰                      | 瓢形土器口縁部片利用 両側縁打ち欠き           | 覆土上層  |       |                    |
| 9  | 土器片円盤 | 4.6    | 4.9    | 1.3    | 24.8    | 長石・石英・雲母      | にぶい橙                    | 粗製深鉢口縁部片利用 周縁の打ち欠き明瞭         | 覆土上層  |       |                    |
| 番号 | 器種    | 長さ     | 幅      | 厚さ     | 重量      | 材質            | 特徴                      | 出土位置                         | 備考  |       |                    |
| 10 | 敲石    | (6.5)  | (5.8)  | 3.2    | (186.9) | 安山岩           | 略方形 断面隅丸長方形 縁ざらつきのある摩耗痕 | 表裏に光沢のある磨り面+敲打痕 周縁ざらつきのある摩耗痕 | 覆土上層  |       |                    |

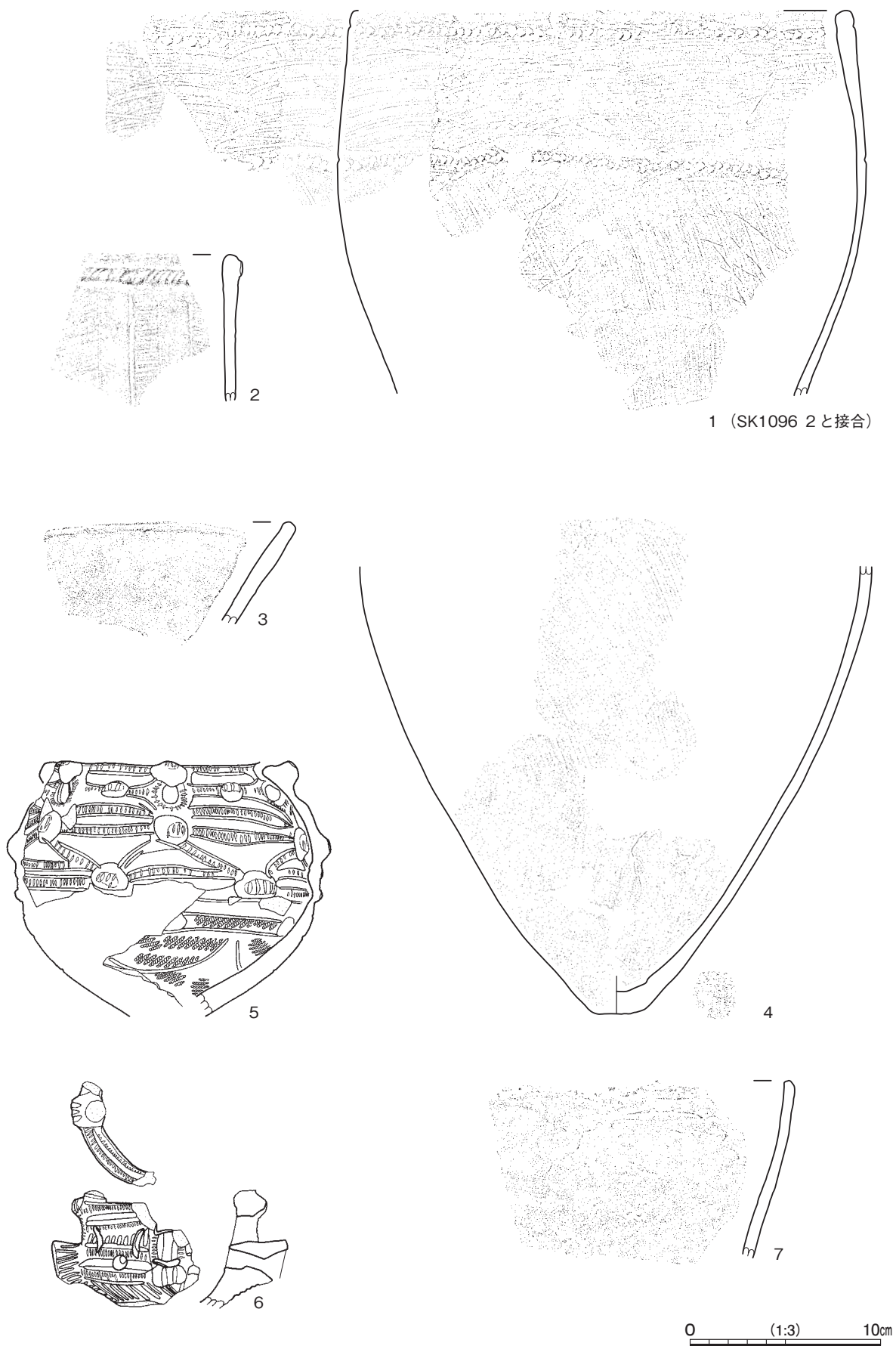

第 90 図 第 1100 号土坑出土遺物実測図

第 1145 号土坑 (第 91 図 第 61 表 PL21・76)

位置 調査 C 区の E 3 h7 区, 標高約 26 m の平坦な台地上に位置している。

重複関係 第 1147・1148 号土坑に掘り込まれている。

規模と形状 北西・南東径 0.68 m で, 西部を第 1147・1148 号土坑に掘り込まれていることから, 南西・北東径は 0.62 m しか確認できなかった。円形と推定でき, 深さは 37cm である。底面は皿状で, 壁は外傾している。

覆土 6 層に分層できる。ブロック状の堆積状況を示していることから, 人為堆積である。

遺物出土状況 縄文土器片 27 点 (深鉢 26, 注口土器 1 348 g), 骨 4.9 g が出土している。1 は, 注口部が欠損しているほぼ完形の注口土器で, 中央部の覆土下層から横位の状態で出土している。

所見 時期は, 出土土器から晩期前葉 (安行 3 a 式期) と考えられる。

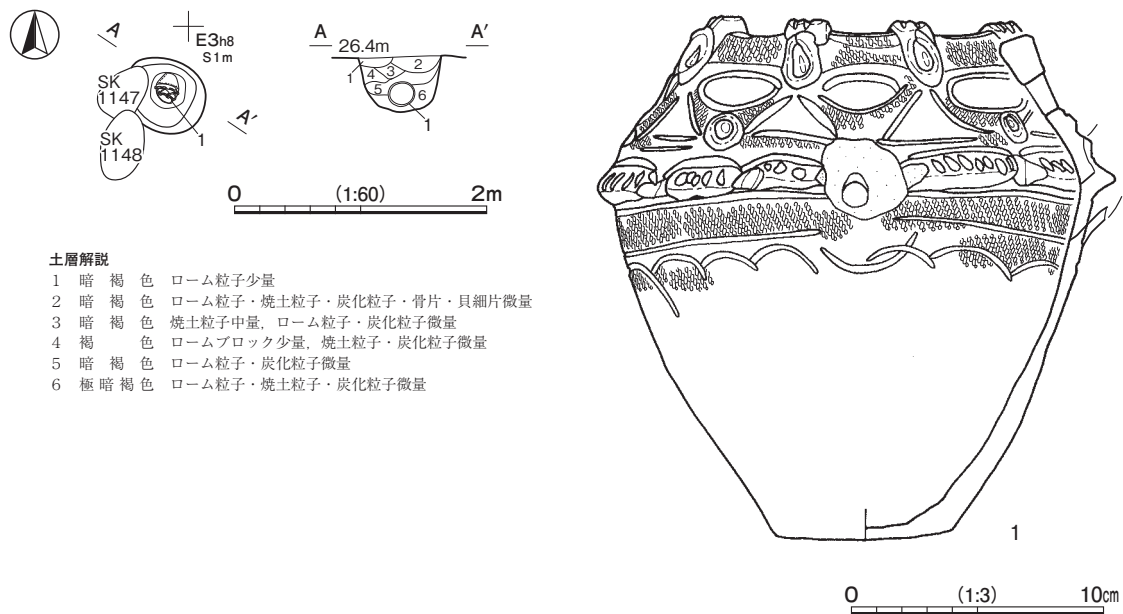

第 91 図 第 1145 号土坑・出土遺物実測図

第 61 表 第 1145 号土坑出土遺物一覧 (第 91 図)

| 番号 | 種別   | 器種   | 口径   | 器高   | 底径  | 胎土             | 色調 | 焼成 | 手法の特徴ほか  | 出土位置  | 備考                   |
|----|------|------|------|------|-----|----------------|----|----|--|-------|----------------------|
| 1  | 縄文土器 | 注口土器 | 12.9 | 20.7 | 7.0 | 長石・石英・赤色<br>粒子 | 灰褐 | 普通 | 口縁部横長瘤+押圧瘤が2個1対で4単位 口頸部 RL 隆起帯縄文による三角形区画文 胴部 RL 施文後横帯沈線・弧線文 下半部・底部磨き 注口部と直行軸に穿孔部 | 中央部下層 | 90% PL76<br>安行 3 a 式 |

第 1230 号土坑 (第 92 図 第 62 表 PL22・77)

位置 調査 C 区の E 3 i4 区, 標高約 26 m の平坦な台地上に位置している。

重複関係 第 1257 号土坑を掘り込んでいる。

規模と形状 径 0.74 ~ 0.77 m の円形で, 深さは 97cm である。底面は平坦で, 壁は直立している。

覆土 5 層に分層できる。急勾配で覆土が入り込んでいることから, 人為堆積である。東部の第 1・2 層は円筒状に堆積しており, 柱の抜き取り, あるいは掘り返しの痕跡と考えられる。

遺物出土状況 縄文土器片 30 点 (深鉢 29, 鉢 1 556 g) が出土している。1 は南部の覆土上層, 2 は北部, 3 は南部の覆土中層 (第 3 層相当) から出土している。

所見 時期は, 出土土器から後期後葉 (安行 1 式期) と考えられる。

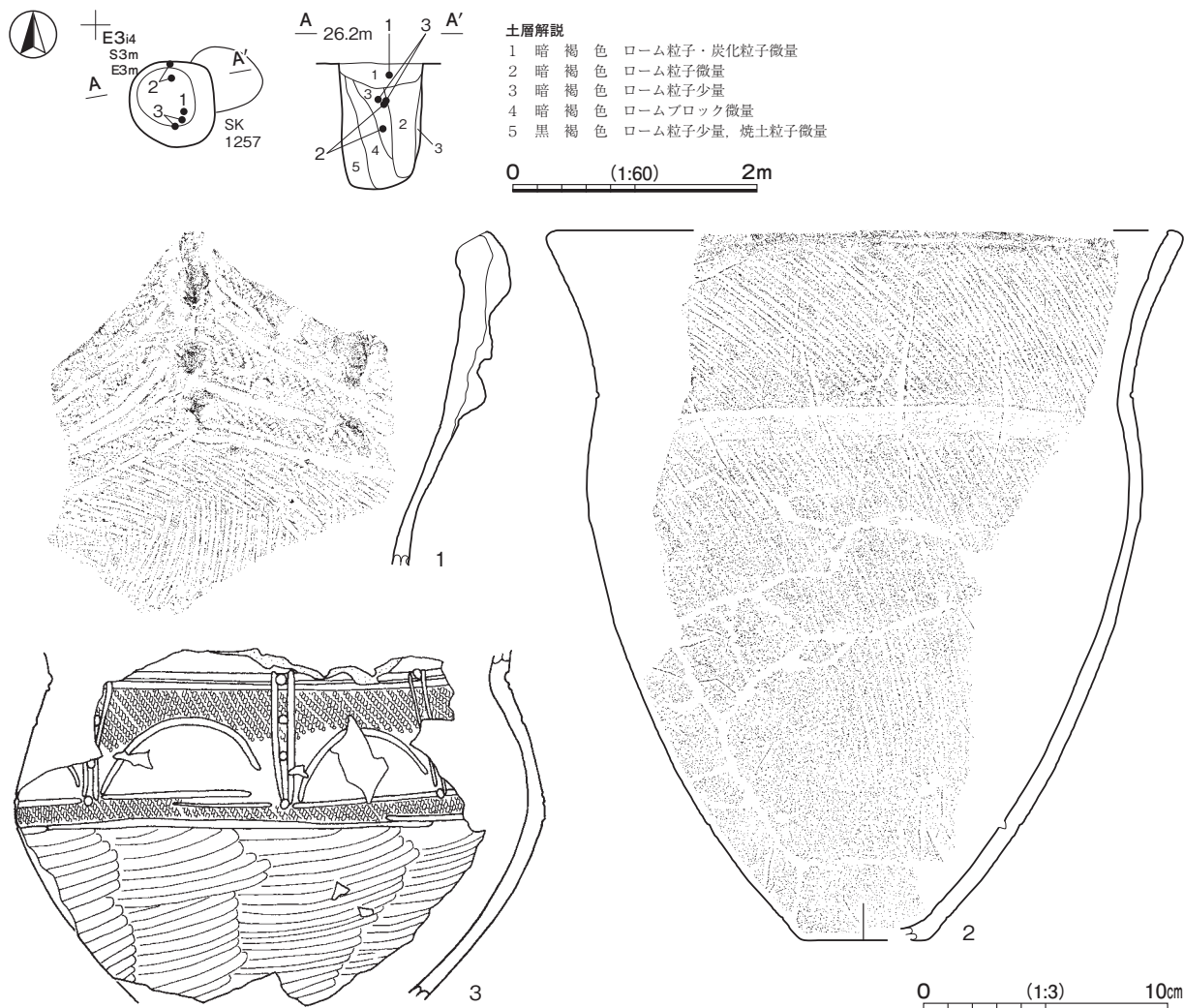

第 92 図 第 1230 号土坑・出土遺物実測図

第 62 表 第 1230 号土坑出土遺物一覧 (第 92 図)

| 番号 | 種別   | 器種 | 口径     | 器高     | 底径    | 胎土    | 色調     | 焼成 | 手法の特徴ほか                                | 出土位置 | 備考            |
|----|------|----|--------|--------|-------|-------|--------|----|--|------|---------------|
| 1  | 縄文土器 | 深鉢 | -      | (13.6) | -     | 長石・石英 | 灰黄褐色   | 普通 | 口縁部3条のRL隆起帯縄文 頸部やや幅広く羽状沈線施文 内面ナデ       | 南部上層 | 安行1式          |
| 2  | 縄文土器 | 深鉢 | [25.0] | 29.1   | [5.4] | 長石・石英 | 灰褐色    | 普通 | 口縁部~胴部に斜条線→頸部区画沈線・なぞり 内面磨き             | 北部中層 | 40% PL77 安行1式 |
| 3  | 縄文土器 | 鉢  | -      | (14.4) | -     | 長石・石英 | にぶい赤褐色 | 普通 | 胴部上半に刺突を伴う縦位区画+弧線文 縄文RL 充填 胴部条線 内面粗い磨き | 南部中層 | 40% PL77 安行1式 |

### 第 1267 号土坑 (第 93 図 第 63 表)

**位置** 調査 C 区の E 3 i6 区, 標高約 26 m の平坦な台地上に位置している。

**重複関係** 第 1550 号土坑を掘り込み, 第 27 号竪穴建物, 第 1296・1497・1549 号土坑に掘り込まれている。

**規模と形状** 長径 0.95 m, 短径 0.85 m の楕円形で, 長径方向は N - 20° - E である。深さは 91cm で, 底面は平坦であり, 壁は外傾している。

**覆土** 3 層に分層できる。各層にローム粒子や炭化粒子が含まれていることから人為堆積である。

**遺物出土状況** 縄文土器片 74 点 (深鉢 73, 浅鉢 1 995 g), 土製品 1 点 (耳飾り), 石器 2 点 (磨石) が出土している。1 は, 大型の深鉢の胴部下半~底部片で, 南部の覆土下層からほぼ正位の状態出土している。

**所見** 時期は, 出土土器から後期後葉と考えられる。

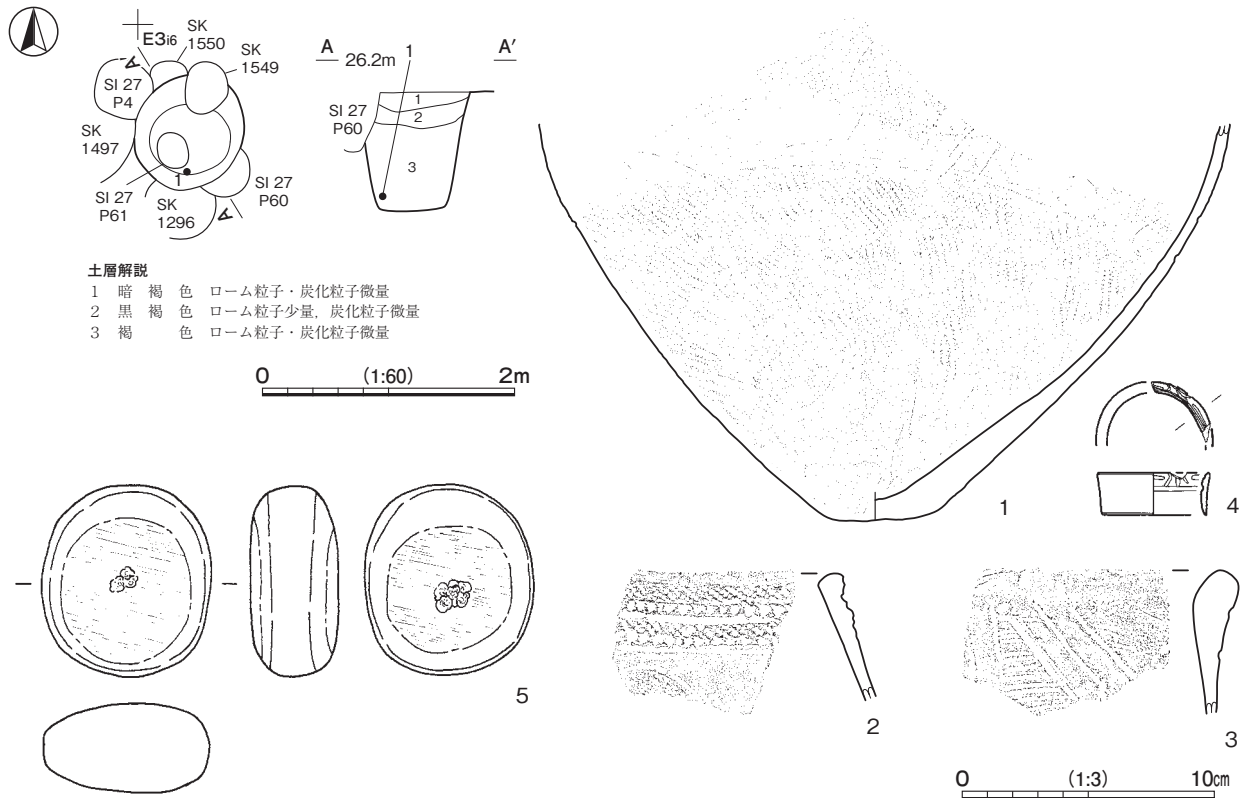

第93図 第1267号土坑・出土遺物実測図

第63表 第1267号土坑出土遺物一覧（第93図）

| 番号 | 種別   | 器種    | 口径    | 器高     | 底径    | 胎土             | 色調  | 焼成                     | 手法の特徴ほか  | 出土位置 | 備考          |
|----|------|-------|-------|--------|-------|----------------|---|------------------------|--|------|-------------|
| 1  | 縄文土器 | 深鉢    | -     | (15.6) | 4.4   | 長石・石英・赤色<br>粒子 | 褐灰  | 普通                     | 胴部上半 RL 縄文充填の交互弧線文 下半縄文 RL<br>内面粗い磨き 底部磨減            | 南部下層 | 40%<br>後期後葉 |
| 2  | 縄文土器 | 深鉢    | -     | (5.1)  | -     | 長石・石英・雲母       | にぶい褐  | 普通                     | 瓢形 口縁部2条の RL 隆起帯縄文と押し状刺突列<br>頸部 RL の櫛状入組文 無文部磨き 内面ナデ | 覆土中  | 安行1式        |
| 3  | 縄文土器 | 深鉢    | -     | (5.3)  | -     | 長石・石英・雲母       | にぶい黄橙                                       | 普通                     | 口縁部肥厚 頸部横位の条線→縦位・斜位の区画文<br>内面ナデ                      | 覆土中  | 後期後葉        |
| 番号 | 器種   | 長さ    | 幅     | 厚さ     | 重量    | 胎土             | 色調  | 特徴                     | 出土位置   | 備考   |             |
| 4  | 耳飾り  | [4.5] | [4.5] | 1.7    | (2.4) | 長石・石英・赤色<br>粒子 | 橙   | 環状 器壁薄い 内面上位に弧線文+横位沈線文 | 覆土中  |      |             |
| 番号 | 器種   | 長さ    | 幅     | 厚さ     | 重量    | 材質             | 特徴  | 出土位置                   | 備考   |      |             |
| 5  | 磨石   | 7.7   | 6.8   | 3.6    | 271.7 | 安山岩            | 楕円形 断面隅丸長方形 表裏に光沢を持つ磨り面+敲打痕<br>周縁ざらつきのある摩耗痕 | 覆土中                    |  |      |             |

### 第1268号土坑（第94図 第64表 PL79）

**位置** 調査C区のE3i6区、標高約26mの平坦な台地上に位置している。

**重複関係** 第27号竪穴建物に掘り込まれている。

**規模と形状** 長径0.79m、短径0.59mの楕円形で、長径方向はN-33-Wである。深さは91cmで、底面は鍋底状であり、壁は外傾している。

第64表 第1268号土坑出土遺物一覧（第94図）

| 番号 | 種別   | 器種 | 口径     | 器高   | 底径  | 胎土                | 色調    | 焼成 | 手法の特徴ほか  | 出土位置  | 備考               |
|----|------|----|--------|------|-----|-------------------|-------|----|--|-------|------------------|
| 1  | 縄文土器 | 深鉢 | [14.5] | 23.1 | 4.7 | 長石・石英・雲母・<br>赤色粒子 | にぶい赤褐 | 普通 | 瓢形 口縁部 RL 隆起帯縄文 頸部3条の横帯文 屈曲<br>部2条の押し状刺突列 胴部 RL 交互弧線文 底部磨き | 中央部底面 | 70% PL79<br>安行1式 |

**覆土** 2層に分層できる。ロームブロックが多く含まれていることから、人為堆積である。

**遺物出土状況** 縄文土器片 18 点（深鉢 170 g）が出土している。1 は、口縁部から胴部上半部のおよそ半分が欠損している深鉢で、中央部の底面からほぼ正位の状態出土している。

**所見** 時期は、出土土器から後期後葉（安行 1 式期）と考えられる。

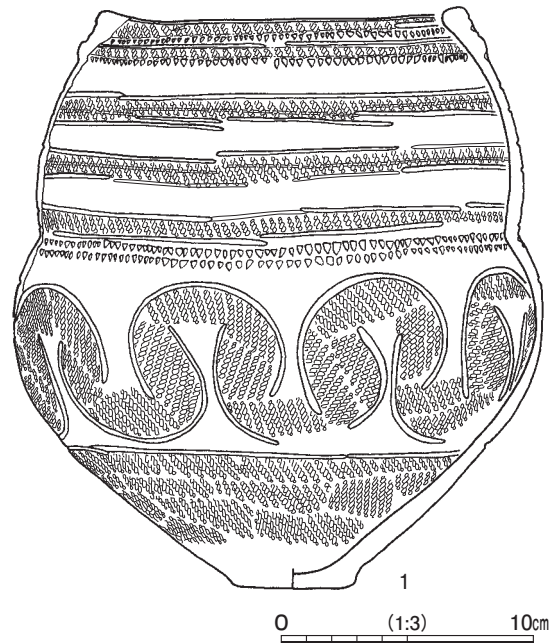
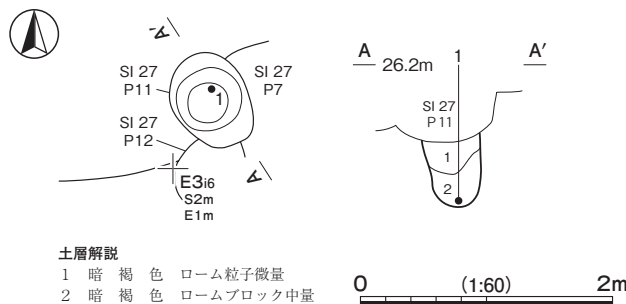

第 94 図 第 1268 号土坑・出土遺物実測図

**第 1274 号土坑**（第 95・96 図 第 65 表 PL77・80）

**位置** 調査 C 区の F 3 b6 区，標高約 26 m の平坦な台地上に位置している。

**規模と形状** 長径 1.08 m，短径 0.80 m の楕円形で，長径方向は N - 23° - W である。深さは 152cm で，底面は平坦であり，壁はほぼ直立している。

**覆土** 9層に分層できる。各層にロームブロックが多く含まれていることから，人為堆積である。中央部の第 1～3層は円筒状に堆積しており，柱の抜き取り，あるいは掘り返しの痕跡と考えられる。

**遺物出土状況** 縄文土器片 489 点（深鉢 414，浅鉢 1，台付鉢 1，壺 1，製塩土器 72 5,019 g），土製品 6 点（土偶 1，土器片円盤 5），石器 1 点（石鎌），剥片 1（黒曜石），貝殻 762 点（ウミニナ 1，カノコガイ 1，カワアイ 1，サルボウ片，シオフキ 2，ハマグリ 134，マツカサガイ片，ヤマトシジミ 623 1,524.9 g），骨 461.8 g が出土している。1～3・6・10 は，中央部の覆土上層（第 1・2層）から，破片が集積された状態で出土している。骨は，同定分析の結果，イノシシ 2 点（頭蓋骨），ニホンジカ 3 点（肩甲骨 2，中足骨 1）が確認できた（「第 3 章第 4 節 自然科学分析 3」参照）。

**所見** 時期は，出土土器から晩期前葉（安行 3 a 式期）と考えられる。

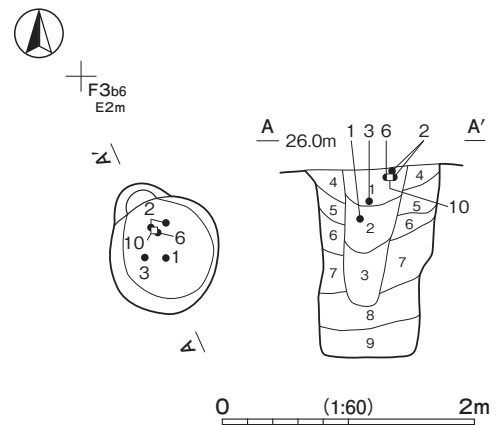

- 土層解説**
- 1 暗褐色 ロームブロック少量，焼土ブロック微量
  - 2 暗褐色 ロームブロック中量
  - 3 黒褐色 ロームブロック少量
  - 4 灰黄褐色 ロームブロック中量，焼土粒子・炭化粒子微量
  - 5 暗褐色 ロームブロック少量，炭化粒子微量
  - 6 灰黄褐色 ローム粒子中量
  - 7 黒褐色 ローム粒子少量，焼土粒子微量
  - 8 黒褐色 ロームブロック少量，炭化粒子微量
  - 9 黒褐色 ロームブロック微量

第 95 図 第 1274 号土坑実測図



第96図 第1274号土坑出土遺物実測図

第65表 第1274号土坑出土遺物一覧（第96図）

| 番号 | 種別   | 器種 | 口径 | 器高     | 底径 | 胎土            | 色調   | 焼成 | 手法の特徴ほか  | 出土位置  | 備考                |
|----|------|----|----|--------|----|---------------|------|----|--|-------|-------------------|
| 1  | 縄文土器 | 深鉢 | -  | (15.0) | -  | 長石・石英・赤色粒子    | 灰褐   | 普通 | 口唇部に2個1対の横長瘤<br>妻状磨消縄文 無文部磨き<br>頸部縄文 RL 充填の稲妻状磨消縄文 胴部ナデ 内面ナデ | 中央部上層 | 20% PL77<br>安行3a式 |
| 2  | 縄文土器 | 深鉢 | -  | (18.0) | -  | 長石・石英・雲母・赤色粒子 | にぶい橙 | 普通 | 頸部に沈線間刻み 屈曲部に1条の刻み列 胴部削り 内面粗い磨き                              | 中央部上層 | 30%<br>晩期前葉       |
| 3  | 縄文土器 | 深鉢 | -  | (20.1) | -  | 長石・石英         | 灰黄褐  | 普通 | 口縁部肥厚 紐線貼付 胴部縦位の条線 内面粗い磨き                                    | 中央部上層 | 20% PL77<br>晩期前葉  |
| 4  | 縄文土器 | 深鉢 | -  | (11.4) | -  | 長石・石英・赤色粒子    | 灰褐   | 普通 | 口縁部付点紐線文だがやや肥厚気味 頸部縦位の区画文一部爪形状の沈線文 胴部粗い条線 細密沈線文              | 覆土中   | 30% PL77<br>晩期前葉  |
| 5  | 縄文土器 | 壺  | -  | (5.1)  | -  | 長石・石英         | 黒褐   | 普通 | 注口土器。口頸部縄文LR 充填の弧線文 屈曲部刺突を伴う横帯文 無文部・内面非常に丁寧な磨き               | 覆土中   | 安行3a式。            |



| 番号 | 種別   | 器種   | 口径 | 器高    | 底径 | 胎土             | 色調 | 焼成 | 手法の特徴ほか                       | 出土位置  | 備考   |
|----|------|------|----|-------|----|----------------|----|----|-------------------------------|-------|------|
| 6  | 縄文土器 | 製塩土器 | -  | (9.5) | -  | 長石・石英・雲母       | 褐  | 普通 | 口唇部内削ぎ状 内面ナデ<br>口縁部横位・胴部縦位の削り | 中央部上層 | 晩期前葉 |
| 7  | 縄文土器 | 製塩土器 | -  | (7.7) | -  | 長石・石英・赤色<br>粒子 | 橙  | 普通 | 口唇部摘み上げ状 器面大きく剥離 内面ナデ         | 覆土中   | 晩期前葉 |
| 8  | 縄文土器 | 製塩土器 | -  | (5.8) | -  | 長石・石英・赤色<br>粒子 | 橙  | 普通 | 口唇部外削ぎ状 外面縦位の削り 内面ナデ 一部剥離     | 覆土中   | 晩期前葉 |

| 番号 | 器種 | 長さ    | 幅     | 厚さ    | 重量     | 胎土    | 色調 | 特徴                   | 出土位置 | 備考   |
|----|----|-------|-------|-------|--------|-------|----|----------------------|------|------|
| 9  | 土偶 | (5.5) | (5.9) | (2.2) | (53.1) | 長石・石英 | 黒褐 | 中空 肩部 区画内に沈線による交互弧線文 | 覆土中  | 晩期前葉 |

| 番号 | 器種 | 長さ    | 幅     | 厚さ    | 重量     | 材質 | 特徴        | 出土位置  | 備考   |
|----|----|-------|-------|-------|--------|----|-----------|-------|------|
| 10 | 石鏃 | (2.1) | (1.1) | (0.4) | (0.69) | 頁岩 | 凸基有茎 端部欠損 | 中央部上層 | PL80 |

### 第 1275 号土坑 (第 97 ~ 99 図 第 66 ~ 68 表 PL23・78・80)

**位置** 調査 C 区の F 3 a6 区, 標高約 26 m の平坦な台地上に位置している。

**重複関係** 第 1515・1641・1653 号土坑に掘り込まれている。

**規模と形状** 長径 2.08 m, 短径 1.46 m の楕円形で, 長径方向は N - 83° - W である。深さは 140cm で, 底面は平坦であり, 壁は外傾している。

**覆土** 23 層に分層できる。各層にロームブロックや炭化物, 灰, 貝殻, 破砕貝などが多く含まれていることから, 人為堆積である。中央部の第 1 ~ 8 層は漏斗状に堆積しており, 柱の抜き取り, あるいは掘り返しの痕跡と考えられる。

**遺物出土状況** 縄文土器片 1,480 点 (深鉢 945, 浅鉢 1, 鉢 2, 台付鉢 5, 壺 1, 異形台付土器 1, 製塩土器 525 19,693 g), 土製品 13 点 (耳飾り 2, 土器片円盤 11), 石器 2 点 (石鏃, 砥石), 剥片 2 (チャート), 貝殻 2,620 点 (4,035.7 g), 骨 1,612.7 g が出土している。土器類は, 中央部の漏斗状の範囲を中心に出土しており, 2 ~ 5・7 ~ 14・17・20 ~ 22 は覆土上層 (第 1 ~ 3 層) から破片が集積された状態で, 1・6 は中央部の底面から, 25 は北西部の覆土中層から出土している。貝殻は 16 種が確認できた。主な貝種は, ヤマトシ

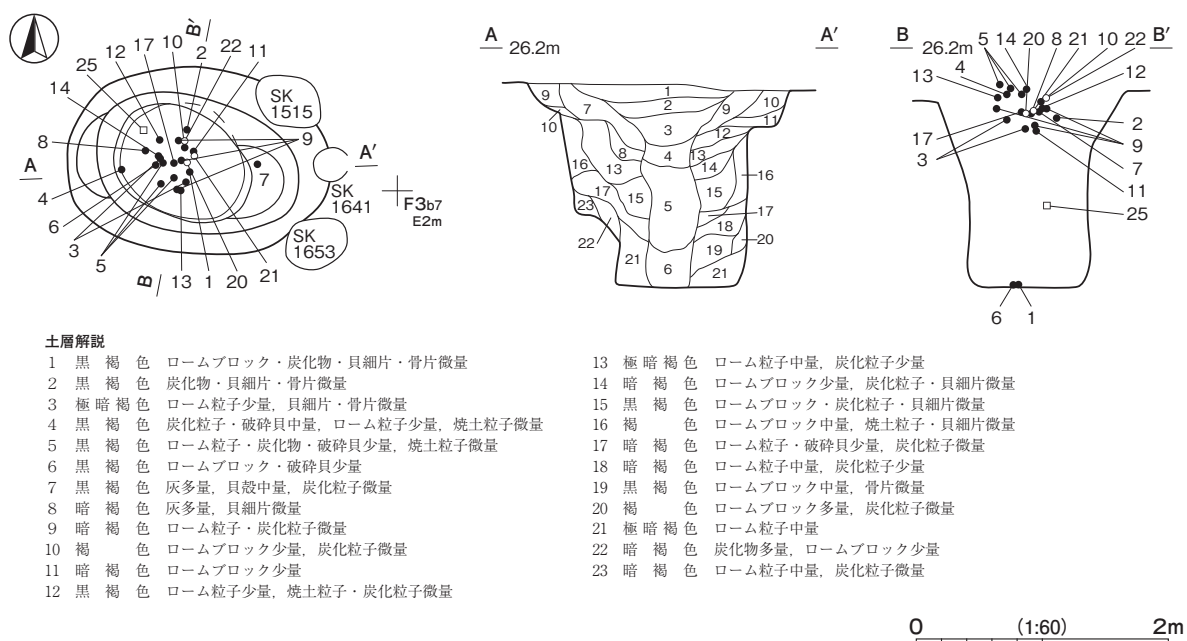

第 97 図 第 1275 号土坑実測図

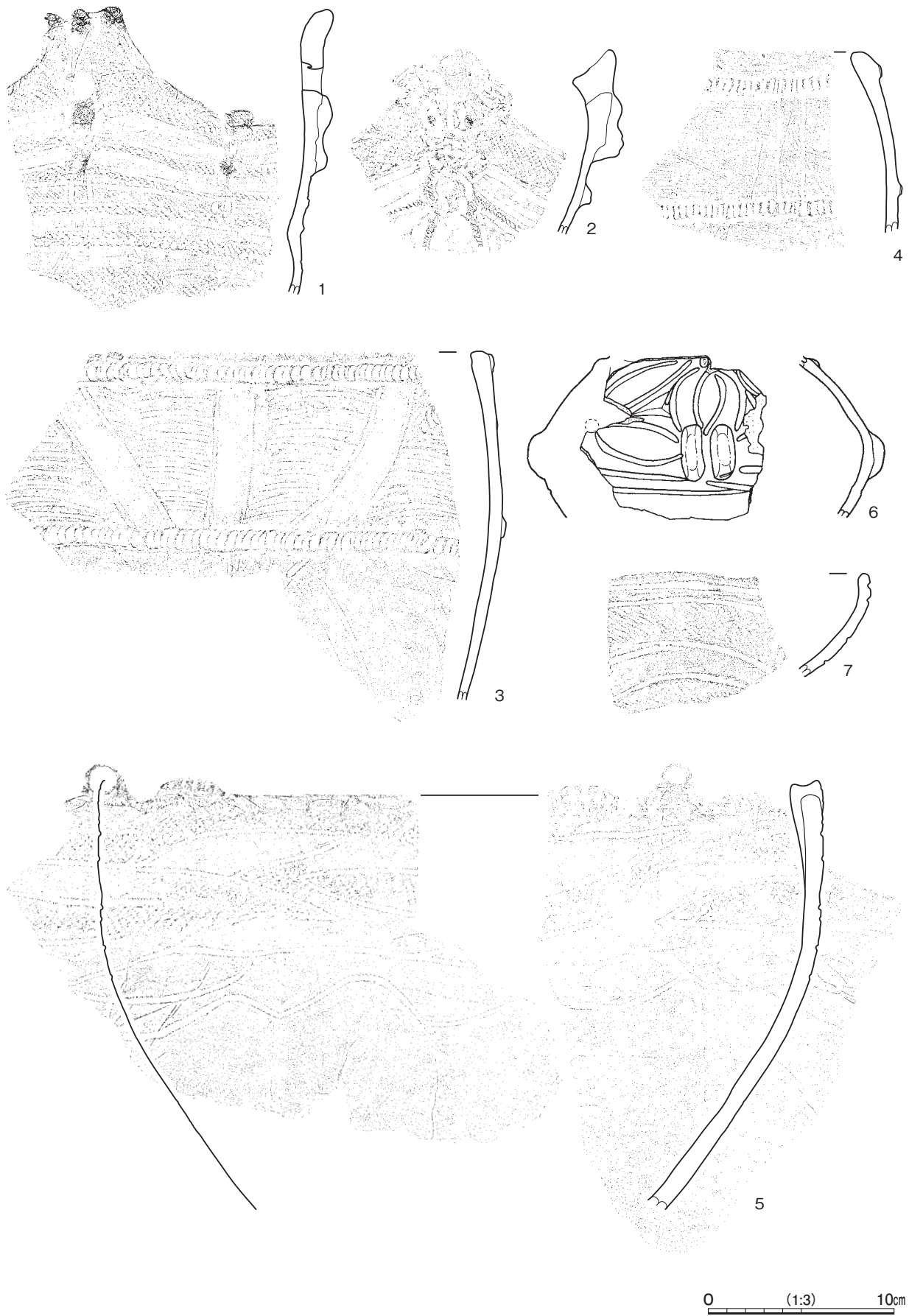

第 98 图 第 1275 号土坑出土遗物实测图 (1)

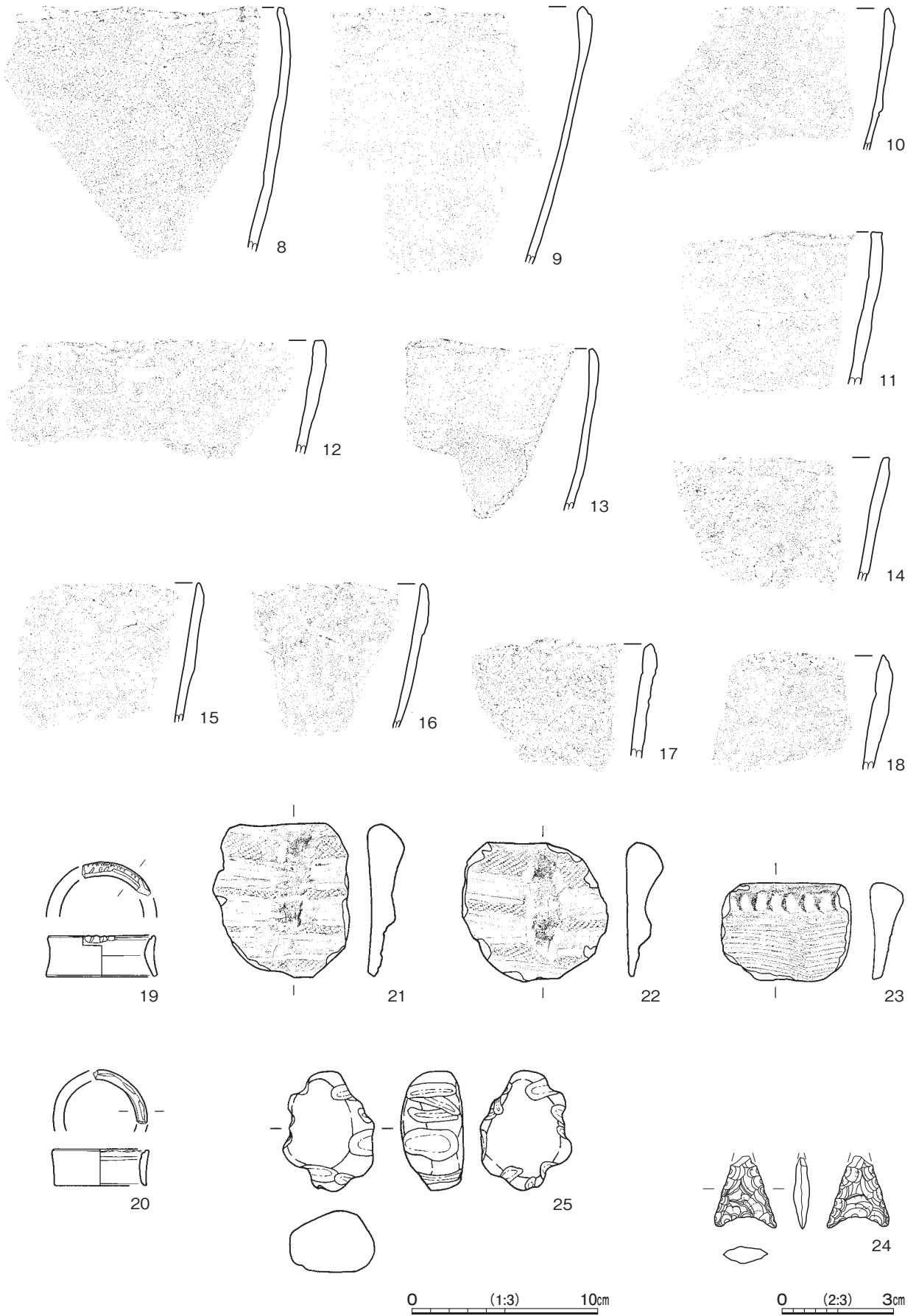

第 99 图 第 1275 号土坑出土遺物実測図 (2)

ジミが 2,294 点（最小個体数 939 点）で 87.6%，次いでハマグリが 229 点（最小個体数 129 点）で 8.7%，マツカサガイが 48 点（最小個体数 23 点）で 1.8%，シオフキが 32 点（最小個体数 17 点）で 1.2%である。骨は、同定分析の結果、イノシシ 2 点（頭蓋骨，頸椎），ニホンジカ 5 点（下顎骨，仙骨，肩甲骨，大腿骨，脛骨）が確認できた。ニホンジカの下顎骨は，歯牙萌出状況及び遊離歯牙の検出状況から，年齢が 7.5 歳以上と推定される（「第 3 章第 4 節 自然科学分析 4」参照）。

所見 時期は，出土土器から後期後葉～晚期前葉（安行 2 式～安行 3 a 式期）と考えられる。

第 66 表 第 1275 号土坑出土未掲載土器集計表

| 群         | 第 9 群 |     |       |       |           |            |            |       |       | 第 10 群 |     | 第 11 群    |           |    | 第 12 群 | 第 13 群     | 合計  |        |
|-----------|-------|-----|-------|-------|-----------|------------|------------|-------|-------|--------|-----|-----------|-----------|----|--------|------------|-----|--------|
|           | 類     | 沈線文 | 刺突文   | 磨消文   | 隆起帯<br>縄文 | 紐線文<br>(古) | 紐線文<br>(新) | 格子目文  | 条線文   | 縄文     | 無文  | 底部<br>(古) | 底部<br>(新) | 鉢  | 台付鉢    | 異形台<br>付土器 |     | 製塩土器   |
| 点数        | 39    | 33  | 74    | 56    | 10        | 60         | 3          | 211   | 156   | 279    | 10  | 10        | 1         | 5  | 1      | 514        | -   | 1,462  |
| 重量<br>(g) | 571   | 763 | 1,111 | 1,213 | 265       | 1,392      | 61         | 2,823 | 3,030 | 3,433  | 365 | 117       | 17        | 56 | 40     | 4,158      | 278 | 19,693 |

第 67 表 第 1275 号土坑出土遺物一覧（第 98・99 図）

| 番号 | 種別   | 器種   | 口径     | 器高     | 底径 | 胎土                | 色調    | 焼成 | 手法の特徴ほか  | 出土位置  | 備考                    |
|----|------|------|--------|--------|----|-------------------|-------|----|--|-------|-----------------------|
| 1  | 縄文土器 | 深鉢   | -      | (15.3) | -  | 長石・石英・赤色<br>粒子    | 黒褐    | 普通 | 波状口縁 口縁部 3 条・頸部 2 条の RL 隆起帯縄文<br>胴部縄文 RL 充填の交互弧線文            | 中央部底面 | PL78<br>安行 1 式        |
| 2  | 縄文土器 | 深鉢   | -      | (10.0) | -  | 長石・石英             | 褐     | 普通 | 波状口縁 口縁部 RL 隆起帯縄文 頸部刻み隆帯に<br>よる幾何学文 無文部・内面磨き                 | 中央部上層 | PL78<br>安行 2 式        |
| 3  | 縄文土器 | 深鉢   | -      | (18.7) | -  | 長石・石英・雲母          | 灰褐    | 普通 | 地縄文 RL 口頸部横位の条線→縦斜位区画・区画<br>内磨き・胴部縦位の条線→紐線貼付 内面ナデ            | 中央部上層 | 20% PL78<br>後期後葉～晚期前葉 |
| 4  | 縄文土器 | 深鉢   | -      | (9.7)  | -  | 長石・石英・赤色<br>粒子    | 褐灰    | 普通 | 紐線貼付→頸部横位・胴部斜位の条線→頸部縦位<br>区画文→区画内磨き 内面ナデ                     | 西部上層  | 後期後葉～晚期前葉             |
| 5  | 縄文土器 | 鉢    | [38.4] | (23.1) | -  | 長石・石英・雲母          | にぶい黄橙 | 普通 | 口縁部 2 個の横長突起+頂部平坦の揃み状突起 頸部縄文<br>LR 充填の桶妻状磨消縄文。胴部上半波状沈線文 下半ナデ | 中央部上層 | 60% PL78<br>晚期前葉      |
| 6  | 縄文土器 | 壺    | -      | (8.7)  | -  | 長石・石英・雲母          | 黒褐    | 普通 | 注口の可能性あり 2 個 1 対の縦長突起点に対向弧線文<br>と三叉文・弧線外磨り消しによる高石野型文様施文      | 中央部底面 | 40% PL78<br>後期後葉      |
| 7  | 縄文土器 | 浅鉢   | -      | (5.5)  | -  | 長石・石英             | にぶい赤褐 | 普通 | 口縁部 2 条の沈線 頸部・胴部縄文 RL 充填の横帯<br>文 無文部磨き 内面磨き                  | 東部上層  | 後期後葉                  |
| 8  | 縄文土器 | 製塩土器 | -      | (13.2) | -  | 長石・石英・雲母・<br>赤色粒子 | 橙     | 普通 | 口唇部未調整 口縁部横位・胴部縦位の削り<br>内面ナデ                                 | 中央部上層 | PL78                  |
| 9  | 縄文土器 | 製塩土器 | -      | (13.8) | -  | 長石・石英・雲母          | にぶい黄橙 | 普通 | 口唇部未調整 口縁部横位・胴部縦位の削り<br>内面ナデ                                 | 中央部上層 | 10% PL78              |
| 10 | 縄文土器 | 製塩土器 | -      | (7.7)  | -  | 長石・石英・雲母・<br>赤色粒子 | 橙     | 普通 | 口唇部内削ぎ状 胴部削り 上半剥離 内面ナデ                                       | 中央部上層 |                       |
| 11 | 縄文土器 | 製塩土器 | -      | (8.2)  | -  | 長石・石英・雲母・<br>赤色粒子 | にぶい橙  | 普通 | 口唇部内削ぎ状 外面縦位の削り 内面ナデ   | 中央部上層 |                       |
| 12 | 縄文土器 | 製塩土器 | -      | (6.1)  | -  | 長石・石英・雲母・<br>赤色粒子 | 橙     | 普通 | 口唇部内削ぎ状 口縁部剥離 胴部縦位の削り<br>内面ナデ                                | 中央部上層 |                       |
| 13 | 縄文土器 | 製塩土器 | -      | (8.8)  | -  | 長石・石英・雲母・<br>赤色粒子 | 橙     | 普通 | 口唇部内削ぎ状 口縁部剥離 胴部縦位の削り<br>内面ナデ                                | 中央部上層 |                       |
| 14 | 縄文土器 | 製塩土器 | -      | (6.7)  | -  | 長石・石英・雲母          | にぶい褐  | 普通 | 口唇部ナデ 口縁部剥離 内面ナデ   | 中央部上層 |                       |
| 15 | 縄文土器 | 製塩土器 | -      | (7.5)  | -  | 長石・石英・雲母・<br>赤色粒子 | 橙     | 普通 | 口縁部未調整 外面縦位の削り 内面ナデ  | 覆土中   |                       |
| 16 | 縄文土器 | 製塩土器 | -      | (7.8)  | -  | 長石・石英・雲母・<br>赤色粒子 | 橙     | 普通 | 口縁部未調整 外面縦位の削り 内面ナデ  | 覆土上層  |                       |
| 17 | 縄文土器 | 製塩土器 | -      | (6.2)  | -  | 長石・石英・雲母・<br>赤色粒子 | 橙     | 普通 | 口縁部未調整 外面剥離 内面ナデ   | 中央部上層 |                       |
| 18 | 縄文土器 | 製塩土器 | -      | (6.2)  | -  | 長石・石英・雲母・<br>赤色粒子 | にぶい橙  | 普通 | 口縁部未調整 外面縦位の削り 内面ナデ  | 覆土中   |                       |

| 番号 | 器種    | 長さ    | 幅     | 厚さ  | 重量     | 胎土             | 色調    | 特徴                                    | 出土位置  | 備考 |
|----|-------|-------|-------|-----|--------|----------------|-------|---------------------------------------|-------|----|
| 19 | 耳飾り   | [6.0] | [6.0] | 2.2 | (10.5) | 長石・石英・赤色<br>粒子 | にぶい褐  | 環状 口唇部に細かい刻み 内面に狭い施文域<br>刻みを伴う横長瘤と沈線文 | 覆土上層  |    |
| 20 | 耳飾り   | [5.1] | -     | 2.0 | (4.70) | 長石・石英          | 褐灰    | 環状 内面に横長の刺突列と沈線文                      | 中央部上層 |    |
| 21 | 土器片円盤 | 8.2   | 7.4   | 2.0 | 83.5   | 長石・石英・雲母       | 灰黄褐   | 平縁深鉢口縁部片利用 周縁打ち欠き                     | 中央部上層 |    |
| 22 | 土器片円盤 | 7.5   | 7.9   | 2.0 | 63.5   | 長石・石英・雲母       | にぶい黄褐 | 平縁深鉢口縁部片利用 周縁打ち欠き                     | 中央部上層 |    |
| 23 | 土器片円盤 | 5.3   | 7.1   | 1.8 | 52.6   | 長石・石英・雲母       | にぶい褐  | 粗製土器口縁部片利用 周縁打ち欠き                     | 覆土中   |    |

| 番号 | 器種 | 長さ    | 幅   | 厚さ  | 重量     | 材質            | 特徴         | 出土位置  | 備考   |
|----|----|-------|-----|-----|--------|---------------|------------|-------|------|
| 24 | 石鏃 | (1.9) | 1.7 | 0.5 | (0.98) | 黒色ガラス質<br>安山岩 | 凹基無茎 先端部欠損 | 覆土上層  | PL80 |
| 25 | 砥石 | 6.5   | 5.0 | 3.4 | 113.8  | 砂岩            | 多方向の線状の砥痕  | 北西部中層 | PL80 |

第 68 表 第 1275 号土坑出土貝殻集計表

| 腹足綱       | 点数    |     |      |       | 重量 (g)  |         |       |       |         | 備考   |
|-----------|-------|-----|------|-------|---------|---------|-------|-------|---------|------|
| アカニシ      | 2     |     |      |       | 101.3   |         |       |       |         |      |
| アラムシロガイ   | 5     |     |      |       | 1.5     |         |       |       |         |      |
| ウミニナ      | 1     |     |      |       | 1.9     |         |       |       |         |      |
| オオタニシ     | -     |     |      |       | 1.1     |         |       |       |         | 破片のみ |
| カワアイ      | 1     |     |      |       | 0.8     |         |       |       |         |      |
| キセルガイ     | 1     |     |      |       | 0.4     |         |       |       |         |      |
| ヒロクチカノコガイ | 1     |     |      |       | 0.5     |         |       |       |         |      |
| ヘナタリ      | 3     |     |      |       | 1.3     |         |       |       |         |      |
| マイマイ類     | 1     |     |      |       | 0.8     |         |       |       |         |      |
| 小計        | 15    |     |      |       | 109.6   |         |       |       |         |      |
| 二枚貝綱      | 左殻    | 右殻  | 左右不明 | 合計    | 左殻      | 右殻      | 左右不明  | 破片    | 合計      | 備考   |
| オキシジミ     | -     | 1   | -    | 1     | -       | 4.4     | -     | 0.8   | 5.2     |      |
| サルボウ      | -     | 1   | -    | 1     | -       | 9.9     | -     | 4.0   | 13.9    |      |
| シオフキ      | 15    | 17  | -    | 32    | 27.7    | 29.7    | -     | 5.3   | 62.7    |      |
| ハマグリ      | 100   | 129 | -    | 229   | 225.1   | 394.1   | -     | 63.3  | 682.5   |      |
| マガキ       | -     | -   | -    | -     | -       | -       | -     | 4.2   | 4.2     | 破片のみ |
| マツカサガイ    | 23    | 12  | 13   | 48    | 40.3    | 20.8    | 6.3   | 26.8  | 94.2    |      |
| ヤマトシジミ    | 939   | 834 | 521  | 2,294 | 1,093.9 | 1,010.9 | 448.9 | 509.7 | 3,063.4 |      |
| 小計        | 1,077 | 994 | 534  | 2,605 | 1,387.0 | 1,469.8 | 455.2 | 614.1 | 3,926.1 |      |
| 総合計       | 2,620 |     |      |       | 4,035.7 |         |       |       |         |      |

第 1281 号土坑 (第 100・101 図 第 69 表 PL79)

**位置** 調査 C 区の E 3g6 区, 標高約 26 m の平坦な台地上に位置している。

**重複関係** 第 27 号竪穴建物跡を掘り込んでいる。

**規模と形状** 長径 1.22 m, 短径 1.00 m の楕円形で, 長径方向は N - 61° - E である。深さは 155cm で, 底面は平坦であり, 壁はほぼ直立している。

**覆土** 7 層に分層できる。各層にロームのブロックや粒子, 焼土粒子が多く含まれていることから, 人為堆積である。

**遺物出土状況** 縄文土器片 508 点 (深鉢 243, 浅鉢 1, 台付鉢 1, 製塩土器 263 5,260 g), 土製品 3 点 (土版 1, 土器片円盤 2), 石器 3 点 (磨石), 石核 1 (黒曜石), 骨 69.7 g が出土している。3・4 は西部の底面と覆土下層から, 破片の状態で出土している

**所見** 時期は, 出土土器から晩期前葉 (安行 3 a 式期) と考えられる。

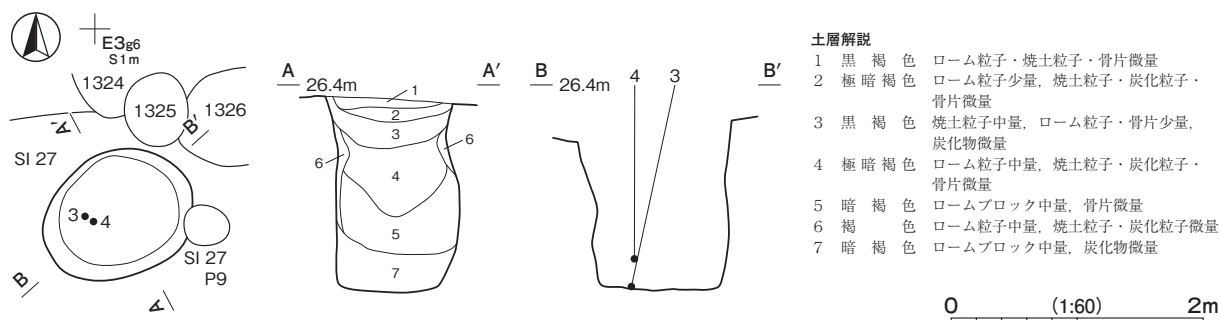

第 100 図 第 1281 号土坑実測図

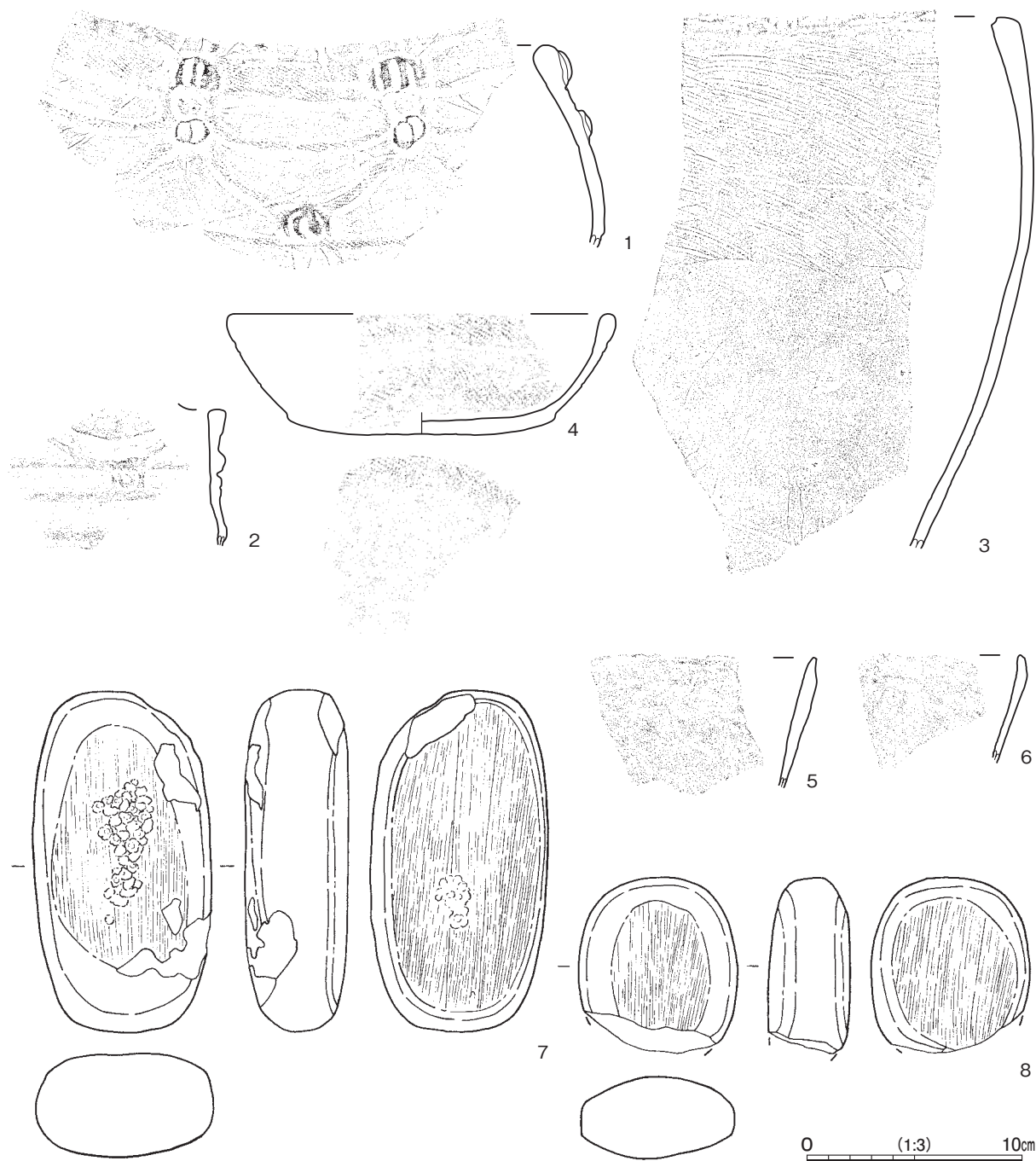

第101図 第1281号土坑出土遺物実測図

第69表 第1281号土坑出土遺物一覧(第101図)

| 番号 | 種別   | 器種   | 口径     | 器高     | 底径     | 胎土             | 色調  | 焼成 | 手法の特徴ほか                                | 出土位置 | 備考                |
|----|------|------|--------|--------|--------|----------------|-----|----|--|------|-------------------|
| 1  | 縄文土器 | 深鉢   | -      | (94)   | -      | 長石・石英・雲母       | 黒   | 普通 | 瓢形・口頸部RL隆起帯縄文による三角形区画文<br>無文部磨き・内面粗い磨き | 覆土中  | 20% PL79<br>安行3a式 |
| 2  | 縄文土器 | 深鉢   | -      | (62)   | -      | 長石・石英          | 灰黄褐 | 普通 | 波状口縁・頸部隆起帯による三角形区画文<br>無文部磨き・内面粗い磨き    | 覆土中  | 安行3a式             |
| 3  | 縄文土器 | 深鉢   | -      | (25.0) | -      | 長石・石英          | 灰黄褐 | 普通 | 口縁部肥厚・口頸部横位の条線<br>胴部削り・内面ナデ            | 西部底面 | 15% PL79<br>晩期前葉  |
| 4  | 縄文土器 | 浅鉢   | [17.6] | 5.6    | [12.0] | 長石・石英・赤色<br>粒子 | 橙   | 普通 | 胴部に縄文RL充填の交互弧線文<br>底部・内面磨き             | 西部下層 | 20% PL79<br>晩期前葉  |
| 5  | 縄文土器 | 製塩土器 | -      | (6.1)  | -      | 長石・石英・赤色<br>粒子 | 灰褐  | 普通 | 口唇部未調整<br>外面縦位の削り・内面ナデ                 | 覆土中  |                   |
| 6  | 縄文土器 | 製塩土器 | -      | (5.1)  | -      | 長石・石英・赤色<br>粒子 | 明赤褐 | 普通 | 口唇部未調整<br>外面縦位の削り・内面ナデ                 | 覆土中  |                   |

| 番号 | 器種 | 長さ    | 幅   | 厚さ  | 重量      | 材質  | 特徴   | 出土位置 | 備考 |
|----|----|-------|-----|-----|---------|-----|--|------|----|
| 7  | 磨石 | 15.8  | 8.3 | 4.8 | 972.2   | 安山岩 | 隅丸長方形 断面隅丸長方形 表裏光沢を持つ磨り面+敲打痕<br>周縁ざらつきのある摩耗痕 裏面煤付着 | 覆土中  |    |
| 8  | 磨石 | (8.1) | 7.4 | 3.9 | (358.7) | 安山岩 | 楕円形 断面隅丸長方形 表裏光沢を持つ磨り面 周縁ざらつき<br>のある摩耗痕            | 覆土中  |    |

### 第 1287 号土坑 (第 102 図 第 70 表 PL23)

**位置** 調査 C 区の E 3 g7 区, 標高約 26 m の平坦な台地上に位置している。

**重複関係** 第 25 号竪穴建物跡を掘り込み, 第 1288 号土坑に掘り込まれている。

**規模と形状** 径 0.48 m の円形で, 深さは 32cm である。底面は平坦であり, 壁はほぼ直立している。

**覆土** 4 層に分層できる。覆土上～中層 (第 1～3 層) に遺構内貝層が形成されていることから, 人為堆積である。

**遺物出土状況** 縄文土器片 25 点 (深鉢 15, 製塩土器 10 353 g), 貝殻 4,160 点 (8,658.1 g), 骨 166.9 g が出土している。いずれも細片であるが, 後期後葉の粗製深鉢が主体である。貝殻は 10 種が確認できた。主な貝種は, ヤマトシジミが 4,137 点 (最小個体数 1,986 点) で 99.4%, 次いでハマグリが 17 点 (最小個体数 11 点) で 0.4% である。

**所見** 時期は, 出土土器から後期後葉と考えられる。

第 70 表 第 1287 号土坑出土貝殻集計表

| 腹足綱     | 点数    |       |      |       | 重量 (g)  |         |       |         |         | 備考   |      |
|---------|-------|-------|------|-------|---------|---------|-------|---------|---------|------|------|
|         | 左殻    | 右殻    | 左右不明 | 合計    | 左殻      | 右殻      | 左右不明  | 破片      | 合計      |      |      |
| アラムシロガイ |       | 1     |      |       |         |         |       |         | 0.6     |      |      |
| ウミニナ    |       | 2     |      |       |         |         |       |         | 1.8     |      |      |
| カワアイ    |       | 1     |      |       |         |         |       |         | 2.0     |      |      |
| キセルガイ   |       | -     |      |       |         |         |       |         | 0.5     |      | 破片のみ |
| ムギガイ    |       | 1     |      |       |         |         |       |         | 0.5     |      |      |
| 小計      |       | 5     |      |       |         |         |       |         | 5.4     |      |      |
| 二枚貝綱    | 左殻    | 右殻    | 左右不明 | 合計    | 左殻      | 右殻      | 左右不明  | 破片      | 合計      | 備考   |      |
| アカガイ    | -     | -     | -    | -     | -       | -       | -     | 3.5     | 3.5     | 破片のみ |      |
| ハマグリ    | 5     | 11    | 1    | 17    | 17.2    | 42.2    | 2.3   | 18.7    | 80.4    |      |      |
| サルボウ    | -     | -     | -    | -     | -       | -       | -     | 3.4     | 3.4     | 破片のみ |      |
| マツカサガイ  | 1     | -     | -    | 1     | 1.0     | -       | -     | 1.8     | 2.8     |      |      |
| ヤマトシジミ  | 1,941 | 1,986 | 210  | 4,137 | 4,085.1 | 4,139.4 | 207.2 | 130.9   | 8,562.6 |      |      |
| 小計      | 1,947 | 1,997 | 211  | 4,155 | 4,103.3 | 4,181.6 | 209.5 | 158.3   | 8,652.7 |      |      |
| 総合計     |       | 4,160 |      |       |         |         |       | 8,658.1 |         |      |      |

### 第 1288 号土坑 (第 102 図 第 71 表 PL23・79)

**位置** 調査 C 区の E 3 f7 区, 標高約 26 m の平坦な台地上に位置している。

**重複関係** 第 25 号竪穴建物跡, 第 1287 号土坑を掘り込んでいる。

**規模と形状** 径 0.53～0.57 m の円形で, 深さは 52cm である。底面は平坦で, 壁はほぼ直立している。

**覆土** 5 層に分層できる。各層に灰や貝殻の細片が多く含まれていることから, 人為堆積である。

**遺物出土状況** 縄文土器片 3 点 (深鉢 2, 異形台付土器 1 12 g), 貝殻 235 点 (ゴイサギ 1, ハマグリ 3, ヤマトシジミ 231 269.3 g), 骨 39.5 g が出土している。1 は, 中央部の覆土上層から, 破片が集積された状態で出土している。

**所見** 時期は, 出土土器から後期後葉 (安行 1 式期) と考えられる。

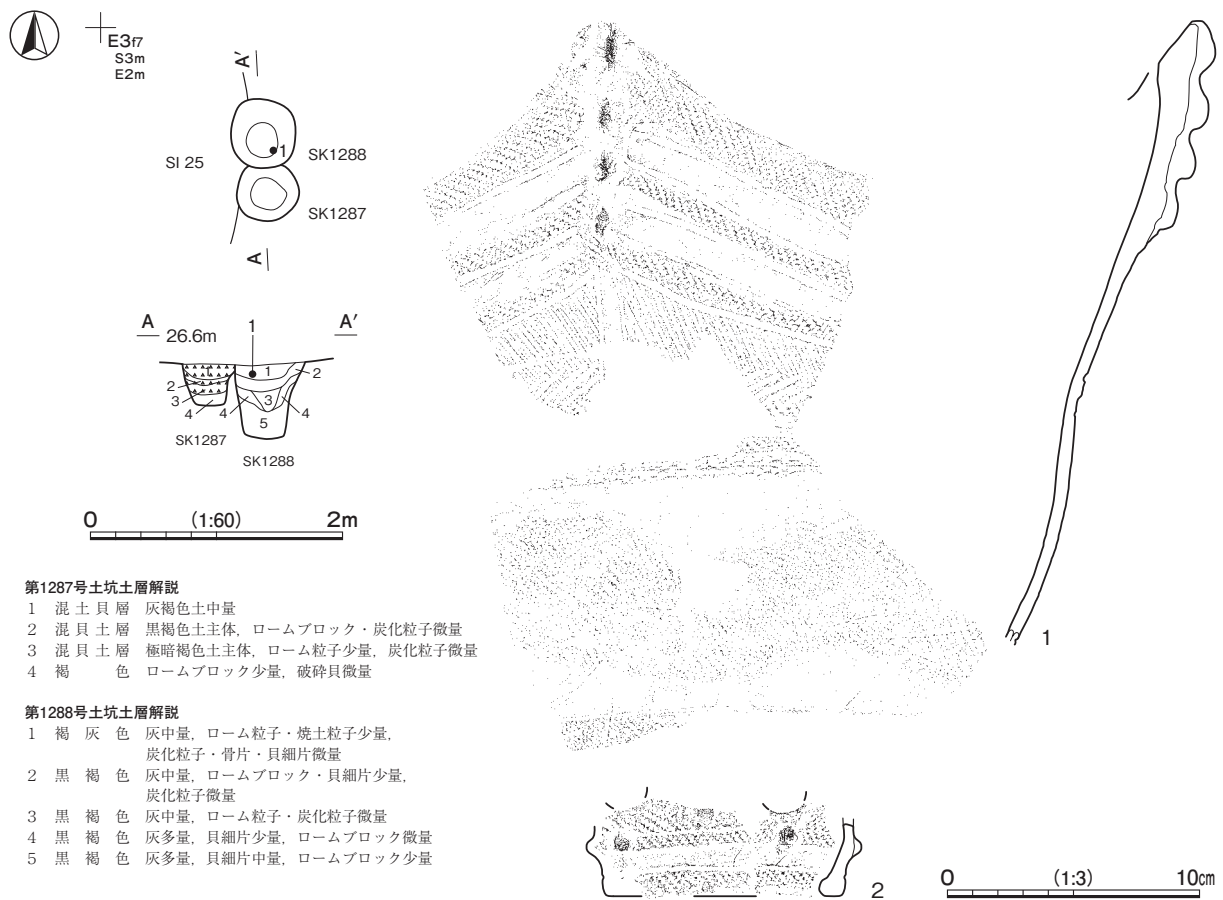

第102図 第1287・1288号土坑・出土遺物実測図

第71表 第1288号土坑出土遺物一覧 (第102図)

| 番号 | 種別   | 器種     | 口径 | 器高     | 底径    | 胎土       | 色調  | 焼成 | 手法の特徴ほか  | 出土位置              | 備考               |
|----|------|--------|----|--------|-------|----------|-----|----|--|-------------------|------------------|
| 1  | 縄文土器 | 深鉢     | -  | (24.7) | -     | 長石・石英・雲母 | 灰黄褐 | 普通 | 波状口縁 口縁部3条のRL隆起帯縄文 頸部矢羽根状沈線文<br>→波頂部下縦位の磨消区画文 胴部RL充填の交互弧線文 | 中央部上層             | 30% PL79<br>安行1式 |
| 2  | 縄文土器 | 異形台付土器 | -  | (2.8)  | [9.4] | 長石・石英・雲母 | 褐灰  | 普通 | 脚部 下端部RL隆起帯縄文→瘤貼付 透かし孔<br>2か所確認                            | 覆土中<br>SK1294 覆土中 | 安行1式             |

第1293号土坑 (第103図 第72表 PL23・79)

**位置** 調査C区のE3g6区, 標高約26mの平坦な台地上に位置している。

**重複関係** 第25号竪穴建物跡を掘り込んでいる。

**規模と形状** 長径0.93m, 短径0.61mの楕円形で, 長径方向はN-84°-Eである。深さは110cmで, 底面は平坦であり, 壁は直立している。

**覆土** 5層に分層できる。各層にロームブロックが多く含まれていることから, 人為堆積である。

**遺物出土状況** 縄文土器片116点 (深鉢64, 製塩土器52 1,165g), 石器1点 (磨石), 貝殻18点 (アカニシ1, キセルガイ1, シオフキ2, チョウセンハマグリ片, ハマグリ5, ヤマトシジミ9 100.1g), 骨547.8gが出土している。骨は, 同定分析の結果, イヌ43点 (頭蓋骨1, 下顎骨1, 頸椎1, 胸椎11, 腰椎5, 肩甲骨1, 上腕骨2, 橈骨2, 尺骨1, 中手骨3, 寛骨2, 大腿骨2, 脛骨2, 腓骨1, 距骨1, 踵骨1, 中足骨4, 尾椎2),



イノシシ1点(胸椎), ニホンジカ3点(橈骨1, 基節骨1, 中節骨1), 獣類42点(肋骨38, 胸椎1, 椎骨2, 不明1), 大型獣類2点(頸椎), サヨリ属1点(胸椎), ウナギ属1点(尾椎)が確認できた。イヌは, 頭蓋骨がほぼ完存した状態で出土しているほか, 右大腿骨の近位部端には, 骨折の自然治癒痕が残っている。多くの部位が確認できる一方, 重なる部位がみられないことから, 1個体分の全身骨格と考えられる。年齢は, 四肢骨骨端の癒合状況から1.5歳以上と考えられ, 歯牙の摩耗状況から老齢には達していなかったと推定される(「第3章第4節 自然科学分析 4」参照)。

**所見** 時期は, 出土土器から後期後葉と考えられる。イヌの全身骨格が出土しており, 埋葬された可能性がある。

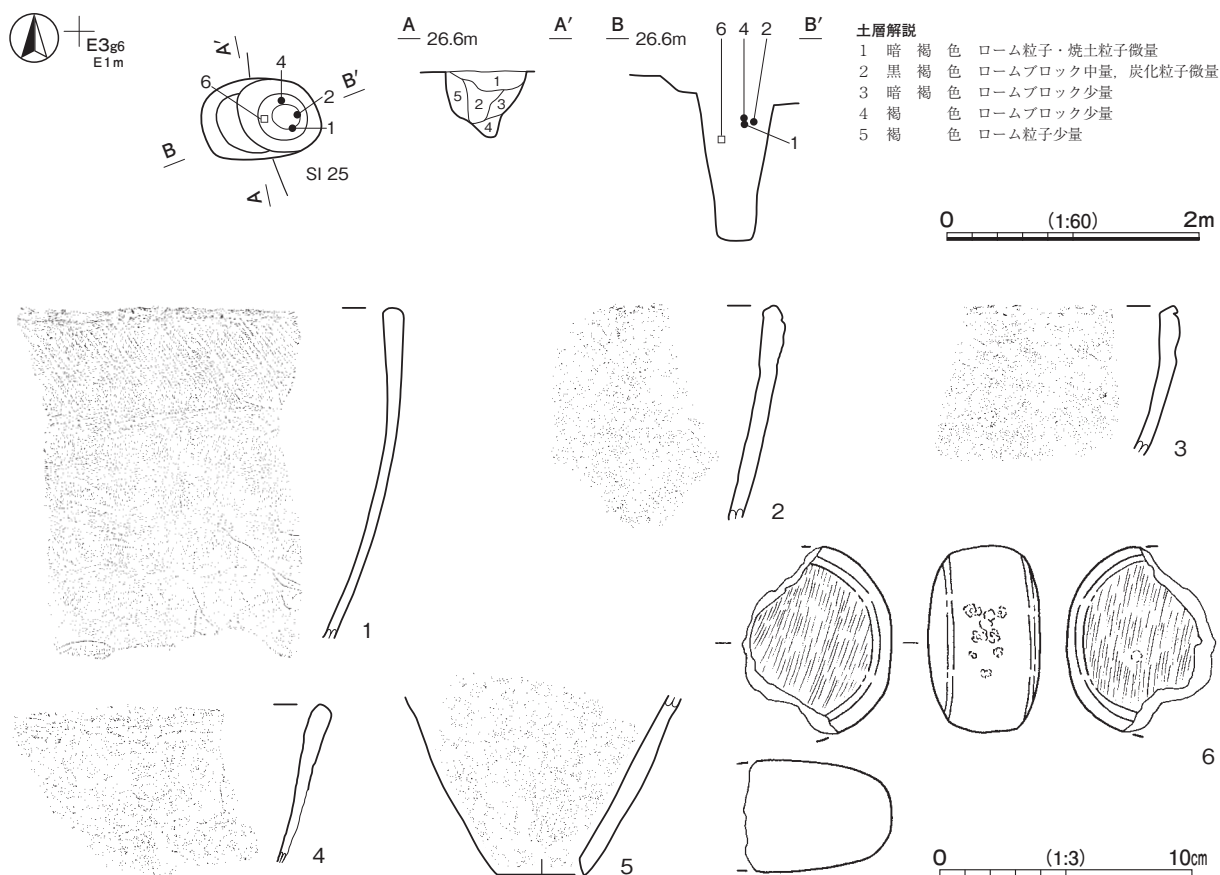

第103図 第1293号土坑・出土遺物実測図

第72表 第1293号土坑出土遺物一覧(第103図)

| 番号 | 種別   | 器種    | 口径    | 器高     | 底径      | 胎土            | 色調   | 焼成 | 手法の特徴ほか                              | 出土位置  | 備考       |
|----|------|-------|-------|--------|---------|---------------|--|----|--------------------------------------|-------|----------|
| 1  | 縄文土器 | 深鉢    | -     | (13.1) | -       | 長石・石英・雲母・針鉄物  | にぶい黄橙  | 普通 | 口唇部ナデ 口縁部に斜条線 胴部縦位のナデ<br>内面ナデ 二次焼成顕著 | 中央部上層 | 20% PL79 |
| 2  | 縄文土器 | 製塩土器  | -     | (8.5)  | -       | 長石・石英・雲母      | にぶい橙   | 普通 | 口唇部未調整 外面縦位の削り 内面ナデ                  | 中央部上層 |          |
| 3  | 縄文土器 | 製塩土器  | -     | (5.9)  | -       | 長石・石英・雲母・赤色粒子 | 灰褐   | 普通 | 口唇部内削ぎ状 外面縦位の削り 内面ナデ                 | 覆土中   |          |
| 4  | 縄文土器 | 製塩土器  | -     | (6.2)  | -       | 長石・石英・雲母      | 橙  | 普通 | 口唇部外削ぎ状 外面口縁部横位の削り 以下剥離<br>内面ナデ      | 中央部上層 |          |
| 5  | 縄文土器 | 製塩土器  | -     | (7.1)  | [3.6]   | 長石・石英         | にぶい褐   | 普通 | 外面縦位の削り 内面粗い磨き 底部焼成前穿孔<br>二次焼成顕著     | 覆土中   |          |
| 番号 | 器種   | 長さ    | 幅     | 厚さ     | 重量      | 材質            | 特徴   |    |                                      | 出土位置  | 備考       |
| 6  | 磨石   | (7.4) | (6.0) | 4.5    | (263.5) | 安山岩           | 円形 断面隅丸長方形 表裏顕著な磨り面 周縁ざらつきのある<br>摩耗痕 一部敲打痕あり |    |                                      | 中央部上層 |          |

第 1294 号土坑 (第 104 図 第 73 表 PL79)

**位置** 調査 C 区の E 3g7 区, 標高約 26 m の平坦な台地上に位置している。

**重複関係** 第 25 号竪穴建物跡, 第 1304・1329 号土坑を掘り込んでいる。

**規模と形状** 長径 0.81 m, 短径 0.70 m の楕円形で, 長径方向は N - 54° - W である。深さは 107cm で, 底面は平坦であり, 壁はほぼ直立している。

**覆土** 10 層に分層できる。各層にロームブロックや炭化物が多く含まれていることから, 人為堆積である。

**遺物出土状況** 縄文土器片 95 点 (深鉢 88, 浅鉢 3, 台付鉢 1, 注口土器 1, 異形台付土器 2 1,305 g), 貝殻 82 点 (アラムシロガイ 1, サルボウ 1, シオフキ 1, ハマグリ 1, ヤマトシジミ 78 105.8 g), 骨 1,386.4 g が出土している。1 は, 中央部の覆土上層から出土している。骨は, 同定分析の結果, イノシシ 13 点 (上顎骨 2, 下顎骨 4, 胸椎 1, 腰椎 1, 肩甲骨 1, 橈骨 1, 寛骨 1, 大腿骨 1, 脛骨 1), ニホンジカ 11 点 (肩甲骨 2, 上腕骨 1, 橈骨 2, 尺骨 1, 中手骨 1, 中足骨 1, 基節骨 1, 中節骨 2) が確認できた。イノシシは, 下顎骨から 4 個体が確認できた。歯牙の萌出状況から, 年齢は 0.5 歳以下, 0.5 歳, 1.5 歳以上, 2.5 歳と推定され, 比較的, 幼獣の個体が多い。(「第 3 章第 4 節 自然科学分析 4」参照)。

**所見** 時期は, 出土土器から後期後葉 (曾谷~安行 1 式期) と考えられる。

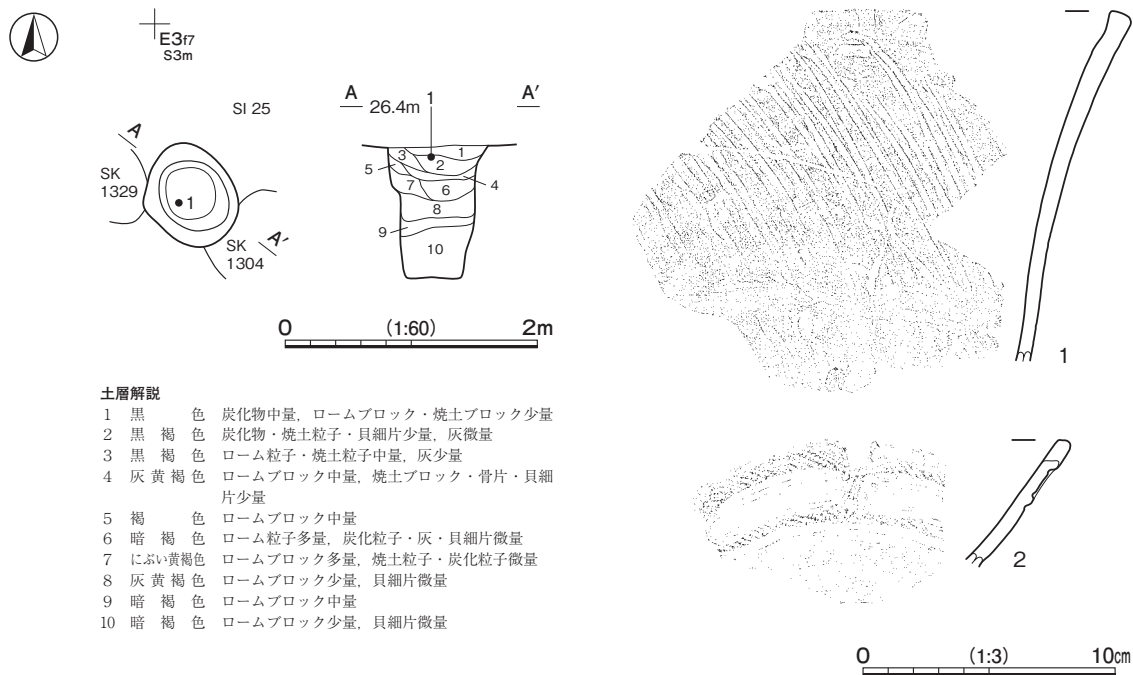

第 104 図 第 1294 号土坑・出土遺物実測図

第 73 表 第 1294 号土坑出土遺物一覧 (第 104 図)

| 番号 | 種別   | 器種 | 口径 | 器高     | 底径 | 胎土       | 色調   | 焼成 | 手法の特徴ほか                                 | 出土位置  | 備考              |
|----|------|----|----|--------|----|----------|------|----|---|-------|-----------------|
| 1  | 縄文土器 | 深鉢 | -  | (13.9) | -  | 長石・石英・雲母 | にぶい橙 | 普通 | 外面斜条線→頸部横位の磨き 内面粗い磨き                    | 中央部上層 | 曾谷~安行1式         |
| 2  | 縄文土器 | 浅鉢 | -  | (5.1)  | -  | 長石・雲母    | 黒褐   | 普通 | 口縁部2条のRL隆起帯縄文 棒状区画の部分で口唇部挟り 無文部・内面丁寧な磨き | 覆土中   | PL79<br>曾谷~安行1式 |

第 1324 号土坑 (第 105 図 第 74 表 PL80)

位置 調査 C 区の E 3 g6 区, 標高約 26 m の平坦な台地上に位置している。

重複関係 第 1346 号土坑を掘り込み, 第 27 号竪穴建物, 第 1205・1325 号土坑に掘り込まれている。

規模と形状 長径 0.85 m, 短径 0.73 m の楕円形で, 長径方向は N - 11° - W である。深さは 80 cm で, 底面は皿状であり, 壁はほぼ直立している。

覆土 6 層に分層できる。各層にロームのブロックや粒子が多量に含まれていることから, 人為堆積である。

遺物出土状況 縄文土器片 47 点 (深鉢 40, 浅鉢 1, 製塩土器 6 677 g), 土製品 1 点 (土器片円盤), 骨 29.7 g が出土している。2 は, 中央部の覆土上層 (第 2 層) から出土している。骨は, 同定分析の結果, ニホンジカ 1 点 (腓骨), 獣類 1 点 (四肢骨) が確認できた (「第 3 章第 4 節 自然科学分析 4」参照)。

所見 時期は, 出土土器から後期後葉 (安行 1 式期) と考えられる。

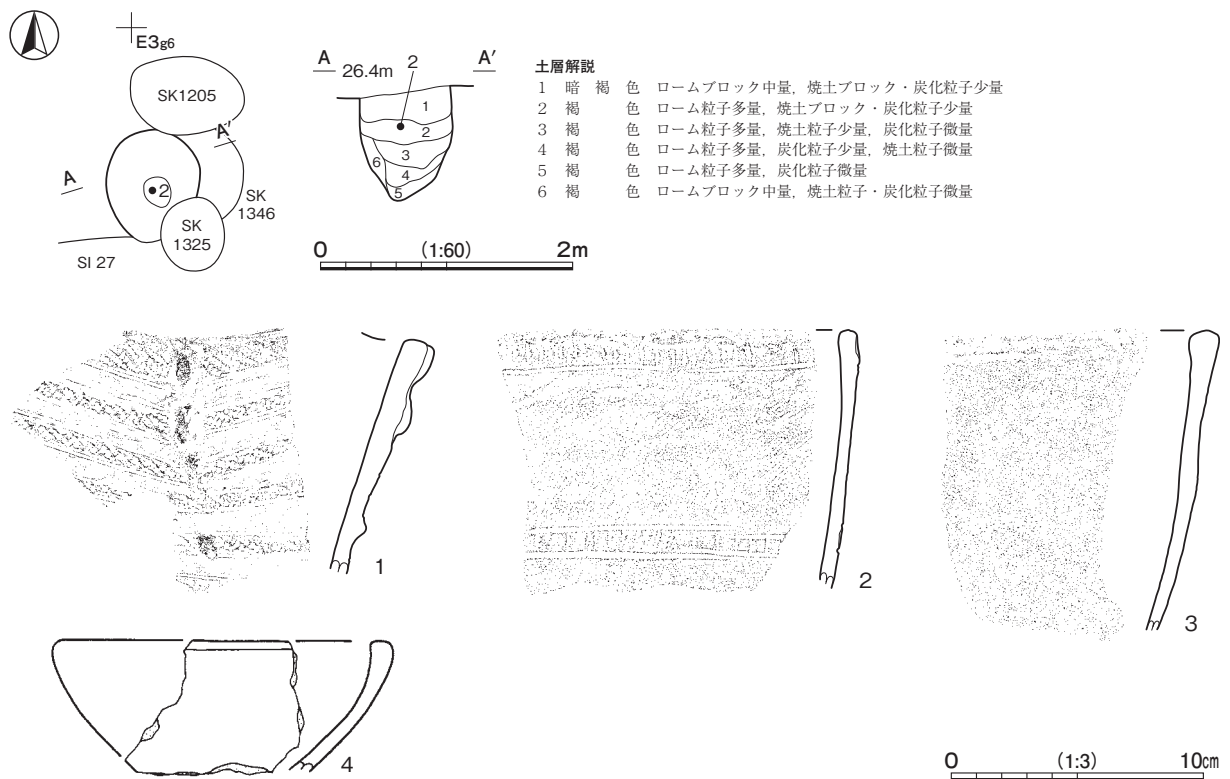

第 105 図 第 1324 号土坑・出土遺物実測図

第 74 表 第 1324 号土坑出土遺物一覧 (第 105 図)

| 番号 | 種別   | 器種 | 口径     | 器高     | 底径 | 胎土             | 色調     | 焼成 | 手法の特徴ほか   | 出土位置  | 備考             |
|----|------|----|--------|--------|----|----------------|--------|----|---|-------|----------------|
| 1  | 縄文土器 | 深鉢 | -      | (9.4)  | -  | 長石・石英・雲母       | 橙      | 普通 | 口縁部 4 条の RL 隆起帯縄文→瘤貼付 4 条目は隆起弱<br>頸部 2 条の RL 隆起帯縄文→瘤貼付 無文部・内面磨き | 覆土中   | 安行 1 式         |
| 2  | 縄文土器 | 深鉢 | -      | (10.2) | -  | 長石・石英          | にぶい褐色  | 普通 | 外面斜条線→口縁部に付点紐線文 内面ナデ  | 中央部上層 | PL80<br>安行 1 式 |
| 3  | 縄文土器 | 深鉢 | -      | (11.9) | -  | 長石・石英・赤色<br>粒子 | にぶい黄褐色 | 普通 | 口縁部若干肥厚 外面斜方向の削り 内面ナデ   | 覆土中   | 後期後葉           |
| 4  | 縄文土器 | 浅鉢 | [13.0] | (5.3)  | -  | 長石・石英・雲母       | にぶい黄褐色 | 普通 | 外面削り 内面磨き   | 覆土中   | 後期後葉           |

第 1357 号土坑 (第 106 ~ 110 図 第 75・76 表 PL24・80 ~ 84)

位置 調査 C 区の F 3 b6 区, 標高約 26 m の平坦な台地上に位置している。

重複関係 第 1580・1642・1643 号土坑に掘り込まれている。

規模と形状 長径 1.81 m, 短径 1.63 m の楕円形で, 長径方向は N - 24° - E である。深さは 231cm で, 底面は平坦であり, 壁はほぼ直立している。

覆土 23 層に分層できる。各層にロームや常総粘土層由来の粘土のブロックや粒子が多く含まれていることから, 人為堆積である。中央部の第 1 ~ 15 層は不整形な円筒状に堆積しており, 柱の抜き取り, あるいは掘り返しの痕跡と考えられる。

遺物出土状況 縄文土器片 1,532 点 (深鉢 1,234, 浅鉢 15, 台付鉢 9, 注口土器 2, 製塩土器 272 30,373 g), 土製品 17 点 (土偶 3, 耳飾り 2, 土器片円盤 12), 石器・石製品 2 点 (石錘, 石棒), 剥片 2 点 (頁岩, 黒曜石), 骨 10.4 g が出土している。土器類は, 中央部の円筒状の範囲を中心に出土しており, 2 ~ 6・8 ~ 11・13 ~ 15・19・22・26 は覆土上層 (第 1 ~ 6 層相当), 1・12 は覆土中層 (第 12 層), 20 は覆土下層 (第 19 層) から, 大型破片が集積された状態で出土している。

所見 時期は, 出土土器から晩期前葉 (安行 3 a 式期) と考えられる。

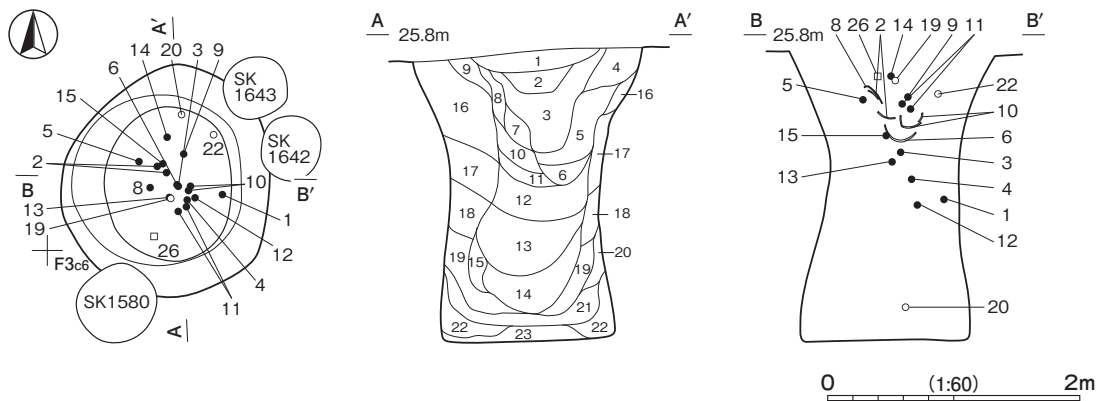

土層解説

- |           |                               |         |                          |
|-----------|-------------------------------|---------|--------------------------|
| 1 暗褐色     | ローム粒子少量, 焼土粒子・炭化粒子微量          | 13 暗褐色  | 粘土粒子中量, ロームブロック・炭化粒子少量   |
| 2 暗褐色     | ローム粒子・焼土粒子・炭化粒子微量             | 14 黒褐色  | ロームブロック中量, 炭化粒子・粘土粒子少量   |
| 3 黒褐色     | ロームブロック・粘土粒子少量, 焼土粒子・炭化粒子微量   | 15 極暗褐色 | ローム粒子少量, 炭化粒子・骨片微量       |
| 4 灰褐色     | ロームブロック・粘土粒子少量, 焼土粒子微量        | 16 暗褐色  | ローム粒子・焼土粒子・粘土粒子微量        |
| 5 褐色      | ロームブロック・粘土粒子中量, 焼土ブロック・炭化粒子微量 | 17 褐色   | ロームブロック中量                |
| 6 灰黄褐色    | ロームブロック中量, 粘土粒子少量, 焼土ブロック微量   | 18 褐色   | ロームブロック・粘土ブロック中量, 炭化粒子微量 |
| 7 灰褐色     | 粘土粒子多量, ロームブロック少量             | 19 暗褐色  | ロームブロック中量, 炭化粒子微量        |
| 8 暗褐色     | 粘土粒子少量, 焼土粒子・炭化粒子微量           | 20 褐色   | ロームブロック少量                |
| 9 灰黄褐色    | 粘土ブロック中量, 炭化粒子微量              | 21 黒褐色  | ローム粒子・炭化粒子少量, 骨片微量       |
| 10 にぶい黄褐色 | 粘土ブロック多量                      | 22 褐色   | ロームブロック少量                |
| 11 灰褐色    | 粘土粒子少量, 炭化粒子微量                | 23 灰褐色  | 粘質土 ロームブロック・炭化粒子微量       |
| 12 黒褐色    | ロームブロック・粘土粒子少量                |         |                          |

第 106 図 第 1357 号土坑実測図

第 75 表 第 1357 号土坑出土遺物一覧 (第 107 ~ 110 図)

| 番号 | 種別   | 器種 | 口径     | 器高     | 底径  | 胎土            | 色調    | 焼成 | 手法の特徴ほか  | 出土位置  | 備考                      |
|----|------|----|--------|--------|-----|---------------|-------|----|--|-------|-------------------------|
| 1  | 縄文土器 | 深鉢 | [27.4] | (18.3) | -   | 長石・石英・雲母      | 橙     | 普通 | 4 単位の波状口縁 口頸部刻み隆帯による三角形区画文 頸部 RL 縄文→弧線文 胴部 RL 縄文充填の交互弧線文     | 東部上層  | 40% PL80 安行 2 式         |
| 2  | 縄文土器 | 深鉢 | [25.6] | (23.3) | -   | 長石・石英・雲母      | にぶい黄橙 | 普通 | 口縁部 LR 充填の玉抱き三叉文 頸部縄文 LR 充填の入組帯状文 胴部 LR 縄文の間隔施文              | 中央部上層 | 40% PL80 大洞 B 2 式       |
| 3  | 縄文土器 | 深鉢 | [29.8] | (22.9) | -   | 長石・石英・雲母・赤色粒子 | にぶい黄橙 | 普通 | 口頸部 LR 充填の稲妻状磨消縄文 口唇部に 2 ~ 4 条 1 単位の刻み 胴部上半 LR 縄文帯 下半削り 磨滅顕著 | 中央部上層 | 30% PL81 安行 2 ~ 3 a 式   |
| 4  | 縄文土器 | 深鉢 | -      | (11.6) | -   | 長石・石英・雲母      | 灰褐    | 普通 | 波状口縁カ 口頸部刺突を伴う沈線による菱形状文 波底部に縦長瘤 無文部・胴部下半粗い磨き                 | 中央部上層 | 20% PL80 安行 2 ~ 3 a 式   |
| 5  | 縄文土器 | 深鉢 | -      | (9.7)  | -   | 長石・石英・雲母      | にぶい橙  | 普通 | 口頸部沈線と縦長瘤による 2 帯の施文帯 下段に入組文 胴部削り 内面ナデ                        | 中央部上層 | 20% PL81 安行 3 a ~ 3 b 式 |
| 6  | 縄文土器 | 深鉢 | -      | (22.4) | 4.0 | 長石・石英・雲母      | 橙     | 普通 | 胴部上半 RL 縄文充填の交互弧線文 下半 RL 縄文施文 底部網代痕を一部磨り消し                   | 中央部上層 | 40% PL82 後期後葉-晩期前葉      |

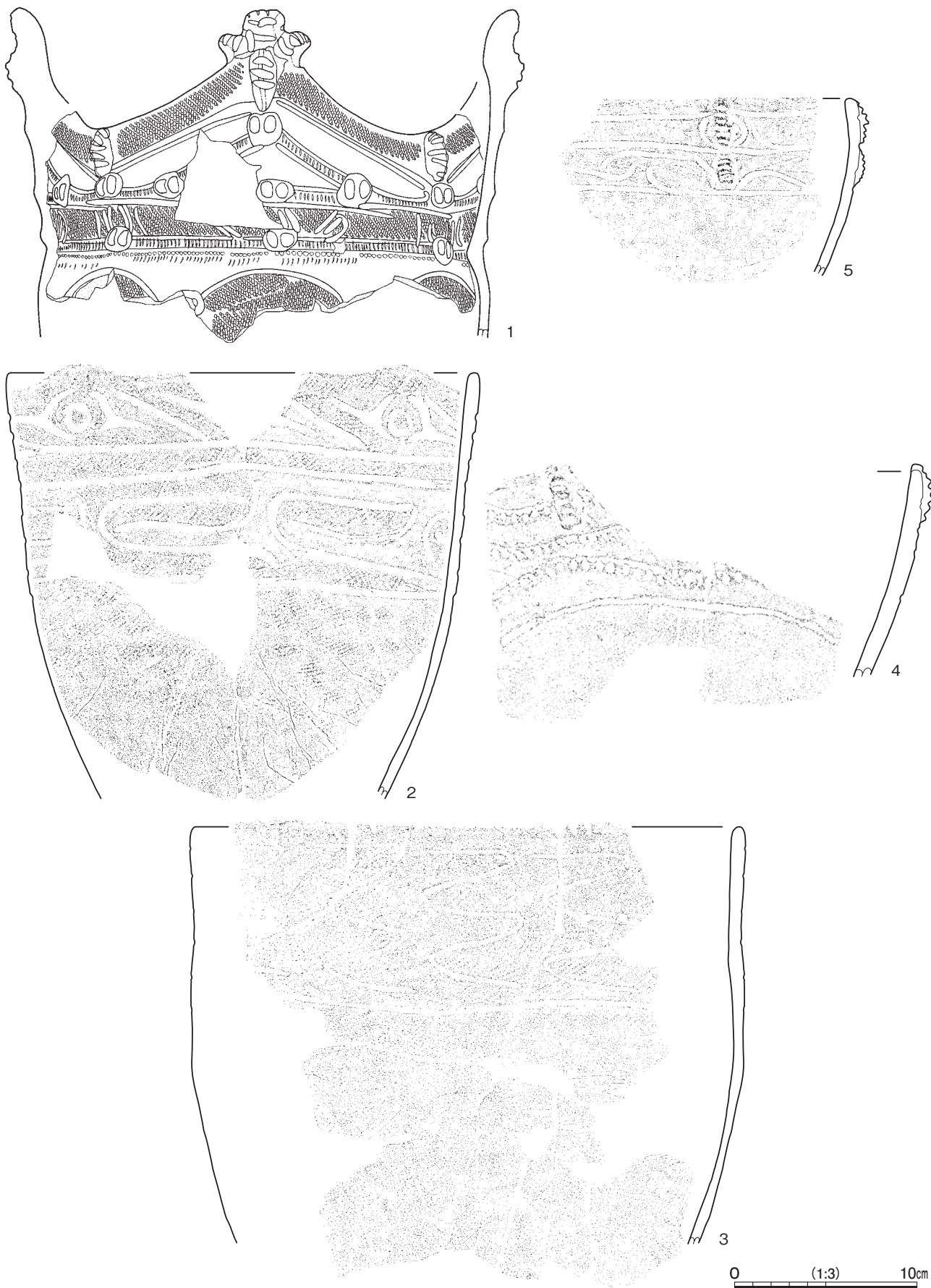

第 107 图 第 1357 号土坑出土遗物实测图 (1)

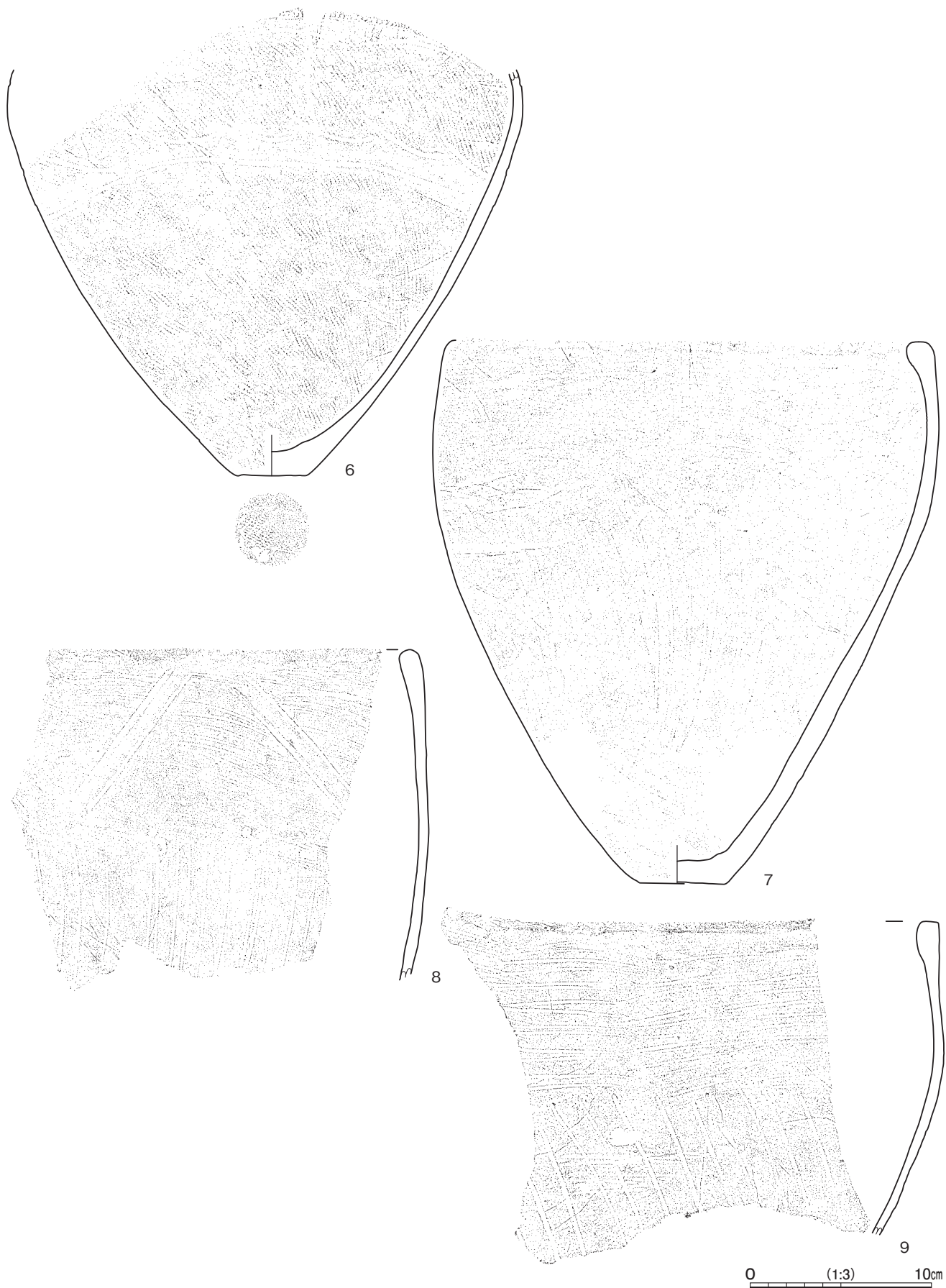

第 108 图 第 1357 号土坑出土遗物实测图 (2)

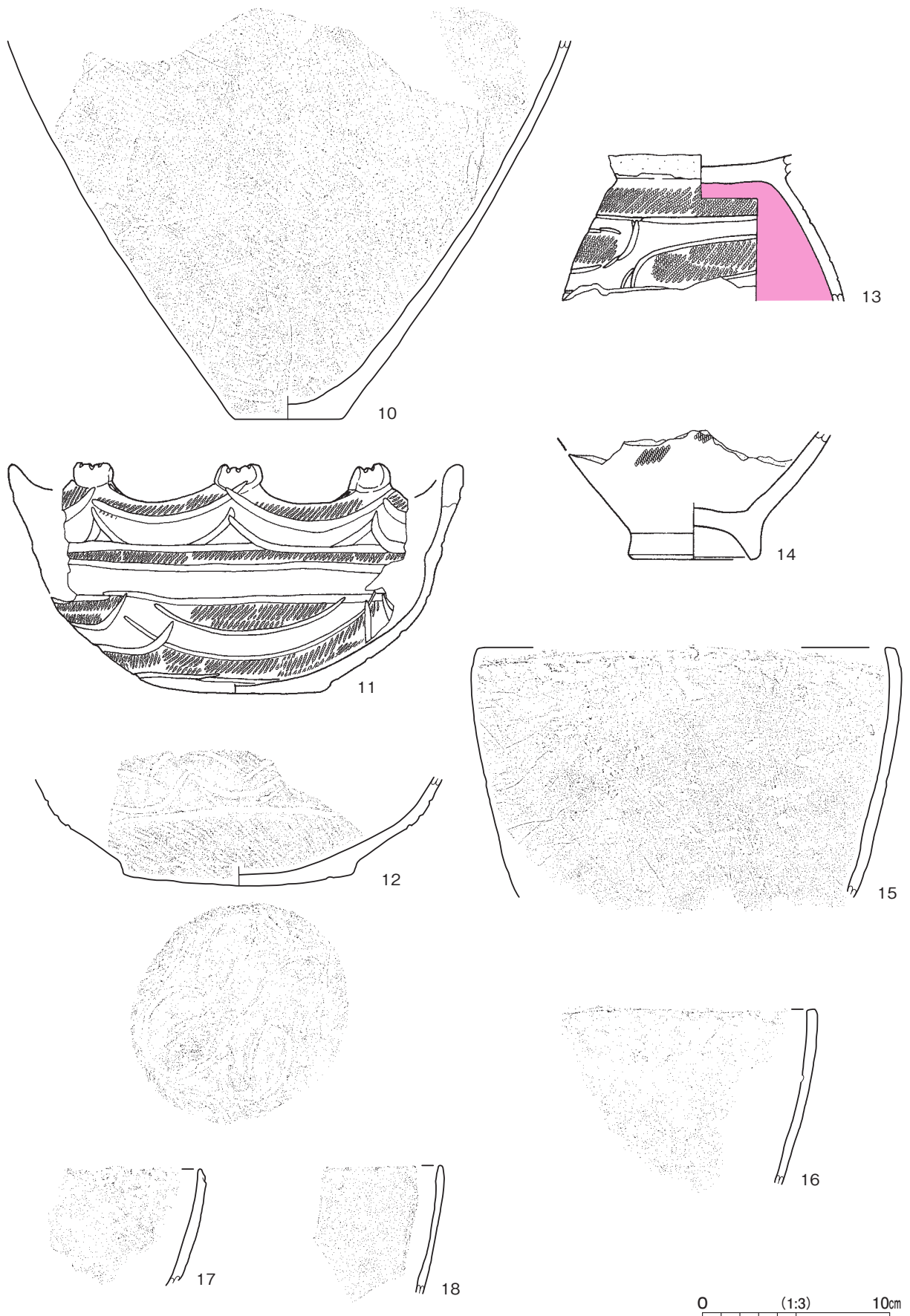

第 109 图 第 1357 号土坑出土遗物实测图 (3)

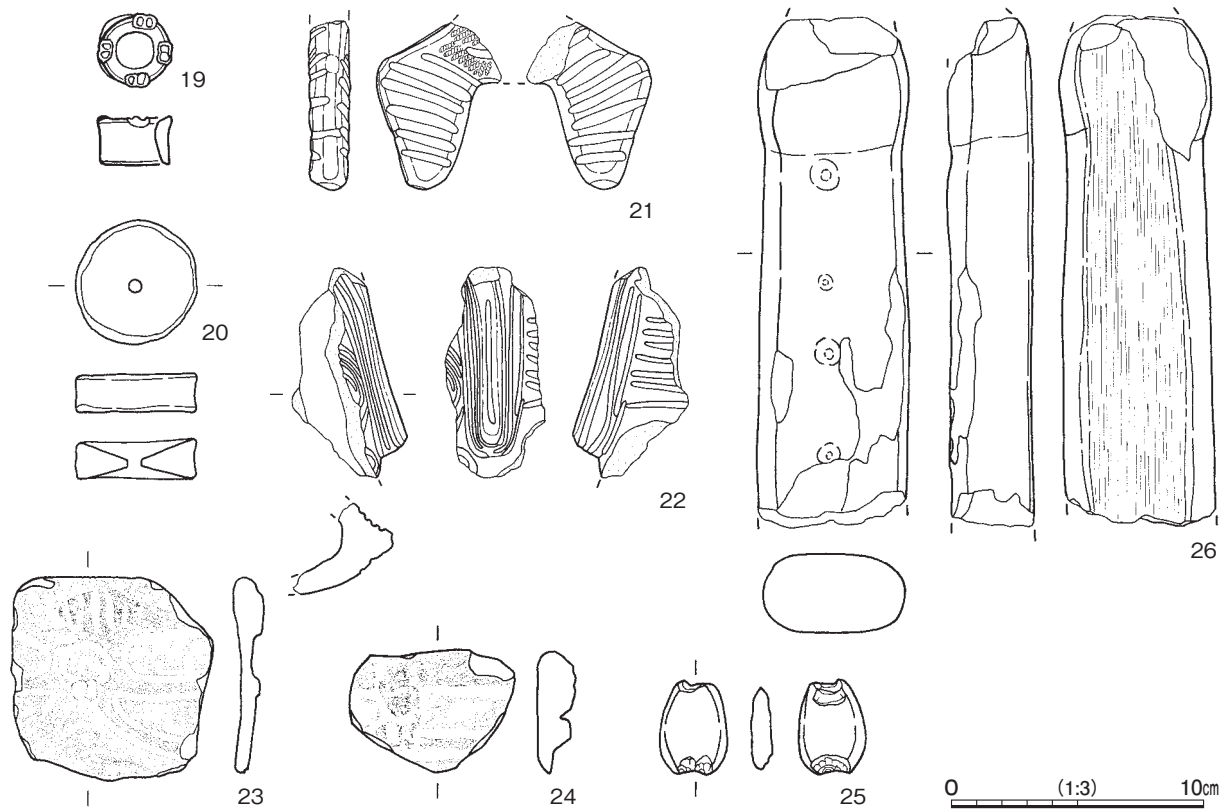

第110図 第1357号土坑出土遺物実測図(4)

| 番号 | 種別   | 器種   | 口径     | 器高     | 底径   | 胎土            | 色調    | 焼成 | 手法の特徴ほか   | 出土位置  | 備考                   |
|----|------|------|--------|--------|------|---------------|-------|----|---|-------|----------------------|
| 7  | 縄文土器 | 深鉢   | 26.4   | 29.9   | 4.8  | 長石・石英・雲母      | にぶい黄橙 | 普通 | 口縁部肥厚 口頸部横位の条線→胴部縦位の条線<br>底部ナデ 内面ナデで下半に煤が帯状に付着    | 覆土上層  | 90% PL83<br>晩期前葉     |
| 8  | 縄文土器 | 深鉢   | -      | (18.2) | -    | 長石・石英・雲母・赤色粒子 | 橙     | 普通 | 口頸部横位→胴部縦位の条線 口頸部に斜行の区画文 内面ナデ                     | 中央部上層 | 20% PL80<br>晩期前葉     |
| 9  | 縄文土器 | 深鉢   | -      | (17.5) | -    | 長石・石英・細礫      | 橙     | 普通 | 口縁部肥厚 口頸部横位→胴部縦位の条線 内面ナデ                          | 中央部上層 | 15% PL81<br>晩期前葉     |
| 10 | 縄文土器 | 深鉢   | -      | (20.0) | 6.0  | 長石・石英         | にぶい橙  | 普通 | 胴部縦位の条線 内面・底部ナデ 内面底部から5~15cmの高さで帯状に煤付着            | 中央部上層 | 40% PL81<br>晩期前葉     |
| 11 | 縄文土器 | 浅鉢   | [24.3] | 12.2   | 10.3 | 長石・石英・雲母      | にぶい褐  | 普通 | 唇状突起の波状口縁 口唇部に沈線文 口頸部弧線文と三叉文 胴部LR充填の弧線文 内面磨き 底部ナデ | 中央部上層 | 40% PL82<br>安行3a式    |
| 12 | 縄文土器 | 浅鉢   | -      | (5.8)  | 12.4 | 長石・石英・雲母      | にぶい橙  | 普通 | 胴部にRL縄文充填の交互弧線文 底部にRL縄文充填の雲形文類似的な文様 内面磨き          | 中央部中層 | 20% PL82<br>安行3a~3b式 |
| 13 | 縄文土器 | 台付鉢  | -      | (7.8)  | -    | 長石・石英・赤色粒子    | 褐灰    | 普通 | 台付鉢脚部 LR充填の入組帯状文 無文部磨き 内面ナデ 赤彩                    | 中央部上層 | 30% PL82<br>大洞B2式    |
| 14 | 縄文土器 | 台付鉢  | -      | (6.8)  | 6.8  | 長石・石英         | 明褐    | 普通 | 高台状 外面縄文LR 内面ナデ                                   | 中央部上層 | 15%<br>後期~晩期         |
| 15 | 縄文土器 | 製塩土器 | [22.0] | (13.3) | -    | 長石・石英         | 灰褐    | 普通 | 口唇部内削ぎ状 口縁部横位・胴部縦位の削り内面粗い磨き                       | 中央部上層 | 15% PL81<br>晩期前葉     |
| 16 | 縄文土器 | 製塩土器 | -      | (9.4)  | -    | 長石・石英         | 黒褐    | 普通 | 口唇部内削ぎ状 口縁部横位・胴部縦位の削り内面粗い磨き 15と同一                 | 覆土中層  | 晩期前葉                 |
| 17 | 縄文土器 | 製塩土器 | -      | (6.2)  | -    | 長石・石英・赤色粒子    | にぶい黄橙 | 普通 | 口縁部未調整 外面縦位の削り 内面ナデ                               | 覆土中層  | 晩期前葉                 |
| 18 | 縄文土器 | 製塩土器 | -      | (6.9)  | -    | 長石・石英・赤色粒子    | 橙     | 普通 | 口縁部未調整 外面縦位の削りだが磨減著しい内面ナデ                         | 覆土中層  | 晩期前葉                 |

| 番号 | 器種    | 長さ    | 幅     | 厚さ    | 重量     | 胎土            | 色調    | 特徴                              | 出土位置  | 備考   |
|----|-------|-------|-------|-------|--------|---------------|-------|---------------------------------|-------|------|
| 19 | 耳飾り   | 3.0   | 3.0   | 1.9   | 10.7   | 長石・石英・雲母・赤色粒子 | 褐灰    | 環状貼付 内面施文部の発達弱い 4単位の豚鼻状瘤        | 中央部上層 | PL84 |
| 20 | 耳飾り   | 4.9   | 4.9   | 1.6   | 34.6   | 長石・石英・雲母・赤色粒子 | 橙     | 白型 中央部に貫通孔                      | 北部下層  | PL84 |
| 21 | 土偶    | (6.7) | (5.0) | (1.7) | (42.0) | 長石・石英・雲母・赤色粒子 | にぶい橙  | ミミズク形脚部 扁平 正面腰部に無節し縄文と三叉文 脚部沈線文 | 覆土上層  | PL84 |
| 22 | 土偶    | (8.4) | (4.0) | (4.6) | (63.4) | 長石・石英・雲母・赤色粒子 | 橙     | 中空 肩部カ 肩バット状の隆帯 表裏沈線文による文様描出    | 北部上層  |      |
| 23 | 土器片円盤 | 7.8   | 8.0   | 1.2   | 64.9   | 長石・赤色粒子       | にぶい黄褐 | 瓢形深鉢口縁部片利用 周縁打ち欠き               | 覆土上層  |      |
| 24 | 土器片円盤 | 4.8   | 6.6   | 1.5   | 35.6   | 長石・石英         | 橙     | 平縁深鉢口縁部片利用 周縁打ち欠き 一部研磨          | 覆土上層  |      |

| 番号 | 器種 | 長さ     | 幅     | 厚さ    | 重量      | 材質   | 特徴             | 出土位置 | 備考   |
|----|----|--------|-------|-------|---------|------|----------------|------|------|
| 25 | 石錘 | 3.7    | 2.6   | 0.9   | 9.8     | 安山岩  | 礫石錘 長軸側上下打ち欠き  | 覆土中層 |      |
| 26 | 石棒 | (20.3) | (6.1) | (3.4) | (792.6) | 綠色片岩 | 石皿・凹石に転用 有頭 被熱 | 南部上層 | PL84 |



第 76 表 第 1357 号土坑出土未掲載土器集計表

| 群     | 第 9 群 |     |       |       |       |        |        |      |       |       |       | 第 10 群 | 第 11 群 |     |      | 第 12 群 | 第 13 群 | 合 計    |
|-------|-------|-----|-------|-------|-------|--------|--------|------|-------|-------|-------|--------|--------|-----|------|--------|--------|--------|
|       | 前期前葉  | 沈線文 | 刺突文   | 磨消文   | 隆起帯縄文 | 縄線文(古) | 縄線文(新) | 格子目文 | 条線文   | 縄文    | 無文    | 底部(新)  | 浅鉢     | 台付鉢 | 注口土器 | 製塩土器   | 細片不明   |        |
| 点数    | 3     | 55  | 52    | 85    | 77    | 10     | 70     | 7    | 273   | 146   | 421   | 25     | 13     | 7   | 2    | 268    | -      | 1514   |
| 重量(g) | 39    | 759 | 1,163 | 1,177 | 2,643 | 183    | 1,610  | 116  | 5,981 | 2,412 | 6,107 | 2,721  | 647    | 276 | 41   | 2,697  | 1,801  | 30,373 |

第 1373 号土坑 (第 111・112 図 第 77 表 PL26・81・82)

位置 調査 C 区の F 3 d5 区, 標高約 25 m の台地縁辺部に位置している。

重複関係 第 1577 号土坑に掘り込まれている。

規模と形状 長径 1.94 m, 短径 1.74 m の楕円形で, 長径方向は N-5°-E である。深さは 273cm で, 底面は平坦である。底面の中央部には, 径 27cm の円形で, 深さ 20cm の凹みがある。壁はほぼ直立している。

覆土 36 層に分層できる。各層は, ロームや常総粘土層由来の粘土のブロックや粒子が多く含まれており, 含有物や色調などが異なる複雑な堆積状況を示していることから, 短期間で埋め戻されている。また, 覆土上層には焼土塊 (第 3~5 層) が確認でき, 埋め戻す過程で投げ込まれたものと考えられる。

遺物出土状況 縄文土器片 551 点 (深鉢 458, 浅鉢 5, 台付鉢 1, 注口土器 2, 製塩土器 85 10,273 g), 土製品 6 点 (土版 1, 耳栓 1, 土器片円盤 4), 石器 1 点 (磨石) が出土している。土器類は, 覆土中層 (第 8~13 層) を中心に出土している。3 は, ほぼ完形で, 東部の覆土中層から口縁部を上方に向けた斜位の状態で出土している。

所見 時期は, 出土土器から晩期前葉 (安行 3 b 式期) と考えられる。

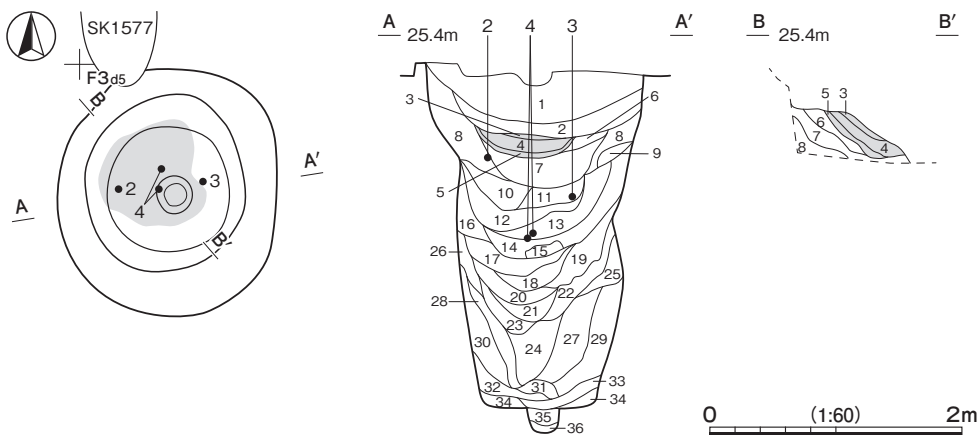

土層解説

- |         |                             |          |                           |
|---------|-----------------------------|----------|---------------------------|
| 1 灰黄褐色  | 砂粒少量, 焼土粒子・炭化粒子微量           | 19 暗褐色   | ローム粒子中量, 炭化粒子微量           |
| 2 暗褐色   | 砂粒少量, 焼土粒子微量                | 20 暗褐色   | 粘土ブロック中量, ローム粒子少量         |
| 3 暗赤褐色  | 焼土粒子中量, 炭化粒子・骨片微量           | 21 黒褐色   | ロームブロック少量                 |
| 4 赤褐色   | 焼土粒子多量, 炭化粒子・骨片微量           | 22 褐色    | 焼土粒子少量, 粘土粒子微量            |
| 5 暗赤褐色  | ローム粒子中量, 焼土粒子少量, 炭化粒子・骨片微量  | 23 暗褐色   | ローム粒子少量, 炭化粒子微量           |
| 6 灰黄褐色  | 粘土ブロック中量, ロームブロック少量, 焼土粒子微量 | 24 暗褐色   | ローム粒子少量, 焼土ブロック微量         |
| 7 黒褐色   | 砂粒少量, ロームブロック・焼土粒子・礫微量      | 25 暗褐色   | ローム粒子・焼土粒子少量, 粘土粒子微量      |
| 8 黒褐色   | ロームブロック・焼土粒子・炭化粒子・粘土粒子微量    | 26 褐色    | ローム粒子・焼土粒子・粘土粒子少量, 炭化粒子微量 |
| 9 灰黄褐色  | 粘土ブロック中量, 粘土ブロック少量          | 27 暗褐色   | ロームブロック・焼土粒子少量            |
| 10 暗褐色  | ロームブロック少量                   | 28 褐色    | ロームブロック少量, 炭化粒子微量         |
| 11 黒褐色  | 粘土ブロック・砂粒少量                 | 29 暗褐色   | 焼土粒子少量, 粘土粒子微量            |
| 12 黒褐色  | ロームブロック微量                   | 30 褐色    | ロームブロック・粘土粒子少量, 炭化粒子微量    |
| 13 暗褐色  | ロームブロック少量                   | 31 ぶい黄褐色 | 粘土ブロック多量                  |
| 14 暗褐色  | 粘土ブロック中量, ロームブロック少量, 炭化粒子微量 | 32 黒褐色   | 粘質土                       |
| 15 ぶい黄色 | 粘土ブロック多量                    | 33 暗褐色   | 粘質土                       |
| 16 褐色   | ロームブロック多量                   | 34 ぶい黄褐色 | 粘質土 砂粒中量                  |
| 17 暗褐色  | 粘土粒子中量, 炭化粒子微量              | 35 暗褐色   | 粘質土 砂粒中量                  |
| 18 暗褐色  | ローム粒子微量                     | 36 灰褐色   | 粘質土                       |

第 111 図 第 1373 号土坑実測図

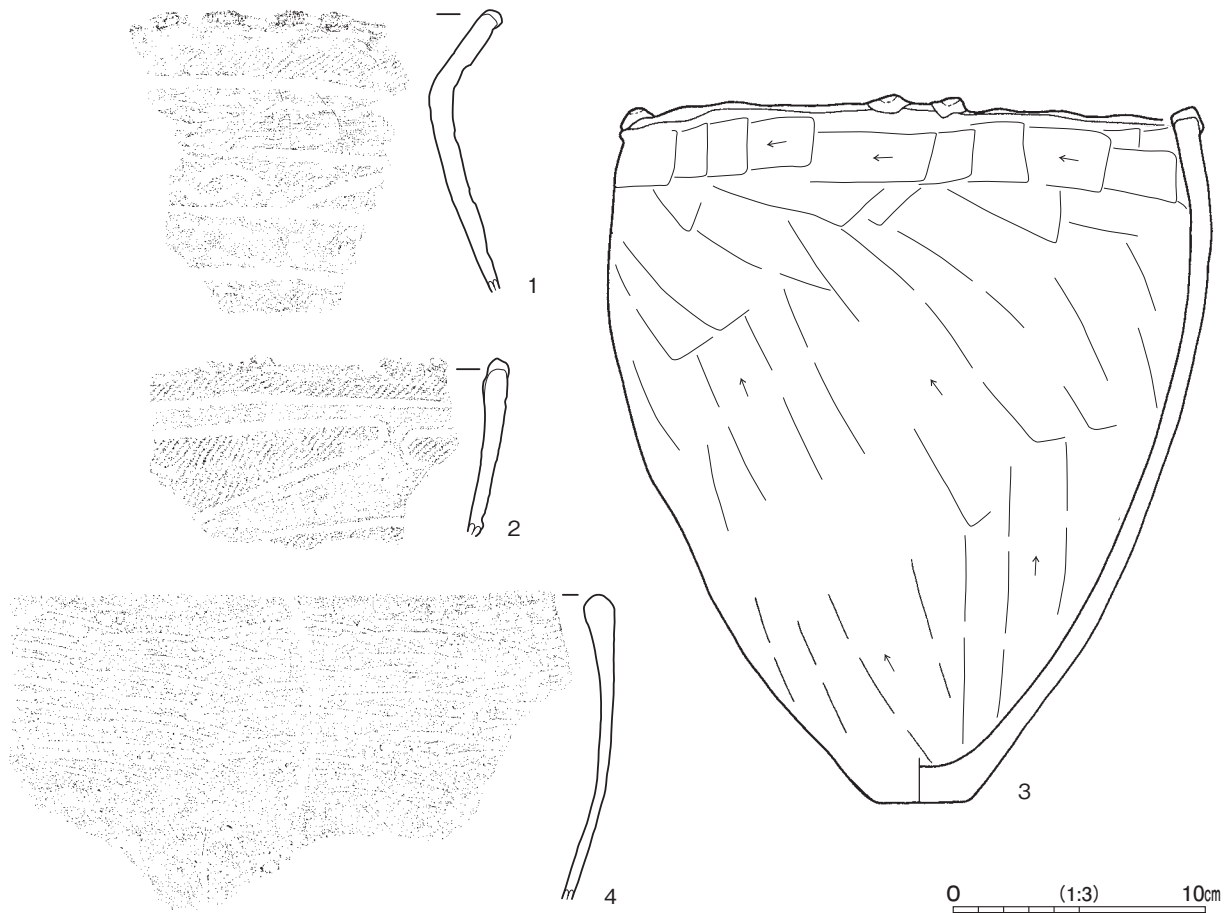

第 112 図 第 1373 号土坑出土遺物実測図

第 77 表 第 1373 号土坑出土遺物一覧（第 112 図）

| 番号 | 種別   | 器種 | 口径   | 器高     | 底径  | 胎土            | 色調    | 焼成 | 手法の特徴ほか   | 出土位置  | 備考                     |
|----|------|----|------|--------|-----|---------------|-------|----|---|-------|------------------------|
| 1  | 縄文土器 | 深鉢 | -    | (11.2) | -   | 長石・石英・雲母・赤色粒子 | 橙     | 普通 | 広口壺状 口唇部に二瘤突起 外傾する LR 縄文帯頸部には LR 充填の交互弧線文施文 内面口縁部磨き       | 覆土上層  | PL81<br>安行 3 b 式       |
| 2  | 縄文土器 | 深鉢 | -    | (7.0)  | -   | 長石・石英         | 黒褐    | 普通 | 口頸部に LR 縄文充填の稲妻状磨消縄文施文カ 口唇部に刻みを有する横長瘤貼付 内面ナデ              | 西部中層  | PL81<br>安行 3 a ~ 3 b 式 |
| 3  | 縄文土器 | 深鉢 | 22.5 | 28.2   | 3.7 | 長石・石英・雲母      | にぶい褐  | 普通 | 口唇部に二瘤突起 4 単位 口縁部横位・胴部縦位の削り内底面から 5 ~ 15cm の位置で帯状に煤付着 底部ナデ | 東部中層  | 100% PL82<br>晩期前葉      |
| 4  | 縄文土器 | 深鉢 | -    | (12.1) | -   | 長石・石英・粗砂      | にぶい黄橙 | 普通 | 口頸部横位→胴部縦位の条線 内面ナデ  | 中央部中層 | 20%<br>安行 3 b 式        |

第 1391 号土坑（第 113 図 第 78 表 PL25・83）

**位置** 調査 C 区の F 3 a 4 区，標高約 26 m の平坦な台地上に位置している。

**重複関係** 第 1334・1335・1428 号土坑を掘り込んでいる。

**規模と形状** 長径 0.78 m，短径 0.65 m の楕円形で，長径方向は N - 40° - W である。深さは 78cm で，底面は皿状であり，壁はほぼ直立している。

**覆土** 5 層に分層できる。不規則な堆積状況を示していることから，人為堆積である。

**遺物出土状況** 縄文土器片 33 点（深鉢 521 g）が出土している。1 は，口縁部から胴部にかけての 3 割程度が欠損している大型の深鉢で，東部の底面から横位の状態で出土している。

**所見** 時期は，出土土器から後期後葉（曾谷式期）と考えられる。

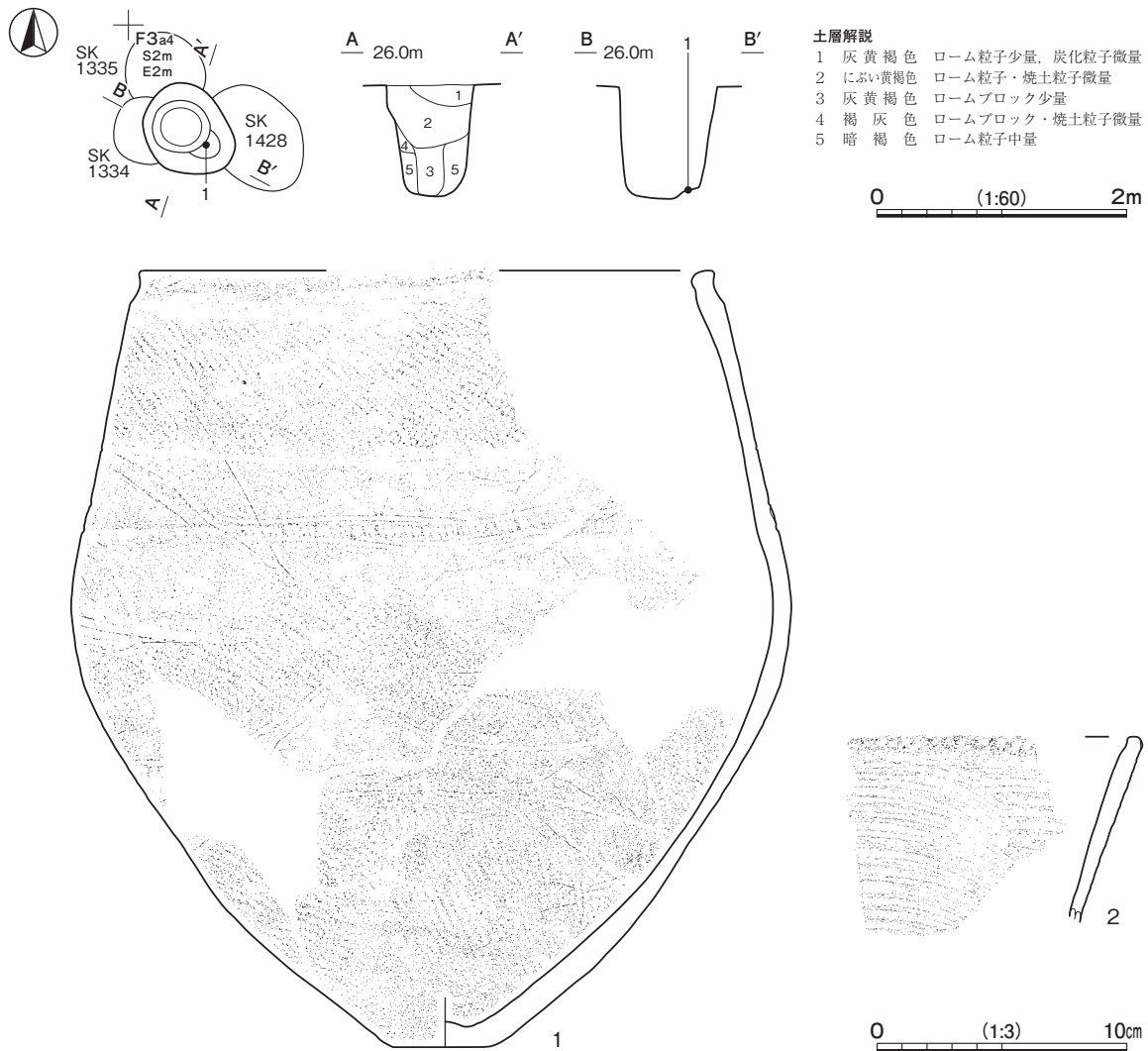

第 113 図 第 1391 号土坑・出土遺物実測図

第 78 表 第 1391 号土坑出土遺物一覧（第 113 図）

| 番号 | 種別   | 器種 | 口径     | 器高    | 底径  | 胎土       | 色調 | 焼成 | 手法の特徴ほか   | 出土位置 | 備考           |
|----|------|----|--------|-------|-----|----------|----|----|---|------|--------------|
| 1  | 縄文土器 | 深鉢 | [22.9] | 31.1  | 4.3 | 長石・石英・雲母 | 灰褐 | 普通 | 口縁部凹線 肥厚弱 頸部 RL 縄文充填の横帯文 胴部上半 RL 充填の交互弧線文 下半 RL 縄文 内面粗い磨き | 東部底面 | 70% PL83 曾谷式 |
| 2  | 縄文土器 | 深鉢 | -      | (7.5) | -   | 長石・石英・雲母 | 橙  | 普通 | 口縁部に細い紐線文 頸部横位の条線 内面磨き                                    | 覆土中  | 後期後葉         |

**第 1403 号土坑**（第 114 図 第 79 表 PL27・84・85）

**位置** 調査 C 区の F 3 a5 区，標高約 26 m の平坦な台地上に位置している。

**重複関係** 第 1533・1534 号土坑を掘り込んでいる。

**規模と形状** 長径 1.13 m，短径 1.00 m の楕円形で，長径方向は N - 67° - W である。深さは 114cm で，底面は平坦であり，中央部には径 22cm の円形で，深さ 8 cm の凹みがある。壁はほぼ直立している。

**覆土** 8 層に分層できる。ローム粒子が多く含まれており，東側から埋め戻された堆積状況を示している。

**遺物出土状況** 縄文土器片 216 点（深鉢 215，浅鉢 1 4,448 g），土製品 2 点（土器片円盤）が出土している。1 は，口縁部から胴部上半にかけての 3 割程度が欠損している深鉢で，西部の覆土下層から横位の状態で出土している。2 は中央部，3 は東部の覆土中層からそれぞれ出土しており，3 は口縁部の一部が第 1605 号土坑

から出土した破片と接合している。

所見 時期は、出土土器から後期中葉（加曾利 B 2 式～加曾利 B 3 式期）と考えられる。

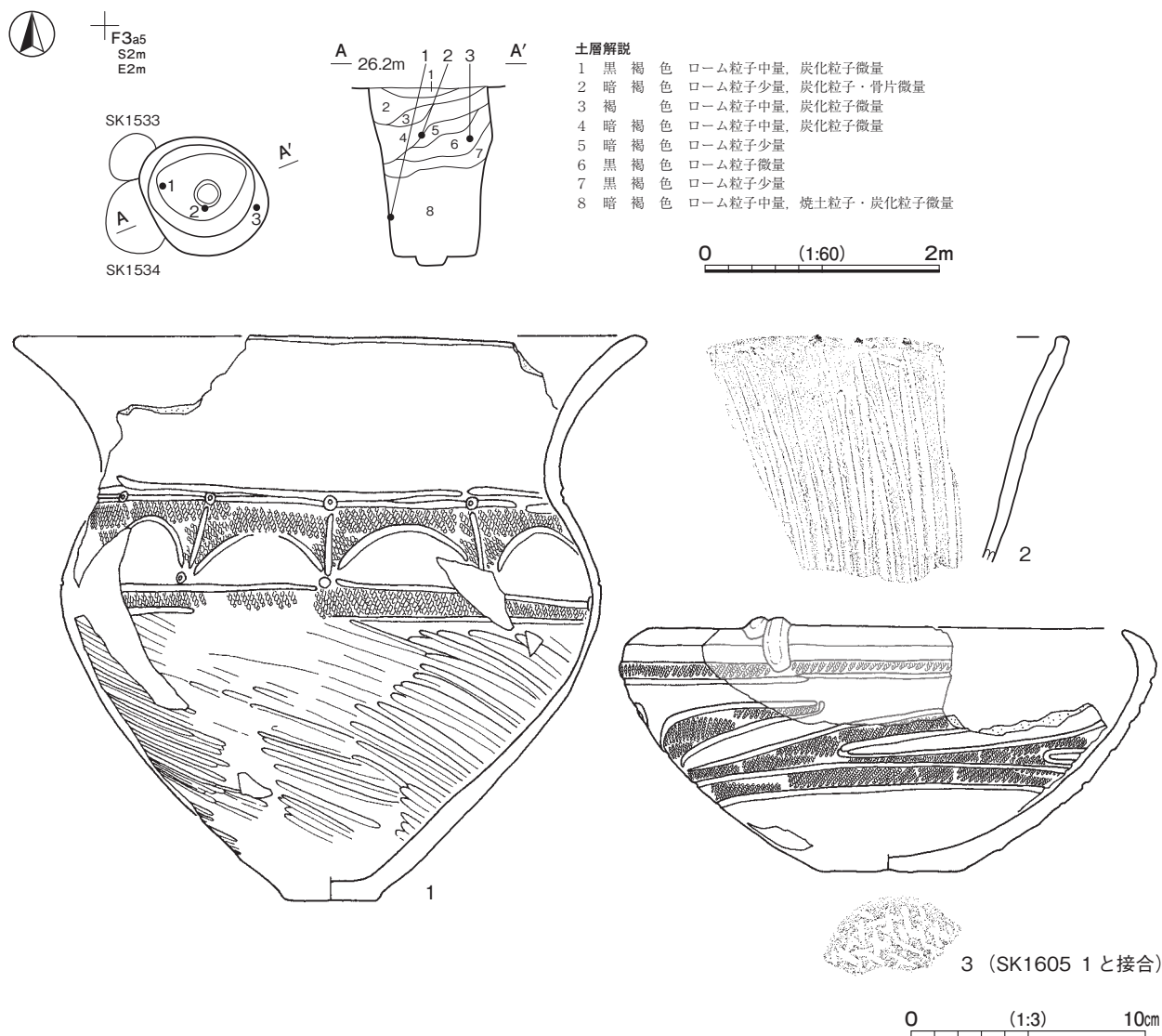

第 114 図 第 1403 号土坑・出土遺物実測図

第 79 表 第 1403 号土坑出土遺物一覧（第 114 図）

| 番号 | 種別   | 器種 | 口径     | 器高    | 底径    | 胎土            | 色調   | 焼成 | 手法の特徴ほか  | 出土位置  | 備考                        |
|----|------|----|--------|-------|-------|---------------|------|----|--|-------|---------------------------|
| 1  | 縄文土器 | 深鉢 | [26.2] | 24.1  | 4.0   | 長石・石英・雲母・赤色粒子 | にぶい橙 | 普通 | 頸部区画内に弧線文と両端に刺突を伴う区画沈線<br>RL 縄文充填 胴部条線 内面磨き              | 西部下層  | 70% PL85<br>加曾利 B 2～B 3 式 |
| 2  | 縄文土器 | 深鉢 | -      | (9.6) | -     | 長石・石英・雲母・赤色粒子 | 褐灰   | 普通 | 口頸部縦位の条線 内面口縁部に凹線  | 中央部中層 | PL84<br>後期中葉              |
| 3  | 縄文土器 | 浅鉢 | [20.4] | 10.8  | [6.0] | 長石・石英・雲母      | 橙    | 普通 | 屈曲する口縁部に瘤貼付 胴部 LR 充填の波状文か無<br>文部・内面磨き 底部網代裏 SK1605 1 と接合 | 東部中層  | 40% PL85<br>加曾利 B 2 式     |

第 1437 号土坑（第 115 図 第 80・81 表 PL27・84・85）

位置 調査 C 区の F 3c4 区、標高約 25 m の台地縁辺部に位置している。

規模と形状 径 1.62～1.70 m の円形で、深さは 328cm である。底面は平坦で、壁はほぼ直立している。

覆土 19 層に分層できる。各層にロームや常総粘土層由来の粘土のブロックや粒子が多く含まれていることから、人為堆積である。

**遺物出土状況** 縄文土器片 1,153 点（深鉢 1,110，浅鉢 3，鉢 2，台付鉢 1，壺 2，製塩土器 35 24,865 g），土製品 9 点（有孔円盤 1，土器片円盤 8），石器 1 点（磨石），軽石 1 点が出土している。5 は，覆土上層から，正位の状態出土している。

**所見** 時期は，出土土器から晩期前葉（安行 3 a 式期）と考えられる。

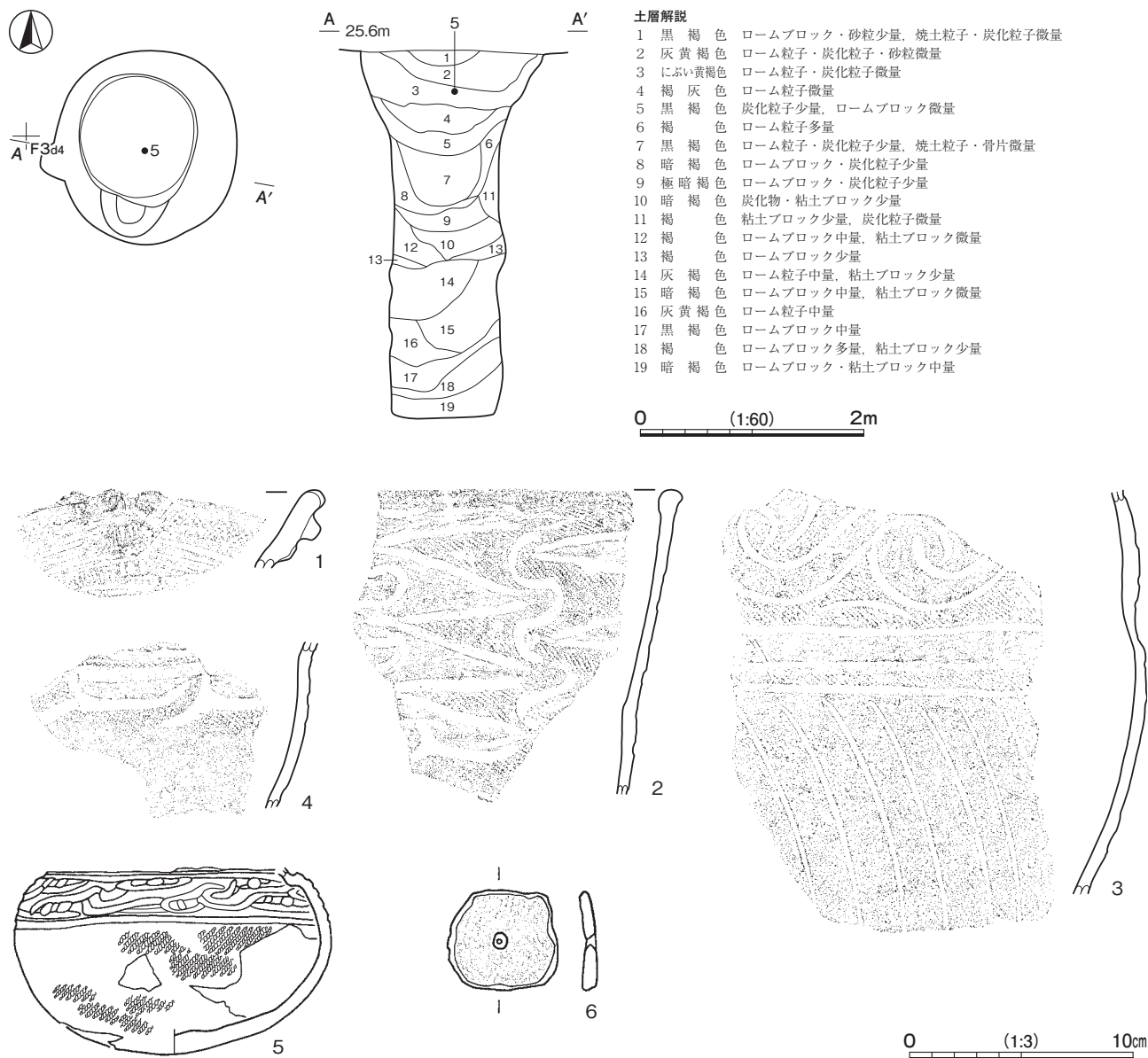

第 115 図 第 1437 号土坑・出土遺物実測図

第 80 表 第 1437 号土坑出土遺物一覧（第 115 図）

| 番号 | 種別   | 器種 | 口径 | 器高     | 底径 | 胎土            | 色調    | 焼成 | 手法の特徴ほか                                      | 出土位置  | 備考                   |
|----|------|----|----|--------|----|---------------|-------|----|--|-------|----------------------|
| 1  | 縄文土器 | 浅鉢 | -  | (3.5)  | -  | 長石・石英・雲母・赤色粒子 | 橙     | 普通 | 口唇部に 3 山の突起 頸部刻み隆帯と横長瘤・豚鼻状瘤による文様施文 内面磨き      | 覆土上層  | 安行 2 式               |
| 2  | 縄文土器 | 深鉢 | -  | (13.7) | -  | 長石・石英・雲母・赤色粒子 | にぶい橙  | 普通 | 口頸部に RL 充填の稲妻状磨消縄文と蛇行沈線文 胴部に入組三又文 内面ナデ 4 と同一 | 覆土中層  | PL84<br>安行 3 a 式     |
| 3  | 縄文土器 | 深鉢 | -  | (18.1) | -  | 長石・石英・雲母・赤色粒子 | にぶい黄橙 | 普通 | 頸部に RL 充填の入組三又帯状文 胴部上半 RL 隆起帯縄文 胴部粗い条線 内面ナデ  | 覆土中層  | 15% PL84<br>安行 3 a 式 |
| 4  | 縄文土器 | 深鉢 | -  | (7.4)  | -  | 長石・石英・雲母・赤色粒子 | にぶい褐  | 普通 | 胴部に入組三又文 内面ナデ 1 と同一                          | 覆土中層  | 安行 3 a 式             |
| 5  | 縄文土器 | 壺  | -  | (8.4)  | -  | 長石・石英・雲母・赤色粒子 | 橙     | 普通 | 頸部に羊歯状文 胴部 LR 縄文横位施文 内面ナデ 表面の磨減顕著            | 中央部上層 | 70% PL85<br>大洞 BC 式  |

| 番号 | 器種   | 長さ  | 幅   | 厚さ  | 重量   | 胎土         | 色調 | 特徴                     | 出土位置 | 備考 |
|----|------|-----|-----|-----|------|------------|----|------------------------|------|----|
| 6  | 有孔円盤 | 4.5 | 4.9 | 0.8 | 19.5 | 長石・石英・赤色粒子 | 橙  | 胴部片利用 周縁打ち欠き 中央部に焼成後穿孔 | 覆土中  |    |

第81表 第1437号土坑出土未掲載土器集計表

| 群類    | 第4群   | 第5群    | 第6群 |      |      | 第7群   | 第9群 |       |       |       |        |        |      |       | 第10群  | 第11群  |       |    | 第12群 | 第13群 | 合計 |     |      |        |
|-------|-------|--------|-----|------|------|-------|-----|-------|-------|-------|--------|--------|------|-------|-------|-------|-------|----|------|------|----|-----|------|--------|
|       | 堀之内2式 | 加曾利B1式 | 曾谷式 | 安行1式 | 安行2式 | 安行3a式 | 沈線文 | 刺突文   | 磨消文   | 隆起帯縄文 | 紐線文(古) | 紐線文(新) | 格子目文 | 条線文   | 縄文    | 無文    | 底部(新) | 浅鉢 | 鉢    | 台付鉢  |    | 壺   | 製塩土器 | 細片不明   |
| 点数    | 1     | 1      | 9   | 10   | 4    | 15    | 11  | 77    | 82    | 38    | 20     | 61     | 6    | 207   | 86    | 466   | 13    | 2  | 2    | 1    | 1  | 35  | -    | 1,148  |
| 重量(g) | 21    | 15     | 311 | 855  | 104  | 403   | 92  | 1,093 | 1,042 | 710   | 446    | 1,468  | 113  | 3,035 | 1,239 | 6,194 | 6,530 | 28 | 37   | 16   | 6  | 392 | 715  | 24,865 |

第1460号土坑 (第116図 第82表 PL27・84・85)

位置 調査C区のF3a5区、標高約26mの平坦な台地上に位置している。

確認状況 第5号遺物包含層の調査過程で確認し、本跡が掘り込んでいと判断した。

規模と形状 確認できた規模は、径0.50～0.57mの円形で、深さは62cmである。底面は平坦で、壁はほぼ直立している。

覆土 5層に分層できる。不規則な堆積状況を示していることから、人為堆積である。

遺物出土状況 縄文土器片17点(深鉢16, 浅鉢1 201g)が出土している。2は、北部の覆土上層から逆位の状態で、1は、南東部の覆土中層から出土している。

所見 時期は、出土土器から晩期前葉(安行3a式期)と考えられる。

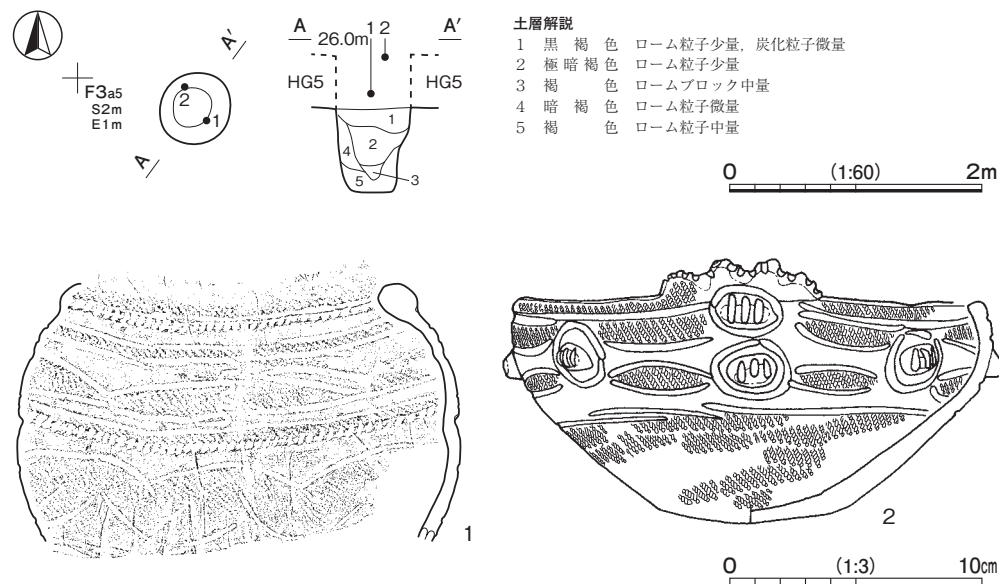

第116図 第1460号土坑・出土遺物実測図

第82表 第1460号土坑出土遺物一覧(第116図)

| 番号 | 種別   | 器種 | 口径   | 器高     | 底径  | 胎土            | 色調  | 焼成 | 手法の特徴ほか   | 出土位置  | 備考                |
|----|------|----|------|--------|-----|---------------|-----|----|---|-------|-------------------|
| 1  | 縄文土器 | 深鉢 | 13.0 | (10.2) | -   | 長石・石英・雲母・赤色粒子 | 橙   | 普通 | 瓢形 頸部にRL充填の菱形状区画文 胴部上半RL充填の交互弧線文                      | 南東部中層 | 40% PL84 安行3a式    |
| 2  | 縄文土器 | 浅鉢 | 18.2 | 10.1   | 7.0 | 長石・石英         | 灰黄褐 | 普通 | 口縁部突起1単位 口頸部7単位の豚鼻状瘤を中心にRL充填の弧線文とRL充填のレンズ状弧線文で菱形状区画構成 | 北部上層  | 100% PL85 安行2~3a式 |

第 1463 号土坑 (第 117 図 第 83 表 PL28・85)

位置 調査 C 区の F 3 c5 区, 標高約 26 m の平坦な台地上に位置している。

重複関係 第 1563・1570 号土坑, 第 5 号遺物包含層を掘り込んでいる。

規模と形状 長径 1.82 m, 短径 1.69 m の楕円形で, 長径方向は N - 27° - E である。深さは 181 cm で, 底面は平坦であり, 壁はほぼ直立している。

覆土 12 層に分層できる。各層にローム粒子や焼土粒子が含まれていることから, 人為堆積である。

遺物出土状況 縄文土器片 471 点 (深鉢 425, 浅鉢 1, 鉢 1, 台付鉢 1, 製塩土器 43 11,493 g), 土製品 13 点 (土器片円盤), 石器 1 点 (磨石), 剥片 1 点 (頁岩), 骨 4.4 g が出土している。1 は中央部の覆土上層から, 大型破片が土圧で潰れた状態で, 2 は北西部の覆土上層から破片の状態出土している。

所見 時期は, 出土土器から晩期前葉 (安行 3 a 式期) と考えられる。

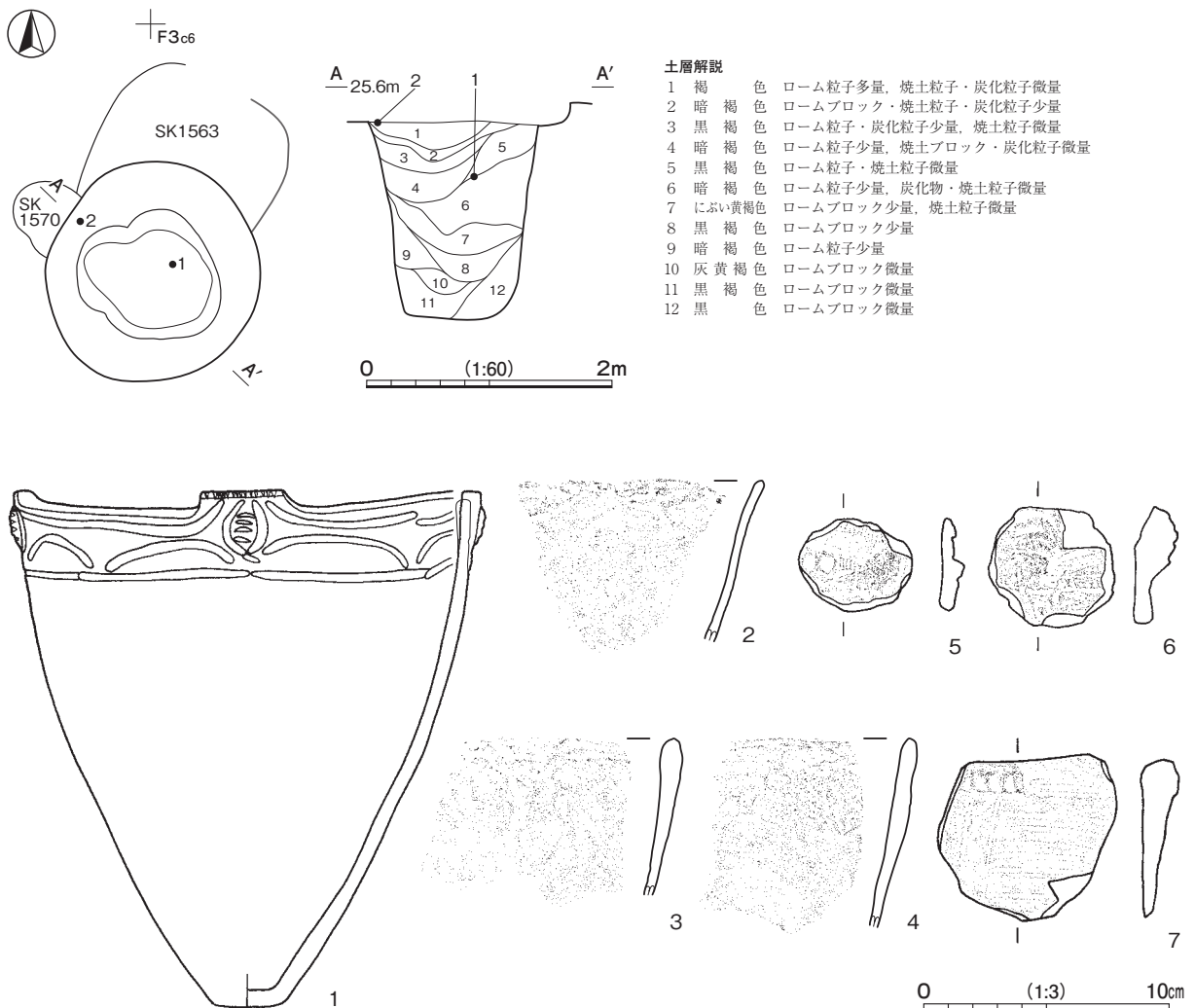

第 117 図 第 1463 号土坑・出土遺物実測図

第 83 表 第 1463 号土坑出土遺物一覧 (第 117 図)

| 番号 | 種別   | 器種   | 口径     | 器高    | 底径  | 胎土       | 色調    | 焼成 | 手法の特徴ほか   | 出土位置  | 備考            |
|----|------|------|--------|-------|-----|----------|-------|----|---|-------|---------------|
| 1  | 縄文土器 | 深鉢   | [18.8] | 21.2  | 2.8 | 長石・石英・雲母 | にぶい赤褐 | 普通 | 口縁部 4 単位の台形状突起 沈線による菱形区画文 胴部削り 内面中位で帯状に煤附着 底部ナデ | 中央部上層 | 60% PL85 晩期前葉 |
| 2  | 縄文土器 | 製塩土器 | -      | (6.5) | -   | 長石・石英    | 橙     | 普通 | 口唇部外削ぎ状 外面斜方向の削り 内面ナデ                           | 北西部上層 |               |

| 番号 | 種別   | 器種   | 口径 | 器高    | 底径 | 胎土       | 色調 | 焼成 | 手法の特徴ほか               | 出土位置 | 備考 |
|----|------|------|----|-------|----|----------|----|----|-----------------------|------|----|
| 3  | 縄文土器 | 製塩土器 | -  | (6.4) | -  | 長石・石英・雲母 | 橙  | 普通 | 口唇部ナデ 外面斜方向の削り 内面ナデ   | 覆土上層 |    |
| 4  | 縄文土器 | 製塩土器 | -  | (7.7) | -  | 長石・石英・雲母 | 橙  | 普通 | 口唇部外削ぎ状 外面斜方向の削り 内面ナデ | 覆土上層 |    |

| 番号 | 器種    | 長さ  | 幅   | 厚さ  | 重量   | 胎土       | 色調  | 特徴                | 出土位置 | 備考 |
|----|-------|-----|-----|-----|------|----------|-----|-------------------|------|----|
| 5  | 土器片円盤 | 3.7 | 4.7 | 1.1 | 18.2 | 長石・石英・雲母 | 明赤褐 | 胴部片利用 周縁打ち欠き      | 覆土中  |    |
| 6  | 土器片円盤 | 4.9 | 5.2 | 1.7 | 28.9 | 長石・石英    | 灰黄褐 | 波状口縁口縁部片利用 周縁打ち欠き | 覆土上層 |    |
| 7  | 土器片円盤 | 6.4 | 7.3 | 1.6 | 66.9 | 長石・石英・雲母 | 明赤褐 | 粗製土器口縁部片利用 周縁打ち欠き | 覆土上層 |    |

### 第1464号土坑 (第118・119図 第84表 PL28・84・85)

**位置** 調査C区のF3c5区、標高約26mの平坦な台地上に位置している。

**重複関係** 第1562号土坑、第5号遺物包含層を掘り込んでいる。

**規模と形状** 長径2.20m、短径1.65mの楕円形で、長径方向はN-47°-Wである。深さは227cmで、底面は平坦であり、壁は外傾している。

**覆土** 15層に分層できる。各層にロームのブロックや粒子、常総粘土層由来の粘土ブロックが多量に含まれていることから、人為堆積である。第1～9層は、漏斗状に堆積しており、柱の抜き取り、あるいは掘り返しの痕跡と考えられる。

**遺物出土状況** 縄文土器片248点(深鉢227, 浅鉢2, 鉢1, 台付鉢1, 製塩土器17 7,827g), 土製品5点(土器片円盤), 石器1点(磨石), 剥片2点(頁岩, チャート)が出土している。土器類は、北西部から中央部にかけての漏斗状の範囲から出土しており、1・2・4は北西部から中央部にかけての覆土上層, 3は北東壁際の覆土下層から、破片が散在した状態でそれぞれ出土している。

**所見** 時期は、出土土器から後期後葉(安行2式期)と考えられる。

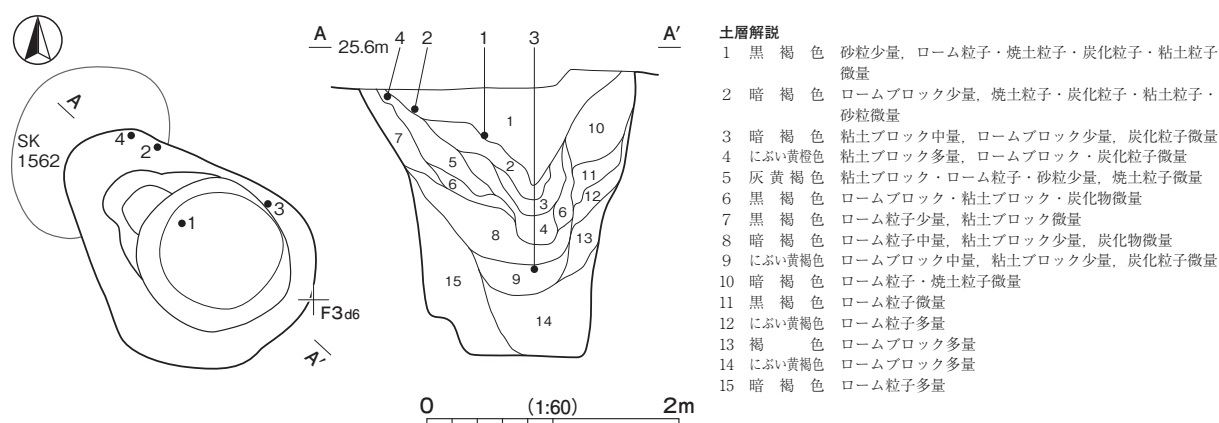

第118図 第1464号土坑実測図

第84表 第1464号土坑出土遺物一覧(第119図)

| 番号 | 種別   | 器種  | 口径 | 器高     | 底径 | 胎土            | 色調    | 焼成 | 手法の特徴ほか                          | 出土位置  | 備考                    |
|----|------|-----|----|--------|----|---------------|-------|----|----------------------------------|-------|-----------------------|
| 1  | 縄文土器 | 深鉢  | -  | (22.2) | -  | 長石・石英・雲母      | にぶい黄橙 | 普通 | 口縁部・頸部に紐線貼付 外面削り 内面ナデ            | 中央部上層 | 30% PL85<br>後期後葉・晩期前葉 |
| 2  | 縄文土器 | 深鉢  | -  | (8.8)  | -  | 長石・石英・雲母・赤色粒子 | にぶい橙  | 普通 | 口頸部横位の条線→縦位区画文→紐線貼付 内面ナデ         | 北西部上層 | 10%<br>後期後葉           |
| 3  | 縄文土器 | 鉢   | -  | (6.6)  | -  | 長石・石英・雲母・赤色粒子 | 橙     | 普通 | 口頸部刻み隆帯と豚鼻状瘤 矢羽根状沈線紋充填 底部削り 内面磨き | 東壁際下層 | 10%<br>安行2式           |
| 4  | 縄文土器 | 台付鉢 | -  | (6.0)  | -  | 長石・石英・雲母      | 褐灰    | 普通 | 刻み隆帯による幾何学文 内面磨き                 | 北西部上層 | PL84<br>安行2式          |



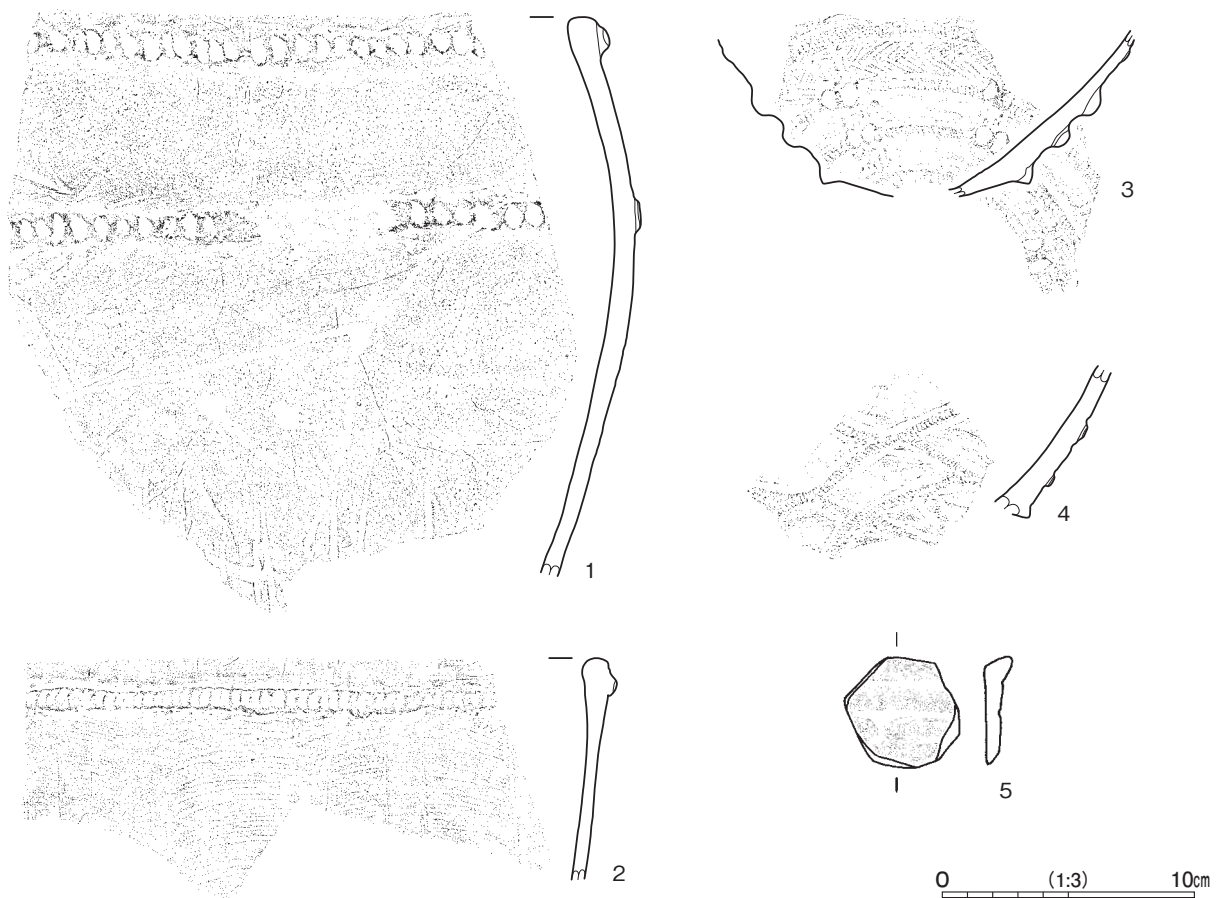

第 119 図 第 1464 号土坑出土遺物実測図

| 番号 | 器種    | 長さ  | 幅   | 厚さ  | 重量   | 胎土       | 色調    | 特徴              | 出土位置 | 備考 |
|----|-------|-----|-----|-----|------|----------|-------|-----------------|------|----|
| 5  | 土器片円盤 | 4.3 | 4.6 | 1.1 | 15.8 | 長石・石英・雲母 | にぶい赤褐 | 浅鉢口縁部片利用 周縁打ち欠き | 覆土上層 |    |

#### 第 1471 号土坑 (第 120 図 第 85 表 PL28・86)

**位置** 調査 C 区の E 3 i5 区, 標高約 26 m の平坦な台地上に位置している。

**重複関係** 第 1474 号土坑を掘り込み, 第 27 号竪穴建物, 第 1468・1469・1475 号土坑に掘り込まれている。

**規模と形状** 上部を第 27 号竪穴建物, 東半部を第 1469 号土坑などに掘り込まれているため, 確認できた規模は長径 0.64 m, 短径 0.50 m である。楕円形と推定でき, 長径方向は N - 78° - W である。深さは 57cm で, 底面は皿状であり, 壁はほぼ直立している。

**覆土** 2 層に分層できる。各層にロームのブロックや粒子が含まれていることから, 人為堆積である。

**遺物出土状況** 縄文土器片 44 点 (深鉢 488 g) が出土している。2 は, 口縁部が欠損している大型の深鉢で, 中央部の底面から横位で, 土圧で潰れた状態で出土している。

**所見** 時期は, 出土土器から後期後葉と考えられる。

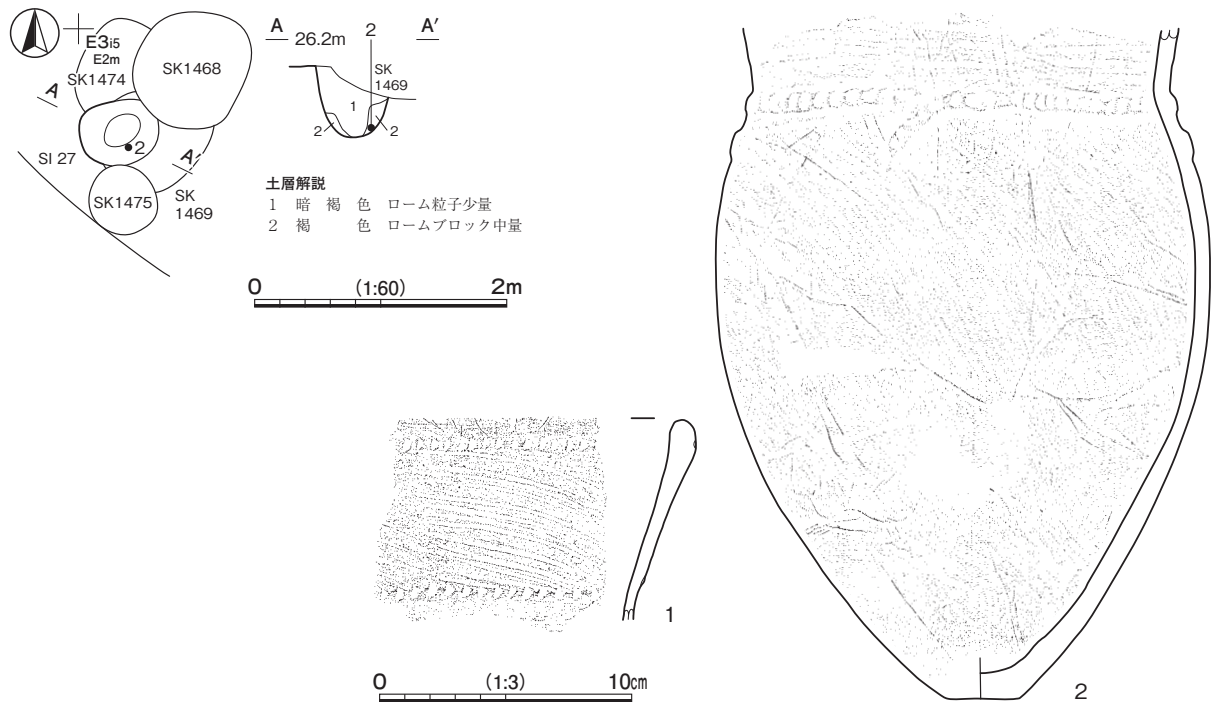

第120図 第1471号土坑・出土遺物実測図

第85表 第1471号土坑出土遺物一覧（第120図）

| 番号 | 種別   | 器種 | 口径 | 器高     | 底径  | 胎土       | 色調   | 焼成 | 手法の特徴ほか   | 出土位置  | 備考            |
|----|------|----|----|--------|-----|----------|------|----|---|-------|---------------|
| 1  | 縄文土器 | 深鉢 | -  | (8.1)  | -   | 長石・石英・雲母 | 黒褐   | 普通 | 口頸部横位の条線→口縁部・頸部に刻み 頸部磨き 内面磨き                    | 覆土中   | 後期後葉          |
| 2  | 縄文土器 | 深鉢 | -  | (26.5) | 3.0 | 長石・石英・雲母 | にぶい橙 | 普通 | 胴部縦位→口頸部横位の条線→紐線貼付 内面粗い磨き 底部ナデ 内底面～10cm位に帯状に煤附着 | 中央部底面 | 70% PL86 後期後葉 |

**第1477号土坑**（第121図 第86表 PL29・84・87）

**位置** 調査C区のF 3a6区，標高約26mの平坦な台地上に位置している。

**重複関係** 第1478・1512号土坑に掘り込まれている。

**規模と形状** 径0.70mの円形で，深さは80cmである。底面は皿状で，壁は直立している。

**覆土** 4層に分層できる。各層にロームのブロックや粒子が含まれていることから，人為堆積である。

**遺物出土状況** 縄文土器片61点（深鉢59，鉢1，浅鉢1 1.094g）が出土している。1・3は中央部の覆土上層から，破片が散在した状態で出土している。

**所見** 時期は，出土土器から後期後葉（曾谷式期）と考えられる。

第86表 第1477号土坑出土遺物一覧（第121図）

| 番号 | 種別   | 器種 | 口径 | 器高    | 底径 | 胎土            | 色調   | 焼成 | 手法の特徴ほか                                      | 出土位置  | 備考       |
|----|------|----|----|-------|----|---------------|------|----|--|-------|----------|
| 1  | 縄文土器 | 深鉢 | -  | (8.5) | -  | 長石・石英・雲母      | 灰黄褐  | 普通 | 口縁部2条のRL充填の縄文帯 肥厚弱 頸部RL充填の弧線文 縦長瘤貼付 無文部・内面磨き | 中央部上層 | PL84 曾谷式 |
| 2  | 縄文土器 | 鉢  | -  | (7.2) | -  | 長石・石英・雲母・赤色粒子 | にぶい褐 | 普通 | 口縁部2条の沈線文 頸部・胴部RL充填の横帯文 内面磨き                 | 覆土中   | 曾谷式      |
| 3  | 縄文土器 | 深鉢 | -  | (7.5) | -  | 長石・石英・雲母・赤色粒子 | にぶい橙 | 普通 | 口頸部条線→紐線貼付 内面粗い磨き                            | 中央部上層 | 後期後葉     |
| 4  | 縄文土器 | 浅鉢 | -  | (6.9) | -  | 長石・石英・雲母      | 灰褐   | 普通 | 屈曲鉢，口唇部刻み の字状の貼付文1か所 口縁部外面・内面磨き 外面胴部削り       | 覆土中   | 加曾利B1式   |

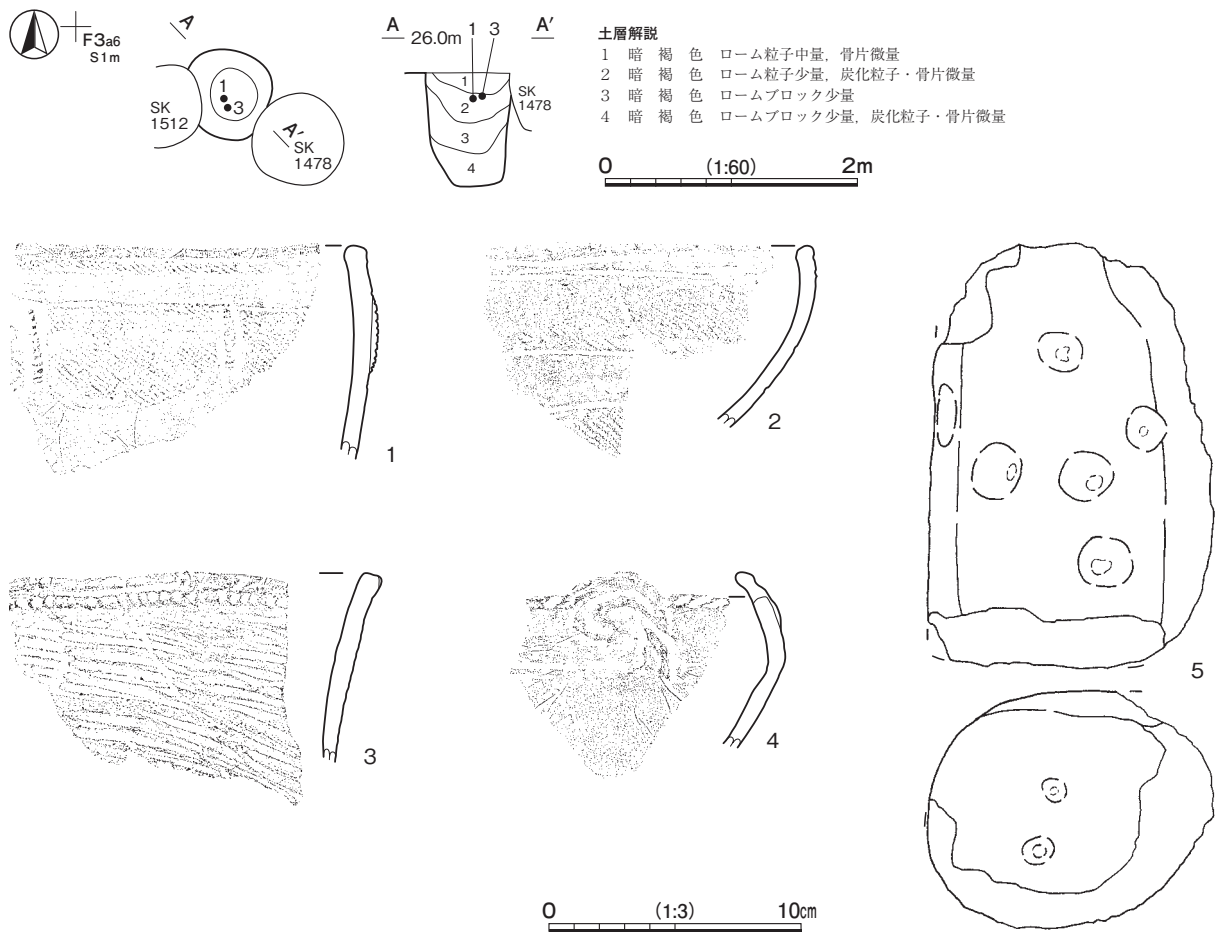

第 121 図 第 1477 号土坑・出土遺物実測図

| 番号 | 器種 | 長さ     | 幅      | 厚さ    | 重量       | 材質  | 特徴               | 出土位置 | 備考   |
|----|----|--------|--------|-------|----------|-----|------------------|------|------|
| 5  | 凹石 | (16.7) | (11.3) | (9.4) | (2249.6) | 花崗岩 | 大形石棒再利用 正面と側面に凹み | 覆土中  | PL87 |

**第 1482 号土坑** (第 122 図 第 87 表 PL29・86)

**位置** 調査 C 区の F 3 a6 区, 標高約 26 m の平坦な台地上に位置している。

**重複関係** 第 1485 号土坑を掘り込んでいる。

**規模と形状** 長径 0.68 m, 短径 0.56 m の楕円形で, 長径方向は N - 72° - E である。深さは 84cm で, 底面は皿状であり, 壁はほぼ直立している。

**覆土** 4 層に分層できる。各層にローム粒子や炭化物が含まれていることから, 人為堆積である。

**遺物出土状況** 縄文土器片 22 点 (深鉢 369 g), 骨 3.0 g が出土している。1 は, 中央部の底面から, 大型破片が土圧で割れた状態で出土している。

**所見** 時期は, 出土土器から後期後葉と考えられる。

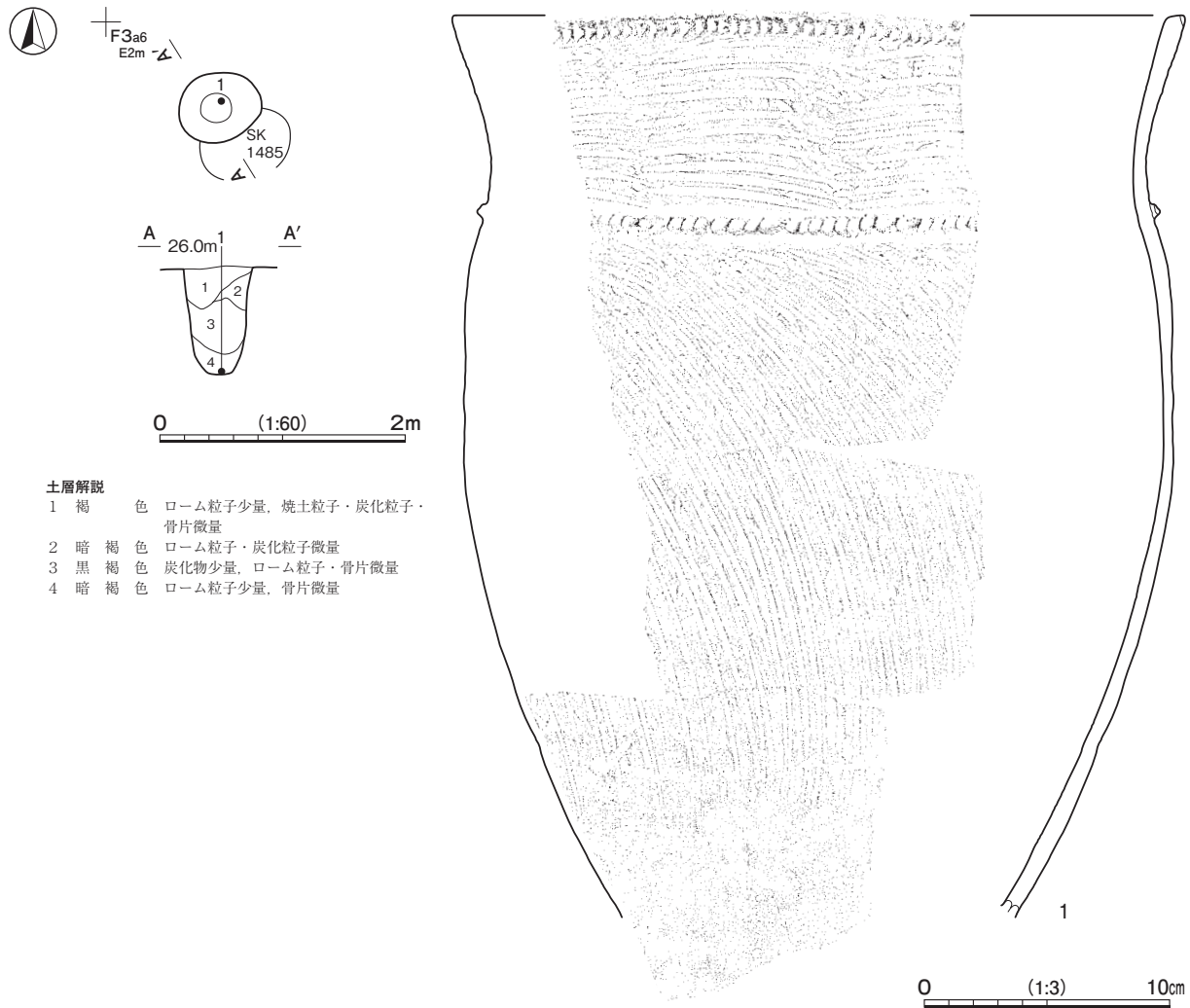

第122図 第1482号土坑・出土遺物実測図

第87表 第1482号土坑出土遺物一覧(第122図)

| 番号 | 種別   | 器種 | 口径     | 器高     | 底径 | 胎土       | 色調  | 焼成 | 手法の特徴ほか                                 | 出土位置  | 備考               |
|----|------|----|--------|--------|----|----------|-----|----|---|-------|------------------|
| 1  | 縄文土器 | 深鉢 | [30.0] | (36.7) | -  | 長石・石英・雲母 | 灰黄褐 | 普通 | LR地縄文→口頸部横位・胴部縦位の条線→口縁部刻み・頸部紐線貼付 内面粗い磨き | 中央部底面 | 25% PL86<br>後期後葉 |

第1498号土坑(第123図 第88表 PL86)

**位置** 調査C区のE3i5区, 標高約26mの平坦な台地上に位置している。

**重複関係** 第1475・1556号土坑を掘り込み, 第27号竪穴建物, 第1284・1470・1504号土坑に掘り込まれている。

**規模と形状** 長径1.14m, 短径0.93mの楕円形で, 長径方向はN-64°-Eである。深さは106cmで, 底面は平坦であり, 壁は外傾している。

**覆土** 5層に分層できる。各層にローム粒子や炭化粒子が含まれていることから, 人為堆積である。

**遺物出土状況** 縄文土器片16点(深鉢 380g)が出土している。1は, 西壁際の覆土中層(第3層相当)から, 破片が散在した状態で出土している。

**所見** 時期は, 出土土器から後期後葉と考えられる。

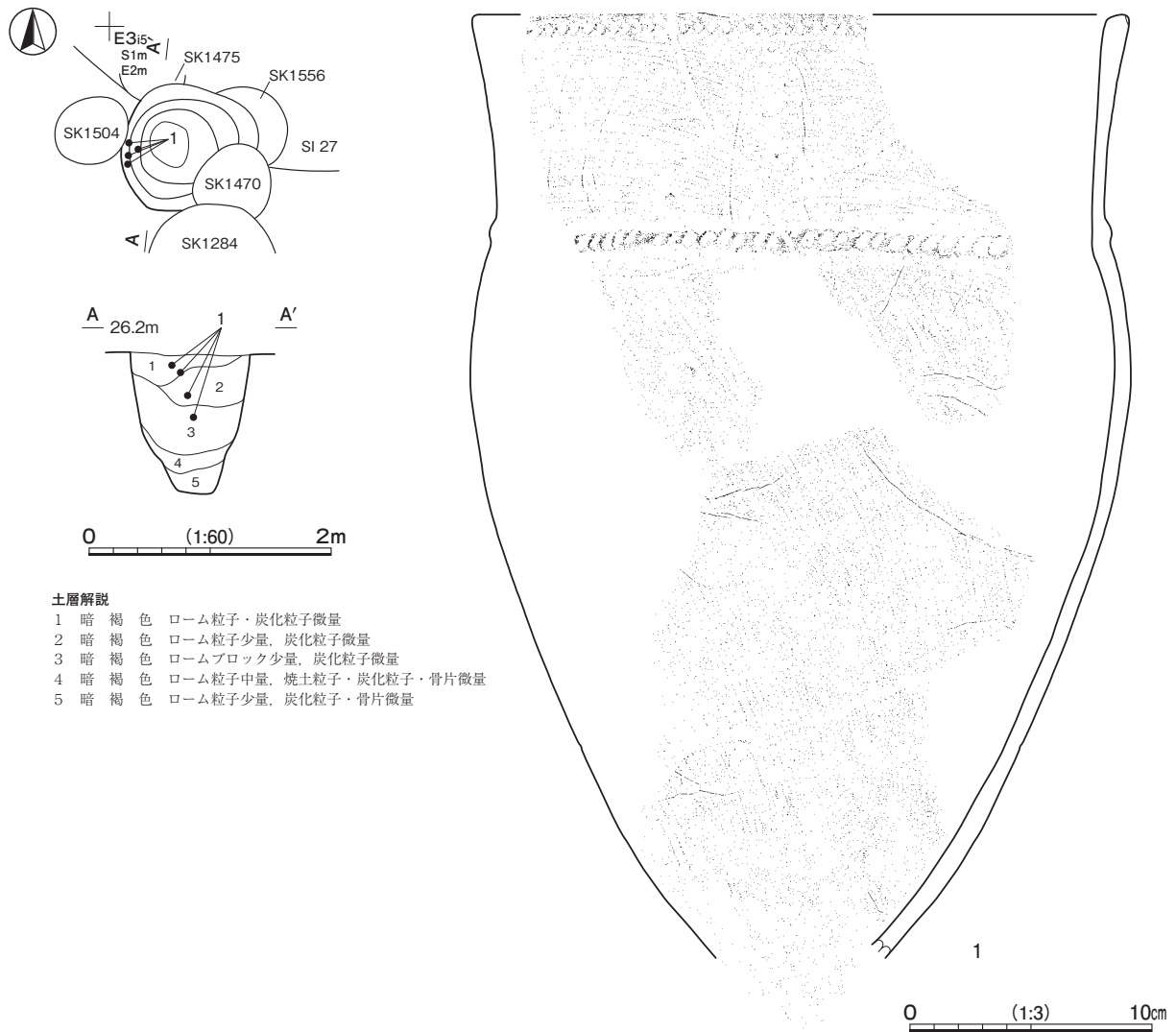

第 123 図 第 1498 号土坑・出土遺物実測図

第 88 表 第 1498 号土坑出土遺物一覧 (第 123 図)

| 番号 | 種別   | 器種 | 口径     | 器高     | 底径 | 胎土       | 色調 | 焼成 | 手法の特徴ほか                                  | 出土位置  | 備考               |
|----|------|----|--------|--------|----|----------|----|----|--|-------|------------------|
| 1  | 縄文土器 | 深鉢 | [27.0] | (39.0) | -  | 長石・石英・雲母 | 橙  | 普通 | 口頸部横位・胴部縦位の条線→口縁部刻み・頸部紐線貼付 内面粗いナデ 口縁部凹線状 | 西壁際中層 | 15% PL86<br>後期後葉 |

**第 1505 号土坑 (第 124 図 第 89 表 PL87・89)**

**位置** 調査 C 区の F 3 a4 区, 標高約 26 m の平坦な台地上に位置している。

**重複関係** 第 1430・1516・1536 号土坑を掘り込んでいる。

**規模と形状** 長径 0.98 m, 短径 0.76 m の楕円形で, 長径方向は N - 72° - E である。深さは 58cm で, 底面は平坦であり, 壁は直立している。

**覆土** 6 層に分層できる。各層にロームのブロックや粒子が含まれていることから, 人為堆積である。

**遺物出土状況** 縄文土器片 119 点 (深鉢 118, 浅鉢 1 1,790 g), 土製品 1 点 (土偶) が出土している。4 は, 北東部の覆土上層から出土している。

**所見** 時期は, 出土土器から後期後葉 (安行 1 式期) と考えられる。



第124図 第1505号土坑・出土遺物実測図

第89表 第1505号土坑出土遺物一覧（第124図）

| 番号 | 種別   | 器種 | 口径 | 器高    | 底径 | 胎土            | 色調     | 焼成 | 手法の特徴ほか                                | 出土位置 | 備考           |
|----|------|----|----|-------|----|---------------|--------|----|--|------|--------------|
| 1  | 縄文土器 | 深鉢 | -  | (7.7) | -  | 長石・石英・雲母・赤色粒子 | にぶい褐色  | 普通 | 口縁部3条のRL隆起帯縄文→瘤貼付 頸部条線<br>内面ナデ         | 覆土中  | PL87<br>安行1式 |
| 2  | 縄文土器 | 深鉢 | -  | (6.5) | -  | 長石・石英・雲母・赤色粒子 | 褐色     | 普通 | 口縁部3条のRL隆起帯縄文→瘤貼付 無文部磨き<br>内面粗い磨き      | 覆土中  | PL87<br>安行1式 |
| 3  | 縄文土器 | 深鉢 | -  | (7.1) | -  | 長石・石英・雲母      | にぶい黄褐色 | 普通 | 地縄文LR→横位の条線・口縁部紐線貼付→縦位区<br>画内磨き 内面粗い磨き | 覆土中  | 後期後葉         |

| 番号 | 器種 | 長さ     | 幅     | 厚さ    | 重量      | 胎土    | 色調   | 特徴                               | 出土位置  | 備考   |
|----|----|--------|-------|-------|---------|-------|------|----------------------------------|-------|------|
| 4  | 土偶 | (10.8) | (5.5) | (5.5) | (186.7) | 長石・雲母 | 明黄褐色 | 腰～脚部 中実 腰部に上向きの弧線文 背面に<br>細かい刺突列 | 北東部上層 | PL89 |

**第1532号土坑**（第125図 第90表 PL87）

**位置** 調査C区のF3a6区、標高約26mの平坦な台地上に位置している。

**重複関係** 第1386号土坑に掘り込まれている。

**規模と形状** 径0.85～0.92mの円形で、深さは90cmである。底面は平坦で、壁はほぼ直立している。

**覆土** 8層に分層できる。各層にローム粒子が多く含まれていることから、人為堆積である。

**遺物出土状況** 縄文土器片325点（深鉢273, 浅鉢4, 注口土器1, 製塩土器47 6,576g), 土製品6点（土器片円盤）, 剥片1点（黒曜石）が出土している。2は中央部の覆土上層, 1は北部の覆土中層から破片の状態それぞれ出土している。

**所見** 時期は、出土土器から後期後葉（曾谷式～安行1式期）と考えられる。

第90表 第1532号土坑出土遺物一覧（第125図）

| 番号 | 種別   | 器種 | 口径     | 器高     | 底径 | 胎土            | 色調  | 焼成 | 手法の特徴ほか  | 出土位置  | 備考                  |
|----|------|----|--------|--------|----|---------------|-----|----|--|-------|---------------------|
| 1  | 縄文土器 | 深鉢 | [17.0] | (19.8) | -  | 長石・石英・雲母・赤色粒子 | 灰褐色 | 普通 | 瓢形 口縁部RL隆起帯縄文 肥厚弱 頸部RL充填の<br>横帯文 胴部RL充填の交互弧線文 無文部・内面磨き | 北部中層  | 20% PL87<br>曾谷～安行1式 |
| 2  | 縄文土器 | 浅鉢 | -      | (10.8) | -  | 長石・石英・雲母      | 黒褐色 | 普通 | 口頸部横位の条線→口縁部・頸部にRL縄文帯 胴<br>部縦位の条線 内面粗い磨き               | 中央部上層 | 後期後葉                |

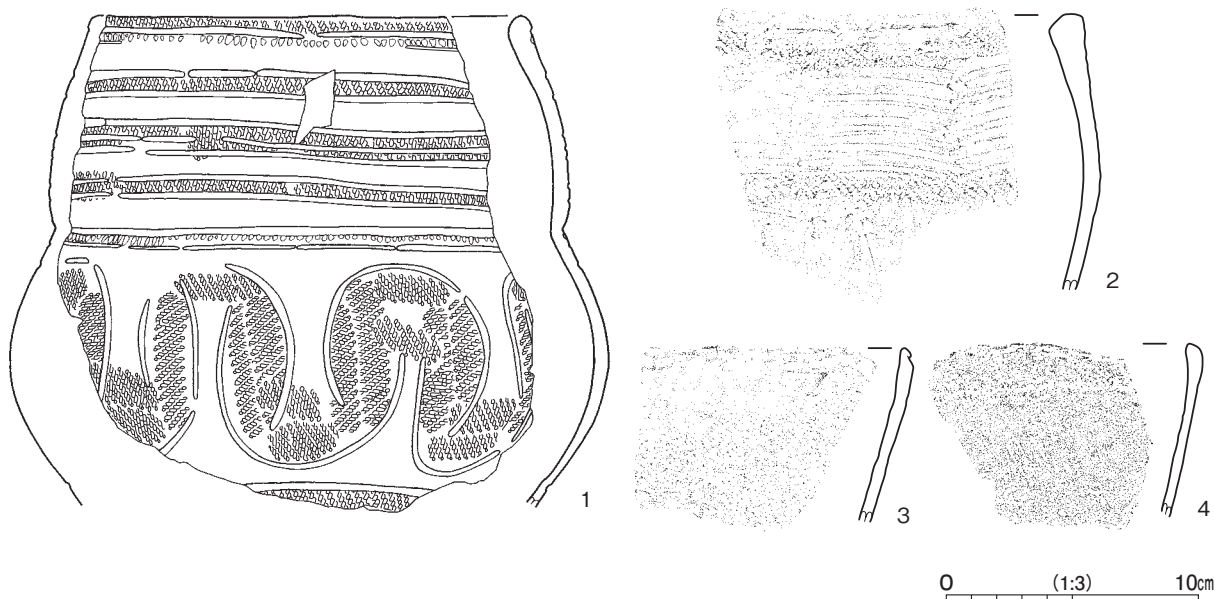
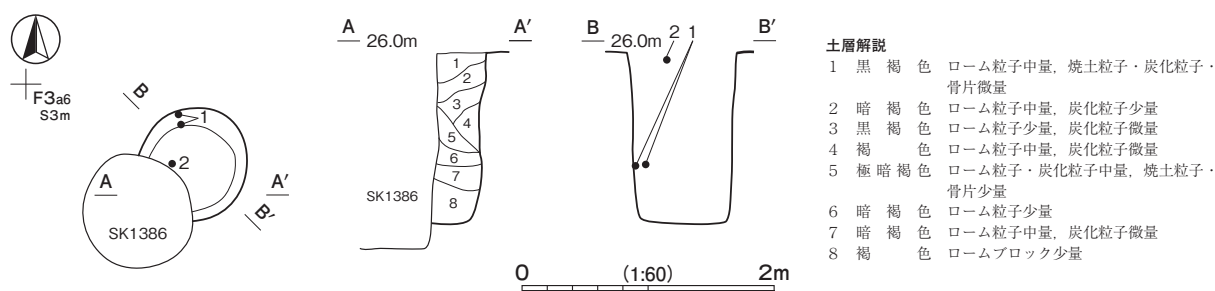

第 125 図 第 1532 号土坑・出土遺物実測図

| 番号 | 種別   | 器種   | 口径 | 器高    | 底径 | 胎土         | 色調    | 焼成 | 手法の特徴ほか                 | 出土位置 | 備考  |
|----|------|------|----|-------|----|------------|-------|----|-------------------------|------|-----|
| 3  | 縄文土器 | 製塩土器 | -  | (6.9) | -  | 長石・石英・赤色粒子 | 橙     | 普通 | 口唇部外削ぎ状 外面口縁部横位の削り 内面ナデ | 以下剥離 | 覆土中 |
| 4  | 縄文土器 | 製塩土器 | -  | (6.9) | -  | 長石・石英      | にぶい赤褐 | 普通 | 口唇部未調整 外面剥離 内面ナデ        |      | 覆土中 |

### 第 1563 号土坑 (第 126 図)

**位置** 調査 C 区の F 3 c6 区, 標高約 25 m の台地縁辺部に位置している。

**重複関係** 第 1463・1570・1580 号土坑に掘り込まれている。

**規模と形状** 東西径 1.51 m で, 南北径は第 1463 号土坑などに掘り込まれているため, 1.52 m しか確認できなかった。楕円形と推定でき, 長径方向は N - 28° - E である。深さは 112cm で, 底面は平坦であり, 中央部に径 30cm の円形で, 深さ 26cm の凹みがある。壁は外傾している。

**覆土** 13 層に分層できる。各層にロームのブロックや粒子が多く含まれていることから, 人為堆積である。

**遺物出土状況** 縄文土器片 5 点 (深鉢 74 g) が, 覆土中に散在した状態で出土している。

**所見** 時期は, 重複関係や出土土器から後期後葉と考えられる。

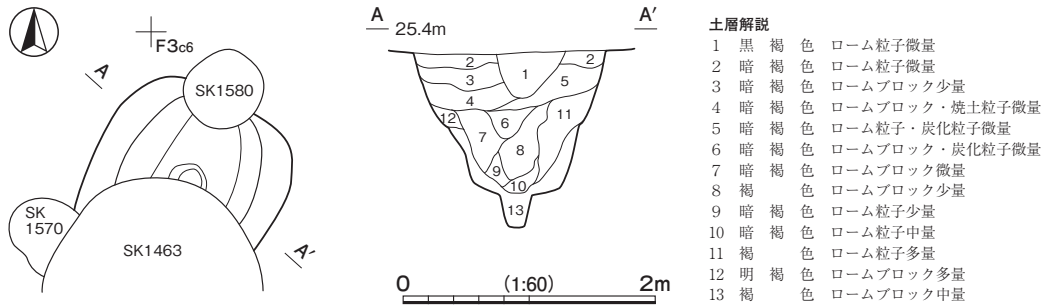

第126図 第1563号土坑実測図

**第1565号土坑** (第127図 第91表 PL30・87・88)

**位置** 調査C区のF3f6区、標高約25mの台地縁辺部に位置している。

**重複関係** 第1651号土坑を掘り込んでいる。

**規模と形状** 長径1.86m、短径1.66mの楕円形で、長径方向はN-85°-Wである。深さは198cmで、底面は平坦であり、中央部に径24cmの円形で、深さ8cmの凹みがある。壁はほぼ直立している。

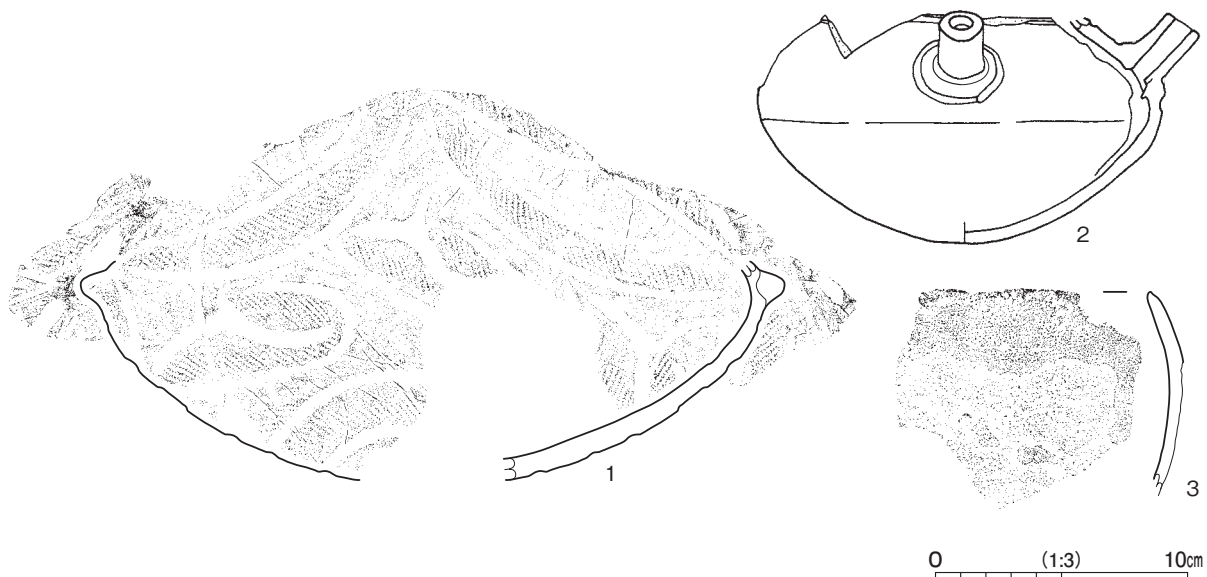
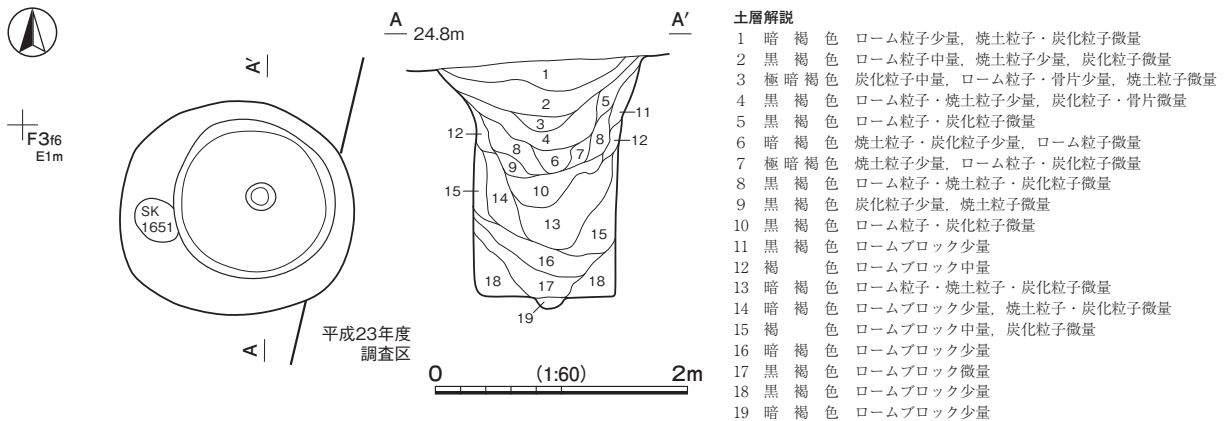

第127図 第1565号土坑・出土遺物実測図



**覆土** 19層に分層できる。ブロック状の堆積状況を示していることから、人為堆積である。

**遺物出土状況** 縄文土器片 330点（深鉢 303, 鉢 3, 注口土器 1, ミニチュア土器 1, 製塩土器 22 5,916 g）, 土製品 5点（耳飾り 1, 土偶 1, 土器片円盤 3）, 石器 1点（磨石）が出土している。覆土上～中層（第1～10層）から、破片が散在した状態で出土している。

**所見** 時期は、出土土器から晩期前葉（安行 3 a 式期）と考えられる。

第 91 表 第 1565 号土坑出土遺物一覧（第 127 図）

| 番号 | 種別   | 器種   | 口径 | 器高    | 底径 | 胎土       | 色調 | 焼成 | 手法の特徴ほか                      | 出土位置   | 備考                |
|----|------|------|----|-------|----|----------|----|----|------------------------------|--------|-------------------|
| 1  | 縄文土器 | 鉢    | -  | (8.7) | -  | 長石・石英・雲母 | 黒褐 | 普通 | 内屈鉢部磨き 胴部 RL 充填の弧線文と入組三叉文 無文 | 覆土上～中層 | 30% PL87 安行 3 a 式 |
| 2  | 縄文土器 | 注口土器 | -  | (8.5) | -  | 長石・石英・雲母 | 橙  | 普通 | 外面丁寧な磨き                      | 覆土上～中層 | 40% PL88 大洞 B 2 式 |
| 3  | 縄文土器 | 製塩土器 | -  | (8.1) | -  | 長石・石英・礫  | 橙  | 普通 | 口唇部未調整 口縁部横位の削り 以下剥離 内面ナデ    | 覆土上～中層 |                   |

**第 1578 号土坑**（第 128 ～ 130 図 第 92・93 表 PL31・87・88）

**位置** 調査 C 区の F 3 d6 区、標高約 25 m の台地縁辺部に位置している。

**重複関係** 第 5 号遺物包含層を掘り込み、第 1631 ～ 1633・1639 号土坑に掘り込まれている。

**規模と形状** 確認面は径 2.43 ～ 2.55 m の円形で、深さは 260 cm である。二段に掘り込まれており、確認面から深さ約 80 cm のところに平坦面があり、そこから径 1.15 m の円筒形に掘り込まれている。また、北西部には、

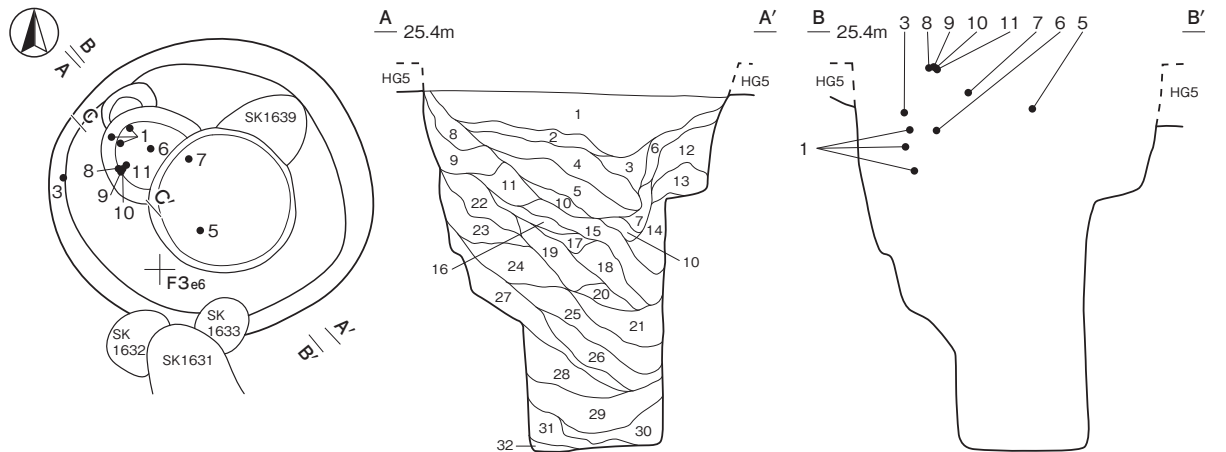

**土層解説**

- 1 暗褐色 砂粒中量, ローム粒子・焼土粒子・炭化粒子少量, 骨片微量
- 2 黒褐色 砂粒中量, ローム粒子微量
- 3 黒褐色 ローム粒子中量, 砂粒少量, 炭化粒子微量
- 4 にぶい黄橙色 砂粒多量, 炭化粒子微量
- 5 褐色 ロームブロック・粘土ブロック・砂粒中量
- 6 黒褐色 ローム粒子・骨片微量
- 7 黒褐色 砂粒少量, ローム粒子・炭化粒子微量
- 8 黒褐色 ローム粒子・炭化粒子微量
- 9 黒褐色 ローム粒子少量, 焼土粒子・炭化粒子・骨片微量
- 10 極暗褐色 ローム粒子・炭化粒子中量,
- 11 極暗褐色 ローム粒子・炭化粒子中量, 焼土粒子・骨片少量
- 12 黒褐色 ローム粒子・焼土粒子・炭化粒子微量
- 13 黒褐色 ローム粒子・骨片微量
- 14 極暗褐色 ロームブロック中量
- 15 黒褐色 炭化物・ローム粒子中量, 粘土粒子少量, 焼土粒子微量
- 16 暗褐色 ローム粒子・炭化粒子・骨片微量
- 17 黒褐色 ローム粒子中量, 炭化粒子・骨片微量
- 18 黒褐色 ローム粒子・炭化粒子中量
- 19 黒褐色 炭化粒子・灰・破砕貝中量, 焼土粒子少量
- 20 黒褐色 ローム粒子少量, 炭化粒子微量
- 21 暗褐色 焼土ブロック・ローム粒子中量, 骨片微量
- 22 黒褐色 ローム粒子・粘土粒子少量, 炭化物・骨片微量
- 23 暗褐色 ローム粒子中量, 炭化粒子微量
- 24 暗褐色 ロームブロック少量, 焼土粒子・骨片微量
- 25 黒褐色 ロームブロック・焼土粒子少量, 骨片微量
- 26 黒褐色 ロームブロック・砂粒少量
- 27 極暗褐色 ロームブロック・砂粒少量
- 28 黒褐色 ロームブロック・焼土ブロック・炭化物少量
- 29 暗褐色 ロームブロック・粘土ブロック中量
- 30 暗褐色 ローム粒子・炭化粒子少量
- 31 褐色 ロームブロック多量
- 32 暗褐色 ローム粒子中量

0 (1:60) 2m

C 25.4m 8 9 10 11 C'

0 (1:30) 1m

第 128 図 第 1578 号土坑実測図



第 129 图 第 1578 号土坑出土遗物实测图 (1)

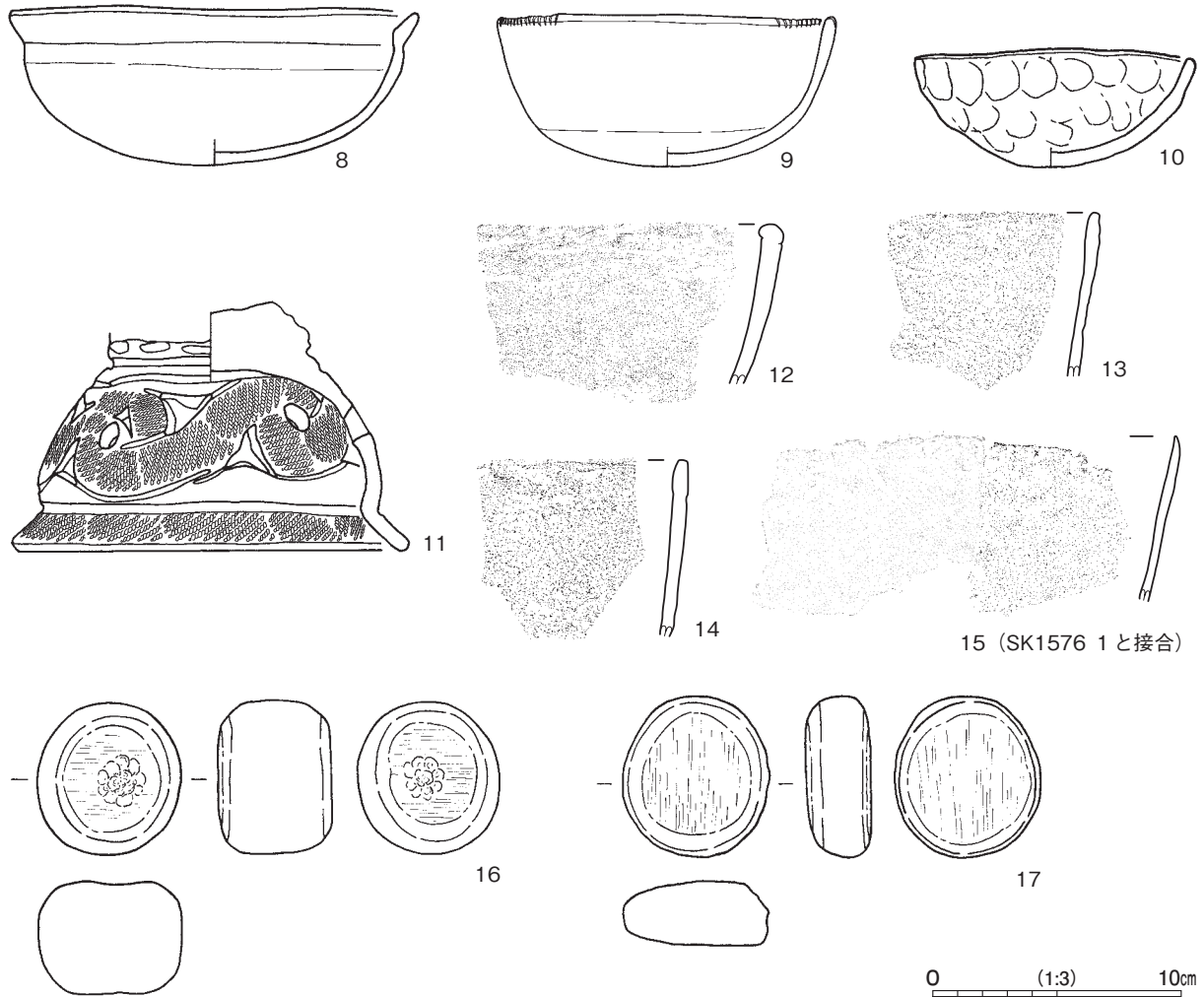

第130図 第1578号土坑出土遺物実測図(2)

連続した円形の掘り込みがあり、確認面からの深さは127～182cmである。一連の堆積状況を示していることから本跡に伴うものと判断した。底面は平坦で、壁はほぼ直立している。

**覆土** 32層に分層できる。各層にロームのブロックや粒子、一部の層に焼土ブロックや炭化粒子、灰、破砕貝が多く含まれていることから、人為堆積である。北西側から埋め戻された堆積状況を示している。

**遺物出土状況** 縄文土器片1,140点(深鉢976, 浅鉢9, 鉢1, 台付鉢1, 注口土器1, 製塩土器152 21,594g), 土製品15点(土器片円盤), 石器3点(磨石2, 凹石1), 剥片1点(チャート), 石核5点(チャート), 貝殻175点(ハマグリ18, マツカサガイ片, ヤマトシジミ157 245.0g), 骨17.8gが出土している。土器は、後期後葉から晩期前葉までのものが混在しているが、安行3a式～安行3b式のもの为主体である。8～11は、第5号遺物包含層の調査過程で出土した。北西部の覆土上層から、上から11・10・9・8の順に重ねられており、11は逆位で、他の3点は口縁部を南東側に向けた斜位の状態で出土している。3・6は北西部、5・7は中央部の覆土上層(第1・2層相当)、1は北西部の覆土中層(第8～11層相当)から、破片が散在した状態で出土している。15は、第1576号土坑から出土した破片と接合している。貝殻は、中央部の覆土中層(第19層)から、まとめて出土している。

**所見** 時期は、出土土器から晩期前葉(安行3a式～安行3b式期)と考えられる。

第 92 表 第 1578 号土坑出土遺物一覧 (第 129・130 図)

| 番号 | 種別   | 器種   | 口径     | 器高     | 底径   | 胎土                | 色調    | 焼成 | 手法の特徴ほか   | 出土位置  | 備考                     |
|----|------|------|--------|--------|------|-------------------|-------|----|---|-------|------------------------|
| 1  | 縄文土器 | 深鉢   | -      | (11.2) | -    | 長石・石英・雲母          | 赤褐    | 普通 | 4 単位の波状口縁線文・無文部磨き<br>4 条の RL 隆起帯縄文・内面粗い磨き                   | 北西部中層 | 20%<br>安行 1 式          |
| 2  | 縄文土器 | 深鉢   | -      | (19.1) | -    | 長石・石英・雲母          | にぶい赤褐 | 普通 | 口縁部 2 条の RL 隆起帯縄文・頸部 RL 充填の弧線文<br>胴部 RL 充填の交互弧線文・無文部磨き・内面磨き | 覆土上層  | 15% PL87<br>安行 1 式     |
| 3  | 縄文土器 | 深鉢   | [29.4] | (21.1) | -    | 長石・石英・雲母          | 橙     | 普通 | 地縄文 RL → 条線 → 口縁部・頸部に紐線貼付<br>内面磨き                           | 北西部上層 | 30% PL88<br>後期後葉       |
| 4  | 縄文土器 | 深鉢   | -      | (7.9)  | -    | 長石・石英・雲母          | 黒褐    | 普通 | 口頸部横位の条線<br>内面ナデ  | 覆土上層  | 10% 後期後葉～<br>晩期前葉      |
| 5  | 縄文土器 | 深鉢   | -      | (15.6) | -    | 長石・石英・雲母          | にぶい黄橙 | 普通 | 口縁部肥厚<br>外面条線カ<br>磨滅顕著                                      | 中央部上層 | 10% 後期後葉～<br>晩期前葉      |
| 6  | 縄文土器 | 鉢    | [18.6] | (10.0) | -    | 長石・石英・雲母          | にぶい黄橙 | 普通 | 緩い波状口縁<br>口縁部 LR 充填の弧線文・胴部 LR 充填<br>の対向弧線文と三又文を配置・無文部・内面磨き  | 北西部上層 | 40% PL88<br>大洞 B 2 式   |
| 7  | 縄文土器 | 浅鉢   | -      | (9.4)  | -    | 長石・石英・雲母・<br>赤色粒子 | 橙     | 普通 | 外傾頸部の浅鉢<br>口縁部 LR 充填の横帯文・胴部 S<br>字状入組文 + LR 充填<br>内面磨き      | 中央部上層 | 40% PL88<br>安行 3 b 式   |
| 8  | 縄文土器 | 浅鉢   | 16.4   | 6.2    | -    | 長石・石英・雲母・<br>赤色粒子 | 橙     | 普通 | 頸部外傾<br>外・内面磨き  | 北西部上層 | 80% PL88<br>安行 3 b 式   |
| 9  | 縄文土器 | 浅鉢   | 13.7   | 6.2    | -    | 長石・石英・雲母          | 橙     | 普通 | 口唇部に 2 単位の刻み列<br>外面削り<br>内面粗い磨き                             | 北西部上層 | 80% PL88<br>安行 3 b 式   |
| 10 | 縄文土器 | 深鉢   | 10.8   | 4.7    | -    | 長石・石英             | 橙     | 普通 | 外面ナデ<br>底部付近は削り<br>内面粗い磨き                                   | 北西部上層 | 100% PL88<br>後期後葉～晩期前葉 |
| 11 | 縄文土器 | 台付鉢  | -      | (10.0) | 15.4 | 長石・石英・雲母・<br>赤色粒子 | 橙     | 普通 | 胴部 LR 充填の入組三又帯縄文<br>玉抱き部・三又部<br>透かし孔<br>内面粗い磨き              | 北西部上層 | 50% PL88<br>安行 3 b 式   |
| 12 | 縄文土器 | 製塩土器 | -      | (6.4)  | -    | 長石・石英             | 橙     | 普通 | 口唇部ナデ<br>外面剥離<br>内面ナデ                                       | 覆土上層  |                        |
| 13 | 縄文土器 | 製塩土器 | -      | (6.6)  | -    | 長石・石英・雲母・<br>赤色粒子 | にぶい橙  | 普通 | 口唇部外削ぎ状<br>外面剥離<br>内面ナデ                                     | 覆土中層  |                        |
| 14 | 縄文土器 | 製塩土器 | -      | (7.1)  | -    | 長石・雲母・赤色<br>粒子    | にぶい赤褐 | 普通 | 口唇部外削ぎ状<br>外面剥離<br>内面ナデ                                     | 覆土上層  |                        |
| 15 | 縄文土器 | 製塩土器 | -      | (6.6)  | -    | 長石・石英・雲母          | 明赤褐   | 普通 | SK1576 1 と接合<br>口縁部未調整<br>外面斜位の削り<br>内面ナデ                   | 覆土上層  | PL87                   |

| 番号 | 器種 | 長さ  | 幅   | 厚さ  | 重量    | 材質  | 特徴                                 | 出土位置 | 備考 |
|----|----|-----|-----|-----|-------|-----|------------------------------------|------|----|
| 16 | 磨石 | 6.1 | 5.8 | 4.5 | 260.8 | 花崗岩 | 円形 表裏光沢のある磨り面 + 敲打痕<br>側面敲打一部研磨 被熱 | 覆土上層 |    |
| 17 | 磨石 | 6.5 | 5.9 | 2.6 | 98.6  | 安山岩 | 楕円形 表裏磨り面                          | 覆土上層 |    |

第 93 表 第 1578 号土坑出土未掲載土器集計表

| 群      | 第 1 群 |     |        |        |          | 第 9 群 |     |     |       |         |         |      |       |     |       | 第 10 群 | 第 11 群 |      | 第 12 群 | 第 13 群 | 合計     |
|--------|-------|-----|--------|--------|----------|-------|-----|-----|-------|---------|---------|------|-------|-----|-------|--------|--------|------|--------|--------|--------|
|        | 前期前半  | 曾谷式 | 安行 1 式 | 安行 2 式 | 安行 3 a 式 | 沈線文   | 刺突文 | 磨消文 | 隆起帯縄文 | 紐線文 (古) | 紐線文 (新) | 格子目文 | 条線文   | 縄文  | 無文    | 底部 (新) | 浅鉢     | 注口土器 | 製塩土器   | 細片不明   |        |
| 点数     | 1     | 4   | 1      | 6      | 15       | 10    | 47  | 53  | 69    | 30      | 53      | 6    | 223   | 71  | 364   | 17     | 6      | 1    | 148    | -      | 1,125  |
| 重量 (g) | 14    | 276 | 88     | 194    | 536      | 148   | 884 | 728 | 1,451 | 974     | 1,406   | 93   | 4,544 | 846 | 6,175 | 517    | 196    | 31   | 1,350  | 1,143  | 21,594 |

第 1598 号土坑 (第 131・132 図 第 94 表 PL31・88・89)

位置 調査 C 区の F 3e4 区, 標高約 25 m の台地縁辺部に位置している。

規模と形状 径 1.40 ~ 1.45 m の円形で, 深さは 252cm である。底面は平坦で, 壁は直立している。

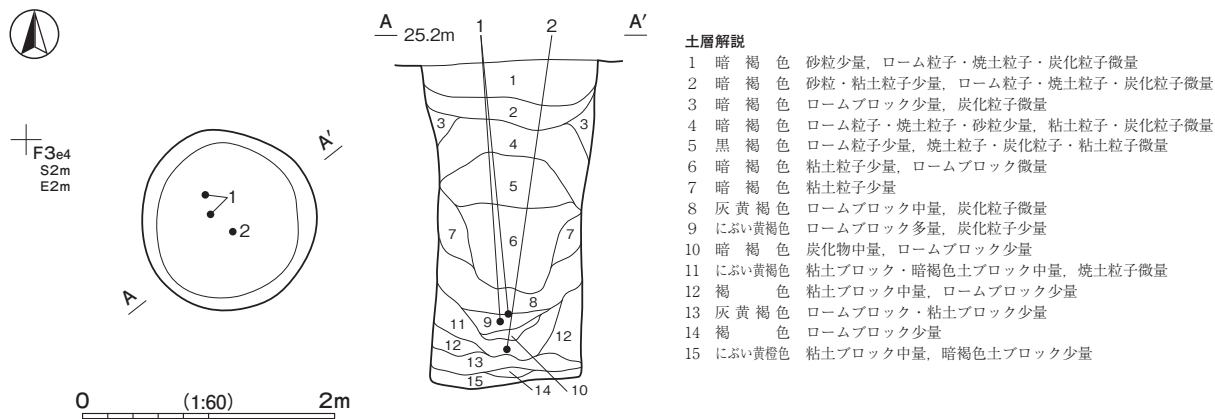

第 131 図 第 1598 号土坑実測図

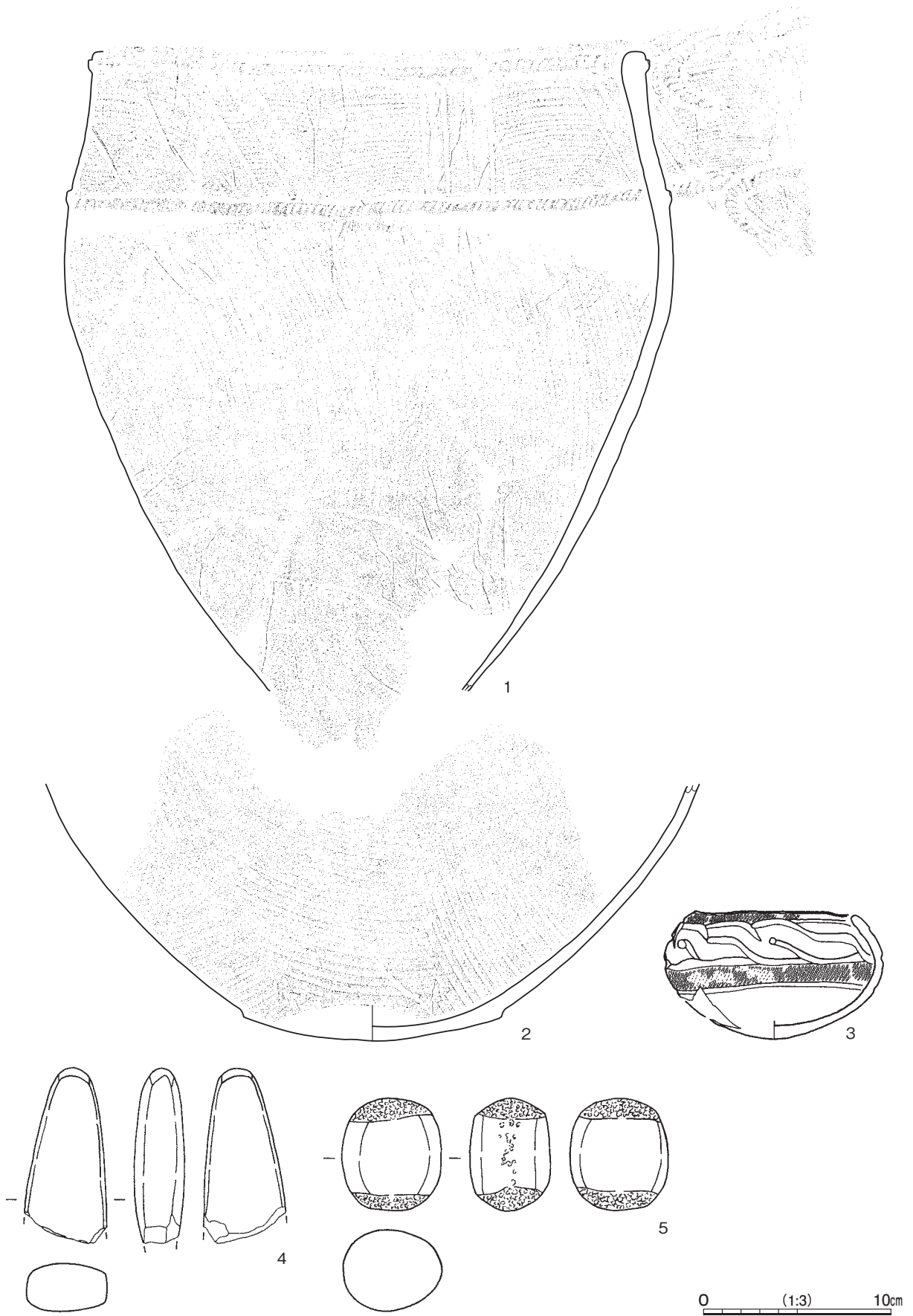

第 132 图 第 1598 号土坑出土遺物実測図

**覆土** 15層に分層できる。各層にロームブロックや常総粘土層由来の粘土ブロックが多く含まれていることから、人為堆積である。

**遺物出土状況** 縄文土器片 250 点（深鉢 223, 浅鉢 2, 製塩土器 25 4,907 g), 石器 4 点（磨製石斧, 磨石, 敲石, 凹石）が出土している。1・2は、中央部の覆土下層（第9～11層）から、大型破片が集積した状態で出土している。

**所見** 時期は、出土土器から晩期前葉と考えられる。

第 94 表 第 1598 号土坑出土遺物一覧（第 132 図）

| 番号 | 種別   | 器種 | 口径     | 器高     | 底径   | 胎土            | 色調 | 焼成 | 手法の特徴ほか                                    | 出土位置  | 備考                |
|----|------|----|--------|--------|------|---------------|----|----|--|-------|-------------------|
| 1  | 縄文土器 | 深鉢 | [29.0] | (34.0) | -    | 長石・石英・雲母・赤色粒子 | 橙  | 普通 | 口頸部横位・胴部縦位の条線→頸部区画文・区画内磨り消し→紐線貼付 内面磨き      | 中央部下層 | 60% PL88 晩期前葉     |
| 2  | 縄文土器 | 浅鉢 | -      | (13.8) | 13.8 | 長石・石英・雲母      | 橙  | 普通 | 胴部条線 底部凸状で削り 内面磨き                          | 中央部下層 | 40% 晩期前葉          |
| 3  | 縄文土器 | 浅鉢 | 8.6    | 6.8    | -    | 長石・石英・雲母・赤色粒子 | 橙  | 普通 | 口頸部 LR 充填の横帯文で上下区画 組帯状文 底部磨き 内面粗い磨き 頸部玉抱き入 | 覆土中   | 80% PL89 大洞 B 2 式 |

| 番号 | 器種   | 長さ    | 幅     | 厚さ  | 重量      | 材質 | 特徴          | 出土位置 | 備考   |
|----|------|-------|-------|-----|---------|----|-------------|------|------|
| 4  | 磨製石斧 | (9.4) | (4.5) | 2.7 | (177.7) | 砂岩 | 定角式 刃部欠損 被熱 | 覆土中  | PL89 |
| 5  | 敲石   | 6.0   | 5.3   | 4.3 | 202.0   | 砂岩 | 上下面敲打痕      | 覆土中  |      |

**第 1608 号土坑（第 133 図）**

**位置** 調査 C 区の F 3c6 区, 標高約 25 m の台地縁辺部に位置している。

**確認状況** 第 2 号斜面貝層を除去した段階で確認した。

**重複関係** 第 1609・1618 号土坑を掘り込んでいます。

**規模と形状** 長径 1.80 m, 短径 1.23 m の楕円形で, 長径方向は N - 58° - W である。深さは 70 ~ 95 cm で, 底面は二段に掘り込まれており, 北西半部が低くなっている。壁は外傾している。

**覆土** 3層に分層できる。各層にローム粒子や炭化粒子が含まれていることから、人為堆積である。

**遺物出土状況** 縄文土器片 12 点（深鉢 264 g), 剥片 1 点（黒曜石), 骨 142.5 g が出土している。骨は、同定分析の結果, イヌ 1 点（下顎骨), ヒト 1 点（橈骨), カモ科 2 点（上腕骨, 手根中手骨）が確認できた。イヌは, 右下顎骨が出土しており, 歯牙の萌出状況から 0.5 歳以上と推定される。ヒトは, 左橈骨が出土している。両端部が欠損しているため, 現存している長さは 15.8 cm で, 大きさから成人と推定される。（「第 3 章第 4 節 自然科学分析 4」参照）。

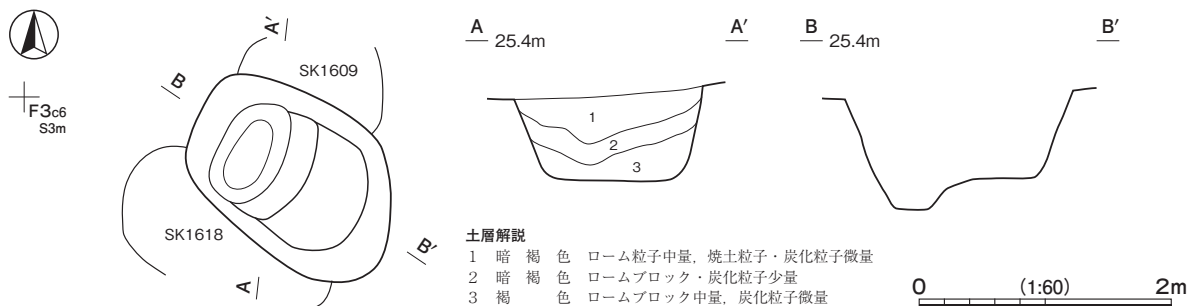

第 133 図 第 1608 号土坑実測図

所見 時期は、重複関係や出土土器から後期後葉（安行2式期）と考えられる。人骨は、左橈骨1点のみの出土であり、イヌ、カモ科の骨とともに出土していることから、遺体で埋葬された可能性は低く、骨となった状態で混入したと考えられる。

第1609号土坑（第134図 第95表 PL32・90）

位置 調査C区のF3c6区、標高約25mの台地縁辺部に位置している。

確認状況 第2号斜面貝層、第5号遺物包含層を除去した段階で確認した。

重複関係 第1608・1610号土坑に掘り込まれている。

規模と形状 東西径1.12mで、南・北部を第1608・1610号土坑に掘り込まれているため南北径は0.82mしか確認できなかった。楕円形と推定でき、長径方向はN-84°-Eである。深さは127cmで、底面は平坦であり、壁は直立している。

覆土 2層に分層できる。各層にローム粒子や炭化粒子が含まれていることから、人為堆積である。

遺物出土状況 縄文土器片146点（深鉢137, 台付鉢1, 製塩土器8 2,827g）、石器2点（石鏃, 磨石）が出土している。3は、東部の覆土中層から出土している。

所見 時期は、重複関係や出土土器から後期後葉（安行2式期）と考えられる。

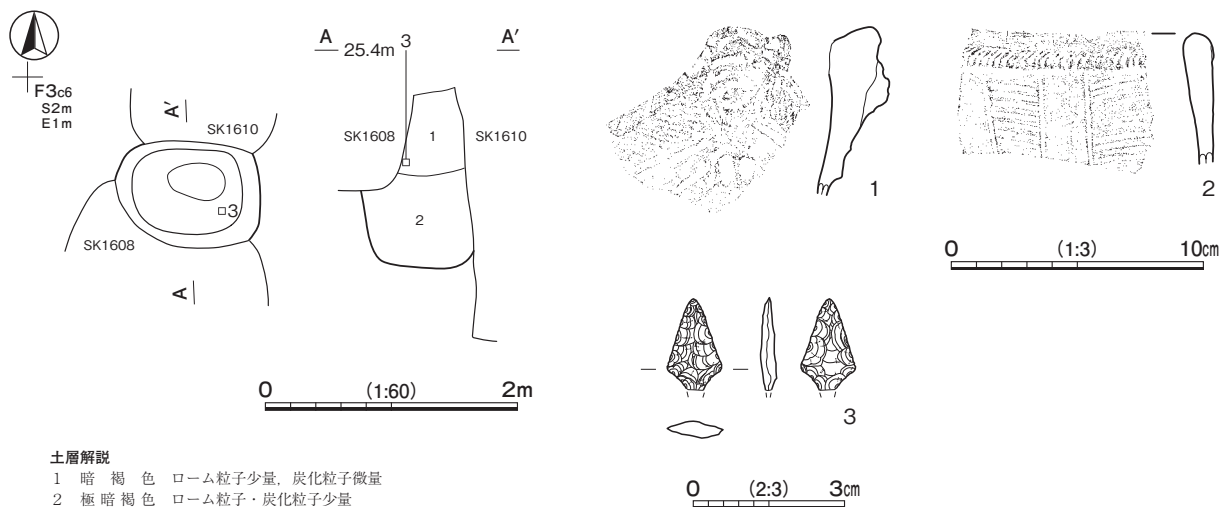

土層解説

- 1 暗褐色 ローム粒子少量, 炭化粒子微量
- 2 極暗褐色 ローム粒子・炭化粒子少量

第134図 第1609号土坑・出土遺物実測図

第95表 第1609号土坑出土遺物一覧（第134図）

| 番号 | 種別   | 器種    | 口径  | 器高    | 底径     | 胎土            | 色調        | 焼成 | 手法の特徴ほか                        | 出土位置 | 備考   |
|----|------|-------|-----|-------|--------|---------------|-----------|----|--------------------------------|------|------|
| 1  | 縄文土器 | 深鉢    | -   | (6.6) | -      | 長石・石英・雲母・赤色粒子 | 橙         | 普通 | 頸部刻み隆帯による三角形区画文 内面ナデ           | 覆土中  | 安行2式 |
| 2  | 縄文土器 | 深鉢    | -   | (4.9) | -      | 長石・石英・雲母・赤色粒子 | 橙         | 普通 | 口頸部横位の条線→縦位区画文・区画内磨き→紐線貼付 内面ナデ | 覆土中  | 後期後葉 |
| 番号 | 器種   | 長さ    | 幅   | 厚さ    | 重量     | 材質            | 特徴        |    |                                | 出土位置 | 備考   |
| 3  | 石鏃   | (1.9) | 1.1 | 0.3   | (0.52) | チャート          | 凸基有茎 端部欠損 |    |                                | 東部中層 | PL90 |

第1610号土坑（第135図 第96表 PL32）

位置 調査C区のF3c6区，標高約25mの台地縁辺部に位置している。

確認状況 第2号斜面貝層，第5号遺物包含層を除去した段階で確認した。

重複関係 第1609号土坑を掘り込んでいる。

規模と形状 径1.15m円形である。深さは202cmで，底面は平坦であり，壁は直立している。

覆土 22層に分層できる。各層にロームのブロックや粒子，常総粘土層由来の粘土ブロックや砂粒が多く含まれていることから，人為堆積である。

遺物出土状況 縄文土器片188点（深鉢180，製塩土器8 4,199g），土製品7点（土器片円盤），骨214.6gが出土している。2は，中央部の覆土上層から，逆位の状態で出土している。骨は，同定分析の結果，イノシシ5点（頭蓋骨3，歯牙2）が確認できた（「第3章第4節 自然科学分析 4」参照）。

所見 時期は，重複関係や出土土器から後期後葉と考えられる。

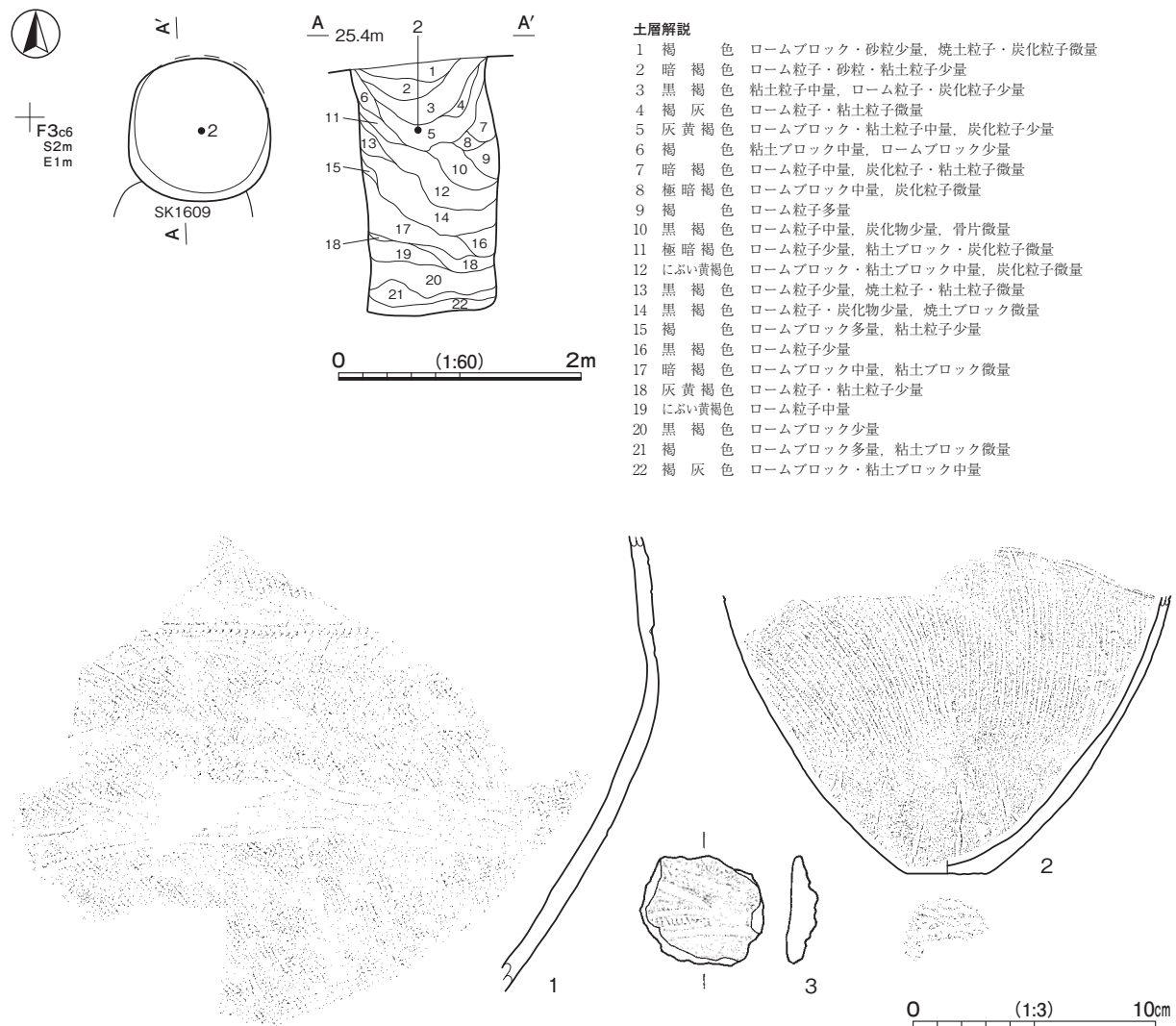

第135図 第1610号土坑・出土遺物実測図



第 96 表 第 1610 号土坑出土遺物一覧 (第 135 図)

| 番号 | 種別   | 器種 | 口径 | 器高     | 底径    | 胎土            | 色調   | 焼成 | 手法の特徴ほか   | 出土位置  | 備考          |
|----|------|----|----|--------|-------|---------------|------|----|---|-------|-------------|
| 1  | 縄文土器 | 深鉢 | -  | (18.8) | -     | 長石・石英・雲母・赤色粒子 | にぶい橙 | 普通 | 瓢形。頸部 RL の櫛状入組文 胴部 RL 充填の交互弧線文<br>胴部下半 RL 縄文横位施文 内面粗い磨き | 覆土中   | 20%<br>後期後葉 |
| 2  | 縄文土器 | 深鉢 | -  | (11.4) | [3.4] | 長石・石英         | 灰黄褐  | 普通 | 胴部縦位の条線 下端削り 内面ナデ 底部網代痕                                 | 中央部上層 | 15%<br>後期後葉 |

| 番号 | 器種    | 長さ  | 幅   | 厚さ  | 重量   | 胎土    | 色調  | 特徴                  | 出土位置 | 備考 |
|----|-------|-----|-----|-----|------|-------|-----|---------------------|------|----|
| 3  | 土器片円盤 | 4.4 | 5.1 | 1.3 | 24.7 | 長石・石英 | 暗灰黄 | 波状口縁深鉢口縁部片利用 周縁打ち欠き | 覆土中  |    |

第 1612 号土坑 (第 136 図 第 97 表 PL89)

**位置** 調査 C 区の F 3c5 区, 標高約 26 m の台地縁辺部に位置している。

**確認状況** 第 2 号斜面貝層, 第 5 号遺物包含層を除去した段階で確認した。

**重複関係** 第 1611 号土坑を掘り込み, 第 1527 号土坑に掘り込まれている。

**規模と形状** 上部を第 1527 号土坑に掘り込まれているため, 東西径は 0.49 m, 南北径は 0.43 m しか確認できなかった。円形あるいは楕円形と推定できる。深さは 177cm で, 底面は平坦であり, 壁は南東部が内傾しており, その他はほぼ直立している。

**覆土** 3 層に分層できる。各層にロームのブロックや粒子が含まれていることから, 人為堆積である。

**遺物出土状況** 縄文土器片 9 点 (深鉢 194 g) が出土している。1 は, 東部の覆土中層から, 大型破片が土圧で潰れた状態で出土している。

**所見** 時期は, 出土土器から後期後葉 (安行 1 式期) と考えられる。

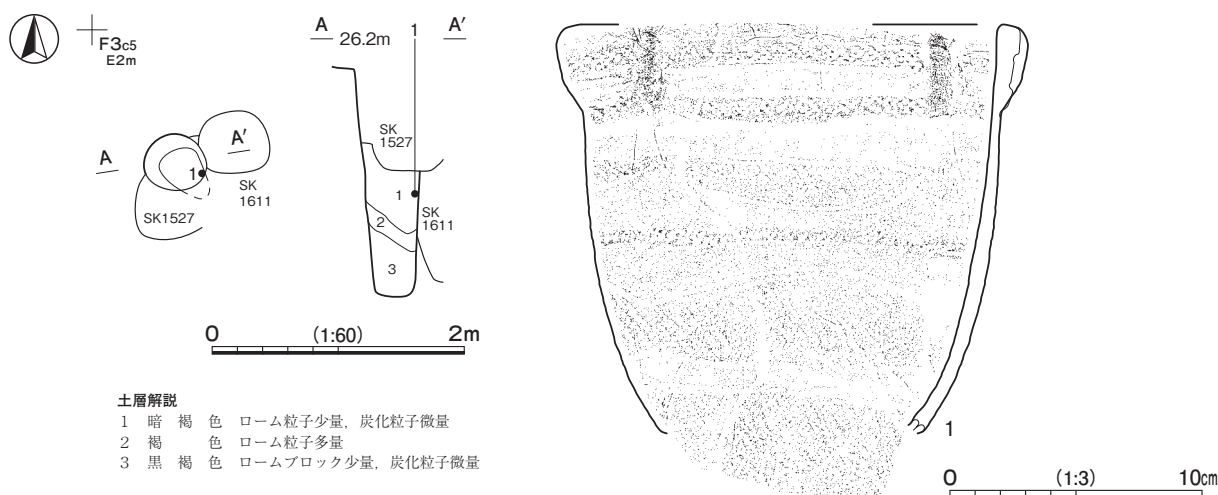

第 136 図 第 1612 号土坑・出土遺物実測図

第 97 表 第 1612 号土坑出土遺物一覧 (第 136 図)

| 番号 | 種別   | 器種 | 口径     | 器高     | 底径 | 胎土    | 色調    | 焼成 | 手法の特徴ほか  | 出土位置 | 備考                 |
|----|------|----|--------|--------|----|-------|-------|----|--|------|--------------------|
| 1  | 縄文土器 | 深鉢 | [16.6] | (16.3) | -  | 長石・石英 | にぶい黄橙 | 普通 | 口縁部 2 条の RL 隆起帯縄文 頸部 RL 充填の弧線文<br>胴部上半 RL 充填の交互弧線文 内面煤付着 | 東部中層 | 50% PL89<br>安行 1 式 |

第 1613 号土坑 (第 137 図 第 98・99 表 PL32・33・89・90)

位置 調査 C 区の F 3 b7 区, 標高約 26 m の台地縁辺部に位置している。

重複関係 第 2 号斜面貝層, 第 5 号遺物包含層を掘り込んでいる。

規模と形状 長径 0.97 m, 短径 0.69 m の楕円形で, 長径方向は N - 64° - W である。深さは 92cm で, 底面は平坦であり, 壁は東部が外傾しており, それ以外はほぼ直立している。

覆土 9 層に分層できる。覆土上～下層 (第 1～6 層) に遺構内貝層が確認できたことから, 人為堆積である。

遺物出土状況 縄文土器片 170 点 (深鉢 129, 製塩土器 41 4,085 g), 土製品 4 点 (耳飾り 3, 土器片円盤 1), 貝製品 2 点 (小玉, 貝輪未成品), 剥片 3 点 (黒曜石 2, チャート 1), 貝殻 17,265 点 (26,141.6 g), 骨 649.7 g が出土している。4・6 は, 南部の底面から出土している。貝殻は 18 種が確認できた。主な貝種は, ヤマトシジミが 16,660 点 (最小個体数 7,783 点) で 96.5%, 次いでハマグリが 380 点 (最小個体数 200 点) で 2.2% である。骨は, 同定分析の結果, ニホンジカ 2 点 (頭蓋骨, 中足骨) が確認できた (「第 3 章第 4 節 自然科学分析 4」参照)。

所見 時期は, 重複関係や出土土器から晩期前葉 (安行 3 a 式期) と考えられる。

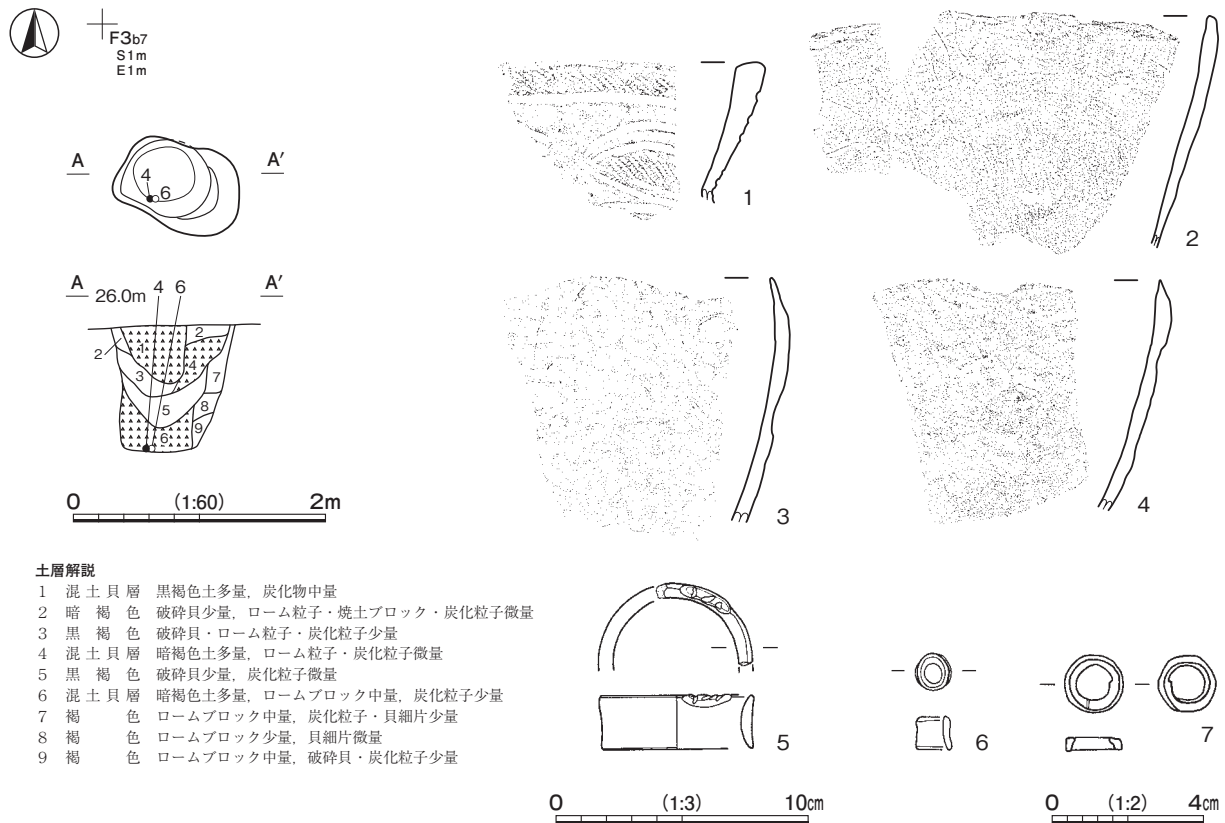

第 137 図 第 1613 号土坑・出土遺物実測図

第 98 表 第 1613 号土坑出土遺物一覧 (第 137 図)

| 番号 | 種別   | 器種   | 口径 | 器高    | 底径 | 胎土            | 色調   | 焼成 | 手法の特徴ほか                                      | 出土位置 | 備考             |
|----|------|------|----|-------|----|---------------|------|----|--|------|----------------|
| 1  | 縄文土器 | 深鉢   | -  | (5.5) | -  | 長石・石英・雲母      | 褐灰   | 普通 | 脚部の可能性もあり 2本1単位の沈線によるRL 充填の対弧文 無文部磨き 内面ナデ・赤彩 | 覆土中  | 後期後葉           |
| 2  | 縄文土器 | 製塩土器 | -  | (9.2) | -  | 長石・石英・雲母・赤色粒子 | 橙    | 普通 | 口唇部外削ぎ状 外面口縁部横位・胴部縦位の削り 内面ナデ                 | 覆土中  | PL89 後期後葉～晩期前葉 |
| 3  | 縄文土器 | 製塩土器 | -  | (9.7) | -  | 長石・石英・雲母      | にぶい橙 | 普通 | 口唇部摘み上げ状 外面斜方向の削り 内面ナデ                       | 覆土中  | PL89           |
| 4  | 縄文土器 | 製塩土器 | -  | (9.1) | -  | 長石・石英・雲母      | にぶい橙 | 普通 | 口唇部摘み上げ状 外面剥離 内面ナデ                           | 南部底面 |                |

| 番号 | 器種  | 長さ    | 幅     | 厚さ  | 重量   | 胎土       | 色調   | 特徴                | 出土位置 | 備考   |
|----|-----|-------|-------|-----|------|----------|------|-------------------|------|------|
| 5  | 耳飾り | [6.2] | [6.2] | 2.1 | (88) | 長石・石英・雲母 | にぶい褐 | 環状 薄手 口唇部に刻みを有する瘤 | 覆土中  | PL90 |
| 6  | 耳飾り | 1.3   | 1.4   | 1.5 | 2.1  | 長石・石英・雲母 | にぶい橙 | 環状 薄手 外面ナデ整形      | 南部底面 |      |

| 番号 | 器種 | 長さ  | 幅   | 厚さ  | 重量  | 材質     | 特徴   | 出土位置 | 備考   |
|----|----|-----|-----|-----|-----|--------|------|------|------|
| 7  | 小玉 | 1.5 | 1.4 | 0.4 | 0.4 | 貝(腹足綱) | 研磨整形 | 覆土中  | PL90 |

第 99 表 第 1613 号土坑出土貝殻集計表

| 腹足綱       | 点数  |  |  |  | 重量 (g) |  |  |  | 備考   |
|-----------|-----|--|--|--|--------|--|--|--|------|
| アカニシ      | 1   |  |  |  | 36.6   |  |  |  |      |
| アラムシログイ   | 69  |  |  |  | 15.0   |  |  |  |      |
| アワビ       | -   |  |  |  | 1.0    |  |  |  | 破片のみ |
| ウミニナ      | 26  |  |  |  | 21.6   |  |  |  |      |
| オオタニシ     | 2   |  |  |  | 1.1    |  |  |  |      |
| カノコガイ     | 16  |  |  |  | 5.2    |  |  |  |      |
| カワアイ      | 5   |  |  |  | 5.2    |  |  |  |      |
| キセルガイ     | 10  |  |  |  | 3.4    |  |  |  |      |
| チリメンカワニナ  | 1   |  |  |  | 1.1    |  |  |  |      |
| ヒロクチカノコガイ | 2   |  |  |  | 1.4    |  |  |  |      |
| マイマイ類     | -   |  |  |  | 1.9    |  |  |  | 破片のみ |
| 小計        | 132 |  |  |  | 93.5   |  |  |  |      |

| 二枚貝綱   | 左殻     | 右殻    | 左右不明  | 合計     | 左殻       | 右殻       | 左右不明    | 破片      | 合計       | 備考   |
|--------|--------|-------|-------|--------|----------|----------|---------|---------|----------|------|
| イシガイ   | -      | -     | -     | -      | -        | -        | -       | 17.9    | 17.9     | 破片のみ |
| サルボウ   | 3      | 4     | -     | 7      | 13.2     | 16.3     | -       | 9.1     | 38.6     |      |
| シオフキ   | 22     | 19    | 1     | 42     | 46.4     | 46.8     | 0.8     | 14.1    | 108.1    |      |
| ハマグリ   | 179    | 200   | 1     | 380    | 521.9    | 527.3    | 1.0     | 322.5   | 1,372.7  |      |
| マガキ    | -      | -     | -     | -      | -        | -        | -       | 0.7     | 0.7      | 破片のみ |
| マツカサガイ | 8      | 14    | 22    | 44     | 11.3     | 23.3     | 14.1    | 45.6    | 94.3     |      |
| ヤマトシジミ | 7,367  | 7,783 | 1,510 | 16,660 | 11,118.7 | 11,339.4 | 1,172.4 | 785.3   | 24,415.8 |      |
| 小計     | 7,579  | 8,020 | 1,534 | 17,133 | 11,711.5 | 11,953.1 | 1,188.3 | 1,195.2 | 26,048.1 |      |
| 総合計    | 17,265 |       |       |        | 26,141.6 |          |         |         |          |      |

**第 1614 号土坑** (第 138 図 第 100・101 表 PL33)

**位置** 調査 C 区の F 3 b7 区, 標高約 26 m の台地縁辺部に位置している。

**重複関係** 第 2 号斜面貝層, 第 5 号遺物包含層を掘り込んでいる。

**規模と形状** 長径 0.86 m, 短径 0.60 m の不整楕円形で, 長径方向は N - 59° - E である。深さは 66cm で, 底面は平坦であり, 壁はほぼ直立している。

**覆土** 7 層に分層できる。覆土上層 (第 1 層) に遺構内貝層が確認できた。各層にも貝殻や破砕貝が少量含まれており, ローム粒子や灰が含まれていることから, 人為堆積である。

**遺物出土状況** 縄文土器片 134 点 (深鉢 93, 浅鉢 1, 製塩土器 40 2,983 g), 土製品 3 点 (耳飾り 1, 土器片円盤 2), 貝殻 9,858 点 (14,575.7 g), 骨 863.5 g が出土している。貝は, 17 種が確認できた。主な貝種は, ヤマトシジミが 9,442 点 (最小個体数 4,376 点) で 95.8%, 次いでハマグリが 282 点 (最小個体数 155 点) で 2.9% である。骨は, 同定分析の結果, イノシシ 3 点 (下顎骨 1, 踵骨 2), ニホンジカ 2 点 (頸椎, 腰椎), ネズミ科 (大腿骨) が確認できた。(「第 3 章第 4 節 自然科学分析 4」参照)。

**所見** 時期は, 重複関係と出土土器から後期後葉～晩期前葉と考えられる。

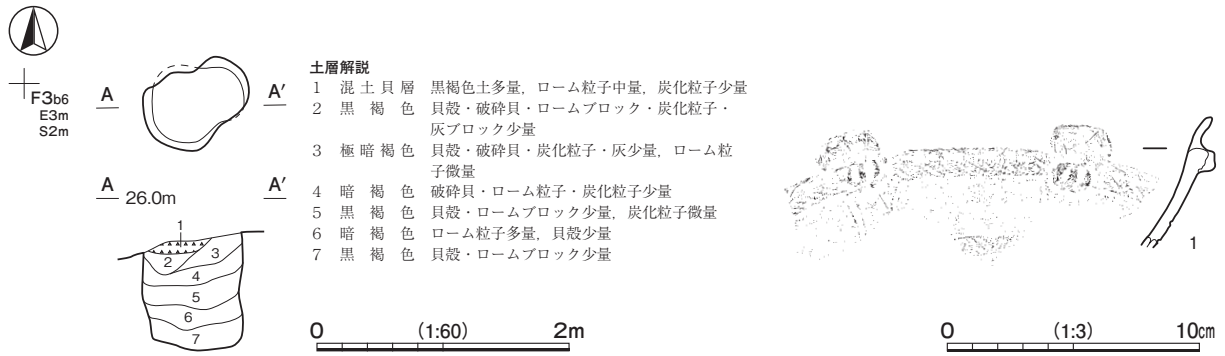

第138図 第1614号土坑・出土遺物実測図

第100表 第1614号土坑出土遺物一覧（第138図）

| 番号 | 種別   | 器種 | 口径 | 器高    | 底径 | 胎土       | 色調 | 焼成 | 手法の特徴ほか                                    | 出土位置 | 備考   |
|----|------|----|----|-------|----|----------|----|----|--|------|------|
| 1  | 縄文土器 | 浅鉢 | -  | (5.2) | -  | 長石・石英・雲母 | 褐灰 | 普通 | 口頸部にRL充填の縄文帯<br>所無文部磨き 内面ナデ<br>口縁部に鱗状の突起2か | 覆土中  | 安行2式 |

第101表 第1614号土坑出土貝殻集計表

| 腹足綱       | 点数   |      |      |      | 重量 (g)  |        |       |       | 備考      |      |
|-----------|------|------|------|------|---------|--------|-------|-------|---------|------|
| アラムシロガイ   | 18   |      |      |      | 5.6     |        |       |       |         |      |
| ウミナ       | 15   |      |      |      | 13.2    |        |       |       |         |      |
| オオタニシ     | -    |      |      |      | 0.9     |        |       |       | 破片のみ    |      |
| カノコガイ     | 1    |      |      |      | 0.5     |        |       |       |         |      |
| カワアイ      | 4    |      |      |      | 2.8     |        |       |       |         |      |
| キセルガイ     | 7    |      |      |      | 1.9     |        |       |       |         |      |
| タマキビガイ    | 6    |      |      |      | 2.0     |        |       |       |         |      |
| チリメンカワニナ  | 3    |      |      |      | 2.4     |        |       |       |         |      |
| ヒロクチカノコガイ | 11   |      |      |      | 5.6     |        |       |       |         |      |
| レイシガイ     | 1    |      |      |      | 0.9     |        |       |       |         |      |
| 小計        | 66   |      |      |      | 35.8    |        |       |       |         |      |
| 二枚貝綱      | 左殻   | 右殻   | 左右不明 | 合計   | 左殻      | 右殻     | 左右不明  | 破片    | 合計      | 備考   |
| イシガイ      | 2    | -    | -    | 2    | 5.4     | -      | -     | 9.4   | 14.8    |      |
| サルボウ      | -    | -    | -    | -    | -       | -      | -     | 3.9   | 3.9     | 破片のみ |
| シオフキ      | 15   | 14   | -    | 29   | 42.9    | 40.8   | -     | 6.8   | 90.5    |      |
| ハマグリ      | 127  | 155  | -    | 282  | 395.2   | 415.9  | -     | 163.6 | 974.7   |      |
| マガキ       | -    | -    | -    | -    | -       | -      | -     | 0.9   | 0.9     | 破片のみ |
| マツカサガイ    | 19   | 18   | -    | 37   | 22.9    | 28.9   | -     | 19.9  | 71.7    |      |
| ヤマトシジミ    | 4376 | 3887 | 1179 | 9442 | 6249.8  | 5775.3 | 727.1 | 631.2 | 13383.4 |      |
| 小計        | 4539 | 4074 | 1179 | 9792 | 6716.2  | 6260.9 | 727.1 | 835.7 | 14539.9 |      |
| 総合計       | 9858 |      |      |      | 14575.7 |        |       |       |         |      |

**第1615号土坑**（第139図 第102・103表 PL33）

**位置** 調査C区のF3b7区、標高約26mの台地縁辺部に位置している。

**重複関係** 第1619・1637号土坑、第2号斜面貝層、第5号遺物包含層を掘り込んでいる。

**規模と形状** 長径0.84m、短径0.75mの楕円形で、長径方向はN-41°-Wである。深さは82cmで、底面は皿状であり、壁はほぼ直立している。

**覆土** 7層に分層できる。各層にローム粒子や貝殻が多く含まれていることから、人為堆積である。

**遺物出土状況** 縄文土器片 83 点(深鉢 1,799 g), 貝殻 2,429 点(2,907.2 g), 骨 653.7 g が出土している。1 は、覆土中から散在した状態で出土している。その他、安行 2 式～安行 3 a 式の土器片が出土している。貝殻は 16 種が確認できた。主な貝種は、ヤマトシジミが 2,244 点(最小個体数 1,074 点)で 92.4%, 次いでハマグリが 94 点(最小個体数 50 点)で 3.9%, マツカサガイが 53 点(最小個体数 33 点)で 2.2% である。骨は、同定分析の結果、カモ科 2 点(尺骨, 大腿骨), カラス科 1 点(足根中足骨), 鳥類 1 点(上腕骨)が確認できた(「第 3 章第 4 節 自然科学分析 4」参照)。

**所見** 時期は、重複関係や出土土器から後期後葉～晚期前葉と考えられる。

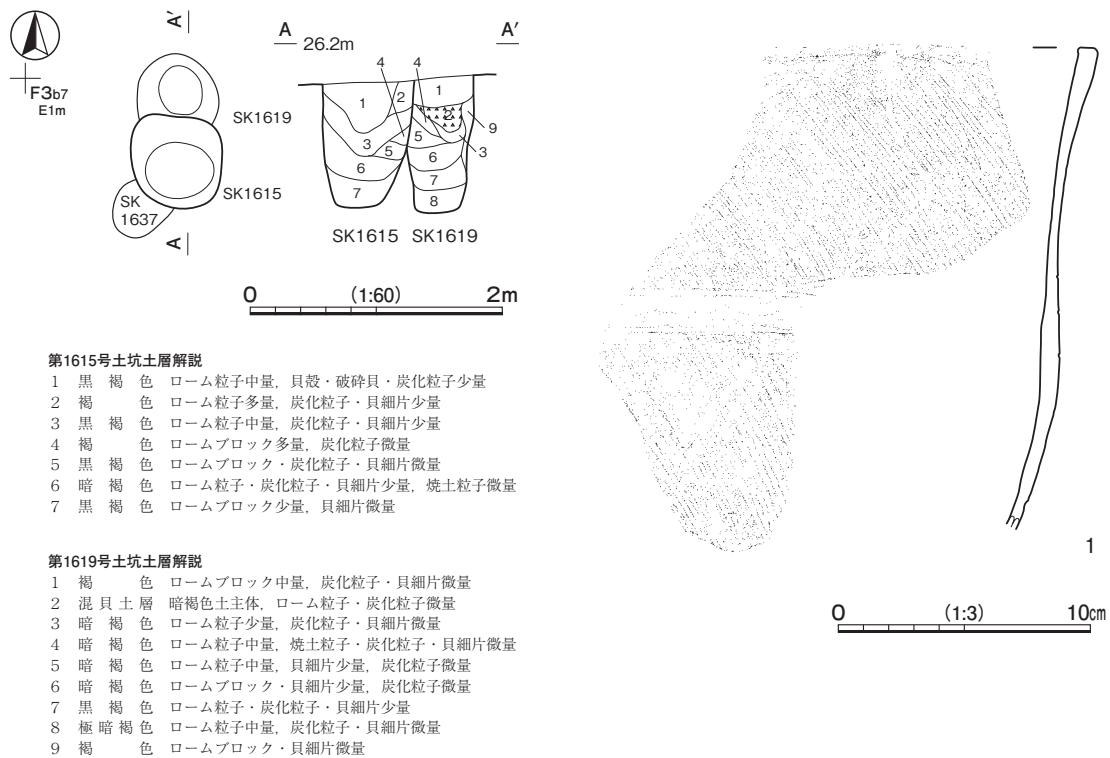

第 139 図 第 1615・1619 号土坑・出土遺物実測図

第 102 表 第 1615 土坑出土遺物一覧 (第 139 図)

| 番号 | 種別   | 器種 | 口径 | 器高     | 底径 | 胎土       | 色調     | 焼成 | 手法の特徴ほか                      | 出土位置  | 備考                 |
|----|------|----|----|--------|----|----------|--------|----|------------------------------|-------|--------------------|
| 1  | 縄文土器 | 深鉢 | -  | (19.2) | -  | 長石・石英・雲母 | にぶい黄褐色 | 普通 | 斜条線→頸部横位区画・区画内磨き<br>凹線状 粗い磨き | 内面口縁部 | 覆土中<br>10%<br>後期後葉 |

第 103 表 第 1615 号土坑出土貝殻集計表

| 腹足綱     | 点数 | 重量 (g) | 備考   |
|---------|----|--------|------|
| アカニシ    | -  | 13.2   | 破片のみ |
| アラムシロガイ | 6  | 3.0    |      |
| ウミニナ    | 3  | 4.2    |      |
| オオタニシ   | 1  | 6.8    |      |
| カワアイ    | 1  | 1.1    |      |
| キサゴ     | 1  | 1.3    |      |

| 腹足綱      | 点数    |       |      |       | 重量 (g)  |         |      |       |         | 備考   |
|----------|-------|-------|------|-------|---------|---------|------|-------|---------|------|
| キセルガイ    | 3     |       |      |       | 1.1     |         |      |       |         |      |
| チリメンカワニナ | 1     |       |      |       | 1.4     |         |      |       |         |      |
| 小計       | 16    |       |      |       | 32.1    |         |      |       |         |      |
| 二枚貝綱     | 左殻    | 右殻    | 左右不明 | 合計    | 左殻      | 右殻      | 左右不明 | 破片    | 合計      | 備考   |
| イシガイ     | 1     | 2     | -    | 3     | 3.9     | 6.2     | -    | 10.0  | 20.1    |      |
| オキシジミ    | 1     | -     | -    | 1     | 5.1     | -       | -    | -     | 5.1     |      |
| サルボウ     | -     | -     | -    | -     | -       | -       | -    | 2.7   | 2.7     | 破片のみ |
| シオフキ     | 11    | 5     | 2    | 18    | 18.6    | 6.1     | 2.0  | 4.5   | 31.2    |      |
| ハマグリ     | 44    | 50    | -    | 94    | 99.8    | 116.6   | -    | 61.9  | 278.3   |      |
| マガキ      | -     | -     | -    | -     | -       | -       | -    | 0.9   | 0.9     | 破片のみ |
| マツカサガイ   | 33    | 19    | 1    | 53    | 100.0   | 106.4   | 0.9  | 80.2  | 287.5   |      |
| ヤマトシジミ   | 1,045 | 1,074 | 125  | 2,244 | 1,005.9 | 1,048.9 | 75.7 | 118.8 | 2,249.3 |      |
| 小計       | 1,135 | 1,150 | 128  | 2,413 | 1,233.3 | 1,284.2 | 78.6 | 279.0 | 2,875.1 |      |
| 総合計      | 2,429 |       |      |       | 2,907.2 |         |      |       |         |      |

### 第1616号土坑 (第140図 第104表 PL33)

**位置** 調査C区のF3a7区、標高約26mの台地縁辺部に位置している。

**重複関係** 第2号斜面貝層、第5号遺物包含層を掘り込んでいる。

**規模と形状** 長径0.70m、短径0.62mの不整形である。深さは52cmで、底面は皿状であり、壁は外傾している。

**覆土** 5層に分層できる。覆土上層(第1層)に遺構内貝層が確認できた、各層にも破砕貝が含まれていることから、人為堆積である。

**遺物出土状況** 縄文土器片27点(深鉢20, 製塩土器7 504g), 貝殻1,622点(1,752.7g), 骨271.4gが出土している。土器は凹凸の弱い隆起帯縄文が施された精製深鉢片がみられる。貝殻は11種が確認できた。主な貝種は、ヤマトシジミが1,556点(最小個体数700点)で95.9%, 次いでハマグリが42点(最小個体数22点)で2.6%である。

**所見** 時期は、出土土器が細片のため詳細は不明であるが、重複関係から後期後葉～晚期前葉と考えられる。

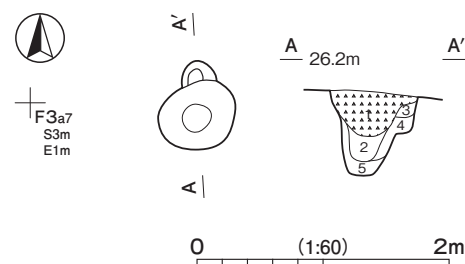

#### 土層解説

- 1 混貝土層 極暗褐色主体、炭化物・ローム粒子少量
- 2 黒褐色 ローム粒子少量、炭化粒子・貝細片微量
- 3 暗褐色 ローム粒子・破砕貝少量、焼土粒子・炭化粒子微量
- 4 暗褐色 破砕貝少量、ローム粒子・炭化粒子微量
- 5 褐色 ロームブロック中量、貝細片微量

第140図 第1616号土坑実測図

第104表 第1616号土坑出土貝殻集計表

| 腹足綱      | 点数 |    |      |    | 重量 (g) |     |      |     |      | 備考   |
|----------|----|----|------|----|--------|-----|------|-----|------|------|
| アラムシロガイ  | 2  |    |      |    | 1.5    |     |      |     |      |      |
| ウミナ      | 1  |    |      |    | 0.7    |     |      |     |      |      |
| カワアイ     | 1  |    |      |    | 1.0    |     |      |     |      |      |
| キセルガイ    | 2  |    |      |    | 0.9    |     |      |     |      |      |
| チリメンカワニナ | 1  |    |      |    | 1.3    |     |      |     |      |      |
| 小計       | 7  |    |      |    | 5.4    |     |      |     |      |      |
| 二枚貝綱     | 左殻 | 右殻 | 左右不明 | 合計 | 左殻     | 右殻  | 左右不明 | 破片  | 合計   | 備考   |
| イシガイ     | -  | -  | -    | -  | -      | -   | -    | 2.2 | 2.2  | 破片のみ |
| サルボウ     | 1  | -  | -    | 1  | 5.0    | -   | -    | 1.4 | 6.4  |      |
| シオフキ     | 7  | 2  | 2    | 11 | 15.5   | 5.1 | 1.1  | 3.6 | 25.3 |      |

| 腹足綱    | 点 数   |     |     |       | 重 量 (g) |       |      |       |         | 備 考 |
|--------|-------|-----|-----|-------|---------|-------|------|-------|---------|-----|
|        |       |     |     |       |         |       |      |       |         |     |
| ハマグリ   | 22    | 20  | -   | 42    | 43.0    | 18.5  | -    | 32.8  | 94.3    |     |
| マツカサガイ | 2     | 3   | -   | 5     | 4.9     | 4.7   | -    | 1.3   | 10.9    |     |
| ヤマトシジミ | 700   | 670 | 186 | 1,556 | 680.4   | 667.2 | 61.5 | 199.1 | 1,608.2 |     |
| 小 計    | 732   | 695 | 188 | 1,615 | 748.8   | 695.5 | 62.6 | 240.4 | 1,747.3 |     |
| 総 合 計  | 1,622 |     |     |       | 1,752.7 |       |      |       |         |     |

**第 1617 号土坑** (第 141 図 第 105・106 表 PL33・34・90)

**位置** 調査 C 区の F 3 d6 区, 標高約 25 m の台地縁辺部に位置している。

**重複関係** 第 1618 号土坑, 第 2 号斜面貝層, 第 5 号遺物包含層を掘り込んでいる。

**規模と形状** 長径 1.46 m, 短径 1.24 m の楕円形で, 長径方向は N - 5° - W である。深さは 282 cm で, 底面は平坦であり, 壁は底面から直立して, 上方で外傾している。

**覆土** 31 層に分層できる。各層にロームのブロックや粒子, 炭化物, 常総粘土層由来の粘土ブロックなどが

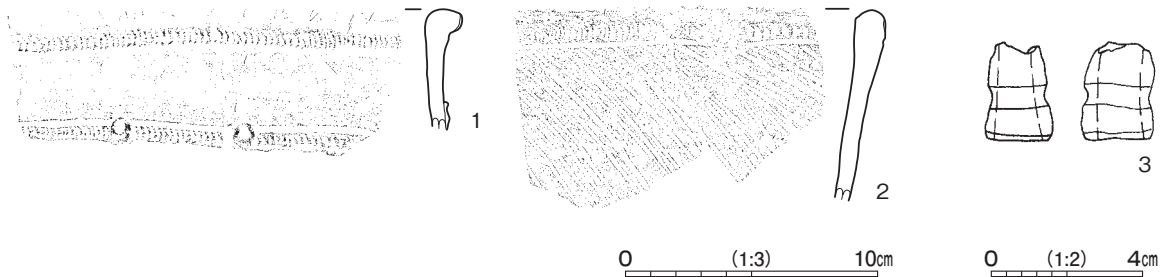
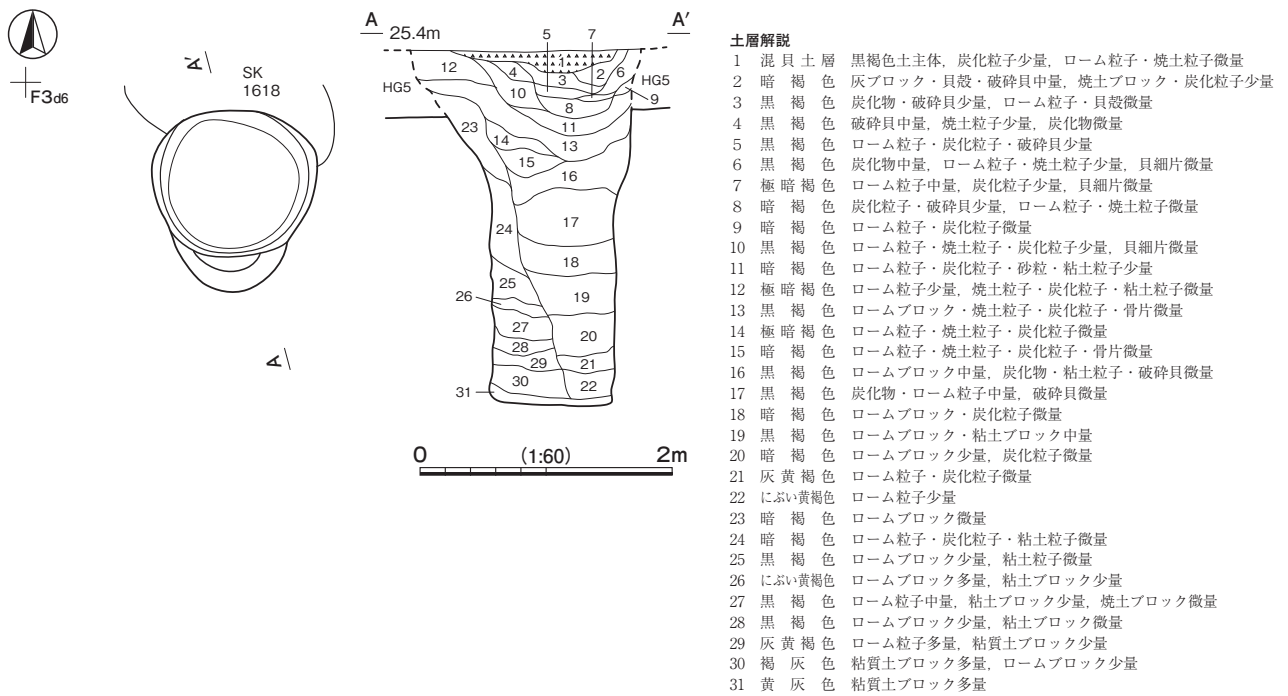

第 141 図 第 1617 号土坑・出土遺物実測図

多く含まれていることから、人為堆積である。中央部から南部の第1～22層は円筒状に堆積しており、覆土上層（第1層）には遺構内貝層が確認でき、第2～10層にも破砕貝や貝細片が含まれている。柱の抜き取り、あるいは掘り返しの痕跡と考えられ、貝層はその凹地に投棄されたと考えられる。

**遺物出土状況** 縄文土器片 173点（深鉢 157, 台付鉢 1, 製塩土器 15 4,282 g）、土製品 3点（土器片円盤）、石器 1点（磨石）、骨角器 1点（弓弭）、剥片 3（黒曜石 2, チャート 1）、貝殻 2,282点（3,028.9 g）、骨 1,148.7 gが出土している。3は、覆土上層の混貝土層から出土している。貝殻は 14種が確認できた。主な貝種は、ヤマトシジミが 2,157点（最小個体数 1,111点）で 94.5%、次いでハマグリが 102点（最小個体数 55点）で 4.5%である。骨は、混貝土層を中心に、覆土上層からまとも出土している。同定分析の結果、イヌ 55点（頸椎 1, 胸椎 7, 腰椎 6, 仙骨 1, 尾椎 2, 椎骨 4, 肩甲骨 1, 上腕骨 5, 橈骨 3, 尺骨 4, 中手骨 5, 寛骨 1, 大腿骨 2, 脛骨 2, 腓骨 1, 踵骨 1, 中足骨 8, 基節骨 1）、イヌカ 4点（脛骨 2, 中手/中足骨 2）、イノシシ 50点（頭蓋骨 3, 下顎骨 39（不明破片 36含む）、歯牙 5, 手根骨 2, 踵骨 1）、ニホンジカ 5点（手根骨 2, 寛骨 1, 大腿骨 1, 踵骨 1）が確認できた。イヌは、頭蓋を除く多くの部位が確認できた。右大腿骨の遠位部端には、骨折の自然治癒痕が残っている。骨がずれた状態で治癒しており、左右で足の長さが異なっているため、歩行に支障があったと想像できる。年齢は、四肢骨骨端の癒合状況から 1.5歳以上と考えられる。イノシシは、下顎骨から 2個体が確認でき、歯牙の萌出状況から、年齢は 1.2歳以上と 2.5歳と推定される。（「第3章第4節 自然科学分析 4」参照）。

**所見** 時期は、出土土器が細片のため詳細は不明であるが、重複関係から後期後葉～晩期前葉と考えられる。イヌの全身骨格が出土しており、埋葬された可能性がある。

第 105 表 第 1617 号土坑出土遺物一覧（第 141 図）

| 番号 | 種別   | 器種  | 口径 | 器高    | 底径 | 胎土       | 色調  | 焼成 | 手法の特徴ほか                | 出土位置 | 備考          |
|----|------|-----|----|-------|----|----------|-----|----|------------------------|------|-------------|
| 1  | 縄文土器 | 台付鉢 | -  | (4.7) | -  | 長石・石英・雲母 | 黒褐  | 普通 | 口頸部刻み隆帯→瘤貼付 口唇部肥厚 内面磨き | 覆土中  | 10%<br>安行2式 |
| 2  | 縄文土器 | 深鉢  | -  | (7.5) | -  | 長石・石英・雲母 | 灰黄褐 | 普通 | 条線→口縁部付点紐線文 内面粗い磨き     | 覆土中  | 後期後葉        |

| 番号 | 器種 | 長さ  | 幅   | 厚さ  | 重量  | 材質 | 特徴   | 出土位置 | 備考   |
|----|----|-----|-----|-----|-----|----|------|------|------|
| 3  | 弓弭 | 2.5 | 1.8 | 2.0 | 3.3 | 鹿角 | 研磨整形 | 混貝土層 | PL90 |

第 106 表 第 1617 号土坑出土貝殻集計表

| 腹足綱     | 点数 |    |      |     | 重量 (g) |       |      |      | 備考    |      |
|---------|----|----|------|-----|--------|-------|------|------|-------|------|
| アカニシ    | 1  |    |      |     | 41.9   |       |      |      |       |      |
| アラムシロガイ | -  |    |      |     | 0.7    |       |      |      | 破片のみ  |      |
| ウミナ     | 4  |    |      |     | 1.7    |       |      |      |       |      |
| オオタニシ   | -  |    |      |     | 0.6    |       |      |      | 破片のみ  |      |
| ツノガイ    | -  |    |      |     | 1.1    |       |      |      | 破片のみ  |      |
| ネコガイ    | 2  |    |      |     | 1.4    |       |      |      |       |      |
| 小計      | 7  |    |      |     | 47.4   |       |      |      |       |      |
| 二枚貝綱    | 左殻 | 右殻 | 左右不明 | 合計  | 左殻     | 右殻    | 左右不明 | 破片   | 合計    | 備考   |
| イシガイ    | -  | -  | -    | -   | -      | -     | -    | 1.9  | 1.9   | 破片のみ |
| オキシジミ   | -  | -  | -    | -   | -      | -     | -    | 0.9  | 0.9   | 破片のみ |
| サルボウ    | 1  | 2  | -    | 3   | 2.4    | 3.8   | -    | 1.5  | 7.7   |      |
| シオフキ    | -  | 4  | -    | 4   | -      | 5.2   | -    | 3.0  | 8.2   |      |
| ハマグリ    | 47 | 55 | -    | 102 | 105.8  | 123.0 | -    | 62.9 | 291.7 |      |
| マガキ     | -  | -  | -    | -   | -      | -     | -    | 1.5  | 1.5   | 破片のみ |



| 腹足綱    | 点数    |     |     |       | 重量 (g)  |         |      |       |         | 備考 |
|--------|-------|-----|-----|-------|---------|---------|------|-------|---------|----|
|        |       |     |     |       |         |         |      |       |         |    |
| マツカサガイ | 4     | 4   | 1   | 9     | 37      | 10.4    | 0.6  | 10.8  | 25.5    |    |
| ヤマトシジミ | 1,111 | 925 | 121 | 2,157 | 1,240.6 | 1,054.9 | 44.2 | 304.4 | 2,644.1 |    |
| 小計     | 1,163 | 990 | 122 | 2,275 | 1,352.5 | 1,197.3 | 44.8 | 386.9 | 2,981.5 |    |
| 総合計    | 2,282 |     |     |       | 3,028.9 |         |      |       |         |    |

### 第 1619 号土坑 (第 139 図 第 107 表 PL33)

**位置** 調査 C 区の F 3 b7 区, 標高約 26 m の台地縁辺部に位置している。

**重複関係** 第 2 号斜面貝層, 第 5 号遺物包含層を掘り込み, 第 1615 号土坑に掘り込まれている。

**規模と形状** 東西径 0.68 m で, 南部を第 1615 号土坑に掘り込まれているため, 南北径は 0.50 m しか確認できなかった。円形あるいは楕円形と推定できる。深さは 90cm で, 底面は平坦であり, 壁はほぼ直立している。

**覆土** 9 層に分層できる。覆土上層 (第 2 層) に遺構内貝層が確認でき, 各層にローム粒子や貝細片が含まれていることから, 人為堆積である。

**遺物出土状況** 縄文土器片 17 点 (深鉢 352 g), 貝殻 522 点 (599.9 g), 骨 213.9 g が出土している。土器は, 胴部に条線文が施された粗製深鉢片がみられる。貝殻は 10 種が確認できた。主な貝種は, ヤマトシジミが 475 点 (最小個体数 225 点) で 91.0%, 次いでハマグリが 27 点 (最小個体数 16 点) で 5.2% である。

**所見** 時期は, 出土土器が細片のため詳細は不明であるが, 重複関係から後期後葉～晩期前葉と考えられる。

第 107 表 第 1619 号土坑出土貝殻集計表

| 腹足綱     | 点数  |     |      |     | 重量 (g) |       |      |      |       | 備考   |
|---------|-----|-----|------|-----|--------|-------|------|------|-------|------|
|         |     |     |      |     |        |       |      |      |       |      |
| アカニシ    | 1   |     |      |     | 69.7   |       |      |      |       |      |
| アラムシロガイ | 3   |     |      |     | 2.0    |       |      |      |       |      |
| キセルガイ   | -   |     |      |     | 0.4    |       |      |      |       | 破片のみ |
| 小計      | 4   |     |      |     | 72.1   |       |      |      |       |      |
| 二枚貝綱    | 左殻  | 右殻  | 左右不明 | 合計  | 左殻     | 右殻    | 左右不明 | 破片   | 合計    | 備考   |
| イシガイ    | -   | -   | -    | -   | -      | -     | -    | 4.3  | 4.3   | 破片のみ |
| オキシジミ   | 1   | -   | -    | 1   | 1.5    | -     | -    | -    | 1.5   |      |
| シオブキ    | 2   | 3   | -    | 5   | 6.1    | 5.8   | -    | 1.7  | 13.6  |      |
| ハマグリ    | 16  | 11  | -    | 27  | 28.2   | 22.4  | -    | 10.8 | 61.4  |      |
| マガキ     | -   | -   | -    | -   | -      | -     | -    | 0.6  | 0.6   | 破片のみ |
| マツカサガイ  | 5   | 5   | -    | 10  | 4.8    | 7.5   | -    | 8.8  | 21.1  |      |
| ヤマトシジミ  | 192 | 225 | 58   | 475 | 167.4  | 169.5 | 20.6 | 67.8 | 425.3 |      |
| 小計      | 216 | 244 | 58   | 518 | 208.0  | 205.2 | 20.6 | 94.0 | 527.8 |      |
| 総合計     | 522 |     |      |     | 599.9  |       |      |      |       |      |

### 第 1628 号土坑 (第 142 図 第 108 表)

**位置** 調査 C 区の F 3 a7 区, 標高約 26 m の台地縁辺部に位置している。

**重複関係** 第 1635 号土坑, 第 2 号斜面貝層, 第 5 号遺物包含層を掘り込んでいる。

**規模と形状** 長径 0.72 m, 短径 0.60 m の楕円形で, 長径方向は N - 21° - W である。深さは 46cm で, 底面は平坦であり, 壁はほぼ直立している。

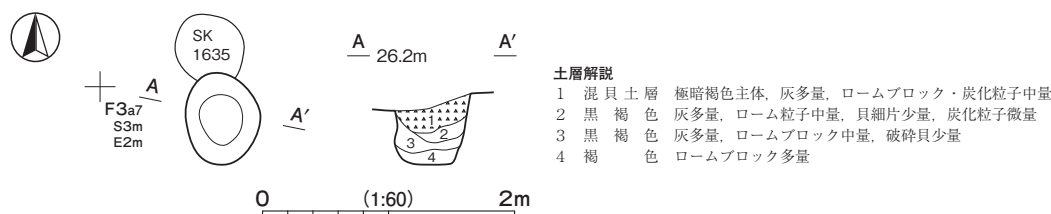

第 142 図 第 1628 号土坑実測図

**覆土** 4層に分層できる。覆土上層（第1層）に遺構内貝層が確認でき、各層にロームブロックや灰が多量に含まれていることから、人為堆積である。

**遺物出土状況** 縄文土器片 37 点（深鉢 25, 製塩土器 12 1,125 g）、貝殻 6,541 点（9,731.3 g）、骨 449.0 g が出土している。土器は口縁が肥厚、内傾し、端部に紐線文が施されたものがみられる。貝殻は 9 種が確認できた。主な貝種は、ヤマトシジミが 6,069 点（最小個体数 2,906 点）で 92.8%、次いでハマグリが 357 点（最小個体数 185 点）で 5.5%、アラムシロガイが 75 点で 1.1%である。

**所見** 時期は、出土土器が細片のため詳細は不明であるが、重複関係から後期後葉～晩期前葉と考えられる。

第 108 表 第 1628 号土坑出土貝殻集計表

| 腹足綱       | 点数    |       |      |       | 重量 (g)  |         |       |       |         | 備考   |
|-----------|-------|-------|------|-------|---------|---------|-------|-------|---------|------|
| アカニシ      | -     |       |      |       | 1.5     |         |       |       |         | 破片のみ |
| アラムシロガイ   | 75    |       |      |       | 11.7    |         |       |       |         |      |
| ウミニナ      | 18    |       |      |       | 13.8    |         |       |       |         |      |
| カワアイ      | 8     |       |      |       | 8.1     |         |       |       |         |      |
| キセルガイ     | 3     |       |      |       | 0.5     |         |       |       |         |      |
| チリメンカワニナ  | 2     |       |      |       | 3.7     |         |       |       |         |      |
| ヒロクチカノコガイ | 9     |       |      |       | 3.1     |         |       |       |         |      |
| 小計        | 115   |       |      |       | 42.4    |         |       |       |         |      |
| 二枚貝綱      | 左殻    | 右殻    | 左右不明 | 合計    | 左殻      | 右殻      | 左右不明  | 破片    | 合計      | 備考   |
| ハマグリ      | 172   | 185   | -    | 357   | 492.5   | 495.4   | -     | 171.8 | 1,159.7 |      |
| ヤマトシジミ    | 2,906 | 2,811 | 352  | 6,069 | 4,006.4 | 3,869.2 | 157.2 | 496.4 | 8,529.2 |      |
| 小計        | 3,078 | 2,996 | 352  | 6,426 | 4,498.9 | 4,364.6 | 157.2 | 668.2 | 9,688.9 |      |
| 総合計       | 6,541 |       |      |       | 9,731.3 |         |       |       |         |      |

**第 1634 号土坑**（第 143 図 第 109 表 PL34・90）

**位置** 調査 C 区の F 3 d7 区、標高約 25 m の台地縁辺部に位置している。

**規模と形状** 長径 0.38 m、短径 0.33 m の楕円形で、長径方向は N - 84° - W である。深さは 98cm で、底面は平坦であり、壁はほぼ直立している。

**覆土** 6層に分層できる。不規則な堆積状況を示していることから、人為堆積である。

**遺物出土状況** 縄文土器片 5 点（深鉢 28 g）、骨 9.8 g が出土している。1 はほぼ完形で、中央部の覆土上層（第 1 層）からほぼ正位の状態で出土している。

**所見** 時期は、出土土器から後期後葉（曾谷式期）と考えられる。

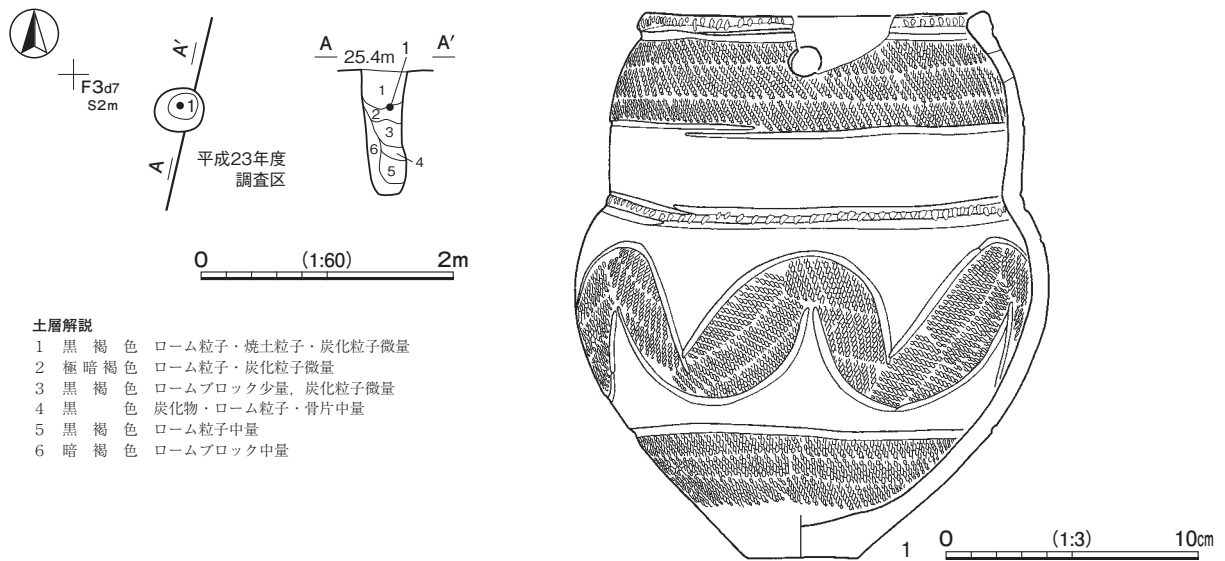

土層解説

- 1 黒褐色 ローム粒子・焼土粒子・炭化粒子微量
- 2 極暗褐色 ローム粒子・炭化粒子微量
- 3 黒褐色 ロームブロック少量、炭化粒子微量
- 4 黒色 炭化物・ローム粒子・骨片中量
- 5 黒褐色 ローム粒子中量
- 6 暗褐色 ロームブロック中量

第143図 第1634号土坑・出土遺物実測図

第109表 第1634号土坑出土遺物一覧（第143図）

| 番号 | 種別   | 器種 | 口径   | 器高   | 底径  | 胎土       | 色調    | 焼成 | 手法の特徴ほか  | 出土位置  | 備考              |
|----|------|----|------|------|-----|----------|-------|----|--|-------|-----------------|
| 1  | 縄文土器 | 深鉢 | 13.7 | 21.7 | 4.4 | 長石・石英・雲母 | にぶい赤橙 | 普通 | 瓢形か所<br>口縁部肥厚する刻み列<br>胴部上半RLの交互弧線文<br>頸部RL横帯文<br>懸垂孔2<br>下半RL縄文帯以下磨き | 中央部上層 | 90% PL90<br>曾谷式 |

第1651号土坑（第144図 第110表 PL34・89・90）

位置 調査C区のF3f6区、標高約25mの台地縁辺部に位置している。

重複関係 第1565号土坑に掘り込まれている。

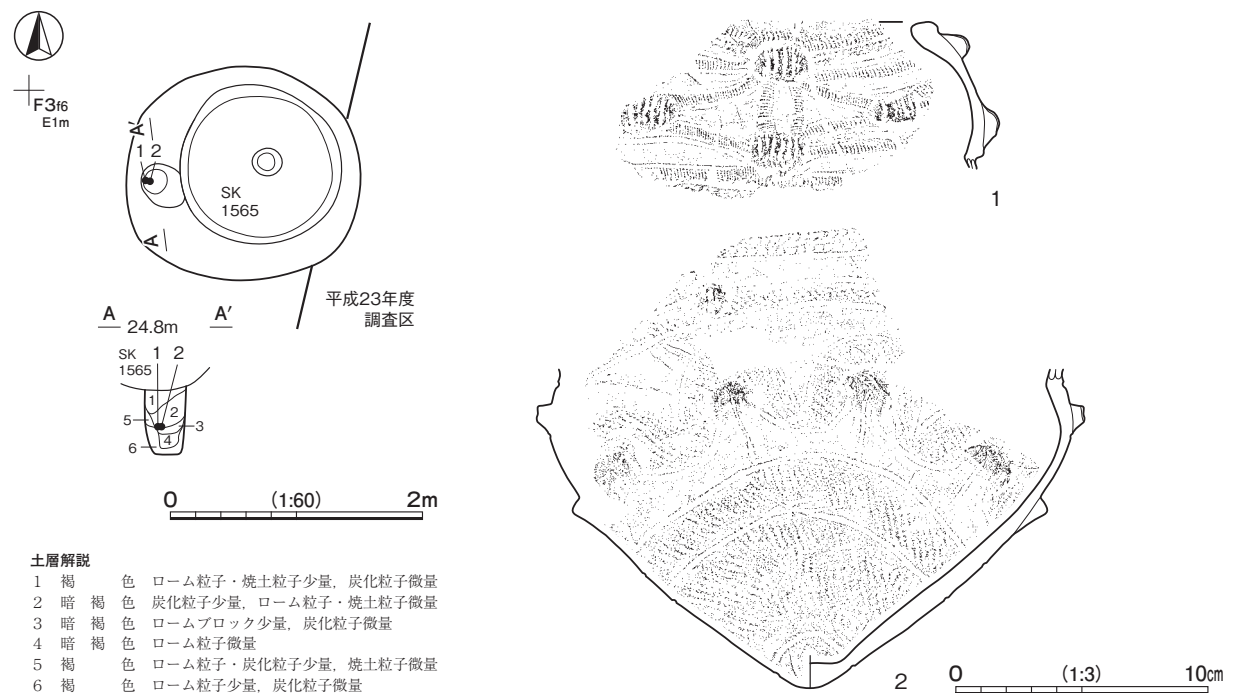

土層解説

- 1 褐色 ローム粒子・焼土粒子少量、炭化粒子微量
- 2 暗褐色 炭化粒子少量、ローム粒子・焼土粒子微量
- 3 暗褐色 ロームブロック少量、炭化粒子微量
- 4 暗褐色 ローム粒子微量
- 5 褐色 ローム粒子・炭化粒子少量、焼土粒子微量
- 6 褐色 ローム粒子少量、炭化粒子微量

第144図 第1651号土坑・出土遺物実測図

**規模と形状** 上部を第 1565 号土坑に掘り込まれているため、確認できた規模は長径 0.40 m、短径 0.30 m の楕円形で、長径方向は N - 40° - W である。第 1565 号土坑の確認面からの深さは 84cm で、底面は皿状で、壁は直立している。

**覆土** 6 層に分層できる。不規則な堆積状況を示していることから、人為堆積である。

**遺物出土状況** 縄文土器片 8 点（深鉢 156 g）が出土している。1・2 は、西部の覆土中層から出土しており、2 は、口縁部から胴部上半にかけて欠損している深鉢の大型破片で、ほぼ正位の状態出土している。

**所見** 時期は、出土土器から後期後葉（安行 2 式期）と考えられる。

第 110 表 第 1651 号土坑出土遺物一覧（第 144 図）

| 番号 | 種別   | 器種 | 口径 | 器高     | 底径 | 胎土       | 色調  | 焼成 | 手法の特徴ほか  | 出土位置 | 備考                   |
|----|------|----|----|--------|----|----------|-----|----|--|------|----------------------|
| 1  | 縄文土器 | 深鉢 | -  | (5.8)  | -  | 長石・石英・雲母 | 黒褐  | 普通 | 注口土器、刻み隆帯による幾何学文 内面粗い磨き                                    | 西部中層 | 30% PL89<br>安行 3 a 式 |
| 2  | 縄文土器 | 深鉢 | -  | (12.7) | -  | 長石・石英・雲母 | 灰黄褐 | 普通 | 瓢形 胴部上半 RL 隆起帯縄文と RL 交互弧線文<br>連結部に下部押圧と沈線の瘤 下半 2 帯の RL 縄文帯 | 西部中層 | 40% PL90<br>後期後葉     |

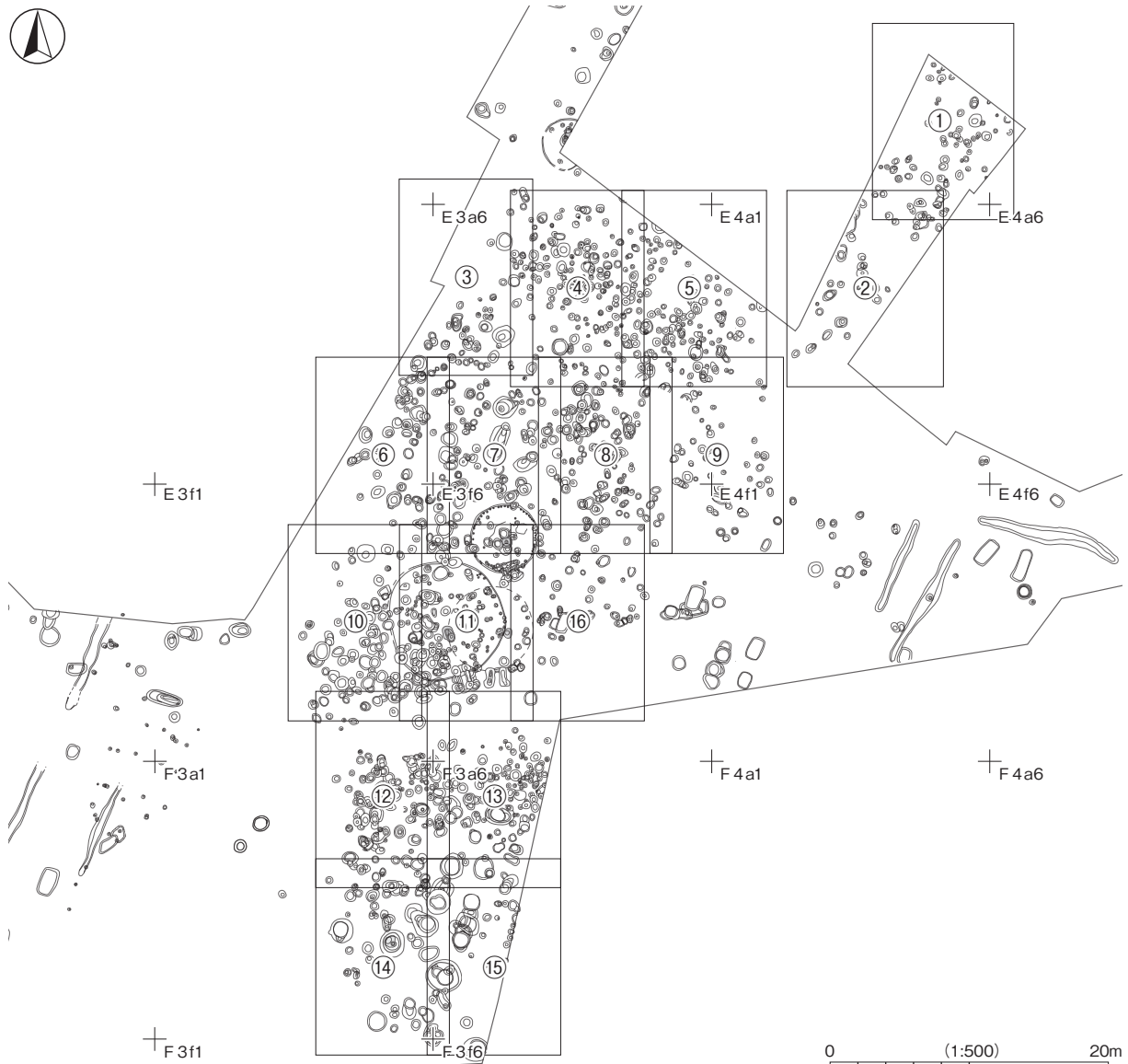

第 145 図 縄文時代土坑平面図地区割り図

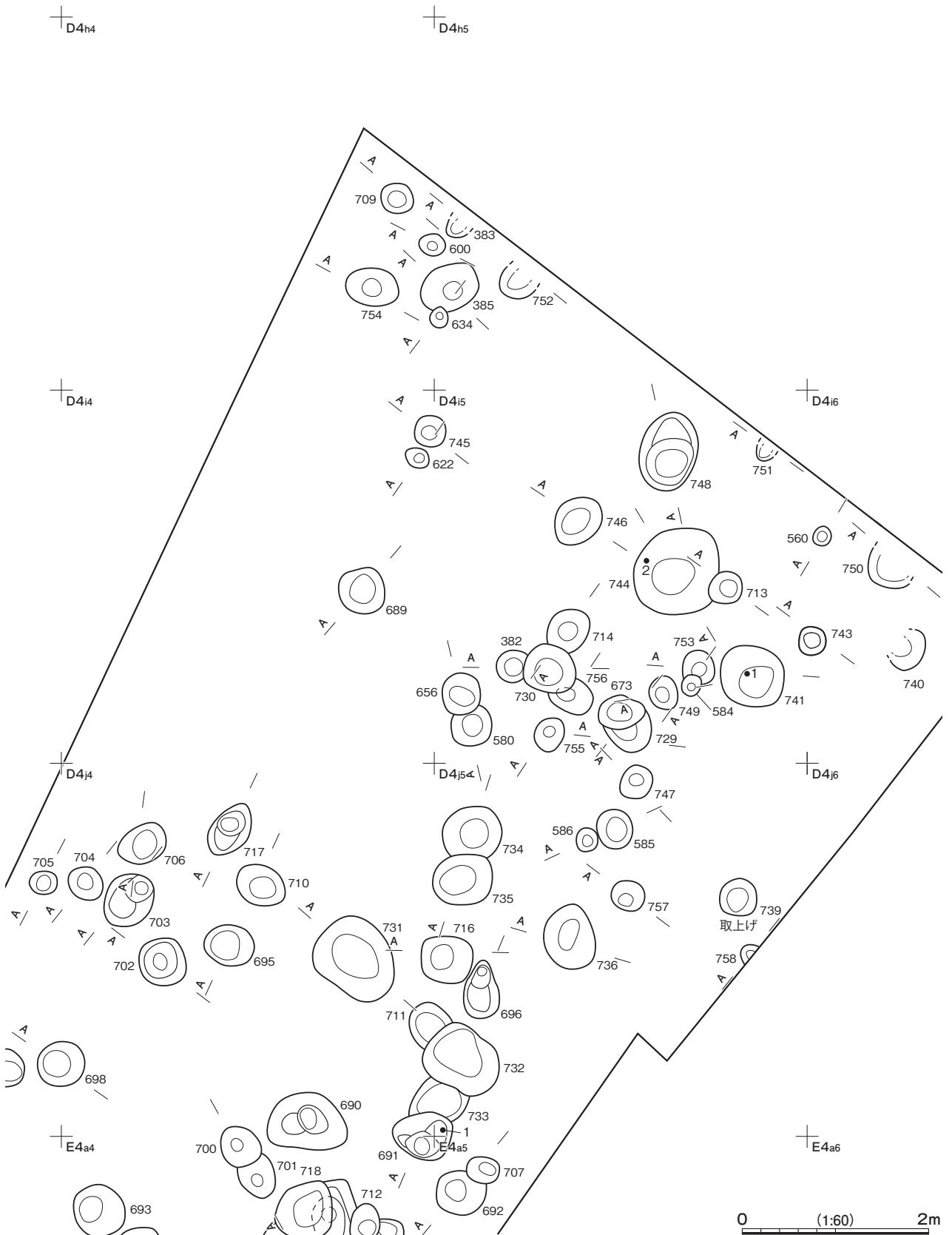

第 146 図 縄文時代土坑①区平面図

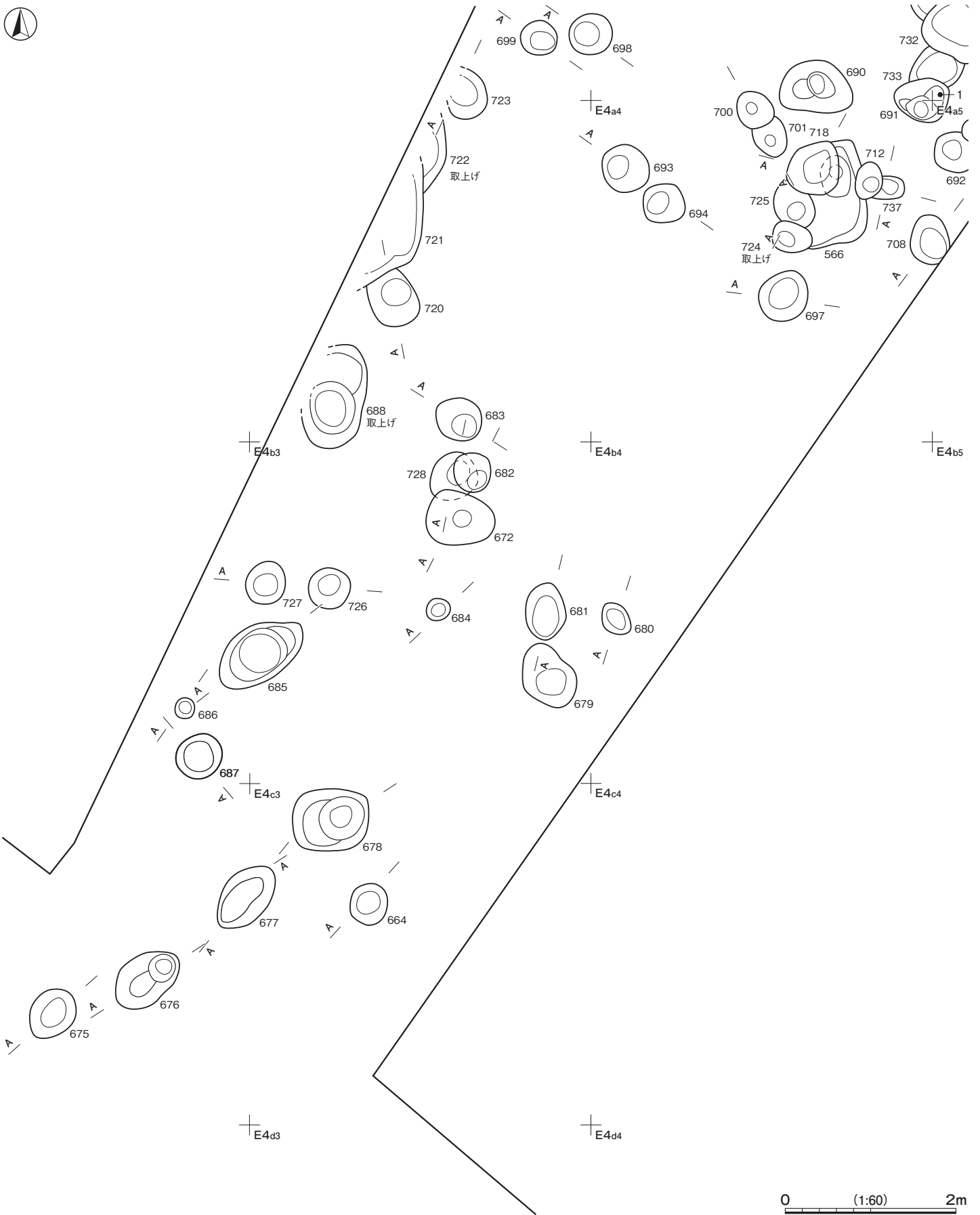

第 147 図 縄文時代土坑②区平面図

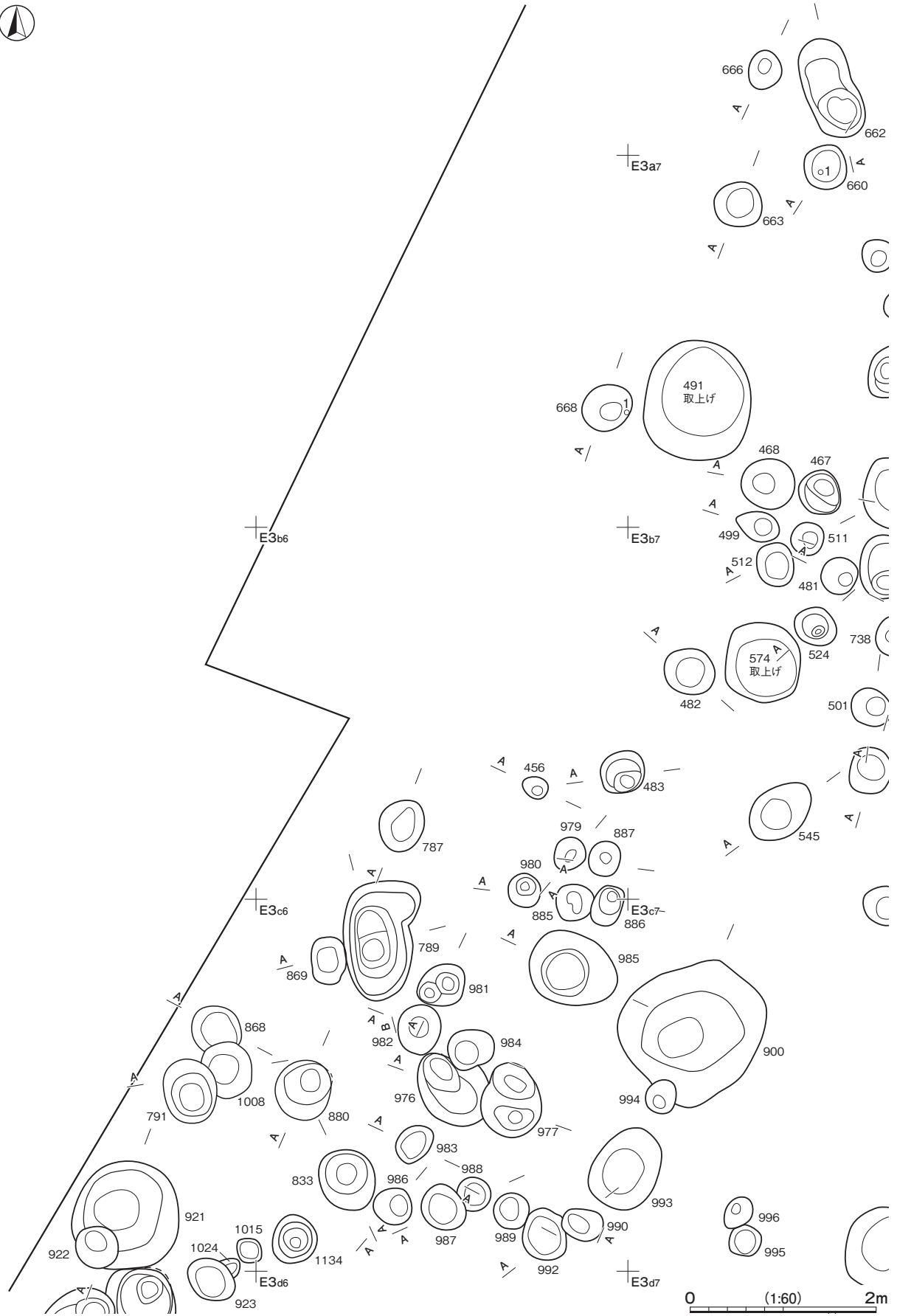

第 148 図 縄文時代土坑③区平面図

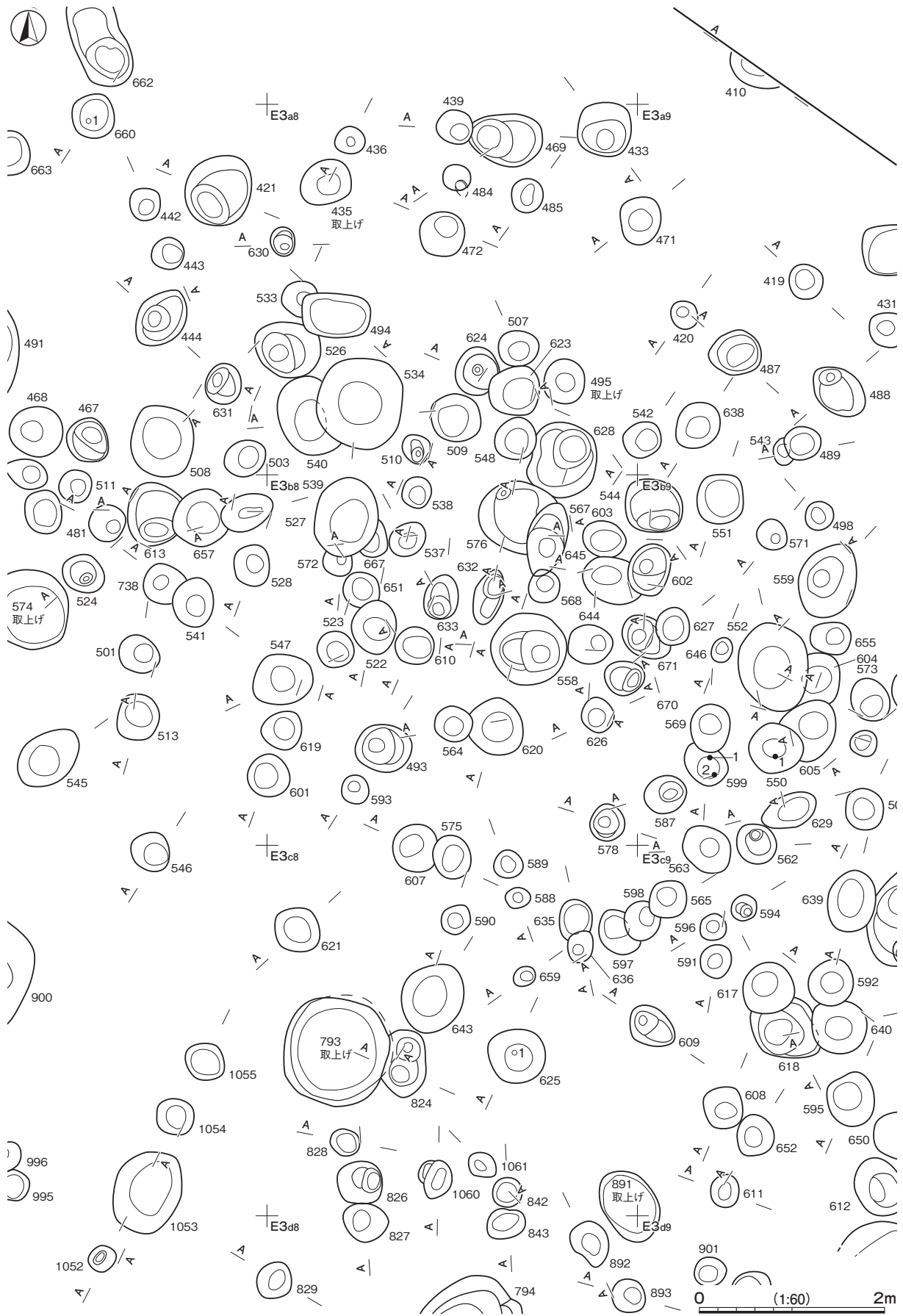

第149図 縄文時代土坑④区平面図



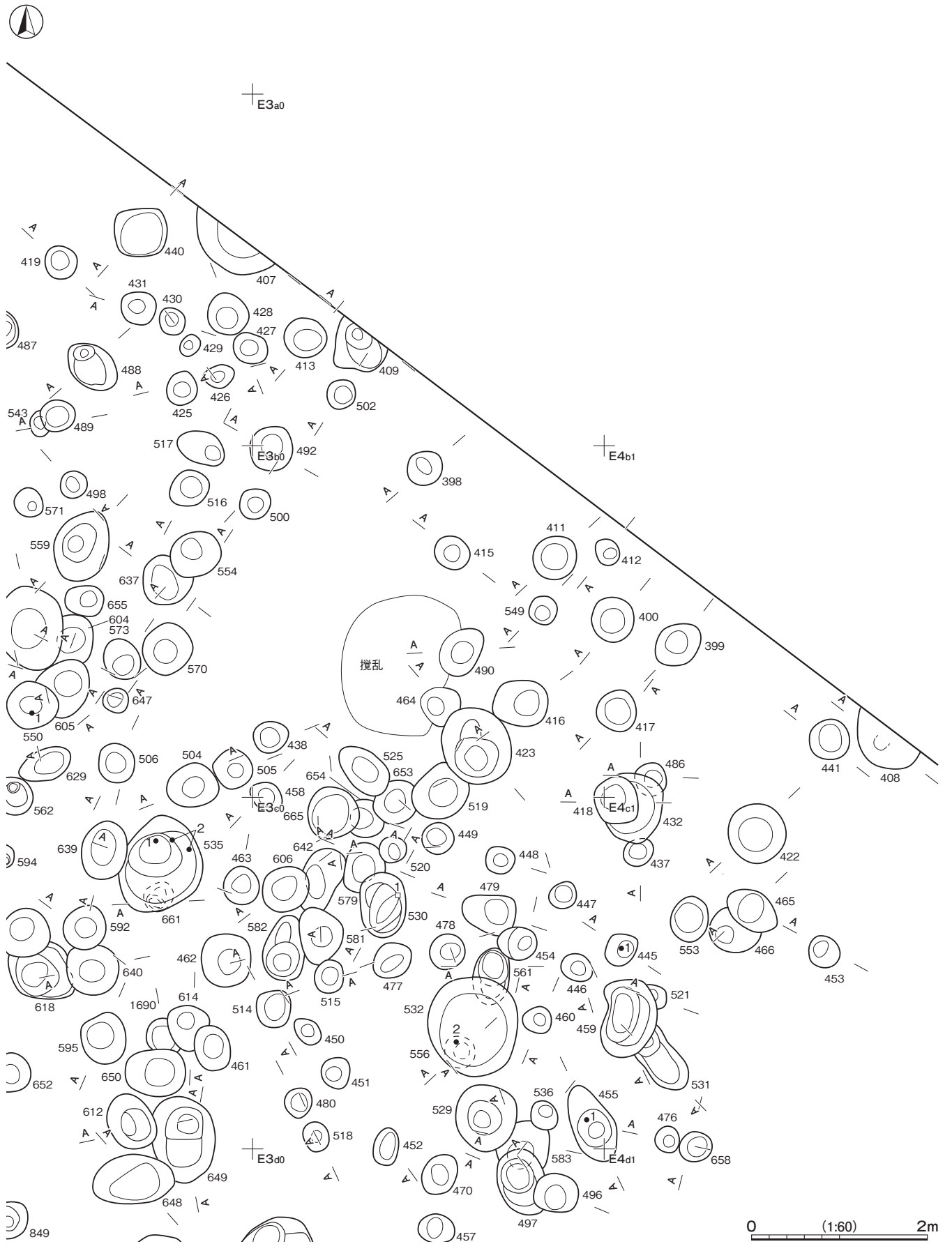

第 150 図 縄文時代土坑⑤区平面図

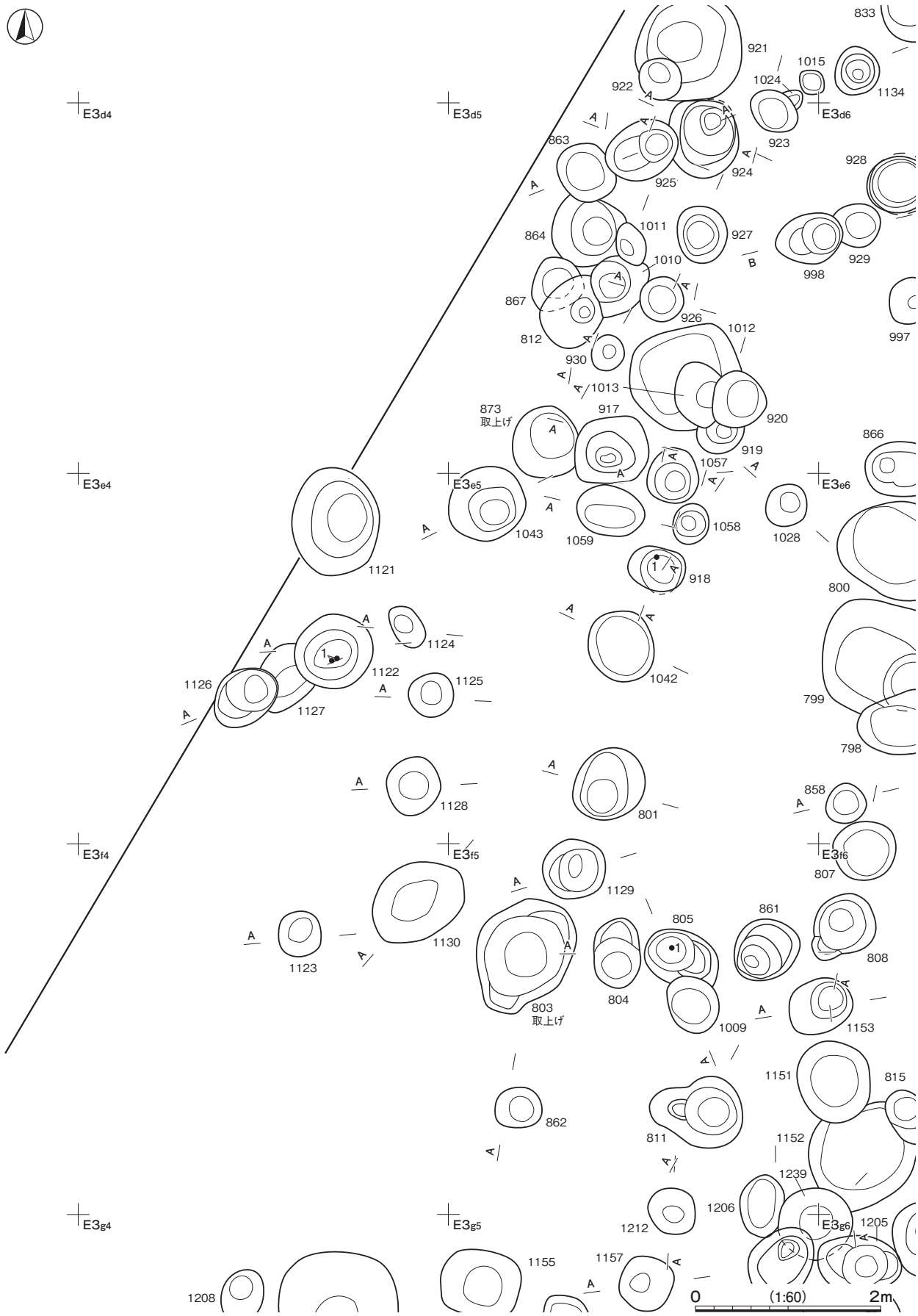

第 151 図 縄文時代土坑⑥区平面図

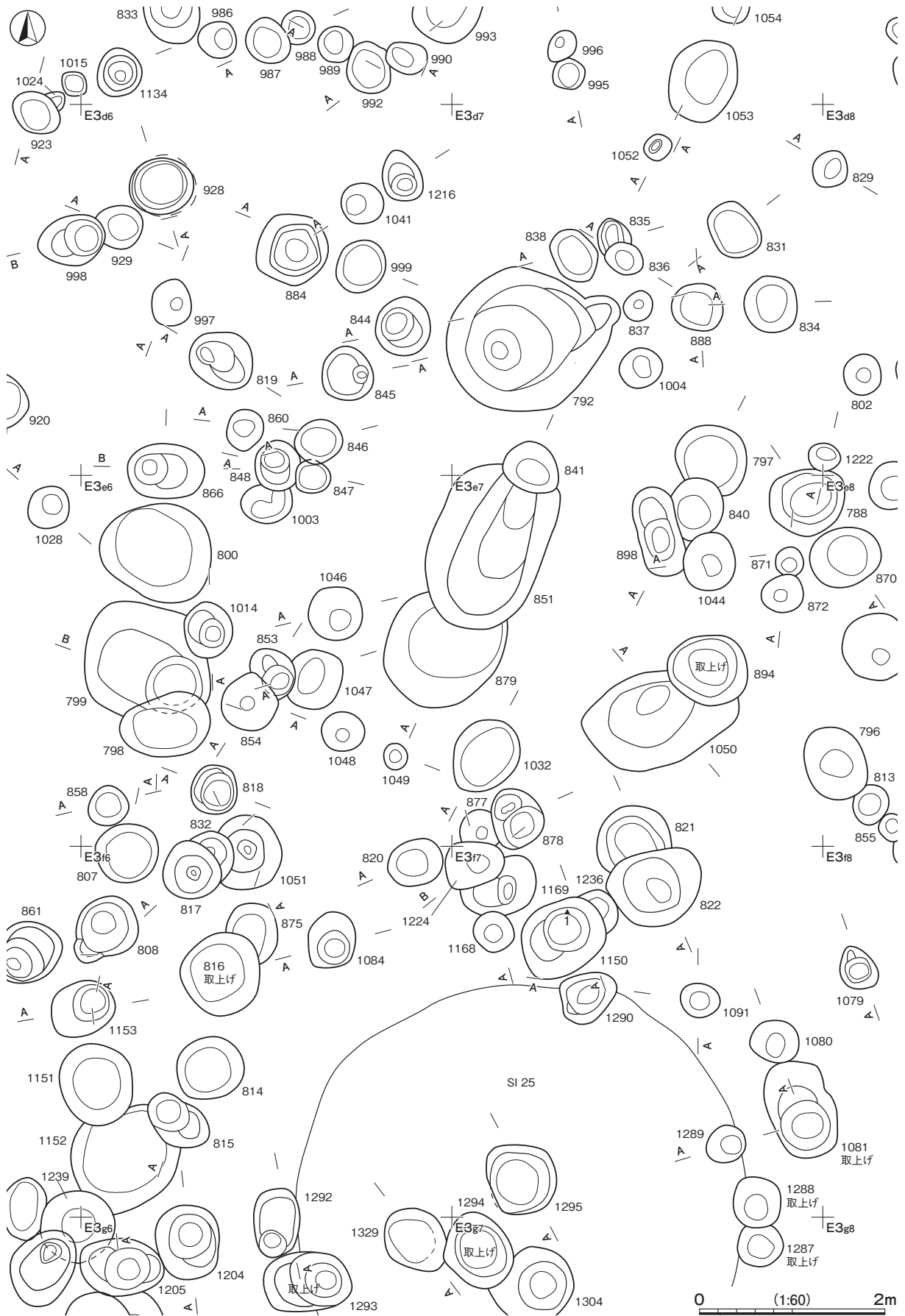

第 152 図 縄文時代土坑⑦区平面図

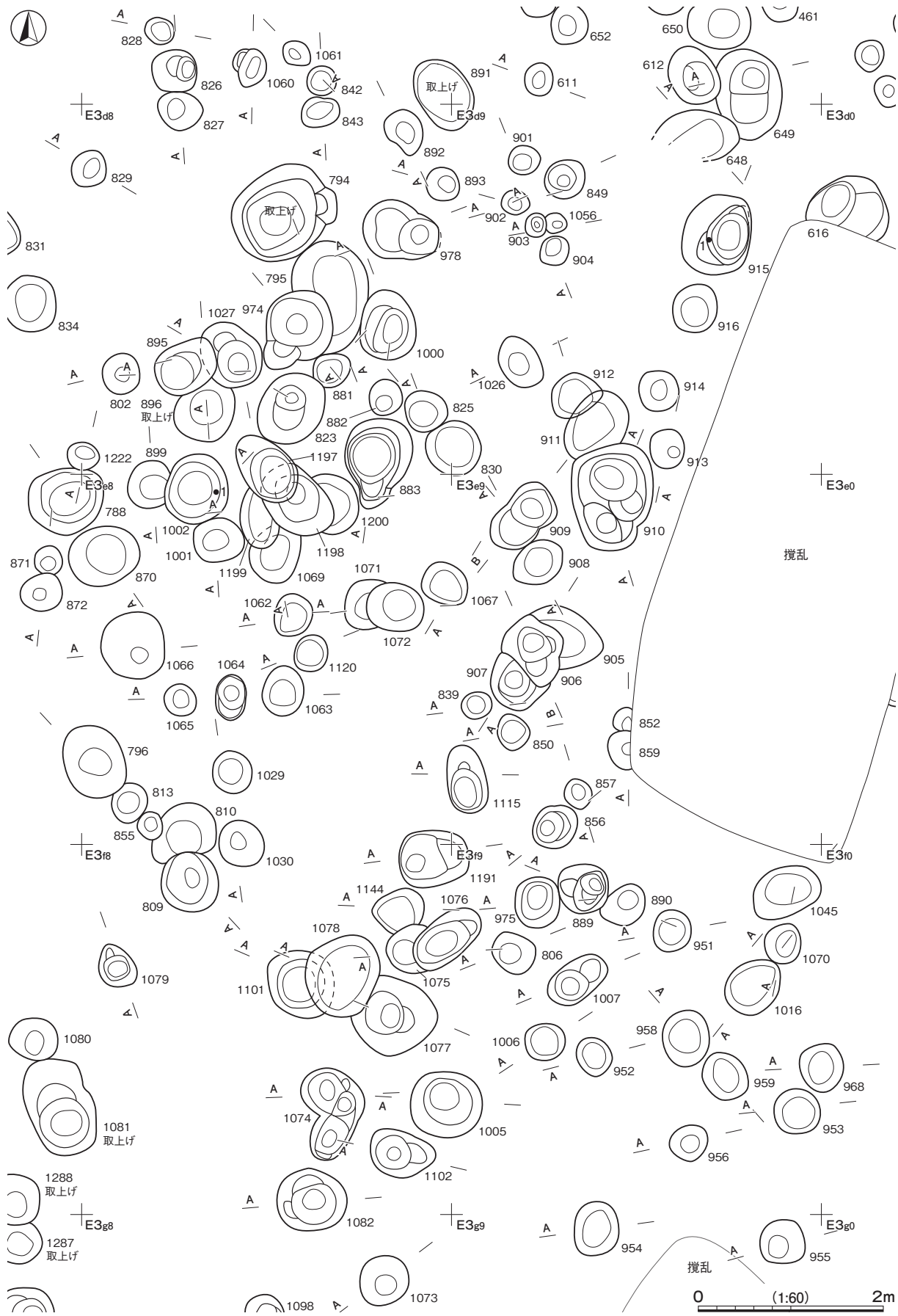

第 153 図 縄文時代土坑⑧区平面図

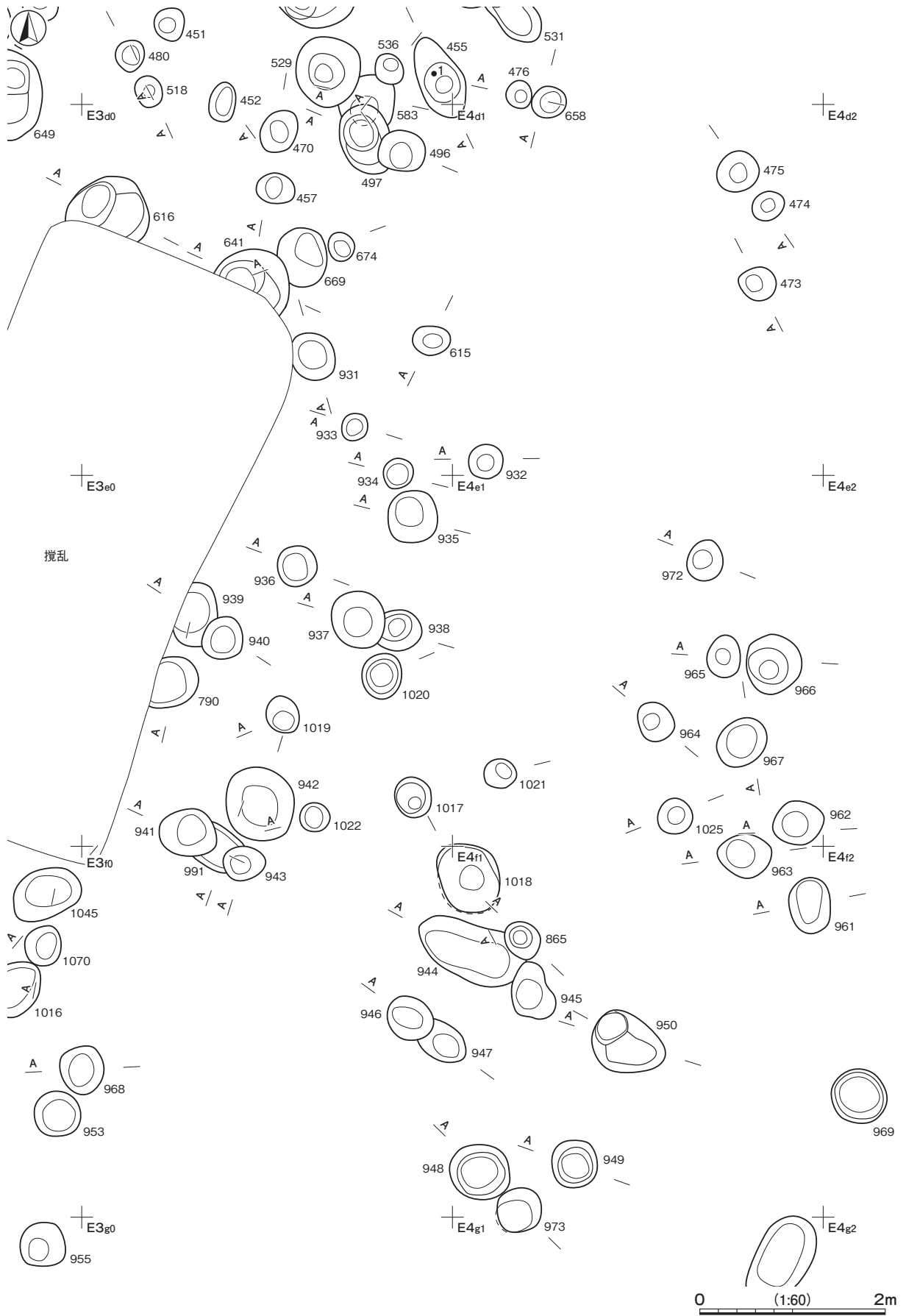

第 154 図 縄文時代土坑⑨区平面図

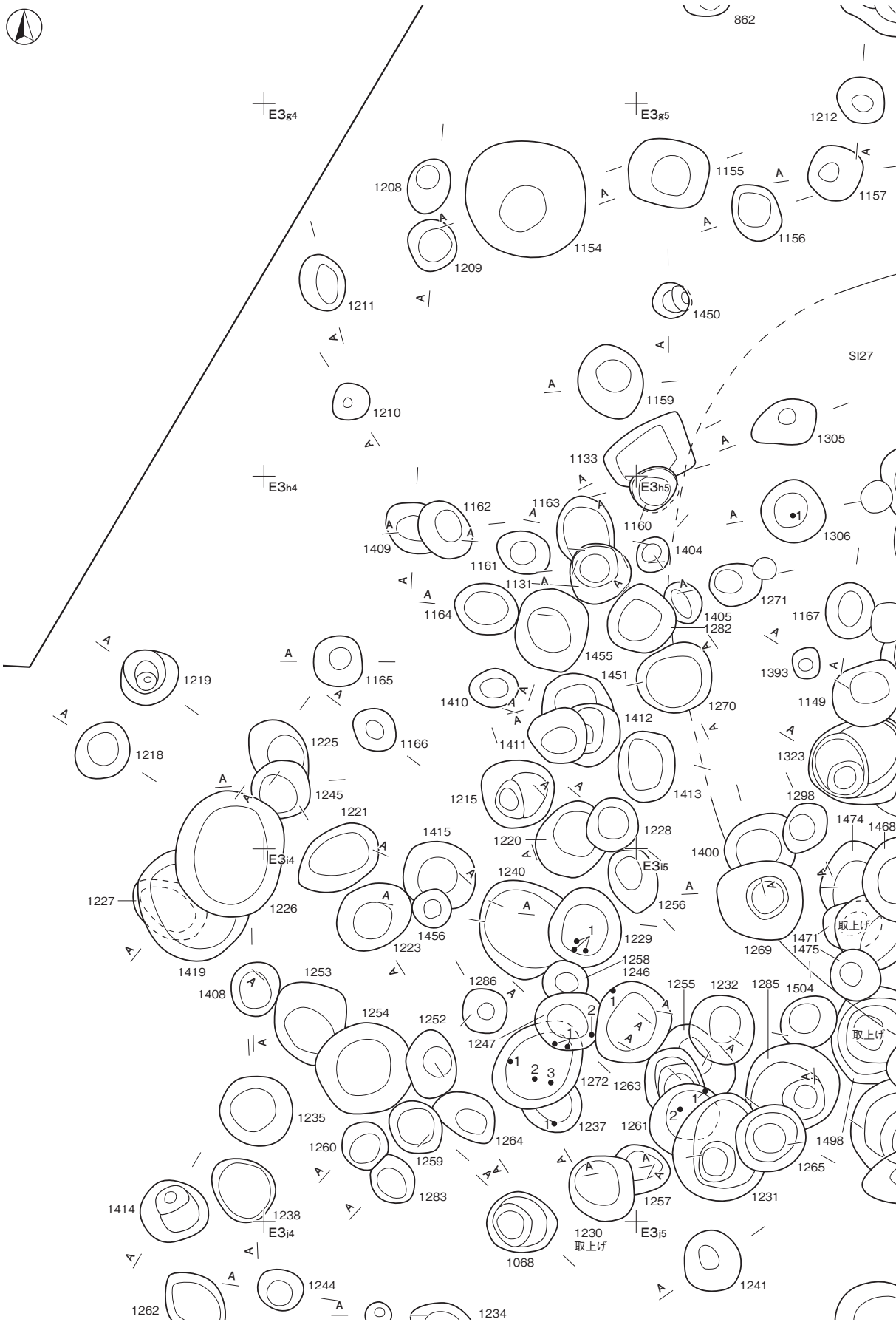

第 155 図 縄文時代土坑⑩区平面図

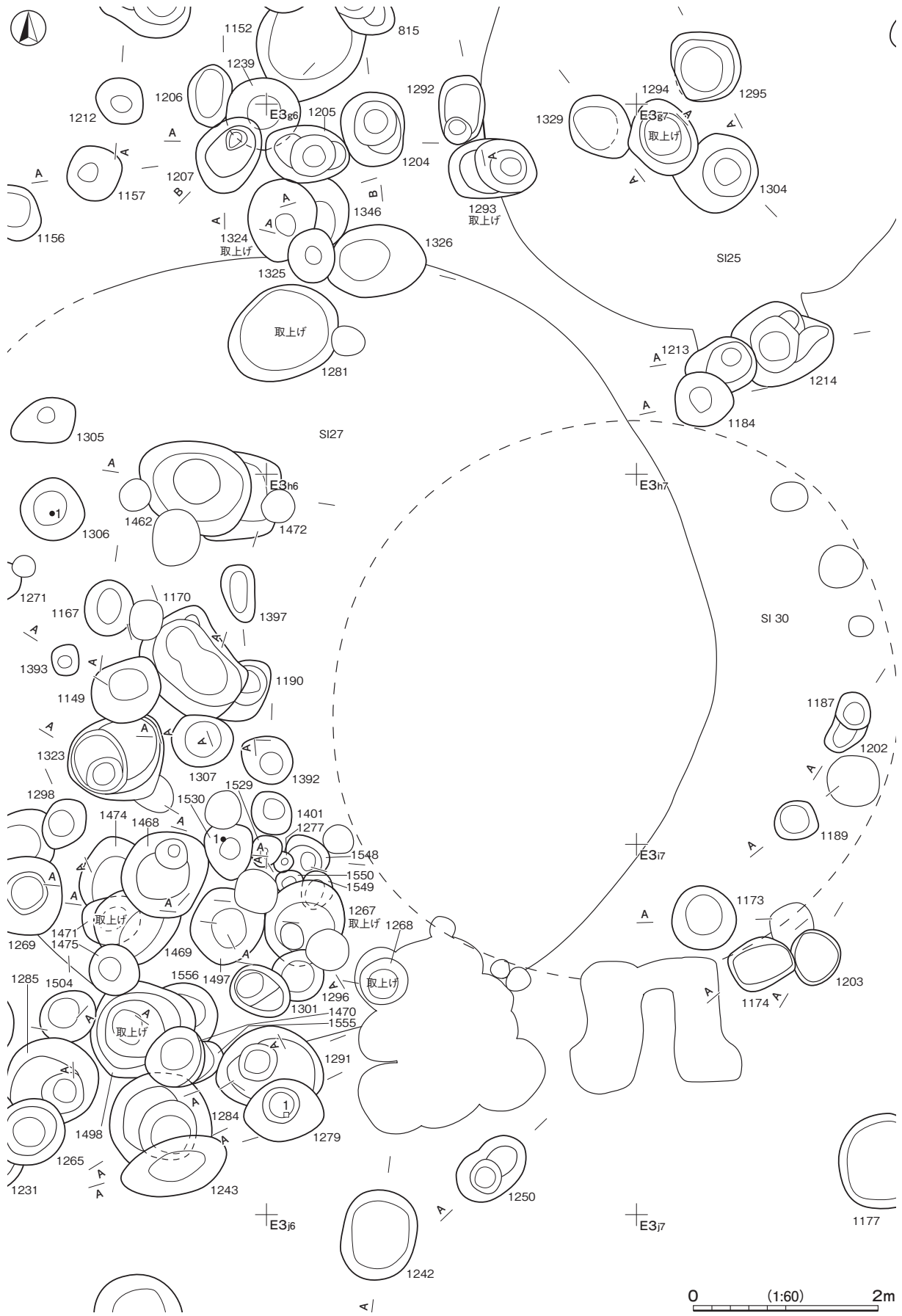

第 156 図 縄文時代土坑①区平面図

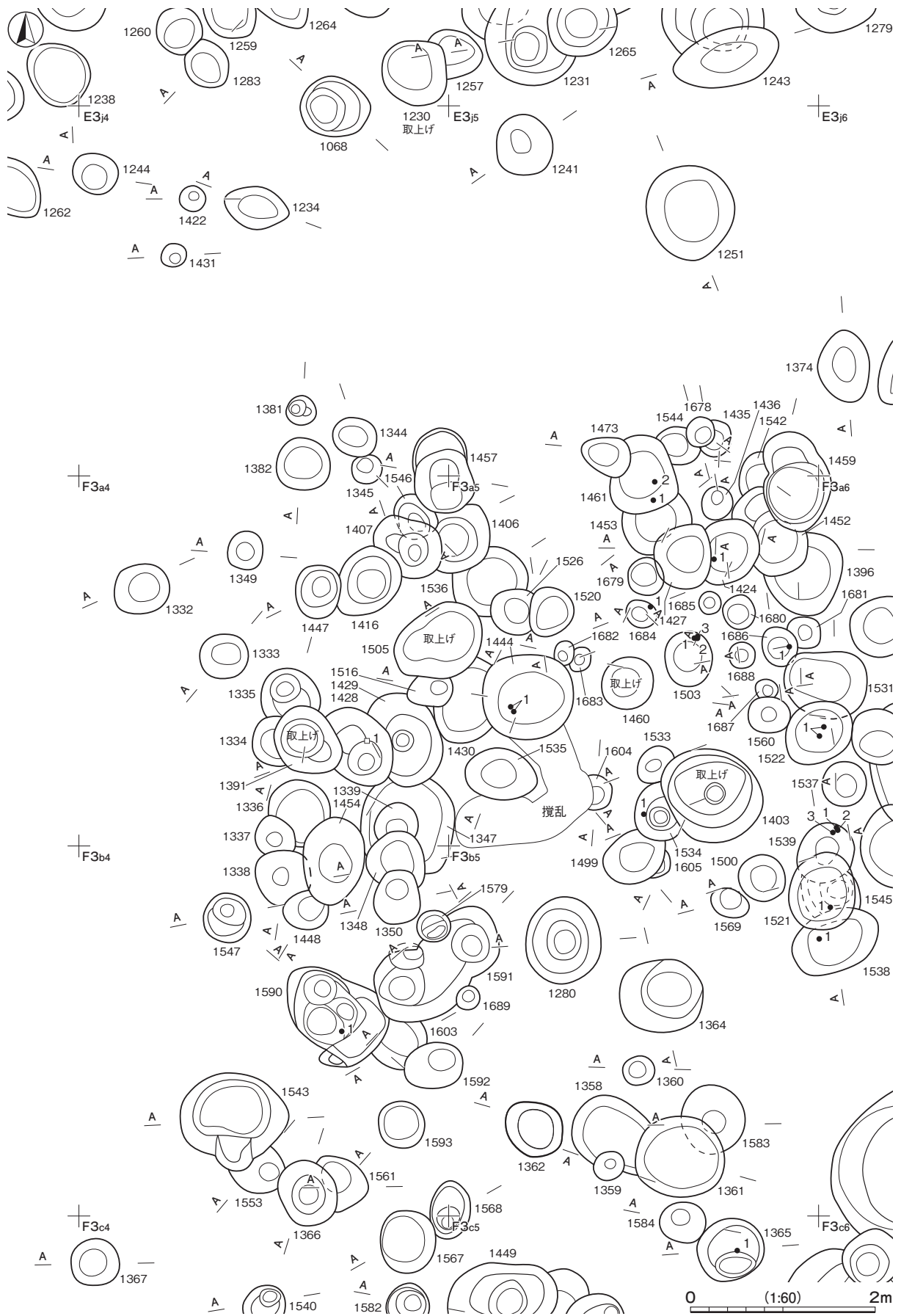

第157図 縄文時代土坑⑫区平面図



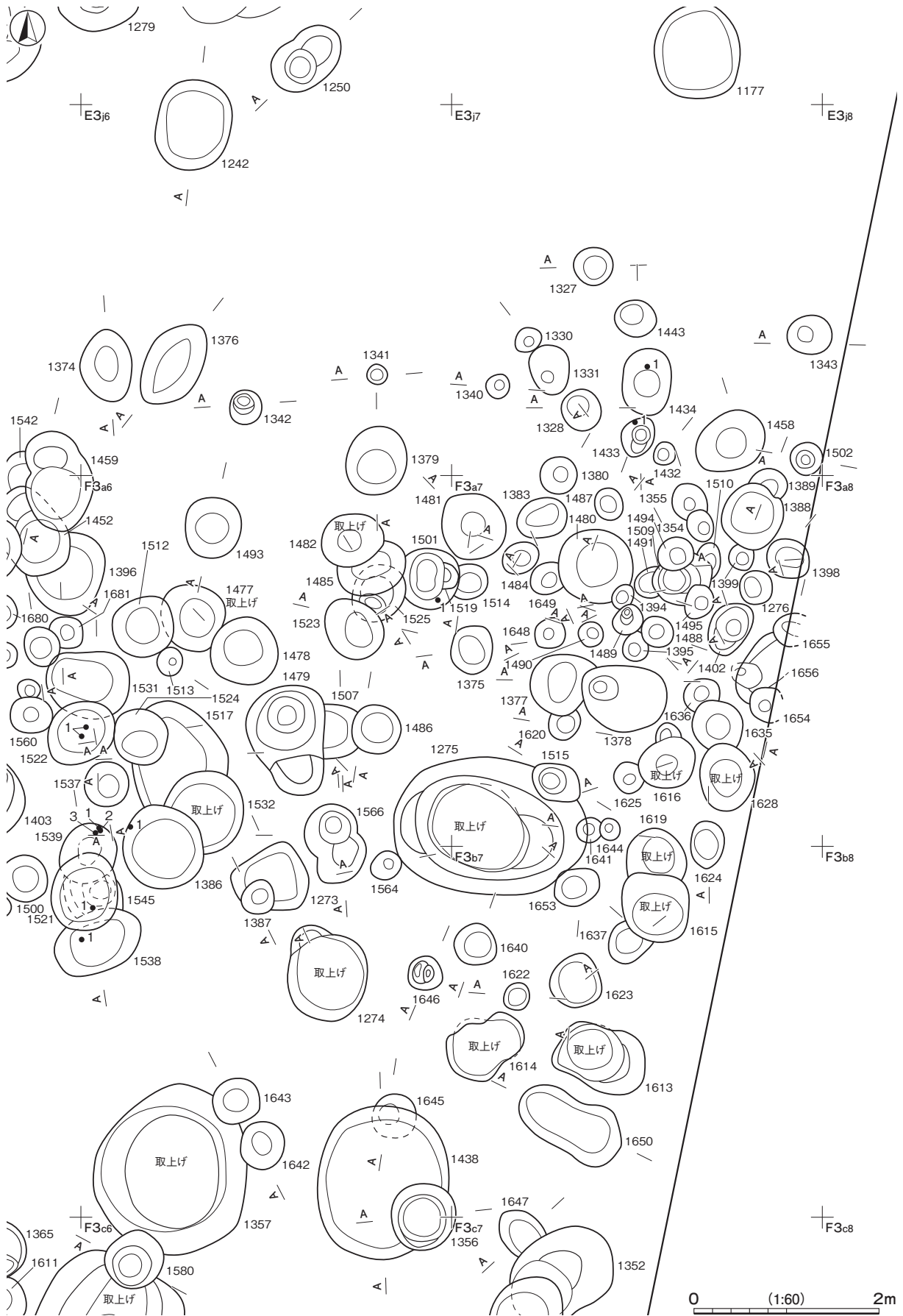

第 158 図 縄文時代土坑⑬区平面図

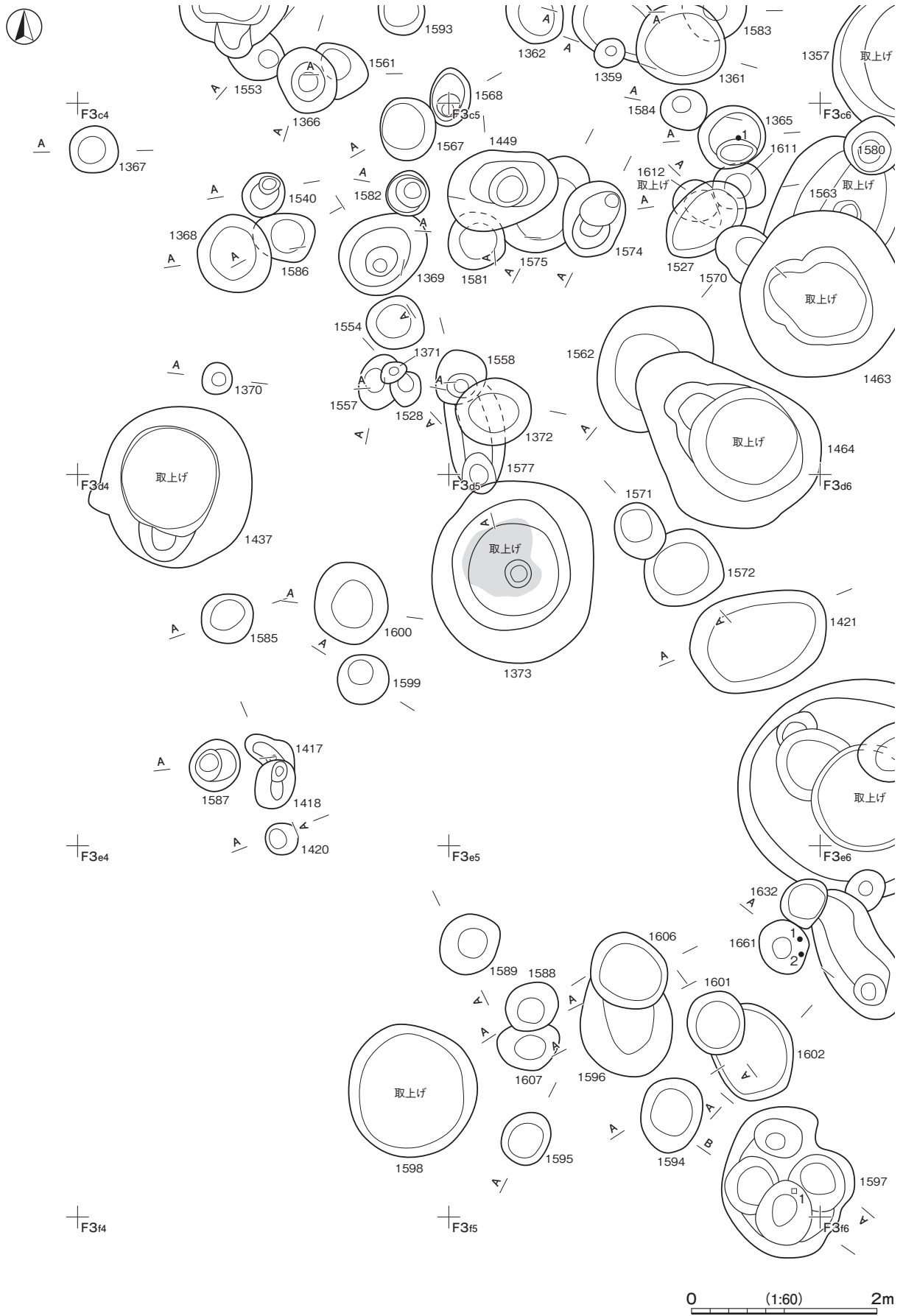

第 159 図 縄文時代土坑⑭区平面図

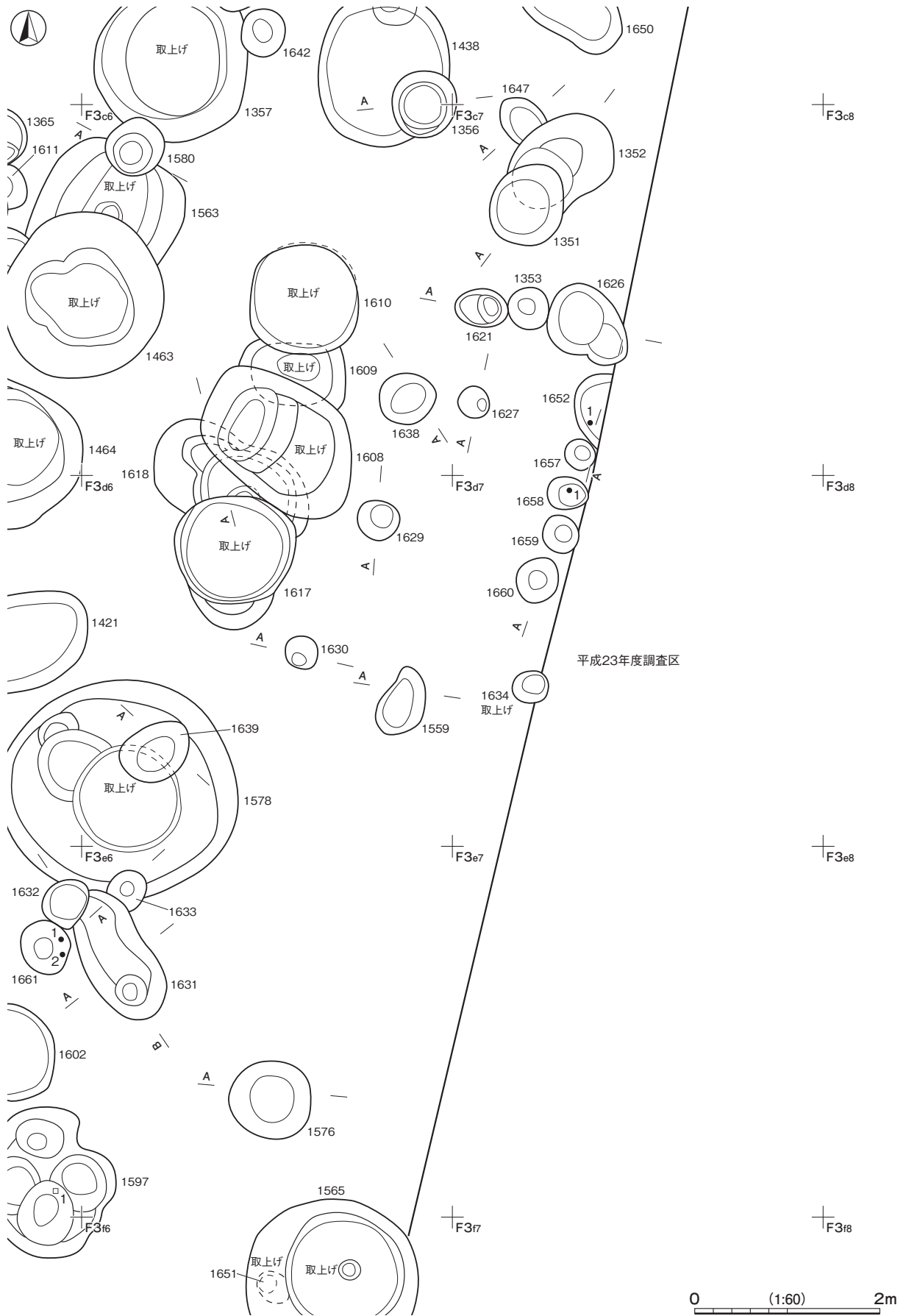

第 160 図 縄文時代土坑⑮区平面図



第 161 図 縄文時代土坑⑬区平面図

SK382・730

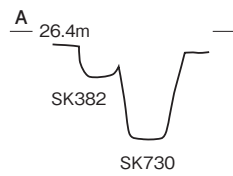

SK385

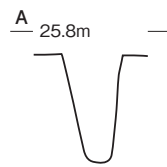

SK383・752

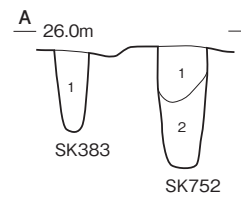

第383号土坑土層解説

- 1 極暗褐色 炭化粒子中量, ロームブロック・焼土粒子少量

第752号土坑土層解説

- 1 極暗褐色 ローム粒子・焼土粒子少量, 破砕貝・炭化粒子微量
- 2 暗褐色 ローム粒子中量, 焼土粒子・炭化粒子微量

SK398

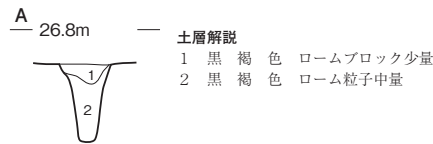

土層解説

- 1 黒褐色 ロームブロック少量
- 2 黒褐色 ローム粒子中量

SK399

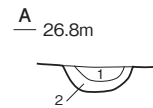

土層解説

- 1 黒褐色 ローム粒子中量, 焼土粒子・炭化粒子微量
- 2 褐色 ロームブロック中量, 炭化粒子微量

SK400

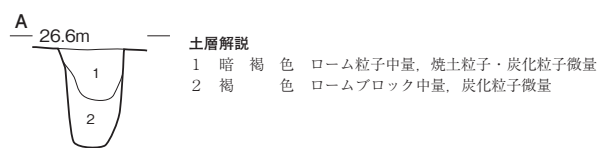

土層解説

- 1 暗褐色 ローム粒子中量, 焼土粒子・炭化粒子微量
- 2 褐色 ロームブロック中量, 炭化粒子微量

SK407



土層解説

- 1 黒褐色 ローム粒子中量, 焼土粒子・炭化粒子微量
- 2 黒褐色 ロームブロック中量, 焼土粒子・炭化粒子微量
- 3 暗褐色 ローム粒子中量

SK408

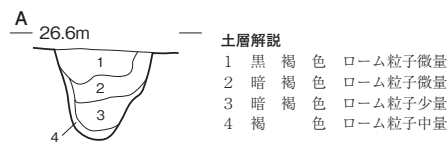

土層解説

- 1 黒褐色 ローム粒子微量
- 2 暗褐色 ローム粒子微量
- 3 暗褐色 ローム粒子少量
- 4 褐色 ローム粒子中量

SK409



土層解説

- 1 暗褐色 ロームブロック少量, 焼土粒子・炭化粒子微量
- 2 暗褐色 ロームブロック中量, 焼土粒子・炭化粒子微量
- 3 暗褐色 ローム粒子中量
- 4 褐色 ローム粒子多量

SK410

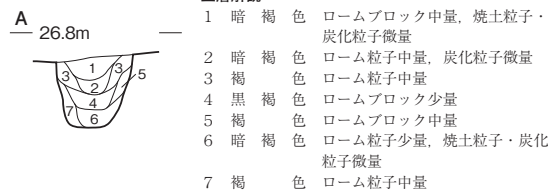

土層解説

- 1 暗褐色 ロームブロック中量, 焼土粒子・炭化粒子微量
- 2 暗褐色 ローム粒子中量, 炭化粒子微量
- 3 褐色 ローム粒子中量
- 4 黒褐色 ロームブロック少量
- 5 褐色 ロームブロック中量
- 6 暗褐色 ローム粒子少量, 焼土粒子・炭化粒子微量
- 7 褐色 ローム粒子中量

SK411

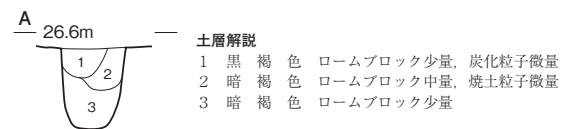

土層解説

- 1 黒褐色 ロームブロック少量, 炭化粒子微量
- 2 暗褐色 ロームブロック中量, 焼土粒子微量
- 3 暗褐色 ロームブロック少量

SK412

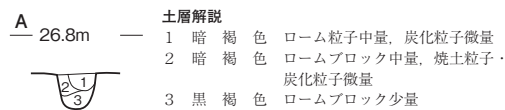

土層解説

- 1 暗褐色 ローム粒子中量, 炭化粒子微量
- 2 暗褐色 ロームブロック中量, 焼土粒子・炭化粒子微量
- 3 黒褐色 ロームブロック少量

SK413

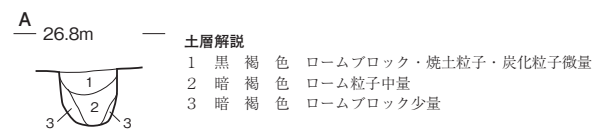

土層解説

- 1 黒褐色 ロームブロック・焼土粒子・炭化粒子微量
- 2 暗褐色 ローム粒子中量
- 3 暗褐色 ロームブロック少量

SK415

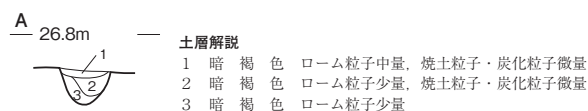

土層解説

- 1 暗褐色 ローム粒子中量, 焼土粒子・炭化粒子微量
- 2 暗褐色 ローム粒子少量, 焼土粒子・炭化粒子微量
- 3 暗褐色 ローム粒子少量

SK416

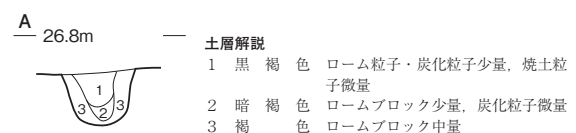

土層解説

- 1 黒褐色 ローム粒子・炭化粒子少量, 焼土粒子微量
- 2 暗褐色 ロームブロック少量, 炭化粒子微量
- 3 褐色 ロームブロック中量

SK417

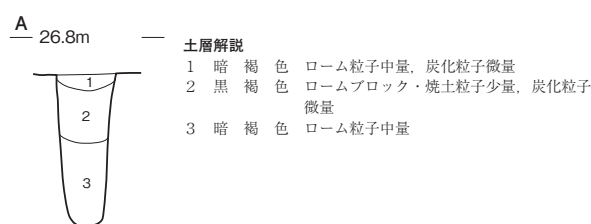

土層解説

- 1 暗褐色 ローム粒子中量, 炭化粒子微量
- 2 黒褐色 ロームブロック・焼土粒子少量, 炭化粒子微量
- 3 暗褐色 ローム粒子中量

SK418

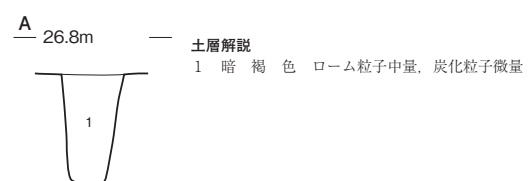

土層解説

- 1 暗褐色 ローム粒子中量, 炭化粒子微量

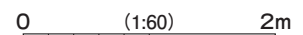

第 162 図 縄文時代土坑実測図 (1)

SK419

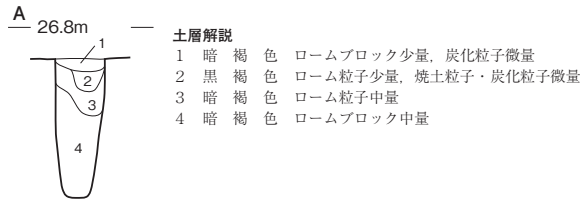

SK420

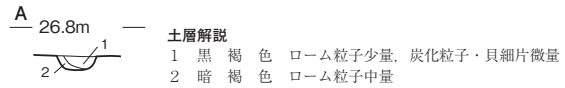

SK421

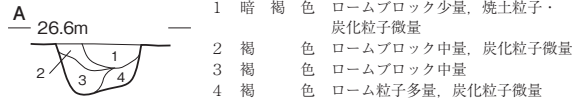

SK422

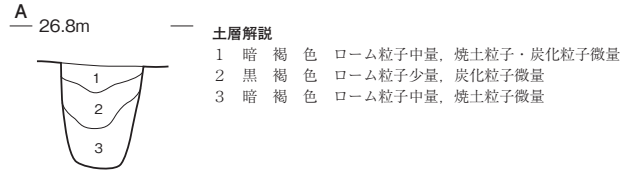

SK423・464

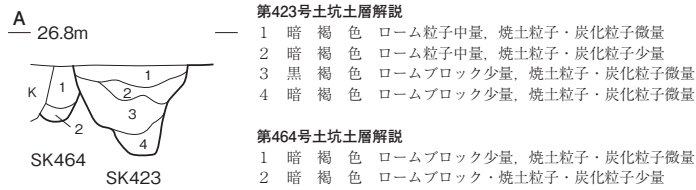

SK425・426

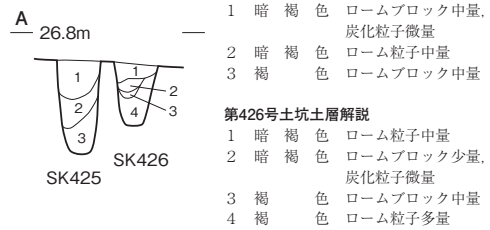

SK427・428

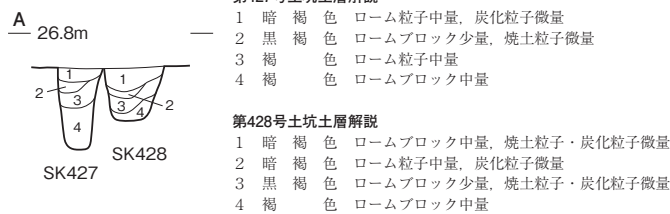

SK429

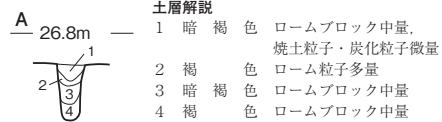

SK430・431

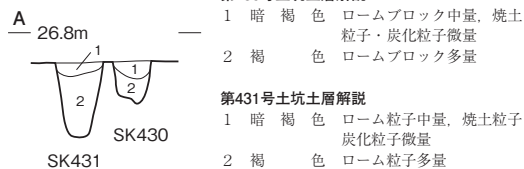

SK432・437

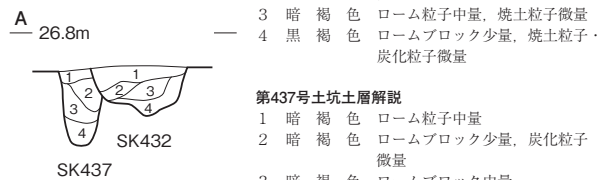

SK433

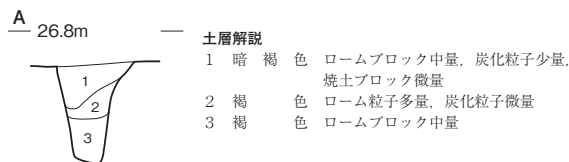

SK436

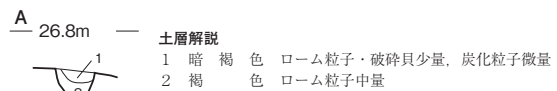

SK438

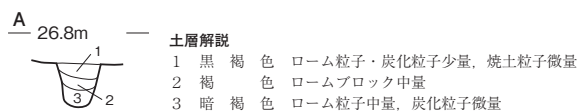

SK439・469

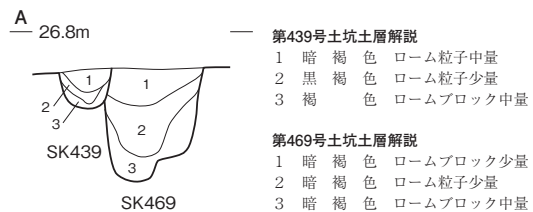

0 (1:60) 2m

第163図 縄文時代土坑実測図(2)

SK440

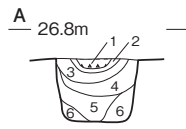

土層解説

- 1 混土貝層 黒褐色土中量, ローム粒子少量
- 2 黒褐色 ローム粒子少量
- 3 暗褐色 ロームブロック少量, 焼土粒子微量
- 4 暗褐色 ローム粒子中量, 焼土粒子微量
- 5 暗褐色 ロームブロック中量
- 6 黒褐色 ローム粒子少量

SK441

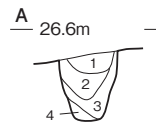

土層解説

- 1 暗褐色 ローム粒子中量, 炭化粒子微量
- 2 黒褐色 ローム粒子少量, 炭化粒子微量
- 3 暗褐色 ローム粒子中量
- 4 黒褐色 ローム粒子少量

SK442・443

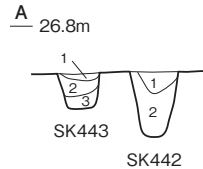

第442号土坑土層解説

- 1 暗褐色 ロームブロック少量, 炭化粒子少量
- 2 褐色 ロームブロック中量

第443号土坑土層解説

- 1 黒褐色 ローム粒子少量, 焼土粒子・炭化粒子微量
- 2 暗褐色 ローム粒子中量, 炭化粒子少量
- 3 褐色 ロームブロック中量

SK444

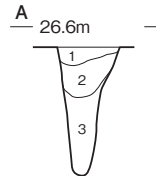

土層解説

- 1 暗褐色 ローム粒子中量, 炭化粒子少量
- 2 暗褐色 ロームブロック・炭化粒子少量, 焼土粒子微量
- 3 暗褐色 ローム粒子少量, 貝細片微量

SK445

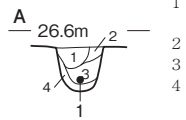

土層解説

- 1 暗褐色 ローム粒子中量, 焼土粒子少量, 炭化粒子微量
- 2 褐色 ロームブロック中量
- 3 暗褐色 ローム粒子中量, 焼土粒子・炭化粒子微量
- 4 黒褐色 ロームブロック少量

SK446・447

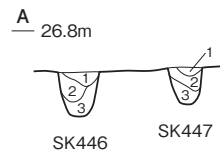

第446号土坑土層解説

- 1 暗褐色 ロームブロック少量, 焼土粒子・炭化粒子微量
- 2 暗褐色 ローム粒子中量
- 3 黒褐色 ローム粒子少量, 炭化粒子微量

第447号土坑土層解説

- 1 暗褐色 ローム粒子中量, 焼土粒子・炭化粒子微量
- 2 暗褐色 ロームブロック少量
- 3 黒褐色 ロームブロック少量, 炭化粒子微量

SK448・449

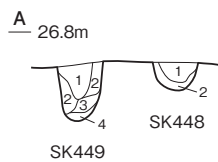

第448号土坑土層解説

- 1 暗褐色 ロームブロック中量
- 2 暗褐色 ロームブロック少量

第449号土坑土層解説

- 1 暗褐色 ロームブロック少量, 焼土粒子・炭化粒子微量
- 2 暗褐色 ロームブロック中量
- 3 黒褐色 ロームブロック少量
- 4 暗褐色 ローム粒子中量

SK453

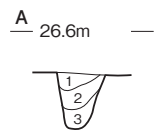

土層解説

- 1 褐色 ロームブロック多量, 焼土粒子微量
- 2 褐色 ローム粒子多量, 炭化粒子微量
- 3 暗褐色 ローム粒子中量

SK450・451・452

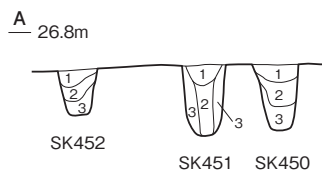

第450号土坑土層解説

- 1 暗褐色 ローム粒子中量, 焼土粒子・炭化粒子微量
- 2 暗褐色 ロームブロック中量, 焼土粒子少量, 炭化粒子微量
- 3 褐色 ロームブロック中量

第451号土坑土層解説

- 1 暗褐色 ロームブロック中量, 焼土粒子・炭化粒子微量
- 2 褐色 ロームブロック中量
- 3 褐色 ローム粒子多量

第452号土坑土層解説

- 1 暗褐色 ローム粒子中量, 焼土粒子・炭化粒子微量
- 2 暗褐色 ローム粒子中量, 炭化粒子少量, 焼土粒子微量
- 3 褐色 ローム粒子中量

SK455

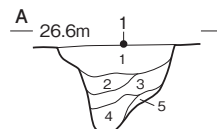

土層解説

- 1 暗褐色 ローム粒子中量, 焼土粒子・炭化粒子少量
- 2 暗褐色 ロームブロック中量, 焼土粒子・炭化粒子微量
- 3 黒褐色 ロームブロック少量, 炭化粒子微量
- 4 暗褐色 ローム粒子中量
- 5 褐色 ロームブロック多量

SK454

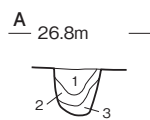

土層解説

- 1 極暗褐色 ローム粒子・炭化粒子少量, 焼土粒子微量
- 2 黒褐色 ロームブロック少量, 焼土粒子・炭化粒子微量
- 3 暗褐色 ローム粒子中量

SK456

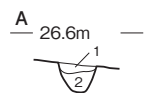

土層解説

- 1 褐色 ローム粒子多量
- 2 暗褐色 ロームブロック中量, 炭化粒子微量

SK457・470

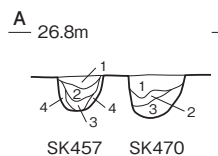

第457号土坑土層解説

- 1 黒褐色 ロームブロック少量, 炭化粒子微量
- 2 極暗褐色 ローム粒子少量, 焼土粒子・炭化粒子微量
- 3 黒褐色 ロームブロック少量
- 4 暗褐色 ロームブロック少量

第470号土坑土層解説

- 1 黒褐色 ローム粒子少量, 炭化粒子微量
- 2 極暗褐色 ローム粒子少量, 焼土粒子・炭化粒子微量
- 3 黒褐色 ローム粒子少量

SK458

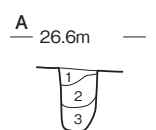

土層解説

- 1 褐色 ロームブロック中量, 炭化粒子少量, 焼土粒子微量
- 2 暗褐色 ロームブロック少量, 焼土粒子・炭化粒子微量
- 3 暗褐色 ローム粒子中量, 炭化粒子微量

0 (1:60) 2m

SK459

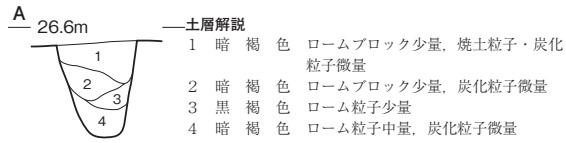

SK460

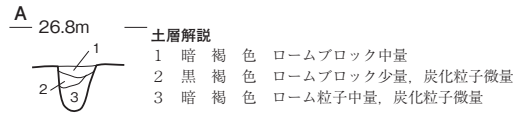

SK461・462・463

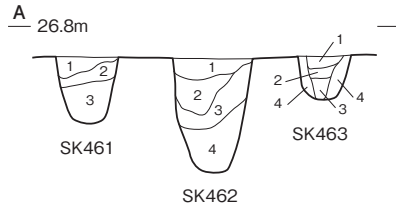

第461号土坑土層解説

- |   |     |                      |
|---|-----|----------------------|
| 1 | 暗褐色 | ローム粒子中量, 焼土粒子・炭化粒子微量 |
| 2 | 褐色  | ローム粒子多量, 炭化粒子微量      |
| 3 | 暗褐色 | ロームブロック多量            |

第462号土坑土層解説

- |   |      |                        |
|---|------|------------------------|
| 1 | 黒褐色  | ロームブロック・炭化粒子少量, 焼土粒子微量 |
| 2 | 極暗褐色 | ローム粒子・炭化粒子少量           |
| 3 | 暗褐色  | ローム粒子中量, 焼土粒子微量        |
| 4 | 暗褐色  | ローム粒子中量                |

第463号土坑土層解説

- |   |     |                      |
|---|-----|----------------------|
| 1 | 暗褐色 | ローム粒子中量, 焼土粒子微量      |
| 2 | 黒褐色 | ローム粒子・炭化粒子少量, 焼土粒子微量 |
| 3 | 暗褐色 | ローム粒子中量              |
| 4 | 褐色  | ロームブロック中量            |

SK465

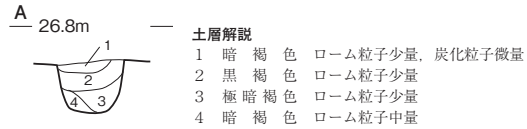

SK466・553

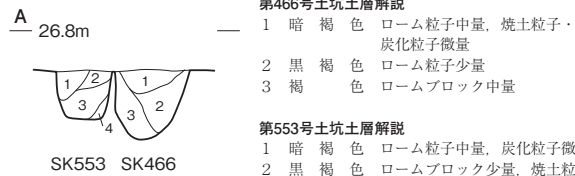

SK471

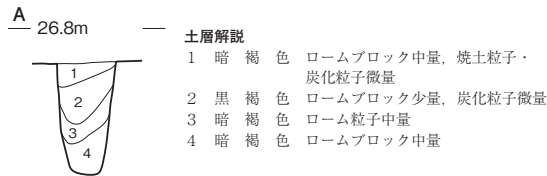

SK467・468

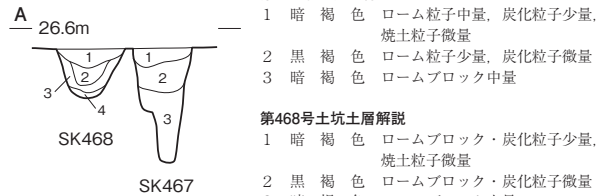

SK473

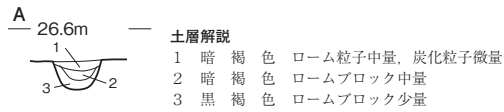

SK472

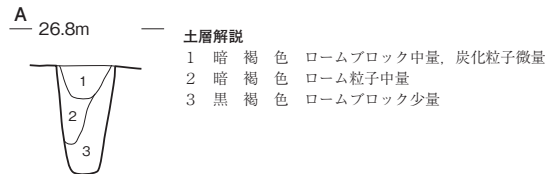

SK476

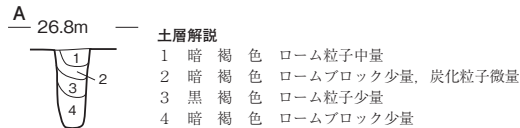

SK474・475

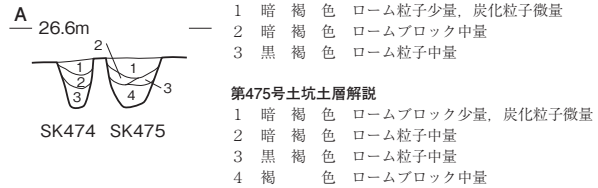

SK477・478

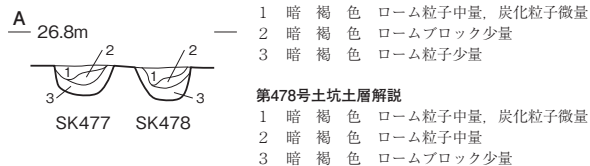

0 (1:60) 2m

第 165 図 縄文時代土坑実測図 (4)



SK479

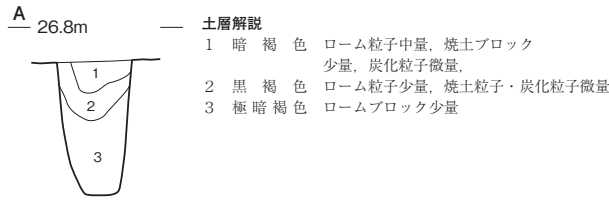

SK481

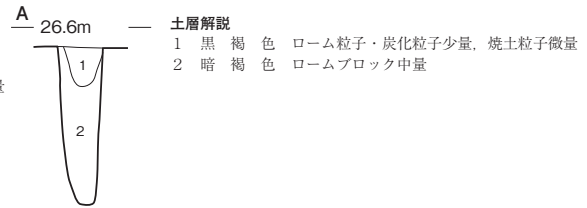

SK480

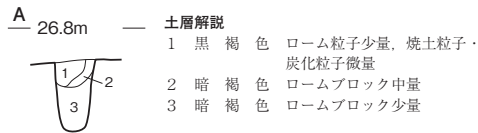

SK482

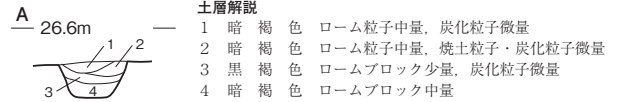

SK483

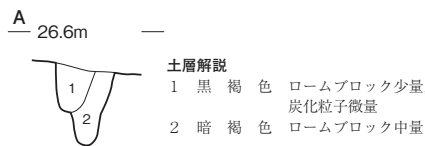

SK484

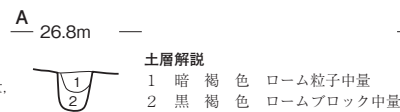

SK485

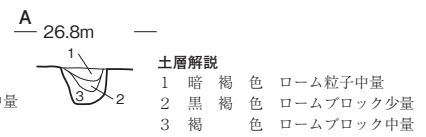

SK486

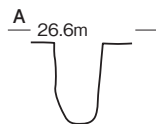

SK487



SK488

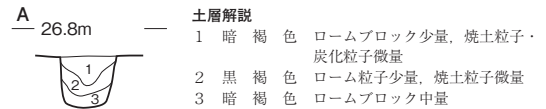

SK489・543

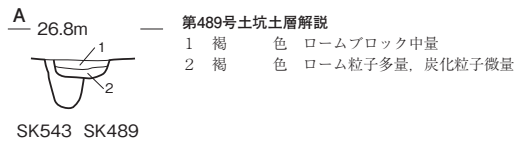

SK490

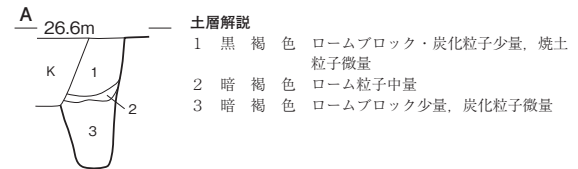

SK492

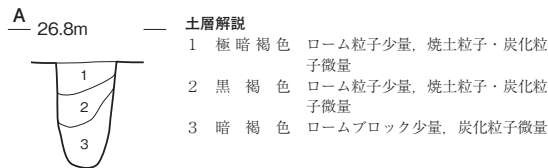

SK493・593

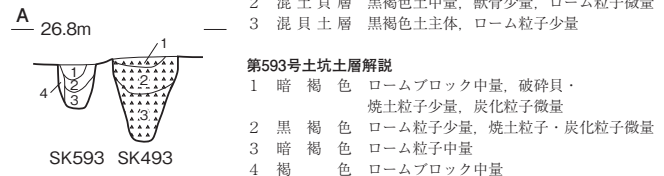

SK494

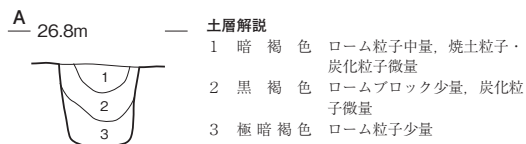

SK496・497

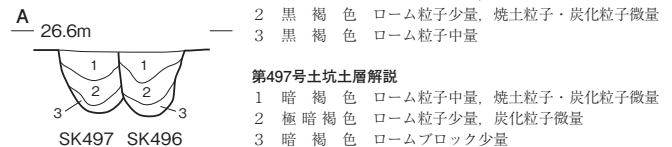

SK498

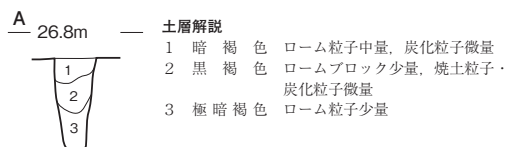

SK499

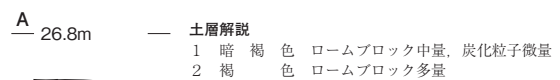

0 (1:60) 2m

第 166 図 縄文時代土坑実測図 (5)

SK500

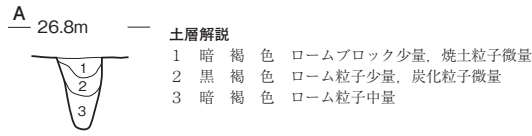

SK501

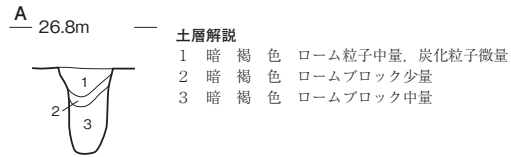

SK502

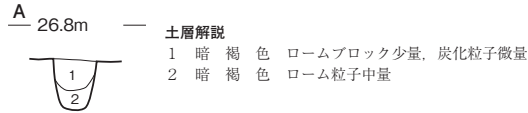

SK503

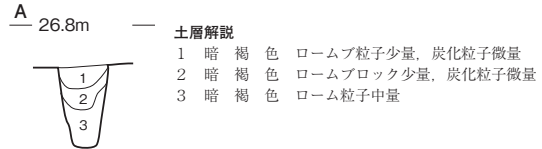

SK504・505

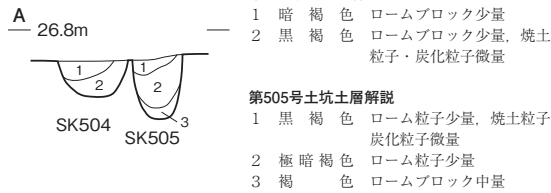

SK506

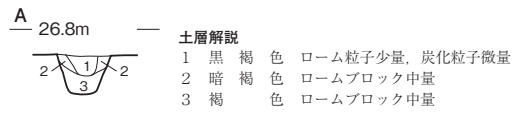

SK507

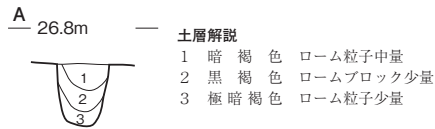

SK508

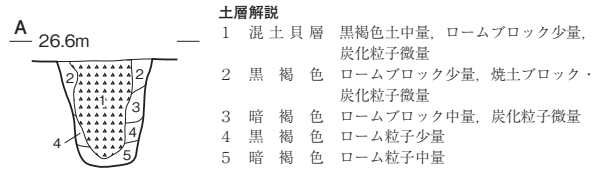

SK509

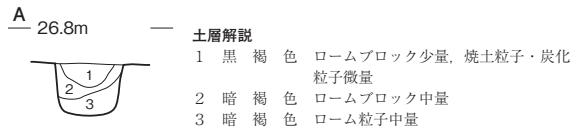

SK510

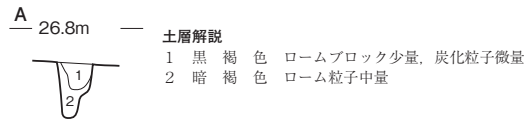

SK511・512

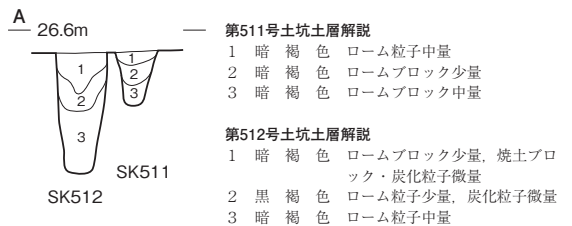

SK513

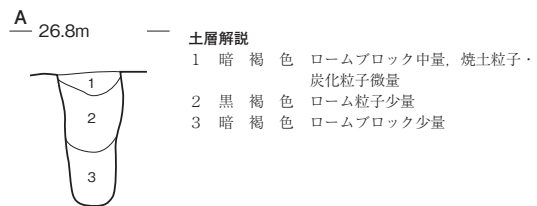

SK514

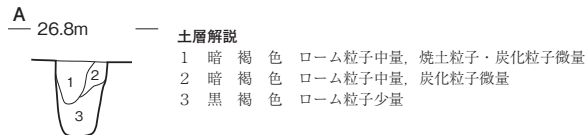

SK515

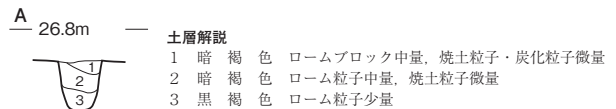

SK516・517

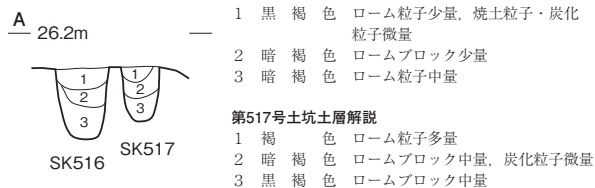

SK518

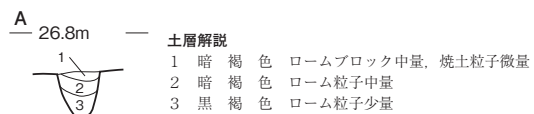

0 (1:60) 2m

第 167 図 縄文時代土坑実測図 (6)

SK519

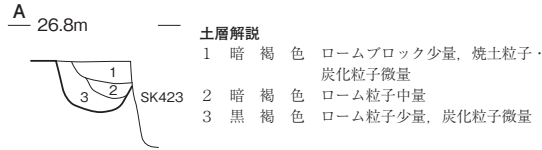

SK521

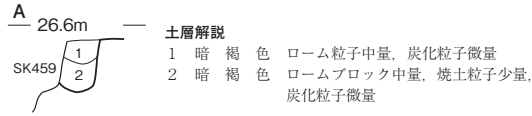

SK523

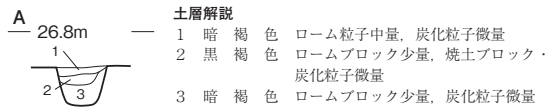

SK525

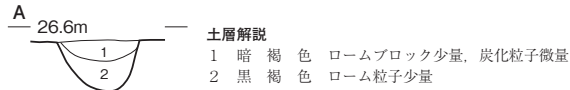

SK527

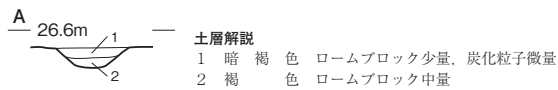

SK528

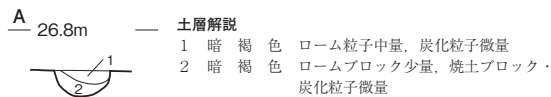

SK530

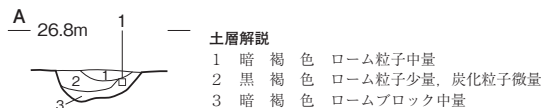

SK532

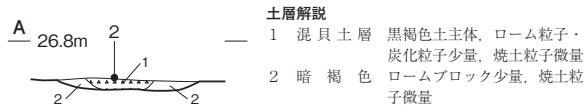

SK534・540

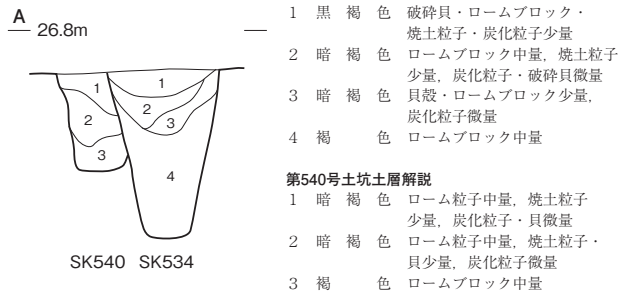

SK520

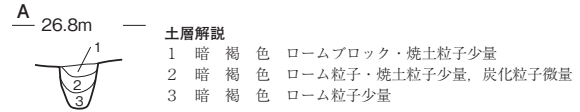

SK522

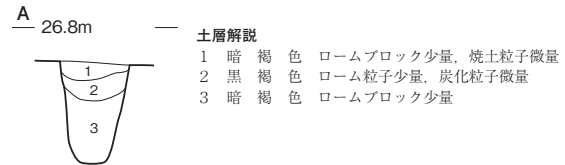

SK524

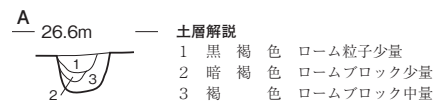

SK526・533

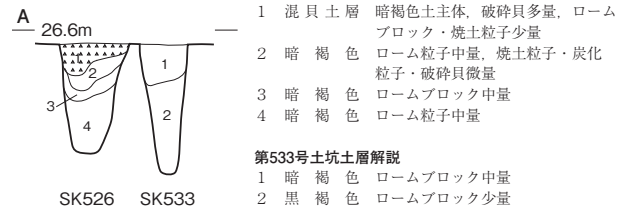

SK529

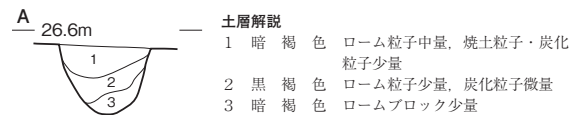

SK531

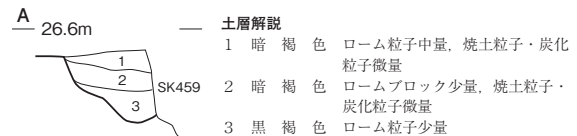

SK535

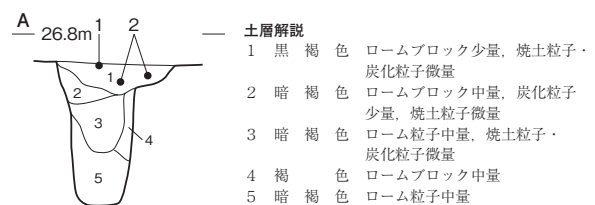

SK536

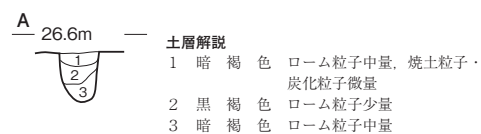

0 (1:60) 2m

第 168 図 縄文時代土坑実測図 (7)

SK537

A 26.8m

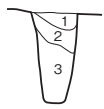

土層解説

- 1 暗褐色 ローム粒子中量, 焼土粒子少量, 炭化粒子微量
- 2 黒褐色 ロームブロック少量, 炭化粒子微量
- 3 暗褐色 ローム粒子中量

SK538

A 26.8m

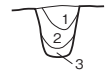

土層解説

- 1 暗褐色 ローム粒子中量, 焼土粒子少量, 炭化粒子微量
- 2 黒褐色 ローム粒子少量, 炭化粒子微量
- 3 暗褐色 ローム粒子中量

SK539・572

A 26.8m

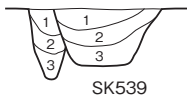

第539号土坑土層解説

- 1 暗褐色 ロームブロック中量, 破砕貝・焼土粒子・炭化粒子少量
- 2 暗褐色 ローム粒子中量, 焼土粒子・炭化粒子微量
- 3 暗褐色 ローム粒子中量, 炭化粒子微量

第572号土坑土層解説

- 1 暗褐色 ロームブロック中量, 破砕貝・焼土粒子・炭化粒子少量
- 2 黒褐色 ロームブロック少量, 炭化粒子微量
- 3 暗褐色 ロームブロック中量

SK572 SK539

SK541・738

A 26.8m

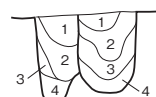

第541号土坑土層解説

- 1 暗褐色 ロームブロック・破砕貝少量, 焼土粒子・炭化粒子少量
- 2 暗褐色 ロームブロック中量, 破砕貝・焼土粒子・炭化粒子微量
- 3 暗褐色 ロームブロック少量, 炭化粒子微量
- 4 褐色 ローム粒子中量

第738号土坑土層解説

- 1 暗褐色 ローム粒子中量, 焼土粒子少量, 炭化粒子微量
- 2 黒褐色 ロームブロック少量, 焼土粒子・炭化粒子微量
- 3 暗褐色 ローム粒子中量
- 4 暗褐色 ロームブロック中量

SK738 SK541

SK542

A 26.8m



土層解説

- 1 暗褐色 ローム粒子中量, 焼土ブロック・炭化粒子微量
- 2 黒褐色 ロームブロック中量

SK545

A 26.8m

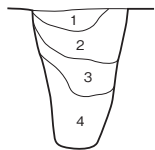

土層解説

- 1 暗褐色 ロームブロック中量, 焼土粒子・炭化粒子・破砕貝少量
- 2 暗褐色 ロームブロック中量, 焼土粒子・炭化粒子・破砕貝微量
- 3 黒褐色 ロームブロック・破砕貝少量, 炭化粒子微量
- 4 暗褐色 ローム粒子中量

SK544

A 26.8m

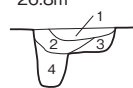

土層解説

- 1 黒褐色 破砕貝・ローム粒子少量, 炭化粒子微量
- 2 暗褐色 ロームブロック少量
- 3 暗褐色 ローム粒子中量
- 4 暗褐色 ロームブロック中量

SK546

A 26.8m

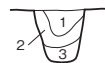

土層解説

- 1 黒褐色 ロームブロック少量, 炭化粒子微量
- 2 暗褐色 ローム粒子中量, 炭化粒子微量
- 3 暗褐色 ロームブロック中量

SK547

A 26.8m

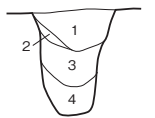

土層解説

- 1 暗褐色 ローム粒子中量, 焼土粒子・炭化粒子少量
- 2 暗褐色 ロームブロック中量, 焼土粒子・炭化粒子微量
- 3 黒褐色 ロームブロック少量, 焼土粒子・炭化粒子微量
- 4 暗褐色 ロームブロック中量

SK548

A 26.8m

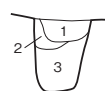

土層解説

- 1 褐色 ローム粒子多量
- 2 暗褐色 ロームブロック中量
- 3 褐色 ロームブロック中量

SK549

A 26.8m

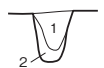

土層解説

- 1 褐色 ロームブロック中量, 炭化粒子微量
- 2 暗褐色 ローム粒子中量

SK551

A 26.8m



土層解説

- 1 黒褐色 ローム粒子・焼土粒子・炭化粒子微量
- 2 暗褐色 ロームブロック少量, 焼土粒子・炭化粒子微量
- 3 暗褐色 ロームブロック中量
- 4 暗褐色 ローム粒子中量

SK550

A 26.8m

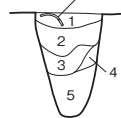

土層解説

- 1 暗褐色 ローム粒子中量, 焼土粒子少量, 炭化粒子微量
- 2 黒褐色 ローム粒子・焼土粒子少量, 炭化粒子微量
- 3 暗褐色 ローム粒子中量, 焼土粒子微量
- 4 暗褐色 ロームブロック中量
- 5 暗褐色 ロームブロック少量

SK554

A 26.8m

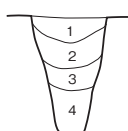

土層解説

- 1 暗褐色 ローム粒子中量, 焼土粒子・炭化粒子微量
- 2 黒褐色 ローム粒子少量, 焼土粒子・炭化粒子微量
- 3 暗褐色 ロームブロック中量
- 4 褐色 ロームブロック中量

SK552

A 26.8m

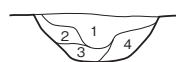

土層解説

- 1 黒褐色 ローム粒子・炭化粒子少量, 焼土粒子微量
- 2 暗褐色 ロームブロック中量, 炭化粒子微量
- 3 褐色 ロームブロック中量
- 4 暗褐色 ローム粒子中量

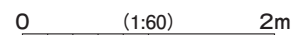

第 169 図 縄文時代土坑実測図 (8)

SK556

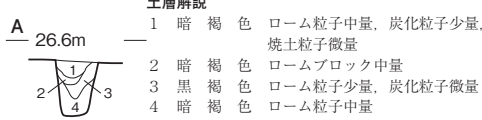

SK559

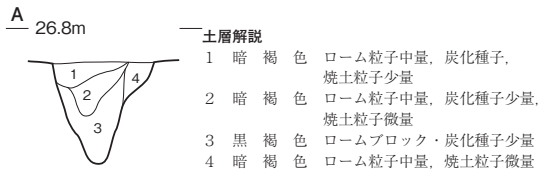

SK561

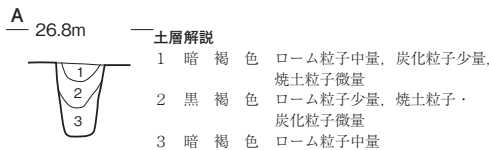

SK564

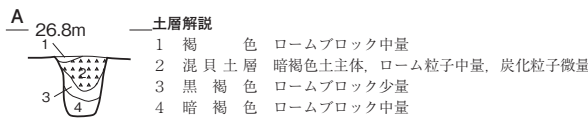

SK567

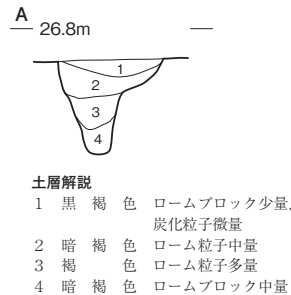

SK566・712・718・737

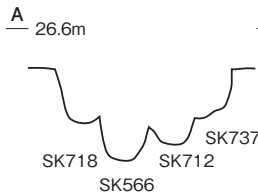

SK569・599

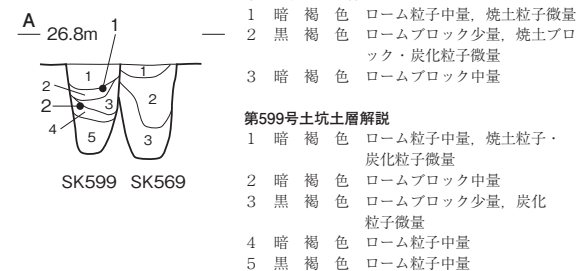

SK575・607

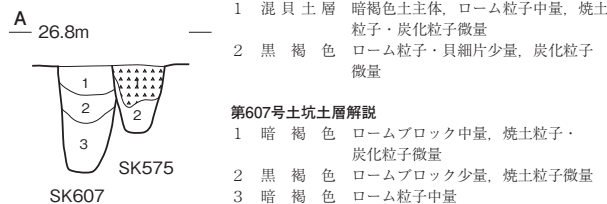

SK558

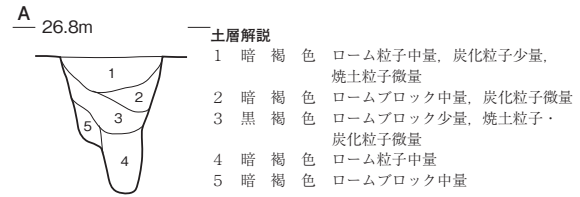

SK560



SK562・563

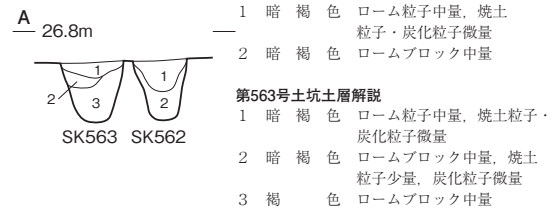

SK565・597・598

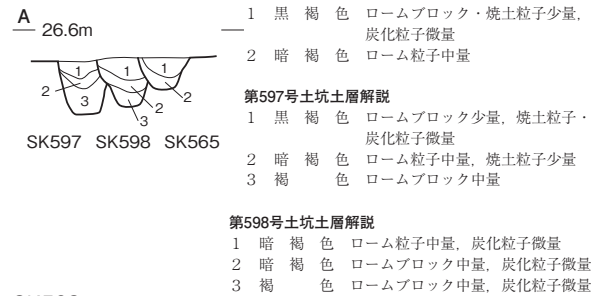

SK568

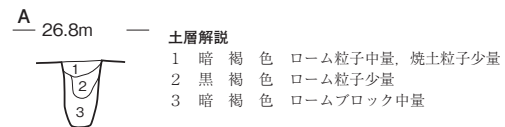

SK570

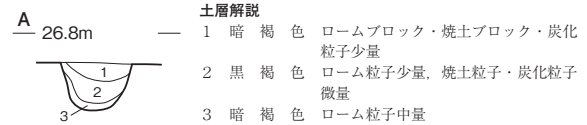

SK571

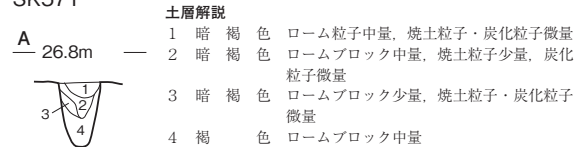

SK573

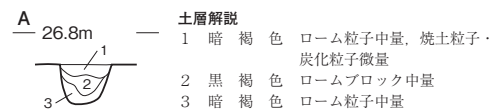

0 (1:60) 2m

第 170 図 縄文時代土坑実測図 (9)

SK576

A 26.8m



土層解説

- 1 暗褐色 ロームブロック中量, 焼土粒子・炭化粒子微量
- 2 黒褐色 ローム粒子少量, 炭化粒子微量
- 3 暗褐色 ローム粒子中量, 焼土粒子・炭化粒子微量
- 4 褐色 ロームブロック中量

SK578

A 26.8m

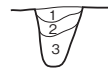

土層解説

- 1 黒褐色 ロームブロック・炭化粒子少量, 焼土粒子微量
- 2 暗褐色 ローム粒子中量, 焼土粒子少量, 炭化粒子微量
- 3 暗褐色 ロームブロック中量, 炭化粒子微量

SK579

A 26.8m

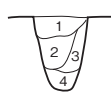

土層解説

- 1 暗褐色 ローム粒子中量, 炭化粒子微量
- 2 黒褐色 ロームブロック少量, 焼土粒子・炭化粒子微量
- 3 暗褐色 ローム粒子中量
- 4 暗褐色 ロームブロック少量

SK580・656

A 24.6m

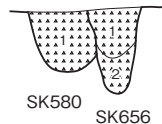

第580号土坑土層解説

- 1 混貝土層 暗褐色土主体, 焼土粒子・炭化粒子微量

第656号土坑土層解説

- 1 混貝土層 黒褐色土主体, ローム粒子・焼土粒子・炭化粒子微量
- 2 混貝土層 暗褐色土主体, ローム粒子少量, 焼土粒子・炭化粒子微量

SK581・582

A 26.8m

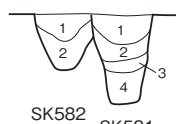

第581号土坑土層解説

- 1 暗褐色 ロームブロック・焼土粒子・炭化粒子少量
- 2 黒褐色 ローム粒子少量, 焼土粒子・炭化粒子微量
- 3 暗褐色 ロームブロック中量
- 4 暗褐色 ローム粒子中量

第582号土坑土層解説

- 1 暗褐色 ローム粒子中量, 焼土粒子・炭化粒子微量
- 2 暗褐色 ロームブロック中量

SK583

A 26.6m

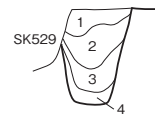

土層解説

- 1 暗褐色 ローム粒子中量, 焼土粒子・炭化粒子少量
- 2 黒褐色 ローム粒子・焼土粒子少量, 炭化粒子微量
- 3 暗褐色 ロームブロック中量
- 4 黒褐色 ロームブロック少量

SK584

A 26.4m



土層解説

- 1 黒褐色 炭化粒子微量

SK585・586

A 26.4m

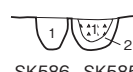

第585号土坑土層解説

- 1 混貝土層 暗褐色土主体, 焼土粒子・炭化粒子少量
- 2 暗褐色 ローム粒子中量

第586号土坑土層解説

- 1 黒褐色 ローム粒子少量

SK587

A 26.8m

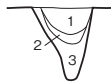

土層解説

- 1 暗褐色 ローム粒子中量, 炭化粒子微量
- 2 暗褐色 ロームブロック中量, 焼土粒子・炭化粒子微量
- 3 褐色 ロームブロック中量

SK588・589

A 26.8m

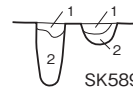

第588号土坑土層解説

- 1 黒褐色 ロームブロック少量, 炭化粒子微量
- 2 暗褐色 ローム粒子中量

第589号土坑土層解説

- 1 黒褐色 ローム粒子少量, 炭化粒子微量
- 2 暗褐色 ローム粒子中量

SK590

A 26.8m



土層解説

- 1 黒褐色 ロームブロック少量, 炭化粒子微量
- 2 暗褐色 ローム粒子中量

SK591

A 26.8m

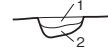

土層解説

- 1 黒褐色 ロームブロック少量, 焼土粒子・炭化粒子微量
- 2 褐色 ロームブロック中量

SK592

A 26.8m

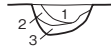

土層解説

- 1 黒褐色 ローム粒子少量, 焼土粒子・炭化粒子微量
- 2 暗褐色 ローム粒子中量, 炭化粒子微量
- 3 暗褐色 ロームブロック中量, 焼土粒子微量

SK595

A 26.8m

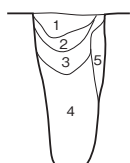

土層解説

- 1 暗褐色 ロームブロック中量, 焼土粒子・炭化粒子微量
- 2 黒褐色 ローム粒子少量, 焼土粒子・炭化粒子微量
- 3 暗褐色 ローム粒子中量, 炭化粒子微量
- 4 黒褐色 ロームブロック少量
- 5 暗褐色 ロームブロック中量

SK594・596

A 26.8m

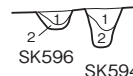

第594号土坑土層解説

- 1 黒褐色 ロームブロック少量, 焼土粒子・炭化粒子微量
- 2 褐色 ロームブロック中量

第596号土坑土層解説

- 1 黒褐色 ローム粒子少量, 焼土粒子・炭化粒子微量
- 2 褐色 ローム粒子中量

0 (1:60) 2m

第171図 縄文時代土坑実測図 (10)

SK600

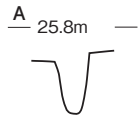

SK601・619

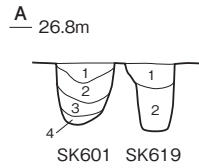

第601号土坑土層解説

- 1 暗褐色 ロームブロック中量, 焼土粒子・炭化粒子微量
- 2 黒褐色 ロームブロック・焼土ブロック・炭化粒子少量
- 3 極暗褐色 ローム粒子少量, 焼土粒子微量
- 4 暗褐色 ローム粒子中量

第619号土坑土層解説

- 1 黒褐色 ロームブロック少量, 焼土粒子・炭化粒子微量
- 2 暗褐色 ロームブロック中量, 焼土粒子・炭化粒子微量

SK602

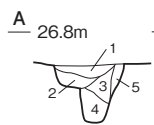

土層解説

- 1 暗褐色 ロームブロック少量, 焼土粒子・炭化粒子微量
- 2 暗褐色 ロームブロック中量, 焼土粒子微量
- 3 黒褐色 ロームブロック少量, 焼土粒子・炭化粒子微量
- 4 褐色 ロームブロック中量
- 5 暗褐色 ローム粒子中量

SK603

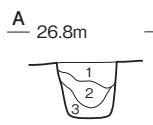

土層解説

- 1 暗褐色 ロームブロック中量, 焼土粒子・炭化粒子微量
- 2 暗褐色 ロームブロック少量, 焼土粒子微量
- 3 暗褐色 ロームブロック中量

SK604

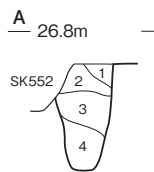

土層解説

- 1 暗褐色 ロームブロック少量, 焼土粒子・炭化粒子微量
- 2 暗褐色 ロームブロック中量, 焼土粒子・炭化粒子微量
- 3 黒褐色 ローム粒子少量
- 4 暗褐色 ロームブロック中量

SK605

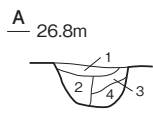

土層解説

- 1 暗褐色 ロームブロック少量, 焼土粒子・炭化粒子微量
- 2 褐色 ロームブロック中量
- 3 暗褐色 ローム粒子中量, 焼土粒子微量
- 4 暗褐色 ロームブロック中量

SK606

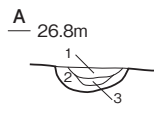

土層解説

- 1 暗褐色 ローム粒子中量
- 2 褐色 ロームブロック中量
- 3 暗褐色 ロームブロック少量

SK608

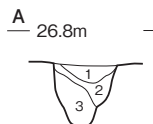

土層解説

- 1 褐色 ロームブロック中量
- 2 暗褐色 ローム粒子中量, 焼土粒子微量
- 3 暗褐色 ロームブロック少量

SK609

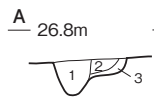

土層解説

- 1 暗褐色 ローム粒子中量, 焼土粒子・炭化粒子微量
- 2 暗褐色 ロームブロック中量, 炭化粒子微量
- 3 褐色 ロームブロック中量

SK610

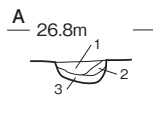

土層解説

- 1 暗褐色 ロームブロック少量, 焼土粒子・炭化粒子微量
- 2 褐色 ロームブロック中量, 炭化粒子微量
- 3 暗褐色 ロームブロック中量, 破砕貝微量

SK611

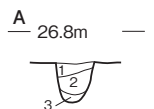

土層解説

- 1 暗褐色 ロームブロック中量, 焼土粒子微量
- 2 暗褐色 ロームブロック少量, 炭化粒子微量
- 3 黒褐色 ローム粒子少量

SK612

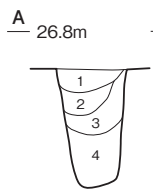

土層解説

- 1 暗褐色 ローム粒子中量, 焼土粒子少量, 炭化粒子微量
- 2 暗褐色 ロームブロック中量, 焼土粒子少量, 炭化粒子微量
- 3 黒褐色 ローム粒子少量, 焼土粒子微量
- 4 暗褐色 ロームブロック中量

SK613・657

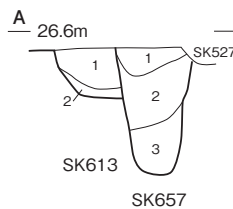

第613号土坑土層解説

- 1 黒褐色 炭化粒子中量, ロームブロック・焼土粒子少量
- 2 褐色 ロームブロック中量

第657号土坑土層解説

- 1 暗褐色 ローム粒子中量, 炭化粒子少量, 焼土粒子微量
- 2 暗褐色 ロームブロック中量, 炭化粒子少量, 焼土粒子微量
- 3 暗褐色 ローム粒子中量, 焼土粒子微量

SK614

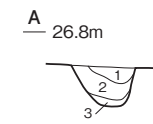

土層解説

- 1 暗褐色 ロームブロック中量
- 2 暗褐色 ロームブロック少量, 炭化粒子微量
- 3 暗褐色 ローム粒子中量

SK616

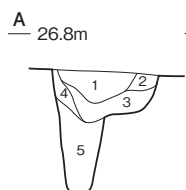

土層解説

- 1 暗褐色 ロームブロック中量, 焼土粒子・炭化粒子微量
- 2 暗褐色 ローム粒子中量
- 3 暗褐色 ロームブロック中量, 炭化粒子微量
- 4 褐色 ロームブロック中量
- 5 暗褐色 ロームブロック少量

SK615

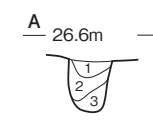

土層解説

- 1 暗褐色 ローム粒子中量
- 2 黒褐色 ローム粒子少量, 焼土粒子微量
- 3 暗褐色 ロームブロック少量

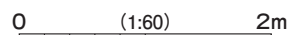

第 172 図 縄文時代土坑実測図 (11)

SK617・618

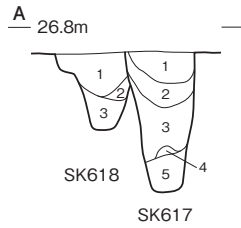

第617号土坑土層解説

- 1 暗褐色 ローム粒子中量, 焼土粒子・炭化粒子微量
- 2 暗褐色 ローム粒子中量, 炭化粒子微量
- 3 黒褐色 ロームブロック少量
- 4 褐灰色 灰多量
- 5 極暗褐色 ローム粒子少量, 炭化粒子微量

第618号土坑土層解説

- 1 暗褐色 ロームブロック中量, 焼土ブロック・炭化粒子微量
- 2 暗褐色 ロームブロック中量
- 3 黒褐色 ロームブロック少量

SK620

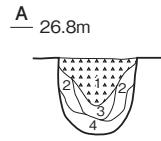

土層解説

- 1 混土貝層 黒褐色土主体, ロームブロック少量, 焼土粒子・炭化粒子微量
- 2 暗褐色 ローム粒子中量, 焼土粒子微量
- 3 褐色 ロームブロック中量, 炭化粒子少量
- 4 暗褐色 ロームブロック中量

SK621

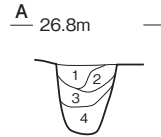

土層解説

- 1 黒褐色 ローム粒子少量
- 2 暗褐色 ロームブロック中量, 破砕貝微量
- 3 暗褐色 ローム粒子中量, 炭化粒子微量
- 4 黒褐色 ロームブロック少量

SK622



土層解説

- 1 黒褐色 ロームブロック, 破砕貝微量

SK623・624

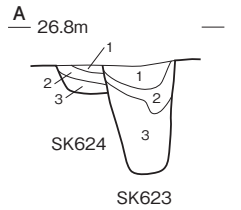

第623号土坑土層解説

- 1 黒褐色 ローム粒子少量
- 2 暗褐色 ロームブロック中量, 焼土粒子微量
- 3 暗褐色 ローム粒子中量, 破砕貝微量

第624号土坑土層解説

- 1 暗褐色 ローム粒子中量, 焼土ブロック・炭化粒子微量
- 2 黒褐色 ローム粒子少量, 破砕貝・炭化粒子微量
- 3 暗褐色 ロームブロック中量

SK625

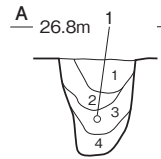

土層解説

- 1 暗褐色 ロームブロック中量, 破砕貝・炭化粒子微量
- 2 暗褐色 ローム粒子中量, 炭化粒子微量
- 3 黒褐色 ロームブロック少量, 炭化粒子微量
- 4 暗褐色 ローム粒子中量

SK626

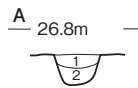

土層解説

- 1 黒褐色 ローム粒子少量
- 2 暗褐色 ローム粒子中量

SK627

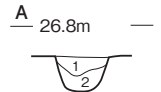

土層解説

- 1 黒褐色 ロームブロック少量, 炭化粒子微量
- 2 暗褐色 ロームブロック中量

SK628

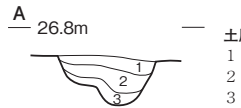

土層解説

- 1 黒褐色 ローム粒子少量, 炭化粒子微量
- 2 暗褐色 ローム粒子中量
- 3 暗褐色 ロームブロック中量

SK629

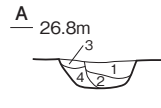

土層解説

- 1 暗褐色 ロームブロック中量, 焼土ブロック・炭化粒子微量
- 2 褐色 ロームブロック中量
- 3 暗褐色 ローム粒子中量, 炭化粒子微量
- 4 黒褐色 ローム粒子少量

SK630

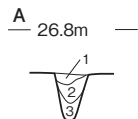

土層解説

- 1 暗褐色 ロームブロック中量
- 2 暗褐色 ロームブロック少量
- 3 黒褐色 ローム粒子少量

SK631

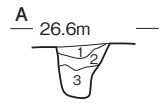

土層解説

- 1 暗褐色 ローム粒子中量, 炭化粒子微量
- 2 黒褐色 ローム粒子少量, 焼土粒子・炭化粒子微量
- 3 暗褐色 ロームブロック中量

SK632

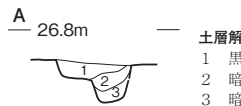

土層解説

- 1 黒褐色 ローム粒子少量
- 2 暗褐色 ローム粒子中量, 焼土粒子微量
- 3 暗褐色 ロームブロック中量

SK633

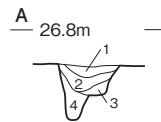

土層解説

- 1 暗褐色 ローム粒子中量, 炭化粒子微量
- 2 暗褐色 ロームブロック中量, 炭化粒子微量
- 3 褐色 ロームブロック中量
- 4 褐色 ローム粒子中量

SK634

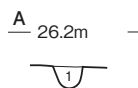

土層解説

- 1 黒褐色 ロームブロック少量, 焼土ブロック・炭化粒子微量

SK635・636



第635号土坑土層解説

- 1 暗褐色 ローム粒子中量
- 2 暗褐色 ロームブロック中量

第636号土坑土層解説

- 1 黒褐色 ローム粒子少量, 焼土粒子・炭化粒子微量
- 2 褐色 ロームブロック中量

SK637

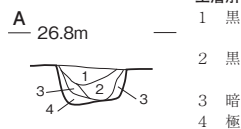

土層解説

- 1 黒褐色 ローム粒子少量, 焼土ブロック・炭化粒子微量
- 2 黒褐色 ロームブロック少量, 焼土ブロック・炭化粒子微量
- 3 暗褐色 ローム粒子中量
- 4 極暗褐色 ローム粒子少量

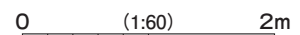

第 173 図 縄文時代土坑実測図 (12)



SK638

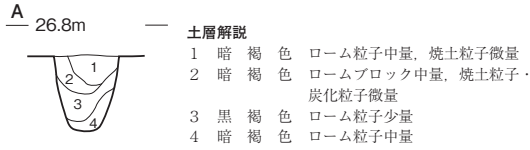

SK639

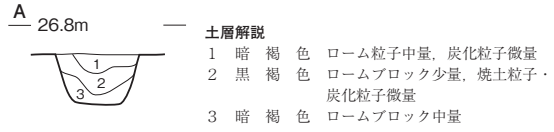

SK640

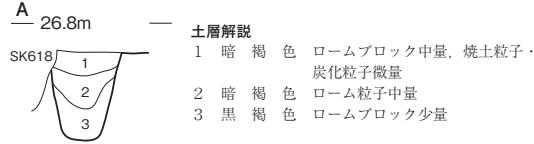

SK641

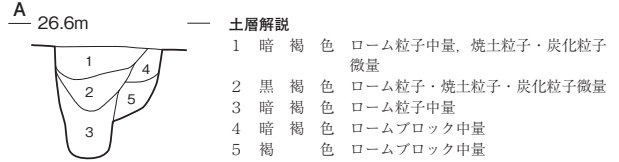

SK642

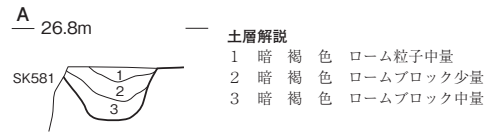

SK643

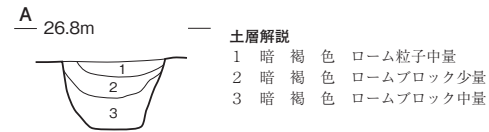

SK644

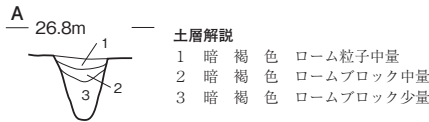

SK645

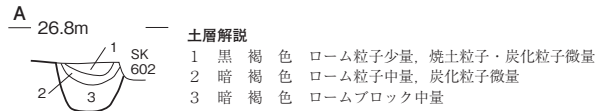

SK646

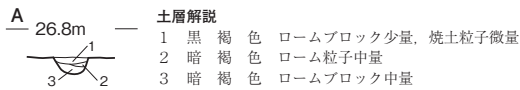

SK649・650・1690

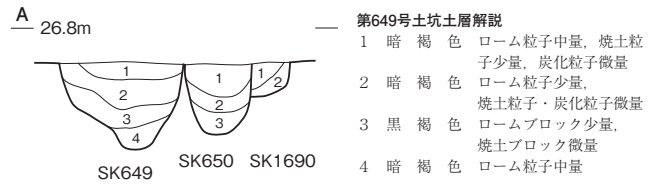

SK647

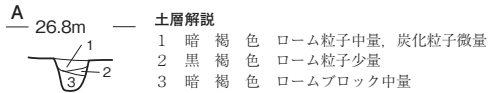

SK648

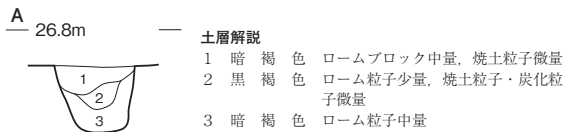

SK652

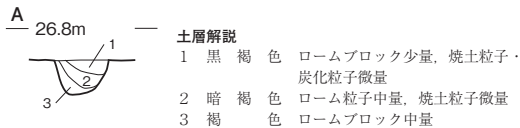

SK651

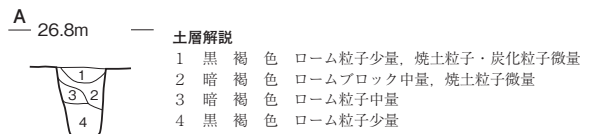

SK653・654

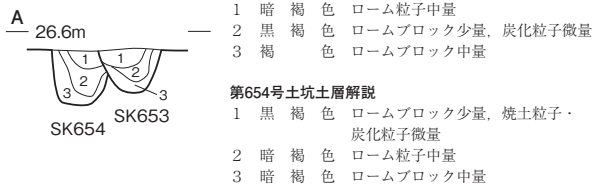

SK655

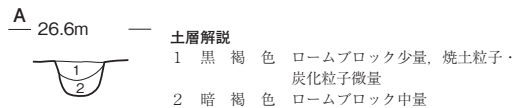

SK658

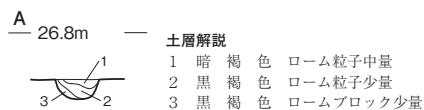

0 (1:60) 2m

第 174 図 縄文時代土坑実測図 (13)

SK659

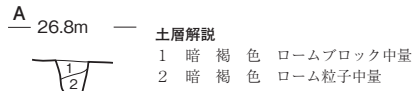

SK661

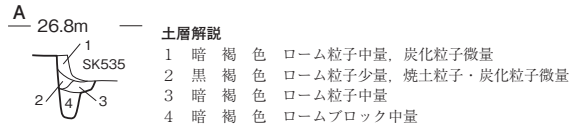

SK663

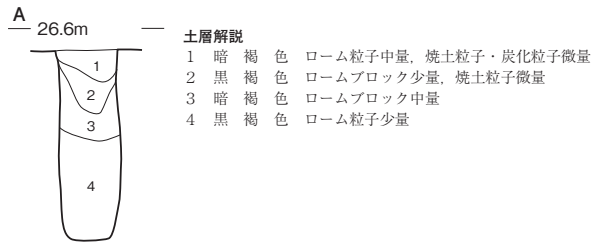

SK665

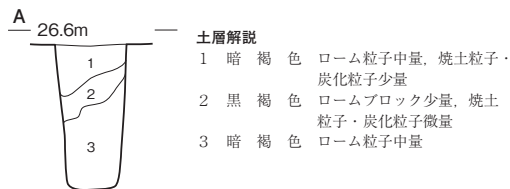

SK667

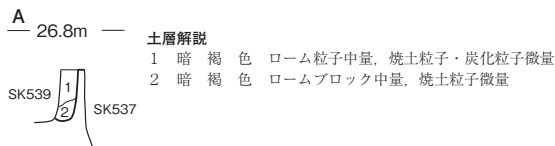

SK669・674

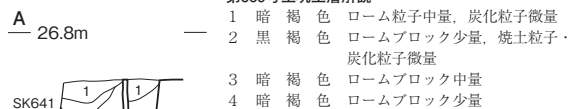

第674号土坑土層解説  
1 暗褐色 ロームブロック少量  
2 暗褐色 ロームブロック中量

SK669 SK674

SK672・682

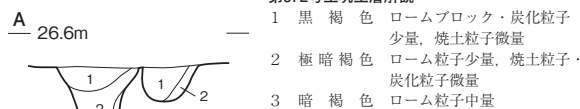

SK672 SK682

第682号土坑土層解説  
1 黒褐色 ロームブロック・炭化粒子少量, 焼土粒子微量  
2 暗褐色 ロームブロック少量

SK675

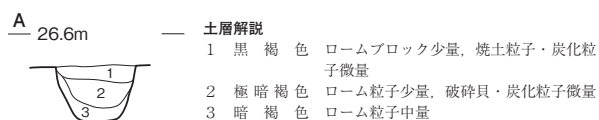

SK660

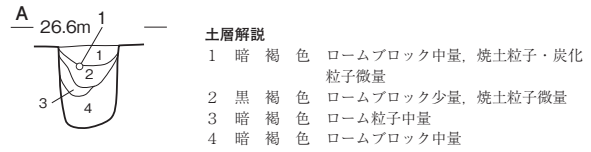

SK662



SK664

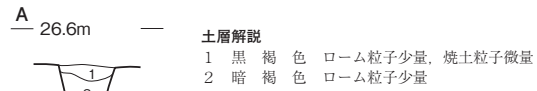

SK666

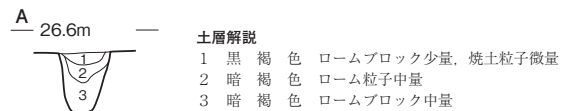

SK668

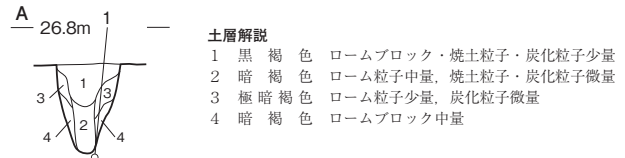

SK670

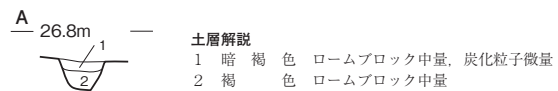

SK671

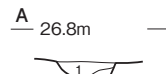

土層解説  
1 暗褐色 ローム粒子中量, 炭化粒子微量  
2 褐色 ロームブロック中量

SK673

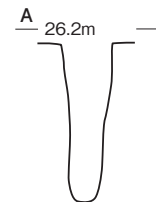

SK676

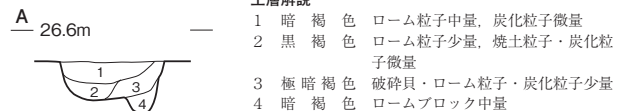

0 (1:60) 2m

第175図 縄文時代土坑実測図 (14)

SK677

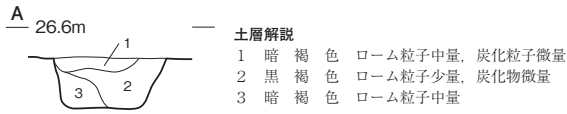

SK678

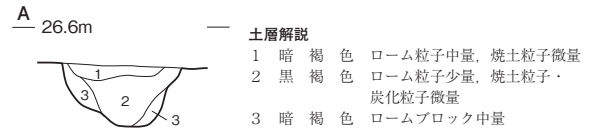

SK680

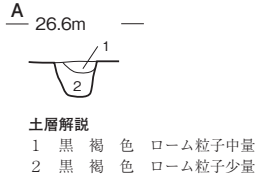

SK681

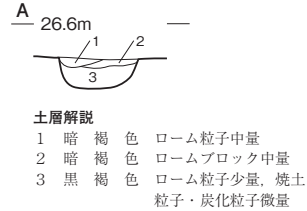

SK684

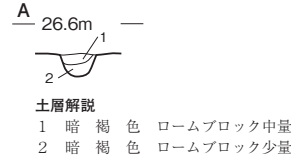

SK686

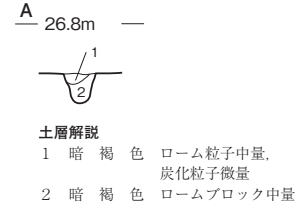

SK683

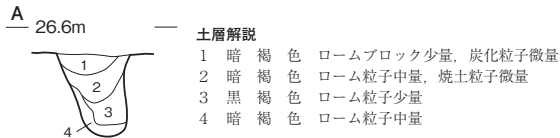

SK685



SK687

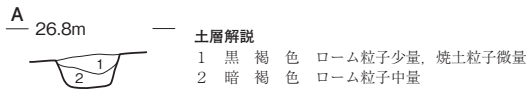

SK689

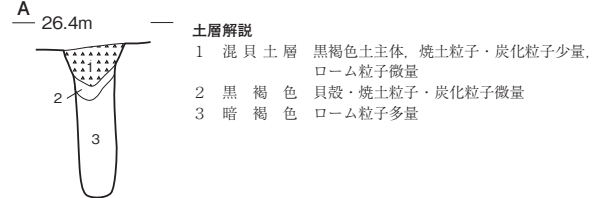

SK691・696・732・733

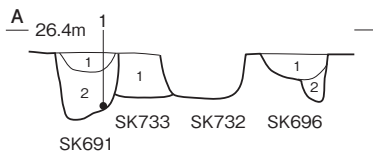

**第691号土坑土層解説**  
 1 暗褐色 ローム粒子中量, 炭化粒子微量  
 2 黒褐色 ローム粒子中量, 貝殻・焼土粒子・炭化粒子微量

**第696号土坑土層解説**  
 1 極暗褐色 貝殻・ローム粒子・焼土粒子・炭化粒子微量  
 2 黒褐色 ロームブロック少量

**第733号土坑土層解説**  
 1 黒褐色 ロームブロック少量, 貝殻微量

SK692・707

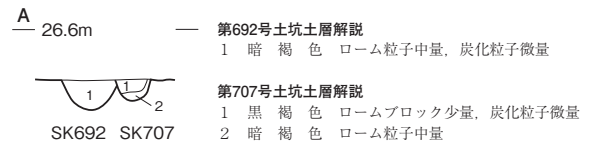

SK695・710

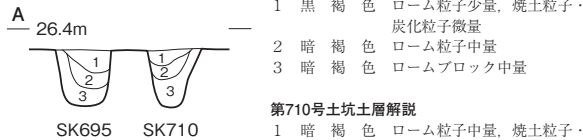

**第710号土坑土層解説**  
 1 暗褐色 ローム粒子中量, 焼土粒子・炭化粒子微量  
 2 極暗褐色 ローム粒子少量, 炭化粒子微量  
 3 黒褐色 ロームブロック少量

SK693・694

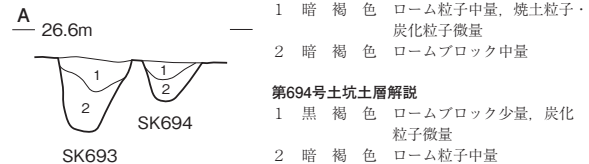

SK697

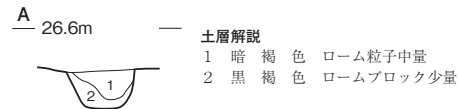

SK698

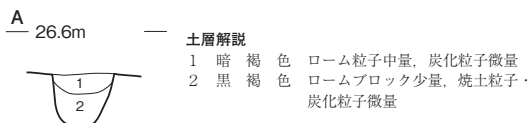

SK699

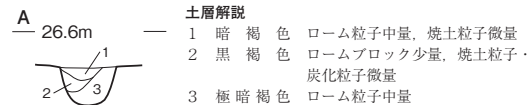

0 (1:60) 2m

SK700・701

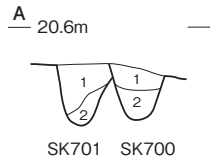

- 第700号土坑土層解説**  
 1 暗褐色 ロームブロック中量, 炭化粒子微量  
 2 暗褐色 ローム粒子中量
- 第701号土坑土層解説**  
 1 暗褐色 ローム粒子中量, 焼土粒子・炭化粒子微量  
 2 黒褐色 ロームブロック少量

SK702

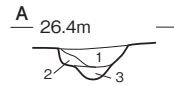

- 土層解説**  
 1 暗褐色 ローム粒子中量, 焼土粒子・炭化粒子微量  
 2 暗褐色 ロームブロック少量, 焼土粒子微量  
 3 暗褐色 ロームブロック中量

SK703

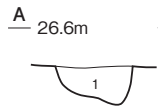

- 土層解説**  
 1 黒褐色 ロームブロック少量, 焼土粒子・炭化粒子微量

SK704

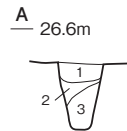

- 土層解説**  
 1 黒褐色 ロームブロック少量, 焼土粒子・炭化粒子微量  
 2 暗褐色 ロームブロック中量, 炭化粒子微量  
 3 暗褐色 ローム粒子中量

SK705

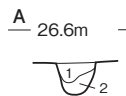

- 土層解説**  
 1 暗褐色 ローム粒子中量, 焼土粒子・炭化粒子微量  
 2 暗褐色 ロームブロック中量, 焼土粒子微量

SK706

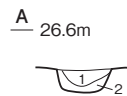

- 土層解説**  
 1 黒褐色 ロームブロック少量, 焼土粒子微量  
 2 暗褐色 ロームブロック中量

SK708

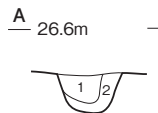

- 土層解説**  
 1 黒褐色 ロームブロック少量, 炭化粒子微量  
 2 暗褐色 ローム粒子中量

SK709

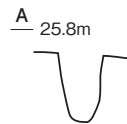

SK713

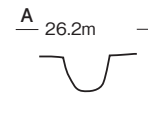

SK714

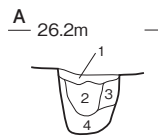

- 土層解説**  
 1 暗褐色 焼土粒子中量, 貝殻少量, ローム粒子・炭化粒子微量  
 2 暗褐色 焼土粒子・炭化粒子中量, ローム粒子少量, 貝殻微量  
 3 黒褐色 焼土粒子・炭化粒子微量  
 4 暗褐色 焼土粒子・炭化粒子微量

SK716

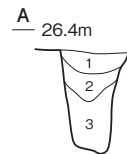

- 土層解説**  
 1 極暗褐色 ローム粒子少量, 焼土粒子・炭化粒子微量  
 2 暗褐色 ローム粒子中量  
 3 暗褐色 ロームブロック中量

SK717

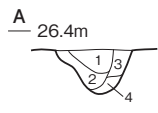

- 土層解説**  
 1 暗褐色 貝殻・ローム粒子・焼土粒子・炭化粒子微量  
 2 黒褐色 貝殻・ローム粒子・焼土粒子・炭化粒子微量  
 3 褐色 ロームブロック中量  
 4 黒褐色 ロームブロック中量

SK718・725

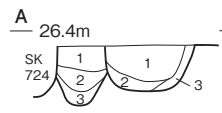

- 第718号土坑土層解説**  
 1 黒褐色 ロームブロック・炭化粒子少量, 焼土粒子微量  
 2 黒褐色 ロームブロック少量, 焼土粒子・炭化粒子微量  
 3 暗褐色 ローム粒子少量, 炭化粒子微量

- 第725号土坑土層解説**  
 1 暗褐色 ロームブロック中量, 炭化粒子微量  
 2 暗褐色 ローム粒子中量, 焼土粒子・炭化粒子微量  
 3 暗褐色 ローム粒子中量, 炭化粒子微量

SK720

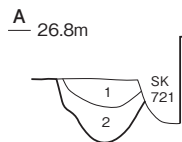

- 土層解説**  
 1 暗褐色 ローム粒子多量, 焼土粒子・炭化粒子微量  
 2 黒褐色 ローム粒子中量, 焼土粒子・炭化粒子微量

SK723

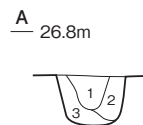

- 土層解説**  
 1 暗褐色 ローム粒子中量, 焼土粒子・炭化粒子微量  
 2 黒褐色 ローム粒子少量, 焼土粒子微量  
 3 暗褐色 ロームブロック中量

SK726・727

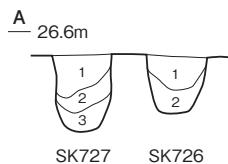

- 第726号土坑土層解説**  
 1 暗褐色 ローム粒子中量, 焼土粒子・炭化粒子微量  
 2 褐色 ローム粒子中量, 焼土粒子・炭化粒子微量

- 第727号土坑土層解説**  
 1 極暗褐色 ロームブロック少量, 焼土粒子・炭化粒子微量  
 2 暗褐色 ローム粒子中量, 炭化粒子微量  
 3 黒褐色 ロームブロック中量

SK728

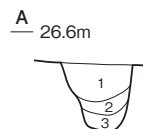

- 土層解説**  
 1 暗褐色 ローム粒子中量, 焼土粒子・炭化粒子微量  
 2 暗褐色 ローム粒子中量  
 3 暗褐色 ロームブロック中量

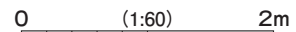

第177図 縄文時代土坑実測図 (16)

SK729

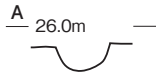

SK731

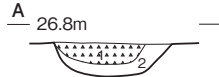

土層解説

- 1 混貝土層 極暗褐色土主体、ローム粒子・炭化粒子少量、焼土粒子微量
- 2 黒褐色 破砕貝・ロームブロック少量、炭化粒子微量

SK734・735

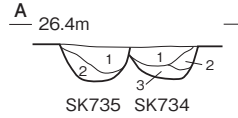

第734号土坑土層解説

- 1 暗褐色 ローム粒子少量、破砕貝・焼土粒子・炭化粒子微量
- 2 暗褐色 ローム粒子少量
- 3 暗褐色 ロームブロック中量

第735号土坑土層解説

- 1 極暗褐色 ローム粒子・焼土粒子・炭化粒子少量、破砕貝微量
- 2 暗褐色 ロームブロック少量、破砕貝微量

SK736

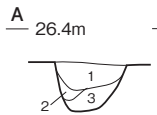

土層解説

- 1 黒褐色 破砕貝・ローム粒子・炭化粒子少量、焼土粒子微量
- 2 暗褐色 ローム粒子・炭化粒子中量、破砕貝・焼土粒子微量
- 3 暗褐色 ロームブロック中量、炭化粒子微量

SK737

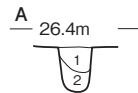

土層解説

- 1 暗褐色 ローム粒子中量、炭化粒子微量
- 2 黒褐色 ローム粒子・炭化粒子少量、焼土粒子微量

SK741・753

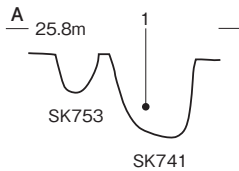

SK743

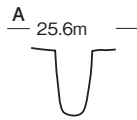

SK744

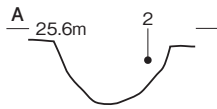

SK745

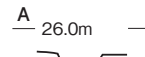

SK746



SK747

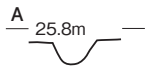

SK748

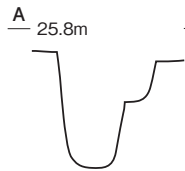

SK749

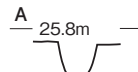

SK750

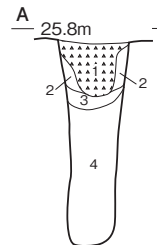

土層解説

- 1 混貝土層 暗褐色土主体、炭化粒子中量、ローム粒子・焼土粒子少量
- 2 黒褐色 ロームブロック少量
- 3 暗褐色 ローム粒子中量、焼土粒子・炭化粒子少量、破砕貝微量
- 4 黒褐色 ロームブロック・焼土粒子・炭化粒子少量

SK751

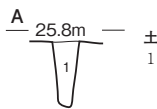

土層解説

- 1 黒褐色 破砕貝・ローム粒子・炭化粒子少量、焼土粒子微量

SK754



SK755・756

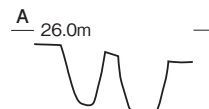

SK755 SK756

SK757

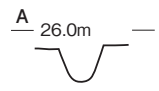

SK758

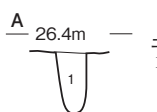

土層解説

- 1 暗褐色 ローム粒子中量、焼土粒子・炭化粒子微量

SK787

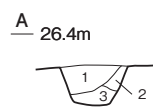

土層解説

- 1 灰黄褐色 ローム粒子少量、焼土粒子・炭化粒子微量
- 2 褐色 ロームブロック中量、炭化粒子微量
- 3 にぶい黄褐色 ローム粒子中量

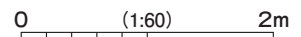

第 178 図 縄文時代土坑実測図 (17)

SK788・870

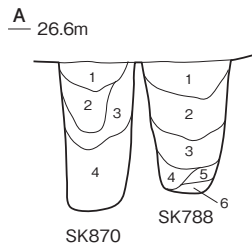

第788号土坑土層解説

- 1 暗褐色 ローム粒子少量
- 2 暗褐色 ローム粒子・炭化粒子少量
- 3 褐色 ロームブロック中量
- 4 黒褐色 ローム粒子少量
- 5 暗褐色 ロームブロック少量
- 6 黒褐色 ロームブロック少量

第870号土坑土層解説

- 1 黒褐色 ローム粒子少量
- 2 暗褐色 ローム粒子中量
- 3 極暗褐色 ローム粒子中量
- 4 極暗褐色 ロームブロック少量

SK789・869

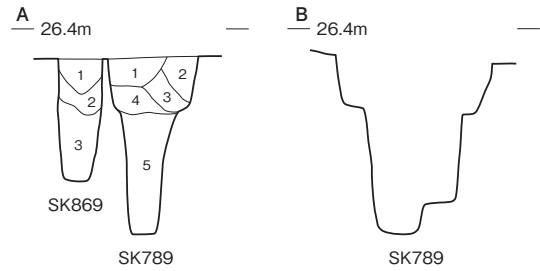

第789号土坑土層解説

- 1 暗褐色 ローム粒子少量, 焼土粒子・炭化粒子微量
- 2 にぶい褐色 ロームブロック少量
- 3 褐色 ローム粒子少量
- 4 黒褐色 ローム粒子少量
- 5 黒褐色 ロームブロック少量

第869号土坑土層解説

- 1 暗褐色 ローム粒子少量
- 2 灰褐色 ロームブロック少量
- 3 褐色 ロームブロック少量

SK790

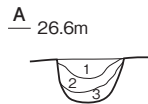

土層解説

- 1 暗褐色 ロームブロック少量, 炭化粒子微量
- 2 暗褐色 ローム粒子微量
- 3 にぶい黄褐色 ローム粒子中量

SK791・1008

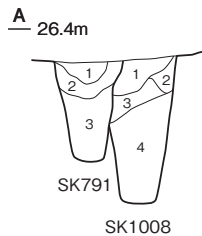

第791号土坑土層解説

- 1 黒褐色 ローム粒子・炭化粒子微量
- 2 褐色 ロームブロック中量, 炭化粒子微量
- 3 にぶい黄褐色 ローム粒子少量, 炭化粒子微量

第1008号土坑土層解説

- 1 黒褐色 ロームブロック・炭化粒子微量
- 2 褐色 ローム粒子少量, 炭化粒子微量
- 3 黒褐色 ロームブロック少量, 炭化粒子微量
- 4 にぶい黄褐色 ロームブロック中量, 炭化粒子微量

SK795

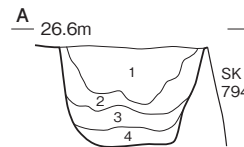

土層解説

- 1 黒褐色 ロームブロック・焼土粒子・炭化粒子微量
- 2 暗褐色 ロームブロック微量
- 3 黒褐色 ローム粒子微量
- 4 褐色 ロームブロック中量

SK792・837

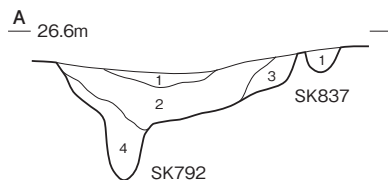

第792号土坑土層解説

- 1 暗褐色 ロームブロック少量
- 2 褐色 ロームブロック多量
- 3 暗褐色 ロームブロック中量, 炭化粒子微量
- 4 褐色 ロームブロック中量

第837号土坑土層解説

- 1 暗褐色 ローム粒子中量

SK797・840・898

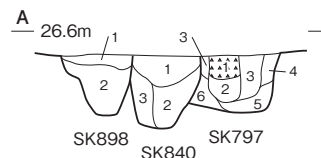

第797号土坑土層解説

- 1 混貝土層 極暗褐色土主体, ローム粒子少量, 炭化粒子微量
- 2 黒褐色 ローム粒子中量, 破砕貝微量
- 3 黒褐色 ローム粒子少量
- 4 暗褐色 ロームブロック少量
- 5 黒褐色 ロームブロック少量
- 6 褐色 ロームブロック少量

第840号土坑土層解説

- 1 暗褐色 ローム粒子少量, 焼土粒子・炭化粒子微量
- 2 暗褐色 ローム粒子少量, 貝細片微量
- 3 褐色 ロームブロック少量

第898号土坑土層解説

- 1 極暗褐色 ローム粒子・焼土粒子・炭化粒子微量
- 2 褐色 ロームブロック少量

SK796・809・810・813・855

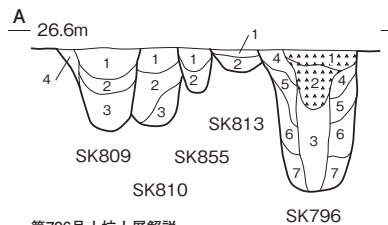

第796号土坑土層解説

- 1 混貝土層 黒褐色土主体, ロームブロック中量
- 2 混貝土層 暗褐色土主体, ローム粒子少量
- 3 極暗褐色 ロームブロック中量, 貝細片微量
- 4 黒褐色 ローム粒子少量
- 5 暗褐色 ローム粒子中量, 貝細片微量
- 6 暗褐色 ローム粒子少量
- 7 黒褐色 ローム粒子少量

第809号土坑土層解説

- 1 極暗褐色 ロームブロック中量, 炭化粒子・貝細片微量
- 2 極暗褐色 ローム粒子少量, 炭化粒子微量
- 3 黒褐色 ローム粒子少量, 炭化粒子微量
- 4 褐色 ロームブロック中量

第810号土坑土層解説

- 1 褐色 ロームブロック中量
- 2 黒褐色 ローム粒子中量, 焼土粒子微量
- 3 極暗褐色 ローム粒子少量, 焼土粒子・炭化粒子微量

第813号土坑土層解説

- 1 黒褐色 ローム粒子少量, 破砕貝微量
- 2 褐色 ローム粒子中量

第855号土坑土層解説

- 1 黒褐色 ロームブロック少量, 焼土粒子・貝細片微量
- 2 極暗褐色 ローム粒子少量, 貝細片微量

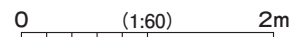

第179図 縄文時代土坑実測図 (18)

SK798・799・800・866

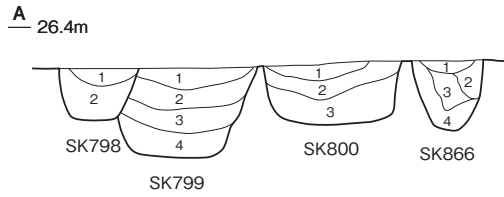

第798号土坑土層解説

- 1 暗褐色 ロームブロック少量
- 2 暗褐色 ロームブロック中量

第799号土坑土層解説

- 1 褐色 ローム粒子中量
- 2 暗褐色 ローム粒子中量
- 3 暗褐色 ロームブロック少量
- 4 褐色 ロームブロック少量

第800号土坑土層解説

- 1 褐色 ローム粒子少量
- 2 褐色 ローム粒子微量
- 3 褐色 ロームブロック微量

第866号土坑土層解説

- 1 暗褐色 ローム粒子微量
- 2 褐色 ローム粒子少量
- 3 暗褐色 ローム粒子少量
- 4 暗褐色 ロームブロック少量

SK801

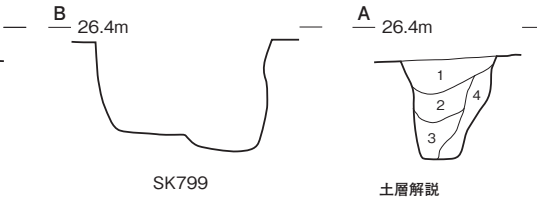

土層解説

- 1 暗褐色 ローム粒子少量
- 2 黒褐色 ローム粒子少量
- 3 極暗褐色 ローム粒子少量, 炭化粒子微量
- 4 暗褐色 ロームブロック微量

SK804・805・861

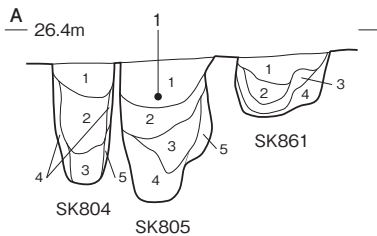

第804号土坑土層解説

- 1 黒褐色 ローム粒子少量, 貝細片微量
- 2 黒褐色 ローム粒子中量, 貝細片微量
- 3 極暗褐色 ローム粒子中量, 貝細片微量
- 4 褐色 ローム粒子中量
- 5 黒褐色 ローム粒子少量

第805号土坑土層解説

- 1 黒褐色 ローム粒子中量, 貝細片微量
- 2 黒褐色 ローム粒子少量, 焼土粒子・炭化粒子・貝細片微量
- 3 極暗褐色 ローム粒子少量, 焼土粒子・炭化粒子・貝細片微量
- 4 黒褐色 ロームブロック中量
- 5 褐色 ローム粒子中量

第861号土坑土層解説

- 1 暗褐色 ローム粒子微量
- 2 褐色 ローム粒子微量
- 3 褐色 ロームブロック微量
- 4 褐色 ロームブロック中量

SK806

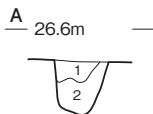

土層解説

- 1 暗褐色 ローム粒子・焼土粒子・炭化粒子微量
- 2 暗褐色 ロームブロック少量, 炭化粒子微量

SK811

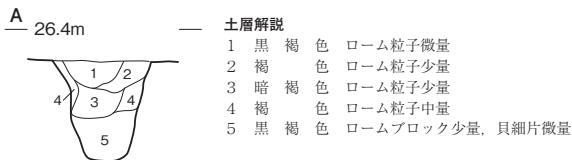

土層解説

- 1 黒褐色 ローム粒子微量
- 2 褐色 ローム粒子少量
- 3 暗褐色 ローム粒子少量
- 4 褐色 ローム粒子中量
- 5 黒褐色 ロームブロック少量, 貝細片微量

SK812・863・864

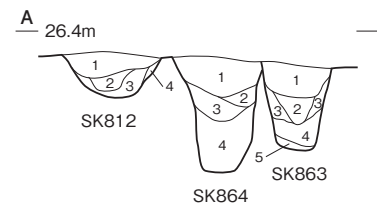

第812号土坑土層解説

- 1 黒褐色 ローム粒子・焼土粒子微量
- 2 極暗褐色 ローム粒子微量
- 3 暗褐色 ローム粒子少量, 焼土粒子微量
- 4 暗褐色 ローム粒子少量

第864号土坑土層解説

- 1 黒褐色 ロームブロック・炭化物・焼土粒子微量
- 2 暗褐色 ローム粒子少量
- 3 黒褐色 ローム粒子微量
- 4 暗褐色 ロームブロック微量

第863号土坑土層解説

- 1 黒褐色 ローム粒子少量, 焼土粒子微量
- 2 暗褐色 ローム粒子少量
- 3 褐色 ロームブロック少量
- 4 黒褐色 ロームブロック・焼土粒子微量
- 5 暗褐色 ロームブロック少量

SK802

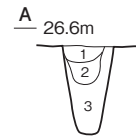

土層解説

- 1 黒褐色 ローム粒子中量, 破砕貝少量
- 2 黒褐色 ローム粒子少量, 貝細片微量
- 3 褐色 ロームブロック中量, 貝細片微量

SK807・808

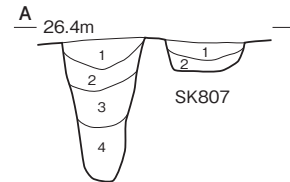

SK808

第807号土坑土層解説

- 1 暗褐色 ローム粒子多量, 炭化粒子微量
- 2 褐色 ロームブロック中量

第808号土坑土層解説

- 1 暗褐色 ローム粒子多量, 焼土粒子・貝細片微量
- 2 暗褐色 ローム粒子中量, 貝細片微量
- 3 黒褐色 ローム粒子中量, 破砕貝少量
- 4 黒褐色 ローム粒子中量, 貝細片微量

SK814・815・875

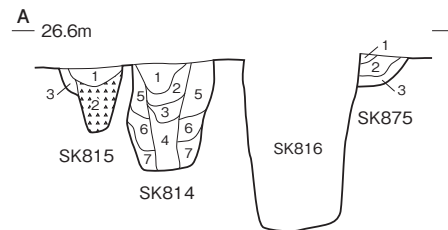

第814号土坑土層解説

- 1 暗褐色 焼土粒子中量, 破砕貝・ローム粒子少量, 炭化粒子微量
- 2 暗褐色 ローム粒子・焼土粒子少量, 炭化粒子・貝細片微量
- 3 黒褐色 破砕貝・ローム粒子・焼土粒子微量
- 4 黒褐色 ローム粒子少量, 炭化粒子・貝細片微量
- 5 褐色 ローム粒子中量
- 6 黒褐色 ローム粒子少量, 焼土粒子微量
- 7 暗褐色 ロームブロック中量

第815号土坑土層解説

- 1 黒褐色 ローム粒子少量, 炭化粒子・貝細片微量
- 2 混貝土層 極暗褐色土主体, ローム粒子少量, 焼土粒子微量
- 3 褐色 ロームブロック中量

第875号土坑土層解説

- 1 黒褐色 ロームブロック微量
- 2 極暗褐色 ローム粒子少量, 焼土粒子・炭化粒子微量
- 3 褐色 ロームブロック中量

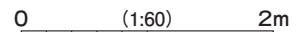

第 180 図 縄文時代土坑実測図 (19)

SK817・832

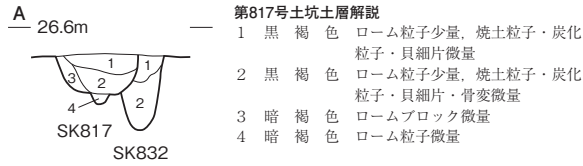

SK818

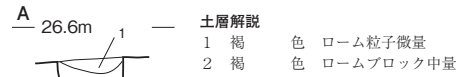

SK819

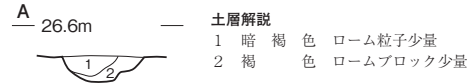

SK820・877・878

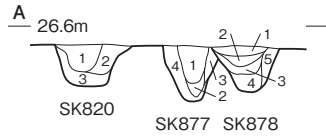

SK821・822

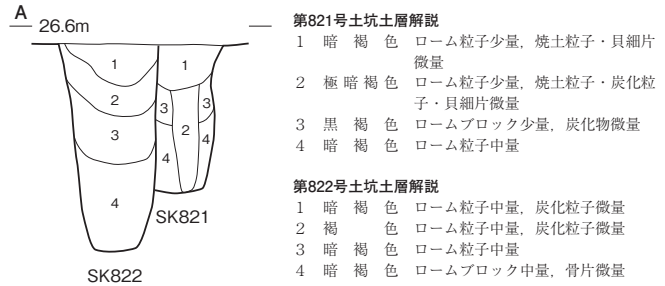

SK823・881

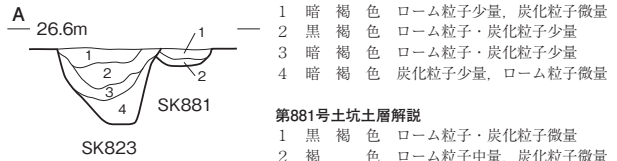

SK824

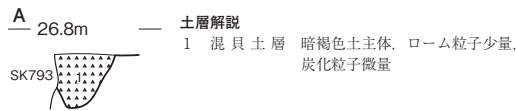

SK825・830

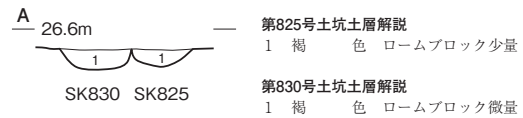

SK826・827

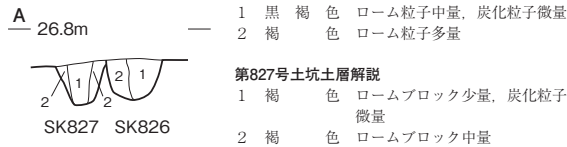

SK828

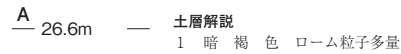

SK831

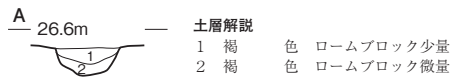

SK829



SK834

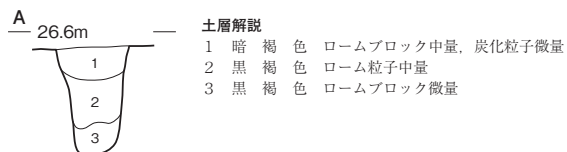

SK833

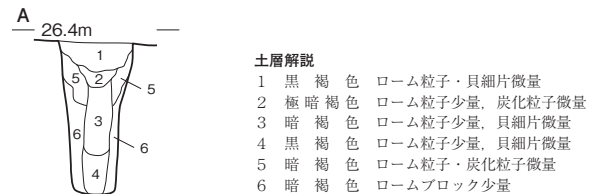

第 181 図 縄文時代土坑実測図 (20)



SK835・838

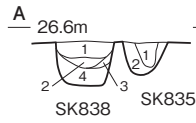

**第835号土坑土層解説**  
 1 黒褐色 破砕貝・ローム粒子少量、炭化粒子微量  
 2 褐色 ローム粒子中量

**第838号土坑土層解説**  
 1 暗褐色 破砕貝・ロームブロック・炭化物少量、焼土粒子微量  
 2 黒褐色 ローム粒子少量、破砕貝・焼土粒子・炭化粒子微量  
 3 褐色 ロームブロック多量、貝細片微量  
 4 暗褐色 ロームブロック・貝細片少量、焼土粒子・炭化粒子微量

SK841・851・879

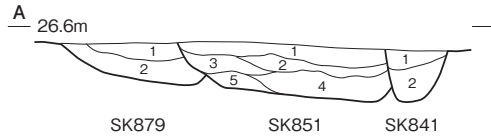

**第841号土坑土層解説**  
 1 黒褐色 ローム粒子少量  
 2 にぶい黄褐色 ロームブロック少量

**第851号土坑土層解説**  
 1 黒褐色 ロームブロック少量、炭化粒子微量  
 2 暗褐色 ローム粒子少量  
 3 黒褐色 ローム粒子微量  
 4 褐色 ロームブロック中量  
 5 暗褐色 ローム粒子少量

**第879号土坑土層解説**  
 1 極暗褐色 ロームブロック少量  
 2 褐色 ロームブロック少量

SK847・848

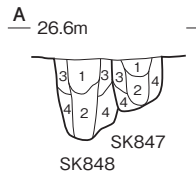

**第847号土坑土層解説**  
 1 暗褐色 ローム粒子少量  
 2 暗褐色 ロームブロック少量  
 3 黒褐色 ローム粒子少量  
 4 褐色 ローム粒子少量

**第848号土坑土層解説**  
 1 黒褐色 ローム粒子少量、炭化粒子微量  
 2 暗褐色 ロームブロック少量  
 3 褐色 ロームブロック少量  
 4 褐色 ローム粒子中量

SK850



**土層解説**  
 1 暗褐色 ローム粒子少量、炭化粒子微量

SK853・854

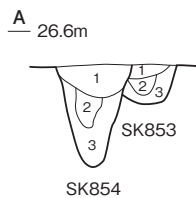

**第853号土坑土層解説**  
 1 暗褐色 ローム粒子少量、焼土粒子・炭化粒子・貝細片微量  
 2 褐色 ローム粒子少量  
 3 褐色 ロームブロック中量

**第854号土坑土層解説**  
 1 黒褐色 ローム粒子・焼土粒子・炭化粒子・貝細片微量  
 2 暗褐色 ローム粒子・炭化粒子微量  
 3 褐色 ロームブロック少量

SK857

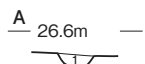

**土層解説**  
 1 暗褐色 ローム粒子・炭化粒子微量

SK860

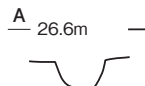

SK836

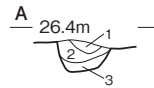

**土層解説**  
 1 黒褐色 破砕貝・ロームブロック・炭化粒子少量  
 2 暗褐色 ローム粒子・炭化粒子少量、貝細片微量  
 3 暗褐色 ロームブロック少量、破砕貝微量

SK839

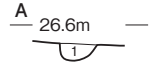

**土層解説**  
 1 黒褐色 ローム粒子少量、炭化粒子・貝細片微量

SK842・843

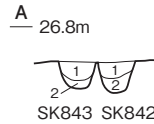

**第842号土坑土層解説**  
 1 暗褐色 ローム粒子少量  
 2 暗褐色 破砕貝中量、ロームブロック少量

**第843号土坑土層解説**  
 1 暗褐色 ロームブロック少量  
 2 暗褐色 ローム粒子少量、炭化粒子微量

SK844

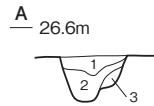

**土層解説**  
 1 黒褐色 ローム粒子・焼土粒子・炭化粒子微量  
 2 黒褐色 ロームブロック・焼土粒子・炭化粒子微量  
 3 灰黄褐色 ローム粒子中量、炭化粒子微量

SK845

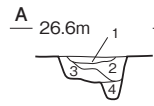

**土層解説**  
 1 黒褐色 ロームブロック・炭化粒子微量  
 2 にぶい黄褐色 ローム粒子中量、炭化粒子微量  
 3 褐色 ローム粒子中量  
 4 暗褐色 ロームブロック少量、炭化粒子微量

SK846



**土層解説**  
 1 極暗褐色 ローム粒子少量、炭化粒子微量

SK849



**土層解説**  
 1 黒褐色 ローム粒子・骨片微量

SK852・859

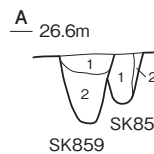

**第852号土坑土層解説**  
 1 暗褐色 ローム粒子微量  
 2 褐色 ローム粒子微量

**第859号土坑土層解説**  
 1 暗褐色 ローム粒子少量、焼土粒子・炭化粒子・貝細片微量  
 2 黒褐色 ローム粒子・貝細片微量

SK856

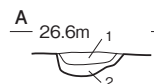

**土層解説**  
 1 暗褐色 ローム粒子中量、焼土粒子・炭化粒子・貝細片微量  
 2 暗褐色 ローム粒子少量、焼土粒子・炭化粒子・貝細片微量

SK858

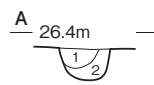

**土層解説**  
 1 暗褐色 ローム粒子微量  
 2 褐色 ロームブロック中量

0 (1:60) 2m

SK862

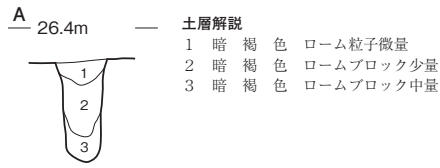

SK863

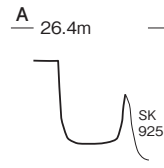

SK866

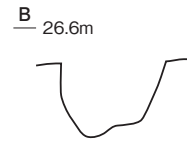

SK867

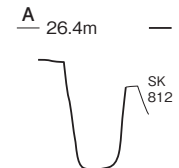

SK865

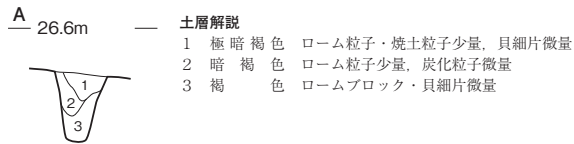

SK868

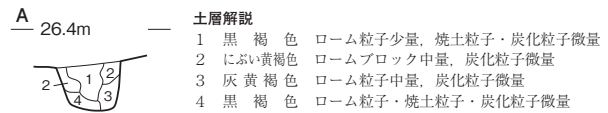

SK871・872

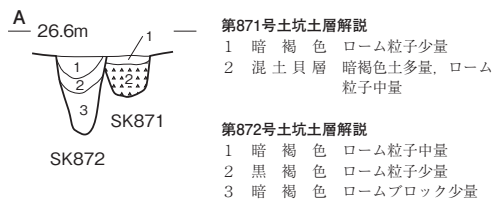

SK880

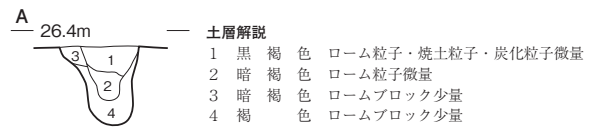

SK884・999

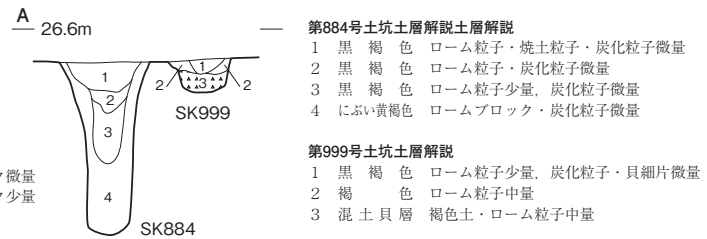

SK882・883

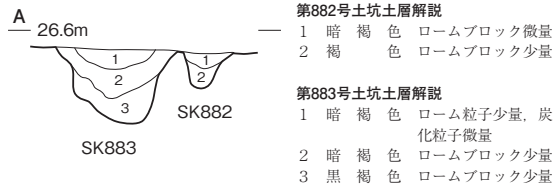

SK885・886・980



SK887



SK888

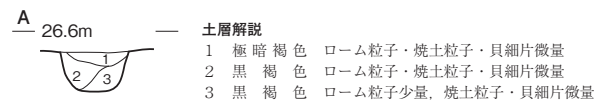

SK892

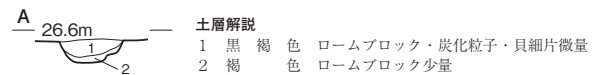

SK889・890

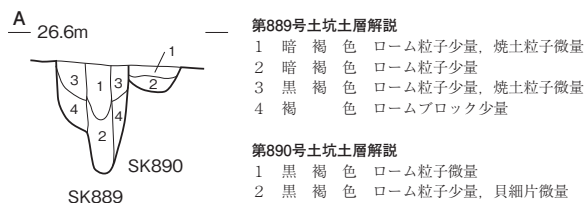

SK893



SK899

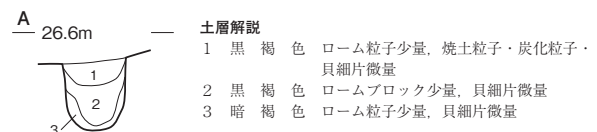

SK895

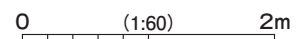
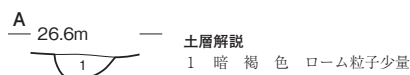

SK900・993・994

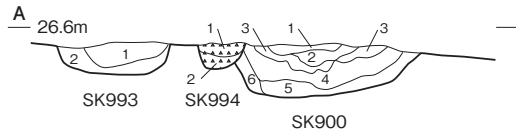

第900号土坑土層解説

- 1 極暗褐色 焼土ブロック中量, 炭化粒子・貝細片微量
- 2 赤褐色 焼土ブロック・灰多量, 骨片微量
- 3 暗赤褐色 ロームブロック中量, 焼土粒子少量
- 4 暗褐色 ローム粒子・焼土粒子微量
- 5 褐色 ロームブロック少量
- 6 極暗褐色 ローム粒子・貝細片微量

第993号土坑土層解説

- 1 極暗褐色 貝細片少量, ローム粒子・焼土粒子・炭化粒子微量
- 2 暗褐色 ローム粒子中量, 炭化粒子・貝細片微量

第994号土坑土層解説

- 1 混貝土層 黒褐色土中量, ローム粒子・炭化粒子微量
- 2 混貝土層 黒褐色土多量, ローム粒子少量, 炭化粒子微量

SK908・909

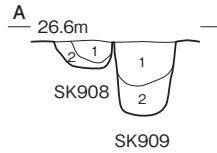

第908号土坑土層解説

- 1 黒褐色 ローム粒子少量, 貝細片微量
- 2 暗褐色 ロームブロック少量, 焼土粒子微量

第909号土坑土層解説

- 1 極暗褐色 ローム粒子中量, 貝細片微量
- 2 黒褐色 ローム粒子中量, 炭化粒子微量

SK910・911・912

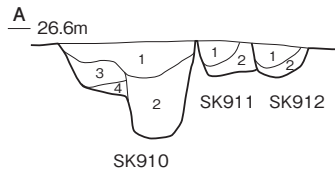

第910号土坑土層解説

- 1 極暗褐色 ローム粒子中量, 焼土粒子・炭化粒子・貝細片微量
- 2 黒褐色 ローム粒子少量, 焼土粒子・炭化粒子・貝細片微量
- 3 極暗褐色 ローム粒子少量, 焼土粒子・炭化粒子・貝細片微量
- 4 褐色 ロームブロック中量

第911号土坑土層解説

- 1 黒褐色 ロームブロック少量, 焼土粒子・炭化粒子・貝細片微量
- 2 黒褐色 ロームブロック微量

第912号土坑土層解説

- 1 暗褐色 ロームブロック・炭化粒子微量
- 2 暗褐色 ローム粒子少量, 炭化粒子微量

SK917

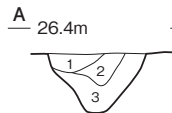

土層解説

- 1 暗褐色 ローム粒子少量
- 2 褐色 ロームブロック少量
- 3 褐色 ローム粒子少量

SK918

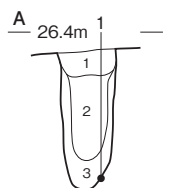

土層解説

- 1 黒褐色 ローム粒子・焼土粒子・炭化粒子・貝細片微量
- 2 極暗褐色 ローム粒子中量, 炭化粒子微量
- 3 暗褐色 ローム粒子微量

SK901・903・904

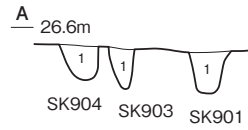

第901号土坑土層解説

- 1 暗褐色 ロームブロック微量

第903号土坑土層解説

- 1 暗褐色 ロームブロック少量

第904号土坑土層解説

- 1 褐色 ロームブロック少量

SK902

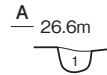

土層解説

- 1 暗褐色 ローム粒子少量

SK905・906・907

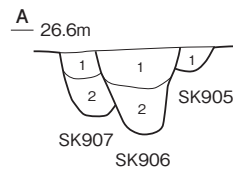

第905号土坑土層解説

- 1 黒褐色 ローム粒子少量, 焼土粒子・炭化粒子・貝細片微量

第906号土坑土層解説

- 1 黒褐色 ローム粒子・焼土粒子・炭化粒子少量
- 2 褐色 ローム粒子少量

第907号土坑土層解説

- 1 暗褐色 ローム粒子少量, 焼土粒子・炭化粒子・貝細片微量
- 2 黒褐色 ローム粒子少量

SK906



SK913

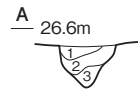

土層解説

- 1 暗褐色 ローム粒子少量, 貝細片微量
- 2 褐色 ローム粒子少量, 炭化粒子微量
- 3 褐色 ロームブロック微量

SK914・915・916

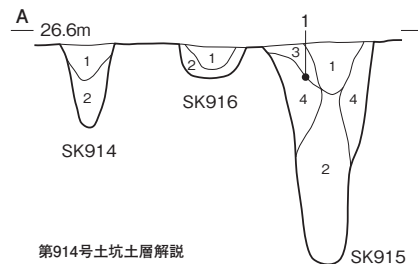

第914号土坑土層解説

- 1 暗褐色 ローム粒子少量
- 2 黒褐色 ロームブロック少量, 炭化粒子微量

第915号土坑土層解説

- 1 黒褐色 ローム粒子少量, 焼土粒子・貝細片微量
- 2 黒褐色 ローム粒子中量, 貝細片微量
- 3 褐色 ロームブロック中量
- 4 褐色 ロームブロック少量

第916号土坑土層解説

- 1 暗褐色 ロームブロック・貝細片微量
- 2 褐色 ロームブロック中量

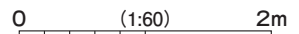

SK919・920

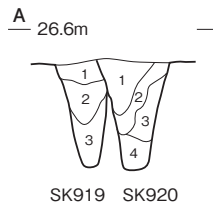

- 第919号土坑土層解説**  
 1 暗褐色 ローム粒子少量, 貝細片微量  
 2 褐色 ロームブロック少量  
 3 褐色 ロームブロック微量
- 第920号土坑土層解説**  
 1 極暗褐色 ローム粒子少量, 焼土粒子・炭化粒子・貝細片微量  
 2 暗褐色 ローム粒子少量  
 3 褐色 ロームブロック少量  
 4 暗褐色 ロームブロック少量

SK921・922

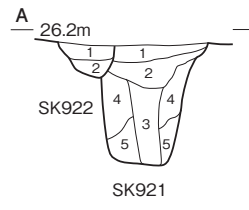

- 第921号土坑土層解説**  
 1 黒褐色 ローム粒子・炭化粒子微量  
 2 黒褐色 ローム粒子少量, 焼土粒子・貝細片微量  
 3 黒褐色 ロームブロック微量  
 4 褐色 ローム粒子少量  
 5 極暗褐色 ローム粒子中量
- 第922号土坑土層解説**  
 1 暗褐色 ローム粒子微量  
 2 褐色 ローム粒子少量

SK923・1015・1024・1134

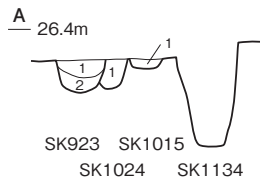

- 第923号土坑土層解説**  
 1 暗褐色 ローム粒子・焼土粒子微量  
 2 暗褐色 ロームブロック微量
- 第1015号土坑土層解説**  
 1 暗褐色 ローム粒子・炭化粒子微量
- 第1024号土坑土層解説**  
 1 褐色 ロームブロック少量, 炭化粒子微量

SK924

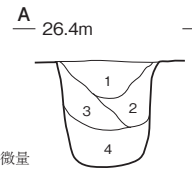

- 土層解説**  
 1 極暗褐色 ローム粒子少量, 焼土粒子・炭化粒子微量  
 2 暗褐色 ローム粒子少量, 炭化粒子微量  
 3 黒褐色 ローム粒子少量  
 4 極暗褐色 ローム粒子少量, 炭化粒子微量

SK925

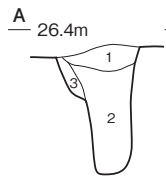

- 土層解説**  
 1 暗褐色 ローム粒子・焼土粒子・炭化粒子微量  
 2 黒褐色 ローム粒子少量, 焼土粒子・炭化粒子微量  
 3 暗褐色 ローム粒子微量

SK926

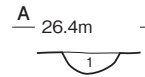

- 土層解説**  
 1 褐色 ローム粒子少量

SK928

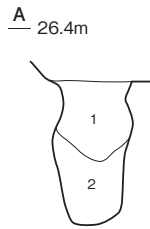

- 土層解説**  
 1 黒褐色 ローム粒子中量, 炭化粒子微量  
 2 暗褐色 ロームブロック中量

SK927

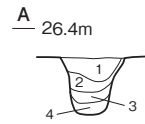

- 土層解説**  
 1 黒褐色 ローム粒子少量, 焼土粒子・炭化粒子微量  
 2 褐色 ローム粒子少量, 炭化粒子微量  
 3 暗褐色 ローム粒子少量  
 4 褐色 ロームブロック微量

SK930

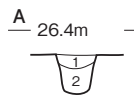

- 土層解説**  
 1 暗褐色 ローム粒子少量  
 2 暗褐色 ロームブロック微量

SK929

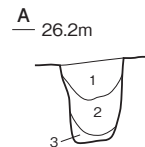

SK929・998



- 土層解説**  
 1 黒褐色 ローム粒子少量, 貝細片微量  
 2 黒褐色 ローム粒子・炭化粒子微量  
 3 暗褐色 ローム粒子少量

SK931

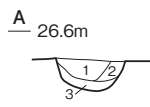

- 土層解説**  
 1 極暗褐色 ローム粒子少量, 焼土粒子・炭化粒子微量  
 2 黒褐色 ローム粒子少量, 焼土粒子微量  
 3 褐色 ローム粒子少量, 焼土粒子・炭化粒子微量

SK932

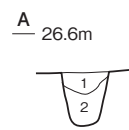

- 土層解説**  
 1 暗褐色 ローム粒子・炭化粒子微量  
 2 褐色 ロームブロック少量, 炭化粒子微量

SK933

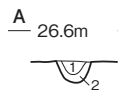

- 土層解説**  
 1 黒褐色 ローム粒子・炭化粒子微量  
 2 褐色 ローム粒子少量, 焼土粒子・炭化粒子微量

SK934

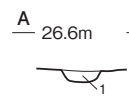

- 土層解説**  
 1 褐色 ローム粒子多量, 炭化粒子微量

SK935

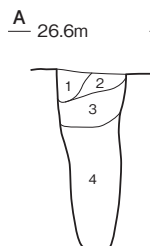

- 土層解説**  
 1 灰黄褐色 ローム粒子中量  
 2 にぶい黄褐色 ローム粒子少量  
 3 にぶい黄褐色 ローム粒子中量  
 4 にぶい黄褐色 ローム粒子多量

SK936

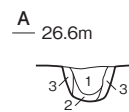

- 土層解説**  
 1 黒褐色 ローム粒子中量, 焼土粒子・炭化粒子微量  
 2 褐色 ロームブロック中量  
 3 褐色 ロームブロック微量

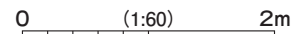

第 185 図 縄文時代土坑実測図 (24)

SK937・938

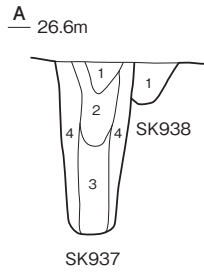

- 第937号土坑土層解説**
- 1 暗褐色 ロームブロック・焼土粒子中量, 炭化粒子・貝細片微量
  - 2 暗褐色 ローム粒子中量, 焼土粒子・貝細片微量
  - 3 極暗褐色 ロームブロック少量, 焼土粒子微量
  - 4 褐色 ロームブロック少量, 焼土粒子微量
- 第938号土坑土層解説**
- 1 暗褐色 ローム粒子少量

SK939・940

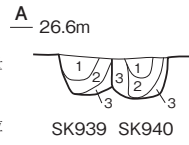

- 第939号土坑土層解説**
- 1 暗褐色 ローム粒子少量, 炭化粒子微量
  - 2 褐色 ロームブロック少量, 焼土粒子微量
  - 3 褐色 ロームブロック中量, 炭化粒子微量
- 第940号土坑土層解説**
- 1 極暗褐色 ローム粒子少量, 焼土粒子・炭化粒子微量
  - 2 暗褐色 ローム粒子少量, 焼土粒子・炭化粒子微量
  - 3 褐色 ロームブロック少量

SK942・943

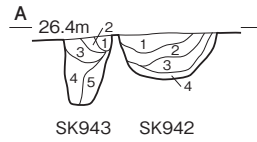

- 第942号土坑土層解説**
- 1 黒褐色 ローム粒子少量, 焼土粒子・炭化粒子微量
  - 2 極暗褐色 ローム粒子少量, 焼土粒子・炭化粒子微量
  - 3 黒褐色 ローム粒子少量, 炭化粒子微量
  - 4 褐色 ロームブロック少量
- 第943号土坑土層解説**
- 1 褐色 ローム粒子少量, 焼土粒子・炭化粒子微量
  - 2 暗褐色 ローム粒子・焼土粒子・炭化粒子微量
  - 3 暗褐色 ローム粒子少量, 炭化粒子微量
  - 4 褐色 ローム粒子中量, 焼土粒子・炭化粒子微量
  - 5 暗褐色 ロームブロック少量

SK941

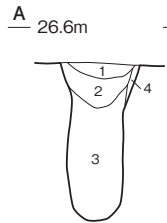

- 土層解説**
- 1 褐色 ローム粒子・炭化粒子微量
  - 2 暗褐色 ローム粒子少量, 焼土粒子・炭化粒子微量
  - 3 暗褐色 ロームブロック少量, 焼土粒子・炭化粒子微量
  - 4 褐色 ロームブロック中量

SK944・945

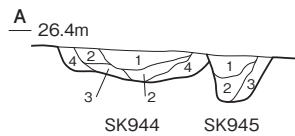

- 第944号土坑土層解説**
- 1 黒褐色 ローム粒子・焼土粒子少量
  - 2 暗褐色 ローム粒子・焼土粒子少量, 炭化粒子微量
  - 3 褐色 ロームブロック少量, 焼土粒子微量
  - 4 暗褐色 ローム粒子微量

- 第945号土坑土層解説**
- 1 黒褐色 ローム粒子少量, 炭化粒子微量
  - 2 暗褐色 ローム粒子少量
  - 3 褐色 ローム粒子少量

SK946・947

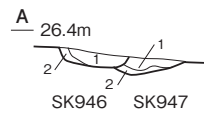

- 第946号土坑土層解説**
- 1 黒褐色 ローム粒子少量, 焼土粒子微量
  - 2 褐色 ロームブロック中量

- 第947号土坑土層解説**
- 1 黒褐色 ローム粒子少量
  - 2 褐色 ロームブロック少量

SK948・973

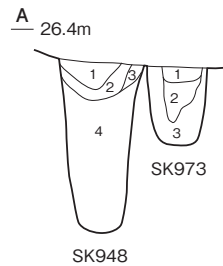

- 第948号土坑土層解説**
- 1 黒褐色 ローム粒子中量, 焼土粒子微量
  - 2 暗褐色 ローム粒子中量, 焼土粒子微量
  - 3 褐色 ローム粒子中量
  - 4 褐色 ロームブロック少量

- 第973号土坑土層解説**
- 1 暗褐色 ローム粒子・焼土粒子微量
  - 2 黒褐色 ローム粒子少量, 焼土粒子微量
  - 3 褐色 ロームブロック少量

SK949

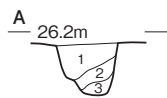

- 土層解説**
- 1 褐色 ローム粒子少量, 炭化粒子微量
  - 2 暗褐色 ローム粒子微量
  - 3 褐色 ロームブロック微量

SK951

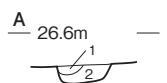

- 土層解説**
- 1 暗褐色 ローム粒子少量
  - 2 暗褐色 ロームブロック少量

SK950

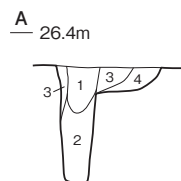

- 土層解説**
- 1 黒褐色 ローム粒子少量, 焼土粒子・炭化粒子微量
  - 2 褐色 ロームブロック少量
  - 3 暗褐色 ローム粒子少量, 焼土粒子・炭化粒子微量
  - 4 褐色 ロームブロック微量

SK953

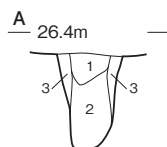

- 土層解説**
- 1 黒褐色 ローム粒子少量, 焼土粒子・炭化粒子微量
  - 2 黒褐色 ロームブロック・焼土粒子・炭化粒子微量
  - 3 褐色 ロームブロック中量

SK952

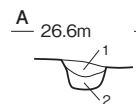

- 土層解説**
- 1 暗褐色 ローム粒子少量, 炭化粒子微量
  - 2 暗褐色 ロームブロック微量

SK955

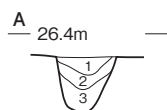

- 土層解説**
- 1 黒褐色 ローム粒子少量, 焼土粒子微量
  - 2 黒褐色 ローム粒子少量, 焼土粒子・炭化粒子・貝細片微量
  - 3 暗褐色 ローム粒子少量

SK954

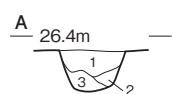

- 土層解説**
- 1 黒褐色 ローム粒子少量, 焼土粒子・炭化粒子・貝細片微量
  - 2 暗褐色 ローム粒子少量, 炭化粒子微量
  - 3 褐色 ロームブロック微量

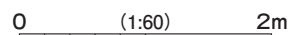

SK956



SK961

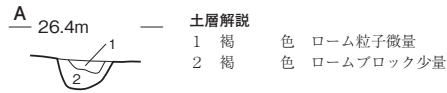

SK962

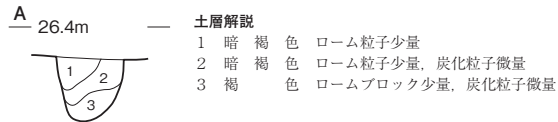

SK964

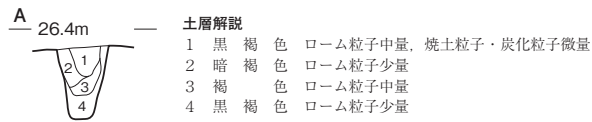

SK967

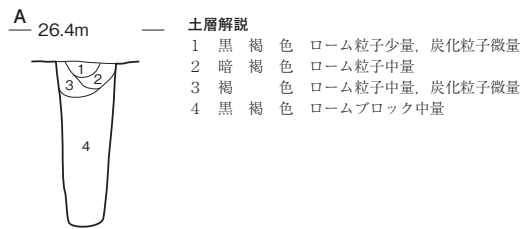

SK972

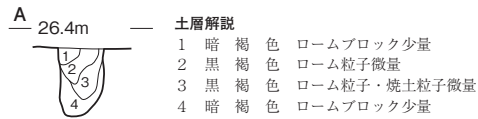

SK974

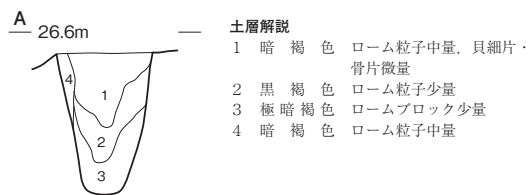

SK976・977

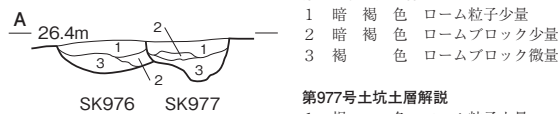

SK958・959

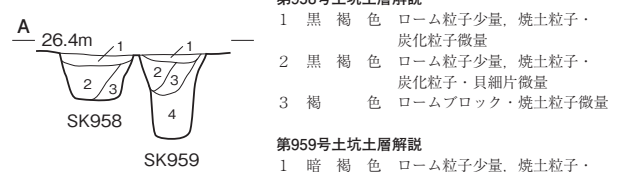

SK963

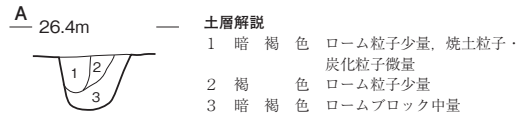

SK965・966

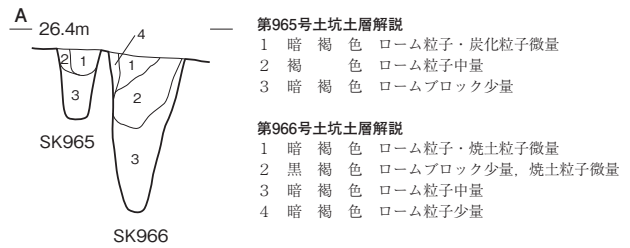

SK968

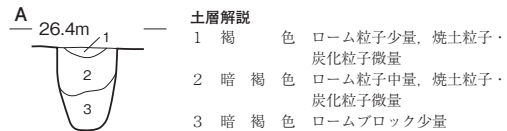

SK975

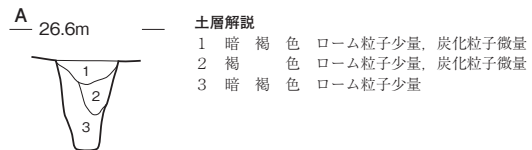

SK978

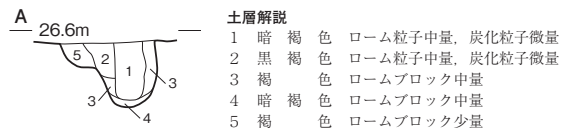

SK979

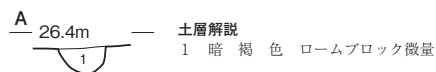

0 (1:60) 2m

SK981

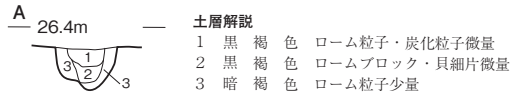

SK983

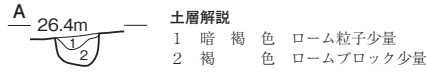

SK986

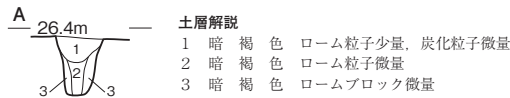

SK989

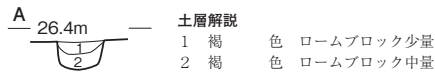

SK991

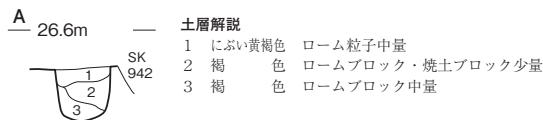

SK995・996

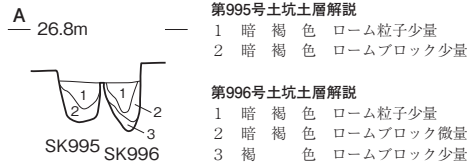

SK1000

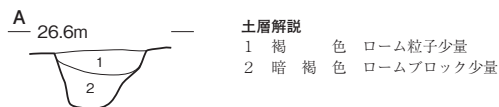

SK1003

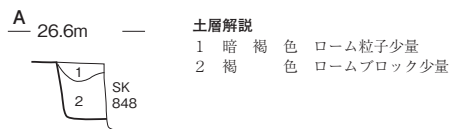

SK1005

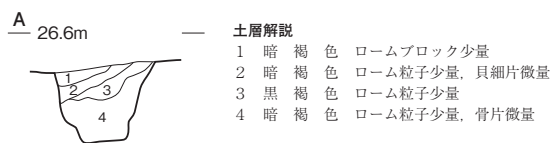

SK982・984

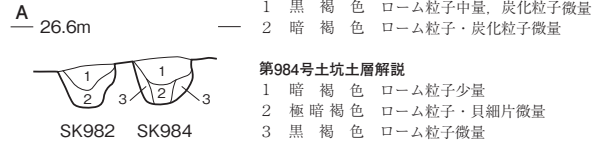

SK985

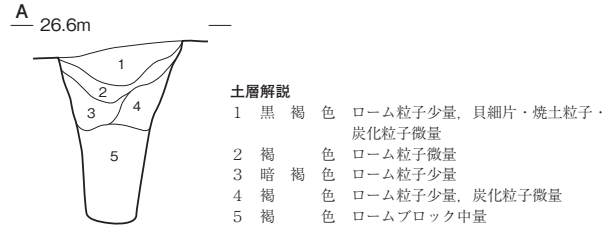

SK987・988

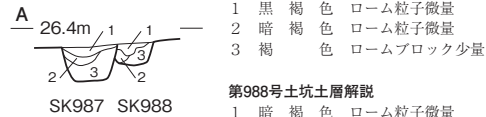

SK990・992

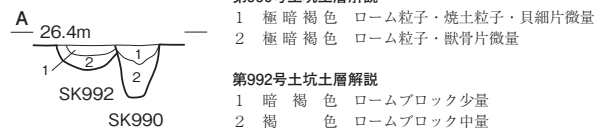

SK997

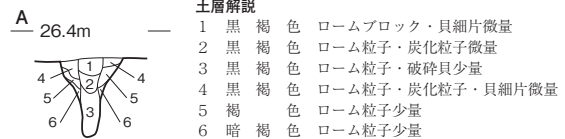

SK1001・1002

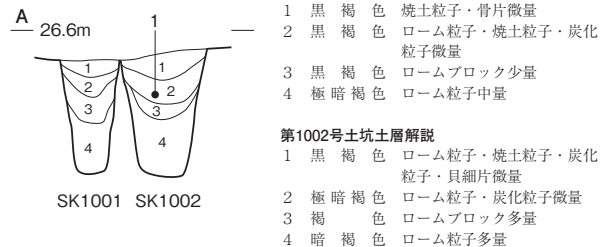

SK1006

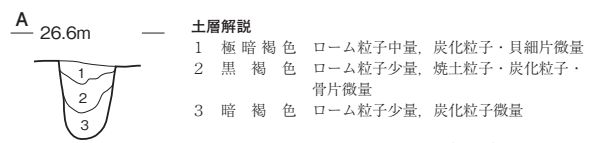

0 (1:60) 2m

SK1007

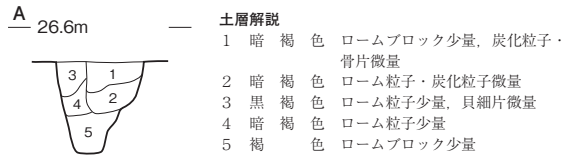

SK1009

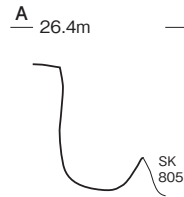

SK1012

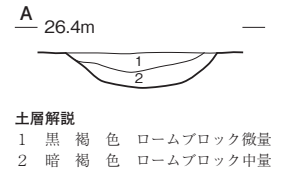

SK1010・1011

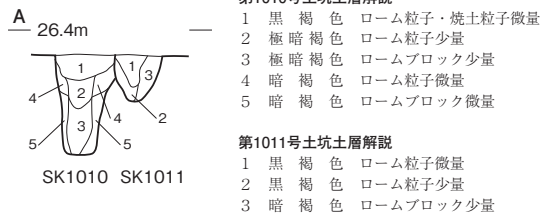

SK1016

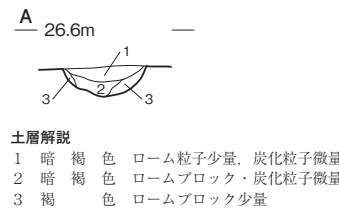

SK1014

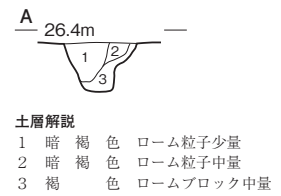

SK1017・1021・1022

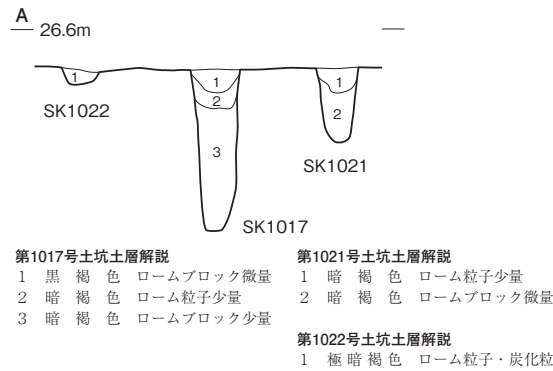

SK1018

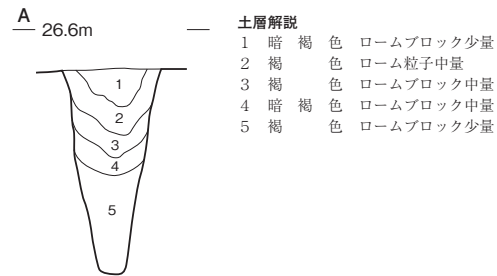

SK1019・1020

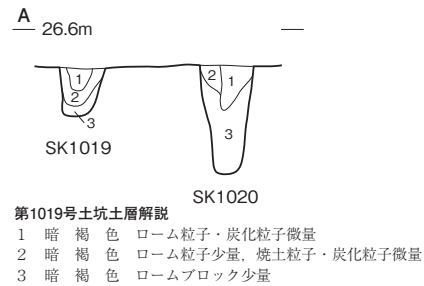

SK1025

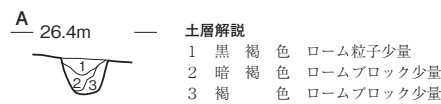

SK1026

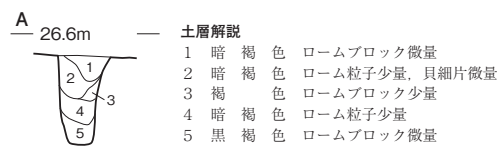

SK1029・1030



SK1027

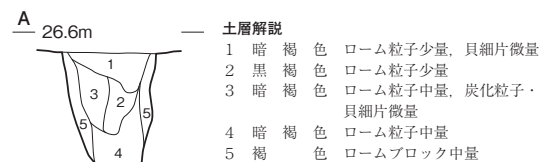

SK1028

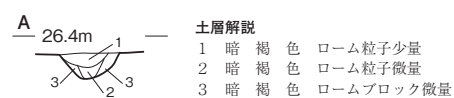

0 (1:60) 2m



SK1032

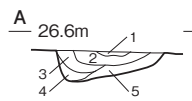

- 土層解説**
- 1 赤褐色 焼土主体, 灰少量
  - 2 暗褐色 焼土粒子中量, ローム粒子少量
  - 3 暗褐色 ローム粒子中量, 焼土粒子微量
  - 4 黒褐色 ロームブロック微量
  - 5 褐色 ロームブロック中量

SK1035

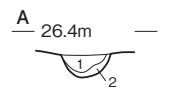

- 土層解説**
- 1 暗褐色 ローム粒子少量, 骨片微量
  - 2 暗褐色 ロームブロック少量, 炭化粒子微量

SK1041・1216

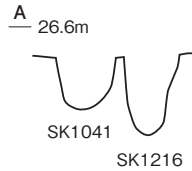

SK1042

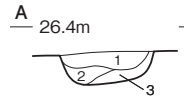

- 土層解説**
- 1 暗褐色 ローム粒子微量
  - 2 暗褐色 ロームブロック・炭化粒子微量
  - 3 褐色 ロームブロック少量

SK1039

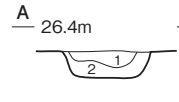

- 土層解説**
- 1 暗褐色 ローム粒子少量, 炭化粒子・骨片微量
  - 2 暗褐色 ロームブロック微量, 炭化粒子微量

SK1043

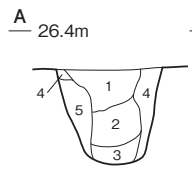

- 土層解説**
- 1 黒褐色 ローム粒子微量
  - 2 黒褐色 ロームブロック少量, 炭化粒子微量
  - 3 極暗褐色 ロームブロック少量, 焼土粒子微量
  - 4 暗褐色 ロームブロック少量
  - 5 褐色 ロームブロック中量

SK1044

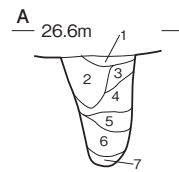

- 土層解説**
- 1 暗褐色 ローム粒子少量, 炭化粒子微量
  - 2 暗褐色 ローム粒子中量
  - 3 黒褐色 ローム粒子少量, 炭化粒子微量
  - 4 黒褐色 ローム粒子微量
  - 5 暗褐色 ロームブロック少量, 炭化粒子微量
  - 6 灰黄褐色 灰中量, ローム粒子少量, 炭化物・貝細片微量
  - 7 褐色 ロームブロック中量

SK1045

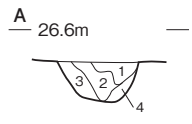

- 土層解説**
- 1 暗褐色 ロームブロック・焼土粒子・炭化粒子微量
  - 2 黒褐色 ローム粒子少量, 炭化粒子・貝細片微量
  - 3 暗褐色 ロームブロック・貝細片微量
  - 4 褐色 ロームブロック中量

SK1046

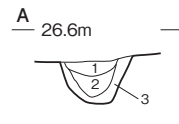

- 土層解説**
- 1 暗褐色 ローム粒子少量, 貝細片微量
  - 2 黒褐色 ロームブロック・貝細片微量
  - 3 褐色 ロームブロック少量

SK1047

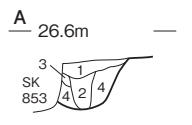

- 土層解説**
- 1 黒褐色 ローム粒子・焼土粒子・炭化粒子微量
  - 2 暗褐色 ロームブロック少量
  - 3 暗褐色 ローム粒子微量
  - 4 褐色 ロームブロック少量

SK1048・1049

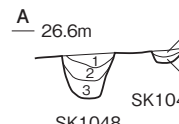

- 第1048号土坑土層解説**
- 1 黒褐色 ローム粒子少量, 骨片微量
  - 2 褐色 ロームブロック少量
  - 3 褐色 ロームブロック中量

- 第1049号土坑土層解説**
- 1 極暗褐色 ローム粒子中量, 破砕貝少量
  - 2 褐色 ロームブロック少量, 貝細片微量

SK1050

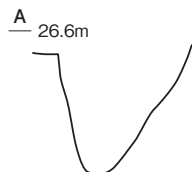

SK1051

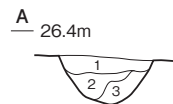

- 土層解説**
- 1 褐色 ロームブロック微量
  - 2 褐色 ロームブロック少量
  - 3 褐色 ロームブロック中量

SK1052

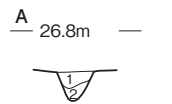

- 土層解説**
- 1 黒褐色 ローム粒子少量
  - 2 褐色 ロームブロック少量, 炭化粒子微量

SK1056

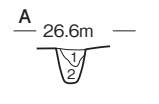

- 土層解説**
- 1 暗褐色 ローム粒子・炭化粒子微量
  - 2 暗褐色 ロームブロック微量

SK1053

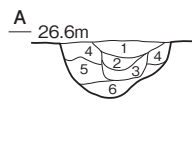

- 土層解説**
- 1 黒褐色 ローム粒子少量, 焼土粒子・炭化粒子・貝細片微量
  - 2 極暗褐色 ローム粒子中量, 貝細片微量
  - 3 褐色 ロームブロック少量, 貝細片微量
  - 4 褐色 ローム粒子中量
  - 5 褐色 ロームブロック中量
  - 6 褐色 ローム粒子少量

SK1054・1055

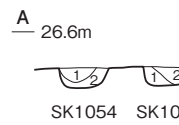

- 第1054号土坑土層解説**
- 1 暗褐色 ローム粒子少量
  - 2 褐色 ロームブロック少量, 炭化粒子微量

- 第1055号土坑土層解説**
- 1 褐色 ローム粒子少量
  - 2 褐色 ロームブロック少量

SK1057

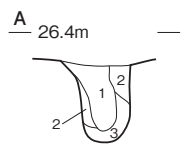

- 土層解説**
- 1 極暗褐色 ローム粒子少量, 焼土粒子・貝細片微量
  - 2 暗褐色 ロームブロック少量
  - 3 褐色 ロームブロック少量

SK1058

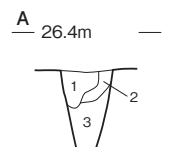

- 土層解説**
- 1 暗褐色 ローム粒子中量
  - 2 暗褐色 ロームブロック中量
  - 3 極暗褐色 ロームブロック少量

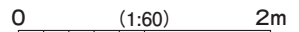

SK1060

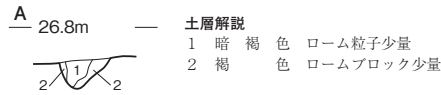

SK1059

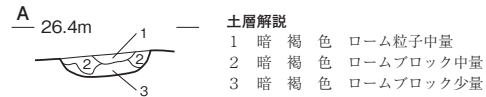

SK1061

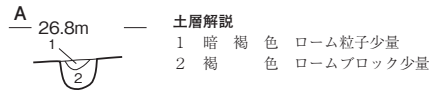

SK1062

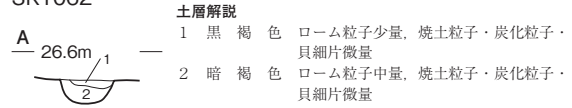

SK1063・1064・1065

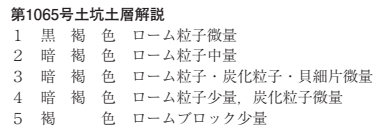
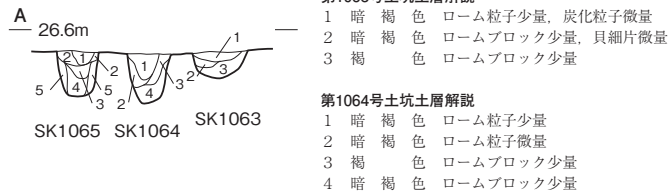

SK1066

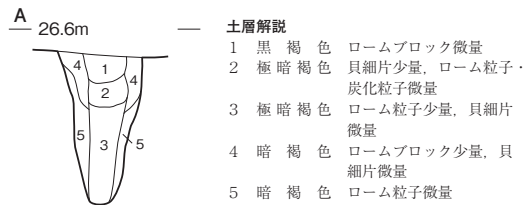

SK1067

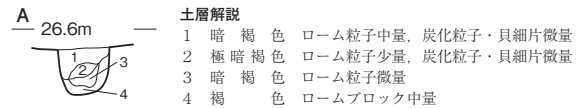

SK1068

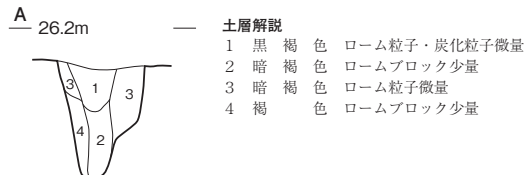

SK1070

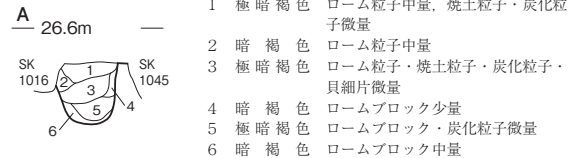

SK1069・1197・1199

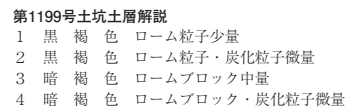
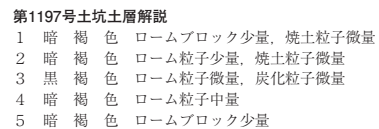
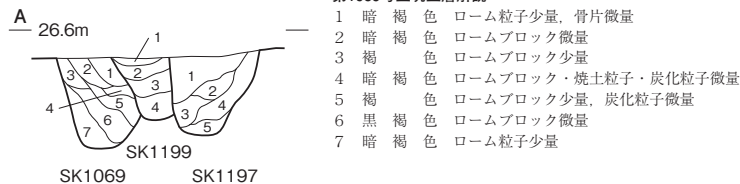

SK1071・1072

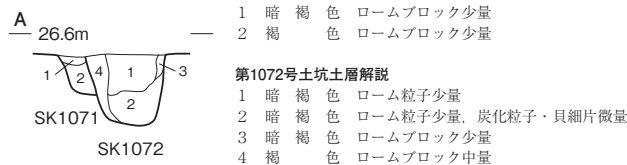

SK1073

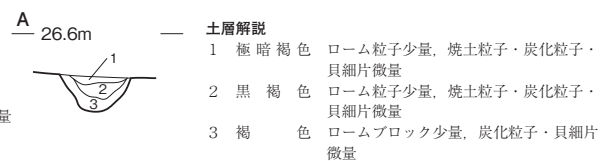

0 (1:60) 2m

SK1074

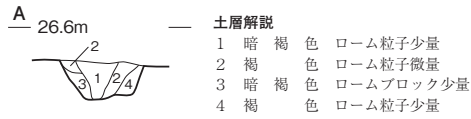

SK1075・1076

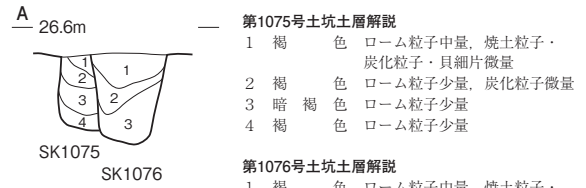

SK1077・1078

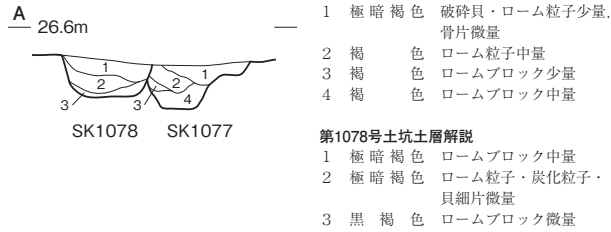

SK1079

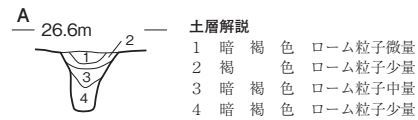

SK1080

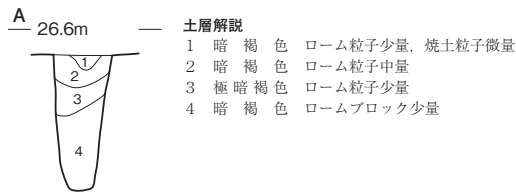

SK1082

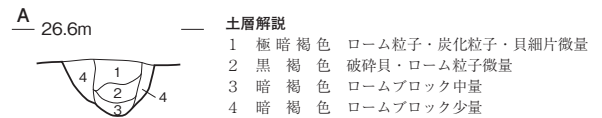

SK1083

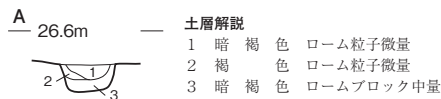

SK1084

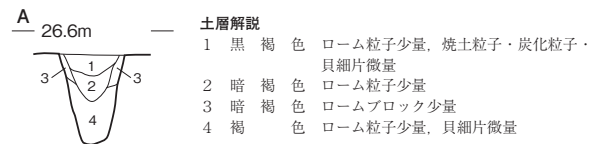

SK1085

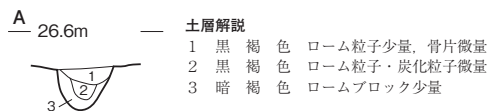

SK1091

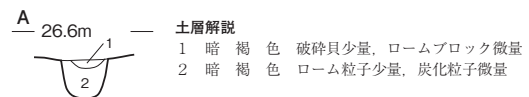

SK1092・1098

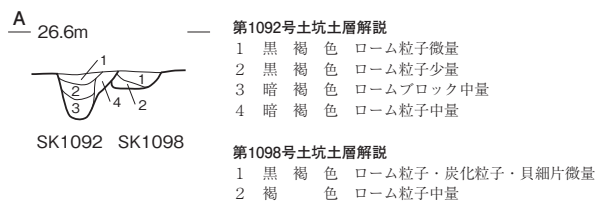

SK1093

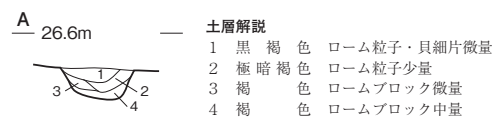

SK1099

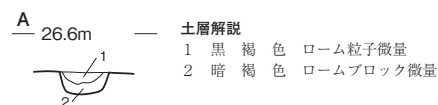

0 (1:60) 2m

SK1101

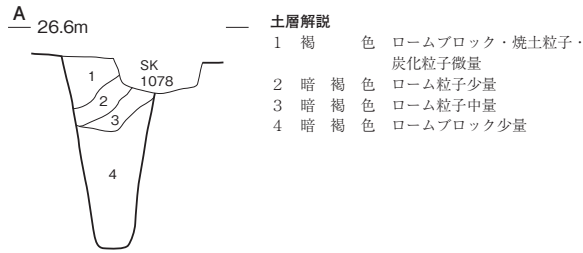

SK1104



SK1107

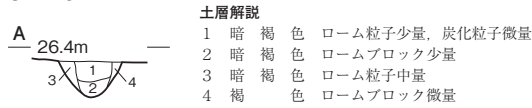

SK1109

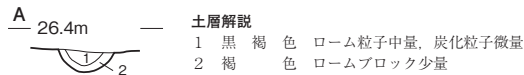

SK1111

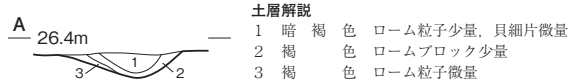

SK1113

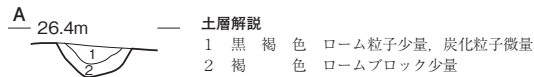

SK1119

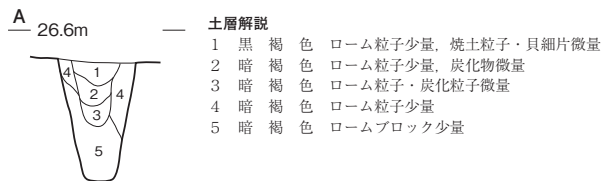

SK1123

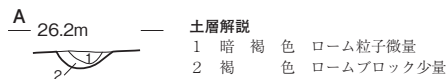

SK1124

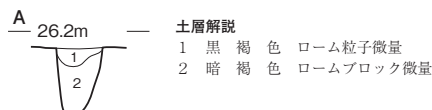

SK1102

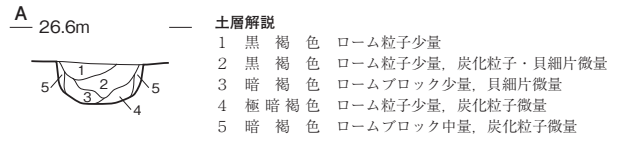

SK1103

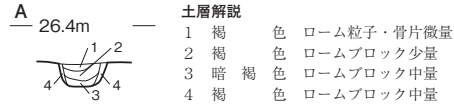

SK1105

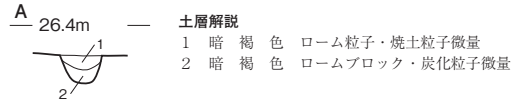

SK1108

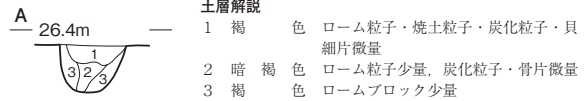

SK1110

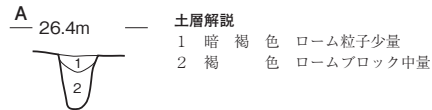

SK1112

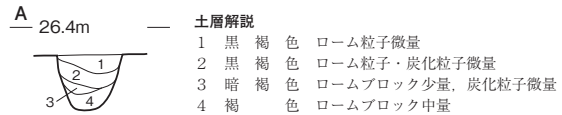

SK1115

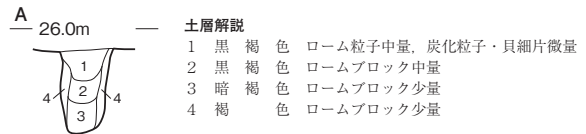

SK1120

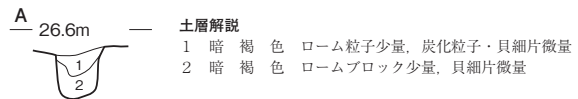

SK1122

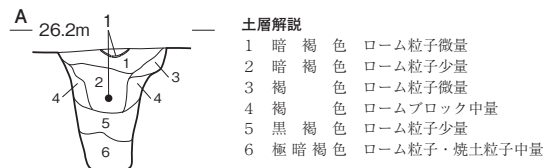

0 (1:60) 2m

SK1125

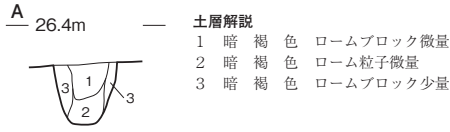

SK1128

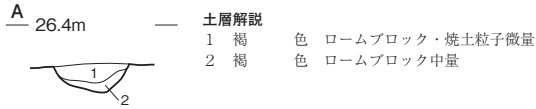

SK1130

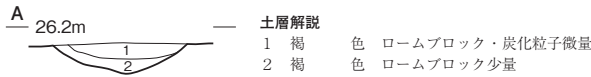

SK1133



SK1146

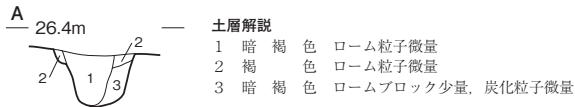

SK1147・1148

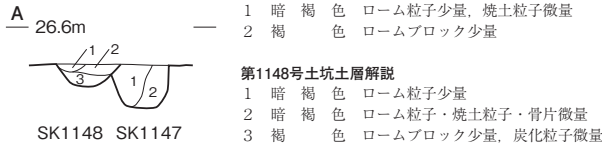

SK1150

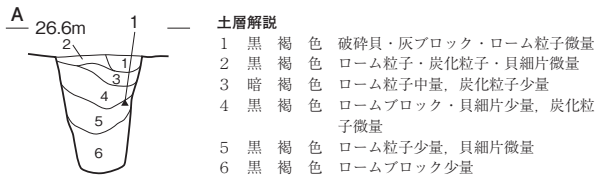

SK1153

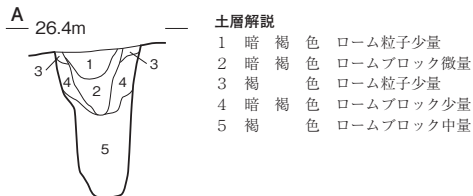

SK1154

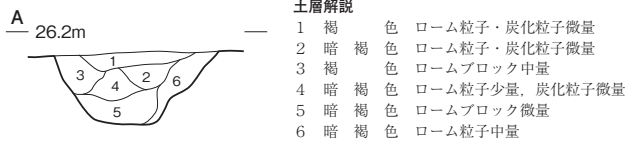

SK1126・1127

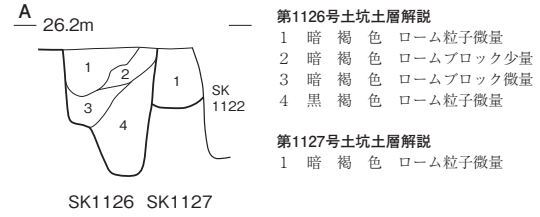

SK1129



SK1131

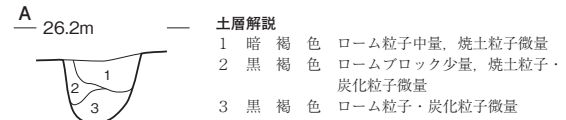

SK1144

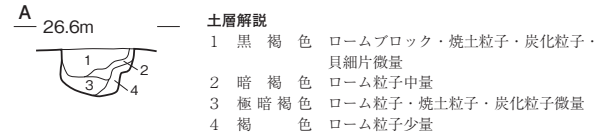

SK1149

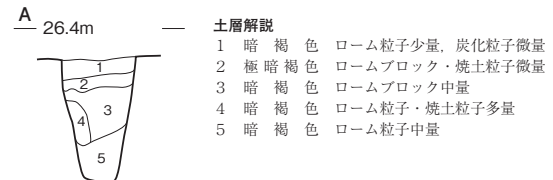

SK1151・1152

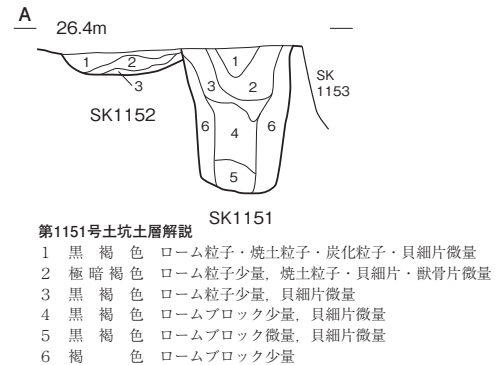

0 (1:60) 2m

第 194 図 縄文時代土坑実測図 (33)

SK1155

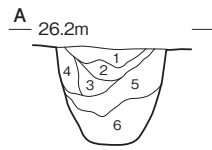

土層解説

- 1 黒褐色 ローム粒子少量, 炭化粒子微量
- 2 黒褐色 ロームブロック微量
- 3 暗褐色 ロームブロック少量
- 4 褐色 ロームブロック中量
- 5 黒褐色 ローム粒子少量, 炭化粒子微量
- 6 極暗褐色 ロームブロック少量, 焼土粒子・炭化粒子微量

SK1156

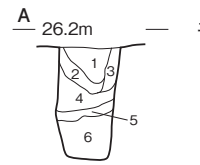

土層解説

- 1 暗褐色 ローム粒子少量, 焼土粒子微量
- 2 暗褐色 ローム粒子・骨片微量
- 3 褐色 ローム粒子少量
- 4 黒褐色 ローム粒子少量, 焼土粒子・炭化粒子微量
- 5 褐色 ローム粒子少量
- 6 極暗褐色 ローム粒子, 炭化粒子微量

SK1157

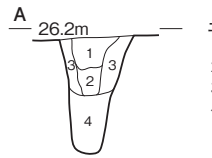

土層解説

- 1 褐色 ローム粒子少量, 焼土粒子・炭化粒子微量
- 2 暗褐色 ローム粒子少量, 炭化粒子微量
- 3 褐色 ロームブロック・焼土粒子・炭化粒子微量
- 4 暗褐色 ロームブロック少量, 骨片微量

SK1159

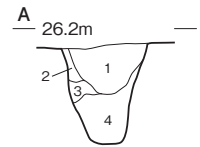

土層解説

- 1 暗褐色 ローム粒子・炭化粒子微量
- 2 褐色 ロームブロック少量
- 3 暗褐色 ローム粒子少量
- 4 暗褐色 ロームブロック少量

SK1160

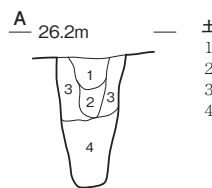

土層解説

- 1 暗褐色 ローム粒子微量
- 2 暗褐色 ロームブロック微量
- 3 褐色 ローム粒子少量
- 4 暗褐色 ロームブロック少量

SK1161

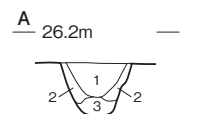

土層解説

- 1 褐色 ローム粒子少量
- 2 褐色 ロームブロック中量
- 3 暗褐色 ローム粒子少量

SK1163

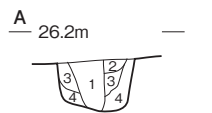

土層解説

- 1 暗褐色 ローム粒子少量
- 2 褐色 ローム粒子微量
- 3 暗褐色 ロームブロック微量
- 4 褐色 ロームブロック少量

SK1162

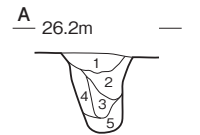

土層解説

- 1 暗褐色 ローム粒子微量
- 2 暗褐色 ローム粒子・炭化粒子微量
- 3 黒褐色 ローム粒子微量
- 4 黒褐色 ロームブロック少量
- 5 暗褐色 ローム粒子少量

SK1164

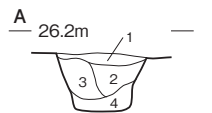

土層解説

- 1 暗褐色 ローム粒子微量
- 2 暗褐色 ローム粒子少量, 炭化粒子微量
- 3 褐色 ロームブロック微量
- 4 暗褐色 ロームブロック少量

SK1165

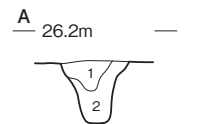

土層解説

- 1 暗褐色 ローム粒子微量
- 2 暗褐色 ロームブロック微量

SK1166

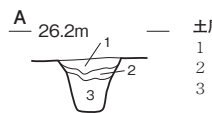

土層解説

- 1 褐色 ローム粒子・骨片微量
- 2 暗褐色 ロームブロック微量
- 3 褐色 ロームブロック微量

SK1167

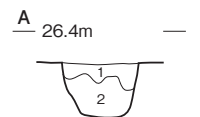

土層解説

- 1 黒褐色 ローム粒子少量
- 2 褐色 ロームブロック中量

SK1168・1169・1224

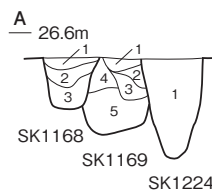

第1168号土坑土層解説

- 1 極暗褐色 破砕貝少量, ローム粒子・焼土粒子・炭化粒子微量
- 2 褐色 ロームブロック少量, 炭化粒子・貝細片微量
- 3 暗褐色 ロームブロック少量

第1169号土坑土層解説

- 1 暗褐色 ローム粒子少量, 炭化粒子微量
- 2 暗褐色 ロームブロック少量
- 3 暗褐色 ローム粒子少量
- 4 褐色 ロームブロック中量
- 5 褐色 ロームブロック中量

第1224号土坑土層解説

- 1 暗褐色 ローム粒子・炭化粒子微量

SK1170

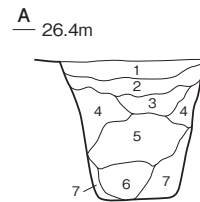

土層解説

- 1 褐色 ローム粒子・焼土粒子・炭化粒子微量
- 2 極暗褐色 ローム粒子少量, 焼土粒子・炭化粒子・骨片微量
- 3 黒褐色 ローム粒子少量, 焼土粒子・骨片微量
- 4 暗褐色 ローム粒子少量, 焼土粒子微量
- 5 黒褐色 ローム粒子少量, 焼土粒子・炭化粒子・骨片微量
- 6 暗褐色 ローム粒子中量
- 7 褐色 ローム粒子中量

SK1173

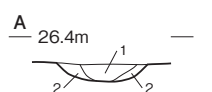

土層解説

- 1 褐色 ローム粒子微量
- 2 褐色 ロームブロック少量

SK1174

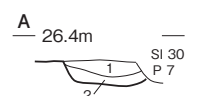

土層解説

- 1 黒褐色 ローム粒子・焼土粒子・炭化粒子微量
- 2 暗褐色 ローム粒子少量, 焼土粒子微量

0 (1:60) 2m

SK1184

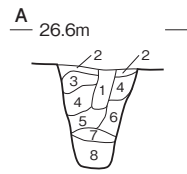

- 土層解説**
- 1 褐色 ローム粒子中量, 炭化粒子微量
  - 2 黒褐色 ローム粒子少量
  - 3 褐色 ローム粒子少量, 焼土粒子・炭化粒子・貝細片微量
  - 4 暗褐色 ローム粒子少量, 焼土粒子・炭化粒子・骨片微量
  - 5 黒褐色 ローム粒子少量, 炭化粒子・骨片微量
  - 6 暗褐色 ローム粒子少量, 骨片微量
  - 7 暗褐色 ローム粒子少量
  - 8 褐色 ローム粒子多量

SK1187・1202

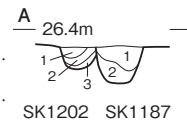

- 第1187号土坑土層解説**
- 1 黒褐色 ローム粒子・炭化粒子・骨片微量
  - 2 褐色 ロームブロック少量, 炭化粒子微量

- 第1202号土坑土層解説**
- 1 暗褐色 ローム粒子・貝細片微量
  - 2 黒褐色 ローム粒子微量
  - 3 褐色 ロームブロック中量

SK1190

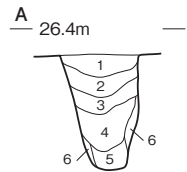

- 土層解説**
- 1 褐色 ローム粒子少量, 焼土粒子・炭化粒子微量
  - 2 黒褐色 ローム粒子・炭化粒子少量, 焼土粒子微量
  - 3 暗褐色 ローム粒子少量, 貝細片微量
  - 4 極暗褐色 ローム粒子・焼土粒子・骨片微量
  - 5 褐色 ローム粒子中量
  - 6 黒褐色 ローム粒子中量, 炭化粒子・骨片微量

SK1189

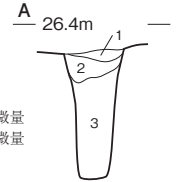

- 土層解説**
- 1 暗褐色 ローム粒子・焼土粒子・骨片微量
  - 2 暗褐色 ローム粒子少量, 焼土粒子・炭化粒子微量
  - 3 暗褐色 ローム粒子少量, 焼土粒子・骨片微量

SK1191

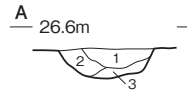

- 土層解説**
- 1 暗褐色 ローム粒子中量, 焼土粒子・炭化粒子・貝細片微量
  - 2 にぶい褐色 ローム粒子・焼土粒子・貝細片微量
  - 3 褐色 ロームブロック中量

SK1192

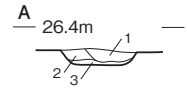

- 土層解説**
- 1 黒褐色 ローム粒子少量, 炭化粒子微量
  - 2 暗褐色 ローム粒子少量, 炭化粒子微量
  - 3 褐色 ロームブロック少量

SK1193

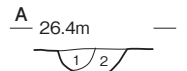

- 土層解説**
- 1 暗褐色 ローム粒子・炭化粒子・貝細片微量
  - 2 褐色 ローム粒子中量, 炭化物微量

SK1198・1199・1200

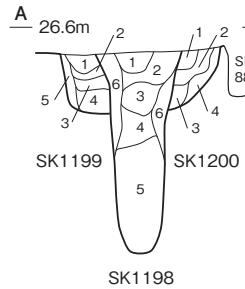

**第1198号土坑土層解説**

- 1 黒褐色 ローム粒子中量, 焼土粒子・炭化粒子・貝細片微量
- 2 暗褐色 ロームブロック・炭化粒子・貝細片微量
- 3 暗褐色 ローム粒子少量, 貝細片微量
- 4 暗褐色 ローム粒子少量
- 5 暗褐色 ローム粒子中量
- 6 暗褐色 ローム粒子少量, 炭化粒子・貝細片微量

**第1199号土坑土層解説**

- 1 黒褐色 ローム粒子少量
- 2 黒褐色 ローム粒子・炭化粒子微量
- 3 暗褐色 ロームブロック中量
- 4 暗褐色 ロームブロック・炭化粒子微量
- 5 褐色 ローム粒子少量

**第1200号土坑土層解説**

- 1 褐色 ローム粒子中量, 貝細片微量
- 2 暗褐色 ロームブロック微量, 炭化粒子・貝細片微量
- 3 暗褐色 ローム粒子少量
- 4 褐色 ロームブロック中量

SK1195

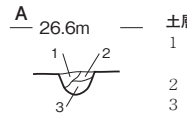

- 土層解説**
- 1 暗褐色 ローム粒子少量, 焼土粒子・貝細片微量
  - 2 黒褐色 ローム粒子・炭化粒子微量
  - 3 黒褐色 ローム粒子少量, 炭化粒子微量

SK1196

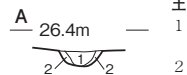

- 土層解説**
- 1 暗褐色 ローム粒子・炭化粒子・貝細片微量
  - 2 褐色 ロームブロック微量

SK1201

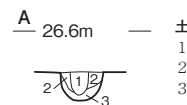

- 土層解説**
- 1 暗褐色 ローム粒子少量, 焼土粒子・炭化粒子微量
  - 2 褐色 ロームブロック少量
  - 3 暗褐色 ロームブロック少量, 炭化粒子微量

SK1203

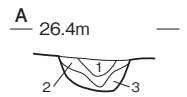

- 土層解説**
- 1 暗褐色 ローム粒子微量
  - 2 暗褐色 ローム粒子・炭化粒子微量
  - 3 褐色 ロームブロック微量

SK1208・1209

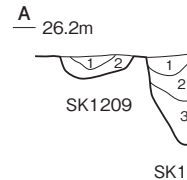

**第1208号土坑土層解説**

- 1 黒褐色 ローム粒子少量, 炭化粒子微量
- 2 暗褐色 ロームブロック少量
- 3 暗褐色 ロームブロック中量

**第1209号土坑土層解説**

- 1 暗褐色 ローム粒子微量
- 2 褐色 ロームブロック微量

SK1210

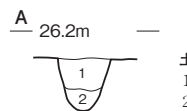

- 土層解説**
- 1 褐色 ロームブロック少量, 炭化粒子微量
  - 2 暗褐色 ロームブロック少量

SK1211

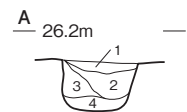

- 土層解説**
- 1 暗褐色 ローム粒子微量
  - 2 褐色 ローム粒子少量
  - 3 褐色 ロームブロック少量
  - 4 暗褐色 ロームブロック少量

SK1212

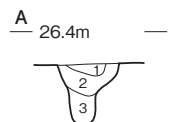

- 土層解説**
- 1 暗褐色 ローム粒子微量
  - 2 褐色 ロームブロック中量
  - 3 褐色 ロームブロック少量

0 (1:60) 2m

SK1204・1205・1207・1239

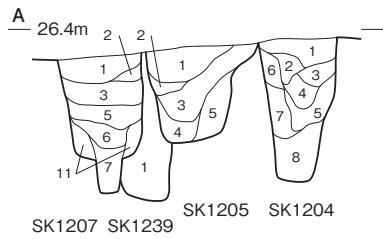

SK1206・1207

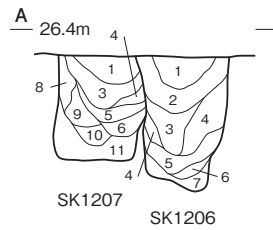

SK1213・1214

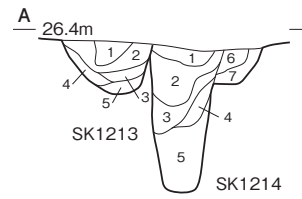

第1213号土坑土層解説

- 1 暗褐色 ローム粒子中量, 焼土粒子・炭化粒子・骨片微量
- 2 褐色 ロームブロック少量, 炭化粒子微量
- 3 暗褐色 ローム粒子中量, 骨片少量
- 4 褐色 ロームブロック少量
- 5 暗褐色 ロームブロック少量

第1214号土坑土層解説

- 1 暗褐色 灰・ローム粒子中量, 炭化粒子・貝細片微量
- 2 暗褐色 ローム粒子中量, 貝細片微量
- 3 暗褐色 ローム粒子中量
- 4 暗褐色 ローム粒子少量
- 5 暗褐色 ロームブロック中量
- 6 褐色 ローム粒子少量
- 7 褐色 ロームブロック少量

SK1204



SK1207・1239

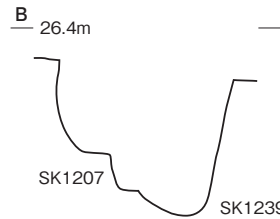

第1204号土坑土層解説

- 1 極暗褐色 ローム粒子・骨片微量
- 2 褐色 ローム粒子少量, 炭化粒子微量
- 3 黒褐色 ロームブロック少量
- 4 暗褐色 ローム粒子少量, 炭化物微量
- 5 褐色 ローム粒子少量
- 6 褐色 ロームブロック少量
- 7 暗褐色 ローム粒子少量
- 8 暗褐色 ロームブロック少量

第1206号土坑土層解説

- 1 暗褐色 ローム粒子中量, 焼土粒子・炭化粒子・貝細片微量
- 2 暗褐色 ローム粒子中量, 炭化粒子少量, 焼土粒子・貝細片微量
- 3 暗褐色 ローム粒子少量
- 4 暗褐色 ロームブロック少量, 焼土粒子微量
- 5 暗褐色 ロームブロック少量
- 6 褐色 ロームブロック中量
- 7 褐色 ローム粒子中量

第1205号土坑土層解説

- 1 暗褐色 ローム粒子, 焼土粒子・炭化粒子微量
- 2 褐色 ロームブロック微量
- 3 褐色 ローム粒子少量
- 4 褐色 ロームブロック少量
- 5 暗褐色 ローム粒子少量

第1207号土坑土層解説

- 1 暗褐色 ローム粒子少量, 焼土粒子・炭化粒子・骨片微量
- 2 褐色 ローム粒子炭化粒子
- 3 暗褐色 ロームブロック少量, 炭化粒子微量
- 4 黒褐色 ローム粒子微量
- 5 黒褐色 ローム粒子少量, 炭化粒子微量
- 6 黒褐色 ローム粒子・炭化粒子・骨片微量
- 7 褐色 ローム粒子中量
- 8 褐色 ロームブロック多量
- 9 暗褐色 ローム粒子・焼土粒子・炭化粒子微量
- 10 暗褐色 ローム粒子少量, 炭化粒子微量
- 11 褐色 ロームブロック中量

第1239号土坑土層解説

- 1 褐色 ローム粒子微量

SK1218

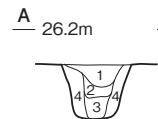

土層解説

- 1 極暗褐色 ローム粒子・炭化粒子微量
- 2 黒褐色 ローム粒子微量
- 3 暗褐色 ローム粒子微量
- 4 黒褐色 ロームブロック・炭化粒子微量

SK1215

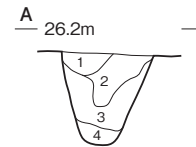

土層解説

- 1 黒褐色 ロームブロック微量
- 2 暗褐色 ロームブロック少量
- 3 褐色 ロームブロック少量
- 4 暗褐色 ロームブロック中量

SK1219

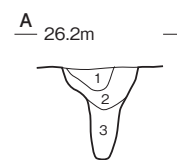

土層解説

- 1 極暗褐色 ローム粒子・炭化粒子微量
- 2 暗褐色 ローム粒子・炭化粒子微量
- 3 暗褐色 ロームブロック少量

SK1222

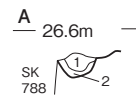

土層解説

- 1 暗褐色 ローム粒子少量・焼土粒子・炭化粒子微量
- 2 褐色 ロームブロック少量

SK1220・1256

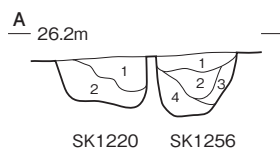

第1220号土坑土層解説

- 1 暗褐色 ローム粒子・炭化粒子微量
- 2 暗褐色 ロームブロック少量

第1256号土坑土層解説

- 1 黒褐色 ロームブロック・貝細片微量
- 2 黒褐色 ローム粒子少量, 焼土粒子・炭化粒子微量
- 3 黒褐色 ローム粒子微量
- 4 暗褐色 ロームブロック中量

SK1221・1223

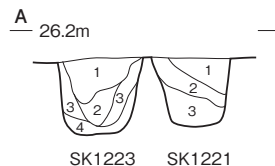

第1221号土坑土層解説

- 1 暗褐色 ローム粒子・貝細片微量
- 2 暗褐色 ローム粒子少量
- 3 黒褐色 ローム粒子少量, 炭化粒子微量

第1223号土坑土層解説

- 1 暗褐色 ローム粒子・炭化粒子微量
- 2 暗褐色 ローム粒子微量
- 3 暗褐色 ロームブロック微量
- 4 極暗褐色 ロームブロック少量

SK1225

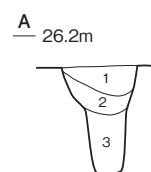

土層解説

- 1 黒褐色 ローム粒子・炭化粒子微量
- 2 暗褐色 ローム粒子少量
- 3 暗褐色 ロームブロック少量

SK1224

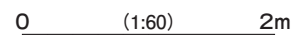
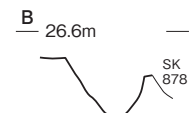



SK1226・1227・1419

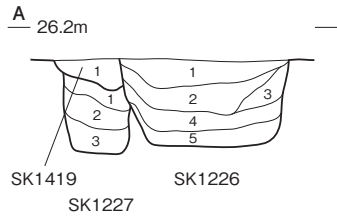

第1226号土坑土層解説

- 1 黒褐色 ロームブロック・炭化粒子微量
- 2 黒褐色 ローム粒子微量
- 3 褐色 ロームブロック少量
- 4 暗褐色 ロームブロック微量
- 5 黒褐色 ローム粒子少量

第1227号土坑土層解説

- 1 極暗褐色 ロームブロック少量, 炭化粒子微量
- 2 黒褐色 ローム粒子微量
- 3 黒褐色 ローム粒子・炭化粒子微量

第1419号土坑土層解説

- 1 黒褐色 ローム粒子少量, 炭化粒子微量

SK1229

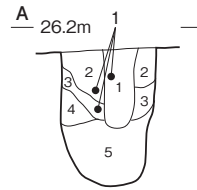

土層解説

- 1 暗褐色 ローム粒子少量・焼土粒子・炭化粒子微量
- 2 暗褐色 ローム粒子微量
- 3 暗褐色 ロームブロック少量
- 4 暗褐色 ローム粒子少量
- 5 黒褐色 ロームブロック少量

SK1228

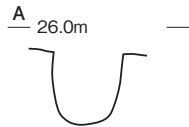

SK1231

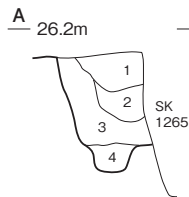

土層解説

- 1 黒褐色 ローム粒子少量, 焼土粒子・炭化粒子微量
- 2 暗褐色 ローム粒子少量, 焼土粒子微量
- 3 暗褐色 ローム粒子少量, 炭化粒子微量
- 4 黒褐色 ロームブロック少量, 焼土粒子微量

SK1257

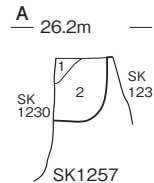

第1257号土坑土層解説

- 1 暗褐色 ローム粒子微量
- 2 暗褐色 ロームブロック少量

SK1232

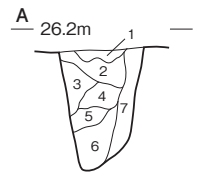

土層解説

- 1 暗褐色 ローム粒子微量
- 2 黒褐色 ローム粒子・炭化粒子微量
- 3 暗褐色 ロームブロック少量
- 4 黒褐色 ローム粒子・焼土粒子微量
- 5 暗褐色 ローム粒子少量
- 6 黒褐色 ローム粒子少量
- 7 暗褐色 ロームブロック・炭化粒子微量

SK1234

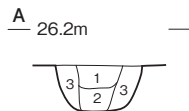

土層解説

- 1 暗褐色 ローム粒子微量
- 2 暗褐色 ローム粒子・炭化粒子微量
- 3 暗褐色 ロームブロック微量

SK1235・1238

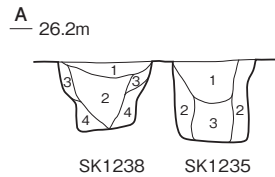

第1235号土坑土層解説

- 1 極暗褐色 ローム粒子微量
- 2 黒褐色 ロームブロック微量
- 3 暗褐色 ロームブロック少量

第1238号土坑土層解説

- 1 極暗褐色 ローム粒子・焼土粒子微量
- 2 黒褐色 ローム粒子・焼土粒子微量
- 3 黒褐色 ローム粒子微量
- 4 黒褐色 ロームブロック微量

SK1237・1272・1286

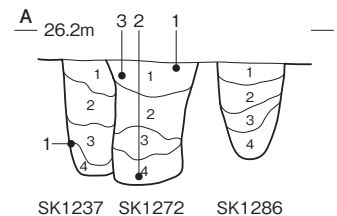

第1237号土坑土層解説

- 1 暗褐色 ローム粒子少量
- 2 褐色 ロームブロック中量
- 3 暗褐色 ローム粒子少量, 焼土粒子微量
- 4 暗褐色 ロームブロック中量

第1272号土坑土層解説

- 1 黒褐色 ローム粒子少量
- 2 黒褐色 ローム粒子中量, 骨片微量
- 3 黒褐色 ロームブロック少量, 焼土粒子・炭化粒子微量
- 4 暗褐色 ロームブロック中量, 炭化粒子微量

第1286号土坑土層解説

- 1 黒褐色 ローム粒子少量, 骨片微量
- 2 暗褐色 ローム粒子中量, 炭化粒子微量
- 3 暗褐色 ローム粒子少量, 炭化粒子微量
- 4 黒褐色 ロームブロック中量

SK1240・1246・1258

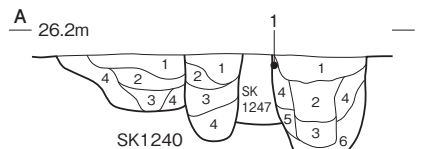

第1240号土坑土層解説

- 1 黒褐色 ローム粒子少量, 焼土粒子・炭化粒子微量
- 2 暗褐色 ローム粒子中量
- 3 褐色 ローム粒子少量, 炭化粒子微量
- 4 暗褐色 ロームブロック・炭化粒子微量

第1246号土坑土層解説

- 1 暗褐色 ローム粒子中量
- 2 暗褐色 ローム粒子・焼土粒子中量, 炭化粒子微量
- 3 暗赤褐色 焼土ブロック中量
- 4 暗褐色 ローム粒子少量, 焼土粒子・炭化粒子微量
- 5 黒褐色 焼土粒子少量, 炭化粒子微量
- 6 極暗褐色 ロームブロック少量, 焼土粒子・骨片微量

第1258号土坑土層解説

- 1 極暗褐色 ローム粒子少量, 炭化粒子微量
- 2 黒褐色 ロームブロック少量, 焼土粒子・炭化粒子微量
- 3 黒褐色 ローム粒子・炭化粒子微量
- 4 極暗褐色 ロームブロック少量, 炭化粒子微量

SK1243

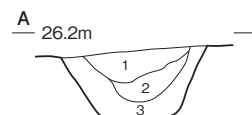

土層解説

- 1 暗褐色 ロームブロック・炭化粒子微量
- 2 暗褐色 ロームブロック少量
- 3 褐色 ロームブロック少量

SK1241

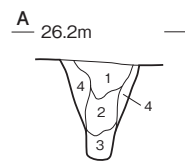

土層解説

- 1 黒褐色 ローム粒子・焼土粒子微量
- 2 暗褐色 ロームブロック少量
- 3 褐色 ロームブロック少量
- 4 暗褐色 ロームブロック中量

SK1242

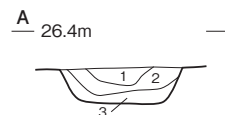

土層解説

- 1 黒褐色 ローム粒子・焼土粒子微量
- 2 暗褐色 ローム粒子・炭化粒子微量
- 3 暗褐色 ロームブロック中量

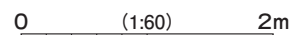

第 198 図 縄文時代土坑実測図 (37)

SK1244

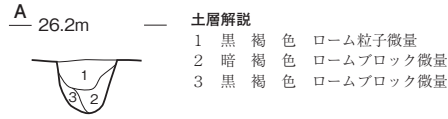

SK1247

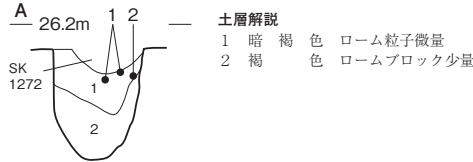

SK1251

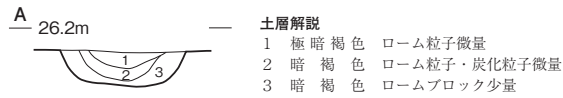

SK1252・1260

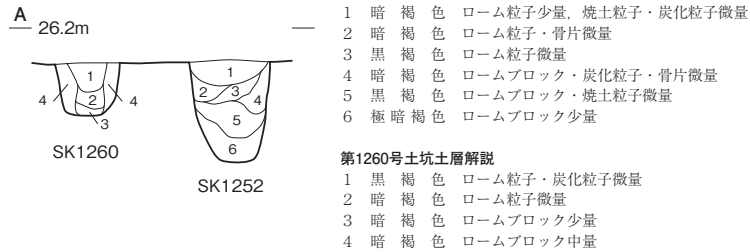

SK1255

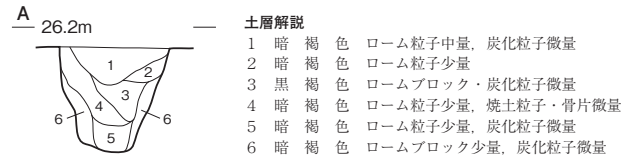

SK1261

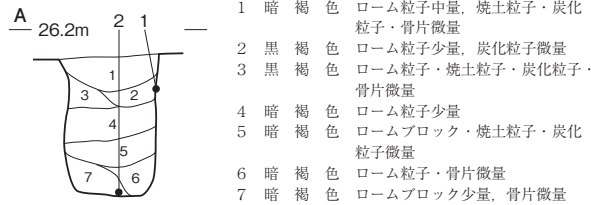

SK1262

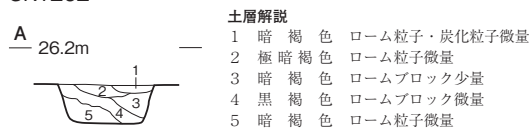

SK1269

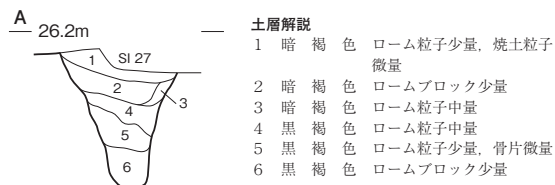

SK1245

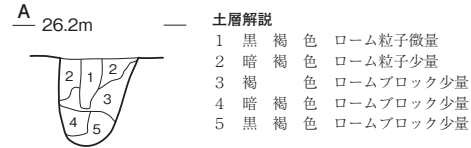

SK1249

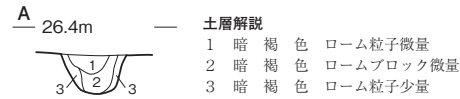

SK1250

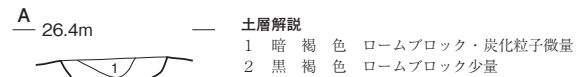

SK1253・1254・1259

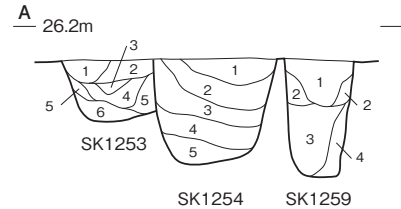

SK1263・1265

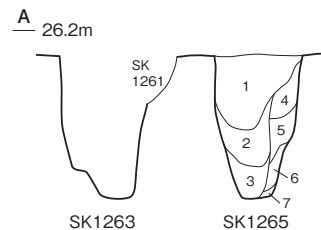

SK1264

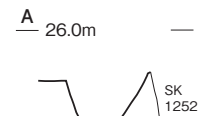

0 (1:60) 2m

SK1270・1282

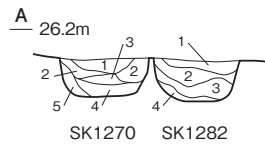

第1270号土坑土層解説

- 1 暗褐色 ローム粒子・炭化粒子微量
- 2 暗褐色 ローム粒子少量, 焼土粒子・炭化粒子微量
- 3 黒褐色 ロームブロック少量
- 4 褐色 ロームブロック中量, 炭化粒子微量
- 5 褐色 ロームブロック少量

第1282号土坑土層解説

- 1 黒褐色 ローム粒子少量, 炭化物微量
- 2 暗褐色 ローム粒子・炭化粒子微量
- 3 暗褐色 ロームブロック少量, 焼土粒子・炭化粒子微量
- 4 褐色 ロームブロック中量

SK1271

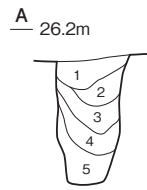

土層解説

- 1 暗褐色 ローム粒子少量
- 2 暗褐色 ロームブロック・炭化粒子微量
- 3 黒褐色 ローム粒子少量
- 4 極暗褐色 ロームブロック少量
- 5 暗褐色 ロームブロック少量

SK1273

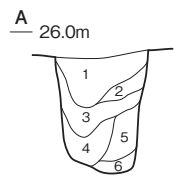

土層解説

- 1 暗褐色 ローム粒子少量, 炭化粒子・骨片微量
- 2 黒褐色 ローム粒子微量
- 3 暗褐色 ロームブロック少量, 炭化粒子・骨片微量
- 4 暗褐色 ローム粒子少量, 骨片微量
- 5 褐色 ロームブロック少量, 炭化粒子微量
- 6 暗褐色 ローム粒子中量

SK1276・1398・1402

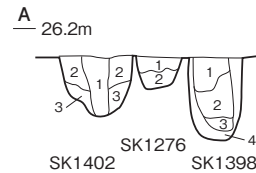

第1276号土坑土層解説

- 1 暗褐色 ロームブロック少量
- 2 褐色 ロームブロック中量

第1398号土坑土層解説

- 1 暗褐色 炭化粒子少量, ローム粒子・骨片微量
- 2 暗褐色 ローム粒子中量, 炭化粒子少量
- 3 褐色 ローム粒子中量, 炭化粒子微量
- 4 褐色 ローム粒子中量

第1402号土坑土層解説

- 1 暗褐色 ロームブロック中量
- 2 暗褐色 ロームブロック少量
- 3 褐色 ロームブロック中量

SK1277・1529・1530

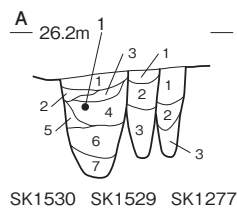

第1277号土坑土層解説

- 1 黒褐色 ローム粒子少量, 焼土粒子・炭化粒子・骨片微量
- 2 暗褐色 ローム粒子少量, 炭化粒子微量
- 3 暗褐色 ロームブロック中量

第1529号土坑土層解説

- 1 暗褐色 ローム粒子中量, 焼土粒子・炭化粒子微量
- 2 暗褐色 ローム粒子・炭化粒子少量, 貝細片微量
- 3 暗褐色 ローム粒子少量, 炭化粒子微量

第1530号土坑土層解説

- 1 暗褐色 ローム粒子・焼土粒子微量
- 2 褐色 ロームブロック中量
- 3 黒褐色 ローム粒子微量
- 4 褐色 ローム粒子・貝細片微量
- 5 暗褐色 ローム粒子少量
- 6 黒褐色 ローム粒子・貝細片微量
- 7 暗褐色 ロームブロック少量, 貝細片微量

SK1279

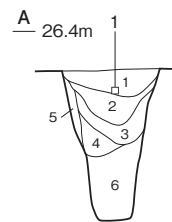

土層解説

- 1 暗褐色 ローム粒子少量, 炭化粒子・骨片微量
- 2 暗褐色 ローム粒子少量, 焼土粒子・炭化粒子・骨片微量
- 3 黒褐色 骨片少量, ロームブロック・炭化粒子微量
- 4 暗褐色 ローム粒子・炭化粒子・骨片微量
- 5 褐色 ロームブロック中量, 炭化粒子微量
- 6 暗褐色 ロームブロック少量

SK1283

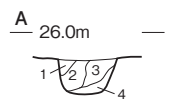

土層解説

- 1 黒褐色 ロームブロック微量
- 2 極暗褐色 ローム粒子・炭化粒子微量
- 3 黒褐色 ロームブロック・炭化粒子微量
- 4 黒褐色 ローム粒子少量, 炭化粒子微量

SK1280

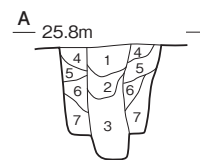

土層解説

- 1 黒褐色 ローム粒子・炭化粒子少量, 焼土粒子・骨片微量
- 2 黒褐色 ローム粒子・焼土粒子・炭化粒子・骨片微量
- 3 暗褐色 ロームブロック少量, 骨片微量
- 4 暗褐色 ローム粒子・炭化粒子微量
- 5 黒褐色 ロームブロック中量
- 6 黒褐色 ロームブロック少量
- 7 褐色 ロームブロック少量

SK1284

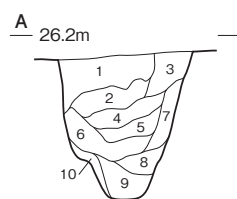

土層解説

- 1 褐色 ロームブロック中量
- 2 黒褐色 ローム粒子少量, 炭化粒子・骨片微量
- 3 暗褐色 ローム粒子少量
- 4 暗褐色 ロームブロック少量, 炭化粒子・骨片微量
- 5 褐色 ローム粒子中量, 炭化粒子微量
- 6 暗褐色 ローム粒子中量, 炭化粒子少量, 骨片微量
- 7 暗褐色 ローム粒子少量
- 8 暗褐色 ローム粒子中量
- 9 黒褐色 ロームブロック少量
- 10 褐色 ロームブロック中量

SK1285

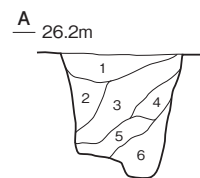

土層解説

- 1 暗褐色 ローム粒子中量, 焼土粒子微量
- 2 褐色 ロームブロック中量
- 3 暗褐色 ローム粒子中量, 炭化粒子微量
- 4 暗褐色 ローム粒子少量, 焼土粒子微量
- 5 暗褐色 ローム粒子中量
- 6 暗褐色 ローム粒子少量, 骨片微量

SK1290

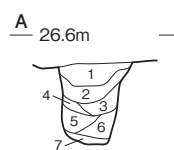

土層解説

- 1 黒褐色 ローム粒子中量, 炭化粒子微量
- 2 暗褐色 ローム粒子・破砕貝少量
- 3 暗褐色 ローム粒子中量, 炭化粒子・貝細片微量
- 4 暗褐色 ロームブロック少量, 貝細片微量
- 5 暗褐色 ロームブロック・貝細片微量
- 6 黒褐色 ロームブロック少量, 貝細片微量
- 7 褐色 ロームブロック中量

SK1289

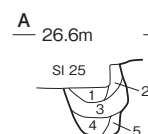

土層解説

- 1 暗褐色 ローム粒子・炭化粒子・貝細片微量
- 2 褐色 ロームブロック・炭化粒子少量
- 3 暗褐色 ロームブロック少量, 貝細片微量
- 4 褐色 ロームブロック少量, 貝細片微量
- 5 褐色 ローム粒子中量



第 200 図 縄文時代土坑実測図 (39)

SK1291

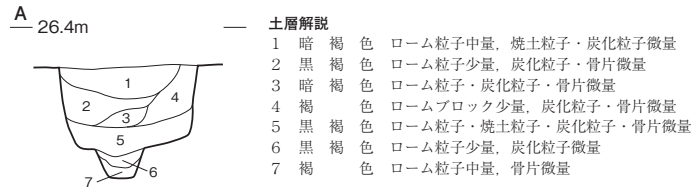

SK1292

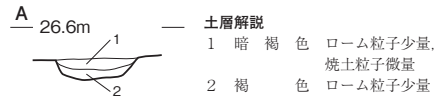

SK1295

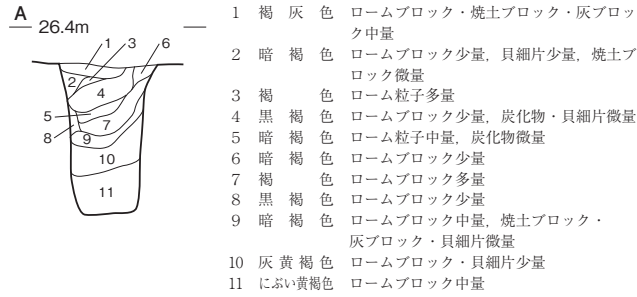

SK1296

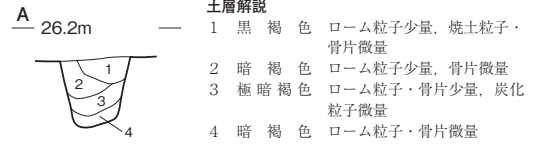

SK1298

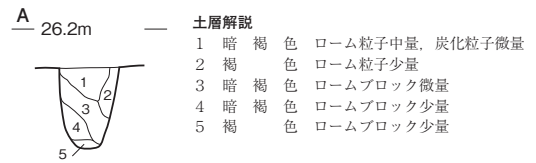

SK1301

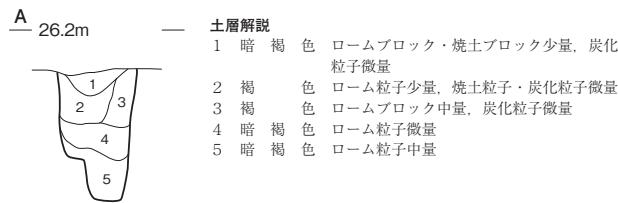

SK1305

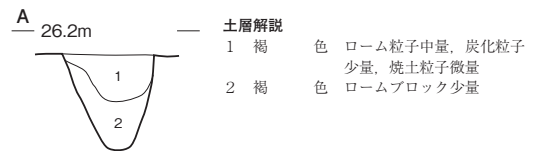

SK1304

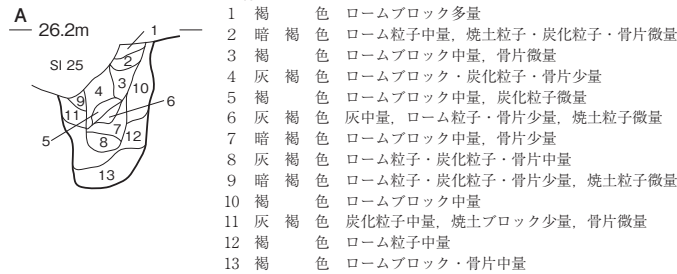

SK1306

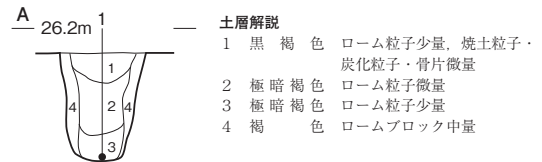

SK1307

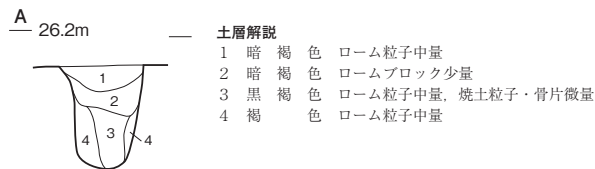

SK1323

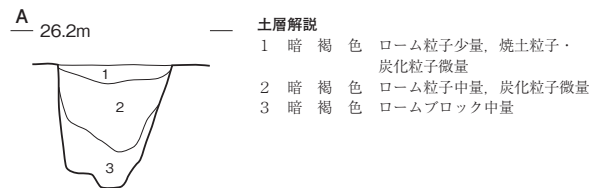

SK1325・1326

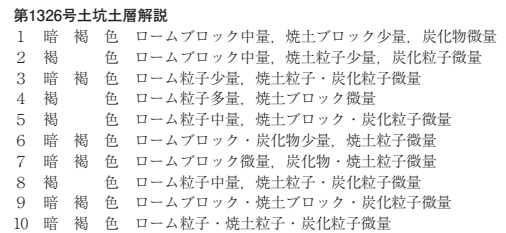
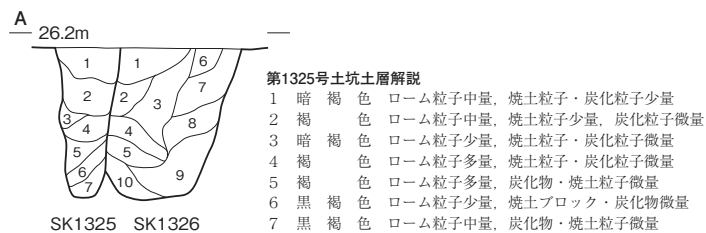

0 (1:60) 2m

SK1327

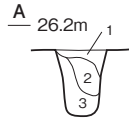

土層解説

- 1 褐色 ローム粒子微量
- 2 褐色 ロームブロック・炭化粒子微量
- 3 褐色 ロームブロック少量, 炭化粒子微量

SK1328

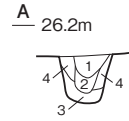

土層解説

- 1 暗褐色 ローム粒子少量, 炭化粒子微量
- 2 黒褐色 ローム粒子少量, 炭化粒子微量
- 3 褐色 ロームブロック少量
- 4 褐色 ロームブロック中量

SK1329

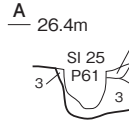

土層解説

- 1 褐色 ローム粒子中量
- 2 暗褐色 ロームブロック少量
- 3 暗褐色 ロームブロック中量

SK1330・1331

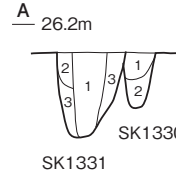

第1330号土坑土層解説

- 1 暗褐色 ローム粒子微量
- 2 褐色 ロームブロック少量

第1331号土坑土層解説

- 1 暗褐色 ローム粒子少量, 炭化粒子微量
- 2 褐色 ロームブロック少量
- 3 褐色 ロームブロック中量

SK1332

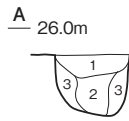

土層解説

- 1 黒褐色 ローム粒子・炭化粒子微量
- 2 暗褐色 ロームブロック微量
- 3 暗褐色 ローム粒子少量, 炭化粒子微量

SK1333

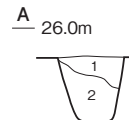

土層解説

- 1 黒褐色 ローム粒子・炭化粒子微量
- 2 暗褐色 ロームブロック微量

SK1334・1335

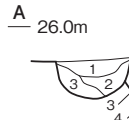

第1334号土坑土層解説

- 1 暗褐色 ローム粒子・炭化粒子微量
- 2 暗褐色 ローム粒子少量, 炭化粒子微量
- 3 暗褐色 ロームブロック少量, 炭化粒子微量

第1335号土坑土層解説

- 1 黒褐色 ロームブロック微量
- 2 暗褐色 ロームブロック少量, 炭化粒子微量
- 3 暗褐色 ローム粒子微量
- 4 褐色 ロームブロック中量
- 5 暗褐色 ローム粒子・炭化粒子微量

SK1340

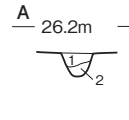

土層解説

- 1 暗褐色 ローム粒子微量
- 2 褐色 ロームブロック少量

SK1341

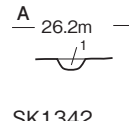

土層解説

- 1 暗褐色 ローム粒子微量

SK1336・1337・1338

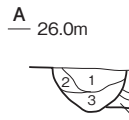

第1336号土坑土層解説

- 1 暗褐色 ローム粒子・炭化粒子微量

第1337号土坑土層解説

- 1 極暗褐色 ローム粒子・焼土粒子・炭化粒子微量
- 2 黒褐色 ローム粒子・炭化粒子微量
- 3 暗褐色 ロームブロック微量

第1338号土坑土層解説

- 1 極暗褐色 ローム粒子・炭化粒子微量
- 2 黒褐色 ローム粒子・炭化粒子微量
- 3 暗褐色 ロームブロック少量

SK1342

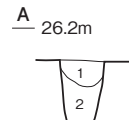

土層解説

- 1 暗褐色 ローム粒子中量, 焼土粒子微量
- 2 暗褐色 ローム粒子少量

SK1343

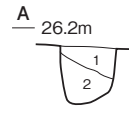

土層解説

- 1 褐色 ローム粒子微量
- 2 褐色 ロームブロック少量

SK1339・1347

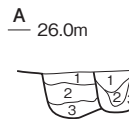

第1339号土坑土層解説

- 1 極暗褐色 ローム粒子微量
- 2 黒褐色 ロームブロック少量
- 3 暗褐色 ロームブロック少量

第1347号土坑土層解説

- 1 黒褐色 ローム粒子・炭化粒子微量
- 2 にぶい黄褐色 ローム粒子少量, 焼土粒子微量
- 3 灰黄褐色 ロームブロック少量

SK1344・1345

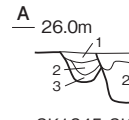

第1344号土坑土層解説

- 1 灰黄褐色 ローム粒子少量
- 2 褐色 灰色 ローム粒子微量

第1345号土坑土層解説

- 1 にぶい黄褐色 ローム粒子少量, 焼土粒子微量
- 2 暗褐色 ローム粒子・炭化粒子微量
- 3 灰黄褐色 ローム粒子少量

SK1346

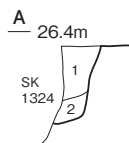

土層解説

- 1 褐色 ローム粒子中量, 炭化粒子微量
- 2 褐色 ロームブロック中量, 焼土粒子・炭化粒子微量

SK1348

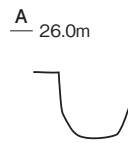

SK1349

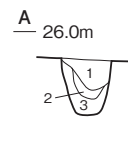

土層解説

- 1 暗褐色 ローム粒子・炭化粒子微量
- 2 黒褐色 ロームブロック少量, 炭化粒子微量
- 3 暗褐色 ロームブロック中量

0 (1:60) 2m

SK1350

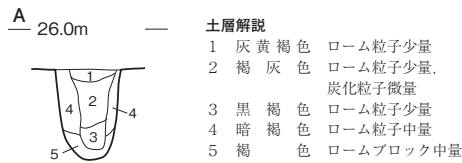

SK1351・1352

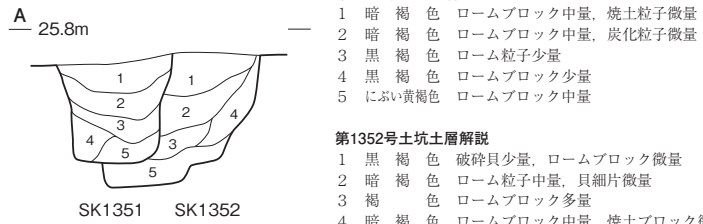

SK1353・1621・1626

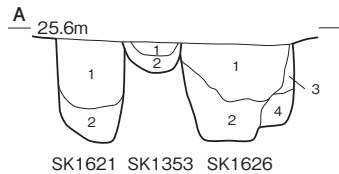

第1353号土坑土層解説

- 1 暗褐色 ロームブロック中量、焼土粒子微量
- 2 暗褐色 ロームブロック少量、炭化粒子微量

第1621号土坑土層解説

- 1 暗褐色 ローム粒子中量、骨片微量
- 2 黒褐色 ローム粒子中量、炭化粒子少量、骨片微量

第1626号土坑土層解説

- 1 暗褐色 ロームブロック少量、焼土粒子・炭化粒子・骨片微量
- 2 暗褐色 ローム粒子中量、焼土粒子・炭化粒子・骨片微量
- 3 暗褐色 ローム粒子多量、炭化粒子・骨片微量
- 4 褐色 ロームブロック多量、炭化粒子・骨片微量

SK1354・1355・1510

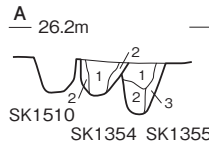

第1354号土坑土層解説

- 1 暗褐色 ロームブロック少量、炭化粒子微量
- 2 褐色 ロームブロック中量、炭化粒子微量

第1355号土坑土層解説

- 1 暗褐色 ローム粒子少量、炭化粒子微量
- 2 暗褐色 ロームブロック少量
- 3 暗褐色 ローム粒子少量、焼土粒子・炭化粒子微量

SK1356

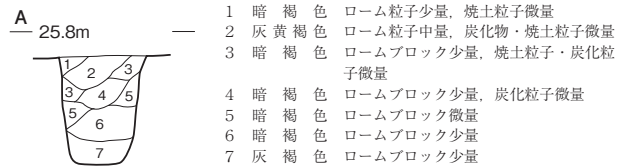

SK1358・1361・1362

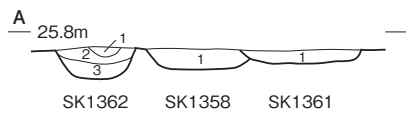

第1358号土坑土層解説

- 1 灰黄褐色 ローム粒子少量、炭化粒子微量

第1361号土坑土層解説

- 1 暗褐色 ローム粒子・炭化粒子微量

第1362号土坑土層解説

- 1 黒褐色 ローム粒子微量
- 2 極暗褐色 ローム粒子微量
- 3 黒褐色 ロームブロック微量

SK1359

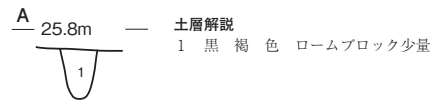

SK1360



SK1364

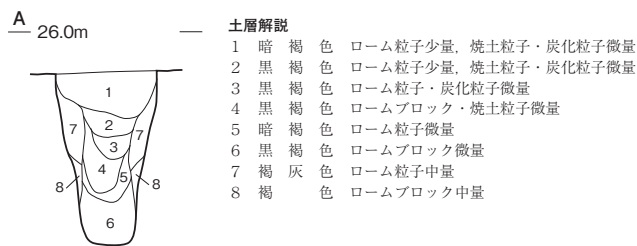

SK1365

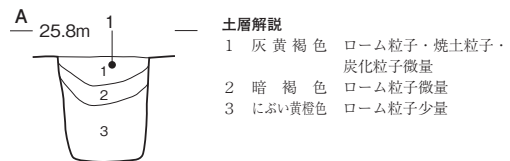

SK1367

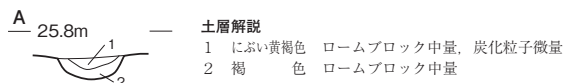

SK1366

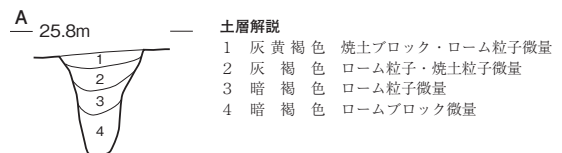

SK1368

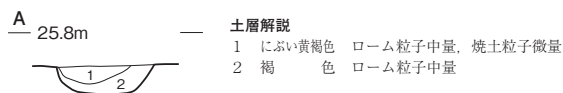

SK1369

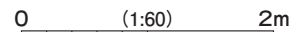
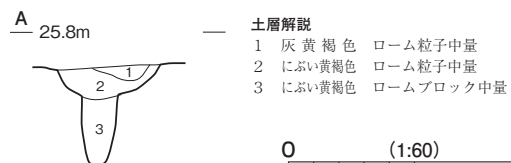

第 203 図 縄文時代土坑実測図 (42)

SK1370

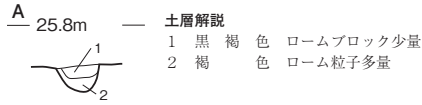

SK1371・1528

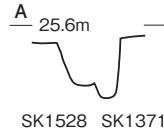

SK1372

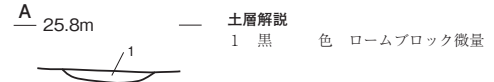

SK1374

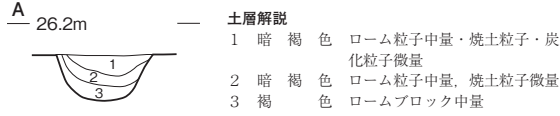

SK1375

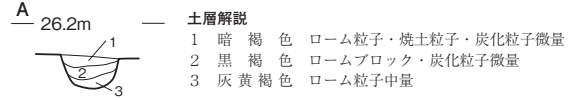

SK1376



SK1379

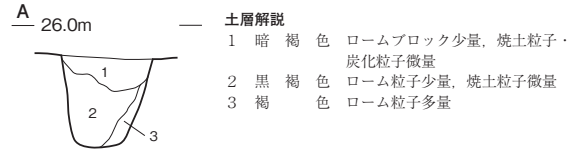

SK1377・1378

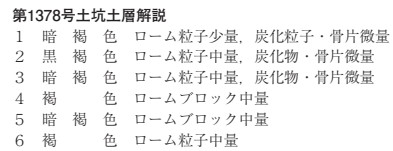
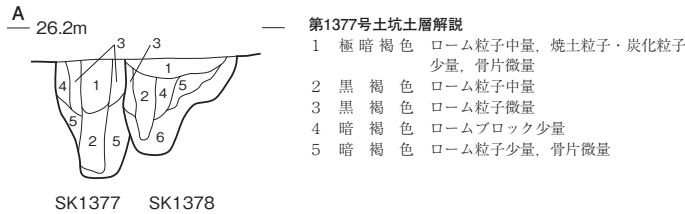

SK1380・1383

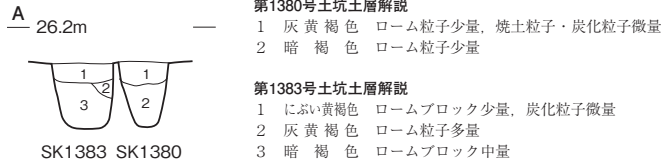

SK1381・1382

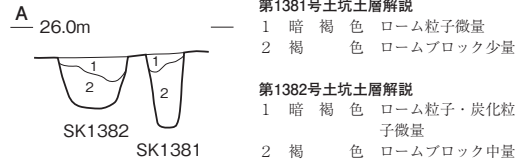

SK1386

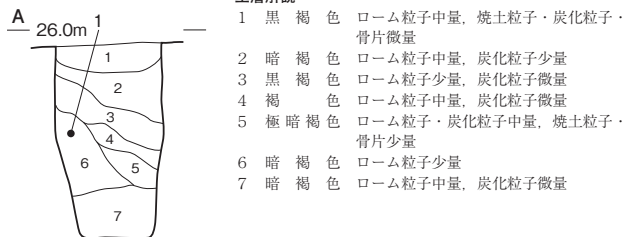

SK1387

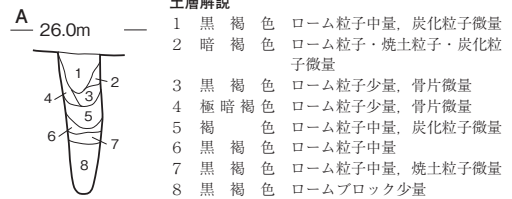

SK1388・1458

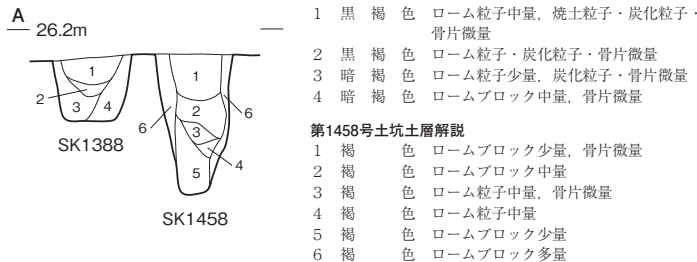

SK1389

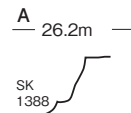

0 (1:60) 2m

SK1391・1428・1429・1430・1444

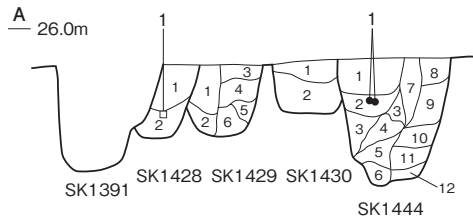

第1428号土坑土層解説

- 1 黒褐色 ローム粒子微量
- 2 褐色 ロームブロック中量

第1429号土坑土層解説

- 1 極暗褐色 ローム粒子・焼土粒子・炭化粒子微量
- 2 黒褐色 ロームブロック・骨片微量
- 3 暗褐色 ローム粒子・焼土粒子微量
- 4 黒褐色 ローム粒子微量
- 5 暗褐色 ロームブロック中量
- 6 褐色 ロームブロック中量、焼土粒子微量

第1430号土坑土層解説

- 1 黒褐色 ローム粒子微量
- 2 黒褐色 ローム粒子少量

第1444号土坑土層解説

- 1 黒褐色 ローム粒子少量、炭化粒子微量
- 2 暗褐色 ロームブロック・炭化粒子微量
- 3 褐色 ロームブロック中量
- 4 暗褐色 ローム粒子中量、骨片微量
- 5 暗褐色 ロームブロック少量、炭化粒子・骨片微量
- 6 灰褐色 ロームブロック・炭化粒子微量
- 7 黒色 ローム粒子少量、炭化粒子微量
- 8 黒褐色 ローム粒子・炭化粒子少量、骨片微量
- 9 暗褐色 ローム粒子中量
- 10 暗褐色 ローム粒子少量、炭化粒子・骨片微量
- 11 暗褐色 炭化粒子少量、ローム粒子微量
- 12 暗褐色 ロームブロック中量

SK1396・1424・1427・1452

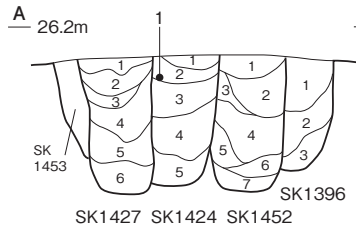

第1396号土坑土層解説

- 1 暗褐色 ローム粒子少量
- 2 暗褐色 ローム粒子中量、骨片微量
- 3 褐色 ロームブロック中量

第1424号土坑土層解説

- 1 暗褐色 ローム粒子少量、炭化粒子微量
- 2 褐色 ローム粒子少量、炭化粒子微量
- 3 褐色 ロームブロック微量
- 4 暗褐色 ローム粒子・骨片微量
- 5 褐色 ロームブロック中量

第1427号土坑土層解説

- 1 暗褐色 ローム粒子少量、炭化粒子微量
- 2 褐色 ローム粒子少量、炭化粒子微量
- 3 褐色 ロームブロック少量
- 4 暗褐色 ローム粒子少量
- 5 褐色 ローム粒子少量
- 6 褐色 ローム粒子中量

第1452号土坑土層解説

- 1 褐色 ロームブロック中量、焼土粒子・炭化粒子微量
- 2 暗褐色 ローム粒子中量、焼土粒子・炭化粒子・骨片微量
- 3 暗褐色 ローム粒子少量
- 4 暗褐色 ローム粒子中量、焼土粒子・骨片微量
- 5 褐色 ロームブロック中量
- 6 褐色 ローム粒子中量
- 7 褐色 ローム粒子少量、骨片微量

SK1392・1401

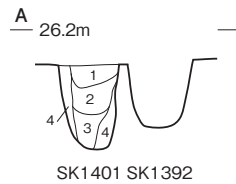

第1401号土坑土層解説

- 1 暗褐色 ロームブロック・焼土粒子・炭化粒子微量
- 2 暗褐色 ロームブロック少量、焼土粒子・炭化粒子微量
- 3 黒褐色 ローム粒子少量、炭化粒子微量
- 4 褐色 ロームブロック多量、焼土粒子・炭化粒子微量

SK1393

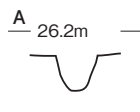

SK1394

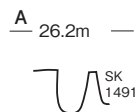

SK1395・1490

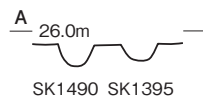

SK1397

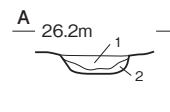

土層解説

- 1 褐色 ローム粒子多量、焼土粒子少量、炭化粒子微量
- 2 暗褐色 ローム粒子少量、焼土粒子微量

SK1399

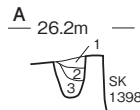

土層解説

- 1 褐色 ロームブロック少量
- 2 褐色 ローム粒子少量、炭化粒子微量
- 3 褐色 ロームブロック中量

SK1400

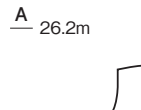

SK1404

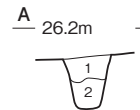

土層解説

- 1 褐色 ロームブロック中量、炭化物少量、焼土粒子微量
- 2 褐色 ロームブロック少量、焼土粒子・炭化粒子微量

SK1405

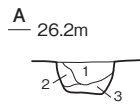

土層解説

- 1 褐色 ローム粒子多量、焼土粒子少量、炭化粒子微量
- 2 暗褐色 焼土粒子・炭化粒子微量
- 3 褐色 ローム粒子多量、焼土粒子微量

SK1408

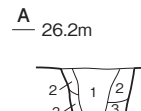

土層解説

- 1 黒褐色 ローム粒子少量、焼土粒子微量
- 2 褐色 ロームブロック中量
- 3 暗褐色 ロームブロック少量、焼土粒子微量
- 4 黒褐色 ロームブロック少量

SK1406・1407・1416・1447

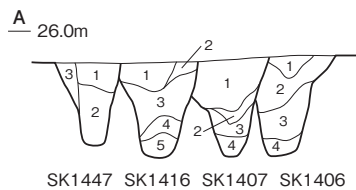

第1406号土坑土層解説

- 1 黒褐色 ローム粒子少量
- 2 暗褐色 ローム粒子中量、焼土粒子・炭化粒子微量
- 3 暗褐色 ローム粒子少量、炭化粒子微量
- 4 黒褐色 ローム粒子中量、炭化物微量

第1407号土坑土層解説

- 1 暗褐色 ローム粒子中量
- 2 暗褐色 ローム粒子少量
- 3 暗褐色 ロームブロック中量
- 4 暗褐色 ロームブロック少量

第1416号土坑土層解説

- 1 暗褐色 ロームブロック少量、炭化粒子微量
- 2 暗褐色 ローム粒子微量
- 3 暗褐色 ローム粒子少量、炭化粒子微量
- 4 暗褐色 ロームブロック中量
- 5 暗褐色 ロームブロック少量

第1447号土坑土層解説

- 1 暗褐色 ローム粒子微量
- 2 暗褐色 ロームブロック中量
- 3 暗褐色 ロームブロック中量、焼土粒子少量、炭化粒子微量

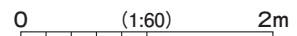



SK1409

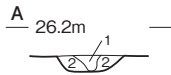

- 土層解説  
 1 暗褐色 ローム粒子少量  
 2 褐色 ロームブロック少量

SK1410

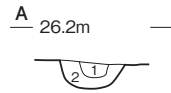

- 土層解説  
 1 暗褐色 ローム粒子少量  
 2 褐色 ロームブロック少量

SK1411・1412・1413

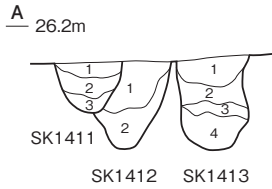

- 第1411号土坑土層解説  
 1 暗褐色 ローム粒子少量  
 2 褐色 ロームブロック少量, 炭化粒子微量  
 3 褐色 ロームブロック中量

- 第1412号土坑土層解説  
 1 暗褐色 ローム粒子少量  
 2 暗褐色 ロームブロック中量

- 第1413号土坑土層解説  
 1 暗褐色 ロームブロック微量  
 2 暗褐色 ローム粒子少量, 炭化粒子微量  
 3 暗褐色 ローム粒子少量  
 4 暗褐色 ロームブロック中量

SK1414

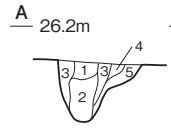

- 土層解説  
 1 暗褐色 ローム粒子・炭化粒子微量  
 2 暗褐色 ロームブロック微量  
 3 褐色 ロームブロック少量  
 4 暗褐色 ローム粒子微量  
 5 褐色 ロームブロック中量

SK1415

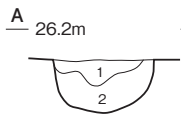

- 土層解説  
 1 暗褐色 ロームブロック・炭化粒子微量  
 2 褐色 ローム粒子少量

SK1417・1418

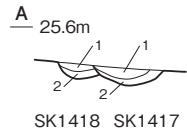

- 第1417号土坑土層解説  
 1 黒褐色 ロームブロック中量  
 2 褐色 ローム粒子多量

- 第1418号土坑土層解説  
 1 黒褐色 ロームブロック少量  
 2 にぶい黄褐色 ロームブロック中量

SK1420

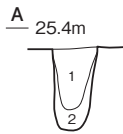

- 土層解説  
 1 灰黄褐色 ローム粒子少量  
 2 にぶい黄褐色 ローム粒子中量

SK1421



- 土層解説  
 1 暗褐色 ローム粒子・焼土粒子微量

SK1422

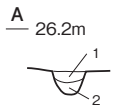

- 土層解説  
 1 暗褐色 ロームブロック少量  
 2 褐色 ローム粒子中量

SK1431

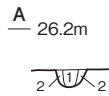

- 土層解説  
 1 褐色 ロームブロック微量  
 2 褐色 ロームブロック少量

SK1432

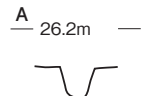

SK1435

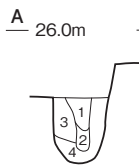

- 土層解説  
 1 黒褐色 ローム粒子少量, 炭化粒子・骨片微量  
 2 褐色 ローム粒子中量  
 3 暗褐色 ローム粒子少量, 炭化粒子微量  
 4 褐色 ローム粒子少量, 骨片微量

SK1433・1434・1443

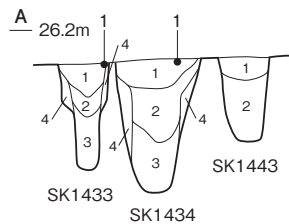

- 第1433号土坑土層解説  
 1 暗褐色 ローム粒子少量, 骨片微量  
 2 褐色 ロームブロック少量  
 3 灰褐色 ローム粒子中量  
 4 暗褐色 ロームブロック少量, 炭化粒子微量

- 第1434号土坑土層解説  
 1 暗褐色 ローム粒子少量, 炭化粒子微量  
 2 暗褐色 ローム粒子中量, 炭化粒子・骨片微量  
 3 褐色 ローム粒子中量  
 4 褐色 ロームブロック中量

- 第1443号土坑土層解説  
 1 暗褐色 ローム粒子中量, 炭化粒子微量  
 2 褐色 ロームブロック少量

SK1436

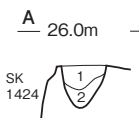

- 土層解説  
 1 黒褐色 ローム粒子少量, 炭化粒子・骨片微量  
 2 暗褐色 ローム粒子・骨片少量

SK1448・1454

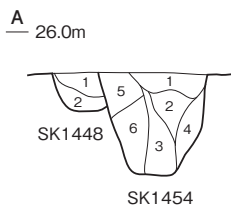

- 第1448号土坑土層解説  
 1 黒褐色 ローム粒子微量  
 2 暗褐色 ロームブロック少量

- 第1454号土坑土層解説  
 1 黒褐色 ローム粒子少量  
 2 暗褐色 ローム粒子少量, 焼土粒子微量  
 3 暗褐色 ローム粒子中量  
 4 暗褐色 ロームブロック少量  
 5 極暗褐色 ローム粒子少量, 焼土粒子微量  
 6 暗褐色 ローム粒子少量, 炭化粒子微量

SK1438



- 土層解説  
 1 灰褐色 焼土ブロック多量, ロームブロック少量  
 2 暗褐色 焼土粒子中量, ローム粒子少量  
 3 暗褐色 ローム粒子中量, 焼土粒子・炭化粒子微量  
 4 にぶい黄褐色 ローム粒子中量

0 (1:60) 2m

SK1449

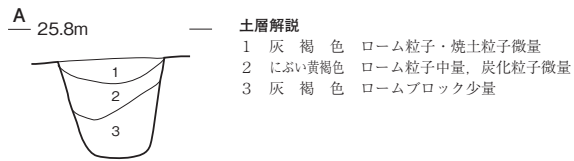

SK1450

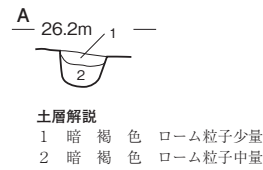

SK1451

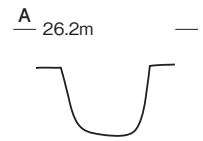

SK1453

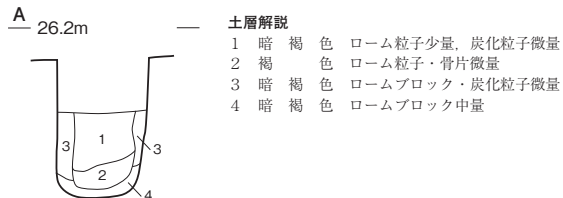

SK1455

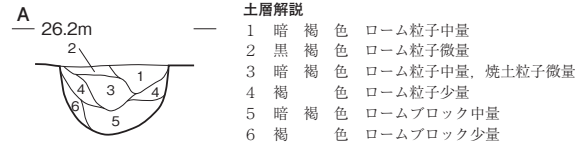

SK1456

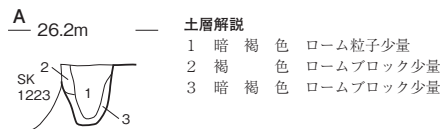

SK1457

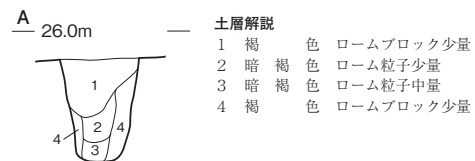

SK1459

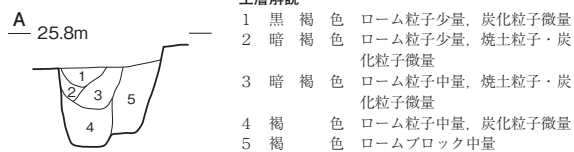

SK1461・1473・1544

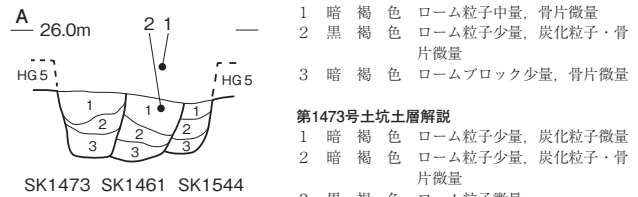

SK1462・1472

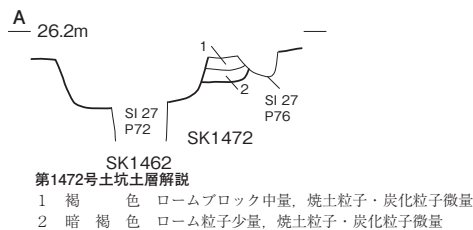

SK1468・1474

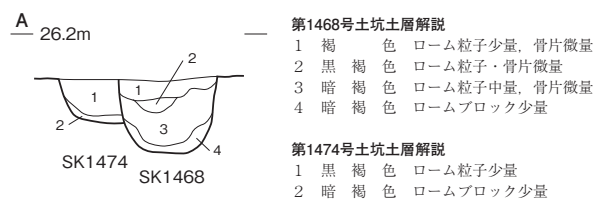

SK1469・1475

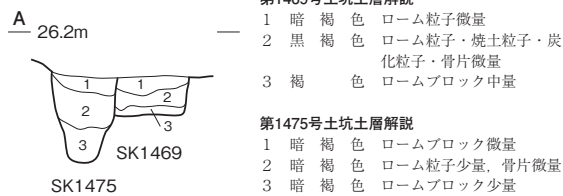

SK1470・1555

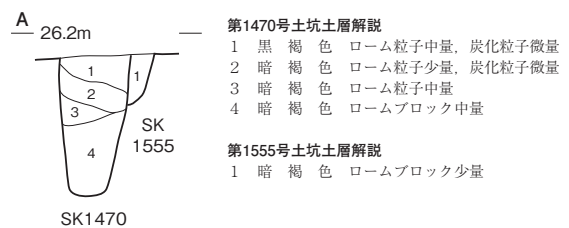

SK1478・1479

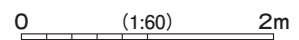
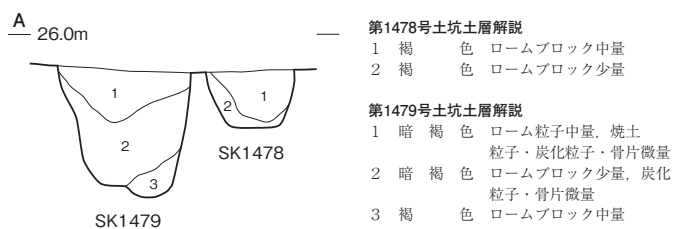

SK1480・1484・1491

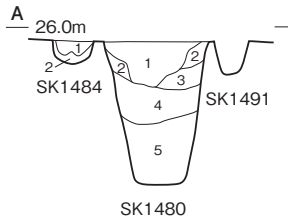

- 第1480号土坑土層解説**
- 1 暗褐色 ローム粒子少量, 骨片微量
  - 2 褐色 ロームブロック少量, 骨片微量
  - 3 褐色 ローム粒子少量, 骨片微量
  - 4 暗褐色 ローム粒子少量, 骨片微量
  - 5 暗褐色 ローム粒子中量

- 第1484号土坑土層解説**
- 1 暗褐色 ロームブロック中量
  - 2 暗褐色 ロームブロック少量

SK1481

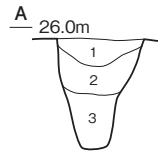

- 土層解説**
- 1 黒褐色 骨片少量, ローム粒子微量
  - 2 黒褐色 ローム粒子・焼土粒子・炭化粒子・骨片微量
  - 3 黒褐色 ローム粒子少量

SK1485・1525

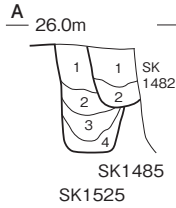

- 第1485号土坑土層解説**
- 1 暗褐色 ローム粒子少量, 炭化粒子・骨片微量
  - 2 黒褐色 ローム粒子少量, 炭化粒子・骨片微量

- 第1525号土坑土層解説**
- 1 暗褐色 ローム粒子少量, 骨片微量
  - 2 暗褐色 ローム粒子少量
  - 3 暗褐色 ローム粒子・炭化粒子・骨片微量
  - 4 黒褐色 ロームブロック中量

SK1486

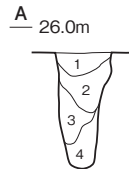

- 土層解説**
- 1 暗褐色 ローム粒子少量, 骨片微量
  - 2 黒褐色 ローム粒子中量, 炭化粒子少量, 骨片微量
  - 3 暗褐色 ローム粒子少量, 炭化粒子微量
  - 4 暗褐色 ローム粒子中量, 骨片微量

SK1487

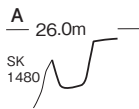

SK1488・1489

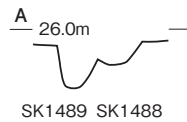

SK1493

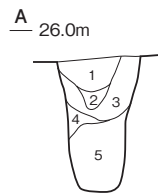

- 土層解説**
- 1 暗褐色 ロームブロック・炭化粒子微量
  - 2 暗褐色 ローム粒子微量
  - 3 暗褐色 ローム粒子中量
  - 4 暗褐色 炭化粒子中量
  - 5 暗褐色 ローム粒子中量, 炭化粒子少量

SK1494・1495・1509

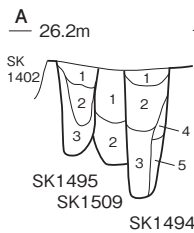

- 第1494号土坑土層解説**
- 1 暗褐色 ローム粒子少量, 骨片微量
  - 2 暗褐色 ローム粒子少量, 炭化粒子・骨片微量
  - 3 黒褐色 ローム粒子中量, 炭化粒子・骨片少量
  - 4 褐色 ローム粒子少量
  - 5 褐色 ロームブロック中量

- 第1495号土坑土層解説**
- 1 褐色 ロームブロック少量, 炭化粒子・骨片微量
  - 2 暗褐色 ロームブロック中量, 炭化粒子微量
  - 3 褐色 ロームブロック中量

- 第1509号土坑土層解説**
- 1 暗褐色 ローム粒子・炭化粒子微量
  - 2 暗褐色 ロームブロック少量, 骨片微量

SK1496

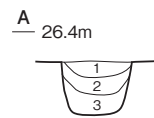

- 土層解説**
- 1 褐色 ロームブロック中量, 焼土粒子・炭化粒子微量
  - 2 暗褐色 ロームブロック少量, 炭化粒子微量
  - 3 暗褐色 ロームブロック少量

SK1499

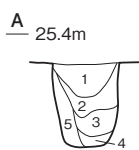

- 土層解説**
- 1 暗褐色 炭化粒子少量, ロームブロック・焼土粒子微量
  - 2 暗褐色 ロームブロック少量, 炭化粒子微量
  - 3 黒褐色 ローム粒子少量, 炭化粒子微量
  - 4 褐色 ロームブロック中量
  - 5 褐色 ローム粒子少量, 炭化粒子微量

SK1497

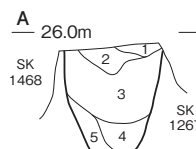

- 土層解説**
- 1 暗褐色 ローム粒子少量, 焼土粒子・炭化粒子微量
  - 2 暗褐色 ローム粒子中量
  - 3 暗褐色 ローム粒子少量, 焼土粒子・炭化粒子微量
  - 4 褐色 ローム粒子中量, 炭化粒子微量
  - 5 灰褐色 ローム粒子少量

SK1500

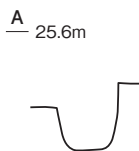

SK1501

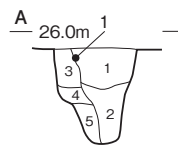

- 土層解説**
- 1 暗褐色 ローム粒子・焼土粒子・炭化粒子・骨片微量
  - 2 暗褐色 ローム粒子少量, 炭化粒子微量
  - 3 暗褐色 ローム粒子・骨片微量
  - 4 黒褐色 ローム粒子微量
  - 5 褐色 ロームブロック少量

SK1502

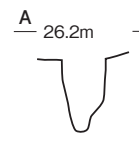

SK1503

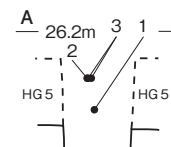

SK1507

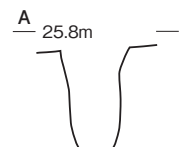

SK1504

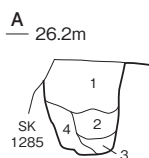

- 土層解説**
- 1 褐色 ローム粒子少量, 炭化粒子微量
  - 2 黒褐色 ローム粒子少量
  - 3 暗褐色 ローム粒子少量, 炭化粒子微量
  - 4 暗褐色 ロームブロック少量

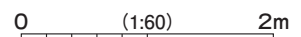

第 208 図 縄文時代土坑実測図 (47)

SK1512・1513

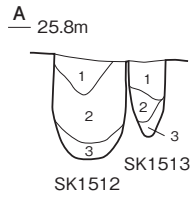

第1512号土坑土層解説

- 1 暗褐色 ローム粒子少量, 骨片微量
- 2 黒褐色 ローム粒子少量, 炭化粒子微量
- 3 極暗褐色 ローム粒子少量

第1513号土坑土層解説

- 1 褐色 ロームブロック少量, 炭化粒子微量
- 2 褐色 ローム粒子少量, 炭化粒子・骨片微量
- 3 暗褐色 ロームブロック少量, 骨片微量

SK1514

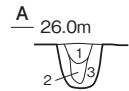

土層解説

- 1 暗褐色 ローム粒子・炭化粒子微量
- 2 褐色 ローム粒子・炭化粒子微量
- 3 褐色 ロームブロック少量, 炭化粒子微量

SK1515

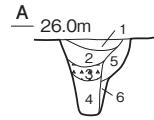

土層解説

- 1 暗褐色 ロームブロック・炭化粒子・破砕貝微量
- 2 褐色 ローム粒子少量, 炭化粒子微量
- 3 混貝土層 黒褐色土主体, ローム粒子・炭化粒子微量
- 4 暗褐色 ローム粒子中量, 破砕貝微量
- 5 黒褐色 ローム粒子・炭化粒子少量
- 6 暗褐色 ローム粒子・破砕貝少量

SK1516



SK1517

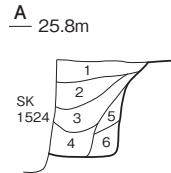

土層解説

- 1 褐色 ローム粒子中量, 炭化粒子微量
- 2 暗褐色 ローム粒子中量, 焼土粒子微量
- 3 褐色 ローム粒子中量, 焼土粒子・炭化粒子微量
- 4 暗褐色 ローム粒子中量, 炭化物微量
- 5 褐色 ロームブロック少量
- 6 暗褐色 ローム粒子少量, 炭化粒子微量

SK1520

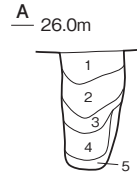

土層解説

- 1 暗褐色 ロームブロック中量
- 2 暗褐色 ロームブロック少量
- 3 暗褐色 ローム粒子中量, 炭化粒子微量
- 4 黒褐色 ローム粒子少量, 炭化粒子微量
- 5 暗褐色 ロームブロック中量

SK1521・1538・1539・1545

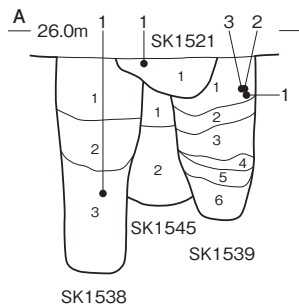

第1521号土坑土層解説

- 1 黒褐色 ローム粒子少量, 骨片微量

第1538号土坑土層解説

- 1 暗褐色 ローム粒子中量, 焼土粒子・骨片微量
- 2 暗褐色 ローム粒子中量, 焼土粒子・炭化粒子微量
- 3 暗褐色 ローム粒子少量, 炭化粒子微量

第1539号土坑土層解説

- 1 暗褐色 ローム粒子中量, 炭化粒子少量, 骨片微量
- 2 暗褐色 ローム粒子微量
- 3 暗褐色 ローム粒子少量, 炭化粒子微量
- 4 暗褐色 ローム粒子・炭化粒子微量
- 5 暗褐色 ローム粒子少量
- 6 褐色 ロームブロック少量

第1545号土坑土層解説

- 1 暗褐色 ローム粒子中量, 焼土粒子・炭化粒子微量
- 2 褐色 ロームブロック中量

SK1522・1531

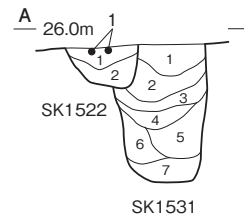

第1522号土坑土層解説

- 1 黒色 ローム粒子少量, 焼土粒子・炭化粒子・骨片微量
- 2 黒褐色 ローム粒子中量, 骨片微量

第1531号土坑土層解説

- 1 褐色 ローム粒子中量
- 2 褐色 ローム粒子中量, 炭化粒子微量
- 3 暗褐色 ローム粒子中量
- 4 暗褐色 ロームブロック少量
- 5 褐色 ローム粒子少量
- 6 褐色 ロームブロック中量
- 7 褐色 ローム粒子微量

SK1523

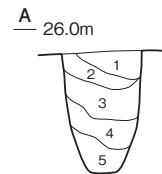

土層解説

- 1 暗褐色 ローム粒子少量, 炭化粒子・骨片微量
- 2 褐色 ローム粒子・炭化粒子微量
- 3 暗褐色 ローム粒子少量, 焼土粒子・骨片微量
- 4 黒褐色 ローム粒子微量
- 5 暗褐色 ロームブロック・炭化粒子微量

SK1524

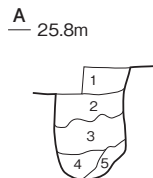

土層解説

- 1 暗褐色 ローム粒子少量, 炭化粒子微量
- 2 褐色 ロームブロック少量, 炭化粒子微量
- 3 暗褐色 ローム粒子中量, 炭化粒子・骨片微量
- 4 暗褐色 ロームブロック中量
- 5 褐色 ロームブロック多量

SK1526

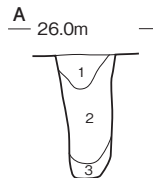

土層解説

- 1 黒褐色 ロームブロック少量
- 2 暗褐色 ローム粒子中量, 炭化粒子微量
- 3 暗褐色 ロームブロック少量, 炭化粒子微量

SK1527・1570

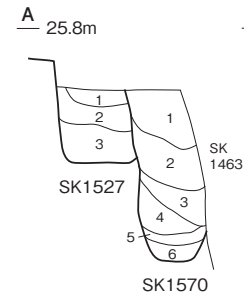

第1527号土坑土層解説

- 1 暗褐色 ローム粒子少量, 焼土粒子・炭化粒子微量
- 2 黒褐色 ローム粒子・炭化粒子微量
- 3 暗褐色 ロームブロック少量

第1570号土坑土層解説

- 1 暗褐色 ローム粒子少量, 炭化粒子微量
- 2 暗褐色 ローム粒子少量
- 3 極暗褐色 ローム粒子微量
- 4 黒褐色 ローム粒子微量
- 5 褐色 ロームブロック少量
- 6 暗褐色 ローム粒子微量

SK1528

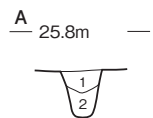

土層解説

- 1 暗褐色 ローム粒子少量
- 2 褐色 ローム粒子中量

SK1533

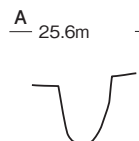

SK1534

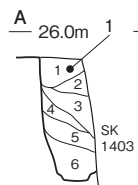

土層解説

- 1 黒褐色 ローム粒子少量, 焼土粒子・骨片微量
- 2 暗褐色 ローム粒子少量, 炭化粒子・骨片微量
- 3 暗褐色 ロームブロック・炭化粒子微量
- 4 黒褐色 ローム粒子微量
- 5 黒褐色 ローム粒子少量
- 6 暗褐色 ローム粒子中量, 炭化粒子微量

SK1535

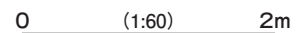
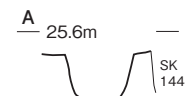

第 209 図 縄文時代土坑実測図 (48)

SK1536

A 25.8m

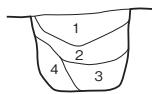

土層解説

- 1 黒褐色 ローム粒子少量, 焼土粒子・炭化粒子微量
- 2 黒褐色 ローム粒子微量
- 3 黒褐色 ローム粒子・炭化粒子微量
- 4 暗褐色 ロームブロック微量

SK1537

A 25.4m

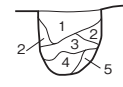

土層解説

- 1 暗褐色 ローム粒子中量, 炭化粒子微量
- 2 褐色 ローム粒子少量
- 3 黒褐色 ローム粒子少量
- 4 暗褐色 ロームブロック少量
- 5 黒褐色 ローム粒子少量, 炭化粒子微量

SK1540

A 25.6m

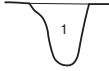

土層解説

- 1 暗褐色 ロームブロック微量

SK1542

A 25.8m



SK1546

A 26.0m



SK1548

A 26.2m

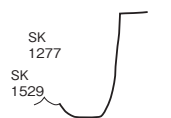

SK1543

A 25.8m

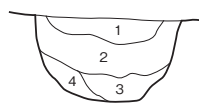

土層解説

- 1 黒褐色 ローム粒子微量
- 2 暗褐色 ローム粒子・多量微量
- 3 黒褐色 ロームブロック微量
- 4 暗褐色 ローム粒子少量, 炭化粒子微量

SK1547

A 25.8m

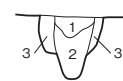

土層解説

- 1 暗褐色 ロームブロック・焼土粒子中量, 炭化粒子微量
- 2 褐色 ローム粒子・焼土粒子少量
- 3 暗褐色 焼土粒子中量, ローム粒子少量

SK1553

A 25.8m

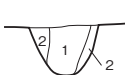

土層解説

- 1 褐色 ローム粒子微量
- 2 褐色 ロームブロック少量

SK1554・1557

A 25.6m

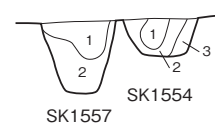

第1554号土坑土層解説

- 1 黒褐色 ローム粒子微量
- 2 暗褐色 ロームブロック少量
- 3 褐色 ロームブロック微量

第1557号土坑土層解説

- 1 暗褐色 ローム粒子微量
- 2 暗褐色 ローム粒子・炭化粒子微量

SK1558・1577

A 25.4m

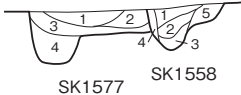

第1558号土坑土層解説

- 1 黒褐色 ローム粒子少量, 炭化粒子微量
- 2 黒褐色 ローム粒子微量
- 3 褐色 ローム粒子中量
- 4 暗褐色 ローム粒子中量
- 5 暗褐色 ロームブロック中量

第1577号土坑土層解説

- 1 暗褐色 ローム粒子少量, 炭化粒子微量
- 2 暗褐色 ローム粒子・炭化粒子微量
- 3 黒褐色 ローム粒子少量
- 4 暗褐色 ローム粒子中量

SK1559

A 25.0m

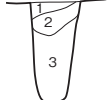

土層解説

- 1 暗褐色 ローム粒子・炭化粒子微量
- 2 暗褐色 ローム粒子・焼土粒子・炭化粒子微量
- 3 暗褐色 ローム粒子微量

SK1560

A 25.6m



土層解説

- 1 暗褐色 ローム粒子少量, 炭化粒子微量
- 2 暗褐色 ロームブロック・炭化粒子微量
- 3 褐色 ローム粒子少量
- 4 暗褐色 ローム粒子・炭化粒子微量

SK1562

A 25.2m

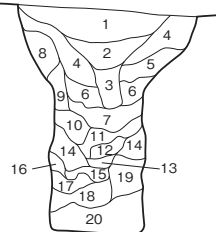

土層解説

- 1 暗褐色 ローム粒子少量
- 2 褐色 ロームブロック中量
- 3 暗褐色 ローム粒子少量
- 4 黒褐色 ローム粒子少量, 炭化粒子・粘土粒子微量
- 5 暗褐色 ローム粒子微量
- 6 暗褐色 ロームブロック少量
- 7 黒褐色 ローム粒子少量, 炭化粒子・粘土粒子微量
- 8 暗褐色 ロームブロック少量
- 9 暗褐色 ロームブロック少量, 炭化粒子・粘土粒子微量
- 10 褐色 ロームブロック中量
- 11 黒褐色 ローム粒子・炭化粒子微量
- 12 暗褐色 ロームブロック中量, 炭化粒子少量
- 13 暗褐色 ローム粒子・炭化粒子微量
- 14 にぶい褐色 ローム粒子多量, 炭化粒子少量
- 15 黒褐色 ロームブロック少量, 炭化粒子微量
- 16 褐色 ローム粒子少量, 粘土粒子微量
- 17 暗褐色 ロームブロック中量, 炭化粒子微量
- 18 暗褐色 ローム粒子中量, 炭化粒子微量
- 19 褐色 ロームブロック少量
- 20 暗褐色 ロームブロック中量, 粘土粒子少量

SK1561

A 25.6m

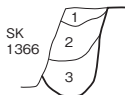

土層解説

- 1 黒褐色 ローム粒子・炭化粒子微量
- 2 極暗褐色 ローム粒子・炭化粒子微量
- 3 暗褐色 ロームブロック・炭化粒子微量

SK1564

A 25.8m

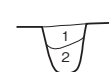

土層解説

- 1 暗褐色 ローム粒子少量, 炭化粒子微量
- 2 褐色 ロームブロック中量

0 (1:60) 2m

SK1566

A 25.8m

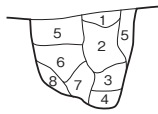

土層解説

- 1 褐 色 ローム粒子少量
- 2 暗 褐 色 ロームブロック少量
- 3 暗 褐 色 ローム粒子中量
- 4 黒 褐 色 ロームブロック少量
- 5 褐 色 ローム粒子中量
- 6 褐 色 ロームブロック少量, 炭化粒子微量
- 7 褐 色 ロームブロック中量
- 8 褐 色 ローム粒子少量

SK1567・1568

A 25.6m



第1567号土坑土層解説

- 1 暗 褐 色 ロームブロック・炭化粒子微量
- 2 褐 色 ローム粒子少量, 炭化粒子微量
- 3 黒 褐 色 ロームブロック・炭化粒子微量

第1568号土坑土層解説

- 1 暗 褐 色 ローム粒子・炭化粒子微量
- 2 褐 色 ロームブロック少量
- 3 褐 色 ローム粒子少量

SK1569

A 25.4m

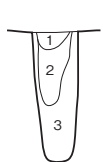

土層解説

- 1 暗 褐 色 ローム粒子少量, 炭化粒子微量
- 2 暗 褐 色 ローム粒子中量
- 3 褐 色 ロームブロック中量

SK1571・1572

A 25.2m

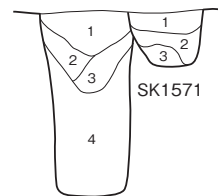

第1571号土坑土層解説

- 1 黒 褐 色 ローム粒子微量
- 2 暗 褐 色 ローム粒子微量
- 3 にぶい褐色 ローム粒子多量

第1572号土坑土層解説

- 1 黒 褐 色 ローム粒子少量, 炭化粒子微量
- 2 黒 褐 色 ローム粒子・焼土粒子微量
- 3 極暗褐色 ロームブロック・炭化粒子微量
- 4 黒 褐 色 ローム粒子・炭化粒子微量

SK1574

A 25.6m

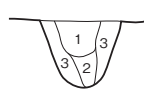

土層解説

- 1 黒 褐 色 ローム粒子微量
- 2 褐 色 ローム粒子・炭化粒子微量
- 3 暗 褐 色 ローム粒子少量, 炭化粒子微量

SK1575

A 25.6m

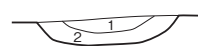

土層解説

- 1 暗 褐 色 ローム粒子・炭化粒子微量
- 2 暗 褐 色 ローム粒子少量, 炭化粒子微量

SK1576

A 25.0m

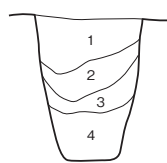

土層解説

- 1 黒 褐 色 ローム粒子・炭化粒子微量
- 2 極暗褐色 ローム粒子・炭化粒子微量
- 3 暗 褐 色 ローム粒子少量
- 4 暗 褐 色 ローム粒子微量

SK1579

A 25.8m

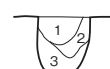

土層解説

- 1 暗 褐 色 ローム粒子少量, 炭化粒子微量
- 2 暗 褐 色 ロームブロック微量
- 3 暗 褐 色 ロームブロック少量

SK1580

A 25.4m

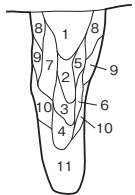

土層解説

- 1 黒 褐 色 ローム粒子・炭化粒子微量
- 2 暗 褐 色 ロームブロック中量
- 3 黒 褐 色 ロームブロック微量
- 4 黒 褐 色 ローム粒子少量
- 5 褐 色 ローム粒子少量
- 6 暗 褐 色 ローム粒子少量
- 7 暗 褐 色 ローム粒子微量
- 8 褐 色 ローム粒子・焼土粒子微量
- 9 褐 色 ロームブロック少量
- 10 褐 色 ロームブロック中量
- 11 極暗褐色 ロームブロック少量

SK1581

A 25.6m

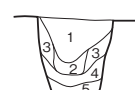

土層解説

- 1 褐 色 ローム粒子微量
- 2 暗 褐 色 ローム粒子少量
- 3 褐 色 ロームブロック微量
- 4 褐 色 ロームブロック少量
- 5 暗 褐 色 ローム粒子少量

SK1582

A 25.6m

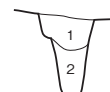

土層解説

- 1 褐 色 ローム粒子微量
- 2 褐 色 ローム粒子少量, 炭化粒子微量

SK1583

A 25.6m

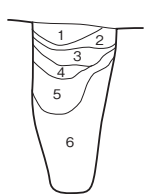

土層解説

- 1 暗 褐 色 ローム粒子中量, 炭化粒子微量
- 2 暗 褐 色 ローム粒子微量
- 3 黒 褐 色 ローム粒子微量
- 4 暗 褐 色 ローム粒子・炭化粒子微量
- 5 黒 褐 色 ロームブロック微量
- 6 暗 褐 色 ロームブロック微量

SK1584

A 25.6m

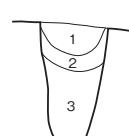

土層解説

- 1 黒 褐 色 ローム粒子少量
- 2 暗 褐 色 ローム粒子微量
- 3 暗 褐 色 ローム粒子少量, 炭化粒子微量

SK1586

A 25.6m



土層解説

- 1 暗 褐 色 ローム粒子微量
- 2 暗 褐 色 ローム粒子・炭化粒子微量
- 3 暗 褐 色 ロームブロック微量

SK1585

A 25.4m

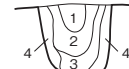

土層解説

- 1 褐 色 ローム粒子微量
- 2 褐 色 ローム粒子・焼土粒子・炭化粒子微量
- 3 褐 色 ローム粒子少量
- 4 褐 色 ロームブロック少量

0 (1:60) 2m

SK1587

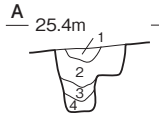

- 土層解説**
- 1 褐色 ローム粒子微量
  - 2 褐色 ロームブロック・炭化粒子微量
  - 3 褐色 ロームブロック微量
  - 4 褐色 ロームブロック少量

SK1588

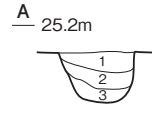

- 土層解説**
- 1 暗褐色 ロームブロック・焼土粒子・炭化粒子微量
  - 2 暗褐色 ローム粒子・炭化粒子微量
  - 3 暗褐色 ローム粒子少量

SK1589

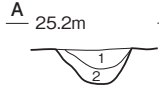

- 土層解説**
- 1 暗褐色 ロームブロック中量
  - 2 褐色 ロームブロック中量

SK1590

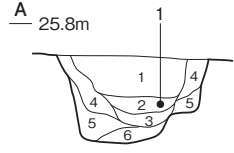

- 土層解説**
- 1 暗褐色 ローム粒子少量, 焼土粒子・炭化粒子微量
  - 2 暗褐色 ローム粒子・焼土粒子・炭化粒子微量
  - 3 暗褐色 ロームブロック微量
  - 4 褐色 ローム粒子・炭化粒子微量
  - 5 褐色 ロームブロック少量
  - 6 黒褐色 ロームブロック少量, 炭化粒子微量

SK1591

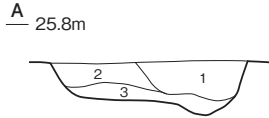

- 土層解説**
- 1 黒褐色 ローム粒子・炭化粒子微量
  - 2 褐色 ローム粒子少量・炭化粒子微量
  - 3 暗褐色 ロームブロック少量, 炭化粒子微量

SK1592・1593

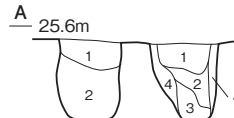

- 第1592号土坑土層解説**
- 1 褐色 ロームブロック・炭化粒子微量
  - 2 暗褐色 ローム粒子少量
  - 3 黒褐色 ローム粒子少量, 焼土粒子・炭化粒子微量
  - 4 褐色 ロームブロック少量

- 第1593号土坑土層解説**
- 1 暗褐色 ロームブロック微量
  - 2 暗褐色 ロームブロック少量

SK1594

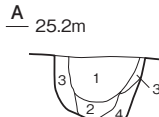

- 土層解説**
- 1 暗褐色 ローム粒子少量, 炭化粒子微量
  - 2 褐色 ローム粒子・炭化粒子微量
  - 3 褐色 ローム粒子少量
  - 4 褐色 ロームブロック少量, 炭化粒子微量

SK1595

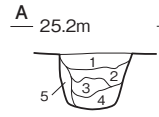

- 土層解説**
- 1 褐色 ローム粒子微量
  - 2 暗褐色 ロームブロック・炭化粒子微量
  - 3 暗褐色 ロームブロック少量
  - 4 褐色 ローム粒子・炭化粒子微量
  - 5 暗褐色 ロームブロック中量

SK1596

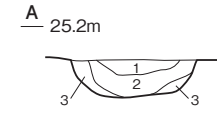

- 土層解説**
- 1 暗褐色 ロームブロック・炭化粒子微量
  - 2 暗褐色 ローム粒子・焼土粒子・炭化粒子微量
  - 3 褐色 ローム粒子微量

SK1597

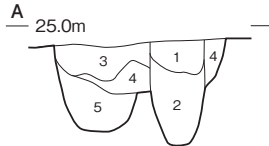

- 土層解説**
- 1 暗褐色 炭化粒子微量
  - 2 暗褐色 ローム粒子・炭化粒子微量
  - 3 暗褐色 ロームブロック・炭化粒子微量
  - 4 褐色 ロームブロック少量, 炭化粒子微量
  - 5 暗褐色 炭化粒子少量, ローム粒子微量

SK1599

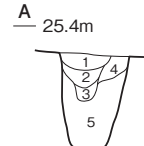

- 土層解説**
- 1 褐色 ローム粒子・炭化粒子微量
  - 2 褐色 ロームブロック・炭化粒子微量
  - 3 褐色 ローム粒子少量, 炭化粒子微量
  - 4 暗褐色 ロームブロック少量, 炭化粒子微量
  - 5 褐色 ローム粒子微量

SK1600

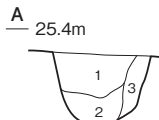

- 土層解説**
- 1 暗褐色 ローム粒子・炭化粒子微量
  - 2 暗褐色 ロームブロック少量, 炭化粒子微量
  - 3 褐色 ロームブロック・炭化粒子微量

SK1601

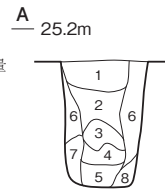

- 土層解説**
- 1 暗褐色 ローム粒子・焼土粒子・炭化粒子微量
  - 2 暗褐色 炭化粒子少量, ローム粒子・貝細片微量
  - 3 暗褐色 ローム粒子少量, 炭化粒子・貝細片微量
  - 4 暗褐色 ローム粒子少量, 貝細片微量
  - 5 暗褐色 ロームブロック少量, 炭化粒子微量
  - 6 暗褐色 炭化粒子微量
  - 7 暗褐色 ロームブロック・焼土粒子・炭化粒子微量
  - 8 暗褐色 ローム粒子・炭化物少量, 骨片微量

SK1602

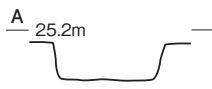

SK1604

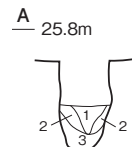

- 土層解説**
- 1 褐色 ローム粒子中量, 炭化粒子微量
  - 2 褐色 ローム粒子中量
  - 3 褐色 ロームブロック少量

SK1605

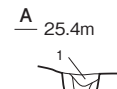

- 土層解説**
- 1 褐色 ローム粒子少量, 炭化粒子微量
  - 2 褐色 ロームブロック微量
  - 3 褐色 ロームブロック少量

SK1603

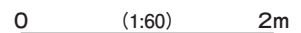
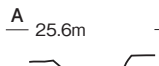

SK1606

A 25.2m

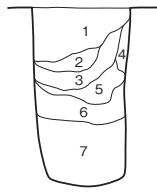

土層解説

- 1 暗褐色 ローム粒子少量, 焼土粒子・炭化粒子微量
- 2 黒褐色 ローム粒子中量, 炭化粒子微量
- 3 黒褐色 ローム粒子中量, 炭化粒子少量
- 4 暗褐色 ローム粒子・炭化粒子微量
- 5 暗褐色 ローム粒子中量, 粘土粒子少量
- 6 黒褐色 ローム粒子少量, 粘土粒子微量
- 7 暗褐色 ロームブロック・炭化粒子少量

SK1607

A 25.2m

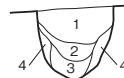

土層解説

- 1 暗褐色 ローム粒子・炭化粒子微量
- 2 暗褐色 ロームブロック・炭化粒子微量
- 3 暗褐色 ローム粒子・粘土粒子微量
- 4 褐色 ロームブロック少量, 炭化粒子微量

SK1618

A 25.2m

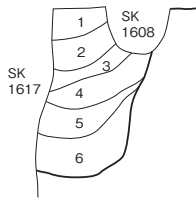

土層解説

- 1 褐色 ローム粒子少量, 焼土粒子・獣骨微量
- 2 暗褐色 ローム粒子中量, 炭化粒子微量
- 3 黒褐色 ローム粒子少量, 焼土粒子・炭化粒子微量
- 4 極暗褐色 ローム粒子少量, 炭化粒子微量
- 5 極暗褐色 ローム粒子中量, 焼土粒子・炭化粒子微量
- 6 暗褐色 ロームブロック少量, 炭化粒子微量

SK1611

A 26.2m

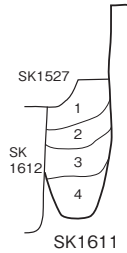

土層解説

- 1 暗褐色 ローム粒子少量, 炭化粒子微量
- 2 褐色 ローム粒子中量, 炭化粒子微量
- 3 暗褐色 ローム粒子中量, 炭化物微量
- 4 褐色 ロームブロック中量

SK1620

A 26.0m



土層解説

- 1 暗褐色 ロームブロック少量
- 2 褐色 ローム粒子多量

SK1622

A 25.8m



土層解説

- 1 暗褐色 ローム粒子中量, 貝細片微量
- 2 褐色 ロームブロック中量

SK1623

A 25.8m



土層解説

- 1 暗褐色 炭化粒子・骨片少量, ローム粒子微量
- 2 暗褐色 ローム粒子・炭化粒子少量, 貝殻・骨片微量
- 3 黒褐色 ローム粒子・炭化粒子少量, 焼土粒子・貝細片微量
- 4 黒褐色 破砕貝・ローム粒子中量, 炭化粒子少量, 焼土粒子微量
- 5 暗褐色 ロームブロック・炭化粒子中量, 破砕貝微量

SK1624

A 26.0m



土層解説

- 1 暗褐色 ロームブロック・骨片微量
- 2 暗褐色 ローム粒子微量
- 3 暗褐色 ローム粒子少量

SK1625

A 26.0m



土層解説

- 1 暗褐色 炭化粒子中量, ローム粒子・焼土粒子少量, 破砕貝微量
- 2 褐色 ローム粒子中量

SK1627

A 25.2m



土層解説

- 1 褐色 ローム粒子中量
- 2 褐色 ロームブロック中量

SK1629

A 25.2m



土層解説

- 1 暗褐色 ロームブロック中量
- 2 極暗褐色 ローム粒子少量, 炭化粒子微量
- 3 黒褐色 ローム粒子中量

SK1630

A 25.2m



土層解説

- 1 黒褐色 ローム粒子・焼土粒子・炭化粒子微量
- 2 黒褐色 ローム粒子・炭化粒子微量
- 3 褐色 ロームブロック少量

SK1631

A 24.8m



土層解説

- 1 極暗褐色 ローム粒子中量, 炭化粒子微量
- 2 黒褐色 ローム粒子少量, 焼土粒子・炭化粒子微量
- 3 極暗褐色 ローム粒子少量
- 4 黒褐色 ローム粒子微量
- 5 黒褐色 ローム粒子中量, 炭化粒子微量
- 6 黒褐色 灰多量, 焼土粒子中量, ローム粒子少量, 炭化粒子微量
- 7 褐色 ローム粒子中量, 炭化粒子微量
- 8 黒褐色 ローム粒子少量, 炭化粒子・骨片微量
- 9 暗褐色 ロームブロック中量, 炭化粒子少量, 骨片微量

SK1631・1632

B 25.0m

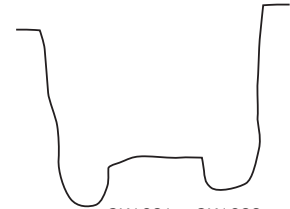

SK1631 SK1632

SK1633

A 24.4m



土層解説

- 1 極暗褐色 ローム粒子中量, 焼土粒子・炭化粒子微量
- 2 黒褐色 ローム粒子少量, 焼土粒子微量
- 3 暗褐色 ロームブロック中量
- 4 黒褐色 ロームブロック少量

SK1635・1636

A 26.0m



SK1635 SK1636

第1635号土坑土層解説

- 1 混貝土層 暗褐色土主体, 灰多量, ローム粒子・焼土粒子・炭化粒子微量
- 2 暗褐色 ロームブロック少量, 炭化粒子・破砕貝微量
- 3 黒褐色 灰多量, 炭化物・ローム粒子少量, 破砕貝微量

第1636号土坑土層解説

- 1 黒褐色 灰多量, 破砕貝少量, 焼土粒子・炭化物微量
- 2 暗褐色 灰多量, ロームブロック少量, 破砕貝微量

0 (1:60) 2m



SK1637

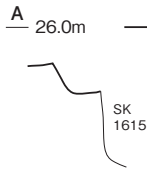

SK1639

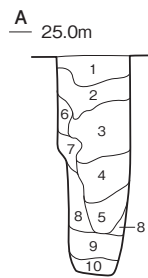

土層解説

- 1 黒褐色 焼土粒子・砂粒少量, ローム粒子・炭化粒子微量
- 2 暗褐色 粘土ブロック中量, 炭化物少量, 焼土粒子微量
- 3 黒褐色 ローム粒子中量, 焼土粒子・砂粒少量, 炭化粒子微量
- 4 極暗褐色 ローム粒子・炭化粒子少量, 焼土粒子・骨片微量
- 5 極暗褐色 ローム粒子少量, 炭化物・焼土粒子微量
- 6 極暗褐色 ローム粒子微量
- 7 黒褐色 ローム粒子中量, 炭化物・焼土粒子微量
- 8 黒褐色 ロームブロック中量, 炭化粒子・骨片微量
- 9 褐色 粘土ブロック多量, 炭化粒子微量
- 10 極暗褐色 粘土粒子少量, 炭化粒子微量

SK1638

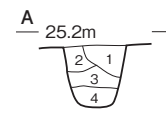

土層解説

- 1 極暗褐色 ローム粒子中量
- 2 暗褐色 ローム粒子少量
- 3 黒褐色 ローム粒子少量, 炭化粒子微量
- 4 灰褐色 ロームブロック中量

SK1640

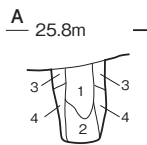

土層解説

- 1 極暗褐色 ローム粒子少量
- 2 暗褐色 ロームブロック少量, 粘土ブロック微量
- 3 褐色 ローム粒子中量
- 4 極暗褐色 ローム粒子中量

SK1641・1644

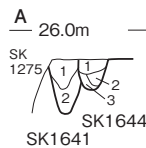

第1641号土坑土層解説

- 1 黒褐色 ローム粒子少量, 炭化粒子・貝細片微量
- 2 褐色 ローム粒子中量, 貝細片微量

第1644号土坑土層解説

- 1 黒褐色 ロームブロック少量
- 2 暗褐色 ローム粒子少量, 炭化粒子・破砕貝微量
- 3 暗褐色 ロームブロック中量

SK1645

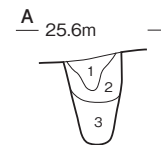

土層解説

- 1 黒褐色 ローム粒子中量, 炭化粒子微量
- 2 暗褐色 ローム粒子中量, 炭化粒子・骨片微量
- 3 極暗褐色 ローム粒子中量

SK1642・1643



第1642号土坑土層解説

- 1 暗褐色 ローム粒子少量, 炭化粒子微量
- 2 黒褐色 ローム粒子少量

第1643号土坑土層解説

- 1 暗褐色 ローム粒子少量, 炭化粒子微量
- 2 褐色 ロームブロック中量

SK1646

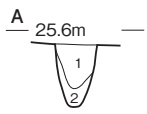

土層解説

- 1 暗褐色 ローム粒子中量
- 2 褐色 ロームブロック中量, 炭化粒子微量

SK1647

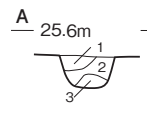

土層解説

- 1 暗褐色 ロームブロック少量
- 2 黒褐色 ロームブロック少量, 炭化粒子微量
- 3 褐色 ロームブロック多量

SK1648

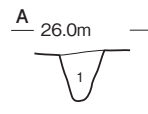

土層解説

- 1 褐色 ロームブロック中量, 炭化粒子微量

SK1649

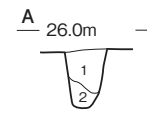

土層解説

- 1 暗褐色 ロームブロック中量, 炭化粒子微量
- 2 暗褐色 ロームブロック少量, 炭化粒子微量

SK1650

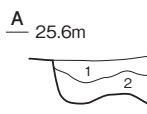

土層解説

- 1 暗褐色 ロームブロック中量
- 2 暗褐色 ロームブロック中量, 炭化粒子微量

SK1652

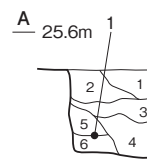

土層解説

- 1 暗褐色 ロームブロック・焼土粒子少量
- 2 黒褐色 焼土粒子少量, ロームブロック・炭化粒子・貝細片微量
- 3 黒褐色 ロームブロック・炭化粒子少量, 焼土粒子微量
- 4 暗褐色 ロームブロック少量
- 5 黒褐色 ローム粒子・焼土粒子・炭化粒子・貝細片微量
- 6 黒褐色 ローム粒子少量

SK1653

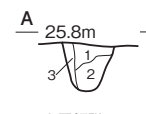

土層解説

- 1 褐色 ロームブロック中量, 炭化粒子微量
- 2 褐色 ロームブロック中量
- 3 暗褐色 ローム粒子少量, 炭化物微量

SK1654・1655・1656

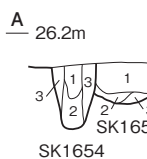

第1654号土坑土層解説

- 1 褐色 ローム粒子少量, 焼土粒子・炭化粒子・破砕貝微量
- 2 暗褐色 ローム粒子多量, 炭化粒子・破砕貝微量
- 3 褐色 ロームブロック少量, 炭化粒子・破砕貝微量

第1655号土坑土層解説

- 1 暗褐色 ロームブロック・焼土粒子・炭化粒子微量
- 2 褐色 ローム粒子中量, 焼土粒子・炭化粒子微量

第1656号土坑土層解説

- 1 黒褐色 破砕貝少量, ローム粒子・焼土粒子・炭化粒子微量
- 2 褐色 ローム粒子多量
- 3 暗褐色 ローム粒子・破砕貝少量, 焼土粒子微量

SK1661

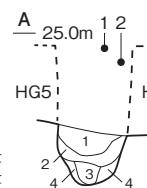

土層解説

- 1 暗褐色 ローム粒子中量, 焼土粒子・炭化粒子微量
- 2 褐色 ロームブロック中量, 焼土粒子微量
- 3 黒褐色 ローム粒子少量, 焼土粒子・炭化粒子微量
- 4 暗褐色 ローム粒子中量, 焼土粒子微量

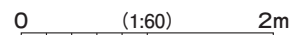

SK1657・1658・1659・1660

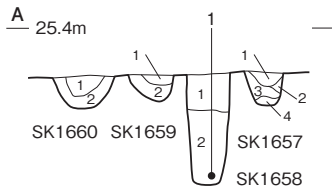

- 第1657号土坑土層解説**
- 1 黒褐色 ローム粒子・炭化粒子少量, 焼土粒子微量
  - 2 黒褐色 ローム粒子中量, 炭化粒子微量
  - 3 褐色 ローム粒子中量
  - 4 褐色 ローム粒子多量

- 第1658号土坑土層解説**
- 1 暗褐色 ロームブロック少量, 焼土粒子・炭化粒子微量
  - 2 黒褐色 ローム粒子少量

- 第1660号土坑土層解説**
- 1 褐色 ロームブロック少量
  - 2 褐色 ロームブロック中量

- 第1659号土坑土層解説**
- 1 褐色 ローム粒子多量
  - 2 褐色 ロームブロック少量

SK1678

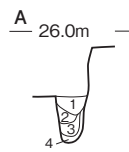

- 土層解説**
- 1 黒褐色 ローム粒子少量, 焼土粒子・炭化粒子・骨片微量
  - 2 黒褐色 ローム粒子少量, 焼土粒子微量
  - 3 暗褐色 ローム粒子少量, 骨片微量
  - 4 褐色 ローム粒子中量

SK1679

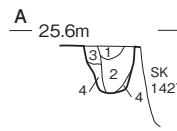

- 土層解説**
- 1 暗褐色 ローム粒子少量, 焼土粒子・炭化粒子微量
  - 2 暗褐色 ローム粒子微量
  - 3 暗褐色 ローム粒子・炭化粒子微量
  - 4 暗褐色 ロームブロック・焼土粒子・炭化粒子微量

SK1680

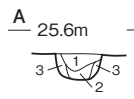

- 土層解説**
- 1 暗褐色 ローム粒子少量, 炭化粒子微量
  - 2 褐色 ロームブロック少量, 炭化粒子微量
  - 3 褐色 ロームブロック少量

SK1681

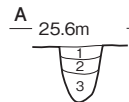

- 土層解説**
- 1 暗褐色 ローム粒子・炭化粒子微量
  - 2 暗褐色 ローム粒子少量, 炭化粒子微量
  - 3 褐色 ロームブロック少量, 焼土粒子微量

SK1682・1683

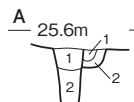

- 第1682号土坑土層解説**
- 1 暗褐色 ロームブロック少量, 炭化粒子微量
  - 2 褐色 ロームブロック中量, 炭化粒子微量

- 第1683号土坑土層解説**
- 1 暗褐色 ローム粒子微量
  - 2 褐色 ロームブロック中量

SK1682 SK1683

SK1684

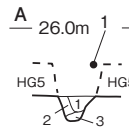

- 土層解説**
- 1 暗褐色 ローム粒子少量
  - 2 暗褐色 ローム粒子中量
  - 3 褐色 ロームブロック少量

SK1686

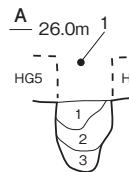

- 土層解説**
- 1 褐色 ロームブロック中量, 焼土粒子・炭化粒子少量
  - 2 褐色 ロームブロック中量, 焼土粒子・炭化粒子微量
  - 3 暗褐色 ローム粒子少量, 炭化粒子微量

SK1685

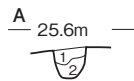

- 土層解説**
- 1 暗褐色 ローム粒子微量
  - 2 褐色 ロームブロック少量

SK1687

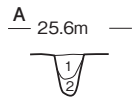

- 土層解説**
- 1 暗褐色 ローム粒子少量, 焼土粒子微量
  - 2 暗褐色 ローム粒子少量, 炭化粒子微量

SK1688

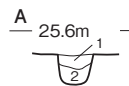

- 土層解説**
- 1 褐色 ローム粒子少量
  - 2 褐色 ロームブロック少量

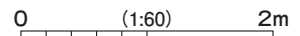

第 215 図 縄文時代土坑実測図 (54)

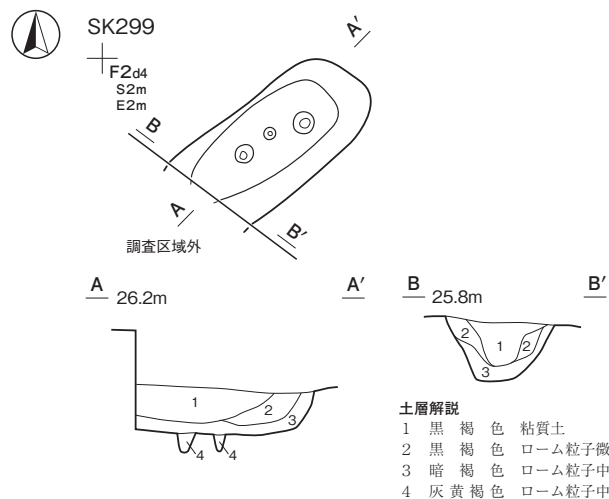

- 土層解説**
- 1 黒褐色 粘質土
  - 2 黒褐色 ローム粒子微量
  - 3 暗褐色 ローム粒子中量
  - 4 灰黄褐色 ローム粒子中量

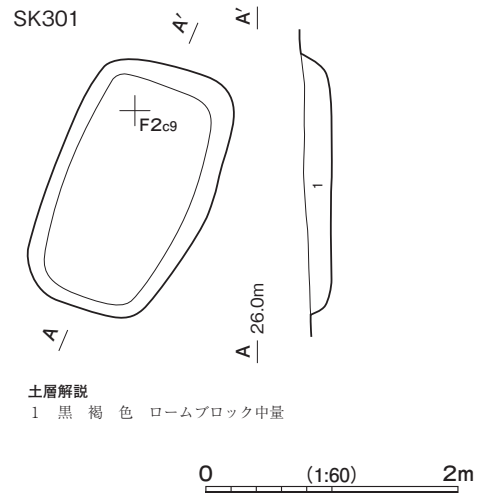

- 土層解説**
- 1 黒褐色 ロームブロック中量

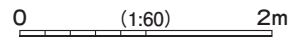

第 216 図 縄文時代土坑実測図 (55)



SK313・402

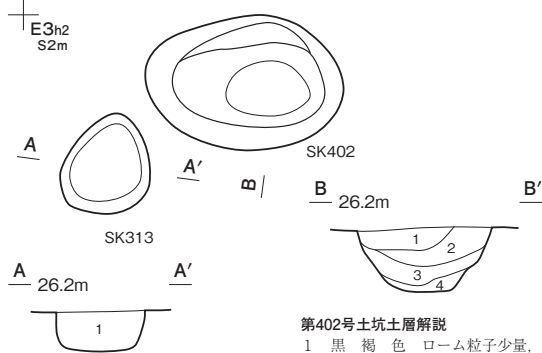

第313号土坑土層解説

- 1 黒褐色 ロームブロック少量

第402号土坑土層解説

- 1 黒褐色 ローム粒子少量, 炭化粒子微量
- 2 暗褐色 ローム粒子中量
- 3 暗褐色 ロームブロック中量
- 4 黒褐色 ロームブロック少量

SK321

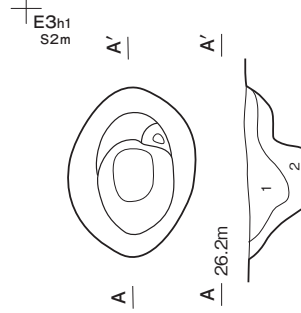

土層解説

- 1 黒褐色 ローム粒子中量, 焼土粒子微量
- 2 褐色 ロームブロック少量

SK323

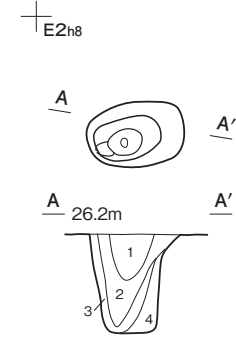

土層解説

- 1 黒褐色 ローム粒子少量, 炭化粒子微量
- 2 灰褐色 ローム粒子少量, 炭化粒子微量
- 3 褐色 ローム粒子少量, 炭化粒子微量
- 4 褐色 ロームブロック中量

SK334・336

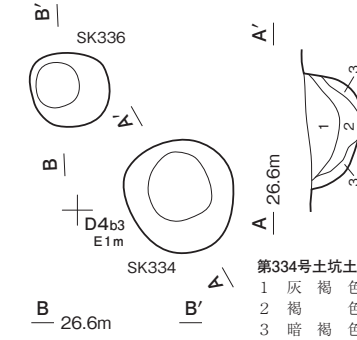

第334号土坑土層解説

- 1 灰褐色 ローム粒子少量, 焼土粒子微量
- 2 褐色 ローム粒子少量, 焼土粒子微量
- 3 暗褐色 ローム粒子中量

第336号土坑土層解説

- 1 暗褐色 ローム粒子少量, 焼土ブロック・炭化粒子微量
- 2 暗褐色 ロームブロック少量, 焼土粒子・炭化粒子微量
- 3 暗褐色 ロームブロック少量, 炭化粒子微量

SK338

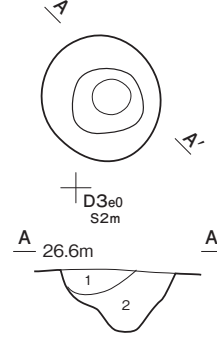

土層解説

- 1 暗褐色 ローム粒子中量, 炭化粒子微量
- 2 褐色 ロームブロック多量, 炭化粒子微量

SK347

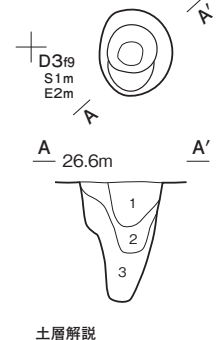

土層解説

- 1 暗褐色 ローム粒子中量, 炭化粒子微量
- 2 灰褐色 ローム粒子少量, 炭化粒子微量
- 3 褐色 ロームブロック少量

SK346・379・392

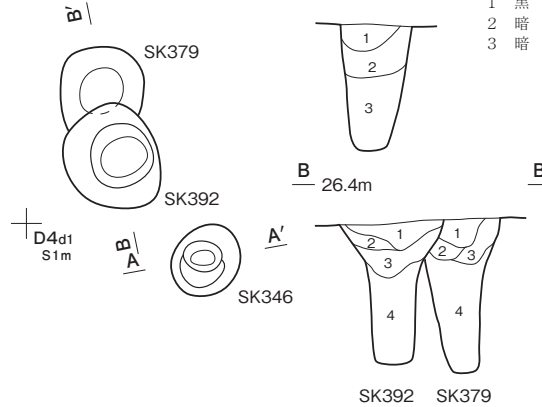

第346号土坑土層解説

- 1 黒褐色 ロームブロック少量, 焼土粒子微量
- 2 暗褐色 ローム粒子中量, 炭化粒子微量
- 3 暗褐色 ロームブロック中量, 炭化粒子微量

第379号土坑土層解説

- 1 黒褐色 ロームブロック少量, 焼土粒子・炭化粒子微量
- 2 暗褐色 ローム粒子中量
- 3 黒褐色 ロームブロック少量
- 4 暗褐色 ロームブロック中量

第392号土坑土層解説

- 1 暗褐色 ローム粒子中量, 焼土粒子・炭化粒子微量
- 2 黒褐色 ローム粒子少量
- 3 暗褐色 ローム粒子中量
- 4 褐色 ロームブロック中量

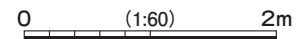

第 217 図 縄文時代土坑実測図 (56)



SK348

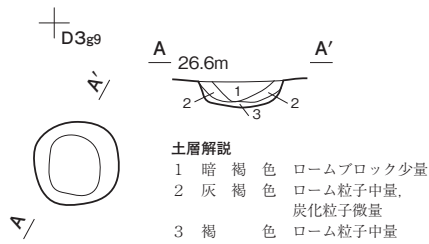

SK350

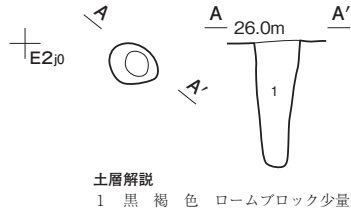

SK377

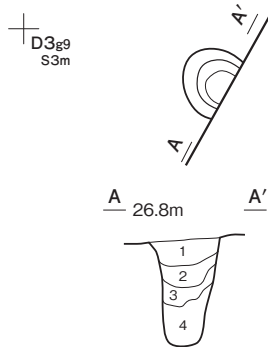

SK373・380

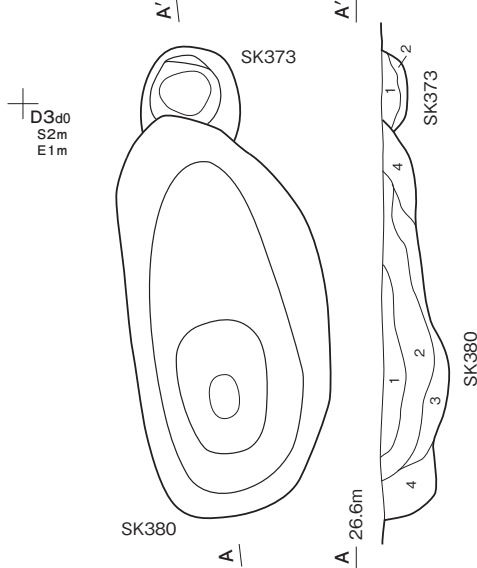

SK374

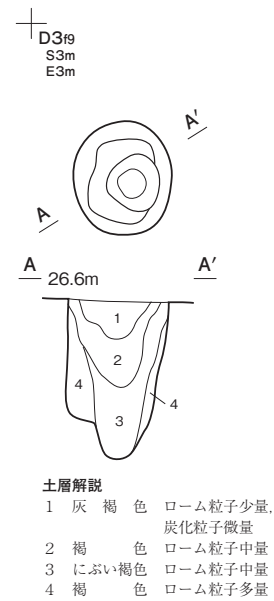

SK378・381

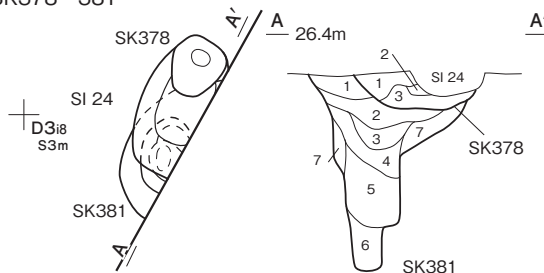

SK384・386・387

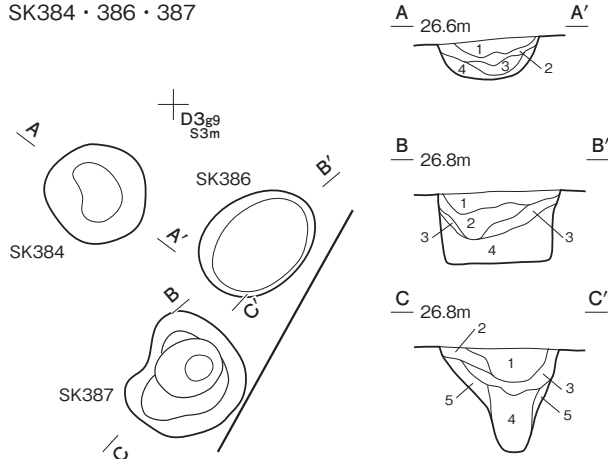

0 (1:60) 2m

第 218 図 縄文時代土坑実測図 (57)



SK393・394

平成19年度  
調査区

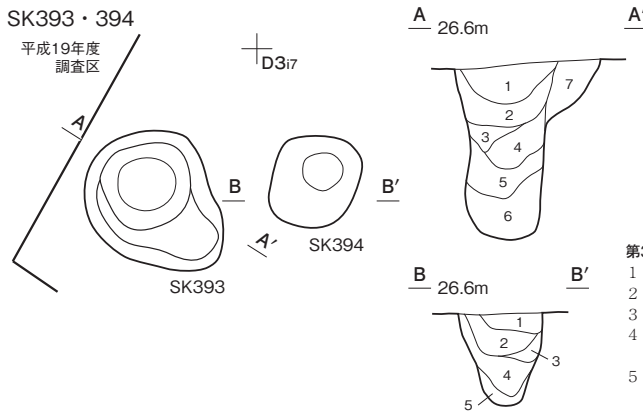

第393号土坑土層解説

- 1 黒褐色 ローム粒子少量
- 2 暗褐色 ロームブロック中量
- 3 暗褐色 ローム粒子中量, 炭化粒子微量
- 4 黒褐色 ローム粒子・焼土粒子少量, 炭化粒子微量
- 5 暗褐色 ローム粒子中量
- 6 暗褐色 ロームブロック中量, 炭化粒子微量
- 7 褐色 ロームブロック多量

第394号土坑土層解説

- 1 暗褐色 ローム粒子中量, 炭化粒子微量
- 2 暗褐色 ロームブロック中量
- 3 褐色 ロームブロック中量, 炭化粒子微量
- 4 暗褐色 ロームブロック・焼土粒子少量, 炭化粒子微量
- 5 褐色 ロームブロック中量

SK396・397

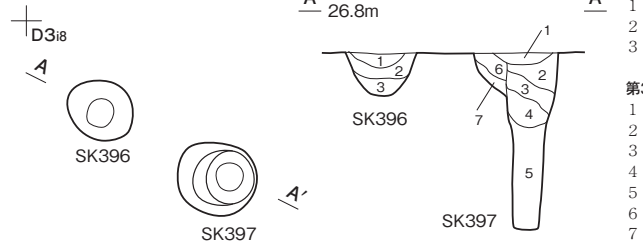

第396号土坑土層解説

- 1 黒褐色 ローム粒子・焼土粒子・炭化粒子少量
- 2 暗褐色 ローム粒子中量, 炭化粒子少量, 焼土粒子微量
- 3 暗褐色 ロームブロック中量

第397号土坑土層解説

- 1 黒褐色 ローム粒子・焼土粒子・炭化粒子少量
- 2 暗褐色 ローム粒子中量, 焼土粒子・炭化粒子少量
- 3 暗褐色 ロームブロック中量, 焼土粒子少量, 炭化粒子微量
- 4 暗褐色 ローム粒子中量, 焼土粒子・炭化粒子微量
- 5 暗褐色 ローム粒子中量, 炭化粒子微量
- 6 暗褐色 ロームブロック中量
- 7 褐色 ロームブロック中量

SK772

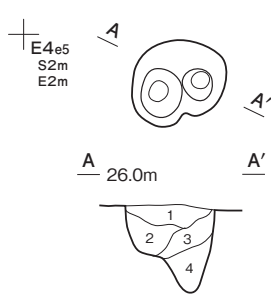

土層解説

- 1 黒褐色 ローム粒子少量, 焼土ブロック微量
- 2 暗褐色 ロームブロック少量
- 3 暗褐色 ロームブロック中量
- 4 褐色 ロームブロック中量

SK782

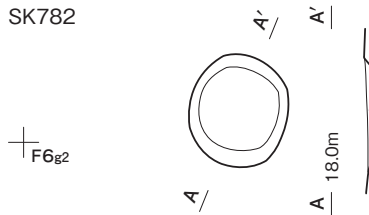

SK785

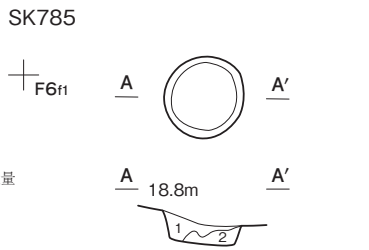

SK783・784

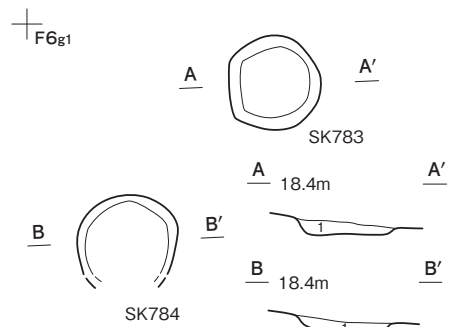

第782~785号土坑土層解説 (共通)

- 1 黒褐色 粘質土ブロック少量, 焼土粒子・細礫微量
- 2 褐色 粘質土ブロック中量

SK970・971・1023

SK960

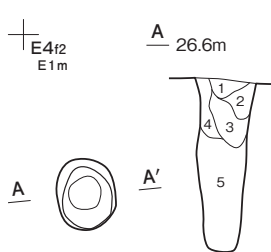

土層解説

- 1 暗褐色 ローム粒子少量
- 2 暗褐色 ロームブロック微量
- 3 黒褐色 ローム粒子少量
- 4 褐色 ローム粒子少量
- 5 暗褐色 ロームブロック少量

SK969

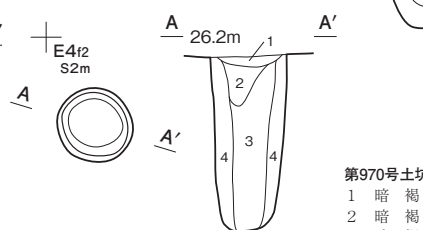

土層解説

- 1 暗褐色 ローム粒子微量
- 2 褐色 ローム粒子少量・焼土粒子・炭化粒子微量
- 3 黒褐色 ローム粒子少量, 焼土粒子・炭化粒子微量
- 4 暗褐色 ロームブロック少量

第970号土坑土層解説

- 1 暗褐色 ローム粒子・炭化粒子微量
- 2 暗褐色 ローム粒子少量
- 3 暗褐色 ロームブロック少量

第971号土坑土層解説

- 1 褐色 ローム粒子・焼土粒子・炭化粒子微量
- 2 褐色 ローム粒子中量, 炭化粒子微量
- 3 褐色 ロームブロック少量

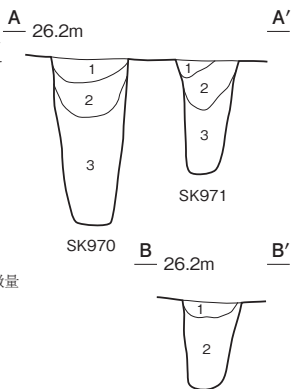

第1023号土坑土層解説

- 1 褐色 ロームブロック少量
- 2 暗褐色 ロームブロック少量, 炭化粒子微量

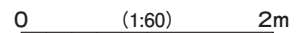

第 219 図 縄文時代土坑実測図 (58)



SK1031

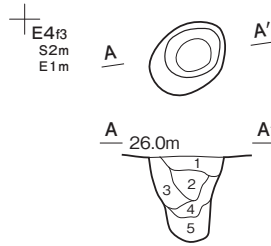

土層解説

- 1 褐色 ローム粒子微量
- 2 暗褐色 ロームブロック少量
- 3 褐色 ロームブロック中量
- 4 暗褐色 ローム粒子微量
- 5 暗褐色 ロームブロック微量

SK1040

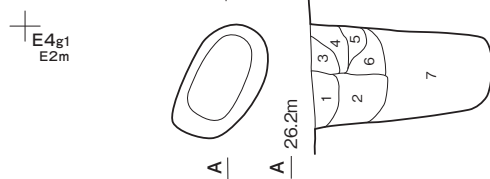

土層解説

- 1 黒褐色 ローム粒子・焼土粒子微量
- 2 暗褐色 ローム粒子少量、焼土粒子微量
- 3 暗褐色 ローム粒子微量
- 4 褐色 ロームブロック少量
- 5 褐色 ローム粒子少量
- 6 褐色 ロームブロック中量
- 7 暗褐色 ロームブロック少量

SK1096

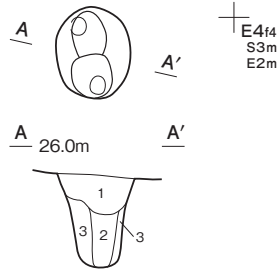

土層解説

- 1 暗褐色 ローム粒子少量
- 2 暗褐色 ローム粒子中量
- 3 暗褐色 ローム粒子微量

SK1248

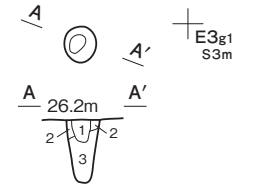

土層解説

- 1 黒褐色 ローム粒子・焼土粒子・炭化粒子微量
- 2 暗褐色 ローム粒子少量
- 3 褐色 ローム粒子少量

SK1114

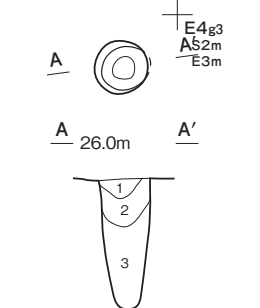

土層解説

- 1 暗褐色 ローム粒子微量
- 2 黒褐色 ローム粒子少量
- 3 暗褐色 ローム粒子少量

SK1262

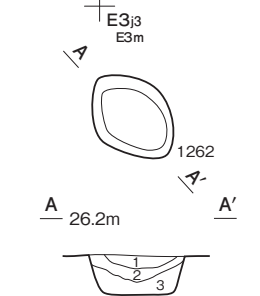

土層解説

- 1 暗褐色 ローム粒子・炭化粒子微量
- 2 黒褐色 ロームブロック微量
- 3 暗褐色 ロームブロック少量

SK1297・1322

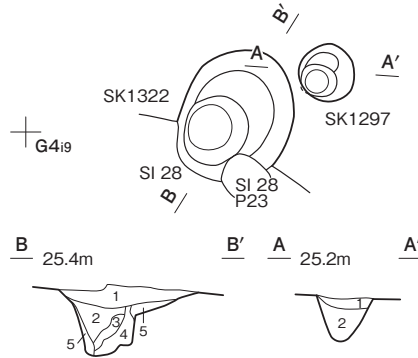

第1322号土坑土層解説

- 1 灰黄褐色 粘質土ブロック・ローム粒子中量、炭化粒子微量
- 2 にぶい黄褐色 ローム粒子多量
- 3 暗褐色 ローム粒子中量
- 4 褐色 ロームブロック中量
- 5 にぶい黄褐色 ロームブロック中量

第1297号土坑土層解説

- 1 褐色 ローム粒子中量
- 2 褐色 ロームブロック中量

SK1309・1312~1321

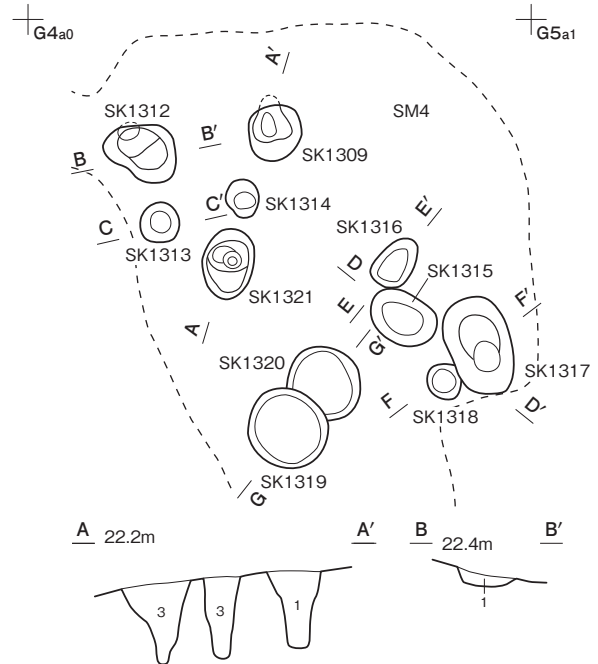

SK1321 SK1314 SK1309

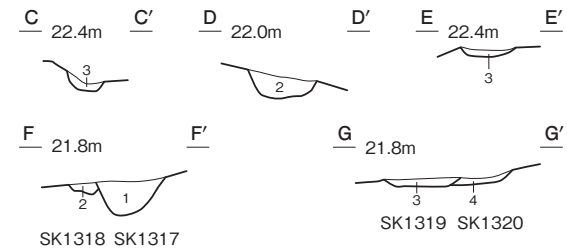

第1309・1312~1321号土坑土層解説 (共通)

- 1 黒褐色 破砕貝微量
- 2 暗褐色 破砕貝少量、焼土ブロック微量
- 3 灰黄褐色 細砂・破砕貝少量、焼土粒子微量
- 4 にぶい黄褐色 破砕貝少量

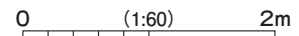

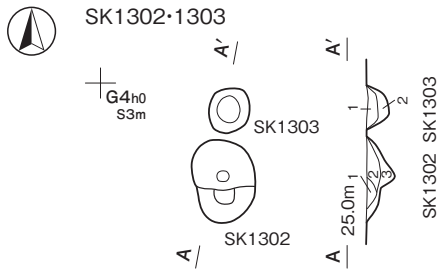

第1302号土坑土層解説

- 1 暗褐色 ロームブロック少量
- 2 褐色 ロームブロック微量
- 3 褐色 ローム粒子中量

第1303号土坑土層解説

- 1 にぶい黄褐色 ローム粒子少量
- 2 にぶい黄褐色 ロームブロック少量

SK1439・1662

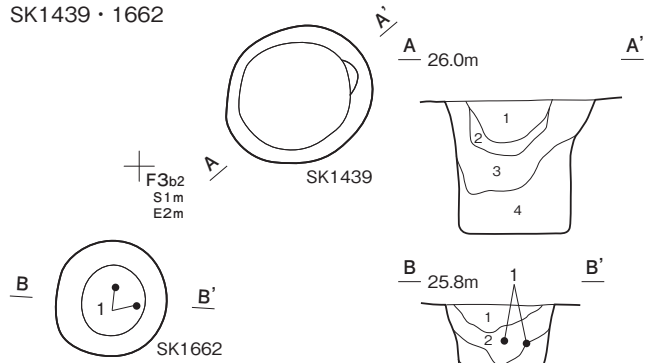

第1439号土坑土層解説

- 1 黒褐色 ローム粒子微量
- 2 黒褐色 ローム粒子・炭化粒子微量
- 3 暗褐色 ローム粒子・炭化粒子微量
- 4 暗褐色 ローム粒子・焼土粒子・炭化粒子微量

第1662号土坑土層解説

- 1 極暗褐色 焼土粒子・炭化粒子微量
- 2 暗褐色 ローム粒子・炭化粒子微量
- 3 黒褐色 ローム粒子・炭化粒子微量
- 4 黒褐色 ロームブロック・炭化粒子微量

SK1308

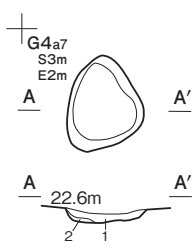

SK1310・1311

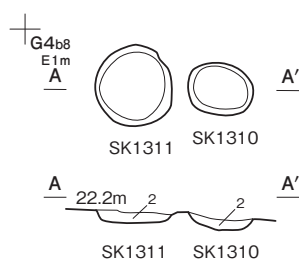

第1308・1310・1311号土坑土層解説 (共通)

- 1 灰黄褐色 炭化物・細砂少量, 焼土粒子・破砕貝微量
- 2 暗褐色 細砂・破砕貝少量, 焼土粒子・獣骨片微量

SK1552

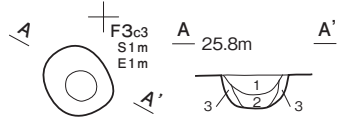

土層解説

- 1 暗褐色 ローム粒子・焼土粒子微量
- 2 暗褐色 ロームブロック少量, 炭化粒子微量
- 3 褐色 ロームブロック少量

SK1667~1669

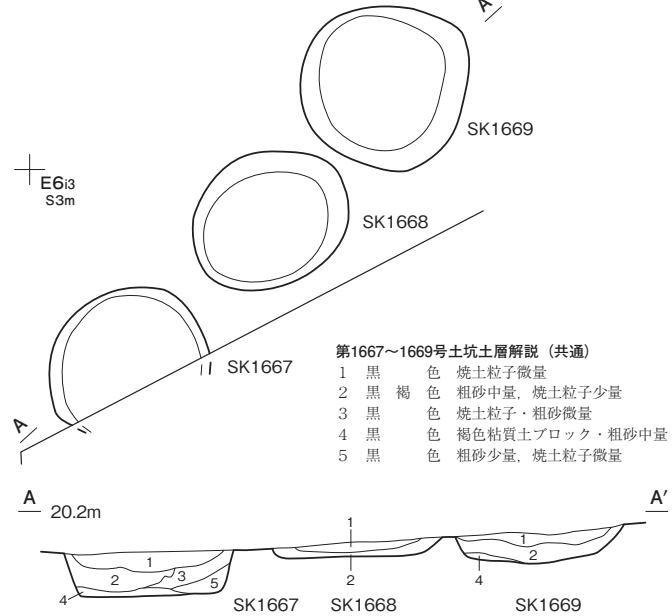

第1667~1669号土坑土層解説 (共通)

- 1 黒色 焼土粒子微量
- 2 黒褐色 粗砂中量, 焼土粒子少量
- 3 黒色 焼土粒子・粗砂微量
- 4 黒色 褐色粘質土ブロック・粗砂中量
- 5 黒色 粗砂少量, 焼土粒子微量

SK1666

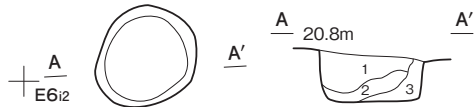

土層解説

- 1 黒色 粗砂少量, ローム粒子・焼土粒子微量
- 2 黒色 粗砂少量, 焼土粒子微量
- 3 黒色 ロームブロック・粗砂少量

SK1673

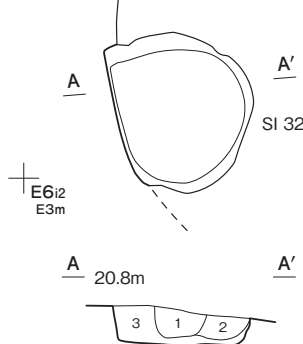

土層解説

- 1 黒色 粗砂少量
- 2 黒色 焼土粒子微量
- 3 黒色 褐色粘質土ブロック少量

SK1676

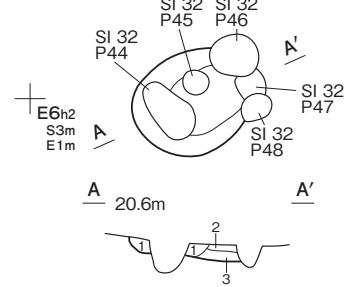

土層解説

- 1 黒褐色 粗砂少量
- 2 黒褐色 粗砂微量
- 3 黒褐色 炭化粒子・粗砂少量

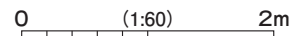

第 221 図 縄文時代土坑実測図 (60)

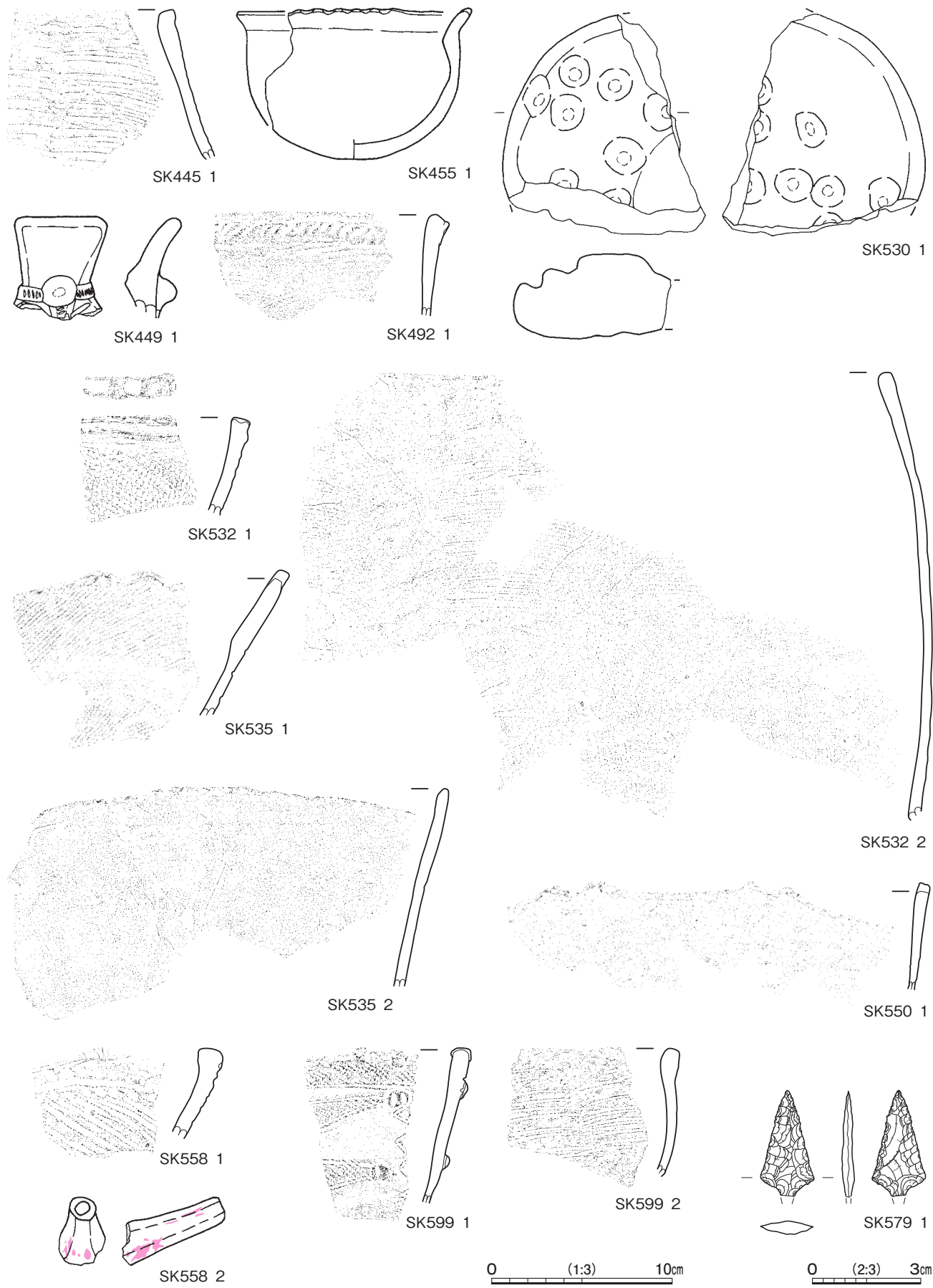

第 222 図 縄文時代土坑出土遺物実測図 (1)



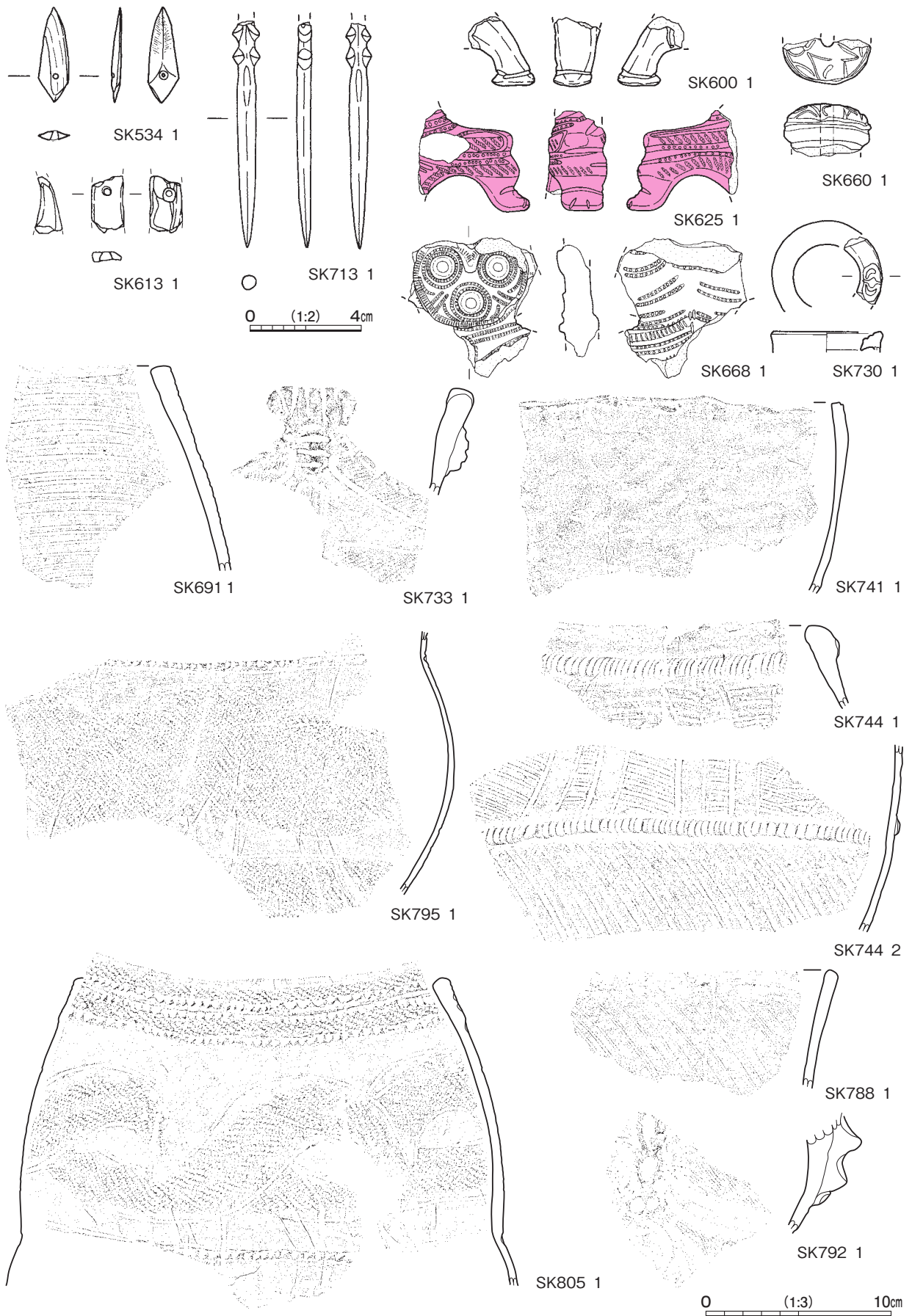

第 223 図 縄文時代土坑出土遺物実測図 (2)

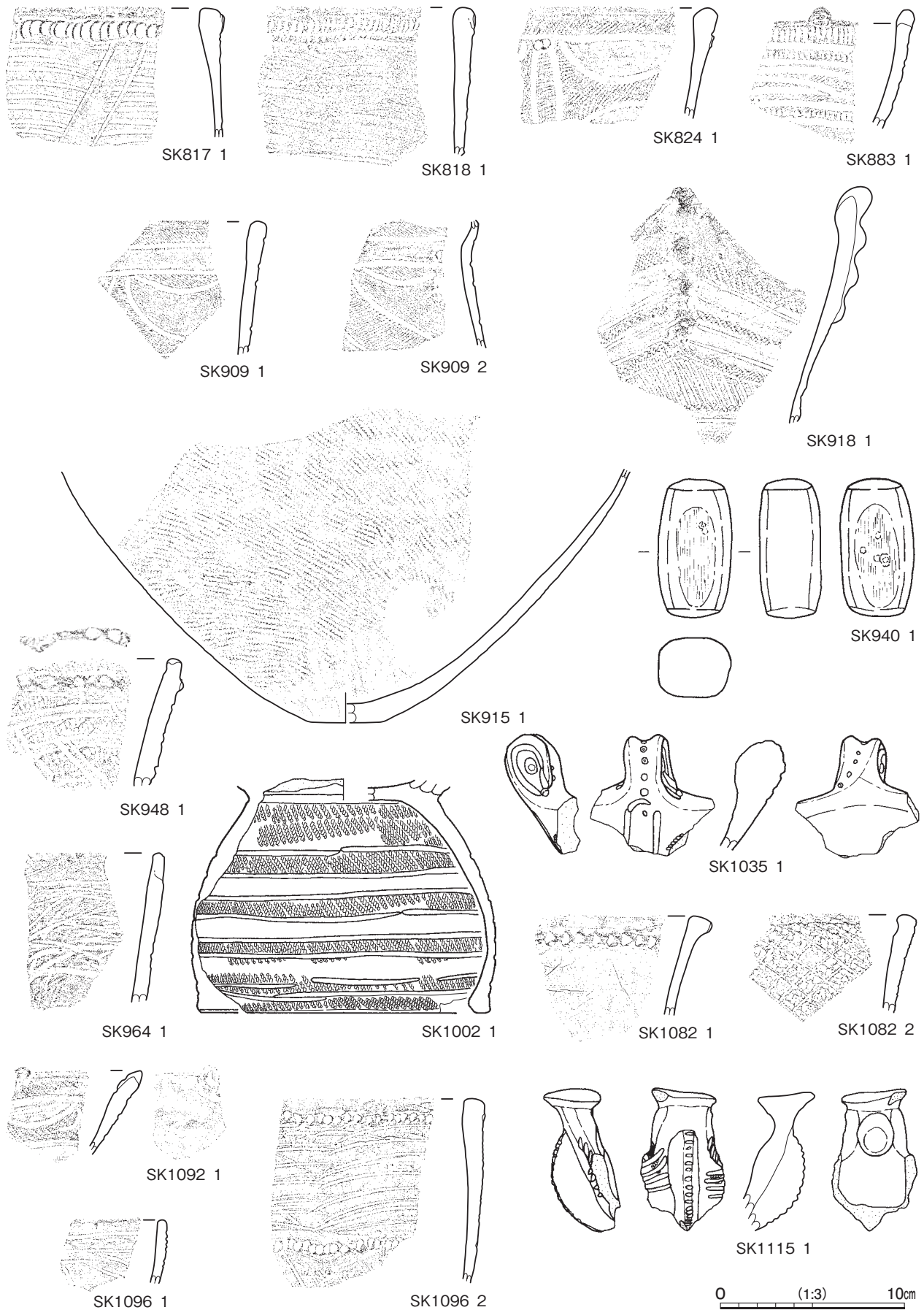

第 224 図 縄文時代土坑出土遺物実測図 (3)

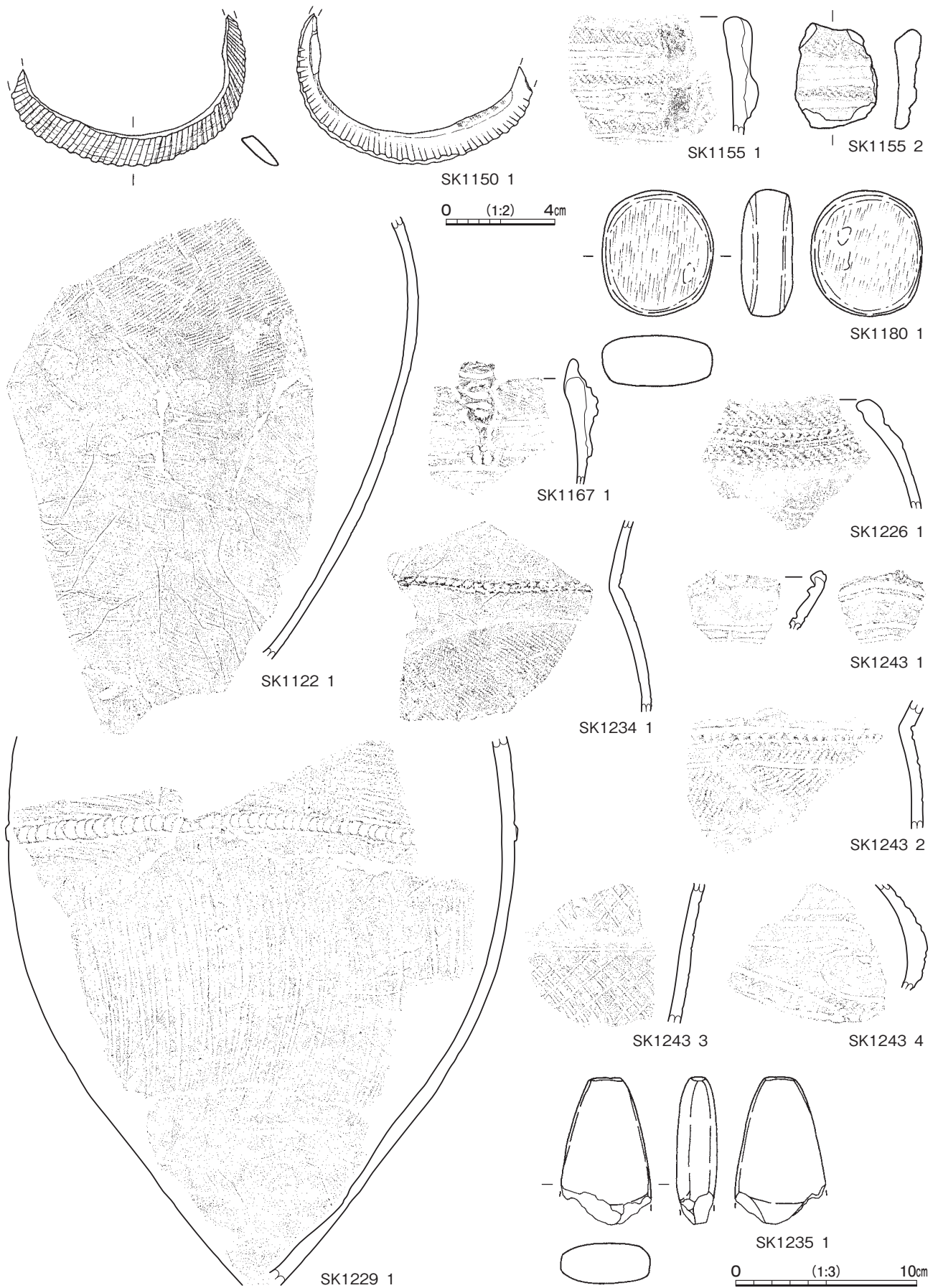

第 225 図 縄文時代土坑出土遺物実測図 (4)

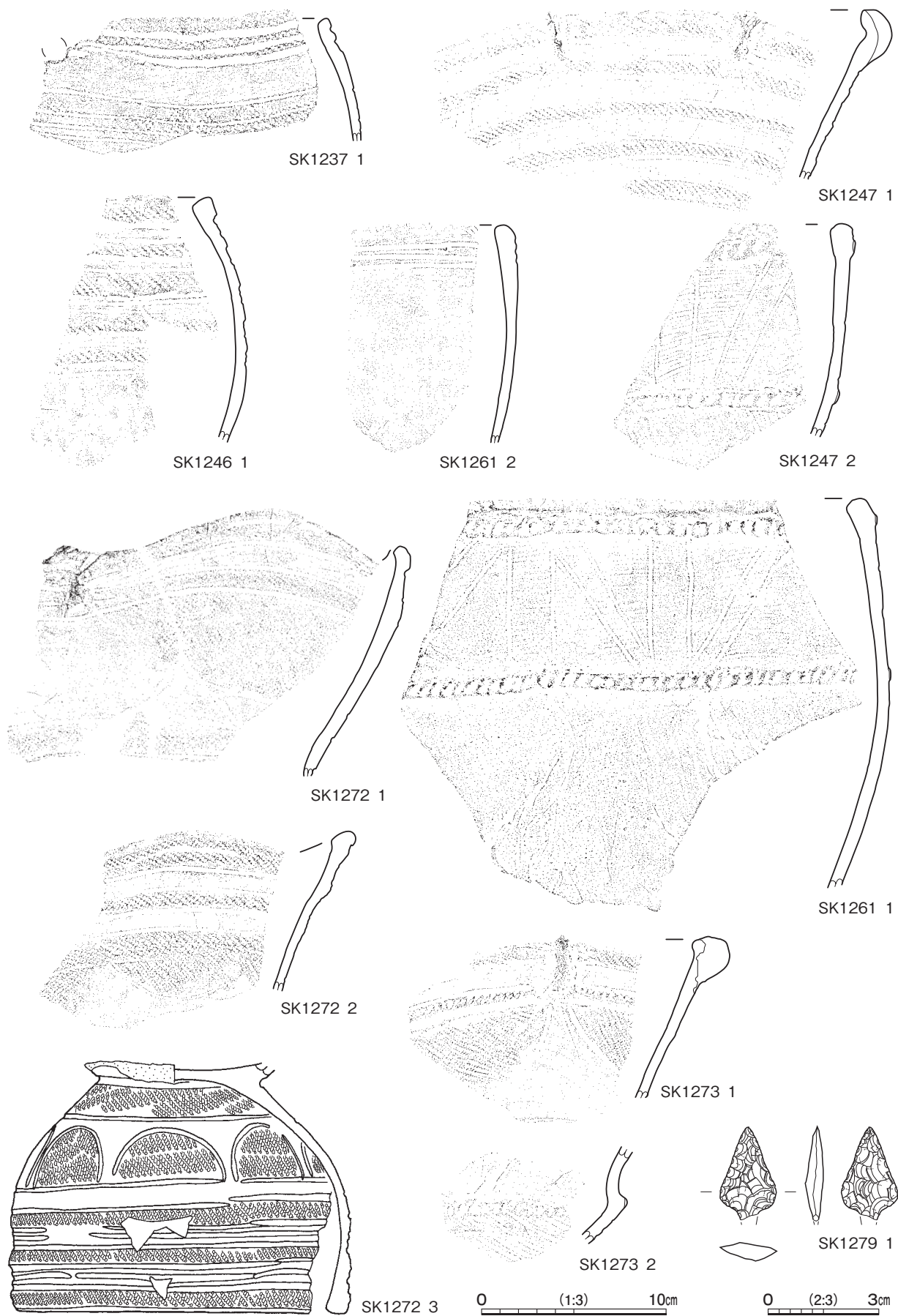

第 226 図 縄文時代土坑出土遺物実測図 (5)

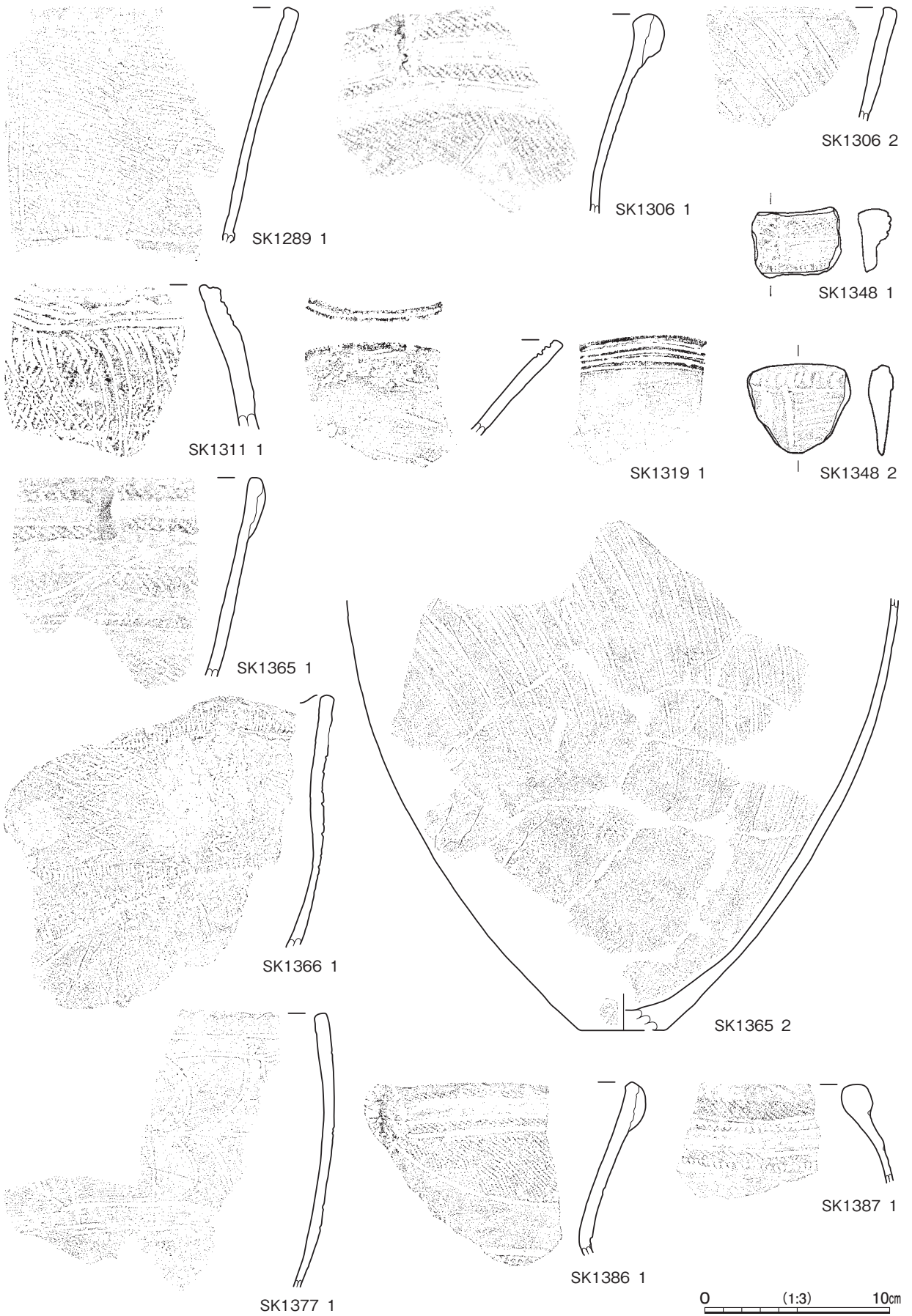

第 227 図 縄文時代土坑出土遺物実測図 (6)

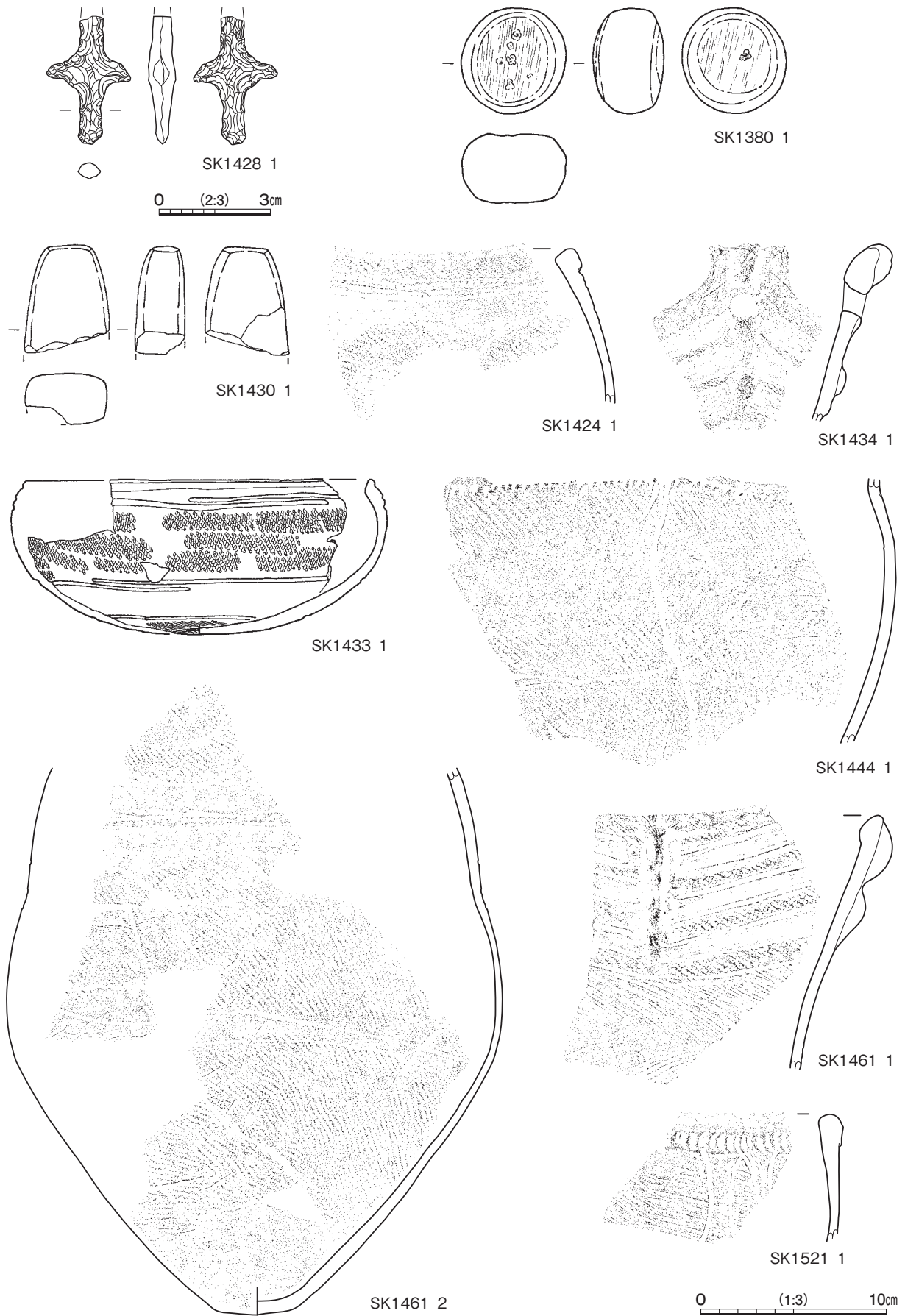

第 228 図 縄文時代土坑出土遺物実測図 (7)

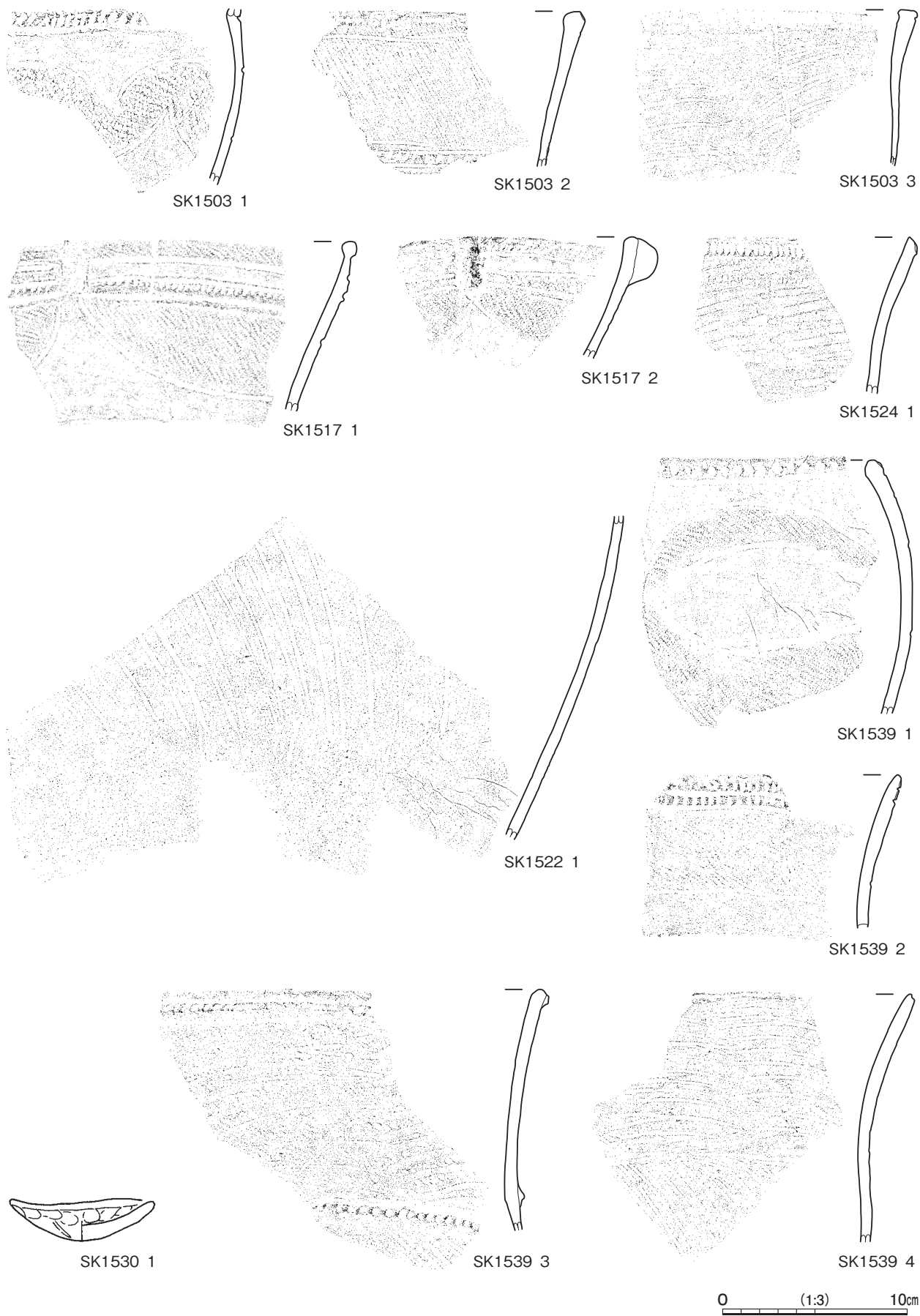

第 229 図 縄文時代土坑出土遺物実測図 (8)

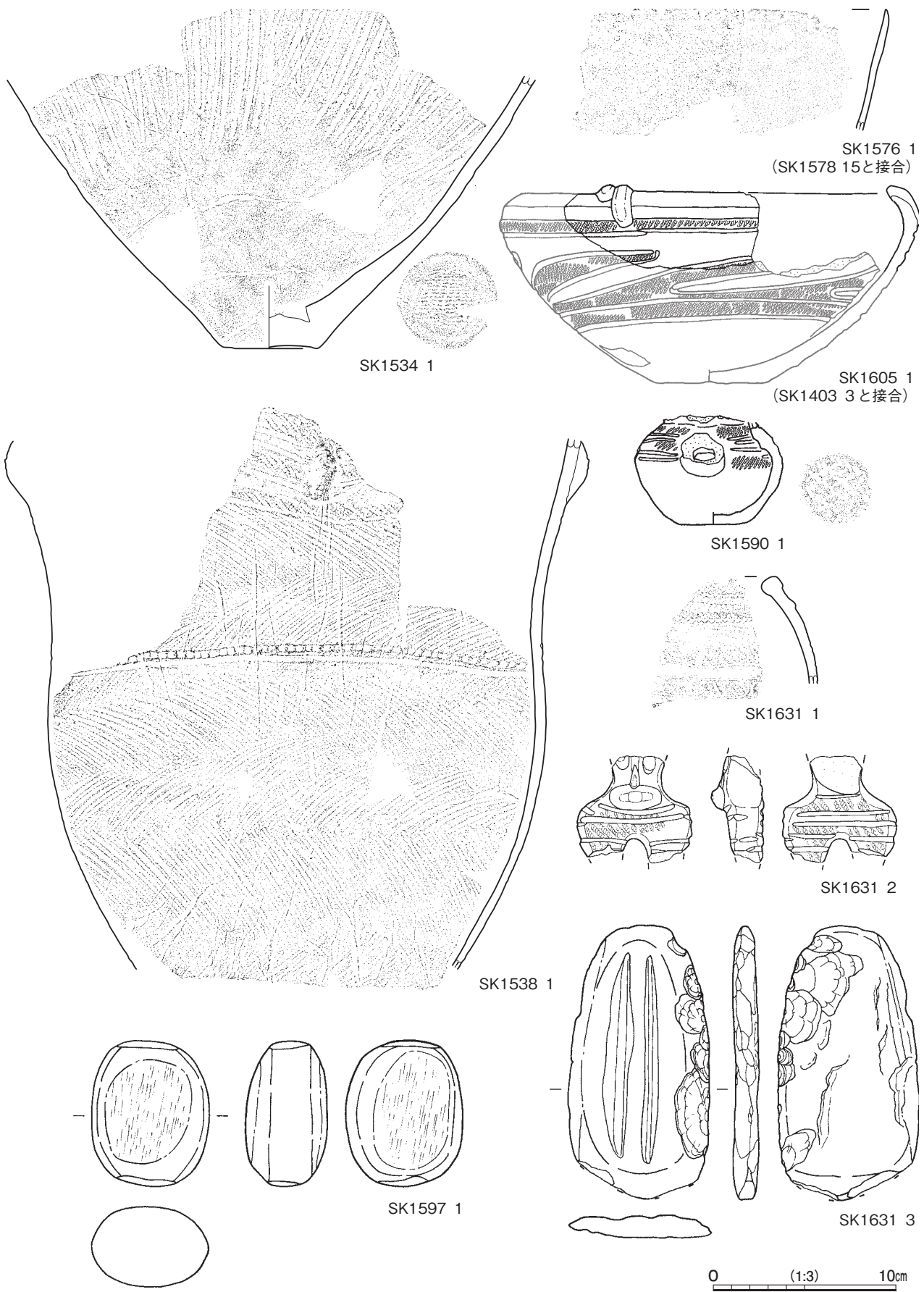

第230図 縄文時代土坑出土遺物実測図(9)



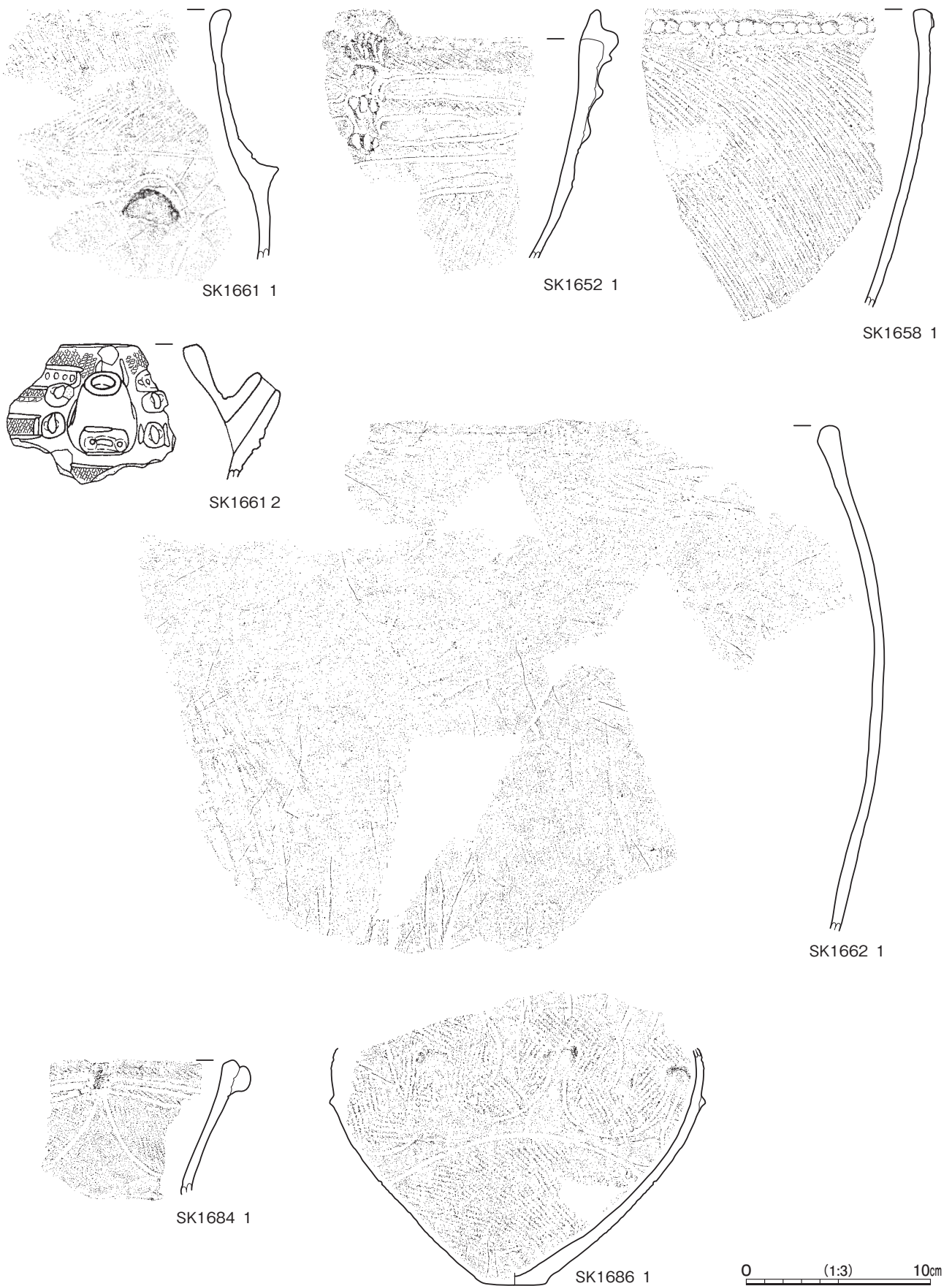

第 231 図 縄文時代土坑出土遺物実測図 (10)

第111表 第445号土坑出土遺物一覧(第222図)

| 番号 | 種別   | 器種 | 口径 | 器高    | 底径 | 胎土       | 色調  | 焼成 | 手法の特徴ほか       | 出土位置  | 備考   |
|----|------|----|----|-------|----|----------|-----|----|---------------|-------|------|
| 1  | 縄文土器 | 深鉢 | -  | (8.3) | -  | 長石・石英・雲母 | 浅黄橙 | 普通 | 外面横位の条線文 内面磨き | 中央部中層 | 晩期前葉 |

第112表 第449号土坑出土遺物一覧(第222図)

| 番号 | 種別   | 器種 | 口径 | 器高    | 底径 | 胎土       | 色調 | 焼成 | 手法の特徴ほか                  | 出土位置 | 備考   |
|----|------|----|----|-------|----|----------|----|----|--------------------------|------|------|
| 1  | 縄文土器 | 深鉢 | -  | (5.7) | -  | 長石・石英・雲母 | 黒褐 | 普通 | 波状口縁深鉢波頂部 隆帯上に細かい刻み 内面磨き | 覆土中  | 安行2式 |

第113表 第455号土坑出土遺物一覧(第222図)

| 番号 | 種別   | 器種 | 口径     | 器高  | 底径  | 胎土       | 色調  | 焼成 | 手法の特徴ほか                | 出土位置  | 備考               |
|----|------|----|--------|-----|-----|----------|-----|----|------------------------|-------|------------------|
| 1  | 縄文土器 | 鉢  | [13.0] | 8.3 | 2.0 | 長石・石英・雲母 | 浅黄橙 | 普通 | 口縁部に3単位の山形突起 外・内面丁寧な磨き | 中央部上層 | 60% PL71<br>晩期前葉 |

第114表 第492号土坑出土遺物一覧(第222図)

| 番号 | 種別   | 器種 | 口径 | 器高    | 底径 | 胎土       | 色調  | 焼成 | 手法の特徴ほか         | 出土位置 | 備考   |
|----|------|----|----|-------|----|----------|-----|----|-----------------|------|------|
| 1  | 縄文土器 | 深鉢 | -  | (5.2) | -  | 長石・石英・雲母 | 明黄褐 | 普通 | 口頸部条線→紐線貼付 内面ナデ | 覆土中  | 後期後葉 |

第115表 第530号土坑出土遺物一覧(第222図)

| 番号 | 器種 | 長さ     | 幅      | 厚さ    | 重量      | 材質  | 特徴          | 出土位置  | 備考   |
|----|----|--------|--------|-------|---------|-----|-------------|-------|------|
| 1  | 石皿 | (12.3) | (11.4) | (4.6) | (605.4) | 安山岩 | 表裏2面に磨り面+凹み | 北東部中層 | PL71 |

第116表 第532号土坑出土遺物一覧(第222図)

| 番号 | 種別   | 器種 | 口径 | 器高     | 底径 | 胎土            | 色調   | 焼成 | 手法の特徴ほか                        | 出土位置  | 備考          |
|----|------|----|----|--------|----|---------------|------|----|--------------------------------|-------|-------------|
| 1  | 縄文土器 | 深鉢 | -  | (5.4)  | -  | 長石・雲母         | 灰黄褐  | 普通 | 口唇部凹線と押圧状の貼付文 RL地縄文→口縁部隆帯 内面磨き | 覆土中   | 後期中葉        |
| 2  | 縄文土器 | 深鉢 | -  | (24.8) | -  | 長石・石英・雲母・赤色粒子 | にぶい橙 | 普通 | 口頸部横位の条線 胴部縦位の条線 内面ナデ          | 南西部上層 | 10%<br>晩期前葉 |

第117表 第534号土坑出土遺物一覧(第223図)

| 番号 | 器種 | 長さ  | 幅   | 厚さ  | 重量  | 材質    | 特徴            | 出土位置 | 備考   |
|----|----|-----|-----|-----|-----|-------|---------------|------|------|
| 1  | 牙鏃 | 3.5 | 1.1 | 0.3 | 0.7 | イノシシ歯 | 研磨整形 一方向からの穿孔 | 覆土中  | PL71 |

第118表 第535号土坑出土遺物一覧(第222図)

| 番号 | 種別   | 器種   | 口径 | 器高     | 底径 | 胎土       | 色調    | 焼成 | 手法の特徴ほか                                   | 出土位置  | 備考          |
|----|------|------|----|--------|----|----------|-------|----|---|-------|-------------|
| 1  | 縄文土器 | 浅鉢   | -  | (8.0)  | -  | 長石・石英・雲母 | にぶい黄橙 | 普通 | 外傾頸部縄文帯の浅鉢 口唇部に山形突起 胴部縄文LR充填の入組三叉帯状文 内面磨き | 北部上層  | 安行3b式       |
| 2  | 縄文土器 | 製塩土器 | -  | (10.9) | -  | 長石・石英・雲母 | 灰褐    | 普通 | 口唇部未調整 口縁部横位・胴部縦位の削り 内面ナデ                 | 北東部上層 | 20%<br>晩期前葉 |

第119表 第550号土坑出土遺物一覧(第222図)

| 番号 | 種別   | 器種 | 口径 | 器高    | 底径 | 胎土         | 色調   | 焼成 | 手法の特徴ほか              | 出土位置  | 備考        |
|----|------|----|----|-------|----|------------|------|----|----------------------|-------|-----------|
| 1  | 縄文土器 | 深鉢 | -  | (5.9) | -  | 長石・石英・赤色粒子 | にぶい褐 | 普通 | 山形突起2単位 外面縦位の削り 内面ナデ | 中央部上層 | 20%<br>晩期 |

第120表 第558号土坑出土遺物一覧(第222図)

| 番号 | 種別   | 器種   | 口径 | 器高    | 底径 | 胎土    | 色調 | 焼成 | 手法の特徴ほか                      | 出土位置 | 備考     |
|----|------|------|----|-------|----|-------|----|----|------------------------------|------|--------|
| 1  | 縄文土器 | 深鉢   | -  | (5.0) | -  | 長石・雲母 | 黒褐 | 普通 | 緩い波状口縁 口縁部斜線文→2条の刺突列 内面丁寧な磨き | 覆土中  | 加曾利B3式 |
| 2  | 縄文土器 | 注口土器 | -  | (3.7) | -  | 長石・石英 | 黒褐 | 普通 | 注口部 磨き調整 赤彩 断面に黒色の付着物 漆      | 覆土中  | 後期後葉   |

第 121 表 第 579 号土坑出土遺物一覧 (第 222 図)

| 番号 | 器種 | 長さ    | 幅   | 厚さ  | 重量     | 材質   | 特徴        | 出土位置 | 備考   |
|----|----|-------|-----|-----|--------|------|-----------|------|------|
| 1  | 石鎌 | (2.9) | 1.5 | 0.3 | (1.15) | チャート | 凸基有茎 端部欠損 | 覆土中  | PL71 |

第 122 表 第 599 号土坑出土遺物一覧 (第 222 図)

| 番号 | 種別   | 器種 | 口径 | 器高    | 底径 | 胎土       | 色調     | 焼成 | 手法の特徴ほか                                    | 出土位置  | 備考     |
|----|------|----|----|-------|----|----------|--------|----|--|-------|--------|
| 1  | 縄文土器 | 深鉢 | -  | (8.6) | -  | 長石・石英・雲母 | 黒褐     | 普通 | 口頸部稲妻状磨消縄文・懸垂文 縄文 RL 充填<br>口唇部に鉢巻状の突起 内面削り | 中央部上層 | 安行 2 式 |
| 2  | 縄文土器 | 深鉢 | -  | (6.9) | -  | 長石・石英・細礫 | にぶい黄褐色 | 普通 | 口縁部肥厚 横位の条線文 内面ナデ                          | 南部中層  | 晩期前葉。  |

第 123 表 第 600 号土坑出土遺物一覧 (第 223 図)

| 番号 | 器種 | 長さ    | 幅     | 厚さ    | 重量     | 胎土             | 色調     | 特徴                  | 出土位置 | 備考 |
|----|----|-------|-------|-------|--------|----------------|--------|---------------------|------|----|
| 1  | 土偶 | (3.2) | (3.6) | (2.5) | (21.6) | 長石・石英・赤色<br>粒子 | にぶい黄褐色 | ハート型の脚部 背面股部に刺突+沈線文 | 覆土中  |    |

第 124 表 第 613 号土坑出土遺物一覧 (第 223 図)

| 番号 | 器種 | 長さ    | 幅   | 厚さ  | 重量  | 材質 | 特徴            | 出土位置 | 備考 |
|----|----|-------|-----|-----|-----|----|---------------|------|----|
| 1  | 垂飾 | (2.0) | 1.2 | 0.4 | 1.3 | 獣骨 | 研磨整形 一方向からの穿孔 | 覆土中  |    |

第 125 表 第 625 号土坑出土遺物一覧 (第 223 図)

| 番号 | 器種 | 長さ    | 幅     | 厚さ    | 重量     | 胎土    | 色調 | 特徴                                      | 出土位置  | 備考   |
|----|----|-------|-------|-------|--------|-------|----|---|-------|------|
| 1  | 土偶 | (5.4) | (6.1) | (3.3) | (76.7) | 長石・石英 | 灰褐 | ミミズク形の肩部 RL 充填の帯縄文と沈線内刺突<br>文による描出 全面赤彩 | 中央部中層 | PL74 |

第 126 表 第 660 号土坑出土遺物一覧 (第 223 図)

| 番号 | 器種   | 長さ    | 幅     | 厚さ    | 重量     | 胎土             | 色調 | 特徴  | 出土位置  | 備考 |
|----|------|-------|-------|-------|--------|----------------|----|---|-------|----|
| 1  | 有孔円盤 | (2.8) | (4.3) | (2.5) | (26.6) | 長石・石英・赤色<br>粒子 | 橙  | 中央部に焼成前の貫通孔 上面沈線による弧線文<br>と三叉状文 断面強いナデにより括れ | 中央部上層 |    |

第 127 表 第 668 号土坑出土遺物一覧 (第 223 図)

| 番号 | 器種 | 長さ    | 幅     | 厚さ    | 重量     | 胎土       | 色調     | 特徴  | 出土位置 | 備考   |
|----|----|-------|-------|-------|--------|----------|--------|---|------|------|
| 1  | 土偶 | (7.5) | (7.0) | (2.3) | (93.9) | 長石・石英・雲母 | にぶい黄褐色 | ミミズク形頭部 扁平 顔面刻み隆帯・ボタン状突起・<br>沈線内刺突文で描出 後頭部沈線内刺突の弧線文 | 東部底面 | PL74 |

第 128 表 第 691 号土坑出土遺物一覧 (第 223 図)

| 番号 | 種別   | 器種 | 口径 | 器高     | 底径 | 胎土    | 色調     | 焼成 | 手法の特徴ほか        | 出土位置  | 備考   |
|----|------|----|----|--------|----|-------|--------|----|----------------|-------|------|
| 1  | 縄文土器 | 深鉢 | -  | (11.1) | -  | 長石・石英 | にぶい黄褐色 | 普通 | 口頸部横位の条線文 内面ナデ | 北東部底面 | 晩期前葉 |

第 129 表 第 713 号土坑出土遺物一覧 (第 223 図)

| 番号 | 器種 | 長さ    | 幅   | 厚さ  | 重量    | 材質    | 特徴        | 出土位置 | 備考   |
|----|----|-------|-----|-----|-------|-------|-----------|------|------|
| 1  | 簪  | (8.1) | 1.0 | 0.5 | (3.7) | 獣類四肢骨 | 端部欠損 研磨整形 | 覆土中  | PL74 |

第 130 表 第 730 号土坑出土遺物一覧 (第 223 図)

| 番号 | 器種  | 長さ    | 幅     | 厚さ    | 重量    | 胎土    | 色調 | 特徴             | 出土位置 | 備考 |
|----|-----|-------|-------|-------|-------|-------|----|----------------|------|----|
| 1  | 耳飾り | [6.0] | [6.0] | (1.1) | (5.3) | 長石・石英 | 黒褐 | 滑車型 貝・内面磨き 沈線文 | 覆土中  |    |

第131表 第733号土坑出土遺物一覧(第223図)

| 番号 | 種別   | 器種 | 口径 | 器高    | 底径 | 胎土             | 色調   | 焼成 | 手法の特徴ほか                              | 出土位置 | 備考     |
|----|------|----|----|-------|----|----------------|------|----|--------------------------------------|------|--------|
| 1  | 縄文土器 | 深鉢 | -  | (5.8) | -  | 長石・石英・赤色<br>粒子 | にぶい橙 | 普通 | 口縁部鱗状突起 口頸部縄文LR充填の稲妻状文様<br>内面磨き 二次焼成 | 覆土中  | 安行3b式。 |

第132表 第741号土坑出土遺物一覧(第223図)

| 番号 | 種別   | 器種   | 口径 | 器高     | 底径 | 胎土                | 色調 | 焼成 | 手法の特徴ほか                       | 出土位置  | 備考     |
|----|------|------|----|--------|----|-------------------|----|----|-------------------------------|-------|--------|
| 1  | 縄文土器 | 製塩土器 | -  | (10.3) | -  | 長石・石英・雲母・<br>赤色粒子 | 赤橙 | 普通 | 口唇部内削ぎ状 口縁部横位・体部縦位の削り<br>内面磨き | 中央部中層 | 20% 晩期 |

第133表 第744号土坑出土遺物一覧(第223図)

| 番号 | 種別   | 器種 | 口径 | 器高     | 底径 | 胎土                | 色調  | 焼成 | 手法の特徴ほか                          | 出土位置 | 備考               |
|----|------|----|----|--------|----|-------------------|-----|----|----------------------------------|------|------------------|
| 1  | 縄文土器 | 深鉢 | -  | (4.5)  | -  | 長石・石英・雲母          | 褐灰  | 普通 | 口縁部肥厚 横位の条線→紐線貼付・頸部区画文<br>内面ナデ   | 覆土中  | 後期後葉-晩期前葉        |
| 2  | 縄文土器 | 深鉢 | -  | (10.1) | -  | 長石・石英・雲母・<br>赤色粒子 | 灰黄褐 | 普通 | 条線→頸部区画文内磨き→紐線貼付 内面ナデ<br>1とは別個体。 | 西部上層 | 10%<br>後期後葉-晩期前葉 |

第134表 第788号土坑出土遺物一覧(第223図)

| 番号 | 種別   | 器種 | 口径 | 器高    | 底径 | 胎土       | 色調    | 焼成 | 手法の特徴ほか                        | 出土位置 | 備考   |
|----|------|----|----|-------|----|----------|-------|----|--------------------------------|------|------|
| 1  | 縄文土器 | 深鉢 | -  | (6.4) | -  | 長石・石英・雲母 | にぶい黄橙 | 普通 | 口縁部の肥厚弱 口頸部斜方向の条線文 内面丁<br>寧な磨き | 覆土中  | 後期後葉 |

第135表 第792号土坑出土遺物一覧(第223図)

| 番号 | 種別   | 器種 | 口径 | 器高    | 底径 | 胎土             | 色調  | 焼成 | 手法の特徴ほか  | 出土位置 | 備考    |
|----|------|----|----|-------|----|----------------|-----|----|--|------|-------|
| 1  | 縄文土器 | 深鉢 | -  | (6.5) | -  | 長石・石英・赤色<br>粒子 | 明赤褐 | 普通 | 波頂部に2段の押圧瘤と豚鼻状瘤 RL隆起帯縄文の脇・<br>波頂部下に凹線状の沈線で入組三叉文施文 内面磨き | 覆土中  | 安行3a式 |

第136表 第795号土坑出土遺物一覧(第223図)

| 番号 | 種別   | 器種 | 口径 | 器高     | 底径 | 胎土             | 色調 | 焼成 | 手法の特徴ほか                | 出土位置 | 備考          |
|----|------|----|----|--------|----|----------------|----|----|------------------------|------|-------------|
| 1  | 縄文土器 | 深鉢 | -  | (14.3) | -  | 長石・石英・赤色<br>粒子 | 褐灰 | 普通 | 胴部縄文 RL充填の交互弧線文 内面粗い磨き | 覆土中  | 20%<br>後期後葉 |

第137表 第805号土坑出土遺物一覧(第223図)

| 番号 | 種別   | 器種 | 口径     | 器高     | 底径 | 胎土                | 色調 | 焼成 | 手法の特徴ほか   | 出土位置  | 備考               |
|----|------|----|--------|--------|----|-------------------|----|----|---|-------|------------------|
| 1  | 縄文土器 | 深鉢 | [19.6] | (16.6) | -  | 長石・石英・雲母・<br>赤色粒子 | 橙  | 普通 | 瓢形 口縁部2条のRL隆起帯縄文と押し引き状刺突文<br>頸部縄文 RL充填の櫛状入組文 内面粗い磨き | 中央部上層 | 25% PL74<br>安行1式 |

第138表 第817号土坑出土遺物一覧(第224図)

| 番号 | 種別   | 器種 | 口径 | 器高    | 底径 | 胎土                | 色調   | 焼成 | 手法の特徴ほか                      | 出土位置 | 備考        |
|----|------|----|----|-------|----|-------------------|------|----|------------------------------|------|-----------|
| 1  | 縄文土器 | 深鉢 | -  | (6.9) | -  | 長石・石英・雲母・<br>赤色粒子 | にぶい橙 | 普通 | 口頸部横位の条線→縦位の区画文→紐線貼付<br>内面ナデ | 覆土中  | 後期後葉-晩期前葉 |

第139表 第818号土坑出土遺物一覧(第224図)

| 番号 | 種別   | 器種 | 口径 | 器高    | 底径 | 胎土    | 色調 | 焼成 | 手法の特徴ほか                 | 出土位置 | 備考   |
|----|------|----|----|-------|----|-------|----|----|-------------------------|------|------|
| 1  | 縄文土器 | 深鉢 | -  | (7.8) | -  | 長石・石英 | 灰褐 | 普通 | 頸部横位の条線→口縁部付点紐線文施文 内面ナデ | 覆土中  | 後期後葉 |

第140表 第824号土坑出土遺物一覧(第224図)

| 番号 | 種別   | 器種 | 口径 | 器高    | 底径 | 胎土    | 色調 | 焼成 | 手法の特徴ほか                              | 出土位置 | 備考   |
|----|------|----|----|-------|----|-------|----|----|--------------------------------------|------|------|
| 1  | 縄文土器 | 深鉢 | -  | (6.0) | -  | 長石・石英 | 灰褐 | 普通 | 口頸部対弧文による菱形区画文 縄文LR充填・<br>無文部磨き 内面ナデ | 覆土中  | 安行2式 |

第141表 第883号土坑出土遺物一覧(第224表)

| 番号 | 種別   | 器種 | 口径 | 器高    | 底径 | 胎土       | 色調 | 焼成 | 手法の特徴ほか   | 出土位置 | 備考   |
|----|------|----|----|-------|----|----------|----|----|---|------|------|
| 1  | 縄文土器 | 深鉢 | -  | (6.4) | -  | 長石・石英・雲母 | 黒褐 | 普通 | 口唇部に一瘤状突起 外面縄文LR横位施文 横位<br>の沈線文 口縁部・沈線間刻み列 内面磨き | 覆土中  | 後期後葉 |

第 142 表 第 909 号土坑出土遺物一覧 (第 224 図)

| 番号 | 種別   | 器種 | 口径 | 器高    | 底径 | 胎土            | 色調  | 焼成 | 手法の特徴ほか       | 出土位置 | 備考            |
|----|------|----|----|-------|----|---------------|-----|----|---------------|------|---------------|
| 1  | 縄文土器 | 深鉢 | -  | (7.2) | -  | 長石・石英・雲母・赤色粒子 | 灰黄褐 | 普通 | 細密沈線文充填 2と同一。 | 覆土中  | PL76<br>安行3b式 |
| 2  | 縄文土器 | 深鉢 | -  | (6.9) | -  | 長石・石英・雲母・赤色粒子 | 灰黄褐 | 普通 | 細密沈線文充填 1と同一。 | 覆土中  | 安行3b式         |

第 143 表 第 915 号土坑出土遺物一覧 (第 224 図)

| 番号 | 種別   | 器種 | 口径 | 器高     | 底径    | 胎土            | 色調 | 焼成 | 手法の特徴ほか                            | 出土位置  | 備考               |
|----|------|----|----|--------|-------|---------------|----|----|------------------------------------|-------|------------------|
| 1  | 縄文土器 | 深鉢 | -  | (13.6) | [4.0] | 長石・石英・雲母・赤色粒子 | 黒  | 普通 | 縄文 RL 横位施文 内面粗い磨き 第 916 号土坑出土破片と接合 | 中央部上層 | 30%<br>後期後葉・晩期前葉 |

第 144 表 第 918 号土坑出土遺物一覧 (第 224 図)

| 番号 | 種別   | 器種 | 口径 | 器高     | 底径 | 胎土       | 色調 | 焼成 | 手法の特徴ほか                      | 出土位置 | 備考           |
|----|------|----|----|--------|----|----------|----|----|------------------------------|------|--------------|
| 1  | 縄文土器 | 深鉢 | -  | (12.9) | -  | 長石・石英・雲母 | 褐灰 | 普通 | 口縁部 3 条の RL 隆起帯縄文 頸部斜線文 内面磨き | 北部底面 | PL76<br>安行1式 |

第 145 表 第 940 号土坑出土遺物一覧 (第 224 図)

| 番号 | 器種 | 長さ  | 幅   | 厚さ  | 重量    | 材質  | 特徴 |         |                   | 出土位置 | 備考 |
|----|----|-----|-----|-----|-------|-----|----|---------|-------------------|------|----|
| 1  | 磨石 | 7.5 | 4.0 | 3.4 | 159.3 | 安山岩 | 俵状 | 断面隅丸長方形 | 表面磨り痕 裏面磨り痕 + 敲打痕 | 覆土中  |    |

第 146 表 第 948 号土坑出土遺物一覧 (第 224 図)

| 番号 | 種別   | 器種 | 口径 | 器高    | 底径 | 胎土       | 色調 | 焼成 | 手法の特徴ほか  | 出土位置 | 備考                     |
|----|------|----|----|-------|----|----------|----|----|--|------|------------------------|
| 1  | 縄文土器 | 深鉢 | -  | (7.0) | -  | 長石・石英・雲母 | 褐灰 | 普通 | LR 地縄文 → 口縁部紐線貼付 半截竹管状工具による斜線文 口唇部に凹点 内面口縁部に凹線 | 覆土中  | 堀之内 2 式 ~<br>加曾利 B 1 式 |

第 147 表 第 964 号土坑出土遺物一覧 (第 224 図)

| 番号 | 種別   | 器種 | 口径 | 器高    | 底径 | 胎土    | 色調  | 焼成 | 手法の特徴ほか                          | 出土位置 | 備考        |
|----|------|----|----|-------|----|-------|-----|----|----------------------------------|------|-----------|
| 1  | 縄文土器 | 深鉢 | -  | (8.1) | -  | 長石・石英 | 灰黄褐 | 普通 | 口頸部に横帯区画 区画内に雑な斜線文或いは格子目文施文。内面ナデ | 覆土中  | 後期前半 ~ 中葉 |

第 148 表 第 1002 号土坑出土遺物一覧 (第 224 図)

| 番号 | 種別   | 器種  | 口径 | 器高     | 底径     | 胎土            | 色調 | 焼成 | 手法の特徴ほか                     | 出土位置 | 備考          |
|----|------|-----|----|--------|--------|---------------|----|----|-----------------------------|------|-------------|
| 1  | 縄文土器 | 台付鉢 | -  | (12.6) | [15.8] | 長石・石英・雲母・赤色粒子 | 褐灰 | 普通 | 脚部 縄文 RL 充填の横帯文 底部下端 RL 隆起帯 | 東部中層 | 30%<br>安行1式 |

第 149 表 第 1035 号土坑出土遺物一覧 (第 224 図)

| 番号 | 種別   | 器種 | 口径 | 器高    | 底径 | 胎土    | 色調 | 焼成 | 手法の特徴ほか                                | 出土位置 | 備考   |
|----|------|----|----|-------|----|-------|----|----|--|------|------|
| 1  | 縄文土器 | 深鉢 | -  | (6.5) | -  | 長石・石英 | 黒褐 | 普通 | 突起部円形刺突列・側面沈線 縄文 RL 縦位施文 沈線による区画文 内面磨き | 覆土中  | PL76 |

第 150 表 第 1082 号土坑出土遺物一覧 (第 224 図)

| 番号 | 種別   | 器種 | 口径 | 器高    | 底径 | 胎土         | 色調   | 焼成 | 手法の特徴ほか                     | 出土位置 | 備考   |
|----|------|----|----|-------|----|------------|------|----|-----------------------------|------|------|
| 1  | 縄文土器 | 深鉢 | -  | (5.4) | -  | 長石・石英      | 褐灰   | 普通 | 肥厚する口縁部に刻み列 口頸部縦位の磨き 内面磨き   | 覆土中  | 後期中葉 |
| 2  | 縄文土器 | 深鉢 | -  | (5.3) | -  | 長石・石英・赤色粒子 | にぶい橙 | 普通 | RL 地縄文 → 格子目文 内面口縁部に凹線 内面磨き | 覆土中  | 後期中葉 |

第 151 表 第 1092 号土坑出土遺物一覧 (第 224 図)

| 番号 | 種別   | 器種 | 口径 | 器高    | 底径 | 胎土            | 色調   | 焼成 | 手法の特徴ほか                                      | 出土位置 | 備考       |
|----|------|----|----|-------|----|---------------|------|----|--|------|----------|
| 1  | 縄文土器 | 浅鉢 | -  | (4.8) | -  | 長石・石英・雲母・赤色粒子 | にぶい橙 | 普通 | 頸部弧線文と三叉文による磨消縄文 縄文 RL 充填 口唇部に鉢巻状突起 突起内面に弧線文 | 覆土中  | 安行 3 a 式 |

第152表 第1096号土坑出土遺物一覧(第224図)

| 番号 | 種別   | 器種 | 口径 | 器高    | 底径 | 胎土                | 色調 | 焼成 | 手法の特徴ほか                        | 出土位置 | 備考        |
|----|------|----|----|-------|----|-------------------|----|----|--------------------------------|------|-----------|
| 1  | 縄文土器 | 鉢  | -  | (34)  | -  | 長石・石英・赤色<br>粒子    | 橙  | 普通 | 口縁部に2列の刺突列充填帯 内面磨き             | 覆土中  | 安行3c式     |
| 2  | 縄文土器 | 深鉢 | -  | (9.5) | -  | 長石・石英・雲母・<br>赤色粒子 | 黒褐 | 普通 | 口頸部横位・胴部縦位の条線文→付点紐線文施文<br>内面磨き | 覆土中  | 後期後葉-晩期前葉 |

第153表 第1115号土坑出土遺物一覧(第224図)

| 番号 | 種別   | 器種 | 口径 | 器高    | 底径 | 胎土       | 色調 | 焼成 | 手法の特徴ほか                                     | 出土位置 | 備考  |
|----|------|----|----|-------|----|----------|----|----|---|------|-----|
| 1  | 縄文土器 | 深鉢 | -  | (7.8) | -  | 長石・石英・雲母 | 灰  | 普通 | 波状口縁 口唇部刻み 口縁部地縄文LR→4条の<br>沈線文 高い棒状瘤貼付 内面凹点 | 覆土中  | 曾谷式 |

第154表 第1122号土坑出土遺物一覧(第225図)

| 番号 | 種別   | 器種 | 口径 | 器高     | 底径 | 胎土    | 色調  | 焼成 | 手法の特徴ほか                  | 出土位置        | 備考               |
|----|------|----|----|--------|----|-------|-----|----|--------------------------|-------------|------------------|
| 1  | 縄文土器 | 深鉢 | -  | (24.4) | -  | 長石・石英 | 灰黄褐 | 普通 | 縄文LR横位施文→弧線文 胴部下半条線 内面ナデ | 中央部<br>上~中層 | 20%<br>後期後葉-晩期前葉 |

第155表 第1150号土坑出土遺物一覧(第225図)

| 番号 | 器種 | 長さ    | 幅     | 厚さ  | 重量     | 材質    | 特徴       | 出土位置 | 備考   |
|----|----|-------|-------|-----|--------|-------|----------|------|------|
| 1  | 貝輪 | (8.7) | (5.6) | 1.4 | (14.5) | サルボウ属 | 未成品 研磨整形 | 北部中層 | PL76 |

第156表 第1155号土坑出土遺物一覧(第225図)

| 番号 | 種別    | 器種    | 口径    | 器高    | 底径     | 胎土                | 色調  | 焼成                              | 手法の特徴ほか               | 出土位置 | 備考   |
|----|-------|-------|-------|-------|--------|-------------------|-----|---------------------------------|-----------------------|------|------|
| 1  | 縄文土器  | 深鉢    | -     | (6.5) | -      | 長石・石英・雲母・<br>赤色粒子 | 明赤褐 | 普通                              | 平縁深鉢 RL隆起帯縄文と縦長瘤 内面ナデ | 覆土中  | 安行1式 |
| 番号 | 器種    | 長さ    | 幅     | 厚さ    | 重量     | 胎土                | 色調  | 特徴                              | 出土位置                  | 備考   |      |
| 2  | 土器片円盤 | (5.8) | (4.6) | (1.5) | (36.8) | 長石・石英             | 灰黄褐 | 安行1式波状口縁深鉢口縁部片利用 周縁打ち欠き<br>一部研磨 | 覆土中                   |      |      |

第157表 第1167号土坑出土遺物一覧(第225図)

| 番号 | 種別   | 器種 | 口径 | 器高    | 底径 | 胎土    | 色調 | 焼成 | 手法の特徴ほか               | 出土位置 | 備考    |
|----|------|----|----|-------|----|-------|----|----|-----------------------|------|-------|
| 1  | 縄文土器 | 深鉢 | -  | (6.6) | -  | 長石・石英 | 灰褐 | 普通 | 平縁深鉢 RL隆起帯縄文→瘤貼付 内面ナデ | 覆土中  | 安行3a式 |

第158表 第1180号土坑出土遺物一覧(第225図)

| 番号 | 器種 | 長さ  | 幅   | 厚さ  | 重量    | 材質  | 特徴                          | 出土位置 | 備考 |
|----|----|-----|-----|-----|-------|-----|-----------------------------|------|----|
| 1  | 磨石 | 7.0 | 6.2 | 3.0 | 201.7 | 安山岩 | 楕円形 断面隅丸長方形 表裏顕著な磨り面 側面も研磨痕 | 覆土中  |    |

第159表 第1226号土坑出土遺物一覧(第225図)

| 番号 | 種別   | 器種 | 口径 | 器高    | 底径 | 胎土             | 色調   | 焼成 | 手法の特徴ほか   | 出土位置 | 備考   |
|----|------|----|----|-------|----|----------------|------|----|---|------|------|
| 1  | 縄文土器 | 深鉢 | -  | (6.0) | -  | 長石・石英・赤色<br>粒子 | にぶい褐 | 普通 | 瓢形 口縁部RL隆起帯縄文と押し引き状刺突列<br>頸部縄文RL充填の棒状入組文 内面粗い磨き | 覆土中  | 安行1式 |

第160表 第1229号土坑出土遺物一覧(第225図)

| 番号 | 種別   | 器種 | 口径 | 器高     | 底径 | 胎土                | 色調 | 焼成 | 手法の特徴ほか                              | 出土位置 | 備考        |
|----|------|----|----|--------|----|-------------------|----|----|--------------------------------------|------|-----------|
| 1  | 縄文土器 | 深鉢 | -  | (30.4) | -  | 長石・石英・雲母・<br>赤色粒子 | 橙  | 普通 | 頸部横位・胴部縦位の条線→紐線貼付→副文様帯<br>区画文 内面粗い磨き | 南部中層 | 後期後葉-晩期前葉 |

第161表 第1234号土坑出土遺物一覧(第225図)

| 番号 | 種別   | 器種 | 口径 | 器高     | 底径 | 胎土    | 色調 | 焼成 | 手法の特徴ほか             | 出土位置 | 備考   |
|----|------|----|----|--------|----|-------|----|----|---------------------|------|------|
| 1  | 縄文土器 | 深鉢 | -  | (10.5) | -  | 長石・石英 | 褐灰 | 普通 | 胴部RL縄文充填の交互弧線文 内面磨き | 覆土中  | 後期後葉 |

第 162 表 第 1235 号土坑出土遺物一覧 (第 225 図)

| 番号 | 器種   | 長さ    | 幅     | 厚さ    | 重量      | 材質 | 特徴          | 出土位置 | 備考   |
|----|------|-------|-------|-------|---------|----|-------------|------|------|
| 1  | 磨製石斧 | (8.1) | (5.1) | (2.2) | (159.4) | 砂岩 | 定角式 断面隅丸長方形 | 覆土中  | PL84 |

第 163 表 第 1237 号土坑出土遺物一覧 (第 226 図)

| 番号 | 種別   | 器種 | 口径 | 器高    | 底径 | 胎土            | 色調 | 焼成 | 手法の特徴ほか                              | 出土位置 | 備考         |
|----|------|----|----|-------|----|---------------|----|----|--------------------------------------|------|------------|
| 1  | 縄文土器 | 深鉢 | -  | (6.7) | -  | 長石・石英・雲母・赤色粒子 | 橙  | 普通 | 口縁部3条・頸部4条の沈線→縄文RL→無文部磨き<br>孔あり 内面磨き | 南部下層 | 10%<br>曾谷式 |

第 164 表 第 1243 号土坑出土遺物一覧 (第 225 図)

| 番号 | 種別   | 器種 | 口径 | 器高    | 底径 | 胎土            | 色調   | 焼成 | 手法の特徴ほか                          | 出土位置 | 備考     |
|----|------|----|----|-------|----|---------------|------|----|----------------------------------|------|--------|
| 1  | 縄文土器 | 深鉢 | -  | (3.2) | -  | 長石・石英・雲母      | 褐灰   | 普通 | 口唇部紐状の突起 外面横帯文 内面沈線文             | 覆土中  | 堀之内2式  |
| 2  | 縄文土器 | 深鉢 | -  | (7.2) | -  | 長石・石英・雲母・赤色粒子 | 橙    | 普通 | 胴部縄文LR充填の下の字文→横位沈線 無文部磨き<br>内面磨き | 覆土中  | 加曾利B3式 |
| 3  | 縄文土器 | 深鉢 | -  | (7.8) | -  | 長石・石英         | にぶい橙 | 普通 | 頸部区画文→格子目文 内面磨き                  | 覆土中  | 後期中葉   |
| 4  | 縄文土器 | 鉢  | -  | (5.8) | -  | 長石・石英・赤色粒子    | 灰黄褐  | 普通 | 波状入り組み文→縄文LR充填→無文部磨き 内面磨き        | 覆土中  | 加曾利B2式 |

第 165 表 第 1246 号土坑出土遺物一覧 (第 226 図)

| 番号 | 種別   | 器種 | 口径 | 器高     | 底径 | 胎土            | 色調   | 焼成 | 手法の特徴ほか                               | 出土位置  | 備考   |
|----|------|----|----|--------|----|---------------|------|----|---------------------------------------|-------|------|
| 1  | 縄文土器 | 深鉢 | -  | (13.3) | -  | 長石・石英・雲母・赤色粒子 | にぶい褐 | 普通 | 口縁部4条・胴部1条のRL隆起帯縄文 胴部下<br>粗い磨き 内面粗い磨き | 北東部上層 | 安行1式 |

第 166 表 第 1247 号土坑出土遺物一覧 (第 226 図)

| 番号 | 種別   | 器種 | 口径 | 器高     | 底径 | 胎土         | 色調    | 焼成 | 手法の特徴ほか                                  | 出土位置  | 備考           |
|----|------|----|----|--------|----|------------|-------|----|--|-------|--------------|
| 1  | 縄文土器 | 深鉢 | -  | (9.2)  | -  | 長石・石英・雲母   | 橙     | 普通 | 口縁部2条・頸部3条のRL隆起帯縄文 無文部・<br>内面磨き          | 南面上層  | PL77<br>安行1式 |
| 2  | 縄文土器 | 深鉢 | -  | (11.2) | -  | 長石・石英・赤色粒子 | にぶい黄褐 | 普通 | 口頸部横位・胴部縦位の条線→紐線貼付→頸部区<br>画文 SK1261 1と同一 | 南東部上層 | 後期後葉         |

第 167 表 第 1261 号土坑出土遺物一覧 (第 226 図)

| 番号 | 種別   | 器種 | 口径 | 器高     | 底径 | 胎土            | 色調 | 焼成 | 手法の特徴ほか                                  | 出土位置  | 備考           |
|----|------|----|----|--------|----|---------------|----|----|--|-------|--------------|
| 1  | 縄文土器 | 深鉢 | -  | (21.2) | -  | 長石・石英・雲母・赤色粒子 | 橙  | 普通 | 口頸部横位・胴部縦位の条線→紐線貼付→頸部区<br>画文 SK1247 2と同一 | 北東部上層 | PL77<br>後期後葉 |
| 2  | 縄文土器 | 深鉢 | -  | (11.9) | -  | 長石・石英・雲母・赤色粒子 | 橙  | 普通 | 口縁部に3条の横位沈線 講演の肥厚弱 頸部～<br>胴部縦位の磨き 内面粗い磨き | 中央部底面 | 後期後葉         |

第 168 表 第 1272 号土坑出土遺物一覧 (第 226 図)

| 番号 | 種別   | 器種  | 口径 | 器高     | 底径     | 胎土            | 色調    | 焼成 | 手法の特徴ほか  | 出土位置  | 備考               |
|----|------|-----|----|--------|--------|---------------|-------|----|--|-------|------------------|
| 1  | 縄文土器 | 深鉢  | -  | (12.5) | -      | 長石・石英・雲母      | にぶい橙  | 普通 | 緩い波状口縁 口縁部2条のRL隆起帯縄文 頸部縄文<br>RL充填の弧線文 屈曲部に縄文RL充填の横帯文 | 西部上層  | 20% PL77<br>安行1式 |
| 2  | 縄文土器 | 深鉢  | -  | (8.6)  | -      | 長石・石英・雲母・赤色粒子 | 褐灰    | 普通 | 緩い波状口縁 口縁部3条のRL隆起帯縄文 頸部<br>縄文RL充填の弧線文 無文部磨き 内面磨き     | 中央部下層 | 安行1式             |
| 3  | 縄文土器 | 台付鉢 | -  | (13.6) | [17.7] | 長石・石英         | にぶい赤褐 | 普通 | 脚部 上半縄文RL充填の横帯文・弧線文 下半3<br>条のRL隆起帯縄文 内面ナデ            | 南東部上層 | 40% PL79<br>安行1式 |

第 169 表 第 1273 号土坑出土遺物一覧 (第 226 図)

| 番号 | 種別   | 器種 | 口径 | 器高    | 底径 | 胎土            | 色調   | 焼成 | 手法の特徴ほか  | 出土位置 | 備考   |
|----|------|----|----|-------|----|---------------|------|----|--|------|------|
| 1  | 縄文土器 | 深鉢 | -  | (8.8) | -  | 長石・石英・雲母・赤色粒子 | 灰黄褐  | 普通 | 口縁部2条のRL隆起帯縄文+縦長瘤 2条目に刻み列<br>頸部縄文RL充填の弧線文 無文部磨き 内面磨き | 覆土中  | 安行1式 |
| 2  | 縄文土器 | 鉢  | -  | (5.3) | -  | 長石・石英・雲母・赤色粒子 | にぶい褐 | 普通 | 台付鉢カ 無文部・内面磨き  | 覆土中  | 安行1式 |

第 170 表 第 1279 号土坑出土遺物一覧 (第 226 図)

| 番号 | 器種 | 長さ    | 幅   | 厚さ  | 重量     | 材質   | 特徴        | 出土位置  | 備考   |
|----|----|-------|-----|-----|--------|------|-----------|-------|------|
| 1  | 石鎌 | (2.5) | 1.5 | 0.5 | (1.45) | チャート | 凸基有茎 端部欠損 | 中央部上層 | PL80 |

第171表 第1289号土坑出土遺物一覧(第227図)

| 番号 | 種別   | 器種 | 口径 | 器高     | 底径 | 胎土       | 色調   | 焼成 | 手法の特徴ほか                            | 出土位置 | 備考              |
|----|------|----|----|--------|----|----------|------|----|------------------------------------|------|-----------------|
| 1  | 縄文土器 | 深鉢 | -  | (12.7) | -  | 長石・石英・雲母 | にぶい褐 | 普通 | 地縄文LR→横位の条線→口頸部の縦位区画・屈曲部に紐線貼付 内面ナデ | 覆土中  | PL79<br>曾谷~安行1式 |

第172表 第1306号土坑出土遺物一覧(第227図)

| 番号 | 種別   | 器種 | 口径 | 器高     | 底径 | 胎土            | 色調 | 焼成 | 手法の特徴ほか  | 出土位置  | 備考   |
|----|------|----|----|--------|----|---------------|----|----|--|-------|------|
| 1  | 縄文土器 | 深鉢 | -  | (10.8) | -  | 長石・石英・雲母      | 黒褐 | 普通 | 緩い波状口縁 口縁部2条のRL隆起帯縄文+縦長瘤に刻み 頸部RL充填の若干隆起する横帯文と弧線文 | 中央部底面 | 安行1式 |
| 2  | 縄文土器 | 深鉢 | -  | (6.2)  | -  | 長石・石英・雲母・赤色粒子 | 褐灰 | 普通 | 外面粗い斜条線 内面粗い磨き                                   | 覆土中   | 後期後葉 |

第173表 第1311号土坑出土遺物一覧(第227図)

| 番号 | 種別   | 器種 | 口径 | 器高    | 底径 | 胎土       | 色調   | 焼成 | 手法の特徴ほか          | 出土位置 | 備考    |
|----|------|----|----|-------|----|----------|------|----|------------------|------|-------|
| 1  | 縄文土器 | 深鉢 | -  | (7.8) | -  | 長石・石英・雲母 | にぶい橙 | 普通 | 外面縄文LR→集合沈線 内面磨き | 覆土中  | 堀之内1式 |

第174表 第1319号土坑出土遺物一覧(第227図)

| 番号 | 種別   | 器種 | 口径 | 器高    | 底径 | 胎土            | 色調 | 焼成 | 手法の特徴ほか               | 出土位置 | 備考     |
|----|------|----|----|-------|----|---------------|----|----|-----------------------|------|--------|
| 1  | 縄文土器 | 浅鉢 | -  | (5.6) | -  | 長石・石英・雲母・赤色粒子 | 橙  | 普通 | 外面磨き 内面口縁部4条の平行沈線文→磨き | 覆土中  | 加曾利B1式 |

第175表 第1348号土坑出土遺物一覧(第227図)

| 番号 | 器種    | 長さ  | 幅   | 厚さ  | 重量   | 胎土            | 色調   | 特徴                | 出土位置 | 備考 |
|----|-------|-----|-----|-----|------|---------------|------|-------------------|------|----|
| 1  | 土器片円盤 | 3.8 | 4.8 | 1.7 | 24.3 | 長石・石英・雲母      | 褐灰   | 平縁深鉢口縁部片利用 周縁打ち欠き | 覆土中  |    |
| 2  | 土器片円盤 | 4.8 | 5.6 | 1.3 | 28.0 | 長石・石英・雲母・赤色粒子 | にぶい褐 | 粗製土器口縁部片利用 周縁打ち欠き | 覆土中  |    |

第176表 第1365号土坑出土遺物一覧(第227図)

| 番号 | 種別   | 器種 | 口径 | 器高     | 底径    | 胎土       | 色調   | 焼成 | 手法の特徴ほか                          | 出土位置  | 備考               |
|----|------|----|----|--------|-------|----------|------|----|----------------------------------|-------|------------------|
| 1  | 縄文土器 | 深鉢 | -  | (10.8) | -     | 長石・石英・雲母 | にぶい橙 | 普通 | 口縁部2条のRL隆起帯縄文 頸部にRL縄文充填の弧線文 内面磨き | 覆土中   | 安行1式             |
| 2  | 縄文土器 | 深鉢 | -  | (24.4) | [4.8] | 長石・石英    | 橙    | 普通 | 胴部条線 内面磨き 内底部に煤付着                | 中央部上層 | 30%<br>後期後葉~晩期前葉 |

第177表 第1366号土坑出土遺物一覧(第227図)

| 番号 | 種別   | 器種 | 口径 | 器高     | 底径 | 胎土    | 色調   | 焼成 | 手法の特徴ほか  | 出土位置 | 備考                |
|----|------|----|----|--------|----|-------|------|----|--|------|-------------------|
| 1  | 縄文土器 | 深鉢 | -  | (13.8) | -  | 長石・石英 | にぶい褐 | 普通 | 緩い波状 付点紐線文で口頸部条線→波頂部下蛇行沈線文・波底部下稲妻状沈線文。 胴部条線 内面ナデ | 覆土中  | PL81<br>後期後葉~晩期前葉 |

第178表 第1377号土坑出土遺物一覧(第227図)

| 番号 | 種別   | 器種 | 口径 | 器高     | 底径 | 胎土       | 色調 | 焼成 | 手法の特徴ほか                        | 出土位置 | 備考            |
|----|------|----|----|--------|----|----------|----|----|--------------------------------|------|---------------|
| 1  | 縄文土器 | 深鉢 | -  | (14.8) | -  | 長石・石英・雲母 | 黒  | 普通 | 口縁部・頸部に細密沈線文充填 無文部磨き 胴部削り 内面ナデ | 覆土中  | PL81<br>安行3b式 |

第179表 第1380号土坑出土遺物一覧(第228図)

| 番号 | 器種 | 長さ  | 幅   | 厚さ  | 重量    | 材質  | 特徴                        | 出土位置 | 備考 |
|----|----|-----|-----|-----|-------|-----|---------------------------|------|----|
| 1  | 磨石 | 5.7 | 5.7 | 3.8 | 181.7 | 安山岩 | 円形 表裏に光沢を持つ磨り面 側面ザラザラの研磨痕 | 覆土中  |    |

第180表 第1386号土坑出土遺物一覧(第227図)

| 番号 | 種別   | 器種 | 口径 | 器高    | 底径 | 胎土            | 色調 | 焼成 | 手法の特徴ほか                                | 出土位置  | 備考   |
|----|------|----|----|-------|----|---------------|----|----|--|-------|------|
| 1  | 縄文土器 | 深鉢 | -  | (9.4) | -  | 長石・石英・雲母・赤色粒子 | 橙  | 普通 | 口縁部2条のRL隆起帯縄文 幅狭く肥厚弱 頸部RL充填の弧線文 内面粗い磨き | 北東部中層 | 安行1式 |



第 181 表 第 1387 号土坑出土遺物一覧 (第 227 図)

| 番号 | 種別   | 器種 | 口径 | 器高    | 底径 | 胎土             | 色調   | 焼成 | 手法の特徴ほか                                  | 出土位置 | 備考   |
|----|------|----|----|-------|----|----------------|------|----|--|------|------|
| 1  | 縄文土器 | 深鉢 | -  | (5.3) | -  | 長石・石英・赤色<br>粒子 | にぶい褐 | 普通 | 瓢形 口縁部 RL 隆起帯縄文+押し状刺突文 頸部<br>椽状入組文。口縁部肥厚 | 覆土中  | 後期後葉 |

第 182 表 第 1424 号土坑出土遺物一覧 (第 228 図)

| 番号 | 種別   | 器種 | 口径 | 器高    | 底径 | 胎土                | 色調 | 焼成 | 手法の特徴ほか  | 出土位置 | 備考     |
|----|------|----|----|-------|----|-------------------|----|----|--|------|--------|
| 1  | 縄文土器 | 深鉢 | -  | (8.3) | -  | 長石・石英・雲母・<br>赤色粒子 | 橙  | 普通 | 口縁部押し状刺突文を伴う RL 隆起帯縄文 頸部<br>RL 充填の椽状入組文 内面粗い磨き | 西部上層 | 安行 1 式 |

第 183 表 第 1428 号土坑出土遺物一覧 (第 228 図)

| 番号 | 器種   | 長さ    | 幅   | 厚さ  | 重量    | 材質 | 特徴       | 出土位置  | 備考   |
|----|------|-------|-----|-----|-------|----|----------|-------|------|
| 1  | 異形石器 | (3.5) | 2.3 | 0.8 | (2.8) | 水晶 | 十字形 端部欠損 | 中央部下層 | PL87 |

第 184 表 第 1430 号土坑出土遺物一覧 (第 228 図)

| 番号 | 器種   | 長さ    | 幅     | 厚さ    | 重量    | 材質  | 特徴               | 出土位置 | 備考   |
|----|------|-------|-------|-------|-------|-----|------------------|------|------|
| 1  | 磨製石斧 | (5.8) | (4.6) | (2.7) | 124.9 | 緑色岩 | 定角式 断面隅丸長方形 刃部欠損 | 覆土中  | PL87 |

第 185 表 第 1433 号土坑出土遺物一覧 (第 228 図)

| 番号 | 種別   | 器種 | 口径     | 器高  | 底径 | 胎土                | 色調    | 焼成 | 手法の特徴ほか                               | 出土位置 | 備考              |
|----|------|----|--------|-----|----|-------------------|-------|----|---------------------------------------|------|-----------------|
| 1  | 縄文土器 | 浅鉢 | [18.5] | 8.3 | -  | 長石・石英・雲母・<br>赤色粒子 | にぶい黄橙 | 普通 | 口縁部に無文帯 胴部・底部 RL 縄文充填の横帯文<br>無文部・内面磨き | 北部上層 | 50% PL85<br>曾谷式 |

第 186 表 第 1434 号土坑出土遺物一覧 (第 228 図)

| 番号 | 種別   | 器種 | 口径 | 器高    | 底径 | 胎土                | 色調  | 焼成 | 手法の特徴ほか                 | 出土位置 | 備考     |
|----|------|----|----|-------|----|-------------------|-----|----|-------------------------|------|--------|
| 1  | 縄文土器 | 深鉢 | -  | (9.5) | -  | 長石・石英・雲母・<br>赤色粒子 | 明赤褐 | 普通 | 波状口縁 4 条の RL 隆起帯縄文 内面磨き | 北部上層 | 安行 1 式 |

第 187 表 第 1444 号土坑出土遺物一覧 (第 228 図)

| 番号 | 種別   | 器種 | 口径 | 器高     | 底径 | 胎土       | 色調   | 焼成 | 手法の特徴ほか  | 出土位置  | 備考          |
|----|------|----|----|--------|----|----------|------|----|--|-------|-------------|
| 1  | 縄文土器 | 深鉢 | -  | (14.4) | -  | 長石・石英・細礫 | にぶい褐 | 普通 | 頸部押し状刺突列 胴部上半右下がりの条線 無文部を<br>挟んだ下半右下がりの条線・RL 縄文横位施文 内面ナデ | 南西部上層 | 20%<br>後期後葉 |

第 188 表 第 1461 号土坑出土遺物一覧 (第 228 図)

| 番号 | 種別   | 器種 | 口径 | 器高     | 底径  | 胎土                | 色調   | 焼成 | 手法の特徴ほか                                       | 出土位置  | 備考               |
|----|------|----|----|--------|-----|-------------------|------|----|---|-------|------------------|
| 1  | 縄文土器 | 深鉢 | -  | (13.7) | -   | 長石・石英・雲母          | にぶい褐 | 普通 | 口縁部 4 条の RL 隆起帯縄文 頸部矢羽根状沈線文<br>無文部・内面磨き       | 南部上層  | 安行 1 式           |
| 2  | 縄文土器 | 深鉢 | -  | (29.5) | 4.0 | 長石・石英・雲母・<br>赤色粒子 | にぶい褐 | 普通 | 口頸部 RL 充填の椽状入組文 胴部上半 RL 充填の<br>交互弧線文 無文部・内面磨き | 中央部上層 | 30% PL86<br>後期後葉 |

第 189 表 第 1503 号土坑出土遺物一覧 (第 229 図)

| 番号 | 種別   | 器種 | 口径 | 器高    | 底径 | 胎土       | 色調    | 焼成 | 手法の特徴ほか                          | 出土位置 | 備考   |
|----|------|----|----|-------|----|----------|-------|----|----------------------------------|------|------|
| 1  | 縄文土器 | 深鉢 | -  | (9.5) | -  | 長石・雲母    | 黒褐    | 普通 | 胴部 RL 充填の交互弧線文 無文部磨き 内面粗い<br>磨き  | 北部上層 | 後期後葉 |
| 2  | 縄文土器 | 深鉢 | -  | (8.6) | -  | 長石・石英・雲母 | 褐灰    | 普通 | 縦位の条線→付点紐線文 口縁部の付点は押し状<br>内面粗い磨き | 北部上層 | 後期後葉 |
| 3  | 縄文土器 | 深鉢 | -  | (8.5) | -  | 長石・石英・雲母 | にぶい黄橙 | 普通 | 口頸部横位の条線 内面ナデ                    | 北部上層 | 後期後葉 |

第 190 表 第 1517 号土坑出土遺物一覧 (第 229 図)

| 番号 | 種別   | 器種 | 口径 | 器高    | 底径 | 胎土       | 色調   | 焼成 | 手法の特徴ほか   | 出土位置 | 備考        |
|----|------|----|----|-------|----|----------|------|----|---|------|-----------|
| 1  | 縄文土器 | 深鉢 | -  | (9.2) | -  | 長石・石英・雲母 | にぶい褐 | 普通 | 口縁部 RL 隆起帯縄文と刻み隆帯 頸部 RL 充填の<br>弧線文 無文部磨き 内面粗い磨き       | 覆土中  | 曾谷~安行 1 式 |
| 2  | 縄文土器 | 深鉢 | -  | (6.6) | -  | 長石・石英・雲母 | にぶい橙 | 普通 | 口縁部付点と RL 充填の縄文帯→瘤貼付 肥厚弱<br>頸部 RL 充填の弧線文 無文部磨き 内面粗い磨き | 覆土中  | 曾谷式       |

第191表 第1521号土坑出土遺物一覧(第228図)

| 番号 | 種別   | 器種 | 口径 | 器高    | 底径 | 胎土       | 色調 | 焼成 | 手法の特徴ほか                      | 出土位置 | 備考   |
|----|------|----|----|-------|----|----------|----|----|------------------------------|------|------|
| 1  | 縄文土器 | 深鉢 | -  | (6.7) | -  | 長石・石英・雲母 | 灰褐 | 普通 | 口頸部横位の条線→紐線貼付→縦位の弧線文<br>内面ナデ | 東部上層 | 後期後葉 |

第192表 第1522号土坑出土遺物一覧(第229図)

| 番号 | 種別   | 器種 | 口径 | 器高     | 底径 | 胎土 | 色調  | 焼成 | 手法の特徴ほか        | 出土位置  | 備考          |
|----|------|----|----|--------|----|----|-----|----|----------------|-------|-------------|
| 1  | 縄文土器 | 深鉢 | -  | (17.6) | -  | 長石 | 灰黄褐 | 普通 | 胴部縦位の条線 内面粗い磨き | 中央部上層 | 10%<br>後期後葉 |

第193表 第1524号土坑出土遺物一覧(第229図)

| 番号 | 種別   | 器種 | 口径 | 器高    | 底径 | 胎土       | 色調    | 焼成 | 手法の特徴ほか             | 出土位置 | 備考   |
|----|------|----|----|-------|----|----------|-------|----|---------------------|------|------|
| 1  | 縄文土器 | 深鉢 | -  | (8.5) | -  | 長石・石英・雲母 | にぶい黄橙 | 普通 | 口頸部横位の条線→口唇部刻み 内面磨き | 覆土中  | 後期後葉 |

第194表 第1530号土坑出土遺物一覧(第229図)

| 番号 | 種別   | 器種      | 口径  | 器高  | 底径 | 胎土         | 色調  | 焼成 | 手法の特徴ほか                        | 出土位置  | 備考              |
|----|------|---------|-----|-----|----|------------|-----|----|--------------------------------|-------|-----------------|
| 1  | 縄文土器 | ミニチュア土器 | 7.9 | 2.2 | -  | 長石・石英・赤色粒子 | 灰黄褐 | 普通 | 浅鉢形 外面口縁部付近磨き 底部削り 内面丁<br>寧な磨き | 中央部中層 | 100% PL88<br>後期 |

第195表 第1534号土坑出土遺物一覧(第230図)

| 番号 | 種別   | 器種 | 口径 | 器高     | 底径  | 胎土            | 色調 | 焼成 | 手法の特徴ほか                      | 出土位置 | 備考          |
|----|------|----|----|--------|-----|---------------|----|----|------------------------------|------|-------------|
| 1  | 縄文土器 | 深鉢 | -  | (14.9) | 5.4 | 長石・石英・雲母・赤色粒子 | 灰褐 | 普通 | 胴部条線 下半磨き 内面磨き 底部網代痕<br>周縁ナデ | 西部上層 | 20%<br>後期後葉 |

第196表 第1538号土坑出土遺物一覧(第230図)

| 番号 | 種別   | 器種 | 口径 | 器高     | 底径 | 胎土    | 色調 | 焼成 | 手法の特徴ほか                                   | 出土位置  | 備考          |
|----|------|----|----|--------|----|-------|----|----|---|-------|-------------|
| 1  | 縄文土器 | 深鉢 | -  | (29.0) | -  | 長石・石英 | 褐灰 | 普通 | 口縁部 RL 隆起帯縄文施文の波状口縁 頸部・胴部<br>矢羽根状沈線文 内面磨き | 北西部下層 | 20%<br>安行1式 |

第197表 第1539号土坑出土遺物一覧(第229図)

| 番号 | 種別   | 器種 | 口径 | 器高     | 底径 | 胎土            | 色調   | 焼成 | 手法の特徴ほか                               | 出土位置 | 備考              |
|----|------|----|----|--------|----|---------------|------|----|---------------------------------------|------|-----------------|
| 1  | 縄文土器 | 深鉢 | -  | (13.8) | -  | 長石・石英・雲母      | にぶい褐 | 普通 | 鉢、口縁部刺突列 頸部 RL 充填の襷状入組文<br>無文部磨き 内面磨き | 北部上層 | PL87<br>曾谷~安行1式 |
| 2  | 縄文土器 | 深鉢 | -  | (8.3)  | -  | 長石・石英・雲母・赤色粒子 | 橙    | 普通 | 口縁部2列の刺突列 頸部 RL 充填の横帯文 内面<br>磨き       | 北部上層 | 曾谷式             |
| 3  | 縄文土器 | 深鉢 | -  | (13.1) | -  | 長石・石英・雲母      | 橙    | 普通 | 地縄文 RL→条線→紐線貼付 内面磨き                   | 北部上層 | 後期後葉            |
| 4  | 縄文土器 | 深鉢 | -  | (13.4) | -  | 長石・石英・雲母      | 黒褐   | 普通 | 口頸部横位・胴部縦位の条線 頸部横位の磨き<br>内面粗い磨き       | 覆土中  | 後期後葉            |

第198表 第1576号土坑出土遺物一覧(第230図)

| 番号 | 種別   | 器種   | 口径 | 器高    | 底径 | 胎土       | 色調  | 焼成 | 手法の特徴ほか                             | 出土位置 | 備考   |
|----|------|------|----|-------|----|----------|-----|----|-------------------------------------|------|------|
| 1  | 縄文土器 | 製塩土器 | -  | (6.6) | -  | 長石・石英・雲母 | 明赤褐 | 普通 | 口縁部未調整 外面斜位の削り 内面ナデ<br>SK1578 15と接合 | 覆土上層 | PL87 |

第199表 第1590号土坑出土遺物一覧(第230図)

| 番号 | 種別   | 器種   | 口径 | 器高    | 底径  | 胎土    | 色調   | 焼成 | 手法の特徴ほか   | 出土位置  | 備考              |
|----|------|------|----|-------|-----|-------|------|----|---|-------|-----------------|
| 1  | 縄文土器 | 注口土器 | -  | (6.0) | 4.0 | 長石・石英 | にぶい橙 | 普通 | 2本1単位の沈線でLR充填の横帯文形成 下段の沈線<br>は4単位の瘤(剥離)を繋ぐように配置 底部網代痕 | 中央部中層 | 60% PL89<br>曾谷式 |

第200表 第1597号土坑出土遺物一覧(第230図)

| 番号 | 器種 | 長さ  | 幅   | 厚さ  | 重量    | 材質  | 特徴               | 出土位置  | 備考 |
|----|----|-----|-----|-----|-------|-----|------------------|-------|----|
| 1  | 磨石 | 8.0 | 6.5 | 4.5 | 359.6 | 安山岩 | 楕円形 表裏磨り面 上面敲打痕。 | 中央部上層 |    |

第 201 表 第 1605 号土坑出土遺物一覧 (第 230 図)

| 番号 | 種別   | 器種 | 口径     | 器高   | 底径    | 胎土       | 色調 | 焼成 | 手法の特徴ほか  | 出土位置 | 備考                    |
|----|------|----|--------|------|-------|----------|----|----|--|------|-----------------------|
| 1  | 縄文土器 | 浅鉢 | [20.4] | 10.8 | [6.0] | 長石・石英・雲母 | 橙  | 普通 | 屈曲する口縁部に瘤貼付 胴部 LR 充填の波状文カ<br>無文部・内面磨き 底部網代痕 SK1403 3 と接合 | 東部中層 | 40% PL85<br>加曾利 B 2 式 |

第 202 表 第 1631 号土坑出土遺物一覧 (第 230 図)

| 番号 | 種別   | 器種 | 口径 | 器高    | 底径 | 胎土    | 色調     | 焼成 | 手法の特徴ほか  | 出土位置 | 備考     |
|----|------|----|----|-------|----|-------|--------|----|--|------|--------|
| 1  | 縄文土器 | 深鉢 | -  | (5.8) | -  | 長石・石英 | にぶい黄褐色 | 普通 | 瓢形 口縁部 2 条の RL 隆起帯縄文と押引状刺突列<br>頸部 RL 充填の杵状文 無文部・内面磨き | 覆土中  | 安行 1 式 |

| 番号 | 器種 | 長さ    | 幅     | 厚さ    | 重量     | 胎土                | 色調  | 特徴                       | 出土位置 | 備考   |
|----|----|-------|-------|-------|--------|-------------------|-----|--------------------------|------|------|
| 2  | 土偶 | (5.9) | (6.3) | (2.9) | (71.8) | 長石・石英・雲母・<br>赤色粒子 | 灰褐色 | ミミズク形 胴部～脚部 表裏面 RL 縄文→沈線 | 覆土中  | PL90 |

| 番号 | 器種 | 長さ   | 幅   | 厚さ  | 重量      | 材質 | 特徴                     | 出土位置 | 備考   |
|----|----|------|-----|-----|---------|----|------------------------|------|------|
| 3  | 砥石 | 15.0 | 7.9 | 1.4 | (189.1) | 砂岩 | 表裏砥面 表面に筋状の砥痕 右側縁剥離 被熱 | 覆土中  | PL90 |

第 203 表 第 1652 号土坑出土遺物一覧 (第 231 図)

| 番号 | 種別   | 器種 | 口径 | 器高     | 底径 | 胎土       | 色調  | 焼成 | 手法の特徴ほか  | 出土位置  | 備考                   |
|----|------|----|----|--------|----|----------|-----|----|--|-------|----------------------|
| 1  | 縄文土器 | 深鉢 | -  | (13.4) | -  | 長石・石英・雲母 | 黒褐色 | 普通 | 口唇部に台形状の突起 口頸部に 3 条の RL 隆起帯縄文<br>胴部 RL 縄文帯→条線 無文部磨き 内面ナデ | 南西部下層 | 15% PL89<br>安行 3 a 式 |

第 204 表 第 1658 号土坑出土遺物一覧 (第 231 図)

| 番号 | 種別   | 器種 | 口径 | 器高     | 底径 | 胎土             | 色調  | 焼成 | 手法の特徴ほか                   | 出土位置  | 備考               |
|----|------|----|----|--------|----|----------------|-----|----|---------------------------|-------|------------------|
| 1  | 縄文土器 | 深鉢 | -  | (16.1) | -  | 長石・石英・赤色<br>粒子 | 黒褐色 | 普通 | 地縄文 RL→条線 口縁部に紐線貼付 内面粗い磨き | 中央部下層 | 15% PL89<br>後期後葉 |

第 205 表 第 1661 号土坑出土遺物一覧 (第 231 図)

| 番号 | 種別   | 器種   | 口径 | 器高     | 底径 | 胎土             | 色調     | 焼成 | 手法の特徴ほか  | 出土位置  | 備考               |
|----|------|------|----|--------|----|----------------|--------|----|--|-------|------------------|
| 1  | 縄文土器 | 深鉢   | -  | (13.6) | -  | 長石・石英・赤色<br>粒子 | にぶい黄褐色 | 普通 | 口頸部矢羽根状沈線文 胴部沈線を伴う弧状瘤と<br>弧線文 内面磨減顕著                 | 北東部上層 | 15% PL89<br>後期後葉 |
| 2  | 縄文土器 | 注口土器 | -  | (7.5)  | -  | 長石・石英・雲母       | 灰黄褐色   | 普通 | 口縁部 2 条の RL 隆起帯縄文と押引状刺突列 頸部<br>RL 帯縄文と瘤 注口部下端に刺突を伴う瘤 | 東部上層  | PL89<br>安行 2 式   |

第 206 表 第 1662 号土坑出土遺物一覧 (第 231 図)

| 番号 | 種別   | 器種 | 口径 | 器高     | 底径 | 胎土       | 色調 | 焼成 | 手法の特徴ほか            | 出土位置  | 備考          |
|----|------|----|----|--------|----|----------|----|----|--------------------|-------|-------------|
| 1  | 縄文土器 | 深鉢 | -  | (27.5) | -  | 長石・石英・雲母 | 橙  | 普通 | 口頸部横位の条線 胴部削り 内面ナデ | 中央部上層 | 40%<br>晩期前葉 |

第 207 表 第 1684 号土坑出土遺物一覧 (第 231 図)

| 番号 | 種別   | 器種 | 口径 | 器高    | 底径 | 胎土    | 色調     | 焼成 | 手法の特徴ほか                                | 出土位置 | 備考     |
|----|------|----|----|-------|----|-------|--------|----|--|------|--------|
| 1  | 縄文土器 | 深鉢 | -  | (7.2) | -  | 長石・石英 | にぶい黄褐色 | 普通 | 口縁部 2 条の RL 隆起帯縄文 頸部 RL 充填の弧線文<br>内面ナデ | 北部上層 | 安行 1 式 |

第 208 表 第 1686 号土坑出土遺物一覧 (第 231 図)

| 番号 | 種別   | 器種 | 口径 | 器高     | 底径  | 胎土             | 色調     | 焼成 | 手法の特徴ほか                                     | 出土位置 | 備考          |
|----|------|----|----|--------|-----|----------------|--------|----|---|------|-------------|
| 1  | 縄文土器 | 深鉢 | -  | (12.8) | 3.6 | 長石・石英・赤色<br>粒子 | にぶい黄褐色 | 普通 | 胴部上半 RL 充填の交互弧線文 下半 RL 縄文横位<br>施文 底部磨き 内面ナデ | 東部上層 | 30%<br>後期後葉 |

第 209 表 縄文時代土坑一覽

| 番号  | 位置     | 長径(軸)方向     | 平面形      | 規 模                |            | 壁 面   | 底 面 | 覆 土 | 主 な 出 土 遺 物  | 時 期      | 備 考<br>(新旧関係) |
|-----|--------|-------------|----------|--------------------|------------|-------|-----|-----|--|----------|---------------|
|     |        |             |          | 長径(軸)×短径(軸)<br>(m) | 深さ<br>(cm) |       |     |     |  |          |               |
| 53  | D 3 g8 | N - 80° - W | 楕円形      | 1.58 × 1.22        | 200        | 外傾・直立 | 平坦  | 人為  | 深鉢 194, 浅鉢 2, 製塩土器 21, 剥片 21, 軽石 1, 貝殻 9.773, 骨 1633.9 g | 安行 3 b 式 |               |
| 299 | F 2 d4 | N - 47° - E | [楕円形]    | (1.42) × 0.80      | 52         | 外傾    | 平坦  | 人為  |  |          |               |
| 301 | F 2 c9 | N - 23° - E | 長方形      | 2.06 × 1.26        | 22         | 外傾    | 平坦  | 人為  | 深鉢 10  | 後・晚期     |               |
| 313 | E 3 h2 | N - 13° - E | 楕円形      | 0.80 × 0.70        | 32         | 直立・外傾 | 平坦  | 人為  | 深鉢 3, 製塩土器 1   | 晚期前葉     |               |
| 321 | E 3 h1 | N - 25° - E | 楕円形      | 1.22 × 1.00        | 50         | 外傾    | 凹凸  | 人為  | 深鉢 4   | 後期前葉     |               |
| 323 | E 2 h8 | N - 80° - E | 楕円形      | 0.78 × 0.52        | 78         | 直立    | 平坦  | 人為  | 深鉢 2   |          |               |
| 334 | D 4 a3 | -           | 円形       | 0.89 × 0.85        | 42         | 直立・外傾 | 皿状  | 人為  | 深鉢 1   |          |               |
| 336 | D 4 a3 | -           | 円形       | 0.60 × 0.58        | 106        | 直立    | 平坦  | 人為  | 深鉢 9   | 後・晚期     |               |
| 338 | D 3 e0 | -           | 円形       | 0.98 × 0.93        | 51         | 外傾    | 皿状  | 人為  | 深鉢 16  | 後・晚期     |               |
| 346 | D 4 d1 | N - 25° - E | 楕円形      | 0.59 × 0.52        | 100        | 直立    | 平坦  | 人為  | 深鉢 6, 凹石 1   | 後期       |               |
| 347 | D 3 f9 | N - 7° - W  | 楕円形      | 0.67 × 0.58        | 95         | 直立    | 凹凸  | 人為  | 深鉢 5   | 後期       |               |
| 348 | D 3 g9 | -           | 円形       | 0.69 × 0.68        | 20         | 直立    | 平坦  | 人為  | 深鉢 7   | 後期       |               |
| 350 | E 2 j0 | N - 61° - W | 楕円形      | 0.40 × 0.32        | 98         | 直立    | 平坦  | 人為  | 剥片 1   |          |               |
| 355 | E 2 i0 | -           | 円形       | 0.80 × 0.78        | 96         | 直立    | 平坦  | 自然  | 深鉢 86, 浅鉢 1  | 安行 3 b 式 |               |
| 363 | E 2 j9 | N - 19° - W | 楕円形      | 1.04 × 0.94        | 40         | 外傾    | 平坦  | 自然  | 深鉢 13  | 称名寺 II 式 |               |
| 371 | D 4 b2 | -           | 円形       | 0.91 × 0.86        | 23         | 外傾    | 平坦  | 人為  | 深鉢 7   | 称名寺 I 式  |               |
| 373 | D 3 d0 | N - 87° - W | [楕円形]    | 0.78 × (0.57)      | 20         | 外傾    | 凹凸  | 人為  |  |          | 本跡→SK380      |
| 374 | D 3 f9 | N - 32° - W | 楕円形      | 0.87 × 0.79        | 123        | 直立    | 凹凸  | 人為  | 深鉢 9, 製塩土器 2   |          |               |
| 375 | D 3 g9 | N - 25° - E | 楕円形      | 1.51 × 1.35        | 198        | 直立    | 凹凸  | 人為  | 深鉢 24, 浅鉢 1, 製塩土器 13                                     | 安行 3 a 式 |               |
| 377 | D 3 g9 | N - 29° - E | [楕円形]    | 0.53 × (0.41)      | 82         | 直立    | 平坦  | 人為  |  |          |               |
| 378 | D 3 i8 | N - 22° - E | 楕円形      | 1.13 × (0.50)      | (30)       | 外傾    | 皿状  | 人為  | 深鉢 1   | 後期       | SK381→本跡→SI24 |
| 379 | D 4 c1 | N - 86° - E | [円形・楕円形] | 0.65 × (0.50)      | 121        | 直立    | 平坦  | 人為  | 深鉢 4   |          | 本跡→SK392      |
| 380 | D 3 d0 | N - 11° - W | 隅丸長方形    | 3.21 × 1.58        | 50         | 外傾    | 凹凸  | 人為  | 深鉢 61, 石核 2  | 後期       | SK373→本跡      |
| 381 | D 3 i8 | N - 29° - E | [楕円形]    | (1.23) × (0.43)    | (156)      | 直立・外傾 | 凹凸  | 人為  |  |          | 本跡→SI24,SK378 |
| 382 | D 4 i5 | N - 10° - E | 楕円形      | 0.36 × 0.30        | 24         | 直立    | 皿状  | 人為  | 骨 8.9 g  |          | 本跡→SK730・SM11 |
| 383 | D 4 h5 | N - 0°      | [円形・楕円形] | (0.28) × (0.12)    | 63         | 直立    | 皿状  | 人為  | 骨 4.9 g  |          | SM11→本跡       |
| 384 | D 3 g8 | -           | 円形       | 0.81 × 0.77        | 31         | 外傾    | 皿状  | 人為  | 深鉢 4   |          | SM11→本跡       |
| 385 | D 4 h5 | N - 60° - E | 楕円形      | 0.66 × 0.48        | 86         | 直立    | 皿状  | 人為  | 骨 6.7 g  |          | SM11→本跡→SK634 |
| 386 | D 3 g9 | N - 52° - E | 楕円形      | 0.97 × 0.77        | 58         | 直立    | 平坦  | 人為  |  |          |               |
| 387 | D 3 h9 | N - 42° - E | 不整形      | 0.92 × 0.87        | 80         | 直立・外傾 | 平坦  | 人為  | 深鉢 3   | 後・晚期     |               |
| 391 | D 3 h8 | -           | 円形       | 1.21 × 1.19        | 45         | 外傾    | 平坦  | 人為  | 深鉢 3   |          |               |
| 392 | D 4 d1 | N - 42° - W | 楕円形      | 0.85 × 0.73        | 111        | 直立    | 平坦  | 人為  | 深鉢 10  | 後・晚期     | SK379→本跡      |
| 393 | D 3 i6 | N - 45° - W | 楕円形      | 1.27 × 1.02        | 139        | 直立    | 平坦  | 人為  | 深鉢 1   |          |               |
| 394 | D 3 i7 | -           | 円形       | 0.81 × 0.73        | 73         | 直立    | 皿状  | 人為  | 深鉢 17 剥片 3   | 後・晚期     |               |
| 396 | D 3 i8 | N - 57° - W | 楕円形      | 0.56 × 0.46        | 33         | 外傾    | 皿状  | 人為  | 深鉢 11, 浅鉢 1  | 安行 3 b 式 |               |
| 397 | D 3 i8 | N - 53° - W | 楕円形      | 0.64 × 0.58        | 138        | 直立・外傾 | 平坦  | 人為  | 深鉢 5, 製塩土器 1   | 後・晚期     |               |
| 398 | E 3 b0 | -           | 円形       | 0.41 × 0.40        | 61         | 直立    | 平坦  | 人為  | 浅鉢 1   |          |               |
| 399 | E 4 b1 | N - 55° - E | 楕円形      | 0.57 × 0.46        | 19         | 外傾    | 平坦  | 人為  | 深鉢 4   | 安行 2 式   |               |
| 400 | E 4 b1 | -           | 円形       | 0.53 × 0.50        | 75         | 直立    | 平坦  | 人為  | 深鉢 26  | 後期後葉     |               |
| 402 | E 3 h2 | N - 82° - W | 楕円形      | 1.58 × 1.08        | 56         | 外傾    | 平坦  | 人為  | 深鉢 4, 剥片 1   |          |               |
| 406 | F 2 d8 | N - 76° - E | 楕円形      | 0.50 × 0.36        | 16         | 外傾    | 平坦  | 不明  | 深鉢 1   | 安行 3 b 式 | SI 23→本跡      |
| 407 | E 3 a9 | N - 53° - W | [楕円形]    | (1.07) × (0.40)    | 66         | 外傾    | 平坦  | 人為  | 深鉢 10  | 後・晚期     |               |
| 408 | E 4 b1 | N - 53° - W | [円形・楕円形] | (0.85) × (0.43)    | 70         | 外傾    | 皿状  | 人為  | 深鉢 17, 骨 16.6 g  |          |               |
| 409 | E 3 a0 | N - 25° - W | [不整形]    | (0.70) × (0.53)    | 66         | 直立    | 凹凸  | 人為  | 深鉢 6, 土器片鏝 1, 剥片 1                                       | 後・晚期     |               |
| 410 | D 3 g9 | N - 54° - W | [円形・楕円形] | (0.62) × (0.18)    | 52         | 直立    | 平坦  | 人為  | 深鉢 1   |          |               |

| 番号  | 位置     | 長径(軸)方向     | 平面形      | 規模                 |            | 壁面    | 底面 | 覆土 | 主な出土遺物                                   | 時期         | 備考<br>(新旧関係)              |
|-----|--------|-------------|----------|--------------------|------------|-------|----|----|--|------------|---------------------------|
|     |        |             |          | 長径(軸)×短径(軸)<br>(m) | 深さ<br>(cm) |       |    |    |  |            |                           |
| 411 | E 3 b0 | -           | 円形       | 0.51 × 0.49        | 63         | 直立    | 平坦 | 人為 | 深鉢 7                                     |            |                           |
| 412 | E 4 b1 | -           | 円形       | 0.31 × 0.28        | 27         | 直立・外傾 | 平坦 | 人為 | 深鉢 1                                     | 晩期前葉       |                           |
| 413 | E 3 a0 | -           | 円形       | 0.47 × 0.46        | 43         | 直立    | 平坦 | 人為 | 深鉢 22, 剥片 1                              | 後期後葉       |                           |
| 415 | E 3 b0 | N - 53° - W | 楕円形      | 0.42 × 0.35        | 27         | 外傾    | 皿状 | 人為 | 深鉢 1                                     |            |                           |
| 416 | E 3 b0 | N - 80° - W | 楕円形      | 0.62 × 0.51        | 39         | 直立    | 平坦 | 人為 | 深鉢 33                                    | 後期後葉       |                           |
| 417 | E 4 b1 | -           | 円形       | 0.46 × 0.46        | 119        | 直立    | 平坦 | 人為 | 深鉢 13, 浅鉢 1, 磨製石斧 1                      | 晩期前葉       |                           |
| 418 | E 4 b1 | -           | 円形       | 0.53 × 0.48        | 89         | 直立    | 平坦 | 人為 | 深鉢 36, 製塩土器 1                            | 後期後葉       | SK432 → 本跡                |
| 419 | E 3 a9 | -           | 円形       | 0.37 × 0.37        | 110        | 直立    | 平坦 | 人為 | 深鉢 3, 剥片 1                               | 後葉         |                           |
| 420 | E 3 a9 | -           | 円形       | 0.30 × 0.28        | 10         | 外傾    | 平坦 | 人為 |  |            |                           |
| 421 | E 3 a7 | N - 42° - E | 楕円形      | 0.80 × 0.70        | 40         | 直立    | 凹凸 | 人為 | 深鉢 7                                     | 後期後葉       |                           |
| 422 | E 4 c1 | -           | 円形       | 0.67 × 0.65        | 80         | 直立    | 平坦 | 人為 | 深鉢 37, 骨 0.2 g                           | 安行 2 式     |                           |
| 423 | E 3 b0 | N - 33° - W | 楕円形      | 0.88 × 0.78        | 69         | 外傾    | 凹凸 | 人為 | 深鉢 42, 浅鉢 1, 剥片 3, 石核 1                  | 安行 3 b 式   | SK464・519 → 本跡            |
| 425 | E 3 a9 | N - 12° - E | 楕円形      | 0.39 × 0.33        | 73         | 直立    | 平坦 | 人為 | 深鉢 1                                     | 後・晩期       |                           |
| 426 | E 3 a9 | N - 81° - E | 楕円形      | 0.35 × 0.27        | 49         | 直立    | 平坦 | 人為 |  |            |                           |
| 427 | E 3 a9 | N - 51° - W | 楕円形      | 0.40 × 0.34        | 63         | 直立    | 平坦 | 人為 | 深鉢 2                                     |            |                           |
| 428 | E 3 a9 | -           | 円形       | 0.49 × 0.45        | 40         | 直立    | 平坦 | 人為 | 深鉢 3, 剥片 1                               |            |                           |
| 429 | E 3 a9 | N - 23° - E | 楕円形      | 0.25 × 0.21        | 43         | 直立    | 平坦 | 人為 | 深鉢 1                                     |            |                           |
| 430 | E 3 a9 | N - 37° - W | 楕円形      | 0.33 × 0.29        | 32         | 直立    | 平坦 | 人為 |  |            |                           |
| 431 | E 3 a9 | -           | 円形       | 0.40 × 0.39        | 58         | 直立    | 平坦 | 人為 | 深鉢 1                                     | 後期         |                           |
| 432 | E 4 b1 | N - 14° - W | [円形・楕円形] | 0.81 × (0.65)      | 40         | 外傾    | 平坦 | 人為 | 深鉢 32, 浅鉢 1                              | 晩期         | SK437・486 → 本跡<br>→ SK418 |
| 433 | E 3 a8 | -           | 円形       | 0.63 × 0.62        | 77         | 直立    | 平坦 | 人為 |  |            |                           |
| 435 | E 3 a8 | N - 61° - E | 楕円形      | 0.56 × 0.47        | 69         | 直立    | 平坦 | 人為 | 深鉢 15, 製塩土器 2, 剥片 1,<br>貝殻 592, 骨 21.0 g | 安行 2~3 a 式 |                           |
| 436 | E 3 a8 | -           | 円形       | 0.31 × 0.29        | 30         | 直立    | 平坦 | 人為 |  |            |                           |
| 437 | E 4 c1 | N - 66° - E | [楕円形]    | 0.35 × (0.29)      | 61         | 直立    | 皿状 | 人為 | 深鉢 13                                    | 安行 3 a 式   | 本跡 → SK432                |
| 438 | E 3 b0 | -           | 円形       | 0.39 × 0.36        | 33         | 直立    | 平坦 | 人為 |  |            |                           |
| 439 | E 3 a8 | N - 62° - W | 楕円形      | 0.39 × 0.35        | 30         | 直立    | 平坦 | 人為 | 骨 1.4 g                                  |            | SK469 → 本跡                |
| 440 | E 3 a9 | -           | 円形       | 0.63 × 0.63        | 49         | 直立    | 平坦 | 人為 | 深鉢 12                                    |            |                           |
| 441 | E 4 b1 | -           | 円形       | 0.45 × 0.45        | 51         | 直立    | 平坦 | 人為 | 深鉢 8, 鉢 1                                | 後期前~中葉     |                           |
| 442 | E 3 a7 | -           | 円形       | 0.37 × 0.35        | 50         | 直立    | 平坦 | 人為 |  |            |                           |
| 443 | E 3 a7 | -           | 円形       | 0.37 × 0.35        | 27         | 直立    | 平坦 | 人為 | 深鉢 1                                     | 後期         |                           |
| 444 | E 3 a7 | N - 35° - E | 楕円形      | 0.70 × 0.50        | 101        | 直立    | 凹凸 | 人為 | 深鉢 15, 土器片円盤 1, 貝殻 57,<br>骨 41.1 g       | 後・晩期       |                           |
| 445 | E 4 c1 | N - 53° - E | 楕円形      | 0.41 × 0.34        | 33         | 直立・外傾 | 平坦 | 人為 | 深鉢 15                                    | 晩期前葉       |                           |
| 446 | E 3 c0 | N - 65° - W | 楕円形      | 0.37 × 0.30        | 35         | 直立    | 平坦 | 人為 |  |            |                           |
| 447 | E 3 c0 | -           | 円形       | 0.31 × 0.28        | 27         | 直立    | 平坦 | 人為 |  |            |                           |
| 448 | E 3 c0 | -           | 円形       | 0.31 × 0.31        | 22         | 外傾    | 平坦 | 人為 | 深鉢 2                                     |            |                           |
| 449 | E 3 c0 | -           | 円形       | 0.36 × 0.36        | 43         | 直立    | 皿状 | 人為 | 深鉢 19                                    | 曾谷式        |                           |
| 450 | E 3 c0 | N - 42° - W | 楕円形      | 0.36 × 0.25        | 52         | 直立    | 平坦 | 人為 | 深鉢 3                                     |            |                           |
| 451 | E 3 c0 | -           | 円形       | 0.35 × 0.33        | 53         | 直立    | 平坦 | 人為 | 深鉢 11, 骨 0.6 g                           | 後期後葉       |                           |
| 452 | E 3 c0 | N - 8° - E  | 楕円形      | 0.41 × 0.27        | 34         | 直立    | 平坦 | 人為 | 深鉢 2                                     |            |                           |
| 453 | E 4 c1 | -           | 円形       | 0.37 × 0.34        | 27         | 直立・外傾 | 平坦 | 人為 | 深鉢 6                                     |            |                           |
| 454 | E 3 c0 | N - 80° - W | 楕円形      | 0.44 × 0.37        | 37         | 直立    | 凹凸 | 人為 | 深鉢 13                                    | 安行 3 a 式   | SK479・561 → 本跡            |
| 455 | E 3 c0 | N - 26° - W | 楕円形      | 0.91 × 0.48        | 67         | 外傾    | 平坦 | 人為 | 深鉢 67, 鉢 1, 土器片円盤 1, 石錘 1                | 安行 3 b 式   |                           |
| 456 | E 3 b6 | N - 67° - W | 楕円形      | 0.27 × 0.22        | 21         | 外傾    | 平坦 | 人為 |  |            |                           |
| 457 | E 3 d0 | N - 78° - W | 楕円形      | 0.41 × 0.32        | 26         | 直立・外傾 | 平坦 | 人為 | 深鉢 13                                    | 安行 3 b 式   |                           |
| 458 | E 3 b0 | N - 53° - W | 楕円形      | 0.40 × 0.30        | 51         | 直立    | 平坦 | 人為 | 深鉢 10                                    | 後・晩期       |                           |
| 459 | E 4 c1 | N - 8° - E  | 不整形      | 0.88 × 0.57        | 73         | 直立    | 凹凸 | 人為 | 深鉢 107, 浅鉢 1, 製塩土器 1,<br>剥片 1            | 安行 3 b 式   | SK521・531 → 本跡            |

| 番号  | 位置     | 長径(軸)方向     | 平面形      | 規模                 |            | 壁面    | 底面  | 覆土 | 主な出土遺物   | 時期           | 備考<br>(新旧関係)          |
|-----|--------|-------------|----------|--------------------|------------|-------|-----|----|--|--------------|-----------------------|
|     |        |             |          | 長径(軸)×短径(軸)<br>(m) | 深さ<br>(cm) |       |     |    |  |              |                       |
| 460 | E 3 c0 | -           | 円形       | 0.32 × 0.29        | 34         | 直立    | 平坦  | 人為 | 深鉢 3   |              |                       |
| 461 | E 3 c9 | N - 20° - W | 楕円形      | 0.50 × 0.39        | 52         | 直立    | 平坦  | 人為 | 深鉢 3   |              | SK614 → 本跡            |
| 462 | E 3 c9 | -           | 円形       | 0.61 × 0.61        | 89         | 直立    | 平坦  | 人為 | 深鉢 70, 剥片 1  | 後期後葉         |                       |
| 463 | E 3 c9 | -           | 円形       | 0.42 × 0.40        | 33         | 直立    | 平坦  | 人為 | 深鉢 10  | 安行 3 a 式     |                       |
| 464 | E 3 b0 | N - 38° - E | [円形・楕円形] | 0.43 × (0.38)      | 43         | 外傾    | 平坦  | 人為 | 深鉢 9   | 安行 3 a 式     | 本跡 → SK423            |
| 465 | E 4 c1 | N - 58° - W | 楕円形      | 0.64 × 0.41        | 40         | 直立    | 平坦  | 人為 | 深鉢 22,   | 安行 2 ~ 3 a 式 | SK466 → 本跡            |
| 466 | E 4 c1 | N - 65° - W | [円形・楕円形] | 0.56 × (0.37)      | 53         | 直立    | 皿状  | 人為 | 深鉢 18, 浅鉢 1, 製塩土器 1  | 安行 3 c 式     | 本跡 → SK465            |
| 467 | E 3 a7 | N - 40° - W | 楕円形      | 0.48 × 0.43        | 90         | 直立    | 凹凸  | 人為 | 深鉢 6, 骨 10.6 g   | 後・晩期         |                       |
| 468 | E 3 a7 | -           | 円形       | 0.57 × 0.53        | 39         | 外傾    | 皿状  | 人為 | 深鉢 2   | 後期後葉         |                       |
| 469 | E 3 a8 | N - 81° - W | [楕円形]    | (0.76) × 0.57      | 90         | 直立    | 凹凸  | 人為 | 深鉢 21, 鉢 1, ミニチュア土器 1, 骨 170.7 g   | 安行 1 式       | 本跡 → SK439            |
| 470 | E 3 d0 | N - 37° - E | 楕円形      | 0.49 × 0.37        | 34         | 直立・外傾 | 平坦  | 人為 |  |              |                       |
| 471 | E 3 a8 | N - 16° - W | 楕円形      | 0.49 × 0.42        | 89         | 直立    | 平坦  | 人為 | 深鉢 3, 骨 0.7 g  |              |                       |
| 472 | E 3 a8 | -           | 円形       | 0.49 × 0.49        | 85         | 直立    | 平坦  | 人為 | 深鉢 17, 異形台付土器 1, 骨 43.2 g  | 安行 2 ~ 3 a 式 |                       |
| 473 | E 4 d1 | N - 76° - W | 楕円形      | 0.41 × 0.34        | 21         | 外傾    | 平坦  | 人為 |  |              |                       |
| 474 | E 4 d1 | N - 61° - E | 楕円形      | 0.35 × 0.30        | 35         | 直立    | 平坦  | 人為 | 深鉢 2   |              |                       |
| 475 | E 4 d1 | -           | 円形       | 0.45 × 0.43        | 38         | 外傾    | 皿状  | 人為 | 深鉢 6   | 後期中葉         |                       |
| 476 | E 4 c1 | N - 28° - W | 楕円形      | 0.30 × 0.27        | 61         | 直立    | 平坦  | 人為 | 深鉢 8, 鉢 1  | 後期後葉         |                       |
| 477 | E 3 c0 | N - 57° - E | 楕円形      | 0.47 × 0.40        | 23         | 外傾    | 平坦  | 人為 | 深鉢 11  | 後・晩期         |                       |
| 478 | E 3 c0 | -           | 円形       | 0.41 × 0.41        | 27         | 直立・外傾 | 平坦  | 人為 | 深鉢 10, 土器片円盤 1   | 後期後葉         |                       |
| 479 | E 3 c0 | N - 80° - W | 楕円形      | 0.60 × 0.44        | 105        | 直立    | 平坦  | 人為 | 深鉢 42, 異形台付土器 1, 製塩土器 3  | 後期後葉         | 本跡 → SK454            |
| 480 | E 3 c0 | -           | 円形       | 0.33 × 0.32        | 55         | 直立    | 平坦  | 人為 | 深鉢 2   |              |                       |
| 481 | E 3 b7 | -           | 円形       | 0.39 × 0.38        | 123        | 直立    | 平坦  | 人為 | 深鉢 1   | 後期後葉         |                       |
| 482 | E 3 b7 | N - 48° - W | 楕円形      | 0.56 × 0.49        | 82         | 直立    | 平坦  | 人為 | 深鉢 20, 製塩土器 3  |              |                       |
| 483 | E 3 b6 | -           | 円形       | 0.51 × 0.47        | 60         | 直立    | 凹凸  | 人為 | 深鉢 2   | 後・晩期         |                       |
| 484 | E 3 a8 | -           | 円形       | 0.32 × 0.29        | 30         | 直立    | 平坦  | 人為 |  |              |                       |
| 485 | E 3 a8 | -           | 円形       | 0.36 × 0.34        | 29         | 直立    | 平坦  | 人為 | 深鉢 1   |              |                       |
| 486 | E 4 b1 | -           | [円形]     | (0.36) × (0.34)    | 65         | 直立    | 平坦  | 人為 |  |              | 本跡 → SK432            |
| 487 | E 3 a9 | N - 78° - E | 楕円形      | 0.56 × 0.48        | 30         | 外傾    | 平坦  | 人為 | 深鉢 8   | 晩期前葉         |                       |
| 488 | E 3 a9 | N - 48° - W | 楕円形      | 0.65 × 0.46        | 40         | 直立    | 平坦  | 人為 | 深鉢 33, 剥片 1  |              |                       |
| 489 | E 3 a9 | -           | 円形       | 0.38 × 0.35        | 13         | 外傾    | 平坦  | 人為 |  |              | SK543 → 本跡            |
| 490 | E 3 b0 | N - 39° - E | [楕円形]    | 0.59 × (0.44)      | 101        | 直立    | 平坦  | 人為 | 深鉢 54, 製塩土器 5, 剥片 2, 骨 40.7 g  |              |                       |
| 491 | E 3 a7 | -           | 円形       | 1.27 × 1.13        | 182        | 直立    | 平坦  | 人為 | 深鉢 207, 鉢 1, 洗鉢 2, 台付鉢 1, 壺 1, 注口土器 1, 製塩土器 30, 土器 1, 土器片円盤 1, 磨石 1, 貝殻 2086, 骨 1228.7 g | 安行 3 a 式     |                       |
| 492 | E 3 a0 | -           | 円形       | 0.52 × 0.50        | 81         | 直立    | 平坦  | 人為 | 深鉢 33, 土器片円盤 1, 骨 0.7 g  | 安行 1 式       |                       |
| 493 | E 3 b8 | N - 68° - W | 楕円形      | 0.57 × 0.51        | 66         | 直立    | 凹凸  | 人為 | 深鉢 21, 磨石 1, 剥片 1, 骨 173.3 g   | 後期後葉         |                       |
| 494 | E 3 a8 | N - 88° - W | 楕円形      | 0.72 × 0.47        | 66         | 直立    | 平坦  | 人為 | 深鉢 11, 剥片 1, 貝殻 32, 骨 23.2 g   |              | SK526・533 → 本跡        |
| 495 | E 3 a8 | -           | 円形       | 0.47 × 0.43        | 68         | 直立    | 鍋底状 | 人為 | 深鉢 27, 異形台付土器 1, 製塩土器 4, 貝殻 938, 骨 76.6 g  | 安行 2 式       |                       |
| 496 | E 3 d0 | N - 76° - W | 楕円形      | 0.50 × 0.43        | 49         | 直立    | 平坦  | 人為 | 深鉢 18  | 後・晩期         | SK497 → 本跡            |
| 497 | E 3 d0 | N - 21° - W | 楕円形      | 0.77 × 0.54        | 49         | 外傾    | 凹凸  | 人為 | 深鉢 23, 製塩土器 1, 剥片 1  | 後・晩期         | SK583 → 本跡<br>→ SK496 |
| 498 | E 3 b9 | -           | 円形       | 0.31 × 0.31        | 73         | 直立    | 平坦  | 人為 | 深鉢 6   |              |                       |
| 499 | E 3 a7 | N - 70° - W | 楕円形      | 0.49 × 0.31        | 21         | 外傾    | 平坦  | 人為 |  |              |                       |
| 500 | E 3 b9 | -           | 円形       | 0.36 × 0.36        | 55         | 直立    | 平坦  | 人為 |  |              |                       |
| 501 | E 3 b7 | N - 48° - W | 楕円形      | 0.45 × 0.39        | 66         | 直立    | 平坦  | 人為 | 深鉢 11, 骨 12.9 g  | 晩期           |                       |
| 502 | E 3 a0 | -           | 円形       | 0.35 × 0.33        | 39         | 直立    | 平坦  | 人為 |  |              |                       |
| 503 | E 3 a7 | N - 69° - E | 楕円形      | 0.47 × 0.39        | 63         | 直立    | 平坦  | 人為 | 深鉢 18  | 安行 3 a 式     |                       |
| 504 | E 3 b9 | N - 70° - E | 楕円形      | 0.57 × 0.49        | 28         | 外傾    | 平坦  | 人為 | 深鉢 1   |              |                       |
| 505 | E 3 b9 | -           | 円形       | 0.44 × 0.44        | 45         | 直立    | 平坦  | 人為 | 深鉢 8   | 後期後葉         |                       |

| 番号  | 位置     | 長径(軸)方向     | 平面形      | 規模                 |            | 壁面    | 底面  | 覆土 | 主な出土遺物                             | 時期       | 備考<br>(新旧関係)          |
|-----|--------|-------------|----------|--------------------|------------|-------|-----|----|------------------------------------|----------|-----------------------|
|     |        |             |          | 長径(軸)×短径(軸)<br>(m) | 深さ<br>(cm) |       |     |    |                                    |          |                       |
| 506 | E 3 b9 | N - 21° - W | 楕円形      | 0.47 × 0.42        | 29         | 直立・外傾 | 平坦  | 人為 | 深鉢 8                               |          |                       |
| 507 | E 3 a8 | N - 75° - E | 楕円形      | 0.43 × 0.38        | 49         | 直立    | 平坦  | 人為 | 深鉢 5, 骨 32.7 g                     |          |                       |
| 508 | E 3 a7 | N - 43° - W | 楕円形      | 0.78 × 0.73        | 83         | 直立    | 平坦  | 人為 | 深鉢 49, 製塩土器 7, 土器片円盤 1, 骨 221.1 g  | 曾谷式      |                       |
| 509 | E 3 a8 | N - 60° - W | 楕円形      | 0.59 × 0.51        | 41         | 直立    | 平坦  | 人為 | 深鉢 6, 骨 4.1 g                      |          |                       |
| 510 | E 3 a8 | N - 46° - W | 楕円形      | 0.31 × 0.27        | 43         | 直立    | 凹凸  | 人為 |                                    |          |                       |
| 511 | E 3 b7 | -           | 円形       | 0.35 × 0.35        | 42         | 直立    | 平坦  | 人為 |                                    |          |                       |
| 512 | E 3 b7 | N - 17° - W | 楕円形      | 0.46 × 0.39        | 93         | 直立    | 平坦  | 人為 | 深鉢 22, 製塩土器 1, 骨 1.4 g             | 後期後葉     |                       |
| 513 | E 3 b7 | -           | 円形       | 0.49 × 0.47        | 107        | 直立    | 平坦  | 人為 | 深鉢 23, 骨 66.2 g                    | 安行 1 式   |                       |
| 514 | E 3 c0 | -           | 円形       | 0.43 × 0.43        | 59         | 直立    | 平坦  | 人為 | 深鉢 32                              | 後・晩期     |                       |
| 515 | E 3 c0 | N - 9° - E  | 楕円形      | 0.37 × 0.32        | 39         | 直立    | 平坦  | 人為 | 深鉢 3, 骨 54.9 g                     |          | SK581 → 本跡            |
| 516 | E 3 b9 | N - 58° - E | 楕円形      | 0.47 × 0.41        | 55         | 直立    | 平坦  | 人為 | 深鉢 11                              | 後期後葉     |                       |
| 517 | E 3 a9 | N - 61° - W | 楕円形      | 0.56 × 0.37        | 43         | 直立    | 平坦  | 人為 |                                    |          |                       |
| 518 | E 3 c0 | N - 22° - W | 楕円形      | 0.33 × 0.28        | 34         | 直立    | 平坦  | 人為 | 深鉢 8                               | 後期後葉     |                       |
| 519 | E 3 b0 | N - 45° - E | [円形・楕円形] | (0.60) × 0.56      | 40         | 外傾    | 平坦  | 人為 | 深鉢 58, 剥片 2                        | 安行 2 式   | SK653 → 本跡<br>→ SK423 |
| 520 | E 3 c0 | -           | 円形       | 0.32 × 0.32        | 33         | 直立    | 平坦  | 人為 | 深鉢 3                               |          | SK579 → 本跡            |
| 521 | E 4 c1 | N - 3° - W  | [円形・楕円形] | 0.27 × (0.16)      | 40         | 直立    | 平坦  | 人為 | 深鉢 38, 製塩土器 3                      |          | 本跡 → SK459            |
| 522 | E 3 b8 | N - 1° - E  | 楕円形      | 0.57 × 0.47        | 80         | 直立    | 平坦  | 人為 | 深鉢 25, 骨 16.7 g                    | 後期後葉     | SK651 → 本跡            |
| 523 | E 3 b8 | -           | 円形       | 0.39 × 0.39        | 30         | 直立    | 平坦  | 人為 |                                    |          |                       |
| 524 | E 3 b7 | N - 53° - W | 楕円形      | 0.46 × 0.41        | 30         | 直立    | 平坦  | 人為 | 深鉢 2                               |          |                       |
| 525 | E 3 b0 | N - 45° - W | 楕円形      | 0.67 × 0.41        | 39         | 外傾    | 平坦  | 人為 | 深鉢 13, 製塩土器 1                      |          | SK653 → 本跡            |
| 526 | E 3 a8 | N - 68° - W | 楕円形      | 0.71 × 0.59        | 87         | 直立    | 平坦  | 人為 | 深鉢 4, 注口土器 1, 骨 1.6 g              |          | 本跡 → SK494            |
| 527 | E 3 b7 | N - 66° - E | 楕円形      | 0.58 × 0.37        | 15         | 外傾    | 皿状  | 人為 | 深鉢 2, 骨 30.4 g                     |          | SK657 → 本跡            |
| 528 | E 3 b7 | N - 7° - W  | 楕円形      | 0.43 × 0.37        | 18         | 外傾    | 平坦  | 人為 | 深鉢 2                               |          |                       |
| 529 | E 3 c0 | -           | 円形       | 0.72 × 0.72        | 53         | 外傾    | 皿状  | 人為 | 深鉢 55                              | 後期後半     | SK583 → 本跡            |
| 530 | E 3 c0 | N - 6° - W  | 楕円形      | 0.73 × 0.51        | 26         | 外傾    | 凹凸  | 人為 | 深鉢 15, 製塩土器 2, 石皿 1                | 安行 2 式   | SK579 → 本跡            |
| 531 | E 4 c1 | N - 40° - W | [楕円形]    | (0.65) × 0.40      | 56         | 外傾    | 凹凸  | 人為 | 深鉢 50, 釣手土器 1                      | 後期後半     | 本跡 → SK459            |
| 532 | E 3 c0 | -           | 円形       | 1.12 × 1.03        | 7          | 外傾    | 平坦  | 人為 | 深鉢 19, 剥片 1, 骨 40.5 g              | 晩期前葉     | SK556・561 → 本跡        |
| 533 | E 3 a8 | -           | [円形]     | 0.45 × (0.24)      | 100        | 直立    | 平坦  | 人為 | 深鉢 14, 製塩土器 1, 骨 131.3 g           |          | 本跡 → SK494            |
| 534 | E 3 a8 | -           | 円形       | 0.99 × 0.98        | 132        | 直立    | 平坦  | 人為 | 深鉢 20, 土器片円盤 1, 牙籤 1, 骨 165.3 g    | 後期後葉     | SK540 → 本跡            |
| 535 | E 3 c9 | N - 17° - E | [楕円形]    | 1.11 × (0.88)      | 111        | 直立    | 凹凸  | 人為 | 深鉢 82, 浅鉢 1, 製塩土器 8, 骨 5.9 g       | 安行 3 b 式 | SK661 → 本跡<br>→ SK639 |
| 536 | E 3 c0 | N - 41° - W | 楕円形      | 0.35 × 0.30        | 47         | 直立・外傾 | 平坦  | 人為 | 深鉢 12, 製塩土器 1                      |          | SK583 → 本跡            |
| 537 | E 3 b8 | N - 54° - E | 楕円形      | 0.42 × 0.35        | 70         | 直立    | 平坦  | 人為 | 深鉢 6                               |          |                       |
| 538 | E 3 b8 | -           | 円形       | 0.33 × 0.31        | 40         | 直立    | 平坦  | 人為 |                                    |          |                       |
| 539 | E 3 b8 | N - 9° - E  | 楕円形      | 0.85 × 0.67        | 44         | 外傾    | 平坦  | 人為 | 深鉢 4, 製塩土器 1, 骨 81.9 g             | 晩期前葉     | SK572・667 → 本跡        |
| 540 | E 3 a8 | N - 43° - W | [楕円形]    | 0.86 × (0.53)      | 76         | 直立    | 平坦  | 人為 | 深鉢 5, 骨 24.8 g                     |          | 本跡 → SK534            |
| 541 | E 3 b7 | N - 3° - E  | 楕円形      | 0.51 × 0.43        | 62         | 直立    | 平坦  | 人為 | 深鉢 6, 土器片円盤 1, 骨 5.4 g             |          | SK738 → 本跡            |
| 542 | E 3 a8 | N - 59° - E | 楕円形      | 0.41 × 0.36        | 20         | 外傾    | 平坦  | 人為 | 深鉢 3, 骨 0.7 g                      | 後期後葉     |                       |
| 543 | E 3 a9 | -           | [円形]     | (0.29) × 0.29      | 37         | 直立    | 鍋底状 | 人為 | 深鉢 2                               | 堀之内 1 式  | 本跡 → SK489            |
| 544 | E 3 b9 | N - 48° - W | 楕円形      | 0.67 × 0.60        | 46         | 直立    | 凹凸  | 人為 | 製塩土器 5, 骨 26.8 g                   |          |                       |
| 545 | E 3 b7 | N - 48° - E | 楕円形      | 0.76 × 0.53        | 110        | 直立    | 平坦  | 人為 | 深鉢 21, 磨製石斧 1, 骨 28.3 g            | 晩期前葉     |                       |
| 546 | E 3 b7 | -           | 円形       | 0.43 × 0.40        | 42         | 直立    | 平坦  | 人為 | 深鉢 6, 骨 9.3 g                      | 後期後葉     |                       |
| 547 | E 3 b8 | N - 75° - W | 楕円形      | 0.61 × 0.53        | 82         | 直立    | 平坦  | 人為 | 深鉢 20, 骨 46.8 g                    |          |                       |
| 548 | E 3 a8 | -           | 円形       | 0.45 × 0.44        | 57         | 直立    | 平坦  | 人為 |                                    |          | SK628 → 本跡            |
| 549 | E 3 b0 | -           | 円形       | 0.32 × 0.32        | 37         | 直立    | 平坦  | 人為 | 深鉢 1                               |          |                       |
| 550 | E 3 b9 | -           | 円形       | 0.56 × 0.53        | 81         | 直立    | 平坦  | 人為 | 深鉢 61, 浅鉢 1, 製塩土器 2, 石核 1, 骨 3.4 g | 安行 3 b 式 | SK605 → 本跡            |
| 551 | E 3 b9 | -           | 円形       | 0.52 × 0.49        | 50         | 直立    | 平坦  | 人為 | 深鉢 10, 製塩土器 1, 骨 4.7 g             | 安行 2 式   |                       |

| 番号  | 位置     | 長径(軸)方向     | 平面形      | 規 模                |            | 壁 面   | 底 面 | 覆 土 | 主な出土遺物  | 時 期      | 備 考<br>(新旧関係)            |
|-----|--------|-------------|----------|--------------------|------------|-------|-----|-----|---|----------|--------------------------|
|     |        |             |          | 長径(軸)×短径(軸)<br>(m) | 深さ<br>(cm) |       |     |     |   |          |                          |
| 552 | E 3 b9 | N - 16° - W | 楕円形      | 0.98 × 0.76        | 33         | 外傾    | 平坦  | 人為  | 深鉢5, 製塩土器1, 剥片1   |          | SK604→本跡                 |
| 553 | E 4 c1 | N - 10° - E | 楕円形      | 0.51 × 0.42        | 40         | 直立    | 平坦  | 人為  | 深鉢6, 敲石1  |          |                          |
| 554 | E 3 b9 | -           | 円形       | 0.57 × 0.53        | 93         | 直立    | 平坦  | 人為  | 深鉢48, 浅鉢1, 製塩土器2,<br>土器片円盤1   | 晩期前葉     | SK637→本跡                 |
| 556 | E 3 c0 | -           | [円形]     | [0.37] × [0.37]    | 42         | 直立    | 平坦  | 人為  | 深鉢10  | 後期       | 本跡→SK532                 |
| 558 | E 3 b8 | -           | 円形       | 0.79 × 0.79        | 106        | 直立    | 凹凸  | 人為  | 深鉢5, 注口土器1  | 加曾利B3式   |                          |
| 559 | E 3 b9 | N - 26° - E | 楕円形      | 0.83 × 0.62        | 80         | 外傾    | 平坦  | 人為  | 深鉢18  |          |                          |
| 560 | D 4 i6 | -           | 円形       | 0.22 × 0.20        | 18         | 外傾    | 平坦  | 人為  |   |          | 本跡→SM11                  |
| 561 | E 3 c0 | N - 8° - E  | [楕円形]    | [0.63] × 0.51      | 58         | 直立    | 平坦  | 人為  | 深鉢35, 製塩土器1   | 後期後葉     | 本跡→SK454・532             |
| 562 | E 3 b9 | N - 33° - W | 楕円形      | 0.47 × 0.41        | 45         | 直立    | 凹凸  | 人為  | 深鉢3   |          |                          |
| 563 | E 3 b9 | N - 41° - W | 楕円形      | 0.59 × 0.45        | 45         | 直立    | 平坦  | 人為  | 深鉢5, 製塩土器1, 剥片1   |          |                          |
| 564 | E 3 b8 | -           | 円形       | 0.41 × 0.37        | 46         | 直立    | 平坦  | 人為  | 深鉢10, 製塩土器1, 骨20.2 g  |          | SK620→本跡                 |
| 565 | E 3 c9 | -           | 円形       | 0.45 × 0.41        | 24         | 外傾    | 平坦  | 人為  | 深鉢7, 骨5.1 g   |          | SK598→本跡                 |
| 566 | E 4 a4 | N - 14° - W | 不整形      | 1.20 × 0.62        | 74         | 直立    | 平坦  | 人為  |   |          | 本跡→SK712・<br>718・724・725 |
| 567 | E 3 b8 | N - 16° - E | 楕円形      | 0.80 × 0.41        | 73         | 直立    | 凹凸  | 人為  | 深鉢3   |          | SK568・576→本跡             |
| 568 | E 3 b8 | -           | [円形]     | -0.33 × 0.33       | 52         | 直立    | 平坦  | 人為  | 深鉢37, 土器片円盤1, 骨8.9 g  | 後期後葉     | 本跡→SK567                 |
| 569 | E 3 b9 | N - 6° - E  | 楕円形      | 0.51 × 0.41        | 73         | 直立    | 平坦  | 人為  | 深鉢2   | 後・晩期     | SK599→本跡                 |
| 570 | E 3 b9 | -           | 円形       | 0.58 × 0.56        | 38         | 外傾    | 平坦  | 人為  | 深鉢34, 浅鉢1, 製塩土器4,<br>土器片円盤2, 骨3.5 g                                       | 安行2~3 a式 |                          |
| 571 | E 3 b9 | -           | 円形       | 0.34 × 0.31        | 52         | 直立    | 平坦  | 人為  | 深鉢9   | 後期後葉     |                          |
| 572 | E 3 b8 | N - 74° - W | [円形・楕円形] | 0.32 × (0.20)      | 55         | 直立    | 平坦  | 人為  | 深鉢4, 骨7.6 g   | 晩期前葉     | 本跡→SK539                 |
| 573 | E 3 b9 | N - 29° - W | 楕円形      | 0.47 × 0.40        | 32         | 直立    | 平坦  | 人為  | 深鉢4   |          |                          |
| 574 | E 3 b7 | -           | 円形       | 0.85 × 0.80        | 162        | 直立    | 平坦  | 人為  | 深鉢170, 鉢1, 浅鉢1, 台付鉢1, 製塩土器33, 磨石1,<br>敲石1, 小玉1, 石剣1, 剥片1, 貝殻508, 骨16245 g | 安行3 a式   |                          |
| 575 | E 3 c8 | N - 17° - W | 楕円形      | 0.46 × 0.39        | 53         | 直立    | 平坦  | 人為  | 深鉢13, 貝殻1.559, 骨65.7 g  |          | SK607→本跡                 |
| 576 | E 3 b8 | N - 30° - E | [円形・楕円形] | 0.73 × (0.59)      | 27         | 外傾    | 凹凸  | 人為  | 深鉢11  |          | SK628→本跡<br>→SK567       |
| 578 | E 3 b8 | N - 5° - W  | 楕円形      | 0.40 × 0.36        | 47         | 直立    | 平坦  | 人為  | 深鉢6, 骨2.3 g   |          |                          |
| 579 | E 3 c0 | N - 15° - E | 楕円形      | 0.57 × 0.45        | 59         | 直立    | 平坦  | 人為  | 深鉢11, 剥片1, 骨11.0 g  |          | SK642→本跡<br>→SK520・530   |
| 580 | D 4 i5 | -           | [円形]     | 0.44 × (0.36)      | 48         | 外傾    | 平坦  | 人為  | 深鉢41, 製塩土器1, 土器片円盤1,<br>骨83.8 g   |          | 本跡→SK656・SM11            |
| 581 | E 3 c0 | N - 18° - W | 楕円形      | 0.58 × 0.49        | 71         | 直立    | 平坦  | 人為  | 深鉢49, 鉢1, 浅鉢1, 製塩土器10,<br>骨10.8 g   | 安行3 b式   | SK582・642→本跡<br>→SK515   |
| 582 | E 3 c0 | N - 6° - E  | [楕円形]    | 0.73 × (0.47)      | 43         | 直立・外傾 | 平坦  | 人為  | 深鉢47  | 後期後葉     | 本跡→SK581                 |
| 583 | E 3 c0 | N - 76° - E | [円形・楕円形] | 0.63 × (0.53)      | 73         | 直立    | 平坦  | 人為  | 深鉢44, 磨石1   | 後期後葉     | 本跡→SK497・<br>529・536     |
| 584 | D 4 i5 | N - 5° - E  | 楕円形      | 0.24 × 0.20        | 38         | 直立    | 皿状  | 人為  | 深鉢9, 製塩土器1  | 晩期前葉     | SK753→本跡→SM11            |
| 585 | D 4 j5 | N - 3° - W  | 楕円形      | 0.42 × 0.38        | 24         | 直立    | 平坦  | 人為  | 深鉢8, 剥片1, 骨112.2 g  |          | 本跡→SM11                  |
| 586 | D 4 j5 | -           | 円形       | 0.24 × 0.24        | 26         | 直立    | 皿状  | 人為  | 深鉢8, 骨35.2 g  | 晩期前葉     | SM11→本跡                  |
| 587 | E 3 b9 | N - 72° - E | 楕円形      | 0.46 × 0.39        | 56         | 直立・外傾 | 平坦  | 人為  | 深鉢1   |          |                          |
| 588 | E 3 c8 | N - 70° - E | 楕円形      | 0.25 × 0.22        | 48         | 直立    | 平坦  | 人為  | 深鉢6, 剥片1  |          |                          |
| 589 | E 3 c8 | -           | 円形       | 0.30 × 0.30        | 16         | 直立    | 平坦  | 人為  |   |          |                          |
| 590 | E 3 c8 | -           | 円形       | 0.34 × 0.31        | 33         | 直立    | 平坦  | 人為  |   |          |                          |
| 591 | E 3 c9 | N - 23° - E | 楕円形      | 0.36 × 0.32        | 16         | 外傾    | 平坦  | 人為  |   |          |                          |
| 592 | E 3 c9 | -           | 円形       | 0.51 × 0.48        | 15         | 外傾    | 平坦  | 人為  | 深鉢8, 土器片円盤1   |          | SK640→本跡                 |
| 593 | E 3 b8 | -           | 円形       | 0.30 × 0.30        | 33         | 直立    | 平坦  | 人為  | 深鉢3, 骨6.2 g   |          |                          |
| 594 | E 3 c9 | -           | 円形       | 0.27 × 0.27        | 29         | 直立    | 平坦  | 人為  | 深鉢5   | 後期後葉     |                          |
| 595 | E 3 c9 | -           | 円形       | 0.53 × 0.50        | 120        | 直立    | 平坦  | 人為  | 深鉢16, 骨18.9 g   | 後・晩期     |                          |
| 596 | E 3 c9 | -           | 円形       | 0.28 × 0.28        | 13         | 外傾    | 皿状  | 人為  |   |          |                          |
| 597 | E 3 c8 | N - 34° - W | [楕円形]    | 0.52 × (0.34)      | 43         | 直立    | 平坦  | 人為  | 深鉢4, 製塩土器1  | 晩期前葉     | 本跡→SK598                 |
| 598 | E 3 c8 | -           | 円形       | 0.41 × 0.38        | 39         | 直立・外傾 | 平坦  | 人為  | 深鉢6   |          | SK597→本跡<br>→SK565       |
| 599 | E 3 b9 | N - 40° - W | 楕円形      | 0.50 × 0.39        | 69         | 直立    | 平坦  | 人為  | 深鉢33, 製塩土器6, 52.0 g   | 安行3 b式   | 本跡→SK569                 |
| 600 | D 4 h4 | N - 80° - W | 楕円形      | 0.30 × 0.24        | 48         | 直立    | 皿状  | 人為  | 深鉢5, 土偶1, 骨1.6 g  |          | 本跡→SM11                  |



| 番号  | 位置     | 長径(軸)方向     | 平面形      | 規模                 |            | 壁面    | 底面 | 覆土 | 主な出土遺物                                | 時期       | 備考<br>(新旧関係)           |
|-----|--------|-------------|----------|--------------------|------------|-------|----|----|---------------------------------------|----------|------------------------|
|     |        |             |          | 長径(軸)×短径(軸)<br>(m) | 深さ<br>(cm) |       |    |    |                                       |          |                        |
| 601 | E 3 b7 | -           | 円形       | 0.45 × 0.45        | 48         | 直立    | 皿状 | 人為 | 深鉢 4, 骨 37.9 g                        |          |                        |
| 602 | E 3 b9 | N - 20° - E | 楕円形      | 0.55 × 0.43        | 45         | 直立    | 凹凸 | 人為 | 深鉢 2                                  |          | SK645 → 本跡             |
| 603 | E 3 b8 | N - 69° - W | 楕円形      | 0.46 × 0.38        | 43         | 直立    | 平坦 | 人為 | 深鉢 3                                  |          | 本跡 → SK645             |
| 604 | E 3 b9 | N - 10° - W | [円形・楕円形] | (0.50) × (0.37)    | 83         | 直立    | 平坦 | 人為 | 深鉢 8, 製塩土器 2                          | 後期後葉     | 本跡 → SK552・605         |
| 605 | E 3 b9 | N - 38° - W | [円形・楕円形] | 0.57 × (0.46)      | 31         | 外傾    | 平坦 | 人為 | 深鉢 3                                  |          | SK604 → 本跡<br>→ SK550  |
| 606 | E 3 c0 | -           | 円形       | 0.56 × 0.51        | 20         | 外傾    | 皿状 | 人為 | 深鉢 7, 骨 2.8 g                         | 安行 2 式   | SK642 → 本跡             |
| 607 | E 3 b8 | -           | 円形       | 0.50 × 0.47        | 81         | 直立    | 平坦 | 人為 | 深鉢 4, 骨 78.5 g                        | 後期後葉     | 本跡 → SK575             |
| 608 | E 3 c9 | -           | 円形       | 0.47 × 0.47        | 48         | 外傾    | 平坦 | 人為 | 深鉢 7, 骨 13.1 g                        |          |                        |
| 609 | E 3 c9 | N - 52° - W | 楕円形      | 0.55 × 0.41        | 28         | 直立    | 凹凸 | 人為 | 深鉢 3, 石核 1                            |          |                        |
| 610 | E 3 b8 | -           | 円形       | 0.43 × 0.40        | 17         | 外傾    | 平坦 | 人為 | 深鉢 1                                  |          |                        |
| 611 | E 3 c9 | N - 9° - E  | 楕円形      | 0.34 × 0.30        | 52         | 直立    | 平坦 | 人為 | 深鉢 8                                  |          |                        |
| 612 | E 3 c9 | N - 28° - W | 楕円形      | 0.66 × 0.49        | 93         | 直立    | 凹凸 | 人為 | 深鉢 25, 注口土器 1, 剥片 2                   |          | SK649 → 本跡             |
| 613 | E 3 b7 | N - 22° - W | [楕円形]    | 0.67 × (0.62)      | 40         | 外傾    | 平坦 | 人為 | 深鉢 24, 垂飾 1, 貝殻 1, 骨 78.5 g           | 晚期前葉     | 本跡 → SK657             |
| 614 | E 3 c9 | N - 45° - E | [円形・楕円形] | 0.48 × (0.38)      | 31         | 直立・外傾 | 平坦 | 人為 | 深鉢 10                                 | 安行 3 a 式 | SK1690 → 本跡<br>→ SK461 |
| 615 | E 3 d0 | N - 83° - E | 楕円形      | 0.40 × 0.31        | 39         | 直立    | 平坦 | 人為 | 深鉢 6                                  | 安行 3 b 式 |                        |
| 616 | E 3 d0 | N - 63° - W | [楕円形]    | 0.87 × (0.60)      | 95         | 直立    | 凹凸 | 人為 | 深鉢 71, 土器片円盤 2, 剥片 3                  | 安行 3 b 式 |                        |
| 617 | E 3 c9 | -           | 円形       | 0.55 × 0.55        | 111        | 直立    | 平坦 | 人為 | 深鉢 42, 骨 30.4 g                       | 安行 3 a 式 | SK618 → 本跡             |
| 618 | E 3 c9 | N - 45° - W | [楕円形]    | (0.70) × 0.69      | 60         | 直立    | 凹凸 | 人為 | 深鉢 24                                 | 安行 2 式   | 本跡 → SK617・640         |
| 619 | E 3 b8 | -           | 円形       | 0.43 × 0.41        | 53         | 直立    | 平坦 | 人為 | 骨 37.2 g                              |          |                        |
| 620 | E 3 b8 | -           | 円形       | 0.61 × 0.57        | 60         | 直立    | 平坦 | 人為 | 深鉢 5, 土器片円盤 1, 骨 43.5 g               | 安行 2 式   | 本跡 → SK564             |
| 621 | E 3 c8 | -           | 円形       | 0.53 × 0.50        | 55         | 直立    | 平坦 | 人為 | 骨 19.4 g                              |          |                        |
| 622 | D 4 i4 | N - 63° - W | 楕円形      | 0.28 × 0.22        | 22         | 直立    | 皿状 | 人為 | 深鉢 5, 製塩土器 1, 貝殻 252,<br>骨 4.0 g      |          | 本跡 → SM11              |
| 623 | E 3 a8 | -           | 円形       | 0.58 × 0.55        | 84         | 直立    | 平坦 | 人為 | 深鉢 3, 貝殻 281, 骨 36.3 g                |          | SK624 → 本跡             |
| 624 | E 3 a8 | N - 20° - E | [円形・楕円形] | 0.52 × (0.43)      | 22         | 直立    | 平坦 | 人為 | 深鉢 3, 製塩土器 2, 骨 11.9 g                |          | 本跡 → SK623             |
| 625 | E 3 c8 | -           | 円形       | 0.63 × 0.60        | 75         | 直立    | 平坦 | 人為 | 深鉢 32, 土偶 1, 骨 166.8 g                | 安行 1 式   |                        |
| 626 | E 3 b8 | -           | 円形       | 0.37 × 0.34        | 23         | 直立    | 平坦 | 人為 | 深鉢 2                                  |          |                        |
| 627 | E 3 b9 | N - 9° - W  | 楕円形      | 0.40 × 0.35        | 25         | 直立    | 平坦 | 人為 | 深鉢 2                                  |          | SK671 → 本跡             |
| 628 | E 3 a8 | N - 20° - E | [楕円形]    | (0.80) × 0.70      | 37         | 外傾    | 凹凸 | 人為 |                                       |          | 本跡 → SK548・576         |
| 629 | E 3 b9 | N - 70° - E | 楕円形      | 0.61 × 0.35        | 21         | 外傾    | 平坦 | 人為 | 深鉢 8                                  |          |                        |
| 630 | E 3 a8 | N - 11° - W | 楕円形      | 0.31 × 0.26        | 38         | 直立    | 平坦 | 人為 | 深鉢 4                                  | 後期後葉     |                        |
| 631 | E 3 a7 | N - 11° - E | 楕円形      | 0.43 × 0.38        | 39         | 直立    | 凹凸 | 人為 | 深鉢 2, 製塩土器 2, 骨 9.4 g                 | 安行 3 a 式 |                        |
| 632 | E 3 b8 | N - 13° - E | 楕円形      | 0.60 × 0.32        | 29         | 直立    | 凹凸 | 人為 | 深鉢 2                                  |          |                        |
| 633 | E 3 b8 | N - 6° - E  | 楕円形      | 0.46 × 0.36        | 43         | 直立    | 凹凸 | 人為 |                                       |          |                        |
| 634 | D 4 h5 | N - 2° - E  | 楕円形      | 0.24 × 0.20        | 18         | 外傾    | 皿状 | 人為 | 深鉢 3, 製塩土器 1                          |          | SK385・SM11 → 本跡        |
| 635 | E 3 c8 | N - 4° - W  | [楕円形]    | 0.41 × (0.34)      | 21         | 直立    | 平坦 | 人為 |                                       |          | 本跡 → SK636             |
| 636 | E 3 c8 | N - 14° - E | 楕円形      | 0.35 × 0.27        | 21         | 直立・外傾 | 平坦 | 人為 | 深鉢 6                                  |          | SK635 → 本跡             |
| 637 | E 3 b9 | N - 27° - W | [円形・楕円形] | 0.57 × (0.53)      | 33         | 直立    | 平坦 | 人為 | 深鉢 40, 浅鉢 1, 製塩土器 9,<br>土器片円盤 1, 剥片 2 | 後期後葉     | 本跡 → SK554             |
| 638 | E 3 a9 | N - 47° - E | 楕円形      | 0.53 × 0.46        | 60         | 直立    | 平坦 | 人為 | 深鉢 8                                  | 後期後葉     |                        |
| 639 | E 3 c9 | N - 8° - E  | 楕円形      | 0.67 × 0.51        | 40         | 直立    | 平坦 | 人為 | 深鉢 19, 土器片円盤 1                        | 後期後葉     | SK535 → 本跡             |
| 640 | E 3 c9 | -           | 円形       | 0.61 × 0.59        | 68         | 直立    | 平坦 | 人為 | 深鉢 14, 剥片 2, 石核 2, 骨 8.7 g            |          | SK618 → 本跡<br>→ SK592  |
| 641 | E 3 d0 | N - 64° - W | [円形・楕円形] | 0.83 × (0.40)      | 83         | 外傾    | 凹凸 | 人為 | 深鉢 84                                 | 安行 3 b 式 | SK669 → 本跡             |
| 642 | E 3 c0 | N - 21° - E | [楕円形]    | (0.76) × 0.43      | 43         | 外傾    | 平坦 | 人為 | 深鉢 1                                  |          | 本跡 → SK579・<br>581・606 |
| 643 | E 3 c8 | N - 30° - E | 楕円形      | 0.79 × 0.67        | 53         | 直立    | 平坦 | 人為 |                                       |          |                        |
| 644 | E 3 b8 | N - 84° - E | 楕円形      | 0.50 × 0.41        | 48         | 直立    | 平坦 | 人為 | 深鉢 1                                  |          |                        |
| 645 | E 3 b8 | N - 73° - W | [楕円形]    | (0.66) × 0.49      | 38         | 直立    | 平坦 | 人為 | 深鉢 1                                  |          | SK603 → 本跡<br>→ SK602  |
| 646 | E 3 b9 | N - 15° - E | 楕円形      | 0.27 × 0.21        | 13         | 直立    | 平坦 | 人為 | 深鉢 2                                  |          |                        |

| 番号  | 位置     | 長径(軸)方向     | 平面形      | 規模                 |            | 壁面    | 底面 | 覆土  | 主な出土遺物                                   | 時期           | 備考<br>(新旧関係)              |
|-----|--------|-------------|----------|--------------------|------------|-------|----|-----|--|--------------|---------------------------|
|     |        |             |          | 長径(軸)×短径(軸)<br>(m) | 深さ<br>(cm) |       |    |     |  |              |                           |
| 647 | E 3 b9 | -           | 円形       | 0.28 × 0.27        | 24         | 直立    | 平坦 | 人為  |  |              |                           |
| 648 | E 3 d9 | N - 69° - E | 楕円形      | 0.60 × 0.56        | 51         | 直立・外傾 | 平坦 | 人為  | 深鉢 45                                    | 安行 2 ~ 3 a 式 | SK649 → 本跡                |
| 649 | E 3 c9 | N - 9° - W  | 楕円形      | 0.97 × 0.69        | 66         | 外傾    | 凹凸 | 人為  | 深鉢 55, 浅鉢 1, 台付鉢 1                       | 安行 3 a 式     | 本跡 → SK612・648            |
| 650 | E 3 c9 | N - 88° - W | 楕円形      | 0.68 × 0.53        | 55         | 直立    | 平坦 | 人為  | 深鉢 17                                    | 後期後葉         | SK1690 → 本跡               |
| 651 | E 3 b8 | N - 35° - W | [円形・楕円形] | (0.39) × 0.39      | 56         | 直立    | 平坦 | 人為  | 深鉢 10, 骨 3.8 g                           | 後期後葉         | 本跡 → SK522                |
| 652 | E 3 c9 | -           | 円形       | 0.43 × 0.39        | 29         | 外傾    | 平坦 | 人為  | 深鉢 7                                     |              |                           |
| 653 | E 3 b0 | N - 45° - E | [円形・楕円形] | 0.52 × (0.46)      | 36         | 外傾    | 皿状 | 人為  | 深鉢 18                                    |              | SK654 → 本跡<br>→ SK519・525 |
| 654 | E 3 c0 | N - 15° - E | [円形・楕円形] | 0.42 × (0.28)      | 42         | 直立    | 平坦 | 人為  | 深鉢 10                                    |              | 本跡 → SK653・665            |
| 655 | E 3 b9 | N - 82° - W | 楕円形      | 0.42 × 0.33        | 27         | 直立    | 平坦 | 人為  |  |              |                           |
| 656 | D 4 i5 | N - 5° - W  | 楕円形      | 0.46 × 0.40        | 68         | 直立    | 皿状 | 人為  | 深鉢 15, 貝殻 297, 骨 31.1 g                  |              | SK580 → 本跡 → SM11         |
| 657 | E 3 b7 | -           | [円形]     | 0.60 × (0.55)      | 101        | 直立    | 平坦 | 人為  | 深鉢 5, 骨 45.2 g                           | 安行 1 式       | SK613 → 本跡<br>→ SK527     |
| 658 | E 4 c1 | N - 79° - E | 楕円形      | 0.37 × 0.33        | 15         | 外傾    | 平坦 | 人為  |  |              |                           |
| 659 | E 3 c8 | N - 70° - E | 楕円形      | 0.25 × 0.20        | 30         | 直立    | 皿状 | 人為  | 深鉢 2                                     |              |                           |
| 660 | E 3 a7 | -           | 円形       | 0.50 × 0.49        | 65         | 直立    | 平坦 | 人為  | 深鉢 14, 有孔円盤カ, 骨 13.9 g                   | 後期後葉         |                           |
| 661 | E 3 c9 | N - 25° - E | [楕円形]    | (0.37) × (0.33)    | 49         | 直立    | 平坦 | 人為  |  |              | 本跡 → SK535                |
| 662 | D 3 j7 | N - 18° - W | 隅丸長方形    | 1.10 × 0.53        | 120        | 直立    | 凹凸 | 人為  | 深鉢 13, 骨 3.1 g                           |              |                           |
| 663 | E 3 a7 | -           | 円形       | 0.51 × 0.48        | 151        | 直立    | 平坦 | 人為  | 深鉢 10, 鉢 1                               | 安行 3 a 式     |                           |
| 664 | E 4 c3 | -           | 円形       | 0.48 × 0.46        | 36         | 直立    | 平坦 | 人為  | 深鉢 7, 製塩土器 1                             |              |                           |
| 665 | E 3 c0 | -           | 円形       | 0.59 × 0.59        | 28         | 直立    | 平坦 | 人為  | 深鉢 73, 浅鉢 1, 磨石 1, 剥片 1,<br>骨 6.0 g      | 晚期前葉         | SK654 → 本跡                |
| 666 | D 3 j7 | N - 8° - E  | 楕円形      | 0.41 × 0.36        | 47         | 直立    | 平坦 | 人為  |  |              |                           |
| 667 | E 3 b8 | N - 16° - W | [楕円形]    | (0.32) × (0.30)    | 50         | 直立    | 平坦 | 人為  | 深鉢 1                                     |              | 本跡 → SK539                |
| 668 | E 3 a6 | N - 50° - E | 楕円形      | 0.55 × 0.49        | 71         | 直立    | 平坦 | 人為  | 深鉢 14, 土偶 1                              | 晚期前葉         |                           |
| 669 | E 3 d0 | N - 23° - W | [円形・楕円形] | 0.63 × (0.52)      | 80         | 直立・外傾 | 平坦 | 人為  | 深鉢 19                                    | 安行 3 a 式     | 本跡 → SK641                |
| 670 | E 3 b8 | N - 86° - W | 楕円形      | 0.43 × 0.38        | 21         | 直立    | 平坦 | 人為  | 深鉢 1, 貝殻 1,477, 骨 1.4 g                  |              |                           |
| 671 | E 3 b8 | N - 50° - W | [楕円形]    | 0.57 × (0.42)      | 18         | 外傾    | 凹凸 | 人為  | 深鉢 2                                     |              | 本跡 → SK627                |
| 672 | E 4 b3 | N - 83° - W | 楕円形      | 0.80 × 0.62        | 50         | 外傾    | 皿状 | 人為  | 深鉢 36, 土器片円盤 1, 骨 1.9 g                  | 安行 1 式       | SK728 → 本跡                |
| 673 | D 4 i5 | N - 85° - E | 楕円形      | 0.50 × 0.38        | 124        | 直立    | 平坦 | 人為  | 深鉢 47, 貝殻 2,233, 骨 71.4 g                | 安行 1 式       | SK729 → 本跡 → SM11         |
| 674 | E 3 d0 | -           | 円形       | 0.30 × 0.29        | 74         | 直立    | 平坦 | 人為  | 深鉢 2                                     |              |                           |
| 675 | E 4 c2 | N - 40° - E | 楕円形      | 0.64 × 0.52        | 45         | 外傾    | 平坦 | 人為  | 深鉢 21, 貝殻 96, 骨 4.8 g                    | 曾谷式          |                           |
| 676 | E 4 c2 | N - 55° - E | 楕円形      | 0.88 × 0.56        | 40         | 直立    | 凹凸 | 人為  | 深鉢 27, 浅鉢 1, 貝殻 88, 骨 4.7 g              | 晚期前葉         |                           |
| 677 | E 4 c2 | N - 40° - E | 楕円形      | 0.90 × 0.56        | 42         | 直立・外傾 | 平坦 | 人為  | 深鉢 10                                    | 後期後葉         |                           |
| 678 | E 4 c3 | N - 87° - E | 楕円形      | 0.90 × 0.74        | 48         | 外傾    | 平坦 | 人為  | 深鉢 49                                    | 後期後葉         |                           |
| 680 | E 4 b4 | N - 35° - W | 楕円形      | 0.42 × 0.30        | 30         | 直立    | 平坦 | 人為  | 深鉢 12, 骨 52.0 g                          |              |                           |
| 681 | E 4 b3 | N - 2° - E  | 楕円形      | 0.68 × 0.48        | 24         | 外傾    | 平坦 | 人為  | 深鉢 8                                     |              |                           |
| 682 | E 4 b3 | -           | 円形       | 0.47 × 0.43        | 26         | 外傾    | 平坦 | 人為  | 深鉢 16, 浅鉢 1, 製塩土器 1                      | 晚期前葉         | SK728 → 本跡                |
| 683 | E 4 a3 | N - 55° - W | 楕円形      | 0.58 × 0.50        | 64         | 直立    | 平坦 | 人為  |  |              |                           |
| 684 | E 4 b3 | -           | 円形       | 0.28 × 0.26        | 18         | 外傾    | 平坦 | 人為  |  |              |                           |
| 685 | E 4 b3 | N - 52° - E | 楕円形      | 1.14 × 0.68        | 52         | 外傾    | 平坦 | 人為  | 深鉢 2, 骨 6.2 g                            |              |                           |
| 686 | E 4 b2 | -           | 円形       | 0.24 × 0.24        | 24         | 外傾    | 平坦 | 人為  |  |              |                           |
| 687 | E 4 b2 | N - 73° - E | 楕円形      | 0.56 × 0.50        | 28         | 外傾    | 平坦 | 人為  | 深鉢 31, 注口土器 1                            |              |                           |
| 688 | E 4 a3 | N - 1° - E  | [楕円形]    | 1.20 × (0.68)      | 101        | 外傾    | 平坦 | 搦鉢状 | 深鉢 224, 石鏃 1, 剥片 1, 貝殻<br>621, 骨 368.7 g | 安行 1 ~ 2 式   |                           |
| 689 | D 4 i5 | -           | 円形       | 0.50 × 0.48        | 120        | 外傾    | 平坦 | 人為  | 深鉢 21, 貝殻 476, 骨 33.5 g                  |              | 本跡 → SM11                 |
| 691 | D 4 i4 | N - 72° - W | 楕円形      | 0.62 × 0.52        | 52         | 直立    | 平坦 | 人為  | 深鉢 23, 骨 60.8 g                          | 晚期前葉         | SK733 → 本跡                |
| 692 | E 4 a5 | N - 82° - W | 楕円形      | 0.54 × 0.48        | 24         | 外傾    | 皿状 | 人為  | 深鉢 11, 骨 13.7 g                          |              | 本跡 → SK707                |
| 693 | E 4 a4 | -           | 円形       | 0.56 × 0.52        | 60         | 直立    | 平坦 | 人為  | 深鉢 25                                    | 後・晚期         |                           |
| 694 | E 4 a4 | N - 87° - E | 楕円形      | 0.50 × 0.44        | 32         | 外傾    | 皿状 | 人為  | 深鉢 21, 剥片 1, 骨 1.1 g                     | 晚期           |                           |

| 番号  | 位置     | 長径(軸)方向     | 平面形      | 規模                 |            | 壁面    | 底面 | 覆土 | 主な出土遺物                                    | 時期         | 備考<br>(新旧関係)                   |
|-----|--------|-------------|----------|--------------------|------------|-------|----|----|---|------------|--------------------------------|
|     |        |             |          | 長径(軸)×短径(軸)<br>(m) | 深さ<br>(cm) |       |    |    |   |            |                                |
| 695 | D 4 j4 | N - 80° - W | 楕円形      | 0.54 × 0.44        | 44         | 直立    | 平坦 | 人為 | 深鉢 2, 骨 218.7 g                           |            |                                |
| 696 | D 4 j5 | N - 5° - E  | 楕円形      | 0.62 × 0.40        | 38         | 直立・外傾 | 凹凸 | 人為 | 深鉢 26, 骨 8.6 g                            | 安行 3 a 式   |                                |
| 697 | E 4 a4 | -           | 円形       | 0.60 × 0.58        | 32         | 外傾    | 平坦 | 人為 | 深鉢 5                                      | 後・晩期       |                                |
| 698 | D 4 j3 | -           | 円形       | 0.50 × 0.50        | 40         | 直立    | 平坦 | 人為 | 深鉢 16                                     | 安行 3 a 式   |                                |
| 699 | D 4 j3 | -           | 円形       | 0.44 × 0.42        | 30         | 外傾    | 平坦 | 人為 | 深鉢 8                                      |            |                                |
| 700 | E 4 a4 | N - 30° - W | 楕円形      | 0.48 × 0.40        | 42         | 外傾    | 皿状 | 人為 | 深鉢 34, 浅鉢 1, 骨 10.7 g                     |            | SK701 → 本跡                     |
| 701 | E 4 a4 | N - 29° - W | [楕円形]    | (0.39) × 0.39      | 50         | 直立    | 皿状 | 人為 | 深鉢 9                                      | 後期         | 本跡 → SK700                     |
| 702 | D 4 j4 | -           | 円形       | 0.50 × 0.50        | 26         | 外傾    | 皿状 | 人為 | 深鉢 26                                     |            |                                |
| 703 | D 4 j4 | N - 10° - E | 楕円形      | 0.57 × 0.50        | 32         | 直立・外傾 | 平坦 | 人為 | 深鉢 36, 骨 13.8 g                           | 後期         |                                |
| 704 | D 4 j4 | N - 55° - W | 楕円形      | 0.38 × 0.34        | 54         | 直立    | 平坦 | 人為 | 深鉢 26, 剥片 1                               | 後・晩期       |                                |
| 705 | D 4 j3 | N - 85° - E | 楕円形      | 0.30 × 0.25        | 26         | 外傾    | 皿状 | 人為 | 深鉢 4                                      | 安行 2 式     |                                |
| 706 | D 4 j4 | N - 75° - E | 楕円形      | 0.54 × 0.42        | 20         | 外傾    | 平坦 | 人為 | 深鉢 10, 注口土器 1                             | 安行 2 式     |                                |
| 707 | E 4 a5 | N - 85° - W | 楕円形      | 0.34 × 0.29        | 18         | 外傾    | 皿状 | 人為 | 深鉢 17                                     | 後・晩期       | SK692 → 本跡                     |
| 708 | E 4 a4 | N - 12° - E | 楕円形      | 0.58 × 0.46        | 32         | 外傾    | 平坦 | 人為 | 深鉢 5, 貝殻 33                               |            |                                |
| 709 | D 4 h4 | -           | 円形       | 0.34 × 0.34        | 52         | 直立    | 平坦 | 人為 | 骨 24.2 g                                  |            | 本跡 → SM11                      |
| 710 | D 4 j4 | N - 56° - W | 楕円形      | 0.57 × 0.42        | 48         | 直立    | 平坦 | 人為 | 深鉢 26, 製塩土器 1, 骨 69.6 g                   | 安行 2~3 a 式 |                                |
| 712 | E 4 a4 | N - 17° - E | 楕円形      | 0.46 × 0.32        | 57         | 外傾    | 平坦 | 人為 | 深鉢 55, 貝殻 38, 骨 81.7 g                    | 安行 2~3 a 式 | SK737・566 → 本跡                 |
| 713 | D 4 i5 | -           | 円形       | 0.36 × 0.34        | 30         | 外傾    | 平坦 | 人為 | 深鉢 9, 製塩土器 1, 簪 1, 骨 62.3 g               |            | SK744 → 本跡 → SM11              |
| 714 | D 4 i5 | -           | [円形]     | (0.44) × 0.42      | 54         | 直立    | 平坦 | 人為 | 深鉢 21, 貝殻 154, 骨 77.5 g                   | 安行 2 式     | SK730・SM11 → 本跡                |
| 716 | D 4 j5 | N - 81° - W | 楕円形      | 0.54 × 0.48        | 78         | 直立    | 平坦 | 人為 | 深鉢 33, 土器片円盤 1, 貝殻 349, 骨 59.6 g          | 安行 3 a 式   |                                |
| 717 | D 4 j4 | N - 29° - E | 楕円形      | 0.62 × 0.40        | 36         | 外傾    | 皿状 | 人為 | 深鉢 41, 磨石 1, 骨 21.1 g                     | 後・晩期       |                                |
| 718 | E 4 a4 | N - 20° - E | 楕円形      | 0.67 × 0.60        | 36         | 外傾    | 平坦 | 人為 | 深鉢 62, 骨 230.9 g                          |            | SK725・566 → 本跡                 |
| 720 | E 4 a3 | N - 25° - W | 楕円形      | (0.60) × 0.54      | 50         | 外傾    | 皿状 | 人為 | 深鉢 42, 剥片 2                               |            | 本跡 → SK721                     |
| 722 | E 4 a3 | -           | 不明       | (0.60) × (0.20)    | 50         | 外傾    | 皿状 | 人為 | 深鉢 8                                      | 堀之内 2 式    | 本跡 → SK721                     |
| 723 | D 4 j3 | N - 8° - W  | [楕円形]    | (0.60) × (0.48)    | 40         | 直立    | 平坦 | 人為 | 深鉢 22                                     | 加曾利 B 3 式  |                                |
| 724 | E 4 a4 | N - 76° - W | 楕円形      | 0.48 × 0.36        | 42         | 直立    | 皿状 | 人為 | 深鉢 9, 浅鉢 1, 角底土器 1, 貝殻 16, 骨 30.3 g       | 曾谷式カ       | SK566・725 → 本跡                 |
| 725 | E 4 a4 | N - 35° - W | 楕円形      | 0.60 × 0.44        | 49         | 外傾    | 皿状 | 人為 | 深鉢 39, 骨 62.2 g                           | 加曾利 B 2 式  | SK566 → 本跡<br>→ SK718・724      |
| 726 | E 4 b3 | -           | 円形       | 0.48 × 0.48        | 46         | 直立    | 平坦 | 人為 | 深鉢 39                                     | 加曾利 B 2 式  |                                |
| 727 | E 4 b3 | -           | 円形       | 0.50 × 0.48        | 60         | 直立    | 平坦 | 人為 | 深鉢 9                                      |            |                                |
| 728 | E 4 b3 | -           | [円形]     | (0.58) × (0.56)    | 52         | 直立    | 平坦 | 人為 | 深鉢 47, 土器片円盤 1, 骨 27.7 g                  | 後期後半       | 本跡 → SK672・682                 |
| 729 | D 4 i5 | N - 31° - W | [楕円形]    | (0.30) × 0.48      | 18         | 外傾    | 平坦 | 人為 | 深鉢 33, 土器片円盤 1, 骨 50.1 g                  | 後期後葉       | 本跡 → SK673・SM11                |
| 730 | D 4 i5 | N - 62° - W | 楕円形      | 0.58 × 0.52        | 69         | 直立    | 平坦 | 人為 | 深鉢 35, 耳飾り 1, 貝殻 262, 骨 284.0 g           | 後期後葉       | SK382・756 → 本跡<br>→ SK714・SM11 |
| 731 | D 4 j4 | N - 41° - W | 楕円形      | 0.94 × 0.76        | 26         | 外傾    | 平坦 | 人為 | 深鉢 35, 貝 153, 骨 122.3 g                   |            |                                |
| 733 | D 4 j5 | N - 40° - E | [楕円形]    | (0.34) × 0.50      | 36         | 外傾    | 平坦 | 人為 | 深鉢 58, 浅鉢 1, 貝殻 38, 骨 20.5 g              | 安行 3 b 式   | 本跡 → SK691・732                 |
| 734 | D 4 j5 | -           | 円形       | 0.62 × 0.60        | 26         | 外傾    | 平坦 | 人為 | 骨 28.4 g                                  |            | 本跡 → SK735・SM11                |
| 735 | D 4 j5 | N - 85° - E | 楕円形      | 0.64 × 0.54        | 30         | 外傾    | 平坦 | 人為 | 深鉢 13, 骨 96.2 g                           | 後期後葉       | SK734 → 本跡 → SM11              |
| 736 | D 4 j5 | N - 35° - W | 楕円形      | 0.68 × 0.54        | 40         | 外傾    | 平坦 | 人為 | 深鉢 29, 骨 77.7 g                           | 加曾利 B 3 式  | 本跡 → SM11                      |
| 737 | E 4 a4 | N - 87° - W | [楕円形]    | (0.28) × 0.27      | 36         | 直立    | 平坦 | 人為 | 深鉢 8                                      | 後期後葉       | 本跡 → SK712                     |
| 738 | E 3 b7 | N - 26° - E | [円形・楕円形] | 0.41 × (0.36)      | 69         | 直立    | 平坦 | 人為 |   |            | 本跡 → SK541                     |
| 739 | D 4 j5 | -           | 円形       | 0.40 × (0.40)      | 108        | 直立    | 平坦 | 人為 | 深鉢 82, 土器片円盤 1, 骨 218.5 g                 | 加曾利 B 3 式  | 本跡 → SM11                      |
| 740 | D 4 i6 | -           | [円形]     | 0.46 × (0.30)      | 54         | 直立・外傾 | 平坦 | 人為 | 骨 9.8 g                                   |            | SM11 → 本跡                      |
| 741 | D 4 i5 | -           | 円形       | 0.68 × 0.64        | 60         | 直立    | 平坦 | 人為 | 深鉢 32, 製塩土器 11, 土器片円盤 1, 貝 313, 骨 136.4 g |            | 本跡 → SM11                      |
| 743 | D 4 i6 | -           | 円形       | 0.30 × 0.30        | 52         | 直立    | 平坦 | 人為 | 深鉢 8, 貝 105, 骨 34.0 g                     |            | 本跡 → SM11                      |
| 744 | D 4 i5 | -           | 円形       | 0.92 × 0.90        | 48         | 外傾    | 皿状 | 人為 | 深鉢 27, 製塩土器 2, 土器片円盤 2, 骨 227.4 g         |            | 本跡 → SK713・SM11                |
| 745 | D 4 i4 | -           | 円形       | 0.36 × 0.34        | 20         | 外傾    | 平坦 | 人為 |   |            | 本跡 → SM11                      |
| 746 | D 4 i5 | N - 30° - E | 楕円形      | 0.58 × 0.48        | 30         | 外傾    | 平坦 | 人為 |   |            | 本跡 → SM11                      |

| 番号  | 位置     | 長径(軸)方向     | 平面形      | 規 模                |            | 壁 面   | 底 面 | 覆 土 | 主な出土遺物  | 時 期    | 備 考<br>(新旧関係)             |
|-----|--------|-------------|----------|--------------------|------------|-------|-----|-----|---|--------|---------------------------|
|     |        |             |          | 長径(軸)×短径(軸)<br>(m) | 深さ<br>(cm) |       |     |     |   |        |                           |
| 747 | D 4 j5 | N - 20° - E | 楕円形      | 0.36 × 0.32        | 19         | 外傾    | 平坦  | 人為  | 深鉢2, 貝殻87, 骨0.2 g   |        | 本跡→SM11                   |
| 748 | D 4 i5 | N - 3° - E  | 楕円形      | 0.84 × 0.62        | 90         | 直立    | 平坦  | 人為  | 深鉢14, 製塩土器2, 骨54.8 g  |        | 本跡→SM11                   |
| 749 | D 4 i5 | N - 24° - W | 楕円形      | 0.36 × 0.30        | 27         | 直立    | 平坦  | 人為  | 深鉢2   |        | 本跡→SM11                   |
| 750 | D 4 i6 | N - 47° - W | [円形・楕円形] | 0.56 × (0.24)      | 160        | 直立    | 平坦  | 人為  | 骨76.0 g   |        | 本跡→SM11                   |
| 751 | D 4 i5 | N - 35° - E | [楕円形]    | (0.24) × (0.18)    | 52         | 直立    | 平坦  | 人為  |   |        | 本跡→SM11                   |
| 752 | D 4 h5 | -           | [円形]     | 0.40 × (0.24)      | 98         | 直立    | 平坦  | 人為  |   |        | 本跡→SM11                   |
| 753 | D 4 i5 | N - 10° - W | 楕円形      | 0.38 × 0.35        | 32         | 外傾    | 皿状  | 人為  | 深鉢3   |        | 本跡→SK584・SM11             |
| 754 | D 4 h4 | N - 75° - W | 楕円形      | 0.58 × 0.40        | 54         | 直立    | 平坦  | 人為  | 深鉢2   |        | 本跡→SM11                   |
| 755 | D 4 i5 | N - 20° - E | 楕円形      | 0.38 × 0.32        | 44         | 直立    | 平坦  | 人為  | 骨9.0 g  |        | 本跡→SM11                   |
| 756 | D 4 i5 | N - 58° - W | [楕円形]    | (0.36) × 0.37      | 48         | 直立    | 平坦  | 人為  | 骨35.8 g   |        | 本跡→SK730・SM11             |
| 757 | D 4 j5 | N - 70° - W | 楕円形      | 0.36 × 0.32        | 30         | 外傾    | 平坦  | 人為  | 深鉢11, 骨9.7 g  |        | 本跡→SM11                   |
| 758 | D 4 j5 | -           | [円形]     | 0.24 × (0.14)      | 49         | 直立    | 皿状  | 人為  |   |        | 本跡→SM11                   |
| 772 | E 4 e5 | N - 57° - E | 不整形      | 0.80 × 0.64        | 70         | 直立    | 凹凸  | 人為  | 深鉢69  |        |                           |
| 782 | F 6 f2 | N - 21° - E | 楕円形      | 0.88 × 0.79        | 12         | 外傾    | 平坦  | 人為  | 深鉢2, 台付鉢1, 壺4   | K区     | HG 5 IV層→本跡<br>→HG 5 III層 |
| 783 | F 6 g1 | -           | 円形       | 0.77 × 0.76        | 13         | 外傾    | 平坦  | 人為  | 深鉢7   | K区     | HG 5 IV層→本跡<br>→HG 5 III層 |
| 784 | F 6 g1 | -           | [円形]     | 0.78 × (0.61)      | 14         | 外傾    | 平坦  | 人為  | 深鉢4, 製塩土器1  | K区     | HG 5 IV層→本跡<br>→HG 5 III層 |
| 785 | F 6 f1 | -           | 円形       | 0.64 × 0.63        | 20         | 外傾    | 平坦  | 人為  | 深鉢10, 台付鉢1, 製塩土器1   | K区     | HG 5 IV層→本跡<br>→HG 5 III層 |
| 786 | F 5 i7 | N - 42° - E | 楕円形      | 2.11 × 1.29        | 15         | 外傾    | 平坦  | 自然  | 深鉢43, 鉢1, 小型壺1, 打製石斧1   | K区     | HG 5 IV層→本跡<br>→HG 5 III層 |
| 787 | E 3 b6 | N - 19° - E | 楕円形      | 0.58 × 0.48        | 36         | 外傾    | 平坦  | 人為  |   |        |                           |
| 788 | E 3 e7 | N - 86° - W | 楕円形      | 0.82 × 0.72        | 108        | 直立    | 平坦  | 人為  | 深鉢22, 剥片1, 骨4.2 g   | 後・晩期   | 本跡→SK1222                 |
| 789 | E 3 c6 | N - 5° - W  | 不整形      | 1.24 × 0.78        | 138        | 直立    | 凹凸  | 人為  | 深鉢19  | 後期後葉   |                           |
| 790 | E 3 e0 | N - 15° - E | [楕円形]    | 0.56 × (0.43)      | 43         | 直立    | 平坦  | 人為  | 深鉢21, 土器片円盤1  | 安行1式   |                           |
| 791 | E 3 c5 | N - 4° - W  | 楕円形      | 0.68 × 0.58        | 82         | 直立    | 平坦  | 人為  | 深鉢13  |        | SK1008→本跡                 |
| 792 | E 3 d7 | N - 73° - E | 不整形      | 1.92 × 1.58        | 98         | 外傾    | 凹凸  | 人為  | 深鉢22, 貝殻1, 骨16.4 g  | 安行3 a式 |                           |
| 793 | E 3 c8 | -           | 円形       | 1.13 × 1.13        | 183        | 直立    | 平坦  | 人為  | 深鉢99, 浅鉢6, 鉢4, 台付鉢1, 壺1, 釣手土器1, 注口土器1, 製塩土器219, 土器2, 耳飾り1, 土器片鉢1, 土器片円盤11, 石鏃1, 磨石1, 剥片12, 垂飾1, 貝列1, 貝輪4, 小玉3, 貝殻156, 472, 骨47862 g | 安行3 a式 | SK824→本跡                  |
| 794 | E 3 d8 | N - 48° - E | 楕円形      | 1.12 × 0.92        | 112        | 直立    | 平坦  | 人為  | 深鉢62, 鉢1, 製塩土器6, 貝殻1481, 骨169.0 g   | 安行1式   |                           |
| 795 | E 3 d8 | N - 7° - W  | 楕円形      | 1.18 × 0.82        | 78         | 直立    | 平坦  | 人為  | 深鉢72, 浅鉢18, 製塩土器3   | 安行1式   | 本跡→SK974・1000             |
| 796 | E 3 e7 | N - 19° - W | 楕円形      | 0.80 × 0.64        | 112        | 直立    | 平坦  | 人為  | 深鉢87, 製塩土器2, 貝殻1574, 骨110.8 g   | 曾谷式    | SK813→本跡                  |
| 797 | E 3 d7 | N - 42° - W | 楕円形      | 0.82 × 0.74        | 42         | 外傾・直立 | 平坦  | 人為  | 深鉢10, 貝殻423, 骨34.3 g  | 後期後葉   | 本跡→SK840                  |
| 798 | E 3 e6 | N - 76° - E | 楕円形      | 0.97 × 0.63        | 41         | 外傾    | 皿状  | 人為  | 深鉢2   |        | SK799→本跡                  |
| 799 | E 3 e6 | N - 73° - W | 楕円形      | 1.42 × 1.20        | 98         | 直立    | 平坦  | 人為  | 鉢4, 製塩土器1, 貝殻737, 骨38.9 g   |        | 本跡→SK798・1014             |
| 800 | E 3 e6 | N - 65° - W | 楕円形      | 1.22 × 1.10        | 53         | 直立    | 平坦  | 人為  |   |        |                           |
| 801 | E 3 e5 | -           | 円形       | 0.80 × 0.75        | 80         | 直立・外傾 | 平坦  | 人為  | 深鉢2   | 安行1式   |                           |
| 802 | E 3 d8 | -           | 円形       | 0.42 × 0.40        | 70         | 外傾    | 平坦  | 人為  | 深鉢6, 製塩土器6, 貝殻114, 骨9.6 g   |        |                           |
| 803 | E 3 f5 | N - 26° - E | 楕円形      | 1.33 × 1.03        | 148        | 直立    | 平坦  | 人為  | 深鉢129, 製塩土器3, 土器片円盤2, 磨石1, 骨8.4 g   | 安行3 b式 |                           |
| 804 | E 3 f5 | N - 7° - W  | 楕円形      | 0.73 × 0.47        | 89         | 直立・外傾 | 凹凸  | 人為  | 深鉢25, 製塩土器3, 土器片円盤1, 骨1.0 g   | 安行2式   |                           |
| 805 | E 3 f5 | N - 65° - W | 楕円形      | 0.84 × 0.60        | 106        | 直立    | 凹凸  | 人為  | 深鉢55  | 安行1式   | 本跡→SK1009                 |
| 806 | E 3 f9 | N - 59° - W | 楕円形      | 0.47 × 0.41        | 40         | 直立    | 平坦  | 人為  | 深鉢3   |        |                           |
| 807 | E 3 e6 | N - 57° - E | 楕円形      | 0.70 × 0.66        | 22         | 直立    | 平坦  | 人為  | 深鉢1   |        |                           |
| 808 | E 3 f6 | N - 43° - E | 楕円形      | 0.80 × 0.63        | 107        | 直立    | 凹凸  | 人為  | 深鉢61, 製塩土器2, 土器片円盤3, 貝殻47, 骨79.4 g  |        |                           |
| 809 | E 3 f8 | -           | 円形       | 0.62 × 0.62        | 114        | 直立    | 平坦  | 人為  | 深鉢10  |        | SK810→本跡                  |
| 810 | E 3 e8 | N - 49° - E | 楕円形      | 0.80 × 0.62        | 64         | 直立    | 平坦  | 人為  | 深鉢24, 鉢1, 製塩土器1, 骨7.2 g   | 後期後葉   | 本跡→SK809・855              |
| 811 | E 3 f5 | N - 85° - W | 不整形楕円形   | 1.00 × 0.54        | 76         | 直立    | 凹凸  | 人為  |   |        |                           |
| 812 | E 3 d5 | N - 59° - W | [円形・楕円形] | (0.67) × 0.62      | 39         | 直立・外傾 | 凹凸  | 人為  | 深鉢8   |        | SK867→本跡<br>→SK1010       |
| 813 | E 3 e8 | N - 33° - E | 楕円形      | 0.42 × 0.38        | 26         | 直立    | 平坦  | 人為  |   |        | SK855→本跡<br>→SK796        |

| 番号  | 位置     | 長径(軸)方向     | 平面形      | 規模           |              | 壁面  | 底面    | 覆土 | 主な出土遺物 | 時期  | 備考<br>(新旧関係) |                            |
|-----|--------|-------------|----------|--------------|--------------|-----|-------|----|--------|---|--------------|----------------------------|
|     |        |             |          | 長径(軸)<br>(m) | 短径(軸)<br>(m) |     |       |    |        |   |              | 深さ<br>(cm)                 |
| 814 | E 3 f6 | -           | 円形       | 0.71         | × 0.66       | 81  | 直立    | 平坦 | 人為     | 深鉢 12, 貝殻 1,076, 骨 87.8 g                                       | 安行 3 a 式     |                            |
| 815 | E 3 f6 | N - 52° - W | 楕円形      | 0.73         | × 0.47       | 50  | 直立    | 凹凸 | 人為     | 深鉢 85, 製塩土器 12, 土器片円盤 1, 貝殻 1,242, 骨 229.4 g                    | 安行 3 a 式     | SK1152 → 本跡                |
| 816 | E 3 f6 | -           | 円形       | 0.90         | × 0.84       | 137 | 直立    | 平坦 | 人為     | 深鉢 345, 壺 1, 製塩土器 41, 土器片円盤 3, 石棒 1, 骨 1, 貝殻 8,036, 骨 1,416.1 g | 安行 1 式       | SK875 → 本跡                 |
| 817 | E 3 f6 | -           | 円形       | 0.60         | × 0.60       | 37  | 直立    | 凹凸 | 人為     | 深鉢 27, 製塩土器 3, 骨 7.0 g  | 安行 2 式       | SK832・1051 → 本跡            |
| 818 | E 3 e6 | -           | 円形       | 0.53         | × 0.53       | 43  | 直立    | 皿状 | 人為     | 深鉢 88, 製塩土器 21  | 安行 3 b 式     |                            |
| 819 | E 3 d6 | N - 66° - W | 楕円形      | 0.72         | × 0.60       | 33  | 外傾    | 凹凸 | 人為     | 深鉢 2  |              |                            |
| 820 | E 3 f6 | N - 63° - E | 楕円形      | 0.58         | × 0.48       | 34  | 直立    | 平坦 | 人為     | 深鉢 1, 貝殻 68, 骨 26.7 g   | 安行 1 式       |                            |
| 821 | E 3 e7 | N - 64° - E | [円形・楕円形] | 0.76         | × (0.53)     | 113 | 直立    | 平坦 | 人為     | 骨 24.8 g  |              | 本跡 → SK822                 |
| 822 | E 3 f7 | N - 65° - E | 楕円形      | 0.99         | × 0.83       | 158 | 直立    | 平坦 | 人為     | 深鉢 47, 耳飾り 1, 貝殻 303, 骨 16.5 g                                  |              | SK821 → 本跡                 |
| 823 | E 3 d8 | N - 34° - E | 楕円形      | 0.82         | × 0.67       | 62  | 外傾・直立 | 凹凸 | 人為     | 深鉢 10   | 後期後葉         | SK881 → 本跡                 |
| 824 | E 3 c8 | N - 5° - E  | [楕円形]    | 0.75         | × (0.36)     | 50  | 直立    | 平坦 | 人為     | 深鉢 56, 浅鉢 2, 製塩土器 4, 骨 12.4 g                                   | 安行 3 a 式     | 本跡 → SK793                 |
| 825 | E 3 d8 | -           | 円形       | 0.45         | × 0.45       | 14  | 外傾・直立 | 平坦 | 人為     |   |              |                            |
| 826 | E 3 c8 | -           | 円形       | 0.50         | × 0.50       | 36  | 直立・外傾 | 凹凸 | 人為     | 深鉢 2  |              | SK827 → 本跡                 |
| 827 | E 3 c8 | N - 52° - W | 楕円形      | 0.46         | × 0.40       | 33  | 外傾    | 平坦 | 人為     |   |              | 本跡 → SK826                 |
| 828 | E 3 c8 | -           | 円形       | 0.32         | × 0.32       | 12  | 外傾    | 平坦 | 人為     |   |              |                            |
| 829 | E 3 d8 | -           | 円形       | 0.40         | × 0.38       | 24  | 外傾    | 皿状 | 人為     | 深鉢 2  |              |                            |
| 830 | E 3 d8 | -           | 円形       | 0.60         | × 0.60       | 20  | 外傾    | 皿状 | 人為     |   |              |                            |
| 831 | E 3 d7 | N - 31° - W | 楕円形      | 0.62         | × 0.50       | 18  | 外傾    | 平坦 | 人為     |   |              |                            |
| 832 | E 3 e6 | N - 40° - W | [円形・楕円形] | 0.53         | × (0.25)     | 58  | 直立    | 凹凸 | 人為     | 深鉢 5, 骨 19.0 g  | 安行 1 式       | SK1051 → 本跡 → SK817        |
| 833 | E 3 i6 | N - 32° - W | 楕円形      | 0.68         | × 0.58       | 116 | 直立    | 平坦 | 人為     | 深鉢 15   | 後期後葉         |                            |
| 834 | E 3 d7 | -           | 円形       | 0.60         | × 0.58       | 86  | 直立    | 平坦 | 人為     | 深鉢 2  |              |                            |
| 835 | E 3 d7 | N - 63° - W | [円形・楕円形] | 0.36         | × (0.25)     | 24  | 外傾    | 平坦 | 人為     | 深鉢 3, 骨 7.0 g   | 安行 2 式       | 本跡 → SK836                 |
| 836 | E 3 d7 | N - 52° - W | 楕円形      | 0.41         | × 0.34       | 22  | 外傾    | 平坦 | 人為     | 深鉢 8, 貝殻 152, 骨 25.7 g  |              | SK835 → 本跡                 |
| 837 | E 3 d7 | -           | 円形       | 0.32         | × 0.30       | 18  | 外傾    | 皿状 | 人為     |   |              |                            |
| 838 | E 3 d7 | N - 29° - W | 楕円形      | 0.60         | × 0.46       | 34  | 直立    | 平坦 | 人為     | 深鉢 24, 製塩土器 1, 貝殻 754, 骨 76.7 g                                 | 晩期前葉         |                            |
| 839 | E 3 e9 | -           | 円形       | 0.32         | × 0.32       | 18  | 直立    | 平坦 | 人為     | 深鉢 5  | 晩期前葉         |                            |
| 840 | E 3 e7 | N - 22° - E | 楕円形      | 0.66         | × 0.58       | 66  | 直立    | 平坦 | 人為     | 深鉢 14, 骨 48.1 g   | 後期後葉         | SK797 → 本跡<br>→ SK898・1044 |
| 841 | E 3 d7 | N - 52° - W | 楕円形      | 0.64         | × 0.52       | 36  | 外傾    | 皿状 | 人為     | 深鉢 4  |              | SK851 → 本跡                 |
| 842 | E 3 c8 | -           | 円形       | 0.32         | × 0.32       | 24  | 直立    | 皿状 | 人為     | 深鉢 4, 骨 5.2 g   |              |                            |
| 843 | E 3 d8 | N - 66° - E | 楕円形      | 0.42         | × 0.32       | 30  | 直立    | 平坦 | 人為     | 深鉢 1  |              |                            |
| 844 | E 3 d6 | -           | 円形       | 0.62         | × 0.58       | 30  | 直立・外傾 | 凹凸 | 人為     | 深鉢 2, 骨 1.6 g   |              |                            |
| 845 | E 3 d6 | -           | 円形       | 0.58         | × 0.56       | 34  | 直立    | 凹凸 | 人為     |   |              |                            |
| 846 | E 3 d6 | -           | 円形       | 0.49         | × 0.49       | 22  | 直立    | 平坦 | 人為     | 深鉢 11, 土器片円盤 1  | 安行 2~3 a 式   | SK847 → 本跡                 |
| 847 | E 3 d6 | N - 78° - W | 楕円形      | 0.48         | × 0.33       | 47  | 直立    | 皿状 | 人為     |   |              | SK848 → 本跡 → SK846         |
| 848 | E 3 d6 | -           | 円形       | 0.52         | × 0.52       | 63  | 直立    | 皿状 | 人為     | 深鉢 4  | 後期           | SK1003 → 本跡 → SK847        |
| 849 | E 3 d9 | -           | 円形       | 0.46         | × 0.43       | 30  | 直立・外傾 | 皿状 | 人為     |   |              |                            |
| 850 | E 3 e9 | N - 40° - W | 楕円形      | 0.38         | × 0.34       | 20  | 直立    | 平坦 | 人為     | 深鉢 6, 骨 5.1 g   | 安行 2~3 a 式   |                            |
| 851 | E 3 e7 | N - 23° - E | 楕円形      | 1.72         | × 1.24       | 40  | 外傾    | 平坦 | 人為     | 深鉢 10   |              | SK879 → 本跡<br>→ SK841      |
| 852 | E 3 e9 | N - 48° - W | [楕円形]    | (0.28)       | × (0.25)     | 39  | 直立    | 平坦 | 人為     |   |              | 本跡 → SK859                 |
| 853 | E 3 e6 | N - 47° - W | [楕円形]    | 0.56         | × (0.37)     | 41  | 直立    | 平坦 | 人為     | 深鉢 5  | 安行 2~3 a 式   | SK1047 → 本跡 → SK854        |
| 854 | E 3 e6 | -           | 円形       | 0.57         | × 0.57       | 80  | 直立    | 皿状 | 人為     | 深鉢 6  |              | SK853 → 本跡                 |
| 855 | E 3 e8 | N - 2° - W  | 楕円形      | 0.31         | × 0.27       | 34  | 直立    | 平坦 | 人為     |   |              | SK810 → 本跡 → SK813         |
| 856 | E 3 e9 | N - 51° - E | 楕円形      | 0.53         | × 0.43       | 20  | 直立・外傾 | 凹凸 | 人為     | 深鉢 7  |              |                            |
| 857 | E 3 e9 | N - 20° - W | 楕円形      | 0.33         | × 0.29       | 11  | 外傾    | 皿状 | 人為     | 深鉢 2  |              |                            |
| 858 | E 3 e6 | -           | 円形       | 0.44         | × 0.41       | 27  | 直立    | 平坦 | 人為     |   |              |                            |
| 859 | E 3 e9 | N - 35° - E | [円形・楕円形] | (0.40)       | × (0.25)     | 55  | 直立    | 皿状 | 人為     | 深鉢 14   | 後期後葉         | SK852 → 本跡                 |

| 番号  | 位置     | 長径(軸)方向     | 平面形      | 規模                 |            | 壁面    | 底面 | 覆土 | 主な出土遺物                            | 時期            | 備考<br>(新旧関係)                 |
|-----|--------|-------------|----------|--------------------|------------|-------|----|----|-----------------------------------|---------------|------------------------------|
|     |        |             |          | 長径(軸)×短径(軸)<br>(m) | 深さ<br>(cm) |       |    |    |                                   |               |                              |
| 860 | E 3 d6 | N - 21° - E | 楕円形      | 0.45 × 0.38        | 21         | 直立    | 平坦 | 人為 |                                   |               |                              |
| 861 | E 3 f5 | N - 39° - E | 楕円形      | 0.73 × 0.65        | 46         | 直立    | 凹凸 | 人為 |                                   |               |                              |
| 862 | E 3 f5 | N - 68° - W | 楕円形      | 0.50 × 0.45        | 77         | 直立    | 平坦 | 人為 |                                   |               |                              |
| 863 | E 3 d5 | N - 32° - W | 楕円形      | 0.64 × 0.55        | 61         | 直立    | 平坦 | 人為 | 深鉢 33                             | 後・晩期          | SK864 → 本跡<br>→ SK925        |
| 864 | E 3 d5 | N - 67° - E | [円形・楕円形] | 0.80 × (0.78)      | 83         | 直立    | 平坦 | 人為 | 深鉢 27, 製塩土器 1, 土器片円盤 1            | 安行 3 a 式      | 本跡 → SK863・867・<br>1010・1011 |
| 865 | E 4 f1 | N - 46° - W | 楕円形      | 0.40 × 0.35        | 51         | 直立    | 皿状 | 人為 | 深鉢 2                              |               | SK944 → 本跡                   |
| 866 | E 3 d6 | N - 80° - W | 楕円形      | 0.84 × 0.57        | 57         | 直立・外傾 | 凹凸 | 人為 |                                   |               |                              |
| 867 | E 3 d5 | N - 61° - E | [楕円形]    | 0.60 × (0.54)      | 83         | 直立    | 平坦 | 人為 | 深鉢 12                             |               | SK864 → 本跡<br>→ SK812        |
| 868 | E 3 c5 | N - 34° - W | [楕円形]    | 0.52 × (0.42)      | 36         | 直立    | 平坦 | 人為 |                                   |               | 本跡 → SI1008                  |
| 869 | E 3 c6 | N - 5° - E  | 楕円形      | 0.50 × 0.38        | 96         | 直立    | 平坦 | 人為 |                                   |               |                              |
| 870 | E 3 e8 | N - 64° - E | 楕円形      | 0.76 × 0.62        | 118        | 直立    | 平坦 | 人為 | 深鉢 9                              | 後期後半          |                              |
| 871 | E 3 e7 | -           | 円形       | 0.30 × 0.30        | 30         | 直立    | 平坦 | 人為 | 深鉢 4, 貝殻 2.522, 骨 26.4 g          |               | 本跡 → SK872                   |
| 872 | E 3 e7 | N - 63° - E | 楕円形      | 0.45 × 0.39        | 62         | 直立    | 平坦 | 人為 | 深鉢 4, 製塩土器 1                      |               | SK871 → 本跡                   |
| 873 | E 3 d5 | -           | 円形       | 0.74 × 0.74        | 75         | 直立    | 平坦 | 人為 | 深鉢 57, 製塩土器 14, 土器片円盤 2           | 安行 3 a 式      |                              |
| 875 | E 3 f6 | N - 77° - W | [楕円形]    | 0.56 × (0.40)      | 27         | 直立    | 平坦 | 人為 |                                   |               | 本跡 → SK816                   |
| 877 | E 3 e7 | -           | [円形]     | 0.43 × (0.40)      | 48         | 直立・外傾 | 平坦 | 人為 | 深鉢 1, 骨 3.0 g                     |               | 本跡 → SK878・1244              |
| 878 | E 3 e7 | N - 30° - W | 楕円形      | 0.62 × 0.55        | 44         | 直立・外傾 | 凹凸 | 人為 | 深鉢 10, 貝殻 46, 骨 28.4 g            | 後期後葉          | SK877 → 本跡                   |
| 879 | E 3 e7 | N - 16° - E | [楕円形]    | (1.68) × 1.28      | 28         | 外傾    | 平坦 | 人為 | 深鉢 3, 剥片 1                        |               | 本跡 → SK851                   |
| 880 | E 3 c6 | N - 23° - E | 楕円形      | 0.64 × 0.32        | 58         | 直立    | 平坦 | 人為 | 深鉢 10                             |               |                              |
| 881 | E 3 d8 | N - 62° - E | 楕円形      | 0.43 × 0.36        | 14         | 外傾    | 皿状 | 人為 |                                   |               | 本跡 → SK823                   |
| 882 | E 3 d8 | -           | 円形       | 0.38 × 0.35        | 32         | 外傾    | 平坦 | 人為 |                                   |               |                              |
| 883 | E 3 d8 | N - 7° - E  | 楕円形      | 0.98 × 0.71        | 60         | 直立    | 平坦 | 人為 | 深鉢 18                             |               |                              |
| 884 | E 3 d6 | -           | 円形       | 0.76 × 0.72        | 136        | 直立    | 平坦 | 人為 |                                   |               |                              |
| 885 | E 3 c6 | -           | 円形       | 0.40 × 0.40        | 24         | 外傾・直立 | 皿状 | 人為 |                                   |               | 本跡 → SK886                   |
| 886 | E 3 c6 | N - 20° - E | 楕円形      | 0.44 × 0.32        | 80         | 直立    | 平坦 | 人為 |                                   |               | SK885 → 本跡                   |
| 887 | E 3 b6 | N - 11° - E | 楕円形      | 0.38 × 0.36        | 16         | 外傾    | 皿状 | 人為 |                                   |               |                              |
| 888 | E 3 d7 | N - 77° - W | 楕円形      | 0.56 × 0.50        | 34         | 直立    | 平坦 | 人為 | 深鉢 2, 骨 5.5 g                     |               |                              |
| 889 | E 3 f9 | -           | 円形       | 0.56 × 0.53        | 84         | 直立    | 凹凸 | 人為 | 深鉢 8, 磨石 1                        |               | SK890 → 本跡                   |
| 890 | E 3 f9 | N - 49° - E | 楕円形      | 0.48 × 0.37        | 18         | 直立・外傾 | 平坦 | 人為 | 深鉢 11                             | 後期後葉          | 本跡 → SK889                   |
| 891 | E 3 c8 | N - 43° - W | 楕円形      | 0.80 × 0.56        | 110        | 直立    | 平坦 | 人為 | 骨 80.5 g                          | 安行 1 式        |                              |
| 892 | E 3 d8 | N - 28° - W | 楕円形      | 0.48 × 0.40        | 32         | 外傾    | 平坦 | 人為 | 深鉢 1, 骨 1.0 g                     |               |                              |
| 893 | E 3 d8 | -           | 円形       | 0.36 × 0.36        | 16         | 外傾    | 皿状 | 人為 | 骨 0.1 g                           |               |                              |
| 894 | E 3 e7 | N - 88° - E | 楕円形      | 0.86 × 0.75        | 94         | 直立    | 平坦 | 人為 | 深鉢 123, 骨 265.8 g                 | 加曽利 B 3 ~ 曾谷式 | SK1050 → 本跡                  |
| 895 | E 3 d8 | N - 59° - E | 楕円形      | 0.69 × 0.52        | 90         | 直立・外傾 | 平坦 | 人為 | 深鉢 21, 骨 9.2 g                    | 後期            | SK896・1027 → 本跡              |
| 896 | E 3 d8 | N - 16° - E | [楕円形]    | (0.67) × 0.62      | 80         | 直立    | 平坦 | 人為 | 深鉢 92, 鉢 1, 骨 6.9 g               | 安行 1 式        | 本跡 → SK895・1027              |
| 898 | E 3 e7 | N - 15° - W | 楕円形      | 0.96 × 0.46        | 42         | 外傾    | 平坦 | 人為 | 深鉢 12, 貝殻 1.732, 骨 60.7 g         |               | SK840 → 本跡<br>→ SK1044       |
| 899 | E 3 e8 | N - 19° - E | [楕円形]    | 0.52 × (0.44)      | 60         | 直立    | 平坦 | 人為 | 深鉢 12, 骨 37.6 g                   | 後期後葉          | 本跡 → SK1002                  |
| 900 | E 3 c7 | N - 17° - E | 楕円形      | 1.62 × 1.50        | 27         | 外傾    | 平坦 | 人為 | 深鉢 105, 製塩土器 11, 貝殻 116, 骨 17.3 g | 安行 3 a 式      | 本跡 → SK994                   |
| 901 | E 3 d9 | -           | 円形       | 0.32 × 0.32        | 33         | 直立    | 皿状 | 人為 | 深鉢 4, 製塩土器 1                      | 安行 1 式        |                              |
| 902 | E 3 d9 | N - 68° - W | 楕円形      | 0.29 × 0.26        | 20         | 直立    | 皿状 | 人為 |                                   |               |                              |
| 903 | E 3 d9 | N - 7° - E  | 楕円形      | 0.26 × 0.22        | 30         | 直立    | 皿状 | 人為 |                                   |               | SK1056 → 本跡                  |
| 904 | E 3 d9 | N - 10° - E | 楕円形      | 0.32 × 0.29        | 27         | 直立    | 平坦 | 人為 |                                   |               |                              |
| 905 | E 3 e9 | N - 30° - W | [楕円形]    | 0.76 × (0.30)      | 20         | 外傾    | 平坦 | 人為 |                                   |               | 本跡 → SK906                   |
| 906 | E 3 e9 | N - 36° - W | [楕円形]    | 0.71 × (0.53)      | 70         | 直立・外傾 | 凹凸 | 人為 | 深鉢 52, 土偶 1                       | 後・晩期          | SK905・907 → 本跡               |
| 907 | E 3 e9 | N - 50° - W | [楕円形]    | 0.60 × (0.44)      | 58         | 直立    | 凹凸 | 人為 |                                   |               | 本跡 → SK906                   |
| 908 | E 3 e9 | N - 56° - E | 楕円形      | 0.59 × 0.44        | 20         | 外傾    | 平坦 | 人為 | 深鉢 5                              | 晩期            |                              |

| 番号  | 位置     | 長径(軸)方向     | 平面形      | 規模                 |            | 壁面    | 底面 | 覆土 | 主な出土遺物                   | 時期       | 備考<br>(新旧関係)         |
|-----|--------|-------------|----------|--------------------|------------|-------|----|----|--------------------------|----------|----------------------|
|     |        |             |          | 長径(軸)×短径(軸)<br>(m) | 高さ<br>(cm) |       |    |    |                          |          |                      |
| 909 | E 3 e9 | N - 37° - E | 楕円形      | 0.82 × 0.46        | 78         | 直立    | 凹凸 | 人為 | 深鉢 37, 製塩土器 2            | 安行 3 b 式 |                      |
| 910 | E 3 d9 | N - 10° - W | 不整楕円形    | 1.10 × 0.87        | 73         | 直立・外傾 | 凹凸 | 人為 | 深鉢 121, 製塩土器 1           | 安行 3 b 式 | SK911 → 本跡           |
| 911 | E 3 d9 | N - 43° - E | [凹形・楕円形] | 0.82 × (0.46)      | 27         | 直立・外傾 | 平坦 | 人為 | 深鉢 13                    | 後期後葉     | 本跡 → SK910・912       |
| 912 | E 3 d9 | N - 51° - E | 楕円形      | 0.58 × 0.41        | 26         | 直立    | 平坦 | 人為 | 深鉢 10, 鉢 1, 製塩土器 3, 剥片 1 | 安行 3 a 式 | SK911 → 本跡           |
| 913 | E 3 d9 | N - 21° - W | 楕円形      | 0.41 × 0.37        | 30         | 直立・外傾 | 皿状 | 人為 | 深鉢 1, 製塩土器 1             |          |                      |
| 914 | E 3 d9 | -           | 円形       | 0.44 × 0.44        | 60         | 直立    | 平坦 | 人為 | 深鉢 20                    |          |                      |
| 915 | E 3 d9 | N - 14° - E | 楕円形      | 0.90 × 0.76        | 176        | 直立・外傾 | 凹凸 | 人為 | 深鉢 28                    | 後期後葉     |                      |
| 916 | E 3 d9 | -           | 円形       | 0.53 × 0.49        | 23         | 直立・外傾 | 平坦 | 人為 | 深鉢 5                     |          |                      |
| 917 | E 3 d5 | -           | 円形       | 0.73 × 0.70        | 44         | 直立・外傾 | 平坦 | 人為 | 深鉢 9, 鉢 1, 浅鉢 3, 製塩土器 2  |          | SK873 → 本跡           |
| 918 | E 3 e5 | N - 68° - W | 楕円形      | 0.60 × 0.46        | 100        | 直立    | 平坦 | 人為 | 深鉢 13                    | 安行 1 式   |                      |
| 919 | E 3 d5 | N - 75° - W | [凹形・楕円形] | (0.40) × (0.31)    | 65         | 直立    | 平坦 | 人為 |                          |          | 本跡 → SK920・1012・1013 |
| 920 | E 3 d5 | N - 14° - W | 楕円形      | 0.59 × 0.69        | 76         | 直立    | 平坦 | 人為 | 深鉢 5                     | 安行 1 式   | SK919・1012・1013 → 本跡 |
| 921 | E 3 c5 | -           | 円形       | 1.14 × 1.14        | 96         | 直立    | 平坦 | 人為 | 深鉢 14, 製塩土器 1, 骨 131.3 g |          | 本跡 → SK922           |
| 922 | E 3 c5 | -           | 円形       | 0.46 × 0.42        | 18         | 外傾    | 皿状 | 人為 |                          |          | SK921 → 本跡           |
| 923 | E 3 c5 | N - 42° - W | 楕円形      | 0.58 × 0.40        | 24         | 外傾    | 平坦 | 人為 | 製塩土器 1                   |          | SK1024 → 本跡          |
| 924 | E 3 d5 | N - 27° - W | [楕円形]    | 0.89 × (0.64)      | 88         | 直立・外傾 | 凹凸 | 人為 | 深鉢 9                     |          | 本跡 → SK925・921       |
| 925 | E 3 d5 | N - 71° - E | 楕円形      | 0.82 × 0.61        | 88         | 外傾    | 凹凸 | 人為 | 深鉢 11, 注口土器 1            | 後期       | SK863・924 → 本跡       |
| 926 | E 3 d5 | -           | 円形       | 0.48 × 0.48        | 16         | 外傾    | 皿状 | 人為 |                          |          | SK1010 → 本跡          |
| 927 | E 3 d5 | N - 19° - W | 楕円形      | 0.61 × 0.53        | 44         | 直立    | 平坦 | 人為 | 深鉢 3                     |          |                      |
| 928 | E 3 d6 | -           | 円形       | 0.63 × 0.60        | 122        | 直立    | 平坦 | 人為 | 深鉢 23, 剥片 7              | 後期後葉     |                      |
| 929 | E 3 d6 | N - 74° - E | [楕円形]    | 0.47 × (0.42)      | 53         | 直立    | 平坦 | 人為 | 深鉢 4, 剥片 1               |          | 本跡 → SK998           |
| 930 | E 3 d5 | -           | 円形       | 0.38 × 0.36        | 30         | 直立・外傾 | 平坦 | 人為 |                          |          |                      |
| 931 | E 3 d0 | N - 45° - W | 楕円形      | 0.56 × 0.48        | 25         | 外傾    | 平坦 | 人為 | 深鉢 11                    | 安行 1 式   |                      |
| 932 | E 4 d1 | -           | 円形       | 0.36 × 0.36        | 43         | 直立    | 皿状 | 人為 | 深鉢 5                     |          |                      |
| 933 | E 3 d0 | N - 48° - E | 楕円形      | 0.29 × 0.26        | 17         | 直立    | 平坦 | 人為 | 深鉢 2                     |          |                      |
| 934 | E 3 d0 | -           | 円形       | 0.32 × 0.32        | 10         | 外傾    | 平坦 | 人為 | 深鉢 1                     |          |                      |
| 935 | E 3 e0 | -           | 円形       | 0.55 × 0.55        | 138        | 直立    | 平坦 | 人為 | 深鉢 5                     |          |                      |
| 936 | E 3 e0 | -           | 円形       | 0.43 × 0.43        | 30         | 直立    | 平坦 | 人為 | 深鉢 7                     | 晩期前葉     |                      |
| 937 | E 3 e0 | N - 34° - W | 楕円形      | 0.63 × 0.57        | 134        | 直立    | 平坦 | 人為 | 深鉢 17                    | 後期後葉     | SK938 → 本跡           |
| 938 | E 3 e0 | N - 20° - E | [凹形・楕円形] | 0.44 × (0.40)      | 35         | 直立    | 皿状 | 人為 | 深鉢 3                     | 後期       | 本跡 → SK937           |
| 939 | E 3 e0 | N - 15° - E | [楕円形]    | 0.70 × (0.36)      | 27         | 直立    | 平坦 | 人為 | 深鉢 15                    | 後期後葉     | 本跡 → SK940           |
| 940 | E 3 e0 | -           | 円形       | 0.48 × 0.44        | 33         | 直立    | 平坦 | 人為 | 深鉢 3, 磨石 1               |          | SK939 → 本跡           |
| 941 | E 3 e0 | N - 65° - W | 楕円形      | 0.63 × 0.55        | 122        | 直立    | 皿状 | 人為 | 深鉢 26                    | 後期後葉     | SK991 → 本跡           |
| 942 | E 3 e0 | N - 34° - W | 楕円形      | 0.85 × 0.73        | 35         | 外傾    | 平坦 | 人為 | 深鉢 26                    | 安行 1 式   |                      |
| 943 | E 3 f0 | -           | 円形       | 0.44 × 0.41        | 52         | 直立    | 平坦 | 人為 | 深鉢 12                    | 安行 2 式   | SK991 → 本跡           |
| 944 | E 4 f1 | N - 66° - W | [楕円形]    | (1.17) × 0.62      | 26         | 直立    | 凹凸 | 人為 | 深鉢 18                    | 後期       | 本跡 → SK865・945       |
| 945 | E 4 f1 | N - 14° - W | 不整形      | 0.64 × 0.45        | 40         | 直立    | 平坦 | 人為 | 深鉢 5                     | 安行 3 b 式 | SK944 → 本跡           |
| 946 | E 3 f0 | N - 52° - W | 楕円形      | 0.52 × 0.45        | 11         | 外傾    | 平坦 | 人為 | 深鉢 1                     |          | SK947 → 本跡           |
| 947 | E 3 f0 | N - 52° - W | [楕円形]    | (0.46) × 0.38      | 10         | 外傾    | 平坦 | 人為 | 深鉢 2                     |          | 本跡 → SK946           |
| 948 | E 4 f1 | N - 51° - W | 楕円形      | 0.66 × 0.58        | 132        | 直立    | 平坦 | 人為 | 深鉢 22                    |          |                      |
| 949 | E 4 f1 | -           | 円形       | 0.51 × 0.51        | 39         | 直立    | 平坦 | 人為 | 深鉢 4                     |          |                      |
| 950 | E 4 f1 | N - 55° - W | 楕円形      | 0.81 × 0.60        | 90         | 直立    | 凹凸 | 人為 | 深鉢 11                    | 後期後葉     |                      |
| 951 | E 3 f9 | N - 23° - E | 楕円形      | 0.47 × 0.41        | 17         | 外傾    | 平坦 | 人為 | 深鉢 4, 製塩土器 2             |          |                      |
| 952 | E 3 f9 | N - 29° - W | 楕円形      | 0.41 × 0.36        | 20         | 直立    | 平坦 | 人為 | 深鉢 4                     |          |                      |
| 953 | E 3 f9 | -           | 円形       | 0.50 × 0.50        | 75         | 直立    | 平坦 | 人為 | 深鉢 20                    | 後期中葉     |                      |
| 954 | E 3 f9 | N - 5° - W  | 楕円形      | 0.57 × 0.48        | 33         | 直立    | 平坦 | 人為 | 深鉢 12                    | 後期後葉     |                      |

| 番号   | 位置     | 長径(軸)方向     | 平面形   | 規模                 |            | 壁面    | 底面 | 覆土 | 主な出土遺物                                  | 時期         | 備考<br>(新旧関係)   |
|------|--------|-------------|-------|--------------------|------------|-------|----|----|---|------------|----------------|
|      |        |             |       | 長径(軸)×短径(軸)<br>(m) | 深さ<br>(cm) |       |    |    |   |            |                |
| 955  | E 3 g9 | -           | 円形    | 0.47 × 0.47        | 41         | 直立・外傾 | 平坦 | 人為 | 深鉢 5                                    | 後期後葉       |                |
| 956  | E 3 f9 | -           | 円形    | 0.40 × 0.38        | 21         | 直立    | 平坦 | 人為 |   |            |                |
| 958  | E 3 f9 | N - 7° - W  | 楕円形   | 0.59 × 0.52        | 31         | 直立    | 平坦 | 人為 | 深鉢 29, 製塩土器 1                           |            |                |
| 959  | E 3 f9 | N - 35° - W | 楕円形   | 0.53 × 0.46        | 65         | 直立    | 平坦 | 人為 | 深鉢 24, 土器片円盤 1                          | 安行 2~3 a 式 |                |
| 960  | E 4 f2 | N - 6° - W  | 楕円形   | 0.53 × 0.46        | 133        | 直立    | 平坦 | 人為 | 深鉢 23, 土器片円盤 2                          | 後期後葉       |                |
| 961  | E 4 f1 | N - 14° - W | 楕円形   | 0.59 × 0.45        | 20         | 直立    | 平坦 | 人為 |   |            |                |
| 962  | E 4 e1 | N - 73° - E | 楕円形   | 0.56 × 0.48        | 49         | 直立    | 平坦 | 人為 | 深鉢 1                                    |            |                |
| 963  | E 4 e1 | N - 56° - W | 楕円形   | 0.55 × 0.47        | 42         | 直立    | 皿状 | 人為 | 深鉢 3                                    | 晩期前葉       |                |
| 964  | E 4 e1 | N - 39° - W | 楕円形   | 0.43 × 0.39        | 53         | 直立    | 平坦 | 人為 | 深鉢 14, 剥片 1                             | 後期後葉       |                |
| 965  | E 4 e1 | N - 6° - E  | 楕円形   | 0.45 × 0.36        | 52         | 直立    | 平坦 | 人為 | 深鉢 5                                    |            |                |
| 966  | E 4 e1 | -           | 円形    | 0.61 × 0.61        | 121        | 直立    | 皿状 | 人為 | 深鉢 16                                   | 後期後葉       |                |
| 967  | E 4 e1 | N - 36° - E | 楕円形   | 0.57 × 0.50        | 131        | 直立    | 平坦 | 人為 | 深鉢 6                                    |            |                |
| 968  | E 3 f9 | N - 17° - W | 楕円形   | 0.51 × 0.46        | 64         | 直立    | 平坦 | 人為 | 深鉢 5, 土器片円盤 1                           |            |                |
| 969  | E 4 f2 | -           | 円形    | 0.58 × 0.58        | 142        | 直立    | 平坦 | 人為 | 深鉢 27                                   | 安行 3 b 式   |                |
| 970  | E 4 f2 | N - 8° - W  | 楕円形   | 0.67 × 0.59        | 135        | 直立    | 平坦 | 人為 |   |            |                |
| 971  | E 4 f3 | N - 16° - W | 楕円形   | 0.57 × 0.51        | 88         | 直立    | 平坦 | 人為 | 深鉢 3                                    |            |                |
| 972  | E 4 e1 | N - 21° - E | 楕円形   | 0.43 × 0.39        | 53         | 直立    | 平坦 | 人為 | 深鉢 5                                    | 後期後葉       |                |
| 973  | E 4 f1 | N - 41° - E | 楕円形   | 0.50 × 0.45        | 63         | 直立    | 平坦 | 人為 | 深鉢 8                                    |            |                |
| 974  | E 3 d8 | N - 34° - E | 楕円形   | 0.96 × 0.75        | 148        | 直立    | 凹凸 | 人為 | 深鉢 73, 剥片 1, 石核 1, 骨 25.2 g             | 後期後葉       | SK795 → 本跡     |
| 975  | E 3 f9 | N - 7° - W  | 楕円形   | 0.53 × 0.48        | 73         | 直立    | 平坦 | 人為 | 深鉢 5                                    |            |                |
| 976  | E 3 c6 | N - 38° - W | 楕円形   | 0.92 × 0.70        | 38         | 外傾    | 皿状 | 人為 |   |            | 本跡 → SK977・984 |
| 977  | E 3 c6 | N - 10° - E | 楕円形   | 0.76 × 0.66        | 30         | 外傾    | 凹凸 | 人為 | 深鉢 8, 製塩土器 1                            |            | SK976 → 本跡     |
| 978  | E 3 d8 | N - 78° - W | 楕円形   | 0.86 × 0.64        | 52         | 直立・外傾 | 凹凸 | 人為 |   |            |                |
| 979  | E 3 b6 | -           | 円形    | 0.34 × 0.32        | 18         | 外傾    | 皿状 | 人為 |   |            |                |
| 980  | E 3 b6 | -           | 円形    | 0.36 × 0.34        | 32         | 直立    | 皿状 | 人為 |   |            |                |
| 981  | E 3 c6 | N - 52° - E | 楕円形   | 0.54 × 0.46        | 34         | 直立    | 凹凸 | 人為 |   |            |                |
| 982  | E 3 c6 | N - 17° - E | 楕円形   | 0.52 × 0.44        | 28         | 外傾    | 皿状 | 人為 | 深鉢 6                                    |            |                |
| 983  | E 3 c6 | N - 38° - E | 楕円形   | 0.44 × 0.32        | 24         | 直立    | 平坦 | 人為 |   |            |                |
| 984  | E 3 c6 | N - 72° - E | 楕円形   | 0.52 × 0.40        | 38         | 外傾    | 平坦 | 人為 | 深鉢 4                                    |            | SK976 → 本跡     |
| 985  | E 3 c6 | N - 62° - W | 楕円形   | 0.98 × 0.74        | 118        | 外傾    | 平坦 | 人為 | 深鉢 72, 製塩土器 3, 剥片 1, 骨 27.1 g           | 安行 2 式     |                |
| 986  | E 3 c6 | -           | 円形    | 0.42 × 0.40        | 42         | 外傾    | 平坦 | 人為 |   |            |                |
| 987  | E 3 c6 | N - 23° - W | 楕円形   | 0.50 × 0.44        | 26         | 直立    | 平坦 | 人為 |   |            | SK988 → 本跡     |
| 988  | E 3 c6 | -           | 円形    | 0.38 × 0.36        | 18         | 直立    | 平坦 | 人為 |   |            | 本跡 → SK987     |
| 989  | E 3 c6 | -           | 円形    | 0.38 × 0.38        | 20         | 直立    | 平坦 | 人為 |   |            |                |
| 990  | E 3 c6 | N - 73° - W | 楕円形   | 0.44 × 0.32        | 42         | 直立    | 平坦 | 人為 | 深鉢 11, 骨 14.2 g                         | 後期後葉       | SK992 → 本跡     |
| 991  | E 3 e0 | N - 40° - E | [楕円形] | 0.44 × (0.16)      | 40         | 直立    | 平坦 | 人為 |   |            | 本跡 → SK941・943 |
| 992  | E 3 c6 | N - 7° - W  | 楕円形   | 0.56 × 0.48        | 20         | 外傾    | 皿状 | 人為 |   |            | 本跡 → SK990     |
| 993  | E 3 c7 | N - 29° - E | 楕円形   | 0.93 × 0.72        | 17         | 外傾    | 平坦 | 人為 | 深鉢 6, 貝殻 244, 骨 19.0 g                  |            |                |
| 994  | E 3 c7 | -           | 円形    | 0.35 × 0.32        | 18         | 外傾    | 平坦 | 人為 | 深鉢 11, 貝殻 318, 骨 15.5 g                 |            | SK900 → 本跡     |
| 995  | E 3 c7 | -           | 円形    | 0.34 × 0.34        | 33         | 直立    | 平坦 | 人為 | 深鉢 2                                    |            | 本跡 → SK996     |
| 996  | E 3 c7 | N - 33° - E | 楕円形   | 0.38 × 0.27        | 40         | 直立    | 皿状 | 人為 | 深鉢 2, 製塩土器 1, 骨 7.1 g                   |            | SK995 → 本跡     |
| 997  | E 3 d6 | N - 19° - E | 楕円形   | 0.52 × 0.46        | 57         | 直立    | 平坦 | 人為 | 深鉢 6, 製塩土器 5, 貝殻 438, 骨 15.0 g          |            |                |
| 998  | E 3 d5 | N - 74° - E | 楕円形   | 0.72 × 0.53        | 63         | 直立    | 平坦 | 人為 | 深鉢 2, 製塩土器 1, 貝殻 13                     |            | SK929 → 本跡     |
| 999  | E 3 d6 | -           | 円形    | 0.56 × 0.52        | 21         | 直立    | 平坦 | 人為 | 深鉢 11, 製塩土器 6, 土器片円盤 1, 貝殻 125, 骨 7.5 g | 安行 2~3 a 式 |                |
| 1000 | E 3 d8 | N - 4° - W  | 楕円形   | 0.76 × 0.60        | 42         | 直立・外傾 | 平坦 | 人為 |   |            | SK795 → 本跡     |
| 1001 | E 3 e8 | N - 81° - E | 楕円形   | 0.55 × 0.46        | 88         | 直立    | 平坦 | 人為 | 深鉢 28, 製塩土器 1, 骨 42.0 g                 | 後期後葉       | 本跡 → SK1002    |



| 番号   | 位置     | 長径(軸)方向     | 平面形      | 規模                 |            | 壁面    | 底面 | 覆土 | 主な出土遺物                           | 時期       | 備考<br>(新旧関係)                   |
|------|--------|-------------|----------|--------------------|------------|-------|----|----|----------------------------------|----------|--------------------------------|
|      |        |             |          | 長径(軸)×短径(軸)<br>(m) | 深さ<br>(cm) |       |    |    |                                  |          |                                |
| 1002 | E 3 e8 | N - 19° - E | 楕円形      | 0.77 × 0.66        | 88         | 直立    | 平坦 | 人為 | 深鉢 28, 台付鉢 1, 骨 8.1 g            | 後期後葉     | SK1001 → 本跡<br>→ SK899         |
| 1003 | E 3 e6 | N - 76° - E | 楕円形      | 0.56 × 0.42        | 22         | 直立    | 平坦 | 人為 |                                  |          | 本跡 → SK848                     |
| 1005 | E 3 f8 | -           | 円形       | 0.79 × 0.72        | 70         | 直立    | 平坦 | 人為 | 深鉢 1                             |          |                                |
| 1006 | E 3 f9 | -           | 円形       | 0.43 × 0.40        | 60         | 直立    | 平坦 | 人為 | 深鉢 28                            | 安行 3 b 式 |                                |
| 1007 | E 3 f9 | N - 55° - E | 楕円形      | 0.71 × 0.39        | 71         | 直立    | 凹凸 | 人為 | 深鉢 10, 台付鉢 1, 製塩土器 2,<br>土器片円盤 2 |          |                                |
| 1008 | E 3 c5 | N - 13° - W | 楕円形      | 0.58 × 0.46        | 112        | 直立    | 平坦 | 人為 |                                  |          | SK868 → 本跡 → SK791             |
| 1009 | E 3 f5 | N - 40° - W | 楕円形      | 0.63 × 0.54        | 98         | 直立    | 平坦 | 人為 |                                  |          | SK805 → 本跡                     |
| 1010 | E 3 d5 | N - 23° - E | [円形・楕円形] | (0.65) × 0.57      | 73         | 直立    | 平坦 | 人為 | 深鉢 6                             |          | SK812・864 → 本跡<br>→ SK926・1011 |
| 1011 | E 3 d5 | N - 17° - W | 楕円形      | 0.47 × 0.32        | 33         | 外傾    | 平坦 | 人為 | 深鉢 12, 製塩土器 2                    | 安行 3 a 式 | SK864・1010 → 本跡                |
| 1012 | E 3 d5 | N - 67° - E | [不整円形]   | 1.20 × (1.10)      | 24         | 外傾    | 皿状 | 人為 |                                  |          | SK919 → 本跡<br>→ SK920・1013     |
| 1013 | E 3 d5 | N - 29° - W | [楕円形]    | 0.70 × (0.56)      | 61         | なし    | 平坦 | 人為 | 深鉢 6                             |          | SK919・1012 → 本跡<br>→ SK920     |
| 1014 | E 3 e6 | -           | 円形       | 0.54 × 0.52        | 38         | 直立    | 凹凸 | 人為 | 深鉢 4                             |          | SK799 → 本跡                     |
| 1015 | E 3 c5 | -           | 円形       | 0.26 × 0.26        | 6          | 直立    | 皿状 | 人為 | 深鉢 7                             |          |                                |
| 1016 | E 3 f9 | N - 49° - E | 楕円形      | 0.66 × 0.52        | 25         | 直立    | 平坦 | 人為 | 深鉢 9                             |          | SK1070 → 本跡                    |
| 1017 | E 3 e0 | N - 18° - W | 楕円形      | 0.43 × 0.38        | 127        | 直立    | 平坦 | 人為 | 深鉢 13, 剥片 1                      |          |                                |
| 1018 | E 4 f1 | N - 38° - W | 楕円形      | 0.81 × 0.64        | 162        | 直立    | 平坦 | 人為 | 深鉢 10, 土器片円盤 1                   |          |                                |
| 1019 | E 3 e0 | N - 20° - W | 楕円形      | 0.41 × 0.33        | 38         | 直立・外傾 | 平坦 | 人為 | 深鉢 3                             |          |                                |
| 1020 | E 3 e0 | N - 20° - E | 楕円形      | 0.50 × 0.42        | 85         | 直立    | 平坦 | 人為 | 深鉢 5                             |          |                                |
| 1021 | E 4 e1 | N - 64° - W | 楕円形      | 0.35 × 0.31        | 61         | 直立    | 皿状 | 人為 | 深鉢 2                             |          |                                |
| 1022 | E 3 e0 | -           | 円形       | 0.32 × 0.32        | 19         | 直立・外傾 | 平坦 | 人為 | 深鉢 4                             |          |                                |
| 1023 | E 4 f3 | -           | 円形       | 0.49 × 0.49        | 87         | 直立    | 平坦 | 人為 | 深鉢 5                             |          |                                |
| 1024 | E 3 c5 | N - 59° - E | [楕円形]    | 0.18 × (0.14)      | 22         | 外傾    | 皿状 | 人為 |                                  |          | 本跡 → SK923                     |
| 1025 | E 4 e1 | -           | 円形       | 0.38 × 0.38        | 29         | 直立    | 平坦 | 人為 | 深鉢 3                             |          |                                |
| 1026 | E 3 d9 | N - 27° - W | 楕円形      | 0.58 × 0.42        | 68         | 直立    | 平坦 | 人為 | 深鉢 7                             |          |                                |
| 1027 | E 3 d8 | N - 39° - W | 楕円形      | 0.75 × 0.62        | 98         | 直立    | 凹凸 | 人為 | 深鉢 10, 剥片 1, 骨 2.8 g             |          | SK896 → 本跡<br>→ SK895          |
| 1028 | E 3 e5 | -           | 円形       | 0.48 × 0.46        | 22         | 直立・外傾 | 皿状 | 人為 |                                  |          |                                |
| 1029 | E 3 e8 | -           | 円形       | 0.46 × 0.43        | 60         | 直立    | 平坦 | 人為 | 深鉢 10                            | 晩期       |                                |
| 1030 | E 3 e8 | -           | 円形       | 0.50 × 0.48        | 62         | 直立    | 平坦 | 人為 | 深鉢 11, 貝殻 5, 骨 3.5 g             |          |                                |
| 1031 | E 4 f3 | N - 46° - E | 楕円形      | 0.67 × 0.50        | 63         | 直立    | 平坦 | 人為 | 深鉢 9                             | 晩期       |                                |
| 1032 | E 3 e7 | N - 33° - E | 楕円形      | 0.86 × 0.68        | 22         | 外傾    | 皿状 | 人為 | 深鉢 1                             |          |                                |
| 1035 | E 3 h9 | -           | 円形       | 0.42 × 0.38        | 17         | 外傾    | 皿状 | 人為 | 深鉢 1, 貝殻 11, 骨 5.9 g             | 称名寺 I 式  |                                |
| 1039 | E 3 h9 | N - 54° - W | 楕円形      | 0.70 × 0.54        | 20         | 外傾    | 平坦 | 人為 | 深鉢 8                             | 安行 2 式   |                                |
| 1040 | E 4 g1 | N - 31° - E | 楕円形      | 0.97 × 0.57        | 140        | 直立    | 平坦 | 人為 | 深鉢 41, 注口土器 1                    |          |                                |
| 1041 | E 3 d6 | -           | 円形       | 0.48 × 0.45        | 40         | 直立    | 皿状 | 人為 | 深鉢 5                             |          |                                |
| 1042 | E 3 e5 | -           | 円形       | 0.78 × 0.73        | 27         | 直立    | 平坦 | 人為 | 深鉢 1                             |          |                                |
| 1043 | E 3 e5 | N - 65° - E | 楕円形      | 0.85 × 0.76        | 77         | 直立・外傾 | 平坦 | 人為 | 深鉢 1                             |          |                                |
| 1044 | E 3 e7 | N - 12° - E | 楕円形      | 0.64 × 0.57        | 90         | 直立・外傾 | 皿状 | 人為 | 深鉢 2                             |          | SK840・898 → 本跡                 |
| 1045 | E 3 f9 | N - 61° - E | 楕円形      | 0.76 × 0.50        | 30         | 直立    | 皿状 | 人為 |                                  |          |                                |
| 1046 | E 3 e6 | -           | 円形       | 0.60 × 0.58        | 35         | 直立・外傾 | 皿状 | 人為 | 深鉢 14                            |          |                                |
| 1047 | E 3 e6 | N - 18° - E | [円形・楕円形] | 0.63 × (0.50)      | 39         | 直立    | 平坦 | 人為 | 深鉢 1                             |          | 本跡 → SK853                     |
| 1048 | E 3 e6 | -           | 円形       | 0.46 × 0.42        | 35         | 直立    | 平坦 | 人為 | 深鉢 4, 骨 7.7 g                    |          |                                |
| 1049 | E 3 e6 | -           | 円形       | 0.28 × 0.26        | 10         | 外傾    | 平坦 | 人為 | 深鉢 3, 貝殻 18, 骨 3.6 g             |          |                                |
| 1050 | E 3 e7 | N - 61° - E | [楕円形]    | (1.25) × 1.02      | 98         | 外傾・直立 | 皿状 | 人為 | 深鉢 1                             |          | 本跡 → SK894                     |
| 1051 | E 3 e6 | N - 29° - E | 楕円形      | 0.85 × 0.76        | 35         | 外傾    | 凹凸 | 人為 | 深鉢 1, 貝殻 2                       | 称名寺 II 式 | 本跡 → SK817・832                 |
| 1052 | E 3 d7 | N - 29° - E | 楕円形      | 0.29 × 0.27        | 24         | 外傾    | 皿状 | 人為 | 深鉢 4, 貝 207, 骨 8.8 g             |          |                                |
| 1053 | E 3 c7 | N - 19° - E | 楕円形      | 0.86 × 0.70        | 40         | 直立・外傾 | 平坦 | 人為 | 深鉢 8, 貝殻 3                       |          |                                |

| 番号   | 位置     | 長径(軸)方向 | 平面形      | 規 模                |            | 壁 面   | 底 面 | 覆 土 | 主な出土遺物  | 時 期      | 備 考<br>(新旧関係)        |
|------|--------|---------|----------|--------------------|------------|-------|-----|-----|---|----------|----------------------|
|      |        |         |          | 長径(軸)×短径(軸)<br>(m) | 深さ<br>(cm) |       |     |     |   |          |                      |
| 1054 | E 3 c7 | N-55°-W | 楕円形      | 0.43 × 0.39        | 12         | 外傾    | 平坦  | 人為  | 深鉢3   |          |                      |
| 1055 | E 3 c7 | N-56°-W | 楕円形      | 0.46 × 0.39        | 12         | 外傾    | 平坦  | 人為  | 貝殻9   |          |                      |
| 1056 | E 3 d9 | -       | 円形       | 0.22 × 0.22        | 27         | 直立    | 平坦  | 人為  |   |          | 本跡→SK903             |
| 1057 | E 3 d5 | -       | 円形       | 0.58 × 0.56        | 62         | 直立    | 平坦  | 人為  |   |          |                      |
| 1058 | E 3 e5 | N-31°-E | 楕円形      | 0.45 × 0.38        | 76         | 直立    | 平坦  | 人為  | 深鉢3   |          |                      |
| 1059 | E 3 e5 | N-68°-W | 楕円形      | 0.73 × 0.52        | 18         | 外傾    | 平坦  | 人為  | 深鉢1   |          |                      |
| 1060 | E 3 c8 | -       | 円形       | 0.40 × 0.38        | 26         | 直立    | 凹凸  | 人為  |   |          |                      |
| 1061 | E 3 c8 | N-38°-W | 楕円形      | 0.33 × 0.26        | 21         | 直立    | 平坦  | 人為  |   |          |                      |
| 1062 | E 3 e8 | N-14°-E | 楕円形      | 0.47 × 0.40        | 18         | 直立・外傾 | 皿状  | 人為  | 深鉢6   |          |                      |
| 1063 | E 3 e8 | N-3°-E  | 楕円形      | 0.55 × 0.45        | 22         | 外傾    | 平坦  | 人為  |   |          |                      |
| 1064 | E 3 e8 | N-5°-E  | 楕円形      | 0.50 × 0.33        | 42         | 直立    | 皿状  | 人為  |   |          |                      |
| 1065 | E 3 e8 | -       | 円形       | 0.35 × 0.34        | 34         | 直立    | 平坦  | 人為  | 深鉢3, 骨 3.9 g  |          |                      |
| 1066 | E 3 e8 | -       | 円形       | 0.73 × 0.70        | 116        | 直立    | 平坦  | 人為  | 深鉢40, 骨 33.4 g  | 後期後葉     |                      |
| 1067 | E 3 e8 | N-55°-W | 楕円形      | 0.52 × 0.43        | 42         | 直立    | 凹凸  | 人為  | 深鉢13  |          |                      |
| 1068 | E 3 i4 | N-48°-W | 楕円形      | 0.70 × 0.64        | 83         | 直立    | 凹凸  | 人為  | 深鉢15  | 後期後葉     |                      |
| 1069 | E 3 e8 | N-28°-E | [楕円形]    | (0.58) × 0.52      | 64         | 直立    | 平坦  | 人為  | 深鉢45, 製塩土器1, 45.3 g                                     | 曾谷式      | 本跡→SK1199・1198       |
| 1070 | E 3 f9 | -       | 円形       | 0.44 × 0.42        | 50         | 直立    | 平坦  | 人為  | 深鉢31, 剥片2   | 晚期       | 本跡→SK1016            |
| 1071 | E 3 e8 | N-72°-W | [円形・楕円形] | 0.54 × (0.54)      | 28         | 外傾・直立 | 平坦  | 人為  | 深鉢1   |          | 本跡→SK1072            |
| 1072 | E 3 e8 | N-86°-E | 楕円形      | 0.61 × 0.52        | 58         | 直立    | 平坦  | 人為  | 深鉢5   |          | SK1071→本跡            |
| 1073 | E 3 g8 | -       | 円形       | 0.56 × 0.56        | 27         | 外傾    | 平坦  | 人為  | 深鉢4, 製塩土器1  |          |                      |
| 1074 | E 3 f8 | N-23°-E | 不整形      | 0.93 × 0.73        | 35         | 直立    | 凹凸  | 人為  | 深鉢11, 剥片1   |          |                      |
| 1075 | E 3 f8 | N-23°-W | [円形・楕円形] | 0.52 × (0.28)      | 12         | 直立    | 平坦  | 人為  | 深鉢55  | 安行2~3 a式 | SK1144→本跡<br>→SK1076 |
| 1076 | E 3 f8 | N-50°-E | 楕円形      | 0.83 × 0.45        | 70         | 直立    | 凹凸  | 人為  | 深鉢49, 骨 12.0 g  | 安行1式     | SK1075→本跡            |
| 1077 | E 3 f8 | N-46°-E | [円形・楕円形] | (0.73) × 0.73      | 50         | 外傾    | 凹凸  | 人為  | 深鉢23, 石核1   |          | 本跡→SK1078            |
| 1078 | E 3 f8 | N-18°-E | 楕円形      | 0.92 × 0.76        | 30         | 直立    | 皿状  | 人為  | 深鉢18, 製塩土器1, 骨 10.2 g                                   |          | SK1077・1101→本跡       |
| 1079 | E 3 f8 | N-18°-W | 楕円形      | 0.48 × 0.37        | 43         | 直立    | 凹凸  | 人為  |   |          |                      |
| 1080 | E 3 f7 | N-75°-W | 楕円形      | 0.52 × 0.43        | 105        | 直立    | 平坦  | 人為  | 深鉢13  |          | SK1081→本跡            |
| 1081 | E 3 f7 | N-18°-W | 楕円形      | 1.09 × 0.69        | 102        | 外傾    | 平坦  | 人為  | 深鉢41, 貝殻9, 骨 117.3 g                                    | 曾谷式      | 本跡→SK1080            |
| 1082 | E 3 f8 | N-57°-W | 楕円形      | 0.76 × 0.66        | 43         | 直立    | 凹凸  | 人為  | 深鉢12  | 加曾利B 2式  |                      |
| 1083 | E 3 g8 | N-73°-W | 楕円形      | 0.45 × 0.40        | 27         | 直立    | 平坦  | 人為  |   |          |                      |
| 1084 | E 3 f6 | N-11°-W | 楕円形      | 0.60 × 0.52        | 70         | 直立・外傾 | 平坦  | 人為  | 深鉢9   | 後期後葉     |                      |
| 1085 | E 3 g7 | -       | 円形       | 0.47 × 0.43        | 47         | 直立    | 平坦  | 人為  | 深鉢4, 骨 2.2 g  | 曾谷式      |                      |
| 1091 | E 3 f7 | -       | 円形       | 0.41 × 0.38        | 30         | 直立    | 平坦  | 人為  | 深鉢6, 骨 2.7 g  |          |                      |
| 1092 | E 3 g8 | N-62°-W | 楕円形      | 0.62 × 0.51        | 33         | 外傾    | 凹凸  | 人為  | 深鉢8, 浅鉢1  | 安行3 b式   | SK1098→本跡            |
| 1093 | E 3 g8 | -       | 円形       | 0.60 × 0.60        | 27         | 直立    | 平坦  | 人為  | 深鉢11  | 安行1式     |                      |
| 1096 | E 4 f4 | N-12°-W | 楕円形      | 0.73 × 0.60        | 96         | 直立    | 凹凸  | 人為  | 深鉢24, 鉢1, 製塩土器1, 剥片1                                    | 安行3 c式   |                      |
| 1098 | E 3 g8 | N-68°-W | [円形・楕円形] | 0.43 × (0.30)      | 13         | 直立    | 凹凸  | 人為  | 深鉢11, 浅鉢1   | 安行3 a式   | 本跡→SK1092            |
| 1099 | E 3 g8 | N-24°-W | 楕円形      | 0.39 × 0.33        | 17         | 直立    | 平坦  | 人為  | 深鉢3   |          |                      |
| 1100 | E 3 g8 | N-12°-W | 楕円形      | 0.77 × 0.69        | 90         | 直立    | 皿状  | 人為  | 深鉢22, 鉢1, 異形台付土器1, 製塩土器3,<br>土器片円盤2, 敲石1, 貝殻7, 骨 38.8 g | 安行2~3 a式 |                      |
| 1101 | E 3 f8 | N-49°-W | [円形・楕円形] | 0.80 × (0.70)      | 152        | 直立    | 平坦  | 人為  | 深鉢2, 製塩土器1  |          | 本跡→SK1078            |
| 1102 | E 3 f8 | N-63°-W | 楕円形      | 0.67 × 0.50        | 38         | 直立    | 凹凸  | 人為  | 深鉢20  |          |                      |
| 1103 | E 3 h8 | N-10°-W | 楕円形      | 0.38 × 0.28        | 24         | 外傾    | 平坦  | 人為  | 深鉢4   |          |                      |
| 1104 | E 3 h8 | N-5°-W  | 楕円形      | (0.75) × 0.42      | 15         | 外傾    | 皿状  | 人為  | 深鉢7, 骨 41.0 g   |          | 本跡→SK1141            |
| 1105 | E 3 h9 | N-20°-W | 楕円形      | 0.40 × 0.36        | 28         | 外傾    | 皿状  | 人為  |   |          |                      |
| 1107 | E 3 g8 | -       | 円形       | 0.50 × 0.50        | 30         | 直立    | 平坦  | 人為  | 深鉢6   |          |                      |
| 1108 | E 3 h8 | -       | 円形       | 0.54 × 0.52        | 38         | 直立    | 平坦  | 人為  | 深鉢8   |          |                      |

| 番号   | 位置     | 長径(軸)方向     | 平面形      | 規模                 |            | 壁面    | 底面 | 覆土 | 主な出土遺物   | 時期             | 備考<br>(新旧関係)              |
|------|--------|-------------|----------|--------------------|------------|-------|----|----|--|----------------|---------------------------|
|      |        |             |          | 長径(軸)×短径(軸)<br>(m) | 深さ<br>(cm) |       |    |    |  |                |                           |
| 1109 | E 3 g8 | N - 65° - W | 楕円形      | 0.55 × 0.44        | 18         | 外傾    | 凹凸 | 人為 |  |                |                           |
| 1110 | E 3 g9 | -           | 円形       | 0.30 × 0.30        | 42         | 直立    | 皿状 | 人為 | 深鉢 7   |                |                           |
| 1111 | E 3 g8 | N - 48° - E | 楕円形      | 1.04 × 0.73        | 17         | 外傾    | 皿状 | 人為 | 深鉢 7   |                | 本跡→SK1201                 |
| 1112 | E 3 h9 | -           | 円形       | 0.49 × 0.45        | 48         | 直立    | 皿状 | 人為 | 深鉢 17  |                |                           |
| 1113 | E 3 g9 | N - 61° - W | [楕円形]    | 0.57 × (0.55)      | 20         | 直立    | 平坦 | 人為 | 深鉢 10  |                |                           |
| 1114 | E 4 g3 | -           | 円形       | 0.43 × 0.43        | 103        | 直立    | 平坦 | 人為 |  |                |                           |
| 1115 | E 3 e9 | N - 13° - W | 楕円形      | 0.74 × 0.43        | 66         | 直立    | 平坦 | 人為 | 深鉢 36, 製塩土器 2, 骨 1.1 g                               |                |                           |
| 1119 | E 3 g7 | N - 64° - W | 楕円形      | 0.64 × 0.58        | 92         | 直立    | 凹凸 | 人為 | 深鉢 14, 貝殻 134, 骨 171.3 g                             | 後期後葉           |                           |
| 1120 | E 3 e8 | N - 15° - E | 楕円形      | 0.41 × 0.36        | 36         | 直立    | 平坦 | 人為 | 深鉢 9, 骨 3.4 g  |                |                           |
| 1122 | E 3 e4 | -           | 円形       | 0.80 × 0.80        | 92         | 直立    | 平坦 | 人為 | 深鉢 11, 製塩土器 2  | 安行 3 a 式       | SK1127→本跡                 |
| 1123 | E 3 f4 | -           | 円形       | 0.48 × 0.45        | 12         | 外傾    | 平坦 | 人為 | 深鉢 5   |                |                           |
| 1124 | E 3 e4 | N - 37° - W | 楕円形      | 0.49 × 0.31        | 51         | 直立・外傾 | 皿状 | 人為 | 深鉢 2   |                |                           |
| 1125 | E 3 e4 | -           | 円形       | 0.50 × 0.50        | 43         | 直立・外傾 | 平坦 | 人為 |  |                |                           |
| 1126 | E 3 e4 | N - 46° - E | 楕円形      | 0.76 × 0.59        | 96         | 直立・外傾 | 凹凸 | 人為 | 深鉢 28, 土器片円盤 1                                       | 安行 3 b ~ 3 c 式 | SK1127→本跡                 |
| 1127 | E 3 e4 | N - 30° - W | [楕円形]    | 0.59 × (0.26)      | 44         | 直立・外傾 | 平坦 | 人為 | 深鉢 3   |                | 本跡→SK1126・1122            |
| 1128 | E 3 e4 | N - 19° - E | 楕円形      | 0.73 × 0.58        | 22         | 外傾    | 皿状 | 人為 |  |                |                           |
| 1129 | E 3 f5 | -           | 円形       | 0.68 × 0.63        | 34         | 外傾    | 凹凸 | 人為 | 深鉢 2   |                |                           |
| 1130 | E 3 f4 | N - 58° - E | 楕円形      | 1.08 × 0.79        | 25         | 外傾    | 皿状 | 人為 |  |                |                           |
| 1131 | E 3 h4 | -           | 円形       | 0.66 × 0.64        | 53         | 直立    | 皿状 | 人為 | 深鉢 9   |                | SK1163→本跡                 |
| 1133 | E 3 g5 | N - 65° - E | 楕円形      | 0.94 × 0.65        | 47         | 直立    | 平坦 | 人為 |  |                | SI-27→本跡<br>→SK1160       |
| 1134 | E 3 c6 | -           | 円形       | 0.52 × 0.50        | 82         | 直立    | 平坦 | 人為 | 深鉢 4, 骨 2.3 g  |                |                           |
| 1144 | E 3 f8 | N - 48° - E | 楕円形      | 0.53 × 0.45        | 37         | 直立    | 平坦 | 人為 | 深鉢 15, 製塩土器 1, 骨 4.0 g                               |                | 本跡→SK1075                 |
| 1145 | E 3 h7 | -           | [円形]     | 0.68 × (0.62)      | 37         | 外傾    | 皿状 | 人為 | 深鉢 26, 注口土器 1, 骨 4.9 g                               | 安行 3 a 式       | 本跡→SK1147・1148            |
| 1146 | E 3 h8 | N - 50° - W | 楕円形      | 0.62 × 0.42        | 46         | 直立    | 平坦 | 人為 | 深鉢 1   |                |                           |
| 1147 | E 3 h7 | N - 41° - E | 楕円形      | 0.50 × 0.30        | 34         | 直立    | 皿状 | 人為 | 深鉢 10  |                | SK1145・1194→<br>本跡→SK1148 |
| 1148 | E 3 h7 | N - 16° - E | 楕円形      | 0.58 × 0.34        | 19         | 外傾    | 皿状 | 人為 | 深鉢 2   |                | SK1145・<br>1194→SK1147→本跡 |
| 1149 | E 3 h5 | N - 64° - E | [円形・楕円形] | 0.79 × (0.65)      | 75         | 外傾    | 平坦 | 人為 | 深鉢 6, 匙形土製品 1  |                | SK1170・1323→<br>本跡→SI27   |
| 1150 | E 3 f7 | N - 59° - E | 楕円形      | 0.95 × 0.75        | 86         | 直立    | 凹凸 | 人為 | 深鉢 63, 製塩土器 12, 土器片円盤 1,<br>貝輪 1, 貝 1.559, 骨 318.2 g | 安行 2 ~ 3 a 式   | SK1236→本跡                 |
| 1151 | E 3 f5 | N - 30° - W | 楕円形      | 0.88 × 0.78        | 97         | 直立    | 平坦 | 人為 | 深鉢 39, 貝殻 10, 骨 25.7 g                               | 晩期前葉           | SK1152→本跡                 |
| 1152 | E 3 f6 | N - 42° - W | [円形・楕円形] | 1.10 × (1.03)      | 24         | 外傾    | 平坦 | 人為 | 深鉢 6   |                | 本跡→SK815・<br>1151・1239    |
| 1153 | E 3 f5 | N - 56° - E | 楕円形      | 0.71 × 0.58        | 97         | 直立    | 平坦 | 人為 |  |                |                           |
| 1154 | E 3 g4 | N - 42° - W | 楕円形      | 1.35 × 1.30        | 56         | 外傾    | 平坦 | 人為 | 深鉢 2   |                |                           |
| 1155 | E 3 g5 | N - 77° - W | 楕円形      | 0.86 × 0.70        | 77         | 直立    | 平坦 | 人為 | 深鉢 19, 土器片円盤 1                                       |                |                           |
| 1156 | E 3 g5 | N - 24° - W | 楕円形      | 0.65 × 0.50        | 87         | 直立    | 平坦 | 人為 | 深鉢 7   | 晩期前葉           |                           |
| 1157 | E 3 g5 | -           | 円形       | 0.58 × 0.58        | 91         | 直立    | 平坦 | 人為 | 深鉢 1   |                |                           |
| 1159 | E 3 g4 | N - 29° - W | 楕円形      | 0.80 × 0.70        | 73         | 直立    | 平坦 | 人為 | 深鉢 3   |                |                           |
| 1160 | E 3 h5 | N - 59° - E | 楕円形      | 0.54 × 0.43        | 105        | 直立    | 平坦 | 人為 | 深鉢 3   |                | SK1133→本跡                 |
| 1161 | E 3 h4 | N - 63° - W | 楕円形      | 0.57 × 0.46        | 41         | 直立    | 平坦 | 人為 |  |                |                           |
| 1162 | E 3 h4 | N - 35° - W | 楕円形      | 0.67 × 0.51        | 63         | 直立    | 平坦 | 人為 |  |                | SK1409→本跡                 |
| 1163 | E 3 h4 | N - 72° - E | [楕円形]    | 0.60 × (0.52)      | 41         | 直立    | 平坦 | 人為 | 深鉢 9   |                | 本跡→SK1131                 |
| 1164 | E 3 h4 | N - 70° - W | 楕円形      | 0.70 × 0.56        | 40         | 直立    | 平坦 | 人為 | 深鉢 3   |                |                           |
| 1165 | E 3 h4 | -           | 円形       | 0.54 × 0.52        | 48         | 直立    | 平坦 | 人為 |  |                |                           |
| 1166 | E 3 h4 | N - 47° - W | 楕円形      | 0.50 × 0.45        | 40         | 直立    | 平坦 | 人為 |  |                |                           |
| 1167 | E 3 h5 | N - 18° - W | 楕円形      | 0.60 × 0.54        | 30         | 外傾    | 平坦 | 人為 | 深鉢 35, 浅鉢 1, 鉢 2, 製塩土器 1,<br>骨 4.9 g                 | 安行 3 a 式       | 本跡→SI27                   |
| 1168 | E 3 f7 | -           | 円形       | 0.45 × 0.41        | 85         | 直立    | 平坦 | 人為 | 深鉢 8, 製塩土器 2, 貝殻 17,<br>骨 5.1 g                      |                | SK1169→本跡                 |
| 1169 | E 3 f7 | N - 75° - E | 楕円形      | 0.84 × 0.57        | 73         | 直立・外傾 | 凹凸 | 人為 | 深鉢 4, 骨 1.9 g  |                | 本跡→SK1168・<br>1224        |

| 番号   | 位置     | 長径(軸)方向     | 平面形      | 規模                 |            | 壁面    | 底面   | 覆土 | 主な出土遺物                          | 時期          | 備考<br>(新旧関係)                    |
|------|--------|-------------|----------|--------------------|------------|-------|------|----|---------------------------------|-------------|---------------------------------|
|      |        |             |          | 長径(軸)×短径(軸)<br>(m) | 深さ<br>(cm) |       |      |    |                                 |             |                                 |
| 1170 | E 3 h5 | N - 39° - W | 楕円形      | 1.18 × 0.86        | 87         | 直立    | 平坦   | 人為 | 深鉢 69, 浅鉢 3, 鉢 1, 台付鉢 2, 製塩土器 6 | 安行 3 b 式    | SI27, SK1190・1307 → 本跡 → SK1149 |
| 1173 | E 3 i7 | -           | 円形       | 0.70 × 0.68        | 18         | 外傾    | 皿状   | 人為 | 深鉢 3                            | 晩期前葉        |                                 |
| 1174 | E 3 i7 | N - 71° - E | 長方形      | 0.70 × 0.52        | 24         | 外傾    | 凹凸   | 人為 | 深鉢 6, 製塩土器 3                    | 晩期前葉        | SK1203 → 本跡 → SI30P7            |
| 1184 | E 3 g7 | -           | 円形       | 0.61 × 0.61        | 73         | 直立    | 平坦   | 人為 | 深鉢 8, 骨 8.2 g                   | 後期後葉 ~ 晩期前葉 | SK1213 → 本跡                     |
| 1187 | E 3 h7 | -           | 円形       | 0.40 × 0.38        | 29         | 外傾    | 皿状   | 人為 | 深鉢 6                            |             | SK1202 → 本跡                     |
| 1189 | E 3 h7 | N - 86° - E | 楕円形      | 0.48 × 0.42        | 102        | 直立    | 平坦   | 人為 | 深鉢 9                            | 晩期前葉        |                                 |
| 1190 | E 3 h5 | N - 45° - E | [円形・楕円形] | 0.77 × (0.50)      | 61         | 直立    | 平坦   | 人為 | 深鉢 6                            | 晩期前葉        | 本跡 → SI27, SK1170・1307          |
| 1191 | E 3 f8 | N - 83° - E | 楕円形      | 0.76 × 0.63        | 30         | 直立    | 凹凸   | 人為 | 深鉢 10, 製塩土器 3                   | 後期後葉        |                                 |
| 1192 | E 3 h8 | N - 20° - W | 楕円形      | 0.60 × 0.50        | 14         | 外傾    | 凹凸   | 人為 | 深鉢 3, 骨 0.1 g                   |             |                                 |
| 1193 | E 3 h8 | N - 32° - E | 楕円形      | 0.58 × 0.47        | 18         | 外傾    | 皿状   | 人為 | 深鉢 5, 製塩土器 1                    |             | SK1195・1196 → 本跡                |
| 1194 | E 3 h7 | N - 20° - E | [楕円形]    | (0.42) × (0.31)    | 37         | 直立    | 皿状   | 人為 | 深鉢 6, 骨 9.5 g                   |             | 本跡 → SK1147 → SK1148            |
| 1195 | E 3 h8 | N - 25° - W | 楕円形      | 0.29 × (0.20)      | 18         | 外傾    | 皿状   | 人為 | 深鉢 1                            |             | 本跡 → SK1193                     |
| 1196 | E 3 h8 | N - 62° - E | [楕円形]    | 0.34 × (0.22)      | 16         | 外傾    | 皿状   | 人為 |                                 |             | 本跡 → SK1193                     |
| 1197 | E 3 d8 | N - 41° - W | 楕円形      | 0.81 × 0.55        | 58         | 外傾    | 平坦   | 人為 | 深鉢 4                            | 安行 3 a 式    | SK1199 → SK1198 → 本跡            |
| 1198 | E 3 e8 | N - 38° - W | [楕円形]    | (0.60) × (0.53)    | 164        | 直立    | 平坦   | 人為 | 深鉢 3                            |             | SK1069・1199・1200 → 本跡 → SK1197  |
| 1199 | E 3 e8 | N - 2° - E  | [楕円形]    | (0.55) × 0.43      | 48         | 外傾    | 平坦   | 人為 | 深鉢 12                           | 曾谷式         | SK1069 → 本跡 → SK1198・1197       |
| 1200 | E 3 e8 | N - 39° - W | [楕円形]    | 0.65 × (0.30)      | 50         | 外傾    | [平坦] | 人為 | 深鉢 38                           | 安行 2 式      | 本跡 → SK1198                     |
| 1201 | E 3 g8 | N - 8° - E  | 楕円形      | 0.33 × 0.21        | 17         | 直立    | 平坦   | 人為 | 深鉢 2                            |             | SK1111 → 本跡                     |
| 1202 | E 3 h7 | N - 63° - W | [楕円形]    | 0.36 × (0.30)      | 18         | 外傾    | 皿状   | 人為 |                                 |             | 本跡 → SK1187                     |
| 1203 | E 3 i7 | -           | 円形       | 0.58 × (0.54)      | 38         | 外傾    | 皿状   | 人為 | 深鉢 1                            |             | 本跡 → SI30・SK1174                |
| 1204 | E 3 g6 | N - 19° - W | 楕円形      | 0.80 × 0.64        | 112        | 直立    | 凹凸   | 人為 | 深鉢 25, 磨石 1, 骨 160.6 g          | 安行 1 式      | SK1205 → 本跡                     |
| 1205 | E 3 g6 | N - 77° - W | 楕円形      | 0.91 × 0.62        | 78         | 直立    | 凹凸   | 人為 | 深鉢 9                            |             | SK1239・1324・1346 → 本跡 → SK1204  |
| 1206 | E 3 f5 | N - 3° - E  | 楕円形      | 0.68 × 0.47        | 72         | 直立    | 平坦   | 人為 | 深鉢 40, 鉢 1                      | 安行 3 a 式    | 本跡 → SK1207・1239                |
| 1207 | E 3 g5 | N - 33° - E | 楕円形      | 0.85 × 0.65        | 70         | 直立    | 凹凸   | 人為 | 深鉢 17, 骨 2.7 g                  | 安行 1 式      | SK1206・1239 → 本跡                |
| 1208 | E 3 g4 | N - 14° - E | 楕円形      | 0.60 × 0.44        | 75         | 直立    | 平坦   | 人為 |                                 |             |                                 |
| 1209 | E 3 g4 | -           | 円形       | 0.54 × 0.52        | 17         | 直立・外傾 | 皿状   | 人為 |                                 |             |                                 |
| 1210 | E 3 g4 | -           | 円形       | 0.40 × 0.40        | 40         | 直立    | 皿状   | 人為 |                                 |             |                                 |
| 1211 | E 3 g4 | N - 18° - W | 楕円形      | 0.60 × 0.50        | 38         | 直立    | 平坦   | 人為 |                                 |             |                                 |
| 1212 | E 3 f5 | N - 46° - W | 楕円形      | 0.54 × 0.49        | 48         | 直立    | 皿状   | 人為 |                                 |             |                                 |
| 1213 | E 3 g7 | N - 69° - E | [楕円形]    | (0.73) × 0.58      | 41         | 外傾    | 皿状   | 人為 | 深鉢 1                            |             | SI25, SK1214 → 本跡 → SK1184      |
| 1214 | E 3 g7 | N - 81° - E | [不整形]    | 0.89 × (0.89)      | 114        | 直立    | 凹凸   | 人為 | 深鉢 4, 骨 5.0 g                   | 後期後葉        | SI25 → 本跡 → SK1213              |
| 1215 | E 3 h4 | -           | 円形       | 0.77 × 0.75        | 57         | 直立    | 凹凸   | 人為 | 深鉢 3                            |             |                                 |
| 1216 | E 3 d6 | N - 20° - W | 楕円形      | 0.57 × 0.43        | 63         | 直立    | 皿状   | 人為 |                                 |             |                                 |
| 1218 | E 3 h3 | N - 29° - E | 楕円形      | 0.63 × 0.57        | 40         | 直立    | 平坦   | 人為 | 深鉢 5                            |             |                                 |
| 1219 | E 3 h3 | -           | 円形       | 0.64 × 0.60        | 69         | 直立    | 凹凸   | 人為 | 深鉢 5, 台付鉢 1, 骨 0.1 g            |             |                                 |
| 1220 | E 3 h4 | N - 41° - E | 楕円形      | 0.83 × 0.70        | 33         | 外傾    | 平坦   | 人為 | 深鉢 30, 製塩土器 4                   |             | 本跡 → SK1228                     |
| 1221 | E 3 h4 | N - 61° - E | 楕円形      | 0.97 × 0.63        | 55         | 直立    | 平坦   | 人為 | 深鉢 10                           |             |                                 |
| 1222 | E 3 d7 | N - 77° - W | 楕円形      | 0.35 × 0.30        | 20         | 直立    | 平坦   | 人為 | 深鉢 5                            |             | SK788 → 本跡                      |
| 1223 | E 3 i4 | N - 60° - E | 楕円形      | 0.84 × 0.66        | 60         | 直立    | 平坦   | 人為 | 深鉢 3                            |             |                                 |
| 1224 | E 3 f7 | N - 73° - E | 楕円形      | 0.64 × 0.48        | 42         | 外傾    | 皿状   | 人為 |                                 |             | SK877・1169 → 本跡                 |
| 1225 | E 3 h4 | N - 28° - W | [楕円形]    | (0.87) × 0.59      | 47         | 直立・外傾 | 平坦   | 人為 | 深鉢 10                           |             | 本跡 → SK1245                     |
| 1226 | E 3 h3 | N - 11° - E | 楕円形      | 1.33 × 1.14        | 71         | 直立    | 平坦   | 人為 | 深鉢 152, 浅鉢 2, 鉢 1, 土器片 円盤 3     | 安行 2 式      | SK1227・1245・1419 → 本跡           |
| 1227 | E 3 i3 | N - 45° - W | [楕円形]    | (0.83) × (0.56)    | 70         | 直立    | 平坦   | 人為 | 深鉢 37                           |             | 本跡 → SK1226・1419                |
| 1228 | E 3 h4 | -           | 円形       | 0.57 × 0.54        | 54         | 直立    | 平坦   | 人為 | 深鉢 9                            |             | SK1220 → 本跡                     |
| 1229 | E 3 i4 | N - 7° - W  | 楕円形      | 0.86 × 0.77        | 100        | 直立    | 平坦   | 人為 | 深鉢 29                           | 後期後葉        | SK1240 → 本跡 → SK1258            |
| 1230 | E 3 i4 | -           | 円形       | 0.77 × 0.74        | 97         | 直立    | 平坦   | 人為 | 深鉢 29, 鉢 1                      | 安行 1 式      | SK1257 → 本跡                     |

| 番号   | 位置     | 長径(軸)方向     | 平面形      | 規模                 |            | 壁面    | 底面  | 覆土 | 主な出土遺物   | 時期     | 備考<br>(新旧関係)                                 |
|------|--------|-------------|----------|--------------------|------------|-------|-----|----|--|--------|--|
|      |        |             |          | 長径(軸)×短径(軸)<br>(m) | 深さ<br>(cm) |       |     |    |  |        |  |
| 1231 | E 3 i5 | N - 10° - E | [円形・楕円形] | 1.16 × (0.98)      | 87         | 直立    | 平坦  | 人為 | 深鉢 107, 台付鉢 1, 土器片円盤 1, 骨 17.9 g   | 安行 2 式 | SK1255・1261・1285 → 本跡 → SK1265               |
| 1232 | E 3 i5 | -           | 円形       | 0.73 × 0.73        | 93         | 直立    | 平坦  | 人為 | 深鉢 15, 剥片 1  | 安行 1 式 | SK1255 → 本跡                                  |
| 1234 | E 3 j4 | N - 75° - W | 楕円形      | 0.72 × 0.47        | 40         | 直立    | 平坦  | 人為 | 深鉢 1   |        | 曾谷式  |
| 1235 | E 3 i3 | -           | 円形       | 0.76 × 0.74        | 46         | 直立    | 平坦  | 人為 | 深鉢 30, 磨製石斧 1  |        | 曾谷~安行 1 式                                    |
| 1236 | E 3 f7 | -           | [円形・楕円形] | 0.50 × (0.25)      | 10         | 外傾    | 皿状  | 人為 | 深鉢 2, 骨 1.9 g  |        | 曾谷~安行 1 式<br>本跡 → SK1150                     |
| 1237 | E 3 i4 | -           | [円形]     | 0.63 × (0.60)      | 91         | 直立    | 平坦  | 人為 | 深鉢 10, 台付鉢 1   |        | 安行 1 式<br>本跡 → SK1272                        |
| 1238 | E 3 i3 | N - 44° - W | 楕円形      | 0.73 × 0.63        | 72         | 直立    | 平坦  | 人為 | 深鉢 18  |        | 安行 2 式                                       |
| 1239 | E 3 f5 | N - 66° - W | [円形・楕円形] | 0.80 × (0.62)      | 111        | 直立    | 平坦  | 人為 | 深鉢 41, 骨 10.2 g  |        | 曾谷~安行 1 式<br>SK1152・1206 → 本跡 → SK1205・1207  |
| 1240 | E 3 i4 | N - 46° - W | [円形・楕円形] | (1.11) × 1.01      | 46         | 外傾    | 平坦  | 人為 | 深鉢 19, 製塩土器 2  |        | 安行 2 式<br>本跡 → SK1229・1258                   |
| 1241 | E 3 j5 | -           | 円形       | 0.66 × 0.60        | 78         | 直立    | 平坦  | 人為 | 深鉢 1, 製塩土器 5   |        |  |
| 1242 | E 3 i6 | N - 6° - E  | 楕円形      | 0.97 × 0.82        | 17         | 外傾    | 平坦  | 人為 | 深鉢 36  |        | 安行 2 式                                       |
| 1243 | E 3 i5 | N - 73° - E | 楕円形      | 1.17 × 0.60        | 107        | 直立    | 平坦  | 人為 | 深鉢 53, 鉢 1   |        | 加曾利 B 3 式<br>SK1284 → 本跡                     |
| 1244 | E 3 j4 | N - 50° - W | 楕円形      | 0.50 × 0.45        | 42         | 直立    | 平坦  | 人為 | 深鉢 5   |        |  |
| 1245 | E 3 h4 | N - 53° - W | [円形・楕円形] | 0.63 × (0.50)      | 68         | 直立    | 平坦  | 人為 | 深鉢 1   |        | SK1225 → 本跡 → SK1226                         |
| 1246 | E 3 i4 | N - 14° - E | 楕円形      | 0.90 × 0.76        | 80         | 直立    | 平坦  | 人為 | 深鉢 21  |        | 曾谷~安行 1 式<br>SK1255・1247 → 本跡                |
| 1247 | E 3 i4 | -           | [円形]     | 0.70 × (0.70)      | 84         | 直立    | 平坦  | 人為 | 深鉢 7, 製塩土器 1   |        | 安行 2 式<br>SK1258・1272 → 本跡 → SK1246          |
| 1248 | E 3 g0 | -           | 円形       | 0.27 × 0.25        | 51         | 直立    | 皿状  | 人為 | 深鉢 55, 製塩土器 6, 土器片円盤 2   |        | 曾谷~安行 1 式                                    |
| 1249 | E 3 i8 | N - 10° - W | 楕円形      | 0.67 × 0.53        | 35         | 直立    | 平坦  | 人為 | 深鉢 6   |        |  |
| 1250 | E 3 i6 | N - 46° - E | 楕円形      | 0.83 × 0.53        | 20         | 外傾    | 凹凸  | 人為 | 深鉢 8   |        | 曾谷~安行 1 式                                    |
| 1251 | E 3 j5 | -           | 円形       | 0.99 × 0.96        | 22         | 外傾    | 平坦  | 人為 | 深鉢 9   |        |  |
| 1252 | E 3 i4 | N - 13° - W | 楕円形      | 0.71 × 0.52        | 77         | 直立    | 平坦  | 人為 | 深鉢 7   |        | 安行 2 式<br>SK1254 → 本跡                        |
| 1253 | E 3 i4 | N - 59° - E | [円形・楕円形] | 0.83 × (0.73)      | 44         | 直立・外傾 | 平坦  | 人為 | 深鉢 18, 土器片円盤 1   |        | 後期後葉<br>本跡 → SK1254                          |
| 1254 | E 3 i4 | -           | 円形       | 1.00 × 1.00        | 73         | 直立    | 平坦  | 人為 | 深鉢 70, 製塩土器 13   |        | 加曾利 B 3 ~ 曾谷式<br>SK1253 → 本跡 → SK1252        |
| 1255 | E 3 i5 | N - 53° - W | [円形・楕円形] | (0.87) × (0.53)    | 83         | 直立    | 平坦  | 人為 | 深鉢 6   |        | 本跡 → SK1231・1232・1246・1261・1263              |
| 1256 | E 3 i4 | N - 30° - W | 楕円形      | 0.67 × 0.51        | 37         | 直立    | 平坦  | 人為 | 深鉢 19  |        | 曾谷~安行 1 式                                    |
| 1257 | E 3 i5 | N - 21° - W | [円形・楕円形] | 0.54 × (0.42)      | 47         | 直立    | 平坦  | 人為 |  |        | 本跡 → SK1230                                  |
| 1258 | E 3 i4 | N - 56° - E | [円形・楕円形] | 0.46 × (0.40)      | 70         | 直立    | 平坦  | 人為 | 深鉢 1   |        | SK1229・1240 → 本跡 → SK1247                    |
| 1259 | E 3 i4 | N - 40° - W | 楕円形      | 0.62 × 0.53        | 92         | 直立    | 平坦  | 人為 | 深鉢 17  |        | 後期後葉<br>SK1264 → 本跡                          |
| 1260 | E 3 i4 | N - 46° - E | [円形・楕円形] | 0.50 × (0.48)      | 37         | 外傾    | 平坦  | 人為 | 深鉢 19  |        | 後期中葉<br>本跡 → SK1283                          |
| 1261 | E 3 i5 | N - 37° - E | [円形・楕円形] | 0.80 × (0.78)      | 104        | 直立    | 平坦  | 人為 | 深鉢 55, 土器片円盤 1, 48.2 g   |        | 安行 2 式<br>SK1255・1263 → 本跡 → SK1231          |
| 1262 | E 3 j3 | N - 42° - W | 楕円形      | 0.80 × 0.59        | 30         | 外傾    | 平坦  | 人為 | 深鉢 3   |        |  |
| 1263 | E 3 i5 | N - 68° - E | [円形・楕円形] | 0.63 × (0.40)      | 91         | 直立    | 凹凸  | 人為 | 深鉢 11, 製塩土器 2, 骨 6.3 g   |        | SK1255 → 本跡 → SK1261                         |
| 1264 | E 3 i4 | N - 51° - W | 楕円形      | 0.70 × 0.46        | 35         | 外傾    | 平坦  | 人為 | 深鉢 19, 剥片 1  |        | 安行 2~3 a 式<br>本跡 → SK1259                    |
| 1265 | E 3 i5 | N - 63° - E | 楕円形      | 0.77 × 0.67        | 105        | 直立    | 平坦  | 人為 | 深鉢 7, 磨石 1   |        | 曾谷~安行 1 式<br>SK1231・1285 → 本跡                |
| 1267 | E 3 i6 | N - 20° - E | [楕円形]    | (0.95) × 0.85      | 91         | 外傾    | 平坦  | 人為 | 深鉢 73, 浅鉢 1, 耳飾り 1, 磨石 1   |        | 後期後葉<br>SK1550 → 本跡 → SI27, SK1296・1497・1549 |
| 1268 | E 3 i6 | N - 33° - W | 楕円形      | 0.79 × 0.59        | 91         | 外傾    | 鍋底状 | 人為 | 深鉢 18  |        | 安行 1 式<br>本跡 → SI27                          |
| 1269 | E 3 i5 | N - 62° - W | 楕円形      | 0.96 × 0.88        | 98         | 外傾    | 皿状  | 人為 | 深鉢 18, 土偶 1  |        | 後期後葉<br>SK1400 → 本跡 → SI27                   |
| 1270 | E 3 h5 | N - 71° - E | 楕円形      | 0.82 × 0.70        | 110        | 直立    | 平坦  | 人為 |  |        | 本跡 → SI27                                    |
| 1271 | E 3 h5 | N - 77° - E | 楕円形      | 0.56 × 0.43        | 100        | 直立    | 平坦  | 人為 | 深鉢 16  |        | 曾谷~安行 1 式<br>本跡 → SI27                       |
| 1272 | E 3 i4 | N - 50° - E | 楕円形      | 1.03 × 0.83        | 90         | 直立    | 平坦  | 人為 | 深鉢 21, 台付鉢 1   |        | 曾谷式<br>SK1237 → 本跡 → SK1247                  |
| 1273 | F 3 b6 | N - 66° - E | 楕円形      | 0.78 × 0.70        | 50         | 直立    | 平坦  | 人為 | 深鉢 86, 鉢 1   |        | 曾谷式<br>本跡 → SK1387                           |
| 1274 | F 3 b6 | N - 23° - W | 楕円形      | 1.08 × 0.80        | 152        | 直立    | 平坦  | 人為 | 深鉢 44, 浅鉢 1, 台付鉢 1, 壺 1, 製塩土器 72, 土偶 1, 土器片円盤 5, 石鏝 1, 剥片 1, 貝殻 762, 骨 461.8 g                         |        | 安行 3 a 式                                     |
| 1275 | F 3 a6 | N - 83° - W | 楕円形      | 2.08 × 1.46        | 140        | 外傾    | 平坦  | 人為 | 深鉢 95, 浅鉢 1, 鉢 2, 台付鉢 5, 壺 1, 異形台付土器 1, 製塩土器 25, 耳飾り 2, 土器片円盤 11, 石鏝 1, 砥石 1, 剥片 2, 貝殻 2620, 骨 16127 g |        | 安行 2~3 a 式<br>本跡 → SK1515・1641・1653          |
| 1276 | F 3 a7 | -           | 円形       | 0.35 × 0.35        | 22         | 外傾    | 平坦  | 人為 | 深鉢 5   |        | 安行 2~3 a 式                                   |
| 1277 | E 3 i6 | N - 0°      | [円形・楕円形] | (0.22) × 0.22      | 67         | 直立    | 平坦  | 人為 |  |        | SK1548・1550 → 本跡 → SI27, SK1529              |
| 1279 | E 3 i5 | N - 67° - E | 楕円形      | 0.81 × 0.67        | 110        | 直立    | 平坦  | 人為 | 深鉢 85, 石鏝 1, 骨 2.9 g   |        | 曾谷式<br>SK1291 → 本跡                           |

| 番号   | 位置     | 長径(軸)方向     | 平面形      | 規模                 |            | 壁面    | 底面 | 覆土 | 主な出土遺物   | 時期        | 備考<br>(新旧関係)                    |
|------|--------|-------------|----------|--------------------|------------|-------|----|----|--|-----------|---------------------------------|
|      |        |             |          | 長径(軸)×短径(軸)<br>(m) | 深さ<br>(cm) |       |    |    |  |           |                                 |
| 1280 | F 3 b5 | N - 7° - E  | 楕円形      | 0.93 × 0.81        | 88         | 直立    | 凹凸 | 人為 | 深鉢 35, 製塩土器 5  | 安行 2 式    |                                 |
| 1281 | E 3 g6 | N - 61° - E | 楕円形      | 1.22 × 1.00        | 155        | 直立    | 平坦 | 人為 | 深鉢 243, 浅鉢 1, 台付鉢 1, 製塩土器 263, 土版 1, 土器片円盤 2, 磨石 3, 石核 1, 骨 69.7 g | 安行 3 a 式  | SI27 → 本跡                       |
| 1282 | E 3 h5 | -           | 円形       | 0.70 × 0.70        | 31         | 外傾    | 平坦 | 人為 | 深鉢 7, 磨石 1   |           | SK1405 → 本跡<br>→ SI27           |
| 1283 | E 3 i4 | N - 33° - W | 楕円形      | 0.53 × 0.46        | 37         | 直立    | 平坦 | 人為 | 深鉢 8   |           | SK1260 → 本跡                     |
| 1284 | E 3 i5 | N - 48° - W | [楕円形]    | (1.13) × 1.09      | 74         | 直立    | 凹凸 | 人為 |  |           | SK1498 → 本跡<br>→ SK1243・1470    |
| 1285 | E 3 i5 | N - 58° - W | [円形・楕円形] | 0.96 × (0.87)      | 88         | 直立    | 凹凸 | 人為 | 深鉢 25, 土器片円盤 1   | 曾谷~安行 1 式 | SK1504 → 本跡<br>→ SK1231・1265    |
| 1286 | E 3 i4 | -           | 円形       | 0.50 × 0.48        | 76         | 直立    | 平坦 | 人為 | 深鉢 5   |           |                                 |
| 1287 | E 3 g7 | -           | 円形       | 0.48 × 0.48        | 32         | 直立    | 平坦 | 人為 | 深鉢 15, 製塩土器 10, 貝殻 4.160, 骨 166.9 g                                | 後期後葉      | SI25 → 本跡 → SK1288              |
| 1288 | E 3 f7 | -           | 円形       | 0.57 × 0.53        | 52         | 直立    | 平坦 | 人為 | 深鉢 2, 異形台付土器 1, 貝殻 235, 骨 39.5 g                                   | 安行 1 式    | SI25, SK1287 → 本跡               |
| 1289 | E 3 f7 | N - 72° - E | 楕円形      | 0.43 × 0.38        | 41         | 直立    | 平坦 | 人為 | 深鉢 22  | 安行 3 a 式  | SI25 → 本跡                       |
| 1290 | E 3 f7 | N - 50° - E | 不整形      | 0.64 × 0.53        | 61         | 直立    | 凹凸 | 人為 | 深鉢 21, 製塩土器 3, 貝殻 948, 骨 160.3 g                                   | 安行 3 b 式  | SI25 → 本跡                       |
| 1291 | E 3 i5 | N - 69° - E | 楕円形      | 1.10 × (0.60)      | 85         | 直立    | 凹凸 | 人為 |  |           | SK1555 → 本跡<br>→ SI27, SK1279   |
| 1292 | E 3 f6 | N - 5° - W  | 楕円形      | 0.70 × 0.48        | 20         | 外傾    | 皿状 | 人為 |  |           | SI25 → 本跡                       |
| 1293 | E 3 g6 | N - 84° - E | 楕円形      | 0.93 × 0.61        | 110        | 直立    | 平坦 | 人為 | 深鉢 64, 製塩土器 52, 磨石 1, 貝殻 18, 骨 547.8 g                             | 後期後葉      | SI25 → 本跡                       |
| 1294 | E 3 g7 | N - 54° - W | 楕円形      | 0.81 × 0.70        | 107        | 直立    | 平坦 | 人為 | 深鉢 88, 浅鉢 3, 台付鉢 1, 注口土器 1, 異形台付土器 2, 貝殻 82, 骨 1,386.4 g           | 曾谷~安行 1 式 | SI25, SK1304・1329 → 本跡          |
| 1295 | E 3 f7 | -           | 円形       | 0.83 × 0.80        | 126        | 直立    | 平坦 | 人為 | 深鉢 6, 骨 192.3 g  |           | SI25 → 本跡                       |
| 1296 | E 3 i6 | N - 24° - W | [円形・楕円形] | (0.53) × (0.43)    | 57         | 直立    | 平坦 | 人為 | 深鉢 37, 剥片 1  | 安行 3 a 式  | SK1267 → 本跡<br>→ SI27, SK1301   |
| 1297 | G 4 h9 | -           | 円形       | 0.45 × 0.45        | 45         | 直立・外傾 | 平坦 | 人為 |  | K 区       |                                 |
| 1298 | E 3 h5 | N - 35° - E | 楕円形      | 0.59 × 0.44        | 60         | 直立    | 平坦 | 人為 | 深鉢 5   | 曾谷式       | SK1400 → 本跡 → SI27              |
| 1301 | E 3 i5 | N - 51° - W | 楕円形      | 0.68 × 0.51        | 111        | 直立    | 凹凸 | 人為 | 深鉢 38, 浅鉢 1, 製塩土器 2  | 安行 3 a 式  | SK1296 → 本跡 → SI27              |
| 1302 | G 4 h0 | N - 4° - W  | 楕円形      | 0.65 × 0.47        | 25         | 外傾    | 有段 | 人為 |  | K 区       |                                 |
| 1303 | G 4 h0 | N - 20° - E | 楕円形      | 0.48 × 0.32        | 17         | 直立    | 平坦 | 人為 |  | K 区       |                                 |
| 1304 | E 3 g7 | N - 35° - E | 楕円形      | 0.85 × 0.77        | 114        | 直立    | 平坦 | 人為 | 深鉢 3, 骨 17.2 g   | 曾谷式       | SI25 → 本跡 → SK1294              |
| 1305 | E 3 g5 | N - 79° - E | 楕円形      | 0.70 × 0.50        | 90         | 直立    | 平坦 | 人為 |  |           | SI27 → 本跡                       |
| 1306 | E 3 h5 | -           | 円形       | 0.67 × 0.65        | 80         | 直立    | 平坦 | 人為 | 深鉢 12, 浅鉢 1  | 安行 1 式    | 本跡 → SI27                       |
| 1307 | E 3 h5 | N - 69° - W | 楕円形      | 0.66 × 0.57        | 82         | 直立    | 平坦 | 人為 | 深鉢 11  | 後期後葉      | SK1170 → 本跡 → SI27              |
| 1308 | G 4 a7 | N - 3° - E  | 楕円形      | 0.73 × 0.60        | 17         | 直立・外傾 | 平坦 | 人為 | 深鉢 10, 貝殻 270, 骨 7.0 g   | K 区       | IV層 → 本跡 → SM2・III層             |
| 1309 | G 4 a7 | -           | 円形       | 0.44 × 0.42        | 70         | 外傾    | 皿状 | 人為 | 深鉢 6, 貝殻 246, 骨 7.8 g  | K 区       | IV層 → 本跡 → SM 4・III層            |
| 1310 | G 4 a0 | N - 78° - W | 楕円形      | 0.53 × 0.42        | 11         | 外傾    | 皿状 | 人為 | 深鉢 7, 製塩土器 1, 貝殻 27, 骨 4.5 g                                       | K 区       | IV層 → 本跡 → SM2・III層             |
| 1311 | G 4 b8 |             | 円形       | 0.65 × 0.62        | 14         | 外傾    | 平坦 | 人為 | 深鉢 17, 製塩土器 1, 貝殻 35, 骨 47.1 g                                     | K 区       | IV層 → 本跡 → SM2・III層             |
| 1312 | G 4 b8 | N - 48° - W | 不整形楕円形   | 0.57 × 0.44        | 26         | 直立・外傾 | 有段 | 人為 | 深鉢 2   | K 区       | IV層 → 本跡 → SM 4・III層            |
| 1313 | G 4 a0 | -           | 円形       | 0.31 × 0.30        | 15         | 外傾    | 平坦 | 人為 | 深鉢 3   | K 区       | IV層 → 本跡 → SM 4・III層            |
| 1314 | G 4 a0 | -           | 円形       | 0.27 × 0.25        | 70         | 直立    | 皿状 | 人為 | 深鉢 23, 製塩土器 1, 貝殻 71, 骨 14.2 g                                     | K 区       | IV層 → 本跡 → SM 4・III層            |
| 1315 | G 4 a0 | N - 58° - W | 楕円形      | 0.55 × 0.40        | 20         | 外傾    | 皿状 | 人為 | 深鉢 17, 骨 13.5 g  | K 区       | IV層 → 本跡 → SM 4・III層            |
| 1316 | G 4 a0 | N - 30° - E | 楕円形      | 0.45 × 0.26        | 11         | 外傾    | 平坦 | 人為 |  | K 区       | IV層 → 本跡 → SM 4・III層            |
| 1317 | G 4 a0 | N - 20° - W | 楕円形      | 0.80 × 0.48        | 30         | 外傾    | 皿状 | 人為 | 深鉢 25, 浅鉢 1, 骨 8.6 g   | K 区       | SK1318・IV層 → 本跡<br>→ SM 4・III層  |
| 1318 | G 4 a0 | -           | 円形       | 0.28 × 0.28        | 10         | 外傾    | 平坦 | 人為 | 深鉢 4   | K 区       | IV層 → 本跡 → SK1317・SM 4・III層     |
| 1319 | G 4 a0 | -           | 円形       | 0.65 × 0.60        | 14         | 外傾    | 凹凸 | 人為 | 深鉢 12, 浅鉢 1  | K 区       | SK1320・IV層 → 本跡<br>→ SM 4・III層  |
| 1320 | G 4 a0 | -           | [円形]     | 0.62 × (0.44)      | 12         | 外傾    | 平坦 | 人為 | 深鉢 15, 骨 12.4 g  | K 区       | IV層 → 本跡 → SK1319・SM 4・III層     |
| 1321 | G 4 a0 | N - 11° - E | 楕円形      | 0.55 × 0.40        | 65         | 外傾    | 皿状 | 人為 | 深鉢 26, 浅鉢 1  | K 区       | IV層 → 本跡 → SM 4・III層            |
| 1322 | G 4 h9 | N - 31° - E | 楕円形      | 1.07 × 0.87        | 57         | 直立・外傾 | 平坦 | 人為 |  | K 区       | 本跡 → SI28                       |
| 1323 | E 3 h5 | N - 65° - E | 楕円形      | 1.11 × 0.90        | 83         | 直立    | 凹凸 | 人為 | 深鉢 38, 骨 4.3 g   | 安行 1 式    | SI27 → 本跡 → SK1149              |
| 1324 | E 3 g6 | N - 11° - W | 楕円形      | 0.85 × 0.73        | 80         | 直立    | 皿状 | 人為 | 深鉢 40, 浅鉢 1, 製塩土器 6, 土器片円盤 1, 骨 29.7 g                             | 安行 1 式    | SK1346 → 本跡 → SI27, SK1205・1325 |
| 1325 | E 3 g6 | N - 9° - W  | 楕円形      | 0.57 × 0.50        | 120        | 直立    | 平坦 | 人為 |  |           | SK1324・1326・1346 → 本跡 → SI27    |
| 1326 | E 3 g6 | N - 85° - E | 楕円形      | (0.97) × 0.75      | 119        | 直立    | 平坦 | 人為 | 深鉢 26, 製塩土器 2, 骨 24.5 g  | 安行 1~2 式  | 本跡 → SK1325                     |
| 1327 | E 3 j7 | -           | 円形       | 0.40 × 0.40        | 48         | 直立    | 平坦 | 人為 | 深鉢 4   |           |                                 |

| 番号   | 位置    | 長径(軸)方向     | 平面形      | 規模                 |            | 壁面    | 底面 | 覆土 | 主な出土遺物   | 時期     | 備考<br>(新旧関係)                               |
|------|-------|-------------|----------|--------------------|------------|-------|----|----|--|--------|--|
|      |       |             |          | 長径(軸)×短径(軸)<br>(m) | 深さ<br>(cm) |       |    |    |  |        |  |
| 1328 | E 3j7 | -           | 円形       | 0.45 × 0.42        | 38         | 直立    | 平坦 | 人為 | 深鉢 3   | 曾谷式    |  |
| 1329 | E 3g6 | N - 59° - W | 楕円形      | 0.76 × 0.63        | 36         | 外傾    | 平坦 | 人為 |  |        | SI25 → 本跡 → SK1294                         |
| 1330 | E 3j7 | N - 62° - E | 楕円形      | 0.31 × 0.25        | 42         | 直立    | 皿状 | 人為 |  |        |  |
| 1331 | E 3j7 | N - 8° - W  | 楕円形      | 0.54 × 0.44        | 60         | 直立    | 皿状 | 人為 | 深鉢 5   | 後期後葉   |  |
| 1332 | F 3a4 | N - 80° - E | 楕円形      | 0.60 × 0.54        | 49         | 直立    | 平坦 | 人為 | 深鉢 5   |        |  |
| 1333 | F 3a4 | -           | 円形       | 0.53 × 0.48        | 54         | 直立    | 平坦 | 人為 | 深鉢 5   | 安行 2 式 |  |
| 1334 | F 3a4 | -           | [円形]     | 0.54 × (0.24)      | 22         | 外傾    | 平坦 | 人為 | 深鉢 28, 製塩土器 1  |        | SK1335 → 本跡<br>→ SK1391                    |
| 1335 | F 3a4 | N - 30° - W | [楕円形]    | (0.45) × 0.62      | 58         | 直立    | 皿状 | 人為 | 深鉢 8   |        | 本跡 → SK1334 · 1391                         |
| 1336 | F 3a4 | -           | 円形       | 0.72 × 0.68        | 18         | 外傾    | 凹凸 | 人為 |  |        | 本跡 → SK1337 · 1454                         |
| 1337 | F 3a4 | N - 44° - W | [楕円形]    | (0.46) × 0.40      | 32         | 外傾    | 皿状 | 人為 |  |        | SK1336 → 本跡<br>→ SK1338                    |
| 1338 | F 3b4 | -           | [円形]     | 0.60 × (0.60)      | 34         | 外傾    | 皿状 | 人為 | 深鉢 57  |        | SK1337 → 本跡<br>→ SK1448 · 1454             |
| 1339 | F 3a4 | N - 2° - E  | 楕円形      | (0.41) × 0.45      | 30         | 外傾    | 平坦 | 人為 | 深鉢 8   |        | SK1347 → 本跡<br>→ SK1348                    |
| 1340 | E 3j7 | -           | 円形       | 0.26 × 0.26        | 16         | 外傾    | 皿状 | 人為 |  |        |  |
| 1341 | E 3j6 | -           | 円形       | 0.22 × 0.21        | 10         | 外傾    | 皿状 | 人為 | 深鉢 1   |        |  |
| 1342 | E 3j6 | -           | 円形       | 0.37 × 0.35        | 60         | 直立    | 凹凸 | 人為 |  |        |  |
| 1343 | E 3j7 | N - 87° - E | 楕円形      | 0.48 × 0.43        | 48         | 外傾    | 平坦 | 人為 | 深鉢 1   |        |  |
| 1344 | E 3j4 | N - 70° - W | 楕円形      | 0.48 × 0.42        | 40         | 直立    | 平坦 | 人為 |  |        | SK1345 → 本跡                                |
| 1345 | E 3j4 | -           | 円形       | 0.34 × 0.31        | 26         | 外傾    | 皿状 | 人為 |  |        | 本跡 → SK1344                                |
| 1346 | E 3g6 | N - 9° - W  | [円形・楕円形] | (0.70) × (0.33)    | 60         | 直立    | 平坦 | 人為 | 深鉢 7   | 後期後葉   | 本跡 → SI27, SK1205 ·<br>1324 · 1325         |
| 1347 | F 3a4 | N - 25° - W | [楕円形]    | 1.12 × (1.00)      | 36         | 外傾    | 平坦 | 人為 |  |        | 本跡 → SK1339 · 1348 ·<br>1428 · 1429 · 1454 |
| 1348 | F 3a4 | N - 40° - W | 楕円形      | 0.68 × 0.58        | 50         | 外傾    | 平坦 | 人為 | 深鉢 14, 製塩土器 1, 土器片円盤 3   | 安行 2 式 | SK1347 · 1339 →<br>本跡 → SK1350             |
| 1349 | F 3a4 | -           | 円形       | 0.40 × 0.38        | 46         | 直立    | 皿状 | 人為 | 深鉢 1   |        |  |
| 1350 | F 3b4 | N - 2° - E  | 楕円形      | 0.58 × 0.50        | 70         | 直立    | 皿状 | 人為 |  |        | SK1348 → 本跡                                |
| 1351 | F 3c7 | N - 35° - E | 楕円形      | 0.95 × 0.77        | 62         | 直立    | 平坦 | 人為 | 深鉢 27, 製塩土器 2, 土器片円盤 1,<br>貝殻 24, 骨 36.1 g   | 後期後葉   | SK1352 → 本跡                                |
| 1352 | F 3c7 | N - 53° - E | [楕円形]    | 0.86 × (0.71)      | 74         | 外傾・直立 | 平坦 | 人為 | 深鉢 27, 製塩土器 9, 貝殻 194,<br>骨 55.9 g   | 後期後葉   | SK1647 → 本跡<br>→ SK1351                    |
| 1353 | F 3c7 | -           | 円形       | 0.47 × 0.45        | 24         | 外傾    | 皿状 | 人為 | 深鉢 4   | 後期後葉   |  |
| 1354 | F 3a7 | N - 25° - W | 楕円形      | 0.35 × 0.27        | 28         | 外傾    | 平坦 | 人為 | 深鉢 1   |        | SK1355 → 本跡                                |
| 1355 | F 3a7 | N - 21° - W | [楕円形]    | 0.36 × (0.30)      | 41         | 外傾    | 皿状 | 人為 |  |        | 本跡 → SK1354                                |
| 1356 | F 3b6 | -           | 円形       | 0.72 × 0.69        | 84         | 直立    | 凹凸 | 人為 | 深鉢 34, 骨 16.4 g  | 後期後葉   | SK1438 → 本跡                                |
| 1357 | F 3b6 | N - 24° - E | 楕円形      | 1.81 × 1.63        | 231        | 直立    | 平坦 | 人為 | 深鉢 1234, 浅鉢 13 鉢 2, 台付鉢 9, 注口土器 2,<br>製塩土器 272, 土偶 3, 耳飾り 2, 土器片円盤<br>12, 石錘 1, 石棒 1, 剥片 2, 骨 10.4 g |        | 本跡 → SK1580 ·<br>1642 · 1643               |
| 1358 | F 3b5 | N - 60° - W | [楕円形]    | (0.73) × 0.73      | 11         | 外傾    | 平坦 | 人為 | 深鉢 39, 浅鉢 1, 土器片円盤 1   | 安行 2 式 | 本跡 → SK1359 ·<br>1361                      |
| 1359 | F 3b5 | -           | 円形       | 0.33 × 0.30        | 40         | 直立    | 平坦 | 人為 | 深鉢 13  | 後期後葉   | SK1358 → 本跡                                |
| 1360 | F 3b5 | -           | 円形       | 0.34 × 0.34        | 39         | 直立    | 平坦 | 人為 | 深鉢 10, 浅鉢 1, 製塩土器 6  |        |  |
| 1361 | F 3b5 | N - 68° - W | 楕円形      | 0.98 × 0.87        | 9          | 外傾    | 平坦 | 人為 | 深鉢 37, 製塩土器 14, 注口土器<br>1  | 安行 1 式 | SK1358 · 1583 → 本跡                         |
| 1362 | F 3b5 | N - 47° - W | 楕円形      | 0.67 × 0.58        | 17         | 直立・外傾 | 平坦 | 人為 | 深鉢 6, 黒曜石 56 (石核 32,<br>剥片 24 396.7 g)   |        | PL25 · 84                                  |
| 1364 | F 3b5 | N - 83° - E | 楕円形      | 0.93 × 0.76        | 136        | 直立    | 凹凸 | 人為 | 深鉢 6   | 後期後葉   |  |
| 1365 | F 3c5 | -           | 円形       | 0.72 × 0.67        | 78         | 直立    | 平坦 | 人為 | 深鉢 45  | 曾谷式    | SK1611 → 本跡                                |
| 1366 | F 3b4 | N - 27° - W | 楕円形      | 0.71 × 0.60        | 76         | 直立    | 平坦 | 人為 | 深鉢 24  | 安行 2 式 | SK1553 · 1561 → 本跡                         |
| 1367 | F 3c4 | -           | 円形       | 0.52 × 0.52        | 12         | 外傾    | 皿状 | 人為 |  |        |  |
| 1368 | F 3c4 | -           | 円形       | 0.83 × 0.78        | 16         | 外傾    | 平坦 | 人為 | 深鉢 4   |        | SK1586 → 本跡                                |
| 1369 | F 3c4 | N - 46° - E | 楕円形      | 1.10 × 0.83        | 77         | 直立    | 凹凸 | 人為 | 深鉢 5   |        |  |
| 1370 | F 3c4 | -           | 円形       | 0.33 × 0.33        | 16         | 外傾    | 皿状 | 人為 | 深鉢 2   |        |  |
| 1371 | F 3c4 | N - 61° - E | 楕円形      | 0.28 × 0.20        | 46         | 直立    | 平坦 | 人為 | 深鉢 12  |        | SK1528 · 1557 → 本跡                         |
| 1372 | F 3c5 | N - 72° - W | 楕円形      | 0.80 × 0.72        | 8          | 外傾    | 皿状 | 人為 | 深鉢 5, 製塩土器 3   |        | SK1558 · 1577 → 本跡                         |
| 1373 | F 3d5 | N - 5° - E  | 楕円形      | 1.94 × 1.74        | 273        | 直立    | 平坦 | 人為 | 深鉢 458, 浅鉢 5, 台付鉢 1, 注口土器 2, 製塩<br>土器 85, 土版 1, 耳栓 1, 土器片円盤 4, 磨石 1                                  |        | 本跡 → SK1577                                |
| 1374 | E 3j6 | N - 10° - W | 楕円形      | 0.77 × 0.56        | 32         | 外傾    | 平坦 | 人為 | 深鉢 4   |        |  |

| 番号   | 位置     | 長径(軸)方向     | 平面形      | 規模                 |            | 壁面    | 底面 | 覆土 | 主な出土遺物                         | 時期        | 備考<br>(新旧関係)                   |
|------|--------|-------------|----------|--------------------|------------|-------|----|----|--------------------------------|-----------|--------------------------------|
|      |        |             |          | 長径(軸)×短径(軸)<br>(m) | 深さ<br>(cm) |       |    |    |                                |           |                                |
| 1375 | F 3 a7 | N - 10° - W | 楕円形      | 0.54 × 0.44        | 16         | 外傾    | 平坦 | 人為 | 深鉢9, 製塩土器2                     | 安行1式      |                                |
| 1376 | E 3 j6 | N - 37° - E | 楕円形      | 1.03 × 0.62        | 28         | 外傾    | 平坦 | 人為 |                                |           |                                |
| 1377 | F 3 a7 | -           | 円形       | 0.67 × 0.62        | 80         | 直立    | 平坦 | 人為 | 深鉢1, 骨5.9g                     |           | SK1620→本跡<br>→SK1378           |
| 1378 | F 3 a7 | N - 74° - W | 楕円形      | 0.93 × 0.71        | 78         | 直立    | 皿状 | 人為 | 骨16.2g                         |           | SK1377→本跡                      |
| 1379 | E 3 j6 | N - 3° - E  | 楕円形      | 0.73 × 0.66        | 66         | 直立    | 平坦 | 人為 | 深鉢40                           | 後期後葉      |                                |
| 1380 | E 3 j7 | -           | 円形       | 0.40 × 0.40        | 50         | 直立    | 平坦 | 人為 | 深鉢9, 磨石1                       |           |                                |
| 1381 | E 3 j4 | -           | 円形       | 0.33 × 0.31        | 64         | 直立    | 皿状 | 人為 |                                |           |                                |
| 1382 | E 3 j4 | -           | 円形       | 0.60 × 0.57        | 44         | 直立    | 平坦 | 人為 | 深鉢6                            |           |                                |
| 1383 | F 3 a7 | N - 75° - E | 楕円形      | 0.56 × 0.43        | 50         | 直立    | 平坦 | 人為 | 深鉢10                           | 後期後葉      |                                |
| 1386 | F 3 a6 | N - 26° - W | 楕円形      | 0.94 × 0.82        | 82         | 直立    | 平坦 | 人為 | 深鉢1, 骨14.3g                    |           | SK1517・1532→本跡                 |
| 1387 | F 3 b6 | -           | 円形       | 0.36 × 0.36        | 90         | 直立    | 平坦 | 人為 | 深鉢73, 製塩土器26, 注口土器1,<br>土器片円盤2 | 安行1式      | SK1273→本跡                      |
| 1388 | F 3 a7 | N - 30° - E | 楕円形      | 0.66 × 0.55        | 52         | 直立    | 平坦 | 人為 | 深鉢112, 製塩土器11                  | 安行2式      | SK1389・1399→本跡                 |
| 1389 | F 3 a7 | N - 60° - W | 楕円形      | 0.40 × (0.22)      | 34         | 外傾    | 平坦 | 人為 | 深鉢47                           | 曾谷式       | 本跡→SK1388                      |
| 1391 | F 3 a4 | N - 40° - W | 楕円形      | 0.78 × 0.65        | 78         | 直立    | 皿状 | 人為 | 深鉢33                           | 曾谷式       | SK1334・1335・<br>1428→本跡        |
| 1392 | E 3 h5 | N - 48° - W | 楕円形      | 0.58 × 0.51        | 47         | 直立    | 平坦 | 人為 | 深鉢8                            | 曾谷式       | 本跡→SI27                        |
| 1393 | E 3 h5 | -           | 円形       | 0.33 × 0.31        | 25         | 直立    | 平坦 | 人為 | 深鉢5                            | 後期後葉      | 本跡→SI27                        |
| 1394 | F 3 a7 | N - 37° - E | 楕円形      | 0.28 × 0.20        | 36         | 直立    | 皿状 | 人為 |                                |           | SK1480→本跡→SK1489               |
| 1395 | F 3 a7 | N - 8° - E  | 楕円形      | 0.32 × 0.28        | 12         | 外傾    | 皿状 | 人為 |                                |           | 本跡→SK1488・1489                 |
| 1396 | F 3 a5 | -           | [円形]     | 0.90 × [0.86]      | 42         | 直立    | 平坦 | 人為 | 深鉢44, 搔器1                      | 曾谷式       | 本跡→SK1452・1459                 |
| 1397 | E 3 h5 | N - 17° - W | 楕円形      | 0.62 × 0.35        | 12         | 外傾    | 平坦 | 人為 | 深鉢7                            | 後期後葉      | 本跡→SI27                        |
| 1398 | F 3 a7 | N - 81° - W | 楕円形      | 0.46 × 0.41        | 68         | 直立    | 平坦 | 人為 |                                |           |                                |
| 1399 | F 3 a7 | N - 58° - E | 楕円形      | 0.28 × 0.23        | 28         | 直立    | 皿状 | 人為 |                                |           | 本跡→SK1388                      |
| 1400 | E 3 h5 | N - 56° - E | [円形・楕円形] | (0.80) × (0.66)    | 59         | 直立    | 平坦 | 人為 |                                |           | 本跡→SI27,<br>SK1269・1298        |
| 1401 | E 3 h6 | N - 32° - W | 楕円形      | 0.51 × 0.44        | 65         | 直立    | 平坦 | 人為 | 深鉢6                            |           | 本跡→SI27                        |
| 1402 | F 3 a7 | N - 29° - E | 楕円形      | 0.61 × 0.43        | 40         | 外傾    | 平坦 | 人為 | 深鉢5                            | 曾谷式       |                                |
| 1403 | F 3 a5 | N - 67° - W | 楕円形      | 1.13 × 1.00        | 143        | 直立    | 平坦 | 人為 | 深鉢215, 浅鉢1, 土器片円盤2             | 曾谷利B 2~3式 | SK1533・1534→本跡                 |
| 1404 | E 3 h5 | -           | 円形       | 0.37 × 0.37        | 55         | 直立    | 平坦 | 人為 |                                |           |                                |
| 1405 | E 3 h5 | N - 34° - W | [円形・楕円形] | 0.43 × (0.33)      | 24         | 外傾    | 平坦 | 人為 |                                |           | 本跡→SI27,<br>SK1282             |
| 1406 | F 3 a4 | N - 14° - W | [楕円形]    | (0.63) × (0.53)    | 76         | 外傾    | 平坦 | 人為 | 深鉢65                           | 曾谷~安行1式   | SK1536→本跡→<br>SK1407・1457・1546 |
| 1407 | F 3 a4 | N - 60° - W | [楕円形]    | 0.79 × (0.39)      | 76         | 直立    | 皿状 | 人為 | 深鉢12                           | 安行1式      | SK1406・1546→<br>本跡→SK1416      |
| 1408 | E 3 i3 | N - 1° - E  | 楕円形      | 0.58 × 0.52        | 59         | 直立    | 平坦 | 人為 | 深鉢28                           | 安行1式      |                                |
| 1409 | E 3 h4 | N - 19° - E | [円形・楕円形] | 0.54 × (0.38)      | 13         | 外傾    | 平坦 | 人為 |                                |           | 本跡→SK1162                      |
| 1410 | E 3 h4 | N - 83° - E | 楕円形      | 0.52 × 0.40        | 20         | 外傾    | 平坦 | 人為 |                                |           |                                |
| 1411 | E 3 h4 | -           | 円形       | 0.64 × 0.60        | 42         | 直立    | 平坦 | 人為 |                                |           | SK1412・1451→本跡                 |
| 1412 | E 3 h4 | N - 4° - W  | [円形・楕円形] | 0.67 × (0.35)      | 70         | 直立    | 平坦 | 人為 | 深鉢17                           | 安行1式      | SK1451→本跡<br>→SK1411           |
| 1413 | E 3 h5 | N - 6° - W  | 楕円形      | 0.73 × 0.60        | 76         | 直立    | 平坦 | 人為 | 深鉢9                            | 後期後葉      |                                |
| 1414 | E 3 i3 | -           | 円形       | 0.70 × 0.70        | 46         | 直立    | 凹凸 | 人為 | 深鉢12                           | 安行1式      |                                |
| 1415 | E 3 i4 | N - 71° - W | [円形・楕円形] | 0.80 × (0.50)      | 37         | 直立    | 平坦 | 人為 |                                |           | 本跡→SK1456                      |
| 1416 | F 3 a4 | N - 40° - E | 楕円形      | 0.81 × 0.63        | 78         | 直立    | 平坦 | 人為 | 深鉢15                           | 安行1式      | SK1407→本跡<br>→SK1447           |
| 1417 | F 3 d4 | N - 59° - W | [楕円形]    | (0.58) × 0.26      | 18         | 外傾    | 平坦 | 人為 | 深鉢2                            |           | 本跡→SK1418                      |
| 1418 | F 3 d4 | N - 13° - E | 楕円形      | 0.76 × 0.42        | 18         | 外傾    | 皿状 | 人為 |                                |           | SK1417→本跡                      |
| 1419 | E 3 i3 | N - 38° - W | [円形・楕円形] | 1.21 × (0.57)      | 25         | 外傾    | 平坦 | 人為 |                                |           | SK1227→本跡<br>→SK1226           |
| 1420 | F 3 d4 | -           | 円形       | 0.35 × 0.34        | 52         | 直立    | 平坦 | 人為 |                                |           |                                |
| 1421 | F 3 d5 | N - 68° - E | 楕円形      | 1.50 × 1.03        | 42         | 直立・外傾 | 平坦 | 人為 |                                |           |                                |
| 1422 | E 3 j4 | -           | 円形       | 0.29 × 0.29        | 48         | 直立    | 皿状 | 人為 | 深鉢1                            |           |                                |
| 1424 | F 3 a5 | N - 31° - E | 楕円形      | 0.76 × 0.64        | 70         | 直立    | 平坦 | 人為 | 深鉢16, 浅鉢1                      | 安行1式      | SK1452→本跡<br>→SK1427           |



| 番号   | 位置     | 長径(軸)方向     | 平面形      | 規模                 |            | 壁面    | 底面 | 覆土 | 主な出土遺物  | 時期         | 備考<br>(新旧関係)                         |
|------|--------|-------------|----------|--------------------|------------|-------|----|----|---|------------|--------------------------------------|
|      |        |             |          | 長径(軸)×短径(軸)<br>(m) | 深さ<br>(cm) |       |    |    |   |            |                                      |
| 1427 | F 3 a5 | N - 10° - W | 楕円形      | 0.67 × 0.60        | 106        | 直立    | 平坦 | 人為 | 深鉢 2  |            | SK1424・1453 → 本跡 → SK1679            |
| 1428 | F 3 a4 | N - 37° - W | [楕円形]    | 0.95 × (0.60)      | 36         | 外傾    | 平坦 | 人為 | 深鉢 20, 異形石器 1   | 曾谷式        | SK1429・1347 → 本跡 → SK1391            |
| 1429 | F 3 a4 | N - 23° - W | [楕円形]    | 1.03 × (0.53)      | 45         | 外傾    | 平坦 | 人為 | 深鉢 22, 注口土器 1   |            | SK1347 → 本跡 → SK1428・1430・1516       |
| 1430 | F 3 a5 | N - 13° - E | [楕円形]    | 0.96 × (0.34)      | 42         | 外傾    | 平坦 | 人為 | 深鉢 34, 異形台付土器 1, 磨製石斧 1, 石核 1                                       | 曾谷~安行 1 式  | SK1429 → 本跡 → SK1444・1516・1506       |
| 1431 | E 3 j4 | -           | 円形       | 0.28 × 0.27        | 14         | 外傾    | 皿状 | 人為 |   |            |                                      |
| 1432 | E 3 j7 | -           | 円形       | 0.25 × 0.25        | 24         | 外傾    | 平坦 | 人為 |   |            |                                      |
| 1433 | E 3 j7 | N - 30° - E | 楕円形      | 0.45 × 0.35        | 80         | 直立    | 皿状 | 人為 | 深鉢 16, 浅鉢 1   | 曾谷式        |                                      |
| 1434 | E 3 j7 | N - 5° - E  | 楕円形      | 0.71 × 0.52        | 104        | 直立    | 平坦 | 人為 | 深鉢 5  | 安行 1 式     |                                      |
| 1435 | E 3 j5 | -           | [円形]     | 0.40 × (0.38)      | 54         | 直立    | 皿状 | 人為 | 深鉢 2  |            | 本跡 → SK1678                          |
| 1436 | F 3 a5 | N - 5° - E  | 楕円形      | 0.36 × 0.32        | 32         | 直立    | 平坦 | 人為 | 深鉢 13   | 安行 1 式     |                                      |
| 1437 | F 3 c4 | -           | 円形       | 1.70 × 1.62        | 328        | 直立    | 平坦 | 人為 | 深鉢 110, 浅鉢 2, 鉢 2, 台付鉢 1, 壺 2, 製塩土器 35, 有孔円盤 1, 土器片円盤 8, 磨石 1, 磨石 1 | 安行 3 a 式   |                                      |
| 1438 | F 3 b6 | N - 2° - W  | [楕円形]    | (1.63) × 1.42      | 33         | 直立・外傾 | 平坦 | 人為 | 深鉢 15   | 後期後葉       | SK1645 → 本跡 → SK1356                 |
| 1439 | F 3 b2 | N - 48° - E | 楕円形      | 1.20 × 1.08        | 103        | 直立    | 平坦 | 人為 | 深鉢 133, 製塩土器 13, 土器片円盤 1  | 安行 3 a 式   |                                      |
| 1443 | E 3 j7 | N - 40° - E | 楕円形      | 0.50 × 0.44        | 66         | 直立    | 皿状 | 人為 | 深鉢 7  |            |                                      |
| 1444 | F 3 a5 | -           | 円形       | 0.97 × 0.92        | 70         | 直立    | 平坦 | 人為 | 深鉢 152, 製塩土器 23, 土器片円盤 4, 磨石 1                                      |            | SK1430・1682 → 本跡                     |
| 1447 | F 3 a4 | N - 5° - E  | 楕円形      | 0.58 × 0.48        | 62         | 直立    | 平坦 | 人為 |   |            | SK1416 → 本跡                          |
| 1448 | F 3 b4 | N - 77° - E | 楕円形      | 0.50 × 0.42        | 29         | 外傾    | 平坦 | 人為 |   |            | SK1338 → 本跡 → SK1454                 |
| 1449 | F 3 c5 | N - 78° - E | 楕円形      | 1.20 × 0.83        | 68         | 直立・外傾 | 凹凸 | 人為 | 深鉢 81, 浅鉢 1, 製塩土器 10, 土器片円盤 3                                       | 安行 2 式     | SK1575・1581 → 本跡                     |
| 1450 | E 3 g5 | -           | 円形       | 0.38 × 0.38        | 38         | 直立    | 凹凸 | 人為 |   |            |                                      |
| 1451 | E 3 h4 | N - 81° - E | [円形・楕円形] | 0.75 × (0.33)      | 55         | 直立    | 平坦 | 人為 |   |            | 本跡 → SK1411・1412                     |
| 1452 | F 3 a5 | N - 35° - W | 楕円形      | 0.98 × (0.51)      | 58         | 外傾    | 平坦 | 人為 | 深鉢 15, 有耳壺 1  | 曾谷~安行 1 式  | SK1396・1542 → 本跡 → SK1424・1459       |
| 1453 | F 3 a5 | -           | 円形       | 0.75 × [0.70]      | 64         | 直立    | 平坦 | 人為 | 深鉢 25   | 後期後葉       | 本跡 → SK1461・1427                     |
| 1454 | F 3 a4 | N - 12° - E | 楕円形      | 0.94 × 0.66        | 76         | 直立    | 平坦 | 人為 |   |            | SK1336・1338・1347・1448 → 本跡           |
| 1455 | E 3 h4 | N - 22° - W | 楕円形      | 0.90 × 0.83        | 53         | 外傾    | 皿状 | 人為 | 深鉢 16, 製塩土器 4   | 安行 2~3 a 式 |                                      |
| 1456 | E 3 i4 | -           | 円形       | 0.41 × 0.41        | 53         | 直立    | 皿状 | 人為 |   |            | SK1415 → 本跡                          |
| 1457 | E 3 j4 | N - 14° - W | 楕円形      | 0.92 × 0.60        | 72         | 外傾    | 凹凸 | 人為 |   |            | SK1406・1546 → 本跡                     |
| 1458 | E 3 j7 | N - 68° - E | 楕円形      | 0.78 × 0.62        | 106        | 直立    | 平坦 | 人為 | 深鉢 3, 土器片円盤 1   | 後期後葉       |                                      |
| 1459 | E 3 j5 | N - 13° - E | 楕円形      | 0.93 × 0.74        | 64         | 直立    | 平坦 | 人為 | 深鉢 24   |            | SK1452・1542・1396 → 本跡                |
| 1460 | F 3 a5 | -           | 円形       | 0.57 × 0.50        | 62         | 直立    | 平坦 | 人為 | 深鉢 16, 浅鉢 1   | 安行 3 a 式   |                                      |
| 1461 | E 3 j5 | N - 9° - W  | 楕円形      | 0.84 × 0.74        | 60         | 外傾    | 平坦 | 人為 | 深鉢 19   |            | SK1453・1544 → 本跡 → SK1473            |
| 1462 | E 3 h5 | N - 74° - W | 楕円形      | 1.22 × 0.97        | 37         | 外傾    | 平坦 | 人為 |   |            | SK1472 → 本跡 → SI27                   |
| 1463 | F 3 c5 | N - 27° - E | 楕円形      | 1.82 × 1.69        | 181        | 直立・外傾 | 平坦 | 人為 | 深鉢 425, 浅鉢 1, 鉢 1, 台付鉢 1, 製塩土器 43, 土器片円盤 13, 磨石 1, 剥片 1, 骨 44 g     | 安行 3 a 式   | SK1563・1570 → 本跡                     |
| 1464 | F 3 c5 | N - 47° - W | 楕円形      | 2.20 × 1.65        | 227        | 直立・外傾 | 平坦 | 人為 | 深鉢 227, 浅鉢 2, 鉢 1, 台付鉢 1, 製塩土器 17, 土器片円盤 5, 磨石 1, 剥片 2              | 安行 2 式     | SK1562 → 本跡                          |
| 1468 | E 3 i5 | N - 43° - E | 楕円形      | 1.00 × 0.86        | 60         | 外傾    | 凹凸 | 人為 | 深鉢 71   | 曾谷~安行 1 式  | SK1469・1471・1474・1530 → 本跡 → SI27    |
| 1469 | E 3 i5 | N - 50° - W | [円形・楕円形] | 0.83 × (0.41)      | 30         | 直立    | 平坦 | 人為 | 深鉢 5  | 安行 2 式     | SK1471・1474 → 本跡 → SI27, SK1468・1475 |
| 1470 | E 3 i5 | -           | 円形       | 0.65 × 0.60        | 107        | 直立    | 平坦 | 人為 | 深鉢 75   | 後期後葉       | SK1284・1498・1555・1556 → 本跡 → SI27    |
| 1471 | E 3 i5 | N - 78° - W | [楕円形]    | (0.64) × (0.50)    | 57         | 直立    | 皿状 | 人為 | 深鉢 44   | 後期後葉       | SK1474 → 本跡 → SI27, SK1468・1469・1475 |
| 1472 | E 3 h5 | N - 14° - E | [円形・楕円形] | 0.97 × (0.36)      | 20         | 外傾    | 平坦 | 人為 | 深鉢 3, 浅鉢 1  |            | 本跡 → SI27, SK1462                    |
| 1473 | E 3 j5 | N - 74° - W | 楕円形      | 0.55 × 0.43        | 52         | 直立    | 平坦 | 人為 | 深鉢 48, 磨石 1   | 安行 1~2 式   | SK1461 → 本跡                          |
| 1474 | E 3 i5 | N - 32° - E | [円形・楕円形] | (0.81) × (0.58)    | 33         | 外傾    | 平坦 | 人為 |   |            | 本跡 → SI27, SK1468・1469・1471          |
| 1475 | E 3 i5 | -           | 円形       | 0.57 × 0.52        | 73         | 直立    | 平坦 | 人為 | 深鉢 5  |            | SK1469・1471・1498 → 本跡 → SI27         |
| 1477 | F 3 a6 | -           | [円形]     | (0.70) × 0.70      | 80         | 直立    | 皿状 | 人為 | 深鉢 59, 鉢 1, 浅鉢 1  | 曾谷式        | 本跡 → SK1478・1512                     |
| 1478 | F 3 a6 | -           | 円形       | 0.72 × 0.72        | 42         | 外傾    | 平坦 | 人為 | 深鉢 4  |            | SK1477 → 本跡                          |
| 1479 | F 3 a6 | N - 15° - W | 楕円形      | 1.20 × 0.87        | 86         | 直立    | 凹凸 | 人為 | 深鉢 197, 異形台付土器 1, 製塩土器 1  | 曾谷~安行 1 式  | SK1507 → 本跡                          |
| 1480 | F 3 a7 | -           | 円形       | 0.82 × 0.77        | 110        | 直立    | 平坦 | 人為 | 深鉢 29   | 安行 1 式     | SK1649 → 本跡 → SK1394                 |
| 1481 | F 3 a7 | -           | 円形       | 0.70 × 0.70        | 86         | 直立    | 皿状 | 人為 | 深鉢 33   | 後期後葉       |                                      |

| 番号   | 位置     | 長径(軸)方向     | 平面形      | 規模                 |            | 壁面    | 底面 | 覆土 | 主な出土遺物   | 時期        | 備考<br>(新旧関係)                                 |
|------|--------|-------------|----------|--------------------|------------|-------|----|----|--|-----------|--|
|      |        |             |          | 長径(軸)×短径(軸)<br>(m) | 深さ<br>(cm) |       |    |    |  |           |  |
| 1482 | F 3 a6 | N - 72° - E | 楕円形      | 0.68 × 0.56        | 84         | 直立    | 皿状 | 人為 | 深鉢 22, 骨 3.0 g                                   | 後期後葉      | SK1485 → 本跡                                  |
| 1484 | F 3 a7 | N - 69° - E | 楕円形      | 0.40 × 0.33        | 20         | 外傾    | 平坦 | 人為 |  |           |  |
| 1485 | F 3 a6 | N - 70° - E | 楕円形      | 0.75 × (0.20)      | 42         | 外傾    | 平坦 | 人為 | 深鉢 71, 浅鉢 1                                      | 安行 1 式    | SK1525 → 本跡<br>→ SK1482・1501                 |
| 1486 | F 3 a6 | -           | 円形       | 0.53 × 0.51        | 90         | 直立    | 平坦 | 人為 | 深鉢 25  | 曾谷~安行 1 式 | SK1507 → 本跡                                  |
| 1487 | F 3 a7 | N - 10° - W | 楕円形      | 0.35 × 0.30        | 38         | 直立    | 平坦 | 人為 | 深鉢 4   |           |  |
| 1488 | F 3 a7 | -           | 円形       | 0.35 × 0.33        | 18         | 外傾    | 平坦 | 人為 | 深鉢 1   |           | SK1395 → 本跡                                  |
| 1489 | F 3 a7 | N - 40° - E | 楕円形      | 0.34 × 0.28        | 35         | 直立    | 皿状 | 人為 | 深鉢 2   |           | SK1394・1395 → 本跡                             |
| 1490 | F 3 a7 | -           | 円形       | 0.27 × 0.27        | 20         | 外傾    | 皿状 | 人為 | 深鉢 1, 製塩土器 1                                     |           |  |
| 1491 | F 3 a7 | N - 20° - W | 楕円形      | 0.33 × (0.20)      | 30         | 直立    | 平坦 | 人為 | 深鉢 2   |           | 本跡 → SK1509                                  |
| 1493 | F 3 a6 | -           | 円形       | 0.65 × 0.60        | 106        | 直立    | 平坦 | 人為 | 深鉢 4, 骨 1.3 g                                    |           |  |
| 1494 | F 3 a7 | -           | 円形       | 0.39 × 0.36        | 100        | 直立    | 皿状 | 人為 | 深鉢 22  | 安行 1 式    | SK1509 → 本跡                                  |
| 1495 | F 3 a7 | N - 19° - E | 楕円形      | 0.38 × 0.30        | 68         | 直立    | 平坦 | 人為 | 深鉢 5   |           | SK1509 → 本跡                                  |
| 1496 | E 3 i7 | -           | 円形       | 0.57 × 0.54        | 43         | 直立    | 平坦 | 人為 | 深鉢 1   |           |  |
| 1497 | E 3 i5 | N - 34° - W | [円形・楕円形] | 0.77 × (0.73)      | 72         | 直立    | 皿状 | 人為 | 深鉢 78, 注口土器 1, 製塩土器 2,<br>土器片円盤 1, 剥片 1, 骨 4.7 g | 安行 2 式    | 本跡 → SI27                                    |
| 1498 | E 3 i5 | N - 64° - E | 楕円形      | 1.14 × 0.93        | 106        | 直立・外傾 | 平坦 | 人為 | 深鉢 16  | 後期後葉      | SK1475・1556 → 本跡 → SI27,<br>SK1284・1470・1504 |
| 1499 | F 3 b5 | N - 32° - E | [楕円形]    | (0.70) × 0.54      | 56         | 直立    | 平坦 | 人為 | 深鉢 23, 剥片 1                                      |           | SK1605 → 本跡<br>→ SK1534                      |
| 1500 | F 3 b5 | -           | 円形       | 0.51 × 0.49        | 52         | 直立    | 平坦 | 人為 | 深鉢 6   |           |  |
| 1501 | F 3 a6 | -           | [円形]     | 0.66 × (0.64)      | 72         | 直立    | 平坦 | 人為 | 深鉢 20  | 曾谷式       | SK1514・1519 → 本跡<br>→ SK1485・1525            |
| 1502 | E 3 j7 | -           | 円形       | 0.35 × 0.35        | 56         | 直立    | 皿状 | 人為 | 貝殻 1   |           |  |
| 1503 | F 3 a5 | N - 7° - W  | 楕円形      | 0.60 × 0.50        | 94         | 直立    | 平坦 | 人為 | 深鉢 44  | 曾谷式       |  |
| 1504 | E 3 i5 | N - 56° - E | 楕円形      | 0.65 × 0.53        | 73         | 直立    | 平坦 | 人為 | 深鉢 11  |           | SK1498 → 本跡<br>→ SK1285                      |
| 1505 | F 3 a4 | N - 72° - E | 楕円形      | 0.98 × 0.76        | 58         | 直立    | 平坦 | 人為 | 深鉢 118, 浅鉢 1, 土偶 1                               | 安行 1 式    | SK1430・1516・<br>1536 → 本跡                    |
| 1507 | F 3 a6 | N - 87° - W | [楕円形]    | 0.59 × (0.30)      | 78         | 直立    | 平坦 | 人為 |  |           | 本跡 → SK1479・1486                             |
| 1509 | F 3 a7 | N - 48° - E | [楕円形]    | 0.62 × (0.33)      | 84         | 直立    | 平坦 | 人為 |  |           | SK1491・1510 →<br>本跡 → SK1494・1495            |
| 1510 | F 3 a7 | N - 13° - W | [楕円形]    | 0.38 × (0.18)      | 28         | 外傾    | 平坦 | 人為 |  |           | 本跡 → SK1509                                  |
| 1512 | F 3 a6 | -           | 円形       | 0.67 × 0.64        | 44         | 直立    | 平坦 | 人為 | 深鉢 4   | 曾谷~安行 1 式 | SK1477 → 本跡                                  |
| 1513 | F 3 a6 | N - 15° - W | 楕円形      | 0.30 × 0.27        | 68         | 直立    | 皿状 | 人為 | 深鉢 1   | 曾谷~安行 1 式 |  |
| 1514 | F 3 a7 | -           | [円形]     | 0.38 × (0.21)      | 38         | 直立    | 皿状 | 人為 | 深鉢 1   |           | 本跡 → SK1501・1519                             |
| 1515 | F 3 a7 | N - 60° - W | 楕円形      | 0.56 × 0.42        | 62         | 直立    | 平坦 | 人為 | 深鉢 2   |           | SK1275 → 本跡                                  |
| 1516 | F 3 a4 | N - 84° - W | [楕円形]    | 0.44 × (0.20)      | 32         | 外傾    | 平坦 | 人為 |  |           | SK1429・1430 →<br>本跡 → SK1505                 |
| 1517 | F 3 a6 | N - 20° - W | [楕円形]    | (0.85) × 1.05      | 60         | 直立    | 平坦 | 人為 | 深鉢 23, 土器片円盤 1                                   | 曾谷式       | 本跡 → SK1524・<br>1532・1386                    |
| 1519 | F 3 a7 | -           | [円形]     | (0.28) × (0.20)    | 52         | 直立    | 平坦 | 人為 | 深鉢 23  | 後期後葉      | SK1514 → 本跡<br>→ SK1501                      |
| 1520 | F 3 a5 | -           | 円形       | 0.55 × 0.52        | 64         | 直立    | 平坦 | 人為 | 深鉢 8   | 曾谷~安行 1 式 | SK1526 → 本跡                                  |
| 1521 | F 3 b5 | N - 7° - W  | 楕円形      | 0.80 × 0.73        | 30         | 外傾    | 平坦 | 人為 | 深鉢 35, 製塩土器 6, 剥片 1                              | 安行 2 式    | SK1538・1539・<br>1545 → 本跡                    |
| 1522 | F 3 a6 | N - 89° - E | 楕円形      | 0.77 × 0.67        | 30         | 外傾    | 平坦 | 人為 | 深鉢 38, 土器片円盤 1                                   | 安行 2 式    | SK1531 → 本跡 → SK1524                         |
| 1523 | F 3 a6 | N - 45° - W | 楕円形      | 0.70 × 0.60        | 83         | 直立    | 平坦 | 人為 |  |           | SK1525 → 本跡                                  |
| 1524 | F 3 a6 | -           | 円形       | 0.60 × 0.60        | 84         | 直立    | 平坦 | 人為 | 深鉢 14  | 安行 1 式    | SK1517・1522 → 本跡                             |
| 1525 | F 3 a6 | N - 30° - E | [楕円形]    | (0.64) × 0.55      | 74         | 直立    | 平坦 | 人為 | 深鉢 27  | 曾谷~安行 1 式 | SK1501 → 本跡<br>→ SK1485・1523                 |
| 1526 | F 3 a5 | -           | [円形]     | 0.50 × (0.40)      | 76         | 直立    | 平坦 | 人為 | 深鉢 13  | 曾谷~安行 1 式 | SK1536 → 本跡<br>→ SK1520                      |
| 1527 | F 3 c5 | N - 41° - E | [楕円形]    | 1.00 × (0.61)      | 57         | 直立    | 平坦 | 人為 |  |           | SK1611・1612 →<br>本跡 → SK1570                 |
| 1528 | F 3 c4 | N - 2° - E  | [円形・楕円形] | (0.37) × 0.32      | 33         | 直立    | 平坦 | 人為 | 深鉢 12, 製塩土器 3                                    | 安行 2 式    | SK1557 → 本跡<br>→ SK1371                      |
| 1529 | E 3 i5 | N - 45° - E | [円形・楕円形] | 0.33 × (0.31)      | 68         | 直立    | 皿状 | 人為 | 深鉢 1   |           | SK1277・1548 →<br>本跡 → SI27, SK1530           |
| 1530 | E 3 h5 | N - 33° - W | [円形・楕円形] | (0.63) × 0.55      | 80         | 直立    | 平坦 | 人為 | 深鉢 4, ミニチュア土器 1                                  |           | SK1529 → 本跡<br>→ SI27, SK1468                |
| 1531 | F 3 a6 | N - 80° - W | [楕円形]    | 0.90 × (0.73)      | 74         | 直立    | 平坦 | 人為 | 深鉢 36  | 曾谷~安行 1 式 | SK1681 → 本跡 → SK1522                         |
| 1532 | F 3 a6 | -           | [円形]     | 0.92 × (0.85)      | 90         | 直立    | 平坦 | 人為 | 深鉢 273, 深鉢 4, 注口土器 1, 製塩<br>土器 47, 土器片円盤 6, 剥片 1 | 曾谷~安行 1 式 | SK1517 → 本跡 → SK1386                         |
| 1533 | F 3 a5 | N - 40° - E | [楕円形]    | 0.44 × (0.28)      | 50         | 外傾    | 平坦 | 人為 |  |           | 本跡 → SK1403                                  |

| 番号   | 位置     | 長径(軸)方向     | 平面形      | 規模              |               | 壁面    | 底面 | 覆土 | 主な出土遺物   | 時期             | 備考<br>(新旧関係)                         |
|------|--------|-------------|----------|-----------------|---------------|-------|----|----|--|----------------|--------------------------------------|
|      |        |             |          | 長径(軸)<br>(m)    | 短径(軸)<br>(cm) |       |    |    |  |                |                                      |
| 1534 | F 3 a5 | N - 15° - E | [楕円形]    | (0.45) × (0.35) | 72            | 直立    | 凹凸 | 人為 | 深鉢 1, 製塩土器 1   |                | SK1499 → 本跡<br>→ SK1403              |
| 1535 | F 3 a5 | N - 88° - W | 楕円形      | 0.81 × 0.56     | 52            | 直立    | 平坦 | 人為 |  |                |                                      |
| 1536 | F 3 a5 | N - 82° - W | 楕円形      | 0.84 × 0.76     | 70            | 外傾    | 平坦 | 人為 | 深鉢 37  | 安行 2 式         | 本跡 → SK1406・1505・<br>1526            |
| 1537 | F 3 a6 | -           | 円形       | 0.48 × 0.48     | 54            | 直立    | 平坦 | 人為 | 深鉢 2   |                |                                      |
| 1538 | F 3 b5 | N - 68° - E | [楕円形]    | 0.97 × (0.65)   | 100           | 直立    | 平坦 | 人為 | 深鉢 22  | 安行 1 式         | SK1545 → 本跡 → SK1521                 |
| 1539 | F 3 b5 | N - 50° - E | [楕円形]    | (0.63) × 0.57   | 70            | 直立    | 平坦 | 人為 | 深鉢 6   | 曾谷式            | SK1545 → 本跡 → SK1521                 |
| 1540 | F 3 c4 | -           | 円形       | 0.48 × 0.44     | 43            | 直立    | 凹凸 | 人為 | 深鉢 1   |                |                                      |
| 1542 | E 3 j5 | N - 4° - W  | [円形・楕円形] | (0.37) × (0.30) | 32            | 外傾    | 平坦 | 人為 |  |                | 本跡 → SK1452・1459                     |
| 1543 | F 3 b4 | N - 55° - W | 不整形      | 1.06 × 0.98     | 69            | 直立・外傾 | 凹凸 | 人為 | 深鉢 14  | 後期後葉           | SK1553 → 本跡                          |
| 1544 | E 3 j5 | N - 70° - W | [楕円形]    | 0.49 × (0.40)   | 60            | 直立    | 皿状 | 人為 |  |                | 本跡 → SK1461・1678                     |
| 1545 | F 3 b5 | N - 75° - E | [円形・楕円形] | (0.62) × (0.30) | 59            | 直立    | 凹凸 | 人為 | 深鉢 19, 浅鉢 2, 製塩土器 1  | 曾谷~安行 1 式      | 本跡 → SK1521・<br>1538・1539            |
| 1546 | F 3 a4 | N - 30° - W | [楕円形]    | (0.50) × 0.40   | 66            | 直立    | 皿状 | 人為 |  |                | SK1406 → 本跡<br>→ SK1457・1407         |
| 1547 | F 3 b4 | -           | 円形       | 0.52 × 0.52     | 45            | 直立    | 凹凸 | 人為 | 深鉢 3   |                |                                      |
| 1548 | E 3 i6 | N - 48° - W | [円形・楕円形] | (0.50) × (0.41) | 78            | 直立    | 平坦 | 人為 |  |                | 本跡 → SI27, SK1277・<br>1529・1549・1550 |
| 1549 | E 3 i6 | N - 17° - E | [円形・楕円形] | (0.41) × (0.32) | 93            | 直立    | 平坦 | 人為 |  |                | SK1548 → 本跡<br>→ SI27, SK1267        |
| 1550 | E 3 i6 | N - 62° - E | [円形・楕円形] | (0.29) × (0.17) | 93            | 直立    | 平坦 | 人為 |  |                | SK1277・1548 → 本跡<br>→ SI27, SK1267   |
| 1552 | F 3 c3 | N - 55° - W | 楕円形      | 0.57 × 0.51     | 26            | 外傾    | 皿状 | 人為 | 深鉢 6   |                |                                      |
| 1553 | F 3 b4 | N - 44° - E | [円形・楕円形] | 0.52 × (0.40)   | 36            | 直立・外傾 | 平坦 | 人為 |  |                | 本跡 → SK1366・1543                     |
| 1554 | F 3 c4 | -           | 円形       | 0.59 × 0.59     | 26            | 直立    | 平坦 | 人為 | 深鉢 3   |                |                                      |
| 1555 | E 3 i5 | N - 18° - E | [円形・楕円形] | (0.43) × (0.14) | 40            | 直立    | 平坦 | 人為 |  |                | SK1556 → 本跡 → SI27,<br>SK1291・1470   |
| 1556 | E 3 i5 | N - 31° - W | [円形・楕円形] | (0.73) × (0.24) | 37            | 直立    | 平坦 | 人為 |  |                | 本跡 → SI27,<br>SK1470・1498・1555       |
| 1557 | F 3 c4 | N - 14° - E | [楕円形]    | 0.61 × (0.45)   | 53            | 直立    | 平坦 | 人為 | 深鉢 1   |                | 本跡 → SK1371・<br>1528                 |
| 1558 | F 3 c5 | N - 7° - E  | [円形・楕円形] | 0.60 × (0.53)   | 37            | 外傾    | 皿状 | 人為 | 深鉢 2   |                | SK1577 → 本跡<br>→ SK1372              |
| 1559 | F 3 d6 | N - 16° - E | 楕円形      | 0.76 × 0.50     | 80            | 直立    | 平坦 | 人為 |  |                |                                      |
| 1560 | F 3 a5 | N - 84° - W | 楕円形      | 0.45 × 0.38     | 30            | 外傾    | 皿状 | 人為 |  |                | SK1687 → 本跡                          |
| 1561 | F 3 b4 | N - 32° - W | [円形・楕円形] | 0.60 × (0.42)   | 67            | 直立    | 皿状 | 人為 | 深鉢 9   |                | 本跡 → SK1366                          |
| 1562 | F 3 c5 | N - 35° - E | [楕円形]    | 1.43 × (1.17)   | 182           | 直立    | 平坦 | 人為 | 深鉢 24, 剥片 2  | 後期後葉           | 本跡 → SK1464                          |
| 1563 | F 3 c6 | N - 28° - E | [楕円形]    | (1.52) × 1.51   | 112           | 外傾    | 平坦 | 人為 | 深鉢 5   | 後期後葉           | 本跡 → SK1463・<br>1570・1580            |
| 1564 | F 3 b6 | N - 72° - E | 楕円形      | 0.35 × 0.28     | 43            | 直立    | 平坦 | 人為 | 深鉢 1   |                |                                      |
| 1565 | F 3 f6 | N - 85° - W | 楕円形      | 1.86 × 1.66     | 198           | 直立    | 平坦 | 人為 | 深鉢 303, 鉢 3, 注口土器 1, ミニチュア土器 1, 土罫 1,<br>耳飾り 1, 製塩土器 22, 土器片円盤 3, 磨石 1                               | 安行 3 a 式       | SK1651 → 本跡                          |
| 1566 | F 3 a6 | N - 18° - W | 楕円形      | 0.83 × 0.59     | 70            | 直立・外傾 | 凹凸 | 人為 | 深鉢 18  | 安行 1 式         |                                      |
| 1567 | F 3 c4 | N - 3° - W  | 楕円形      | 0.67 × 0.59     | 63            | 直立    | 平坦 | 人為 | 深鉢 11  | 曾谷~安行 1 式      | SK1568 → 本跡                          |
| 1568 | F 3 b4 | N - 5° - E  | 楕円形      | 0.63 × 0.42     | 58            | 直立    | 凹凸 | 人為 |  |                | 本跡 → SK1567                          |
| 1569 | F 3 b5 | N - 56° - W | 楕円形      | 0.42 × 0.28     | 101           | 直立    | 平坦 | 人為 | 深鉢 9   |                |                                      |
| 1570 | F 3 c5 | N - 51° - W | [楕円形]    | (0.65) × 0.55   | 134           | 直立    | 平坦 | 人為 |  |                | SK1527 → 本跡<br>→ SK1463・1563         |
| 1571 | F 3 d5 | N - 37° - W | 楕円形      | 0.60 × 0.52     | 40            | 直立    | 平坦 | 人為 | 深鉢 8   |                | SK1572 → 本跡                          |
| 1572 | F 3 d5 | N - 60° - E | [楕円形]    | 0.87 × (0.78)   | 148           | 直立    | 平坦 | 人為 | 深鉢 21, 製塩土器 1  | 後期後葉           | 本跡 → SK1571                          |
| 1574 | F 3 c5 | N - 20° - E | 楕円形      | 0.84 × 0.64     | 67            | 直立    | 凹凸 | 人為 | 深鉢 4   |                | SK1575 → 本跡                          |
| 1575 | F 3 c5 | N - 37° - E | [円形・楕円形] | 1.13 × (0.50)   | 20            | 外傾    | 平坦 | 人為 | 深鉢 4   |                | 本跡 → SK1449・<br>1574・1581            |
| 1576 | F 3 e6 | -           | 円形       | 0.90 × 0.83     | 112           | 直立    | 平坦 | 人為 | 深鉢 19, 釣手土器 1, 製塩土器 5  | 安行 2 式         |                                      |
| 1577 | F 3 c5 | N - 13° - W | [楕円形]    | (0.99) × (0.63) | 40            | 直立・外傾 | 凹凸 | 人為 |  |                | SK1373 → 本跡<br>→ SK1372・1558         |
| 1578 | F 3 d6 | -           | 円形       | 2.55 × 2.43     | 260           | 直立    | 平坦 | 人為 | 深鉢 976, 浅鉢 9, 鉢 1, 台付鉢 1, 注口土器 1,<br>製塩土器 152, 土器片円盤 15, 磨石 2, 凹石<br>1, 剥片 1, 石核 5, 貝殻 175, 骨 17.8 g | 安行 3 a ~ 3 b 式 | HG5 → 本跡 → SK1631<br>~ 1633・1639     |
| 1579 | F 3 b4 | -           | 円形       | 0.36 × 0.36     | 46            | 直立    | 凹凸 | 人為 | 深鉢 3, 土器片円盤 1  |                | SK1591 → 本跡                          |
| 1580 | F 3 c6 | -           | 円形       | 0.67 × 0.61     | 145           | 直立    | 平坦 | 人為 | 深鉢 6   |                | SK1357・1563 → 本跡                     |
| 1581 | F 3 c5 | N - 61° - W | [円形・楕円形] | 0.61 × (0.60)   | 62            | 直立    | 平坦 | 人為 |  |                | SK1575 → 本跡<br>→ SK1449              |
| 1582 | F 3 c4 | -           | 円形       | 0.48 × 0.46     | 63            | 直立    | 凹凸 | 人為 | 深鉢 1   |                |                                      |

| 番号   | 位置     | 長径(軸)方向 | 平面形      | 規 模                |            | 壁 面   | 底 面 | 覆 土 | 主な出土遺物  | 時 期           | 備 考<br>(新旧関係)                  |
|------|--------|---------|----------|--------------------|------------|-------|-----|-----|---|---------------|--------------------------------|
|      |        |         |          | 長径(軸)×短径(軸)<br>(m) | 深さ<br>(cm) |       |     |     |   |               |                                |
| 1583 | F 3 b5 | -       | [円形]     | 0.72 × (0.68)      | 133        | 直立    | 平坦  | 人為  | 深鉢 16, 凹石 1   | 後期後葉          | 本跡→SK1361                      |
| 1584 | F 3 b5 | N-67°-W | 楕円形      | 0.48 × 0.43        | 93         | 直立    | 平坦  | 人為  | 深鉢 4  | 後期後葉          |                                |
| 1585 | F 3 d4 | N-62°-W | 楕円形      | 0.60 × 0.53        | 46         | 直立    | 平坦  | 人為  |   |               |                                |
| 1586 | F 3 c4 | N-79°-W | [楕円形]    | (0.66) × 0.51      | 52         | 直立    | 平坦  | 人為  | 深鉢 6  |               | 本跡→SK1368                      |
| 1587 | F 3 d4 | -       | 円形       | 0.56 × 0.54        | 50         | 外傾    | 平坦  | 人為  |   |               |                                |
| 1588 | F 3 e5 | N-51°-E | 楕円形      | 0.57 × 0.50        | 40         | 直立    | 平坦  | 人為  | 深鉢 42   | 安行1~2式        | SK1607→本跡                      |
| 1589 | F 3 e5 | N-62°-E | 楕円形      | 0.70 × 0.62        | 27         | 外傾    | 皿状  | 人為  |   |               |                                |
| 1590 | F 3 b4 | N-50°-W | 不整形      | 1.12 × 0.97        | 67         | 直立    | 凹凸  | 人為  | 深鉢 25, 注口土器 1   | 曾谷式           | SK1603→本跡<br>→SK1591           |
| 1591 | F 3 b4 | N-48°-E | 不整形      | 1.55 × 0.86        | 30         | 外傾    | 凹凸  | 人為  | 深鉢 16, 石皿 1   |               | SK1590・1603→<br>本跡→SK1579・1689 |
| 1592 | F 3 b4 | N-72°-E | 楕円形      | 0.64 × 0.49        | 60         | 直立・外傾 | 平坦  | 人為  | 深鉢 7, 剥片 1  | 安行1式          | SK1603→本跡                      |
| 1593 | F 3 b4 | -       | 円形       | 0.51 × 0.51        | 63         | 直立    | 平坦  | 人為  | 深鉢 5  |               |                                |
| 1594 | F 3 e5 | N-17°-E | 楕円形      | 0.80 × 0.66        | 46         | 直立    | 平坦  | 人為  | 深鉢 3  |               |                                |
| 1595 | F 3 e5 | N-31°-E | 楕円形      | 0.58 × 0.50        | 43         | 直立    | 平坦  | 人為  | 深鉢 11   |               |                                |
| 1596 | F 3 e5 | N-79°-W | [円形・楕円形] | 1.00 × (0.73)      | 18         | 外傾    | 平坦  | 人為  |   |               | 本跡→SK1606                      |
| 1597 | F 3 e5 | N-49°-W | 不整形      | 1.41 × 1.40        | 83         | 直立    | 凹凸  | 人為  | 深鉢 72, 磨石 1   | 安行2式          |                                |
| 1598 | F 3 e4 | -       | 円形       | 1.45 × 1.40        | 252        | 直立    | 平坦  | 人為  | 深鉢 223, 浅鉢 2, 製塩土器 25, 磨製<br>石斧 1, 磨石 1, 敲石 1, 凹石 1                                 | 晚期前葉          |                                |
| 1599 | F 3 d4 | -       | 円形       | 0.55 × 0.53        | 72         | 直立    | 平坦  | 人為  |   |               |                                |
| 1600 | F 3 d4 | N-10°-W | 楕円形      | 0.87 × 0.80        | 56         | 直立・外傾 | 平坦  | 人為  |   |               |                                |
| 1601 | F 3 e5 | -       | 円形       | 0.69 × 0.63        | 100        | 直立    | 平坦  | 人為  |   |               | SK1602→本跡                      |
| 1602 | F 3 e5 | N-50°-E | [楕円形]    | 0.88 × (0.67)      | 30         | 直立    | 平坦  | 人為  | 深鉢 5  |               | 本跡→SK1601                      |
| 1603 | F 3 b4 | N-50°-E | [円形・楕円形] | 0.60 × (0.43)      | 13         | 外傾    | 平坦  | 人為  |   |               | 本跡→SK1590・<br>1591・1592        |
| 1604 | F 3 a5 | -       | [円形]     | 0.38 × (0.23)      | 68         | 外傾    | 平坦  | 人為  |   |               |                                |
| 1605 | F 3 b5 | -       | [円形]     | 0.30 × (0.11)      | 24         | 外傾    | 皿状  | 人為  | 浅鉢 1  | 加曾利 B 3 式     | 本跡→SK1499                      |
| 1606 | F 3 e5 | N-61°-W | 楕円形      | 0.86 × 0.76        | 123        | 直立    | 平坦  | 人為  | 深鉢 27, 土器片円盤 2  | 安行1式          | SK1596→本跡                      |
| 1607 | F 3 e5 | N-76°-E | [楕円形]    | 0.67 × (0.52)      | 56         | 直立    | 平坦  | 人為  |   |               | 本跡→SK1588                      |
| 1608 | F 3 c6 | N-58°-W | 楕円形      | 1.80 × 1.23        | 70~95      | 外傾    | 凹凸  | 人為  | 深鉢 12, 剥片 1, 骨 142.5 g  | 安行2式          | SK1609・1618→<br>本跡→SM 2, HG 5  |
| 1609 | F 3 c6 | N-84°-E | [楕円形]    | 1.12 × (0.82)      | 127        | 直立    | 平坦  | 人為  | 深鉢 137, 台付鉢 1, 製塩土器 8,<br>石鏝 1, 磨石 1  | 安行2式          | 本跡→SK1608・1610,<br>SM 2, HG 5  |
| 1610 | F 3 c6 | -       | 円形       | 1.15 × 1.15        | 202        | 直立    | 平坦  | 人為  | 深鉢 180, 製塩土器 8, 土器片円<br>盤 7, 骨 214.6 g  | 後期後葉          | SK1609→本跡<br>→SM 2, HG 5       |
| 1611 | F 3 c5 | N-26°-W | [楕円形]    | (0.72) × (0.58)    | 169        | 直立    | 平坦  | 人為  |   |               | 本跡→SK1365・<br>1527・1612        |
| 1612 | F 3 c5 | -       | [円形・楕円形] | (0.49) × (0.43)    | 177        | 直立    | 平坦  | 人為  | 深鉢 9  | 安行1式          | SK1611→本跡→SK1527               |
| 1613 | F 3 b7 | N-64°-W | 楕円形      | 0.97 × 0.69        | 92         | 外傾・直立 | 平坦  | 人為  | 深鉢 129, 製塩土器 41, 耳飾り 3, 土<br>器片円盤 1, 貝製小玉 1, 貝輪未成品 1,<br>剥片 3, 貝殻 17.265, 骨 649.7 g | 安行3 a 式       | SM 2, HG 5→本跡                  |
| 1614 | F 3 b7 | N-59°-E | 不整楕円形    | 0.86 × 0.60        | 66         | 内傾    | 平坦  | 人為  | 深鉢 93, 浅鉢 1, 製塩土器 40, 土器片円<br>盤 2, 耳飾り 1, 貝殻 9.858, 骨 863.5 g                       | 後期後葉~<br>晚期前葉 | SM 2, HG 5→本跡                  |
| 1615 | F 3 b7 | N-41°-W | 楕円形      | 0.84 × 0.75        | 82         | 直立    | 皿状  | 人為  | 深鉢 83, 貝殻 2.429, 骨 653.7 g  | 後期後葉~<br>晚期前葉 | SK1637・1619, SM 2,<br>HG 5→本跡  |
| 1616 | F 3 a7 | -       | 不整円形     | 0.70 × 0.62        | 52         | 外傾    | 皿状  | 人為  | 深鉢 20, 製塩土器 7, 貝殻 1.622,<br>骨 271.4 g   | 後期後葉~<br>晚期前葉 | SM 2, HG 5→本跡                  |
| 1617 | F 3 d6 | N-5°-W  | 楕円形      | 1.46 × 1.24        | 282        | 直立    | 平坦  | 人為  | 深鉢 157, 台付鉢 1, 製塩土器 15, 土器片円盤 3,<br>磨石 1, 弓弾 1, 剥片 3, 貝殻 2.282, 骨 1.148.7 g         | 後期後葉~<br>晚期前葉 | SK1618, SM 2,<br>HG 5→本跡       |
| 1618 | F 3 c6 | N-57°-W | [楕円形]    | 1.85 × (1.00)      | 135        | 直立    | 凹凸  | 人為  | 深鉢 17, 製塩土器 2   |               | 本跡→SK1608・1617,<br>SM 2・HG 5   |
| 1619 | F 3 b7 | -       | [円形・楕円形] | 0.68 × (0.50)      | 90         | 直立    | 平坦  | 人為  | 深鉢 17, 貝殻 522, 骨 213.9 g  | 後期後葉~<br>晚期前葉 | SM 2, HG 5→<br>本跡→SK1615       |
| 1620 | F 3 a7 | N-33°-E | 楕円形      | 0.40 × 0.33        | 36         | 直立    | 平坦  | 人為  |   |               | 本跡→SK1377                      |
| 1621 | F 3 c7 | N-81°-W | 楕円形      | 0.59 × 0.41        | 38         | 直立    | 平坦  | 人為  | 深鉢 8, 製塩土器 1  |               |                                |
| 1622 | F 3 b7 | -       | 円形       | 0.40 × 0.37        | 46         | 直立    | 平坦  | 人為  | 骨 34.7 g  |               | 本跡→SM 2, HG 5                  |
| 1623 | F 3 b7 | -       | 円形       | 0.60 × 0.58        | 68         | 直立    | 凹凸  | 人為  | 深鉢 13, 浅鉢 2, 製塩土器 1,<br>土器片円盤 1, 骨 119.0 g  |               | 本跡→SM 2, HG 5                  |
| 1624 | F 3 a7 | N-5°-W  | 楕円形      | 0.48 × 0.36        | 50         | 直立    | 平坦  | 人為  | 深鉢 4, 骨 2.2 g   |               | 本跡→SM 2, HG 5                  |
| 1625 | F 3 a7 | -       | [円形]     | 0.34 × (0.28)      | 19         | 外傾    | 皿状  | 人為  |   |               | 本跡→SK1616, SM 2,<br>HG 5       |
| 1626 | F 3 c7 | N-46°-W | 楕円形      | 1.00 × 0.75        | 66         | 直立    | 凹凸  | 人為  | 深鉢 12, 骨 12.6 g   | 安行1式          |                                |
| 1627 | F 3 c7 | -       | 円形       | 0.35 × 0.35        | 62         | 直立    | 平坦  | 人為  |   |               |                                |
| 1628 | F 3 a7 | N-21°-W | 楕円形      | 0.72 × 0.60        | 46         | 直立    | 平坦  | 人為  | 深鉢 25, 製塩土器 12, 貝殻 6.541,<br>骨 449.0 g  | 後期後葉~<br>晚期前葉 | SK1635, SM 2,<br>HG 5→本跡       |

| 番号   | 位置     | 長径(軸)方向     | 平面形      | 規模                 |            | 壁面    | 底面 | 覆土 | 主な出土遺物   | 時期        | 備考<br>(新旧関係)                        |
|------|--------|-------------|----------|--------------------|------------|-------|----|----|--|-----------|-------------------------------------|
|      |        |             |          | 長径(軸)×短径(軸)<br>(m) | 深さ<br>(cm) |       |    |    |  |           |                                     |
| 1629 | F 3 d6 | -           | 円形       | 0.46 × 0.42        | 58         | 直立    | 皿状 | 人為 | 深鉢 2   |           |                                     |
| 1630 | F 3 d6 | N - 52° - W | 楕円形      | 0.37 × 0.33        | 66         | 直立    | 平坦 | 人為 | 深鉢 9   | 安行 1 式    |                                     |
| 1631 | F 3 e6 | N - 34° - W | [楕円形]    | (0.96) × 0.70      | 93         | 直立    | 平坦 | 人為 | 深鉢 77, 土偶 1, 砥石 1, 剥片 1                          |           | SK1578・1633 → 本跡<br>→ SK1632        |
| 1632 | F 3 e5 | -           | 円形       | 0.54 × 0.50        | 95         | 直立    | 凹凸 | 人為 |  |           | SK1578・1631・1661 →<br>本跡            |
| 1633 | F 3 e6 | N - 40° - E | [円形・楕円形] | (0.37) × 0.37      | 48         | 直立    | 皿状 | 人為 |  |           | SK1578 → 本跡<br>→ SK1631             |
| 1634 | F 3 d7 | N - 84° - W | 楕円形      | 0.38 × 0.33        | 98         | 直立    | 平坦 | 人為 | 深鉢 5, 骨 9.8 g                                    | 曾谷式       |                                     |
| 1635 | F 3 a7 | -           | 円形       | 0.55 × 0.52        | 48         | 直立    | 平坦 | 人為 | 深鉢 8, 骨 13.9 g                                   |           | SK1636 → 本跡 → SK1628,<br>SM 2, HG 5 |
| 1636 | F 3 a7 | -           | [円形]     | 0.40 × (0.27)      | 58         | 直立    | 皿状 | 人為 | 深鉢 3, 骨 23.9 g                                   |           | 本跡 → SK1635, SM 2,<br>HG 5          |
| 1637 | F 3 b7 | N - 49° - E | [楕円形]    | (0.35) × 0.42      | 26         | 直立    | 平坦 | 人為 |  |           | 本跡 → SK1615, SM 2                   |
| 1638 | F 3 c6 | -           | 円形       | 0.60 × 0.56        | 43         | 直立    | 平坦 | 人為 | 深鉢 1   |           |                                     |
| 1639 | F 3 d6 | N - 48° - E | 楕円形      | 0.80 × 0.60        | 173        | 直立    | 平坦 | 人為 | 深鉢 10, 製塩土器 5, 骨 5.4 g                           | 安行 2 式    | SK1578 → 本跡                         |
| 1640 | F 3 b7 | -           | 円形       | 0.45 × 0.43        | 62         | 直立    | 平坦 | 人為 | 深鉢 3, 骨 1.8 g                                    |           |                                     |
| 1641 | F 3 a7 | -           | 円形       | 0.28 × 0.28        | 43         | 直立    | 皿状 | 人為 | 深鉢 2, 骨 9.6 g                                    | 後期後葉      | SK1275 → 本跡 → SK1644                |
| 1642 | F 3 b6 | N - 2° - E  | 楕円形      | 0.51 × 0.46        | 27         | 外傾    | 平坦 | 人為 |  |           | SK1357 → 本跡                         |
| 1643 | F 3 b6 | -           | 円形       | 0.50 × 0.47        | 38         | 直立・外傾 | 平坦 | 人為 | 深鉢 1   |           | SK1357 → 本跡                         |
| 1644 | F 3 a7 | -           | 円形       | 0.24 × 0.21        | 24         | 直立    | 皿状 | 人為 |  |           | SK1641 → 本跡                         |
| 1645 | F 3 b6 | -           | [円形]     | (0.48) × (0.48)    | 68         | 直立    | 平坦 | 人為 |  |           | 本跡 → SK1438                         |
| 1646 | F 3 b6 | -           | 円形       | 0.36 × 0.36        | 51         | 直立    | 凹凸 | 人為 |  |           |                                     |
| 1647 | F 3 c7 | N - 42° - W | [楕円形]    | (0.46) × 0.42      | 26         | 外傾    | 平坦 | 人為 |  |           | 本跡 → SK1352                         |
| 1648 | F 3 a7 | -           | 円形       | 0.32 × 0.32        | 39         | 直立    | 平坦 | 人為 |  |           |                                     |
| 1649 | F 3 a7 | -           | [円形]     | 0.38 × (0.35)      | 48         | 直立    | 平坦 | 人為 |  |           | 本跡 → SK1480                         |
| 1650 | F 3 b7 | N - 62° - W | 楕円形      | 1.19 × 0.65        | 34         | 直立    | 平坦 | 人為 | 深鉢 1   |           | 本跡 → SM 2, HG 5                     |
| 1651 | F 3 f6 | N - 40° - W | [楕円形]    | (0.40) × (0.30)    | 84         | 直立    | 皿状 | 人為 | 深鉢 8   | 安行 2 式    | 本跡 → SK1565                         |
| 1652 | E 3 c7 | N - 13° - E | [円形・楕円形] | 0.80 × (0.31)      | 84         | 直立    | 平坦 | 人為 | 深鉢 21, 貝殻 339, 骨 48.5 g                          | 安行 3 a 式  |                                     |
| 1653 | F 3 b7 | N - 58° - E | 楕円形      | 0.52 × 0.40        | 36         | 直立    | 平坦 | 人為 |  |           | SK1275 → 本跡                         |
| 1654 | F 3 a7 | N - 65° - W | [楕円形]    | (0.36) × (0.32)    | 48         | 直立    | 皿状 | 人為 |  |           | SK1656 → 本跡                         |
| 1655 | F 3 a7 | N - 12° - E | [楕円形]    | (0.36) × (0.22)    | 32         | 直立    | 平坦 | 人為 | 深鉢 43, 製塩土器 4, 土器片円盤 1,<br>貝刃 1, 剥片 2, 骨 318.5 g | 安行 2 式    | SK1656 → 本跡                         |
| 1656 | F 3 a7 | N - 30° - E | [楕円形]    | (0.74) × (0.44)    | 32         | 外傾    | 平坦 | 人為 |  |           | 本跡 → SK1654・1655                    |
| 1657 | F 3 c7 | -           | 円形       | 0.36 × 0.33        | 25         | 直立    | 平坦 | 人為 |  |           |                                     |
| 1658 | F 3 d7 | N - 64° - W | 楕円形      | 0.43 × 0.34        | 90         | 直立    | 平坦 | 人為 | 深鉢 3   | 曾谷~安行 1 式 |                                     |
| 1659 | F 3 d7 | -           | 円形       | 0.38 × 0.36        | 23         | 直立    | 平坦 | 人為 |  |           |                                     |
| 1660 | F 3 d7 | N - 19° - E | 楕円形      | 0.51 × 0.44        | 20         | 直立    | 平坦 | 人為 |  |           |                                     |
| 1661 | F 3 e5 | -           | 円形       | 0.57 × 0.53        | 90         | 直立    | 平坦 | 人為 | 深鉢 11, 注口土器 1                                    |           | 本跡 → SK1632                         |
| 1662 | F 3 b2 | -           | 円形       | 0.90 × 0.87        | 73         | 直立    | 平坦 | 人為 | 深鉢 87, 注口土器 1, 土器片円盤 3,<br>剥片 2                  |           |                                     |
| 1666 | E 6 i2 | -           | 円形       | 0.43 × 0.41        | 33         | 直立    | 平坦 | 人為 | 深鉢 13, 製塩土器 3                                    |           | IV層 → 本跡 → III層                     |
| 1667 | E 6 h2 | N - 57° - E | [楕円形]    | 1.22 × (0.85)      | 36         | 直立    | 平坦 | 人為 | 深鉢 138, 製塩土器 15                                  |           | IV層 → 本跡 → III層                     |
| 1668 | E 6 h2 | N - 46° - E | 楕円形      | 1.33 × 1.08        | 15         | 外傾    | 平坦 | 人為 | 深鉢 49  |           | IV層 → 本跡 → III層                     |
| 1669 | E 6 h2 | -           | 円形       | 1.42 × 1.35        | 24         | 外傾    | 平坦 | 人為 | 深鉢 78, 製塩土器 2                                    |           | IV層 → 本跡 → III層                     |
| 1671 | E 6 i2 | -           | 円形       | 0.43 × 0.41        | 33         | 直立    | 平坦 | 人為 | 深鉢 10  |           | IV層 → 本跡 → III層                     |
| 1673 | E 6 h2 | N - 52° - W | 不整楕円形    | 1.33 × 1.20        | 35         | 直立・外傾 | 平坦 | 人為 | 深鉢 32, 製塩土器 4, 剥片 1                              |           | IV層 → 本跡 → SI32・<br>III層            |
| 1676 | E 6 h2 | N - 59° - E | [楕円形]    | (0.88) × 0.80      | 15         | 外傾    | 平坦 | 人為 |  |           | IV層 → 本跡 → SI32・<br>III層            |
| 1678 | E 3 j5 | -           | 円形       | 0.30 × 0.30        | 48         | 平坦    | 皿状 | 人為 | 深鉢 8   | 後期後葉      | SK1435・1544 → 本跡                    |
| 1679 | F 3 a5 | N - 10° - W | 楕円形      | 0.46 × 0.38        | 54         | 直立    | 平坦 | 人為 | 深鉢 4   | 後期後葉      | SK1427 → 本跡                         |
| 1680 | F 3 a5 | -           | 円形       | 0.36 × 0.34        | 22         | 外傾    | 平坦 | 人為 | 深鉢 2   |           |                                     |
| 1681 | F 3 a5 | -           | [円形]     | 0.34 × (0.28)      | 44         | 直立    | 皿状 | 人為 | 深鉢 8   | 曾谷式       | 本跡 → SK1686                         |
| 1682 | F 3 a5 | N - 10° - E | 楕円形      | 0.30 × 0.22        | 50         | 直立    | 平坦 | 人為 |  |           | SK1683 → 本跡 → SK1444                |

| 番号   | 位置     | 長径(軸)方向     | 平面形      | 規 模                |            | 壁 面 | 底 面 | 覆 土 | 主 な 出 土 遺 物 | 時 期     | 備 考<br>(新旧関係)    |
|------|--------|-------------|----------|--------------------|------------|-----|-----|-----|-------------|---------|------------------|
|      |        |             |          | 長径(軸)×短径(軸)<br>(m) | 深さ<br>(cm) |     |     |     |             |         |                  |
| 1683 | F 3 a5 | N - 45° - E | 楕円形      | 0.28 × (0.20)      | 38         | 直立  | 平坦  | 人為  | 深鉢3         |         | 本跡→SK1682        |
| 1684 | F 3 a5 | N - 61° - W | 楕円形      | 0.36 × 0.30        | 16         | 外傾  | 平坦  | 人為  | 深鉢3         | 曾谷式     |                  |
| 1685 | F 3 a5 | -           | 円形       | 0.24 × 0.22        | 16         | 直立  | 皿状  | 人為  | 深鉢2         |         |                  |
| 1686 | F 3 a5 | N - 19° - W | 楕円形      | 0.44 × 0.38        | 82         | 直立  | 平坦  | 人為  | 深鉢4         | 曾谷~安行1式 | SK1681→本跡→SK1531 |
| 1687 | F 3 a5 | -           | [円形]     | 0.22 × (0.20)      | 34         | 直立  | 皿状  | 人為  | 深鉢1         |         | 本跡→SK1560        |
| 1688 | F 3 a5 | -           | 円形       | 0.28 × 0.28        | 24         | 直立  | 皿状  | 人為  |             |         |                  |
| 1689 | F 3 b4 | -           | 円形       | 0.25 × 0.25        | 35         | 直立  | 皿状  | 人為  |             |         | SK1591→本跡        |
| 1690 | E 3 c9 | N - 40° - W | [円形・楕円形] | 0.44 × (0.38)      | 56         | 外傾  | 皿状  | 人為  |             |         | 本跡→SK614・650     |

## 印刷仕様

|        |          |   |
|--------|----------|---|
| 編集     | OS       | Microsoft Windows 10 Pro                              |
|        | 編集       | Adobe InDesign 2020                                   |
|        | 図版作成     | Adobe Illustrator 2020                                |
|        | 写真調整     | Adobe Photoshop 2020                                  |
|        | Scanning | RICOH MP W4002, EPSON DS-G20000                       |
| 使用Font | OpenType | リュウミンPro L-KL, 太ゴB101 Pro Bold<br>中ゴシックBBB Pro Medium |
| 写真     | 線数       | カラー210線以上   |
| 印刷     |          | 印刷所へは, Adobe InDesign 2020 でデータ入稿                     |

茨城県教育財団文化財調査報告第459集

つくば市

### 上境旭台貝塚5

上巻

中根・金田台特定土地区画整理  
事業地内埋蔵文化財調査報告書XXV

令和4(2022)年 1月20日 発行

発行 公益財団法人茨城県教育財団  
〒310-0911 水戸市見和1丁目356番地の2  
茨城県水戸生涯学習センター分館内  
TEL 029-225-6587  
HP <http://www.ibaraki-maibun.org>

印刷 八幡印刷株式会社  
〒310-0911 水戸市見和3丁目1528-38  
TEL 0120-23-1473

