

おおさわやち
大沢谷内遺跡Ⅱ
第7・9・11・12・14次調査

— 一般国道403号小須戸田上バイパス整備工事に伴う
大沢谷内遺跡第2・4・6・7・9次発掘調査報告書 —

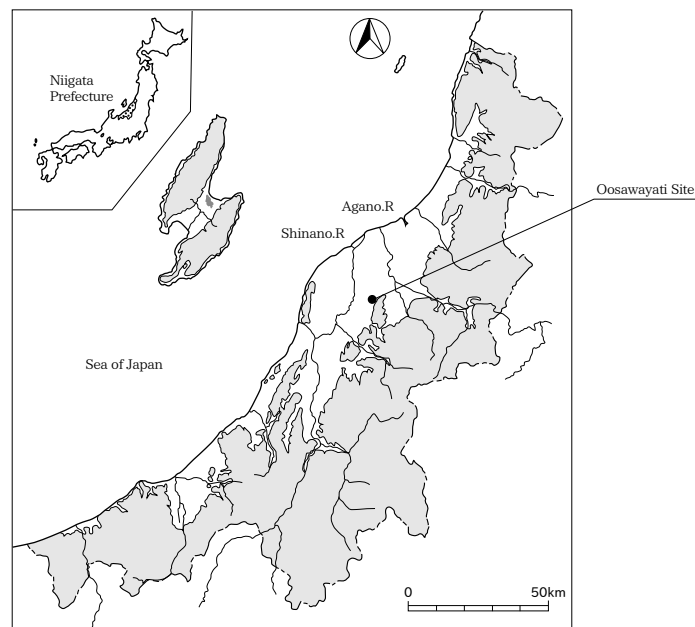



























図 版 編



2012

新潟市教育委員会

凡 例

- 1 本書は新潟県新潟市秋葉区天ヶ沢字丸山地内に所在する^{おおさわやち}大沢谷内遺跡（新潟市遺跡 No.342）第1区～第4区の発掘調査記録であり、本文編（観察表含む）と図面図版編、写真図版編の3分冊からなるうちの「図版編」である。
- 2 本書で示す方位は全て真北である。磁北は真北から西偏7度53分である。
- 3 遺構番号は現場で付したものをを用いた。番号は遺構の種別ごとに付さず、通し番号とした。
- 4 遺物番号は下層遺跡・上層遺跡ごとに、さらに種別ごとに1からの通し番号を付し、本文及び観察表・図版の番号は同一番号とした。
- 5 遺構実測図の掲載順序は基本的にグリッド順であり、本文（第1分冊）の記載順序・写真図版（第3分冊）の掲載順序と対応している。
- 6 遺物実測図の掲載順序は下層遺跡については遺構出土のものは遺構実測図の掲載順、包含層出土のものはグリッド順であり、遺構間接合をしている場合は主体的に出土した遺構に帰属させている。上層遺跡については時代ごとに掲載し、遺構出土の遺物は遺構実測図の掲載順、包含層出土のものはグリッド順に掲載している。これらの掲載順序は本文（第1分冊）の記載順序・写真図版（第3分冊）の掲載順序と対応している。
- 7 遺構実測図、遺物実測図の縮尺は各図版に示してある。
- 8 遺構実測図に挿入している遺物実測図の縮尺は任意である。
- 9 遺構実測図の断面図もしくはエレベーション図に表示した遺物点は、すべて投影によるものである。
- 10 土層の土色観察は『新版 標準土色帖』〔農林水産省農林水産技術会議事務局 1967〕2005年度版を用いて、その記号を本書に掲載した。
- 11 上層土器実測図は断面の表現は種別で区別した。黒塗りは須恵器で、それ以外は白抜きである。
- 12 上層土器実測図で全周の1/12以下のような遺存率の低いものを復元実測した場合は、中軸線の両側に空白を作って区別している。
- 11 図版に用いた地形図等、既存の図を用いた場合は出典を記した。
- 12 分割図・遺構実測図で使用したスクリーントーンは以下のとおりである。
被熱範囲  炭化物範囲  焼土範囲  炭化物・焼土・灰混合範囲 
柱根 
- 13 遺構実測図に使用した遺物記号は以下のとおりである。
土器・土製品・珠洲焼・陶磁器等● 石器・石製品・剥片△ 礫▲ アスファルト■ 木製品・柱根□
焼骨片☆ 赤色顔料★
- 14 土器実測図で使用したスクリーントーンは以下のとおりである。
粘土付着範囲・須恵器断面  アスファルト付着範囲  黒色処理範囲 
研磨範囲  熱変色範囲  スス付着範囲  炭化物付着範囲 
赤色処理範囲 
- 15 石器・石製品実測図で使用したスクリーントーンは以下のとおりである。
磨面  黒色付着物範囲  敲打痕範囲  剥落範囲  赤色顔料 
アスファルト付着範囲  石肌 
- 16 木製品実測図で使用したスクリーントーンは以下のとおりである。
折り取り面  被熱部分  樹皮有  樺皮綴  黒色範囲 
敲打痕範囲  黒漆範囲  赤漆範囲  アスファルト付着範囲 
- 17 上記以外でスクリーントーンを使用した場合は個別に凡例を示してある。

図版目次

| | | |
|-------|---------------------------------|--------------|
| 図版 1 | 周辺の旧地形図(1/50,000) | SI650 |
| 図版 2 | グリッド設定図①(1/10,000) | 図版 28 |
| 図版 3 | グリッド設定図②(1/4,000) | 下層遺構個別実測図 10 |
| 図版 4 | 下層グリッド設定図(1/1,000) | 住居(10)(1/50) |
| 図版 5 | 下層遺構全体図(1/500) | SI650 |
| 図版 6 | 下層小グリッド別縄文土器出土量分布図 (1/750) | 図版 29 |
| 図版 7 | 下層小グリッド別石器出土量分布図 (1/750) | 下層遺構個別実測図 11 |
| 図版 8 | 下層小グリッド別アスファルト出土量分布 図(1/750) | 住居(11)(1/50) |
| 図版 9 | 下層遺構平面分割図 1 (1/150) | SI579・580 |
| 図版 10 | 下層遺構平面分割図 2 (1/150) | 図版 30 |
| 図版 11 | 下層遺構平面分割図 3 (1/150) | 下層遺構個別実測図 12 |
| 図版 12 | 下層遺構平面分割図 4 (1/150) | 住居(12)(1/50) |
| 図版 13 | 下層遺構平面分割図 5 (1/150) | SI579・580 |
| 図版 14 | 下層遺構平面分割図 6 (1/150) | 図版 31 |
| 図版 15 | 下層遺構平面分割図 7 (1/150) | 下層遺構個別実測図 13 |
| 図版 16 | 下層遺構平面分割図 8 (1/150) | 住居(13)(1/50) |
| 図版 17 | 下層遺構平面分割図 9 (1/150) | SI670 |
| 図版 18 | 下層遺構平面分割図 10 (1/150) | 図版 32 |
| 図版 19 | 下層遺構個別実測図 1 住居(1)(1/50) | 下層遺構個別実測図 14 |
| SI164 | | 住居(14)(1/50) |
| 図版 20 | 下層遺構個別実測図 2 住居(2)(1/50) | SI670 |
| SI164 | | 図版 33 |
| 図版 21 | 下層遺構個別実測図 3 住居(3)(1/40) | 下層遺構個別実測図 15 |
| SI556 | | 住居(15)(1/50) |
| 図版 22 | 下層遺構個別実測図 4 住居(4)(1/50) | SI837 |
| SI831 | | 図版 34 |
| 図版 23 | 下層遺構個別実測図 5 住居(5)(1/50) | 下層遺構個別実測図 16 |
| SI152 | | 住居(16)(1/50) |
| 図版 24 | 下層遺構個別実測図 6 住居(6)(1/50) | SI837 |
| SI152 | | 図版 35 |
| 図版 25 | 下層遺構個別実測図 7 住居(7)(1/50) | 下層遺構個別実測図 17 |
| SI700 | | 住居(17)(1/50) |
| 図版 26 | 下層遺構個別実測図 8 住居(8)(1/50) | SI501 |
| SI700 | | 図版 36 |
| 図版 27 | 下層遺構個別実測図 9 住居(9)(1/50) | 下層遺構個別実測図 18 |
| | | 住居(18)(1/50) |
| | | SI501 |
| | | 図版 37 |
| | | 下層遺構個別実測図 19 |
| | | 住居(19)(1/50) |
| | | SI790 |
| | | 図版 38 |
| | | 下層遺構個別実測図 20 |
| | | 住居(20)(1/50) |
| | | SI790 |
| | | 図版 39 |
| | | 下層遺構個別実測図 21 |
| | | 住居(21)(1/50) |
| | | SI710 |
| | | 図版 40 |
| | | 下層遺構個別実測図 22 |
| | | 住居(22)(1/50) |
| | | SI710 |
| | | 図版 41 |
| | | 下層遺構個別実測図 23 |
| | | 住居(23)(1/50) |
| | | SI810 |
| | | 図版 42 |
| | | 下層遺構個別実測図 24 |
| | | 住居(24)(1/50) |
| | | SI810 |
| | | 図版 43 |
| | | 下層遺構個別実測図 25 |
| | | 住居(25)(1/50) |
| | | SI951 |
| | | 図版 44 |
| | | 下層遺構個別実測図 26 |
| | | 住居(26)(1/50) |
| | | SI951 |
| | | 図版 45 |
| | | 下層遺構個別実測図 27 |
| | | 掘立柱建物跡(1) |
| | | (1/40) SB1 |
| | | 図版 46 |
| | | 下層遺構個別実測図 28 |
| | | 掘立柱建物跡(2) |

- (1/40)SB2
- 図版 47 下層遺構個別実測図 29 掘立柱建物跡(3)
(1/40)SB3
- 図版 48 下層遺構個別実測図 30 掘立柱建物跡(4)
(1/40)SB4~6
- 図版 49 下層遺構個別実測図 31 掘立柱建物跡(5)
(1/40)SB4~6
- 図版 50 下層遺構個別実測図 32 掘立柱建物跡(6)
(1/40)SB7
- 図版 51 下層遺構個別実測図 33 土坑(1)(1/40)
SK19・20・27~31・38・42・54・55・76・
90・307・308
- 図版 52 下層遺構個別実測図 34 土坑(2)(1/40)
SK57・58・60・61・63・64・67・69・71・74・
75・235・236
- 図版 53 下層遺構個別実測図 35 土坑(3)(1/40)
SK93~95・100~102・104・177~179・
182・183・189・190・206
- 図版 54 下層遺構個別実測図 36 土坑(4)(1/40)
SK121・125・126・134・135・208・218・
222・231・239・489・552・553
- 図版 55 下層遺構個別実測図 37 土坑(5)(1/40)
SK202・219・226・246・247・257・276~
279・351・392・394・400・414
- 図版 56 下層遺構個別実測図 38 土坑(6)(1/40)
SK89・200・201・207・211・212・215・216・
245・248・326・405・446
- 図版 57 下層遺構個別実測図 39 土坑(7)(1/40)
SK79・80・82・83・85・87・196・197・290・
339・346・558・572・590
- 図版 58 下層遺構個別実測図 40 土坑(8)(1/40)
SK224・293・327・328・330・337・365~
368・399・402・403・406・440・463・466・
560
- 図版 59 下層遺構個別実測図 41 土坑(9)(1/40)
SK249・252・263・268・271・316~319・
335・336・363・441・465・566
- 図版 60 下層遺構個別実測図 42 土坑(10)(1/40)
SK140~142・144~146・151・158・160・
161・171・261・264・267・311・312
- 図版 61 下層遺構個別実測図 43 土坑(11)(1/40)
SK281・385・389・391・398・404・413・
502・649・653・656・658・660・674・741・
746・747
- 図版 62 下層遺構個別実測図 44 土坑(12)(1/40)
SK285・297・299・321・322・341・342・
352・354~356・358・359・515・517・541・
546・646・651・659
- 図版 63 下層遺構個別実測図 45 土坑(13)(1/40)
SK154・292・298・313・324・329・345・349・
495・592~594・631・681・696・731・738
- 図版 64 下層遺構個別実測図 46 土坑(14)(1/40)
SK482~484・516・528・529・691・692・
749・797・798・866・906・908・1015
- 図版 65 下層遺構個別実測図 47 土坑(15)(1/40)
SK504・584・615・622・625・640・727・
759・835・912・913・921・935
- 図版 66 下層遺構個別実測図 48 土坑(16)(1/40)
SK589・600・725・809・819・839・861・
900・902・903・932・1003・1006
- 図版 67 下層遺構個別実測図 49 土坑(17)(1/40)
SK459・614・808・920・925・926・950・962
~964・986・1002
- 図版 68 下層遺構個別実測図 50 土坑(18)(1/40)
SK583・713~716・718~720・722・726・
729・730・761・774・853・855・887・888・
922・1010
- 図版 69 下層遺構個別実測図 51 土坑(19)(1/40)
SK583・713~716・718~720・722・726・
729・730・761・774・853・855・887・888・
922・1010
- 図版 70 下層遺構個別実測図 52 土坑(20)(1/40)
SK586~588・602・605・607・821・822・
825・845・847・881・891
- 図版 71 下層遺構個別実測図 53 土坑(21)(1/40)
SK723・724・728・771・843・850・856・
883・886・915・943・944
- 図版 72 下層遺構個別実測図 54 土坑(22)(1/40)
SK894・897~899・961・965・967~969・
984・985・987・1004・1005・1008
- 図版 73 下層遺構個別実測図 55 土坑(23)(1/40)
SK894・898・937・961・967・975・977・

- 980・984・985・987・1004・1008
- 図版 74 下層遺構個別実測図 56 ピット群①(1)
(1/40) Pit 群①平面図, Pit220・221・225・
280・291・426・433・485～488・490・492・
559
- 図版 75 下層遺構個別実測図 57 ピット群①(2)
(1/40) Pit214・393・401・407・422・445・
461・491・493・494・545・547～549・561
～565・569～571・591
- 図版 76 下層遺構個別実測図 58 ピット群②(1)
(1/40) Pit 群②平面図
- 図版 77 下層遺構個別実測図 59 ピット群②(2)
(1/40) Pit582・585・709・721・763～765・
769・770・772・775・776・779・780・851・
852・858・882・889・923
- 図版 78 下層遺構個別実測図 60 ピット群②(3)
(1/40) Pit766・823・824・827～830・
841・842・857・890・933・941・942
- 図版 79 下層遺構個別実測図 61 ピット群②(4)
(1/40) Pit773・777・826・844・848・849・
854・859・860・884・885・918・919・924・
1009
- 図版 80 下層遺構個別実測図 62 その他のピット
(1)(1/40) Pit35・84・91・103・186・198・
227・228・232・255・288・302～305・309・
379・417・418・421・436～438・599
- 図版 81 下層遺構個別実測図 63 その他のピット
(2)(1/40) Pit258～260・262・310・360・
370・371・381～384・425・427・428・460・
470・475・555・675～677・742
- 図版 82 下層遺構個別実測図 64 その他のピット
(3)(1/40) Pit294～296・323・344・350・
353・357・390・397・455・481・652・654・
655・657・663・693・699・705・754・997・
998
- 図版 83 下層遺構個別実測図 65 その他のピット
(4)(1/40) Pit372～378・408・409・452・
503・613・637・643・732・748・756・795・
796・864・865・876・904・909・931
- 図版 84 下層遺構個別実測図 66 その他のピット
(5)(1/40) Pit412・711・712・787・817・
818・820・838・862・863・867・877・895・
911・934・936・938・939・991・999・1007
- 図版 85 下層遺構個別実測図 67 不明遺構(小竪穴状
遺構)(1)(1/40) SX136・996
- 図版 86 下層遺構個別実測図 68 不明遺構(焼土遺
構)(1)(1/40) SX78・86・88・203・256・
306・340・343・361・424・434・439・444・
550・568
- 図版 87 下層遺構個別実測図 69 不明遺構(焼土遺
構)(2)(1/40) SX163・320・331～334・
362・369・453・574・832
- 図版 88 下層遺構個別実測図 70 不明遺構(焼土遺
構)(3)(1/40) SX609・610・768・930・
940・945・946・949・952・976・981～983
- 図版 89 下層遺構個別実測図 71 不明遺構(炭化物
集中)(1)(1/40) SX204・209・210・243・
244・442・443
- 図版 90 下層遺構個別実測図 72 不明遺構(炭化物
集中)(2)(1/40) SX415・423・450・451・
567・575・577・578・733・757・758・760
- 図版 91 下層遺構個別実測図 73 不明遺構(炭化物
集中)(3)(1/40) SX457・601・603・604・
717・762・767・781・799・947・948・953・
966
- 図版 92 下層遺構個別実測図 74 溝状遺構(1)
(1/120) SD192・338, Pit410・411
- 図版 93 下層遺構個別実測図 75 溝状遺構(2)
(1/120) SD192・338
- 図版 94 下層遺構個別実測図 76 溝状遺構(3)
(1/70) SD846・917・927
- 図版 95 上層グリッド設定図(1/1,000)
- 図版 96 上層遺構全体図(1/500)
- 図版 97 上層小グリッド別古代土器出土量分布図
(1/750)
- 図版 98 上層小グリッド別中世土器出土量分布図
(1/750)
- 図版 99 上層小グリッド別礫出土量分布図(1/750)
- 図版 100 上層遺構平面分割図 1 (1/150)
- 図版 101 上層遺構平面分割図 2 (1/150)
- 図版 102 上層遺構平面分割図 3 (1/150)
- 図版 103 上層遺構平面分割図 4 (1/150)

- 図版104 上層遺構平面分割図5(1/150)
- 図版105 上層遺構平面分割図6(1/150)
- 図版106 上層遺構平面分割図7(1/150)
- 図版107 上層遺構平面分割図8(1/150)
- 図版108 上層遺構平面分割図9(1/150)
- 図版109 上層遺構平面分割図10(1/150)
- 図版110 上層遺構個別実測図1 柱穴列(1)
SA1541~1544、Pit702・792
- 図版111 上層遺構個別実測図2 柱穴列(2)
SA1545~1547
- 図版112 上層遺構個別実測図3 柱穴列(3)
SA1548・1549
- 図版113 上層遺構個別実測図4 掘立柱建物跡(1)
(1/50)SB1550・1551、Pit441
- 図版114 上層遺構個別実測図5 掘立柱建物跡(2)
(1/50)SB1552、Pit52・53・140・145・
146・161・1516・1529
- 図版115 上層遺構個別実測図6 掘立柱建物跡(3)
(1/40)SB1553・1554
- 図版116 上層遺構個別実測図7 掘立柱建物跡(4)
(1/50)SB1555・1556、Pit642・658
- 図版117 上層遺構個別実測図8 掘立柱建物跡(5)
(1/50)SB1557
- 図版118 上層遺構個別実測図9 掘立柱建物跡(6)
(1/50)SB1558・1559
- 図版119 上層遺構個別実測図10 掘立柱建物跡
(7)(1/50)SB1560、Pit456
- 図版120 上層遺構個別実測図11 掘立柱建物跡
(8)(1/50)SB1561
- 図版121 上層遺構個別実測図12 掘立柱建物跡
(9)(1/50)SB1562・1563、Pit919・1168
- 図版122 上層遺構個別実測図13 掘立柱建物跡
(10)(1/50)SB1563、Pit919・1168
- 図版123 上層遺構個別実測図14 掘立柱建物跡
(11)(1/50)SB1564
- 図版124 上層遺構個別実測図15 掘立柱建物跡
(12)(1/50)SB1564
- 図版125 上層遺構個別実測図16 掘立柱建物跡
(13)(1/50)SB1565・1566、SD690
- 図版126 上層遺構個別実測図17 掘立柱建物跡
(14)(1/50)SB1566
- 図版127 上層遺構個別実測図18 掘立柱建物跡
(15)(1/50)SB1567・1568、Pit1365
- 図版128 上層遺構個別実測図19 掘立柱建物跡
(16)(1/50)SB1569
- 図版129 上層遺構個別実測図20 掘立柱建物跡
(17)(1/50)SB1570
- 図版130 上層遺構個別実測図21 掘立柱建物跡
(18)(1/50)SB1571、Pit1064・1125・
1241
- 図版131 上層遺構個別実測図22 掘立柱建物跡
(19)(1/50)SB1572、Pit1158
- 図版132 上層遺構個別実測図23 掘立柱建物跡
(20)(1/50)SB1573
- 図版133 上層遺構個別実測図24 掘立柱建物跡
(21)(1/50)SB1574・1575
- 図版134 上層遺構個別実測図25 ピット(1)
(1/50)Pit2・9・24・35・39・47・85・86・90・
93・94・96・97・135・206・299・466・518・
727・730・755・756・1384・1393・1394
- 図版135 上層遺構個別実測図26 ピット(2)
(1/50)Pit185・443・498・499・506・515・
589・606・633・677・732・734・740・742・
744~746・750~752・754・759
- 図版136 上層遺構個別実測図27 ピット(3)
(1/50)Pit167・463・489・514・544・545・
603・607・665・733・735・743・762・768・
769・770・779・1416・1469
- 図版137 上層遺構個別実測図28 ピット(4)
(1/50)Pit487・507・509・511・600・602・
608・610・611・616~618・764・767・836・
837・887・1376
- 図版138 上層遺構個別実測図29 ピット(5)
(1/50)Pit513・517・552・574・636・639・
641・643~645・676・711・713・736・771
~773・775・776・778・787・1439
- 図版139 上層遺構個別実測図30 ピット(6)
(1/50)Pit495・567・570・571・575・580・
706・712・725・728・991~995・1251・
1417・1418・1420~1424・1426
- 図版140 上層遺構個別実測図31 ピット(7)
(1/50)Pit216・305・433・612~614・

- 907・909・922・925・1031・1032・1301・
1372・1381・1396・1406～1410・1419・
1436
- 図版 141 上層遺構個別実測図32 ピット(8)
(1/50) Pit634・635・638・640・799・803・
808・816・819・838・839・874・878・885・
908・986・1196・1238・1425
- 図版 142 上層遺構個別実測図33 ピット(9)
(1/50) Pit568・569・646・714・715・802・
817・818・840・864・904～906・931・996・
1003・1009・1043・1045・1438・1455
- 図版 143 上層遺構個別実測図34 ピット(10)
(1/50) Pit539・566・572・579・581～
583・590・592・597～599・609・668・
669・717・801・807・1030・1038・1039・
1307・1382
- 図版 144 上層遺構個別実測図35 ピット(11)
(1/50) Pit584・587・594～596・681・
682・933～935・937・980～983・997・
1002・1054・1137・1164・1415・1463・
1464・1511
- 図版 145 上層遺構個別実測図36 ピット(12)
(1/50) Pit621・650・659・660・689・701・
861・901・902・941・942・1004・1018・
1089・1167・1207・1293・1313・1385・
1387・1390・1391・1413・1414
- 図版 146 上層遺構個別実測図37 ピット(13)
(1/50) Pit585・586・670・671・674・675・
679・687・688・696・698・699・700・721・
781～783・938・1163・1229～1231・
1249・1386・1388・1389・1395
- 図版 147 上層遺構個別実測図38 ピット(14)
(1/50) Pit651・662・663・719・722・784・
939・940・1056・1131・1152・1157・1188・
1189・1227・1228・1255・1299・1302・
1392・1398・1411・1412・1466・1528
- 図版 148 上層遺構個別実測図39 ピット(15)
(1/50) Pit786・789・790・793・1129・
1133・1151・1161・1173～1175・1288・
1346・1364・1399・1400・1402・1427～
1434・1465
- 図版 149 上層遺構個別実測図40 ピット(16)
(1/50) Pit910・988・989・1021・1093～
1097・1100・1101・1105～1107・1111～
1113・1206・1379・1490・1502
- 図版 150 上層遺構個別実測図41 ピット(17)
(1/50) Pit903・924・932・966～968・
1044・1047・1085・1092・1102・1116・
1117・1170・1185・1232・1237・1245・
1265・1352・1449
- 図版 151 上層遺構個別実測図42 ピット(18)
(1/50) Pit865・866・875～877・881・
886・898・899・913～915・943・955・
970・973・976・999・1000・1061・1309・
1446・1472・1474
- 図版 152 上層遺構個別実測図43 ピット(19)
(1/50) Pit708・718・880・884・895・971・
972・974・975・1012・1048・1055・1123・
1178・1194・1195・1199・1233・1264・
1441・1454・1470・1471
- 図版 153 上層遺構個別実測図44 ピット(20)
(1/50) Pit831・842～847・867・868・
1013・1033・1062・1063・1126・1127・
1132・1135・1256・1263・1292・1304・
1305
- 図版 154 上層遺構個別実測図45 ピット(21)
(1/50) Pit788・794・835・850・860・872・
873・1034・1057・1066・1136・1198・
1269・1281・1291・1296・1297・1306・
1314・1320・1345・1370・1435・1462
- 図版 155 上層遺構個別実測図46 ピット(22)
(1/50) Pit624～626・630・632・809・
1058・1128・1134・1166・1268・1270・
1280・1289・1303・1312・1316・1324・
1355～1358・1371・1440・1444
- 図版 156 上層遺構個別実測図47 ピット(23)
(1/50) Pit1118・1208・1211・1212・
1215・1217・1221・1224・1225・1258・
1285・1359～1361・1442・1443・1445・
1447・1448・1451・1456～1458
- 図版 157 上層遺構個別実測図48 ピット(24)
(1/50) Pit890・891・893・1023・1024・

- 1072・1076・1078・1079・1082・1119・
1121・1156・1176・1187・1190・1234・
1235・1239・1272・1453
- 図版 158 上層遺構個別実測図 49 ピット(25)
(1/50) Pit1026・1029・1060・1068・1122・
1124・1147・1154・1155・1182・1183・
1186・1193・1204・1213・1257・1273・
1275・1276・1322・1476・1531
- 図版 159 上層遺構個別実測図 50 ピット(26)
(1/50) Pit655・822・824・827～830・
859・1138・1139・1149・1150・1162・
1192・1216・1218・1259・1323・1475・
1512・1508
- 図版 160 上層遺構個別実測図 51 ピット(27)
(1/50) Pit1144・1181・1262・1315・
1318・1319・1321・1337・1338・1347・
1351・1459・1460・1473・1481・1488・
1496
- 図版 161 上層遺構個別実測図 52 ピット(28)
(1/50) Pit478・479・530～533・1253・
1254・1261・1336・1342・1480・1487・
1489・1493・1497・1499
- 図版 162 上層遺構個別実測図 53 溝(1)(1/50)
SD13・14・22・76・99・153・157・174・219・
232・233・279・280・283・284・279、Pit277
- 図版 163 上層遺構個別実測図 54 溝(2)(1/50)
SD154～158・303・800・869
- 図版 164 上層遺構個別実測図 55 溝(3)自然流路
(1/50) SD474・475・477・480・785、
河 138
- 図版 165 上層遺構個別実測図 56 井戸(1)(1/50)
Pit446、SE11・173・242・460・1518
- 図版 166 上層遺構個別実測図 57 井戸(2)(1/50)
Pit1526、SE49・56・78・80・89・170
- 図版 167 上層遺構個別実測図 58 井戸(3)(1/50)
Pit562、SE57・183・497・504
- 図版 168 上層遺構個別実測図 59 井戸(4)(1/50)
Pit561、SE485・542・588
- 図版 169 上層遺構個別実測図 60 井戸(5)(1/50)
SE105・520・522・523・556
- 図版 170 上層遺構個別実測図 61 井戸(6)(1/50)
SE541・577・710・853・917、SX576・1533
- 図版 171 上層遺構個別実測図 62 井戸(7)(1/50)
SE709・798・882・912・1070・1091
- 図版 172 上層遺構個別実測図 63 井戸(8)(1/50)
Pit1035・1036、SE805・920・987・1037・
1363・1505
- 図版 173 上層遺構個別実測図 64 土坑(1)(1/50)
SK5・100・274・278・281・285・286・292・
293・311
- 図版 174 上層遺構個別実測図 65 土坑(2)(1/50)
Pit1536、SK79・150・168・246・260・268
- 図版 175 上層遺構個別実測図 66 土坑(3)(1/50)
Pit664・1519、SK69・71・83・112・175・
1517
- 図版 176 上層遺構個別実測図 67 土坑(4)(1/50)
Pit1537、SK149・176・210・245・249・
267・300・527・731
- 図版 177 上層遺構個別実測図 68 土坑(5)(1/50)
Pit739、SK102・236・432・537・538・729・
738・741・889・956
- 図版 178 上層遺構個別実測図 69 土坑(6)(1/50)
SK483・484・510・519・524・619・620・
666・765・766・888・1374
- 図版 179 上層遺構個別実測図 70 土坑(7)(1/50)
Pit435、SK127・223・486・488・494・503・
534・540・555・558・559・1530
- 図版 180 上層遺構個別実測図 71 土坑(8)(1/50)
Pit832・1006・1011、SK224・691・695・
833・916・977・990・1005・1010・1050・
1052・1090・1201
- 図版 181 上層遺構個別実測図 72 土坑(9)(1/50)
Pit862・1179・1332・1367・1404・1510、
SK863・1008・1172・1177・1180・1327・
1368・1405・1467
- 図版 182 上層遺構個別実測図 73 土坑(10)(1/50)
Pit1108・1109・1114・1160、SK758・
1071・1098・1099・1115、SX957・958
- 図版 183 上層遺構個別実測図 74 土坑(11)(1/50)
Pit896、SK834・848・911・926・1103・
1247・1271・1274・1277・1282・1284・
1286・1287

- 図版184 上層遺構個別実測図75 土坑(12)(1/50)
 Pit1220、SK796・804・810・1240・1248・
 1279・1294・1310・1311・1317・1326・
 1329・1333・1362
- 図版185 上層遺構個別実測図76 土坑(13)(1/50)
 Pit1242、SK647・821・1022・1028・1120・
 1191・1203・1243・1300・1507
- 図版186 上層遺構個別実測図77 土坑(14)(1/50)
 Pit823・857・1509、SK482・811・813・
 826・858・1348・1479・1500・1532・1538
- 図版187 上層遺構個別実測図78 性格不明遺構
 (1)(1/50)SX65・178・184・275
- 図版188 上層遺構個別実測図79 性格不明遺構
 (2)(1/50)Pit1513・1514、SX15・148・
 227・447
- 図版189 上層遺構個別実測図80 性格不明遺構
 (3)(1/50)Pit472・551・680・763、SX63・
 160・213・302・306・471・529・761
- 図版190 上層遺構個別実測図81 性格不明遺構
 (4)(1/50)Pit605、SX1020・1378・
 1506
- 図版191 上層遺構個別実測図82 性格不明遺構
 (5)(1/50)SK1515、SX521・841・
 1051・1197・1380
- 図版192 上層遺構個別実測図83 性格不明遺構
 (6)(1/50)SX797・871・929・1477
- 図版193 上層遺構個別実測図84 性格不明遺構
 (7)(1/50)SX628・795・892・1059
- 図版194 上層遺構個別実測図85 性格不明遺構
 (8)(1/50)SX648・998・1088・1219・
 1222
- 図版195 上層遺構個別実測図86 性格不明遺構
 (9)(1/50)SX473
- 図版196 上層遺構個別実測図87 性格不明遺構
 (10)(1/50)SX950
- 図版197 上層遺構個別実測図88 性格不明遺構
 (11)(1/50)SX946
- 図版198 上層遺構個別実測図89 性格不明遺構
 (12)(1/50)SX947・951
- 図版199 上層遺構個別実測図90 性格不明遺構
 (13)(1/50)SX945
- 図版200 上層遺構個別実測図91 性格不明遺構
 (14)(1/50)SX948・949
- 図版201 下層出土遺物実測図1 縄文土器(1)
 SI152・164・556・580・650・700
- 図版202 下層出土遺物実測図2 縄文土器(2)
 SI579・580・670・831・837
- 図版203 下層出土遺物実測図3 縄文土器(3)
 SI501・710・790・810・837
- 図版204 下層出土遺物実測図4 縄文土器(4)
 SI951、SB6
- 図版205 下層出土遺物実測図5 縄文土器(5)
 SK42・54・55・57・58・60～64・222・235・
 239・307・308
- 図版206 下層出土遺物実測図6 縄文土器(6)
 SK94・95・125・134・135・178・183・208・
 216・231・489
- 図版207 下層出土遺物実測図7 縄文土器(7)
 SK89・200・226・245・248・257・277・278・
 346・392・394・400・405・414
- 図版208 下層出土遺物実測図8 縄文土器(8)
 SK197・201・249・327・328・330・339・
 365・403・466・560・566
- 図版209 下層出土遺物実測図9 縄文土器(9)
 SK140・158・160・252・261・281・292・
 297・311～313・316・321・341・355・363・
 441・495・502・593・674・731・746・747
- 図版210 下層出土遺物実測図10 縄文土器(10)
 SK154・482・483・528・749・797・1015
- 図版211 下層出土遺物実測図11 縄文土器(11)
 SK504・759・835・839・920・935
- 図版212 下層出土遺物実測図12 縄文土器(12)
 SK583・714～716・718・722・843・855・
 891・894・897・922・943・950・961・968・
 969・985・1002・1004
- 図版213 下層出土遺物実測図13 縄文土器(13)
 SK985、Pit259・357・381・397・488・709・
 765・766・770・780・852・884・936・991、
 SX136・343・424・439・444・996
- 図版214 下層出土遺物実測図14 縄文土器(14)
 SX204・320・733・760・768・799・832・
 945・947・949・952・966、SD192 I層

- 図版215 下層出土遺物実測図15 縄文土器(15)
 SD192 I・II層
- 図版216 下層出土遺物実測図16 縄文土器(16)
 SD192 II層
- 図版217 下層出土遺物実測図17 縄文土器(17)
 SD192 II層
- 図版218 下層出土遺物実測図18 縄文土器(18)
 SD192 II層
- 図版219 下層出土遺物実測図19 縄文土器(19)
 SD192 II・III層・338
- 図版220 下層出土遺物実測図20 縄文土器(20)
 SD846・917、包含層
- 図版221 下層出土遺物実測図21 縄文土器(21)
 包含層
- 図版222 下層出土遺物実測図22 縄文土器(22)
 包含層
- 図版223 下層出土遺物実測図23 縄文土器(23)
 包含層
- 図版224 下層出土遺物実測図24 縄文土器(24)
 包含層
- 図版225 下層出土遺物実測図25 縄文土器(25)
 包含層
- 図版226 下層出土遺物実測図26 縄文土器(26)
 包含層
- 図版227 下層出土遺物実測図27 縄文土器(27)
 包含層
- 図版228 下層出土遺物実測図28 縄文土器(28)
 包含層
- 図版229 下層出土遺物実測図29 縄文土器(29)
 上層出土・攪乱
- 図版230 下層出土遺物実測図30 石器(1)SI152・
 164・556・700
- 図版231 下層出土遺物実測図31 石器(2)SI579・
 580・670・700
- 図版232 下層出土遺物実測図32 石器(3)SI837
- 図版233 下層出土遺物実測図33 石器(4)SI501・
 710・790
- 図版234 下層出土遺物実測図34 石器(5)SI710
- 図版235 下層出土遺物実測図35 石器(6)SI710
- 図版236 下層出土遺物実測図36 石器(7)SI710・
 951
- 図版237 下層出土遺物実測図37 石器(8)SK27
- 図版238 下層出土遺物実測図38 石器(9)SK28・
 38・58・206
- 図版239 下層出土遺物実測図39 石器(10)SK206
- 図版240 下層出土遺物実測図40 石器(11)
 SK126・552
- 図版241 下層出土遺物実測図41 石器(12)SK489
- 図版242 下層出土遺物実測図42 石器(13)
 SK208・246・257・277・489
- 図版243 下層出土遺物実測図43 石器(14)
 SK212・216・278
- 図版244 下層出土遺物実測図44 石器(15)
 SK196・248・337・367・440・463
- 図版245 下層出土遺物実測図45 石器(16)
 SK249・368・440・566
- 図版246 下層出土遺物実測図46 石器(17)
 SK140・151・249・349・413・541・594・
 649
- 図版247 下層出土遺物実測図47 石器(18)SK495
- 図版248 下層出土遺物実測図48 石器(19)
 SK517・935
- 図版249 下層出土遺物実測図49 石器(20)
 SK459・835・921
- 図版250 下層出土遺物実測図50 石器(21)SK921
- 図版251 下層出土遺物実測図51 石器(22)SK839
- 図版252 下層出土遺物実測図52 石器(23)
 SK839・920・1002
- 図版253 下層出土遺物実測図53 石器(24)
 SK586・714・715・718・722・963
- 図版254 下層出土遺物実測図54 石器(25)
 SK586・915・965・985・1005、Pit445・
 475・488・936
- 図版255 下層出土遺物実測図55 石器(26)
 SX424・996
- 図版256 下層出土遺物実測図56 石器(27)
 SX799、SD192
- 図版257 下層出土遺物実測図57 石器(28)SD192
- 図版258 下層出土遺物実測図58 石器(29)SD192
- 図版259 下層出土遺物実測図59 石器(30)
 SD192・338
- 図版260 下層出土遺物実測図60 石器(31)

| | | | |
|--------|---|--|--|
| | SD338・846、包含層 | | 図版 291 上層出土遺物実測図 4 古代土器(3) |
| 図版 261 | 下層出土遺物実測図 61 石器(32)包含層 | | SD157 |
| 図版 262 | 下層出土遺物実測図 62 石器(33)包含層 | 図版 292 上層出土遺物実測図 5 古代土器(4) | |
| 図版 263 | 下層出土遺物実測図 63 石器(34)包含層 | | SD154~157 |
| 図版 264 | 下層出土遺物実測図 64 石器(35)包含層 | 図版 293 上層出土遺物実測図 6 古代土器(5) | |
| 図版 265 | 下層出土遺物実測図 65 石器(36)包含層 | | SD156・158・480・800 |
| 図版 266 | 下層出土遺物実測図 66 石器(37)包含層 | 図版 294 上層出土遺物実測図 7 古代土器(6) | |
| 図版 267 | 下層出土遺物実測図 67 石器(38)包含層 | | SD480、SE57・78・80・170・183・242・542 |
| 図版 268 | 下層出土遺物実測図 68 石器(39)包含層 | 図版 295 上層出土遺物実測図 8 古代土器(7) | |
| 図版 269 | 下層出土遺物実測図 69 石器(40)包含層 | | SE522・710・805・882・912・1037、SK69・83・620・666・758・766・804・916・1008・1115 |
| 図版 270 | 下層出土遺物実測図 70 石器(41)包含層 | 図版 296 上層出土遺物実測図 9 古代土器(8) | |
| 図版 271 | 下層出土遺物実測図 71 石器(42)包含層 | | SK647・1028・1248・1500、SX227・275 |
| 図版 272 | 下層出土遺物実測図 72 石器(43)包含層 | 図版 297 上層出土遺物実測図 10 古代土器(9) | |
| 図版 273 | 下層出土遺物実測図 73 石器(44)包含層 | | SX227・841・871・1020・1088 |
| 図版 274 | 下層出土遺物実測図 74 石器(45)包含層 | 図版 298 上層出土遺物実測図 11 古代土器(10) | |
| 図版 275 | 下層出土遺物実測図 75 石器(46)包含層 | | SX473・946・950 |
| 図版 276 | 下層出土遺物実測図 76 石器(47)包含層 | 図版 299 上層出土遺物実測図 12 古代土器(11) | |
| 図版 277 | 下層出土遺物実測図 77 石器(48)包含層 | | SX946 |
| 図版 278 | 下層出土遺物実測図 78 石器(49)包含層 | 図版 300 上層出土遺物実測図 13 古代土器(12) | |
| 図版 279 | 下層出土遺物実測図 79 石器(50)包含層 | | SX945~947 |
| 図版 280 | 下層出土遺物実測図 80 石器(51)包含層 | 図版 301 上層出土遺物実測図 14 古代土器(13) | |
| 図版 281 | 下層出土遺物実測図 81 石器(52)包含層 | | SX945 |
| 図版 282 | 下層出土遺物実測図 82 石器(53)包含層 | 図版 302 上層出土遺物実測図 15 古代土器(14) | |
| 図版 283 | 下層出土遺物実測図 83 石器(54)包含層 | | SX945・948、包含層 |
| 図版 284 | 下層出土遺物実測図 84 石器(55)包含層 | 図版 303 上層出土遺物実測図 16 古代土器(15) | |
| 図版 285 | 下層出土遺物実測図 85 石器(56)包含層、上層出土・攪乱 | | 包含層、河 138 |
| 図版 286 | 下層出土遺物実測図 86 石器(57)上層出土・攪乱 | 図版 304 上層出土遺物実測図 17 古代土器(16) | |
| 図版 287 | 下層出土遺物実測図 87 石器(58)上層出土・攪乱、材質不明遺物 | | 河 138 |
| 図版 288 | 上層出土遺物実測図 1 弥生時代土器(1) SD153・157、包含層 古墳時代土器(1) SD153・155・157、SE882、SX227・275・949 | 図版 305 上層出土遺物実測図 18 古代土器(17) 河 138、暗渠、攪乱、表採、排土、試掘 54T・64T・70T・108T 中世土器(1) SB1565P2、Pit161・571・572 | |
| 図版 289 | 上層出土遺物実測図 2 古墳時代土器(2) SX948・949、河 138 古代土器(1) SB1552P1、Pit46・72・539・618 | 図版 306 上層出土遺物実測図 19 中世土器(2) Pit587・1097、SD153・155・157・174・279 | |
| 図版 290 | 上層出土遺物実測図 3 古代土器(2) Pit718・1211・1289、SD76・153・157・232 | 図版 307 上層出土遺物実測図 20 中世土器(3) SD155・156・158・800 | |
| | | 図版 308 上層出土遺物実測図 21 中世土器(4) | |

- SD869、SE56・57・78・80・89・105・485・
497・522・542・577・588・710・917
- 図版309 上層出土遺物実測図22 中世土器(5)
SK69・71・1500、SX15・521、包含層
- 図版310 上層出土遺物実測図23 中世土器(6)
包含層、河138
- 図版311 上層出土遺物実測図24 中世土器(7)
河138、暗渠、攪乱
- 図版312 上層出土遺物実測図25 中世土器(8)
攪乱、表採、立会表採、試掘54T・64T
- 図版313 上層出土遺物実測図26 土製品SD155
～157、SE917、SK1115・1310・1327、
SX473・841・945・1219、河138、暗渠、
暗渠埋土
- 図版314 上層出土遺物実測図27 石製品(1)
包含層、SB1568P4、Pit92・717・778
- 図版315 上層出土遺物実測図28 石製品(2)
Pit861・1510、SD158
- 図版316 上層出土遺物実測図29 石製品(3)
SD155・156・158
- 図版317 上層出土遺物実測図30 石製品(4)
SD154、SE89
- 図版318 上層出土遺物実測図31 石製品(5)SE89
- 図版319 上層出土遺物実測図32 石製品(6)
SE57・80
- 図版320 上層出土遺物実測図33 石製品(7)
SE588・709
- 図版321 上層出土遺物実測図34 石製品(8)
SE709・798・912・1070
- 図版322 上層出土遺物実測図35 石製品(9)
SE1070、SK69
- 図版323 上層出土遺物実測図36 石製品(10)
SK741、SX227
- 図版324 上層出土遺物実測図37 石製品(11)
SX473・946・1020
- 図版325 上層出土遺物実測図38 石製品(12)
SX945・946、包含層
- 図版326 上層出土遺物実測図39 石製品(13)
包含層
- 図版327 上層出土遺物実測図40 石製品(14)
包含層、河138
- 図版328 上層出土遺物実測図41 石製品(15)
河138、南谷部、攪乱
- 図版329 上層出土遺物実測図42 木製品(1)
SA1544P3・1546P2・1547P2・P3
- 図版330 上層出土遺物実測図43 木製品(2)
SA1548P2・1549P1・P2
- 図版331 上層出土遺物実測図44 木製品(3)
SB1561P1・P8・P9・SB1562P3
- 図版332 上層出土遺物実測図45 木製品(4)
SB1563P2～P5
- 図版333 上層出土遺物実測図46 木製品(5)
SB1563P6・P7
- 図版334 上層出土遺物実測図47 木製品(6)
SB1563P8・P9・1564P6・P14・1566P8
- 図版335 上層出土遺物実測図48 木製品(7)
SB1569P1・P3・P4・P7・1570P1・P2
- 図版336 上層出土遺物実測図49 木製品(8)
SB1570P3・P4・P6・1571P3・1575P3、
Pit589・713・922
- 図版337 上層出土遺物実測図50 木製品(9)
Pit581・590・592・783・880
- 図版338 上層出土遺物実測図51 木製品(10)
Pit530～533・1024・1057・1062・1488、
SD153・158
- 図版339 上層出土遺物実測図52 木製品(11)
SE56・80・173・183・1518
- 図版340 上層出土遺物実測図53 木製品(12)
SE183
- 図版341 上層出土遺物実測図54 木製品(13)
SE183
- 図版342 上層出土遺物実測図55 木製品(14)
SE57・105・485・497・542・588
- 図版343 上層出土遺物実測図56 木製品(15)
SE105・522
- 図版344 上層出土遺物実測図57 木製品(16)
SE556
- 図版345 上層出土遺物実測図58 木製品(17)
SE556
- 図版346 上層出土遺物実測図59 木製品(18)
SE556・577
- 図版347 上層出土遺物実測図69 木製品(19)

| | | | |
|-------|-----------------------|---------|---|
| | SE541・709・882・912・917 | | SX946・947 |
| 図版348 | 上層出土遺物実測図61 | 木製品(20) | 図版364 上層出土遺物実測図77 木製品(36) |
| | SE987・1070・1363 | | SX947・951 |
| 図版349 | 上層出土遺物実測図62 | 木製品(21) | 図版365 上層出土遺物実測図78 木製品(37) |
| | SE1363 | | SX951 |
| 図版350 | 上層出土遺物実測図63 | 木製品(22) | 図版366 上層出土遺物実測図79 木製品(38) |
| | SE1363 | | SX945 |
| 図版351 | 上層出土遺物実測図64 | 木製品(23) | 図版367 上層出土遺物実測図80 木製品(39) |
| | SE1363 | | SX945 |
| 図版352 | 上層出土遺物実測図65 | 木製品(24) | 図版368 上層出土遺物実測図81 木製品(40) |
| | SE920・1363、SK69・268 | | SX945 |
| 図版353 | 上層出土遺物実測図66 | 木製品(25) | 図版369 上層出土遺物実測図82 木製品(41) |
| | SK69 | | SX945 |
| 図版354 | 上層出土遺物実測図67 | 木製品(26) | 図版370 上層出土遺物実測図83 木製品(42) |
| | SK83・210・555・1115 | | SX945 |
| 図版355 | 上層出土遺物実測図68 | 木製品(27) | 図版371 上層出土遺物実測図84 木製品(43) |
| | SK1115 | | SX948、包含層 |
| 図版356 | 上層出土遺物実測図69 | 木製品(28) | 図版372 上層出土遺物実測図85 木製品(44)包含層、グリッド不明、河138、攪乱、南谷部 |
| | SK1115、SX227・275 | | |
| 図版357 | 上層出土遺物実測図70 | 木製品(29) | 図版373 上層出土遺物実測図86 木製品(45)南谷部、黒溝直上、溝直上、遺構外 |
| | SX227・1378 | | |
| 図版358 | 上層出土遺物実測図71 | 木製品(30) | 図版374 上層出土遺物実測図87 ガラス・金属製品(1)SD76・158、SE542・853・987、SK503・555・1115・1500、SX951、包含層 |
| | SX473・1378 | | |
| 図版359 | 上層出土遺物実測図72 | 木製品(31) | 図版375 上層出土遺物実測図88 ガラス・金属製品(2)SX945、包含層、河138、東側土側溝、攪乱、表採 |
| | SX950 | | |
| 図版360 | 上層出土遺物実測図73 | 木製品(32) | |
| | SX950 | | |
| 図版361 | 上層出土遺物実測図74 | 木製品(33) | 図版376 アスファルト実測図(1)下層SI837、SK722・985、SD192 |
| | SX946・950 | | |
| 図版362 | 上層出土遺物実測図75 | 木製品(34) | 図版377 アスファルト実測図(2)下層包含層、上層SE504、SD800 |
| | SX946 | | |
| 図版363 | 上層出土遺物実測図76 | 木製品(35) | |

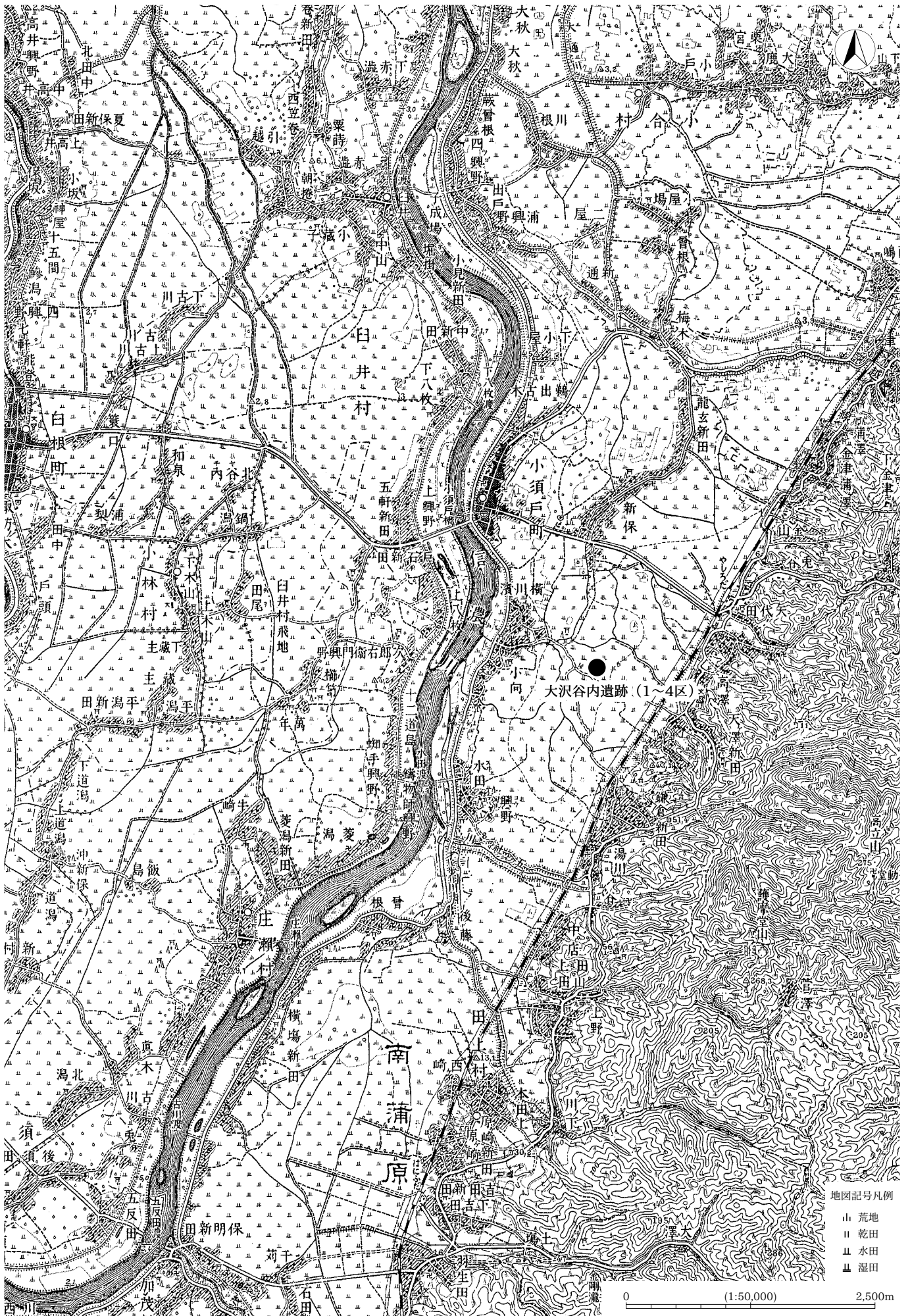

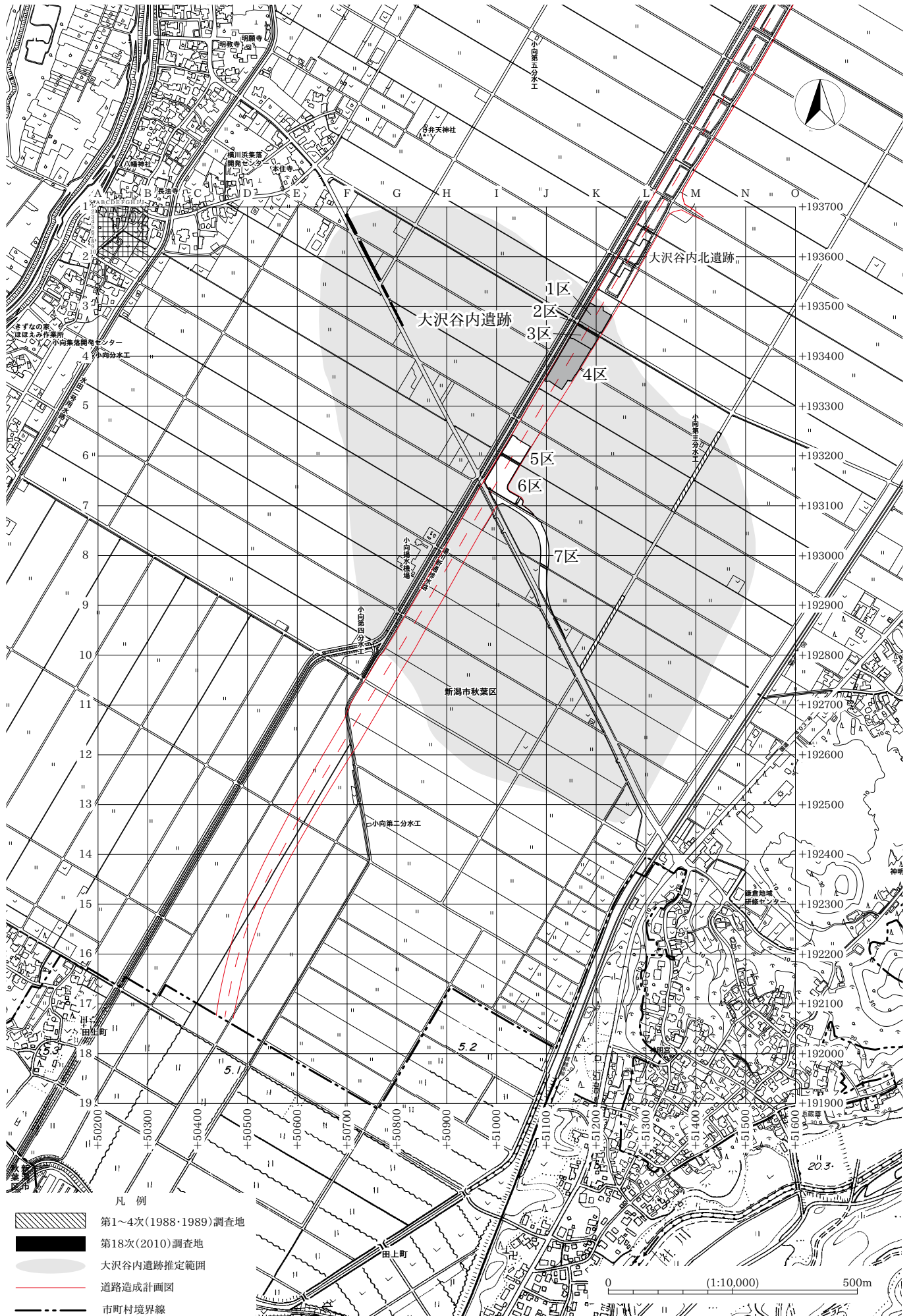



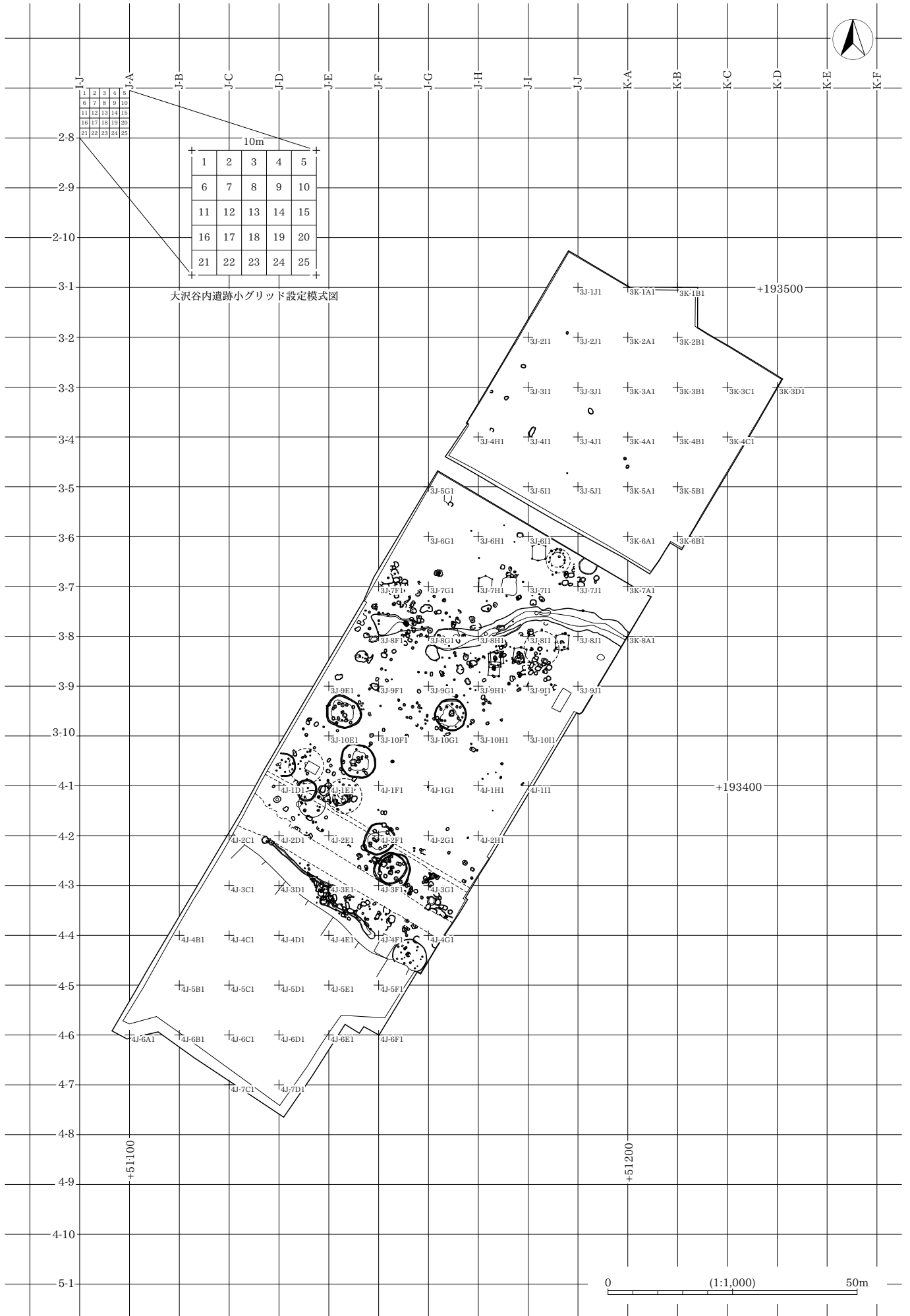



小グリッド割図

| | | | | |
|----|----|----|----|----|
| 1 | 2 | 3 | 4 | 5 |
| 6 | 7 | 8 | 9 | 10 |
| 11 | 12 | 13 | 14 | 15 |
| 16 | 17 | 18 | 19 | 20 |
| 21 | 22 | 23 | 24 | 25 |

0 (1:500) 10m

- 凡例
- 遺物なし
 - 100g未満
 - 100~500g未満
 - 500~1,000g未満
 - 1,000g以上

0 (1:750) 20m



小グリッド割図

| | | | | |
|----|----|----|----|----|
| 1 | 2 | 3 | 4 | 5 |
| 6 | 7 | 8 | 9 | 10 |
| 11 | 12 | 13 | 14 | 15 |
| 16 | 17 | 18 | 19 | 20 |
| 21 | 22 | 23 | 24 | 25 |

0 (1:500) 10m

凡例

| | |
|-----------------|----------------|
| □ (white) | 遺物なし |
| □ (light gray) | 100g未満 |
| □ (medium gray) | 100~1,500g未満 |
| □ (dark gray) | 1,500~3,000g未満 |
| □ (black) | 3,000~4,500g未満 |
| □ (black) | 4,500g以上 |

0 (1:750) 20m

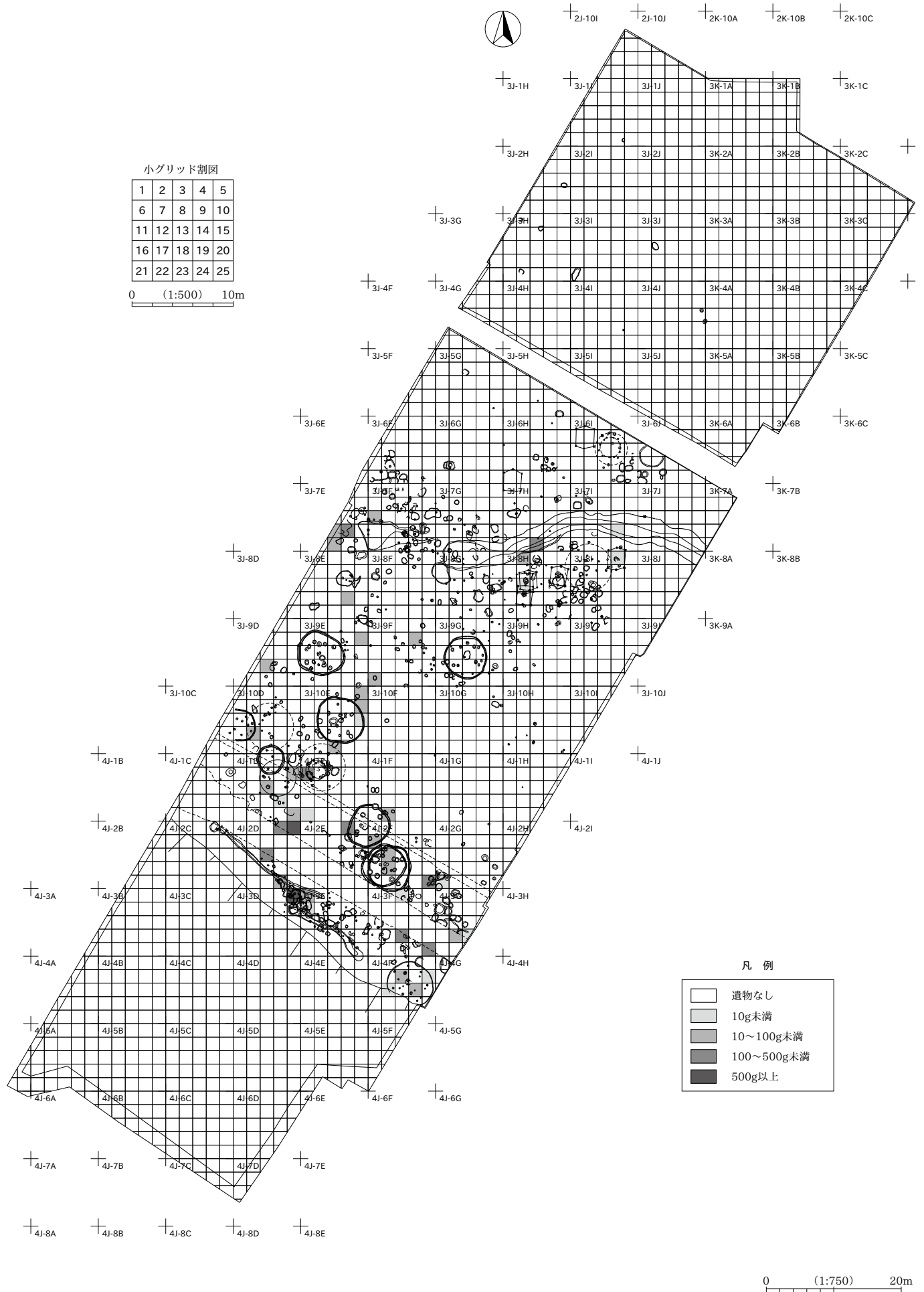

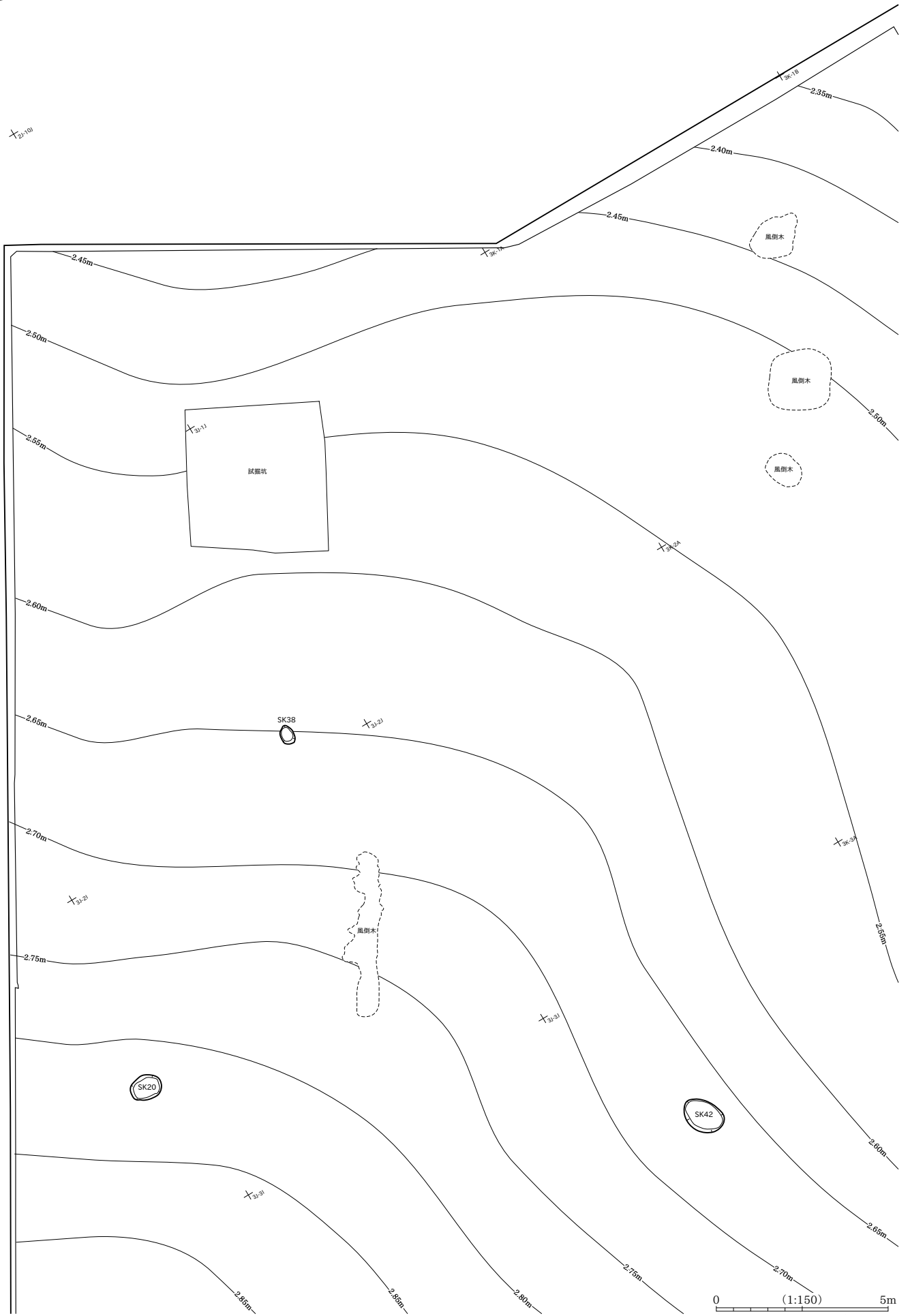

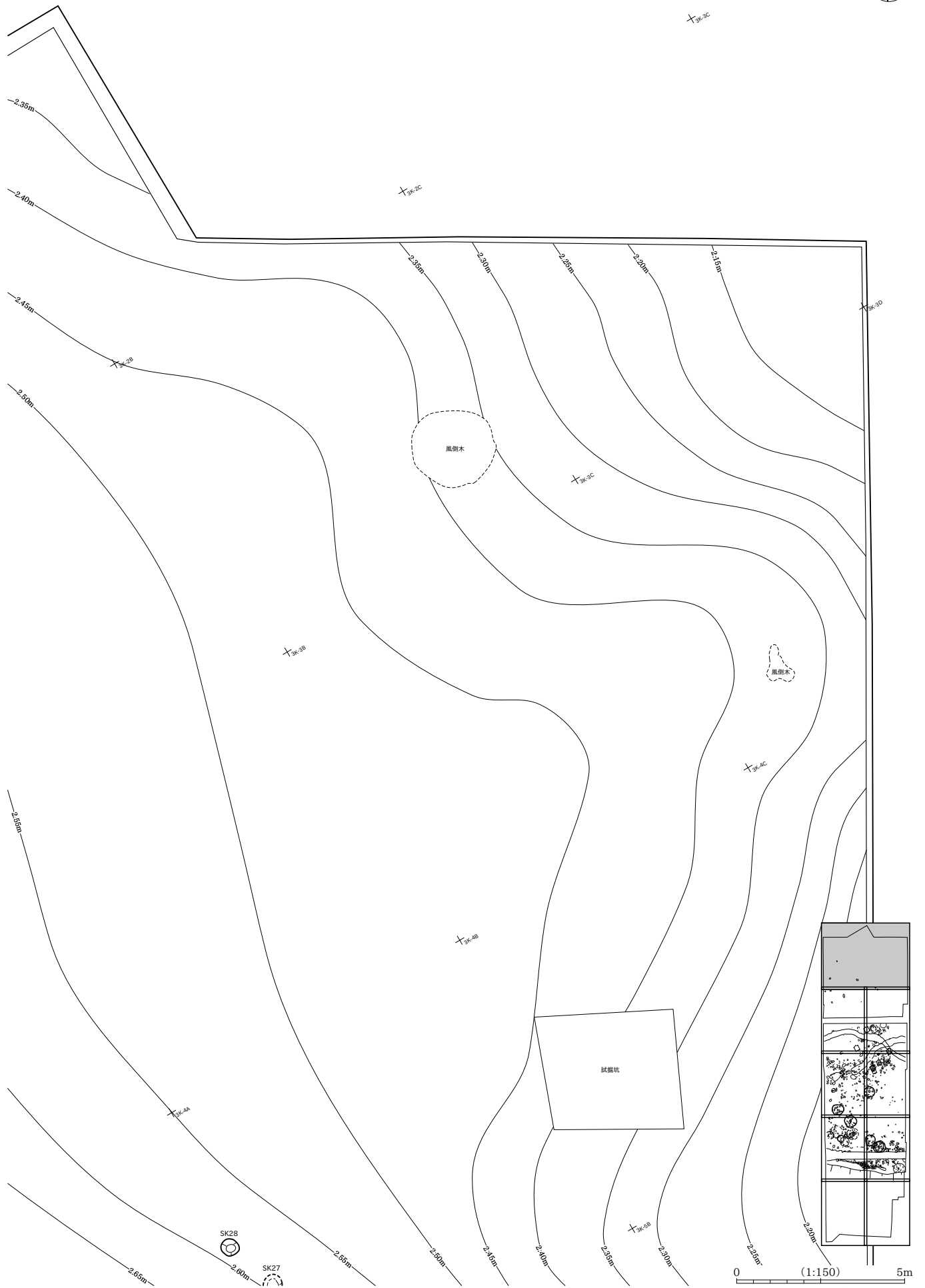

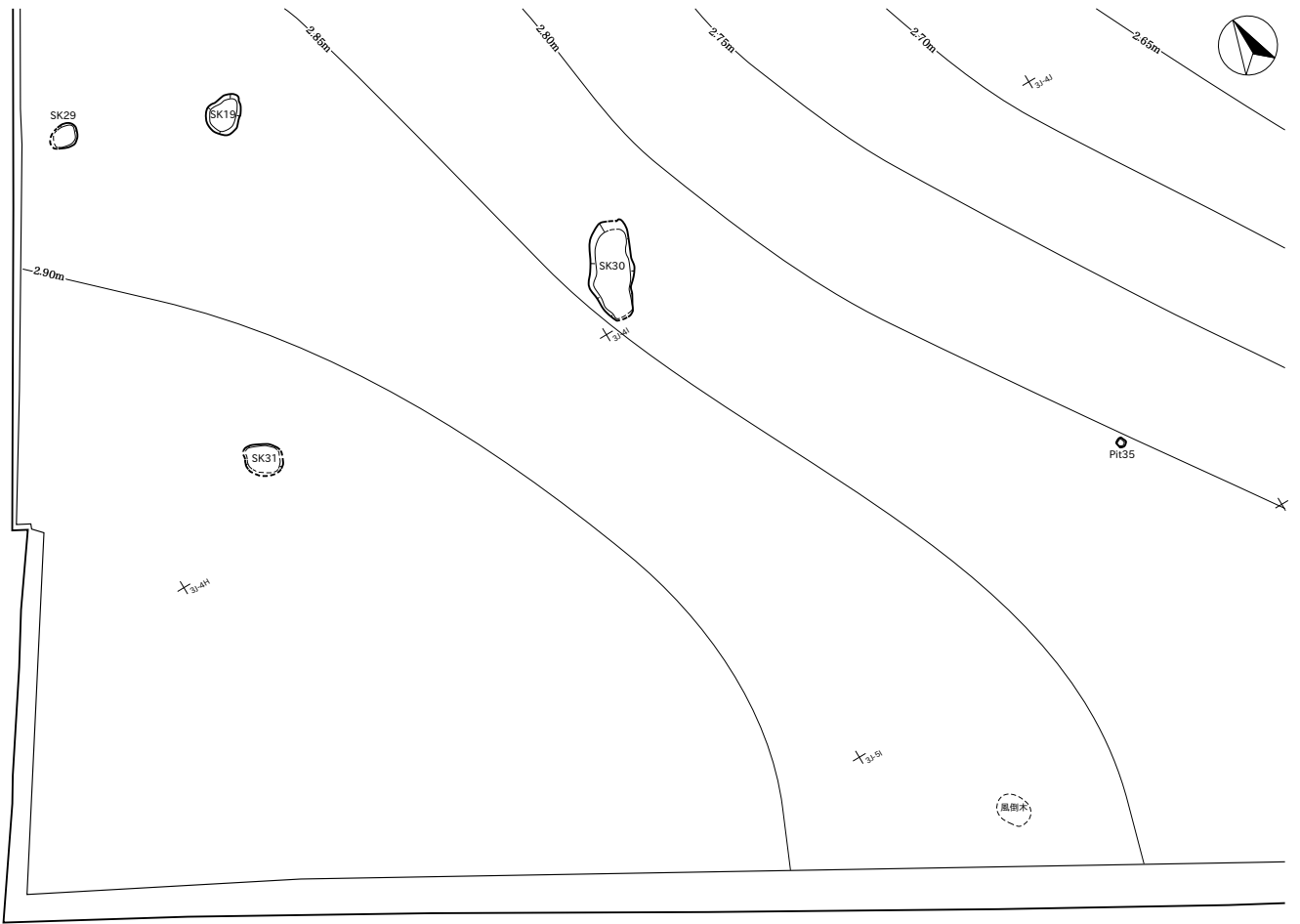

T3-51

用水路

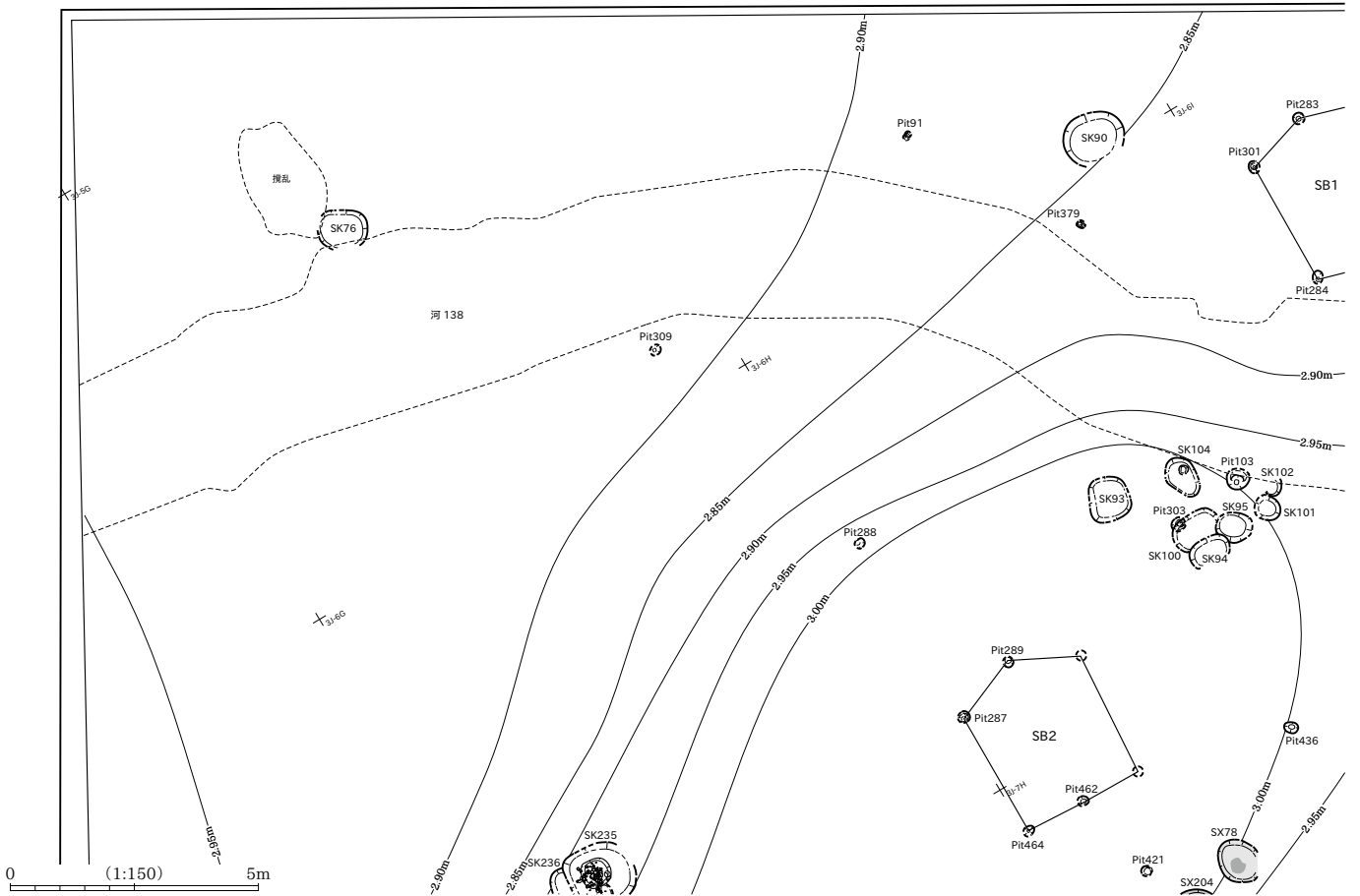

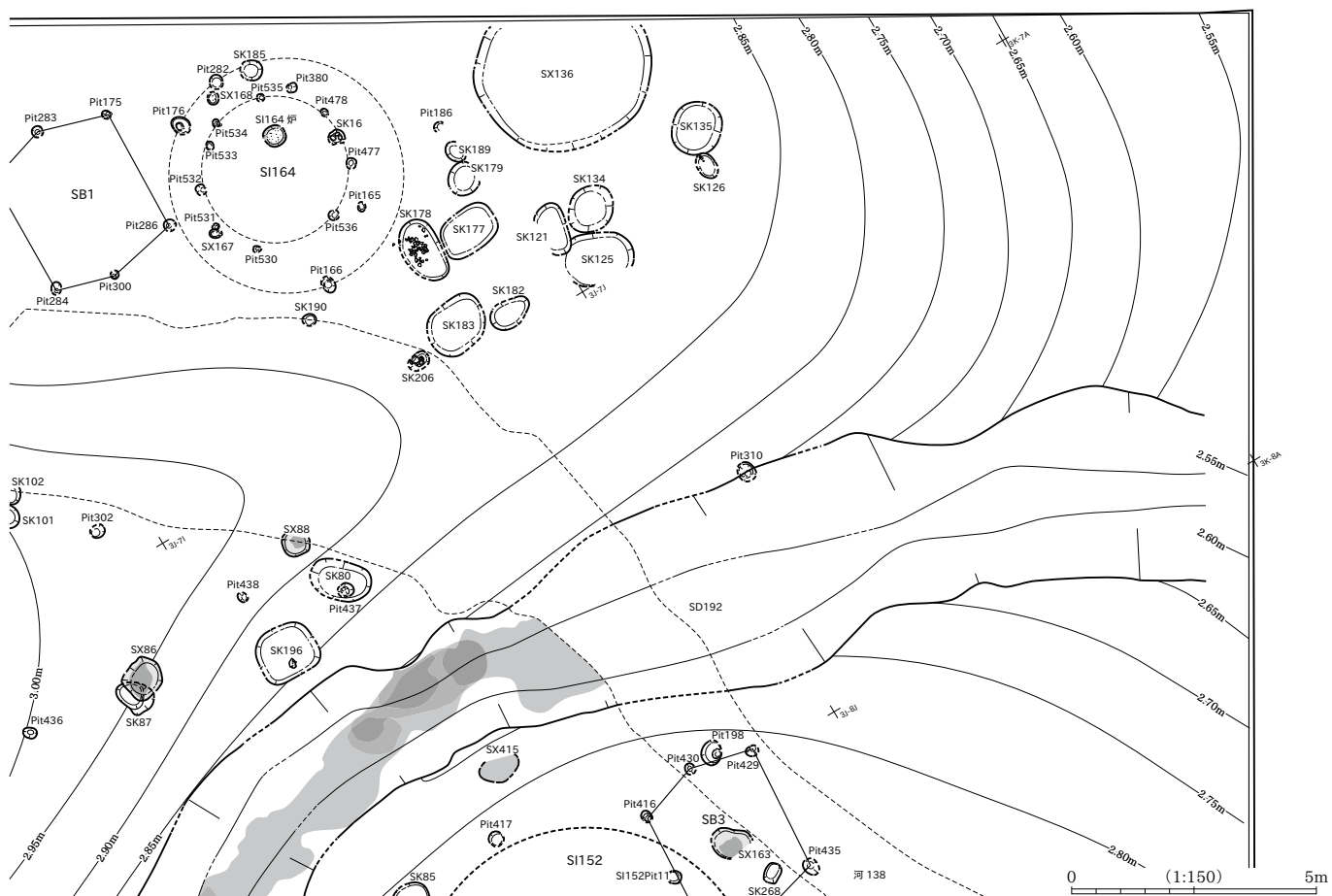
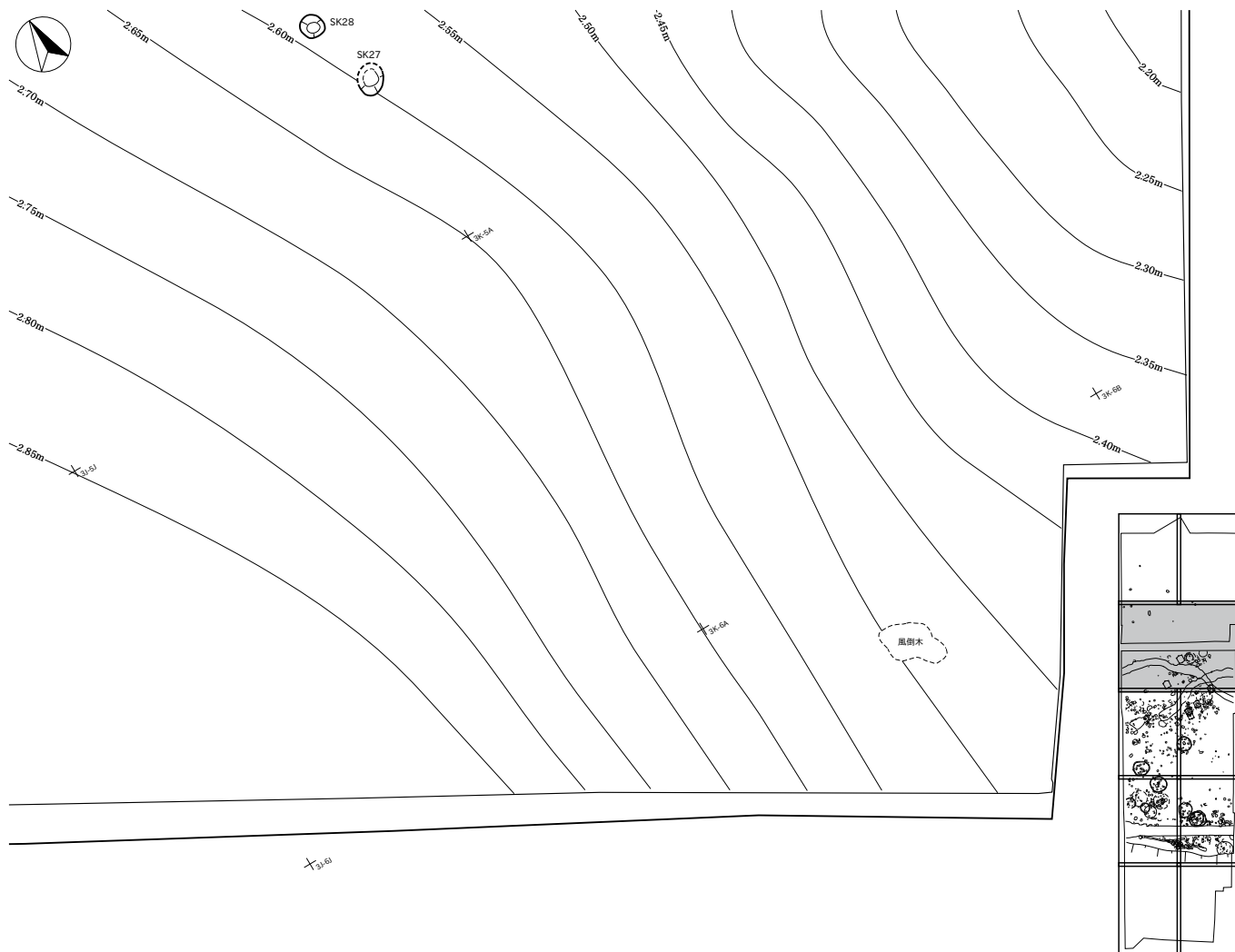

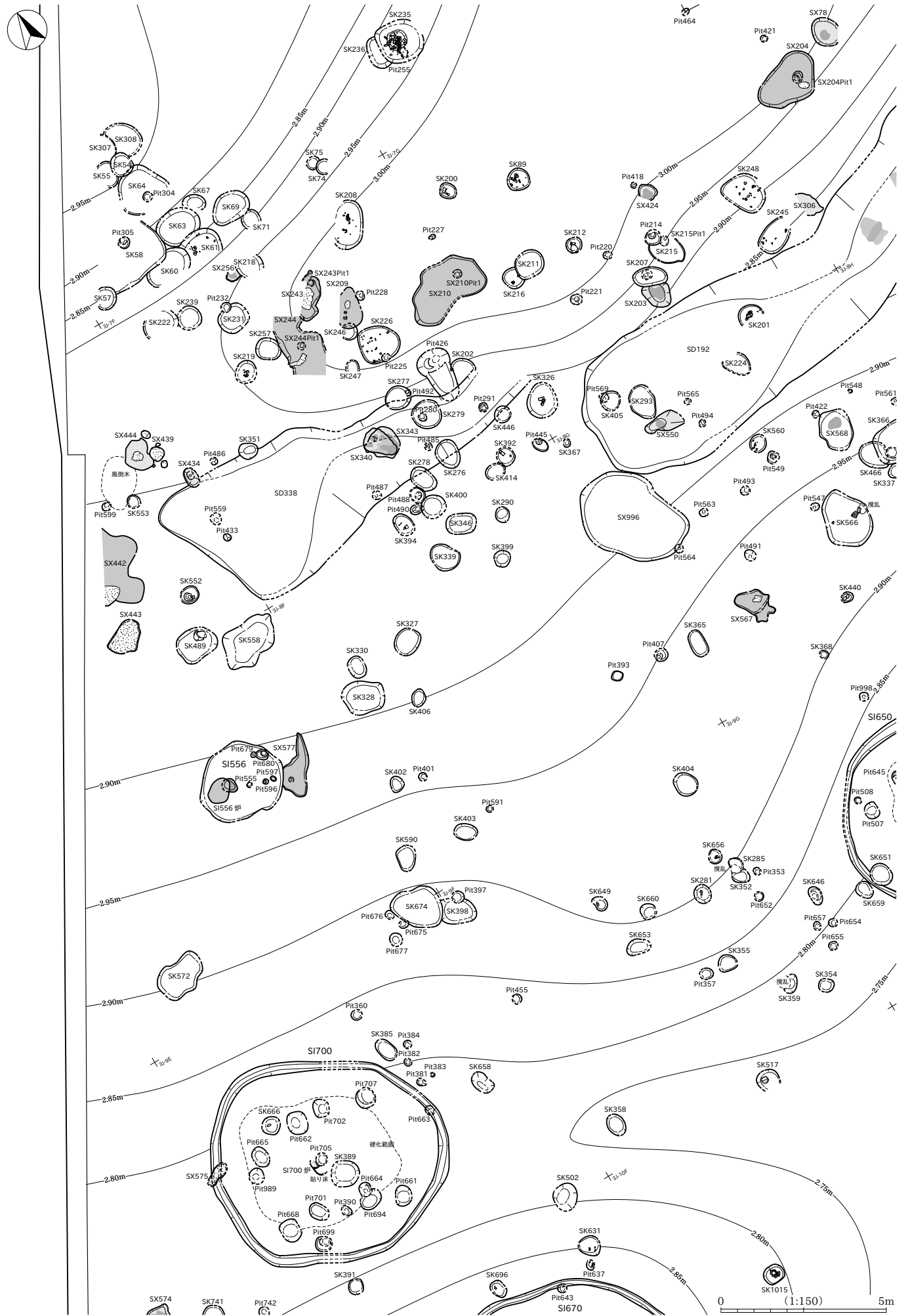

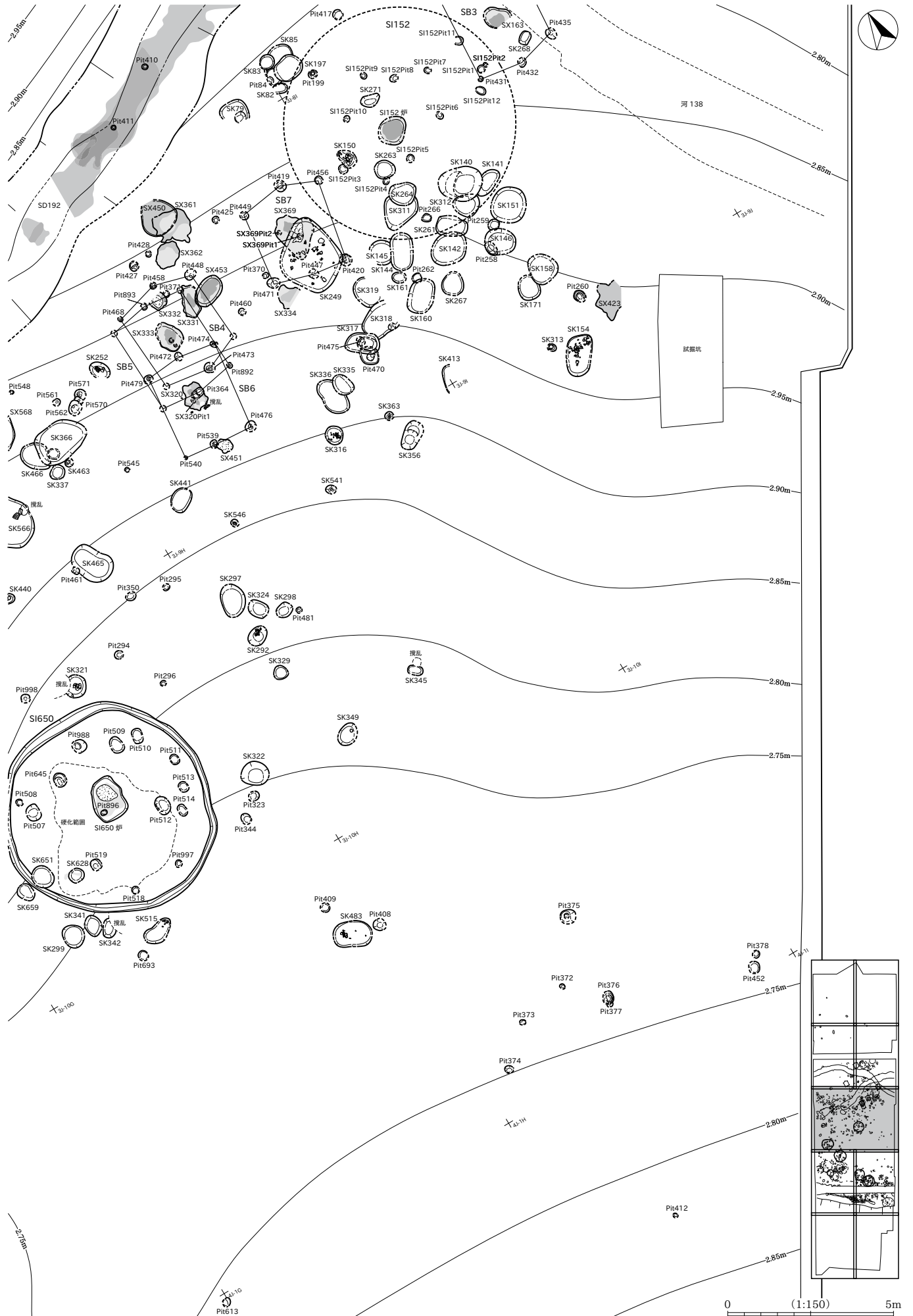

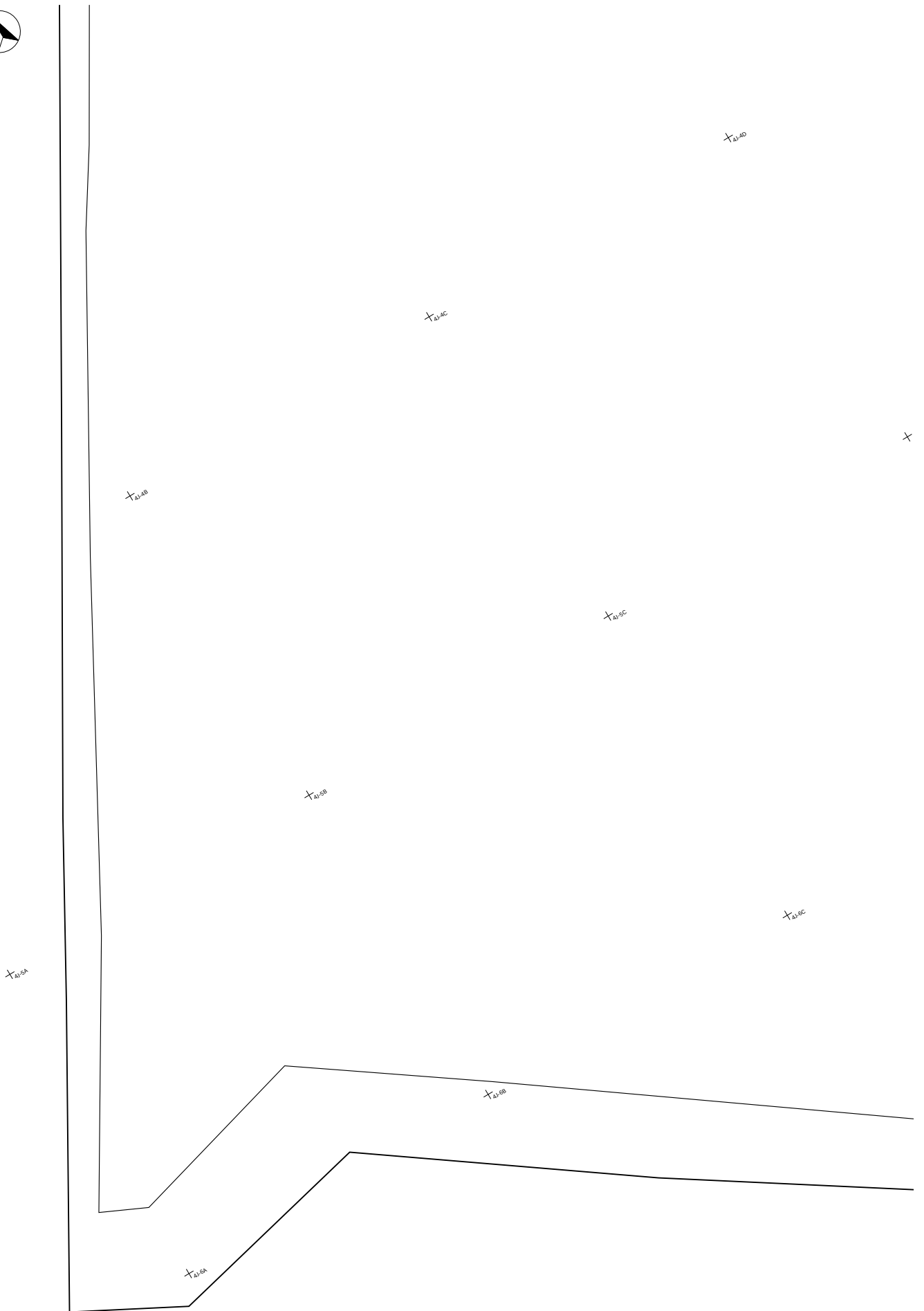

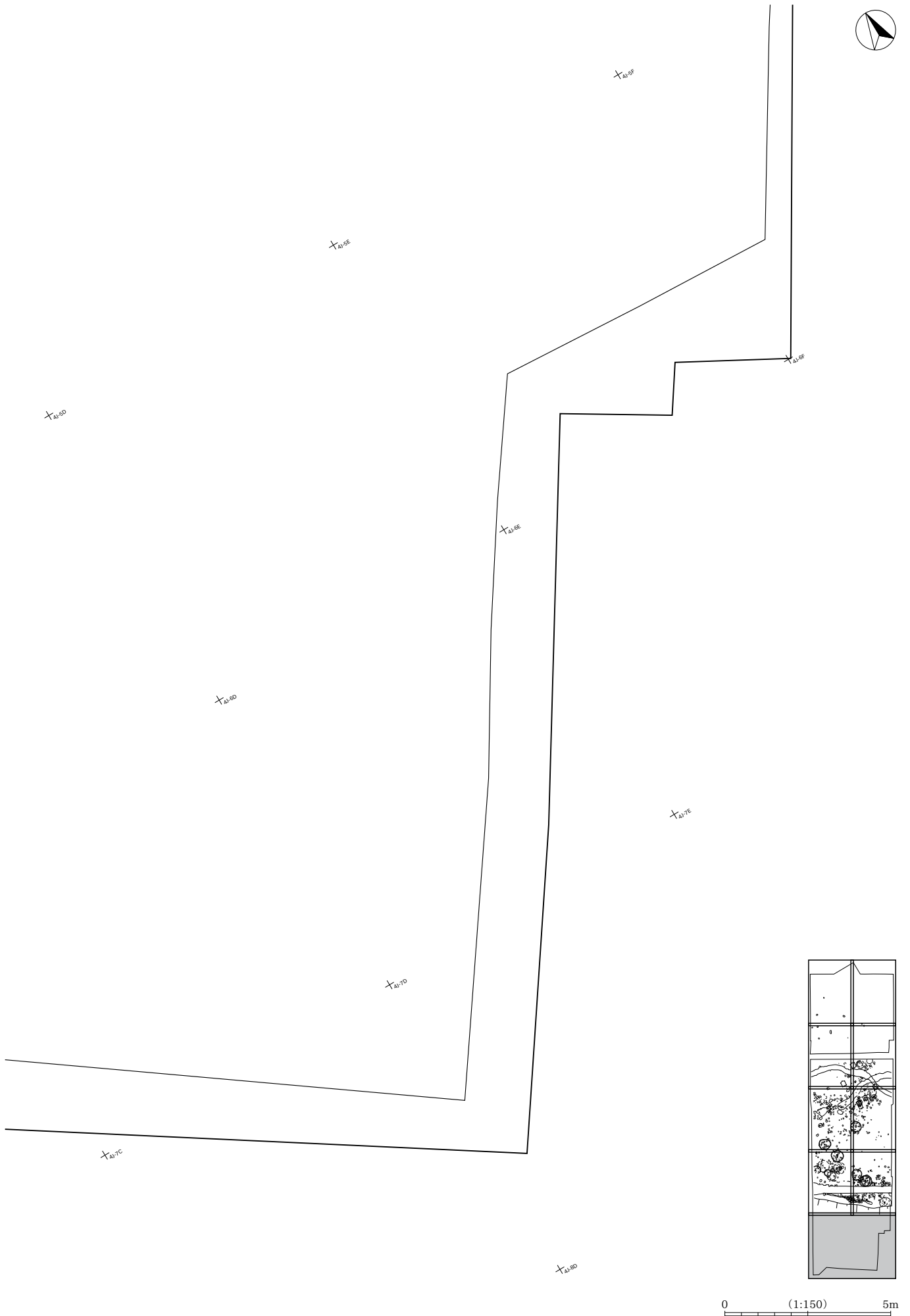

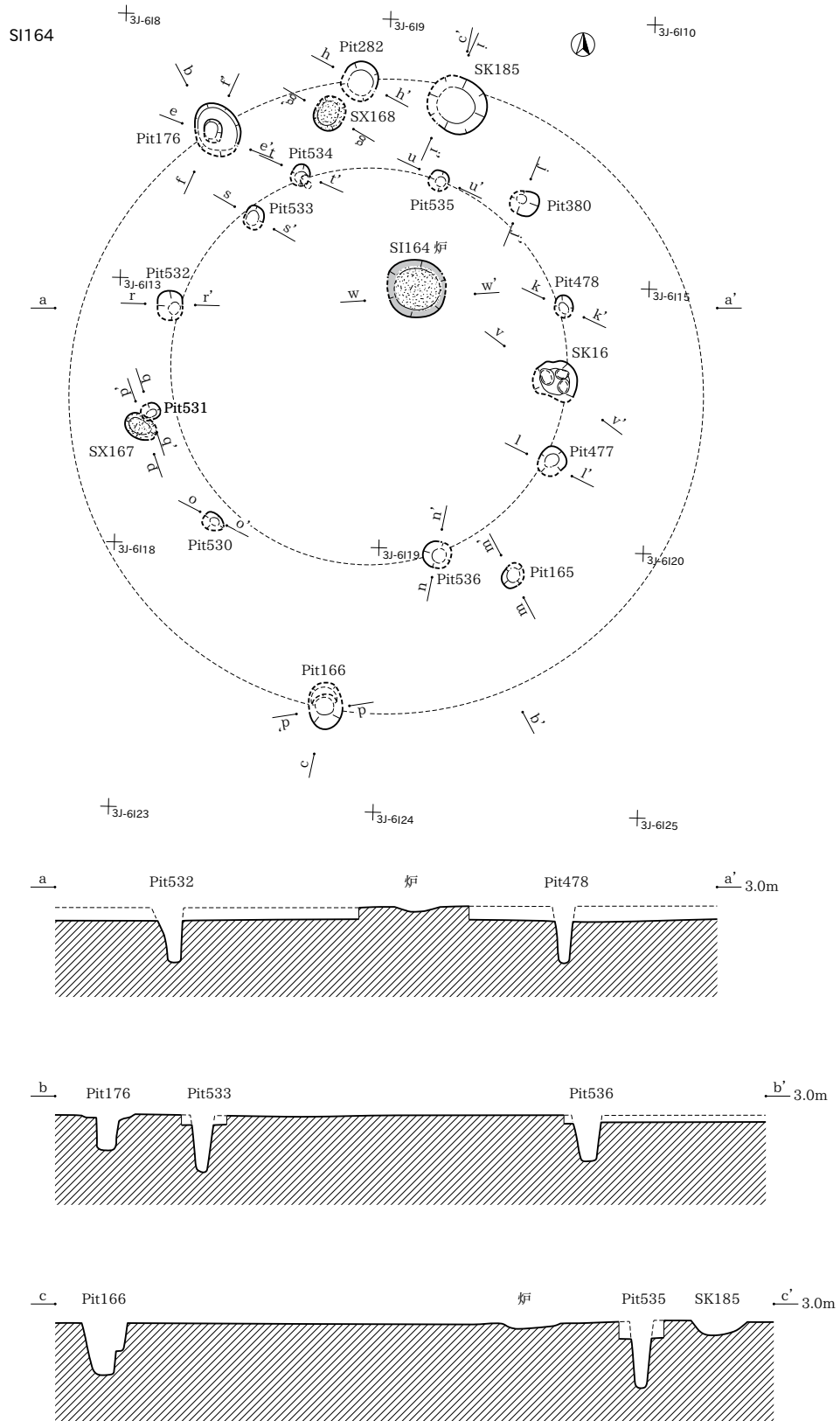

SI164

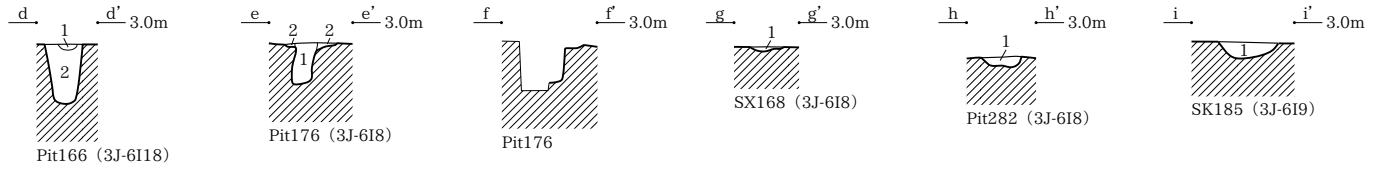

Pit166
 1 灰白色シルト質土 (7.5Y7/1) 粘性強、しまり強。炭化物を微量含む。
 2 灰黄色粘質土 (2.5Y6/2) 粘性強、しまり強。炭化粒を中量含む。
Pit176
 1 灰黄色粘質シルト (7.5Y5/1) 粘性弱、しまり中。炭化粒を中量含む。
 2 灰黄色粘質土 (10Y5/1) 粘性強、しまり強。炭化粒を多量含む。

SX168
 1 灰黄色粘質土 (7.5Y6/1) 粘性中、しまり中。焼土ブロック・炭化物・灰を多量含む。
Pit282
 1 灰ナリペース粘質シルト (5Y4/2) 粘性中、しまり中。炭化粒を中量含む。
SK185
 1 灰黄色粘質シルト (7.5Y6/1) 粘性中、しまり強。炭化粒を中量含む。

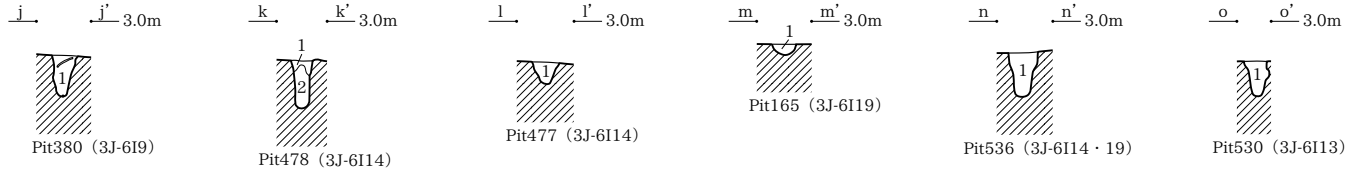

Pit380
 1 灰黄色粘質土 (2.5Y6/2) 粘性強、しまり弱。炭化粒を少量含む。
Pit478
 1 灰黄色粘質シルト (2.5Y6/2) 褐灰色粘質土・白色細粒砂が斑状に混じる。粘性ややあり、しまりあり。炭化粒を少量含む。
 2 黄灰色粘質土 (2.5Y6/1) 粘性強、しまり弱。炭化物を少量含む。
Pit477
 1 灰黄色粘質シルト (2.5Y6/2) 褐灰色粘質土が斑状に混じる。粘性あり、しまりややあり。炭化粒を微量含む。

Pit165
 1 灰黄色粘質土 (7.5Y6/1) 粘性強、しまり中。炭化粒を少量含む。
Pit536
 1 灰黄色粘質土 (2.5Y6/2) 褐灰色・灰白色粘質土が斑状に混じる。粘性強、しまり弱。
Pit530
 1 灰黄色粘質シルト (2.5Y6/2) 褐灰色・灰白色粘質土が斑状に混じる。粘性あり、しまりややあり。炭化粒を少量含む。

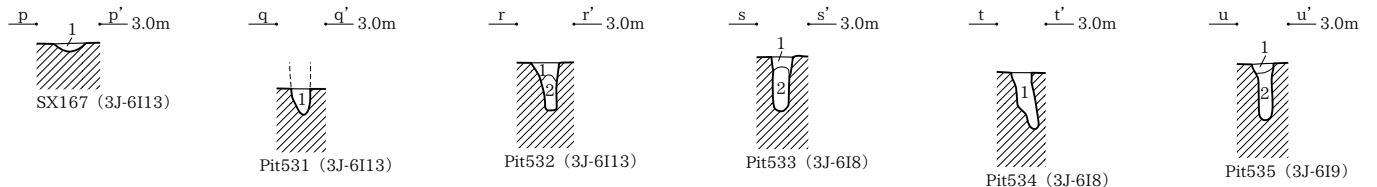

SX167
 1 灰黄色粘質土 (7.5Y6/1) 粘性中、しまり中。焼土ブロック・炭化物・灰を中量含む。
Pit531
 1 灰黄色粘質土 (2.5Y6/2) 灰白色粘質土が斑状に混じる。粘性強、しまり弱。炭化粒を微量含む。
Pit532
 1 灰黄色粘質シルト (2.5Y6/2) 褐灰色粘質土・白色細粒砂が斑状に混じる。粘性ややあり、しまりあり。炭化粒を少量含む。
 2 黄灰色粘質土 (2.5Y6/1) 粘性強、しまり弱。炭化粒を少量含む。

Pit533
 1 灰黄色粘質シルト (2.5Y6/2) 褐灰色粘質土・白色細粒砂が斑状に混じる。粘性ややあり、しまりあり。炭化粒を少量含む。
 2 黄灰色粘質土 (2.5Y6/1) 粘性強、しまり弱。炭化粒を少量含む。
Pit534
 1 灰黄~黄灰色粘質土 (2.5Y6/2 ~ 2.5Y6/1) 粘性強、しまりややあり。
Pit535
 1 灰黄色粘質シルト (2.5Y6/2) 褐灰色粘質土・白色細粒砂が斑状に混じる。粘性ややあり、しまりあり。炭化粒を少量含む。
 2 黄灰色粘質土 (2.5Y6/1) 粘性強、しまり弱。炭化粒を少量含む。

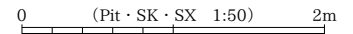

SI164 遺物出土状況

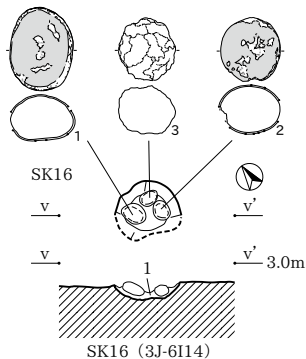

SK16
 1 明褐灰色シルト (7.5YR7/2) 粘性中、しまり中。

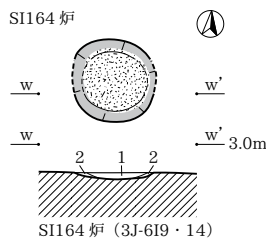

SI164 坑
 1 灰黄色粘質土 (7.5Y5/1) 焼土・明赤灰色 (2.5Y6/2) が混じる。粘性中、しまり弱。炭化物を多量含む。
 2 灰白色粘質土 (7.5Y7/2) 粘性中、しまり強。炭化粒を少量含む。

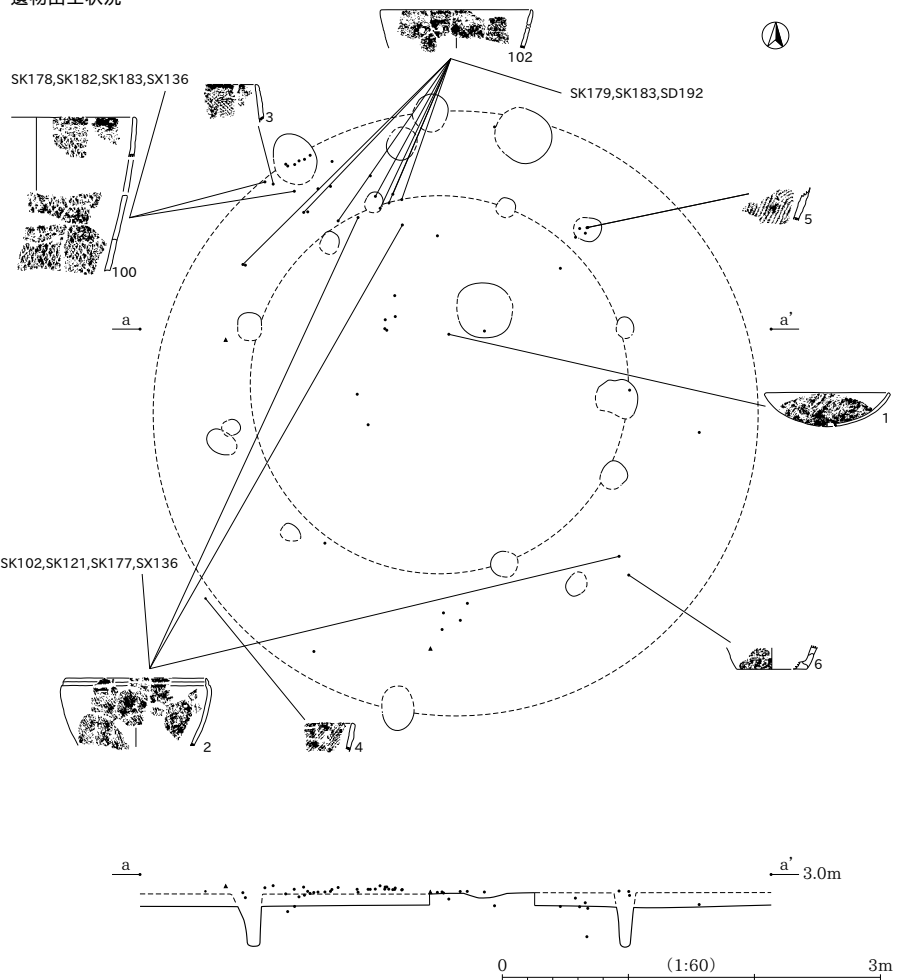
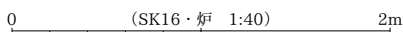

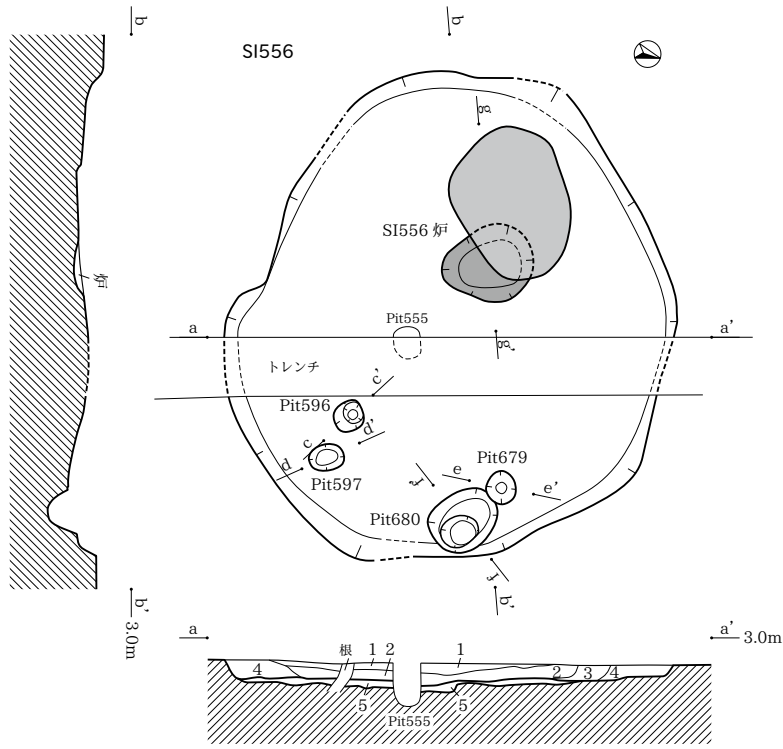

SI556
 1 黄褐色粘質土 (2.5Y5/3) 粘性あり、しまりあり。炭化物を少量含む。
 2 黒褐色粘質土 (2.5Y3/2) 粘性あり、しまりあり。Vc 層土小ブロックを多量含む。下面に炭化物を帯状に含む。
 3 黄褐色粘質土 (2.5Y5/3) 粘性あり、しまりあり。Vc 層土小ブロック・炭化物を少量含む。
 4 暗灰黄褐色粘質土 (2.5Y4/2) 粘性あり、しまりあり。炭化物を少量含む。
 5 黄褐色粘質土 (2.5Y5/3) 粘性あり、しまりあり。炭層との互層。

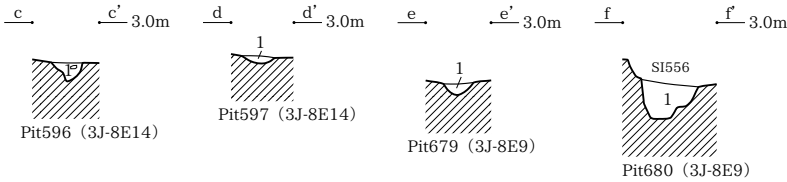

Pit596
 1 暗灰黄色シルト (2.5Y4/2) にぶい黄色シルトブロックが多量混じる。粘性あり、しまりあり。炭化粒を中量含む。
 Pit597
 1 黄褐色シルト (2.5Y5/2) にぶい黄色土ブロックが混じる。粘性あり、しまりあり。炭化粒を少量含む。
 Pit679
 1 暗灰黄色粘質土 (2.5Y5/2) 粘性あり、しまりあり。
 Pit680
 1 暗灰黄色粘質土 (2.5Y5/2) 砂が少量混じる。粘性あり、しまりややなし。炭化粒を微量含む。

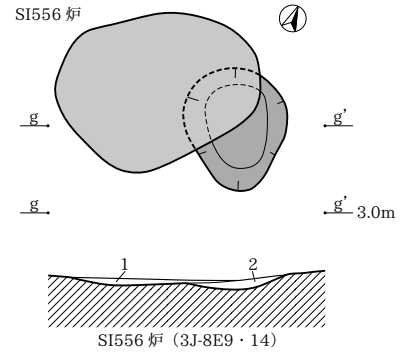

SI556 炉
 1 黒褐色粘質土 (2.5Y3/1) 粘性あり、しまりややあり。炭化物を多量含む。
 2 褐色土 (7.5YR4/4) 焼土。粘性ややあり、しまりややあり。

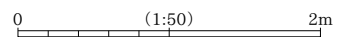
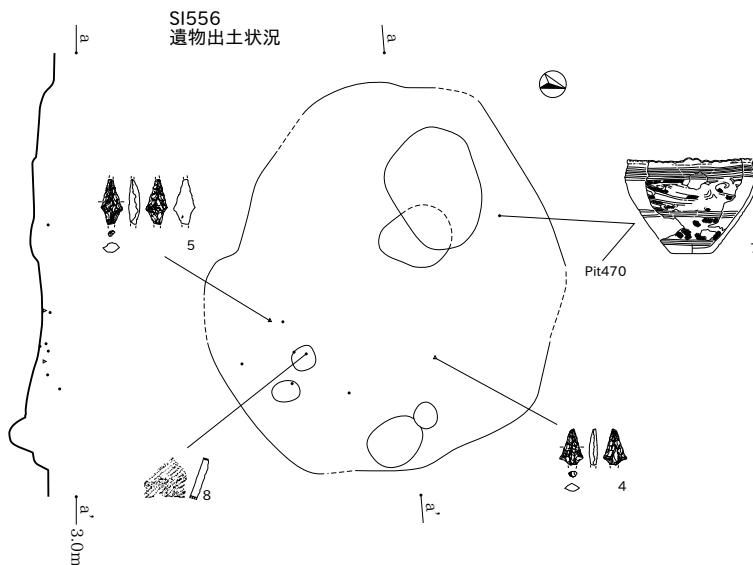
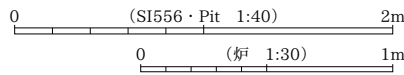

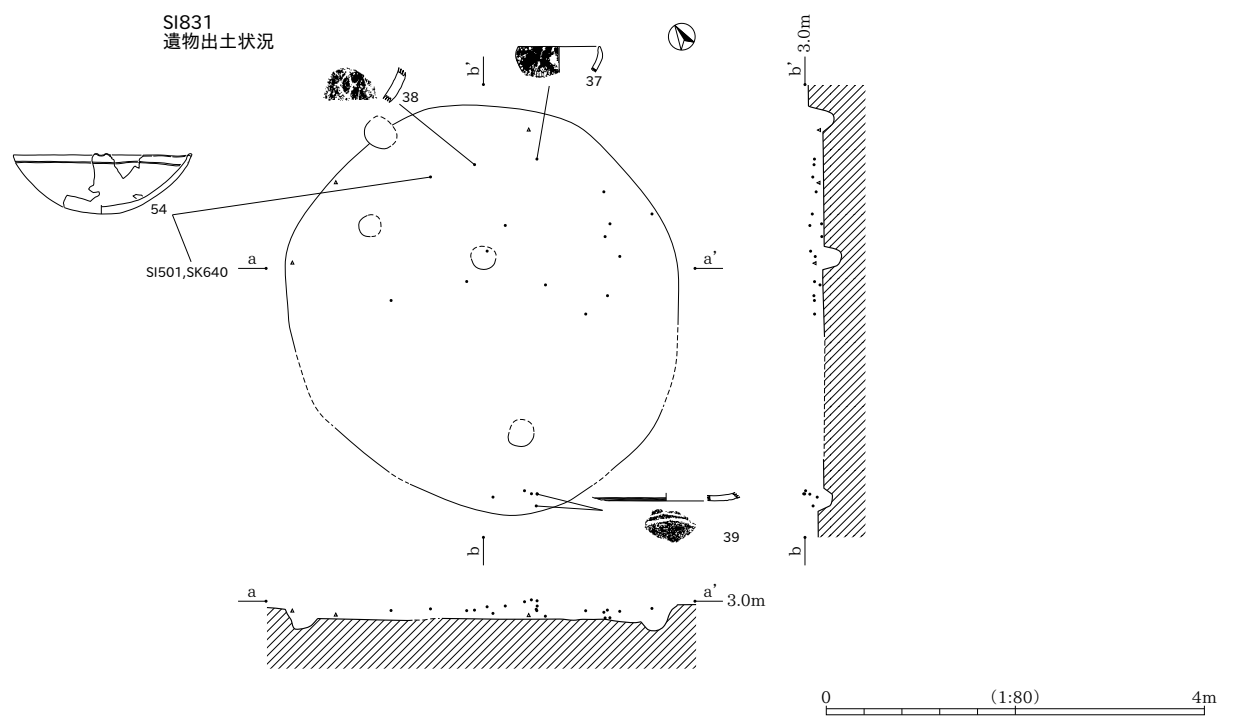
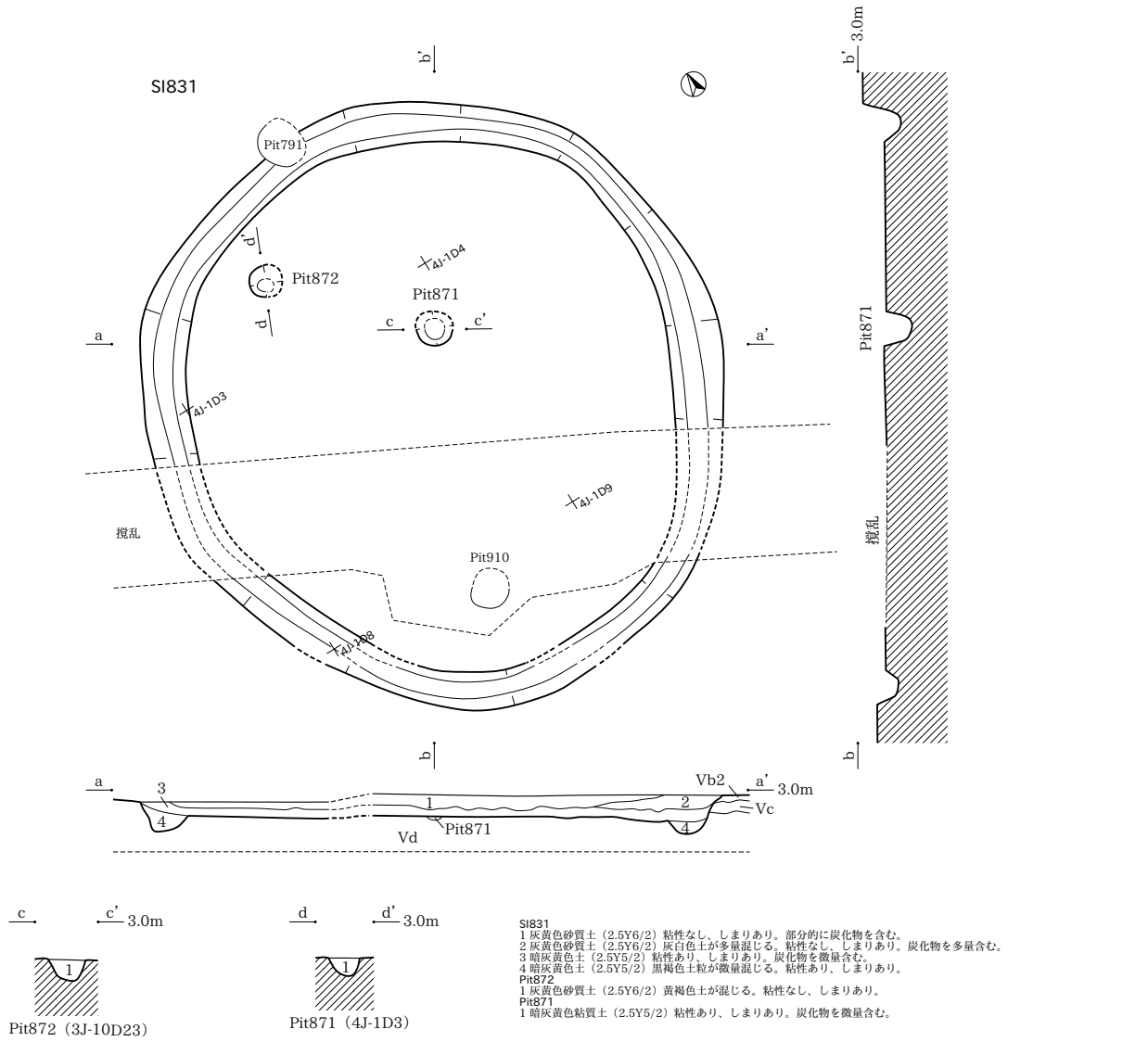

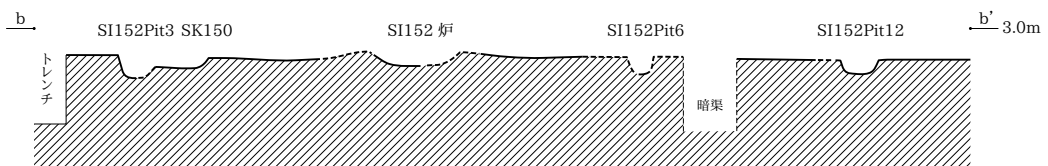
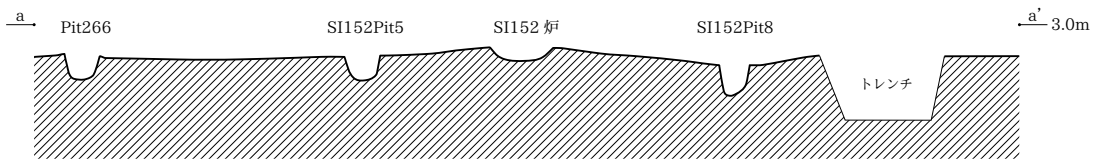
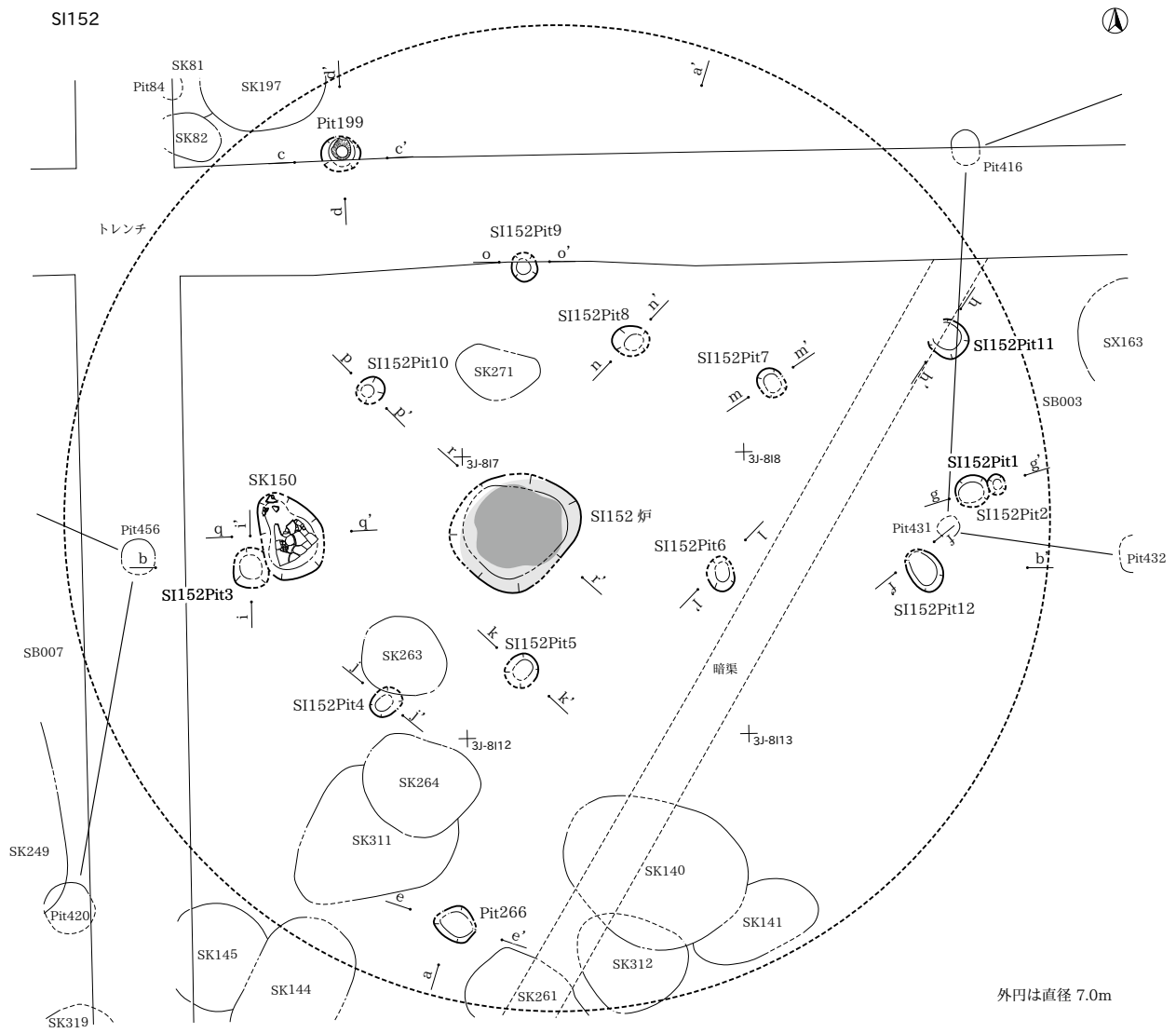

SI152

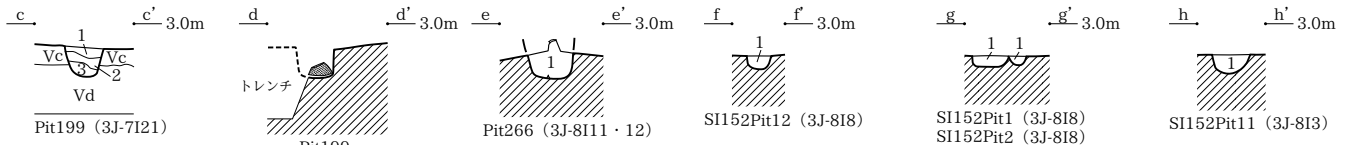

Pit199
 1 灰オリーブ色粘質シルト (5Y5/2) 粘性ややあり、しまりややあり。炭化物を中量含む。
 2 灰黄褐色粘質シルト (10YR6/2) 粘性弱、しまり弱。
 3 灰青色粘質シルト (2.5Y6/2) 粘性あり、しまり弱。
 Pit266
 1 陶灰色砂質土 (5YR6/1) 粘性なし、しまりなし。炭化粒を微量含む。

SI152Pit12
 1 灰白色粘質土 (10Y7/1) 粘性あり、しまりややあり。炭化粒を中量含む。
 SI152Pit1
 1 灰白色粘質土 (7.5Y7/1) 粘性あり、しまりあり。
 SI152Pit2
 1 明青灰色粘質土 (5B7/1) 粘性あり、しまりあり。炭化粒を多量含む。
 SI152Pit11
 1 灰色粘質土 (10Y6/1) 粘性あり、しまりあり。炭化物を多量含む。

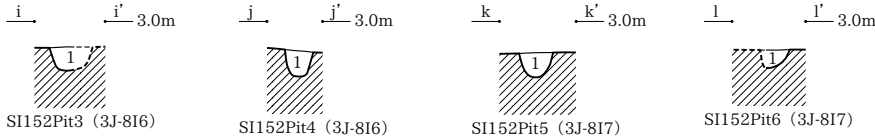

SI152Pit3
 1 灰白色粘質土 (7.5Y7/1) 粘性あり、しまりあり。炭化粒を中量含む。
 SI152Pit4
 1 灰白色粘質土 (10Y7/1) 粘性あり、しまりあり。炭化粒を微量含む。

SI152Pit5
 1 灰白色粘質土 (7.5Y7/1) 粘性あり、しまりあり。炭化物を少量含む。
 SI152Pit6
 1 灰白色粘質土 (7.5Y7/1) 粘性あり、しまりあり。炭化粒を少量含む。

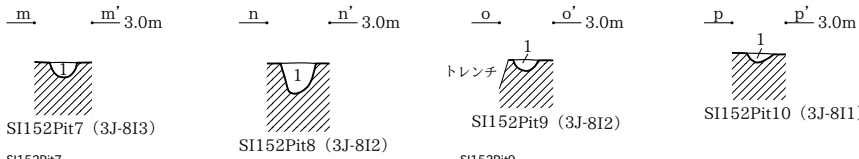

SI152Pit7
 1 灰白色粘質土 (7.5Y7/1) 粘性あり、しまりあり。
 SI152Pit8
 1 灰白色粘質土 (7.5Y7/1) 粘性あり、しまりあり。炭化粒を少量含む。

SI152Pit9
 1 灰色粘質土 (7.5Y6/1) 粘性あり、しまりややあり。炭化粒を少量含む。
 SI152Pit10
 1 灰色粘土 (7.5Y6/1) 粘性あり、しまりあり。炭化粒を少量含む。

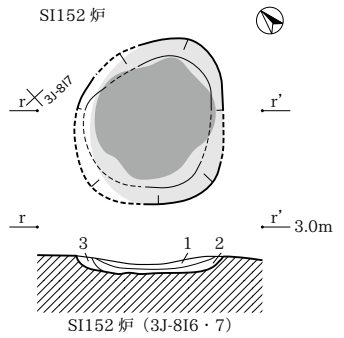
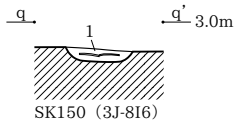

SI152 炉
 1 灰藍色土 (2.5Y6/2) 灰青色の焼土。
 2 陶灰色粘質土 (5YR4/1) 被熱する。粘性強、しまり中。灰青色の焼土を含む。
 3 灰白色土 (7.5Y7/1) 灰白色シルト質土ブロック (φ1.5~2.0cm)・陶灰色粘質土(5YR4/1)の混合土。粘性中、しまり中。炭化物を少量含む。

0 (Pit・SK 1:50) 2m

0 (炉 1:40) 2m

SI152 遺物出土状況

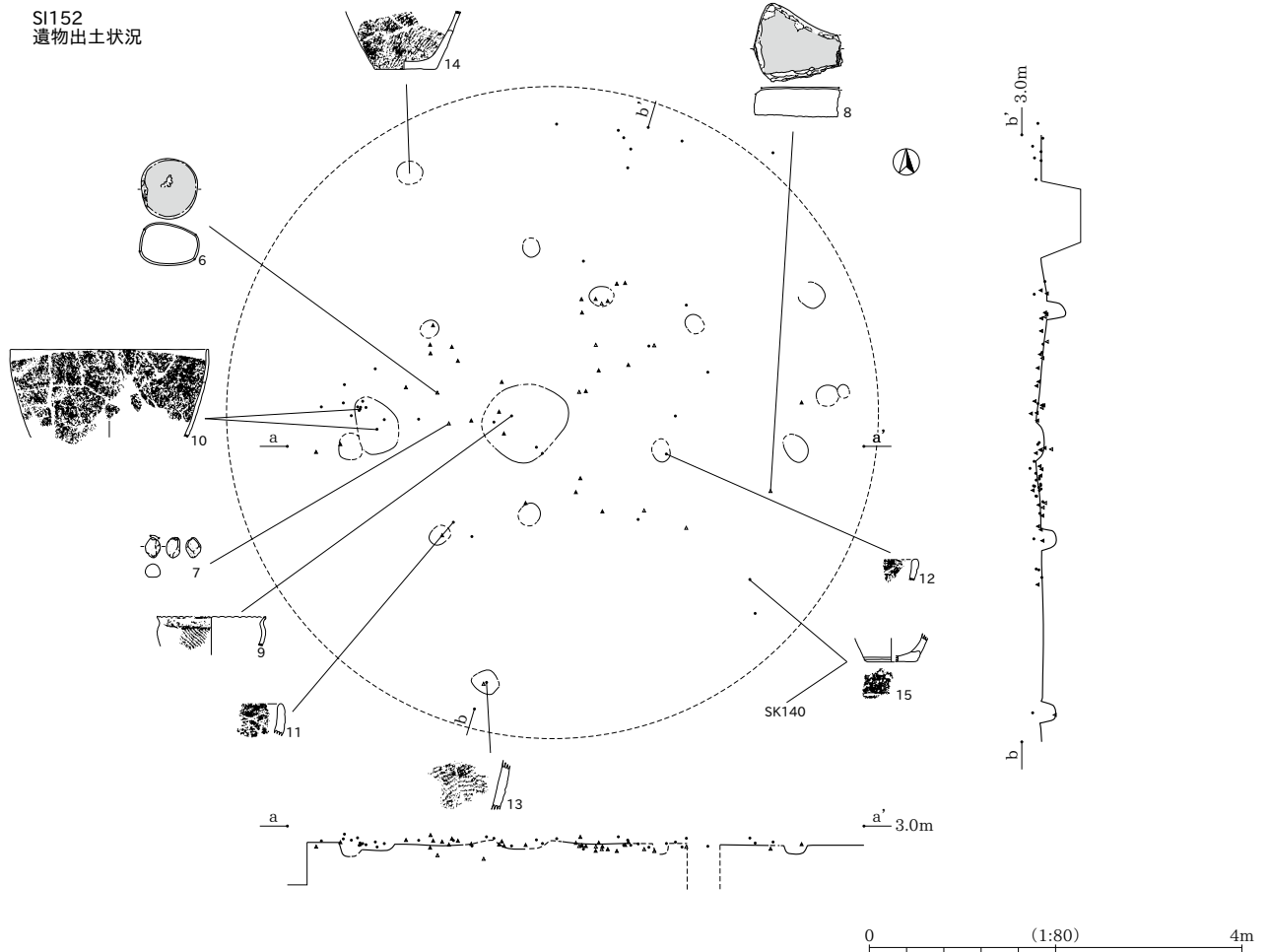

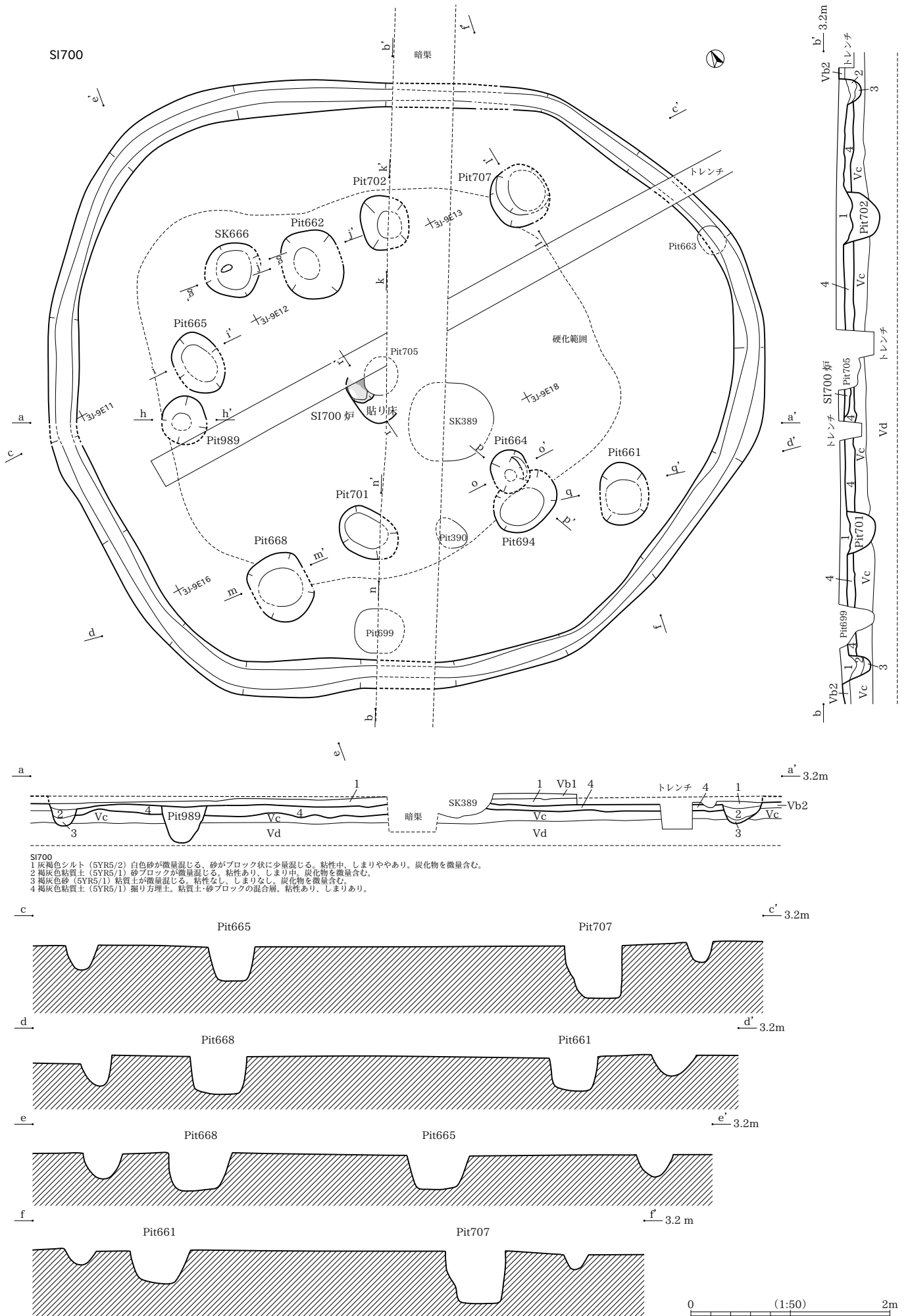

SI700

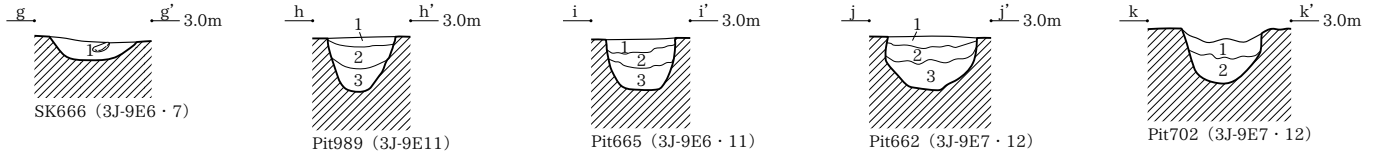

SK666

1 褐灰色シルト (5YR6/1) 粘質土ブロックが微量混じる。粘性なし、しまりあり。

Pit989
1 褐灰色砂 (5YR6/1) 粘質土が少量混じる。粘性なし、しまりなし。炭化粒を微量含む。

2 褐灰色粘質土 (5YR6/1) 砂が少量混じる。粘性あり、しまりなし。炭化粒を微量含む。

3 褐灰色粘質土 (5YR6/1) 砂が中量混じる。粘性あり、しまりなし。炭化粒を微量含む。

Pit665

1 褐灰色シルト (5YR6/1) 白色砂が微量混じる。粘質土が少量混じる。粘性なし、しまりあり。炭化粒を微量含む。

2 褐灰色粘質土 (5YR6/1) 砂ブロックが少量混じる。粘性あり、しまりなし。炭化粒を微量含む。

3 褐灰色砂 (5YR6/1) 粘質土ブロックが微量混じる。粘性なし、しまりなし。

Pit662

1 褐灰色シルト (5YR6/1) 白色砂が微量混じる。粘質土が少量混じる。粘性なし、しまりあり。炭化粒を微量含む。

2 褐灰色砂 (5YR6/1) 砂ブロックが少量混じる。粘性あり、しまりなし。炭化粒を微量含む。

3 褐灰色砂 (5YR6/1) 粘質土ブロックが微量混じる。粘性なし、しまりなし。

Pit702

1 褐灰色粘質土 (5YR5/1) 白色砂が少量混じる。粘性あり、しまり中。炭化粒を微量含む。

2 褐灰色砂 (5YR5/1) 粘質土ブロックが少量混じる。粘性ややあり、しまりなし。

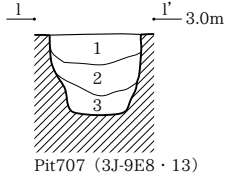

Pit707

1 褐灰色粘質土 (5YR6/1) 砂が微量混じる。粘性あり、しまりあり。炭化粒を微量含む。

2 褐灰色粘質土 (5YR6/1) 砂がブロック状に中量混じる。粘性あり、しまり中。

3 褐灰色砂 (5YR6/1) 粘質土が微量混じる。粘性なし、しまりなし。炭化粒を微量含む。

Pit668

1 褐灰色シルト (5YR6/1) 白色砂が微量混じる。粘質土が少量混じる。粘性なし、しまりあり。炭化粒を微量含む。

2 褐灰色粘質土 (5YR6/1) 砂ブロックが少量混じる。粘性あり、しまりなし。炭化粒を微量含む。

3 褐灰色砂 (5YR6/1) 粘質土ブロックが微量混じる。粘性なし、しまりなし。

Pit701

1 褐灰色粘質土 (5YR5/1) 白色砂が少量混じる。粘性あり、しまり中。炭化粒を微量含む。

2 褐灰色砂 (5YR5/1) 粘質土ブロックが少量混じる。粘性ややあり、しまりなし。

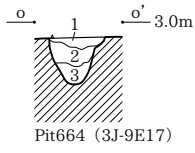
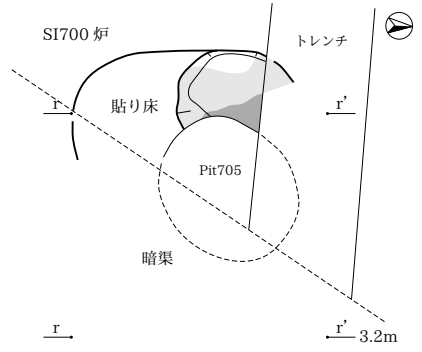
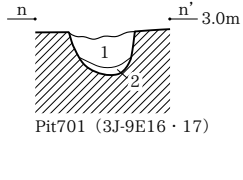
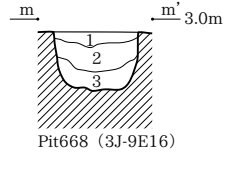

Pit664

1 褐灰色シルト (5YR6/1) 白色砂が微量混じる。粘質土が少量混じる。粘性なし、しまりあり。炭化粒を微量含む。

2 褐灰色粘質土 (5YR6/1) 砂ブロックが少量混じる。粘性あり、しまりなし。炭化粒を微量含む。

3 褐灰色砂 (5YR6/1) 粘質土ブロックが微量混じる。粘性なし、しまりなし。

Pit694

1 褐灰色シルト (5YR6/1) 白色砂・粘質土ブロックが少量混じる。粘性なし、しまりあり。炭化粒を少量含む。

2 褐灰色砂 (5YR6/1) 粘質土ブロックが微量混じる。粘性なし、しまり中。炭化粒を微量含む。

3 褐灰色砂 (5YR6/1) 粘質土ブロックが微量混じる。粘性なし、しまりややなし。

Pit661

1 褐灰色シルト (5YR6/1) 白色砂が微量混じる。粘質土ブロックが少量混じる。粘性ややなし、しまり中。炭化粒を微量含む。

2 褐灰色砂 (5YR6/1) 粘質土ブロックが中量混じる。粘性中、しまりなし。

3 褐灰色砂 (5YR6/1) 粗砂が混じる。粘質土ブロックが微量混じる。粘性なし、しまりややなし。

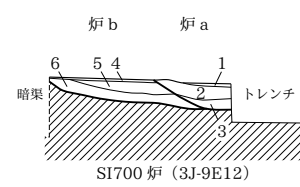
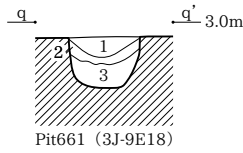
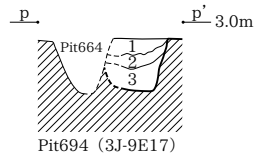

SI700 炉

1 焼土 (2.5YR1.7/1) 粘性なし、しまり中。炭化物を多量含む。(炉a)

2 暗赤褐色土 (2.5YR3.4) 被熱範囲。粘性なし、しまりあり。(炉a)

3 灰白色粘質土 (7.5YR8/1) 粘性、しまりあり。炭化物を微量含む。(炉a)

4 灰白色粘質土 (7.5YR8/1) 粘床。粘性、しまりあり。炭化物を微量含む。(炉b)

5 暗赤褐色土 (2.5YR3/4) 被熱範囲。粘性なし、しまりあり。炭化物を中量含む。(炉b)

6 灰白色粘質土 (7.5YR8/1) 粘性あり、しまりあり。炭化物を微量含む。(炉b)

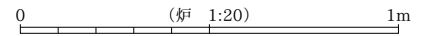
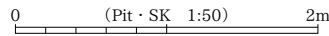

SI700 遺物出土状況

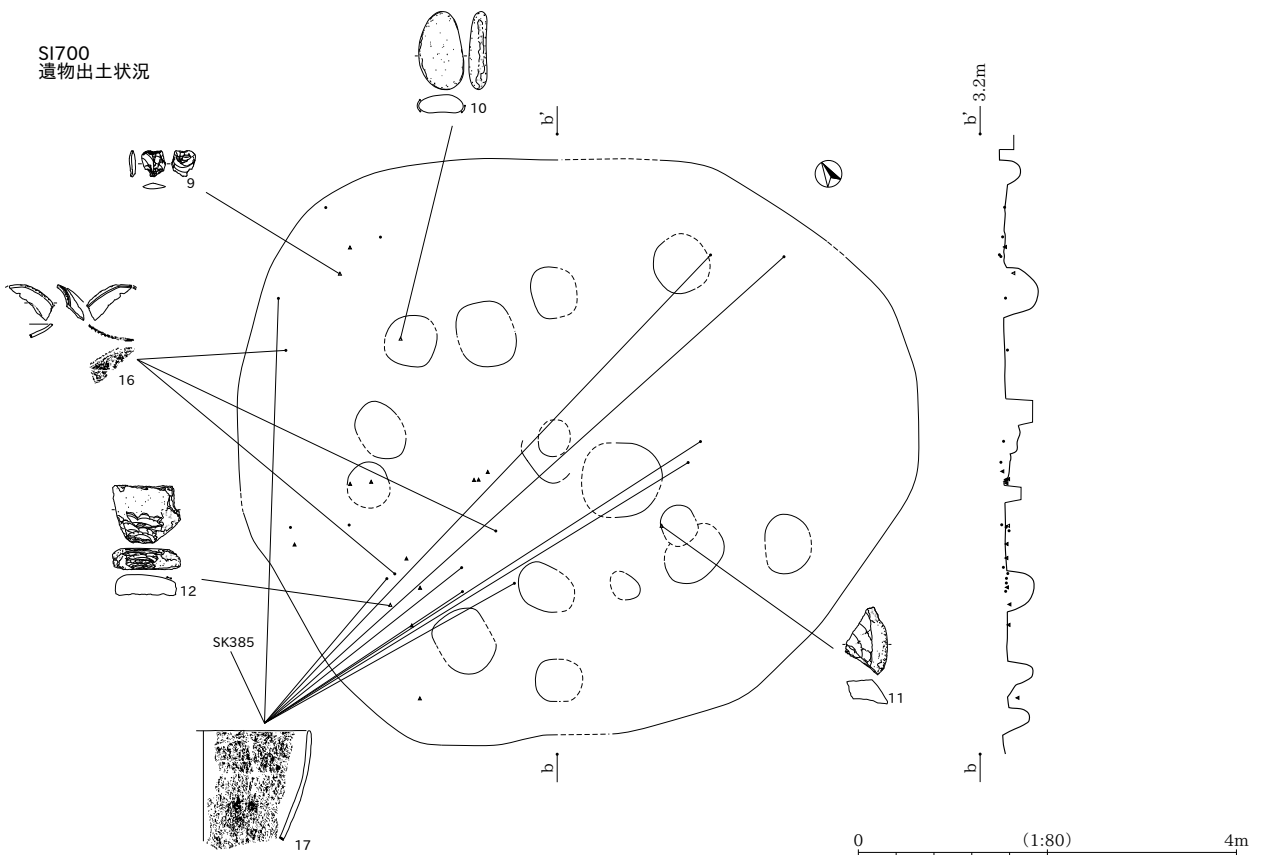

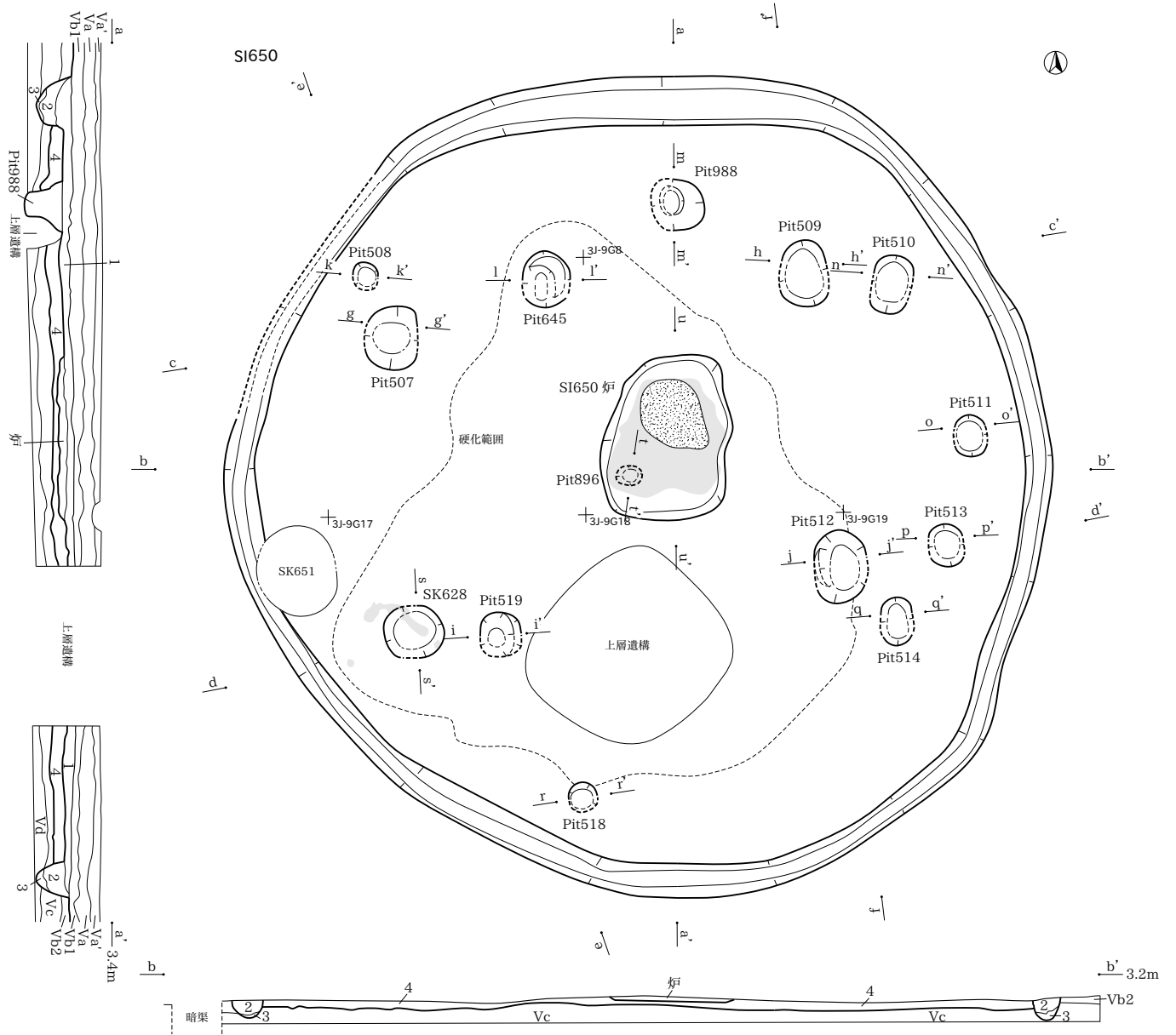

IS650

- 1 褐灰色シルト (5YR6/1) 白色砂が微量混じる。粘性なし、しまりあり。炭化物を少量含む。
- 2 褐灰色粘質土 (5YR6/1) 白色砂が少量混じる。粘性あり、しまりなし。炭化物を微量含む。
- 3 褐灰色砂 (5YR6/1) 粘質土ブロックが微量混じる。粘性なし、しまりなし。炭化物を微量含む。
- 4 褐灰色粘質土 (5YR6/1) 掘り方理土。砂ブロックが多量混じる。粘質土中に砂ブロックが混入し、硬くしまる。粘性・しまりあり。炭化物を微量含む。

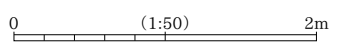
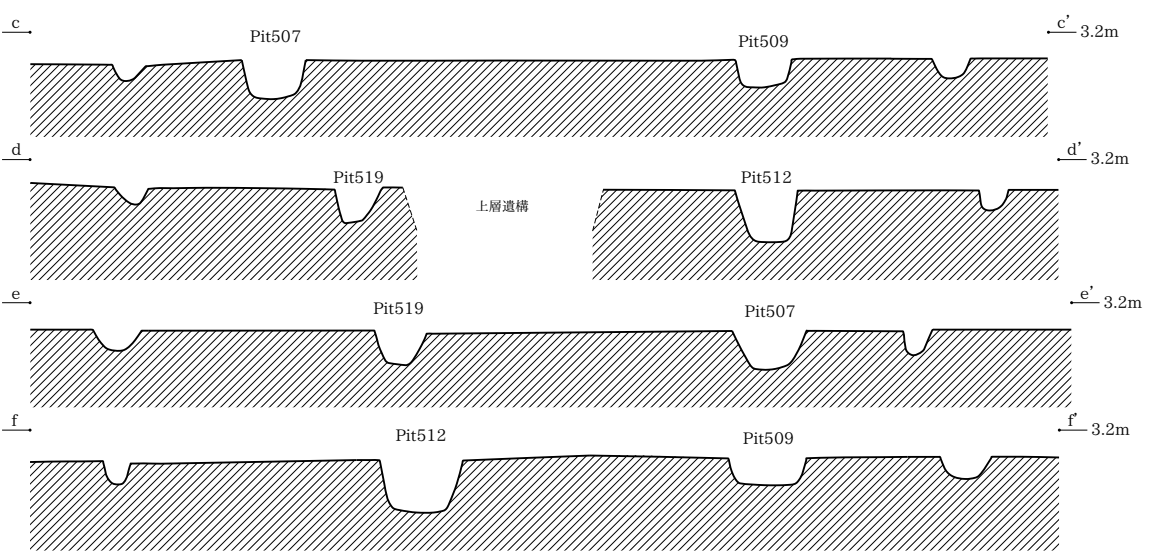

SI650

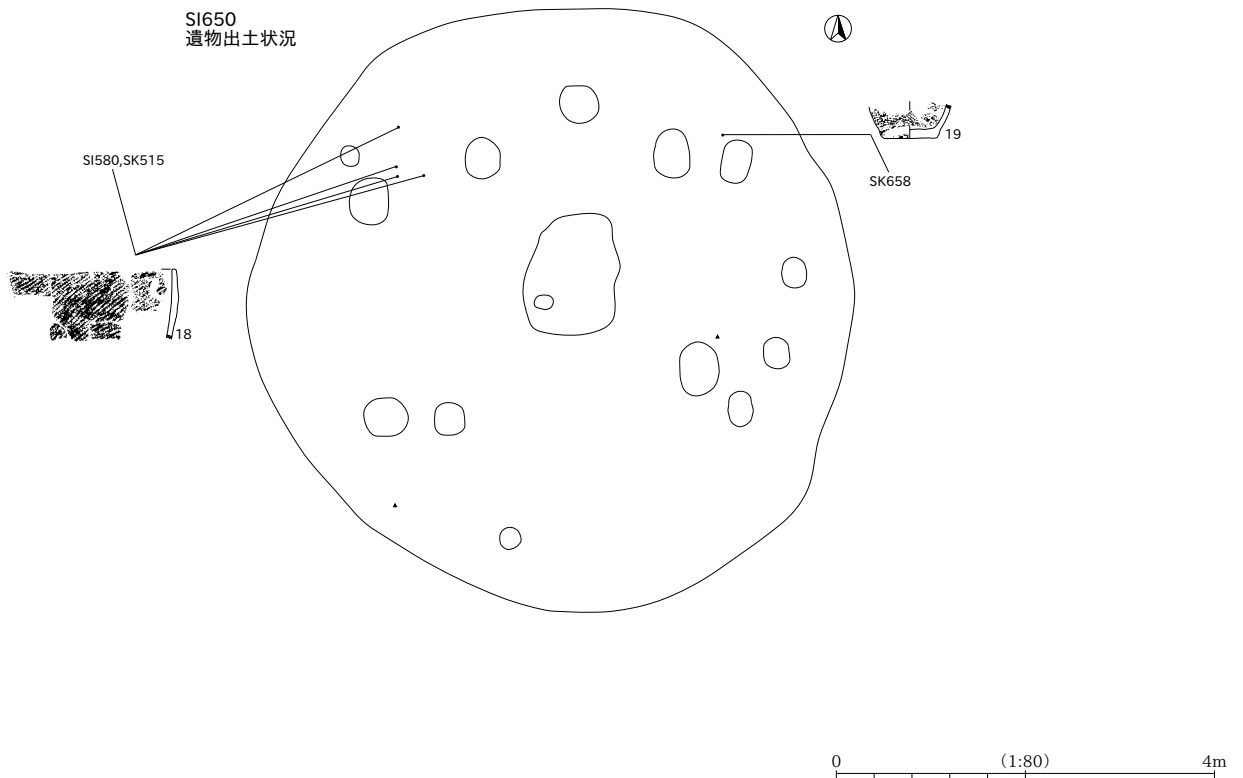
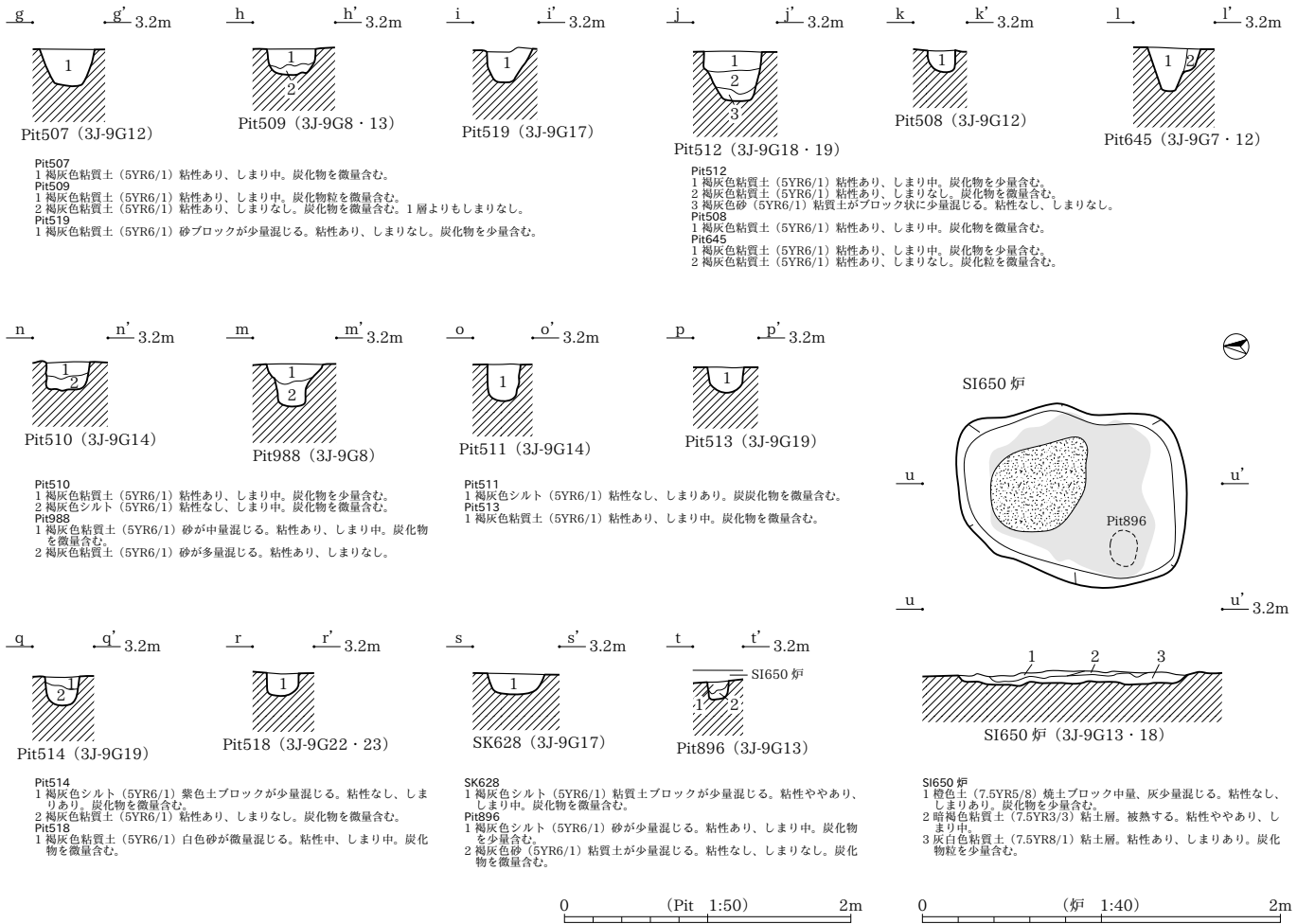

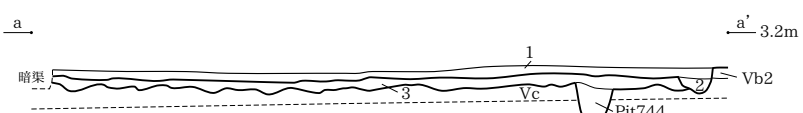
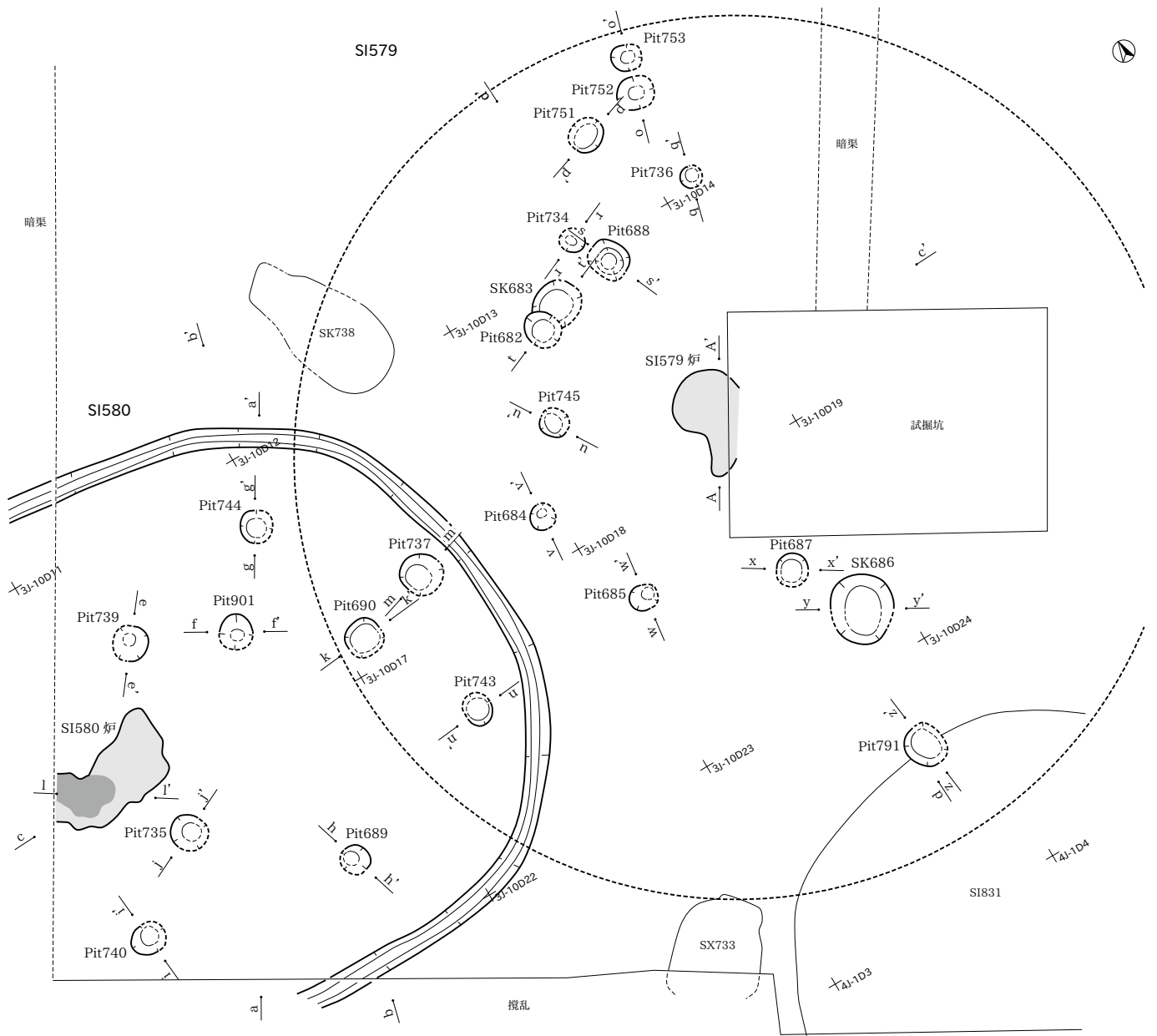

SI580
 1 暗灰色シルト (2.5Y5/2) 砂ブロックが中量混じる。粘性あり、しまりあり。
 2 暗灰色砂質土 (2.5Y5/2) 砂ブロックが中量混じる。粘性ややあり、しまりあり。
 3 灰黄色砂質土 (2.5Y6/2) 掘り方理土。砂ブロックが中量混じる。粘性ややあり、しまりあり。

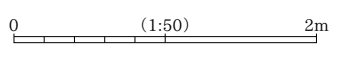
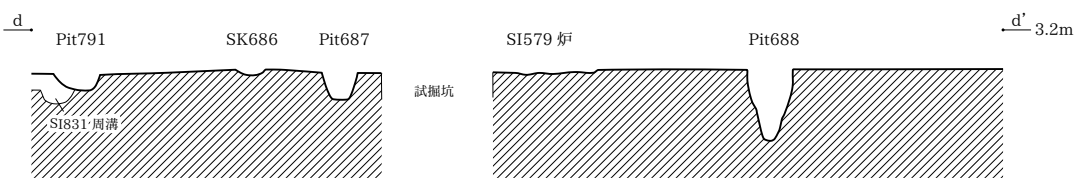
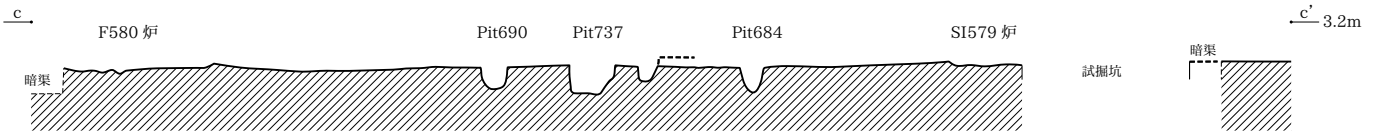
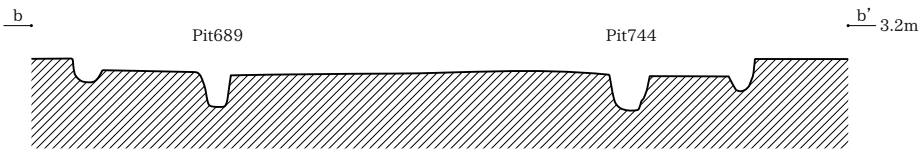

SI580

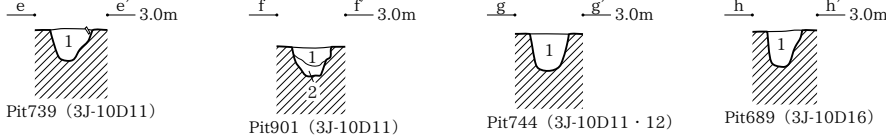

Pit739
1 暗灰黄色粘質土 (2.5Y5/2) 砂が少量混じる。粘性あり、しまりあり。
Pit901
1 灰黄色粘質土 (2.5Y6/1) 黒褐色土粒が多量混じる。粘性あり、しまりあり。
2 暗灰黄色粘質土 (2.5Y5/2) 砂が少量混じる。粘性あり、しまりあり。

Pit744
1 灰黄色粘質土 (2.5Y6/2) 砂質土ブロックが少量混じる。粘性あり、しまりあり。
Pit689
1 暗灰黄色粘質土 (2.5Y5/2) 砂が微量混じる。粘性あり、しまりあり。炭化物を微量含む。

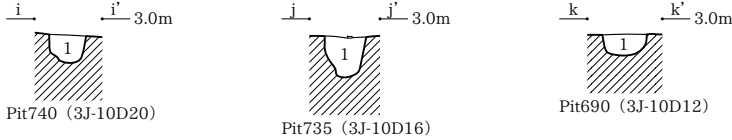

Pit740
1 暗灰黄色粘質土 (2.5Y5/2) 砂が少量混じる。粘性あり、しまりあり。
Pit735
1 黄褐色砂質土 (2.5Y5/3) 暗灰黄色粘質土が中量混じる。粘性あり、しまりあり。

Pit690
1 灰黄色粘質土 (2.5Y6/2) 砂が少量混じる。粘性あり、しまりあり。炭化物を微量含む。

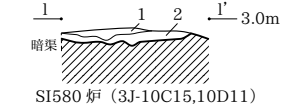
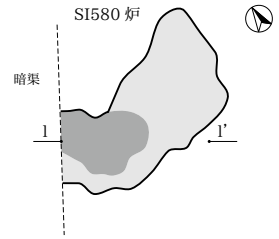

SI580 炉
1 褐色土 (7.5YR4/4) 焼土。粘性ややあり、しまりややあり。
2 灰黄褐色砂質シルト (10YR4/2) 被熱層。粘性ややあり、しまりややあり。炭化物を少量含む。

SI579

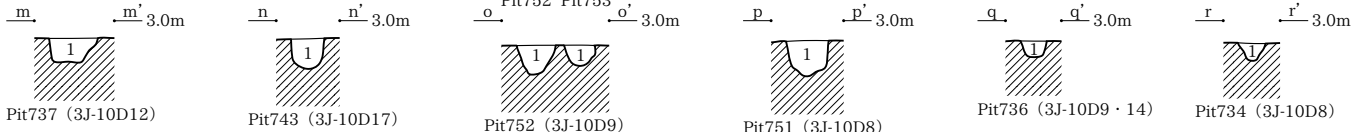

Pit737
1 オリーブ褐色粘質土 (2.5Y4/3) 砂が少量混じる。粘性あり、しまりあり。
Pit743
1 灰黄色粘質土 (2.5Y6/2) 粘性あり、しまりあり。炭化物を微量含む。

Pit752
1 暗灰黄色粘質土 (2.5Y5/2) 粘性あり、しまりあり。炭化物を微量含む。
Pit753
1 灰黄色粘質土 (2.5Y6/2) 粘性あり、しまりあり。炭化物を微量含む。
Pit751
1 暗灰黄色粘質土 (2.5Y5/2) 砂が少量混じる。粘性あり、しまりあり。炭化物を少量含む。

Pit736
1 暗灰黄色粘質土 (2.5Y5/2) 砂が少量混じる。粘性あり、しまりあり。
Pit734
1 暗灰黄色砂質シルト (2.5Y5/2) 砂が少量混じる。粘性あり、しまりあり。

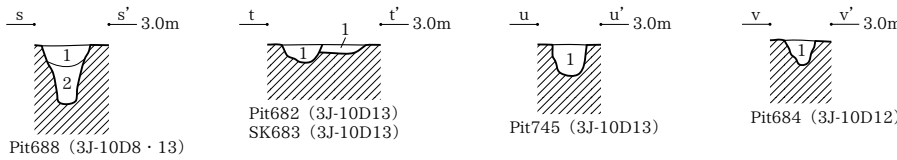

Pit688
1 灰黄色粘質土 (2.5Y6/2) 粘性あり、しまりあり。炭化物を微量含む。
2 暗灰黄色粘質土 (2.5Y5/2) 砂が中量混じる。粘性あり、しまりあり。大半がグライ化。
Pit682
1 灰黄色粘質土 (2.5Y6/2) 砂が少量混じる。粘性あり、しまりあり。
SK683
1 灰黄色粘質土 (2.5Y6/2) 砂が中量混じる。粘性ややなし、しまりあり。

Pit745
1 暗灰黄色粘質土 (2.5Y5/2) 砂が微量混じる。粘性あり、しまりあり。
Pit684
1 暗灰黄色粘質土 (2.5Y5/2) 砂が少量混じる。粘性あり、しまりあり。炭化物を微量含む。

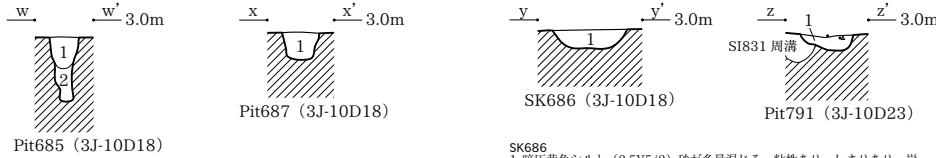

Pit685
1 灰黄色粘質土 (2.5Y6/2) 粘性あり、しまりあり。炭化物を少量含む。
2 黄褐色粘質土 (2.5Y5/3) 黄褐色粘質土ブロックが多量混じる。粘性なし、しまりあり。
Pit687
1 黄褐色粘質土 (2.5Y5/3) 砂が中量混じる。粘性あり、しまりあり。

SK686
1 暗灰黄色シルト (2.5Y5/2) 砂が多量混じる。粘性あり、しまりあり。炭化物を少量含む。
Pit791
1 暗灰黄色粘質土 (2.5Y5/2) 粘性あり、しまりあり。炭化物を微量含む。

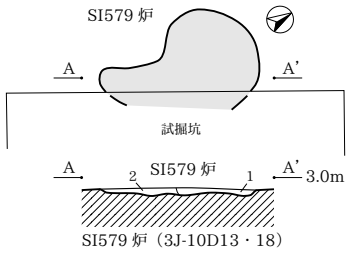

SI579 炉
1 黄褐色シルト (2.5Y5/3) 被熱土主体。焼土が僅かに残る。粘性あり、しまりあり。炭化物を中量含む。
2 褐色シルト (7.5YR4/3) 被熱土主体。粘性あり、しまりあり。炭化物を少量含む。

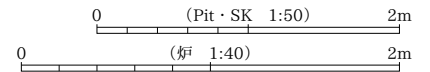

SI579・SI580
遺物出土状況

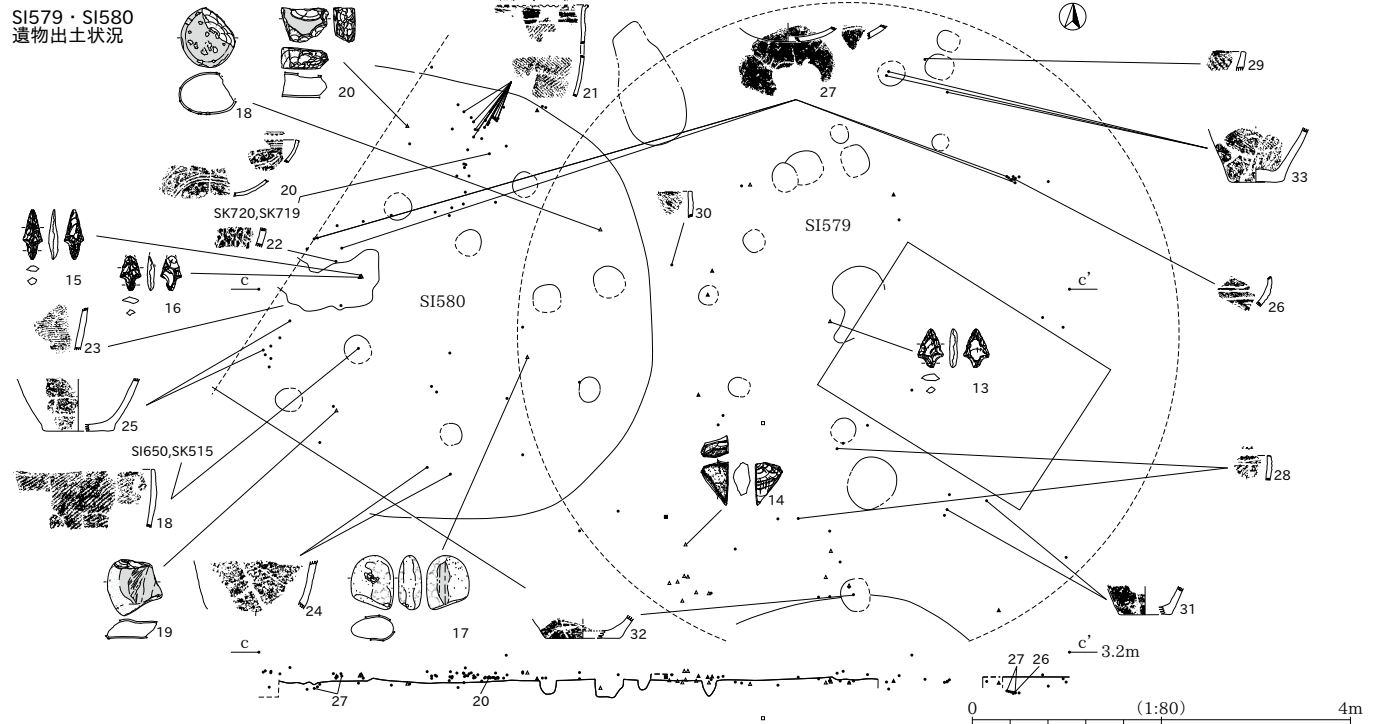

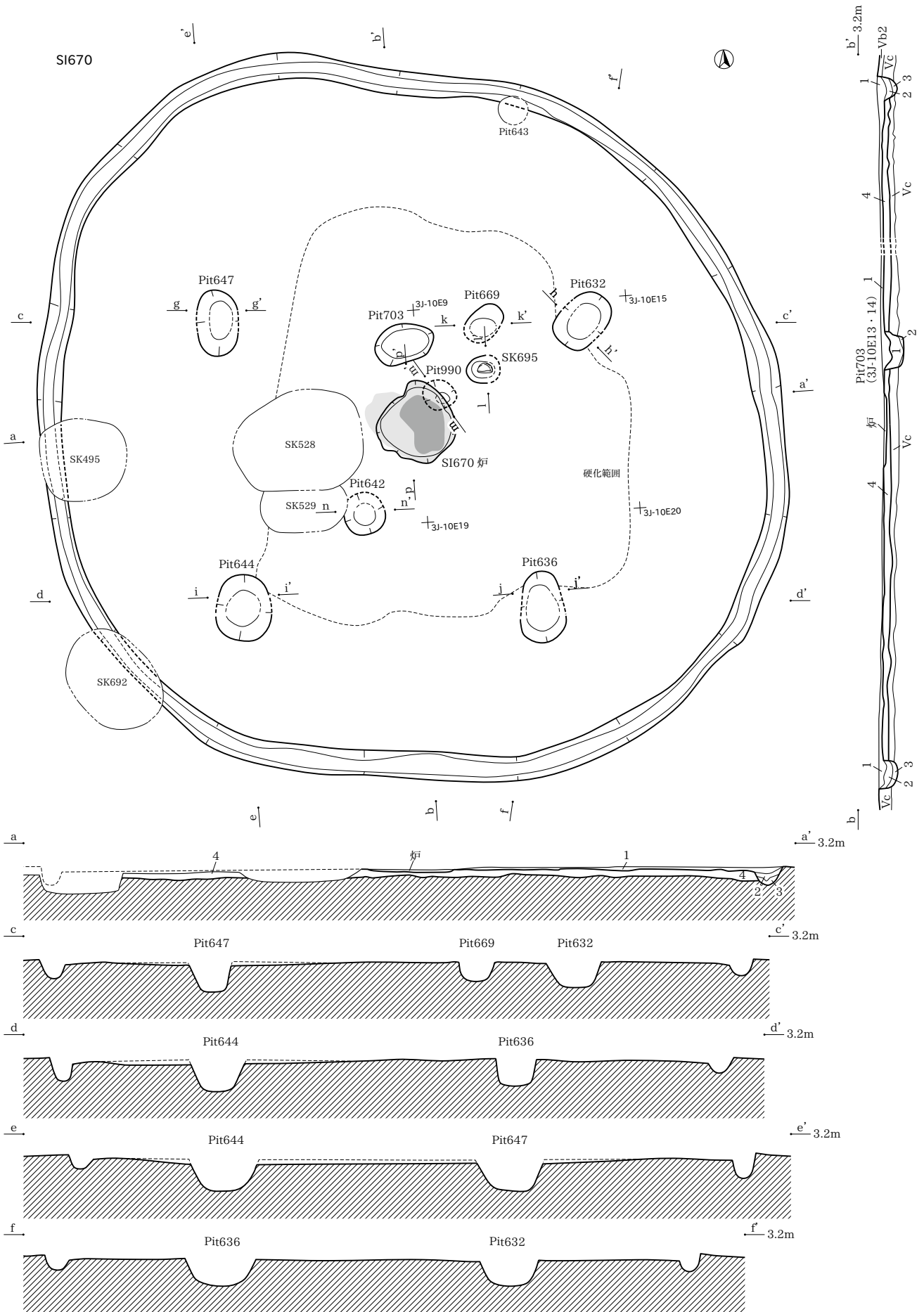

SI670
 1 褐灰色シルト (5YR5/1) 砂・粘質土が少量混じる。粘性なし、しまり中。炭化物を少量含む。
 2 褐灰色粘質土 (5YR5/1) 砂ブロックが微量混じる。粘性あり、しまりなし。炭化物を微量含む。
 3 褐灰色砂 (5YR5/1) 粘質土ブロックが微量混じる。粘性なし、しまりなし。炭化物を微量含む。
 4 褐灰色粘質土 (5YR5/1) 掘り方埋土。砂ブロックが中量混じる。粘性あり、しまり強。

Pit703
 1 褐灰色粘質土 (5YR5/1) 砂ブロックが少量混じる。粘性あり、しまり中。炭化物を微量含む。
 2 褐灰色砂 (5YR5/1) 粘質土ブロックが少量混じる。粘性なし、しまりなし。

SI670

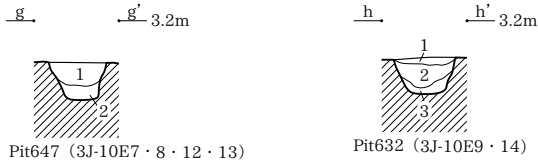

Pit647
1 褐灰色粘質土 (5YR6/1) 砂ブロックが中量混じる。粘性あり、しまり中。炭化物を微量含む。
2 褐灰色砂 (5YR6/1) 粘質土ブロックが少量混じる。粘性なし、しまりややあり。

Pit632
1 褐灰色シルト (5YR6/1) 粘性なし、しまり中。炭化物を少量含む。
2 褐灰色粘質土 (5YR6/1) 砂ブロックが少量混じる。粘性あり、しまりなし。炭化物を微量含む。
3 褐灰色～青灰色砂 (5YR6/1～5BG6/1) 粘質土が少量混じる。粘性なし、しまりなし。

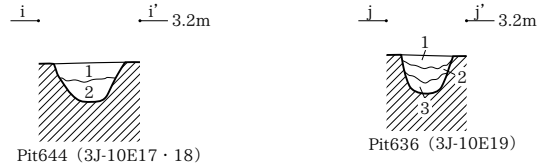

Pit644
1 褐灰色粘質土 (5YR6/1) 砂ブロックが混じる。粘性あり、しまりなし。炭化物を少量含む。
2 褐灰色砂 (5YR6/1) 粘質土ブロックが少量混じる。粘性なし、しまりなし。炭化物を微量含む。

Pit636
1 褐灰色シルト (5YR6/1) 粘質土が少量混じる。粘性なし、しまりややあり。炭化物を少量含む。
2 褐灰色粘質土 (5YR6/1) 砂が少量混じる。粘性あり、しまりなし。炭化物を微量含む。
3 褐灰色砂 (5YR6/1) 粘質土が微量混じる。粘性なし、しまりなし。炭化物を微量含む。

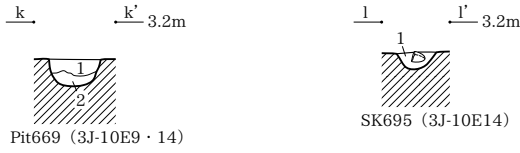

Pit669
1 褐灰色シルト (5YR6/1) 粘質土ブロックが少量混じる。粘性なし、しまりあり。炭化物を少量含む。
2 褐灰色砂 (5YR6/1) 粘質土ブロックが中量混じる。粘性なし、しまり中。

SK695
1 褐灰色粘質土 (5YR6/1) 砂が中量混じる。粘性あり、しまりなし。炭化物を微量含む。

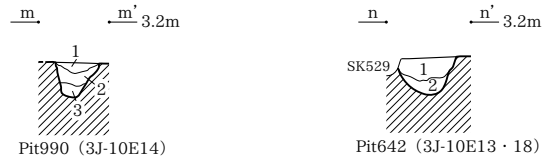

Pit990
1 褐灰色粘質土 (5YR6/1) 砂が中量混じる。粘性あり、しまりなし。炭化物を少量含む。
2 褐灰色粘質土 (5YR6/1) 砂が少量混じる。粘性あり、しまりややなし。
3 褐灰色砂 (5YR6/1) 粘質土が微量混じる。粘性なし、しまり中。

Pit642
1 褐灰色粘質土 (5YR6/1) 砂ブロックが少量混じる。粘性あり、しまりなし。炭化物を微量含む。
2 褐灰色砂 (5YR6/1) 粘質土ブロックが微量混じる。粘性なし、しまりややあり。炭化物を微量含む。

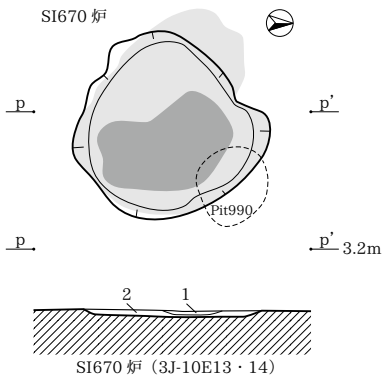
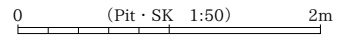

SI670 炉
1 灰赤色土 (7.5YR4/2) 雑土。粘性なし、しまりなし。
2 暗赤褐色粘質土 (2.5YR3/2) 粘土層。被熱する。粘性あり、しまりあり。

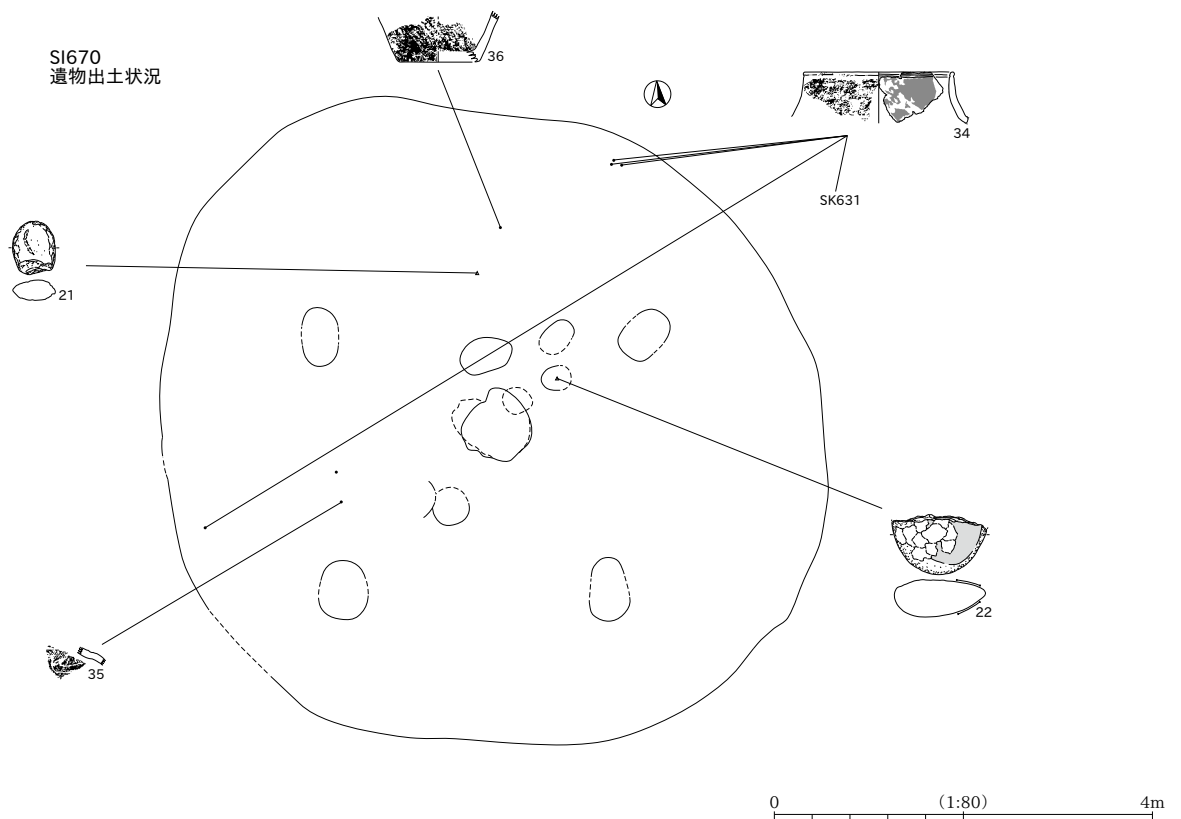
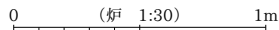

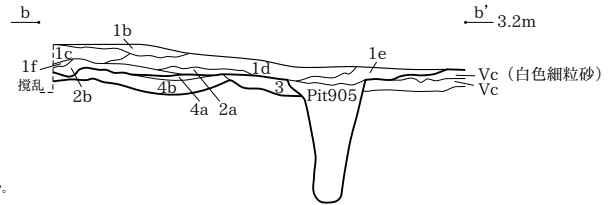
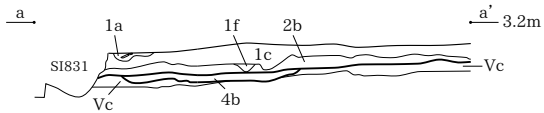
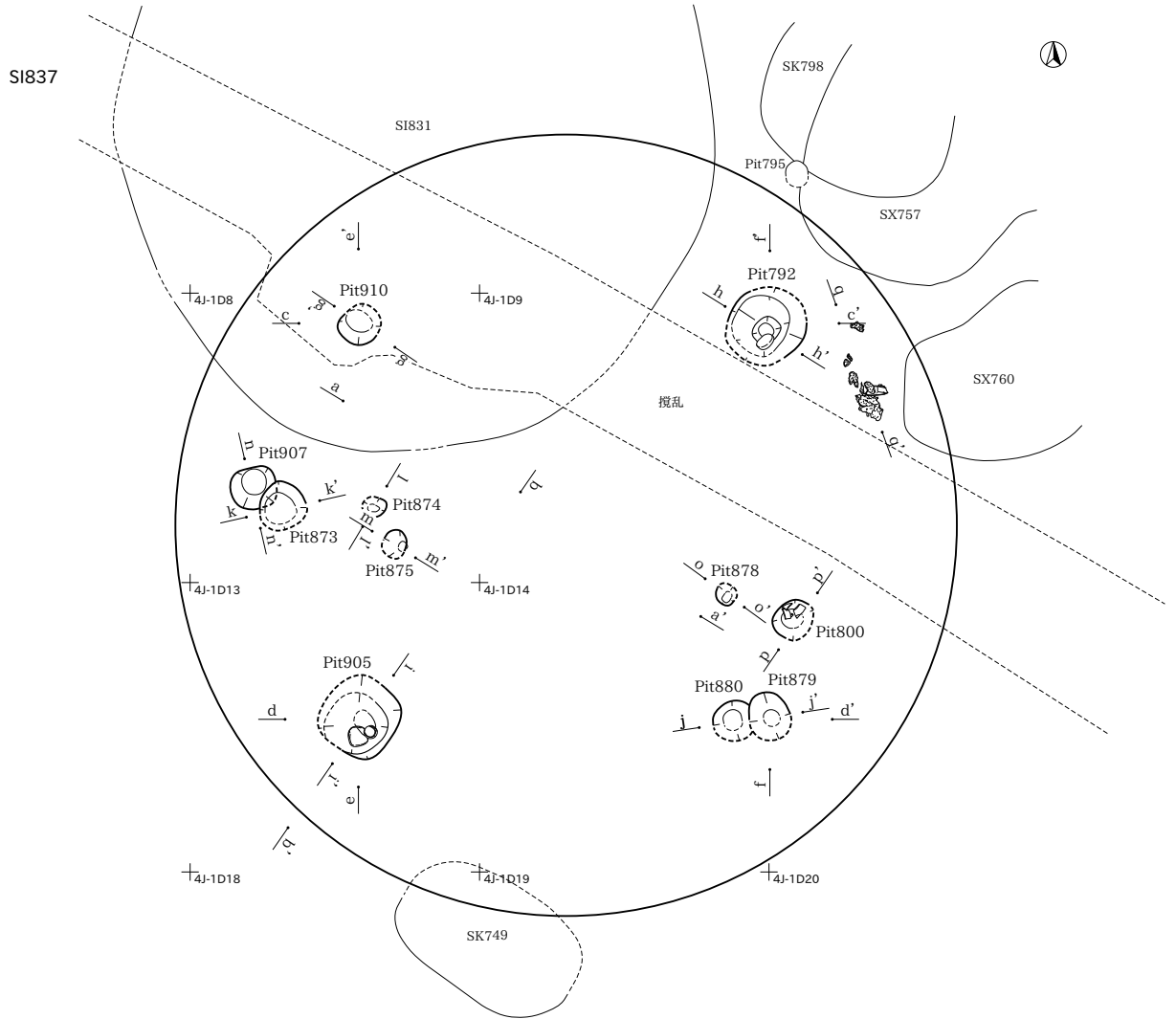

- SI837
 1a 黒色粘質土 (2.5Y2/1) 粘性あり、しまりあり。焼土粒・炭化物を多量含む。
 1b 暗灰黄色粘質土 (2.5Y4/2) 灰白色砂粒が多量混じる。粘性あり、しまりあり。炭化物を多量含む。
 1c オリーブ褐色土 (2.5Y4/3) 灰白色土ブロックが多量混じる。粘性ややなし、しまりあり。炭化物を多量含む。
 1d 暗灰黄色土 (2.5Y4/2) 灰白色土ブロックが多量混じる。粘性ややなし、しまりあり。炭化物を中量含む。
 1e 灰黄色砂質土 (2.5Y6/2) 粘性なし、しまりあり。炭化物を多量含む。
 1f 黄灰色粘質土 (2.5Y3/1) 灰白色砂粒が多量混じる。粘性あり、しまりあり。炭化物を多量含む。
 2a 濃い黄色砂質土 (2.5Y6/3) 粘性なし、しまりなし。
 2b 濃い黄色砂質土 (2.5Y6/3) 暗灰黄色土が混じる、部分的に砂が多量混じる。粘性なし、しまりあり。炭化物を多量含む。
 3 暗灰黄色粘質土 (2.5Y5/2) 粘性あり、しまりあり。
 4a オリーブ褐色粘質土 (2.5Y4/3) 粘性あり、しまりあり。
 4b 黄褐色粘質土 (2.5Y5/3) 粘性あり、しまりあり。炭化物を少量含む。

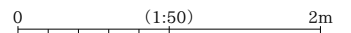
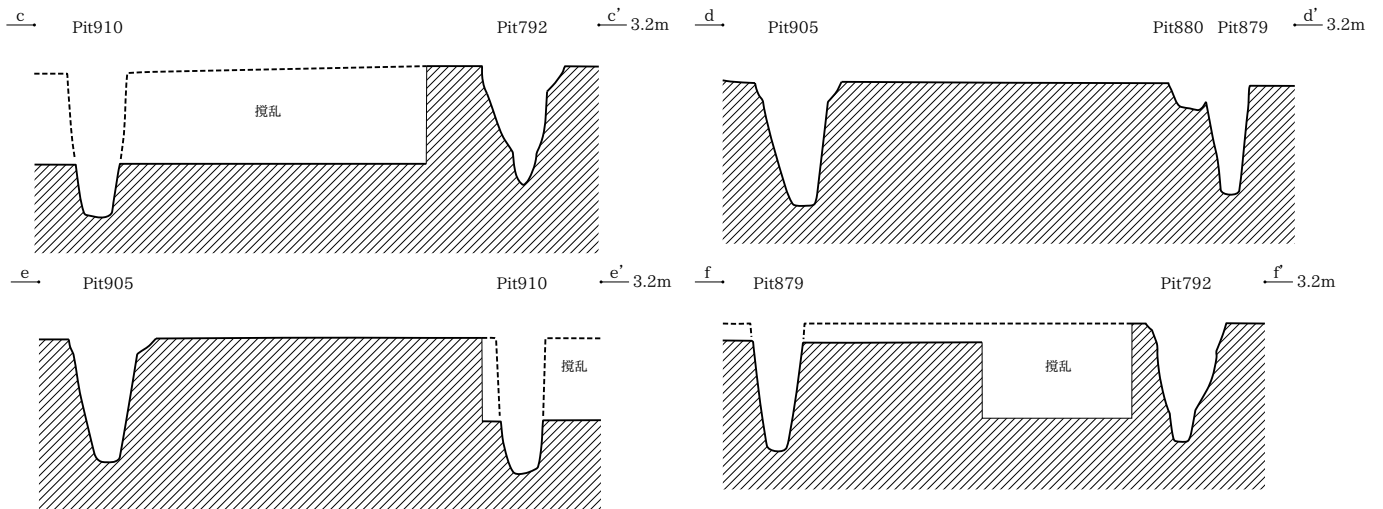

SI837

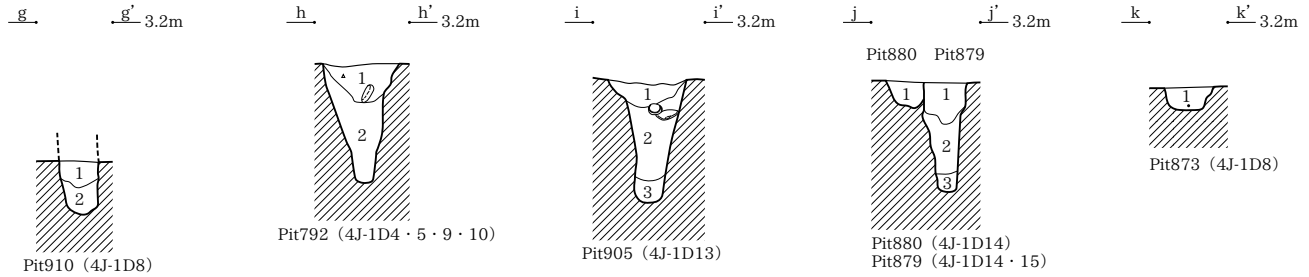

Pit910
1 オリーブ灰色粘質土 (2.5GY5/1) 粘性あり、しまりあり。炭化物を多量含む。
2 暗オリーブ灰色粘質土 (2.5GY4/1) 粘性あり、しまりあり。炭化物を多量含む。

Pit792
1 暗灰黄色粘質土 (2.5Y5/2) 黄褐色土ブロックが混じる。粘性あり、しまりあり。炭化物を多量含む。
2 オリーブ灰色粘質土 (2.5GY5/1) 粘性あり、しまりあり。炭化物を少量含む。

Pit905
1 黄灰色粘質土 (2.5Y5/1) 粘性あり、しまりあり。炭化物を多量含む。
2 オリーブ灰色粘質土 (2.5GY5/1) 粘性あり、しまりあり。炭化物を少量含む。
3 オリーブ灰色粘質土 (2.5GY5/1) 黒色粘質土ブロックが多量混じる。粘性なし、しまりあり。

Pit880
1 灰黄色粘質土 (2.5Y6/2) 粘性あり、しまりあり。炭化物を中量含む。

Pit879
1 黄褐色粘質土 (2.5Y5/3) 灰黄褐色土粒が中量混じる。粘性あり、しまりあり。炭化物を中量含む。
2 オリーブ灰色粘質土 (2.5GY5/1) 粘性あり、しまりあり。炭化物を少量含む。
3 オリーブ灰色粘質土 (5GY6/1) 灰黄色土ブロックが混じる。粘性なし、しまりあり。

Pit873
1 オリーブ灰色粘質土 (2.5GY5/1) 黄灰色粘質土が多量混じる。粘性あり、しまりあり。炭化物を多量含む。

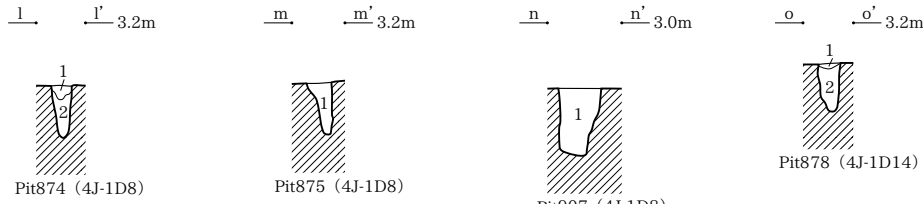

Pit774
1 暗灰黄色粘質土 (2.5Y5/2) 粘性あり、しまりあり。炭化物を少量含む。
2 暗オリーブ灰色粘質土 (2.5GY4/1) 粘性あり、しまりあり。炭化物を多量含む。

Pit775
1 黄灰色粘質土 (2.5Y4/1) 暗オリーブ色土が多量混じる。粘性あり、しまりあり。炭化物を多量含む。

Pit907
1 オリーブ黒色粘質土 (5GY2/1) オリーブ灰色粘質土粒が多量混じる。炭化物を多量含む。

Pit778
1 暗灰黄色粘質土 (2.5Y5/2) 黄褐色土が少量混じる。粘性あり、しまりあり。炭化物を少量含む。
2 黄褐色粘質土 (2.5Y5/3) 粘性あり、しまりあり。炭化物を少量含む。

アスファルト出土状況 SI837No.179

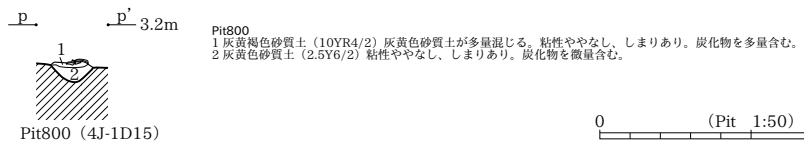
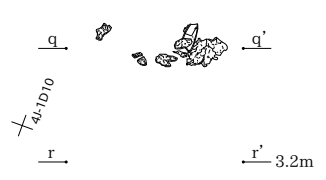

Pit800
1 灰黄褐色砂質土 (10YR4/2) 灰黄色砂質土が多量混じる。粘性ややなし、しまりあり。炭化物を多量含む。
2 灰黄色砂質土 (2.5Y6/2) 粘性ややなし、しまりあり。炭化物を微量含む。

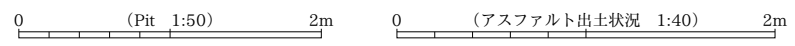

SI837 遺物出土状況

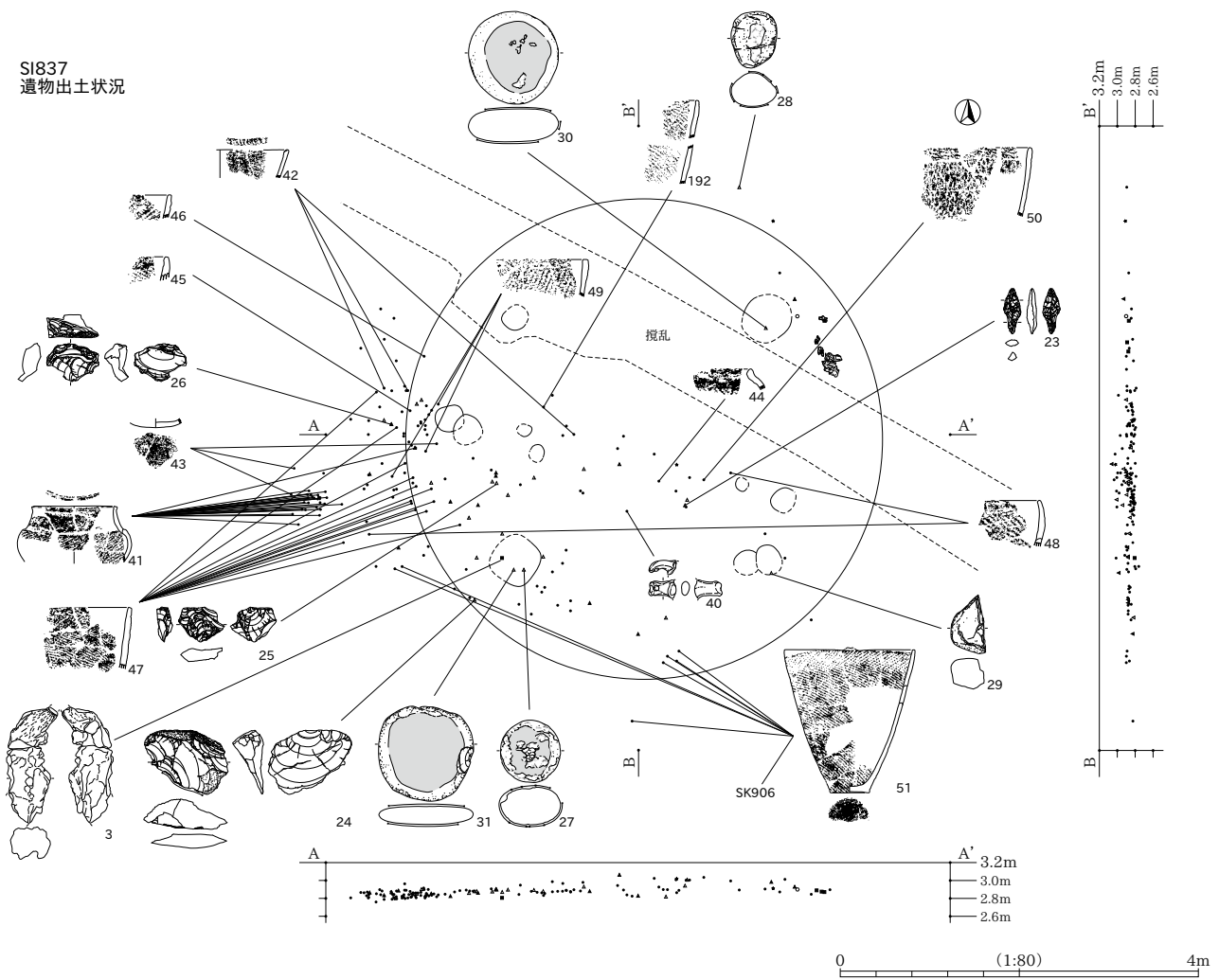

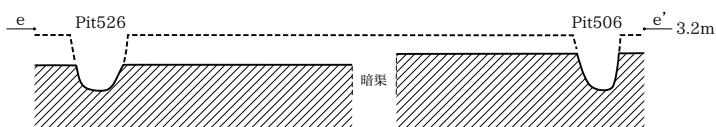
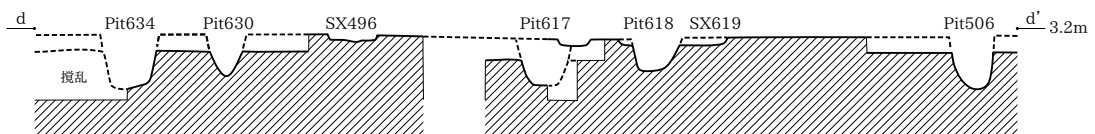
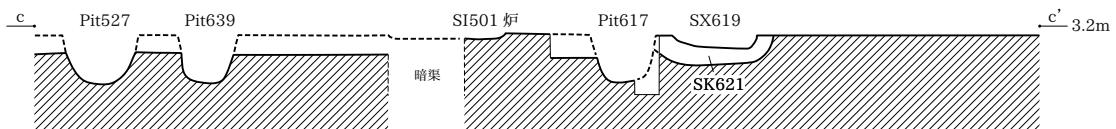
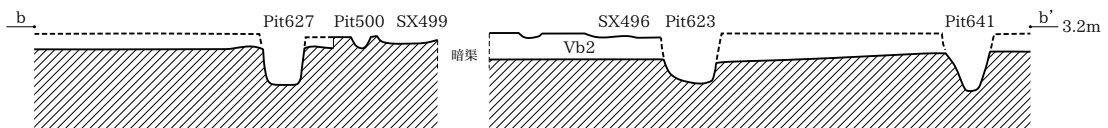
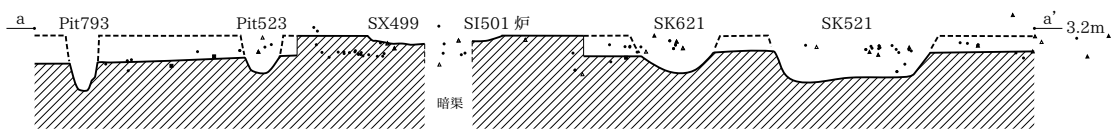
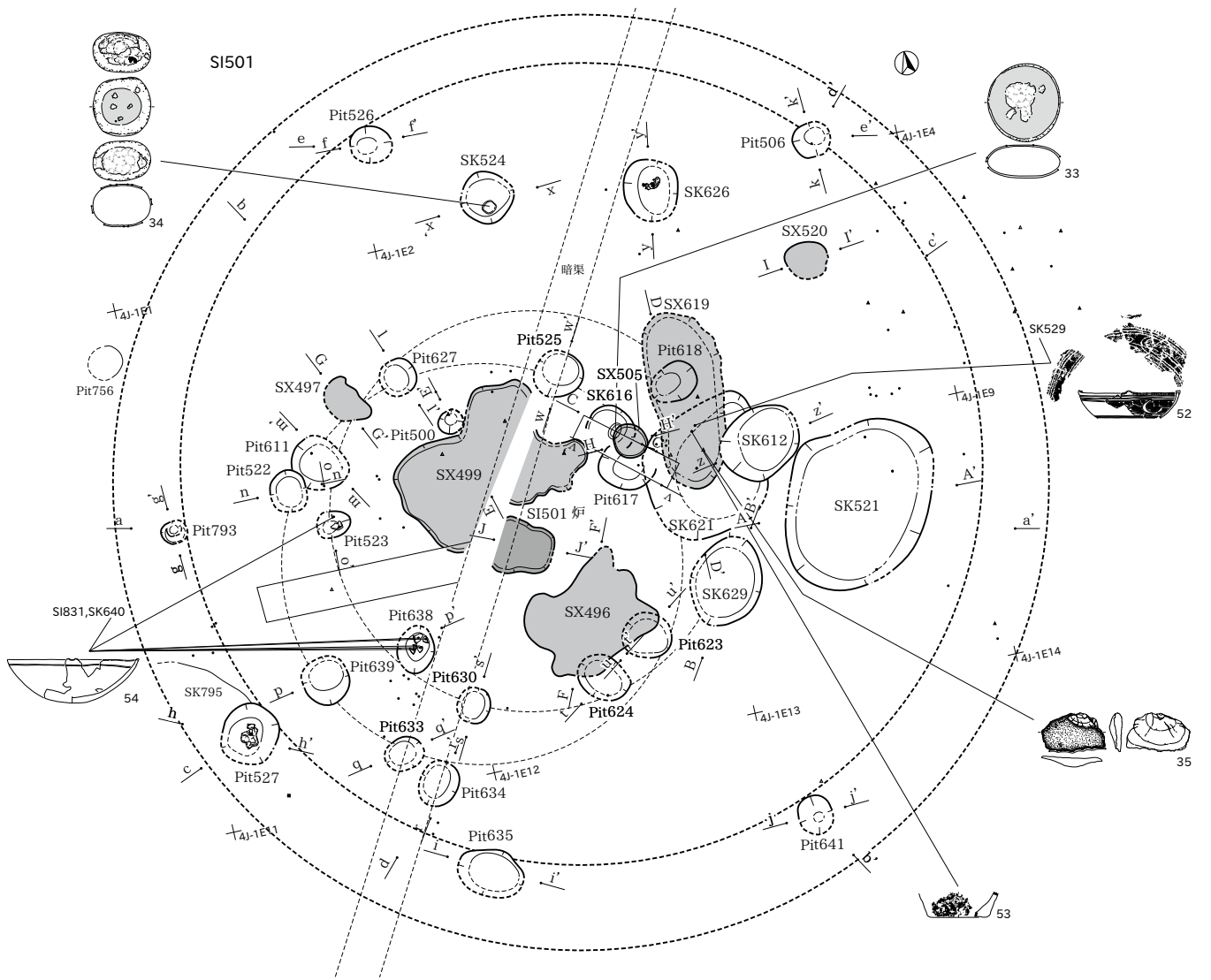

SI501

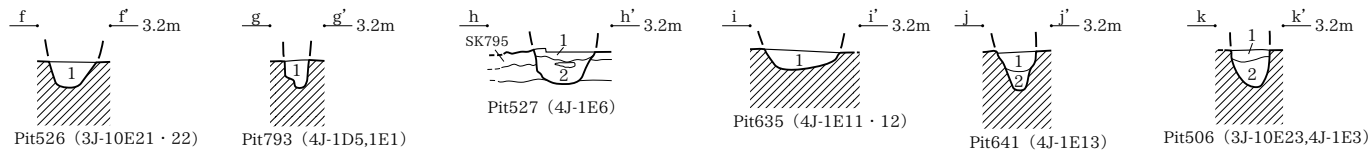

Pit526
1 褐灰色砂 (5YR6/1) 粘性なし、しまり中。炭化粒を中量含む。
Pit793
1 黄褐色粘質土 (2.5Y5/3) 粘性あり、しまりあり。上部に炭化粒を多量含む。
Pit527
1 褐灰色シルト (5YR6/1) 粘性なし、しまり中。炭化粒を中量含む。
2 褐灰色粘質土 (5YR6/1) 砂ブロックが少量混じる。粘性あり、しまりなし。炭化粒を微量含む。

Pit635
1 褐灰色シルト (5YR6/1) 白色砂が微量混じる。粘性なし、しまり中。炭化粒を少量含む。
Pit641
1 褐灰色粘質土 (5YR6/1) 砂ブロックが中量混じる。粘性あり、しまりなし。炭化粒を微量含む。
2 褐灰色砂 (5YR6/1) 粘質土ブロックが少量混じる。粘性なし、しまり中。
Pit506
1 褐灰色砂 (5YR6/1) 粘性なし、しまり中。炭化物を中量含む。
2 褐灰色粘質土 (5YR6/1) 粘性あり、しまりなし。炭化粒を微量含む。

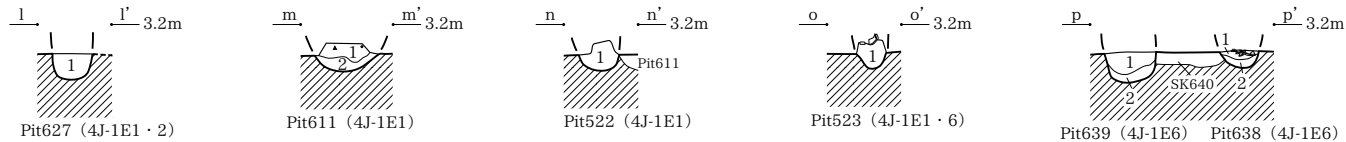

Pit627
1 褐灰色粘質土 (5YR6/1) 砂ブロックが微量混じる。粘性あり、しまり中。炭化粒を微量含む。
Pit611
1 褐灰色粘質土 (5YR6/1) 砂が少量混じる。粘性あり、しまり中。炭化粒を微量含む。
2 褐灰色粘質土 (5YR6/1) 砂が微量混じる。粘性あり、しまりなし。炭化粒を微量含む。
Pit522
1 褐灰色シルト (5YR6/1) 粘性なし、しまり中。炭化粒を微量含む。

Pit523
1 褐灰色シルト (5YR6/1) 粘土ブロックが少量混じる。粘性なし、しまり中。炭化粒を少量含む。
Pit639
1 褐灰色粘質土 (5YR6/1) 砂が中量混じる。粘性あり、しまり中。炭化粒を少量含む。
2 褐灰色砂 (5YR6/1) 粘質土ブロックが少量混じる。粘性なし、しまりなし。
Pit638
1 褐灰色シルト (5YR6/1) 粘性なし、しまり中。炭化粒を微量含む。
2 褐灰色砂 (5YR6/1) 粘質土が少量混じる。粘性なし、しまりなし。

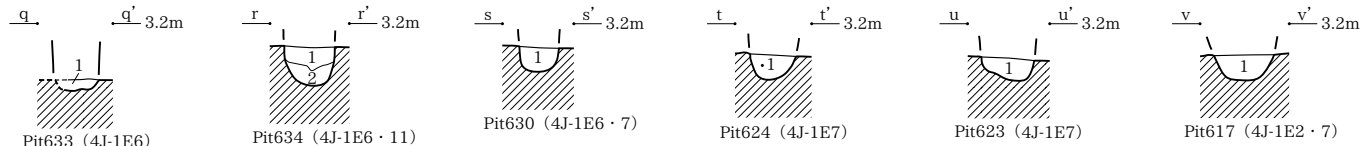

Pit633
1 褐灰色粘質土 (5YR6/1) 砂をブロック状に少量混じる。粘性あり、しまりなし。
Pit634
1 褐灰色粘質土 (5YR6/1) 砂ブロックが微量混じる。粘性あり、しまり中。
2 褐灰色粘質土 (5YR6/1) 粘質土ブロックが微量混じる。粘性なし、しまりなし。炭化粒を微量含む。
Pit630
1 褐灰色粘質土 (5YR6/1) 砂ブロックが微量混じる。粘性あり、しまり中。炭化粒を微量含む。

Pit624
1 褐灰色粘質土 (5YR6/1) 砂が少量混じる。粘性あり、しまりあり。炭化粒を微量含む。
Pit623
1 褐灰色粘質土 (5YR6/1) 砂が中量混じる。粘性あり、しまりなし。炭化粒を微量含む。
Pit617
1 褐灰色粘質土 (5YR6/1) 砂が微量混じる。粘性あり、しまりなし。炭化粒を微量含む。

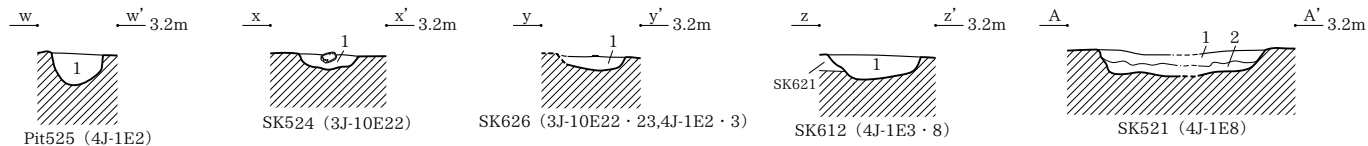

Pit525
1 褐灰色粘質土 (5YR6/1) 粘性あり、しまり中。炭化粒を微量含む。
SK524
1 褐灰色粘質土 (5YR6/1) 粘性あり、しまりなし。炭化物を微量含む。
SK626
1 褐灰色粘質土 (5YR6/1) 砂がブロック状に少量混じる。粘性あり、しまりなし。炭化物を微量含む。

SK621
1 褐灰色粘質土 (5YR6/1) 粘性あり、しまりなし。炭化物を少量含む。
SK612
1 褐灰色粘質土 (5YR6/1) 粘性あり、しまりなし。炭化物を少量含む。
SK521
1 褐灰色粘質土 (5YR6/1) 粘性あり、しまり中。炭化物を少量含む。
2 褐灰色粘質土 (5YR6/1) 黒色土粒子が多く混じる。粘性あり、しまりややなし。炭化物を微量含む。

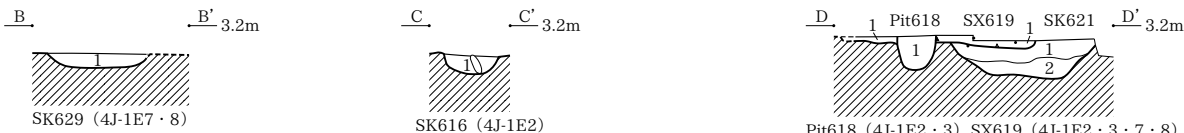

SK629
1 褐灰色粘質土 (5YR6/1) 砂が微量混じる。粘性あり、しまり中。炭化物を微量含む。
SK616
1 褐灰色粘質土 (5YR6/1) 砂がブロック状に混じる。粘性あり、しまりなし。炭化物を少量含む。

Pit618
1 褐灰色粘質土 (5YR6/1) 粘性あり、しまりやあり。炭化物を少量含む。
SX619
1 褐灰色シルト (5YR6/1) 白色砂が微量混じる。粘性中、しまりあり。炭化物を多量含む。
SK621
1 褐灰色粘質土 (5YR6/1) 黒色土粒子が少量混じる。粘性あり、しまりなし。炭化物を微量含む。
2 褐灰色粘質土 (5YR6/1) 粘性あり、しまりなし。炭を微量含む。1層に比べ炭化物は少量で、粘性に富む。

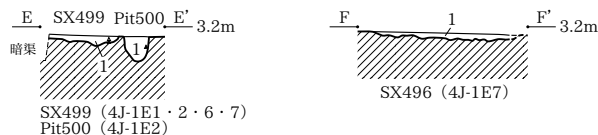

SX499
1 褐灰色シルト (5YR6/1) 白色砂が少量混じる。粘性なし、しまり中。炭化物を多量含む。
Pit500
1 褐灰色シルト (5YR6/1) 白色砂が少量混じる。粘性なし、しまり中。炭を少量含む。
SX496
1 褐灰色シルト (5YR6/1) 白色砂が少量混じる。粘性なし、しまりあり。焼土・炭化物を少量含む。

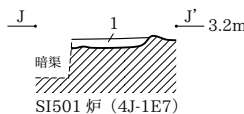
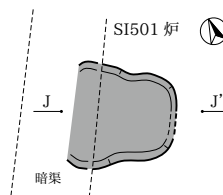

SI501 炉
1 暗赤褐色土 (2.5YR3/3) 焼土。粘性あり、しまり中。

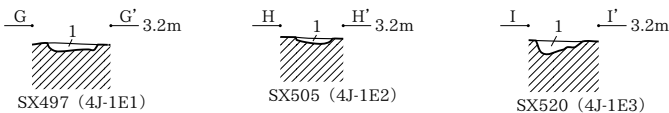

SX497
1 褐灰色シルト (5YR6/1) 粘性なし、しまりあり。炭化物を中量含む。
SX505
1 褐灰色シルト (5YR6/1) 粘性なし、しまりあり。炭化物を多量含む。
SX520
1 褐灰色シルト (5YR6/1) 粘性なし、しまり中。炭化物を中量含む。

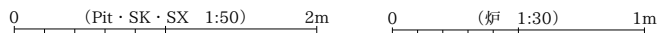

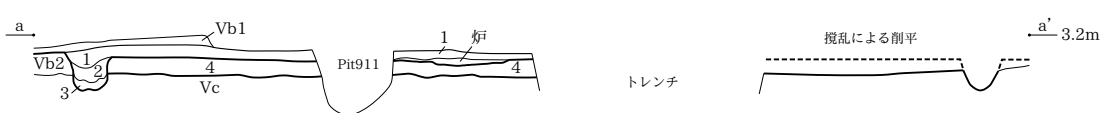
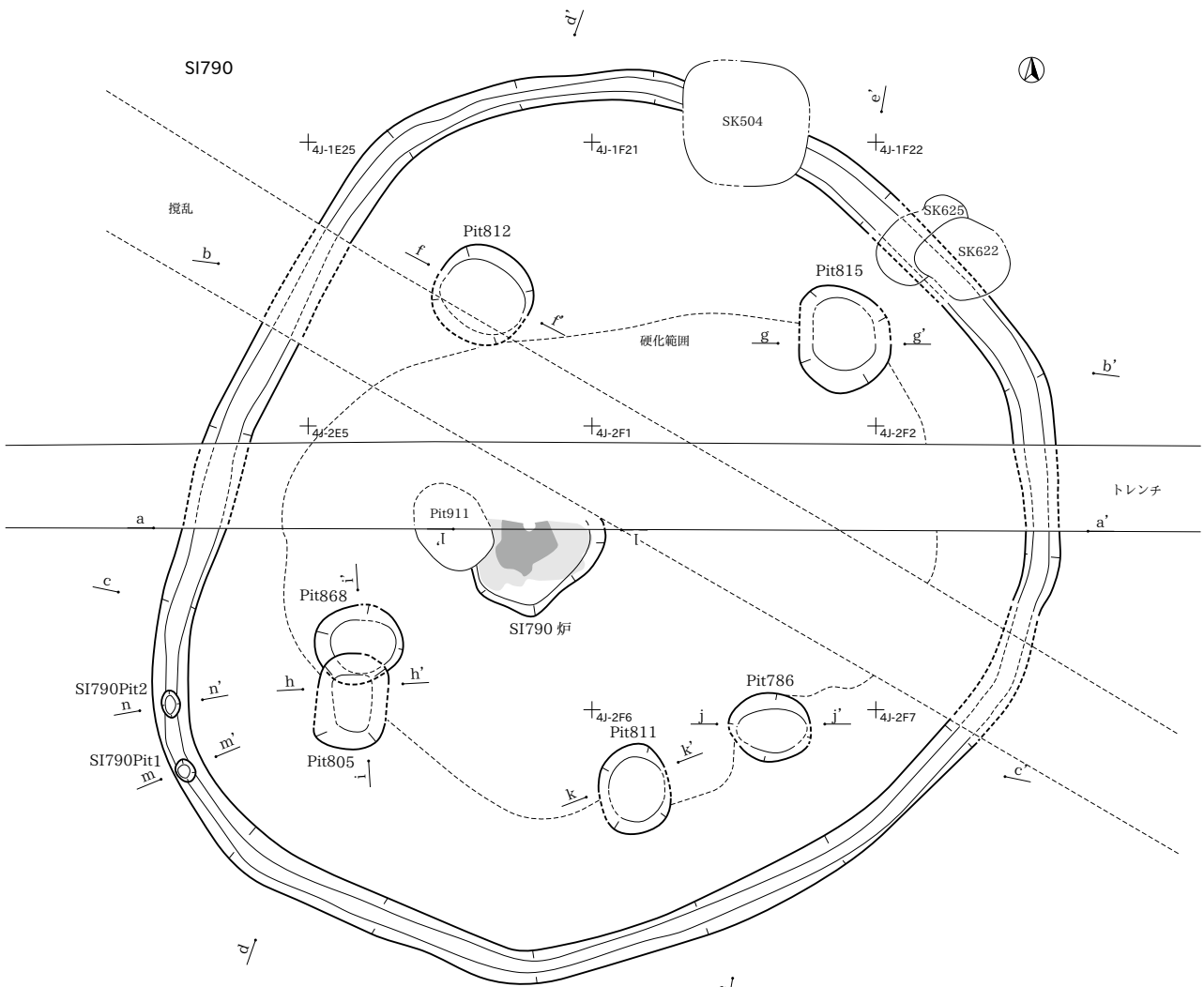

- SI790
- 1 褐灰色シルト (5YR6/1) 砂が少量混じる。粘性なし、しまりあり。炭化物を少量含む。
 - 2 褐灰色粘質土 (5YR6/1) 砂が微量混じる。粘性あり、しまりなし。炭化物を少量含む。
 - 3 褐灰色砂 (5YR6/1) 粘質土が少量混じる。粘性なし、しまりなし。炭化物を微量含む。
 - 4 褐灰色粘質土 (5YR6/1) 溜り方理土。砂がブロック状に中量混じる。粘性あり、しまりあり。

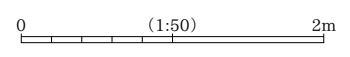
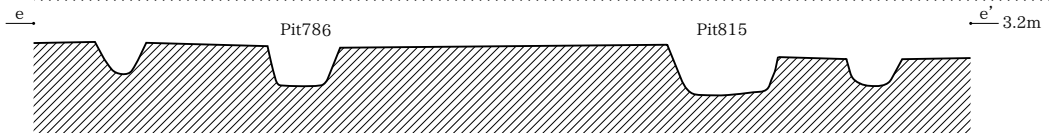
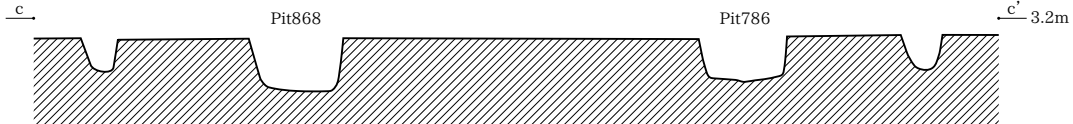
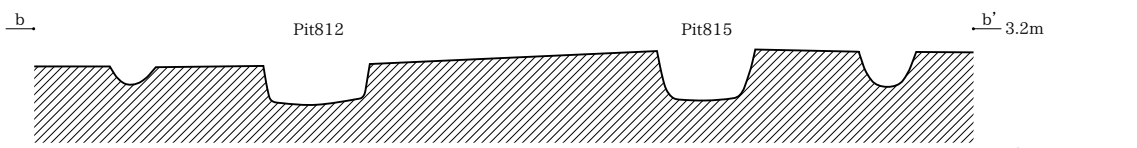

SI790

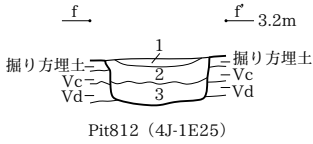

Pit812
 1 褐灰色砂 (5YR6/1) 粘性なし、しまりあり。炭化物を微量含む。
 2 褐灰色～青灰色砂 (5YR6/1～5BG6/1) 粘質土が微量混じる。粘性なし、しまりややなし。炭化物を微量含む。
 3 青灰色砂 (5BG6/1) 粘質土が微量混じる。粘性なし、しまりややなし。
Pit815
 1 褐灰色粘質土 (5YR6/1) 砂が中量混じる。粘性あり、しまり中。炭化物を微量含む。
 2 褐灰色粘質土 (5YR6/1) 砂が多量混じる。粘性あり、しまりなし。炭化物を微量含む。
 3 青灰色砂 (5BG6/1) 粘質土が微量混じる。粘性なし、しまり中。炭化物を微量含む。

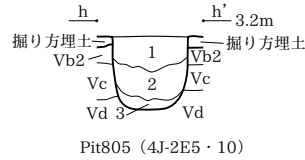
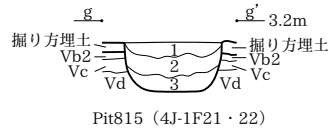

Pit805
 1 青灰色粘質土 (5BG6/1) 粘性あり、しまり中。炭化物を少量含む。
 2 青灰色砂 (5BG6/1) 粘質土が少量混じる。粘性なし、しまりなし。炭化物を微量含む。
 3 青灰色砂 (5BG6/1) 粘質土が微量混じる。粘性なし、2層よりしまりなし。炭化物を微量含む。
Pit868
 1 褐灰色～青灰色シルト (5YR6/1～5BG6/1) 粘性なし、しまり中。炭化物を少量含む。
 2 青灰色砂 (5BG6/1) 粘質土が微量混じる。粘性なし、しまり中。炭化物を微量含む。
 3 青灰色砂 (5BG6/1) 粘質土が少量混じる。粘性ややあり、しまりなし。炭化物を微量含む。

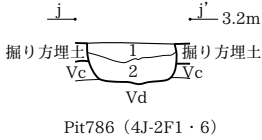
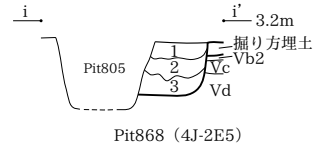

Pit786
 1 褐灰色シルト (5YR6/1) 粘質土ブロックが少量混じる。粘性なし、しまり中。炭化物を少量含む。
 2 褐灰色砂 (5YR6/1) 粘質土ブロックが少量混じる。粘性なし、しまりなし。
Pit811
 1 褐灰色粘質土 (5YR6/1) 砂ブロックが少量混じる。粘性あり、しまりややあり。炭化物を微量含む。
 2 青灰色砂 (5BG6/1) 粘質土が少量混じる。粘性なし、しまりなし。

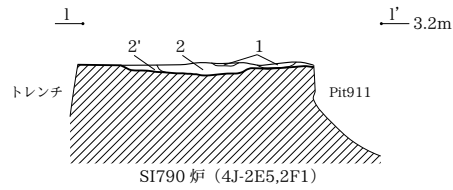
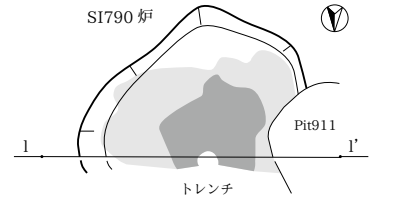
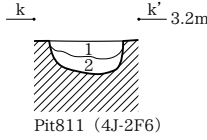

SI790 炉
 1 にぶい赤褐色土 (2.5YR4/3) 焼土。粘性なし、しまりなし。
 2 灰赤色粘質土 (2.5YR4/2) 粘土層。被熱痕。白色粘土が少量混じる。粘性あり、しまりあり。炭化物を中量含む。
 2' 灰白色粘質土 (10YR8/1) 粘土層。粘性あり、しまりあり。炭化物を微量含む。

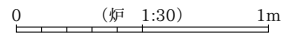
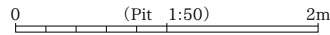
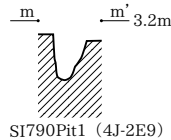
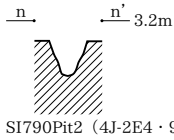

SI790 遺物出土状況

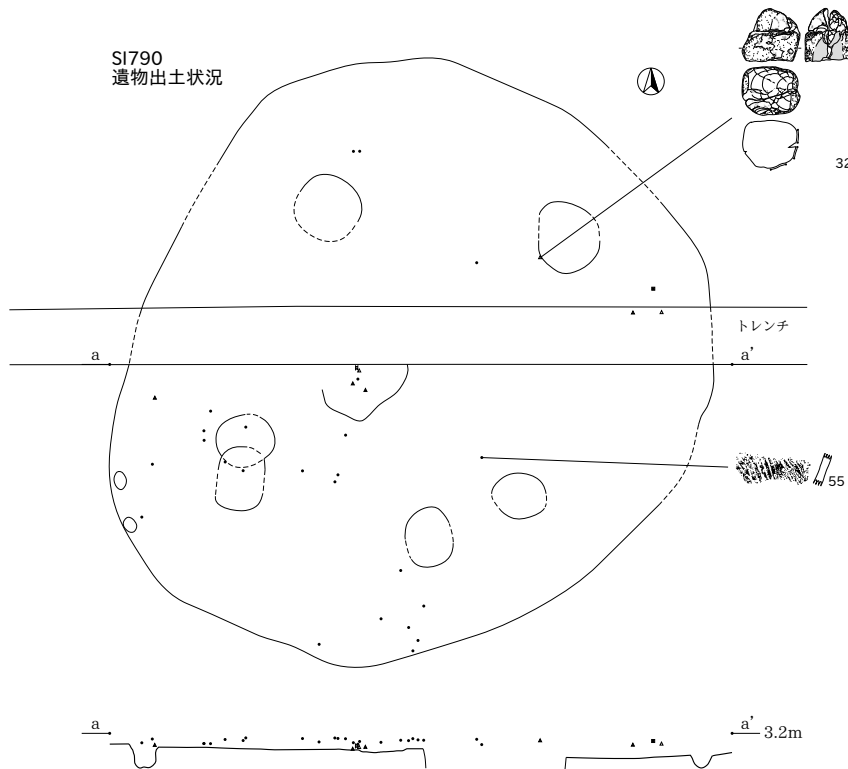

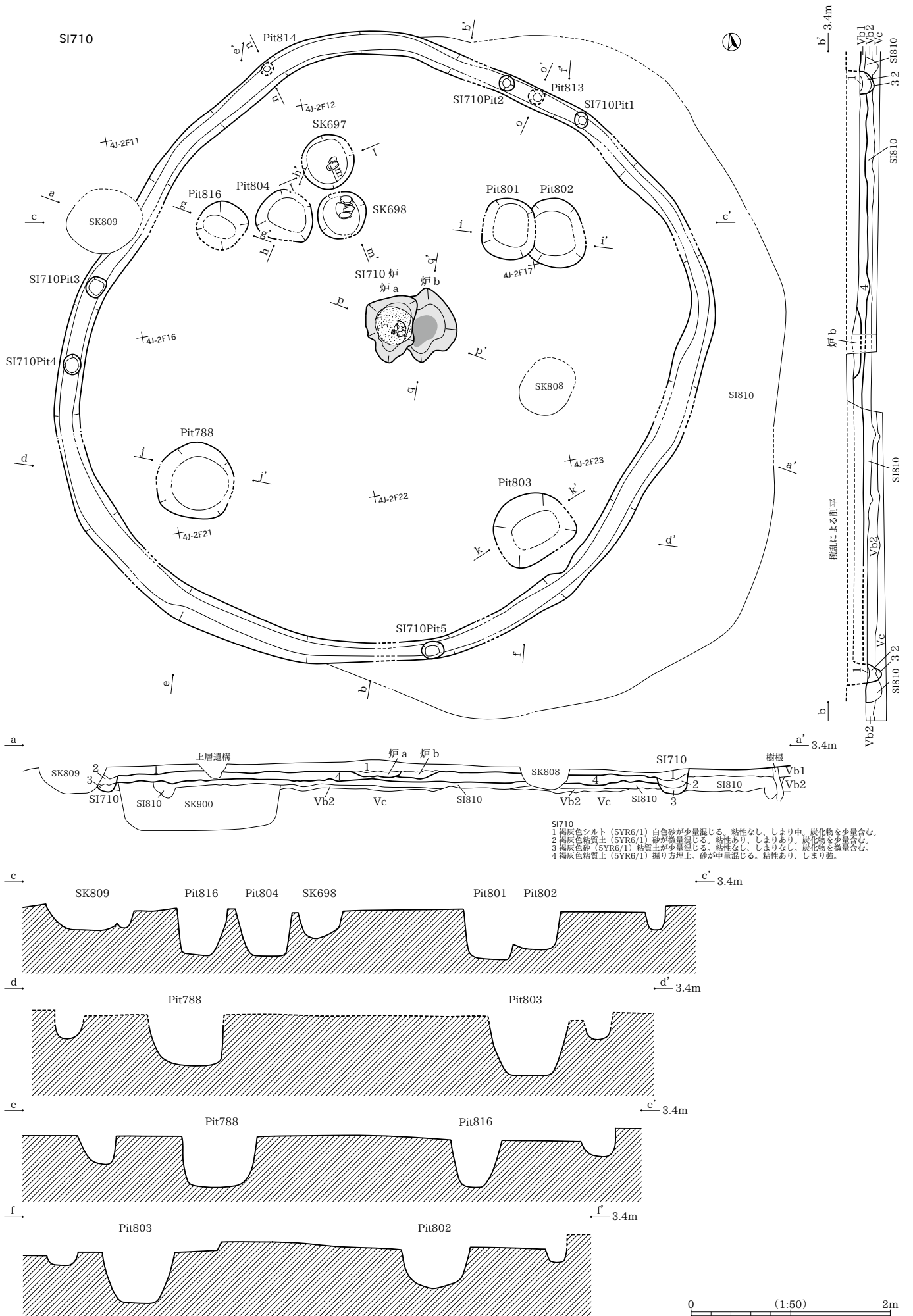

SI710

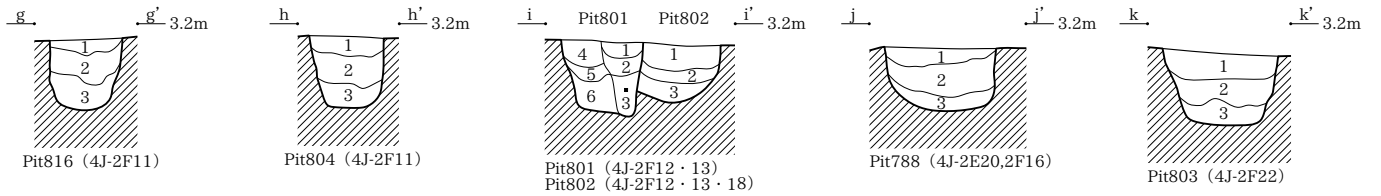

Pit816
 1 褐灰色粘質土 (5YR6/1) 砂が中量混じる。粘性あり、しまり中。炭化物を少量含む。
 2 褐灰色～青灰色砂 (5YR6/1～5BG6/1) 粘質土が少量混じる。粘性なし、しまり中。炭化物を微量含む。
 3 青灰色砂 (5BG6/1) 粘質土が少量混じる。粘性なし、しまりなし。

Pit804
 1 褐灰色～青灰色粘質土 (5YR6/1～5BG6/1) 砂が少量混じる。粘性あり、しまりあり。炭化物を微量含む。
 2 青灰色砂 (5BG6/1) 粘質土が少量混じる。粘性なし、しまりややあり。炭化物を少量含む。
 3 青灰色砂 (5BG6/1) 粘質土が微量混じる。粘性なし、しまりなし。

Pit801
 1 青灰色粘質土 (5BG6/1) 砂が少量混じる。粘性あり、しまり中。炭化物を微量含む。(柱痕)
 2 青灰色粘質土 (5BG6/1) 砂が少量混じる。粘性あり、しまりややなし。炭化物を中量含む。(柱痕)
 3 青灰色粘質土 (5BG6/1) 粘性あり、しまりなし。炭化物を中量含む。(柱痕)
 4 青灰色シルト (5BG6/1) 粘質土が少量混じる。粘性中、しまりややなし。炭化物を少量含む。
 5 青灰色シルト (5BG6/1) 粘質土が微量混じる。粘性中、しまりなし。炭化物を微量含む。
 6 青灰色砂 (5BG6/1) 粘質土が少量混じる。粘性なし、しまりなし。炭化物を微量含む。

Pit802
 1 青灰色シルト (5BG6/1) 粘性中、しまり中。炭化物を少量含む。
 2 青灰色粘質土 (5BG6/1) 砂が少量混じる。粘性あり、しまりややなし。炭化物を微量含む。
 3 青灰色砂 (5BG6/1) 粘質土が少量混じる。粘性なし、しまりなし。炭化物を微量含む。

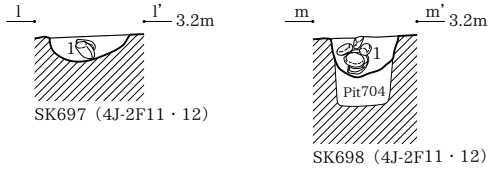

Pit788
 1 褐灰色シルト (5YR6/1) 白色砂が少量混じる。粘性なし、しまり中。炭化物を少量含む。
 2 褐灰色シルト (5YR6/1) 粘質土が少量混じる。粘性ややあり、しまり弱。炭化物を少量含む。
 3 褐灰色砂 (5YR6/1) 粘質土が少量混じる。粘性ややあり、しまり弱。

Pit803
 1 褐灰色粘質土 (5YR6/1) 砂ブロックが少量混じる。粘性あり、しまりあり。炭化物を少量含む。
 2 青灰色砂 (5BG6/1) 粘質土が少量混じる。粘性ややあり、しまりなし。
 3 青灰色砂 (5BG6/1) 粘質土が微量混じる。粘性ややあり、しまりなし。炭化物を微量含む。

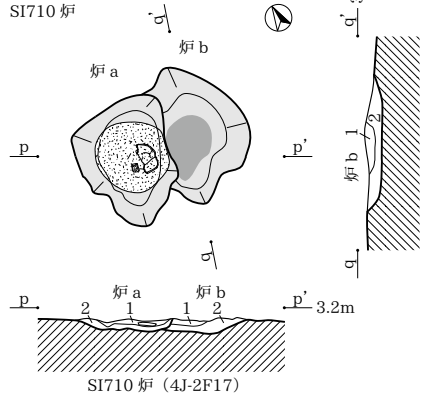

SI710 炉 a
 1 暗赤褐色土 (2.5YR3/3) 焼土。粘性なし、しまりなし。炭化物を中量含む。
 2 灰赤色粘質土 (2.5YR4/2) 粘土層。被熱する。粘性あり、しまりあり。炭化物を中量含む。

SI710 炉 b
 1 暗褐色粘質土 (7.5YR3/4) 粘性あり、しまり中。焼土・灰を微量混じる。炭化物を中量含む。
 2 灰赤色粘質土 (2.5YR4/2) 粘土層。被熱する。粘性あり、しまりあり。炭化物を中量含む。

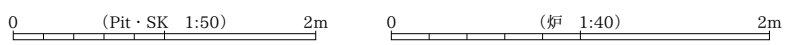

SI710 遺物出土状況

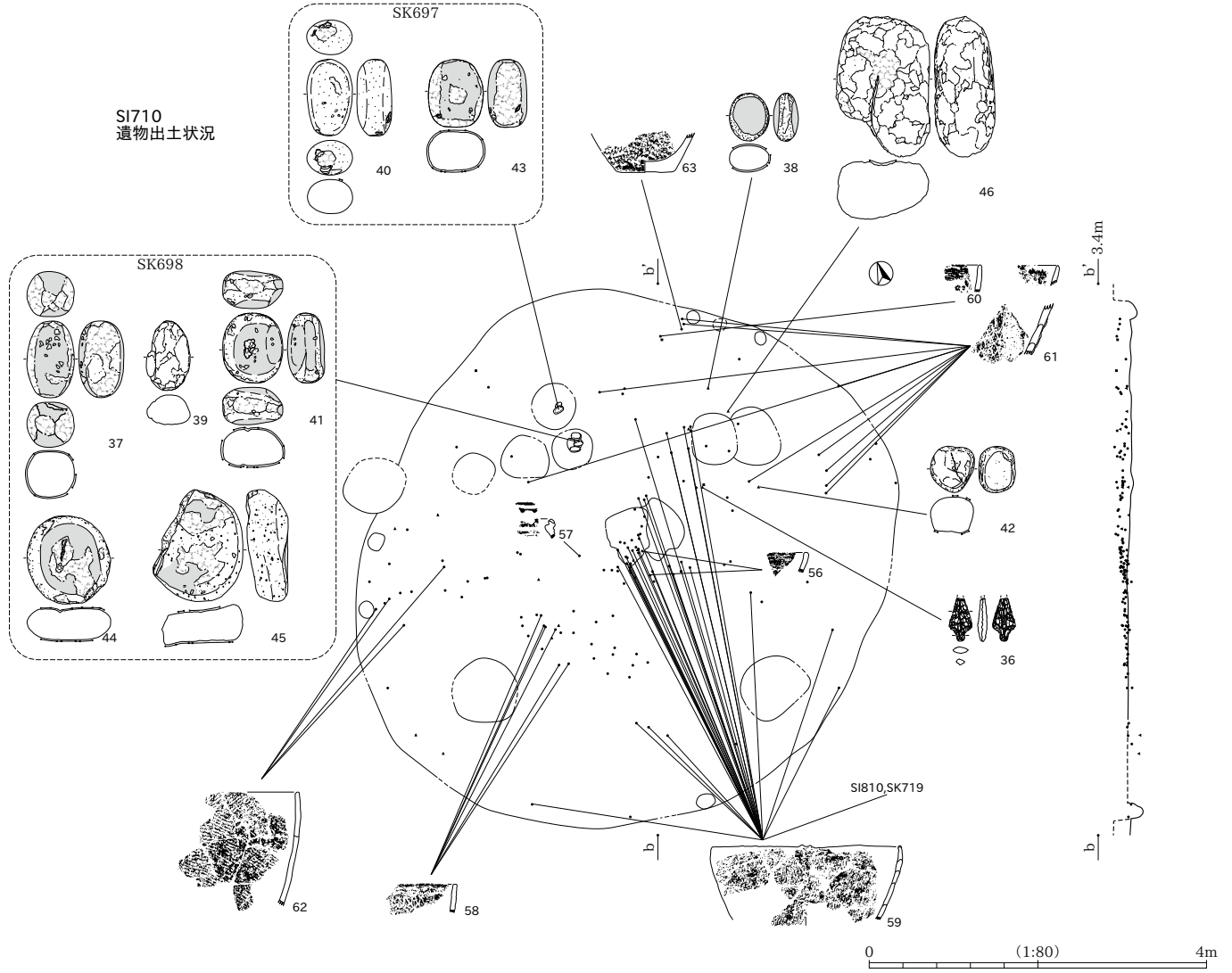

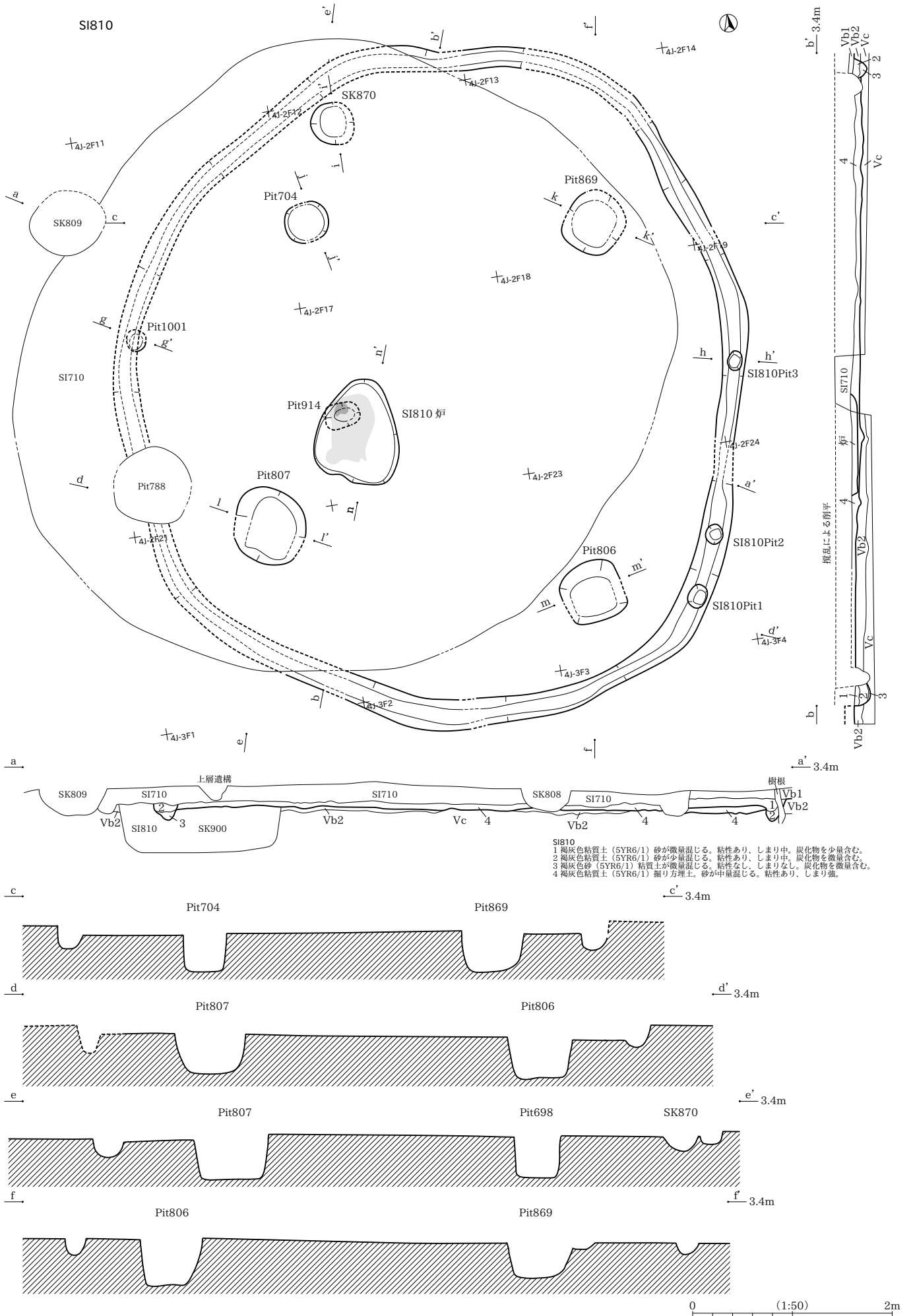

SI810

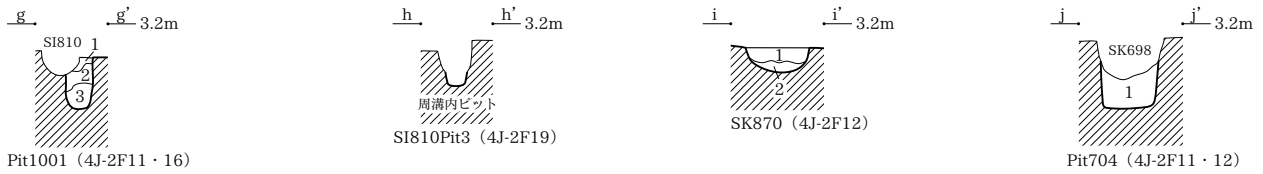

Pit1001
1 褐灰色粘質土 (5YR6/1) 砂が中量混じる。炭化物を微量含む。
2 青灰色粘質土 (5BG6/1) 砂が少量混じる。炭化物を微量含む。
3 青灰色砂 (5BG6/1) 粘質土が少量混じる。炭化物を少量含む。

SK870
1 褐灰色粘質土 (5YR6/1) 砂が微量混じる。粘性あり、しまり中。炭化物を少量含む。
2 褐灰色砂 (5YR6/1) 粘質土が少量混じる。粘性なし、しまりなし。炭化物を微量含む。
Pit704
1 青灰色砂 (5BG6/1) 粘質土が少量混じる。粘性なし、しまり中。炭化物を微量含む。

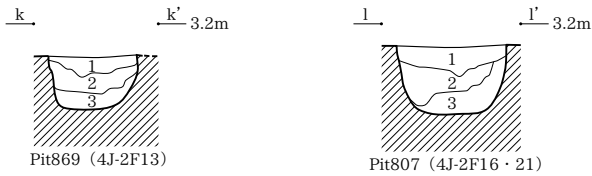

Pit869
1 青灰色シルト (5BG6/1) 粘質土が少量混じる。粘性なし、しまりあり。炭化物を微量含む。
2 青灰色粘質土 (5BG6/1) 砂が中量混じる。粘性あり、しまりなし。炭化物を微量含む。
3 青灰色砂 (5BG6/1) 粘質土が微量混じる。粘性なし、しまりなし。

Pit807
1 褐灰色粘質土 (5YR6/1) 砂が中量混じる。粘性あり、しまり中。炭化物を微量含む。
2 青灰色砂 (5BG6/1) 粘質土が少量混じる。粘性なし、しまりややあり。炭化物を少量含む。
3 青灰色砂 (5BG6/1) 粘質土が中量混じる。粘性ややあり、しまりなし。炭化物を微量含む。

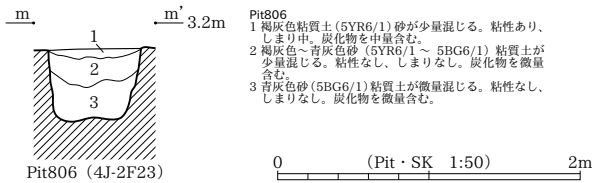

Pit806
1 褐灰色粘質土 (5YR6/1) 砂が少量混じる。粘性あり、しまり中。炭化物を中量含む。
2 褐灰色～青灰色砂 (5YR6/1～5BG6/1) 粘質土が少量混じる。粘性なし、しまりなし。炭化物を微量含む。
3 青灰色砂 (5BG6/1) 粘質土が微量混じる。粘性なし、しまりなし。炭化物を微量含む。

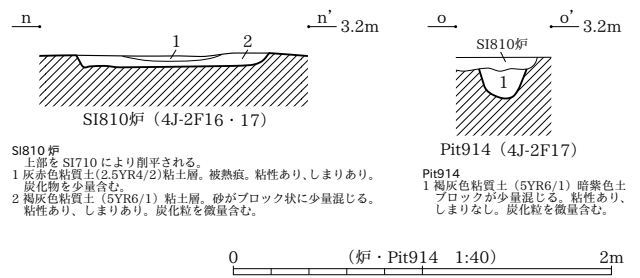
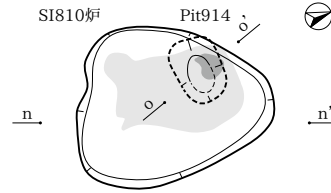

SI810 灰
上部を SI710 により削平される。
1 灰赤色粘質土 (2.5YR4/2) 粘土層。被熱痕。粘性あり、しまりあり。炭化物を少量含む。
2 褐灰色粘質土 (5YR6/1) 粘土層。砂がブロック状に少量混じる。粘性あり、しまりあり。炭化粒を微量含む。

Pit914
1 褐灰色粘質土 (5YR6/1) 暗紫色土ブロックが少量混じる。粘性あり、しまりなし。炭化粒を微量含む。

SI810 遺物出土状況

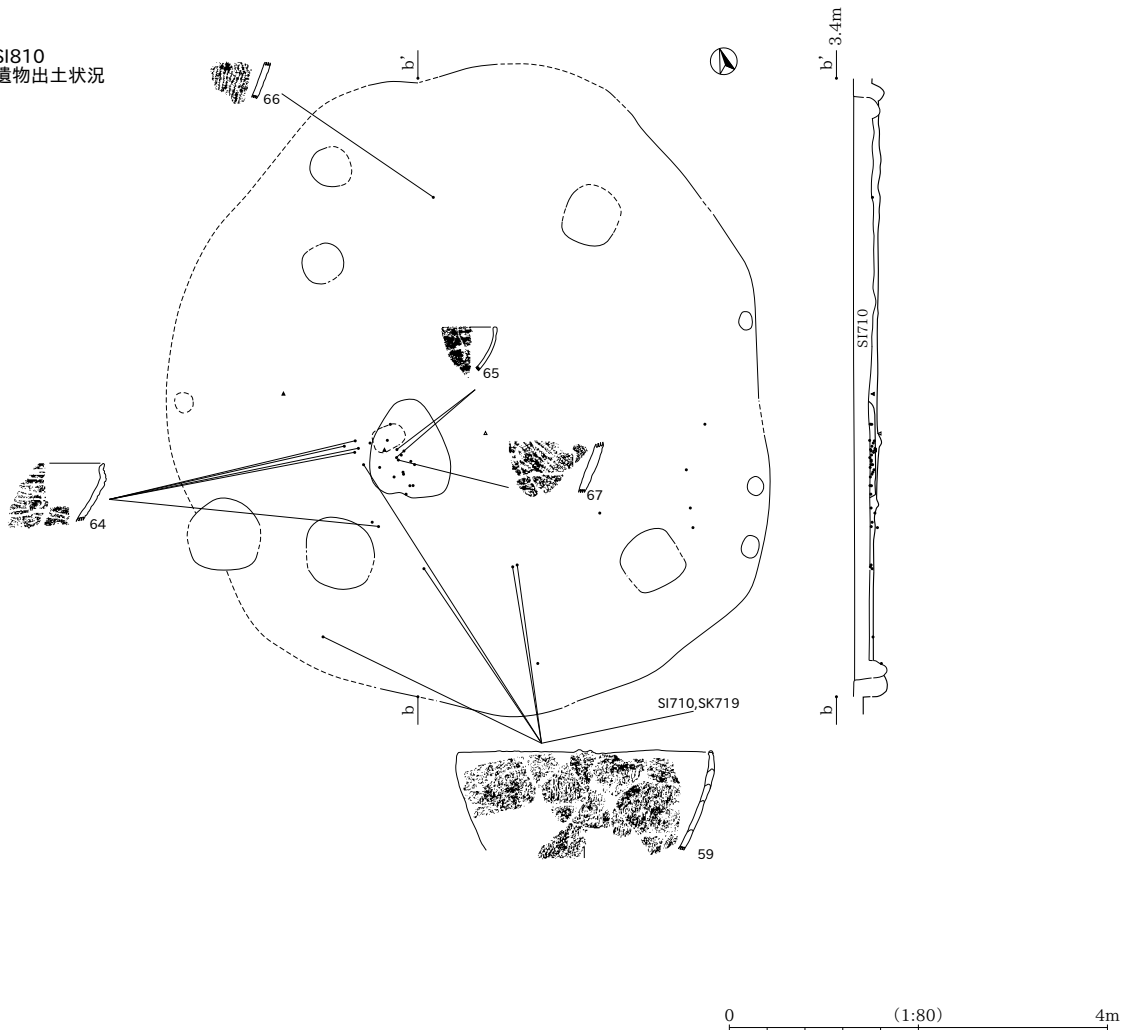

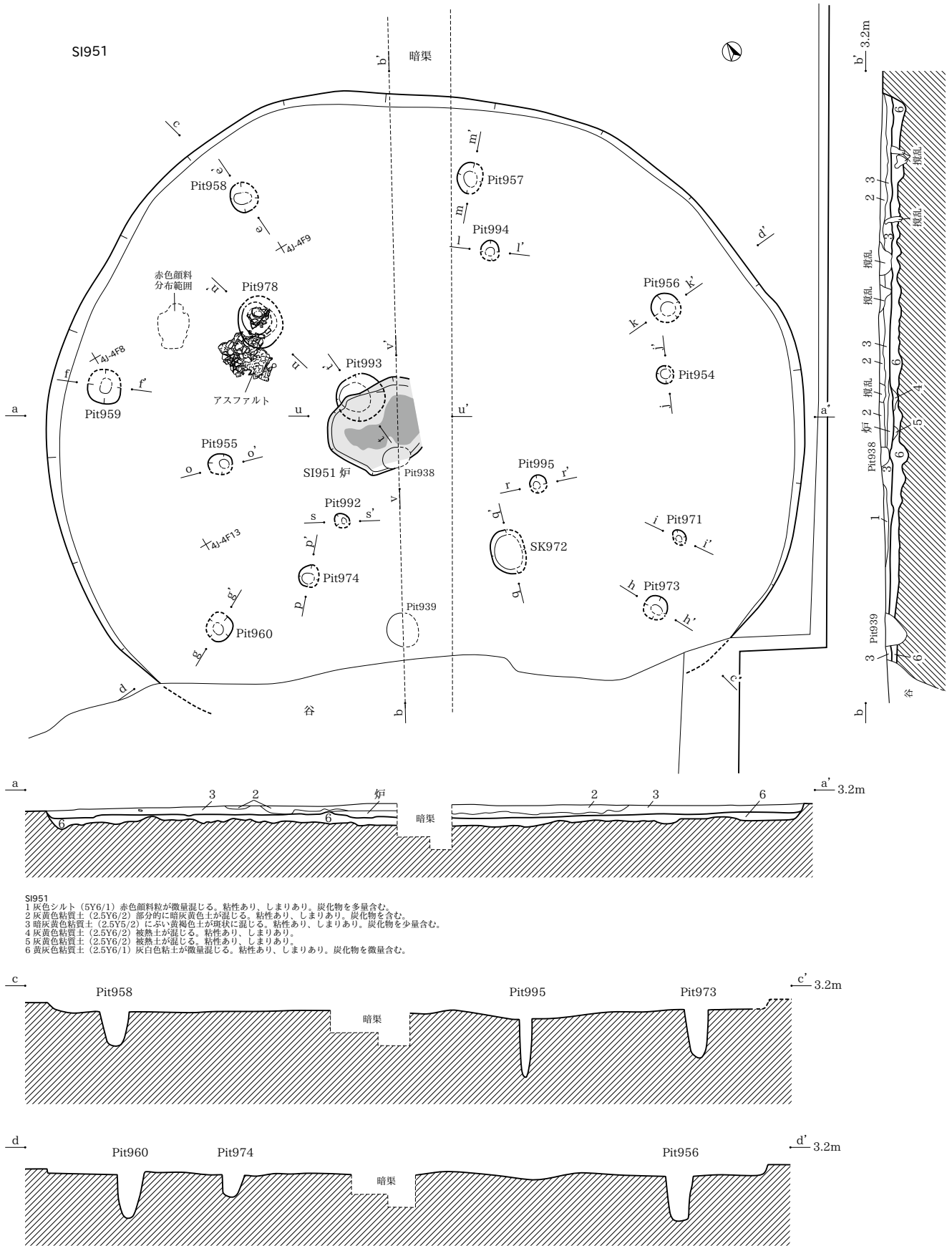

SI951
 1 灰色シルト (5Y6/1) 赤色顔料粒が微量混じる。粘性あり、しまりあり。炭化物を多量含む。
 2 灰黄色粘質土 (2.5Y6/2) 部分的に暗灰黄色土が混じる。粘性あり、しまりあり。炭化物を含む。
 3 暗灰黄色粘質土 (2.5Y6/2) に薄い黄褐色土が斑状に混じる。粘性あり、しまりあり。炭化物を少量含む。
 4 灰黄色粘質土 (2.5Y6/2) 燻土が混じる。粘性あり、しまりあり。
 5 灰黄色粘質土 (2.5Y6/2) 燻土が混じる。粘性あり、しまりあり。
 6 黄灰色粘質土 (2.5Y6/1) 灰白色粘土が微量混じる。粘性あり、しまりあり。炭化物を微量含む。

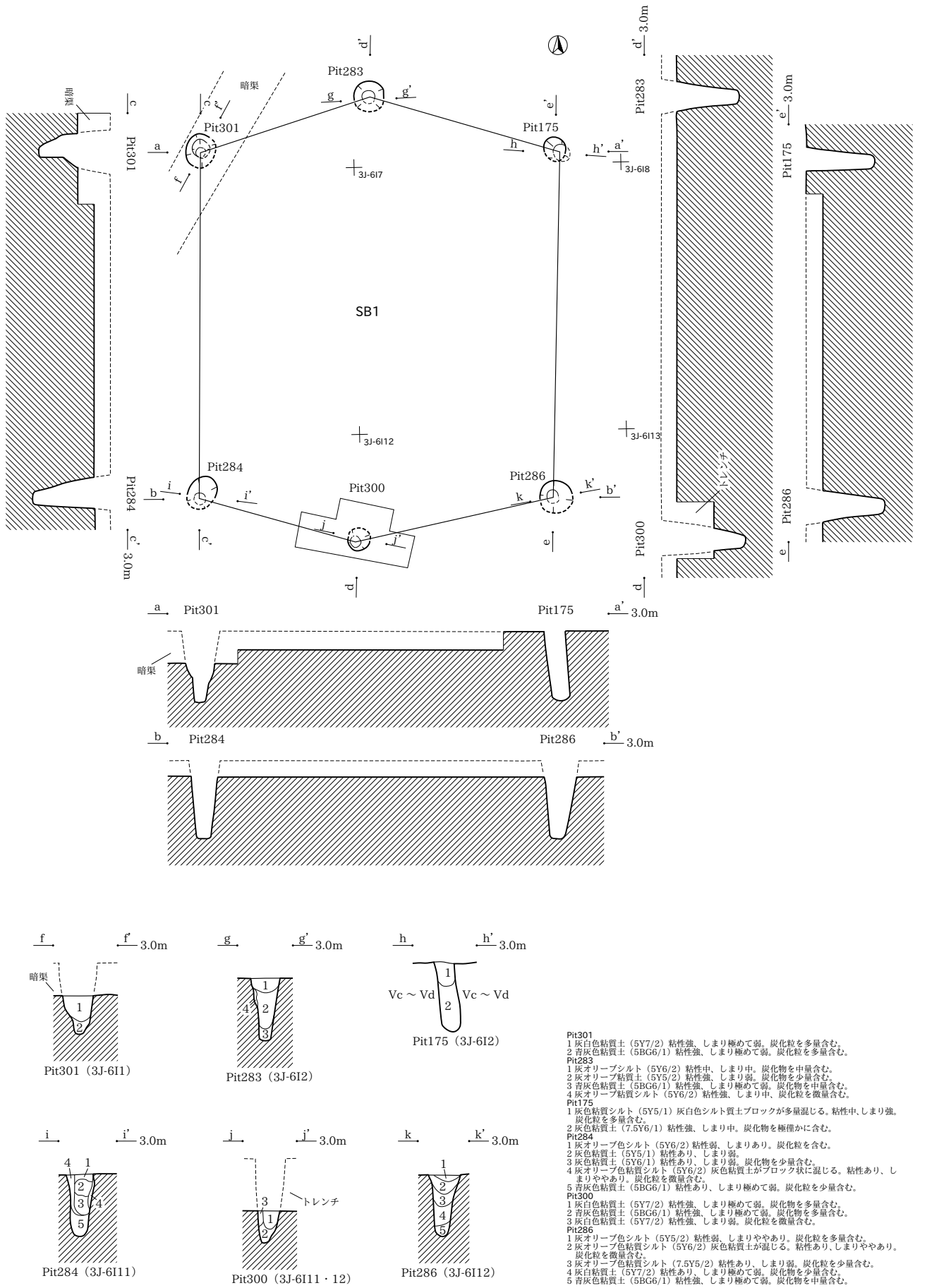

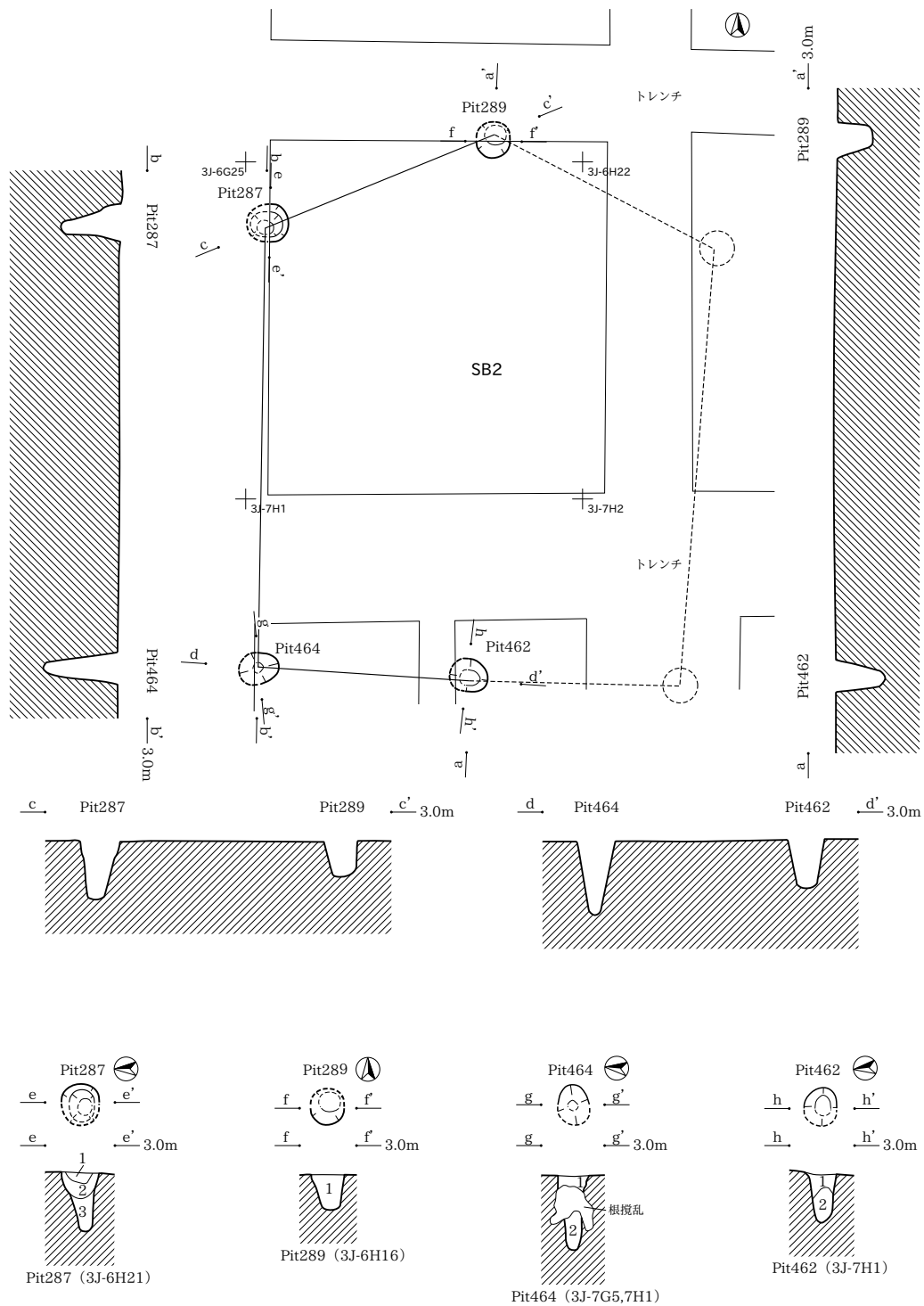

- Pit287**
 1 灰褐色土 (5YR4/2) 粘性弱、しまりあり。焼土・炭化物・土器細片 (φ1.0cm 大)・焼骨片 (φ0.5cm) を含む。
 2 灰ネオリーブ粘質シルト (5Y6/2) 粘性ややあり、しまりややあり。炭化粒を微量含む。
 3 灰黄色粘質土 (2.5Y6/2) 灰白色粘質土が混じる。粘性強、しまり極めて弱。
- Pit289**
 1 灰白色粘質土 (5Y7/2) 灰黄色粘質土が斑状に混じる。粘性あり、しまり弱。
- Pit464**
 1 暗灰黄色粘質シルト (2.5Y5/2) 褐灰色粘質土・白色砂が斑状に混じる。粘性ややあり、しまりややあり。炭化粒を少量含む。
 2 黄褐色粘質土 (2.5Y5/4) 粘性強、しまり極めて弱。炭化粒・腐植物を微量含む。
- Pit462**
 1 黄灰色粘質シルト (2.5Y5/1) 褐灰色粘質土・白色砂が斑状に混じる。粘性ややあり、しまりあり。
 2 灰黄色粘質土 (2.5Y6/2) 粘性強、しまり極めて弱。腐植物を僅かに含む。

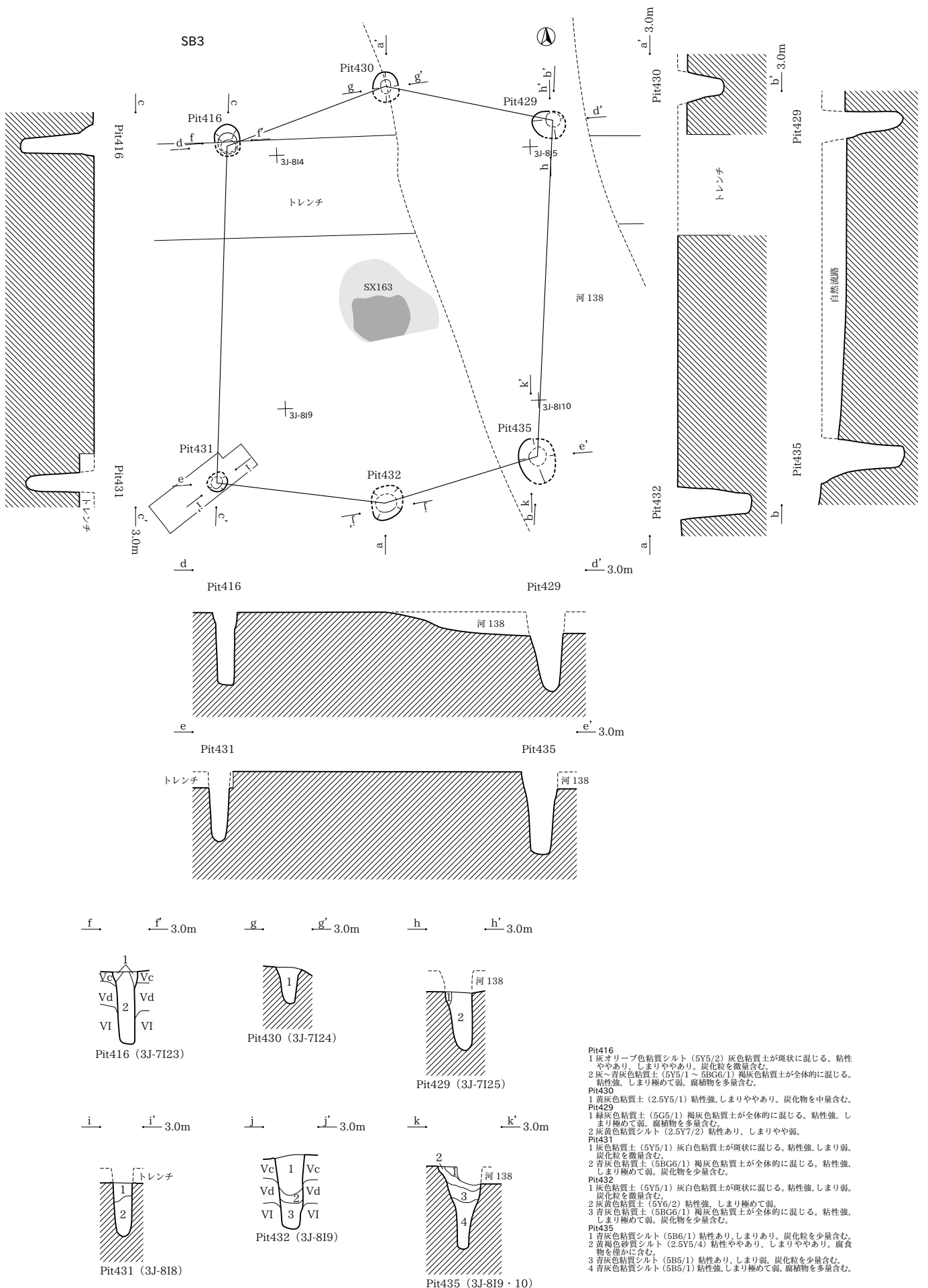

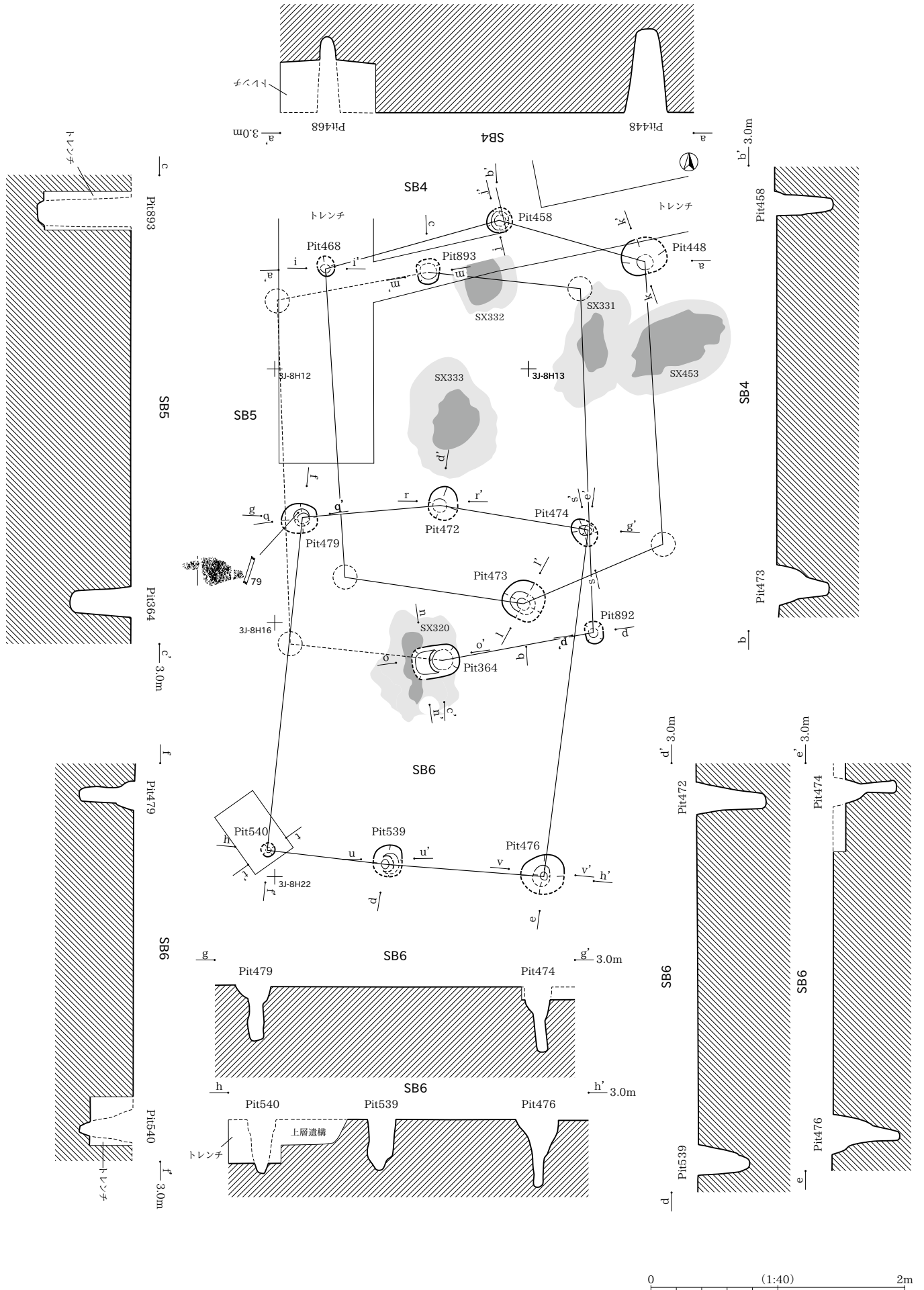

SB4

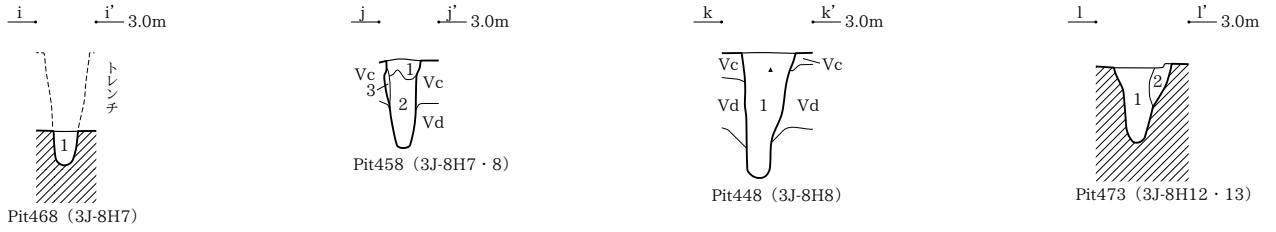

Pit468
1 青灰色粘質土 (5BG6/1) 粘性強、しまり弱、炭化物 (φ0.5cm) を微量含む。
Pit458
1 灰白色砂質シルト (2.5Y7/1) 褐灰色粘質土が斑状に混じる。粘性ややあり、しまりあり。炭化粒を少量含む。
2 灰黄～青灰色粘質土 (2.5Y7/2～5B5/1) 褐灰色粘質土が斑状に混じる。粘性強、しまり極めて弱。炭化粒を微量含む。
3 灰白色粘質シルト (2.5Y7/1) 粘性あり、しまりややあり。炭化粒を少量含む。

Pit448
1 褐灰色～青灰色粘質土 (5YR6/1～5BG6/1) 粘性あり、しまりなし。炭化物を少量含む。
Pit473
1 灰黄～青灰色粘質土 (2.5Y7/2～5B5/1) 粘性強、しまり弱。
2 灰黄色粘質土 (2.5Y7/2) 褐灰色粘質土が斑状に混じる。粘性強、しまりやや弱。

SB5

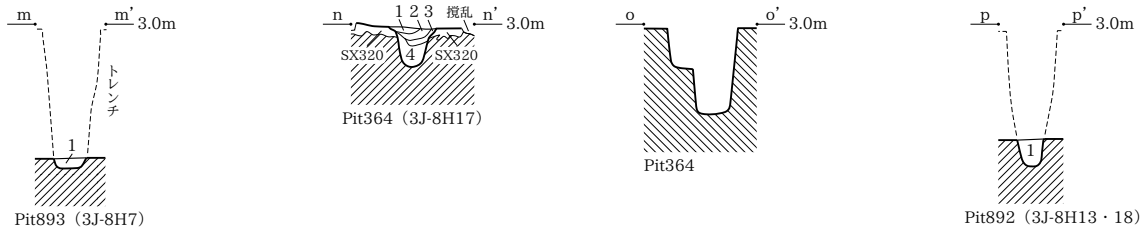

Pit893
1 オリーブ灰色粘質土 (2.5Y5/1) 粘性強、しまりあり。炭化物を若干含む。
Pit364
1 オリーブ褐色シルト (2.5Y4/3) 粘性強、しまりややあり。炭化粒を微量含む。
2 灰黄褐色粘質シルト (10YR5/2) 焼土粒・微細炭化物が微量混じる。粘性ややあり、しまりややあり。
3 オリーブ褐色粘質シルト (2.5Y4/3) 粘性ややあり、しまりややあり。
4 暗灰黄色粘質シルト (2.5Y4/2) 灰黄褐色粘質土・焼土粒が混じる。粘性ややあり、しまりややあり。
Pit892
1 オリーブ灰色粘質土 (2.5Y5/1) 粘性強、しまりあり。炭化物を若干含む。

SB6

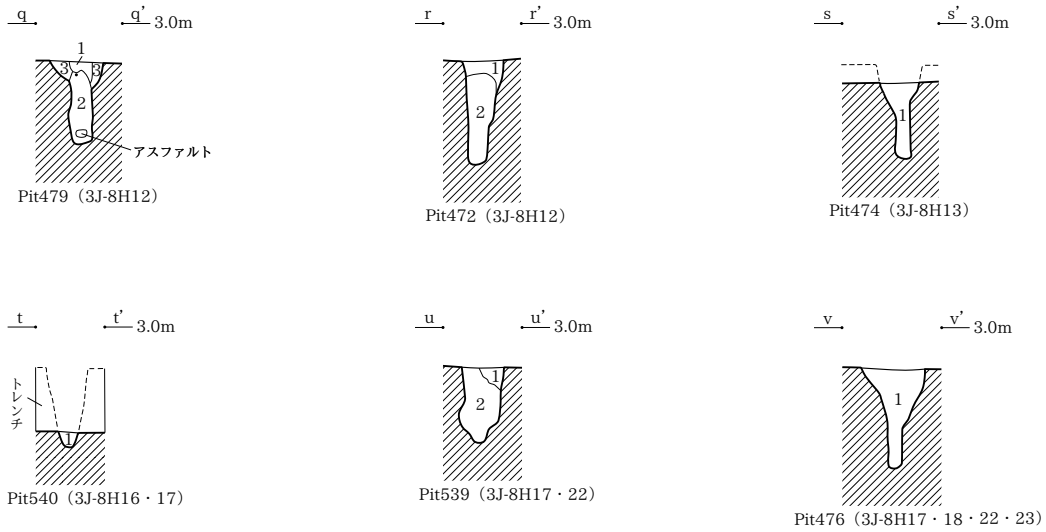

Pit479
1 灰黄色粘質シルト (2.5Y6/2) 褐灰色土・白色砂が斑状に混じる。粘性やや強、しまりややあり。
2 黄灰～青灰色粘質土 (2.5Y6/1～5B5/1) 褐灰色粘質土が斑状に混じる。粘性強、しまり極めて弱。炭化物 (0.5～5.0cm) を少量含む。
3 灰黄色粘質シルト (2.5Y6/2) 褐灰色粘質土・白色砂が斑状に混じる。粘性ややあり、しまりあり。
Pit472
1 灰黄色シルト (2.5Y7/2) 褐灰色粘質土が斑状に混じる。粘性ややあり、しまりあり。
2 灰黄～青灰色粘質土 (2.5Y7/2～5B5/1) 粘性強、しまり極めて弱。炭化粒を微量含む。
Pit474
1 灰黄～青灰色粘質土 (2.5Y7/2～5B5/1) 褐灰色粘質土・白色細粒砂が斑状に混じる。粘性強、しまり弱。

Pit540
1 青灰色粘質土 (5B5/1) 粘性強、しまり弱。炭化粒を少量含む。
Pit539
1 灰黄色砂質シルト (2.5Y6/2) 褐灰色粘質土が斑状に混じる。粘性あり、しまりあり。炭化粒を少量含む。
2 黄灰～青灰色粘質土 (2.5Y6/1～5B5/1) 褐灰色粘質土が斑状に混じる。粘性強、しまり極めて弱。
Pit476
1 灰黄～青灰色粘質土 (2.5Y6/2～5B5/1) 粘性強、しまり弱。炭化粒を少量含む。

3J-11

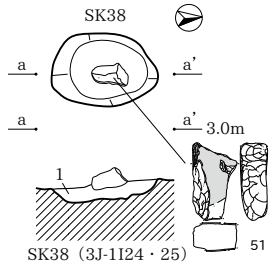

SK38
1 灰黄褐色粘質シルト (10YR6/2) 粘性中、しまり中。

3J-2H

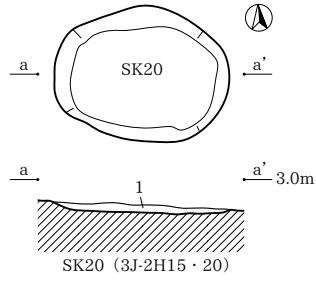

SK20
1 褐灰色シルト (7.5YR6/1) 粘性中、しまり中。炭化物を少量含む。

3J-3J

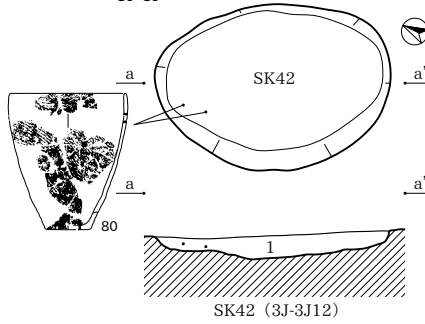

SK42
1 褐灰色粘質土 (10YR5/1) 粘性強、しまり中。炭化物をやや多く含む。

3J-3H

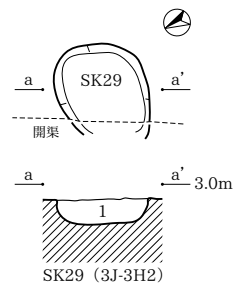

SK29
1 灰黄褐色砂質シルト (10YR6/2) 粘性中、しまり中。炭化物を少量含む。

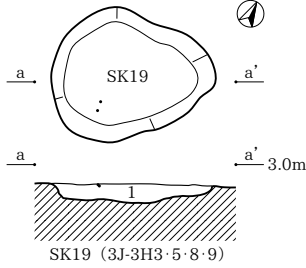

SK19
1 褐灰色粘質土 (7.5YR5/1) 粘性強、しまり中。炭化物を含む。

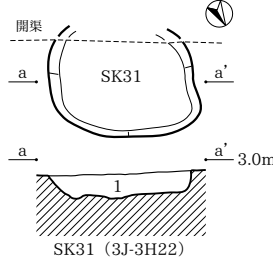

SK31
1 灰黄褐色砂質シルト (10YR6/2) 粘性中、しまり中。炭化物を少量含む。

3J-3I

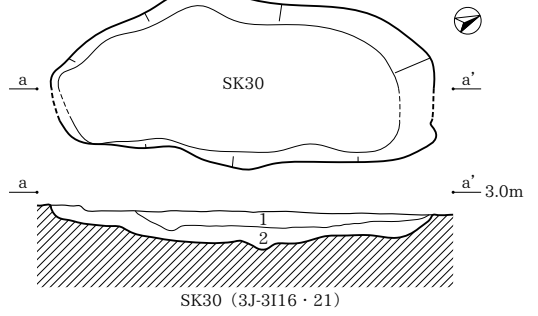

SK30
1 灰黄褐色粘質土 (10YR6/2) 粘性強、しまり中。炭化物を含む。
2 褐灰色粘質土 (10YR6/1) 粘性強、しまり中。炭化物を含む。

3J-4J

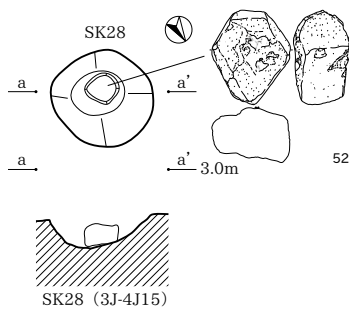

SK28 (3J-4J15)

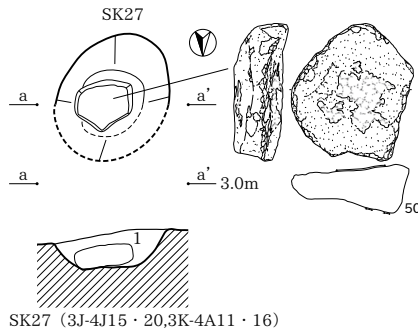

SK27 (3J-4J15・20,3K-4A11・16)

SK27
1 褐灰色粘質土 (10YR5/1) 粘性強、しまり中。

3J-5G

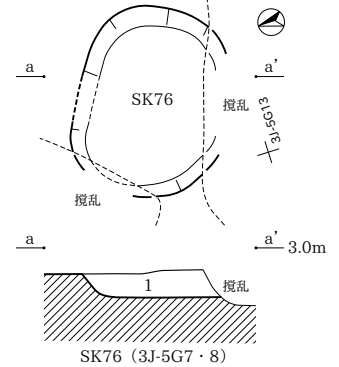

SK76
1 灰色砂質シルト (7.5Y6/1) 粘性ややあり、しまりややあり。炭化粒を少量含む。

3J-5H

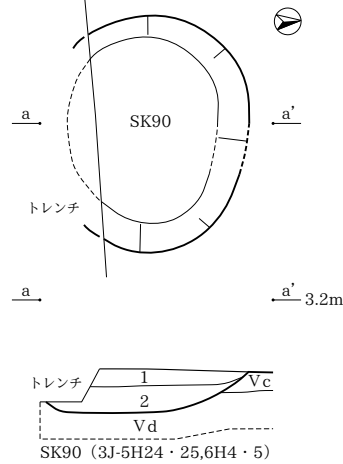

SK90
1 灰白色粘質土 (7.5Y7/2) 粘性あり、しまりあり。炭化物を極僅かに含む。
2 灰色砂質シルト (7.5Y6/1) 粘性中、しまり中。炭化物を中量含む。

3J-6F

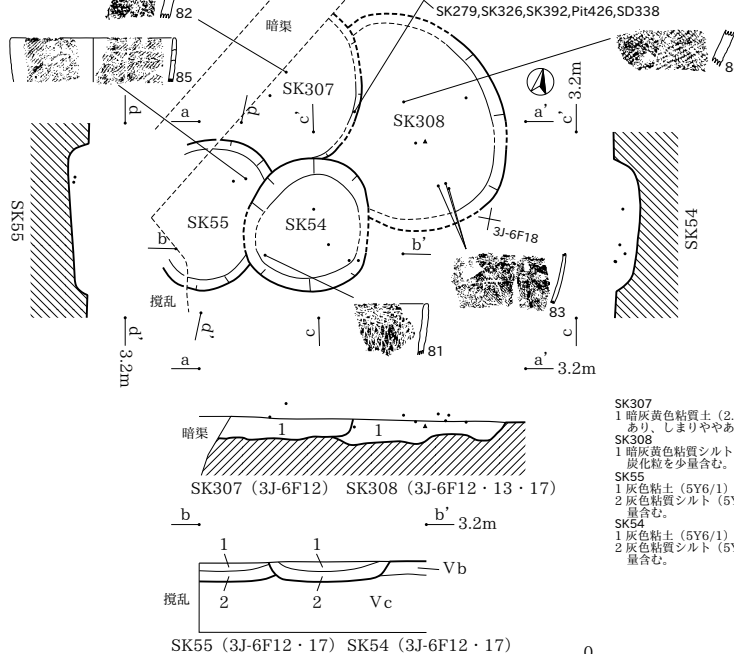

SK307 (3J-6F12) SK308 (3J-6F12・13・17)

SK55 (3J-6F12・17) SK54 (3J-6F12・17)

SK307
1 暗灰黄色粘質土 (2.5Y4/2) 白色細粒砂が斑状に混じる。粘性あり、しまりややあり。炭化物を少量含む。
SK308
1 暗灰黄色粘質シルト (2.5Y5/2) 粘性ややあり、しまりややあり。炭化粒を少量含む。
SK55
1 灰粘土 (5Y6/1) 粘性あり、しまりあり。炭化物を中量含む。
2 灰粘質シルト (5Y6/1) 粘性あり、しまりあり。炭化粒を微量含む。
SK54
1 灰粘土 (5Y6/1) 粘性あり、しまりあり。炭化粒を微量含む。
2 灰粘質シルト (5Y5/1) 粘性あり、しまりあり。炭化粒を中量含む。

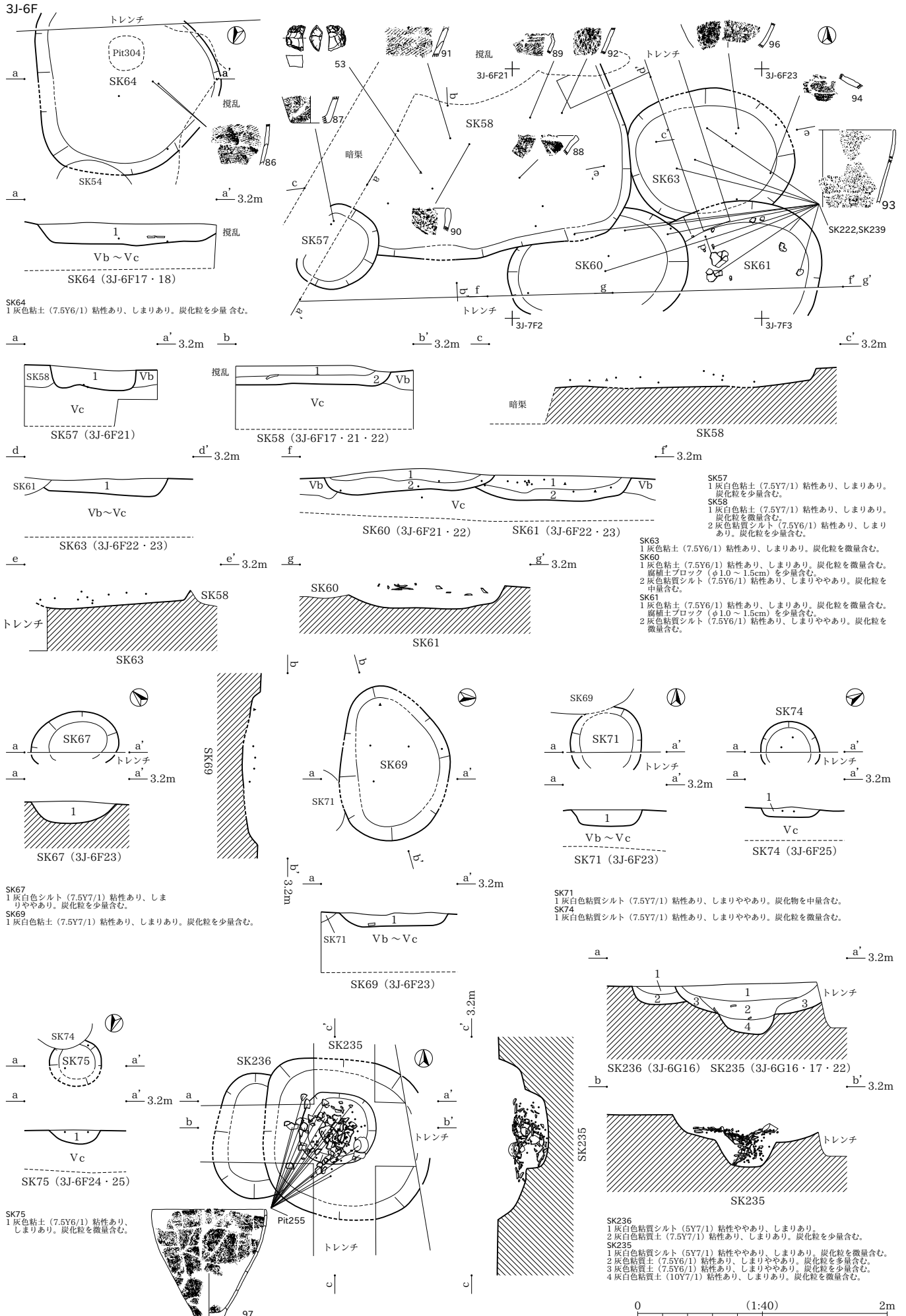

3J-6H

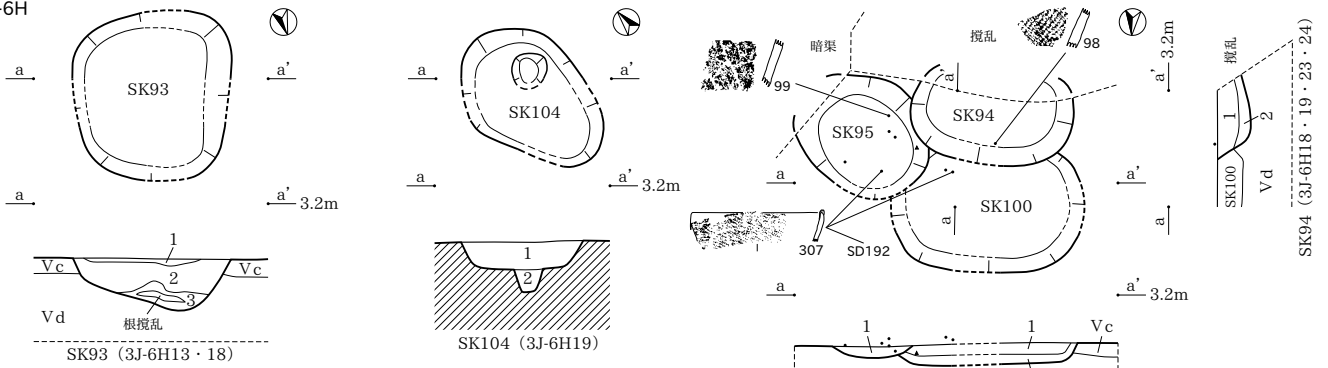

SK93

- 1 灰色粘質土 (5Y6/1) 粘性中、硬くしまる。炭化物を少量含む。
- 2 褐色～灰褐色粘質土 (10YR5/1～10YR5/2) 粘性中、しまり弱。炭化物を多量含む。
- 3 灰色シルト質土 (5Y6/1) 粘性弱、しまり弱。炭化物を極僅かに含む。

SK104

- 1 灰色シルト (5Y6/1) 灰白色シルトが少量混じる。粘性ややあり、しまりあり。炭化粒を少量含む。
- 2 灰色粘質シルト (5Y6/1) 粘性あり、しまりややあり。炭化粒を少量含む。

SK95 (3J-6H19 · 24) SK100 (3J-6H18 · 19)

- SK94
 - 1 褐色シルト質土 (2.5Y6/1) 粘性中、しまり中。炭化物を中量含む。
 - 2 灰色粘質土 (7.5Y6/1) 粘性中、しまり中。炭化粒を微量含む。
- SK95
 - 1 灰色シルト質土 (5Y6/1) 粘性中、しまり強。炭化物を中量含む。
- SK100
 - 1 灰白色シルト質土 (5Y7/1) 粘性中、硬くしまる。炭化粒を微量含む。
 - 2 灰色粘質土 (5Y6/1) 粘性中、しまり中。炭化粒を微量含む。

3J-6I

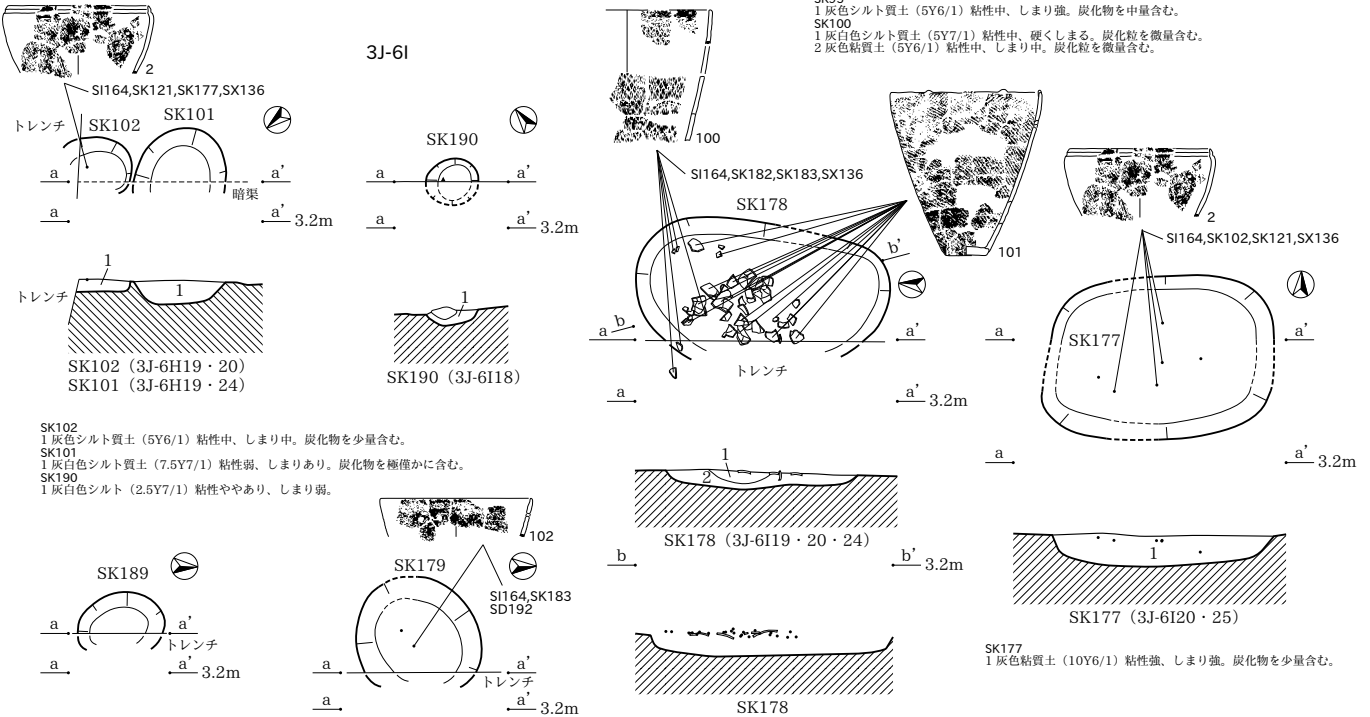

SK102

- 1 灰色シルト質土 (5Y6/1) 粘性中、しまり中。炭化物を少量含む。

SK101

- 1 灰白色シルト質土 (7.5Y7/1) 粘性弱、しまりあり。炭化物を極僅かに含む。

SK190

- 1 灰白色シルト (2.5Y7/1) 粘性ややあり、しまり弱。

SK178

- 1 灰色粘質土 (7.5Y6/1) 粘性強、しまり強。炭化物を中量含む。
- 2 灰色シルト質土 (5Y6/1) 粘性弱、しまり弱。炭化粒を微量含む。

SK189

- 1 灰色粘質シルト (7.5Y6/1) 粘性中、しまり中。炭化粒を少量含む。

SK179

- 1 灰色粘質土 (7.5Y6/1) 粘性強、しまり強。炭化物を中量含む。

SK182

- 1 灰色粘質シルト (7.5Y6/1) 粘性中、しまり中。炭化粒を少量含む。

SK179

- 1 灰色粘質土 (7.5Y6/1) 粘性強、しまり強。炭化物を中量含む。

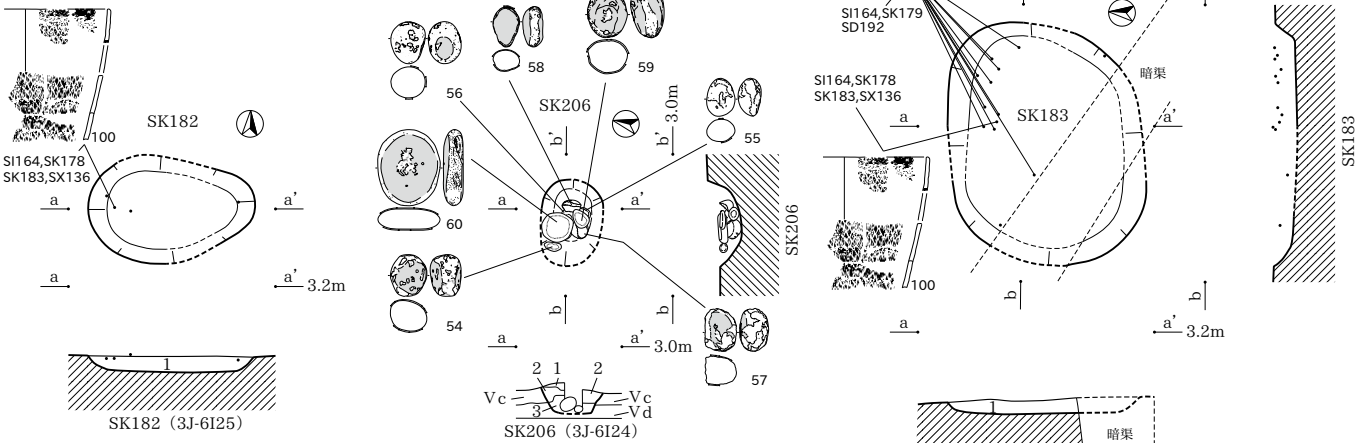

SK182

- 1 灰色粘質土 (7.5Y6/1) 粘性強、しまり強。炭化粒を中量含む。

SK206

- 1 灰白色粘質土 (2.5Y7/1) 粘性あり、しまりややあり。炭化粒を少量含む。
- 2 灰白色粘質シルト (2.5Y7/1) 粘性ややあり、しまりややあり。炭化粒を微量含む。
- 3 灰白色粘質土 (2.5Y7/1) 粘性あり、しまりややあり。

SK183

- 1 灰色粘質土 (7.5Y6/1) 粘性強、しまり強。炭化物を中量含む。

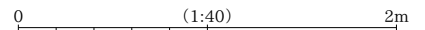

SK121・125・126・134・135・208・218・222・231・239・489・552・553

3J-6J

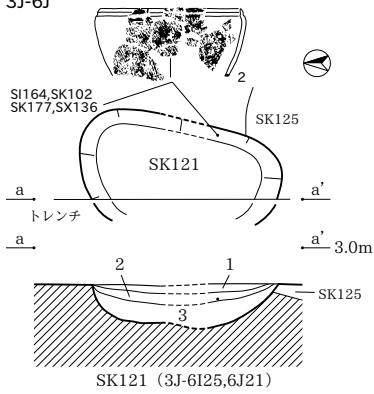

SK121
1 灰黄色粘質土 (10Y6/1) 粘性強、硬くしまる。炭化物を極僅かに含む。
2 灰黄色シルト質土 (10Y6/1) 粘性中、しまり中。炭化物を少量含む。
3 灰黄色粘質土 (10Y6/1) 粘性強、しまり強。炭化粒を極僅かに含む。

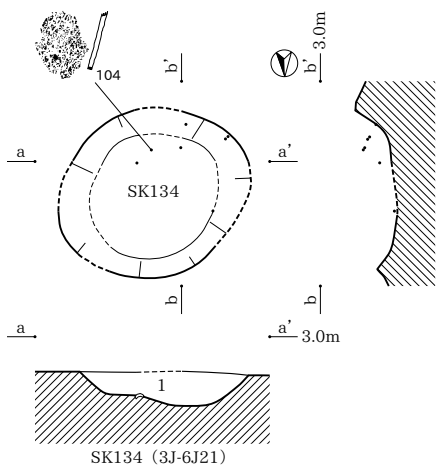

SK134
1 灰黄色シルト質土 (10Y6/1) 粘性中、しまり中。炭化物を少量含む。
SK125
1 灰黄色粘質シルト (10Y6/1) 粘性中、しまり強。炭化粒を微量含む。

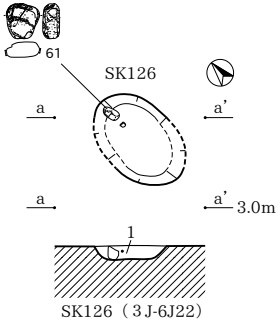
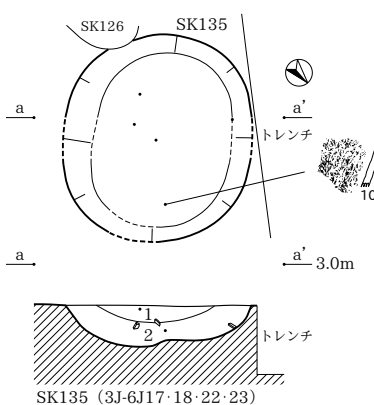
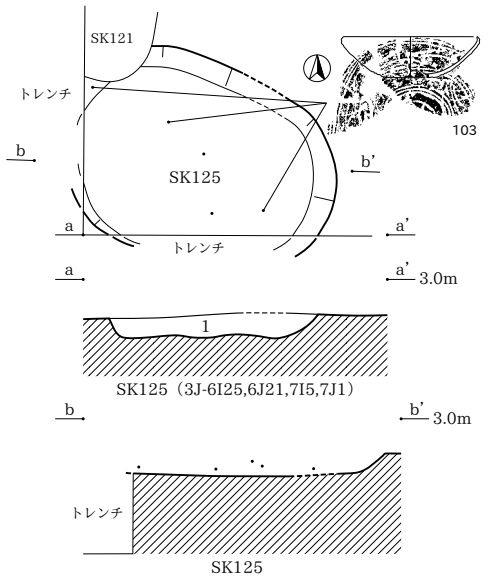

SK135
1 灰黄色粘質シルト (5Y6/1) 粘性中、しまり強。炭化粒を少量含む。
2 灰黄色粘質土 (7.5Y6/1) 粘性強、しまり中。炭化粒を少量含む。
SK126
1 灰黄色シルト質土 (5Y6/1) 粘性中、しまり強。炭化物を微量含む。

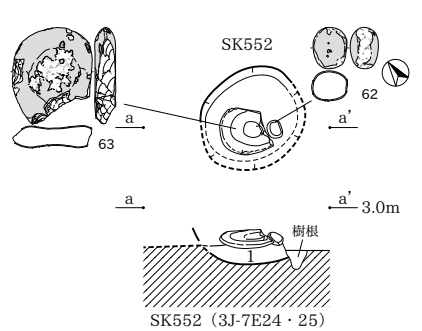
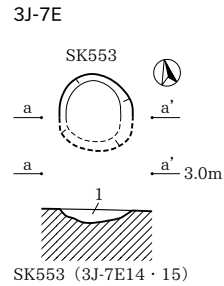

SK553
1 暗灰黄色粘質土 (2.5Y5/2) 砂が混じる。粘性あり、しまりあり。炭化物を含む。
SK552
1 黄灰色砂質土 (2.5Y6/1) 砂が中量混じる。粘性なし、しまりあり。

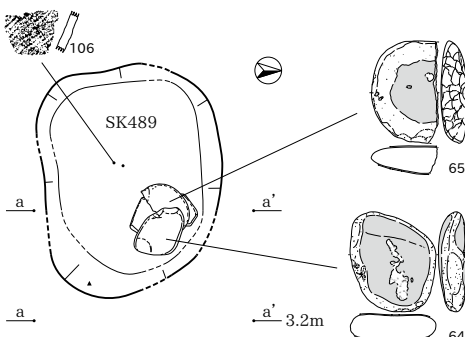

SK489
1 灰黄色シルト (2.5Y6/2) 砂性強い。粘性なし、しまりあり。
2 灰黄色シルト (2.5Y6/2) やや軟質。砂性強い。しまりあり。炭化粒を僅かに含む。
3 オリーブ黄色質土 (5Y6/3) しまりあり。砂性強い。
4 灰黄色シルト (2.5Y6/2) 黄灰色微粒が僅かに混じる。砂性強い。しまりあり。
5 灰オリーブ色シルト (5Y6/2) 砂性強い。しまりあり。

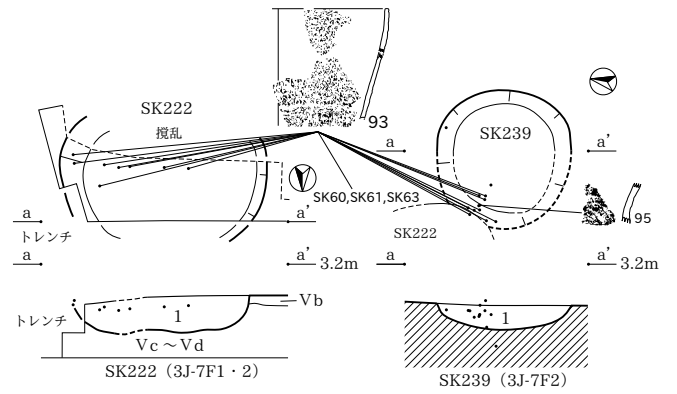

SK222
1 灰白色粘質土 (10YR8/2) 粘性ややあり、しまりややあり。炭化粒を多量含む。
SK239
1 灰白色粘質土 (7.5Y8/1) 粘性あり、しまり弱。炭化粒を少量含む。

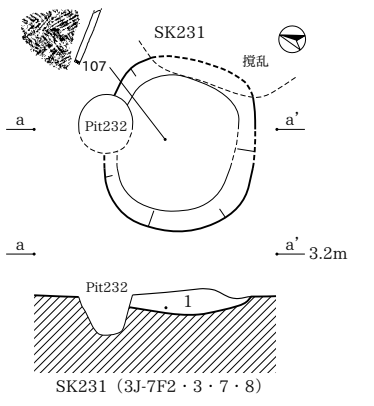

SK231
1 灰白色粘土 (N7/2) 砂が中量混じる。粘性あり、しまりややあり。炭化粒を多量含む。

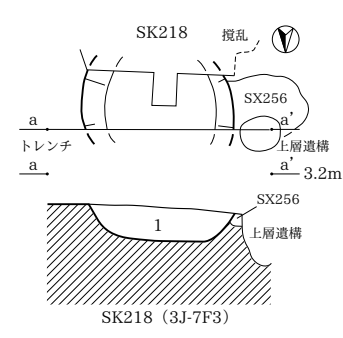

SK218
1 灰白色粘土 (10YR8/2) 粘性あり、しまりややあり。炭化粒を多量含む。
SK208
1 黄灰色粘質シルト (2.5Y5/1) 粘性ややあり、しまり弱。炭化粒を少量含む。

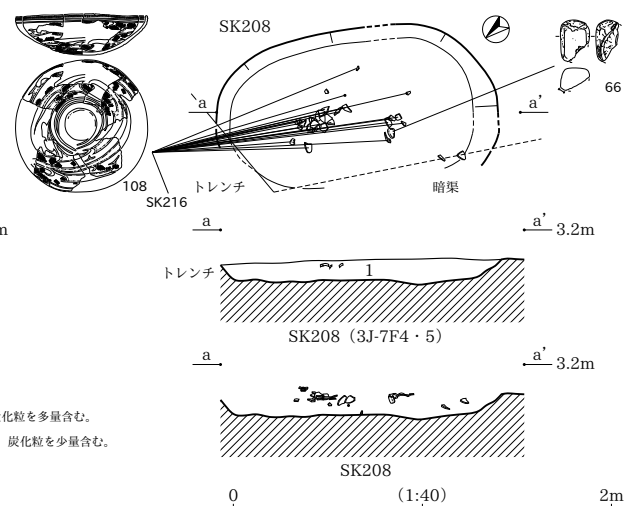

0 (1:40) 2m

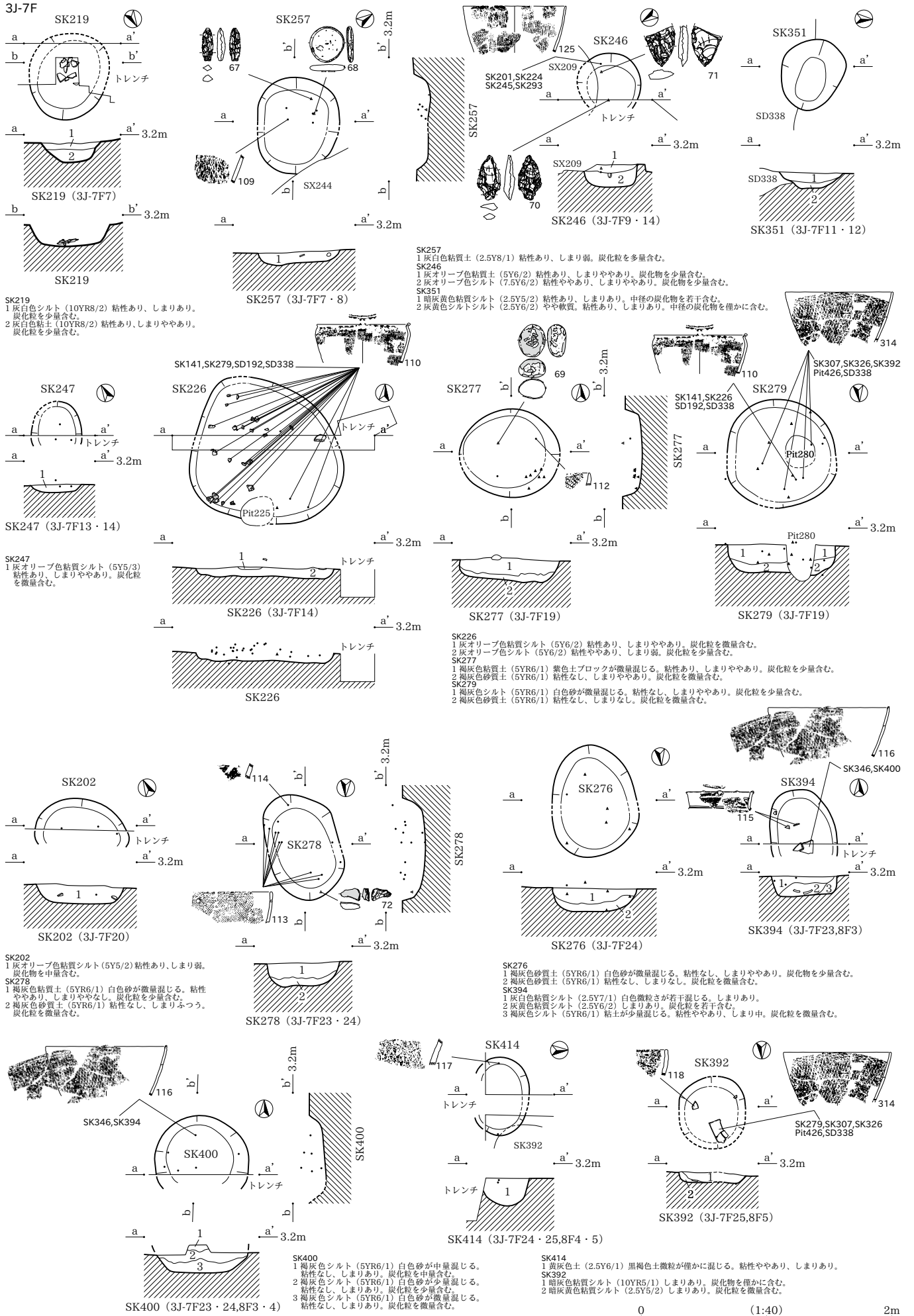

SK89・200・201・207・211・212・215・216・245・248・326・405・446

3J-7F

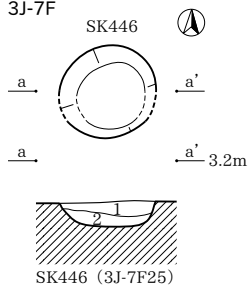

SK446

- 1 灰黄色シルト (2.5Y6/2) 粘性ややあり、しまりあり。炭化物小粒を若干含む。
- 2 灰オリーブ色シルト (5Y5/2) 砂性強い、しまりあり。炭化物微粒を僅かに含む。

SK200

- 1 灰オリーブ色砂質シルト (5Y5/2) 粘性ややあり、しまりややあり。炭化粒を少量含む。

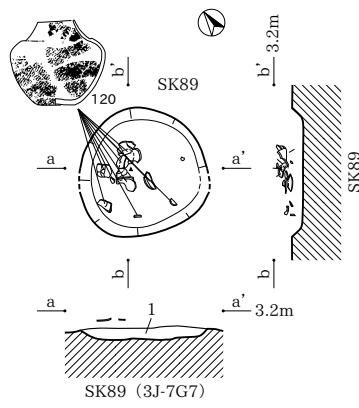
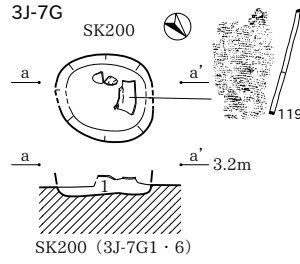

SK89

- 1 灰オリーブ色砂質シルト (5Y5/2) 粘性ややあり、しまりややあり。炭化粒を少量含む。

SK211

- 1 黄灰色シルト (2.5Y5/1) 粘性ややあり、しまり弱。炭化粒を中量含む。

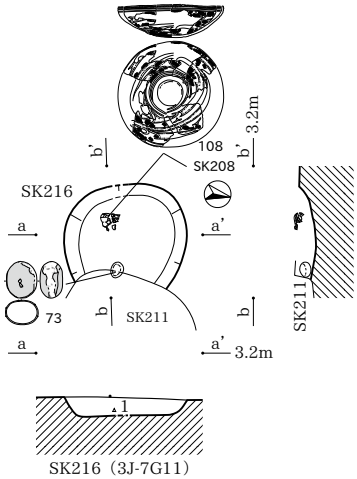
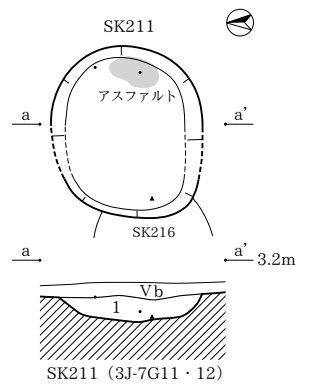

SK216

- 1 灰オリーブ色粘質シルト (5Y6/2) 粘性あり、しまりややあり。炭化粒を少量含む。

SK212

- 1 灰オリーブ色粘質シルト (5Y6/2) 粘性あり、しまりややあり。

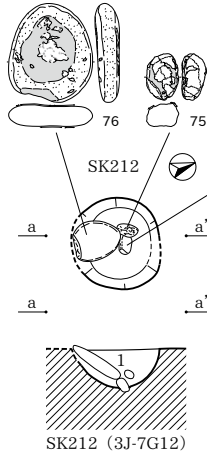

SK212

- 1 灰黄色粘質シルト (2.5Y7/2) 粘性弱、しまりあり。炭化物を中量含む。
- 2 黄灰色粘質シルト (2.5Y5/1) 粘性あり、しまり弱。炭化粒を中量含む。
- 3 灰白色粘質シルト (2.5Y7/1) 粘性ややあり、しまりややあり。
- 4 灰黄色シルト (2.5Y6/2) 粘性ややあり、しまり弱。

SK207

- 1 灰黄色粘質シルト (2.5Y7/2) 粘性弱、しまりあり。炭化物を中量含む。
- 2 黄灰色粘質シルト (2.5Y5/1) 粘性あり、しまり弱。炭化粒を中量含む。
- 3 灰白色粘質シルト (2.5Y7/1) 粘性ややあり、しまりややあり。
- 4 灰黄色シルト (2.5Y6/2) 粘性ややあり、しまり弱。

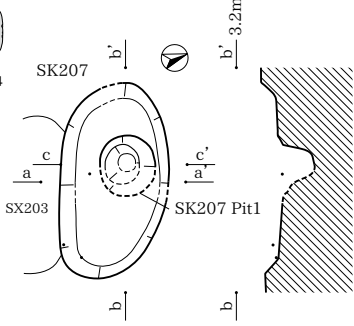

SK207P1

- 1 黄灰色粘質シルト (2.5Y5/1) 粘性あり、しまり弱。炭化物を中量含む。
- 2 灰オリーブ色砂質シルト (5Y5/2) 粘性ややあり、しまり弱。

SX203

- 1 黄灰色粘質シルト (2.5Y5/1) 粘性あり、しまり弱。炭化物を中量含む。
- 2 灰オリーブ色砂質シルト (5Y5/2) 粘性ややあり、しまり弱。

SK207Pit1

- 1 黄灰色粘質シルト (2.5Y5/1) 粘性あり、しまり弱。炭化物を中量含む。
- 2 灰オリーブ色砂質シルト (5Y5/2) 粘性ややあり、しまり弱。

SX203

- 1 黄灰色粘質シルト (2.5Y5/1) 粘性あり、しまり弱。炭化物を中量含む。
- 2 灰オリーブ色砂質シルト (5Y5/2) 粘性ややあり、しまり弱。

SK207 (3J-7G18)

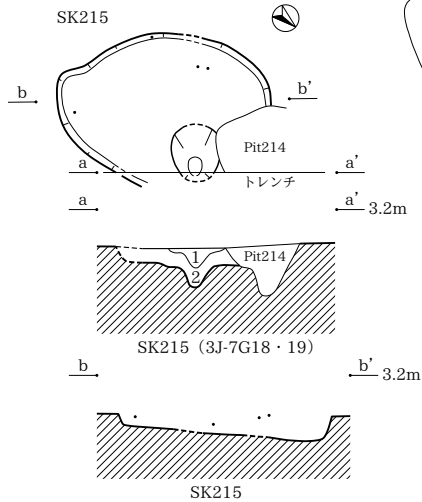

SK215

- 1 灰黄色粘質シルト (2.5Y7/2) 粘性ややあり、しまりややあり。炭化粒を微量含む。
- 2 黄灰色粘質シルト (10YR5/1) 粘性あり、しまりややあり。炭化物を多量含む。

SK248

- 1 灰黄色シルト (2.5Y6/2) 粘性ややあり、しまりややあり。炭化粒を少量含む。

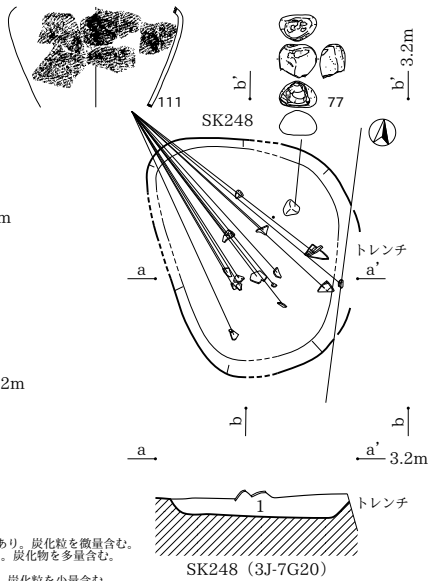

SK248

- 1 灰黄色シルト (2.5Y6/2) 粘性ややあり、しまりややあり。炭化粒を少量含む。

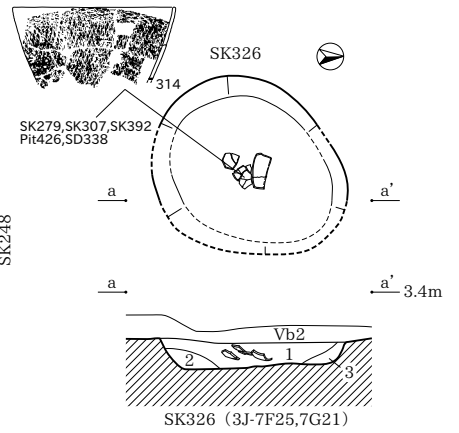

SK326

- 1 灰黄色粘質シルト (2.5Y6/2) 炭化粒を僅かに含む。しまりあり。
- 2 灰黄色シルト (2.5Y6/2) 砂質シルト粒が僅かに混じる。砂質。しまりあり。ザラつく。
- 3 暗灰色粘質シルト (2.5Y5/2) 暗灰色微粒が僅かに混じる。砂質。しまりあり。ザラつく。

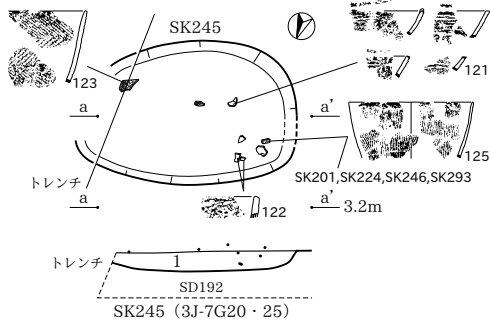

SK245

- 1 灰黄色シルト (2.5Y6/2) 粘性ややあり、しまりややあり。炭化粒を少量含む。

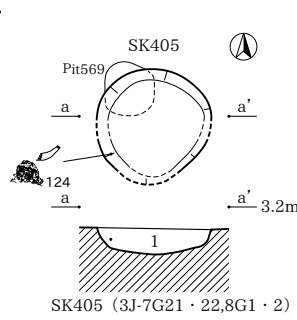

SK405

- 1 濁灰色シルト (5YR6/1) 白色砂が中量混じる。粘性なし、しまり中。炭化粒を少量含む。

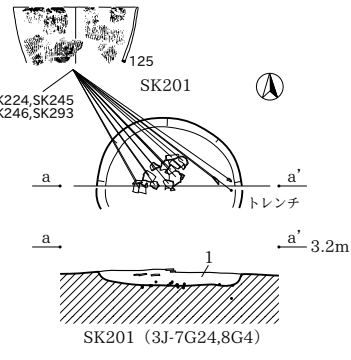

SK201

- 1 灰オリーブ色粘質シルト (5Y5/2) 粘性あり、しまりややあり。炭化粒を中量含む。

3J-7H

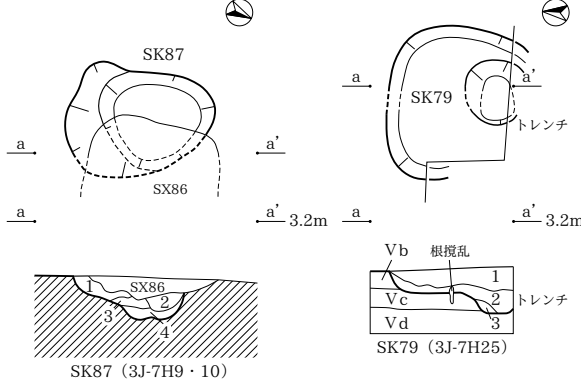

SK87
 1 灰白色粘質土 (7.5Y7/1) 粘性強、しまり中、炭化物を極僅かに含む。
 2 灰色粘質土 (7.5Y6/1) 粘性強、しまり中、炭化粒を微量含む。
 3 灰色粘質土 (7.5Y6/1) 粘性、しまり中、炭化物を少量含む。
 4 灰色粘質土 (7.5Y6/1) 粘性強、しまり強、炭化物を中量含む。

SK79
 1 灰黄褐色砂質シルト (10YR6/2) 粘性ややあり、しまりややあり、炭化物を多量含む。
 2 灰オリーブ砂質シルト (5Y5/2) 粘性弱、しまりややあり、炭化粒を微量含む。
 3 灰オリーブ砂質シルト (5Y5/2) 粘性弱、しまりややあり、炭化粒を微量含む。

3J-7I

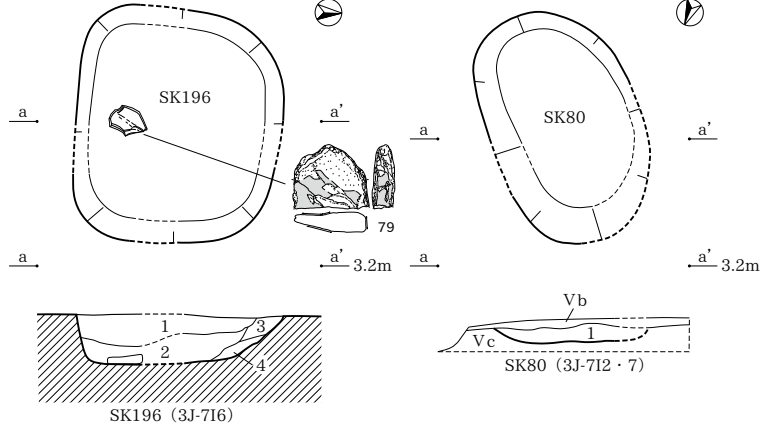

SK196
 1 灰オリーブ色シルト (7.5Y5/2) 粘性弱、しまりややあり、炭化物を少量含む。
 2 灰オリーブ色砂質シルト (7.5Y6/2) 粘性ややあり、しまりややあり。
 3 灰色粘質シルト (7.5Y6/1) 粘性あり、しまりややあり、炭化粒を少量含む。
 4 灰オリーブ色砂質シルト (7.5Y6/2) 粘性あり、しまりややあり。

SK80
 1 暗灰黄色砂質シルト (2.5Y4/2) 粘性あり、しまりややあり、炭化物を中量含む。

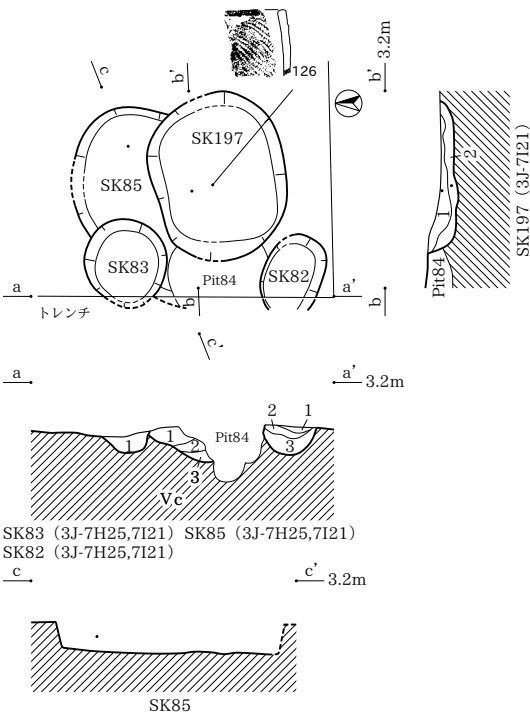

SK83
 1 灰色シルト (5Y6/1) 粘性弱、しまりややあり、炭化粒を微量含む。

SK85
 1 灰色シルト (5Y5/1) 灰白色砂質土ブロックが中量混じる。粘性弱、しまりややあり、炭化粒を多量含む。
 2 灰白色砂質土 (5Y7/1) 粘性弱、しまりややあり。
 3 灰色シルト (5Y6/1) 灰白色砂質土ブロックが中量混じる。粘性ややあり、しまりややあり、炭化粒を少量含む。

3J-8E

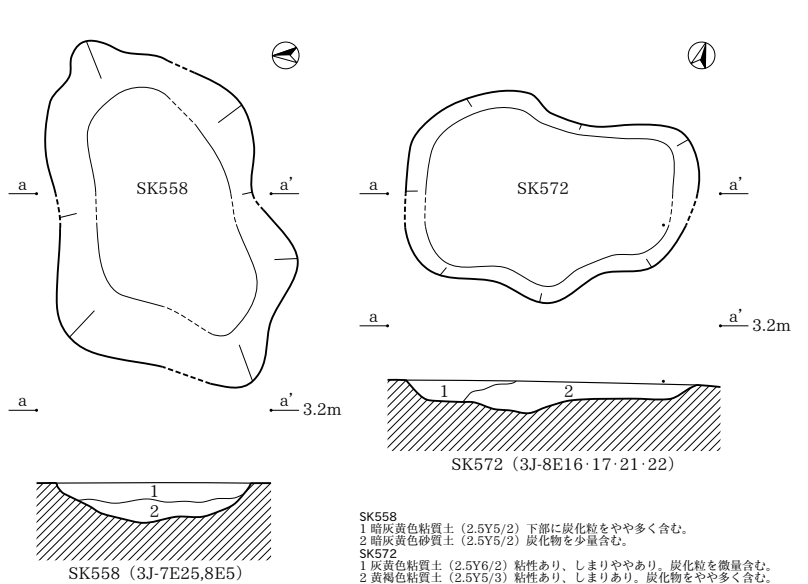

SK558
 1 暗灰黄色粘質土 (2.5Y5/2) 下部に炭化粒をやや多く含む。
 2 暗灰黄色砂質土 (2.5Y5/2) 炭化物を少量含む。

SK572
 1 灰黄色粘質土 (2.5Y6/2) 粘性あり、しまりややあり、炭化粒を微量含む。
 2 黄褐色粘質土 (2.5Y5/3) 粘性あり、しまりあり、炭化物をやや多く含む。

SK82
 1 灰色砂質シルト (5Y6/1) 灰白色砂質土ブロックが少量混じる。粘性弱、しまりあり、炭化粒を中量含む。
 2 灰色シルト (5Y5/1) 粘性ややあり、しまりややあり、炭化粒を多量含む。
 3 灰色粘土 (5Y6/1) 粘性あり、しまりややあり、炭化粒を少量含む。

SK197
 1 灰オリーブ色砂質シルト (7.5Y5/2) 粘性ややあり、しまりややあり、炭化粒を多量含む。
 2 灰白色砂質シルト (7.5Y7/2) 粘性弱、しまりややあり、炭化粒を微量含む。

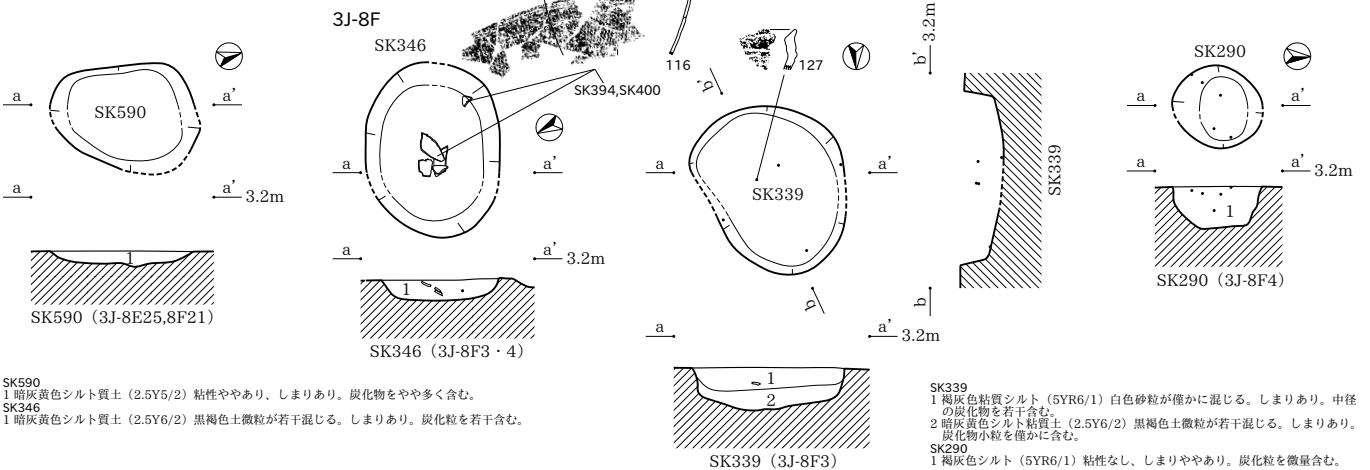

SK590
 1 暗灰黄色シルト質土 (2.5Y5/2) 粘性ややあり、しまりあり、炭化物をやや多く含む。

SK346
 1 暗灰黄色シルト質土 (2.5Y6/2) 黒褐色土微粒が若干混じる。しまりあり、炭化粒を若干含む。

SK339
 1 褐灰色粘質シルト (5YR6/1) 白色砂粒が僅かに混じる。しまりあり、中径の炭化物を若干含む。
 2 暗灰黄色シルト粘質土 (2.5Y6/2) 黒褐色土微粒が若干混じる。しまりあり、炭化物小粒を僅かに含む。

SK290
 1 褐灰色シルト (5YR6/1) 粘性なし、しまりややあり、炭化粒を微量含む。

SK224・293・327・328・330・337・365 ~ 368・399・402・403・406・440・463・466・560

3J-8F

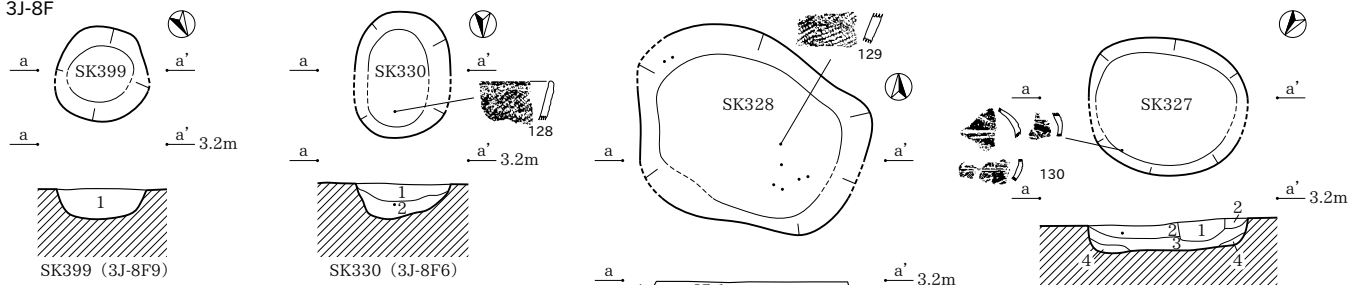

SK399
1 褐灰色粘質土 (5YR6/1) 白色砂が少量混じる。粘性あり、しまり中。炭化物を少量含む。
SK330
1 暗灰色粘質土 (2.5Y4/2) やや砂質。しまりあり。小径の炭化物をやや多く含む。
2 暗灰色粘質土 (2.5Y5/2) 粘性ややあり、しまりあり。炭化粒を僅かに含む。
SK328
1 暗灰色粘質土 (2.5Y4/2) しまりあり。炭化物小粒から中粒をやや多く含む。焼土粒を若干含む。
2 灰白色シルト (2.5Y7/1) しまりあり。炭化粒を若干含む。グライ化。
3 暗灰色粘質土 (2.5Y4/2) しまりあり。炭化粒を若干含む。1層に類す。
4 暗灰色粘質土 (2.5Y4/2) しまりあり。炭化物小粒から中粒を僅かに含む。部分的にグライ化。
5 暗灰色粘質シルト (2.5Y5/2) しまりあり。炭化粒を僅かに含む。

SK327
1 暗灰色粘質土 (2.5Y4/2) やや砂質。しまりあり。小径の炭化粒を若干含む。
2 灰黄色シルト (2.5Y6/2) やや砂質。しまりあり。小径の炭化粒を若干含む。
3 灰黄色シルト (2.5Y6/2) しまりあり。炭化粒を僅かに含む。
4 灰黄色シルト (2.5Y6/2) 砂性強い。粘性ややあり。

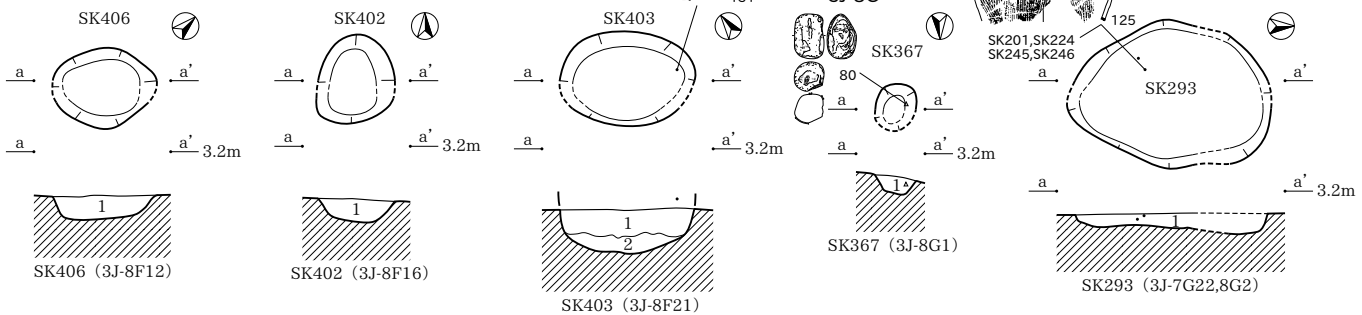

SK406
1 褐灰色シルト (5YR6/1) 白色砂が少量混じる。粘性なし、しまり中。炭化粒を少量含む。
SK402
1 褐灰色シルト (5YR6/1) 白色砂が微量混じる。粘性なし、しまり中。炭化粒を微量含む。
SK403
1 褐灰色粘質土 (5YR6/1) 白色砂が少量混じる。粘性ややあり、しまりなし。炭化粒を微量含む。
2 褐灰色粘質土 (5YR6/1) 粘性あり、しまりなし。炭化粒を微量含む。

SK367
1 灰オリーブ粘質シルト (5Y5/2) 褐灰色粘質土・白色細粒砂・黒色粒子が斑状に混じる。粘性ややあり、しまりややあり。
SK293
1 褐灰色シルト (5YR6/1) 紫色土ブロックが混じる。粘性ふつう、しまりあり。炭化粒を中量含む。

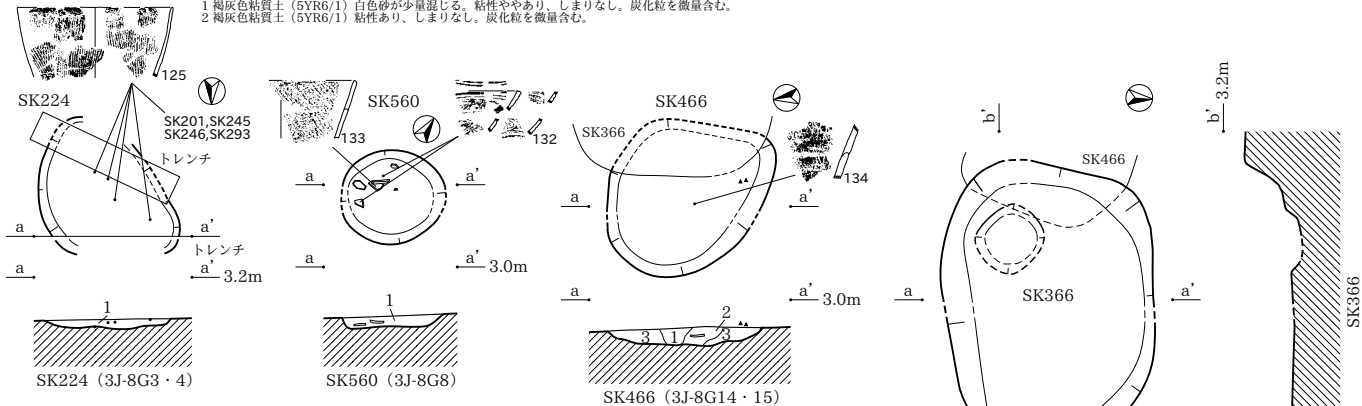

SK224
1 暗灰色シルト (2.5Y5/2) 粘性弱、しまりややあり。炭化粒を少量含む。
SK560
1 黄灰色粘質土 (2.5Y6/1) 粘性強、しまり弱。炭化物を少量含む。
SK466
1 灰黄色粘質シルト (2.5Y7/2) 褐灰色粘質土が斑状に混じる。粘性強、しまりややあり。炭化物 (φ1.0cm) を多量含む。
2 灰オリーブ粘質シルト (5Y6/2) 粘性ややあり、しまりややあり。炭化物 (φ1.0cm) を中量含む。
3 灰色粘質シルト (5Y6/1) 粘性ややあり、しまり弱。炭化物 (φ0.5 ~ 1.0cm) を中量含む。

SK366
1 暗灰色粘質シルト (2.5Y5/2) 焼土ブロック (φ1.0 ~ 2.0cm)・灰が混じる。粘性ややあり、しまりあり。炭化物を少量含む。
2 灰黄色粘質シルト (2.5Y6/2) 褐灰色粘質土・白色細粒砂が斑状に混じる。粘性ややあり、しまりややあり。炭化粒を少量含む。
3 灰黄色粘質土 (2.5Y6/2) 褐灰色粘質土・白色細粒砂が斑状に混じる。粘性強、しまり弱。炭化物を少量含む。

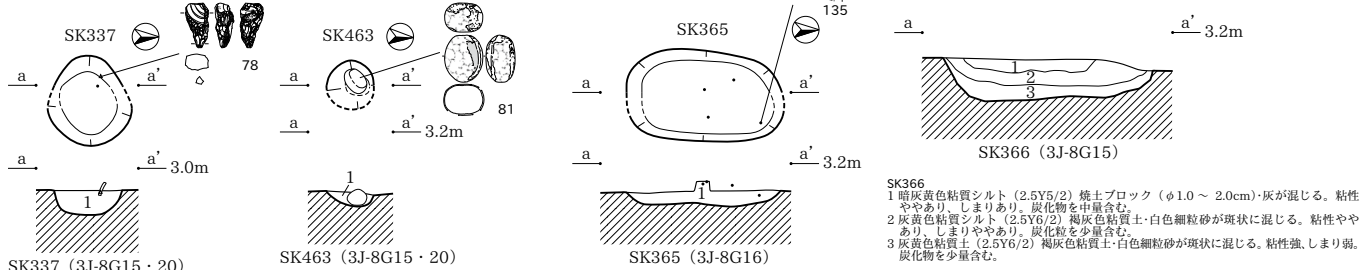

SK337
1 灰オリーブ粘質シルト (5Y5/2) 灰色粘質土・白色細粒砂が斑状に混じる。粘性ややあり、しまりややあり。
SK463
1 黄褐色粘質シルト (2.5Y5/3) 白色砂が斑状に混じる。粘性ややあり、しまりややあり。炭化物を少量含む。

SK365
1 オリーブ褐色粘質シルト (2.5Y4/3) 黒色粒・白色細粒砂・灰色粘質土が斑状に混じる。粘性弱、しまりややあり。炭化粒を少量含む。

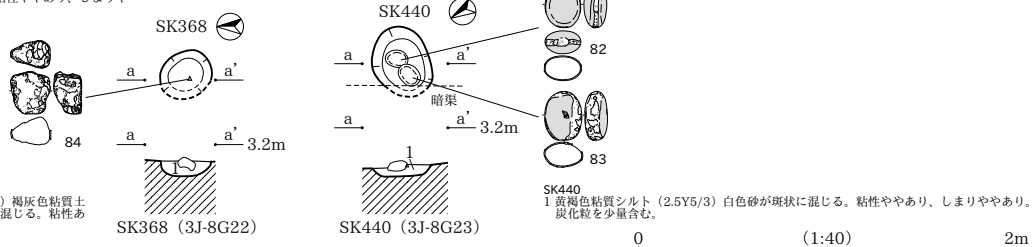

SK368
1 灰オリーブ粘質シルト (5Y5/2) 褐灰色粘質土・白色細粒砂・黒色粒子が斑状に混じる。粘性あり、しまりややあり。

SK440
1 黄褐色粘質シルト (2.5Y5/3) 白色砂が斑状に混じる。粘性ややあり、しまりややあり。炭化粒を少量含む。

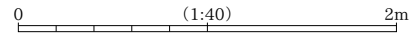

3J-8G

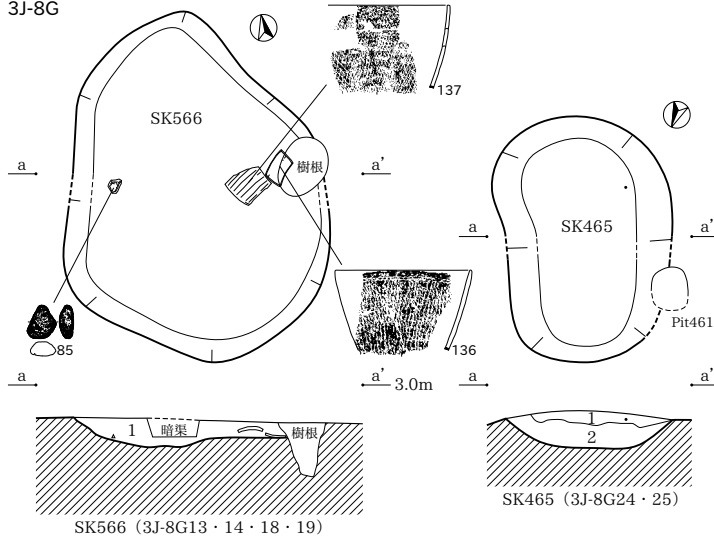

SK566
1 灰黄色粘質シルト (2.5Y6/2) 褐灰色粘質土が斑状に混じる。粘性強、しまりやや弱。炭化物を少量含む。
SK465
1 黄褐色砂質シルト (2.5Y5/4) 黒褐色粘質土が多量混じる。粘性あり、しまりあり。糞土・炭化物を多量含む。
2 灰オリーブ色粘質シルト (5Y5/2) 褐灰色粘質土が斑状に混じる。粘性やや強、しまりややあり。炭化粒を少量含む。

3J-8H

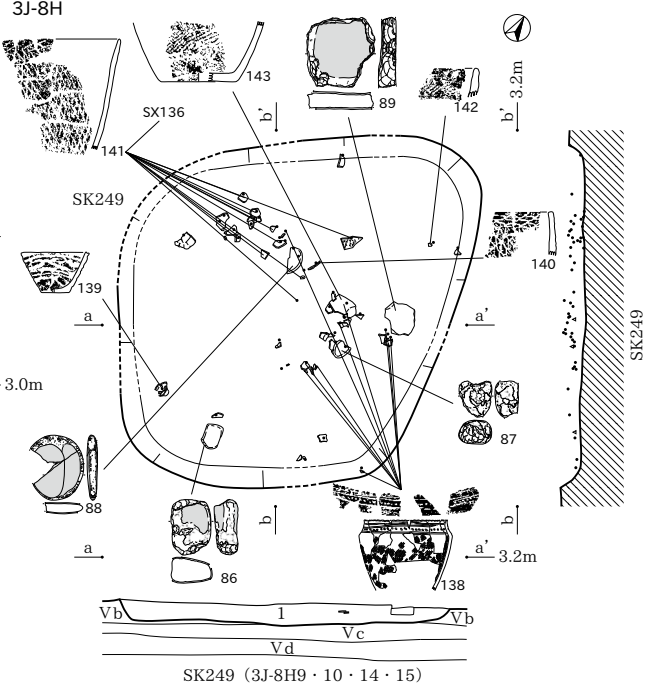

SK249
1 灰色粘質シルト (7.5Y5/1) 粘性あり、しまりややあり。炭化物を中量含む。

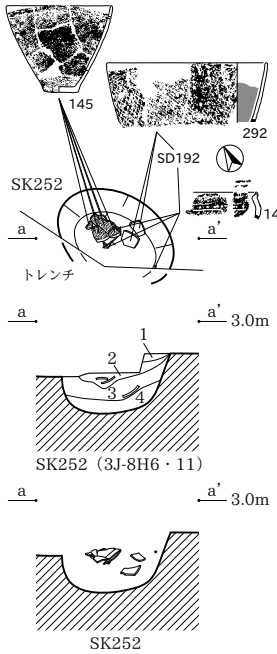

SK252
1 灰白色粘質シルト (5Y7/1) 粘性ややあり、しまりあり。炭化粒を微量含む。
2 灰色粘質土 (7.5Y6/1) 粘性あり、しまりややあり。炭化粒を中量含む。
3 灰白色粘質シルト (10Y7/1) 粘性ややあり、しまりあり。炭化粒を中量含む。
4 灰白色粘質土 (10Y7/1) 粘性あり、しまりややあり。炭化粒を少量含む。

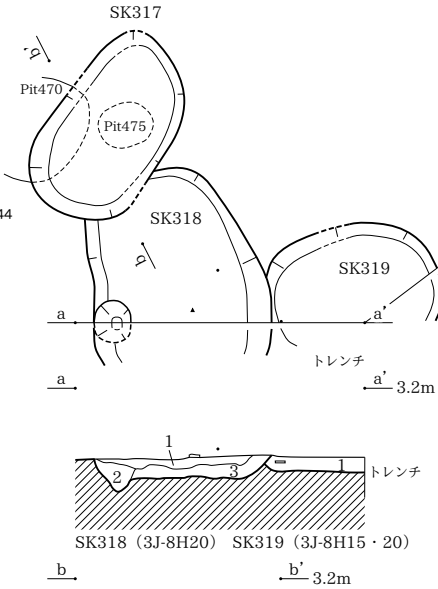

SK318
1 オリーブ褐色粘質シルト (2.5Y4/3) 白色細粒砂が斑状に混じる。粘性ややあり、しまりややあり。炭化粒を微量含む。
2 灰黄色粘質シルト (2.5Y6/2) 褐灰色粘質土が斑状に混じる。粘性ややあり、しまり弱。炭化粒を微量含む。
3 灰色粘質土 (5Y6/1) 褐灰色粘質土が斑状に混じる。粘性ややあり、しまりややあり。
SK319
1 オリーブ褐色粘質シルト (2.5Y4/3) 灰色粘質土が斑状に混じる。粘性弱、しまりあり。炭化物を中量含む。

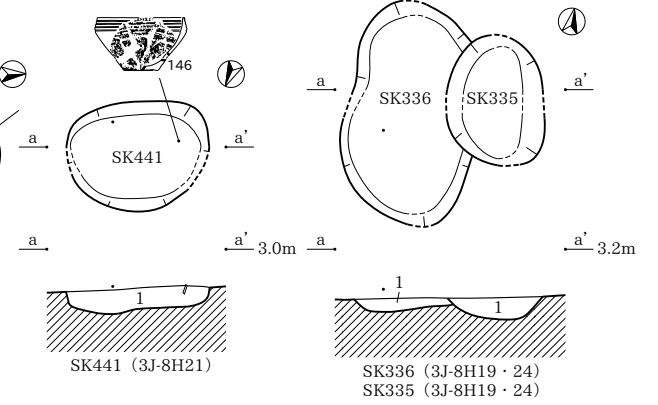

SK441
1 褐灰色粘質土 (5YR6/1) 粘性あり、しまりなし。炭を微量含む。
SK336
1 灰オリーブ色粘質シルト (5Y6/2) 灰色粘質土・白色細粒砂が斑状に混じる。粘性ややあり、しまりあり。
SK335
1 灰オリーブ色粘質シルト (5Y6/2) 灰色粘質土が斑状に混じる。粘性ややあり、しまりあり。炭化粒を少量含む。

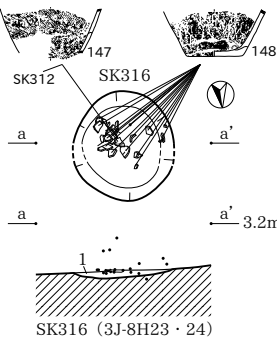

SK316
1 灰オリーブ色粘質シルト (5Y5/2) 褐灰色粘質土が斑状に混じる。粘性ややあり、しまりややあり。炭化粒を微量含む。
SK363
1 灰オリーブ色粘質シルト (5Y5/3) 黒色粒子が混じる。粘性ややあり、しまりややあり。炭化粒が微量混じる。

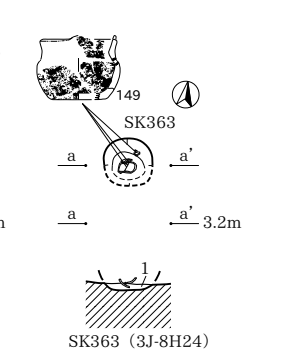

SK271
1 褐灰色粘質土 (5YR6/1) 白色砂が微量混じる。粘性あり、しまり弱。炭化粒を微量含む。

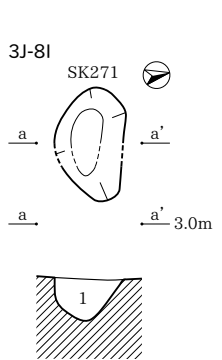

SK263
1 褐灰色シルト (5YR6/1) 粘性なし、しまりあり。炭化粒を少量含む。
2 褐灰色粘質土 (5YR6/1) 粘性あり、しまりややあり。炭化粒を微量含む。
SK268
1 褐灰色砂 (5YR6/1) 粘性なし、しまりややあり。炭化粒を微量含む。

SK140 ~ 142 · 144 ~ 146 · 151 · 158 · 160 · 161 · 171 · 261 · 264 · 267 · 311 · 312

3J-8I

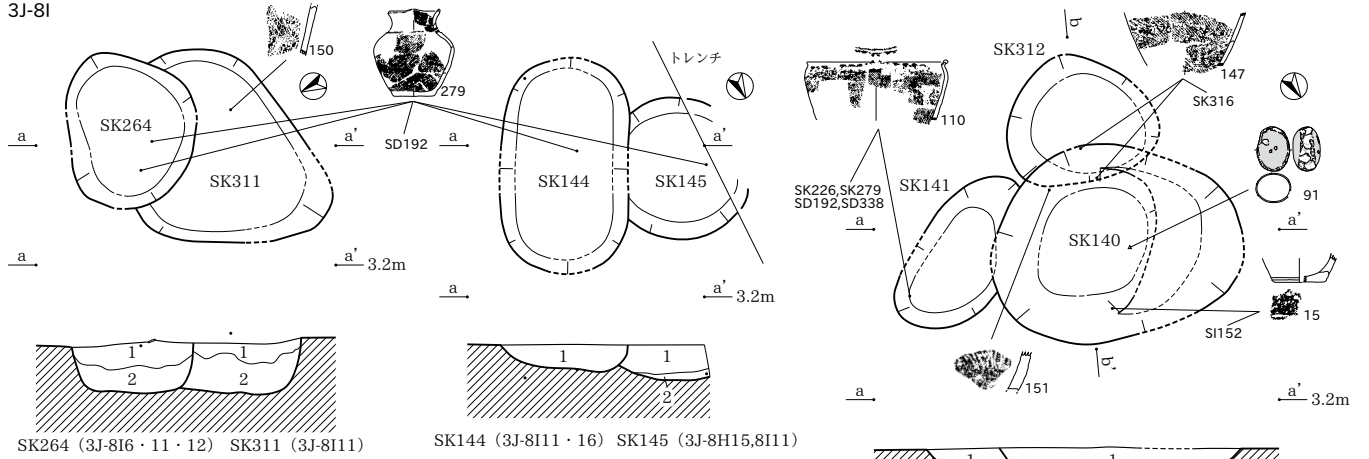

SK264

- 1 褐灰色シルト (5YR6/1) 白色砂が少量混じる。粘性ややあり、しまりややあり。炭化粒を微量含む。
- 2 褐灰色粘質土 (5YR6/1) 粘質土ブロックが多量混じる。粘性あり、しまりなし。炭化粒を少量含む。

SK311

- 1 褐灰色シルト (5YR6/1) 白色砂が少量混じる。粘性なし、しまりややあり。炭化粒を微量含む。
- 2 褐灰色粘質土 (5YR6/1) 粘質土ブロックが多量混じる。粘性あり、しまりややあり。炭化粒を微量含む。

SK144

- 1 灰色粘質シルト (7Y6/1) 粘性中、しまり中。炭化粒を微量含む。

SK145

- 1 灰色シルト質土 (10Y6/1) 粘性中、しまり中。炭化物を少量含む。
- 2 灰色粘質土 (10Y5/1) 粘性中、しまり中。炭化物を中量含む。

SK141

- 1 灰色シルト質土 (7.5Y6/1) 粘性弱、しまり強。炭化粒を微量含む。

SK140

- 1 灰色粘質粘質シルト (10Y6/1) 粘性中、しまり強。炭化粒を微量含む。
- 2 灰色粘質土 (10Y5/1) 粘性中、しまり中。炭化粒を少量含む。

SK312

- 1 灰黄色粘質土 (2.5Y6/2) 粘性強、しまり中。炭化粒を微量含む。

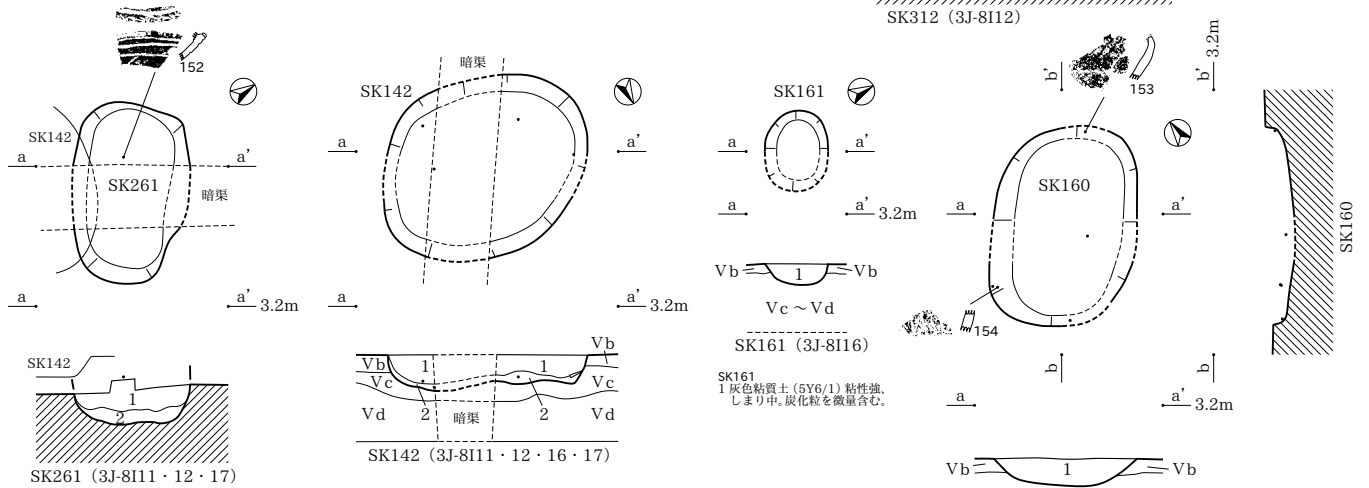

SK261

- 1 褐灰色シルト (5YR6/1) 粘性なし、しまりあり。炭化物を微量含む。
- 2 褐灰色粘質土 (5YR6/1) 粘質土ブロックが多量混じる。粘性あり、しまりややあり。

SK142

- 1 灰色粘質シルト (10Y6/1) 粘性中、しまり強。炭化物を極僅かに含む。
- 2 灰色粘質土 (10Y5/1) 粘性中、しまり中。炭化物を中量含む。

SK160

- 1 灰色粘質土 (2.5Y6/1) 粘性強、しまり強。炭化粒を微量含む。

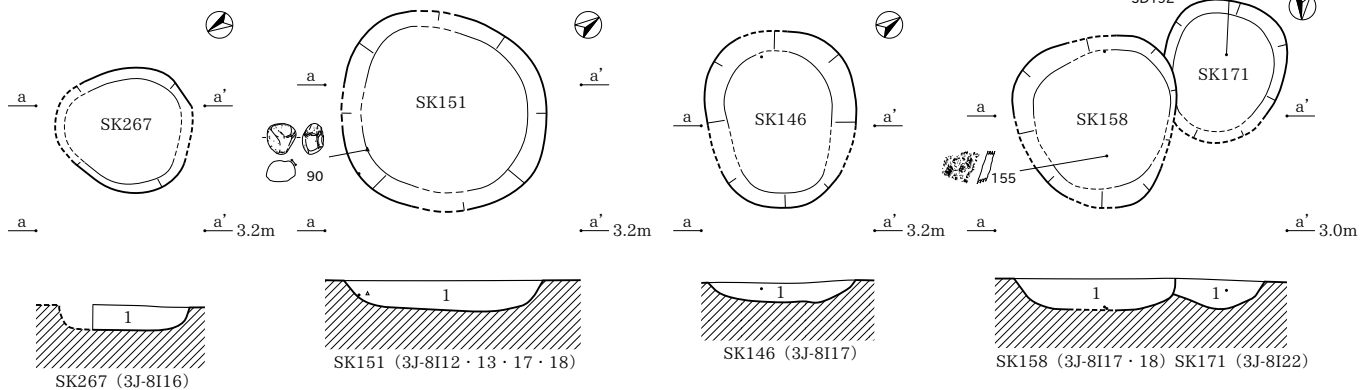

SK267

- 1 褐灰色シルト (5YR6/1) 白色砂が微量混じる。粘性なし、しまりあり。炭化粒を微量含む。

SK151

- 1 灰色粘質土 (7.5Y6/1) 粘性強、しまり強。炭化粒を微量含む。

SK146

- 1 灰色シルト質土 (10Y6/1) 粘性強、しまり強。炭化物を微量含む。

SK158

- 1 灰色粘質土 (7.5Y6/1) 粘性強、しまり強。炭化粒を少量含む。

SK171

- 1 灰色粘質土 (7.5Y6/1) 粘性強、しまり強。炭化物を少量含む。

SK281・385・389・391・398・404・413・502・649・653・656・658・660・674・741・746・747

3J-8I

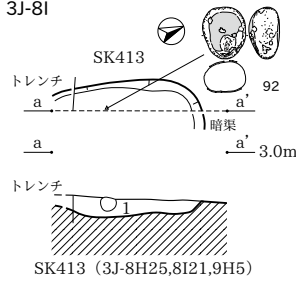

SK413
1 褐灰色粘質土 (5YR6/1) 粘性あり、しまりなし。炭を少量含む。
SK741
1 灰黄色砂質シルト (2.5YR6/2) 砂が多量混じる。粘性ややなし、しまりあり。

3J-9D

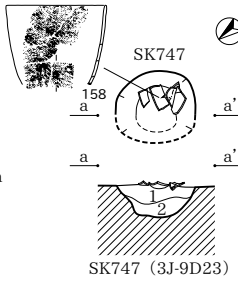
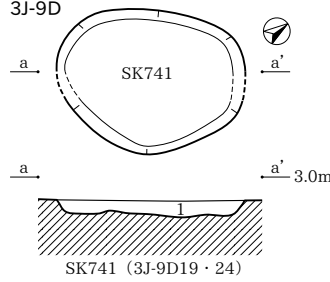

SK747
1 黄褐色粘質土 (2.5Y5/3) 粘性あり、しまりあり。炭化粒を微量含む。
2 灰黄色粘質土 (2.5Y6/2) 粘性あり、しまりあり。
SK746
1 暗灰色粘質土 (2.5Y5/2) 粘性あり、しまりあり。炭化粒を微量含む。
2 黄灰色粘質土 (2.5Y6/1) 粘性あり、しまりあり。

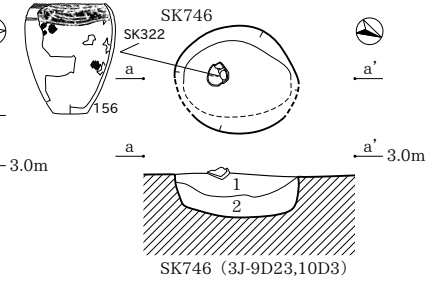

3J-9E

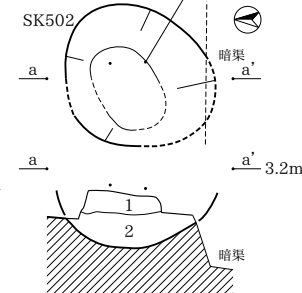
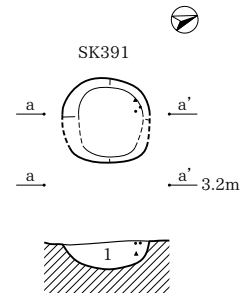
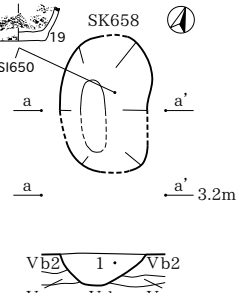
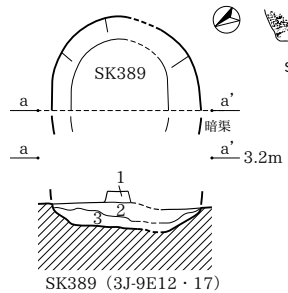
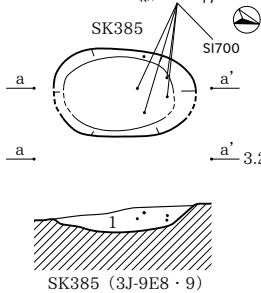

SK385
1 褐灰色シルト (5YR6/1) 紫色土ブロック (φ0.5cm) が少量混じる。粘性中、しまりややあり。炭化粒を微量含む。
SK389
1 褐灰色シルト (5YR5/1) 粘性なし、しまり中。炭化粒を微量含む。
2 褐灰色砂 (5YR5/1) 粘質土が少量混じる。粘性なし、しまりなし。炭化粒を少量含む。
3 褐灰色粘質土 (5YR5/1) 砂がブロック状に少量混じる。粘性あり、しまりなし。

SK658
1 褐灰色粘質土 (5YR6/1) 砂ブロックが中量混じる。粘性あり、しまりなし。炭化粒を微量含む。
SK391
1 褐灰色粘質土 (5YR6/1) 砂が少量混じる。粘性あり、しまりややなし。炭化粒を微量含む。
SK502
1 褐灰色粘質土 (5YR6/1) 白色砂が少量混じる。粘性あり、しまりなし。炭化粒を微量含む。
2 褐灰色粘質土 (5YR6/1) 粘性あり、しまりなし。炭化粒を微量含む。1層より粘性に富む。

3J-9E・F

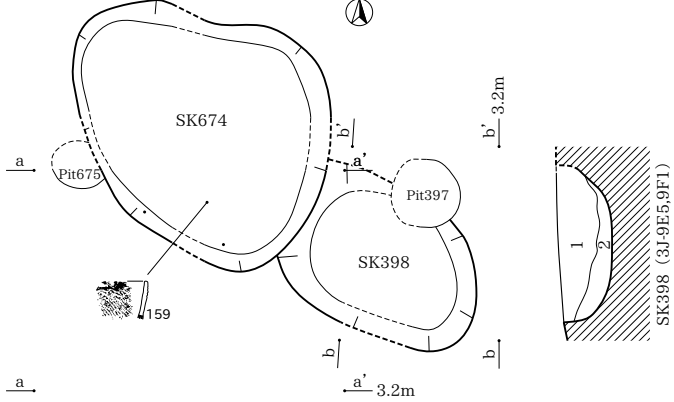

SK674
1 褐灰色粘質土 (5YR6/1) 砂ブロックが混じる。粘性あり、しまりなし。炭化粒を少量含む。
2 褐灰色砂 (5YR6/1) 粘質土ブロックが混じる。粘性なし、しまりややなし。炭化粒を微量含む。
SK398
1 褐灰色砂 (5YR6/1) 粘質土ブロックが微量混じる。粘性なし、しまり中。炭化粒を少量含む。
2 褐灰色粘質土 (5YR6/1) 砂ブロックが少量混じる。粘性あり、しまりなし。炭化粒を微量含む。

3J-9F

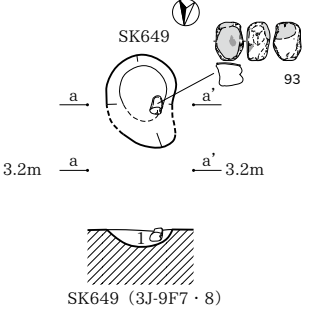
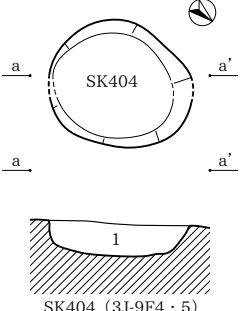

SK404
1 褐灰色シルト (5YR6/1) 白色砂が中量混じる。粘性なし、しまり中。炭化粒を微量含む。
SK649
1 褐灰色粘質土 (5YR6/1) 砂ブロックが中量混じる。粘性あり、しまりあり。炭化粒を微量含む。

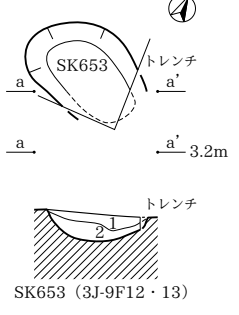
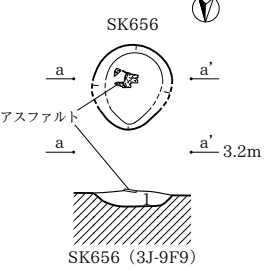
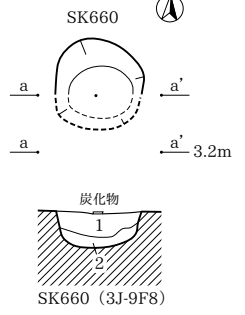

SK660
1 褐灰色粘質土 (5YR6/1) 砂ブロックが少量混じる。粘性あり、しまりややあり。炭化粒を微量含む。
2 褐灰色砂 (5YR6/1) 粘質土ブロックが中量混じる。粘性ややあり、しまり中。
SK656
1 褐灰色砂 (5YR6/1) 粘質土ブロックが少量混じる。粘性ややあり、しまり中。

SK653
1 褐灰色粘質土 (5YR6/1) 砂が少量混じる。粘性あり、しまりなし。炭化粒を少量含む。
2 褐灰色砂 (5YR6/1) 粘質土ブロックが少量混じる。粘性なし、しまり中。
SK281
1 褐灰色シルト (5YR6/1) 砂がブロック状に少量混じる。粘性ややあり、しまりややあり。炭化粒を微量含む。

SK285・297・299・321・322・341・342・352・354～356・358・359・515・517・541・546・646・651・659

3J-9F

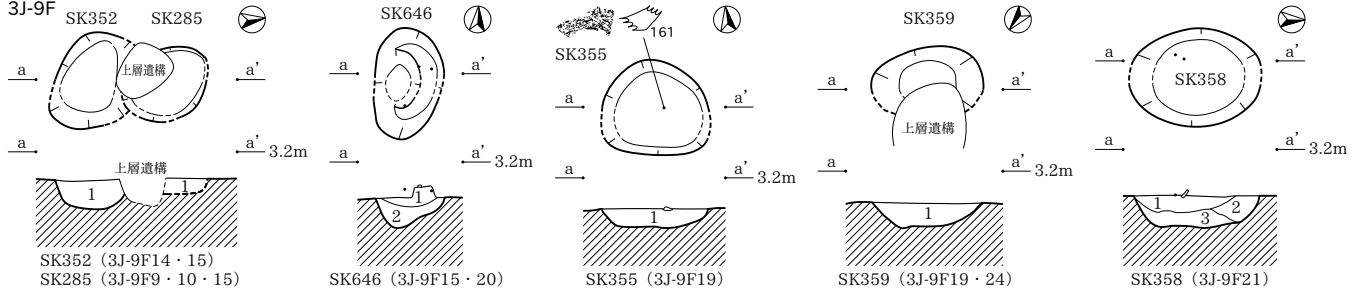

SK352
1 褐灰色粘質土 (5YR6/1) 紫色土ブロック (φ0.4cm) が少量混じる。砂が中量混じる。粘性ややあり、しまり中。炭化物を少量含む。
SK285
1 褐灰色粘質土 (5YR6/1) 紫色土ブロック・砂が少量混じる。粘性ややあり、しまりあり。炭化粒を少量含む。
SK646
1 褐灰色粘質土 (5YR6/1) 粘質土がブロック状に微量混じる。粘性なし、しまり中。炭化粒を少量含む。
2 褐灰色粘質土 (5YR6/1) 粘質土がブロック状に少量混じる。粘性あり、しまりなし。

SK355
1 褐灰色粘質土 (5YR6/1) 紫色土ブロック (φ0.2cm) が微量混じる。粘性あり、しまりなし。炭化粒を微量含む。
SK359
1 褐灰色粘質土 (5YR6/1) 紫色土ブロック (φ0.2～0.5cm) が少量混じる。砂が微量混じる。粘性あり、しまりふつう。炭化粒を微量含む。
SK358
1 褐灰色粘質土 (5YR6/1) 粘性あり、しまり中。炭化粒を微量含む。
2 褐灰色砂 (5YR6/1) 粘質土が少量混じる。粘性中、しまりややあり。炭化粒を少量含む。
3 褐灰色粘質土 (5YR6/1) 砂が中量混じる。粘性あり、しまり中。炭化粒を微量含む。1層よりも暗い。

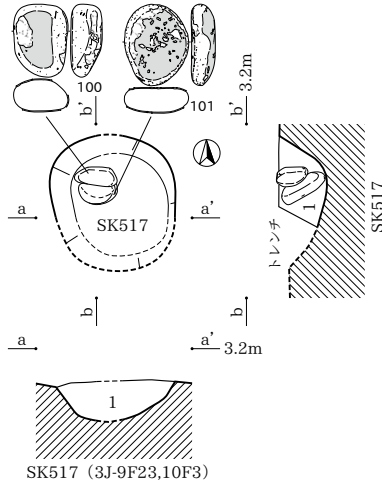

SK517
1 褐灰色粘質土 (5YR6/1) 砂が少量混じる。粘性あり、しまり中。炭化粒を微量含む。
SK354
1 褐灰色粘質土 (5YR6/1) 紫色土ブロック (φ0.5cm) が微量混じる。砂が中量混じる。粘性あり、しまり中。炭化粒を微量含む。

3J-9G

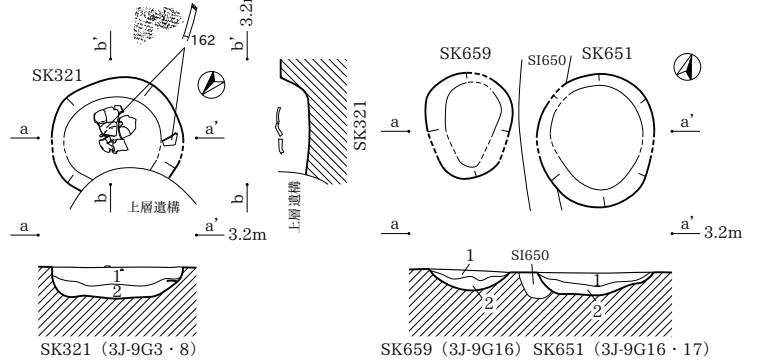

SK321
1 褐灰色粘質土 (5YR6/1) 紫色土ブロック (φ0.2～0.5cm) が混じる。砂が少量混じる。粘性あり、しまりなし。炭化粒を微量含む。
2 褐灰色粘質土 (5YR6/1) 砂が中量混じる。粘性ややあり、しまりなし。炭化粒を微量含む。
SK659
1 褐灰色シルト (5YR6/1) 粘質土が少量混じる。粘性なし、しまりあり。炭化粒を少量含む。
2 褐灰色砂 (5YR6/1) 粘質土が微量混じる。粘性なし、しまりあり。
SK651
1 褐灰色粘質土 (5YR6/1) 砂ブロックが混じる。粘性あり、しまり中。炭化粒を少量含む。
2 褐灰色砂 (5YR6/1) 粘質土ブロックが少量混じる。粘性なし、しまり中。

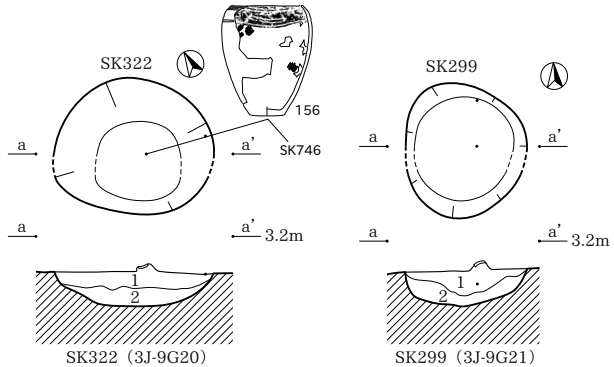

SK322
1 褐灰色粘質土 (5YR6/1) 粘性ややあり、しまりなし。炭化粒を中量含む。
2 褐灰色粘質土 (5YR6/1) 粘性あり、しまりなし。炭化粒を微量含む。
SK299
1 褐灰色粘質土 (5YR6/1) 紫色土ブロックが中量混じる。粘性あり、しまりふつう。炭化粒を微量含む。
2 褐灰色砂質土 (5YR6/1) 粘性なし、しまりなし。炭化粒を微量含む。

SK342
1 褐灰色粘質土 (5YR6/1) 紫色土ブロック・砂が少量混じる。粘性ややあり、しまり中。炭化物を微量含む。
SK341
1 褐灰色粘質土 (5YR6/1) 紫色土ブロック・砂が少量混じる。粘性あり、しまり中。炭化粒を少量含む。
SK515
1 褐灰色粘質土 (5YR6/1) 粘性あり、しまりなし。炭化粒を少量含む。

3J-9H

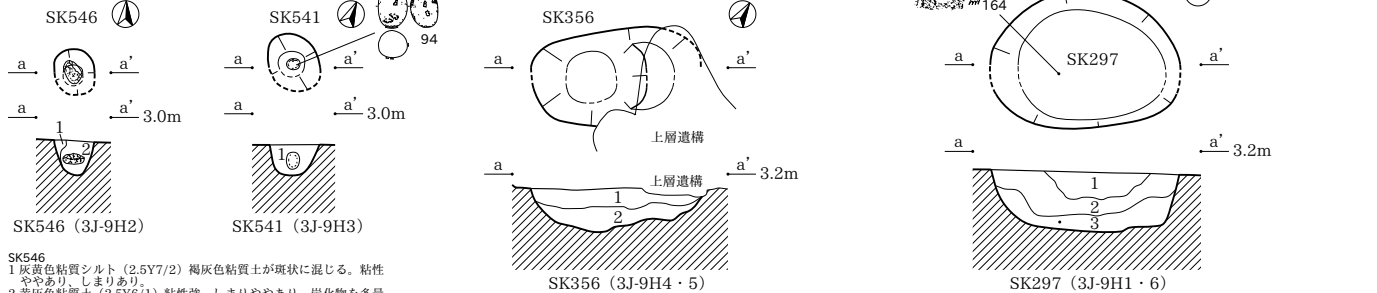

SK546
1 灰黄色粘質シルト (2.5Y7/2) 褐灰色粘質土が塊状に混じる。粘性ややあり、しまりあり。
2 黄灰色粘質土 (2.5Y6/1) 粘性強、しまりややあり。炭化物を多量含む。
SK541
1 灰色粘質シルト (5Y6/1) 褐灰色粘質土・黒色土粒が塊状に混じる。粘性あり、しまりややあり。

SK356
1 褐灰色シルト (5YR6/1) 紫色土ブロック (φ0.2～0.5cm) が少量混じる。粘性ややあり、しまり中。炭化粒を微量含む。
2 褐灰色粘質土 (5YR6/1) 砂が少量混じる。粘性あり、しまりなし。炭化粒を微量含む。

SK297
1 褐灰色シルト (5YR6/1) 紫色土ブロック・白色砂が少量混じる。粘性なし、しまりあり。
2 褐灰色シルト (5YR6/1) 紫色土ブロックが少量混じる。粘性ややあり、しまりややあり。炭化粒を微量含む。
3 褐灰色粘質土 (5YR6/1) 粘性あり、しまりややあり。炭化粒を微量含む。

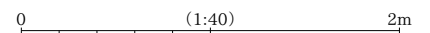

SK154・292・298・313・324・329・345・349・495・592～594・631・681・696・731・738

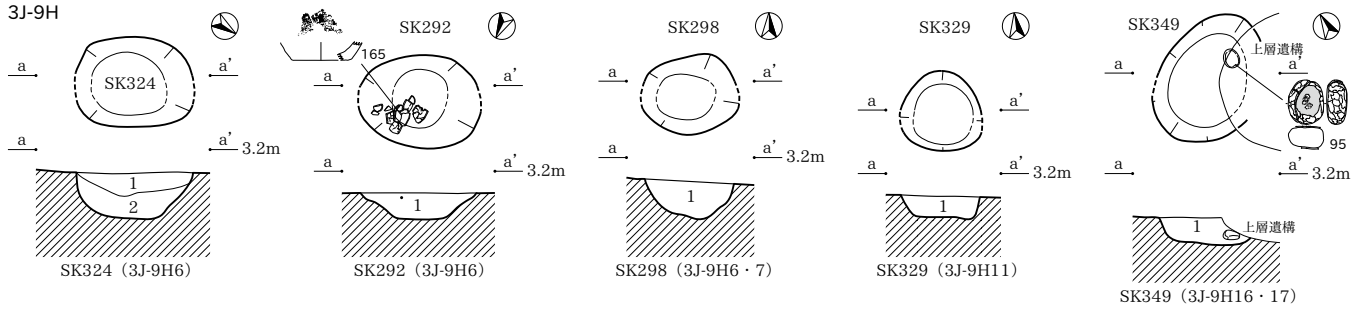

SK324
1 褐灰色シルト (5YR6/1) 紫色土ブロックが微量混じる。粘性なし、しまりあり。炭化粒を微量含む。
2 褐灰色粘質土 (5YR6/1) 粘性あり、しまりふつ。炭化粒を微量含む。
SK292
1 褐灰色シルト (5YR6/1) 紫色土ブロックが少量混じる。粘性ふつ、しまりあり。炭化粒を微量含む。

SK298
1 褐灰色シルト (5YR6/1) 紫色土ブロックが少量混じる。粘性なし、しまりあり。炭化粒を微量含む。
SK329
1 褐灰色シルト (5YR6/1) 紫色土ブロックが少量混じる。粘性なし、しまりあり。炭化粒を微量含む。
SK349
1 褐灰色シルト (5YR6/1) 紫色土 (φ0.5cm) が少量混じる。粘性なし、しまりあり。炭化粒を微量含む。

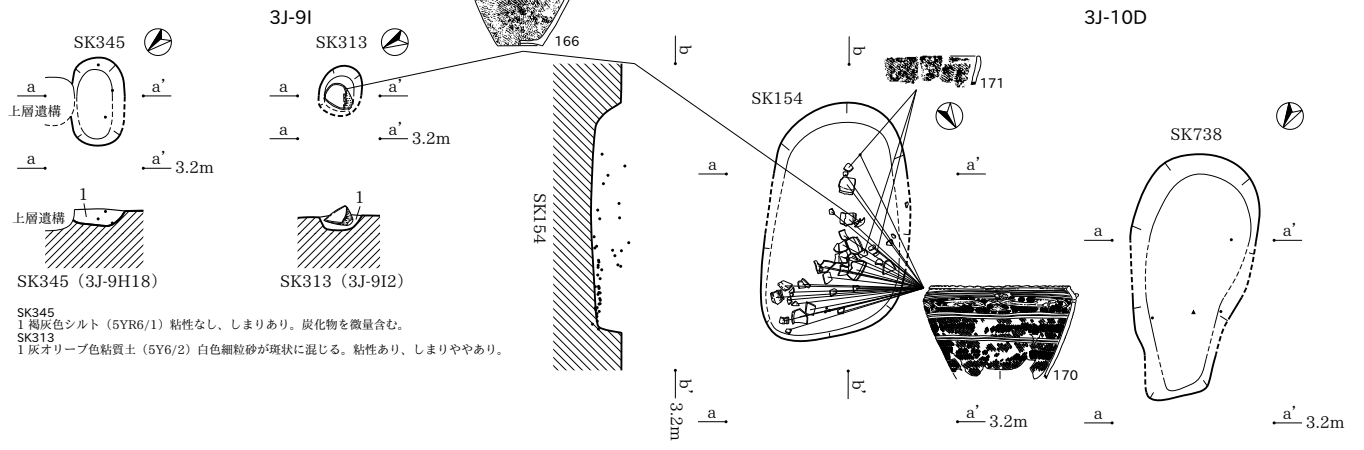

SK345
1 褐灰色シルト (5YR6/1) 粘性なし、しまりあり。炭化粒を微量含む。
SK313
1 灰オリブ色粘質土 (5Y6/2) 白色細粒砂が斑状に混じる。粘性あり、しまりややあり。

SK154
1 灰白色粘質土 (7.5Y7/1) 灰色粘質土ブロックが少量混じる。粘性強、しまり強。炭化粒を少量含む。
SK738
1 暗灰黄色砂質シルト (2.5Y5/2) 砂が中量混じる。粘性ややなし、しまりあり。炭化粒を微量含む。

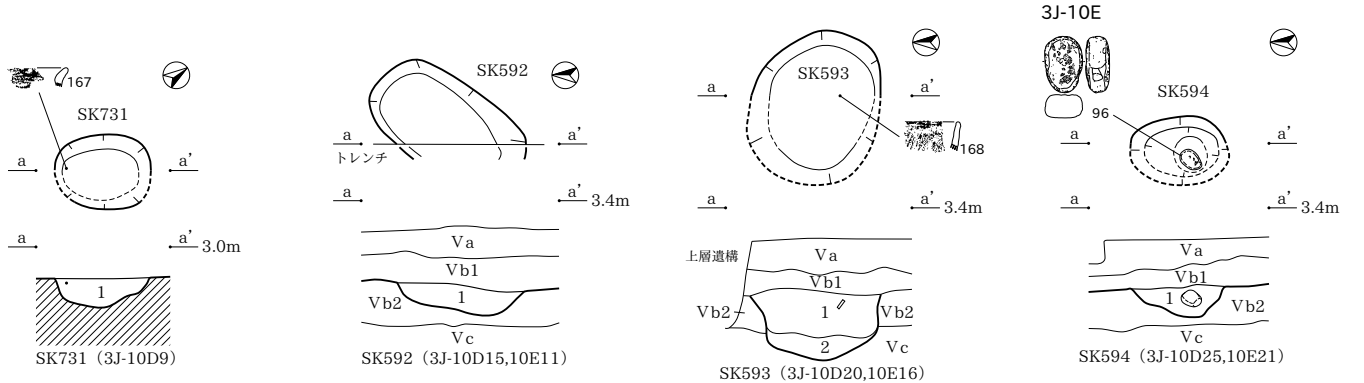

SK731
1 灰黄色粘質土 (2.5YR6/2) 砂が中量混じる。粘性あり、しまりあり。炭化粒を中量含む。
SK592
1 暗灰黄色シルト (2.5Y5/2) 粘性あり、しまりあり。炭化粒を少量含む。

SK593
1 暗灰黄色シルト (2.5Y5/2) 粘性あり、しまりあり。炭化粒を少量含む。
2 黄褐色砂質シルト (2.5Y5/3) 砂が少量混じる。粘性あり、しまりあり。
SK594
1 灰黄色粘質シルト (2.5Y6/2) 粘性あり、しまりあり。炭化粒を少量含む。

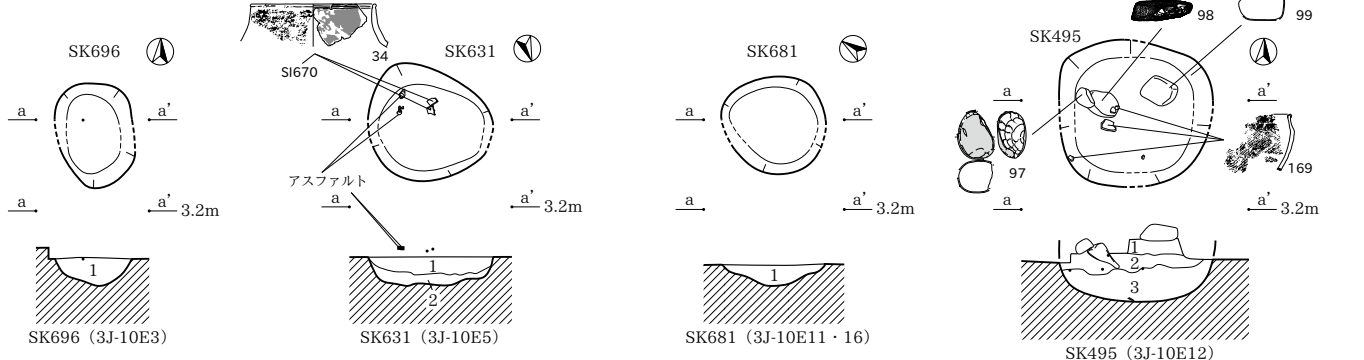

SK696
1 褐灰色シルト (5YR6/1) 粘質土ブロックが少量混じる。粘性なし、しまり中。炭化粒を微量含む。
SK631
1 褐灰色粘質土 (5YR6/1) 砂がブロック状に微量混じる。粘性あり、しまりなし。炭化粒を少量含む。
2 褐灰色粘質土 (5YR6/1) 砂がブロック状に少量混じる。粘性あり、しまりなし。炭化粒を微量含む。

SK681
1 暗灰黄色シルト (2.5Y5/2) 砂が中量混じる。粘性あり、しまりあり。炭化粒を微量含む。
SK495
1 褐灰色シルト (5YR6/1) 黒色土粒子・白色砂が少量混じる。粘性ややあり、しまり中。
2 褐灰色粘質土 (5YR6/1) 黒色土粒子が微量混じる。粘性あり、しまりなし。
3 褐灰色粘質土 (5YR6/1) 粘性あり、しまりなし。炭化粒を微量含む。2層よりも粘質に富む。

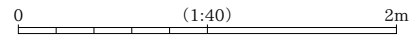

SK482 ~ 484 · 516 · 528 · 529 · 691 · 692 · 749 · 797 · 798 · 866 · 906 · 908 · 1015

3J-10E

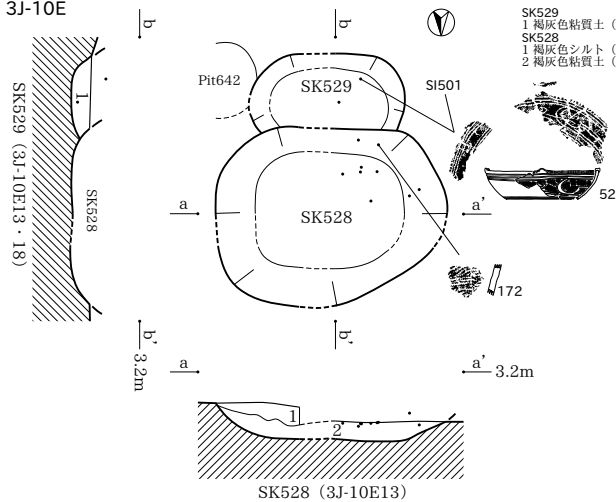

SK529

1 褐灰色粘質土 (5YR6/1) 粘性あり、しまりなし。炭化粒を少量含む。

SK528

1 褐灰色シルト (5YR6/1) 白色砂が微量混じる。粘性なし、しまり中。炭化粒を微量含む。

2 褐灰色粘質土 (5YR6/1) 砂ブロックが微量混じる。粘性あり、しまりなし。炭化粒を微量含む。

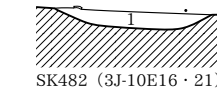
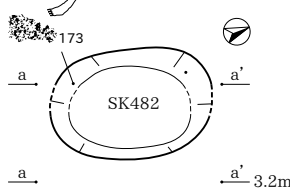

SK482

1 褐灰色粘質土 (5YR6/1) 砂ブロック (φ0.5cm) が混じる。粘性あり、しまり中。炭化粒を微量含む。

SK691

1 褐灰色粘質土 (5YR6/1) 白色砂が少量混じる。粘性あり、しまり中。炭化粒を少量含む。

2 褐灰色シルト (5YR6/1) 砂ブロックが少量混じる。粘性ややあり、しまりなし。炭化粒を微量含む。

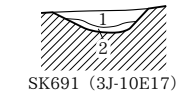
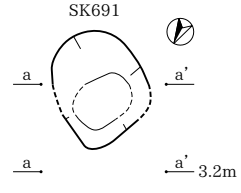

SK691

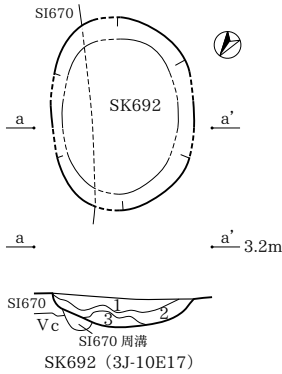

SK692

1 褐灰色シルト (5YR6/1) 白色砂が少量混じる。粘性なし、しまり中。炭化物を少量含む。

2 褐灰色粘質土 (5YR6/1) 砂ブロックが少量混じる。粘性あり、しまりなし。炭化粒を微量含む。

3 褐灰色砂 (5YR6/1) 粘質土が少量混じる。粘性なし、しまりなし。

SK866

1 褐灰色粘質土 (5YR6/1) 砂が中量混じる。粘性あり、しまり中。炭化粒を少量含む。

2 褐灰色砂 (5YR6/1) 粘質土が微量混じる。粘性なし、しまりなし。炭化粒を微量含む。

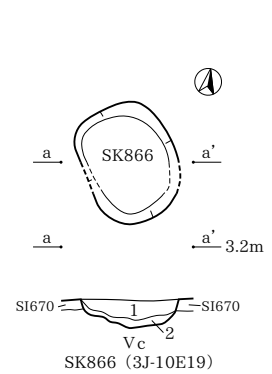

SK866

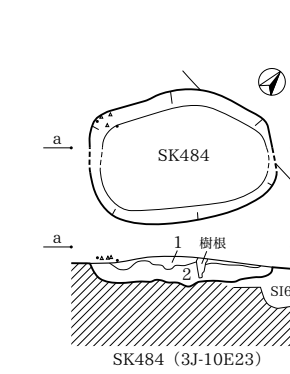

SK484

1 褐灰色シルト (5YR6/1) 白色砂が少量混じる。粘性なし、しまりややあり。炭化物を多量含む。

2 褐灰色粘質土 (5YR6/1) 白色砂が中量混じる。粘性あり、しまりなし。

SK1015

1 灰黄色土 (2.5Y7/2) 黒色土ブロックが少量混じる。粘性ややあり。

2 灰黄色土 (2.5Y7/2) 粘性ややあり、しまりややあり。炭化物を少量含む。

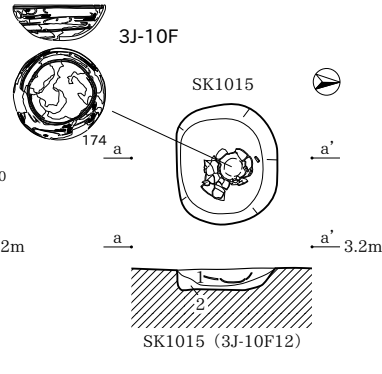

SK1015

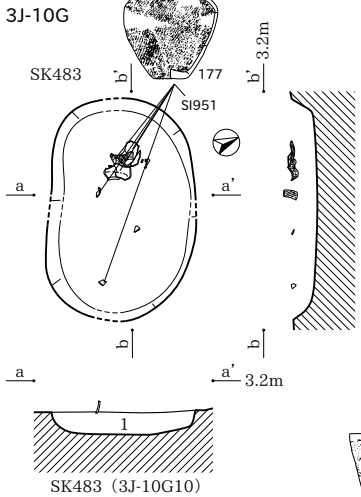

SK483

1 褐灰色粘質土 (5YR6/1) 砂をブロック状に混じる。粘性あり、しまり中。炭化粒を微量含む。

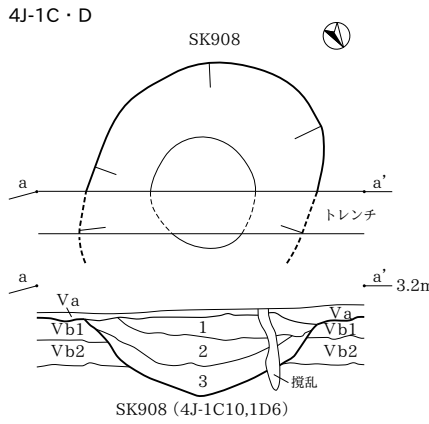

SK908

1 暗灰黄色砂質土 (2.5Y5/2) 粘性ややなし、しまりあり。

2 灰黄色粘質土 (2.5Y6/2) 粘性あり、しまりあり。炭化粒を少量含む。

3 黄褐色粘質土 (2.5Y5/3) 砂が多量混じる。粘性あり、しまりあり。

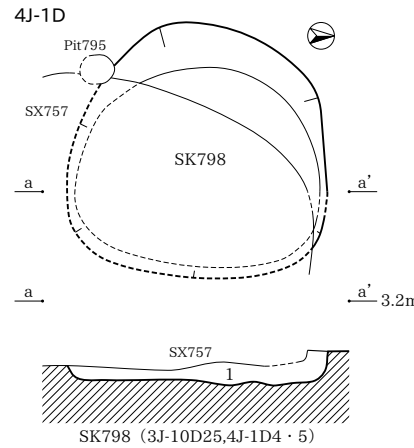

SK798

1 暗灰黄色粘質土 (2.5Y5/2) 粘性あり、しまりあり。炭化粒を微量含む。

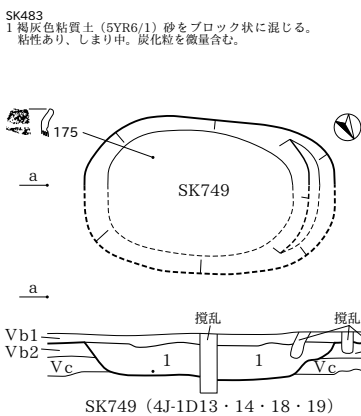

SK749

1 暗灰黄色砂質シルト (2.5Y5/2) 砂が少量混じる。粘性ややなし、しまりあり。炭化粒を少量含む。

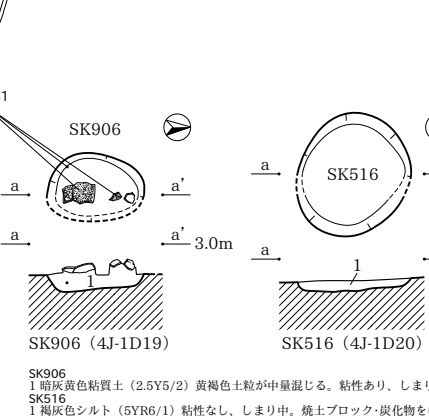

SK906

1 暗灰黄色粘質土 (2.5Y5/2) 黄褐色土粒が中量混じる。粘性あり、しまりあり。

SK516

1 褐灰色シルト (5YR6/1) 粘性なし、しまり中。焼土ブロック・炭化物を中量含む。

SK797

1 灰黄色粘質土 (2.5Y5/2) 粘性あり、しまりあり。炭化粒を多量含む。

2 灰色粘質土 (10Y5/1) 粘性あり、しまりあり。炭化粒を少量含む。

3 灰色粘質土 (10Y4/1) 粘性あり、しまりあり。炭化粒を多量含む。

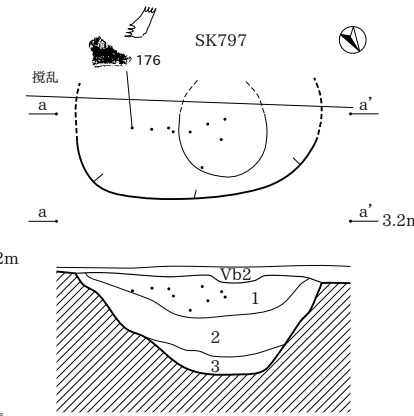

SK797

1 暗灰黄色粘質土 (2.5Y5/2) 粘性あり、しまりあり。炭化粒を多量含む。

2 灰色粘質土 (10Y5/1) 粘性あり、しまりあり。炭化粒を少量含む。

3 灰色粘質土 (10Y4/1) 粘性あり、しまりあり。炭化粒を多量含む。

0 (1:40) 2m

SK504・584・615・622・625・640・727・759・835・912・913・921・935

4J-1D

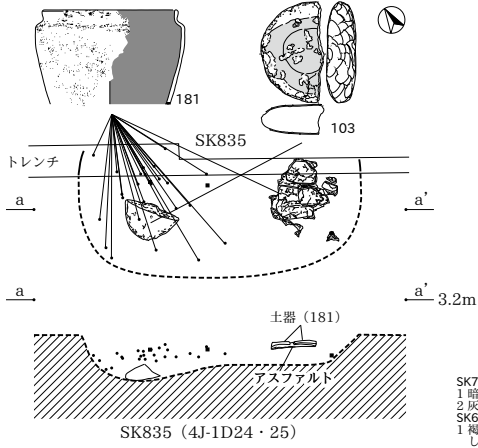

SK835 (4J-1D24・25)

4J-1D・E

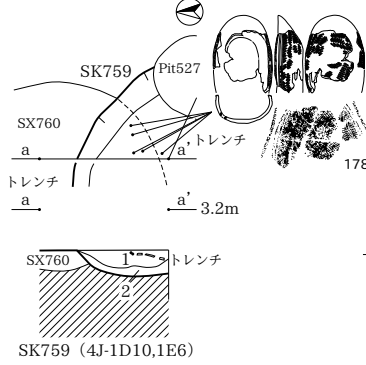

SK759 (4J-1D10,1E6)

SK759
1 暗灰黄色シルト (2.5Y5/2) 粘性あり、しまりあり。炭化粒を少量含む。
2 灰黄色砂質シルト (2.5Y6/2) 粘性あり、しまりあり。
SK640
1 褐灰色粘質土 (5YR6/1) 砂がブロック状に中量混じる。粘性あり、しまりややあり。炭化粒を微量含む。

4J-1E

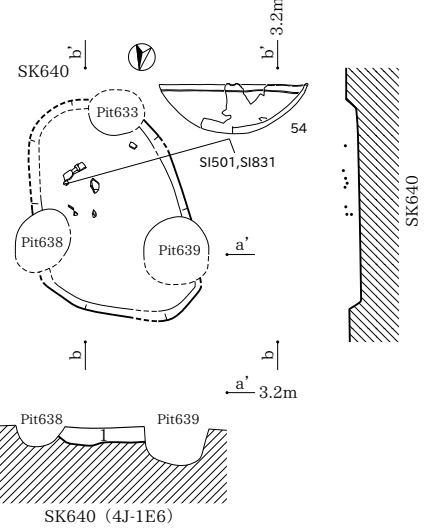

SK640 (4J-1E6)

4J-1F

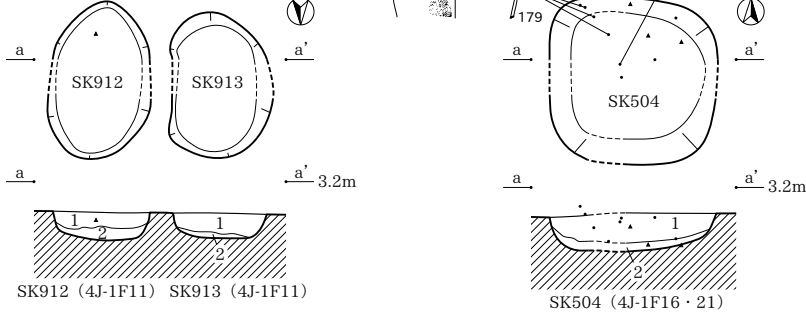

SK912 (4J-1F11) SK913 (4J-1F11)

SK504 (4J-1F16・21)

SK912
1 褐灰色シルト (5YR6/1) 白色砂・粘質土が少量混じる。粘性なし、しまり中。炭化粒を中量含む。
2 褐灰色砂 (5YR6/1) 粘質土が微量混じる。粘性なし、しまりなし。炭化粒を微量含む。
SK913
1 褐灰色粘質土 (5YR6/1) 砂が微量混じる。粘性あり、しまり中。炭化粒を少量含む。
2 褐灰色粘質土 (5YR6/1) 砂が微量混じる。粘性あり、しまりなし。炭化粒を微量含む。

SK504
1 褐灰色シルト (5YR6/1) 粘性なし、しまり中。炭化粒を少量含む。
2 褐灰色粘質土 (5YR6/1) 砂が少量混じる。粘性あり、しまりなし。炭化粒を微量含む。
SK622
1 褐灰色粘質土 (5YR6/1) 粘性あり、しまりなし。焼土ブロック・炭化粒を少量含む。
SK625
1 褐灰色粘質土 (5YR6/1) 粘性あり、しまり中。焼土ブロックを少量含む。炭化粒を微量含む。

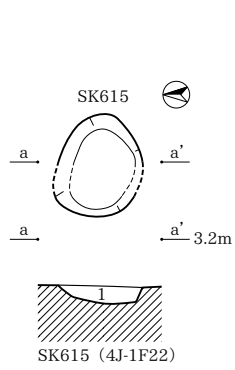

SK615 (4J-1F22)

SK615
1 褐灰色粘質土 (5YR6/1) 粘性あり、しまりややあり。焼土ブロック・炭化物を少量含む。

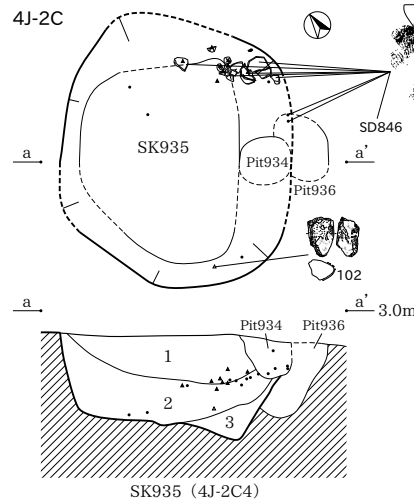

SK935
1 暗灰黄色粘質土 (2.5Y5/2) 灰黄色土粒が多量混じる。粘性あり、しまりあり。炭化物を多量含む。
2 灰黄色砂質土 (2.5Y6/2) 粘性あり、しまりあり。炭化物を少量含む。
3 灰黄色粘質土 (2.5Y6/2) 砂粒が少量混じる。粘性あり、しまりあり。

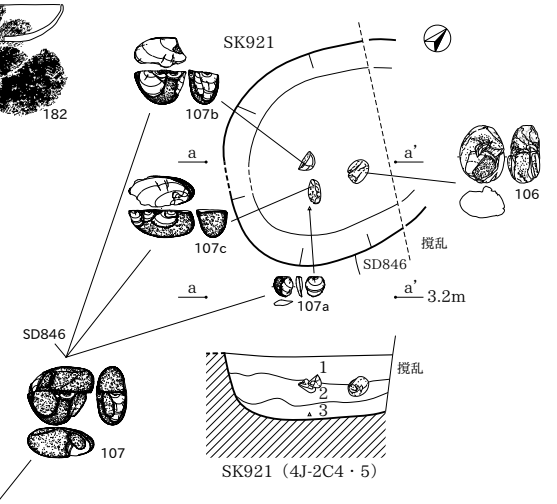

SK921
1 暗灰黄色粘質土 (2.5Y5/2) 粘性あり、しまりあり。炭化粒を少量含む。
2 暗灰黄色粘質土 (2.5Y5/2) 砂粒が少量混じる。粘性あり、しまりあり。炭化粒を少量含む。
3 灰黄色粘質土 (2.5Y6/2) 砂粒が混じる。粘性あり、しまりあり。

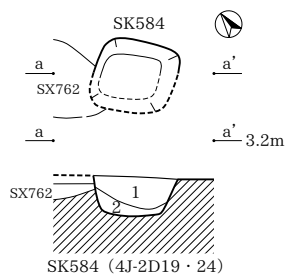

SK584 (4J-2D19・24)

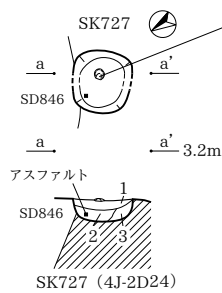

SK727 (4J-2D24)

SK584
1 灰黄褐色シルト質土 (10YR6/2) しまりあり。炭化物を僅かに含む。
2 灰黄褐色粘質土 (10YR5/2) 粘性あり、しまりあり。1層土中ブロックを若干含む。
SK727
1 灰黄色砂質土 (2.5Y6/2) 灰白色砂粒ブロックが多量混じる。しまりあり。炭化粒を僅かに含む。
2 灰黄色砂質土 (2.5Y6/2) 灰白色砂粒ブロックが多量混じる。粘性ややあり、しまりあり。炭化粒を少量含む。
3 褐灰色砂質土 (10YR6/1) 灰白色砂粒ブロックが僅かに含む。粘性あり、しまりあり。

4J-2E

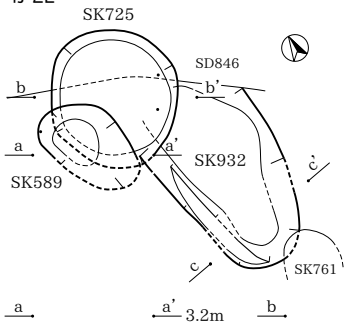

- SK589**
1 灰黄色粘質土 (2.5Y6/2) 粘性なし、しまりあり。炭化物を若干含む。
2 黄灰色砂質土 (2.5Y6/1) 粘性ややあり、しまりあり。炭化物を僅かに含む。
- SK725**
1 灰黄色砂質土 (2.5Y6/2) 灰白色砂がやや多く混じる。しまりあり。炭化粒を若干含む。
2 灰黄褐色砂質土 (10YR6/2) 灰白色砂が若干混じる。しまりあり。炭化粒を僅かに含む。
3 灰黄褐色砂質土 (10YR6/2) 灰白色砂が多量混じる。しまりあり。炭化粒を僅かに含む。
4 灰子リブ色砂質土 (5Y6/2) 灰白色砂が若干混じる。粘性ややあり、しまりあり。
- SK932**
1 灰黄色砂質土 (2.5Y6/2) 粘性ややなし、しまりあり。部分的に焼土ブロックを含む。
2 暗灰黄色砂質土 (2.5Y5/2) 粘性ややなし、しまりあり。炭化物を少量含む。

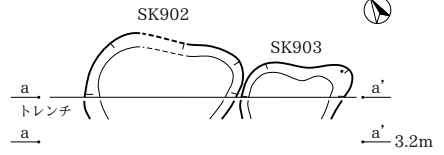

SK902 (4J-2E2・7) SK903 (4J-2E2・3・7・8)

- SK902**
1 暗灰黄色粘質土 (2.5Y5/2) 粘性あり、しまりあり。炭化粒を少量含む。
2 黄褐色粘質土 (2.5Y5/3) 粘性あり、しまりあり。
- SK903**
1 灰黄色粘質土 (2.5Y6/2) 粘性あり、しまりあり。炭化粒を少量含む。
2 黄灰色粘質土 (2.5Y6/1) 粘性あり、しまりあり。

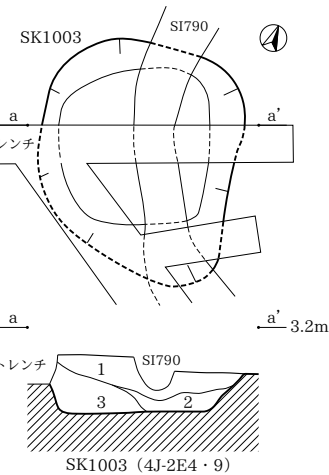
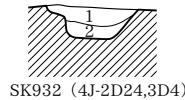
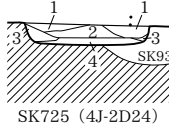
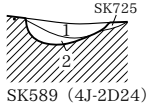

- SK1003**
1 褐灰色～青灰色粘質土 (5YR6/1～5BG6/1) 砂が少量混じる。粘性あり、しまり中。炭化粒を少量含む。
2 青灰色砂 (5BG6/1) 粘質土が少量混じる。粘性なし、しまりなし。炭化粒を微量含む。
3 青灰色粘質土 (5BG6/1) 砂が微量混じる。粘性あり、しまり中。炭化粒を微量含む。

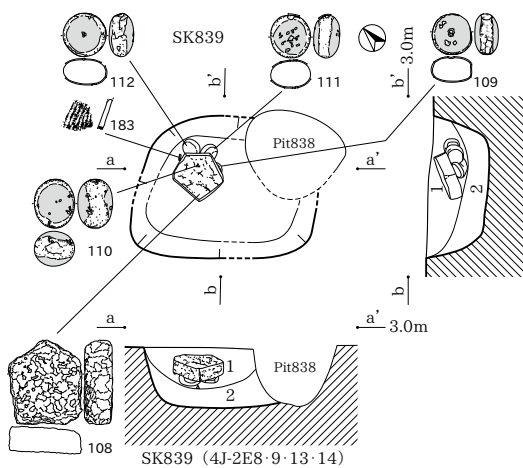

- SK839**
1 褐灰色～青灰色粘質土 (5YR6/1～5BG6/1) 砂が多量混じる。粘性あり、しまり中。炭化粒を少量含む。
2 青灰色砂 (5BG6/1) 粘質土が少量混じる。粘性なし、しまりなし。炭化粒を微量含む。

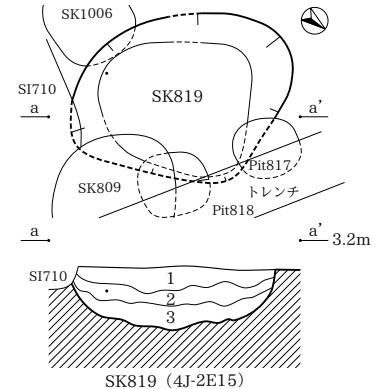

- SK819**
1 褐灰色粘質土 (5YR6/1) 砂が少量混じる。粘性あり、しまりあり。炭を微量含む。
2 褐灰色粘質土 (5YR6/1) 砂が少量混じる。粘性あり、しまりあり。焼土ブロックを少量含む。炭化粒を中量含む。
3 褐灰色～青灰色砂 (5YR6/1～5BG6/1) 粘質土が少量混じる。炭化粒を微量含む。

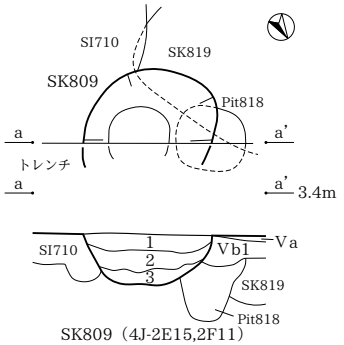

- SK809**
1 褐灰色粘質土 (5YR6/1) 砂が少量混じる。粘性あり、しまり中。炭化粒を少量含む。
2 褐灰色粘質土 (5YR6/1) 砂が微量混じる。粘性あり、しまり中。炭化粒を少量含む。
3 褐灰色粘質土 (5YR6/1) 砂が中量混じる。粘性あり、しまりなし。炭化粒を微量含む。

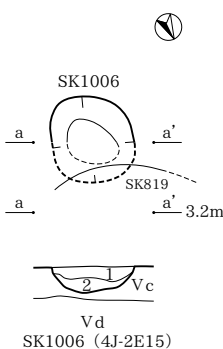

SK1006 (4J-2E15)

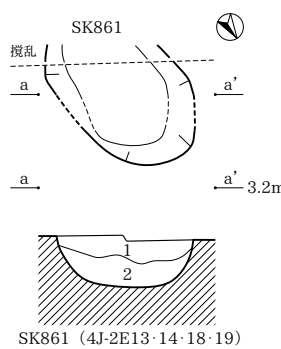

SK861 (4J-2E13・14・18・19)

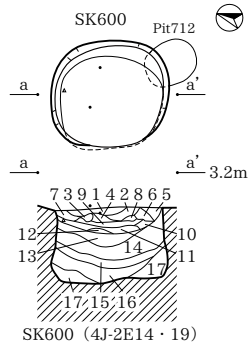

SK600 (4J-2E14・19)

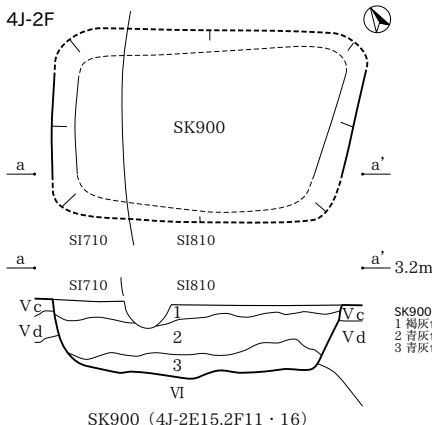

- SK900**
1 褐灰色粘質土 (5YR6/1) 白色砂が少量混じる。砂が中量混じる。粘性あり、しまりなし。炭化粒を微量含む。
2 青灰色砂 (5BG6/1) 粘質土が少量混じる。粘性なし、しまり中。炭化粒を微量含む。
3 青灰色砂 (5BG6/1) 粘質土が少量混じる。粘性なし、しまりややなし。炭化物を少量含む。

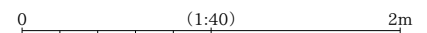

4J-2F

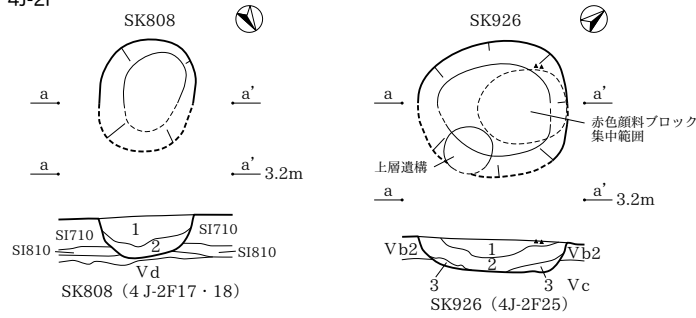

SK808
1 褐灰色粘質土 (5YR6/1) 砂が少量混じる。粘性中、しまり中。炭化物を中量含む。
2 褐灰色粘質土 (5YR6/1) 砂が中量混じる。粘性なし、しまり中。炭化物を微量含む。
SK926
1 青灰色粘質土 (5BG6/1) 砂が少量混じる。粘性あり、しまり中。赤色顔料・炭化物を少量含む。
2 青灰色粘質土 (5BG6/1) 砂が中量混じる。粘性あり、しまりややなし。赤色顔料・炭化物を微量含む。
3 青灰色砂 (5BG6/1) 粘質土が少量混じる。粘性中、しまりなし。

4J-2G

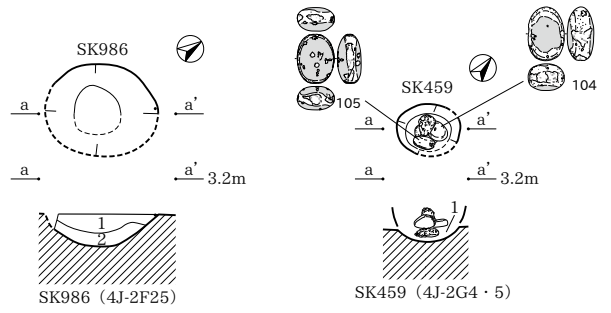

SK986
1 青灰色粘質土 (5BG6/1) 砂が微量混じる。粘性あり、しまり中。炭化粒を少量含む。
2 青灰色粘質土 (5BG6/1) 砂が中量混じる。粘性あり、しまりなし。炭化粒を微量含む。
SK459
1 褐灰色シルト (5YR6/1) 紫色土ブロックが中量混じる。粘性なし、しまり中。炭化粒を微量含む。

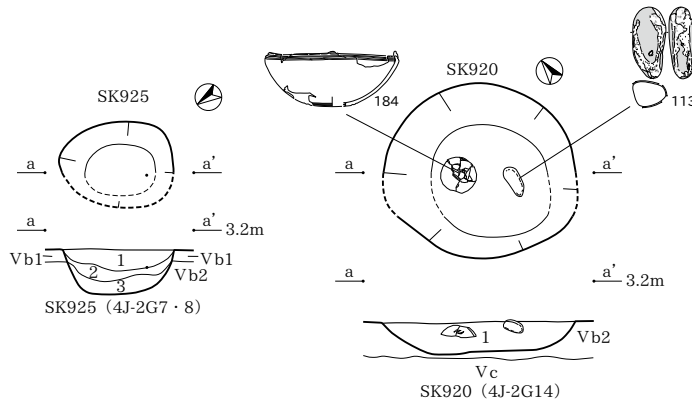

SK925
1 褐灰色シルト (5YR6/1) 白色砂が微量混じる。粘性ややあり、しまり中。炭化粒を少量含む。
2 褐灰色シルト (5YR6/1) 白色砂が微量混じる。粘性ややあり、しまりややなし。炭化粒を微量含む。
3 褐灰色砂 (5YR6/1) 粘質土が少量混じる。粘性なし、しまりややなし。
SK920
1 褐灰色粘質土 (5YR6/1) 暗褐色土・砂が少量混じる。粘性あり、しまりなし。炭化粒を微量含む。

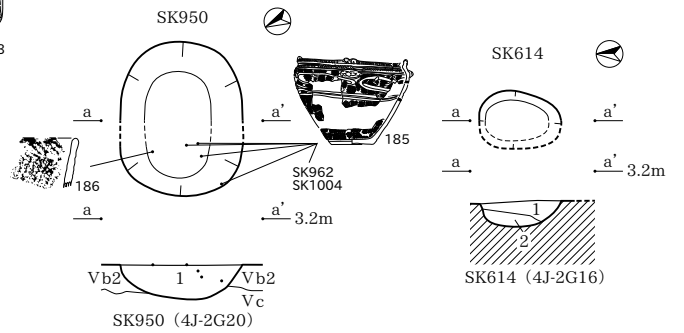

SK950
1 褐灰色粘質土 (5YR6/1) 暗褐色土・砂が少量混じる。粘性あり、しまりややあり。炭化粒を微量含む。
SK614
1 褐灰色粘質土 (5YR6/1) 粘性あり、しまりなし。炭化物を少量含む。
2 褐灰色砂 (5YR6/1) 粘質土ブロックが少量混じる。粘性ややあり、しまりなし。炭化粒を微量含む。

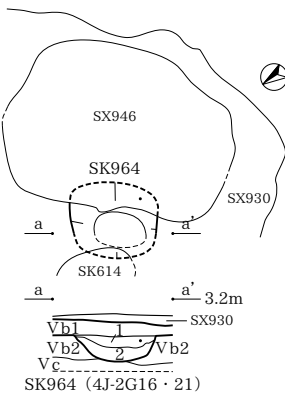

SK964
1 褐灰色シルト (5YR5/1) 砂が中量混じる。粘性なし、しまりなし。炭化粒を多量含む。
2 褐灰色シルト (5YR5/1) 粘質土・砂が中量混じる。粘性なし、しまりなし。

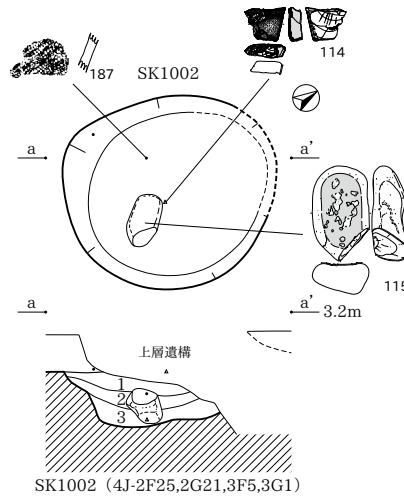

SK1002
1 青灰色粘質土 (5BG6/1) 白色土が少量混じる。粘性あり、しまり中。炭化粒を微量含む。
2 青灰色粘質土 (5BG6/1) 砂が少量混じる。粘性あり、しまり中。炭化粒を中量含む。
3 青灰色粘質土 (5BG6/1) 砂が中量混じる。粘性あり、しまりややなし。炭化粒を中量含む。

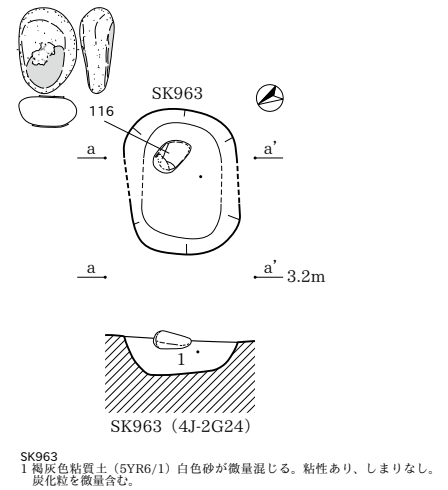

SK963
1 褐灰色粘質土 (5YR6/1) 白色砂が微量混じる。粘性あり、しまりなし。炭化粒を微量含む。

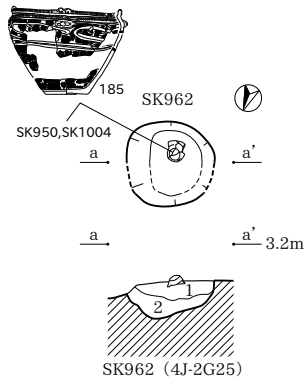

SK962
1 褐灰色粘質土 (5YR6/1) 白色砂が微量混じる。粘性あり、しまりなし。炭化粒を微量含む。
2 褐灰色粘質土 (5YR6/1) 砂が少量混じる。粘性あり、しまりなし。

SK583・713・716・718・720・722・726・729・730・761・774・853・855・887・888・922・1010

4J-3D・E

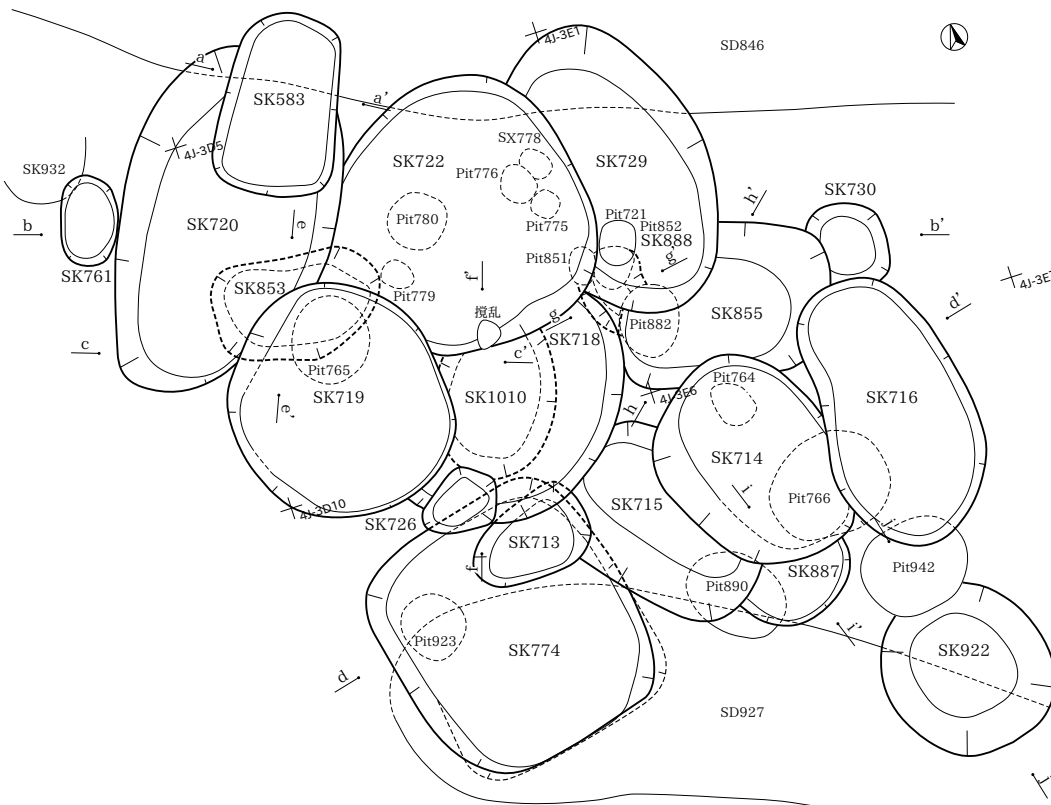

a a' 3.2m

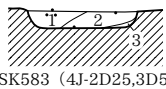

SK583 (4J-2D25,3D5)

- SK583
 - 1 黄灰色シルト質土 (2.5Y6/2) 粘性なし、しまりあり。炭化物を僅かに含む。
 - 2 灰黄色砂質土 (2.5Y6/2) 白色砂がやや多く混じる。しまりあり。炭化物を僅かに含む。
 - 3 灰黄色土 (2.5Y6/2) 砂質、粘性ややあり、しまりあり。
- SK761
 - 1 褐色粘質土 (10YR6/1) 白色砂が若干混じる。しまりあり。炭化物を僅かに含む。
 - 2 灰黄色粘質土 (2.5Y6/2) 白色砂がやや多く混じる。しまりあり。炭化物を僅かに含む。
 - 3 灰オリーブ色砂質土 (5Y6/2) 白色砂が若干混じる。しまりあり。
- SK720
 - 1 褐色粘質土 (10YR6/1) 白色砂が若干混じる。しまりあり。炭化物を若干含む。
 - 2 灰黄色粘質土 (2.5Y6/2) 白色砂がやや多く混じる。硬質、しまりあり。炭化粒を僅かに含む。
 - 3 灰オリーブ色砂質土 (5Y6/2) 白色砂が若干混じる。硬質、しまりあり。炭化粒を僅かに含む。
 - 4 灰オリーブ色砂質土 (5Y6/2) 白色砂が若干混じる。粘性強、しまりあり。炭化粒を僅かに含む。
 - 5 褐色粘質土 (10YR5/1) 白色砂が若干混じる。粘性強、しまりあり。炭化粒を僅かに含む。
 - 6 灰黄色粘質土 (2.5Y6/2) 白色砂がやや多く混じる。しまりあり。炭化粒を僅かに含む。

c c' 3.2m

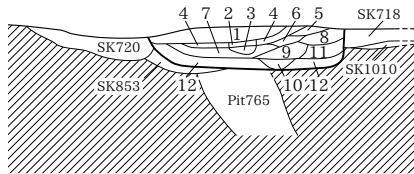

SK719 (4J-3D4・5・10)

- SK719
 - 1 褐色粘質土 (7.5YR6/1) 灰黄色土ブロックが若干混じる。しまりあり。炭化物を若干含む。
 - 2 褐色粘質土 (5YR4/1) 硬質、しまりあり。中粒の焼土粒をやや多く含む。炭化物を僅かに含む。
 - 3 褐色粘質土 (7.5YR4/2) 硬質、しまりあり。焼土粒を若干含む。炭化物を僅かに含む。
 - 4 灰黄色粘質土 (10YR5/1) 粘性あり、しまりあり。炭化物を若干含む。
 - 5 灰黄色粘質土 (10YR6/2) しまりあり。焼土ブロック・炭化物を若干含む。
 - 6 灰黄色粘質土 (2.5Y6/1) 灰黄色土中粒が若干混じる。硬質、しまりあり。焼土微粒を含む。炭化粒を僅かに含む。
 - 7 灰黄色粘質土 (10YR5/2) 灰黄色土中粒が若干混じる。しまりあり。炭化粒を僅かに含む。
 - 8 灰黄色粘質土 (10YR5/2) 灰黄色土中粒が若干混じる。しまりあり。炭化物を若干含む。
 - 9 灰黄色粘質土 (5Y6/1) 粘性あり、しまりあり。炭化物を僅かに含む。セラック。
 - 10 灰黄色粘質土 (10YR5/2) しまりあり。炭化物を僅かに含む。
 - 11 灰黄色粘質土 (2.5Y6/2) しまりあり。炭化物を若干含む。
 - 12 灰黄色粘質土 (2.5Y6/2) しまりあり。炭化物を僅かに含む。
- SK774
 - 1 灰黄色粘質土 (2.5Y6/2) 灰黄色土ブロックが若干混じる。しまりあり。炭化粒を僅かに含む。
 - 2 灰黄色粘質土 (2.5Y6/2) 白色砂が若干混じる。しまりあり。炭化粒を僅かに含む。
 - 3 灰オリーブ色粘質土 (5Y6/2) やや砂質、しまりあり。炭化物を僅かに含む。
 - 4 褐色粘質土 (5Y6/1) 粘性あり、しまりあり。炭化物を僅かに含む。セラック。
 - 5 黄褐色粘質土 (2.5Y5/3) 粘性あり、しまりあり。炭化物を若干含む。
 - 6 灰オリーブ色粘質土 (5Y6/2) 粘性強、しまりあり。炭化物を若干含む。
 - 7 暗オリーブ灰粘質土 (5GY4/1) 粘質シルト、粘性あり、しまりあり。炭化物を若干含む。
 - 8 暗オリーブ灰粘質土 (5GY4/1) 粘質シルト、粘性あり、しまりあり。炭化物を若干含む。
 - 9 暗緑灰粘質シルト (10GY4/1) やや軟質、粘性強、しまりあり。炭化粒を僅かに含む。
- SK713
 - 1 灰黄色粘質土 (2.5Y6/2) 白色砂が若干混じる。しまりあり。炭化粒を僅かに含む。
 - 2 灰オリーブ色土 (5Y6/2) 白色砂が若干混じる。砂質、粘性強、しまりあり。炭化粒を僅かに含む。
 - 3 灰黄色粘質土 (10YR6/2) やや砂質、粘性あり、しまりあり。炭化物を若干含む。

b SK761 SK720 SK722 SK729 SK730 b' 3.2m



SK761 (4J-2D24,3D4) SK720 (4J-2D24・25,3D4・5) SK722 (4J-3D5・3E1) SK729 (4J-3D5,3E1) SK730 (4J-3E1)

- SK722
 - 1 褐色土 (2.5Y5/3) やや硬質、しまりあり。炭化物を若干含む。
 - 2 灰黄色土 (2.5Y6/2) 灰白色土中粒が若干混じる。しまりあり。炭化物を僅かに含む。
 - 3 灰黄色土 (2.5Y5/1) 粘性ややあり、しまりあり。焼土ブロック・粒を若干含む。炭化物を多量含む。
 - 4 黄灰色土 (2.5Y6/1) 粘性ややあり、しまりあり。焼土粒を僅かに含む。炭化粒を若干含む。
 - 5 灰黄色土 (2.5Y6/1) 粘性ややあり、しまりあり。焼土粒を僅かに含む。炭化物を多量含む。
 - 6 褐色粘質土 (10YR5/1) 灰白色土ブロックが若干混じる。粘性あり、しまりあり。炭化物を若干含む。
 - 7 灰白色粘質土 (2.5Y7/1) 粘性あり、しまりあり。炭化物を若干含む。貼り床状を呈す。
 - 8 灰黄色粘質土 (2.5Y6/2) 灰白色土中粒が若干混じる。粘性強、しまりあり。炭化物を僅かに含む。
 - 9 灰黄色粘質土 (2.5Y6/2) 灰白色土中粒が若干混じる。粘性あり、しまりあり。炭化物を僅かに含む。
 - 10 灰黄色土 (2.5Y6/1) 灰白色土中粒が若干混じる。粘性ややあり、しまりあり。炭化物を若干含む。
 - 11 灰黄色粘質土 (5Y6/1) 粘性あり、しまりあり。焼土微粒を僅かに含む。炭化物を若干含む。
 - 12 灰黄色粘質土 (2.5Y6/1) 灰白色土中粒が若干混じる。粘性あり、しまりあり。炭化物を多量含む。
 - 13 灰黄色土 (2.5Y5/1) 灰白色土ブロックが若干混じる。粘性あり、しまりあり。炭化物を僅かに含む。
 - 14 灰オリーブ色粘質土 (5Y6/2) しまりあり。炭化粒を僅かに含む。
 - 15 暗灰黄色粘質土 (2.5Y5/2) 白色砂がやや多く混じる。しまりあり。炭化粒を僅かに含む。
- SK729
 - 1 褐色土 (2.5Y6/1) 灰黄色土中粒が混じる。粘性あり、しまりあり。炭化粒を若干含む。
 - 2 黄灰色土 (2.5Y6/1) 灰黄色土中粒が若干混じる。粘性あり、しまりあり。炭化粒を僅かに含む。
 - 3 褐色粘質土 (10YR6/1) 灰白色砂粒が若干混じる。やや砂質、粘性あり、しまりあり。炭化粒を僅かに含む。
 - 4 灰黄色土 (2.5Y6/1) 灰黄色土中粒が若干混じる。粘性あり、しまりあり。炭化物をやや多く含む。
- SK730
 - 1 灰黄色粘質土 (10YR6/2) 砂粒小ブロックがやや多く混じる。やや硬質、しまりあり。炭化物を若干含む。
 - 2 灰黄色粘質土 (2.5Y6/2) やや砂質、しまりあり。炭化物を若干含む。
 - 3 にかい黄色粘質土 (2.5Y6/3) やや砂質、しまりあり。炭化粒を僅かに含む。

d SK774 SK713 SK715 SK714 SK716 d' 3.2m

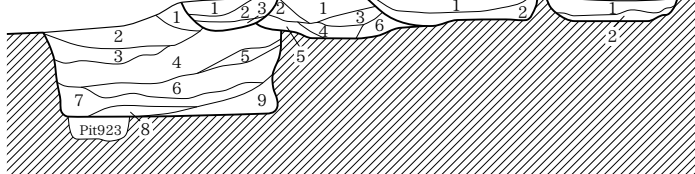

SK713 (4J-3D10) SK715 (4J-3D10,3E6) SK714 (4J-3D10,3E1・6) SK716 (4J-3E1・6) SK774 (4J-3D10)

- SK715
 - 1 褐色粘質土 (7.5YR6/1) 砂粒中ブロックがやや多く混じる。粘性ややあり、しまりあり。炭化物を若干含む。
 - 2 灰黄色粘質土 (2.5Y6/2) 砂粒小ブロックが若干混じる。色調明るい、しまりあり。炭化粒を僅かに含む。
 - 3 暗灰黄色粘質土 (2.5Y5/2) 砂粒小粒がラミナ状に多量混じる。しまりあり。炭化物を若干含む。
 - 4 灰黄色粘質土 (10YR5/1) 粘性あり、しまりあり。焼土・炭を僅かに含む。大粒の炭化物を若干含む。
 - 5 灰黄色土 (2.5Y6/2) 砂質、粘性ややあり、しまりあり。炭化粒を僅かに含む。
 - 6 灰黄色土 (2.5Y6/2) 粘性あり、しまりあり。炭化粒を僅かに含む。
- SK714
 - 1 灰黄色粘質土 (10YR6/2) 白色砂小ブロックが混じる。硬質、しまりあり。炭化物を若干含む。
 - 2 灰黄色土 (2.5Y6/2) 白色砂小ブロックが僅かに混じる。やや砂質、粘性ややあり、しまりあり。炭化粒を若干含む。

4J-3D・E

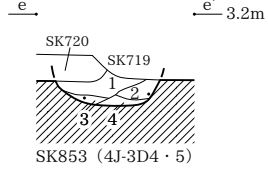

SK853
1 灰黄色粘質土 (2.5Y6/2) しまりあり。炭化物を若干含む。
2 暗灰色粘質土 (2.5Y5/2) 粘性ややあり。しまりあり。炭化粒を僅かに含む。
3 オリーブ灰色粘質土 (2.5GY6/1) やや砂質。しまりあり。炭化物を僅かに含む。
4 緑灰色粘質土 (10GY6/1) 砂質。しまりあり。炭化物を若干含む。

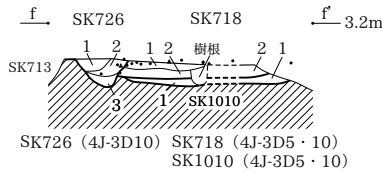

SK726
1 黄褐色土 (2.5Y5/3) やや砂質。粘性あり。しまりあり。炭化物を多量含む。
2 黄灰色粘質土 (2.5Y6/1) やや砂質。粘性あり。しまりあり。炭化物を若干含む。
3 灰黄色粘質土 (2.5Y6/2) 粘性あり。しまりあり。炭化物を若干含む。
SK718
1 黒褐色土 (10YR3/1) しまりあり。焼土粒を若干含む。炭化物を多量含む。
2 灰黄褐色粘質土 (10YR5/2) やや砂質。しまりあり。炭化物を若干含む。
SK1010
1 暗灰黄色粘質土 (2.5Y5/2) しまりあり。炭化物を僅かに含む。

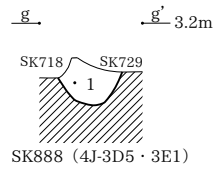

SK888
1 褐灰色砂質土 (10YR5/1) しまりあり。炭化物を多量含む。

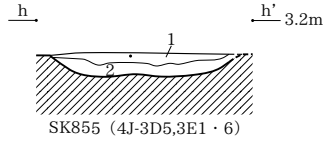

SK855
1 灰色粘質土 (5Y6/1) しまりあり。炭化物を若干含む。
2 灰オリーブ色粘質土 (5Y6/2) 砂質。しまりあり。炭化粒を若干含む。

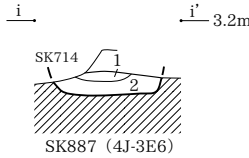

SK887
1 黄褐色土 (2.5Y5/3) やや砂質。しまりあり。炭化物をやや多く含む。
2 におい、黄色粘質土 (2.5Y6/3) しまりあり。炭化物を若干含む。

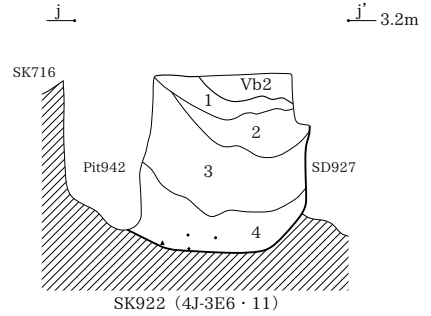

SK922
1 褐灰色砂 (5YR6/1) 粘質土が微量混じる。粘性なし。しまり中。炭化粒を微量含む。
2 褐灰色～青灰色シルト (5YR6/1～5BG6/1) 粘質土が少量混じる。粘性ややあり。しまりややなし。炭化粒を微量含む。
3 青灰色粘土 (5BG6/1) 砂が少量混じる。粘性あり。しまりややなし。炭化粒を少量含む。
4 青灰色粘土 (5BG6/1) 砂が中量混じる。粘性あり。しまりなし。炭化粒を少量含む。

遺物出土状況

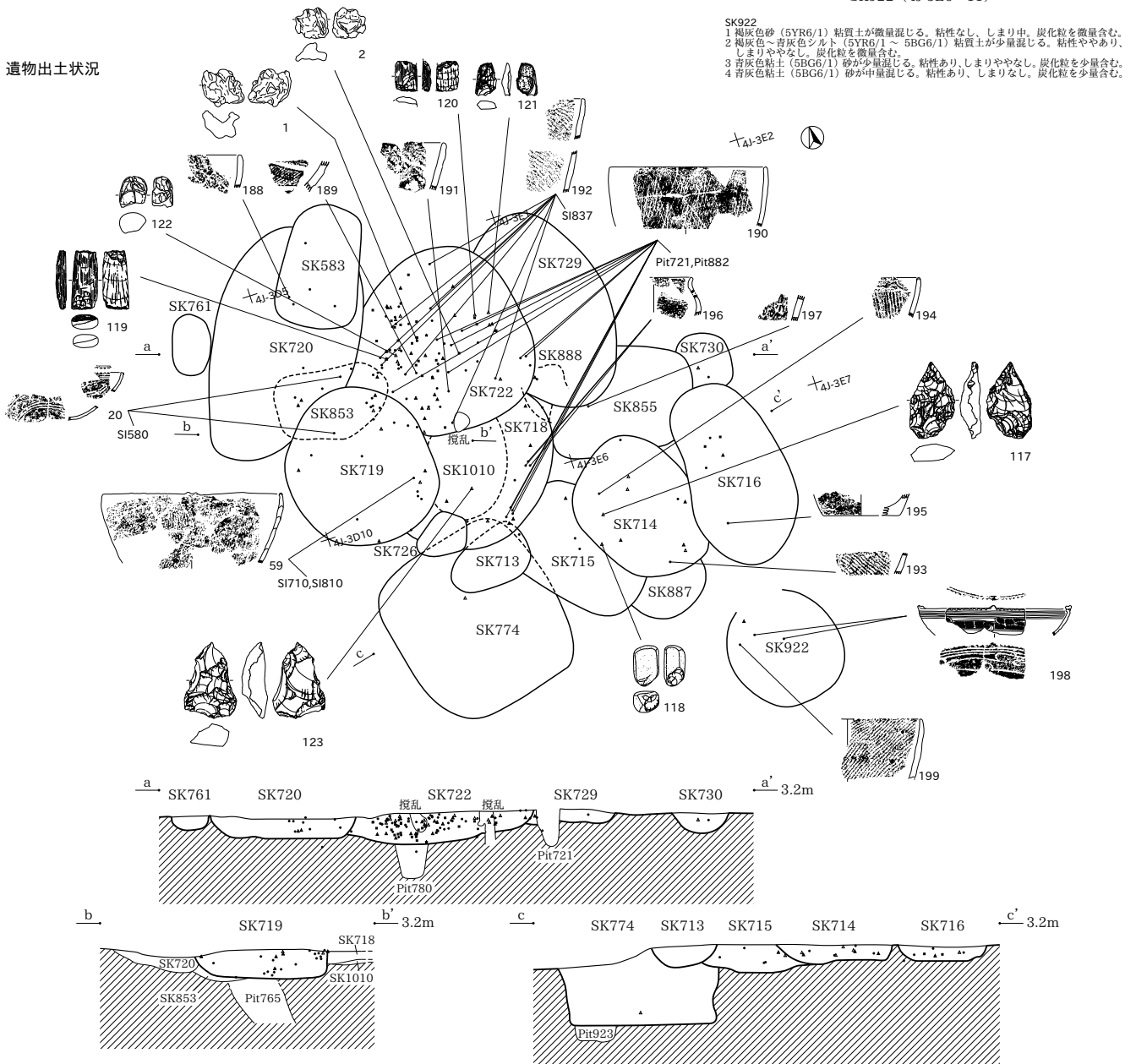

SK586 ~ 588 · 602 · 605 · 607 · 821 · 822 · 825 · 845 · 847 · 881 · 891

4J-3E

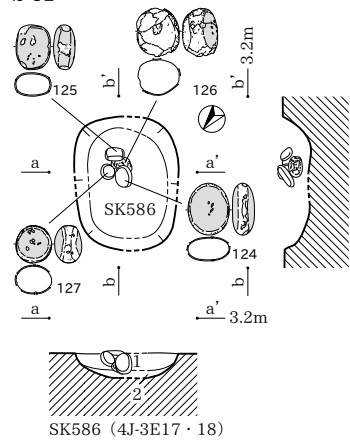

- SK586
 1 灰黄色土 (2.5Y6/2) 白色砂ブロックが若干混じる。粘性ややあり。しまりあり。炭化物を僅かに含む。
 2 灰黄色砂質土 (2.5Y6/2) 粘性なし。しまりあり。炭化粒を僅かに含む。
- SK825
 1 灰黄色粘質土 (2.5Y6/2) やや砂質。しまりあり。炭化粒を若干含む。
 2 灰黄色粘質土 (2.5Y6/2) 粘性強。しまりあり。炭化粒を僅かに含む。

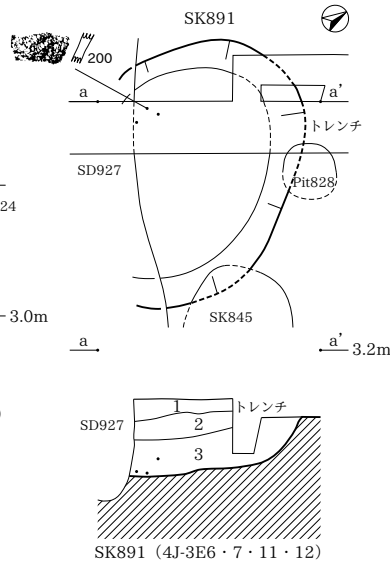
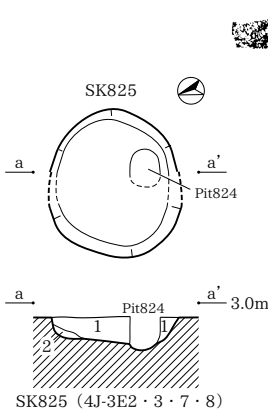

- SK891
 1 褐灰色シルト (5YR6/1) 白色砂が少量混じる。粘性なし。しまりあり。炭化粒を微量含む。
 2 褐灰色シルト (5YR6/1) 白色砂が少量混じる。粘質土が少量混じる。粘性なし。しまりあり。炭化粒を微量含む。
 3 褐灰色粘質土 (5YR6/1) 砂が少量混じる。粘性あり。しまり中。炭化粒を少量含む。
- SK845
 1 灰オリーブ粘質土 (5Y6/2) しまりあり。炭化物を僅かに含む。
 2 オリーブ粘質土 (5Y6/3) しまりあり。炭化物を僅かに含む。
 3 オリーブ灰色粘質土 (2.5GY6/1) やや砂質。やや軟質。しまりあり。炭化物を僅かに含む。

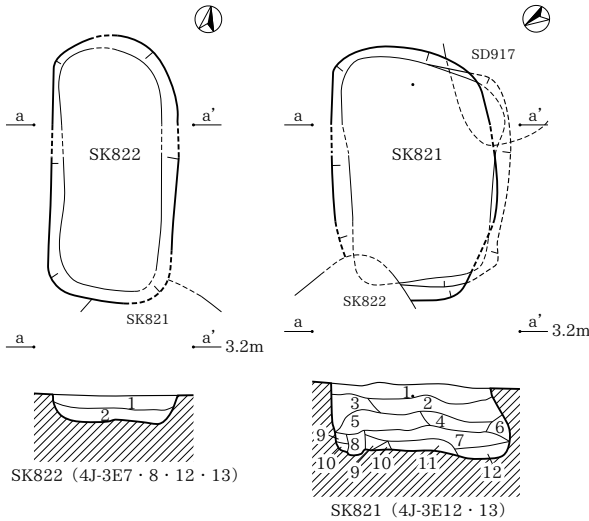
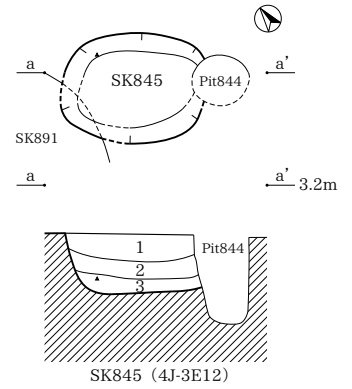

- SK822
 1 褐灰色粘質シルト (10YR6/1) しまりあり。炭化粒を若干含む。
 2 灰黄色粘質土 (2.5Y6/2) やや砂質。しまりあり。炭化粒を僅かに含む。
- SK821
 1 灰黄色粘質土 (2.5Y6/2) 白色砂粒が若干混じる。砂質。しまりあり。炭化物を僅かに含む。
 2 にぶい黄色粘質土 (2.5Y6/3) 砂粒が多量混じる。砂質。しまりあり。炭化粒を若干含む。
 3 にぶい黄色粘質土 (2.5Y6/3) 砂粒が若干混じる。やや砂質。しまりあり。2層の根による変異。
 4 オリーブ黄色砂質土 (5Y6/3) しまりあり。炭化粒を僅かに含む。
 5 灰黄色粘質土 (2.5Y6/2) しまりあり。炭化粒を若干含む。
 6 緑灰色砂質土 (5GY5/1) 粘性ややあり。しまりあり。
 7 オリーブ灰色粘質土 (2.5GY5/1) やや軟質。しまりあり。炭化粒を僅かに含む。
 8 灰オリーブ粘質土 (5Y5/2) 軟質。しまりあり。
 9 灰オリーブ粘質土 (7.5Y5/2) やや軟質。しまりあり。
 10 灰オリーブ粘質土 (5Y5/2) 軟質。しまりあり。
 11 灰オリーブ粘質土 (5Y6/2) 黒色土微粒が若干混じる。しまりあり。炭化粒を僅かに含む。
 12 オリーブ灰色粘質土 (5GY5/1) やや砂質。しまりあり。

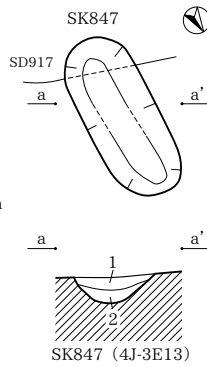

- SK847
 1 灰黄色粘質土 (2.5Y6/2) やや砂質。粘性強。しまりあり。
 2 灰黄色砂質土 (2.5Y6/2) 粘性なし。しまりあり。炭化粒を僅かに含む。
- SK605
 1 灰黄褐色土 (10YR5/2) 白色砂ブロックが若干混じる。しまりあり。炭化物を多く含む。
 2 暗灰黄色土 (2.5Y5/2) 白色砂ブロックが若干混じる。やや砂質。粘性ややあり。しまりあり。炭化粒を僅かに含む。
 3 灰黄色砂質土 (2.5Y6/2) しまりあり。
 4 灰黄色砂質土 (2.5Y6/2) 粘性なし。しまりあり。炭化粒を僅かに含む。
- SK607
 1 褐灰色砂質土 (10YR6/1) 粘性ややあり。しまりあり。炭化物を若干含む。
 2 灰黄褐色砂質土 (10YR6/2) 粘性ややあり。しまりあり。炭化粒を僅かに含む。
 3 灰黄色砂質土 (2.5Y6/2) 粘性なし。しまりあり。炭化粒を僅かに含む。

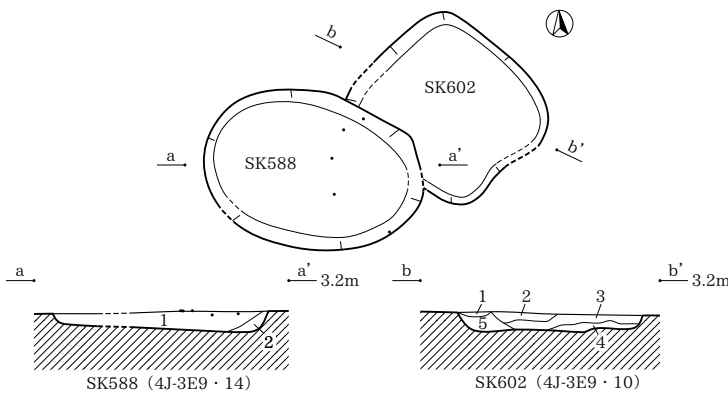
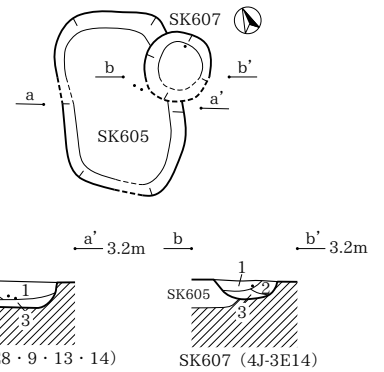

- SK588
 1 灰黄色シルト質土 (2.5Y6/2) 白色砂粒が若干混じる。硬質。しまりあり。炭化物をやや多く含む。
 2 灰黄色シルト質土 (2.5Y6/2) 黄白色土小粒が僅かに混じる。黒褐色土微粒がやや多く混じる。粘性ややあり。しまりあり。
- SK602
 1 灰黄色シルト質土 (2.5Y6/2) しまりあり。マンガン微粒を僅かに含む。
 2 灰白色シルト質土 (2.5Y7/1) しまりあり。炭化粒を僅かに含む。マンガン微粒を若干含む。
 3 灰黄色シルト質土 (2.5Y6/2) しまりあり。炭化粒を若干含む。マンガン微粒を多く含む。
 4 にぶい黄色度 (2.5Y6/3) 砂質。粘性ややあり。炭化粒を僅かに含む。マンガン微粒を若干含む。
 5 にぶい黄色度 (2.5Y6/4) やや砂質。粘性あり。しまりあり。マンガン微粒を若干含む。

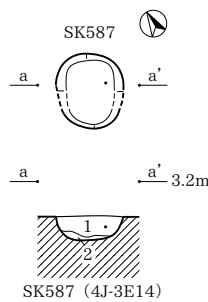

- SK587
 1 灰黄色シルト質土 (2.5Y6/2) 粘性ややあり。しまりあり。炭化物をやや多く含む。
 2 灰黄色粘質土 (2.5Y6/2) やや砂質。しまりあり。炭化粒を僅かに含む。
- SK881
 1 灰オリーブ砂質土 (5Y6/2) 粗粒砂がブロック状に多量混じる。粘性なし。しまりあり。
 2 灰黄色粘質土 (2.5Y6/2) しまりあり。炭化粒を僅かに含む。
 3 灰オリーブ粘質土 (5Y5/2) しまりあり。炭化粒を僅かに含む。
 4 緑灰色粘質シルト (7.5GY5/1) しまりあり。炭化粒を僅かに含む。

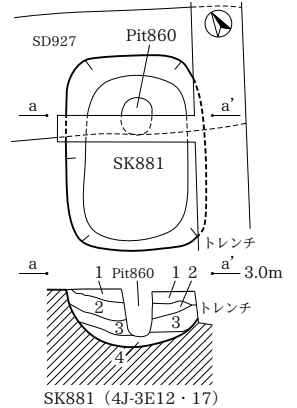

4J-3E

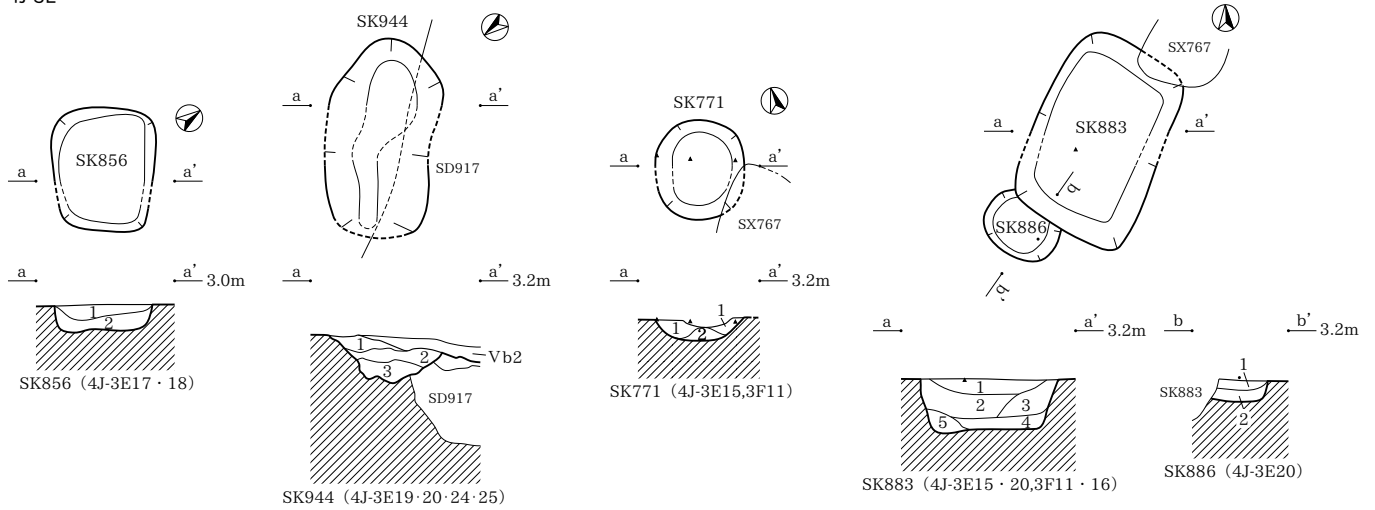

SK856
1 灰黄色粘質土 (2.5Y6/2) やや砂質。しまりあり。炭化物を若干含む。
2 暗灰黄色砂質土 (2.5Y5/2) しまりあり。炭化粒を僅かに含む。
SK944
1 褐色粘質土 (5YR6/1) 砂が少量混じる。粘性あり、しまり中。炭化物を少量含む。
2 褐色粘質土 (5YR6/1) 砂が中量混じる。粘性あり、しまりややなし。炭化物を少量含む。被熱ブロックを微量含む。
3 褐色粘質土 (5YR6/1) 砂が微量混じる。粘性あり、しまりややなし。炭化物を微量含む。
SK771
1 灰黄色粘質土 (2.5Y6/2) しまりあり。炭化粒を僅かに含む。
2 オリーブ灰色粘質土 (2.5GY5/1) やや砂質。しまりあり。

SK883
1 灰オリーブ粘質土 (5Y6/2) 粗粒砂が若干混じる。しまりあり。炭化物を若干含む。
2 灰色粘質土 (5Y6/1) 粘性強。しまりあり。炭化粒を僅かに含む。
3 緑灰色粘質土 (10GY5/1) 砂粒が少量混じる。やや砂質。しまりあり。炭化物を若干含む。
4 緑灰色粘質土 (7.5GY5/1) 砂粒が若干混じる。やや砂質。しまりあり。炭化粒を僅かに含む。
5 オリーブ灰色粘質土 (5GY5/1) 粘性強。しまりあり。炭化粒を僅かに含む。
SK886
1 褐色粘質土 (10YR6/1) しまりあり。炭化物を若干含む。被熱土ブロックを含む。
2 黄灰色粘質土 (2.5Y6/1) しまりあり。炭化粒を少量含む。

4J-3F

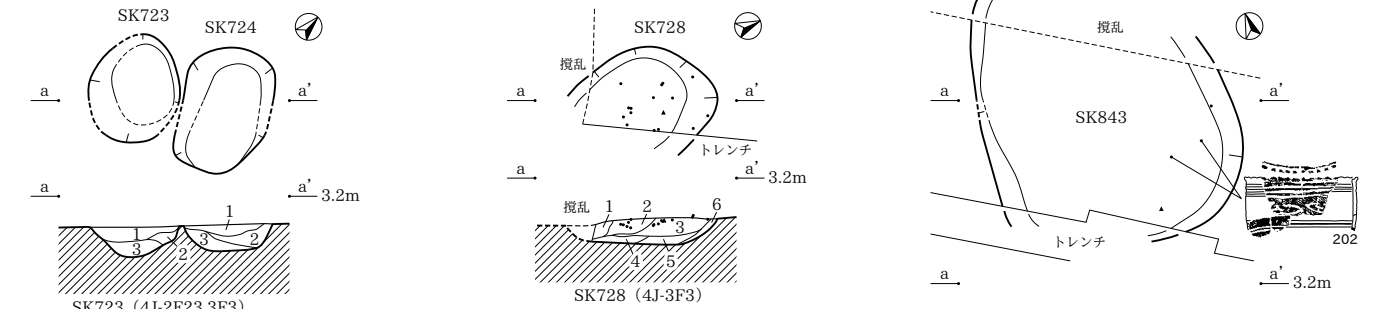

SK723
1 黄灰色粘質土 (2.5Y6/1) 粘性強。しまりあり。炭化粒を若干含む。
2 黄灰色粘質土 (2.5Y6/1) 1層土+灰黄色土中粒が若干混じる。炭化物をやや多く含む。
3 黄灰色粘質土 (2.5Y6/1) 灰黄色土中粒が僅かに混じる。粘性強。しまりあり。炭化物を多量含む。
SK724
1 黄灰色土 (2.5Y6/1) やや砂質。しまりあり。炭化粒を僅かに含む。
2 黄灰色土 (2.5Y6/1) やや砂質。粘性ややあり、しまりあり。炭化物を若干含む。
3 灰黄色粘質土 (2.5Y7/2) 粘性強。しまりあり。炭化粒を僅かに含む。

SK728
1 褐色土 (7.5YR5/1) 灰黄色土小粒が若干混じる。粘性あり、しまりあり。炭化物をやや多く含む。
2 褐色土 (7.5YR5/1) 灰黄色土小粒が僅かに混じる。粘性あり、しまりあり。炭化物を多量含む。
3 暗灰黄色土 (2.5Y5/2) 灰黄色土小粒が僅かに混じる。白色砂が混じる。粘性あり、しまりあり。炭化物を若干含む。
4 灰黄褐色粘質土 (10YR5/2) 粘性強。しまりあり。炭化粒を僅かに含む。
5 灰黄色粘質土 (2.5Y6/2) やや軟質。粘性強。しまりあり。炭化粒を僅かに含む。
6 灰色土 (5Y5/1) やや砂質。粘性あり、しまりあり。炭化粒を僅かに含む。

SK843
1 灰オリーブ粘質土 (5Y6/2) やや砂質。しまりあり。炭化物をやや多く含む。
2 オリーブ灰色粘質土 (5GY5/1) しまりあり。炭化粒を若干含む。
3 オリーブ灰色粘質土 (10Y5/2) 砂質。しまりあり。炭化粒を僅かに含む。

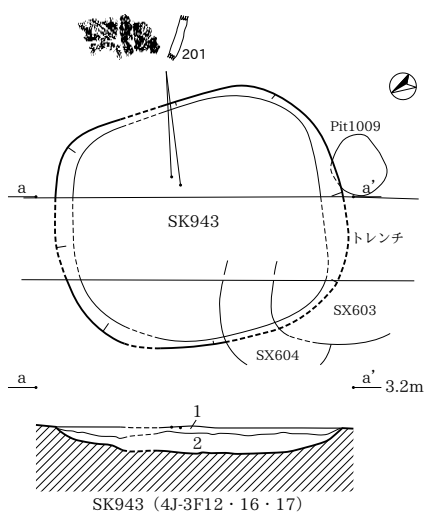

SK943
1 褐色砂 (5YR6/1) 粗砂が少量混じる。粘性なし、しまりあり。炭化物を中量含む。
2 褐色砂 (5YR6/1) 粘質土が微量混じる。粘性なし、しまり中。炭化物を微量含む。

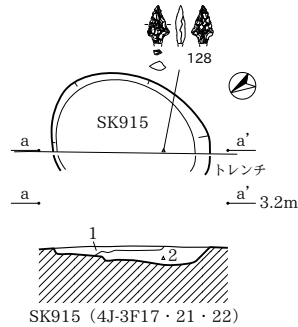

SK915
1 褐色シルト (5YR6/1) 粘質土が微量混じる。粘性なし、しまり中。炭化粒を中量含む。
2 褐色シルト (5YR6/1) 粘質土が少量混じる。粘性なし、しまりややなし。炭化粒を微量含む。

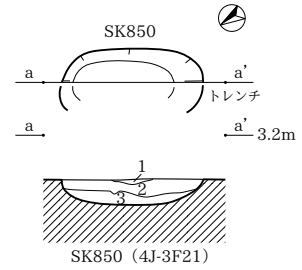

SK850
1 褐色シルト (10YR6/1) 粘性ややあり、しまりあり。炭化物-被熱土ブロックを若干含む。
2 灰オリーブ砂質土 (5Y6/2) 黒色土微粒が若干混じる。粘性ややあり、しまりあり。
3 黄灰色粘質土 (2.5Y6/2) 黒色土微粒が僅かに混じる。砂質。しまりあり。

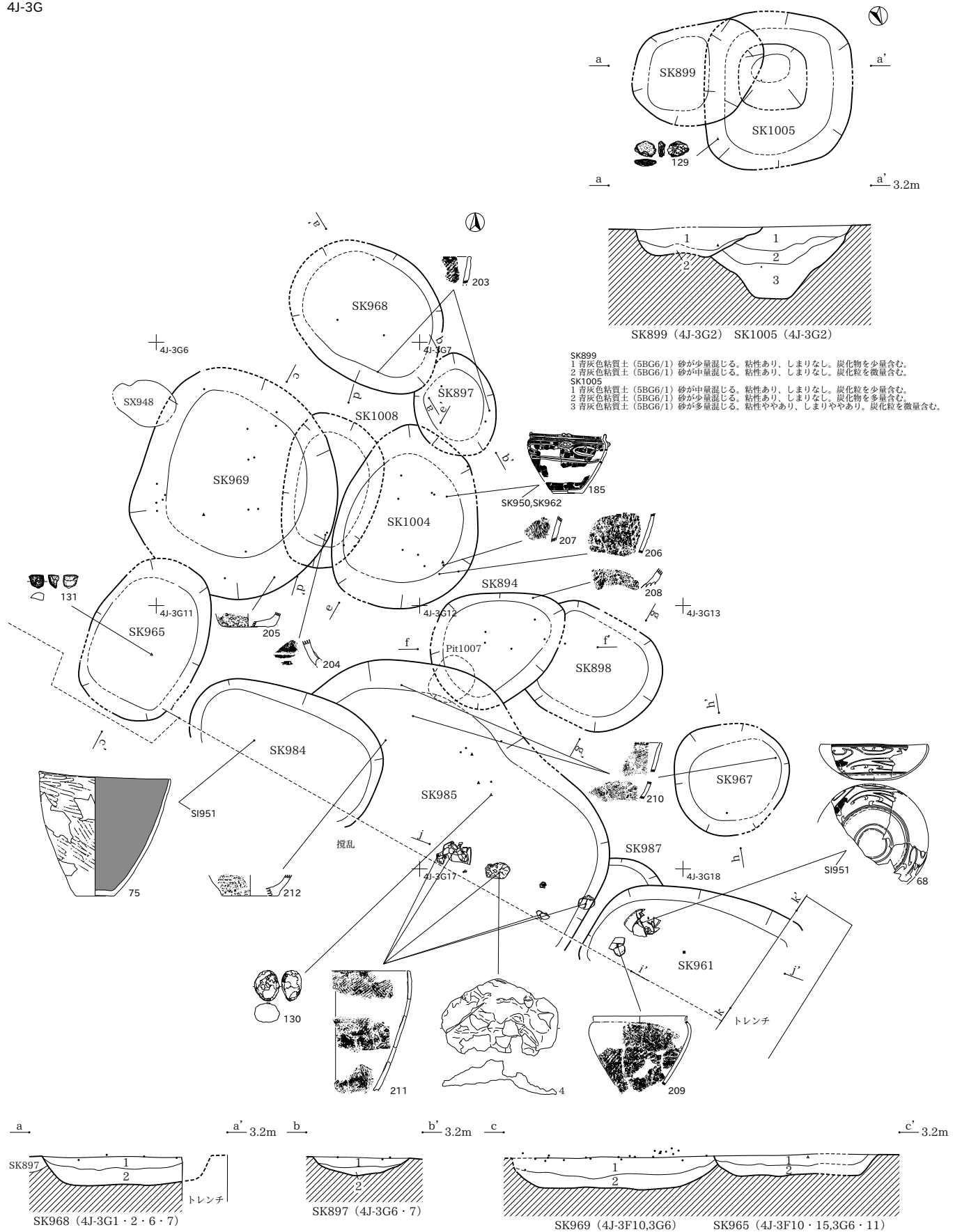

4J-3G

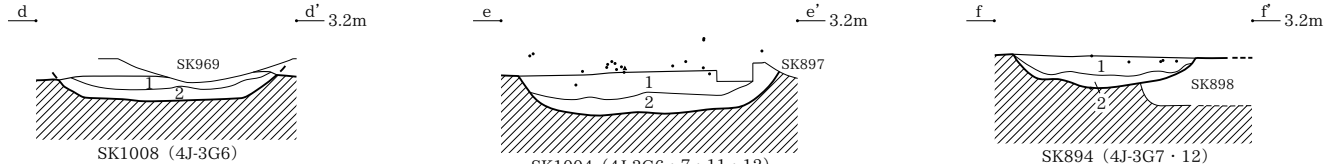

SK1008
1 褐灰色粘質土(5YR6/1)砂が微量混じる。粘性あり、しまり中。炭化粒を少量含む。
2 青灰色粘質土(5BG6/1)砂が中量混じる。粘性あり、しまりややなし。炭化粒を微量含む。

SK1004
1 褐灰色～青灰色粘質土(5YR6/1～5BG6/1)砂が微量混じる。粘性あり、しまり中。炭化粒を少量含む。
2 青灰色粘質土(5BG6/1)砂が中量混じる。粘性ややあり、しまりややなし。炭化粒を微量含む。

SK894
1 褐灰色粘質土(5YR6/1)白色砂が少量混じる。粘性あり、しまり中。炭化粒を中量含む。
2 褐灰色粘質土(5YR6/1)白色砂が少量混じる。粘性あり、しまり中。炭化粒を微量含む。



SK898
1 青灰色粘質土(5YR6/1)白色砂・砂が少量混じる。粘性あり、しまり中。炭化粒を少量含む。
2 褐灰色砂(5YR6/1)白色砂が微量混じる。粘質土が中量混じる。粘性なし、しまりなし。炭化粒を微量含む。
3 褐灰色砂(5YR6/1)粘質土が少量混じる。粘性なし、しまりなし。炭化粒を微量含む。

SK967
1 青灰色粘質土(5BG6/1)砂が少量混じる。粘性あり、しまりあり。炭化粒を少量含む。
2 青灰色粘質土(5BG6/1)砂が少量混じる。粘性あり、しまりなし。炭化粒を微量含む。

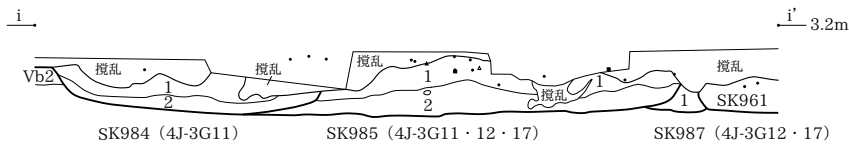

SK984
1 青灰色粘質土(5BG6/1)砂が少量混じる。粘性あり、しまりなし。炭化粒を中量含む。
2 青灰色粘質土(5BG6/1)砂が中量混じる。粘性あり、しまり中。炭化粒を微量含む。

SK985
1 青灰色粘質土(5BG6/1)紫色土粒子が少量混じる。砂が微量混じる。粘性あり、しまり中。炭化粒を微量含む。
2 青灰色粘質土(5BG6/1)紫色土粒子が微量混じる。砂が少量混じる。粘性あり、しまりややなし。炭化粒を中量含む。

SK987
1 青灰色粘質土(5BG6/1)粘性あり、しまり中。炭化粒を少量含む。

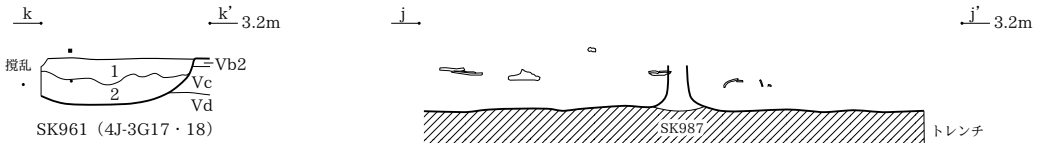

SK961
1 青灰色粘質土(5BG6/1)砂が少量混じる。粘性あり、しまりあり。炭化粒を微量含む。
2 青灰色粘質土(5BG6/1)砂が少量混じる。粘性あり、しまりなし。炭化粒を中量含む。

4J-4F

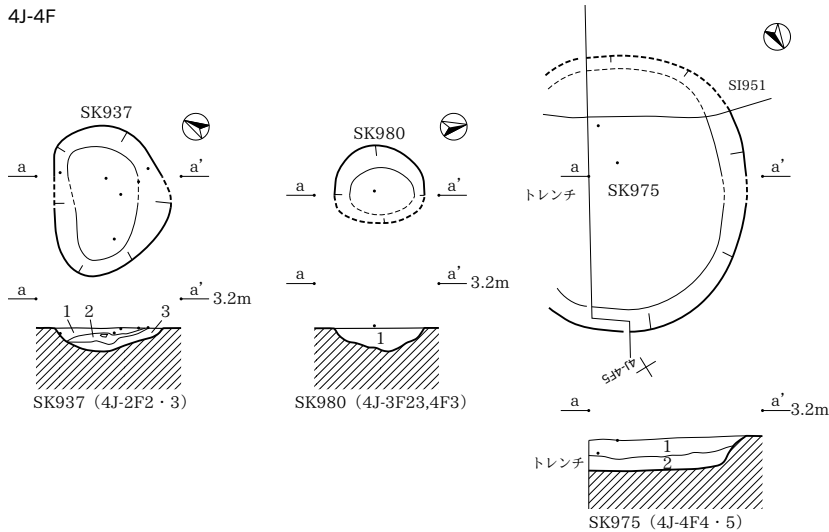

SK937
1 灰黄色粘質土(2.5Y6/2)粘性あり、しまりあり。炭化粒を含む。
2 灰褐色シルト(5YR4/2)灰黄色土が混じる。粘性ややなし、しまりあり。
3 黄灰色シルト(2.5Y6/1)粘性ややなし、しまりあり。
SK980
1 暗褐色粘質土(2.5Y5/2)粘性あり、しまりあり。焼土ブロック・炭を少量含む。

SK975
1 灰黄色粘質土(2.5Y6/2)粘性あり、しまりあり。炭化粒を多量含む。
2 にふい黄色粘質土(2.5Y6/3)砂が微量混じる。粘性あり、しまりあり。炭化粒を微量含む。
SK977
1 暗オリーブ色粘土(2.5GY4/1)粘性あり、しまりあり。炭化粒を微量含む。

4J-4G

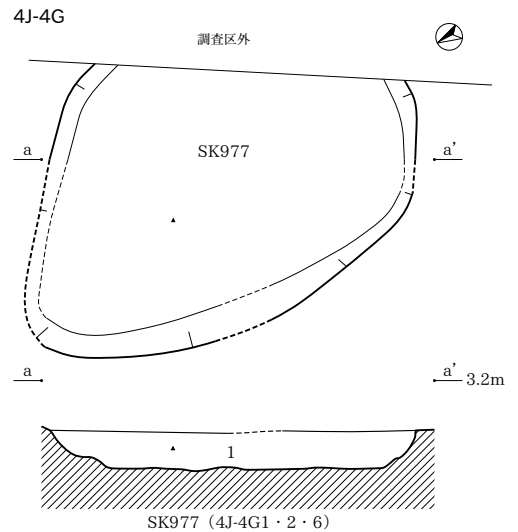

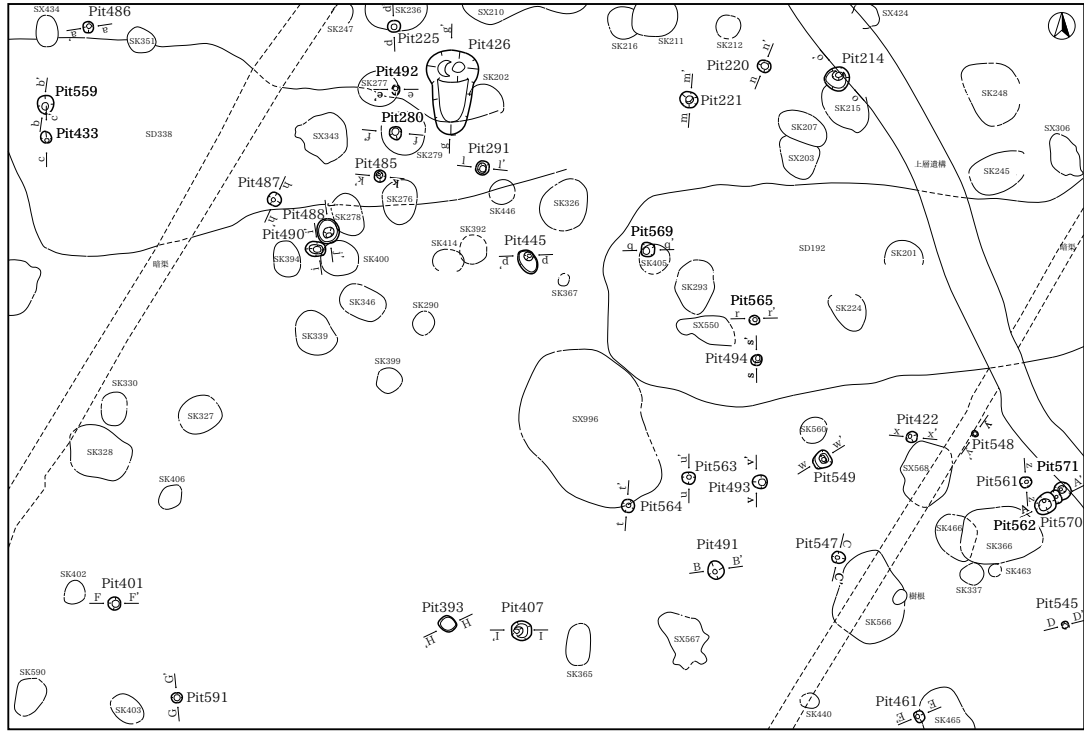

0 (Pit 群①全体図 1:150) 6m

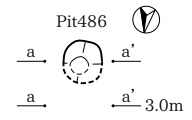

Pit486 (3J-7F11)

- Pit486
- 1 灰黄色シルト(2.5Y6/2)しまりあり。炭化粒を僅かに含む。砂性強い。
- 2 暗灰黄色粘質シルト(2.5Y5/2)粘性強。しまりあり。炭化粒を僅かに含む。

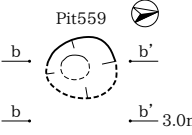

Pit559 (3J-7E20,7F16)

- Pit559
- 1 暗灰黄色粘質土(2.5Y5/2)粘性あり、しまりややなし。炭化粒を多く含む。
- 2 灰黄色粘質土(2.5Y6/2)粘性あり、しまりあり。炭化粒を微量含む。

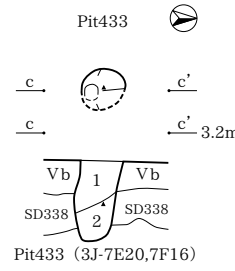

Pit433 (3J-7E20,7F16)

- Pit433
- 1 灰黄色シルト(2.5Y6/2)粘性あり、しまりあり。炭化粒を僅かに含む。
- 2 暗灰黄色粘質シルト(2.5Y5/2)粘性強。しまりあり。炭化粒を僅かに含む。

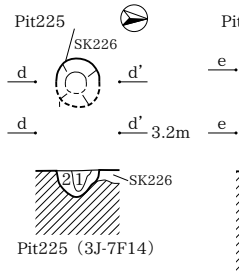

Pit225 (3J-7F14)

- Pit225
- 1 浅褐色粘質シルト(5Y7/3)粘性ややあり、しまり弱。炭化粒を少量含む。
- 2 黄褐色シルト(2.5Y5/4)粘性弱。しまりややあり。炭化粒を少量含む。

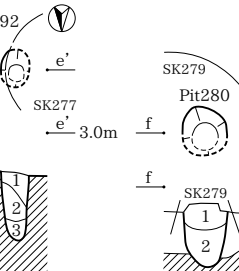

Pit492 (3J-7F19)

- Pit492
- 1 灰黄色シルト(2.5Y6/2)砂質。しまりあり。炭化粒を若干含む。
- 2 灰オリーブ色粘質シルト(5Y6/2)やや軟弱。しまりあり。炭化粒を僅かに含む。
- 3 灰黄色シルト(2.5Y6/2)粘性なし、しまりあり。砂性強い。

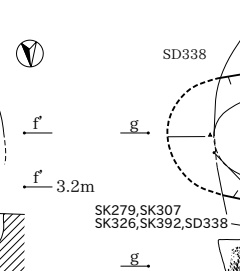

Pit280 (3J-7F19)

- Pit280
- 1 褐灰色粘質土(5YR6/1)白色砂が少量混じる。粘性あり、しまりふつつ。炭化粒を微量含む。
- 2 褐灰色粘質土(5YR6/1)白色砂が中量混じる。粘性あり、しまりややあり。炭化粒を中量含む。

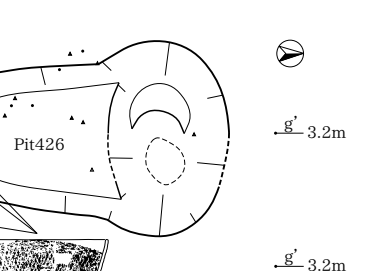

Pit426 (3J-7F14・15・19・20)

- Pit426
- 1 灰オリーブ色シルト(5Y5/2)しまりあり。炭化粒を僅かに含む。
- 2 灰オリーブ色シルト(5Y5/2)微粒砂が混じる。しまりあり。炭化粒を僅かに含む。
- 5 層より砂性強い。
- 3 灰黄色砂(2.5Y7/2)細粒砂が混じる。しまりあり。
- 4 灰黄色シルト(2.5Y6/2)粘性ややあり、しまりあり。炭化粒を僅かに含む。
- 5 灰オリーブ色粘質土(2.5Y6/2)粘性あり、しまりあり。炭化粒を非常に多く含む。
- 6 灰オリーブ色粘質土(2.5Y6/2)粘性強。しまりあり。炭化粒を僅かに含む。
- 7 灰オリーブ色粘質土(2.5Y6/2)粘性強。しまりあり。炭化粒を若干含む。
- 8 灰黄色粘質土(2.5Y6/2)粘性強。しまりあり。炭化粒を僅かに含む。
- 9 暗灰黄色粘質土(2.5Y5/2)粘性強。しまりややなし。未分解の有機物をやや多く含む。
- 10 灰オリーブ色シルト(5Y6/2)粘性ややあり、しまりあり。炭化粒を若干含む。
- 11 灰黄色粘質土(2.5Y6/2)粘性あり、しまりあり。炭化粒を僅かに含む。
- 12 暗灰黄色粘質土(2.5Y5/2)粘性あり、しまり弱。未分解有機物を多く含む。

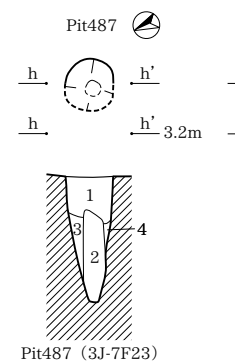

Pit487 (3J-7F23)

- Pit487
- 1 暗灰黄色シルト(2.5Y5/2)黄褐色中粒が混じる。しまりあり。炭化粒を若干含む。砂性強い。
- 2 灰黄色粘質土(2.5Y6/2)やや軟弱。粘性強。炭化粒をやや多く含む。
- 3 灰黄色粘質土(2.5Y6/2)しまりあり。砂性強い。
- 4 灰黄色シルト(2.5Y6/2)しまりあり。炭化粒を極微量含む。砂性強い。

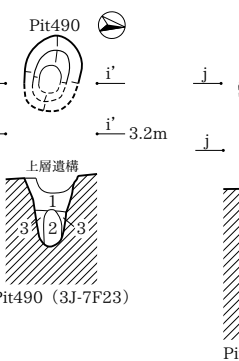

Pit490 (3J-7F23)

- Pit490
- 1 灰黄色シルト(2.5Y6/2)黒褐色土微粒が若干混じる。粘性なし、しまりあり。砂性強い。
- 2 暗灰黄色粘質土(2.5Y5/2)しまりあり。砂性強い。
- 3 灰黄色シルト(2.5Y6/2)白色砂が若干混じる。粘性ややあり、しまりあり。

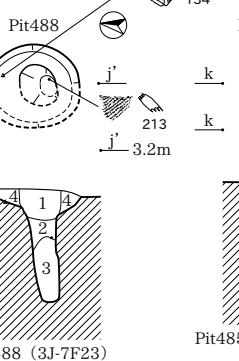

Pit488 (3J-7F23)

- Pit488
- 1 灰黄色シルト(2.5Y6/2)粘性ややあり、しまりあり。炭化粒をやや多く含む。
- 2 暗灰黄色シルト(2.5Y5/2)しまりあり。砂性強い。
- 3 灰黄色粘質シルト(2.5Y6/2)やや軟弱。粘性あり、しまりあり。炭化粒を僅かに含む。
- 4 灰オリーブ色シルト(5Y5/2)しまりあり。炭化粒を若干含む。砂性強い。

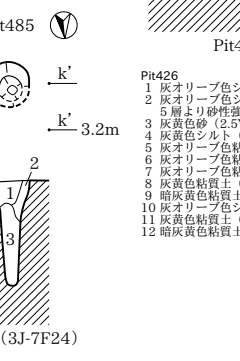

Pit485 (3J-7F24)

- Pit485
- 1 暗灰黄色シルト(2.5Y5/2)しまりあり。炭化粒を僅かに含む。
- 2 灰黄色粘質シルト(2.5Y6/2)黒褐色土微粒が僅かに混じる。粘性ややあり、しまりあり。
- 3 灰オリーブ色シルト(5Y6/2)しまりあり。炭化粒を若干含む。

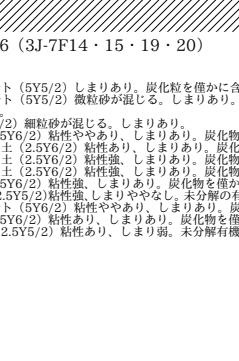

Pit291 (3J-7F20・25)

- Pit291
- 1 褐灰色粘質土(5YR6/1)砂が中量混じる。粘性あり、しまり中。炭化粒を少量含む。

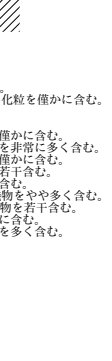

Pit221 (3J-7G17)

- Pit221
- 1 灰黄色シルト(2.5Y7/2)粘性あり、しまり弱。炭化粒を微量含む。
- 2 暗灰黄色粘質シルト(2.5Y5/2)粘性あり、しまり弱。炭化粒を少量含む。



Pit220 (3J-7G13・18)

- Pit220
- 1 灰黄色シルト(2.5Y7/2)粘性あり、しまり弱。炭化粒を微量含む。
- 2 暗灰黄色粘質シルト(2.5Y5/2)粘性あり、しまり弱。炭化粒を少量含む。

0 (Pit 群I 個別図 1:40) 2m

Pit214・393・401・407・422・445・461・491・493・494・545・547～549・561～565・569～571・591

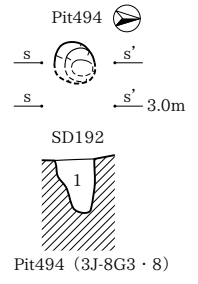
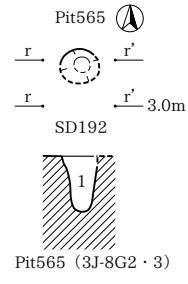
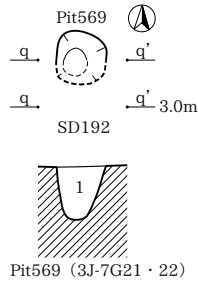
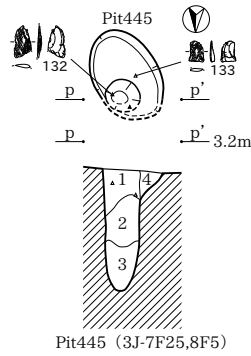
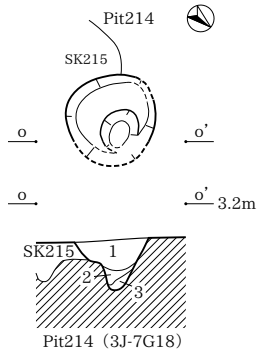

Pit214

- 1 灰黄色シルト (2.5Y6/2) 粘性ややあり、しまりややあり。炭化粒を多量含む。
- 2 灰黄色粘質シルト (2.5Y7/2) 粘性あり、しまりややあり。
- 3 灰黄色シルト (2.5Y6/2) 粘性あり、しまり弱。炭化粒を微量含む。

Pit569

- 1 灰黄褐色粘土質シルト (10YR5/2) 粘性あり、しまりあり。炭化物を微量含む。

Pit565

- 1 灰オリーブ色粘質シルト (5Y6/2) 褐灰色粘質土・白色砂が斑状に混じる。粘性強、しまり弱。炭化粒を少量含む、腐植分を全体的に含む。

Pit494

- 1 灰オリーブ色砂質土 (5Y5/2) 粘性なし、しまりややあり。砂性強い。

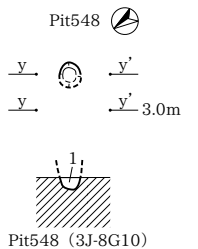
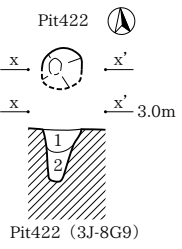
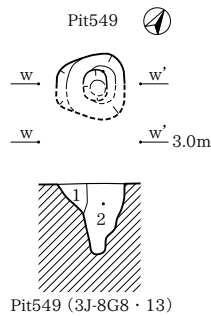
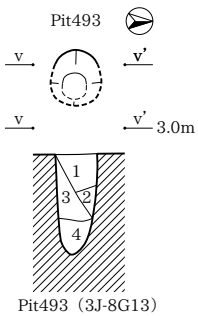
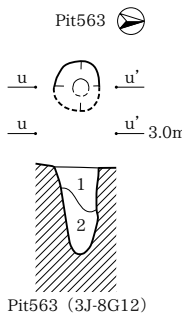
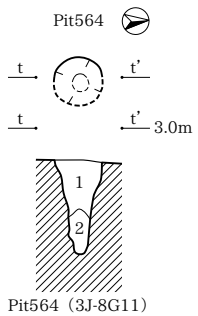

Pit564

- 1 灰オリーブ色シルト (5Y6/2) 砂質強い、粘性ややあり、しまりあり。炭化粒を少量含む。
- 2 灰粘質土 (5Y6/1) 褐灰色粘質土が斑状に混じる。粘性強、しまり極めて弱。

Pit563

- 1 灰オリーブ色粘質シルト (5Y6/2) 褐灰色粘質土が斑状に混じる。粘性あり、しまりややあり。腐植分を含む。
- 2 灰粘質土 (5Y6/1) 褐灰色粘質土が斑状に混じる。粘性強、しまり極めて弱。

Pit493

- 1 灰黄色シルト (2.5Y6/2) しまりあり。炭化粒を僅かに含む。砂性強い。
- 2 黄灰色シルト (2.5Y6/1) しまりあり。砂性強い。
- 3 灰黄色粘質シルト (2.5Y6/2) 粘性ややあり、しまりあり。炭化物を僅かに含む。砂性強い。
- 4 灰オリーブ色シルト (5Y6/2) 粘性ややあり、しまりあり。炭化粒を僅かに含む。砂性強い。

Pit549

- 1 灰白色粘質土 (2.5Y7/1) 褐灰色粘質土・白色砂が斑状に混じる。粘性あり、しまりややあり。炭化粒を微量含む。
- 2 灰黄色粘質土 (2.5Y6/2) 褐灰色粘質土が斑状に混じる。粘性強、しまり極めて弱。腐植分が全体的に混じる。

Pit422

- 1 灰黄色粘質シルト (2.5Y6/2) 褐灰色粘質土・白色砂が斑状に混じる。粘性あり、しまりやや弱。
- 2 灰オリーブ色粘質シルト (5Y6/2) 粘性あり、しまり弱。炭化粒を少量含む。

Pit548

- 1 灰黄色粘質土 (2.5Y6/2) 褐灰色粘質土が斑状に混じる。粘性強、しまり弱。

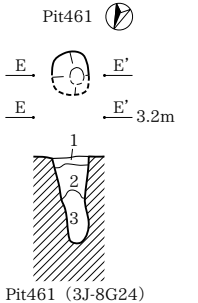
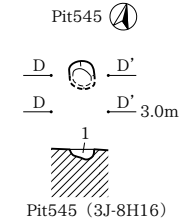
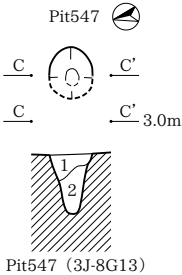
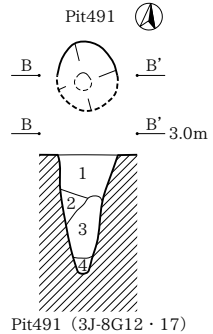
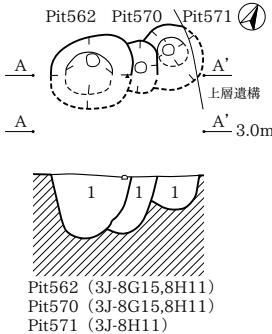
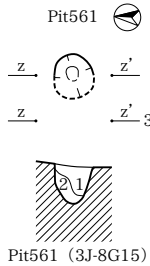

Pit561

- 1 灰黄色粘質シルト (2.5Y6/2) 褐灰色粘質土・黒色土粒子が斑状に混じる。粘性あり、しまりやや弱。
- 2 灰黄色粘質土 (2.5Y6/1) 褐灰色粘質土が斑状に混じる。粘性強、しまりややあり。炭化物を少量含む。

Pit562

- 1 灰黄色粘質土 (2.5Y6/1) 褐灰色粘質土が斑状に混じる。粘性強、しまり極めて弱。

Pit570

- 1 灰黄色粘質土 (2.5Y6/1) 褐灰色粘質土が斑状に混じる。粘性強、しまり弱。炭化粒を少量含む。

Pit571

- 1 灰黄～青灰色粘質土 (2.5Y7/2～5B5/1) 褐灰色粘質土が斑状に混じる。粘性強、しまりややあり。炭化粒を微量含む。

Pit491

- 1 灰黄色粘質シルト (2.5Y6/2) 粘性ややあり、しまりあり。炭化物を若干含む。
- 2 灰黄色粘質土 (2.5Y6/1) やや軟質。粘性強、しまりあり。
- 3 灰オリーブ色粘質土 (5Y6/2) 粘性強。炭化粒を僅かに含む。
- 4 灰黄色シルト (2.5Y6/2) 粘性なし、しまりあり。砂性強い。

Pit547

- 1 灰白色粘質土 (2.5Y7/1) 褐灰色粘質土・白色砂が斑状に混じる。粘性あり、しまりややあり。炭化粒を微量含む。
- 2 灰黄色粘質土 (2.5Y6/2) 褐灰色粘質土が斑状に混じる。粘性強、しまり極めて弱。腐植分が全体的に混じる。

Pit545

- 1 灰白色粘質土 (2.5Y7/1) 粘性あり、しまりややあり。炭化物を多量含む。

Pit461

- 1 灰黄色砂質シルト (2.5Y7/2) 白色砂が斑状に多量混じる。粘性弱、しまりあり。
- 2 灰黄色粘質シルト (2.5Y6/2) 粘性あり、しまりやや弱。炭化物を少量含む。
- 3 暗灰色粘質土 (2.5Y5/2) 粘性強、しまり極めて弱。腐植物を含む。

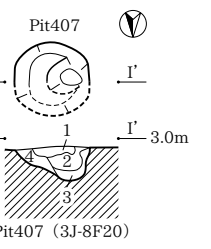
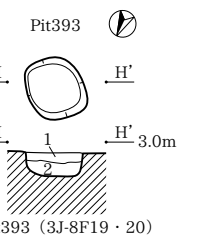
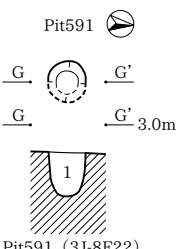
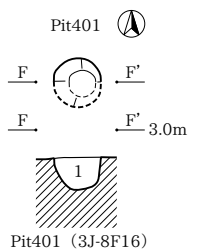

Pit401

- 1 褐灰色粘質土 (5YR6/1) 白色砂が少量混じる。粘性あり、しまりなし。炭化粒を少量含む。

Pit591

- 1 暗灰色シルト質土 (2.5Y5/2) 粘性ややあり、しまりあり、上面に炭化物を微量含む。

Pit393

- 1 褐灰色シルト (5YR6/1) 白色砂が少量混じる。粘性中、しまり中。炭化粒を含む。
- 2 褐灰色シルト (5YR6/1) 白色砂が少量混じる。粘性中、しまり中。

Pit407

- 1 褐灰色シルト (5YR6/1) 紫色土が少量混じる、白色砂が微量混じる。粘性なし、しまり中。炭化物を多量含む。
- 2 褐灰色シルト (5YR6/1) 紫色土が中量混じる、白色砂が少量混じる。粘性なし、しまり中。炭化物を少量含む。
- 3 褐灰色砂 (5YR6/1) 粘質土ブロック・白色砂が微量混じる。粘性なし、しまりややなし。
- 4 褐灰色砂 (5YR6/1) 紫色土ブロック・白色砂が微量混じる。粘性なし、しまりややなし。

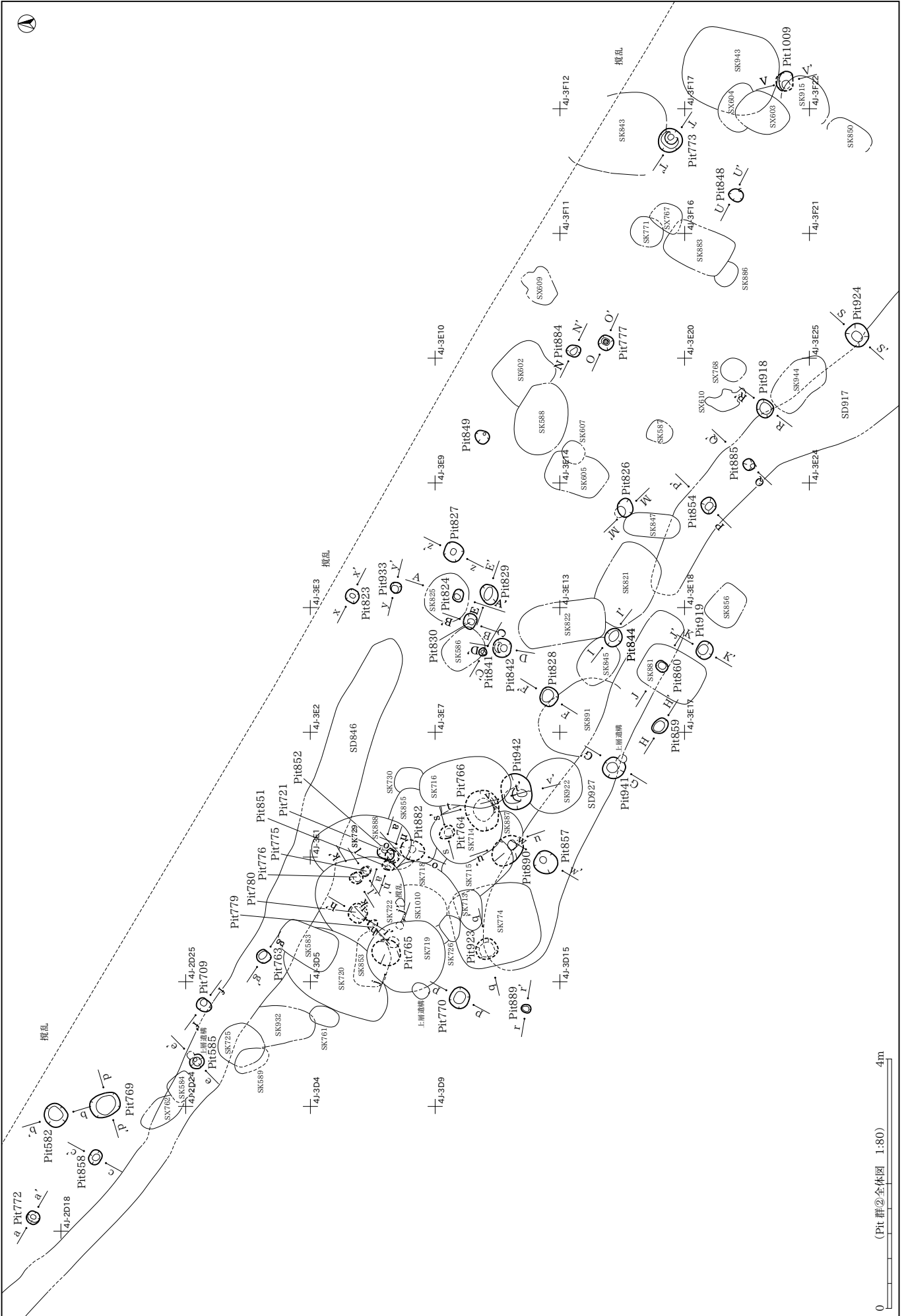

0 (Pit 群②全体図 1:80) 4m

Pit582・585・709・721・763～765・769・770・772・775・776・779・780・851・852・858・882・889・923

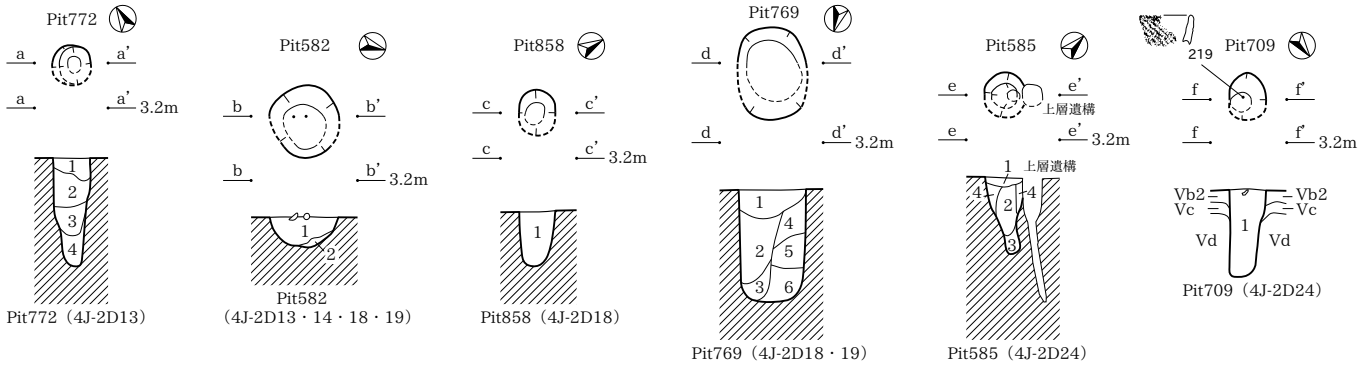

- Pit772**
 1 赤い褐色粘質土 (2.5Y6/3) やや砂質。しまりあり。炭化粒を若干含む。
 2 灰黄色粘質土 (2.5Y7/2) 粘性強。しまりあり。炭化粒を僅かに含む。
 3 灰色粘質シルト (5Y5/1) 砂質。やや軟質。しまりあり。炭化粒を僅かに含む。
 4 オリーブ灰色シルト質土 (5GY5/1) 白色砂粒が多量混じる。砂質。地山に比べ軟質。しまりあり。
- Pit582**
 1 灰褐色粘質シルト (10YR5/2) 砂質。粘性なし。しまりあり。炭化粒を僅かに含む。
 2 灰黄色砂質土 (2.5Y6/2) やや軟質。粘性ややあり。
- Pit858**
 1 灰オリーブ色粘質シルト (5Y6/2) しまりあり。炭化粒を若干含む。
- Pit769**
 1 黄灰色粘質シルト (2.5Y6/1) 白色砂粒が若干混じる。粘性ややあり。しまりあり。炭化物を僅かに含む。
 2 灰黄色粘質土 (2.5Y6/2) やや軟質。しまりあり。炭化物を僅かに含む。未分解の有機物を多量含む。
 3 灰白色粘質土 (2.5Y7/1) 軟質。粘性強。しまりあり。未分解の有機物を僅かに含む。
 4 灰黄色粘質土 (2.5Y6/2) しまりあり。炭化物を僅かに含む。未分解の有機物を若干含む。
 5 灰黄色粘質土 (2.5Y6/2) しまりあり。未分解の有機物を僅かに含む。
 6 灰白色粘質土 (2.5Y7/1) 3層に類するが、砂粒が若干混じる。3層より硬く。しまりあり。
- Pit585**
 1 暗灰黄色粘質土 (2.5Y6/1) 黄灰色中粒が若干混じる。しまりあり。炭化物を僅かに含む。
 2 灰褐色粘質土 (10YR6/2) 硬質。しまりあり。炭化粒を僅かに含む。
 3 オリーブ灰色粘質土 (5GY5/1) 砂質。やや軟質。しまりあり。
 4 灰黄色粘質シルト (2.5Y6/2) やや砂質。粘性ややあり。しまりあり。
- Pit709**
 1 褐灰色～青灰色粘質土 (5YR6/1～5BG6/1) 白色砂が少量混じる。粘性あり。しまりあり。炭化物を中量含む。

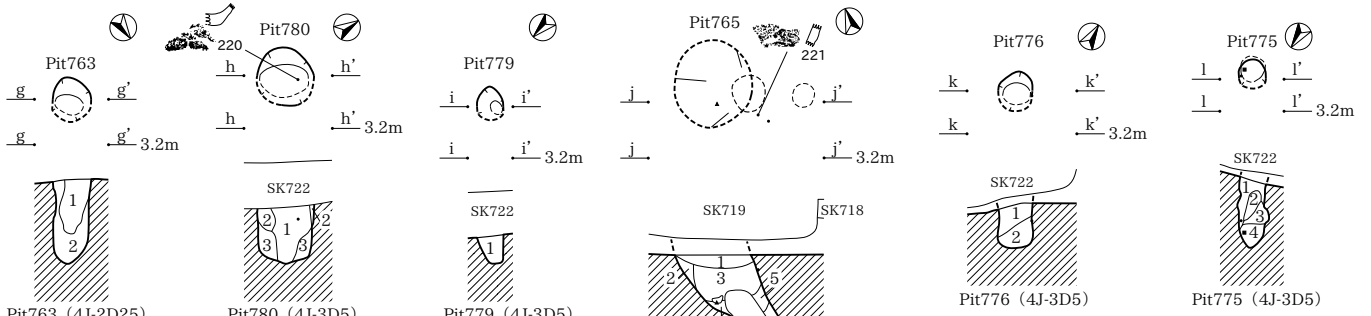

- Pit763**
 1 灰オリーブ色砂質土 (5Y5/2) 黄褐色砂質土ブロックが混じる。粘性ややなし。しまりあり。炭化物を多量含む。
 2 赤い黄色砂質土 (2.5Y6/4) 粘性ややなし。しまりあり。炭化粒を微量含む。
- Pit780**
 1 褐灰色粘質土 (5YR6/1) 砂ブロックが少量混じる。粘性あり。しまりなし。炭化粒を中量含む。
 2 褐灰色粘質土 (5YR5/1) 粘性あり。しまりなし。炭化粒を少量含む。
 3 青灰色砂 (5BG6/1) 粘質土が微量混じる。粘性なし。しまりなし。炭化粒を微量含む。
- Pit779**
 1 灰色粘質土 (5Y6/1) 灰黄褐色土小粒が混じる。しまりあり。炭化粒を若干含む。
- Pit765**
 1 灰褐色粘質土 (10YR6/1) しまりあり。炭化物をやや多く含む。
 2 暗オリーブ灰色粘質土 (5GY4/1) やや軟質。粘性強。しまりあり。炭化物を若干含む。
 3 暗オリーブ灰色粘質土 (2.5GY5/1) やや砂質。しまりあり。炭化物大粒をやや多く含む。(柱石)
 4 オリーブ灰色粘質土 (5Y5/1) やや砂質。しまりあり。炭化粒を僅かに含む。
 5 灰色砂質土 (5Y5/1) やや砂質。しまりあり。炭化粒を若干含む。
 6 灰オリーブ色粘質土 (5Y5/2) しまりあり。炭化粒を若干含む。
 7 オリーブ灰色粘質土 (5GY5/1) やや軟質。しまりあり。炭化粒を若干含む。
 8 暗オリーブ灰色粘質土 (2.5GY4/1) やや軟質。粘性強。しまりあり。
- Pit776**
 1 暗オリーブ灰色粘質土 (5GY4/1) しまりあり。炭化物を多量含む。
 2 オリーブ灰色砂質土 (5GY5/1) 粘性ややあり。しまりあり。炭化物を僅かに含む。
- Pit775**
 1 黄褐色砂質土 (2.5Y5/4) 粘性ややあり。しまりあり。炭化粒を僅かに含む。
 2 灰黄色粘質土 (2.5Y6/2) やや砂質。しまりあり。炭化粒を若干含む。
 3 オリーブ灰色粘質土 (5GY5/1) 砂質シルト。やや軟質。しまりあり。炭化粒を若干含む。
 4 オリーブ灰色粘質土 (2.5GY5/1) 砂質シルト。やや軟質。しまりあり。炭化物を僅かに含む。

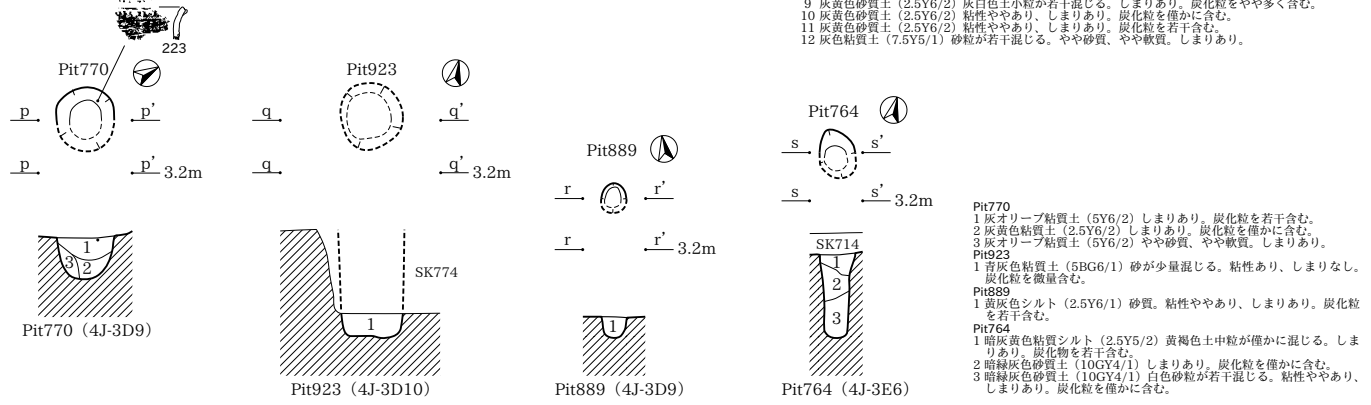
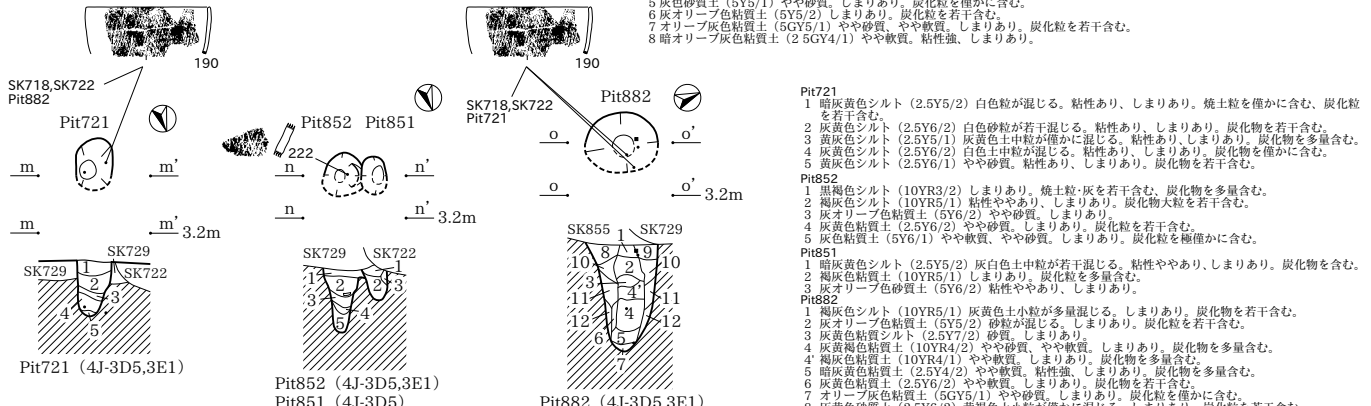

- Pit721**
 1 暗灰黄色シルト (2.5Y5/2) 白色粒が混じる。粘性あり。しまりあり。焼土粒を僅かに含む。炭化粒を若干含む。
 2 灰黄色シルト (2.5Y6/2) 白色砂粒が若干混じる。粘性あり。しまりあり。炭化粒を若干含む。
 3 灰黄色シルト (2.5Y6/2) 白色土中粒が混じる。粘性あり。しまりあり。炭化粒を多量含む。
 4 灰黄色シルト (2.5Y6/2) 白色土中粒が混じる。粘性あり。しまりあり。炭化粒を僅かに含む。
 5 黄灰色シルト (2.5Y6/1) やや砂質。粘性あり。しまりあり。炭化粒を若干含む。
- Pit852**
 1 黄褐色シルト (10YR3/2) しまりあり。焼土粒・灰を若干含む。炭化物を多量含む。
 2 褐灰色シルト (10YR5/1) 粘性ややあり。しまりあり。炭化物大粒を若干含む。
 3 灰オリーブ色粘質土 (5Y6/2) やや砂質。しまりあり。
 4 灰黄色粘質土 (2.5Y6/2) やや砂質。しまりあり。炭化粒を若干含む。
 5 灰黄色粘質土 (5Y6/1) やや軟質。しまりあり。炭化物を多量含む。
- Pit882**
 1 暗灰黄色シルト (2.5Y5/2) 灰白色中粒が若干混じる。粘性ややあり。しまりあり。炭化粒を含む。
 2 褐灰色粘質土 (10YR5/1) しまりあり。炭化粒を多量含む。
 3 灰オリーブ色砂質土 (5Y6/2) 粘性ややあり。しまりあり。
- Pit770**
 1 灰オリーブ粘質土 (5Y6/2) しまりあり。炭化粒を若干含む。
 2 灰黄色粘質土 (2.5Y6/2) しまりあり。炭化粒を僅かに含む。
 3 灰オリーブ粘質土 (5Y6/2) やや砂質。やや軟質。しまりあり。
- Pit923**
 1 青灰色粘質土 (5BG6/1) 砂が少量混じる。粘性あり。しまりなし。炭化粒を微量含む。
- Pit889**
 1 暗灰黄色粘質シルト (2.5Y5/2) 黄褐色土中粒が僅かに混じる。しまりあり。炭化粒を若干含む。
 2 暗灰黄色粘質土 (10GY4/1) しまりあり。炭化粒を僅かに含む。
 3 暗緑灰色砂質土 (10GY4/1) 白色砂粒が若干混じる。粘性ややあり。しまりあり。炭化粒を僅かに含む。

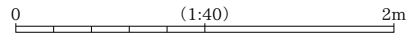

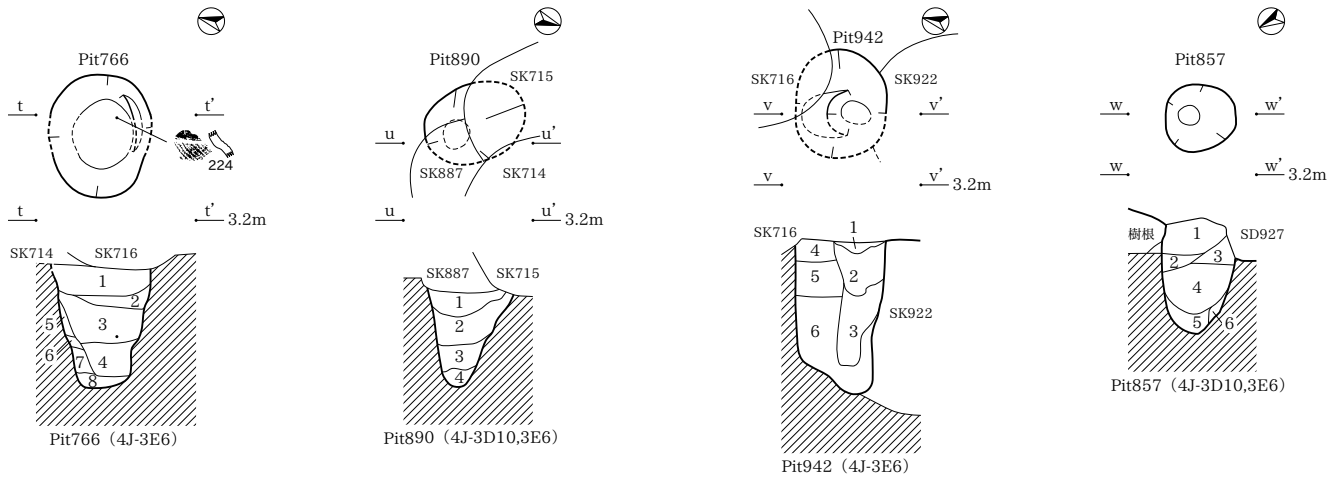

- Pit766**
 1 灰黄褐色粘質土 (10YR5/2) しまりあり。炭化物を若干含む。グライ化。
 2 オリーブ灰色粘質土 (5GY5/1) 砂粒がやや多く混じる。しまりあり。炭化物を僅かに含む。
 3 オリーブ灰色粘質土 (2.5GY5/1) 砂粒が多量混じる。しまりあり。炭化物を僅かに含む。
 4 緑灰色粘質シルト (10GY5/1) 砂粒が多量混じる。しまりあり。炭化物を僅かに含む。
 5 緑灰色粘質シルト (10GY5/1) 砂粒が多量混じる。しまりあり。炭化物を僅かに含む。
 6 暗オリーブ灰色粘質土 (5GY4/1) 砂粒が若干混じる。粘性強、しまりあり。
 7 緑灰色粘質シルト (10GY5/1) 砂粒が多量混じる。しまりあり。炭化物を極僅かに含む。
 8 暗緑灰色粘質シルト (7.5GY4/1) 砂粒が多量混じる。粘性強、しまりあり。
- Pit890**
 1 灰黄褐色粘質土 (10YR6/2) しまりあり。炭化物中粒～大粒を若干含む。
 2 緑灰色粘質シルト (7.5GY5/1) やや軟質。粘性強、しまりあり。炭化粒を僅かに含む。
 3 暗緑灰色粘質土 (7.5GY4/1) 砂質。しまりあり。炭化物を若干含む。
 4 緑灰色シルト (10GY5/1) やや軟質。しまりあり。炭化粒を僅かに含む。

- Pit942**
 1 褐灰色シルト (5YR6/1) 白色砂が少量混じる。粘質土が微量混じる。粘性なし、しまりあり。炭化粒を微量含む。
 2 褐灰色～青灰色シルト (5YR6/1～5BG6/1) 白色砂が微量混じる。粘質土が少量混じる。粘性ややあり、しまり中。炭化粒を少量含む。
 3 青灰色粘質土 (5BG6/1) 砂が少量混じる。粘性あり、しまりなし。炭化粒を少量含む。
 4 褐灰色砂 (5YR6/1) 白色砂が微量混じる。粘性なし、しまり中。炭化粒を微量含む。
 5 褐灰色～青灰色シルト (5YR6/1～5BG6/1) 白色砂が微量混じる。粘質土が少量混じる。粘性ややなし、しまりややなし。炭化粒を微量含む。
 6 青灰色粘質土 (5BG6/1) 砂が少量混じる。粘性あり、しまりなし。炭化粒を微量含む。
- Pit857**
 1 黄褐色粘質土 (2.5Y6/1) 粘性ややあり、しまりあり。炭化粒を僅かに含む。
 2 灰黄色粘質土 (5Y6/1) 砂粒が若干混じる。やや砂質。しまりあり。
 3 暗灰黄色粘質土 (2.5Y6/2) 粘性強、しまりあり。炭化粒を僅かに含む。
 4 灰黄色粘質土 (2.5Y6/2) 粘性強、しまりあり。炭化粒を僅かに含む。
 5 緑灰色粘質土 (10GY5/1) やや砂質。軟質。粘性強、しまりややあり。
 6 オリーブ灰色粘質土 (5GY5/1) やや軟質。粘性強、しまりややあり。

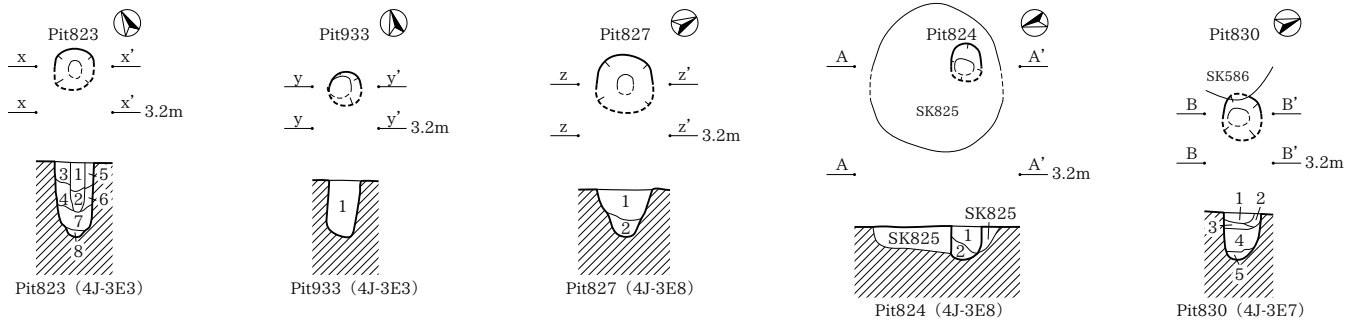

- Pit823**
 1 黄褐色粘質土 (2.5Y5/3) 黒色土微粒が若干混じる。砂質。しまりあり。
 2 にぶい黄色粘質シルト (2.5Y6/3) しまりあり。炭化粒を極僅かに含む。
 3 緑灰色土 (7.5GY6/1) 砂質。しまりあり。炭化物を若干含む。
 4 オリーブ灰色シルト (5GY6/1) 砂質。しまりあり。
 5 にぶい黄色シルト (2.5Y6/3) 砂質。粘性ややあり、しまりあり。
 6 灰オリーブ色シルト (5Y6/2) やや砂質。しまりあり。炭化粒を僅かに含む。
 7 灰オリーブ色粘質シルト (5Y5/2) やや軟質。しまりあり。炭化粒を極僅かに含む。
 8 青灰色粘質シルト (5BG5/1) 砂質。粘性強、しまりあり。
- Pit933**
 1 灰黄色粘質土 (2.5Y6/2) 黒褐色土粒が混じる。粘性あり、しまりあり。

- Pit827**
 1 灰黄色粘質土 (2.5Y6/2) しまりあり。炭化粒を若干含む。
 2 にぶい黄色粘質シルト (2.5Y6/3) やや軟質。しまりあり。炭化粒を僅かに含む。
- Pit824**
 1 灰黄色粘質土 (5Y6/1) しまりあり。炭化物を多量含む。
 2 灰黄色粘質土 (2.5Y6/2) やや砂質。しまりあり。
- Pit830**
 1 褐灰色粘質土 (7.5YR6/1) しまりあり。炭化物を多量含む。
 2 灰オリーブ色砂質土 (5Y6/2) 粘性ややあり、しまりあり。炭化粒を僅かに含む。
 3 灰黄色粘質土 (5Y6/1) やや砂質。しまりあり。炭化物を僅かに含む。
 4 灰黄色粘質土 (2.5Y6/2) やや軟質。しまりあり。炭化物を若干含む。
 5 灰黄色粘質土 (2.5Y6/2) やや軟質。粘性強。

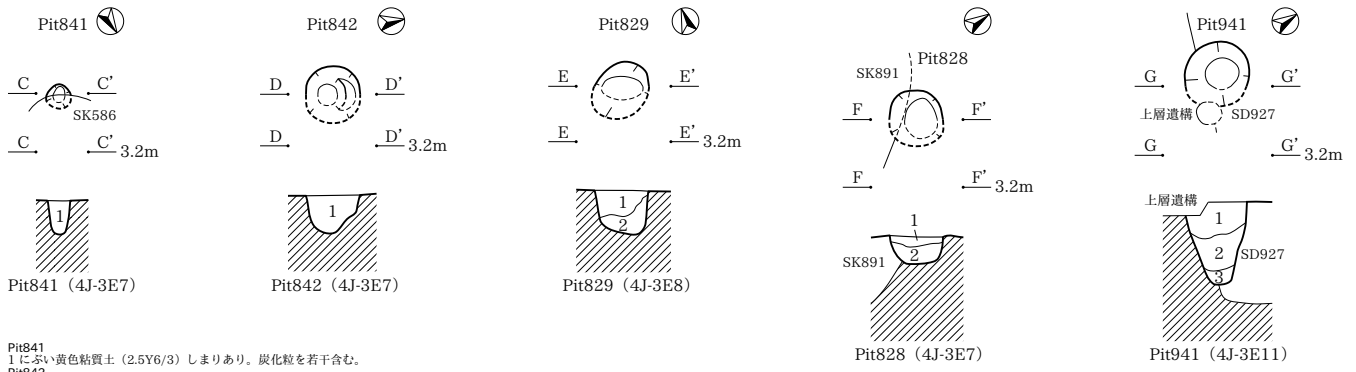

- Pit841**
 1 にぶい黄色粘質土 (2.5Y6/3) しまりあり。炭化粒を若干含む。
- Pit842**
 1 灰黄色粘質シルト (2.5Y6/2) 黒色土微粒が若干混じる。やや軟質。しまりあり。
- Pit829**
 1 灰オリーブ色砂質土 (5Y6/2) 黒色土微粒が若干混じる。しまりあり。
 2 灰黄色粘質シルト (5Y6/1) 黒色土微粒が僅かに混じる。しまりあり。

- Pit828**
 1 灰黄色砂質土 (2.5Y6/2) 白色砂粒が若干混じる。しまりあり。炭化粒を僅かに含む。
 2 灰黄色粘質土 (2.5Y6/2) 黒色土微粒が若干混じる。しまりあり。
 3 褐灰色シルト (5YR6/1) 白色砂が少量混じる。粘性なし、しまりあり。炭化粒を微量含む。
 4 褐灰色シルト (5YR6/1) 白色砂・粘質土が少量混じる。粘性ややあり、しまりややなし。炭化粒を微量含む。
 5 褐灰色粘質土 (5YR6/1) 砂が少量混じる。粘性あり、しまりなし。

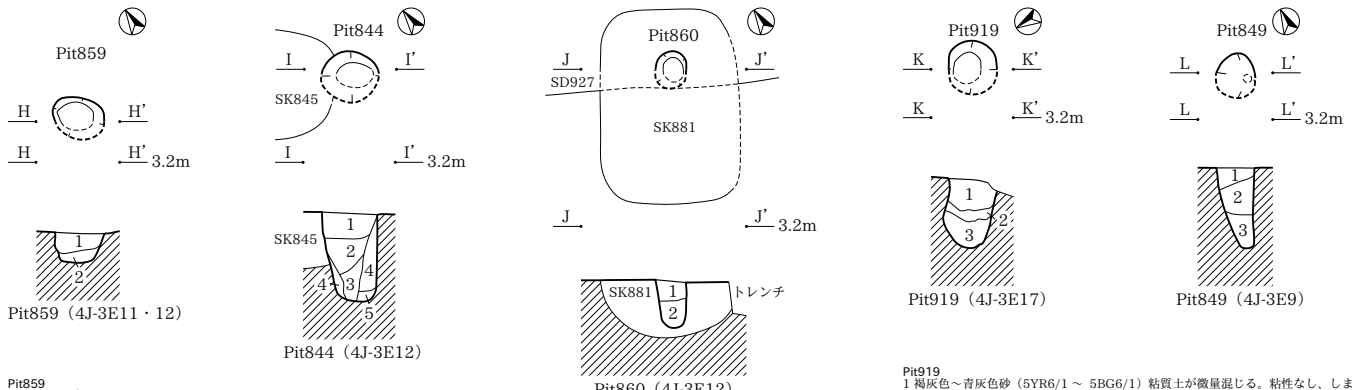

Pit859
 1 灰オリーブ色粘質土 (5Y6/2) やや砂質。しまりあり。炭化粒を僅かに含む。
 2 灰黄色粘質シルト (2.5Y6/2) しまりあり。炭化粒を若干含む。

Pit844
 1 灰黄色粘質土 (2.5Y6/2) しまりあり。炭化粒を僅かに含む。
 2 灰黄色粘質土 (2.5Y6/2) しまりあり。
 3 オリーブ灰色粘質土 (2.5GY5/1) やや軟質。しまりあり。炭化粒を若干含む。
 4 オリーブ灰色粘質土 (2.5GY5/1) しまりあり。
 5 オリーブ灰色粘質土 (2.5GY5/1) しまりあり。炭化粒を僅かに含む。

Pit860
 1 灰オリーブ色砂質土 (5Y6/2) 粘質土中ブロックが若干混じる。しまりあり。
 2 灰オリーブ色粘質土 (5Y6/2) 砂小ブロックが多量混じる。砂質。しまりあり。炭化粒を僅かに含む。

Pit919
 1 褐色～青灰色砂 (5YR6/1～5BG6/1) 粘質土が微量混じる。粘性なし、しまりあり。炭化粒を微量含む。
 2 青灰色粘質土 (5BG6/1) 白色砂が少量混じる。粘性中、しまりなし。
 3 青灰色砂 (5BG6/1) 粘性なし、しまりややなし。炭化粒を少量含む。

Pit849
 1 灰黄褐色粘質土 (10YR5/2) しまりあり。炭化物を若干含む。
 2 灰オリーブ色粘質土 (5Y6/2) やや砂質。しまりあり。炭化物を僅かに含む。
 3 暗オリーブ灰色砂質土 (5GY4/1) 粘性あり、しまりあり。

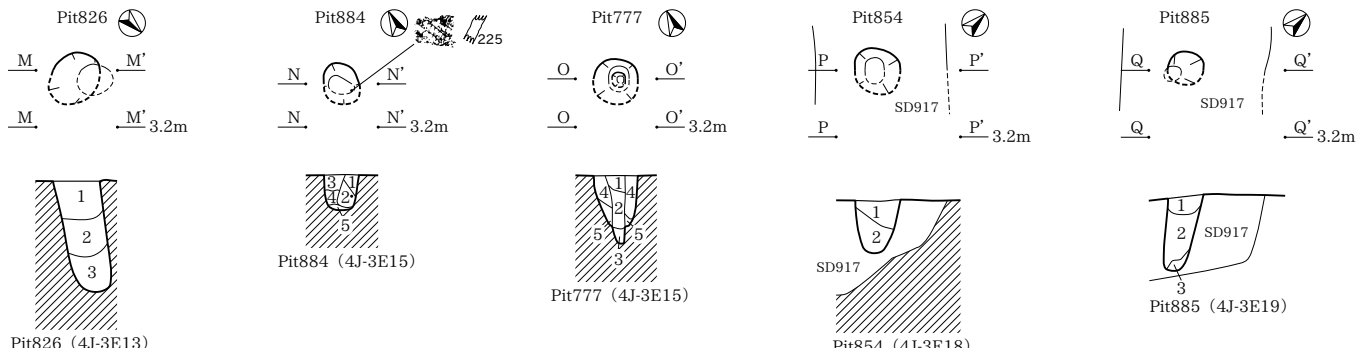

Pit826
 1 灰黄色粘質土 (5Y6/1) しまりあり。炭化粒を若干含む。
 2 灰黄色粘質土 (2.5Y6/2) しまりあり。炭化粒を僅かに含む。
 3 オリーブ灰色粘質シルト (2.5GY5/1) しまりあり。

Pit884
 1 灰黄色粘質土 (5Y6/1) しまりあり。
 2 灰黄色粘質土 (2.5Y6/2) 砂粒がやや多く混じる。しまりあり。炭化粒を僅かに含む。
 3 灰オリーブ色粘質土 (5Y6/2) しまりあり。炭化粒を僅かに含む。
 4 灰オリーブ色粘質土 (5Y6/2) 砂粒が若干混じる。しまりあり。炭化粒を僅かに含む。
 5 灰黄色粘質土 (2.5Y6/2) 粘性なし、しまりあり。

Pit777
 1 灰黄色シルト (2.5Y6/2) 粗粒砂が板状に相互に入るため全体的に砂質、しまりあり。
 2 灰黄色粘質土 (5Y5/1) しまりあり。炭化物を若干含む。
 3 灰黄色粘質土 (10Y5/1) 粘性強、しまりあり。
 4 灰黄色粘質土 (5Y6/1) 色調暗め。粘性なし、しまりあり。
 5 灰黄色シルト (7.5Y5/1) 粘性ややあり、しまりあり。

Pit854
 1 灰黄色粘質土 (2.5Y6/2) しまりあり。炭化粒を僅かに含む。
 2 灰オリーブ色砂質土 (5Y5/2) 粗粒砂が多く混じる。粘性ややあり、しまりあり。炭化粒を僅かに含む。

Pit885
 1 暗灰黄色シルト (2.5Y5/2) 灰白色粗粒砂が若干混じる。やや砂質。しまりあり。
 2 灰オリーブ色粘質土 (5Y6/2) 粘性強、しまりあり。炭化粒を僅かに含む。
 3 灰オリーブ色シルト (5Y5/2) 粗粒砂が多量混じる。砂質。粘性ややあり、しまりあり。

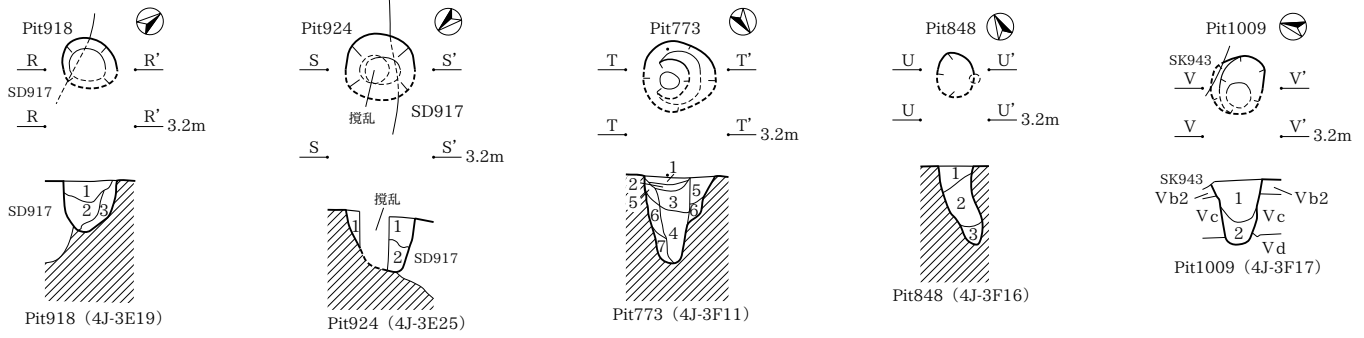

Pit918
 1 褐色シルト (5YR6/1) 粘質土が少量混じる。粘性なし、しまり中。炭化粒を微量含む。
 2 褐色粘質土 (5YR6/1) 砂が少量混じる。粘性あり、しまりなし。
 3 褐色砂 (5YR6/1) 粘質土が少量混じる。粘性なし、しまり中。

Pit924
 1 褐色砂 (5YR6/1) 白色砂が少量混じる。粗砂・粘質土が微量混じる。粘性なし、しまり中。
 2 褐色～青灰色粘質土 (5YR6/1～5BG6/1) 砂が少量混じる。粘性あり、しまり中。砂を少量含む。

Pit773
 1 黒色土 (N1 5/0) 黄灰色粘質土ブロックが若干混じる。しまりあり。炭化物主体。
 2 黄灰色粘質土 (2.5Y6/1) しまりあり。炭化物を若干含む。
 3 褐色粘質土 (10YR5/1) 白色土小粒が僅かに混じる。砂質。しまりあり。炭化物を若干含む。
 4 オリーブ灰色粘質土 (2.5GY5/1) 砂質。しまりあり。炭化物を僅かに含む。
 5 オリーブ灰色粘質土 (5GY5/1) 砂質。しまりあり。炭化物を僅かに含む。
 6 オリーブ灰色粘質土 (5GY5/1) 砂質。やや軟質。しまりあり。炭化粒を僅かに含む。
 7 緑灰色粘質シルト (7.5GY5/1) 砂質、軟質。しまりあり。炭化粒を極僅かに含む。

Pit848
 1 黄灰色粘質土 (2.5Y6/1) 砂質。しまりあり。炭化物をやや多く含む。
 2 灰白色粘質土 (2.5Y7/1) やや軟質。しまりあり。炭化粒を僅かに含む。
 3 緑灰色粘質シルト (10GY5/1) しまりあり。

Pit1009
 1 褐色粘質土 (5YR6/1) 粘性あり、しまり中。炭化物を中量含む。
 2 青灰色粘質土 (5BG6/1) 粘性ややあり、しまりややなし。炭化粒を微量含む。

下層遺構個別実測図 62 その他のピット (1) (1/40)

Pit35・84・91・103・186・198・227・228・232・255・288・302~305・309・379・417・418・421・436~438・599

3J-4I

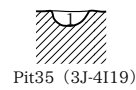
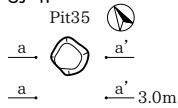

Pit35 (3J-4I19)

Pit35

1 褐色粘質シルト (7.5YR5/1) 粘性中、しまり中。炭化物を少量含む。

Pit309

1 灰黄色粘質シルト (2.5Y6/2) 灰黄色粘質土が斑状に混じる。粘性ややあり、しまりややあり。炭化粒を微量含む。

Pit91

1 灰黄色粘質土 (2.5Y7/2) 粘性強、しまり中。炭化物を少量含む。

Pit304

1 灰白色粘質シルト (5Y7/2) 灰黄色粘質土が斑状に混じる。粘性あり、しまり弱。炭化物を多量含む。

2 灰白色粘質土 (2.5Y8/1) 粘性あり、しまり弱。炭化粒を微量含む。

3J-5G

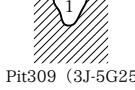
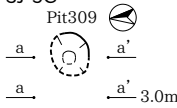

Pit309 (3J-5G25)

3J-5H

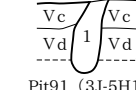
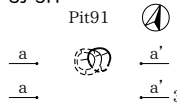

Pit91 (3J-5H18)

3J-6F

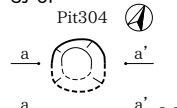

Pit304 (3J-6F17)

Pit305

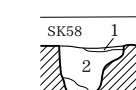
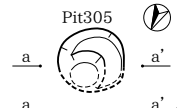

Pit305 (3J-6F21・22)

Pit305

1 灰オリーブ色シルト (7.5Y6/2) 粘性ややあり、しまりややあり。炭化粒を少量含む。

2 灰白色粘質シルト (5Y7/2) 粘性あり、しまり弱。炭化粒を中量含む。

3 灰オリーブ色粘質シルト (5Y6/2) 粘性あり、しまり極めて弱。

Pit255

1 灰白色粘質土 (10Y7/1) 粘性あり、しまりあり。炭化粒を微量含む。

3J-6G

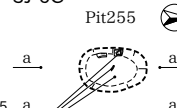

Pit255 (3J-6G17)

3J-6H

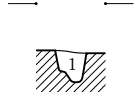
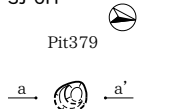

Pit379 (3J-6H4)

Pit379

1 灰黄色粘質土 (2.5Y6/2) 褐色粘質土が斑状に混じる。粘性ややあり、しまりややあり。炭化粒を微量含む。

Pit288

1 灰黄色粘質土 (5Y6/1) 灰黄色粘質土が斑状に混じる。粘性あり、しまりややあり。

Pit303

1 灰白色粘質土 (5Y7/2) 粘性あり、しまり極めて弱。

2 灰白色粘質土 (5Y7/2) 粘性あり、しまり弱。

3 青灰色粘質土 (5B6/1) 粘性あり、しまり弱。炭化粒を微量含む。

4 灰白色粘質シルト (5Y7/2) 粘性あり、しまり弱。

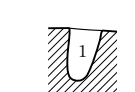
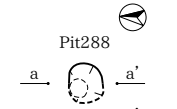

Pit288 (3J-6H11)

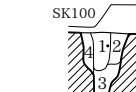
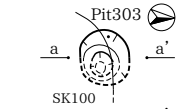

Pit303 (3J-6H18)

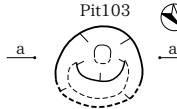

Pit103 (3J-6H19)

Pit103

1 灰白色シルト質土 (7.5Y7/1) 粘性弱、しまり強。炭化物を少量含む。

Pit302

1 灰白色粘質土 (5Y7/2) 灰白色粘質土が斑状に混じる。粘性弱、しまり弱。炭化物を少量含む。

Pit186

1 灰色粘質シルト (7.5Y6/1) 粘性強、しまり中。炭化粒を少量含む。

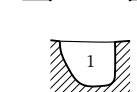
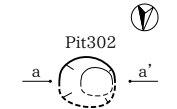

Pit302 (3J-6H25)

3J-6I

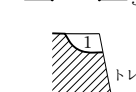
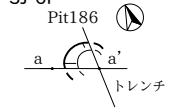

Pit186 (3J-6I15)

Pit186

トレンチ

3J-7E

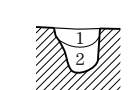
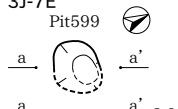

Pit599 (3J-7E14)

Pit599

1 暗灰黄色粘質土 (2.5Y5/2) 粘性あり、しまりややなし。炭化物を多く含む。

2 灰黄色粘質土 (2.5Y6/2) 粘性あり、しまりあり。炭化粒を微量含む。

Pit232

1 灰白色粘土 (N7/2) 粘性あり、しまりあり。炭化粒を多量含む。

2 灰白色粘土 (N7/1) 粘性あり、しまり弱。

3 灰黄褐色粘土 (5Y8/1) 上部に灰が混じる。粘性ややあり、しまり弱。炭化粒を多量含む。

Pit228

1 暗灰黄色粘質シルト (2.5Y5/2) 粘性あり、しまりややあり。炭化粒を中量含む。

2 灰黄色シルト (2.5Y6/2) 粘性ややあり、しまりややあり。炭化物を少量含む。

3J-7F

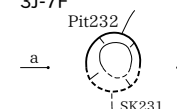

Pit232 (3J-7F2)

Pit228

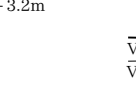
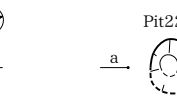

Pit228 (3J-7F9)

Pit228

Vc Vd

3J-7G

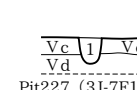
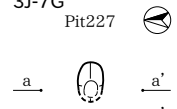

Pit227 (3J-7F10,7G6)

Pit227

1 灰黄色粘質シルト (2.5Y7/2) 粘性ややあり、しまりややあり。炭化粒を微量含む。

Pit418

1 褐色粘質土 (5Y6/1) 粘質土が微量混じる。粘性中、しまり中。炭化粒を少量含む。

2 褐色粘質土 (5Y6/1) 粘質土が少量混じる。粘性ややあり、しまりなし。炭化粒を微量含む。

Pit421

1 灰黄色粘質土 (5Y6/1) 粘性強、しまり弱。炭化粒を中量含む。

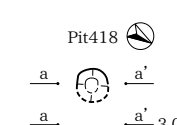

Pit418 (3J-7G13・14)

Pit418

Vc Vd

3J-7H

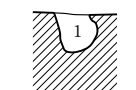
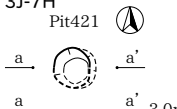

Pit421 (3J-7H6)

Pit421

Pit436

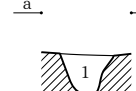
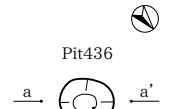

Pit436 (3J-7H3・8)

Pit436

1 黄灰色粘質シルト (2.5Y5/1) 褐色粘質土が斑状に混じる。粘性強、しまりあり。炭化物を多量含む。

Pit438

1 灰黄色粘質シルト (2.5Y6/2) 褐色粘質土が斑状に混じる。粘性ややあり、しまりややあり。炭化物を少量含む。

Pit437

1 灰黄色~青灰色粘質土 (2.5Y6/2~5BG6/1) 粘性強、しまり極めて弱。炭化粒を少量含む。

Pit437

1 灰黄色粘質シルト (2.5Y6/2) 褐色粘質土が斑状に混じる。粘性弱、しまり強。炭化粒を少量含む。

2 黄灰色~青灰色粘質土 (2.5Y6/3~5BP6/1) 粘性強、しまり極めて弱。腐植物を少量含む。

3J-7I

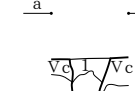
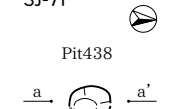

Pit438 (3J-7I1)

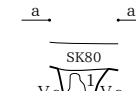

Pit437 (3J-7I7)

Pit437 (3J-7I7)

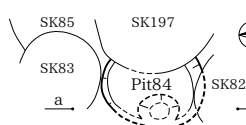

Pit84 (3J-7H25,7I21)

Pit84 (3J-7H25,7I21)

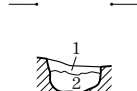
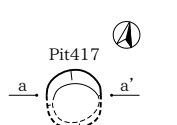

Pit417 (3J-7I22)

Pit417 (3J-7I22)

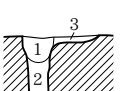
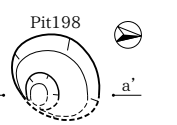

Pit198 (3J-7I24)

Pit198 (3J-7I24)

Pit436

1 黄灰色粘質シルト (2.5Y5/1) 褐色粘質土が斑状に混じる。粘性強、しまりあり。炭化物を多量含む。

Pit438

1 灰黄色粘質シルト (2.5Y6/2) 褐色粘質土が斑状に混じる。粘性ややあり、しまりややあり。炭化物を少量含む。

Pit437

1 灰黄色~青灰色粘質土 (2.5Y6/2~5BG6/1) 粘性強、しまり極めて弱。炭化粒を少量含む。

Pit437

1 灰黄色粘質シルト (2.5Y6/2) 褐色粘質土が斑状に混じる。粘性弱、しまり強。炭化粒を少量含む。

2 黄灰色~青灰色粘質土 (2.5Y6/3~5BP6/1) 粘性強、しまり極めて弱。腐植物を少量含む。

Pit84

1 灰色シルト (5Y6/1) 灰白色粘質土ブロック (5Y7/2) が多量混じる。粘性弱、しまりあり。炭化粒を中量含む。

2 灰色シルト (5Y4/1) 炭化物層。灰白色粘質土ブロック (5Y7/2) が中量混じる。粘性ややあり、しまりややあり。

3 灰色シルト (5Y6/1) 灰白色粘質土ブロック (5Y7/2) が多量混じる。粘性弱、しまりややあり。炭化粒を少量含む。

4 灰色シルト (5Y5/1) 灰白色粘質土ブロックが中量混じる。粘性あり、しまりややあり。炭化粒を中量含む。

5 灰色粘質土 (5Y6/1) 灰白色粘質土ブロックが中量混じる。粘性弱、しまりややあり。炭化粒を中量含む。

Pit417

1 褐色粘質土 (5Y6/1) 白色粘質土が微量混じる。粘性なし、しまり中。炭化粒を微量含む。

2 褐色粘質土 (5Y6/1) 粘質土が少量混じる。粘性ややあり、しまりややなし。炭化粒を微量含む。

Pit198

1 灰黄色粘質土 (2.5Y7/2) 粘性あり、しまりややあり。

2 灰黄色粘質土 (7.5Y5/1) 粘性あり、しまり弱。

3 灰黄色粘質土 (2.5Y7/2) 粘性あり、しまりややあり。炭化物を中量含む。

0 (1:40) 2m

Pit258 ~ 260 · 262 · 310 · 360 · 370 · 371 · 381 ~ 384 · 425 · 427 · 428 · 460 · 470 · 475 · 555 · 675 ~ 677 · 742

3J-7J

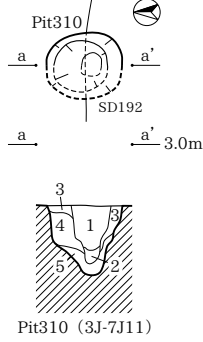

Pit310 (3J-7J11)

3J-8E

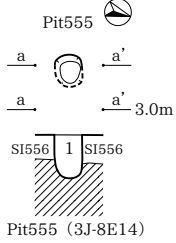

Pit555 (3J-8E14)

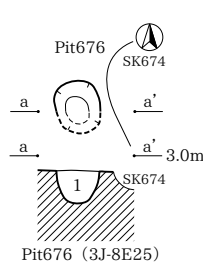

Pit676 (3J-8E25)

3J-8H

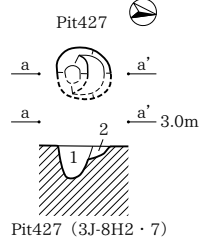

Pit427 (3J-8H2 · 7)

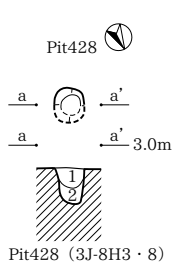

Pit428 (3J-8H3 · 8)

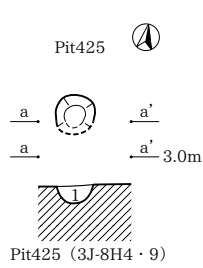

Pit425 (3J-8H4 · 9)

Pit555
1 暗灰黄色粘質土 (2.5Y4/2) 粘性あり、しまりあり。炭化粒を少量含む。Vc 層土小ブロックを含む。
Pit676
1 褐灰色粘質土 (5YR6/1) 砂ブロックが少量混じる。粘性あり、しまり中。炭化粒を微量含む。

Pit427
1 褐灰色シルト (5YR6/1) 紫色土が少量混じる。粘性中、しまり中。炭化粒を微量含む。
2 褐灰色シルト (5YR6/1) 粘性中、しまり中。炭化粒を微量含む。1 層よりモシルト質がやや強い。
Pit428
1 褐灰色シルト (5YR6/1) 紫色土が中量混じる。粘性なし、しまりややあり。炭化粒を微量含む。
2 褐灰色粘質土 (5YR6/1) 粘性あり、しまりなし。
Pit425
1 褐灰色シルト (5Y6/1) 粘性なし、しまり中。炭化粒を少量から中量含む。

Pit310

1 灰黄色粘質土 (2.5Y6/2) 粘性強、しまり極めて弱。炭化粒を中量含む。
2 青灰色粘質土 (5BG5/1) 粘性強、しまり極めて弱。炭化粒を中量含む。
3 灰黄色粘質シルト (2.5Y6/2) 粘性ややあり、しまりややあり。炭化粒を微量含む。
4 灰黄色粘質土 (2.5Y6/2) 粘性あり、しまり弱。炭化粒を中量含む。
5 青灰色粘質土 (5BG5/1) 粘性あり、しまり弱。炭化粒を少量含む。

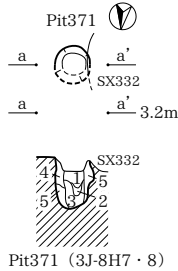

Pit371 (3J-8H7 · 8)

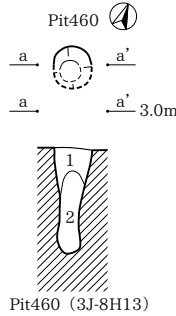

Pit460 (3J-8H13)

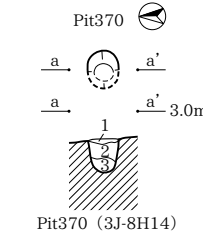

Pit370 (3J-8H14)

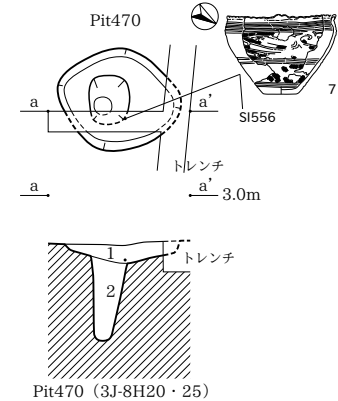

Pit470 (3J-8H20 · 25)

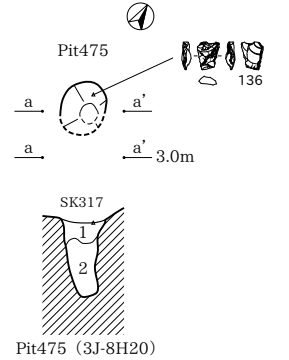

Pit475 (3J-8H20)

Pit371

1 暗褐色砂質シルト (10YR3/3) 粘性弱、しまりあり。炭化粒を多量含む。
2 灰オリーブ色粘質土 (5Y6/2) 1 層土が多量混じる。粘性強、しまりややあり。
3 オリーブ黒色粘質土 (5Y3/2) 灰オリーブ色粘質土がブロック状に中量混じる。粘性強、しまり弱。
4 灰黄色粘質シルト (5Y6/1) 黒褐色粘質土が斑状に混じる。粘性ややあり、しまりあり。
5 オリーブ褐色粘質シルト (2.5Y4/3) 灰オリーブ粘質土が斑状に混じる。粘性ややあり、しまりややあり。炭化粒を微量含む。

Pit460

1 灰白色粘質シルト (2.5Y7/1) 褐灰色粘質土が斑状に混じる。粘性あり、しまりややあり。
2 灰黄～青灰色粘質土 (2.5Y7/2 ~ 5B5/1) 粘性強、しまり極めて弱。
Pit370
1 灰オリーブ色シルト (5Y5/2) 白色砂が斑状に混じる。粘性弱、しまり中。炭化粒を少量含む。
2 灰オリーブ色粘質シルト (5Y6/2) 褐灰色粘質土が斑状に混じる。粘性中、しまり弱。
3 暗灰黄色粘質シルト (2.5Y5/2) 粘性強、しまり弱。炭化粒を中量含む。

Pit470

1 褐灰色粘質土 (5YR6/1) 白色砂が少量混じる。粘性あり、しまりなし。炭化粒を少量含む。
2 灰黄～青灰色粘質土 (2.5Y7/2 ~ 5B5/1) 褐灰色粘質土が斑状に混じる。粘性強、しまり極めて弱。炭化粒を微量含む。
Pit475
1 灰白色砂質シルト (2.5Y7/1) 褐灰色粘質土が斑状に混じる。粘性ややあり、しまりあり。炭化粒を少量含む。
2 灰黄～青灰色粘質土 (2.5Y7/2 ~ 5B5/1) 褐灰色粘質土が斑状に混じる。粘性強、しまり極めて弱。炭化粒を微量含む。

3J-8I

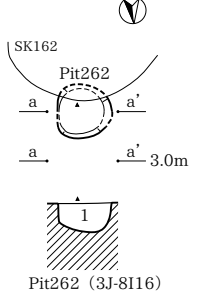

Pit262 (3J-8I16)

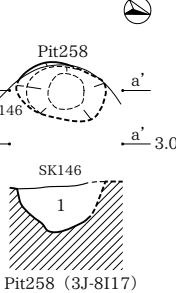

Pit258 (3J-8I17)

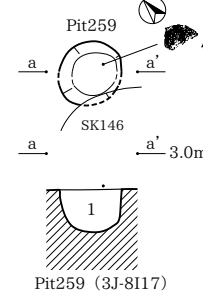

Pit259 (3J-8I17)

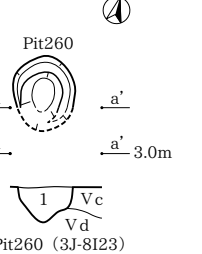

Pit260 (3J-8I23)

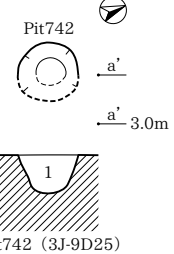

Pit742 (3J-9D25)

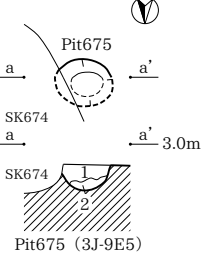

Pit675 (3J-9E5)

Pit260

1 褐灰色砂質土 (5YR6/1) 粘質土ブロックが少量混じる。粘性なし、しまりややあり。炭化粒を微量含む。
Pit742
1 暗灰黄色粘質土 (2.5Y5/2) 粘性あり、しまりあり。炭化粒を微量含む。
Pit675
1 褐灰色砂 (5YR6/1) 粘質土ブロックが微量混じる。粘性なし、しまりややなし。炭化粒を微量含む。
2 灰黄色砂 (5YR6/1) 粘質土ブロックが微量混じる。粘性なし、しまりなし。

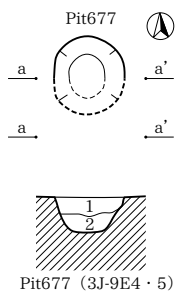

Pit677 (3J-9E4 · 5)

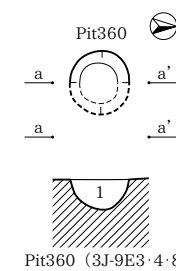

Pit360 (3J-9E3 · 4 · 8 · 9)

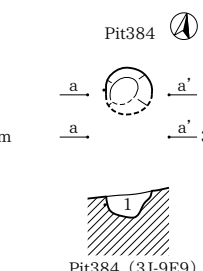

Pit384 (3J-9E9)

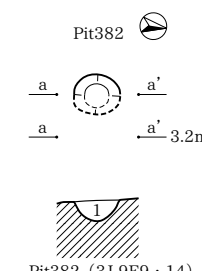

Pit382 (3J-9E9 · 14)

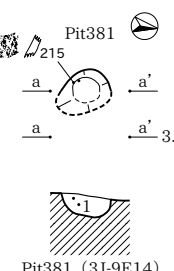

Pit381 (3J-9E14)

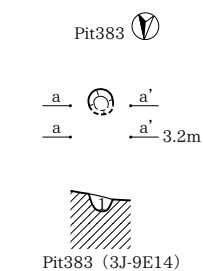

Pit383 (3J-9E14)

Pit677

1 褐灰色粘質土 (5YR6/1) 砂ブロックが少量混じる。粘性あり、しまりなし。炭化粒を微量含む。
2 褐灰色砂 (5YR6/1) 粘質土ブロックが微量混じる。粘性なし、しまり中。
Pit360
1 褐灰色シルト (5YR6/1) 紫色土ブロックが少量混じる。粘性中、しまりややあり。炭化物を微量含む。
Pit384
1 褐灰色シルト (5YR6/1) 紫色土ブロック (φ0.5cm) が微量混じる。粘性なし、しまり中。炭化粒を微量含む。

Pit382

1 褐灰色粘質土 (5YR6/1) 紫色土ブロック (φ0.5cm) が少量混じる。粘性あり、しまり中。炭化粒を微量含む。
Pit381
1 褐灰色シルト (5YR6/1) 粘質土・紫色土ブロック (φ0.2 ~ 0.5cm) が少量混じる。粘性ややあり、しまりあり。炭化粒を微量含む。
Pit383
1 褐灰色シルト (5YR6/1) 粘性ややなし、しまり中。炭化粒を微量含む。

Pit294 ~ 296 · 323 · 344 · 350 · 353 · 357 · 390 · 397 · 455 · 481 · 652 · 654 · 655 · 657 · 663 · 693 · 699 · 705 · 754 · 997 · 998

3J-9E

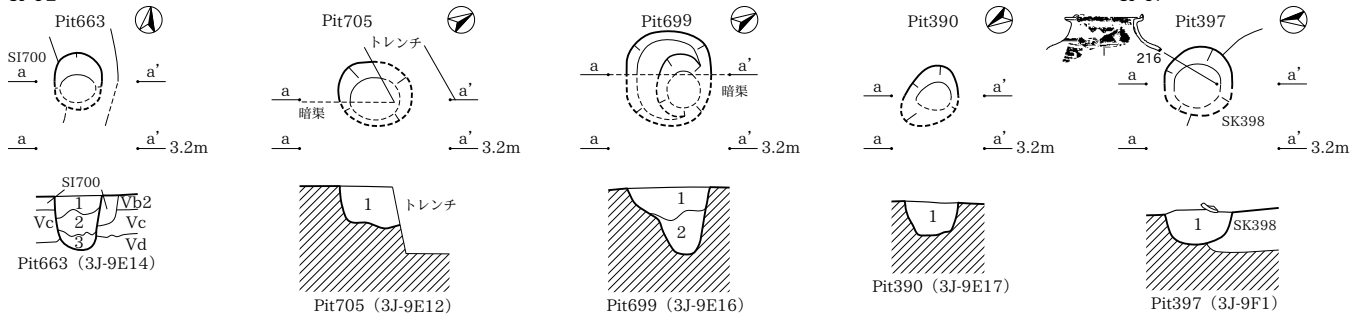

Pit663
 1 褐灰色シルト (5YR6/1) 白色砂が少量混じる。粘性なし、しまりあり。炭化物を微量含む。
 2 褐灰色粘質土 (5YR6/1) 砂がブロック状に少量混じる。粘性あり、しまりなし。
 3 褐灰色砂 (5YR6/1) 粘質土がブロック状に微量混じる。粘性なし、しまりなし。
Pit705
 1 褐灰色粘質土 (5YR5/1) 粘性中、しまりあり。焼土ブロック・炭化物を中量含む。

Pit699
 1 褐灰色シルト (5YR5/1) 白色砂が少量混じる。粘質土がブロック状に少量混じる。粘性中、しまり中。炭化粒を少量含む。
 2 褐灰色粘質土 (5YR5/1) 砂ブロックが微量混じる。粘性中、しまりあり。炭化粒を微量含む。
Pit390
 1 褐灰色シルト (5YR6/1) 白色砂が微量混じる。粘性なし、しまり中。炭化粒を微量含む。
Pit397
 1 褐灰色シルト (5YR6/1) 白色砂が微量混じる。粘性なし、しまり中。炭化粒を微量含む。

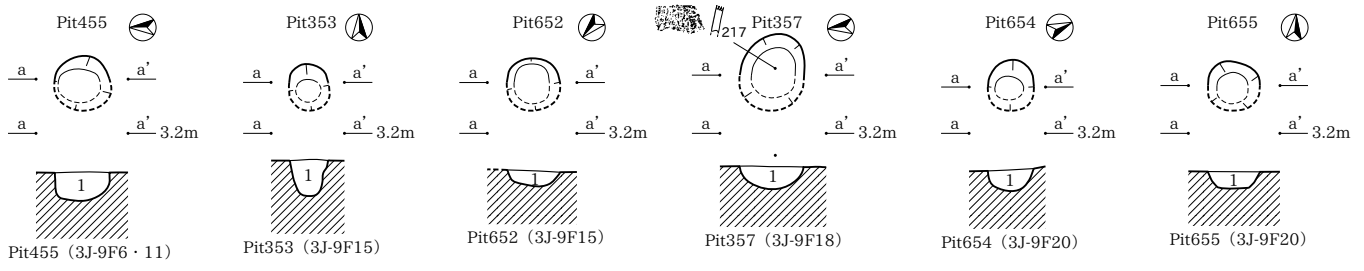

Pit455
 1 褐灰色粘質土 (5YR6/1) 砂ブロックが少量混じる。粘性あり、しまりなし。炭化粒を微量含む。
Pit353
 1 褐灰色粘質土 (5YR6/1) 砂が中量混じる。粘性あり、しまり中。炭化粒を微量含む。
Pit652
 1 褐灰色粘質土 (5YR6/1) 砂ブロックが少量混じる。粘性あり、しまり中。炭化粒を微量含む。

Pit357
 1 褐灰色粘質土 (5YR6/1) 砂が少量混じる。粘性あり、しまりふつう。炭化粒を微量含む。
Pit654
 1 褐灰色粘質土 (5YR6/1) 砂が微量混じる。粘性あり、しまり中。炭化粒を少量含む。
Pit655
 1 灰白色砂 (5YR6/1) 粘質土ブロックが少量混じる。粘性ややあり、しまり中。炭化粒を少量含む。

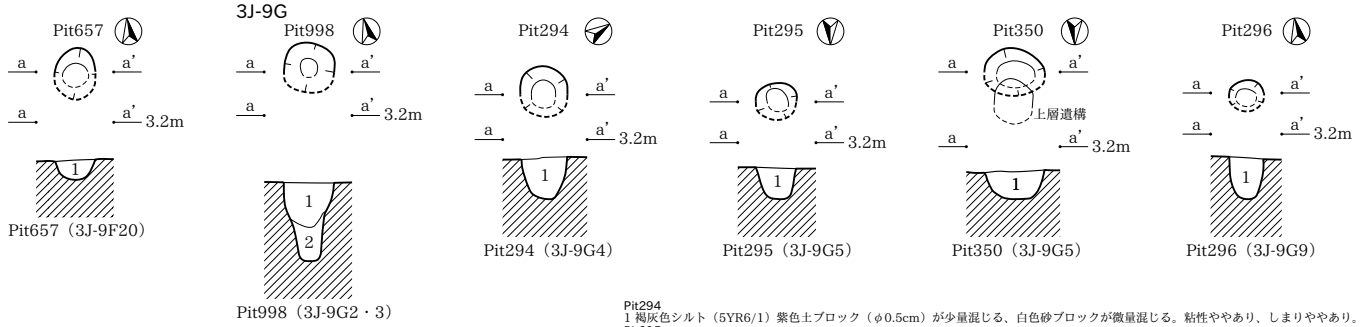

Pit657
 1 褐灰色砂 (5YR6/1) 粘質土ブロックが中量混じる。粘性ややあり、しまり中。炭化粒を微量含む。
Pit998
 1 灰白色粘質土 (2.5Y6/2) 粘性あり、しまりあり。上面に炭化物を多量含む。
 2 暗オリーブ粘質土 (2.5GY4/1) 粘性あり、しまりあり。

Pit294
 1 褐灰色シルト (5YR6/1) 紫色土ブロック (φ0.5cm) が少量混じる、白色砂ブロックが微量混じる。粘性ややあり、しまりややあり。
Pit295
 1 褐灰色シルト (5YR6/1) 紫色土が少量混じる。粘性なし、しまりあり。炭化物を微量含む。
Pit350
 1 褐灰色粘質土 (5YR6/1) 砂が中量混じる。粘性なし、しまりなし。炭化粒を微量含む。
Pit296
 1 褐灰色シルト (5YR6/1) 紫色土が少量混じる。粘性なし、しまりふつう。炭化物を微量含む。

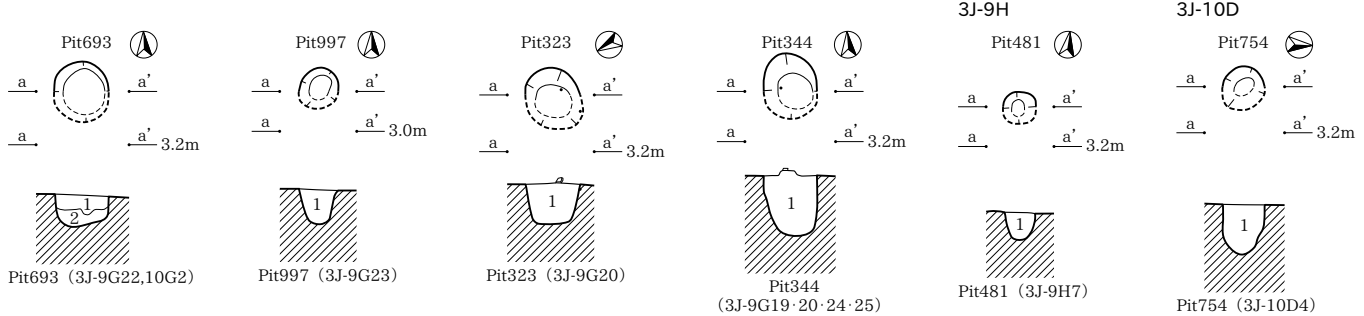

Pit693
 1 褐灰色砂 (5YR6/1) 粘質土ブロックが少量混じる。粘性なし、しまりなし。炭化粒を少量含む。
 2 褐灰色砂 (5YR6/1) 粘質土ブロックが微量混じる。粘性なし、しまりなし。炭化粒を微量含む。
Pit997
 1 青灰色粘質土 (5BG6/1) 砂・褐灰色粘質土が混じる。粘性あり、しまりなし。炭化物を少量含む。
Pit323
 1 褐灰色粘質土 (5YR6/1) 粘性あり、しまりふつう。炭化粒を少量含む。

Pit344
 1 褐灰色粘質土 (5YR6/1) 砂が少量混じる。粘性あり、しまりなし。炭化粒を微量含む。
Pit481
 1 褐灰色粘質土 (5YR6/1) 紫色土ブロックが微量混じる。粘性ややあり、しまりややなし。炭化粒を微量含む。
Pit754
 1 にぶい黄色粘質土 (2.5Y6/3) 粘性なし、しまりあり。炭化粒を微量含む。

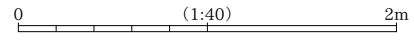

3J-10D

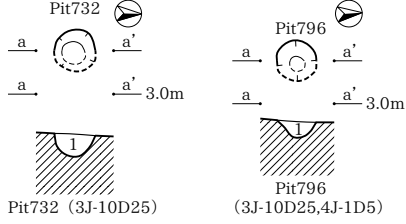

Pit732 (3J-10D25)
Pit796 (3J-10D25,4J-1D5)

Pit732
1 灰黄色粘質土 (2.5Y6/2) 砂が中量混じる。粘性ややなし、しまりあり。
Pit796
1 黄褐色粘質土 (2.5Y5/3) 粘性あり、しまりあり。炭化物を微量含む。
Pit864
1 褐灰色粘質土 (5YR6/1) 砂ブロックが中量混じる。粘性なし、しまり中。炭化粒を微量含む。
2 褐灰色砂 (5YR6/1) 粘質土が少量混じる。粘性なし、しまりなし。

3J-10E

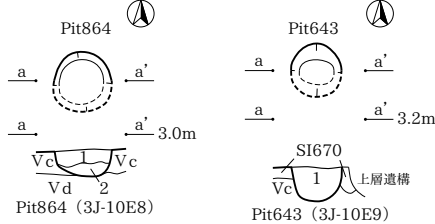

Pit864 (3J-10E8)
Pit643 (3J-10E9)
Pit637 (3J-10E5 · 10)

Pit643
1 褐灰色粘質土 (5YR6/1) 砂ブロックが少量混じる。粘性あり、しまりややあり。炭化粒を微量含む。
Pit637
1 褐灰色砂 (5YR6/1) 白色砂が少量混じる。粘性なし、しまり中。炭化粒を微量含む。
2 黄褐色粘質土 (5YR6/1) 粘性あり、しまりなし。炭化粒を微量含む。
Pit865
1 灰黄色砂 (5YR6/1) 粘質土が中量混じる。粘性なし、しまりなし。炭化粒を中量含む。
2 褐灰色砂 (5YR6/1) 粘質土が微量混じる。粘性なし、しまりややあり。

3J-10G

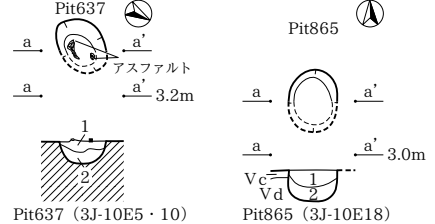

Pit409 (3J-10G5)
Pit408 (3J-10G10)
Pit375 (3J-10H13)
Pit373 (3J-10H16 · 17)
Pit372 (3J-10H17)
Pit374 (3J-10H21)

Pit409
1 褐灰色粘質土 (5YR6/1) 紫色土が中量混じる。粘性あり、しまり中。炭化粒を少量含む。
2 褐灰色粘質土 (5YR6/1) 紫色土が微量混じる。粘性あり、しまり中。炭化粒を微量含む。
Pit408
1 褐灰色粘質土 (5YR6/1) 黒色土粒・紫色土が少量混じる。粘性あり、しまり中。炭化粒を少量含む。
2 褐灰色粘質土 (5YR6/1) 砂が中量混じる。粘性あり、しまりなし。炭化粒を微量含む。
Pit375
1 灰黄色粘質シルト (2.5Y6/2) 褐灰色粘質土・黒色粒子が斑状に混じる。粘性強、しまりややあり。
2 灰黄色粘質土 (2.5Y6/1) 粘性強、しまり弱。
3 灰黄色粘質シルト (2.5Y6/1) 褐灰色粘質土・白色細粒砂・黒色粒子が斑状に混じる。粘性あり、しまりややあり。
Pit373
1 灰黄色粘質シルト (2.5Y6/1) 褐灰色粘質土が斑状に混じる。黒色粒子が中量混じる。粘性あり、しまりややあり。
Pit372
1 暗灰色粘質シルト (2.5Y5/1) 黒色粒子が混じる。粘性ややあり、しまりややあり。
Pit374
1 暗灰色粘質シルト (2.5Y5/2) 褐灰色粘質土・白色細粒砂が斑状に混じる。粘性強、しまり弱。
Pit374
1 灰黄色粘質シルト (2.5Y6/1) 褐灰色粘質土が斑状に混じる。黒色粒子が中量混じる。粘性あり、しまりややあり。

4J-1C

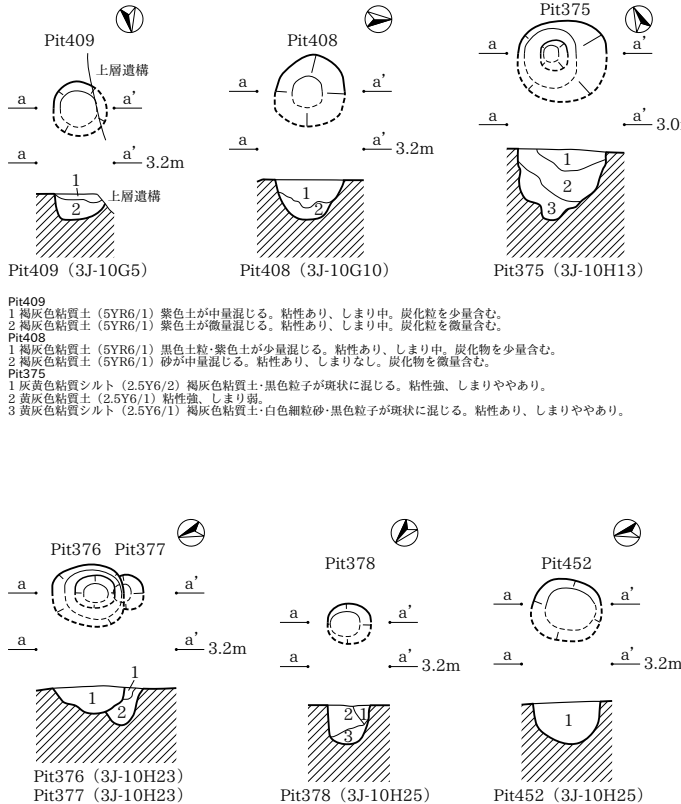

Pit376 (3J-10H23)
Pit377 (3J-10H23)
Pit378 (3J-10H25)
Pit452 (3J-10H25)
Pit876 (3J-10C25,4J-1C5)
Pit931 (4J-1C9 · 10)

Pit376
1 灰黄色粘質シルト (2.5Y6/1) 褐灰色粘質土が多量混じる。粘性ややあり、しまりややあり。炭化物を少量含む。
Pit377
1 灰黄色粘質シルト (2.5Y6/1) 褐灰色粘質土が多量混じる。粘性弱、しまりややあり。炭化物を少量含む。
2 暗灰色粘質土 (2.5Y5/2) 粘性強、しまりやや弱。炭化物を少量含む。
Pit378
1 灰オリーブ色砂質シルト (5Y5/2) 粘性弱、しまりあり。
2 灰黄色粘質土 (5Y6/1) 褐灰色粘質土・黒色粒子が斑状に混じる。粘性強、しまりややあり。
3 灰黄色粘質土 (5Y6/1) 粘性強、しまり弱。
Pit452
1 灰黄色粘質土 (5YR6/1) 砂ブロックが微量混じる。粘性あり、しまり中。炭化粒を微量含む。
Pit876
1 暗オリーブ色粘質土 (2.5GY4/1) 粘性あり、しまりあり。炭化粒を少量含む。
2 オリーブ色粘質土 (2.5GY5/1) 粘性あり、しまりあり。炭化粒を微量含む。
Pit931
1 灰黄色粘質土 (2.5Y6/2) 粘性ややなし、しまりあり。炭化粒を微量含む。
Pit795
1 灰黄色砂質土 (2.5Y6/2) 灰白色砂質土ブロックが多量混じる。粘性ややなし、しまりあり。炭化物を多量含む。

4J-1D

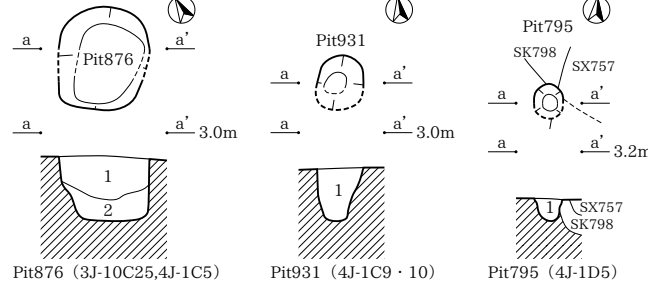

Pit795 (4J-1D5)
Pit876 (3J-10C25,4J-1C5)
Pit931 (4J-1C9 · 10)

Pit795
1 灰黄色粘質土 (5YR6/1) 砂ブロックが微量混じる。粘性あり、しまり中。炭化粒を微量含む。
Pit876
1 暗オリーブ色粘質土 (2.5GY4/1) 粘性あり、しまりあり。炭化粒を少量含む。
2 オリーブ色粘質土 (2.5GY5/1) 粘性あり、しまりあり。炭化粒を微量含む。
Pit931
1 灰黄色粘質土 (2.5Y6/2) 粘性ややなし、しまりあり。炭化粒を微量含む。
Pit795
1 灰黄色砂質土 (2.5Y6/2) 灰白色砂質土ブロックが多量混じる。粘性ややなし、しまりあり。炭化物を多量含む。

4J-1E · F

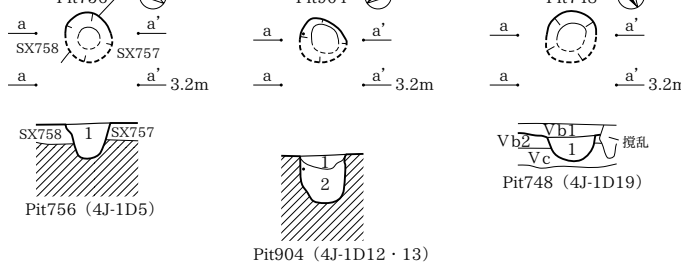

Pit756 (4J-1D5)
Pit904 (4J-1D12 · 13)
Pit748 (4J-1D19)
Pit909 (4J-1D23)
Pit503 (4J-1E5,1F11)
Pit613 (4J-1F5,1G1)

Pit756
1 暗黄色シルト (2.5Y5/2) 粘性あり、しまりあり。炭化粒を微量含む。
Pit904
1 暗黄色粘質土 (2.5Y4/2) 砂が多量混じる。粘性あり、しまりあり。炭化粒を少量含む。
2 オリーブ色粘質土 (2.5GY5/2) 粘性あり、しまりあり。炭化粒を少量含む。
Pit748
1 暗黄色砂質シルト (2.5Y5/2) 粘性ややなし、しまりあり。炭化物を中量含む。
Pit909
1 暗黄色粘質土 (2.5Y5/2) 粘性あり、しまりあり。炭化粒を中量含む。
Pit503
1 褐灰色粘質土 (5YR6/1) 粘性あり、しまりなし。炭化粒を微量含む。
Pit613
1 褐灰色粘質土 (5YR6/1) 紫色土ブロック (φ0.5cm) が少量混じる。粘性あり、しまり中。炭化粒を微量含む。

Pit412・711・712・787・817・818・820・838・862・863・867・877・895・911・934・936・938・939・991・999・1007

4J-1H

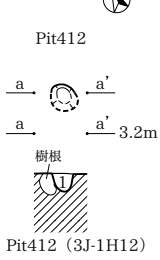

Pit412 (3J-1H12)

4J-2C

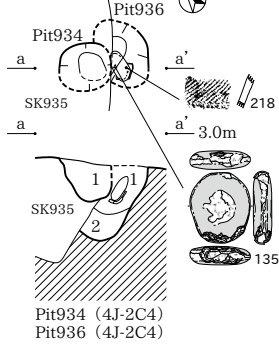

Pit934 (4J-2C4)
Pit936 (4J-2C4)

4J-2E

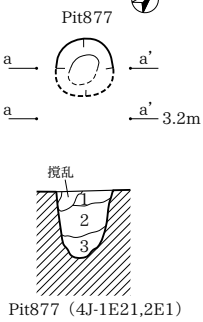

Pit877 (4J-1E21,2E1)

Pit911

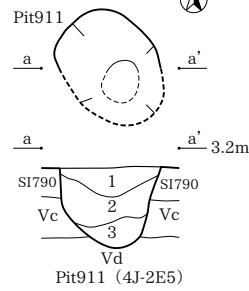

Pit911 (4J-2E5)

Pit867

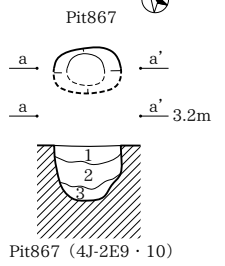

Pit867 (4J-2E9・10)

- Pit412
1 褐灰色シルト (5YR6/1) 白色砂が微量混じる。粘性ふつう、しまりややあり。炭化粒を微量含む。
- Pit934
1 灰黄色粘質土 (2.5Y6/2) 粘性あり、しまりあり。炭化粒を微量含む。
- Pit936
1 灰黄色粘質土 (2.5Y6/2) 砂粒が少量混じる。粘性あり、しまりあり。
2 褐灰色～青灰色粘質土 (5YR6/1～5BG6/1) 砂が少量混じる。粘性あり、しまり中。炭化物を少量含む。

- Pit877
1 暗オリーブ色粘質土 (2.5GY4/1) 粘性あり、しまりあり。
2 オリーブ色粘質土 (2.5GY5/1) 黒褐色土が少量混じる。粘性あり、しまりあり。
3 オリーブ色砂質土 (2.5GY5/1) 黒褐色土が微量混じる。粘性なし、しまりあり。
- Pit911
1 褐灰色粘質土 (5YR6/1) 砂が中量混じる。粘性あり、しまりあり。炭化粒を少量含む。
2 褐灰色粘質土 (5YR6/1) 砂が多量混じる。粘性あり、しまりなし。炭化粒を微量含む。
3 褐灰色砂 (5YR6/1) 粘質土が少量混じる。粘性なし、しまりなし。
- Pit867
1 褐灰色粘質土 (5YR6/1) 砂が少量混じる。粘性あり、しまり中。焼土をブロック状に含む。炭化粒を微量含む。
2 青灰色砂 (5BG6/1) 粘質土が中量混じる。粘性ややあり、しまりなし。炭化粒を微量含む。
3 青灰色砂 (5BG6/1) 粘質土が微量混じる。粘性なし、しまりなし。

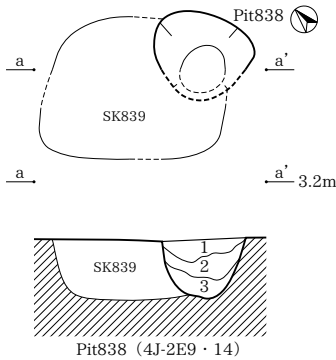

Pit838 (4J-2E9・14)

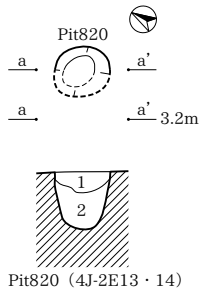

Pit820 (4J-2E13・14)

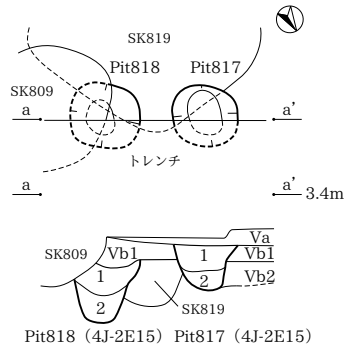

Pit818 (4J-2E15) Pit817 (4J-2E15)

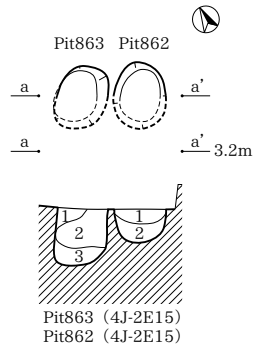

Pit863 (4J-2E15)
Pit862 (4J-2E15)

- Pit838
1 褐灰色シルト (5YR6/1) 粘質土が少量混じる。粘性なし、しまりあり。炭化粒を中量含む。
2 褐灰色粘質土 (5YR6/1) 砂が少量混じる。粘性あり、しまり中。炭化粒を微量含む。
3 青灰色砂 (5GY6/1) 粘質土が微量混じる。粘性なし、しまり中。炭化粒を微量含む。
- Pit820
1 褐灰色粘質土 (5YR6/1) 砂が中量混じる。粘性あり、しまり中。炭化物を少量含む。
2 青灰色砂 (5BG6/1) 粘質土が少量混じる。粘性なし、しまりなし。炭化物を微量含む。

- Pit818
1 褐灰色粘質土 (7.5Y5/1) 砂が少量混じる。粘性あり、しまり中。炭化物を少量含む。
2 青灰色粘質土 (5BG6/1) 砂が中量混じる。粘性あり、しまりなし。炭化物を中量含む。
- Pit817
1 褐灰色粘質土 (5YR6/1) 砂が中量混じる。粘性あり、しまりなし。炭化物を微量含む。
2 褐灰色粘質土 (5YR6/1) 砂が多量混じる。粘性あり、しまり中。炭化粒を微量含む。
3 青灰色砂 (5BG6/1) 粘質土が微量混じる。粘性なし、しまり中。炭化物を中量含む。
- Pit863
1 褐灰色砂 (5YR6/1) 粘質土が中量混じる。粘性なし、しまり中。炭化粒を微量含む。
2 褐灰色粘質土 (5YR6/1) 砂が多量混じる。粘性あり、しまり中。炭化粒を微量含む。
3 青灰色砂 (5BG6/1) 粘質土が微量混じる。粘性なし、しまりなし。炭化粒を微量含む。
- Pit862
1 褐灰色砂 (5YR6/1) 粘質土が中量混じる。粘性なし、しまりなし。炭化粒を少量含む。
2 褐灰色砂 (5YR6/1) 粘質土が少量混じる。粘性なし、しまりなし。炭化粒を微量含む。

4J-2F

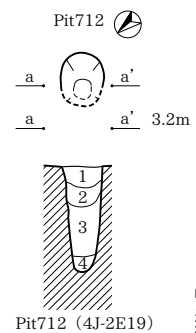

Pit712 (4J-2E19)

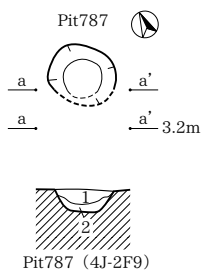

Pit787 (4J-2F9)

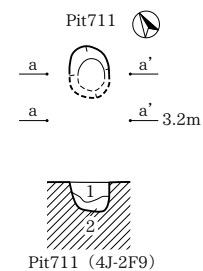

Pit711 (4J-2F9)

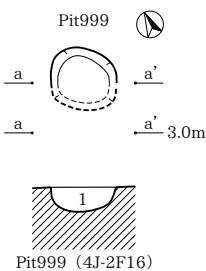

Pit999 (4J-2F16)

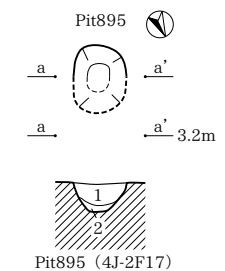

Pit895 (4J-2F17)

- Pit712
1 暗灰色粘質土 (2.5Y5/2) しまりあり。炭化物を若干含む。
2 灰色粘質土 (5Y5/1) 砂粒が多量混じる。やや軟質。粘性ややあり、しまりあり。炭化物を僅かに含む。
3 オリーブ灰色粘質シルト (5GY5/1) 粘性ややあり、しまりややなし。炭化粒を若干含む。
4 暗オリーブ灰色粘質土 (5GY4/1) 砂粒が僅かに混じる。やや軟質。しまりあり。炭化粒を僅かに含む。
- Pit787
1 褐灰色砂 (5YR6/1) 粘質土が少量混じる。粘性なし、しまりなし。炭化粒を微量含む。
2 褐灰色砂 (5YR6/1) 粘質土が微量混じる。粘性なし、しまりなし。

- Pit711
1 褐灰色粘質土 (5YR6/1) 砂が中量混じる。粘性あり、しまりなし。炭化粒を少量含む。
2 褐灰色砂 (5YR6/1) 粘質土が少量混じる。粘性なし、しまりなし。炭化粒を微量含む。
- Pit999
1 青灰色粘質土 (5BG6/1) 砂が少量混じる。粘性あり、しまりなし。炭化物を中量含む。
- Pit895
1 青灰色粘質土 (5BG6/1) 砂が少量混じる。粘性あり、しまりなし。炭化粒を少量含む。
2 青灰色砂 (5BG6/1) 粘質土が少量混じる。粘性なし、しまりなし。炭化粒を微量含む。

4J-3F

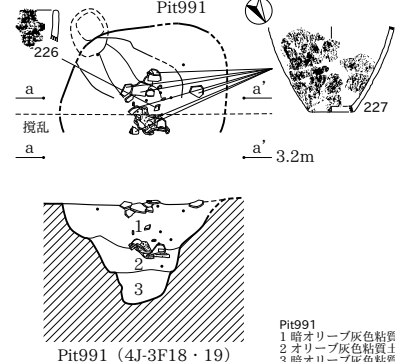

Pit991 (4J-3F18・19)

4J-3G

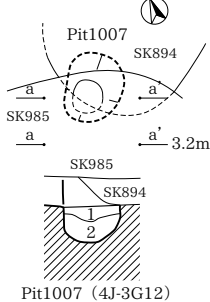

Pit1007 (4J-3G12)

4J-4F

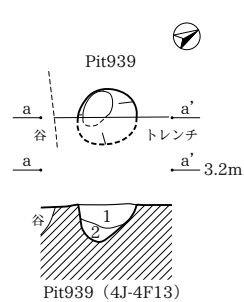

Pit939 (4J-4F13)

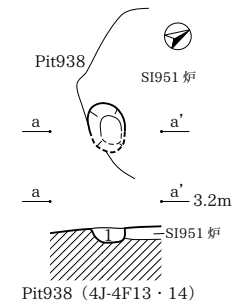

Pit938 (4J-4F13・14)

- Pit991
1 暗オリーブ灰色粘質土 (5GY4/1) 粘性あり、しまりあり。炭化粒を多量含む。
2 オリーブ灰色粘質土 (5GY5/1) 粘性あり、しまりあり。炭化粒を微量含む。
3 暗オリーブ灰色粘質土 (5GY4/1) 粘性あり、しまりあり。炭化粒を微量含む。
- Pit1007
1 褐灰色粘質土 (5YR6/1) 砂が微量混じる。粘性あり、しまり中。炭化物を少量含む。
2 青灰色粘質土 (5BG6/1) 砂が中量混じる。粘性ややあり、しまりややなし。炭化粒を微量含む。

- Pit939
1 灰黄色土 (2.5Y6/2) 灰白色粘土粒が微量混じる。粘性あり、しまりあり。炭化粒を微量含む。
2 黄灰色土 (2.5Y6/1) 粘性あり、しまりあり。
- Pit938
1 灰褐色シルト (5YR4/2) 灰白色土が混じる。粘性あり、しまりあり。炭化粒を含む。

3J-6G

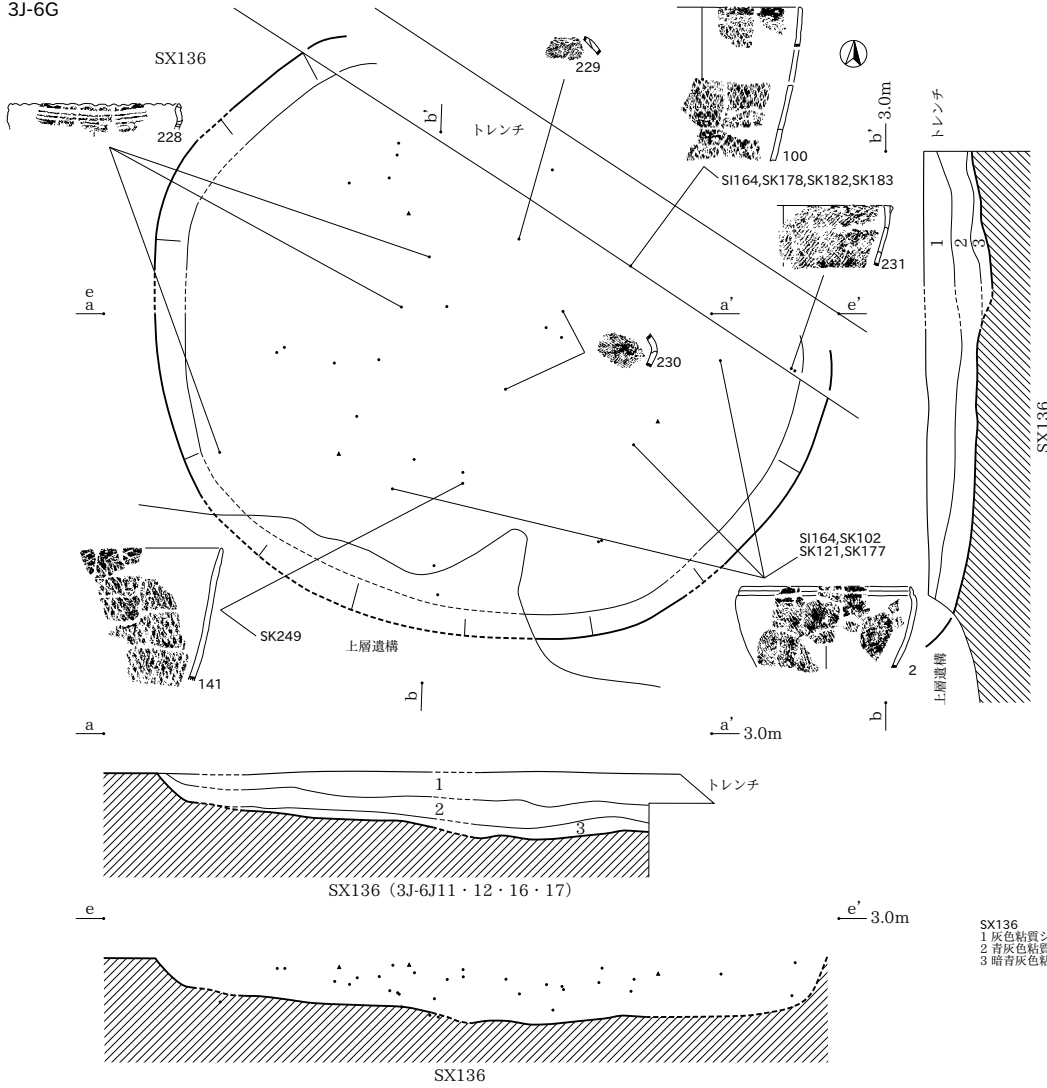

SX136
 1 灰色粘質シルト (75Y6/1) 粘性中、しまり強。炭化物を少量含む。
 2 青灰色粘質土 (5B5/1) 粘性強、しまり強。炭化物を少量含む。
 3 暗青灰色粘質土 (5B4/1) 粘性強、しまり弱。炭化物を多量含む。

3J-8F・G

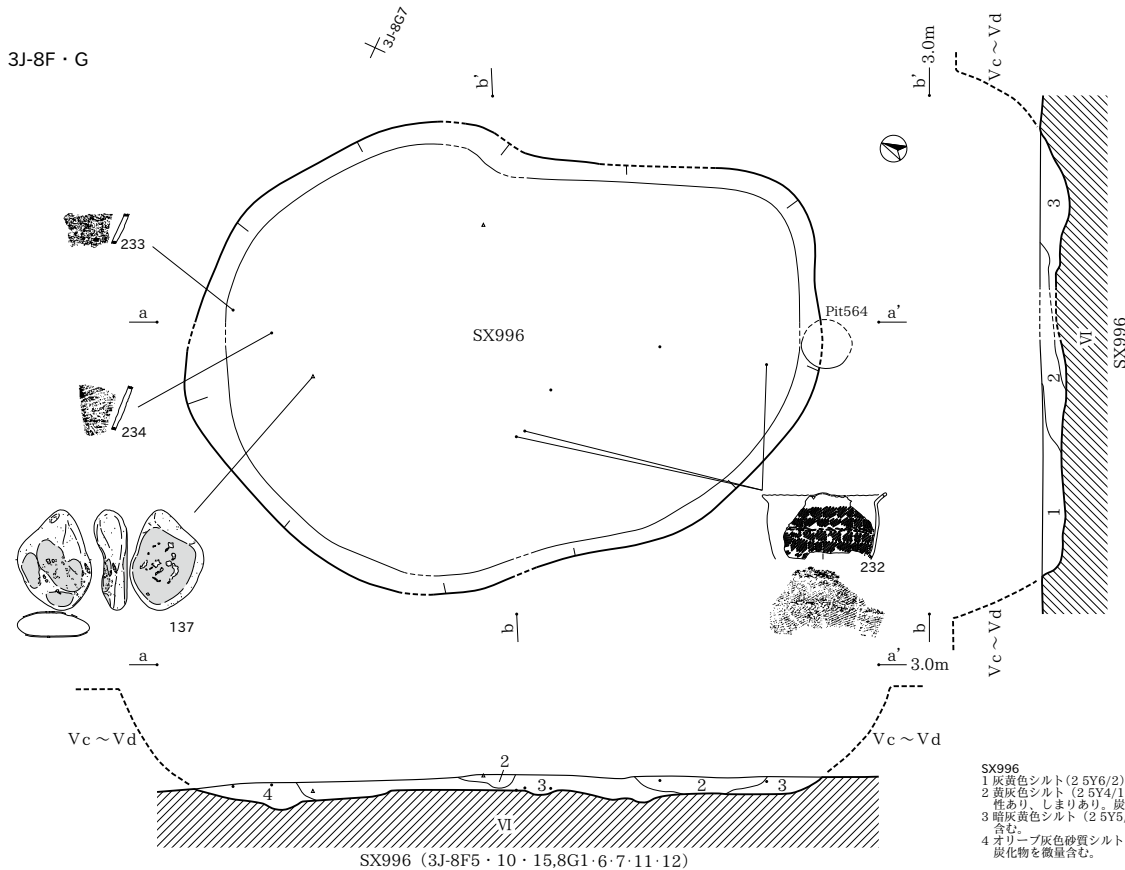

SX996
 1 灰黄色シルト (25Y6/2) 粘性あり、しまりあり。炭化物を少量含む。
 2 黄灰色シルト (25Y4/1) 黄灰色シルトブロックが中量混入。粘性あり、しまりあり。炭化物を多量含む。
 3 暗灰黄色シルト (25Y5/2) 粘性あり、しまりあり。炭化物を少量含む。
 4 オリーブ灰色砂質シルト (25GY5/1) 粘性やなし、しまりあり。炭化物を微量含む。

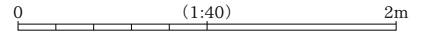

3J-7E

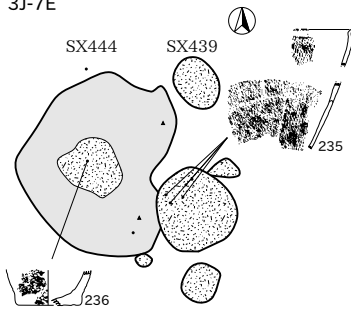

SX439 (3J-7E10・15)
 炭化物を若干含む。焼土ブロック・被熱土ブロックを含む。
 SX444 (3J-7E10・15)
 被熱土。焼土ブロックを少量含む。中央に炭が集中する。

3J-7F

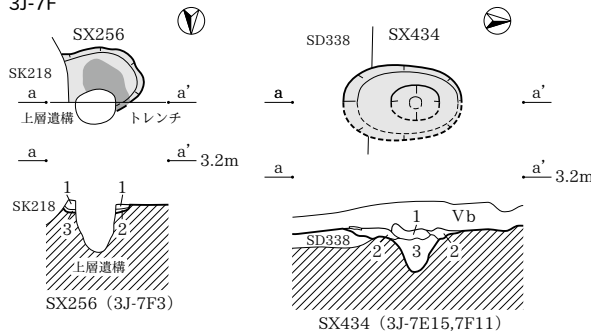

SX256
 1 灰白色粘質土 (2.5Y8/1) 砂が中量混じる。粘性ややあり、しまりややあり。
 2 褐灰色粘質土 (5YR5/1) 焼土。粘性あり、しまりやや弱。炭化物を多量含む。微細な焼骨片を微量含む。
 3 灰白色粘質土 (2.5Y7/1) 焼土粒 (φ0.5cm)・砂が多量混じる。粘性ややあり、しまり弱。
 SX434
 1 灰黄褐色土 (10YR4/2) 被熱土。焼土僅かに残る。しまりあり。粘性ややあり。炭化物を少量含む。
 2 灰黄色土 (2.5Y6/2) 被熱土。しまりあり。粘性ややあり。炭化物微量含む。
 3 灰オリブ土 (5Y5/2) SX434Pht1 しまりあり、やや粘性あり。炭化物少量含む。

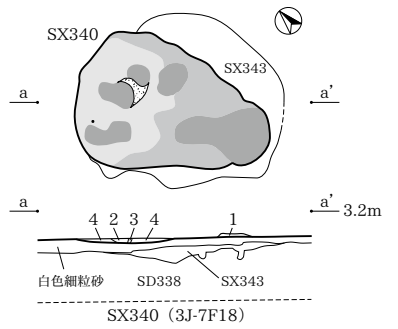

SX340
 1 灰黄色シルト質土 (2.5Y6/2) しまりあり。炭化物をやや多く含む。
 2 にぶい褐色土 (7.5YR5/4) 焼土。しまりあり。
 3 炭化物・焼土・灰混合土。
 4 黄褐色シルト質土 (2.5Y5/3) 被熱層。しまりあり。焼土をやや多く含む。

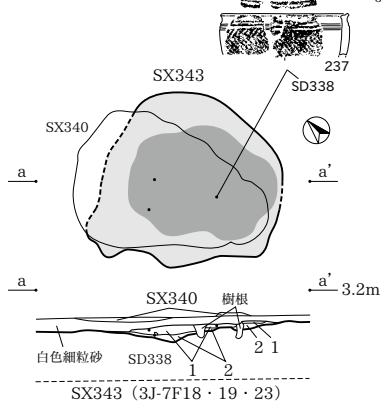

SX343
 1 にぶい褐色土 (7.5TR5/4) 焼土。粘性ややあり、しまりあり。炭化物を僅かに含む。
 2 褐灰色粘質土 (7.5YR4/2) 粘性あり、しまりあり。被熱による炉床。

3J-7G

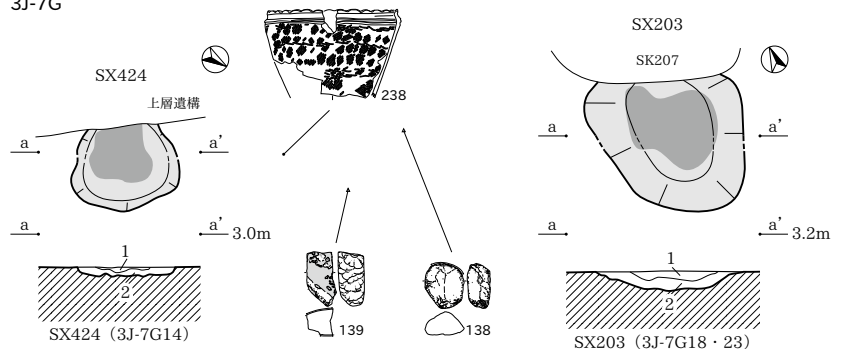

SX424
 1 褐灰色シルト (5YR6/1) 粘性なし、しまりあり。焼土を中量含む。炭化物を微量含む。火床は弱い。
 2 褐色シルト (5YR6/1) 被熱土。
 SX203
 1 褐色土 (7.5YR4/4) 焼土。粘性ややあり、しまりややあり。焼骨片 (φ0.5cm 大) を疎らに含む。
 2 灰黄褐色砂質シルト (10YR4/2) 被熱層。粘性ややあり、しまりややあり。炭化物を少量含む。

3J-7H

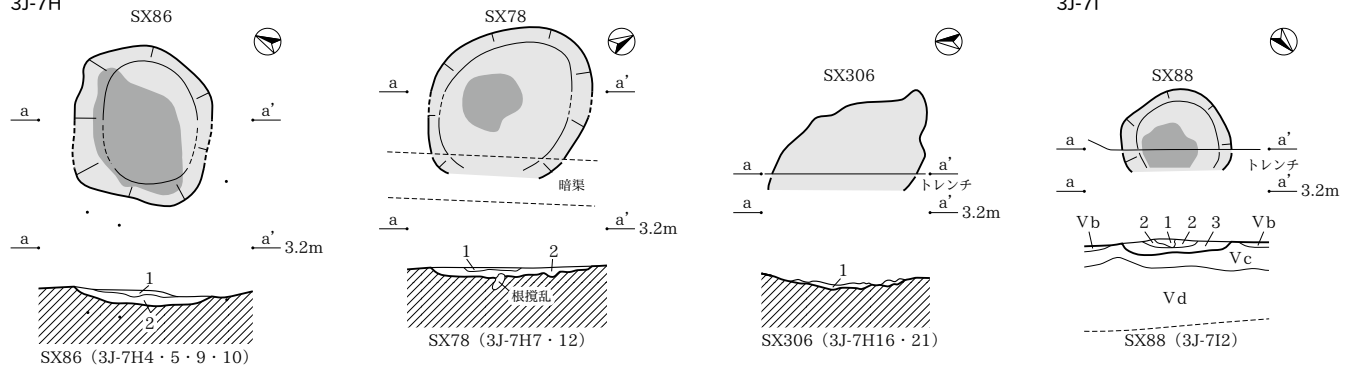

SX86
 1 にぶい褐色 (7.5YR6/4) 焼土。粘性弱、しまり弱。炭化物を僅かに含む。
 2 褐灰色粘質土 (5YR5/1) 被熱層。粘性中、しまり弱。炭化物を微量含む。
 SX78
 1 灰黄褐色土 (10YR4/2) 焼土。粘性ややあり、しまりあり。
 2 灰黄褐色砂質シルト (10YR5/2) 被熱層。粘性弱、しまりややあり。

SX306
 1 暗赤褐色砂質粘土 (5YR3/2) 被熱痕。しまりあり。焼土が僅かに残る。
 SX88
 1 暗灰黄色シルト (2.5Y4/2) 粘性弱、しまりあり。焼土・炭化物を微量含む。
 2 明黄褐色 (10YR6/6) 焼土。粘性弱、しまりあり。
 3 灰黄褐色シルト (10YR5/2) 被熱層。粘性弱、しまりあり。

3J-8G

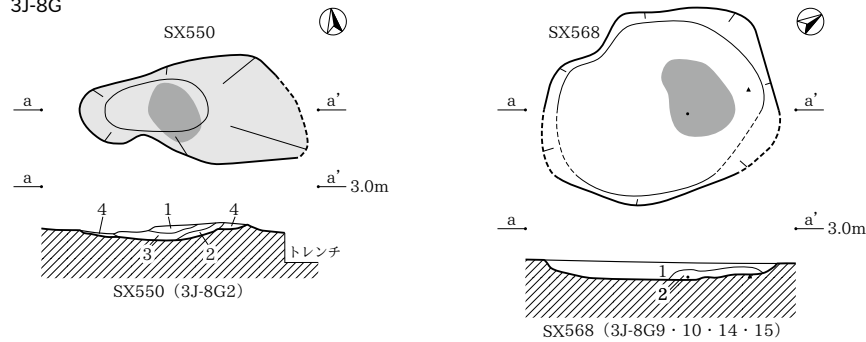

SX550
 1 にぶい黄褐色土 (10YR5/3) 焼土。しまりややあり。
 2 褐灰色土 (10YR5/1) 被熱土。しまりあり。
 3 灰黄褐色土 (10YR4/2) 2層土+灰黄色シルト (地山) ブロック混じる。
 4 暗灰黄色土 (2.5Y5/2) 地山ブロック+炉床土粒が若干混じる。

SX568
 1 暗灰黄色粘質シルト (2.5Y5/2) 粘性ややあり、しまりややあり。焼土・炭化物を少量含む。
 2 黒褐色土 (7.5YR3/2) 粘性ややあり、しまりややあり。焼土。
 SX361
 1 灰黄褐色シルト (10YR4/2) 被熱層。粘性弱、しまり極めて強。焼土・灰・微細炭化物が混じる。
 2 炭化物陶面。

3J-8H

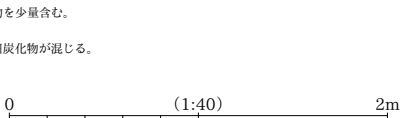
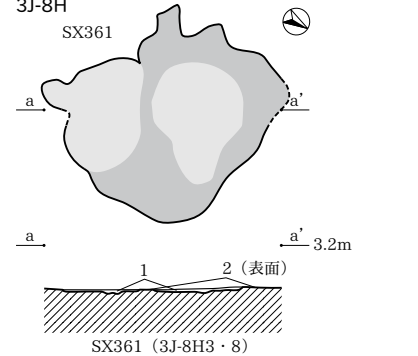

3J-8H

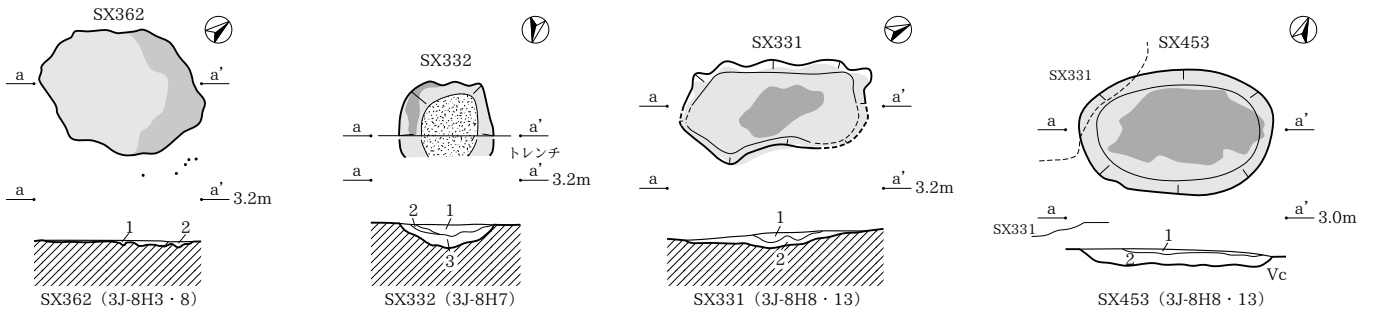

SX362
1 灰黄褐色シルト(10YR4/2) 焼土・灰・微細炭化物が微量混じる。粘性ややあり、しまり強。火床面。
2 灰黄色シルト(2.5Y6/2) 炭化物範囲。粘性強、しまり強。微細炭化物を多量含む。
SX332
1 褐色シルト(7.5YR4/1) 焼土・灰が混じる。粘性あり、しまりややあり。炭化物を多量含む。
2 にふい褐色土(7.5YR5/4) 焼土。粘性弱、しまり強。
3 灰黄色粘質シルト(2.5Y6/2) 褐色粘質土が斑状に混じる。粘性ややあり、しまりあり。炭化物を少量含む。

SX331
1 にふい褐色(7.5YR7/4) 焼土。灰・炭化物・灰色粘質土が混じる。攪拌層。粘性ややあり、しまりあり。
2 にふい黄褐色粘質シルト(10YR4/3) 被熱層。粘性ややあり、しまり極めて強。
SX453
1 にふい赤褐色質土(5YR5/3) 被熱土。焼土が僅かに残る。粘性なし、しまり中。炭化粒を微量含む。
2 被熱層。やや粘性を帯び、地山とは異なる。

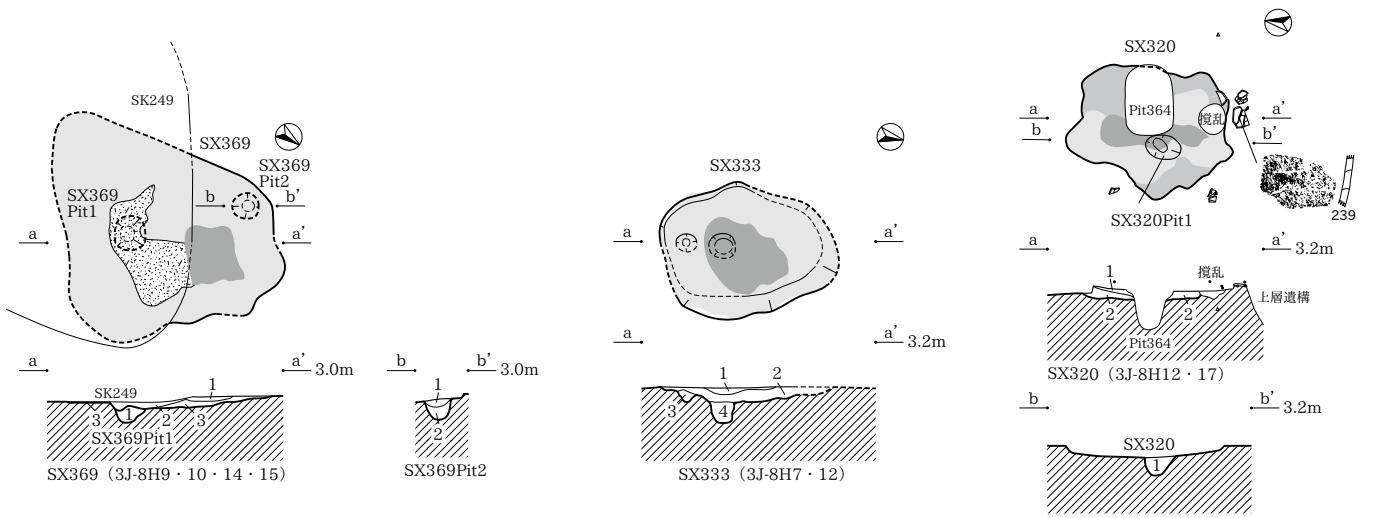

SX369
1 褐色(7.5YR4/4) 焼土。粘性ややあり、しまりややあり。
2 灰褐色シルト(7.5YR5/2) 灰・焼土が混じる。粘性ややあり、しまりややあり。炭化物を多量、微細焼骨片を微量含む。
3 灰褐色シルト(7.5YR5/2) 粘性弱、しまり極めて強。被熱層。
SX369 Pit1
1 灰オリーブ色粘質シルト(5Y6/2) 灰色粘質土が斑状に混じる。粘性ややあり、しまり弱。炭化物を少量含む。
SX369 Pit2
1 灰オリーブ色粘質シルト(5Y6/2) 灰色粘質土が斑状に混じる。粘性ややあり、しまり弱。炭化物を少量含む。
2 暗オリーブ色粘質シルト(5Y4/3) 灰色粘質土が斑状に混じる。粘性強、しまり弱。

SX333
1 明褐色(7.5YR5/6) 焼土。粘性弱、しまりあり。
2 にふい黄褐色粘質シルト(10YR4/3) 粘性ややあり、しまり強。微細炭化物を微量含む。
3 暗灰黄色粘質シルト(2.5Y6/2) 灰色粘質土が斑状に混じる。粘性ややあり、しまりややあり。微細炭化物を少量含む。
4 灰黄色粘質シルト(2.5Y6/2) 焼土粒が少量混じる。灰色粘質土が斑状に混じる。粘性ややあり、しまりややあり。
SX320
1 明褐色(7.5YR5/6) 焼土。粘性ややあり、しまりややあり。
2 灰黄褐色シルト(10YR4/2) 焼土粒・微細炭化物が微量混じる。粘性弱、しまり強。
SX320 Pit1
1 灰褐色粘質シルト(7.5YR5/2) 焼土粒・灰オリーブ粘質土が混じる。粘性強、しまりややあり。

3J-8I

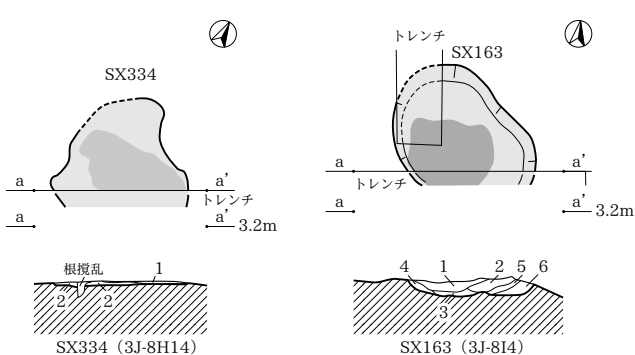

SX334
1 暗褐色(10YR3/1) 炭化物・灰集中層。焼土粒混じる。粘性弱、しまりややあり。
2 灰黄褐色シルト(10YR4/2) 粘性ややあり、しまり強。火床面。
SX163
1 褐色粘質シルト(7.5YR6/1) 焼土ブロック・灰が混じる。粘性中、しまり中。炭化物を多量含む。
2 灰色粘質シルト(6Y6/1) やや被熱する。焼土ブロックが混じる。粘性弱、しまり中。炭化物を少量含む。
3 灰色粘質シルト(10Y6/1) やや被熱する。粘性中、しまり中。炭化物を少量含む。
4 灰色粘質シルト(10Y7/1) 粘性弱、しまり強。炭化物を微量含む。
5 灰白色シルト(10Y7/1) やや被熱する。粘性中、しまり中。炭化物を多量含む。
6 灰色粘質土(5Y6/1) 粘性中、しまり中。炭化物を多量含む。

3J-9D

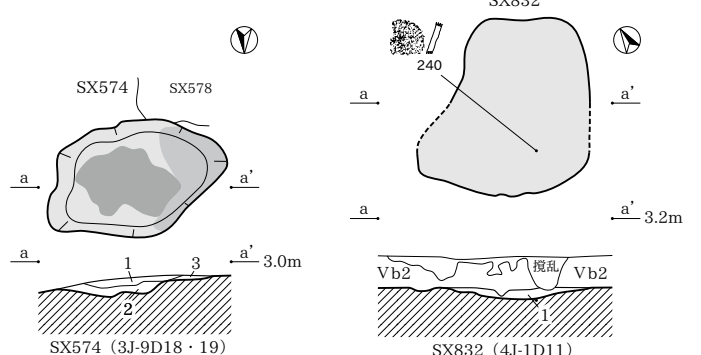

SX574
1 にふい赤褐色土(5YR4/4) 焼土。粘性ややなし、しまりあり。
2 にふい黄褐色粘質土(10YR4/2) 被熱土。粘性なし、しまりあり。
3 黄褐色土(10YR4/2) 粘性あり、しまりあり。炭化物を含む。
SX832
1 赤褐色砂質土(2.5YR2/1) 被熱土。焼土が僅かに残る。粘性ややなし、しまりあり。炭化物を少量含む。

4J-2F

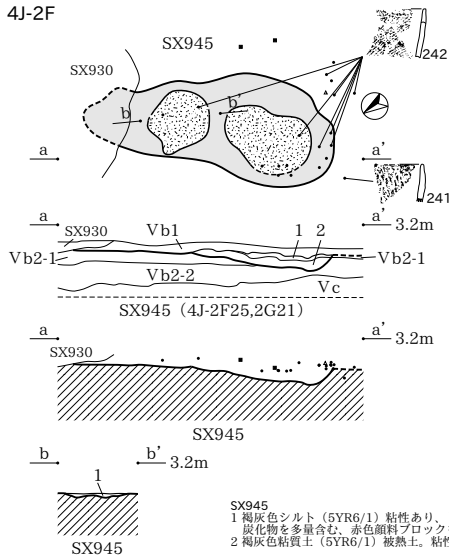

4J-2G

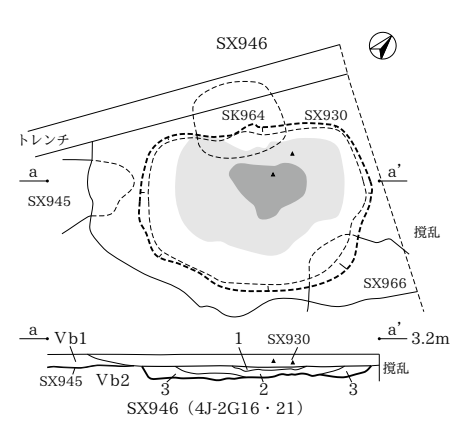
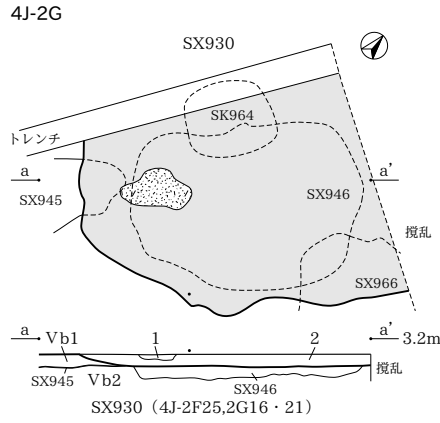

SX930
 1 暗褐色土 (7.5YR3/4) 焼土ブロック主体。粘性なし、しまりなし。炭化物を少量含む。
 2 褐灰色シルト (5YR5/1) 被熱土。粘性・しまりややあり。炭化物を少量含む。

SX945
 1 褐灰色シルト (5YR6/1) 粘性あり、しまりなし。焼土ブロック・炭化物を多量含む。赤色顔料ブロックを少量含む。
 2 褐灰色粘質土 (5YR6/1) 被熱土。粘性なし、しまり中。

SX946
 1 暗褐色土 (10YR3/4) 粘性なし、しまり中。焼土を多量含む。炭化物を少量含む。
 2 褐灰色粘質土 (10YR5/1) 粘性あり、しまり中。被熱痕。
 3 灰白色粘土 (10YR7/1) 粘性あり、しまりややあり。炭化物を少量含む。

4J-3E

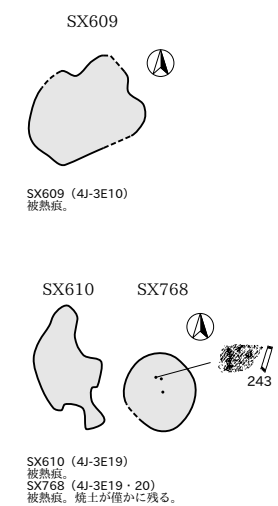

4J-3F

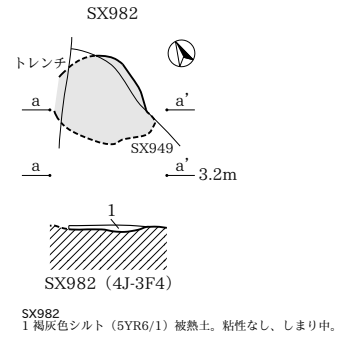
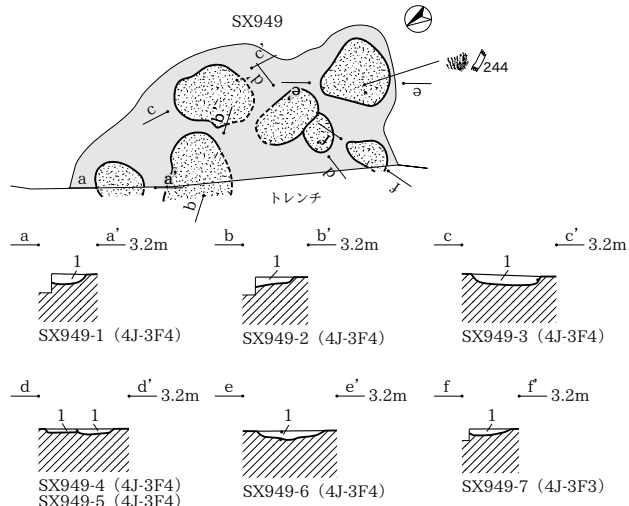

SX949
 1 褐灰色粘質土 (5YR6/1) 粘性あり、しまりなし。焼土ブロック・炭化物を多量含む。

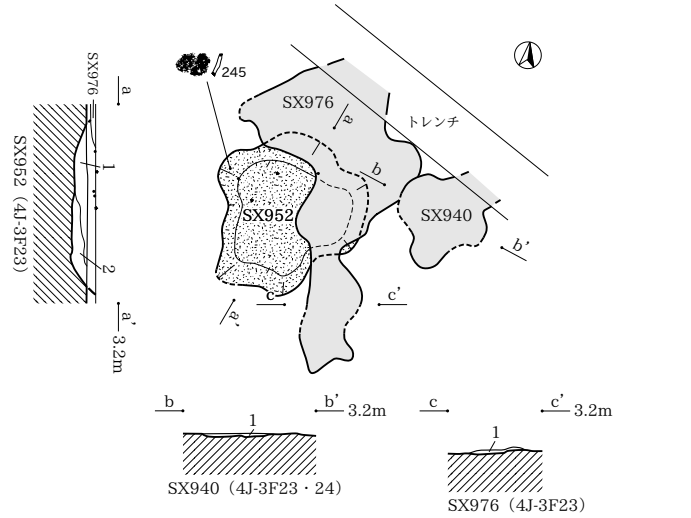
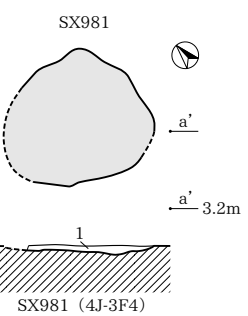
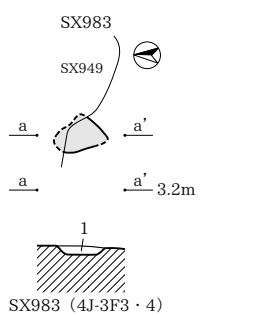

SX983
 1 褐灰色シルト (5YR6/1) 被熱土。粘性なし、しまりあり。

SX981
 1 褐灰色シルト (5YR6/1) 被熱土。粘性なし、しまり中。炭を少量含む。

SX952
 1 暗赤褐色シルト (5YR3/2) 暗灰黄色土が少量混じる。粘性あり、しまりあり。炭化物を中量含む。
 2 暗灰黄色粘質土 (2.5Y5/2) 暗赤褐色土が少量混じる。粘性あり、しまりあり。

SX940
 1 にぶい赤褐色土 (5YR4/4) 被熱土。粘性なし、しまりなし。炭化物を含む。

SX976
 1 暗赤褐色シルト (5YR3/2) 被熱土。焼土が部分的に僅かに残る。粘性ややなし、しまりあり。炭化物を多量含む。

3J-7E

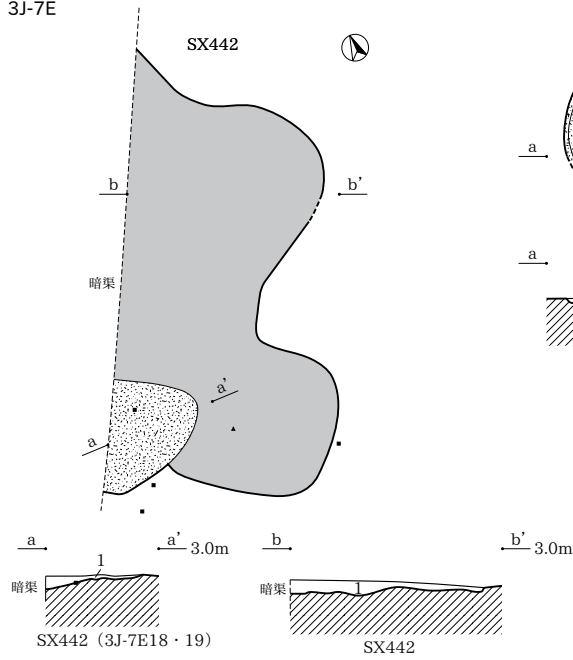

SX443
 1 炭化物・被熱土ブロックを多量含む。焼骨微細片を少量含む。地床印ではなく、炉土廃棄物。
SX243
 1 褐灰色粘質土（10YR4/1）焼土ブロック主体。粘性あり、しまりややあり。炭化物を多量含む。
 2 灰色粘質土（5Y7/1）褐灰色の粘質土・粘質シルトが混じる。粘性あり、しまりややあり。炭化物を少量含む。
SX243 Pit1
 1 褐灰色粘質シルト（7.5YR6/1）粘性ややあり、しまり弱。炭化物を多量含む。

SX442 (a-a')
 1 被熱土ブロックを含む。炭化物を僅かに含む。
SX442 (b-b')
 1 灰黄褐色粘質土（10YR5/2）砂小ブロックが混じる。粘性あり、しまりあり。炭化物を含む。

3J-7F

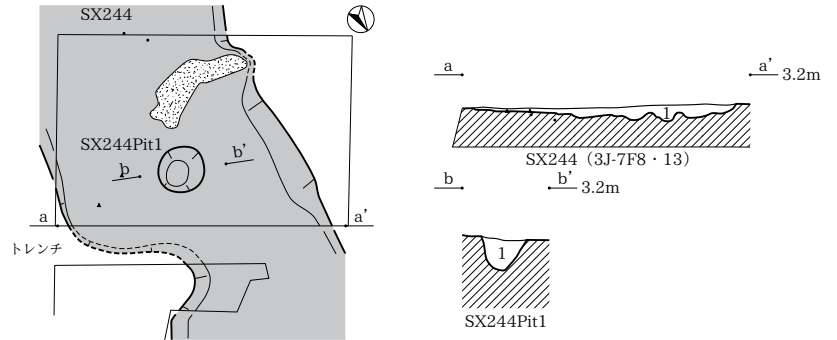
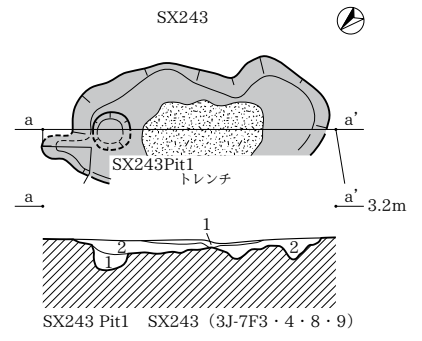

SX209
 1 黄褐色土（7.5YR3/1）焼土・炭化物・灰集中部。粘性弱、しまりややあり。
 2 暗灰黄色粘質シルト（2.5Y5/2）粘性ややあり、しまりややあり。炭化物を中量含む。

SX244
 1 褐灰色粘質土（2.5Y6/1）粘性あり、しまりややあり。炭化物を中量含む。
SX244 Pit1
 1 褐灰色粘質土（10YR6/1）砂が多量混じる。粘性あり、しまり弱。炭化物を多量含む。

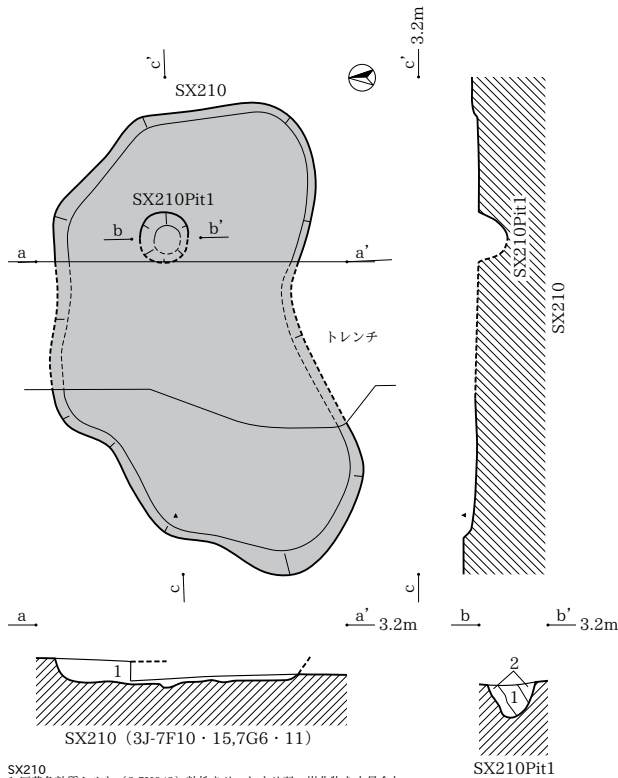

SX210
 1 灰黄色粘質シルト（2.5Y6/2）粘性あり、しまり弱。炭化物を中量含む。
SX210 Pit1
 1 灰黄色粘質シルト（2.5Y6/2）粘性あり、しまり弱。炭化物を中量含む。
 2 灰オリーブ色粘質シルト（5Y5/2）粘性あり、しまり弱。

3J-7H

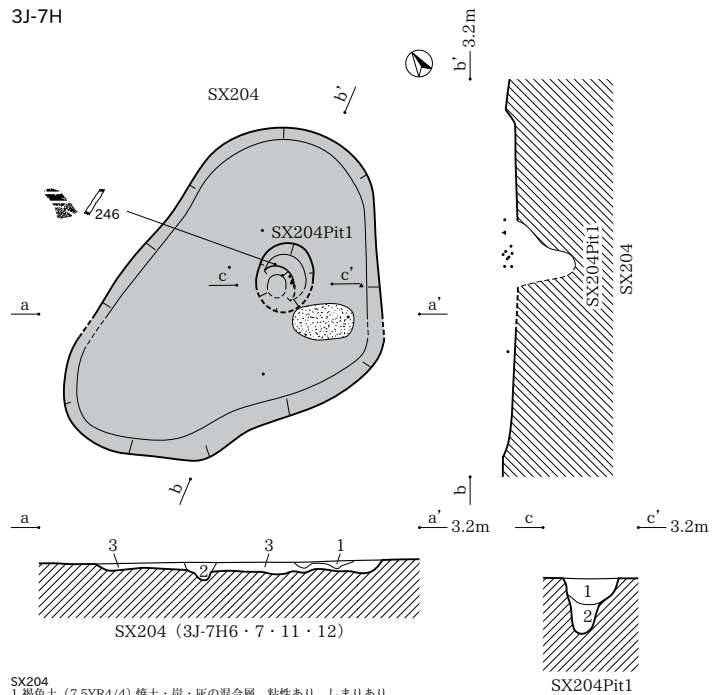

SX204
 1 褐色土（7.5YR4/4）焼土・炭・灰の混合層。粘性あり、しまりあり。
 2 暗灰黄色砂質シルト（2.5Y4/2）粘性ややあり、しまりややあり。炭化物を多量含む。
 3 灰オリーブ色粘質シルト（5Y5/2）粘性弱、しまりややあり。炭化物を中量含む。炭を疎らに含む。
SX204 Pit1
 1 灰黄色シルト（2.5Y6/2）粘性弱、しまりややあり。炭化物を少量含む。
 2 黄灰色粘質シルト（2.5Y5/1）粘性あり、しまり弱。炭化物を中量含む。

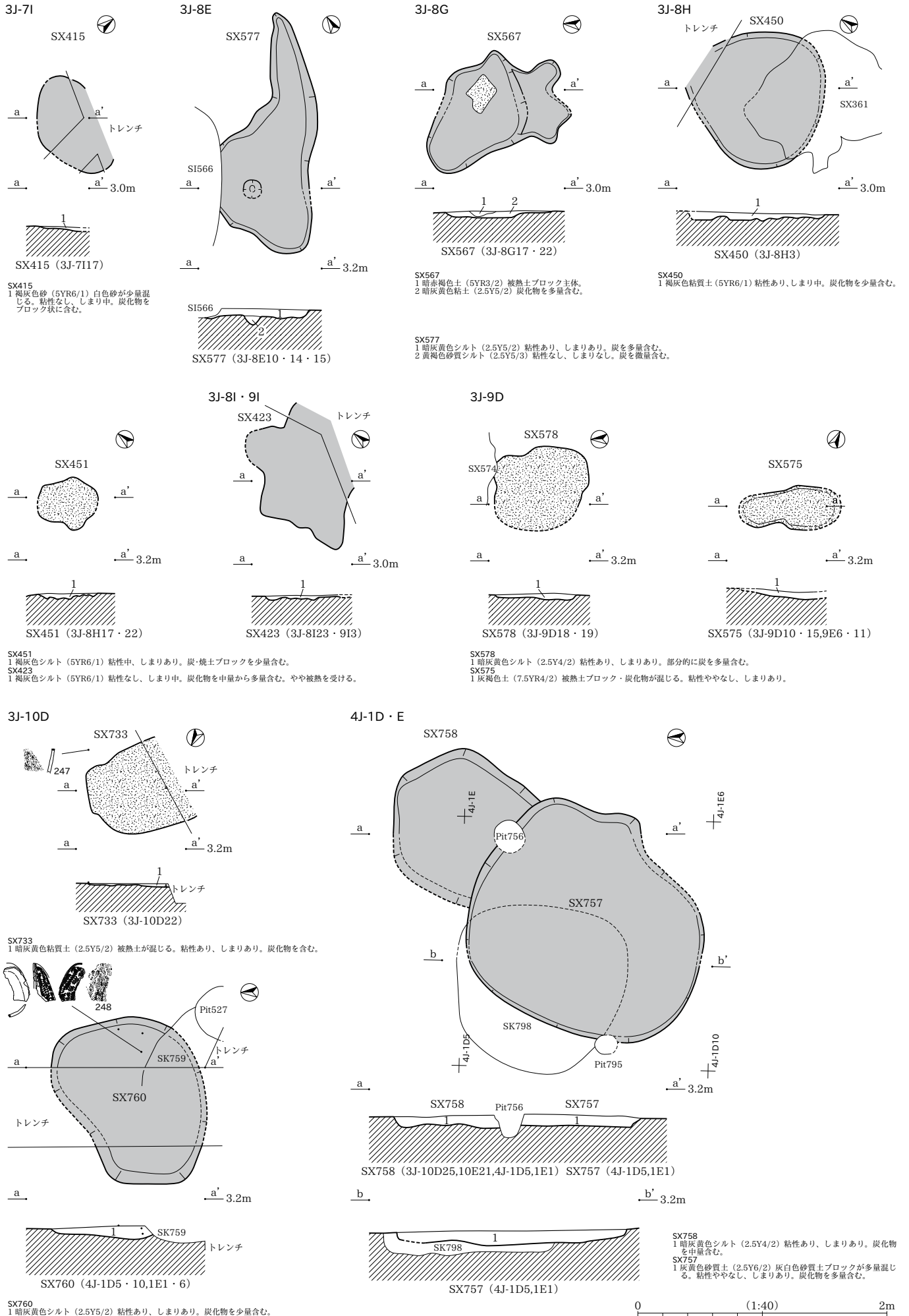

SX457・601・603・604・717・762・767・781・799・947・948・953・966

4J-1D

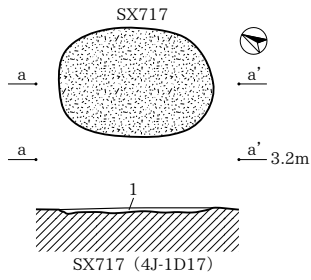

SX717
1 灰褐色土 (5YR4/2) 被熱土ブロック主体。しまりややあり。焼土微粒を僅かに含む。炭化物を若干含む。
SX457
1 褐灰色シルト (5YR6/1) 紫色土ブロック (φ0.5cm) が中量混じる。白色砂・焼土ブロック (φ0.5 ~ 1.0cm) が少量混じる。粘性なし。しまり中。炭化物を少量含む。

4J-1G

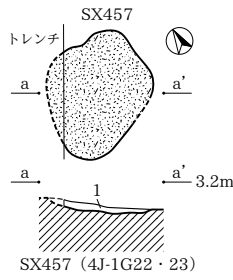

SX457
1 暗灰黄色砂質土 (2.5Y5/2) 焼土・被熱土ブロック・黄褐色土が多量混じる。粘性なし。しまりあり。炭化物を含む。

4J-2D

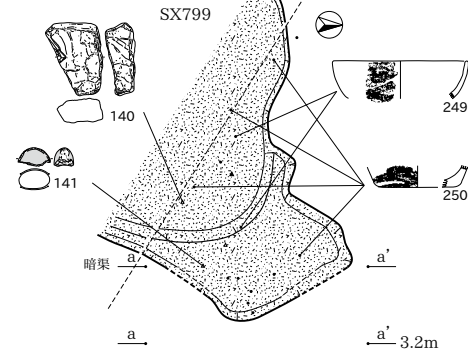

SX799
1 暗灰黄色砂質土 (2.5Y5/2) 焼土・被熱土ブロック・黄褐色土が多量混じる。粘性なし。しまりあり。炭化物を含む。

SX799 (4J-1D23・24, 2D3・4)

4J-2E

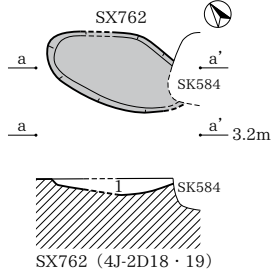

SX762
1 灰黄褐色シルト質土 (10YR6/2) 粘性・しまりややあり。炭化物を多量含む。
SX601
1 灰褐色粘質土 (7.5YR4/2) 粘性あり。しまりあり。炭化物を多く含む。被熱土ブロックを若干含む。
2 黄褐色粘質土 (2.5Y5/3) 粘性あり。しまりあり。炭化物粒を若干含む。

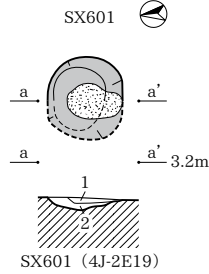

SX601 (4J-2E19)

4J-2F

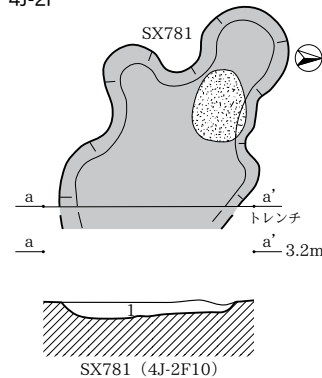

SX781 (4J-2F10)

4J-2G

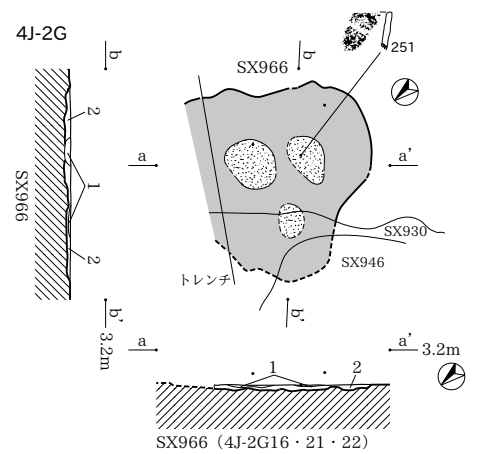

SX966
1 褐色砂質土 (7.5YR4/3) 粘性なし。しまりなし。被熱土ブロック・炭化物を中量含む。
2 褐灰色粘土 (7.5YR6/1) 粘性あり。しまり中。炭化物・焼土を少量含む。

SX966 (4J-2G16・21・22)

4J-3F

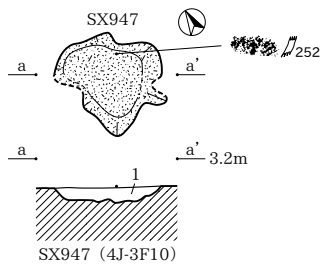

SX947
1 褐灰色粘質土 (5YR6/1) 粘性あり。しまりあり。被熱土ブロック・炭化物を中量含む。
SX948
1 褐灰色粘質土 (5YR6/1) 粘性あり。しまり中。被熱土ブロック・炭化物を中量含む。

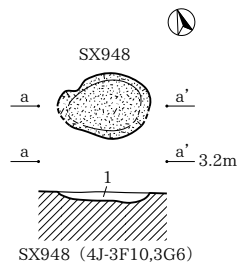

SX948 (4J-3F10, 3G6)

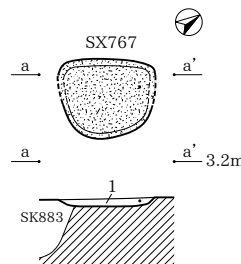

SX767 (4J-3E15, 3F11)

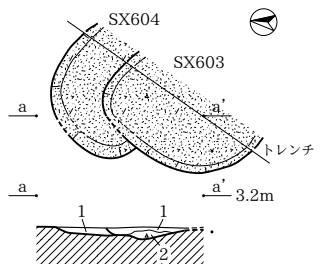

SX604 (4J-3F16・17)
SX603 (4J-3F16・17)

SX767
1 灰褐色土 (5YR4/2) 被熱土ブロック主体。しまりややあり。焼土粒を僅かに含む。炭化物を多量含む。
SX604
1 暗灰黄色砂質土 (2.5Y5/2) 粘性ややあり。しまりあり。炭化物粒を僅かに含む。被熱土ブロックを若干含む。
SX603
1 灰黄褐色土 (10YR4/2) しまりあり。炭化物を若干含む。被熱土ブロック主体。
2 灰黄色砂質土 (2.5Y5/2) 粘性あり。しまりあり。炭化物粒を僅かに含む。

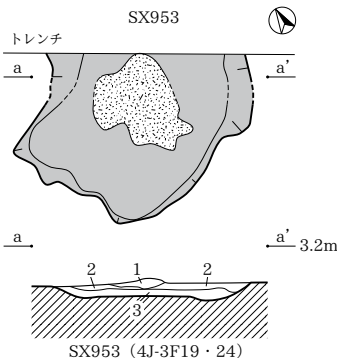

SX953
1 炭化物集中箇間。焼土・被熱土ブロックが混じる。
2 灰黄褐色砂質土 (2.5Y5/2) 粘性なし。しまりあり。炭化物を多量含む。
3 暗灰黄色粘質土 (2.5Y5/2) 粘性あり。しまりあり。炭化物を微量含む。

SX953 (4J-3F19・24)

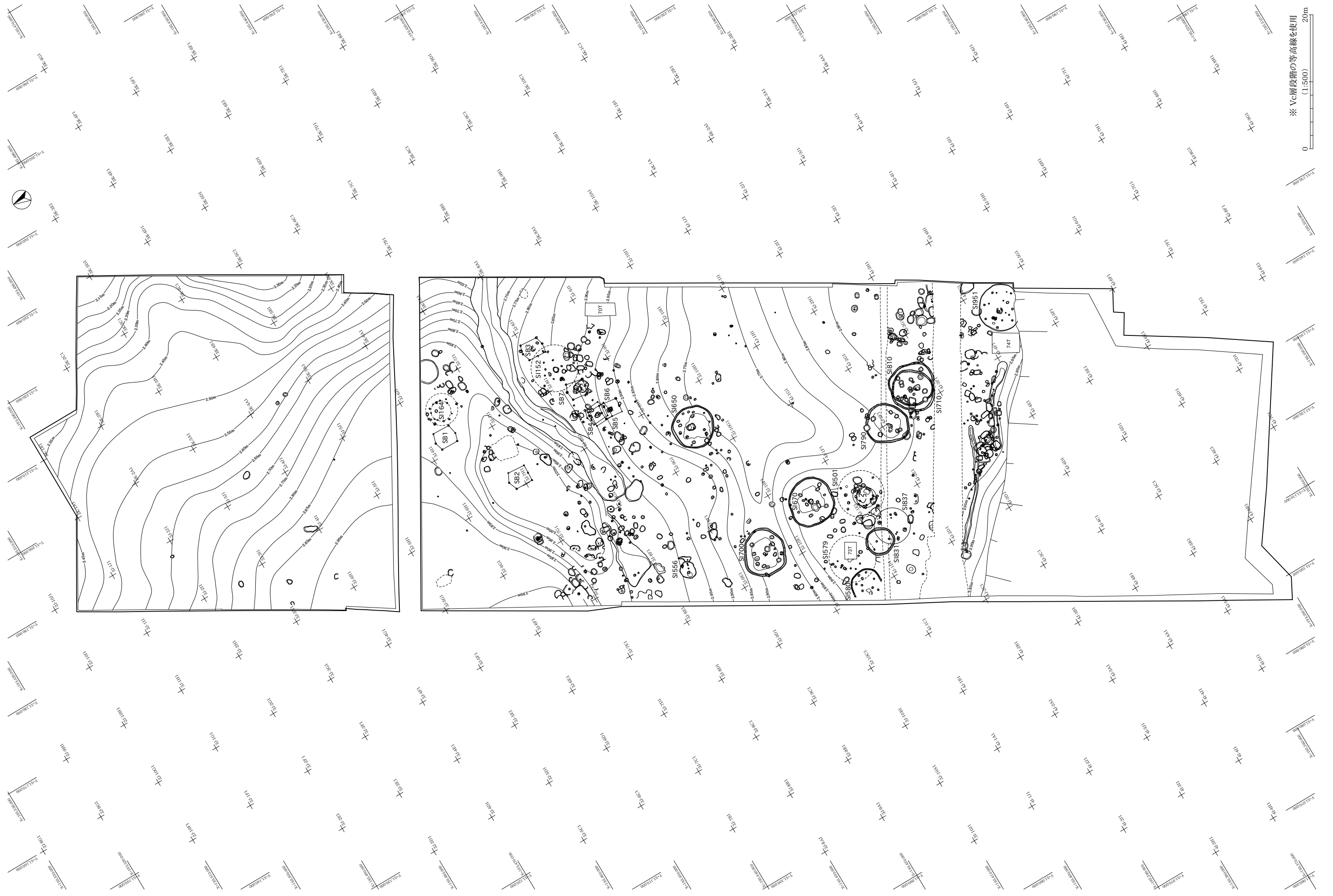

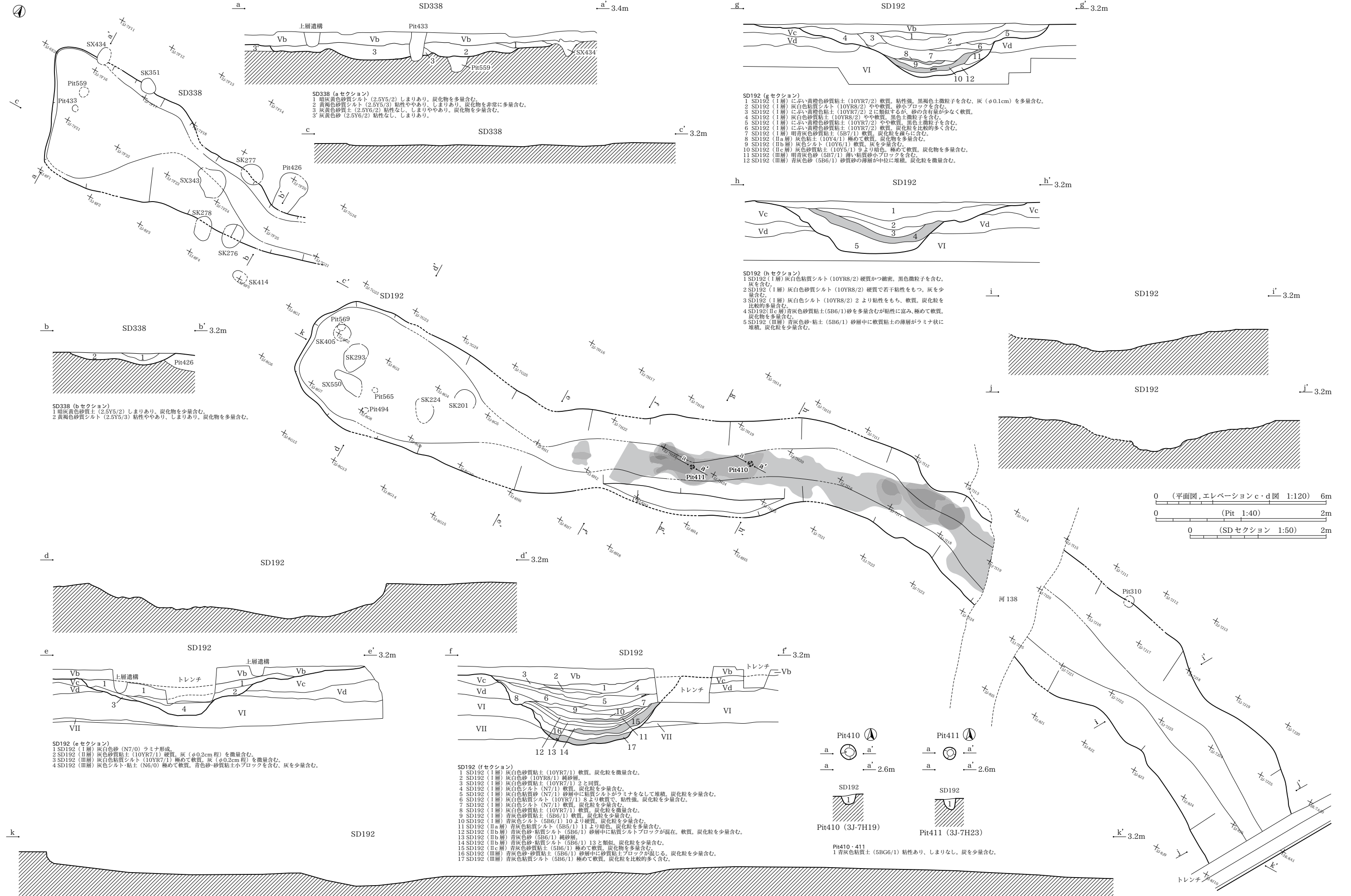

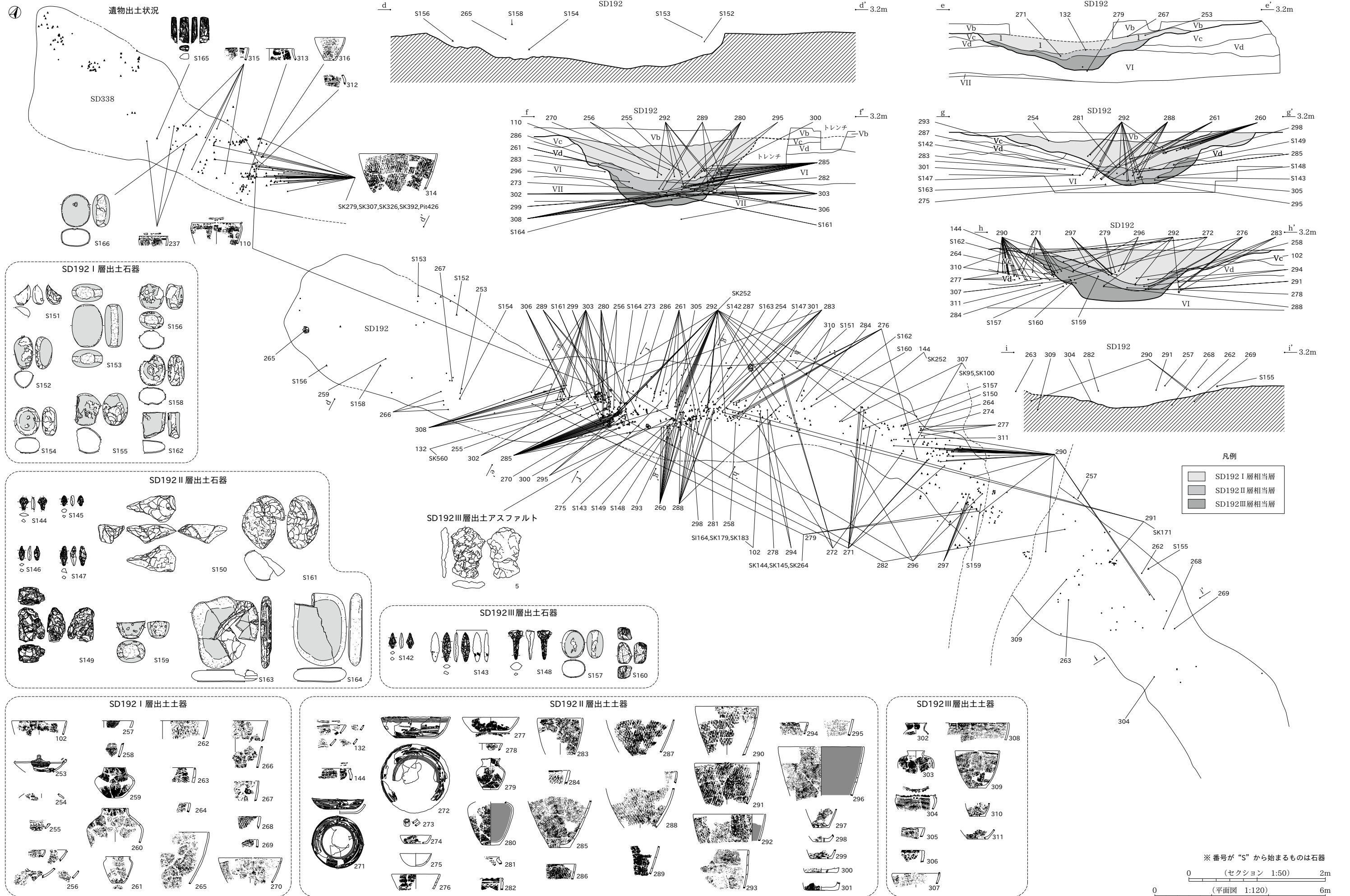

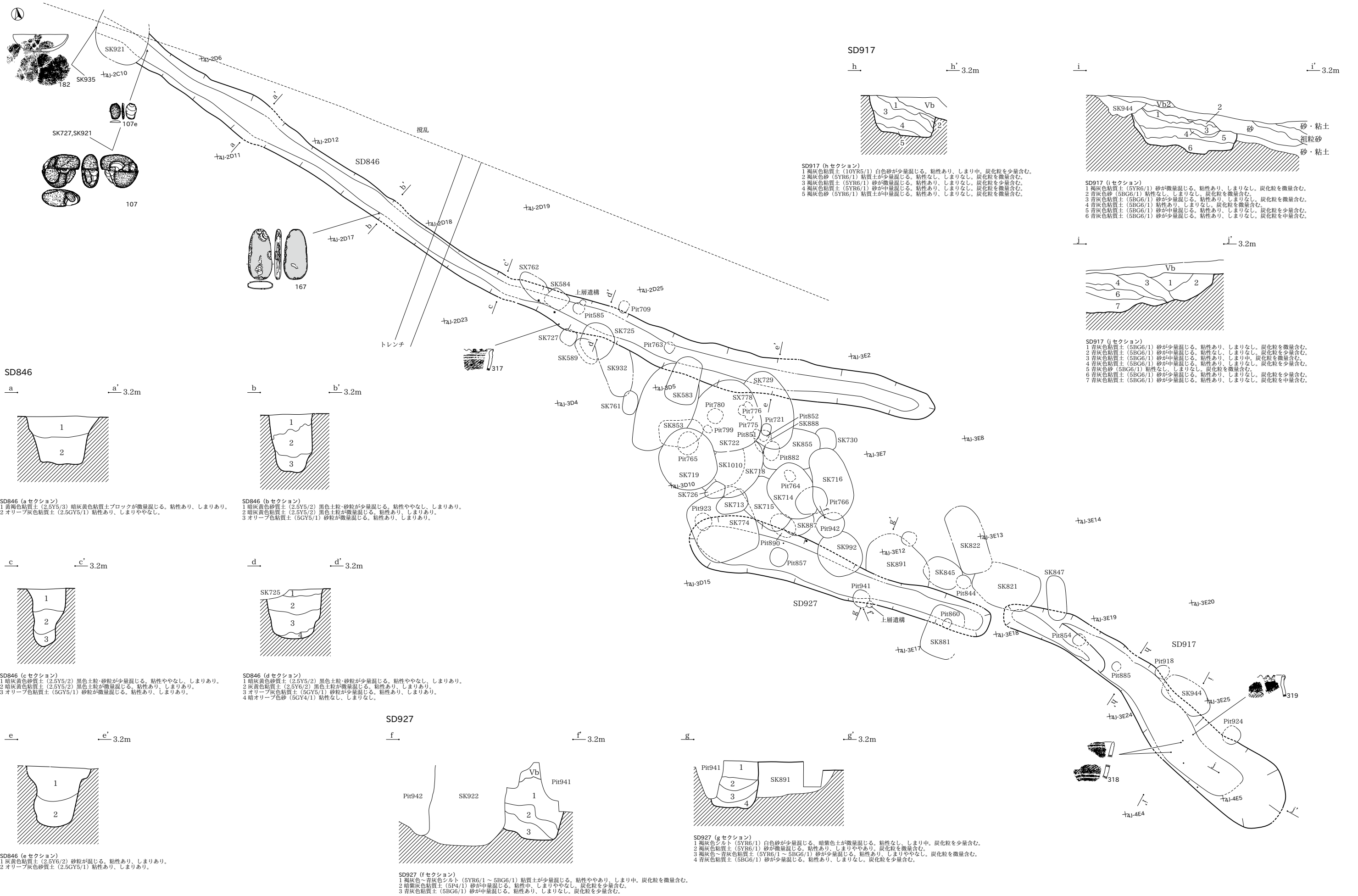

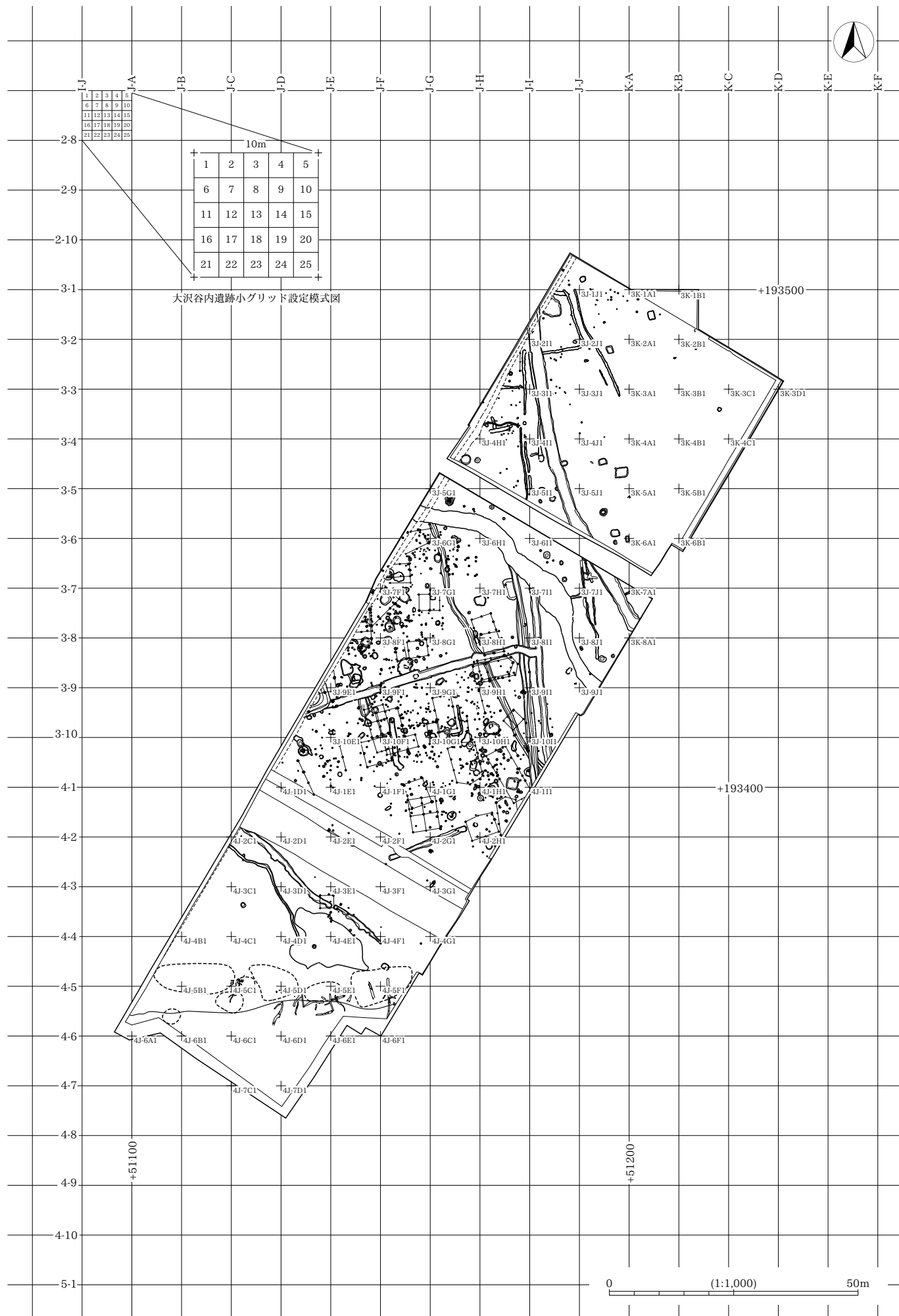





小グリッド割図

| | | | | |
|----|----|----|----|----|
| 1 | 2 | 3 | 4 | 5 |
| 6 | 7 | 8 | 9 | 10 |
| 11 | 12 | 13 | 14 | 15 |
| 16 | 17 | 18 | 19 | 20 |
| 21 | 22 | 23 | 24 | 25 |

0 (1:500) 10m

- 凡例
- 遺物なし
 - 100g未満
 - 100~500g未満
 - 500~1,000g未満
 - 1,000g以上

0 (1:750) 20m

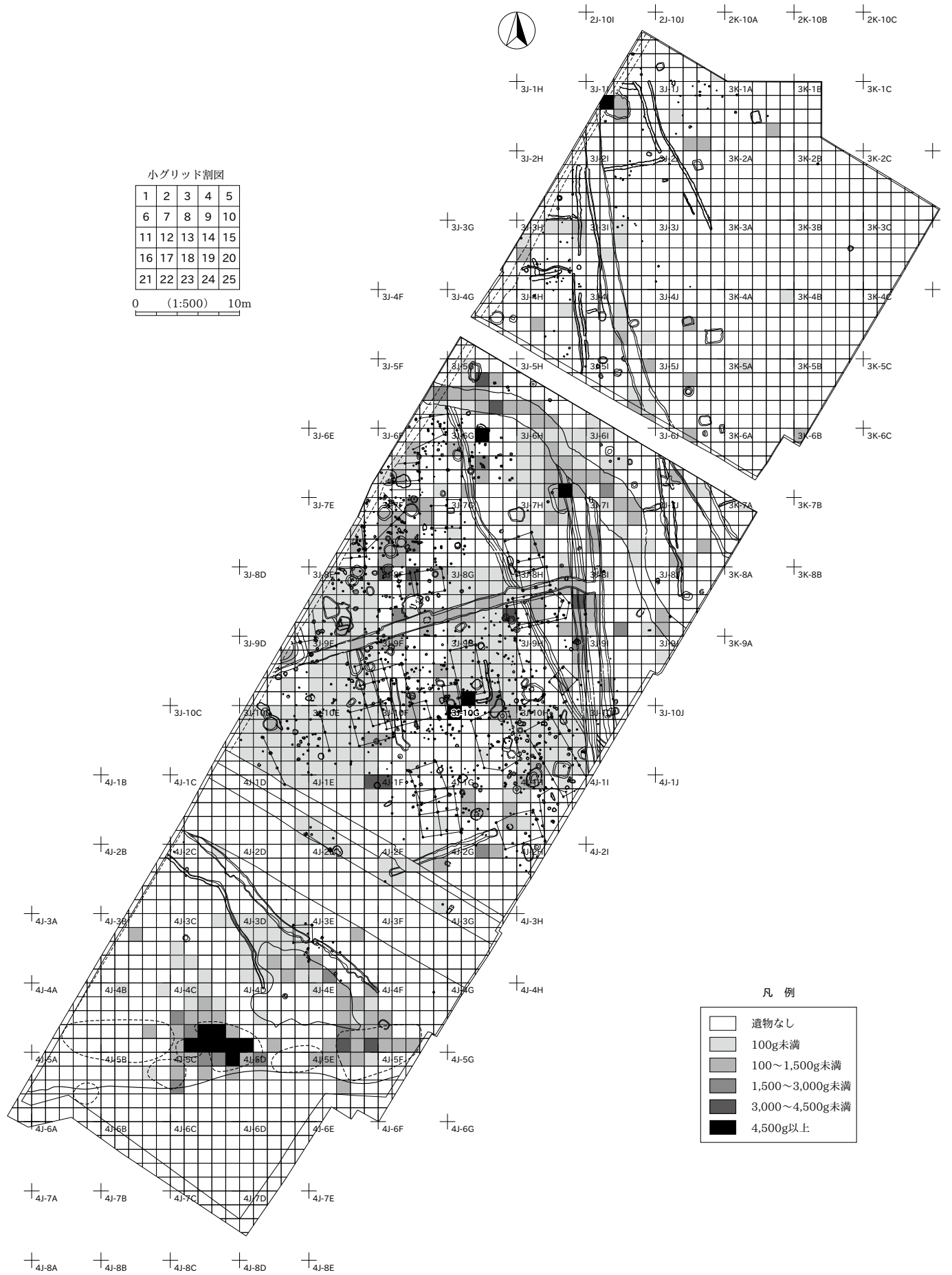

小グリッド割図

| | | | | |
|----|----|----|----|----|
| 1 | 2 | 3 | 4 | 5 |
| 6 | 7 | 8 | 9 | 10 |
| 11 | 12 | 13 | 14 | 15 |
| 16 | 17 | 18 | 19 | 20 |
| 21 | 22 | 23 | 24 | 25 |

0 (1:500) 10m

凡例

- 遺物なし
- 100g未満
- 100~1,500g未満
- 1,500~3,000g未満
- 3,000~4,500g未満
- 4,500g以上

0 (1:750) 20m

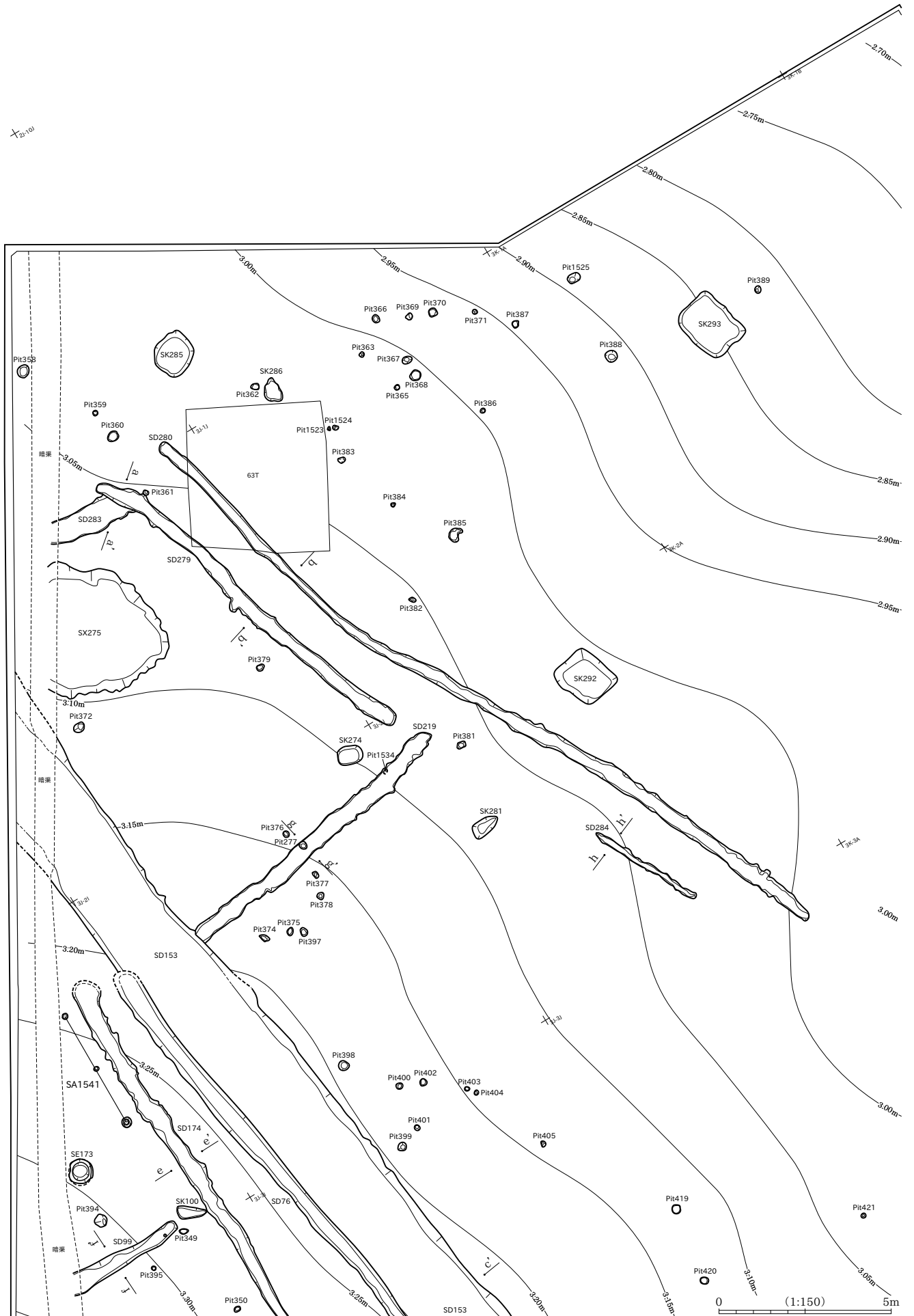

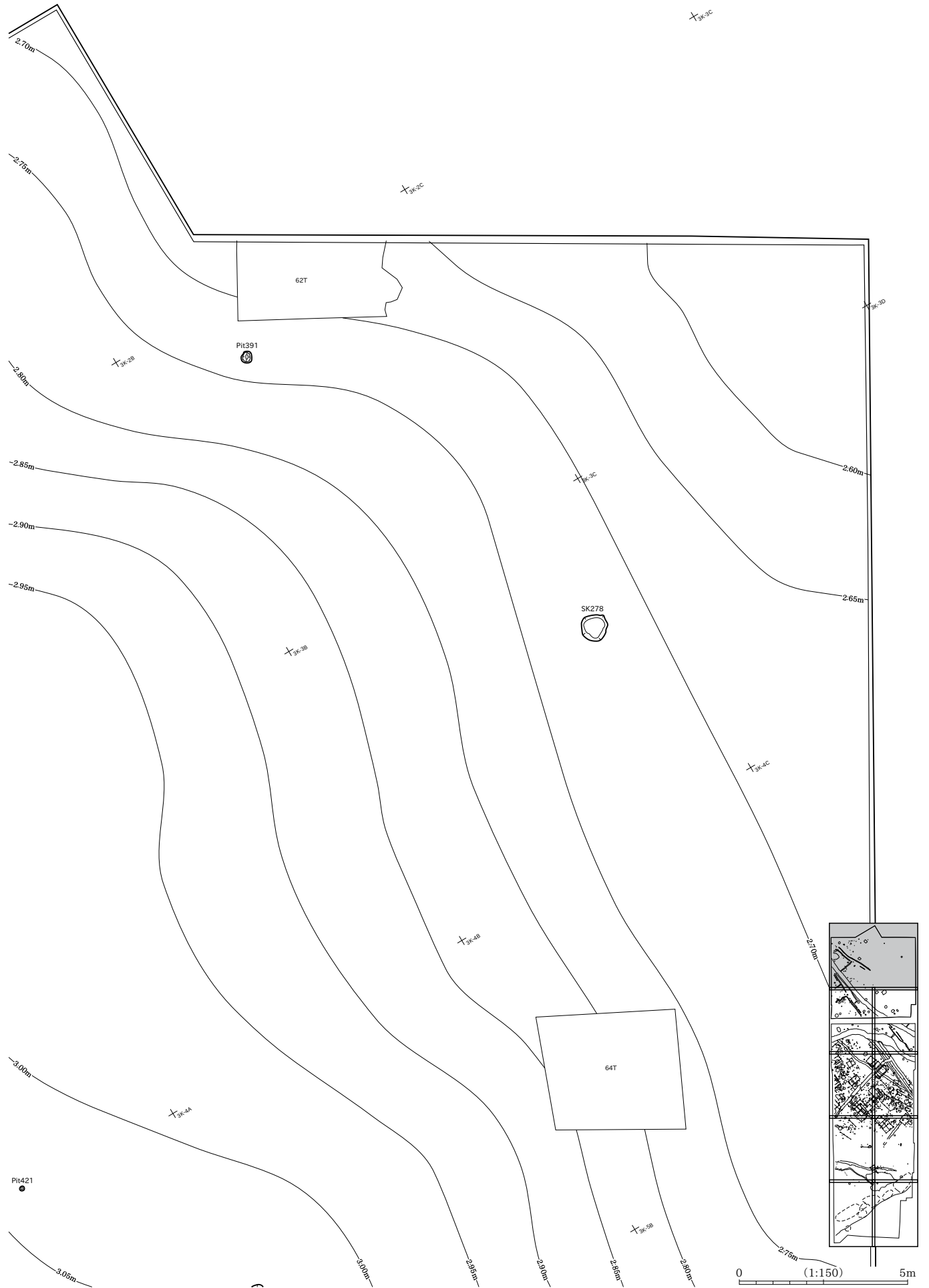

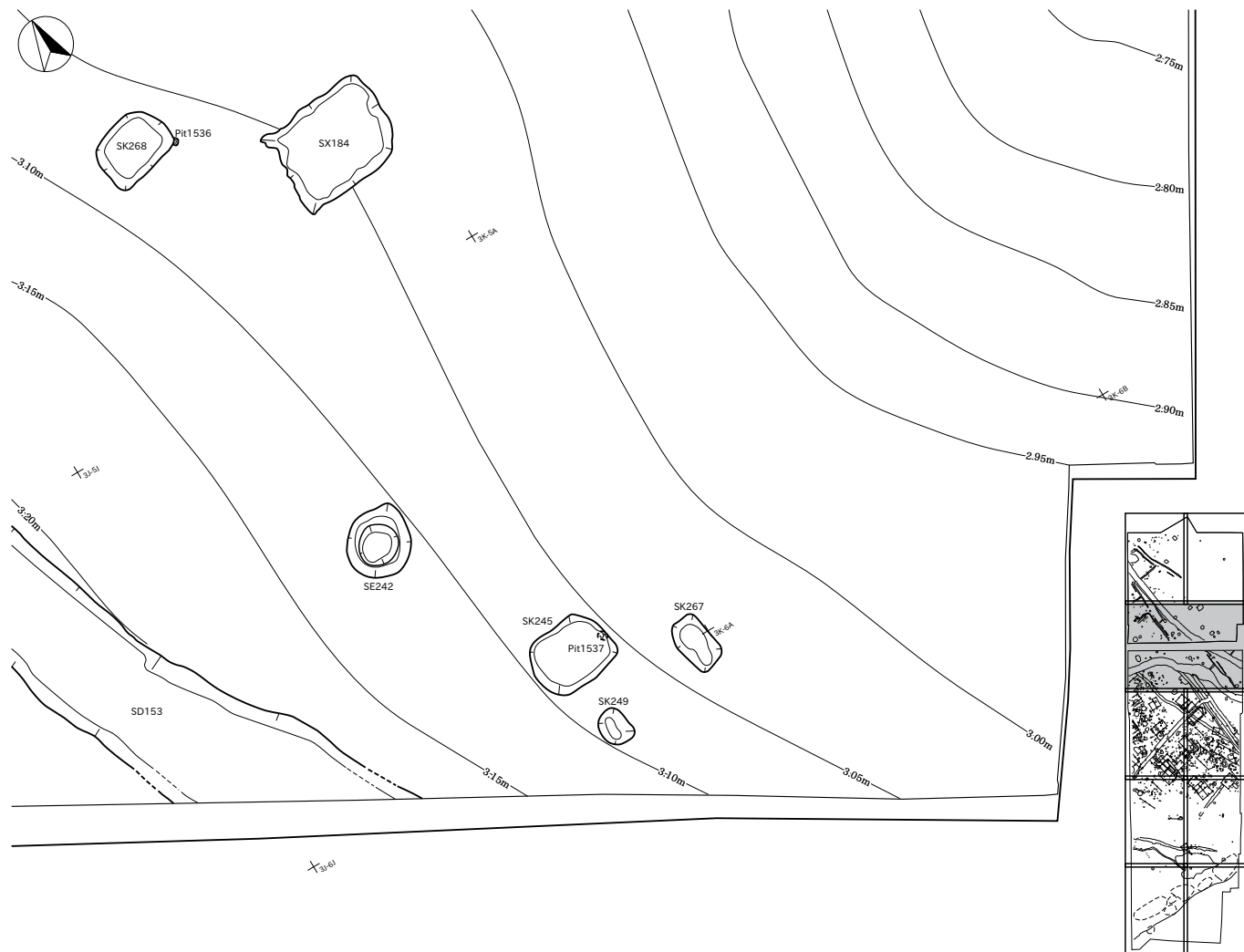

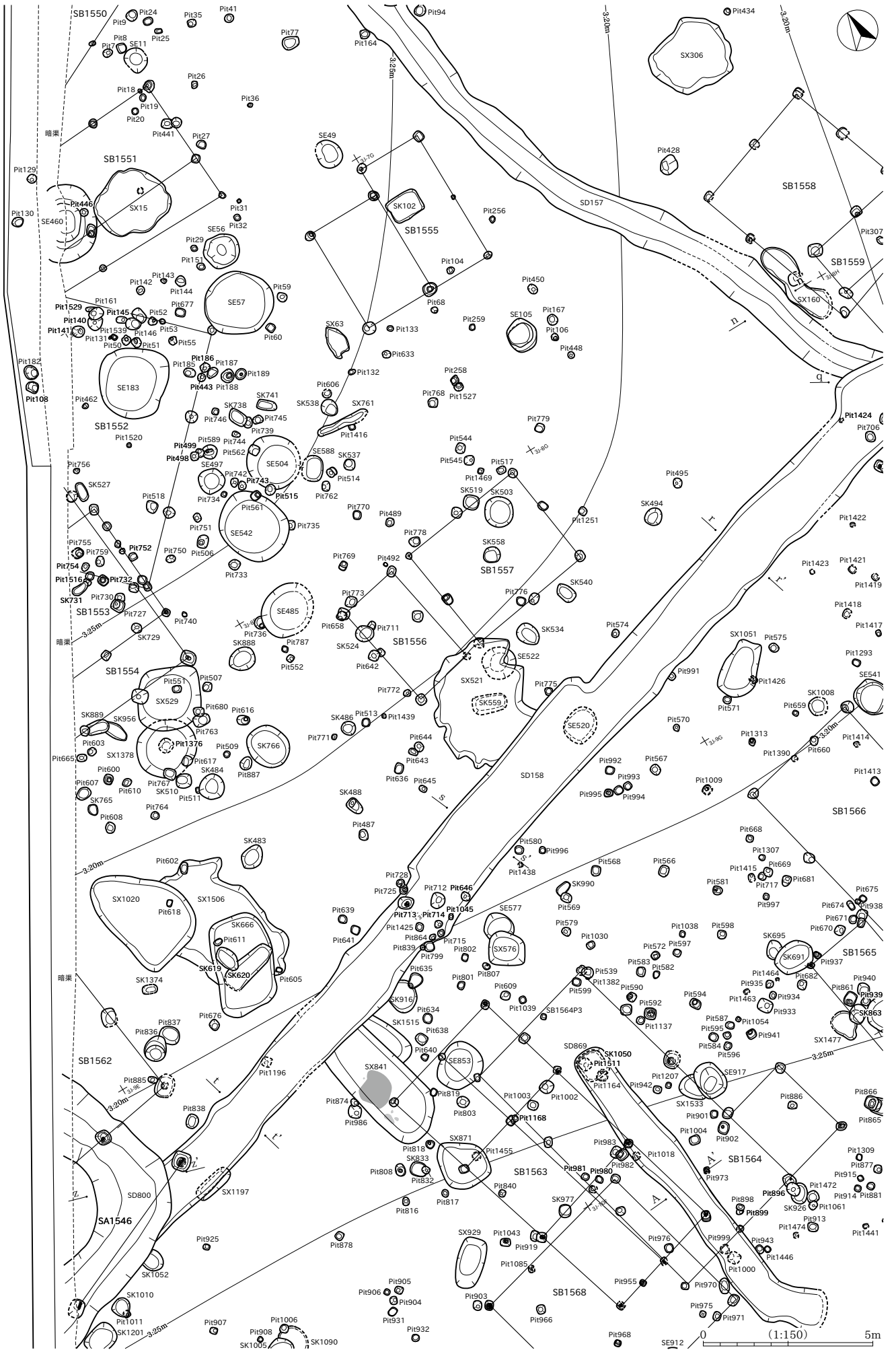

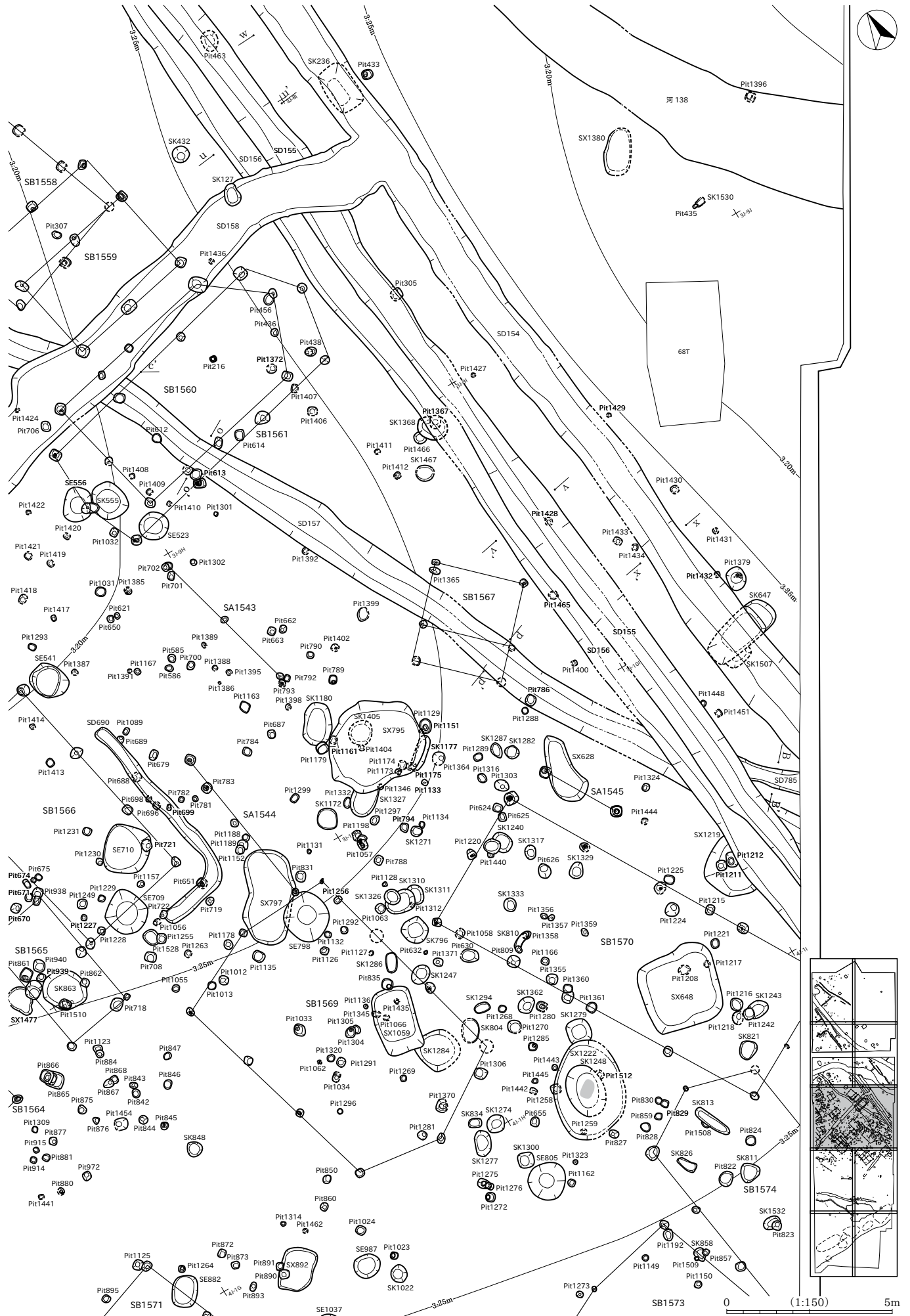

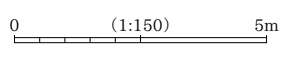
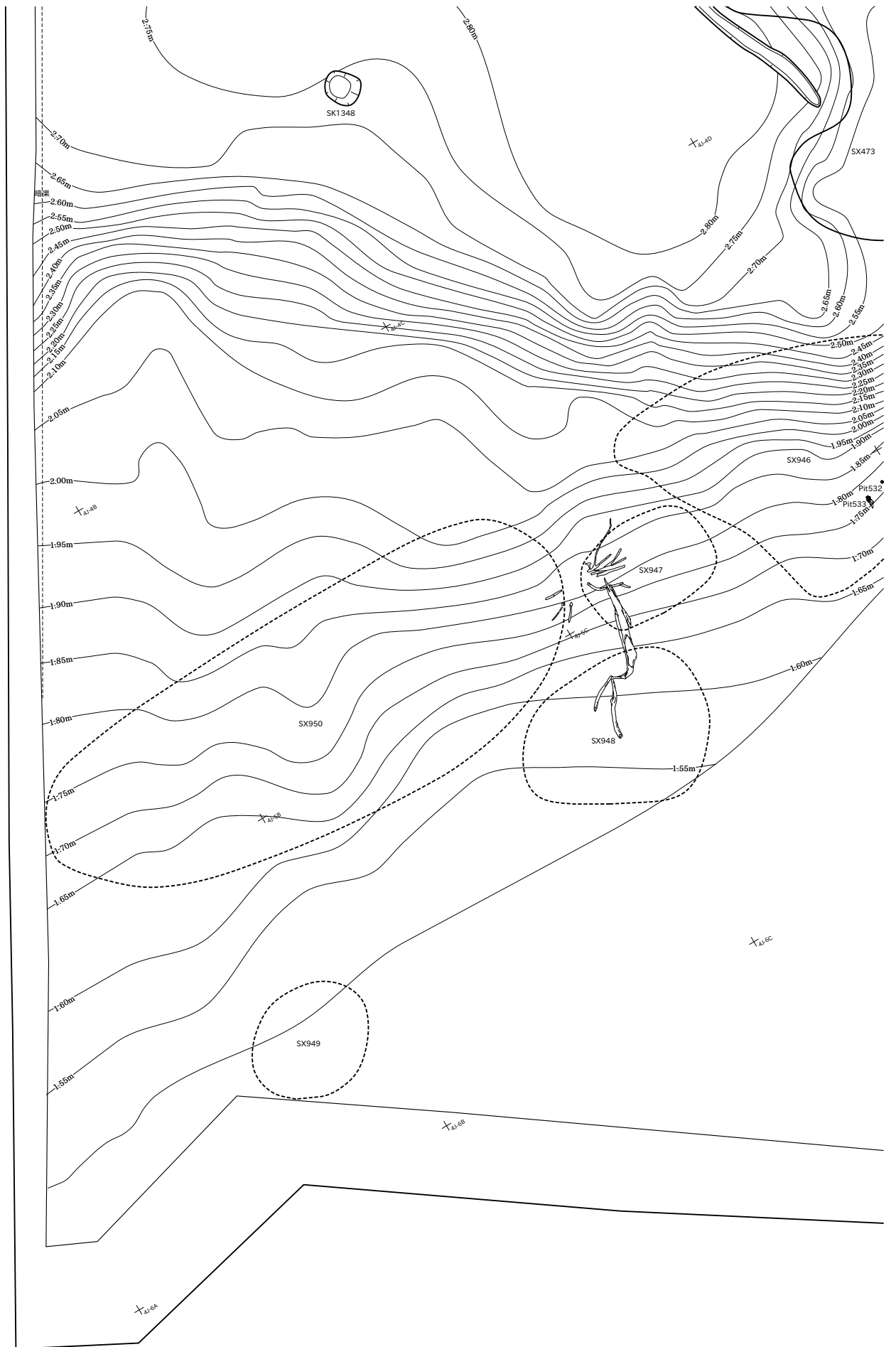



SA1541

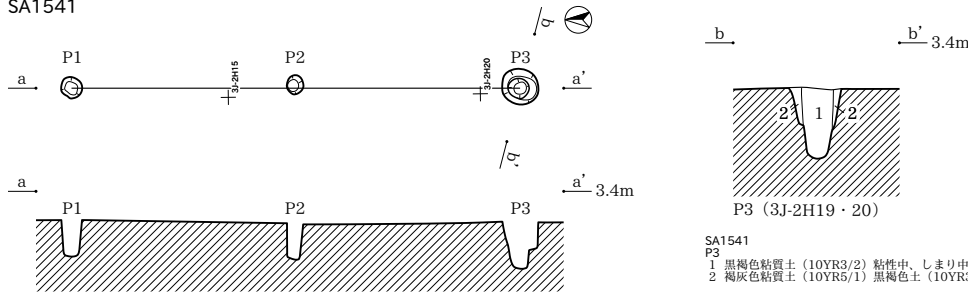

SA1541
P3
1 黒褐色粘質土 (10YR3/2) 粘性中、しまり中、炭化物を少量含む、柱痕。
2 褐灰色粘質土 (10YR5/1) 黒褐色土 (10YR3/2) がブロック状に少量混じる。粘性中、しまり中。

SA1542

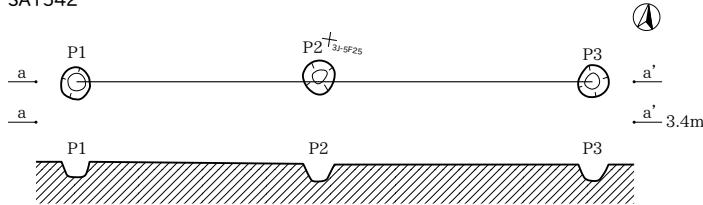

SA1543

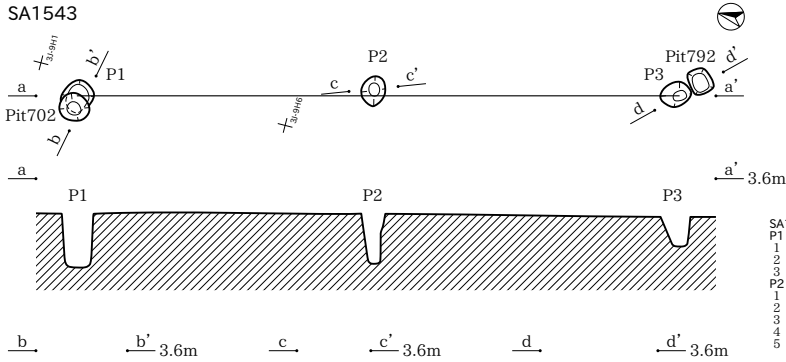

SA1543
P1
1 黒褐色土 (2.5Y3/1) 暗灰黄色土中粒～大粒が斑状に20%混じる。硬質。しまりあり。
2 黄灰色土 (2.5Y4/1) 暗灰黄色土小粒が5%混じる。硬質。粘性ややあり、しまりあり。
3 暗灰黄色土 (2.5Y5/2) やや硬質。粘性あり、しまりあり。
P2
1 黒褐色土 (2.5Y3/2) 灰黄色土小粒が10%混じる。硬質。しまりあり。
2 黒褐色土 (2.5Y3/2) 灰黄色土小粒が15%混じる。硬質。粘性ややあり、しまりあり。
3 黒褐色土 (2.5Y3/2) 灰黄色土小粒が5%混じる。硬質。粘性ややあり、しまりあり。
4 暗灰黄色土 (2.5Y5/2) 黒褐色土ブロックが20%混じる。粘性あり、しまりあり。
5 暗灰黄色土 (2.5Y5/2) 黒褐色土ブロックと灰黄色土ブロックが15%混じる。硬質。粘性あり、しまりあり。
P3
1 黒色土 (2.5Y2/1) 灰黄色土ブロック (φ0.5cm) が少量混じる。しまりあり。
2 灰黄色土 (2.5Y6/2) 粘性ややあり。
Pit702
1 黒褐色土 (2.5Y3/1) 灰黄色土大粒 (2.5Y6/2) が10%混じる。非常に硬質。しまりあり。
2 黒褐色土 (2.5Y3/1) 暗灰黄色土中粒～大粒が斑状に30%混じる。非常に硬質。しまりあり。
3 黒褐色土 (2.5Y3/1) 暗灰黄色土小粒～中粒が10%混じる。硬質。粘性あり、しまりあり。
Pit792
1 黒色土 (2.5Y2/1) 灰黄色土ブロック (φ0.5cm) が少量混じる。しまりあり。
2 灰黄色土 (2.5Y6/2) 粘性ややあり。

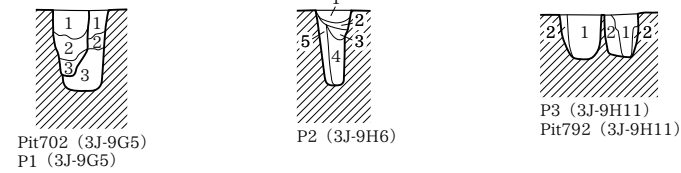

SA1544

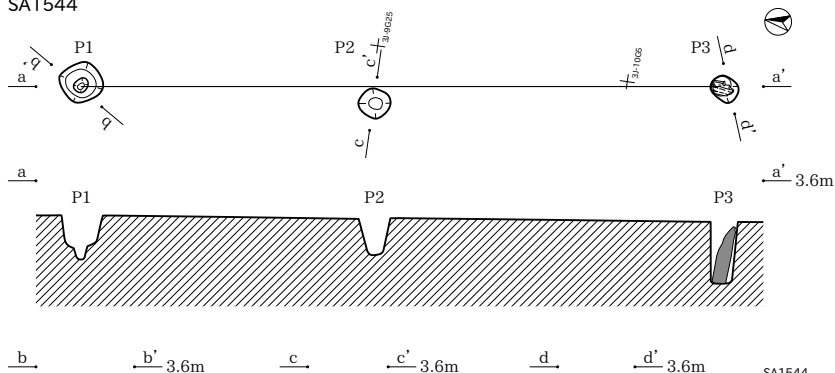

SA1544
P1
1 黒褐色土 (2.5Y3/1) 暗灰黄色土小粒が僅かに混じる。硬質。しまりあり。
2 黄灰色砂質シルト (2.5Y6/1) 粘性ややあり。僅かに黒褐色の汚れ。
3 灰黄色土 (2.5Y6/2) 黒褐色土小粒が若干混じる。粘性ややあり、しまりあり。炭化粒を僅かに含む。
4 黄灰色砂質シルト (2.5Y6/1) 粘性あり。若干黒褐色の汚れ。
5 黒褐色土 (2.5Y3/1) 暗灰黄色土小粒～中粒が30%混じる。硬質。しまりあり。
6 黒褐色土 (2.5Y3/1) 暗灰黄色土小粒が10%混じる。やや硬質。粘性ややあり、しまりあり。
P3
1 黒色土 (2.5Y2/1) しまりやなし。
2 黄灰色土 (2.5Y4/1) 灰黄色土ブロックが多量混じる。炭化物を含む。
3 暗オリーブ灰色土 (2.5GY7/2) 黒色土ブロックが少量混じる。粘性あり。炭化物を含む。

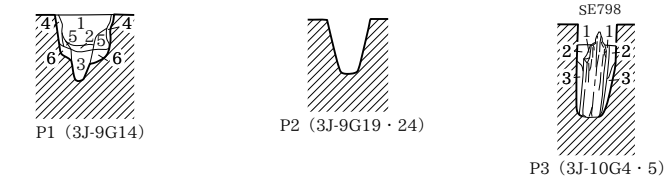

SA1545

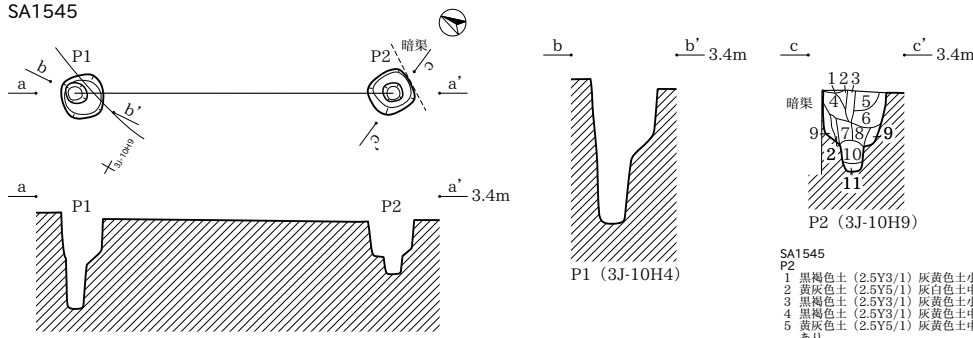

- SA1545
P2
- 1 黒褐色土 (2.5Y3/1) 灰黄色土小粒が僅かに混じる。しまり強。
 - 2 黄灰色土 (2.5Y5/1) 灰白色土中粒が30%混じる。しまりあり。
 - 3 黒褐色土 (2.5Y3/1) 灰黄色土小粒が70%混じる。しまりあり。炭化物を若干含む。
 - 4 黒褐色土 (2.5Y3/1) 灰黄色土中粒が20%混じる。しまりあり。炭化物を若干含む。
 - 5 黄灰色土 (2.5Y5/1) 灰黄色土中粒が15%混じる。黒褐色土小粒~大粒が僅かに混じる。しまりあり。
 - 6 黄灰色土 (2.5Y4/1) 灰黄色土ブロックが30%混じる。しまり強。
 - 7 黄灰色土 (2.5Y4/1) 灰黄色土ブロックが20%混じる。黒褐色土中粒が若干混じる。しまりあり。
 - 8 黄灰色土 (2.5Y4/1) 灰黄色土小粒が10%混じる。しまりあり。炭化物を若干含む。
 - 9 黄灰色土 (2.5Y5/1) 灰黄色土小粒が5%混じる。しまりあり。炭化物を10%含む。
 - 10 黄灰色土 (2.5Y5/1) 灰黄色土小粒・黒褐色土小粒が僅かに混じる。やや砂質。しまりあり。
 - 11 黄灰色土 (2.5Y6/1) 灰黄色土小粒が10%混じる。黒褐色土小粒が僅かに混じる。粘性ややあり。しまりあり。

SA1546

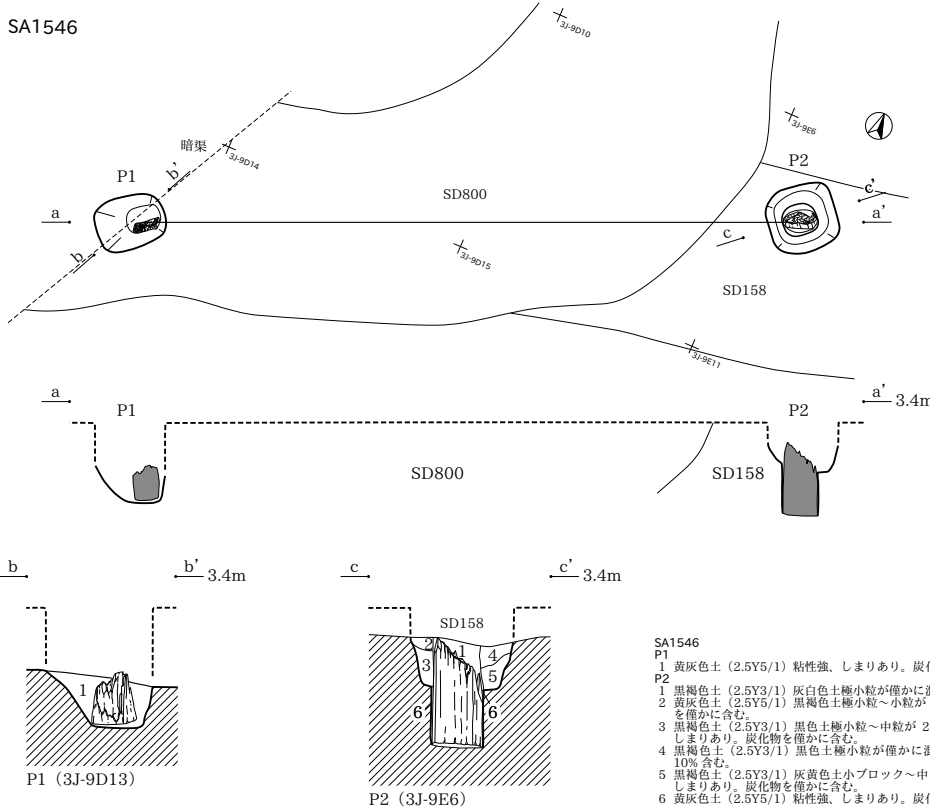

- SA1546
P1
- 1 黄灰色土 (2.5Y5/1) 粘性強、しまりあり。炭化物を僅かに含む。
 - 1 黒褐色土 (2.5Y3/1) 灰白色土極小粒が僅かに混じる。黒色土が横スジ状に混じる。炭化物を僅かに含む。
 - 2 黄灰色土 (2.5Y5/1) 黒褐色土極小粒~小粒が10%混じる。暗黄灰色土が斑状に混じる。しまりあり。炭化物を僅かに含む。
 - 3 黒褐色土 (2.5Y3/1) 黒色土極小粒~中粒が20%混じる。黄灰色土極小粒~小粒が僅かに混じる。粘性あり。しまりあり。炭化物を僅かに含む。
 - 4 黒褐色土 (2.5Y3/1) 黒色土極小粒が僅かに混じる。黄灰色土が斑状に混じる。粘性あり。炭化物極小粒を10%含む。
 - 5 黒褐色土 (2.5Y3/1) 灰黄色土小ブロック~中ブロックが30%混じる。黄灰色土が斑状に混じる。粘性あり。しまりあり。炭化物を僅かに含む。
 - 6 黄灰色土 (2.5Y5/1) 粘性強、しまりあり。炭化物を僅かに含む。

SA1547

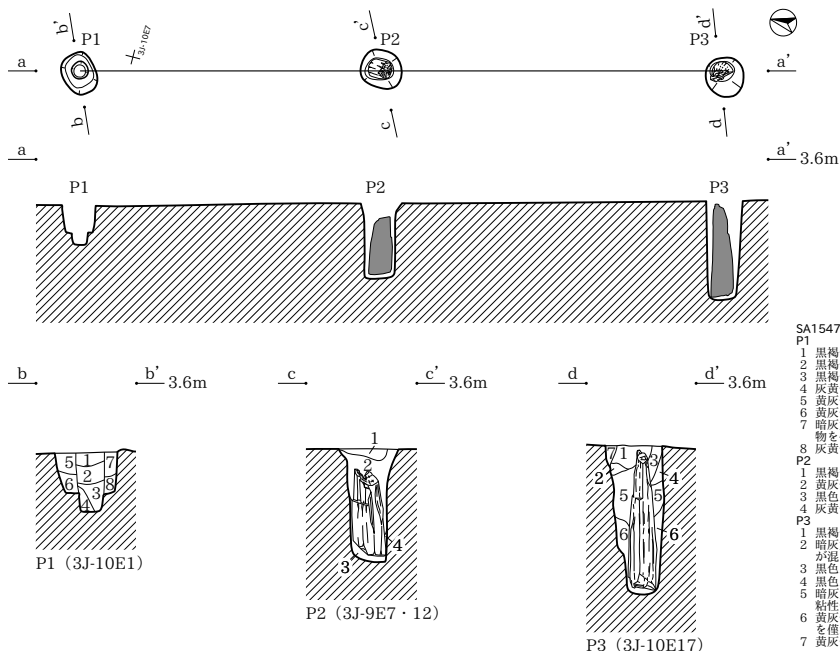

- SA1547
P1
- 1 黒褐色土 (2.5Y3/1) 灰黄色土小粒が10%混じる。しまりあり。炭化物を僅かに含む。
 - 2 黒褐色土 (2.5Y3/1) 灰黄色土中粒~大粒が斑状に40%混じる。しまりあり。
 - 3 黒褐色土 (2.5Y3/1) 灰黄色土大粒が斑状に50%混じる。粘性ややあり。しまりあり。
 - 4 黄灰色土 (2.5Y5/2) 黒褐色土小粒が10%混じる。粘性あり。しまりあり。
 - 5 黄灰色土 (2.5Y5/1) 灰黄色土中粒が15%混じる。粘性ややあり。しまりあり。
 - 6 黄灰色土 (2.5Y5/1) 灰黄色土ブロックが60%混じる。粘性あり。しまりあり。
 - 7 暗黄灰色土 (2.5Y4/2) 黒褐色土小粒~中粒が40%混じる。粘性ややあり。しまりあり。炭化物を僅かに含む。
 - 8 黄灰色土 (2.5Y6/2) 黒褐色土小粒が5%混じる。粘性あり。しまりあり。
- P2
- 1 黒褐色土 (2.5Y3/1) しまりあり。
 - 2 暗黄灰色土 (2.5Y4/1) 灰黄色土・黒色土ブロックが混じる。しまりあり。柱材残存。
 - 3 黒色土 (2.5Y2/1) 粘性あり。
 - 4 灰黄色土 (2.5Y7/2) 黒色土ブロックが少量混じる。粘性あり。
- P3
- 1 黒褐色土 (2.5Y3/2) 黒色土極小粒~大粒が50%混じる。硬質。しまりあり。
 - 2 暗黄灰色土 (2.5Y4/2) 黒色土小粒~大粒が50%混じる。灰黄色土ブロック(φ4.0~5.0cm)が混じる。硬質。しまりあり。
 - 3 黒色土 (2.5Y2/1) 黄灰色土が斑状に10%混じる。硬質。しまりあり。炭化物を僅かに含む。
 - 4 黒色土 (2.5Y2/1) 灰黄色土が斑状に僅かに混じる。しまりあり。炭化物を僅かに含む。
 - 5 暗黄灰色土 (2.5Y4/2) 黒色土極小粒~大粒が40%混じる。灰黄色土極小粒が10%混じる。粘性やや弱。
 - 6 黄灰色土 (2.5Y5/1) 黒褐色土小粒~中粒が僅かに混じる。粘性やや弱。しまりやや弱。炭化物を僅かに含む。
 - 7 黄灰色土 (2.5Y4/1) 灰黄色土ブロックが多量混じる。しまりあり。

SA1548

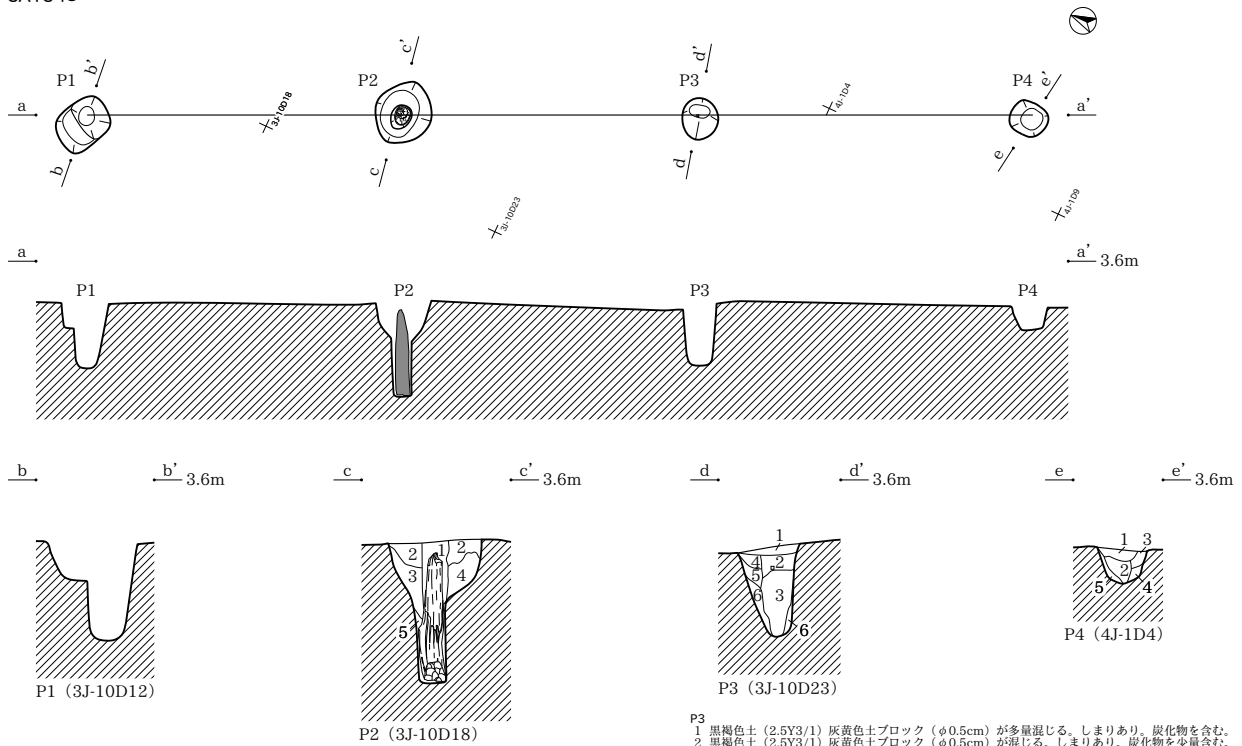

SA1548

- P2
- 1 黒褐色土 (2.5Y3/1) しまりあり。炭化物を含む。
 - 2 暗灰黄色土 (2.5Y4/2) 灰黄色土ブロック (φ0.5~2.0cm) が混じる。しまりあり。炭化物を含む。
 - 3 黄灰色土 (2.5Y5/1) 灰黄色土ブロック (φ0.5~1.0cm)・黒色土ブロック (φ0.5~1.0cm) が多量混じる。
 - 4 黄灰色土 (2.5Y6/1) 灰黄色土ブロック (φ0.5~1.0cm) が多量混じる。
 - 5 灰黄色土 (2.5Y7/2) 黒色土ブロックが少量混じる。粘性あり。

P3

- 1 黒褐色土 (2.5Y3/1) 灰黄色土ブロック (φ0.5cm) が多量混じる。しまりあり。炭化物を含む。
- 2 黒褐色土 (2.5Y3/1) 灰黄色土ブロック (φ0.5cm) が混じる。しまりあり。炭化物を少量含む。
- 3 黒色土 (2.5Y2/1) 粘性ややあり。しまりあり。炭化物を含む。
- 4 灰黄色土 (2.5Y7/2) しまりあり。炭化物を含む。
- 5 黒褐色土 (2.5Y3/1) 灰黄色土ブロック (φ0.5cm) が多量混じる。しまりあり。
- 6 暗灰黄色土 (2.5Y5/2) 黄灰色土ブロックが若干混じる。砂質。しまりあり。

P4

- 1 黒褐色土 (2.5Y3/1) 中央に灰黄色土ブロックが集中。しまりあり。上方からテン庄の影響が見られる。
- 2 黒褐色土 (2.5Y3/1) 灰黄色土ブロック (φ0.5~3.0cm) が混じる。しまりあり。
- 3 黒褐色土 (2.5Y3/1) 灰黄色土ブロック (φ0.5~1.0cm) が混じる。しまりあり。
- 4 灰黄色土 (2.5Y7/2) 黒色土ブロックが少量混じる。しまりあり。
- 5 暗灰黄色土 (2.5Y5/2) 黒色土ブロックが少量混じる。しまりあり。炭化物を含む。

SA1549

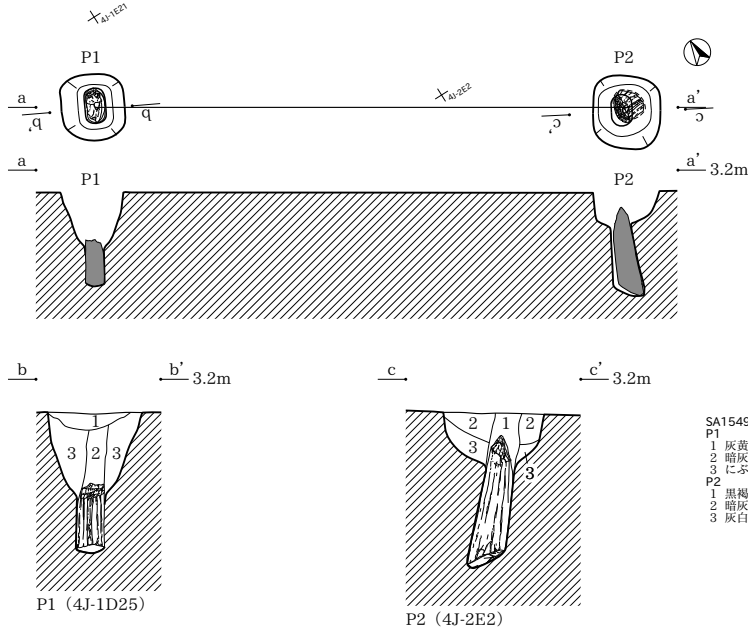

SA1549

- P1
- 1 灰黄褐色土 (10YR4/2) にぶい黄褐色土が多量混じる。粘性あり。しまりあり。
 - 2 暗灰黄色粘質土 (2.5Y4/2) にぶい黄褐色土が微量混じる。粘性あり。しまりあり。
 - 3 にぶい黄褐色粘質土 (2.5Y6/3) オリーブ褐色土が中量混じる。粘性あり。しまりあり。炭を中量含む。
- P2
- 1 黒褐色粘質土 (2.5Y3/2) 灰白色土が微量混じる。粘性あり。しまりあり。炭を微量含む。
 - 2 暗灰黄色粘質土 (2.5Y4/2) 灰白色土が多量混じる。粘性あり。しまりあり。
 - 3 灰白色粘質土 (2.5Y7/1) 黒褐色土が少量混じる。粘性あり。しまりあり。

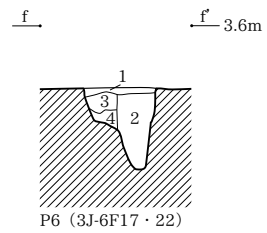
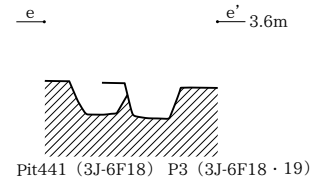
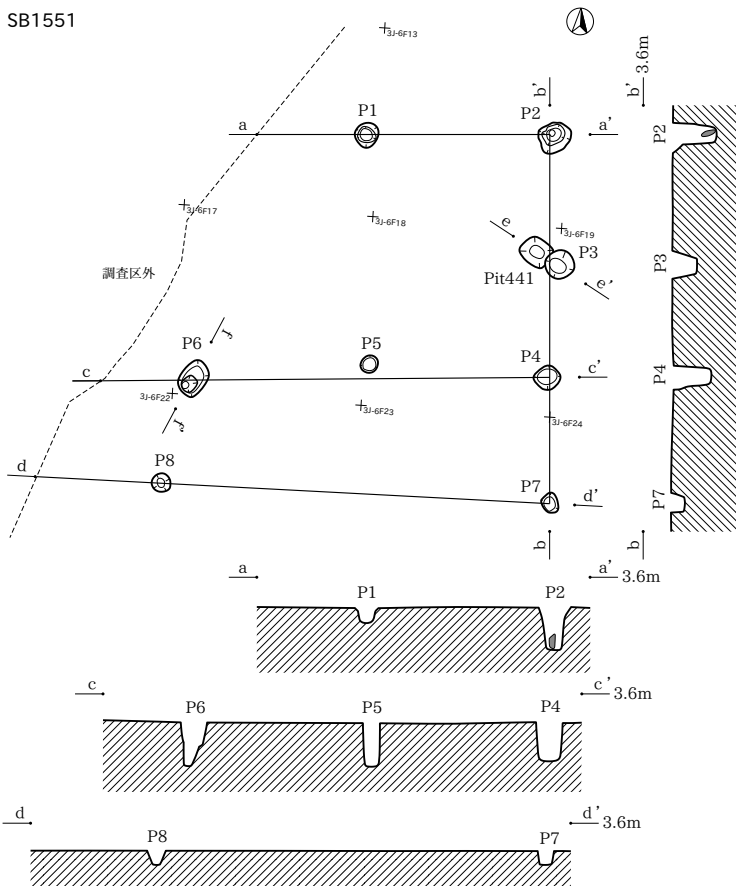
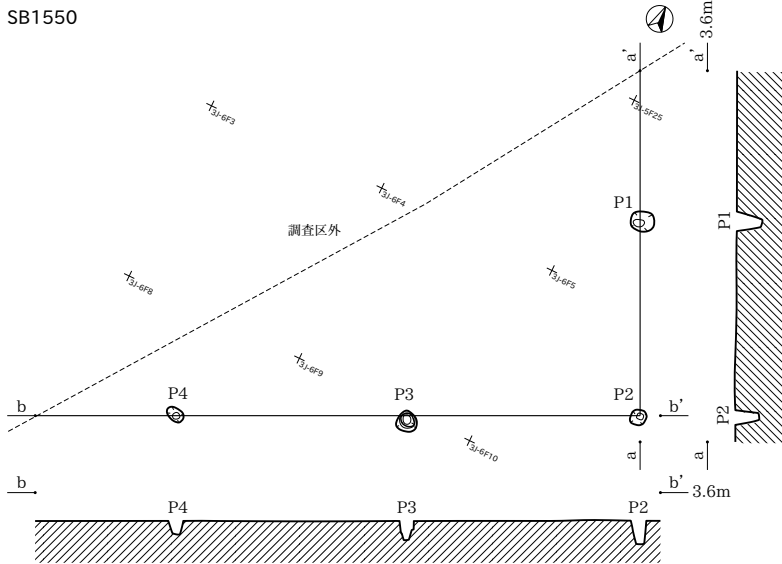

SB1551
P6
1 黒褐色 (2.5Y3/1) 粘質シルト 暗灰黄色 (2.5Y5/2) 粘質シルト粒含む。炭化粒含む。
2 黒褐色 (2.5Y3/1) 粘質シルト 暗灰黄色 (2.5Y5/2) 粘質シルト粒含む。炭化粒含む。
3 黒褐色 (2.5Y3/1) 粘質シルト 暗灰黄色 (2.5Y5/2) 粘質シルトブロック粒含む (φ1~3cm) の混合。
4 暗灰黄色 (2.5Y5/2) 粘質シルト 炭化粒少量含む。
※ 粘性、しまり総じて良い。

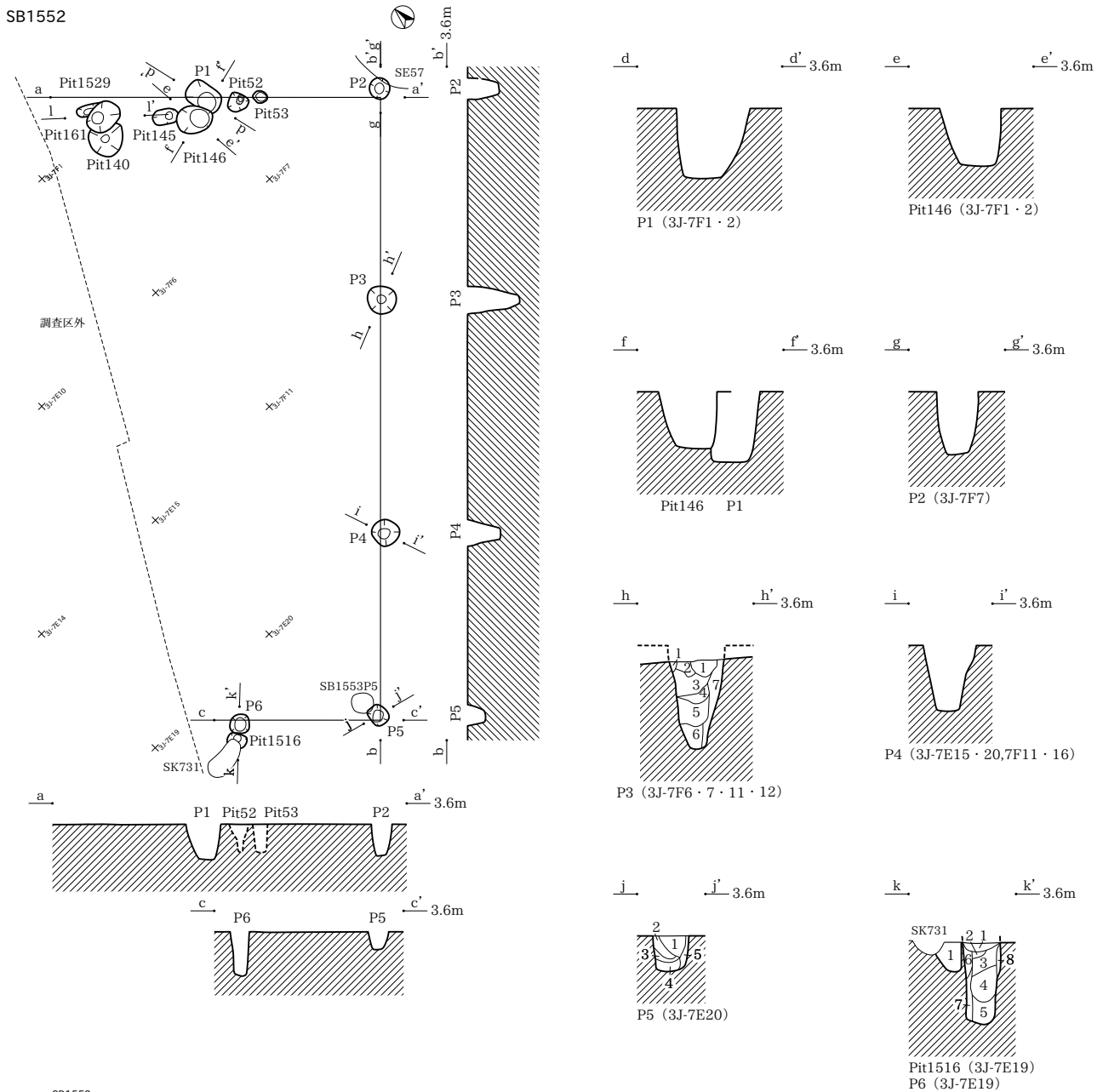

SB1552

P3

- 1 黒色 (10YR2/1) 粘質シルト 黄褐色 (2.5Y5/3) 粘質シルト粒、小ブロック (φ1cm) 少量含む。炭化粒多量に含む。
- 2 1とほぼ同じ、黄褐色 (2.5Y5/3) 粘質シルト粒、小ブロックの含有量が1に比べやや多い。
- 3 1とほぼ同じ、炭化粒の大粒 (φ1cm以上) を多く含む。
- 4 灰黄色 (2.5Y6/2) 粘質シルト 黒色 (10YR2/1) 粘質シルト粒、小ブロック (φ1mm) 少量含む。
- 5 黒褐色 (2.5Y3/1) 粘質シルト 灰黄色 (2.5Y6/2) 粘質シルト粒、小ブロック (φ1mm) 少量含む、炭化粒 (0.5cm) 少量含む。
- 6 5とほぼ同じ、5に比べ灰黄色 (2.5Y6/2) 粘質シルト含有量が若干多い、炭化粒 (φ0.5cm) 少量含む。
- 7 灰黄色 (2.5Y6/2) 粘質シルト 炭化粒少量含む (φ0.5mm) 粘性やや有り→地山に近い。

※ 粘性、しまり総じて良い。

P5

- 1 黒褐色土 (2.5Y3/1) 暗灰黄色土極小粒が40%混じる。やや砂質。硬質。しまりあり。炭化物を僅かに含む。
- 2 黒褐色土 (2.5Y3/1) 暗灰黄色土中粒が20%混じる。やや砂質。硬質。しまりあり。炭化物を僅かに含む。
- 3 黒褐色土 (2.5Y3/1) 暗灰黄色土小粒～中粒が斑状に10%混じる。やや砂質。硬質。しまりあり。
- 4 黄灰色土 (2.5Y4/1) 暗灰黄色土中粒～大粒が斑状に30%混じる。硬質。粘性あり、しまりあり。
- 5 暗灰黄色粘質シルト (2.5Y5/2) 黄灰色土小粒が3%混じる。地山暫移。

P6

- 1 黄灰色土 (2.5Y4/1) 灰黄色土小粒が10%混じる。硬質。しまりあり。炭化物を極少量含む。
- 2 黒褐色土 (2.5Y3/1) 灰黄色土小粒が60%混じる。硬質。しまりあり。炭化物を極少量含む。
- 3 黒褐色土 (2.5Y3/1) 灰黄色土小粒が20%混じる。硬質。しまりあり。炭化物を極少量含む。
- 4 黒褐色土 (2.5Y3/1) 灰黄色土中粒が斑状に20%混じる。硬質。しまりあり。
- 5 黒褐色土 (2.5Y3/1) 灰黄色土極小粒が5%混じる。粘性あり、しまりあり。
- 6 灰白色土 (2.5Y7/1) 黒褐色土極小粒～小粒が10%混じる。砂質シルト主体。しまりあり。
- 7 灰黄色土 (2.5Y6/2) 黒褐色土極小粒が僅かに混じる。やや砂質。粘性あり、しまりあり。
- 8 黄灰色土 (2.5Y6/1) 黒褐色土極小粒～小粒が20%混じる。硬質。しまりあり。

Pit161

- 1 黒褐色シルト (10YR3/1) 黄灰色シルトブロックが多量混じる。しまりあり。
- 2 黒色シルト (10YR2/1) 灰を含む。
- 3 灰黄褐色シルト (10YR4/2) 灰黄色土ブロックが多量混じる。しまりあり。
- 4 黒褐色シルト (10YR3/2) 灰黄色粘質シルト粒が若干混じる。しまりあり。

Pit1516

- 1 黒褐色土 (2.5Y3/1) 灰黄色土ブロックが多量混じる。しまりあり。

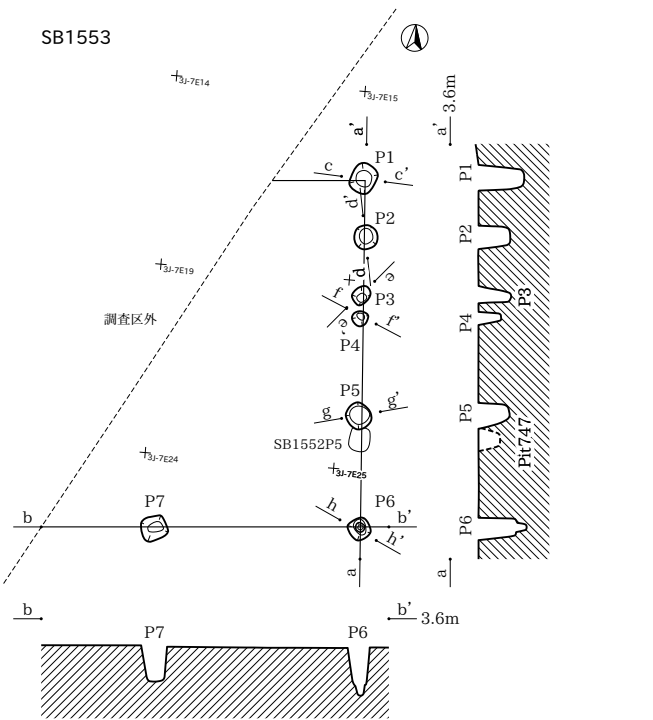

- SB1553**
- P1**
- 1 黄灰色土 (2.5Y4/1) 灰黄色土ブロックが80%混じる。硬質。しまりあり。炭化物を若干含む。
 - 2 黒褐色土 (2.5Y3/1) 灰黄色土中粒が30%混じる。赤褐色土粒が僅かに混じる。硬質。しまりあり。
 - 3 黒褐色土 (2.5Y3/1) 灰黄色土中粒が60%混じる。やや硬質。粘性あり。しまりあり。
 - 4 灰黄色土 (2.5Y6/2) 灰白色土中粒が5%混じる。やや硬質。粘性あり。しまりあり。崩落土。
 - 5 黄灰色土 (2.5Y4/1) 灰黄色土中粒が30%混じる。硬質。しまりあり。
 - 6 灰黄色土 (2.5Y6/2) 黄灰色土中粒が10%混じる。黒褐色土中粒が5%混じる。硬質。しまりあり。
 - 7 灰黄色土 (2.5Y6/2) 黒褐色土中粒が5%・大粒が3%混じる。粘性あり。しまりあり。
 - 8 灰黄色土 (2.5Y6/2) 黒褐色土中粒が僅かに混じる。粘性強。しまりあり。
 - 9 暗灰黄色粘質シルト (2.5Y5/2) 僅かに汚れあり。地山。

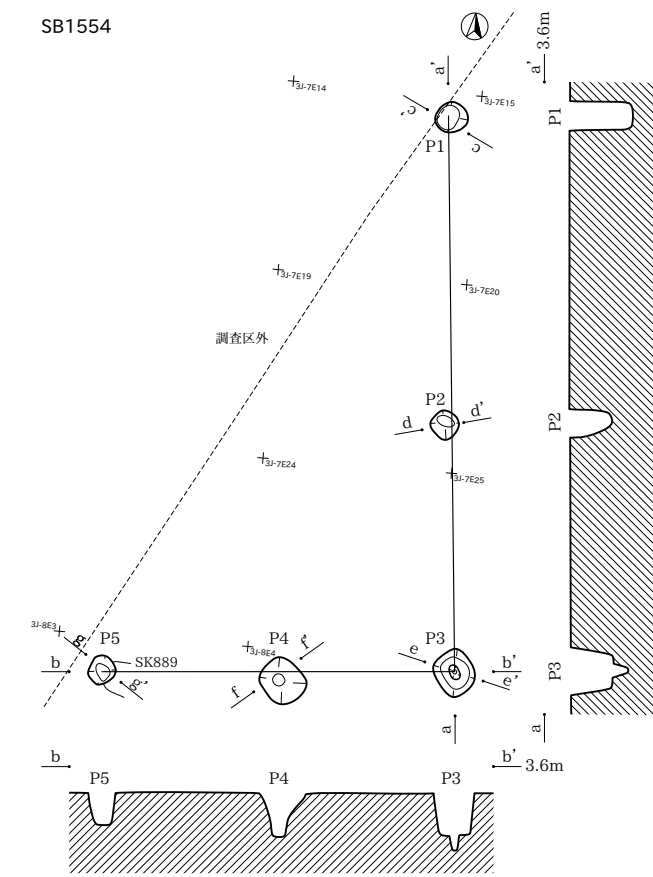
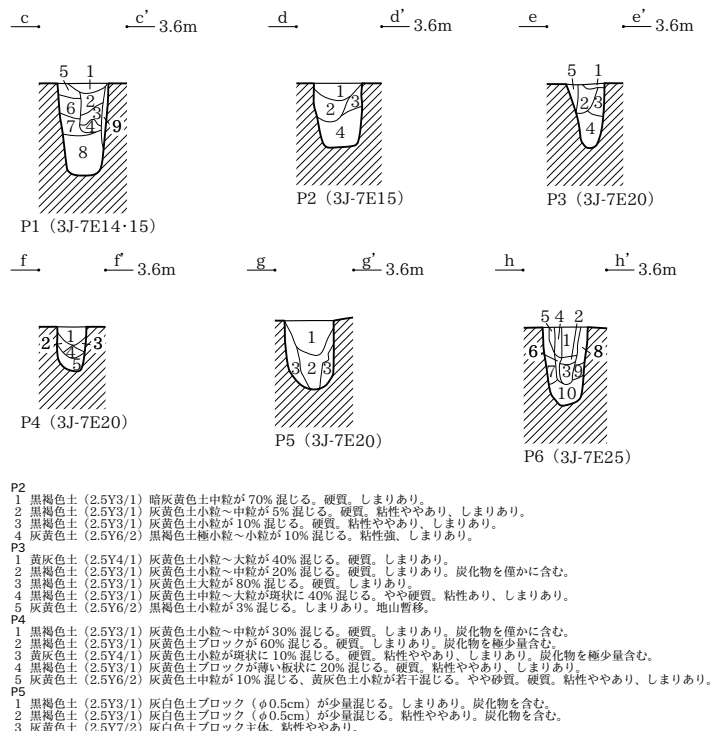

- SB1554**
- P1**
- 1 黄灰色土 (2.5Y4/1) 黒褐色土中粒が若干混じる。やや軟質。炭化物を僅かに含む。
- P2**
- 1 黄灰色土 (2.5Y6/1) 灰白色土ブロック (φ0.5～3.0cm) が混じる。しまりあり。炭化物を含む。
 - 2 黒褐色土 (2.5Y3/2) 灰白色土ブロックが少量混じる。粘性ややあり。炭化物を含む。
 - 3 灰白色土 (2.5Y8/2) ブロック主体。崩落土か。
 - 4 暗灰黄色土 (2.5Y4/2) 灰白色土ブロックが多量混じる。粘性ややあり。
 - 5 暗灰黄色土 (2.5Y5/2) 黄灰色土ブロックが若干混じる。粘性ややあり。しまりあり。

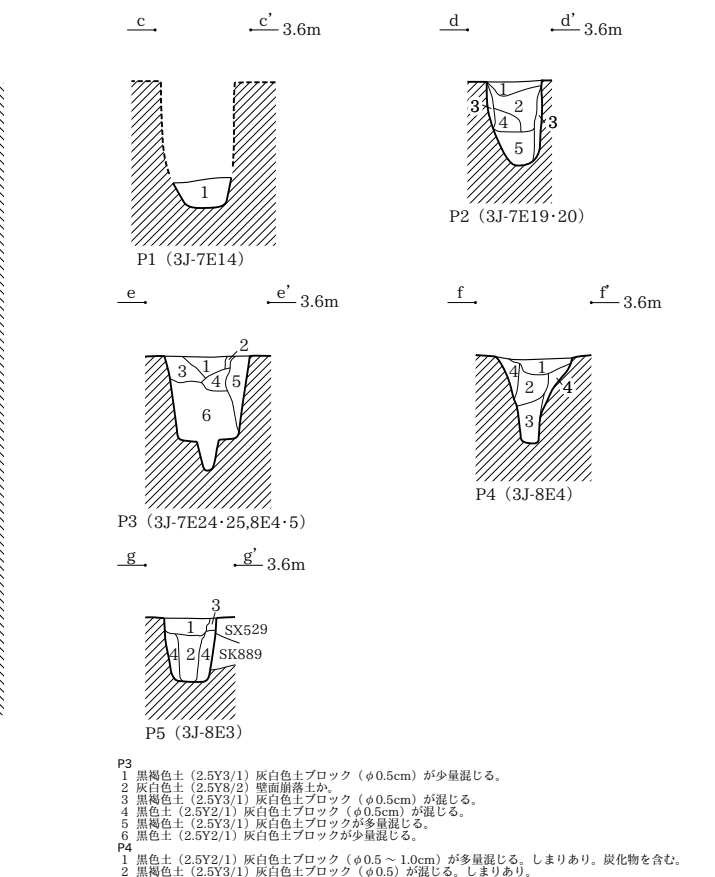

SB1555

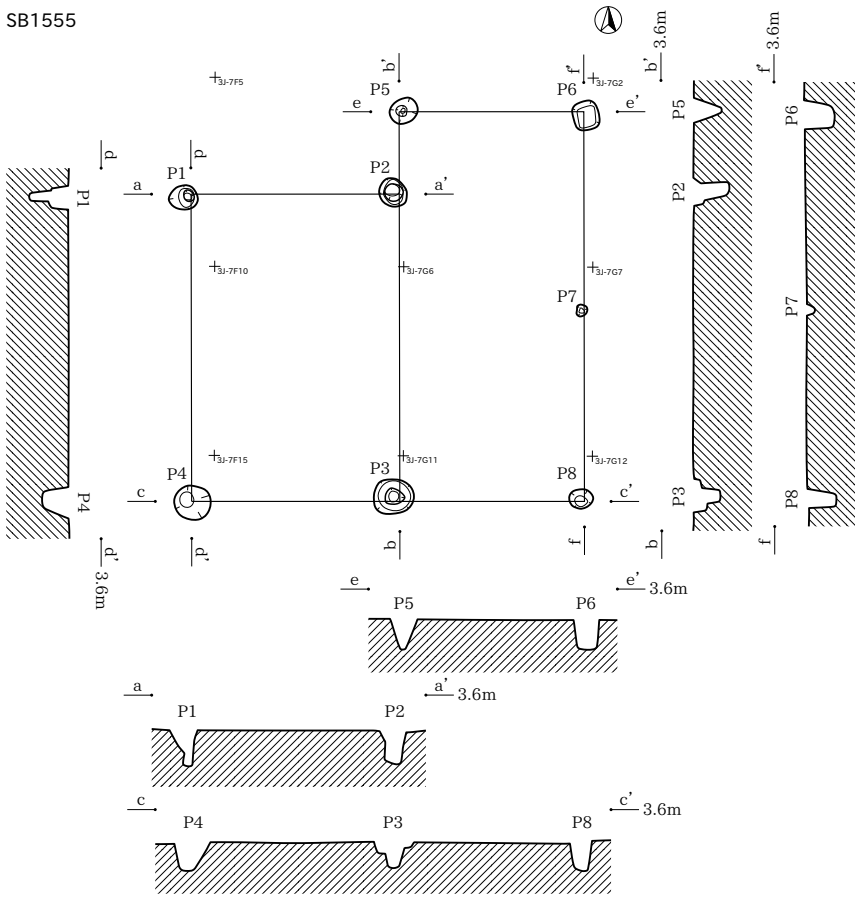

SB1556

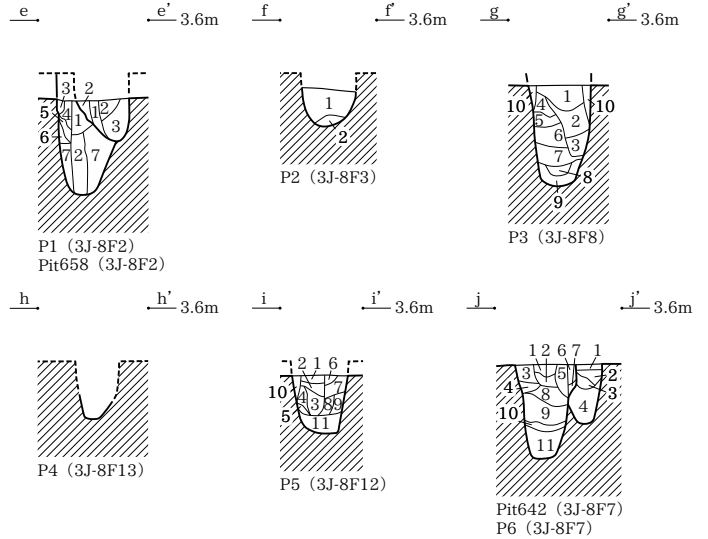
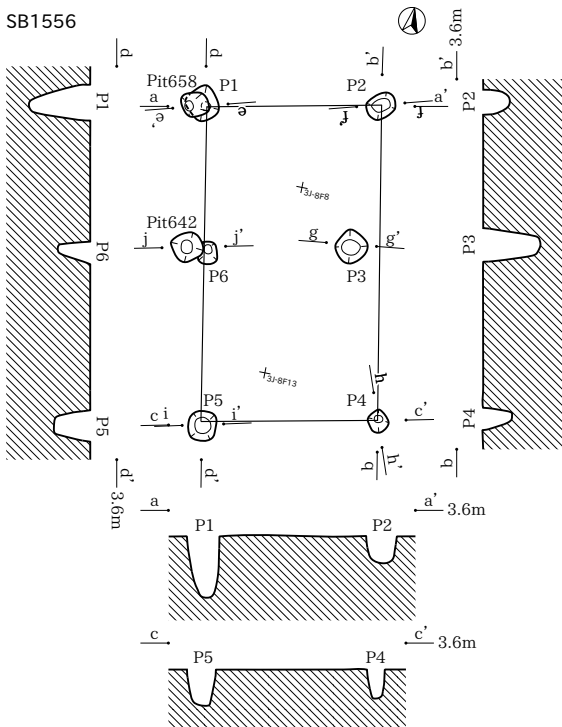

- P5**
- 1 黒褐色土 (2.5Y3/2) 灰黄色土小粒が5%混じる。硬質。しまりあり。
 - 2 黒褐色土 (2.5Y3/1) 灰黄色土小粒が5%混じる。硬質。しまりあり。
 - 3 黒褐色土 (2.5Y3/1) 灰黄色土小粒が20%混じる。やや硬質。しまりあり。
 - 4 黄灰色土 (2.5Y4/1) 灰黄色土中粒～極大粒が斑状に70%混じる。硬質。しまりあり。
 - 5 黄灰色土 (2.5Y4/1) 灰黄色土小粒～中粒が15%混じる。硬質。しまりあり。
 - 6 黄灰色土 (2.5Y4/1) 灰黄色土ブロックが70%混じる。硬質。しまりあり。
 - 7 黒褐色土 (2.5Y3/1) 灰黄色土中粒～大粒が30%混じる。硬質。しまりあり。
 - 8 黒褐色土 (2.5Y3/1) 灰黄色土小粒～極大粒が40%混じる。硬質。しまりあり。
 - 9 灰黄色土 (2.5Y6/2) 黒褐色土小粒が僅かに混じる。しまりあり。
 - 10 灰黄色土 (2.5Y7/2) 黒褐色土小粒が僅かに混じる。しまりあり。
 - 11 暗灰黄色土 (2.5Y5/2) 黄灰色土ブロックが若干混じる。粘性ややあり。しまりあり。炭化物を僅かに含む。
- P6**
- 1 灰黄色土 (2.5Y4/1) 暗灰黄色土小粒が僅かに混じる。硬質。しまりあり。
 - 2 黒褐色土 (2.5Y3/1) 暗灰黄色土小粒が僅かに混じる。硬質。しまりあり。
 - 3 黒褐色土 (2.5Y3/1) 暗灰黄色土小粒が僅かに混じる。硬質。粘性ややあり。しまりあり。
 - 4 暗灰黄色土 (2.5Y5/2) 粘性強。しまりあり。僅かに黒褐色の汚れ。地山。

SB1556

- P1**
- 1 黒褐色土 (2.5Y3/1) 暗灰黄色土小粒～極大粒が80%混じる。やや硬質。粘性あり。しまりあり。
 - 2 黄灰色土 (2.5Y4/1) 暗灰黄色土大粒～極大粒が斑状に10%混じる。粘性強。しまりあり。
 - 3 黒褐色土 (2.5Y3/1) 暗灰黄色土小粒が僅かに混じる。色調暗。非常に硬質。しまりあり。
 - 4 黒褐色土 (2.5Y3/1) 暗灰黄色土小粒～中粒が15%混じる。硬質。しまりあり。
 - 5 黒褐色土 (2.5Y3/1) 暗灰黄色土小粒～中粒が20%混じる。やや軟質。粘性あり。しまりあり。
 - 6 黒褐色土 (2.5Y3/1) 暗灰黄色土小粒～中粒が5%混じる。やや軟質。粘性強。しまりあり。
 - 7 灰黄色粘質シルト (2.5Y6/2) 僅かに黄灰色の汚れ。地山。
- P2**
- 1 黒褐色土 (2.5Y3/1) 灰白色土ブロック (φ0.5cm) が少量混じる。しまりややあり。
 - 2 黒褐色土 (2.5Y3/1) 灰白色土ブロックが多量混じる。
- P3**
- 1 黒褐色土 (2.5Y3/1) 灰黄色土小粒が10%混じる。硬質。しまりあり。炭化物を3%含む。
 - 2 黒褐色土 (2.5Y3/1) 灰黄色土小粒が10%混じる。硬質。しまりあり。
 - 3 黒褐色土 (2.5Y3/1) 灰黄色土小粒が10%混じる。粘性ややあり。しまりあり。
 - 4 黄灰色土 (2.5Y4/1) 灰黄色土中粒～極大粒が10%混じる。硬質。しまりあり。
 - 5 黄灰色土 (2.5Y4/1) 灰黄色土小粒が5%混じる。やや硬質。粘性ややあり。しまりあり。
 - 6 黄灰色土 (2.5Y4/1) 灰黄色土中粒～大粒が20%混じる。やや硬質。粘性ややあり。しまりあり。
 - 7 黄灰色土 (2.5Y4/1) 灰黄色土中粒～大粒が10%混じる。砂質。粘性あり。しまりあり。
 - 8 灰黄色土 (2.5Y4/1) 灰黄色土小粒が5%混じる。砂質。粘性あり。しまりあり。
 - 9 灰黄色土 (2.5Y6/2) 黒褐色土小粒が5%混じる。砂質。粘性あり。しまりあり。
 - 10 灰黄色土 (2.5Y6/2) 黒褐色土小粒が10%混じる。硬質。しまりあり。地山暫移。

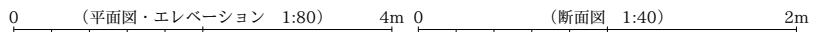

SB1557

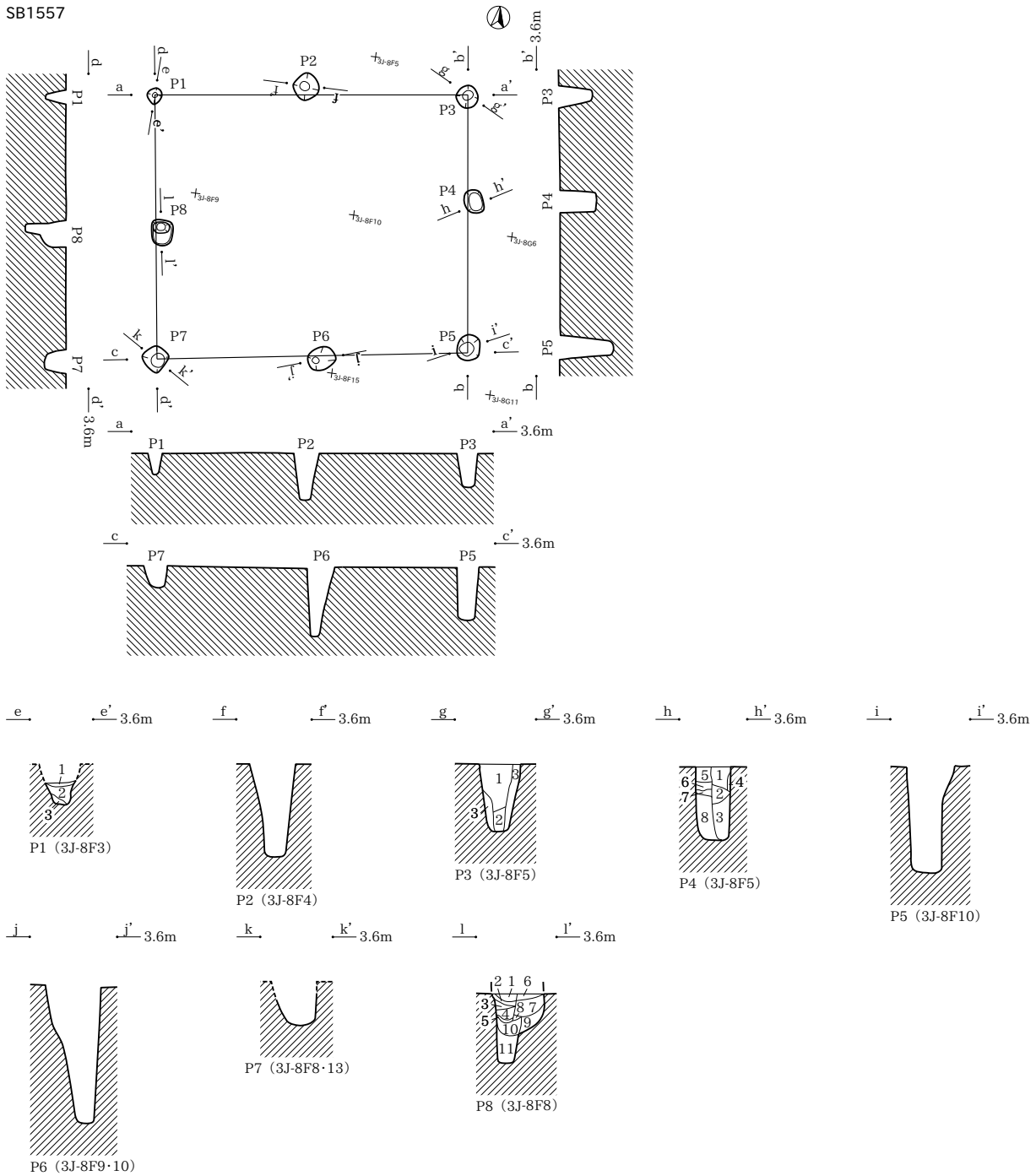

SB1557

P1

- 1 黒褐色土 (2.5Y3/1) 灰白色土ブロックが多量混じる。しまりあり。
- 2 黒褐色土 (2.5Y3/2) 灰白色土ブロック (φ0.5~1.0cm) が多量混じる。しまりややあり。
- 3 灰黄色土 (2.5Y7/2) 壁面崩落土と思われるブロックが大半を占める。

P3

- 1 黒色土 (2.5Y2/1) 灰白色土ブロック (φ0.5cm) が少量混じる。しまりあり。
- 2 黒色土 (2.5Y2/1) しまりややあり。
- 3 黒褐色土 (2.5Y3/1) 灰白色土ブロックが多量混じる。粘性ややあり。

P4

- 1 黒褐色土 (2.5Y3/1) 暗灰色土極小粒が30%混じる。硬質。しまりあり。炭化物を僅かに含む。
- 2 黒褐色土 (2.5Y3/1) 暗灰色土極小粒~中粒が20%混じる。硬質。しまりあり。炭化物を僅かに含む。
- 3 灰黄色土 (2.5Y6/2) 黒褐色土極小粒が若干混じる。粘性強。しまりあり。
- 4 灰黄色土 (2.5Y6/2) 地山崩移。
- 5 黒褐色土 (2.5Y3/1) 暗灰色土極小粒~小粒が20%混じる。硬質。しまりあり。炭化物を僅かに含む。
- 6 黒褐色土 (2.5Y3/1) 暗灰色土大粒~極大粒が10%混じる。硬質。しまりあり。
- 7 黒褐色土 (2.5Y3/1) 暗灰色土ブロック主体。粘性強。しまりあり。
- 8 灰黄色土 (2.5Y7/2) 暗灰色土ブロックが若干混じる。粘性あり。しまりあり。

P8

- 1 黒褐色土 (2.5Y3/1) 灰黄色土ブロックが90%混じる。黄灰色土極小粒~小粒が5%混じる。硬質。しまりあり。
- 2 黒褐色土 (2.5Y3/1) 黄灰色土ブロックが50%混じる。灰黄色土小粒~中粒が10%混じる。硬質。炭化物を僅かに含む。
- 3 黒褐色土 (2.5Y3/1) 灰黄色土極小粒~大粒が70%混じる。炭化物を僅かに含む。
- 4 黒褐色土 (2.5Y3/1) 灰黄色土が斑状に混じる。炭化物を僅かに含む。
- 5 黒褐色土 (2.5Y3/1) 灰黄色土が僅かに混じる。粘性あり。
- 6 黄灰色土 (2.5Y4/1) 灰黄色土が極小粒~小粒が10%混じる。黒色土小粒が5%混じる。炭化物を僅かに含む。硬質。しまりあり。
- 7 黒褐色土 (2.5Y3/1) 灰黄色土小粒~中粒が20%混じる。黒色土極小粒~小粒が10%混じる。粘性あり。炭化物を僅かに含む。
- 8 黒褐色土 (2.5Y3/1) 灰黄色土が斑状に混じる。4層に比べてしまり弱い。炭化物を僅かに含む。
- 9 黒褐色土 (2.5Y3/1) 灰黄色土極小粒~小粒が10%混じる。黒色土が僅かに混じる。粘性あり。
- 10 黒褐色土 (2.5Y3/1) 灰黄色土小粒~大粒が30%混じる。粘性あり。炭化物を僅かに含む。
- 11 暗灰色土 (2.5Y6/2) 黄灰色土小粒が若干混じる。粘性あり。しまりあり。

SB1558

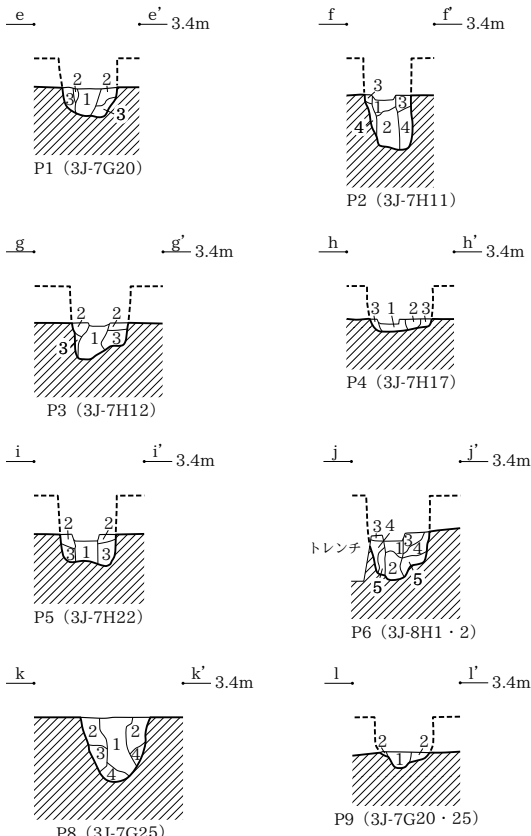
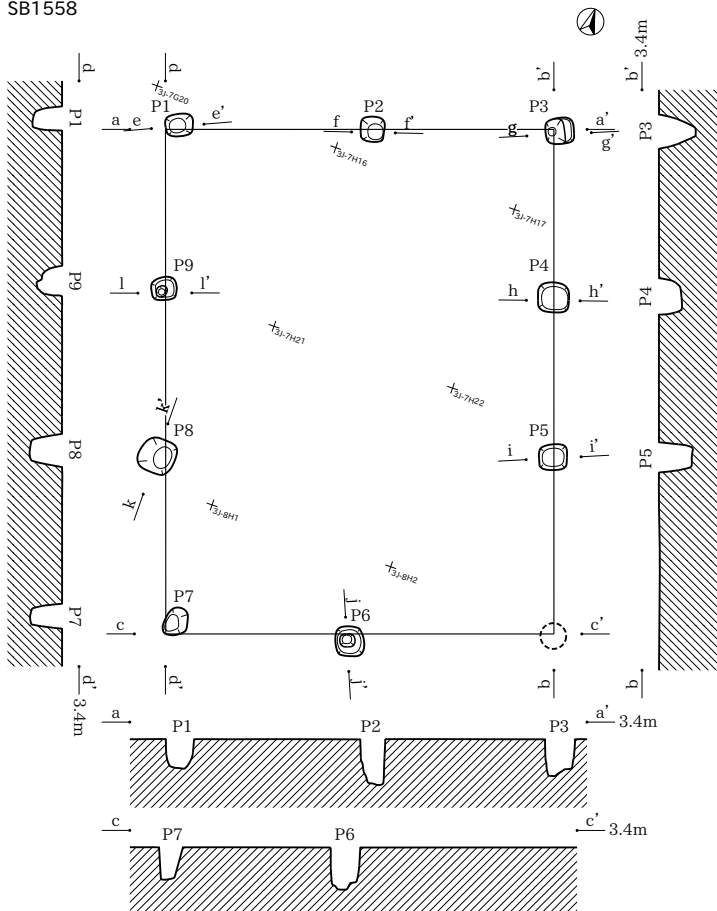

SB1558

- P1 褐色粘質土 (7.5YR3/1) 粘性強、しまり中。
- 2 灰色粘質土 (7.5Y6/1 ~ 7.5Y6/1) 灰白色粘質土 (7.5Y7/1) (φ0.5 ~ 1.0cm) が中量混じる。粘性強、しまり強。
- 3 灰白色シルト質土 (7.5Y7/1) 粘性強、しまり強。

- P2 1 灰色粘質土 (5Y5/1) 灰白色粘質土 (7.5Y7/1) (φ0.2 ~ 0.3cm) が微量混じる。粘性強、しまり弱。(柱痕)
- 2 灰褐色粘質土 (10YR4/2) 粘性強、しまり中。木質の腐食が進んだ状態。(柱痕)
- 3 灰色シルト質土 (7.5Y6/1) 灰白色粘質土 (7.5Y5/1) が中量混じる。粘性中、しまり強。
- 4 灰白色粘質土 (7.5Y7/1) 灰白色粘質土 (7.5Y5/1) (φ0.2 ~ 0.5cm) が少量混じる。粘性強、しまり強。

- P3 1 にぶい黄褐色粘質土 (10YR5/3) 灰色粘質土 (7.5Y6/1) が多量混じる。粘性強、しまり中。(柱痕)
- 2 灰色シルト質土 (7.5Y6/1) 灰白色シルト質土 (7.5Y7/1) が微量混じる。粘性中、しまり強。
- 3 灰色粘質土 (7.5Y5/1) 灰白色シルト質土 (7.5Y7/1) が微量混じる。粘性強、しまり中。

- P4 1 灰褐色粘質土 (10YR5/2) 灰白色シルト質土 (7.5Y7/1) (φ0.5cm) が少量混じる。粘性中、しまり中。
- 2 褐色粘質土 (10YR5/1) 灰白色シルト質土 (7.5Y7/1) (φ0.5 ~ 0.7cm) が少量混じる。粘性中、しまり中。
- 3 灰色シルト質土 (7.5Y6/1) 灰白色シルト質土 (7.5Y7/1) が多量混じる。粘性弱、しまり強。

- P5 1 灰褐色粘質土 (10YR5/2 ~ 10YR4/2) 粘性中、しまり中。上部と下部は木質の腐食の進み具合の差。(柱痕)
- 2 灰色シルト質土 (5Y5/1) 灰色シルト質土 (7.5Y5/1) が少量混じる。粘性強、しまり強。
- 3 灰色粘質土 (7.5Y6/1) 灰白色粘質土 (5Y5/1) が少量混じる。粘性中、しまり中。

- P6 1 褐色粘質土 (10YR6/1) 灰白色シルト質土 (7.5Y7/1) (φ0.5 ~ 0.7cm) が少量混じる。粘性弱、しまり中。(柱痕)
- 2 灰褐色粘質土 (10YR4/2) 粘性中、しまり中。木質の腐食が進んだ状態。
- 3 灰色粘質土 (5Y5/1 ~ 5Y6/1) 灰白色シルト質土 (7.5Y7/1) (φ0.5 ~ 0.7cm) が中量混じる。粘性強、しまり中。
- 4 灰白色シルト質土 (5Y7/1) 灰白色粘質土 (5Y6/1) が少量混じる。粘性中、しまり中。
- 5 灰色粘質土 (5Y6/1) 灰白色粘質土 (7.5Y7/1) が中量混じる。粘性強、しまり中。

- P8 1 黒褐色 (2.5Y2/3) 粘質シルト 炭化粒 (φ1cm) を少量含む。
- 2 黒褐色 (2.5Y2/3) 粘質シルト 暗灰黄色 (2.5Y4/2) 粘質シルト少量含む。
- 3 黒褐色 (2.5Y2/3) 粘質シルトと暗灰黄色 (2.5Y4/2) 粘質シルトの混合。
- 4 暗灰黄色 (2.5Y4/2) 粘質シルト 濃く褐色 (2.5Y2/3) 粘質シルト少量含む。
- ※ 粘性、しまりについては、土の乾き強く、その差異をみだすことができません。総じて良い。

- P9 1 黒褐色粘質土 (5YR2/2) 粘性強、しまり中。(柱痕)
- 2 灰色土 (7.5Y6/1) 灰白色粘質土 (7.5Y7/1) (φ1.0 ~ 1.5cm) が少量混じる。粘性強、しまり強。

SB1559

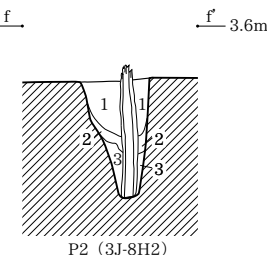
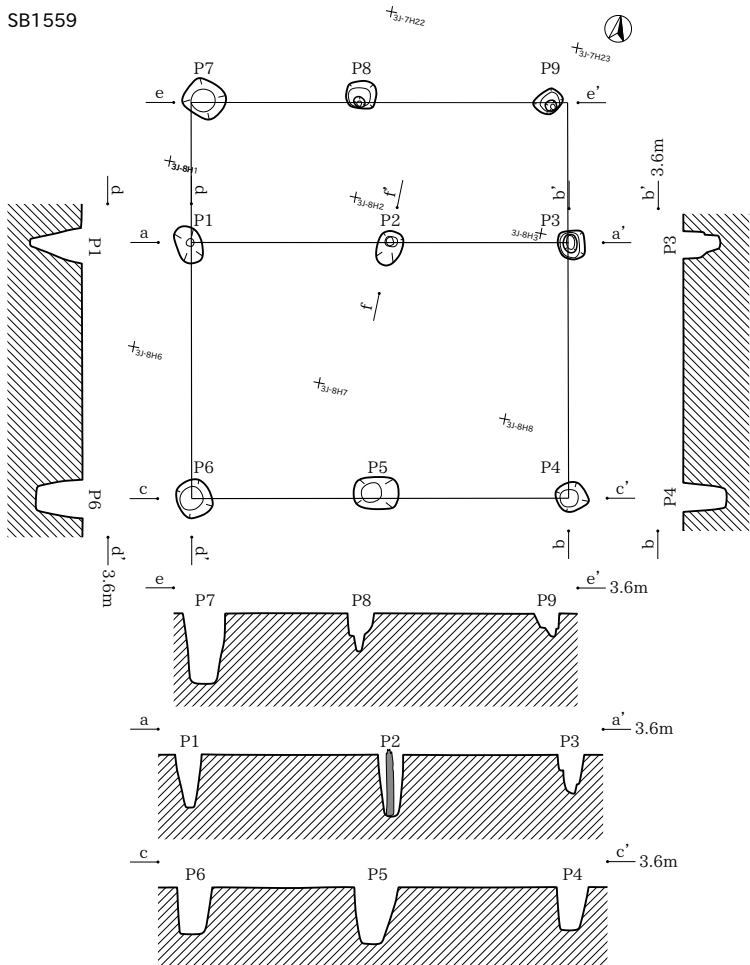

SB1559

- P2 1 黒褐色シルト (7.5YR3/1) 褐色にぶい黄褐色土ブロックが混じる。粘性あり、しまりややあり。炭化物 (φ0.2cm) を含む。
- 2 黒褐色土 (2.5Y3/1) 暗灰黄色土小粒が若干混じる。やや軟質。
- 3 暗灰黄色土 (2.5Y5/2) 黒褐色土小粒が若干混じる。粘性あり、しまりあり。

SB1560

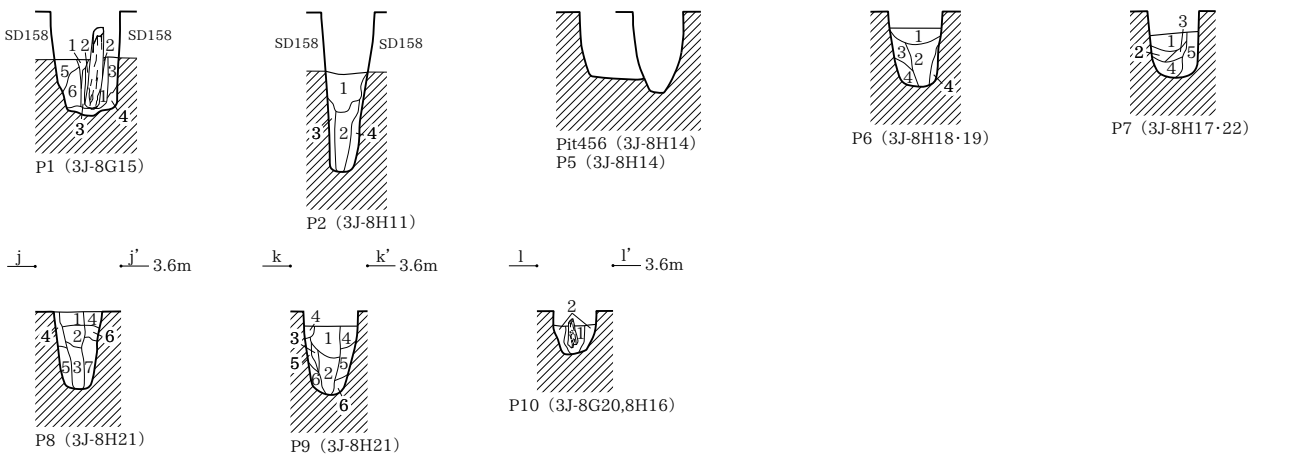
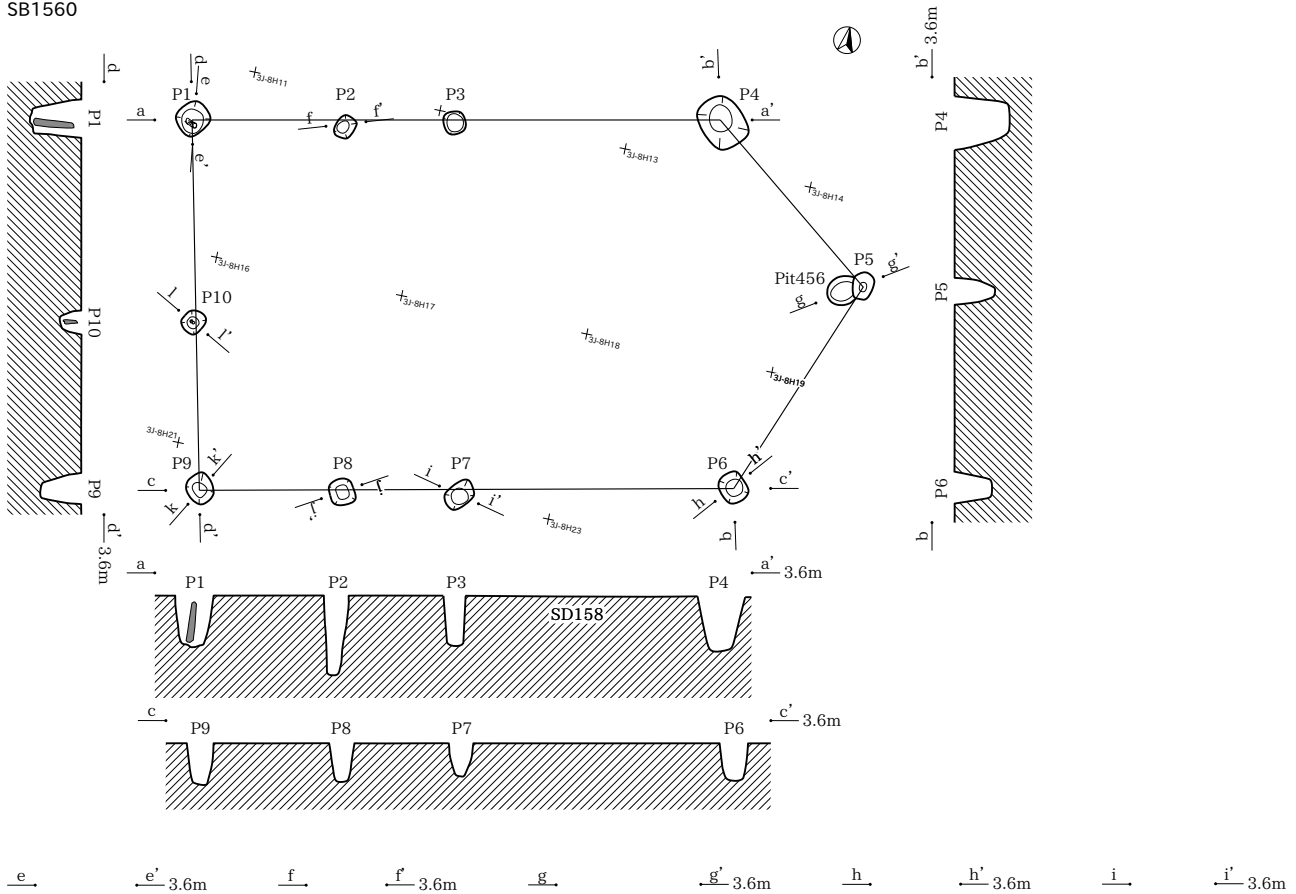

SB1560

- P1**
- 1 黄灰色土 (2.5Y4/1) 灰白色土ブロックが少量混じる。粘性あり。
 - 2 黒褐色土 (2.5Y3/1) 粘材層間が腐植土化か。
 - 3 灰白色土 (2.5Y7/1) 黒色土ブロックが少量混じる。粘性あり。掘方埋土か。
 - 4 明オリーブ灰色土 (2.5GY7/1) やや砂質。粘性あり。掘方埋土か。
 - 5 灰白色土 (2.5Y8/2) 粘性ややあり。しまりあり。掘方埋土か。
 - 6 明オリーブ灰色土 (2.5GY7/1) やや砂質。炭化物を含む。掘方埋土か。
- P2**
- 1 黒褐色土 (2.5Y3/1) 灰黄色土ブロック (φ0.5~1.0cm) が多量混じる。粘性ややあり。
 - 2 黒色土 (2.5Y2/1) 灰黄色土ブロック (φ0.5~1.0cm) が混じる。粘性あり。
 - 3 暗オリーブ灰色土 (2.5GY7/2) 黒色土ブロックが少量混じる。粘性あり。
 - 4 黒褐色土 (2.5Y3/1) 灰黄色土ブロックが多量混じる。粘性あり。
- P6**
- 1 黒色土 (2.5Y2/1) しまりあり。
 - 2 黒褐色土 (2.5Y3/1) 灰白色土ブロックが少量混じる。しまりややあり。
 - 3 黒色土 (2.5Y2/1) 灰白色土ブロック (φ0.5~2.0cm) が少量混じる。しまりややあり。
 - 4 暗灰黄色土 (2.5Y4/2) 粘性ややあり。
- P7**
- 1 黒褐色土 (2.5Y3/1) 暗灰黄色土小粒が10%・大粒が5%混じる。非常に硬質。しまりあり。
 - 2 黒褐色土 (2.5Y3/1) 暗灰黄色土小粒小粒が10%混じる。硬質。粘性ややあり。しまりあり。
 - 3 黄灰色土 (2.5Y5/1) 暗灰黄色土小粒が僅かに混じる。粘性あり。しまりあり。
 - 4 暗灰黄色土 (2.5Y5/2) 黒褐色土小粒が僅かに混じる。粘性あり。しまりあり。
 - 5 灰黄色粘質シルト (2.5Y6/2) 黄灰色土ブロックが20%混じる。粘性あり。しまりあり。

- P8**
- 1 黒褐色土 (2.5Y3/1) 硬質。しまりあり。炭化物を僅かに含む。
 - 2 黒褐色土 (2.5Y3/1) 暗灰黄色土小粒が30%混じる。硬質。色調が明るい。しまりあり。炭化物を僅かに含む。
 - 3 黒褐色土 (2.5Y3/1) 褐色土粒が20%混じる。粘性あり。しまりあり。
 - 4 黒褐色土 (2.5Y3/1) 暗灰黄色土中粒が40%混じる。非常に硬質。しまりあり。
 - 5 暗灰黄色粘質シルト (2.5Y5/2) 地山変質。
 - 6 黒褐色土 (2.5Y3/1) 暗灰黄色土ブロック主体。硬質。粘性あり。しまりあり。
 - 7 黒褐色土 (2.5Y3/1) 暗灰黄色土ブロックが70%混じる。硬質。粘性あり。しまりあり。
- P9**
- 1 黒褐色土 (2.5Y3/1) 灰黄色土小粒が20%混じる。しまり強。炭化物を僅かに含む。
 - 2 黒褐色土 (2.5Y3/1) 灰黄色土中粒が10%混じる。しまり強。
 - 3 黒褐色土 (2.5Y3/1) 灰黄色土中粒が30%混じる。しまり強。
 - 4 黄灰色土 (2.5Y4/1) 灰黄色土中粒が70%混じる。しまり強。
 - 5 黄灰色土 (2.5Y4/1) 灰黄色土ブロックが60%混じる。しまり強。
 - 6 黒褐色土 (2.5Y3/1) 暗灰黄色土ブロックが70%混じる。粘性あり。しまり強。
 - 7 黒褐色土 (2.5Y3/1) 暗灰黄色土ブロックが70%混じる。粘性あり。しまり強。
- P10**
- 1 黒褐色土 (2.5Y3/1) しまりあり。炭化物を含む。
 - 2 灰黄色土 (2.5Y7/2) 灰白色土ブロックが少量混じる。しまりあり。炭化物を含む。

SB1561

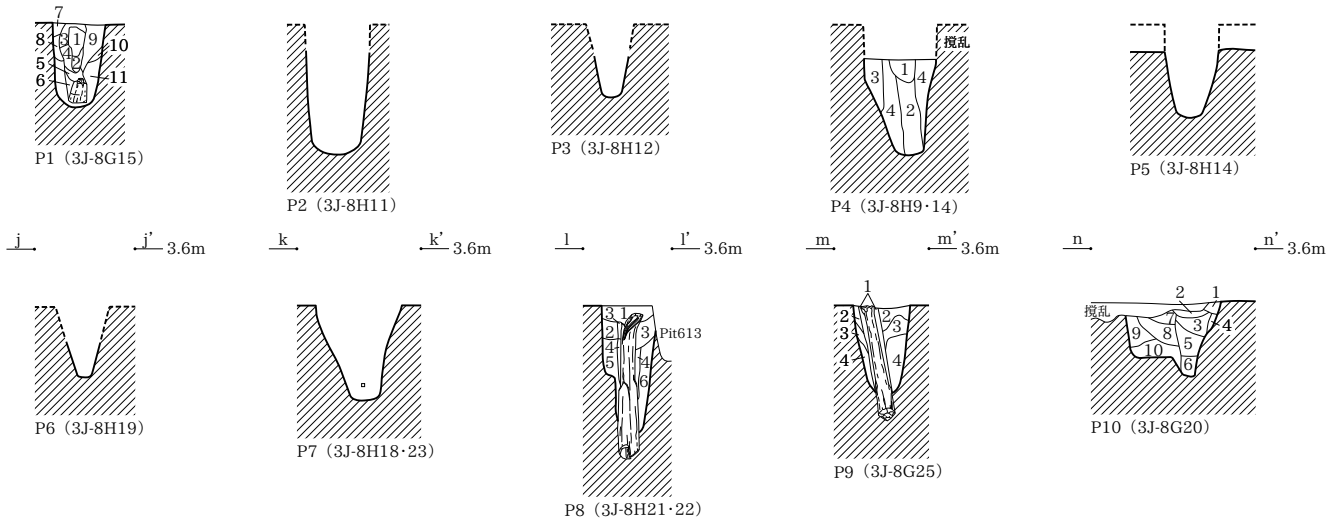
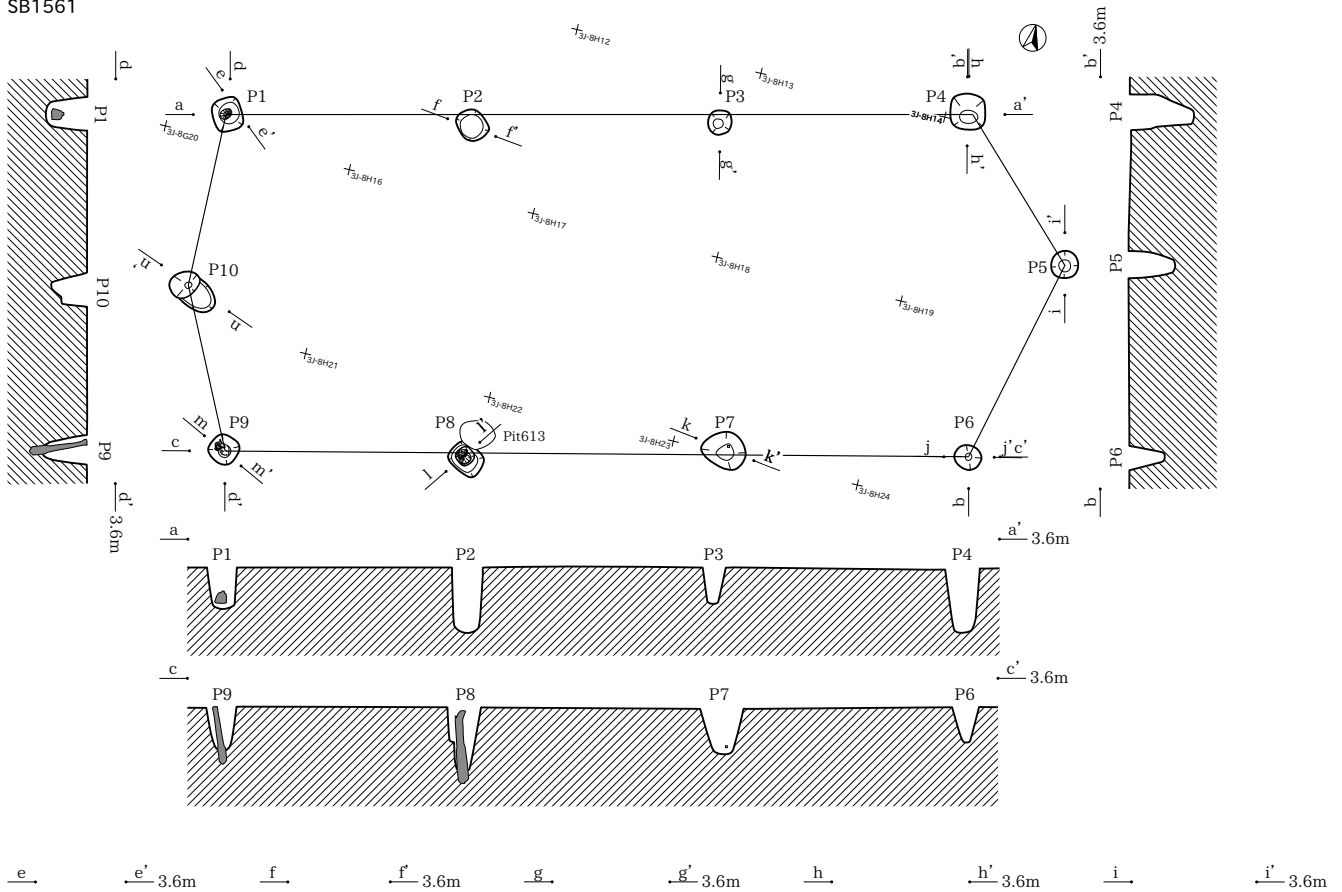

SB1561

- P1**
- 1 黒褐色土 (2.5Y3/2) 褐色土小粒が若干混じる。しまりなし。柱痕。
 - 2 黒褐色土 (2.5Y3/2) 褐色土小粒が僅かに混じる。粘性ややあり。しまりあり。柱痕。
 - 3 黄灰色土 (2.5Y4/1) 褐色土小粒が若干混じる。硬質。しまりあり。柱痕。
 - 4 黄灰色土 (2.5Y4/1) 褐色土小粒が僅かに混じる。やや硬質。粘性ややあり。しまりあり。柱痕。
 - 5 黄灰色土 (2.5Y4/1) 褐色土小粒が僅かに混じる。粘性あり。しまりあり。柱痕。
 - 6 黄灰色土 (2.5Y4/1) 粘性強。柱痕。
 - 7 黒褐色土 (2.5Y3/1) 褐色土小粒が僅かに混じる。硬質。しまり弱。
 - 8 灰黄色土 (2.5Y6/2) やや砂質。粘性あり。しまりあり。
 - 9 黄灰色土 (2.5Y4/1) 暗灰色土中粒～大粒が環状に30%混じる。非常に硬質。しまりあり。
 - 10 黄灰色土 (2.5Y4/1) 暗灰色土大粒が10%混じる。粘性強。しまりあり。
 - 11 灰黄色土 (2.5Y6/2) 僅かに黒褐色の汚れ。砂質。粘性あり。しまりあり。
- P4**
- 1 2種の黄褐色 (2.5Y5/3と5/4) 粘質土の混合。昨年混った土か?
 - 2 黒褐色土 (2.5Y3/2) 粘質土。炭化粒少量含む。
 - 3 暗灰色土 (2.5Y4/2) 粘質シルト。灰黄色 (2.5Y6/2) 粘質シルト含む。
 - 4 灰黄色土 (2.5Y6/2) 粘質シルト。暗灰色土 (2.5Y5/2) 粘質シルト含む。炭化粒含む。
- P8**
- 1 黒褐色土 (2.5Y3/1) 灰黄色土小粒～中粒が10%混じる。色調が暗い。しまり強。炭化物を僅かに含む。
 - 2 黒褐色土 (2.5Y3/1) 灰黄色土ブロックが環状に40%混じる。色調が暗い。しまり強。炭化物を僅かに含む。
 - 3 黒褐色土 (2.5Y3/1) 灰黄色土中粒が30%混じる。しまり強。
 - 4 黄灰色土 (2.5Y4/1) 黒褐色土中粒が40%混じる。粘性ややあり。しまり強。
 - 5 黄灰色土 (2.5Y6/1) 黒褐色土小粒～中粒が10%混じる。やや砂質。しまり強。
 - 6 黄灰色土 (2.5Y6/1) 黒褐色土中粒が10%混じる。灰黄色土中粒が15%混じる。粘性あり。しまりあり。

P9

- 1 黒色土 (2.5Y2/1) 灰黄色土ブロックが少量混じる。しまりあり。
 - 2 黒色土 (2.5Y2/1) 灰黄色土ブロック (φ0.5~1.0cm) が少量混じる。粘性あり。
 - 3 暗灰色土 (2.5Y4/2) 灰黄色土ブロック (φ0.5~3.0cm)・黒色土ブロック (φ0.5~1.0cm) が少量混じる。粘性あり。
 - 4 黒褐色土 (2.5Y3/1) 粘性あり。炭化粒を含む。(柱痕)
- P10**
- 1 黒褐色土 (2.5Y3/1) 非常に硬質。しまりあり。灰を僅かに含む。
 - 2 黒褐色土 (2.5Y3/1) 非常に硬質。しまりあり。炭化粒を僅かに含む。灰を50%含む。
 - 3 黒褐色土 (2.5Y3/1) 暗灰色土粒 (2.5Y5/2) が10%混じる。非常に硬質。しまりあり。炭化粒を3%含む。
 - 4 黒褐色土 (2.5Y3/1) 暗灰色土粒 (2.5Y5/2) が5%混じる。非常に硬質。しまりあり。炭化粒・灰を微量含む。
 - 5 黒褐色土 (2.5Y3/1) 非常に硬質。しまりあり。炭化粒を5%含む。
 - 6 黒褐色土 (2.5Y3/1) 硬質。しまりあり。炭化粒を3%含む。
 - 7 黒褐色土 (2.5Y3/1) 暗灰色土粒が僅かに混じる。非常に硬質。しまりあり。炭化粒を3%含む。灰を僅かに含む。
 - 8 黒褐色土 (2.5Y3/1) 暗灰色土粒が僅かに混じる。非常に硬質。しまりあり。炭化粒を5%含む。灰を僅かに含む。
 - 9 黒褐色土 (2.5Y3/1) 暗灰色土粒が僅かに混じる。非常に硬質。しまりあり。炭化粒を10%含む。灰を僅かに含む。
 - 10 黒褐色土 (2.5Y3/1) 暗灰色土粒が10%混じる。非常に硬質。色調が暗い。しまりあり。灰を僅かに含む。

SB1562

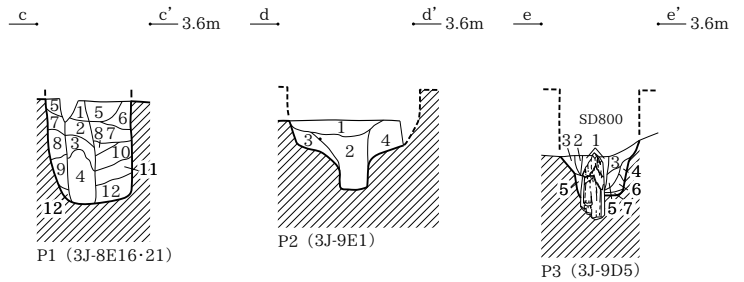
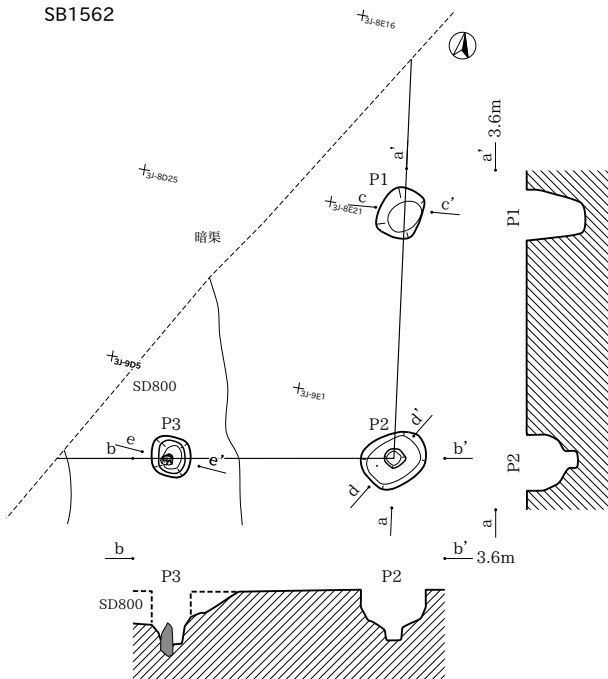

SB1562

- P1**
- 1 黄灰色土 (2.5Y4/1) 白色土粒が僅かに混じる。粘性あり、しまりあり。(柱痕)
 - 2 黄灰色土 (2.5Y4/1) 灰黄色土中粒から大粒が僅かに混じる。粘性あり、しまりあり。(柱痕)
 - 3 黄灰色土 (2.5Y4/1) 灰黄色土小粒から中粒がやや多く混じる。粘性あり、しまりあり。僅かに炭化物を含む。(柱痕)
 - 4 黄灰色土 (2.5Y4/1) 色調暗め、ややしまりなし。有機物を若干含む。僅かに炭化物を含む。
 - 5 黄灰色土 (2.5Y4/1) 灰黄色土ブロックがやや多く混じる。しまりあり。僅かに炭化物を含む。
 - 6 黄灰色土 (2.5Y4/1) 灰黄色土中粒が混じる。粘性あり、しまりあり。
 - 7 黄灰色土 (2.5Y4/1) 灰黄色土小粒が若干混じる。粘性あり、しまりあり。
 - 8 黄灰色土 (2.5Y4/1) 灰黄色土ブロックが僅かに混じる。粘性あり、しまりあり。炭化物を僅かに含む。
 - 9 黄灰色土 (2.5Y4/1) 灰黄色土ブロックが斑状にやや多く混じる。粘性強、しまりあり。
 - 10 黄灰色土 (2.5Y5/1) 黒褐色中粒が僅かに混じる。やや砂質、粘性あり、しまりあり。炭化物を僅かに含む。
 - 11 黄灰色土 (2.5Y4/1) 黄灰色土ブロック (2.5Y5/1) がやや多く混じる。粘性あり、しまりあり。炭化物を若干含む。
 - 12 灰白色土 (2.5Y7/1) 黒褐色土小粒が僅かに混じる。砂質、しまりあり。炭化物を含む。
- P2**
- 1 黒褐色土 (2.5Y3/1) 白色砂が少量混じる。粘性あり、しまりあり。炭を微量含む。
 - 2 黒褐色土 (2.5Y3/1) 白色砂 (φ0.5~1.0cm) がブロック状に混じる。1層より粘性あり。
 - 3 褐色土 (5YR6/1) 粘性あり、しまりあり。砂を中量含む。
 - 4 黒褐色土 (2.5Y3/1) 白色砂が帯状に混じる。しまりあり。
- P3**
- 1 オリーブ黒色土 (5Y3/1) 灰白色土が僅かに混じる。粘性あり、しまりややあり。炭化物を僅かに含む。
 - 2 黄灰色土 (2.5Y4/1) 灰白色土極小粒~中粒が20%混じる。粘性あり、しまりややあり。炭化物小粒を10%含む。
 - 3 黄灰色土 (2.5Y4/1) 灰白色土主体。粘性ややあり、しまりややあり。炭化物極小粒~小粒を僅かに含む。
 - 4 灰白色土 (5Y7/1) 粘性なし、しまりあり。炭化物を僅かに含む。
 - 5 オリーブ黒色土 (2.5Y3/1) 黄灰色土小粒~中粒が70%混じる。灰白色土極小粒~小粒が20%混じる。粘性あり。
 - 6 黄灰色土 (2.5Y4/1) 灰白色土極小粒~小粒が20%混じる。粘性あり。
 - 7 灰白色土 (2.5Y7/1) 黄灰色土極小粒~小粒が僅かに混じる。しまりややあり。

SB1563

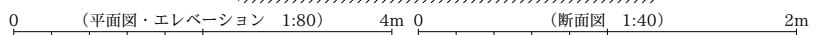
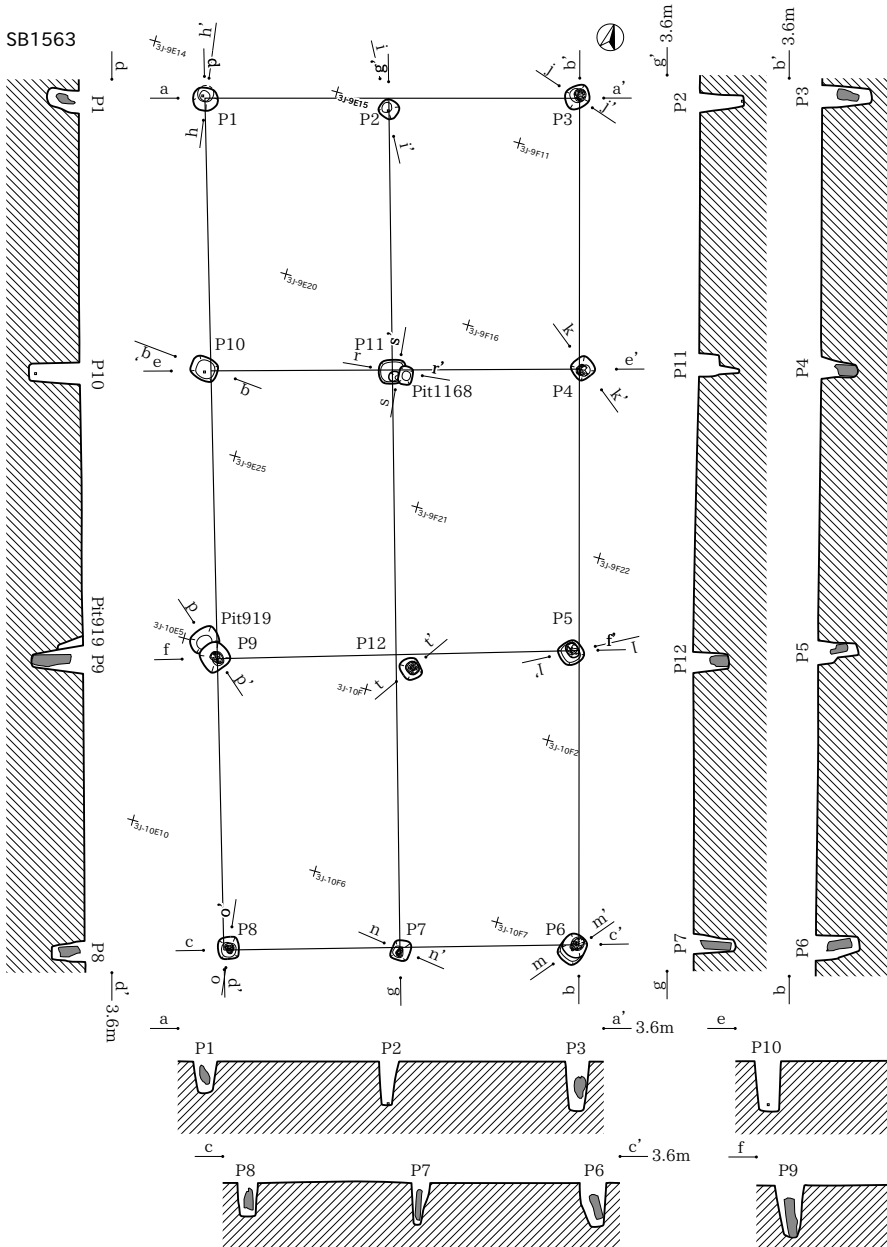

SB1563

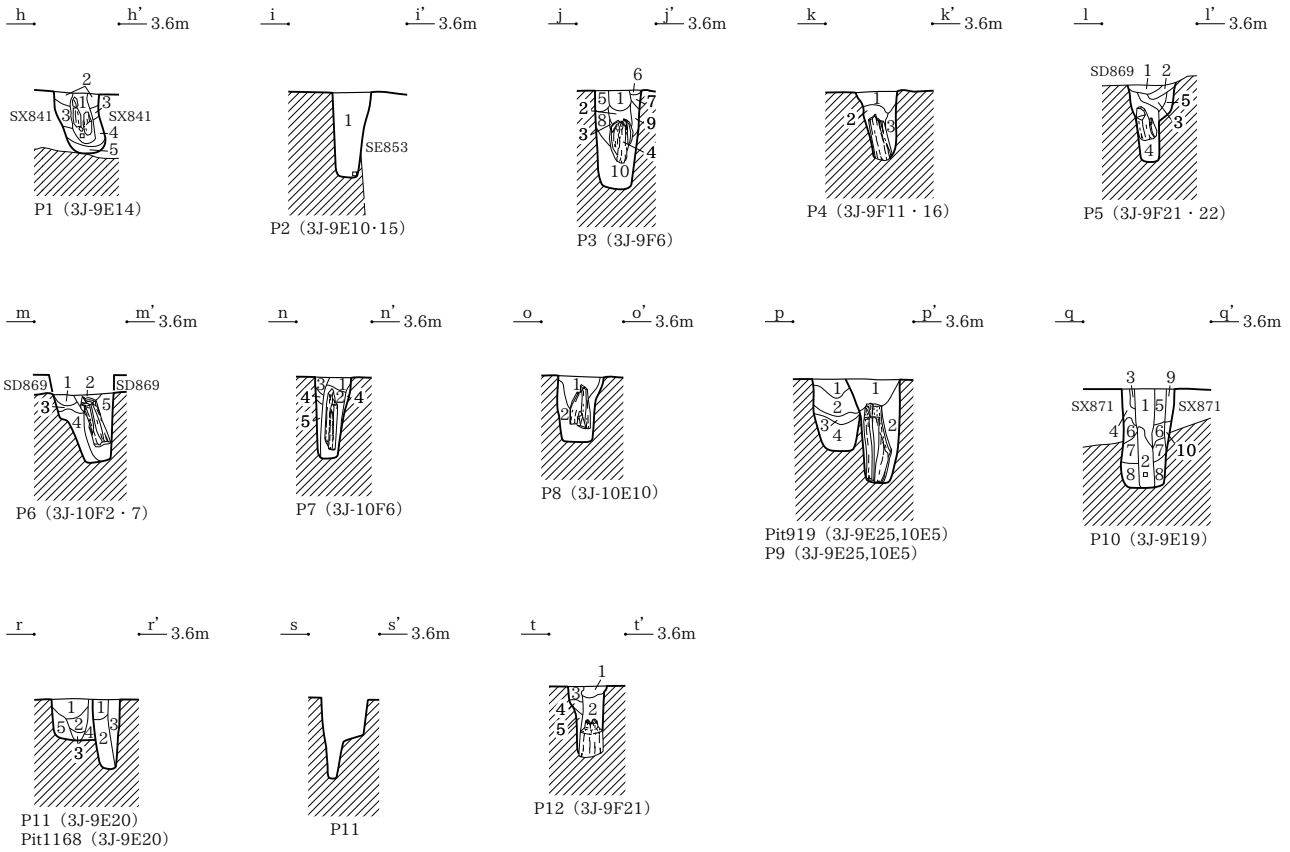

SB1563

- P1**
 1 黒褐色土 (2.5Y3/1) しまりなし。バサつく。柱根あり。
 2 黒褐色土 (2.5Y3/1) 灰黄色土小粒～中粒が20%混じる。しまりあり。
 3 黒褐色土 (2.5Y3/1) 灰黄色土小粒～大粒が40%混じる。しまりあり。
 4 黒褐色土 (2.5Y2/1) 灰黄色土ブロックが30%混じる。しまりあり。炭化物を僅かに含む。
 5 黄灰色土 (2.5Y4/1) 黒褐色土極小粒が僅かに混じる。粘性あり。しまりあり。柱根によるてん圧痕。
P2
 1 黄灰色土 (2.5Y4/1) 灰黄色土粒が20%混じる。しまりあり。
P3
 1 黒褐色土 (2.5Y3/1) 灰黄色土小粒が5%混じる。硬質。しまりあり。炭化物を5%含む。
 2 黒褐色土 (2.5Y3/1) 灰黄色土小粒が10%混じる。しまりあり。炭化物を3%含む。
 3 黒褐色土 (2.5Y3/1) 灰黄色土小粒が30%混じる。粘性あり。しまりあり。
 4 黒褐色土 (2.5Y3/1) 灰黄色土小粒が5%混じる。やや砂質。硬質。しまりあり。柱根あり。
 5 黒褐色土 (2.5Y3/1) 灰黄色土小粒が10%混じる。硬質。しまりあり。
 6 灰黄色土 (2.5Y6/2) ブロック土。
 7 黒褐色土 (2.5Y3/1) 灰黄色土大粒が80%混じる。砂質。しまりあり。
 8 灰黄色土 (2.5Y6/2) 黒褐色土小粒～極大粒が10%混じる。やや砂質。硬質。しまりあり。
 9 灰黄色土 (2.5Y6/2) 黒褐色土極小粒が5%混じる。やや砂質。硬質。粘性ややあり。しまりあり。
 10 暗灰黄色土 (2.5Y5/2) 黒褐色土極小粒が僅かに混じる。粘性強。しまりあり。
P4
 1 黒褐色土 (2.5Y3/1) 灰黄色土中粒が20%混じる。しまり強。
 2 黒褐色土 (2.5Y3/1) 灰黄色土極小粒が10%混じる。しまりあり。
 3 黄灰色土 (2.5Y5/1) 灰黄色土中粒が30%混じる。やや砂質。粘性あり。しまりあり。
P5
 1 黒褐色土 (2.5Y3/1) 灰黄色土ブロック (φ0.5～1.0cm) が混じる。しまりあり。
 2 黒褐色土 (2.5Y3/1) 灰黄色土ブロック (φ0.5cm) が混じる。しまりあり。
 3 灰黄色土 (2.5Y7/2) 黒色土ブロックが少量混じる。炭化物を含む。
 4 黒色土 (2.5Y2/1) 灰黄色土ブロック (φ0.5～1.0cm) が混じる。粘性あり。炭化物を含む。柱材残存。
P6
 1 黒色土 (2.5Y2/1) 灰黄色土ブロック (φ0.5～3.0cm) が多量混じる。粘性あり。
 2 黒色土 (2.5Y2/1) 灰黄色土ブロック (φ0.5～3.0cm) が多量混じる。粘性あり。
 3 灰黄色土 (2.5Y7/2) 粘性あり。崩壊土か。
 4 灰黄色土 (2.5Y7/2) 黒色土ブロックが混じる。粘性あり。
 5 灰黄色土 (2.5Y7/2) 黒色土ブロックが少量混じる。粘性あり。炭化物を含む。
P7
 1 黒褐色土 (2.5Y3/1) 灰黄色土中粒がやや多く混じる。しまりあり。
 2 黒褐色土 (2.5Y3/1) しまりあり。
 3 暗灰黄色土 (2.5Y5/2) 黒褐色土小粒が若干混じる。しまりあり。
 4 暗灰黄色土 (2.5Y5/2) 黒褐色土小粒が僅かに混じる。しまりあり。
 5 黄灰色砂質土 (2.5Y4/1) 黒褐色土中粒が若干混じる。しまりあり。
P8
 1 黒褐色土 (2.5Y3/1) 灰黄色土小粒～中粒が15%混じる。しまりあり。炭化物を僅かに含む。
 2 黄灰色土 (2.5Y6/1) 黒褐色土小粒～中粒が10%混じる。砂質。しまりあり。

P9

- 1 黒色土 (2.5Y2/1) 灰黄色土ブロック (φ0.5～2.0cm) が少量混じる。しまりあり。
 2 黒色土 (2.5Y2/1) 灰黄色土ブロック (φ0.5～3.0cm) が少量混じる。粘性あり。炭化物を含む。
P10
 1 黒褐色土 (2.5Y3/1) 褐色土小粒が僅かに混じる。硬質。しまりあり。炭化物を含む。
 2 黒褐色土 (2.5Y3/1) 灰黄色土中粒が10%混じる。しまりやなし。柱根あり。
 3 黒褐色土 (2.5Y3/1) 1層に類するが、炭化物を含まない。
 4 黒褐色土 (2.5Y3/2) 灰色土小粒が僅かに混じる。硬質。しまりあり。
 5 黒褐色土 (2.5Y3/2) 灰黄色土ブロックが10%混じる。硬質。しまりあり。
 6 黒褐色土 (2.5Y3/2) 灰黄色土ブロックが80%混じる。粘性あり。しまりあり。
 7 灰黄色土 (2.5Y6/2) 黒褐色土小粒が若干混じる。粘性あり。しまりあり。
 8 灰黄色土 (2.5Y6/2) 黒褐色土小粒が僅かに混じる。粘性あり。しまりあり。
 9 暗灰黄色土 (2.5Y5/2) 灰黄色土ブロックがやや多く混じる。暗灰黄色土ブロックが若干混じる。硬質。しまりあり。
 10 黄灰色土 (2.5Y4/1) 粘性ややあり。しまりあり。炭化物を若干含む。
P11
 1 黒褐色土 (2.5Y3/1) 灰黄色土小粒が60%混じる。しまり強。
 2 黒褐色土 (2.5Y3/1) 灰黄色土小粒～中粒が40%混じる。しまり強。
 3 黄灰色土 (2.5Y5/1) 黒褐色土極小粒が僅かに混じる。粘性あり。しまりあり。
 4 灰黄色土 (2.5Y5/1) 灰黄色土ブロック主体。黒褐色土小粒が若干混じる。しまりあり。
 5 灰黄色土 (2.5Y6/2) 黒褐色土極小粒が僅かに混じる。やや砂質。しまりあり。
P12
 1 黄灰色土 (2.5Y5/1) 灰黄色土ブロック (φ0.5cm) が混じる。しまりあり。炭化物を含む。
 2 黄灰色土 (2.5Y4/1) 灰黄色土ブロック (φ0.5cm) が混じる。しまりややあり。炭化物を含む。
 3 黒褐色土 (2.5Y3/1) しまりあり。
 4 灰黄色土 (2.5Y6/2) 黒色土ブロック (φ0.5cm) が混じる。しまりあり。
 5 灰黄色土 (2.5Y7/2) 黒色土ブロックが少量混じる。粘性あり。
Pit919
 1 黒褐色土 (2.5Y3/1) 灰黄色土ブロック (φ0.5～3.0cm) が混じる。しまりあり。
 2 黒褐色土 (2.5Y3/1) 灰黄色土ブロックが少量混じる。しまりあり。
 3 明オリーブ灰色土 (2.5GY7/2) 黒色土ブロックが少量混じる。粘性あり。
 4 黒色土 (2.5Y2/1) 灰黄色土ブロック (φ0.5～2.0cm) が混じる。粘性あり。
Pit1168
 1 黒褐色土 (2.5Y3/1) 灰黄色土小粒～中粒が15%混じる。しまり強。炭化粒が僅かに混じる。
 2 黒褐色土 (2.5Y3/1) 灰黄色土中粒が30%混じる。しまりあり。
 3 灰黄色土 (2.5Y6/2) 黄灰色土中粒が若干混じる。やや砂質。しまりあり。

SB1564

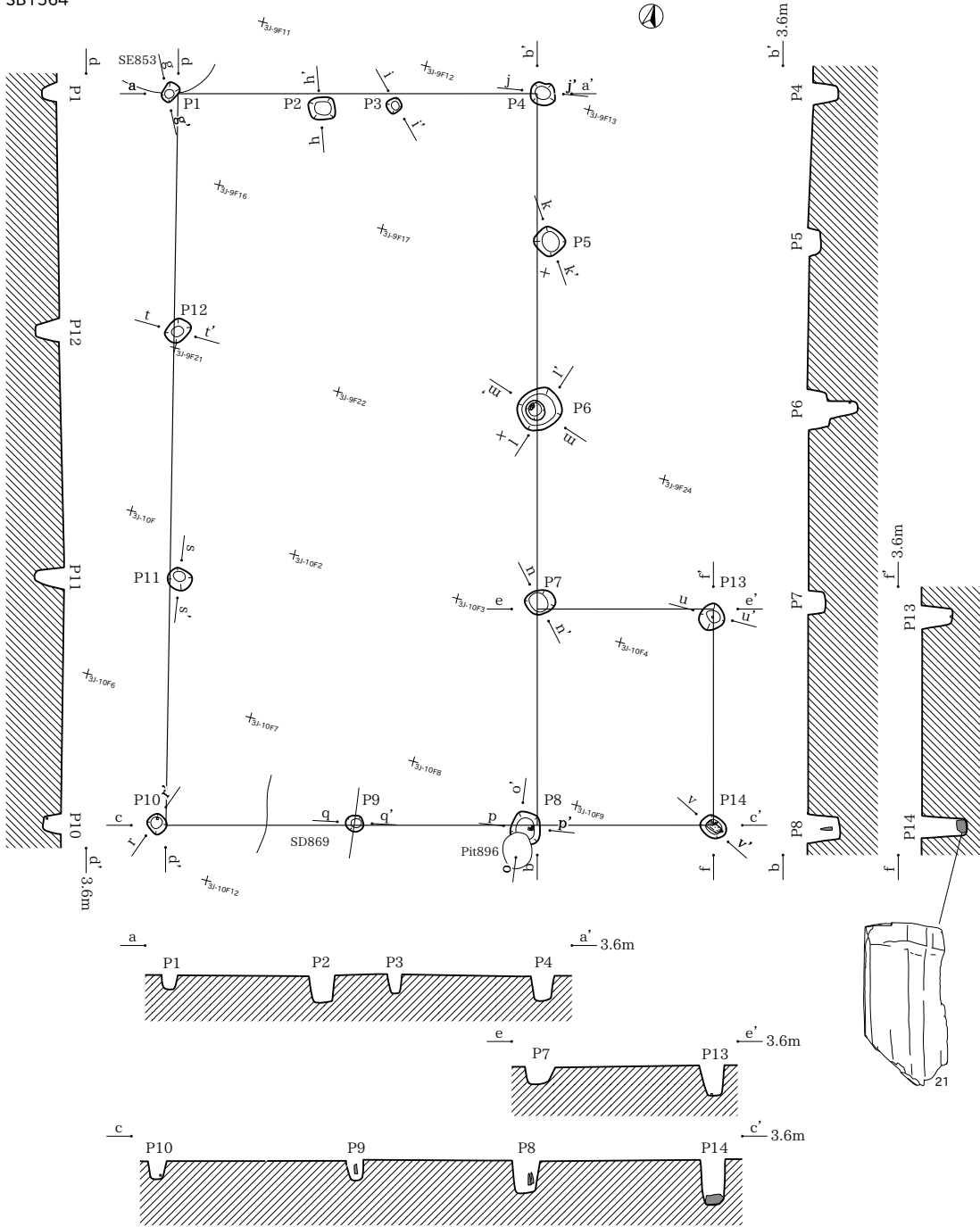

SB1564

g, g' 3.6m h, h' 3.6m i, i' 3.6m j, j' 3.6m k, k' 3.6m

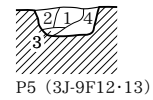
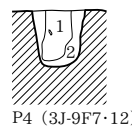
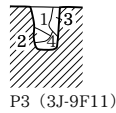
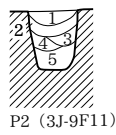
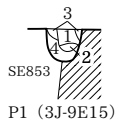

l, l' 3.6m

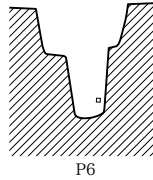
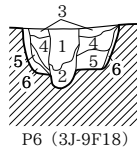

n, n' 3.6m

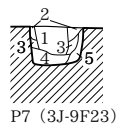

o, o' 3.6m

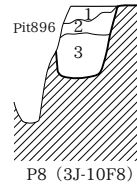

p, p' 3.6m

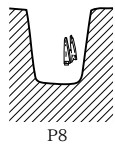

q, q' 3.6m

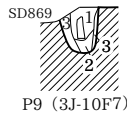

r, r' 3.6m

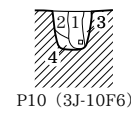

s, s' 3.6m

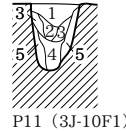

t, t' 3.6m

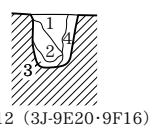

u, u' 3.6m

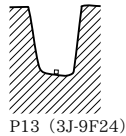

v, v' 3.6m

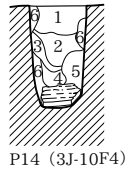

w, w' 3.6m

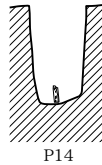

SB1564

- P1**
 1 黄灰色土 (2.5Y4/1) 灰黄色土中粒が10%混じる。硬質。しまりあり。
 2 黄灰色土 (2.5Y4/1) 灰黄色土小粒が20%混じる。硬質。しまりあり。
 3 黄灰色土 (2.5Y4/1) 灰黄色土中粒が40%混じる。硬質。しまりあり。
 4 灰黄色土 (2.5Y6/2) 黄灰色土極小粒~小粒が5%混じる。しまりあり。
- P2**
 1 黒褐色土 (2.5Y3/1) 灰黄色土ブロック (φ0.5~1.0cm) が少量混じる。しまり強。炭化物を少量含む。
 2 暗オリーブ褐色土 (2.5Y3/3) 粘性ややあり。しまり強。
 3 暗灰黄色土 (2.5Y4/2) 黒褐色土が少量混じる。粘性ややあり。しまり強。
 4 黒褐色土 (2.5Y3/2) 灰黄色土ブロック (φ1.0cm大) が少量混じる。粘性ややあり。しまり強。
 5 黄褐色土 (2.5Y5/3) 灰黄色土ブロックが多量混じる。粘性ややあり。しまり強。
- P3**
 1 暗灰黄色土 (2.5Y4/2) 灰黄色土ブロックが多量混じる。しまり強。
 2 暗オリーブ褐色土 (2.5Y3/3) 灰黄色土ブロックが少量混じる。しまり強。
 3 黒褐色土 (2.5Y3/1) しまり中。腐蝕が激しいが、若干木質部が残存する。
 4 黄褐色土 (2.5Y5/3) 粘性ややあり。しまり強。
- P4**
 1 黒褐色土 (2.5Y3/1) 白色砂が微量混じる。粘性あり。しまりあり。炭を含む。(柱痕)
 2 黄灰色土 (2.5Y7/2) 白色砂が多量混じる。紫色土が少量混じる。粘性あり。しまりあり。炭化物を微量含む。
- P5**
 1 黒色土 (2.5Y2/1) 灰白色土ブロック (φ0.5~2.0cm) が多量混じる。しまりあり。
 2 黒色土 (2.5Y2/1) 灰白色土ブロック (φ0.5cm) が混じる。しまりあり。炭化物を含む。
 3 黒色土 (2.5Y2/1) 灰白色土ブロック (φ0.5cm) が多量混じる。
- P6**
 1 褐灰色土 (10YR5/1) 黒色土・灰白色土ブロック (φ0.5~3.0cm) が多量混じる。しまりあり。炭化物を含む。
 2 褐灰色土 (10YR5/1) 黒色土・灰白色土ブロック (φ0.5~2.0cm) が多量混じる。粘性ややあり。
 3 褐灰色土 (10YR4/1) 灰白色土ブロックが多量混じる。しまりあり。
 4 黒褐色土 (10YR3/1) 灰白色土ブロックが多量混じる。
 5 黒褐色土 (10YR3/2) 灰白色土ブロックが多量混じる。粘性ややあり。
 6 黒色土 (10YR2/1) 黒色土ブロックが混じる。
- P7**
 1 黒褐色土 (2.5Y3/1) 灰黄色土ブロック (φ0.5~1.0cm) が混じる。粘性あり。炭化物を含む。
 2 黄灰色土 (2.5Y4/1) 粘性あり。
 3 黒褐色土 (2.5Y3/1) 灰黄色土ブロック (φ0.5~2.0cm) が多量混じる。
 4 黒色土 (2.5Y2/1) 灰黄色土ブロック (φ0.5~3.0cm) が混じる。粘性あり。
 5 灰黄色土 (2.5Y7/2) 黒色土ブロックが少量混じる。粘性あり。

- P8**
 1 黒褐色土 (2.5Y3/1) 灰黄色土ブロック (φ0.5~3.0cm) が多量混じる。しまりあり。
 2 暗灰黄色土 (2.5Y4/2) 黒色土ブロック (φ0.5cm) が多量混じる。しまりあり。
 3 黄灰色土 (2.5Y7/2) 黒色土ブロック (φ0.5cm) が多量混じる。粘性ややあり。しまりあり。炭化物を含む。
- P9**
 1 黒褐色土 (2.5Y3/1) 灰黄色土極小粒~小粒が10%混じる。しまりあり。
 2 黒褐色土 (2.5Y3/1) 灰黄色土中粒が20%混じる。しまりあり。
 3 黄灰色土 (2.5Y4/1) 灰黄色土小粒~中粒が10%混じる。しまりあり。
- P10**
 1 黒褐色土 (2.5Y3/1) 褐色土極小粒が10%混じる。しまりあり。炭化粒を僅かに含む。
 2 黒褐色土 (2.5Y3/1) 灰黄色土小粒が20%混じる。しまりあり。
 3 黒褐色土 (2.5Y3/1) 灰黄色土中粒が30%混じる。しまりあり。
 4 灰黄色土 (2.5Y6/2) 黒褐色土小粒が10%混じる。やや砂質。しまりあり。
- P11**
 1 黒色土 (2.5Y2/1) しまりあり。
 2 黒色土 (2.5Y2/1) 灰黄色土ブロックが多量混じる。崩落土か。
 3 黒色土 (2.5Y2/1) 灰黄色土ブロックが少量混じる。しまりややあり。
 4 黒色土 (2.5Y2/1) 灰黄色土が少量混じる。粘性あり。
 5 灰黄色土 (2.5Y6/2) 黒色土ブロックが少量混じる。粘性ややあり。
- P12**
 1 黒褐色土 (2.5Y3/1) 灰黄色土ブロック (φ0.5~1.0cm) が混じる。しまりあり。炭化物を少量含む。
 2 黒色土 (2.5Y2/1) 灰黄色土ブロック (φ0.5cm) が多量混じる。粘性あり。
 3 黒色土 (2.5Y2/1) 灰黄色土ブロックが混じる。粘性あり。
 4 灰黄色土 (2.5Y7/2) 黒色土ブロック (φ0.5~3.0cm) が混じる。粘性あり。
- P14**
 1 黒褐色土 (2.5Y3/1) 灰黄色土ブロック (φ0.5~1.0cm) が混じる。しまりあり。炭化物を含む。
 2 黒色土 (2.5Y2/1) 灰黄色土ブロック (φ0.5~1.0cm) が混じる。粘性ややあり。
 3 黒褐色土 (2.5Y3/1) 灰黄色土ブロック (φ0.5~2.0cm) が混じる。粘性あり。
 4 黒色土 (2.5Y2/1) 灰黄色土ブロックが少量混じる。粘性あり。
 5 暗灰黄色土 (2.5Y4/2) 灰黄色土ブロックが多量混じる。粘性あり。
 6 灰黄色土 (2.5Y7/2) 黒色土ブロックが少量混じる。

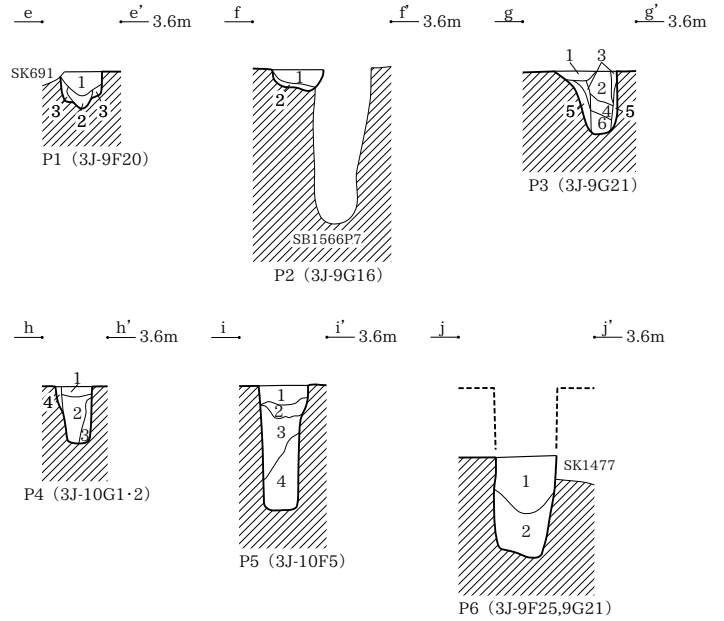
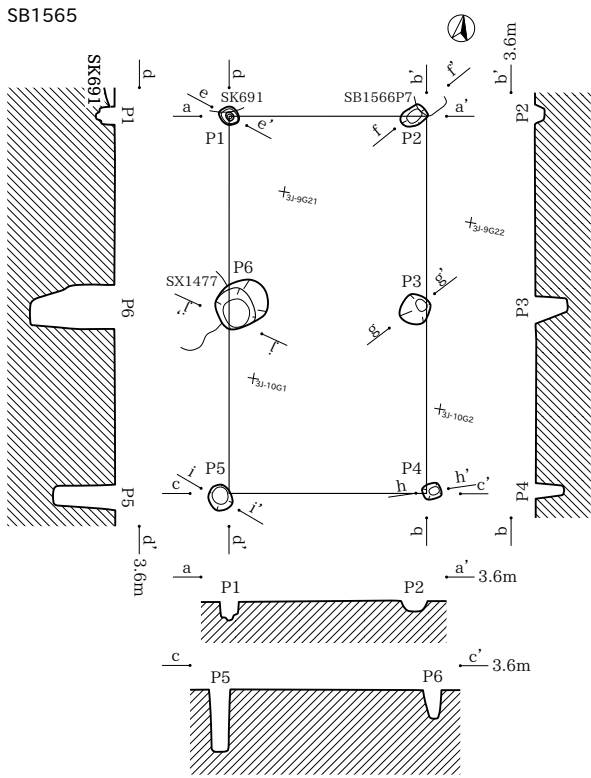

SB1565

- P1
 1 黒褐色土 (2.5Y3/1) 灰黄色土ブロック (φ0.5cm) が混じる。しまりあり。
 2 黒褐色土 (2.5Y3/1) 灰黄色土ブロックが少量混じる。粘性ややあり。
 3 灰黄色土 (2.5Y7/2) 黒色土ブロックが少量混じる。
 P2
 1 黒褐色土 (2.5Y3/2) 灰白色土ブロック (φ0.5~2.0cm) が多量混じる。しまりあり。
 2 灰黄色土 (2.5Y7/2) 粘性ややあり。
 P3
 1 灰黄色土 (2.5Y6/1) 灰黄色土ブロックが少量混じる。しまりあり。
 2 黒褐色土 (2.5Y3/1) 灰黄色土ブロック (φ0.5~1.0cm) が混じる。しまりあり。炭化物を含む
 3 黒褐色土 (2.5Y2/1) 灰黄色土ブロック (φ0.5cm) が少量混じる。粘性ややあり。
 4 黒褐色土 (2.5Y3/1) 灰黄色土ブロック (φ0.5~2.0cm) が多量混じる。しまりあり。
 5 暗灰黄色土 (2.5Y2/2) 黒色土ブロックが少量混じる。粘性ややあり。
 6 灰黄色土 (2.5Y6/2) 黒色土ブロックが少量混じる。粘性ややあり。

P4

- 1 黒褐色土 (2.5Y3/1) 灰黄色土ブロックが60%混じる。しまりあり。
 2 黒褐色土 (2.5Y3/1) 灰黄色土中粒が20%混じる。しまりあり。
 3 黒褐色土 (2.5Y3/1) 灰黄色土中粒が40%混じる。しまりあり。
 4 黄灰色土 (2.5Y4/1) 灰黄色土ブロックが80%混じる。しまりあり。
 P5
 1 黒色土 (2.5Y2/1) しまりあり。炭化物を含む。
 2 黒褐色土 (2.5Y3/1) 灰黄色土ブロック (φ0.5~2.0cm) が多量混じる。しまりあり。炭化物を含む。
 3 黒色土 (2.5Y2/1) 灰黄色土ブロック (φ0.5~2.0cm) が多量混じる。粘性あり。炭化物を含む。
 4 黒色土 (2.5Y2/1) 灰黄色土ブロック (φ0.5~3.0cm) が多量混じる。

P6

- 1 黒褐色土 (2.5Y3/1) 白色砂が微量混じる。粘性あり。しまりあり。炭を少量含む。
 2 黒褐色土 (2.5Y3/1) 粘性あり。しまりなし。砂を含む。1層に比べ粘性に富む。

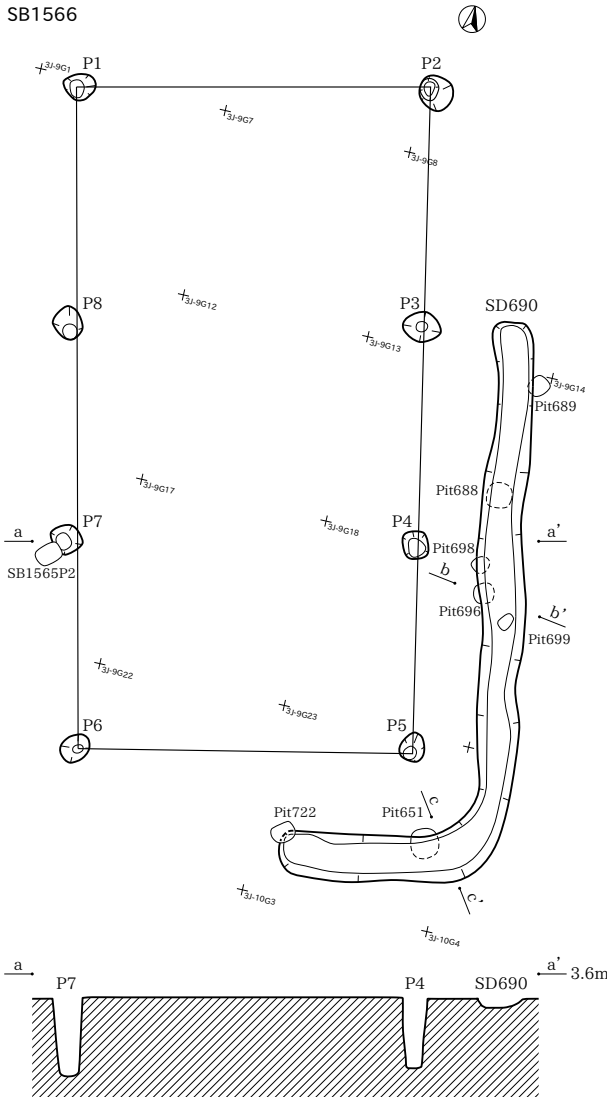

SD690 (3J-9G8・13・14・18・19・23・24)

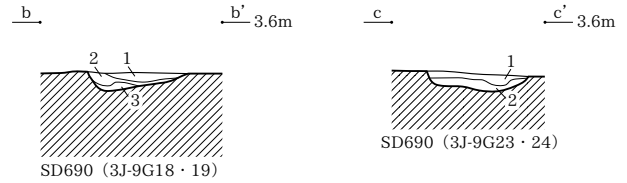

SD690 (b-b')

- 1 黒褐色土 (10YR2/2) 灰黄色土ブロック (φ0.5cm) が多量混じる。しまりあり。炭化物を含む。
 2 黒色土 (10YR2/1) 灰黄色土ブロック (φ0.5cm) が多量混じる。しまりあり。炭化物を含む。
 3 黒色土 (10YR2/1) 灰黄色土ブロック (φ0.5cm) が多量混じる

SD690 (c-c')

- 1 黒色土 (10YR3/1) 灰黄色土ブロック (φ0.5~1.0cm) が多量混じる。しまりあり。炭化物を含む。
 2 灰白色土 (2.5Y7/1) 黒色土ブロックが少量混じる。粘性ややあり。

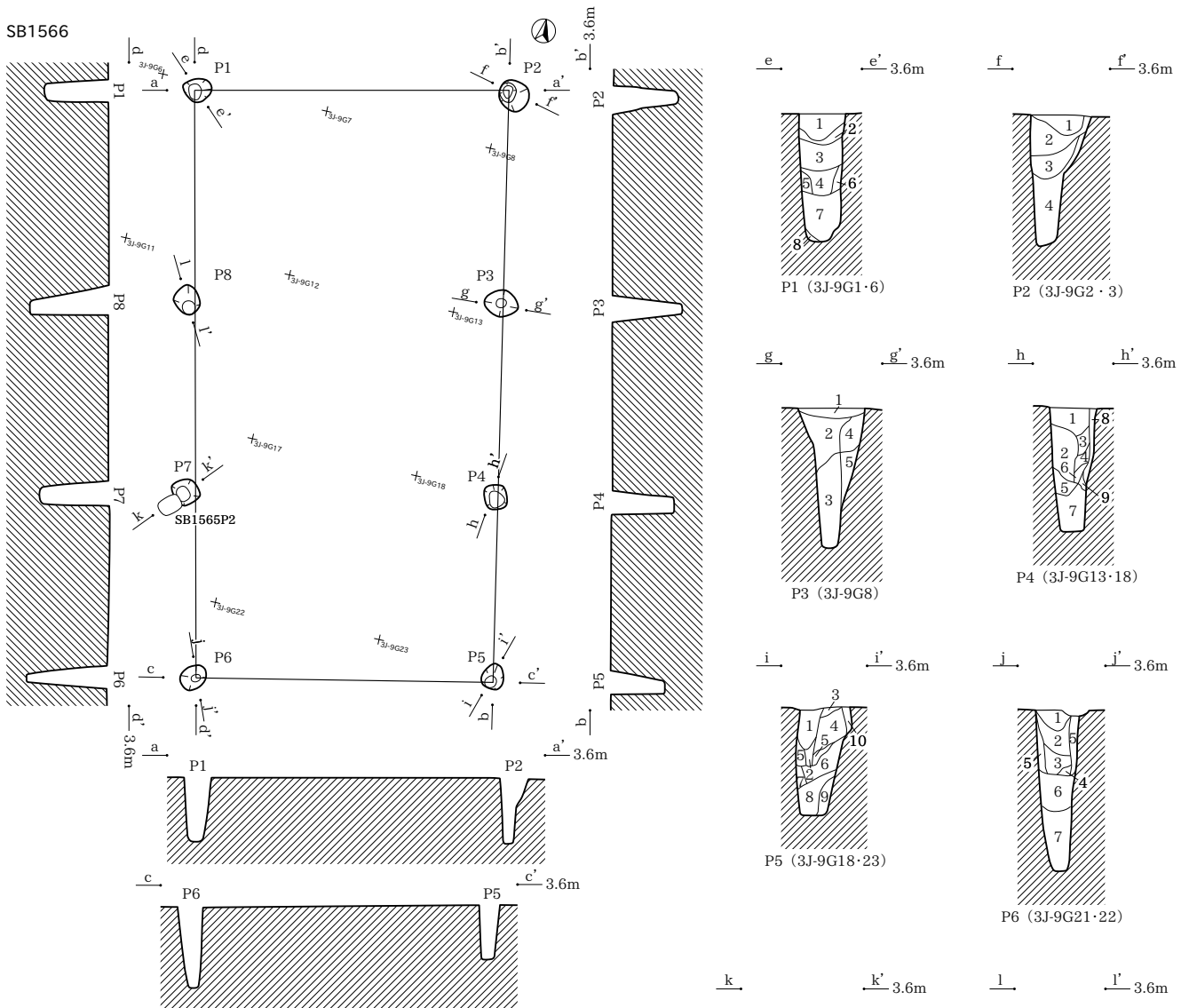

SB1566

- P1**
- 1 黒褐色土 (2.5Y3/1) 褐色土極小粒が20%混じる。硬質。しまりあり。炭化物を僅かに含む。
 - 2 黒褐色土 (2.5Y3/1) 褐色土極小粒が10%混じる。硬質。粘性ややあり。しまりあり。
 - 3 黒褐色土 (2.5Y3/1) 褐色土極小粒が30%混じる。粘性あり。しまりあり。
 - 4 黒褐色土 (2.5Y3/1) 褐色土中粒が20%混じる。粘性あり。しまりあり。
 - 5 黒褐色土 (2.5Y3/1) 黄灰色土ブロック (2.5Y6/1) が30%混じる。粘性強。しまりあり。
 - 6 黒褐色土 (2.5Y3/1) 黄灰色土ブロック (2.5Y6/1) が40%混じる。粘性強。しまりあり。
 - 7 黒褐色土 (2.5Y3/1) 暗灰色土中粒が30%混じる。粘性強。しまりあり。
 - 8 暗灰色粘質シルト (2.5Y5/2) 地山層移。
- P2**
- 1 黒褐色土 (2.5Y3/1) 黄灰色土ブロック (φ0.5cm) が混じる。しまりあり。炭化物を含む。
 - 2 黒褐色土 (2.5Y3/1) 黄灰色土ブロック (φ0.5~1.0cm) が少量混じる。しまりあり。炭化物を含む。
 - 3 黒褐色土 (2.5Y3/1) 黄灰色土ブロック (φ0.5~1.0cm) が混じる。しまりあり。炭化物を含む。
 - 4 黄灰色土 (2.5Y4/1) 黄灰色土ブロック (φ0.5~1.0cm) が多量混じる。
- P3**
- 1 黒褐色土 (2.5Y3/1) 暗灰色土中粒が30%混じる。硬質。粘性ややあり。しまりあり。炭化物を僅かに含む。
 - 2 黒褐色土 (2.5Y3/1) 暗灰色土中粒~中粒が40%混じる。やや硬質。粘性あり。しまりあり。
 - 3 黒褐色土 (2.5Y3/1) 暗灰色土中粒が30%混じる。しまりあり。粘性あり。
 - 4 黄灰色粘質シルト (2.5Y6/1) やや硬質。粘性強い。地山層移。若干黒褐色のよこれ。
- P4**
- 1 黒褐色土 (2.5Y2/1) 黄灰色土ブロック (φ0.5cm) が混じる。しまりあり。
 - 2 黒褐色土 (N2/0) 黄灰色土ブロック (φ0.5~1.0cm) が多量混じる。粘性ややあり。
 - 3 黒褐色土 (2.5Y3/2) 黄灰色土ブロック (φ0.5~1.0cm) が多量混じる。しまりややあり。
 - 4 黄灰色土 (2.5Y5/1) 黄灰色土ブロックが多量混じる。しまりややあり。
 - 5 黒褐色土 (2.5Y2/1) 黄灰色土ブロックが多量混じる。粘性あり。
 - 6 暗灰色土 (2.5Y4/2) 黒褐色土中粒が少量混じる。粘性あり。
 - 7 黒褐色土 (2.5Y3/2) 粘性あり。
 - 8 黄灰色土 (2.5Y5/1) 黄灰色土ブロックが混じる。粘性あり。
 - 9 黄灰色土 (2.5Y6/2) 黒褐色土中粒が混じる。粘性あり。
- P5**
- 1 黒褐色土 (2.5Y3/1) 暗灰色土中粒が僅かに混じる。硬質。しまりあり。
 - 2 黒褐色土 (2.5Y3/1) 暗灰色土中粒が10%混じる。粘性ややあり。しまりあり。
 - 3 黒褐色土 (2.5Y3/1) 暗灰色土中粒が僅かに混じる。非常に硬質。しまりあり。炭化物を若干含む。
 - 4 黒褐色土 (2.5Y3/1) 暗灰色土中粒が20%混じる。硬質。しまりあり。炭化物を僅かに含む。
 - 5 黄灰色土 (2.5Y5/1) 黒褐色土中粒が10%混じる。粘性あり。しまりあり。
 - 6 黄灰色土 (2.5Y5/1) 砂質。粘性ややあり。しまりあり。黒褐色の汚れが斑状にあり。
 - 7 暗灰色土 (2.5Y5/2) やや砂質。粘性強。僅かに黒褐色の汚れ。
 - 8 黄灰色土 (2.5Y4/1) 黒褐色土中粒が10%混じる。粘性強。しまりあり。
 - 9 暗灰色土 (2.5Y5/2) 7層に類するが7層より砂質。地山層移。
 - 10 黄灰色土 (2.5Y4/1) 暗灰色土中粒が20%混じる。砂質。しまりあり。
- P6**
- 1 黄灰色土 (2.5Y4/1) 黄灰色土ブロック (φ0.5cm) が少量混じる。しまりあり。
 - 2 黒褐色土 (10YR2/2) 黄灰色土ブロック (φ0.5cm) が混じる。しまりあり。
 - 3 黒褐色土 (10YR2/1) 黄灰色土ブロック (φ0.5cm) が少量混じる。粘性ややあり。
 - 4 黄灰色土 (2.5Y6/2) 黒褐色土中粒が少量混じる。粘性ややあり。
 - 5 黄灰色土 (2.5Y7/2) 黒褐色土中粒が少量混じる。粘性あり。

P7

- 1 黒褐色土 (2.5Y2/1) 灰白色土ブロック (φ0.5cm) が多量混じる。しまりあり。炭化物を含む。
 - 2 黒褐色土 (2.5Y3/1) 灰白色土ブロック (φ0.5cm) が少量混じる。炭化物を含む。
 - 3 黒褐色土 (2.5Y2/1) 粘性ややあり。炭化物を含む。
 - 4 黄灰色土 (2.5Y6/2) 粘性ややあり。
 - 5 黄灰色土 (2.5Y5/1) 黄褐色土中粒が10%混じる。しまりあり。
 - 6 暗灰色土 (2.5Y5/2) 黒褐色土中粒が10%混じる。しまりあり。
- P8**
- 1 黒褐色土 (2.5Y3/1) 赤褐色土極小粒が僅かに混じる。硬質。しまりあり。
 - 2 黒褐色土 (2.5Y3/1) 暗灰色土中粒が10%混じる。赤褐色土極小粒が僅かに混じる。硬質。しまりあり。
 - 3 黒褐色土 (2.5Y3/1) 暗灰色土中粒が80%混じる。硬質。粘性ややあり。しまりあり。
 - 4 黒褐色土 (2.5Y3/1) 暗灰色土中粒が30%混じる。赤褐色土極小粒が僅かに混じる。硬質。しまりあり。
 - 5 黒褐色土 (2.5Y3/1) 暗灰色土中粒~中粒主体。硬質。粘性ややあり。しまりあり。
 - 6 黒褐色土 (2.5Y3/1) 暗灰色土中粒~中粒が10%混じる。赤褐色土極小粒~中粒が僅かに混じる。粘性あり。しまりあり。炭化物を僅かに含む。
 - 7 黒褐色土 (2.5Y3/1) 暗灰色土中粒~大粒が30%混じる。粘性あり。しまりあり。
 - 8 黒褐色土 (2.5Y3/1) 暗灰色土極小粒~中粒が20%混じる。粘性あり。しまりあり。
 - 9 暗灰色粘質シルト (2.5Y5/2) 粘性強。しまりあり。
 - 10 黄灰色土 (2.5Y6/2) 黄灰色土ブロックが若干混じる。しまりあり。

SB1567

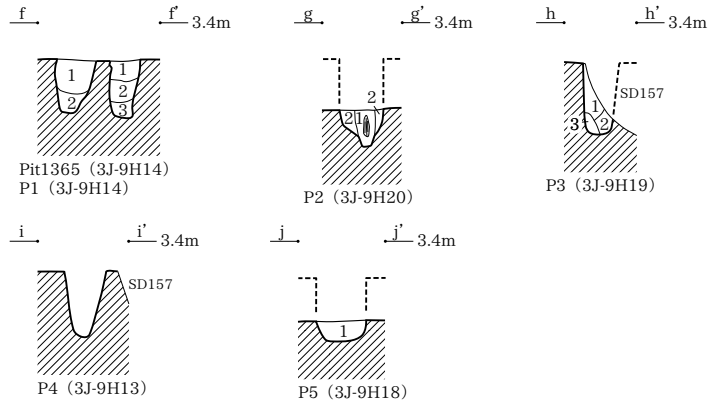
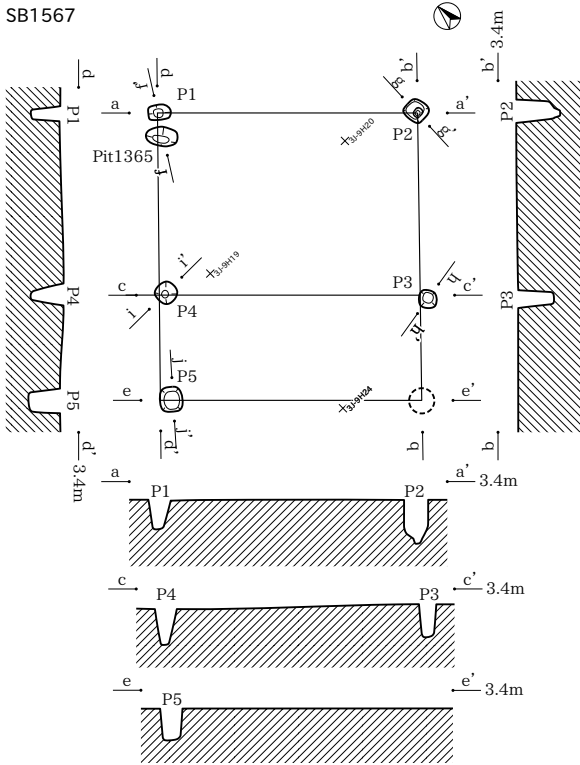

SB1567

- P1
 1 黄灰色土 (2.5Y4/1) しまりあり。炭化粒を僅かに含む。
 2 黄灰色土 (2.5Y5/1) 灰黄色土小粒が若干混じる。しまりあり。
 3 黄灰色土 (2.5Y4/1) 黄灰色土中粒が若干混じる。しまりあり。
- P2
 1 黒褐色土 (2.5Y3/1) 白色砂が微量混じる。粘性ややあり、しまり中。
 2 褐灰色シルト (5YR6/1) 黒褐色土ブロック (φ0.5~1.0cm) が少量混じる。粘性なし、しまり中。
- P3
 1 黄灰色土 (2.5Y4/1) 灰黄色土中粒が10%混じる。粘性ややあり、しまりあり。炭化物を若干含む。
 2 黄灰色土 (2.5Y4/1) 灰黄色土中粒が5%混じる。粘性ややあり、しまりあり。炭化物を僅かに含む。
 3 黄灰色土 (2.5Y4/1) 灰黄色土中粒が20%混じる。粘性ややあり、しまりあり。炭化物を僅かに含む。
- P4
 1 黒褐色土 (2.5Y3/1) 粘性なし、しまりあり。炭を微量含む。
- Pit1365
 1 黄灰色土 (2.5Y6/1) 灰黄色土小粒が若干混じる。しまりあり。
 2 黄灰色土 (2.5Y5/1) 灰黄色土小粒が僅かに混じる。しまりあり。

SB1568

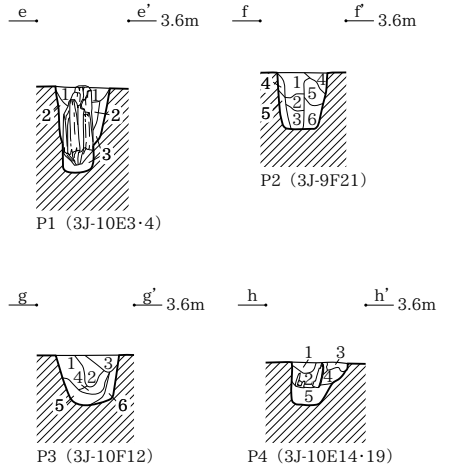
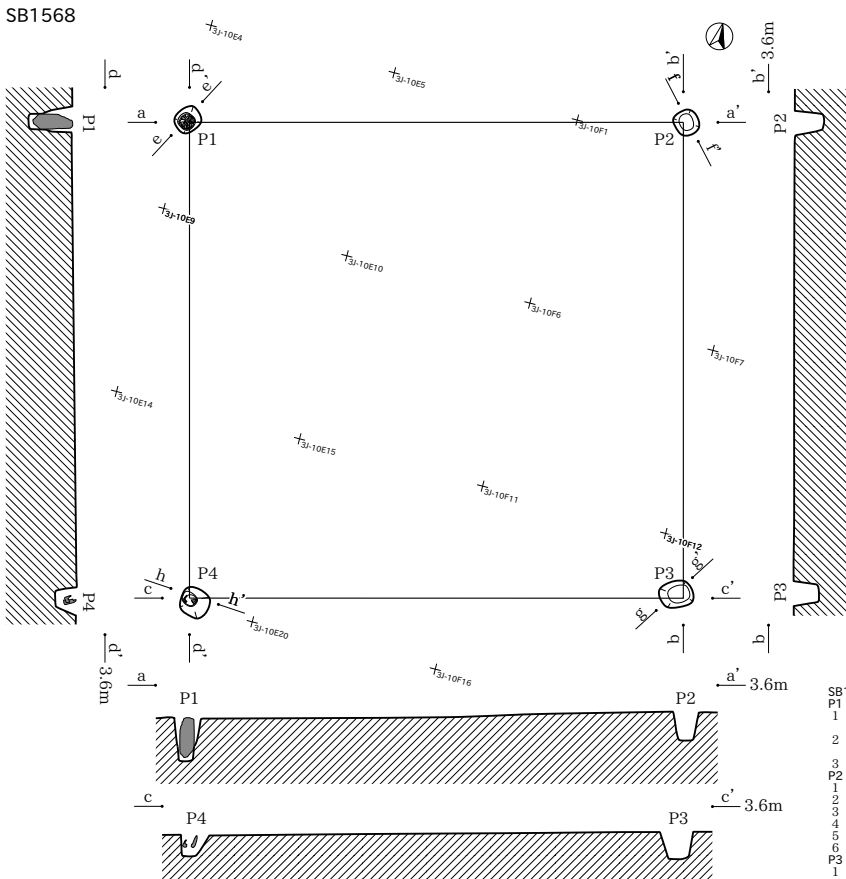

SB1568

- P1
 1 黄灰色土 (2.5Y4/1) 黒色土 (φ0.5cm 大) が混じる。灰黄色土ブロック (φ0.5~1.0cm) が混じる。しまり強。
 2 暗黄灰色土 (2.5Y4/2) 黒色土ブロック (φ0.5cm) が混じる。粘性あり。
 3 暗黄灰色土 (2.5Y5/2) 黒色土ブロックが少量混じる。粘性あり。
 4 灰黄色土 (2.5Y6/2) 黒色土ブロックが少量混じる。しまりあり。
 5 灰黄色土 (2.5Y7/2) 黒色土ブロックが少量混じる。しまりあり。
 6 黄灰色土 (2.5Y7/2) 黒色土ブロックが少量混じる。粘性ややあり。
- P2
 1 黒褐色土 (2.5Y3/1) 灰黄色土ブロック (φ0.5cm) が混じる。しまりあり。
 2 黒褐色土 (2.5Y3/1) 灰黄色土ブロックが少量混じる。しまりあり。
 3 黄灰色土 (2.5Y6/1) 黒色土ブロック (φ0.5cm) が多量混じる。炭化物を含む。
 4 灰黄色土 (2.5Y7/2) 黒色土ブロック (φ0.5~1.0cm) が多量混じる。
 5 黒色土 (2.5Y2/1) 灰黄色土ブロックが多量混じる。
 6 黄灰色土 (2.5Y6/1) 灰黄色土ブロックが若干混じる。しまりあり。
- P3
 1 黒色土 (2.5Y2/1) 灰黄色土ブロック (φ0.5~2.0cm) が混じる。しまりあり。
 2 黒褐色土 (2.5Y3/1) 灰黄色土ブロックが少量混じる。しまりあり。
 3 黄灰色土 (2.5Y2/1) 灰黄色土ブロックが多量混じる。しまりあり。炭化物を含む。
 4 黒褐色土 (2.5Y3/1) 灰黄色土ブロック (φ0.5~1.0cm) が混じる。しまりあり。炭化物を含む。
 5 黒褐色土 (2.5Y3/1) 灰黄色土ブロック (φ0.5~1.0cm) が混じる。しまりあり。炭化物を含む。
 6 黄灰色土 (2.5Y7/2) 黒色土ブロックが少量混じる。しまりあり。
 7 灰黄色土 (2.5Y7/2) 灰黄色土小粒が僅かに含む。しまりあり。
- P4
 1 黄灰色土 (2.5Y4/1) 灰黄色土ブロック (φ0.5~2.0cm) が混じる。しまりあり。
 2 黒色土 (2.5Y2/1) しまりあり。炭化物を含む。粒材一部が残存。
 3 黒色土 (2.5Y2/1) 灰黄色土ブロック (φ0.5~3.0cm) が多量混じる。しまりあり。炭化物を含む。
 4 黒褐色土 (2.5Y3/1) 灰黄色土ブロック (φ0.5~1.0cm) が混じる。しまりあり。炭化物を含む。
 5 黒褐色土 (2.5Y3/1) 灰黄色土ブロック (φ0.5~1.0cm) が混じる。しまりあり。炭化物を含む。
 6 黄灰色土 (2.5Y7/2) 黒色土ブロックが少量混じる。しまりあり。
 7 灰黄色土 (2.5Y7/2) 灰黄色土小粒が僅かに含む。しまりあり。

SB1569

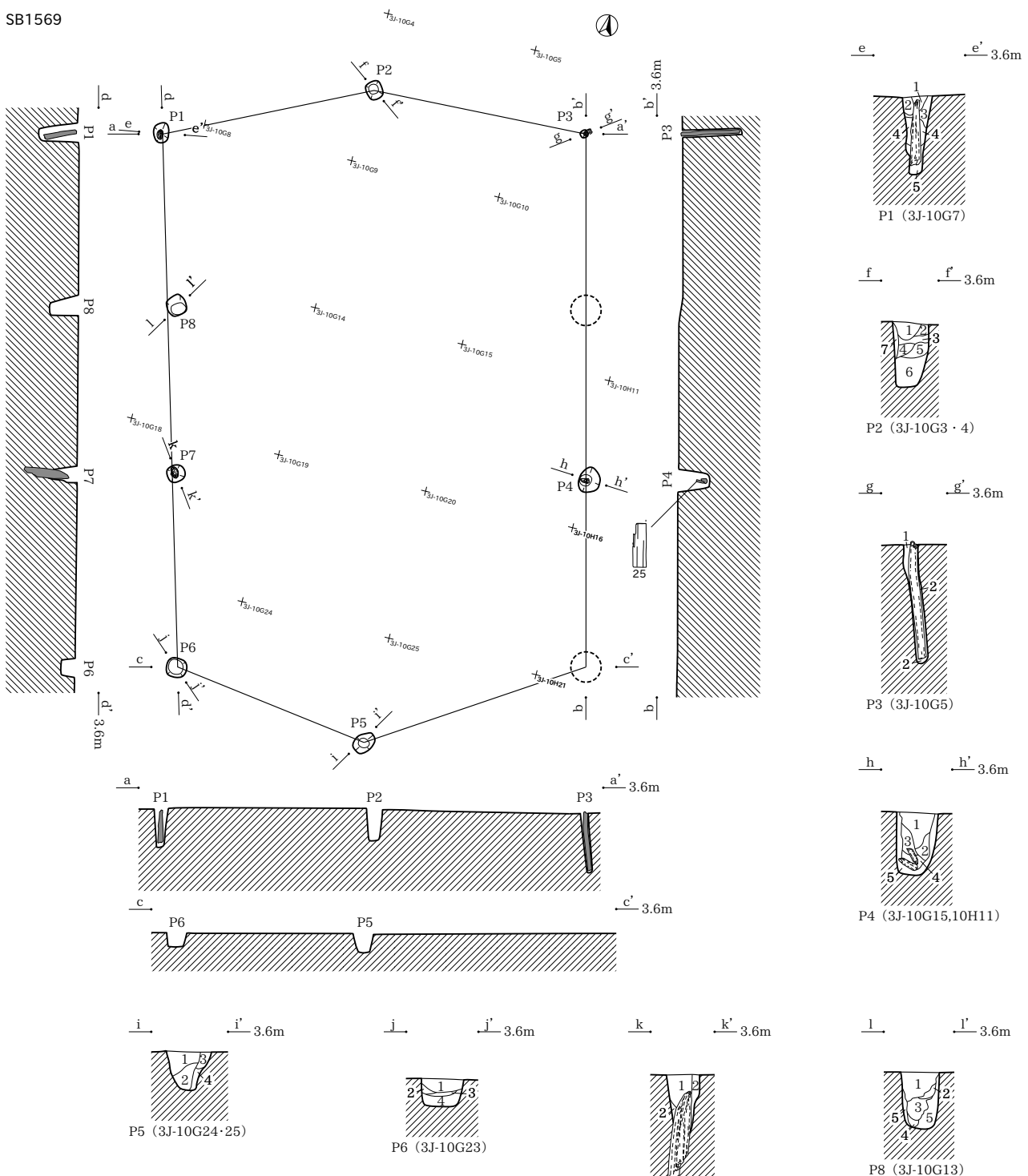

SB1569

P1

- 1 黒褐色土 (2.5Y3/1) 灰黄色土ブロック主体。粘性あり、しまりあり。
- 2 黒褐色土 (2.5Y3/1) 灰黄色土ブロックが40%混じる。しまりあり。
- 3 黒褐色土 (2.5Y3/1) 灰黄色土中粒が20%混じる。しまりあり。
- 4 黄灰色土 (2.5Y4/1) 灰黄色土ブロック主体。粘性あり、しまりあり。
- 5 黄灰色土 (2.5Y5/1) 灰黄色土中粒が10%混じる。粘性あり、しまりあり。

P2

- 1 黒褐色土 (2.5Y3/1) 灰黄色土極小粒～小粒が10%混じる。しまり強。
- 2 黒褐色土 (2.5Y3/1) 灰黄色土小粒～中粒が20%混じる。しまり強。
- 3 黒褐色土 (2.5Y3/1) 灰黄色土小粒が10%混じる。しまりあり。炭化物を僅かに含む。
- 4 黒褐色土 (2.5Y3/1) 灰黄色土小粒～中粒が20%混じる。しまりあり。炭化物を僅かに含む。
- 5 黒褐色土 (2.5Y3/1) 灰黄色土ブロックが硬塊に40%混じる。粘性あり、しまりあり。
- 6 黄灰色土 (2.5Y5/1) 灰黄色土ブロックが30%混じる。粘性あり、しまりあり。

P3

- 1 黄灰色土 (2.5Y4/1) 灰黄色土ブロックが70%混じる。しまりあり。
- 2 黄灰色土 (2.5Y4/1) 灰黄色土小粒が10%混じる。しまりあり。

P4

- 1 黒色土 (2.5Y2/1) 灰黄色土ブロックが少量混じる。しまりあり。
- 2 黒色土 (2.5Y2/1) 粘性あり。
- 3 黒色土 (2.5Y2/1) 灰黄色土 (2.5Y6/2) との混層。粘性あり。
- 4 灰黄色土 (2.5Y6/2) 粘性あり。炭化物を含む。
- 5 明オリブ灰色土 (2.5YG7/2) 粘性あり。炭化物を含む。

P5

- 1 黄灰色土 (2.5Y5/1) 灰黄色土中粒が多量混じる。しまりあり。
- 2 黄灰色土 (2.5Y4/1) 灰黄色土小粒が若干混じる。しまりあり。
- 3 暗灰黄色土 (2.5Y4/2) 灰黄色土小粒が若干混じる。しまりあり。
- 4 黄灰色土 (2.5Y6/1) しまりあり。炭化粒を僅かに含む。

P7 (3J-10G18)

P6

- 1 黄灰色土 (2.5Y4/1) 灰白色土小粒が20%混じる。しまり強。炭化粒を若干含む。
- 2 黄灰色土 (2.5Y4/1) 灰白色土小粒が5%混じる。しまり強。
- 3 黄灰色土 (2.5Y4/1) 灰白色土中粒が10%混じる。しまり強。
- 4 黄灰色土 (2.5Y4/1) 灰白色土ブロックが30%混じる。しまり強。

P7

- 1 黒色土 (2.5Y2/1) しまりややあり。炭化物を含む。
- 2 黒色土 (2.5Y2/1) 灰黄色土ブロック (φ0.5cm) が混じる。粘性あり。

P8

- 1 黒色土 (2.5Y2/1) しまりあり。
- 2 黄灰色土 (2.5Y4/1) 粘性ややあり。炭化物を含む。
- 3 黒色土 (2.5Y2/1) 粘性ややあり。
- 4 暗灰黄色土 (2.5Y4/2) 粘性あり。
- 5 黄灰色土 (2.5Y6/2) 黒色土ブロックが少量混じる。

SB1570

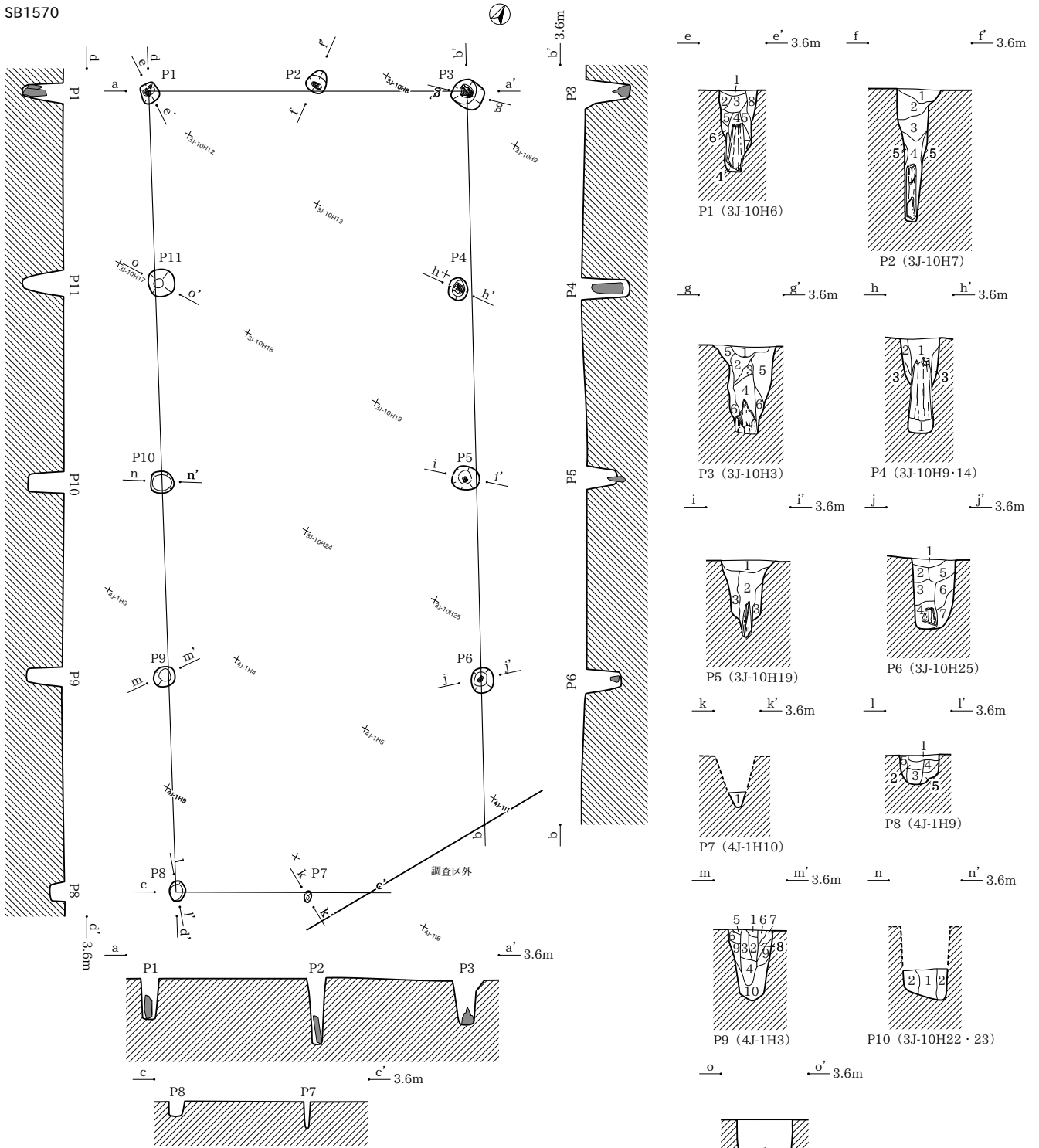

SB1570

- P1**
- 1 黄灰色土 (2.5Y4/1) 灰黄色土小粒が5%混じる。しまりあり。
 - 2 黄灰色土 (2.5Y4/1) 灰黄色土中粒が40%混じる。しまりあり。
 - 3 黄灰色土 (2.5Y4/1) 灰黄色土中粒が10%混じる。しまりあり。炭化粒を僅かに含む。
 - 4 黄灰色土 (2.5Y4/1) 灰黄色土小粒が10%混じる。色調暗い。しまりあり。
 - 5 黄灰色土 (2.5Y4/1) 灰白色土中粒～大粒が40%混じる。しまりあり。
 - 6 黄灰色土 (2.5Y5/1) 灰黄色土小粒10%混じる。しまりあり。
 - 7 黄灰色土 (2.5Y4/1) 灰黄色土小粒が5%混じる。色調暗い。しまりあり。
 - 8 黄灰色土 (2.5Y5/1) 灰黄色土中粒が10%混じる。しまりあり。
- P2**
- 1 黄灰色土 (2.5Y5/1) 灰黄色土ブロック (φ0.5～1.0cm) が多量混じる。しまりあり。炭化物を含む。
 - 2 黄灰色土 (2.5Y4/1) 灰黄色土ブロック (φ0.5～3.0cm) が混じる。粘性ややあり。しまりあり。炭化物を含む。
 - 3 灰土 (N4/0) 粘性あり。しまりあり。炭化物を含む。
 - 4 暗灰色土 (N3/0) 明オリブ灰色土ブロック (φ0.5～2.0cm) が混じる。粘性あり。底部に柱痕あり。
 - 5 暗灰色土 (N3/0) 明オリブ灰色土ブロック (φ0.5～1.0cm) が混じる。粘性あり。
- P3**
- 1 黄灰色土 (2.5Y5/1) 灰黄色土ブロック (φ0.5cm) が混じる。しまりあり。
 - 2 黄灰色土 (2.5Y5/1) 灰黄色土ブロック (φ0.5cm) が混じる。しまりあり。炭化物を含む。
 - 3 黄灰色土 (2.5Y5/1) 灰黄色土ブロック (φ0.5～1.0cm) が混じる。しまりあり。炭化物を含む。
 - 4 黄灰色土 (2.5Y4/1) 灰黄色土ブロック (φ0.5cm) が混じる。粘性ややあり。しまりあり。炭化物を含む。
 - 5 黄灰色土 (2.5Y7/2) 粘性ややあり。しまりあり。炭化物を含む。
 - 6 黄灰色土 (2.5Y7/2) 灰黄色土ブロックが混じる。粘性あり。
- P4**
- 1 黒褐色土 (2.5Y3/1) しまりあり。炭化物を含む。
 - 2 灰黄色土 (2.5Y6/2) シルトが若干混じる。粘性ややあり。
 - 3 明オリブ灰色土 (2.5GY7/2) 粘性あり。炭化物を含む。
- P5**
- 1 黄灰色土 (2.5Y5/1) 灰黄色土ブロック (φ0.5～1.0cm) が多量混じる。しまりあり。炭化物を含む。
 - 2 黄灰色土 (2.5Y4/1) 灰黄色土ブロック (φ0.5～1.0cm) が混じる。粘性ややあり。しまりあり。炭化物を含む。
 - 3 黒褐色土 (2.5Y3/1) 灰黄色土ブロック主体。炭化物を含む。
- P6**
- 1 黒褐色土 (2.5Y3/1) 灰黄色土小粒が20%混じる。しまり強。炭化粒を僅かに含む。
 - 2 黄灰色土 (2.5Y4/1) 灰黄色土小粒～中粒が30%混じる。しまり強。炭化粒を僅かに含む。
 - 3 黄灰色土 (2.5Y4/1) 灰黄色土小粒～中粒が20%混じる。粘性ややあり。しまり強。
 - 4 黄灰色土 (2.5Y4/1) 灰黄色土小粒が10%混じる。粘性ややあり。しまりあり。
 - 5 黄灰色土 (2.5Y4/1) 灰黄色土小粒が10%混じる。しまり強。炭化粒を僅かに含む。
 - 6 黄灰色土 (2.5Y5/1) 灰黄色土ブロックが70%混じる。粘性あり。しまりあり。
 - 7 黄灰色土 (2.5Y5/1) 灰黄色土ブロックが30%混じる。粘性あり。しまりあり。

- P7**
- 1 黒褐色土 (2.5Y3/1) 粘性あり。しまり中。炭を少量含む。
- P8**
- 1 黄灰色土 (2.5Y5/1) しまりあり。炭化物を含む。
 - 2 黒褐色土 (2.5Y3/1) 暗灰色土ブロック (φ0.5～2.0cm) が混じる。粘性ややあり。しまりあり。炭化物を含む。
 - 3 黄灰色土 (2.5Y6/1) 粘性あり。しまりあり。炭化物を含む。
 - 4 黒褐色土 (2.5Y3/1) しまりあり。炭化物を含む。
 - 5 灰黄色土 (2.5Y7/2) 粘性あり。しまりあり。炭化物を含む。
- P9**
- 1 灰黄色土 (2.5Y7/2) 黒色土ブロックが少量混じる。しまりあり。
 - 2 黄灰色土 (2.5Y5/1) 粘性ややあり。炭化物を含む。
 - 3 黄灰色土 (2.5Y5/1) 粘性ややあり。しまりあり。
 - 4 黄灰色土 (2.5Y5/1) 粘性あり。しまりあり。炭化物を含む。
 - 5 黄灰色土 (2.5Y7/2) しまりあり。炭化物を含む。
 - 6 灰黄色土 (2.5Y7/2) しまりあり。炭化物を含む。
 - 7 黄灰色土 (2.5Y5/1) 灰黄色土ブロック (φ0.5～2.0cm) が混じる。しまりあり。炭化物を含む。
 - 8 暗灰色土 (2.5Y4/2) しまりあり。炭化物を多量含む。
 - 9 黄灰色土 (2.5Y5/1) 粘性ややあり。しまりあり。炭化物を含む。
 - 10 灰黄色土 (2.5Y7/2) 灰黄色土小粒が若干混じる。硬質。しまりあり。
- P10**
- 1 褐色粘質シルト (5YR6/1) 灰黄色土中粒が若干混じる。しまりあり。炭化物を若干含む。
 - 2 灰黄色粘質シルト (2.5Y7/2) 褐色粘質土が混じる。
- P11**
- 1 黄灰色土 (2.5Y5/1) 灰黄色土小粒が若干混じる。しまりあり。炭化粒を僅かに含む。

0 (平面図・エレベーション 1:80) 4m 0 (断面図 1:40) 2m

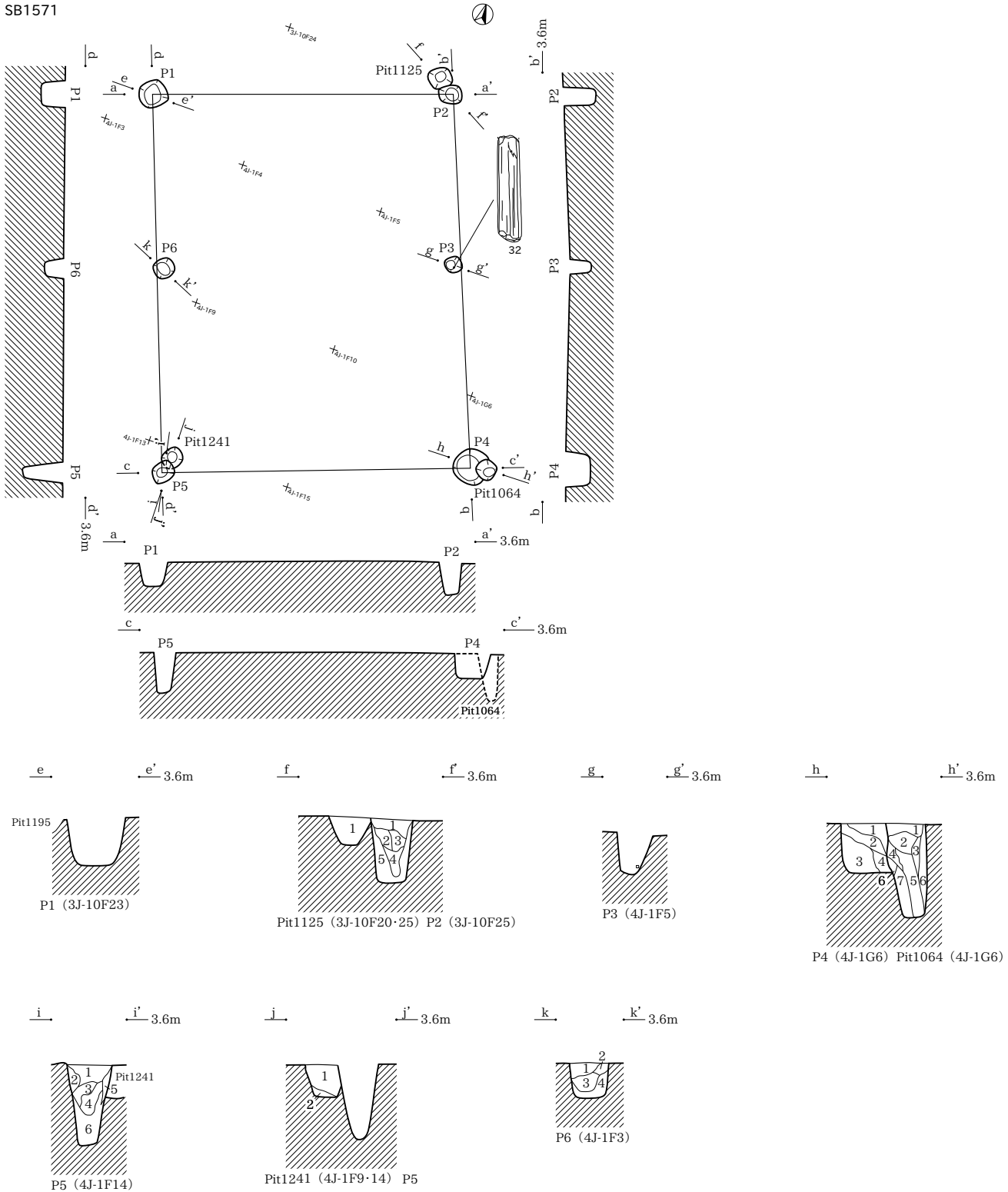

SB1571

P2

- 1 黒褐色土 (2.5Y3/1) 灰黄色土ブロックが少量混じる。しまりあり。
- 2 黒褐色土 (2.5Y3/1) 灰黄色土ブロック (φ0.5~2.0cm) が多量混じる。粘性ややあり。
- 3 黒色土 (2.5Y2/1) 灰黄色土ブロック (φ0.5~2.0cm) が多量混じる。
- 4 黒色土 (2.5Y2/1) 灰黄色土ブロック (φ0.5~2.0cm) が混じる。しまりあり。
- 5 灰黄色土 (2.5Y6/2) 黒褐色土小粒が若干混じる。しまりあり。

P4

- 1 黒色土 (2.5Y2/1) 灰黄色土ブロック (φ0.5~2.0cm) が多量混じる。しまりあり。
- 2 黒色土 (2.5Y2/1) 灰黄色土ブロック (φ0.5~5.0cm) が多量混じる。しまりあり。
- 3 黒色土 (2.5Y2/1) 灰黄色土ブロック (φ0.5~5.0cm) が混じる。しまりあり。
- 4 黒色土 (2.5Y2/1) 灰黄色土ブロック (φ0.5~2.0cm) が混じる。
- 5 黒色土 (2.5Y2/1) 明オリブ灰色土ブロック (φ0.5~2.0cm) が混じる。粘性あり。
- 6 灰黄色土 (2.5Y7/2) 黒色土ブロックが少量混じる。粘性あり。
- 7 黒色土 (2.5Y2/1) 明オリブ灰色土ブロック (φ0.5~3.0cm) が混じる。粘性あり。

P5

- 1 黒褐色土 (2.5Y3/1) しまりあり。
- 2 暗灰黄色土 (2.5Y4/2) 黒色土ブロック (φ0.5cm) が混じる。粘性あり。
- 3 暗灰黄色土 (2.5Y4/2) 黒色土ブロックが混じる。粘性あり。
- 4 黒褐色土 (2.5Y3/1) 灰黄色土・黒色土ブロック (φ0.5cm) が多量混じる。粘性あり。
- 5 暗灰黄色土 (2.5Y4/2) 灰黄色土ブロック (φ0.5cm) が混じる。粘性あり。
- 6 灰黄色土 (2.5Y7/2) 黒色土ブロック (φ0.5cm) が多量混じる。粘性あり。

P6

- 1 黒褐色土 (2.5Y3/1) 灰黄色土ブロック (φ0.5~2.0cm) が多量混じる。しまりあり。
- 2 暗灰黄色土 (2.5Y4/2) 黒色土ブロックが少量混じる。粘性ややあり。しまりあり。
- 3 黒色土 (2.5Y2/1) 灰黄色土ブロック (φ0.5~3.0cm) が多量混じる。粘性ややあり。しまりあり。

Pit125

- 1 黄灰色土 (2.5Y4/1) 灰黄色土ブロックが若干混じる。しまりあり。

Pit1064

- 1 黒色土 (2.5Y2/1) 灰黄色土ブロック (φ0.5~2.0cm) が混じる。しまりあり。
- 2 黒色土 (2.5Y2/1) 灰黄色土ブロック (φ0.5~3.0cm) が混じる。しまりあり。炭化物を含む。
- 3 黒色土 (2.5Y2/1) 灰黄色土ブロック (φ0.5~2.0cm) が多量混じる。しまりあり。
- 4 黒色土 (2.5Y2/1) 灰黄色土ブロック (φ0.5~2.0cm) が混じる。
- 5 黒色土 (2.5Y2/1) 明オリブ灰色土ブロック (φ0.5~2.0cm) が混じる。粘性あり。
- 6 灰黄色土 (2.5Y7/2) 黒色土ブロックが少量混じる。粘性あり。
- 7 黒色土 (2.5Y2/1) 明オリブ灰色土ブロック (φ0.5~3.0cm) が混じる。粘性あり。

Pit1241

- 1 黄灰色土 (2.5Y5/1) 灰黄色土ブロック (φ0.5~1.0cm) が混じる。粘性ややあり。しまりあり。炭化物を少量含む。
- 2 黄灰色土 (2.5Y4/1) 粘性ややあり。しまりあり。炭化物を少量含む。

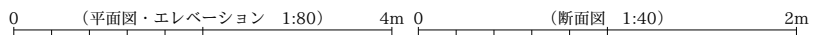

SB1572

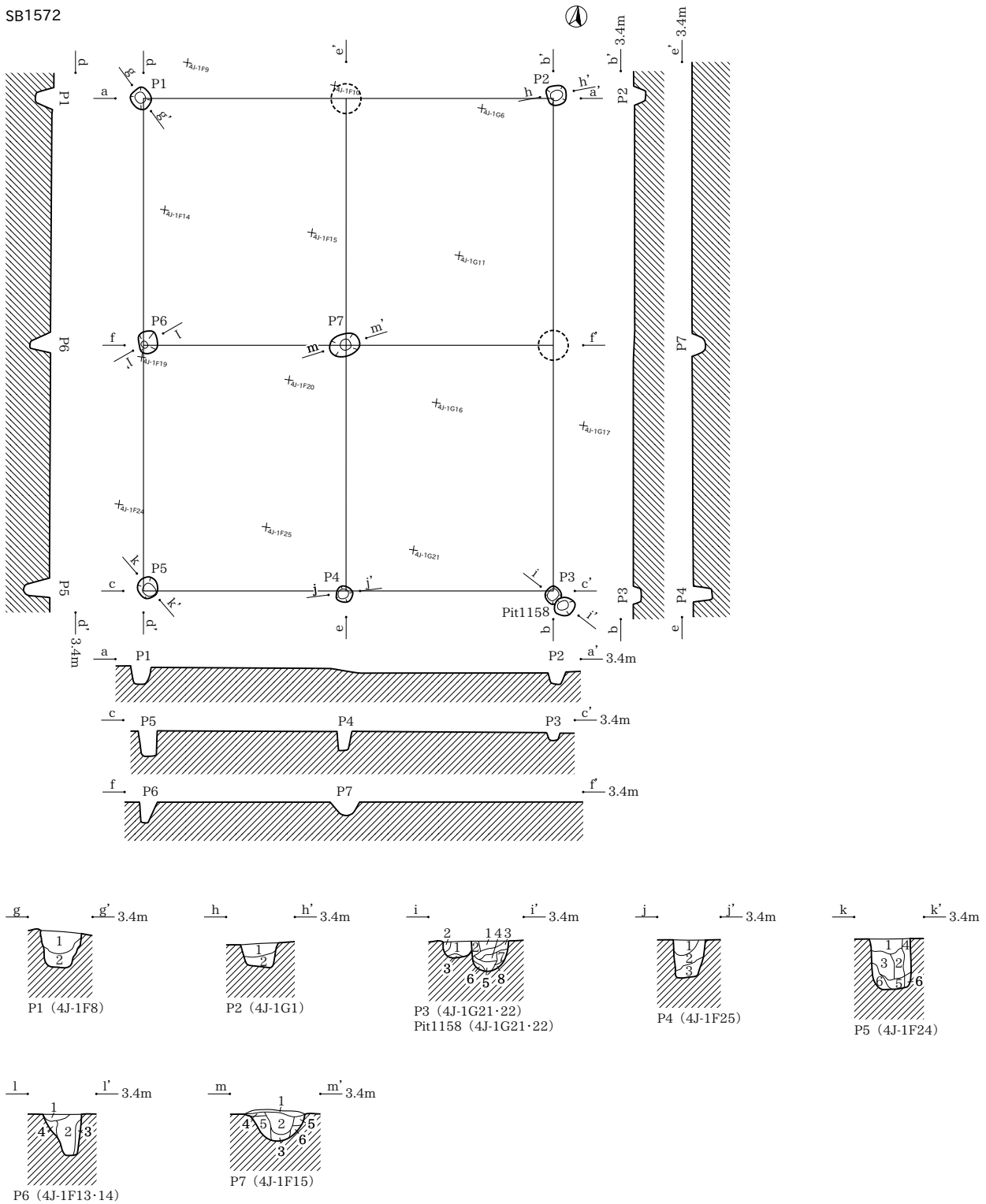

SB1572

- P1**
 1 黒褐色土 (2.5Y3/1) しまりあり。炭化物を少量含む。
 2 暗灰黄色土 (2.5Y4/2) 黒色土ブロックが少量混じる。粘性あり。
- P2**
 1 黒褐色土 (2.5Y3/1) 灰黄色土ブロック (φ1.0~2.0cm) が多量混じる。しまり強。
 2 黄褐色土 (2.5Y5/3) 粘性ややあり。
- P3**
 1 黒褐色土 (2.5Y3/1) 灰黄色土極小粒が40%混じる。しまり強。炭化物を僅かに含む。
 2 黒褐色土 (2.5Y3/1) 灰黄色土ブロックが少量混じる。しまり強。
 3 黒褐色土 (2.5Y3/1) 灰黄色土小粒~中粒が60%混じる。粘性ややあり、しまりあり。
- P4**
 1 黒褐色土 (2.5Y3/1) 灰黄色土ブロック (φ0.5~2.0cm) が少量混じる。しまりややあり。
 2 黒褐色土 (2.5Y3/1) 灰黄色土ブロックが少量混じる。しまりややあり。
 3 灰黄色土 (2.5Y7/2) 黒色土ブロックが少量混じる。粘性あり。
- P5**
 1 黒褐色土 (2.5Y3/1) 灰黄色土ブロック (φ0.5~3.0cm) が多量混じる。しまりあり。
 2 黒褐色土 (2.5Y3/1) 灰黄色土ブロック (φ0.5~1.0cm) が混じる。しまりあり。
 3 灰黄色土 (2.5Y7/2) 黒色土ブロックが少量混じる。粘性あり。
 4 黄灰色土 (2.5Y6/1) 黒色土ブロックが多量 (φ0.5cm) 混じる。
 5 灰黄色土 (2.5Y6/2) 黒色土ブロックが少量混じる。粘性あり。
 6 黄灰色土 (2.5Y5/1) 黒色土ブロックが少量混じる。粘性あり。

P6

- 1 黒褐色土 (2.5Y3/1) しまりあり。
 2 黒褐色土 (2.5Y2/1) 灰黄色土ブロックが少量混じる。粘性ややあり、しまりあり。
 3 灰黄色土 (2.5Y7/2) 黒色土ブロックが少量混じる。粘性あり。
- P7**
 1 黒褐色土 (2.5Y3/2) 灰黄色土極小粒~中粒が20%混じる。硬質。しまりあり。
 2 黒褐色土 (2.5Y3/1) 灰黄色土極小粒~小粒が10%混じる。硬質。しまりあり。炭化物を僅かに含む。
 3 黄灰色土 (2.5Y6/1) 黒褐色土極小粒~中粒。灰白色土極小粒が10%混じる。黒色土極小粒が僅かに混じる。しまりあり。
 4 黄灰色土 (2.5Y6/1) 黒褐色土極小粒~黒褐色土極小粒が僅かに混じる。暗灰黄色土が筋状に混じる。硬質。しまりあり。
 5 灰黄色土 (2.5Y6/2) 黄灰色土ブロックが30%混じる。砂質。しまりあり。
 6 灰黄色土 (2.5Y6/2) 黒褐色土中粒が10%混じる。しまりあり。
- Pit1158**
 1 黒褐色土 (2.5Y3/1) 灰黄色土小粒~中粒が20%混じる。しまり強。炭化物を僅かに含む。
 2 黒褐色土 (2.5Y3/1) 灰黄色土ブロックが少量混じる。しまり強。
 3 黒褐色土 (2.5Y3/1) 灰黄色土小粒~大粒が20%混じる。しまりあり。
 4 黒褐色土 (2.5Y3/1) 灰黄色土中粒~大粒が40%混じる。しまりあり。炭化物を僅かに含む。
 5 黒褐色土 (2.5Y3/1) 灰黄色土小粒~大粒が60%混じる。しまりあり。炭化物を僅かに含む。
 6 黒褐色土 (2.5Y3/1) 灰黄色土小粒~中粒が70%混じる。粘性ややあり、しまりあり。
 7 黒褐色土 (2.5Y3/1) 灰黄色土ブロックが少量混じる。粘性ややあり、しまりあり。
 8 灰黄色土 (2.5Y6/2) 黒褐色土小粒が僅かに混じる。地山漸移。

SB1573

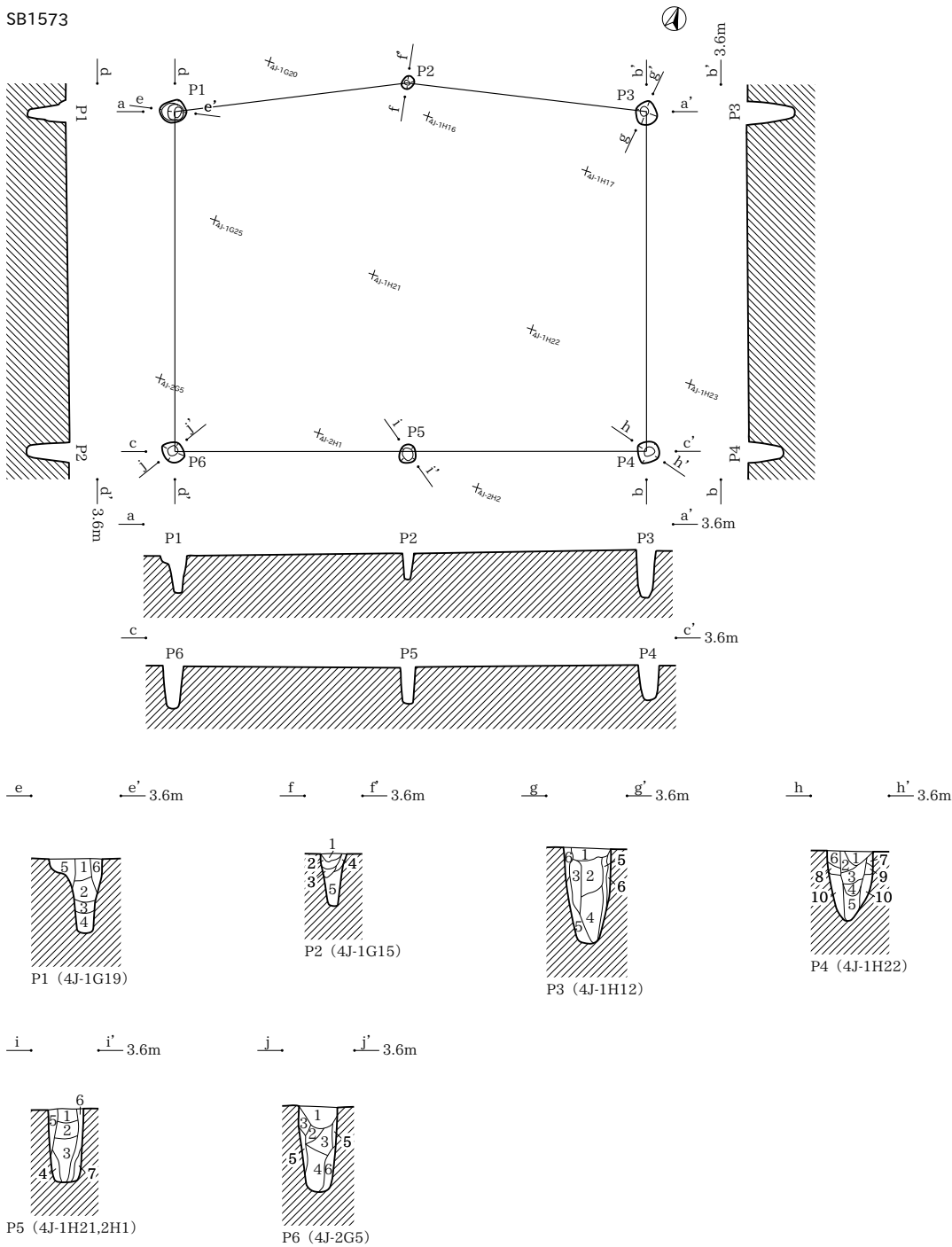

SB1573

- P1**
- 黒褐色土 (2.5Y3/1) 灰黄色土中粒が20%混じる。しまり強。炭化粒が若干混じる。
 - 黒褐色土 (2.5Y3/1) 灰黄色土中粒～大粒が15%混じる。色調暗い。しまりあり。炭化物を僅かに含む。
 - 黒褐色土 (2.5Y3/1) 灰黄色土中粒が少量混じる。粘性ややあり。
 - 黄灰色土 (2.5Y4/1) 灰黄色土中粒～中粒が40%混じる。粘性ややあり。しまりあり。
 - 黄灰色土 (2.5Y6/2) 黒褐色土中粒が10%混じる。しまり強。炭化物を僅かに含む。
 - 黄灰色土 (2.5Y4/1) 灰黄色土中粒～中粒が60%混じる。粘性あり。しまりあり。炭化粒を僅かに含む。
- P2**
- 黒褐色土 (2.5Y3/1) 灰黄色土中粒が15%混じる。しまり強。
 - 黄灰色土 (2.5Y4/1) 灰黄色土中粒が30%混じる。しまりあり。
 - 黄灰色土 (2.5Y4/1) 灰黄色土中粒が10%混じる。粘性あり。しまりあり。
 - 暗灰黄色土 (2.5Y5/2) 灰黄色土中粒が20%混じる。黒褐色土中粒が僅かに混じる。しまりあり。
- P3**
- 黒褐色土 (2.5Y2/1) 灰黄色土中粒が混じる。しまりあり。炭化物を含む。
 - 黒褐色土 (2.5Y3/1) しまりややあり。炭化物を含む。
 - 黒褐色土 (2.5Y3/2) 灰黄色土中粒が少量混じる。粘性ややあり。
 - 黒褐色土 (2.5Y2/1) 灰黄色土中粒が少量混じる。粘性ややあり。
 - 黄灰色土 (2.5Y5/1) 黒褐色土中粒が混じる。粘性ややあり。
 - 黄灰色土 (2.5Y7/2) 黒褐色土中粒が少量混じる。粘性ややあり。
- P4**
- 黒褐色土 (2.5Y3/1) 灰黄色土中粒が50%混じる。しまり強。炭化粒を僅かに含む。
 - 黒褐色土 (2.5Y3/1) 灰黄色土中粒が70%混じる。しまりあり。
 - 黒褐色土 (2.5Y3/1) 灰黄色土中粒が60%混じる。しまりあり。
 - 黄灰色土 (2.5Y4/1) 灰黄色土中粒～中粒が30%混じる。しまりあり。
 - 黄灰色土 (2.5Y5/1) 黒褐色土中粒が10%混じる。灰黄色土中粒が5%混じる。しまり強。
 - 黒褐色土 (2.5Y5/1) 灰黄色土中粒～中粒が15%混じる。しまり強。
 - 黄灰色土 (2.5Y4/1) 灰黄色土中粒が10%混じる。しまり強。
 - 黄灰色土 (2.5Y4/1) 灰黄色土中粒が10%混じる。黒褐色土中粒が僅かに混じる。しまり強。
 - 黄灰色土 (2.5Y5/1) 灰黄色土中粒が10%混じる。黒褐色土中粒が僅かに混じる。しまりあり。炭化粒を含む。
 - 黄灰色土 (2.5Y7/2) 黄灰色土中粒が20%混じる。黒褐色土中粒が10%混じる。しまりあり。炭化粒を僅かに含む。

- P5**
- 黒褐色土 (2.5Y3/1) 灰黄色土大粒が10%、中粒が斑状に10%混じる。しまりあり。炭化粒を僅かに含む。
 - 黒褐色土 (2.5Y3/1) 灰黄色土中粒～小粒が20%混じる。しまりあり。
 - 黒褐色土 (2.5Y3/1) 灰黄色土中粒～中粒が30%混じる。色調暗い。粘性ややあり。しまりあり。
 - 黄灰色土 (2.5Y4/1) 灰黄色土中粒～中粒が70%混じる。粘性あり。しまりあり。
 - 黄灰色土 (2.5Y6/2) 黒褐色土中粒～小粒が10%混じる。しまり強。
 - 黄灰色土 (2.5Y6/1) 灰黄色土中粒が10%混じる。黒褐色土中粒～小粒が5%混じる。しまり強。
 - 黄灰色土 (2.5Y5/1) 灰黄色土中粒が10%混じる。粘性あり。しまりあり。
- P6**
- 黒褐色土 (2.5Y3/1) 灰黄色土中粒が20%混じる。色調暗い。しまり強。炭化粒を僅かに含む。
 - 黒褐色土 (2.5Y3/1) 灰黄色土中粒～中粒が10%混じる。色調暗い。しまり強。炭化粒を僅かに含む。
 - 黒褐色土 (2.5Y3/1) 灰黄色土中粒が60%混じる。しまりあり。炭化粒を僅かに含む。
 - 黒褐色土 (2.5Y3/1) 灰黄色土中粒が15%混じる。しまりあり。
 - 黄灰色土 (2.5Y4/1) 灰黄色土中粒～小粒が20%混じる。しまりあり。
 - 黄灰色土 (2.5Y4/1) 灰黄色土中粒が20%混じる。粘性あり。しまりあり。

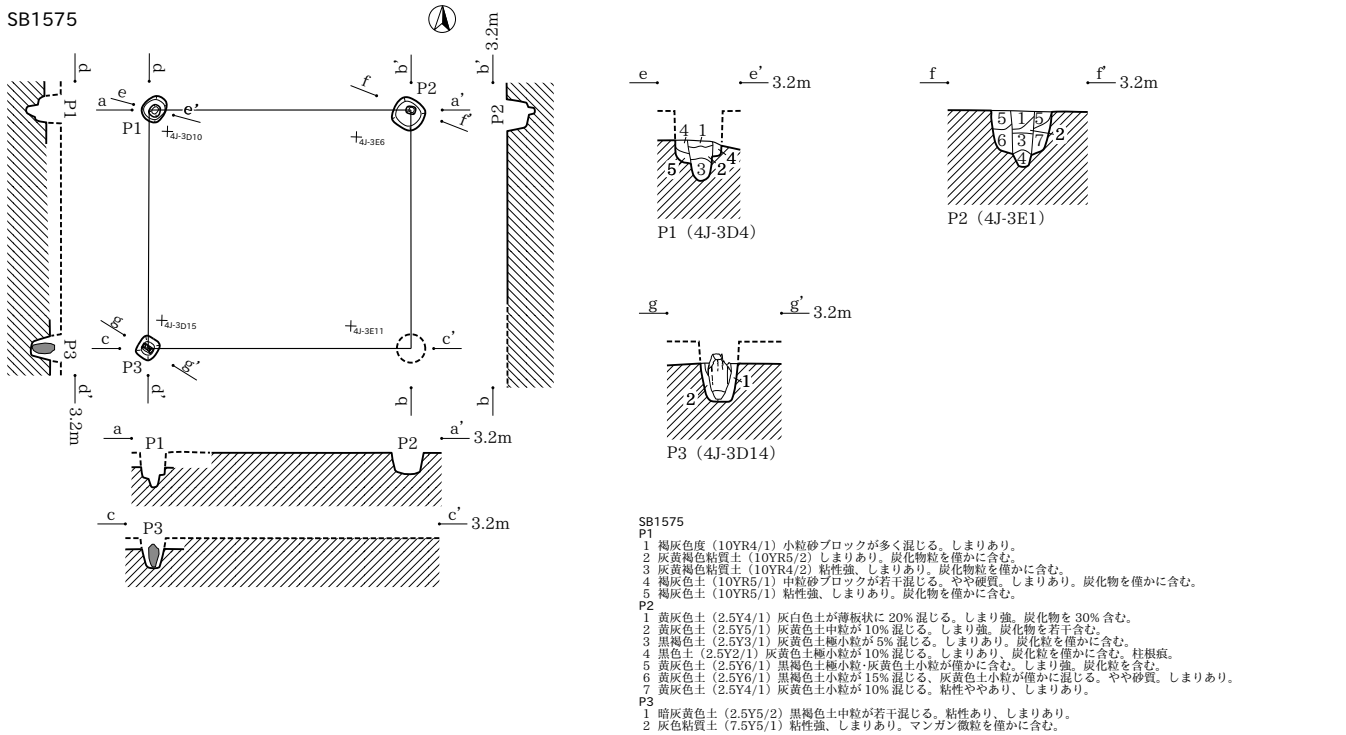
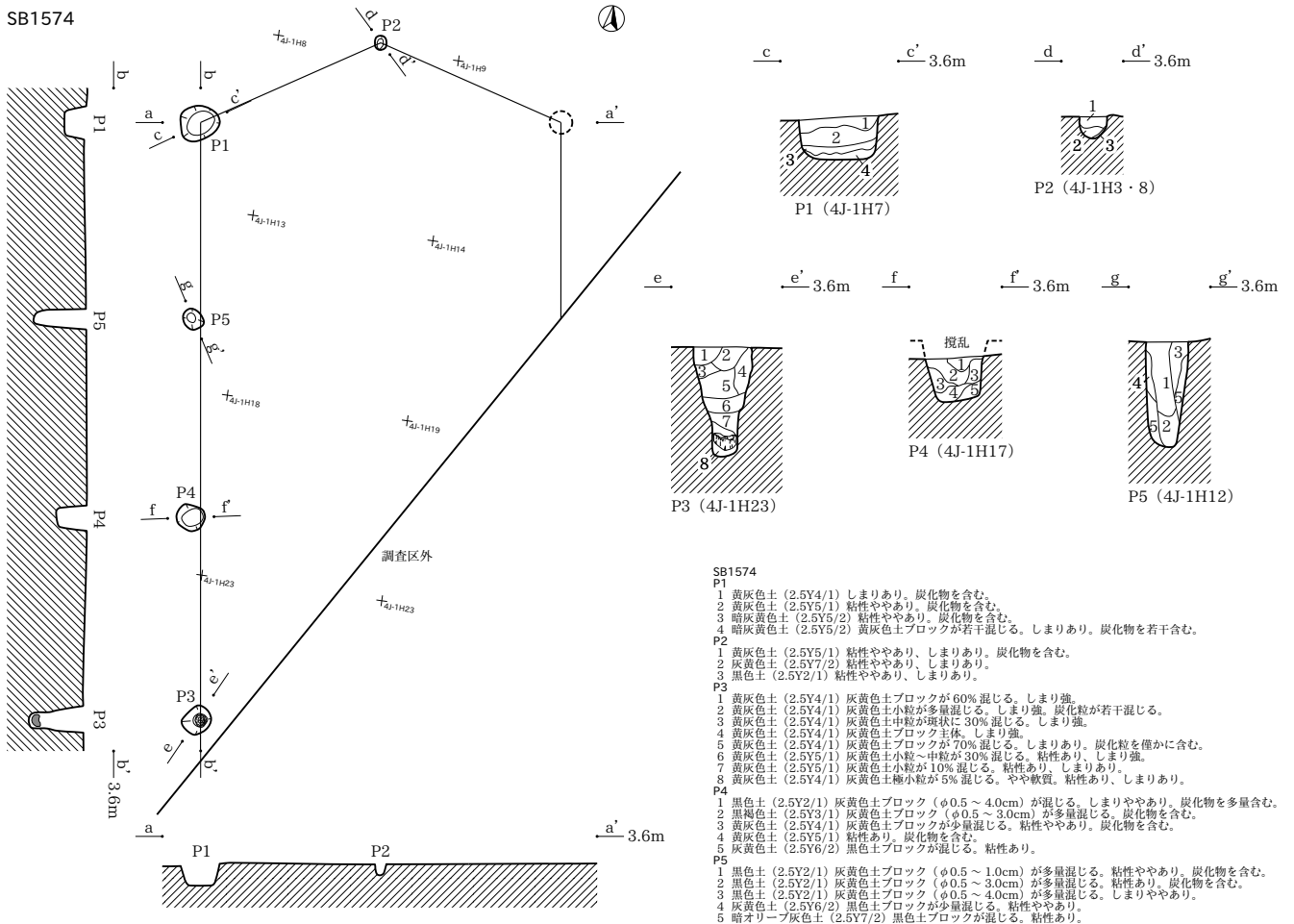

3J-5F

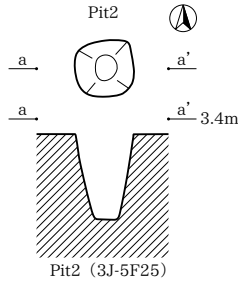
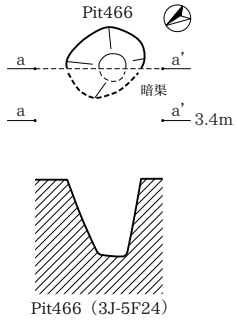
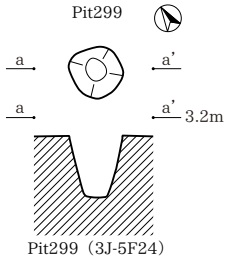

3J-5G

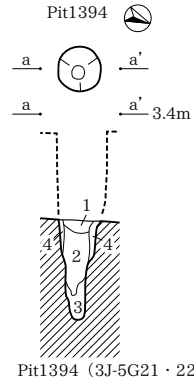

3J-6F

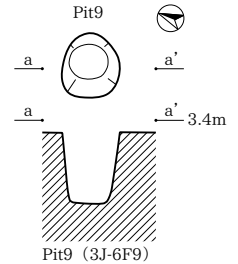

Pit1394
 1 褐灰色粘質シルト (7.5YR6/1) 粘性ややあり、しまりあり。腐食物を含む。
 2 褐灰色粘質土 (7.5YR5/1) 粘性強、しまり弱。腐食物を多量含む。
 3 灰白色粘質土 (5Y7/2) 粘性強、しまり極めて弱。炭化物 (φ0.5cm) を少量含む。
 4 灰白色粘質シルト (5Y7/2) 粘性ややあり、しまりややあり。腐食物を含む。

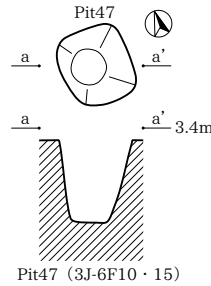
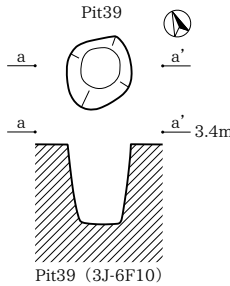
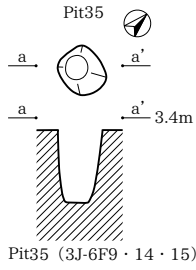
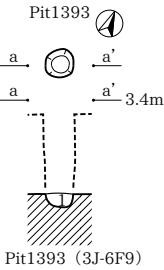
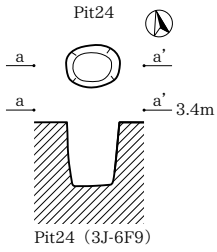

3J-6G

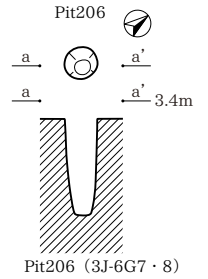

Pit1393
 1 灰黄褐色粘質土 (10YR5/2) 粘性あり、しまりややあり。

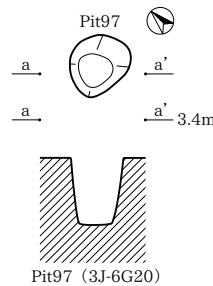
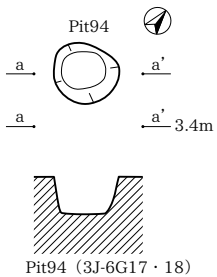
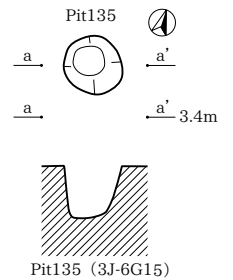
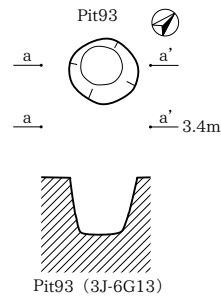
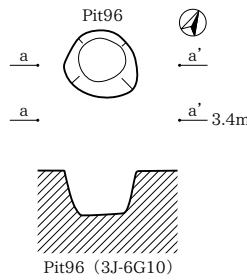
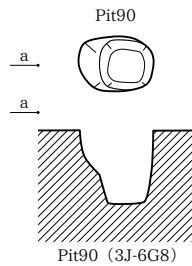
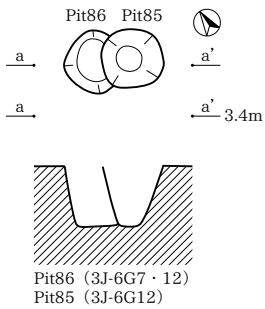

3J-6I

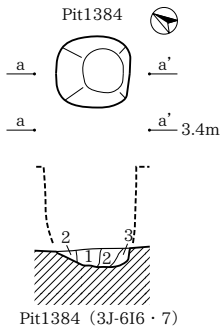

3J-7E

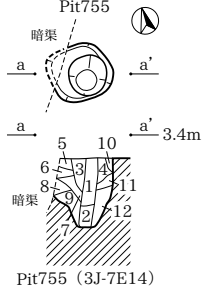
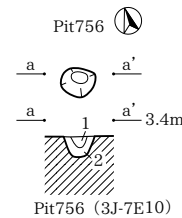

Pit756
 1 黄灰色土 (2.5Y4/1) 灰黄色土極小粒～小粒が10%混じる。硬質、しまりあり。
 2 暗灰黄色土 (2.5Y5/2) 灰黄色土極小粒が僅かに混じる。砂質、硬質、粘性ややあり、しまりあり。

Pit755
 1 黒褐色土 (2.5Y3/1) 灰黄色土中粒～大粒が30%混じる。硬質、しまりあり。炭化物を極少量含む。
 2 黄灰色土 (2.5Y4/1) 灰黄色土中粒が10%混じる。粘性あり、しまりあり。
 3 黒褐色土 (2.5Y3/1) 灰黄色土中粒～中粒が30%混じる。硬質、しまりあり。炭化物を僅かに含む。抜き取り痕。
 4 黒褐色土 (2.5Y3/1) 灰黄色土極小粒～中粒が20%混じる。硬質、しまりあり。炭化物を僅かに含む。
 5 黒褐色土 (2.5Y3/1) 灰黄色土小粒が10%混じる。硬質、しまりあり。炭化物を僅かに含む。
 6 黒褐色土 (2.5Y3/1) 灰黄色土極小粒が僅かに混じる。硬質、しまりあり。
 7 灰黄色土 (2.5Y6/2) 黒褐色土小粒が20%混じる。やや砂質、硬質、しまりあり。炭化物を僅かに含む。
 8 黒褐色土 (2.5Y3/1) 灰黄色土小粒～中粒が5%混じる。やや硬質、粘性ややあり、しまりあり。
 9 灰黄色土 (2.5Y6/2) 黒褐色土極小粒～小粒が5%混じる。砂質シルト主体、しまりあり。
 10 灰黄色砂質シルト (2.5Y6/2) 黒褐色土極小粒～小粒が3%混じる。硬質、しまりあり。
 11 黒褐色土 (2.5Y3/1) 灰黄色土中粒が30%混じる。硬質、粘性ややあり、しまりあり。
 12 灰黄色砂質シルト (2.5Y6/2) 黒褐色土極小粒が僅かに混じる。地山か。

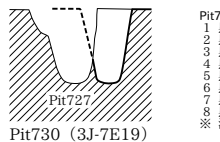
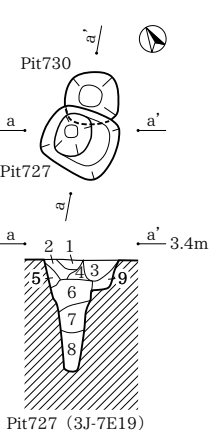
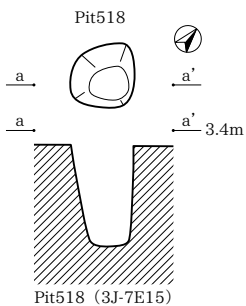

Pit727
 1 黒褐色土 (2.5Y3/1) 灰黄色土ブロックが40%混じる。硬質、しまりあり。
 2 黒褐色土 (2.5Y3/1) 灰黄色土小粒～大粒が30%混じる。硬質、しまりあり。
 3 黒褐色土 (2.5Y3/1) 灰黄色土小粒～中粒が30%混じる。硬質、しまりあり。炭化物を僅かに含む。
 4 黒褐色土 (2.5Y3/1) 灰黄色土小粒が10%混じる。硬質、色調が暗い、しまりあり。炭化物を僅かに含む。
 5 黒褐色土 (2.5Y3/1) 灰黄色土極小粒が5%混じる。硬質、しまりあり。
 6 黒褐色土 (2.5Y3/1) 灰黄色土中粒～大粒が斑状に20%混じる。やや硬質、しまりあり。炭化物を僅かに含む。
 7 黒褐色土 (2.5Y3/1) 灰黄色土大粒が斑状に10%混じる。粘性あり、しまりあり。
 8 黒褐色土 (2.5Y3/1) 灰黄色土中粒が5%混じる。粘性強、しまりあり。
 ※ 湯水により底部まで確認できず。杭底に木質残存か？

Pit185・443・498・499・506・515・589・606・633・677・732・734・740・742・744～746・750～752・754・759

3J-7E

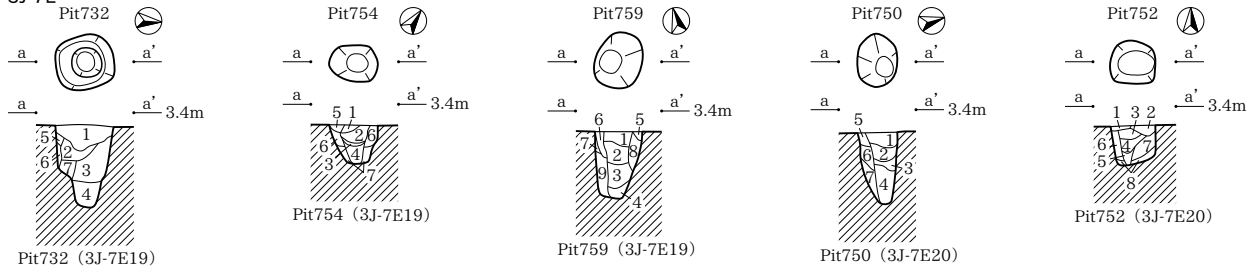

- Pit732**
- 1 黄灰色土 (2.5Y4/1) 灰黄色土小粒～大粒が33%混じる。硬質。しまりあり。炭化物を僅かに含む。
 - 2 黒褐色土 (2.5Y3/1) 暗灰黄色土中粒～大粒が20%混じる。やや硬質。粘性ややあり、しまりあり。
 - 3 黄灰色土 (2.5Y4/1) 暗灰黄色土中粒～大粒が珪状に40%混じる。やや硬質。粘性ややあり、しまりあり。
 - 4 黒褐色土 (2.5Y3/1) 暗灰黄色土小粒が僅かに混じる。粘性あり、しまりあり。
 - 5 黄灰色土 (2.5Y4/1) 灰黄色土小粒が僅かに混じる。硬質。しまりあり。
 - 6 灰黄色粘質シルト (2.5Y7/2) 黒褐色土小粒が僅かに混じる。地山層移。
 - 7 暗灰黄色砂質シルト (2.5Y5/2) 地山層移。僅かに黒褐色汚れ。
- Pit754**
- 1 黄灰色土 (2.5Y4/1) 灰黄色土小粒～中粒が10%混じる。硬質。しまりあり。
 - 2 黄灰色土 (2.5Y4/1) 灰黄色土大粒～極大粒が珪状に30%混じる。硬質。しまりあり。
 - 3 黄灰色土 (2.5Y6/2) 黄灰色土小粒～中粒が10%混じる。やや砂質。硬質。しまりあり。
 - 4 暗灰黄色土 (2.5Y5/2) 黄灰色土ブロックが若干混じる。粘性あり、しまりあり。
 - 5 黄灰色土 (2.5Y4/1) 灰黄色土ブロックがやや多く混じる。しまりあり。
 - 6 黄灰色土 (2.5Y7/2) 黒褐色土小粒が僅かに混じる。砂質。硬質。しまりあり。
 - 7 黄灰色土 (2.5Y6/2) 暗灰黄色土ブロックが若干混じる。粘性あり、しまりあり。
- Pit759**
- 1 黒褐色土 (2.5Y3/1) 黄灰色土中粒～大粒が珪状に30%混じる。灰黄色土小粒～中粒が10%混じる。硬質。しまりあり。
 - 2 黄灰色土 (2.5Y4/1) 灰黄色土中粒が20%混じる。硬質。しまりあり。
 - 3 黒褐色土 (2.5Y3/1) 灰黄色土小粒が10%混じる。やや硬質。粘性ややあり、しまりあり。
 - 4 黄灰色土 (2.5Y5/1) 灰黄色砂質シルトが多量混じる。黒褐色土中粒が10%混じる。やや軟質。粘性あり、しまりあり。
 - 5 黄灰色土 (2.5Y4/1) 灰黄色土小粒が30%混じる。硬質。しまりあり。
 - 6 黄灰色土 (2.5Y4/1) 灰黄色土小粒が40%混じる。硬質。しまりあり。
 - 7 黄灰色土 (2.5Y6/1) やや軟質。粘性あり、しまりあり。
 - 8 暗灰黄色土 (2.5Y5/2) 黄灰色土小粒が僅かに混じる。硬質。しまりあり。
 - 9 暗灰黄色土 (2.5Y5/2) 黄灰色土小粒が僅かに混じる。やや軟質。粘性ややあり、しまりやなし。

- Pit750**
- 1 黄灰色土 (2.5Y4/1) 灰黄色土小粒～大粒が20%混じる。黒褐色土粒が僅かに混じる。硬質。しまりあり。
 - 2 黒褐色土 (2.5Y3/1) 灰黄色土中粒が珪状に40%混じる。硬質。しまりあり。
 - 3 黒褐色土 (2.5Y3/1) 灰黄色土大粒～極大粒が60%混じる。硬質。しまりあり。
 - 4 黒褐色土 (2.5Y3/1) 灰黄色土小粒～中粒が30%混じる。粘性ややあり、しまりあり。
 - 5 黒褐色土 (2.5Y3/1) 灰黄色土ブロック主体。硬質。しまりあり。
 - 6 黄灰色土 (2.5Y7/2) 黒褐色土小粒～中粒が10%混じる。粘性あり、しまりあり。
 - 7 黄灰色砂質シルト (2.5Y6/2) 黒褐色土小粒～中粒が5%混じる。しまりあり。
- Pit752**
- 1 黄灰色土 (2.5Y4/1) 灰黄色土小粒が僅かに混じる。硬質。しまりあり。
 - 2 黄灰色土 (2.5Y4/1) 灰黄色土中粒が珪状に40%混じる。硬質。しまりあり。
 - 3 黒褐色土 (2.5Y3/1) 灰黄色土小粒が20%混じる。硬質。しまりあり。
 - 4 黒褐色土 (2.5Y3/1) 灰黄色土小粒～中粒が30%混じる。硬質。粘性ややあり、しまりあり。
 - 5 黄灰色土 (2.5Y6/1) 灰黄色土小粒が5%混じる。黒褐色土小粒が3%混じる。硬質。粘性ややあり、しまりあり。
 - 6 黄灰色土 (2.5Y6/1) 黒褐色土小粒～中粒が5%混じる。粘性ややあり、しまりあり。
 - 7 黄灰色土 (2.5Y6/1) 灰黄色土ブロックが60%混じる。硬質。粘性ややあり、しまりあり。
 - 8 黄灰色土 (2.5Y6/2) 黒褐色土小粒が僅かに混じる。やや硬質。粘性あり、しまりあり。

3J-7F

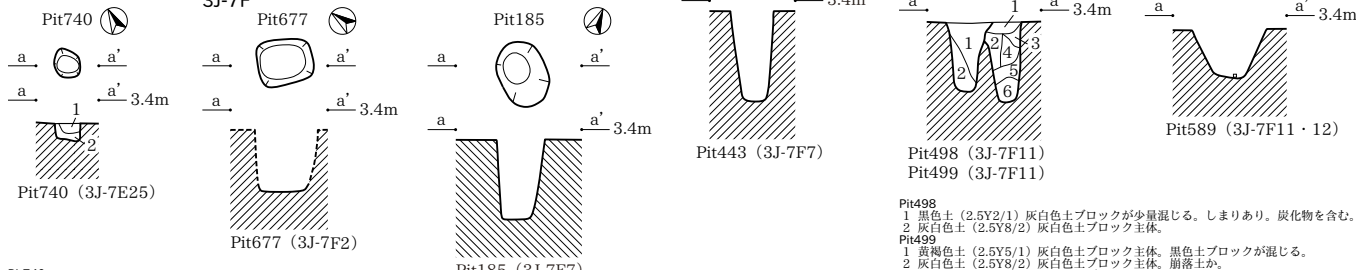

- Pit740**
- 1 黒褐色土 (2.5Y3/1) 灰黄色土小粒が30%混じる。硬質。しまりあり。
 - 2 灰黄色土 (2.5Y6/2) 黒褐色土小粒～中粒が僅かに混じる。粘性あり、しまりあり。
- Pit677**
- 1 黄灰色土 (2.5Y5/1) 灰黄色土小粒が70%混じる。硬質。しまりあり。
 - 2 黄灰色土 (2.5Y4/1) 灰黄色土小粒～中粒が40%混じる。硬質。しまりあり。炭化物を僅かに含む。
 - 3 灰黄色土 (2.5Y4/1) 灰黄色土小粒が10%混じる。黒褐色土粒が僅かに混じる。硬質。色調暗め。粘性ややあり、しまりあり。
 - 4 黄灰色土 (2.5Y4/1) 灰黄色土小粒～中粒が40%混じる。硬質。粘性ややあり、しまりあり。
 - 5 灰黄色砂質シルト (2.5Y6/2) やや軟質。粘性強。
 - 6 黄灰色土 (2.5Y7/2) 黄灰色土小粒が5%混じる。砂質。硬質。しまりあり。
 - 7 灰黄色土 (2.5Y6/2) 黄灰色土小粒～中粒が5%混じる。砂質。硬質。しまりあり。
 - 8 黄灰色砂質シルト (2.5Y6/1) 黄灰色土小粒 (2.5Y4/1) が僅かに混じる。しまりあり。
- Pit185**
- 1 黒褐色土 (2.5Y3/1) 灰黄色土大粒が5%混じる。硬質。しまりあり。
 - 2 黒褐色土 (2.5Y3/1) 灰黄色土小粒～中粒が20%混じる。硬質。粘性ややあり、しまりあり。
 - 3 灰黄色土 (2.5Y6/2) 黄灰色土中粒 (2.5Y6/1) が5%混じる。黒褐色土小粒が僅かに混じる。砂質。硬質。しまりあり。
 - 4 灰黄色土 (2.5Y6/2) 黒褐色土小粒が5%混じる。砂質。粘性ややあり、しまりあり。
 - 5 灰白色砂質シルト (2.5Y7/1) 粘性あり。僅かに汚れあり。
- Pit443**
- 1 黒褐色土 (2.5Y2/1) 灰白色土ブロックが少量混じる。しまりあり。炭化物を含む。
 - 2 灰白色土 (2.5Y8/2) 灰白色土ブロック主体。
- Pit498**
- 1 黄褐色土 (2.5Y5/1) 灰白色土ブロック主体。黒色土ブロックが混じる。
 - 2 灰白色土 (2.5Y8/2) 灰白色土ブロック主体。崩落土か。
 - 3 灰白色土 (2.5Y8/2) 灰白色土ブロック主体。
 - 4 黒色土 (2.5Y2/1) 粘性ややあり。
 - 5 灰白色土 (2.5Y8/2) 粘性ややあり。炭化物を含む。
 - 6 灰白色土 (2.5Y8/1) 粘性ややあり。
- Pit499**
- 1 黄褐色土 (2.5Y5/1) 灰白色土ブロック主体。黒色土ブロックが混じる。しまりあり。炭化物を少量含む。
 - 2 灰白色土 (2.5Y4/1) 灰白色土ブロックが多量混じる。
 - 3 黒褐色土 (2.5Y3/1) 灰白色土ブロック (φ0.5～2.0cm) が多量混じる。
 - 4 黒褐色土 (2.5Y3/1) 灰白色土ブロックが微量混じる。
- Pit746**
- 1 黄灰色土 (2.5Y4/1) 硬質。しまりあり。
 - 2 黄灰色土 (2.5Y3/1) 暗灰黄色土小粒が60%混じる。硬質。しまりあり。

- Pit744**
- 1 黄灰色土 (2.5Y5/1) 灰黄色土小粒が70%混じる。硬質。しまりあり。
 - 2 黄灰色土 (2.5Y4/1) 灰黄色土小粒～中粒が40%混じる。硬質。しまりあり。炭化物を僅かに含む。
 - 3 灰黄色土 (2.5Y4/1) 灰黄色土小粒が10%混じる。黒褐色土粒が僅かに混じる。硬質。色調暗め。粘性ややあり、しまりあり。
 - 4 黄灰色土 (2.5Y4/1) 灰黄色土小粒～中粒が40%混じる。硬質。粘性ややあり、しまりあり。
 - 5 灰黄色砂質シルト (2.5Y6/2) やや軟質。粘性強。
 - 6 黄灰色土 (2.5Y7/2) 黄灰色土小粒が5%混じる。砂質。硬質。しまりあり。
 - 7 灰黄色土 (2.5Y6/2) 黄灰色土小粒～中粒が5%混じる。砂質。硬質。しまりあり。
 - 8 黄灰色砂質シルト (2.5Y6/1) 黄灰色土小粒 (2.5Y4/1) が僅かに混じる。しまりあり。
- Pit745**
- 1 黄灰色土 (2.5Y4/1) 灰黄色土小粒が5%混じる。硬質。しまりあり。炭化物を3%含む。
 - 2 黄灰色土 (2.5Y4/1) 灰黄色土小粒～中粒が20%混じる。硬質。しまりあり。炭化物を僅かに含む。
 - 3 黄灰色土 (2.5Y4/1) 灰黄色土小粒が20%混じる。硬質。しまりあり。
 - 4 黄灰色土 (2.5Y4/1) 灰黄色土小粒が30%混じる。硬質。しまりあり。炭化物を僅かに含む。
 - 5 黄灰色土 (2.5Y4/1) 灰黄色土小粒が珪状に15%混じる。硬質。しまりあり。
 - 6 暗灰黄色土 (2.5Y5/2) 黄灰色土小粒～中粒が5%混じる。砂質。硬質。粘性ややあり、しまりあり。炭化物を僅かに含む。
 - 7 暗灰黄色土 (2.5Y5/2) 黄灰色土小粒が僅かに混じる。砂質。粘性ややあり、しまりあり。
 - 8 暗灰黄色土 (2.5Y5/2) 黄灰色土小粒が僅かに混じる。砂質。硬質。粘性ややあり、しまりあり。
- Pit734**
- 1 黄灰色土 (2.5Y4/1) 灰黄色土小粒～中粒が10%混じる。硬質。しまりあり。
 - 2 黄灰色土 (2.5Y4/1) 灰黄色土小粒～大粒が珪状に60%混じる。粘性ややあり、しまりあり。
 - 3 灰黄色砂質シルト (2.5Y7/2) 地山。僅かに汚れ。
- Pit751**
- 1 黄灰色土 (2.5Y4/1) 灰黄色土小粒～中粒が10%混じる。硬質。しまりあり。
 - 2 黄灰色土 (2.5Y4/1) 灰黄色土小粒～中粒が20%混じる。硬質。しまりあり。抜き取り痕か。
 - 3 暗灰黄色土 (2.5Y5/2) 黄灰色土小粒が30%混じる。灰黄色土中粒が20%混じる。やや砂質。硬質。しまりあり。
 - 4 黄灰色土 (2.5Y6/2) 黄灰色土中粒が珪状に5%混じる。やや砂質。硬質。しまりあり。
 - 5 黄灰色土 (2.5Y7/2) 黄灰色土小粒が僅かに混じる。やや砂質。やや硬質。粘性ややあり、しまりあり。
- Pit742**
- 1 黒色土 (N1.5/0) 灰白色土粒がやや多く混じる。やや軟質。しまりやなし。
 - 2 黒色土 (N1.5/0) 暗灰黄色土粒が10%混じる。やや軟質。しまりやなし。
 - 3 黒色土 (N1.5/0) 暗灰黄色土ブロック (2.5Y5/2) 主体。
 - 4 黒色土 (N1.5/0) 粘性ややあり。1層に類する。
 - 5 黒色土 (N1.5/0) 2層土+3層土。
 - 6 黒色土 (N1.5/0) 暗灰黄色土粒が70%混じる。粘性あり。しまりやなし。
 - 7 暗灰黄色土 (2.5Y4/2) 暗灰黄色土ブロックが20%混じる。粘性強。しまりあり。
 - 8 黄灰色土 (2.5Y4/1) 暗灰黄色土ブロックが30%混じる。粘性あり、しまりあり。炭化物を僅かに含む。
- Pit515**
- 1 黄灰色土 (2.5Y4/1) 灰黄色土小粒～中粒が10%混じる。硬質。しまりあり。炭化物をわずかに含む。
 - 2 黄灰色土 (2.5Y5/1) 灰黄色土小粒が20%混じる。硬質。しまりあり。
 - 3 黄灰色土 (2.5Y5/1) 灰黄色土小粒～中粒が60%混じる。硬質。粘性ややあり、しまりあり。
 - 4 灰黄色砂質シルト (2.5Y7/2) 地山。僅かに黄灰色の汚れ。

Pit167・463・489・514・544・545・545・603・607・665・733・735・743・762・768・769・770・779・1416・1469

3J-7F

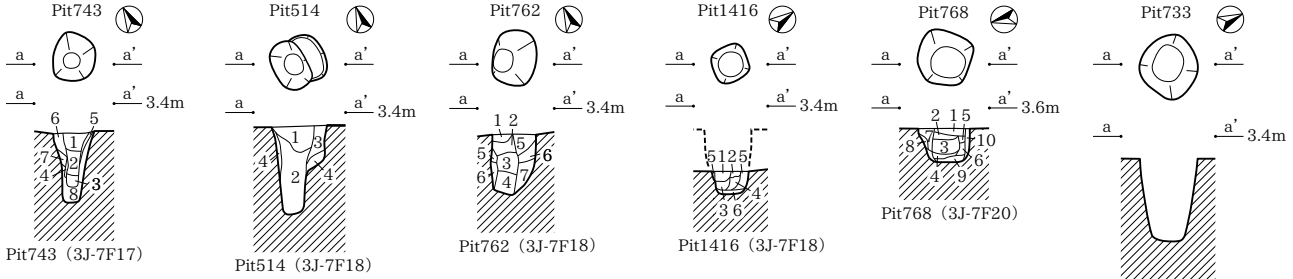

- Pit743** (3J-7F17)
- 黄灰色土 (2.5Y4/1) 暗灰黄色土中粒が10%混じる。硬質。しまりあり。
 - 黄灰色土 (2.5Y4/1) 暗灰黄色土中粒が30%混じる。硬質。しまりあり。
 - 黄灰色土 (2.5Y4/1) 暗灰黄色土中粒が10%混じる。やや硬質。粘性あり、しまりあり。
 - 黄灰色土 (2.5Y4/1) 暗灰黄色土中粒が僅かに混じる。粘性やあり、しまりあり。
 - 黒褐色土 (2.5Y3/1) 暗灰黄色土中粒が10%混じる。硬質。しまりあり。抜き取り痕。
 - 黄灰色土 (2.5Y4/1) 暗灰黄色土大粒～中粒が5%混じる。硬質。しまりあり。
 - 暗灰黄色土 (2.5Y5/2) ブロック主体。やや硬質。粘性あり。
 - 黄灰色土 (2.5Y6/2) 黒褐色土極小粒・黄灰色土極小粒が10%混じる。砂質。粘性あり。地山暫移。
- Pit514** (3J-7F18)
- 黒褐色土 (2.5Y3/1) 灰白色土ブロック (φ0.5～3.0cm) が混じる。しまりあり。
 - 黒色土 (2.5Y2/1) 灰白色土ブロック (φ0.5～3.0cm) が少量混じる。しまりややあり。炭化物を含む。
 - 黒色土 (2.5Y2/1) 灰白色土ブロック少量が混じる。
 - 黄灰色土 (2.5Y6/2) しまりややあり。

- Pit1416** (3J-7F18)
- 黒褐色土 (2.5Y3/1) 暗灰黄色土小粒が多く混じる。しまりあり。炭化物を僅かに含む。
 - 黄灰色土 (2.5Y4/1) 暗灰黄色土中粒が若干混じる。粘性ややあり。しまりあり。
 - 黄灰色土 (2.5Y4/1) 暗灰黄色土小粒が僅かに混じる。やや砂質。しまりあり。炭化物を僅かに含む。
 - 黄灰色土 (2.5Y5/1) 暗灰黄色土大粒が僅かに混じる。やや砂質。しまりあり。炭化物を若干含む。
 - 暗灰黄色土 (2.5Y5/2) 黒褐色土微粒が僅かに混じる。硬質。しまりあり。
 - 暗灰黄色土 (2.5Y5/2) 砂質シルト。しまりあり。炭化物を僅かに含む。
- Pit768** (3J-7F20)
- 黒褐色土 (2.5Y3/1) 灰黄色土極小粒が20%混じる。硬質。しまりあり。炭化物を僅かに含む。
 - 黒褐色土 (2.5Y3/1) 灰黄色土ブロックが70%混じる。硬質。しまりあり。炭化物を僅かに含む。
 - 黒褐色土 (2.5Y3/1) 灰黄色土中粒～大粒が30%混じる。硬質。しまりあり。炭化物を僅かに含む。
 - 黒褐色土 (2.5Y6/2) 黄灰色土中粒～中粒が20%混じる。やや硬質。粘性ややあり、しまりあり。
 - 黄灰色土 (2.5Y4/1) 灰黄色土ブロックが80%混じる。硬質。しまりあり。
 - 黄灰色土 (2.5Y4/1) 灰黄色土ブロック主体。硬質。粘性ややあり、しまりあり。
 - 黄灰色土 (2.5Y4/1) 灰黄色土ブロックが70%混じる。硬質。しまりあり。
 - 黄灰色土 (2.5Y3/1) 灰黄色土中粒～中粒が10%混じる。粘性ややあり、しまりあり。
 - 黄灰色土 (2.5Y6/2) 黄灰色土極小粒が10%混じる。粘性あり、しまりあり。
 - 黄灰色土 (2.5Y6/2) 黒褐色土極小粒が僅かに混じる。硬質。しまりあり。地山暫移。

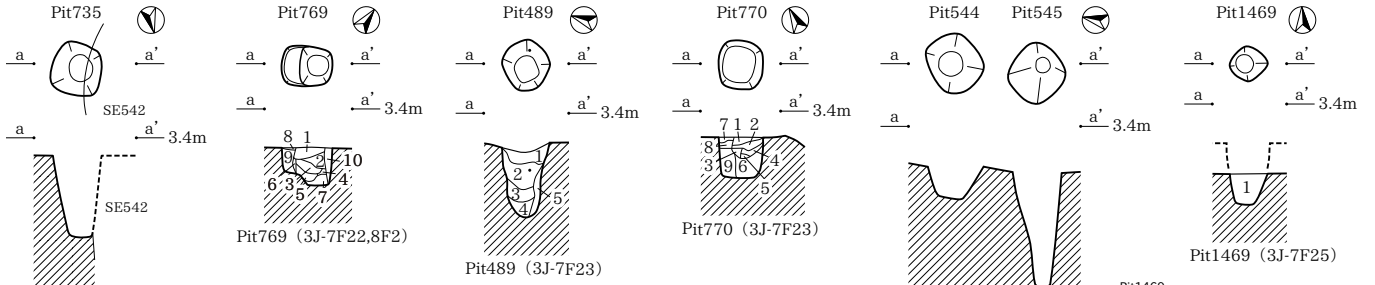

- Pit735** (3J-7F22)
- 黒褐色土 (2.5Y3/1) 灰黄色土極小粒～小粒が30%混じる。硬質。しまりあり。
 - 黒褐色土 (2.5Y3/1) 灰黄色土極小粒が20%混じる。色調暗い。硬質。しまりあり。
 - 黒褐色土 (2.5Y3/1) 灰黄色土ブロック主体。硬質。しまりあり。
 - 黒褐色土 (2.5Y3/1) 灰黄色土極小粒が10%混じる。色調暗い。粘性ややあり、しまりあり。
 - 黒褐色土 (2.5Y3/1) 灰黄色土中粒～中粒が15%混じる。粘性ややあり、しまりあり。
 - 黄灰色土 (2.5Y6/2) 黒褐色土極小粒が5%混じる。やや砂質。粘性あり、しまりあり。
 - 黄灰色土 (2.5Y6/2) 黒褐色土極小粒～小粒が20%混じる。硬質。しまりあり。
 - 黄灰色土 (2.5Y6/2) 黒褐色土極小粒が5%混じる。やや砂質。粘性ややあり、しまりあり。
 - 黄灰色土 (2.5Y6/2) 黒褐色土極小粒が3%混じる。やや砂質。粘性ややあり、しまりあり。
 - 黄灰色土 (2.5Y6/2) 黒褐色土極小粒が僅かに混じる。砂質。やや硬質。しまりあり。
- Pit489** (3J-7F23)
- 黒色土 (10YR2/1) 灰黄色土ブロックが少量混じる。しまりあり。
 - 黒色土 (10YR2/1) 灰黄色土ブロック (φ0.5～3.0cm) が多量混じる。しまりあり。
 - 黒色土 (10YR2/1) 灰黄色土ブロックが少量混じる。
 - 黒色土 (10YR2/1) 灰黄色土ブロックが微量混じる。
 - 黄灰色土 (2.5Y7/2) 崩落土か。

- Pit770** (3J-7F23)
- 黒褐色土 (2.5Y3/1) 灰黄色土中粒が30%混じる。硬質。しまりあり。
 - 黒褐色土 (2.5Y3/1) 灰黄色土極小粒～中粒が60%混じる。硬質。しまりあり。
 - 黄灰色土 (2.5Y6/2) 黒褐色土極小粒が10%混じる。硬質。しまりあり。
 - 黒褐色土 (2.5Y3/1) 灰黄色土ブロックが80%混じる。硬質。しまりあり。
 - 黒褐色土 (2.5Y3/1) 灰黄色土極小粒が僅かに混じる。やや硬質。粘性ややあり、しまりあり。
 - 暗灰黄色土 (2.5Y5/1) 灰黄色土中粒が10%混じる。硬質。粘性ややあり、しまりあり。
 - 黄灰色土 (2.5Y6/2) 黒褐色土極小粒～小粒が15%混じる。硬質。しまりあり。
 - 黒褐色土 (2.5Y3/1) 灰黄色土中粒が20%混じる。硬質。しまりあり。
 - 黄灰色土 (2.5Y6/2) 黒褐色土極小粒～中粒が15%混じる。砂質。硬質。粘性ややあり、しまりあり。

3J-7G

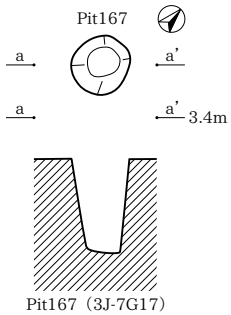

- Pit779** (3J-7G21)
- 黒褐色土 (2.5Y3/1) 灰黄色土ブロックが60%混じる。硬質。しまりあり。炭化物を僅かに含む。
 - 黄灰色土 (2.5Y6/2) ブロック土。
 - 黄灰色土 (2.5Y4/1) 灰黄色土中粒が10%混じる。やや硬質。粘性ややあり、しまりあり。
 - 黒褐色土 (2.5Y3/1) 灰黄色土中粒が15%混じる。硬質。しまりあり。
 - 黄灰色土 (2.5Y4/1) 灰黄色土極小粒が5%混じる。やや砂質。粘性ややあり、しまりあり。
 - 黄灰色土 (2.5Y6/2) 黄灰色土中粒～大粒が5%混じる。硬質。しまりあり。
 - 黄灰色土 (2.5Y6/2) 黄灰色土中粒が10%混じる。やや砂質。粘性ややあり、しまりあり。
 - 黄灰色土 (2.5Y6/2) 黄灰色土中粒が3%混じる。砂質。しまりあり。
 - 黄灰色土 (2.5Y6/2) 黄灰色土中粒が1%混じる。砂質。しまりあり。地山か。
- Pit463** (3J-7H20)
- 2種の黄褐色土 (2.5Y5/2 と 5/4) 粘質土の混合。昨年混ったか？
 - 黒褐色土 (2.5Y3/2) 粘質土。炭化粒少量含む。
 - 暗灰黄色土 (2.5Y5/2) 粘質シルト。暗灰黄色土 (2.5Y5/2) 粘質シルト含む。炭化粒含む。

3J-7H

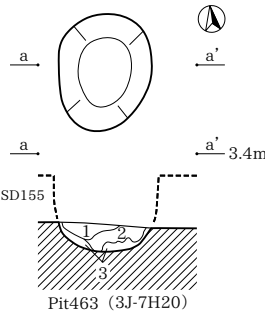

3J-8E

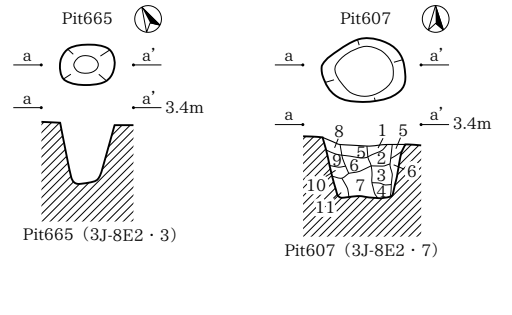

- Pit607** (3J-8E2・7)
- 黒褐色土 (2.5Y3/1) 暗灰黄色土中粒が10%混じる。硬質。粘性あり、しまりあり。
 - 黒褐色土 (2.5Y3/1) 暗灰黄色土小粒が30%混じる。硬質。粘性あり、しまりあり。
 - 黒褐色土 (2.5Y3/1) 暗灰黄色土小粒が15%混じる。硬質。粘性あり、しまりあり。
 - 黒褐色土 (2.5Y3/1) 暗灰黄色土中粒が5%混じる。硬質。粘性あり、しまりあり。
 - 黒褐色土 (2.5Y3/1) 暗灰黄色土中粒～大粒が60%混じる。硬質。粘性あり、しまりあり。
 - 黒褐色土 (2.5Y3/1) 暗灰黄色土中粒が環状に10%混じる。硬質。粘性あり、しまりあり。
 - 黒褐色土 (2.5Y3/1) 暗灰黄色土大粒が80%混じる。硬質。粘性あり、しまりあり。
 - 黒褐色土 (2.5Y3/1) 暗灰黄色土中粒が5%混じる。硬質。粘性あり、しまりあり。
 - 黒褐色土 (2.5Y3/1) 暗灰黄色土中粒が20%混じる。硬質。粘性あり、しまりあり。
 - 黒褐色土 (2.5Y3/1) 暗灰黄色土中粒が60%混じる。硬質。粘性あり、しまりあり。
 - 黄灰色土 (2.5Y4/1) 暗灰黄色土ブロックが40%混じる。粘性強。しまりあり。

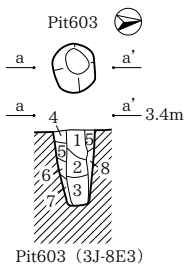

- Pit603** (3J-8E3)
- 黒褐色土 (10YR3/1) 暗灰黄色土小粒が10%混じる。硬質。粘性あり、しまりあり。
 - 黒褐色土 (2.5Y3/2) 暗灰黄色土が薄層状に10%混じる。硬質。粘性あり、しまりあり。
 - 黒褐色土 (2.5Y3/1) 暗灰黄色土小粒が10%混じる。やや軟質。粘性あり、しまりあり。
 - 黒褐色土 (2.5Y3/1) 暗灰黄色土ブロックが80%混じる。硬質。粘性あり、しまりあり。
 - 黒褐色土 (2.5Y3/1) 暗灰黄色土ブロックが90%混じる。硬質。粘性あり、しまりあり。
 - 暗灰黄色土 (2.5Y5/2) 地山ブロック主体。硬質。粘性あり、しまりあり。
 - 暗灰黄色土 (2.5Y5/2) やや砂質。粘性あり、しまりあり。地山暫移。
 - 黒褐色土 (2.5Y3/1) 暗灰黄色土小粒が40%混じる。やや軟質。粘性あり、しまりあり。

Pit487・507・509・511・600・602・608・610・611・616～618・764・767・836・837・887・1376

3J-8E

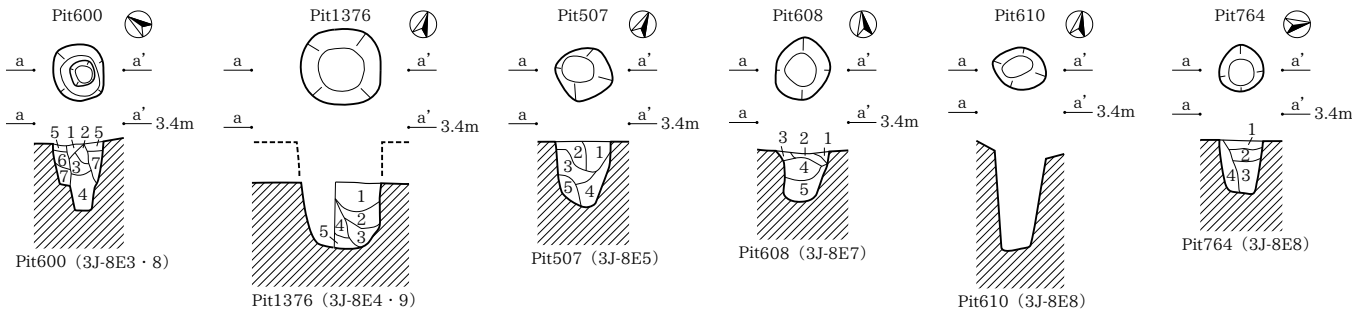

Pit600
 1 黒褐色土 (10YR3/1) 暗灰黄色土小粒が僅かに混じる。非常に硬質。しまりあり。
 2 黒褐色土 (10YR3/1) 暗灰黄色土小粒が30%混じる。非常に硬質。しまりあり。
 3 黒褐色土 (10YR3/1) 暗灰黄色土小粒が5%混じる。非常に硬質。しまりあり。
 4 黒褐色土 (10YR3/1) 暗灰黄色土小粒が僅かに混じる。硬質。粘性あり。しまりあり。
 5 黒褐色土 (10YR3/1) 暗灰黄色土中粒が40%混じる。硬質。粘性あり。しまりあり。
 6 黒褐色土 (10YR3/1) 暗灰黄色土中粒～大粒が80%混じる。硬質。粘性あり。しまりあり。
 7 黒褐色土 (10YR3/1) 暗灰黄色土ブロック主体。硬質。粘性強。しまりあり。

Pit1376
 1 黄灰色土 (2.5Y4/1) 暗灰黄色土ブロックが若干混じる。しまりあり。炭化物を若干含む。
 2 黄灰色土 (2.5Y/1) 暗灰黄色土小粒がやや多く混じる。しまりあり。炭化物を僅かに含む。
 3 黄灰色土 (2.5Y4/1) 暗灰黄色土ブロックが若干混じる。しまりあり。炭化物を僅かに含む。
 4 黄灰色土 (2.5Y/1) 暗灰黄色土小粒が10%混じる。粘性強。しまりあり。
 5 黄灰色土 (2.5Y6/1) 黒褐色土小粒が僅かに混じる。灰白色砂質土ブロックが混じる。やや軟質。しまりあり。

Pit507
 1 黒褐色土 (2.5Y3/1) 灰黄色土ブロック (φ0.5～1.0cm) が少量混じる。しまりあり。
 2 黒褐色土 (2.5Y3/1) 灰黄色土ブロック (φ0.5～3.0cm) が多量混じる。しまりあり。
 3 黒褐色土 (2.5Y2/1) 灰黄色土ブロックが少量混じる。しまりあり。
 4 黒褐色土 (2.5Y3/2) 灰黄色土小粒が少量混じる。しまりあり。
 5 灰白色土 (2.5Y/2) 崩落土。粘性あり。

Pit608
 1 黒褐色土 (2.5Y3/1) 暗灰黄色土ブロックが80%混じる。硬質。しまりあり。
 2 黒褐色土 (2.5Y3/1) 暗灰黄色土小粒が10%混じる。硬質。粘性あり。しまりあり。
 3 黒褐色土 (2.5Y3/1) 褐色土小粒が20%混じる。やや硬質。粘性あり。しまりあり。
 4 黒褐色土 (2.5Y3/1) 暗灰黄色土中粒が10%混じる。硬質。粘性あり。しまりあり。
 5 黄灰色土 (2.5Y4/1) 地山中ブロックが80%混じる。やや硬質。粘性あり。しまりあり。

Pit764
 1 黄灰色土 (2.5Y4/1) 灰黄色土小粒が10%混じる。灰黄色土塊大粒が斑状に10%混じる。硬質。しまりあり。
 2 黄灰色土 (2.5Y4/1) 灰黄色土小粒～大粒が20%混じる。硬質。しまりあり。
 3 黄灰色土 (2.5Y4/1) 赤褐色土小粒が10%混じる。灰黄色土塊大粒が僅かに混じる。粘性あり。しまりあり。
 4 灰黄色土 (2.5Y6/2) 黄灰色土小粒～中粒が10%混じる。やや軟質。粘性あり。しまりあり。

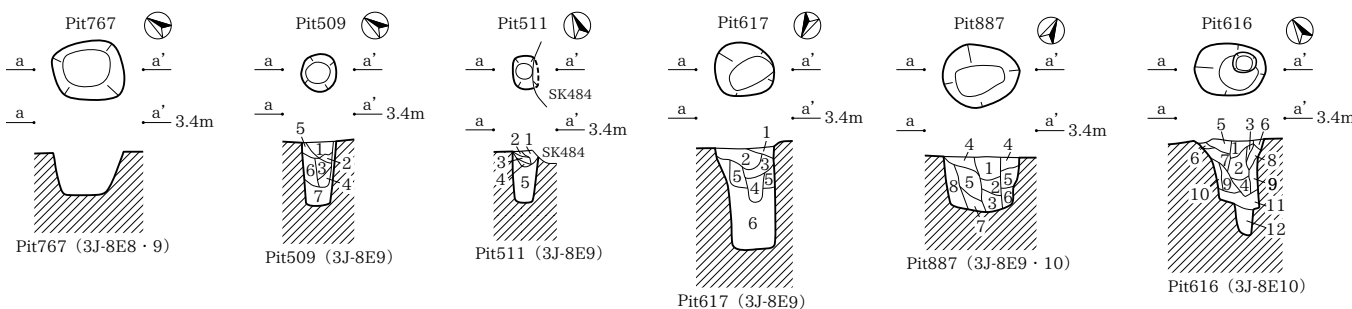

Pit509
 1 黒褐色土 (2.5Y3/2) 暗灰黄色土小粒が僅かに混じる。非常に硬質。しまりあり。
 2 黒褐色土 (2.5Y3/1) 暗灰黄色土小粒が60%混じる。硬質。粘性あり。しまりあり。
 3 黒褐色土 (2.5Y3/1) 硬質。粘性あり。しまりあり。
 4 黄褐色土 (2.5Y5/3) やや硬質。粘性強。しまりあり。
 5 暗灰黄色土 (2.5Y5/2) 黒褐色土小粒が10%混じる。粘性強。しまりあり。
 6 暗灰黄色土 (2.5Y5/2) 黒褐色土小粒が2%混じる。粘性強。しまりあり。
 7 暗灰黄色土 (2.5Y5/2) 僅かに黒褐色土土塊。地山剪移層。

Pit511
 1 黒褐色土 (2.5Y3/1) 暗灰黄色土小粒が10%混じる。硬質。しまりあり。
 2 黒褐色土 (2.5Y3/1) 暗灰黄色土中粒が60%混じる。硬質。しまりあり。
 3 黒褐色土 (2.5Y2/1) 暗灰黄色土小粒が10%混じる。やや硬質。しまりあり。
 4 黒褐色土 (2.5Y3/1) 暗灰黄色土中粒が20%混じる。硬質。粘性あり。しまりあり。
 5 暗灰黄色土 (2.5Y5/2) 黒褐色土小粒が30%混じる。粘性強。しまりあり。
 6 暗灰黄色土 (2.5Y5/2) 黒褐色土小粒が僅かに混じる。粘性強。しまりあり。

Pit617
 1 黒褐色土 (2.5Y3/1) 暗灰黄色土小粒～中粒が10%混じる。硬質。しまりあり。
 2 黒褐色土 (2.5Y3/1) 暗灰黄色土ブロックが60%混じる。硬質。しまりあり。
 3 黒褐色土 (2.5Y3/1) 暗灰黄色土小粒が20%混じる。硬質。粘性あり。しまりあり。
 4 黄褐色土 (2.5Y5/3) やや硬質。粘性強。しまりあり。
 5 黄褐色土 (2.5Y4/1) 暗灰黄色土小粒が微量混じる。褐色土小粒が僅かに混じる。硬質。粘性あり。しまりあり。
 6 暗灰黄色土 (2.5Y5/2) 暗灰黄色土中粒～中粒が20%混じる。硬質。粘性あり。しまりあり。
 7 暗灰黄色土 (2.5Y5/2) 褐色土小粒が若干混じる。黒褐色土小粒が僅かに混じる。粘性強。しまりあり。

Pit887
 1 黄灰色土 (2.5Y4/1) 灰黄色土中粒が40%混じる。しまりあり。炭化物を1%含む。
 2 黄灰色土 (2.5Y6/2) 黄灰色土中粒～大粒が10%混じる。硬質。粘性あり。しまりあり。
 3 黄灰色土 (2.5Y6/1) 黄灰色土 (2.5Y4/1) 小粒が僅かに混じる。やや軟質。粘性あり。しまりあり。
 4 黄褐色土 (2.5Y5/3) 暗灰黄色土小粒～中粒が20%混じる。硬質。粘性あり。しまりあり。
 5 黄褐色土 (2.5Y6/1) 黄灰色土 (2.5Y4/1) 中粒～大粒が10%混じる。粘性あり。しまりあり。
 6 黄褐色土 (2.5Y6/1) 黄灰色土 (2.5Y4/1) 中粒が5%混じる。粘性あり。しまりあり。
 7 黄褐色土 (2.5Y6/2) 黄灰色土小粒が僅かに混じる。やや軟質。粘性あり。しまりあり。
 8 黄褐色土 (2.5Y6/2) 黄灰色土小粒～中粒が10%混じる。やや軟質。粘性あり。しまりあり。

Pit616
 1 黒褐色土 (2.5Y3/1) 暗灰黄色土小粒が70%混じる。非常に硬質。しまりあり。
 2 黒褐色土 (2.5Y3/1) 暗灰黄色土中粒が20%混じる。非常に硬質。しまりあり。
 3 暗灰黄色土 (2.5Y3/1) 暗灰黄色土小粒～中粒が20%混じる。硬質。粘性あり。しまりあり。
 4 黒褐色土 (2.5Y3/1) 暗灰黄色土小粒が10%混じる。硬質。粘性あり。しまりあり。
 5 暗灰黄色土 (2.5Y5/2) 黒褐色土小粒が10%混じる。硬質。粘性あり。しまりあり。
 6 黒褐色土 (2.5Y3/1) 暗灰黄色土小粒が僅かに混じる。硬質。粘性あり。しまりあり。
 7 暗灰黄色土 (2.5Y5/2) 黒褐色土が斑状に10%混じる。硬質。粘性あり。しまりあり。
 8 暗灰黄色土 (2.5Y5/2) 黒褐色土小粒が僅かに混じる。粘性強。しまりあり。
 9 暗灰黄色土 (2.5Y5/2) 暗灰黄色土小粒が僅かに混じる。粘性強。しまりあり。
 10 黒褐色土 (2.5Y3/1) 暗灰黄色土小粒が僅かに混じる。やや軟質。粘性強。しまりあり。

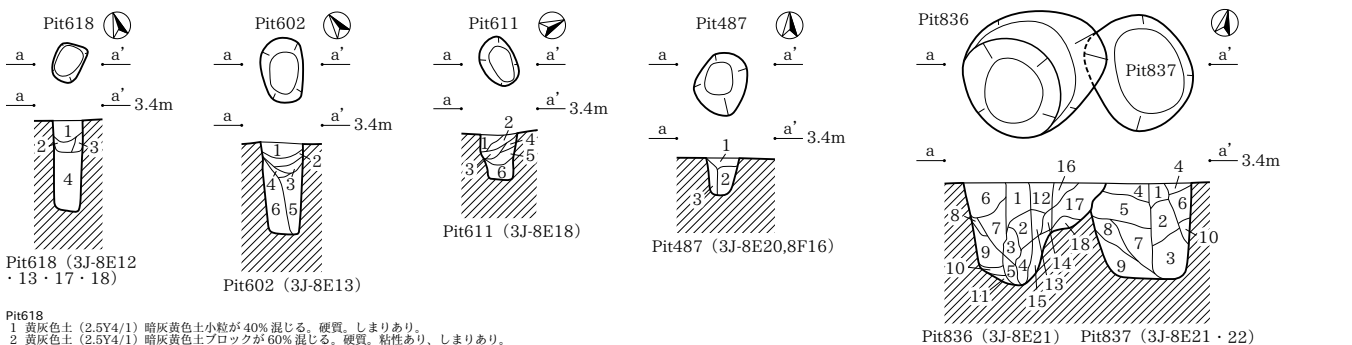

Pit618
 1 黄灰色土 (2.5Y4/1) 暗灰黄色土小粒が40%混じる。硬質。しまりあり。
 2 黄灰色土 (2.5Y4/1) 暗灰黄色土ブロックが60%混じる。硬質。粘性あり。しまりあり。
 3 暗灰黄色土 (2.5Y5/2) 黄灰色土小粒が20%混じる。硬質。粘性あり。しまりあり。

Pit602
 1 黒褐色土 (2.5Y3/1) 暗灰黄色土小粒が僅かに混じる。非常に硬質。しまりあり。
 2 黄灰色土 (2.5Y4/1) 硬質。粘性あり。しまりあり。
 3 黄灰色土 (2.5Y4/1) 暗灰黄色土中粒が10%混じる。硬質。粘性あり。しまりあり。
 4 黄褐色土 (2.5Y4/1) 暗灰黄色土小粒が斑状に20%混じる。硬質。粘性あり。しまりあり。
 5 黄褐色土 (2.5Y5/3) 黒褐色土中粒が斑状に僅かに混じる。やや硬質。粘性強。しまりあり。
 6 黄褐色土 (2.5Y5/3) 黒褐色土中粒が斑状に僅かに混じる。やや硬質。粘性強。しまりあり。

Pit611
 1 黒褐色土 (2.5Y3/1) 暗灰黄色土小粒～中粒が40%混じる。硬質。粘性あり。しまりあり。
 2 黒褐色土 (2.5Y4/1) 暗灰黄色土中粒～大粒が60%混じる。硬質。粘性あり。しまりあり。
 3 黒褐色土 (2.5Y3/1) 褐色土小粒が10%混じる。硬質。粘性あり。しまりあり。
 4 黒褐色土 (2.5Y3/1) 暗灰黄色土小粒が10%混じる。褐色土小粒が僅かに混じる。硬質。粘性あり。しまりあり。
 5 黒褐色土 (2.5Y3/1) 暗灰黄色土中粒が40%混じる。硬質。粘性あり。しまりあり。
 6 黒褐色土 (2.5Y3/1) 暗灰黄色土中粒～大粒が60%混じる。硬質。粘性あり。しまりあり。

Pit487
 1 灰白色土 (2.5Y8/2) 地山崩落土。
 2 黒褐色土 (2.5Y3/1) 灰白色土ブロックが少量混じる。
 3 黒褐色土 (2.5Y3/1) 灰白色土ブロックが多量混じる。

Pit836
 1 黄灰色土 (2.5Y5/1) 灰白色土中粒が僅かに混じる。しまりあり。炭化粒を若干含む。
 2 黄灰色土 (2.5Y5/1) 灰黄色土ブロックが5%混じる。しまりあり。炭化粒を僅かに含む。
 3 黄灰色土 (2.5Y4/1) 灰黄色土小粒が僅かに混じる。粘性あり。しまりあり。炭化粒を3%含む。
 4 黄灰色土 (2.5Y4/1) 灰黄色土小粒が僅かに混じる。やや軟質。粘性あり。しまりあり。炭化物を15%含む。
 5 暗灰黄色土 (2.5Y5/2) 粘性あり。しまりあり。炭化粒を僅かに含む。
 6 暗灰黄色土 (2.5Y5/2) 粘性あり。しまりあり。炭化粒を僅かに含む。
 7 黄灰色土 (2.5Y5/1) 灰黄色土中粒が30%混じる。粘性あり。しまりあり。
 8 灰黄色土 (2.5Y6/2) 粘性あり。しまりあり。炭化粒を僅かに含む。
 9 灰黄色土 (2.5Y6/2) 暗灰黄色土小粒～中粒が10%混じる。粘性あり。しまりあり。
 10 暗灰黄色土 (2.5Y4/1) 粘性あり。しまりあり。炭化物を僅かに含む。
 11 灰黄色砂質シルト (2.5Y6/2) 地山剪移。僅かに汚れる。
 12 暗灰黄色土 (2.5Y4/2) しまりあり。炭化粒を10%含む。
 13 暗灰黄色土 (2.5Y5/1) 灰黄色土ブロックが若干混じる。しまりあり。
 14 黄灰色土 (2.5Y5/1) 粘性ややあり。しまりあり。炭化粒を3%含む。
 15 暗灰黄色土 (2.5Y5/2) 黄灰色土中粒が若干混じる。しまりあり。5層に類す。
 16 黄灰色土 (2.5Y5/1) 灰黄色土ブロックが若干混じる。黒褐色土小粒が若干混じる。砂質。しまりあり。
 17 黄灰色土 (2.5Y5/1) 灰黄色土ブロックが僅かに混じる。しまりあり。
 18 暗灰黄色土 (2.5Y6/2) 灰黄色土小粒が混じる。粘性あり。しまりあり。炭化粒を僅かに含む。

Pit837
 1 暗灰黄色土 (2.5Y4/2) やや硬質。しまりあり。炭化粒を10%含む。
 2 黄灰色土 (2.5Y5/1) 灰黄色土小粒が10%混じる。しまりあり。炭化粒。粘性あり。しまりあり。
 3 黄灰色土 (2.5Y5/1) 灰黄色土小粒が5%混じる。粘性あり。しまりあり。炭化粒を極少量含む。
 4 暗灰黄色土 (2.5Y4/2) 灰黄色土小粒が僅かに混じる。やや硬質。しまりあり。
 5 黄灰色土 (2.5Y4/1) 粘性ややあり。しまりあり。炭化粒を5%含む。
 6 黄褐色土 (2.5Y4/1) 暗灰黄色土中粒が20%混じる。粘性あり。しまりあり。炭化粒を僅かに含む。
 7 黄褐色土 (2.5Y4/1) 暗灰黄色土中粒が1%混じる。粘性あり。しまりあり。炭化粒を3%含む。
 8 黄褐色土 (2.5Y5/1) 暗灰黄色土中粒が僅かに混じる。粘性あり。しまりあり。炭化粒を1%含む。
 9 暗灰黄色土 (2.5Y5/2) 黒褐色土小粒が僅かに混じる。粘性あり。しまりあり。
 10 暗灰黄色土 (2.5Y5/2) 灰黄色土小粒～中粒が20%混じる。粘性あり。しまりあり。

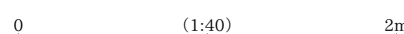

3J-8E

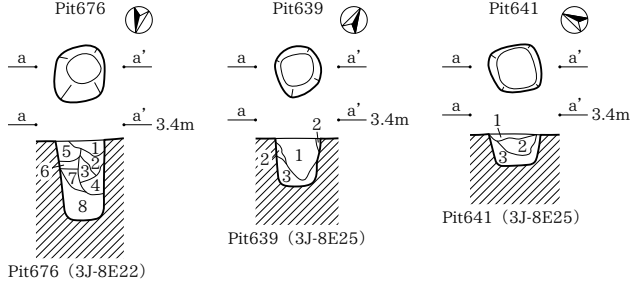

Pit676 (3J-8E22)

Pit639 (3J-8E25)

Pit641 (3J-8E25)

3J-8F

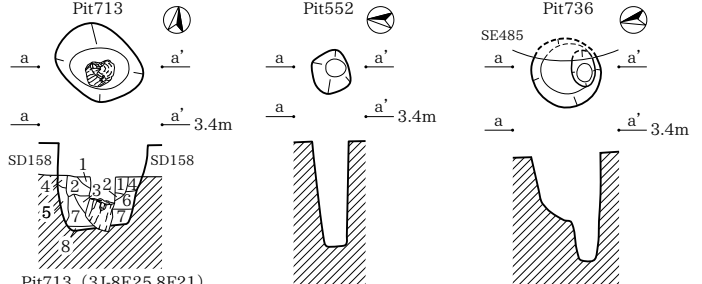

Pit713 (3J-8E25,8F21)

Pit552 (3J-8F1)

Pit736 (3J-8F1)

Pit676

- 1 黄灰色土 (2.5Y4/1) 暗灰色土中粒が40%混じる。硬質。しまりあり。炭化粒を僅かに含む。
- 2 黄灰色土 (2.5Y4/1) 暗灰色土中粒が30%混じる。硬質。しまりあり。炭化粒を僅かに含む。
- 3 黄灰色土 (2.5Y4/1) 暗灰色土大粒～大粒が60%混じる。硬質。しまりあり。
- 4 黄灰色土 (2.5Y4/1) 暗灰色土ブロックが60%混じる。硬質。粘性ややあり。しまりあり。
- 5 黄灰色土 (2.5Y4/1) 暗灰色土大粒が30%混じる。硬質。しまりあり。
- 6 黒褐色土 (2.5Y3/1) 暗灰色土大粒～中粒が5%混じる。硬質。しまりあり。
- 7 黒褐色土 (2.5Y3/1) 暗灰色土小粒～中粒が40%混じる。硬質。粘性ややあり。しまりあり。
- 8 暗灰色粘質シルト (2.5Y5/2) 地山暫移。

Pit639

- 1 黒色土 (2.5Y2/1) 灰白色土ブロックが少量混じる。粘性ややあり。
- 2 黒褐色土 (2.5Y3/1) 灰白色土ブロック(φ0.5cm)が多量混じる。粘性ややあり。
- 3 灰黄色土 (2.5Y6/2) 黒色土ブロックが少量混じる。粘性あり。

Pit641

- 1 黒色土 (2.5Y2/1) 灰白色土ブロック(φ0.5～2.0cm)が少量混じる。
- 2 灰黄色土 (2.5Y6/2) 黒色土ブロックが少量混じる。しまりあり。
- 3 灰黄色土 (2.5Y6/2) 粘性ややあり。

Pit713

- 1 黄灰色土 (2.5Y4/1) 灰黄色土中粒が20%混じる。硬質。しまりあり。
- 2 黄灰色土 (2.5Y4/1) 灰黄色土大粒が60%混じる。硬質。しまりあり。
- 3 黄灰色土 (2.5Y4/1) 灰黄色土大粒が40%混じる。やや硬質。粘性あり。しまりあり。
- 4 黄灰色土 (2.5Y6/2) 黄灰色土小粒～中粒が僅かに混じる。粘性あり。しまりあり。
- 5 黄灰色土 (2.5Y6/2) 黄灰色土小粒～中粒が3%混じる。粘性あり。しまりあり。
- 6 黄灰色土 (2.5Y6/2) 粘性あり。しまりあり。炭化粒を僅かに含む。
- 7 灰黄色土 (2.5Y6/2) 黒褐色土中粒が僅かに混じる。砂質。粘性あり。しまりあり。
- 8 黄灰色土 (2.5Y4/1) 灰黄色土小粒が僅かに混じる。粘性あり。しまりあり。

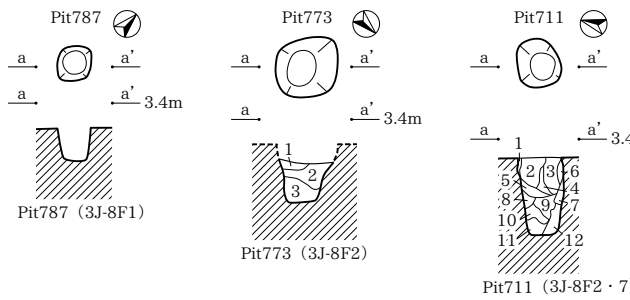

Pit787 (3J-8F1)

Pit773 (3J-8F2)

Pit711 (3J-8F2・7)

Pit773

- 1 黄灰色土 (2.5Y6/1) 黒褐色土小粒が30%混じる。硬質。しまりあり。
- 2 灰黄色土 (2.5Y6/2) 黒褐色土大粒が10%混じる。砂質。粘性弱。しまりあり。
- 3 灰黄色土 (2.5Y6/2) 粘性あり。しまりあり。黄灰色の汚れ若干。

Pit711

- 1 黄灰色土 (2.5Y4/1) 灰黄色土小粒が10%混じる。硬質。しまりあり。
- 2 黄灰色土 (2.5Y4/1) 灰黄色土ブロック主体。
- 3 黒褐色土 (2.5Y3/1) 暗灰色土小粒が20%混じる。硬質。しまりあり。
- 4 黒褐色土 (2.5Y3/1) 暗灰色土中粒～大粒が30%混じる。硬質。しまりあり。
- 5 黒褐色土 (2.5Y3/1) 暗灰色土小粒～中粒が5%混じる。硬質。しまりあり。
- 6 黄灰色土 (2.5Y4/1) 暗灰色土中粒～大粒が30%混じる。硬質。しまりあり。
- 7 黒褐色土 (2.5Y3/1) 暗灰色土中粒が20%混じる。硬質。しまりあり。
- 8 黒褐色土 (2.5Y3/1) 暗灰色土小粒が20%混じる。硬質。しまりあり。
- 9 黒褐色土 (2.5Y3/1) 暗灰色土小粒～中粒が30%混じる。硬質。粘性ややあり。しまりあり。
- 10 黒褐色土 (2.5Y3/1) 暗灰色土中粒が40%混じる。粘性あり。しまりあり。
- 11 暗灰色土 (2.5Y5/2) 黒褐色土小粒～中粒が5%混じる。砂質。粘性ややあり。しまりあり。
- 12 暗灰色粘質シルト (2.5Y5/2) 地山暫移。僅かに汚れ。

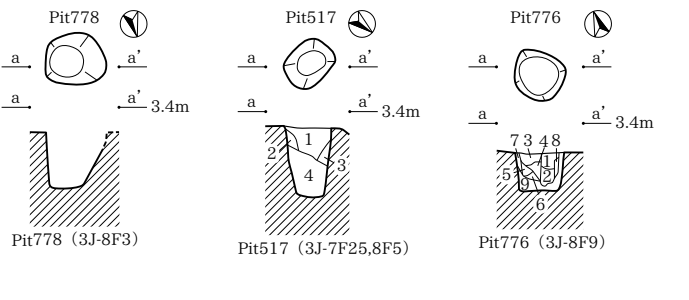

Pit778 (3J-8F3)

Pit517 (3J-7F25,8F5)

Pit776 (3J-8F9)

Pit517

- 1 黒褐色土 (2.5Y3/1) 灰白色土ブロックが少量混じる。しまりあり。
- 2 黒褐色土 (2.5Y8/2) 壁面崩落土か。
- 3 黒褐色土 (2.5Y3/2) 灰白色土ブロックが多量混じる。
- 4 黒褐色土 (2.5Y3/2) 灰白色土ブロック(φ0.5～3.0cm)が混じる。

Pit776

- 1 黒褐色土 (2.5Y3/1) 灰黄色土小粒～中粒が15%混じる。硬質。しまりあり。
- 2 黒褐色土 (2.5Y3/1) 灰黄色土小粒～中粒が10%混じる。硬質。しまりあり。
- 3 黒褐色土 (2.5Y3/1) 灰黄色土大粒～大粒が塊状に30%混じる。硬質。しまりあり。炭化物を僅かに含む。
- 4 黒褐色土 (2.5Y3/1) 灰黄色土中粒が塊状に20%混じる。硬質。しまりあり。
- 5 黒褐色土 (2.5Y4/1) 灰黄色土大粒が塊状に40%混じる。硬質。しまりあり。
- 6 灰黄色土 (2.5Y6/2) 黒褐色土小粒が5%混じる。硬質。粘性あり。しまりあり。
- 7 灰黄色土 (2.5Y6/2) 黒褐色土小粒が3%混じる。硬質。粘性あり。しまりあり。
- 8 灰黄色土 (2.5Y6/2) 黒褐色土小粒が1%混じる。硬質。粘性あり。しまりあり。
- 9 灰黄色粘質シルト (2.5Y6/2) 僅かに黄灰色の汚れ。

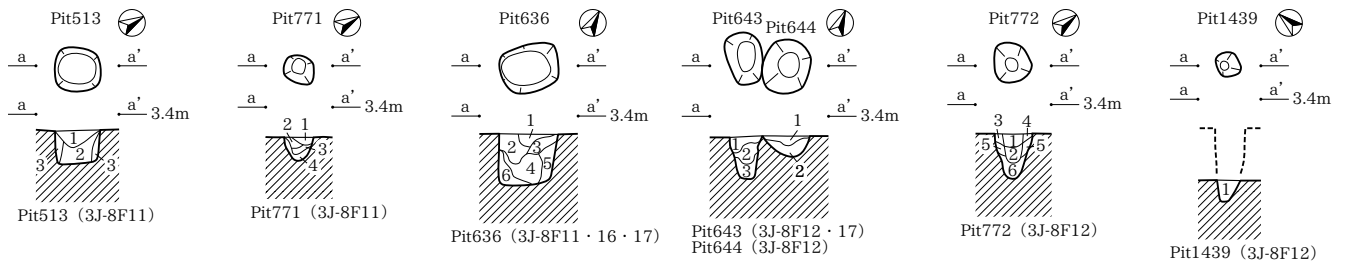

Pit513 (3J-8F11)

Pit771 (3J-8F11)

Pit636 (3J-8F11・16・17)

Pit643 (3J-8F12・17)

Pit644 (3J-8F12)

Pit772 (3J-8F12)

Pit1439 (3J-8F12)

Pit513

- 1 黒色土 (2.5Y2/1) しまりややあり。
- 2 黒色土 (2.5Y2/1) 灰白色土ブロックが少量混じる。
- 3 明ナリープ灰色土 (2.5GY7/1) 粘性ややあり。

Pit771

- 1 黒褐色土 (2.5Y3/1) 黄灰色土が塊状に50%混じる。黄灰色土ブロックが10%混じる。硬質。しまりあり。
- 2 黒褐色土 (2.5Y3/1) 黒色土小粒～灰黄色土小粒が10%混じる。しまりあり。
- 3 黒褐色土 (2.5Y3/1) 黄灰色土が塊状に60%混じる。褐色土小粒が僅かに混じる。しまりあり。
- 4 灰黄色土 (2.5Y6/2) 黒褐色土中粒が30%混じる。黒褐色土小粒が僅かに混じる。粘性あり。

Pit636

- 1 黒褐色土 (2.5Y3/1) 硬質。しまりあり。
- 2 黒褐色土 (2.5Y3/1) 暗灰色土小粒が5%混じる。硬質。しまりあり。炭化粒。
- 3 灰黄色土 (2.5Y6/2) 硬質。粘性強。しまりあり。
- 4 黒褐色土 (2.5Y3/1) 灰黄色土小粒が30%混じる。やや硬質。粘性強。しまりあり。
- 5 灰黄色土 (2.5Y6/2) 黒褐色土小粒が僅かに混じる。粘性強。しまりあり。
- 6 暗灰色粘質シルト (2.5Y5/2) 黒褐色土小粒～中粒が20%混じる。粘性あり。しまりあり。

Pit643

- 1 黒褐色土 (2.5Y3/1) 暗灰色土小粒が10%混じる。硬質。しまりあり。
- 2 黒褐色土 (2.5Y3/1) 暗灰色土中粒が40%混じる。硬質。粘性ややあり。しまりあり。
- 3 黄灰色土 (2.5Y4/1) 暗灰色土小粒が5%混じる。粘性強。しまりあり。

Pit772

- 1 黒褐色土 (2.5Y3/1) 暗灰色土小粒が20%混じる。硬質。しまりあり。
- 2 暗灰色土 (2.5Y5/2) やや砂質。やや硬質。しまりあり。

Pit776

- 1 黒褐色土 (2.5Y3/1) 灰黄色土小粒が20%混じる。硬質。しまりあり。炭化物を僅かに含む。
- 2 黒褐色土 (2.5Y3/1) 灰黄色土小粒～中粒が15%混じる。硬質。しまりあり。炭化物を僅かに含む。
- 3 黄灰色土 (2.5Y4/1) 灰黄色土小粒が30%混じる。硬質。しまりあり。
- 4 黄灰色土 (2.5Y4/1) 灰黄色土ブロック主体。硬質。しまりあり。
- 5 黒褐色土 (2.5Y3/1) 灰黄色土小粒が10%混じる。硬質。しまりあり。
- 6 灰黄色土 (2.5Y6/2) 黒褐色土小粒が10%混じる。やや砂質。やや硬質。粘性あり。しまりあり。

Pit1439

- 1 黒褐色土 (2.5Y3/1) 白色砂が微量混じる。粘性中。しまり中。炭を微量含む。

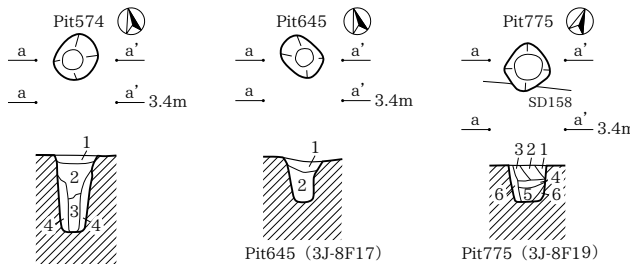

Pit574 (3J-8F15・20)

Pit645 (3J-8F17)

Pit775 (3J-8F19)

Pit574

- 1 黒褐色土 (2.5Y3/1) 黒色土粒が僅かに混じる。砂質。しまりあり。
- 2 黄灰色土 (2.5Y4/1) 暗灰色土中粒が20%混じる。粘性強。しまりあり。
- 3 暗灰色粘質シルト (2.5Y4/2) 粘性強。しまりあり。
- 4 暗灰色粘質シルト (2.5Y5/2) 地山暫移。

Pit645

- 1 黒色土 (2.5Y2/1) 灰黄色土ブロック(φ0.5～2.0cm)が混じる。しまりあり。
- 2 黒色土 (2.5Y2/1) 灰黄色土ブロックが多量混じる。しまりややあり。

Pit775

- 1 黄灰色土 (2.5Y4/1) 灰黄色土ブロック主体。硬質。しまりあり。
- 2 黒褐色土 (2.5Y3/1) 灰黄色土小粒～中粒が60%混じる。硬質。しまりあり。
- 3 黒褐色土 (2.5Y3/1) 灰黄色土小粒～中粒が5%混じる。硬質。しまりあり。
- 4 黒褐色土 (2.5Y3/1) 灰黄色土小粒が10%混じる。硬質。しまりあり。
- 5 黒褐色土 (2.5Y3/1) 灰黄色土小粒～中粒が40%混じる。やや硬質。粘性ややあり。しまりあり。
- 6 灰黄色粘質シルト (2.5Y6/2) 黒褐色土小粒が5%混じる。硬質。

Pit495・567・570・571・575・580・706・712・725・728・991~995・1251・1417・1418・1420~1424・1426

3J-8F

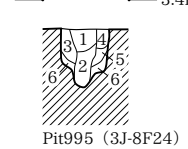
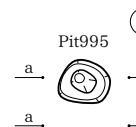
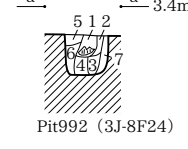
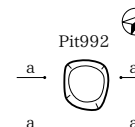
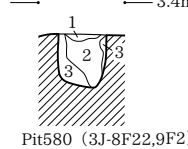
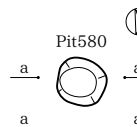
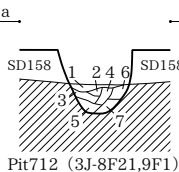
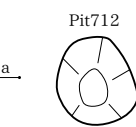
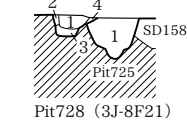
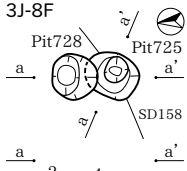

- Pit728**
 1 黒褐色土 (2.5Y3/1) 灰黄色土小粒~中粒が20%混じる。硬質。しまりあり。炭化物を僅かに含む。
 2 黒褐色土 (2.5Y3/1) 灰黄色土小粒が40%混じる。硬質。しまりあり。
 3 灰黄色土 (2.5Y6/2) 黒褐色土中粒が30%混じる。硬質。粘性あり。しまりあり。
- Pit725**
 1 暗灰黄色土 (2.5Y5/2) 黒褐色土小粒が若干混じる。粘性あり。しまりあり。
- Pit712**
 1 灰黄色土 (2.5Y5/1) 灰黄色土小粒~中粒が30%混じる。硬質。しまりあり。
 2 黄灰色土 (2.5Y5/1) 灰黄色土小粒が20%混じる。色調が暗い。硬質。しまりあり。
 3 黒褐色土 (2.5Y3/1) 灰黄色土中粒が20%混じる。色調が暗い。硬質。しまりあり。
 4 黄灰色土 (2.5Y5/1) 灰黄色土小粒~中粒が80%混じる。硬質。粘性あり。しまりあり。
 5 黒褐色土 (2.5Y3/1) 灰黄色土小粒が15%混じる。粘性あり。しまりあり。
 6 黒褐色土 (2.5Y3/1) 灰黄色土小粒~中粒が10%混じる。硬質。しまりあり。
 7 灰黄色土 (2.5Y6/2) 黒褐色土中粒が5%混じる。やや硬質。粘性あり。しまりあり。

- Pit580**
 1 黒色土 (2.5Y2/1) 灰白色土ブロック (φ0.5~1.0cm) が混じる。
 2 黒色土 (2.5Y2/1) 灰白色土ブロック (φ0.5~2.0cm) が混じる。粘性あり。炭化物を含む。
 3 灰黄色土 (2.5Y7/2) 黒色土ブロック (φ0.5~1.0cm) が混じる。粘性あり。
- Pit992**
 1 黒褐色土 (2.5Y3/1) 灰黄色土小粒が5%混じる。しまりやなし。炭化物を僅かに含む。柱根あり。
 2 暗オリーブ灰色土 (2.5GY7/1) 黒色土ブロックが少量混じる。粘性あり。炭化物を僅かに含む。
 3 黄灰色土 (2.5Y4/1) 暗灰黄色土中粒が20%混じる。しまりあり。
 4 黄灰色土 (2.5Y6/2) 灰黄色土小粒~中粒が30%混じる。粘性あり。しまりあり。
 5 灰黄色土 (2.5Y6/2) 灰黄色土小粒~中粒が10%混じる。粘性やあり。しまりあり。
 6 灰黄色土 (2.5Y6/2) 灰黄色土小粒~中粒が5%混じる。やや砂質。粘性あり。しまりあり。
 7 灰黄色土 (2.5Y6/2) 黒褐色土小粒が15%混じる。粘性あり。しまりあり。炭化物を僅かに含む。
- Pit995**
 1 黒褐色土 (2.5Y3/1) 灰黄色土中粒が20%混じる。しまりあり。炭化物を僅かに含む。
 2 黒褐色土 (2.5Y3/1) 灰黄色土小粒~中粒が30%混じる。粘性やあり。しまりあり。
 3 黄灰色土 (2.5Y4/1) 暗灰黄色土小粒が10%混じる。粘性やあり。しまりあり。
 4 灰黄色土 (2.5Y6/2) 黒褐色土小粒~中粒が3%混じる。やや砂質。しまりあり。
 5 灰黄色土 (2.5Y6/1) 灰黄色土中粒が10%混じる。黒褐色土小粒が1%混じる。粘性あり。しまりあり。
 6 黄灰色土 (2.5Y6/1) 灰黄色土5%混じる。黒褐色土小粒が僅かに混じる。やや砂質。粘性あり。しまりあり。

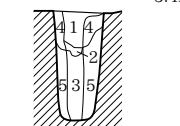
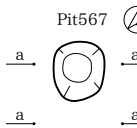
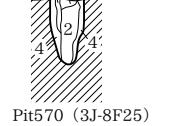
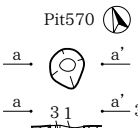
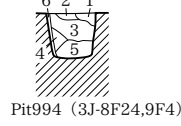
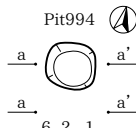
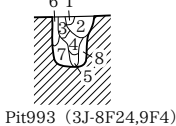
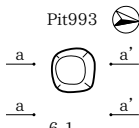

3J-8G

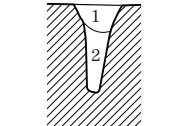
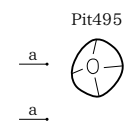
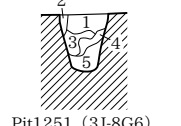
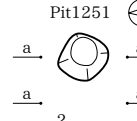

- Pit993**
 1 黒褐色土 (2.5Y4/1) 灰黄色土中粒が20%混じる。色調暗い。しまりあり。
 2 黒褐色土 (2.5Y3/1) 灰黄色土小粒が5%混じる。粘性やあり。しまりあり。
 3 黒褐色土 (2.5Y3/1) 灰黄色土小粒が80%混じる。粘性やあり。しまりあり。
 4 黒褐色土 (2.5Y3/1) 灰黄色土小粒が5%混じる。しまりあり。
 5 灰黄色土 (2.5Y6/2) 粘性あり。しまりあり。掘方理土か。
 6 黒褐色土 (2.5Y3/1) 灰黄色土中粒が80%混じる。粘性あり。しまりあり。
 7 灰黄色土 (2.5Y6/2) 黒褐色土小粒が10%混じる。粘性あり。しまりあり。
 8 灰黄色土 (2.5Y6/2) 黒褐色土小粒が5%混じる。粘性あり。しまりあり。
- Pit994**
 1 黒褐色土 (2.5Y3/1) 灰黄色土小粒が5%混じる。しまりあり。炭化物を僅かに含む。
 2 黒褐色土 (2.5Y3/1) 灰黄色土小粒が40%混じる。しまりあり。炭化物を僅かに含む。
 3 黒褐色土 (2.5Y3/1) 灰黄色土小粒が10%混じる。粘性やあり。しまりあり。
 4 黒褐色土 (2.5Y3/1) 灰黄色土小粒が3%混じる。やや砂質。粘性あり。しまりあり。
 5 灰黄色土 (2.5Y6/1) 黒褐色土小粒が5%混じる。粘性あり。しまりあり。
- Pit570**
 1 黒褐色土 (2.5Y3/1) 灰白色土ブロック (φ0.5~3.0cm) が多量混じる。しまりあり。
 2 黒色土 (2.5Y2/1) 灰白色土ブロック (φ0.5~2.0cm) が少量混じる。粘性あり。
 3 灰白色土 (2.5Y8/2) 黒色土ブロックが少量混じる。しまりやあり。
 4 暗オリーブ灰色土 (2.5GY7/1) 黒色土ブロックが少量混じる。掘方理土か。

- Pit567**
 1 黒色土 (10YR2/1) 灰白色土ブロック (φ0.5~2.0cm) が少量混じる。しまりあり。
 2 黒色土 (2.5GY7/1) 黒色土ブロックが少量混じる。粘性あり。
 3 灰黄色土 (2.5Y6/2) 黒褐色土小粒が若干混じる。しまりあり。
 4 灰白色土 (2.5Y8/2) しまりあり。掘方理土か。
 5 黄灰色土 (2.5Y5/1) 黒褐色土小粒が若干混じる。粘性あり。しまりあり。
- Pit495**
 1 黄灰色土 (2.5Y5/1) 黒色土ブロック (φ0.5~1.0cm) が混じる。しまりあり。
 2 灰黄色土 (2.5Y7/2) しまりやあり。炭化物を含む。
 3 黄灰色土 (2.5Y4/1) しまりやあり。
 4 灰黄色土 (2.5Y4/1) 粘性やあり。
 5 黄灰色土 (2.5Y5/1) 黒褐色土小粒が若干混じる。しまりあり。
- Pit1251**
 1 黒褐色土 (2.5Y3/1) 灰白色土ブロック (φ0.5cm) が少量混じる。しまりあり。
 2 灰白色土 (2.5Y8/2) しまりやあり。

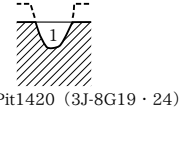
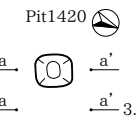
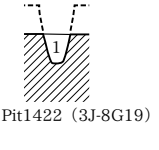
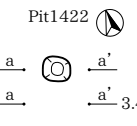
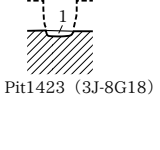
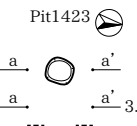
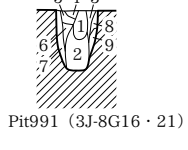
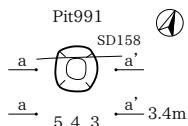
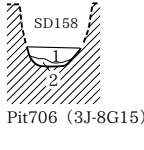
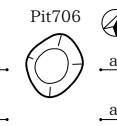
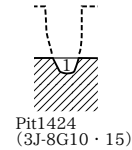
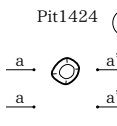

- Pit1424**
 1 黄灰色土 (2.5Y6/1) 黒褐色土小粒が僅かに混じる。しまりあり。
- Pit706**
 1 灰黄色土 (2.5Y6/2) 砂質。粘性やあり。炭化物を帯状に10%含む。
 2 灰黄色砂質シルト (2.5Y6/2) 黄灰色の汚れ。
 ※ 1層中の炭化物は縄文包含層の層移か。

- Pit991**
 1 黒褐色土 (2.5Y3/1) 灰黄色土小粒~中粒が10%混じる。しまりあり。
 2 黒褐色土 (2.5Y3/1) 灰黄色土小粒~中粒が20%混じる。しまりあり。炭化物を僅かに含む。
 3 黒褐色土 (2.5Y3/1) 灰黄色土小粒~中粒が30%混じる。しまりあり。
 4 黒褐色土 (2.5Y3/1) 灰黄色土小粒~中粒が10%混じる。しまりあり。炭化物を僅かに含む。
 5 黄灰色土 (2.5Y4/1) 灰黄色土小粒~中粒が20%混じる。しまりあり。炭化物を僅かに含む。
 6 黄灰色土 (2.5Y5/1) 灰黄色土中粒が15%混じる。黒褐色土中粒が5%混じる。しまりあり。
 7 黄灰色土 (2.5Y6/1) 灰黄色土小粒が5%混じる。黒褐色土小粒が僅かに混じる。粘性あり。しまりあり。
 8 黄灰色土 (2.5Y4/1) 灰黄色土小粒が70%混じる。粘性あり。しまりあり。
 9 黄灰色土 (2.5Y6/1) 黒褐色土小粒が5%混じる。やや砂質。粘性あり。しまりあり。

- Pit1423**
 1 黄灰色土 (2.5Y5/1) しまりあり。
- Pit1422**
 1 黄灰色土 (2.5Y6/1) やや砂質。しまりあり。
- Pit1420**
 1 黄灰色土 (2.5Y6/1) やや砂質。しまりあり。

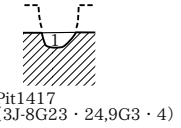
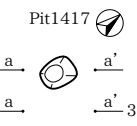
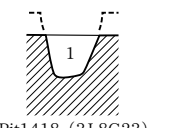
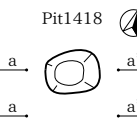
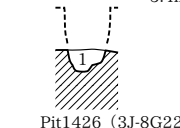
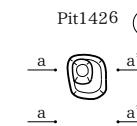
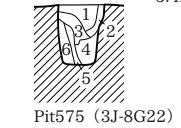
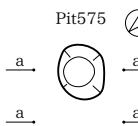
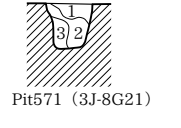
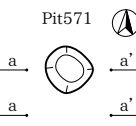
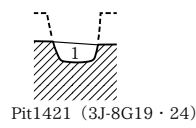
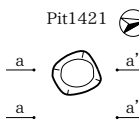

- Pit1421**
 1 黄灰色土 (2.5Y6/1) 黒褐色土小粒が僅かに混じる。しまりあり。
- Pit571**
 1 黒色土 (2.5Y2/1) しまりあり。炭化物を含む。
 2 黒色土 (2.5Y2/1) 灰白色土ブロックが多量混じる。しまりあり。
 3 暗オリーブ灰色土 (2.5GY7/1) 炭化物を含む。
- Pit575**
 1 黒褐色土 (2.5Y3/1) 暗灰黄色土小粒~中粒が30%混じる。色調暗い。粘性やあり。しまりあり。
 2 黒褐色土 (2.5Y3/1) 暗灰黄色土小粒が10%混じる。やや硬質。粘性強。しまりあり。
 3 黒褐色土 (2.5Y3/1) 暗灰黄色土小粒が10%混じる。やや硬質。粘性強。しまりあり。
 4 黒褐色土 (2.5Y3/1) 暗灰黄色土小粒が10%混じる。やや硬質。粘性強。しまりあり。
 5 暗灰黄色土 (2.5Y5/2) 暗灰黄色土小粒が15%混じる。粘性あり。しまりあり。
 6 暗灰黄色土 (2.5Y5/2) 僅かに黒色土粒による汚れあり。粘性強。しまりあり。

- Pit1426**
 1 黄灰色土 (2.5Y6/1) 黒褐色土小粒が僅かに混じる。しまりあり。
- Pit1418**
 1 黄灰色土 (2.5Y6/1) やや砂質。しまりあり。
- Pit1417**
 1 黄灰色土 (2.5Y6/1) 黒褐色土小粒が僅かに混じる。砂質。しまりあり。

Pit216・305・433・612～614・907・909・922・925・1031・1032・1301・1372・1381・1396・1406～1410・1419・1436

3J-8G

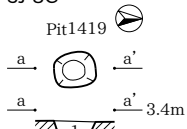

Pit1419 (3J-8G24)

Pit1419
1 黄灰色土 (2.5Y5/1) しまりあり。

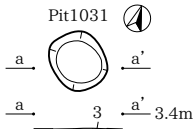

Pit1031 (3J-8G24,9G4)

Pit1031
1 暗オリーブ褐色土 (2.5Y3/3) しまり強。
2 黒褐色土 (2.5Y3/1) 粘性ややあり、しまり強。
3 黒褐色土 (2.5Y3/1) 灰黄色土ブロックが若干混じる。しまり強。
4 暗灰黄色土 (2.5Y5/2) 黒褐色土小粒が若干混じる。しまりあり。

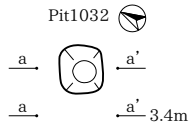

Pit1032 (3J-8G25)

Pit1032
1 黒褐色土 (2.5Y3/2) しまり強。炭化粒を若干含む。
2 黒褐色土 (2.5Y3/1) 粘性あり、しまり強。
3 オリーブ褐色土 (2.5Y4/3) しまりあり。
4 オリーブ褐色土 (2.5Y4/4) 粘性あり、しまり中。

3J-8H

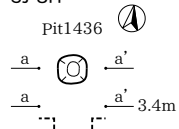

Pit1436 (3J-8H8)

Pit1436
1 黄灰色土 (2.5Y6/1) しまりあり。

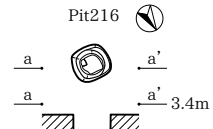

Pit216 (3J-8H13)

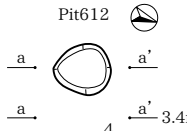

Pit612 (3J-8H16)

Pit612
1 黒褐色土 (2.5Y3/1) 暗灰黄色土小粒～中粒が30%混じる。硬質。しまりあり。
2 黄灰色シルト (2.5Y6/2) 黒褐色土小粒が僅かに混じる。粘性強。しまりあり。
3 暗灰黄色シルト (2.5Y5/1)
4 黒褐色土 (2.5Y3/1) 暗灰黄色土中粒が20%混じる。硬質。しまりあり。
5 黄灰色土 (2.5Y4/1) 暗灰黄色土小粒～中粒が40%混じる。硬質。粘性あり、しまりあり。
6 黄灰色砂質シルト (2.5Y5/3) 黒褐色土小粒が僅かに混じる。
7 暗灰黄色粘質シルト (2.5Y5/2) 粘性強。

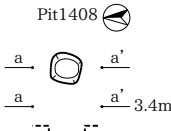

Pit1408 (3J-8H16)

Pit1408
1 褐灰色シルト (5YR6/1) 白色細粒砂が少量混じる。粘性ややあり、しまりあり。

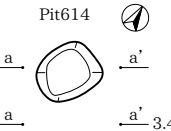

Pit614 (3J-8H17・22)

Pit614
1 黒褐色土 (2.5Y3/1) 灰白色土ブロック (φ0.5～2.0cm) が混じる。炭化物を含む。
2 暗灰黄色土 (2.5Y4/2) しまりあり。
3 暗灰黄色土 (2.5Y4/2) 灰白色土ブロックが多量混じる。しまりあり。
4 灰黄色土 (2.5Y4/2) 黒褐色土小粒が少量混じる。粘性あり。
5 灰黄色土 (2.5Y6/2) 黒褐色土小粒が僅かに混じる。しまりあり。
6 黒褐色土 (2.5Y7/2) 黒褐色土小粒が若干混じる。しまりあり。
7 黄灰色土 (2.5Y4/1) 黒褐色土小粒が若干混じる。しまりあり。
8 黄灰色土 (2.5Y6/1) 黒褐色土小粒が若干混じる。粘性ややあり、しまりあり。炭化物を若干含む。

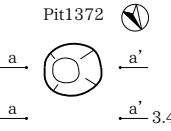

Pit1372 (3J-8H18)

Pit1372
1 褐灰色シルト (7.5YR6/1) 白色細粒砂が斑状に混じる。粘性弱。しまりあり。
2 灰黄色シルト (2.5Y7/2) 褐灰色シルトが斑状に混じる。粘性弱。しまりあり。

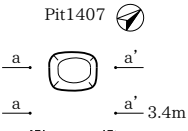

Pit1407 (3J-8H18)

Pit1407
1 黄灰色土 (2.5Y6/1) 灰白色土小粒が若干混じる。しまりあり。
2 灰黄色土 (2.5Y6/2) 灰白色土小粒が僅かに混じる。砂質。しまりあり。

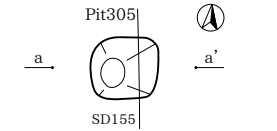

Pit305 (3J-8H20,8116)

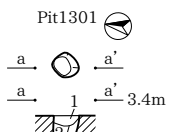

Pit1301 (3J-8H21)

Pit1301
1 黒褐色土 (2.5Y3/1) 黒色土小粒が10%混じる。暗灰黄色土-灰黄色土が僅かに混じる。しまり強。
2 黒褐色土 (2.5Y3/2) 黄灰色土小粒～中粒が20%混じる。しまり強。炭化物を僅かに含む。
3 暗灰黄色土 (2.5Y4/2) 黒褐色土が筋状に混じる。粘性ややあり、しまりあり。炭化物を僅かに含む。

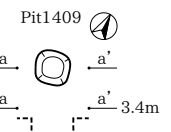

Pit1409 (3J-8H21)

Pit1409
1 黒褐色粘質シルト (7.5YR3/1) 灰黄色土小粒が混じる。しまりあり。

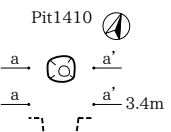

Pit1410 (3J-8H21)

Pit1410
1 黄灰色土 (2.5Y5/1) 灰黄色土小粒が若干混じる。黒褐色土小粒が僅かに混じる。しまりあり。

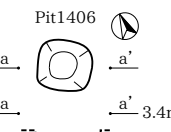

Pit1406 (3J-8H23・24)

Pit1406
1 黄灰色土 (2.5Y6/1) 灰黄色土ブロックが若干混じる。しまりあり。炭化粒を僅かに含む。
2 灰黄色土 (2.5Y6/2) 灰黄色土小粒が僅かに混じる。しまりあり。

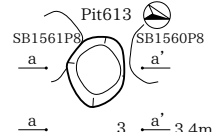

Pit613 (3J-8H21・22)

Pit613
1 黒色土 (2.5Y2/1) しまりあり。炭化物少量含む。
2 暗灰黄色土 (2.5Y7/2) 粘性ややあり。炭化物を含む。
3 黒色土 (2.5Y2/1) 灰黄色土ブロックが多量混じる。粘性ややあり。
4 灰黄色土 (2.5Y7/2) 粘性ややあり。
5 灰黄色土 (2.5Y7/2) 粘性あり。

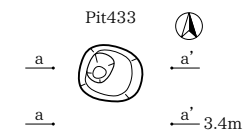

Pit433 (3J-8I2)

3J-8J

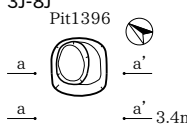

Pit1396 (3J-8J17)

Pit1396
1 黄灰色土 (2.5Y6/1) 灰黄色土ブロックが若干混じる。しまりあり。
2 灰黄色土 (2.5Y7/2) しまりあり。

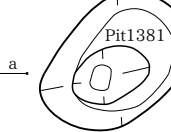

Pit1381 (3J-8J1・6)

Pit1381
1 黒褐色土 (2.5Y3/2) 粘性なし、しまりあり。炭を微量含む。(柱状)
2 黄灰色土 (2.5Y5/1) 白色砂ブロック (φ0.5～1.0cm) が少量混じる。粘性なし、しまりあり。炭を微量含む。

3J-9D

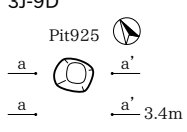

Pit925 (3J-9D15)

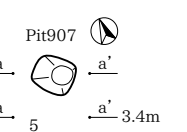

Pit907 (3J-9D20)

Pit907
1 黒褐色土 (2.5Y3/1) 灰黄色土小粒～大粒が20%混じる。しまりあり。炭化物を1%含む。
2 黒褐色土 (2.5Y3/1) 灰黄色土小粒が10%混じる。しまりあり。炭化物を1%含む。
3 暗灰黄色土 (2.5Y7/2) 粘性ややあり。炭化物を含む。
4 黒褐色土 (2.5Y3/1) 灰黄色土小粒～大粒が5%混じる。しまりあり。炭化物を3%含む。
5 黒褐色土 (2.5Y3/1) 灰黄色土小粒～大粒が15%混じる。しまりあり。炭化物を10%含む。
6 黒褐色土 (2.5Y3/1) 灰黄色土小粒が5%混じる。しまりあり。炭化物を1%含む。やややっつく。
7 黒褐色土 (2.5Y3/1) 灰黄色土小粒が10%混じる。しまりあり。
8 黒褐色土 (2.5Y3/1) 灰黄色土小粒が20%混じる。しまりあり。
9 灰黄色土 (2.5Y6/1) 灰黄色土小粒が15%混じる。粘性あり、しまりあり。
10 灰黄色土 (2.5Y6/2) 黒褐色土小粒が3%混じる。やや砂質。粘性あり、しまりあり。地山暫移。

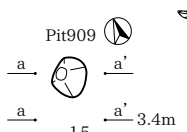

Pit909 (3J-9D24)

Pit909
1 黄灰色土 (2.5Y5/1) 灰黄色土小粒～中粒が30%混じる。黒褐色土小粒～中粒が10%混じる。硬質。しまりあり。
2 黄灰色土 (2.5Y5/1) 灰黄色土小粒～中粒が50%混じる。黒褐色土小粒が僅かに混じる。しまりあり。炭化物を僅かに含む。
3 暗灰黄色土 (2.5Y4/1) 灰黄色土小粒が10%混じる。黒褐色土小粒-黒褐色土小粒が5%混じる。しまりあり。
4 黄灰色土 (2.5Y5/1) 黒褐色土小粒～中粒が20%混じる。しまりややあり。
5 黄灰色土 (2.5Y7/2) 黄灰色土小粒が5%混じる。炭化物を僅かに含む。

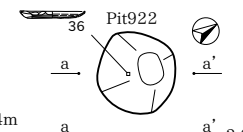

Pit922 (3J-9D24)

Pit634・635・638・640・799・803・808・816・819・838・839・874・878・885・908・986・1196・1238・1425

3J-9D

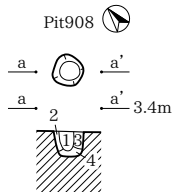

Pit908 (3J-9D25)

3J-9E

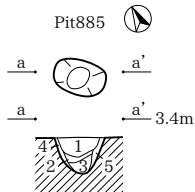

Pit885 (3J-9E1)

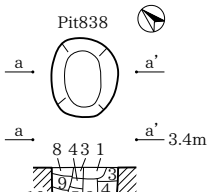

Pit838 (3J-9E1・6)

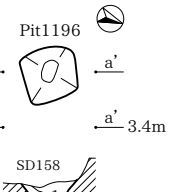

Pit1196 (3J-9E2・3)

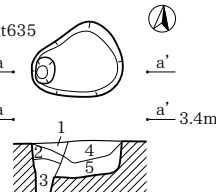

Pit635 (3J-9E5)

- Pit908**
 1 黄灰色土 (2.5Y4/1) 黒褐色土極小粒～中粒が20%混じる。灰黄色土小粒～中粒が10%混じる。硬質。しまりあり。
 2 黄灰色土 (2.5Y4/1) 黒褐色土小粒～中粒が10%混じる。灰黄色土が斑状に混じる。硬質。しまりあり。
 3 黄灰色土 (2.5Y4/1) 黄灰色土小粒～中粒が40%混じる。硬質。しまりあり。炭化物を僅かに含む。
 4 黄灰色土 (2.5Y7/2) しまりやや弱。炭化物を僅かに含む。
- Pit1238**
 1 黒褐色土 (2.5Y3/1) 灰黄色土ブロック (φ0.5～1.0cm) が混じる。しまりあり。炭化物を含む。
 2 黒褐色土 (2.5Y3/1) 灰黄色土ブロック (φ0.5cm) が少量混じる。しまりあり。炭化物を少量含む。
 3 黒褐色土 (2.5Y3/1) 灰黄色土ブロック (φ0.5cm) が混じる。しまりあり。炭化物を少量含む。
 4 黄灰色土 (2.5Y7/2) 灰黄色土ブロックが少量混じる。しまりあり。

- Pit838**
 1 黄灰色土 (2.5Y5/1) 灰白色土極小粒が僅かに混じる。硬質。しまりあり。炭化物を僅かに含む。
 2 黄灰色土 (2.5Y5/1) 灰黄色土小ブロック～中ブロックが斑状に混じる。しまり弱。炭化物を僅かに含む。
 3 黄灰色土 (2.5Y5/1) 灰白色土極小粒～中粒が10%混じる。しまりあり。炭化物を僅かに含む。遺物含む。
 4 黄灰色土 (2.5Y5/1) 灰白色土中ブロックが斑状に混じる。しまりややあり。炭化物極小粒～小粒を僅かに含む。
 5 黄灰色土 (2.5Y5/1) 灰白色土小ブロック～中ブロックが50%混じる。しまりややあり。炭化物を僅かに含む。
 6 黄灰色土 (2.5Y6/1) 黄灰色土 (2.5Y4/1) 中粒が僅かに混じる。しまり弱。炭化物を僅かに含む。
 7 黄灰色土 (2.5Y6/1) 黄灰色土 (2.5Y4/1) 中粒が10%混じる。しまり弱。炭化物を僅かに含む。
 8 黄灰色土 (2.5Y5/1) しまりあり。炭化物極小粒～小粒を僅かに含む。
 9 黄灰色土 (2.5Y5/1) 灰黄色土小粒～中粒が40%混じる。しまりあり。炭化物を僅かに含む。
 10 黄灰色土 (2.5Y5/1) 灰黄色土が斑状に混じる。しまりややあり。炭化物を僅かに含む。
 11 黄灰色土 (2.5Y6/1) 黄灰色土 (2.5Y4/1) が僅かに混じる。しまりなし。炭化物を僅かに含む。

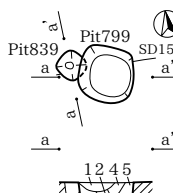

Pit839 (3J-9E5,9F1)

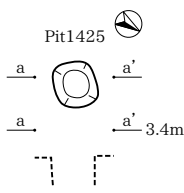

Pit1425 (3J-9E5,9F1)

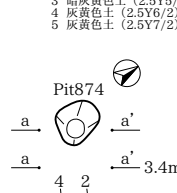

Pit874 (3J-9E8)

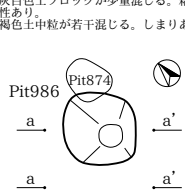

Pit986 (3J-9E8・13)

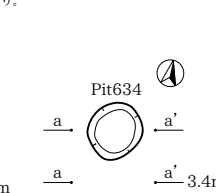

Pit634 (3J-9E10)

- Pit799**
 1 黒褐色土 (2.5Y3/1) 灰黄色土ブロックが60%混じる。硬質。しまりあり。炭化物を僅かに含む。
 2 灰黄色土 (2.5Y6/2) ブロック土。
 3 黄灰色土 (2.5Y4/1) 灰黄色土小粒が10%混じる。やや硬質。粘性ややあり。しまりあり。
 4 黒褐色土 (2.5Y3/1) 灰黄色土中粒が15%混じる。硬質。しまりあり。
 5 黄灰色土 (2.5Y4/1) 灰黄色土極小粒が5%混じる。やや砂質。粘性ややあり。しまりあり。
 6 灰黄色土 (2.5Y6/2) 黄灰色土中粒～大粒が5%混じる。硬質。しまりあり。
 7 灰黄色土 (2.5Y6/2) 黄灰色土小粒が10%混じる。やや砂質。粘性ややあり。しまりあり。
 8 灰黄色土 (2.5Y6/2) 黄灰色土小粒が3%混じる。砂質。しまりあり。
 9 灰黄色土 (2.5Y6/2) 黄灰色土中粒が1%混じる。砂質。しまりあり。地山か。
- Pit1238**
 1 黒褐色土 (2.5Y3/1) 灰黄色土小粒が50%混じる。黒褐色土小粒が10%混じる。しまりあり。
 2 暗灰黄色土 (2.5Y5/2) 灰黄色土小粒が10%混じる。黒褐色土小粒が1%混じる。しまりあり。
 3 黄灰色土 (2.5Y6/1) 黄灰色土小粒 (2.5Y4/1) が僅かに混じる。しまりあり。
 4 暗灰黄色土 (2.5Y5/2) 黄灰色土小粒が僅かに混じる。しまりあり。
 5 暗灰黄色土 (2.5Y5/2) 黄灰色土小粒が3%混じる。硬質。しまりあり。

- Pit1425**
 1 褐灰色土 (5YR6/1) 白色砂が微量混じる。粘性あり。しまりなし。炭を微量含む。
- Pit986**
 1 黄灰色土 (2.5Y5/1) 灰黄色土中粒が20%混じる。しまりあり。
 2 黄灰色土 (2.5Y5/1) 灰黄色土中粒が30%混じる。しまりあり。若干黒褐色土の汚れ。
 3 オリーブ灰色土 (2.5Y6/2) 灰黄色土小粒が15%混じる。黄灰色土粒 (2.5Y5/1) が若干混じる。しまりあり。
- Pit634**
 1 黒褐色土 (2.5Y3/1) しまりあり。
 2 黒褐色土 (2.5Y3/1) 灰白色土ブロック (φ0.5～1.0cm) が多量混じる。粘性ややあり。
 3 オリーブ灰色土 (2.5Y6/1) 黒褐色土ブロックが混じる。粘性ややあり。
 4 灰黄色土 (2.5Y7/2) 粘性ややあり。
 5 暗灰黄色土 (2.5Y5/2) 黄灰色土ブロックが若干混じる。粘性あり。しまりあり。

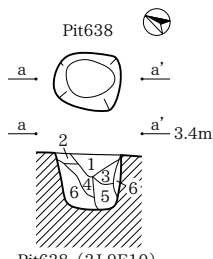

Pit638 (3J-9E10)

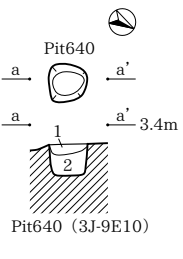

Pit640 (3J-9E10)

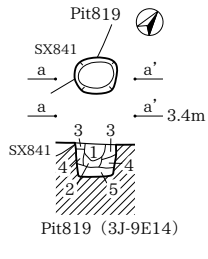

Pit819 (3J-9E14)

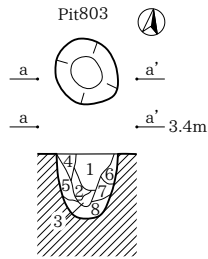

Pit803 (3J-9E15)

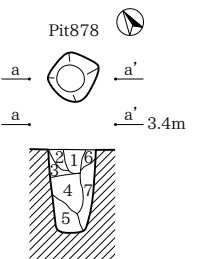

Pit878 (3J-9E17)

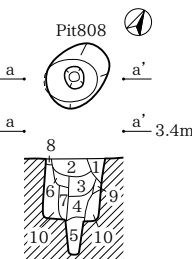

Pit808 (3J-9E18)

- Pit638**
 1 黒褐色土 (2.5Y2/1) しまりややあり。炭化物を含む。
 2 黒褐色土 (2.5Y3/2) しまりややあり。
 3 黒色土 (2.5Y2/1) 灰白色土ブロック (φ0.5～1.0cm) が多量混じる。
 4 黒褐色土 (2.5Y3/1) 灰白色土ブロックが多量混じる。
 5 黒色土 (2.5Y2/1) 灰白色土ブロック (φ0.5～1.0cm) が多量混じる。粘性ややあり。
 6 オリーブ灰色土 (2.5Y6/1) 粘性あり。
- Pit640**
 1 黒褐色土 (2.5Y2/1) 暗灰黄色土中粒が30%混じる。硬質。しまりあり。
 2 灰黄色土 (2.5Y6/2) 黒褐色土極小粒が僅かに混じる。粘性強。しまりあり。
- Pit819**
 1 黒褐色土 (2.5Y3/1) 灰黄色土小粒が20%混じる。硬質。しまりあり。炭化物を僅かに含む。
 2 黒褐色土 (2.5Y3/1) 灰黄色土小粒が5%混じる。黒褐色土小粒が5%混じる。粘性ややあり。しまりあり。
 3 黄灰色土 (2.5Y4/1) 灰黄色土中粒が40%混じる。硬質。しまりあり。
 4 黄灰色土 (2.5Y6/2) 黒褐色土極小粒～中粒が10%混じる。粘性ややあり。しまりあり。
 5 灰黄色土 (2.5Y6/2) 黒褐色土極小粒～小粒が3%混じる。粘性ややあり。しまりあり。

- Pit803**
 1 黒褐色土 (2.5Y3/1) 灰黄色土ブロックが70%混じる。硬質。しまりあり。
 2 黒褐色土 (2.5Y3/1) 灰黄色土小粒～極大粒が30%混じる。粘性ややあり。しまりあり。
 3 灰黄色土 (2.5Y6/2) 黒褐色土小粒～中粒が5%混じる。粘性ややあり。しまりあり。
 4 黄灰色土 (2.5Y5/1) 灰黄色土中粒が40%混じる。硬質。しまりあり。
 5 黄灰色土 (2.5Y5/1) 灰黄色土ブロックが80%混じる。硬質。しまりあり。
 6 黄灰色土 (2.5Y5/1) 灰黄色土ブロックが70%混じる。硬質。しまりあり。
 7 黄灰色土 (2.5Y6/2) 黒褐色土小粒が10%混じる。粘性ややあり。しまりあり。
 8 灰黄色土 (2.5Y6/2) 黒褐色土極小粒～中粒が3%混じる。粘性あり。しまりあり。
- Pit878**
 1 黒褐色土 (2.5Y3/1) 灰黄色土小粒が20%混じる。しまりあり。炭化物を僅かに含む。
 2 黒褐色土 (2.5Y3/1) 灰黄色土小粒～中粒が60%混じる。硬質。しまりあり。
 3 黄灰色土 (2.5Y6/1) 黒褐色土極小粒が僅かに混じる。粘性ややあり。しまりあり。
 4 黄灰色土 (2.5Y5/1) 灰黄色土小粒～中粒が30%混じる。粘性あり。しまりあり。
 5 暗灰黄色土 (2.5Y5/2) 黄灰色土極小粒が僅かに混じる。粘性あり。しまりあり。
 6 暗灰黄色土 (2.5Y5/2) 灰黄色土小粒が30%混じる。粘性ややあり。しまりあり。
 7 黄灰色土 (2.5Y6/1) 黒褐色土極小粒が僅かに混じる。粘性ややあり。しまりあり。

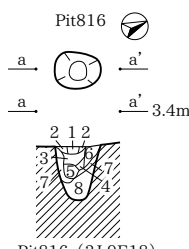

Pit816 (3J-9E18)

- Pit816**
 1 新灰黄色土 (2.5Y5/1) 灰黄色土ブロックが80%混じる。黒褐色土極小粒が5%混じる。硬質。しまりあり。炭化物を僅かに含む。
 2 黒褐色土 (2.5Y3/1) 灰黄色土ブロックが60%混じる。黒褐色土小粒が10%混じる。硬質。しまりあり。炭化物を僅かに含む。
 3 黒褐色土 (2.5Y3/1) 灰黄色土小粒が10%混じる。黒褐色土極小粒～中粒が5%混じる。硬質。しまりあり。
 4 黒褐色土 (2.5Y3/1) 灰黄色土小粒が20%混じる。硬質。しまりあり。
 5 黒褐色土 (2.5Y3/1) 灰黄色土土体。黒褐色土小粒が10%混じる。粘性あり。しまりやや弱。
 6 黄灰色土 (2.5Y4/1) 灰黄色土小粒～中粒が30%混じる。灰黄色土が斑状に混じる。硬質。しまりあり。炭化物を僅かに含む。
 7 灰黄色土 (2.5Y7/1) 黄灰色土小粒が30%混じる。硬質。しまりあり。炭化物を5%含む。
 8 灰黄色土 (2.5Y7/2) 黄灰色土小粒が僅かに混じる。粘性ややあり。しまりあり。炭化物を僅かに含む。

3J-9E

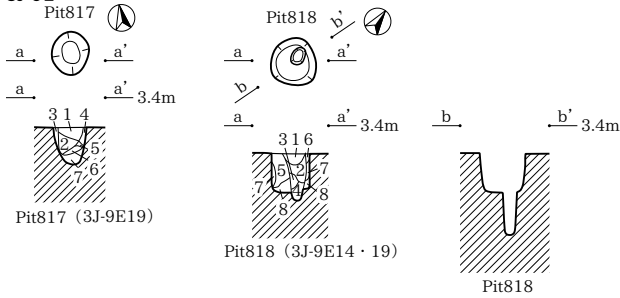

- Pit817**
 1 黒褐色土 (2.5Y3/1) 灰黄色土小粒～中粒が10%混じる。硬質。しまりあり。炭化物を3%含む。
 2 黒褐色土 (2.5Y3/1) 灰黄色土小粒が5%混じる。硬質。しまりあり。炭化物を1%含む。
 3 黄灰色土 (2.5Y4/1) 灰黄色土中粒が40%混じる。硬質。しまりあり。
 4 灰黄色土 (2.5Y6/2) 黄灰色土中粒～小粒が10%混じる。やや砂質。硬質。しまりあり。
 5 黒褐色土 (2.5Y3/1) 灰黄色土小粒が10%混じる。しまりあり。
 6 黄灰色土 (2.5Y4/1) 灰黄色土中粒が40%混じる。粘性ややあり。しまりあり。
 7 灰黄色土 (2.5Y6/2) 黄灰色土中粒が若干混じる。粘性あり。しまりあり。
- Pit818**
 1 黒褐色土 (2.5Y3/1) 灰黄色土中粒が15%混じる。硬質。しまりあり。炭化物を3%含む。
 2 黄灰色土 (2.5Y4/1) 灰黄色土中粒が珪状に30%混じる。硬質。しまりあり。
 3 黄灰色土 (2.5Y6/1) 黒褐色土中粒が5%混じる。やや砂質。粘性ややあり。しまりあり。
 4 灰黄色土 (2.5Y6/2) 黒褐色土中粒が3%混じる。やや砂質。粘性ややあり。しまりあり。
 5 黄灰色土 (2.5Y5/1) 灰黄色土中粒が20%混じる。硬質。しまりあり。
 6 黄灰色土 (2.5Y6/1) 灰黄色土中粒が3%混じる。硬質。しまりあり。
 7 灰黄色土 (2.5Y6/2) 黒褐色土中粒が1%混じる。しまりあり。
 8 灰黄色土 (2.5Y6/2) 黄灰色土中粒が5%混じる。やや砂質。粘性ややあり。しまりあり。

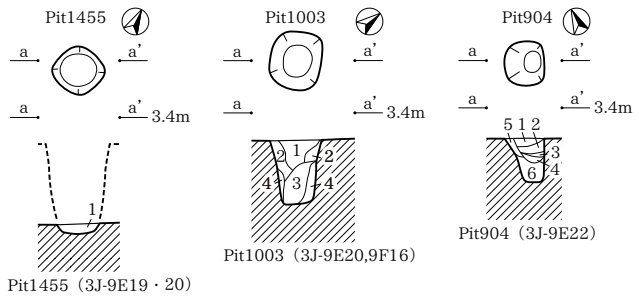

- Pit1455**
 1 黒褐色土 (2.5Y5/6) 粘性なし。しまり中。炭を少量含む。
- Pit1003**
 1 黒褐色土 (2.5Y3/1) しまりあり。炭化物を含む。
 2 黒褐色土 (2.5Y3/1) 灰黄色土ブロック (φ0.5～1.0cm) が混じる。しまりあり。炭化物を含む。
 3 黒褐色土 (2.5Y3/1) 灰黄色土ブロック (φ0.5cm) が少量混じる。粘性ややあり。
 4 灰黄色土 (2.5Y7/2) 黒褐色土ブロックが少量混じる。粘性ややあり。
- Pit904**
 1 黄灰色土 (2.5Y4/1) 灰黄色土小粒が僅かに混じる。しまりあり。
 2 黄灰色土 (2.5Y4/1) 灰黄色土小粒が10%混じる。しまりあり。
 3 黄灰色土 (2.5Y4/1) 灰黄色土中粒が5%混じる。粘性あり。しまりあり。
 4 黄灰色土 (2.5Y5/1) 灰黄色土中粒が10%混じる。粘性あり。しまりあり。
 5 黄灰色土 (2.5Y5/1) やや砂質。粘性あり。しまりあり。
 6 灰黄色土 (2.5Y6/2) 黄灰色土中粒が僅かに混じる。やや砂質。粘性あり。しまりあり。

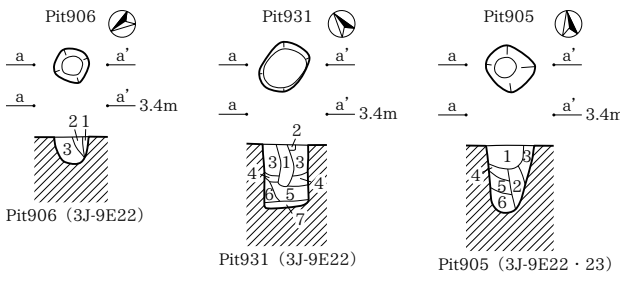

- Pit906**
 1 黄灰色土 (2.5Y5/1) 灰黄色土中粒が10%混じる。粘性あり。しまりあり。炭化物を僅かに含む。
 2 黄灰色土 (2.5Y5/1) 灰黄色土中粒が混じる。粘性あり。
 3 黄灰色土 (2.5Y5/1) 灰黄色土中粒～大粒が30%混じる。粘性あり。炭化物を含む。
- Pit931**
 1 黄灰色土 (2.5Y4/1) 灰黄色土中粒が10%混じる。しまりあり。炭化物を5%含む。
 2 黄灰色土 (2.5Y4/1) 灰黄色土中粒が10%混じる。しまりあり。
 3 黄灰色土 (2.5Y5/1) 黒褐色土中粒が10%混じる。しまりあり。
 4 黄灰色土 (2.5Y5/1) 黒褐色土中粒が5%混じる。やや砂質。しまりあり。
 5 黄灰色土 (2.5Y6/1) 黒褐色土中粒が1%混じる。粘性あり。しまりあり。
 6 灰黄色土 (2.5Y6/2) 黒褐色土中粒が1%混じる。粘性あり。しまりあり。
 7 灰黄色土 (2.5Y6/2) 黒褐色土中粒が僅かに混じる。やや砂質。粘性あり。しまりあり。地山暫移。
- Pit905**
 1 黄灰色土 (2.5Y4/1) 灰黄色土中粒が30%混じる。粘性あり。しまりあり。炭化物を僅かに含む。
 2 黄灰色土 (2.5Y4/1) 灰黄色土中粒～小粒が20%混じる。粘性あり。しまりあり。炭化物物中粒～小粒を10%含む。
 3 黄灰色土 (2.5Y4/1) 黒色土中粒～灰白色土中粒が10%混じる。粘性あり。炭化物を僅かに含む。
 4 灰黄色土 (2.5Y4/1) 灰黄色土中粒が10%混じる。粘性あり。炭化物を僅かに含む。
 5 灰黄色土 (2.5Y4/1) 黄褐色土中粒～灰白色土中粒が僅かに混じる。粘性あり。しまりやあり。炭化物を40%含む。
 6 黄灰色土 (2.5Y4/1) 灰黄色土中粒が僅かに混じる。粘性あり。しまりあり。炭化物を僅かに含む。

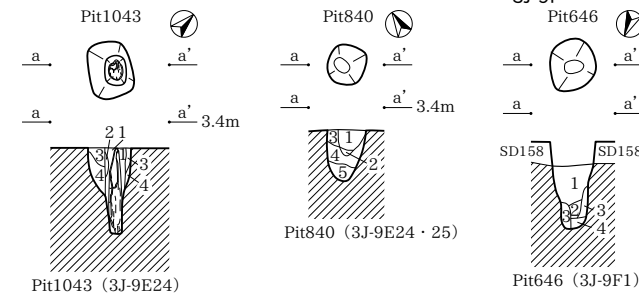

- Pit1043**
 1 黒褐色土 (2.5Y3/1) 灰黄色土中粒が30%混じる。しまりあり。
 2 黒褐色土 (2.5Y3/2) 灰黄色土中粒が20%混じる。しまりあり。
 3 灰黄色土 (2.5Y6/2) 黒褐色土中粒が10%混じる。しまりあり。
 4 灰黄色土 (2.5Y6/2) 黒褐色土中粒が3%混じる。粘性あり。しまりあり。
- Pit840**
 1 黒色土 (2.5YR2/1) 灰黄色土中粒が僅かに混じる。しまりあり。炭化物を僅かに含む。
 2 黄灰色土 (2.5Y6/1) 黒色土が珪状に混じる。硬質。しまりあり。炭化物を僅かに含む。
 3 灰黄色土 (2.5Y6/2) 黒褐色土中粒が5%混じる。黒褐色土が珪状に混じる。硬質。しまりあり。
 4 灰黄色土 (2.5Y6/1) 黒褐色土中粒が10%混じる。粘性あり。炭化物を僅かに含む。
 5 黄灰色土 (2.5Y6/1) 粘性あり。炭化物を僅かに含む。
- Pit646**
 1 黄灰色土 (2.5Y4/1) 灰黄色土ブロックが少量混じる。粘性あり。
 2 黒褐色土 (2.5Y3/1) 灰黄色土ブロックが少量混じる。粘性あり。
 3 黄灰色土 (2.5Y4/1) 灰黄色土ブロック (φ0.5～2.0cm) が多量混じる。粘性あり。
 4 灰黄色土 (2.5Y6/2) 粘性あり。

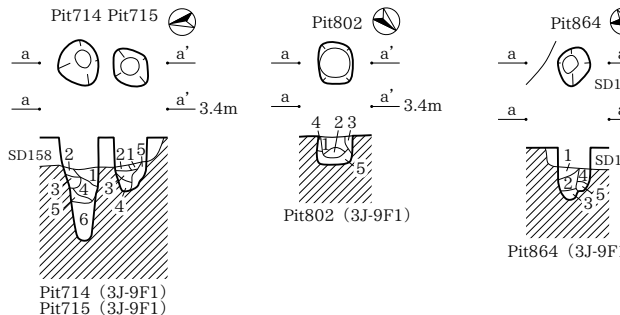

- Pit714**
 1 黄灰色土 (2.5Y4/1) 灰黄色土小粒～中粒が20%混じる。硬質。粘性ややあり。しまりあり。
 2 黄灰色土 (2.5Y5/1) 灰黄色土中粒が30%混じる。硬質。粘性ややあり。しまりあり。
 3 灰黄色土 (2.5Y6/2) 灰黄色土中粒が5%混じる。粘性ややあり。しまりあり。
 4 黒褐色土 (2.5Y3/1) 灰黄色土小粒が40%混じる。粘性ややあり。しまりあり。
 5 灰黄色土 (2.5Y6/2) 黒褐色土中粒が僅かに混じる。粘性あり。しまりあり。
 6 灰黄色土 (2.5Y6/2) 黒褐色土中粒が僅かに混じる。粘性強。しまりあり。
- Pit715**
 1 黄灰色土 (2.5Y4/1) 灰黄色土小粒が60%混じる。硬質。しまりあり。
 2 黄灰色土 (2.5Y4/1) 灰黄色土中粒が30%混じる。硬質。しまりあり。
 3 黄灰色土 (2.5Y6/2) 黄灰色土中粒が5%混じる。粘性あり。しまり弱。
 4 灰黄色土 (2.5Y6/2) 灰黄色土中粒が混じる。粘性あり。しまりあり。
 5 灰黄色土 (2.5Y6/2) 灰黄色土中粒が混じる。粘性あり。しまりあり。
 6 灰黄色土 (2.5Y6/2) やや硬質。しまりあり。地山暫移。
- Pit802**
 1 黄灰色土 (2.5Y5/1) 灰黄色土中粒が珪状に10%混じる。硬質。しまりあり。炭化物を僅かに含む。
 2 黄灰色土 (2.5Y5/1) 灰黄色土中粒～大粒が珪状に5%混じる。硬質。やや色調暗い。しまりあり。炭化物を僅かに含む。
 3 黄灰色土 (2.5Y5/1) 灰黄色土中粒が5%混じる。硬質。しまりあり。
 4 灰黄色土 (2.5Y5/1) 灰黄色土中粒が3%混じる。硬質。しまりあり。
 5 灰黄色土 (2.5Y6/2) 黄灰色土中粒が3%混じる。硬質。しまりあり。

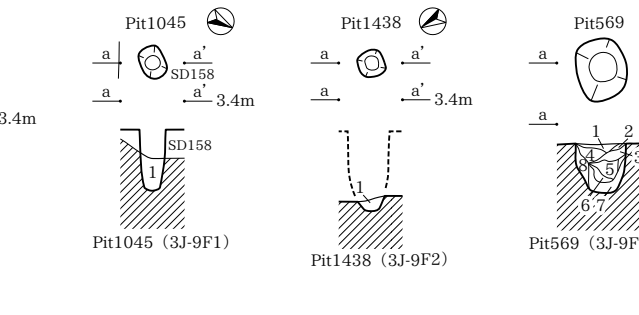

- Pit864**
 1 黄灰色土 (2.5Y4/1) 灰黄色土中粒が10%混じる。しまりあり。
 2 黄灰色土 (2.5Y4/1) 灰黄色土中粒～大粒が30%混じる。しまりあり。
 3 黄灰色土 (2.5Y4/1) 灰黄色土中粒が20%混じる。粘性ややあり。しまりあり。
 4 灰黄色土 (2.5Y6/2) 灰黄色土中粒が10%混じる。やや砂質。しまりあり。
 5 黄灰色土 (2.5Y6/2) 黄灰色土中粒が5%混じる。やや砂質。粘性あり。しまりあり。
- Pit1045**
 1 黄灰色土 (2.5Y4/1) 暗灰色土中粒が若干混じる。黒褐色土中粒が僅かに混じる。しまりあり。
- Pit1438**
 1 黒褐色土 (2.5Y3/1) 白色砂が少量混じる。粘性中。しまり中。炭を少量含む。
- Pit569**
 1 黄灰色土 (2.5Y4/1) しまりあり。
 2 黄灰色土 (2.5Y4/1) 灰白色土ブロック (φ0.5～1.0cm) が多量混じる。しまりあり。
 3 黒色土 (2.5Y2/1) 灰白色土ブロックが微量混じる。しまりあり。
 4 黒褐色土 (2.5Y3/1) 灰黄色土ブロック (φ0.5cm) が少量混じる。しまりあり。炭化物を含む。
 5 黒色土 (2.5Y2/1) 灰黄色土ブロック (φ0.5～2.0cm) が混じる。しまりあり。
 6 黒色土 (2.5Y2/1) 灰黄色土ブロック (φ0.5～2.0cm) が多量混じる。
 7 明オリーブ灰色土 (2.5GY7/1) 黒色土ブロックが少量混じる。粘性あり。
 8 灰白色土 (2.5Y8/2) 粘性あり。

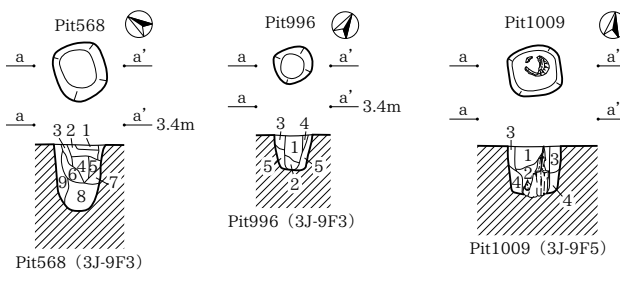

- Pit568**
 1 黒褐色土 (2.5Y5/1) しまりあり。炭化物を含む。
 2 黄灰色土 (2.5Y4/1) 灰白色土ブロックが少量混じる。しまりやあり。炭化物を含む。
 3 黄灰色土 (2.5Y4/1) 灰白色土ブロック (φ0.5～1.0cm) が少量混じる。炭化物を含む。
 4 黒褐色土 (2.5Y3/2) 灰白色土ブロックが多量混じる。しまりやあり。炭化物を含む。
 5 黒褐色土 (2.5Y3/2) 灰黄色土中粒が20%混じる。黒褐色土中粒が5%混じる。炭化物を含む。
 6 黒褐色土 (2.5Y3/1) 灰白色土ブロック (φ0.5～1.0cm) が多量混じる。炭化物を含む。
 7 灰白色土 (2.5Y8/2) 粘性あり。炭化物を含む。
 8 明オリーブ灰色土 (2.5GY7/1) 黒色土ブロックが少量混じる。粘性あり。炭化物を含む。
 9 黒褐色土 (2.5Y8/2) 黒色土ブロック・明オリーブ灰色土ブロックが多量混じる。炭化物を含む。
- Pit996**
 1 黒褐色土 (2.5Y3/1) 灰黄色土中粒が10%混じる。しまりあり。
 2 黄灰色土 (2.5Y5/1) 灰黄色土中粒が10%混じる。粘性あり。しまりあり。
 3 黄灰色土 (2.5Y5/1) 灰黄色土中粒が20%混じる。黒褐色土中粒が5%混じる。しまりあり。
 4 灰黄色土 (2.5Y6/2) 黒褐色土中粒が3%混じる。砂質。しまりあり。
 5 灰黄色土 (2.5Y6/2) 僅かに黒褐色土の汚れ。地山変異。
- Pit1009**
 1 黒褐色土 (2.5Y3/2) しまり強。炭化物を少量含む。
 2 黒褐色土 (2.5Y3/1) しまり強。
 3 黒褐色土 (2.5Y3/2) 灰黄色土ブロックが多量混じる。しまり強。
 4 暗灰色土 (2.5Y4/2) 黒褐色土 (φ0.5cm大) が少量混じる。粘性ややあり。しまり強。

Pit539・566・572・579・581～583・590・592・597～599・609・668・669・717・801・807・1030・1038・1039・1307・1382

3J-9F

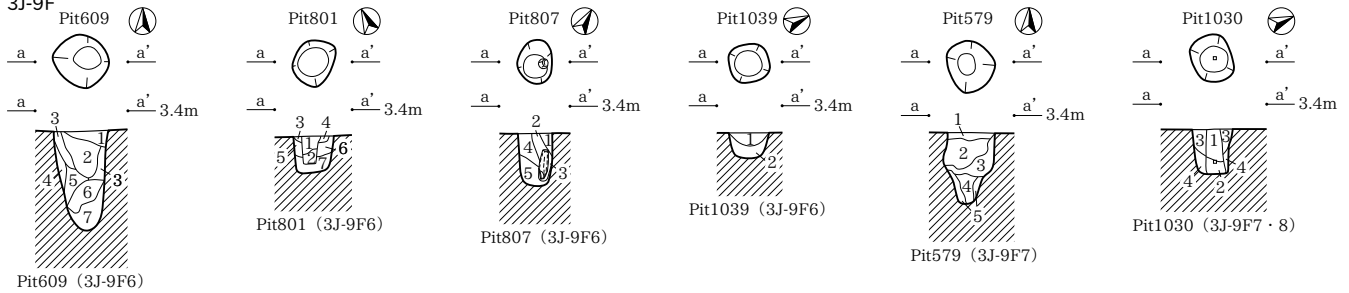

- Pit609**
 1 黒褐色土 (2.5Y2/1) 灰白色土ブロック (φ0.5～1.0cm) が混じる。炭化物を含む。
 2 黒褐色土 (2.5Y3/1) 粘性ややあり。炭化物を含む。
 3 黒色土 (2.5Y2/1) 灰白色土ブロック (φ0.5～1.0cm) が混じる。
 4 灰黄色土 (2.5Y7/2) 灰白色土ブロック・黒色土ブロックが混在する。
 5 黒褐色土 (2.5Y2/1) 灰白色土ブロックが少量混じる。粘性ややあり。
 6 黒褐色土 (2.5Y3/2) 灰白色土ブロック (φ0.5～3.0cm) が混じる。粘性あり。
Pit801
 1 黒褐色土 (2.5Y3/1) 灰黄色土小粒が15%混じる。硬質。しまりあり。
 2 黒褐色土 (2.5Y3/1) 灰黄色土小粒が5%混じる。硬質。しまりあり。
 3 灰黄色土 (2.5Y6/2) 黒褐色土小粒が3%混じる。硬質。しまりあり。
 4 黒褐色土 (2.5Y3/1) 灰黄色土小粒が10%混じる。硬質。しまりあり。
 5 灰黄色土 (2.5Y6/2) 黄灰色土小粒～中粒が10%混じる。やや砂質。硬質。しまりあり。
 6 灰黄色土 (2.5Y6/2) 黒褐色土小粒～中粒が15%混じる。やや砂質。硬質。しまりあり。
 7 灰黄色土 (2.5Y6/2) 黄灰色土小粒が1%混じる。やや砂質。硬質。しまりあり。
Pit807
 1 黒褐色土 (2.5Y3/1) 黄灰色土が厚い板状に70%混じる。硬質。しまりあり。炭化物を僅かに含む。
 2 黒褐色土 (2.5Y3/1) 灰黄色土小粒～中粒が30%混じる。硬質。しまりあり。
 3 黄灰色土 (2.5Y4/1) 灰黄色土小粒～中粒が40%混じる。粘性ややあり。しまりあり。
 4 灰黄色土 (2.5Y6/2) 黄灰色土のシミが10%混じる。やや砂質。硬質。しまりあり。
 5 灰黄色土 (2.5Y6/2) 黄灰色土小粒～中粒が3%まじる。粘性あり。しまりあり。

- Pit1039**
 1 明オリーブ褐色土 (2.5Y3/3) 灰黄色土ブロック (φ0.5cm 大) が少量混じる。しまり強。炭化物を微量含む。
 2 オリーブ褐色土 (2.5Y4/4) 粘性ややあり。しまり強。
Pit579
 1 黒褐色土 (2.5Y3/1) しまりあり。
 2 黒色土 (2.5Y2/1) しまりあり。炭化物をやや多く含む。
 3 黄灰色土 (2.5Y5/1) 黒色土ブロックが少量混じる。
 4 黒色土 (2.5Y2/1) 粘性ややあり。
 5 明オリーブ灰色土 (2.5Y7/2) 粘性ややあり。
Pit1030
 1 黒褐色土 (2.5Y3/2) 腐植が激しいが、柱根残存。
 2 暗灰黄色土 (2.5Y4/2) 黒褐色土ブロックが多量混じる。しまり強。
 3 黄灰色土 (2.5Y5/1) 黒褐色土小粒が20%混じる。やや砂質。しまりあり。
 4 灰黄色土 (2.5Y6/2) 黒褐色土小粒が10%混じる。やや砂質。しまりあり。地山層砂。

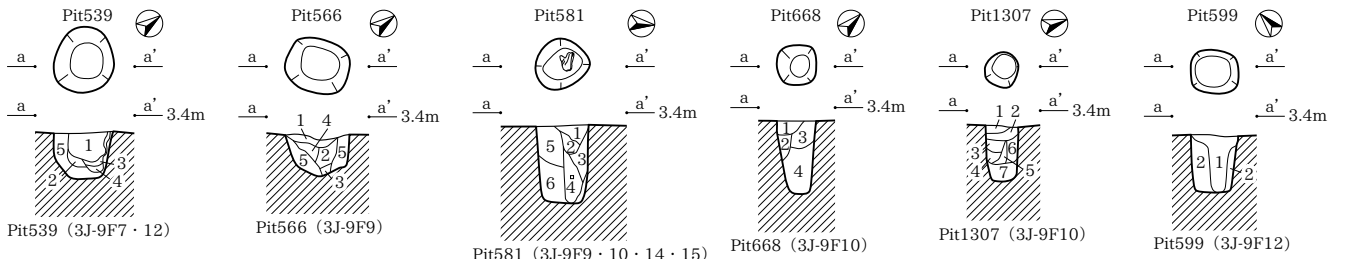

- Pit539**
 1 黒色土 (2.5Y2/1) 灰白色土ブロック (φ0.5cm) が少量混じる。しまりあり。
 2 黒色土 (2.5Y2/1) 灰白色土ブロックが多量混じる。粘性ややあり。
 3 黒色土 (2.5Y2/1) 灰白色土ブロック (φ2.0cm) が多量混じる。粘性ややあり。
 4 灰黄色土 (2.5Y6/2) 粘性あり。
 5 灰黄色土 (2.5Y7/2) 黒色土ブロックが少量混じる。粘性ややあり。
Pit566
 1 黄灰色土 (2.5Y4/1) 黒色土ブロック・灰白色土ブロックが多量混じる。しまりあり。
 2 黒褐色土 (2.5Y3/1) 灰白色土ブロック (φ0.5～2.0cm) が多量混じる。粘性ややあり。炭化物を含む。
 3 明オリーブ灰色土 (2.5GY7/1) 粘性あり。炭化物を含む。
 4 灰白色土 (2.5Y8/2) 灰白色土ブロックが多量混じる。崩落土か。
 5 明オリーブ灰色土 (2.5GY7/1) 黒色土ブロックが少量混じる。炭化物を含む。掘方埋土か。
Pit581
 1 黄灰色土 (2.5Y4/1) しまりあり。
 2 黒褐色土 (2.5Y3/1) しまりあり。
 3 灰黄色土 (2.5Y6/2) 黒色土ブロックが混じる。
 4 黒色土 (2.5Y2/1) しまりややあり。
 5 暗灰黄色土 (2.5Y4/2) 黒褐色土ブロックが若干混じる。しまりあり。
 6 灰黄色土 (2.5Y6/2) 黒褐色土小ブロックが僅かに混じる。粘性あり。しまりあり。

- Pit668**
 1 黒褐色土 (2.5Y3/1) 暗灰黄色土小粒が20%混じる。やや硬質。しまりあり。
 2 暗灰黄色土 (2.5Y4/2) 黒褐色土小粒が混じる。粘性ややあり。しまりあり。
 3 黒褐色土 (2.5Y3/1) 暗灰黄色土大粒～特大粒が70%混じる。粘性ややあり。しまりあり。炭化物を僅かに含む。
 4 黒褐色土 (2.5Y3/1) 暗灰黄色土大粒が40%混じる。赤褐色土小粒が僅かに混じる。色調暗い。粘性強。しまりあり。
Pit307
 1 黒褐色土 (2.5Y3/1) 灰黄色土中粒が10%混じる。しまりあり。炭化粒を若干含む。
 2 黄灰色土 (2.5Y4/1) 灰黄色土小粒が15%混じる。しまりあり。炭化粒を僅かに含む。
 3 灰黄色土 (2.5Y4/1) 灰黄色土小粒が20%混じる。しまりあり。炭化粒を僅かに含む。
 4 黄灰色土 (2.5Y4/1) 灰黄色土中粒が30%混じる。しまりあり。
 5 黄灰色土 (2.5Y4/1) 灰黄色土中粒が5%混じる。しまりあり。炭化粒を僅かに含む。
 6 黄灰色土 (2.5Y5/1) 灰黄色土中粒が20%混じる。しまりあり。炭化粒を僅かに含む。
Pit599
 1 黒色土 (2.5Y2/1) 灰白色土ブロックが少量混じる。しまりあり。
 2 灰黄色土 (2.5Y7/2) 黒色土ブロックが少量混じる。

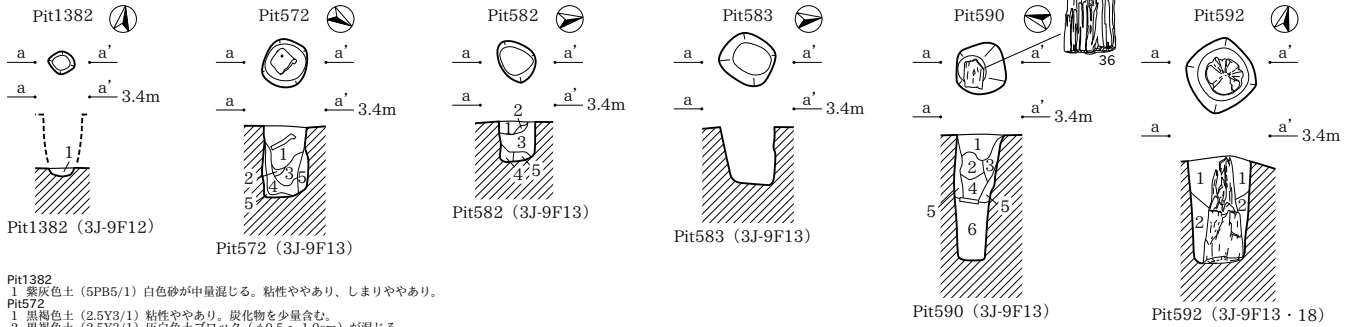

- Pit1382**
 1 紫灰色土 (5PB5/1) 白色砂が中量混じる。粘性ややあり。しまりややあり。
Pit572
 1 黒褐色土 (2.5Y3/1) 粘性ややあり。炭化物を少量含む。
 2 黒褐色土 (2.5Y3/1) 灰白色土ブロック (φ0.5～1.0cm) が混じる。
 3 黒褐色土 (2.5Y3/1) 灰白色土ブロック (φ0.5～1.0cm) が多量混じる。粘性ややあり。炭化物を含む。
 4 灰黄色土 (2.5Y4/1) 灰白色土ブロック (φ0.5～2.0cm) が多量混じる。粘性ややあり。炭化物を含む。
 5 明オリーブ灰色土 (2.5GY7/2) 黒色土ブロックが少量混じる。粘性ややあり。
Pit582
 1 黒褐色土 (2.5Y3/1) 灰白色土ブロックが少量混じる。しまりあり。
 2 黄灰色土 (2.5Y5/1) 粘性ややあり。
 3 黒色土 (2.5Y2/1) 灰白色土ブロック (φ0.5～2.0cm) が多量混じる。粘性ややあり。
 4 黒色土 (2.5Y2/1) 灰白色土ブロックが少量混じる。粘性あり。
 5 灰白色土 (2.5Y8/2) 崩落土か。

- Pit590**
 1 黄灰色土 (2.5Y4/1) 灰白色土ブロック (φ0.5～1.0cm) が少量混じる。しまりあり。炭化物を少量含む。
 2 暗灰黄色土 (2.5Y4/2) 灰白色土ブロック (φ0.5～1.0cm) が少量混じる。しまりあり。炭化物を含む。
 3 暗灰黄色土 (2.5Y4/2) 黒色土・灰白色土ブロックが多量混じる。しまりややあり。
 4 暗灰黄色土 (2.5Y4/2) 粘性ややあり。しまりあり。
 5 明オリーブ灰色土 (2.5GY7/2) 粘性ややあり。
Pit592
 1 黒色土 (2.5Y2/1) しまりあり。炭化物を含む。
 2 黄灰色土 (2.5Y4/1) 粘性ややあり。

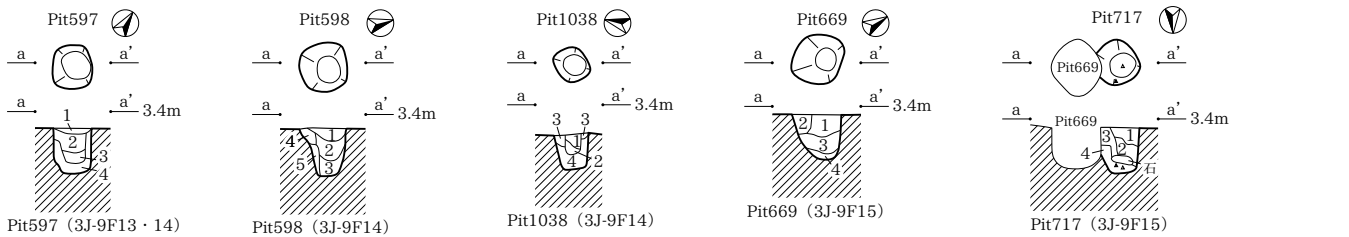

- Pit597**
 1 黒色土 (2.5Y2/1) 灰白色土ブロック (φ0.5cm) が混じる。しまりあり。
 2 黒褐色土 (2.5Y3/1) 灰白色土ブロック (φ0.5～1.0cm) が多量混じる。しまりあり。
 3 黒褐色土 (2.5Y3/1) 灰白色土ブロック (φ0.5～2.0cm) が多量混じる。粘性ややあり。
 4 灰黄色土 (2.5Y7/2) 黒色土ブロックが少量混じる。粘性ややあり。
Pit598
 1 黒褐色土 (2.5Y3/1) しまりあり。炭化物を少量含む。
 2 黒褐色土 (2.5Y3/1) 灰白色土ブロックが少量混じる。しまりあり。炭化物を少量含む。
 3 黒褐色土 (2.5Y3/2) 灰白色土ブロックが多量混じる。粘性ややあり。
 4 黒褐色土 (2.5Y3/1) 灰白色土ブロックが少量混じる。しまりあり。炭化物を含む。
 5 黒褐色土 (2.5Y3/1) 灰白色土ブロック (φ0.5～1.0cm) が多量混じる。
Pit1038
 1 黒褐色土 (2.5Y3/1) 灰黄色土ブロックが微量混じる。しまり強。炭化物を少量含む。
 2 黒色土 (2.5Y2/1) しまり中。炭化物を多量含む。
 3 暗灰黄色土 (2.5Y4/2) 灰黄色土が多量混じる。しまり強。
 4 黄褐色土 (2.5Y5/3) 褐色土が若干混じる。粘性ややあり。しまり強。
Pit669
 1 黒褐色土 (2.5Y3/1) 灰白色土ブロック (φ0.5～1.0cm) が混じる。しまりあり。炭化物を含む。
 2 黒褐色土 (2.5Y3/1) 灰白色土ブロックが多量混じる。炭化物を含む。
 3 黒褐色土 (2.5Y3/1) 灰白色土ブロック (φ0.5～1.0cm) が混じる。粘性ややあり。
 4 明オリーブ灰色土 (2.5Y7/2) 粘性ややあり。
Pit717
 1 黒色土 (2.5Y2/1) 灰黄色土ブロック (φ0.5～2.0cm) が多量混じる。しまりあり。
 2 黒色土 (2.5Y3/1) 灰黄色土ブロック (φ0.5cm) が混じる。しまりややあり。
 3 灰黄色土 (2.5Y7/2) しまりややあり。炭化物を含む。

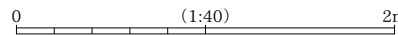

Pit584・587・594～596・681・682・933～935・937・980～983・997・1002・1054・1137・1164・1415・1463・1464・1511

3J-9F

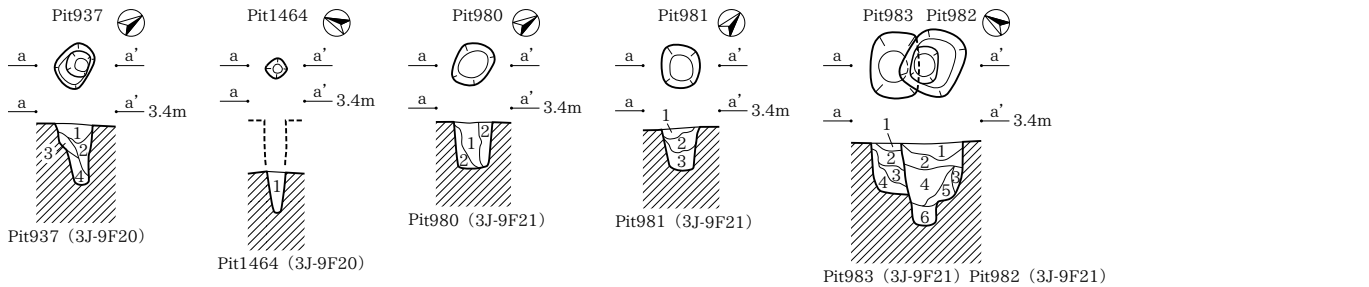
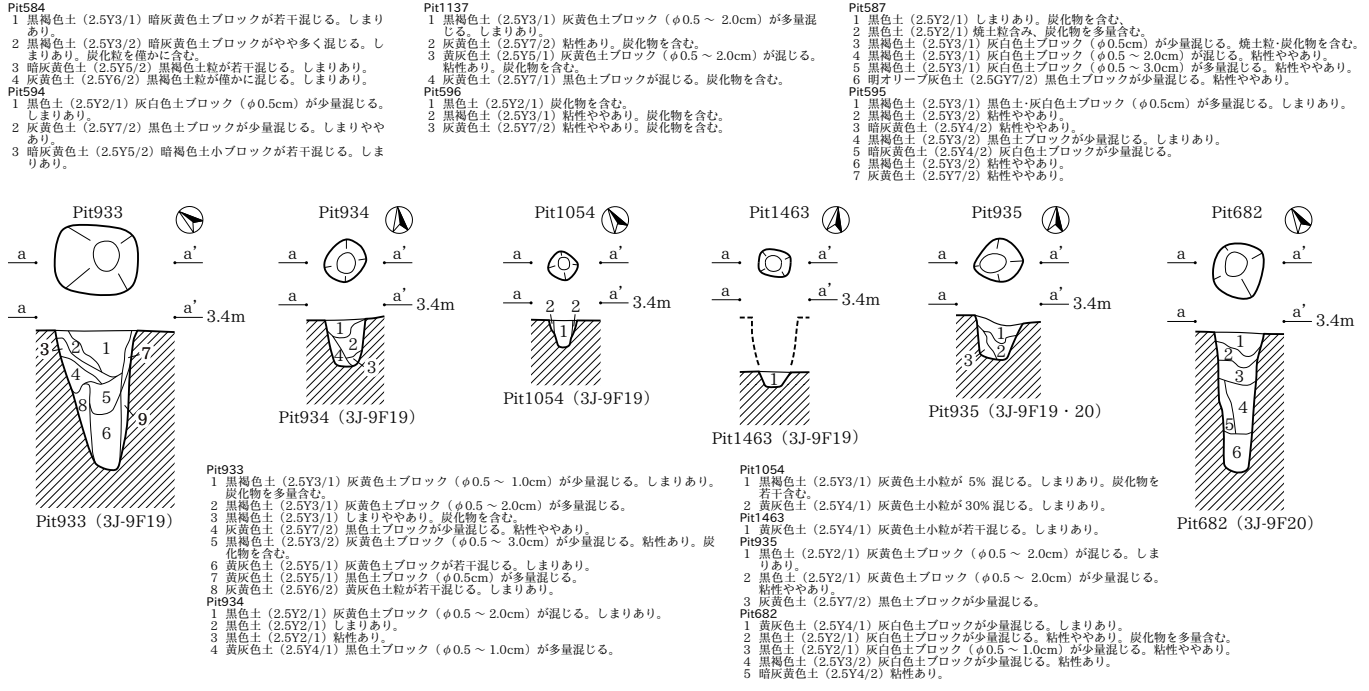
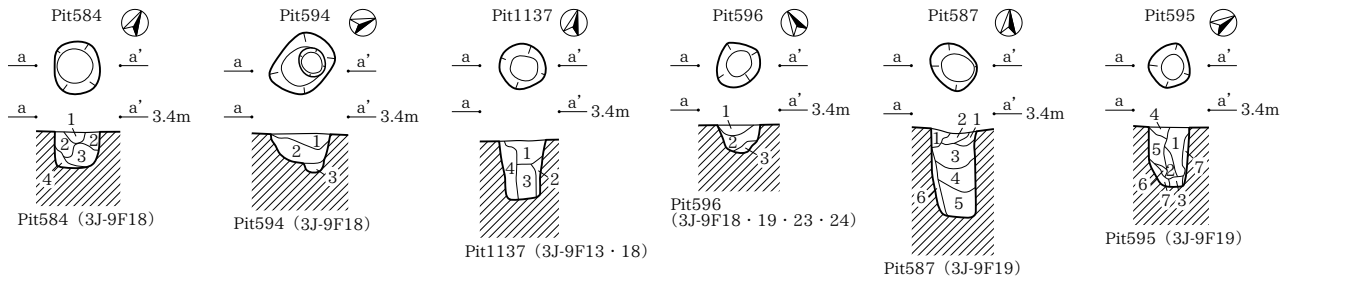
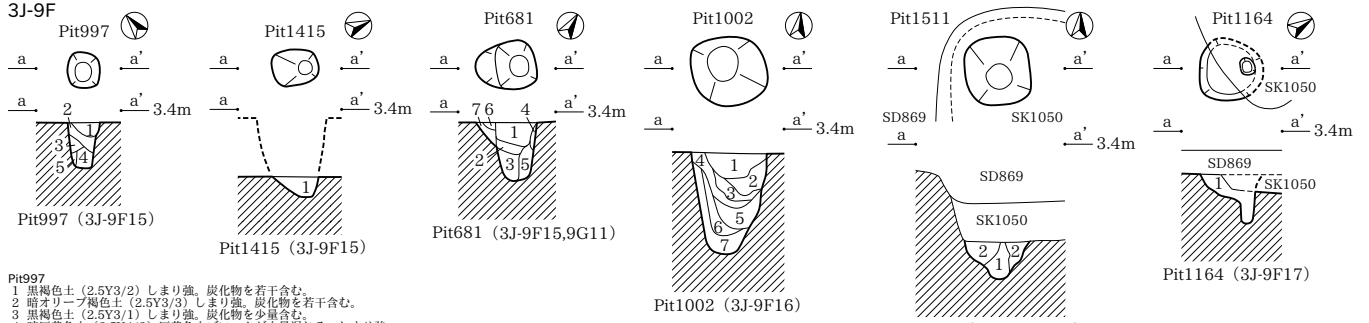

Pit621・650・659・660・689・701・861・901・902・941・942・1004・1018・1089・1167・1207・1293・1313・1385・1387・1390・1391・1413・1414

3J-9F

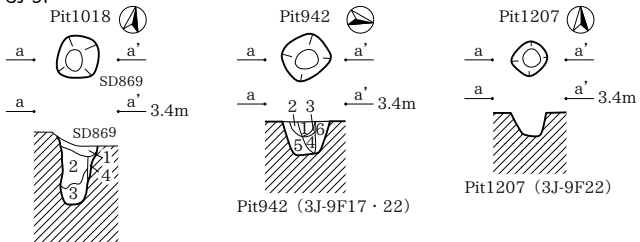

Pit1018
 1 黒褐色土 (2.5Y3/1) 灰黄色土ブロック (φ0.5~2.0cm) が混じる。しまりあり。炭化物を含む。
 2 黒土 (2.5Y2/1) 灰黄色土ブロックが少量混じる。粘性ややあり。しまりあり。炭化物を含む。
 3 暗灰黄色土 (2.5Y4/2) 黒色土ブロックが少量混じる。粘性あり。
 4 暗灰黄色土 (2.5Y4/2) 黒色土ブロック・灰黄色土ブロックが少量混じる。粘性あり。炭化物を含む。

Pit942
 1 黒褐色土 (2.5Y3/1) 灰黄色土極小粒~中粒が15%混じる。色調暗い。しまりあり。
 2 黒褐色土 (2.5Y3/1) 灰黄色土小粒が5%混じる。しまりあり。
 3 黒土 (2.5Y2/1) しまりあり。炭化物を若干含む。炭を僅かに含む。
 4 灰黄色土 (2.5Y6/2) 黒褐色土中粒が10%混じる。やや砂質。しまりあり。
 5 灰黄色土 (2.5Y6/2) 黒褐色土中粒が5%混じる。やや砂質。しまりあり。
 6 灰黄色土 (2.5Y6/2) 黒褐色土中粒が5%混じる。やや砂質。しまりあり。

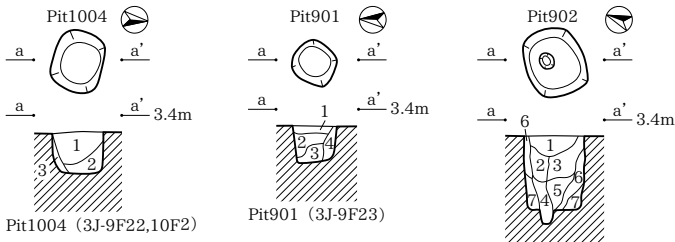

Pit1004
 1 黒褐色土 (2.5Y3/1) 灰黄色土中粒が10%混じる。しまりあり。
 2 黒褐色土 (2.5Y3/1) 灰黄色土小粒~中粒が30%混じる。しまりあり。
 3 黒褐色土 (2.5Y3/1) 灰黄色土大粒が10%混じる。しまりあり。

Pit901
 1 黒褐色土 (2.5Y3/1) 灰黄色土ブロック (φ0.5~1.0cm) が混じる。しまりあり。炭化物を含む。
 2 黄灰色土 (2.5Y4/1) 灰黄色土ブロック (φ0.5~3.0cm) が多量混じる。しまりややあり。
 3 黒褐色土 (2.5Y3/1) 灰黄色土ブロック (φ0.5~2.0cm) が多量混じる。
 4 灰黄色土 (2.5Y7/2) 粘性あり。

Pit902
 1 黒褐色土 (2.5Y3/1) 灰黄色土ブロック (φ0.5~1.0cm) が混じる。しまりあり。炭化物を多量含む。
 2 黒褐色土 (2.5Y3/1) 灰黄色土ブロック (φ0.5~1.0cm) が多量混じる。しまりあり。炭化物を多量含む。
 3 黒褐色土 (2.5Y3/1) 灰黄色土ブロック (φ0.5cm) が多量混じる。しまりあり。炭化物を少量含む。
 4 黒土 (2.5Y2/1) 灰黄色土ブロック (φ0.5~1.0cm) が多量混じる。粘性あり。炭化物を少量含む。
 5 黒土 (2.5Y2/1) 灰黄色土ブロック (φ0.5~4.0cm) が混じる。粘性あり。
 6 黄灰色土 (2.5Y4/1) 灰黄色土ブロック (φ0.5~2.0cm) が多量混じる。
 7 黄灰色土 (2.5Y4/1) 黒色土ブロックが少量混じる。粘性あり。

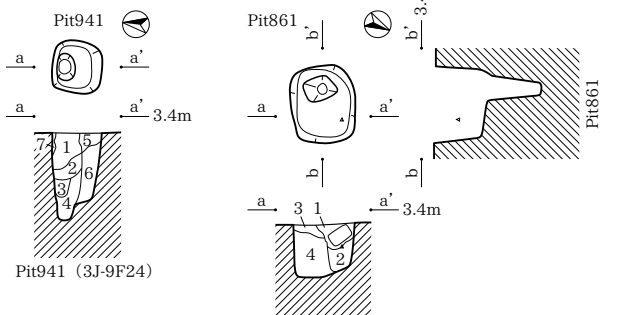

Pit941
 1 黒褐色土 (2.5Y3/1) 灰黄色土中粒が10%混じる。しまりあり。炭化物を僅かに含む。
 2 黒褐色土 (2.5Y3/1) 灰黄色土大粒が5%混じる。しまりあり。
 3 黒褐色土 (2.5Y3/1) 灰黄色土中粒が15%混じる。しまりあり。
 4 黄灰色土 (2.5Y5/1) 黒褐色土小粒が10%混じる。やや砂質。しまりあり。
 5 黒褐色土 (2.5Y3/1) 灰黄色土中粒が20%混じる。しまりあり。炭化物を僅かに含む。
 6 黒褐色土 (2.5Y6/2) 黒褐色土中粒が5%混じる。やや砂質。しまりあり。
 7 灰黄色土 (2.5Y6/2) 黒褐色土中粒が僅かに混じる。横山断層。

Pit861
 1 黒褐色土 (2.5Y3/1) 灰黄色土極小粒~小粒が僅かに混じる。茶褐色土極小粒が5%混じる。しまりややあり。
 2 黒褐色土 (2.5Y3/1) 灰黄色土中粒が混じる。灰黄色土が斑状に混じる。しまりあり。
 3 黄灰色土 (2.5Y6/1) 黒褐色土が斑状に混じる。硬質。しまりあり。炭化物を僅かに含む。
 4 暗灰黄色土 (2.5Y5/2) 黄灰色土小粒がやや多く混じる。粘性あり。しまりあり。炭化物を僅かに含む。

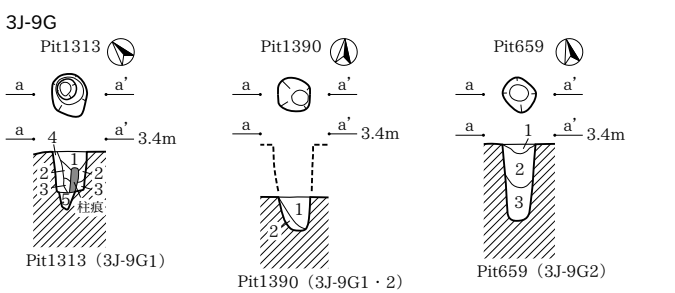

Pit1313
 1 黒褐色土 (2.5Y3/1) 灰黄色土ブロックが20%混じる。しまりあり。炭化物を僅かに含む。
 2 黒褐色土 (2.5Y3/1) 灰黄色土ブロック主体。しまりややなし。炭化物を僅かに含む。
 3 黒褐色土 (2.5Y3/1) 灰黄色土ブロックが70%混じる。しまりあり。炭化物を僅かに含む。
 4 黄灰色土 (2.5Y5/1) 灰黄色土中粒~中粒が40%混じる。粘性ややあり。しまり強。炭化物を僅かに含む。

Pit1390
 1 褐灰色シルト (5YR6/1) 紫色土が少量混じる。粘性中。しまり中。
 2 褐灰色シルト (5YR6/1) 1層よりやや砂質を呈する。粘性ややなし。しまり中。

Pit659
 1 黄灰色土 (2.5Y4/1) 暗灰黄色土小粒が10%混じる。硬質。しまりあり。炭化物を僅かに含む。
 2 黄灰色土 (2.5Y4/1) 暗灰黄色土中粒が20%混じる。硬質。しまりあり。炭化物を僅かに含む。
 3 黒褐色土 (2.5Y3/2) 暗灰黄色土小粒が10%混じる。粘性あり。しまりあり。

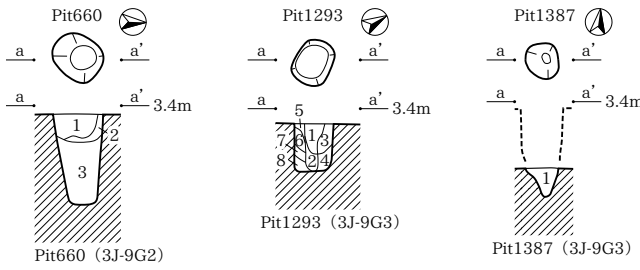

Pit660
 1 黄灰色土 (2.5Y4/1) 暗灰黄色土極小粒~小粒が40%混じる。赤褐色土極小粒が僅かに混じる。硬質。しまりあり。
 2 黄灰色土 (2.5Y4/1) 暗灰黄色土小粒が20%混じる。やや砂質。硬質。しまりあり。

Pit1293
 1 黄灰色土 (2.5Y4/1) 黒色土・黒褐色土極小粒が僅かに混じる。しまりあり。炭化物を僅かに含む。
 2 黄灰色土 (2.5Y5/1) 黒褐色土中粒が10%混じる。やや色調の暗い黄灰色土が斑状に混じる。しまりあり。炭化物を僅かに含む。
 3 黒褐色土 (2.5Y3/1) 灰黄色土極小粒~小粒が30%混じる。黒色土小粒が10%混じる。しまりあり。炭化物を僅かに含む。
 4 黒褐色土 (2.5Y3/1) 灰黄色土主体。炭化物を僅かに含む。
 5 黒褐色土 (2.5Y3/1) 灰黄色土中粒が70%混じる。しまりあり。炭化物を僅かに含む。
 6 暗灰黄色土 (2.5Y5/2) 黒褐色土が斑状に混じる。粘性あり。炭化物を僅かに含む。
 7 暗灰黄色土 (2.5Y5/2) 黄灰色土が斑状に混じる。粘性ややあり。炭化物を僅かに含む。
 8 暗灰黄色土 (2.5Y5/2) 黒褐色土小粒が僅かに混じる。粘性ややあり。

Pit1387
 1 黒褐色土 (2.5Y3/1) 白色砂ブロック (φ0.5cm) が少量から中量混じる。粘性あり。しまりややあり。

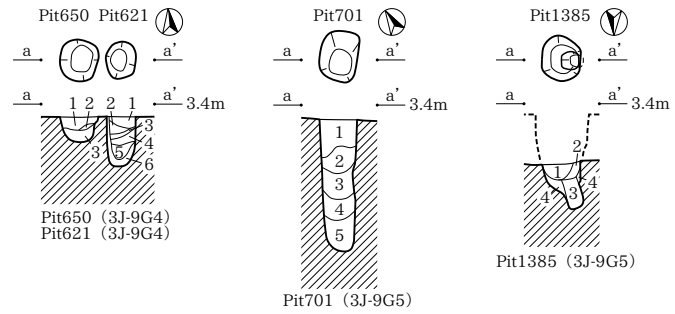

Pit650
 1 黄灰色土 (2.5Y4/1) 暗灰黄色土中粒が斑状に10%混じる。硬質。しまりあり。
 2 黄灰色土 (2.5Y5/1) 灰白色土小粒が70%混じる。硬質。粘性ややあり。しまりあり。
 3 黄灰色土 (2.5Y6/1) 黒褐色土中粒が斑状に僅かに混じる。やや砂質。色調暗い。粘性あり。しまりあり。

Pit621
 1 黒褐色土 (2.5Y3/1) 暗灰黄色土小粒~中粒が30%混じる。赤褐色土極小粒が僅かに混じる。非常に硬質。しまりあり。炭化物を僅かに含む。
 2 黒褐色土 (2.5Y3/1) 暗灰黄色土極小粒~小粒が10%混じる。赤褐色土極小粒が僅かに混じる。非常に硬質。しまりあり。炭化物を僅かに含む。
 3 黒褐色土 (2.5Y3/1) 暗灰黄色土小粒が20%混じる。赤褐色土極小粒が僅かに混じる。硬質。しまりあり。
 4 黒褐色土 (2.5Y3/1) 暗灰黄色土小粒~中粒が10%混じる。赤褐色土極小粒が僅かに混じる。硬質。しまりあり。
 5 黒褐色土 (2.5Y3/1) 暗灰黄色土中粒が斑状に60%混じる。赤褐色土極小粒~小粒が若干混じる。硬質。粘性ややあり。しまりあり。
 6 黒褐色土 (2.5Y3/1) 暗灰黄色土主体。赤褐色土極小粒が若干混じる。粘性強。しまりあり。

Pit701
 1 黄灰色土 (2.5Y4/1) 暗灰黄色土大粒が30%混じる。硬質。しまりあり。
 2 黄灰色土 (2.5Y4/1) 暗灰黄色土中粒が20%混じる。砂質。硬質。しまりあり。
 3 黄灰色土 (2.5Y5/3) 黒褐色土極小粒~小粒が10%混じる。砂質粘性あり。しまりあり。
 4 黄灰色土粘質シルト (2.5Y4/1) やや軟質。粘性強。しまりあり。
 5 暗灰黄色土 (2.5Y5/2) 黄灰色土小粒が10%混じる。粘性強。しまりあり。

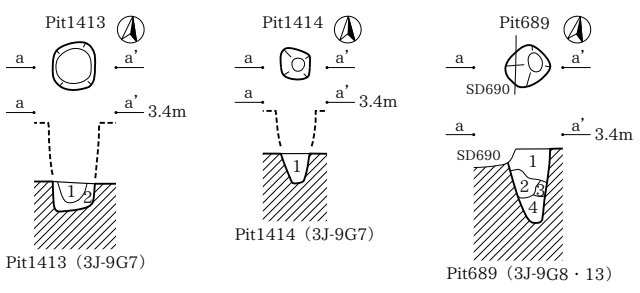

Pit1413
 1 黒褐色土 (2.5Y3/2) 粘性あり。しまりややあり。(柱痕)
 2 褐灰色砂 (5YR6/1) 紫色土が微量混じる。粘性なし。しまりなし。
 3 黒褐色土 (2.5Y3/1) 粘性あり。しまりあり。(柱痕)
 4 褐灰色土 (5YR6/1) 粘質土ブロック (φ0.2~0.5cm) が微量混じる。粘性なし。しまりなし。

Pit1414
 1 黒褐色土 (2.5Y3/1) 粘性中。しまり中。炭を微量含む。
 2 褐灰色土 (5YR6/1) 黒褐色土を微量混じる。粘性中。しまりややあり。

Pit689
 1 黒土 (10YR2/1) 灰黄色土ブロック (φ0.5~1.0cm) が少量混じる。しまりあり。
 2 暗オリーブ褐色土 (2.5Y3/3) 粘性あり。
 3 黒土 (10YR2/1) 灰黄色土ブロックが多量混じる。粘性あり。
 4 暗灰黄色土 (2.5Y5/2) 黒褐色土ブロックが若干混じる。粘性あり。しまりあり。

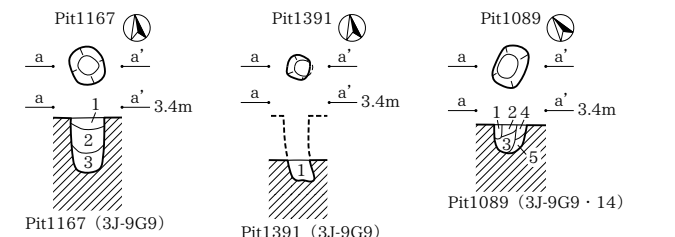

Pit1167
 1 黄灰色土 (2.5Y4/1) 灰黄色土小粒~中粒が40%混じる。しまり強。
 2 黄灰色土 (2.5Y4/1) 灰黄色土中粒~大粒が30%混じる。しまり強。
 3 黄灰色土 (2.5Y5/1) 灰黄色土小粒~中粒が40%混じる。やや砂質。粘性ややあり。しまり強。

Pit1391
 1 黒褐色土 (2.5Y3/1) 白色砂が微量混じる。粘性中。しまり中。

Pit1089
 1 黒褐色土 (2.5Y3/1) 灰黄色土ブロックが40%混じる。しまり強。
 2 黒褐色土 (2.5Y3/1) 灰黄色土小粒が20%混じる。しまり強。
 3 黒褐色土 (2.5Y3/1) 灰黄色土小粒~中粒が40%混じる。しまり強。
 4 黄灰色土 (2.5Y4/1) 灰黄色土ブロックが40%混じる。しまり強。
 5 黄灰色土 (2.5Y4/1) 灰黄色土中粒が30%混じる。しまり強。

Pit651・662・663・719・722・784・939・940・1056・1131・1152・1157・1188・1189・1227・1228・1255・1299・1302・1392・1398・1411・1412・1466・1528

3J-9G

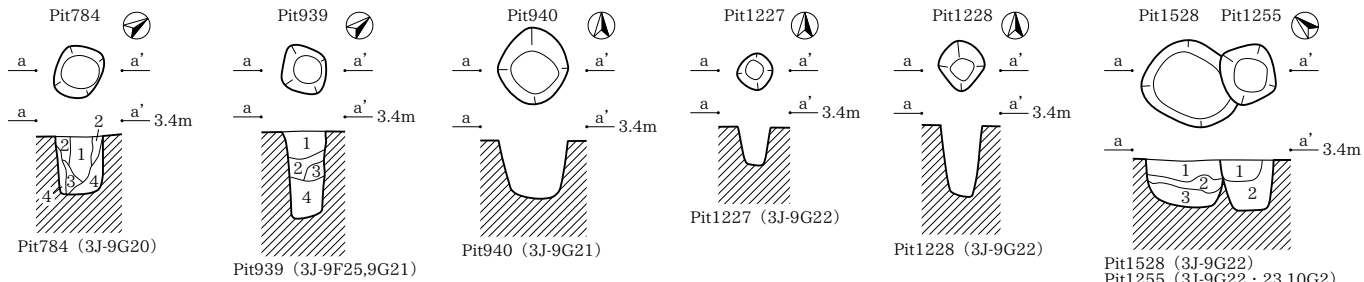

- Pit784**
 1 黒褐色土 (10YR2/2) 灰黄色土ブロック (φ0.5cm) が少量混じる。粘性あり。
 2 黒褐色土 (10YR3/1) 灰黄色土ブロック (φ0.5～1.0cm) が多量混じる。しまり強。
 3 黒褐色土 (10YR2/2) 灰黄色土ブロック (φ0.5cm) が混じる。粘性あり。
 4 灰黄色土 (2.5Y7/2) シルトが若干混じる。粘性あり。
- Pit939**
 1 黒褐色土 (2.5Y3/2) しまり強。
 2 黒褐色土 (2.5Y3/1) 粘性ややあり。しまり強。
 3 黒褐色土 (2.5Y3/1) 灰黄色土ブロックが混じる。粘性ややあり。しまり強。
 4 黒褐色土 (2.5Y3/2) 灰黄色土ブロック (φ1.0cm) が多量混じる。粘性あり。しまり強。

- Pit1528**
 1 黒褐色土 (2.5Y3/1) 灰黄色土ブロックが若干混じる。しまりあり。
 2 黒褐色土 (2.5Y3/2) 黄灰色土ブロックが多量混じる。しまりあり。
 3 暗灰黄色土 (2.5Y5/2) 灰黄色土ブロックが若干混じる。黒褐色土粒が僅かに混じる。しまりあり。
- Pit1255**
 1 黒褐色土 (2.5Y3/1) 灰黄色土ブロックが5%混じる。しまりあり。
 2 黄灰色土 (2.5Y5/1) 黒褐色土ブロックが若干混じる。しまりあり。

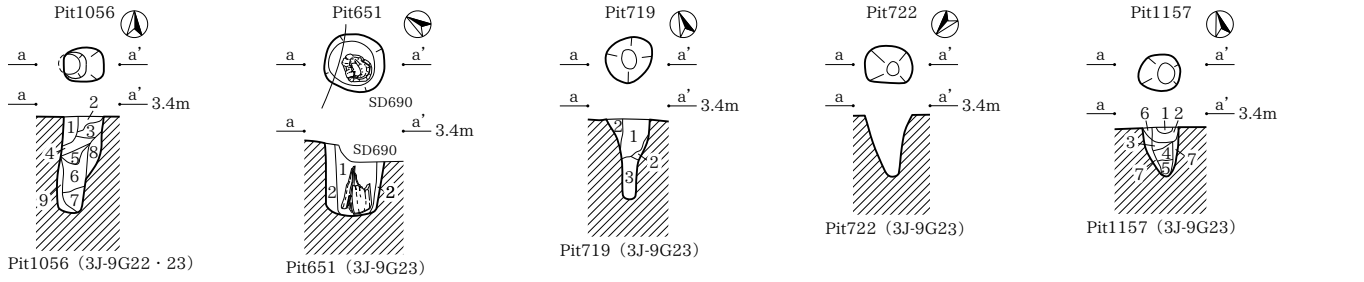

- Pit1056**
 1 黄灰色土 (2.5Y5/1) 灰黄色土ブロック主体。しまり強。炭化粒を僅かに含む。
 2 黒褐色土 (2.5Y3/1) 灰黄色土小粒が30%混じる。しまりあり。炭化粒を僅かに含む。
 3 黒褐色土 (2.5Y3/1) 灰黄色土小粒が10%混じる。しまりややなし。炭化物を僅かに含む。灰を40%含む。ザラつく。
 4 黒褐色土 (2.5Y3/1) 灰黄色土小粒が5%混じる。しまりあり。炭化物・灰を僅かに含む。
 5 黒褐色土 (2.5Y3/1) 灰黄色土小粒が40%混じる。しまりあり。
 6 黄灰色土 (2.5Y7/2) 灰黄色土大粒が斑状に60%混じる。粘性ややあり。しまりあり。炭化粒を僅かに含む。
 7 黄灰色土 (2.5Y4/1) 灰黄色土小粒～中粒が斑状に40%混じる。粘性ややあり。しまりあり。
 8 黄灰色土 (2.5Y5/1) 灰黄色土中粒～大粒が斑状に50%混じる。粘性ややあり。しまりあり。炭化粒を僅かに含む。6層に類す。
 9 黄灰色土 (2.5Y6/1) 灰黄色土小粒が5%混じる。粘性あり。しまりあり。
- Pit651**
 1 黒色土 (2.5Y2/1) 粘性ややあり。炭化物を含む。
 2 暗灰黄色土 (2.5Y4/2) 黒色土ブロックが少量混じる。粘性あり。

- Pit719**
 1 黒色土 (2.5Y2/1) しまりあり。
 2 黒色土 (2.5Y2/1) 灰黄色土ブロック (φ0.5～1.0cm) が混じる。しまりあり。
 3 黒褐色土 (2.5Y3/2) 灰黄色土ブロックが少量混じる。粘性ややあり。
- Pit1157**
 1 黄灰色土 (2.5Y4/1) 灰黄色土小粒主体。しまり強。
 2 黒褐色土 (2.5Y3/1) 灰黄色土小粒が5%混じる。色調暗い。しまり強。
 3 黒褐色土 (2.5Y3/1) 灰黄色土小粒～大粒が10%混じる。粘性ややあり。炭化粒を僅かに含む。
 4 黄灰色土 (2.5Y5/1) 灰黄色土中粒が40%混じる。粘性ややあり。しまりあり。
 5 黄灰色土 (2.5Y5/1) 灰黄色土小粒～中粒が斑状に30%混じる。黒褐色土小粒が僅かに混じる。粘性あり。しまりあり。
 6 黄灰色土 (2.5Y4/1) 灰黄色土小粒が5%混じる。しまり強。
 7 黄灰色土 (2.5Y7/2) 暗灰黄色土ブロックが斑状に若干混じる。しまりあり。

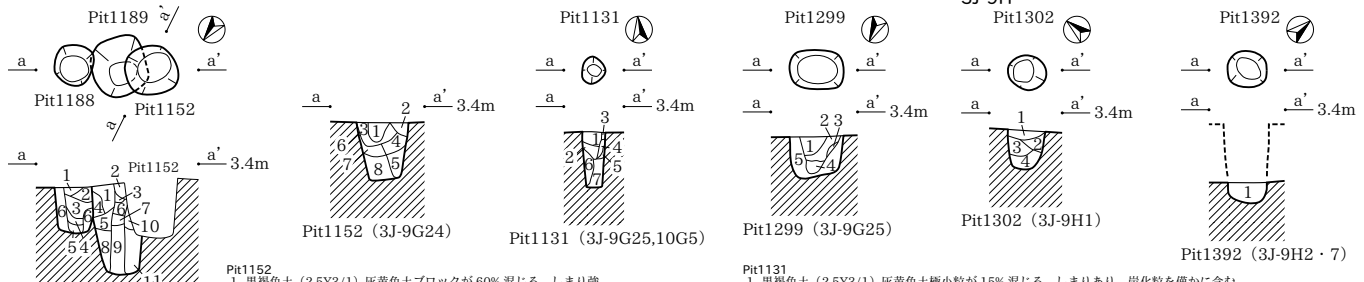

- Pit1152**
 1 黒褐色土 (2.5Y3/1) 灰黄色土ブロックが60%混じる。しまり強。
 2 灰黄色土 (2.5Y6/2) しまり強。地山ブロック。
 3 灰黄色土 (2.5Y6/2) しまりあり。若干黄灰色土の汚れ。地山ブロック。
 4 黄灰色土 (2.5Y5/1) 灰黄色土中粒が斑状に40%混じる。しまりあり。
 5 灰黄色土 (2.5Y6/2) 黄灰色土小粒が若干混じる。しまりあり。
 6 黄灰色土 (2.5Y4/1) 灰黄色土小粒が20%混じる。しまりあり。
 7 灰黄色土 (2.5Y6/2) 黒褐色土小粒が10%混じる。しまりあり。
 8 黄灰色土 (2.5Y7/2) 黄灰色土ブロックが僅かに混じる。しまりあり。
- Pit1188**
 1 暗灰黄色土 (2.5Y2/2) 灰黄色土小粒が80%混じる。しまり強。
 2 黒褐色土 (2.5Y3/1) 灰黄色土小粒が20%混じる。粘性ややあり。しまり強。
 3 黒褐色土 (2.5Y3/1) 灰黄色土中粒が50%混じる。粘性ややあり。しまり強。
 4 黒褐色土 (2.5Y3/2) 灰黄色土中粒が20%混じる。粘性ややあり。しまり強。
 5 黄灰色土 (2.5Y7/2) 黄灰色土ブロックが若干混じる。しまりあり。
 6 黄灰色土 (2.5Y4/1) 黒褐色土小粒が10%混じる。粘性ややあり。しまり強。炭化粒を微量含む。
- Pit1189**
 1 暗灰黄色土 (2.5Y4/2) 黒褐色土小粒が10%混じる。しまり強。
 2 黒褐色土 (2.5Y3/1) 灰黄色土ブロックが50%混じる。しまりあり。
 3 暗灰黄色土 (2.5Y4/2) 灰黄色土ブロック主体。しまり強。
 4 オリーブ褐色土 (2.5Y4/3) 灰黄色土ブロック主体。しまり強。
 5 暗灰黄色土 (2.5Y5/2) 灰黄色土ブロック主体。しまり強。炭化粒を微量含む。
 6 暗灰黄色土 (2.5Y4/2) 灰黄色土ブロック主体。粘性弱。しまり強。炭化粒を微量含む。
 7 暗灰黄色土 (2.5Y5/2) 灰黄色土ブロックが主体。粘性弱。しまり強。炭化粒を微量含む。
 8 黒褐色土 (2.5Y3/3) 灰黄色土ブロック主体。粘性ややあり。しまり強。炭化粒を微量含む。
 9 暗灰黄色土 (2.5Y4/2) 灰黄色土ブロック主体。粘性ややあり。しまり強。炭化粒を微量含む。
 10 黒色土 (2.5Y2/1) 粘性ややあり。しまり強。
 11 黒褐色土 (2.5Y3/1) 粘性ややあり。しまり強。

- Pit1131**
 1 黒褐色土 (2.5Y3/1) 灰黄色土小粒が15%混じる。しまりあり。炭化粒を僅かに含む。
 2 黒褐色土 (2.5Y3/1) 灰黄色土中粒が30%混じる。しまりあり。
 3 黒褐色土 (2.5Y3/1) 灰黄色土中粒が70%混じる。しまりあり。
 4 黒褐色土 (2.5Y3/1) 灰黄色土中粒主体。しまりあり。
 5 黄灰色土 (2.5Y5/1) 灰黄色土中粒が30%混じる。粘性ややあり。しまりあり。
- Pit1299**
 1 黒色土 (2.5Y2/1) 灰黄色土小粒が10%混じる。しまり強。炭化物を極僅かに含む。
 2 黒色土 (2.5Y2/1) 灰黄色土中粒が20%混じる。しまり強。炭化物を極僅かに含む。
 3 黒色土 (2.5Y2/1) 灰黄色土小粒が10%混じる。しまり弱。炭化物を極僅かに含む。
 4 黒色土 (2.5Y2/1) 黄灰色土が斑状に混じる。しまりややあり。炭化物を僅かに含む。
- Pit1302**
 1 黄灰色土 (2.5Y4/1) 灰黄色土中粒が5%混じる。しまり強。炭化粒を僅かに含む。
 2 黄灰色土 (2.5Y5/1) 灰黄色土中粒が10%混じる。しまり強。炭化粒を僅かに含む。
 3 黄灰色土 (2.5Y5/2) 黒褐色土中粒～大粒が30%混じる。しまりあり。炭化粒を僅かに含む。
 4 黄灰色土 (2.5Y5/1) 灰黄色土小粒が10%混じる。粘性あり。しまり強。
- Pit1392**
 1 褐灰色シルト (5YR6/1) 紫色土ブロック (φ0.5～1.0cm) が中量混じる。粘性中。しまり中。

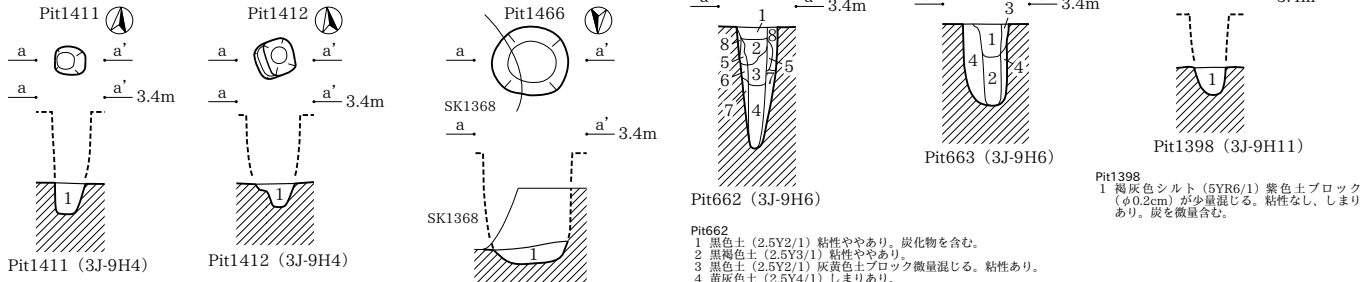

- Pit1411**
 1 褐灰色土 (5YR6/1) 黒褐色土ブロック (φ0.5cm) が中量混じる。粘性あり。しまりなし。炭を微量含む。
- Pit1412**
 1 褐灰色土 (5YR6/1) 黒褐色土ブロック (φ0.2～0.3cm) が少量混じる。粘性あり。しまりなし。炭を微量含む。
- Pit1466**
 1 黒褐色土 (2.5Y3/1) 紫色土が中量混じる。粘性なし。しまりあり。炭を少量含む。

- Pit662**
 1 黒色土 (2.5Y2/1) 粘性ややあり。炭化物を含む。
 2 黒褐色土 (2.5Y3/1) 粘性ややあり。
 3 黒色土 (2.5Y2/1) 灰黄色土ブロック微量混じる。粘性あり。
 4 黄灰色土 (2.5Y4/1) しまりあり。
 5 黒褐色土 (2.5Y3/1) 灰黄色土ブロック (φ0.5～1.0cm) が多量混じる。粘性あり。
 6 黒褐色土 (2.4Y3/1) 灰黄色土ブロックが若干混じる。しまりあり。
 7 暗灰黄色土 (2.5Y5/2) 黒褐色土小粒が若干混じる。しまりあり。
 8 灰黄色土 (2.5Y7/2) 粘性ややあり。
- Pit663**
 1 黒色土 (2.5Y2/1) 灰黄色土ブロック (φ0.5～1.0cm) が多量混じる。しまりあり。
 2 灰黄色土 (2.5Y6/1) 粘性あり。炭化粒を含む。
 3 灰黄色土 (2.5Y7/2) 黒色土ブロックが少量混じる。粘性ややあり。
 4 灰黄色土 (2.5Y7/2) 黒色土ブロックが少量混じる。粘性あり。炭化物を含む。

3J-9H

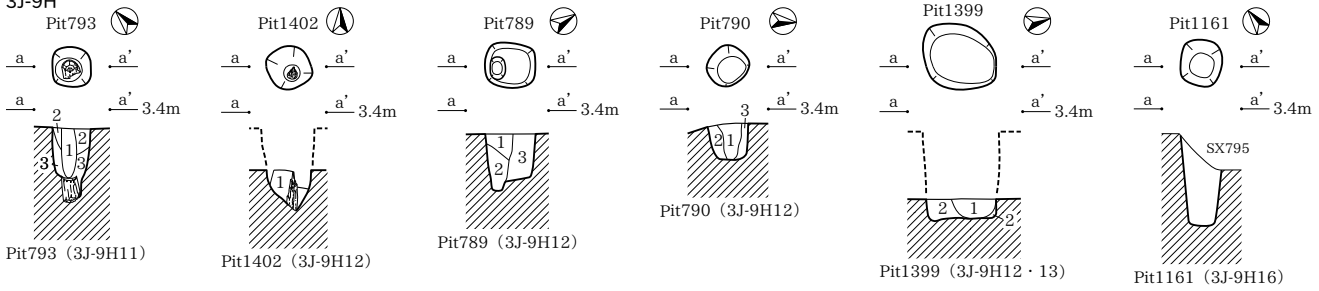

Pit793
1 黒褐色土 (2.5Y2/1) 粘性ややあり、粒根。
2 黒褐色土 (2.5Y3/1) 灰黄色土ブロック (φ0.5~1.0cm) が多量混じる。粘性ややあり。

Pit1402
1 褐灰色シルト (5YR6/1) 黒褐色土ブロック (φ0.6cm) が微量混じる。粘性なし、しまりあり。

Pit789
1 黒褐色土 (2.5Y3/1) しまり強。
2 黒褐色土 (2.5Y3/2) 灰黄色土ブロックが多量混じる。粘性弱、しまり強。
3 黄灰色土 (2.5Y4/1) 灰黄色土ブロック (φ1.0cm大) が混じる。しまり強。

Pit790
1 黒色土 (2.5Y2/1) 灰黄色土極小粒が10%混じる。しまりあり。
2 黒褐色土 (2.5Y3/1) 灰黄色土小粒が10%混じる。しまりあり。
3 黒褐色土 (2.5Y3/1) 灰黄色土小粒~中粒が10%混じる。しまりあり。

Pit1399
1 褐灰色シルト (5YR6/1) 白色砂が少量混じる。粘性なし、しまりあり。
2 褐灰色シルト (5YR6/1) 薬色土ブロック (φ0.5cm) が少量混じる。粘性ややあり、しまりややあり。

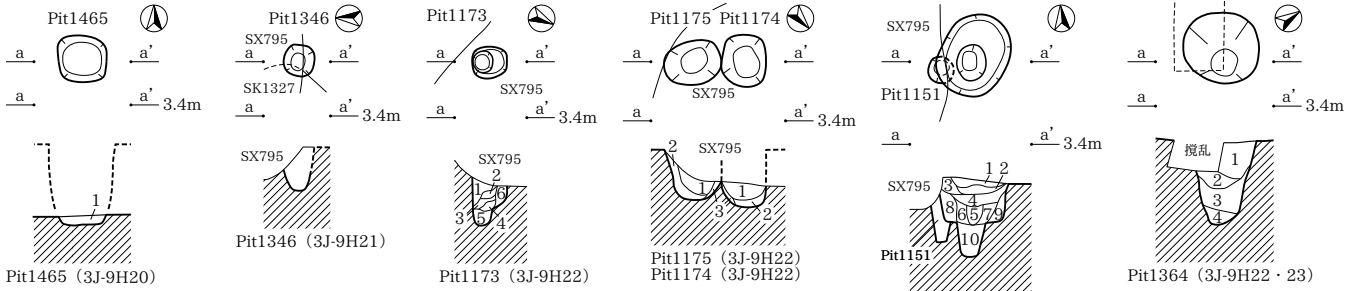

Pit1465
1 褐灰色土 (5YR6/1) 白色砂が少量混じる。粘性中、しまり中。炭を微量含む。

Pit1173
1 黒褐色土 (2.5Y3/1) 黄灰色土ブロック (2.5Y6/1) が40%混じる。しまり強。
2 黒褐色土 (2.5Y3/1) 灰黄色土小粒が10%混じる。しまり強。
3 黒褐色土 (2.5Y3/1) 灰黄色土小粒が20%混じる。しまり強。
4 灰黄色土 (2.5Y4/1) 灰黄色土極小粒から小粒が20%混じる。しまりあり。
5 黄灰色土 (2.5Y4/1) 灰黄色土極小粒から小粒が10%混じる。しまりあり。
6 黄灰色土 (2.5Y5/1) 灰黄色土ブロック主体。粘性ややあり、しまり強。

Pit1175
1 黒褐色土 (2.5Y4/1) 灰黄色土小粒~大粒が20%混じる。しまり強。
2 黄灰色土 (2.5Y5/1) 灰黄色土ブロック主体。粘性ややあり、しまり強。
3 黄灰色土 (2.5Y5/1) 灰黄色土小粒が10%混じる。黒褐色土中粒が若干混じる。粘性ややあり、しまり強。

Pit1174
1 黄灰色土 (2.5Y5/1) 灰黄色土中粒が20%混じる。粘性ややあり、しまり強。
2 黄灰色土 (2.5Y4/1) 灰黄色土小粒が70%混じる。粘性ややあり、しまり強。
3 黄灰色土 (2.5Y6/2) 黄灰色土極小粒~小粒が10%混じる。粘性ややあり、しまり強。

Pit1129
1 黄灰色土 (2.5Y5/1) 灰黄色土小粒が10%混じる。しまり強。
2 黄灰色土 (2.5Y5/1) 灰黄色土ブロックが80%混じる。しまり強。
3 黒褐色土 (2.5Y3/1) 灰黄色土中粒が30%混じる。しまり強。
4 黒褐色土 (2.5Y3/1) 灰黄色土大粒が40%混じる。しまりあり。
5 黒褐色土 (2.5Y3/1) 灰黄色土中粒が40%混じる。しまりあり。
6 黒褐色土 (2.5Y3/1) 灰黄色土中粒が70%混じる。しまりあり。
7 灰黄色土 (2.5Y7/2) 黒褐色土小ブロックが若干混じる。粘性あり、しまりあり。
8 黄灰色土 (2.5Y5/1) 灰黄色土ブロックが80%混じる。しまり強。
9 黄灰色土 (2.5Y5/1) 灰黄色土ブロックが60%混じる。しまり強。
10 黄灰色土 (2.5Y5/1) 黒褐色土中粒~大粒が30%混じる。しまりあり。

Pit1364
1 黄灰色土 (2.5Y4/1) しまりあり。炭化粒を僅かに含む。
2 黄灰色土 (2.5Y5/1) しまりあり。炭化粒を僅かに含む。
3 黄灰色土 (2.5Y6/1) 粘性ややあり。炭化粒を僅かに含む。
4 黄灰色土 (2.5Y5/1) 暗灰黄色土中粒が若干混じる。しまりあり。

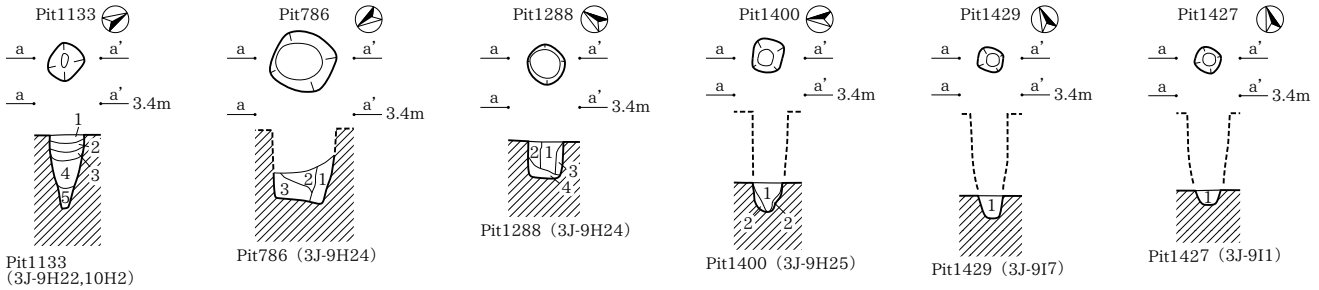

Pit1133
1 黒褐色土 (2.5Y3/1) 灰黄色土小粒が20%混じる。しまり強。
2 黒褐色土 (2.5Y3/1) 灰黄色土小粒が30%混じる。しまり強。炭化粒を僅かに含む。
3 黄灰色土 (2.5Y4/1) 灰黄色土中粒が20%混じる。しまりあり。
4 暗灰黄色土 (2.5Y5/2) 黄灰色土小粒がやや多量混じる。粘性あり、しまりあり。炭化粒を僅かに含む。
5 黄灰色土 (2.5Y6/2) 黄灰色土ブロックが若干混じる。粘性あり、しまりあり。

Pit786
1 黒色土 (2.5Y2/1) 灰黄色土ブロック (φ0.5~2.0cm) が多量混じる。粘性あり。
2 黒色土 (2.5Y2/1) 灰黄色土ブロック (φ0.5cm) が混じる。粘性ややあり。炭化粒を含む。
3 黒褐色土 (2.5Y3/2) 灰黄色土ブロック (φ0.5~2.0cm) が混じる。粘性ややあり。炭化粒を含む。

Pit1288
1 黒褐色土 (2.5Y3/1) 灰黄色土小粒が10%混じる。しまり強。炭化粒を僅かに含む。
2 黒褐色土 (2.5Y3/1) 灰黄色土中粒が5%混じる。しまり強。炭化粒を僅かに含む。
3 黄灰色土 (2.5Y4/1) 灰黄色土ブロックが30%混じる。しまり強。
4 黄灰色土 (2.5Y5/1) 灰黄色土中粒が10%混じる。黒褐色土極小粒が若干混じる。粘性あり、しまりあり。

Pit1400
1 黒褐色土 (2.5Y3/1) 白色砂が少量混じる。粘性あり、しまりなし。
2 黒褐色粘質土 (5YR6/1) 黒褐色土ブロック (φ0.2cm) が中量混じる。粘性あり、しまりなし。

Pit1429
1 黄灰色土 (2.5Y5/1) 黒褐色土小粒が僅かに混じる。粘性あり。

Pit1427
1 黒褐色土 (2.5Y3/2) 灰黄色土粒が少量混じる。粘性あり。

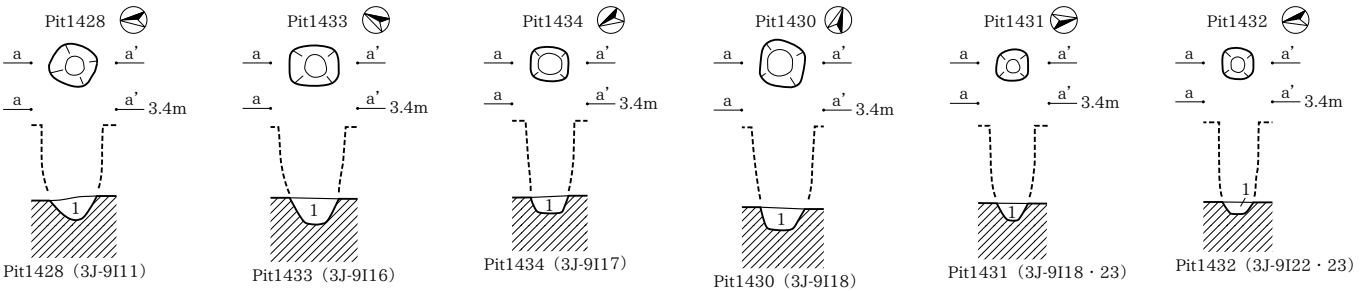

Pit1428
1 黒褐色粘質シルト (7.5YR3/1) 灰黄色土粒が若干混じる。粘性あり。

Pit1433
1 黒褐色粘質シルト (7.5YR3/1) 灰黄色土粒が僅かに混じる。粘性あり。

Pit1434
1 黒褐色土 (2.5Y3/1) 灰黄色土粒が僅かに混じる。しまりあり。

Pit1430
1 黒褐色土 (2.5Y3/1) 灰黄色土粒が僅かに混じる。粘性あり。

Pit1431
1 黄灰色土 (2.5Y6/1) 灰黄色土粒が僅かに混じる。粘性あり。

Pit1432
1 黒褐色土 (2.5Y3/1) 灰黄色土粒が僅かに混じる。粘性あり。

Pit910・988・989・1021・1093～1097・1100・1101・1105～1107・1111～1113・1206・1379・1490・1502

3J-9I

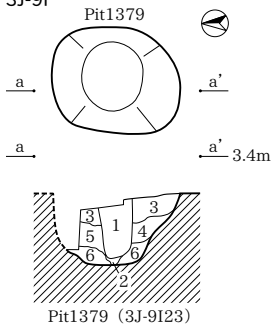

3J-10D

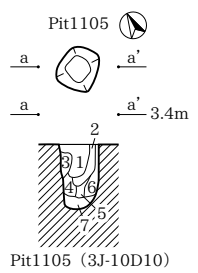
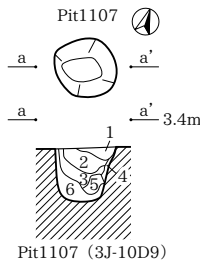
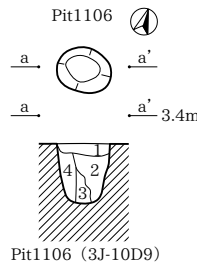
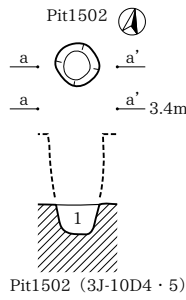

Pit1379

- 1 黒褐色土 (2.5Y3/1) 白色砂が少量混じる。粘性なし、しまりあり。炭を微量含む。(柱痕)
- 2 淡黄色土 (2.5Y8/3) 白色砂が少量混じる。粘性あり、しまりなし。
- 3 灰白色土 (2.5Y8/2) 紫色土が少量混じる。白色砂が多量混じる。粘性なし、しまりあり。
- 4 灰白色土 (2.5Y8/2) 紫色土と白色砂が微量混じる。粘性あり、しまりあり。
- 5 灰白色土 (2.5Y8/2) 紫色土が中量混じる。白色砂が微量混じる。粘性あり、しまりあり。
- 6 灰白色土 (2.5Y8/2) 紫色土が微量含む。粘性あり、しまりあり。

Pit1502

- 1 暗灰黄色粘質土 (2.5Y5/2) 粘性あり、しまりあり。炭を少量含む、Vb2層土ブロックを多量含む。
- 2 灰黄色土 (2.5Y5/1) 灰黄色土ブロック (φ0.5～1.0cm) が混じる。しまりあり。
- 3 黒褐色土 (2.5Y3/2) 灰黄色土ブロック (φ0.5～1.0cm) が混じる。しまりあり。炭化物を含む。
- 4 黒褐色土 (2.5Y3/2) 灰黄色土ブロック (φ0.5～2.0cm) が多量混じる。粘性あり、しまりあり。
- 5 灰黄色土 (2.5Y7/2) 黒色土ブロック (φ0.5～1.0cm) が混じる。

Pit1107

- 1 黒褐色土 (2.5Y3/1) 灰黄色土ブロック (φ0.5cm) が混じる。しまりあり。
- 2 黒褐色土 (2.5Y3/1) 灰黄色土ブロック (φ0.5～2.0cm) が多量混じる。しまりあり。
- 3 黒色土 (2.5Y2/1) 灰黄色土ブロック (φ0.5cm) が混じる。しまりあり。
- 4 灰黄色土 (2.5Y7/2) 黒色土ブロック (φ0.5～1.0cm) が混じる。しまりあり。
- 5 灰黄色土 (2.5Y7/2) 黒色土ブロック (φ0.5～2.0cm) が混じる。粘性あり。
- 6 灰黄色土 (2.5Y7/2) しまりあり。

Pit1105

- 1 黒褐色土 (2.5Y3/1) しまりあり。炭化物を含む。
- 2 黄灰色土 (2.5Y4/1) 灰黄色土ブロック (φ0.5～2.0cm) が多量混じる。粘性ややあり、しまりあり。
- 3 黄灰色土 (2.5Y5/1) 灰黄色土ブロック (φ0.5～2.0cm) が多量混じる。しまりあり。
- 4 黄灰色土 (2.5Y4/1) 粘性あり。炭化物を含む。
- 5 黄灰色土 (2.5Y7/2) 粘性あり。炭化物を含む。
- 6 灰黄色土 (2.5Y7/2) 黒色土ブロックが少量混じる。粘性あり。
- 7 灰黄色土 (2.5Y7/2) 黒色土ブロックが少量混じる。粘性あり。

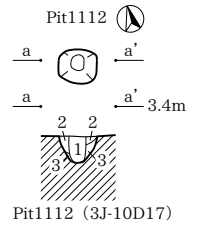
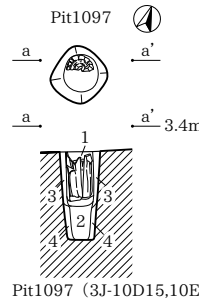
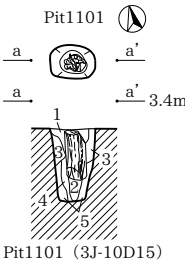
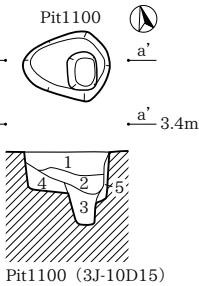
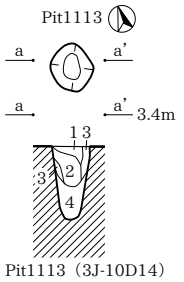
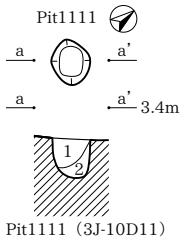

Pit1111

- 1 灰黄色土 (2.5Y4/1) 灰黄色土ブロック (φ0.5～2.0cm) が少量混じる。しまりあり。
- 2 灰黄色土 (2.5Y7/2) 黄灰色土ブロックが少量混じる。しまりあり。

Pit1113

- 1 黒褐色土 (2.5Y3/1) 灰黄色土ブロック (φ0.5cm) が混じる。しまりあり。
- 2 黒褐色土 (2.5Y3/1) 灰黄色土ブロック (φ0.5cm) が混じる。しまりあり。炭化物を含む。
- 3 灰黄色土 (2.5Y7/2) 黒色土ブロック (φ0.5cm) が混じる。しまりあり。
- 4 灰黄色土 (2.5Y7/2) 黒褐色土小粒が僅かに混じる。やや砂質。粘性あり、しまりあり。

Pit1100

- 1 灰黄色土 (2.5Y4/1) 粘性ややあり、しまりあり。炭化物を少量含む。
- 2 黒褐色土 (2.5Y4/1) 灰黄色土ブロック (φ0.5～1.0cm) が混じる。しまりあり。炭化物を少量含む。
- 3 暗灰黄色土 (2.5Y5/2) 黄灰色土ブロックが環状に若干混じる。しまりあり。炭化物を僅かに含む。
- 4 灰黄色土 (2.5Y7/2) 粘性ややあり。
- 5 灰黄色土 (2.5Y7/2) 黒色土ブロックが少量混じる。粘性あり。

Pit1101

- 1 黒褐色土 (2.5Y3/1) しまりややあり。柱材一部残存。
- 2 灰黄色土 (2.5Y7/2) 黒色土ブロックが少量混じる。粘性あり。
- 3 灰黄色土 (2.5Y7/2) しまりややあり。
- 4 灰黄色土 (2.5Y5/1) 黒色土ブロックが混じる。粘性ややあり。炭化物を含む。
- 5 灰黄色土 (2.5Y5/1) 黒色土ブロックが少量混じる。粘性ややあり。

Pit1097

- 1 黒褐色土 (2.5Y3/1) 柱材一部残存。柱痕。
- 2 黒褐色土 (2.5Y6/2) 黒色土小粒が少量混じる。しまりあり。
- 3 黄灰色土 (2.5Y4/1) 灰黄色土ブロック (φ0.5～1.0cm) が混じる。しまりあり。
- 4 灰黄色土 (2.5Y7/2) 黄灰色土小粒が少量混じる。粘性ややあり。

Pit1112

- 1 黒褐色土 (2.5Y3/1) 灰黄色土ブロック (φ0.5cm) が混じる。しまりあり。炭化物を含む。
- 2 黒褐色土 (2.5Y7/2) 黒色土ブロックが少量混じる。しまりあり。
- 3 暗灰黄色土 (2.5Y5/2) 黒褐色土小粒が僅かに混じる。しまりあり。

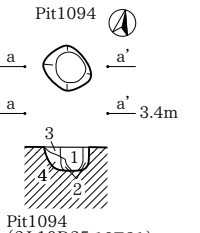
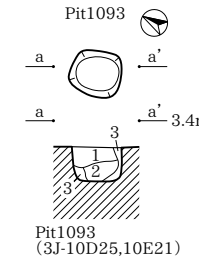
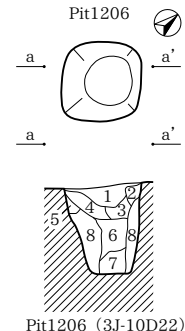
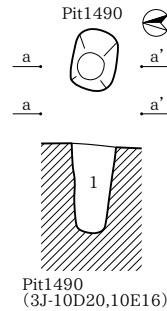
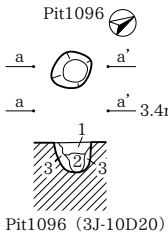
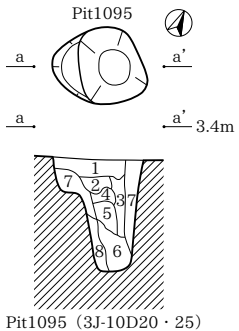

Pit1095

- 1 黒褐色土 (2.5Y3/1) 灰黄色土ブロック (φ0.5～2.0cm) が多量混じる。しまりあり。炭化物を含む。
- 2 黒褐色土 (2.5Y3/1) 灰黄色土ブロック (φ0.5～1.0cm) が混じる。しまりあり。炭化物を含む。
- 3 黒褐色土 (2.5Y2/1) 灰黄色土ブロック (φ0.5～2.0cm) が多量混じる。粘性ややあり。炭化物を含む。
- 4 黒色土 (2.5Y2/1) 灰黄色土ブロック (φ0.5cm) が少量混じる。粘性ややあり、しまりあり。
- 5 灰黄色土 (2.5Y4/1) 黒色土ブロック (φ0.5～2.0cm) が混じる。粘性ややあり。
- 6 黒色土 (2.5Y2/1) 灰黄色土ブロック (φ0.5～3.0cm) が混じる。粘性あり。
- 7 暗灰黄色土 (2.5Y4/2) 灰黄色土・黒色土ブロックが多量混じる。しまりあり。
- 8 灰黄色土 (2.5Y7/2) 黒色土ブロックが少量混じる。粘性あり。

Pit1096

- 1 黒褐色土 (2.5Y3/1) しまりあり。炭化物を含む。
- 2 黒褐色土 (2.5Y3/1) 灰黄色土ブロック (φ0.5～1.0cm) が混じる。しまりあり。炭化物を含む。
- 3 灰黄色土 (2.5Y7/2) 黒色土ブロックが少量混じる。しまりあり。

Pit1490

- 1 灰黄色砂質シルト (2.5Y6/2) 黒褐色土小粒が微量混じる。粘性ややなし、しまりあり。

3J-10E

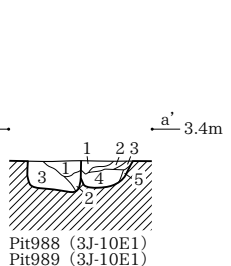
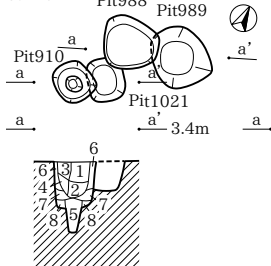

Pit910

- 1 黒褐色土 (2.5Y3/1) しまりあり。炭化物を僅かに含む。
- 2 黒褐色土 (2.5Y3/1) 灰黄色土小粒が混じる。しまりあり。炭化物を僅かに含む。
- 3 黒褐色土 (2.5Y3/1) 灰黄色土小粒が若干混じる。しまりあり。炭化物を若干含む。
- 4 黒褐色土 (2.5Y3/1) 灰黄色土小粒～小粒が10%混じる。しまりあり。炭化物を若干含む。
- 5 灰黄色土 (2.5Y6/2) 黒褐色土小粒が僅かに混じる。粘性ややあり、しまりあり。
- 6 黄灰色土 (2.5Y6/1) 灰黄色土中粒が20%混じる。しまりあり。炭化物を僅かに含む。
- 7 灰黄色土 (2.5Y6/1) 黒褐色土小粒が僅かに混じる。やや砂質。粘性あり、しまりあり。
- 8 灰黄色土 (2.5Y6/2) 僅かに黒褐色土の汚れ。砂質。粘性あり、しまりあり。地山層移。

Pit988

- 1 暗灰黄色土 (2.5Y4/2) 灰黄色土中粒が5%混じる。粘性ややあり、しまりあり。
- 2 黄灰色土 (2.5Y5/1) 暗灰黄色土大粒が30%混じる。粘性あり、しまりあり。
- 3 黒褐色土 (2.5Y3/3) 明黄褐色土小粒～中粒が15%混じる。黄灰色土中粒が10%混じる。粘性あり、しまりあり。

Pit989

- 1 黄灰色土 (2.5Y4/1) 灰黄色土小粒～中粒が10%混じる。しまりあり。炭化粒を1%混じる。
- 2 黄灰色土 (2.5Y5/1) 暗灰黄色土中粒が40%混じる。粘性あり、しまりあり。
- 3 黄灰色土 (2.5Y5/3) 灰黄色土小粒が僅かに混じる。やや砂質。しまりあり。
- 4 黄灰色土 (2.5Y6/1) 灰黄色土中粒が30%混じる。黄灰色土中粒が1%混じる。やや砂質。粘性あり、しまりあり。炭化物を1%混じる。

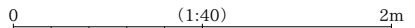

Pit903・924・932・966～968・1044・1047・1085・1092・1102・1116・1117・1170・1185・1232・1237・1245・1265・1352・1449

3J-10E

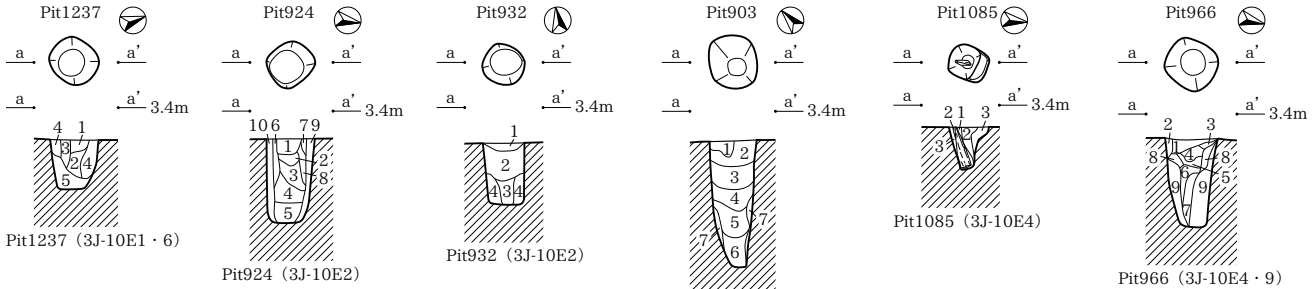

- Pit1237**
 1 黒褐色土 (2.5Y3/1) 灰黄色土ブロック (φ0.5cm) が混じる。しまりあり。
 2 黄灰色土 (2.5Y5/1) 黒色土ブロック (φ0.5～2.0cm) が混じる。灰黄色土ブロック (φ0.5cm) が多量混じる。しまりあり。
 3 黄灰色土 (2.5Y5/1) 黒色土ブロック (φ0.5cm) が少量混じる。灰黄色土ブロック (φ0.5～1.0cm) が混じる。しまりあり。
 4 灰黄色土 (2.5Y7/2) 黒色土ブロック (φ0.5～1.0cm) が混じる。粘性ややあり。
Pit924
 1 黒褐色土 (2.5Y3/1) 灰黄色土ブロックが60%混じる。しまりあり。炭化物を僅かに含む。
 2 黒褐色土 (2.5Y3/1) 灰黄色土小粒が5%混じる。しまりあり。焼土粒・炭化物を僅かに含む。
 3 黒褐色土 (2.5Y3/1) 灰黄色土中粒～粗大粒が40%混じる。焼土粒を僅かに含む。炭化物を若干含む。
 4 灰黄色土 (2.5Y4/1) 灰黄色土ブロックが70%混じる。粘性あり。しまりあり。
 5 灰黄色土 (2.5Y5/1) 灰黄色土小粒が30%混じる。粘性あり。しまりあり。
 6 黄灰色土 (2.5Y5/1) 灰黄色土小粒が30%混じる。粘性ややあり。しまりあり。炭化物を僅かに含む。
 7 黄灰色土 (2.5Y5/1) 灰黄色土小粒が10%混じる。しまりあり。
 8 黒褐色土 (2.5Y3/1) 灰黄色土小粒が15%混じる。粘性ややあり。しまりあり。焼土粒を僅かに含む。炭化物を若干含む。
 9 黒褐色土 (2.5Y6/2) 黒褐色土小粒～中粒が5%混じる。粘性あり。しまりあり。
 10 灰黄色土 (2.5Y6/2) 黒褐色土小粒が1%混じる。砂質。粘性あり。しまりあり。地山暫移。
Pit932
 1 黄灰色土 (2.5Y4/1) 灰黄色土小粒が5%混じる。しまりあり。
 2 黄灰色土 (2.5Y4/1) 灰黄色土中粒が5%混じる。粘性ややあり。しまりあり。
 3 黄灰色土 (2.5Y4/1) 灰黄色土小粒が20%。黒褐色土中粒が10%混じる。粘性あり。しまりあり。
 4 灰黄色土 (2.5Y6/2) 黒褐色土小粒が10%混じる。やや砂質。色調明るい(2.5Y6/1寄り)。粘性あり。しまりあり。

- Pit903**
 1 黒褐色土 (2.5Y3/1) 黄灰色土が斑状に混じる。粘性あり。しまりあり。炭化物を僅かに含む。
 2 黒褐色土 (2.5Y3/1) 黄灰色土小粒～小粒・黒色土小粒が10%混じる。炭化物を僅かに含む。
 3 黄灰色土 (2.5Y4/1) 黒色土小粒～小粒が70%混じる。しまりややあり。
 4 黄灰色土 (2.5Y4/1) 黒色土小粒～小粒が50%混じる。粘性あり。
 5 黄灰色土 (2.5Y4/1) 黒色土小粒～小粒が50%混じる。灰白色土小粒～小粒が20%混じる。粘性あり。
 6 黒褐色土 (2.5Y4/1) 黒色土小粒～小粒が50%混じる。粘性弱。しまり弱。
 7 黄灰色土 (2.5Y6/2) 粘性弱。しまり弱。炭化物を僅かに含む。
Pit1085
 1 黒褐色土 (2.5Y3/1) 褐色土小粒が僅かに混じる。しまりあり。
 2 黒褐色土 (2.5Y3/1) 暗黄灰色土小粒～小粒が20%混じる。しまりあり。炭化物を若干含む。
 3 灰黄色土 (2.5Y7/2) 黒色土ブロックが混じる。炭化物を含む。
 4 灰黄色土 (2.5Y6/2) 粘性弱。しまり弱。
 5 灰黄色土 (2.5Y7/2) 黒色土ブロックが混じる。炭化物を含む。
 6 黒褐色土 (2.5Y2/1) 灰黄色土ブロック (φ0.5cm) が少量混じる。炭化物を含む。
 7 黒褐色土 (2.5Y2/1) 黒色土ブロックが混じる。粘性あり。灰を含む。
 8 灰黄色土 (2.5Y7/2) 黒色土ブロックが混じる。粘性あり。しまりあり。
 9 灰黄色土 (2.5Y7/2) 粘性あり。しまりあり。
Pit966
 1 黒色土 (2.5Y2/1) 灰黄色土ブロック (φ0.5cm) が混じる。炭化物を含む。
 2 黒褐色土 (2.5Y3/1) 灰黄色土ブロック (φ0.5cm) が少量混じる。
 3 灰黄色土 (2.5Y7/2) 黒色土ブロックが混じる。炭化物を含む。
 4 灰黄色土 (2.5Y6/2) 粘性あり。
 5 灰黄色土 (2.5Y7/2) 黒色土ブロックが混じる。炭化物を含む。
 6 黒色土 (2.5Y2/1) 灰黄色土ブロック (φ0.5cm) が少量混じる。炭化物を含む。
 7 黒褐色土 (2.5Y2/1) 黒色土ブロックが混じる。粘性あり。灰を含む。
 8 灰黄色土 (2.5Y7/2) 黒色土ブロックが混じる。粘性あり。しまりあり。
 9 灰黄色土 (2.5Y7/2) 粘性あり。しまりあり。

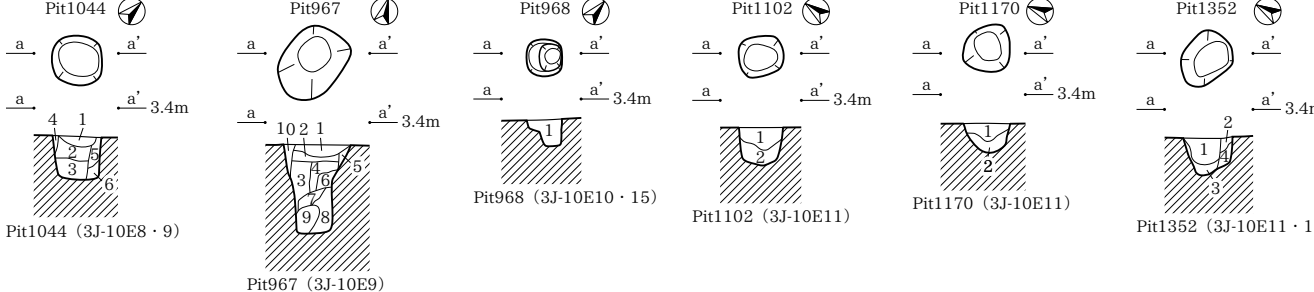

- Pit1044**
 1 黄灰色土 (2.5Y4/1) 灰黄色土小粒が20%混じる。しまりあり。炭化物を僅かに含む。
 2 黄灰色土 (2.5Y4/1) 灰黄色土小粒が10%混じる。黒褐色土中粒が10%混じる。炭化物を僅かに含む。
 3 黄灰色土 (2.5Y5/1) 灰黄色土中粒が20%混じる。しまりあり。
 4 黄灰色土 (2.5Y6/1) 灰黄色土小粒が10%混じる。しまりあり。炭化物を僅かに含む。
 5 黄灰色土 (2.5Y6/2) 砂質。しまりあり。若干黄灰色の汚れ。地山暫移。
 6 灰黄色土 (2.5Y6/2) 黄灰色土中粒が3%混じる。砂質。しまりあり。地山暫移。
Pit967
 1 黒褐色土 (2.5Y3/1) しまりあり。炭化物を含む。
 2 黒褐色土 (2.5Y3/1) 灰黄色土ブロック (φ0.5～2.0cm) が混じる。しまりあり。
 3 灰黄色土 (2.5Y6/2) 黒色土ブロック (φ0.5～2.0cm) が多量混じる。しまりややあり。
 4 黒褐色土 (2.5Y3/1) 灰黄色土ブロックが混じる。しまりあり。炭化物を含む。
 5 黄灰色土 (2.5Y6/1) 黒色土ブロックが少量混じる。
 6 黄灰色土 (2.5Y3/1) 灰黄色土ブロック (φ0.5～2.0cm) が多量混じる。
 7 黒褐色土 (2.5Y3/1) 灰黄色土ブロック (φ0.5cm) が混じる。
 8 黒褐色土 (2.5Y2/1) 灰黄色土ブロック (φ0.5～3.0cm) が混じる。粘性あり。
 9 灰黄色土 (2.5Y7/2) 黒色土ブロックが少量混じる。粘性あり。
Pit968
 1 黒褐色土 (2.5Y3/2) 上部に灰黄色土ブロックが混じる。しまり強。
Pit1102
 1 黄灰色土 (2.5Y4/1) 灰黄色土ブロック (φ0.5～1.0cm) が多量混じる。しまりあり。
 2 暗黄灰色土 (2.5Y4/2) 黒色土ブロック (φ0.5～1.0cm) が少量混じる。粘性ややあり。しまりあり。
Pit1170
 1 黄灰色土 (2.5Y5/1) 灰黄色土ブロック (φ0.5cm) が多量混じる。しまりあり。炭化物を含む。
 2 黄灰色土 (2.5Y7/2) 黄灰色土ブロックが少量混じる。粘性ややあり。
Pit1352
 1 黄灰色土 (2.5Y4/1) 灰黄色土小粒が5%混じる。しまり強。炭化物を若干含む。
 2 黄灰色土 (2.5Y4/1) 灰黄色土小粒が30%混じる。しまりあり。
 3 黄灰色土 (2.5Y4/1) 灰黄色土小粒～中粒が10%混じる。しまり強。炭化物を若干含む。
 4 黄灰色土 (2.5Y4/1) 灰黄色土小粒が10%混じる。しまりあり。炭化物を僅かに含む。

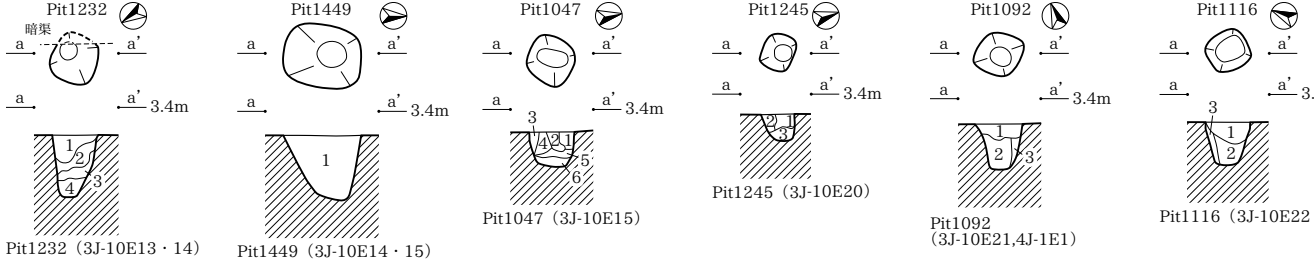

- Pit1232**
 1 黄灰色土 (2.5Y6/1) 灰黄色土ブロック (φ0.5～1.0cm) が多量混じる。しまりあり。炭化物を含む。
 2 黄灰色土 (2.5Y5/1) 灰黄色土ブロック (φ0.5cm) が混じる。粘性ややあり。しまりあり。炭化物を含む。
 3 黄灰色土 (2.5Y4/1) 粘性ややあり。しまりあり。炭化物を含む。
 4 黄灰色土 (2.5Y4/1) 灰黄色土ブロック (φ0.5cm) が混じる。粘性ややあり。しまりあり。炭化物を含む。
Pit1449
 1 黄灰色土 (2.5Y4/1) 灰黄色土小粒が若干混じる。しまりあり。
Pit1047
 1 黒褐色土 (2.5Y3/1) 灰黄色土小粒が10%混じる。しまりあり。
 2 黒褐色土 (2.5Y3/1) 灰黄色土ブロックが40%混じる。しまりあり。
 3 黒褐色土 (2.5Y3/1) 灰黄色土ブロックが60%混じる。しまりあり。
 4 黄灰色土 (2.5Y6/1) 黒褐色土小粒が10%混じる。しまりあり。
 5 黄灰色土 (2.5Y6/1) 黒褐色土小粒が5%混じる。しまりあり。地山？
 6 黄灰色土 (2.5Y6/2) 黒褐色土小粒が10%混じる。やや砂質。しまりあり。
Pit1245
 1 黒褐色土 (2.5Y3/1) 灰黄色土ブロック (φ0.5～1.0cm) が混じる。しまりあり。炭化物を少量含む。
 2 灰黄色土 (2.5Y7/2) 黒色土ブロックが少量混じる。しまりあり。
 3 灰黄色土 (2.5Y7/2) 粘性ややあり。しまりあり。
Pit1092
 1 黄灰色土 (2.5Y4/1) 灰黄色土ブロック (φ0.5cm) が混じる。しまりあり。炭化物を含む。
 2 黒色土 (2.5Y2/1) 灰黄色土ブロック (φ0.5～1.0cm) が混じる。粘性ややあり。炭化物を含む。
 3 暗黄灰色土 (2.5Y4/2) 炭化物を含む。
Pit1116
 1 黄灰色土 (2.5Y5/1) しまりあり。炭化物を含む。
 2 黄灰色土 (2.5Y4/1) しまりあり。粘性ややあり。炭化物を少量含む。
 3 暗黄灰色土 (2.5Y4/2) しまりあり。粘性ややあり。

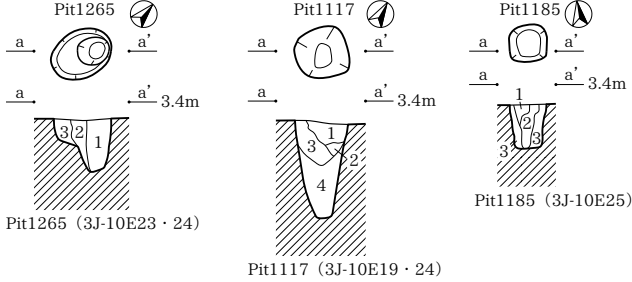

- Pit1265**
 1 黄灰色土 (2.5Y4/1) しまりややあり。炭化物を含む。
 2 黄灰色土 (2.5Y5/1) 灰黄色土ブロックが多量混じる。しまりややあり。
 3 暗黄灰色土 (2.5Y5/2) 灰黄色土ブロックが多量混じる。しまりややあり。
Pit1117
 1 黄灰色土 (2.5Y5/1) 灰黄色土ブロック (φ0.5～2.0cm) が混じる。しまりあり。炭化物を少量含む。
 2 灰黄色土 (2.5Y7/2) 黒色土ブロックが少量混じる。しまりあり。
 3 黄灰色土 (2.5Y4/1) 粘性あり。しまりあり。炭化物を含む。
 4 灰黄色土 (2.5Y6/2) 黄灰色土ブロック・暗黄灰色土ブロックが若干混じる。粘性あり。しまりあり。
Pit1185
 1 黄灰色土 (2.5Y5/1) 灰黄色土ブロック (φ0.5～1.0cm) が混じる。しまりあり。炭化物を含む。
 2 黒褐色土 (2.5Y3/1) 灰黄色土ブロック (φ0.5cm) が多量混じる。しまりあり。炭化物を含む。
 3 明ネリブ灰土 (2.5GY7/2) 粘性あり。しまりあり。炭化物を少量含む。

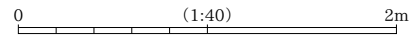

Pit865・866・875～877・881・886・898・899・913～915・943・955・970・973・976・999・1000・1061・1309・1446・1472・1474

3J-10F

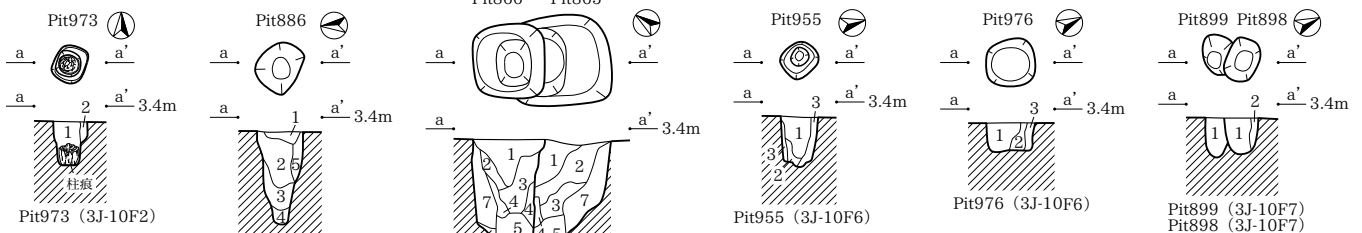

Pit973

- 1 黒褐色土 (2.5Y3/1) 粘性ややあり。柱状残存。
- 2 灰黄色土 (2.5Y7/2) 黒色土ブロックが混じる。

Pit886

- 1 黒褐色土 (2.5Y3/1) 灰黄色土ブロック (φ0.5～2.0cm) が混じる。炭化物を含む。
- 2 黒褐色土 (2.5Y3/2) 灰黄色土ブロック (φ0.5～3.0cm) が少量混じる。しりりあり。
- 3 黒褐色土 (2.5Y2/1) 灰黄色土ブロックが少量混じる。粘性あり。
- 4 暗灰黄色土 (2.5Y4/2) 粘性あり。
- 5 黒褐色土 (2.5Y3/2) 灰黄色土ブロック (φ0.5～2.0cm) が多量混じる。しりりややあり。

Pit866

- 1 黒褐色土 (2.5Y2/1) 灰黄色土ブロック (φ0.5cm) が混じる。しりりあり。炭化物を含む。
- 2 黒褐色土 (2.5Y2/1) 灰黄色土ブロックが少量混じる。粘性ややあり。しりりあり。
- 3 黒褐色土 (2.5Y2/1) 灰黄色土ブロック (φ0.5～2.0cm) が混じる。粘性ややあり。
- 4 黒褐色土 (2.5GY2/1) 灰黄色土ブロック (φ0.5～2.0cm) が多量混じる。炭化物を含む。
- 5 黒褐色土 (2.5GY2/1) 黒色土・明オリブ・灰黄色土ブロックが多量混じる。粘性あり。
- 6 黒褐色土 (2.5Y2/1) 明オリブ・灰黄色土ブロックが多量混じる。粘性あり。
- 7 灰黄色土 (2.5Y7/2) 粘性ややあり。炭化物を含む。
- 8 黒褐色土 (2.5Y2/1) 灰黄色土ブロックが多量混じる。粘性ややあり。

Pit866 (3J-10F5)
Pit865 (3J-10F5・10)

Pit955

- 1 黒褐色土 (2.5Y2/1) 粘性ややあり。しりりあり。
- 2 暗灰黄色土 (2.5Y4/2) 黒色土ブロックが少量混じる。粘性あり。
- 3 灰黄色土 (2.5Y7/2) 黒色土ブロックが少量混じる。粘性あり。

Pit976

- 1 黒褐色土 (2.5Y2/1) しりりあり。炭化物を含む。
- 2 黒褐色土 (2.5Y3/1) 灰黄色土ブロック (φ0.5～1.0cm) が多量混じる。しりりあり。
- 3 灰黄色土 (2.5Y7/2) 黒色土ブロック (φ0.5cm) が混じる。

Pit899

- 1 黒褐色土 (2.5Y3/1) しりりあり。

Pit898

- 1 黒褐色土 (2.5Y3/1) 灰黄色土ブロック (φ0.5～2.0cm) が混じる。しりりあり。炭化物を含む。
- 2 黄灰色土 (2.5Y4/1) 灰黄色土ブロック (φ0.5～2.0cm) が多量混じる。炭化物を含む。

Pit865

- 1 黒褐色土 (10YR2/1) 灰黄色土ブロック (φ0.5～3.0cm) が多量混じる。しりりあり。炭化物を含む。
- 2 黒褐色土 (10YR2/1) 灰黄色土ブロック (φ0.5～4.0cm) が多量混じる。しりりあり。炭化物を含む。
- 3 灰黄色土 (2.5Y7/2) 黒色土ブロックが混じる。しりりややあり。炭化物を含む。
- 4 黒褐色土 (10YR3/1) 灰黄色土ブロックが多量混じる。粘性あり。
- 5 黒褐色土 (2.5GY2/1) 明オリブ・灰黄色土ブロックが多量混じる。粘性あり。
- 6 黒褐色土 (10YR2/1) 明オリブ・灰黄色土ブロックが多量混じる。粘性あり。
- 7 灰黄色土 (2.5Y7/2) 黒色土ブロックが少量混じる。炭化物を含む。

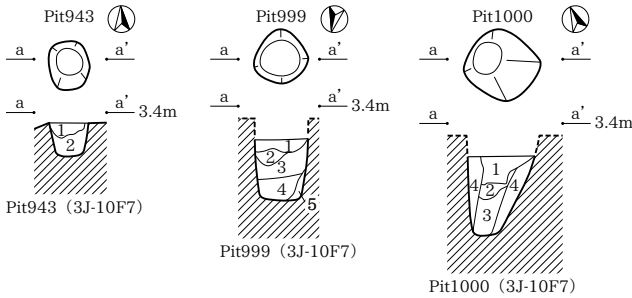

Pit943

- 1 黒褐色土 (2.5Y3/1) 灰黄色土ブロック (φ0.5～1.0cm) が多量混じる。しりりあり。炭化。
- 2 黄灰色土 (2.5Y7/2) 粘性あり。地山か。

Pit999

- 1 黒褐色土 (2.5Y2/1) 暗灰黄色土ブロックがやや多く混じる。粘性あり。
- 2 黒褐色土 (2.5Y2/1) 灰黄色土ブロックが若干混じる。粘性あり。しりりあり。
- 3 黒褐色土 (2.5Y2/1) 灰黄色土ブロックが多量混じる。粘性あり。しりりあり。
- 4 黒褐色土 (2.5Y3/1) 灰黄色土ブロックが少量混じる。粘性あり。しりりあり。
- 5 黒褐色土 (2.5Y3/2) 灰黄色土ブロックが若干混じる。粘性あり。しりりあり。

Pit1000

- 1 黒褐色土 (2.5Y2/1) 灰黄色土ブロック (φ0.5～2.0cm) が混じる。粘性あり。
- 2 黒褐色土 (2.5Y3/1) 灰黄色土ブロック (φ0.5～2.0cm) が多量混じる。しりりあり。炭化物を含む。
- 3 黒褐色土 (2.5Y2/1) 明オリブ・灰黄色土ブロック (φ0.5cm) が少量混じる。粘性あり。
- 4 灰黄色土 (2.5Y6/2) 黒色土粒が20%混じる。しりりあり。

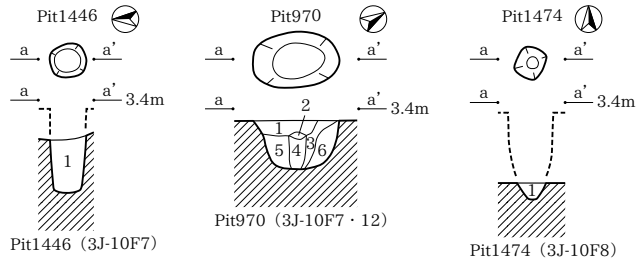

Pit1446

- 1 黒褐色土 (2.5Y3/1) 灰黄色土ブロックが少量混じる。しりりあり。

Pit970

- 1 黒褐色土 (2.5Y3/1) 灰黄色土ブロック (φ0.5～2.0cm) が多量混じる。しりりあり。
- 2 暗灰黄色土 (2.5Y4/2) 黒色土ブロックが少量混じる。しりりあり。
- 3 暗灰黄色土 (2.5Y4/2) 黒色土ブロックが少量混じる。
- 4 黒褐色土 (2.5Y2/1) 灰黄色土ブロック (φ0.5cm) が混じる。
- 5 灰黄色土 (2.5Y3/1) 灰黄色土ブロックが多量混じる。粘性あり。
- 6 灰黄色土 (2.5Y7/2) 黒色土ブロックが少量混じる。

Pit1474

- 1 褐灰色土 (5YR6/1) 紫色土と白色砂が少量混じる。粘性中、しりり中。炭を微量含む。マンガンが沈着する。

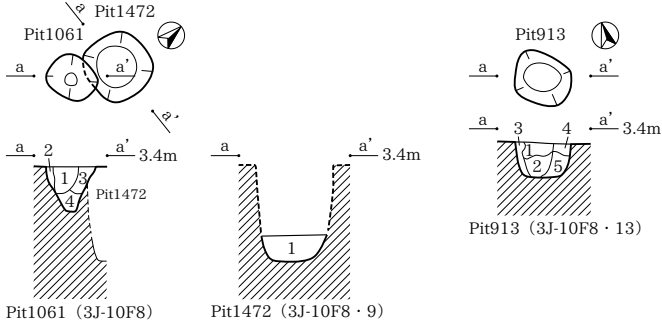

Pit1061

- 1 黒褐色土 (2.5Y3/1) 灰黄色土小粒が30%混じる。しりり強。炭化物を僅かに含む。
- 2 黒褐色土 (2.5Y3/1) 灰黄色土小粒が70%混じる。しりり強。
- 3 灰黄色土 (2.5Y5/1) 灰黄色土ブロックが30%混じる。黒褐色土小粒が僅かに混じる。しりり強。
- 4 灰黄色土 (2.5Y4/1) 灰黄色土ブロックが多量混じる。粘性あり。しりりあり。

Pit1472

- 1 褐灰色土 (5YR6/1) 白色砂が少量混じる。粘性なし。しりり中。炭を少量含む。

Pit913

- 1 黒褐色土 (2.5Y3/1) 灰黄色土ブロック (φ0.5cm) が混じる。しりりあり。炭化物を多量含む。
- 2 黒褐色土 (2.5Y3/1) 灰黄色土ブロック (φ0.5～1.0cm) が多量混じる。しりりあり。炭化物を少量含む。
- 3 黄灰色土 (2.5Y4/1) 灰黄色土ブロックが多量混じる。
- 4 灰黄色土 (2.5Y4/1) 灰黄色土ブロックが混じる。
- 5 灰黄色土 (2.5Y7/2) 黒色土ブロックが少量混じる。炭化物を少量含む。

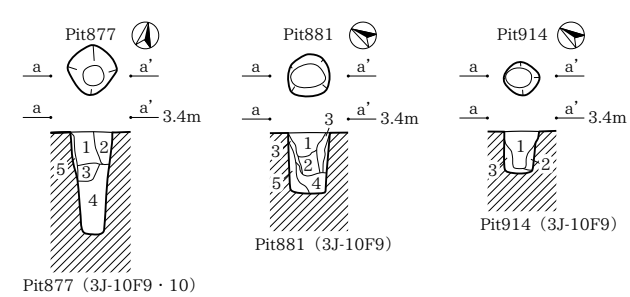

Pit877

- 1 黒褐色土 (2.5Y2/1) 灰黄色土ブロック (φ0.5～1.0cm) が多量混じる。しりりあり。炭化物を含む。
- 2 黄灰色土 (2.5Y4/1) 灰黄色土ブロック (φ0.5～1.0cm) が混じる。しりりあり。炭化物を含む。
- 3 黒褐色土 (2.5Y2/1) 灰黄色土ブロック (φ0.5～3.0cm) が少量混じる。粘性ややあり。炭化物を含む。
- 4 黒褐色土 (2.5Y2/1) 粘性あり。炭化物を含む。

Pit881

- 1 黒褐色土 (2.5Y3/1) 灰黄色土ブロック (φ0.5～1.0cm) が少量混じる。しりりあり。
- 2 黒褐色土 (2.5Y3/1) 粘性ややあり。
- 3 暗灰黄色土 (2.5Y4/2) 灰黄色土ブロックが混じる。粘性あり。
- 4 暗灰黄色土 (2.5Y5/2) 黒褐色土ブロックが若干混じる。しりりあり。
- 5 灰黄色土 (2.5Y6/2) 黒褐色土粒が少量混じる。しりりあり。

Pit914

- 1 黒褐色土 (2.5Y2/1) 灰黄色土ブロック (φ0.5～1.0cm) が混じる。しりりあり。
- 2 灰黄色土 (2.5Y7/2) 黒色土ブロック (φ0.5～1.0cm) が混じる。粘性あり。
- 3 灰黄色土 (2.5Y7/2) 黒色土ブロックが少量混じる。粘性あり。

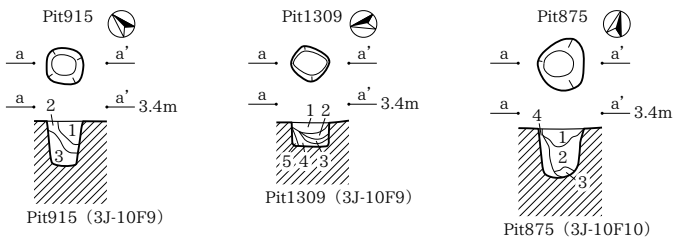

Pit915

- 1 黒褐色土 (2.5Y3/1) 灰黄色土ブロック (φ0.5cm) が多量混じる。しりりあり。
- 2 黒褐色土 (2.5Y2/1) 灰黄色土ブロック (φ0.5～1.0cm) が混じる。しりりあり。
- 3 灰黄色土 (2.5Y7/2) 黒色土ブロックが少量混じる。粘性あり。炭化物を含む。

Pit1309

- 1 黒褐色土 (2.5Y2/1) 赤褐色土ブロック (φ0.1～1.0cm) が30%混じる。しりりあり。炭化物を若干含む。
- 2 黒褐色土 (2.5Y2/1) 赤褐色土小粒が10%混じる。しりりあり。炭化物を若干含む。
- 3 黒褐色土 (2.5Y2/1) 赤褐色土小粒が20%混じる。しりりあり。
- 4 暗灰黄色土 (2.5Y4/2) 灰黄色土中粒が10%混じる。粘性ややあり。しりりあり。

Pit875

- 1 黒褐色土 (2.5Y2/1) しりりあり。炭化物を含む。
- 2 黒褐色土 (2.5Y2/1) 灰黄色土ブロック (φ0.5～2.0cm) が多量混じる。粘性ややあり。
- 3 黒褐色土 (2.5Y2/1) 灰黄色土ブロックが多量混じる。粘性あり。
- 4 灰黄色土 (2.5Y7/2) 黒色土ブロックが少量混じる。粘性あり。

Pit876

- 1 黒褐色土 (2.5Y2/1) しりりあり。炭化物を含む。
- 2 黄灰色土 (2.5Y4/1) 粘性ややあり。炭化物を含む。
- 3 灰黄色土 (2.5Y7/2) 粘性ややあり。炭化物を含む。

Pit708・718・880・884・895・971・972・974・975・1012・1048・1055・1123・1178・1194・1195・1199・1233・1264・1441・1454・1470・1471

3J-10F

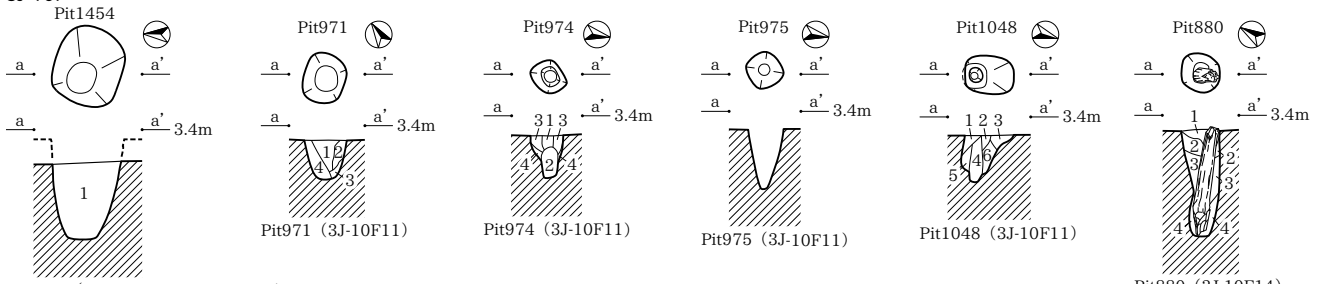

- Pit1454**
1 褐色土 (5YR6/1) 白色砂が少量混じる。粘性中、しまり中。炭を微量含む。
- Pit971**
1 暗オリーブ褐色土 (2.5Y3/3) 上部に灰黄色土ブロックが混じる。しまり強。
2 暗灰黄色土 (2.5Y4/2) 黒色土ブロック (φ0.5~1.0cm) が混じる。しまり強。
3 黒褐色土 (2.5Y3/2) しまり強。
4 黄褐色土 (2.5Y5/3) 黒色土ブロック (φ0.3cm) が少量混じる。しまり強。
- Pit974**
1 黒褐色土 (2.5Y3/1) 褐色土粒が僅かに混じる。しまりあり。
2 黒褐色土 (2.5Y3/1) 灰黄色土小粒が10%混じる。しまりややなし。木質残存。
3 黒褐色土 (2.5Y3/1) 灰黄色土中粒が20%混じる。しまりあり。
4 灰黄色土 (2.5Y6/2) 黒褐色土小粒が5%混じる。やや砂質。しまりあり。

- Pit1048**
1 黒褐色土 (2.5Y3/1) 灰黄色土極小粒~中粒が僅かに混じる。しまりあり。炭化物を僅かに含む。
2 黒褐色土 (2.5Y3/1) 灰黄色土小粒が10%混じる。しまりややなし。
3 黒褐色土 (2.5Y3/1) 灰黄色土中粒~大粒が40%混じる。しまりあり。
4 黒褐色土 (2.5Y3/1) 灰黄色土極小粒が僅かに混じる。しまりあり。
5 黒褐色土 (2.5Y3/1) 灰黄色土ブロックが70%混じる。しまりあり。
6 黒褐色土 (2.5Y3/1) 灰黄色土ブロックが40%混じる。しまりあり。
- Pit880**
1 黒色土 (2.5Y2/1) 灰黄色土ブロック (φ0.5~2.0cm) が混じる。しまりあり。炭化物を含む。
2 黒色土 (2.5Y2/1) 灰黄色土ブロックが少量混じる。粘性あり。
3 黄灰色土 (2.5Y4/1) 灰黄色土ブロックが少量混じる。粘性あり。
4 暗灰黄色土 (2.5Y4/2) 暗オリーブ褐色土ブロックが少量混じる。粘性あり。

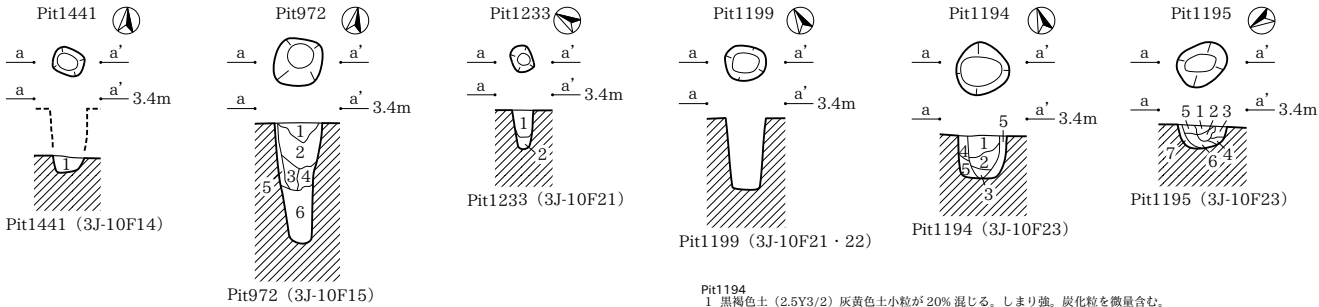

- Pit1441**
1 褐色粘質シルト (5YR6/1) 灰黄色土粒が少量混じる。しまりあり。
- Pit972**
1 黒褐色土 (2.5Y3/1) 灰黄色土ブロックが少量混じる。しまりあり。
2 黒褐色土 (2.5Y3/1) 灰黄色土ブロック (φ0.5cm) が多量混じる。粘性ややあり。しまり強。
3 黒褐色土 (2.5Y2/1) 粘性あり。
4 黒色土 (2.5Y2/1) 灰黄色土ブロック (φ0.5~2.0cm) が多量混じる。粘性あり。
5 黄褐色土 (2.5Y5/1) 黒色土ブロックが少量混じる。
- Pit1233**
1 黒褐色土 (2.5Y3/1) 灰黄色土ブロック (φ0.5cm) が混じる。しまりあり。
2 灰黄色土 (2.5Y7/2) 黒色土ブロック (φ0.5cm) が混じる。しまりややあり。

- Pit1194**
1 黒褐色土 (2.5Y3/2) 灰黄色土小粒が20%混じる。しまり強。炭化粒を微量含む。
2 黒褐色土 (2.5Y3/1) 灰黄色土小粒が10%混じる。しまり強。
3 暗灰黄色土 (2.5Y5/2) 主体。粘性ややあり。しまり強。
4 黄褐色土 (2.5Y5/3) 黒褐色土が若干混じる。しまり強。
5 オリーブ褐色土 (2.5Y4/3) 黒褐色土が50%混じる。しまり強。炭化粒を微量含む。
- Pit1195**
1 黒褐色土 (2.5Y3/1) 灰黄色土ブロックが20%混じる。しまり強。
2 黒褐色土 (2.5Y3/1) 灰黄色土ブロックが80%混じる。しまり強。
3 黒褐色土 (2.5Y3/1) 灰黄色土ブロックが50%混じる。しまり強。炭化粒を微量含む。
4 黄褐色土 (2.5Y5/3) 灰黄色土主体。しまり強。
5 黒褐色土 (2.5Y3/2) 灰黄色土ブロックが80%混じる。しまり強。
6 黄褐色土 (2.5Y5/3) 灰黄色土ブロック主体。黒褐色土が10%混じる。しまり強。
7 オリーブ褐色土 (2.5Y4/3) 灰黄色土ブロック主体。黒褐色土が若干混じる。しまり強。

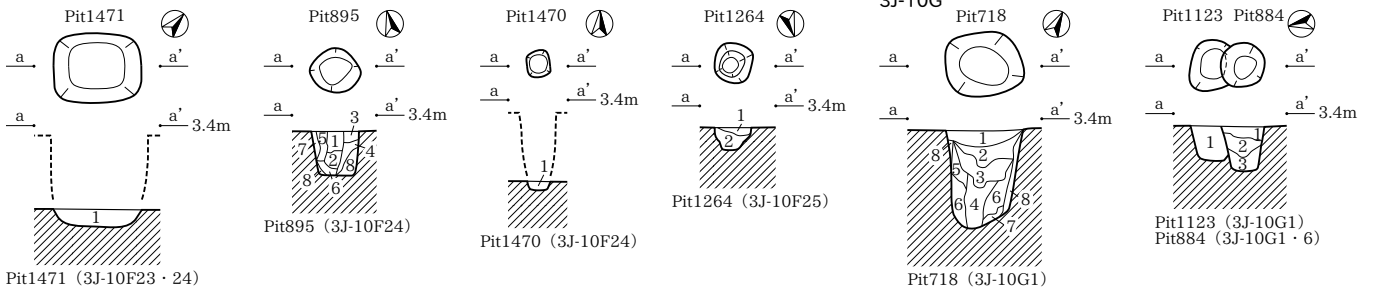

- Pit1471**
1 黒褐色土 (2.5Y3/1) 紫色土が多量混じる。白色砂が少量混じる。粘性なし、しまり中。炭を少量含む。
- Pit895**
1 黒褐色土 (2.5Y3/2) 灰黄色土小粒が20%混じる。しまり強。炭化粒を若干含む。
2 黒褐色土 (2.5Y3/1) 炭化粒を若干含む。
3 黄褐色土 (2.5Y5/3) 灰黄色土ブロック主体。しまり強。
4 黒褐色土 (2.5Y3/2) 灰黄色土ブロックが80%混じる。しまり強。
5 暗灰黄色土 (2.5Y4/2) 灰黄色土ブロックが80%混じる。しまり強。炭化粒を若干含む。
6 オリーブ褐色土 (2.5Y4/3) 灰黄色土ブロックが80%混じる。粘性ややあり。しまり強。
7 オリーブ褐色土 (2.5Y4/4) 灰黄色土ブロック主体。しまり強。
8 黄褐色土 (2.5Y5/3) 灰黄色土ブロックが主体。黒褐色土が若干混じる。粘性ややあり。しまり強。
- Pit1470**
1 黒褐色土 (2.5Y3/1) 粘性なし、しまり中。炭を少量含む。
- Pit1264**
1 黒色土 (2.5Y2/1) 灰黄色土ブロック (φ0.5cm) が混じる。しまりややあり。
2 灰黄色土 (2.5Y7/2) 黒色土ブロック (φ0.5~3.0cm) が混じる。しまりややあり。炭化物を含む。

- Pit718**
1 黒褐色土 (10YR3/2) 灰黄色土ブロックが少量混じる。しまりあり。炭化物を含む。
2 黒褐色土 (10YR3/1) 灰黄色土ブロック (φ0.5~2.0cm) が混じる。しまりあり。炭化物を含む。
3 黒褐色土 (10YR2/1) 灰黄色土ブロック (φ0.5~1.0cm) が少量混じる。粘性ややあり。炭化物を少量含む。
4 黒褐色土 (10YR2/1) 灰黄色土ブロック (φ0.5~3.0cm) が少量混じる。粘性あり。
5 黒褐色土 (10YR2/1) 灰黄色土ブロック (φ0.5~2.0cm) が多量混じる。粘性ややあり。
6 黒褐色土 (10YR2/1) 灰黄色土ブロック (φ0.5~2.0cm) が多量混じる。粘性あり。
7 黄灰色土 (2.5Y6/1) 黒色土ブロックが少量混じる。粘性あり。
8 黄灰色土 (2.5Y6/1) 黒色土ブロック (φ0.5~1.0cm) が少量混じる。粘性あり。
- Pit1123**
1 黄灰色土 (2.5Y5/1) 灰黄色土ブロックが少量混じる。粘性あり、しまりあり。
- Pit884**
1 黒色土 (2.5Y2/1) 灰黄色土ブロック (φ0.5~2.0cm) が混じる。しまりあり。炭化物を含む。
2 黒色土 (2.5Y2/1) 灰黄色土ブロックとの混層。粘性ややあり。
3 暗灰黄色土 (2.5Y5/2) 灰黄色土ブロックが若干混じる。しまりあり。

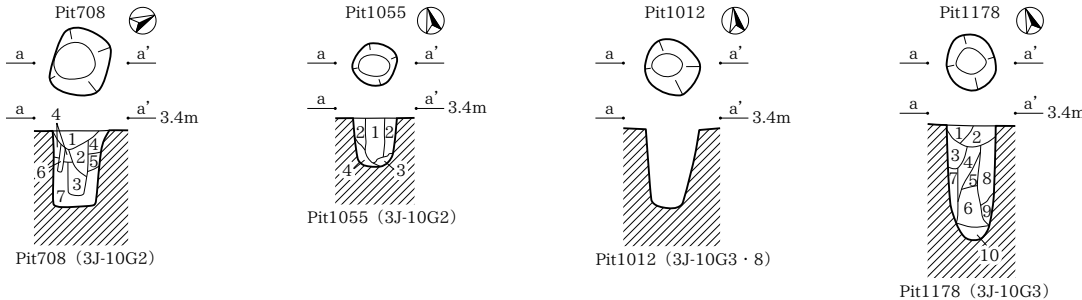

- Pit708**
1 黒褐色土 (2.5Y3/1) 暗灰黄色土小粒~中粒が30%混じる。硬質。しまりあり。
2 黒褐色土 (2.5Y3/1) 暗灰黄色土中粒が20%混じる。硬質。しまりあり。
3 黒褐色土 (2.5Y3/1) 暗灰黄色土中粒~大粒が20%混じる。硬質。しまりあり。
4 黒褐色土 (2.5Y3/1) 暗灰黄色土大粒~極大粒が40%混じる。硬質。しまりあり。
5 黒褐色土 (2.5Y3/1) 暗灰黄色土ブロックが多量混じる。硬質。粘性あり。しまりあり。
6 黒褐色土 (2.5Y3/1) 暗灰黄色土小粒~中粒が20%混じる。しまり強。板穴。
7 暗灰黄色土砂質シルト (2.5Y5/2) 若干黒褐色の汚れ。
- Pit1055**
1 黒褐色土 (2.5Y2/1) 灰黄色土極小粒が10%混じる。しまりあり。炭化物を僅かに含む。
2 黒褐色土 (2.5Y3/1) 灰黄色土中粒が30%混じる。しまりあり。
3 黒褐色土 (2.5Y3/1) 灰黄色土小粒が20%混じる。しまりあり。
4 灰黄色土 (2.5Y6/2) 黒褐色土小粒が10%混じる。やや砂質。しまりあり。地山暫移。

- Pit1012**
1 黒褐色土 (2.5Y3/1) 灰黄色土ブロックが70%混じる。しまり強。
2 黒褐色土 (2.5Y3/1) 灰黄色土小粒~大粒が20%混じる。しまり強。
3 黒褐色土 (2.5Y3/1) 灰黄色土ブロック主体。しまり強。
4 黒褐色土 (2.5Y3/1) 灰黄色土小粒~中粒が30%混じる。粘性ややあり。しまり強。
5 黒褐色土 (2.5Y3/1) 灰黄色土小粒が10%混じる。粘性ややあり。しまりあり。
6 黒褐色土 (2.5Y3/1) 灰黄色土中粒が環状に20%混じる。粘性ややあり。しまりあり。
7 黄灰色土 (2.5Y5/1) 灰黄色土中粒が10%混じる。粘性あり。しまりあり。
8 黄灰色土 (2.5Y4/1) 灰黄色土ブロックが40%混じる。粘性ややあり。しまりあり。
9 黄灰色土 (2.5Y4/1) 灰黄色土ブロックが20%混じる。粘性あり。しまりあり。
10 黄灰色土 (2.5Y5/1) 灰黄色土小粒が15%混じる。やや砂質。粘性あり。しまりあり。

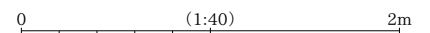

Pit831・842・847・867・868・1013・1033・1062・1063・1126・1127・1132・1135・1256・1263・1292・1304・1305

3J-10G

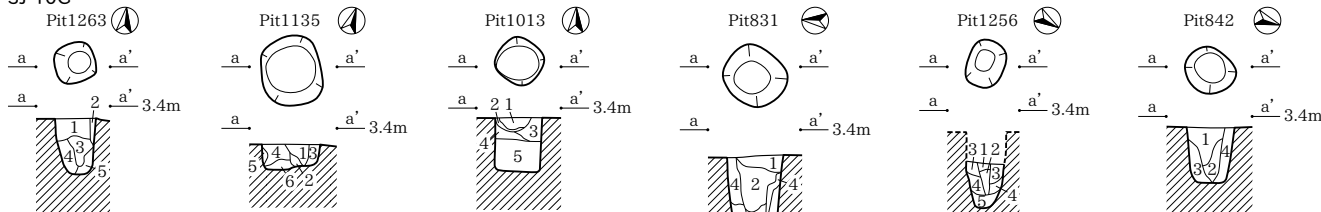

Pit1263 (3J-10G3) Pit1135 (3J-10G3・4・8・9) Pit1013 (3J-10G3・8) Pit831 (3J-10G5) Pit1256 (3J-10G5) Pit842 (3J-10G6)

Pit1263

- 1 黒褐色土 (2.5Y3/1) 灰黄色土ブロック (φ0.5~2.0cm) が少量混じる。しまりあり。炭化物を含む。
- 2 黒褐色土 (2.5Y3/2) 灰黄色土ブロック (φ0.5cm) が少量混じる。しまりややあり。炭化物を多量含む。
- 3 黄灰色土 (2.5Y4/1) 灰黄色土ブロック (φ0.5~1.0cm) が混じる。しまりあり。炭化物を含む。
- 4 黄灰色土 (2.5Y4/1) 灰黄色土ブロックが多量混じる。しまりあり。炭化物を多量含む。
- 5 黄灰色土 (2.5Y6/2) 暗黄灰色土ブロック・黒色土粒が若干混じる。しまりあり。

Pit1135

- 1 黒褐色土 (2.5Y3/1) 灰黄色土小粒~中粒が15%混じる。しまり強。炭化粒を僅かに含む。
- 2 黒褐色土 (2.5Y3/1) 灰黄色土小粒が10%混じる。しまり強。
- 3 暗黄灰色土 (2.5Y5/1) 灰黄色土中粒が15%混じる。黒褐色土小粒が10%混じる。しまり強。
- 4 暗黄灰色土 (2.5Y5/2) 灰黄色土ブロックが環状に80%混じる。黒褐色土小粒が5%混じる。しまり強。
- 5 黒褐色土 (2.5Y3/1) 灰黄色土中粒が30%混じる。しまりあり。
- 6 黒褐色土 (2.5Y3/1) 灰黄色土小粒が30%混じる。しまりあり。

Pit1013

- 1 黒褐色土 (2.5Y3/1) 灰黄色土ブロックが主体。やや硬質。しまり強。
- 2 黄灰色土 (2.5Y4/1) 灰黄色土ブロックが60%混じる。しまり強。
- 3 黄灰色土 (2.5Y4/1) 灰黄色土ブロックが70%混じる。しまり強。
- 4 黄灰色土 (2.5Y4/1) 灰黄色土ブロックが70%混じる。しまり強。
- 5 黄灰色土 (2.5Y5/1) 灰黄色土小粒~中粒が20%混じる。黄灰色土中粒が10%混じる。やや砂質。しまり強。

Pit831 (3J-10G5)

- 1 黒色土 (2.5Y2/1) 灰黄色土ブロック (φ0.5~2.0cm) が少量混じる。しまりあり。炭化物を含む。
- 2 黒色土 (2.5Y2/1) 灰黄色土ブロックが多量混じる。しまりややあり。
- 3 明オリーブ灰土 (2.5GY7/2) 黒色土ブロックが多量混じる。
- 4 明オリーブ灰土 (2.5GY7/2) 黒色土ブロックが少量混じる。粘性あり。炭化物を含む。

Pit1256

- 1 黄灰色土 (2.5Y4/1) 灰黄色土ブロックが70%混じる。しまり強。
- 2 黄灰色土 (2.5Y4/1) 灰黄色土ブロックが環状に20%混じる。しまり強。炭化粒を僅かに含む。
- 3 黄灰色土 (2.5Y4/1) 灰黄色土ブロックが主体。しまり強。炭化物を僅かに含む。
- 4 黄灰色土 (2.5Y6/1) 灰黄色土小粒~中粒が40%混じる。黒褐色土小粒が10%混じる。砂質。しまり強。
- 5 暗黄灰色土 (2.5Y5/2) 黄灰色土ブロックが僅かに混じる。しまりあり。

Pit842

- 1 黒色土 (2.5Y2/1) しまりあり。
- 2 黒褐色土 (2.5Y3/2) 灰黄色土ブロック (φ0.5cm) が多量混じる。粘性ややあり。
- 3 暗黄灰色土 (2.5Y4/2) 黒色土ブロックが少量混じる。粘性あり。
- 4 黄灰色土 (2.5Y7/2) 黒色土ブロックが少量混じる。粘性あり。

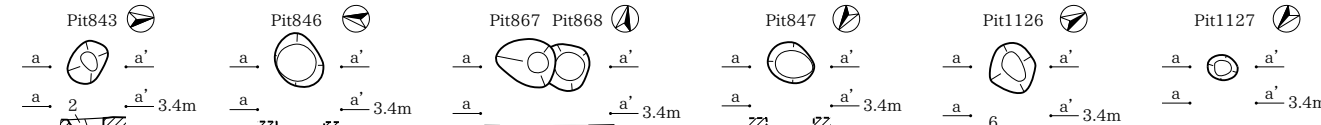

Pit843 (3J-10G6) Pit846 (3J-10G6) Pit867 (3J-10G6) Pit868 (3J-10G6) Pit847 (3J-10G7) Pit1126 (3J-10G9・10) Pit1127 (3J-10G10)

Pit843

- 1 黒色土 (2.5Y2/1) しまりあり。炭化物を含む。
- 2 黒色土 (2.5Y2/1) 灰黄色土ブロック (φ0.5~2.0cm) が多量混じる。しまりあり。
- 3 黄灰色土 (2.5Y6/2) 黄灰色土ブロックが若干混じる。しまりあり。

Pit846

- 1 黒褐色土 (10YR3/1) 灰黄色土ブロック (φ0.5cm) が多量混じる。しまりあり。
- 2 灰黄褐色土 (10YR4/2) 灰黄色土ブロック (φ0.5~1.0cm) が多量混じる。しまりややあり。
- 3 黄灰色土 (2.5Y7/2) 黒色土ブロックが少量混じる。粘性あり。

Pit867

- 1 黒褐色土 (2.5Y3/2) 灰黄色土ブロック (φ0.5cm) が多量混じる。しまりあり。炭化物を含む。
- 2 黒褐色土 (2.5Y3/1) 灰黄色土小粒・炭化物を含む。
- 3 黒褐色土 (2.5Y2/1) 灰黄色土ブロックが混じる。しまりややあり。炭化物を含む。
- 4 暗黄灰色土 (2.5Y4/2) 灰黄色土ブロックが多量混じる。

Pit868

- 1 黒色土 (2.5Y2/1) しまりあり。炭化物を含む。
- 2 黒褐色土 (2.5Y3/2) 粘性ややあり。しまりあり。炭化物を含む。
- 3 暗黄灰色土 (2.5Y4/2) 灰黄色土ブロックが多量混じる。粘性あり。
- 4 黒色土 (2.5Y2/1) 灰黄色土ブロックが多量混じる。粘性あり。
- 5 黒色土 (2.5Y2/1) 黒色土と灰黄色土ブロック (φ0.5~3.0cm) の混層。粘性ややあり。
- 6 黒色土 (2.5Y2/1) 灰黄色土ブロック (φ0.5~2.0cm) が多量混じる。粘性あり。
- 7 黄灰色土 (2.5Y7/2) しまりややあり。

* Pit868 掘削時に、Pit867の壁面が崩れたと思われる。

Pit847

- 1 黒色土 (10YR2/1) 灰黄色土ブロック (φ0.5cm) が混じる。しまりあり。炭化物を含む。
- 2 暗黄褐色土 (10YR4/2) 黒色土ブロックが少量混じる。
- 3 黒色土 (10YR2/1) 灰黄色土ブロック (φ0.5cm) が多量混じる。しまりややあり。
- 4 暗黄褐色土 (2.5Y7/2) 黒色土ブロックが少量混じる。粘性あり。

Pit1126

- 1 黒褐色土 (2.5Y3/1) 灰黄色土小粒~大粒が40%混じる。しまり強。
- 2 黒褐色土 (2.5Y3/1) 灰黄色土小粒が20%混じる。しまり強。
- 3 黒褐色土 (2.5Y3/1) 灰黄色土小粒が20%混じる。しまり強。
- 4 黒褐色土 (2.5Y3/1) 灰黄色土ブロックが80%混じる。しまりあり。
- 5 黒褐色土 (2.5Y3/1) 灰黄色土小粒~中粒が15%混じる。しまりあり。
- 6 暗黄灰色土 (2.5Y5/2) 黒褐色土小粒が20%混じる。灰黄色土ブロックが10%混じる。しまりあり。

Pit1127

- 1 黒褐色土 (2.5Y3/1) 灰黄色土小粒~中粒が20%混じる。しまりあり。炭化物を僅かに含む。
- 2 黒褐色土 (2.5Y3/1) 灰黄色土ブロックが60%混じる。しまりあり。
- 3 黒褐色土 (2.5Y3/1) 灰黄色土ブロックが主体。粘性あり。しまりあり。

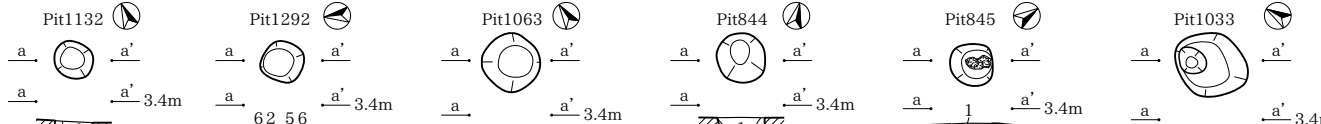

Pit1132 (3J-10G10) Pit1292 (3J-10G10) Pit1063 (3J-10G10,10H6) Pit844 (3J-10G11) Pit845 (3J-10G11) Pit1033 (3J-10G13・14)

Pit1132

- 1 黒褐色土 (2.5Y3/1) 灰黄色土小粒~中粒が15%混じる。しまりあり。炭化物を僅かに含む。
- 2 黒褐色土 (2.5Y3/1) 灰黄色土小粒が20%混じる。しまりあり。
- 3 黒褐色土 (2.5Y3/2) 暗黄灰色土小粒がやや多く混じる。しまりあり。
- 4 黒褐色土 (2.5Y3/1) 灰黄色土中粒が環状に30%混じる。粘性ややあり。しまりあり。
- 5 黄灰色土 (2.5Y4/1) 灰黄色土小粒が10%混じる。やや砂質。粘性あり。しまりあり。
- 6 黒褐色土 (2.5Y3/1) 灰黄色土中粒が10%混じる。しまりあり。
- 7 黄灰色土 (2.5Y4/1) 灰黄色土小粒が若干混じる。粘性あり。しまりあり。
- 8 黄灰色土 (2.5Y6/2) 黒褐色土小粒が若干混じる。粘性あり。しまりあり。

Pit1292

- 1 黒褐色土 (2.5Y3/1) 黄灰色土小粒~中粒が10%混じる。黒色土小粒が僅かに混じる。しまり強。
- 2 黒褐色土 (2.5Y3/1) 灰黄色土小粒~中粒が20%混じる。しまり強。
- 3 暗黄灰色土 (2.5Y5/2) 黒褐色土小粒~中粒が10%混じる。しまりややあり。炭化物を僅かに含む。
- 4 暗黄灰色土 (2.5Y5/2) 黒褐色土小粒が僅かに混じる。しまり弱。
- 5 暗黄灰色土 (2.5Y5/2) 黒褐色土中粒が10%混じる。黒色土小粒が僅かに混じる。しまりあり。
- 6 暗黄灰色土 (2.5Y5/2) 黒褐色土小粒が僅かに混じる。粘性あり。

Pit1063

- 1 黒褐色土 (2.5Y3/1) しまりあり。
- 2 黄灰色土 (2.5Y4/1) 灰黄色土小粒が10%混じる。しまりあり。炭化物を僅かに含む。
- 3 黄灰色土 (2.5Y4/1) 灰黄色土小粒が10%混じる。しまりあり。炭化物を僅かに含む。
- 4 黄灰色土 (2.5Y5/1) 灰黄色土中粒が20%混じる。やや砂質。しまりあり。
- 5 黄灰色土 (2.5Y4/1) 灰黄色土中粒が15%混じる。しまりあり。
- 6 黄灰色土 (2.5Y4/1) 灰黄色土小粒が10%混じる。しまりあり。炭化物を僅かに含む。
- 7 黄灰色土 (2.5Y4/1) 灰黄色土小粒~中粒が20%混じる。しまりあり。
- 8 黄灰色土 (2.5Y6/2) 黄灰色土小粒~中粒が5%混じる。やや砂質。しまりあり。地山暫移。

Pit844 (3J-10G11)

- 1 黒色土 (2.5Y2/1) 灰黄色土ブロック (φ0.5~1.0cm) が多量混じる。しまりあり。
- 2 黒色土 (2.5Y2/1) 灰黄色土ブロックが多量混じる。しまりあり。炭化物を含む。
- 3 黒色土 (2.5Y2/1) 灰黄色土ブロックが少量混じる。粘性ややあり。しまりあり。
- 4 黒色土 (2.5Y2/1) 灰黄色土ブロック (φ0.5~2.0cm) が少量混じる。粘性あり。

Pit845

- 1 黒褐色土 (2.5Y3/1) 粘性ややあり。粒痕。
- 2 黒褐色土 (2.5Y3/2) 灰黄色土ブロックが少量混じる。しまりややあり。
- 3 暗黄灰色土 (2.5Y4/2) 灰黄色土ブロックが少量混じる。粘性ややあり。炭化物を含む。

Pit1033

- 1 黒色土 (2.5Y2/1) しまりあり。
- 2 黒色土 (2.5Y2/1) 灰黄色土ブロック (φ0.5cm) が多量混じる。しまりあり。
- 3 黒色土 (2.5Y2/1) 灰黄色土ブロックが少量混じる。しまりあり。
- 4 黒色土 (2.5Y2/1) 灰黄色土ブロック (φ0.5~2.0cm) が多量混じる。粘性あり。
- 5 黄灰色土 (2.5Y7/2) 黒色土ブロックが少量混じる。
- 6 黒色土 (2.5Y2/1) 粘性あり。

Pit1062

- 1 黒褐色土 (2.5Y3/1) 灰黄色土小粒~中粒が20%混じる。しまりあり。

Pit1305

- 1 黄灰色土 (2.5Y5/1) 粘性ややあり。しまりあり。
- 2 黄灰色土 (2.5Y6/2) 黄灰色土ブロックが若干混じる。灰白色土小粒が僅かに混じる。しまりあり。

Pit1304

- 1 黄灰色土 (2.5Y4/1) 灰白色土ブロックが40%混じる。しまりあり。
- 2 黄灰色土 (2.5Y5/1) 灰白色土小粒が5%混じる。粘性あり。しまりあり。
- 3 黄灰色土 (2.5Y4/1) 灰白色土小粒が10%混じる。しまりあり。
- 4 黄灰色土 (2.5Y4/1) 灰白色土ブロックが20%混じる。黒褐色土中粒が若干混じる。しまりあり。
- 5 黄灰色土 (2.5Y5/1) 灰白色土中粒が20%混じる。しまりあり。



Pit1062 (3J-10G13・14) Pit1304 (3J-10G14) Pit1305 (3J-10G14)

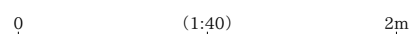

Pit788・794・835・850・860・872・873・1034・1057・1066・1136・1198・1269・1281・1291・1296・1297・1306・1314・1320・1345・1370・1435・1462

3J-10G

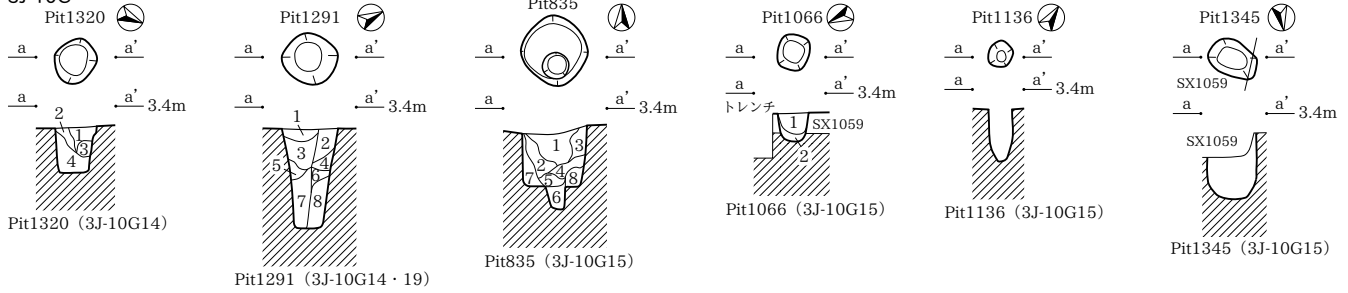

- Pit1320**
- 1 黄灰色土 (2.5Y4/1) 灰白色土ブロックが20%混じる。しまり強。炭化粒を僅かに含む。
 - 2 黄灰色土 (2.5Y5/1) 灰白色土中粒~大粒が30%混じる。しまりあり。
 - 3 黄灰色土 (2.5Y4/1) 灰白色土小粒~中粒が40%混じる。しまりあり。
 - 4 暗黄灰色土 (2.5Y5/2) 黄灰色土ブロックが10%混じる。しまりあり。
- Pit1291**
- 1 黄灰色土 (2.5Y5/1) 灰黄色土ブロック (φ0.5cm) が混じる。粘性ややあり、しまりあり。炭化物を含む。
 - 2 黄灰色土 (2.5Y4/1) 粘性あり、しまりあり。炭化物を含む。
 - 3 黄灰色土 (2.5Y4/1) 粘性あり。
 - 4 灰色土 (N4/0) 粘性あり。炭化物を含む。
 - 5 黄灰色土 (2.5Y5/1) 灰黄色土ブロック (φ0.5cm) が混じる。しまりあり。炭化物を含む。
 - 6 黄灰色土 (2.5Y4/1) 粘性あり、しまりあり。
 - 7 灰色土 (N4/0) 灰黄色土ブロック (φ0.5~1.0cm) が混じる。粘性あり。
 - 8 灰色土 (N4/0) 灰黄色土ブロック (φ0.5cm) が混じる。粘性あり。

- Pit835**
- 1 黒色土 (2.5Y2/1) 灰黄色土ブロック (φ0.5~2.0cm) が多量混じる。しまりあり。
 - 2 黒色土 (2.5Y2/1) 灰黄色土ブロック (φ0.5~3.0cm) が多量混じる。しまりあり。
 - 3 黒色土 (2.5Y2/1) 灰黄色土ブロック (φ0.5~3.0cm) が多量混じる。しまりあり。
 - 4 黒色土 (2.5Y2/1) 灰黄色土ブロックが少量混じる。粘性ややあり。
 - 5 暗黄灰色土 (2.5Y5/2) 黒色土ブロックがやや多量混じる。粘性あり、しまりあり。
 - 6 灰黄色土 (2.5Y7/2) 黒色土ブロックが若干混じる。粘性あり、しまりあり。
 - 7 明オリープ灰色土 (2.5GY7/2) 黒色土ブロック (φ0.5~1.0cm) が少量混じる。粘性あり。
 - 8 明オリープ灰色土 (2.5GY7/2) 黒色土ブロックが少量混じる。粘性あり。
- Pit1066**
- 1 黒褐色土 (2.5Y3/1) 灰黄色土小粒が20%混じる。色調暗い、しまりあり。炭化物を僅かに含む。
 - 2 黒褐色土 (2.5Y3/1) 灰黄色土中粒が70%混じる。粘性あり、しまりあり。

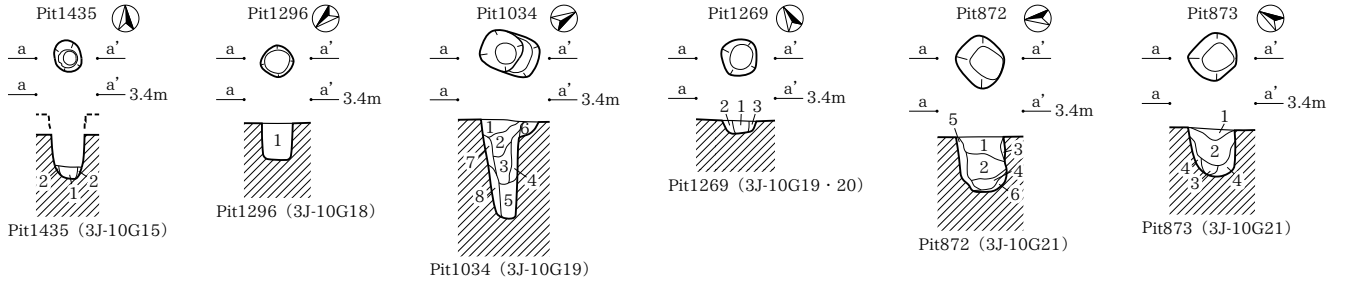

- Pit1435**
- 1 褐灰色土 (10YR4/1) 柱根の腐食痕。やや軟質。しまりあり。
 - 2 黄灰色土 (2.5Y7/2) 黄灰色土小粒が僅かに混じる。砂質。しまりあり。
- Pit1296**
- 1 黄灰色土 (2.5Y4/1) 黒褐色土中粒が僅かに混じる。しまりあり。炭化物を極僅かに含む。
- Pit1034**
- 1 黒褐色土 (2.5Y3/1) 粘性ややあり、しまりあり。
 - 2 黒褐色土 (2.5Y2/1) 灰黄色土ブロックが少量混じる。粘性ややあり、しまりあり。
 - 3 黒褐色土 (2.5Y2/1) 灰黄色土ブロック (φ0.5~1.0cm) が混じる。粘性ややあり、しまりあり。
 - 4 灰黄色土 (2.5Y7/2) 黒色土ブロックが少量混じる。粘性あり。
 - 5 黄灰色土 (2.5Y6/1) 灰黄色土ブロックが少量混じる。粘性あり、しまりあり。
 - 6 灰黄色土 (2.5Y6/2) 黒色土中粒が若干混じる。しまりあり。
 - 7 黄灰色土 (2.5Y6/1) 黒色土中粒・灰黄色土小ブロックが若干混じる。しまりあり。
 - 8 黄灰色土 (2.5Y7/2) 黒色土ブロックが少量混じる。

- Pit1269**
- 1 黄灰色土 (2.5Y4/1) 灰黄色土中粒が30%混じる。しまり強。炭化粒を僅かに含む。
 - 2 黄灰色土 (2.5Y5/1) 灰黄色土小粒が20%混じる。しまり強。
 - 3 黄灰色土 (2.5Y5/1) 灰黄色土中粒が30%混じる。しまり強。炭化物を若干含む。
- Pit872**
- 1 黒褐色土 (2.5Y3/1) 灰黄色土小粒が10%混じる。しまりあり。炭化物を僅かに含む。
 - 2 黒褐色土 (2.5Y3/1) 灰黄色土小粒が20%混じる。しまりあり。炭化物を僅かに含む。
 - 3 黒褐色土 (2.5Y2/2) 黒褐色土小粒が僅かに混じる。砂質。
 - 4 黒褐色土 (2.5Y3/1) 灰黄色土ブロックが80%混じる。粘性あり、しまりあり。
 - 5 黄灰色土 (2.5Y3/1) 灰黄色土ブロックが40%混じる。粘性あり、しまりあり。
 - 6 灰黄色土 (2.5Y6/2) 黄灰色土小粒が若干混じる。粘性あり、しまりあり。
- Pit873**
- 1 黄灰色土 (2.5Y4/1) 灰黄色土小粒が20%混じる。しまりあり。
 - 2 黄灰色土 (2.5Y6/1) 粘性あり、しまりあり。炭化物を僅かに含む。
 - 3 黄灰色土 (2.5Y6/1) 粘性あり、しまりあり。
 - 4 黄灰色土 (2.5Y6/1) 粘性あり、しまりあり。炭化物を僅かに含む。

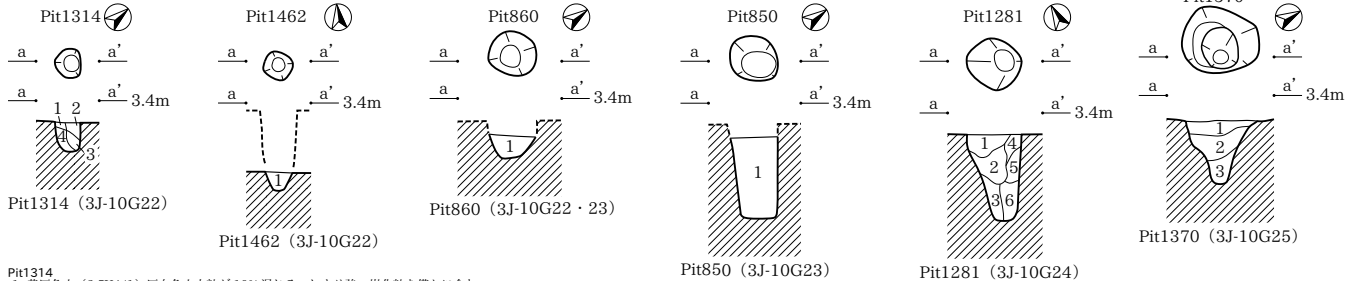

- Pit1314**
- 1 黄灰色土 (2.5Y4/1) 灰白色土中粒が10%混じる。しまり強。炭化粒を僅かに含む。
 - 2 黄灰色土 (2.5Y4/1) 灰白色土ブロックが60%混じる。しまり強。炭化物を僅かに含む。
 - 3 黄灰色土 (2.5Y5/1) 灰白色土小粒が10%混じる。しまり強。
 - 4 黄灰色土 (2.5Y5/1) 灰白色土ブロックが40%混じる。やや砂質。しまり強。
- Pit1462**
- 1 黒褐色土 (2.5Y3/1) 白色砂が中量混じる。粘性あり、しまり中。炭を微量含む。
- Pit860**
- 1 黒褐色土 (2.5Y3/2) 灰黄色土ブロックが少量混じる。粘性あり。
- Pit850**
- 1 黒褐色土 (10YR3/1) 黒色土ブロックが混じる。粘性あり。

- Pit1281**
- 1 黄灰色土 (2.5Y5/1) 黒色土・灰黄色土ブロック (φ0.5~1.0cm) が混じる。しまりあり。炭化物を含む。
 - 2 黄灰色土 (2.5Y4/1) 黒色土・灰黄色土ブロック (φ0.5~1.0cm) が少量混じる。粘性ややあり、しまりあり。
 - 3 黒色土 (2.5Y2/1) 灰黄色土ブロック (φ0.5~1.0cm) が少量混じる。粘性あり。
 - 4 黄灰色土 (2.5Y5/1) 灰黄色土ブロック (φ0.5cm) が混じる。しまりあり。炭化物を少量含む。
 - 5 黄灰色土 (2.5Y4/1) 灰黄色土ブロック (φ0.5~2.0cm) が混じる。粘性ややあり、しまりあり。
 - 6 黄灰色土 (2.5Y4/1) 灰黄色土ブロック (φ0.5~2.0cm) が混じる。粘性あり。炭化物を少量含む。
- Pit1370**
- 1 黒褐色土 (2.5Y3/2) 暗黄灰色土小粒が若干混じる。しまりあり。
 - 2 黄灰色土 (2.5Y5/1) しまりあり。炭化粒を僅かに含む。
 - 3 黄灰色土 (2.5Y5/1) 粘性あり、しまりあり。炭化物を僅かに含む。
 - 4 黄灰色土 (2.5Y5/1) 粘性あり、しまりあり。炭化物を僅かに含む。

3J-10H

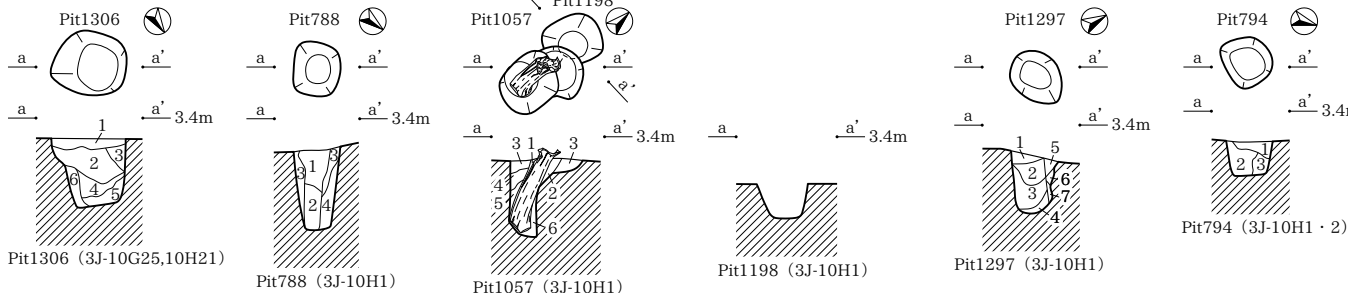

- Pit1306**
- 1 黄灰色土 (2.5Y5/1) 灰黄色土ブロック (φ0.5~1.0cm) が混じる。しまりあり。炭化物を含む。
 - 2 黄灰色土 (2.5Y4/1) 灰黄色土小粒が5%混じる。しまりややなし。
 - 3 黄灰色土 (2.5Y5/1) 灰黄色土ブロック (φ0.5~2.0cm) が混じる。粘性ややあり、しまりあり。
 - 4 黄灰色土 (2.5Y4/1) 灰黄色土ブロック (φ0.5~1.0cm) が混じる。粘性ややあり、しまりあり。
 - 5 灰色土 (N4/0) 黒色土ブロック (φ0.5~3.0cm) が少量混じる。明オリープ灰色土ブロック (φ0.5~2.0cm) が混じる。粘性あり。
 - 6 黄灰色土 (2.5Y6/2) 黄灰色土小粒が若干混じる。しまりあり。
- Pit788**
- 1 黒色土 (2.5Y2/1) 灰黄色土ブロックが少量混じる。しまりあり。炭化物を含む。
 - 2 黒色土 (2.5Y2/1) 灰黄色土ブロック (φ0.5~3.0cm) が多量混じる。粘性あり。
 - 3 黄灰色土 (2.5Y4/1) 粘性ややあり。炭化物を含む。
 - 4 黄灰色土 (2.5Y5/1) 暗黄灰色土ブロックが若干混じる。しまりあり。
- Pit1057**
- 1 黒褐色土 (2.5Y3/1) 灰黄色土小粒が10%混じる。しまりややなし。
 - 2 黒褐色土 (2.5Y3/1) 灰黄色土小粒が5%混じる。しまりややなし。
 - 3 黒褐色土 (2.5Y3/1) 灰黄色土ブロックが70%混じる。しまり強。
 - 4 黒褐色土 (2.5Y3/1) 灰黄色土中粒が15%混じる。しまりあり。
 - 5 黄灰色土 (2.5Y4/1) 灰黄色土中粒が30%混じる。しまりあり。
 - 6 黄灰色土 (2.5Y6/1) 灰黄色土小粒が10%混じる。粘性あり、しまりあり。

- Pit1297**
- 1 黄灰色土 (2.5Y4/1) 灰黄色土ブロック (φ0.5~2.0cm) が混じる。しまりあり。
 - 2 黒褐色土 (2.5Y3/1) 灰黄色土ブロック (φ0.5~4.0cm) が混じる。しまりややあり。炭化物を含む。
 - 3 黒褐色土 (2.5Y3/1) 灰黄色土ブロック (φ0.5~1.0cm) が混じる。しまりややあり。炭化物を含む。
 - 4 黒褐色土 (2.5Y3/2) 灰黄色土ブロック (φ0.5~2.0cm) が混じる。粘性ややあり、しまりややあり。炭化物を含む。
 - 5 灰黄色土 (2.5Y7/2) 粘性あり。炭化物を含む。
 - 6 灰黄色土 (2.5Y7/2) 黒色土ブロックが少量混じる。粘性あり。炭化物を含む。
 - 7 黒褐色土 (2.5Y3/2) 灰黄色土ブロック (φ0.5~1.0cm) が混じる。粘性あり、しまりややあり。
- Pit794**
- 1 黒褐色土 (2.5Y3/2) 灰黄色土ブロックが少量混じる。しまり強。
 - 2 黒褐色土 (2.5Y3/1) 灰黄色土ブロック (φ0.5cm) が少量混じる。粘性弱、しまり強。
 - 3 黄褐色土 (2.5Y5/3) しまり強。炭化物 (φ0.3cm) を少量含む。

Pit624 ~ 626 · 630 · 632 · 809 · 1058 · 1128 · 1134 · 1166 · 1268 · 1270 · 1280 · 1289 · 1303 · 1312 · 1316 · 1324 · 1355 ~ 1358 · 1371 · 1440 · 1444

3J-10H

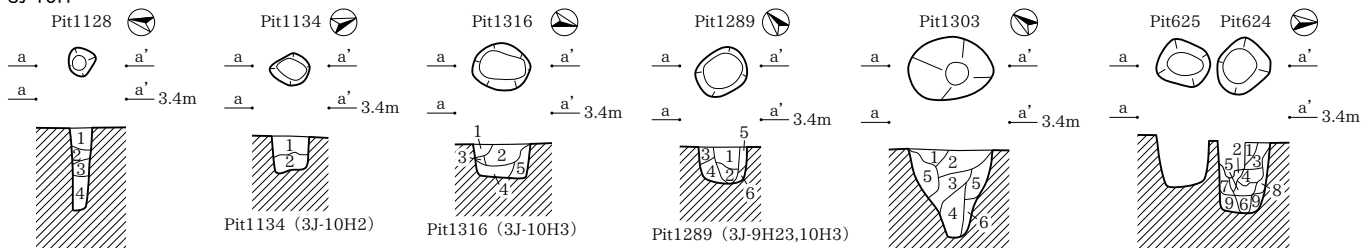

Pit1128 (3J-10H1 · 6)

Pit1128

- 1 黒褐色土 (2.5Y3/1) 灰黄色土小粒が10%混じる。しまり強。
- 2 黒褐色土 (2.5Y3/1) 灰黄色土ブロックが30%混じる。しまりあり。
- 3 黒褐色土 (2.5Y3/1) 灰黄色土中粒~大粒が20%混じる。しまりあり。
- 4 黒褐色土 (2.5Y3/1) 灰黄色土中粒が15%混じる。粘性ややあり。しまりあり。

Pit1134

- 1 黒褐色土 (2.5Y3/1) 灰黄色土小粒~大粒が50%混じる。しまり強。
- 2 黒褐色土 (2.5Y3/1) 灰黄色土小粒~中粒が20%混じる。粘性あり。しまりあり。

Pit1289

- 1 黄灰色土 (2.5Y4/1) 灰黄色土小粒が15%混じる。しまり強。炭化粒を若干含む。
- 2 黄灰色土 (2.5Y4/1) 灰黄色土中粒が10%混じる。しまり強。炭化粒を僅かに含む。
- 3 黄灰色土 (2.5Y4/1) 灰黄色土中粒が10%混じる。しまり強。
- 4 黄灰色土 (2.5Y4/1) 灰黄色土中粒が10%混じる。しまり強。
- 5 黄灰色土 (2.5Y4/1) 灰黄色土中粒が20%混じる。しまり強。
- 6 黄灰色土 (2.5Y5/1) 灰黄色土中粒~大粒が10%混じる。粘性あり。しまり強。

Pit1316

- 1 黒褐色土 (2.5Y3/1) 灰黄色土ブロックが多量混じる。粘性ややあり。しまりあり。炭化物・鉄分を含む。
- 2 黄灰色土 (2.5Y4/1) 灰黄色土ブロック(φ0.5~1.0cm)が混じる。粘性ややあり。しまりあり。炭化物・鉄分を含む。
- 3 黄灰色土 (2.5Y7/2) 粘性ややあり。しまりあり。炭化物を含む。
- 4 黄灰色土 (2.5Y4/1) 粘性ややあり。しまりあり。炭化物・鉄分を含む。
- 5 黄灰色土 (2.5Y4/1) 粘性ややあり。しまりあり。炭化物・鉄分を含む。

Pit1303

- 1 黄灰色土 (2.5Y5/1) しまりあり。炭化物を含む。
- 2 黄灰色土 (2.5Y5/1) 灰黄色土ブロック(φ0.5cm)が混じる。粘性ややあり。しまりあり。炭化物を含む。
- 3 黄灰色土 (2.5Y4/1) 灰黄色土ブロック(φ0.5~1.0cm)が混じる。粘性ややあり。しまりあり。炭化物を含む。
- 4 黄灰色土 (2.5Y4/1) 灰黄色土ブロック(φ0.5~2.0cm)が混じる。粘性ややあり。しまりあり。
- 5 黄灰色土 (2.5Y7/2) 黒色土ブロックが少量混じる。粘性ややあり。
- 6 黄灰色土 (2.5Y7/2) 黄灰色土小粒が僅かに混じる。しまりあり。

Pit624

- 1 黒褐色土 (2.5Y3/1) 灰黄色土小粒が5%混じる。しまり強。
- 2 黄灰色土 (2.5Y5/1) 灰黄色土中粒が30%混じる。黒褐色土小粒が10%混じる。粘性あり。しまりあり。
- 3 黒褐色土 (2.5Y3/1) 灰黄色土中粒が10%混じる。しまりあり。
- 4 黒褐色土 (2.5Y3/1) 灰黄色土中粒が20%混じる。しまりあり。
- 5 黄灰色土 (2.5Y4/1) 灰黄色土中粒~大粒が30%混じる。粘性あり。しまりあり。
- 6 黄灰色土 (2.5Y6/2) 黒褐色土小粒が若干混じる。粘性ややあり。しまりあり。
- 7 黄灰色土 (2.5Y6/1) 灰黄色土ブロックが30%混じる。粘性あり。しまりあり。
- 8 黄灰色土 (2.5Y6/2) 黒褐色土小粒が5%混じる。やや砂質。粘性あり。しまりあり。地山層移。
- 9 暗灰色土 (2.5Y5/2) 黒褐色土小粒が僅かに混じる。粘性あり。しまりあり。

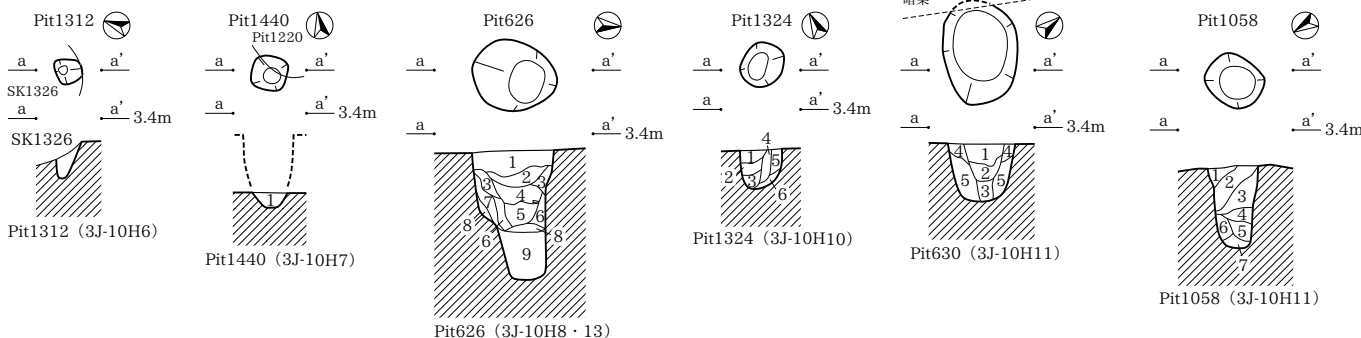

Pit1440

- 1 褐灰色粘質シルト (5YR6/1) 灰黄色土粒が少量混じる。しまりあり。

Pit626

- 1 黒褐色土 (2.5Y3/1) 灰黄色土ブロック(φ0.5~2.0cm)が少量混じる。しまりややあり。
- 2 黒色土 (2.5Y2/1) 灰黄色土ブロック(φ0.5~3.0cm)が多量混じる。しまりややあり。炭化物を含む。
- 3 黒色土 (2.5Y2/1) 灰黄色土ブロック(φ0.5~3.0cm)が多量混じる。しまりややあり。
- 4 黒色土 (2.5Y2/1) 灰黄色土ブロック(φ0.5~2.0cm)が多量混じる。粘性ややあり。
- 5 黒色土 (2.5Y2/1) 灰黄色土ブロック(φ0.5~3.0cm)が少量混じる。粘性あり。
- 6 黒色土 (2.5Y2/1) 灰黄色土ブロック(φ2.0~3.0cm)が若干混じる。粘性あり。しまりあり。
- 7 黒色土 (2.5Y2/1) 灰黄色土ブロックが混じる。粘性あり。
- 8 黄灰色土 (2.5Y6/1) 黒色土ブロックが少量混じる。粘性あり。
- 9 黄灰色土 (2.5Y6/2) 黄灰色土ブロックが若干混じる。粘性あり。

Pit1324

- 1 黒褐色土 (2.5Y3/1) しまりあり。炭化物を含む。
- 2 黄灰色土 (2.5Y4/1) 黒色土ブロックが少量混じる。しまりあり。
- 3 黄灰色土 (2.5Y7/2) 粘性ややあり。しまりあり。炭化物を含む。
- 4 黄灰色土 (2.5Y5/1) しまりあり。炭化物を含む。
- 5 黄灰色土 (2.5Y5/1) しまりあり。炭化物を含む。

Pit630

- 1 黒色土 (2.5Y2/1) 灰黄色土ブロック(φ0.5~3.0cm)が混じる。しまりあり。
- 2 黒色土 (2.5Y2/1) 灰黄色土ブロック(φ0.5~3.0cm)が多量混じる。粘性ややあり。
- 3 明オリブ灰色土 (2.5Y7/2) 黒色土ブロックが少量混じる。粘性ややあり。
- 4 黄灰色土 (2.5Y7/2) 粘性ややあり。
- 5 明オリブ灰色土 (2.5Y7/2) 黒色土ブロック(φ0.5~2.0cm)が混じる。粘性あり。

Pit1058

- 1 黄灰色土 (2.5Y4/1) 灰黄色土ブロック主体。しまりあり。
- 2 黒褐色土 (2.5Y3/1) 灰黄色土ブロックが80%混じる。しまりあり。
- 3 黄灰色土 (2.5Y4/1) 灰黄色土中粒が15%混じる。しまり強。炭化粒を僅かに含む。
- 4 黒褐色土 (2.5Y3/1) 灰黄色土小粒~中粒が60%混じる。しまりあり。
- 5 黒褐色土 (2.5Y3/1) 灰黄色土小粒~中粒が30%混じる。しまりあり。
- 6 黄灰色土 (2.5Y4/1) 灰黄色土小粒~大粒が70%混じる。黒褐色土小粒が10%混じる。粘性ややあり。しまりあり。
- 7 黄灰色土 (2.5Y4/1) 灰黄色土小粒~中粒が40%混じる。粘性ややあり。しまりあり。

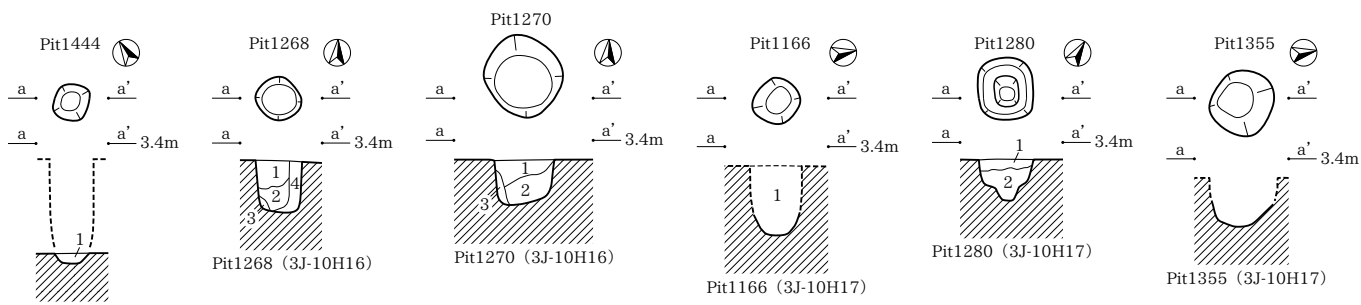
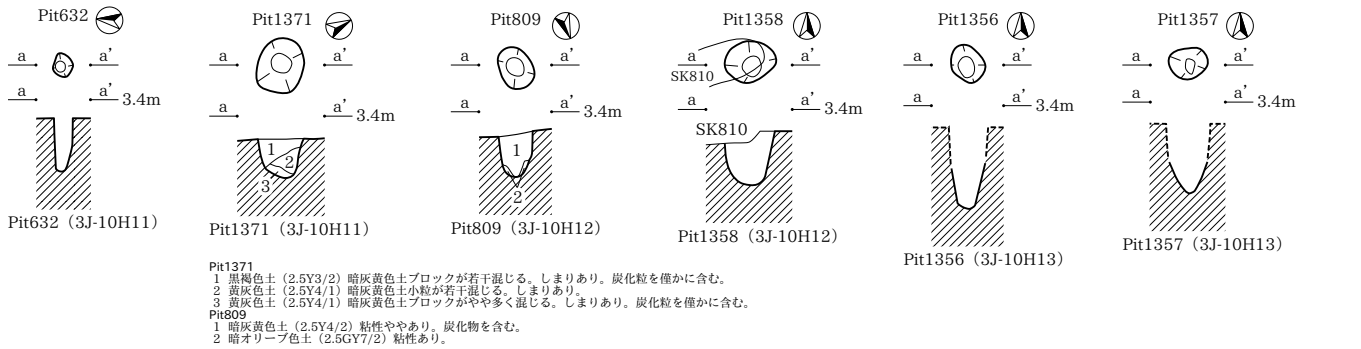

Pit1444

- 1 褐灰色粘質シルト (5YR6/1) 灰黄色土が少量混じる。しまりあり。

Pit1268

- 1 黄灰色土 (2.5Y4/1) 灰黄色土中粒が5%混じる。しまり強。炭化物を僅かに含む。
- 2 黄灰色土 (2.5Y4/1) 灰黄色土中粒が10%混じる。しまり強。炭化物を僅かに含む。
- 3 黄灰色土 (2.5Y5/1) 灰黄色土小粒が15%混じる。しまり強。
- 4 黄灰色土 (2.5Y6/1) 灰黄色土中粒 (2.5Y4/1) が若干混じる。粘性あり。しまり強。色調からは地山だが、砂質シルトではない。

Pit1270

- 1 黄灰色土 (2.5Y4/1) 灰白色土中粒が10%混じる。しまり強。炭化粒を僅かに含む。
- 2 黄灰色土 (2.5Y4/1) 灰白色土中粒が15%混じる。しまり強。炭化粒を僅かに含む。
- 3 黄灰色土 (2.5Y4/1) 灰白色土小粒~中粒が20%混じる。しまり強。

Pit1166

- 1 黄灰色土 (2.5Y5/1) 灰黄色土ブロックが少量混じる。しまりあり。炭化粒を僅かに含む。

Pit1280

- 1 黄灰色土 (2.5Y5/1) 灰黄色土ブロック(φ0.5cm)が混じる。しまりあり。炭化物を含む。
- 2 黄灰色土 (2.5Y4/1) 灰黄色土ブロック(φ0.5cm)が少量混じる。粘性ややあり。しまりあり。炭化物を含む。

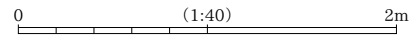

Pit1118・1208・1211・1212・1215・1217・1221・1224・1225・1258・1285・1359～1361・1442・1443・1445・1447・1448・1451・1456～1458

3J-10H

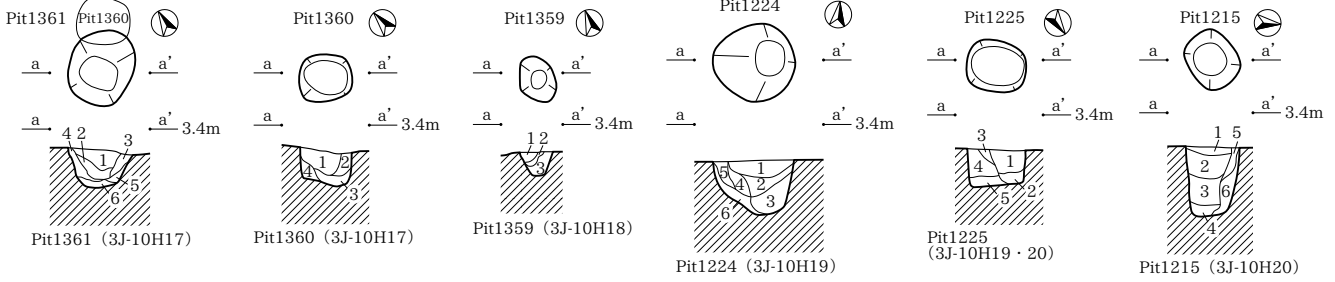

- Pit1361**
 1 黄灰色土 (2.5Y4/1) 灰白色土中粒が5%混じる。しまりあり。炭化物を若干含む。
 2 黄灰色土 (2.5Y4/1) 灰白色土中粒が20%混じる。しまりあり。炭化物を僅かに含む。
 3 黄灰色土 (2.5Y4/1) 灰白色土中粒が10%混じる。しまりあり。炭化物を僅かに含む。
 4 黄灰色土 (2.5Y5/1) 灰白色土中粒が15%混じる。しまりあり。
 5 黄灰色土 (2.5Y5/1) 灰白色土中粒が5%混じる。しまりあり。
 6 黄灰色土 (2.5Y4/1) 灰白色土中粒が10%混じる。しまりあり。
- Pit1360**
 1 黄灰色土 (2.5Y4/1) 灰白色土中粒が20%混じる。しまりあり。炭化物を僅かに含む。
 2 黄灰色土 (2.5Y5/1) 灰白色土中粒が5%混じる。しまりあり。炭化物を僅かに含む。
 3 黄灰色土 (2.5Y5/1) 灰白色土中粒が10%混じる。しまりあり。
 4 黄灰色土 (2.5Y6/1) 灰白色土中粒が5%混じる。しまりあり。
- Pit1359**
 1 黄灰色土 (2.5Y4/1) 灰黄色土中粒が10%混じる。しまりあり。炭化物を僅かに含む。
 2 黄灰色土 (2.5Y5/1) 灰黄色土中粒が5%混じる。しまりあり。
 3 黄灰色土 (2.5Y5/1) 灰黄色土ブロック・黒褐色土中粒が若干混じる。しまりあり。

- Pit1224**
 1 黄灰色土 (2.5Y4/1) 灰黄色土ブロックが30%混じる。しまり強。炭化粒を僅かに含む。
 2 黄灰色土 (2.5Y4/1) 灰黄色土中粒が10%混じる。しまり強。炭化粒を僅かに含む。
 3 黄灰色土 (2.5Y5/1) 灰黄色土中粒が20%混じる。黒褐色土中粒が5%混じる。しまり強。
 4 黄灰色土 (2.5Y4/1) 灰黄色土中粒が20%混じる。しまり強。
 5 黄灰色土 (2.5Y4/1) 灰黄色土ブロックが20%混じる。しまり強。
 6 黄灰色土 (2.5Y5/1) 灰黄色土中粒が30%混じる。やや砂質。しまり強。
- Pit1225**
 1 黄灰色土 (2.5Y4/1) 灰黄色土ブロックが60%混じる。しまり強。炭化物を僅かに含む。
 2 黄灰色土 (2.5Y4/1) 灰黄色土中粒が30%混じる。しまり強。
 3 黄灰色土 (2.5Y4/1) 灰黄色土ブロックが70%混じる。しまり強。
 4 黄灰色土 (2.5Y4/1) 灰黄色土ブロックが20%混じる。しまり強。
 5 黄灰色土 (2.5Y6/1) 灰黄色土中粒が10%混じる。やや砂質。しまりあり。地山か。
- Pit1215**
 1 黄灰色土 (2.5Y5/1) 灰黄色土ブロックが40%混じる。しまり強。
 2 黄灰色土 (2.5Y4/1) 灰黄色土中粒が20%混じる。しまり強。
 3 黄灰色土 (2.5Y5/1) 灰黄色土ブロックが30%混じる。黒褐色土中粒が10%混じる。しまり強。
 4 黄灰色土 (2.5Y5/1) 灰黄色土中粒が10%混じる。しまりあり。
 5 黄灰色土 (2.5Y5/1) 灰黄色土中粒が10%混じる。しまり強。
 6 黄灰色土 (2.5Y5/1) 灰黄色土ブロックが60%混じる。黒褐色土中粒が10%混じる。粘性ややあり。しまりあり。

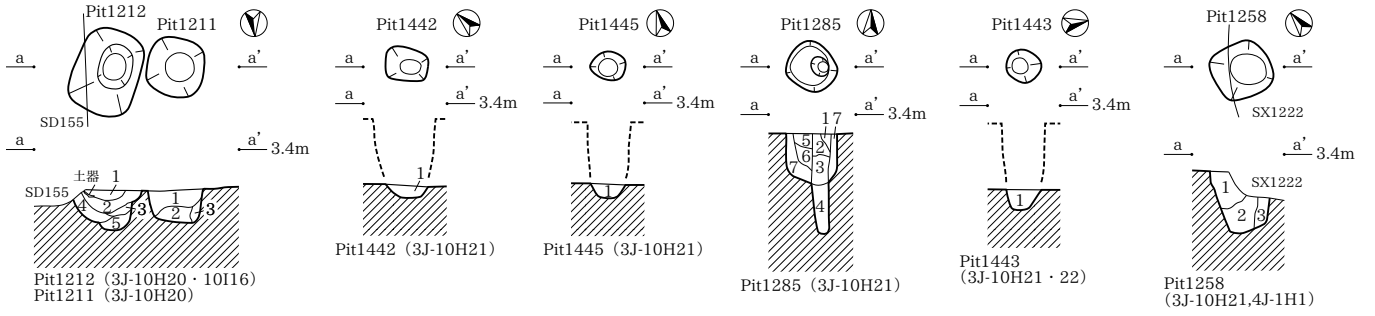

- Pit1212**
 1 黄灰色土 (2.5Y4/1) 灰黄色土ブロックが環状に30%混じる。しまり強。
 2 黄灰色土 (2.5Y5/1) 灰黄色土ブロックが環状に40%混じる。しまり強。
 3 黄灰色土 (2.5Y4/1) 灰黄色土中粒が10%混じる。しまり強。
- Pit1211**
 1 黄灰色土 (2.5Y4/1) 灰黄色土中粒が15%混じる。しまり強。
 2 黄灰色土 (2.5Y4/1) 灰黄色土中粒が5%混じる。しまり強。炭化粒を僅かに含む。
 3 黄灰色土 (2.5Y4/1) 灰黄色土中粒が50%混じる。しまり強。
 4 黄灰色土 (2.5Y5/1) 灰黄色土中粒が70%混じる。しまり強。炭化粒を僅かに含む。
 5 黄灰色土 (2.5Y5/1) 灰黄色土ブロックが40%混じる。しまり強。炭化粒を僅かに含む。
- Pit1442**
 1 褐色粘質シルト (5YR6/1)
- Pit1445**
 1 褐色粘質シルト (5YR6/1)

- Pit1285**
 1 黄灰色土 (2.5Y4/1) 灰黄色土ブロックが30%混じる。しまり強。炭化粒を僅かに含む。
 2 黄灰色土 (2.5Y4/1) 灰黄色土中粒が10%混じる。しまり強。炭化粒を僅かに含む。
 3 黄灰色土 (2.5Y4/1) 灰黄色土中粒が5%混じる。しまり強。
 4 黄灰色土 (2.5Y4/1) 灰黄色土中粒が10%混じる。しまり強。
 5 黄灰色土 (2.5Y4/1) 灰黄色土中粒が20%混じる。しまり強。
 6 黄灰色土 (2.5Y5/1) 灰黄色土中粒が30%混じる。やや砂質。しまり強。
- Pit1443**
 1 褐色粘質シルト (5YR6/1)
- Pit1258**
 1 黄灰色土 (2.5Y5/1) 黒色土ブロック (φ0.5～2.0cm) が混じる。灰黄色土ブロック (φ0.5～1.0cm) が混じる。しまりあり。炭化物を含む。
 2 黄灰色土 (2.5Y5/1) 灰黄色土ブロック (φ0.5～1.0cm) が混じる。しまりあり。炭化物を少量含む。
 3 黄灰色土 (2.5Y5/1) 灰黄色土ブロック (φ0.5～3.0cm) が混じる。しまりあり。炭化物を少量含む。

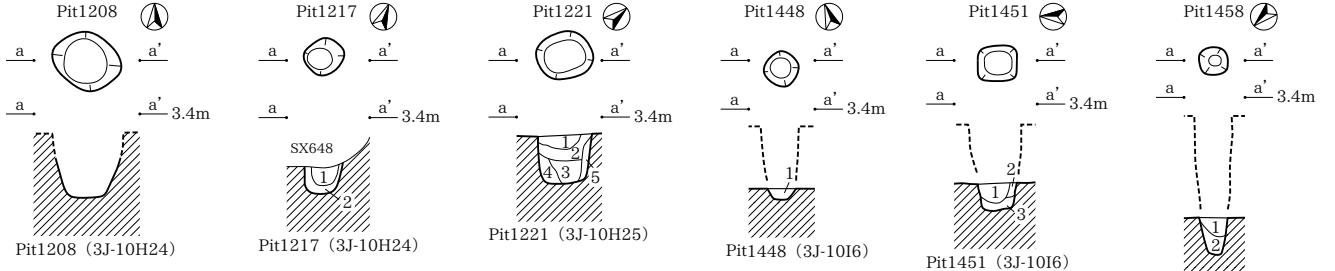

- Pit1217**
 1 黄灰色土 (2.5Y5/1) 灰黄色土中粒が15%混じる。しまりあり。炭化物を20%含む。
 2 黄灰色土 (2.5Y5/1) 灰黄色土中粒が10%混じる。粘性ややあり。しまりあり。
- Pit1221**
 1 黒褐色土 (2.5Y3/1) 灰黄色土中粒が20%混じる。しまり強。
 2 黒褐色土 (2.5Y3/1) 灰黄色土中粒が10%混じる。しまり強。
 3 黄灰色土 (2.5Y4/1) 灰黄色土ブロックが環状に30%混じる。やや砂質。しまりあり。
 4 黄灰色土 (2.5Y4/1) 灰黄色土ブロックが60%混じる。やや砂質。しまりあり。
 5 黄灰色土 (2.5Y5/1) 灰黄色土ブロックが環状に40%混じる。しまり強。

- Pit1448**
 1 黒褐色土 (2.5Y3/1) 色調明るめ。
 2 黄灰色土 (2.5Y4/1) 粘性あり。しまりあり。炭化物を僅かに含む。
 3 黄灰色土 (2.5Y7/2) 黒色土中粒が若干混じる。粘性あり。しまりあり。
 4 暗黄灰色土 (2.5Y4/1) 黒色土中粒が若干混じる。色調明るい。粘性あり。しまりあり。
- Pit1451**
 1 灰黄褐色粘質土 (10YR5/2) 灰白色粘質土が少量混じる。粘性あり。しまりあり。炭を微量含む。
 2 黄褐色粘質土 (2.5Y5/3) 灰白色粘質土が中量混じる。粘性あり。しまりあり。

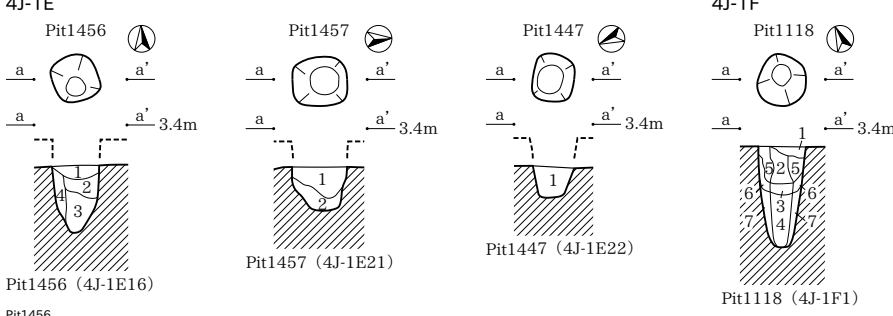

- Pit1456**
 1 灰黄褐色粘質土 (10YR4/2) 灰白色粘質土が混じる。粘性あり。しまりあり。
 2 黒褐色粘質土 (10YR3/1) 灰白色粘質土が少量混じる。粘性あり。しまりあり。
 3 黄褐色粘質土 (2.5YR5/3) 黒褐色土が少量混じる。粘性ややなし。しまりあり。
 4 黄褐色土 (2.5Y6/2) 黒褐色土が僅かに混じる。砂質。しまりあり。
- Pit1457**
 1 灰黄褐色粘質土 (10YR5/2) 灰白色粘質土が少量混じる。粘性あり。しまりあり。炭を少量含む。
 2 黄褐色粘質土 (2.5Y5/3) 灰白色粘質土が少量混じる。粘性あり。しまりあり。
- Pit1447**
 1 黄灰色土 (2.5Y4/1)

- Pit1118**
 1 黒褐色土 (2.5Y3/1) 灰黄色土ブロック (φ0.5cm) が混じる。しまりあり。
 2 黒褐色土 (2.5Y2/1) 灰黄色土ブロックが少量混じる。粘性ややあり。しまりあり。炭化物を含む。
 3 黄灰色土 (2.5Y7/2) 黒色土ブロック (φ0.5～1.0cm) が混じる。粘性あり。
 4 暗黄灰色土 (2.5Y6/2) 黄灰色土中粒が若干混じる。粘性あり。しまりあり。
 5 黄灰色土 (2.5Y7/2) 黒色土ブロック (φ0.5cm) が少量混じる。粘性ややあり。しまりあり。
 6 黄灰色土 (2.5Y7/2) 黒色土ブロックが少量混じる。粘性あり。
 7 黄灰色土 (2.5Y7/2) 暗黄灰色土ブロックが若干混じる。黄灰色土中粒が僅かに混じる。しまりあり。

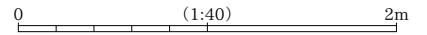

Pit890・891・893・1023・1024・1072・1076・1078・1079・1082・1119・1121・1156・1176・1187・1190・1234・1235・1239・1272・1453

4J-1F

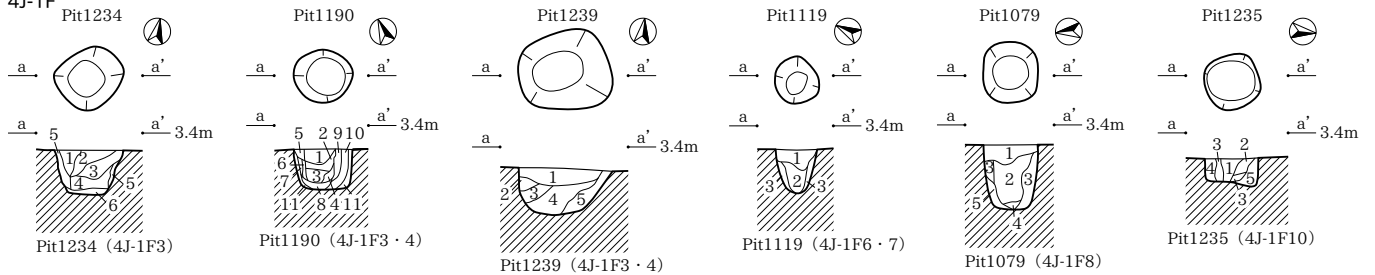

- Pit1234**
 1 黒褐色土 (2.5Y2/1) 灰黄色土ブロック (φ0.5~1.0cm) が多量混じる。しまり強。炭化物を多量含む。
 2 黒褐色土 (2.5Y3/1) 灰黄色土ブロックが少量混じる。しまりあり。炭化物を多量含む。
 3 黒褐色土 (2.5Y3/1) 灰黄色土ブロック (φ0.5~1.0cm) が混じる。しまりあり。炭化物を含む。
 4 黒色土 (2.5Y2/1) 灰黄色土ブロック (φ0.5~1.0cm) が混じる。しまりあり。炭化物を多量含む。
 5 灰黄色土 (2.5Y7/2) しまりあり。炭化物を少量含む。
 6 灰黄色土 (2.5Y7/2) 黒色土ブロックが少量混じる。粘性ややあり。
- Pit1190**
 1 黒褐色土 (2.5Y3/1) 灰黄色土ブロックが80%混じる。しまり強。炭化粒を微量含む。
 2 黒褐色土 (2.5Y3/2) 灰黄色土ブロックが20%混じる。しまり強。
 3 黒褐色土 (2.5Y3/1) 灰黄色土小粒が10%混じる。粘性ややあり。しまり強。炭化粒を微量含む。
 4 暗ネリ層褐色土 (2.5Y3/3) 灰黄色土ブロックが60%混じる。粘性ややあり。しまり強。
 5 黒褐色土 (2.5Y3/2) 灰黄色土中粒が50%混じる。しまり強。
 6 黒褐色土 (2.5Y3/1) 粘性ややあり。しまり強。
 7 黒褐色土 (2.5Y3/1) 灰黄色土小粒が50%混じる。しまり強。
 8 黄褐色土 (2.5Y5/3) 灰黄色土ブロック主体。しまり強。
 9 黒褐色土 (2.5Y5/3) 黒褐色土粒が僅かに混じる。しまり強。
 10 暗ネリ層褐色土 (2.5Y3/3) 灰黄色土ブロックが70%混じる。しまり強。炭化粒を微量含む。
 11 暗灰黄色土 (2.5Y5/2) 灰黄色土ブロック主体。黒褐色土が僅かに混じる。粘性ややあり。しまり強。

- Pit1239**
 1 黒褐色土 (2.5Y3/1) 灰黄色土ブロック (φ0.5~1.0cm) が混じる。しまりややあり。炭化物を多量含む。
 2 黄灰色土 (2.5Y5/1) 黒色土ブロックが少量混じる。しまりあり。炭化物を含む。
 3 黒褐色土 (2.5Y3/2) 灰黄色土ブロック (φ0.5cm) が混じる。しまりあり。炭化物を多量含む。
 4 黒褐色土 (2.5Y3/1) 黒色土・灰黄色土ブロック (φ0.5~3.0cm) が多量混じる。しまりあり。炭化物を含む。
 5 灰黄色土 (2.5Y7/2) 粘性ややあり。しまりあり。炭化物を少量含む。
- Pit1119**
 1 黒褐色土 (2.5Y3/1) 灰黄色土ブロック (φ0.5~3.0cm) が多量混じる。しまりあり。
 2 暗灰黄色土 (2.5Y4/2) 黒褐色土小粒が若干混じる。しまりあり。
 3 暗灰黄色土 (2.5Y5/2) 黒褐色土小粒が僅かに混じる。粘性あり。しまりあり。
 4 暗ネリ層褐色土 (2.5Y3/1) 灰黄色土ブロックが少量混じる。しまりあり。
- Pit1079**
 1 黒褐色土 (2.5Y3/1) 灰黄色土ブロックが少量混じる。しまりあり。
 2 黒色土 (2.5Y2/1) 灰黄色土ブロックが少量混じる。しまりあり。
 3 暗灰黄色土 (2.5Y4/2) 黒色土ブロックが少量混じる。粘性あり。
 4 暗ネリ層褐色土 (2.5Y7/2) 黒色土ブロックが混じる。粘性あり。

- Pit1235**
 1 黒褐色土 (2.5Y3/1) 灰黄色土ブロック (φ0.5cm) が混じる。しまりあり。炭化物を少量含む。
 2 黒褐色土 (2.5Y3/1) 灰黄色土ブロック (φ0.5~2.0cm) が混じる。しまりあり。
 3 黒褐色土 (2.5Y3/1) 灰黄色土ブロック (φ0.5~2.0cm) が多量混じる。しまりあり。
 4 黄灰色土 (2.5Y7/2) 黒色土ブロックが混じる。しまりあり。崩落した壁か。
 5 黄灰色土 (2.5Y5/1) 灰黄色土ブロック (φ0.5~1.0cm) が混じる。しまりあり。炭化物を含む。

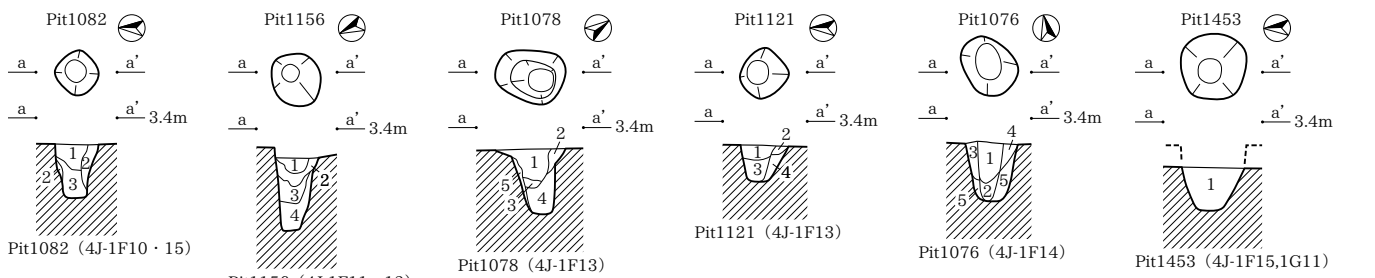

- Pit1082**
 1 黒褐色土 (2.5Y3/1) 灰黄色土ブロック (φ0.5~1.0cm) が少量混じる。しまりあり。
 2 暗灰黄色土 (2.5Y4/2) 黒色土ブロック (φ0.5cm) が混じる。粘性ややあり。
 3 黒褐色土 (2.5Y3/1) 灰黄色土ブロック (φ0.5cm) が混じる。粘性あり。
- Pit1156**
 1 黒褐色土 (2.5Y3/1) 灰黄色土ブロック (φ0.5~1.0cm) が混じる。しまりあり。炭化物を含む。
 2 黄灰色土 (2.5Y5/1) しまりあり。
 3 黄灰色土 (2.5Y4/1) 粘性ややあり。炭化物を含む。
 4 灰黄色土 (2.5Y7/2) ややシト。粘性あり。
- Pit1078**
 1 黒褐色土 (2.5Y2/1) 灰黄色土ブロック (φ0.5~1.0cm) が混じる。しまりあり。
 2 黒色土 (2.5Y2/1) 灰黄色土ブロックが多量混じる。しまりあり。
 3 黒色土 (2.5Y2/1) 灰黄色土ブロック (φ0.5~2.0cm) が多量混じる。しまりあり。
 4 黒色土 (2.5Y2/1) 灰黄色土ブロック (φ0.5~3.0cm) が多量混じる。しまりあり。
 5 黒色土 (2.5Y2/1) 灰黄色土ブロック (φ0.5~1.0cm) が多量混じる。

- Pit1121**
 1 黒褐色土 (2.5Y3/1) 黄褐色土ブロックがやや多く混じる。しまりあり。
 2 暗灰黄色土 (2.5Y4/2) 黒褐色土小粒が若干混じる。粘性あり。しまりあり。
 3 黄灰色土 (2.5Y4/1) 黒色土・灰黄色土ブロック (φ0.5cm) が混じる。粘性あり。
 4 黄灰色土 (2.5Y5/2) 黄褐色土ブロックが若干混じる。粘性あり。しまりあり。
- Pit1076**
 1 黒色土 (2.5Y2/1) 灰黄色土ブロック (φ0.5~2.0cm) が混じる。しまりあり。炭化物を含む。
 2 黒褐色土 (2.5Y3/1) 黄灰色土ブロックが混じる。しまりあり。
 3 黒色土 (2.5Y2/1) 暗灰黄色土中粒が混じる。しまりあり。炭を含む。
 4 黒色土 (2.5Y2/1) 黄褐色土小粒が僅かに混じる。色調暗し。しまりあり。
 5 黄灰色土 (2.5Y6/1) 黒色土ブロックが若干混じる。しまりあり。
- Pit1453**
 1 褐色土 (5YR6/1) 白色砂が微量混じる。粘性中。しまり中。

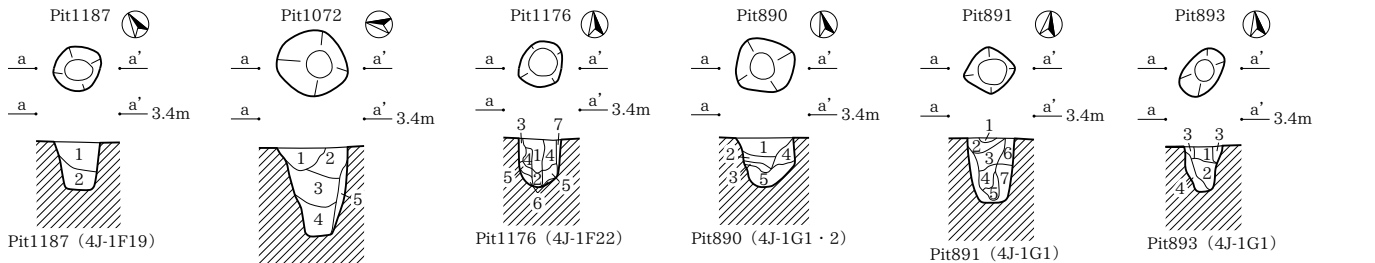

- Pit1187**
 1 黄灰色土 (2.5Y7/2) しまりあり。炭化物を含む。
 2 黄灰色土 (2.5Y4/1) 粘性あり。炭化物を含む。
- Pit1072**
 1 黒褐色土 (2.5Y3/1) 灰黄色土ブロック (φ0.5cm) が少量混じる。しまりあり。
 2 黒褐色土・灰黄色土ブロックが多量混じる。しまりあり。
 3 黒褐色土 (2.5Y3/1) 灰黄色土ブロック (φ0.5~4.0cm) が多量混じる。粘性ややあり。しまりあり。
 4 黒色土 (2.5Y2/1) 灰黄色土ブロック (φ0.5~1.0cm) が少量混じる。粘性あり。
 5 灰黄色土 (2.5Y7/2) 粘性ややあり。
- Pit1176**
 1 黒褐色土 (2.5Y3/1) 灰黄色土ブロックが少量混じる。しまりあり。炭化物を少量含む。
 2 黒褐色土 (2.5Y6/2) 黒色土ブロックが少量混じる。粘性ややあり。しまりあり。炭化物を少量含む。
 3 黒褐色土 (2.5Y3/1) 灰黄色土ブロックが多量混じる。しまりあり。
 4 黄灰色土 (2.5Y6/1) しまりあり。炭化物を少量含む。
 5 灰黄色土 (2.5Y6/1) 黒色土ブロックが若干混じる。しまりあり。
 6 灰黄色土 (2.5Y7/2) 黄灰色土小粒が僅かに混じる。しまりあり。
 7 灰黄色土 (2.5Y6/1) 灰黄色土ブロックが若干混じる。しまりあり。

4J-1G

- Pit890**
 1 黒褐色土 (2.5Y3/2) 灰黄色土小粒~中粒が10%混じる。黄灰色土が斑状に混じる。硬質。しまりあり。炭化物を僅かに含む。
 2 黒褐色土 (2.5Y3/2) 灰黄色土小粒~中粒が10%混じる。黄灰色土ブロックが斑状に混じる。黒色土小粒~中粒が5%混じる。しまり強。
 3 黒褐色土 (2.5Y3/2) 灰黄色土極小粒~小粒が20%混じる。黒色土極小粒~小粒が10%混じる。しまりやや弱。
 4 黄灰色土 (2.5Y4/1) 黒色土小粒が僅かに混じる。灰黄色土小粒が5%混じる。炭化物を僅かに含む。
 5 灰黄色土 (2.5Y6/2) 黄灰色土小粒~中粒が僅かに混じる。粘性あり。炭化物を僅かに含む。
- Pit891**
 1 灰黄色土 (2.5Y6/1) 黒色土小粒が10%混じる。黄灰色土が斑状に混じる。粘性あり。炭化物を僅かに含む。
 2 黄灰色土 (2.5Y4/1) 黒色土極小粒~大粒が30%混じる。灰黄色土小粒~中粒が5%混じる。硬質。しまりあり。炭化物を僅かに含む。
 3 黄灰色土 (2.5Y4/1) 黒色土中粒が10%混じる。灰黄色土斑状に混じる。粘性あり。炭化物を僅かに含む。
 4 灰黄色土 (2.5Y6/1) 黒色土小粒が10%混じる。暗灰黄色土筋状に混じる。粘性あり。
 5 黄灰色土 (2.5Y4/1) 黒色土小粒~中粒が50%混じる。粘性あり。炭化物を僅かに含む。
 6 黄灰色土 (2.5Y4/1) 灰黄色土ブロックが60%混じる。黒色土小粒が10%混じる。しまり弱。炭化物を僅かに含む。
 7 灰黄色土 (2.5Y6/1) 黒色土小粒が筋状に10%混じる。黄灰色土小粒が10%混じる。粘性あり。
- Pit893**
 1 黒色土 (2.5Y2/1) 黄灰色土極小粒が僅かに混じる。粘性あり。しまり弱。
 2 黒褐色土 (2.5Y3/1) 黄灰色土極小粒~小粒が10%混じる。黒色土極小粒~小粒が10%混じる。粘性あり。しまり弱。
 3 黒褐色土 (2.5Y3/1) 灰黄色土ブロック (φ0.5~1.0cm) が少量混じる。黒色土極小粒~小粒が10%混じる。しまりあり。
 4 黄灰色土 (2.5Y6/1) 灰黄色土極小粒~小粒が10%混じる。黒色土・暗灰黄色土が筋状に混じる。しまりあり。炭化物を僅かに含む。

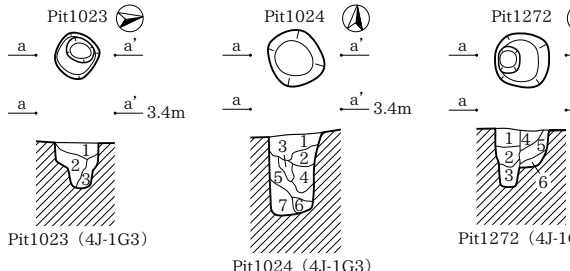

- Pit1023**
 1 黒色土 (2.5Y2/1) 灰黄色土ブロック (φ0.5~2.0cm) が混じる。しまりあり。
 2 黒色土 (2.5Y2/1) 灰黄色土小粒が少量混じる。しまりあり。
 3 灰黄色土 (2.5Y7/2) 黒色土ブロックが少量混じる。粘性あり。
- Pit1024**
 1 黒褐色土 (2.5Y3/1) しまりあり。
 2 黒褐色土 (2.5Y2/1) 灰黄色土ブロック (φ0.5~2.0cm) が少量混じる。しまりあり。
 3 灰黄色土 (2.5Y7/2) 粘性ややあり。崩落土か。
 4 黒色土 (2.5Y2/1) 灰黄色土ブロック (φ0.5~1.0cm) が混じる。粘性ややあり。
 5 黒褐色土 (2.5Y3/1) 灰黄色土ブロック (φ0.5~2.0cm) が混じる。粘性ややあり。
 6 黒色土 (2.5Y2/1) 灰黄色土ブロック (φ0.5~1.0cm) が混じる。粘性ややあり。
 7 灰黄色土 (2.5Y7/2) 黒色土ブロック (φ0.5~1.0cm) が混じる。粘性あり。
- Pit1272**
 1 黄灰色土 (2.5Y5/1) 灰黄色土小粒が10%混じる。しまり強。
 2 黄灰色土 (2.5Y5/1) 灰黄色土中粒が20%混じる。しまり強。
 3 黄灰色土 (2.5Y5/1) 灰黄色土中粒が10%混じる。しまり強。
 4 黄灰色土 (2.5Y5/1) 灰黄色土小粒が30%混じる。しまり強。炭化粒を僅かに含む。
 5 黄灰色土 (2.5Y5/1) 灰黄色土小粒が40%混じる。しまり強。炭化粒を若干含む。
 6 黄灰色土 (2.5Y5/1) 灰黄色土中粒が20%混じる。黄灰色土大粒 (2.5Y4/1) が若干混じる。しまり強。

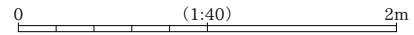

Pit1026・1029・1060・1068・1122・1124・1147・1154・1155・1182・1183・1186・1193・1204・1213・1257・1273・1275・1276・1322・1476・1531

4J-1G

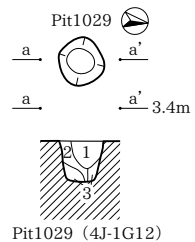
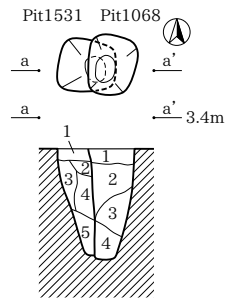
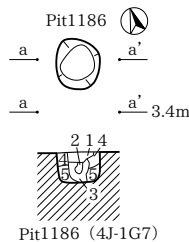
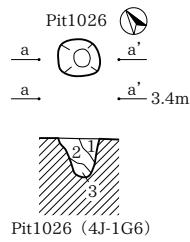
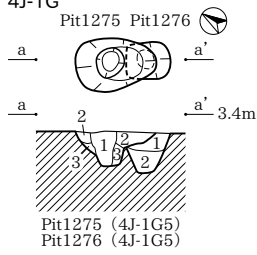

- Pit1275**
 1 黄灰色土 (2.5Y5/1) 灰黄色土ブロック (φ0.5~1.0cm) が混じる。粘性あり、しまりややあり。炭化物を含む。
 2 黄灰色土 (2.5Y6/1) 灰黄色土ブロック (φ0.5~1.0cm) が混じる。しまりあり。
 3 黄灰色土 (2.5Y5/1) 灰黄色土ブロックが多量混じる。粘性あり、しまりややあり。炭化物を含む。
- Pit1276**
 1 黄灰色土 (2.5Y5/1) 灰黄色土ブロック (φ0.5~2.0cm) が混じる。しまりややあり。
 2 黄灰色土 (2.5Y6/1) 灰黄色土ブロックが若干混じる。黄灰色土小粒が僅かに混じる。しまりあり。
- Pit1026**
 1 黒褐色土 (2.5Y3/2) 全体に灰黄色土ブロックが多量混じる。しまり強。
 2 黒褐色土 (2.5Y3/1) 粘性ややあり。しまり強。
 3 黒褐色土 (2.5Y3/1) 灰黄色土ブロック (φ0.5~1.0cm) が混じる。しまり強。
- Pit1186**
 1 黒褐色土 (2.5Y3/2) 灰黄色土ブロックが50%混じる。しまり強。
 2 黒褐色土 (2.5Y3/2) 灰黄色土ブロックが20%混じる。しまり強。
 3 黒褐色土 (2.5Y3/1) 灰黄色土ブロック主体。黒褐色土が若干混じる。しまり強。
 4 暗灰黄色土 (2.5Y5/2) 灰黄色土ブロック主体。しまり強。
 5 灰黄色土 (2.5Y6/2) 灰黄色土ブロック主体。粘性ややあり、しまり強。

- Pit1531**
 1 黒褐色土 (2.5Y3/1) 灰黄色土ブロック (φ0.5~2.0cm) 多量混じる。しまりあり。
 2 黒褐色土 (2.5Y3/1) 灰黄色土ブロック (φ0.5~3.0cm) が多量混じる。
 3 灰黄色土 (2.5Y7/2) 黒色土ブロック (φ0.5~2.0cm) が多量混じる。粘性ややあり。
 4 黒褐色土 (2.5Y3/1) 灰黄色土ブロック (φ0.5~2.0cm) が多量混じる。しまりややあり。
 5 灰黄色土 (2.5Y7/2) 黒色土ブロックが少量混じる。粘性あり。
- Pit1068**
 1 黒褐色土 (2.5Y3/1) 灰黄色土ブロック (φ0.5~2.0cm) が混じる。しまりあり。炭化物を含む。
 2 黒褐色土 (2.5Y2/1) 灰黄色土ブロックが少量混じる。しまりあり。
 3 黒褐色土 (2.5Y2/1) 灰黄色土ブロック (φ0.5~2.0cm) が多量混じる。しまりあり。
 4 黒褐色土 (2.5Y2/1) 灰黄色土ブロック (φ0.5~2.0cm) が少量混じる。粘性あり。
- Pit1029**
 1 黒褐色土 (2.5Y3/1) 灰黄色土ブロック (φ0.5~2.0cm) が少量混じる。しまり強。
 2 黒褐色土 (2.5Y3/1) 灰黄色土ブロック (φ0.5~1.0cm) が多量混じる。しまり強。
 3 灰黄色土 (2.5Y6/2) 黒色土ブロックが少量混じる。粘性ややあり。

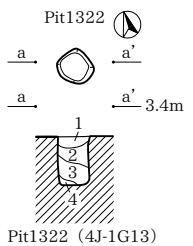
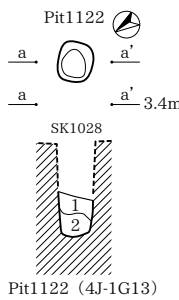
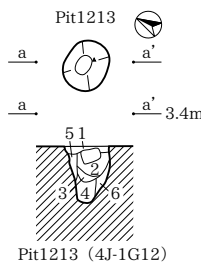
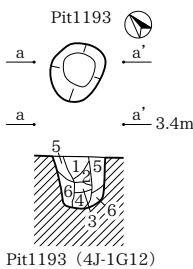
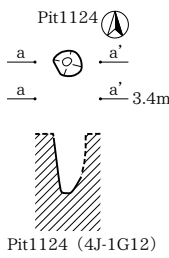
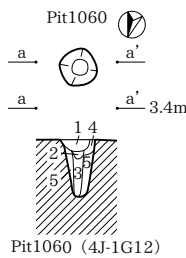

- Pit1060**
 1 黒褐色土 (2.5Y3/1) 灰黄色土ブロック (φ0.5~1.0cm) が混じる。しまりあり。
 2 灰黄色土 (2.5Y7/2) しまりあり。
 3 灰黄色土 (2.5Y6/2) 灰黄色土ブロックが若干混じる。粘性ややあり、しまりあり。炭化粒を僅かに含む。
 4 灰黄色土 (2.5Y6/1) 灰黄色土ブロック (φ0.5cm) が混じる。しまりあり。
 5 灰黄色土 (2.5Y7/2) 灰黄色土ブロックが僅かに混じる。しまりあり。
- Pit1193**
 1 灰黄色土 (2.5Y6/1) 灰黄色土ブロック (φ0.5cm) が混じる。しまりあり。炭化物を少量含む。
 2 灰黄色土 (2.5Y4/1) 黒色土・灰黄色土ブロック (φ0.5cm) が混じる。しまりあり。炭化物を含む。
 3 灰黄色土 (2.5Y5/1) 粘性ややあり、しまりあり。炭化物を含む。
 4 灰黄色土 (2.5Y5/1) 黒色土ブロック (φ1.0cm) が少量混じる。粘性あり。
 5 灰黄色土 (2.5Y7/2) 黒色土ブロックが少量混じる。しまりあり。
 6 灰黄色土 (2.5Y5/1) 粘性あり。炭化物を少量含む。

- Pit1213**
 1 黒褐色土 (2.5Y3/1) 灰黄色土ブロックが少量混じる。しまりあり。
 2 黒褐色土 (2.5Y3/1) しまりあり。炭化物を含む。
 3 灰黄色土 (2.5Y6/1) 黒色土ブロックが混じる。粘性ややあり。
 4 灰黄色土 (2.5Y6/1) 黒色土ブロックが少量混じる。粘性ややあり。
 5 灰黄色土 (2.5Y7/2) 黒色土ブロックが混じる。しまりあり。
 6 灰黄色土 (2.5Y7/2) 黒色土ブロックが混じる。しまりあり。
- Pit1122**
 1 黄灰色土 (2.5Y4/1) 灰黄色土ブロック (φ0.5~1.0cm) が多量混じる。粘性あり。炭化物を含む。
 2 灰黄色土 (2.5Y7/2) 粘性あり。
- Pit1322**
 1 灰黄色土 (2.5Y7/2) 黒褐色土ブロックが混じる。しまりあり。炭化物を含む。
 2 灰黄色土 (2.5Y4/1) しまりあり。炭化物を含む。
 3 灰黄色土 (2.5Y4/1) 粘性ややあり、しまりあり。炭化物を含む。
 4 灰黄色土 (2.5Y7/2) 粘性ややあり、しまりあり。炭化物を含む。

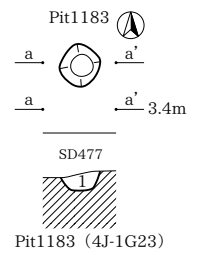
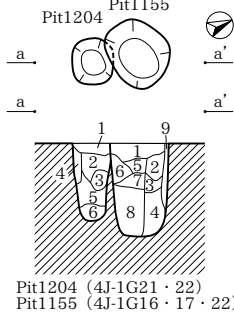
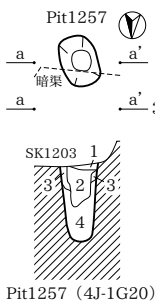
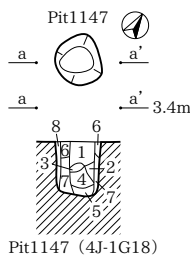
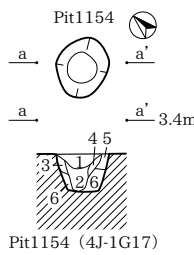
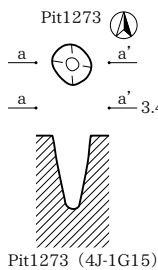

- Pit1154**
 1 黒褐色土 (2.5Y3/1) 灰黄色土小粒~中粒が30%混じる。色調暗い、しまり強。
 2 黒褐色土 (2.5Y3/1) 灰黄色土ブロックが80%混じる。粘性ややあり、しまり強。
 3 灰黄色土 (2.5Y5/1) 灰黄色土小粒が10%混じる。黒褐色土小粒が5%混じる。粘性ややあり、しまりあり。
 4 灰黄色土 (2.5Y5/1) 灰黄色土中粒が15%混じる。粘性ややあり、しまりあり。
 5 灰黄色土 (2.5Y4/1) 灰黄色土中粒~大粒が20%混じる。粘性ややあり、しまりあり。
 6 灰黄色土 (2.5Y6/2) 黄灰色土小粒が僅かに混じる。しまりあり。
- Pit1147**
 1 黒褐色土 (2.5Y3/1) 灰黄色土小粒が20%、小粒が10%混じる。しまり強。
 2 黒褐色土 (2.5Y3/1) 灰黄色土小粒が10%混じる。しまりあり。
 3 黒褐色土 (2.5Y3/1) 灰黄色土小粒~中粒が40%混じる。しまりあり。
 4 黒褐色土 (2.5Y3/1) 灰黄色土小粒が5%混じる。しまりあり。
 5 灰黄色土 (2.5Y5/1) 灰黄色土中粒が30%混じる。黒褐色土小粒が5%混じる。粘性あり、しまりあり。
 6 灰黄色土 (2.5Y6/1) 灰黄色土ブロックが80%混じる。しまり強。
 7 灰黄色土 (2.5Y6/2) 黄灰色土中粒が40%混じる。粘性あり、しまりあり。炭化物を僅かに含む。
 8 灰黄色土 (2.5Y4/1) 灰黄色土小粒~小粒が10%混じる。しまりあり。
- Pit1257**
 1 灰黄色土 (2.5Y6/1) 灰黄色土ブロック (φ0.5~2.0cm) が混じる。しまりあり。炭化物を含む。
 2 灰黄色土 (2.5Y4/1) 灰黄色土ブロック (φ0.5~1.0cm) が混じる。しまりあり。炭化物を含む。
 3 灰黄色土 (2.5Y5/1) しまりあり。炭化物を少量含む。

- Pit1204**
 1 灰黄色土 (2.5Y5/1) しまりあり。
 2 灰黄色土 (2.5Y4/1) 灰黄色土ブロック (φ0.5~1.0cm) が少量混じる。しまりあり。
 3 灰黄色土 (2.5Y7/2) やや中粒混じる。しまりあり。
 4 灰黄色土 (2.5Y7/2) しまりあり。炭化物を含む。
 5 灰黄色土 (2.5Y4/1) 灰黄色土ブロック (φ0.5~1.0cm) が多量混じる。しまりあり。
 6 灰黄色土 (2.5Y4/1) 灰黄色土ブロック (φ0.5~2.0cm) が多量混じる。粘性ややあり、しまりあり。
- Pit1155**
 1 灰黄色土 (2.5Y5/1) しまりあり。炭化物を含む。
 2 灰黄色土 (2.5Y4/1) 灰黄色土ブロック (φ0.5cm) が混じる。しまりあり。炭化物を含む。
 3 暗灰黄色土 (2.5Y4/2) しまりあり。炭化物を含む。
 4 暗灰黄色土 (2.5Y4/2) しまりあり。炭化物を含む。
 5 灰黄色土 (2.5Y4/1) しまりあり。炭化物を含む。
 6 灰黄色土 (2.5Y5/1) 灰黄色土ブロック (φ0.5~1.0cm) が混じる。しまりあり。
 7 灰黄色土 (2.5Y4/1) しまりあり。炭化物を少量含む。
 8 暗灰黄色土 (2.5Y4/2) 粘性ややあり、しまりあり。炭化物を少量含む。
 9 灰黄色土 (2.5Y5/1) 黒色土ブロックが少量混じる。しまりあり。
- Pit1183**
 1 灰黄色土 (2.5Y5/1) 黒褐色土小粒を少量含む。やや砂質。しまりあり。

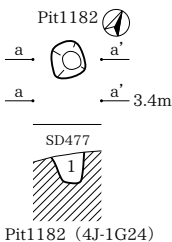
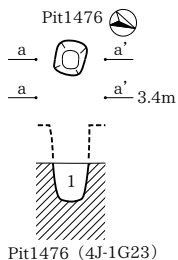

- Pit1476**
 1 黒褐色土 (2.5Y3/1) 粘性なし、しまりあり。炭を微量含む。
- Pit1182**
 1 黄灰色土 (2.5Y4/1) 黒褐色土粒を含む。しまりあり。

Pit655・822・824・827～830・859・1138・1139・1149・1150・1162・1192・1216・1218・1259・1323・1475・1512・1508

4J-1G

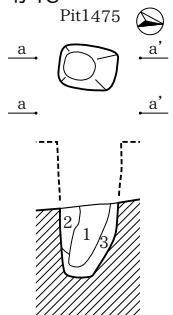

Pit1475 (4J-1G25,2G5)

Pit1475

- 1 黒褐色土 (2.5Y3/1) 粘性あり、しまりなし。炭を少量含む。
- 2 暗灰色土 (2.5Y7/1) 黄灰色土小粒が僅かに混じる。粘性あり、しまりあり。炭化物を含む。
- 3 黒褐色土 (2.5Y3/1) 白色粘土がブロック状に混じる。粘性あり、しまりあり。掘方。

Pit655

- 1 黒色土 (2.5Y2/1) 灰黄色土ブロック (φ0.5cm) が少量混じる。しまりややあり。炭化物を含む。
- 2 黒色土 (2.5Y2/1) 灰黄色土ブロックが多量混じる。
- 3 暗灰色土 (2.5Y4/2) 粘性ややあり。炭化物を含む。
- 4 暗灰色土 (2.5Y4/2) 黒色ブロックが少量混じる。粘性ややあり。

Pit1259

- 1 灰黄色土 (2.5Y5/1) 灰黄色土ブロック (φ0.5～2.0cm) が混じる。黒色土ブロック (φ0.5cm) が混じる。しまりあり。炭化物を含む。
- 2 黄灰色土 (2.5Y4/1) 灰黄色土ブロック (φ0.5～2.0cm) が多量混じる。しまりあり。
- 3 黄灰色土 (2.5Y6/1) 灰黄色土ブロックが多量混じる。粘性ややあり、しまりあり。
- 4 黄灰色土 (2.5Y7/2) 黒色土ブロックが少量混じる。しまりあり。
- 5 黄灰色土 (2.5Y5/1) 黒色土ブロックが少量混じる。粘性ややあり。

4J-1H

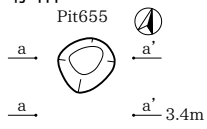

Pit655 (4J-1H1)

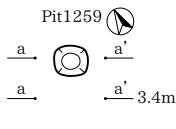

Pit1259 (4J-1H1)

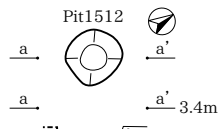

Pit1512 (4J-1H2)

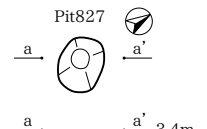

Pit827 (4J-1H2・7)

Pit827

- 1 黒色土 (2.5Y5/1) 灰黄色土ブロックが少量混じる。しまりあり。炭化物を含む。
- 2 暗灰色土 (2.5Y4/2) 黒色土ブロックが混じる。粘性ややあり。
- 3 黒色土 (2.5Y2/1) 灰黄色土ブロックが少量混じる。粘性あり。
- 4 黒褐色土 (2.5Y3/1) 灰黄色土ブロックが多量混じる。粘性あり。
- 5 黒褐色土 (2.5Y3/2) 黒色土ブロックが混じる。粘性あり。
- 6 黒褐色土 (2.5Y3/1) 灰黄色土ブロックが多量混じる。粘性あり。

Pit830

- 1 黒色土 (2.5Y2/1) しまりあり。
- 2 灰黄色土 (2.5Y6/2) しまりあり。

Pit829

- 1 黒色土 (2.5Y2/1) しまりあり。炭化物を含む。
- 2 黄灰色土 (2.5Y4/1) しまりあり。炭化物を含む。
- 3 黄灰色土 (2.5Y4/1) 黒色土ブロックが混じる。
- 4 明オリーブ灰色土 (2.5GY7/2) 炭化物を含む。

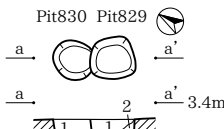

Pit830 (4J-1H3)
Pit829 (4J-1H3・8)

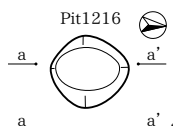

Pit1216 (4J-1H4)

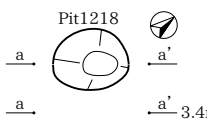

Pit1218 (4J-1H4)

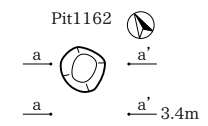

Pit1162 (4J-1H6)

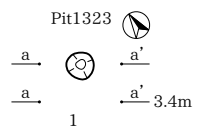

Pit1323 (4J-1H6)

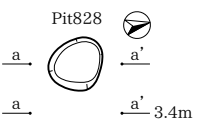

Pit828 (4J-1H7)

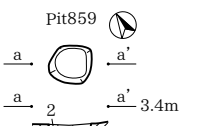

Pit859 (4J-1H7・8)

Pit1216

- 1 黄灰色土 (2.5Y4/1) 灰黄色土小粒が20%混じる。しまり強。炭化粒を10%混じる。
- 2 黄灰色土 (2.5Y4/1) 灰黄色土中粒が30%混じる。しまり強。炭化粒が僅かに混じる。
- 3 黄灰色土 (2.5Y5/1) 灰黄色土中粒が環状に40%混じる。黒褐色土中粒が5%混じる。しまり強。
- 4 黒褐色土 (2.5Y3/1) 灰黄色土中粒～大粒が10%混じる。しまり強。
- 5 黄灰色土 (2.5Y5/1) 灰黄色土小粒が20%混じる。粘性あり、しまり強。
- 6 黄灰色土 (2.5Y5/1) 灰黄色土小粒が10%混じる。黒褐色土中粒小粒が10%混じる。粘性あり、しまりあり。
- 7 黄灰色土 (2.5Y5/1) 灰黄色土小粒が30%混じる。粘性あり、しまりあり。
- 8 黄灰色土 (2.5Y6/1) 灰黄色土小粒～大粒が10%混じる。灰黄色土小粒～中粒が20%混じる。粘性あり、しまりあり。地山露出。

Pit1218

- 1 黄灰色土 (2.5Y4/1) 灰黄色土小粒が10%混じる。しまり強。焼土粒を含む。炭化粒を僅かに含む。
- 2 黄灰色土 (2.5Y4/1) 灰黄色土小粒～中粒が環状に20%混じる。黒褐色土中粒小粒が10%混じる。しまり強。

Pit1323

- 1 黄灰色土 (2.5Y5/1) しまりあり。炭化物を含む。
- 2 黄灰色土 (2.5Y5/1) 粘性ややあり、しまりあり。

Pit828

- 1 黄灰色土 (2.5Y4/1) しまりあり。炭化物を含む。
- 2 暗灰色土 (2.5Y4/2) 黒色土ブロックが混じる。しまりあり。
- 3 黄灰色土 (2.5Y5/1) 黒色土ブロックが混じる。粘性ややあり。
- 4 黄灰色土 (2.5Y6/1) 黒色土ブロックが混じる。粘性ややあり。
- 5 黄灰色土 (2.5Y5/1) 黒色土ブロックが混じる。粘性ややあり。炭化物を含む。

Pit859

- 1 黄灰色土 (2.5Y4/1) 灰黄色土小粒～中粒が10%混じる。しまりあり。
- 2 黄灰色土 (2.5Y5/1) 灰黄色土小粒～大粒が40%混じる。しまりあり。
- 3 黄灰色土 (2.5Y4/1) 灰黄色土ブロックが60%混じる。しまりあり。
- 4 黄灰色土 (2.5Y5/1) 灰黄色土ブロックが少量混じる。しまりあり。
- 5 黄灰色土 (2.5Y5/1) 灰黄色土中粒主体。しまりあり。

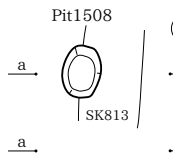

Pit1508 (4J-1H8)

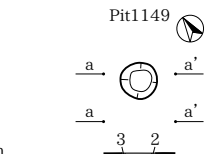

Pit1149 (4J-1H11)

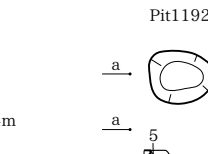

Pit1192 (4J-1H12)

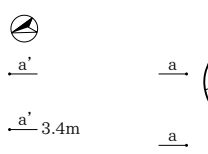

Pit822 (4J-1H13)

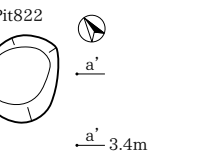

Pit824 (4J-1H13・14)

Pit1149

- 1 黒褐色土 (2.5Y3/1) 灰黄色土小粒が10%混じる。しまりあり。
- 2 黒褐色土 (2.5Y3/1) 灰黄色土小粒～大粒が60%混じる。しまりあり。
- 3 黄灰色土 (2.5Y5/1) 灰黄色土ブロックが70%混じる。粘性ややあり、しまりあり。
- 4 黄灰色土 (2.5Y6/2) 黒褐色土中粒が僅かに混じる。粘性あり、しまりあり。

Pit1192

- 1 明オリーブ褐色土 (2.5Y3/3) 灰黄色土ブロックが20%混じる。しまり強。炭化粒を微量含む。
- 2 暗オリーブ褐色土 (2.5Y3/3) 粘性ややあり、しまり強。
- 3 暗灰色土 (2.5Y4/2) 灰黄色土ブロックが50%混じる。粘性ややあり、しまり強。
- 4 オリーブ褐色土 (2.5Y4/1) 粘性中。しまり強。
- 5 暗灰色土 (2.5Y5/2) 灰黄色土ブロック主体。しまり強。炭化粒を若干含む。
- 6 黄褐色土 (2.5Y5/3) 灰黄色土ブロック主体。黒褐色土が若干混じる。粘性ややあり、しまり強。
- 7 黄褐色土 (2.5Y5/3) 灰黄色土ブロック主体。粘性ややあり、しまり強。

Pit822

- 1 黒褐色土 (2.5Y3/2) 黒色土ブロックが少量混じる。しまりあり。
- 2 黄灰色土 (2.5Y4/1) 黒色土ブロックが少量混じる。粘性ややあり。
- 3 黄灰色土 (2.5Y5/1) 粘性ややあり。炭化物を含む。

Pit824

- 1 黄灰色土 (2.5Y5/1) 黒色土ブロックが少量混じる。しまりあり。炭化物を含む。
- 2 黄灰色土 (2.5Y4/1) しまりややあり。炭化物を含む。
- 3 黄灰色土 (2.5Y4/1) 黒色土ブロックが少量混じる。しまりややあり。炭化物を含む。
- 4 黄灰色土 (2.5Y4/1) 黒色土ブロックが少量混じる。粘性あり。

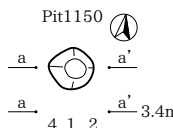

Pit1150 (4J-1H17)

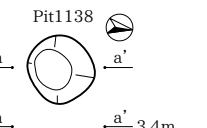

Pit1138 (4J-1H21)

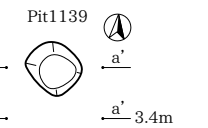

Pit1139 (4J-1H21・22)

Pit1138

- 1 黒褐色土 (2.5Y3/1) 灰黄色土小粒が40%混じる。しまり強。
- 2 黒褐色土 (2.5Y3/1) 灰黄色土ブロック主体。しまり強。
- 3 黒褐色土 (2.5Y3/1) 灰黄色土ブロックが40%混じる。しまりあり。
- 4 黒褐色土 (2.5Y3/1) 灰黄色土ブロックが60%混じる。しまりあり。
- 5 黄灰色土 (2.5Y4/1) 灰黄色土ブロックが環状に20%混じる。しまりあり。
- 6 黄灰色土 (2.5Y4/1) 灰黄色土ブロックが40%混じる。粘性ややあり、しまりあり。
- 7 黄灰色土 (2.5Y5/1) 灰黄色土ブロックが混じる。粘性ややあり、しまりあり。
- 8 黄灰色土 (2.5Y5/1) 灰黄色土ブロック主体。粘性あり、しまりあり。
- 9 黄灰色土 (2.5Y4/1) 灰黄色土小粒～中粒が20%混じる。粘性あり、しまりあり。
- 10 黄灰色土 (2.5Y3/1) 灰黄色土ブロックが70%混じる。しまりあり。
- 11 黄灰色土 (2.5Y5/1) 灰黄色土中～大粒が40%混じる。粘性あり、しまりあり。

Pit1139

- 1 黒褐色土 (2.5Y3/1) 灰黄色土小粒が10%混じる。色調暗い。しまり強。炭化物を若干含む。
- 2 黒褐色土 (2.5Y3/1) 灰黄色土小粒～中粒が20%混じる。色調暗い。しまりあり。炭化粒を僅かに含む。
- 3 黒褐色土 (2.5Y3/1) 灰黄色土中粒が10%混じる。やや軟質。しまりあり。
- 4 黒褐色土 (2.5Y3/1) 灰黄色土ブロックが60%混じる。しまり強。
- 5 黒褐色土 (2.5Y3/1) 灰黄色土ブロックが環状に20%混じる。しまり強。
- 6 黒褐色土 (2.5Y3/1) 灰黄色土ブロックが環状に30%混じる。しまり強。
- 7 黒褐色土 (2.5Y3/1) 灰黄色土ブロックが40%混じる。しまり強。炭化粒を僅かに含む。
- 8 黄灰色土 (2.5Y4/1) 灰黄色土小粒が30%混じる。やや軟質。しまりあり。
- 9 黒褐色土 (2.5Y3/1) 灰黄色土ブロックが環状に60%混じる。しまり強。
- 10 黄灰色土 (2.5Y4/1) 灰黄色土小粒～中粒が30%混じる。しまりあり。
- 11 黄灰色土 (2.5Y5/1) 灰黄色土中粒～大粒が20%混じる。やや軟質。しまりあり。

Pit1144・1181・1262・1315・1318・1319・1321・1337・1338・1347・1351・1459・1460・1473・1481・1488・1496

4J-2C

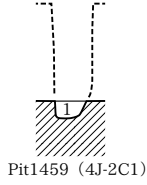
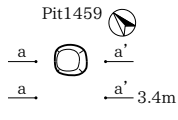

Pit1459 (4J-2C1)

4J-2D

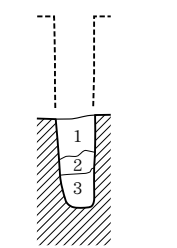
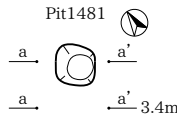

Pit1481 (4J-2C12)

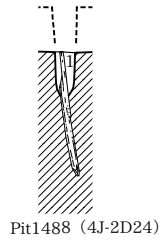
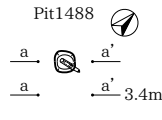

Pit1488 (4J-2D24)

4J-2F

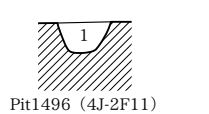
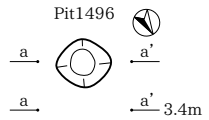

Pit1496 (4J-2F11)

4J-2G

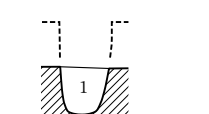
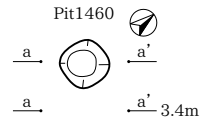

Pit1460 (4J-2F25)

4J-2G

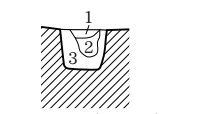
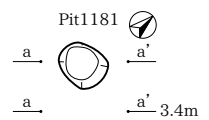

Pit1181 (4J-2G3)

- Pit1459
1 灰黄褐色粘質土 (10YR4/2) 灰白色粘質土が少量混じる。粘性あり。しまりあり。炭を微量含む。
- Pit1481
1 灰黄色砂質土 (2.5Y6/2) 灰黄色土小粒が若干混じる。粘性ややあり。しまりあり。炭化物を僅かに含む。
2 暗灰黄色粘質土 (2.5Y5/2) 灰黄色土中粒ブロックが若干混じる。粘性強。しまりあり。
3 灰黄色粘質土 (2.5Y6/2) やや軟質。粘性あり。しまりあり。炭化物を僅かに含む。
- Pit1488
1 灰黄色粘質土 (2.5Y6/1) 粘性あり。しまりあり。

- Pit1496
1 黒褐色土 (2.5Y3/2) 粘性あり。しまりあり。炭を少量含む。
- Pit1460
1 褐灰色土 (5YR6/1) 白色砂が少量混じる。粘性あり。しまりなし。炭を微量含む。
- Pit1181
1 黒褐色土 (2.5Y3/2) 灰黄色土ブロックが50%混じる。しまり強。
2 黒褐色土 (2.5Y3/1) 灰黄色土ブロックが80%混じる。しまり強。
3 黄褐色土 (2.5Y5/3) 黒褐色土が若干混じる。粘性ややあり。しまり強。

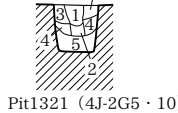
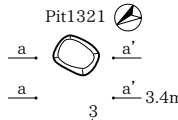

Pit1321 (4J-2G5・10)

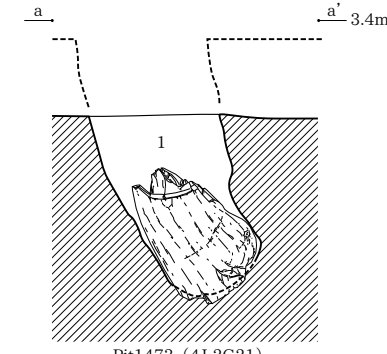
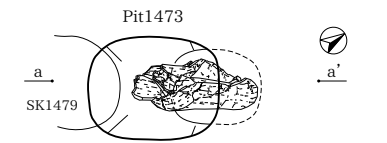

Pit1473 (4J-2G21)

- Pit1321
1 黄灰色土 (2.5Y4/1) 灰黄色土小粒が10%混じる。しまり強。炭化粒を僅かに含む。
2 黄灰色土 (2.5Y4/1) 灰黄色土中粒が15%混じる。しまり強。炭化粒を僅かに含む。
3 黄灰色土 (2.5Y5/1) 灰黄色土小粒が30%混じる。粘性あり。しまりあり。
4 黄灰色土 (2.5Y5/1) 灰黄色土小粒が30%混じる。粘性あり。しまりあり。
5 黄灰色土 (2.5Y5/1) 灰黄色土ブロックが20%混じる。粘性あり。しまりあり。
- Pit1473
1 青灰色粘質土 (5BG6/1) 紫灰色土ブロックが少量混じる。粘性あり。しまりあり。炭を微量含む。地山に起因して粘質・砂が混在する。

4J-2H

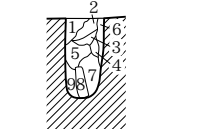
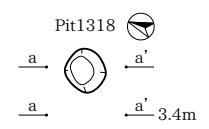

Pit1318 (4J-2H1)

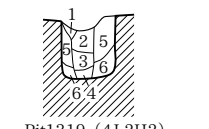
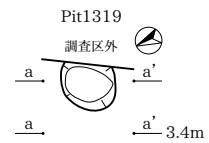

Pit1319 (4J-2H2)

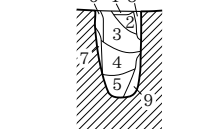
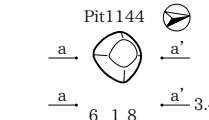

Pit1144 (4J-2H6)

- Pit1318
1 黄灰色土 (2.5Y4/1) 灰黄色土中粒が30%混じる。やや砂質。しまり強。
2 黄灰色土 (2.5Y4/1) 灰黄色土中粒が10%混じる。しまり強。炭化粒を若干含む。
3 黄灰色土 (2.5Y4/1) 灰黄色土小粒が20%混じる。しまり強。炭化粒を僅かに含む。
4 黄灰色土 (2.5Y4/1) 灰黄色土中粒が15%混じる。しまり強。炭化粒を僅かに含む。
5 黄灰色土 (2.5Y4/1) 灰黄色土小粒が30%混じる。しまり強。
6 黒褐色土 (2.5Y3/1) 灰黄色土中粒が5%混じる。粘性あり。しまりあり。
7 黄灰色土 (2.5Y4/1) 灰黄色土中粒が硬状に10%混じる。粘性あり。しまりあり。
8 黄灰色土 (2.5Y4/1) 灰黄色土中粒が硬状に20%混じる。粘性あり。しまりあり。
9 黄灰色土 (2.5Y6/1) 灰黄色土中粒が5%混じる。地山暫移。
- Pit1319
1 黒色土 (2.5Y2/1) 灰黄色土小粒が20%混じる。しまりあり。炭化粒を僅かに含む。
2 黒色土 (2.5Y2/1) 灰黄色土ブロックが80%混じる。しまりあり。炭化粒を僅かに含む。
3 黄灰色土 (2.5Y4/1) 灰黄色土小粒が10%混じる。粘性ややあり。しまりあり。
4 黄灰色土 (2.5Y5/1) 灰黄色土小粒が5%混じる。粘性ややあり。しまりあり。
5 黄灰色土 (2.5Y4/1) 灰黄色土ブロック主体。しまりあり。
6 黄灰色土 (2.5Y4/1) 灰黄色土中粒が10%混じる。粘性あり。しまりあり。
- Pit1144
1 黒褐色土 (2.5Y3/1) 灰黄色土小粒～中粒が40%混じる。しまり強。炭化粒を僅かに含む。色調暗い。
2 黒褐色土 (2.5Y3/1) 灰黄色土中粒～大粒が40%混じる。しまり強。炭化粒を僅かに含む。色調暗い。
3 黒褐色土 (2.5Y3/1) 灰黄色土小粒が30%混じる。色調暗い。しまりあり。
4 黒褐色土 (2.5Y3/1) 灰黄色土小粒～中粒が20%混じる。しまりあり。
5 黒褐色土 (2.5Y3/1) 灰黄色土小粒～中粒が10%混じる。しまりあり。
6 黄灰色土 (2.5Y4/1) 灰黄色土が30%大粒が20%混じる。しまりあり。
7 黄灰色土 (2.5Y6/2) 黒褐色土小粒が10%混じる。砂質。しまりあり。地山。
8 黄灰色土 (2.5Y5/1) 灰黄色土小粒～中粒が60%混じる。しまりあり。
9 黄灰色土 (2.5Y6/1) 灰黄色土ブロックが多量混じる。砂質。地山暫移。

4J-3D

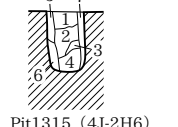
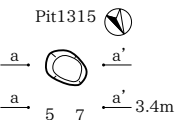

Pit1315 (4J-2H6)

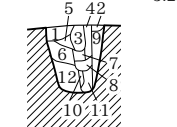
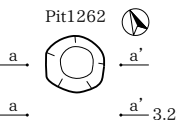

Pit1262 (4J-3D5)

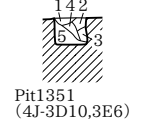
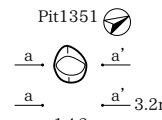

Pit1351 (4J-3D10,3E6)

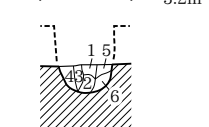
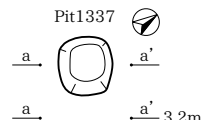

Pit1337 (4J-3D15)

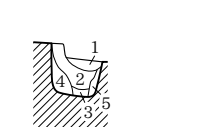
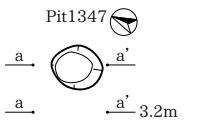

Pit1347 (4J-3D15・20)

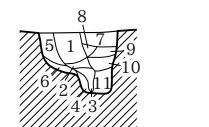
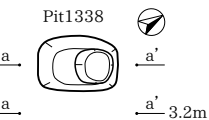

Pit1338 (4J-3D15,3E11)

- Pit1315
1 黒色土 (2.5Y2/1) 灰黄色土小粒が10%混じる。しまりあり。
2 黒色土 (2.5Y2/1) 灰黄色土小粒が5%混じる。しまりあり。
3 黒色土 (2.5Y2/1) 灰黄色土中粒が20%混じる。しまりあり。
4 黒色土 (2.5Y2/1) 灰黄色土小粒が10%混じる。しまりあり。
5 黒色土 (2.5Y2/1) 灰黄色土中粒が20%混じる。しまりあり。炭化物を僅かに含む。
6 黒色土 (2.5Y2/1) 灰黄色土中粒が10%混じる。粘性ややあり。しまりあり。
7 黄灰色土 (2.5Y4/1) 灰黄色土中粒が40%混じる。粘性ややあり。しまりあり。
- Pit1262
1 黄灰色土 (2.5Y4/1) しまりあり。炭化物を40%含む。
2 黄灰色土 (2.5Y4/1) しまりあり。炭化物を僅かに含む。
3 黄灰色土 (2.5Y5/1) 灰黄色土中粒が20%混じる。しまりあり。炭化物を僅かに含む。
4 黄灰色土 (2.5Y5/1) 灰黄色土中粒が10%混じる。しまりあり。炭化物を僅かに含む。
5 黄灰色土 (2.5Y5/1) 灰黄色土中粒が20%混じる。しまりあり。炭化物を10%含む。
6 黄灰色土 (2.5Y4/1) 灰黄色土小粒が10%混じる。しまりあり。炭化物を10%含む。
7 黄灰色土 (2.5Y6/1) 灰黄色土小粒が僅かに混じる。砂質。しまりあり。
8 黄灰色土 (2.5Y4/1) 灰黄色土小粒が20%混じる。粘性ややあり。しまりあり。炭化物を僅かに含む。
9 黄灰色土 (2.5Y5/1) 灰黄色土小粒が5%混じる。しまりあり。炭化物を僅かに含む。
10 黄灰色土 (2.5Y5/1) 灰黄色土小粒～中粒が20%混じる。しまりあり。炭化物を僅かに含む。
11 灰黄色土 (2.5Y7/2) 暗灰黄色土ブロックが若干混じる。しまりあり。
12 黄灰色土 (2.5Y7/2) 暗灰黄色土ブロックが若干混じる。黒色土が僅かに混じる。しまりあり。
- Pit1351
1 黄灰色土 (2.5Y4/1) 灰黄色土小粒が20%混じる。しまりあり。炭化物を僅かに含む。
2 黄灰色土 (2.5Y4/1) 灰黄色土小粒が10%混じる。炭化物を僅かに含む。
3 黄灰色土 (2.5Y4/1) 灰黄色土中粒が15%混じる。しまりあり。
4 黄灰色土 (2.5Y4/1) 灰黄色土小粒が20%混じる。やや砂質。しまりあり。
5 黄灰色土 (2.5Y5/1) 灰黄色土小粒が10%混じる。粘性ややあり。しまりあり。

- Pit1337
1 黄灰色土 (2.5Y5/1) 灰黄色土小粒が10%混じる。やや砂質。しまりあり。
2 黄灰色土 (2.5Y4/1) 灰黄色土中粒が5%混じる。しまりあり。
3 黄灰色土 (2.5Y5/1) 灰黄色土小粒が5%混じる。しまりあり。
4 黒褐色土 (2.5Y3/1) 灰黄色土小粒～中粒が15%混じる。しまりあり。炭化物を若干含む。
5 黄灰色土 (2.5Y5/1) 灰黄色土小粒が10%混じる。しまりあり。
6 黄灰色土 (2.5Y5/1) 灰黄色土小粒が5%混じる。やや砂質。しまりあり。
- Pit1347
1 黄灰色土 (2.5Y6/1) 灰黄色土小粒が20%混じる。やや砂質。しまりあり。炭化物を若干含む。
2 黄灰色土 (2.5Y4/1) 灰黄色土小粒が30%混じる。しまりあり。炭化物を僅かに含む。
3 黄灰色土 (2.5Y5/1) 灰黄色土中粒が10%混じる。しまりあり。炭化物を僅かに含む。
4 黄灰色土 (2.5Y5/1) 灰黄色土ブロックが40%混じる。しまりあり。炭化物を僅かに含む。
5 黄灰色土 (2.5Y5/1) 灰黄色土中粒が60%混じる。しまりあり。炭化物を僅かに含む。
- Pit1338
1 黒褐色土 (2.5Y3/1) 灰黄色土小粒～中粒が30%混じる。しまりあり。炭化物を若干含む。
2 黄灰色土 (2.5Y5/1) 灰黄色土小粒が20%混じる。しまりあり。炭化物を僅かに含む。
3 黄灰色土 (2.5Y4/1) 灰黄色土中粒が10%混じる。しまりあり。
4 黄灰色土 (2.5Y5/1) 灰黄色土小粒が10%混じる。しまりあり。
5 黄灰色土 (2.5Y5/1) 灰黄色土ブロックが20%混じる。しまりあり。炭化物を僅かに含む。
6 黄灰色土 (2.5Y4/1) 灰黄色土小粒が10%混じる。しまりあり。炭化物を僅かに含む。
7 黄灰色土 (2.5Y4/1) 灰黄色土小粒が5%混じる。黒褐色土中粒が10%混じる。しまりあり。炭化物を僅かに含む。
8 黄灰色土 (2.5Y4/1) 灰黄色土小粒が5%混じる。色調暗い。しまりあり。炭化物を若干含む。
9 黄灰色土 (2.5Y4/1) 灰黄色土小粒が5%混じる。色調暗い。しまりあり。炭化物を若干含む。
10 黄灰色土 (2.5Y5/1) 灰黄色土中粒が10%混じる。しまりあり。
11 黄灰色土 (2.5Y6/1) 灰黄色土小粒が5%混じる。やや砂質。しまりあり。

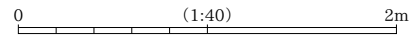

Pit478・479・530～533・1253・1254・1261・1336・1342・1480・1487・1489・1493・1497・1499

4J-3E

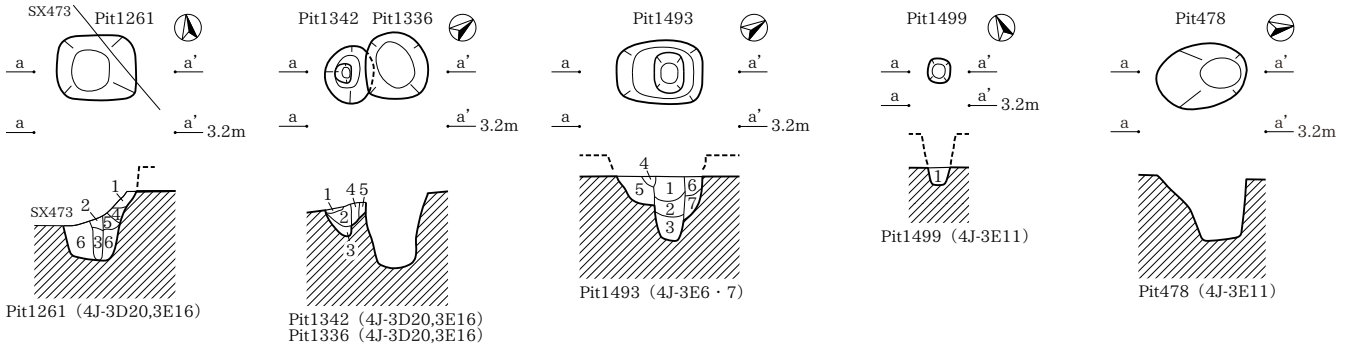

- Pit1261**
 1 黄灰色土 (2.5Y4/1) 粘性ややあり、しまりあり。炭化物を僅かに含む。
 2 黄灰色土 (2.5Y4/1) 灰黄色土中粒が5%混じる。粘性ややあり、しまりあり。
 3 黄灰色土 (2.5Y4/1) 灰黄色土中粒が20%混じる。しまり強。炭化物を僅かに含む。
 4 黄灰色土 (2.5Y5/1) 灰黄色土中粒が30%混じる。粘性ややあり、しまりあり。
 5 黄灰色土 (2.5Y4/1) 灰黄色土小粒～大粒が20%混じる。しまりあり。炭化物を僅かに含む。
 6 灰黄色土 (2.5Y6/2) 黄灰色土ブロックが珣状に若干混じる。粘性ややあり、しまりあり。
- Pit1342**
 1 黄灰色土 (2.5Y5/1) 灰黄色土小粒が5%混じる。しまりあり。
 2 黄灰色土 (2.5Y4/1) 灰黄色土小粒が15%混じる。しまりあり。
 3 黄灰色土 (2.5Y4/1) 灰黄色土小粒が10%混じる。しまりあり。
 4 黒褐色土 (2.5Y3/1) 灰黄色土ブロックが40%混じる。しまりあり。
 5 黄灰色土 (2.5Y4/1) 灰黄色土中粒が10%混じる。黒褐色土中粒が5%混じる。しまりあり。

- Pit1493**
 1 にふい黄色粘質土 (2.5Y6/3) しまりあり。炭化物微粒を僅かに含む。
 2 灰色粘質土 (7.5Y5/1) やや砂質。しまりあり。
 3 オリーブ灰色粘質土 (5GY5/1) 砂質。しまりあり。炭化物微粒を僅かに含む。
 4 灰黄褐色土 (10YR6/2) 砂質。しまりあり。炭化物微粒を僅かに含む。
 5 灰黄褐色土 (10YR5/2) 粘性あり、しまりあり。炭化物を若干含む。
 6 黄灰色粘質土 (2.5Y6/1) 黒色土微粒が僅かに混じる。しまりあり。
 7 灰黄色粘質土 (2.5Y6/2) やや砂質。しまりあり。
- Pit1499**
 1 暗灰黄色粘質土 (2.5Y5/2) しまりあり。炭化物を若干含む。

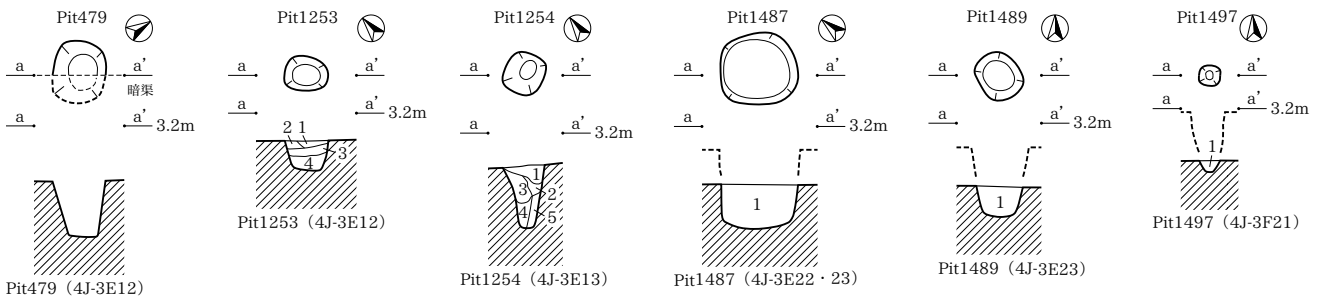

- Pit1253**
 1 黄灰色土 (2.5Y5/1) 灰黄色土小粒～中粒が20%混じる。しまり強。炭化物を僅かに含む。
 2 黄灰色土 (2.5Y5/1) 灰黄色土中粒が5%混じる。しまりあり。
 3 黄灰色土 (2.5Y5/1) 灰黄色土中粒が15%混じる。黒褐色土小粒が僅かに混じる。しまりあり。
 4 黄灰色土 (2.5Y4/1) 灰黄色土ブロックが珣状に30%混じる。しまりあり。
- Pit1254**
 1 黄灰色土 (2.5Y5/1) 灰黄色土中粒が珣状に40%混じる。しまり強。
 2 黄灰色土 (2.5Y4/1) 灰黄色土小粒～中粒が10%混じる。やや砂質。しまり強。
 3 黄灰色土 (2.5Y4/1) 灰黄色土小粒が20%混じる。やや砂質。しまりあり。
 4 暗灰黄色土 (2.5Y5/2) 黄灰色土小粒が若干混じる。しまりあり。
 5 黄灰色土 (2.5Y7/2) 黄灰色土が僅かに混じる。やや砂質。しまりあり。

- Pit1487**
 1 黄灰色土 (2.5Y4/1) 暗灰黄色土ブロックが40%混じる。粘性あり、しまりあり。炭化物を僅かに含む。
- Pit1489**
 1 黄灰色土 (2.5Y4/1) 暗灰黄色土ブロックが若干混じる。粘性あり、しまりあり。
- Pit1497**
 1 黄灰色土 (2.5Y5/1) 粘性あり、しまりあり。炭化物微粒を若干含む。

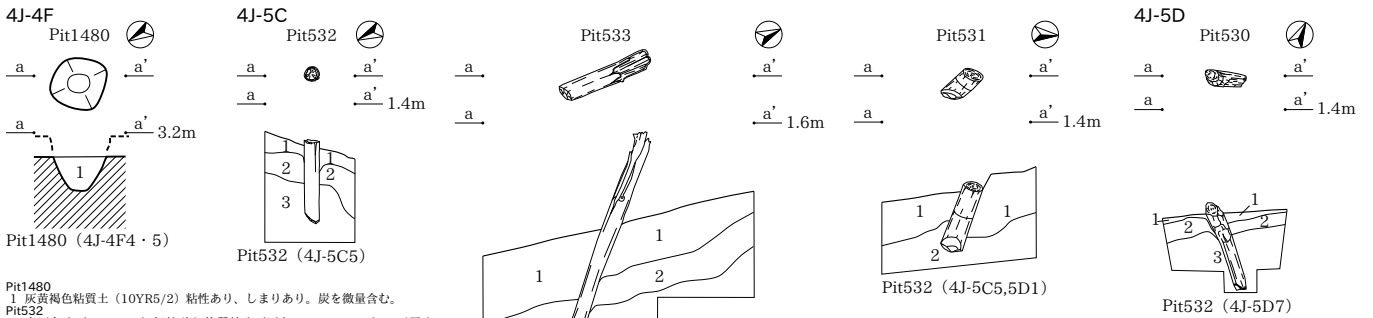

- Pit1480**
 1 灰黄褐色粘質土 (10YR5/2) 粘性あり、しまりあり。炭を微量含む。
- Pit532**
 1 青灰色土 (10BG6/1) 細粒砂と軟質粘土 (厚さ0.3～0.4cm) の互層土。中に暗緑灰色粘土の薄層 (厚さ0.2cm) が1枚存在。
 2 青灰色土 (10BG6/1) 1層と同質だが、粘土層の量が増す。1層より粘性が増す。
 3 褐灰色粘土 (7.5YR5/1)-青灰色砂 (10BG6/1) 両者の互層土。微細有機物を微量含む。

- Pit533**
 1 青灰色土 (10BG6/1) 細粒砂と軟質粘土 (厚さ0.3～0.4cm) の互層土。中に暗緑灰色粘土の薄層 (厚さ0.2cm) が1枚存在。
 2 青灰色土 (10BG6/1) 1層と同質だが、粘土層の量が増す。1層より粘性が増す。
 3 褐灰色粘土 (7.5YR5/1)-青灰色砂 (10BG6/1) 両者の互層土。微細有機物を微量含む。
- Pit531**
 1 青灰色土 (10BG6/1) 細粒砂と軟質粘土 (厚さ0.5cm) の互層土。
 2 青灰色土 (10BG5/1) 粘土とシルトの互層土。1層より色調が暗く、粘性強。
- Pit530**
 1 暗青灰色砂質粘土 (10BG4/1) 細粒砂が少量混じる。
 2 青灰色シルト (10BG6/1) 軟質。粘性強。
 3 暗青灰色シルト～砂質粘土 (10BG4/1) 2層より色調が暗く、粘性を増す。

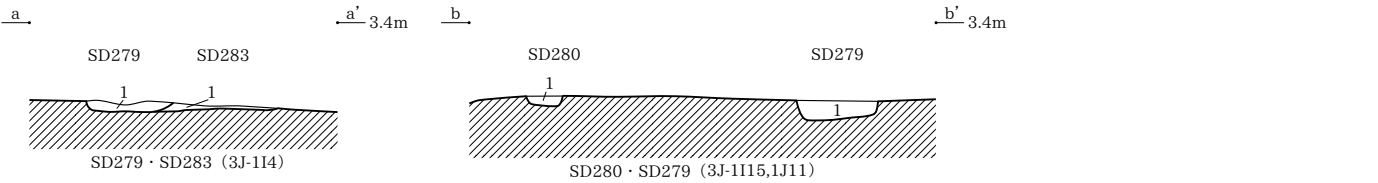

SD283
 1 灰黄褐色粘質土 (10YR6/2) 黒褐色粘質土 (10YR3/1) がマーブル状に混じる。粘性中、しまり強。炭化物を極少量含む。
 SD280
 1 黒褐色粘質土 (10YR3/1) 褐灰色粘質土 (10YR5/1) がマーブル状に混じる。粘性中、しまり中。炭化物 (φ0.1cm) を極少量含む。
 SD279
 1 黒褐色粘質土 (10YR3/1) 灰黄褐色粘質土 (10YR6/2) がマーブル状に混じる。粘性中、しまり強。炭化物を極少量含む。

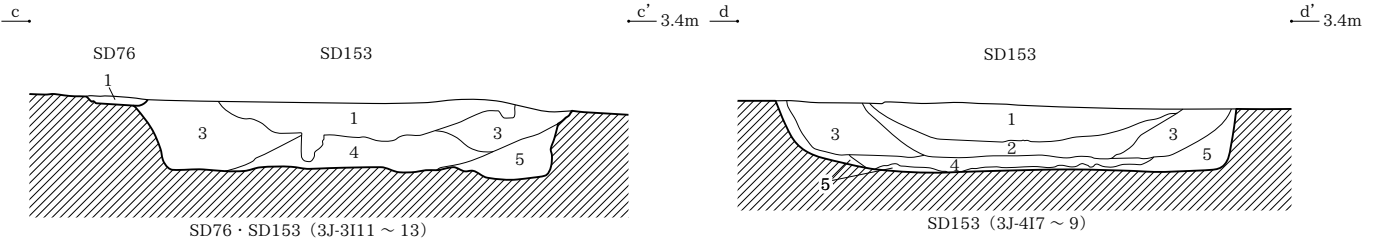

SD76
 1 褐灰色粘質土 (10YR4/1) 粘性中、しまり中。
 SD153
 1 黒色土 (N1.5/0) 粘性弱、しまり弱。炭化物を極少量含む。
 2 褐灰色粘質土 (10YR4/1) 粘性中、しまり中。炭化物 (φ0.1cm) 腐植物を少量含む。
 3 褐灰色粘質土 (10YR4/1) 粘性中、しまり中。炭化物 (φ0.1cm) を少量含む。2層より薄い。
 4 灰色粘質土 (10YR2/2) 粘性中、しまり中。炭化物 (φ0.1cm) を少量含む。腐植物を多量含む。
 5 褐灰色粘質土 (10YR5/1) 粘性中、しまり中。炭化物を極少量含む。

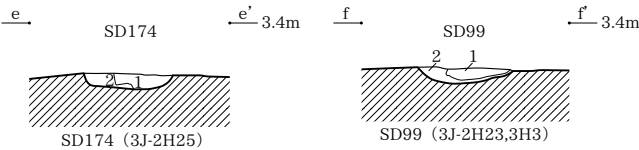

SD174
 1 黒褐色粘質土 (10YR2/2) 褐灰色粘質土 (10YR4/1) がマーブル状に混じる。粘性弱、しまり強。炭化物を極少量含む。
 2 褐灰色粘質土 (10YR4/1) 黒褐色粘質土 (10YR2/2) がマーブル状に混じる。粘性弱、しまり中。炭化物を極少量含む。
 SD99
 1 黒褐色粘質土 (10YR3/2) 粘性中、しまり強。炭化物を微量含む。
 2 灰黄褐色土 (10YR5/2) 1層土がマーブル状に混じる。粘性弱、しまり中。炭化物を微量含む。
 SD219
 1 灰黄褐色粘質土 (10YR4/2) 黒褐色粘質土 (10YR3/1) がブロック状に混じる。粘性中、しまり中。
 Pit277
 1 褐灰色粘質土 (10YR4/1) 粘性中、しまり中。炭化物 (φ0.1cm) を少量含む。
 SD284
 1 褐灰色粘質土 (10YR4/1) と黒褐色粘質土 (10YR3/1) の混合土層 粘性中、しまり中。炭化物 (φ0.1cm) を少量含む。

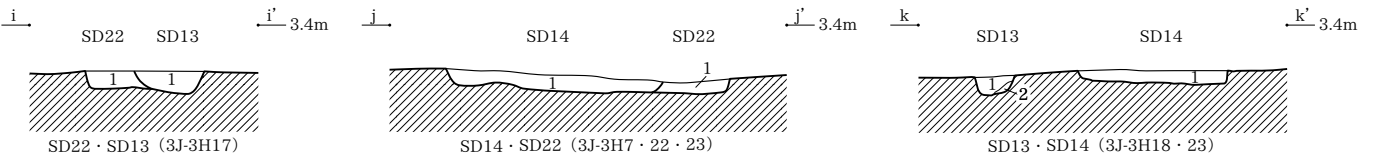
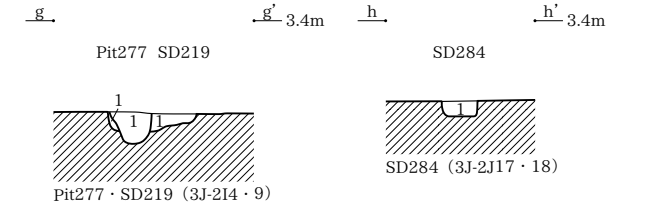

SD13
 1 褐灰色粘質土 (10YR4/1) と黒褐色粘質土 (10YR3/1) の混合土層 粘性中、しまり中。炭化物を微量含む。
 2 褐灰色粘質土 (10YR4/1) 粘性中、しまり中。炭化物を微量含む。
 SD22
 1 褐灰色粘質土 (10YR5/1) 粘性中、しまり中。炭化物を微量含む。
 SD14
 1 褐灰色粘質土 (10YR5/1) と黒褐色粘質土 (10YR3/1) の混合土層 粘性中、しまり中。炭化物を微量含む。

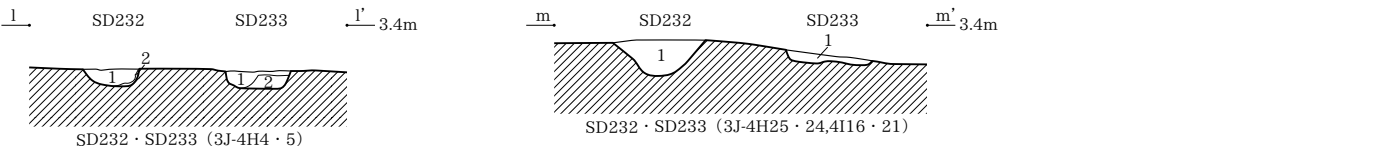

(l-l' セクション)
 SD232
 1 褐灰色粘質土 (10YR4/1) と褐灰色粘質土 (10YR5/1) の混合土層 粘性中、しまり中。炭化物を極微量含む。
 2 褐灰色粘質土 (10YR6/1) 粘性中、しまり中。炭化物を極微量含む。
 SD233
 1 褐灰色粘質土 (10YR4/1) と褐灰色粘質土 (10YR5/1) の混合土層 粘性中、しまり中。炭化物を極微量含む。
 2 褐灰色粘質土 (10YR6/1) 粘性中、しまり中。炭化物を少量含む。
 (m-m' セクション)
 SD232
 1 黒褐色粘土 (7.5YR3/1) 灰黄色粘土が少量混じる。粘性あり、しまりあり。
 SD233
 1 黒褐色粘土 (7.5YR3/1) 灰黄色粘土が多量混じる。粘性あり、しまりあり。

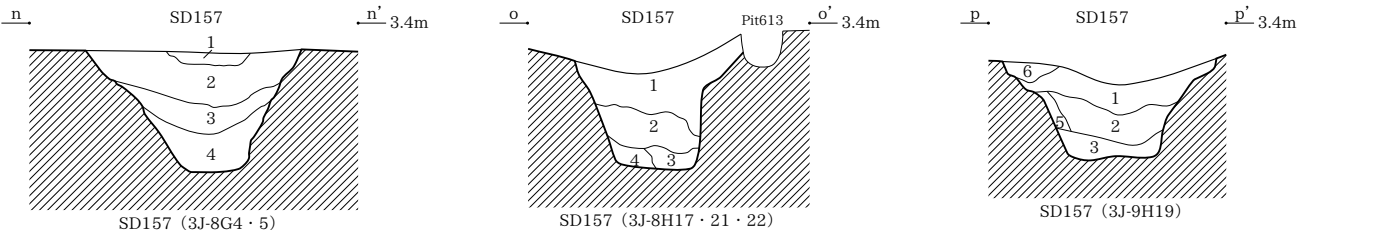

SD157 (n-n' セクション)
 1 黒褐色粘質シルト (10YR3/1) 粘性あり、しまりややあり。炭化物を少量含む。
 2 灰黄褐色粘土 (10YR5/2) 褐灰色粘土がブロック状に少量混じる。粘性なし、しまりややあり。炭化物 (φ0.1 ~ 0.5cm) を多量含む。
 3 灰黄褐色粘土 (10YR5/2) 粘性なし、しまりややあり。炭化物 (φ0.1cm) を少量含む。
 4 灰色粘土 (5Y5/1) 黄灰色粘土がマーブル状に混じる。粘性ややあり、しまりややあり。炭化物 (φ0.1cm) を少量含む。
 SD157 (o-o' p-p' セクション)
 1 黄灰色土 (2.5Y5/1) 黒褐色土ブロック・明オリーブ灰色土ブロック (φ0.5cm) が多量混じる。粘性あり、しまりあり。
 2 灰色土 (N4/0) 黒褐色土ブロックが少量混じる。明オリーブ灰色土ブロック (φ0.5cm) が多量混じる。粘性あり、しまりあり。
 3 灰色土 (N4/0) 明オリーブ灰色土ブロック (φ0.5 ~ 2.0cm) が多量混じる。粘性あり。
 4 灰色土 (N4/0) 粘性あり。
 5 灰色土 (N4/0) 明オリーブ灰色土ブロックが多量混じる。シルトが若干混じる。
 6 黒褐色土 (2.5Y3/1) 黒褐色土ブロック・灰黄色土ブロックが多量混じる。

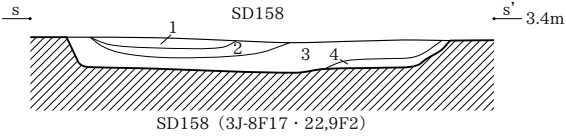
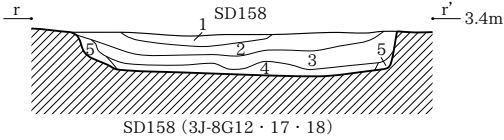
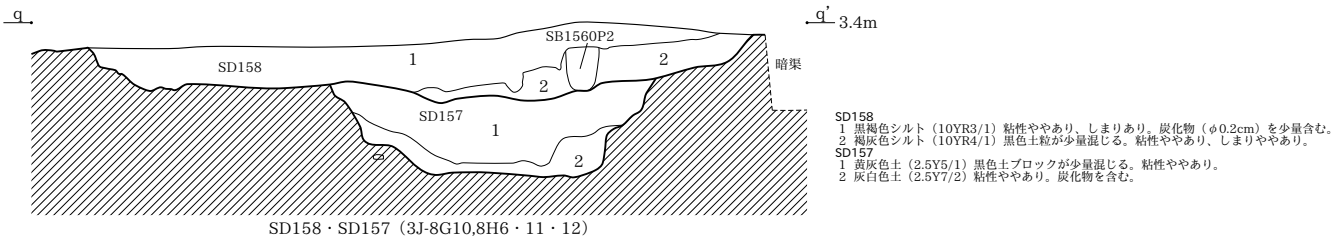

- SD158 (r-r' セクション)
1 黒色土 (10YR2/1) しまりあり。炭化物を少量含む。
2 黒色土 (10YR2/1) 灰白色土ブロック (φ0.5cm) が少量混じる。粘性ややあり。
3 黒褐色土 (10YR3/1) 灰白色土ブロック (φ0.5cm) が少量混じる。粘性ややあり。
4 褐灰色土 (10YR5/1) 灰白色土ブロック (φ0.5 ~ 2.0cm) が多量混じる。粘性ややあり。
5 灰白色土 (2.5Y8/2) 粘性ややあり。崩落土か。
- SD158 (s-s' セクション)
1 褐灰色土 (10YR5/1) しまりあり。
2 灰黄褐色土 (10YR5/2) しまりあり。炭化物を含む。
3 黒褐色土 (10YR3/1) 灰黄色土ブロック (φ0.5 ~ 3.0cm) が層下部に集中する。しまりあり。炭化物を含む。
4 灰黄褐色土 (10YR4/2) しまりあり。炭化物を含む。
- SD158 (t-t' セクション)
1 黄灰色土 (2.5Y4/1) 灰黄色土小粒が20%混じる。しまりあり。炭化物を僅かに含む。
2 黒色土 (2.5Y2/1) しまりあり。炭化物を少量含む。
3 黄灰色土 (2.5Y4/1) 灰黄色土小粒・明褐色土小粒が10%混じる。しまりあり。炭化物を僅かに含む。
4 黒褐色土 (2.5Y3/1) 灰黄色土中粒が30%混じる。粘性ややあり、しまりあり。炭化物を僅かに含む。
5 黄灰色土 (2.5Y5/1) 灰黄色土小粒が20%混じる。粘性ややあり、しまりあり。炭化物を僅かに含む。
6 黄灰色土 (2.5Y5/1) 灰黄色土小粒が40%混じる。しまりあり。

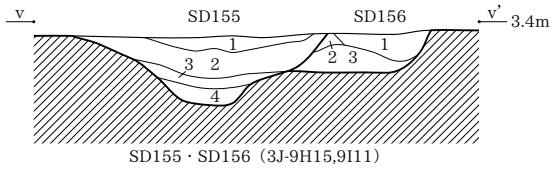
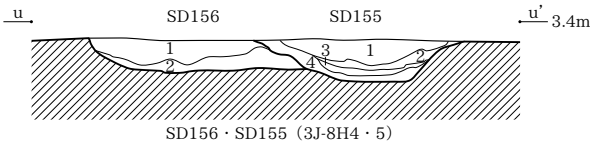
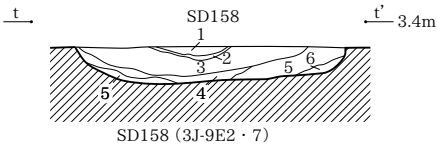

- (u-u' セクション)
SD156
1 黒色シルト (7.5YR2/1) 粘性ややあり、しまりややあり。炭化物 (φ0.2 ~ 0.5cm) を疎らに含む。
2 黒色粘土 (7.5YR2/1) 黄褐色土ブロックが多量混じる。粘性あり、しまりややあり。炭化物 (φ0.2cm) を少量含む。
SD155
1 褐灰色粘土 (10YR6/1) 粘性あり、しまりややあり。
2 黒褐色粘土 (10YR3/1) 粘性あり、しまりややあり。炭化物 (φ0.2cm) を疎らに含む。
3 黒色シルト (7.5YR1.7/1) 粘性ややあり、しまりややあり。炭化物を多量含む。
4 褐灰色粘土 (7.5YR4/1) 黄褐色土が少量混じる。粘性ややあり、しまりあり。炭化物を少量含む。

- (v-v' セクション)
SD155
1 黄灰色土 (2.5Y6/1) しまりあり。炭化物を含む。鉄分を含む。
2 黄灰色土 (2.5Y5/1) しまりあり。炭化物を含む。鉄分を含む。
3 黒褐色土 (2.5Y3/2) しまりあり。炭化物を少量含む。鉄分を含む。
4 黄灰色土 (2.5Y4/1) 粘性ややあり。炭化物を少量含む。
SD156
1 黒褐色土 (2.5Y3/1) しまりあり。炭化物・鉄分を含む。
2 黒褐色土 (2.5Y3/1) 灰白色土ブロックが混じる。しまりあり。
3 黒色土 (2.5Y2/1) 灰白色土ブロック (φ0.5 ~ 2.0cm) が多量混じる。鉄分を多量含む。

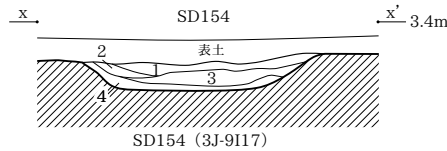
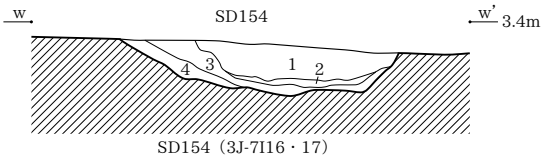

- SD154 (w-w' セクション)
1 褐灰色粘土 (10YR4/1) 黄褐色土ブロック (φ0.5 ~ 1.5cm) が20%混じる。黒色土粒が混じる。粘性ややあり、しまりあり。炭化物 (φ0.1cm) を疎らに含む。
2 黒褐色シルト (10YR3/1) 粘性あり、しまりなし。炭化物 (φ0.1cm) を含む。
3 褐灰色土 (5YR4/1) 粘性ややあり、しまりややあり。
4 褐灰色土 (7.5YR4/1) 浅黄褐色土 (φ1.0cm) が疎らに混じる。粘性ややあり、しまりあり。
- SD154 (x-x' セクション)
1 黄灰色土 (2.5Y4/1) 灰白色土ブロック (φ0.5 ~ 2.0cm) が混じる。しまりややあり。
2 暗黄褐色土 (2.5Y4/2) しまりあり。
3 黒褐色土 (2.5Y3/2) 灰白色土ブロック (φ0.5 ~ 2.0cm) が混じる。粘性ややあり。
4 黒褐色土 (2.5Y3/2) 粘性ややあり。

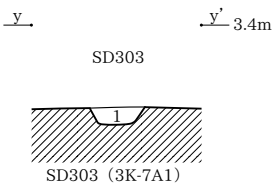

- SD303
1 暗灰黄色粘質土 (2.5Y5/2) 粘性中、しまり中。炭化物 (φ0.1cm 以下) を極少量含む。

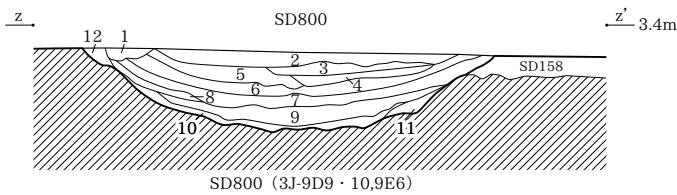

- SD800
1 黄灰色土 (2.5Y4/1) しまりあり。有機物を僅かに含む。
2 黄灰色土 (2.5Y5/1) しまりあり。有機物を若干含む。
3 黄灰色土 (2.5Y5/1) しまりあり。炭化物を若干含む。
4 黄灰色土 (2.5Y5/1) しまりあり。未分解の有機物を若干含む。
5 黄灰色土 (2.5Y4/1) しまりあり。有機物をやや多く含む。
6 黄灰色土 (2.5Y5/1) 粘性あり、しまりあり。有機物を若干含む。
7 灰褐色土 (7.5YR4/2) やや軟質。粘性あり、しまりあり。未分解の有機物をやや多く含む。
8 灰黄褐色土 (10YR4/2) 粘性ややあり、しまりあり。有機物を若干含む。
9 暗褐色土 (10YR3/3) 灰黄色土中粒が10%混じる。粘性あり、しまりあり。未分解の有機物を多量含む。
10 褐灰色土 (10YR4/1) 灰黄色土中粒が若干混じる。粘性あり、しまりあり。有機物を若干含む。
11 灰黄褐色土 (10YR4/2) 灰黄色土中粒が僅かに混じる。やや砂質。粘性あり、しまりあり。有機物を若干含む。
12 黄灰色土 (2.5Y4/1) やや硬質。しまりあり。

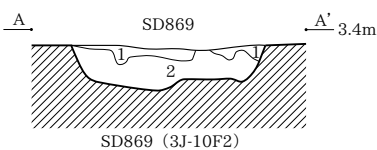

- SD869
1 黒色土 (2.5Y2/1) 灰黄色土ブロック (φ0.5 ~ 3.0cm) が多量混じる。しまりあり。炭化物を含む。
2 灰黄色土 (2.5Y7/2) 黒色土ブロックが多量混じる。炭化物を含む。

B. SD785 B' 3.4m

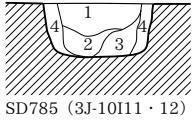

SD785
1 黒褐色土 (2.5Y3/1) 灰黄色土ブロック (φ0.5~2.0cm) が多量混じる。しまりあり。炭化物を含む。
2 灰白色土 (2.5Y7/1) 黒色土ブロック (φ0.5~2.0cm) が混じる。しまりあり。炭化物を含む。
3 黄灰色土 (2.5Y4/1) 明オリーフ灰色土ブロックが多量混じる。粘性あり。
4 明オリーフ灰色土 (2.5GY7/2) 黒色土ブロック (φ0.5~1.0cm) が混じる。粘性あり。

SD785 (3J-10111・12)

C. SD474 C' 3.2m

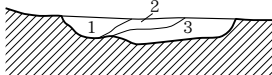

SD474 (4J-1C23,2C2・3)

D. SD474 D' 3.2m

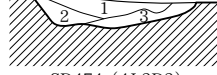

SD474 (4J-3D3)

SD474
1 黒褐色土 (2.5Y3/1) 灰白色土ブロックが多量混じる。粘性弱、しまりややあり。
2 黒褐色土 (2.5Y3/1) 灰白色土ブロック (φ0.5~3.0cm) が混じる。
3 黒褐色土 (2.5Y3/1) 灰白色土ブロック (φ0.5~5.0cm) が多量混じる。

E. SD477 E' 3.4m

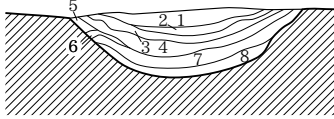

SD477 (4J-1F25,2F5,2G1)

SD477 (E-E' セクション)
1 黄灰色土 (2.5Y4/1) 炭化物を含む。
2 黄灰色土 (2.5Y4/1) 粘性ややあり。炭化物を含む。
3 黄灰色土 (2.5Y4/1) 灰黄色土ブロックが混じる。炭化物を含む。
4 黒褐色土 (2.5Y3/1) 灰黄色土ブロック (φ0.5cm) が少量混じる。炭化物を少量含む。
5 黒褐色土 (2.5Y3/2) 灰黄色土ブロックが混じる。粘性ややあり。
6 黒褐色土 (2.5Y2/1) 灰黄色土ブロックが少量混じる。粘性ややあり。
7 黒褐色土 (2.5Y3/1) 灰黄色土ブロック (φ0.5~1.0cm) が混じる。粘性あり。炭化物を含む。
8 黒褐色土 (2.5Y3/1) 灰黄色土ブロック (φ0.5~3.0cm) が混じる。粘性あり。炭化物を含む。

F. SD477 F' 3.4m

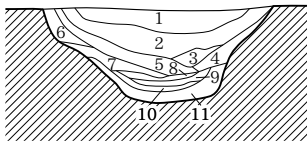

SD477 (4J-1G22,2G2)

SD477 (F-F' セクション)
1 黄灰色土 (2.5Y4/1) 炭化物を含む。
2 黄灰色土 (2.5Y4/1) 薄い黄褐色土との互層。炭化物を含む。
3 暗黄褐色土 (2.5Y4/2) 粘性ややあり。炭化物を含む。
4 黒褐色土 (2.5Y3/1) 灰黄色土ブロック (φ0.5~1.0cm) が多量混じる。炭化物を含む。
5 黒褐色土 (2.5Y3/2) 灰黄色土ブロック (φ0.5cm) が少量混じる。炭化物を含む。
6 黒褐色土 (2.5Y3/1) 灰黄色土ブロック (φ0.5cm) が混じる。しまりややあり。
7 黒褐色土 (2.5Y3/2) 灰黄色土ブロック (φ0.5cm) が多量混じる。しまりややあり。
8 黒褐色土 (2.5Y3/1) 粘性ややあり。炭化物を多量含む。
9 黒褐色土 (2.5Y3/1) 灰黄色土ブロック (φ0.5cm) が多量混じる。粘性ややあり。炭化物を多量含む。
10 黒褐色土 (2.5Y3/1) 粘性あり。炭化物を多量含む。
11 黒褐色土 (2.5Y2/1) 灰黄色土ブロック (φ0.5~2.0cm) が多量混じる。粘性あり。

G. SD475 G' 3.2m

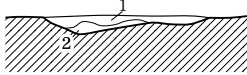

SD475 (4J-3E19・24)

SD475
1 黒褐色土 (2.5Y3/1) 灰白色土ブロックが少量混じる。粘性あり、しまりあり。
2 黒褐色土 (2.5Y3/1) 灰白色土ブロックが多量混じる。粘性あり、しまりあり。

H. SD480 H' 3.2m I. SD480 I' 3.2m J. SD480 J' 3.2m

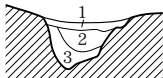

SD480 (4J-2C13)

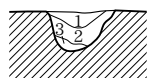

SD480 (4J-2C25)



SD480 (4J-3D6)

SD480 (H-H' I-I' セクション)
1 黒褐色土 (2.5Y3/1) しまりあり。
2 黄灰色土 (2.5Y4/1) 灰白色土ブロックが混じる。粘性ややあり。
3 暗黄褐色土 (2.5Y4/2) 灰白色土ブロックが多量混じる。粘性あり。
SD480 (J-J' セクション)
1 黄灰色土 (2.5Y4/1) 灰黄色土小粒が 10% 混じる。やや砂質。しまりあり。炭化物を若干含む。
2 黄灰色土 (2.5Y4/1) 灰黄色土小粒が 20% 混じる。しまりあり。炭化物を若干含む。
3 黄灰色土 (2.5Y4/1) 灰黄色土小粒が 15% 混じる。やや砂質。しまりあり。炭化物を僅かに含む。
4 黄灰色土 (2.5Y4/1) 灰黄色土小粒が篩状に 10% 混じる。やや砂質。しまりあり。炭化物を僅かに含む。

K. 河 138 K' 3.4m

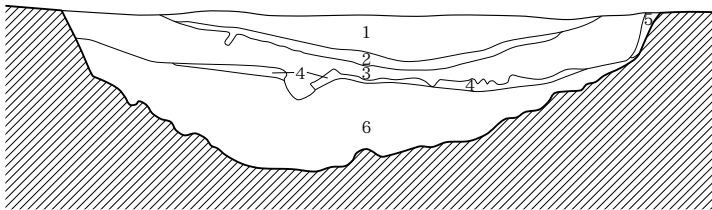

河 138 (3J-5H17・22,6H1・2)

河 138
1 褐灰色砂質土 (10YR4/1) 粘性弱、しまり弱。炭化物 (φ0.1cm) を極少量含む。
2 暗褐色砂質土 (7.5YR2/3) 粘性弱、しまり弱。炭化物 (φ0.1cm) を少量含む。腐植物層。
3 におい黄褐色砂 (10YR4/3) と褐灰色砂質土 (10YR5/1) の互層堆積。粘性弱、しまり弱。炭化物を極微量含む。
4 黄灰色シルト (2.5Y4/1) と粘質土の互層堆積。粘性弱、しまり弱。炭化物を極微量含む。
5 暗黄褐色粘質土 (2.5Y5/2) 黒褐色粘質土 (10YR3/1) がマール状に混じる。粘性中、しまり中。
6 黒褐色粘質土 (2.5Y3/1) 灰粘質土 (7.5Y5/1) がブロック状に多量混じる。粘性中、しまり中。

3J-2H

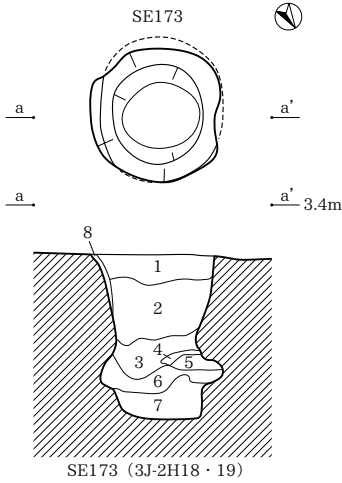

SE173 (3J-2H18・19)

SE173

- 1 黒色土 (10YR2/1) 粘性弱、しまり中。炭化物 (φ0.1cm) を少量含む。
- 2 黒褐色粘質土 (10YR3/1) 粘性中、しまり中。炭化物 (φ0.1cm) をやや多く含む。
- 3 黒褐色粘質土 (10YR3/1) 褐色粘土ブロック (10YR4/1) が少量混じる。粘性中、しまり中。
- 4 黒色土 (N1.5/0) 炭層。粘性弱、しまり弱。
- 5 褐色粘質土 (10YR4/1) 粘性中、しまり中。炭化物を極少量含む。
- 6 黒褐色粘質土 (10YR3/1) 粘性強、しまり中。炭化物を極少量含む。
- 7 黒褐色粘質土 (10YR3/1) と褐色粘質土 (10YR4/1) の混合層。粘性強、しまり中。炭化物 (φ0.1cm) を少量含む。
- 8 褐色粘質土 (10YR4/1) 粘性弱、しまり中。炭化物を極少量含む。

3J-5G

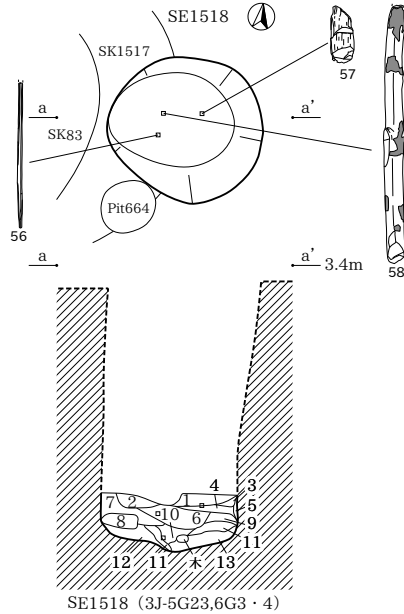

SE1518 (3J-5G23,6G3・4)

SE1518

- 1 暗オリーブ灰色シルト (2.5GY4/1) 地山ブロック、やや汚れ。
- 2 黒褐色土 (2.5Y3/1) やや軟質。地山中ブロックを多量含む。
- 3 暗オリーブ灰色シルト (2.5GY4/1) 地山ブロック。
- 4 黒色土 (2.5Y2/1) やや軟質。地山中ブロックを若干含む。
- 5 暗オリーブ灰色シルト (5GY4/1) 地山崩落土。
- 6 黒色土 (2.5Y2/1) やや軟質。地山小粒～中粒を若干含む、有機物をやや多く含む。
- 7 黄灰色土 (2.5Y4/1) 地山ブロックを多量含む。
- 8 暗オリーブ灰色シルト (2.5GY4/1) 地山ブロック。
- 9 暗オリーブ灰色シルト (2.5GY4/1) 粘性強。黄灰色の汚れ大。
- 10 黒褐色土 (2.5Y3/1) 粘性強。地山ブロックを塊状に若干含む。
- 11 暗オリーブ灰色粘質土 (2.5Y4/1) 9層に類するが、やや汚れ程度。
- 12 黄灰色土 (2.5Y4/1) 7層に類するが、地山ブロック主体。
- 13 暗オリーブ灰色粘質土 (2.5GY4/1) 9層に類するが、若干汚れ。(9層と11層の中間程度の汚れ)

3J-5J

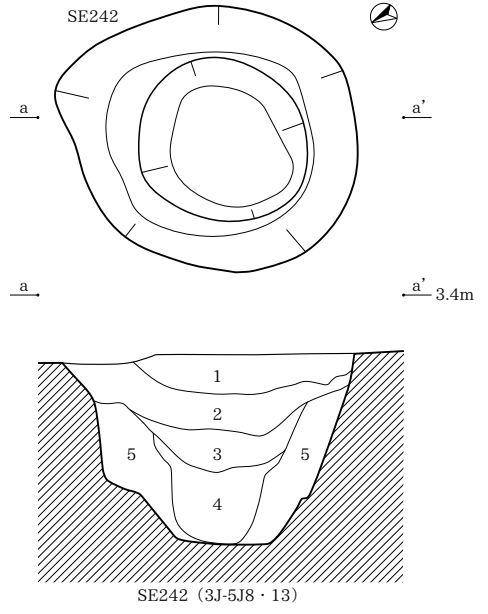

SE242 (3J-5J8・13)

SE242

- 1 褐色シルト (10YR6/1) 青灰色粘土がブロック状に混じる。粘性ややあり、しまりあり。
- 2 褐色粘質土 (10YR4/1) 粘性ややあり、しまりなし。植物腐食体を少量含む。
- 3 褐色粘質土 (10YR4/1) 青灰色粘土がブロック状に混じる。粘性ややあり、しまりなし。植物腐食体を多量含む。
- 4 黒褐色粘土 (7.5Y3/1) 黒色粘土がラミナ状に混じる。粘性ややあり、しまりあり。
- 5 褐色シルト (10YR5/1) 青灰色粘土がブロック状に多量混じる。粘性なし、しまりややあり。炭化物を微量含む。

3J-6F

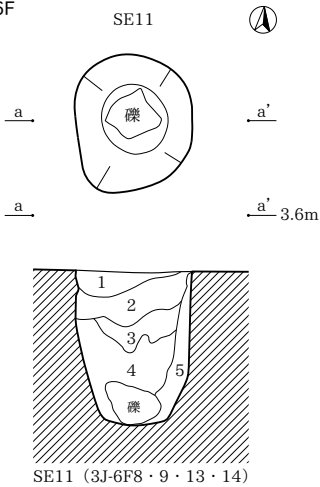

SE11 (3J-6F8・9・13・14)

SE11

- 1 褐色シルト (10YR4/1) にぶい黄灰色シルトブロックが60%混じる。粘性ややあり、しまりあり。
- 2 褐色シルト (10YR4/1) にぶい黄灰色シルトブロックが30%混じる。粘性ややあり、しまりあり。
- 3 にぶい黄灰色シルト (10YR5/3) 褐色シルトが15%混じる。粘性あり、しまりあり。
- 4 黒色土 (10YR2/1) 褐色シルトが10%混じる。粘性あり、しまりあり。
- 5 にぶい黄灰色シルト (10YR5/3) 粘性なし、しまりあり。

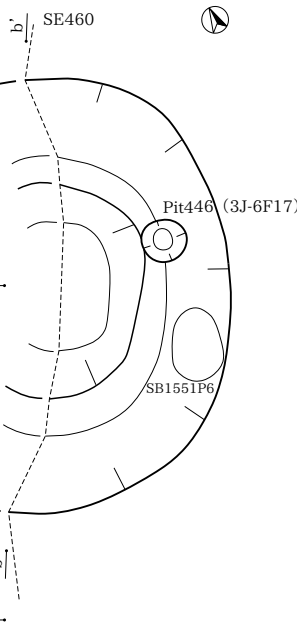

SE460 (3J-6F16・17・21・22)

SE460 北壁 (a-a')

- 1 暗灰色 (2.5Y5/2) 粘質シルト、炭化粒を含む。
- 2 暗灰色 (2.5Y5/2) 粘質シルト、炭化粒を含むが、1よりやや多い。
- 3 黒褐色 (2.5Y3/1) 粘質シルト、暗灰色 (2.5Y5/2) 粘質シルトブロックを含む。炭化粒含む。
- 4 黒褐色 (2.5Y3/1) 粘質シルトブロックと、暗灰色 (2.5Y5/2) 粘質シルトの混合。炭化粒含む。
- 5 3とほぼ同じであるが、粘質や強い。
- 6 暗灰色 (2.5Y5/2) 粘質シルト、黒褐色 (2.5Y3/1) 粘質土、オリーブ褐色 (2.5Y4/3) 粘質シルトを含む。
- 7 暗灰色 (2.5Y5/2) 粘質シルト、黒褐色 (2.5Y3/1) 粘質土をまだら状に含む(少量)。
- 8 オリーブ褐色 (2.5Y4/3) 粘質シルト、黒褐色 (2.5Y3/1) 粘質シルトを少量含む。
- 9 暗灰色 (2.5Y5/2) 粘質シルト、黒褐色 (2.5Y3/1) 粘質土を含む。
- 10 暗灰色 (2.5Y4/1) 粘質シルトブロックと、炭化粒含む、粘性強。
- 11 オリーブ褐色 (2.5Y4/3) 粘質シルト、黒褐色 (2.5Y3/1) 粘質土ランダムな層状に極小含む。西壁セクション4層と同一。
- 12 灰色 (10Y4/1) 粘質シルト。西壁セクション6層と同一。

SE460 西壁 (b-b')

- 1 暗埋埋工(排水溝)。
- 2 黒褐色 (2.5Y3/1) 粘質土、暗灰色 (2.5Y5/2) 粘質シルトブロックを少量含む。
- 3 暗灰色 (2.5Y5/2) 粘質シルト、黒褐色 (2.5Y3/1) 粘質土をランダムな層状に少し含む。
- 4 オリーブ褐色 (2.5Y4/3) 粘質シルト、黒褐色 (2.5Y3/1) 粘質土ランダムな層状に極小含む。北壁セクション11層と同一。
- 5 灰色 (7.5Y4/1) 粘質シルト。
- 6 灰色 (10Y4/1) 粘質シルト。北壁セクション12層と同一。

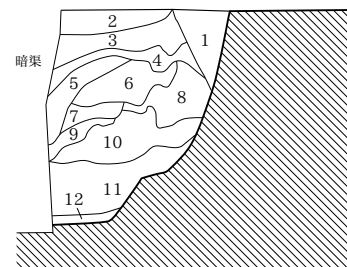

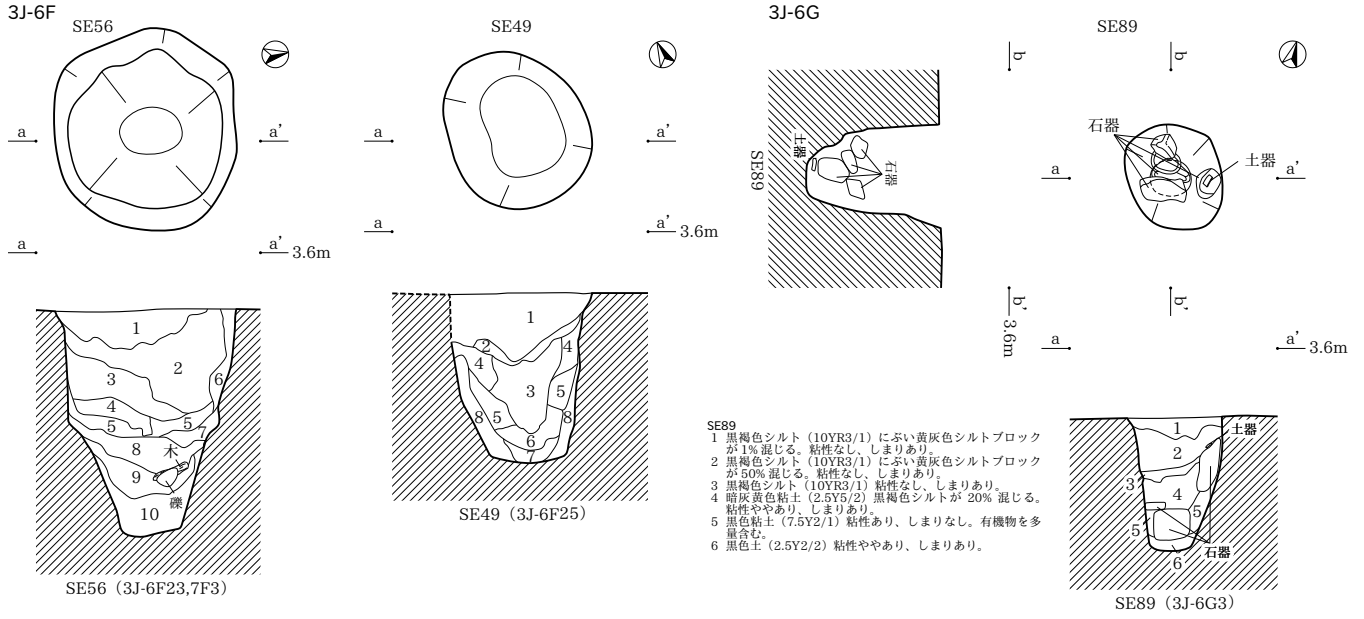

- SE89
- 1 黒褐色シルト (10YR3/1) にぶい黄灰色シルトブロックが1%混じる。粘性なし、しまりあり。
 - 2 黒褐色シルト (10YR3/1) にぶい黄灰色シルトブロックが50%混じる。粘性なし、しまりあり。
 - 3 黒褐色シルト (10YR3/1) 粘性なし、しまりあり。
 - 4 暗灰黄色粘土 (2.5Y5/2) 黒褐色シルトが20%混じる。粘性ややあり、しまりあり。
 - 5 黒色粘土 (7.5Y2/1) 粘性あり、しまりなし。有機物を多量含む。
 - 6 黒色土 (2.5Y2/2) 粘性ややあり、しまりあり。

- SE56
- 1 黒色シルト (10YR2/1) V層土ブロックが10%混じる。粘性あり、しまりあり。
 - 2 灰色シルト (5YR6/1) 黒色シルトが40%混じる。粘性ややあり、しまりあり。
 - 3 灰色シルト (5YR6/1) 粘性ややあり、しまりあり。
 - 4 灰色シルト (5YR6/1) 黒色シルトが10%混じる。粘性ややあり、しまりあり。
 - 5 黒褐色シルト (10YR3/1) 粘性あり、しまりややあり。
 - 6 灰色シルト (5YR6/1) 粘性ややあり、しまりあり。3層より明るい。
 - 7 黒色土 (10YR1.7/1) 粘性あり、しまりなし。
 - 8 黒褐色粘土 (2.5Y3/1) 青灰色粘土・灰色粘土ブロックが50%混じる。粘性ややあり、しまりあり。
 - 9 青灰色粘土 (5BG5/1) 黒色シルトブロックが5~10%混じる。粘性あり、しまりややあり。
 - 10 青灰色粘土 (5BG5/1) 黒色シルト粒子が少量混じる。粘性あり、しまりややあり。

- SE49
- 1 黒褐色シルト (10YR3/1) 灰色シルトブロックが5%混じる。粘性なし、しまりあり。炭化物 (φ0.2~0.3cm) を少量含む。
 - 2 灰色シルト (5Y6/1) 粘性あり、しまりあり。
 - 3 黒褐色粘土 (2.5Y3/1) 粘性ややあり、しまりややあり。炭化物 (φ0.2~0.4cm) を60%含む。
 - 4 黄灰色粘土 (2.5Y4/1) 粘性ややあり、しまりあり。
 - 5 黄灰色シルト (2.5Y5/1) 粘性あり、しまりあり。
 - 6 褐灰色粘土 (10YR4/1) 粘性あり、しまりなし。炭化物 (φ0.4cm) を10%含む、有機物を多量含む。
 - 7 褐灰色粘土 (10YR4/1) 粘性あり、しまりなし。炭化物 (φ0.2~0.3cm) を50%含む、有機物を多量含む。
 - 8 黄灰色砂質シルト (2.5Y6/2) 粘性ややあり、しまりあり。

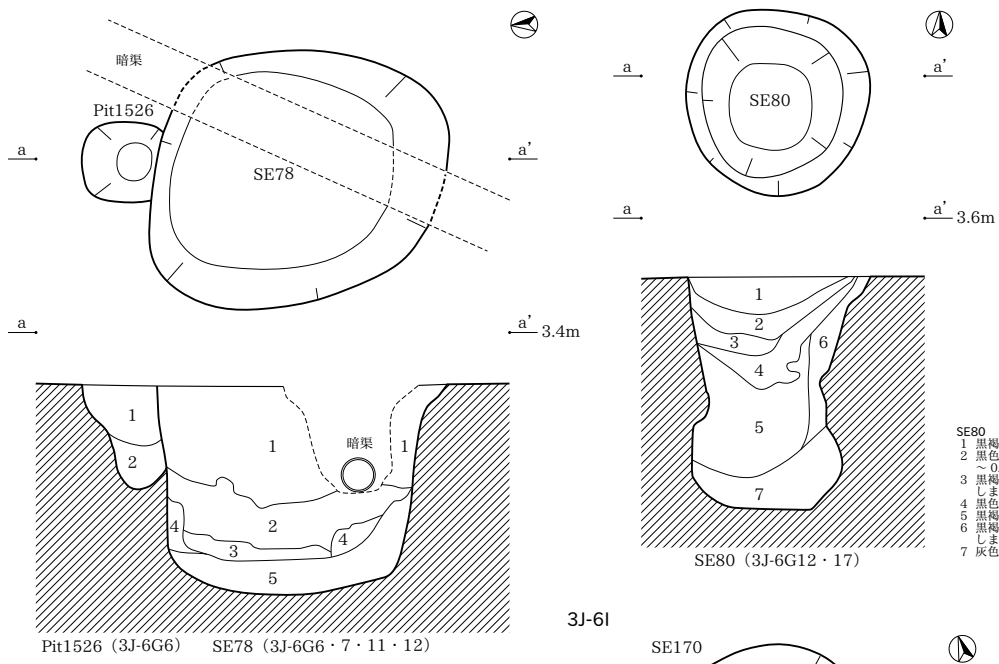

- SE80
- 1 黒褐色シルト (10YR2/2) 粘性ややあり、しまりあり。
 - 2 黒色シルト (10YR1.7/1) 粘性ややあり、しまりあり。炭化物 (φ0.2~0.3cm) を少量含む。
 - 3 黒褐色シルト (10YR3/1) 黄灰色粘土ブロックが少量混じる。粘性あり、しまりややあり。
 - 4 黒色灰層 (2.5Y2/1) 粘性あり、しまりなし。
 - 5 黒褐色粘土 (2.5Y3/1) 粘性あり、しまりなし。
 - 6 黒褐色粘土 (2.5Y3/2) 黄灰色粘土ブロックが30%混じる。粘性あり、しまりなし。
 - 7 灰色粘土 (5Y4/1) 粘性あり、しまりなし。

- SE78
- 1 黒色シルト (10YR2/1) II層土ブロックがラミナ状に40%混じる。粘性なし、しまりあり。
 - 2 暗灰黄色粘土 (2.5Y5/2) I層土ブロックが10%混じる。粘性あり、しまりあり。
 - 3 黒色粘土 (10YR2/1) 灰色粘土がラミナ状に混じる。粘性あり、しまりあり。
 - 4 オリーブ灰色粘土 (5GY5/1) 3層が薄くラミナ状に混じる。粘性あり、しまりややあり。
 - 5 オリーブ灰色粘土 (5GY5/1) 黒色シルトが微量混じる。粘性あり、しまりややあり。
- Pit1526
- 1 黒褐色土 (2.5Y3/1) 暗灰黄色粘土ブロックを若干含む。しまりあり。
 - 2 黒褐色土 (2.5Y3/1) 暗灰黄色粘土ブロックを含む。しまりあり。

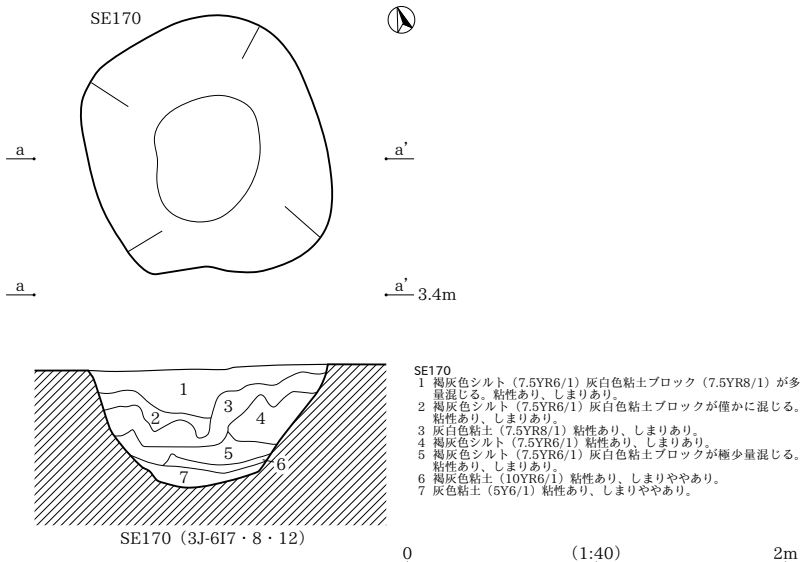

- SE170
- 1 褐灰色シルト (7.5YR6/1) 灰白色粘土ブロック (7.5YR8/1) が多量混じる。粘性あり、しまりあり。
 - 2 褐灰色シルト (7.5YR6/1) 灰白色粘土ブロックが僅かに混じる。粘性あり、しまりあり。
 - 3 灰白色粘土 (7.5YR8/1) 粘性あり、しまりあり。
 - 4 褐灰色シルト (7.5YR6/1) 粘性あり、しまりあり。
 - 5 褐灰色シルト (7.5YR6/1) 灰白色粘土ブロックが極少量混じる。粘性あり、しまりあり。
 - 6 褐灰色粘土 (10YR6/1) 粘性あり、しまりややあり。
 - 7 灰色粘土 (5Y6/1) 粘性あり、しまりややあり。

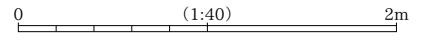

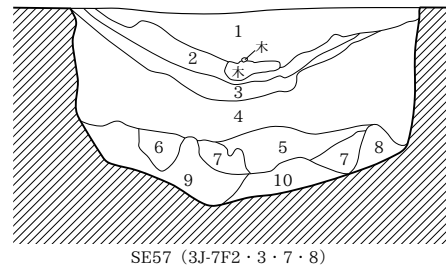
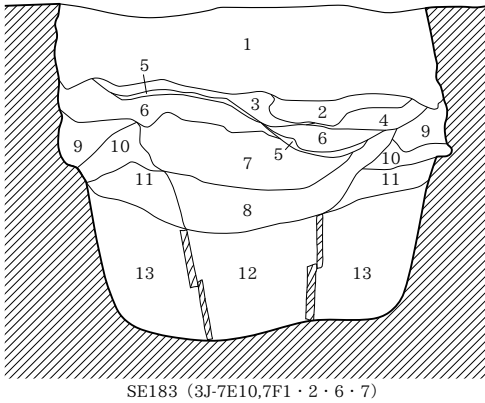
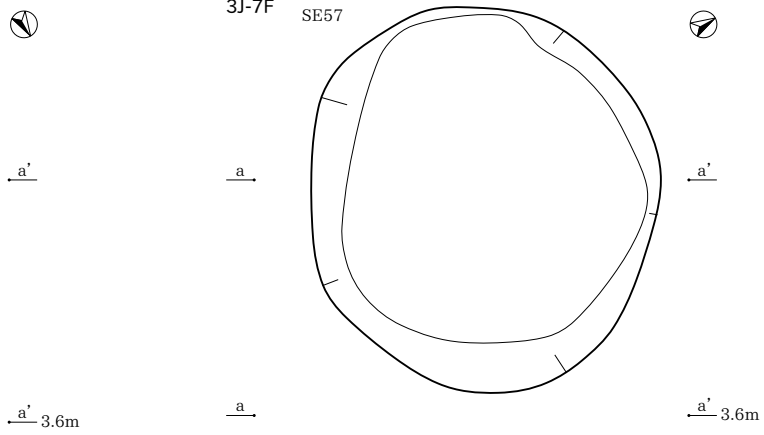
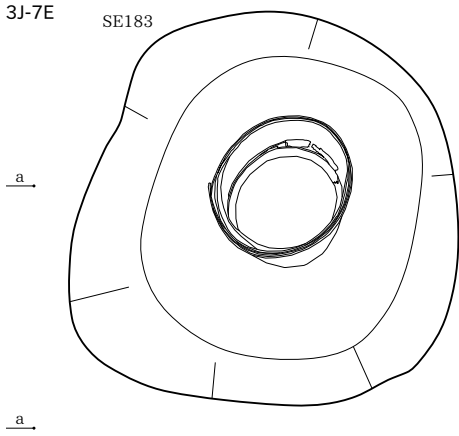

- SE183**
- 1 黒色シルト (10YR1.7/1) 灰黄色シルトブロックが30%混じる。粘性ややあり、しまりあり。
 - 2 黒色シルト (10YR1.7/1) 灰黄色シルトブロックが60%混じる。粘性ややあり、しまりあり。
 - 3 黄灰色シルト (2.5Y5/1) 黒色シルトブロックが10%混じる。粘性あり、しまりあり。
 - 4 黒色シルト (10YR1.7/1) 灰黄色シルトブロックが50%混じる。粘性あり、しまりあり。
 - 5 にごり黄褐色植物遺体層 (10YR4/3)
 - 6 褐灰色シルト (10YR4/1) 粘性あり、しまりあり。
 - 7 灰色粘土 (10YR5/1) 粘性なし、しまりなし。
 - 8 黒褐色粘土 (2.5Y3/1) 緑灰色粘土ブロックが10%混じる。粘性ややあり、しまりあり。
 - 9 黒色シルト (10YR1.7/1) 青色粘土ブロックが混じる。粘性ややあり、しまりあり。
 - 10 緑灰色シルト (10G5/1) 黄灰色シルトブロックが40%混じる。粘性あり、しまりあり。
 - 11 緑灰色シルト (7.5G5/1) 粘性あり、しまりあり。
 - 12 緑灰色粘土 (10G6/1) 黒色シルトが少量混じる。粘性あり、しまりややあり。
 - 13 灰色粘土 (10Y4/1) 黒色粘土塊が3%混じる。しまりなし。

- SE57**
- 1 黒色シルト (10YR2/1) 黄灰色シルトブロックが1%混じる。粘性ややあり、しまりあり。炭化物 (φ0.2~0.3cm) を多量含む。
 - 2 黒色灰層 (10YR1.7/1) 粘性ややあり、しまりなし。
 - 3 黒褐色シルト (10YR3/1) 粘性あり、しまりややあり。
 - 4 黄灰色シルト (2.5Y4/1) III層土・黄灰色シルトブロックの混合層。粘性あり、しまりあり。
 - 5 黒色粘土 (2.5Y2/1) 緑灰色粘土ブロックが少量混じる。粘性ややあり、しまりややあり。
 - 6 フリー黒色粘土 (5Y3/1) 粘性ややあり、しまりなし。
 - 7 灰色粘土 (7.5Y5/1) 黒色粘土がラマナ状に混じる。粘性ややあり、しまりなし。
 - 8 黄灰色シルト (2.5Y4/1) III層土が少量混じる。粘性あり、しまりあり。炭化物 (φ0.5cm) を少量含む。
 - 9 灰色粘土 (7.5Y5/1) 4層の黄灰色シルトが塊状に混じる。粘性ややあり、しまりなし。
 - 10 灰色粘土 (7.5Y5/1) 黒色粘土がラマナ状に薄く混じる。粘性ややあり、しまりなし。

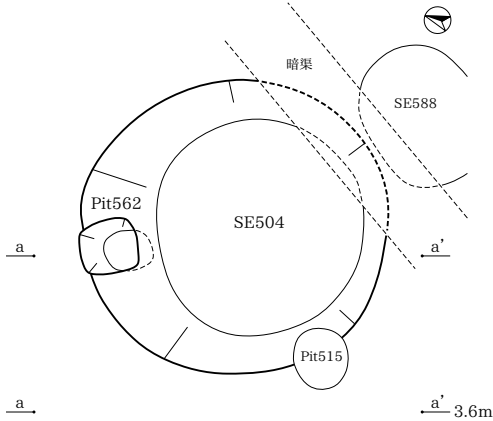

- SE497**
- 1 黒褐色シルト質土 (10YR3/2) 黄褐色土ブロック (2.5Y5/4) が5%混じる。
 - 2 黒褐色土粒 (2.5Y5/4) (φ0.1~0.5cm) が10%混じる。硬質。しまりあり。
 - 3 黒褐色シルト質土 (10YR3/2) 黄褐色土ブロック (2.5Y5/4) が60%混じる。
 - 4 黒褐色シルト質土 (2.5Y3/1) 黄褐色土ブロック (2.5Y5/4) が50%混じる。硬質。しまりあり。
 - 5 黒褐色シルト質土 (2.5Y3/2) 黄褐色土粒 (2.5Y5/4) (φ0.1~0.5cm) が10%混じる。やや軟質。粘性ややあり、しまりあり。
 - 6 黒褐色シルト質土 (2.5Y3/2) 黄褐色土粒 (2.5Y5/4) (φ0.1~0.5cm) が15%混じる。やや軟質。粘性ややあり、しまりあり。
 - 7 黒色土 (2.5Y2/1) 黄褐色土粒 (2.5Y5/4) が5%混じる。やや軟質。粘性あり、しまりあり。
 - 8 黒色土 (2.5Y2/1) 黄褐色土粒 (2.5Y5/4) が10%混じる。やや軟質。粘性あり、しまりあり。
 - 9 黒色土 (2.5Y2/1) 黄褐色土粒 (2.5Y5/4) が僅かに混じる。軟質。粘性あり、しまりあり。

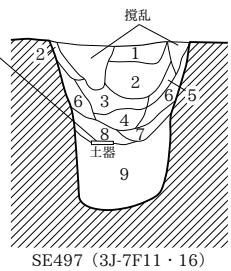

- SE504**
- 1 黄灰色土 (2.5Y4/1) 暗灰色土中粒が20%混じる。非常に硬質。しまりあり。炭化粒を僅かに含む。
 - 2 黄灰色土 (2.5Y4/1) 暗灰色土中粒が10%混じる。非常に硬質。しまりあり。炭化粒を僅かに含む。
 - 3 黒褐色土 (2.5Y3/1) 暗灰色土ブロックが30%混じる。非常に硬質。しまりあり。炭化粒を僅かに含む。
 - 4 黒褐色土 (2.5Y3/1) 暗灰色土ブロック主体。非常に硬質。しまりあり。
 - 5 黒褐色土 (2.5Y2/1) 暗灰色土中粒が微量混じる。非常に硬質。しまりあり。炭化粒・灰を微量含む。
 - 6 黒褐色土 (2.5Y3/1) 暗灰色土中粒が20%混じる。非常に硬質。しまりあり。中塊の炭化物を5%含む。
 - 7 黒褐色土 (2.5Y3/1) 暗灰色土大粒~中粒が80%混じる。非常に硬質。しまりあり。
 - 8 黒褐色土 (2.5Y3/1) 暗灰色土ブロック主体。
 - 9 黒色土 (2.5Y2/1) 暗灰色土中粒が15%混じる。砂性強い。非常に硬質。しまりあり。炭化粒を微量含む。
 - 10 黒色土 (2.5Y2/1) 暗灰色土中粒が10%混じる。砂性強い。非常に硬質。しまりあり。炭化粒を微量含む。9層に類する。
 - 11 黒色土 (2.5Y2/1) 暗灰色土中粒~大粒が50%混じる。非常に硬質。しまりあり。炭化粒を微量含む。
 - 12 黒色土 (2.5Y2/1) 暗灰色土ブロック主体。非常に硬質。しまりあり。
 - 13 黄褐色粘質シルト (2.5Y5/3) 細粒ブロック。非常に硬質。しまりあり。炭化粒を微量含む。
 - 14 黒色土 (2.5Y2/1) 暗灰色土中粒が20%混じる。硬質。粘性強。しまりあり。
 - 15 黒色土 (N1.5/0) 暗灰色土中粒が微量混じる。褐色土中粒が僅かに混じる。細粒砂質土。軟質。しまりあり。灰を含む。ザラつく。
 - 16 黒色土 (2.5Y2/1) 暗灰色土中粒が10%混じる。やや軟質。粘性強。しまりあり。炭化粒と15層土を僅かに含む。
 - 17 黒褐色土 (2.5Y3/1) 暗灰色土大粒が60%混じる。硬質。しまりあり。
 - 18 黒褐色土 (2.5Y3/1) 暗灰色土中粒が20%混じる。非常に硬質。しまりあり。
 - 19 黒褐色土 (2.5Y3/1) 暗灰色土中粒~大粒が10%混じる。暗灰色土大塊が5%混じる。硬質。粘性あり、しまりあり。炭化物若干含む。
 - 20 黒褐色土 (10YR3/1) 暗灰色土ブロックが60%混じる。硬質。しまりあり。炭化物を僅かに含む。
 - 21 黒褐色土 (10YR3/1) 暗灰色土中粒が5%混じる。やや軟質。粘性あり、しまりあり。炭化粒を僅かに含む。
 - 22 黒褐色土 (10YR3/1) 暗灰色土ブロックが60%混じる。硬質。しまりあり。
 - 23 黒褐色土 (10YR3/1) 暗灰色土ブロック主体。非常に硬質。しまりあり。
 - 24 黒褐色土 (2.5Y3/1) 暗灰色土中粒~大粒が30%混じる。非常に硬質。しまりあり。
 - 25 黒褐色土 (10YR3/1) 暗灰色土ブロックが多量混じる。23層に類する。
 - 26 黒褐色土 (2.5Y5/2) 暗灰色土ブロックが60%混じる。硬質。しまりあり。
 - 27 黒褐色土 (2.5Y3/1) やや軟質。粘性強。しまりあり。炭化粒を10%含む。
 - 28 暗灰色土 (2.5Y2/2) 粘質シルトブロック主体。粘性強。
 - 29 黒褐色土 (10YR3/1) 暗灰色土ブロックが50%混じる。粘性あり、しまりあり。
 - 30 黒褐色土 (2.5Y3/1) 暗灰色土中粒が5%混じる。粘性ややあり、しまりあり。炭化粒を僅かに含む。
 - 31 黒褐色土 (2.5Y3/1) 暗灰色土中粒が50%混じる。暗灰色土ブロックが10%混じる。やや軟質。粘性あり、しまりあり。炭化粒を僅かに含む。
 - 32 暗灰色粘質シルト (2.5Y5/2) しまりあり。崩落土。
 - 33 黒褐色土 (10YR3/1) 暗灰色土中粒が30%混じる。やや軟質。粘性強。しまりあり。
 - 34 暗灰色土 (2.5Y5/2) 32層に類するが、より軟質で粘性強。
 - 35 黒褐色土 (2.5Y3/1) 暗灰色土中粒が20%混じる。やや軟質。粘性強。33層に類する。
 - 36 灰色粘質シルト (7.5Y4/1) 砂性強い。やや軟質。しまりあり。炭化粒中粒を30%含む。
 - 37 黒色土 (N1.5/0) 褐色粒が僅かに混じる。やや軟質。軟質。粘性強。
 - 38 黒色土 (N1.5/0) やや砂質。軟質。粘性強。しまりややあり。灰を僅かに含む。

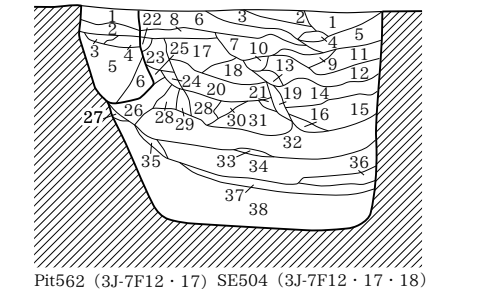

- Pit562**
- 1 黄灰色土 (2.5Y4/1) 暗灰色土ブロック (2.5Y5/2) が20%混じる。非常に硬質。しまりあり。炭化粒を僅かに含む。
 - 2 黒褐色土 (2.5Y3/1) 暗灰色土ブロック (2.5Y5/2) が90%混じる。非常に硬質。しまりあり。
 - 3 黒褐色土 (2.5Y3/1) 暗灰色土中粒 (2.5Y5/2) が30%混じる。非常に硬質。しまりあり。
 - 4 暗灰色土 (2.5Y5/2) 砂性の強い粘質シルトブロック。
 - 5 黒色土 (2.5Y5/2) 暗灰色土ブロックが多量混じる。非常に硬質。しまりあり。埋土。
 - 6 黄灰色土 (2.5Y4/1) 暗灰色土中粒が10%混じる。非常に硬質。しまりあり。炭化粒を僅かに含む。

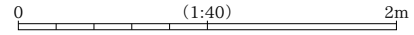

3J-7F

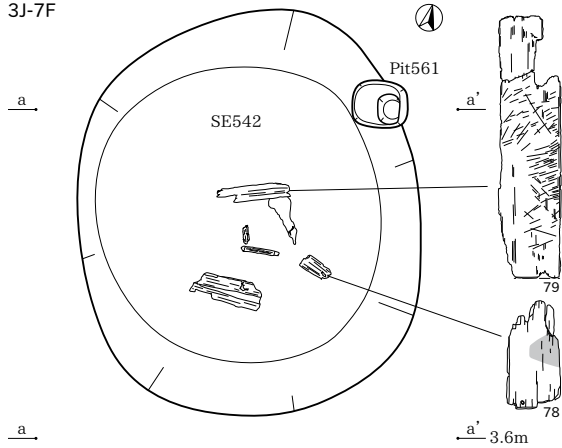

SE542

- 1 黄灰色土 (2.5Y4/1) 非常に硬質。しまりあり。
- 2 黒褐色土 (2.5Y3/1) 暗灰黄色土ブロックが10%混じる。非常に硬質。しまりあり。炭化物を僅かに含む。
- 3 黒褐色土 (2.5Y3/1) 暗灰黄色土ブロックが30%混じる。硬質。しまりあり。炭化物を僅かに含む。
- 4 黒褐色土 (2.5Y3/1) 暗灰黄色土ブロックが40%混じる。非常に硬質。しまりあり。炭化物を僅かに含む。
- 5 暗灰黄色土 (2.5Y5/2) ブロック。
- 6 暗灰黄色土 (2.5Y5/2) 地山崩落層。
- 7 黒褐色土 (2.5Y3/1) 暗灰黄色土ブロックが40%混じる。硬質。しまりあり。炭化物を5%含む。
- 8 黒褐色土 (2.5Y3/1) 暗灰黄色土粒が僅かに混じる。硬質。しまりあり。炭化物を3%含む。
- 9 暗灰黄色土 (2.5Y5/2) ブロック主体。砂状ブロック。硬質。しまりあり。
- 10 黒褐色土 (2.5Y3/1) 暗灰黄色土ブロックが30%混じる。硬質。しまりあり。炭化物を僅かに含む。
- 11 黒褐色土 (2.5Y3/1) 暗灰黄色土ブロックが90%混じる。硬質。しまりあり。炭化物を比較的多く含む。
- 12 黒褐色土 (2.5Y3/1) 暗灰黄色土粒が僅かに混じる。非常に硬質。しまりあり。炭化物を僅かに含む。
- 13 黒褐色土 (2.5Y3/1) 暗灰黄色土ブロックが80%混じる。非常に硬質。しまりあり。
- 14 黒褐色土 (2.5Y3/1) 暗灰黄色土粒が僅かに混じる。硬質。粘性あり。
- 15 黒褐色土 (2.5Y3/1) 暗灰黄色土ブロックが環状に60%混じる。硬質。しまりあり。炭化物を僅かに含む。
- 16 暗灰黄色土 (2.5Y5/2) ブロック。
- 17 黒褐色土 (2.5Y2/1) 暗灰黄色土ブロックが80%混じる。やや軟質。粘性あり。しまりあり。灰を若干含む。
- 18 黒褐色土 (2.5Y2/1) やや硬質。粘性あり。しまりあり。炭化物を僅かに含む。有機物を比較的多く含む。
- 19 黒褐色土 (N1.5/0) 暗灰黄色土粒が60%混じる。褐色土粒が僅かに混じる。しまりあり。灰を50%含む。炭化物を僅かに含む。
- 20 黒褐色土 (N1.5/0) 暗灰黄色土粒が僅かに混じる。やや硬質。しまりあり。灰を70%含む。木質を含む。ザラつく。
- 21 黒褐色土 (N1.5/0) 暗灰黄色土ブロックが20%混じる。褐色土粒 (10YR4/4) が10%混じる。しまりあり。灰を70%含む。ザラつく。
- 22 黒褐色土 (N1.5/0) 褐色土粒が10%混じる。やや軟質。粘性あり。しまりあり。灰を60%含む。炭化物を5%含む。
- 23 暗灰黄色土 (2.5Y5/2) 地山崩落土 (ブロック)。
- 24 暗灰黄色土 (N1.5/0) 暗灰黄色土ブロックが80%混じる。やや軟質。しまりあり。灰を含む。
- 25 黒褐色土 (N1.5/0) 小径の褐色土ブロックが僅かに混じる。やや軟質。しまりあり。灰を多量含む。
- 26 黒褐色土 (2.5Y3/1) 暗灰黄色土ブロックが90%混じる。やや硬質。粘性あり。しまりあり。
- 27 黒褐色土 (2.5Y3/1) 暗灰黄色土粒が60%混じる。硬質。粘性あり。しまりあり。
- 28 黒褐色土 (N1.5/0) 灰主体で色調明るい。粘性あり。しまりあり。ザラつく。
- 29 黒褐色土 (N1.5/0) 暗灰黄色土ブロックが10%混じる。褐色土粒が3%混じる。やや軟質。粘性あり。しまりあり。灰を多量含む。ザラつく。
- 30 暗灰黄色土 (2.5Y5/2) 粘質シルトブロック。崩落土。
- 31 黒褐色土 (2.5Y3/1) 暗灰黄色土粒が90%混じる。硬質。粘性あり。しまりあり。炭化物を僅かに含む。
- 32 暗灰黄色土 (2.5Y5/2) 粘質シルトブロック。崩落土。
- 33 黒褐色土 (2.5Y3/1) 暗灰黄色土粒が20%混じる。硬質。粘性あり。しまりあり。
- 34 黒褐色土 (2.5Y3/1) 暗灰黄色土ブロックが20%混じる。硬質。粘性あり。しまりあり。
- 35 暗灰黄色土 (2.5Y5/2) 粘質シルト。崩落。32層より硬質。
- 36 暗灰黄色土 (2.5Y5/2) 粘質シルト。崩落土。やや汚れあり。
- 37 黒褐色土 (2.5Y3/1) 暗灰黄色土粒が30%混じる。褐色土ブロックが1%混じる。硬質。粘性あり。しまりあり。
- 38 暗灰黄色粘質シルト (2.5Y5/2) 硬質。しまりあり。
- 39 暗灰黄色粘質シルト (2.5Y5/2) 崩落。色調明るい。やや汚れあり。
- 40 黒褐色土 (2.5Y3/1) 暗灰黄色土粒が10%混じる。粘性あり。しまりあり。
- 41 黒褐色土 (2.5Y3/1) 暗灰黄色土ブロックが10%混じる。非常に硬質。しまりあり。
- 42 黒褐色土 (2.5Y3/1) 暗灰黄色土ブロックが30%混じる。硬質。粘性あり。しまりあり。炭化物を含む。
- 43 黒褐色土 (2.5Y3/1) 暗灰黄色土粒が僅かに混じる。やや軟質。粘性あり。しまりあり。
- 44 黒褐色土 (2.5Y3/1) 暗灰黄色土粒が30%混じる。褐色土粒が僅かに混じる。やや硬質。粘性あり。しまりあり。
- 45 暗灰黄色粘質シルト (2.5Y5/2) やや硬質。しまりあり。若干砂性強く。汚れる。
- 46 黒褐色土 (2.5Y3/1) 暗灰黄色土粒が10%混じる。硬質。粘性あり。しまりあり。
- 47 黒褐色土 (2.5Y3/1) 暗灰黄色土粒が40%混じる。やや軟質。粘性あり。しまりあり。
- 48 黒褐色土 (2.5Y3/1) 暗灰黄色土粒が5%混じる。やや硬質。粘性あり。しまりあり。
- 49 黒褐色土 (2.5Y3/1) 暗灰黄色土粒が僅かに混じる。粘性強。しまりあり。
- 50 暗灰黄色粘質シルト (2.5Y5/2) やや軟質。炭化物を10%含む。砂性強い。
- 51 黒褐色土 (2.5Y3/1) 暗灰黄色土粒が20%混じる。粘性強。しまりあり。
- 52 暗灰黄色粘質シルト (2.5Y5/2) やや軟質。粘性強。
- 53 灰黄色粘質シルト (2.5Y6/2) やや軟質。しまりあり。有機物を僅かに含む。

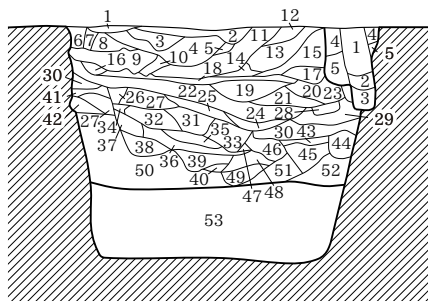

SE542 (3J-7F16・17・21・22) Pit561 (3J-7F17)

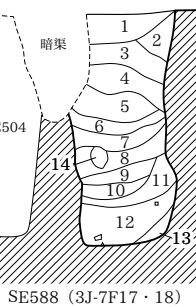
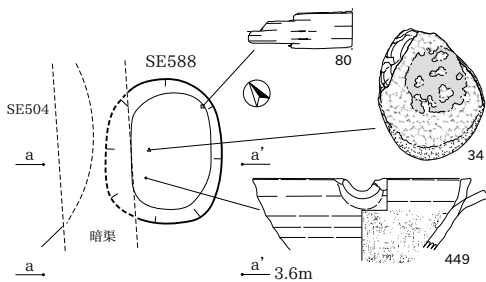

SE588 (3J-7F17・18)

SE588

- 1 黒褐色土 (2.5Y3/1) 暗灰黄色土小粒~極大粒 (2.5Y5/2) が30%混じる。硬質。しまりあり。炭化物を少量 (10%) 含む。
- 2 黒褐色土 (2.5Y3/1) 暗灰黄色土小粒~中粒 (2.5Y5/2) が20%混じる。硬質。しまりあり。
- 3 黒褐色土 (2.5Y3/1) 暗灰黄色土 (2.5Y5/2) が薄い板状に60%混じる。硬質。しまりあり。炭化物を僅かに含む。
- 4 黒褐色土 (2.5Y3/1) 暗灰黄色土ブロック (2.5Y5/2) が80%混じる。やや硬質。粘性あり。しまりあり。
- 5 黒褐色土 (2.5Y3/1) 暗灰黄色土中粒~極大粒 (2.5Y5/2) が10%混じる。やや硬質。粘性あり。しまりあり。
- 6 黒褐色土 (2.5Y3/1) 暗灰黄色土中粒 (2.5Y5/2) が20%混じる。やや硬質。粘性あり。しまりあり。
- 7 黒褐色土 (2.5Y3/1) 暗灰黄色土小粒 (2.5Y5/2) が10%混じる。粘性強。しまりあり。
- 8 黒褐色土 (2.5Y3/1) 暗灰黄色土中粒~大粒が環状に40%混じる。粘性強。しまりあり。
- 9 黒褐色土 (2.5Y2/1) 暗灰黄色土中粒が10%混じる。やや軟質。粘性あり。しまりあり。
- 10 黄灰色粘質シルト (2.5Y6/1) 地山崩落土。
- 11 黒褐色土 (2.5Y3/1) 暗灰黄色土小粒が若干混じる。粘性強。しまりあり。
- 12 黒褐色土 (2.5Y3/1) 暗灰黄色土中粒~大粒が環状に40%混じる。粘性強。しまりあり。
- 13 暗灰黄色粘質シルト (2.5Y5/2) 地山崩落。
- 14 灰黄色粘質シルト (2.5Y6/1) 地山崩落土ブロック。

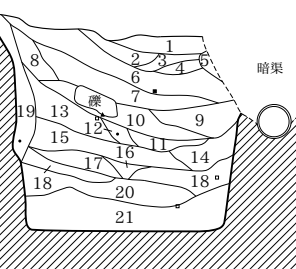
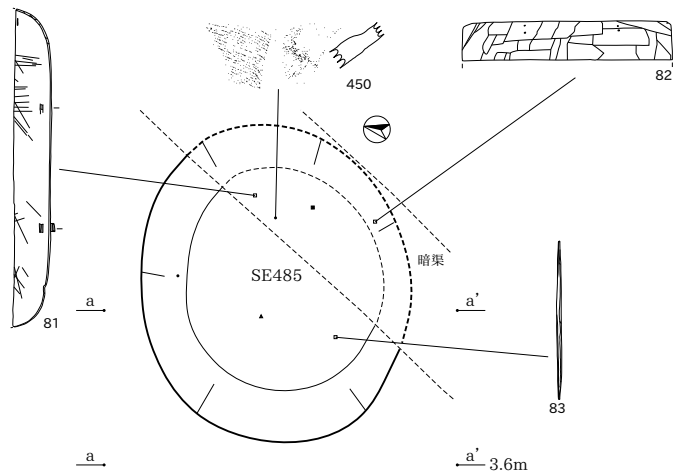

SE485 (3J-7F21・22, 8F1・2)

SE485

- 1 黒褐色粘質土 (10YR3/1) 硬質。しまりあり。炭化物を僅かに含む。
- 2 黒褐色土 (5Y2/1) 暗灰黄色土ブロック (2.5Y5/2) が20%混じる。やや硬質。粘性あり。しまりあり。
- 3 黒褐色粘質土 (10YR3/1) 暗灰黄色土粒 (2.5Y5/2) が60%混じる。硬質。しまりあり。
- 4 黒褐色粘質土 (10YR3/1) 暗灰黄色土 (2.5Y5/2) が5%混じる。硬質。しまりあり。
- 5 黒褐色粘質土 (10YR3/1) 暗灰黄色土粒 (2.5Y5/2) (φ1.0cm) が60%混じる。硬質。しまりあり。
- 6 黒褐色粘質土 (2.5Y2/1) 暗灰黄色土ブロック (2.5Y5/2) (φ3.0~5.0cm) が20%混じる。硬質。しまりあり。
- 7 暗褐色粘質土 (N3/0) 暗灰黄色土ブロック (2.5Y5/2) が10%混じる。非常に硬質。しまりあり。
- 8 黒褐色粘質土 (2.5Y3/1) 暗灰黄色土ブロック (2.5Y5/2) が30%混じる。硬質。しまりあり。
- 9 黒褐色粘質土 (10YR3/1) 暗灰黄色土ブロック (2.5Y5/2) 暗灰黄色土粒 (2.5Y5/2) が80%混じる。硬質。しまりあり。炭化物を僅かに含む。
- 10 暗褐色粘質土 (N3/0) 褐色土粒 (10YR5/8) が僅かに混じる。硬質。しまりあり。
- 11 灰黄色粘質土 (10YR4/1) 暗灰黄色土ブロック (2.5Y5/2) が5%混じる。やや硬質。粘性あり。しまりあり。
- 12 オリーブ黒褐色土 (5Y3/1) やや硬質。粘性あり。しまりあり。
- 13 黒褐色粘質土 (10YR3/1) 暗灰黄色土ブロック (2.5Y5/2) 主体。しまりあり。
- 14 暗褐色粘質土 (2.5Y5/2) 粘性強。しまりあり。崩落土ブロック層。
- 15 オリーブ黒褐色粘質土 (2Y3/1) 暗灰黄色土粒が環状に30%混じる。粘性強。しまりあり。崩落土。
- 16 オリーブ黒褐色粘質土 (5Y3/1) 暗灰黄色土ブロックが環状に30%混じる。粘性強。しまりあり。
- 17 黒褐色粘質土 (10YR3/1) 暗灰黄色土ブロックが環状に20%混じる。粘性強。しまりあり。
- 18 灰黄色粘質シルト (5Y4/1) 黒褐色土ブロック (10YR3/1) が板状に20%混じる。やや軟質。しまりあり。地山崩落土。
- 19 暗褐色粘質土 (2.5Y5/2) 粘性あり。しまりあり。地山崩落。
- 20 灰黄色粘質シルト (5Y4/1) 黒褐色土ブロック (10YR3/1) が環状に30%混じる。しまりあり。地山崩落土。
- 21 灰黄色粘質シルト (2.5Y6/2) やや軟質。しまりあり。

※ これより下層は、分層されているが土層番号及び註記の記入がされていない。

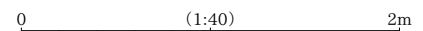

3J-7G

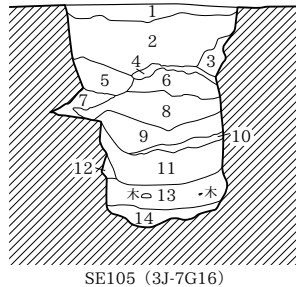
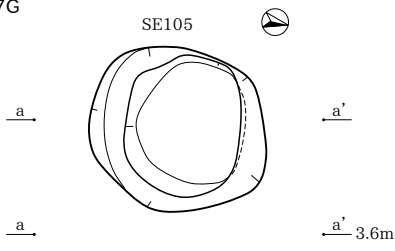

SE105

- 1 黒褐色シルト (7.5YR3/2) において黄色ブロック (φ1.0cm) が混じる。粘性ややあり、しまりあり。炭化物 (φ0.2cm) を含む。
- 2 黒褐色シルト (7.5YR3/2) において黄色ブロック (φ1.0cm) が混じる。1層より粘性ややあり、しまりややあり。炭化物 (φ0.5cm) を斑状に含む。
- 3 黒褐色粘土 (10YR2/2) 浅黄褐色ブロックが50%混じる。粘性あり、しまりなし。
- 4 黒色粘土 (N1.5/0) 粘性なし、しまりなし。炭化物を多重含む。灰を含む。
- 5 黒褐色シルト (10YR3/1) において黄色ブロック (φ1.0 ~ 5.0cm) が少量混じる。粘性あり、しまりなし。炭化物 (φ0.2cm) を少量含む。
- 6 黒褐色シルト (10YR3/2) において黄色ブロック (φ1.0cm) が少量混じる。粘性あり、しまりややあり。炭化物 (φ0.2cm) を少量含む。
- 7 黒褐色粘土 (7.5YR3/1) 粘性あり、しまりなし。
- 8 黒褐色シルト (10YR3/1) 浅黄褐色ブロックが50%混じる。粘性あり、しまりなし。
- 9 黒褐色シルト (7.5YR2/1) 浅黄褐色ブロック (φ0.5cm) が少量混じる。粘性あり、しまりなし。炭化物 (φ0.1 ~ 0.2cm) を斑状に含む。
- 10 黒色シルト (N2/0) 浅黄褐色ブロック (φ0.5cm) が少量混じる。粘性あり、しまりなし。炭化物 (φ0.1 ~ 0.2cm) を少量含む。
- 11 暗灰色粘土 (N3/0) 暗褐色ブロックが混じる。粘性あり、しまりなし。炭化物を少量含む。
- 12 暗灰色シルト (N3/0) 灰色シルトが50%混じる。粘性あり、しまりなし。炭化物を少量含む。
- 13 青黒色シルト (5BG2/1) 粘性なし、しまりなし。炭化物 (φ0.2cm) を含む。植物遺体を含む。
- 14 青黒色シルト (5BG2/1) 粘性なし、しまりなし。13層よりやや明るい。植物遺体を含む。

3J-8F

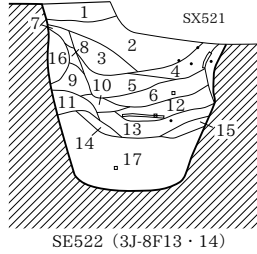
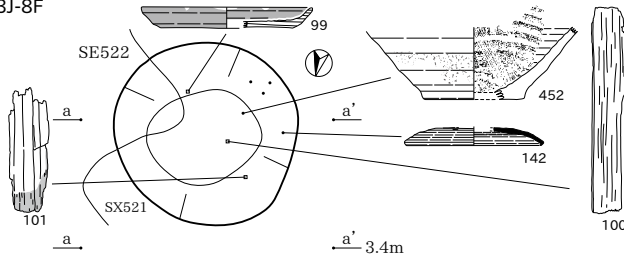

SE522

- 1 黒褐色土 (10YR3/1) 非常に硬質、しまりあり。
- 2 黒褐色土 (10YR3/1) 灰黄褐色土ブロック (10YR6/2) が10%混じる。非常に硬質、しまりあり。炭化粒を10%含む。
- 3 黒褐色土 (10YR3/1) において黄褐色土粒 (10YR7/3) が15%混じる。非常に硬質、しまりあり。炭化粒を僅かに含む。
- 4 黒褐色粘土 (10YR3/1) 暗灰色土ブロック (2.5Y5/2) が40%混じる。褐色土粒が僅かに混じる。硬質、しまりあり。
- 5 黒褐色粘質土 (10YR3/1) 暗灰色土ブロック (2.5Y5/2) が15%混じる。硬質、しまりあり。
- 6 黒褐色粘質土 (10YR3/1) 暗灰色土ブロック (2.5Y5/2) が20%混じる。硬質、しまりあり。
- 7 黒褐色土 (2.5Y3/1) 暗灰色土ブロック (2.5Y5/2) (φ1.0cm以下) が70%混じる。硬質、しまりあり。
- 8 黒褐色土 (2.5Y3/1) 暗灰色土粒 (2.5Y5/2) が10%混じる。硬質、しまりあり。
- 9 黒褐色粘質土 (2.5Y3/1) 暗灰色土ブロック (2.5Y5/2) が板状に15%混じる。しまりあり。
- 10 黒褐色粘質シルト (10YR3/1) 暗灰色土ブロック (2.5Y5/2) が30%混じる。やや硬質、しまりあり。
- 11 黒色粘質土 (2.5Y2/1) やや軟質、しまりあり。
- 12 黒色粘質土 (2.5Y2/1) 暗灰色土ブロック (2.5Y5/2) (φ2.0cm以下) が50%混じる。しまりあり。炭化粒を僅かに含む。
- 13 黒色粘質土 (10YR1/7) 暗灰色土微粒 (2.5Y5/2) が20%混じる。褐色土粒が僅かに混じる。やや軟質、しまりややなし。炭化粒を僅かに含む。
- 14 黒褐色粘質土 (10YR3/1) 暗灰色土粒 (2.5Y5/2) が70%混じる。褐色土粒が僅かに混じる。やや軟質、しまりあり。
- 15 黒褐色土 (10YR3/1) 暗灰色土粒 (2.5Y5/2) が60%混じる。14層に類する。
- 16 暗灰色土 (2.5Y5/2) 地山崩落土。
- 17 暗灰色シルト (2.5Y5/2) 黒色土粒が若干混じる。粘性あり、しまりあり。

3J-8G

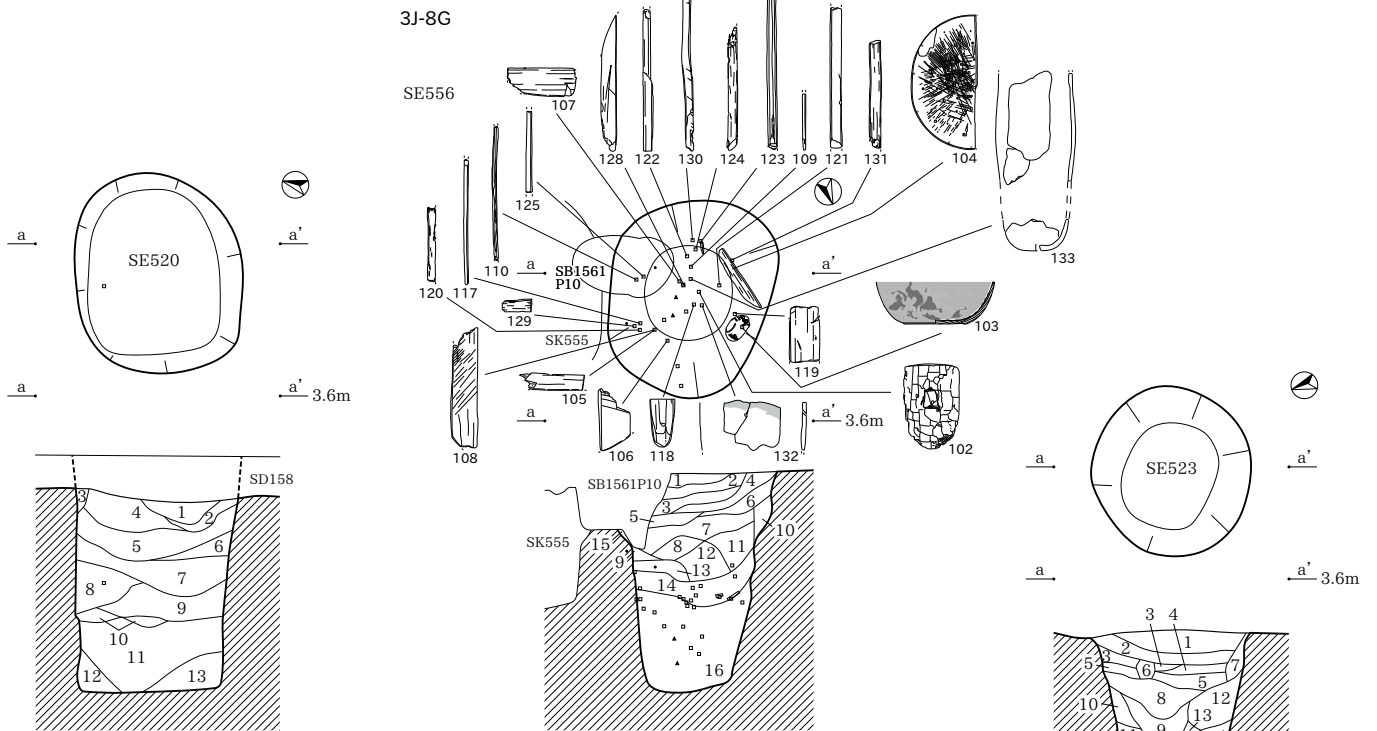

SE556

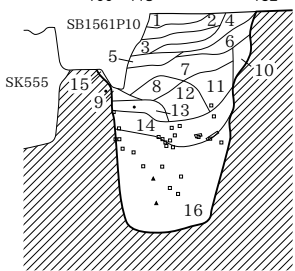

SE556 (3J-8G19・20)

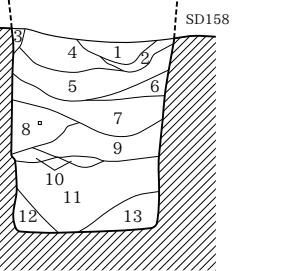
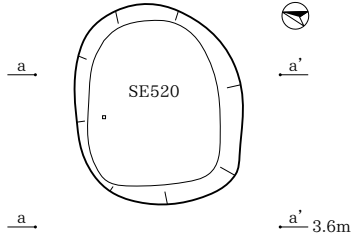

SE520

- 1 黒褐色土 (10YR3/1) 暗灰色土ブロック (2.5Y5/2) が斑状に20%混じる。硬質、しまりあり。
- 2 黒褐色土 (2.5Y3/1) 暗灰色土ブロック (2.5Y5/2) が10%混じる。硬質、しまりあり。灰を10%含む。
- 3 暗灰色土 (2.5Y5/2) 地山崩落土。
- 4 黒褐色土 (2.5Y3/1) 暗灰色土ブロック (2.5Y5/2) が40%混じる。硬質、しまりあり。
- 5 黒褐色粘質土 (2.5Y3/2) 暗灰色土ブロック (2.5Y5/2) が30%混じる。硬質、しまりあり。
- 6 黒褐色粘質土 (2.5Y3/2) 硬質、しまりあり。
- 7 黒褐色粘質シルト (2.5Y3/1) 暗灰色土ブロック (2.5Y5/2) が10%混じる。硬質、しまりあり。
- 8 黒褐色土 (2.5Y3/2) 暗灰色土粒 (2.5Y5/2) が5%混じる。砂質の多い粘質シルト。やや硬質、しまりあり。
- 9 黒褐色粘質シルト (2.5Y3/2) 暗灰色土粒 (2.5Y5/2) が5%混じる。しまりあり。
- 10 黒褐色粘質シルト (2.5Y3/1) 暗灰色土粒 (2.5Y5/2) が10%混じる。軟質、粘性強、しまりあり。
- 11 黒褐色粘質土 (2.5Y3/1) 黄褐色土ブロック (2.5Y6/1) が10%混じる。軟質、粘性強、しまりあり。
- 12 黒褐色粘質土 (2.5Y3/1) 暗灰色土ブロック (2.5Y4/2) が30%混じる。軟質、粘性強、しまりあり。
- 13 黒褐色粘質土 (2.5Y3/1) 暗灰色土粒が僅かに混じる。非常に硬質、しまりあり。炭化粒を3%含む。
- 14 黒褐色粘質土 (2.5Y3/1) 暗灰色土粒が僅かに混じる。非常に硬質、しまりあり。炭化粒を僅かに含む。
- 15 黒褐色土 (2.5Y3/1) 暗灰色土粒が30%混じる。非常に硬質、しまりあり。炭化粒を僅かに含む。
- 16 黒褐色土 (2.5Y3/1) 暗灰色土粒が5%混じる。非常に硬質、しまりあり。炭化粒を僅かに含む。
- 17 黒褐色土 (2.5Y3/1) 暗灰色土粒が30%混じる。非常に硬質、しまりあり。炭化粒を僅かに含む。
- 18 黒褐色土 (2.5Y3/1) 暗灰色土粒が5%混じる。硬質、しまりあり。
- 19 黒褐色土 (2.5Y3/1) 暗灰色土粒が5%混じる。硬質、粘性強、しまりあり。
- 20 黒褐色土 (2.5Y3/1) 暗灰色土粒が20%混じる。硬質、粘性強、しまりあり。
- 21 黒褐色土 (2.5Y3/1) 暗灰色土粒が40%混じる。色調が明るい。粘性強、しまりあり。
- 22 黒褐色土 (2.5Y3/1) 暗灰色土粒が70%混じる。粘性強、しまりあり。炭化粒を僅かに含む。
- 23 黒褐色土 (2.5Y3/1) 暗灰色土粒が僅かに混じる。軟質、粘性強。炭化粒を20%含む。
- 24 黒褐色土 (2.5Y2/1) 暗灰色土粒が帯状に40%混じる。硬質、しまりあり。地山崩落。
- 25 暗灰色シルト (2.5Y5/2) 黒褐色土ブロックが若干混じる。しまりあり。炭化粒を僅かに含む。

SE523

- 1 黒褐色土 (2.5Y4/1) 赤褐色土ブロック (5YR4/8) が10%混じる。硬質、しまりあり。
- 2 黒褐色土 (2.5Y3/1) 暗灰色土ブロック (2.5Y5/2)・赤褐色土粒 (5YR4/8) が10%混じる。硬質、しまりあり。
- 3 黄褐色土 (2.5Y4/1) 暗灰色土粒 (2.5Y5/2) が30%混じる。硬質、しまりあり。
- 4 黒褐色土 (10YR3/1) 暗灰色土粒 (2.5Y5/2) が40%混じる。硬質、しまりあり。
- 5 黄褐色粘質土 (2.5Y4/1) 赤褐色土粒 (5YR4/8) が20%混じる。硬質、しまりあり。
- 6 黒褐色土 (10YR3/1) 暗灰色土粒 (2.5Y5/2) が20%混じる。硬質、しまりあり。
- 7 黒褐色土 (2.5Y3/1) 赤褐色土粒 (5YR4/8) が10%混じる。硬質、しまりあり。
- 8 黄褐色土 (2.5Y4/1) 赤褐色土粒 (5YR4/8) が30%混じる。黒色土粒が僅かに混じる。硬質、粘性ややあり、しまりあり。
- 9 黒褐色粘質土 (2.5Y3/1) 暗灰色土ブロック (2.5Y5/2) が40%混じる。やや軟質、しまりあり。
- 10 黒褐色粘質土 (2.5Y3/1) 赤褐色土粒 (5YR4/8) が10%混じる。しまりあり。
- 11 黒褐色粘質土 (2.5Y3/1) 暗灰色土ブロック (2.5Y5/2) が20%混じる。やや硬質、しまりあり。
- 12 黒褐色粘質土 (2.5Y3/1) 赤褐色土粒が40%混じる。硬質、やや色調が明るい、しまりあり。
- 13 黒褐色粘質土 (10YR3/1) 赤褐色土粒が10%混じる。やや硬質、しまりあり。
- 14 黒褐色粘質土 (2.5Y3/2) 赤褐色土粒が10%混じる。硬質、しまりあり。
- 15 黄褐色粘質土 (2.5Y4/1) 赤褐色土粒が僅かに混じる。しまりあり。
- 16 黒褐色粘質土 (2.5Y3/1) 暗灰色土ブロックが斑状に20%混じる。しまりあり。
- 17 暗灰色粘質土 (2.5Y5/2) 粘質シルト主体。地山崩落土。

3J-9E

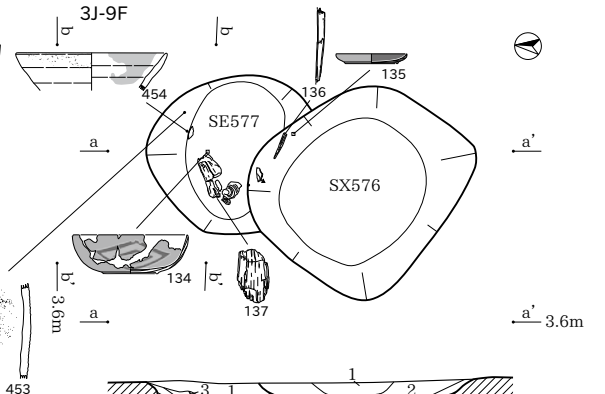
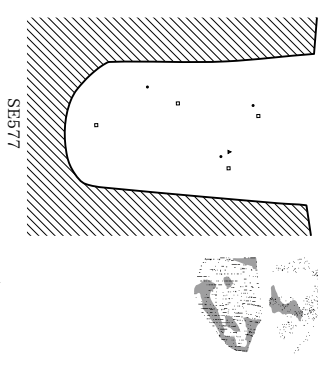
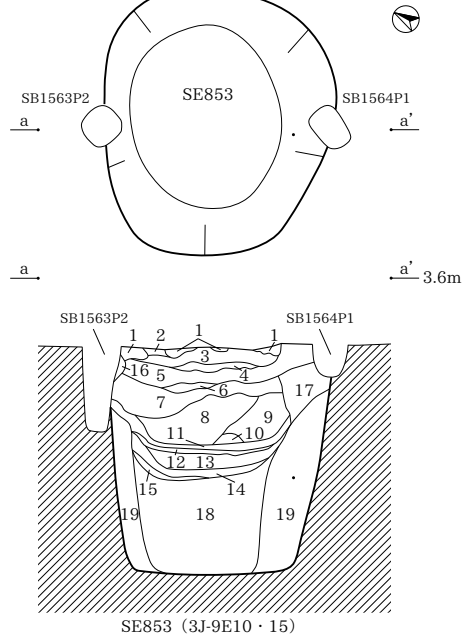

- SX576**
- 1 黒色土 (10YR2/1) 灰白色土ブロックが多量混じる。しまりあり。埋め戻し土か。
 - 2 暗灰黄色土 (2.5Y5/2) しまりややあり。
 - 3 暗灰黄色土 (2.5Y5/2) 灰黄色土ブロックが少量混じる。しまりややあり。
 - 4 灰白色土 (2.5Y7/2) しまりあり。埋め戻し土か。

- SE853 (3J-9E10・15)**
- 1 黒褐色土 (2.5Y3/2) しまりあり。炭化物を5%含む。
 - 2 黒色土 (2.5Y2/1) 炭化層。砂質。しまりややなし。灰を比較的多く含む。
 - 3 黒色土 (2.5Y2/1) 炭化層。しまりあり。灰を僅かに含む。
 - 4 黒色土 (2.5Y2/1) 炭化層。しまりあり。灰を多量含む。
 - 5 黒褐色土 (2.5Y3/2) 灰黄色土が30%混じる。しまりあり。
 - 6 黒褐色土 (2.5Y3/1) 灰黄色土小粒が10%混じる。粘性ややあり。しまりあり。炭化物を若干含む。
 - 7 黒褐色土 (2.5Y3/1) 灰黄色土中粒~極大粒が40%混じる。しまりあり。炭化物を少量含む。
 - 8 黒褐色土 (10YR3/1) 若干炭化粒層。灰黄色土ブロックが10%混じる。しまりあり。有機物を含む。ややパサつク。
 - 9 黒褐色土 (2.5Y3/2) 若干炭化粒層。灰黄色土ブロックが10%混じる。しまりあり。有機物を僅かに含む。
 - 10 灰褐色粘質シルト (7.5Y5/1) 粘性あり。しまりあり。吸着土ブロック。
 - 11 黒色土 (10YR1/7) 炭化層。軟質。しまりややなし。灰を多量含む。
 - 12 黒色土 (10YR1/7) 未分解の有機物主体。しまりややなし。
 - 13 黒色土 (10YR1/7) 炭化層。1層に顕著するが、やや未分解の有機物を多く含む。
 - 14 黒色土 (2.5Y2/1) 未分解の有機物主体。
 - 15 黒褐色土 (2.5Y3/1) 灰黄色土ブロックが比較的多く混じる。やや軟質。粘性あり。
 - 16 黒褐色土 (10YR3/1) 褐色土。白色土塊小粒が僅かに混じる。やや硬質。しまりあり。
 - 17 黒褐色土 (2.5Y3/1) やや粗粒。しまりあり。炭化物を僅かに含む。灰を若干含む。
 - 18 暗灰黄色土 (2.5Y5/2) 黒色土ブロックが若干混じる。しまりあり。有機物を僅かに含む。
 - 19 灰黄色土 (2.5Y6/2) 黒色土ブロックがやや多く混じる。しまりあり。腐植土を僅かに含む。

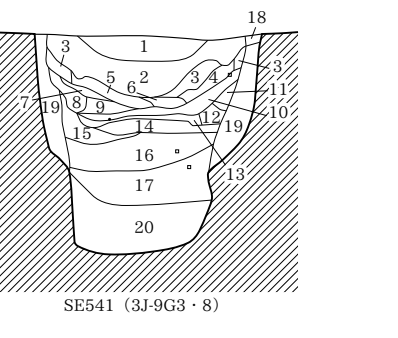
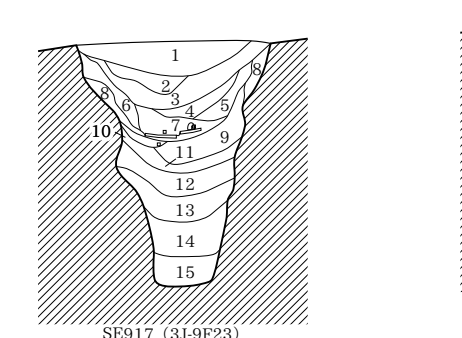
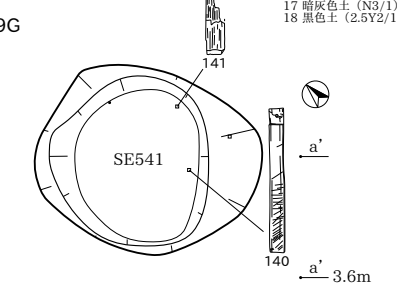
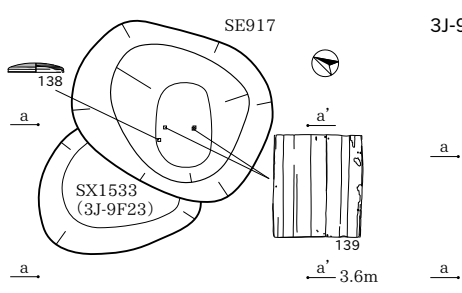

- SE917 (3J-9F23)**
- 1 黒褐色土 (10YR3/1) 灰黄色土ブロック (φ0.5~2.0cm) が混じる。しまりあり。炭化物を含む。
 - 2 黒褐色土 (10YR3/1) 灰黄色土ブロック (φ0.5~2.0cm) が混じる。しまりあり。炭化物を含む。
 - 3 黒褐色土 (10YR3/1) 灰黄色土ブロック (φ0.5~1.0cm) が混じる。しまりあり。炭化物を含む。
 - 4 黒褐色土 (10YR2/2) 灰黄色土ブロック (φ0.5cm) が多量混じる。粘性あり。炭化物を含む。
 - 5 黒褐色土 (10YR3/1) 粘性あり。炭化物を含む。
 - 6 黒褐色土 (10YR3/1) 灰黄色土ブロック (φ0.5~2.0cm) が混じる。しまりややあり。
 - 7 黒褐色土 (10YR3/2) 粘性あり。
 - 8 黒褐色土 (10YR3/1) 灰黄色土ブロックが多量 (φ0.5~4.0cm) 混じる。しまりややあり。
 - 9 黒褐色土 (2.5Y3/1) 灰黄色土ブロック (φ0.5~1.0cm) が混じる。粘性あり。炭化物を含む。
 - 10 明オリーブ灰色土 (2.5GY7/2) 腐植土ブロック (φ0.5~2.0cm) が混じる。粘性あり。
 - 11 黒色土 (2.5Y2/1) 灰黄色土ブロックが少量混じる。粘性あり。炭化物を含む。
 - 12 黒色土 (2.5Y2/1) 明オリーブ灰色土ブロック (φ0.5~2.0cm) が多量混じる。粘性あり。
 - 13 黒色土 (2.5Y2/1) 明オリーブ灰色土ブロック (φ0.5~1.0cm) が多量混じる。粘性あり。
 - 14 黒色土 (2.5Y2/1) 明オリーブ灰色土ブロックが若干混じる。粘性あり。
 - 15 黒色土 (2.5Y2/1) 明オリーブ灰色土中粒が若干混じる。粘性あり。
- SE541**
- 1 黒褐色土 (2.5Y3/2) 暗灰黄色土ブロック (φ1.0cm以下) が10%混じる。黒色土粒が僅かに混じる。硬質。しまりあり。
 - 2 黒褐色土 (2.5Y3/2) 暗灰黄色土ブロックが30%混じる。暗灰黄色土粒が20%混じる。硬質。しまりあり。
 - 3 黒褐色土 (2.5Y3/1) 暗灰黄色土ブロックが10%混じる。硬質。しまりあり。
 - 4 暗灰黄色土 (2.5Y5/2) ブロック主体。硬質。しまりあり。
 - 5 黒褐色土 (10YR3/1) 暗灰黄色土ブロックが80%混じる。硬質。しまりあり。
 - 6 黒褐色土 (2.5Y3/1) 暗灰黄色土ブロックが混じる。非常に硬質。しまりあり。
 - 7 黒褐色土 (2.5Y3/1) 暗灰黄色土ブロックが10%混じる。非常に硬質。しまりあり。6層に類する。
 - 8 暗灰黄色砂質土 (2.5Y5/2) 崩落土ブロック。硬質。しまりあり。
 - 9 黒褐色粘質シルト (2.5Y3/1) 暗灰黄色土小粒が10%混じる。粘性強。しまりあり。
 - 10 黒褐色粘質シルト (10YR2/1) やや硬質。粘性強。しまりあり。
 - 11 黒褐色砂質土 (2.5Y3/2) 硬質。粘性弱。しまりあり。
 - 12 黒褐色粘質シルト (10YR3/2) 暗灰黄色土ブロックが5%混じる。砂質強。
 - 13 黒色土 (N1.5/0) 軟質。しまりややなし。有機物炭化層。保水性が高い。
 - 14 黒褐色砂質土 (2.5Y3/2) 硬質。粘性強。粘性ややあり。
 - 15 暗オリーブ褐色粘質シルト (2.5Y3/3) 硬質。しまりあり。
 - 16 黒褐色砂質土 (2.5Y3/2) 砂質。硬質。粘性あり。しまりあり。
 - 17 黒褐色粘質シルト (2.5Y3/2) 硬質。しまりあり。
 - 18 暗灰黄色土 (2.5Y5/2) ブロック主体。非常に硬質。しまりあり。 ※暗灰黄色土ブロック=2.5Y5/2 砂質土-砂性の高い粘質シルト
 - 19 暗灰黄色土 (2.5Y5/2) 硬質。粘性強。炭化物を僅かに含む。地山崩落土か。壁(裏込め)に粘土を貼り付けた可能性あり。
 - 20 黒褐色粘質シルト (2.5Y3/1) しまりあり。井戸本体の土。

- SE577 (3J-9F1・2・7) SX576 (3J-9F1・2・6・7)**
- 1 黄灰色土 (2.5Y5/1) 粘性ややあり。しまりあり。
 - 2 黄灰色土 (2.5Y6/1) 粘性ややあり。しまりあり。炭化物を少量含む。
 - 3 黄灰色土 (2.5Y4/1) しまりあり。炭化物を少量含む。
 - 4 黄灰色土 (2.5Y4/1) 灰白色土ブロック・黒褐色土ブロック (φ0.5cm) が多量混じる。炭化物をやや多く含む。
 - 5 暗灰黄色土 (2.5Y5/2) 粘性あり。炭化物を少量含む。
 - 6 オリーブ灰色土 (2.5GY5/1) 粘性あり。炭化物を少量含む。
 - 7 オリーブ灰色土 (5Y3/1) 粘性あり。炭化物 (φ1.0cm) を少量含む。
 - 8 灰黄色土 (2.5Y4/1) 粘性あり。炭化物を含む。
 - 9 灰色土 (N4/1) 粘性あり。炭化物を含む。
 - 10 オリーブ黒色土 (5Y3/1) 粘性あり。炭化物を多量含む。
 - 11 オリーブ黒色土 (5Y3/1) 粘性あり。炭化物を少量含む。
 - 12 黒色土 (N2/1) 粘性あり。腐植土を多量含む。
 - 13 暗オリーブ灰色土 (2.5GY3/1) 粘性あり。炭化物・腐植土を多量含む。
 - 14 暗オリーブ灰色土 (2.5GY3/1) 粘性あり。炭化物を少量含む。
 - 15 黒色土 (N2/1) 粘性あり。腐植土を多量含む。木片を含む。
 - 16 オリーブ灰色土 (2.5GY6/1) 粘性あり。炭化物を含む。
 - 17 暗灰黄色土 (N3/1) 粘性あり。水分を多量含む。腐植土を多量含む。木破片を含む。
 - 18 黒色土 (2.5Y2/1) 明オリーブ灰色土中粒が若干混じる。粘性あり。

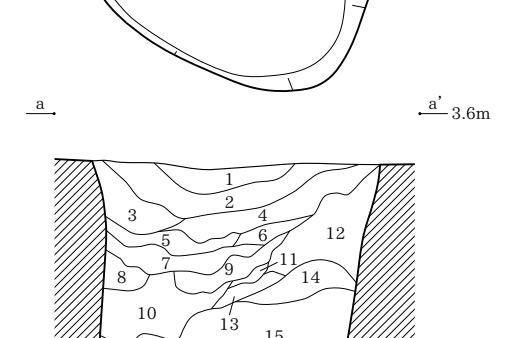
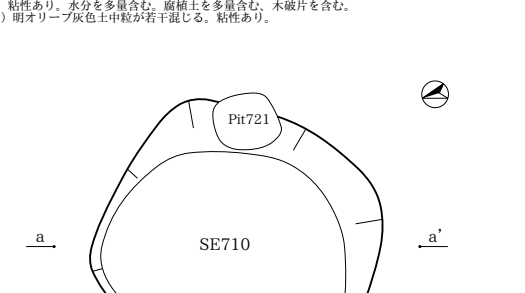

- SE710 (3J-9G17・18)**
- 1 黄灰色土 (2.5Y6/1) 粘性ややあり。しまりあり。
 - 2 黒褐色土 (2.5Y3/2) 灰黄色土ブロック塊が中央付近に集中。粘性ややあり。しまりあり。炭化物を含む。
 - 3 黒褐色土 (2.5Y3/2) 灰黄色土ブロック塊が下部に集中。しまりあり。炭化物を含む。
 - 4 暗灰黄色土 (2.5Y4/2) 明オリーブ灰色土ブロック (φ0.5~2.0cm) が多量混じる。粘性あり。
 - 5 黒褐色土 (10YR3/1) 灰黄色土ブロック (φ0.5~1.0cm) が混じる。粘性ややあり。しまりあり。炭化物を含む。
 - 6 黒褐色土 (2.5Y3/1) 灰黄色土ブロック (φ0.5~3.0cm) が混じる。粘性ややあり。
 - 7 黒褐色土 (2.5Y3/1) 灰黄色土ブロック (φ0.5~3.0cm) が混じる。粘性ややあり。北面に灰黄色土ブロックが集中。
 - 8 黒色土 (10YR1/7) 灰黄色土ブロック (φ0.5cm) が混じる。粘性あり。
 - 9 黒褐色土 (2.5Y3/1) 灰黄色土ブロック (φ0.5~3.0cm) が混じる。粘性あり。
 - 10 緑褐色土 (5G2/1) 明オリーブ灰色土ブロック (φ0.5~4.0cm) が混じる。粘性あり。炭化物を含む。
 - 11 暗灰黄色土 (2.5Y4/2) 明オリーブ灰色土ブロック (φ0.5~2.0cm) が多量混じる。粘性あり。
 - 12 灰黄色土 (2.5Y7/2) 粘土とシルトの互層。粘性あり。南側からの流れ込み。
 - 13 明オリーブ灰色土 (2.5GY7/2) 黒色土ブロックが混じる。粘性あり。
 - 14 明オリーブ灰色土 (2.5GY7/2) シルト主体。粘性あり。
 - 15 明オリーブ灰色土 (2.5GY7/2) 粘土主体。黒色土ブロックが混じる。粘性あり。

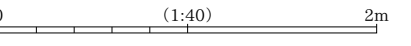

3J-9G

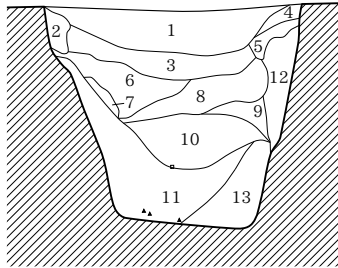
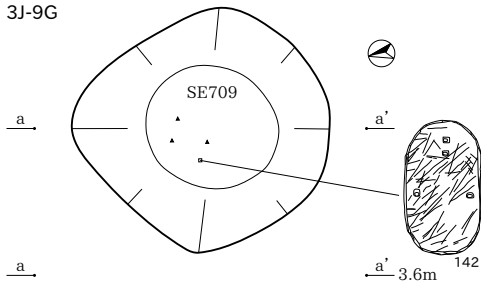

SE709 (3J-9G17・22)

SE709

- 1 黒褐色土 (2.5Y3/1) 灰黄色土ブロック (φ0.5~3.0cm) が混じる。しまりあり。炭化物を含む。
- 2 黒褐色土 (2.5Y3/1) 灰黄色土ブロックが多量混じる。壁面崩落土を主体とするものか。
- 3 黒褐色土 (2.5Y3/2) 灰黄色土ブロック (φ0.5cm) が少量混じる。しまりあり。炭化物を少量含む。
- 4 暗灰黄色土 (2.5Y4/2) しまりあり。炭化物を少量含む。
- 5 オリーブ褐色土 (2.5Y4/3) 炭化物を多量含む黒色土との混層。
- 6 黒褐色土 (2.5Y3/1) 黒色土と灰黄色土ブロック (φ0.5~4.0cm) との混層。北側からの流土と思われる。
- 7 黒色土 (2.5Y2/1) 粘性あり。腐植物を含む。
- 8 黒褐色土 (2.5Y3/1) 灰黄色土ブロックが少量混じる。粘性ややあり。
- 9 黒褐色土 (2.5Y3/2) 灰黄色土ブロック (φ0.5~3.0cm) が多量混じる。黒色土ブロックが混じる。粘性ややあり。
- 10 黒色土 (2.5Y2/1) 有機物主体層。水分・炭化物を多量含む。
- 11 黒褐色土 (2.5Y3/2) 有機物主体層。水分・炭化物・自然木屑を多量含む。
- 12 明オリーブ灰色土 (2.5GY7/2) 黒色土ブロックが少量混じる。粘性あり。
- 13 明オリーブ灰色土 (2.5GY7/2) 黒色土ブロックが多量混じる。粘性あり。

SE912

- 1 黒褐色土 (10YR2/2) 灰黄色土ブロックが少量混じる。しまりあり。炭化物を含む。
- 2 黒色土 (10YR2/1) 灰黄色土ブロック (φ0.5cm) が少量混じる。しまりあり。炭化物を含む。
- 3 黒色土 (10YR1.7/0) 粘性あり。
- 4 黒色土 (N2/0) 灰黄色土ブロック (φ0.5~2.0cm) が混じる。粘性あり。
- 5 黒色土 (N2/0) 明オリーブ灰色土ブロックが多量混じる。粘性あり。
- 6 黒色土 (N2/0) 明オリーブ灰色土ブロック (φ0.5~2.0cm) が混じる。粘性あり。
- 7 暗灰褐色土 (N3/0) 明オリーブ灰色土ブロック (φ0.5~2.0cm) が少量混じる。粘性あり。
- 8 暗灰褐色土 (N3/0) 明オリーブ灰色土ブロック (φ0.5~4.0cm) が多量混じる。粘性あり。
- 9 オリーブ灰色土 (2.5GY5/1) 黒色土ブロックが少量混じる。粘性あり。
- 10 暗灰褐色土 (N3/0) 明オリーブ灰色土ブロックとの混層。粘性あり。
- 11 灰黄色土 (2.5Y7/2) 黒色土ブロックが少量混じる。粘性ややあり。

3J-10E

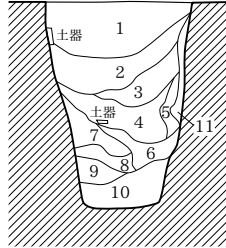
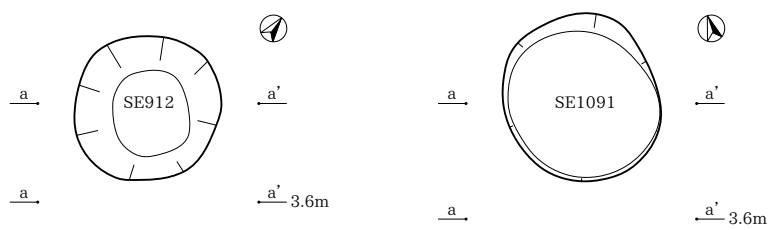

SE912 (3J-10E15,10F11)

SE1091

- 1 灰黄色土 (2.5Y7/2) しまりあり。炭化物を含む。
- 2 黒褐色土 (2.5Y3/1) 灰黄色土ブロック (φ0.5~4.0cm) が混じる。しまりあり。炭化物を含む。
- 3 黄灰色土 (2.5Y5/1) しまりあり。
- 4 黒褐色土 (2.5Y3/1) 灰黄色土ブロック (φ0.5~1.0cm) が混じる。しまりあり。炭化物を含む。
- 5 黒褐色土 (2.5Y3/1) 灰黄色土ブロックの混層。しまりあり。
- 6 黒褐色土 (2.5Y3/1) 灰黄色土ブロックが少量混じる。しまりあり。
- 7 黒褐色土 (2.5Y3/1) 灰黄色土ブロック (φ0.5~3.0cm) が混じる。粘性ややあり。しまりあり。
- 8 黒褐色土 (2.5Y3/1) 明オリーブ灰色土ブロック (φ0.5~3.0cm) が多量混じる。粘性あり。
- 9 明オリーブ灰色土 (2.5GY7/2) 黒色土ブロックが混じる。シルトが混じる。粘性あり。
- 10 黒色土 (2.5Y2/1) 明オリーブ灰色土ブロック (φ0.5~3.0cm) が混じる。粘性あり。
- 11 明オリーブ灰色土 (2.5GY7/2) 黒色土ブロック (φ0.5~2.0cm) が混じる。粘性あり。
- 12 明オリーブ灰色土 (2.5GY7/2) 黒色土ブロック (φ0.5~3.0cm) が混じる。粘性あり。
- 13 明オリーブ灰色土 (2.5GY7/2) シルトが若干混じる。粘性あり。
- 14 黒色土 (2.5Y2/1) 明オリーブ灰色土ブロック (φ0.5~3.0cm) が混じる。粘性あり。
- 15 明オリーブ灰色土 (2.5GY7/2) 下層にシルトが多量混じる。粘性あり。

SE1091 (3J-10E16・17)

3J-10F

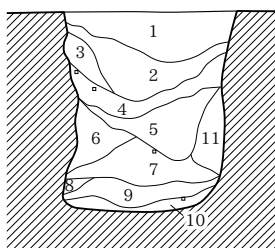
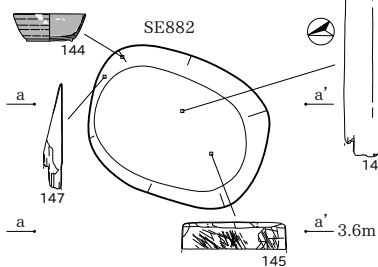

SE882 (3J-10F25)

SE882

- 1 黒色土 (10YR2/1) 灰黄色土ブロック (φ0.5~2.0cm) が混じる。しまりあり。炭化物を含む。層下底に炭化物薄層が堆積。
- 2 黒褐色土 (10YR2/2) 灰黄色土ブロック (φ0.5~3.0cm) が少量混じる。粘性ややあり。炭化物を含む。
- 3 黒褐色土 (10YR2/2) 灰黄色土ブロック (φ0.5~2.0cm) が多量混じる。粘性ややあり。炭化物を含む。
- 4 黒色土 (10YR2/1) 灰黄色土ブロック (φ0.5~3.0cm) が多量混じる。粘性あり。炭化物を含む。
- 5 黒色土 (10YR2/1) 灰黄色土ブロック (φ0.5~2.0cm) が少量混じる。粘性あり。
- 6 オリーブ灰色土 (2.5GY5/1) 黒色土ブロックが少量混じる。粘性あり。地山崩落土か。
- 7 黒色土 (10YR2/1) 灰黄色土ブロック (φ0.5~4.0cm) が多量混じる。粘性あり。
- 8 オリーブ灰色土 (2.5GY5/1) 黒色土ブロックが少量混じる。粘性あり。
- 9 黒色土 (10YR2/1) オリーブ灰色土ブロック (φ0.5~2.0cm) が多量混じる。粘性あり。
- 10 オリーブ灰色土 (2.5GY5/1) 黒色土ブロックが少量混じる。粘性あり。地山崩落土か。
- 11 明オリーブ灰色土 (2.5GY7/2) 黒色土ブロックが混じる。粘性ややあり。地山崩落土。

SE798

- 1 暗灰黄色土 (2.5Y4/2) 黒色土ブロックが少量混じる。しまりあり。炭化物を含む。
- 2 黒褐色土 (2.5Y3/1) 粘性あり。炭化物を少量含む。
- 3 暗灰褐色土 (N3/0) 粘性あり。
- 4 暗オリーブ灰色土 (5GY4/1) 黒色土ブロックが少量混じる。明オリーブ灰色土ブロック (φ0.5~1.0cm) が混じる。粘性あり。
- 5 暗オリーブ灰色土 (5GY4/1) 黒色土ブロックが少量混じる。4層より黒色土ブロックがやや多く混じる。粘性あり。
- 6 オリーブ灰色土 (5GY) 黒色土ブロックが少量混じる。粘性強。
- 7 暗灰褐色土 (N3/0) 明オリーブ灰色土ブロックが多量混じる。粘性ややあり。
- 8 暗灰褐色土 (N3/0) 明オリーブ灰色土ブロックが多量混じる。粘性あり。
- 9 黒色土 (2.5GY2/1) 明オリーブ灰色土ブロックが多量混じる。粘性あり。
- 10 黒色土 (2.5GY2/1) 明オリーブ灰色土ブロックが少量混じる。粘性強。
- 11 明オリーブ灰色土 (2.5GY7/2) 粘性ややあり。炭化物を含む。
- 12 黒褐色土 (2.5GY3/1) 灰黄色土ブロック (φ0.5~3.0cm) が多量混じる。

3J-10G

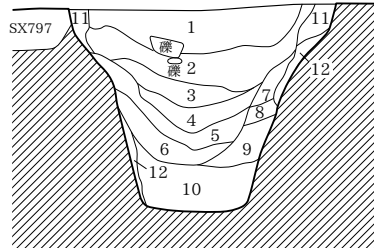
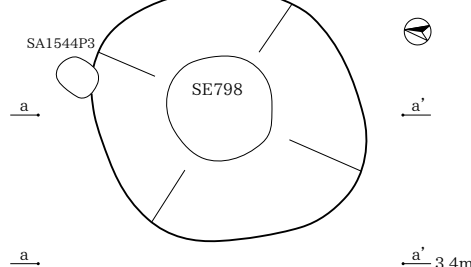

SE798 (3J-10G4・5・9・10)

4J-1E

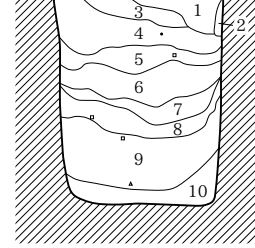
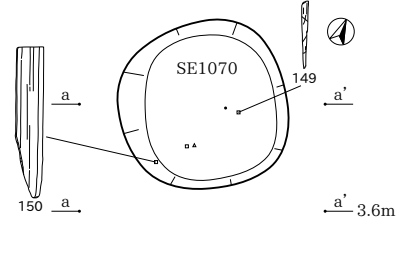

SE1070 (4J-1E5・10,1F1・6)

SE1070

- 1 黒褐色土 (2.5Y3/1) 灰黄色土ブロック (φ0.5cm) が混じる。しまりあり。炭化物を含む。
- 2 灰黄色土 (2.5Y7/2) 黒色土ブロックが少量混じる。崩落土か。
- 3 黒褐色土 (2.5Y3/1) 灰黄色土ブロック (φ0.5~3.0cm) が混じる。しまりあり。炭化物を含む。
- 4 黒褐色土 (2.5Y3/1) 灰黄色土ブロック (φ0.5~3.0cm) が多量混じる。しまりあり。炭化物を含む。
- 5 黒褐色土 (2.5Y3/1) 灰黄色土ブロック (φ0.5cm) が混じる。粘性ややあり。しまりあり。炭化物を含む。
- 6 黒色土 (2.5Y2/1) 灰黄色土 (2.5Y7/2) の7ブロック混層。粘性ややあり。
- 7 黒色土 (2.5Y2/1) 灰黄色土ブロック (φ0.5cm) が多量混じる。粘性ややあり。
- 8 黒色土 (2.5Y2/1) 灰黄色土ブロック (φ0.5cm) が多量混じる。粘性ややあり。
- 9 黒色土 (2.5Y2/1) 灰黄色土ブロック (φ0.5~6.0cm) が多量混じる。粘性ややあり。
- 10 明オリーブ灰色土 (2.5GY7/2) ややシルト。粘性あり。

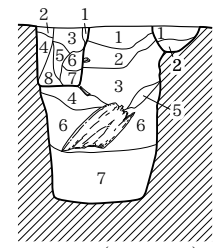
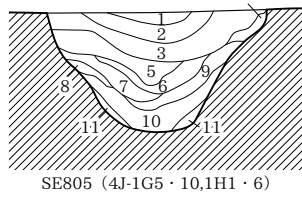
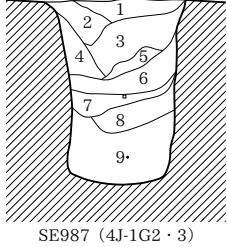
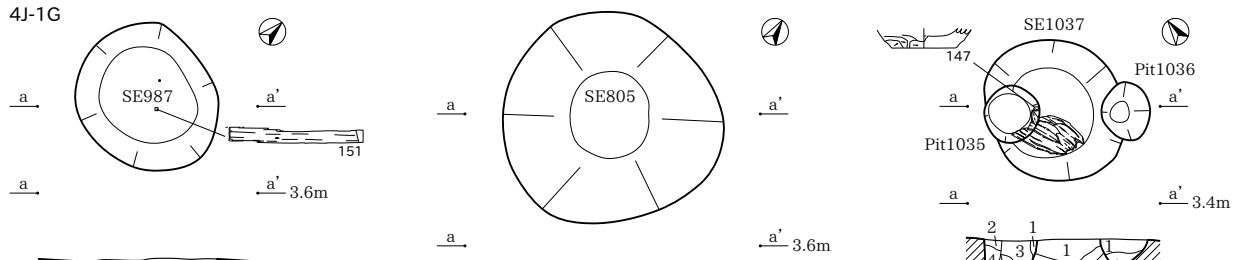

- SE987**
- 1 黒褐色土 (2.5Y3/1) 灰黄色土ブロック (φ0.5cm) が少量混じる。しまりあり。炭化物を含む。
 - 2 黒褐色土 (2.5Y3/1) 灰黄色土ブロック (φ0.5~3.0cm) が多量混じる。粘性あり。炭化物を含む。
 - 3 黒色土 (2.5Y2/1) 灰黄色土ブロック (φ0.5~1.0cm) が少量混じる。粘性あり。炭化物を含む。
 - 4 黒色土 (2.5Y2/1) 灰黄色土ブロック (φ0.5cm) が少量混じる。粘性あり。
 - 5 灰黄色土 (2.5Y7/2) 黒色土ブロックが少量混じる。崩落土。
 - 6 暗灰黄色土 (2.5Y4/2) 黒色土ブロック・灰黄色土ブロックの混層。粘性あり。
 - 7 灰黄色土 (2.5Y6/2) 黒色土ブロックが少量混じる。粘性あり。
 - 8 灰黄色土 (2.5Y6/2) 灰黄色土ブロックが多量混じる。黒色土ブロックが少量混じる。粘性あり。
 - 9 黒色土 (2.5Y2/1) 明オリーブ灰黄色土ブロックが少量混じる。粘性あり。
- SE805**
- 1 黄灰色土 (2.5Y5/1) 黒褐色土ブロックが混じる。しまりややあり。
 - 2 黄灰色土 (2.5Y6/1) 黄灰色土・薄い黒褐色土の互層。しまりややあり。
 - 3 黒色土 (2.5Y2/1) 灰黄色土ブロック (φ0.5~1.0cm) が少量混じる。しまりあり。炭化物を含む。
 - 4 黒色土 (2.5Y2/1) 灰黄色土ブロック (φ0.5~3.0cm) が多量混じる。しまりややあり。崩落土。
 - 5 暗灰黄色土 (N3/0)・暗オリーブ灰土 (2.5Y7/2) の混層。
 - 6 暗灰黄色土 (N3/0) 灰黄色土が部分的に互層として有る。しまりあり。
 - 7 黒色土 (2.5Y2/1) 暗オリーブ灰黄色土ブロック (φ0.5~1.0cm) が混じる。粘性あり。
 - 8 明オリーブ灰土 (2.5GY7/2) 黒色土ブロックとの混層。
 - 9 黄灰色土 (2.5Y5/1) 黒色土ブロックとの混層。粘性あり。
 - 10 黒色土 (2.5Y2/1) 粘性あり。
 - 11 黒色土 (2.5Y2/1) 明オリーブ灰黄色土ブロック (φ0.5~2.0cm) が多量混じる。

- SE1037**
- 1 暗灰黄色土 (2.5Y5/2) しまりあり。炭化物を少量含む。
 - 2 黄灰色土 (2.5Y6/1) しまりあり。炭化物を少量含む。
 - 3 黄灰色土 (2.5Y5/1) しまりあり。炭化物を少量含む。
 - 4 黄灰色土 (2.5Y5/1) 灰黄色土ブロック (φ0.5cm) が混じる。炭化物を少量含む。
 - 5 黄灰色土 (2.5Y6/2) しまりあり。炭化物を少量含む。
 - 6 黒褐色土 (2.5Y3/2) 灰黄色土ブロック (φ0.5~2.0cm) が混じる。粘性あり。炭化物 (φ0.5~1.0cm) を含む。
 - 7 明オリーブ灰土 (2.5GY7/2) ややシルト混じる。粘性あり。
- Pit1035**
- 1 黄灰色土 (2.5Y5/1) 灰黄色土ブロックが少量混じる。
 - 2 暗灰黄色土 (2.5Y5/2) しまりあり。炭化物を少量含む。
 - 3 黒褐色土 (2.5Y3/1) しまりあり。炭化物を少量含む。
 - 4 黄灰色土 (2.5Y6/1) しまりあり。炭化物を少量含む。
 - 5 黄灰色土 (2.5Y5/1) 灰黄色土ブロックが少量混じる。炭化物を含む。
 - 6 黒褐色土 (2.5Y3/1) 灰黄色土ブロック (φ0.5~3.0cm) が混じる。炭化物を含む。
 - 7 黒褐色土 (2.5Y3/1) 灰黄色土ブロック (φ0.5~2.0cm) が混じる。炭化物を含む。
 - 8 黄灰色土 (2.5Y5/1) 灰黄色土ブロック (φ0.5~4.0cm) が多量混じる。炭化物を含む。
- Pit1036**
- 1 黒色土 (2.5Y2/1) 黄灰色土ブロック (φ0.5~3.0cm) が混じる。しまりあり。炭化物を含む。
 - 2 黒色土 (2.5Y2/1) 黄灰色土ブロック (φ0.5~1.0cm) が多量混じる。しまりあり。

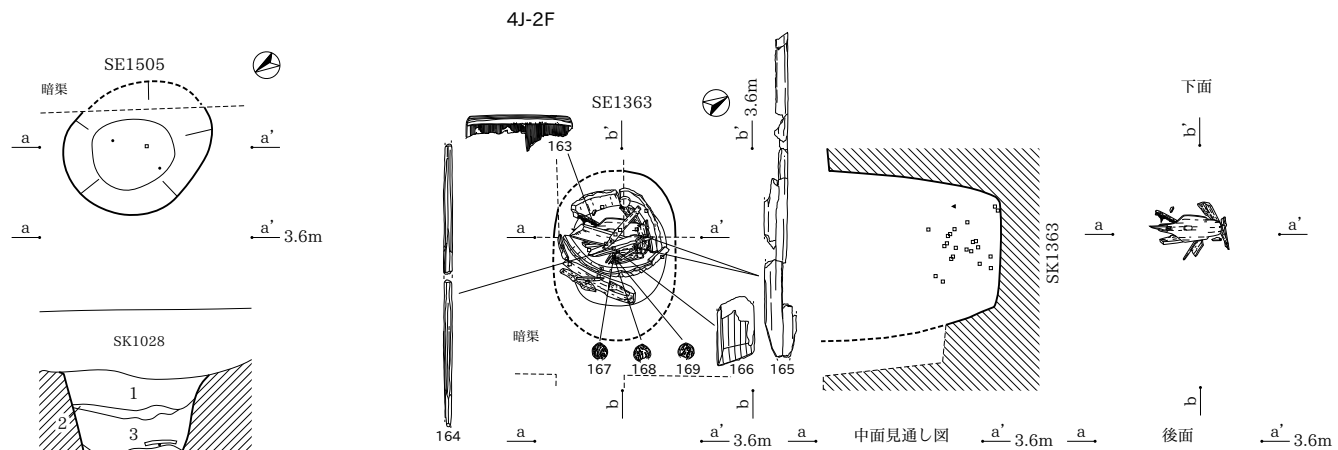

- SE1505**
- 1 灰土 (N5/1) 粘性あり。炭化物を少量含む。
 - 2 明オリーブ灰土 (2.5GY7/1) 灰黄色土ブロックが少量混じる。粘性あり。
 - 3 暗灰黄色土 (2.5Y5/2) 明オリーブ灰黄色土ブロックがやや多く混じる。粘性あり、しまりあり。
 - 4 灰黄色土 (2.5Y6/2) 灰白色土ブロックが若干混じる。粘性あり、しまりあり。
 - 5 灰黄色土 (2.5Y6/2) 黄灰色土粒が若干混じる。粘性あり。

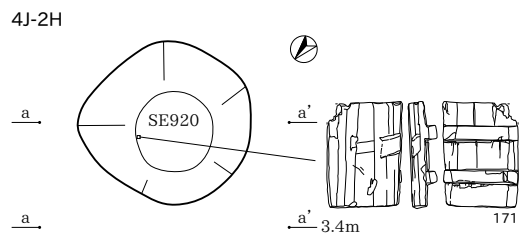

- SE920**
- 1 黄灰色土 (2.5Y4/1) 黒色土ブロック (φ0.5~1.0cm) が混じる。しまりあり。
 - 2 黒褐色土 (2.5Y3/1) 灰黄色土ブロック (φ0.5~3.0cm) が混じる。しまりあり。炭化物を含む。
 - 3 黒褐色土 (2.5Y3/1) 灰黄色土ブロック (φ0.5~2.0cm) が混じる。しまりややあり。炭化物を含む。
 - 4 黒褐色土 (2.5Y3/2) 灰黄色土ブロック (φ0.5~3.0cm) が多量混じる。粘性あり。炭化物を含む。
 - 5 黒褐色土 (2.5Y3/2) 灰黄色土ブロックが少量混じる。粘性あり。
 - 6 黒色土 (2.5Y2/1) 粘性あり。
 - 7 黒色土 (2.5Y2/1) 灰黄色土ブロックが少量混じる。粘性あり。有機物を含む。
 - 8 黒褐色土 (2.5Y3/2) 灰黄色土ブロックが少量混じる。粘性あり。
 - 9 黒褐色土 (2.5Y3/2) 灰黄色土ブロック (φ0.5~1.0cm) が少量混じる。粘性あり。
 - 10 黒褐色土 (2.5Y3/2) 灰黄色土ブロック (φ0.5~3.0cm) が多量混じる。粘性あり。
 - 11 黒色土 (2.5Y2/1) 灰黄色土ブロックが多量混じる。粘性あり。

- SE1363**
- 1 黄灰色土 (2.5Y4/1) 灰黄色土小粒~中粒が10%混じる。しまりあり。炭化物を若干含む。
 - 2 黄灰色土 (2.5Y4/1) 灰黄色土小粒が15%混じる。粘性ややあり。しまりあり。炭化物を僅かに含む。
 - 3 黄灰色土 (2.5Y4/1) 灰黄色土小粒~中粒が20%混じる。粘性ややあり。しまりあり。炭化物を若干含む。
 - 4 黄灰色土 (2.5Y4/1) 灰黄色土中粒が5%混じる。粘性ややあり。しまりあり。
 - 5 黄灰色土 (2.5Y5/1) 灰黄色土小粒が30%混じる。粘性あり。しまりあり。炭化物を僅かに含む。
 - 6 黄灰色土 (2.5Y5/1) 灰黄色土中粒が20%混じる。やや砂質。しまりややなし。炭化物を僅かに含む。
 - 7 黄灰色土 (2.5Y4/1) 灰黄色土ブロックが30%混じる。しまりあり。炭化物を僅かに含む。
 - 8 黄灰色土 (2.5Y4/1) 灰黄色土ブロックが20%混じる。しまりあり。
 - 9 黄灰色土 (2.5Y4/1) 灰黄色土小粒が15%混じる。やや砂質。粘性あり、しまりあり。

2J-10J

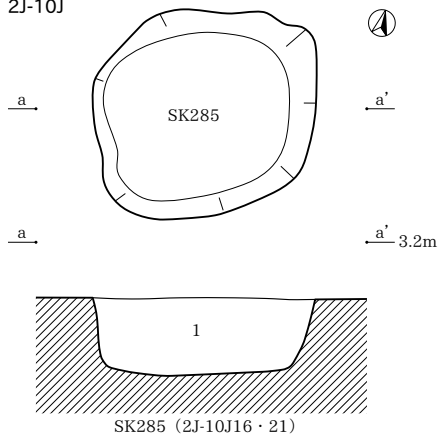

SK285
1 黒色粘質土 (10YR2/1) と黄灰色粘質土 (2.5Y6/1) の混合土層 粘性中、しまり中。炭化物 (φ0.1~0.5cm) を少量含む。

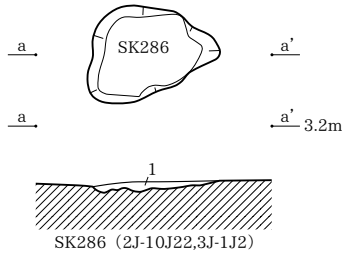

SK286
1 灰黄褐色粘質土 (10YR5/2) と黒褐色粘質土 (10YR3/1) の混合土層 粘性中、しまり中。炭化物 (φ0.1cm) を少量含む。

3K-1A

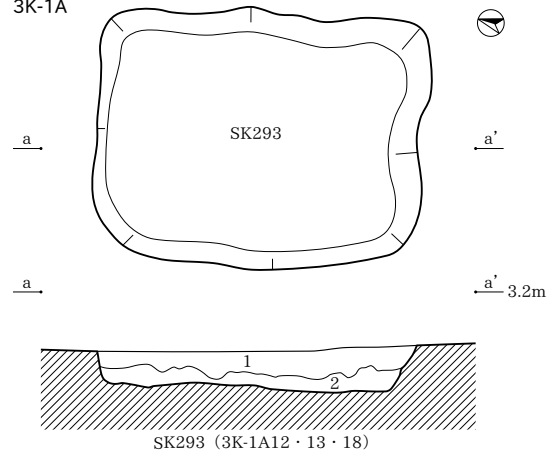

SK293
1 黒色粘質土 (10YR2/1) 褐灰色粘質土ブロック (7.5YR5/1) (φ10.0~15.0cm) と黄褐色土ブロック (7.5YR7/8) (φ3.0cm) が混じる。粘性強、しまり中。炭化物を含む。
2 褐灰色粘質土 (7.5YR5/1) 褐灰色シルト (7.5YR4/1) が斑状に混じる。粘性強、しまり中。炭化物を含む。

3J-2H

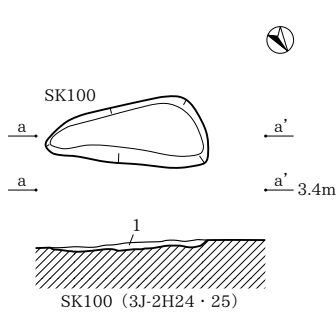

SK100
1 黒褐色粘質土 (10YR2/2) 粘性中、しまり中。炭化物を極少量含む。

3J-2I

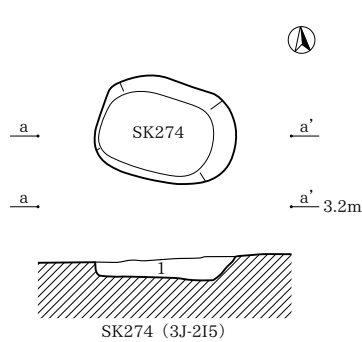

SK274
1 黒褐色粘質土 (10YR3/1) 灰黄褐色粘質土ブロック (10YR4/2) が混じる。粘性中、しまり中。炭化物 (φ0.1~0.3cm) を少量含む。

3J-2J

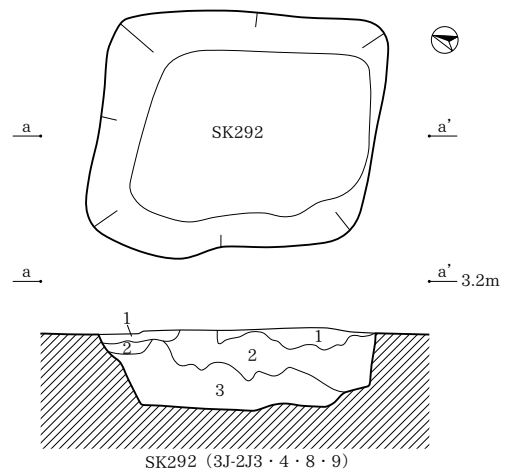

SK292
1 黒色粘質土 (10YR2/1) 褐灰色粘質土ブロック (10YR6/1) (φ2.0cm) が混じる。粘性中、しまり中。炭化物を含む。
2 灰黄褐色シルト (10YR5/2) 1層の黒色粘質土と明黄褐色粘質土が斑状に混じる。粘性中、しまり中。炭化物を含む。
3 黒色粘質土 (10YR2/1) 2層の灰黄褐色シルトブロック (φ3.0~5.0cm) とオリブ灰色砂質土ブロック (2.5GY5/1) (φ3.0~5.9cm) が疎らに混じる。粘性中、しまり中。炭化物を含む。

SK281

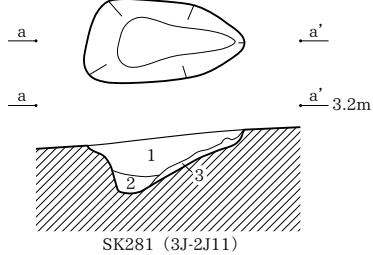

SK281
1 褐灰色粘質土 (10YR4/1) 粘性中、しまり強。炭化物を微量含む。
2 にぶい黄褐色粘質土 (10YR5/3) シルトが少量混じる。粘性中、しまり中。
3 灰色粘質土 (5Y5/1) シルトが少量混じる。粘性中、しまり中。

3J-3H

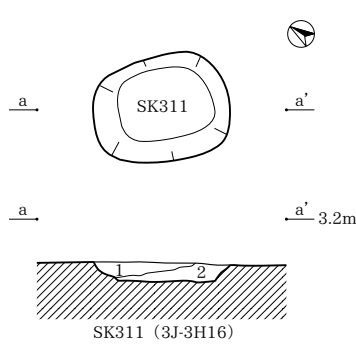

SK311
1 褐灰色粘質土 (5YR6/1) 粘性強、しまり中。炭化物を含む。
2 灰褐色シルト (7.5YR6/2) 粘性中、しまり中。炭化物を少量含む。

SK5

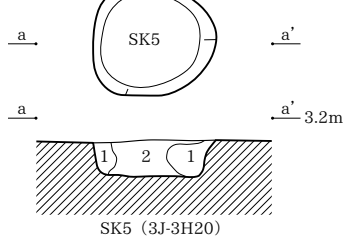

SK5
1 黒色粘質土 (10YR2/1) 粘性中、しまり強。炭化物を極少量含む。
2 黒色粘質土 (10YR2/1) と黄灰色粘質土 (2.5Y5/1) の混合土層 粘性中、しまり強。炭化物を極少量含む。

3K-3B

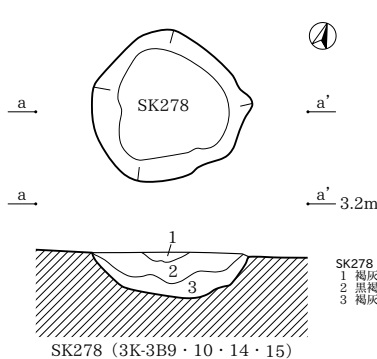

SK278
1 褐灰色シルト (10YR4/1) 粘性中、しまり強。炭化物を含む。
2 黒褐色シルト (10YR3/1) 粘性中、しまり中。炭化物を含む。
3 褐灰色粘質土 (7.5YR5/1) 粘性強、しまり中。炭化物を含む。

3J-4G

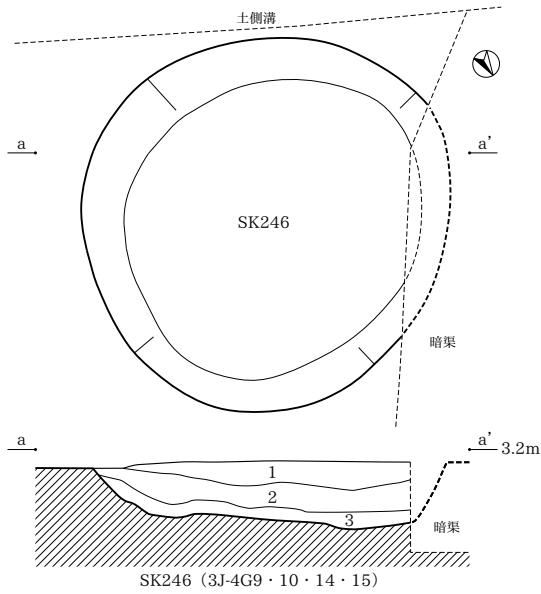

SK246
 1 灰色粘土 (N4/0) オリーブ灰色粘土がマール状に混じる。粘性あり、しまりややあり。
 2 青灰色粘土 (5BG6/1) 粘性ややあり、しまりややあり。
 3 青灰色シルト (5BG6/1) 粘性ややあり、しまりややあり。炭化物 (φ3.0cm) が混じる。

3J-4I

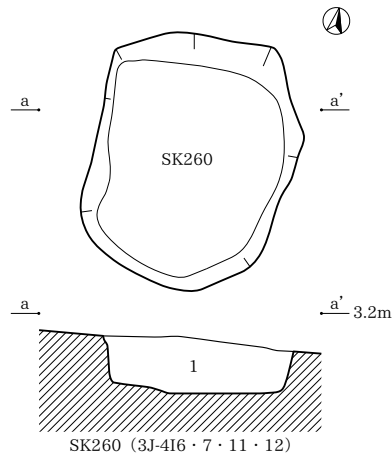

SK260
 1 暗灰黄色粘質土 (2.5Y5/2) と黒褐色粘質土 (10YR3/1) の混合土層 粘性中、しまり中。炭化物を少量含む。

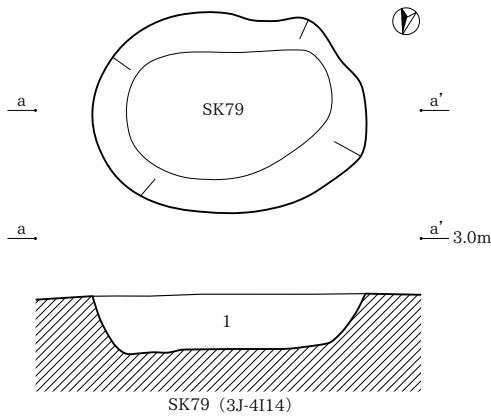

SK79
 1 褐灰色粘質土 (10YR5/1) と黒褐色粘質土 (10YR3/1) の混合土層 粘性中、しまり中。黒褐色粘質土に炭化物を少量含む。

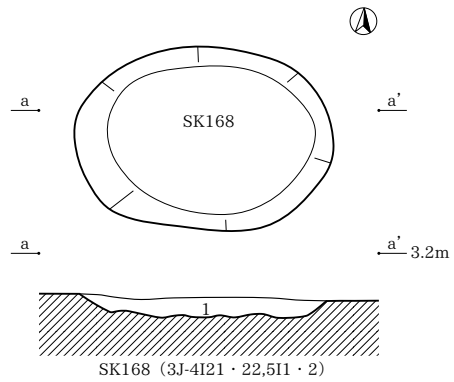

SK168
 1 緑灰色シルト (7.5GY6/1) 褐灰色砂が多量混じる。粘性ややあり、しまりややあり。炭化物 (φ0.3~0.5cm) を疎らに含む。

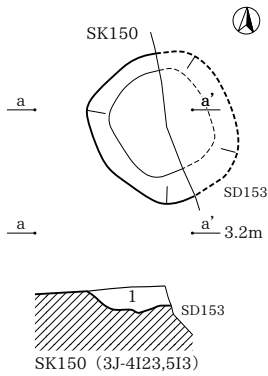

SK150
 1 緑灰色シルト (7.5GY6/1) 粘性ややあり、しまりややあり。炭化物 (φ0.3~0.5cm) を備かに含む。

3J-4J

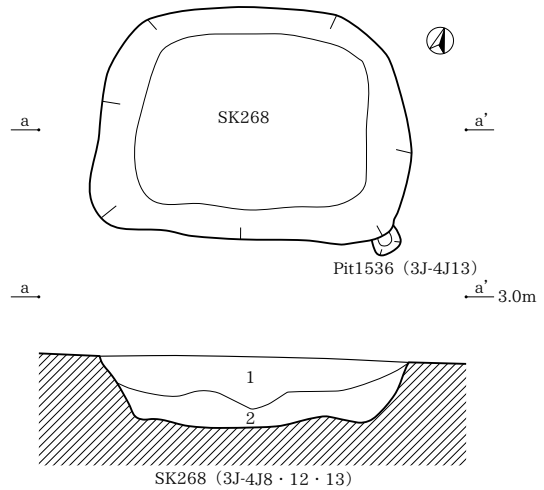

SK268
 1 褐灰色シルト (7.5YR4/1) 黄褐色土ブロック (10YR8/8) (φ10.0cm) にぶい黄褐色土ブロック (10YR7/2) が混じる。粘性中、しまり強。炭化物を含む。
 2 灰色粘質土 (N5/0) 黒褐色粘質土 (7.5YR3/1) が斑状に混じる。粘性強、しまり中。炭化物を含む。

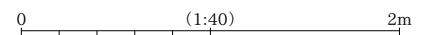

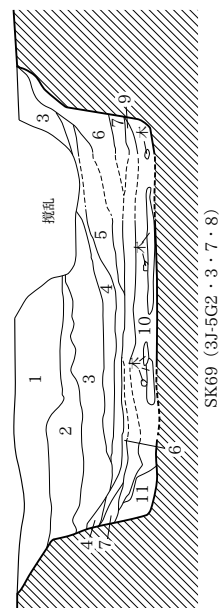
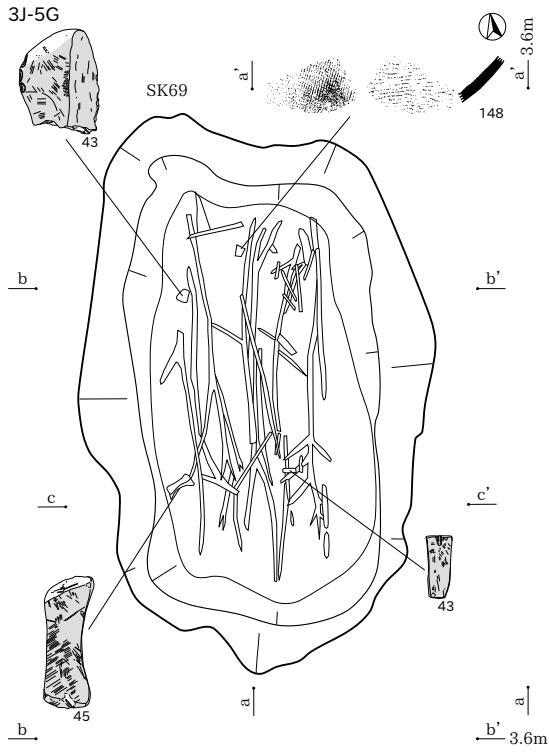

- SK69**
- 1 黒褐色シルト(10YR3/1)粘性ややあり、しまりややあり。炭化物(φ0.3~0.5cm)を少量含む。
 - 2 黒色シルト(10YR1.7/1)黄灰色シルトブロックが少量混じる。粘性あり、しまりあり。炭化物(φ0.5~1.0cm)を少量含む。
 - 3 黄灰色粘土(2.5Y4/1)灰黄色シルトブロックが40%混じる。粘性あり、しまりややあり。
 - 4 黒褐色粘土(2.5Y3/1)粘性あり、しまりややあり。腐食植物を多量含む。
 - 5 黒色灰層(10YR1.7/1)粘性あり、しまりなし。
 - 6 黒色シルト(10YR2/1)黄灰色シルトブロックが少量混じる。粘性あり、しまりなし。腐食植物を多量含む。
 - 7 黄灰色粘土(2.5Y5/1)粘性あり、しまりややあり。
 - 8 褐灰色粘土(10YR4/1)5層土が混じる。粘性ややあり、しまりなし。
 - 9 灰色粘土(5Y5/1)粘性あり、しまりややあり。
 - 10 黒褐色粘土(2.5Y3/1)黄灰色シルトブロックが少量混じる。粘性あり、しまりややあり。
 - 11 オリーブ灰色粘土(5GY5/1)黒褐色粘土ブロックが塊状に混じる。粘性あり、しまりなし。

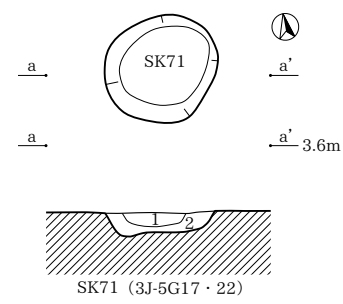

- SK71**
- 1 黒色土(10YR2/1)粘性ややあり、しまりややあり。炭化物(φ0.2~0.3cm)を10%含む。
 - 2 褐灰色粘土(10YR4/1)にぶい黄灰色シルトブロックが5%混じる。粘性ややあり、しまりあり。

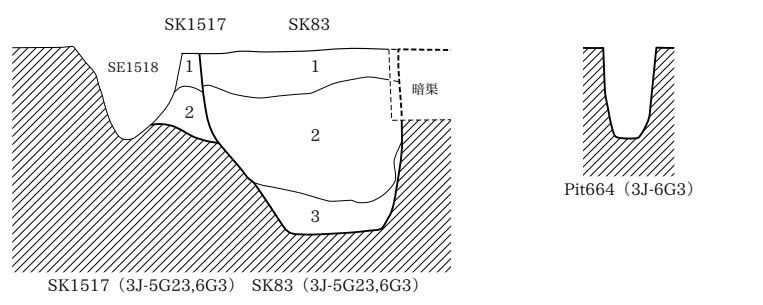
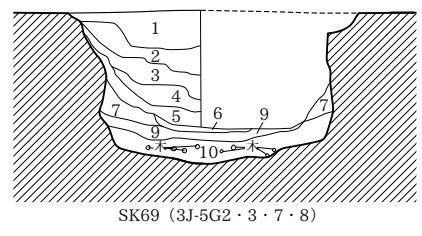
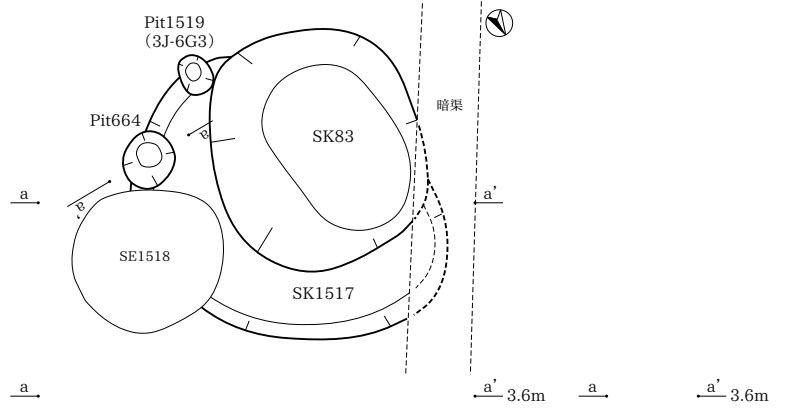
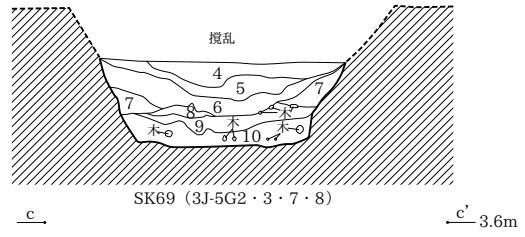

- SK1517**
- 1 黒褐色土(2.5Y3/2)暗灰黄色土小粒が僅かに混じる。しまりあり。
 - 2 黒褐色土(10YR3/2)暗灰黄色土ブロックが多量混じる。しまりあり。
- SK83**
- 1 黒色シルト(10YR2/1)暗灰黄色粘土ブロックが5%混じる。粘性ややあり、しまりあり。炭化物(φ0.3~0.4cm)を少量含む。
 - 2 暗灰黄色粘土(2.5Y5/2)1層ブロックが20~30%混じる。粘性あり、しまりあり。
 - 3 灰黄褐色粘土(10YR5/2)黒色シルト・暗灰黄色粘土が混じる。粘性あり、しまりややあり。

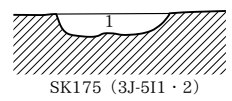
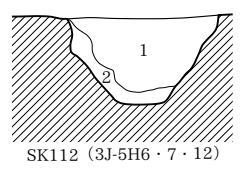
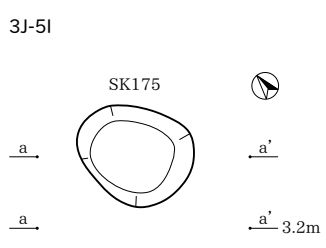
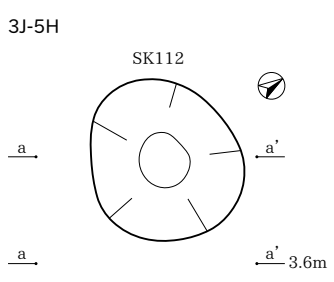

- SK112**
- 1 黒色シルト(2.5YR2/1)灰黄色シルトブロックが5%~10%混じる。粘性ややあり、しまりややあり。
 - 2 黒色シルト(2.5YR2/1)粘性あり、しまりあり。
- SK175**
- 1 褐灰色粘土(10YR6/1)粘性あり、しまりややあり。炭化物を疎らに含む。

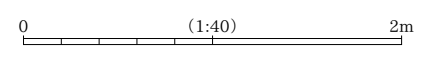

3J-5I

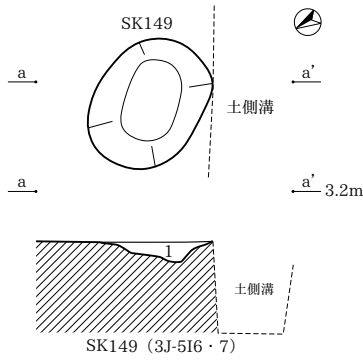

SK149
1 オリーブ灰色粘土 (2.5GY6/1) 粘性あり、しまりややあり。炭化物 (φ0.2~1.0cm) を疎らに含む。

3J-5J

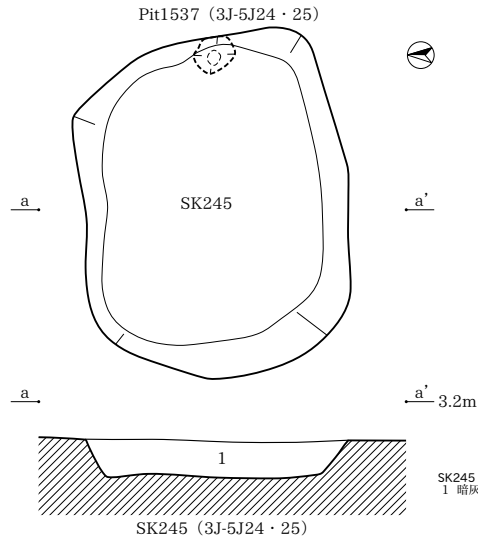

Pit1537 (3J-5J24・25)
SK245 (3J-5J24・25)
SK245
1 暗灰色シルト (N3/0) 青灰色粘土ブロックが多量混じる。粘性あり、しまりややあり。

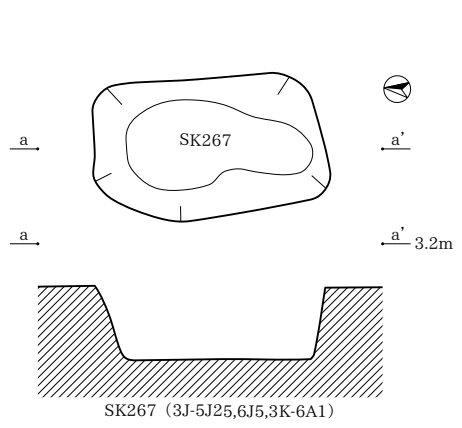

SK267 (3J-5J25,6J5,3K-6A1)

3J-6I

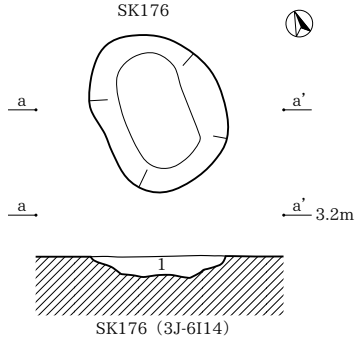

SK176 (3J-6I14)
SK176
1 褐灰色シルト (10YR4/1) 粘性あり、しまりややあり。炭化物 (φ0.2~0.5cm) を少量含む。

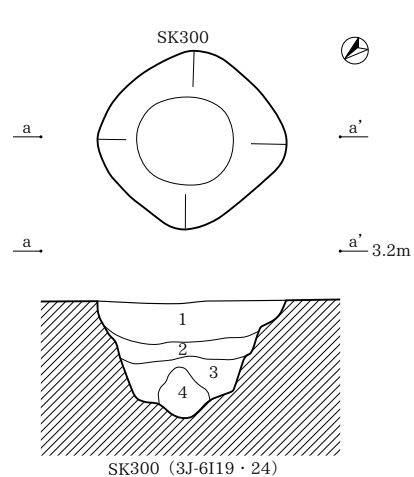

SK300 (3J-6I19・24)
SK300
1 灰褐色シルト (7.5YR4/2) 褐灰色シルトブロック (7.5YR6/1) (φ10.0~15.0cm) が混じる。粘性中、しまり強。
2 灰褐色シルト (7.5YR4/2) 褐灰色粘質土ブロック (7.5YR5/1) (φ2.0cm) が混じる。粘性中、しまり強。炭化物を含む。
3 灰褐色粘質土 (7.5YR4/2) 褐灰色粘質土 (7.5YR5/1) が塊状に混じる。粘性強、しまり弱。炭化物を含む。
4 褐灰色粘質土 (7.5YR5/1) 灰褐色粘質土 (7.5YR4/2) が塊状に混じる。粘性強、しまり弱。

3J-6J

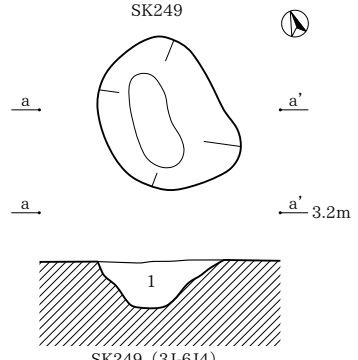

SK249 (3J-6J4)
SK249
1 黒褐色シルト (10YR3/1) 青灰色粘土がブロック状に混じる。粘性あり、しまりややあり。腐食木を少量含む。

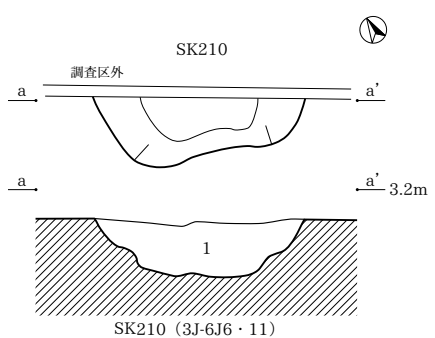

SK210 (3J-6J6・11)
SK210
1 褐灰色シルト (10YR4/1) 灰色シルトブロックが 50% 混じる。粘性あり、しまりややあり。

3J-7E

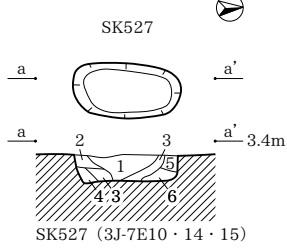

SK527 (3J-7E10・14・15)
SK527
1 黒褐色土 (2.5Y3/1) 硬質。しまりあり。炭化物を僅かに含む。
2 黒褐色土 (2.5Y3/1) 暗灰黄色土小粒が10%混じる。褐色土粒が混じる。硬質。しまりあり。炭化物粒を僅かに含む。
3 黒褐色土 (2.5Y3/1) 暗灰黄色土大粒~特大粒が70%混じる。硬質。粘性あり、しまりあり。
4 黒褐色土 (2.5Y3/1) 暗灰黄色土小粒~中粒が30%混じる。硬質。粘性あり、しまりあり。
5 黒褐色土 (2.5Y3/1) 暗灰黄色土小粒~中粒が20%混じる。硬質。粘性あり、しまりあり。
6 黒褐色土 (2.5Y3/1) 暗灰黄色土ブロック主体。硬質。粘性あり、しまりあり。

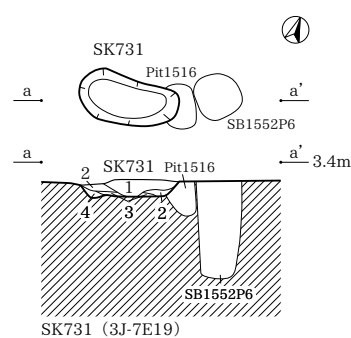

SK731 (3J-7E19)
SK731
1 黒褐色土 (2.5Y3/1) 暗灰黄色土小粒が20%混じる。褐色土粒が僅かに混じる。硬質。しまりあり。
2 黒褐色土 (2.5Y3/1) 暗灰黄色土中粒が30%混じる。褐色土粒が僅かに混じる。硬質。しまりあり。
3 黒褐色土 (2.5Y3/1) 暗灰黄色土中粒が70%混じる。しまり弱。
4 暗灰黄色砂質シルト (2.5Y5/2) 黒褐色土極小粒・褐色土極小粒が混じる。

3J-7E

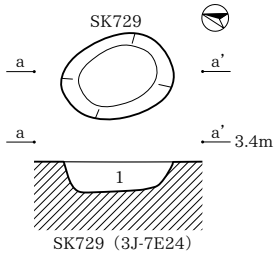

SK729

1 黒褐色土 (2.5Y3/1) 暗灰黄色土小粒が多量混じる。やや硬質。粘性ややあり、しまり弱。

SK738

1 黒色土 (2.5Y2/1) 灰黄色土小粒～中粒が10%混じる。硬質。しまりあり。炭化物極小粒を含む。
 2 黒褐色土 (2.5Y3/1) 灰黄色土大粒が40%混じる。硬質。しまりあり。
 3 黒褐色土 (2.5Y3/1) 灰黄色土小粒が10%混じる。硬質。しまりあり。炭化物を3%含む。
 4 黒色土 (2.5Y2/1) 灰黄色土極小粒が僅かに混じる。硬質。しまりあり。灰を70%含む。ハサつく。
 5 灰黄色土 (2.5Y6/2) 砂質シルトブロック。
 6 黒褐色土 (2.5Y3/1) 灰黄色土中粒が板状に30%混じる。硬質。しまりあり。炭化物を僅かに含む。
 7 黒色土 (2.5Y2/1) 灰黄色土小粒～大粒が中量混じる。やや硬質。粘性ややあり。しまりあり。
 8 黒褐色土 (2.5Y3/1) 灰黄色土中粒～大粒が40%混じる。硬質。しまりあり。炭化物を僅かに含む。
 9 黒褐色土 (2.5Y3/1) 灰黄色土大粒が60%混じる。粘性ややあり、しまりあり。
 10 黒褐色土 (2.5Y3/1) 灰黄色土中粒～大粒が80%混じる。硬質。粘性ややあり、しまりあり。

Pit739

1 黒褐色土 (2.5Y3/1) 灰黄色土小粒が30%混じる。硬質。しまりあり。
 2 黒色土 (2.5Y2/1) 灰黄色土小粒が僅かに混じる。硬質。しまりあり。灰を20%含む。
 3 黒色土 (2.5Y2/1) 灰黄色土小～大粒が中量混じる。硬質。しまりあり。
 4 黒褐色土 (2.5Y3/1) 灰黄色土小粒～中粒が10%混じる。赤褐色土粒が僅かに混じる。硬質。しまりあり。
 5 黒褐色土 (2.5Y3/1) 灰黄色土小粒が10%混じる。硬質。しまりあり。
 6 灰黄色土 (2.5Y6/2) 黒褐色土中粒が10%混じる。やや砂質。硬質。粘性ややあり、しまりあり。

3J-7F

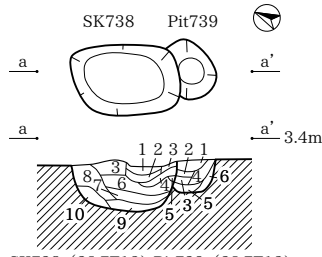

SK738 (3J-7F12) Pit739 (3J-7F12)

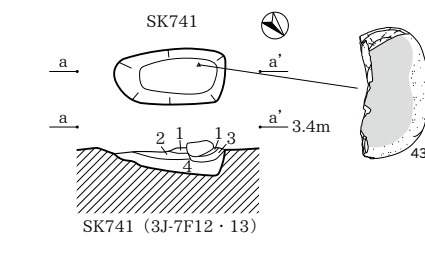

SK741

1 黄灰色土 (2.5Y5/1) 灰黄色土中粒が20%混じる。硬質。しまりあり。
 2 黒褐色土 (2.5Y3/1) 灰黄色土大粒が暗状に20%混じる。硬質。しまりあり。
 3 黒褐色土 (2.5Y3/1) 灰黄色土中粒が80%混じる。硬質。しまりあり。
 4 灰黄色砂質シルト (2.5Y7/2) 黄灰色土極小粒～中粒が30%混じる。硬質。しまりあり。

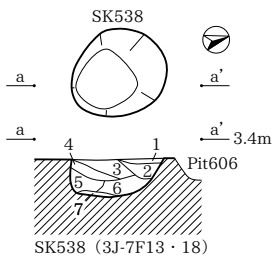

SK538

1 暗灰黄色土 (2.5Y5/2) 黒褐色土中粒が20%混じる。硬質。粘性あり、しまりあり。
 2 黒褐色土 (2.5Y3/1) 暗灰黄色土ブロック主体。硬質。粘性あり、しまりあり。
 3 黒褐色土 (2.5Y3/1) 暗灰黄色土小粒が15%混じる。硬質。色調が暗い。しまりあり。炭化小粒を10%含む。
 4 黒褐色土 (2.5Y3/1) 暗灰黄色土小粒が5%混じる。硬質。しまりあり。炭化中粒を10%含む。
 5 黒褐色土 (2.5Y3/1) 暗灰黄色土中粒が5%混じる。硬質。しまりあり。炭化粒を僅かに含む。
 6 黒褐色土 (2.5Y3/1) 暗灰黄色土小粒～中粒が40%混じる。硬質。しまりあり。炭化粒を僅かに含む。
 7 暗灰黄色土 (2.5Y6/2) 地山層移層。若干汚れ。

SK537

1 黒色土 (2.5Y2/1) 灰白色土ブロック (φ0.5～1.0cm) が混じる。しまりあり。
 2 黒色土 (2.5Y2/1) 灰白色土ブロック (φ0.5～2.0cm) が多量混じる。
 3 黒色土 (2.5Y2/1) 灰白色土ブロック (φ0.5～3.0cm) が多量混じる。

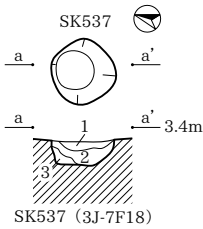

SK537 (3J-7F18)

3J-7G

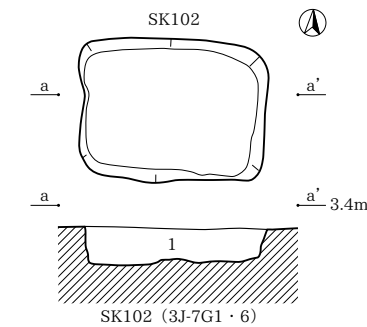

SK102

1 黒色シルト (10YR2/1) 灰黄色シルトブロックが混じる。粘性ややあり、しまり極めてあり。

SK432

1 黒褐色土 (2.5Y2/3) 粘質シルト 暗灰黄色 (2.5Y4/2) 粘質シルトを含む。
 2 黒褐色土 (2.5Y2/3) 粘質シルト 炭化粒 (φ1cm) を少量含む。
 3 暗灰黄色土 (2.5Y4/2) 粘質シルト 黒褐色土 (2.5Y2/3) 粘質シルトの混合。
 ※ 粘性、しまりについては、土の乾きやや強く、その差質をみいだすことができず総じて「よい」を思われる。

3J-7H

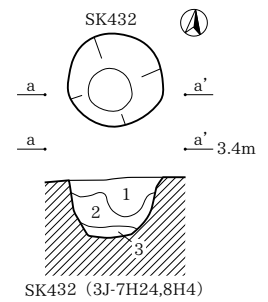

SK432 (3J-7H24,8H4)

3J-7I

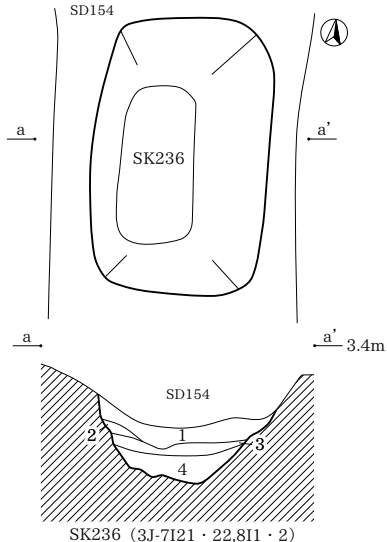

SK236

1 褐灰色シルト (10YR4/1) 浅黄褐色土ブロックが多量混じる。粘性ややあり、しまりなし。
 2 褐灰色シルト (7.5YR5/1) 粘性あり、しまりややあり。
 3 褐灰色シルト (10YR5/1) 粘性あり、しまりなし。
 4 褐灰色シルト (10YR4/1) 浅黄褐色土ブロック (φ5.0cm) が少量混じる。粘性あり、しまりなし。炭化物 (φ0.2cm) を少量含む。

3J-8E

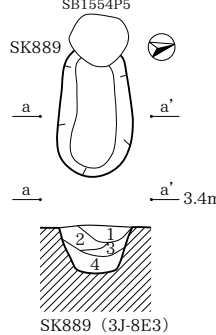

SK889

1 黄灰色土 (2.5Y4/1) 灰黄色土中粒が10%混じる。しまりあり。炭化物を僅かに含む。
 2 黄灰色土 (2.5Y4/1) 灰黄色土極小粒～小粒が15%混じる。しまりあり。炭化粒を3%含む。
 3 黄灰色土 (2.5Y5/1) 灰黄色土小粒が5%混じる。粘性あり、しまりあり。炭化粒を僅かに含む。
 4 黄灰色土 (2.5Y6/1) 灰黄色土中粒が5%混じる。やや砂質。粘性あり、しまりあり。炭化粒を僅かに含む。

SK956

1 黄灰色土 (2.5Y5/1) 灰黄色土極小粒が5%混じる。粘性あり、しまりあり。炭化粒を僅かに含む。
 2 黄灰色土 (2.5Y6/1) 灰黄色土中粒が5%混じる。やや砂質。粘性あり、しまりあり。炭化物を僅かに含む。
 3 黄灰色土 (2.5Y5/1) 灰黄色土極小粒～小粒が10%混じる。粘性あり、しまりあり。炭化物を3%含む。

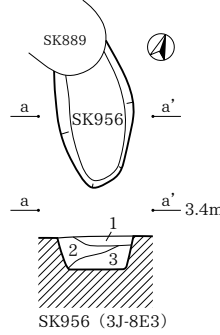

SK956 (3J-8E3)

3J-8E

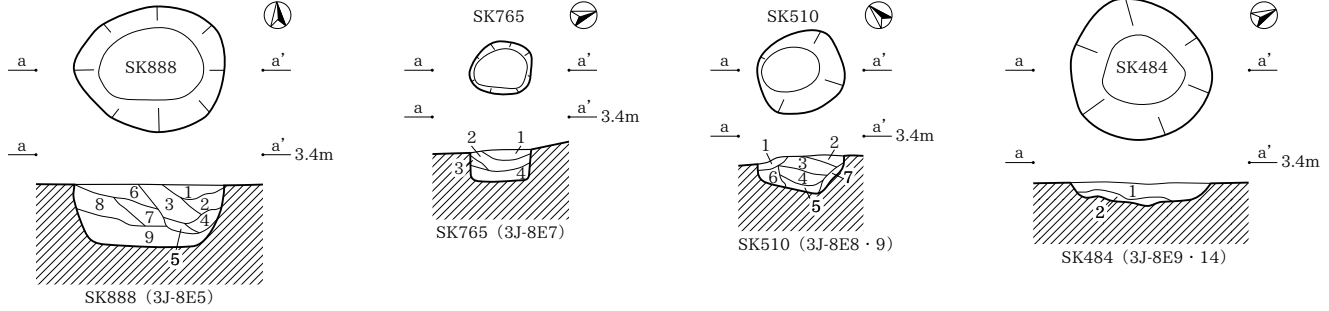

- SK888**
- 1 黄灰色土 (2.5Y4/1) 灰黄色土小粒～中粒が10%混じる。しまりあり。炭化物を1%含む。
 - 2 黄灰色土 (2.5Y5/1) 粘性あり、しまりあり。炭化物を僅かに含む。
 - 3 黄灰色土 (2.5Y5/1) 黄灰色土 (2.5Y4/1) 中粒が5%混じる。粘性あり、しまりあり。炭化物を3%含む。
 - 4 黄灰色土 (2.5Y4/1) 灰黄色土小粒が10%混じる。粘性あり、しまりあり。
 - 5 黄褐色土 (2.5Y5/3) 黄灰色土小粒が僅かに混じる。粘性あり、しまりあり。
 - 6 黄灰色土 (2.5Y5/1) 黄灰色土中粒～大粒 (2.5Y4/1) が10%混じる。しまりあり。炭化物を僅かに含む。
 - 7 黄灰色土 (2.5Y6/1) 黄灰色土中粒 (2.5Y4/1) が3%混じる。粘性あり、しまりあり。炭化物を僅かに含む。
 - 8 黄灰色土 (2.5Y6/1) 黄灰色土大粒 (2.5Y4/1) が珪状に3%混じる。やや砂質。粘性あり、しまりあり。
 - 9 黄灰色土 (2.5Y6/2) 黄灰色土小粒 (2.5Y4/1) が3%混じる。やや砂質。粘性あり、しまりあり。地山暫移か地山。
- SK765**
- 1 黒褐色土 (2.5Y3/1) 暗灰黄色土中粒が珪状に60%混じる。硬質、しまりあり。
 - 2 黄灰色土 (2.5Y4/1) 暗灰黄色土中粒が80%混じる。やや硬質、しまりあり。
 - 3 黄灰色土 (2.5Y4/1) 暗灰黄色土小粒が20%混じる。粘性ややあり、しまりあり。
 - 4 暗灰黄色土 (2.5Y5/2) 黄灰色土小粒が10%混じる。粘性あり、しまりあり。

- SK510**
- 1 黒褐色土 (2.5Y3/1) 暗灰黄色土小粒～中粒が20%混じる。硬質、しまりあり。
 - 2 黒褐色土 (10YR3/1) 暗灰黄色土小粒～中粒が10%混じる。非常に硬質、しまりあり。
 - 3 黒褐色土 (2.5Y3/1) 暗灰黄色土小粒～中粒が30%混じる。非常に硬質、しまりあり。炭化物を若干含む。
 - 4 黒褐色土 (2.5Y3/1) 暗灰黄色土小粒が僅かに混じる。非常に硬質。粘性あり、しまりあり。炭化物を僅かに含む。
 - 5 黒褐色土 (2.5Y2/1) 暗灰黄色土小粒～中粒が20%混じる。非常に硬質、しまりあり。
 - 6 黒褐色土 (2.5Y3/1) 暗灰黄色土中粒～中粒が60%混じる。硬質。粘性あり、しまりあり。
 - 7 黒褐色土 (2.5Y3/1) 暗灰黄色土小粒～中粒が80%混じる。硬質。粘性あり、しまりあり。
- SK484**
- 1 黒褐色土 (2.5Y3/1) 灰白色土ブロックが少量混じる。
 - 2 黒褐色土 (2.5Y3/1) 灰白色土ブロックが混じる。粘性ややあり。

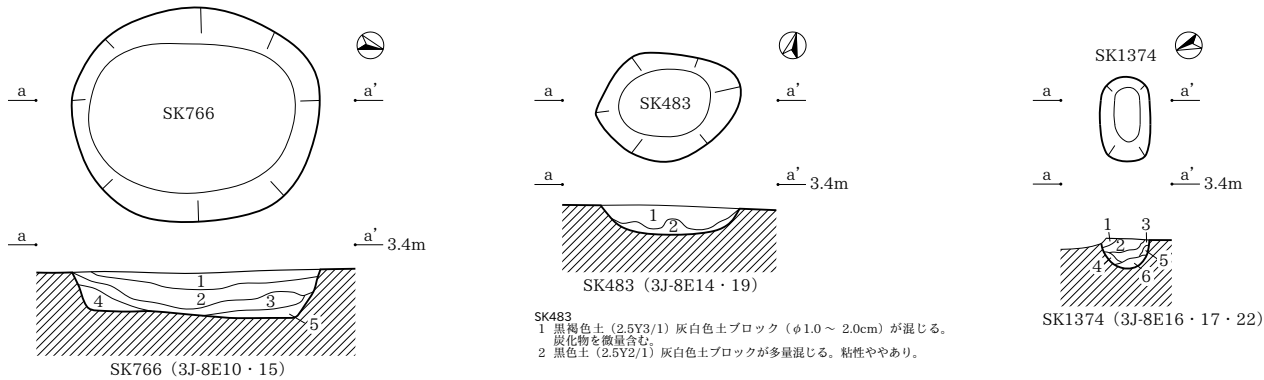

- SK766**
- 1 黄灰色土 (2.5Y4/1) 灰黄色土中粒～大粒 (2.5Y7/2) が20%混じる。硬質、色調明るい、しまりあり。炭化物を微量含む。
 - 2 黄灰色土 (2.5Y5/1) 灰黄色土中粒～大粒 (2.5Y7/2) が15%混じる。粘性あり、しまりあり。炭化物を10%含む。
 - 3 暗灰黄色土 (2.5Y5/2) 黄灰色土中粒が5%混じる。やや砂質。粘性あり、しまりあり。炭化物を3%含む。
 - 4 黄灰色土 (2.5Y6/2) 黄灰色土小粒が15%混じる。粘性あり、しまりあり。炭化物を1%含む。
 - 5 黄灰色土 (2.5Y6/2) 4層土+黄灰色土中粒が微量混じる。4層に軟べやや砂質。

- SK1374**
- 1 暗黄灰色土 (2.5Y5/2) 黒褐色土中粒が若干混じる。粘性あり、しまりあり。他遺構もしくは攪乱。
 - 2 暗黄灰色土 (2.5Y5/2) 赤色土小粒が混じる。しまりあり。炭化物を僅かに含む。
 - 3 暗黄灰色土 (2.5Y5/2) 赤色土小粒から中粒が多く混じる。粘性ややあり、しまりあり。
 - 4 黄灰色土 (2.5Y5/1) 赤色土小粒が若干混じる。粘性ややあり、しまりあり。
 - 5 黄褐色土 (2.5Y5/3) 粘性ややあり、しまりあり。炭化物を僅かに含む。
 - 6 黄褐色土 (2.5Y5/3) 粘性ややあり、しまりあり。炭化物を僅かに含む。
 - 7 黄灰色土 (2.5Y6/1) 赤色土小粒が僅かに混じる。しまりあり。炭化物粒を含む。

- SK483**
- 1 黒褐色土 (2.5Y3/1) 灰白色土ブロック (φ1.0～2.0cm) が混じる。炭化物を微量含む。
 - 2 黒褐色土 (2.5Y2/1) 灰白色土ブロックが多量混じる。粘性ややあり。

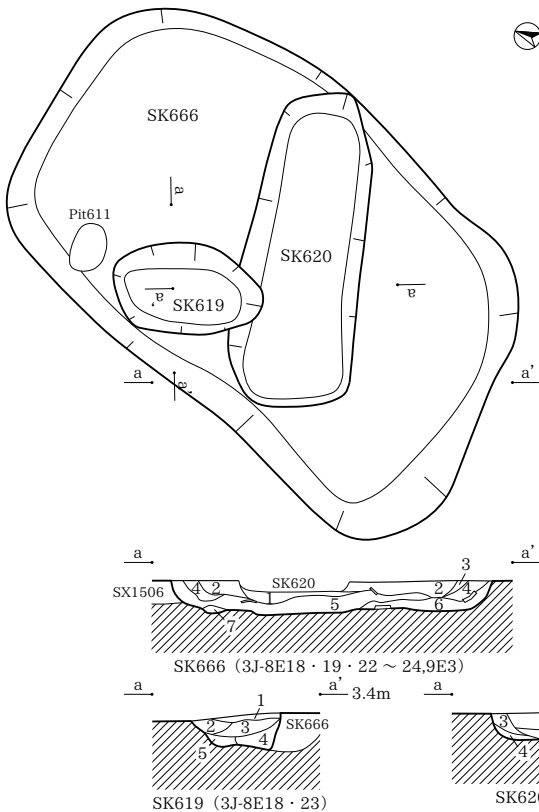

- SK666**
- 1 黄灰色土 (2.5Y4/1) 灰黄色土ブロック (2.5Y6/2) が珪状に80%混じる。硬質、粘性あり、しまりあり。炭化物を10%含む。
 - 2 黒褐色土 (2.5Y3/1) 褐色土中粒が僅かに混じる。硬質、しまりあり。炭化物を10%含む。
 - 3 黄灰色土 (2.5Y4/1) 暗灰黄色土ブロックが60%混じる。硬質、しまりあり。
 - 4 黄灰色土 (2.5Y4/1) 灰黄色土小粒～中粒が30%混じる。硬質、しまりあり。炭化物を3%含む。
 - 5 黄灰色土 (2.5Y4/1) 灰黄色土小粒が10%混じる。硬質、粘性ややあり、しまりあり。炭化物を20%含む。
 - 6 黒褐色土 (2.5Y3/1) 硬質。粘性ややあり、しまりあり。炭化物を20%含む。
 - 7 灰黄色砂質シルト (2.5Y6/2) 色調明るい。粘性ややあり。炭化物を僅かに含む。地山変異。

- SK619**
- 1 黒褐色土 (2.5Y3/1) 暗灰黄色土小粒が僅かに混じる。非常に硬質、しまりあり。炭化物を含む。
 - 2 黒褐色土 (2.5Y3/1) 暗灰黄色土中粒が10%混じる。非常に硬質、しまりあり。炭化物を僅かに含む。
 - 3 黒褐色土 (2.5Y3/1) 暗灰黄色土小粒が10%混じる。非常に硬質、しまりあり。炭化物を僅かに含む。
 - 4 黄灰色土 (2.5Y4/1) 暗灰黄色土小粒が僅かに混じる。硬質、粘性あり、しまりあり。炭化物を僅かに含む。
 - 5 暗灰黄色土 (2.5Y5/2) 硬質。粘性あり、しまりあり。鉄サビ粒を若干含む。汚れあり。

- SK620**
- 1 黒褐色土 (2.5Y3/1) 暗灰黄色土中粒が5%混じる。非常に硬質、しまりあり。
 - 2 黒褐色土 (2.5Y3/1) 暗灰黄色土小粒が20%混じる。非常に硬質。色調暗い。しまりあり。
 - 3 黄灰色土 (2.5Y4/1) 非常に硬質、しまりあり。
 - 4 黄灰色土 (2.5Y4/1) 硬質。粘性あり、しまりあり。炭化物を僅かに含む。

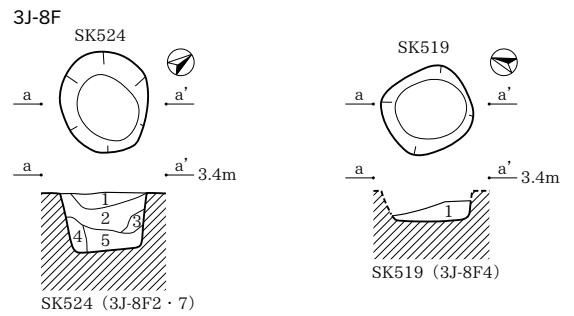

- SK524**
- 1 黒褐色土 (2.5Y2/1) 灰白色土ブロック (φ0.5cm) が少量混じる。しまりあり。
 - 2 黒褐色土 (2.5Y2/1) 灰白色土ブロック (φ0.5～2.0cm) が少量混じる。しまりあり。
 - 3 黒褐色土 (2.5Y3/1) 灰白色土ブロック (φ0.5～2.0cm) が多量混じる。粘性ややあり。
 - 4 灰白色土 (2.5Y8/2) 灰白色土ブロック主体。崩落土か。
 - 5 黒褐色土 (2.5Y2/1) やや粘性あり。

- SK519**
- 1 黒褐色土 (10YR2/1) 灰白色土ブロックが少量混じる。しまりあり。

Pit435, SK127・223・486・488・494・503・534・540・555・558・559・1530

3J-8F

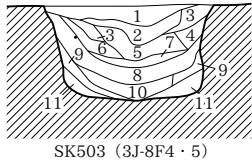
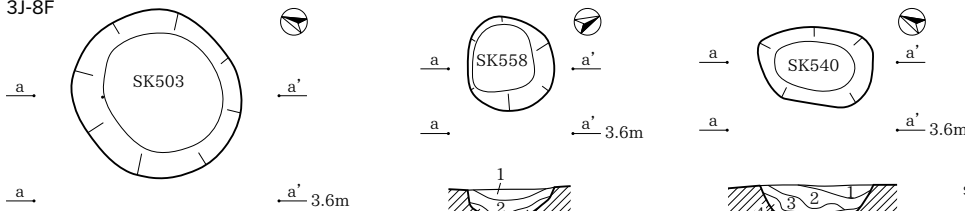

SK503 (3J-8F4・5)

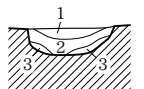

SK558 (3J-8F4・9)

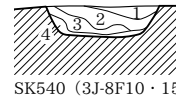

SK540 (3J-8F10・15)

- SK558**
 1 黒褐色土 (2.5Y2/1) 灰白色土ブロック (φ0.5cm) が少量混じる。しまりややあり。炭化物を含む。
 2 黒色土 (2.5Y2/1) 灰白色土ブロック (φ0.5～1.0cm) が少量混じる。粘性ややあり。炭化物を含む。
 3 灰白色土ブロック (2.5Y8/2) 主体。崩落土か。
- SK540**
 1 黒褐色土 (2.5Y3/1) 灰白色土ブロック (φ0.5～1.0cm) が少量混じる。しまりあり。炭化物を含む。
 2 黄灰色土 (2.5Y4/1) 灰白色土ブロック (φ0.5～3.0cm) が少量混じる。しまりあり。
 3 黒褐色土 (2.5Y3/1) 灰白色土ブロック (φ0.5～1.0cm) が少量混じる。しまりややあり。炭化物を含む。
 4 黒褐色土 (2.5Y3/1) 灰白色土ブロックが多量混じる。

- SK503**
 1 黒褐色土 (2.5Y3/1) 灰白色土ブロック (φ0.5～1.0cm) が混じる。しまりあり。炭化物を微量含む。
 2 黒褐色土 (2.5Y3/1) 灰白色土ブロック (φ0.5～3.0cm) が多量混じる。炭化物を含む。
 3 黄灰色土 (2.5Y4/1) 灰白色土ブロックが少量混じる。炭化物を含む。
 4 黒褐色土 (2.5Y3/1) 灰白色土ブロック (φ0.5～2.0cm) が混じる。炭化物を少量含む。
 5 黒褐色土 (2.5Y3/1) 灰白色土ブロック (φ0.5～5.0cm) が多量混じる。粘性ややあり。炭化物を少量含む。
 6 黒褐色土 (2.5Y3/1) 灰白色土ブロック (φ0.5～5.0cm) が混じる。炭化物を含む。
 7 黒褐色土 (2.5Y3/2) 灰白色土ブロック (φ0.5～3.0cm) が少量混じる。
 8 黒褐色土 (2.5Y3/1) 灰白色土ブロックが少量混じる。粘性ややあり。やや大粒の炭化物を含む。
 9 黒褐色土 (2.5Y3/1) 灰白色土ブロック (φ0.5cm) が少量混じる。粘性ややあり。炭化物を少量含む。
 10 黒褐色土 (2.5Y3/2) 灰白色土ブロック (φ0.5～3.0cm) が多量混じる。粘性ややあり。炭化物を含む。
 11 黒褐色土 (2.5Y3/2) 灰白色土ブロック (φ0.5～2.0cm) が多量混じる。壁面崩落土か。

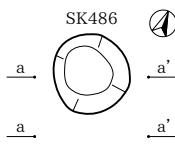

SK486 (3J-8F11)

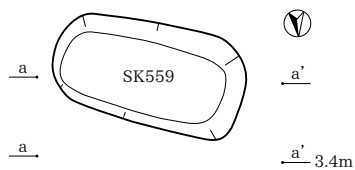

SK559 (3J-8F13・18)

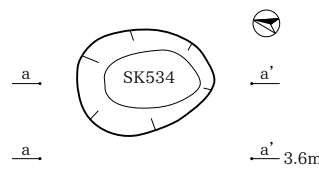

SK534 (3J-8F14)

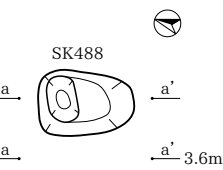

SK488 (3J-8E20,8F16)

- SK486**
 1 黒褐色土 (2.5Y3/1) 灰白色土ブロック (φ0.5～2.0cm) が少量混じる。炭化物を含む。
 2 黒褐色土 (2.5Y3/1) 灰白色土ブロックが混じる。炭化物を含む。
- SK559**
 1 黒色土 (10YR2/1) 褐灰色土・黒色土・灰白色土ブロック (各φ0.5～3.0cm) が多量混じる。炭化物を含む。

- SK534**
 1 黄灰色土 (2.5Y4/1) 暗黄灰色土粒が10%混じる。非常に硬質。しまりあり。
 2 黒褐色土 (2.5Y3/1) 暗黄灰色土粒が30%混じる。硬質。しまりあり。
 3 暗黄灰色土 (2.5Y5/2) ブロック土。
 4 黒色土 (2.5Y2/1) 暗黄灰色土粒が10%混じる。硬質。粘性ややあり。しまりあり。
 5 黒色土 (2.5Y2/1) 暗黄灰色土粒が5%混じる。非常に硬質。しまりあり。
 6 黒色砂質土 (2.5Y2/1) 暗黄灰色土粒が3%混じる。硬質。しまりあり。
 7 黒色土 (2.5Y2/1) 6層に類するが、較べて粘性ややあり。
 8 黒褐色土 (2.5Y3/1) 暗黄灰色土粒が20%混じる。硬質。粘性強。しまりあり。
 9 黄色粘質シルト (2.5Y2/1) 暗黄灰色土ブロック (φ2.0cm以下) が40%混じる。硬質。しまりあり。
 10 黒色土 (2.5Y2/1) 暗黄灰色土粒が5%混じる。7層に類する。
 11 黒褐色土 (2.5Y3/1) 暗黄灰色土粒が10%混じる。炭化物を僅かに含む。8層に類する。
 12 黒褐色粘質シルト (2.5Y3/1) 暗黄灰色土粒が20%混じる。しまりあり。8層に類するが、較べて硬度下。

3J-8G

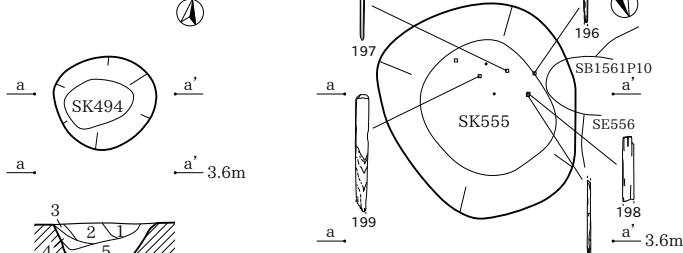

SK494 (3J-8G6・7)

SK555 (3J-8G20・25)

- SK488**
 1 黒褐色土 (2.5Y3/1) 灰白色土ブロックが多量混じる。炭化物を含む。
 2 黒褐色土 (2.5Y3/1) 灰白色土ブロックが多量混じる。
 3 黒褐色土 (2.5Y3/1) 灰白色土ブロックが多量混じる。粘性あり。
 4 黒褐色土 (2.5Y3/1) 灰白色土ブロックが混じる。
 5 灰白色土 (2.5Y8/2) 粘性あり。炭化物を少量含む。
 6 灰白色土 (2.5Y8/2) 粘性あり。炭化物 (φ1.0～2.0cm) を含む。
- SK555**
 1 黒褐色土 (2.5Y3/1) 非常に硬質。しまりあり。灰を僅かに含む。
 2 黒色土 (2.5Y2/1) 硬質。しまりあり。炭化粒を20%含む。灰を80%含む。
 3 黒褐色土 (2.5Y3/1) 暗黄灰色土粒・褐色土粒が僅かに混じる。非常に硬質。しまりあり。炭化物を30%含む。
 4 黒褐色土 (2.5Y3/1) 暗黄灰色土粒が僅かに混じる。非常に硬質。しまりあり。
 5 黒褐色土 (2.5Y3/1) 暗黄灰色土粒が40%混じる。非常に硬質。しまりあり。
 6 黒褐色土 (2.5Y3/1) 褐色土粒 (7.5Y4/4) が30%混じる。暗黄灰色土粒が10%混じる。非常に硬質。しまりあり。
 7 黒褐色土 (2.5Y3/1) 暗黄灰色土粒が10%混じる。硬質。粘性あり。しまりあり。炭化物を5%含む。
 8 黒褐色土 (2.5Y3/1) やや軟質。色調が暗。粘性あり。しまりあり。炭化物を帯状に含む。有機物を僅かに含む。
 9 黒褐色土 (2.5Y3/1) やや砂質。やや軟質。粘性あり。しまりあり。炭化粒を10%含む。
 10 黒褐色土 (2.5Y3/1) 暗黄灰色土粒・褐色土粒が5%混じる。やや軟質。色調が明るい。粘性あり。しまりあり。炭化粒を3%含む。
 11 黒褐色土 (2.5Y3/2) 軟質。色調がやや赤みを帯びる。粘性あり。しまりやなし。炭化粒を僅かに含む。
 12 黒褐色土 (2.5Y3/1) 暗黄灰色土ブロックが20%混じる。やや軟質。粘性あり。しまりあり。
 13 黄灰色土 (2.5Y4/1) 暗黄灰色土ブロックが60%混じる。やや砂質。粘性強。しまりあり。

3J-8H

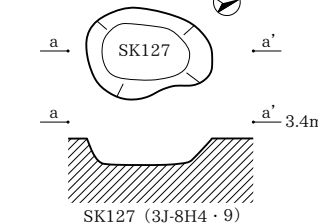

SK127 (3J-8H4・9)

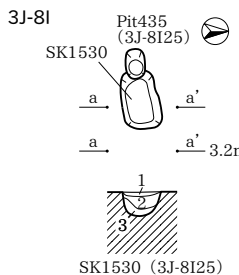

SK1530 (3J-8I25)

- SK1530**
 1 黒褐色粘質シルト (2.5Y3/2) 暗黄灰色粘質シルト粒が少量混じる。しまりあり。
 2 黄灰色粘質シルト (2.5Y4/1) 暗黄灰色粘質シルト粒がやや多く混じる。しまりあり。
 3 黄灰色粘質シルト (2.5Y4/1) 暗黄灰色粘質シルト粒が若干混じる。しまりあり。炭化粒を僅かに含む。
- SK223**
 1 褐灰色シルト (7.5Y6/1) 灰白色土ブロックが50%混じる。粘性あり。しまりあり。

3J-8J

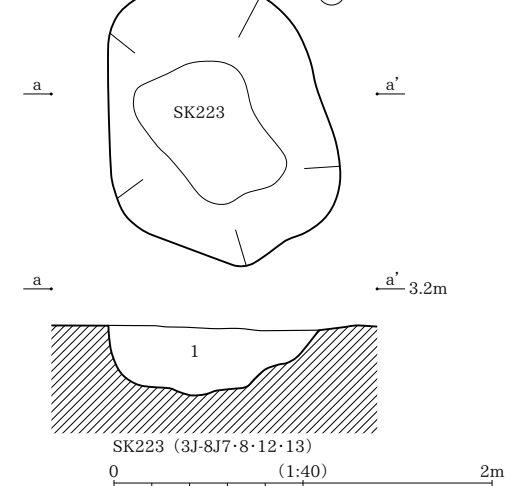

SK223 (3J-8J7・8・12・13)

3J-8J

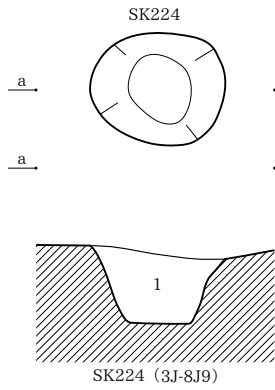

SK224
1 黒褐色シルト (2.5Y3/1) 暗灰黄色シルトブロックが40%混じる。粘性なし、しまりなし。
SK1201
1 灰黄色土 (2.5Y6/1) 灰黄色土ブロックが多量混じる。粘性ややあり、しまりあり。炭化物を含む。

3J-9D

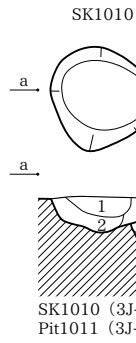
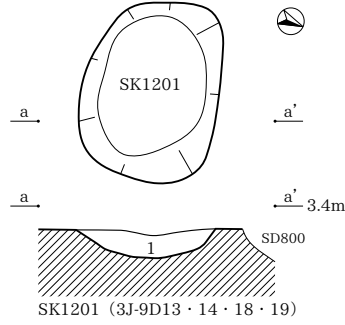

SK1010
1 暗灰黄色土 (2.5Y4/2) しまり強。炭化粒を若干含む。
2 黄褐色土 (2.5Y5/3) しまり強。炭化粒を少量含む。
3 オリーブ褐色土 (2.5Y4/3) しまり強。炭化粒を若干含む。
Pit1011
1 オリーブ褐色土 (2.5Y4/4) しまり強。
2 灰黄色土 (2.5Y6/2) しまり強。

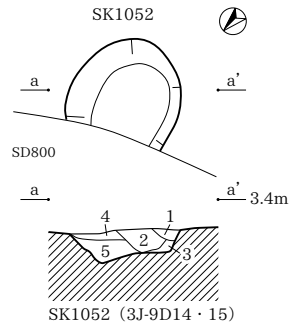

SK1052
1 暗灰黄色土 (2.5Y5/2) 黄灰色土が斑状に混じる。硬質、しまりあり。炭化物を僅かに含む。
2 黒褐色土 (2.5Y3/1) 灰黄色土小ブロックが40%混じる。硬質、しまりあり。炭化物極小粒～小粒を10%含む。
3 黄灰色土 (2.5Y5/1) 黒褐色土極小粒～小粒が10%混じる。しまりややあり。炭化物を僅かに含む。
4 黒褐色土 (2.5Y3/1) 灰黄色土極小粒～小粒が20%混じる。硬質、しまりあり。炭化物極小粒～中粒を10%含む。
5 黒褐色土 (2.5Y3/1) 暗灰黄色土が斑状に混じる。しまりあり。炭化物極小粒～小粒を10%含む。

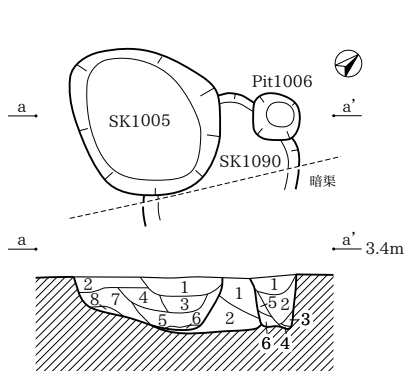

SK1005
1 黄灰色土 (2.5Y5/1) 黒褐色土小粒が混じる。硬質、しまりあり。炭化物を僅かに含む。
2 黄灰色土 (2.5Y5/1) 灰黄色土が斑状に混じる。硬質、しまりあり。炭化物極小粒を僅かに含む。
3 黄灰色土 (2.5Y6/1) 黒褐色土小粒が10%混じる。しまりあり。炭化物を僅かに含む。
4 黄灰色土 (2.5Y5/1) 灰黄色土極小粒が混じる。しまりあり。炭化物を僅かに含む。
5 黄灰色土 (2.5Y5/1) 黄灰色土極小粒～小粒 (2.5Y4/1) が混じる。粘性あり。炭化物を僅かに含む。
6 黄灰色土 (2.5Y5/1) 粘性あり。炭化物を僅かに含む。
7 暗灰黄色土 (2.5Y4/2) 灰黄色土極小粒～中粒が20%混じる。しまりあり。炭化物を10%含む。
8 黄灰色土 (2.5Y4/1) 灰黄色土極小粒が混じる。粘性あり。炭化物を僅かに含む。

3J-9E

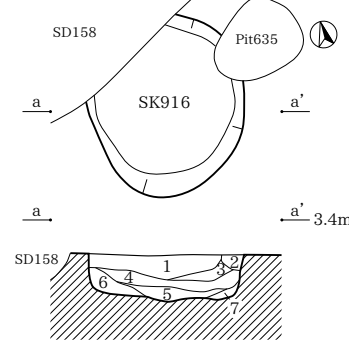

SK916
1 黄灰色土 (2.5Y5/1) 灰黄色土中粒が5%混じる。硬質、しまりあり。炭化物を10%含む。
2 暗灰黄色土 (2.5Y5/2) 灰黄色土小粒～中粒が10%混じる。硬質、しまりあり。炭化粒を僅かに含む。
3 黄灰色土 (2.5Y4/2) 黄灰色土中粒が5%混じる。粘性あり、しまりあり。炭化物を1%含む。
4 黄灰色土 (2.5Y5/1) 灰黄色土中粒～大粒が30%混じる。粘性あり、しまりあり。炭化物を1%含む。
5 黄灰色土 (2.5Y5/1) 灰黄色土小粒が僅かに混じる。粘性あり、しまりあり。炭化物を5%含む。
6 黄灰色土 (2.5Y5/1) 灰黄色土中粒～大粒が10%混じる。粘性あり、しまりあり。炭化粒を僅かに含む。
7 暗灰黄色土 (2.5Y5/2) 灰黄色土中粒～大粒が15%混じる。粘性あり、しまりあり。炭化粒を僅かに含む。

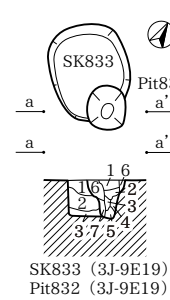

SK833
1 黄灰色土 (2.5Y5/1) 硬質、しまりあり。炭化物を僅かに含む。
2 黒褐色土 (2.5Y4/1) 灰黄色土大粒が斑状に5%混じる。しまりあり。炭化物を3%含む。
3 黄灰色土 (2.5Y6/1) 灰黄色土小粒が若干混じる。やや硬質、しまりあり。炭化物を僅かに含む。

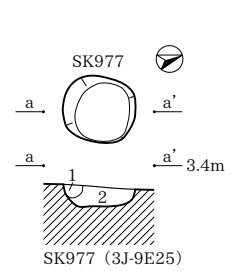

Pit832
1 黒褐色土 (2.5Y3/1) 灰黄色土小粒が15%混じる。硬質、しまりあり。
2 黒褐色土 (2.5Y3/1) 灰黄色土極小粒が5%混じる。硬質、しまりあり。
3 黒褐色土 (2.5Y3/1) 灰黄色土中粒が主体、しまりあり。
4 黒褐色土 (2.5Y3/1) 灰黄色土極小粒が1%混じる。しまりあり。
5 黄灰色土 (2.5Y6/2) 黒褐色土極小粒が僅かに混じる。しまりあり。
6 黒褐色土 (2.5Y3/1) 灰黄色土中粒が40%混じる。硬質、しまりあり。
7 灰黄色土 (2.5Y6/2) 黒褐色土が僅かに混じる。粘性あり、しまりあり。
SK977
1 灰黄色土 (2.5Y7/2) しまりあり。
2 灰黄色土 (2.5Y5/1) 灰黄色土ブロック (φ0.5cm) が混じる。しまりあり。炭化物を含む。

3J-9F

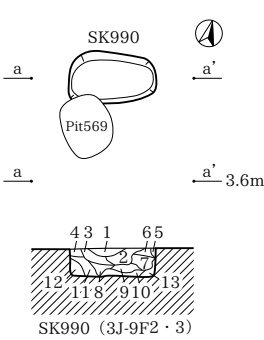

Pit990
1 黒褐色土 (2.5Y3/1) 灰黄色土小粒～大粒が60%混じる。しまりあり。炭化物を僅かに含む。
2 黒褐色土 (2.5Y3/1) 灰黄色土中粒が30%混じる。しまりあり。炭化物を僅かに含む。
3 灰黄色土 (2.5Y4/1) 灰黄色土小粒～大粒が40%混じる。しまりあり。炭化物を僅かに含む。
4 黄灰色土 (2.5Y4/1) 灰黄色土ブロック主体、しまりあり。
5 灰黄色土 (2.5Y6/1) 灰黄色土ブロック主体、しまりあり。
6 黄灰色土 (2.5Y5/1) 灰黄色土極小粒が10%混じる。しまりあり。
7 黄灰色土 (2.5Y4/1) 灰黄色土大粒が斑状に80%混じる。しまりあり。
8 黒褐色土 (2.5Y3/1) 灰黄色土小粒が10%混じる。しまりあり。
9 黄灰色土 (2.5Y6/1) 灰黄色土小粒が10%混じる。やや硬質、しまりあり。
10 黒褐色土 (10YR2/2) 灰黄色土極小粒が5%混じる。粘性ややあり、しまりあり。
11 灰黄色土 (2.5Y6/2) 黒褐色土中粒が5%混じる。粘性ややあり、しまりあり。
12 黄灰色土 (2.5Y4/1) 灰黄色土ブロックが斑状に60%混じる。黒褐色土小粒が10%混じる。しまりあり。
13 灰黄色土 (2.5Y6/2) 黄灰色土小粒が10%混じる。しまりあり。

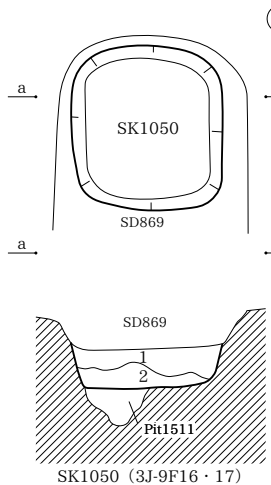

SK1050
1 灰白色土 (2.5Y7/2) 粘性あり。炭化物を含む。
2 灰黄色土 (2.5Y6/2) 黄灰色土ブロック (φ0.5～3.0cm) が混じる。粘性あり。炭化物を含む。

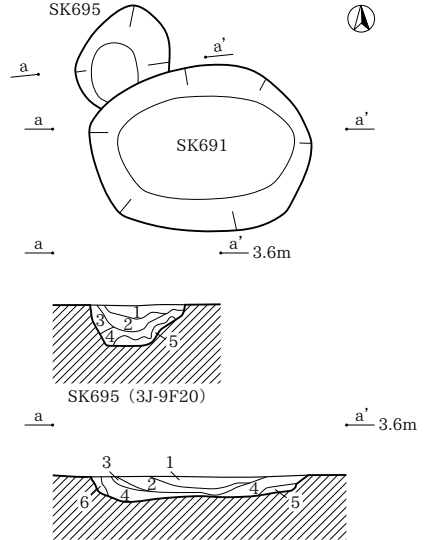

SK695
1 黒褐色土 (10YR2/2) 灰黄色土ブロック (φ0.5～1.0cm) が多量混じる。しまりあり。
2 黒褐色土 (10YR2/2) 灰黄色土ブロック (φ0.5cm) が多量混じる。しまりあり。炭化物を含む。
3 暗灰黄色土 (2.5Y4/2) 黄灰色土ブロックが混じる。
4 黒褐色土 (10YR3/2) 灰黄色土ブロックが多量混じる。しまりややあり。炭化物を含む。
5 灰黄色土 (2.5Y6/2) 粘性ややあり。
SK691
1 黒褐色土 (10YR2/2) しまりややあり。焼土粒を少量含む。炭化物を含む。
2 黒褐色土 (10YR2/2) 焼土粒を少量含む。炭化物をやや多く含む。
3 黒褐色土 (10YR2/1) 灰黄色土ブロックが混じる。焼土粒を少量含む。炭化物を多量含む。
4 黒褐色土 (10YR2/2) 灰黄色土ブロック (φ0.5cm) が多量混じる。しまりややあり。焼土粒・炭化物を少量含む。
5 黒褐色土 (10YR2/2) 灰黄色土ブロック (φ0.5～2.0cm) が多量混じる。
6 黒褐色土 (10YR3/2) 粘性ややあり。

Pit862・1179・1332・1367・1404・1510、SK863・1008・1172・1177・1180・1327・1368・1405・1467

3J-9F

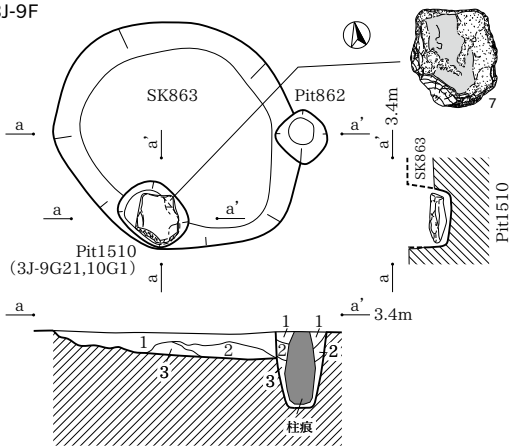

SK863 (3J-9F25,9G21,10G1) Pit862 (3J-9G21,10G1)



Pit1510 (3J-9G21,10G1)

- SK863**
 1 黒褐色土 (2.5Y2/1) 灰黄色土ブロック (φ0.5~3.0cm) が多量混じる。しまりあり。炭化物を含む。
 2 黒色土 (2.5Y2/1) 灰黄色土ブロック (φ0.5~4.0cm) が多量混じる。
 3 灰黄色土 (2.5Y6/2) 灰黄色土ブロック・黒色土ブロックの混層。炭化物を含む。
Pit862
 1 黒褐色土 (2.5Y3/1) 炭化物を含む。
 2 黒色土 (2.5Y2/1) 灰黄色土ブロックが少量混じる。炭化物を含む。
 3 黄灰色土 (2.5Y4/1) 灰黄色土ブロックが少量混じる。粘性ややあり。

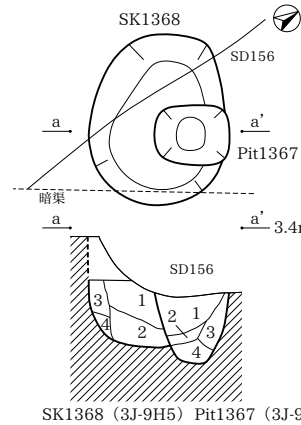

SK1368 (3J-9H5) Pit1367 (3J-9H5)

- SK1368**
 1 黄灰色土 (2.5Y5/1) 灰白色土小粒が若干混じる。しまりあり。炭化物を僅かに含む。
 2 黄灰色土 (2.5Y4/1) 灰白色土小粒が若干混じる。しまりあり。
 3 黄灰色土 (2.5Y5/1) 暗灰黄色土中粒が若干混じる。しまりあり。炭化物を僅かに含む。
 4 黄灰色土 (2.5Y4/1) 灰白色土小粒が僅かに混じる。しまりあり。
Pit1367
 1 黄灰色土 (2.5Y4/1) 灰白色土小粒が僅かに混じる。しまりあり。炭化物を僅かに含む。
 2 黄灰色土 (2.5Y4/1) 灰白色土小粒が多量混じる。やや軟質。しまりあり。
 3 黄灰色土 (2.5Y5/1) 灰白色土中粒がやや多く混じる。しまりあり。
 4 黄灰色土 (2.5Y4/1) 灰白色土ブロックが若干混じる。しまりあり。

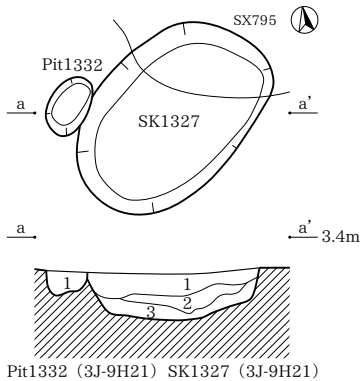

Pit1332 (3J-9H21) SK1327 (3J-9H21)

- Pit1332**
 1 黒褐色土 (2.5Y3/1) 灰黄色土ブロック (φ0.5~3.0cm) が多量混じる。しまりあり。炭化物を含む。
SK1327
 1 黄灰色土 (2.5Y5/1) 灰黄色土ブロック (φ0.5~1.0cm) が混じる。粘性ややあり。しまりあり。炭化物を含む。
 2 黄灰色土 (2.5Y5/1) 灰黄色土ブロック (φ0.5~2.0cm) が多量混じる。粘性ややあり。しまりあり。炭化物を含む。
 3 黄灰色土 (2.5Y4/1) 灰黄色土粒が若干混じる。しまりあり。炭化物を僅かに含む。

3J-9G

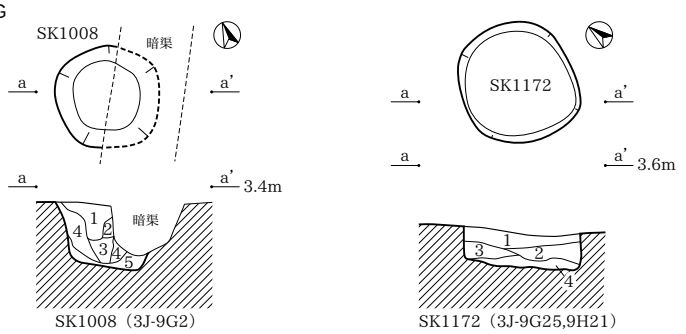

SK1008 (3J-9G2)

SK1172 (3J-9G25,9H21)

- SK1008**
 1 黒褐色土 (2.5Y3/1) 灰黄色土ブロック (φ0.5cm) が多量混じる。しまりあり。炭化物を含む。
 2 黒褐色土 (2.5Y3/1) 灰黄色土ブロック (φ0.5~3.0cm) が多量混じる。
 3 黒色土 (2.5Y2/1) 灰黄色土ブロックが少量混じる。粘性ややあり。しまりあり。
 4 黒褐色土 (2.5Y3/1) 灰黄色土ブロック (φ0.5~3.0cm) が少量混じる。しまりややあり。
 5 灰黄色土 (2.5Y7/2) 黒色土ブロックが少量混じる。粘性あり。
SK1172
 1 黄灰色土 (2.5Y4/1) 灰黄色土ブロックが40%混じる。しまり強。
 2 黄灰色土 (2.5Y4/1) 灰黄色土ブロックが60%混じる。やや砂質。しまり強。
 3 黄灰色土 (2.5Y4/1) 灰黄色土小粒~中粒が40%混じる。しまり強。
 4 黄灰色土 (2.5Y5/1) 灰黄色土ブロックが斑状に60%混じる。やや砂質。しまり強。

3J-9H

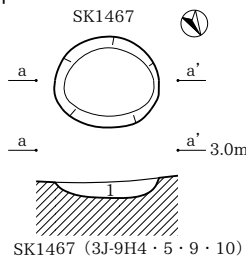

SK1467 (3J-9H4・5・9・10)

- SK1467**
 1 黒褐色土 (2.5Y3/1) 紫色土が中量混じる。粘性なし。しまりあり。炭を少量含む。

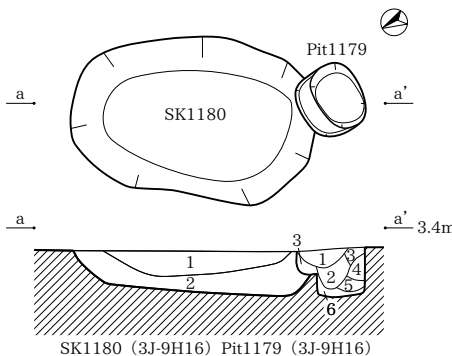

SK1180 (3J-9H16) Pit1179 (3J-9H16)

- SK1180**
 1 黒褐色土 (2.5Y3/1) 灰黄色土小粒~中粒が10%混じる。しまり強。
 2 灰黄色土 (2.5Y6/2) 黄灰色土中粒~大粒が20%混じる。粘性ややあり。しまりあり。
Pit1179
 1 黒褐色土 (2.5Y3/1) 灰黄色土ブロックが80%混じる。しまりあり。炭化物を僅かに含む。
 2 黒褐色土 (2.5Y3/1) 灰黄色土ブロックが斑状に60%混じる。しまり強。
 3 黄灰色土 (2.5Y4/1) 灰黄色土ブロックが80%混じる。しまり強。
 4 黄灰色土 (2.5Y4/1) 灰黄色土ブロック主体。しまり強。
 5 黄灰色土 (2.5Y4/1) 灰黄色土中粒が70%混じる。しまり強。
 6 黄灰色土 (2.5Y5/1) 灰黄色土小粒~中粒が60%混じる。粘性ややあり。しまりあり。

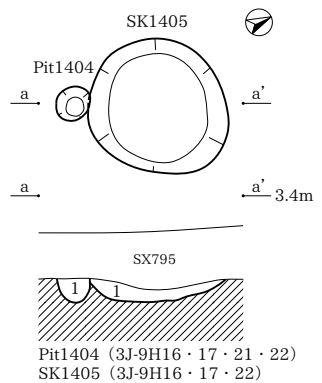

- Pit1404**
 1 黒褐色土 (2.5Y3/1) 粘性ややあり。しまり中。炭を微量含む。
SK1405
 1 褐灰色シルト (5YR6/1) 黒褐色土が少量混じる。粘性中。しまりあり。炭を微量含む。

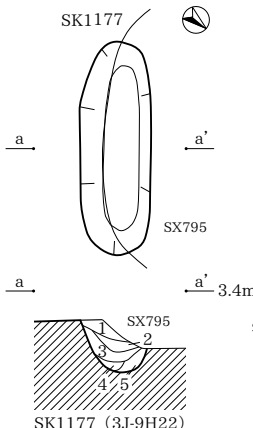

SK1177 (3J-9H22)

- SK1177**
 1 黄灰色土 (2.5Y5/1) 灰黄色土ブロックが斑状に60%混じる。しまり強。
 2 黄灰色土 (2.5Y4/1) 灰黄色土小粒が20%混じる。しまり強。
 3 黄灰色土 (2.5Y4/1) 黒褐色土中粒が10%混じる。灰黄色土小粒~中粒が20%混じる。しまり強。
 4 黄灰色土 (2.5Y4/1) 灰黄色土小粒が10%混じる。しまり強。炭化物を10%含む。
 5 黄灰色土 (2.5Y4/1) 灰黄色土中粒~大粒が斑状に30%混じる。黒褐色土中粒が5%混じる。しまり強。

3J-10D

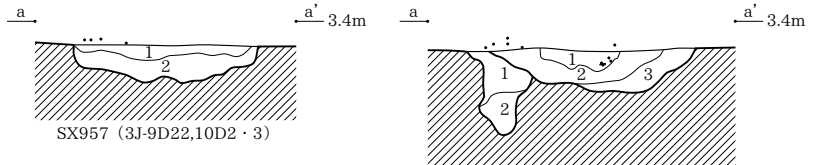
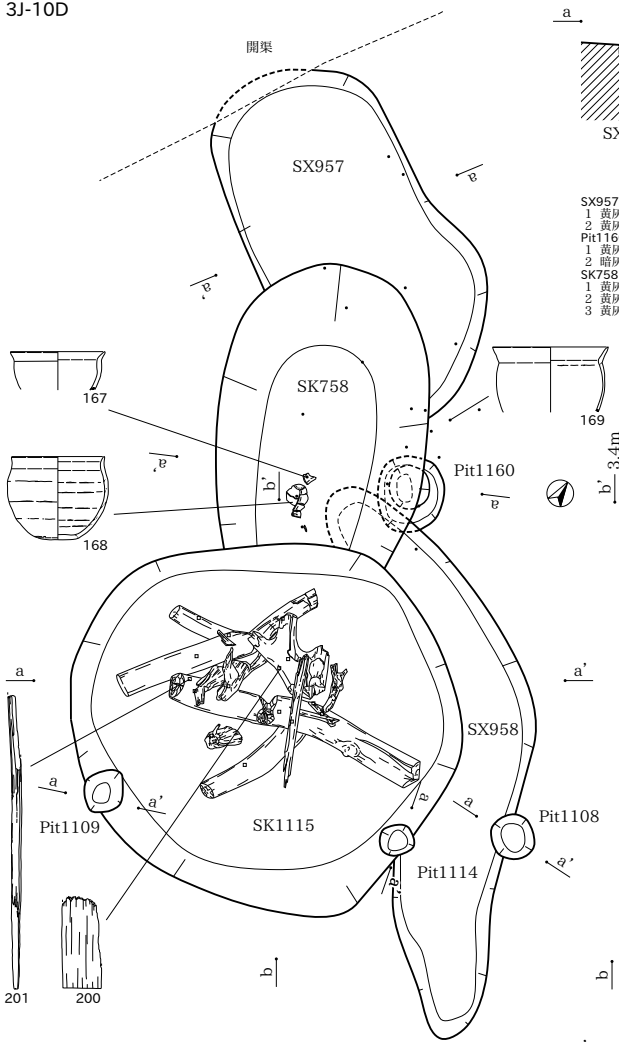

- SX957**
1 黄灰色土 (2.5Y4/1) しまりあり。炭化物を若干含む。
2 黄灰色土 (2.5Y5/1) 暗黄灰色土小粒が若干混じる。しまりあり。炭化粒を僅かに含む。
- Pit1160**
1 黄灰色土 (2.5Y5/1) 黒褐色土炭化物中粒～大粒 20% が僅かに混じる。硬質。しまりあり。
2 暗黄灰色土 (2.5Y4/2) 黄灰色土炭化物極小～中粒 30% が僅かに混じる。粘性あり。
- SK758**
1 黄灰色土 (2.5Y4/1) 灰黄色土が塊状に混じる。硬質。しまりあり。炭化物極小粒～中粒を 30% 含む。
2 黄灰色土 (2.5Y5/1) 黒褐色土中粒～大粒が 20% 混じる。黄灰色土 (2.5Y4/1) が塊状に混じる。硬質。しまりあり。炭化物小粒を含む。
3 黄灰色土 (2.5Y6/1) 灰黄色土が塊状に混じる。黒色土が混じる。暗黄灰色土大粒～極大粒が 20% 混じる。硬質。しまりあり。炭化物を僅かに含む。

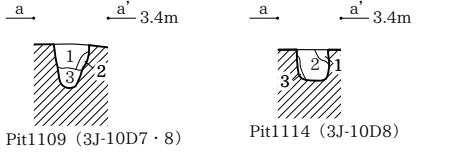
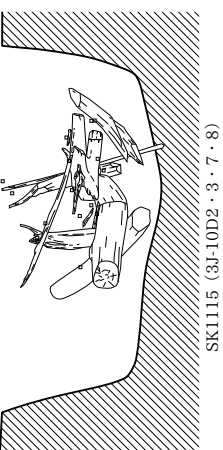
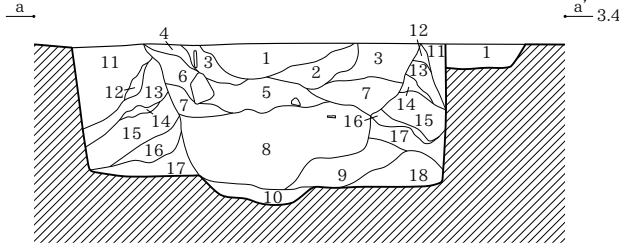

- Pit1109**
1 黒褐色土 (2.5Y3/1) 灰黄色土ブロック (φ0.5～1.0cm) が混じる。しまりあり。炭化物を含む。
2 炭化物を含む。
3 灰黄色土 (2.5Y7/2) 粘性ややあり。
- Pit1114**
1 黄灰色土 (2.5Y5/1) しまりあり。炭化物を少量含む。
2 黒色土 (2.5Y2/1) しまりあり。炭化物を含む。
3 灰黄色土 (2.5Y7/2) しまりあり。炭化物を含む。

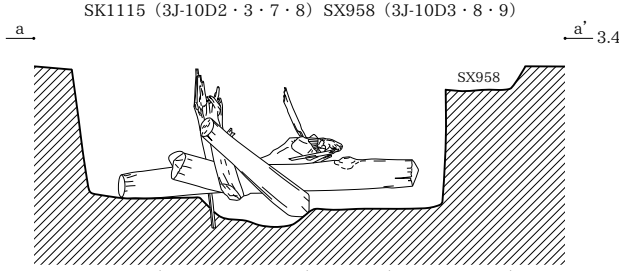

- SK1115**
1 黄灰色土 (2.5Y4/1) 灰白色土の薄層が混じる。しまりあり。炭化物を少量含む。
2 黒褐色土 (2.5Y3/2) 灰黄色土ブロック (φ0.5～3.0cm) が多量混じる。しまりあり。炭化物を含む。
3 黒褐色土 (2.5Y3/1) 灰黄色土ブロック (φ0.5～2.0cm) が混じる。しまりあり。炭化物を含む。
4 黒褐色土 (2.5Y3/1) 灰黄色土ブロックが混じる。しまりあり。炭化物を含む。
5 黒色土 (2.5Y2/1) 灰黄色土ブロック (φ0.5～5.0cm) が混じる。しまりあり。炭化物を含む。
6 黒褐色土 (2.5Y3/1) しまりあり。
7 黒色土 (2.5Y2/1) 灰黄色土ブロック (φ0.5～6.0cm) が混じる。しまりあり。崩落土か。
8 黒色土 (2.5Y2/1) 明オリブ灰色土ブロックが多量混じる。粘性ややあり。しまりあり。有機物を多量含む。木材多数出土。
9 黒色土 (2.5Y2/1) 明オリブ灰色土との互層。シルトが混じる。粘性ややあり。
10 明オリブ灰色土 (2.5GY7/2) 黒色土ブロックが混じる。ややシルトが混じる。粘性あり。
11 灰黄色土 (2.5Y7/2) しまりあり。炭化物を含む。崩落した壁面か。
12 黒褐色土 (2.5Y3/1) 灰黄色土ブロックが混じる。しまりあり。炭化物を含む。
13 灰黄色土 (2.5Y7/2) 黒色土ブロックが混じる。しまりあり。
14 黒褐色土 (2.5Y3/1) しまりあり。
15 灰黄色土 (2.5Y7/2) 黒褐色土小粒が若干混じる。
16 黒色土 (2.5Y2/1) 灰黄色土小粒が若干混じる。
17 オリブ灰色土 (2.5GY7/2) 黒褐色土小粒が僅かに混じる。しまりあり。
18 明緑灰色土 (7.5GY7/1) 黒褐色土小粒が若干混じる。シルト質。しまりあり。
- SX958**
1 黄灰色土 (2.5Y4/1) 灰黄色土小粒が若干混じる。黒褐色土小粒を僅かに混じる。硬質。しまりあり。

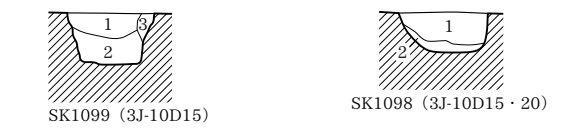
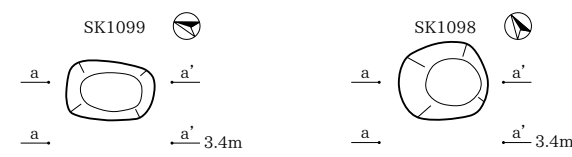

- SK1099**
1 黄灰色土 (2.5Y5/1) 灰黄色土ブロック (φ0.5～1.0cm) が混じる。しまりあり。炭化物を少量含む。
2 黄灰色土 (2.5Y5/1) 粘性ややあり。しまりあり。
3 黄灰色土 (2.5Y5/1) しまりあり。
- SK1098**
1 黄灰色土 (2.5Y5/1) 灰黄色土ブロック (φ0.5～1.0cm) が混じる。粘性ややあり。しまりあり。炭化物を含む。
2 黄灰色土 (2.5Y6/1) 黄灰色土ブロックが少量混じる。粘性あり。

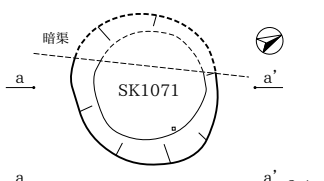

- SK1071**
1 黒褐色土 (2.5Y3/1) 灰黄色土ブロック (φ0.5～2.0cm) が少量混じる。しまりあり。炭化物を少量含む。
2 黒褐色土 (2.5Y3/2) 粘性ややあり。
3 黒褐色土 (2.5Y3/1) 灰黄色土ブロック (φ0.5cm) が多量混じる。しまりあり。炭化物を含む。
4 黄灰色土 (2.5Y4/1) 灰黄色土ブロック (φ0.5cm) が混じる。しまりややあり。
5 黒褐色土 (2.5Y3/1) 灰黄色土ブロック (φ0.5cm) が多量混じる。しまりややあり。炭化物を含む。
6 黒褐色土 (2.5Y3/1) 灰黄色土ブロック (φ0.5cm) が混じる。
7 黄灰色土 (2.5Y5/1) 黒色土ブロックが少量混じる。炭化物を含む。
8 黄灰色土 (2.5Y4/1) 粘性あり。
9 黄灰色土 (2.5Y5/1) 粘性あり。
10 黒褐色土 (2.5Y3/1) 灰黄色土ブロック・黒色土ブロックが多量混じる。粘性ややあり。
11 黄灰色土 (2.5Y4/1) 灰黄色土ブロック (φ0.5cm) が多量混じる。粘性ややあり。
12 黒色土 (2.5Y2/1) 灰黄色土ブロック (φ0.5～3.0cm) が混じる。粘性あり。炭化物を含む。
13 灰黄色土 (2.5Y7/2) 粘性あり。しまりあり。

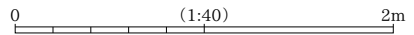
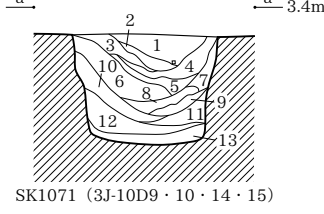

Pit896, SK834・848・911・926・1103・1247・1271・1274・1277・1282・1284・1286・1287

3J-10E

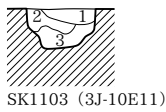
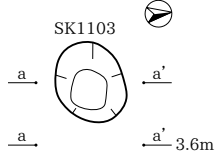

SK1103

- 1 黄灰色土 (2.5Y4/1) 粘性ややあり、しまりあり。炭化物を含む。
- 2 暗灰黄色土 (2.5Y4/2) 粘性ややあり、しまりあり。炭化物を含む。
- 3 灰黄色土 (2.5Y7/2) 粘性ややあり。炭化物を含む。

SK926

- 1 黒色土 (2.5Y2/1) 灰黄色土ブロックとの混層。しまりあり。
- 2 黒色土 (2.5Y3/1) 灰黄色土ブロック (φ0.5~3.0cm) が多量混じる。しまりあり。
- 3 灰黄色土 (2.5Y7/2) 炭化物を含む。

Pit896

- 1 黒褐色土 (2.5Y3/1) 灰黄色土ブロック (φ0.5~1.0cm) が混じる。しまりあり。炭化物を含む。
- 2 黒褐色土 (2.5Y3/1) 灰黄色土ブロック (φ0.5~1.0cm) が混じる。粘性ややあり、しまりあり。炭化物を含む。
- 3 黒褐色土 (2.5Y3/1) 灰黄色土ブロック (φ0.5~2.0cm) が多量混じる。
- 4 黒色土 (2.5Y2/1) 粘性あり。
- 5 黒褐色土 (2.5Y3/1) 灰黄色土ブロックが多量混じる。炭化物を含む。
- 6 黒褐色土 (2.5Y3/1) 灰黄色土ブロック (φ0.5~1.0cm) が混じる。炭化物を含む。
- 7 暗灰黄色土 (2.5Y4/2) 灰黄色土ブロック (φ0.5~2.0cm) が多量混じる。炭化物を含む。
- 8 灰黄色土 (2.5Y7/2) 黒色土ブロックが少量混じる。

3J-10F

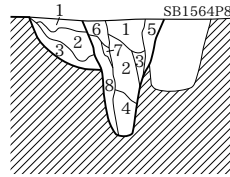
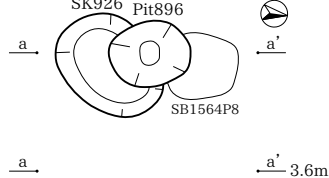

SK926 (3J-10F8) Pit896 (3J-10F8)

SK911

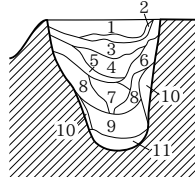
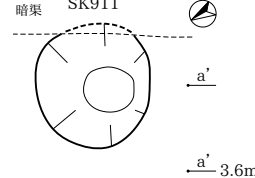

SK911 (3J-10F17)

SK911

- 1 黒褐色土 (2.5Y3/1) 灰黄色土ブロックが少量混じる。しまりあり。
- 2 黒褐色土 (2.5Y3/1) 灰黄色土ブロック (φ0.5~2.0cm) が多量混じる。黒色土ブロック (φ0.5cm) が混じる。
- 3 黒褐色土 (2.5Y3/1) 灰黄色土ブロック (φ0.5cm) が多量混じる。炭化物を含む。
- 4 黒色土 (2.5Y2/1) 粘性あり。炭化物を少量含む。
- 5 灰黄色土 (2.5Y7/2) 黒色土 (2.5Y2/1) の混層。
- 6 黒色土 (2.5Y2/1) 灰黄色土 (φ0.5~1.0cm) が多量混じる。
- 7 灰黄色土 (2.5Y7/2) 黒色土 (2.5Y2/1) との混層。灰黄色土主体。
- 8 黒色土 (2.5Y2/1) 黒色土ブロックが少量混じる。灰黄色土ブロック (φ0.5~2.0cm) が混じる。粘性あり。
- 9 黒色土 (2.5Y2/1) 明オリブ灰色土ブロック (φ0.5~2.0cm) が混じる。粘性あり。
- 10 灰黄色土 (2.5Y7/2) 地山崩落土。
- 11 黒色土 (2.5Y2/1) 明オリブ灰色土ブロックが多量混じる。粘性あり。

3J-10G

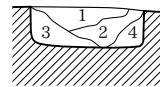
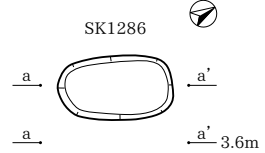

SK1286 (3J-10G10・15)

SK1286

- 1 黄灰色土 (2.5Y4/1) 灰黄色土ブロック (φ0.5~1.0cm) が多量混じる。粘性ややあり、しまりあり。
- 2 黄灰色土 (2.5Y4/1) 灰黄色土ブロック (φ0.5~2.0cm) が混じる。粘性ややあり、しまりあり。
- 3 灰黄色土 (2.5Y7/2) 黒色土ブロックが少量混じる。粘性ややあり、しまりあり。炭化物を含む。
- 4 灰黄色土 (2.5Y7/2) 黒色土ブロックが少量混じる。

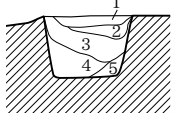
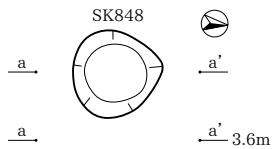

SK848 (3J-10G11・16)

SK848

- 1 黒色土 (2.5Y2/1) 灰黄色土ブロック (φ0.5~3.0cm) が多量混じる。しまりあり。
- 2 黄灰色土 (2.5Y6/1) 粘性あり。
- 3 灰黄色土 (2.5Y6/1) 粘性あり。炭化物を含む。
- 4 黄灰色土 (2.5Y4/1) 黒褐色土小粒が多量。灰黄色土小ブロックが若干混じる。しまりあり。炭化物を含む。
- 5 黄灰色土 (2.5Y4/1) 灰黄色土小ブロックが若干混じる。しまりあり。炭化物を僅かに含む。

SK1247

- 1 黄灰色土 (2.5Y4/1) 灰黄色土中粒が40%混じる。しまり強。炭化粒を僅かに含む。
- 2 黒褐色土 (2.5Y3/1) 灰黄色土ブロックが30%混じる。しまり強。炭化粒を僅かに含む。
- 3 灰黄色土 (2.5Y4/1) 灰黄色土中粒が60%混じる。しまり強。炭化粒を僅かに含む。
- 4 黄灰色土 (2.5Y4/1) 灰黄色土中粒が10%混じる。黒褐色土中粒が20%混じる。しまり強。
- 5 黄灰色土 (2.5Y5/1) 灰黄色土小粒が10%混じる。黒褐色土大粒が10%混じる。粘性ややあり、しまり強。
- 6 黄灰色土 (2.5Y5/1) 灰黄色土中粒が10%混じる。やや砂質。しまり強。

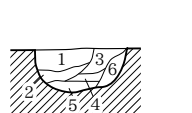
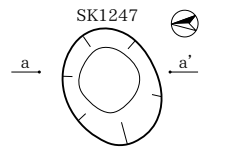

SK1247 (3J-10G15,10H11)

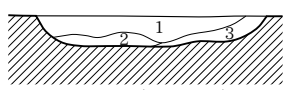
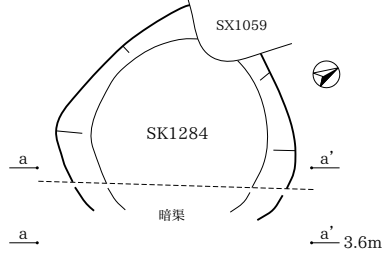

SK1284 (3J-10G20)

SK1284

- 1 黄灰色土 (2.5Y4/1) 灰黄色土ブロックが20%混じる。しまり強。炭化物を若干含む。
- 2 黄灰色土 (2.5Y5/1) 灰黄色土ブロックが60%混じる。しまりあり。炭化物を若干含む。
- 3 黄灰色土 (2.5Y5/1) 灰黄色土ブロックが40%混じる。しまりあり。炭化物を僅かに含む。

SK834

- 1 黒褐色土 (2.5Y3/1) 灰黄色土ブロックが70%混じる。しまりあり。
- 2 黄灰色土 (2.5Y5/1) 灰黄色土中粒が30%混じる。やや砂質。しまりあり。

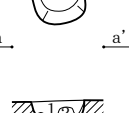

SK834 (3J-10G25)

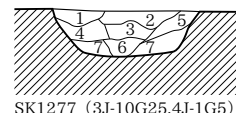
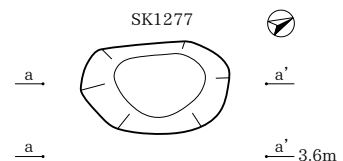

SK1277 (3J-10G25,4J-1G5)

SK1277

- 1 黄灰色土 (2.5Y6/1) 灰黄色土ブロック (φ0.5cm) が混じる。しまりあり。
- 2 黄灰色土 (2.5Y5/1) 灰黄色土ブロック (φ0.5~1.0cm) が多量混じる。しまりあり。炭化物を含む。
- 3 黄灰色土 (2.5Y5/1) 灰黄色土ブロック (φ0.5~2.0cm) が混じる。粘性ややあり、しまりあり。
- 4 灰黄色土 (2.5Y7/2) 粘性ややあり、しまりあり。
- 5 暗灰黄色土 (2.5Y4/2) 粘性ややあり、しまりあり。炭化物を含む。
- 6 暗灰黄色土 (2.5Y4/2) 粘性あり。炭化物を含む。
- 7 灰黄色土 (2.5Y6/2) 黄灰色土小ブロックが若干混じる。しまりあり。

SK1274

- 1 黄灰色土 (2.5Y6/1) 灰黄色土ブロック (φ0.5~1.0cm) が混じる。しまりあり。
- 2 黄灰色土 (2.5Y5/1) 灰黄色土ブロックが少量混じる。粘性ややあり、しまりあり。炭化物を少量含む。
- 3 黄灰色土 (2.5Y5/1) 灰黄色土ブロック (φ0.5~1.0cm) が混じる。粘性ややあり、しまりあり。
- 4 灰黄色土 (2.5Y7/2) 粘性ややあり、しまりあり。
- 5 黄灰色土 (2.5Y4/1) 粘性ややあり、しまりあり。炭化物を少量含む。
- 6 黄灰色土 (2.5Y5/1) 灰黄色土ブロックが多量混じる。
- 7 黄灰色土 (2.5Y4/1) 黒色土・灰黄色土ブロック (φ0.5~1.0cm) が少量混じる。粘性ややあり、しまりあり。
- 8 灰黄色土 (2.5Y7/2) 黒色土ブロックが混じる。粘性あり。

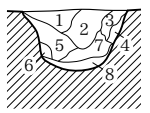
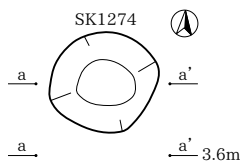

SK1274 (3J-10G25,4J-1G5)

3J-10H

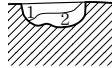
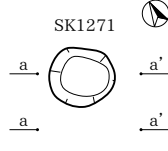

SK1271 (3J-10H1・2)

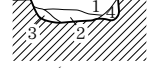
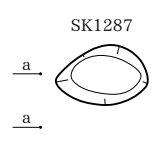

SK1287 (3J-9H23,10H3)

SK1271

- 1 黄灰色土 (2.5Y4/1) 灰白色土中粒が20%混じる。しまり強。炭化物を若干含む。
- 2 黄灰色土 (2.5Y5/1) 灰白色土中粒が60%混じる。粘性あり、しまりあり。炭化物を僅かに含む。

SK1287

- 1 黄灰色土 (2.5Y5/1) 灰白色土ブロックが40%混じる。しまり強。炭化物を若干含む。
- 2 黄灰色土 (2.5Y4/1) 灰白色土中粒が30%混じる。しまり強。
- 3 黄灰色土 (2.5Y4/1) 灰白色土中粒が10%混じる。粘性あり、しまり強。
- 4 黄灰色土 (2.5Y4/1) 灰白色土中粒が10%混じる。粘性あり、しまり強。

SK1282

- 1 黄灰色土 (2.5Y4/1) 灰白色土ブロックが40%混じる。しまり強。炭化物を若干含む。
- 2 黄灰色土 (2.5Y5/1) 灰白色土ブロックが60%混じる。しまり強。炭化物を僅かに含む。
- 3 黄灰色土 (2.5Y5/1) 灰白色土ブロックが70%混じる。しまり強。炭化物を若干含む。

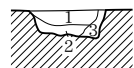
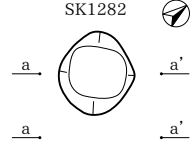

SK1282 (3J-10H3・4)

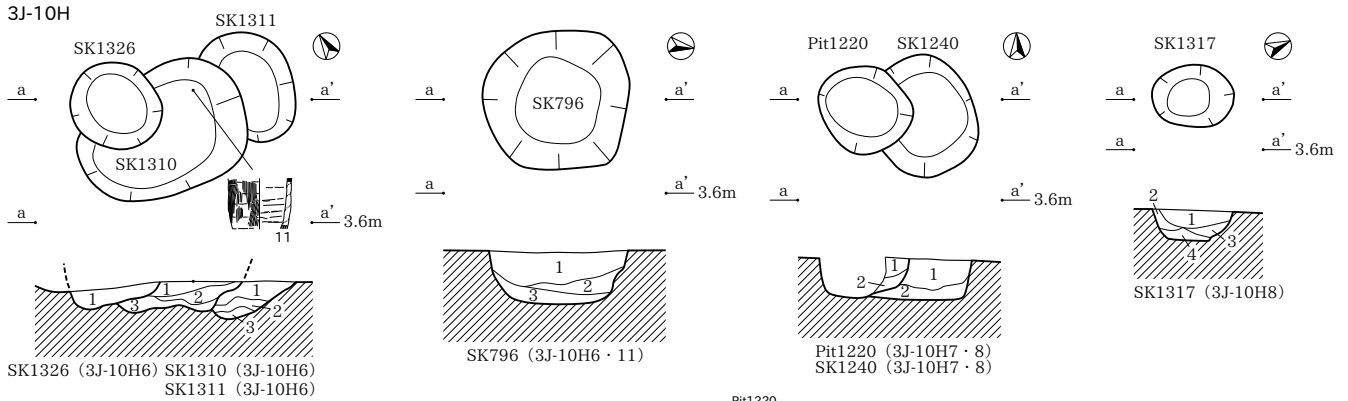

SK1326
1 黄灰色土 (2.5Y6/1) しまりあり。炭化物を含む。

SK1310
1 黄灰色土 (2.5Y5/1) 灰黄色土ブロック (φ0.5~1.0cm) が混じる。しまりあり。炭化物を含む。
2 黄灰色土 (2.5Y5/1) 黒色土ブロック (φ0.5~1.0cm) が混じる。しまりあり。炭化物を含む。
3 黄灰色土 (2.5Y7/2) 粘性ややあり。

SK1311
1 黄灰色土 (2.5Y5/1) しまりあり。
2 黄灰色土 (2.5Y5/1) しまりあり。炭化物を含む。
3 黄灰色土 (2.5Y7/2) 粘性ややあり。

SK796
1 黒褐色土 (10YR3/2) 灰黄色土ブロック (φ0.5cm) が混じる。しまりややあり。炭化物を含む。
2 黒褐色土 (10YR3/2) 灰黄色土ブロック (φ0.5~1.0cm) が多量混じる。しまりややあり。炭化物を含む。
3 黒褐色土 (10YR3/2) 灰黄色土ブロック (φ0.5~3.0cm) が多量混じる。炭化物を含む。

Pit1220
1 黄灰色土 (2.5Y4/1) 灰黄色土小粒が10%混じる。しまり強。
2 黄灰色土 (2.5Y4/1) 灰黄色土小粒~中粒が15%混じる。しまり強。

SK1240
1 黄灰色土 (2.5Y4/1) 灰黄色土ブロックが40%混じる。しまり強。
2 黄灰色土 (2.5Y4/1) 灰黄色土ブロックが60%混じる。やや砂質。しまり強。

SK1317
1 黄灰色土 (2.5Y4/1) 粘性ややあり。しまりあり。炭化物を含む。
2 黄灰色土 (2.5Y4/1) 灰黄色土ブロック (φ0.5cm) が少量混じる。粘性ややあり。しまりあり。
3 黄灰色土 (2.5Y4/1) 灰黄色土ブロック (φ0.5~1.0cm) が混じる。粘性ややあり。しまりあり。
4 黄灰色土 (2.5Y5/1) 粘性ややあり。しまりあり。炭化物を含む。

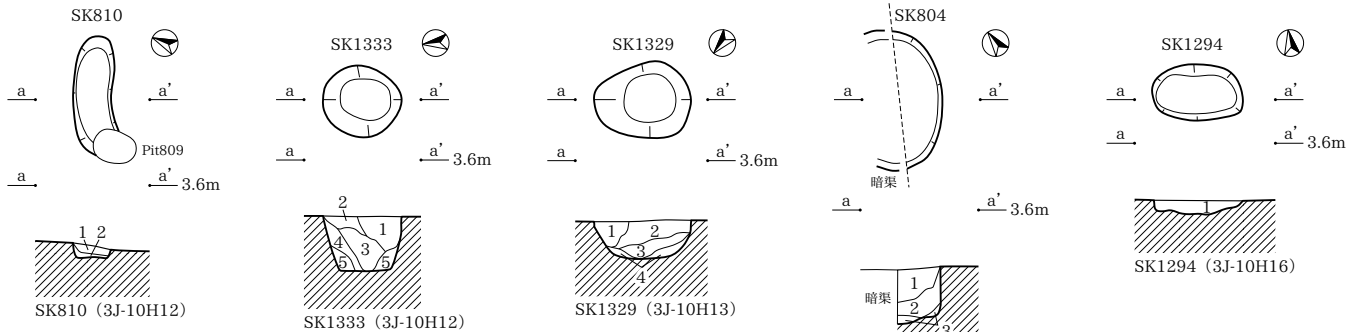

SK810
1 黒褐色土 (2.5Y3/1) 灰黄色土ブロック (φ0.5~2.0cm) が混じる。しまりあり。炭化物を含む。
2 暗灰黄色土 (2.5Y6/2) しまりややあり。炭化物を含む。

SK1333
1 黄灰色土 (2.5Y7/2) 黒色土ブロックが少量混じる。しまりあり。炭化物を含む。
2 黄灰色土 (2.5Y5/1) 黒色土ブロックが少量混じる。しまりあり。炭化物を含む。
3 黄灰色土 (2.5Y4/1) 粘性ややあり。しまりあり。炭化物を含む。
4 黄灰色土 (2.5Y6/2) 黄灰色土ブロックが若干混じる。しまりあり。
5 黄灰色土 (2.5Y6/1) 灰黄色土ブロックが僅かに混じる。しまりあり。

SK1329
1 黄灰色土 (2.5Y6/1) 灰黄色土ブロック (φ0.5cm) が混じる。しまりあり。
2 黄灰色土 (2.5Y5/1) 灰黄色土ブロック (φ0.5~1.0cm) が少量混じる。粘性ややあり。しまりあり。
3 黄灰色土 (2.5Y5/1) 灰黄色土ブロック (φ0.5~2.0cm) が混じる。粘性ややあり。しまりあり。炭化物を含む。
4 暗灰黄色土 (2.5Y6/2) 灰黄色土ブロック・黄灰色土小粒が少量混じる。しまりあり。

SK804
1 黒褐色土 (2.5Y3/1) しまりあり。炭化物を含む。
2 灰黄色土 (N4/0) 灰黄色土ブロックが少量混じる。粘性ややあり。しまりあり。
3 黄灰色土 (2.5Y5/1) 粘性ややあり。

SK1294
1 黄灰色土 (2.5Y4/1) 灰黄色土ブロック (φ0.5cm) が少量混じる。しまりあり。炭化物を含む。

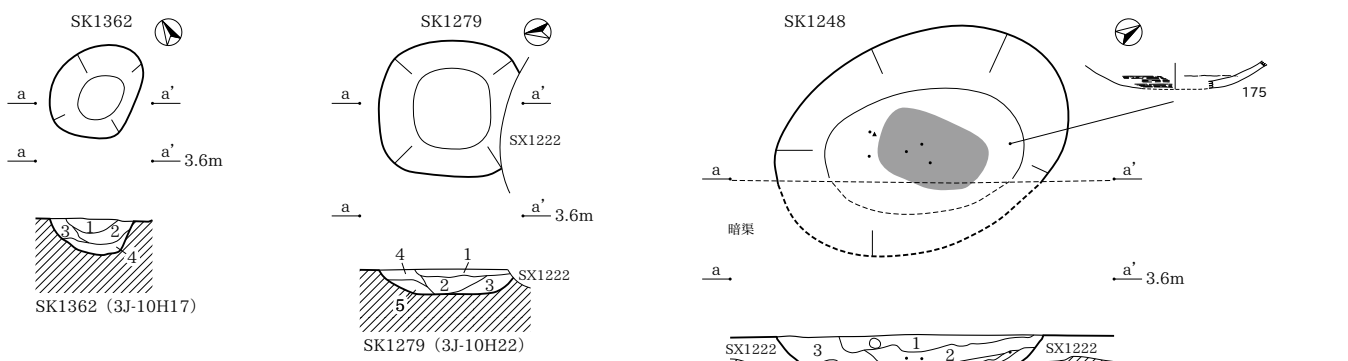

SK1362
1 黄灰色土 (2.5Y4/1) 灰黄色土中粒が10%混じる。しまりあり。炭化物を僅かに含む。
2 黄灰色土 (2.5Y4/1) 灰黄色土中粒が15%混じる。黒褐色土小粒が若干混じる。しまりあり。
3 黄灰色土 (2.5Y4/1) 灰黄色土小粒が10%混じる。しまりあり。炭化粒を若干含む。
4 黄灰色土 (2.5Y4/1) 灰黄色土小粒~中粒が30%混じる。しまりあり。

SK1279
1 黄灰色土 (2.5Y5/1) しまりあり。炭化物を含む。
2 黄灰色土 (2.5Y5/1) 灰黄色土ブロック (φ0.5~2.0cm) が多量混じる。しまりあり。炭化物を含む。
3 黄灰色土 (2.5Y6/1) 灰黄色土ブロック (φ0.5~2.0cm) が混じる。黒色土ブロックが混じる。しまりあり。炭化物を含む。
4 黒褐色土 (2.5Y3/1) 灰黄色土ブロック (φ0.5~2.0cm) が多量混じる。しまりあり。炭化物を含む。
5 黄灰色土 (2.5Y7/2) しまりあり。炭化物を含む。

SK1248
1 黒褐色土 (2.5Y3/1) しまりあり。焼土・炭化物 (φ0.5cm) を含む。
2 黄灰色土 (2.5Y5/1) 灰黄色土ブロック (φ0.5~1.0cm) が混じる。しまりあり。炭化物 (φ0.5~1.5cm) を含む。1層との境に灰の薄層が散在。
3 暗灰黄色土 (2.5Y5/2) 灰黄色土ブロック (φ0.5~2.0cm)・黒色土ブロック (φ0.5~1.0cm) が混じる。しまりあり。焼土粒子を微量含む。炭化物 (φ0.5~1.0cm) を含む。
4 黄灰色土 (2.5Y4/1) 灰黄色土ブロック (φ0.5~1.0cm) が混じる。しまりあり。焼土粒子を微量含む。炭化物 (φ0.5~1.5cm) を含む。
5 黄灰色土 (2.5Y6/1) 粘性ややあり。しまりあり。
6 黒褐色土 (2.5Y3/2) しまりあり。焼土粒子を微量含む。炭化物を層全体に含む。
7 黄灰色土 (2.5Y5/1) 黒色土ブロック (φ0.5~1.0cm) が混じる。粘性ややあり。しまりあり。炭化物粒子を含む。
8 黄灰色土 (2.5Y5/1) 黒色土ブロック (φ0.5~1.0cm) が混じる。粘性ややあり。しまりあり。炭化物 (φ0.5cm) を含む。

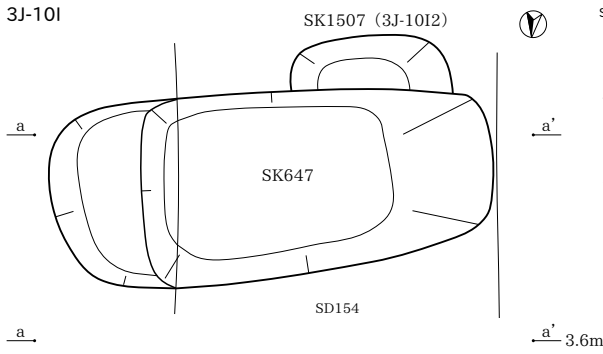

- SK647
- 1 黄灰色土 (2.5Y4/1) 灰黄色土ブロック (φ0.5~2.0cm) が少量混じる。しまりややあり。
 - 2 黄灰色土 (2.5Y4/1) 灰黄色土ブロック (φ0.5~4.0cm) が多量混じる。粘性ややあり。
 - 3 黒褐色土 (2.5Y3/1) 灰黄色土ブロック (φ0.5~5.0cm) が多量混じる。粘性ややあり。
 - 4 黒色土 (2.5GY2/1) 灰黄色土ブロック (φ0.5~3.0cm) が混じる。粘性あり。
 - 5 暗灰色土 (N3/0) 灰黄色土ブロック (φ0.5~3.0cm) が少量混じる。しまりあり。
 - 6 黒色土 (2.5GY2/1) 灰黄色土ブロック (φ0.5~5.0cm) が多量混じる。粘性あり。
 - 7 黒色土 (2.5GY2/1) 灰黄色土ブロックが多量混じる。粘性あり。
 - 8 黄灰色土 (2.5Y4/1) 灰黄色土ブロックが多量混じる。

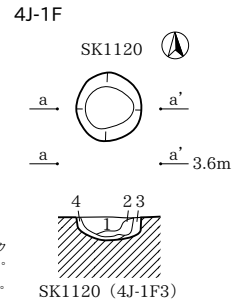

- SK1120
- 1 黒褐色土 (2.5Y3/1) 灰黄色土ブロック (φ0.5~1.0cm) が混じる。しまりあり。
 - 2 黄灰色土 (2.5Y5/1) 粘性ややあり。
 - 3 暗灰色土 (2.5Y4/2) しまりややあり。
 - 4 灰黄色土 (2.5Y7/2)

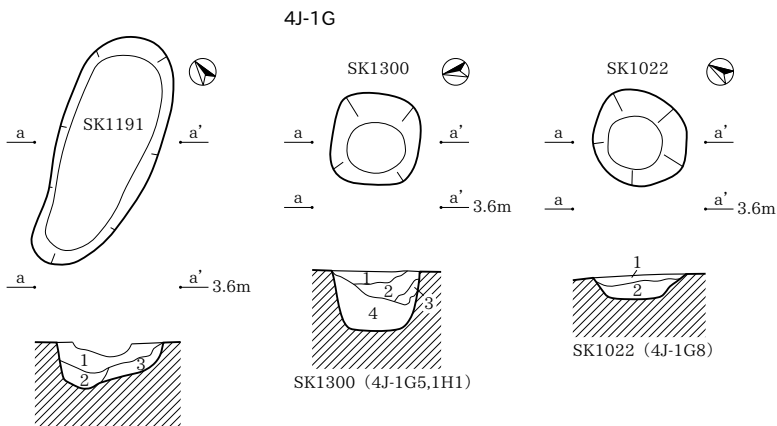
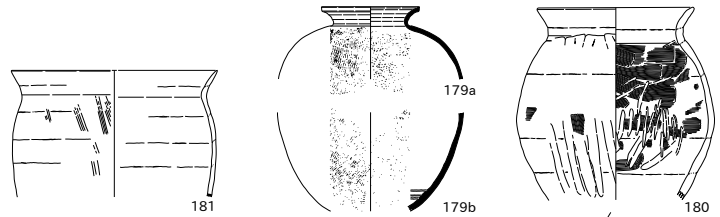
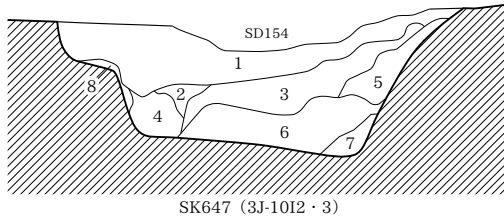

SK1191 (4J-1F6・7・11・12)

- SK1191
- 1 黄灰色土 (2.5Y5/1) 灰黄色土ブロック (φ0.5cm) が少量混じる。しまりあり。炭化物を含む。
 - 2 黄灰色土 (2.5Y4/1) 灰黄色土ブロック (φ0.5cm) が混じる。粘性ややあり。しまりあり。
 - 3 黄灰色土 (2.5Y5/1) 粘性ややあり。しまりあり。
- SK1300
- 1 暗灰色土 (2.5Y4/2) 黒褐色土・黄灰色土が斑状に混じる。しまりあり。炭化物を僅かに含む。しまりややあり。
 - 2 暗灰色土 (2.5Y4/2) 黄灰色土・黒褐色土が斑状に混じる。黒褐色土が斑状に混じる。しまりややあり。
 - 3 暗灰色土 (2.5Y4/2) 黒褐色土が斑状に混じる。粘性あり。炭化物を僅かに含む。
 - 4 黄灰色土 (2.5Y6/1) 黒褐色土・中粒が10%混じる。粘性あり。炭化物を僅かに含む。
- SK1022
- 1 黒褐色土 (2.5Y3/1) 灰黄色土ブロック (φ0.5~3.0cm) が多量混じる。しまりあり。
 - 2 黒色土 (2.5Y2/1) 灰黄色土ブロック (φ0.5~3.0cm) が多量混じる。しまりあり。
- SK1028
- 1 灰黄色土 (2.5Y6/2) 黒色土・灰黄色土ブロック (φ0.5~3.0cm) が混じる。しまりあり。炭化物を少量含む。
 - 2 灰黄色土 (2.5Y4/1) 灰黄色土ブロックが少量混じる。しまりあり。炭化物 (φ0.5~2.0cm) を含む。
 - 3 黄灰色土 (2.5Y5/1) 灰黄色土ブロック (φ0.5cm) が多量混じる。しまりあり。炭化物を少量含む。
 - 4 黄灰色土 (2.5Y4/1) しまりあり。焼土粒を含む。炭化物 (φ0.5~2.0cm) を多量含む。
 - 5 黄灰色土 (2.5Y6/1) 灰黄色土ブロック (φ0.5~3.0cm) が多量混じる。しまりあり。炭化物粒を含む。
 - 6 黄灰色土 (2.5Y4/1) 炭化物粒を少量含む。
 - 7 黄灰色土 (2.5Y5/1) 灰黄色土ブロック (φ0.5~4.0cm) が多量混じる。しまりあり。

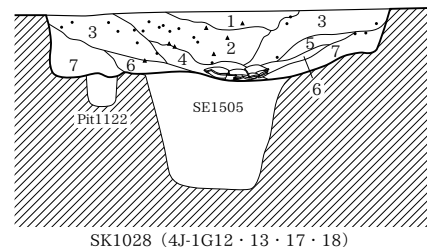

SK1028 (4J-1G12・13・17・18)

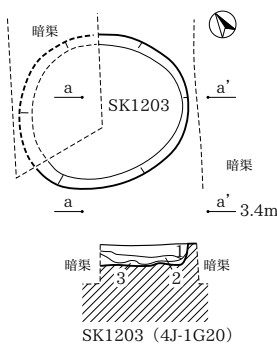

- SK1203
- 1 黒褐色土 (2.5Y3/1) 灰黄色土ブロック (φ0.5~3.0cm) が混じる。しまりあり。炭化物を含む。
 - 2 黄灰色土 (2.5Y6/1) しまりあり。炭化物を含む。
 - 3 灰黄色土 (2.5Y7/2) 粘性ややあり。しまりあり。

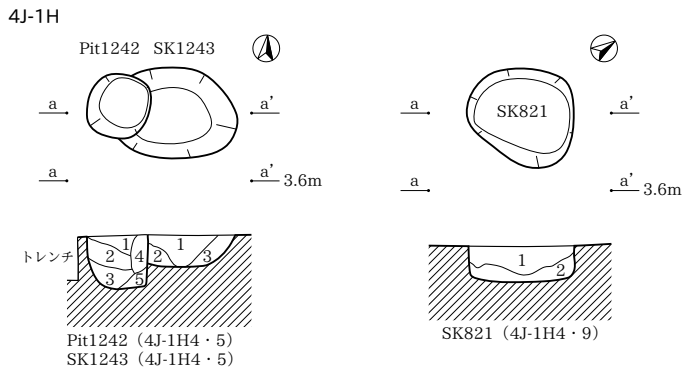

- Pit1242
- 1 黄灰色土 (2.5Y4/1) 灰黄色土小粒が20%混じる。しまり強。焼土粒を含む。炭化物を僅かに含む。
 - 2 黄灰色土 (2.5Y4/1) 灰黄色土ブロックが60%混じる。しまり強。炭化物を僅かに含む。
 - 3 黄灰色土 (2.5Y5/1) 灰黄色土ブロックが斑状に40%混じる。やや砂質。しまり強。
 - 4 灰黄色土 (2.5Y4/1) 灰黄色土中粒が10%混じる。しまり強。炭化物を若干含む。
 - 5 黄灰色土 (2.5Y4/1) 灰黄色土ブロック20%混じる。しまり強。炭化物を僅かに含む。
- SK1243
- 1 黄灰色土 (2.5Y5/1) 灰黄色土小粒~中粒が30%混じる。しまり強。炭化物を僅かに含む。
 - 2 黄灰色土 (2.5Y4/1) 灰黄色土ブロックが20%混じる。黒褐色土中粒~大粒が10%混じる。しまり強。
 - 3 黄灰色土 (2.5Y5/1) 灰黄色土小粒が10%混じる。黒褐色土中粒が15%混じる。しまり強。
- SK821
- 1 黄灰色土 (10YR4/1) 灰黄色土ブロック (φ0.5~3.0cm) が混じる。黒色土ブロック (φ0.5~2.0cm) が少量混じる。しまりあり。炭化物を含む。
 - 2 灰黄色土 (2.5Y7/2) 黒色土ブロックが少量混じる。しまりややあり。

4J-1H

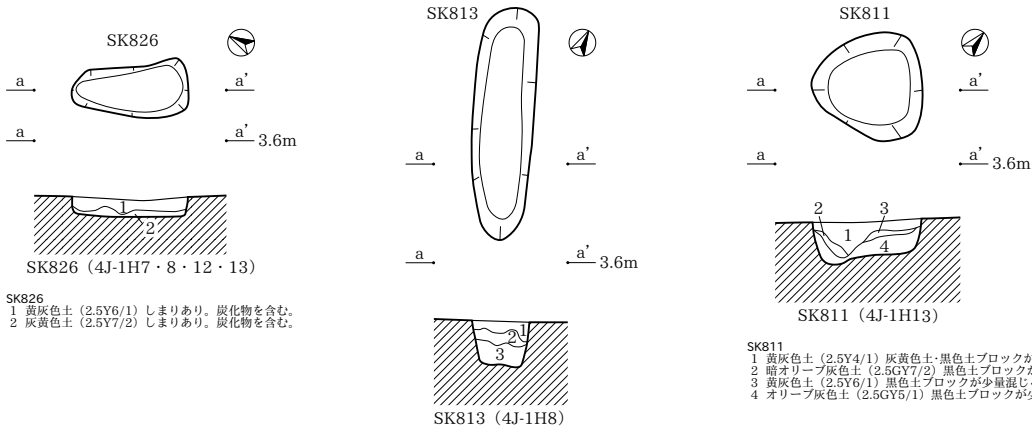

SK826
1 黄灰色土 (2.5Y6/1) しまりあり。炭化物を含む。
2 灰黄色土 (2.5Y7/2) しまりあり。炭化物を含む。

SK813
1 黒褐色土 (2.5Y3/1) 灰黄色土ブロック (φ0.5~2.0cm) が多量混じる。しまりあり。炭化物を含む。
2 黄灰色土 (2.5Y5/1) 黒色土ブロック (φ0.5~4.0cm) が少量混じる。しまりあり。炭化物を含む。
3 暗オリーブ灰色土 (2.5Y7/2) シルトがブロック状に若干混じる。しまりややあり。炭化物を含む。

SK811
1 黄灰色土 (2.5Y4/1) 灰黄色土・黒色土ブロックが多量混じる。しまりあり。炭化物を含む。
2 暗オリーブ灰色土 (2.5GY7/2) 黒色土ブロックが少量混じる。粘性ややあり。炭化物を含む。
3 黄灰色土 (2.5Y6/1) 黒色土ブロックが少量混じる。しまりあり。
4 オリーブ灰色土 (2.5GY5/1) 黒色土ブロックが少量混じる。しまりややあり。炭化物を含む。

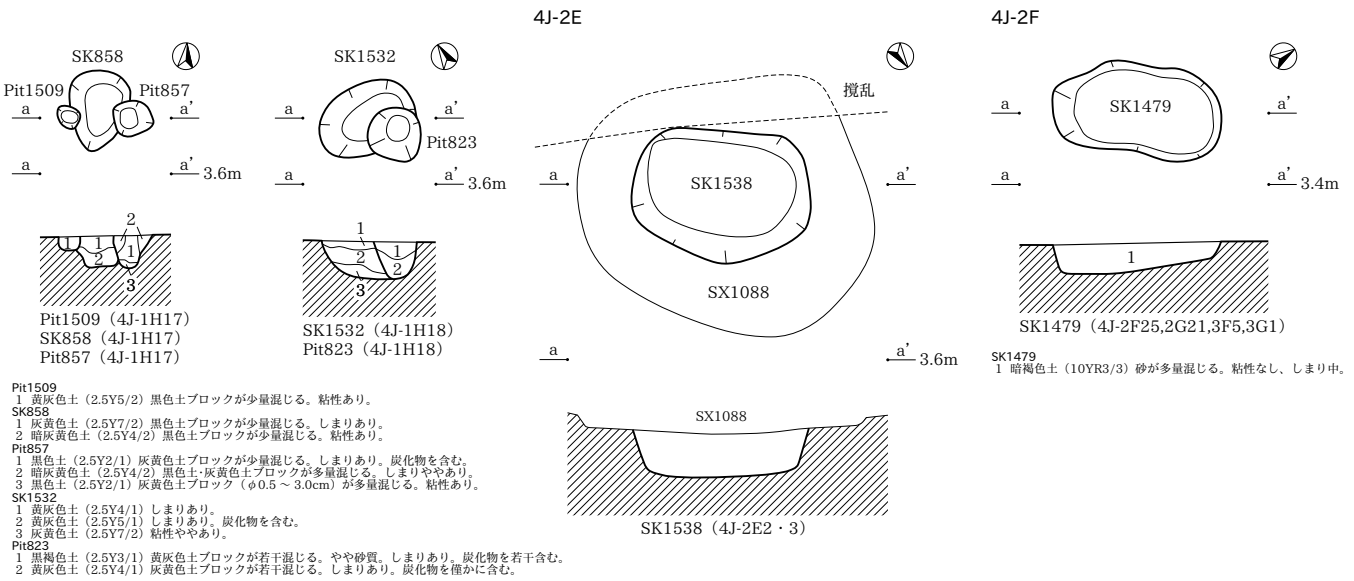

Pit1509
1 黒褐色土 (2.5Y5/2) 黒色土ブロックが少量混じる。粘性あり。
SK858
1 灰黄色土 (2.5Y7/2) 黒色土ブロックが少量混じる。しまりあり。
2 暗灰黄色土 (2.5Y4/2) 黒色土ブロックが少量混じる。粘性あり。
Pit857
1 黒色土 (2.5Y2/1) 灰黄色土ブロックが少量混じる。しまりあり。炭化物を含む。
2 暗灰黄色土 (2.5Y4/2) 黒色土・灰黄色土ブロックが多量混じる。しまりややあり。
3 黒色土 (2.5Y2/1) 灰黄色土ブロック (φ0.5~3.0cm) が多量混じる。粘性あり。
SK1532
1 黄灰色土 (2.5Y4/1) しまりあり。
2 黄灰色土 (2.5Y5/1) しまりあり。炭化物を含む。
3 灰黄色土 (2.5Y7/2) 粘性ややあり。

Pit823
1 黒褐色土 (2.5Y3/1) 黄灰色土ブロックが若干混じる。やや砂質。しまりあり。炭化物を若干含む。
2 黄灰色土 (2.5Y4/1) 灰黄色土ブロックが若干混じる。しまりあり。炭化物を僅かに含む。

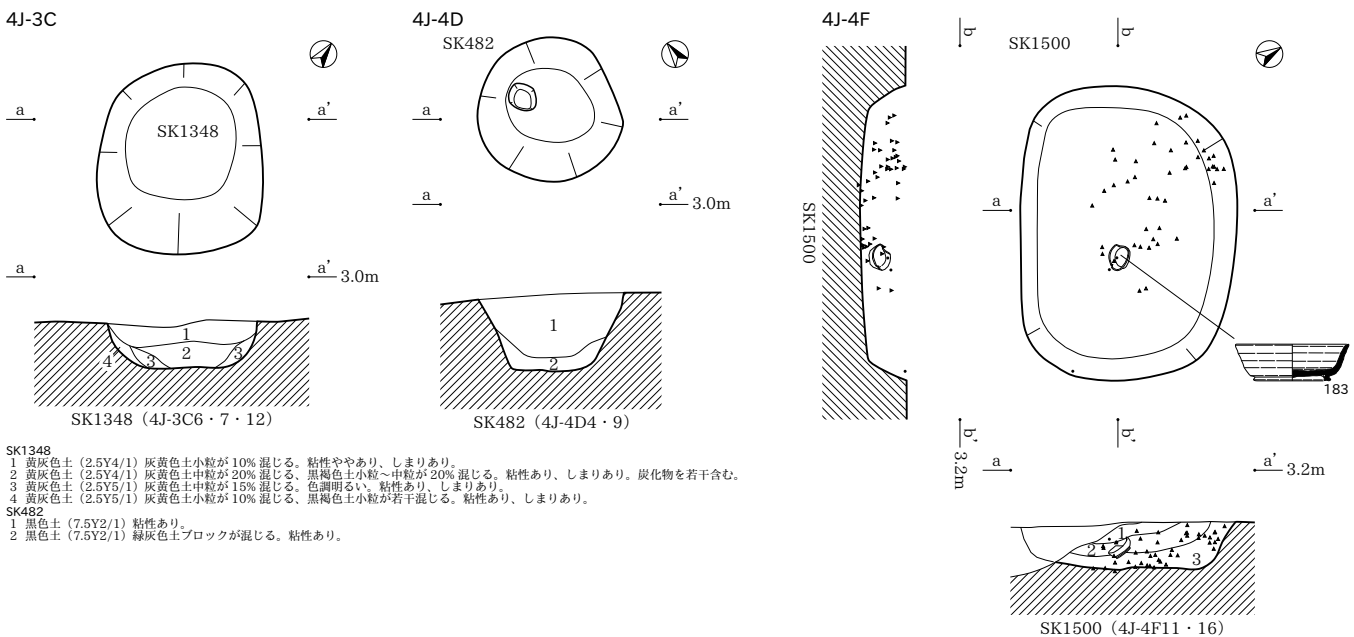

SK1348
1 黄灰色土 (2.5Y4/1) 灰黄色土小粒が10%混じる。粘性ややあり。しまりあり。
2 黄灰色土 (2.5Y4/1) 灰黄色土中粒が20%混じる。黒褐色土小粒~中粒が20%混じる。粘性あり。しまりあり。炭化物を若干含む。
3 黄灰色土 (2.5Y5/1) 灰黄色土中粒が15%混じる。色調明るい。粘性あり。しまりあり。
4 黄灰色土 (2.5Y5/1) 灰黄色土小粒が10%混じる。黒褐色土小粒が若干混じる。粘性あり。しまりあり。
SK482
1 黒色土 (7.5Y2/1) 粘性あり。
2 黒色土 (7.5Y2/1) 緑灰色土ブロックが混じる。粘性あり。

SK1500
1 暗灰黄色シルト (2.5Y4/2) 灰黄色土ブロックが中量混じる。粘性ややなし。しまりあり。炭化物を中量含む。
2 灰黄色粘質土 (2.5Y6/2) 暗灰黄色土ブロックが少量混じる。粘性あり。しまりあり。
3 暗灰黄色粘質土 (2.5Y5/2) 灰黄色土ブロックが多量混じる。粘性あり。しまりあり。炭化物を微量含む。

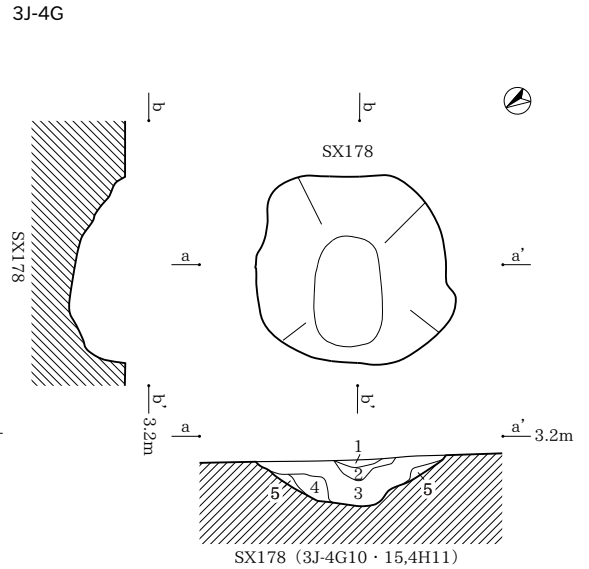
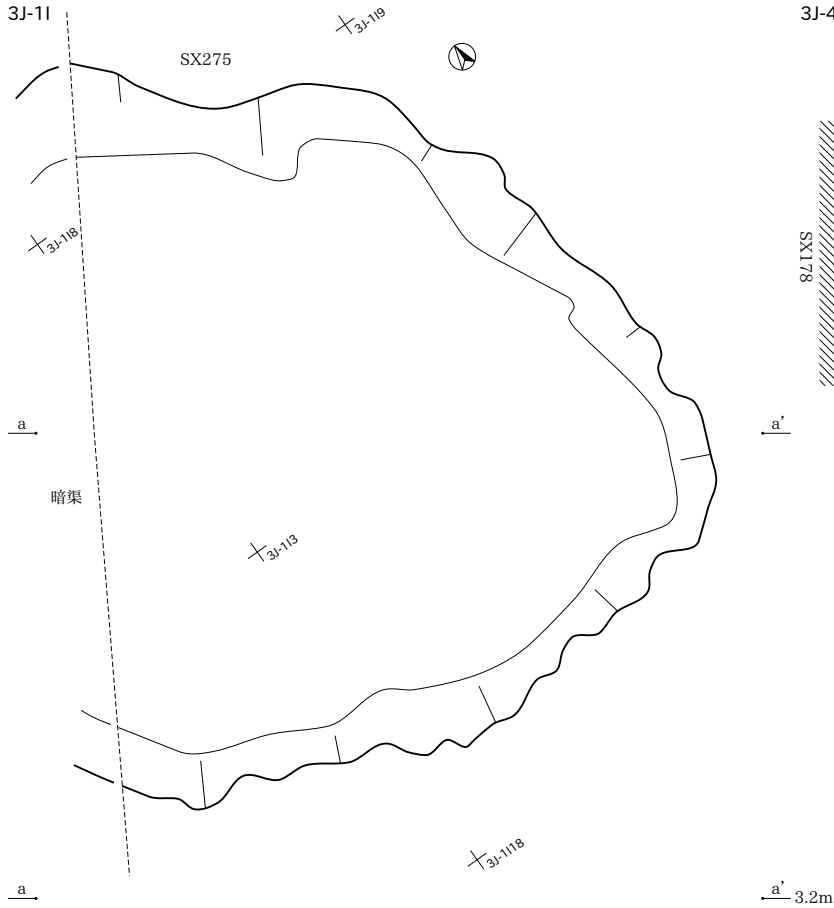

- SX178**
 1 褐灰色シルト (10YR4/1) にぶい黄灰色シルトブロックが 60% 混じる。粘性ややあり、しまりあり。
 2 褐灰色シルト (10YR4/1) にぶい黄灰色シルトブロックが 30% 混じる。粘性ややあり、しまりあり。
 3 にぶい黄灰色シルト (10YR5/3) 褐灰色シルトが 15% 混じる。粘性あり、しまりあり。
 4 黒色土 (10YR2/1) 褐灰色シルトが 10% 混じる。粘性あり、しまりあり。
 5 にぶい黄灰色シルト (10YR5/3) 粘性なし、しまりあり。

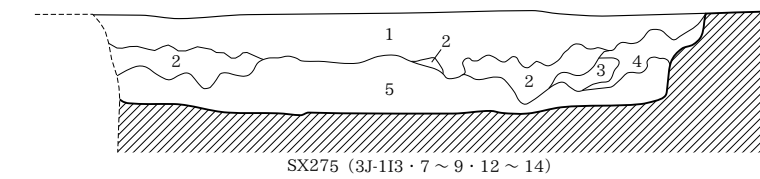

- SX275**
 1 黒褐色粘質土 (10YR3/1) と暗灰黄色粘質土 (10YR5/2) の混合土層 粘性中、しまり中。炭化物 (φ0.1cm) を極少量含む。
 2 黒褐色粘質土 (2.5Y3/1) 粘性中、しまり中。炭化物 (φ0.1cm) を極少量含む。
 3 黒褐色粘質土 (10YR3/1) 粘性中、しまり中。炭化物 (φ0.1cm) を極少量含む。
 4 暗灰黄色粘質土 (2.5Y5/2) 3 層土がマーブル状に少量混じる。粘性中、しまり中。
 5 黒褐色粘質土 (2.5Y3/1) 灰色シルト (10Y5/1) が混じる。粘性中、しまり中。炭化物 (φ0.1cm) を極少量含む。

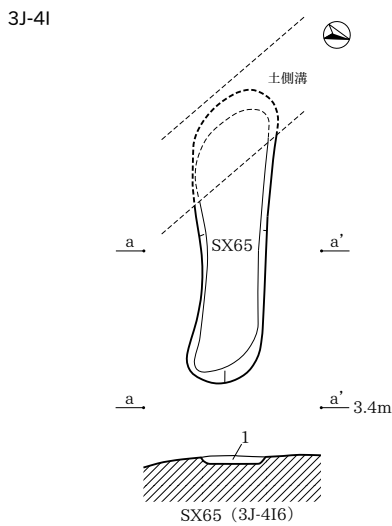

- SX65**
 1 褐灰色粘質土 (10YR5/1) 黒褐色土 (10YR3/1) が少量混じる。粘性中、しまり強。

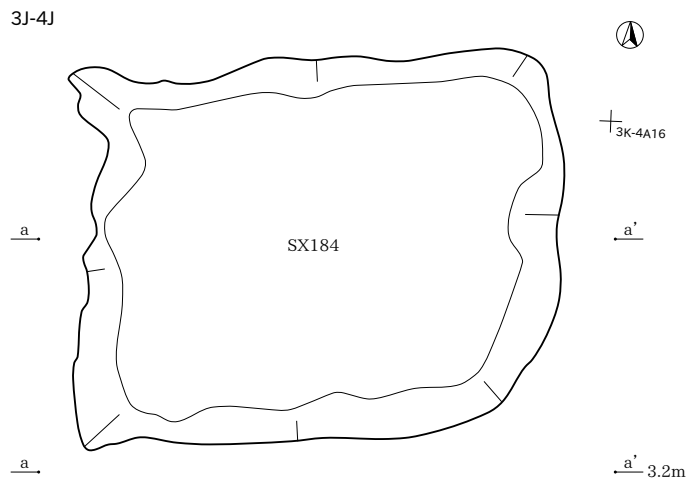

- SX184**
 1 褐灰色粘質土 (7.5YR4/1) にぶい黄褐色土がブロック状に混じる。粘性強、しまり強。
 2 褐灰色粘質土 (10YR6/1) にぶい黄褐色土がブロック状に混じる。粘性強、しまり中。炭化物粒 (φ0.2cm) を含む。

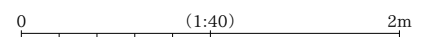
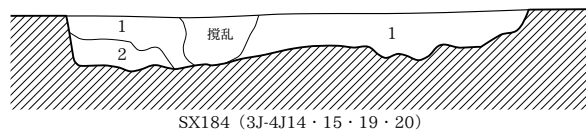

3J-5I

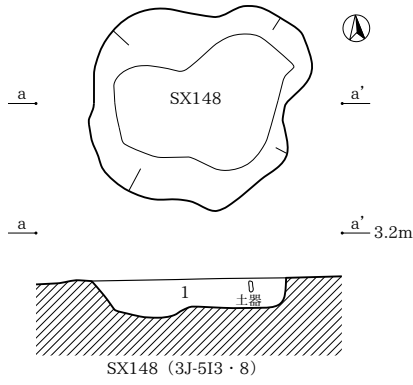

SX148
1 褐灰色粘質シルト (10YR4/1) 明褐色土が混じる。粘性あり、しまりあり。炭化物 (φ0.5~1.0cm) を疎らに含む。
SX15
1 黒褐色シルト (10YR3/1) 粘性ややあり、しまりあり。炭化物 (φ0.3~0.4cm) を少量含む。

3J-6F

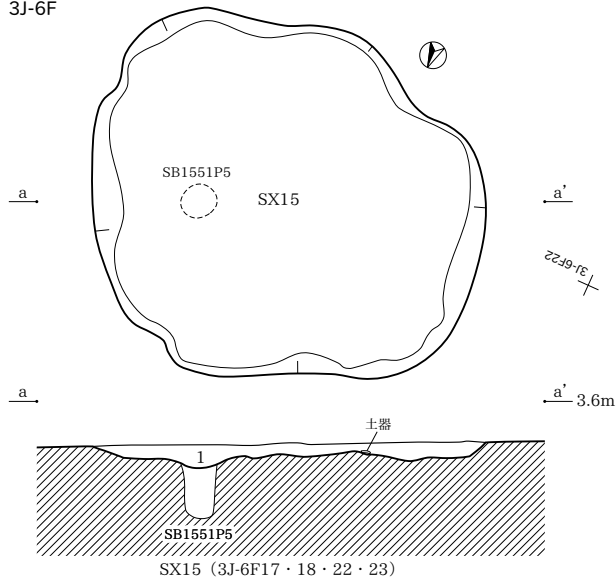

SX15 (3J-6F17・18・22・23)

3J-6G

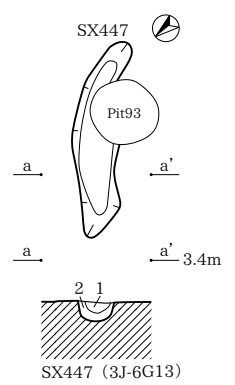

SX447
1 暗灰黄色 (2.5Y4/2) 粘質シルト 炭化物 (塊 1.5~2.5) 粒を含む。
2 黄褐色 (2.5Y5/4) 粘質シルト 炭化粒 (φ0.1cm 以下) を極小含む。
※ 1・2とも粘性、しまりともに良い。

3J-6H

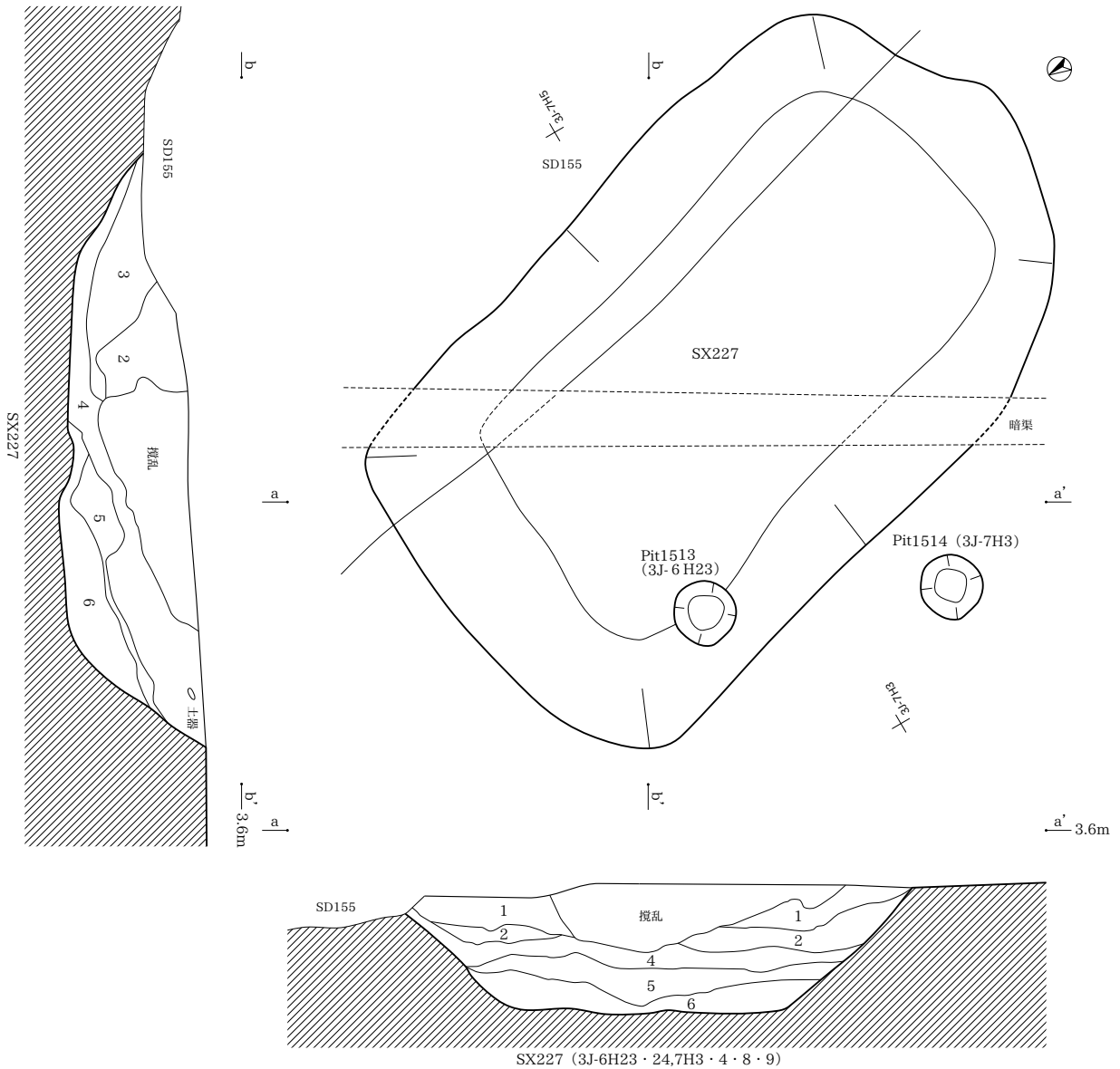

SX227 (3J-6H23・24,7H3・4・8・9)

SX227
1 黒褐色シルト (10YR3/2) 褐色土 (φ0.5~1.0cm) がブロック状に少量混じる。粘性なし、しまりややあり。炭化物 (φ0.3cm) を疎らに含む。
2 褐灰色シルト (7.5YR4/1) 褐色土 (φ0.5~1.0cm) がブロック状に少量混じる。粘性ややあり、しまりややあり。炭化物 (φ0.3cm) を少量含む。
3 褐灰色シルト (10YR4/1) 黄灰色粘土ブロックが多量混じる。粘性ややあり、しまりややあり。
4 黒色シルト (10YR2/1) 粘性ややあり、しまりあり。
5 灰黄褐色粘質シルト (2.5Y6/2) 粘性あり、しまりあり。
6 黒褐色シルト (2.5Y3/1) 5層土ブロックが微量混じる。粘性ややあり、しまりややあり。

3J-6J

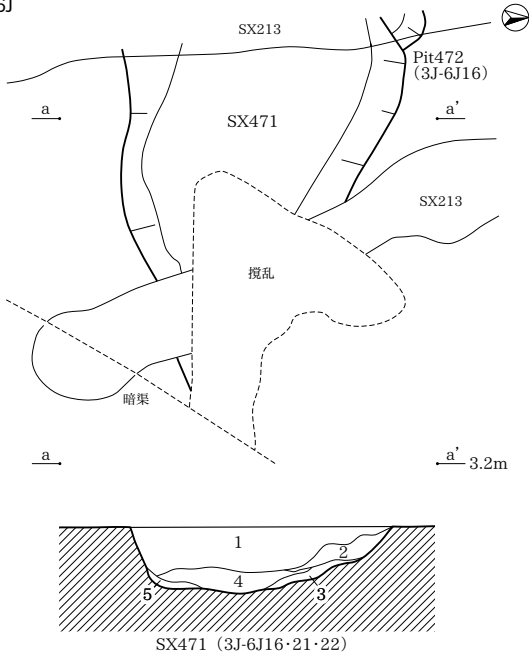

- SX471**
 1 暗灰黄色粘質土 (2.5Y4/2) Vc土粒ブロック (5Y5/2)、炭化物少量含む、しまりの弱い粘質土。
 2 灰オリーブ色粘質土 (5Y4/2) Vc土ブロック多く含む粘質土。
 3 地山VI層土 (青灰色シルト)+地山Vc粒ブロック+4層土混土。
 4 黒褐色粘質土 (2.5Y3/1) 1層土同様Vc粒ブロックは見られるが、その量は少ない。しまりが非常に弱く軟い。
 5 緑灰色シルト質軟土 (10GY5/1) 地山VI層土ブロック+4層土。

3J-7E

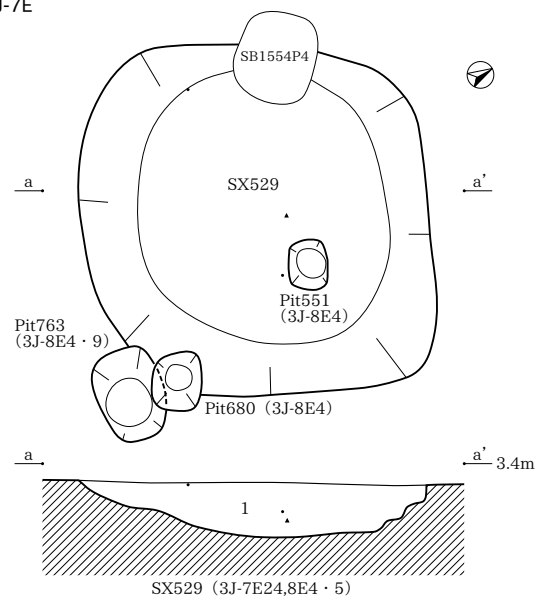

- SX529**
 1 黄灰色土 (2.5Y4/2) 黒色土・灰白色土の大小ブロックが混在。しまり非常に強。炭化物を少量含む。地業跡か。

3J-7F

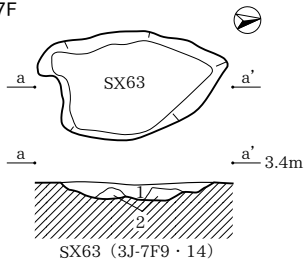

- SX63**
 1 黒褐色シルト (2.5Y3/1) 粘性ややあり、しまりあり。
 2 暗灰黄色シルト (2.5Y4/2) 1層土が斑状に混じる。粘性あり、しまりあり。

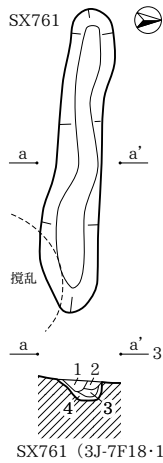

- SX761**
 1 黄灰色土 (2.5Y4/1) 暗灰黄色土極小粒が7%混じる。硬質。しまりあり。炭化粒を僅かに含む。
 2 黄灰色土 (2.5Y4/1) 暗灰黄色土中粒が15%混じる。硬質。しまりあり。炭化粒を僅かに含む。
 3 黄灰色土 (2.5Y4/1) 暗灰黄色土ブロック主体。硬質。粘性ややあり、しまりあり。炭化粒を僅かに含む。
 4 灰黄色土 (2.5Y6/2) 黄灰色土極小粒が僅かに混じる。やや砂質。硬質。粘性ややあり、しまりあり。

3J-7G

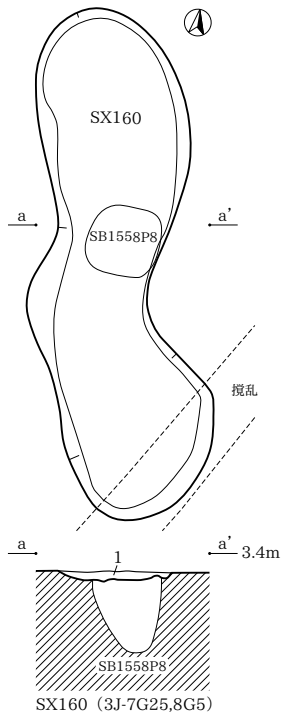

- SX160**
 1 黒褐色土 (10YR3/1) ぶい黄褐色土ブロック (φ0.1~0.2cm) が混じる。粘性ややあり、しまりあり。炭化物 (φ0.1~0.2cm) を含む。

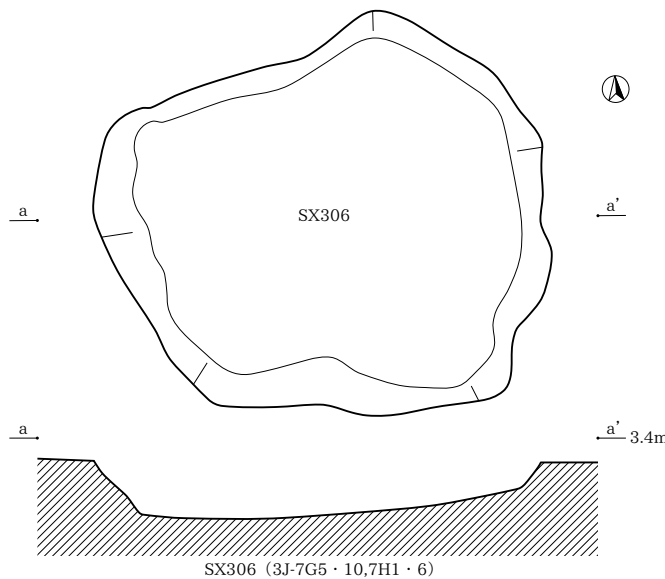

SX306 (3J-7G5・10,7H1・6)

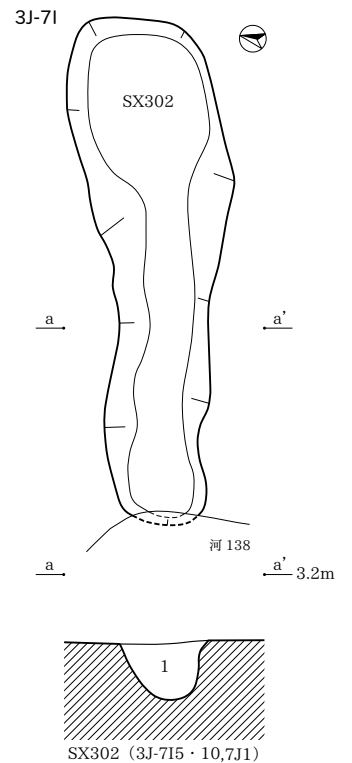

- SX302**
 1 黄灰色粘質土 (2.5Y5/1) 粘性中、しまり中。炭化物 (φ0.1cm以下) を極少量含む。

3J-8E

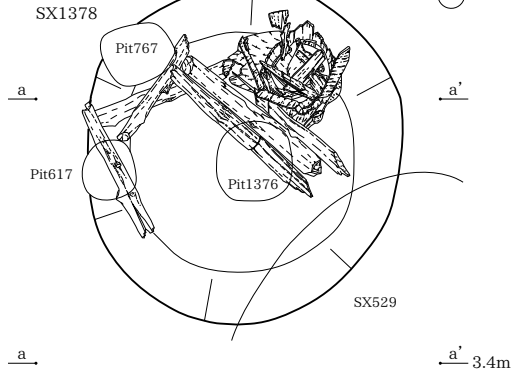

SX1378

- 1 黄灰色土 (2.5Y4/1) 暗灰黄色土粒がやや多く混じる。やや硬質。しまりあり。炭化物を僅かに含む。
- 2 黄灰色土 (2.5Y4/1) 暗灰黄色土小粒が若干混じる。しまりあり。炭化物を含む。
- 3 黄灰色土 (2.5Y4/1) 暗灰黄色土中粒が多く混じる。粘性ややあり。しまりあり。炭化物を若干含む。
- 4 黄灰色土 (2.5Y4/1) 灰白色小粒が僅かに混じる。硬質。しまりあり。炭化物粒を若干含む。
- 5 黄灰色土 (2.5Y4/1) 暗灰黄色土中粒がやや多く混じる。しまりあり。炭化物を僅かに含む。(3層に類す)
- 6 黄灰色土 (2.5Y5/1) 暗灰黄色土ブロックが若干混じる。黄灰色土 (2.5Y4/1) 中粒が混じる。粘性あり。しまりあり。炭化物を僅かに含む。
- 7 オリーブ灰色粘質シルト (2.5GY5/1) しまりあり
- 8 オリーブ灰色粘質シルト (2.5GY5/1) 黄灰色土ブロックがやや多く混じる。しまりあり。炭化物を微量含む。
- 9 オリーブ灰色粘質シルト (2.5GY5/1) 粘性やや強。しまりあり。炭化物を微量含む。
- 10 灰色砂質シルト (7.5Y5/1) 粘性強。しまりあり。炭化物を微量含む。
- 11 灰色砂質シルト (7.5Y5/1) オリーブ黒色土 (5Y3/1) ブロック主体。炭化物を微量含む。
- 12 オリーブ灰色粘質シルト (2.5GY5/1) オリーブ黒色土ブロックが若干混じる。しまりあり。
- 13 緑灰色粘質シルト (10G5/1) 粘性弱。しまりあり。
- 14 黄灰色土 (2.5Y4/1) 暗灰黄色土小粒から中粒を僅かに混じる。硬質。しまりあり。
- 15 黄灰色土 (2.5Y5/1) 暗灰黄色土ブロックがやや多く混じる。やや硬質。しまりあり。炭化物を僅かに含む。
- 16 黄灰色土 (2.5Y5/1) 黄灰色土 (2.5Y4/1) ブロックがやや多く混じる。硬質。しまりあり。炭化物を僅かに含む。
- 17 黄灰色土 (2.5Y6/1) 黄灰色土 (2.5Y4/1) ブロックが僅かに混じる。しまりあり。炭化物を若干含む。
- 18 黄灰色土 (2.5Y6/1) 黄灰色土 (2.5Y4/1) ブロックがやや多く混じる。やや硬質。しまりあり。
- 19 黄灰色土 (2.5Y6/1) 黄灰色土 (2.5Y4/1) ブロックが若干混じる。砂質。しまりあり。
- 20 黄灰色土 (2.5Y6/1) 黄灰色土 (2.5Y4/1) ブロックが若干混じる。粘性ややあり。しまりあり。炭化物を僅かに含む。
- 21 黄灰色土 (2.5Y6/1) 黄灰色土 (2.5Y4/1) 中粒が頭状にやや多く混じる。やや砂質。しまりあり。炭化物を僅かに含む。
- 22 灰白色土 (2.5Y7/1) 黄灰色土 (2.5Y5/1) 中粒が若干混じる。砂質。しまりあり。炭化物を僅かに含む。
- 23 青灰色砂質土 (5BG6/1) 地山ブロック。
- 24 黄灰色土 (2.5Y5/1) 黄灰色土 (2.5Y4/1) ブロックが若干混じる。粘性あり。しまりあり。炭化物を僅かに含む。
- 25 青灰色シルト (5BG5/1) 黒色土粒が若干混じる。有機物を僅かに含む。

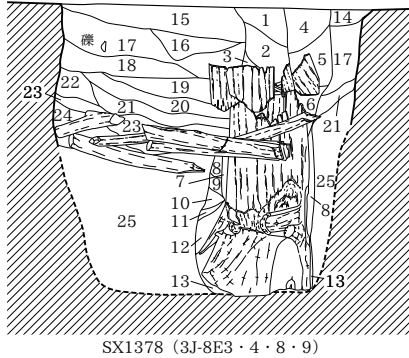

SX1378 (3J-8E3・4・8・9)

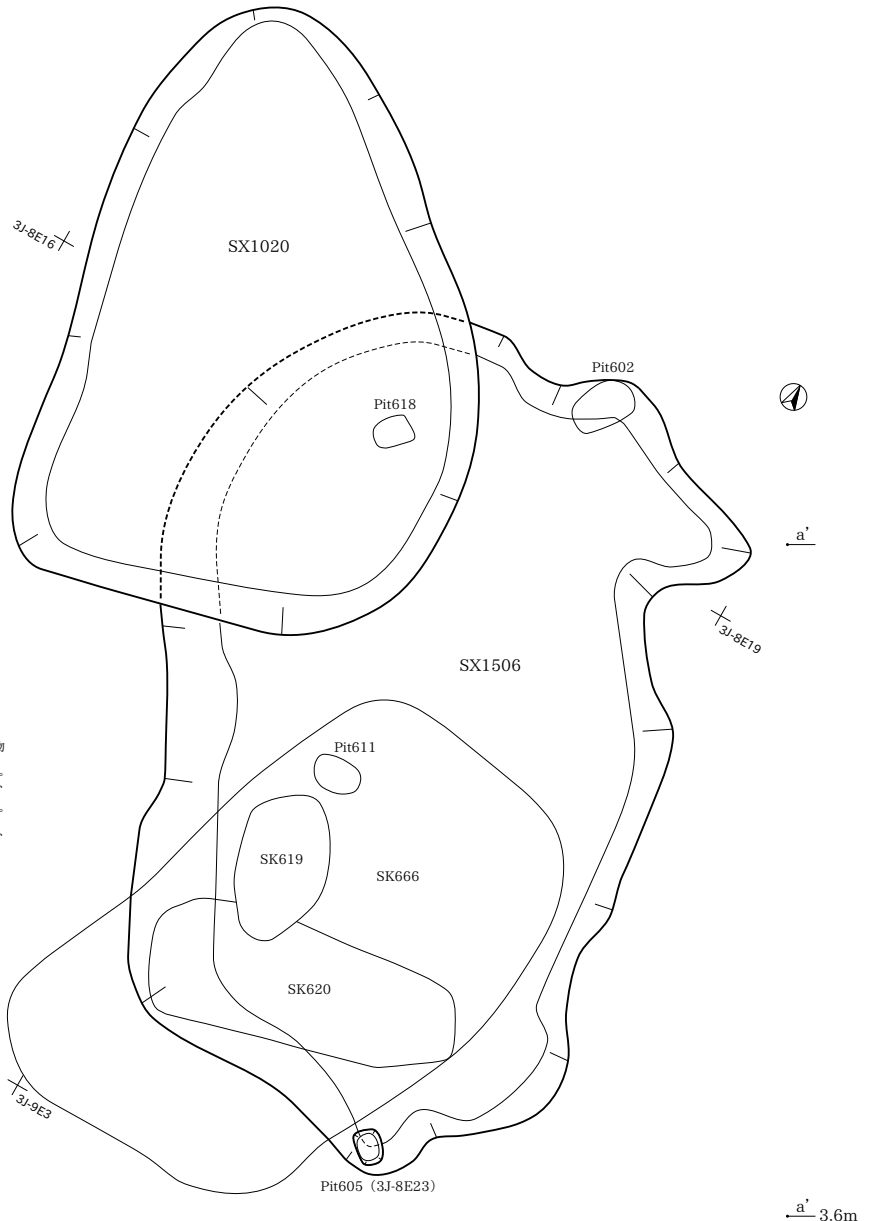

SX1020

- 1 黄灰色土 (2.5Y5/1) 灰黄色土ブロックが 30% 混じる。しまりあり。炭化物を 5% 含む。ややバサつく。
- 2 黄灰色土 (2.5Y5/1) 灰黄色土中粒が 20% 混じる。粘性ややあり。しまりあり。
- 3 黄灰色土 (2.5Y4/1) 灰黄色土中粒～極大粒が 40% 混じる。粘性ややあり。しまりあり。炭化物を 1% 含む。
- 4 黄灰色土 (2.5Y4/1) 灰黄色土中粒が 10% 混じる。粘性あり。しまりあり。炭化物を僅かに含む。
- 5 黄灰色土 (2.5Y5/1) 灰黄色土小粒～中粒が 5% 混じる。やや砂質。粘性あり。しまりあり。

SX1506

- 1 黄灰色土 (2.5Y4/1) 灰黄色土ブロックが 30% 混じる。しまりあり。

SX1020 (3J-8E12・13・17・18)

SX1506 (3J-8E13・17～19・22～24)

※4層は SX1506 の 1層

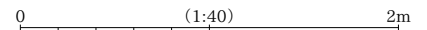

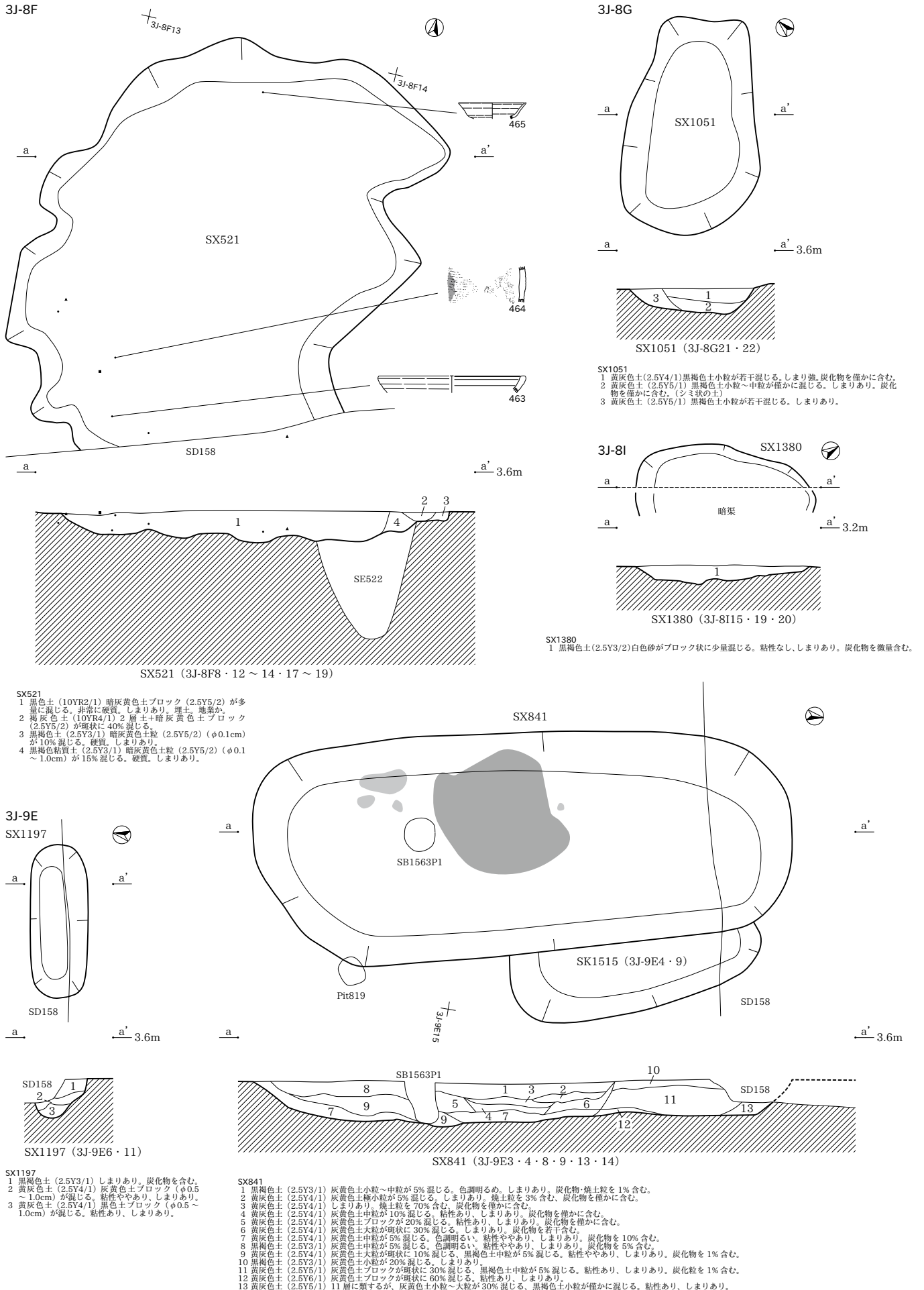

3J-9E

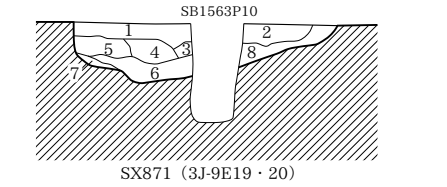
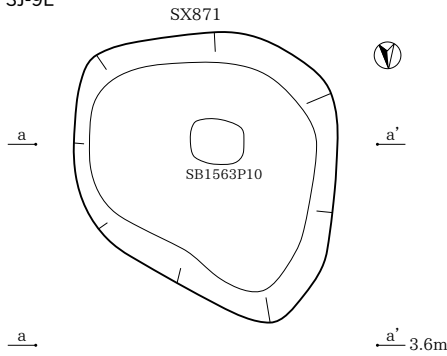

SX871 (3J-9E19・20)

- SX871
- 1 黄灰色土 (2.5Y4/1) 灰黄色土中粒が斑状に20%混じる。しまりあり。炭化物を10%含む。
 - 2 黄灰色土 (2.5Y5/1) 灰黄色土大粒が20%混じる。しまりあり。炭化物を5%含む。
 - 3 黄灰色土 (2.5Y5/1) 灰黄色土ブロック主体。粘性ややあり。しまりあり。
 - 4 黄灰色土 (2.5Y5/1) やや砂質。粘性あり。しまりあり。炭化物を30%含む。
 - 5 黄灰色土 (2.5Y5/1) やや砂質。色調明るい。粘性あり。しまりあり。炭化物を5%含む。
 - 6 黄灰色土 (2.5Y6/1) 粘性あり。しまりあり。炭化物を15%含む。
 - 7 黄灰色土 (2.5Y6/2) 粘性あり。しまりあり。僅かに汚れ。
 - 8 黄灰色土 (2.5Y6/2) やや砂質。粘性あり。しまりあり。僅かに汚れ。

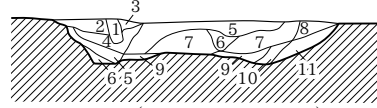
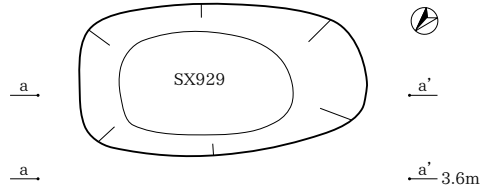

SX929 (3J-9E23・24,10E3・4)

- SX929
- 1 黄灰色土 (2.5Y4/1) 灰黄色土中粒が10%混じる。しまりあり。根穴か。
 - 2 黄灰色土 (2.5Y4/1) 灰黄色土小粒~大粒が20%混じる。しまりあり。
 - 3 黄灰色土 (2.5Y4/1) 灰黄色土小粒が僅かに混じる。しまりあり。
 - 4 黄灰色土 (2.5Y4/1) 灰黄色土ブロックが80%混じる。しまりあり。
 - 5 黄灰色土 (2.5Y4/1) 灰黄色土ブロックが20%混じる。しまりあり。
 - 6 黄灰色土 (2.5Y4/1) 灰黄色土ブロックが60%混じる。しまりあり。
 - 7 黄灰色土 (2.5Y4/1) 灰黄色土ブロック主体。やや砂質。粘性あり。しまりあり。
 - 8 黄灰色土 (2.5Y4/1) 灰黄色土ブロックが30%混じる。しまりあり。
 - 9 黄灰色土 (2.5Y4/1) 灰黄色土ブロック主体。やや砂質。粘性あり。しまりあり。
 - 10 黄灰色土 (2.5Y4/1) 灰黄色土小粒~中粒が20%混じる。粘性あり。しまりあり。
 - 11 黄灰色土 (2.5Y4/1) 灰黄色土小粒~中粒が10%混じる。粘性あり。しまりあり。

3J-9F

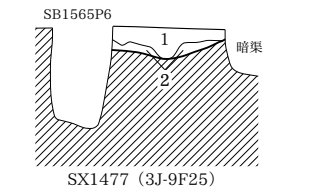
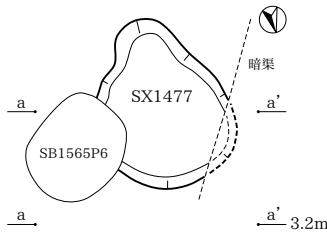

SX1477 (3J-9F25)

- SX1477
- 1 黒褐色土 (2.5Y3/1) 黄褐色土がブロック状に微量混じる。粘性なし。しまりあり。
 - 2 黄褐色土 (2.5Y5/3) 黒褐色土がブロック状に微量混じる。粘性あり。しまり中。

3J-9G

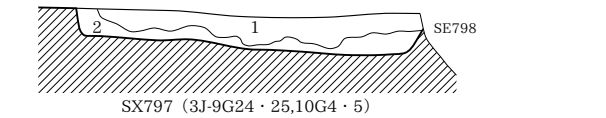
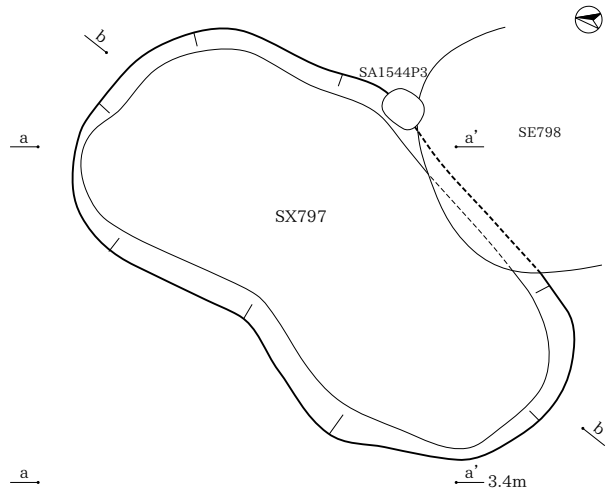

SX797 (3J-9G24・25,10G4・5)

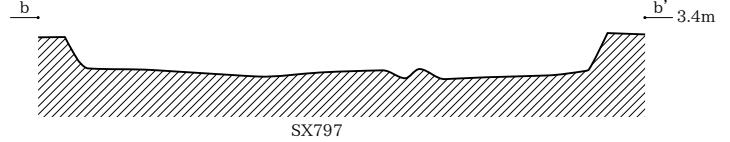

- SX797
- 1 黒色土 (10YR2/1) 灰黄色土ブロック (φ0.5~3.0cm) が多量混じる。しまりあり。
 - 2 灰白色土 (2.5Y7/2) 黒色土ブロック (φ0.5~2.0cm) が少量混じる。しまりややあり。炭化物を含む。

3J-9H

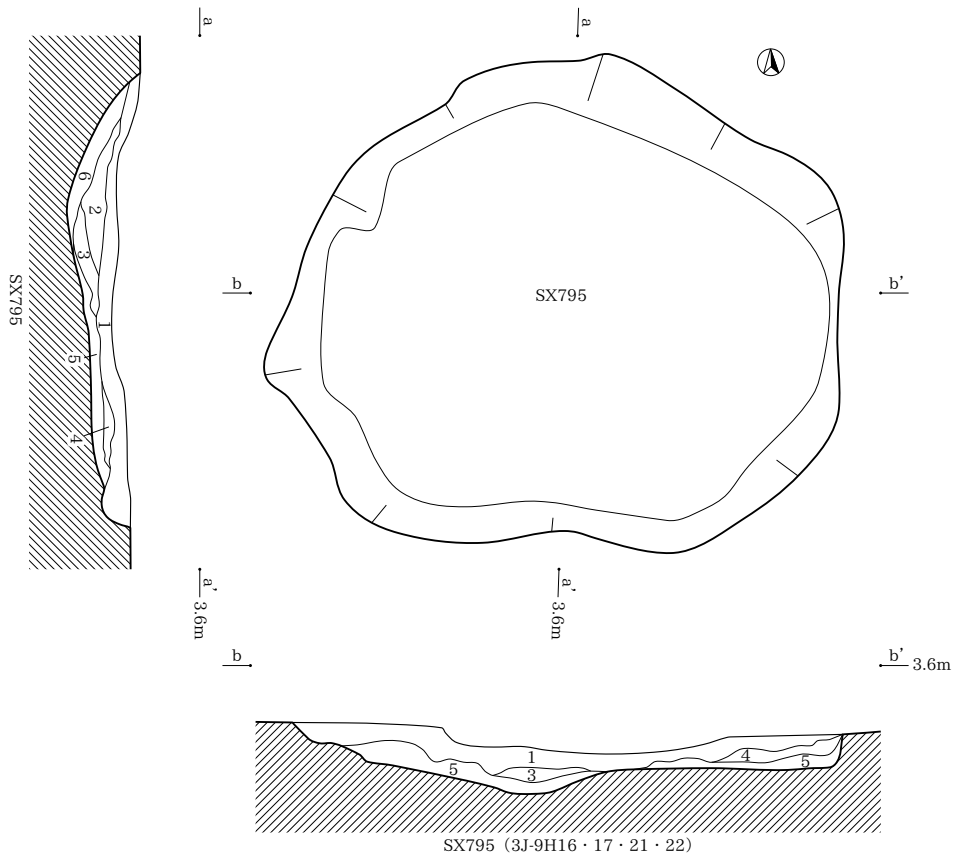

- SX795
- 1 黄灰色土 (2.5Y4/1) 灰黄色土ブロック (φ0.5~2.0cm) が混じる。しまりあり。炭化物粒を少量含む。
 - 2 黄灰色土 (2.5Y4/1) 灰黄色土ブロック (φ0.5~3.0cm) が混じる。しまりあり。炭化物 (φ0.5~3.0cm) を多量含む。
 - 3 暗黄灰色土 (2.5Y5/2) しまりあり。炭化物 (φ0.5~2.0cm) を多量含む。
 - 4 黄灰色土 (2.5Y5/1) 灰黄色土ブロック (φ0.5cm) が混じる。しまりあり。炭化物を少量含む。
 - 5 灰黄色土 (2.5Y7/2) 黒色土ブロックが少量混じる。粘性ややあり。しまりあり。炭化物を含む。
 - 6 黄灰色土 (2.5Y5/1) 灰黄色土ブロック (φ0.5~2.0cm) が混じる。しまりあり。炭化物 (φ0.5~2.0cm) を含む。

3J-10G

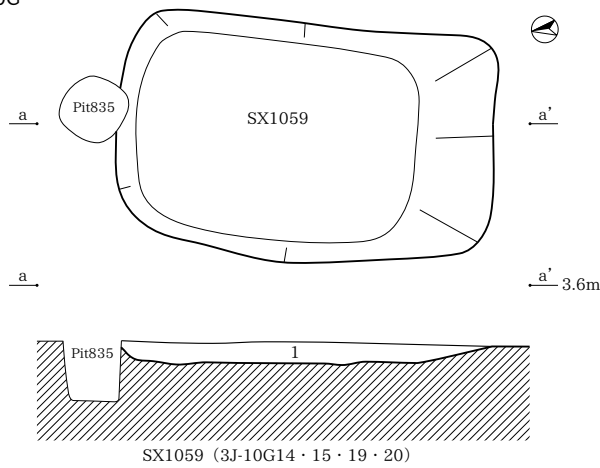

- SX1059
- 1 黄灰色土 (2.5Y4/1) 灰黄色土ブロック (φ0.5cm) が混じる。粘性あり。炭化物を含む。

3J-10H

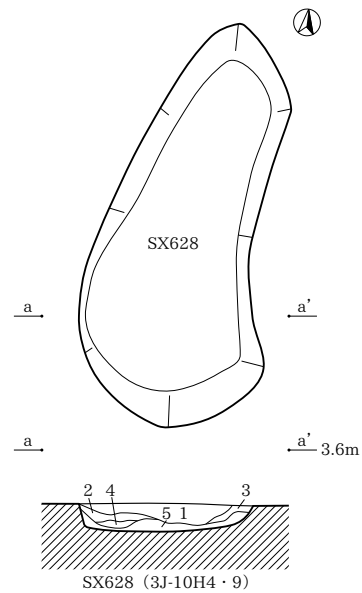

- SX628
- 1 黒色土 (2.5Y2/1) 灰白色土ブロック (φ0.5~3.0cm) が多量混じる。しまりあり。
 - 2 黒褐色土 (2.5Y3/1) しまりあり。炭化物を含む。
 - 3 黒色土 (2.5Y2/1) 灰白色土ブロック (φ0.5~1.0cm) が混じる。
 - 4 灰黄色土 (2.5Y6/2) 粘性ややあり。
 - 5 灰白色土 (2.5Y7/1) 黒色土ブロックが混じる。粘性あり。

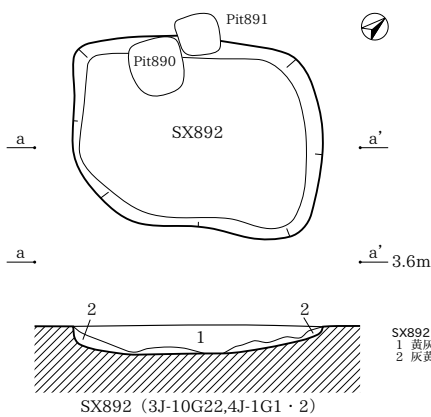

- SX892
- 1 黄灰色土 (2.5Y4/1) 黒色土・灰黄色土ブロックが少量混じる。しまりあり。炭化物を含む。
 - 2 灰黄色土 (2.5Y7/2) 黒色土ブロックが少量混じる。炭化物を含む。

0 (1:40) 2m

3J-10H

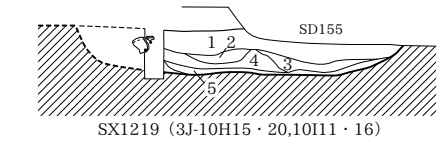
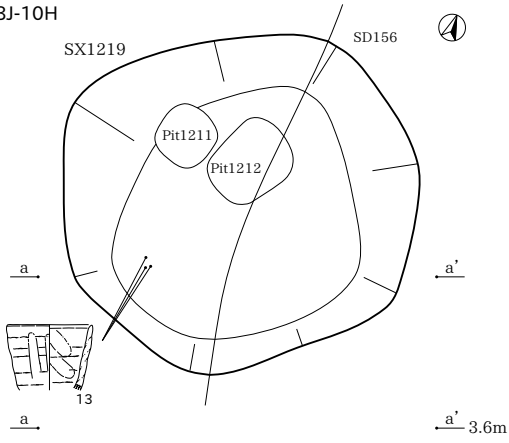

- SX1219
- 1 黄灰色土 (2.5Y4/1) 灰黄色土小粒~中粒が20%混じる。しまり強。炭化物を15%含む。
 - 2 黄灰色土 (2.5Y4/1) 灰黄色土大粒が10%混じる。しまり強。炭化物を1%含む。
 - 3 黄灰色土 (2.5Y5/1) 灰黄色土中粒が15%混じる。しまり強。炭化物を僅かに含む。
 - 4 黄灰色土 (2.5Y5/1) 灰黄色土中粒~大粒が50%混じる。しまり強。炭化物を僅かに含む。
 - 5 暗灰黄色土 (2.5Y5/2) 灰黄色土小粒~中粒が10%混じる。黄灰色土小粒が混じる。やや砂質。しまりあり。炭化物を僅かに含む。地山層移。

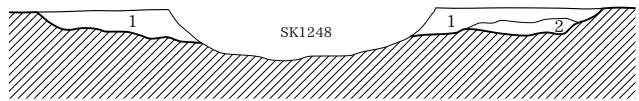
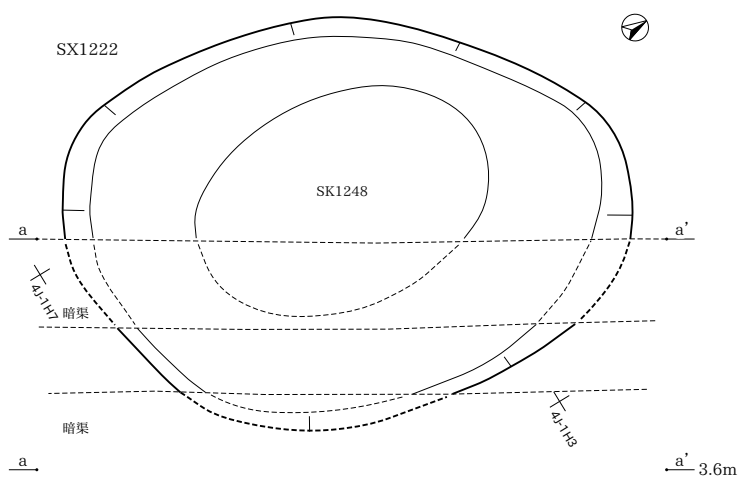

- SX1222
- 1 灰黄色土・黒褐色土の混層。しまりあり。炭化物(φ0.5~1.0cm)を含む。
 - 2 黄灰色土 (2.5Y5/1) 黒褐色土ブロックが混じる。粘性ややあり。しまりあり。炭化物(φ0.5~1.0cm)を含む。

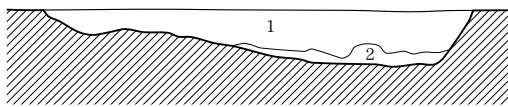
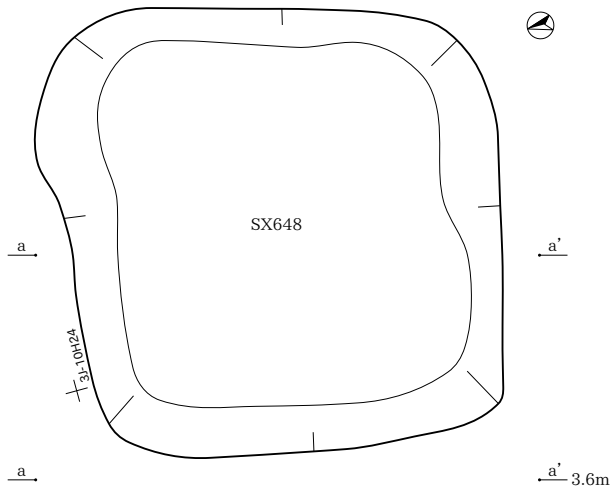

SX648 (3J-10H23・24,4J-1H3・4)

- SX648
- 1 黒色土 (10YR2/1) 灰白色土・黒色土ブロック大粒(φ3.0cm)が全体に混じる。しまりややあり。
 - 2 灰白色土 (2.5Y7/2) 黒色土ブロック(φ0.5~1.0cm)が混じる。粘性ややあり。

4J-1H

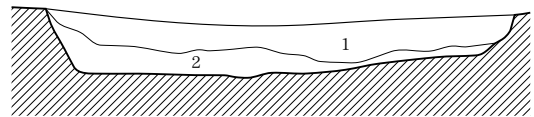
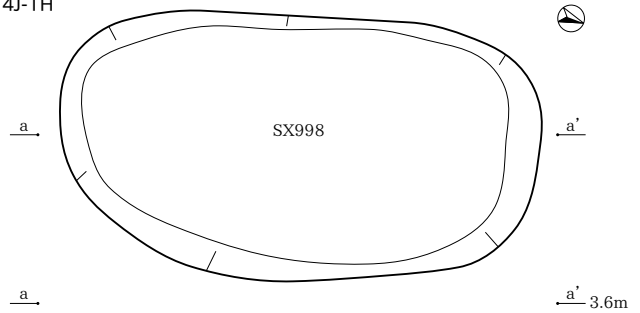

- SX998
- 1 黄灰色土 (2.5Y4/1) 黒色土ブロックが少量混じる。しまりあり。炭化物を含む。
 - 2 黒褐色土 (2.5Y3/1) 灰黄色土ブロック(φ0.5~3.0cm)が多量混じる。粘性ややあり。

4J-2E

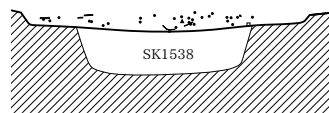
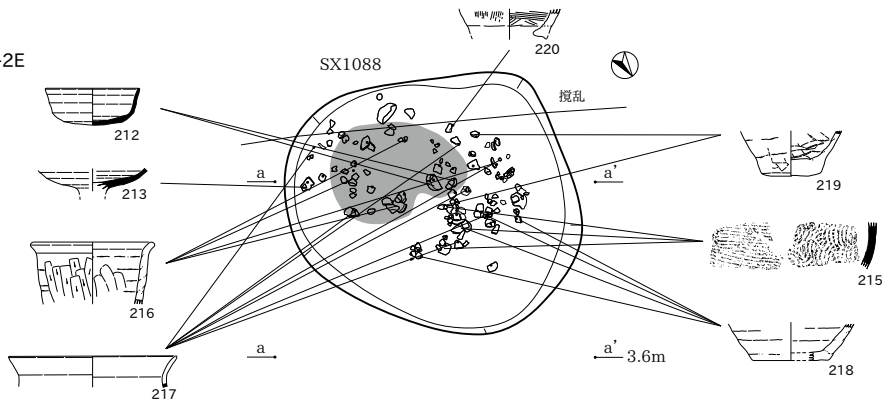

SX1088 (4J-2E2・3)

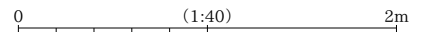

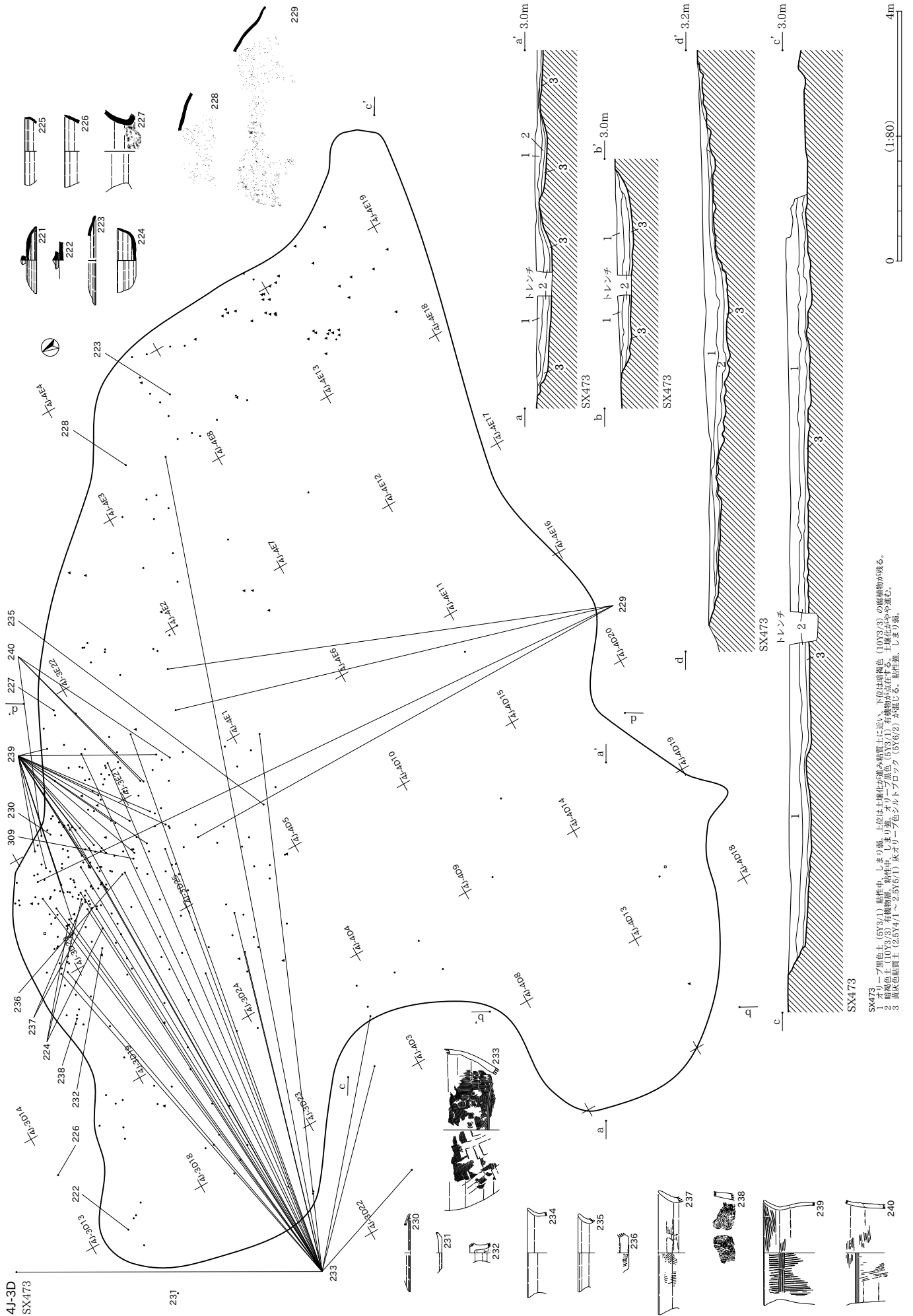

SX473
 1 オリーブ黒色土 (5Y3/1) 粘性中、しまり弱。上位は土壌化が速く粘質土に近い。下位は暗褐色 (10Y3/3) の腐植物が残る。
 2 暗褐色土 (10Y3/3) 有機物腐、粘性中、しまり強。オリーブ黒色 (5Y3/1) 有機物が点在する。土壌化がやや速む。
 3 黄灰色粘質土 (2.5Y4/1~2.5Y5/1) 灰オリーブ色シルトプロック (5Y5/2) が混じる。粘性強、しまり強。

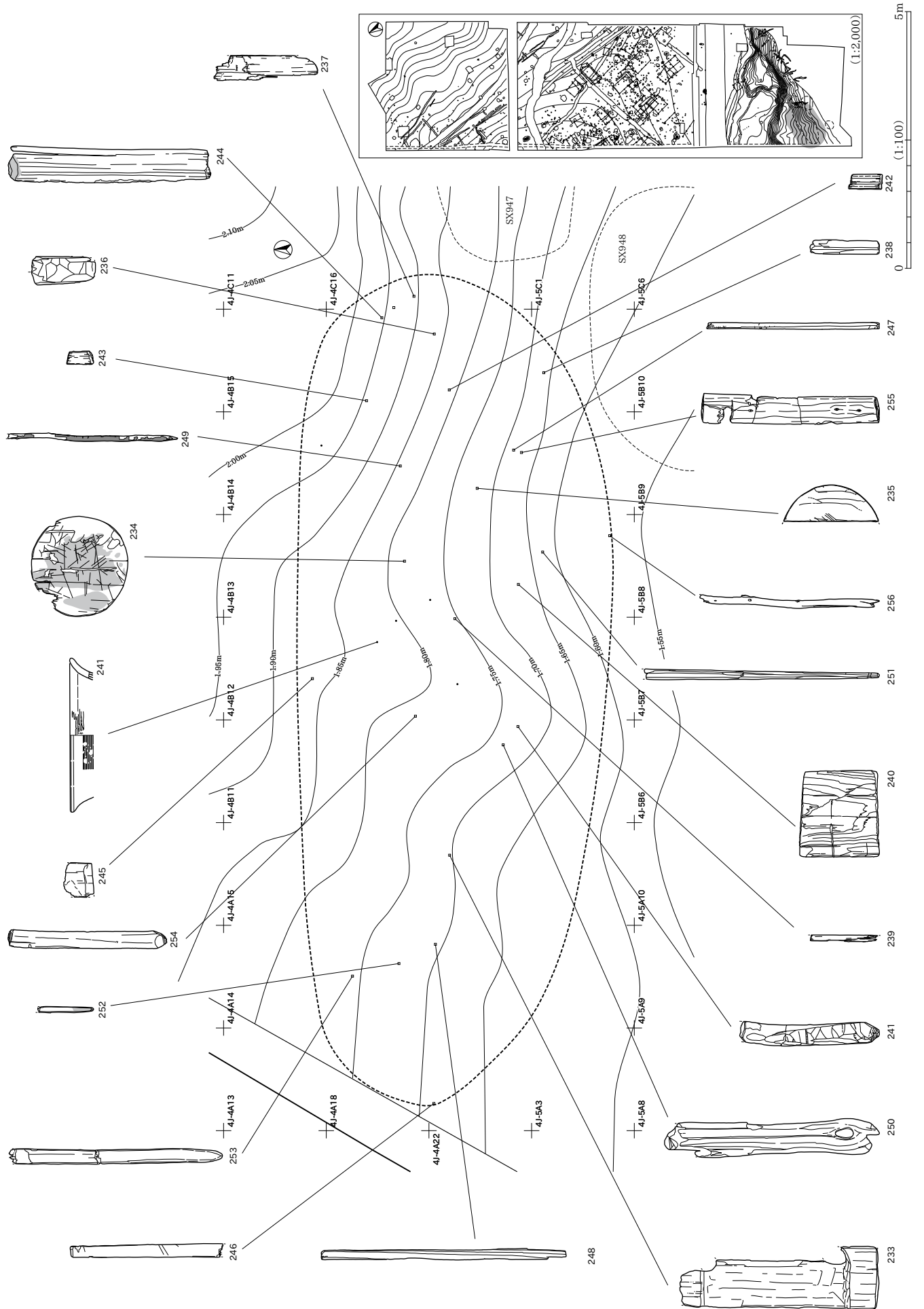

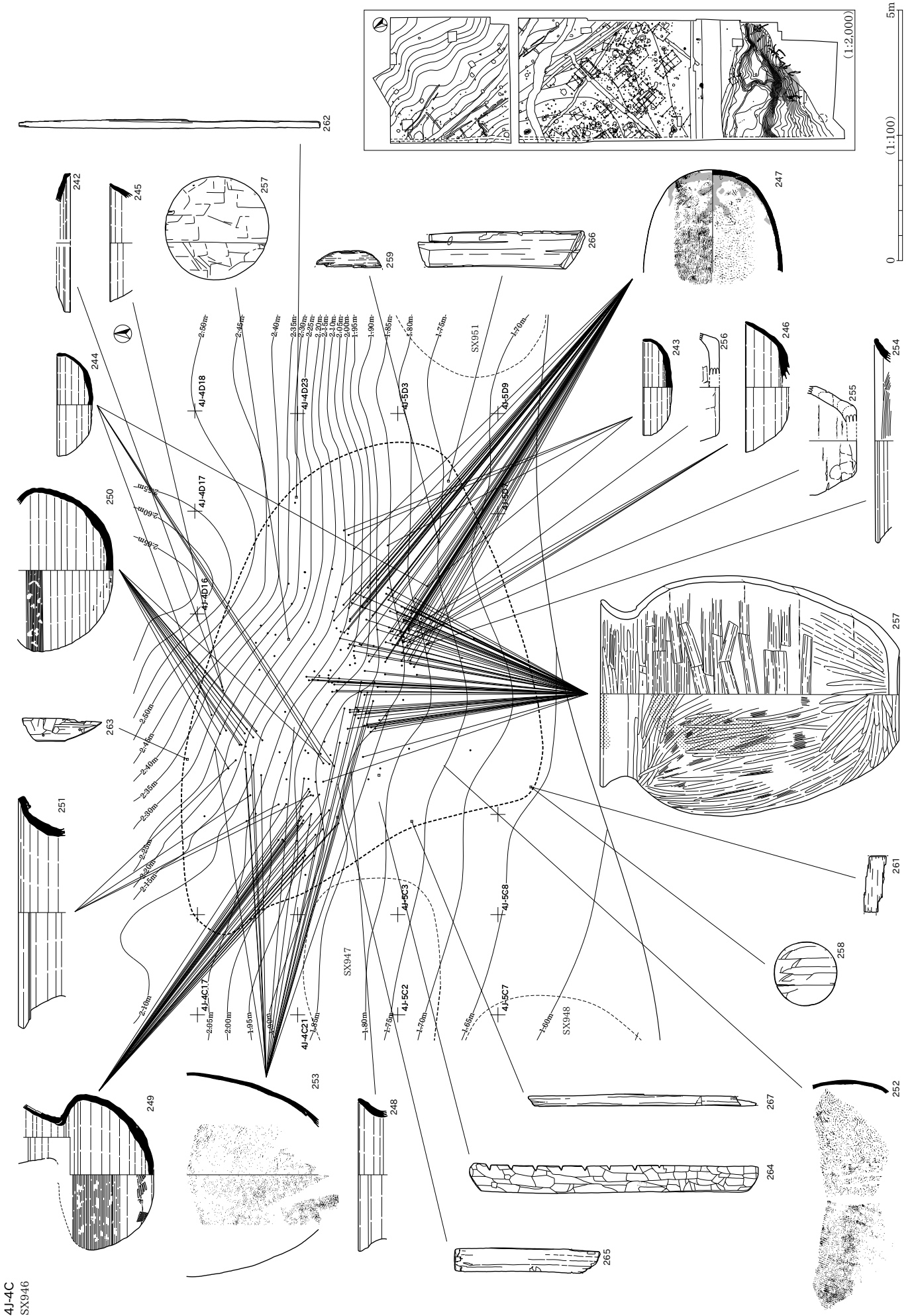

4J-4C
SX946

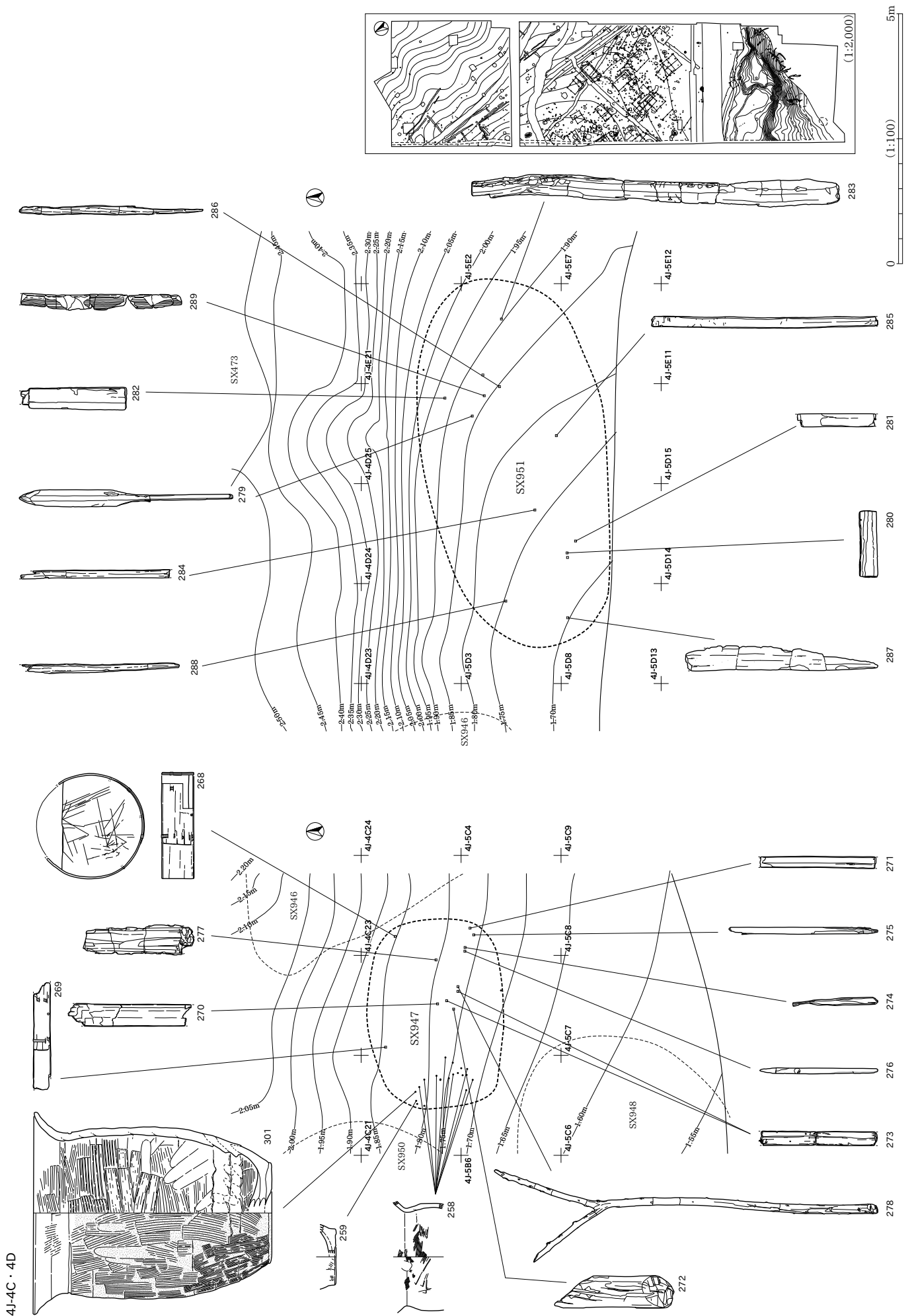

4J-5A・B

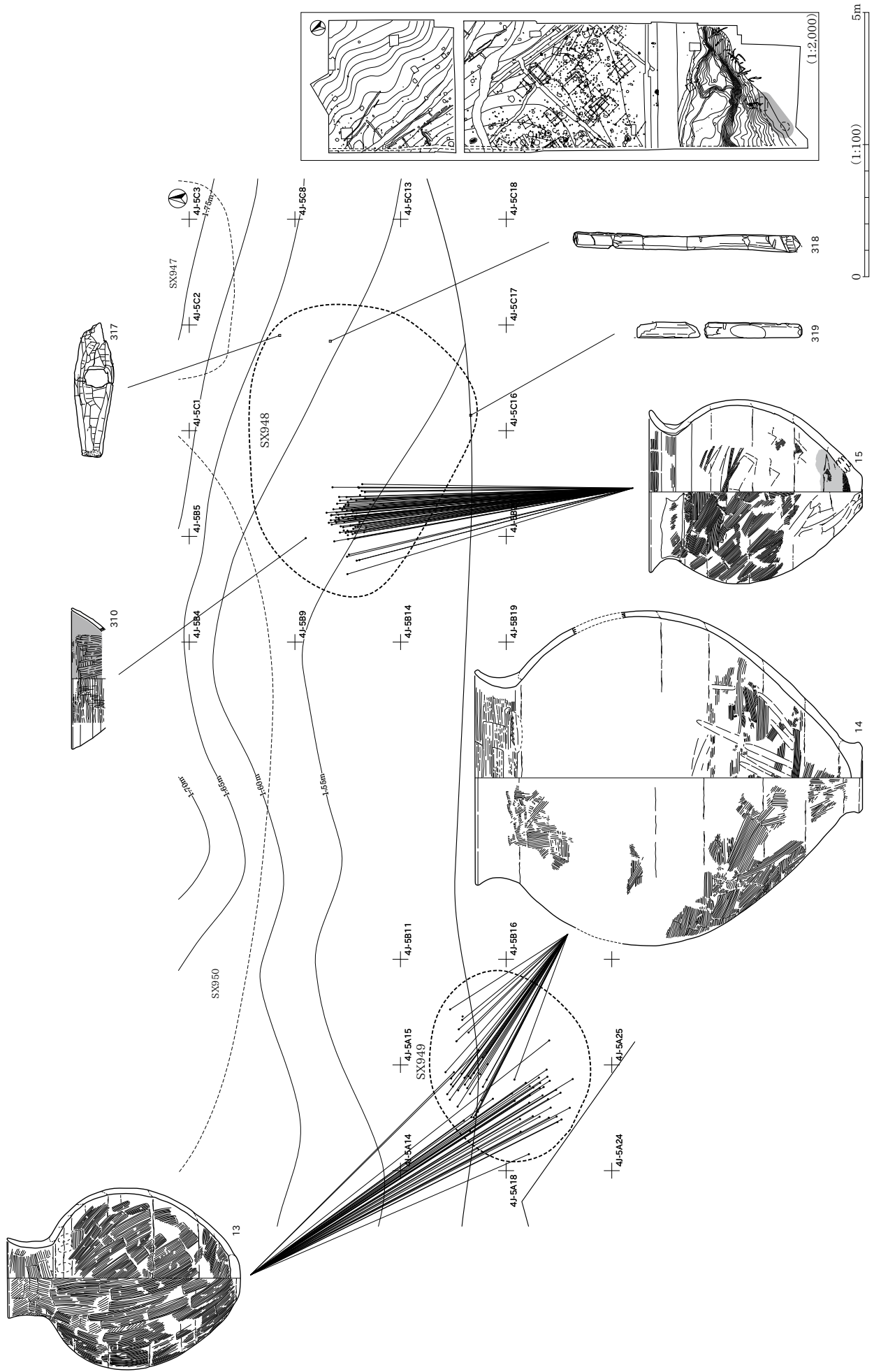

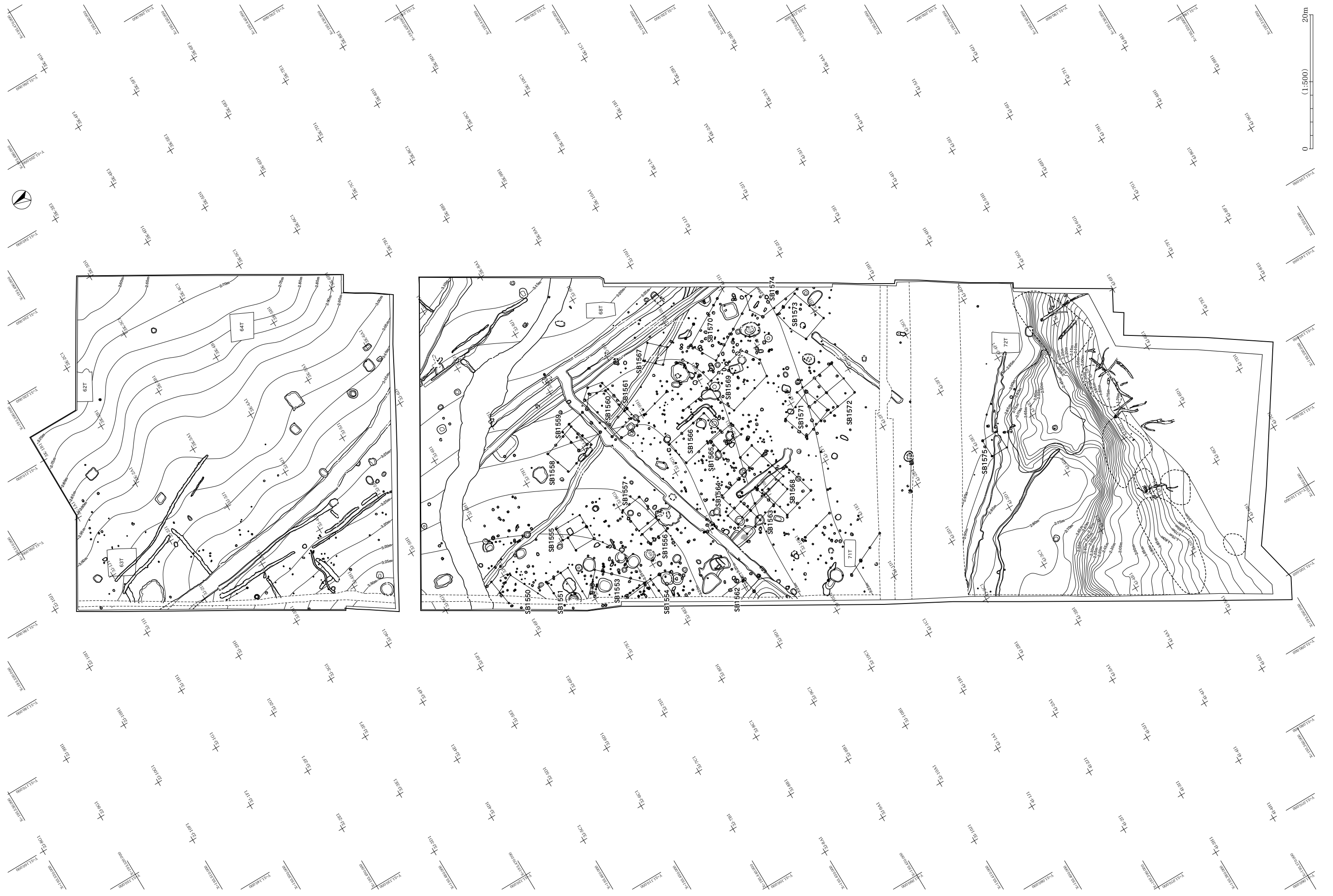

4J-4E
SX945

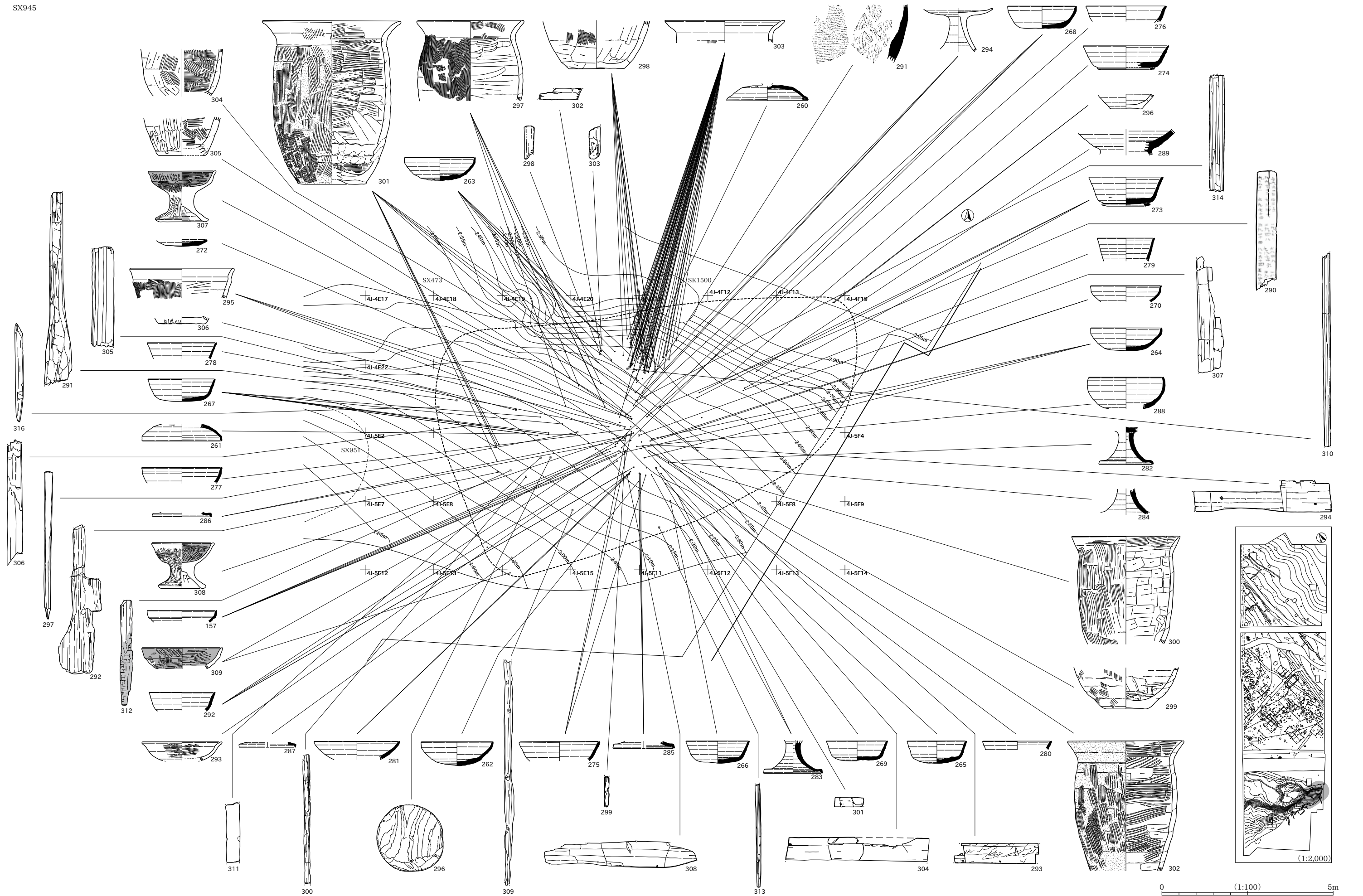

SI164(1~6)

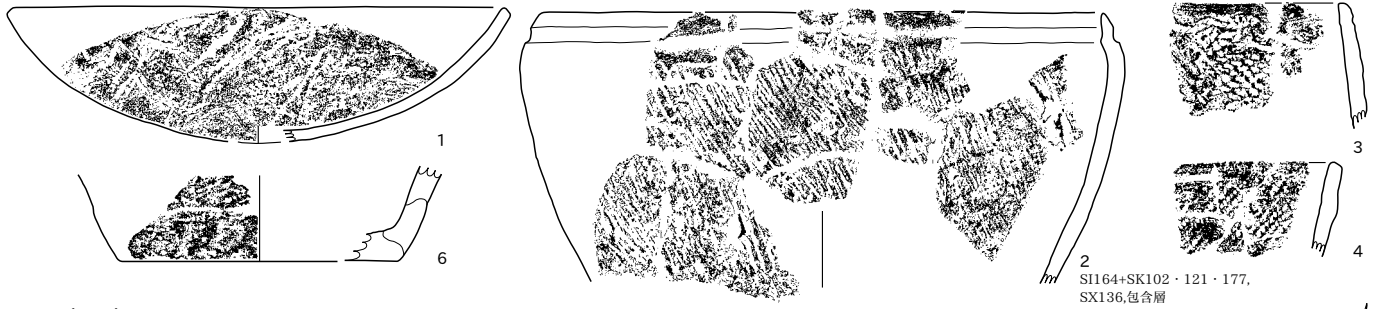

SI556(7・8)



SI152(9~15)

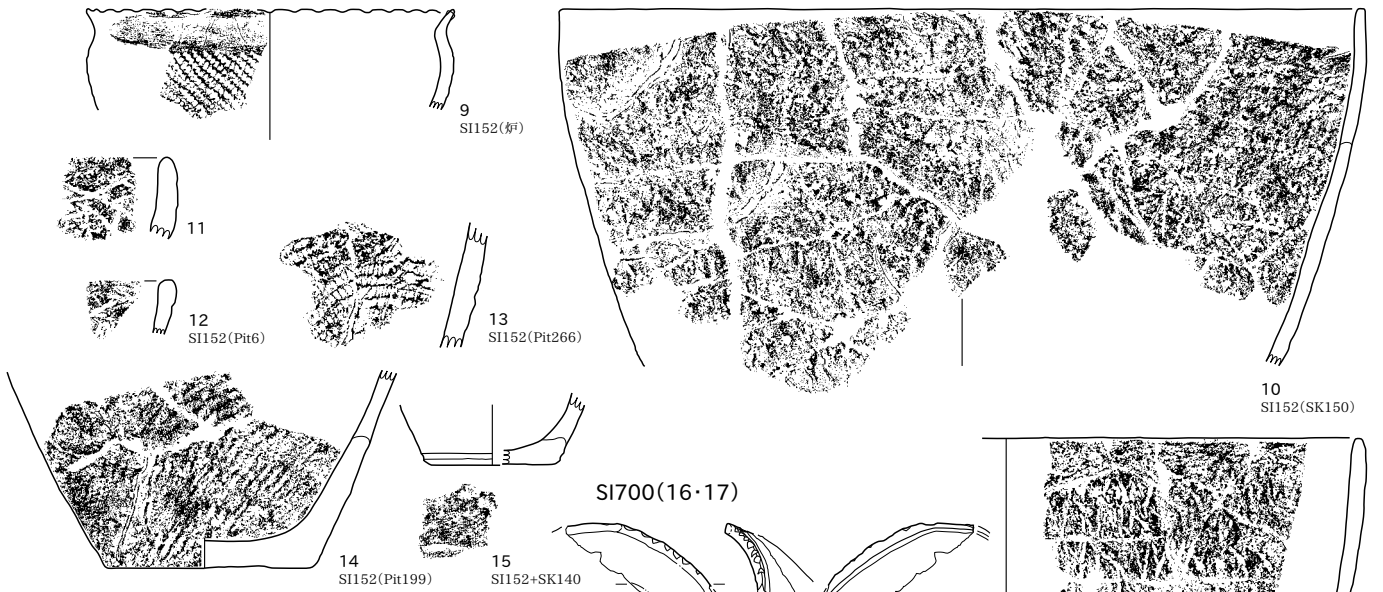

SI700(16・17)

SI650・580(18~20)

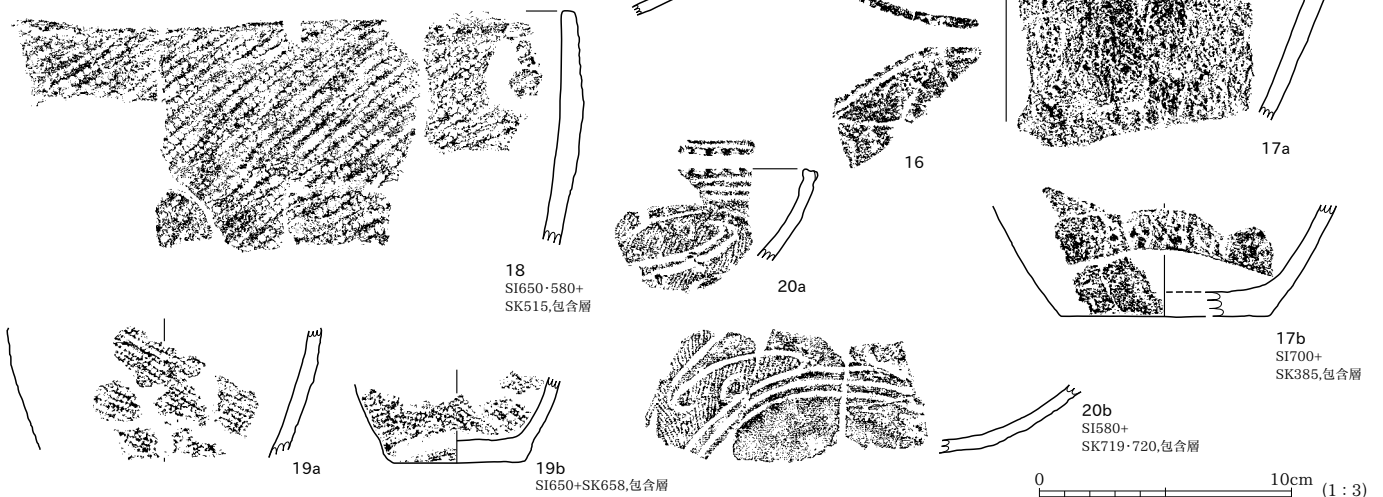

SI579・580(21~33)

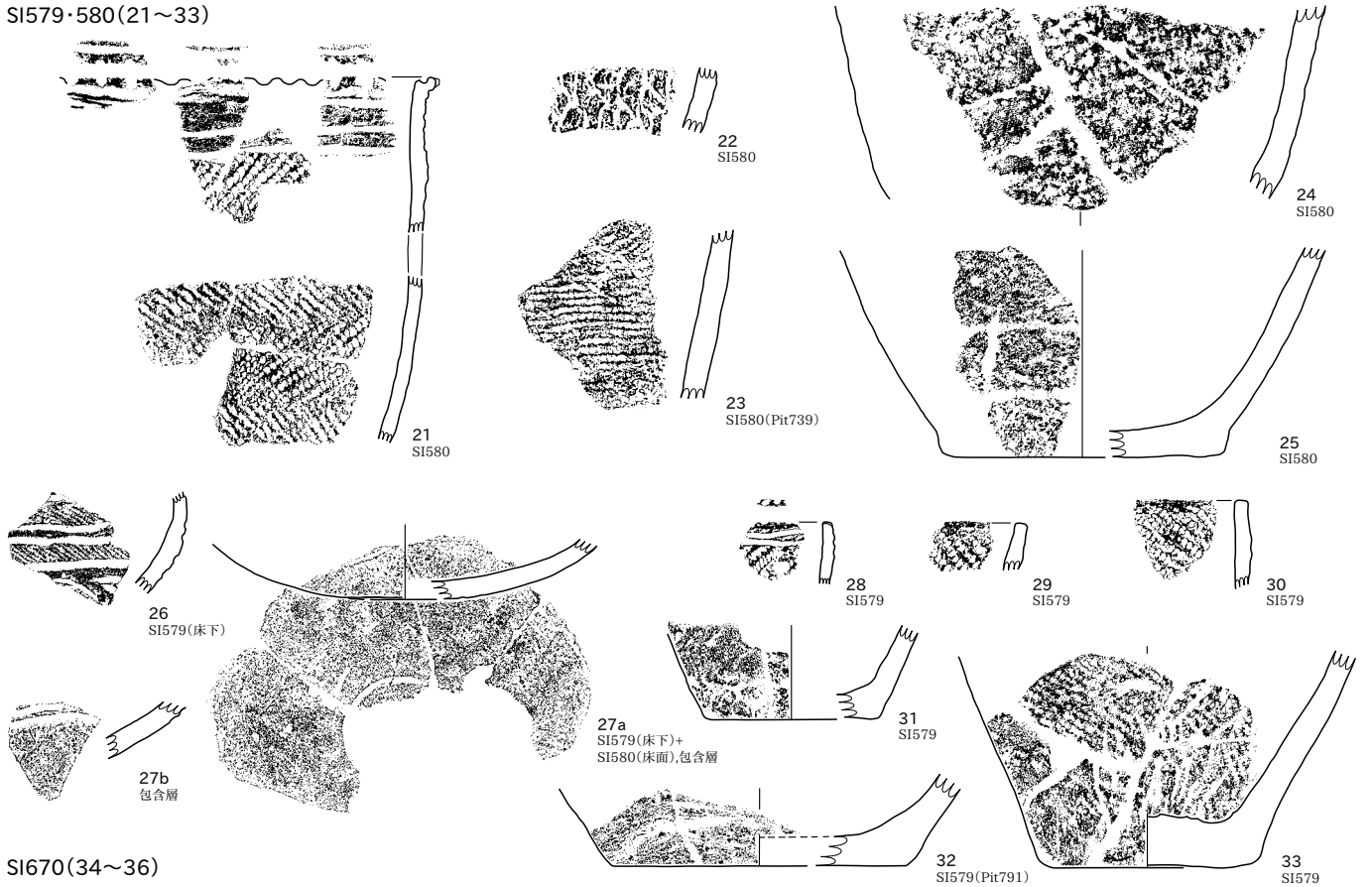

SI670(34~36)



SI831(37~39)

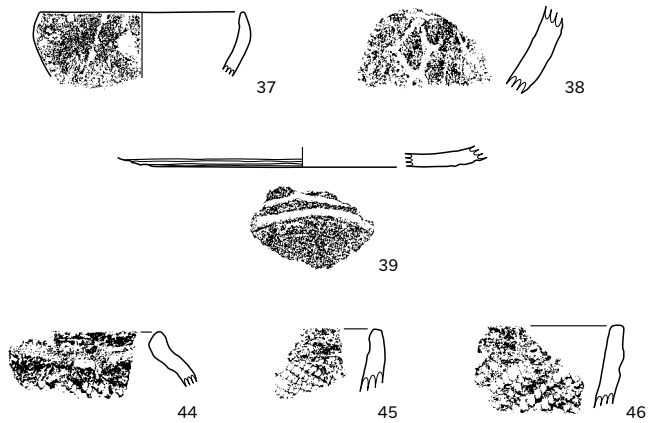

SI837(40~50)

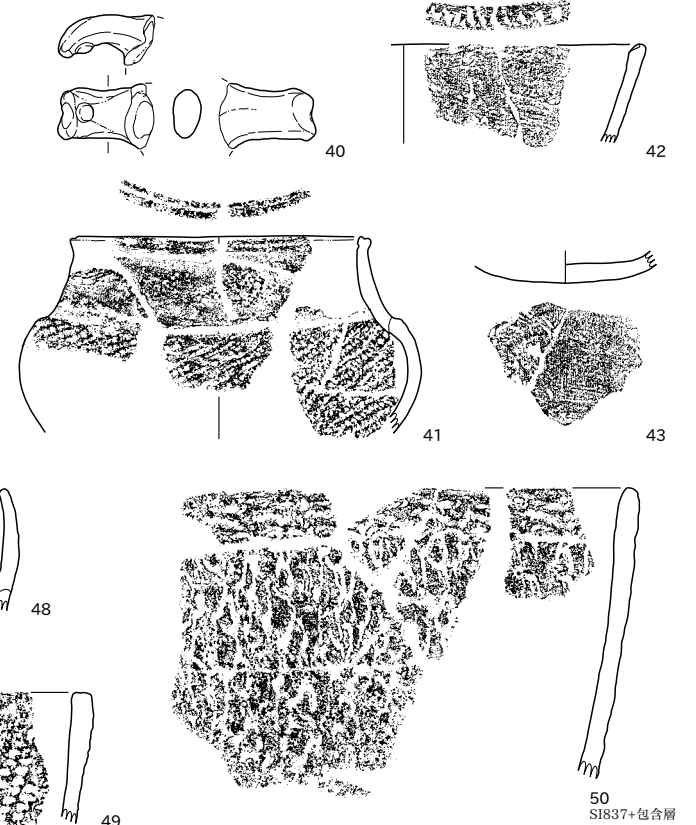

SI837(51)



SI501(52~54)

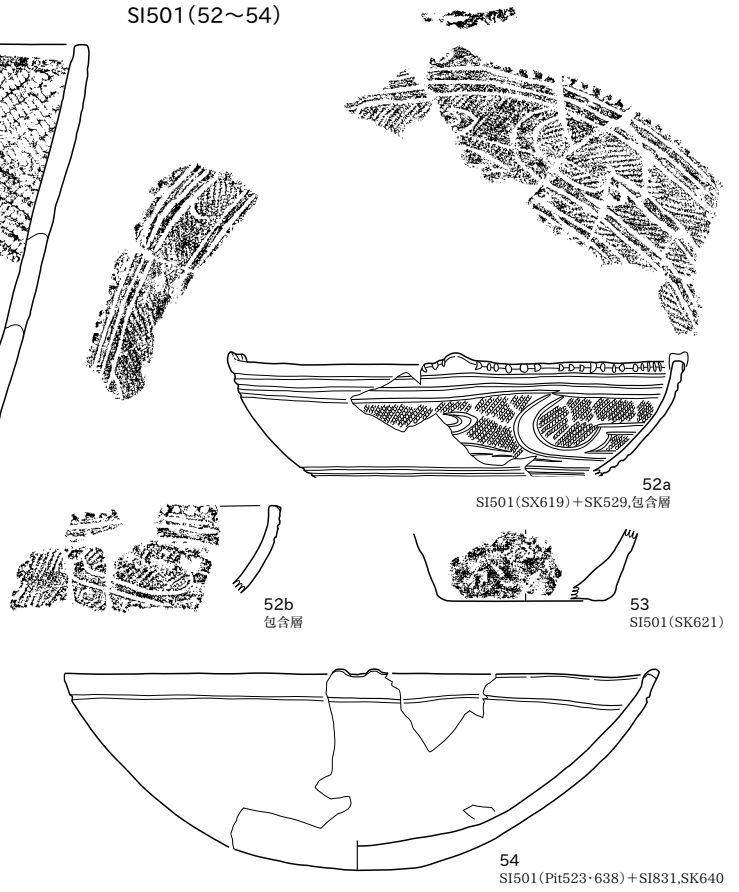

SI790(55)

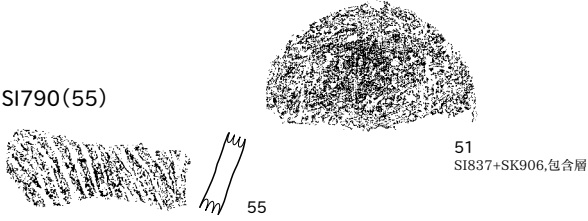

SI710(56~63)

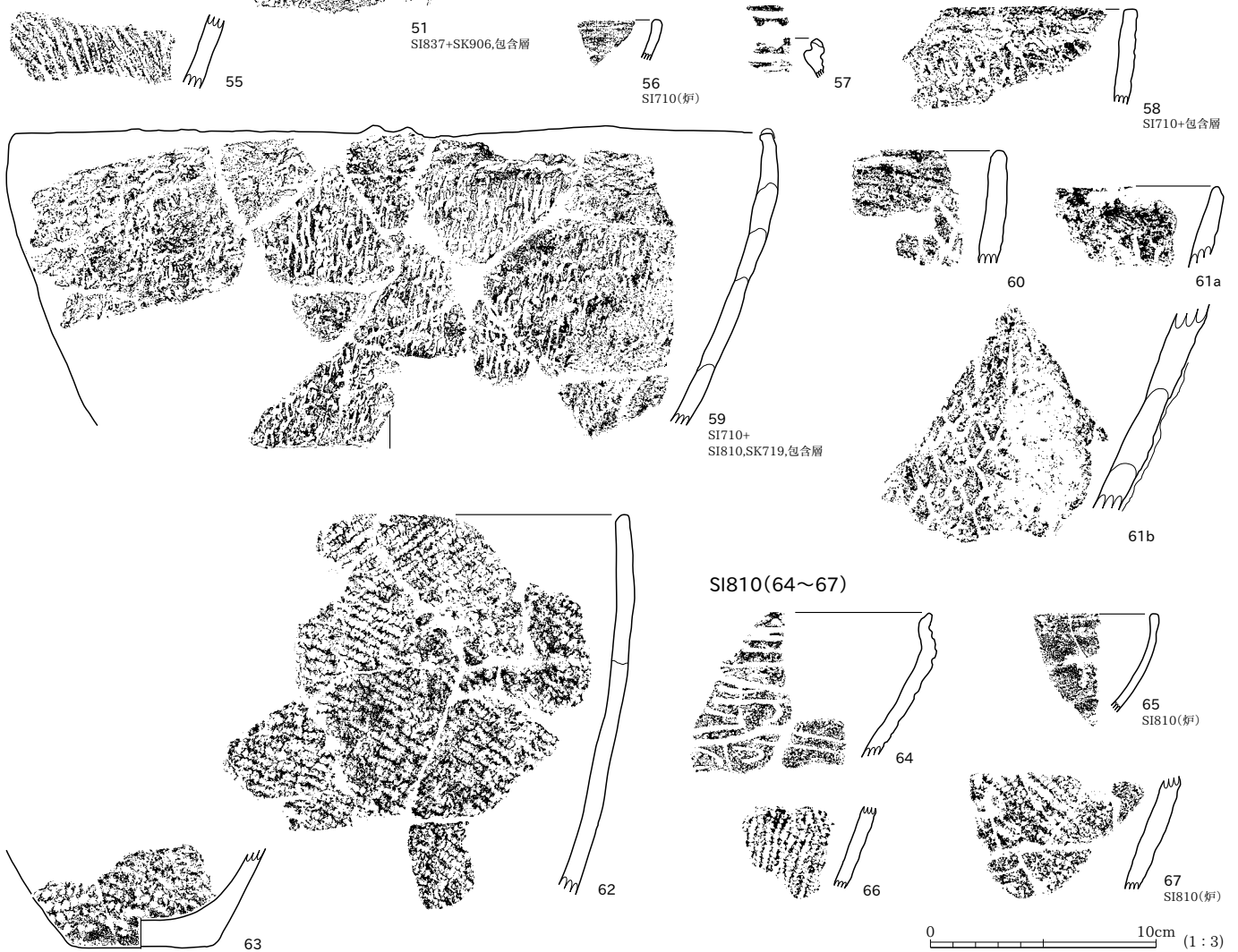

SI951(68~78)

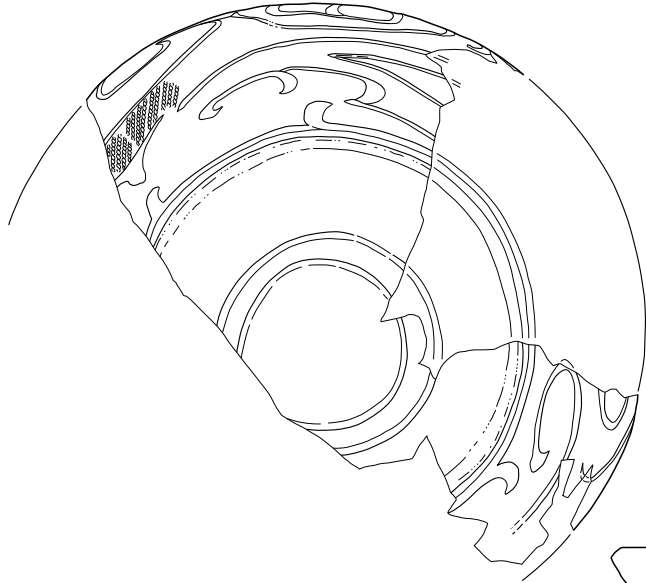
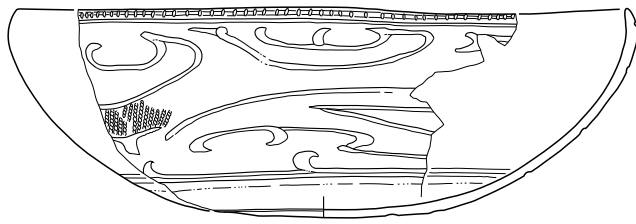

68
SI951+
SK961,包含層



69



70

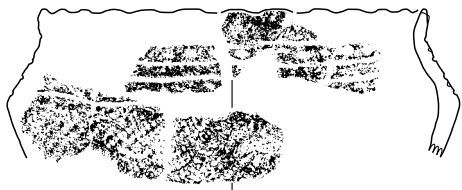

71



72

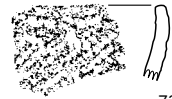

73

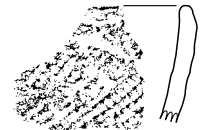

74



75
SI951(Pit978)+SK984,包含層

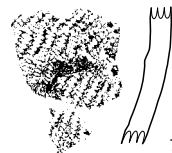

76



77
SI951(Pit954)



78

SB6(79)

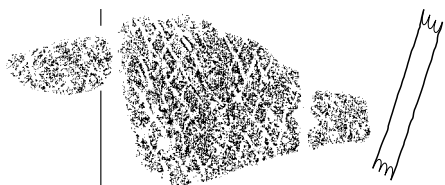

79
SB6(Pit479)+包含層

SK42(80)

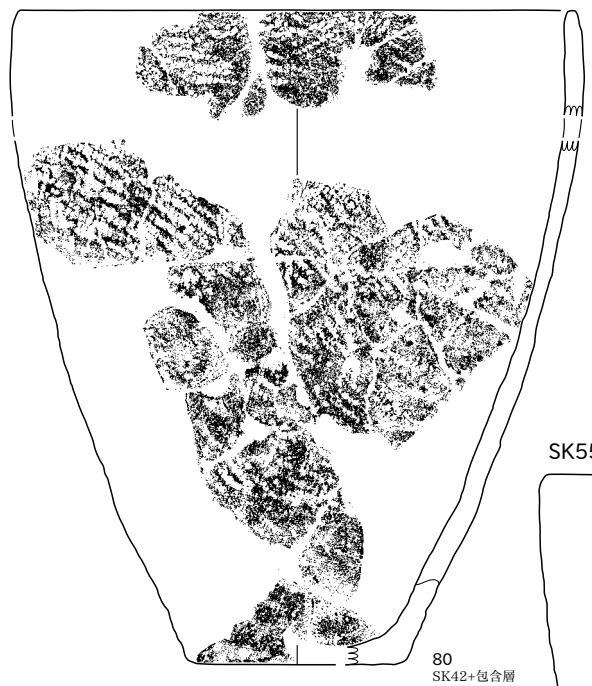

SK54(81)

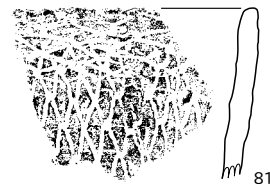

SK307(82)

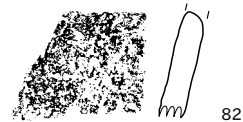

SK308(83・84)

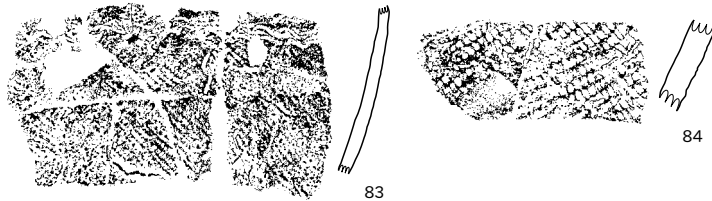

SK55(85)

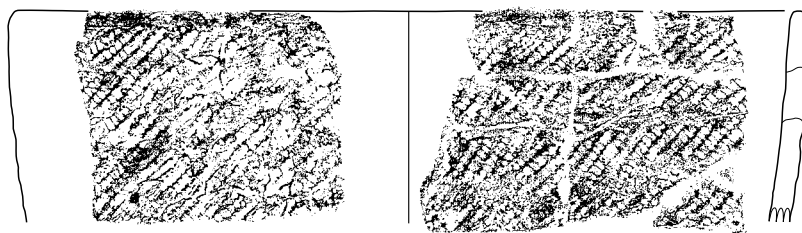

SK64(86)



SK57(87)

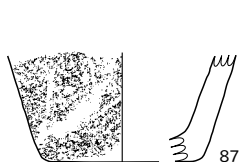

SK58(88~92)

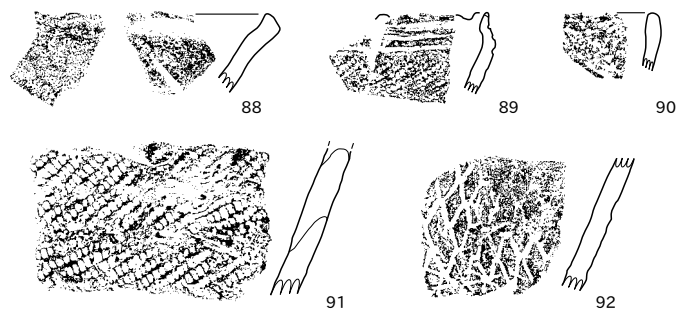

SK60・61・63・222・239(93~96)

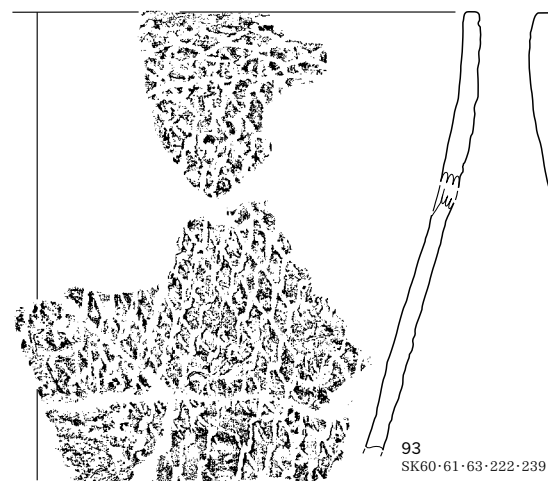

SK235(97)



SK94(98)

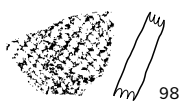

SK95(99)



SK178(100・101)



100
SK178+SI164(Plt176),
SK182・183, SX136

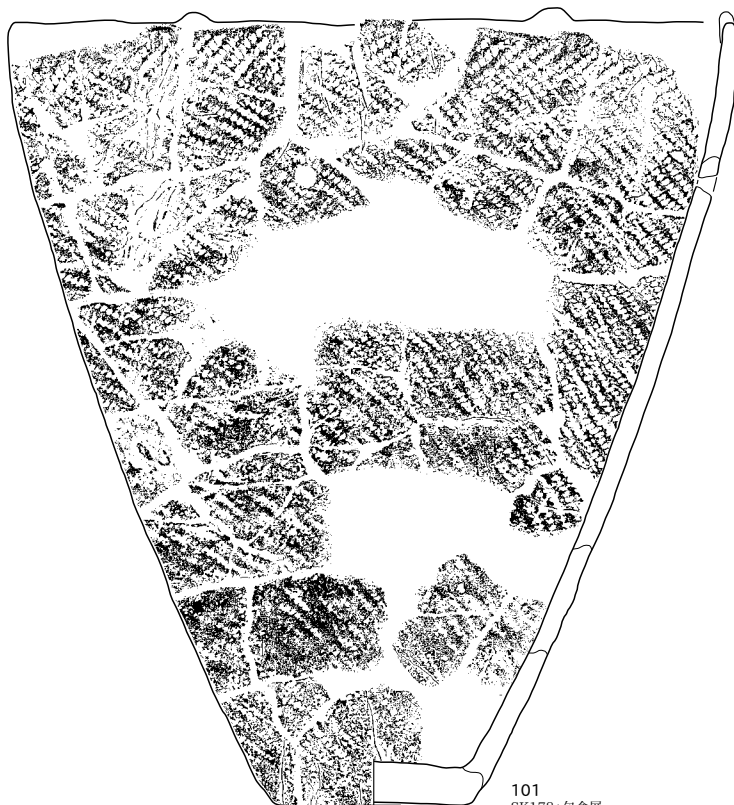

101
SK178+包含層

SK183(102)

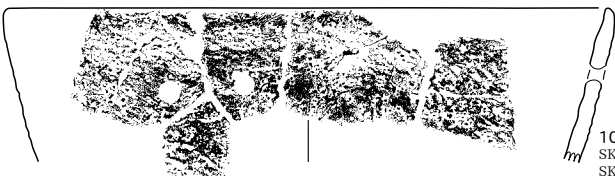

102
SK183+SI164, SD192,
SK179, 包含層

SK125(103)

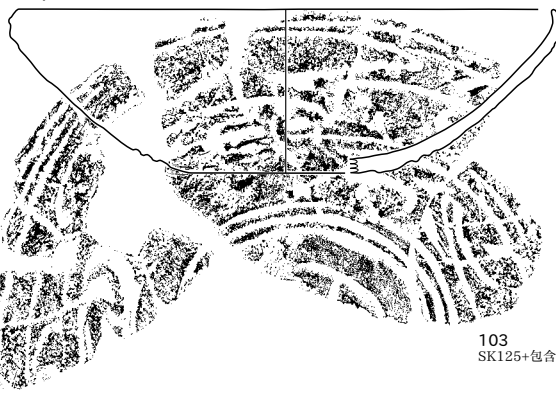

103
SK125+包含層

SK134(104)

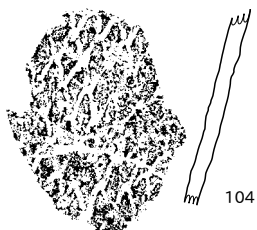

SK135(105)

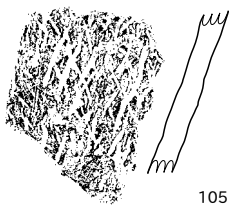

SK489(106)

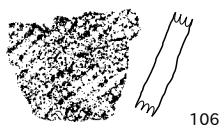

SK231(107)

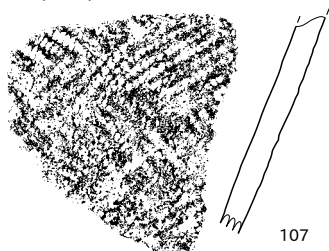

SK208・216(108)

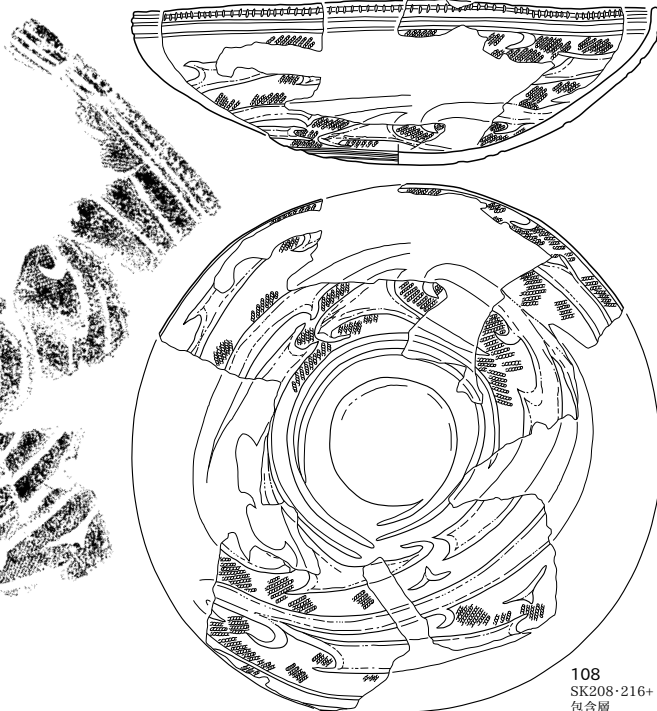

108
SK208・216+
包含層

SK257(109)

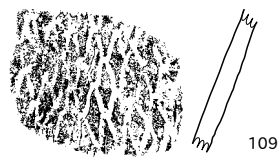

109

SK248(111)

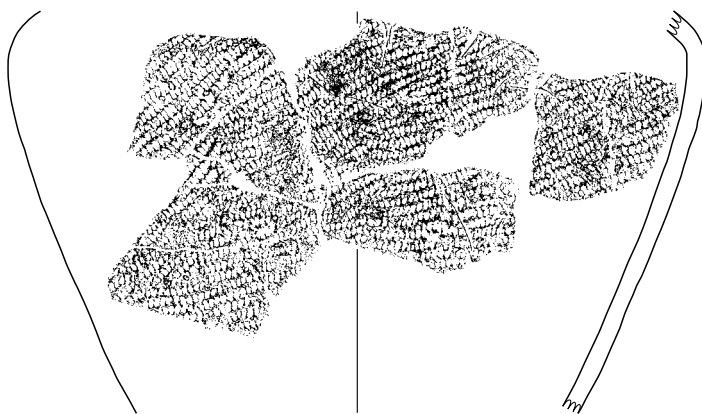

111
SK248+包含層

SK226(110)

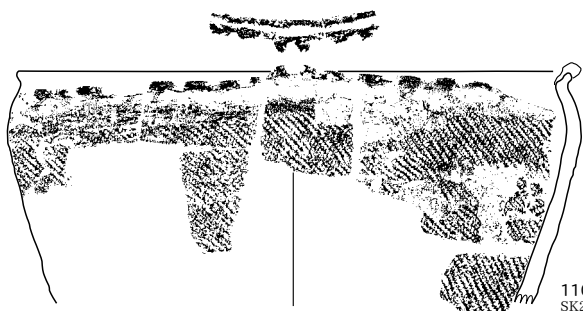

110
SK226+SK141・279,
SD192(1層)・338(2層),包含層

SK277(112)



112

SK278(113・114)

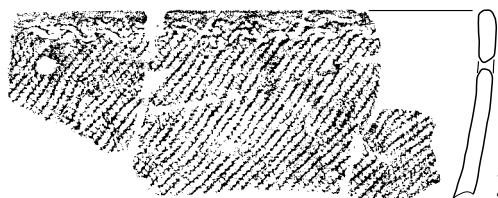

113
SK278+包含層

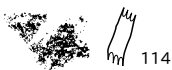

114

SK346・394・400(115・116)

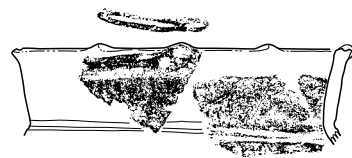

115
SK394



116
SK346+
SK394・400,包含層

SK414(117)



117

SK392(118)

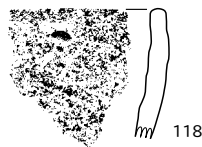

118

SK200(119)

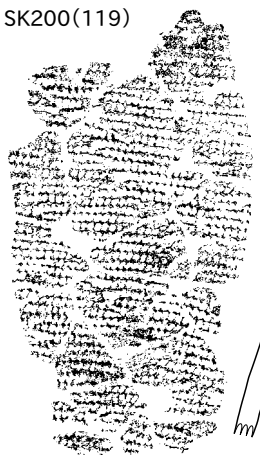

119

SK89(120)

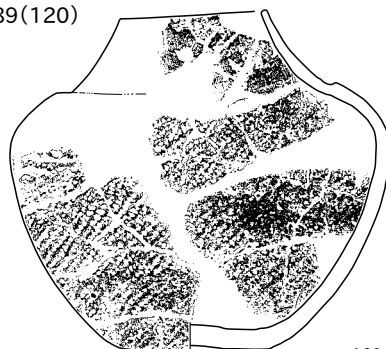

120

SK245(121~123)



121a

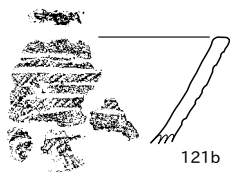

121b

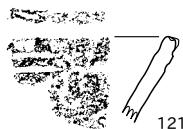

121c



121d
SK245+包含層



122

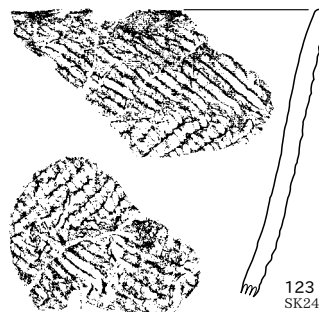

SK405(124)

124

123
SK245+包含層

0 10cm (1:3)

SK201(125)

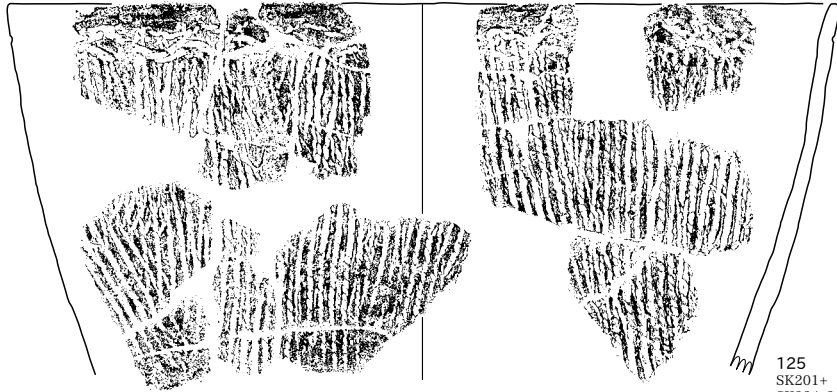

SK197(126)

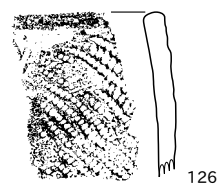

SK339(127)



SK330(128)

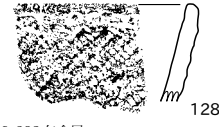

SK328(129)



SK327(130)

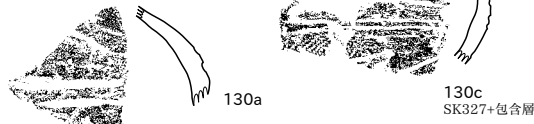

SK560(132・133)

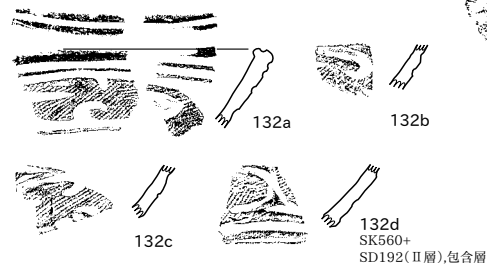

SK403(131)

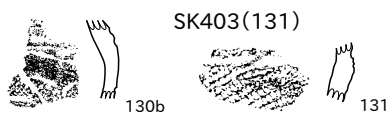

SK466(134)

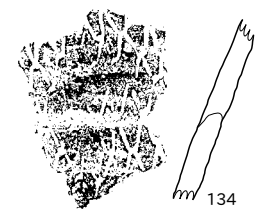

SK365(135)

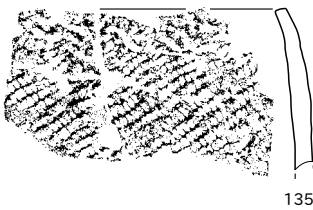

SK566(136・137)

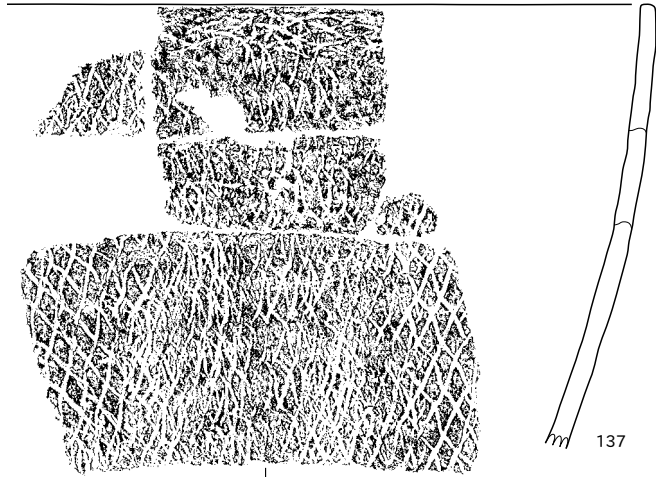
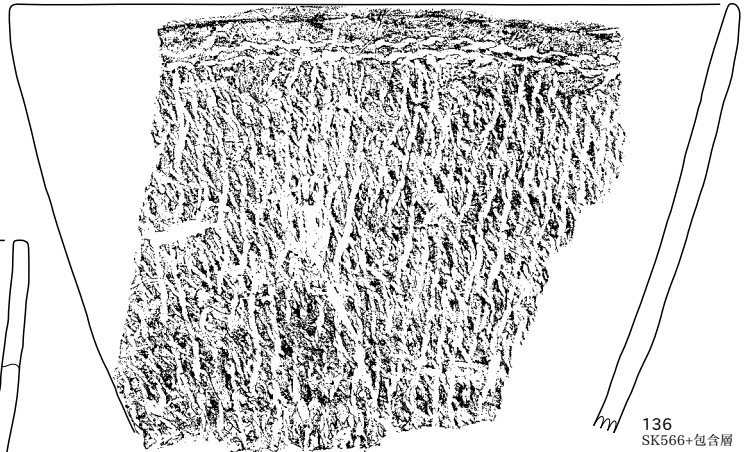

SK249(138~143)

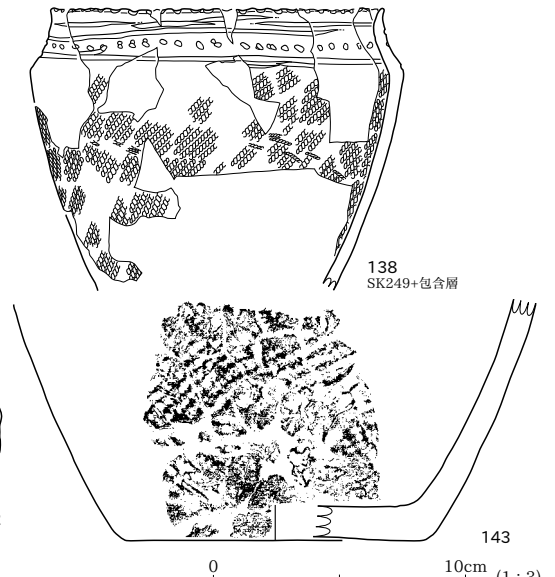
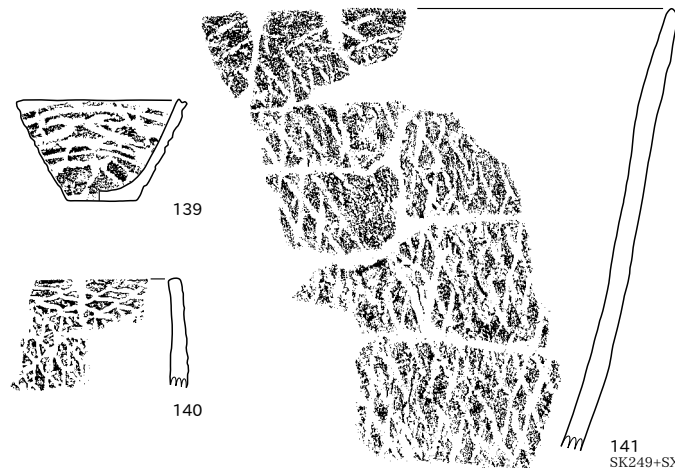

SK140・158・160・252・261・281・292・297・311~313・316・321・341・355・363・441・495・502・593・674・731・746・747

SK252(144・145)

SK312・316(147・148)

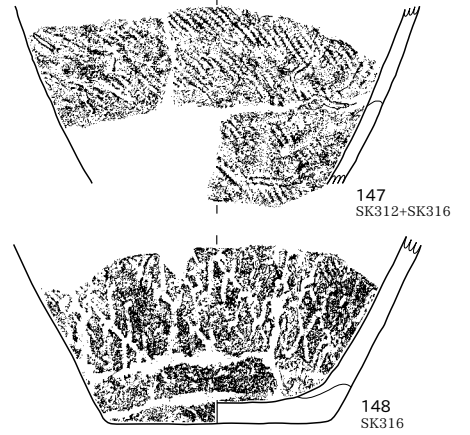
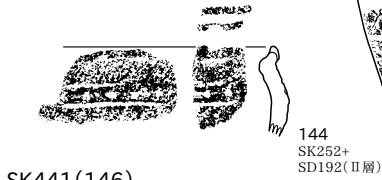

SK441(146)

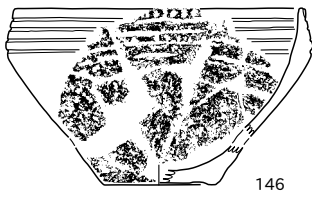

SK363(149)



SK311(150)

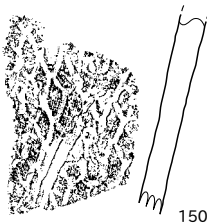

SK140(151)

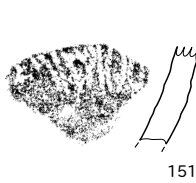

SK261(152)

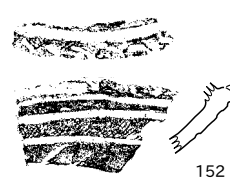

SK160(153・154)

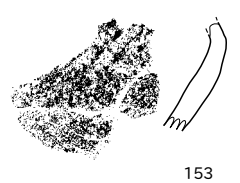

SK158(155)

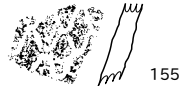

SK747(158)

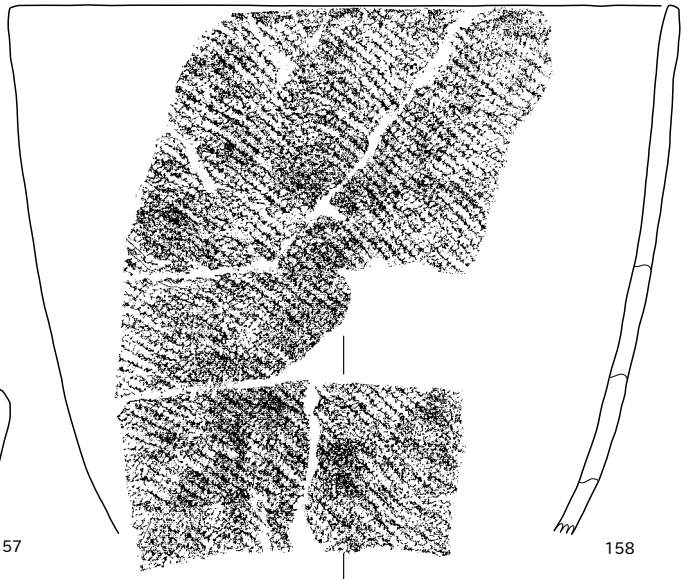

SK746(156)

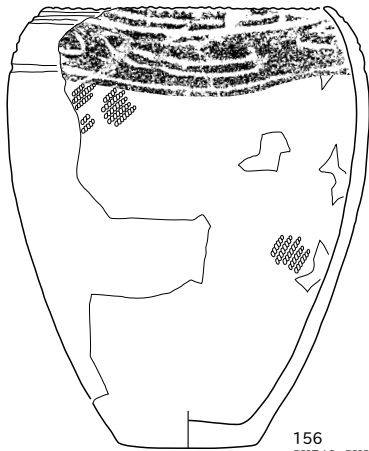

SK502(157)

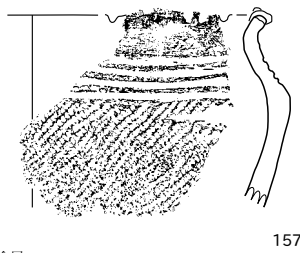

SK674(159)

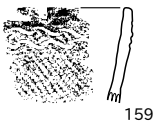

SK281(160)



SK355(161)



SK321(162)



SK341(163)



SK297(164)



SK313(166)

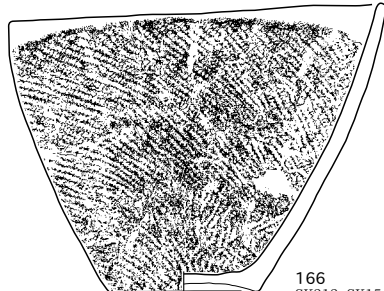

SK731(167)



SK292(165)



SK593(168)



SK495(169)



0 10cm (1:3)

SK154(170・171)

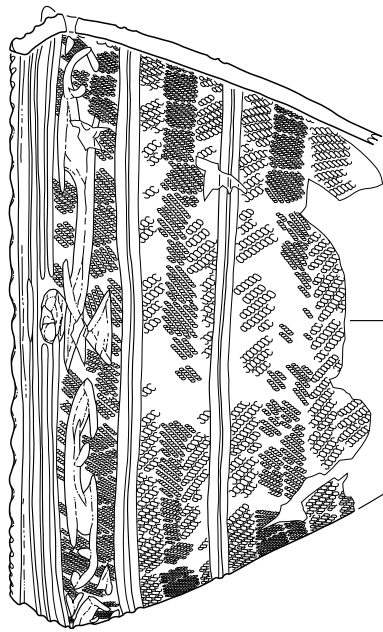
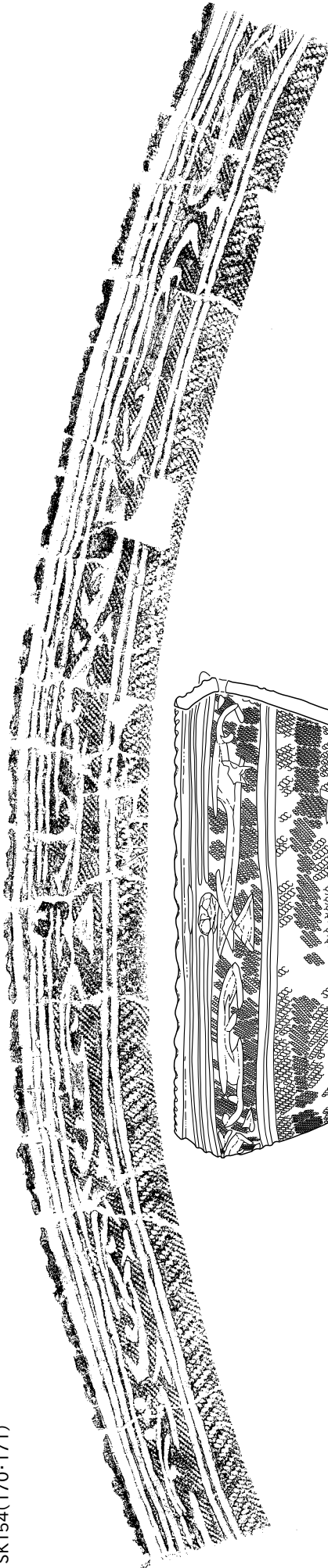

SK1015(174)



170
SK154中包合層

SK528(172)

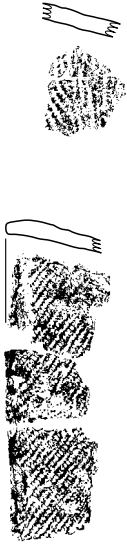

171

SK482(173)



172

SK749(175)



175

SK797(176)



176

SK483(177)



177
SK483-S1051,包合層

174



SK759(178)

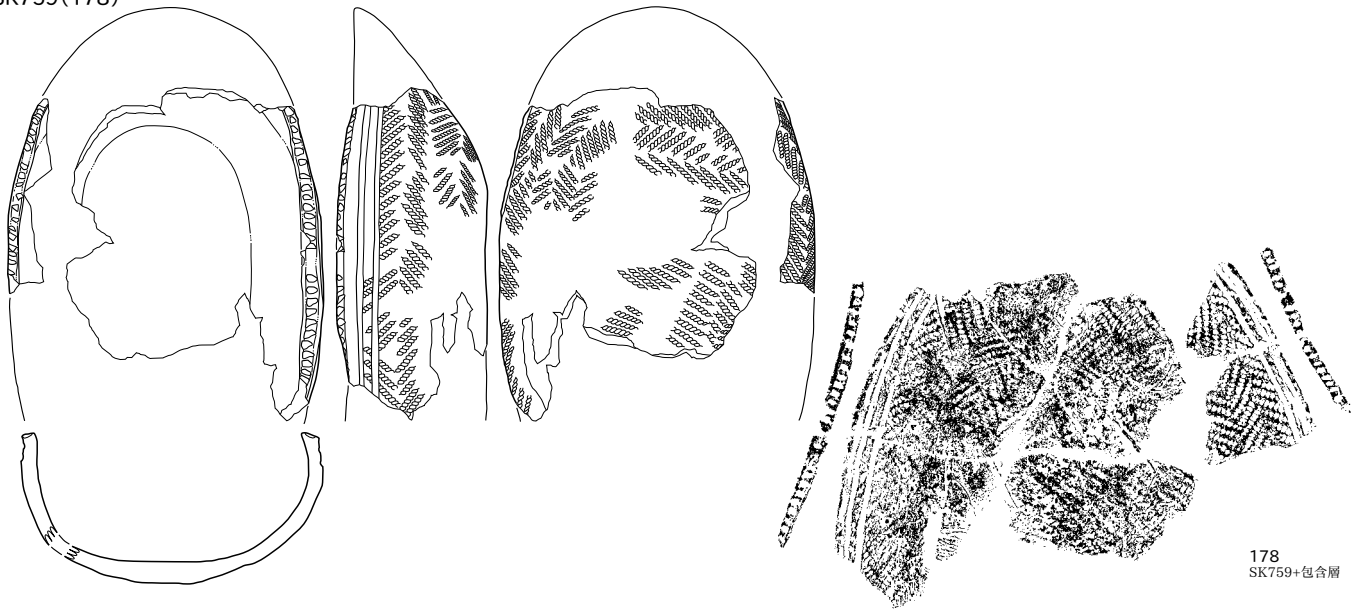

178
SK759+包含層

SK504(179・180)

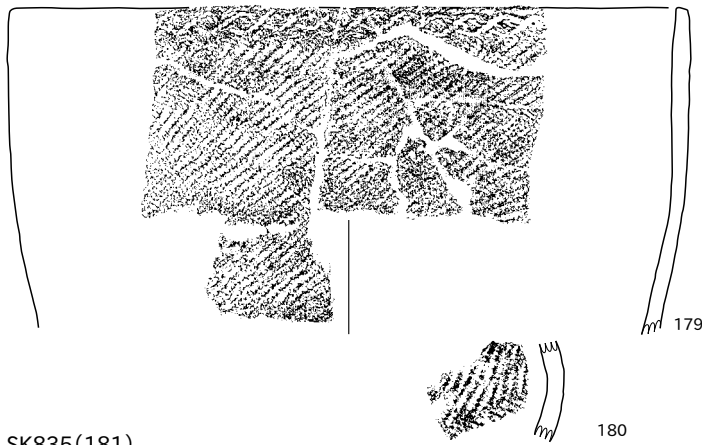

179

180

SK935(182)

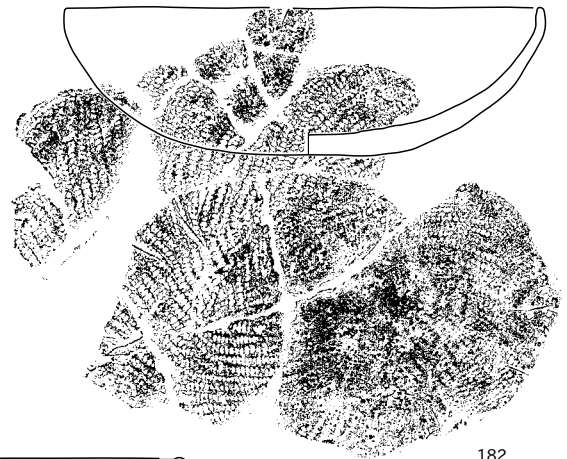

182
SK935+SD846

SK835(181)

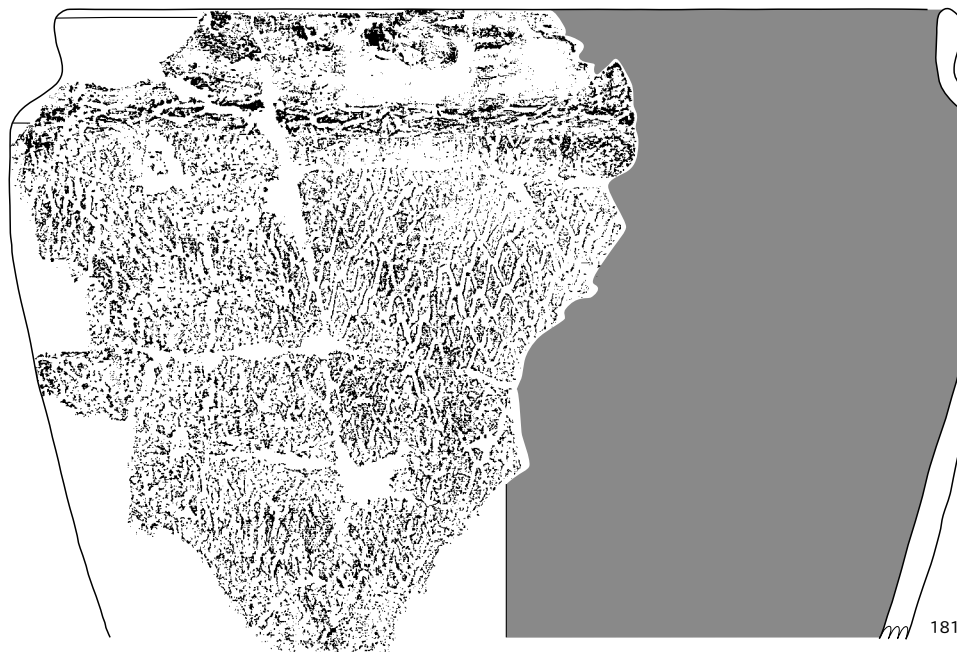

181

SK839(183)

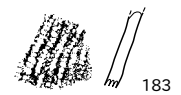

183

SK920(184)

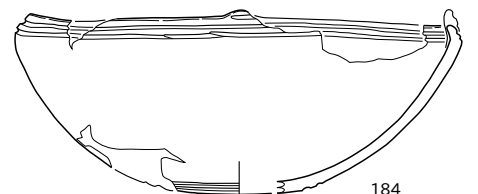

184

SK583・714・716・718・722・843・855・891・894・897・922・943・950・961・968・969・985・1002・1004

SK950(185・186)

SK1002(187)

SK583(188)

SK722(189~192)

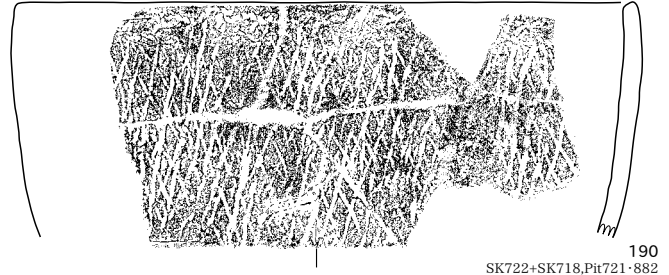
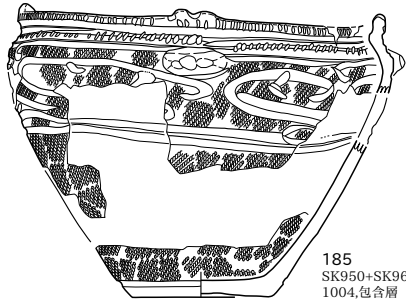
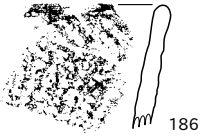

185
SK950+SK962・
1004,包含層

190
SK722+SK718, Pit721・882

SK714(193)

SK716(195)

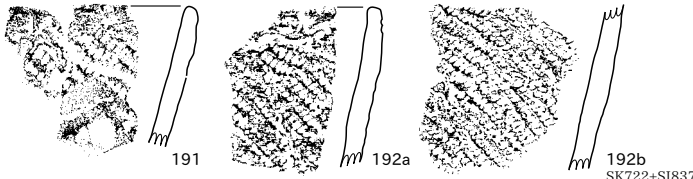

SK715(194)

SK718(196)

SK855(197)

SK922(198・199)

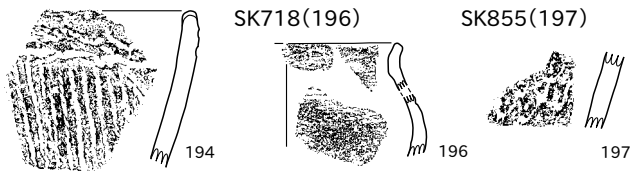

192b
SK722+SI837

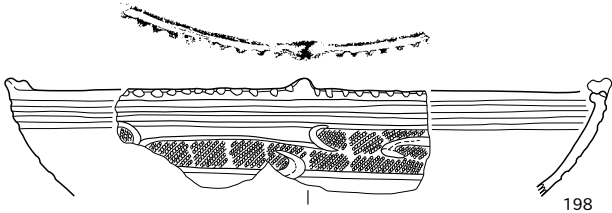

SK891(200)

SK943(201)



SK843(202)

SK897(203a)

SK969(204・205)

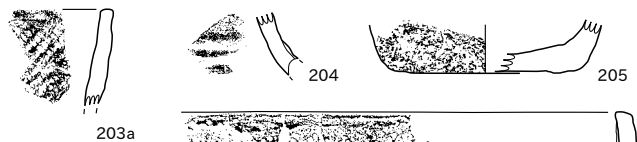
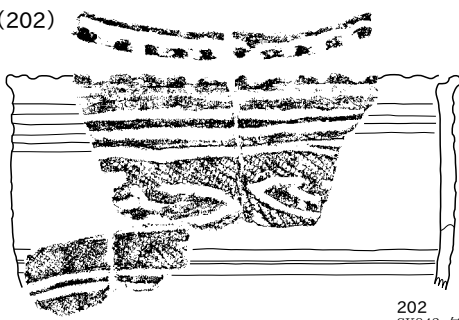

202
SK843+包含層

SK968(203b)

SK1004(206・207)

SK985(210・211)

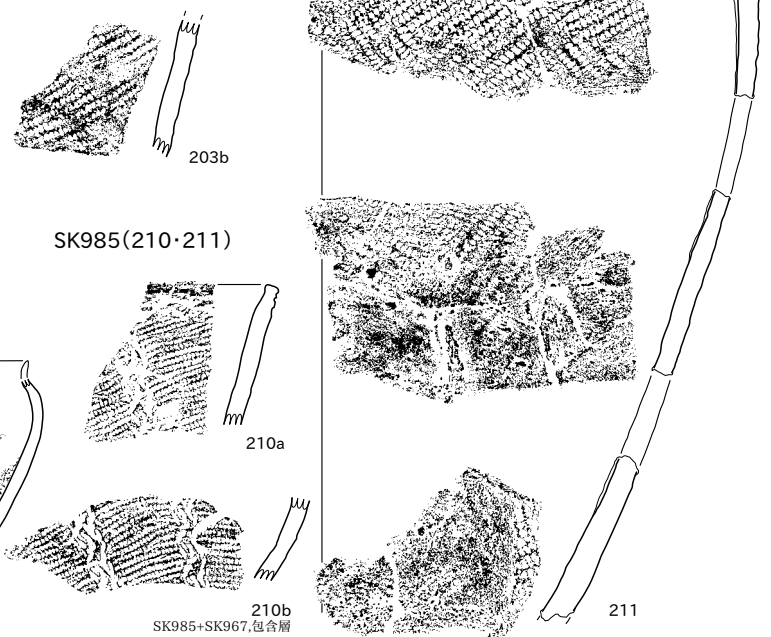
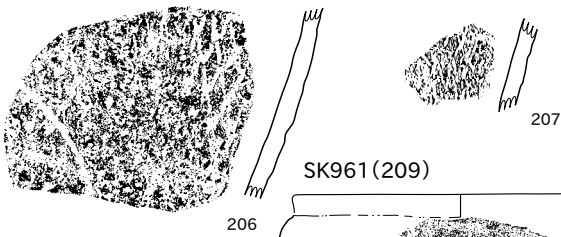

SK961(209)

SK894(208)

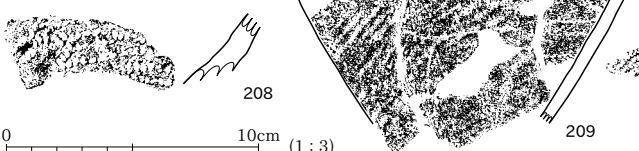

210b
SK985+SK967,包含層

0 10cm (1:3)

SK985・Pit259・357・381・397・488・709・765・766・770・780・852・884・936・991、SX136・343・424・439・444・996

SK985(212)

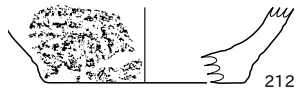

Pit488(213)



Pit259(214)

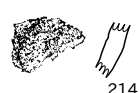

Pit381(215)



Pit397(216)

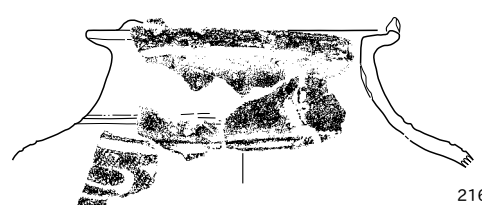

216
Pit397+包含層

Pit357(217)

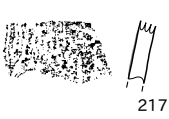

Pit936(218)

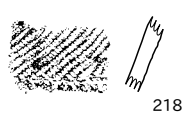

Pit709(219)

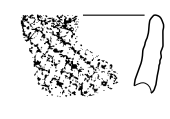

Pit780(220)



Pit765(221)

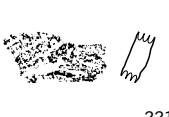

Pit852(222)



Pit770(223)

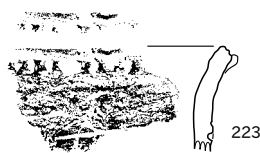

Pit766(224)



Pit884(225)



Pit991(226・227)

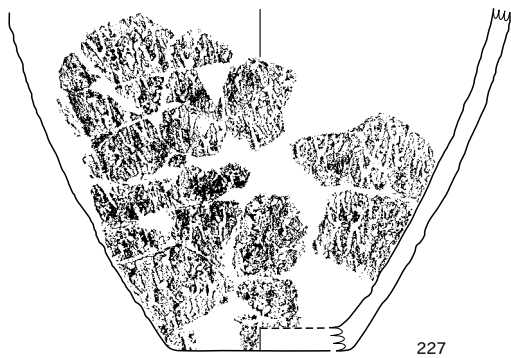

SX136(228~231)

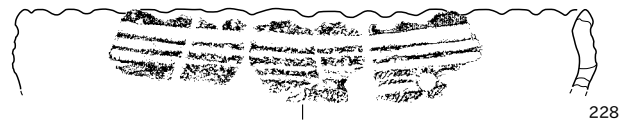

228

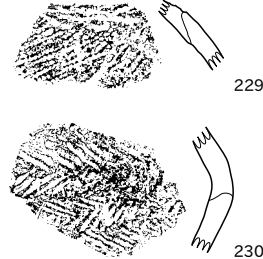

229

230



231

SX996(232~234)

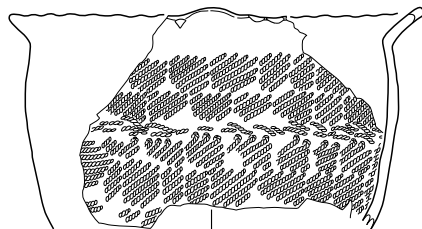

SX439(235)

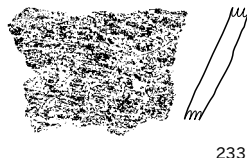

233

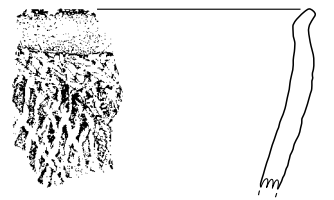

235a



232
SX996+包含層

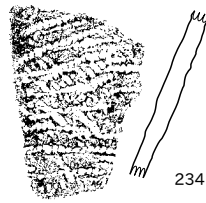

234

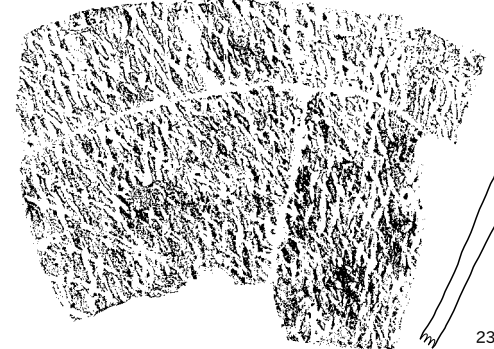

235b

SX444(236)

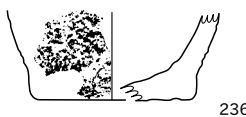

236

SX424(238)

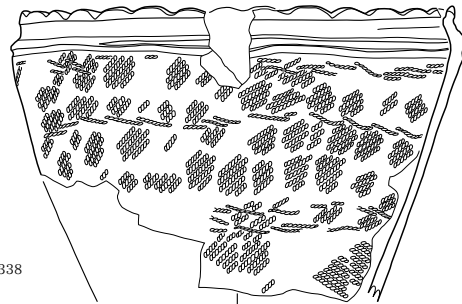

238

SX343(237)

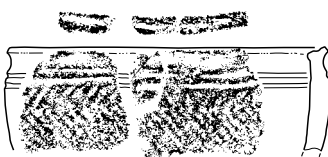

237
SX343+SD338

SX204・320・733・760・768・799・832・945・947・949・952・966、SD192 I層

SX320(239)

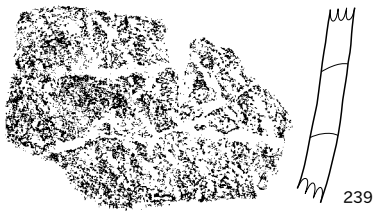

SX832(240)

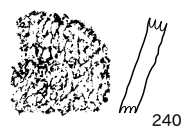

SX945(241・242)

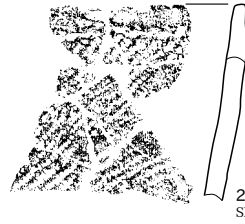

SX768(243)

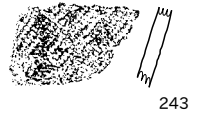

SX949(244)



SX952(245)



SX204(246)



SX733(247)



SX760(248)

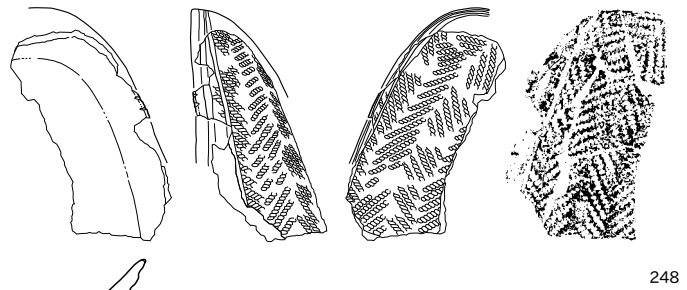

SX799(249・250)

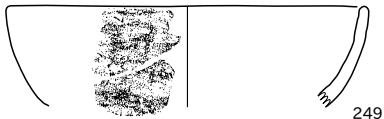

SX966(251)



SX947(252)



SD192 I層(253~261)

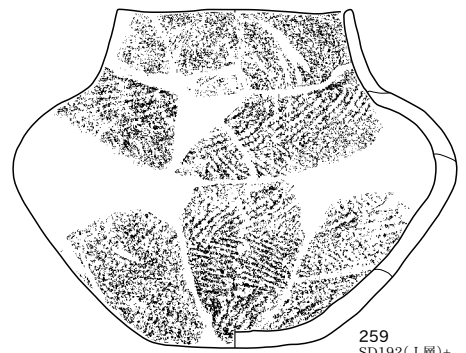
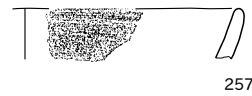
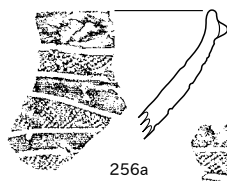
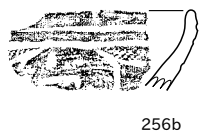
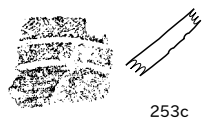
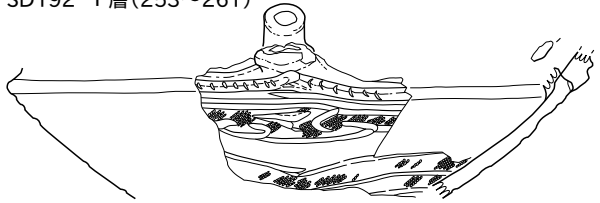

259
SD192(I層)+
包含層



256d
SD192(I層)+
包含層

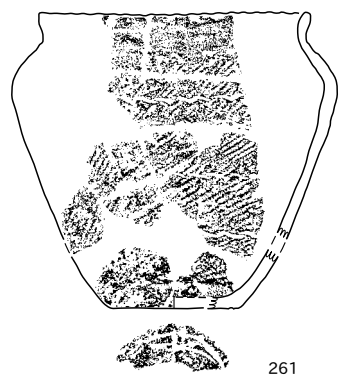
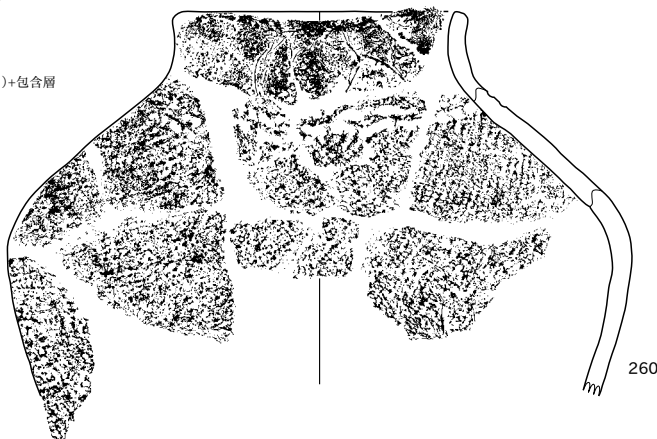

SD192 I層(262~270)

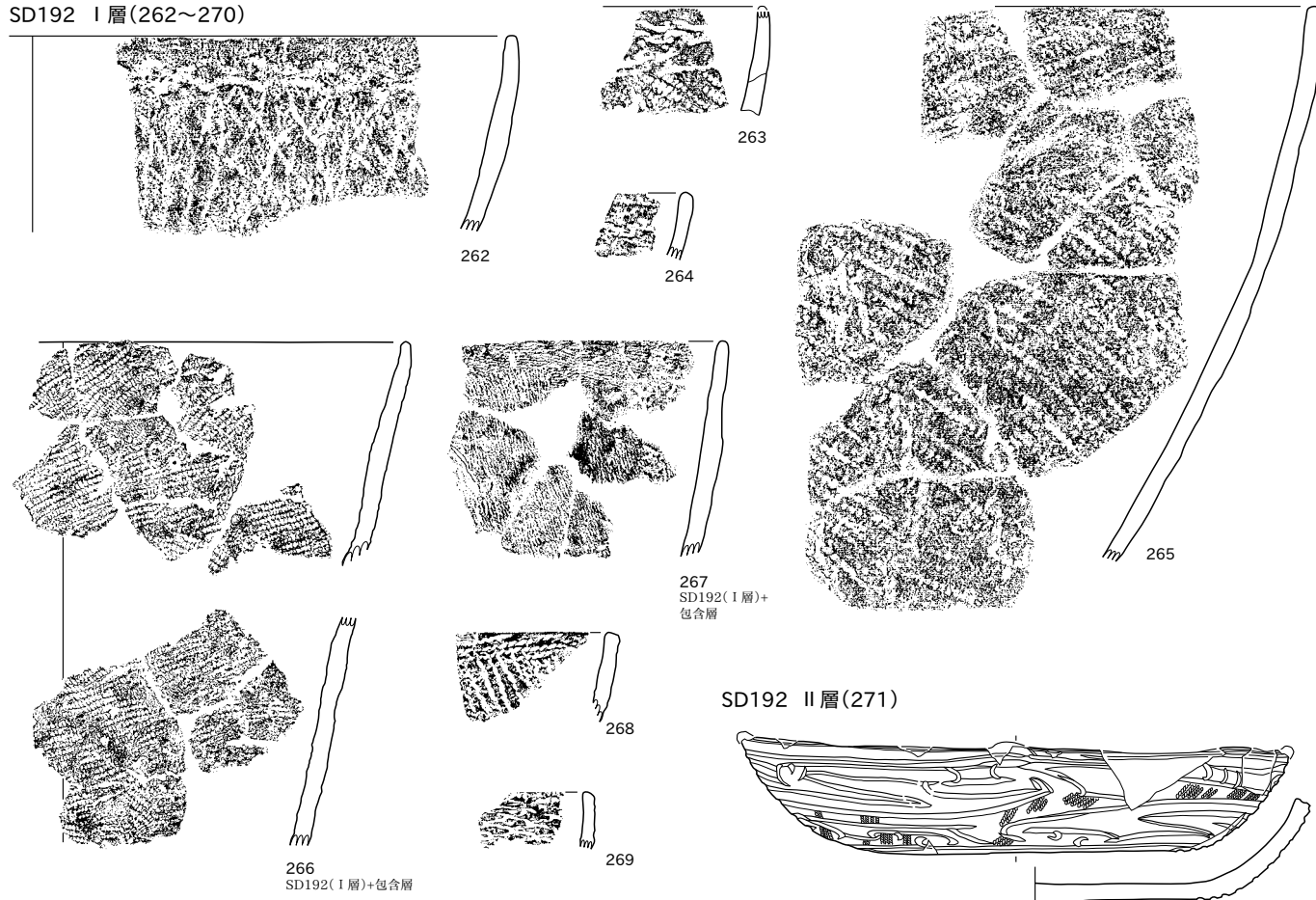

SD192 II層(271)

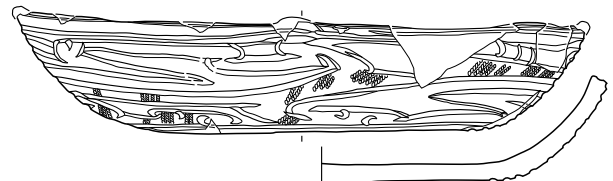

270
SD192(I層)+
包含層

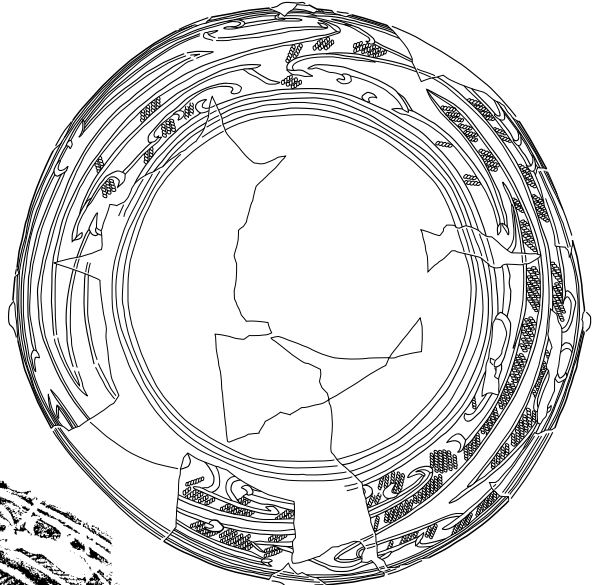

271
SD192(II層)+SD192(III層)

SD192 II層(272~277)

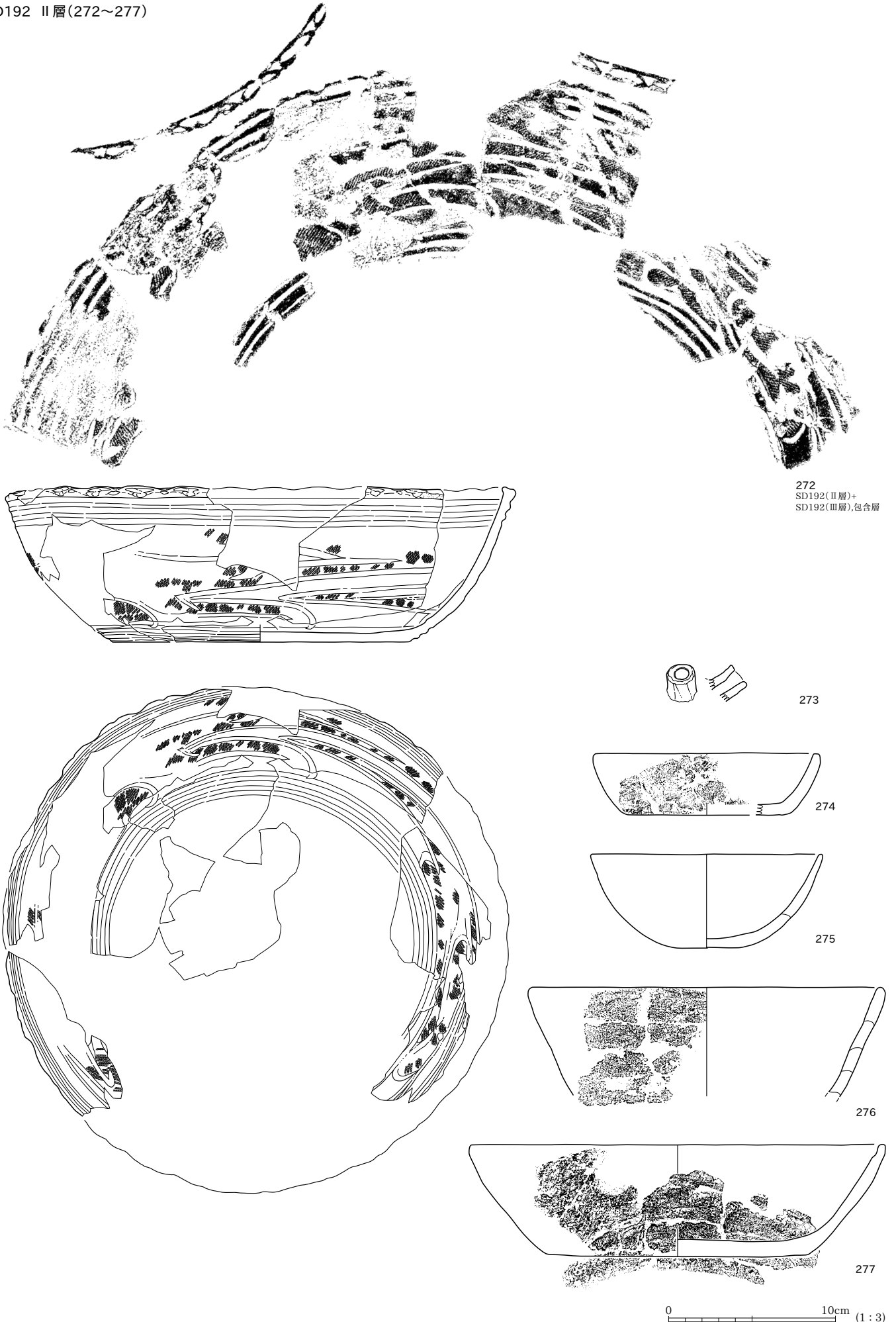

SD192 II層(278~289)

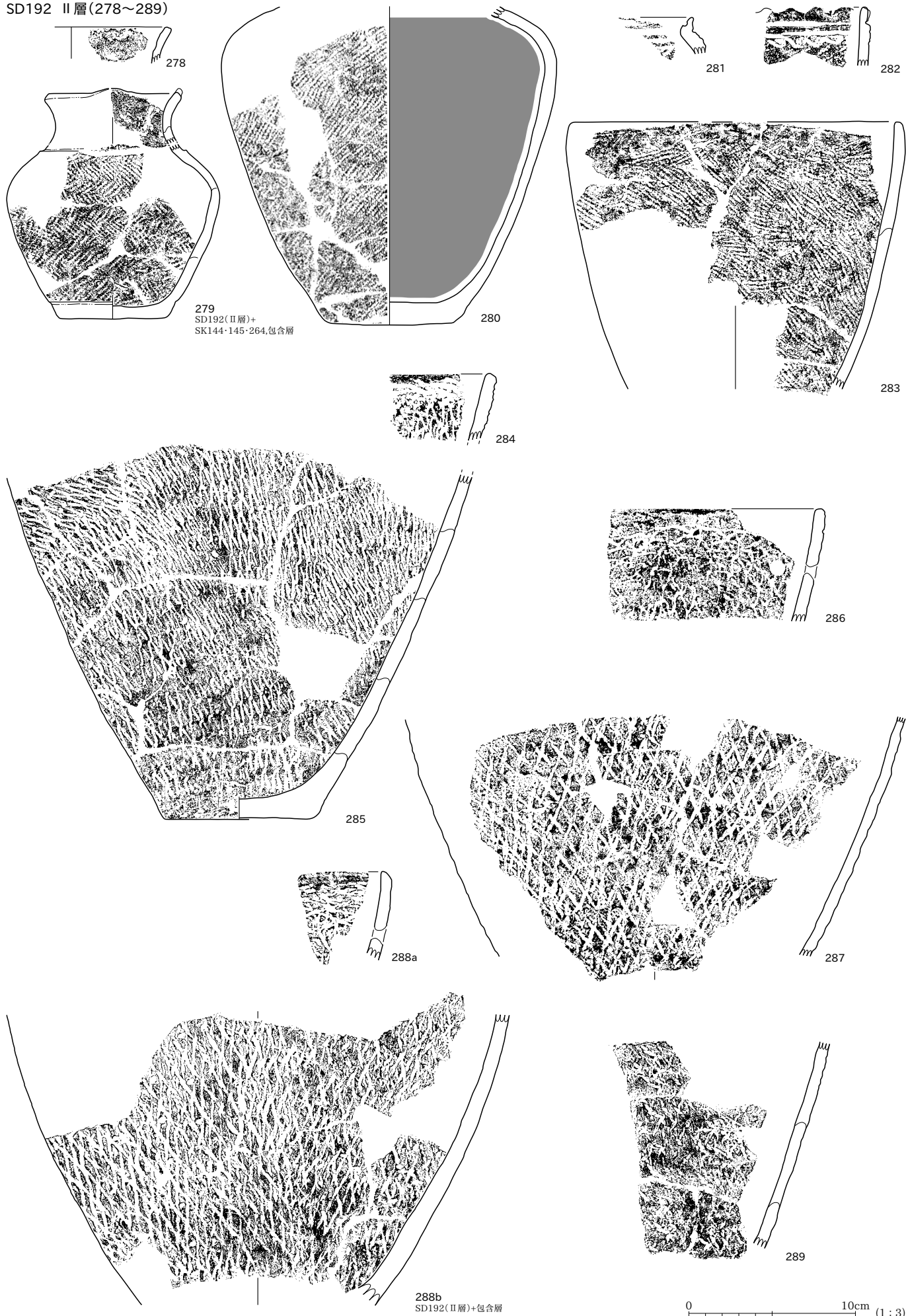

SD192 II層(290~296)

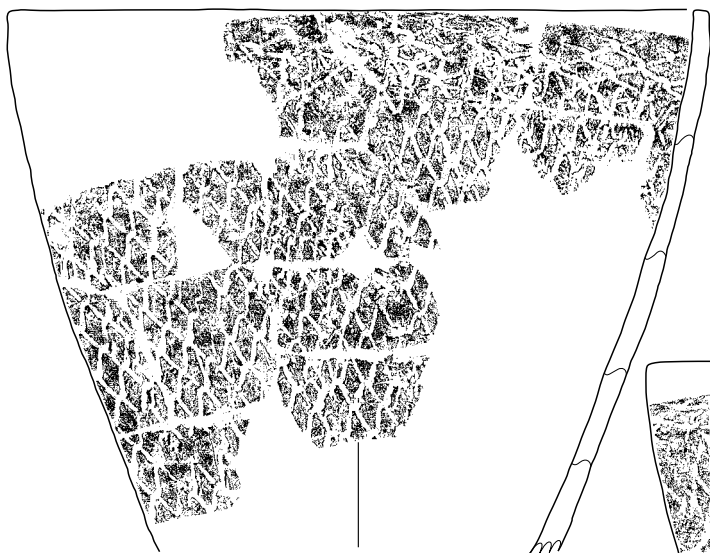

290
SD192(II層)+包含層

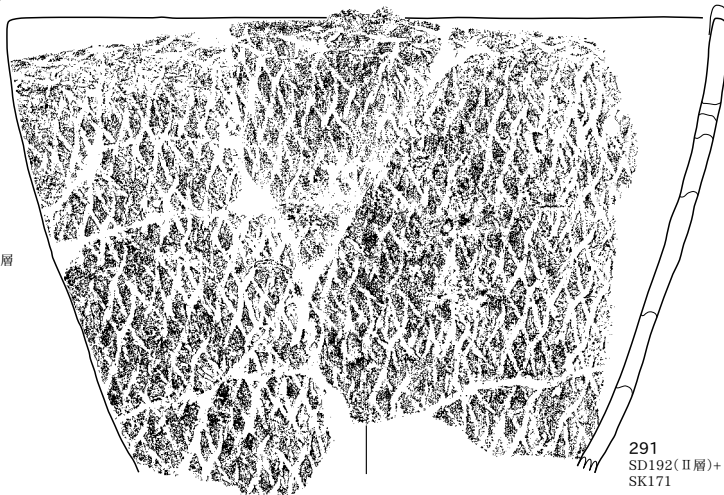

291
SD192(II層)+
SK171



292
SD192(II層)+
SK252



293

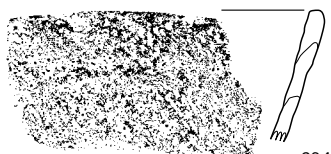

294

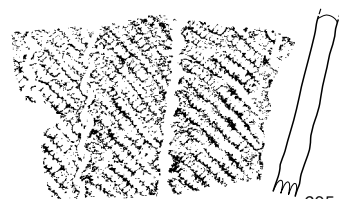

295

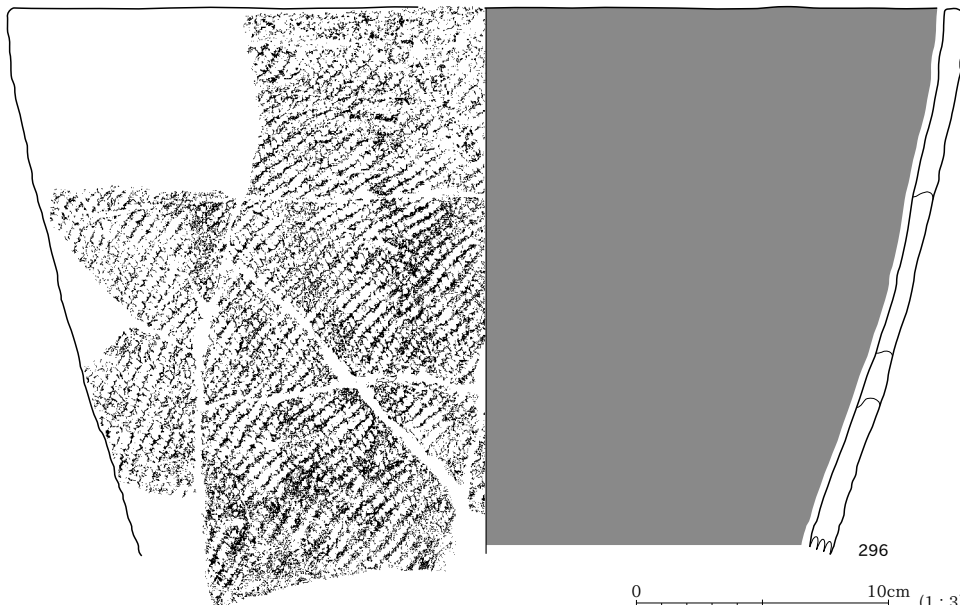

296

0 10cm (1:3)

SD192 II層(297~301)

SD192 III層(302~311)

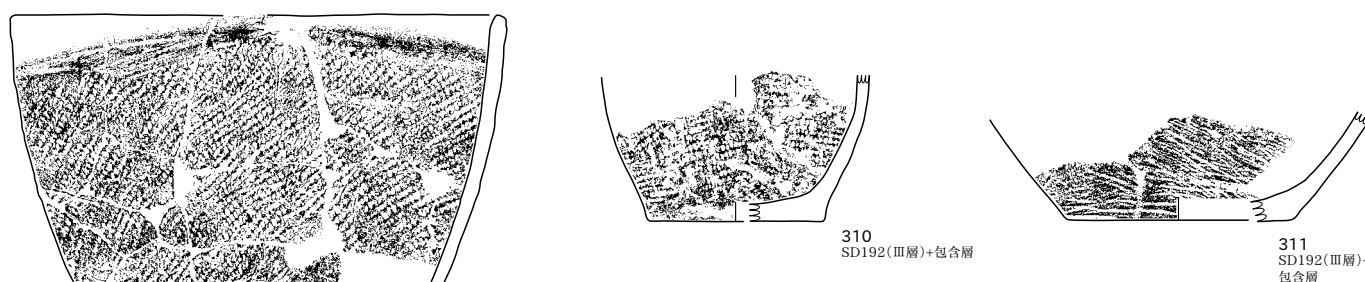
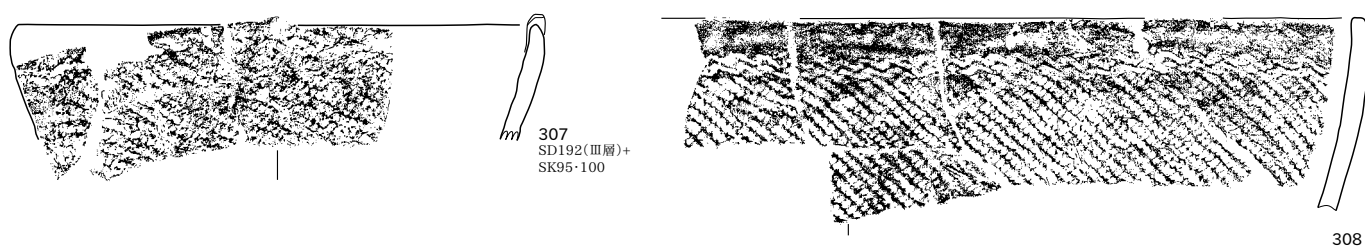
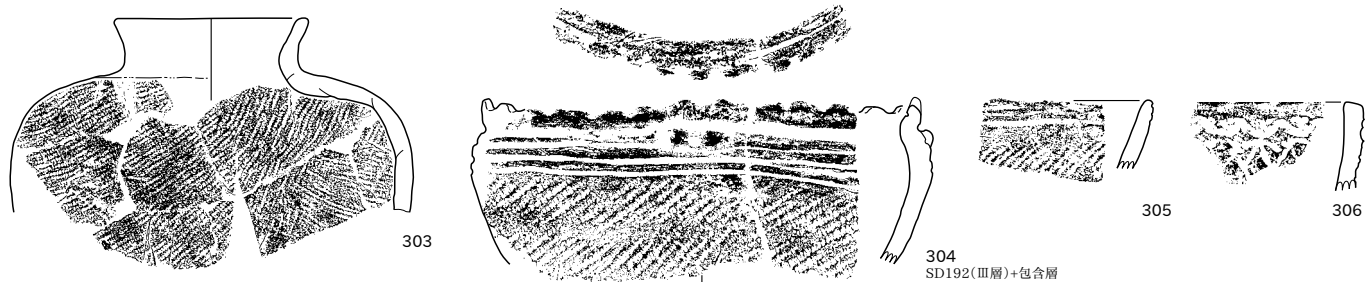
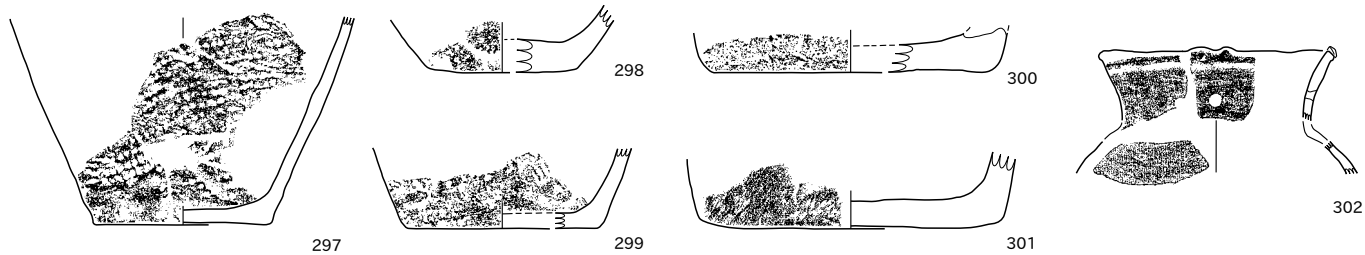

SD338(312~316)

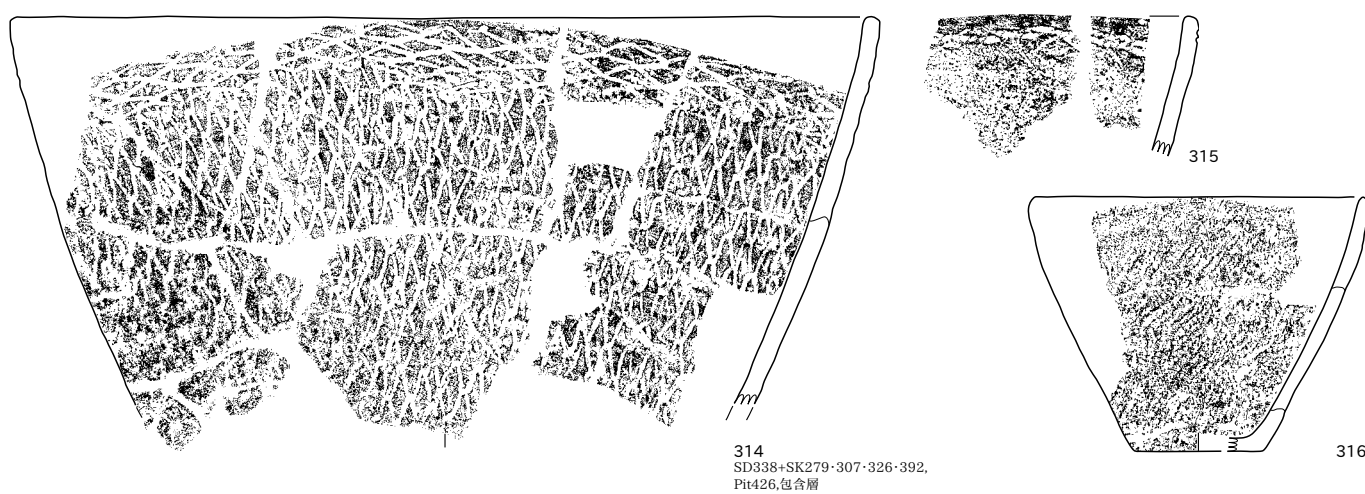

SD846(317)



317

SD917(318・319)

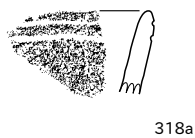

318a



318b

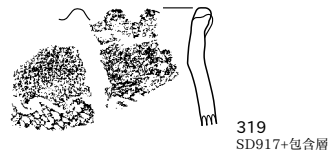

319
SD917+包含層

包含層 3K-1A(320~323)

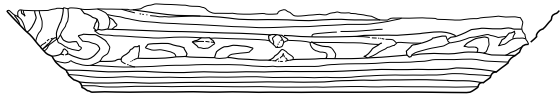

320
3K-1A14



321



322

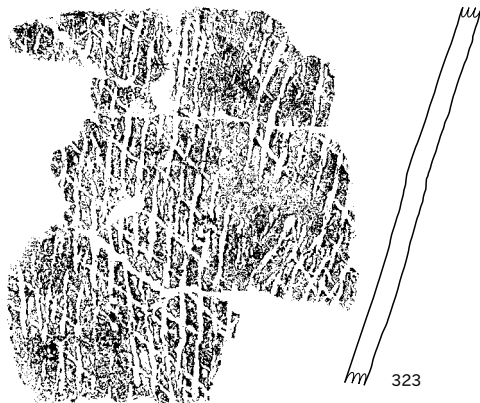

323

0 10cm (1:3)

3K-3B(324)



3J-1I(325・326)

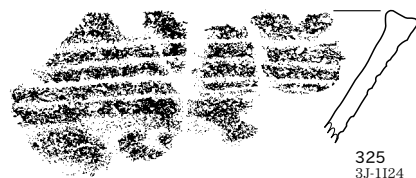

3J-1J(327)

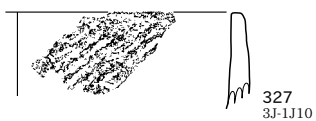

3J-2H(328~334)

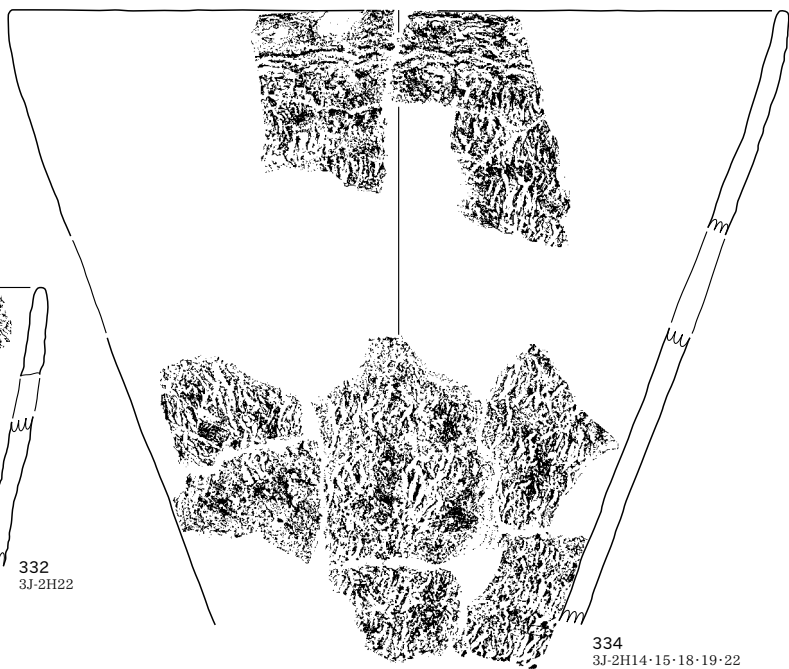
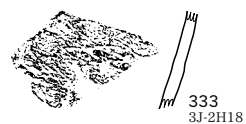
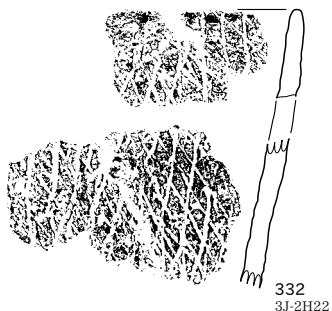
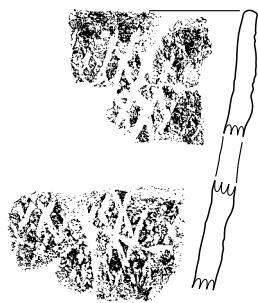
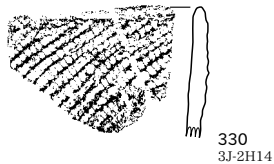
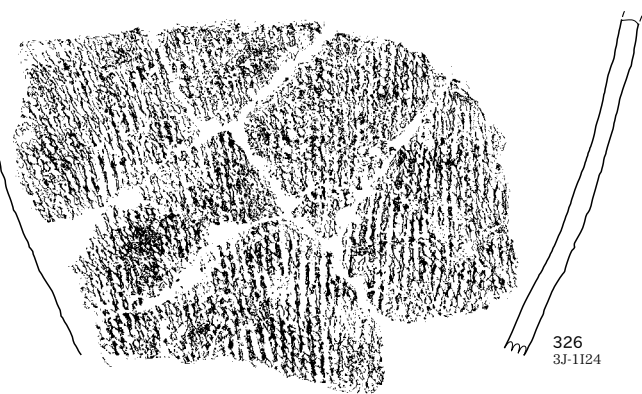
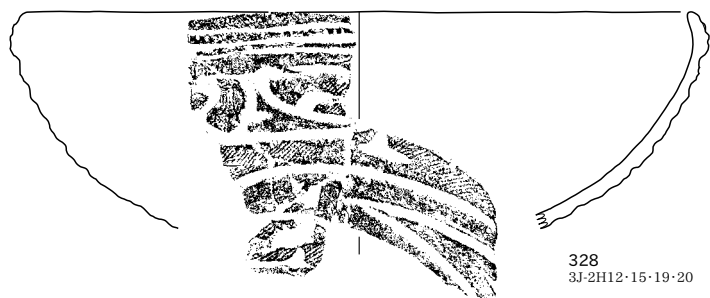

3J-2J(335)

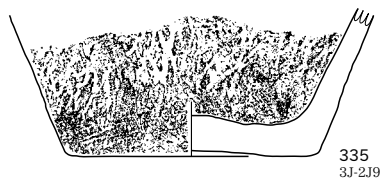

3J-3G(336)



3J-3H(337・338)



3J-3I(339・340)

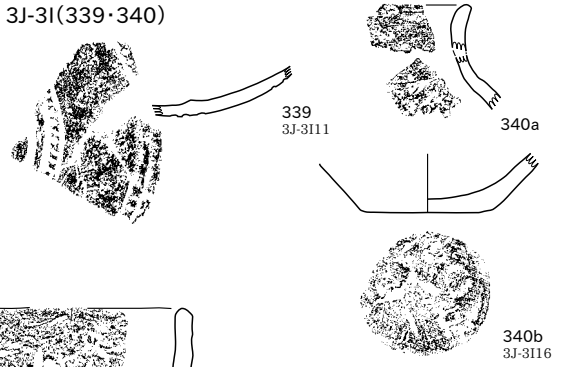

3J-4G(341・342)

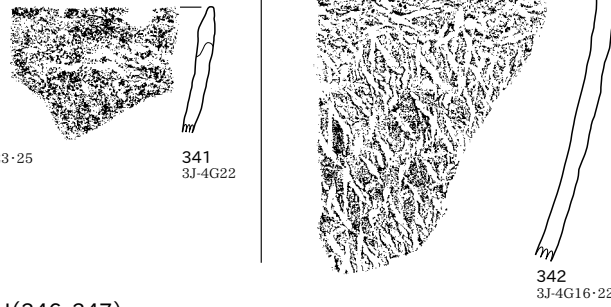

3J-4I(343~345)

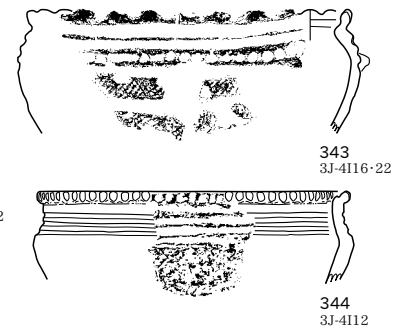

3J-4J(346・347)



3J-5G(348・349)



3J-5H(350)



3J-5I(351~359)

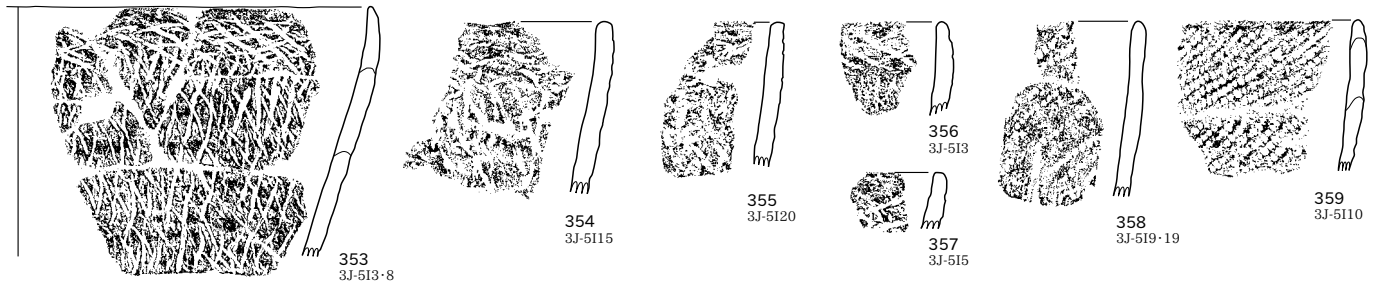
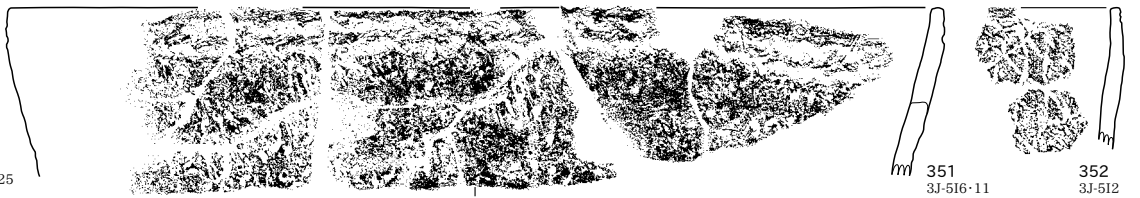

3J-5J(360~365)

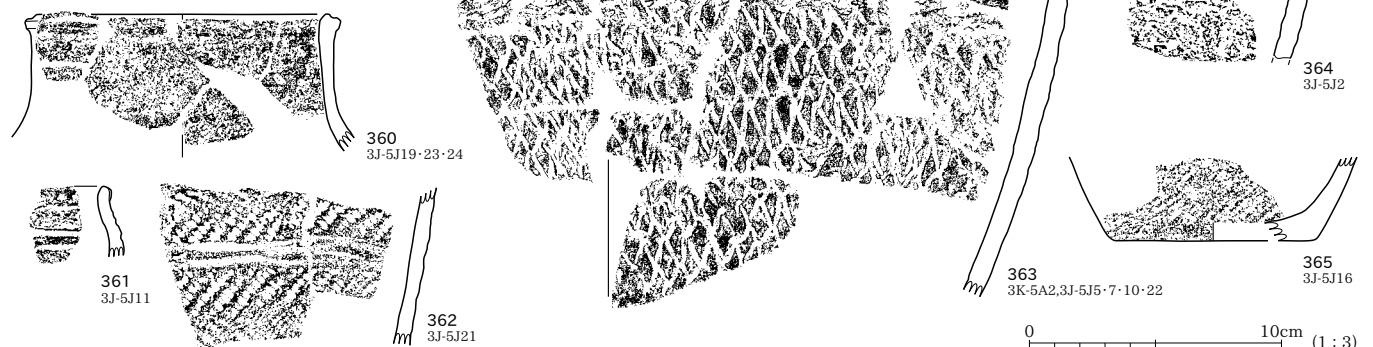

3J-5J(366)

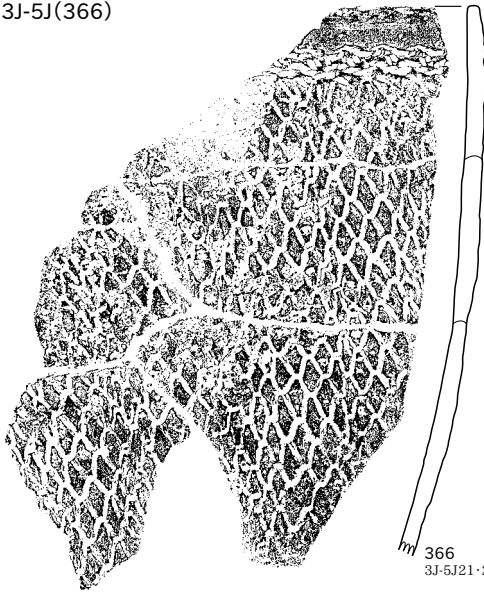

3J-6F(367・368)

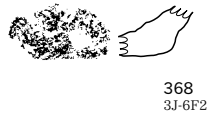
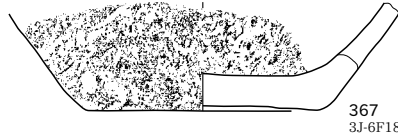

3J-6G(369)

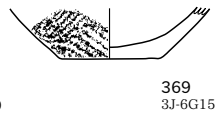

3J-6H(370~374)

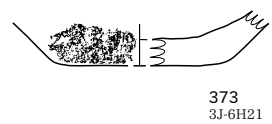
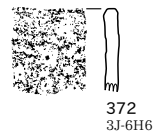
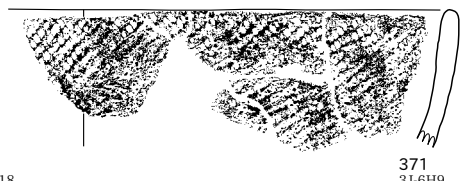
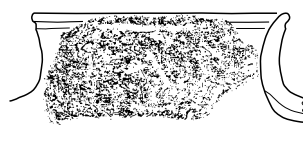

3J-6I(375~384)

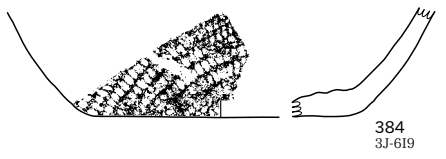
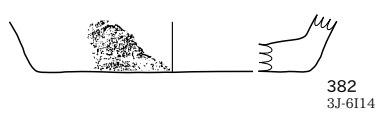
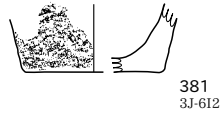
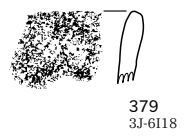
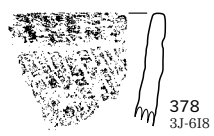
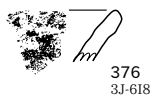

3J-6J(385・386)

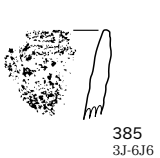

3J-7F(387・388)



3J-7G(389~398)

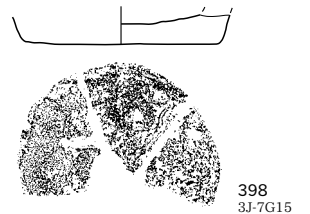
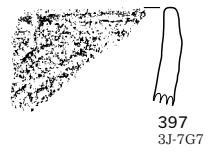
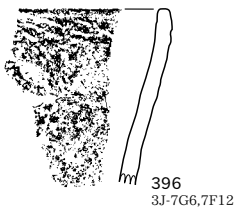
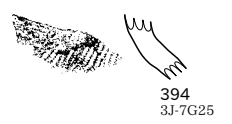
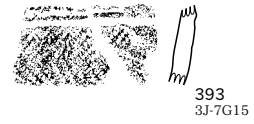
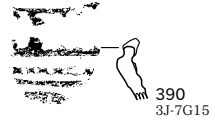
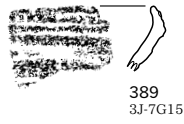

3J-7H(399・400)

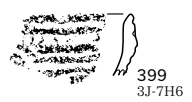

3J-7H(401)

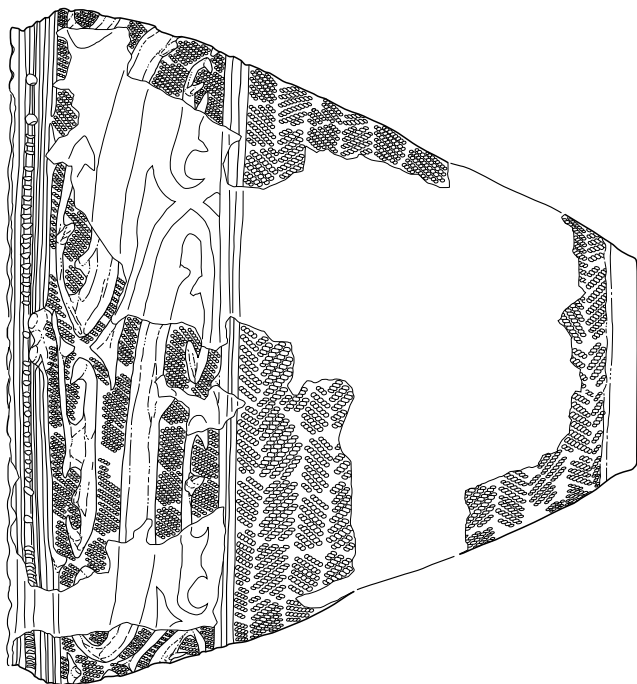
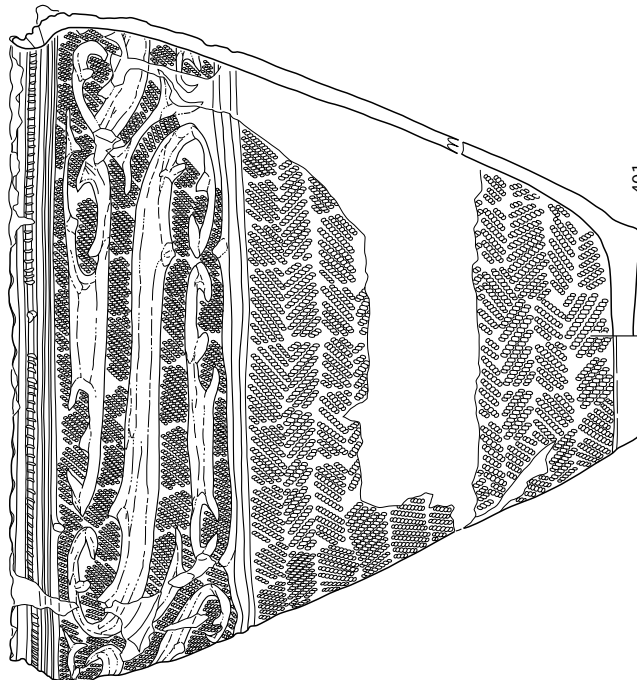

401
3J-6G20-25.7H11~14-16



3J-7H(402~408)

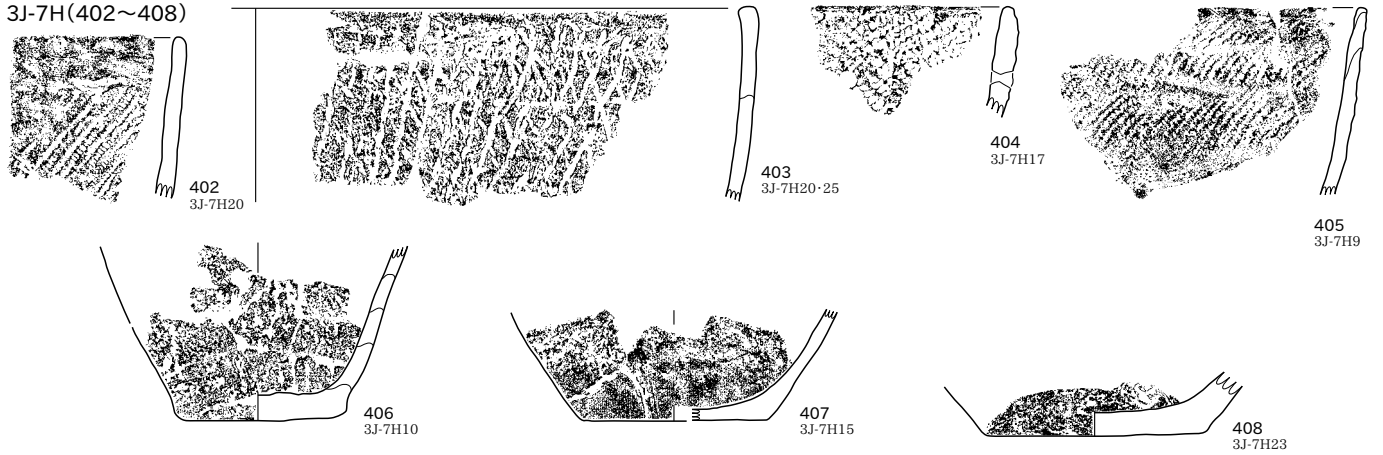

3J-7I(409~418)

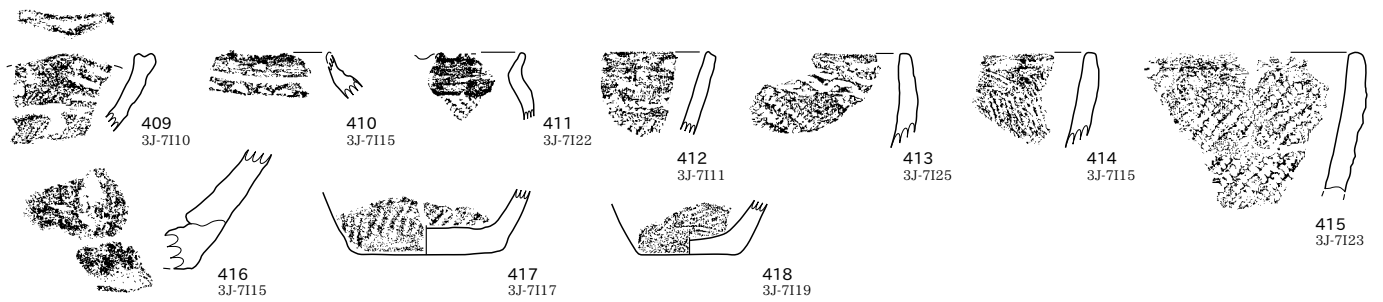

3J-7J(419~426)

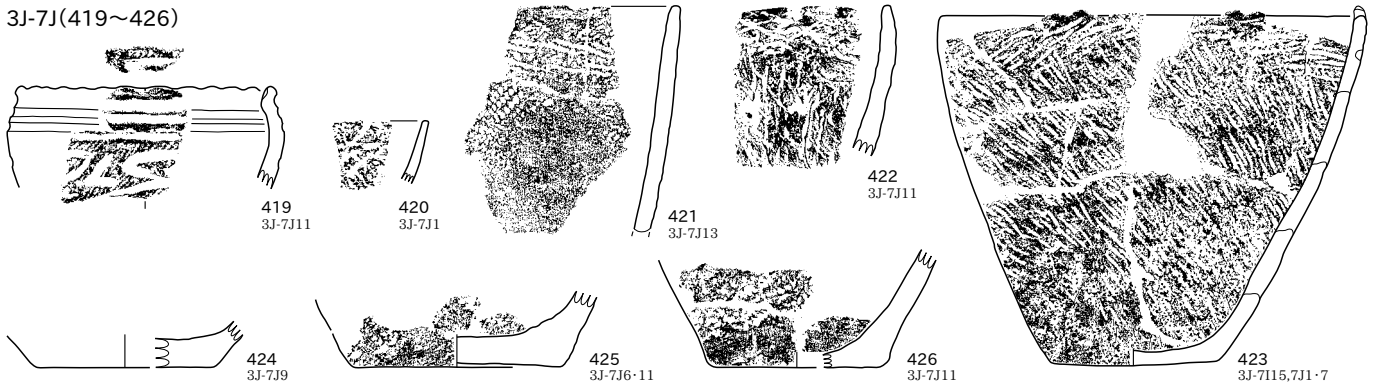

3J-8E(427~436)

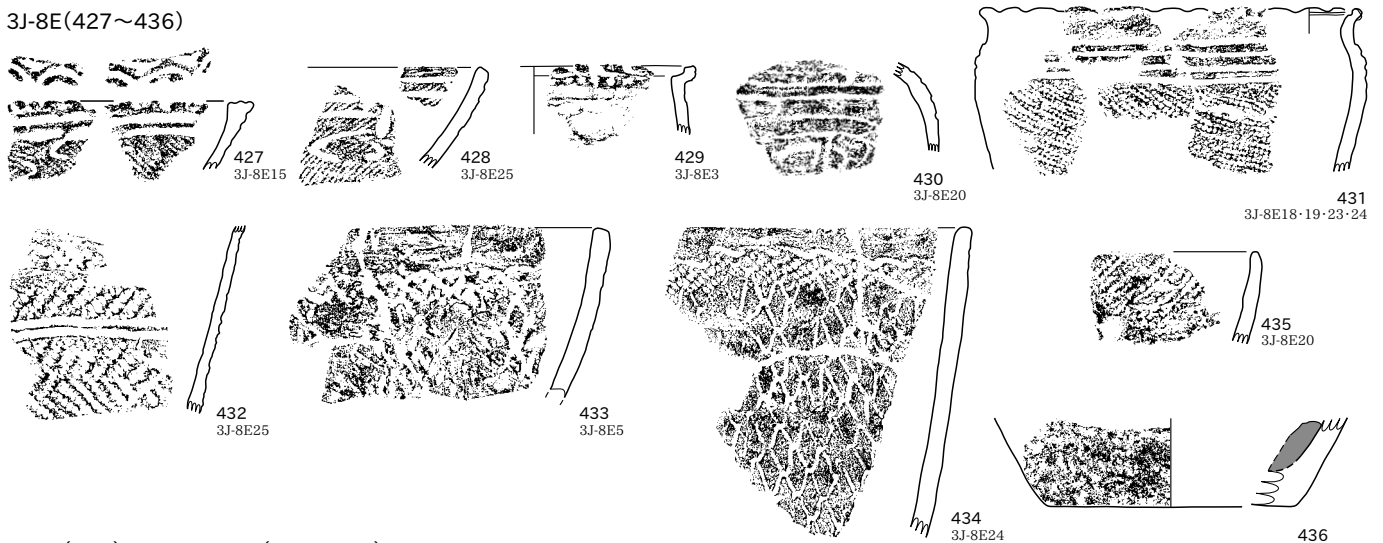

3J-8F(437)

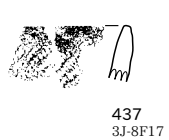

3J-8G(438~440)

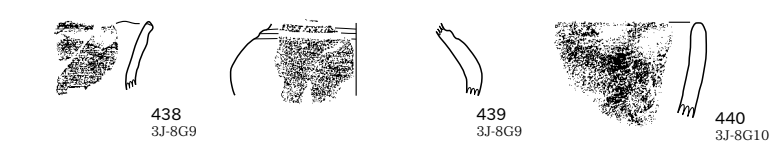

3J-8G(441~444)

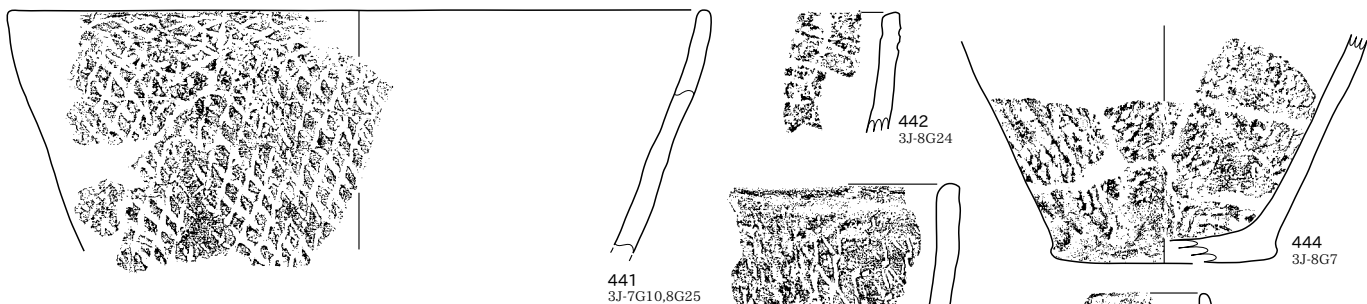

3J-8H(445~459)

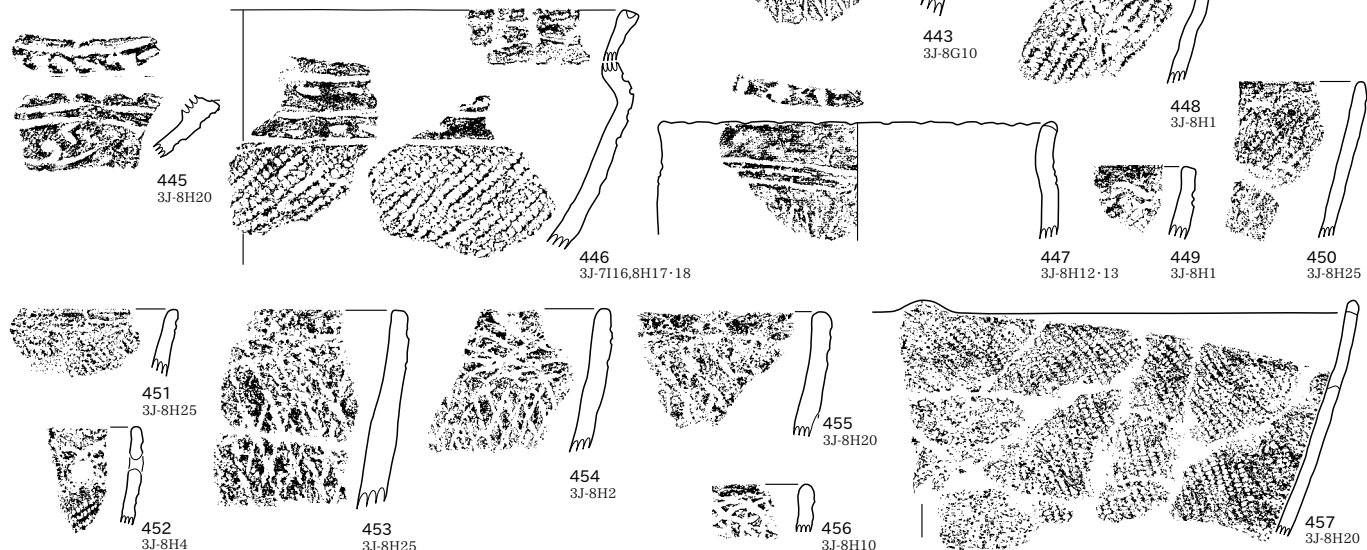

3J-8I(460~468)

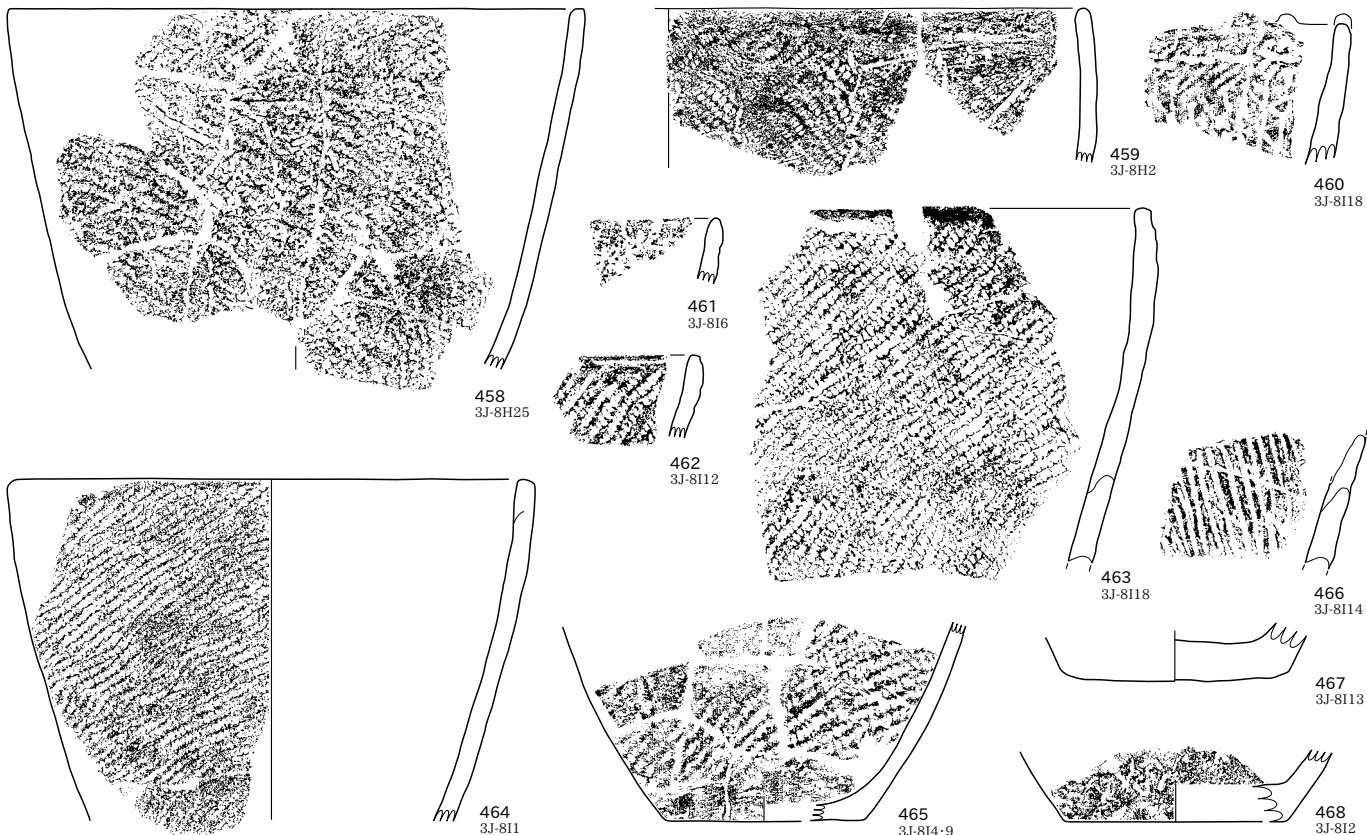

3J-8J(469~472)



0 10cm (1:3)

3J-9D(473・474)



473
3J-9D22

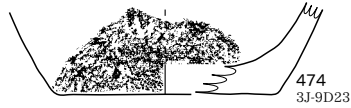

474
3J-9D23

3J-9E(475)



475
3J-9E

3J-9F(476・477)

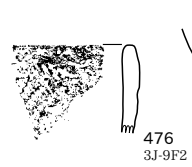

476
3J-9F2

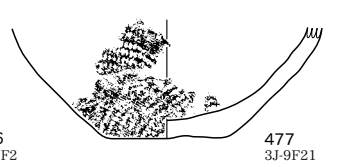

477
3J-9F21

3J-9H(478)



478
3J-9H1

3J-9I(479~481)



479
3J-9I6



480
3J-9I15



481
3J-9I5

3J-10D(482~484)

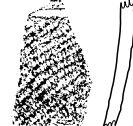

482
3J-10D24

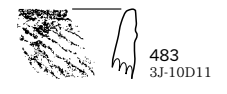

483
3J-10D11

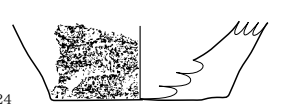

484
3J-10D3

3J-10E(485・486)

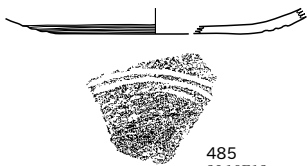

485
3J-10E13

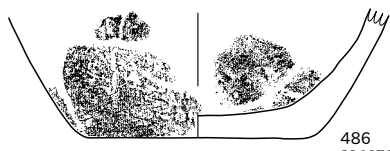

486
3J-10E13

3J-10F(487~489)



487
3J-10F10



488
3J-10F1



489
3J-10F5

3J-10G(490~493)

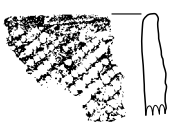

490a

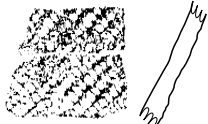

490b
3J-9G23.10G4・5

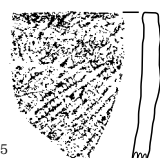

491
3J-10G5



492
3J-10G1



493
3J-10G22・23

3J-10I(494)

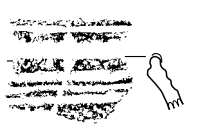

494a

4J-1C(495~499)

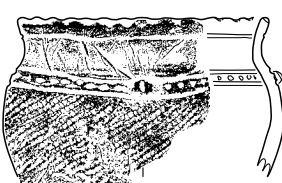

495
4J-1C15

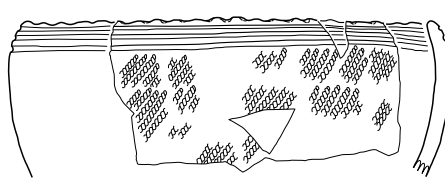

497
4J-1C9・10・15

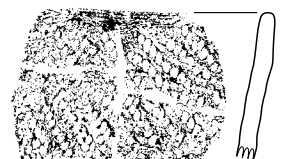

498
4J-1C10

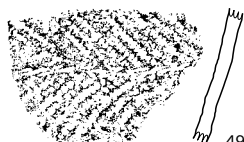

494b
3J-10I2・3・7



496
4J-1C5

4J-1D(500~505)

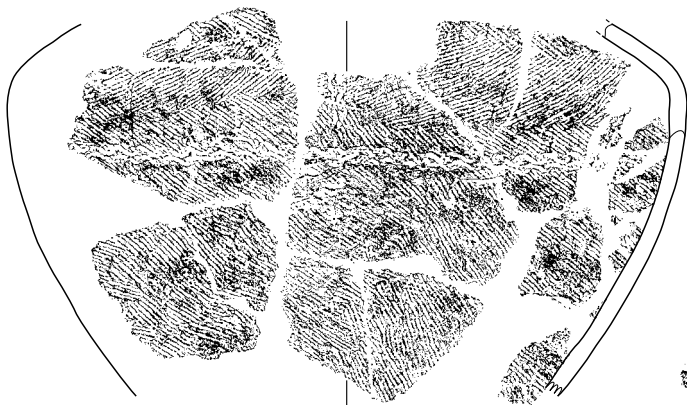

500
4J-1D20.1E7・16・21.1F21



501
4J-1D18



505
4J-1D12・13・15・18・19・23

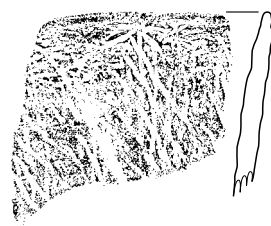

502
4J-1D13

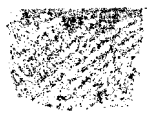

503
4J-1D17

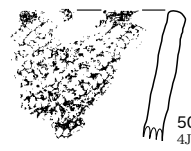

504
4J-1D10

4J-1D(506・507)

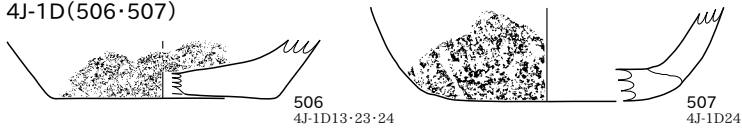

506
4J-1D13・23・24

507
4J-1D24

4J-1E(508~512)

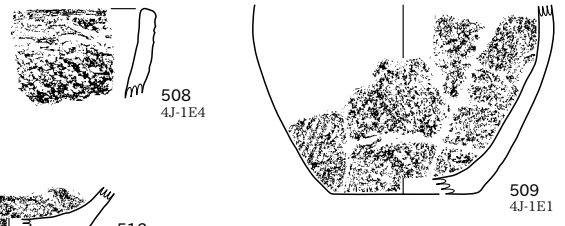

508
4J-1E4

509
4J-1E1

512
4J-1E21

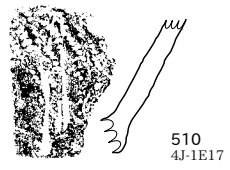

510
4J-1E17

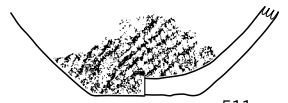

511
4J-1D15,1E25

4J-1G(513)

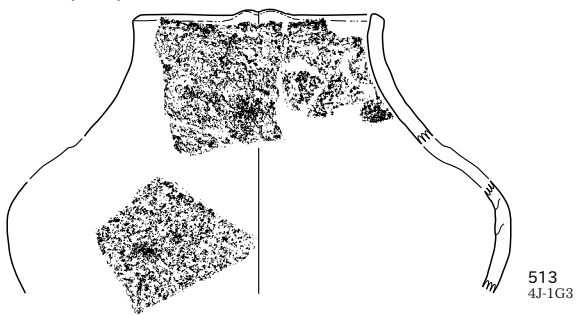

513
4J-1G3

4J-2D(514~516)

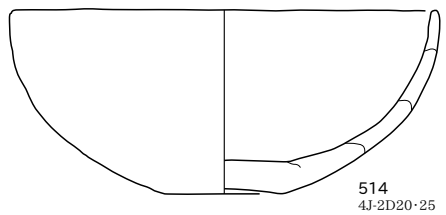

514
4J-2D20・25



515
4J-2D18



516
4J-2D25

4J-2E(517)

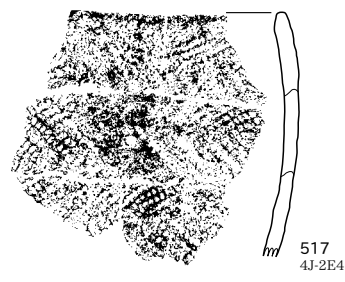

517
4J-2E4

4J-2F(518)

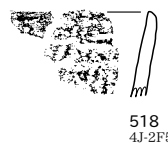

518
4J-2F5

4J-2G(519・520)

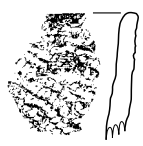

519
4J-2G4



520
4J-2G25

4J-3E(521)

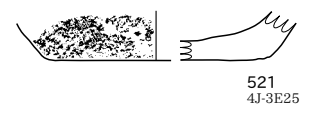

521
4J-3E25

4J-3F(522~527)

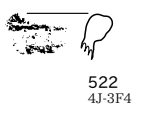

522
4J-3F4



523
4J-3F11

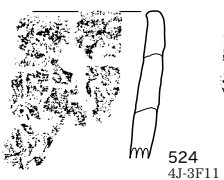

524
4J-3F11

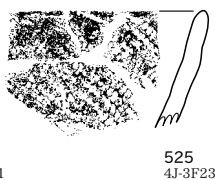

525
4J-3F23



526
4J-3F10

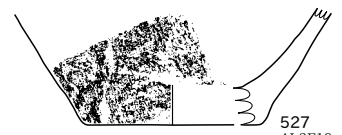

527
4J-3F19

4J-3G(528~536)



528
4J-3G12

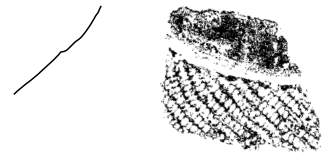

529
4J-3G11・13

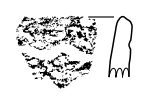

530
4J-3G12



531
4J-3G7



532
4J-3G6



533
4J-3G6



534
4J-3G3



535
4J-3G12

4J-4F(537)

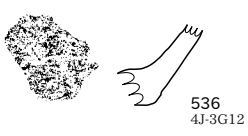

536
4J-3G12

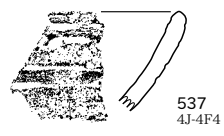

537
4J-4F4

上層出土・攪乱(538~560)

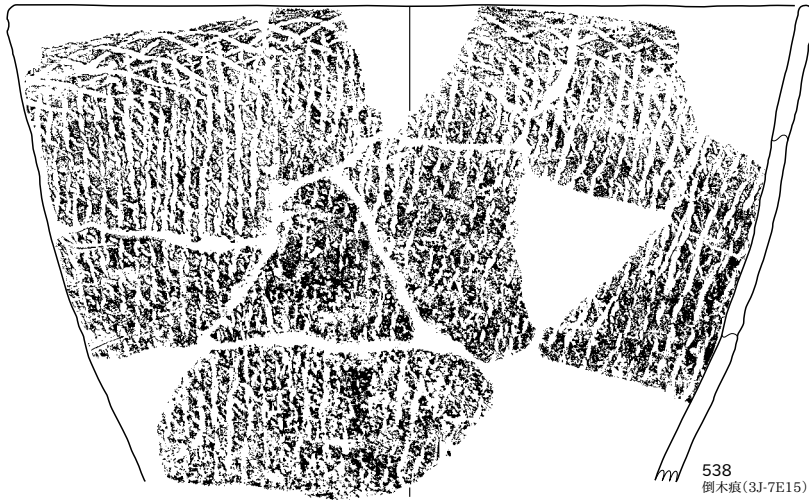

538
倒木痕(3J-7E15)

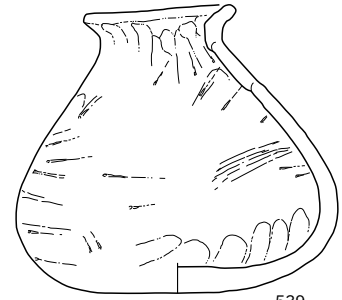

539
倒木痕(3J-7E15)

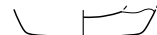

540
倒木痕(3J-7E15)



541
上層SD153

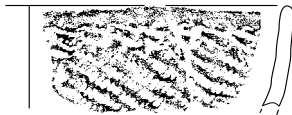

542
上層SE485



543
上層SD157

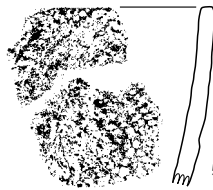

544
上層SD158

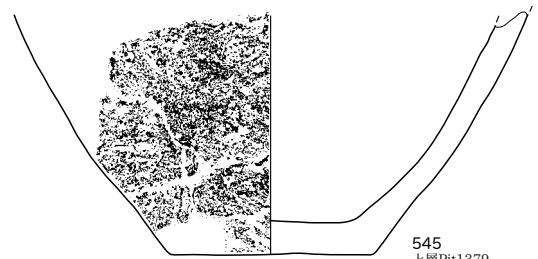

545
上層Ph1379



546
河138
(近現代自然流路)



547
河138
(近現代自然流路)



548
河138
(近現代自然流路)

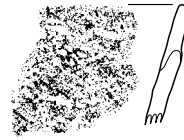

549
河138
(近現代自然流路)



550
河138
(近現代自然流路)

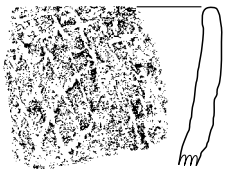

551
河138
(近現代自然流路)



552
河138
(近現代自然流路)

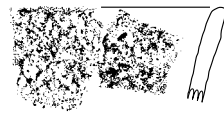

553
河138
(近現代自然流路)

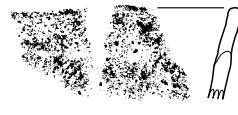

554
河138
(近現代自然流路)



555
河138
(近現代自然流路)

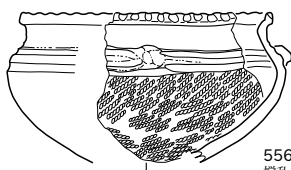

556
攪乱



557
攪乱



558
暗渠(3J-8G18)

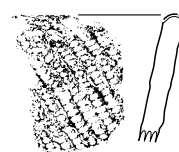

559
攪乱



560
攪乱

SI164(SK16) (1~3)

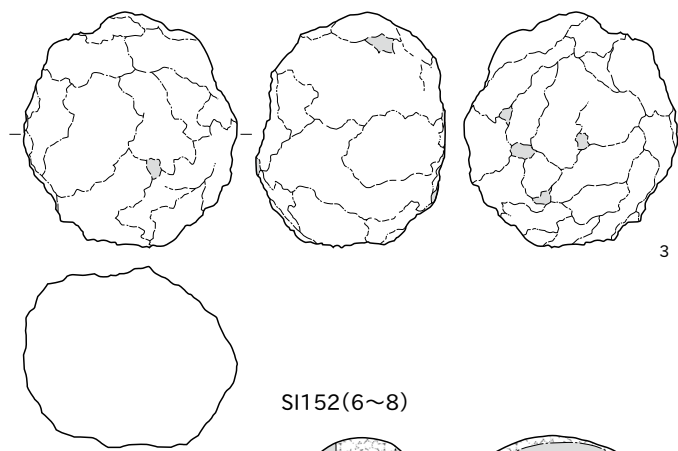
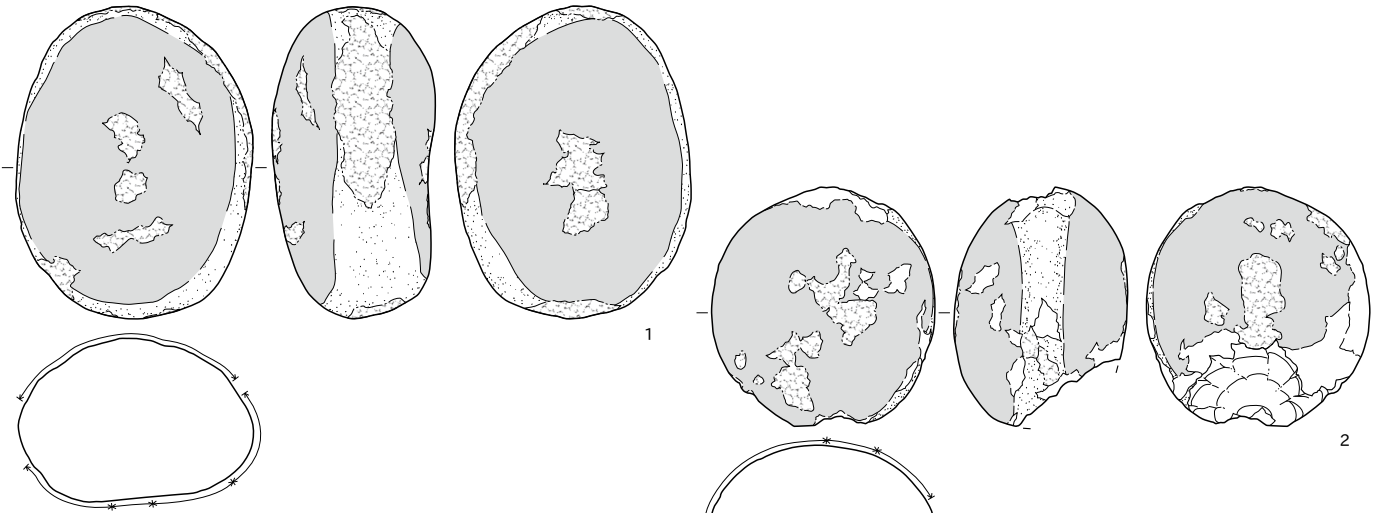

SI556(4~5)

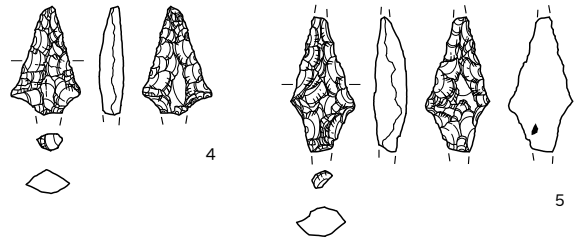

SI152(6~8)

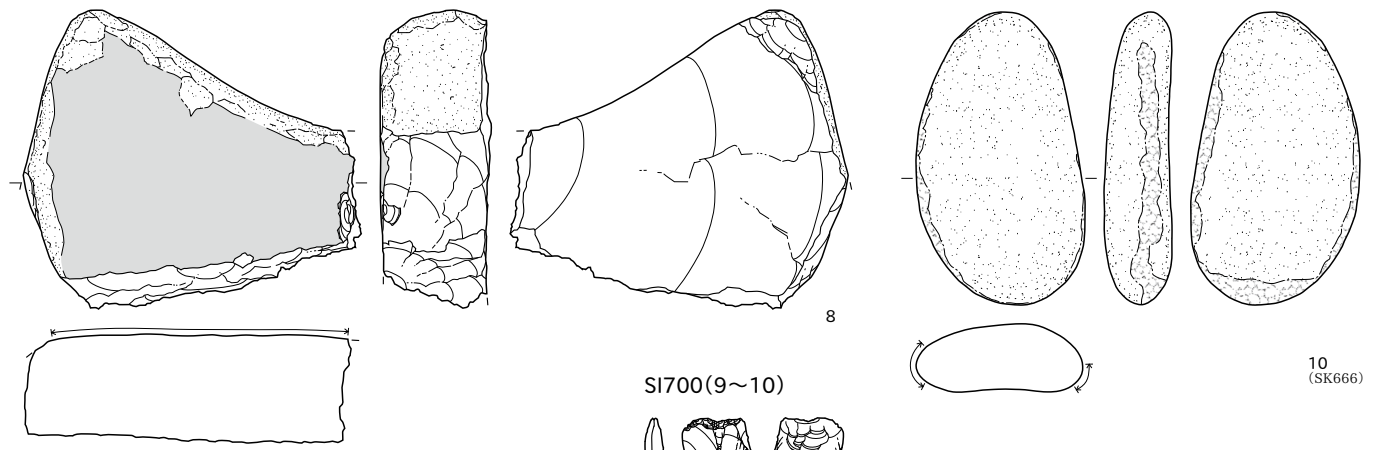
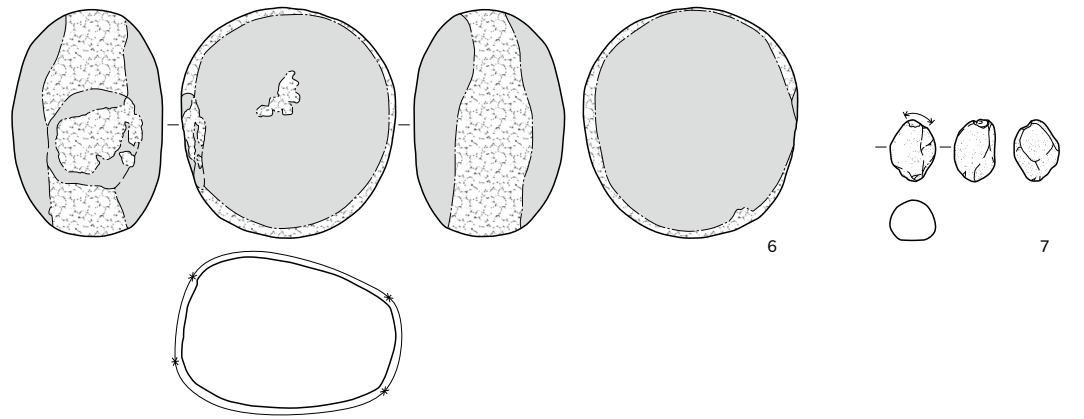

SI700(9~10)

10 (SK666)

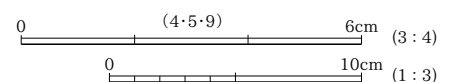

SI700(11・12)

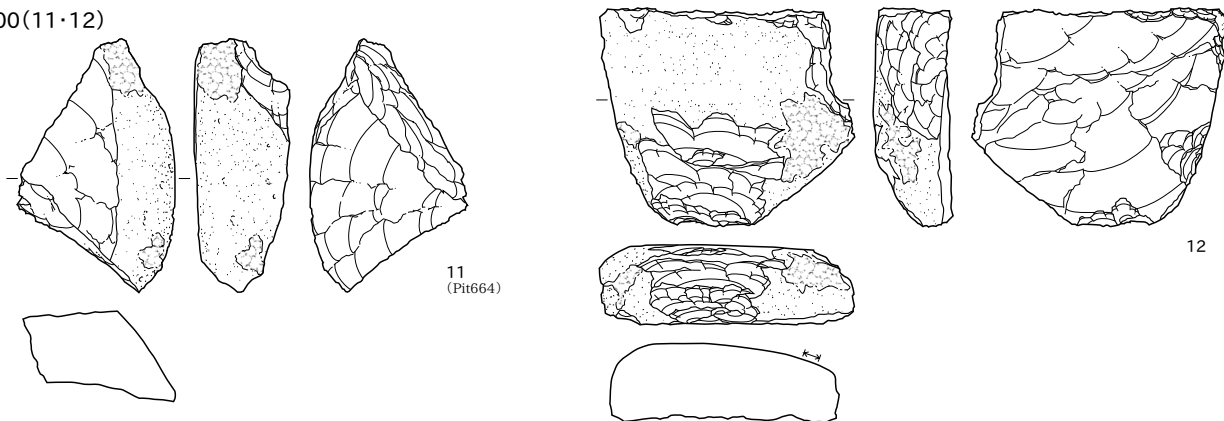

SI579(13・14)

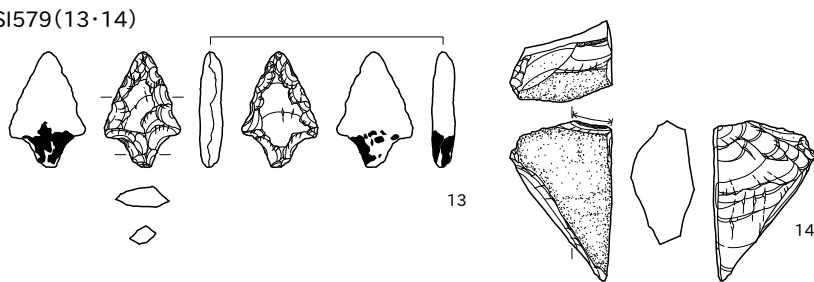

SI580(15~20)

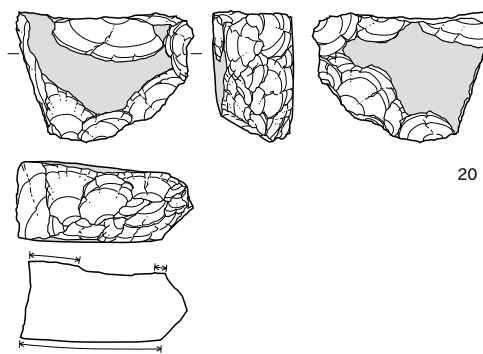
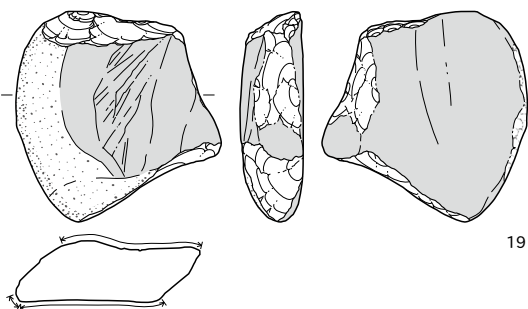
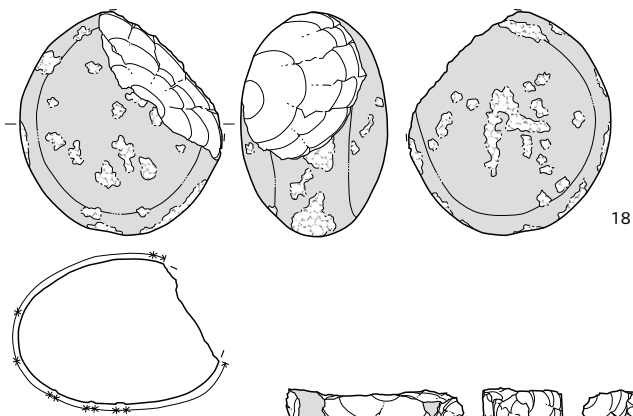
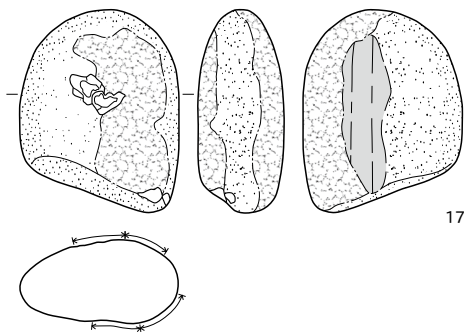
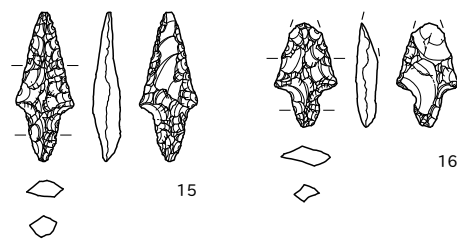

SI670(21・22)

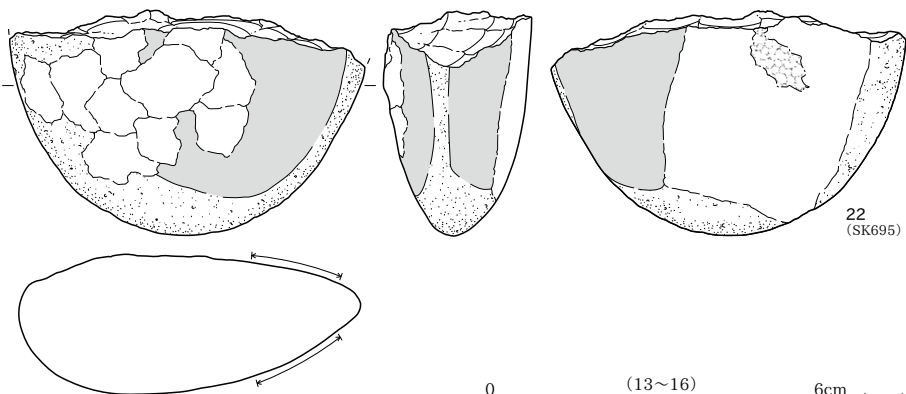
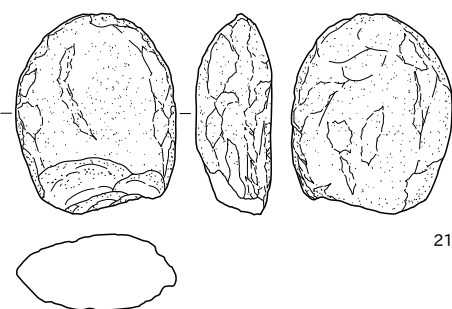

0 (13~16) 6cm (3:4)
 0 10cm (1:3)

SI837(23~31)



23

24

25

26

27
(Pit905)

28

30
(Pit792)

29

31
(Pit905)

0 (23~26) 6cm (3:4)
0 10cm (1:3)

SI790(32)

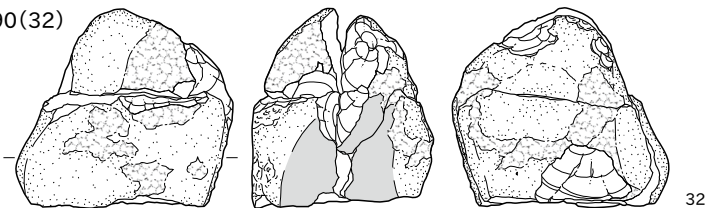

32

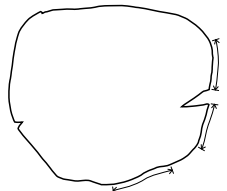
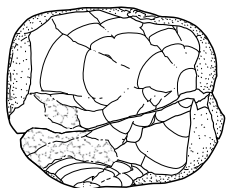

SI501 (33~35)

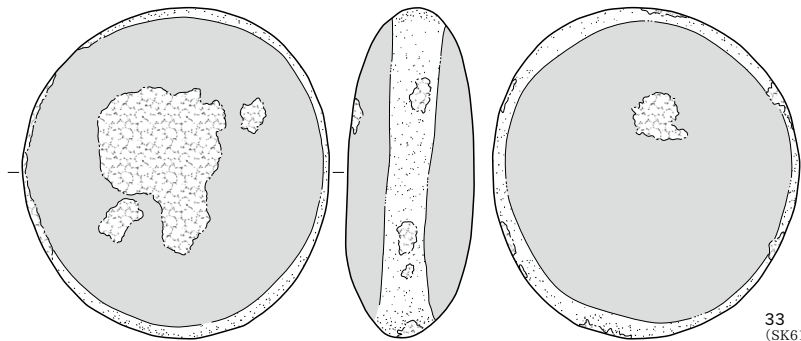

33
(SK616)

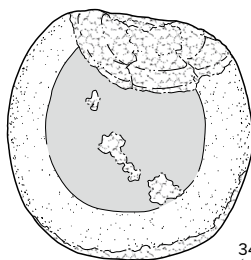
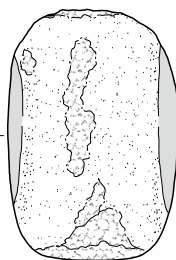
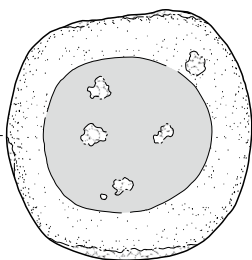
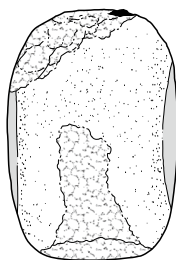
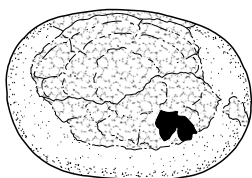
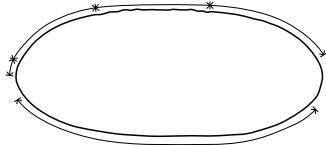

34
(SK524)

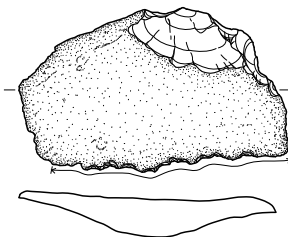
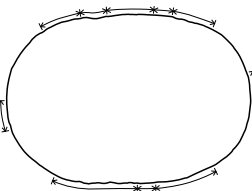
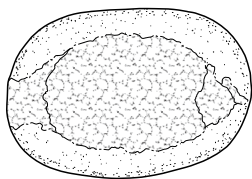

35
(SX619)

SI710(36)

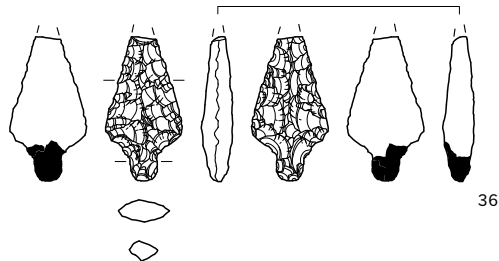

36

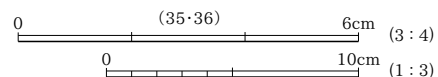

6cm (3:4)

10cm (1:3)

SI710(37~40)

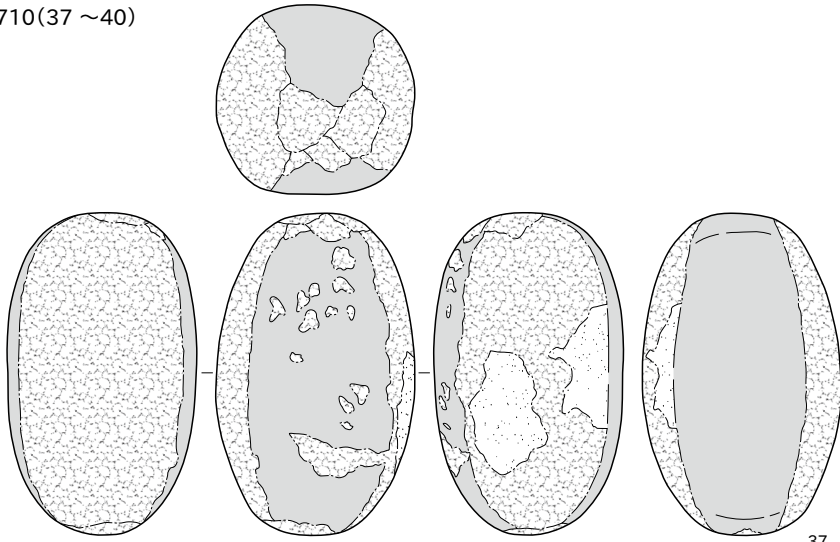

37
(SK698)

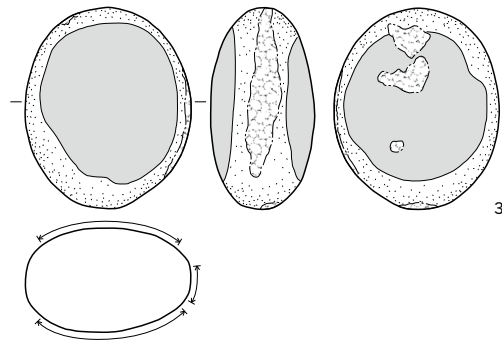
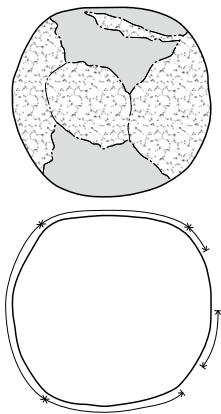

38

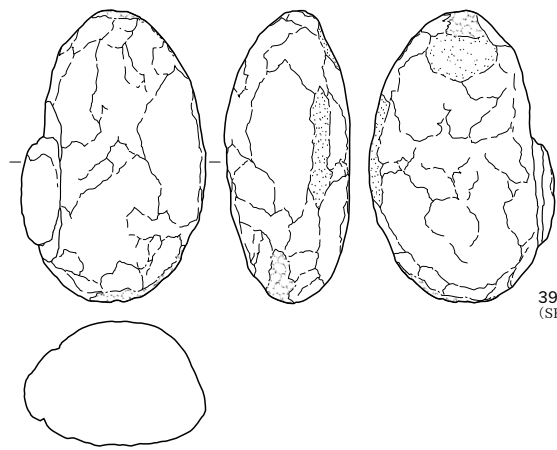

39
(SK698)

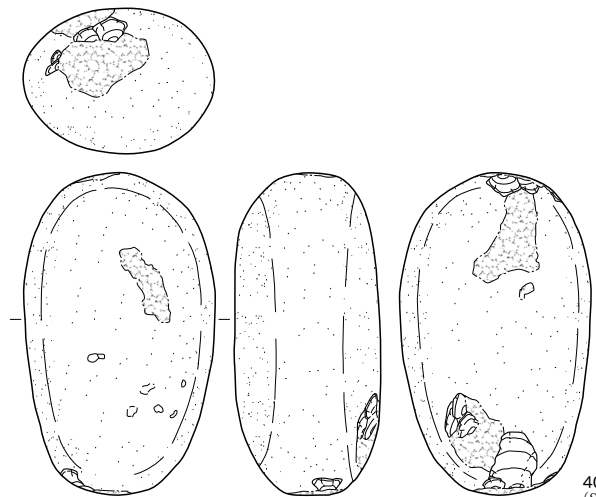

40
(SK697)

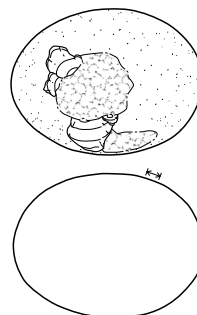

SI710(41~44)



SI710(45・46)

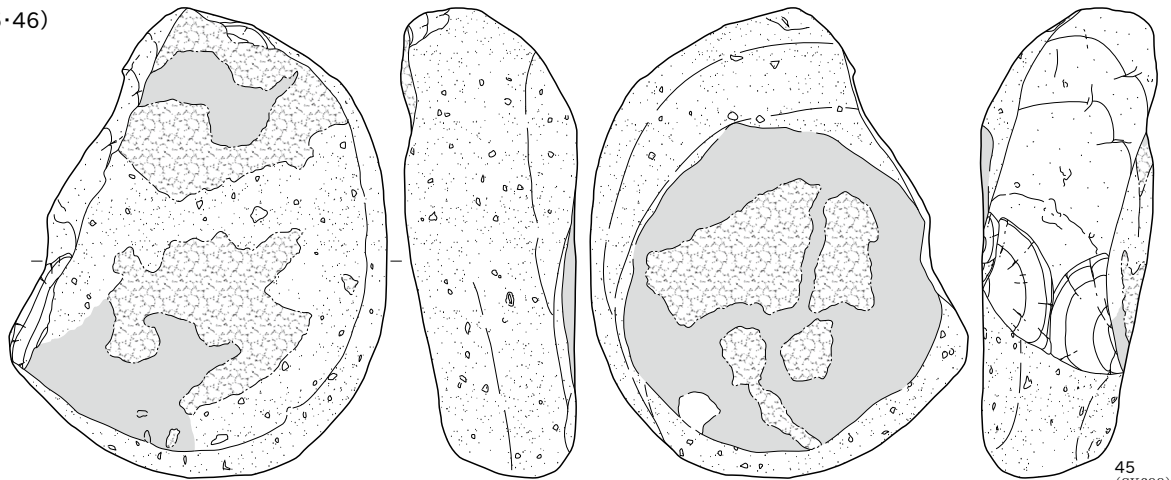

45
(SK698)

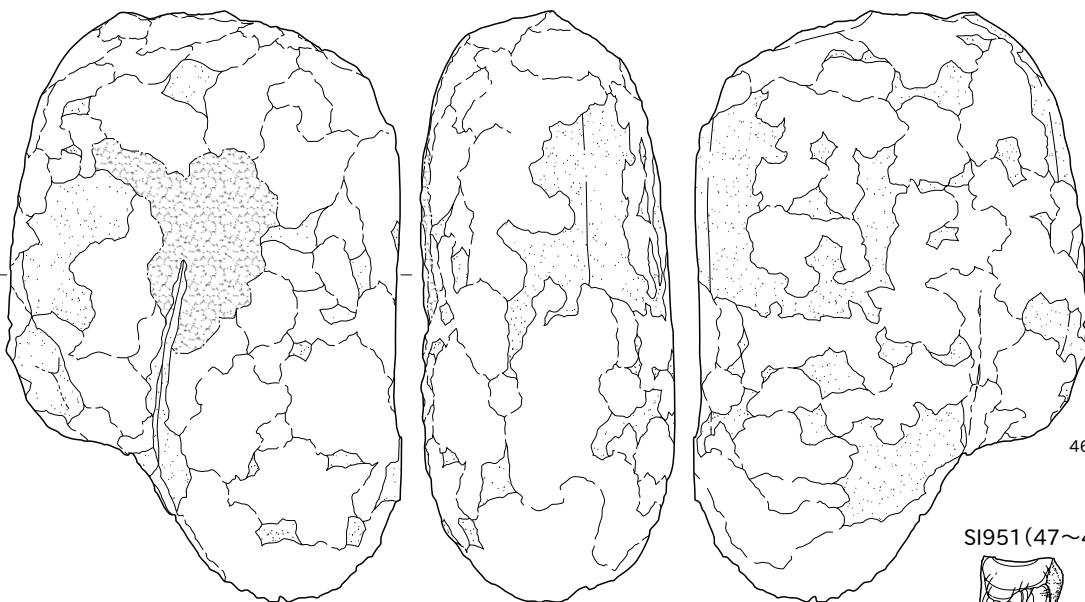
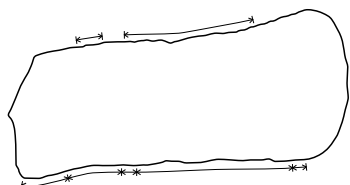

46

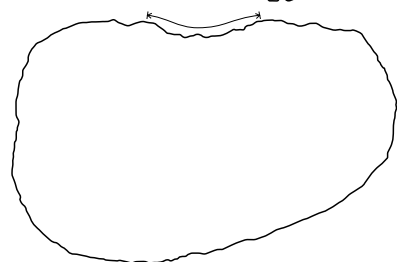

SI951 (47~49)

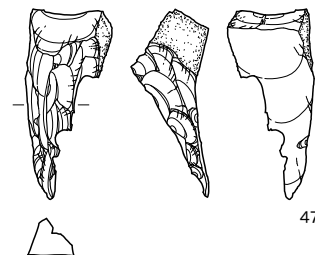

47

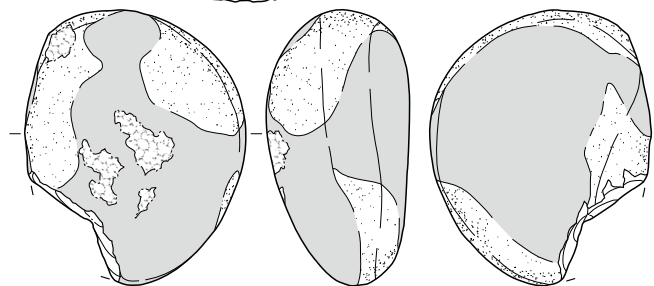

48

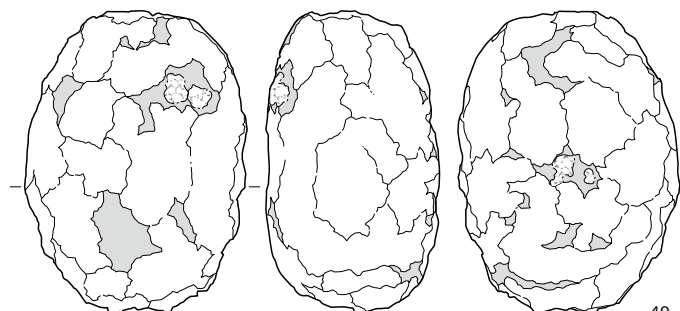

49

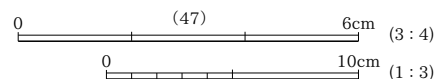
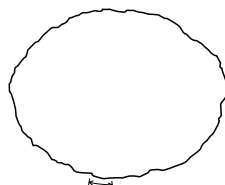
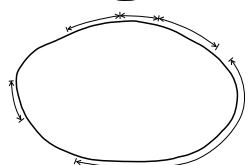

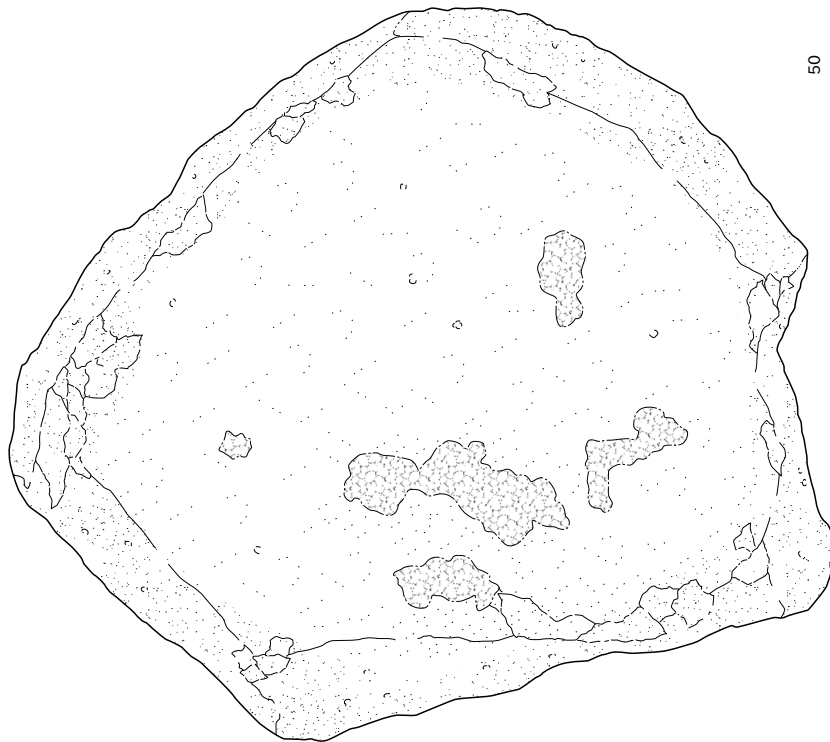

50

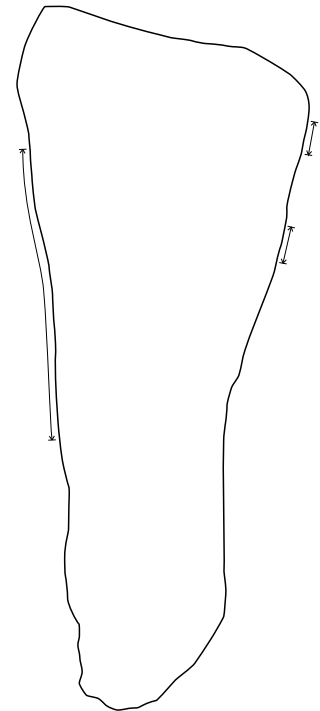
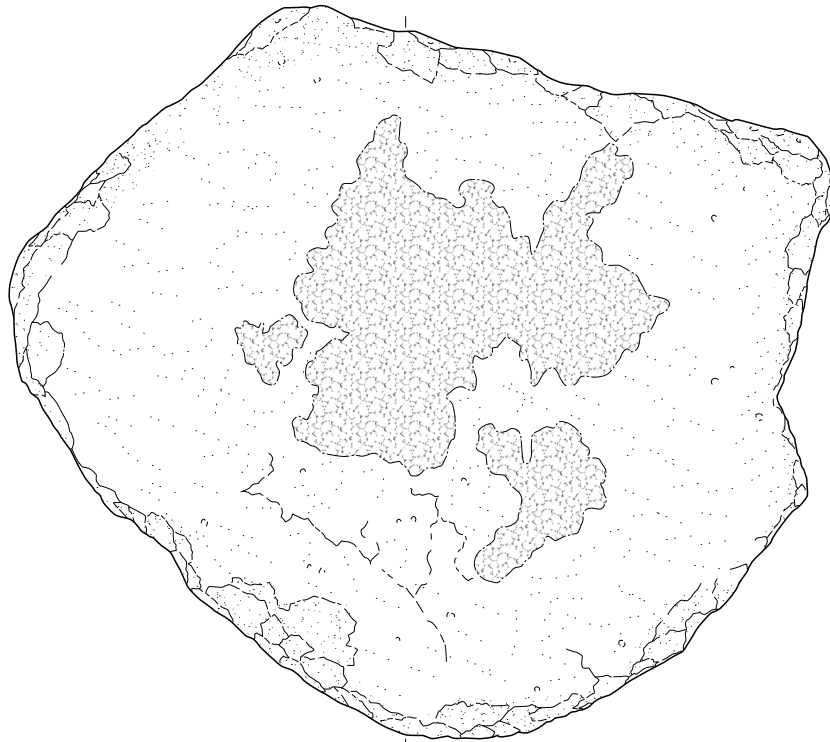

SK38(51)

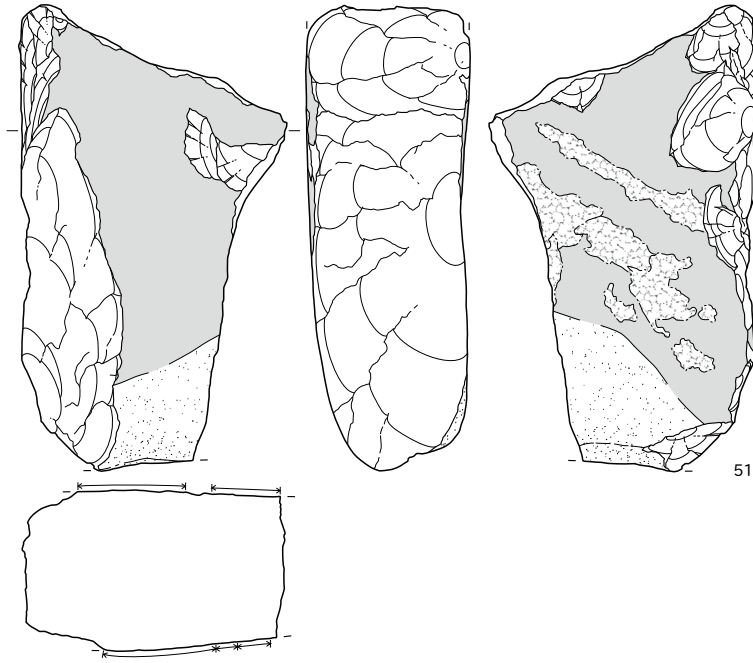

51

SK28(52)

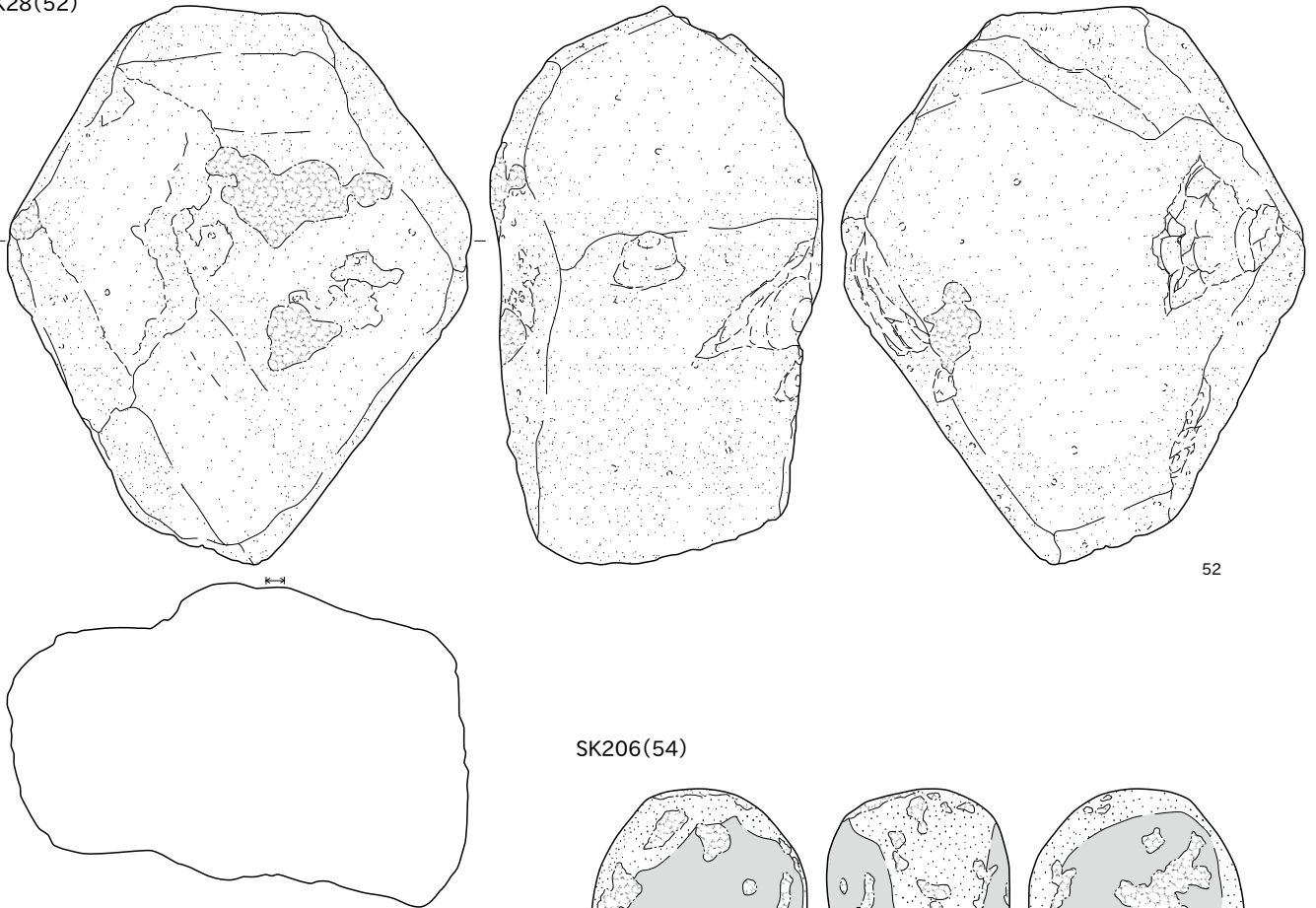

52

SK206(54)

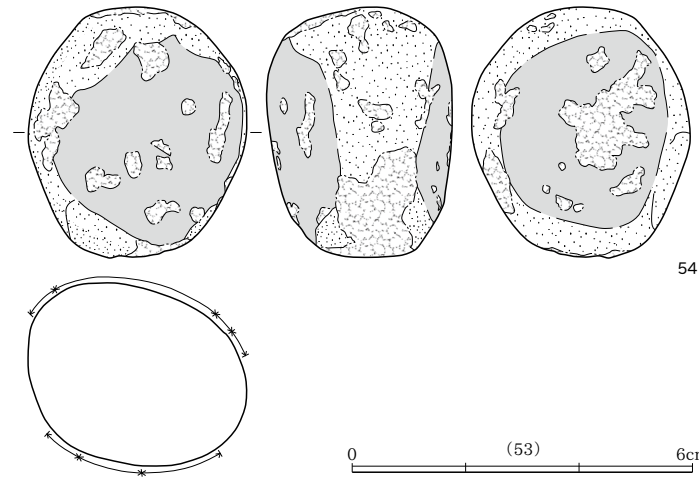

54

SK58(53)

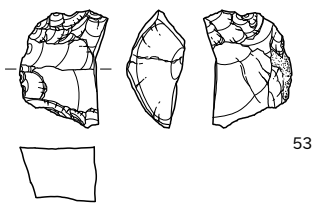

53

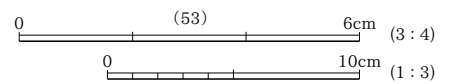

SK206(55~60)

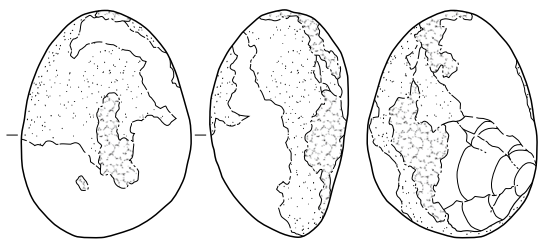

55

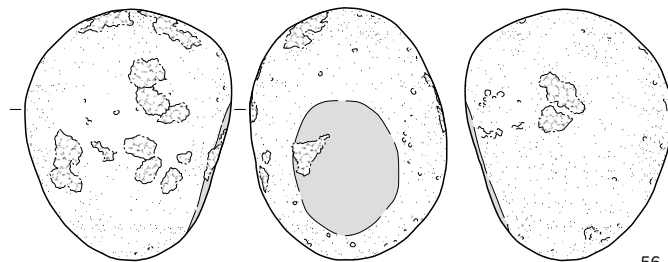
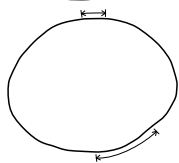

56

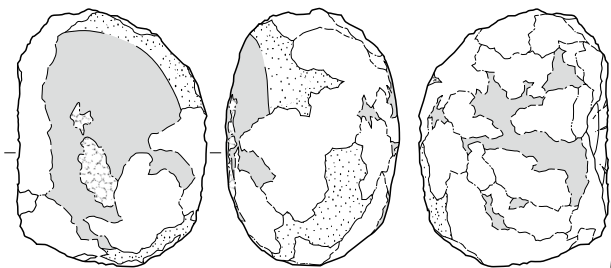
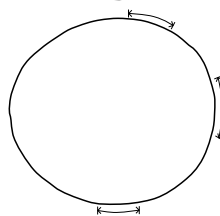

57

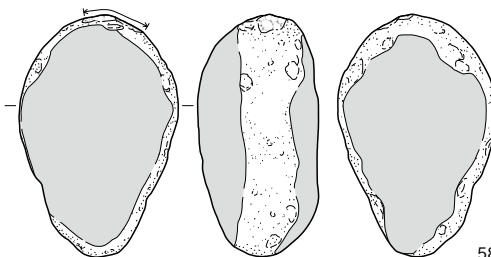
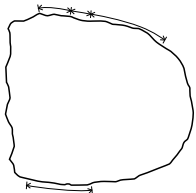

58

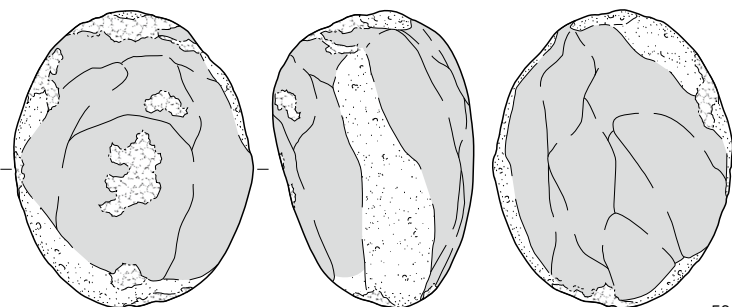
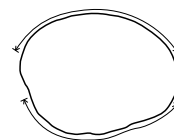

59

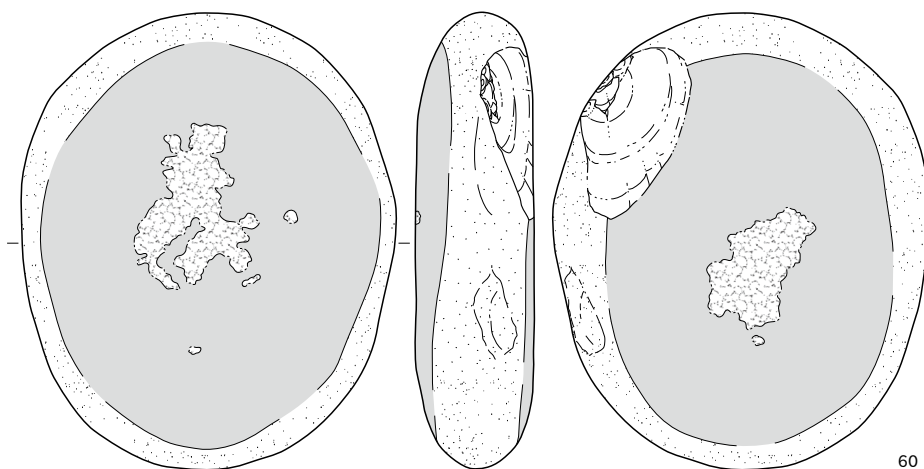
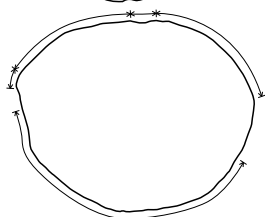

60

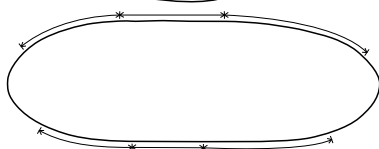

SK126(61)

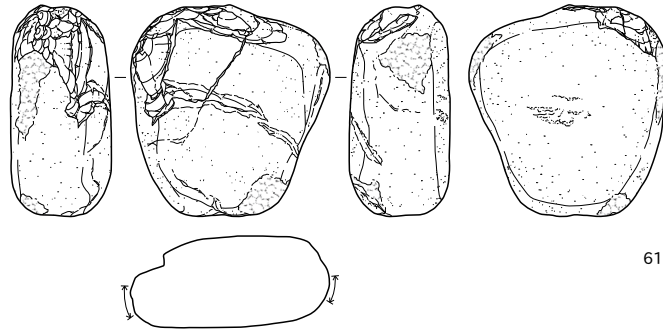

61

SK552(62・63)

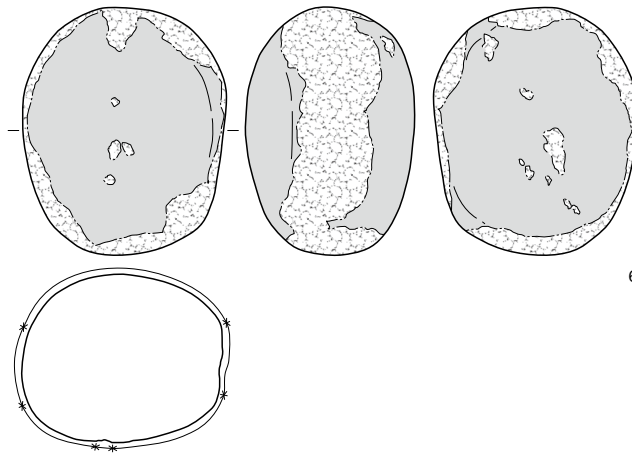

62

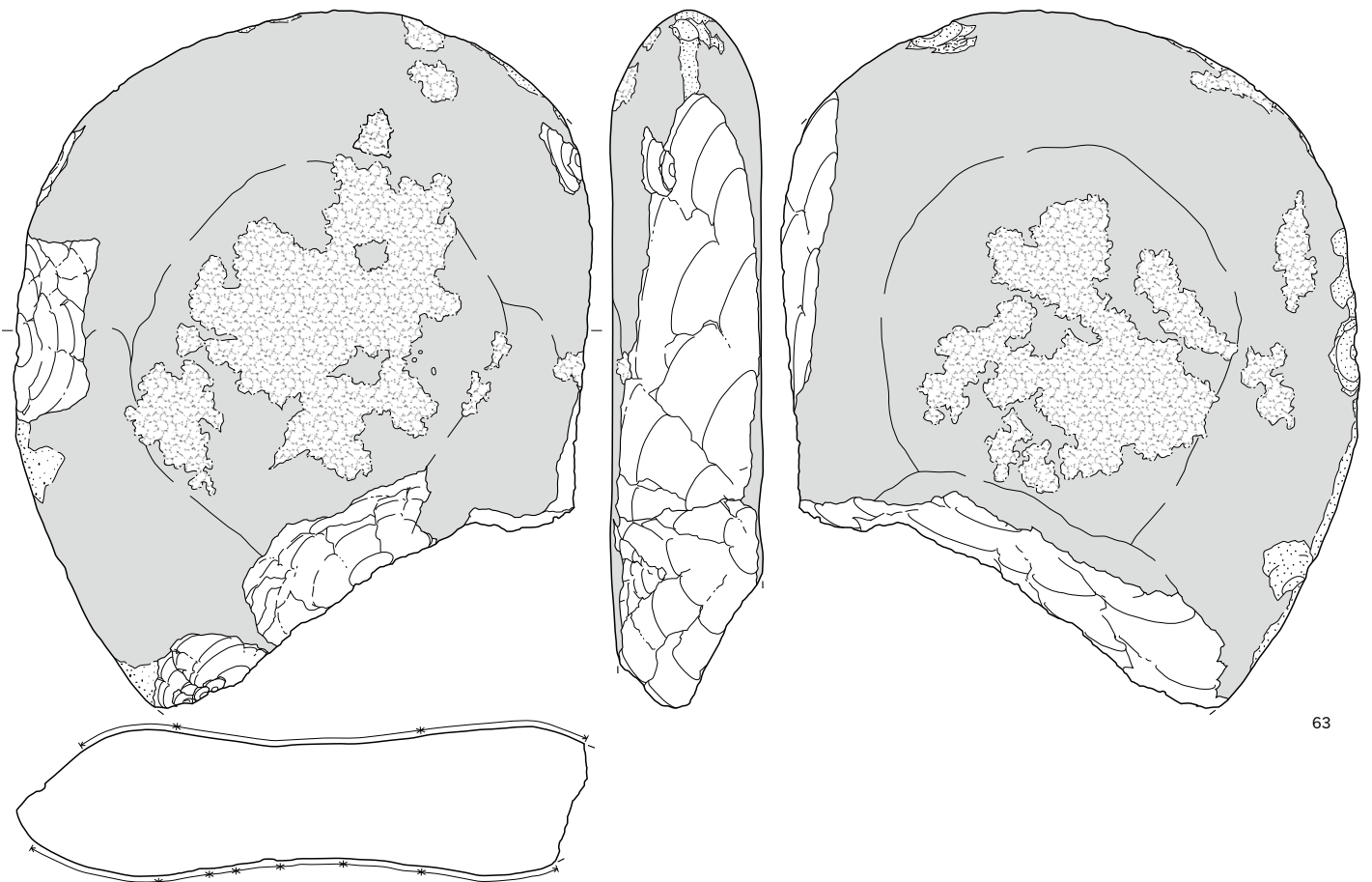

63

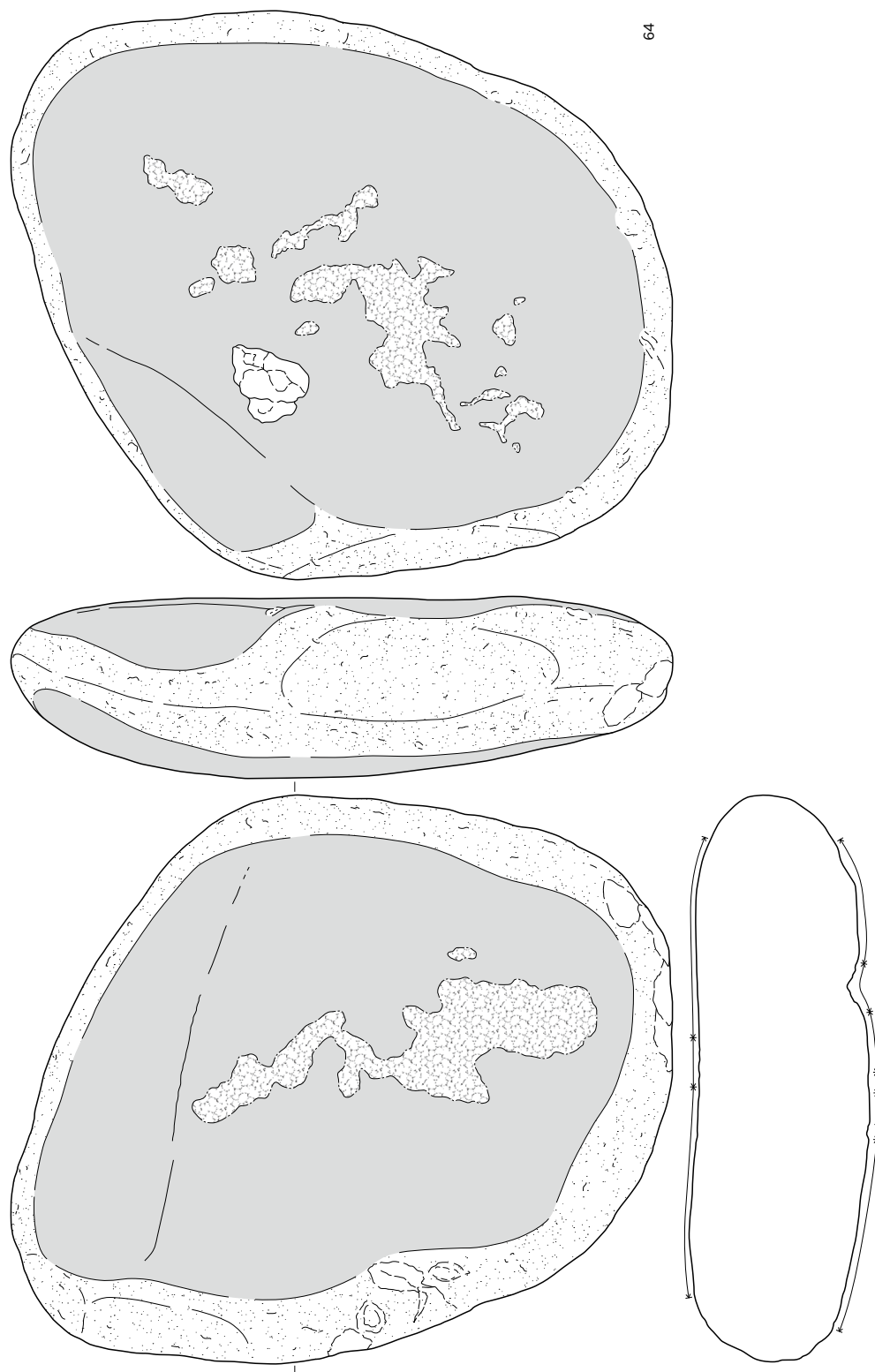

SK489(65)

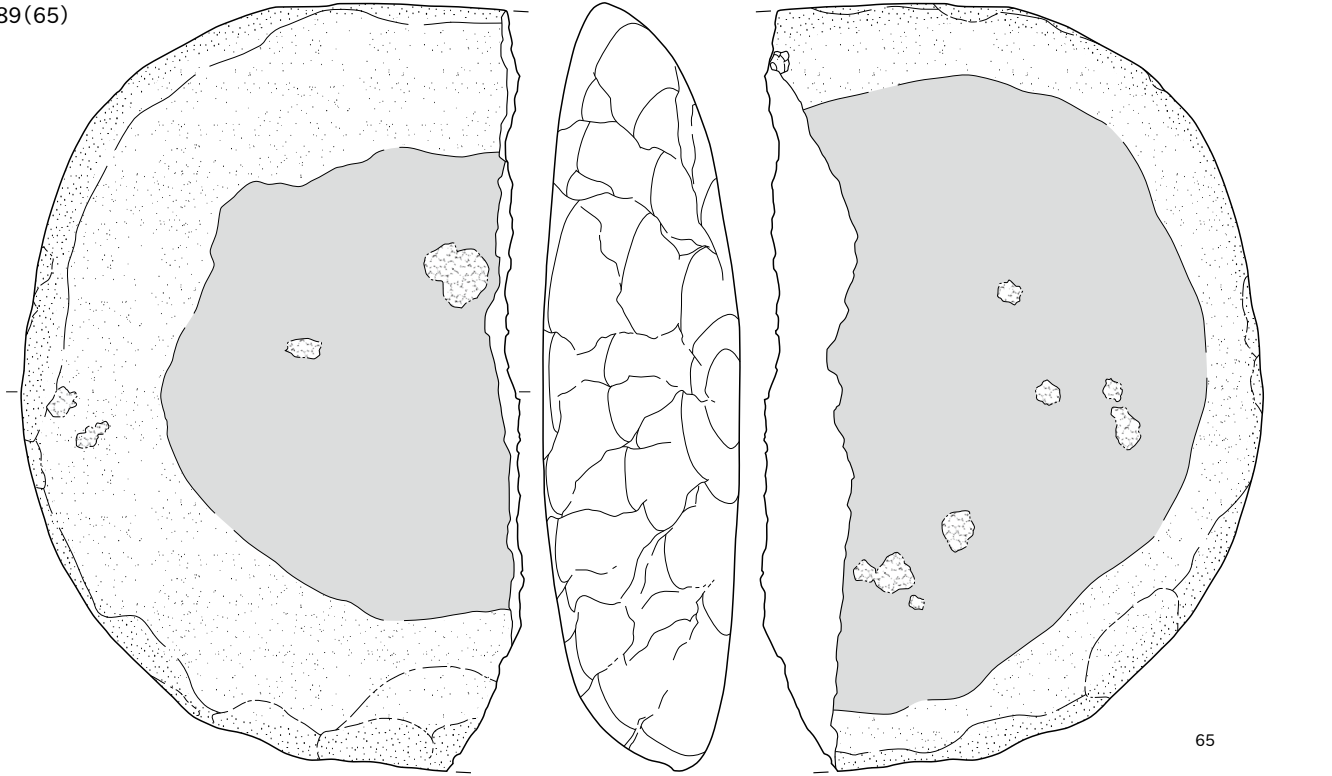

65

SK208(66)

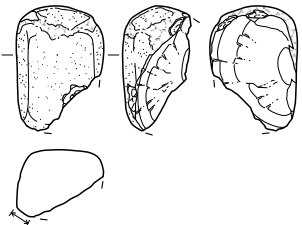
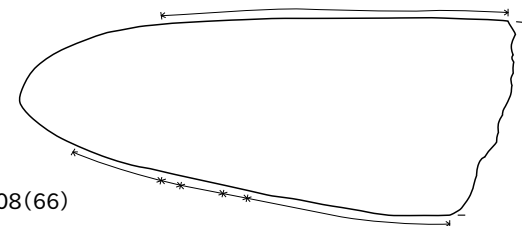

66

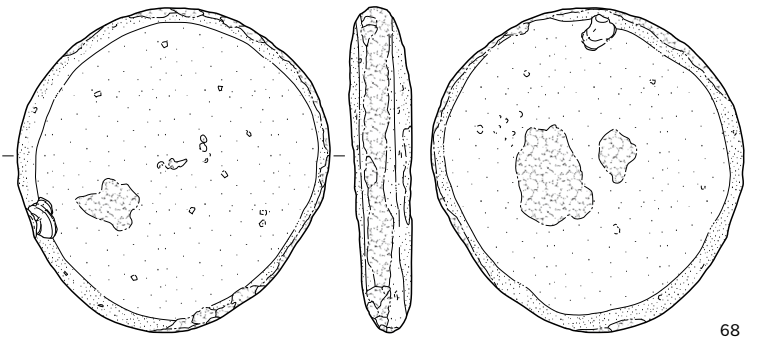

68

SK257(67・68)

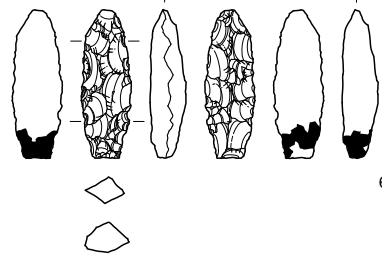

67

SK277(69)

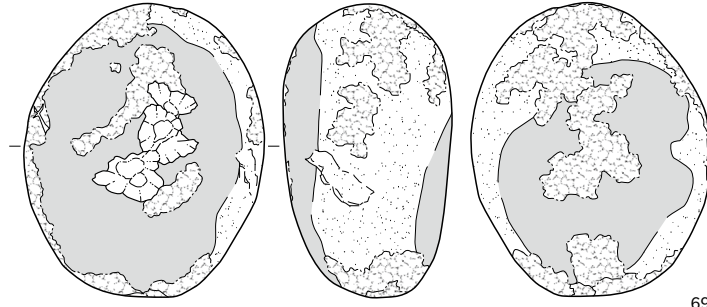

69

SK246(70・71)

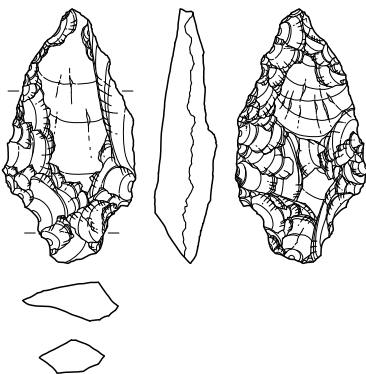

70

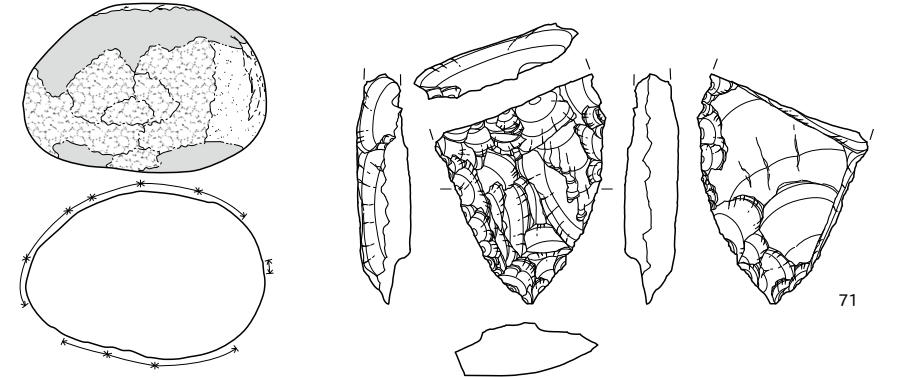

71



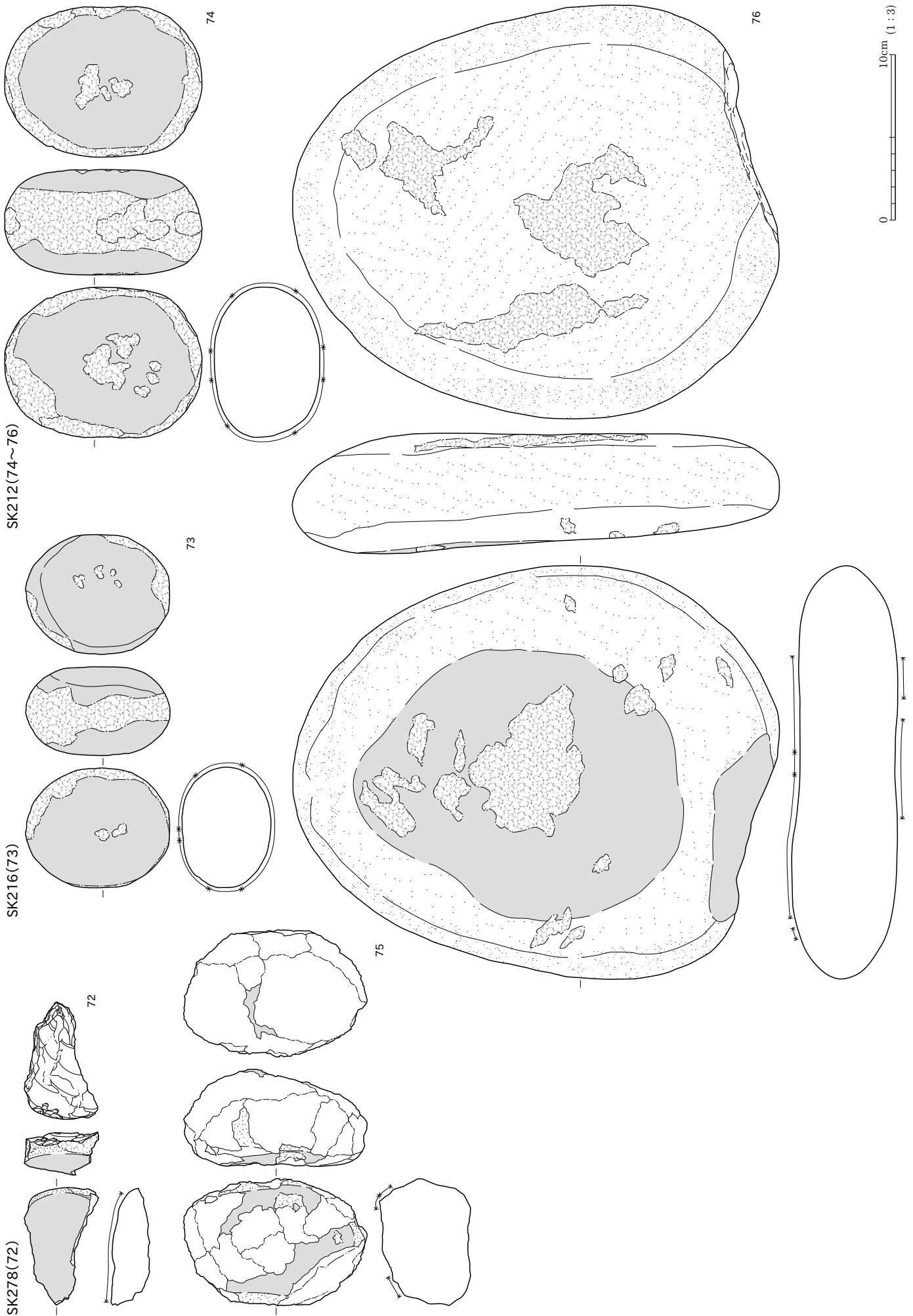

SK248(77)

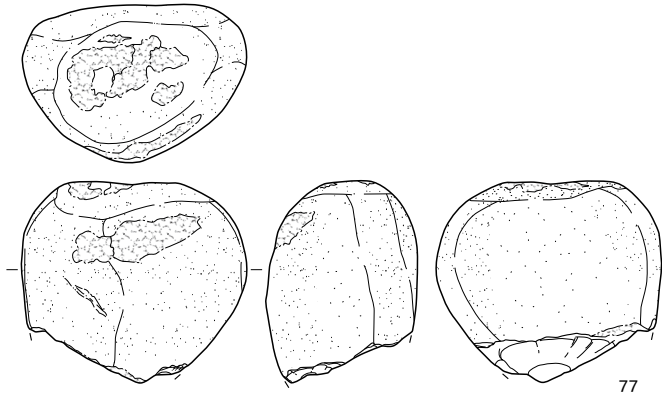

77

SK337(78)

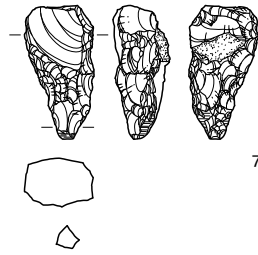

78

SK196(79)

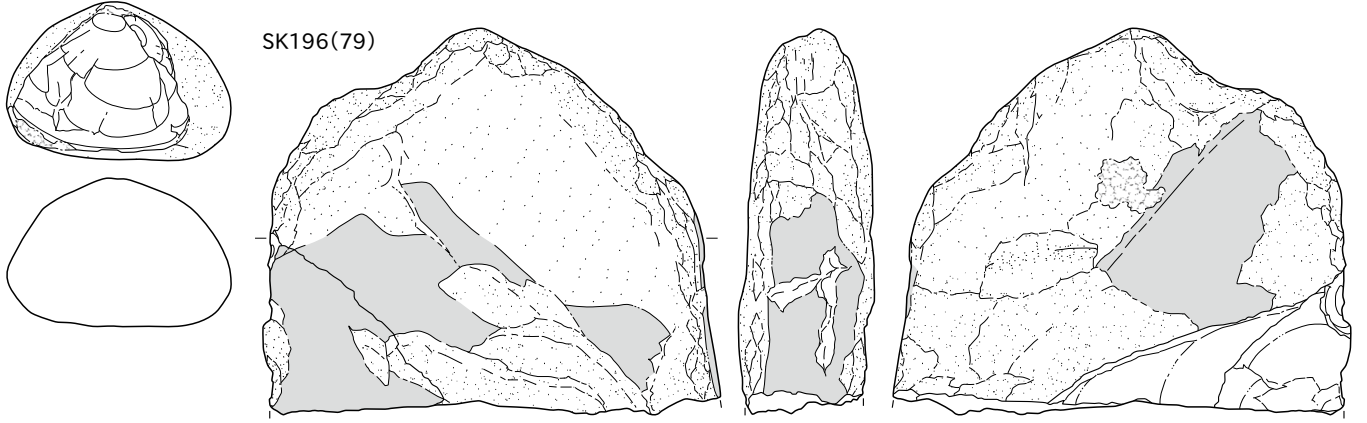

79

(SK196+包含層)

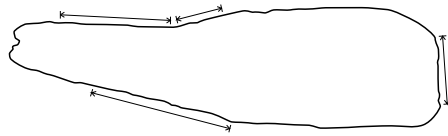

SK440(82)

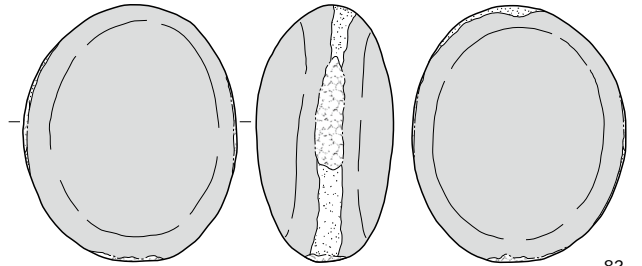

82

SK367(80)

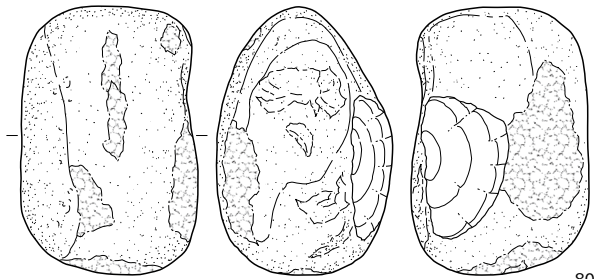

80

SK463(81)

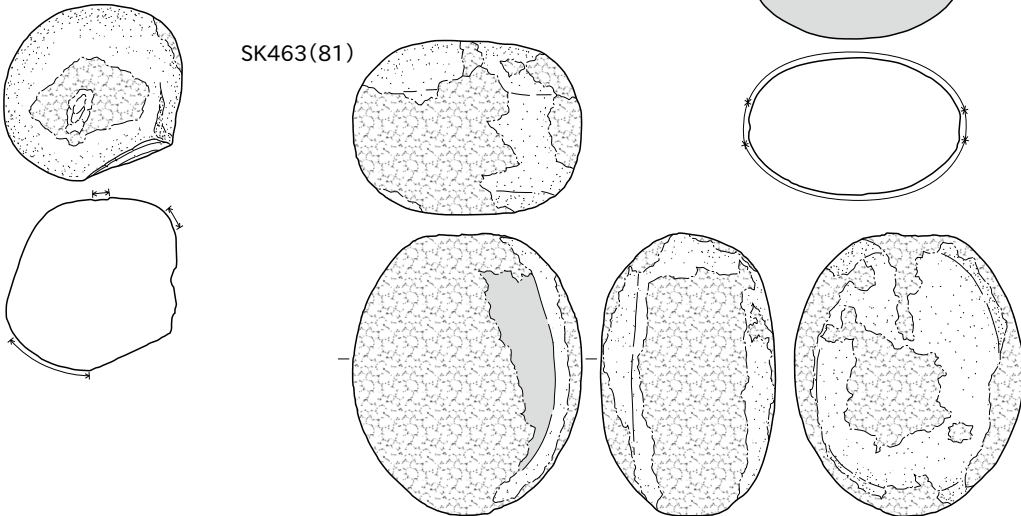

81

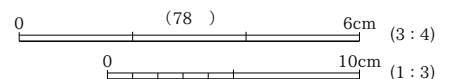

6cm (3:4)

10cm (1:3)

SK440(83)

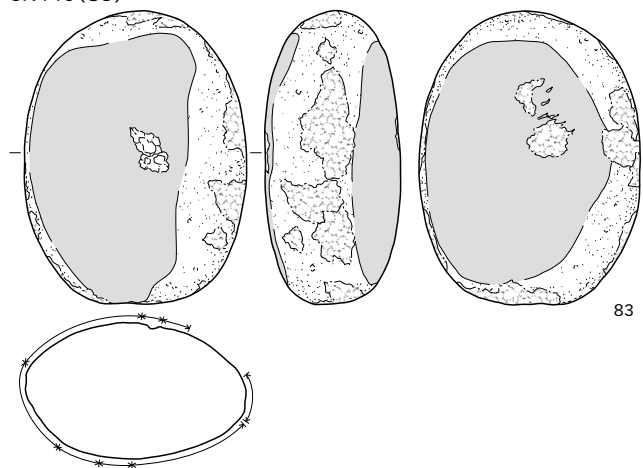

SK368(84)

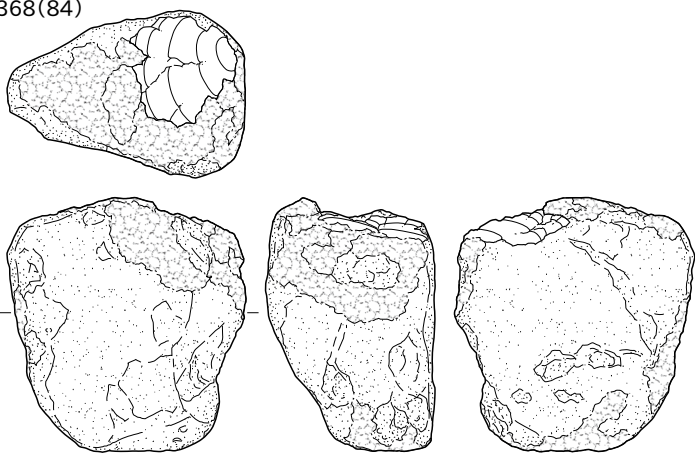

SK566(85)

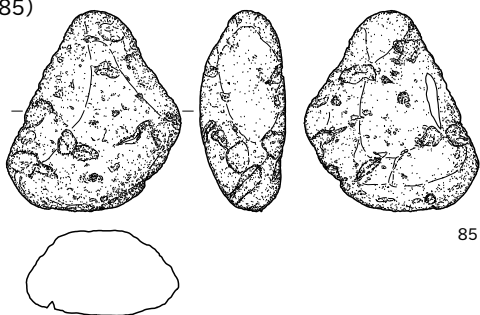

SK249(86~88)

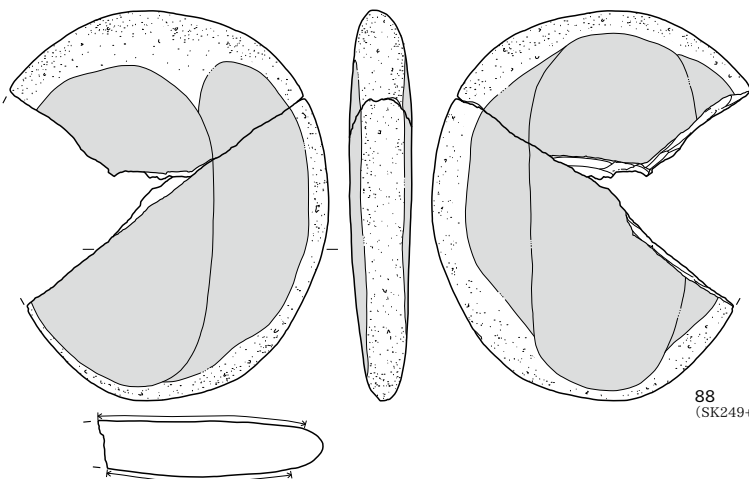
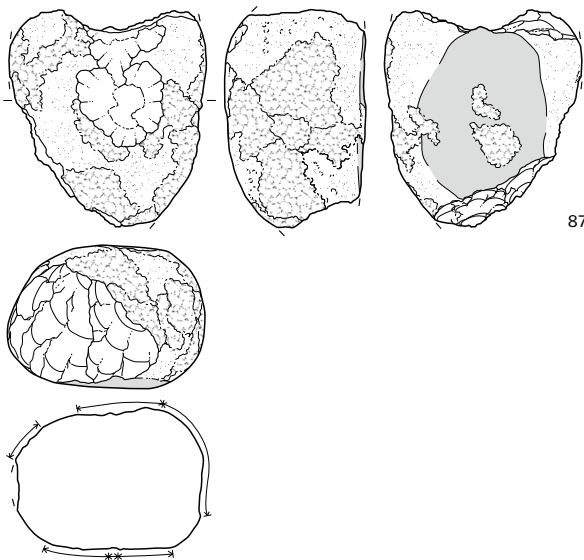
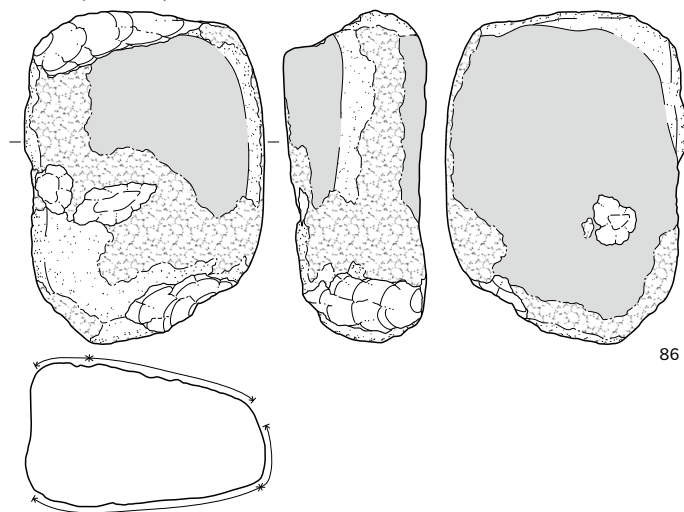

88 (SK249+包含層)

SK249(89)

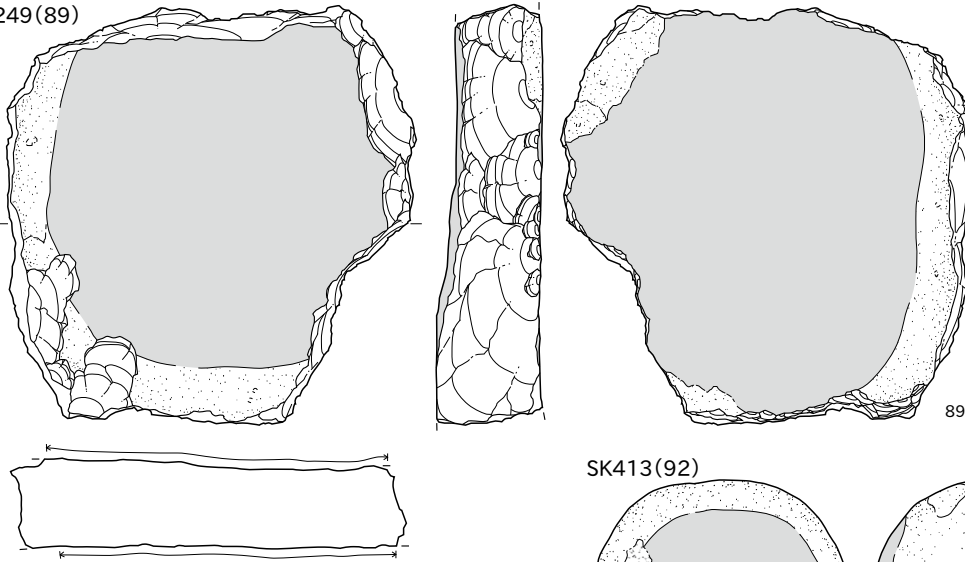

SK151(90)

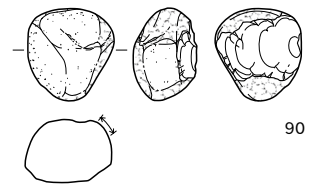

SK413(92)

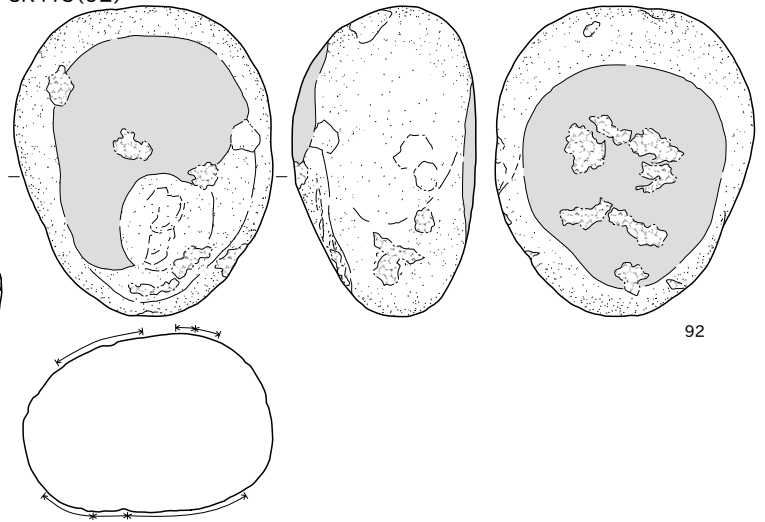

SK140(91)

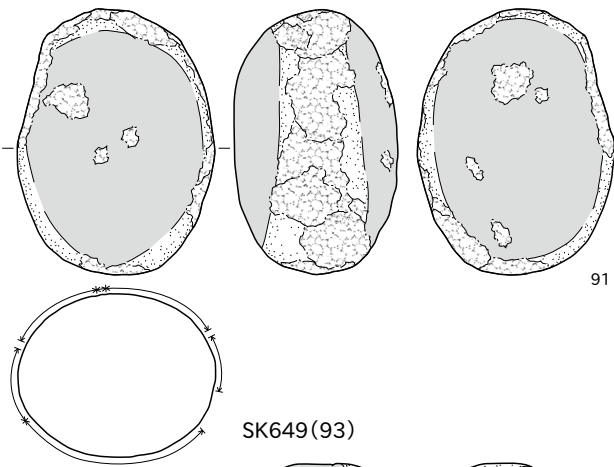

SK649(93)

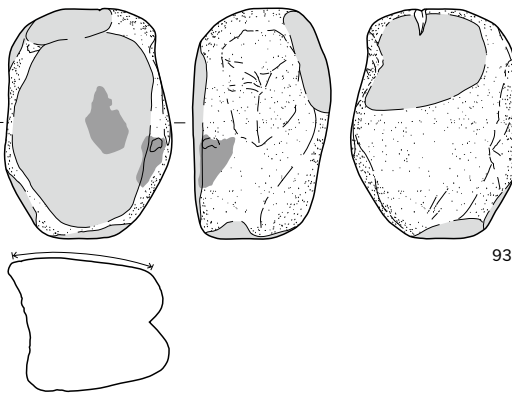

SK541(94)

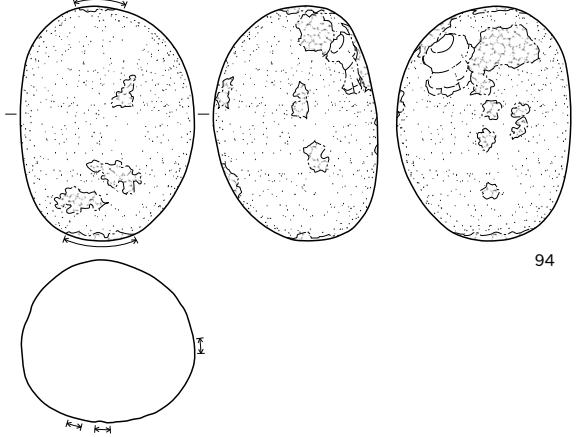

SK349(95)

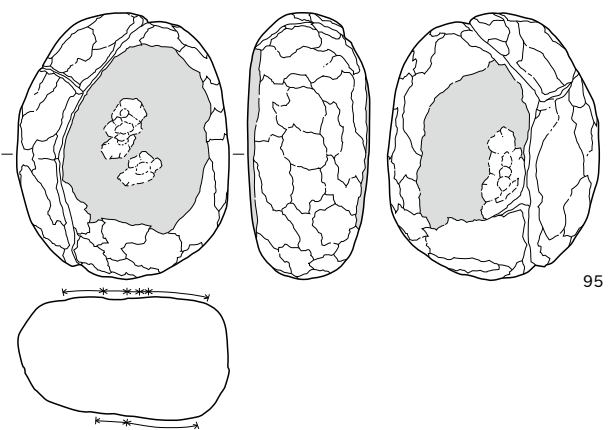

SK594(96)

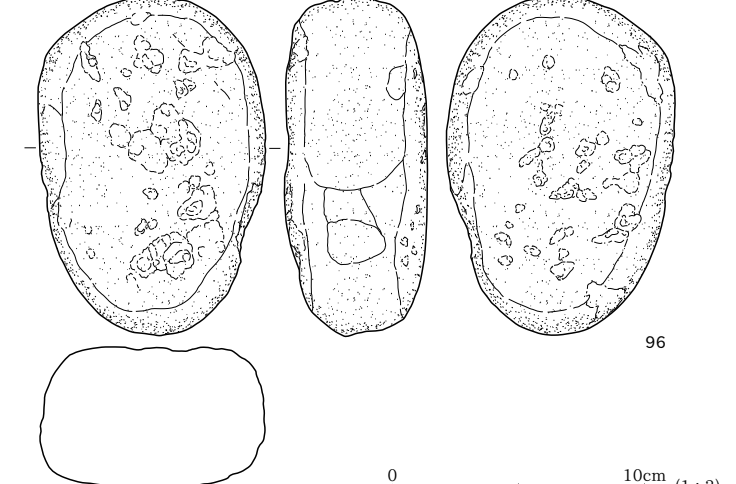

SK495(97~99)

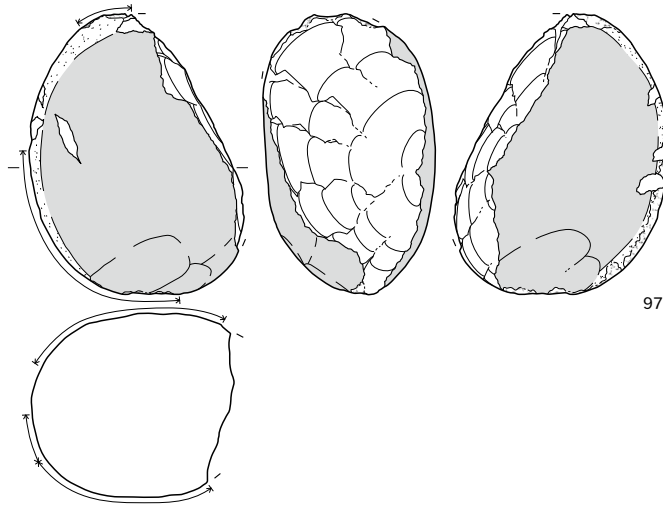

97

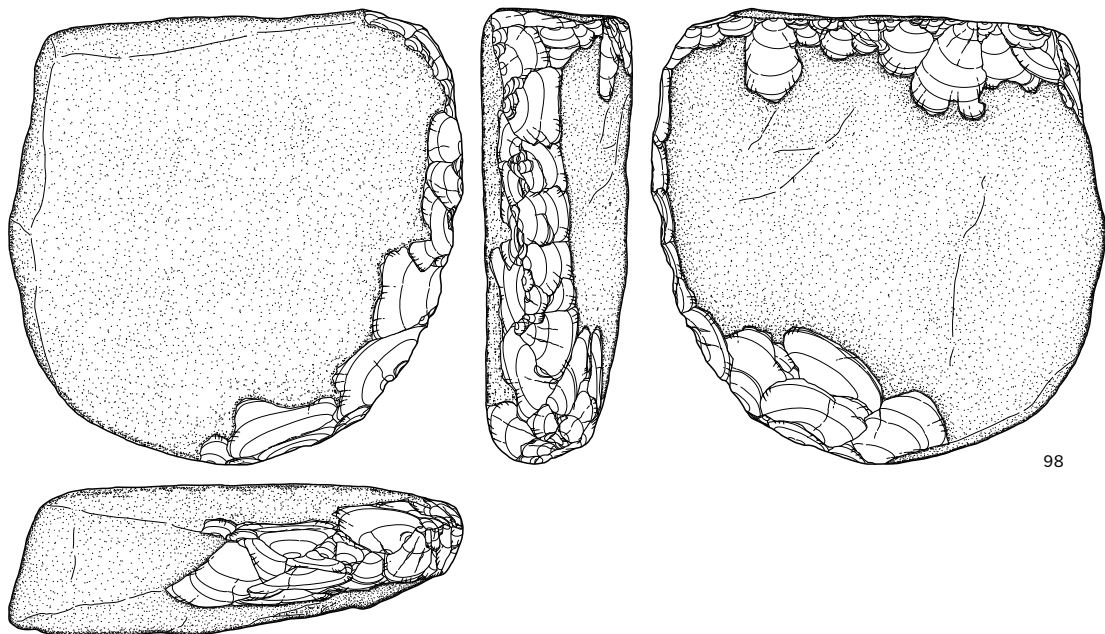

98

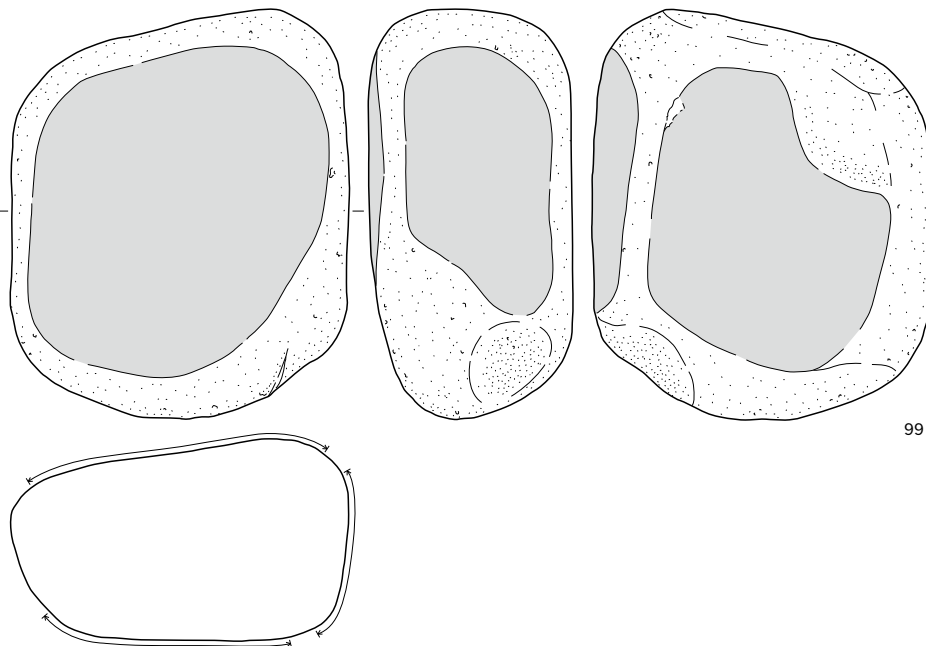

99

SK517(100・101)

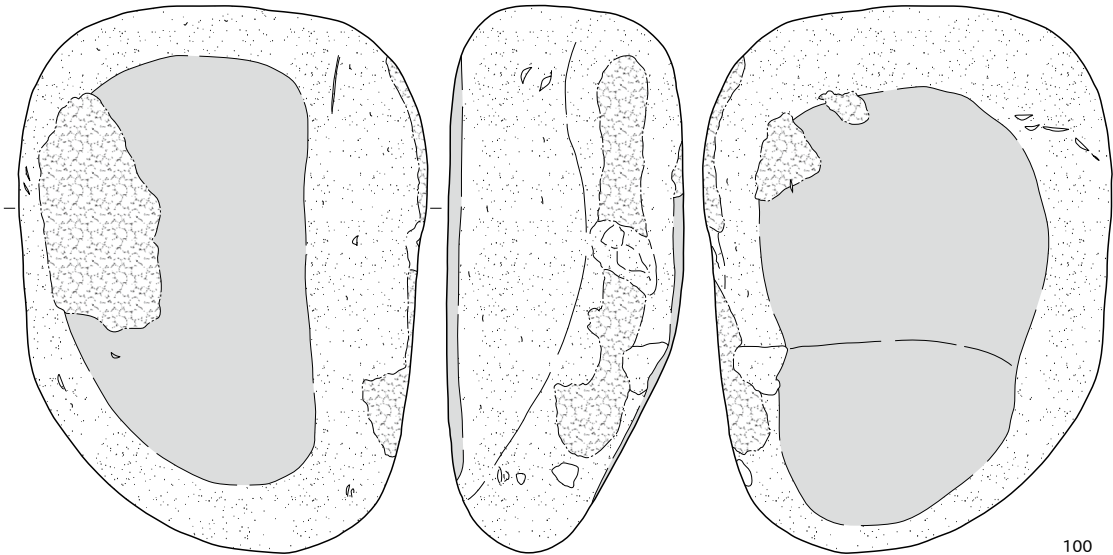

100

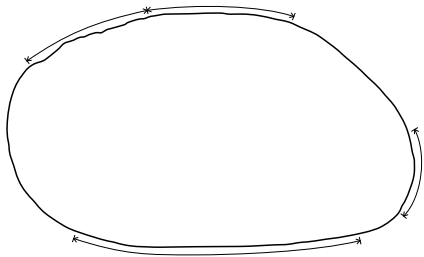

101

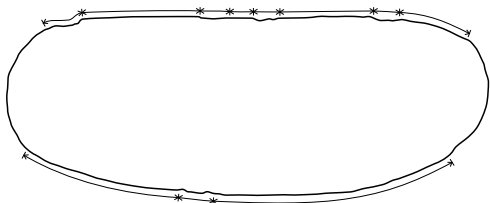

SK935(102)

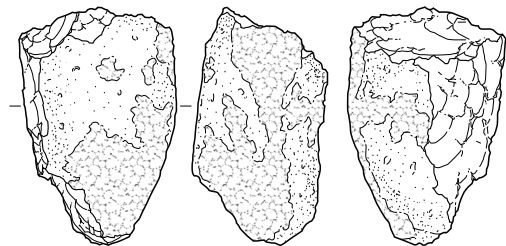

102

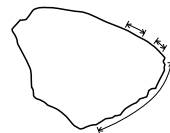

SK835(103)

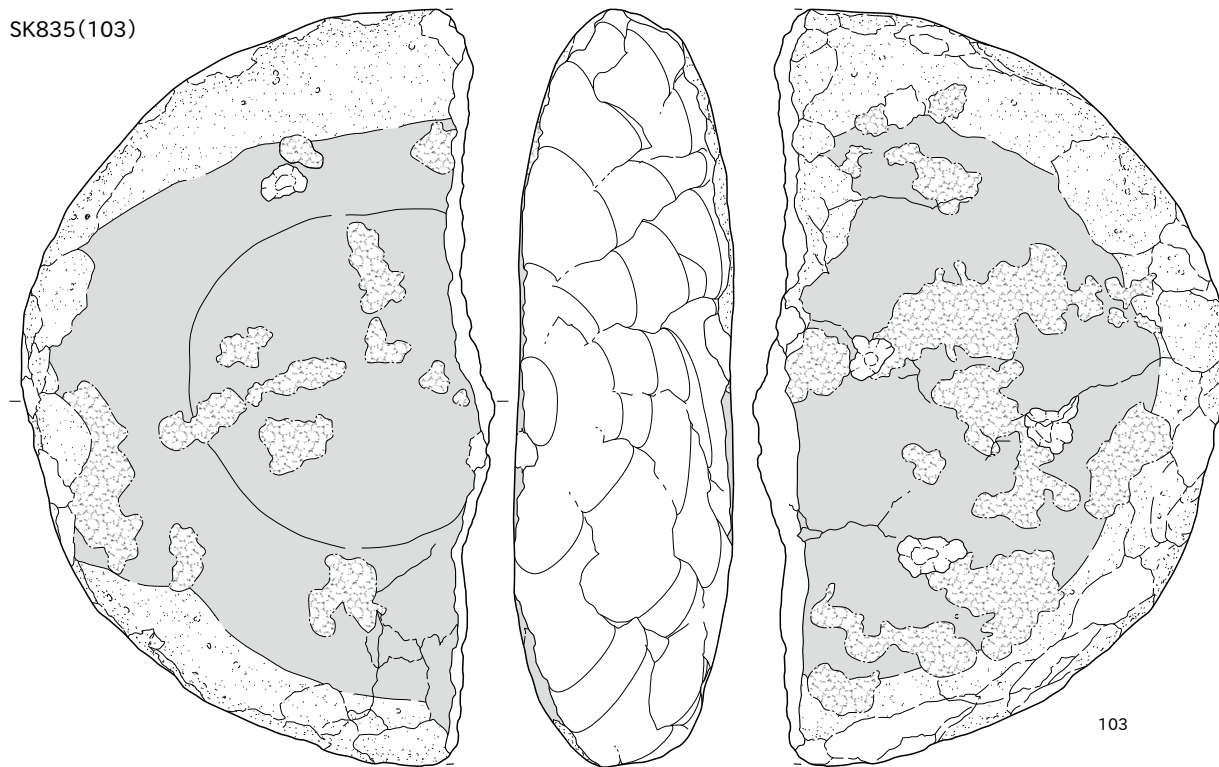

103

SK459(104・105)

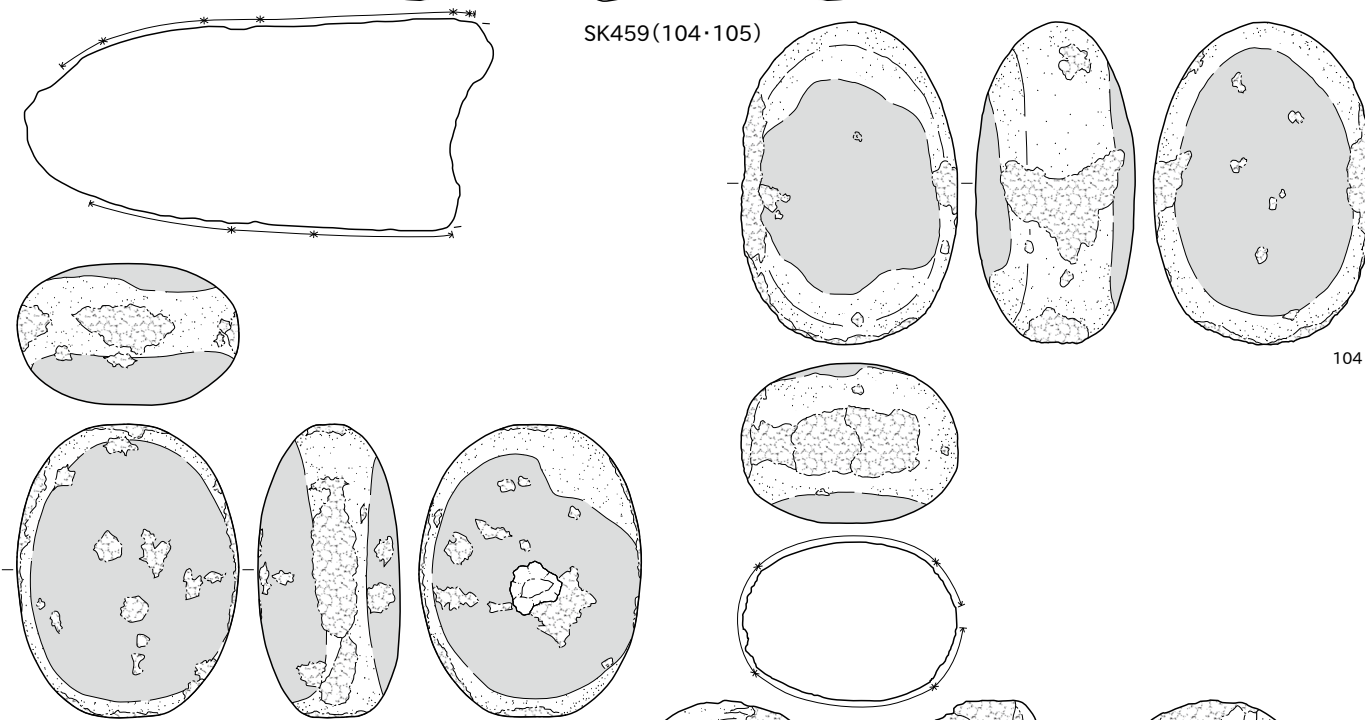

104

SK921(106)

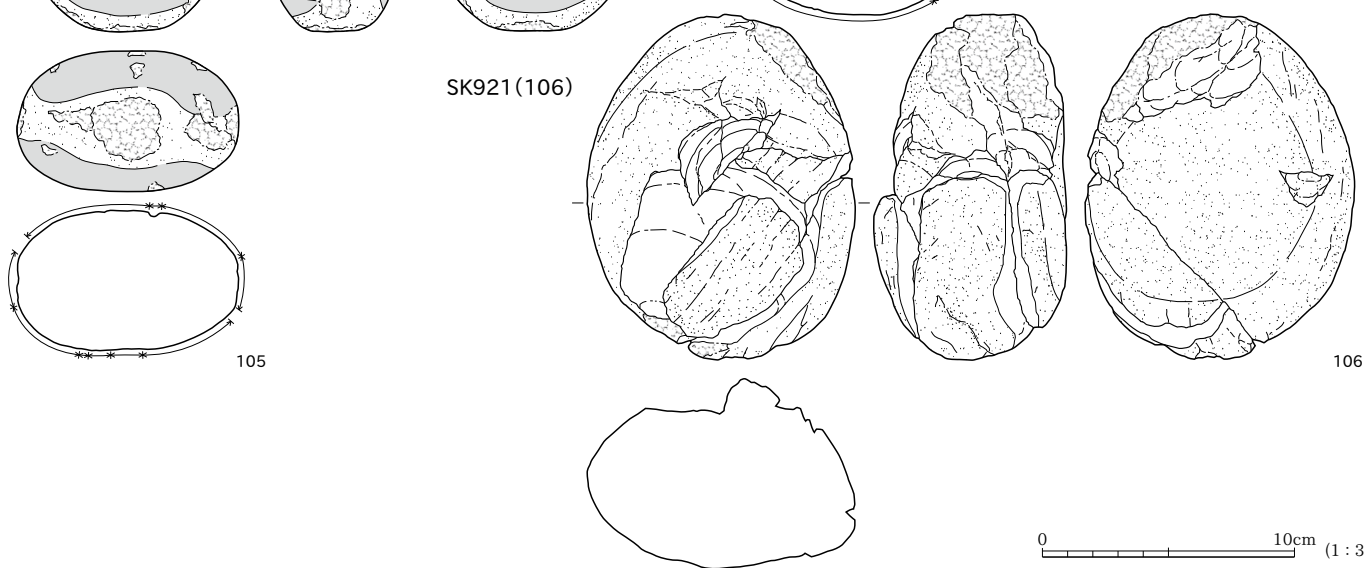

105

106

SK921(107)

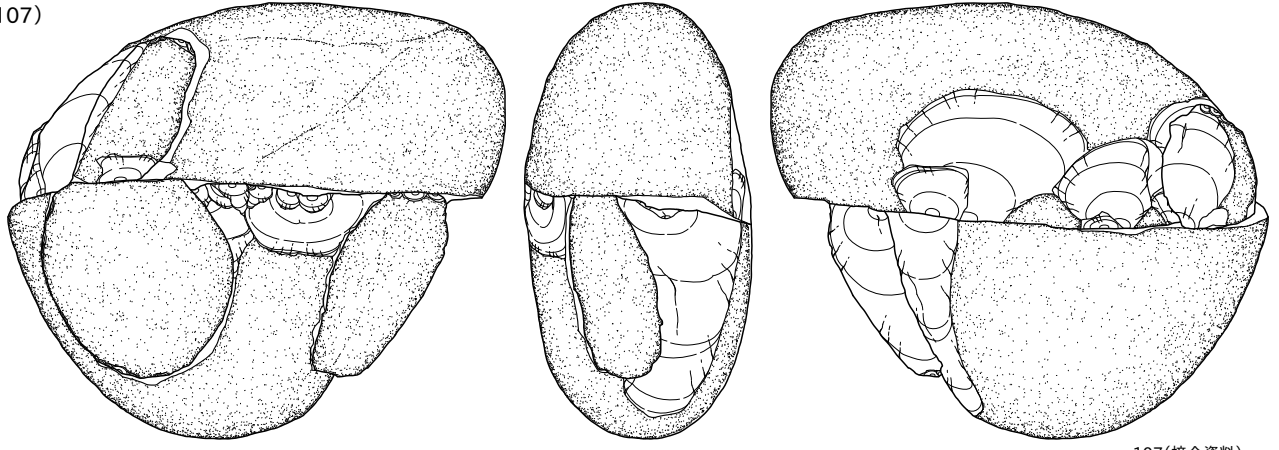

107(接合資料)
SK921+
SK727,SD846,包含層

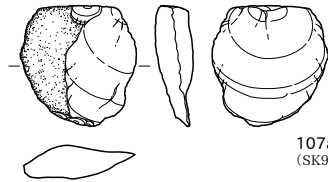
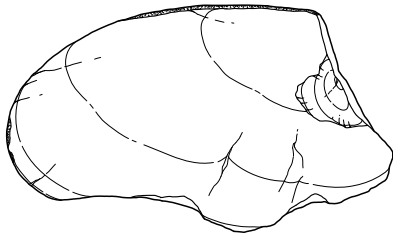
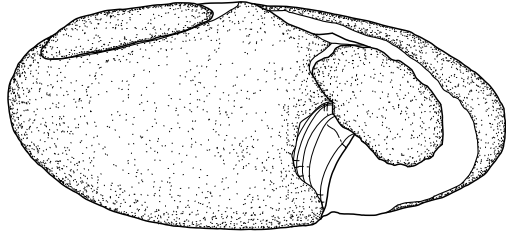

107a
(SK921)

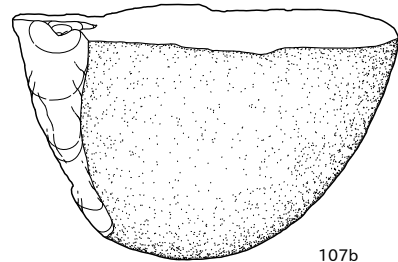
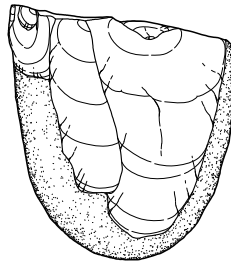
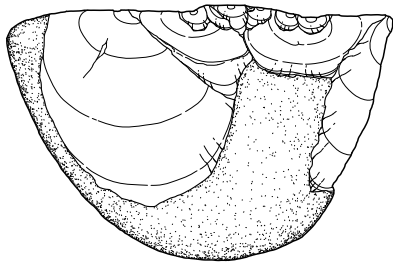

107b
(SK921)

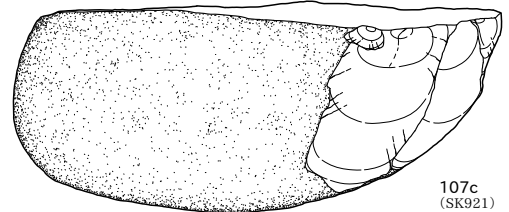
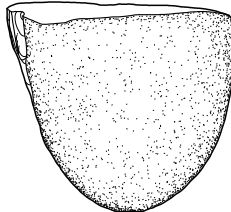
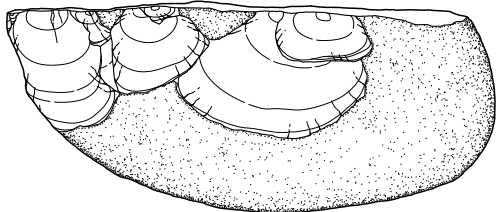
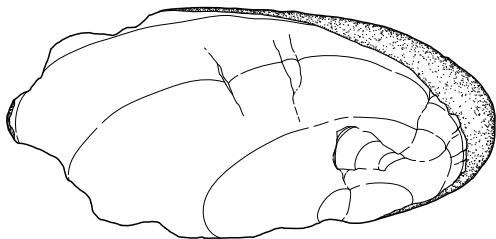

107c
(SK921)

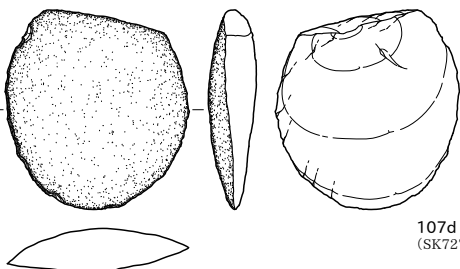

107d
(SK727)

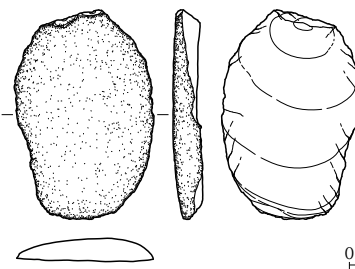

107e
(SD846)

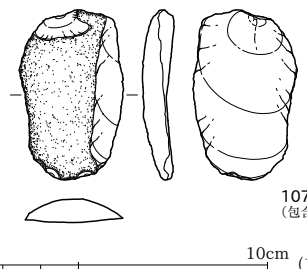

107f
(包含層)

0 10cm (1:2)

SK839(108~111)

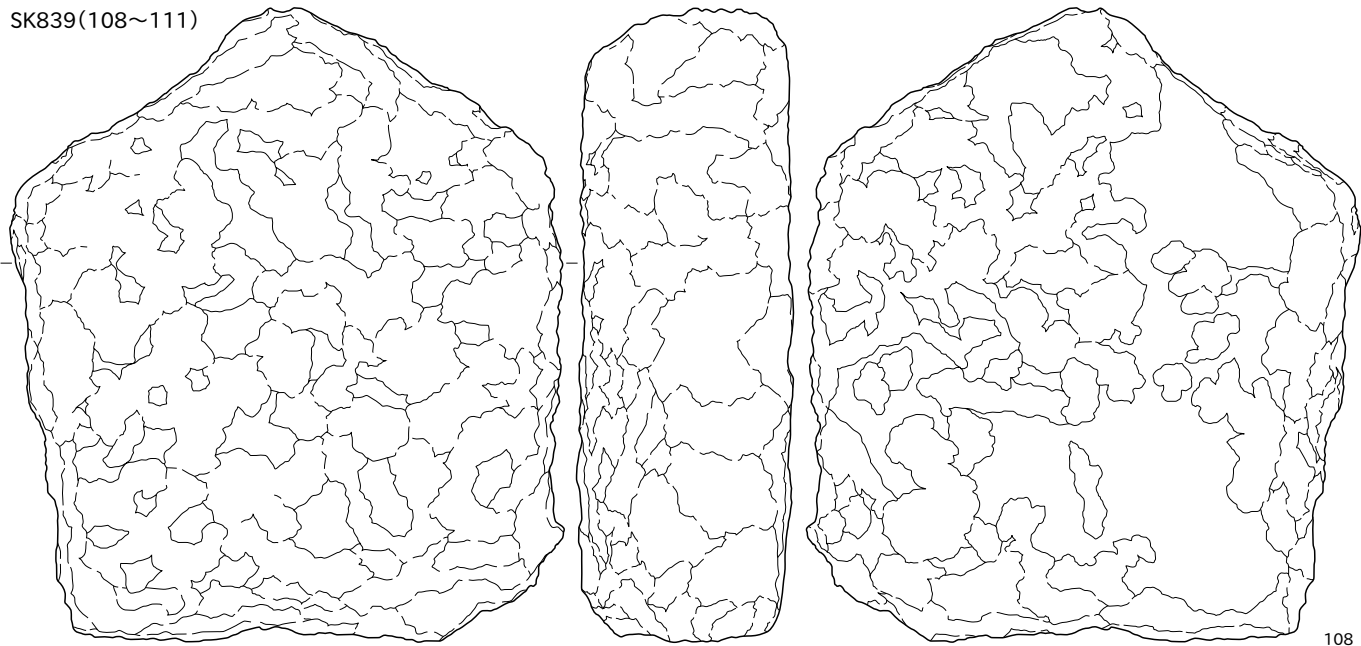

108

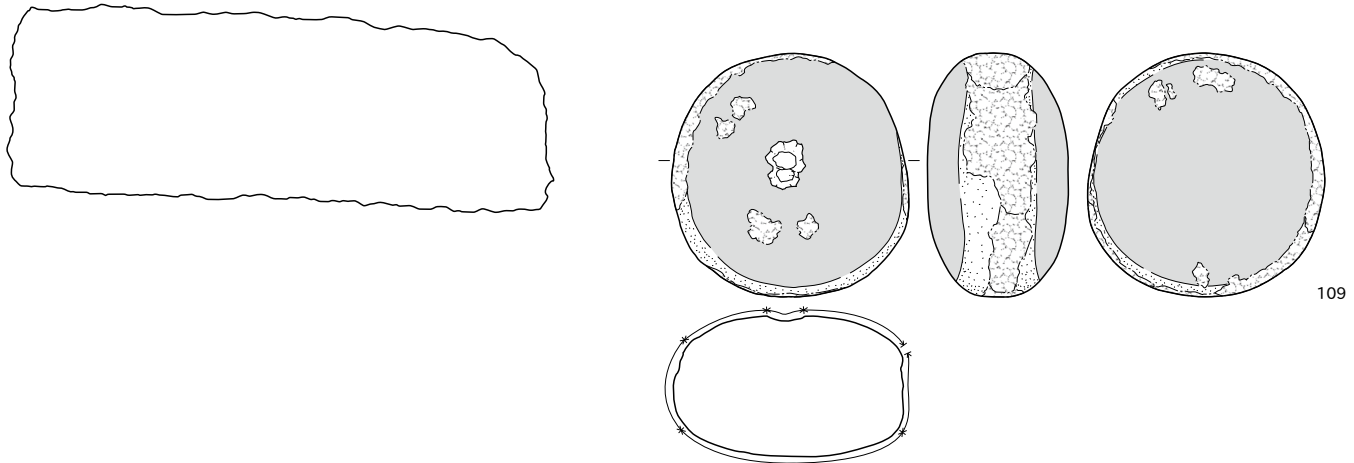

109

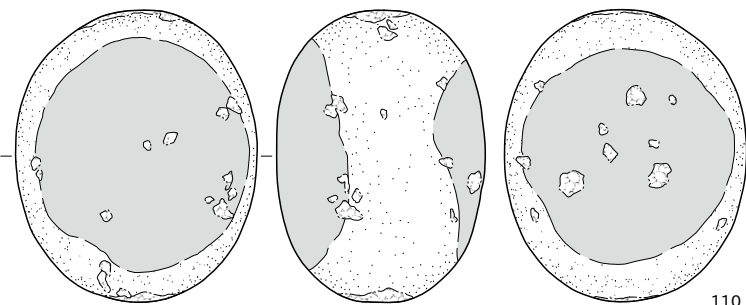

110

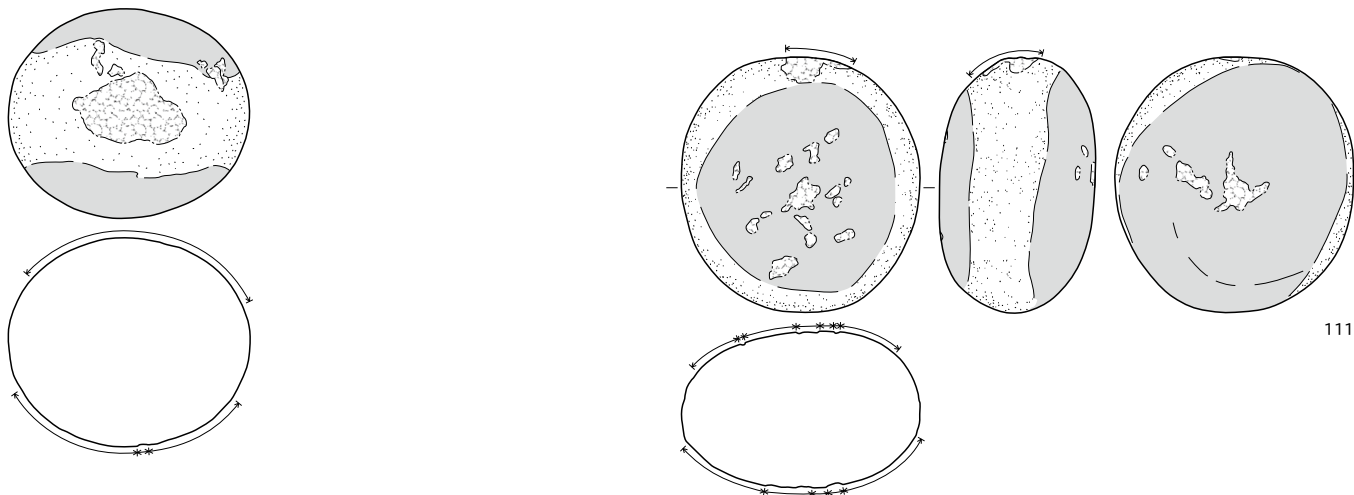

111

SK839(112)

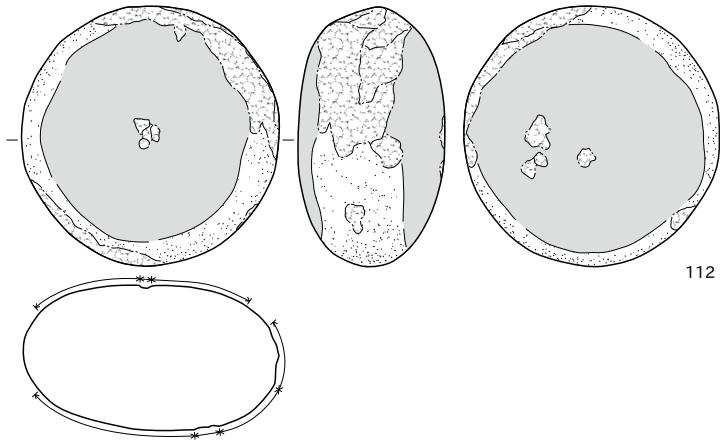

112

SK920(113)



113

SK1002(114・115)

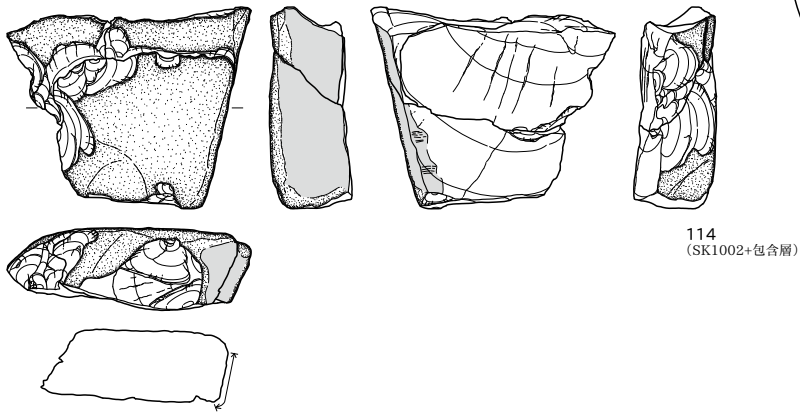

114
(SK1002+包含層)



115

SK963(116)

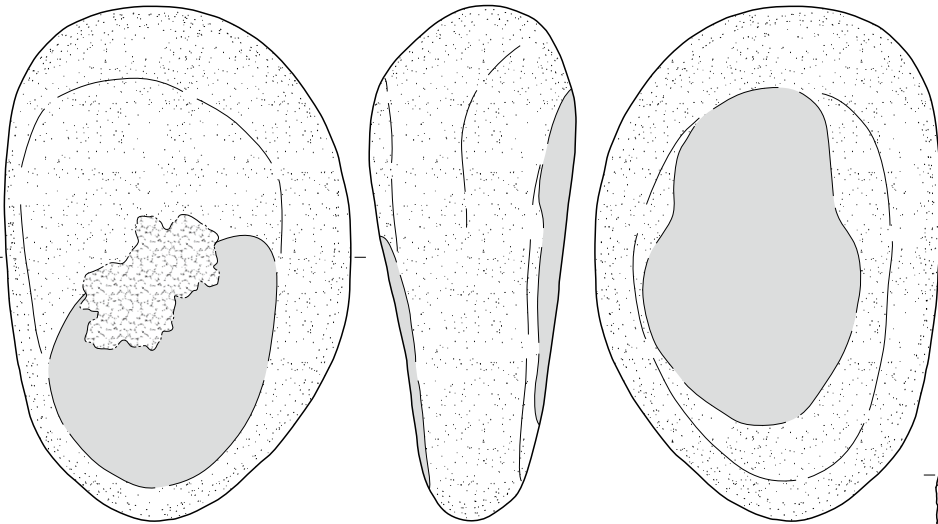

SK714(117)

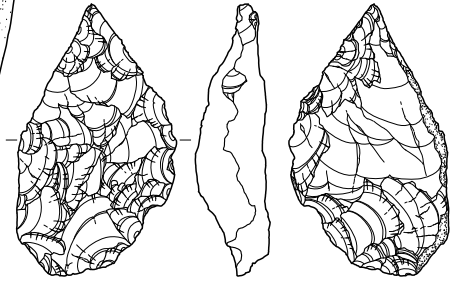

116

117

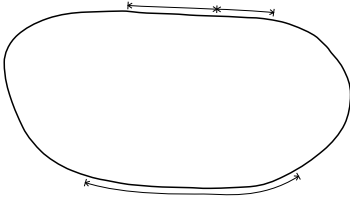

SK722(119~122)

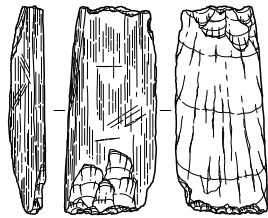

120

SK715(118)

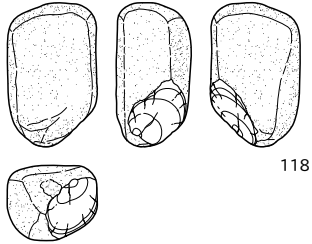

118

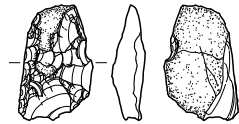

119

121



122

SK586(124~126)

SK718(123)

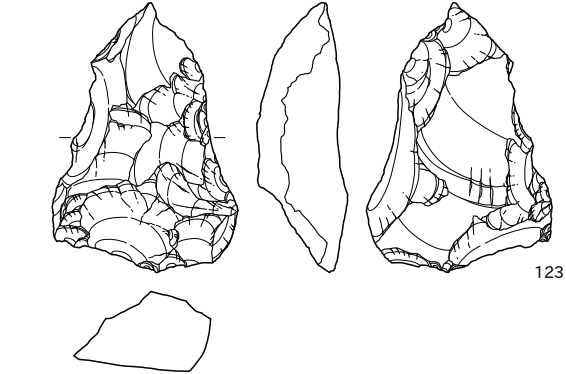

123

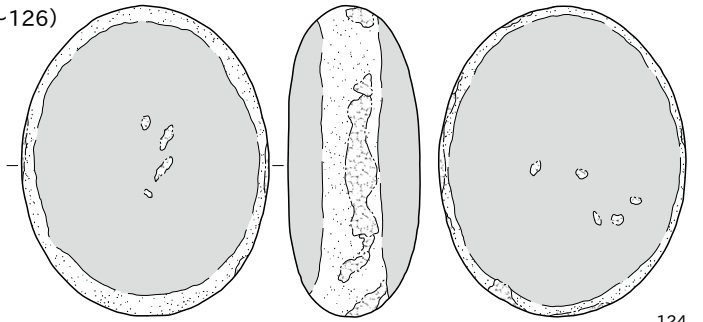

124

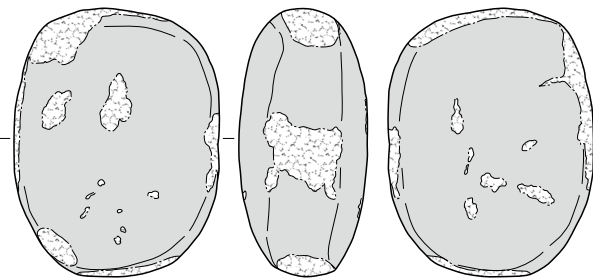

125

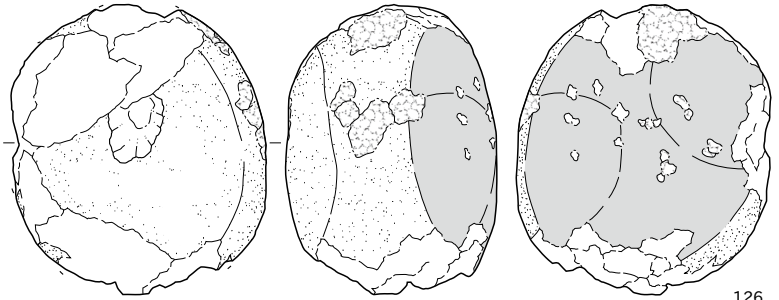

126

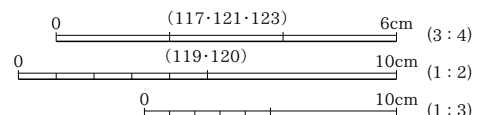
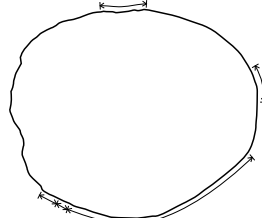
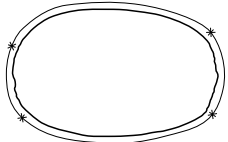

SK586(127)

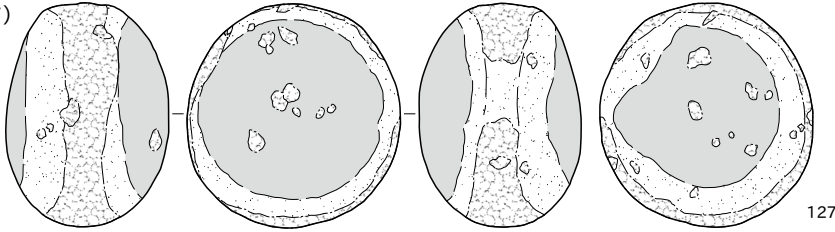

SK915(128)

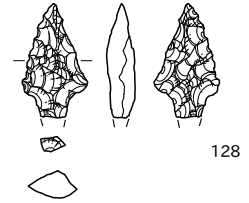

SK985(130)

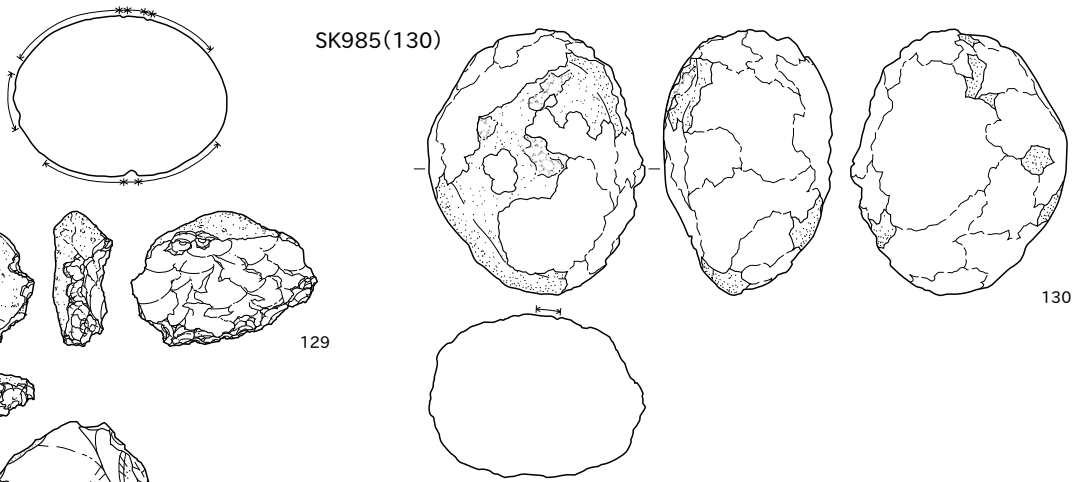

SK1005(129)

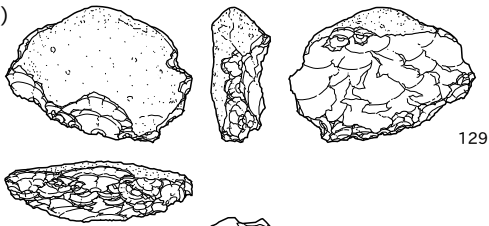

Pit488(134)

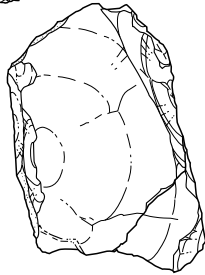

SK965(131)

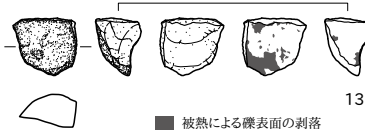

Pit445(132・133)

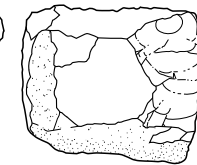
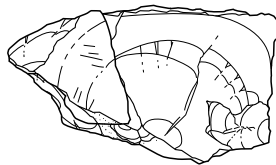
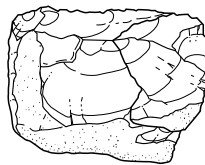
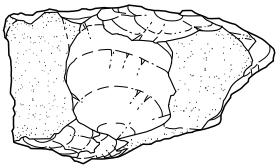
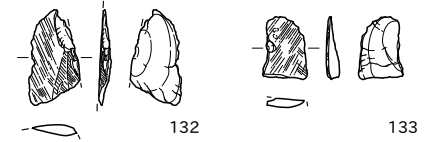

134
(Pit488+包含層)

Pit936(135)

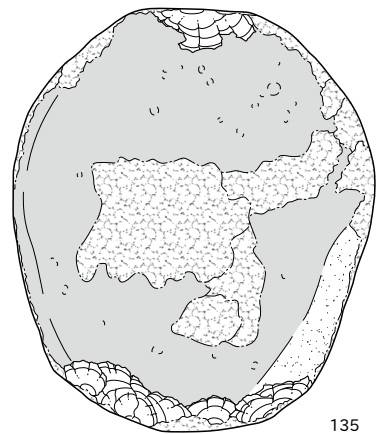
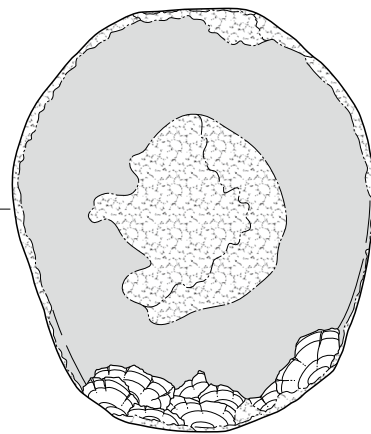
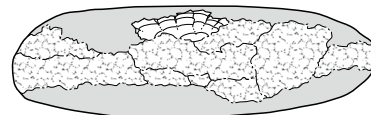
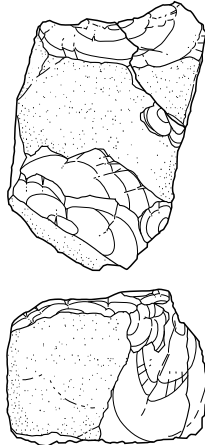

135

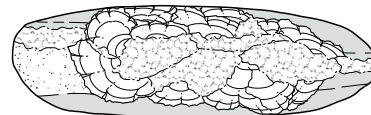

Pit475(136)

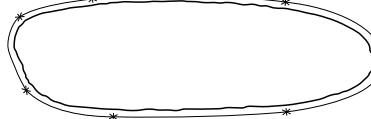
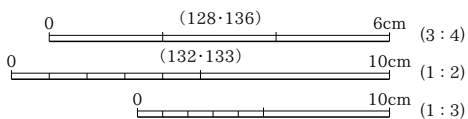

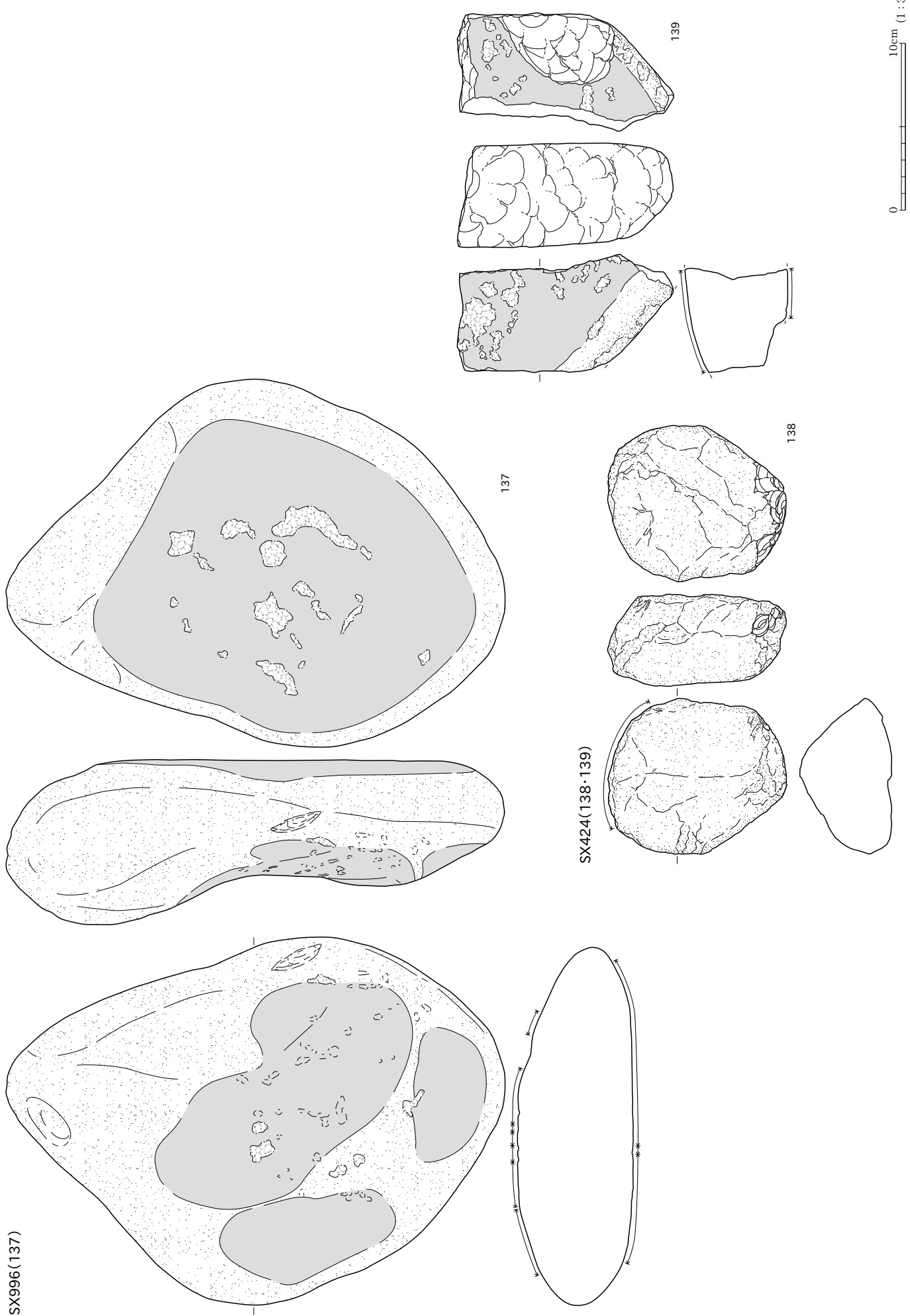

SX799(140・141)

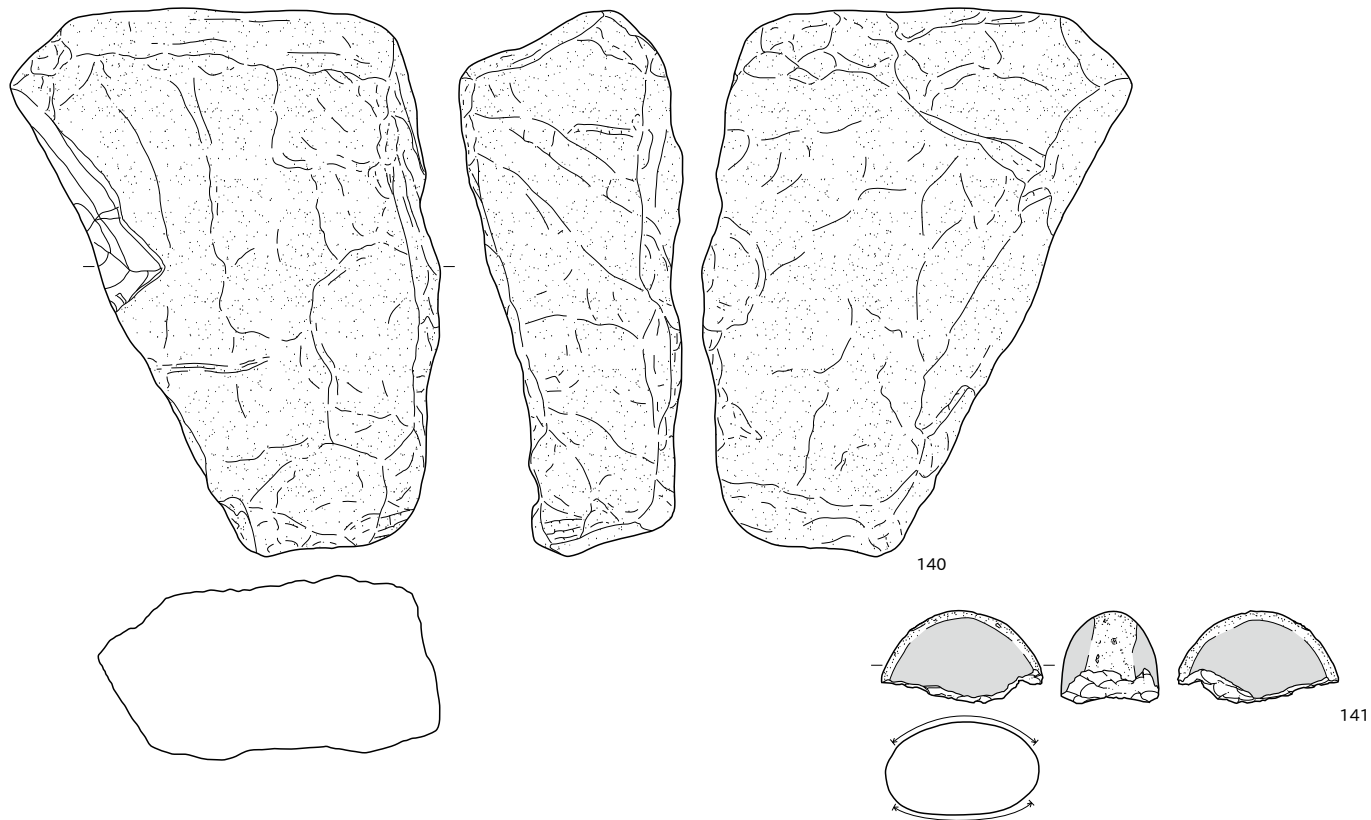

SD192(142~149)



SD192(150~155)

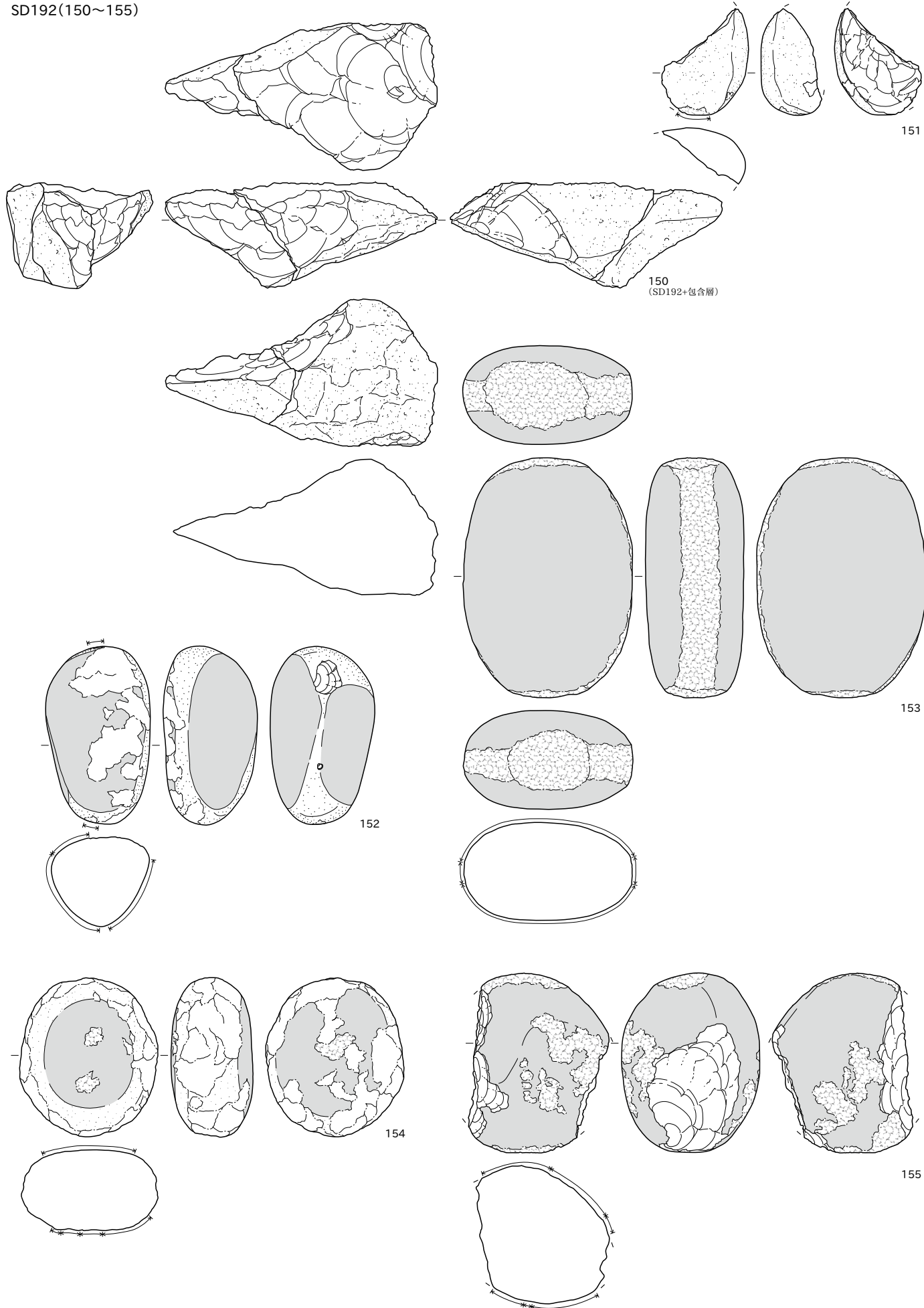

SD192(156~162)

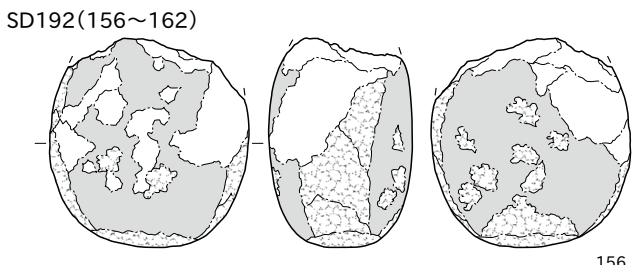

156

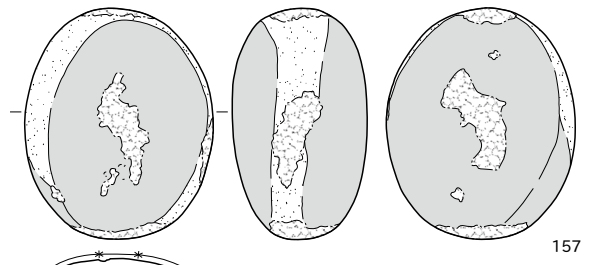

157

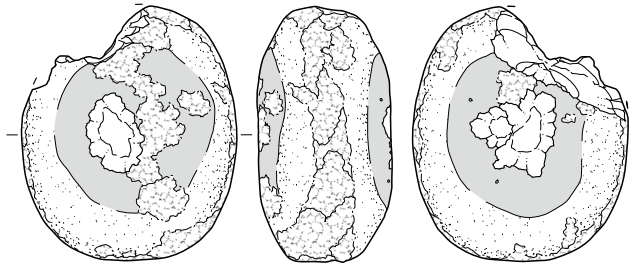
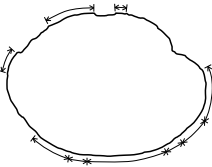
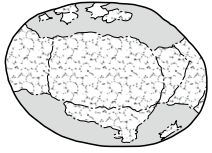

158

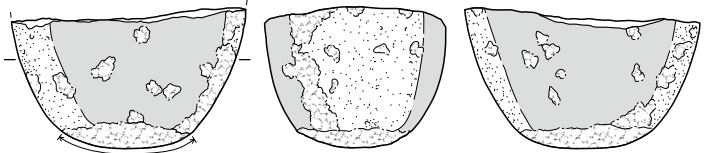

159

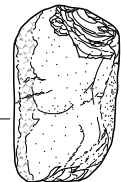
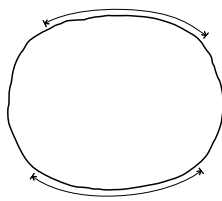
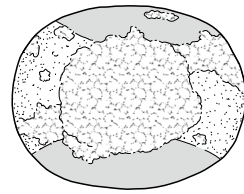

160

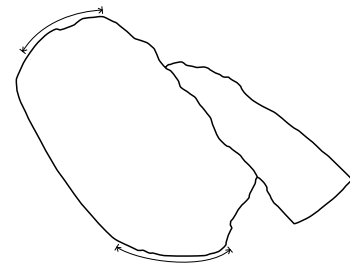
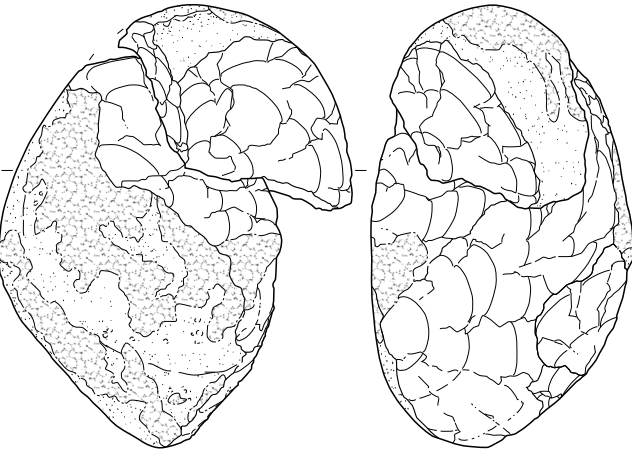
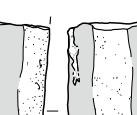
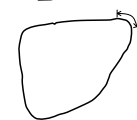

161

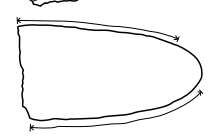
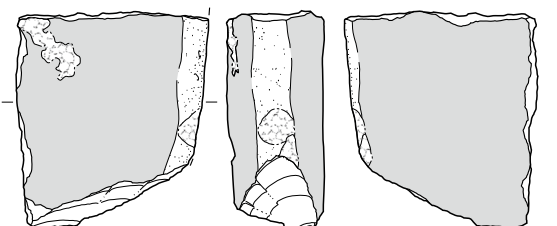

162

SD192(163・164)

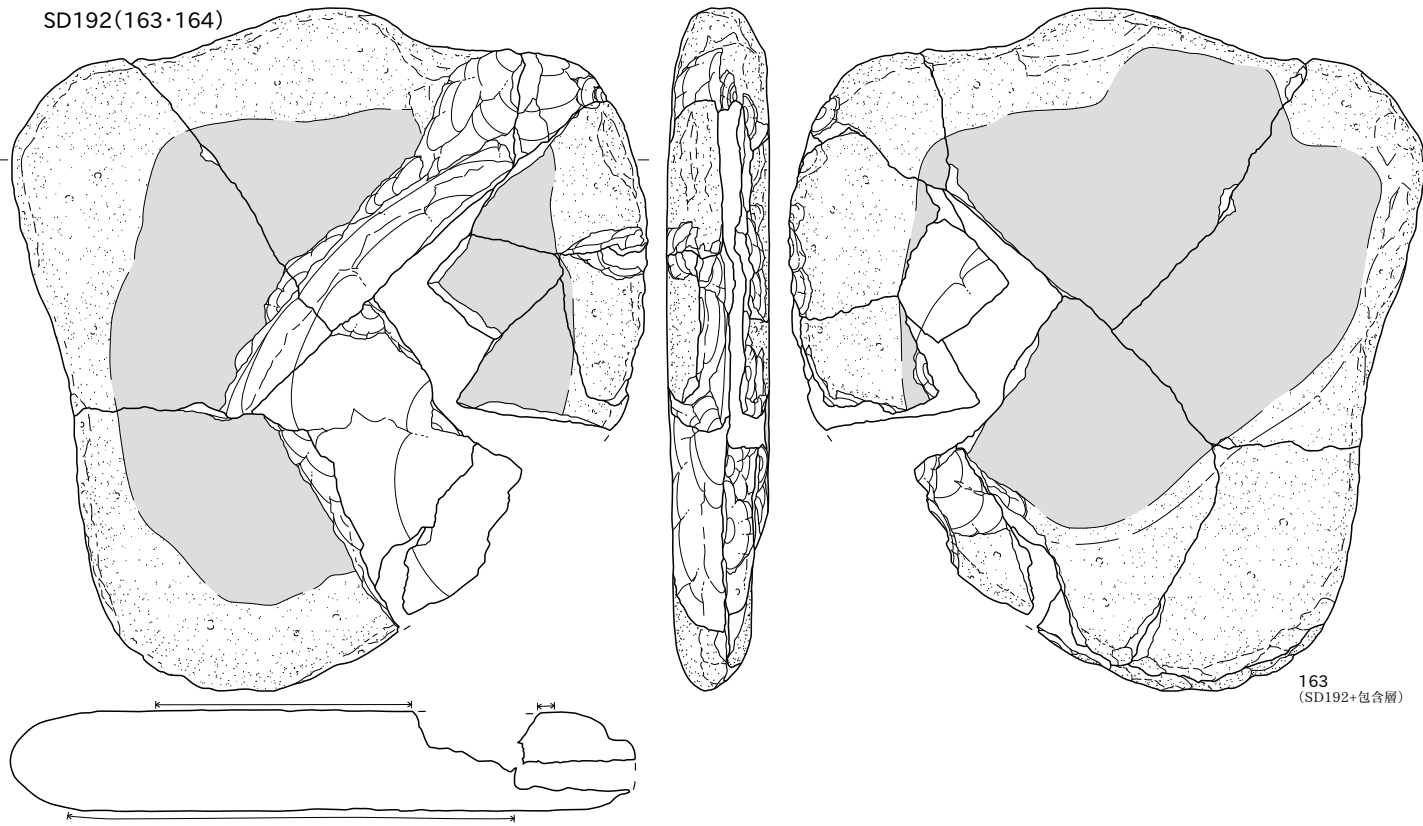

163
(SD192+包含層)

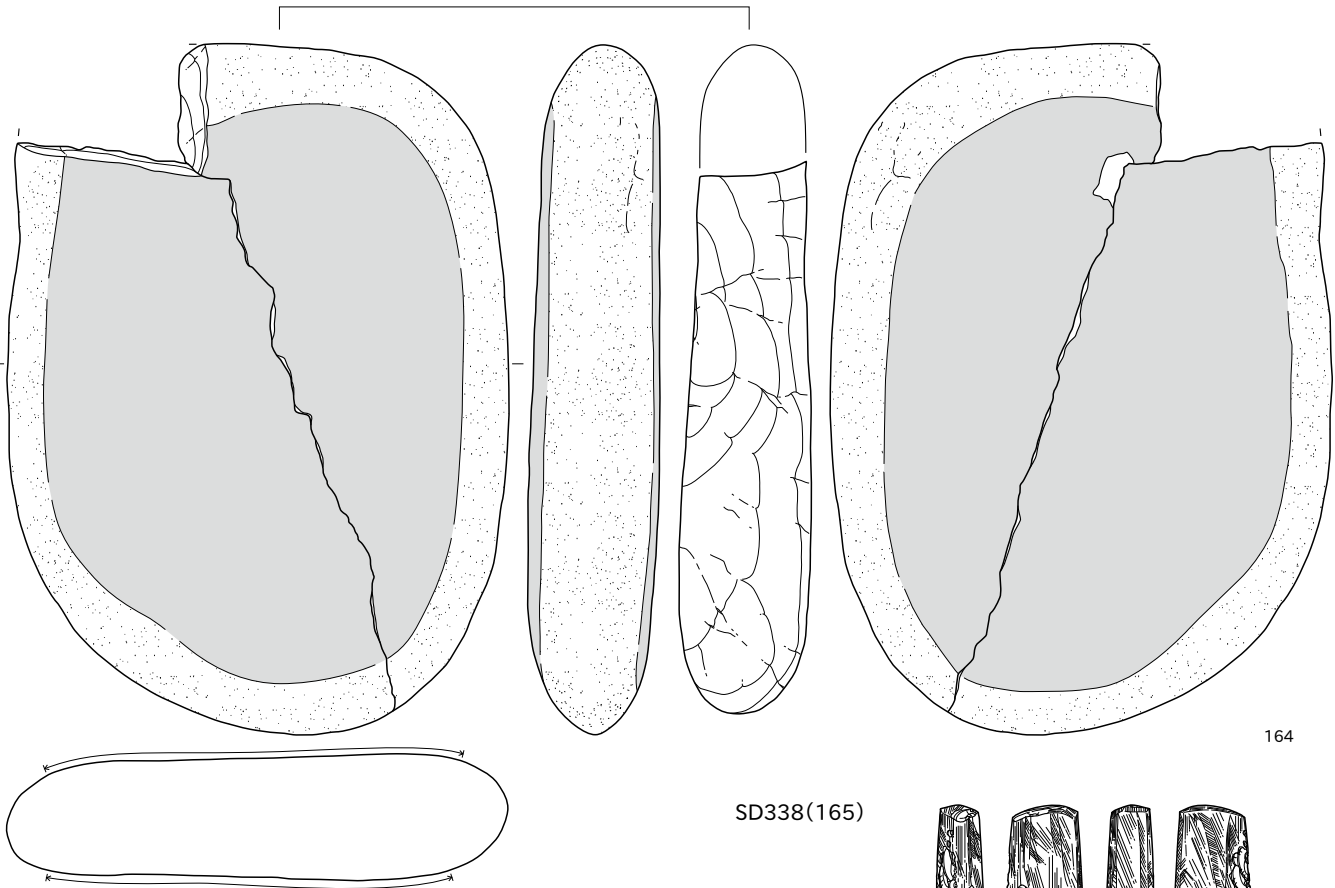

164

SD338(165)

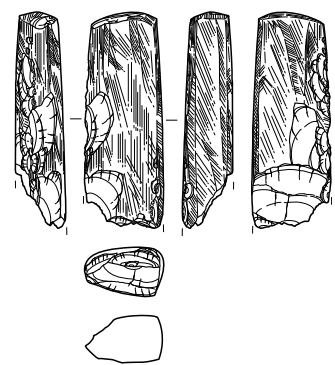

165

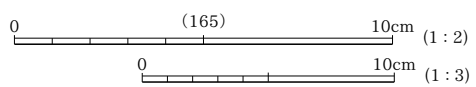

SD338(166)

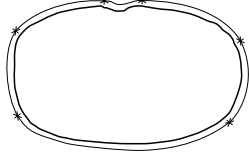
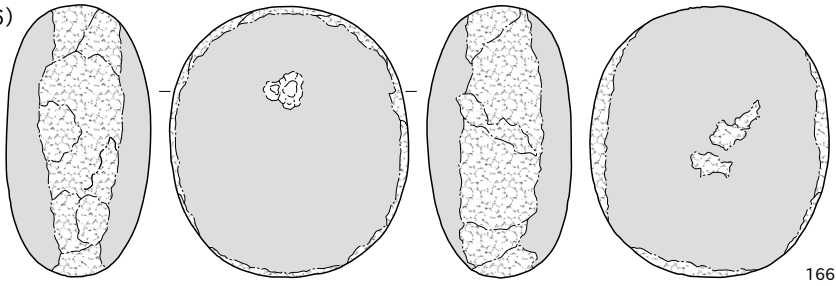

3J-11(168~170)

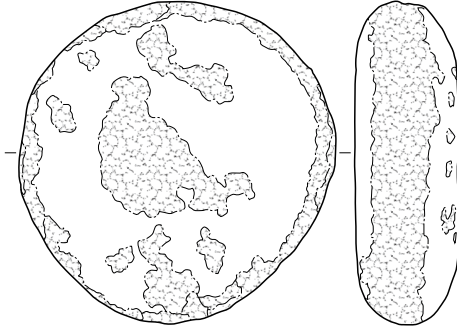

SD846(167)

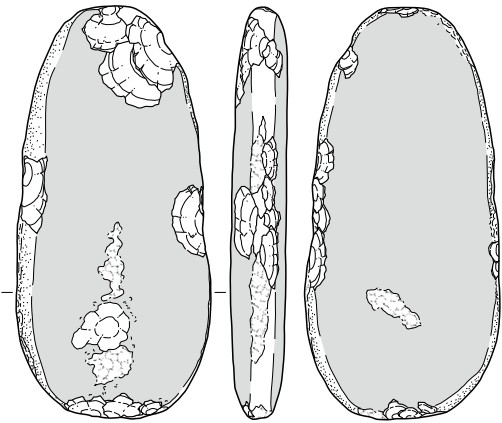

167

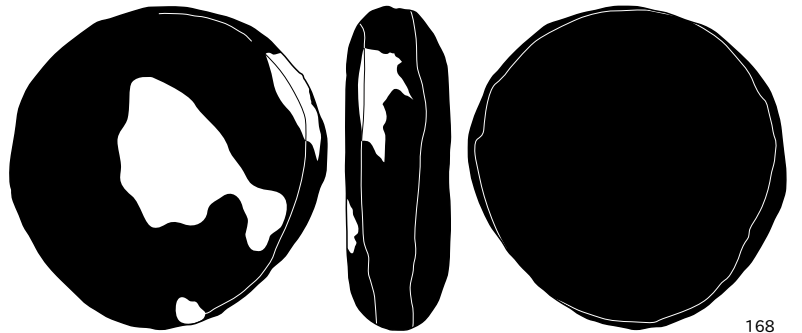
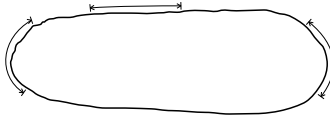

168

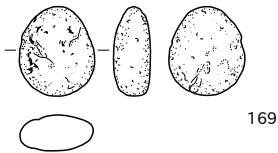

169

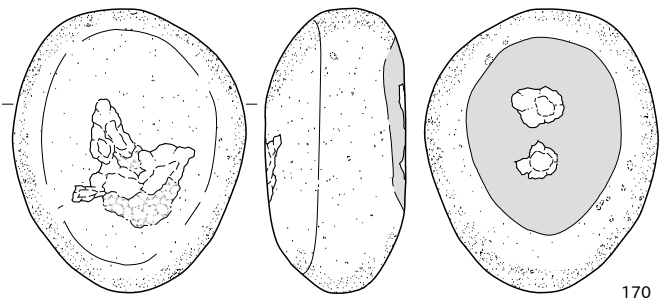

170

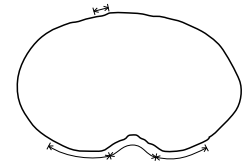

3K-1A(171)

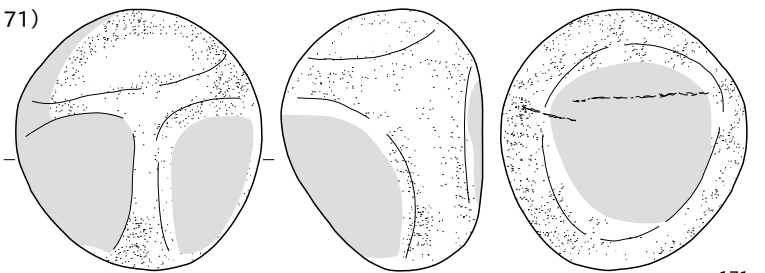

171

