

東京都国分寺市

恋ヶ窪遺跡調査報告 V

(図面・写真図版編)

1991.3

国分寺市遺跡調査会

凡 例

1. 遺構

- ① 遺構は、各遺構毎に確認順に連続番号を付し、その番号は本遺跡全体に於ける登録番号である。
- ② 断面図表示の数字は水系レベルで、海拔高を示す。
- ③ スクリーントーンの指示は次のとおりである。

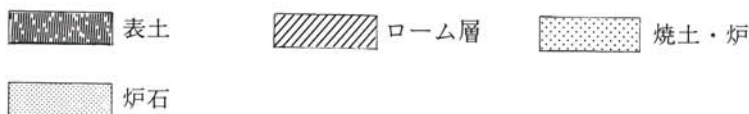

- ④ 住居址遺物分布図において断面図への投影は各住居址平面図に分布された遺物について行った。なお図中の(●)は縄文土器、(○)は礫をしめす。
- ⑤ 縮尺は次のとおり統一した。

調査区全体図 $\frac{1}{300}$ 、住居址 $\frac{1}{60}$ 、炉・埋甕 $\frac{1}{30}$ 、土壇 $\frac{1}{40}$ 、住居址内土壇 $\frac{1}{60}$

2. 遺物

- ① 石器図面におけるスクリーントーンの指示は次のとおりである。



- ② 遺物分布図、遺物写真図版中の数字は遺物図面番号で、例えば「50-1」とあれば第50図面-1の遺物を示す。
- ③ 縮尺は次のとおり統一した。

【図面】 土器実測図 $\frac{1}{6}$ ・ $\frac{1}{8}$ 、土器展開図 $\frac{1}{9}$ 、土器拓本 $\frac{1}{3}$ 、石器実測図 $\frac{1}{1.5}$ ・ $\frac{1}{2}$ ・ $\frac{1}{3}$ ・ $\frac{1}{6}$ ・ $\frac{1}{2}$ 、土製品 $\frac{1}{2}$ ・ $\frac{1}{4}$ 、石製品 $\frac{1}{2}$ ・ $\frac{1}{4}$ 、

【図版】 土器復元完形 $\frac{1}{4}$ ・ $\frac{1}{6}$ 、土器破片 $\frac{1}{3}$ ・ $\frac{1}{4}$ 、石器 $\frac{1}{4}$ ・ $\frac{1}{3}$ ・ $\frac{1}{6}$ 、土製品 $\frac{1}{4}$ ・ $\frac{1}{2}$ 、石製品 $\frac{1}{4}$ ・ $\frac{1}{6}$ 、

図 面 目 次

- | | | | |
|-------|-----------------------------|-------|---------------------------------------|
| 第1図面 | 調査区全体図 | 第36図面 | 36号(加曾利E期)住居址・炉址・埋
甕炉 |
| 第2図面 | 25号(勝坂期)住居址・炉址 | 第37図面 | 36号住居址遺物出土状態 |
| 第3図面 | 26号(勝坂期)住居址・炉址 | 第38図面 | 38・39・57号(加曾利E期)住居址 |
| 第4図面 | 26号住居址遺物出土状態 | 第39図面 | 38・39・57号(加曾利E期)住居址・
炉址 |
| 第5図面 | 27号(勝坂期)住居址 | 第40図面 | 38・39・57号住居址遺物出土状態 |
| 第6図面 | 27号(勝坂期)住居址・炉址 | 第41図面 | 41・60号(加曾利E期)住居址 |
| 第7図面 | 28号(勝坂期)住居址 | 第42図面 | 41・60号(加曾利E期)住居址・炉址 |
| 第8図面 | 28号住居址遺物出土状態 | 第43図面 | 41・60号住居址遺物出土状態 |
| 第9図面 | 28号住居址遺物出土状態 | 第44図面 | 46・47号(加曾利E期)住居址 |
| 第10図面 | 29号(勝坂期)住居址・炉址 | 第45図面 | 56・58・59号(加曾利E期)住居址・
炉址 |
| 第11図面 | 30号(勝坂期)住居址・炉址 | 第46図面 | 61号(加曾利E期)住居址・炉址・埋
甕 |
| 第12図面 | 30号住居址遺物出土状態 | 第47図面 | 61号住居址遺物出土状態 |
| 第13図面 | 32号(勝坂期)住居址・住内土壇 | 第48図面 | 55号(勝坂期)・52・53・54・56・57
号(加曾利E期)土壇 |
| 第14図面 | 32号住居址遺物出土状態 | 第49図面 | 58・59・60号土壇 |
| 第15図面 | 35号(勝坂期)住居址・炉址 | 第50図面 | 25号(勝坂期)住居址出土土器 |
| 第16図面 | 37号(勝坂期)住居址・炉址 | 第51図面 | 25号(勝坂期)住居址出土土器 |
| 第17図面 | 40号(勝坂期)住居址・炉址 | 第52図面 | 26号(勝坂期)住居址出土土器 |
| 第18図面 | 42号(勝坂期)住居址・炉址・住内土
壇 | 第53図面 | 26号(勝坂期)住居址出土土器 |
| 第19図面 | 45・50号(勝坂期)住居址 | 第54図面 | 26号(勝坂期)住居址出土土器 |
| 第20図面 | 48号(勝坂期)住居址・炉址 | 第55図面 | 26号(勝坂期)住居址出土土器 |
| 第21図面 | 49号(勝坂期)住居址・炉址 | 第56図面 | 27号(勝坂期)住居址出土土器 |
| 第22図面 | 49号住居址遺物出土状態 | 第57図面 | 27号(勝坂期)住居址出土土器 |
| 第23図面 | 51号(勝坂期)住居址・炉址 | 第58図面 | 27号(勝坂期)住居址出土土器 |
| 第24図面 | 51号住居址遺物出土状態 | 第59図面 | 28号(勝坂期)住居址出土土器 |
| 第25図面 | 52号(勝坂期)住居址・炉址 | 第60図面 | 29号(勝坂期)住居址出土土器 |
| 第26図面 | 53号(勝坂期)住居址・炉址 | 第61図面 | 29号(勝坂期)住居址出土土器 |
| 第27図面 | 54・55号(勝坂期)住居址 | 第62図面 | 29号(勝坂期)住居址出土土器 |
| 第28図面 | 54・55号住居址遺物出土状態 | 第63図面 | 29号(勝坂期)住居址出土土器 |
| 第29図面 | 62号(勝坂期)住居址 | 第64図面 | 30号(勝坂期)住居址出土土器 |
| 第30図面 | 33号(加曾利E期)住居址・埋甕・伏
甕 | 第65図面 | 30号(勝坂期)住居址出土土器 |
| 第31図面 | 33号(加曾利E期)住居址内炉址・土
壇 | 第66図面 | 32号(勝坂期)住居址出土土器 |
| 第32図面 | 33号住居址遺物出土状態 | 第67図面 | 32号(勝坂期)住居址出土土器 |
| 第33図面 | 34号(加曾利E期)住居址 | 第68図面 | 32号(勝坂期)住居址出土土器 |
| 第34図面 | 34号(加曾利E期)住居址内炉址・埋
甕・埋甕炉 | 第69図面 | 32号(勝坂期)住居址出土土器 |
| 第35図面 | 34号住居址遺物出土状態 | | |

- 第70図面 32号(勝坂期)住居址出土土器
第71図面 32号(勝坂期)住居址出土土器
第72図面 35号(勝坂期)住居址出土土器
第73図面 35号(勝坂期)住居址出土土器
第74図面 35号(勝坂期)住居址出土土器
第75図面 37号(勝坂期)住居址出土土器
第76図面 37号(勝坂期)住居址出土土器
第77図面 37・53号(勝坂期)住居址出土土器
第78図面 40号(勝坂期)住居址出土土器
第79図面 40号(勝坂期)住居址出土土器
第80図面 42号(勝坂期)住居址出土土器
第81図面 42号(勝坂期)住居址出土土器
第82図面 45号(勝坂期)住居址出土土器
第83図面 48号(勝坂期)住居址出土土器
第84図面 48号(勝坂期)住居址出土土器
第85図面 49号(勝坂期)住居址出土土器
第86図面 49号(勝坂期)住居址出土土器
第87図面 49号(勝坂期)住居址出土土器
第88図面 49号(勝坂期)住居址出土土器
第89図面 50号(勝坂期)住居址出土土器
第90図面 51号(勝坂期)住居址出土土器
第91図面 51号(勝坂期)住居址出土土器
第92図面 51号(勝坂期)住居址出土土器
第93図面 51号(勝坂期)住居址出土土器
第94図面 51号(勝坂期)住居址出土土器
第95図面 51号(勝坂期)住居址出土土器
第96図面 51号(勝坂期)住居址出土土器
第97図面 52号(勝坂期)住居址出土土器
第98図面 54・62号(勝坂期)住居址出土土器
第99図面 55号(勝坂期)住居址出土土器
第100図面 33号(加曾利E期)住居址出土土器
第101図面 33号(加曾利E期)住居址出土土器
第102図面 33号(加曾利E期)住居址出土土器
第103図面 33号(加曾利E期)住居址出土土器
第104図面 33号(加曾利E期)住居址出土土器
第105図面 34号(加曾利E期)住居址出土土器
第106図面 34号(加曾利E期)住居址出土土器
第107図面 34号(加曾利E期)住居址出土土器
第108図面 34号(加曾利E期)住居址出土土器
第109図面 34号(加曾利E期)住居址出土土器
第110図面 36号(加曾利E期)住居址出土土器
第111図面 36号(加曾利E期)住居址出土土器
第112図面 36号(加曾利E期)住居址出土土器
第113図面 36号(加曾利E期)住居址出土土器
第114図面 38・39・57号(加曾利E期)住居址出土土器
第115図面 38・39・57号(加曾利E期)住居址出土土器
第116図面 38・39・57号(加曾利E期)住居址出土土器
第117図面 41・60号(加曾利E期)住居址出土土器
第118図面 41・60号(加曾利E期)住居址出土土器
第119図面 41・60号(加曾利E期)住居址出土土器
第120図面 41・60号(加曾利E期)住居址出土土器
第121図面 46号(加曾利E期)住居址出土土器
第122図面 47号(加曾利E期)住居址出土土器
第123図面 47・56号(加曾利E期)住居址出土土器
第124図面 61号(加曾利E期)住居址出土土器
第125図面 61・59号(加曾利E期)住居址出土土器
第126図面 52・53・54・55・56号土坑出土土器
第127図面 遺構外出土土器
第128図面 遺構外出土土器
第129図面 遺構外出土土器
第130図面 遺構外出土土器
第131図面 25号(勝坂期)住居址出土石器
第132図面 25号(勝坂期)住居址出土石器
第133図面 26号(勝坂期)住居址出土石器
第134図面 26号(勝坂期)住居址出土石器
第135図面 26・27号(勝坂期)住居址出土石器
第136図面 27号(勝坂期)住居址出土石器
第137図面 27号(勝坂期)住居址出土石器
第138図面 27号(勝坂期)住居址出土石器
第139図面 27・29号(勝坂期)住居址出土石器
第140図面 29号(勝坂期)住居址出土石器
第141図面 29号(勝坂期)住居址出土石器
第142図面 29・30号(勝坂期)住居址出土石器
第143図面 30号(勝坂期)住居址出土石器
第144図面 28号(勝坂期)住居址出土石器
第145図面 28号(勝坂期)住居址出土石器
第146図面 32号(勝坂期)住居址出土石器

- 第147図面 32号(勝坂期)住居址出土石器
第148図面 32号(勝坂期)住居址出土石器
第149図面 35号(勝坂期)住居址出土石器
第150図面 35・37号(勝坂期)住居址出土石器
第151図面 37号(勝坂期)住居址出土石器
第152図面 40号(勝坂期)住居址出土石器
第153図面 42号(勝坂期)住居址出土石器
第154図面 45号(勝坂期)住居址出土石器
第155図面 48号(勝坂期)住居址出土石器
第156図面 48号(勝坂期)住居址出土石器
第157図面 49号(勝坂期)住居址出土石器
第158図面 49号(勝坂期)住居址出土石器
第159図面 49号(勝坂期)住居址出土石器
第160図面 50号(勝坂期)住居址出土石器
第161図面 50・51号(勝坂期)住居址出土石器
第162図面 51号(勝坂期)住居址出土石器
第163図面 51号(勝坂期)住居址出土石器
第164図面 51号(勝坂期)住居址出土石器
第165図面 51号(勝坂期)住居址出土石器
第166図面 51号(勝坂期)住居址出土石器
第167図面 52号(勝坂期)住居址出土石器
第168図面 53号(勝坂期)住居址出土石器
第169図面 54・55号(勝坂期)住居址出土石器
第170図面 55・62号(勝坂期)住居址出土石器
第171図面 33号(加曾利E期)住居址出土石器
第172図面 33号(加曾利E期)住居址出土石器
第173図面 33号(加曾利E期)住居址出土石器
第174図面 34号(加曾利E期)住居址出土石器
第175図面 34号(加曾利E期)住居址出土石器
第176図面 34号(加曾利E期)住居址出土石器
第177図面 34号(加曾利E期)住居址出土石器
第178図面 34号(加曾利E期)住居址出土石器
第179図面 34号(加曾利E期)住居址出土石器
第180図面 34号(加曾利E期)住居址出土石器
第181図面 36号(加曾利E期)住居址出土石器
第182図面 36号(加曾利E期)住居址出土石器
第183図面 36号(加曾利E期)住居址出土石器
第184図面 39号(加曾利E期)住居址出土石器
第185図面 38・46号(加曾利E期)住居址出土石器
第186図面 46号(加曾利E期)住居址出土石器
第187図面 46・47号(加曾利E期)住居址出土石器
第188図面 47号(加曾利E期)住居址出土石器
第189図面 59・41・60号(加曾利E期)住居址出土石器
第190図面 41・60号(加曾利E期)住居址出土石器
第191図面 41・60号(加曾利E期)住居址出土石器
第192図面 57号(加曾利E期)住居址出土石器
第193図面 57号(加曾利E期)住居址出土石器
第194図面 61号(加曾利E期)住居址出土石器
第195図面 61号(加曾利E期)住居址出土石器
第196図面 56・57・58・59号土壇内出土石器・先土器時代出土石器
第197図面 石器接合図
第198図面 遺構外出土石器
第199図面 遺構外出土石器
第200図面 遺構外出土石器
第201図面 遺構外出土石器
第202図面 遺構外出土石器
第203図面 遺構外出土石器
第204図面 遺構外出土石器
第205図面 遺構外出土石器
第206図面 遺構外出土石器
第207図面 遺構外出土石器
第208図面 土製円板
第209図面 土製円板
第210図面 土製品
第211図面 土製品
第212図面 土製品
第213図面 土製品・石製品

図 版 目 次

- | | | | |
|-------|--|-------|--|
| 第1図版 | 1. 遺跡付近航空写真
2. 遺跡近景(日立中央研究所から) | 第12図版 | 1. 40号住居址平面全景(西から)
2. 40号住居址東西土層断面(北から)
3. 40号住居址内炉全景(東から) |
| 第2図版 | 1. 発掘調査風景(南から)
2. 発掘調査風景(南から) | 第13図版 | 1. 42号住居址平面全景(南から)
2. 42号住居址南北土層断面(西から)
3. 42号住居址内炉全景(東から)
4. 42号住居址内土壇全景(北から) |
| 第3図版 | 1. 25号住居址平面全景(南から)
2. 25号住居址南北土層断面(東から)
3. 25号住居址内炉全景(南から)
4. 25号住居址遺物出土状態(北から) | 第14図版 | 1. 45号住居址平面全景(西から)
2. 50号住居址平面全景(南から) |
| 第4図版 | 1. 26号住居址平面全景(北から)
2. 26号住居址東西土層断面(北から)
3. 26号住居址内炉全景(西から)
4. 26号住居址遺物出土状態(北から) | 第15図版 | 1. 48号住居址平面全景(南から)
2. 48号住居址内炉全景(南から) |
| 第5図版 | 1. 27号住居址平面全景(北から)
2. 27号住居址東西土層断面(南から)
3. 27号住居址内炉全景(西から)
4. 27号住居址内炉土層断面(南から)
5. 27号住居址遺物出土状態(北から) | 第16図版 | 1. 49号住居址平面全景(西から)
2. 49号住居址東西土層断面(南から)
3. 49号住居址内炉全景(南から)
4. 49号住居址内炉土層断面(南から)
5. 49号住居址遺物出土状態(西から) |
| 第6図版 | 1. 28号住居址平面全景(西から)
2. 28号住居址遺物出土状態(南から) | 第17図版 | 1. 51号住居址平面全景(南から)
2. 51号住居址東西土層断面(南から)
3. 51号住居址内炉全景(西から)
4. 51号住居址内炉完掘全景(西から)
5. 51号住居址遺物出土状態(南から) |
| 第7図版 | 1. 29号住居址平面全景(東から)
2. 29号住居址南北土層断面(東から)
3. 29号住居址内炉完掘全景(東から)
4. 29号住居址内炉土層断面(東から)
5. 29号住居址内炉全景(西から) | 第18図版 | 1. 52号住居址平面全景(北から)
2. 52号住居址東西土層断面(北から)
3. 52号住居址内炉全景(北から) |
| 第8図版 | 1. 30号住居址平面全景(東から)
2. 30号住居址南北土層断面(西から)
3. 30号住居址内炉全景(東から)
4. 30号住居址遺物出土状態(西から) | 第19図版 | 1. 53号住居址平面全景(南から)
2. 53号住居址東西土層断面(南から)
3. 53号住居址内炉全景(南から)
4. 53号住居址内炉土層断面(東から) |
| 第9図版 | 1. 32号住居址平面全景(南から)
2. 32号住居址遺物出土状態(南から)
3. 32号住居址内土壇全景(南から)
4. 32号住居址内土壇全景(西から) | 第20図版 | 1. 54号住居址平面全景(東から)
2. 55号住居址平面全景(東から) |
| 第10図版 | 1. 35号住居址平面全景(南から)
2. 35号住居址東西土層断面(北から)
3. 35号住居址南北土層断面(西から)
4. 35号住居址内炉断面(南から)
5. 35号住居址遺物出土状態(南から) | 第21図版 | 1. 62号住居址平面全景(西から)
2. 62号住居址南北土層断面(西から) |
| 第11図版 | 1. 37号住居址平面全景(東から)
2. 37号住居址内炉全景(東から) | 第22図版 | 1. 33号住居址平面全景(南から)
2. 33号住居址内炉全景(北から)
3. 33号住居址内埋甕全景(西から)
4. 33号住居址外埋甕全景(北から)
5. 33号住居址遺物出土状態(西から) |
| | | 第23図版 | 1. 34号住居址平面全景(南から)
2. 34号住居址内炉全景(西から) |

	3. 34号住居址遺物出土状態(東から)		7. 58号土壇全景(東から)
	4. 34号住居址内埋甕(炉近く)全景(南から)		8. 59号土壇全景(南から)
	5. 34号住居址内埋甕(入口部)全景(南から)	第32図版	1. 60号土壇全景(南から)
第24図版	1. 36号住居址平面全景(南から)		2. 60号土壇東西土層断面(南から)
	2. 36号住居址内炉全景(北から)	第33図版	25号住居址出土土器
	3. 36号住居址内炉遺物出土状態(北から)		26号住居址出土土器
	4. 36号住居址遺物出土状態(南から)	第34図版	26号住居址出土土器
第25図版	1. 38・39・57号住居址平面全景(南から)	第35図版	26号住居址出土土器
	2. 39・57号住居址南北土層断面(東から)	第36図版	27号住居址出土土器
	3. 38号住居址内炉全景(北から)	第37図版	28号住居址出土土器
	4. 57号住居址内炉全景(西から)	第38図版	29号住居址出土土器
	5. 57号住居址遺物出土状態(東から)	第39図版	29号住居址出土土器
第26図版	1. 41・60号住居址平面全景(西から)	第40図版	30号住居址出土土器
	2. 41・60号住居址東西土層断面(南から)	第41図版	32号住居址出土土器
	3. 41・60号住居址南北土層断面(西から)	第42図版	32号住居址出土土器
	4. 41号住居址内炉全景(東から)	第43図版	32号住居址出土土器
	5. 41・60号住居址遺物出土状態(南から)	第44図版	32号住居址出土土器
第27図版	1. 46号住居址平面全景(南から)	第45図版	32号住居址出土土器
	2. 47号住居址平面全景(南から)		35号住居址出土土器
第28図版	1. 56号住居址平面全景(南から)	第46図版	35号住居址出土土器
	2. 56号住居址南北土層断面(西から)	第47図版	37号住居址出土土器
	3. 56号住居址内炉全景(南から)	第48図版	40号住居址出土土器
第29図版	1. 58号住居址平面全景(南から)		42号住居址出土土器
	2. 59号住居址平面全景(南から)	第49図版	45号住居址出土土器
第30図版	1. 61号住居址平面全景(南から)		48号住居址出土土器
	2. 61号住居址南北土層断面(西から)	第50図版	49号住居址出土土器
	3. 61号住居址内炉全景(西から)	第51図版	49号住居址出土土器
	4. 61号住居址内埋甕全景(東から)	第52図版	49号住居址出土土器
	5. 61号住居址遺物出土状態(南から)		50号住居址出土土器
第31図版	1. 55号土壇全景(西から)		51号住居址出土土器
	2. 52号土壇全景(南から)	第53図版	51号住居址出土土器
	3. 53号土壇全景(西から)	第54図版	51号住居址出土土器
	4. 54号土壇全景(東から)	第55図版	51号住居址出土土器
	5. 56号土壇全景(北から)	第56図版	51号住居址出土土器
	6. 57号土壇全景(南から)	第57図版	51号住居址出土土器
		第58図版	52号住居址出土土器
			54号住居址出土土器
			55号住居址出土土器
		第59図版	33号住居址出土土器
		第60図版	33号住居址出土土器
		第61図版	33号住居址出土土器
		第62図版	33号住居址出土土器
			34号住居址出土土器

第63图版	34号住居址出土石器	第90图版	53号住居址出土石器
第64图版	34号住居址出土石器		54号住居址出土石器
第65图版	34号住居址出土石器		55号住居址出土石器
第66图版	36号住居址出土石器		62号住居址出土石器
第67图版	36号住居址出土石器	第91图版	33号住居址出土石器
第68图版	36号住居址出土石器	第92图版	34号住居址出土石器
	38号住居址出土石器	第93图版	34号住居址出土石器
	39号住居址出土石器	第94图版	34号住居址出土石器
	57号住居址出土石器		39号住居址出土石器
第69图版	57号住居址出土石器	第95图版	36号住居址出土石器
第70图版	41·60号住居址出土石器	第96图版	36号住居址出土石器
第71图版	41·60号住居址出土石器		38号住居址出土石器
	46号住居址出土石器		46号住居址出土石器
	47号住居址出土石器	第97图版	47号住居址出土石器
第72图版	56号住居址出土石器		57号住居址出土石器
	61号住居址出土石器	第98图版	59号住居址出土石器
第73图版	土城内出土石器		41·60号住居址出土石器
第74图版	遺構外出土石器	第99图版	61号住居址出土石器
第75图版	25号住居址出土石器		56·57·58·59号土城内出土石器
	26号住居址出土石器	第100图版	石器接合图
第76图版	26号住居址出土石器	第101图版	先石器时代出土石器
第77图版	27号住居址出土石器		遺構外出土石器
第78图版	27号住居址出土石器	第102图版	遺構外出土石器
第79图版	28号住居址出土石器	第103图版	遺構外出土石器
第80图版	29号住居址出土石器	第104图版	遺構外出土石器
第81图版	30号住居址出土石器	第105图版	土製円板
	32号住居址出土石器	第106图版	土製円板
第82图版	32号住居址出土石器	第107图版	土製品
第83图版	35号住居址出土石器	第108图版	土製品
	37号住居址出土石器	第109图版	土製品·石製品
第84图版	37号住居址出土石器	第110图版	土製品
	40号住居址出土石器		
	42号住居址出土石器		
第85图版	45号住居址出土石器		
	48号住居址出土石器		
第86图版	48号住居址出土石器		
	49号住居址出土石器		
第87图版	49号住居址出土石器		
	50号住居址出土石器		
	51号住居址出土石器		
第88图版	51号住居址出土石器		
第89图版	51号住居址出土石器		
	52号住居址出土石器		

圖 面

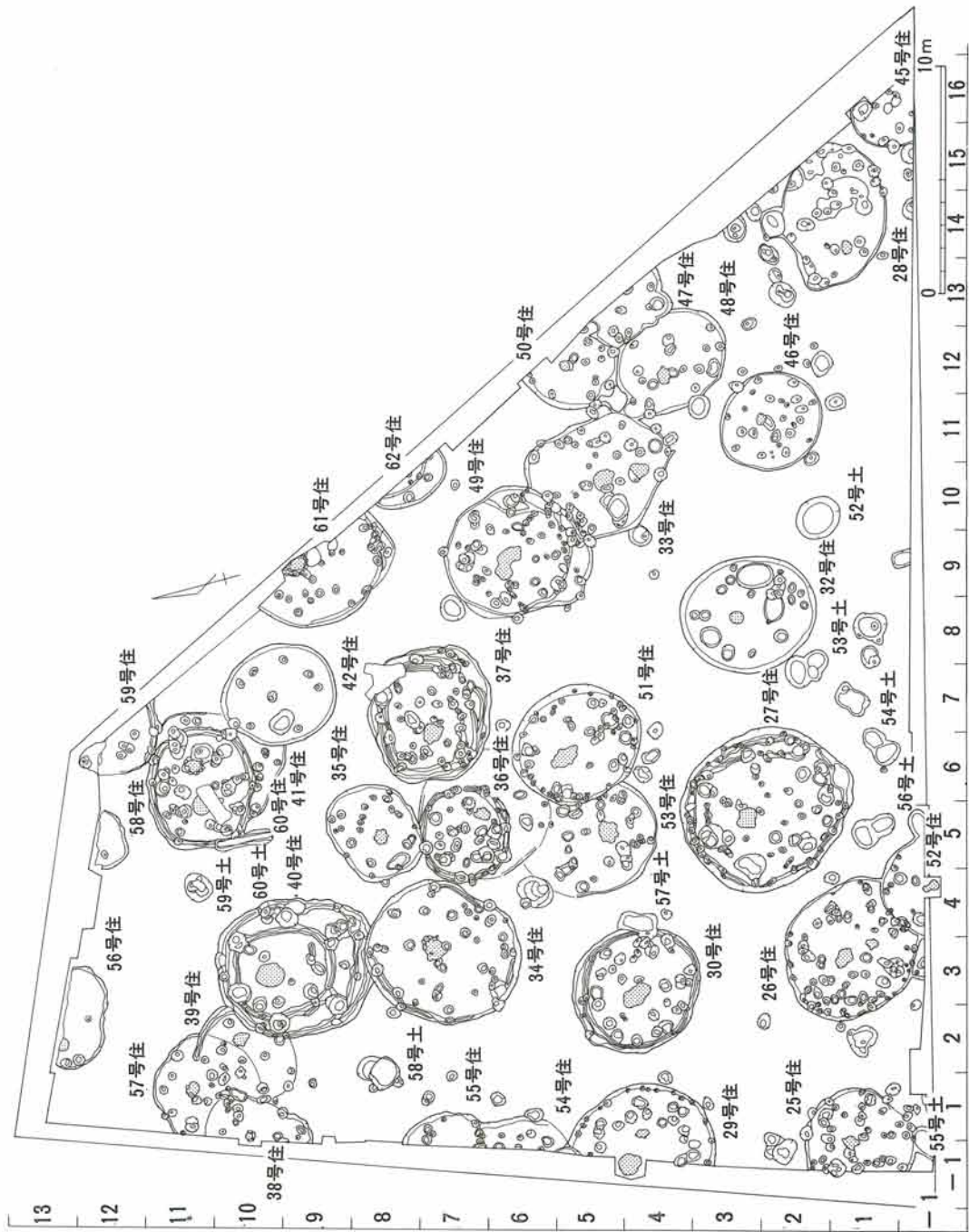

第1図面 調査区全体図

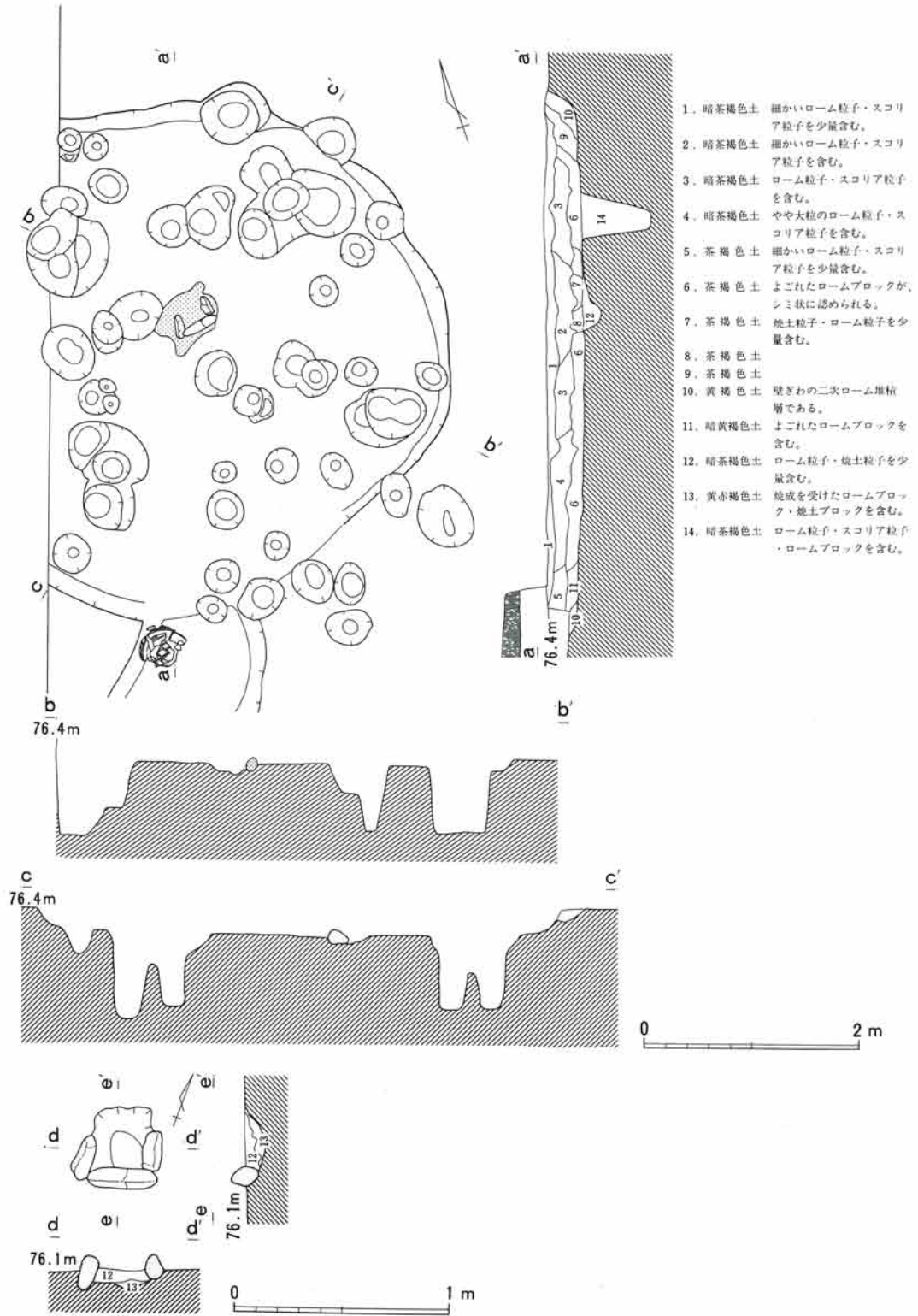

第2図面 25号(勝坂期)住居址・炉址

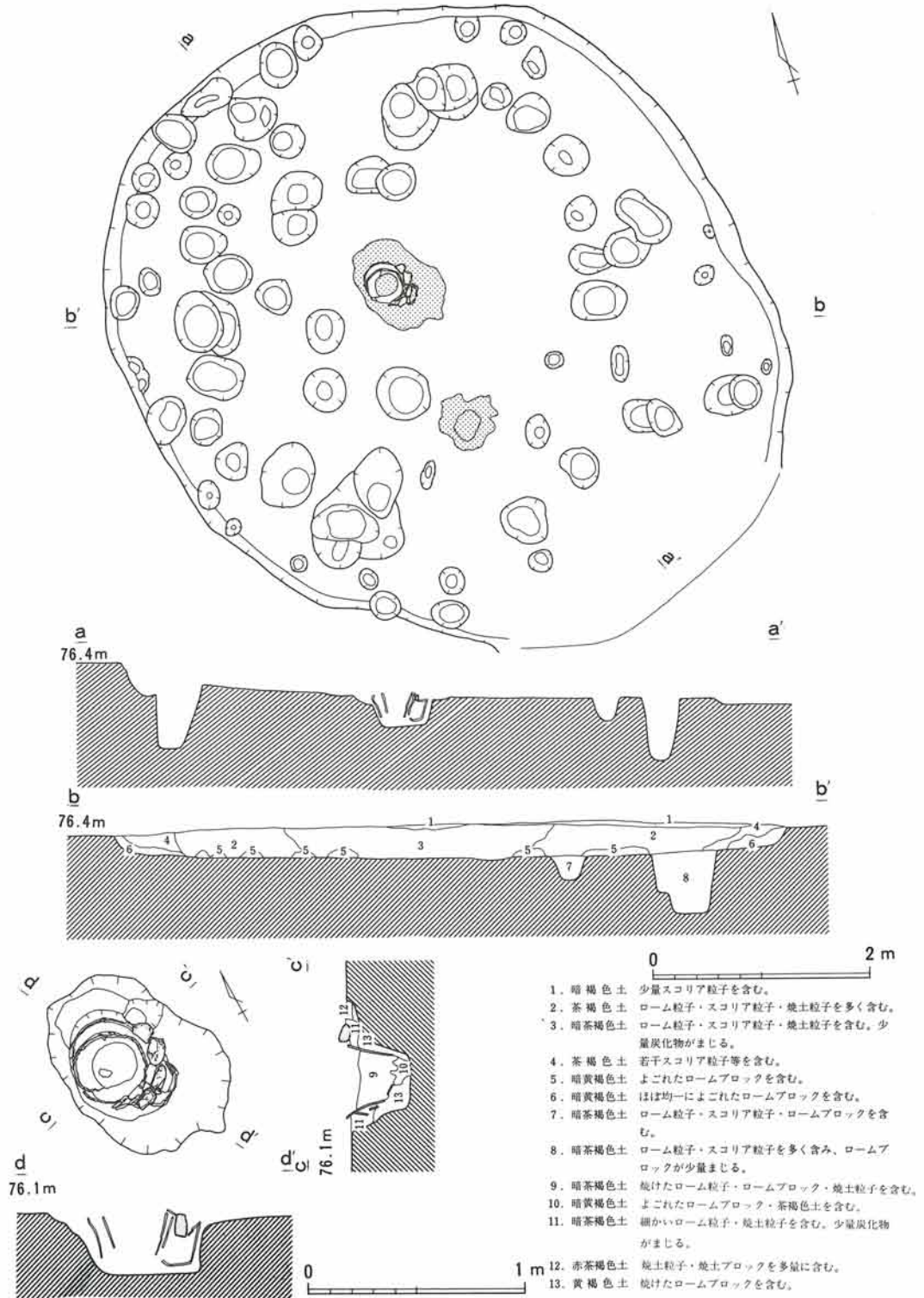

第3図面 26号(勝坂期)住居址・炉址

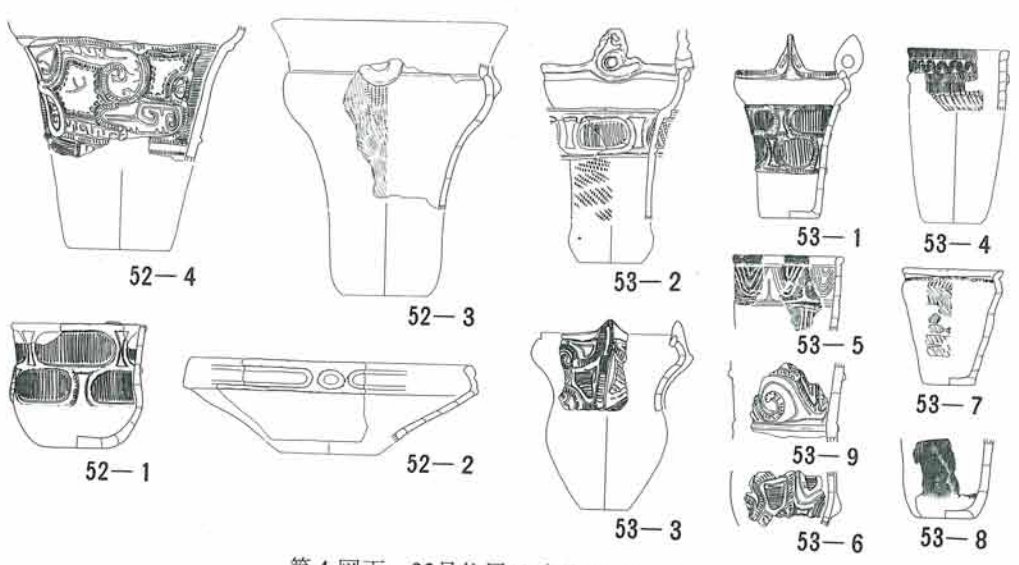
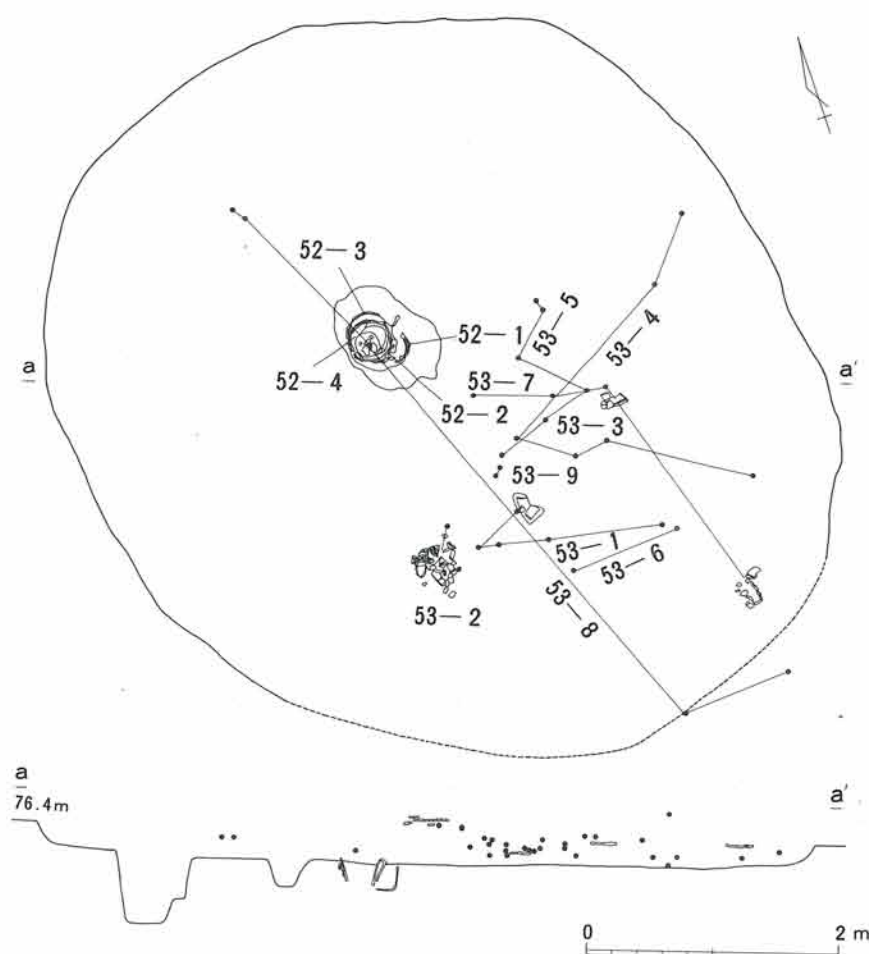

第4 図面 26号住居址遺物出土状態

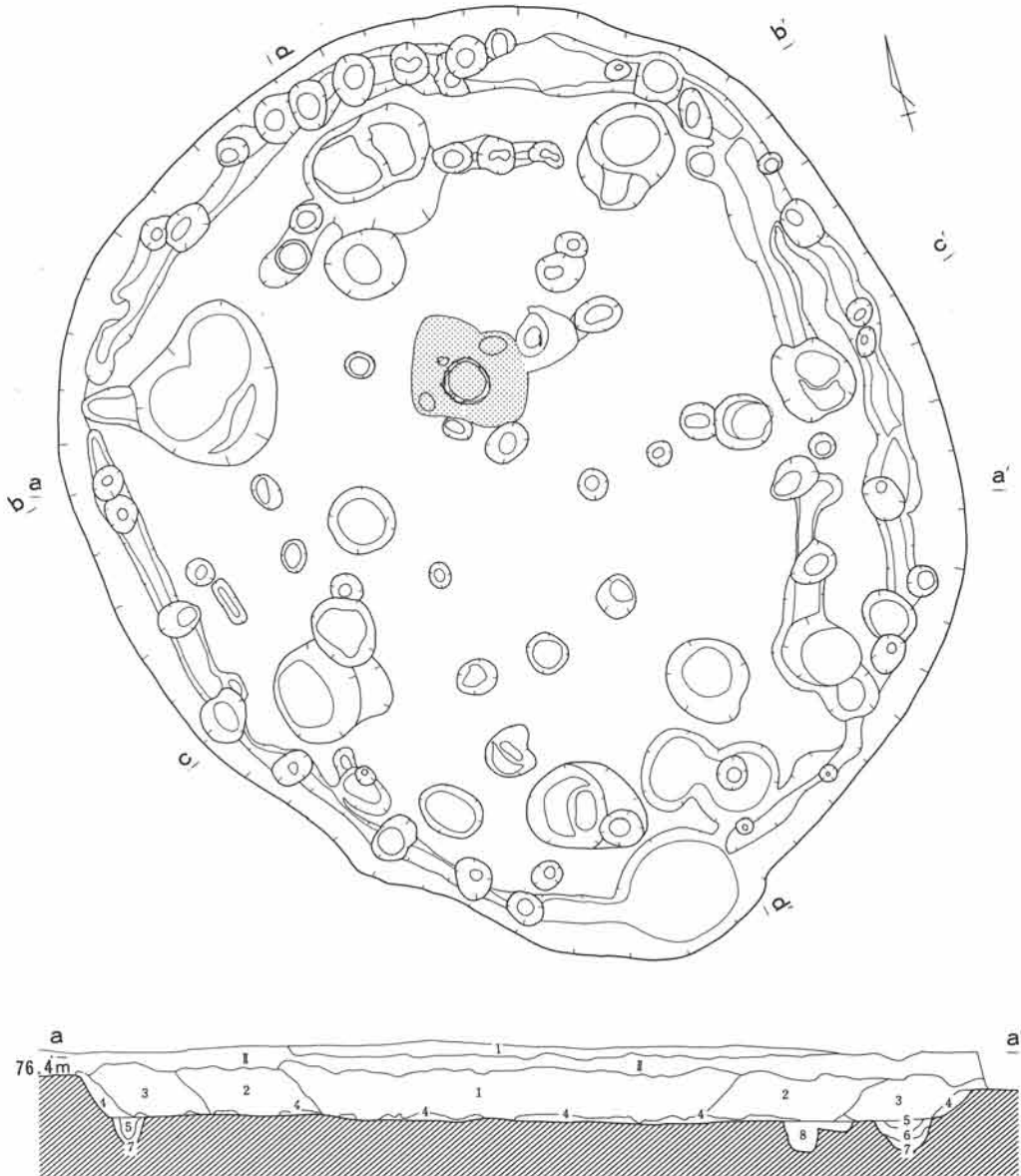

1. 暗茶褐色土 ローム粒子・スコリア粒子を多量に含み、炭化物が少量まじる。
2. 暗茶褐色土 ローム粒子・スコリア粒子を含み、炭化物が少量まじる。
3. 暗茶褐色土 細かいローム粒子・スコリア粒子を含む。
4. 暗黄褐色土 ロームブロック・ローム粒子を多く含む。
5. 暗茶褐色土 ローム粒子・スコリア粒子を少量含む。
6. 暗茶褐色土 ローム粒子・スコリア粒子を含む。
7. 茶褐色土 茶褐色土ブロックを含み、ローム粒子・スコリア粒子がまじる。
8. 暗茶褐色土 ローム粒子・スコリア粒子を含み、炭化物が少量まじる。

0 2 m

第5図面 27号(勝坂期)住居址

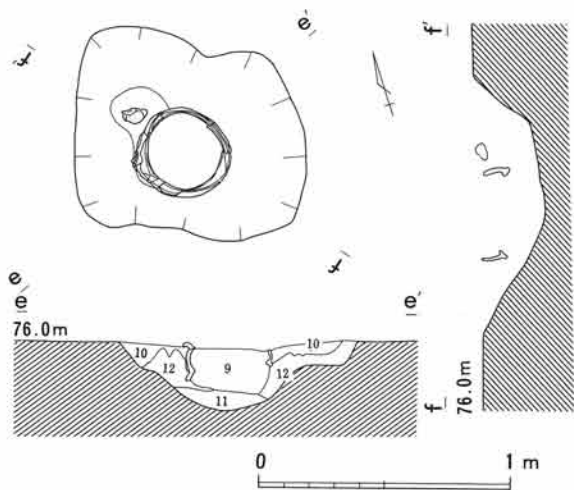
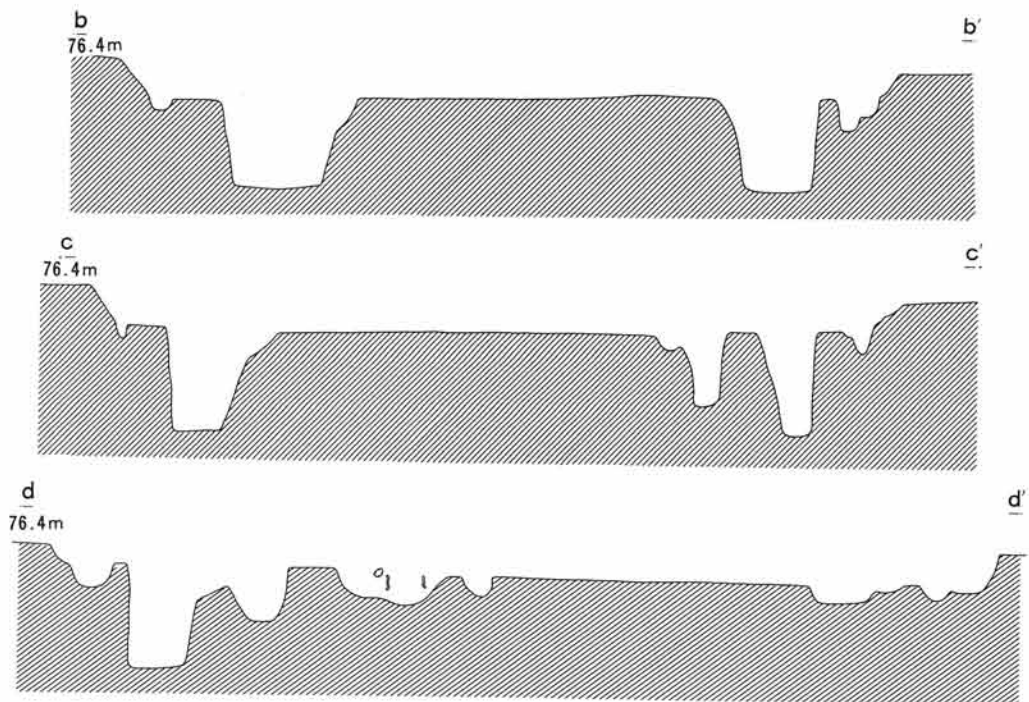

- 9. 暗茶褐色土 焼土粒子を多量に含む。
- 10. 暗黄褐色土 ローム粒子・焼土粒子を多量に含む。
- 11. 暗黄茶褐色土 焼土粒子・ローム粒子を含み、よこれたロームブロックがまじる。
- 12. 黄褐色土 焼けたロームブロックを含む。

第6図面 27号(勝坂期)住居址・炉址

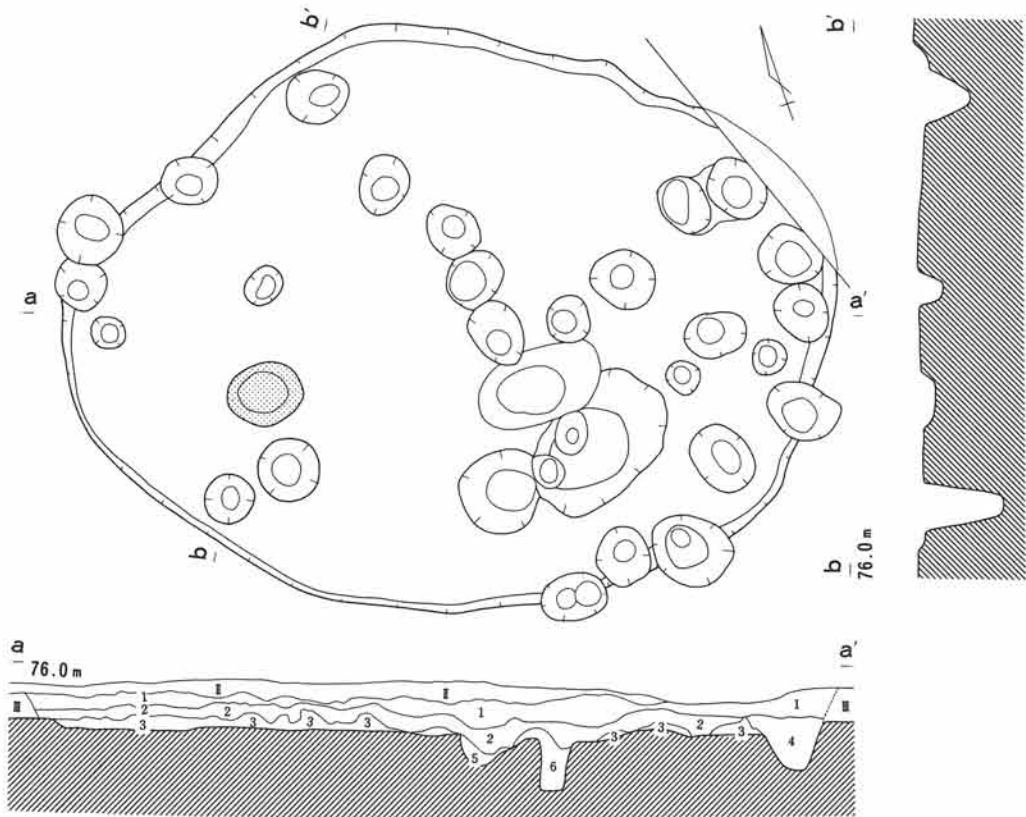

1. 暗茶褐色土 細かいローム粒子・スコリア粒子を含み、炭化物もまじる。
2. 暗茶褐色土 細かいローム粒子・スコリア粒子を多く含む。
3. 茶褐色土 細かいローム粒子・スコリア粒子を多量に含み、少量炭化物がまじる。
4. 茶褐色土 ローム粒子・スコリア粒子・茶褐色土ブロックを多く含む。
5. 茶黄褐色土 ロームブロック・ローム粒子を多く含む。
6. 暗茶褐色土 ローム粒子・スコリア粒子・茶褐色土ブロックを含む。

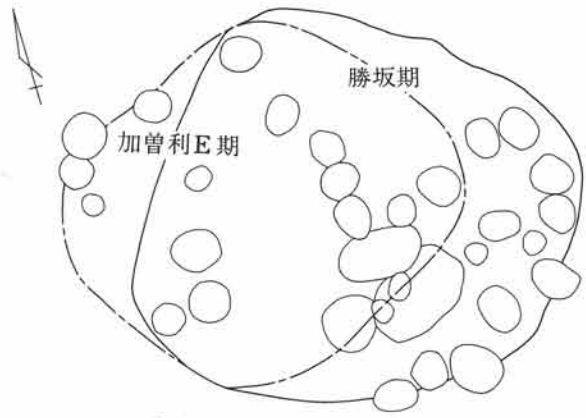

住居址重複関係図



第7図面 28号(勝坂期)住居址

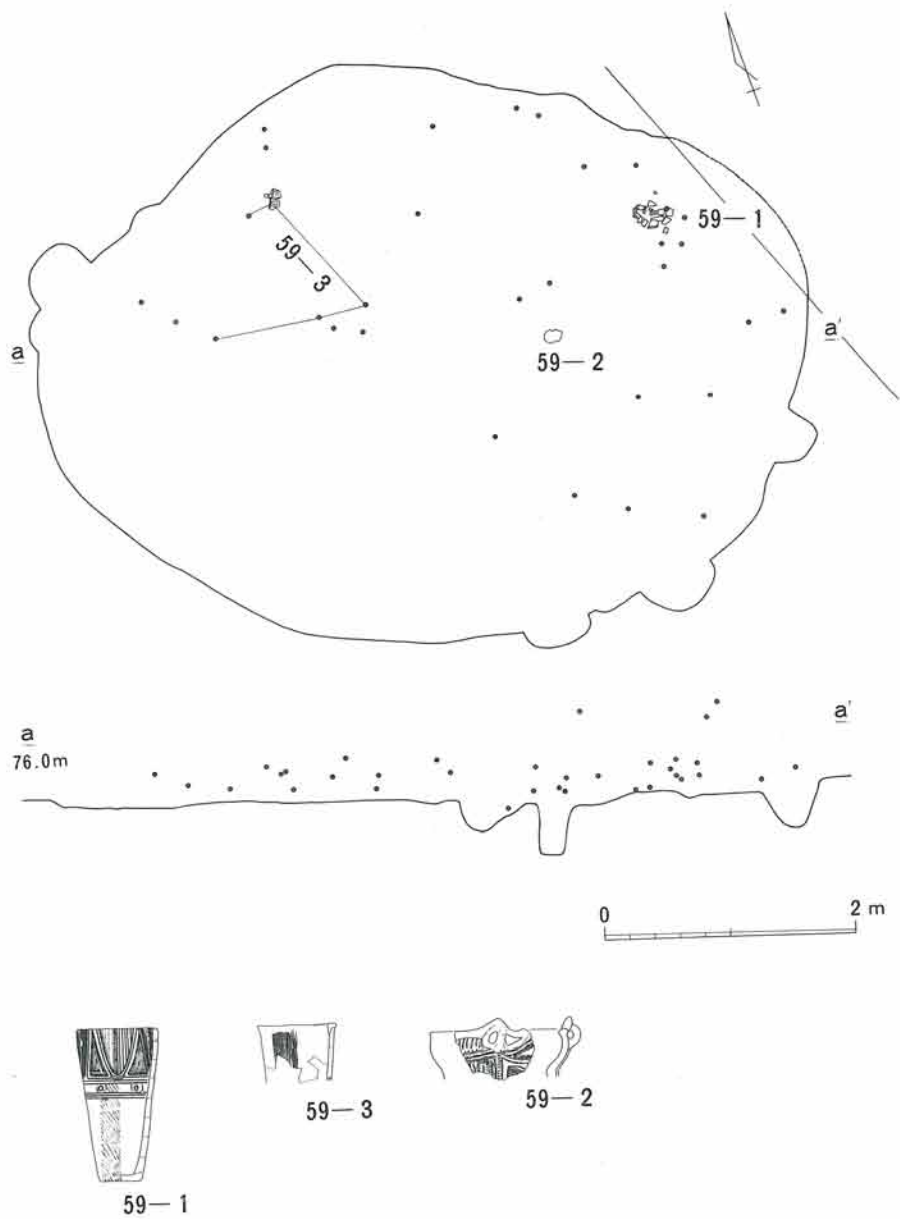

第 8 図面 28号住居址遺物出土状態

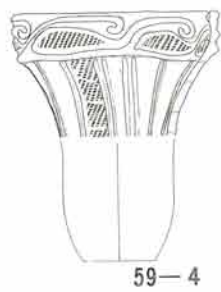

第9図面 28号住居址遺物出土状態

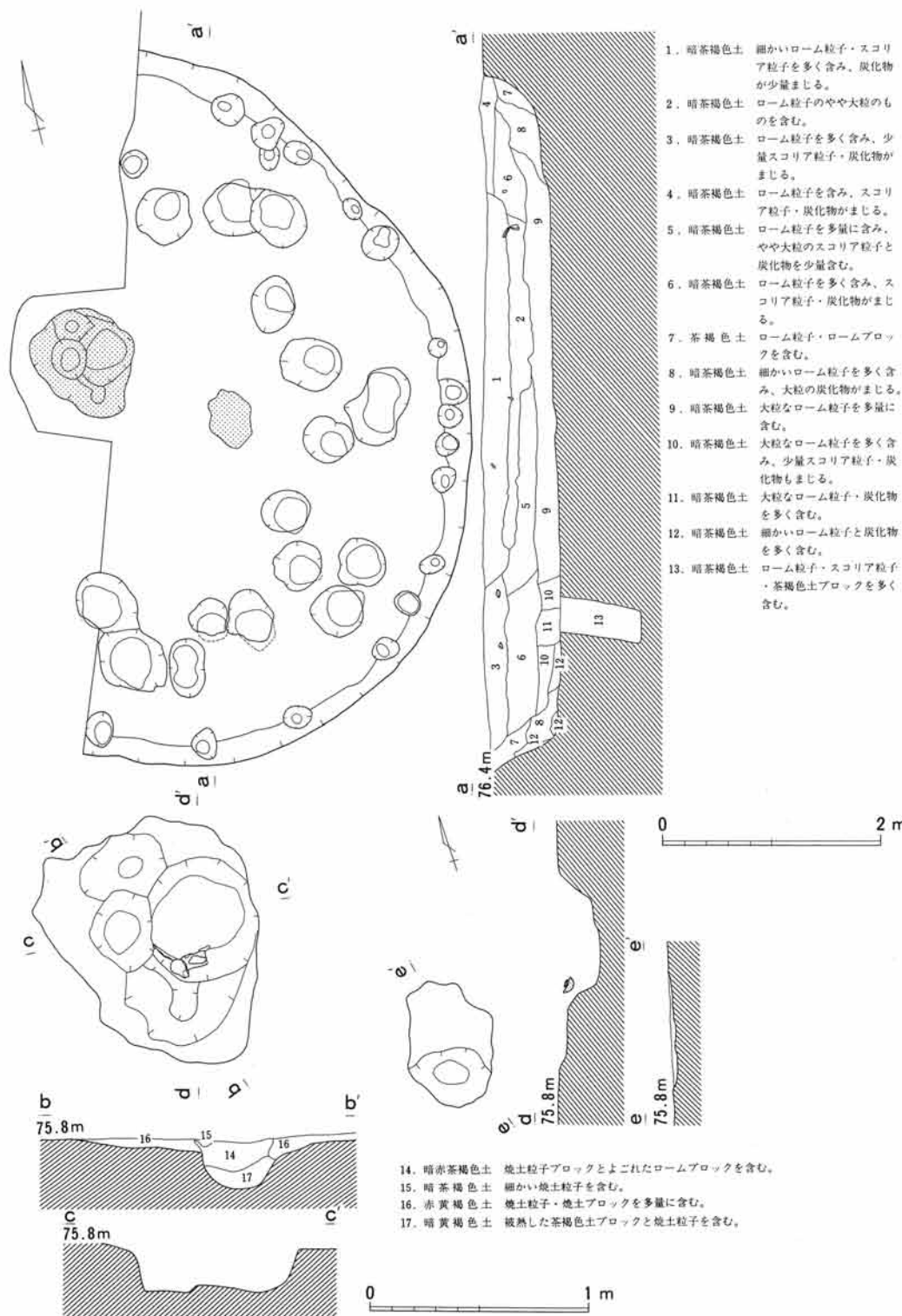

第10図面 29号(勝坂期)住居址・炉址

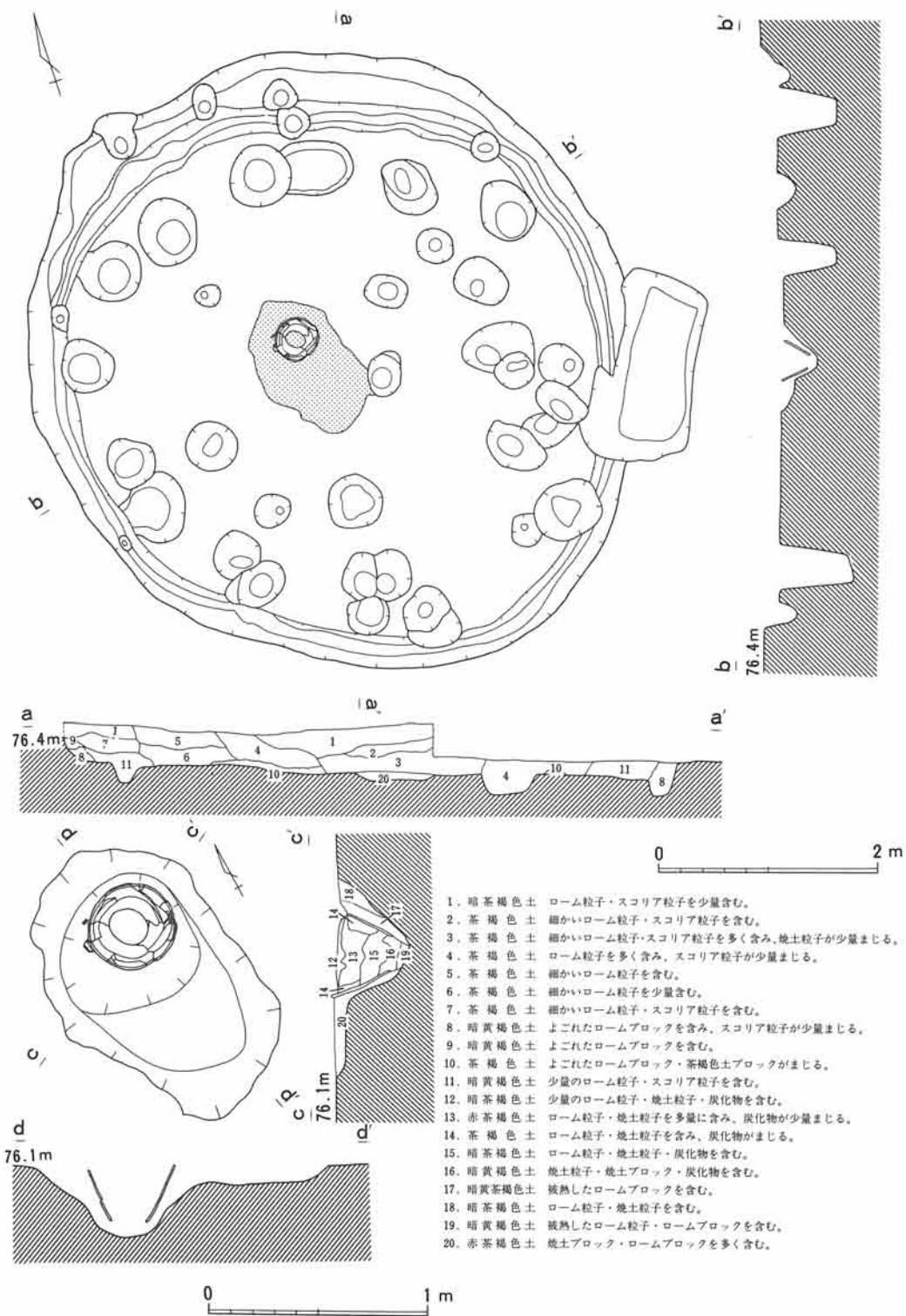

第11図面 30号(勝坂期)住居址・炉址

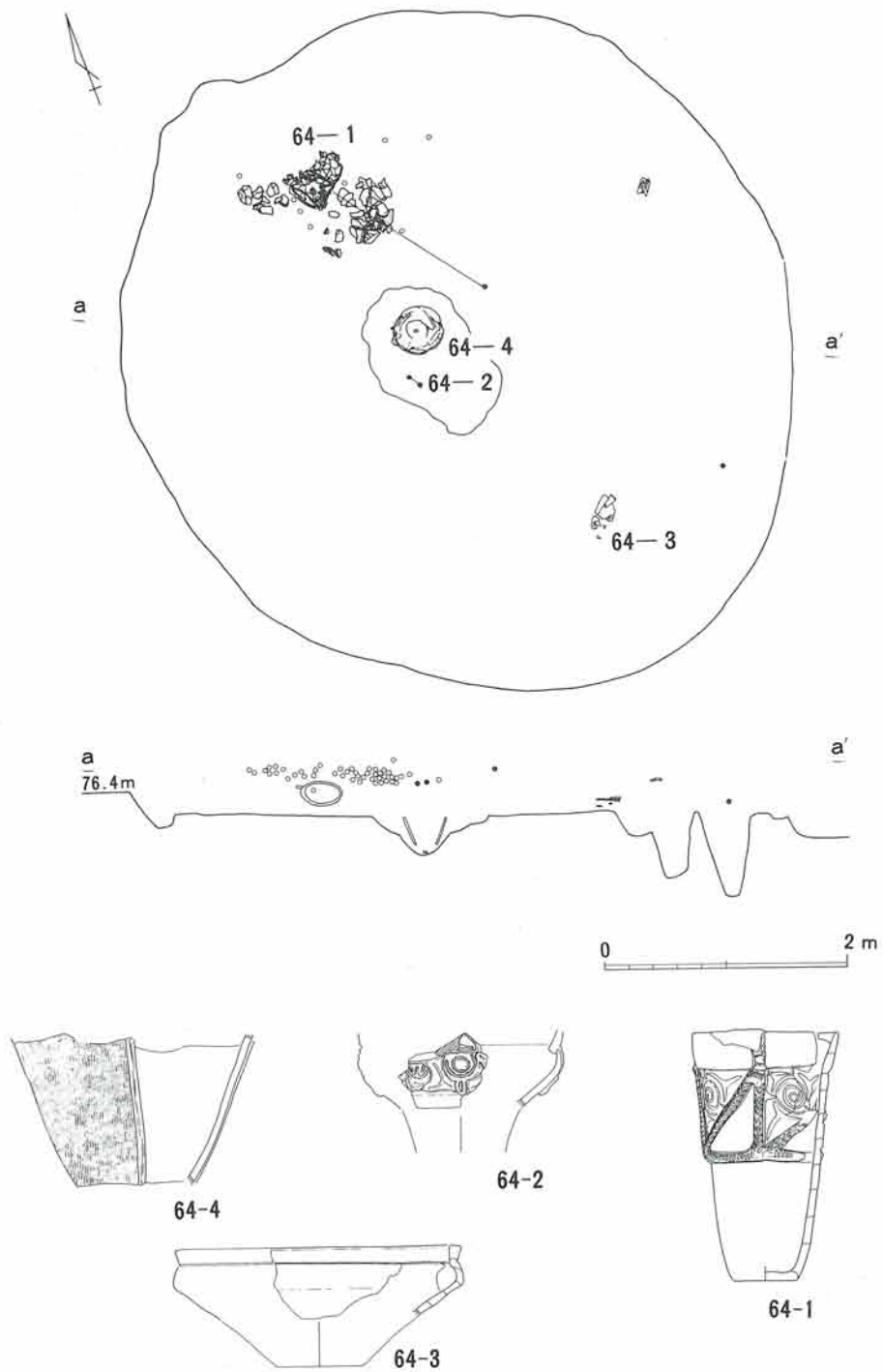

第12図面 30号住居址遺物出土状態

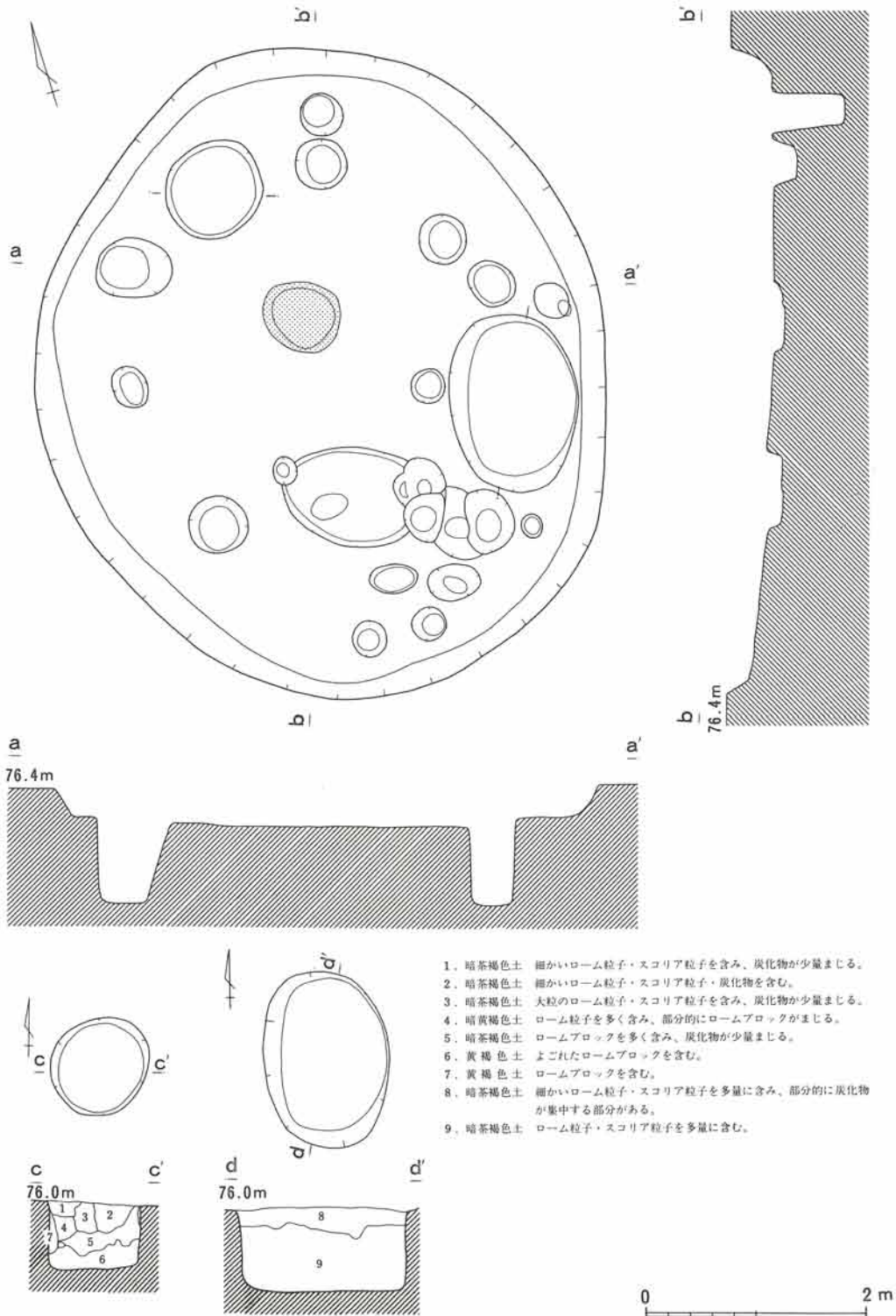

1. 暗茶褐色土 細かいローム粒子・スコリア粒子を含み、炭化物が少量まじる。
2. 暗茶褐色土 細かいローム粒子・スコリア粒子・炭化物を含む。
3. 暗茶褐色土 大粒のローム粒子・スコリア粒子を含み、炭化物が少量まじる。
4. 暗黄褐色土 ローム粒子を多く含み、部分的にロームブロックがまじる。
5. 暗茶褐色土 ロームブロックを多く含み、炭化物が少量まじる。
6. 黄褐色土 よごれたロームブロックを含む。
7. 黄褐色土 ロームブロックを含む。
8. 暗茶褐色土 細かいローム粒子・スコリア粒子を多量に含み、部分的に炭化物が集中する部分がある。
9. 暗茶褐色土 ローム粒子・スコリア粒子を多量に含む。

第13図面 32号(勝坂期)住居址・住内土坑

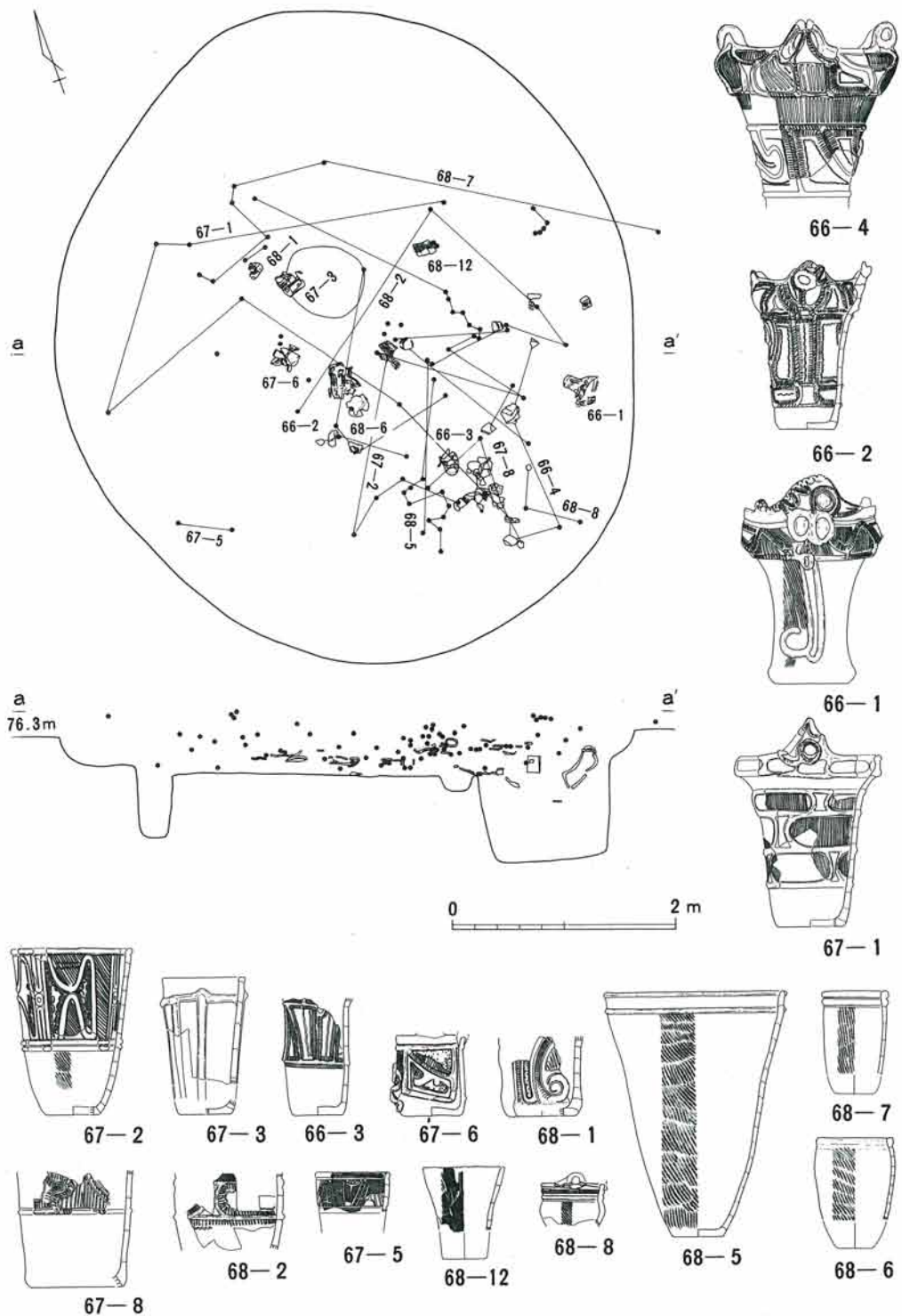

第14図面 32号住居址遺物出土状態

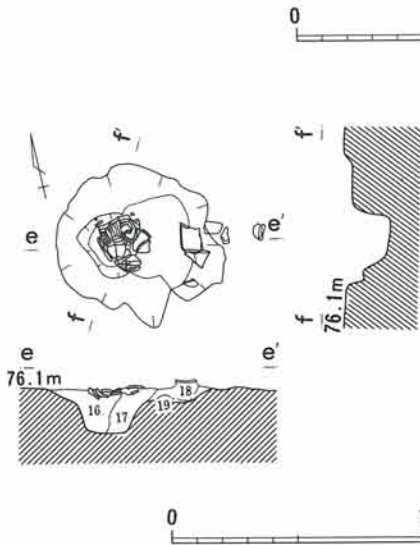
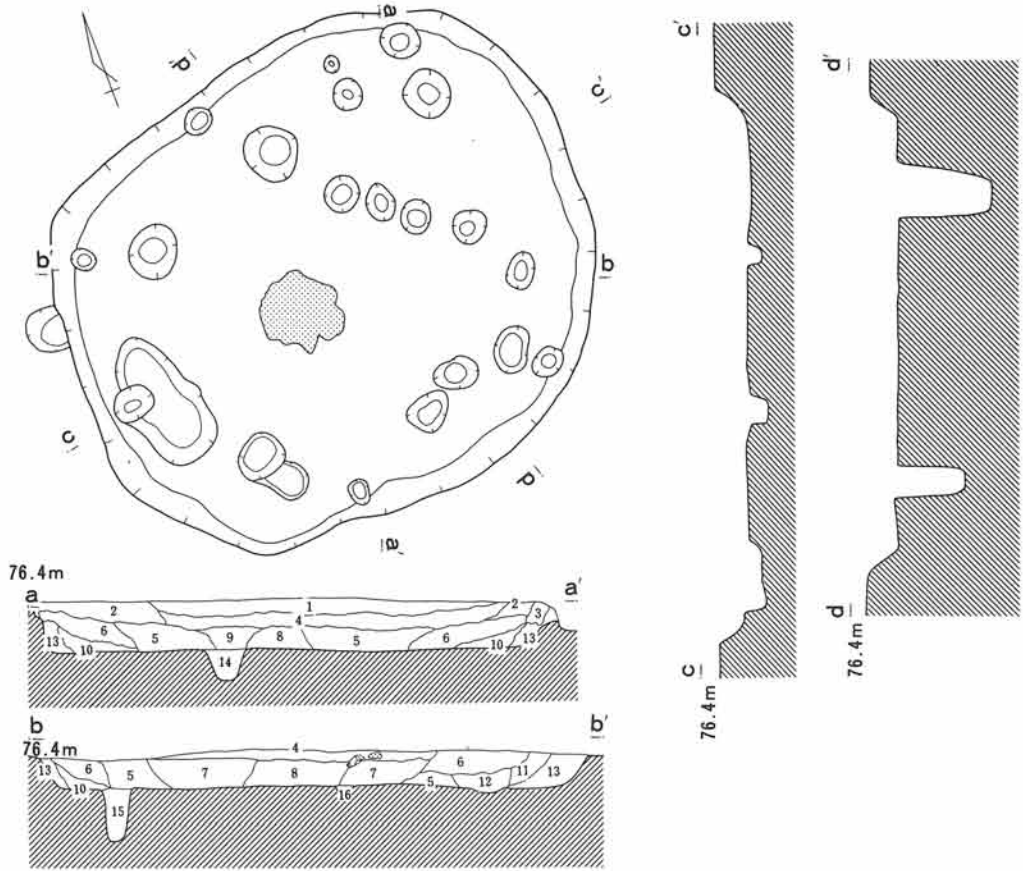

1. 暗茶褐色土 細かいローム粒子・スコリア粒子を少量含む。
2. 暗茶褐色土 ローム粒子・スコリア粒子を含む。
3. 暗茶褐色土 ローム粒子を含む。
4. 暗茶褐色土 細かいローム粒子・スコリア粒子・炭化物を含む。
5. 茶褐色土 ローム粒子・スコリア粒子・炭化物を少量含む。
6. 茶褐色土 細かいローム粒子・スコリア粒子・炭化物を少量含む。
7. 暗茶褐色土 細かいローム粒子・スコリア粒子・炭化物を少量含む。
8. 暗茶褐色土 細かいローム粒子・焼土粒子を多く含む。炭化物が少量まじる。
9. 暗茶褐色土 細かいローム粒子・スコリア粒子・炭化物を含む。
10. 茶褐色土 よごれたロームブロック・ローム粒子を含む。
11. 茶褐色土 よごれたロームブロック・茶褐色土ブロックを含む。
12. 茶褐色土 よごれたロームブロックにローム粒子・スコリア粒子がまじる。
13. 暗茶褐色土 ロームブロック・ローム粒子を多量に含む。
14. 暗茶褐色土 ローム粒子・スコリア粒子を含み、炭化物が少量まじる。
15. 茶褐色土 ローム粒子・スコリア粒子を少量含む。
16. 暗茶褐色土 ローム粒子・ロームブロックを含み、焼土粒子・炭化物が少量まじる。
17. 暗茶褐色土 やや大粒なローム粒子・焼土粒子を含む。
18. 暗茶褐色土 焼土粒子を多く含み、ローム粒子が少量まじる。
19. 赤黄褐色土 焼土ブロックに被熱したロームブロックを含む。

第15図面 35号(勝坂期)住居址・炉址

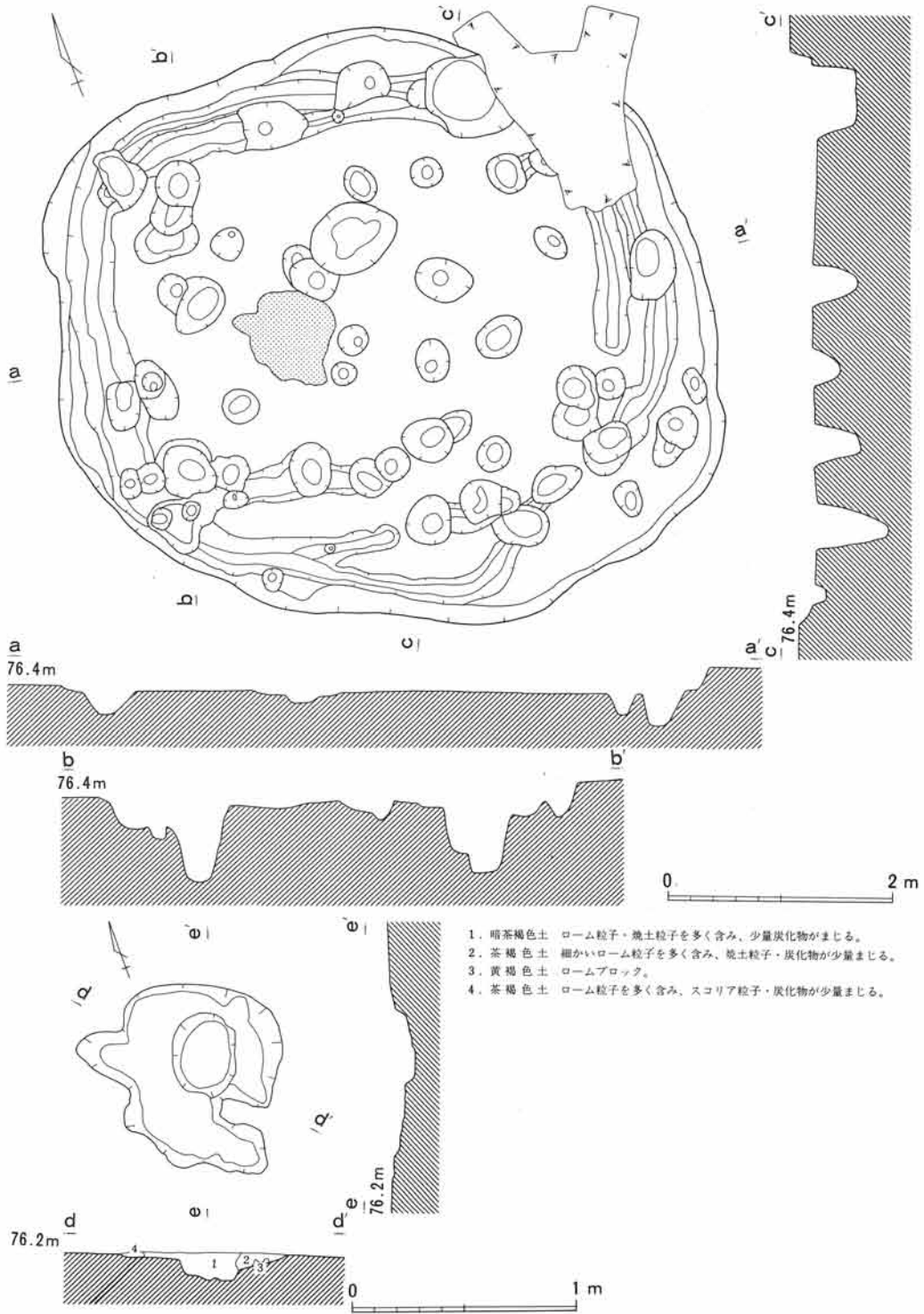

第16図面 37号(勝坂期)住居址・炉址

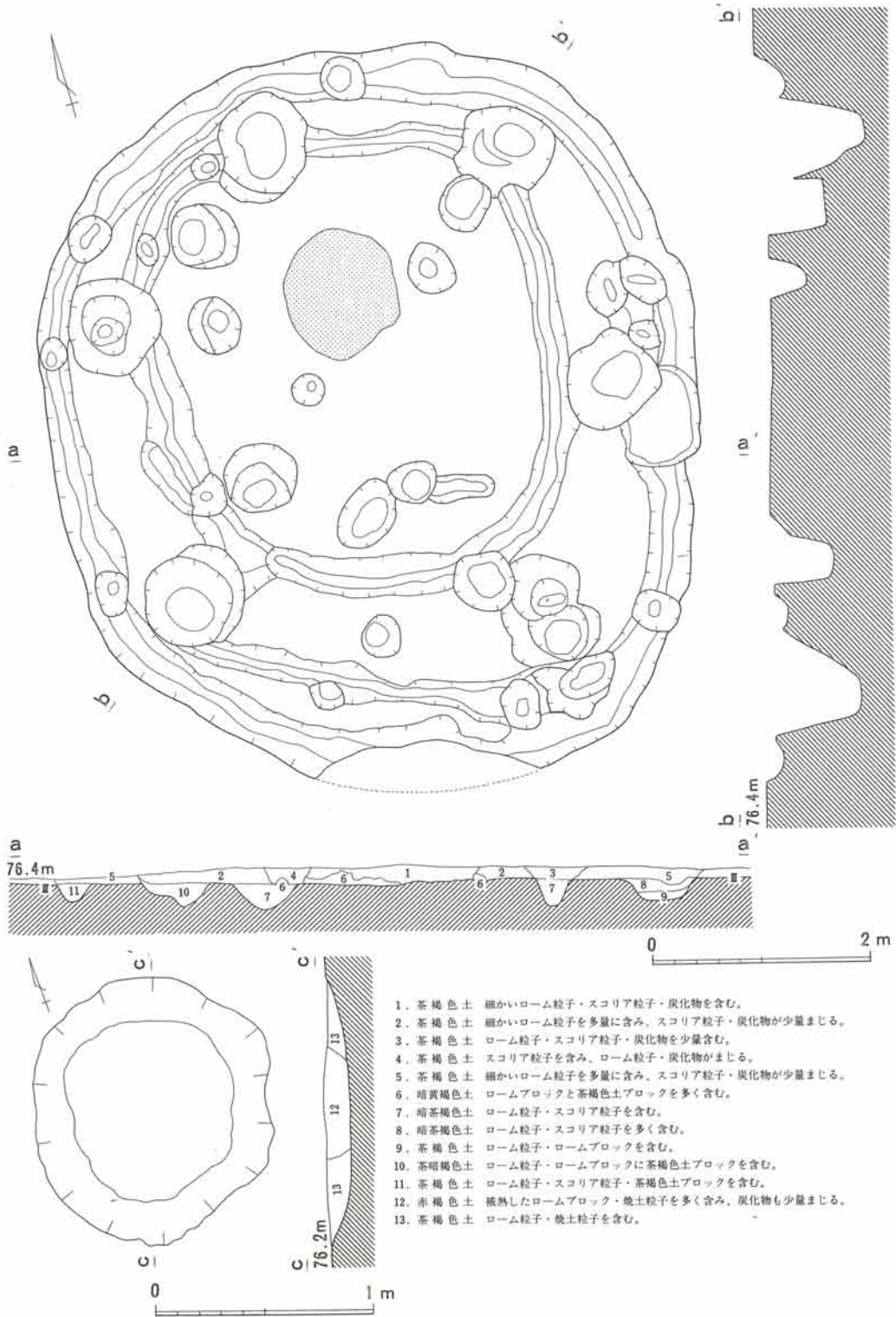

第17図面 40号(勝坂期)住居址・炉址

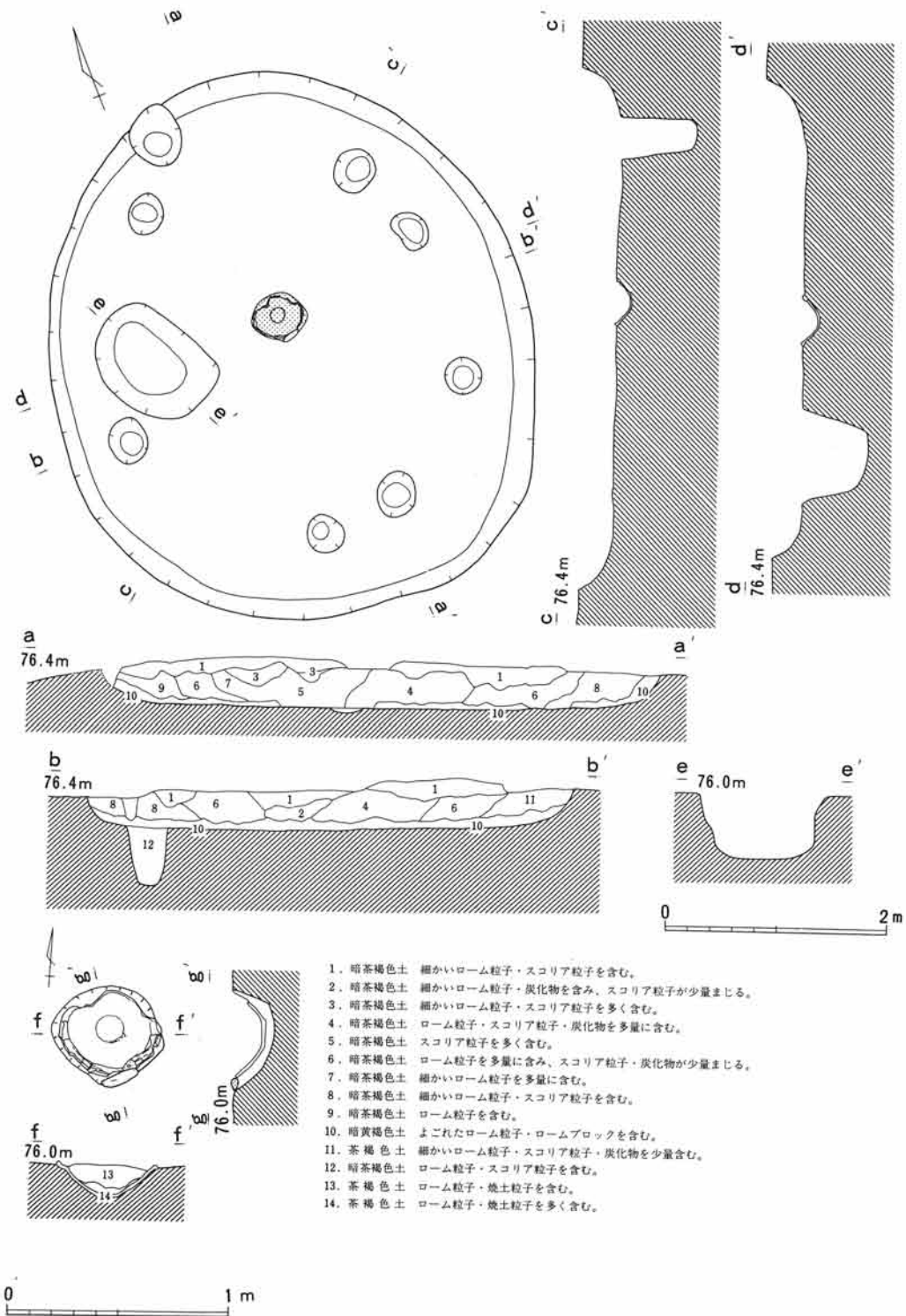

第18図面 42号(勝坂期)住居址・炉址・住内土坑

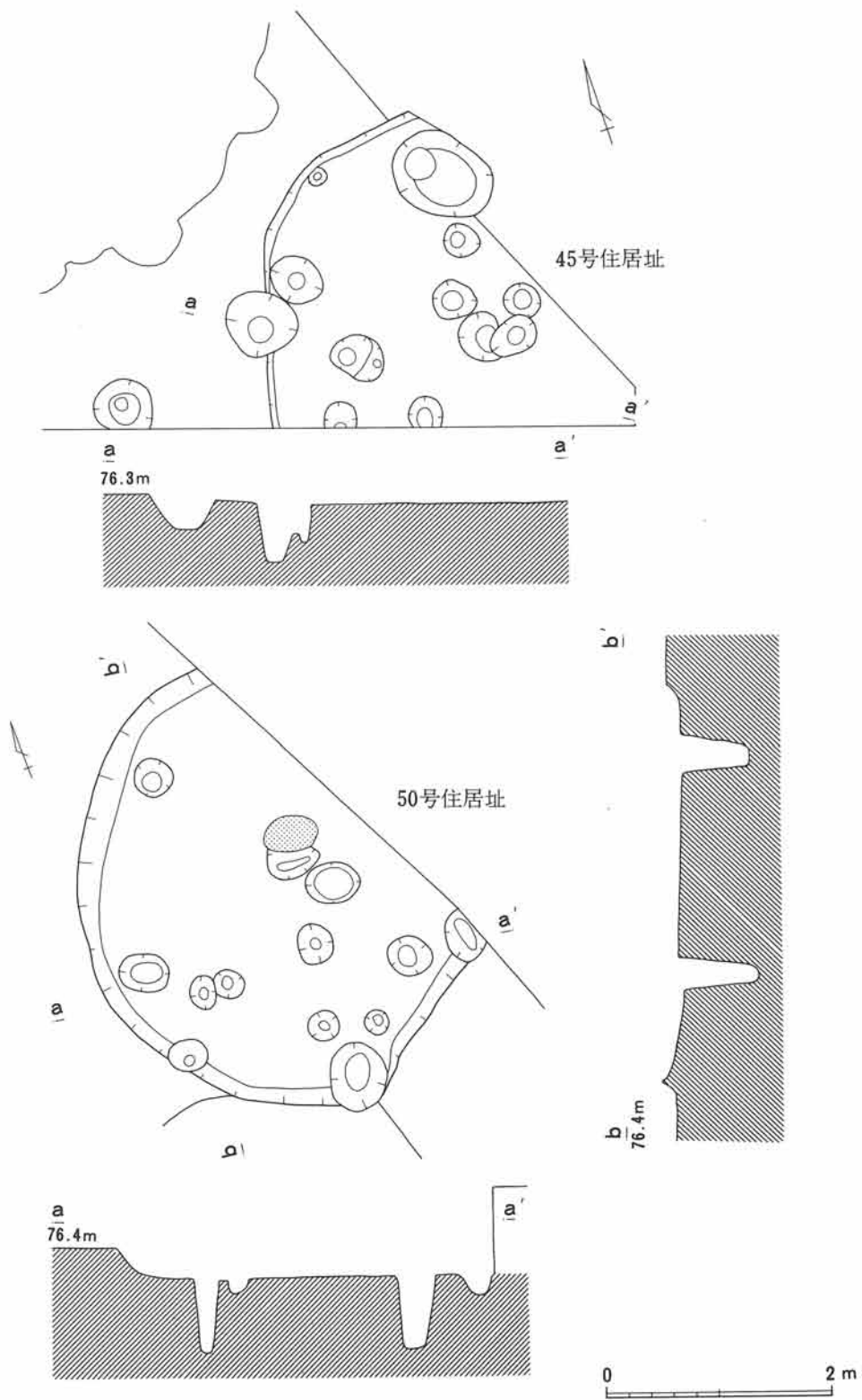

第19図面 45・50号(勝坂期)住居址

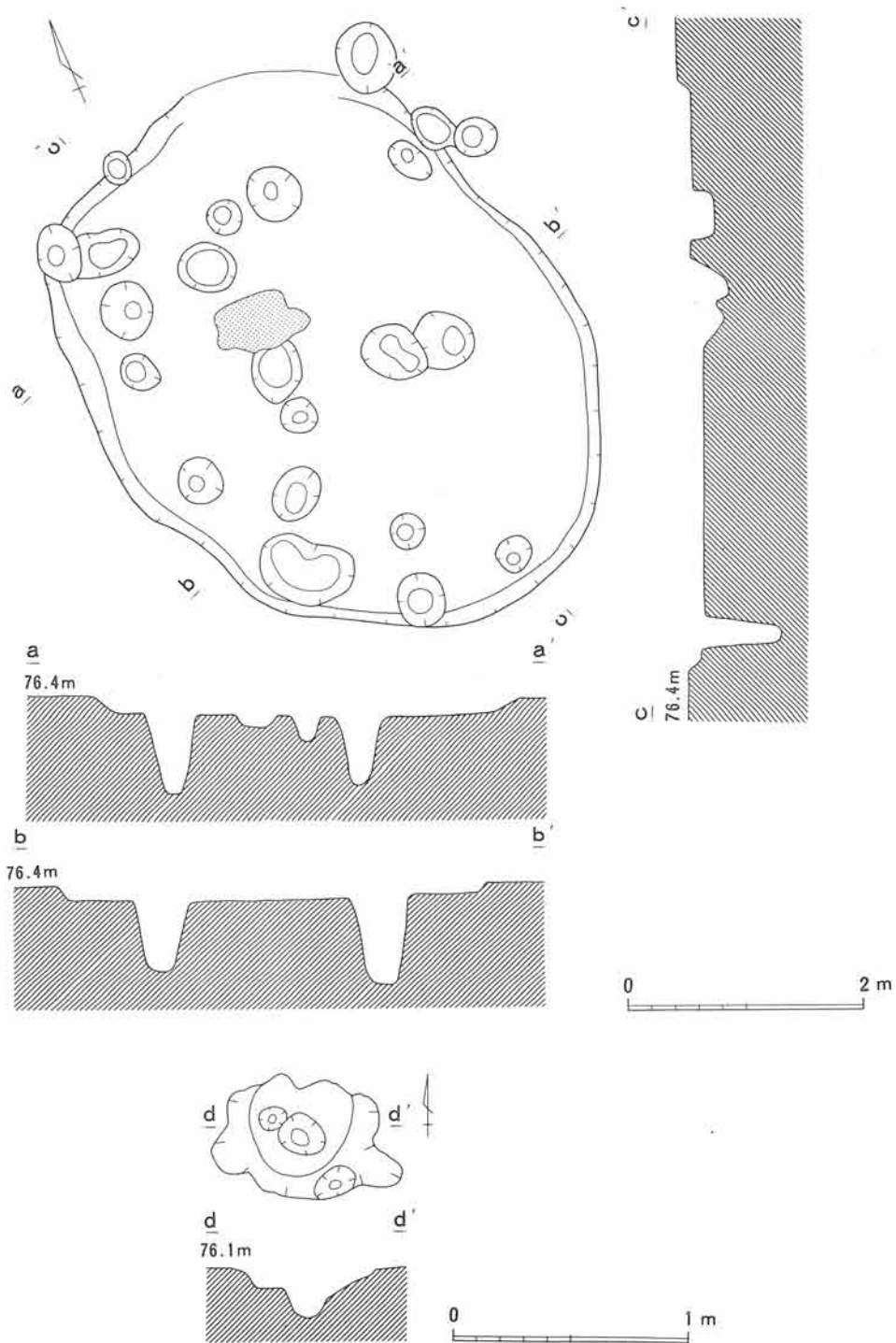

第20図面 48号(勝坂期)住居址・炉址

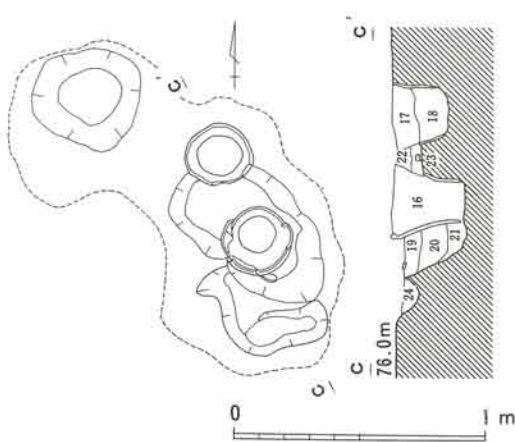
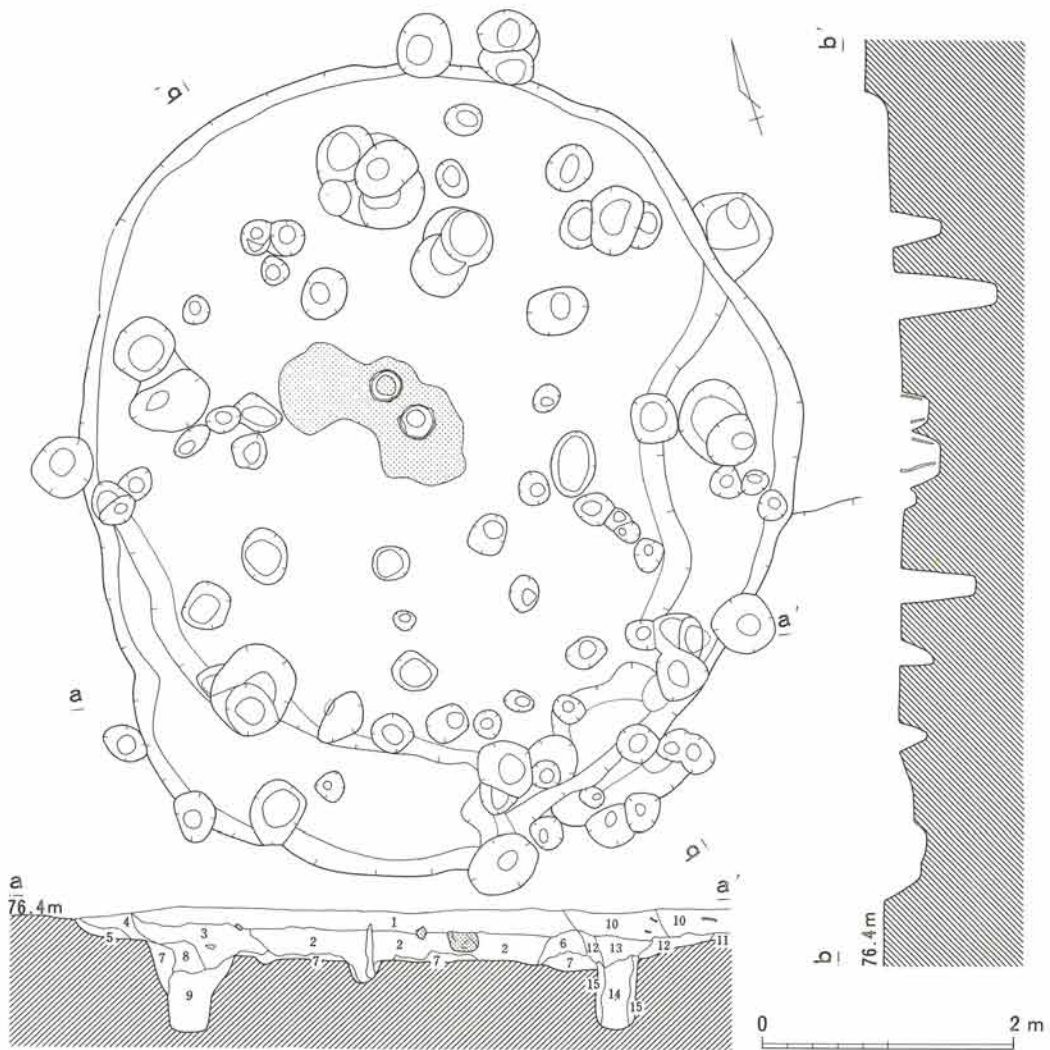

1. 暗茶褐色土 細かいローム粒子・スコリア粒子・炭化物を含む。
2. 暗茶褐色土 ローム粒子・スコリア粒子を多く含む。炭化物も少量まじる。
3. 暗茶褐色土 ローム粒子・スコリア粒子を含む。
4. 茶褐色土 細かいローム粒子・スコリア粒子を少量含む。
5. 暗黄褐色土 よこれたロームブロックを多く含む。
6. 暗茶褐色土 細かいローム粒子・スコリア粒子を少量含む。
7. 暗黄褐色土 ロームブロック・ローム粒子を多く含む。
8. 暗茶褐色土 細かいローム粒子・スコリア粒子を少量含む。
9. 暗茶褐色土 大粒のローム粒子を含む。
10. 暗茶褐色土 スコリア粒子・ローム粒子・炭化物を含む。
11. 暗黄褐色土 ローム粒子・ロームブロックを含む。
12. 茶褐色土 ローム粒子・スコリア粒子を含む。
13. 暗茶褐色土 大粒のローム粒子・スコリア粒子を含む。
14. 暗茶褐色土 細かいローム粒子を多く含む。
15. 茶褐色土 ロームブロック・茶褐色土ブロックを含む。
16. 茶褐色土 ローム粒子・焼土粒子・焼土ブロックを含む。
17. 茶褐色土 ロームブロックを含む。
18. 黄褐色土 焼熟したロームブロックを含む。
19. 茶褐色土 細かいローム粒子を含み、焼土粒子がまじる。
20. 暗黄褐色土 ローム粒子を多く含む。焼土粒子・焼土ブロックがまじる。
21. 暗黄褐色土 ローム粒子・ロームブロックを多く含む。
22. 茶褐色土 焼土粒子・焼土ブロックを含む。
23. 茶褐色土 焼土粒子・焼土ブロックを少量含む。
24. 茶褐色土 細かいローム粒子・焼土粒子を含む。

第21図面 49号(勝坂期)住居址・炉址

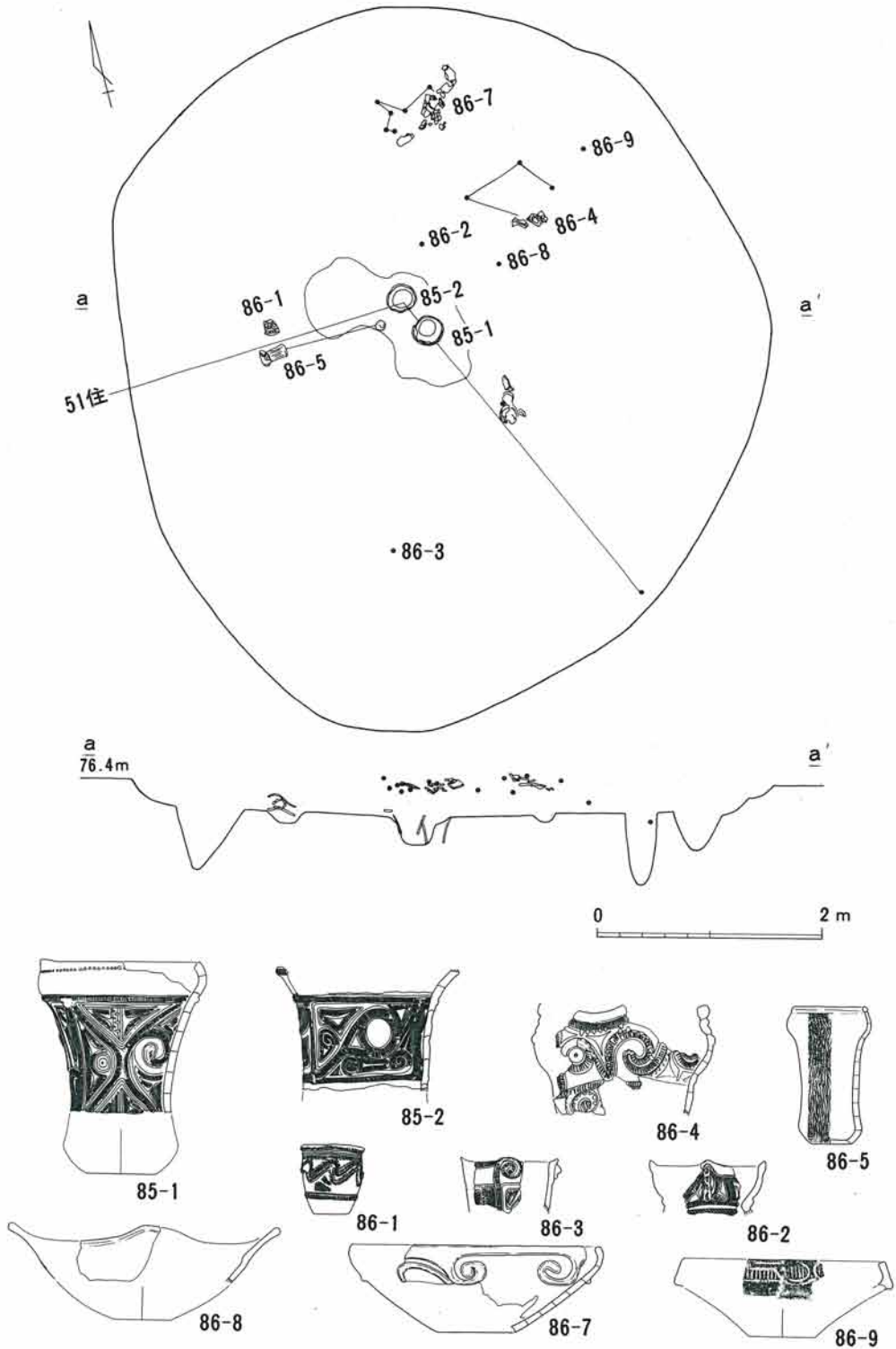

第22図面 49号住居址遺物出土状態

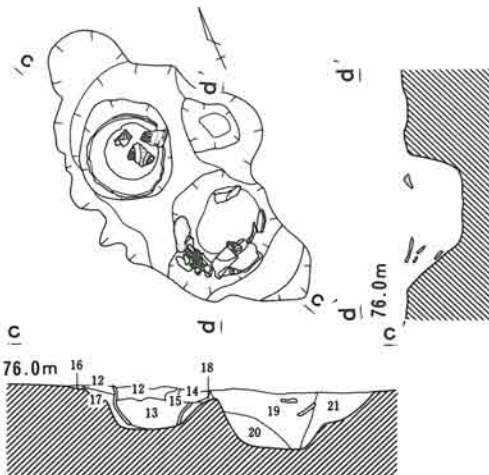
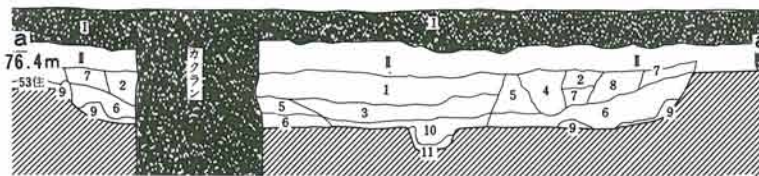
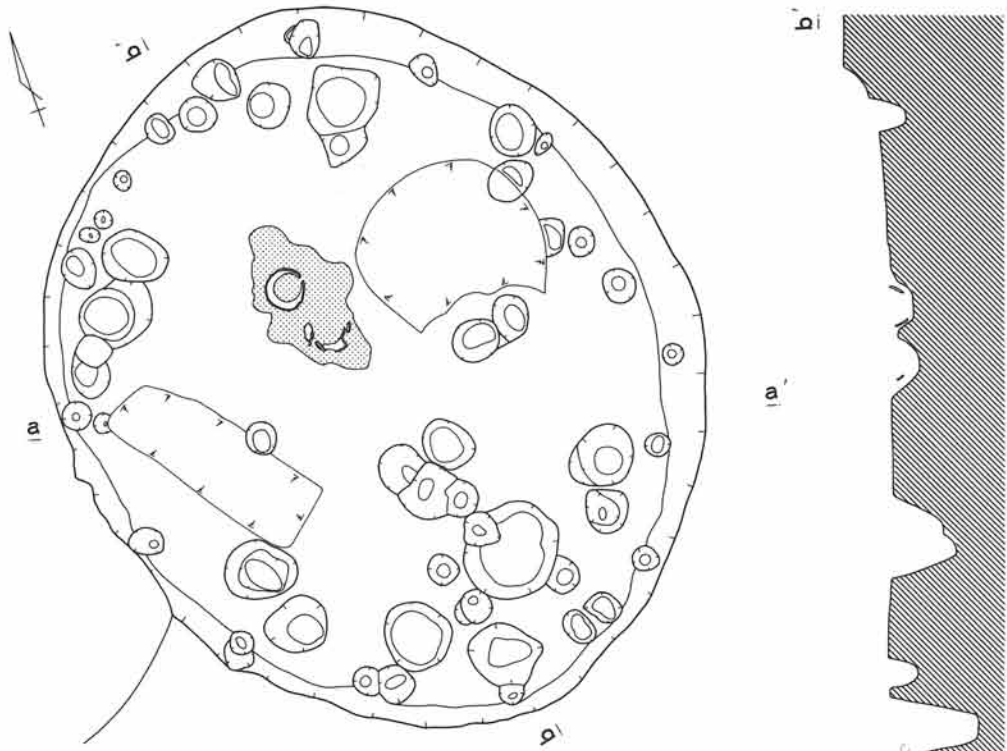

1. 暗茶褐色土 細かいローム粒子・スコリア粒子を多く含み、炭化物も少量まじる。
2. 茶褐色土 ローム粒子を多く含み、スコリア粒子・炭化物が少量まじる。
3. 暗茶褐色土 ローム粒子・スコリア粒子・炭化物を多く含む。
4. 暗茶褐色土 細かいローム粒子を多く含み、スコリア粒子が少量まじる。
5. 暗茶褐色土 ローム粒子を多量に含む。
6. 暗茶褐色土 細かいローム粒子を多く含み、スコリア粒子・炭化物が少量まじる。
7. 茶褐色土 ローム粒子・スコリア粒子を少量含む。
8. 茶褐色土 ローム粒子を多く含み、スコリア粒子が少量まじる。
9. 茶褐色土 スコリア粒子を少量に含む。
10. 暗茶褐色土 ローム粒子・スコリア粒子・炭化物を少量含む。
11. 黄褐色土 よごれたロームブロックを多く含む。
12. 暗茶褐色土 ローム粒子・焼土粒子を少量含む。
13. 赤褐色土 焼土粒子を多量に含む。
14. 暗茶褐色土 ローム粒子・焼土粒子を多量に含み、炭化物が少量まじる。
15. 暗茶褐色土 ローム粒子・焼土粒子を含む。
16. 暗茶褐色土 細かい焼土粒子を含む。
17. 茶褐色土 ローム粒子・焼土粒子を多く含む。
18. 茶褐色土 ローム粒子を含む。
19. 暗茶褐色土 ローム粒子・焼土粒子を多量に含む。
20. 暗茶褐色土 細かいローム粒子を含む。
21. 茶褐色土 大粒のローム粒子を含み、焼土粒子が少量まじる。

第23図面 51号(勝坂期)住居址・炉址

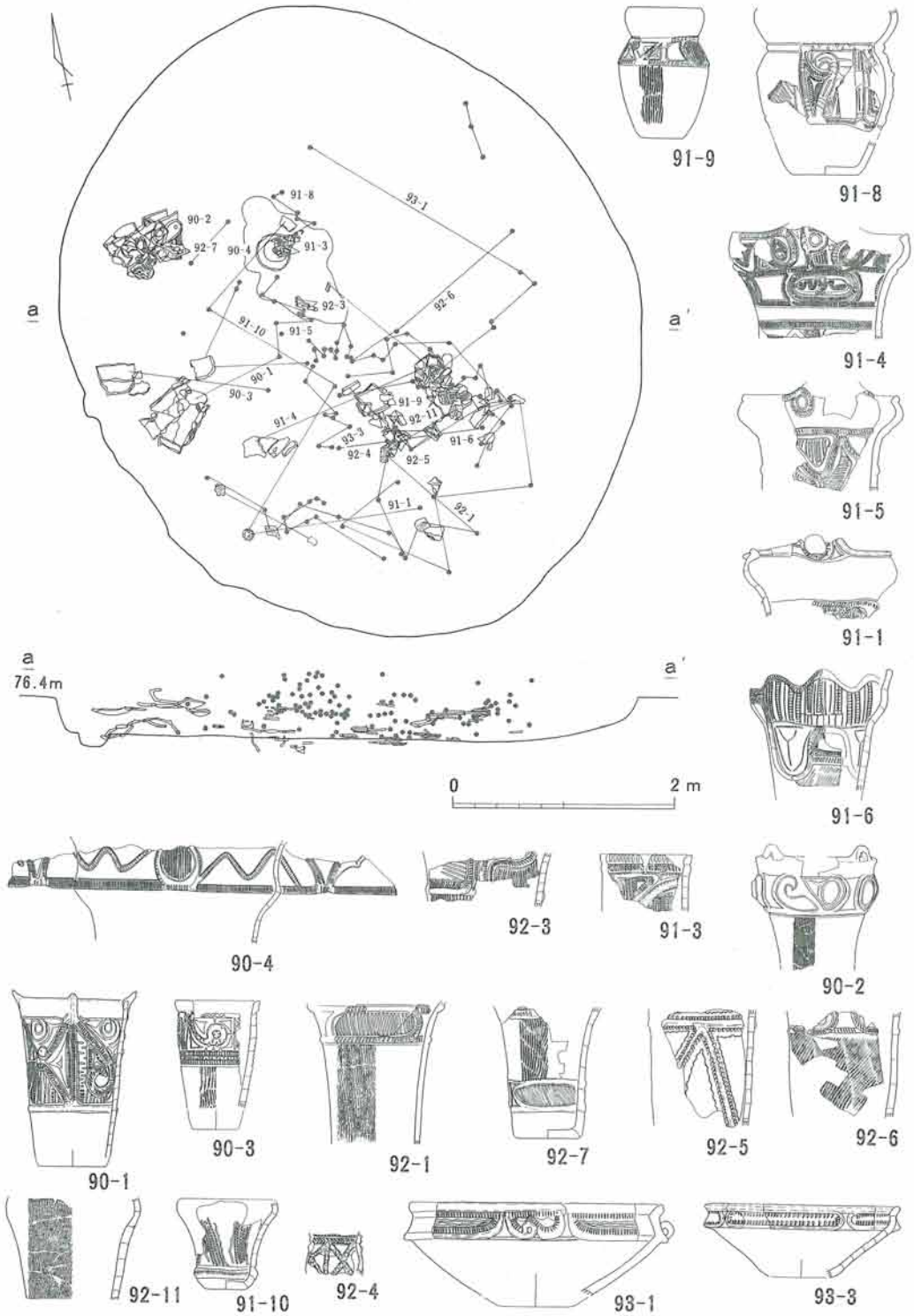

第24図面 51号住居址遺物出土状態

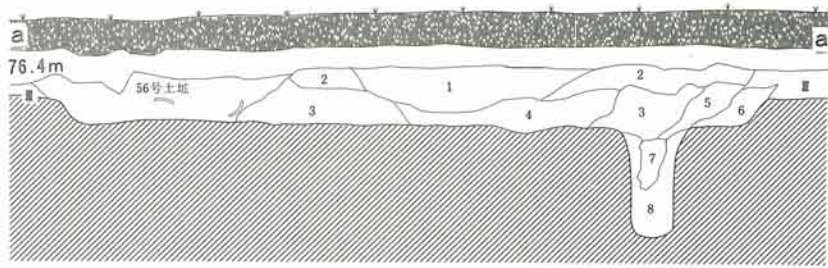
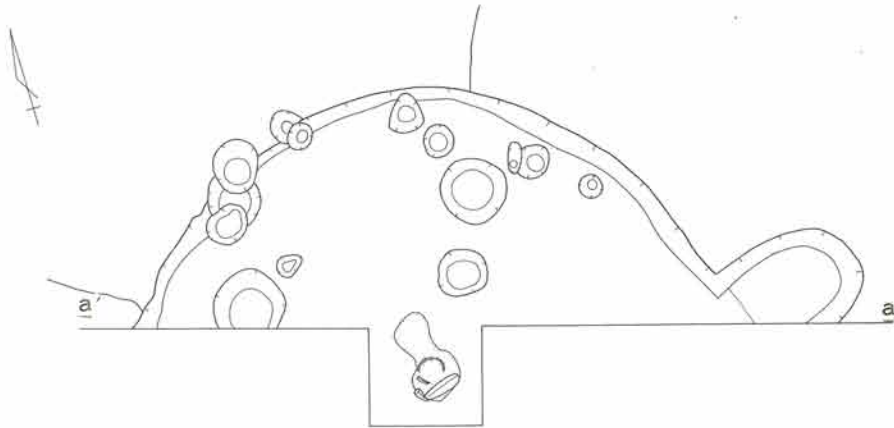

1. 暗茶褐色土 大粒なローム粒子・スコリア粒子を含む。
2. 暗茶褐色土 ローム粒子・スコリア粒子を少量含む。
3. 暗茶褐色土 細かいローム粒子・スコリア粒子を含む。
4. 暗茶褐色土 ローム粒子・スコリア粒子を多量に含む。
5. 暗茶褐色土 細かいローム粒子・スコリア粒子を含む。
6. 暗黄茶褐色土 ロームブロックを含む。
7. 暗茶褐色土 ロームブロックを少量含む。
8. 暗黄褐色土 よごれたロームブロックを多量に含む。
9. 暗茶褐色土 ローム粒子・焼土粒子を含む。
10. 暗黄茶褐色土 よごれたローム粒子・焼土粒子を含む。
11. 暗茶褐色土 大粒の焼土粒子・ローム粒子を多量に含む。

0 2 m

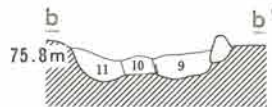
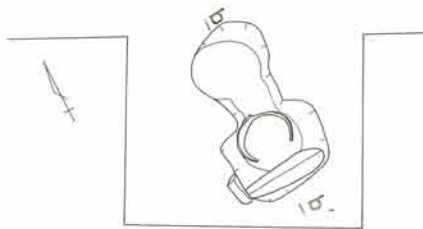

0 1 m

第25図面 52号(勝坂期)住居址・炉址

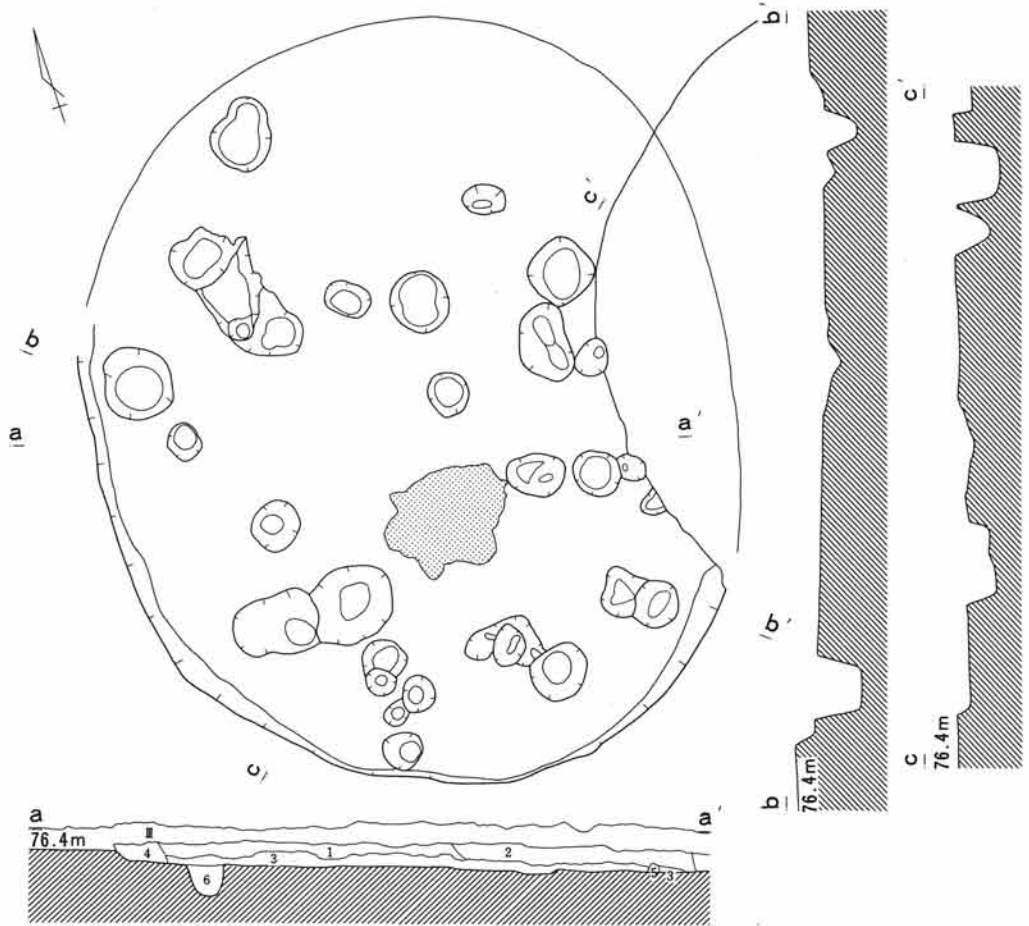

1. 暗茶褐色土 スコリア粒子・ローム粒子を少量含む。
2. 暗茶褐色土 焼土粒子を少量含む。
3. 茶褐色土 ロームブロックを含む。
4. 黄暗褐色土 よごれたロームブロックを含む。
5. 黄褐色土 ロームブロックを含む。
6. 暗茶褐色土 ローム粒子・スコリア粒子を含む。
7. 暗茶褐色土 細かいローム粒子・焼土粒子・炭化物を少量含む。
8. 暗茶褐色土 ローム粒子を多く含む。焼土粒子が少量まじる。
9. 暗茶褐色土 ローム粒子・焼土粒子を少量含む。
10. 黄褐色土 焼熱したロームブロックを多く含む。

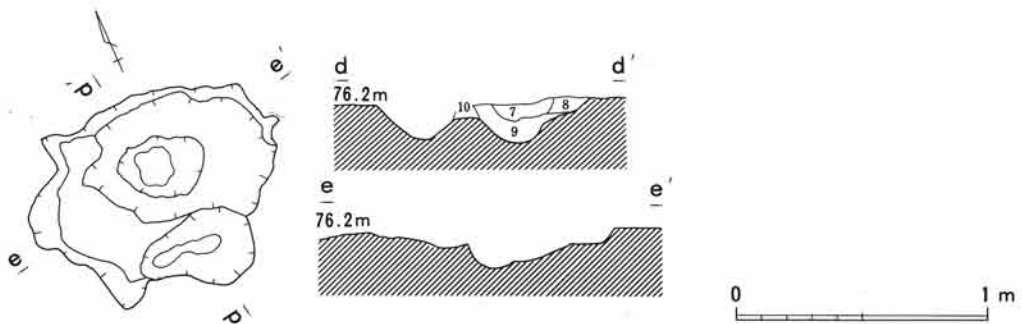

第26図面 53号(勝坂期)住居址・炉址

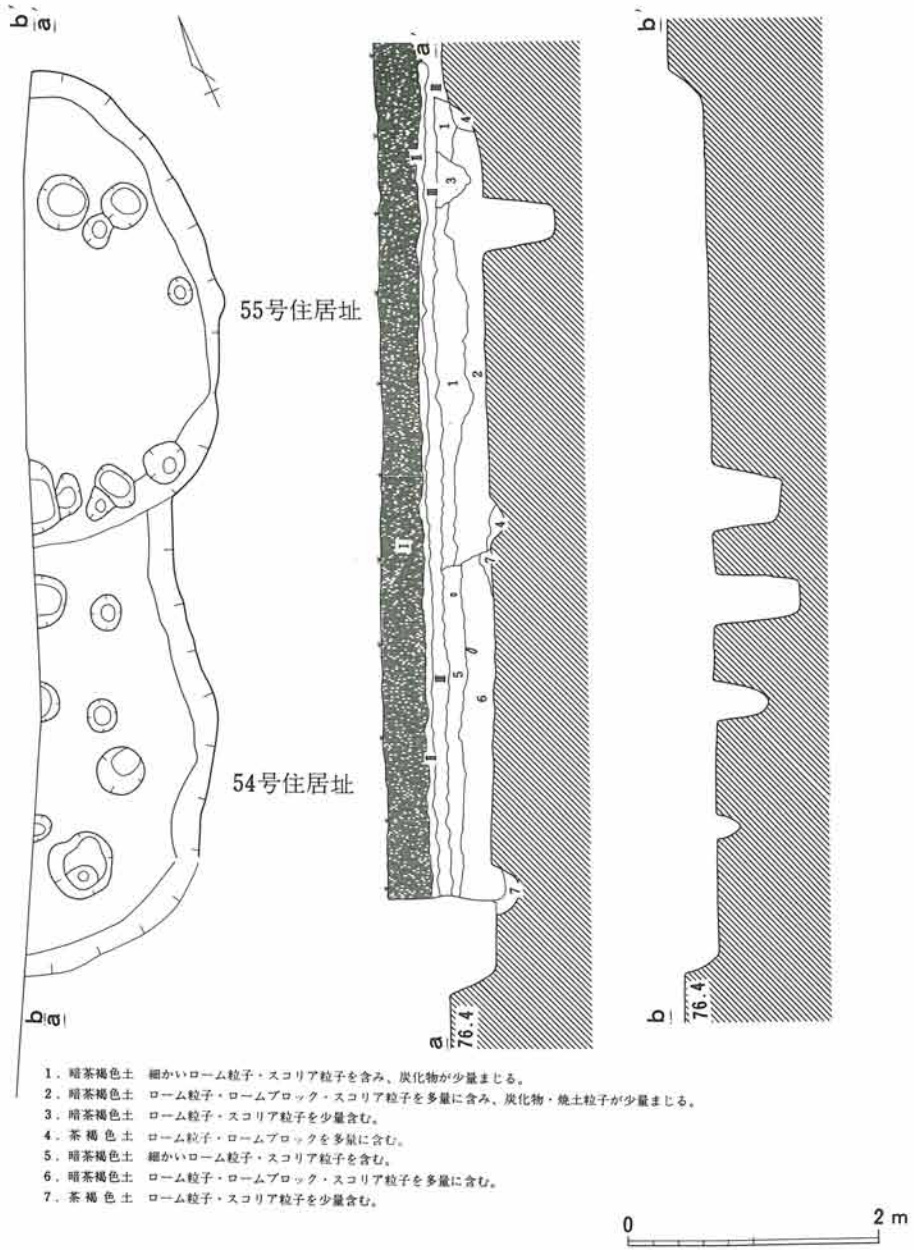

第27図面 54号・55号(勝坂期)住居址

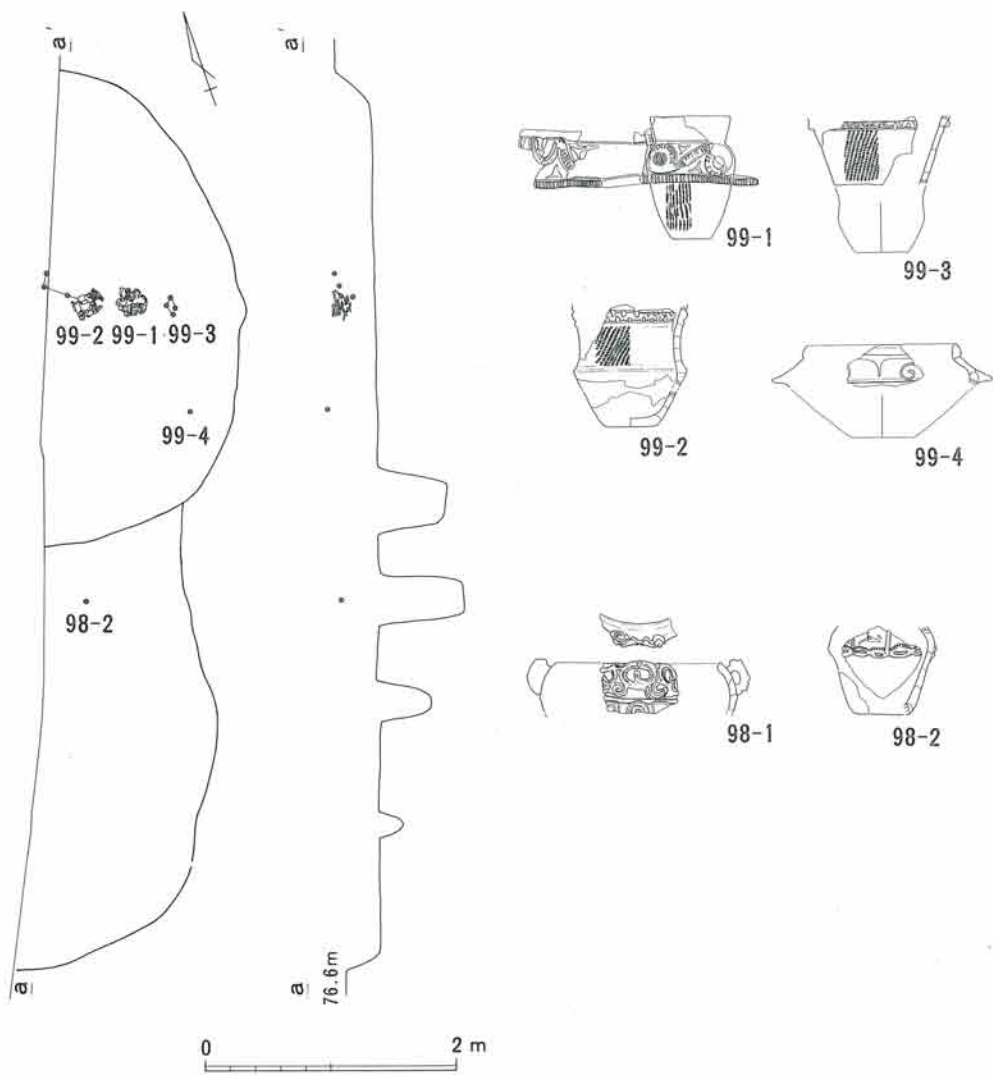

第28図面 54号・55号住居址遺物出土状態

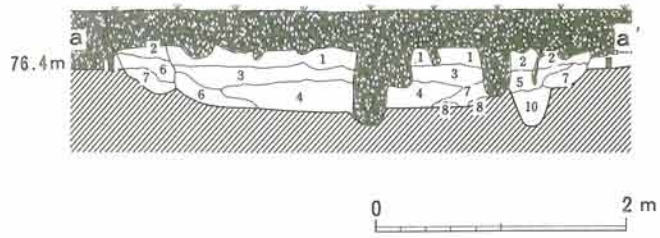
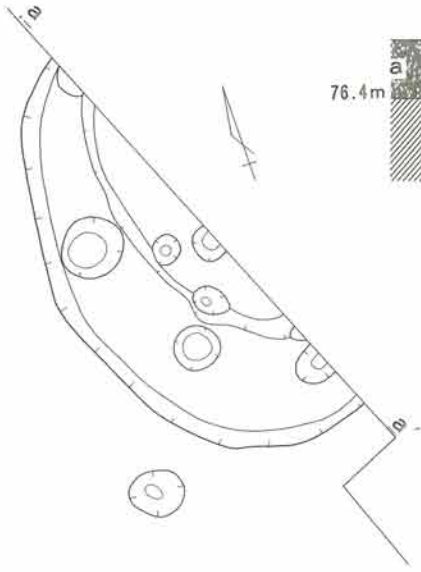

1. 暗茶褐色土 細かいローム粒子・スコリア粒子を少量含む。
2. 暗茶褐色土 ローム粒子を含む。
3. 暗茶褐色土 ローム粒子を含み、焼土粒子・スコリア粒子も少量まじる。
4. 暗茶褐色土 ローム粒子・焼土粒子を多く含み、炭化物が少量まじる。
5. 暗茶褐色土 細かいローム粒子を多く含み、スコリア粒子が少量まじる。
6. 暗茶褐色土 ローム粒子・スコリア粒子を多く含む。
7. 暗茶褐色土 ローム粒子・ロームブロックを多く含み、スコリア粒子が少量まじる。
8. 暗茶褐色土 よこれたロームブロックを多く含み、スコリア粒子・焼土粒子が少量まじる。
9. 暗茶褐色土 スコリア粒子・ローム粒子を少量含む。
10. 暗黄褐色土 よこれたロームブロックを多く含む。

第29図面 62号(勝坂期)住居址

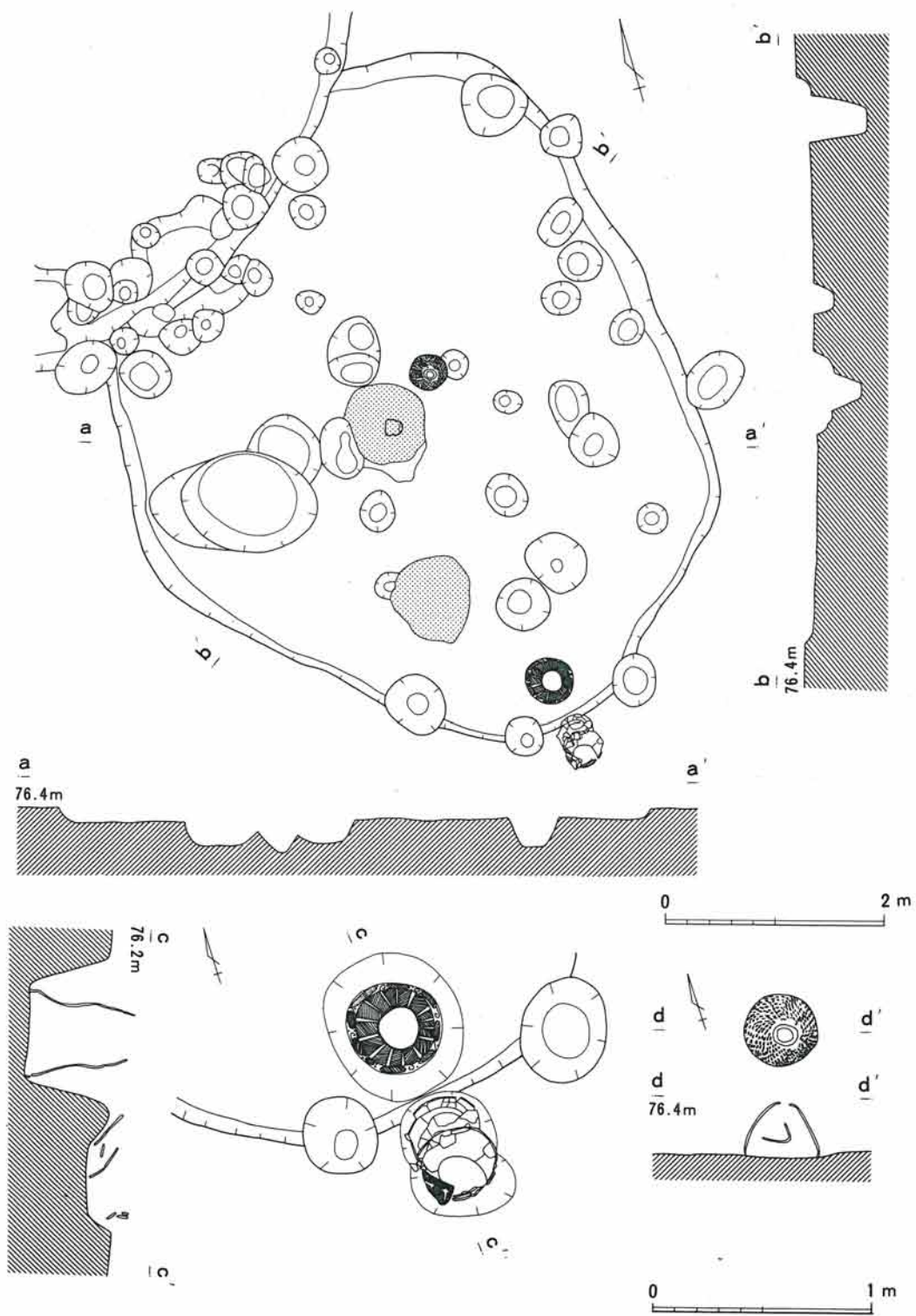

第30図面 33号(加曾利E期)住居址・埋甕・伏甕

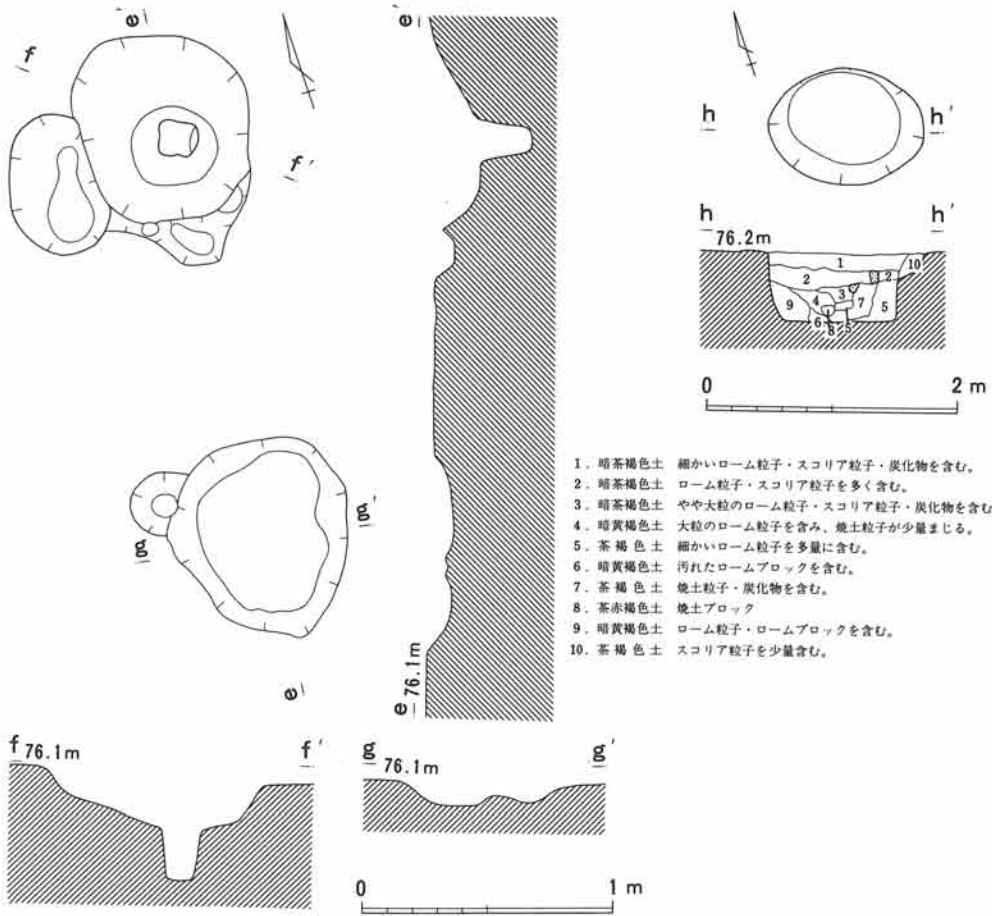

第31図面 33号(加曾利E期)住居址内炉址・土坑

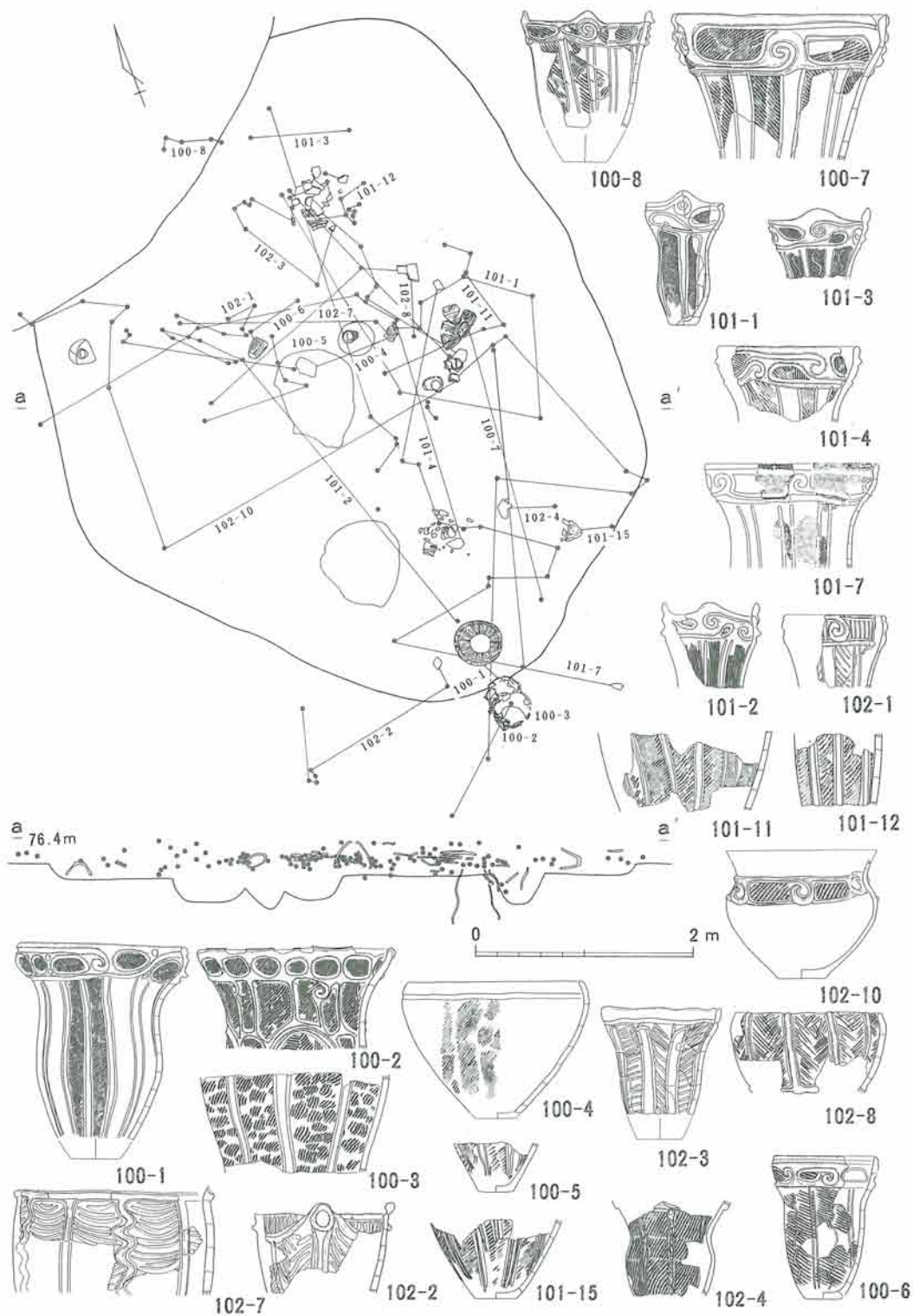

第32图面 33号住居址遺物出土狀態

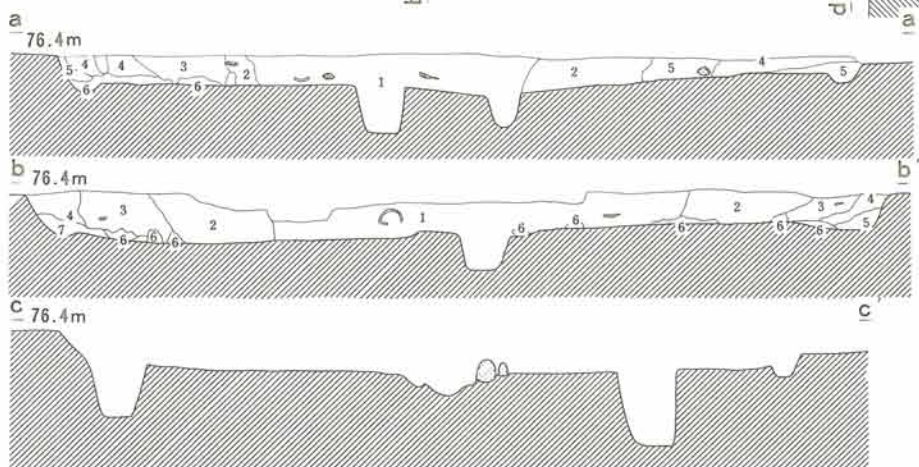
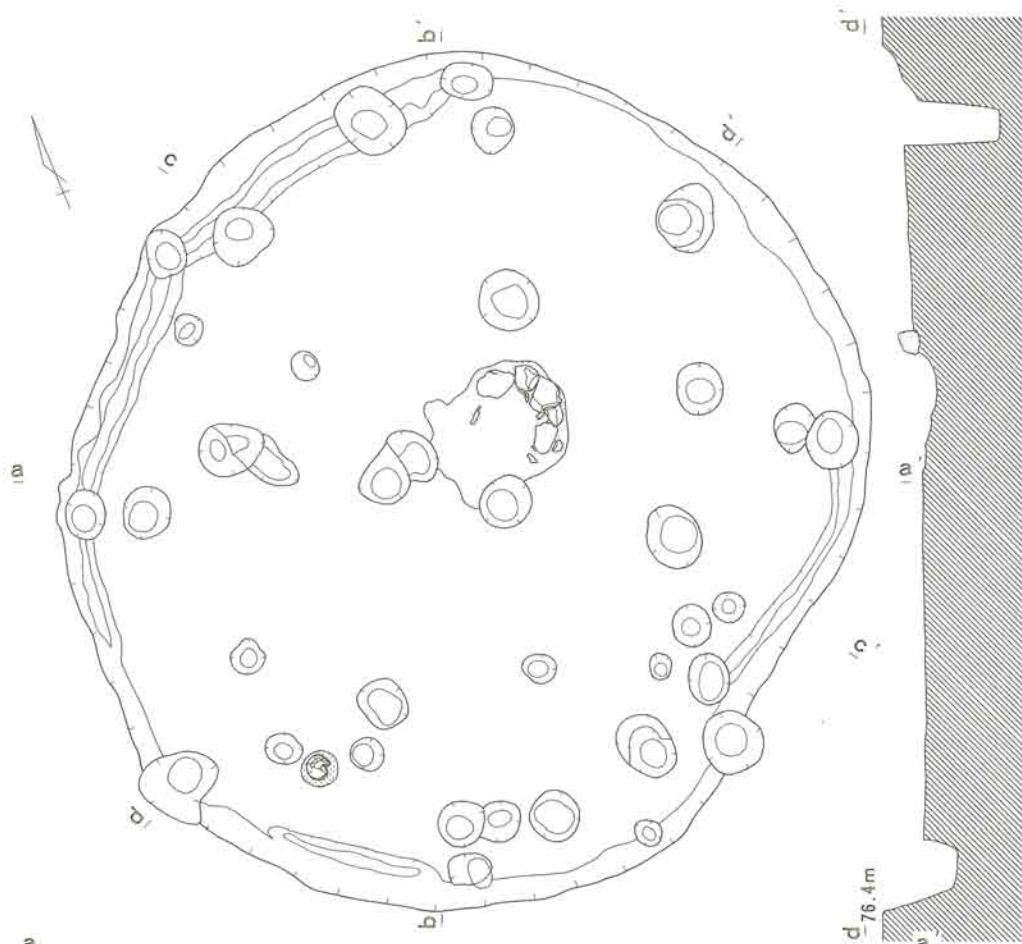

- 1. 暗茶褐色土 ローム粒子を多く含む。スコリア粒子・炭化物が少量まじる。
- 2. 暗茶褐色土 ローム粒子・炭化物を含む。
- 3. 茶褐色土 細かいローム粒子・スコリア粒子を含む。
- 4. 茶褐色土 スコリア粒子を少量含む。
- 5. 茶褐色土 ロームブロックを含む。
- 6. 茶黄褐色土 よこれたローム粒子・ロームブロックを含む。



第33図面 34号(加曾利E期)住居址

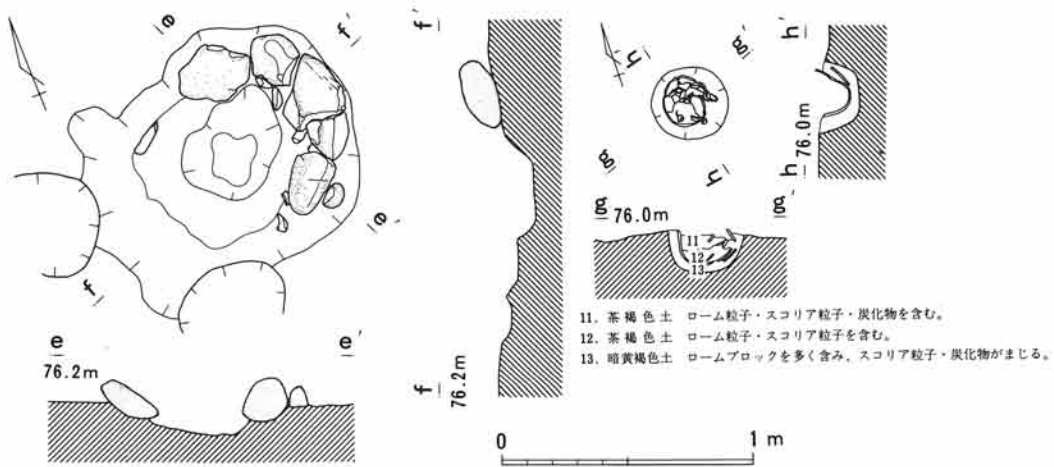

- 11. 茶褐色土 ローム粒子・スコリア粒子・炭化物を含む。
- 12. 茶褐色土 ローム粒子・スコリア粒子を含む。
- 13. 暗黄褐色土 ロームブロックを多く含み、スコリア粒子・炭化物がまじる。

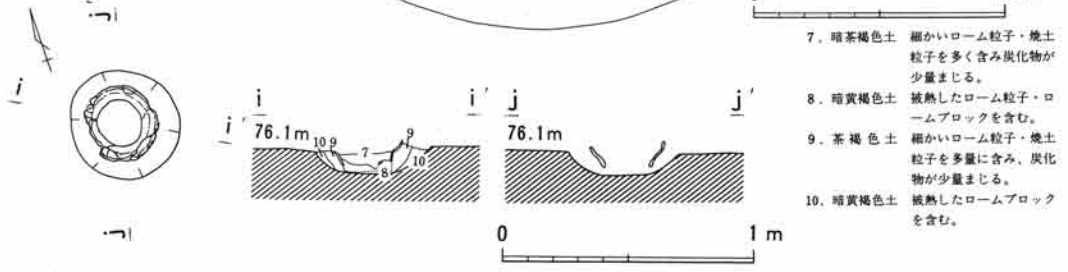
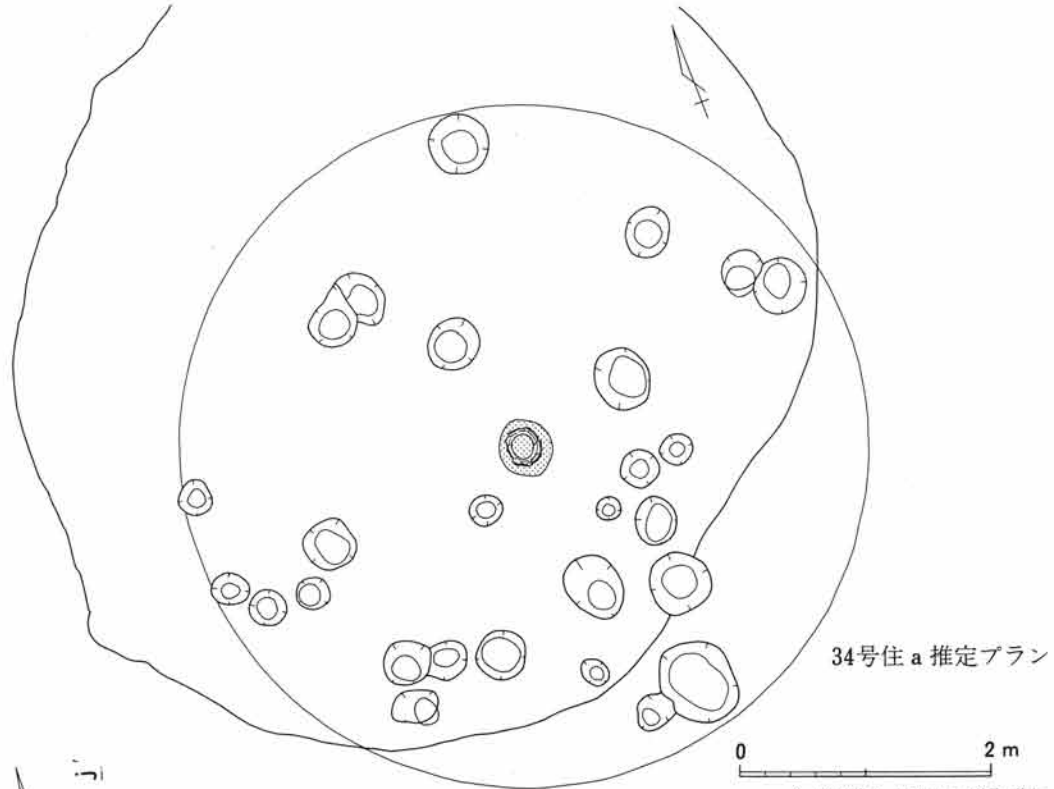

- 7. 暗茶褐色土 細かいローム粒子・焼土粒子を多く含み炭化物が少量まじる。
- 8. 暗黄褐色土 焼熱したローム粒子・ロームブロックを含む。
- 9. 茶褐色土 細かいローム粒子・焼土粒子を多量に含み、炭化物が少量まじる。
- 10. 暗黄褐色土 焼熱したロームブロックを含む。

第34図面 34号(加曾利E期)住居址内炉址・埋裏・埋裏炉

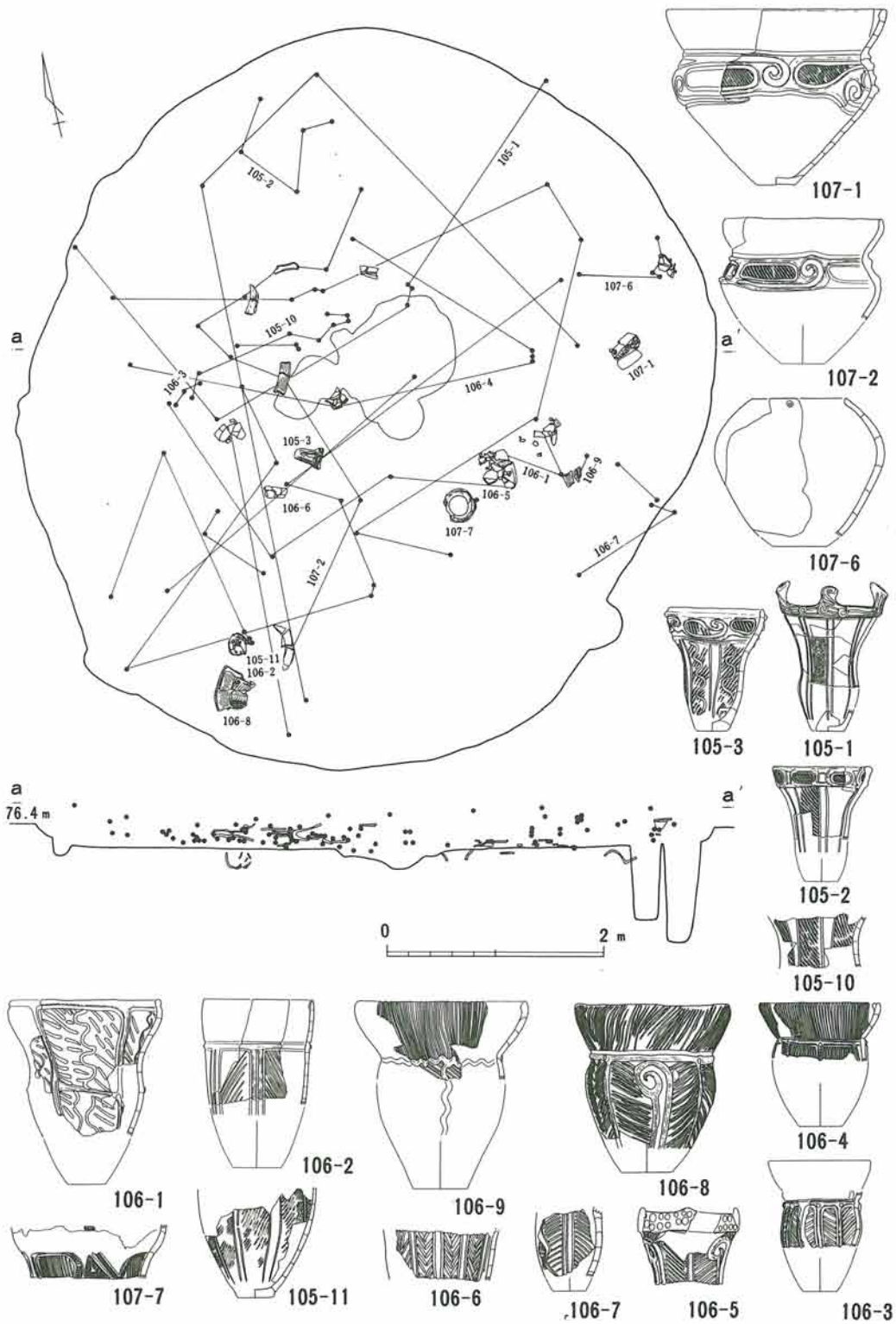

第35図面 34号住居址遺物出土状態

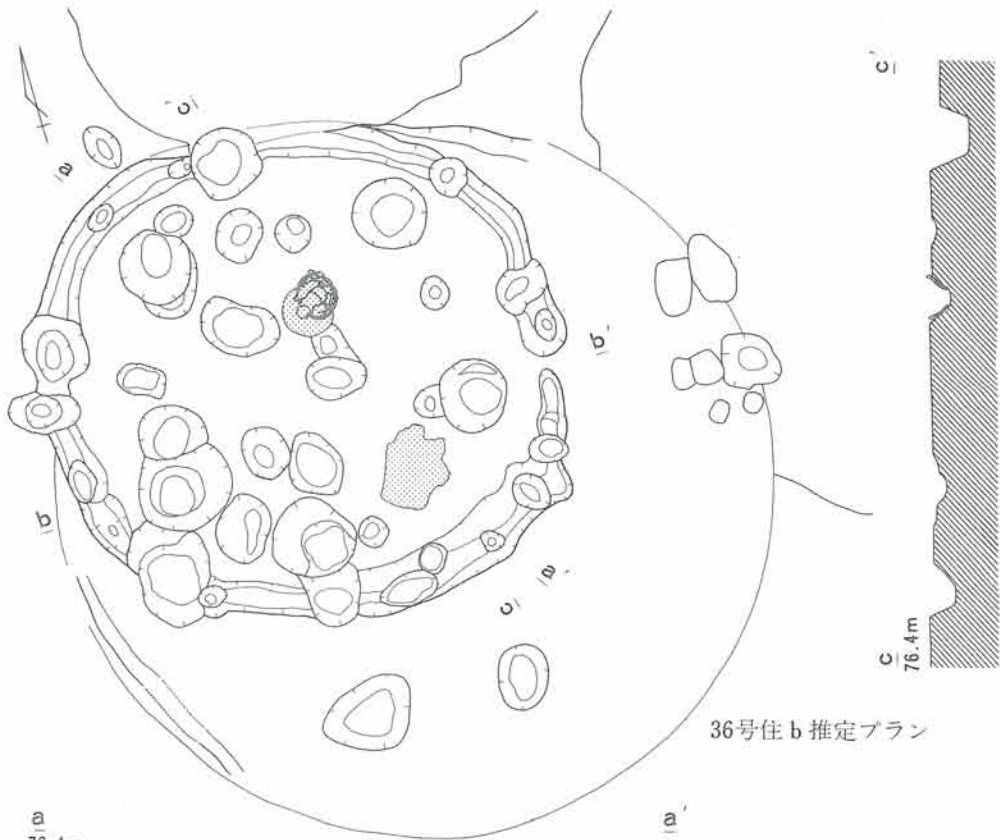

36号住 b 推定プラン

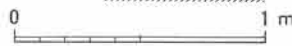
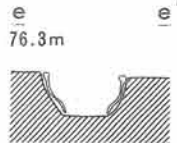
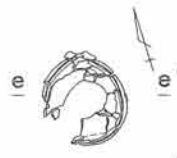
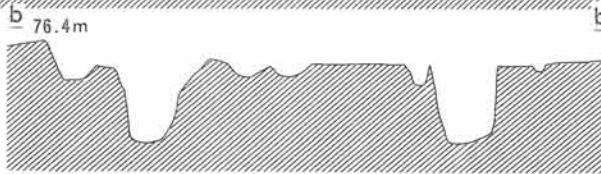
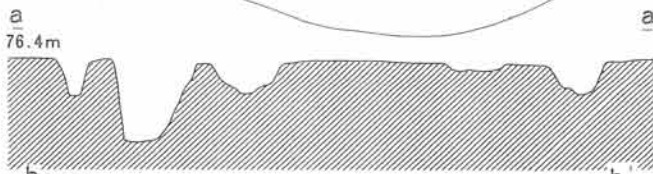

第36図面 36号(加曾利E期)住居址・炉址・埋甕炉

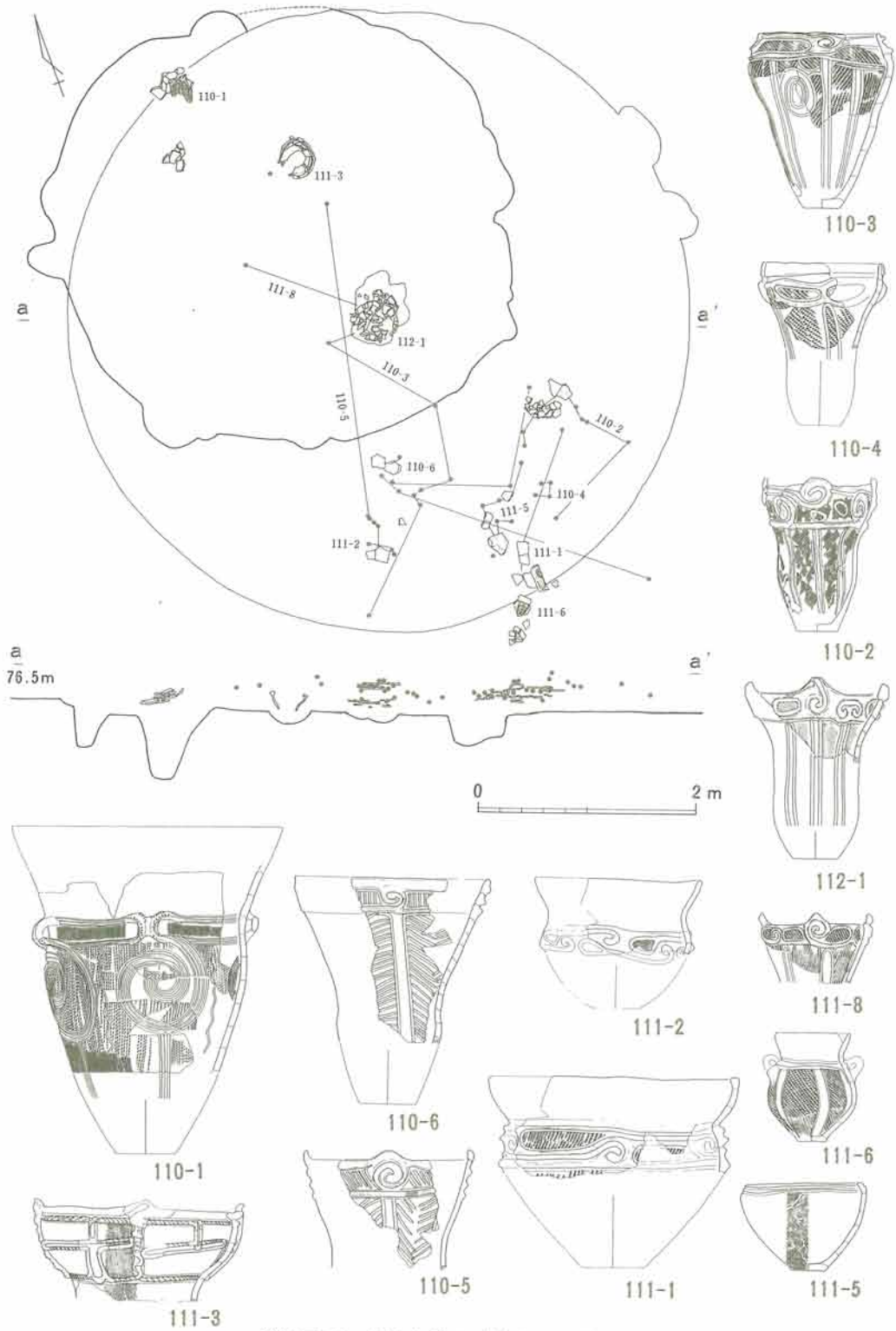

第37图面 36号住居址遺物出土状态

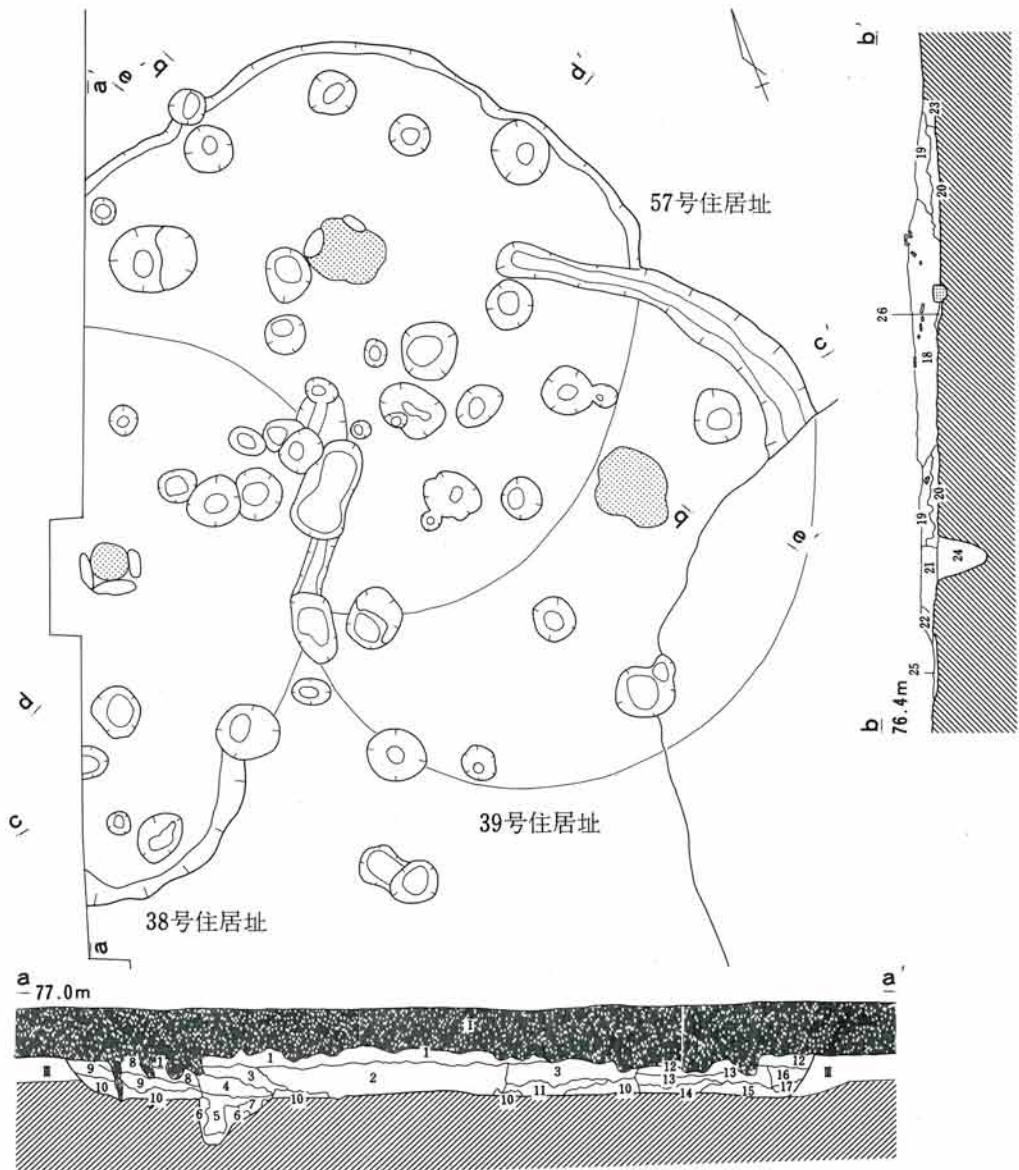

1. 茶黒褐色土 ローム粒子・スコリア粒子・炭化物を含む。
2. 茶黒褐色土 ローム粒子・スコリア粒子・炭化物を含み、少量焼土粒子がまじる。
3. 暗茶褐色土 ローム粒子を少量含む。
4. 茶褐色土 茶褐色土粒子を含む。
5. 茶褐色土 ローム粒子・ロームブロックを多く含む。
6. 暗黄褐色土 ロームブロックを含む。
7. 暗黄褐色土 ローム粒子を多く含む。
8. 暗茶褐色土 スコリア粒子を多く含む。
9. 茶褐色土 スコリア粒子・茶褐色土粒子を含む。
10. 黄褐色土 ロームブロックを多く含む。
11. 暗黄褐色土 ローム粒子を多く含む。
12. 暗茶褐色土 ローム粒子・スコリア粒子を少量含む。
13. 暗茶褐色土 ローム粒子・スコリア粒子を含む。
14. 茶褐色土 ローム粒子・スコリア粒子を多く含む。
15. 黄褐色土 ローム粒子を多く含む。

16. 暗茶褐色土 細かいローム粒子・スコリア粒子を含む。
17. 茶褐色土 細かいローム粒子を含む。
18. 暗茶褐色土 焼土粒子・炭化物を含み、ローム粒子がまじる。
19. 茶褐色土 ローム粒子・スコリア粒子を含む。
20. 暗黄褐色土 ロームブロックを含む。
21. 暗茶褐色土 ローム粒子・スコリア粒子・焼土粒子を含む。
22. 茶褐色土 焼土粒子を多く含む。
23. 暗黄褐色土 よこれたロームブロックを含む。
24. 暗茶褐色土 ローム粒子・スコリア粒子を含み、茶褐色ブロックがまじる。



第38図面 38・39・57号(加曾利E期)住居址

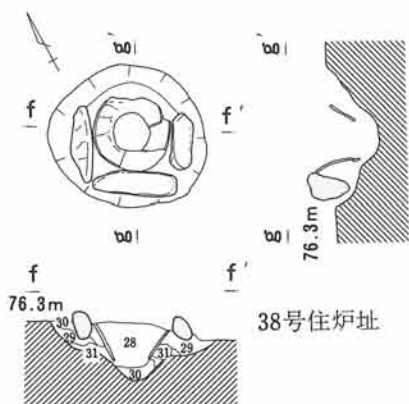
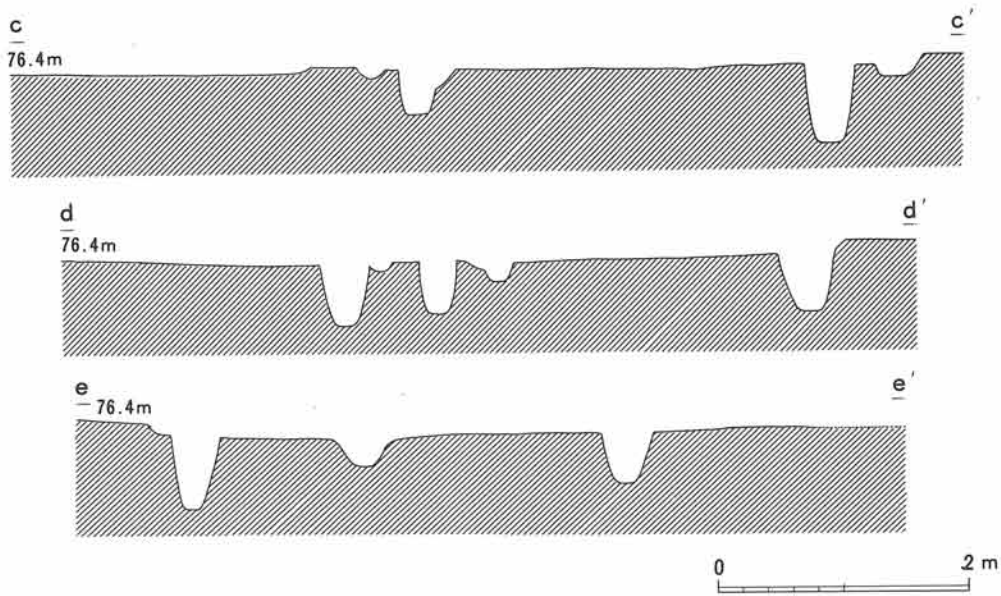

38号住炉址

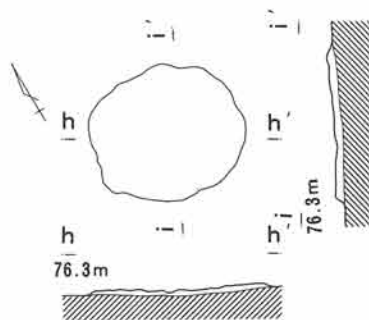

39号住炉址

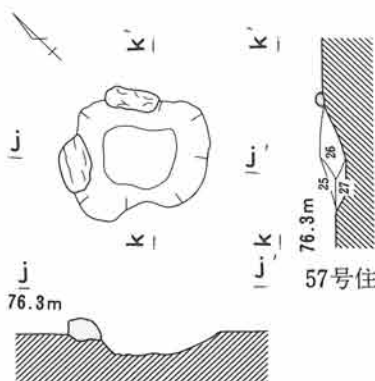

57号住炉址

- 25. 茶赤褐色土 焼土粒子・焼土ブロックを多く含む。
- 26. 茶褐色土 焼土粒子を少量含む。
- 27. 茶赤褐色土 多量に焼土粒子・焼土ブロックを含む。
- 28. 茶褐色土 細かいローム粒子と焼土ブロックを含み、炭化物がまじる。
- 29. 茶褐色土 細かいローム粒子を含む。
- 30. 茶褐色土 よごれたロームブロックを含む。
- 31. 赤黄褐色土 焼熟したロームブロックを多く含む。



第39図面 38・39・57号(加曾利E期)住居址・炉址

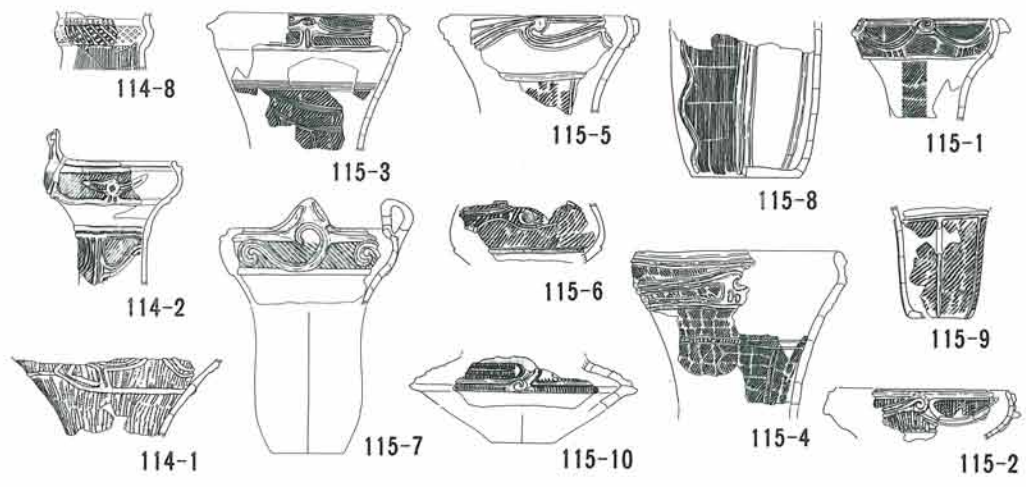
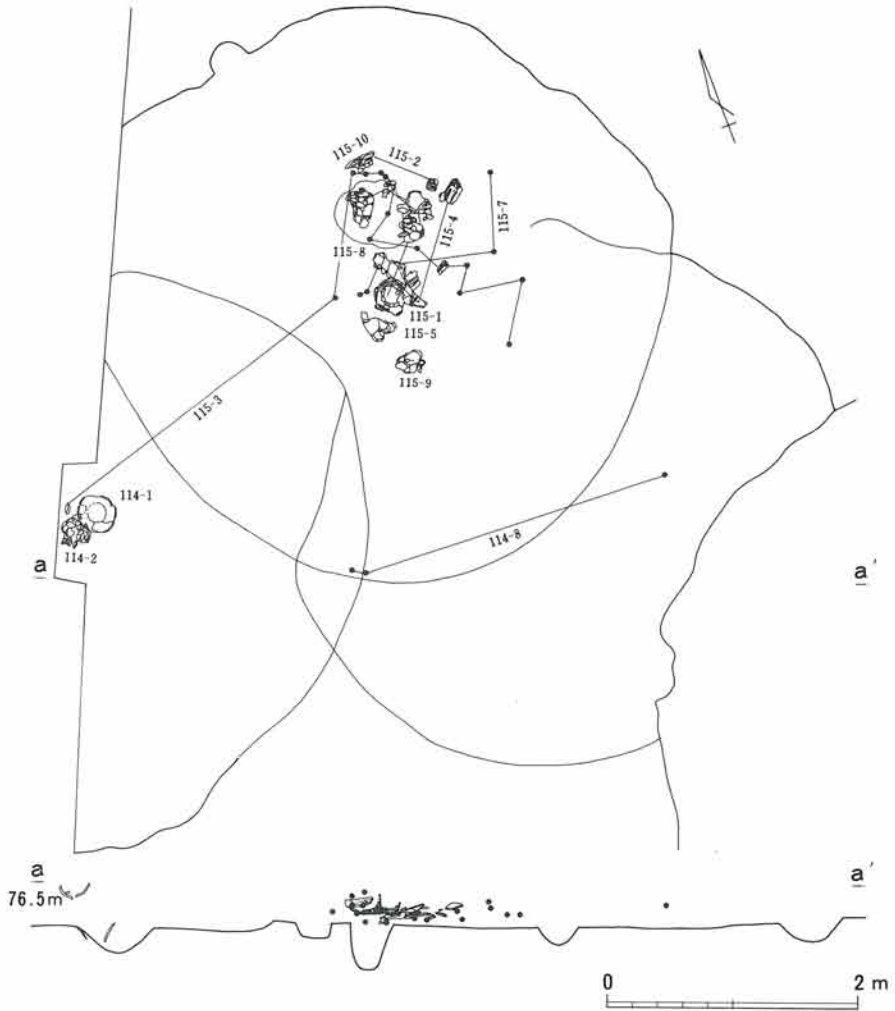

第40図面 38・39・57号住居址遺物出土状態

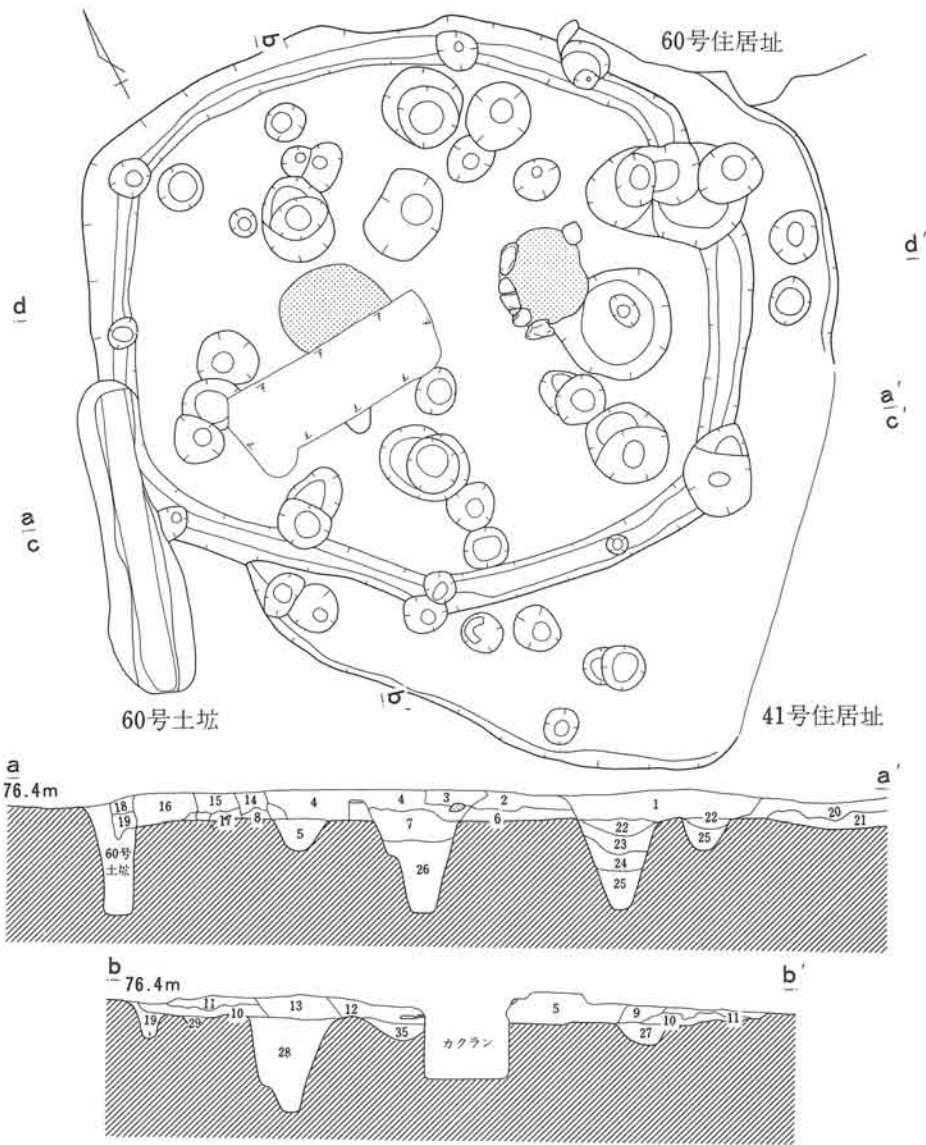

- | | |
|---|---|
| <ol style="list-style-type: none"> 1. 暗茶黒褐色土 細かいローム粒子・スコリア粒子・炭化物を含む。 2. 暗茶褐色土 細かいローム粒子・スコリア粒子を少量含む。 3. 暗茶褐色土 細かいローム粒子・スコリア粒子を多く含む。炭化物が少量まじる。 4. 暗茶褐色土 細かいローム粒子を含む。スコリア粒子・炭化物が少量まじる。 5. 暗茶褐色土 細かいローム粒子・スコリア粒子を多く含む。炭化物も少量まじる。 6. 茶褐色土 ローム粒子・ロームブロック・スコリア粒子を含む。 7. 茶褐色土 細かいローム粒子を含む。スコリア粒子・炭化物が少量まじる。 8. 茶褐色土 ロームブロックを含む。 9. 茶褐色土 ローム粒子・スコリア粒子を含む。 10. 暗黄褐色土 ローム粒子・ロームブロックを含む。 11. 茶褐色土 ローム粒子・スコリア粒子を多く含む。 12. 茶褐色土 ローム粒子を多量に含む。スコリア粒子が少量まじる。 13. 茶褐色土 細かいローム粒子と焼土粒子を多量に含む。 14. 茶褐色土 スコリア粒子を多く含む。 15. 茶褐色土 ローム粒子・スコリア粒子を少量含む。 16. 茶褐色土 ローム粒子・スコリア粒子を多く含む。 17. 暗黄褐色土 ロームブロックを多く含む。 18. 茶褐色土 ローム粒子・スコリア粒子を少量含む。 19. 茶褐色土 スコリア粒子を多く含む。 20. 茶褐色土 ローム粒子・スコリア粒子を含む。 | <ol style="list-style-type: none"> 21. 暗黄褐色土 ローム粒子・ロームブロックを含む。 22. 暗茶褐色土 ローム粒子・スコリア粒子を含む。 23. 暗茶褐色土 ローム粒子・スコリア粒子を少量含む。 24. 暗黒茶褐色土 細かいローム粒子・スコリア粒子を含む。 25. 茶暗褐色土 ローム粒子・スコリア粒子・茶褐色土ブロックを含む。 26. 茶暗褐色土 よごれたロームブロックを含む。 27. 暗茶褐色土 ローム粒子・スコリア粒子を含む。ロームブロックがまじる。 28. 暗茶褐色土 ローム粒子・スコリア粒子を多く含む。茶褐色土ブロックがまじる。 29. 暗茶褐色土 ローム粒子を含む。 |
|---|---|

第41図面 41・60号(加曾利E期)住居址

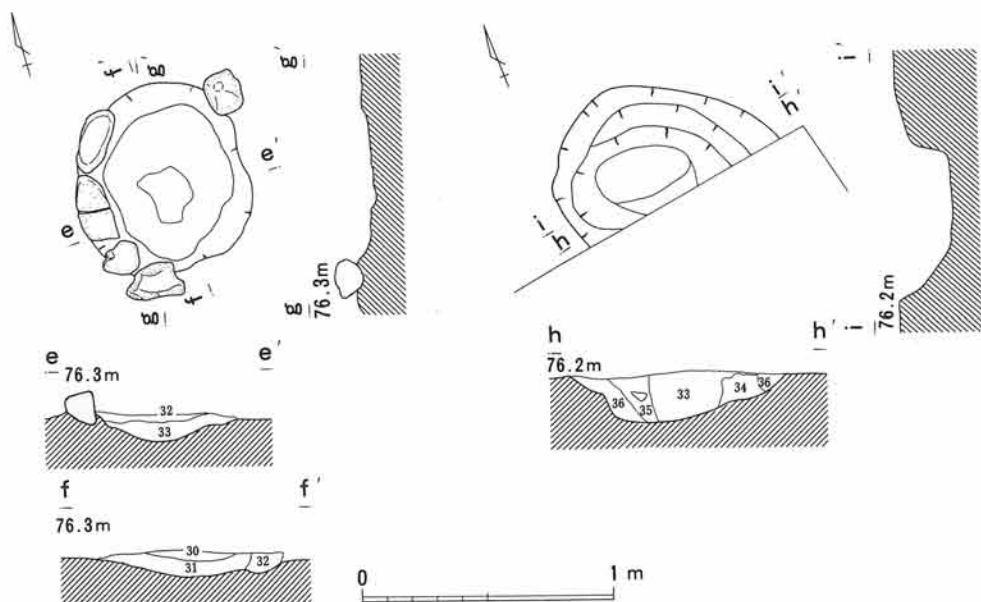
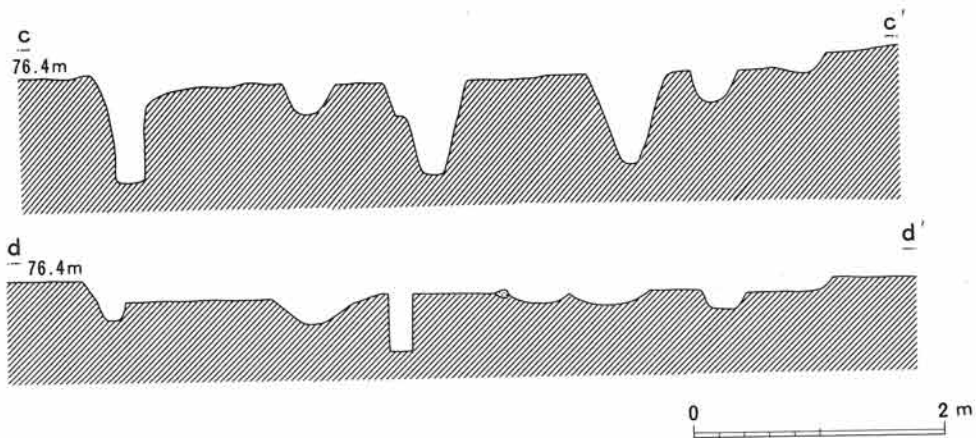

- 30. 暗茶褐色土 細かいローム粒子を含み、炭化物・焼土粒子が少量まじる。
- 31. 暗茶褐色土 ローム粒子を含み、炭化物・焼土粒子が少量まじる。
- 32. 暗茶褐色土 ローム粒子・焼土粒子・炭化物を少量含む。
- 33. 茶褐色土 焼土粒子・ローム粒子を多く含む。
- 34. 赤黄褐色土 焼土アロックを多量に含む。
- 35. 茶褐色土 細かいローム粒子・焼土粒子を含み、炭化物がまじる。
- 36. 暗黄褐色土 ローム粒子・焼土粒子を含む。

第42図面 41・60号(加曾利E期)住居址・炉址

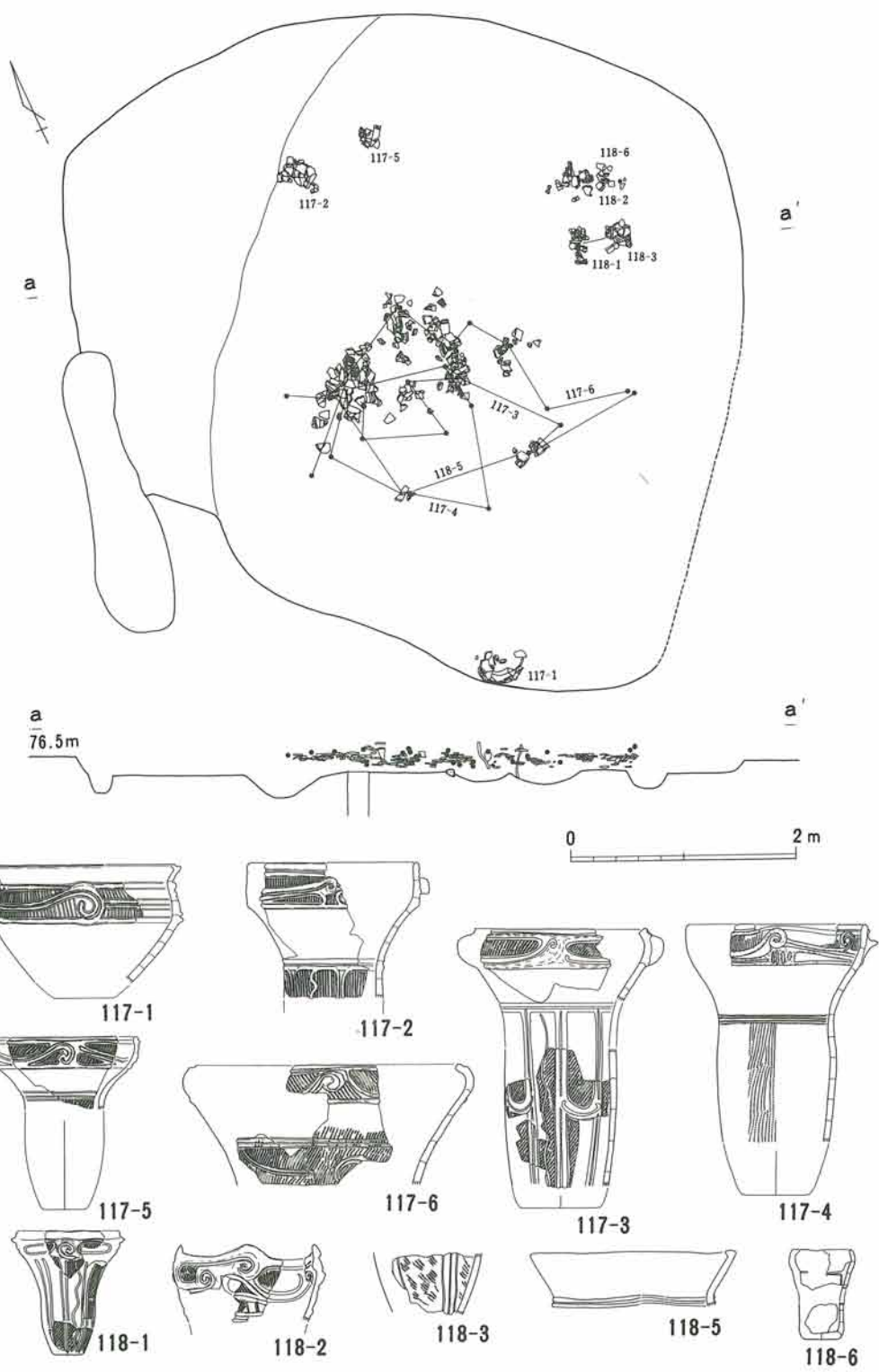

第43図面 41・60号住居址遺物出土状態

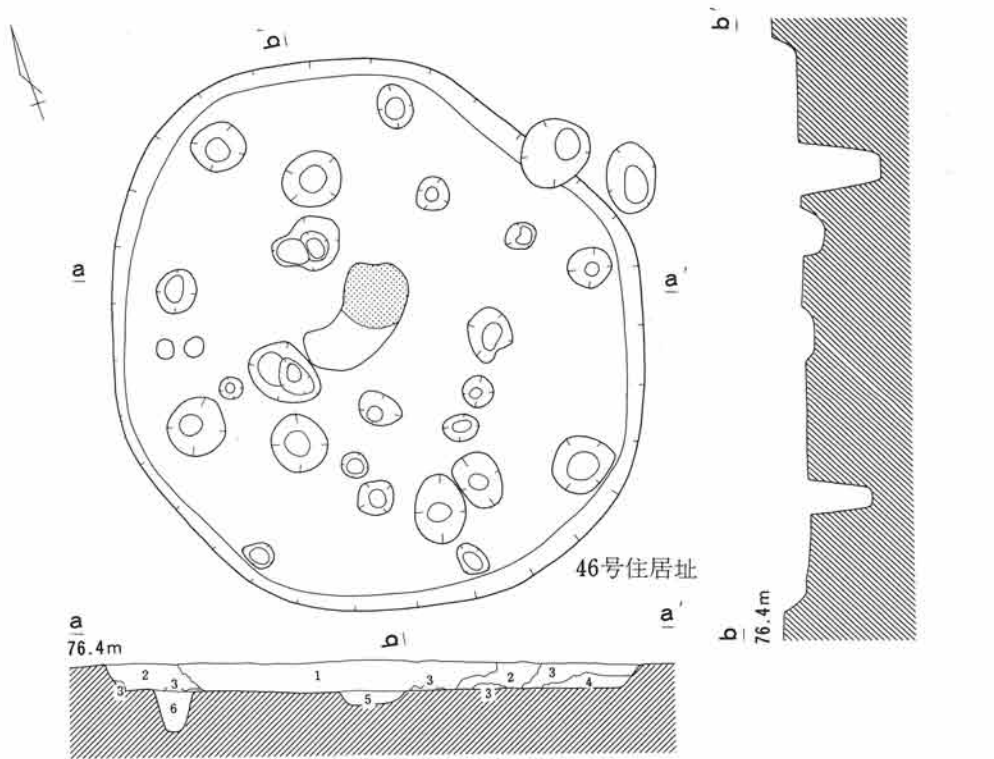

1. 茶黒褐色土 ローム粒子・スコリア粒子・焼土粒子・炭化物を含む。
2. 暗茶褐色土 細かいスコリア粒子・炭化物を含む。
3. 茶褐色土 スコリア粒子・炭化物を少量含む。
4. 暗黄褐色土 ローム粒子・ロームブロックを含む。
5. 暗茶赤褐色土 被熟したロームブロックと焼土ブロックを多く含む。
6. 暗茶褐色土 ローム粒子・スコリア粒子を含む。

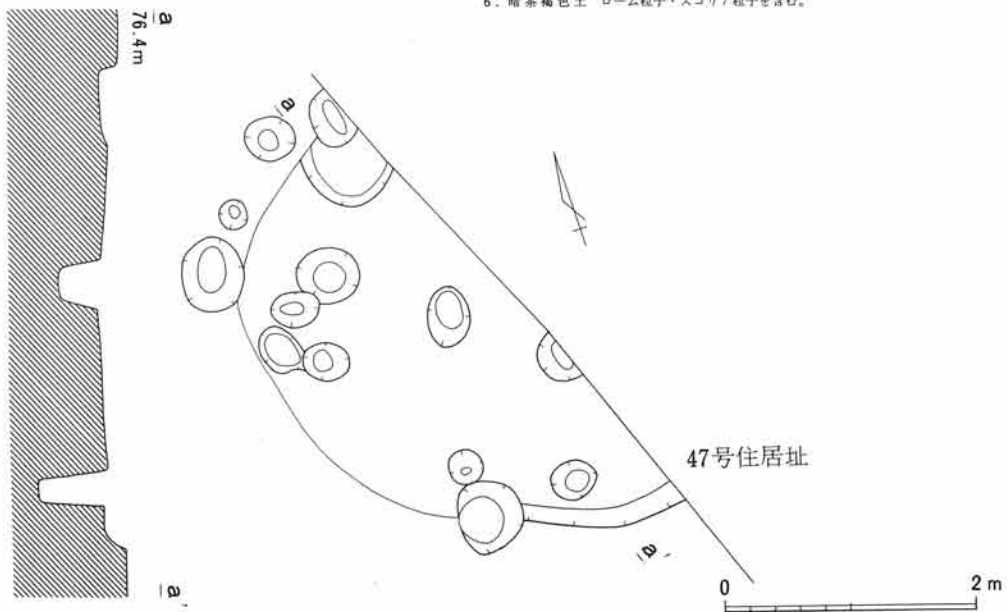

第44図面 46・47号(加曾利E期)住居址

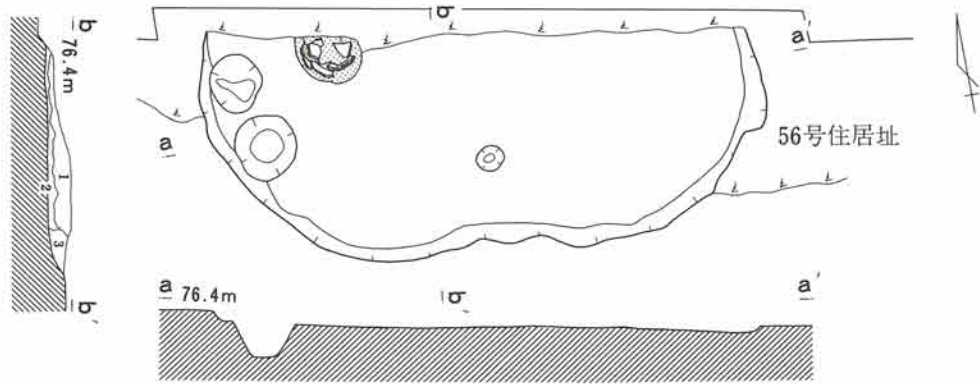

56号住居址

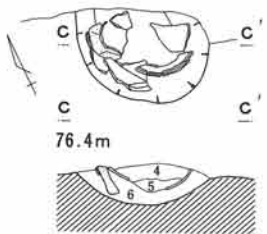

1. 暗茶褐色土
ローム粒子・スコリア粒子を含む。
2. 暗茶褐色土
ローム粒子・ロームブロック・スコリア粒子を含む。
3. 茶褐色土
汚れたロームブロックを含む。
4. 茶褐色土
細かいローム粒子に大粒な焼土粒子を含む。
5. 暗黄褐色土
細かいローム粒子・焼土粒子を含む。
6. 暗黄褐色土
焼熱したロームブロックを含む。

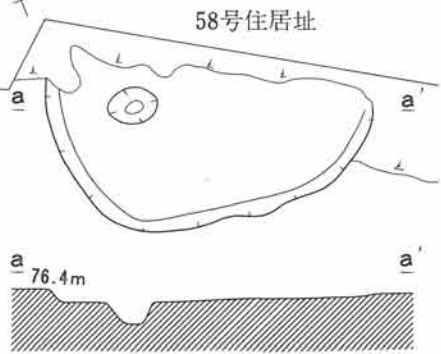

58号住居址

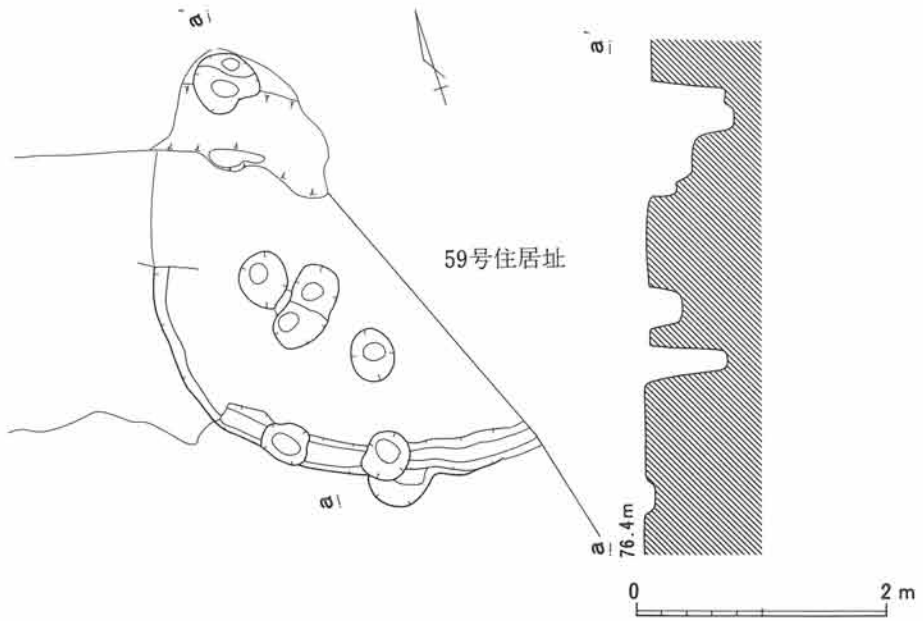

59号住居址

第45図面 56・58・59号(加曾利E期)住居址・炉址

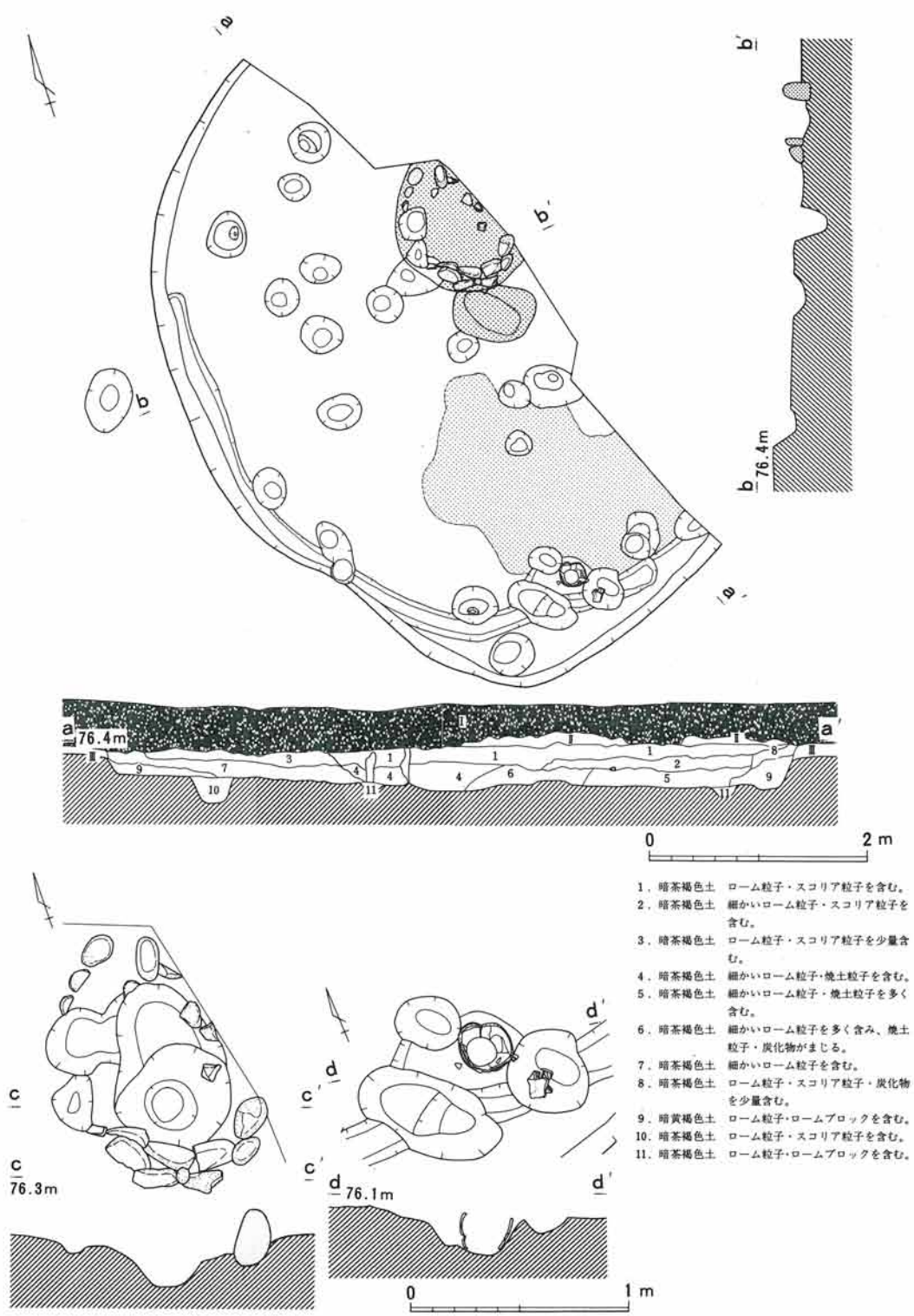

第46図面 61号(加曾利E期)住居址・炉址・埋葬

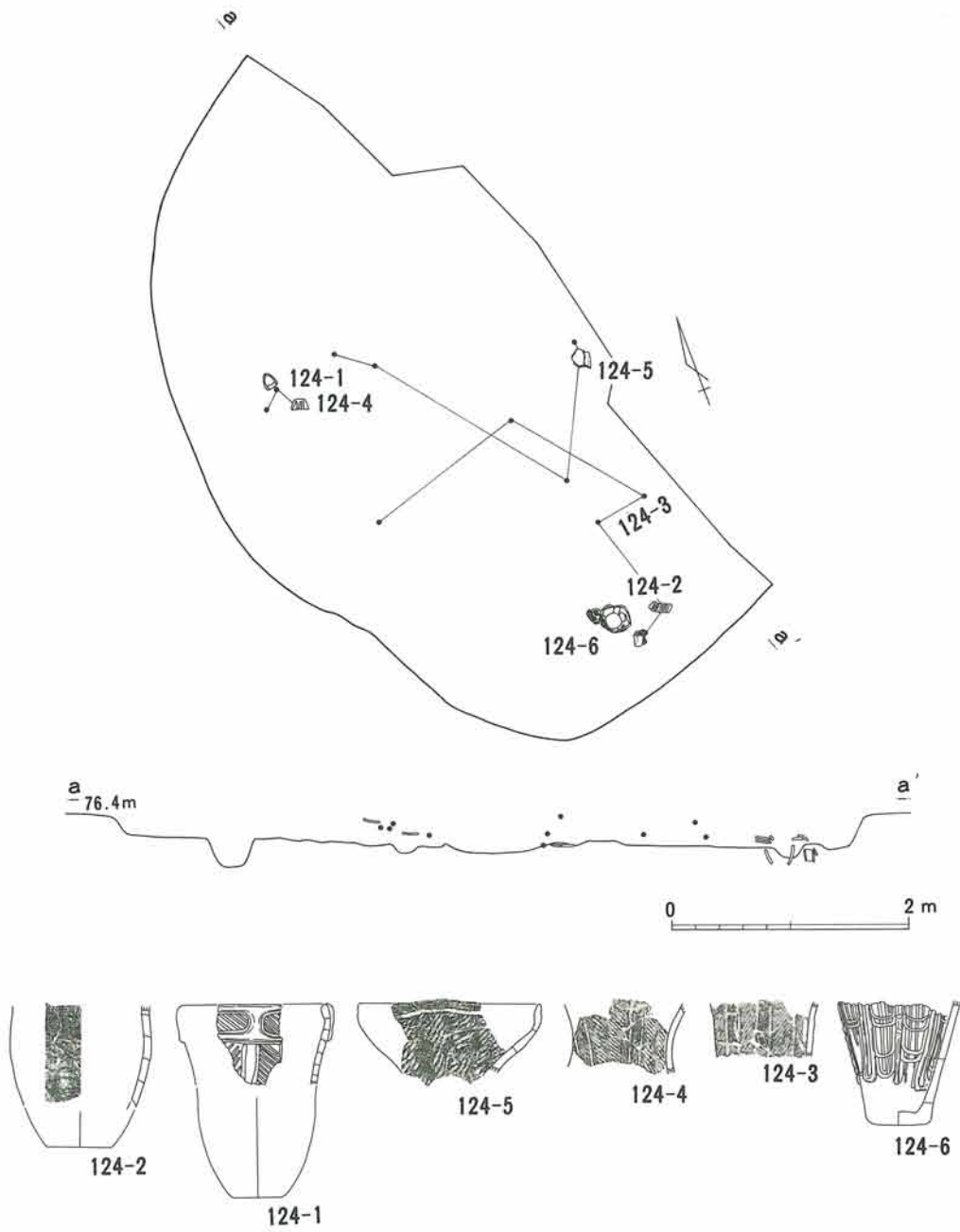

第47図面 61号住居址遺物出土状態

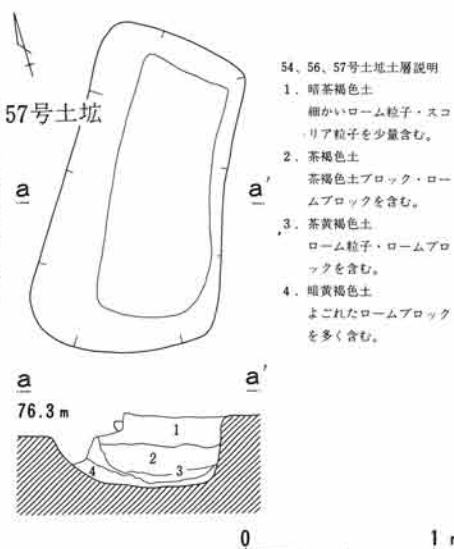
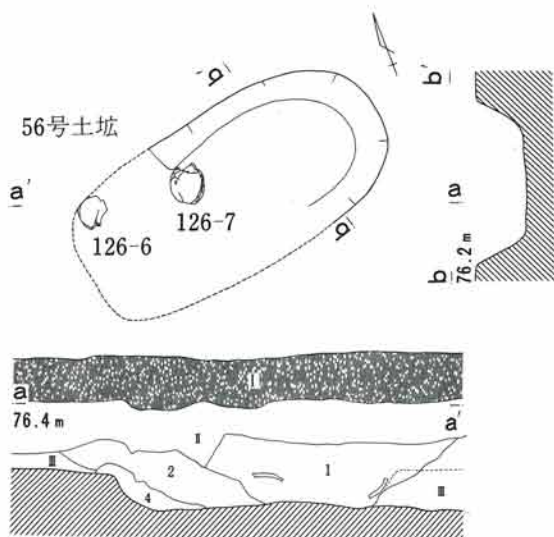
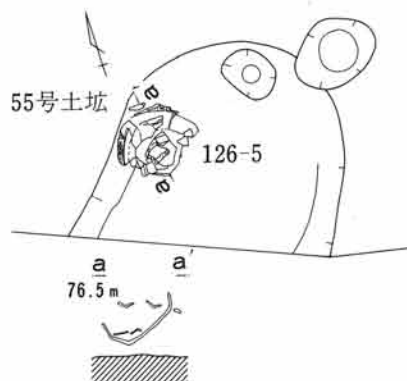
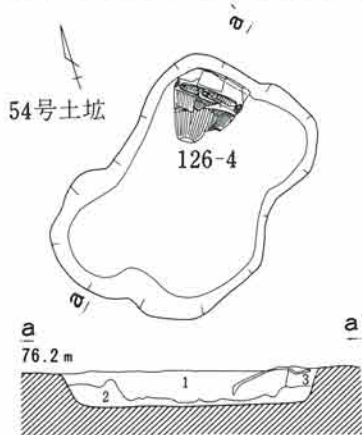
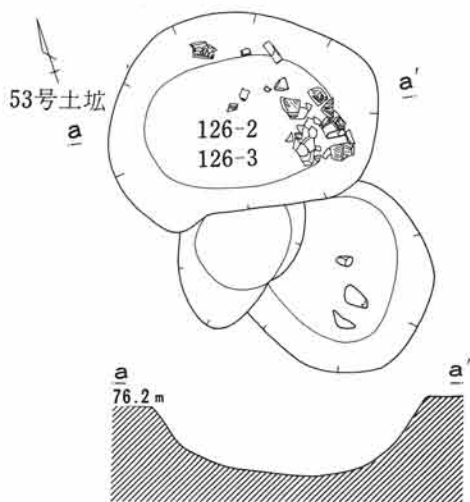
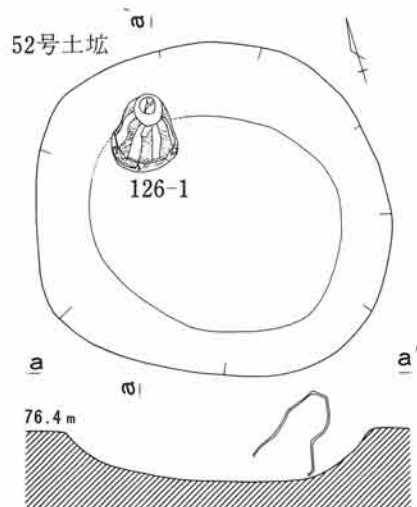

54、56、57号土坑土層説明

1. 暗茶褐色土
細かいローム粒子・スコリア粒子を少量含む。
2. 茶褐色土
茶褐色土ブロック・ロームブロックを含む。
3. 茶黄褐色土
ローム粒子・ロームブロックを含む。
4. 暗黄褐色土
よごれたロームブロックを多く含む。

0 1 m

第48図面 55号(勝坂期)52・53・54・56・57号(加曾利E期)土坑

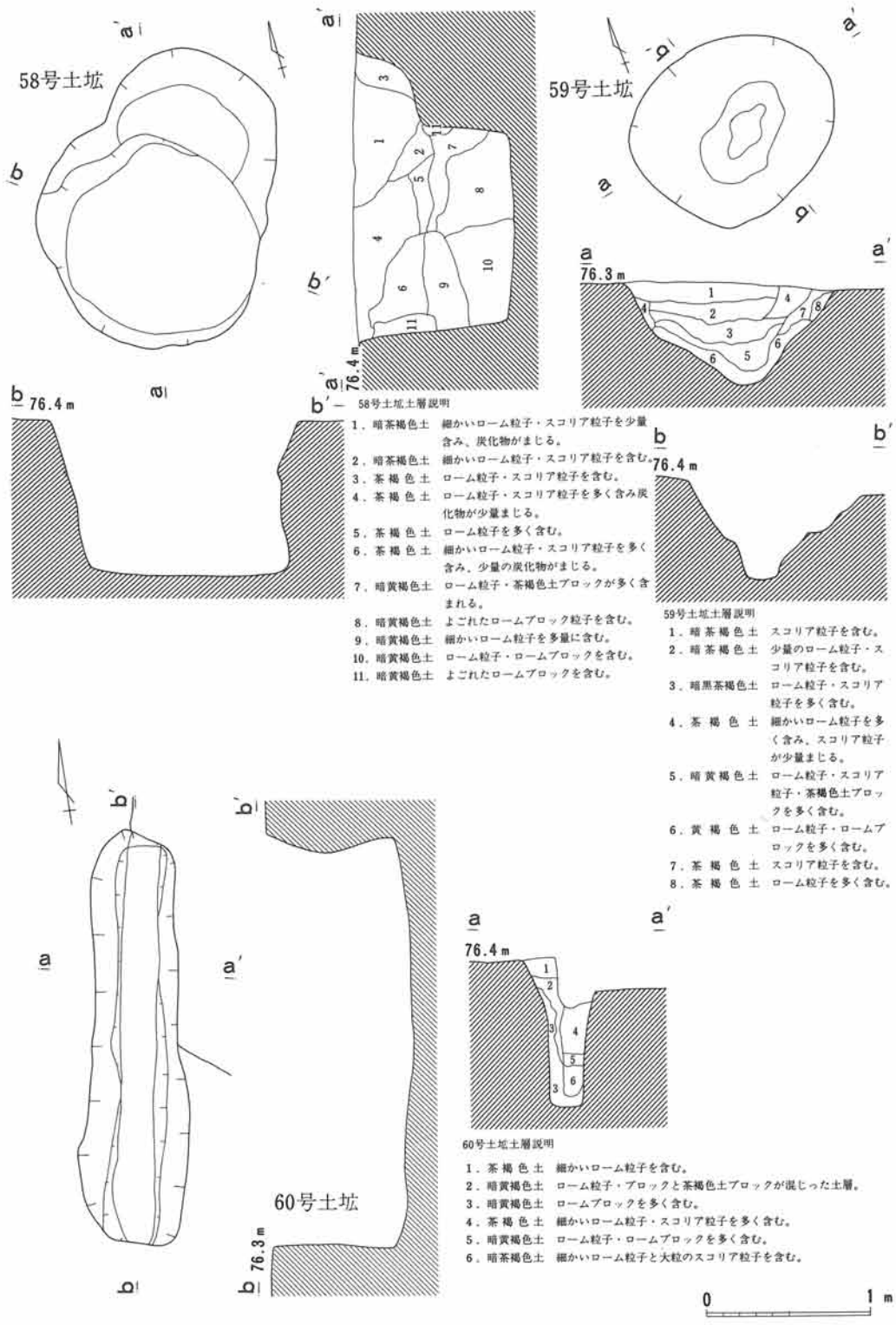

第49図面 58・59・60号土坑



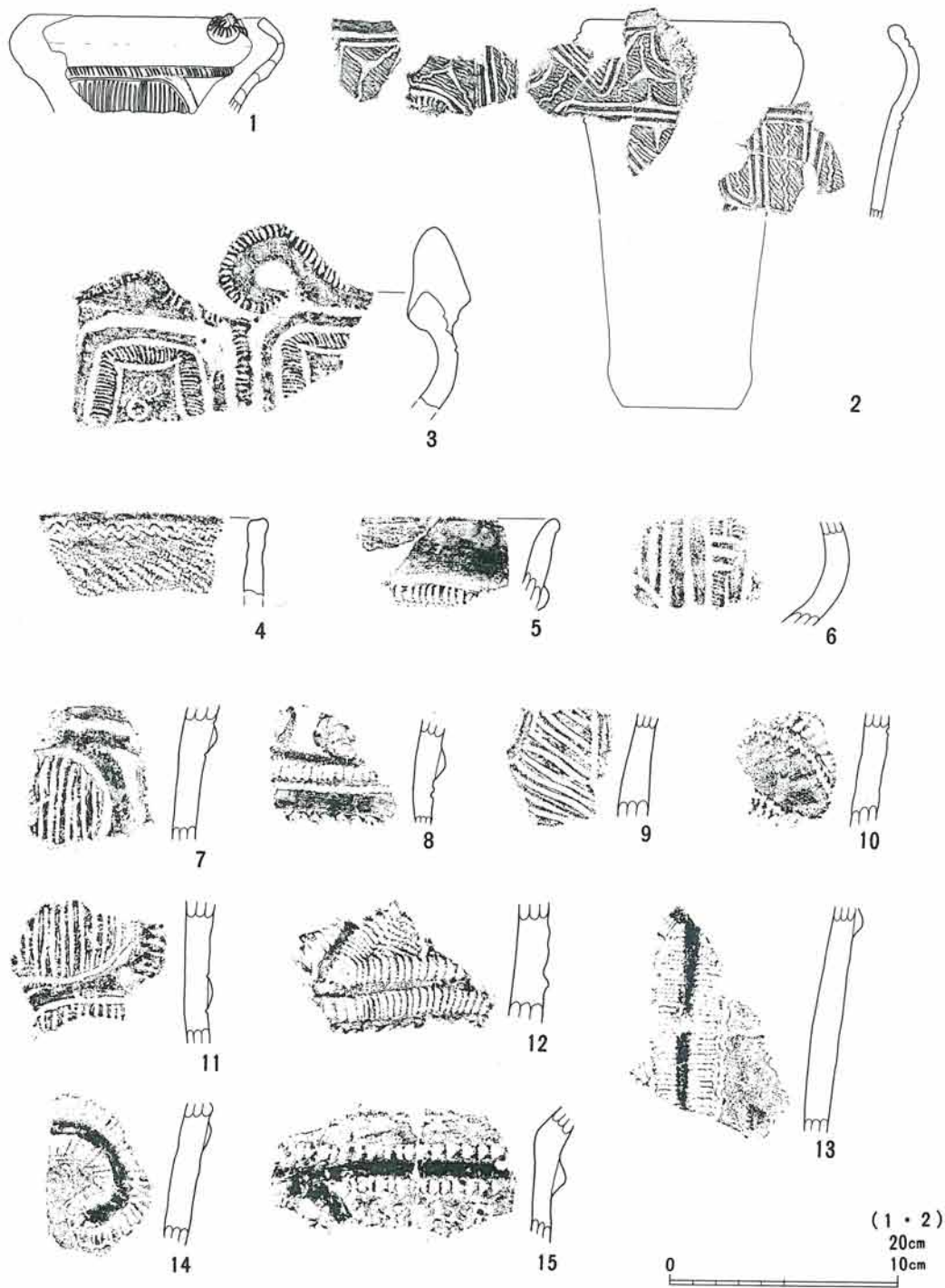

第50図面 25号(勝坂期)住居址出土土器

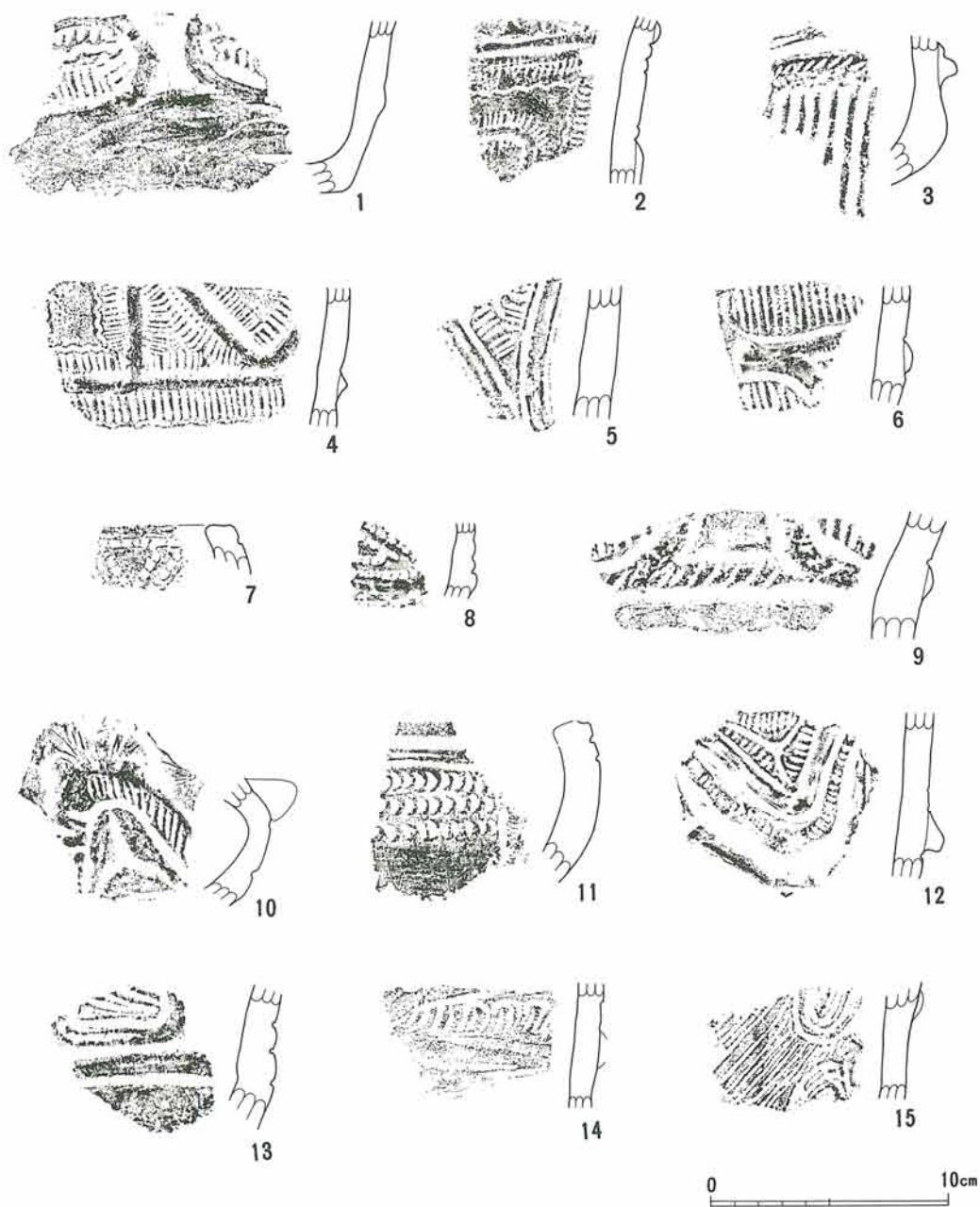

第51図面 25号(勝坂期)住居址出土土器

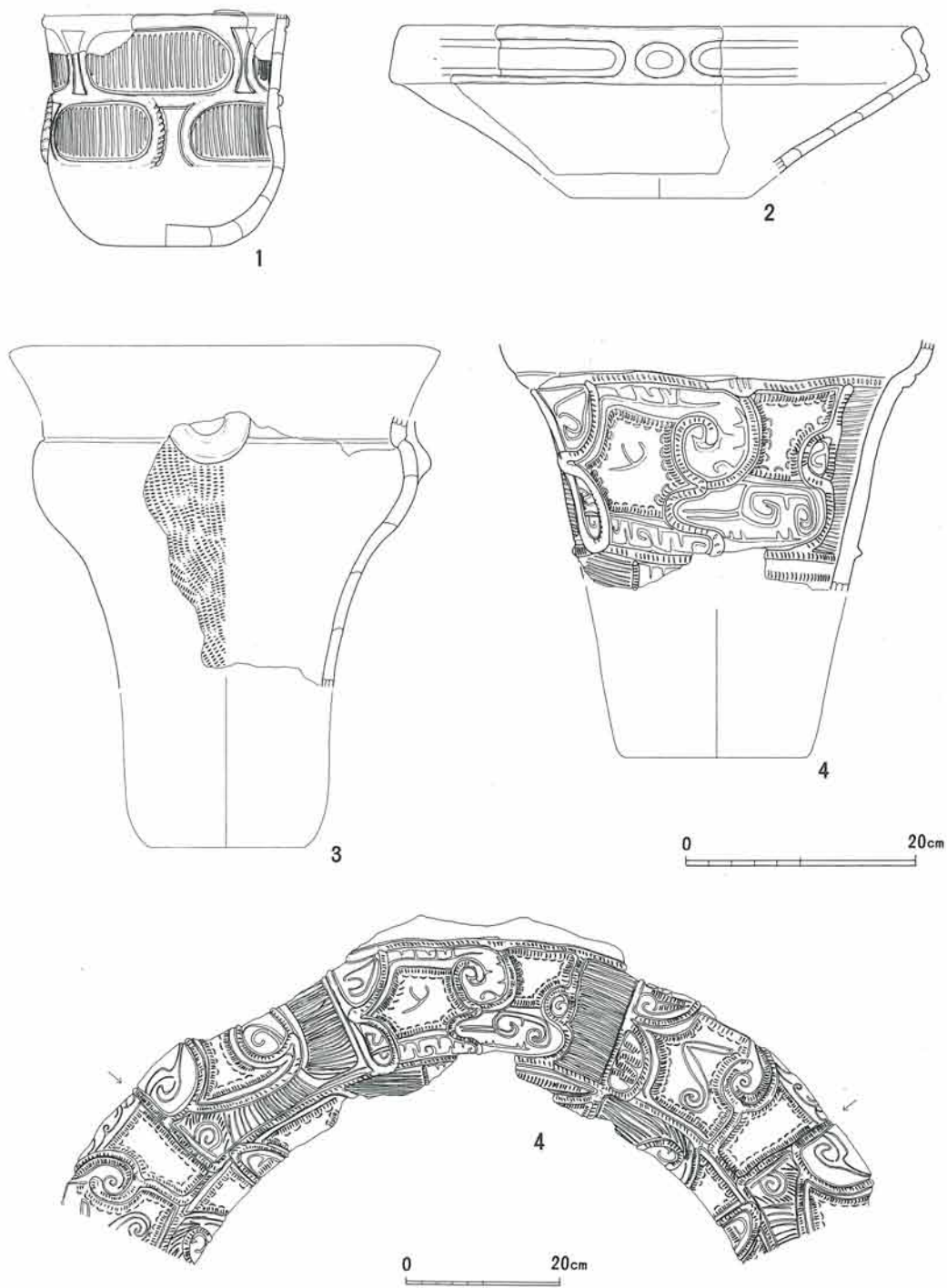

第52図面 26号(勝坂期)住居址出土土器

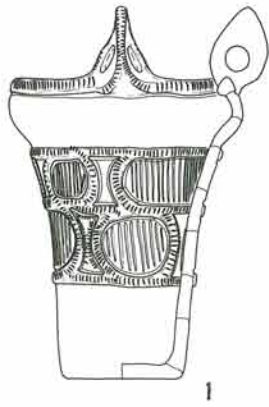

1

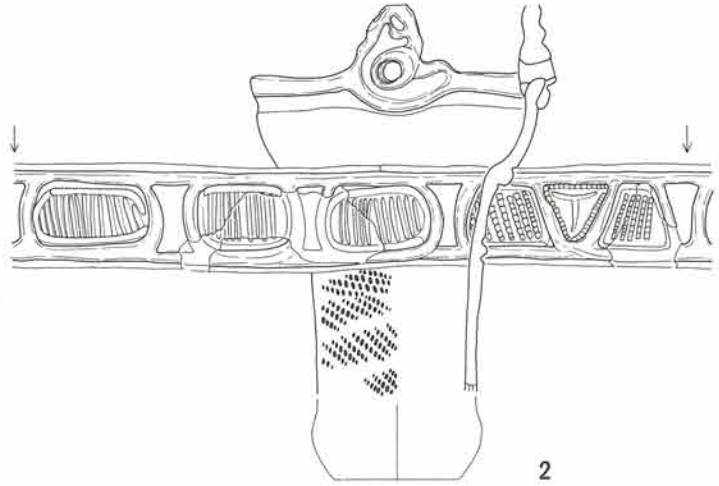

2

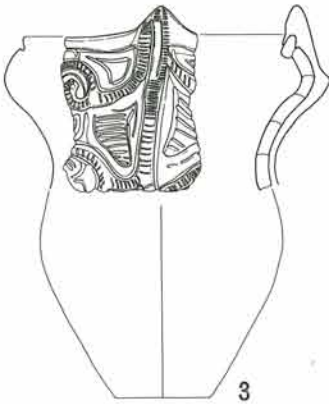

3

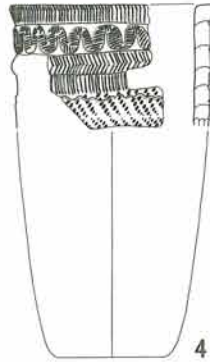

4

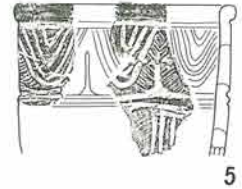

5



6



7



8



9



10



11



12



13

(1~9)

20cm

10cm

0

第53図面 26号(勝坂期)住居址出土土器

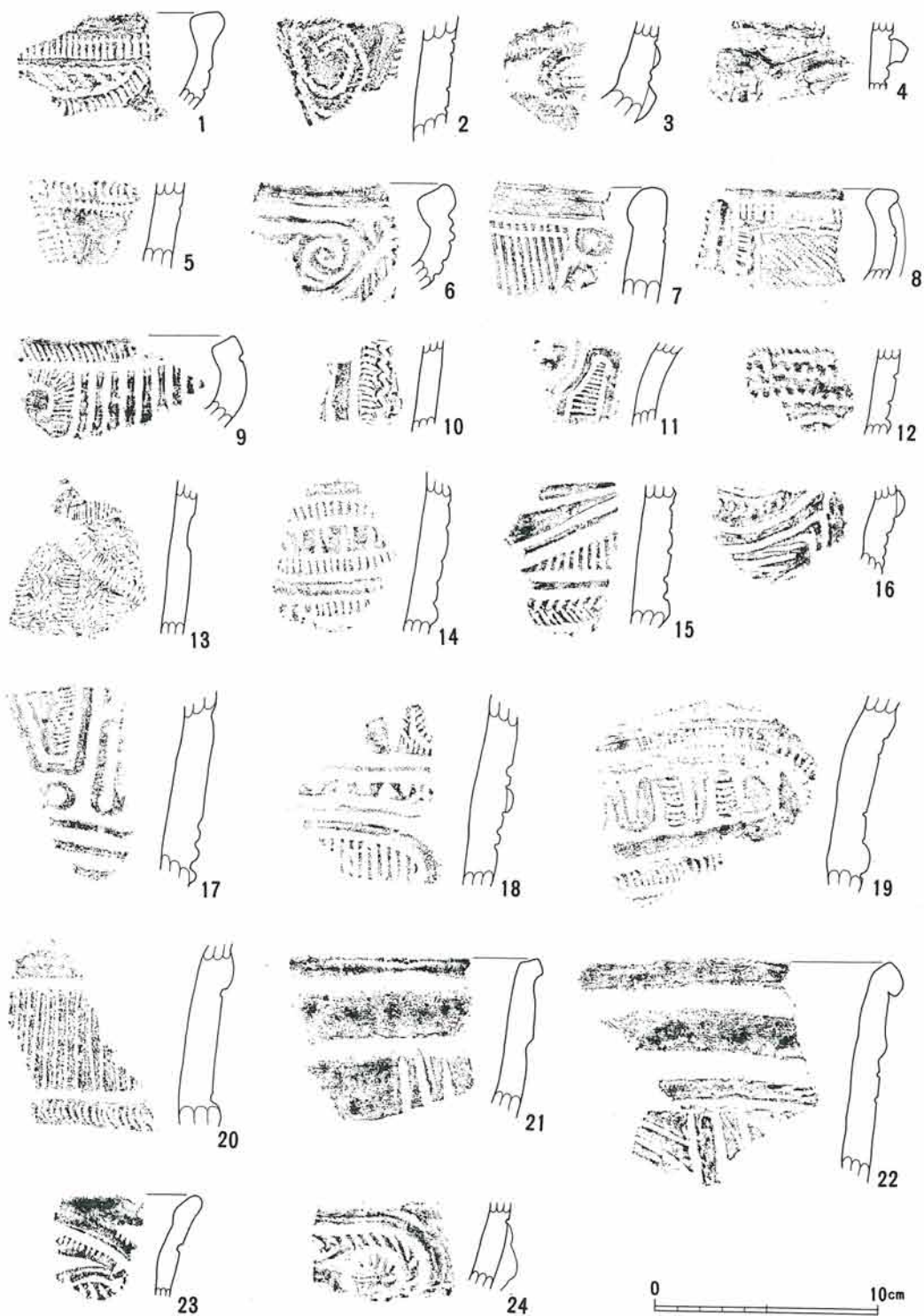

第54図面 26号(勝坂期)住居址出土土器

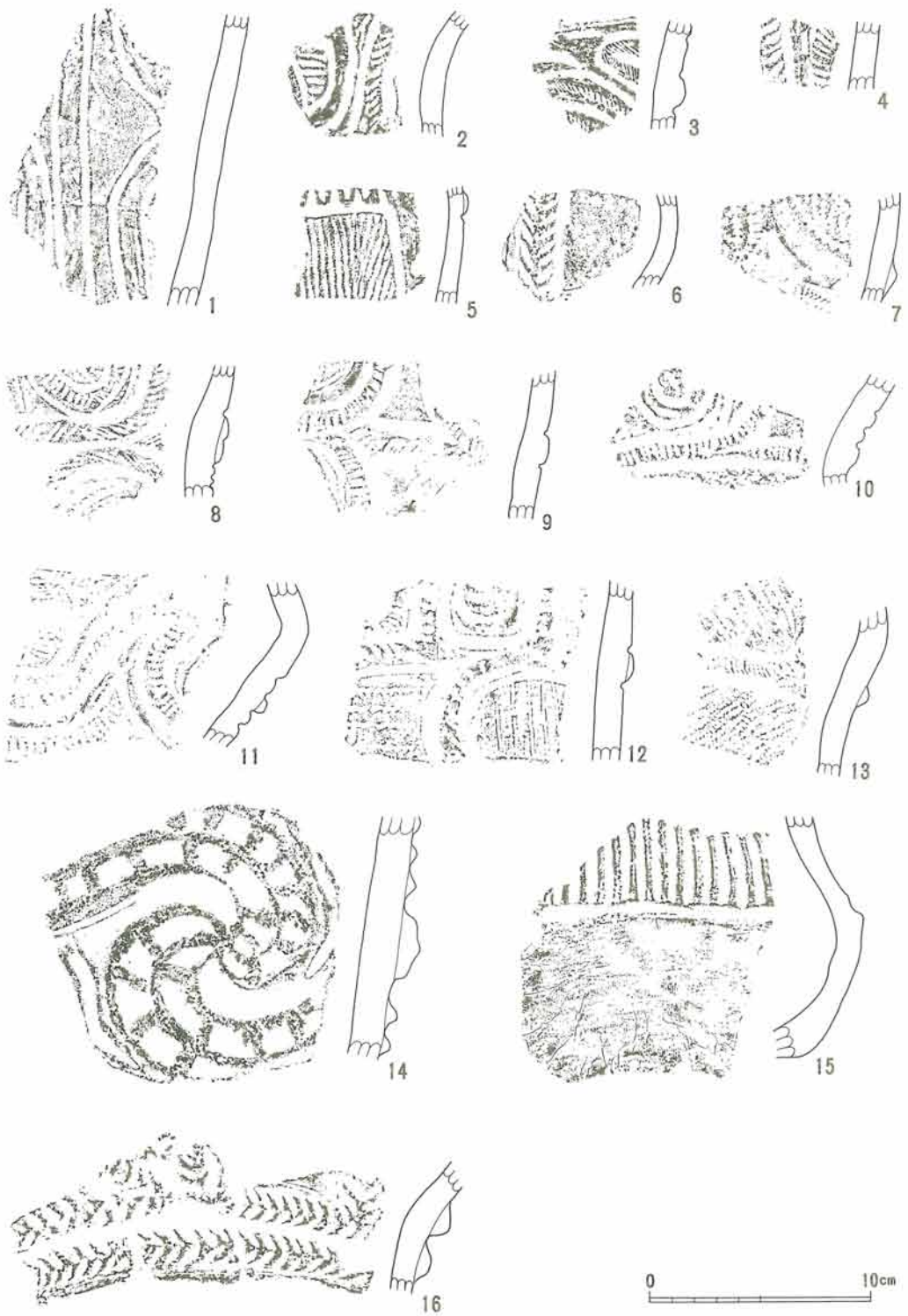

第55図面 26号(勝坂期)住居址出土土器

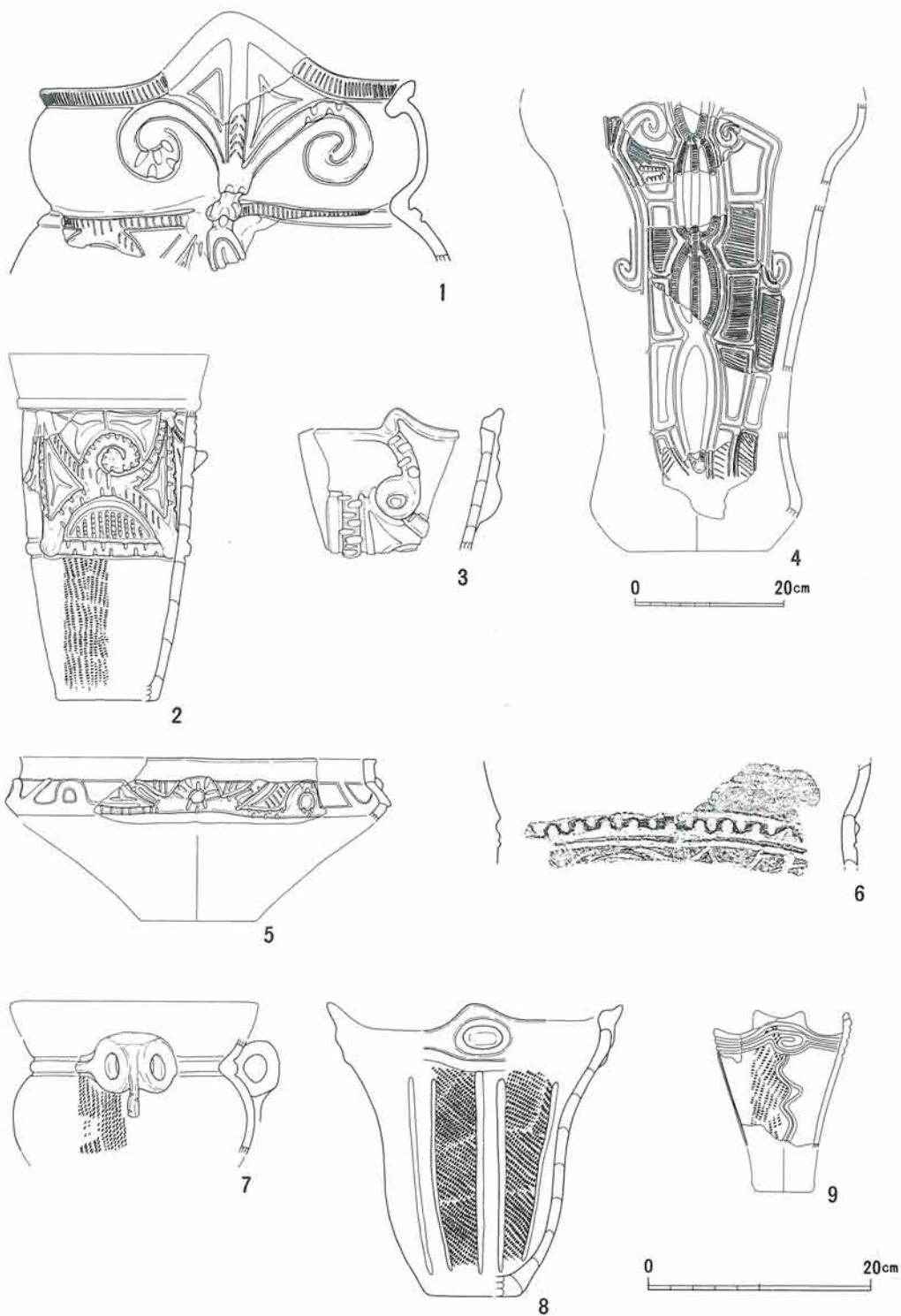

第56図面 27号(勝坂期)住居址出土土器

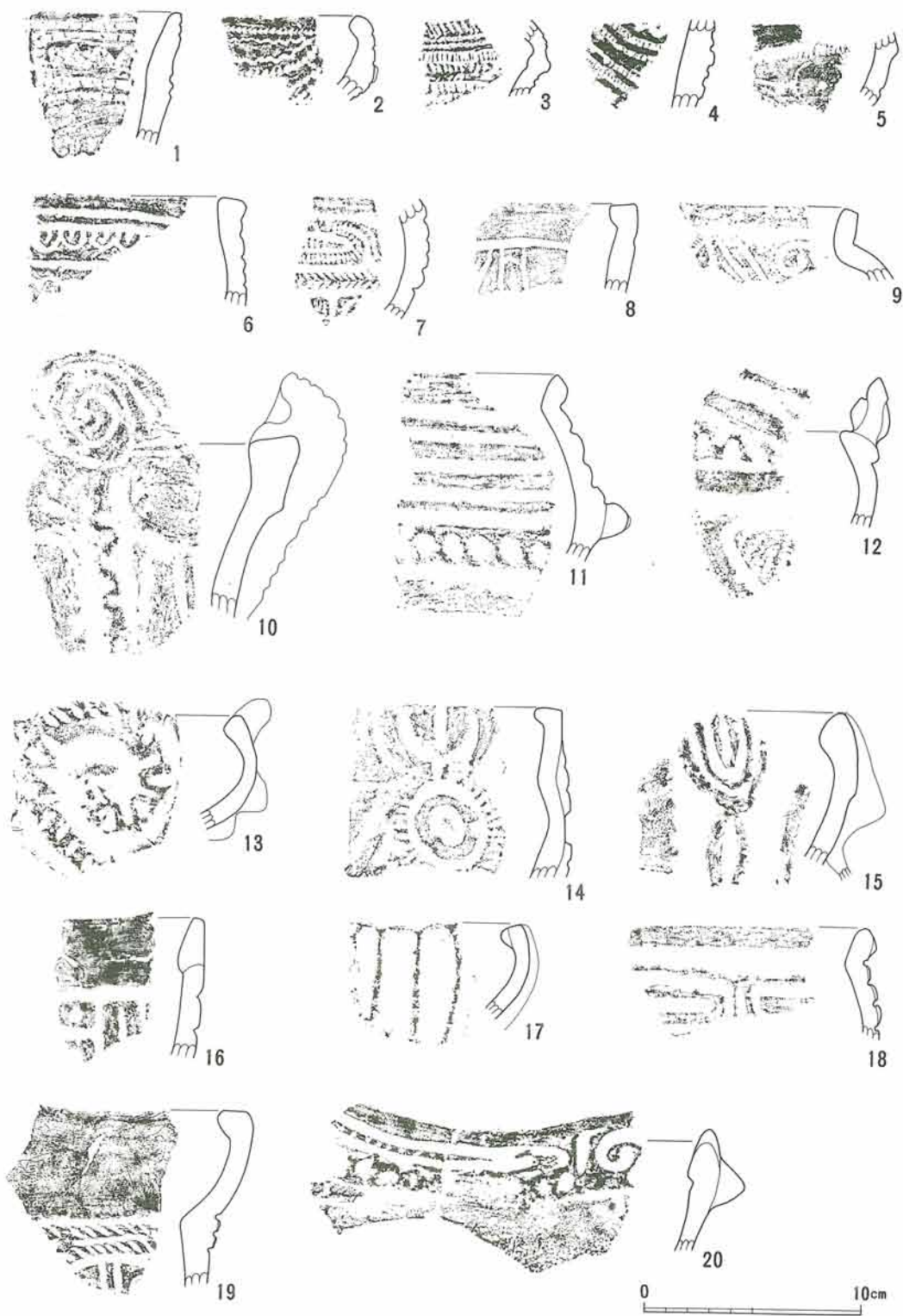

第57図面 27号(勝坂期)住居址出土土器

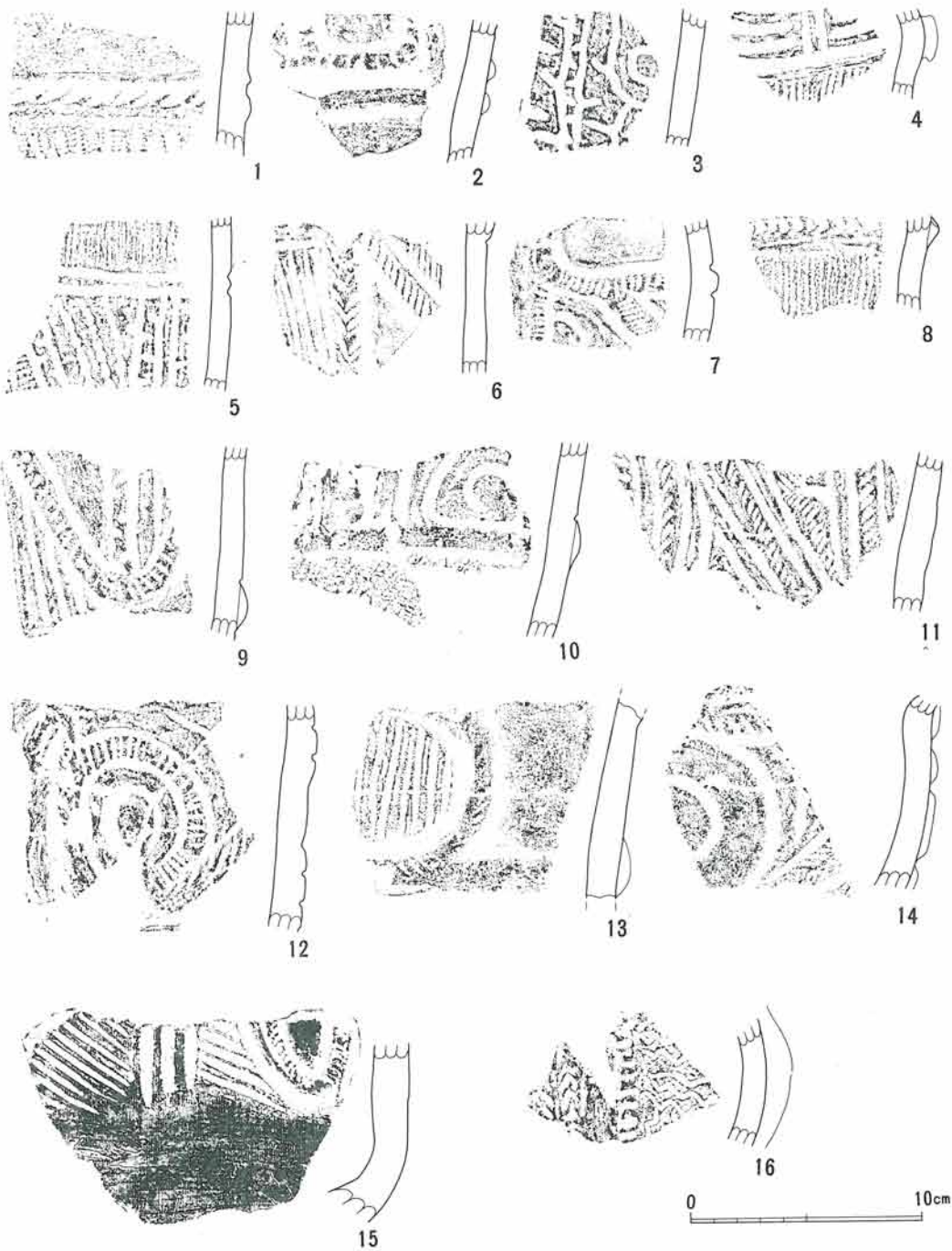

第58図面 27号(勝坂期)住居址出土土器

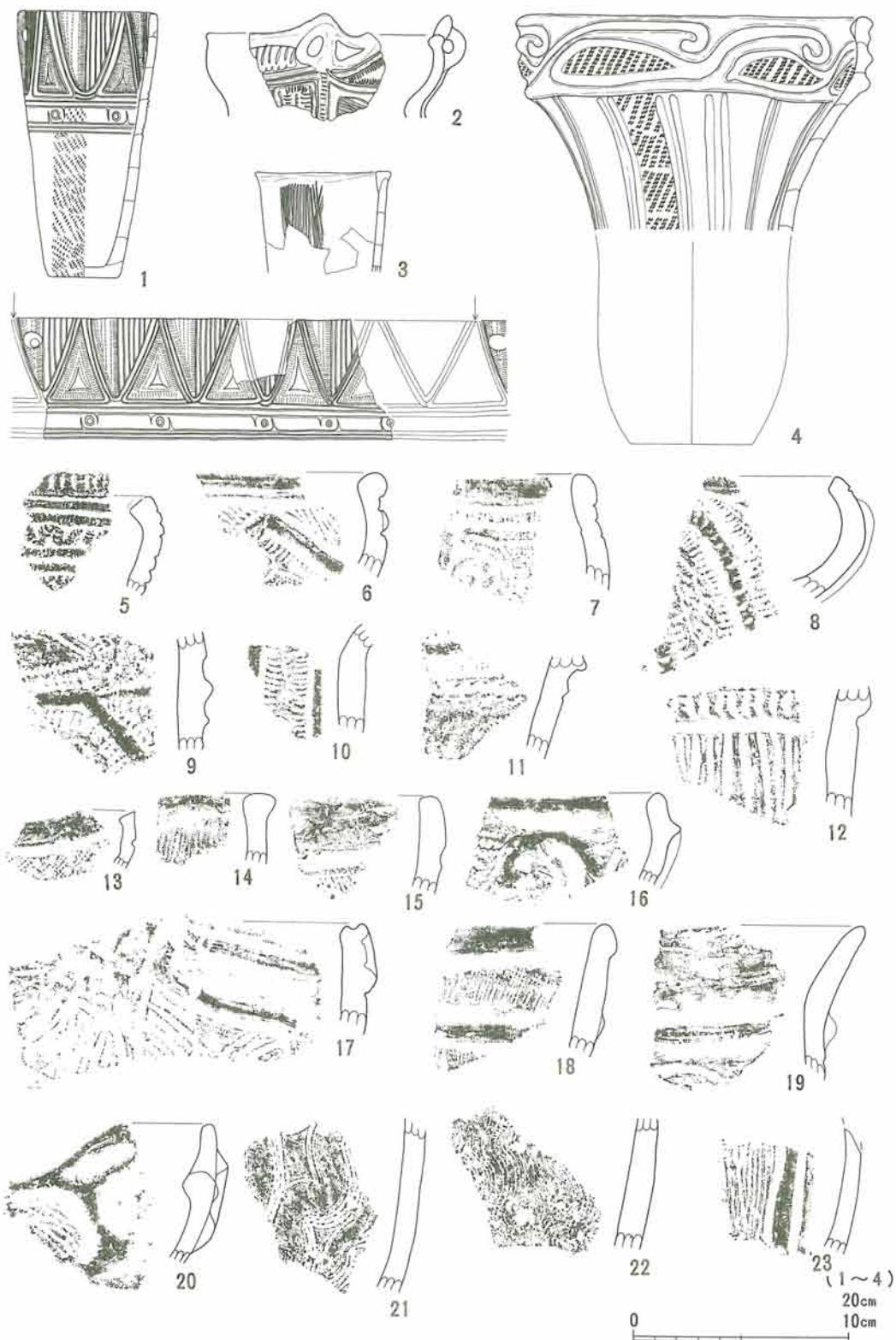

第59図面 28号(勝坂期)住居址出土土器

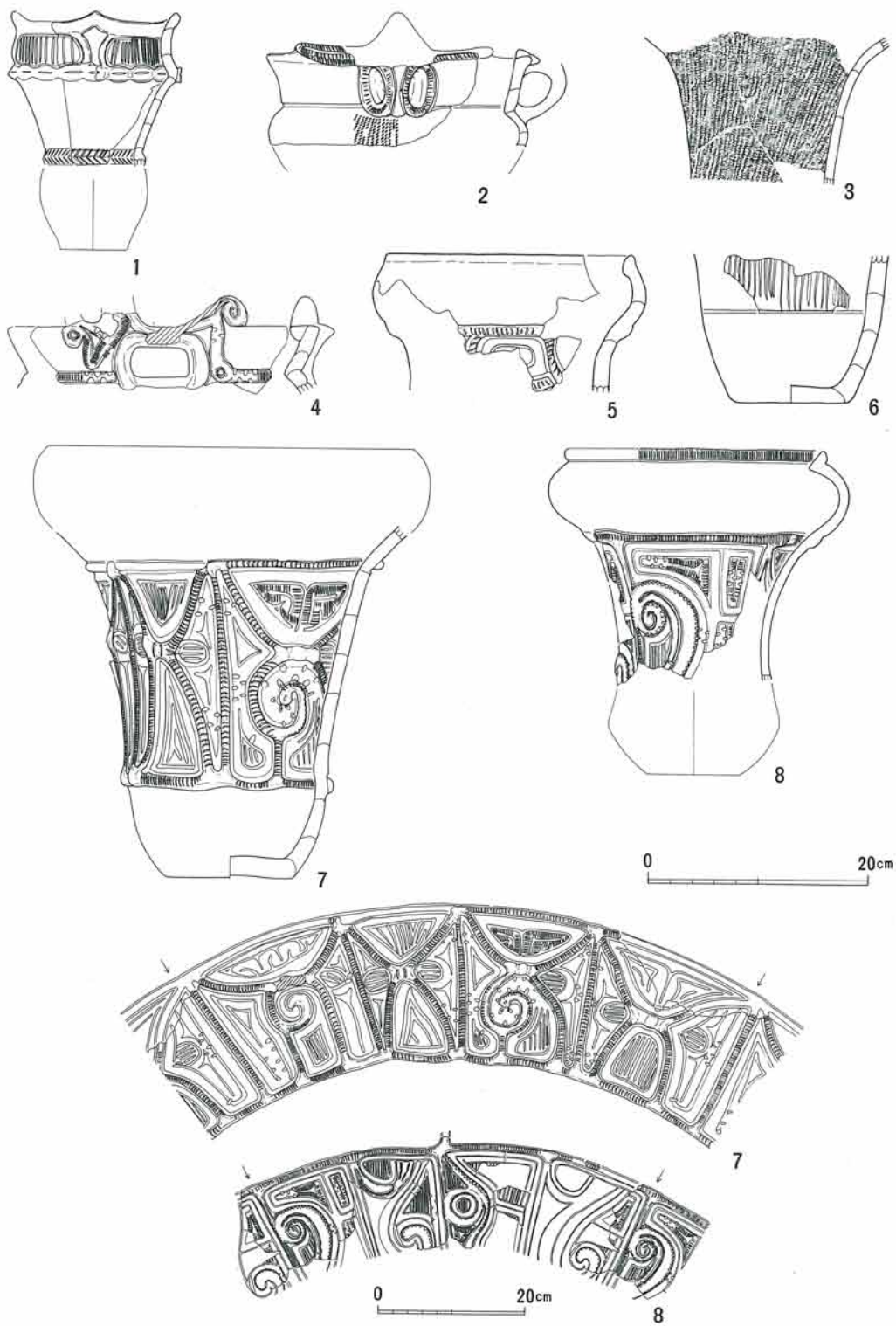

第60図面 29号(勝坂期)住居址出土土器

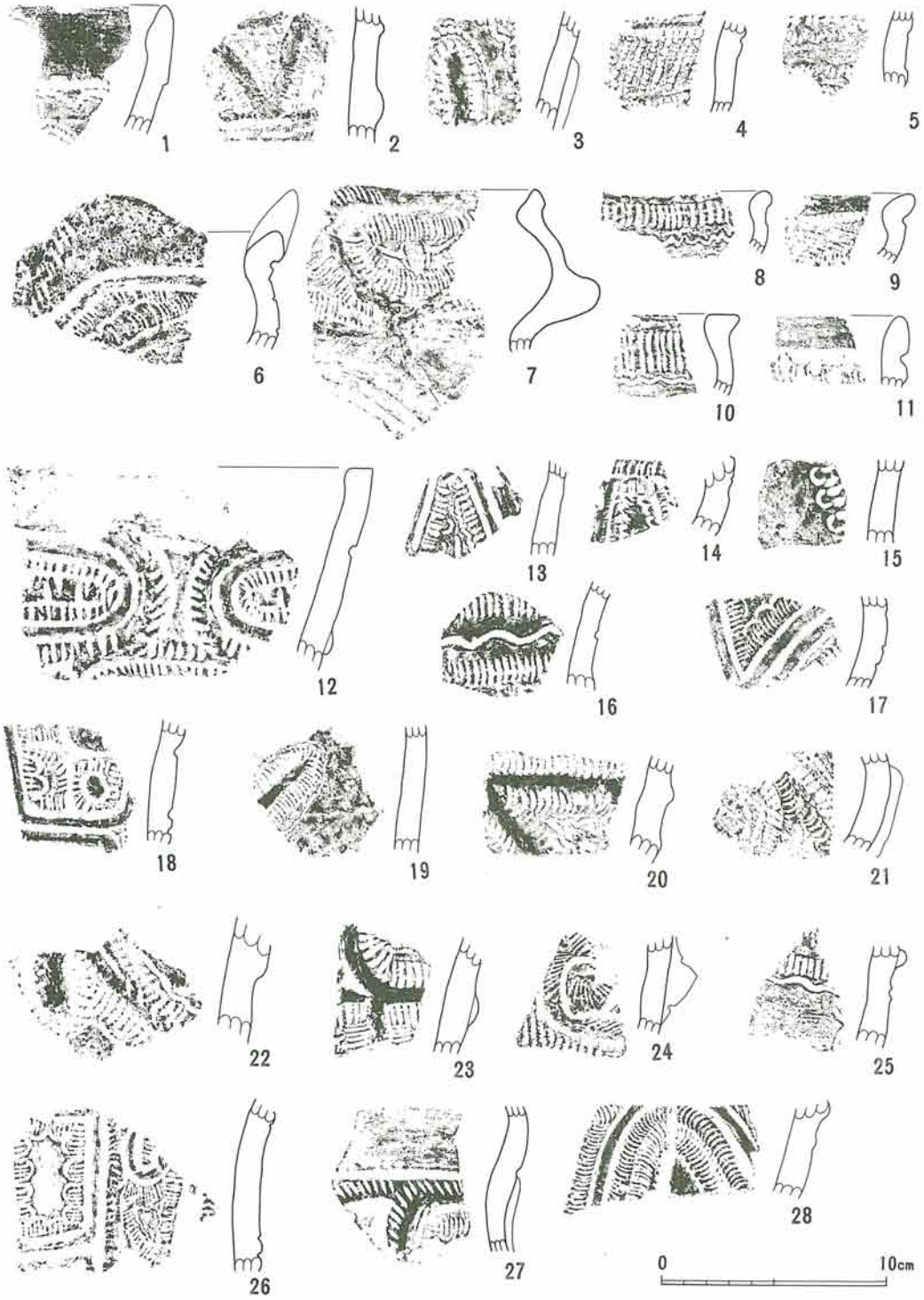

第61図面 29号(勝坂期)住居址出土土器

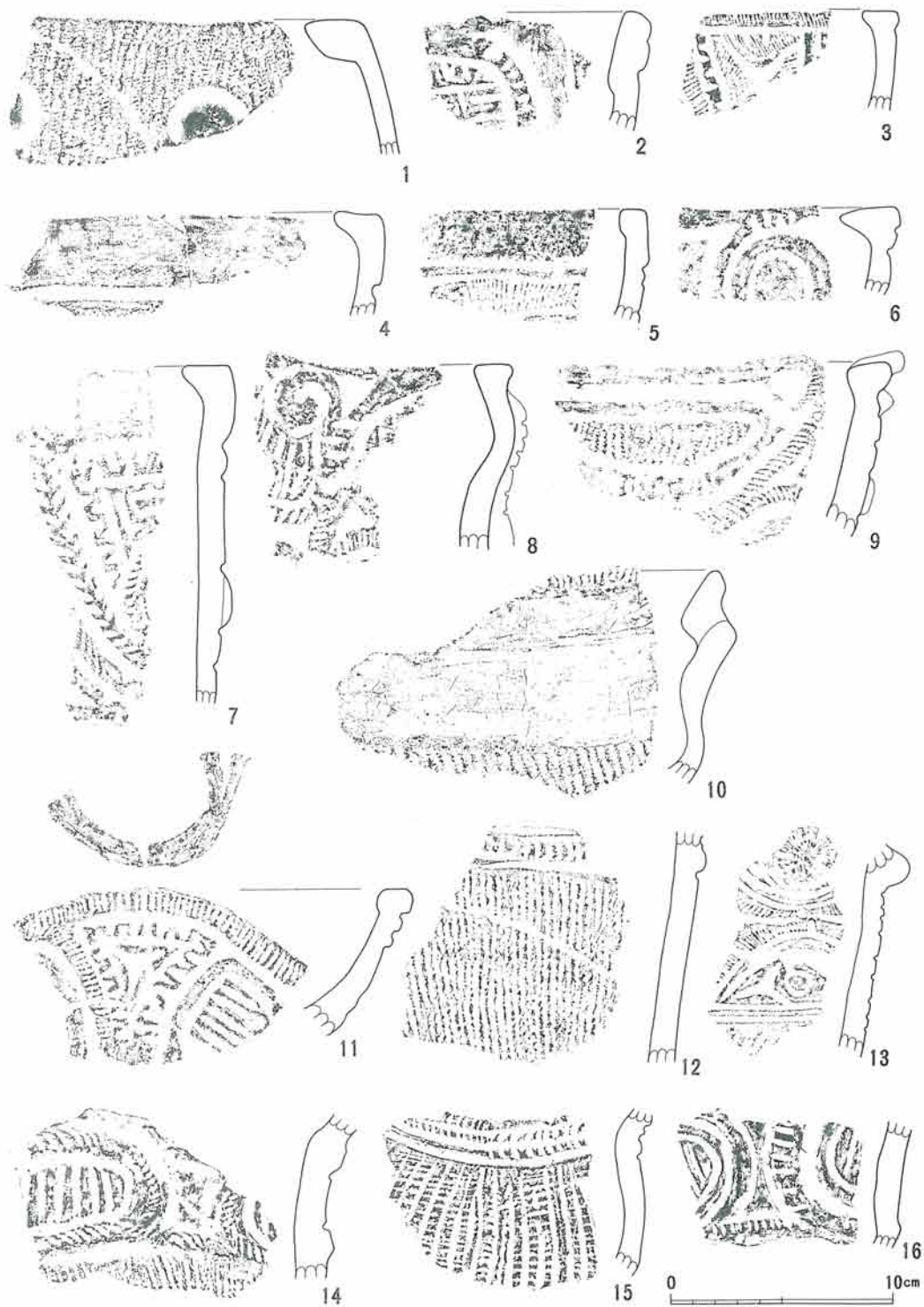

第62図面 29号(勝坂期)住居址出土土器

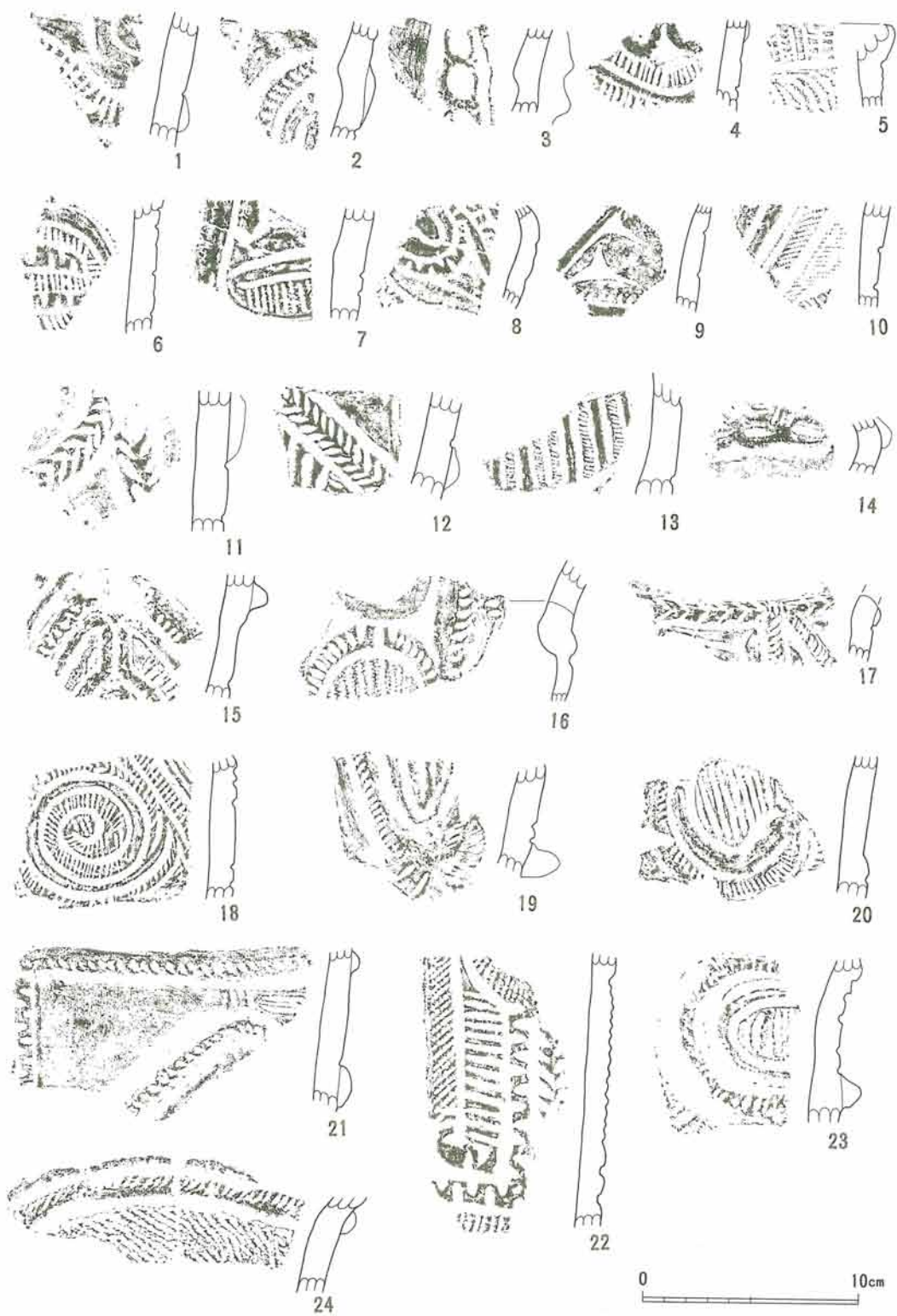

第63図面 29号(勝坂期)住居址出土土器

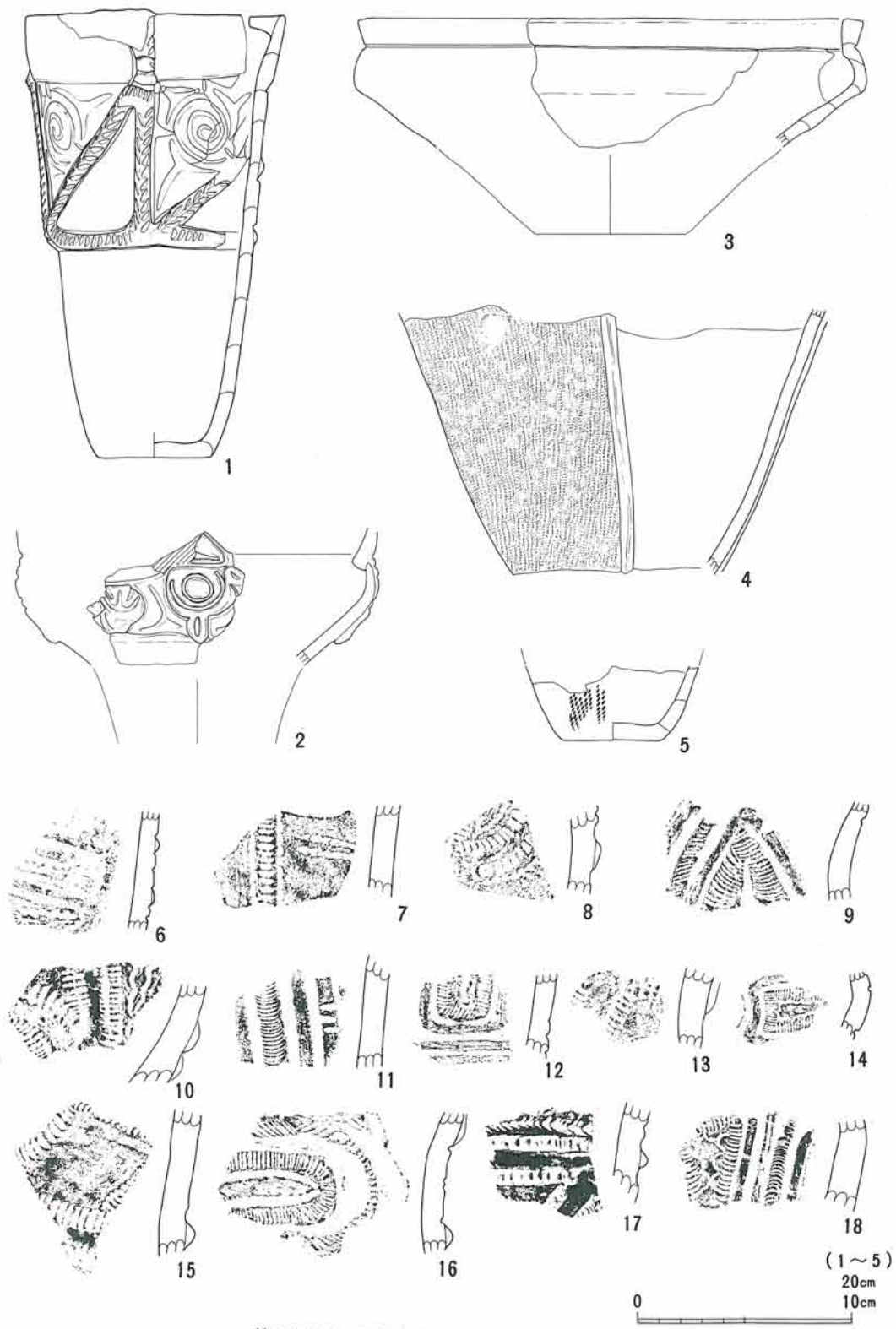

第64図面 30号(勝坂期)住居址出土土器

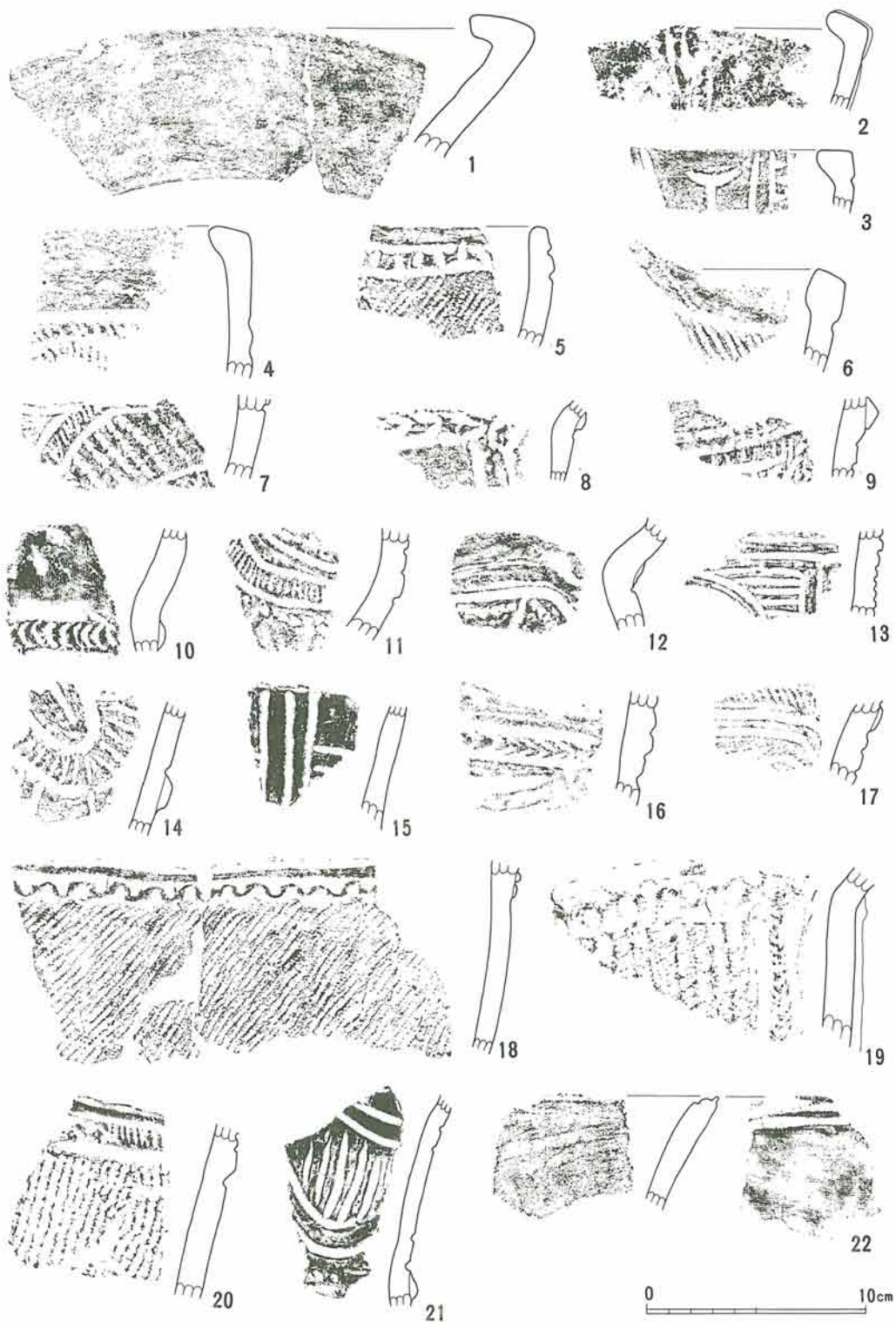

第65図面 30号(勝坂期)住居址出土土器

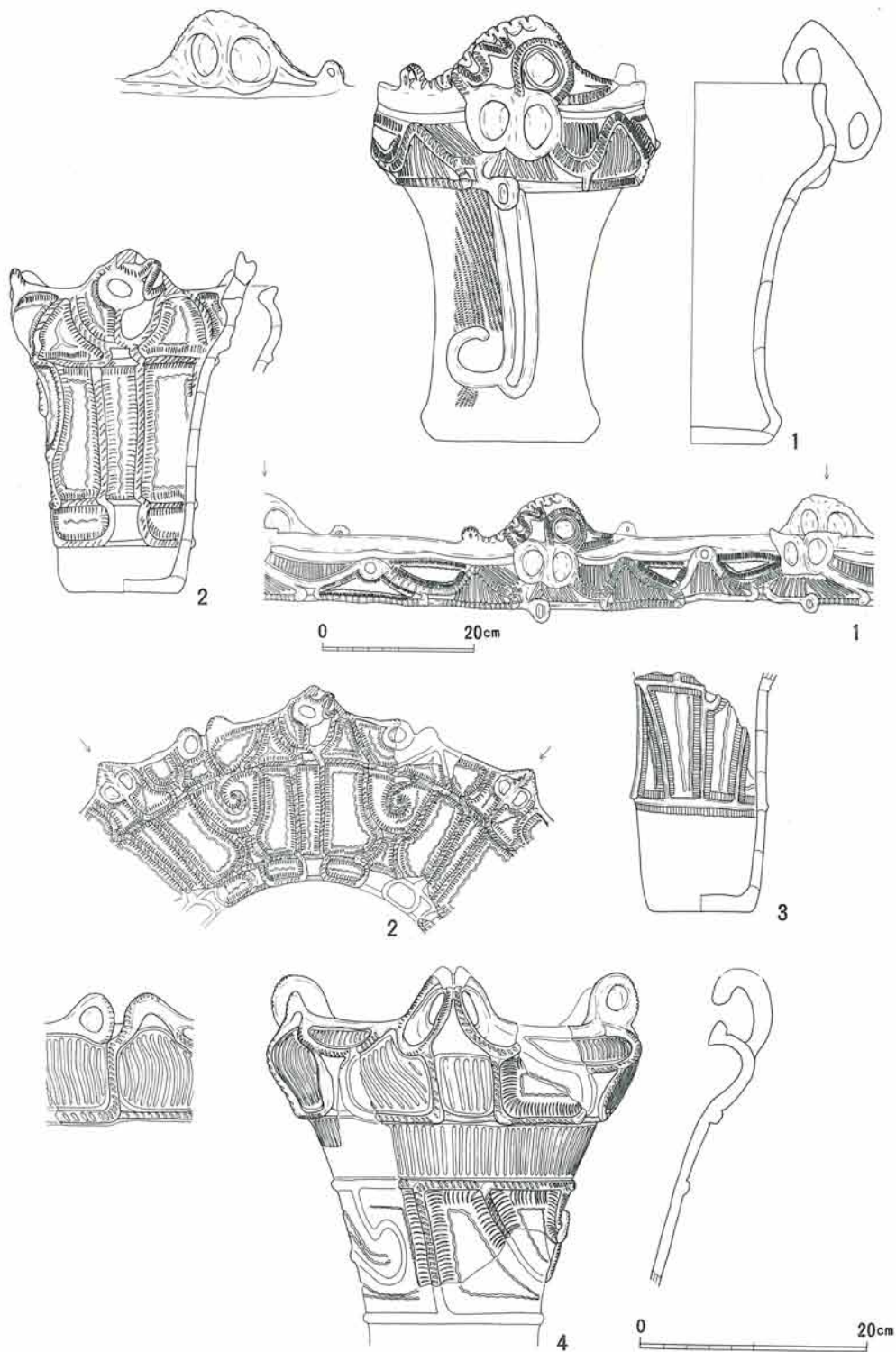

第66図面 32号(勝坂期)住居址出土土器

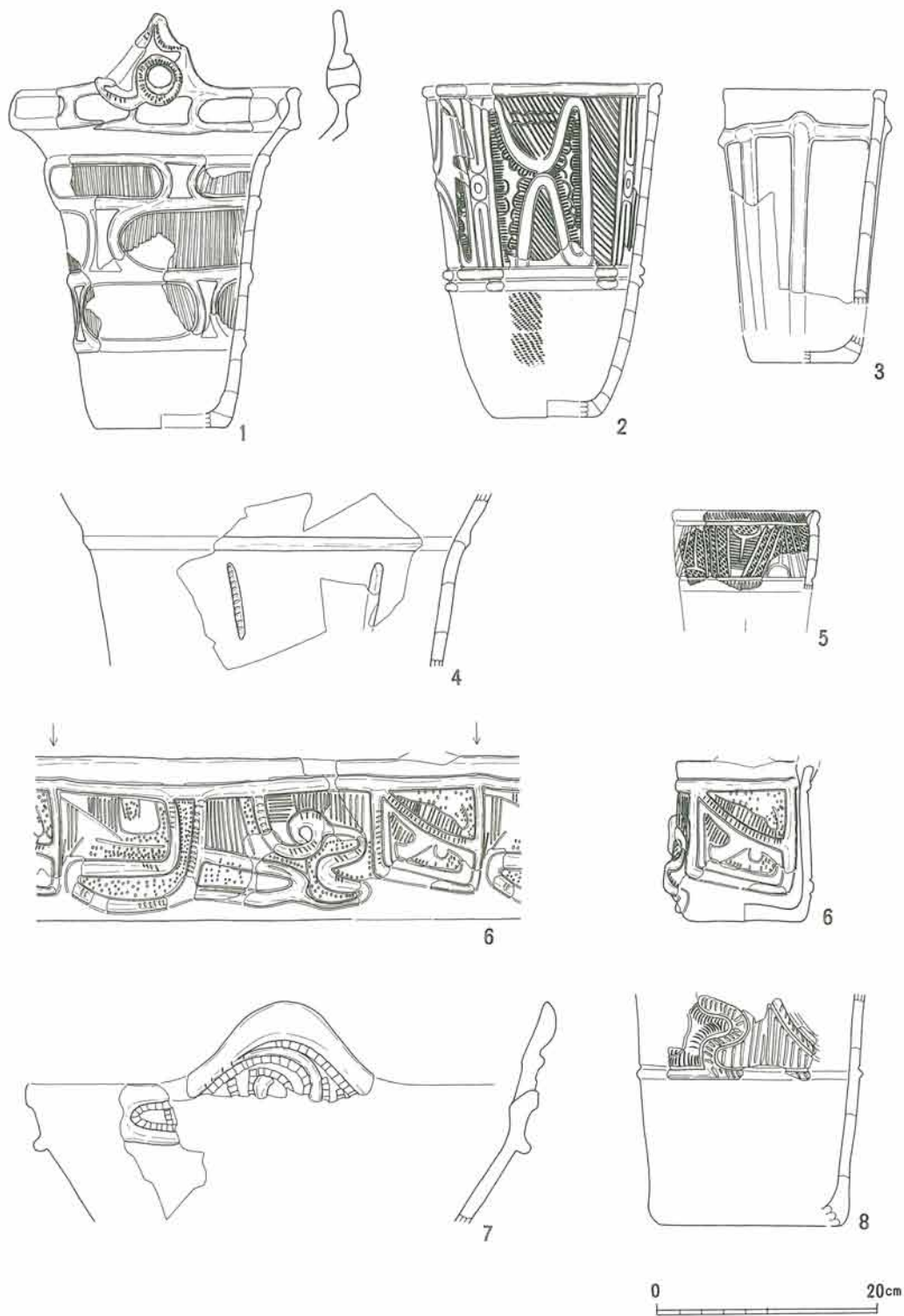

第67図面 32号(勝坂期)住居址出土土器

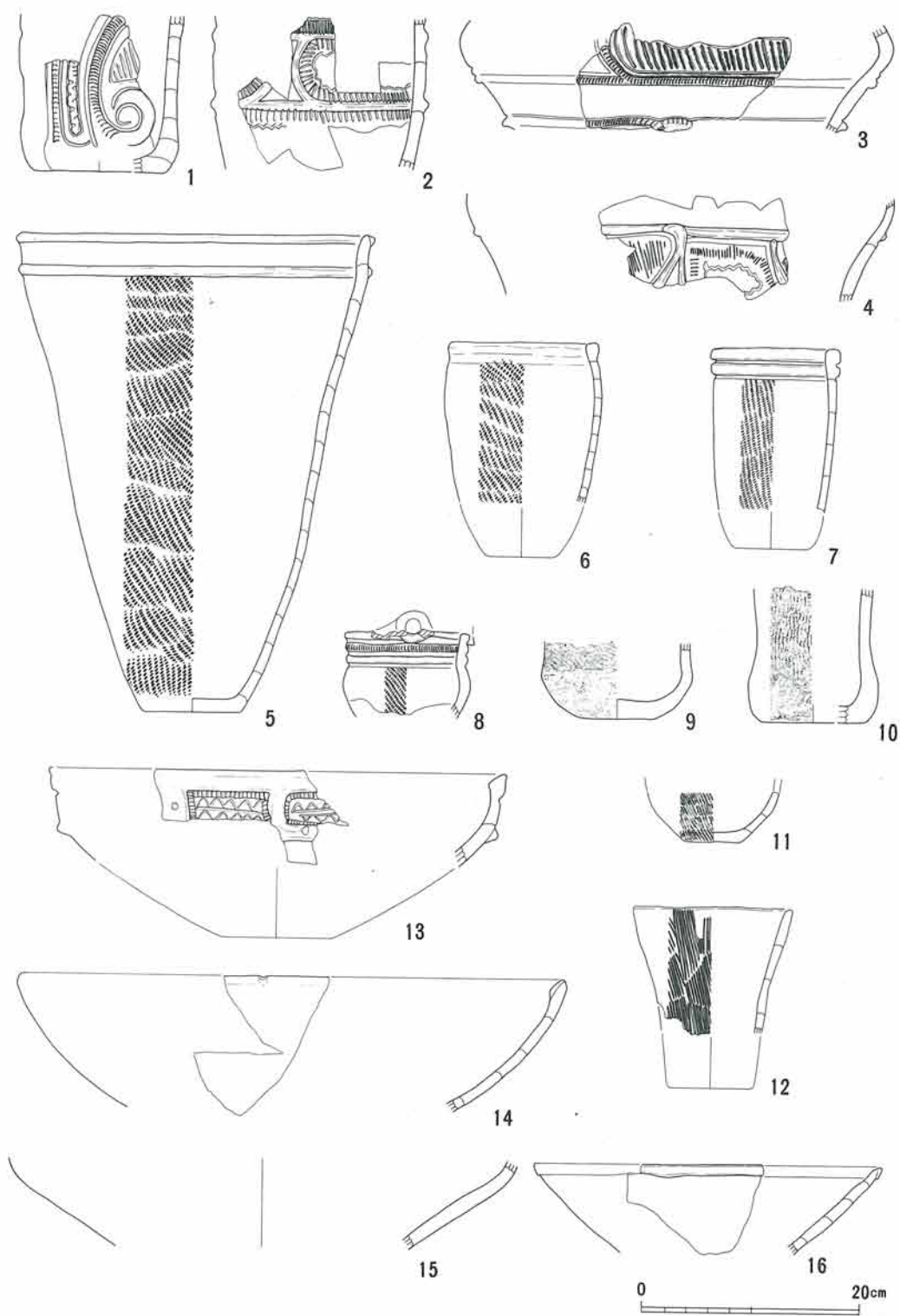

第68図面 32号(勝坂期)住居址出土土器

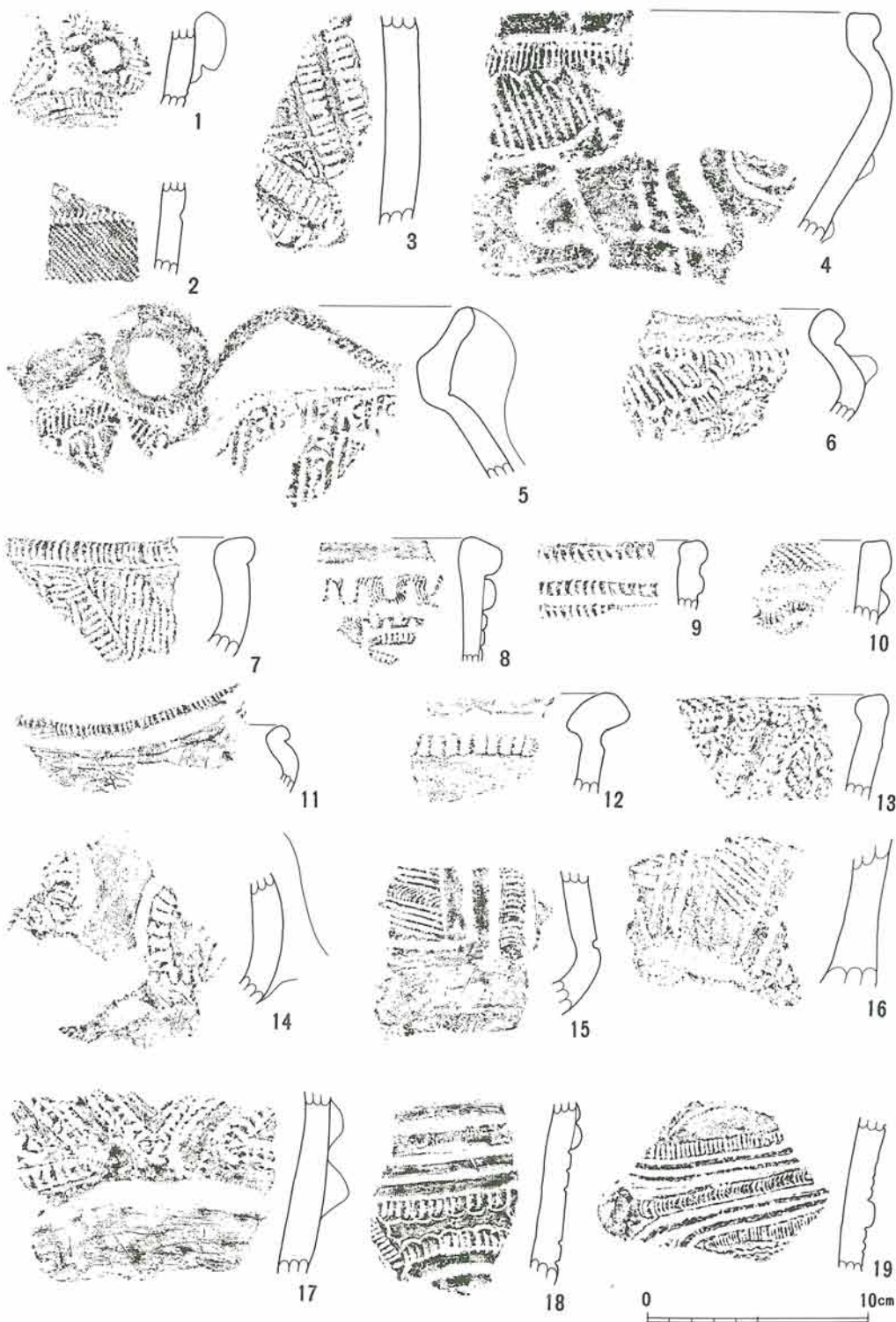

第69図面 32号(勝坂期)住居址出土土器

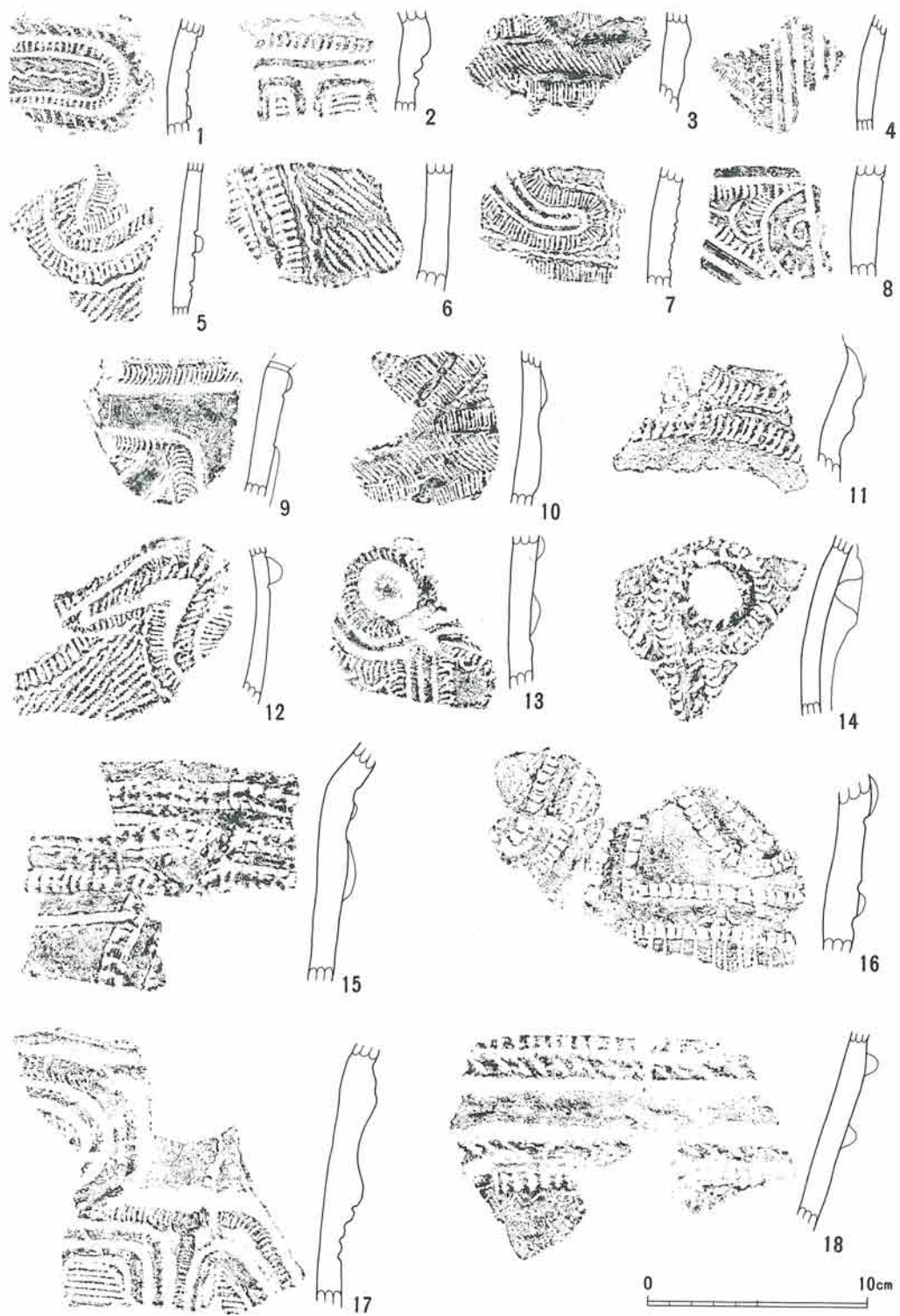

第70図面 32号(勝坂期)住居址出土土器

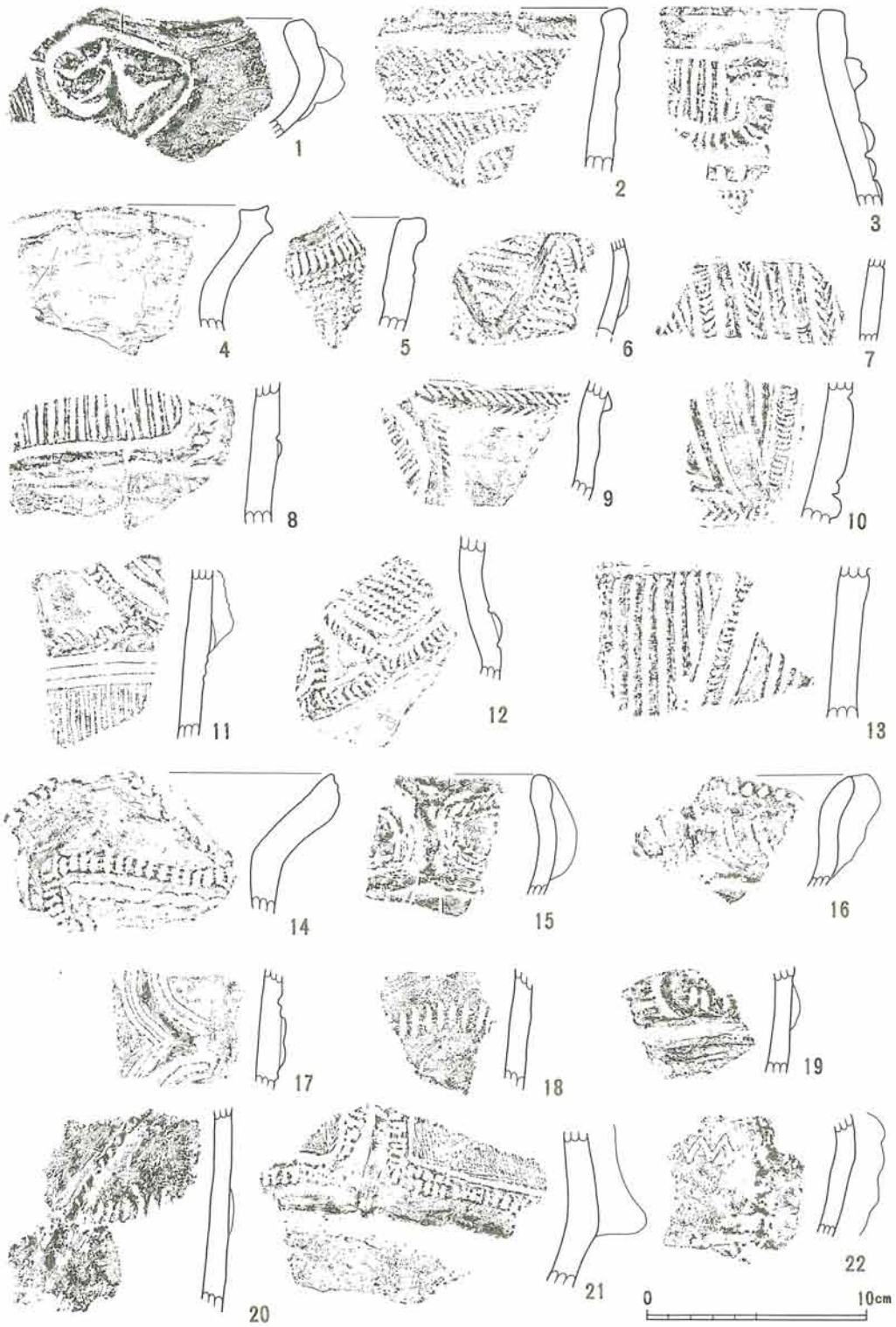

第71図面 32号(勝坂期)住居址出土土器

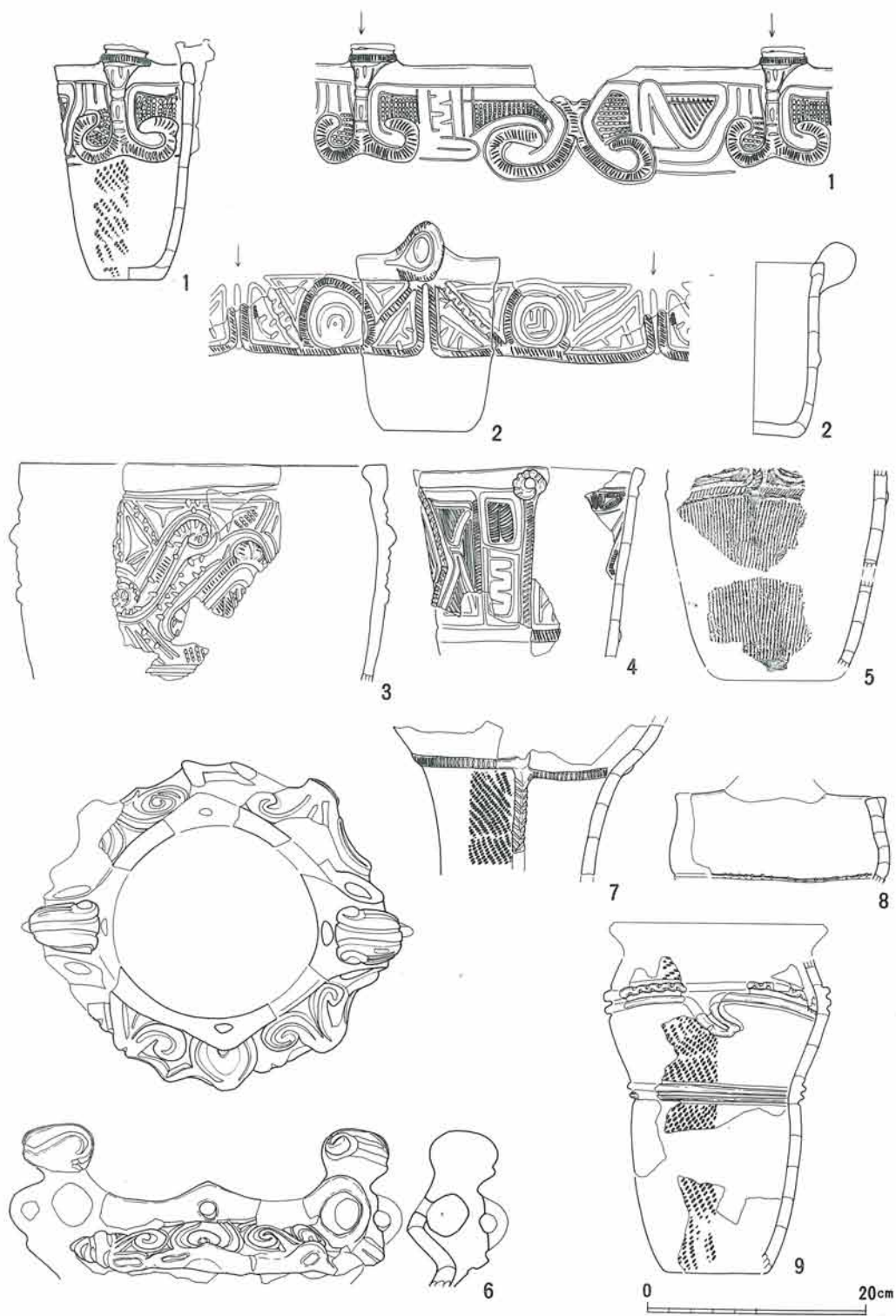

第72図面 35号(勝坂期)住居址出土土器

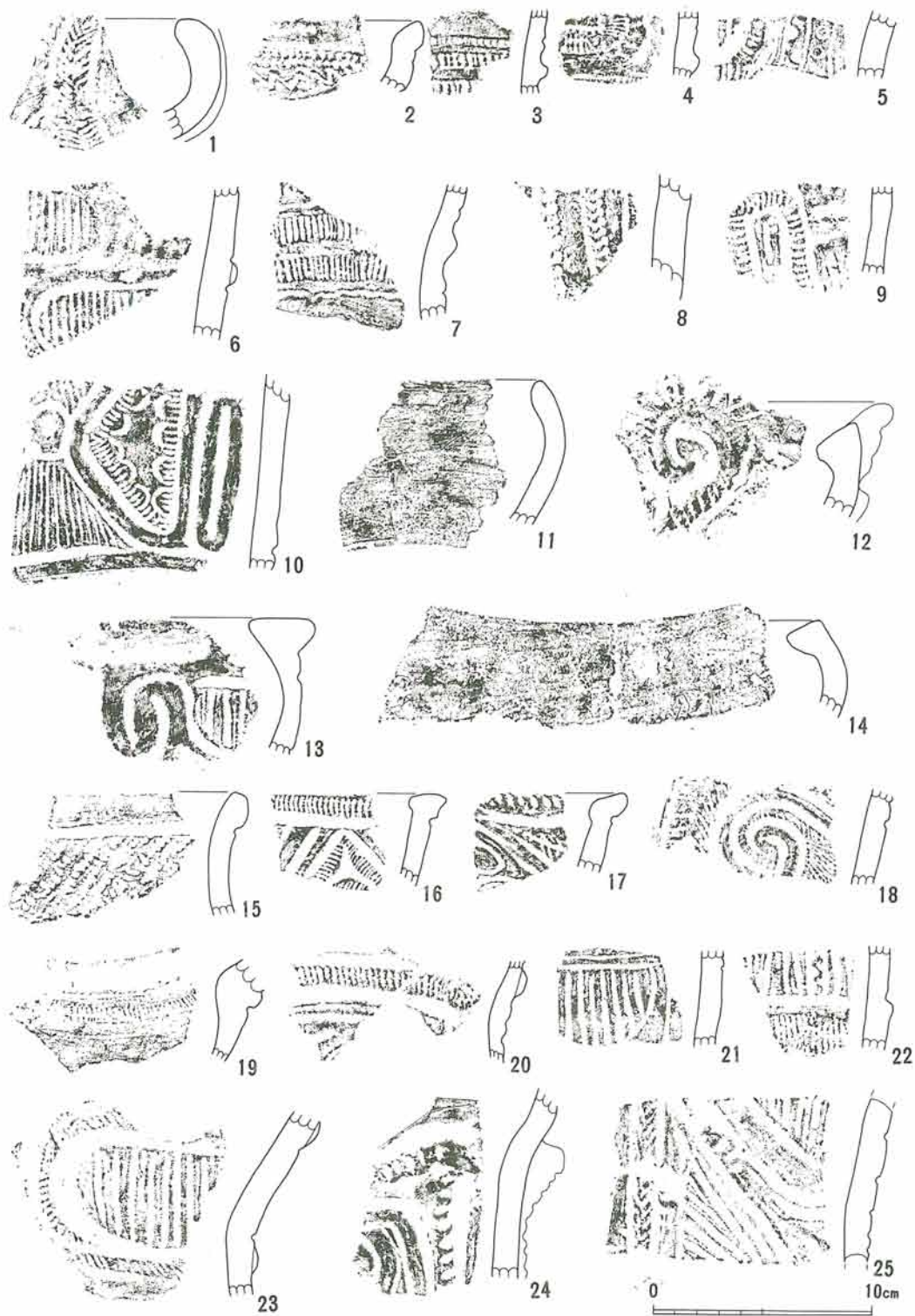

第73図面 35号(勝坂期)住居址出土土器

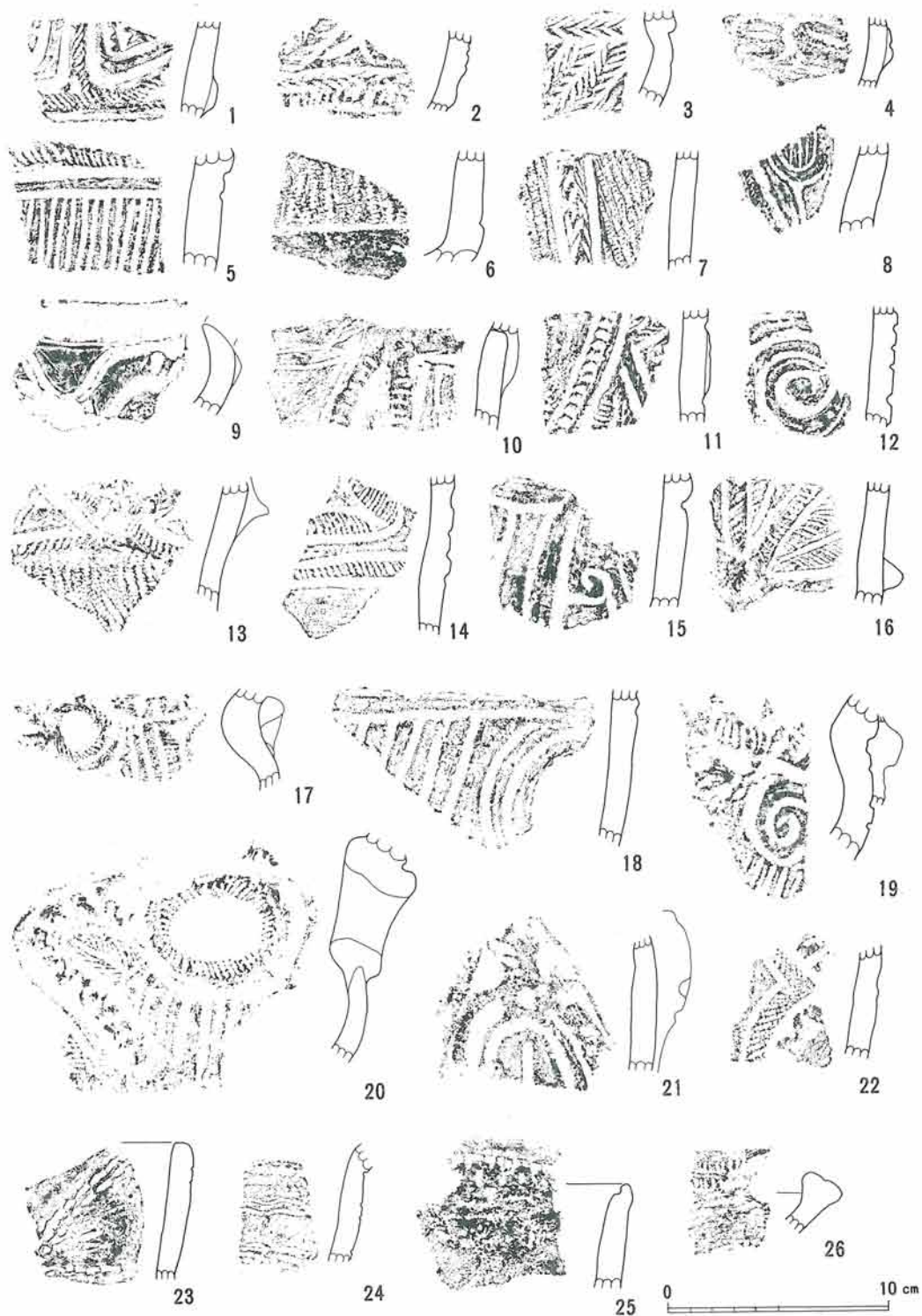

第74図面 35号(勝坂期)住居址出土土器

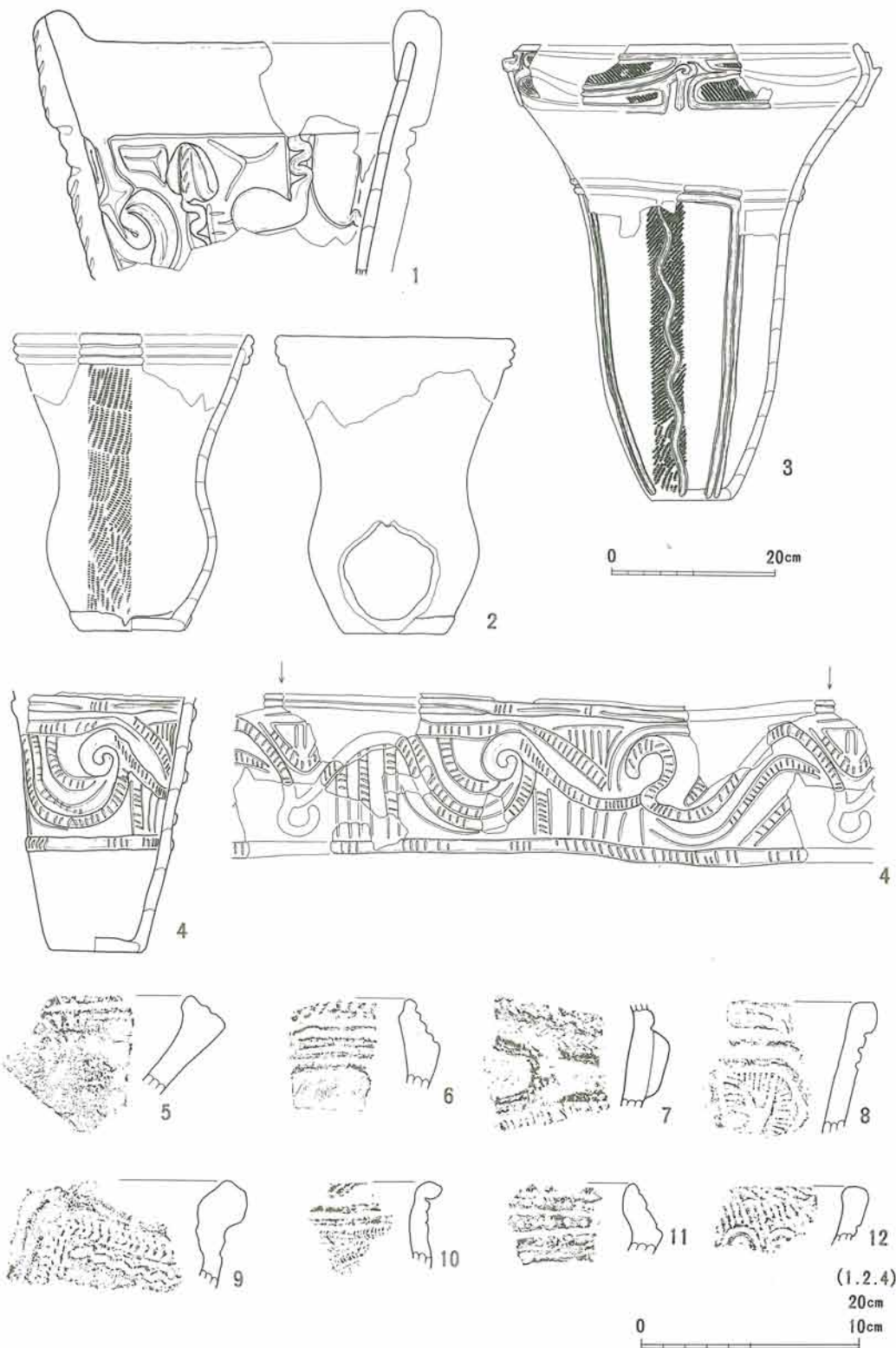

第75図面 37号(勝坂期)住居址出土土器

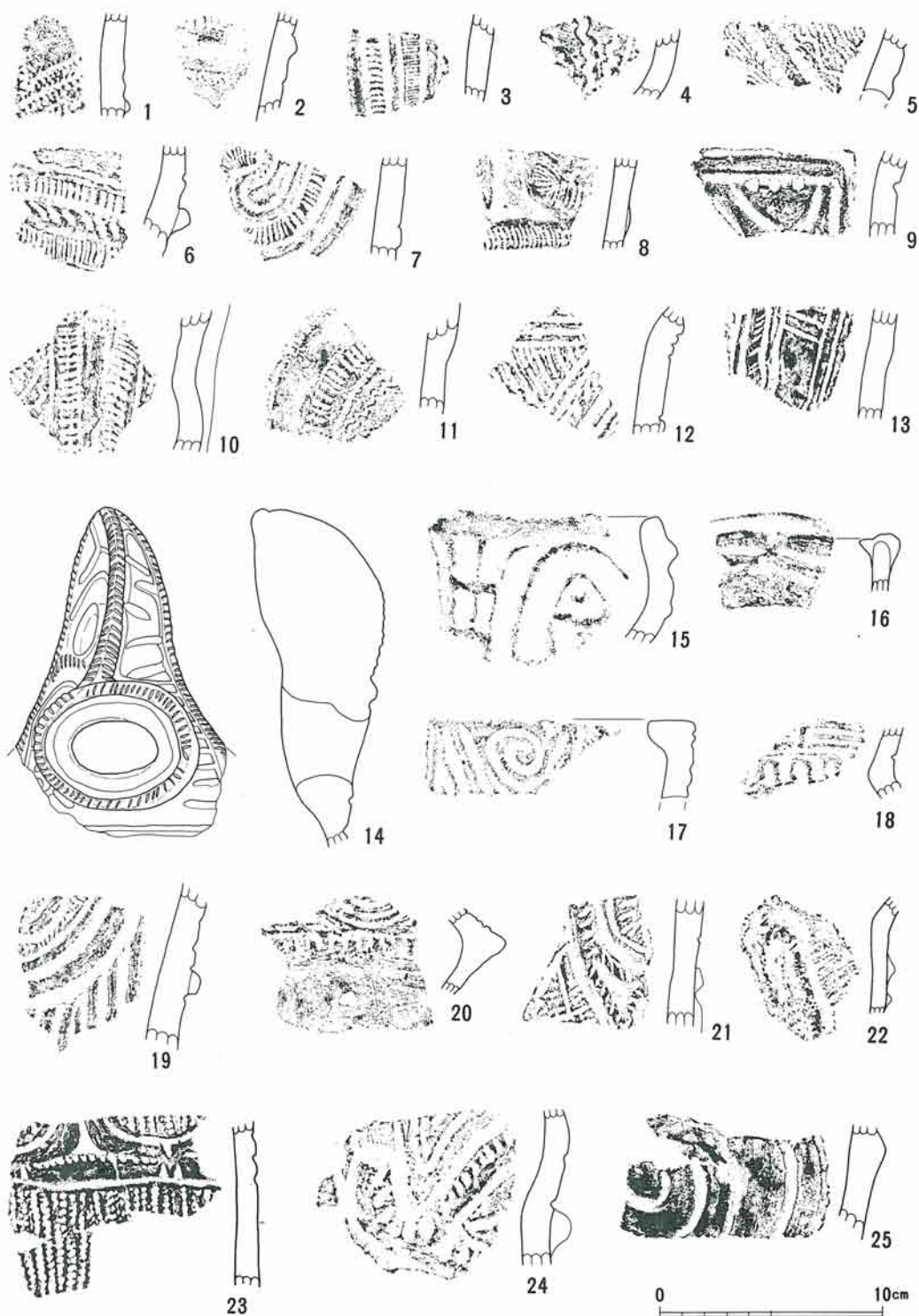

第76図面 37号(勝坂期)住居址出土土器

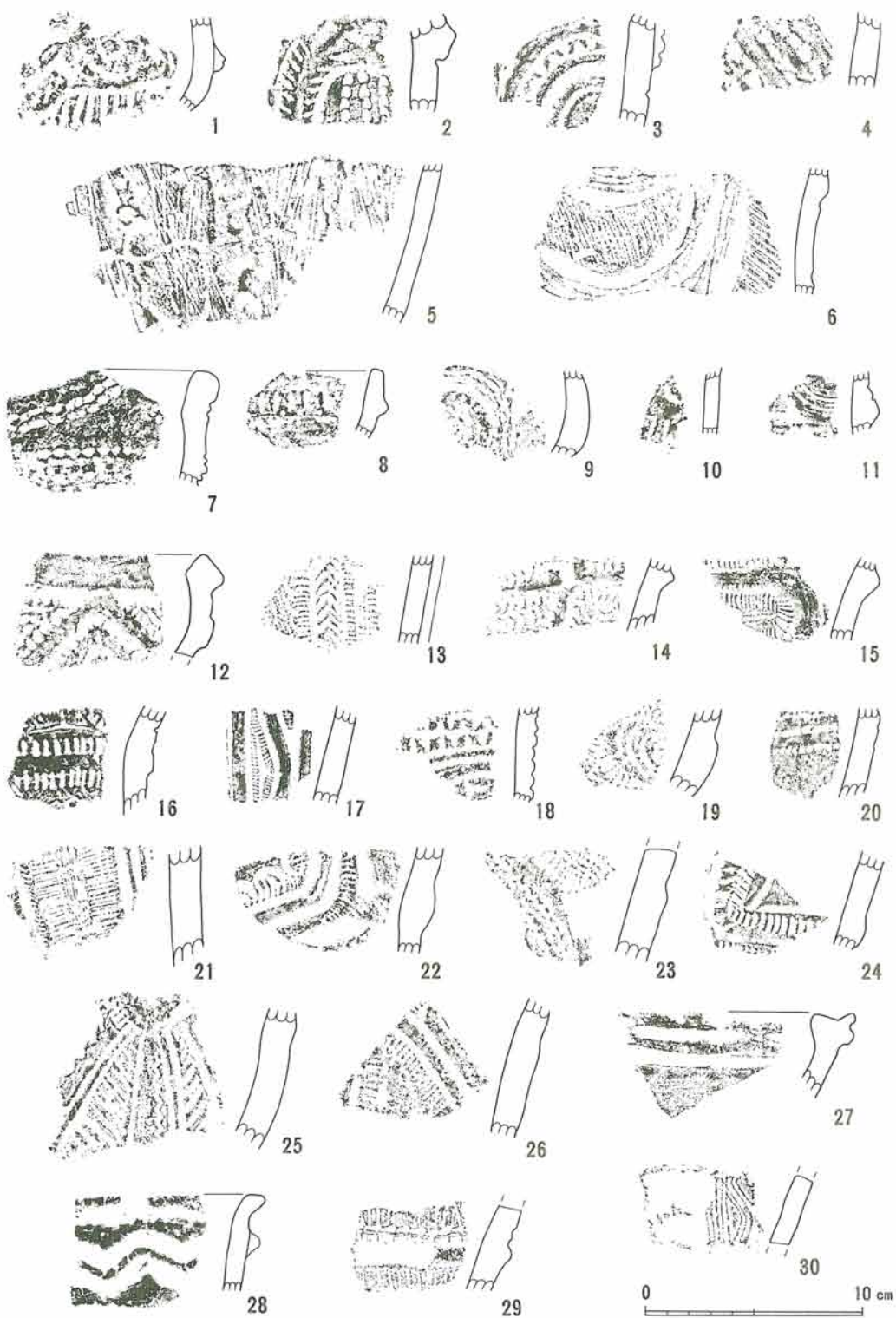

第77図面 37・53号(勝坂期)住居址出土土器

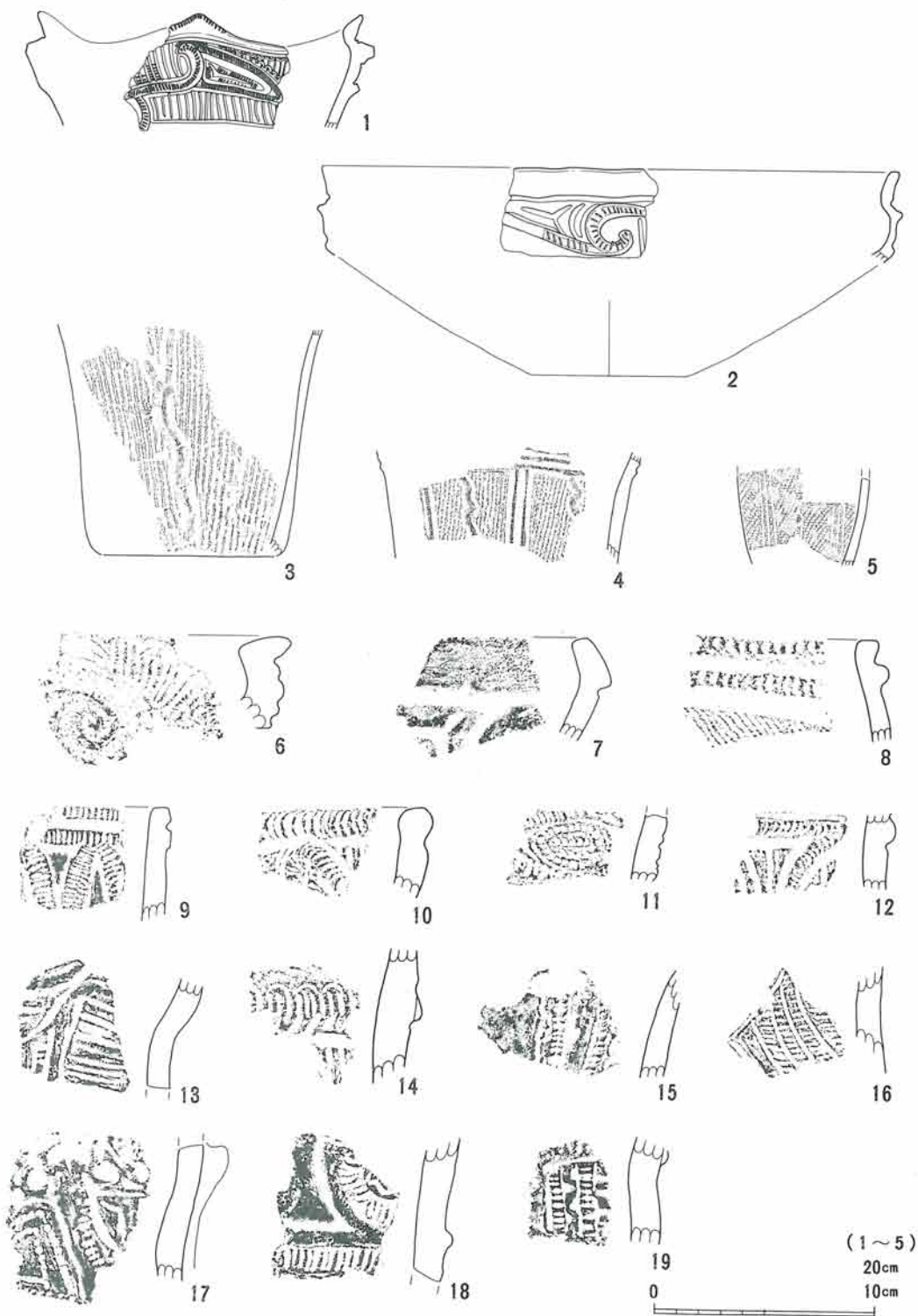

第78図面 40号(勝坂期)住居址出土土器

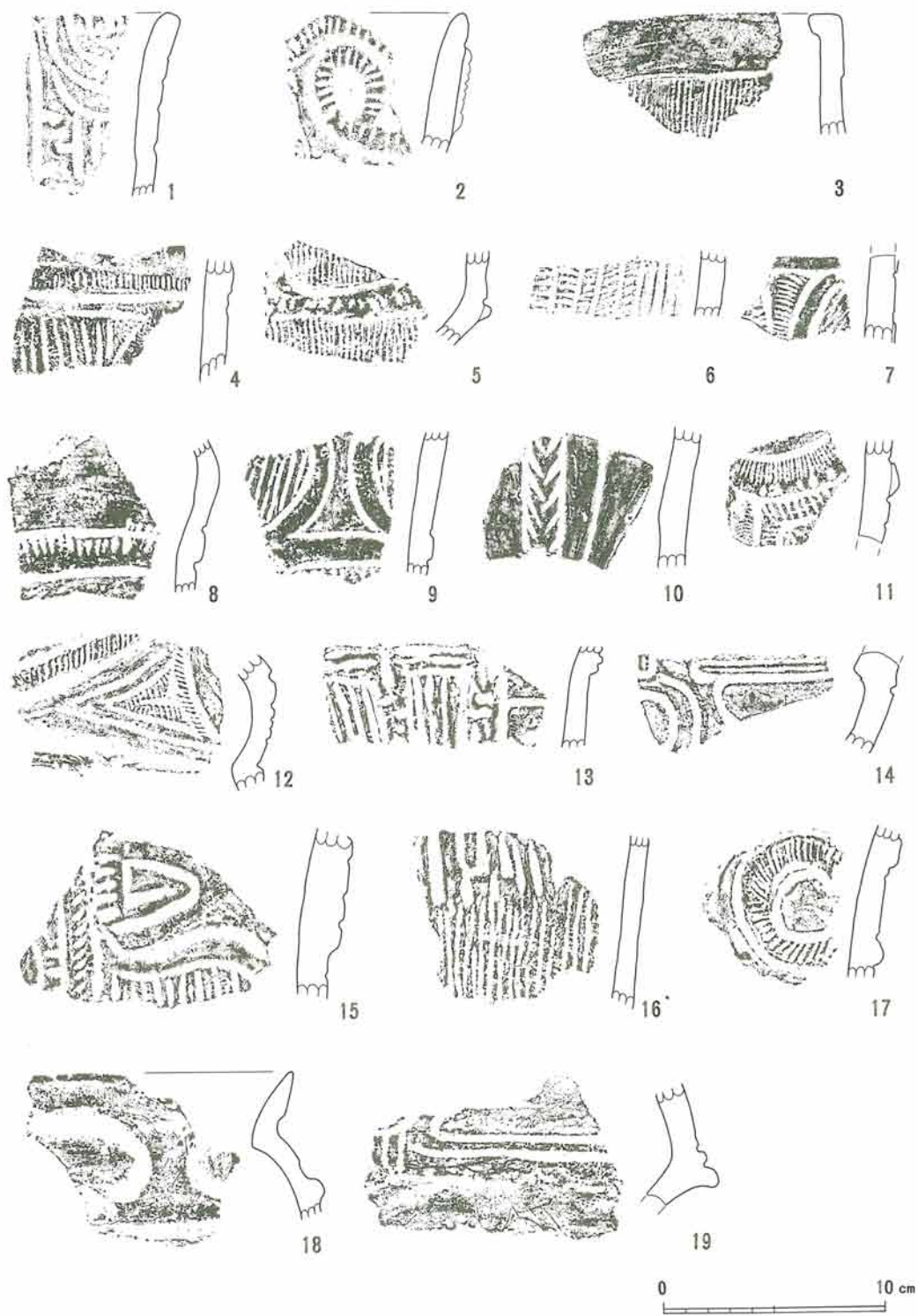

第79図面 40号(勝坂期)住居址出土土器

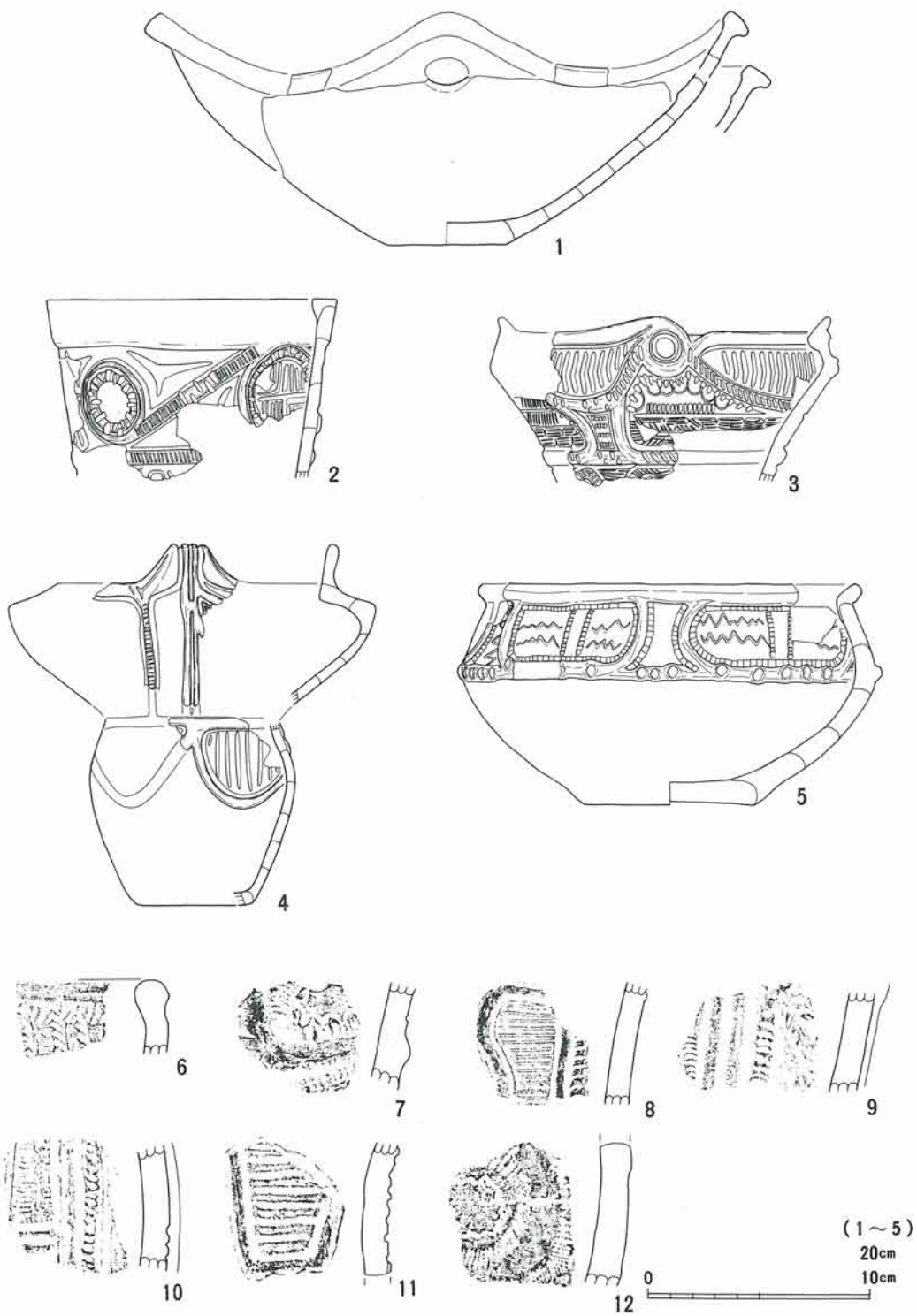

第80図面 42号(勝坂期)住居址出土土器

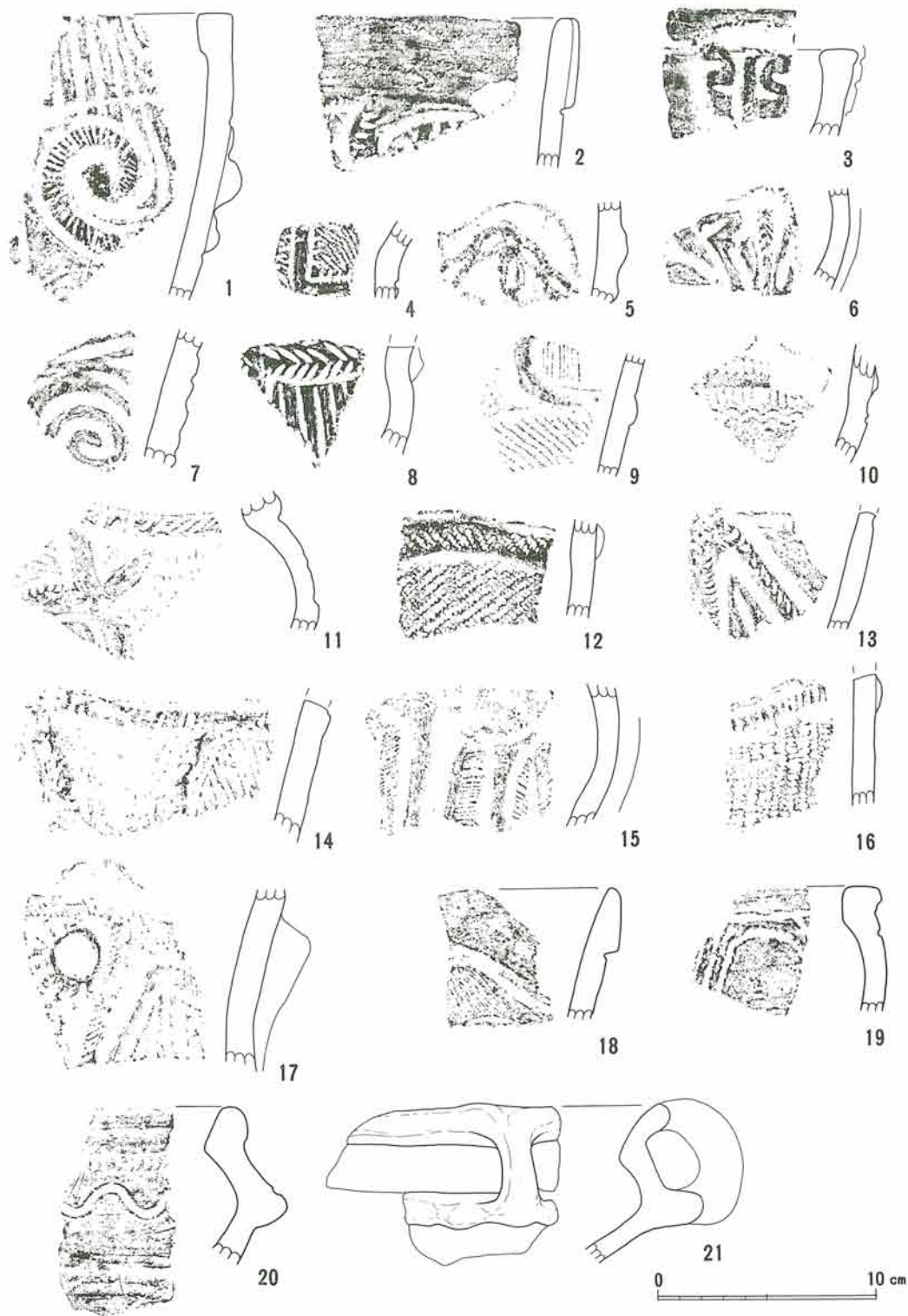

第81図面 42号(勝坂期)住居址出土土器

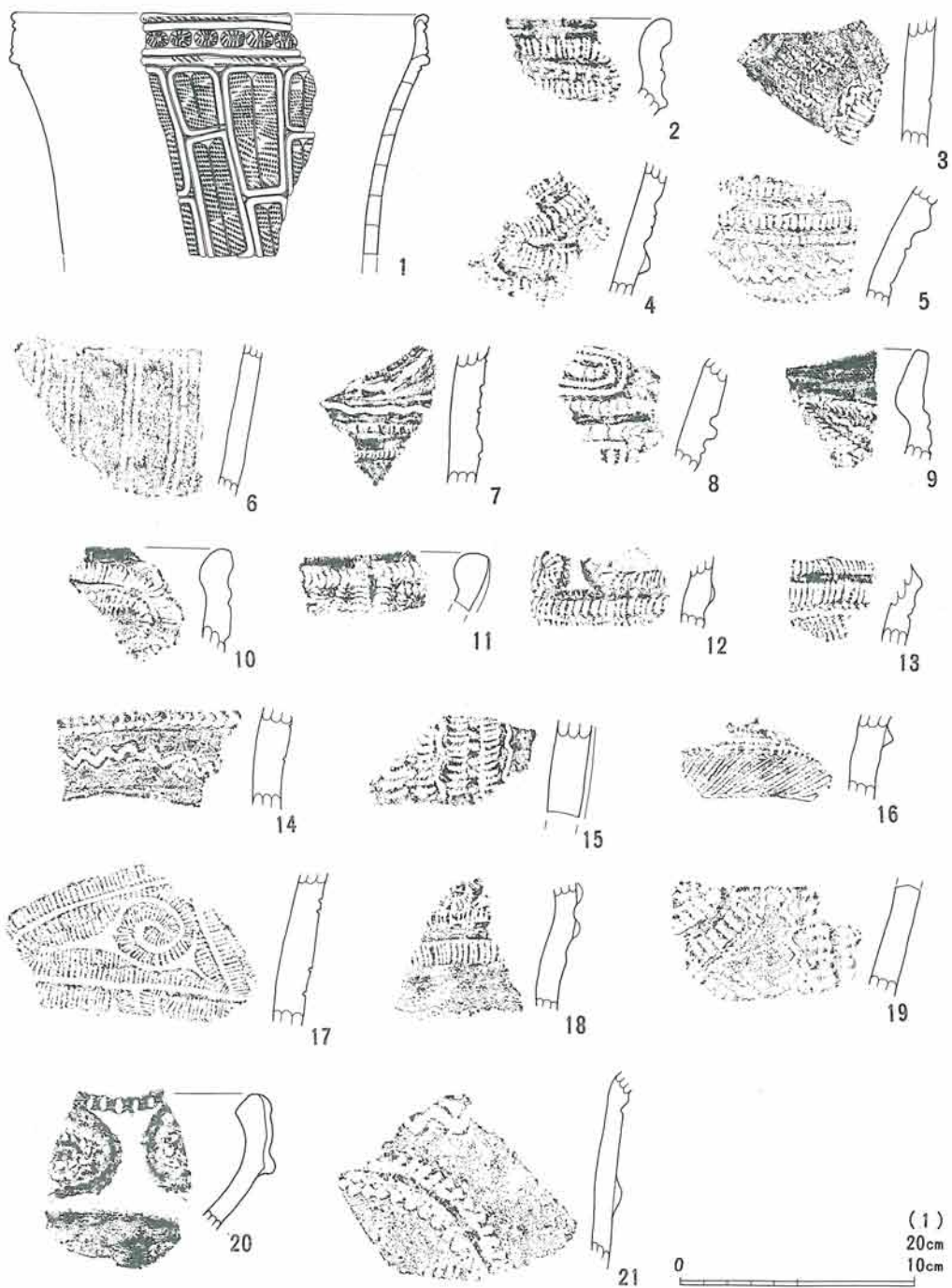

第82図面 45号(勝坂期)住居址出土土器

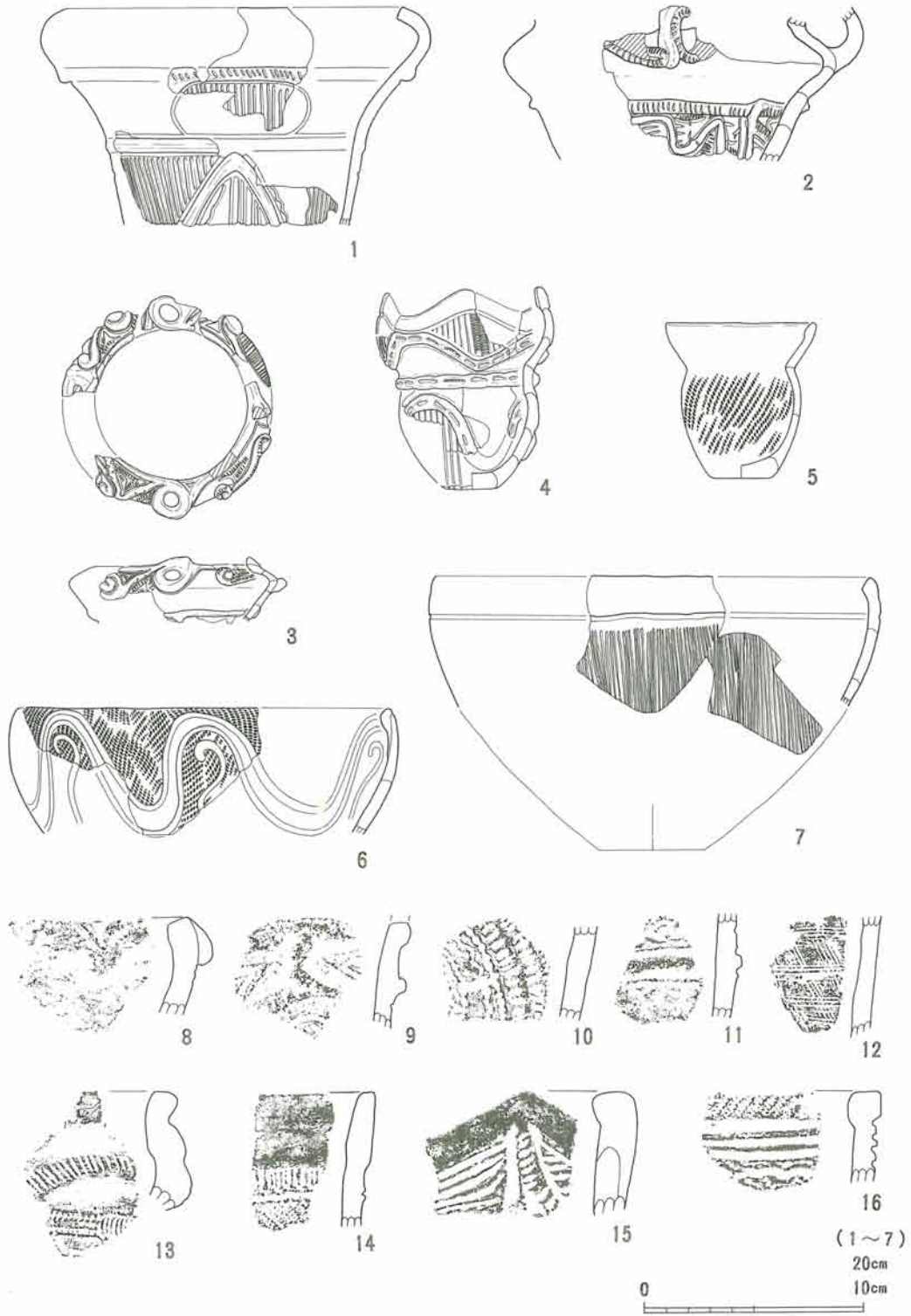

第83図面 48号(勝坂期)住居址出土土器

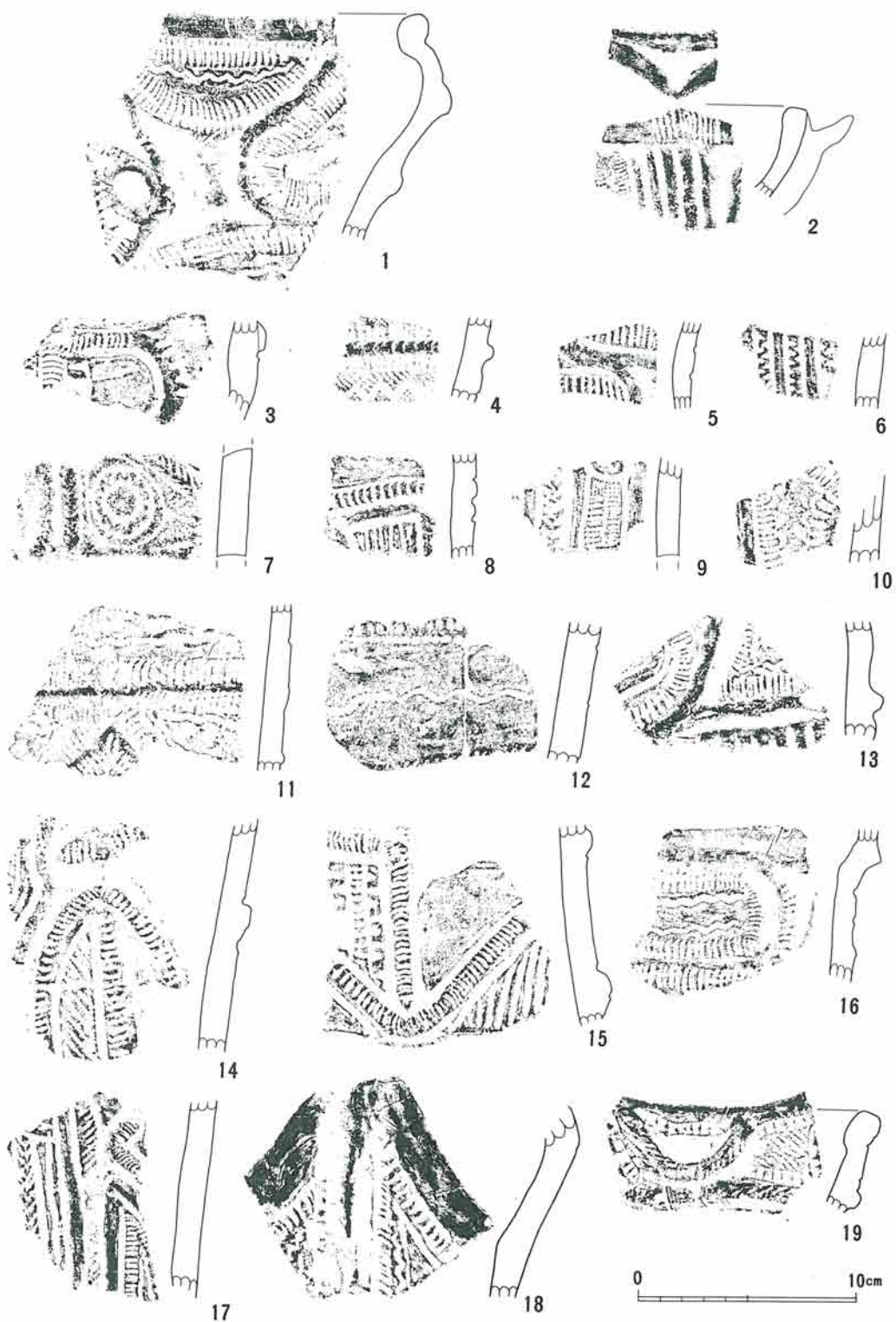

第84図面 48号(勝坂期)住居址出土土器

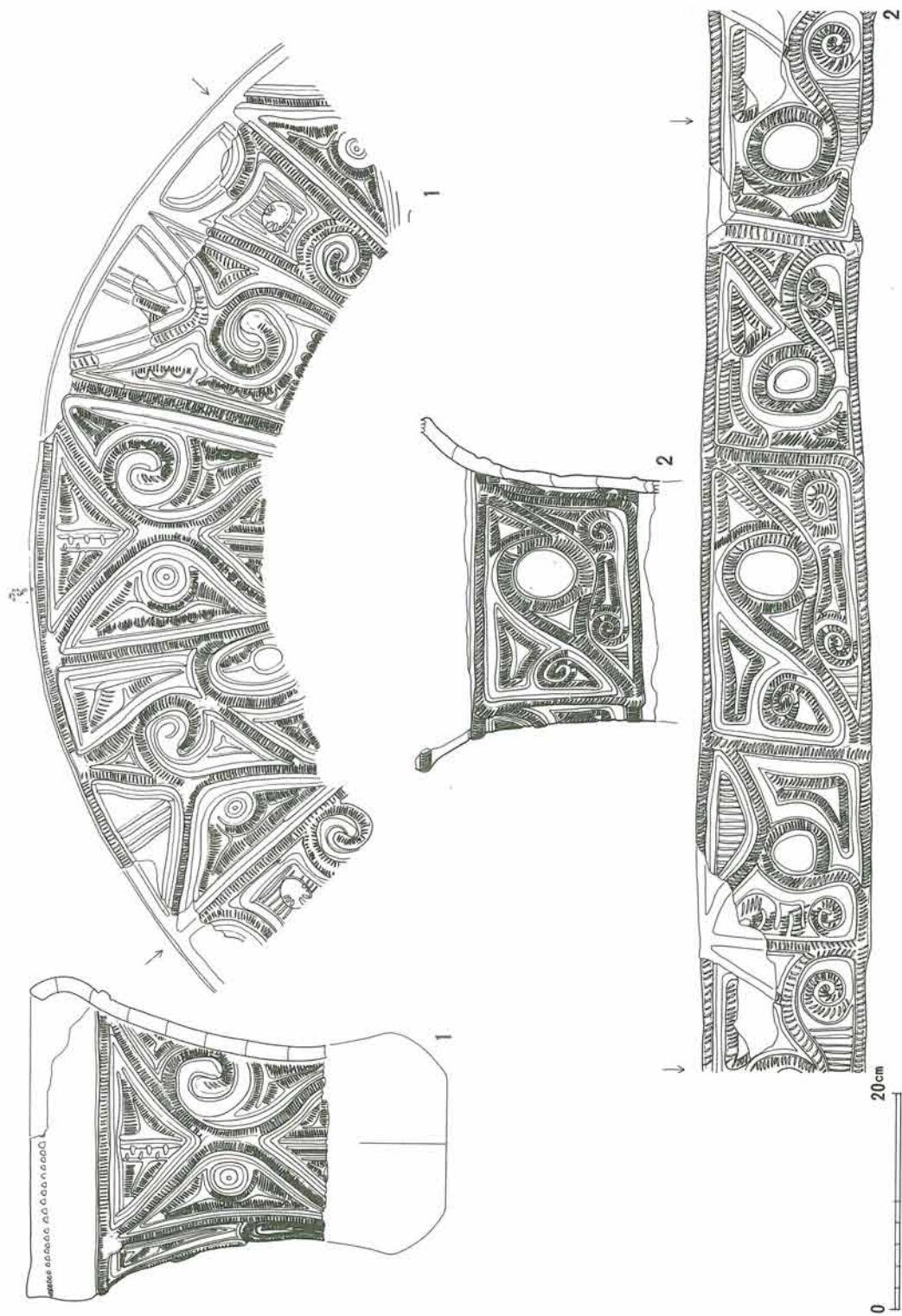

第85図面 49号(勝坂期)住居址出土土器

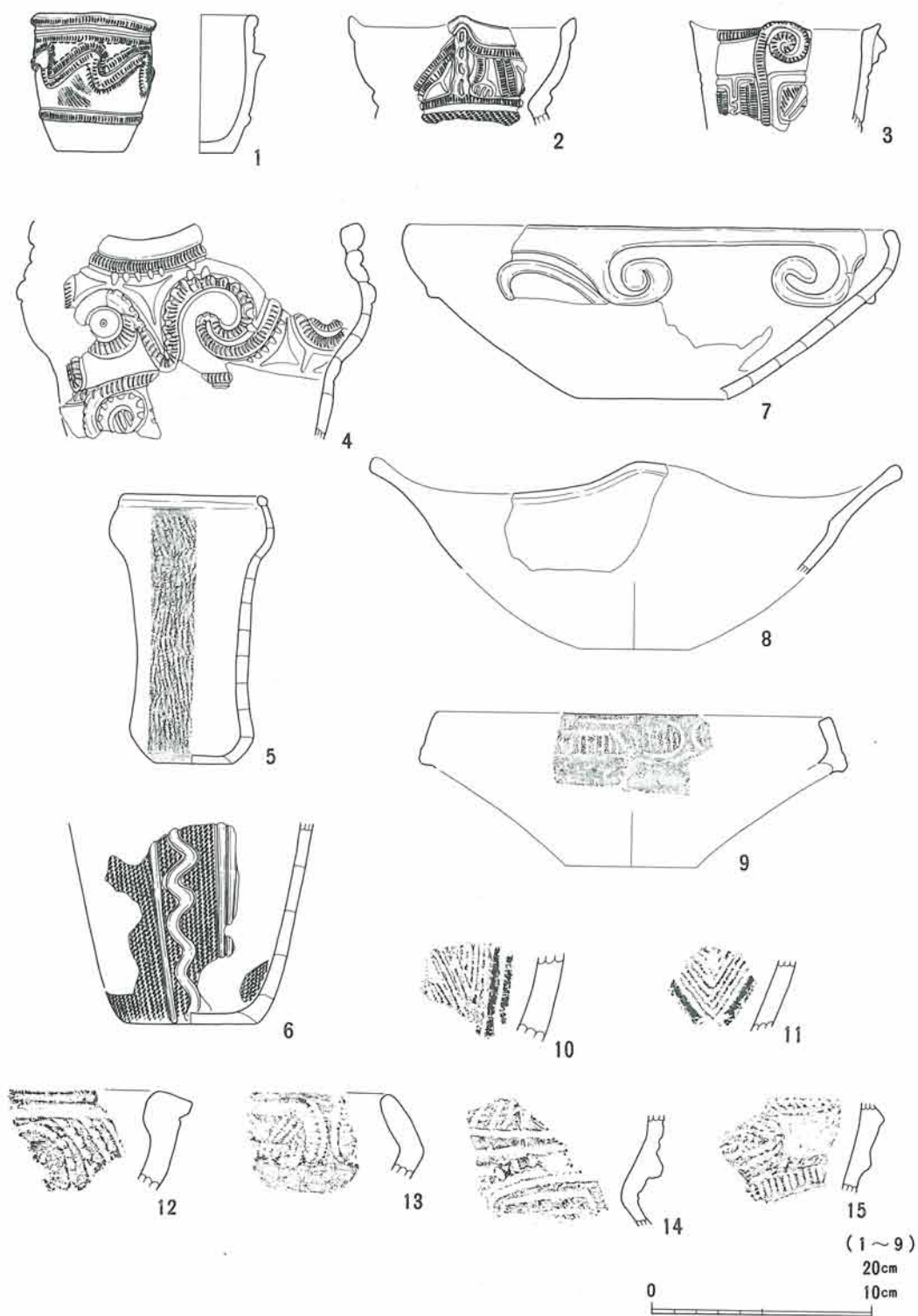

第86図面 49号(勝坂期)住居址出土土器

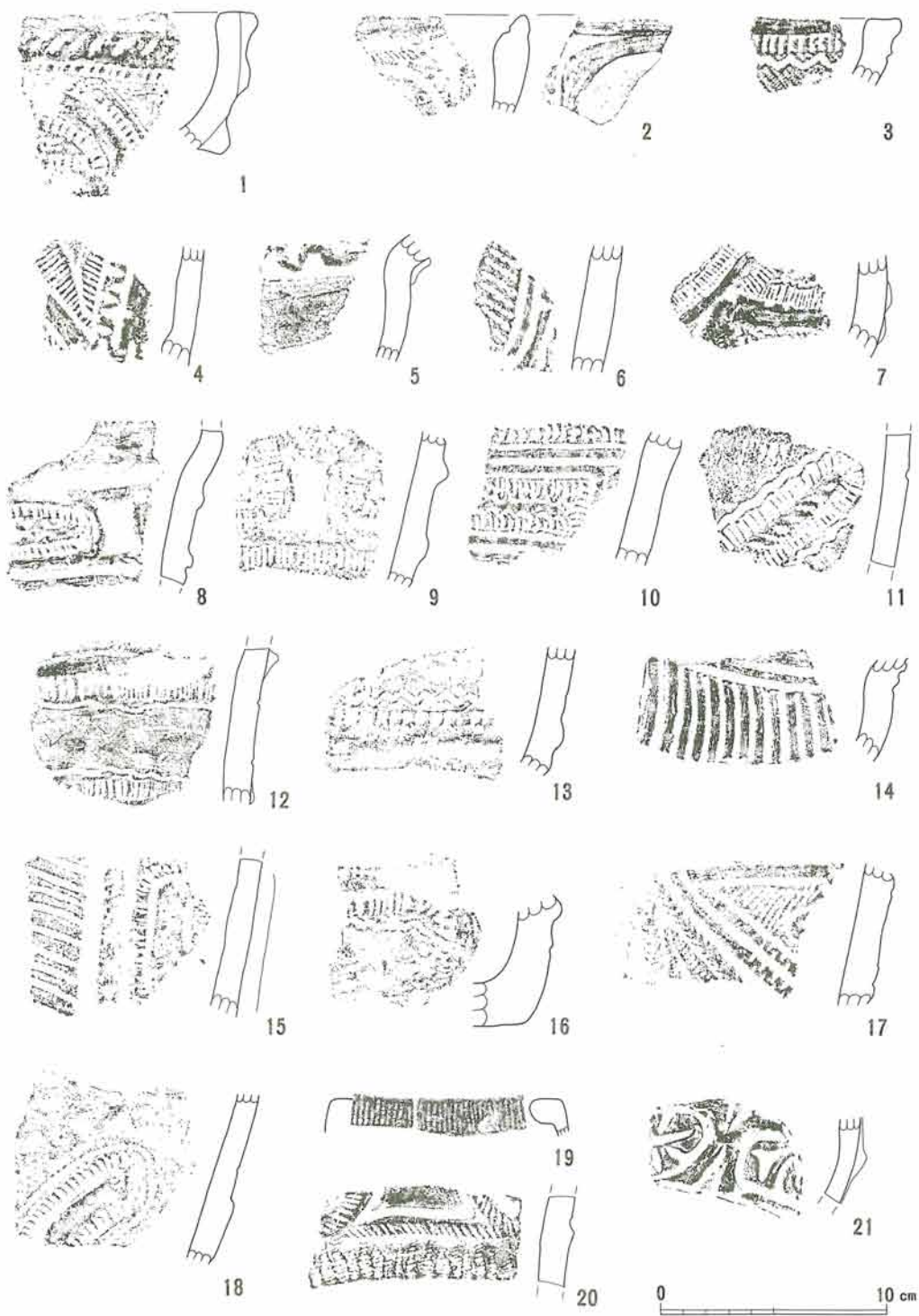

第87図面 49号(勝坂期)住居址出土土器

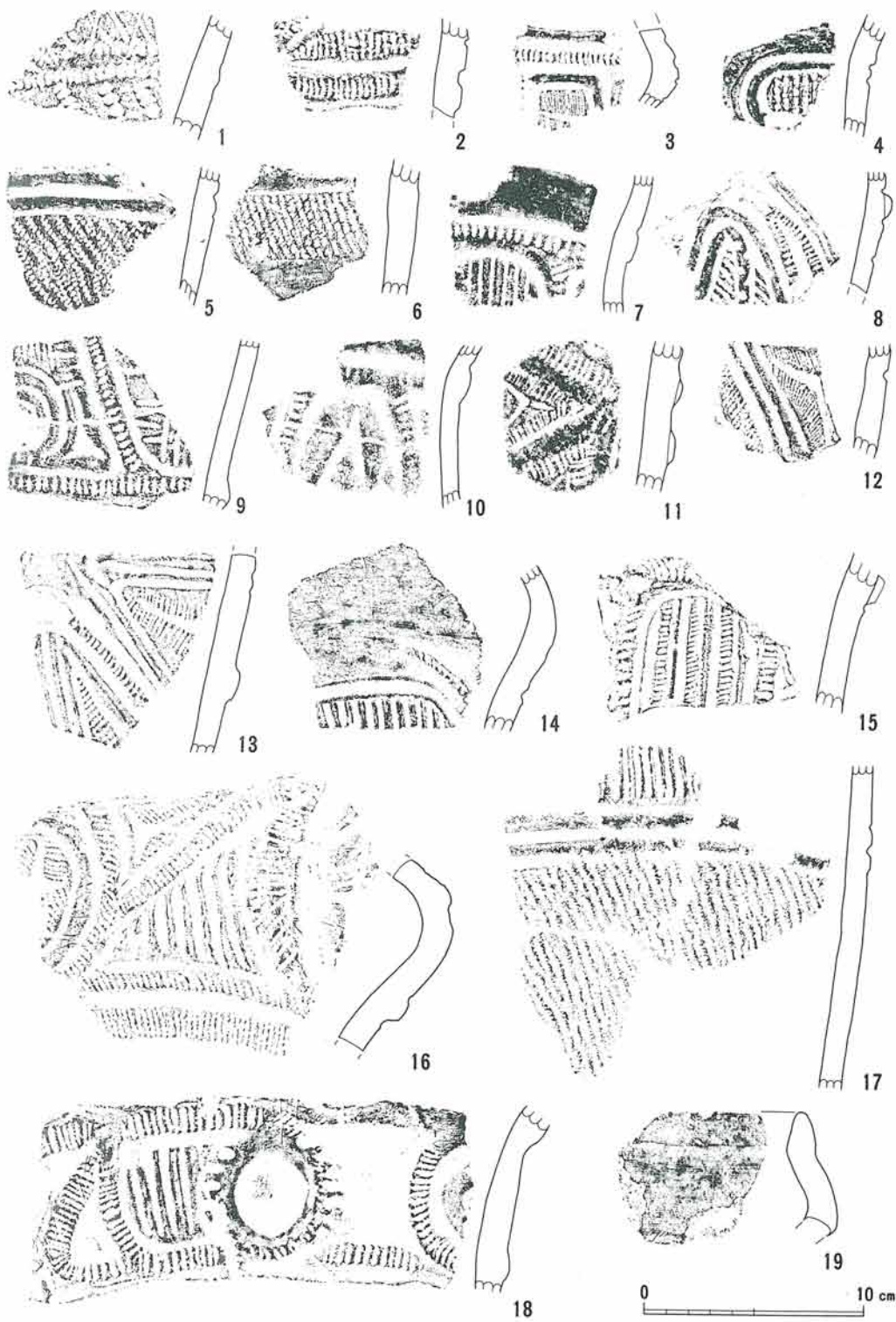

第88図面 49号(勝坂期)住居址出土土器

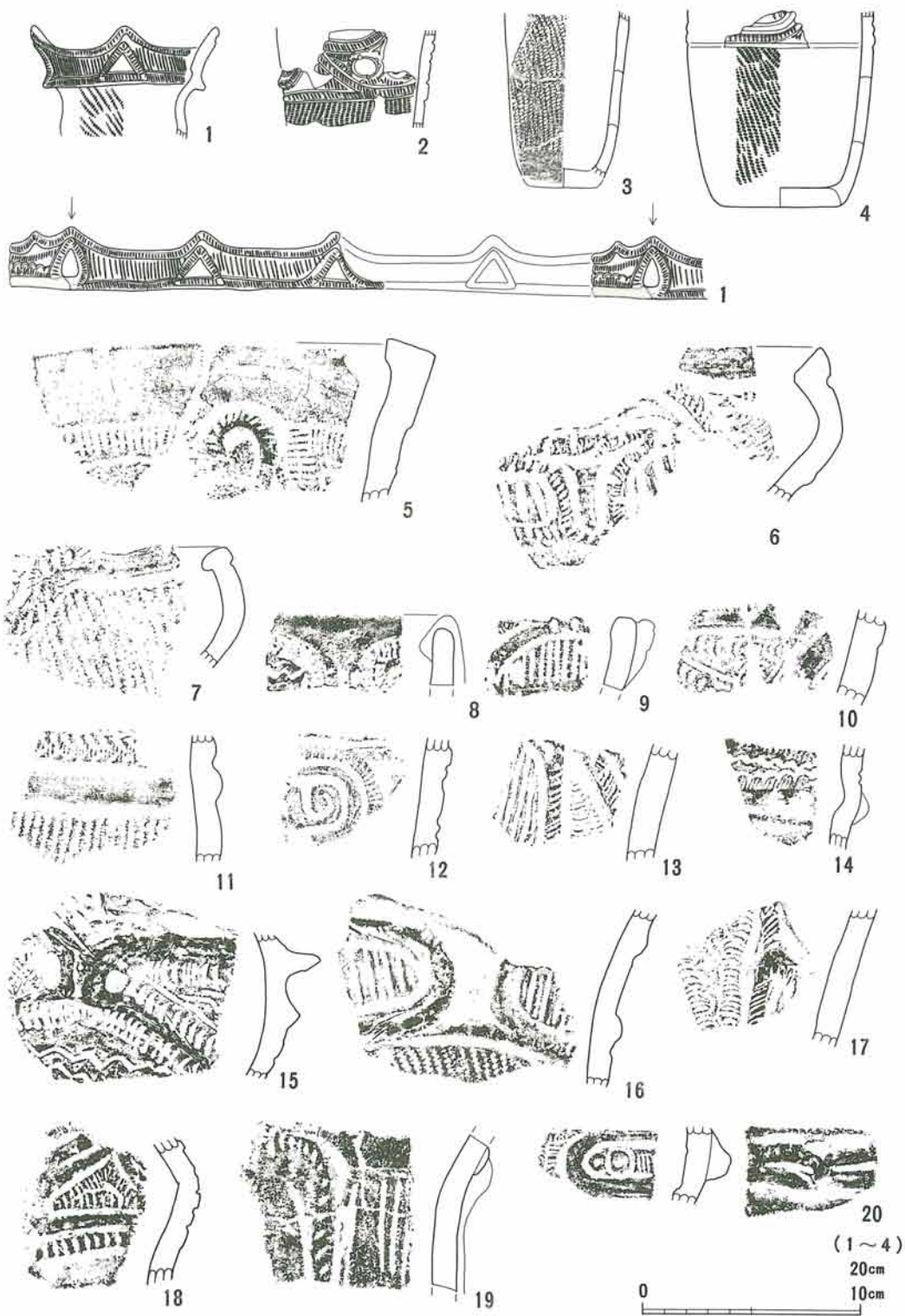

第89図面 50号(勝坂期)住居址出土土器

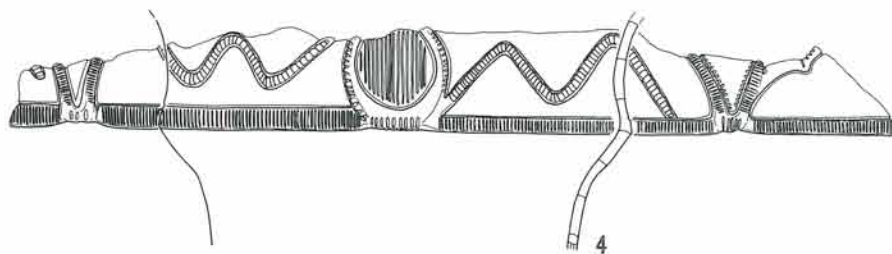
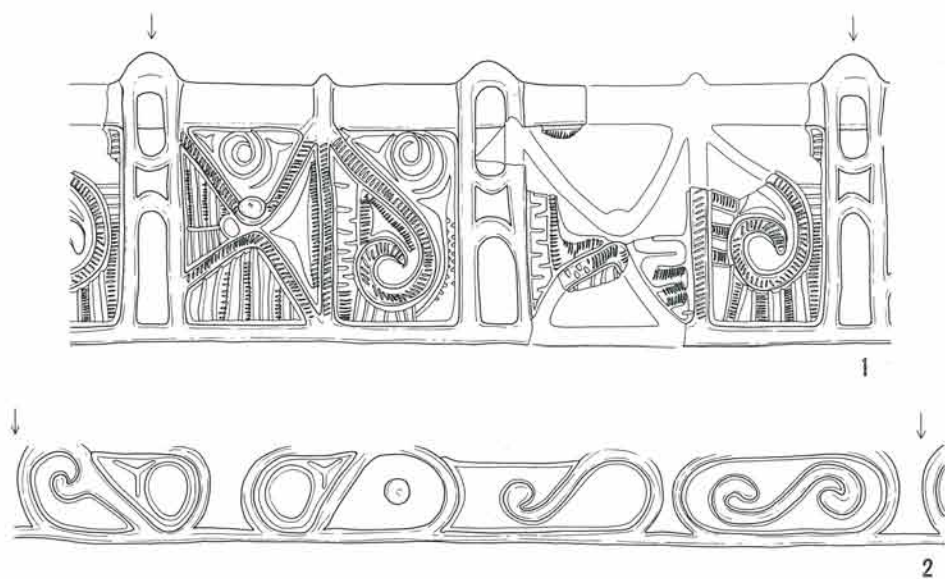
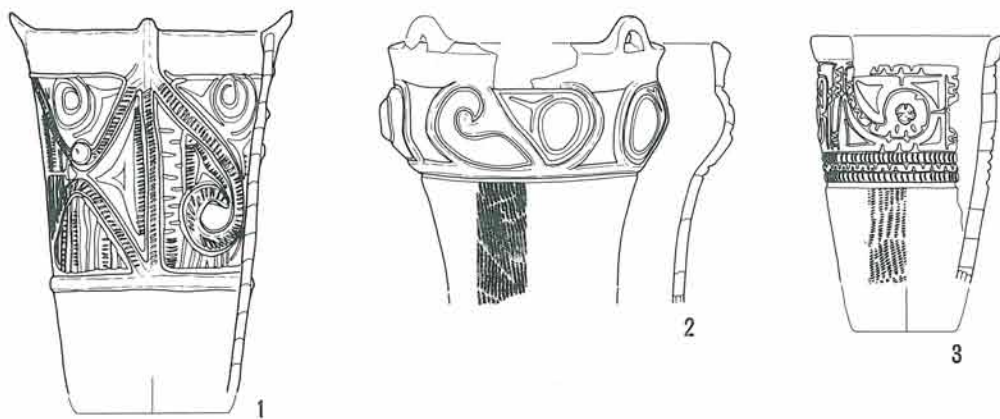

0 20cm

第90図面 51号(勝坂期)住居址出土土器

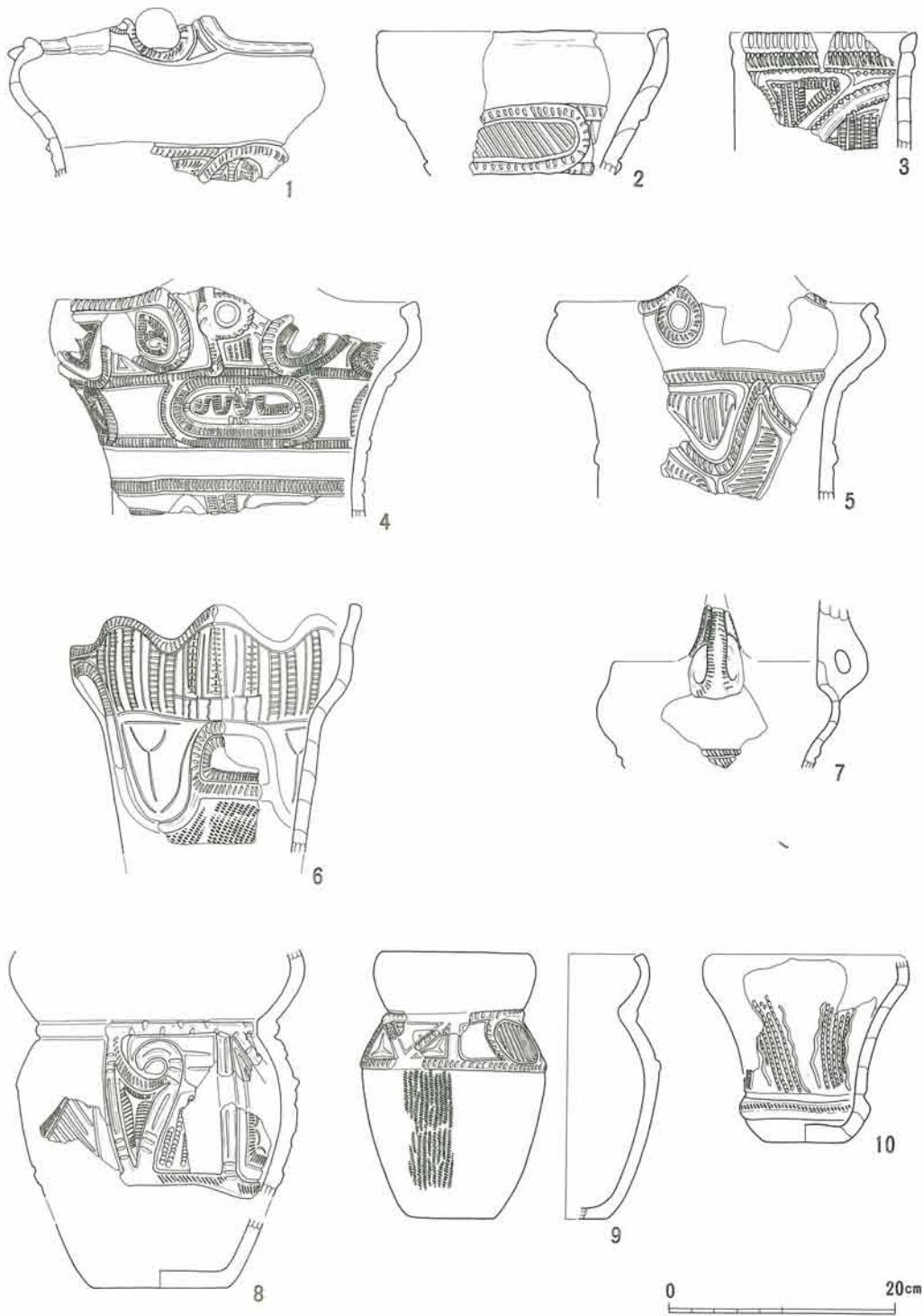

第91図面 51号(勝坂期)住居址出土土器

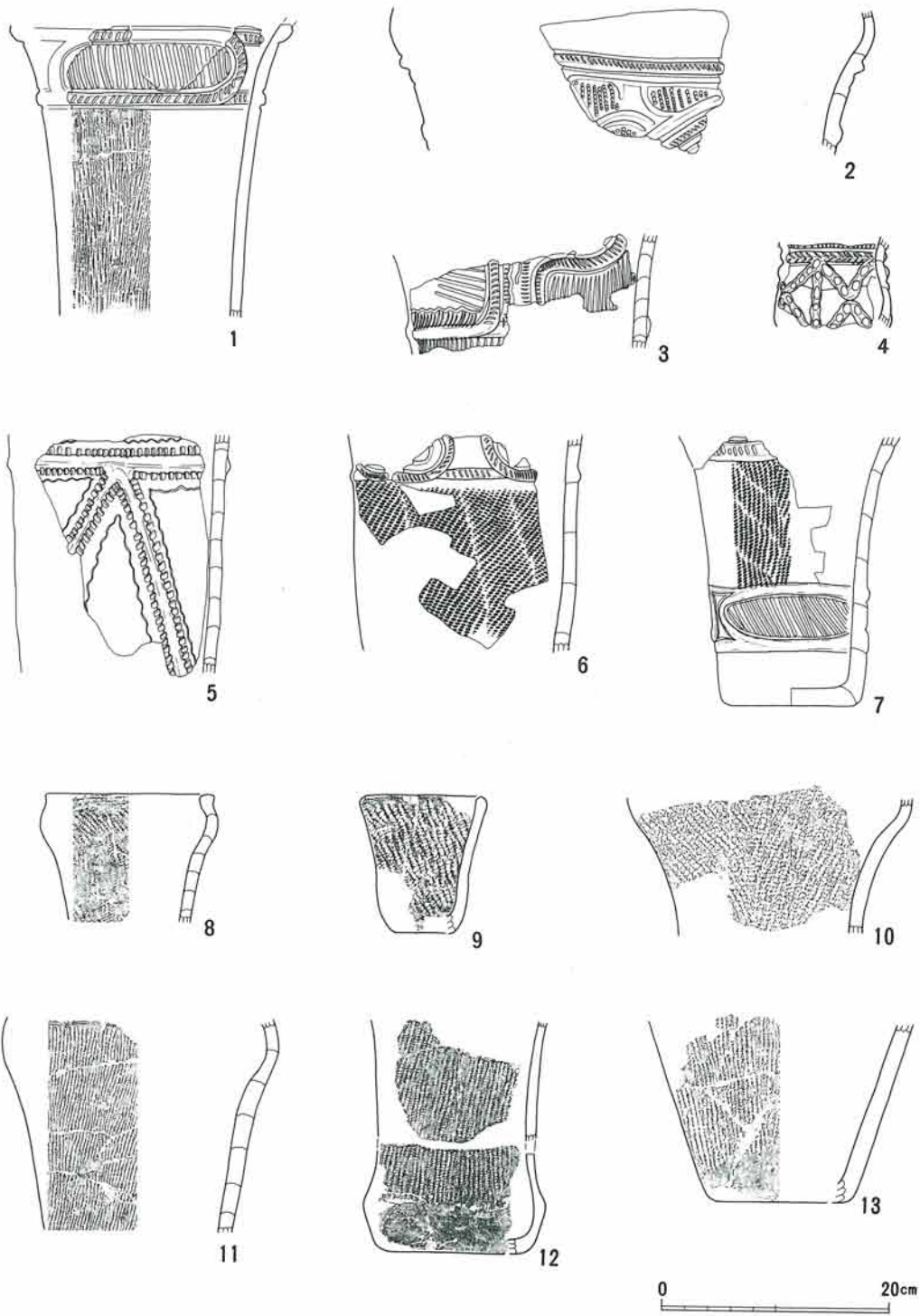

第92図面 51号(勝坂期)住居址出土土器

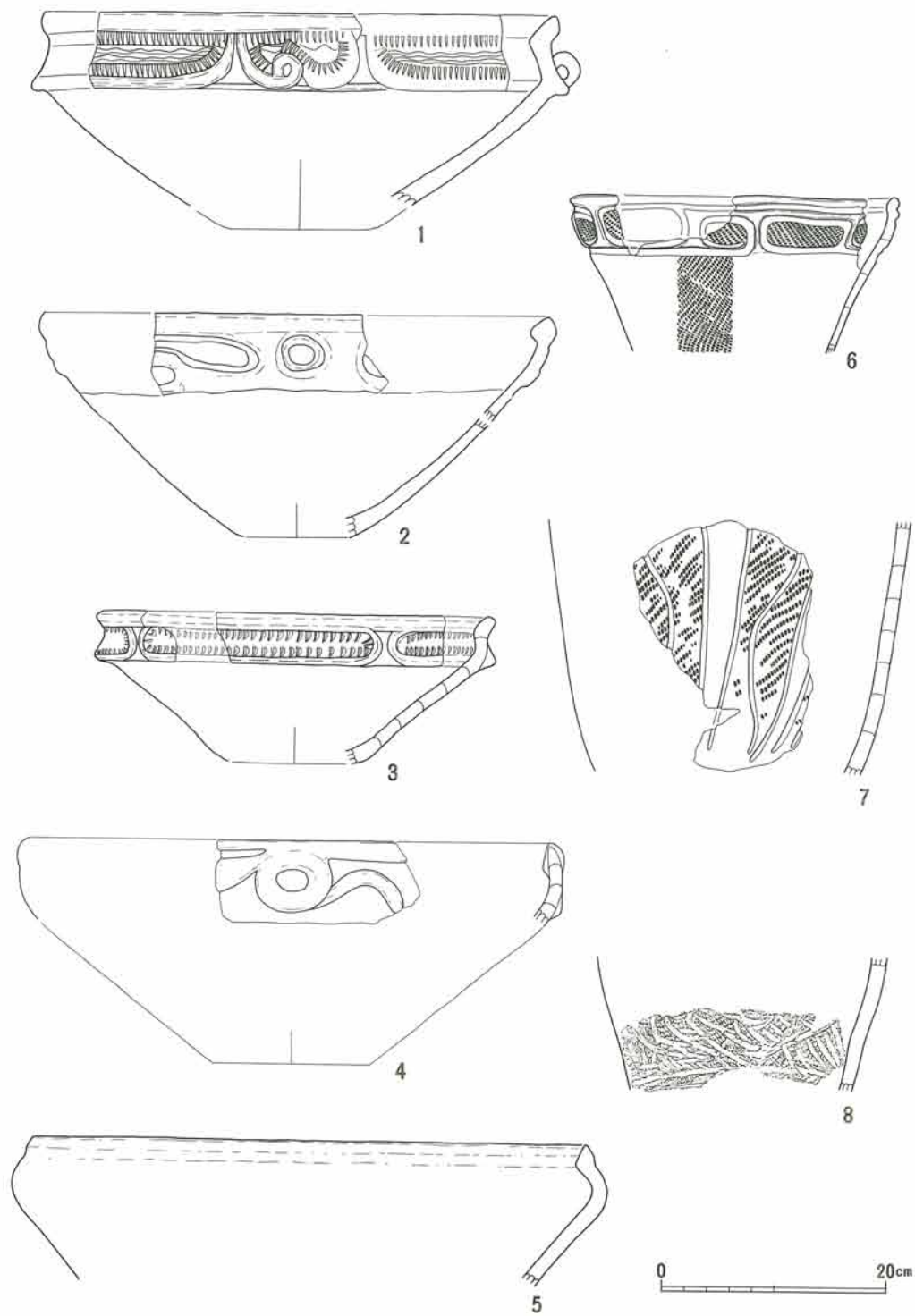

第93図面 51号(勝坂期)住居址出土土器



第94図面 51号(勝坂期)住居址出土土器



第95図面 51号(勝坂期)住居址出土土器

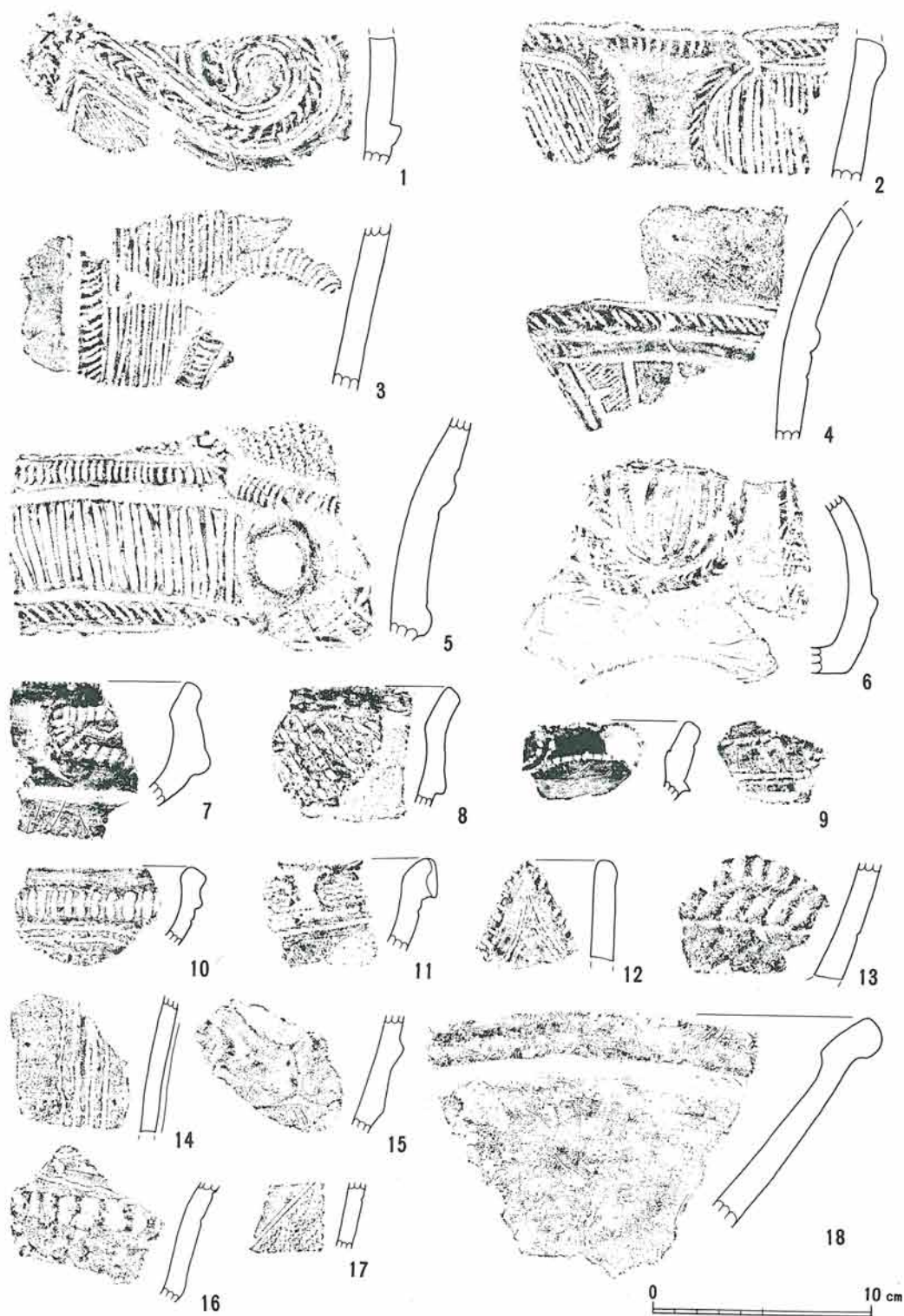

第96図面 51号(勝坂期)住居址出土土器

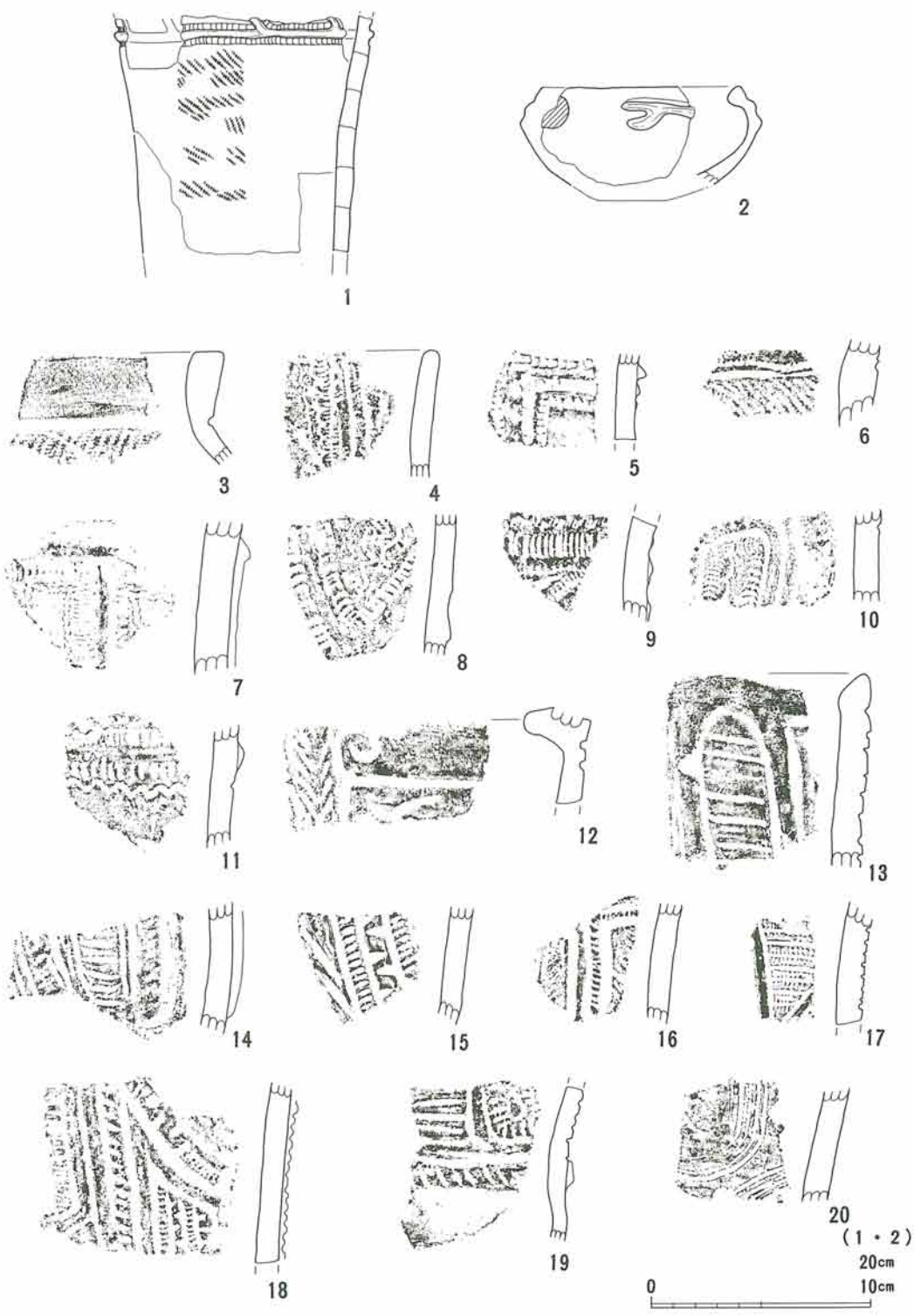

第97図面 52号(勝坂期)住居址出土土器

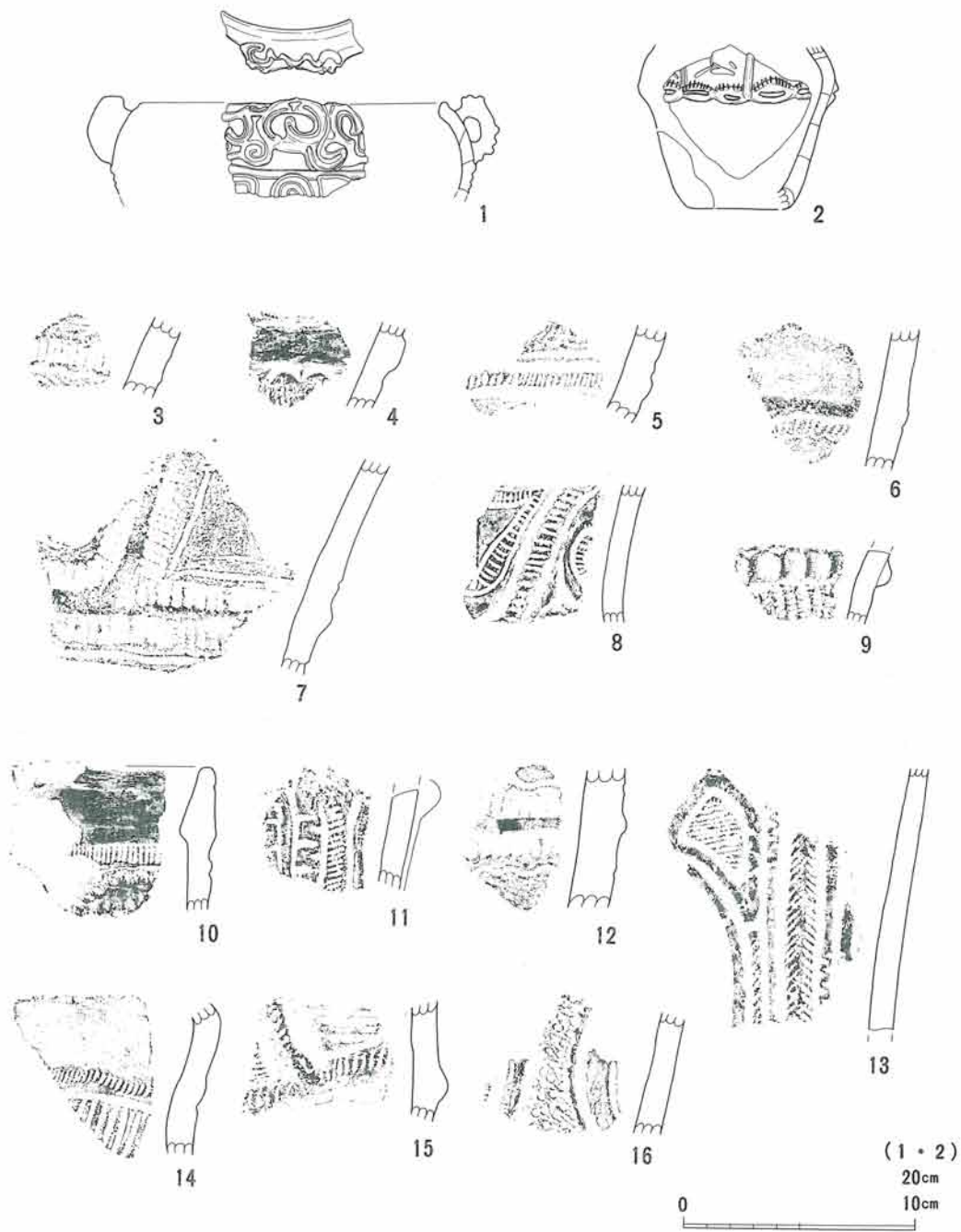

第98図面 54・62号(勝坂期)住居址出土土器

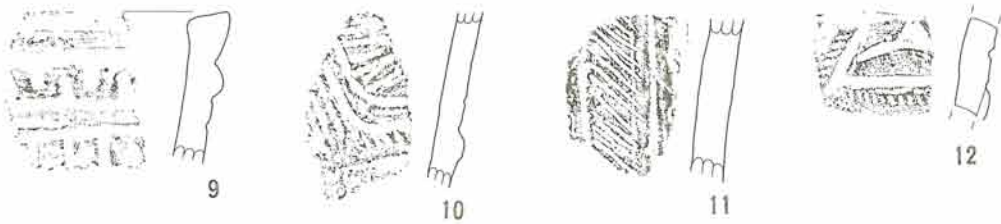
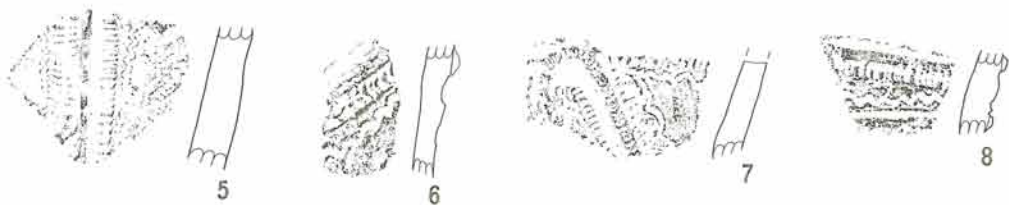
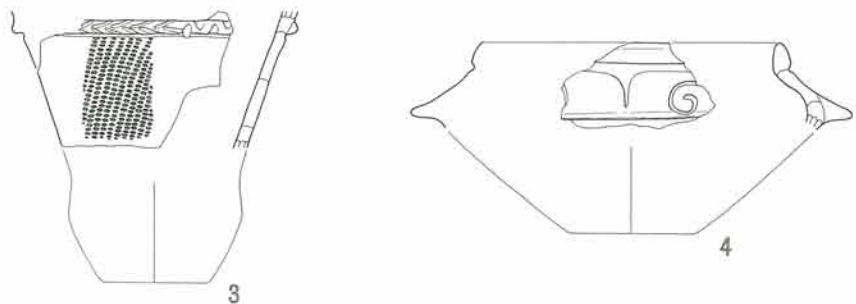
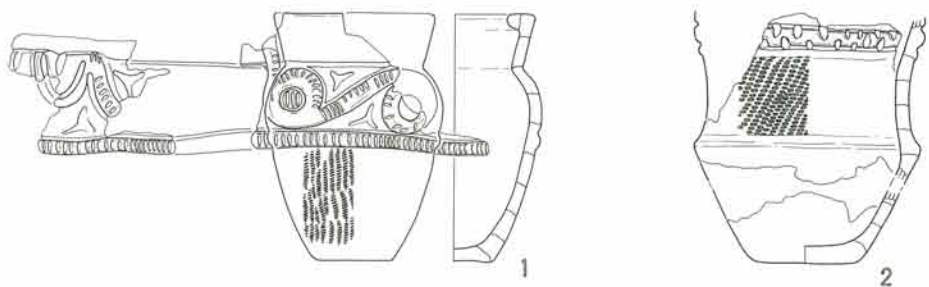

第99図面 55号(勝坂期)住居址出土土器

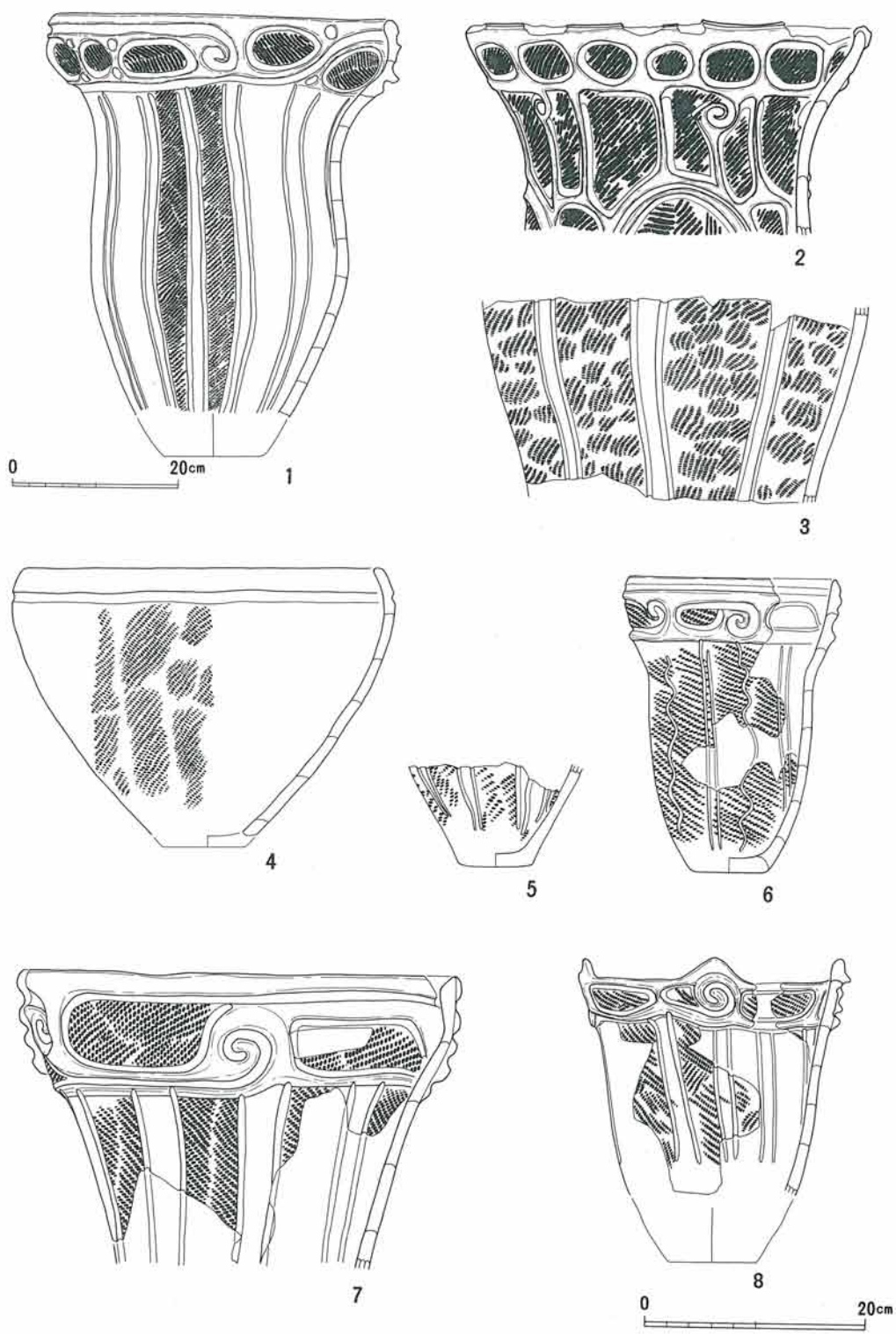

第100图面 33号(加曾利E期)住居址出土土器

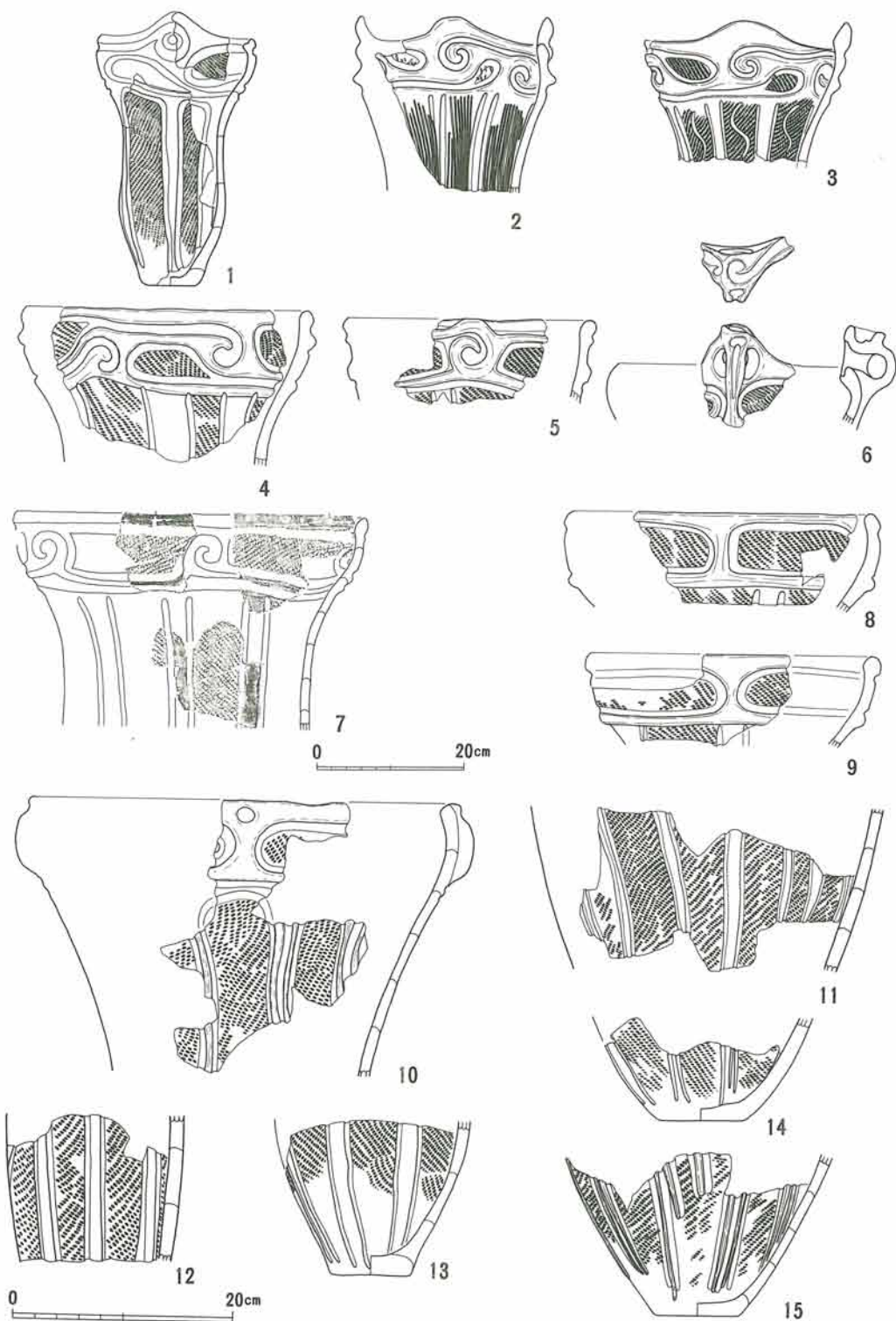

第101図面 33号(加曾利E期)住居址出土土器

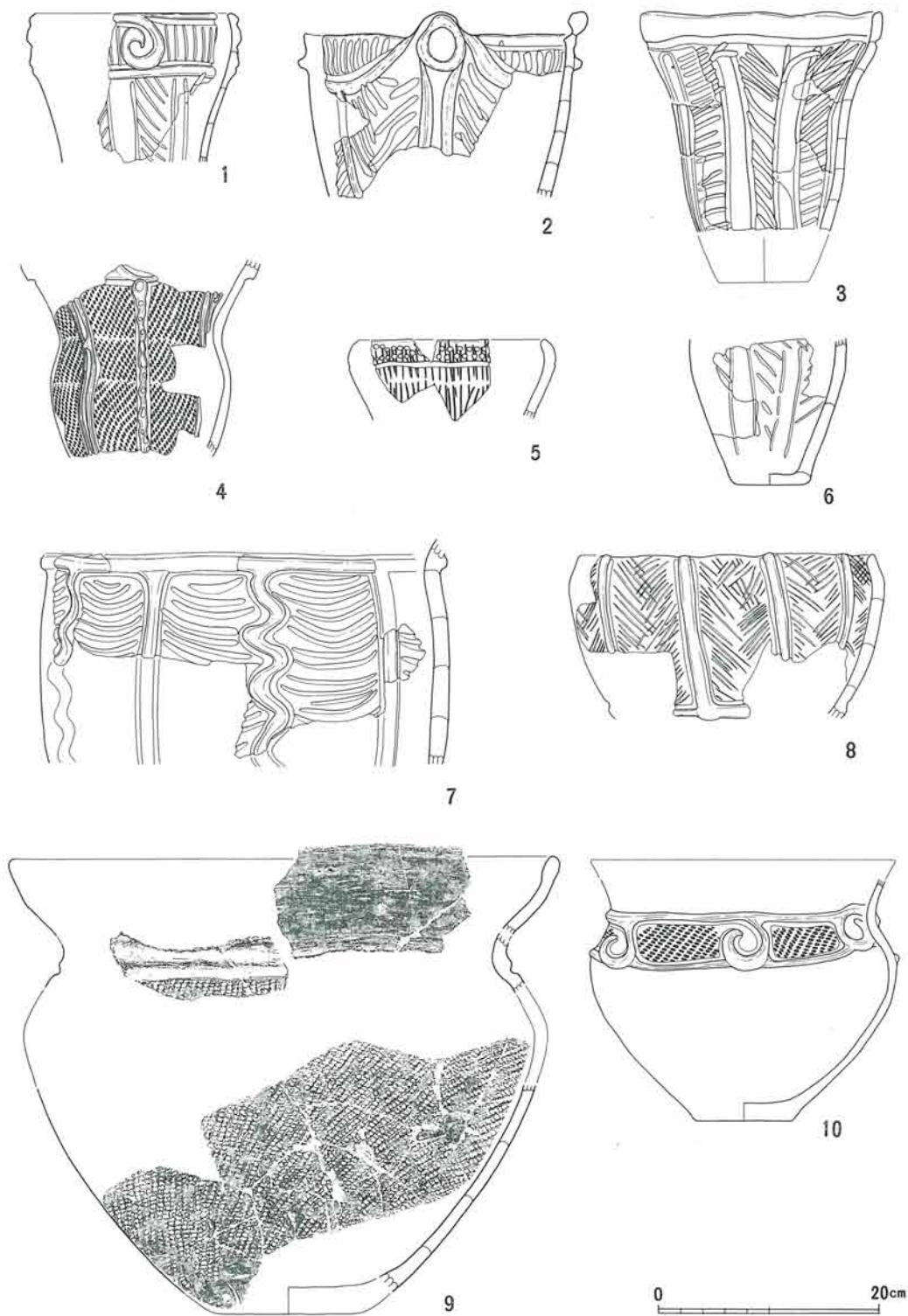

第102图面 33号(加普利E期)住居址出土土器

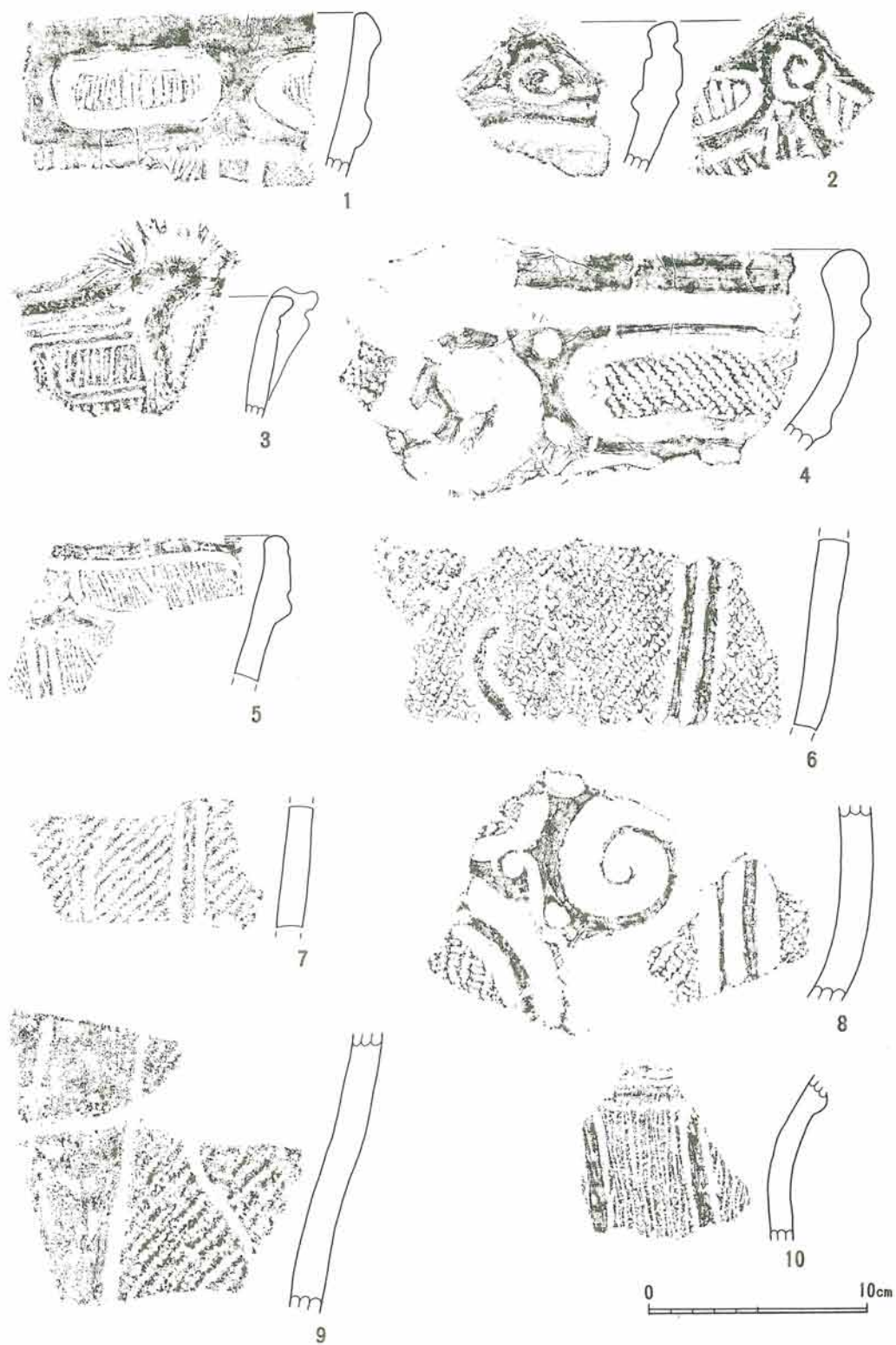

第103图面 33号(加曾利E期)住居址出土土器

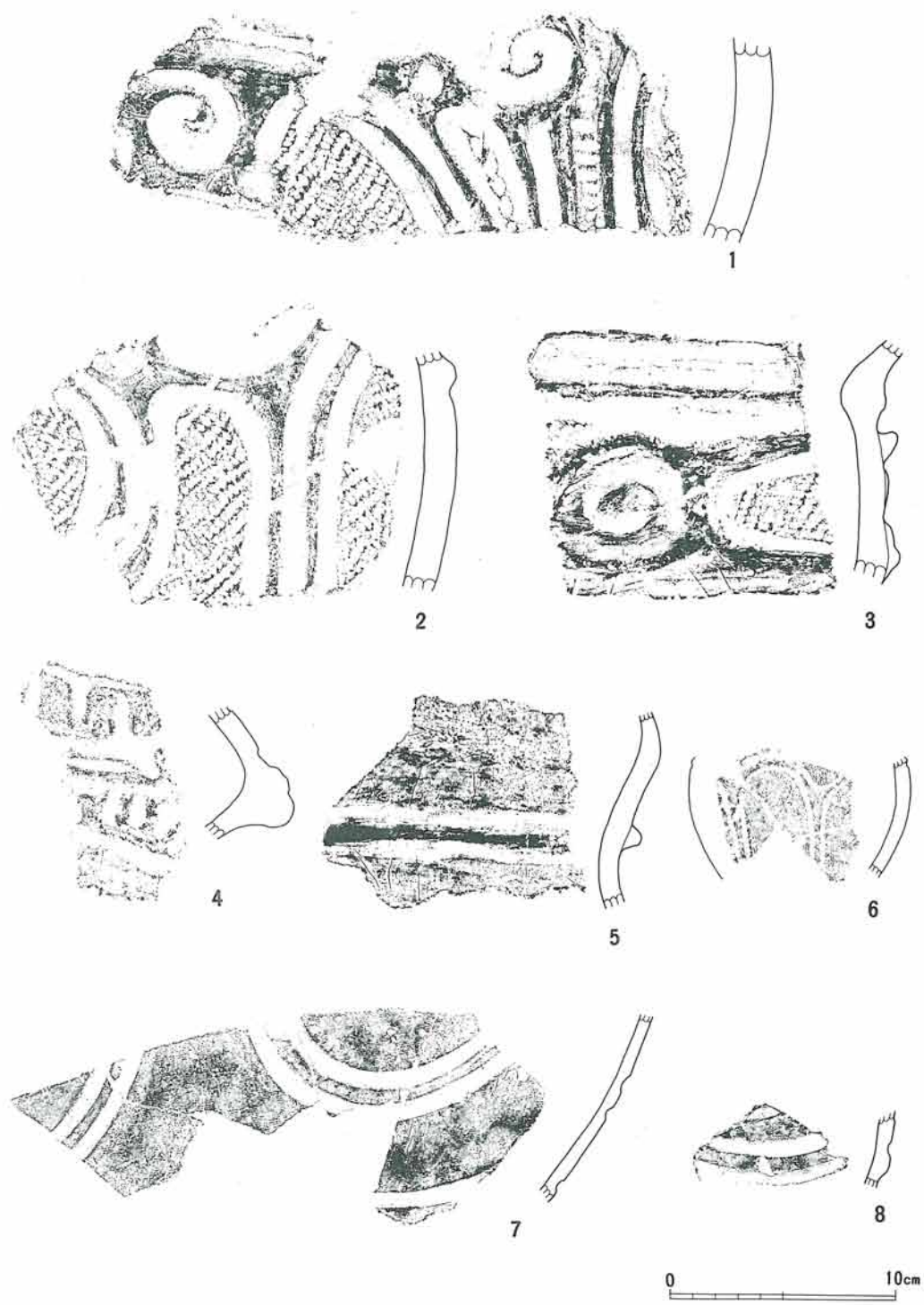

第104图面 33号(加曾利E期)住居址出土土器

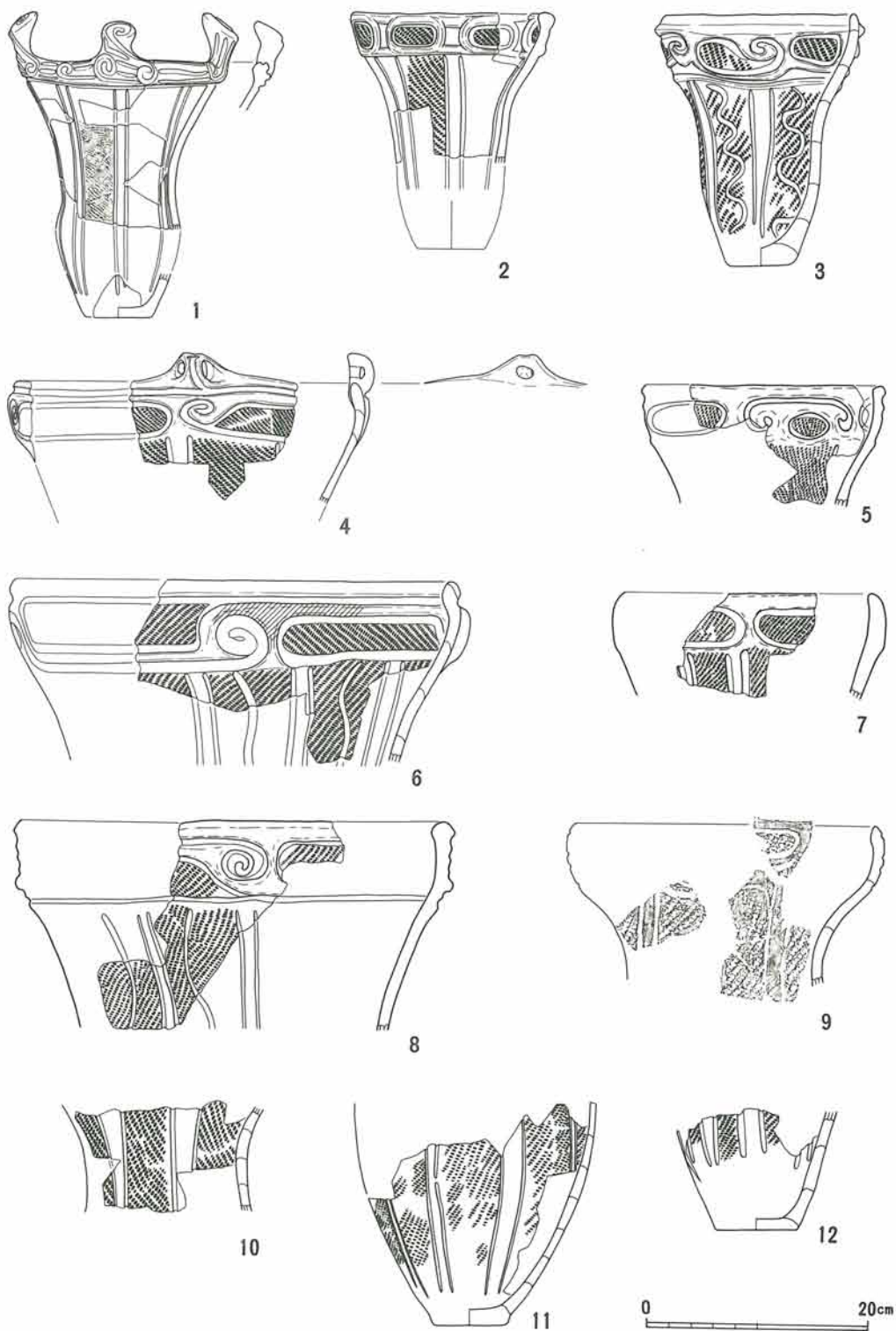

第105图面 34号(加曾利E期)住居址出土土器

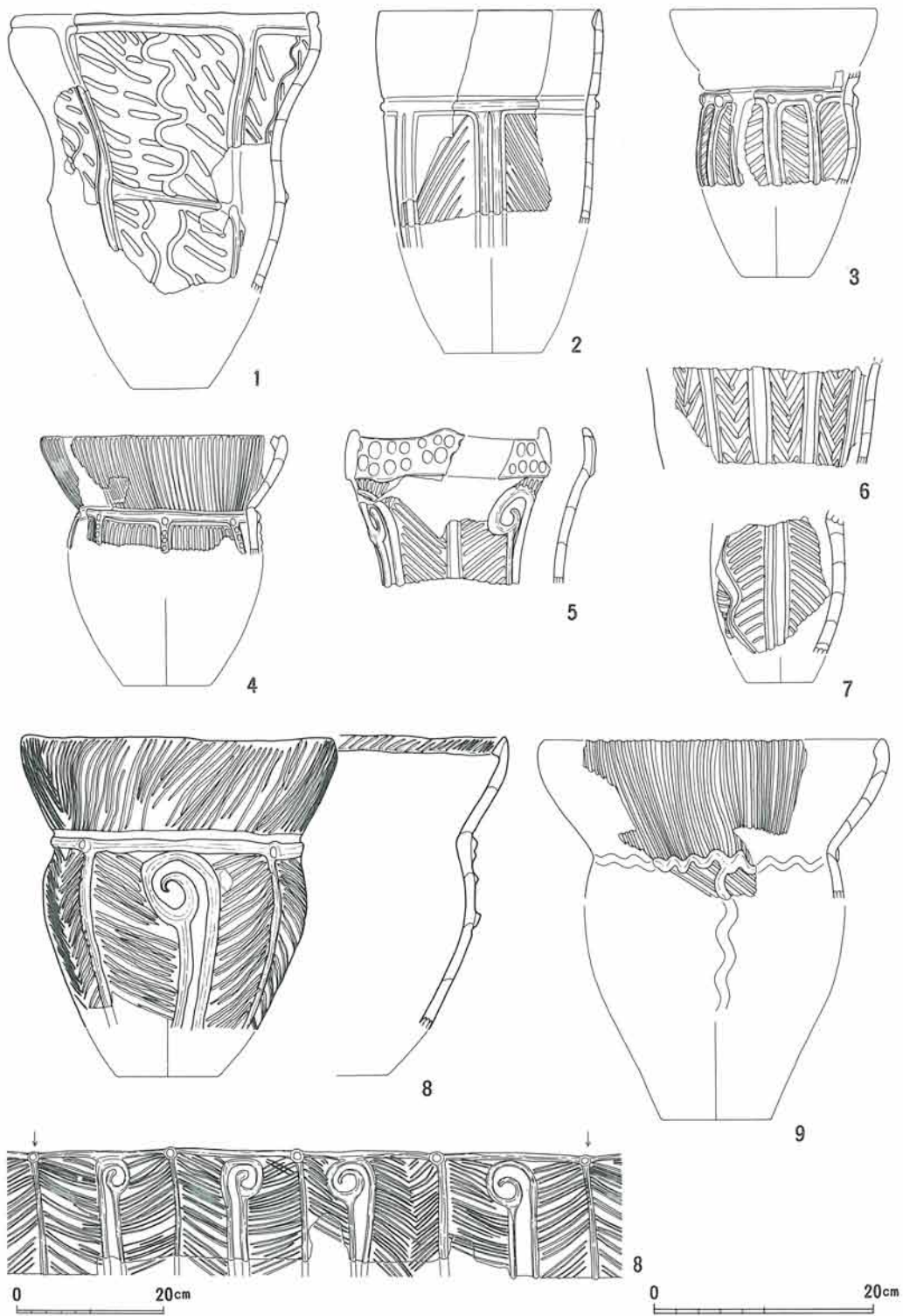

第106図面 34号(加曾利E期)住居址出土土器

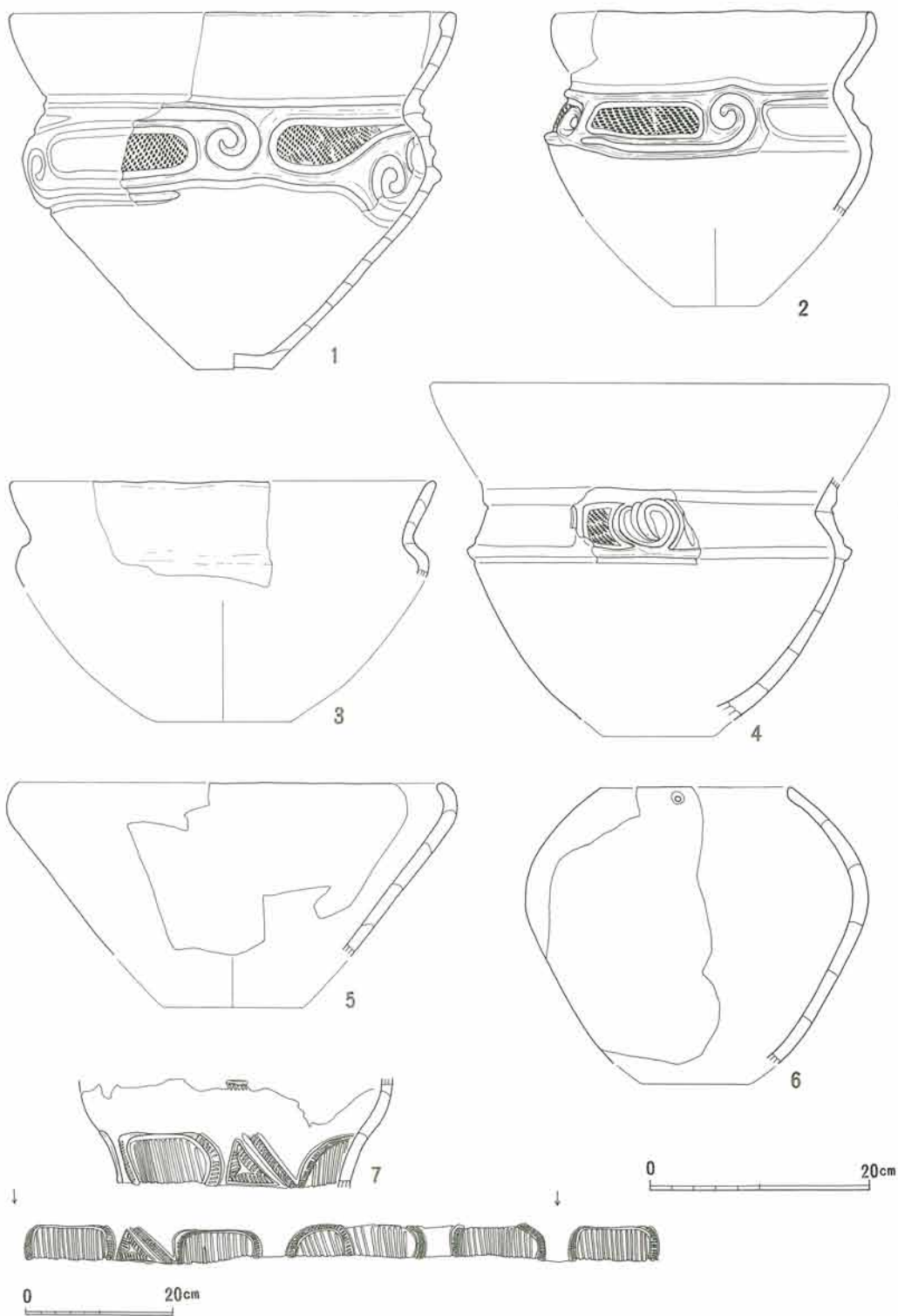

第107图面 34号(加曾利E期)住居址出土土器

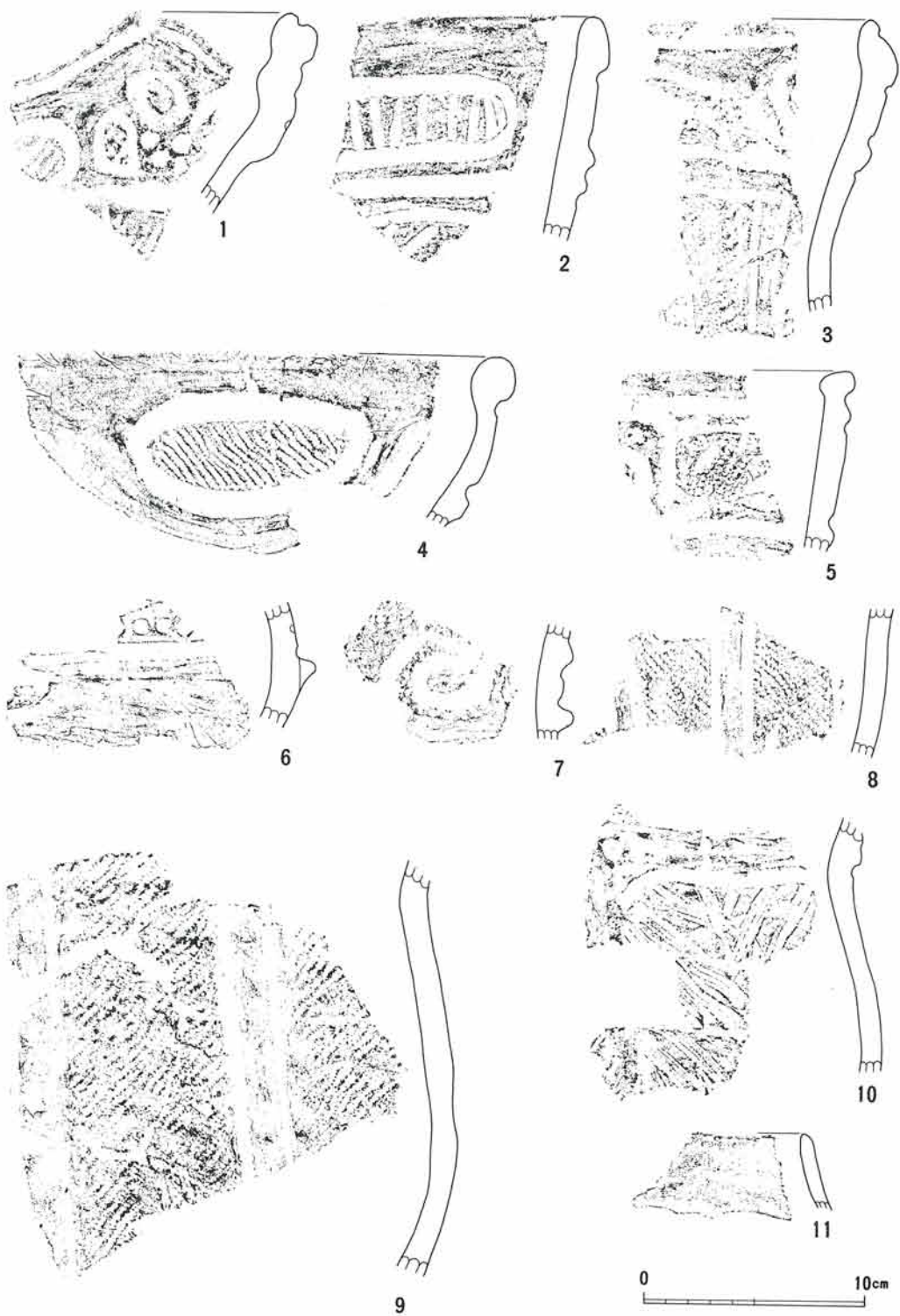

第108图面 34号(加曾利E期)住居址出土土器

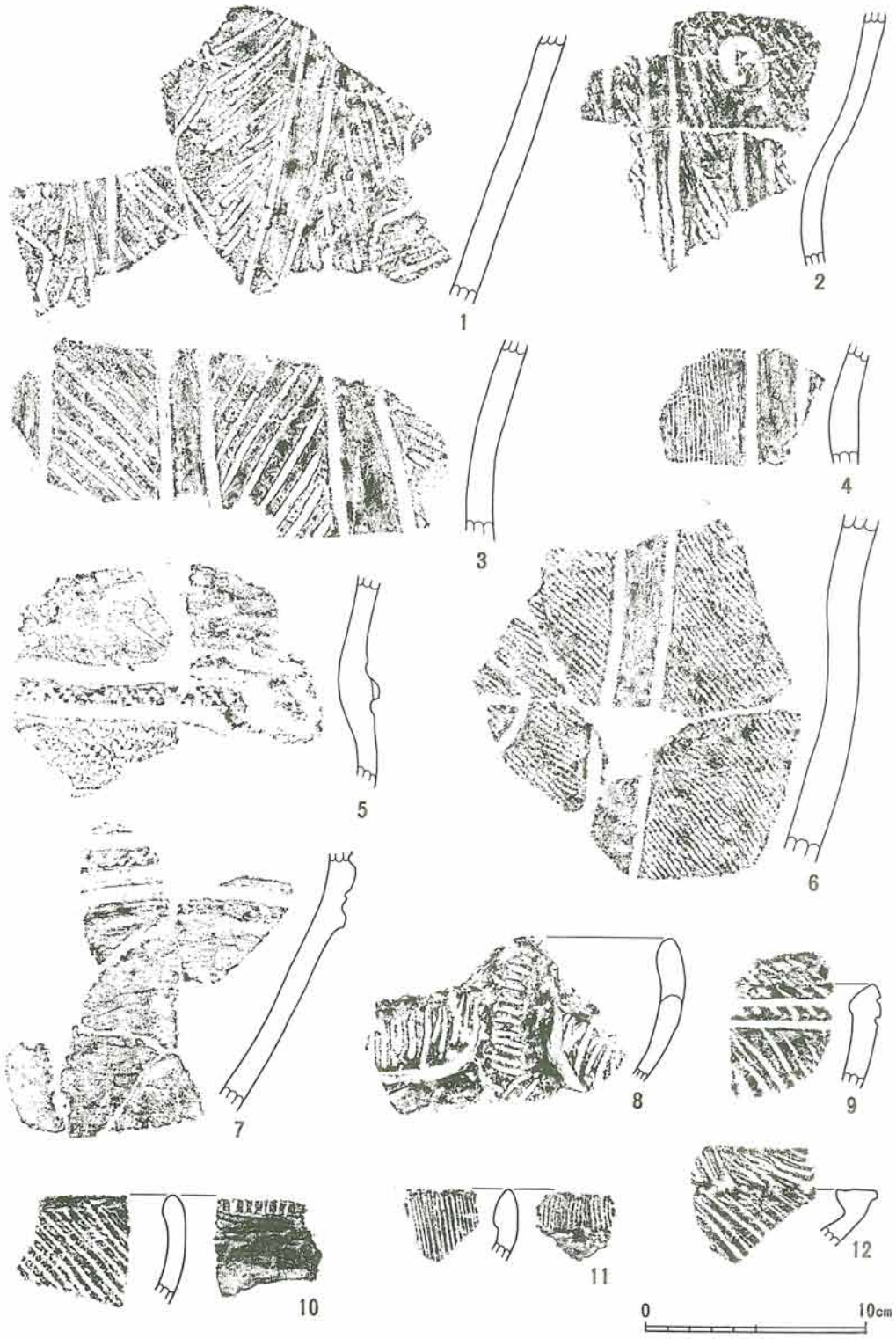

第109図面 34号(加曾利E期)住居址出土土器

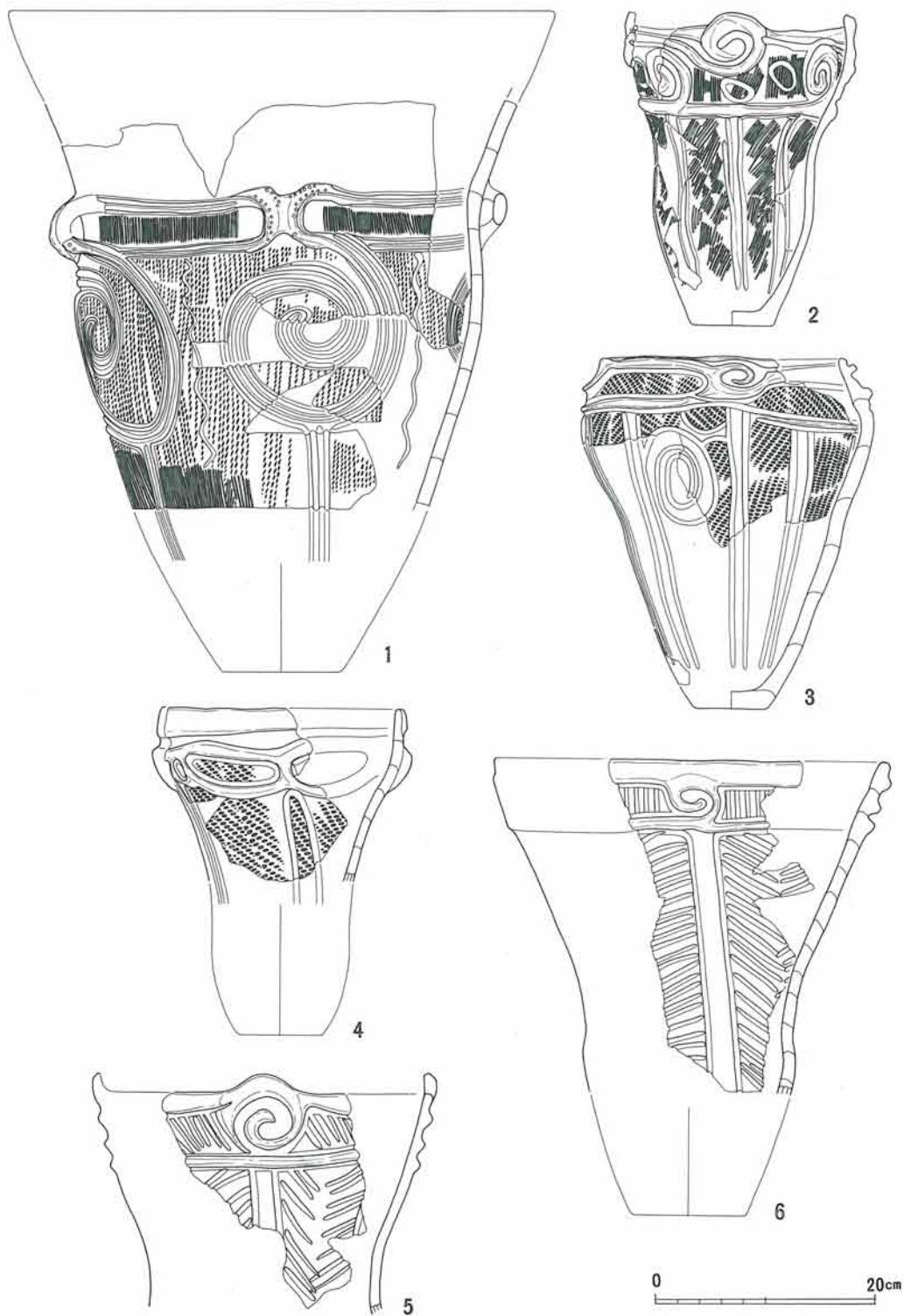

第110图面 36号(加普利E期)住居址出土土器

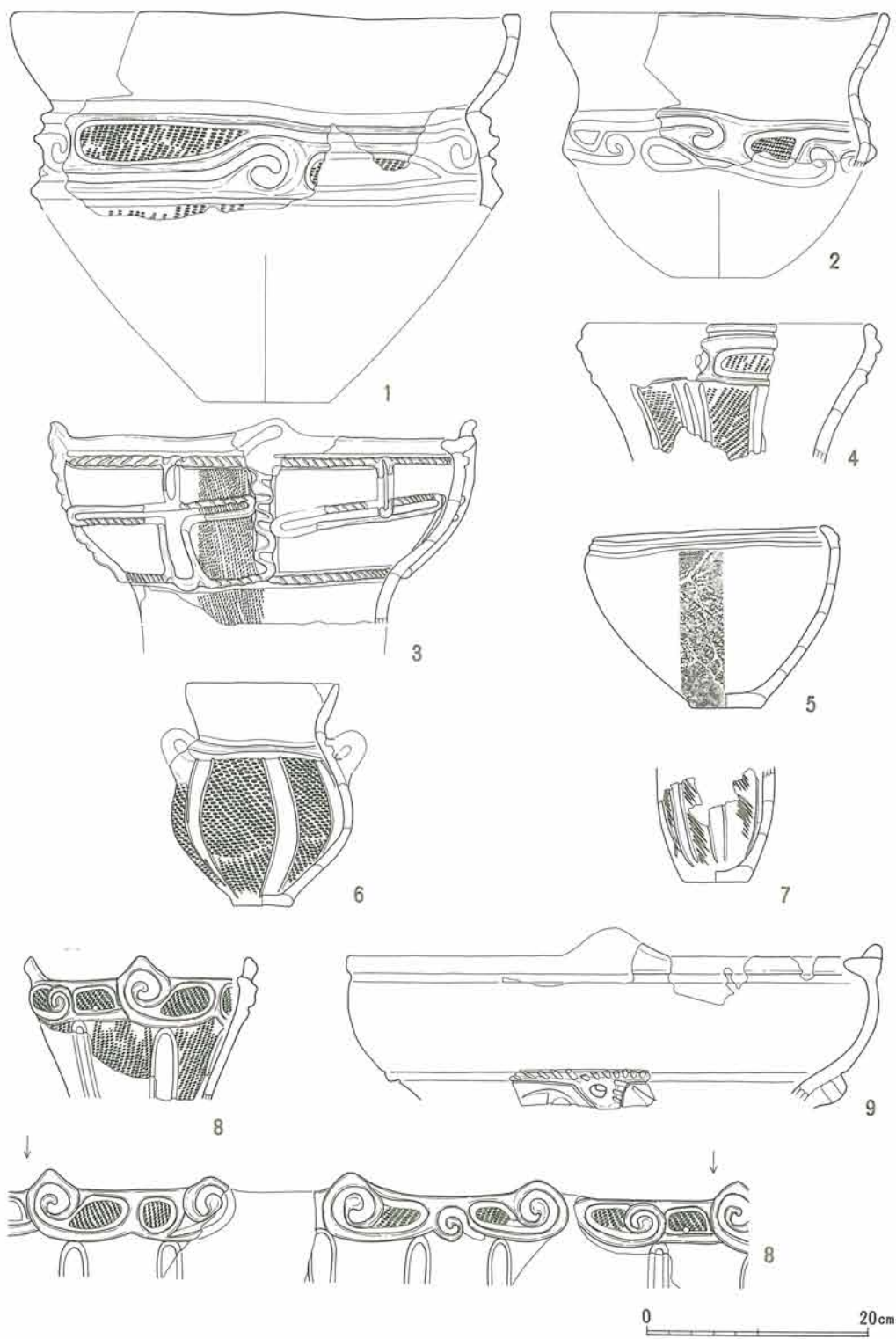

第111图面 36号(加曾利E期)住居址出土土器

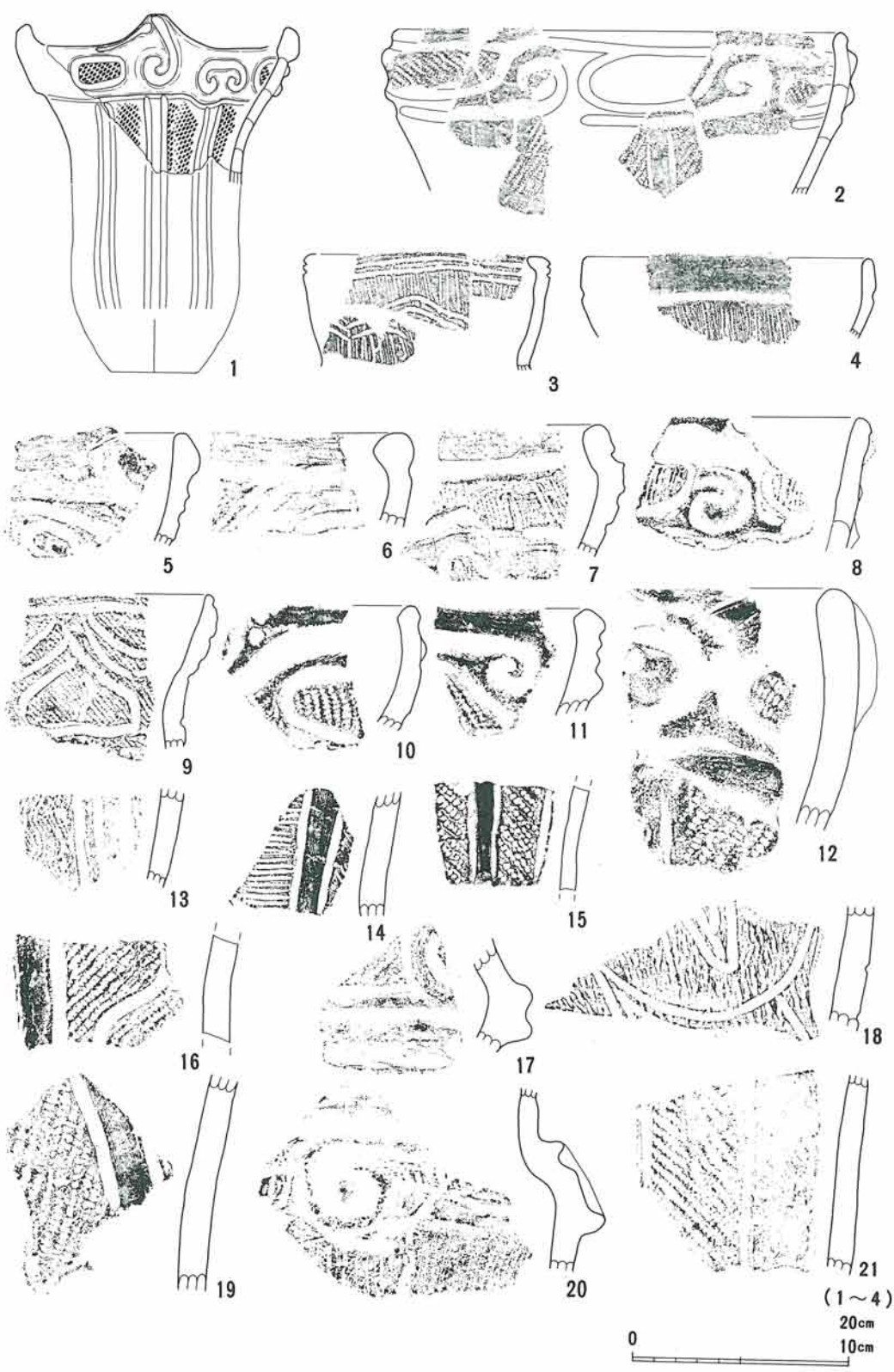

第112图面 36号(加曾利E期)住居址出土土器

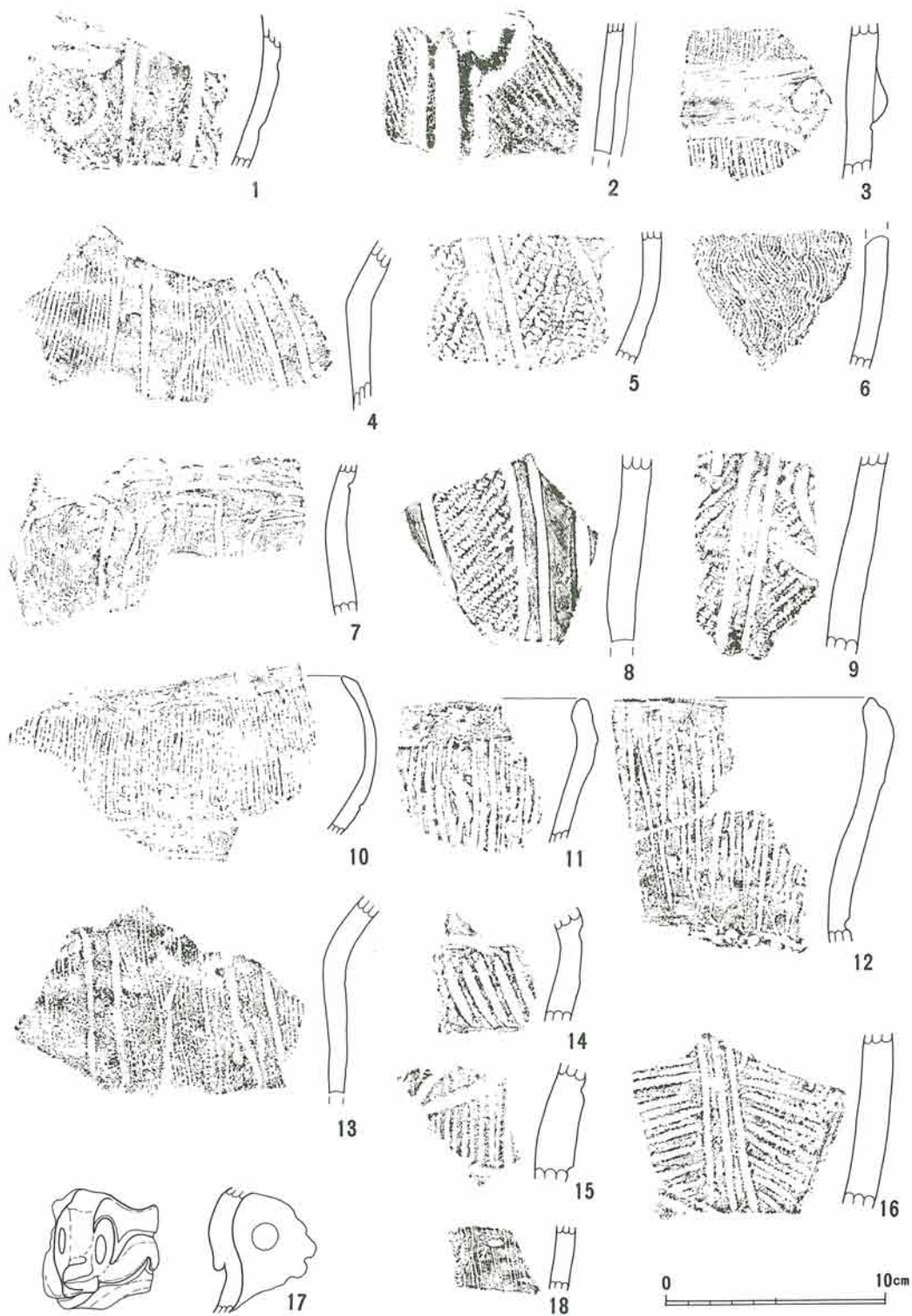

第113图面 36号(加曾利E期)住居址出土土器

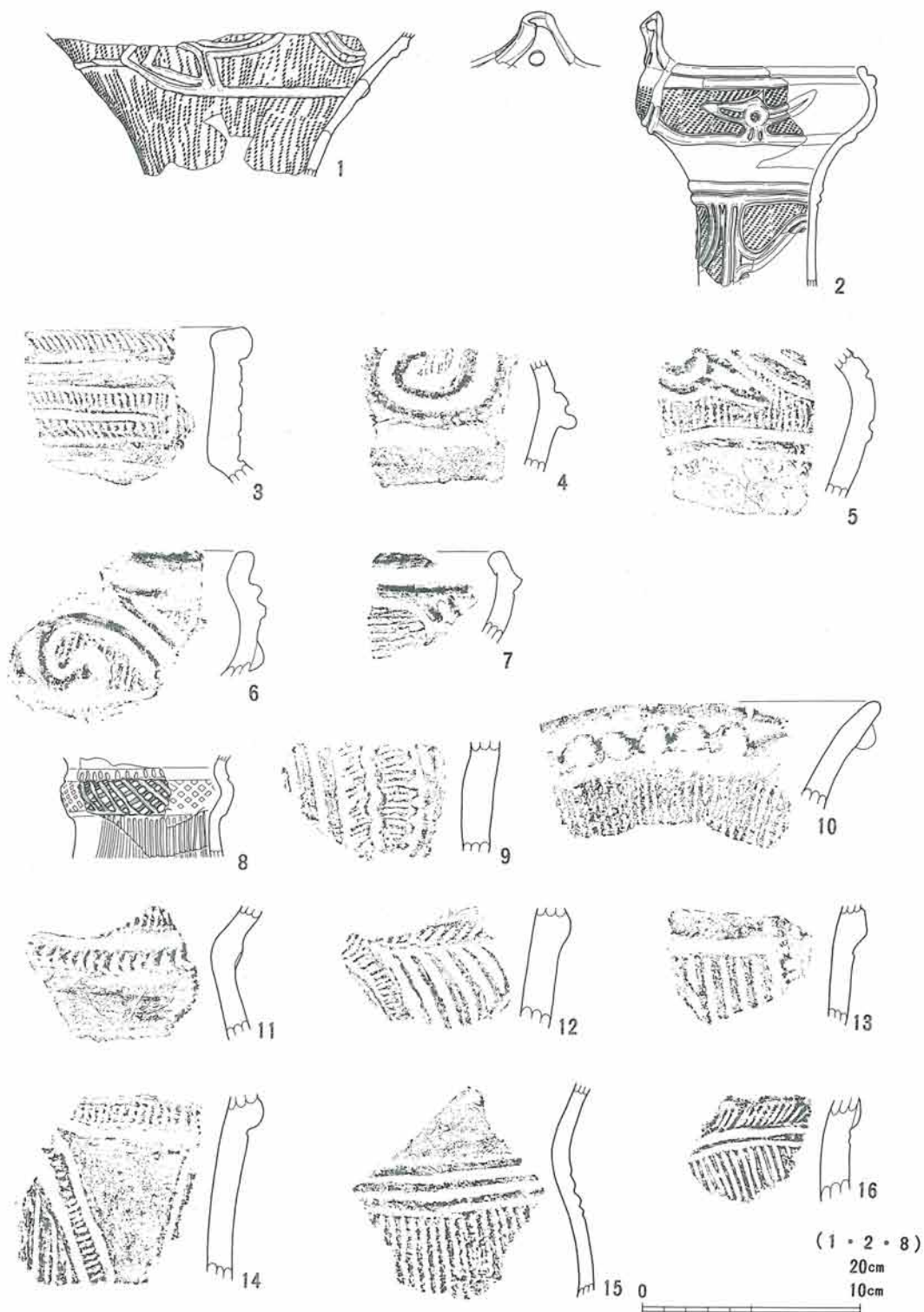

第114图面 38 · 39 · 57号(加曾利E期)住居址出土土器

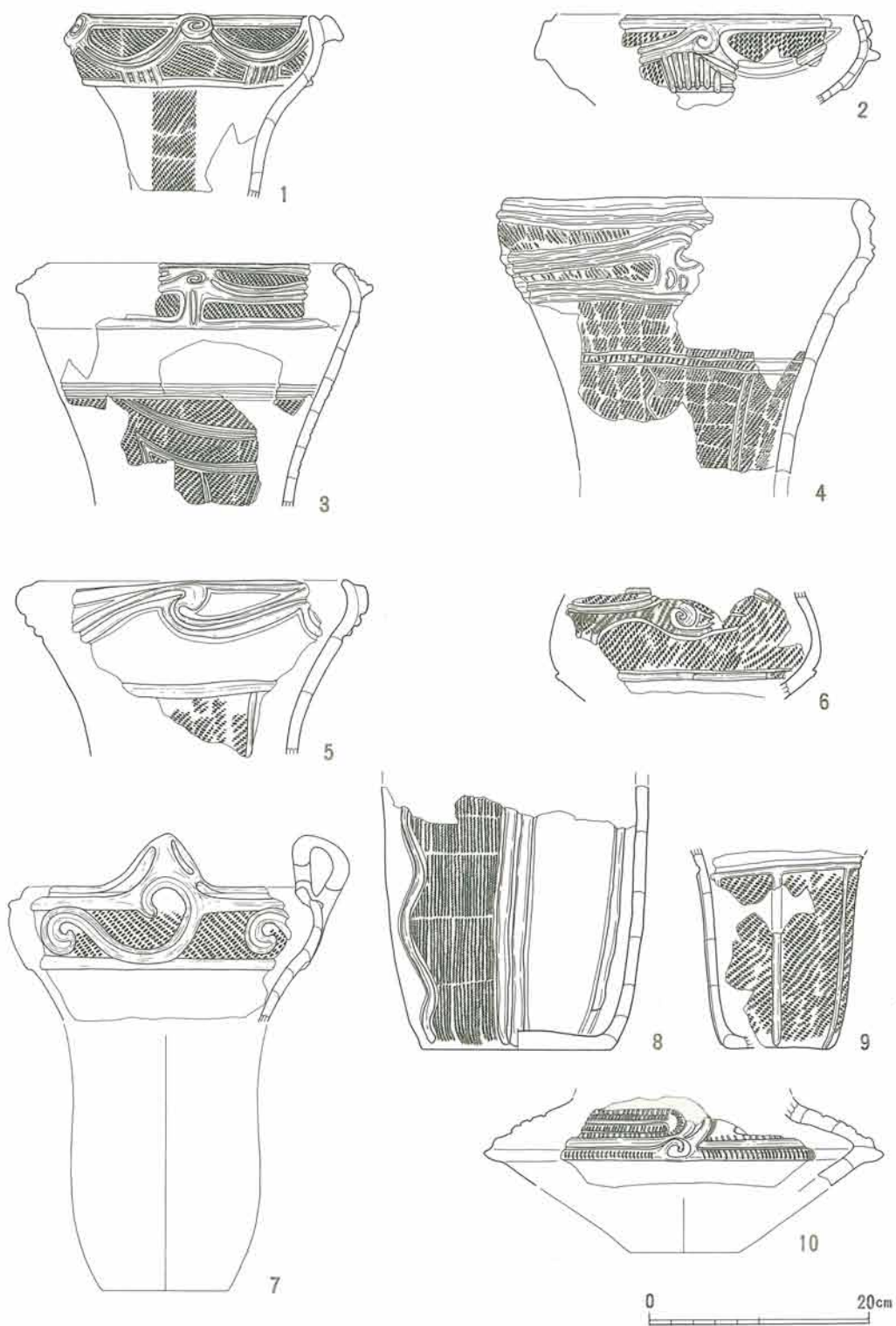

第115図面 38・39・57号(加曾利E期)住居址出土土器

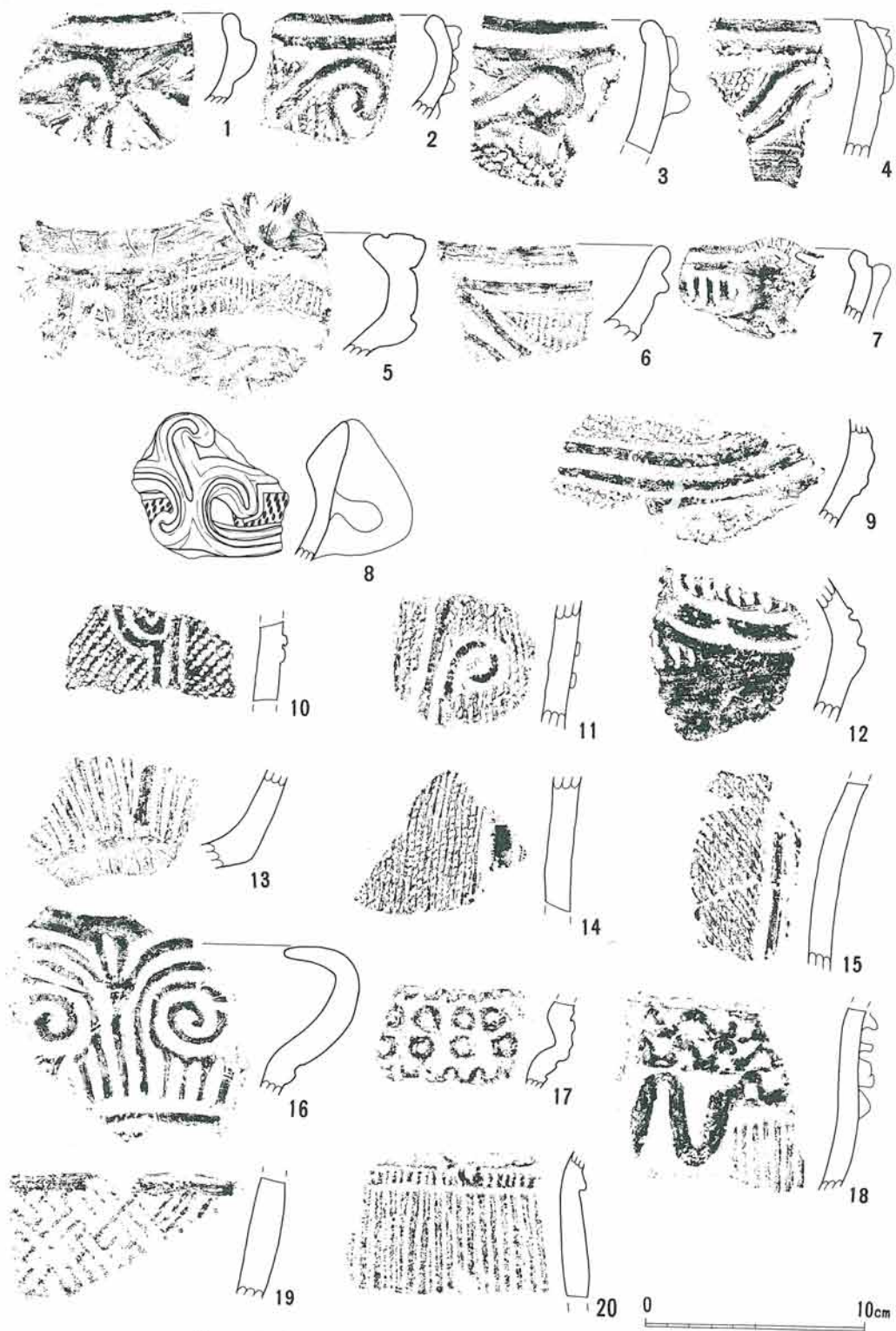

第116图面 38·39·57号(加曾利E期)住居址出土土器

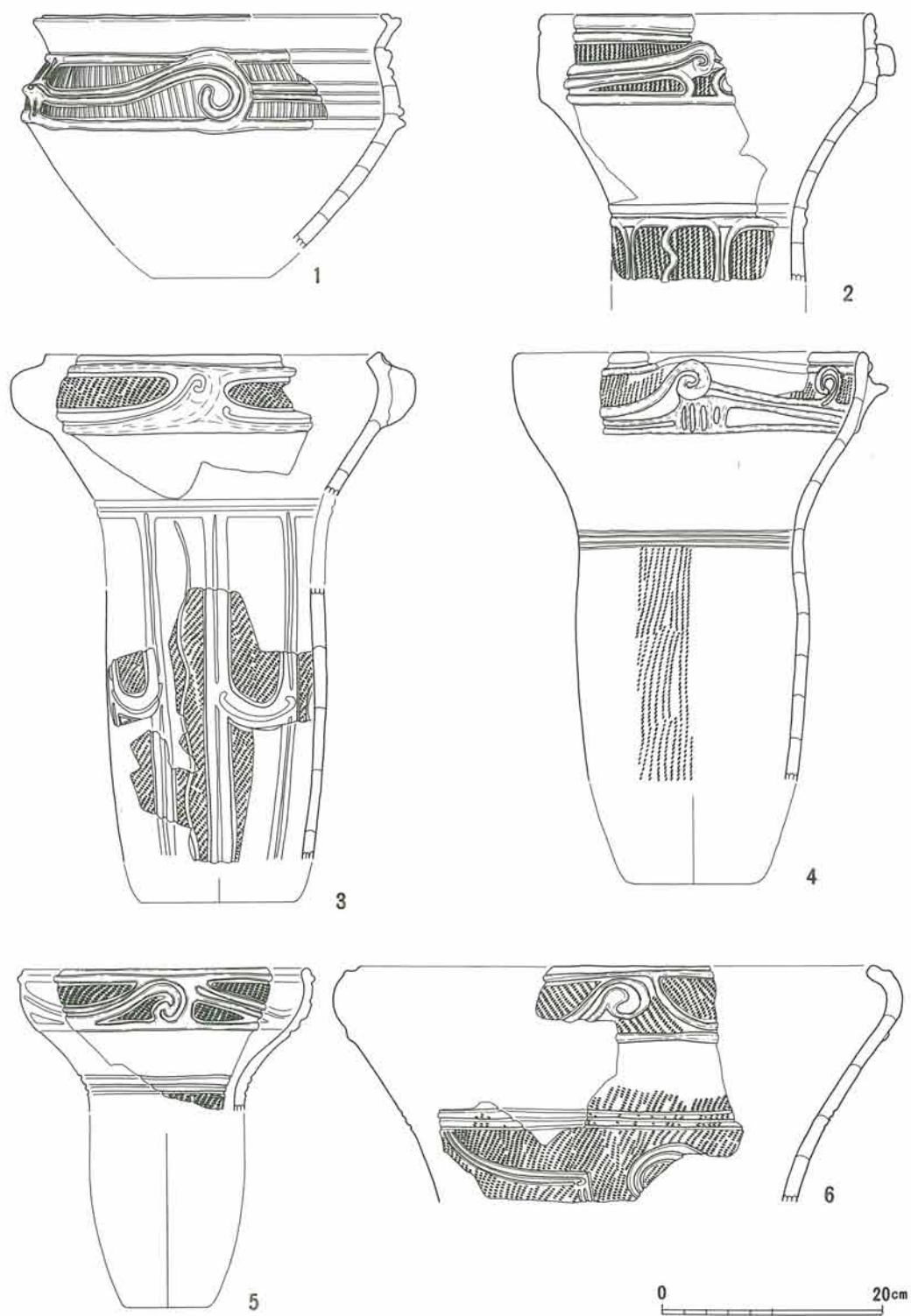

第117图面 41·60号(加曾利E期)住居址出土土器

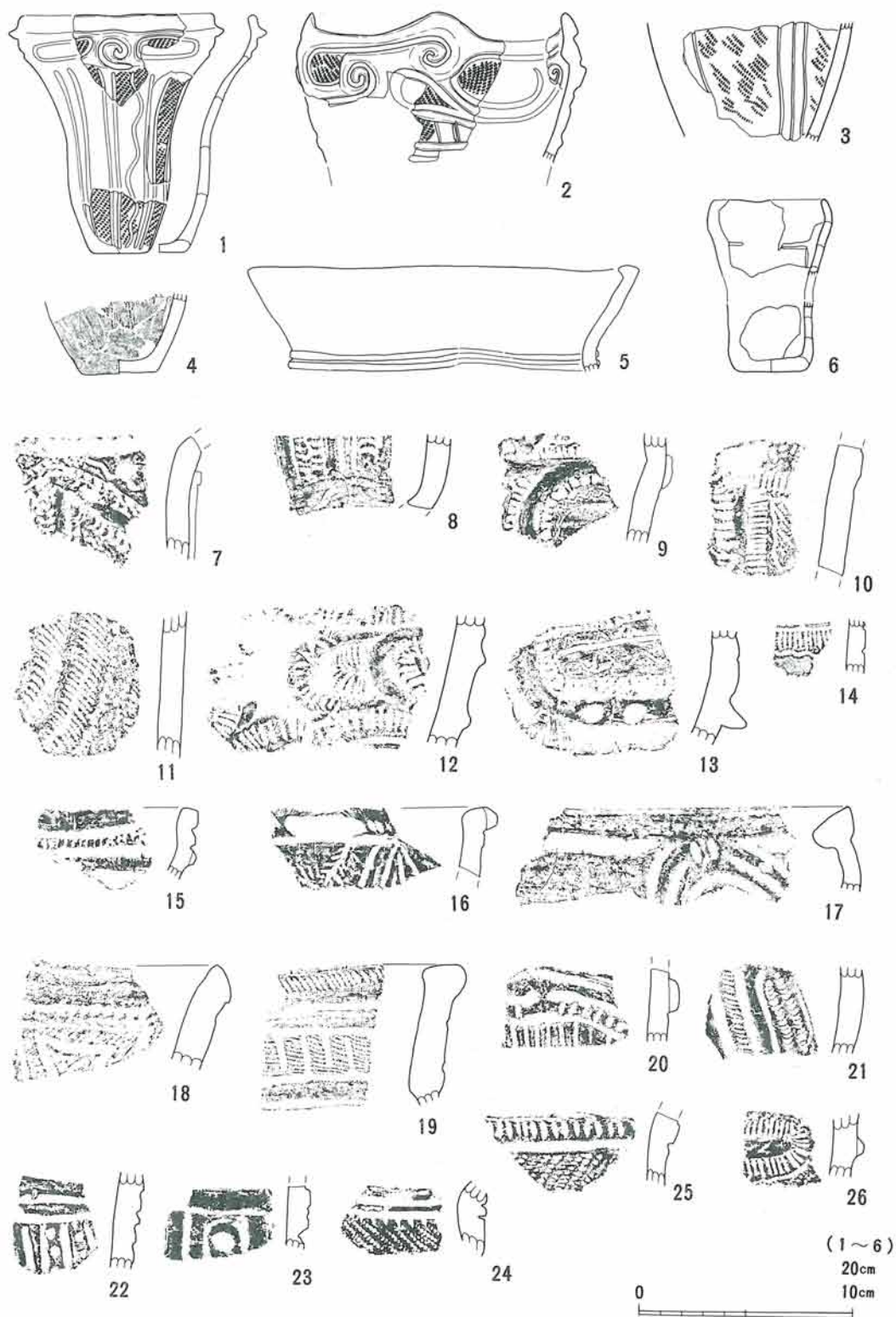

第118图面 41·60号(加鲁利E期)住居址出土土器

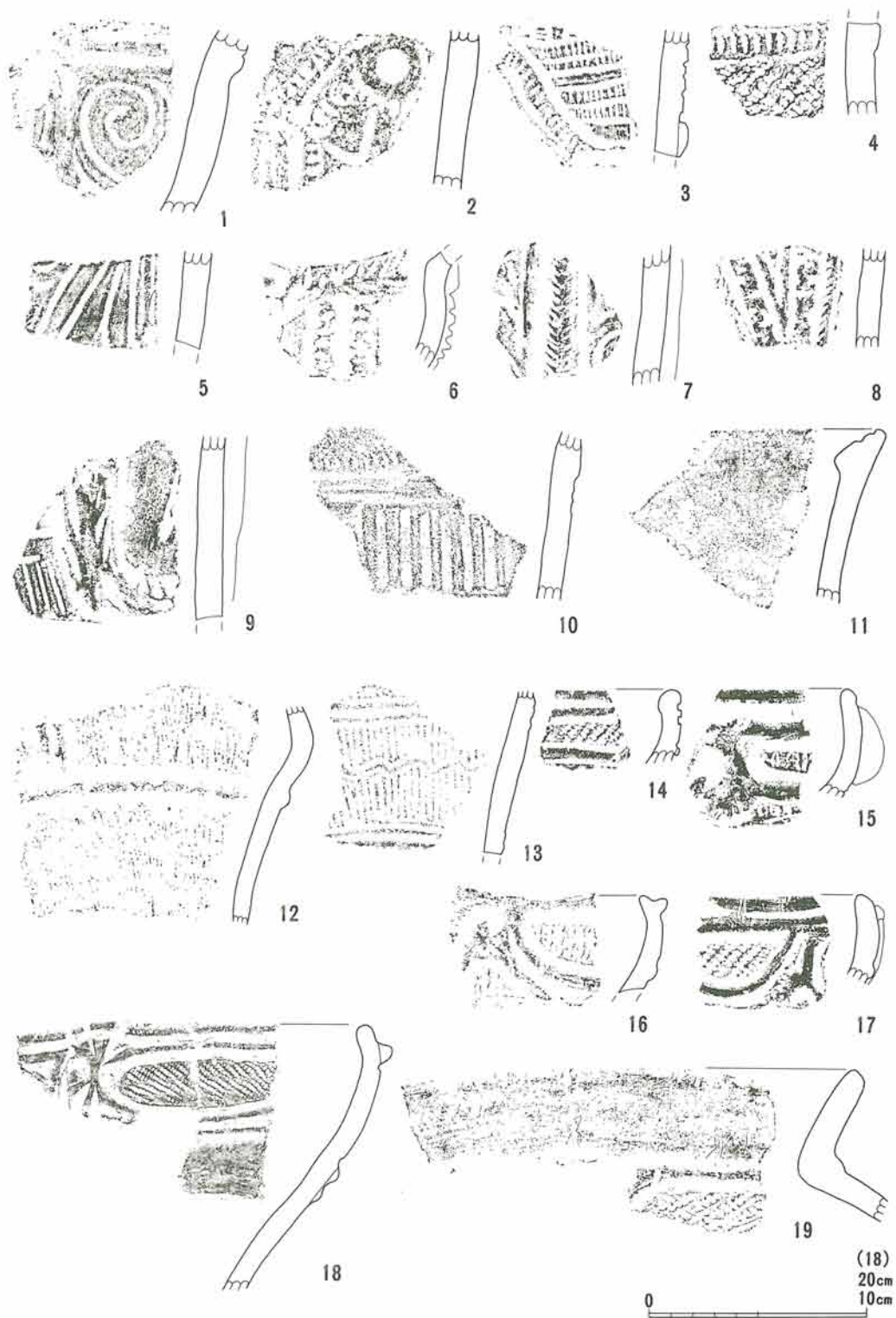

第119图面 41·60号(加曾利E期)住居址出土土器

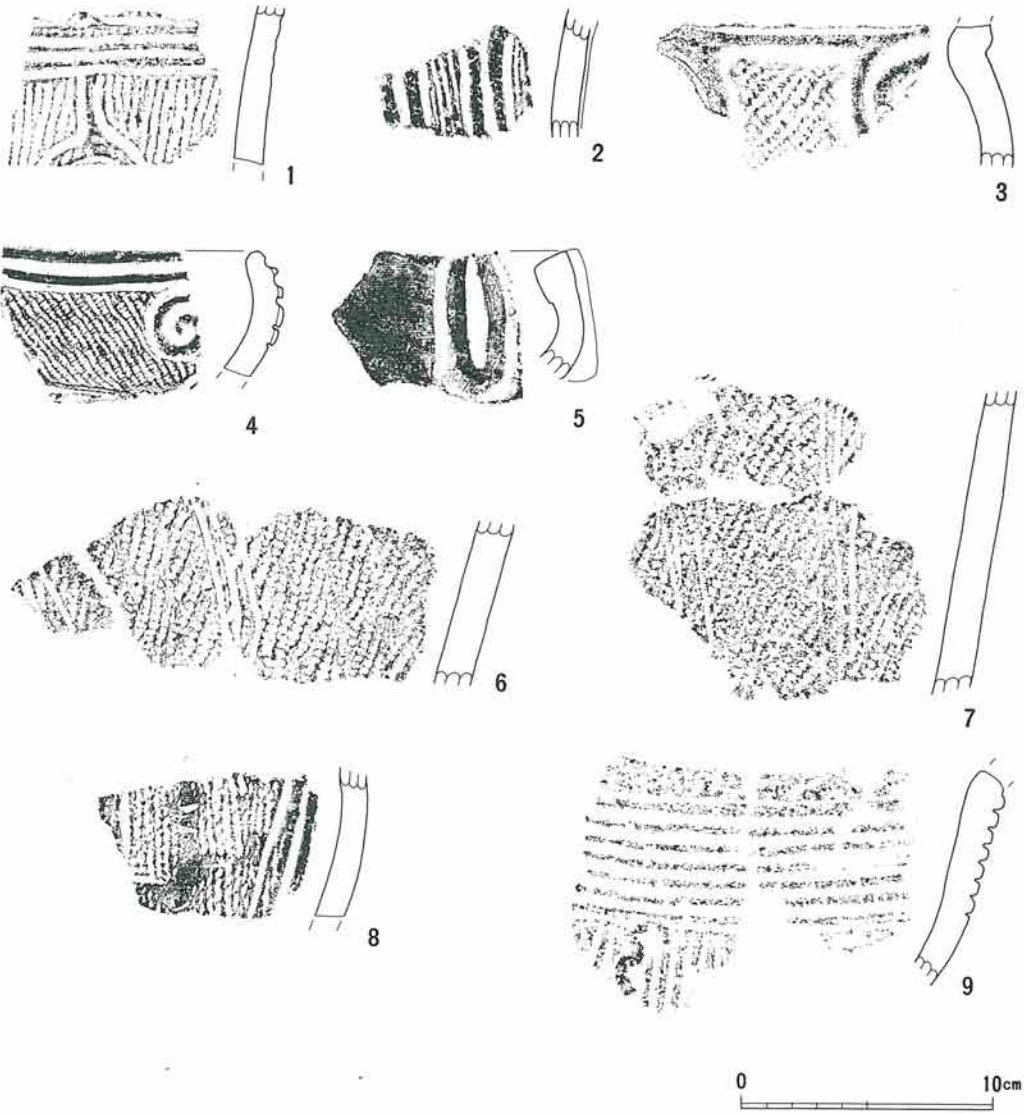

第120图面 41·60号(加普利E期)住居址出土土器



第121図面 46号(加曾利E期)住居址出土土器

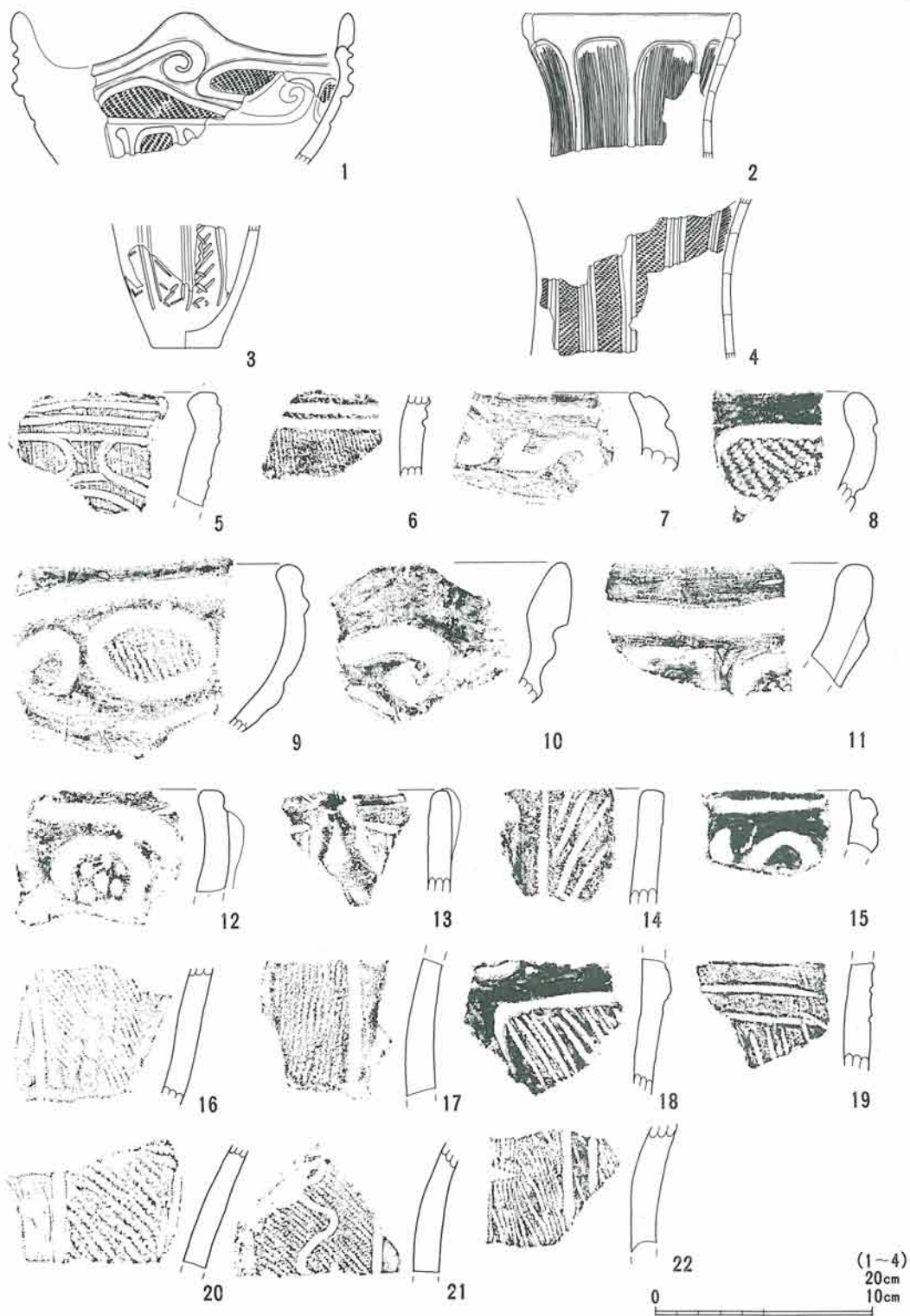

第122图面 47号(加普利E期)住居址出土土器

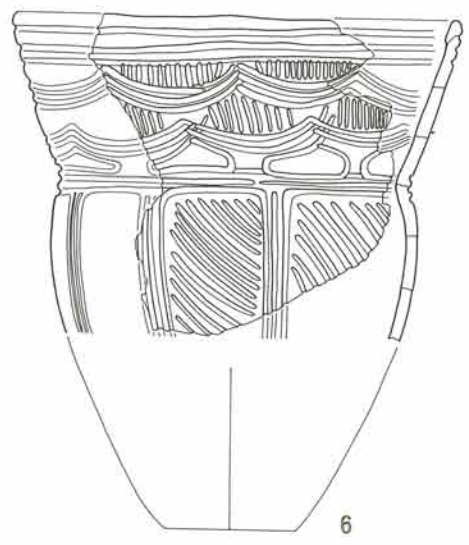
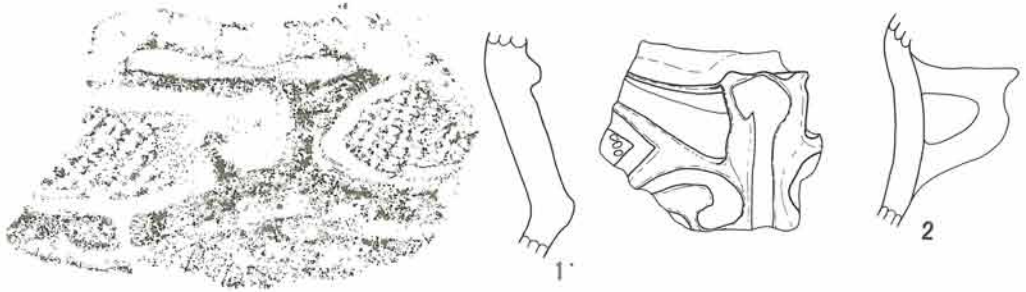

(6・7)
20cm
10cm
0

第123図面 47・56号(加曾利E期)住居址出土土器

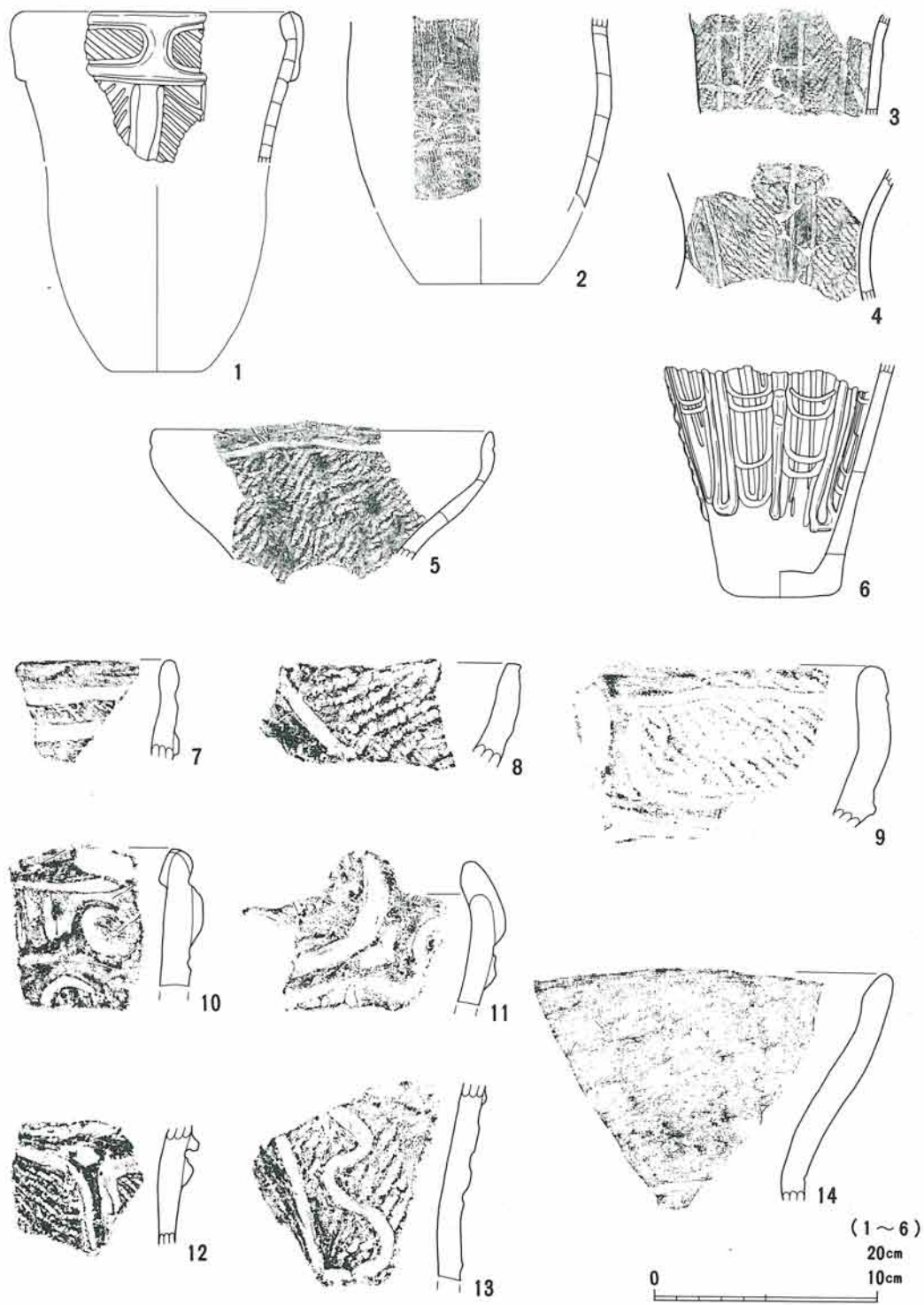

第124图面 61号(加曾利E期)住居址出土土器

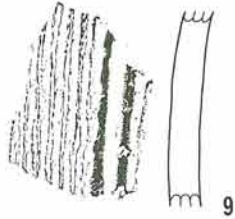
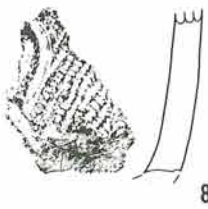
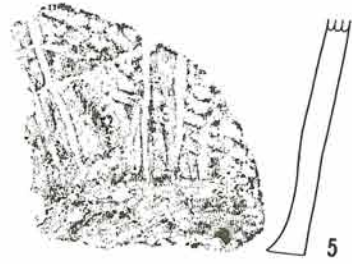
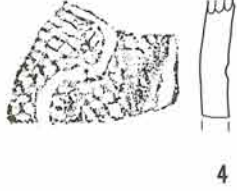
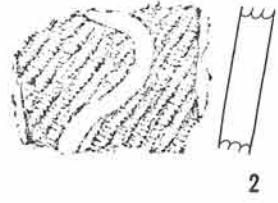
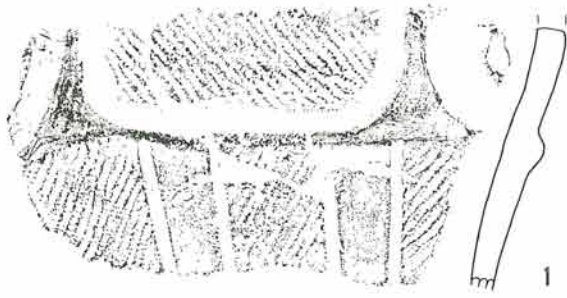

第125図面 61・59号(加曾利E期)住居址出土土器

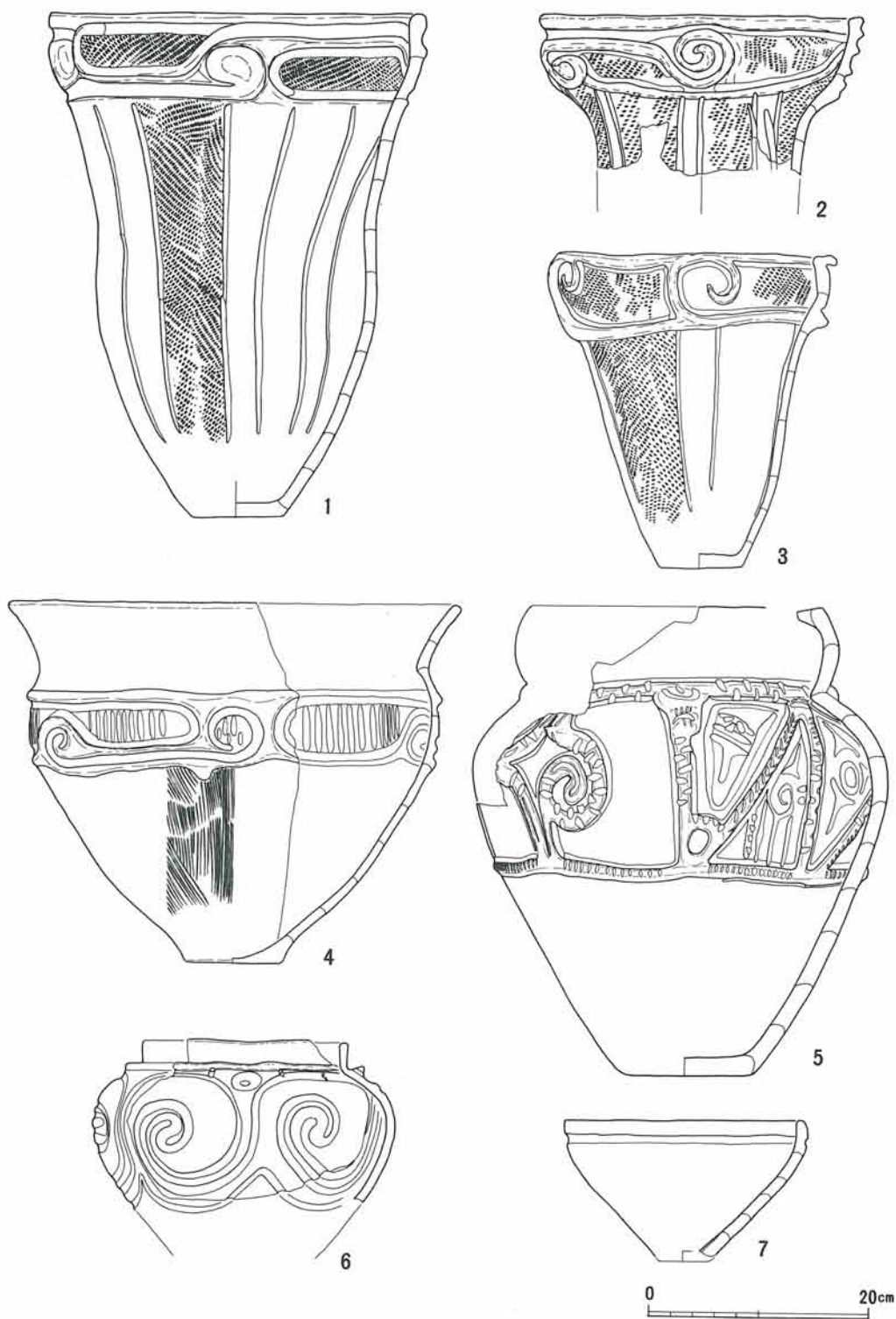

第126图面 52·53·54·55·56号土坛出土土器

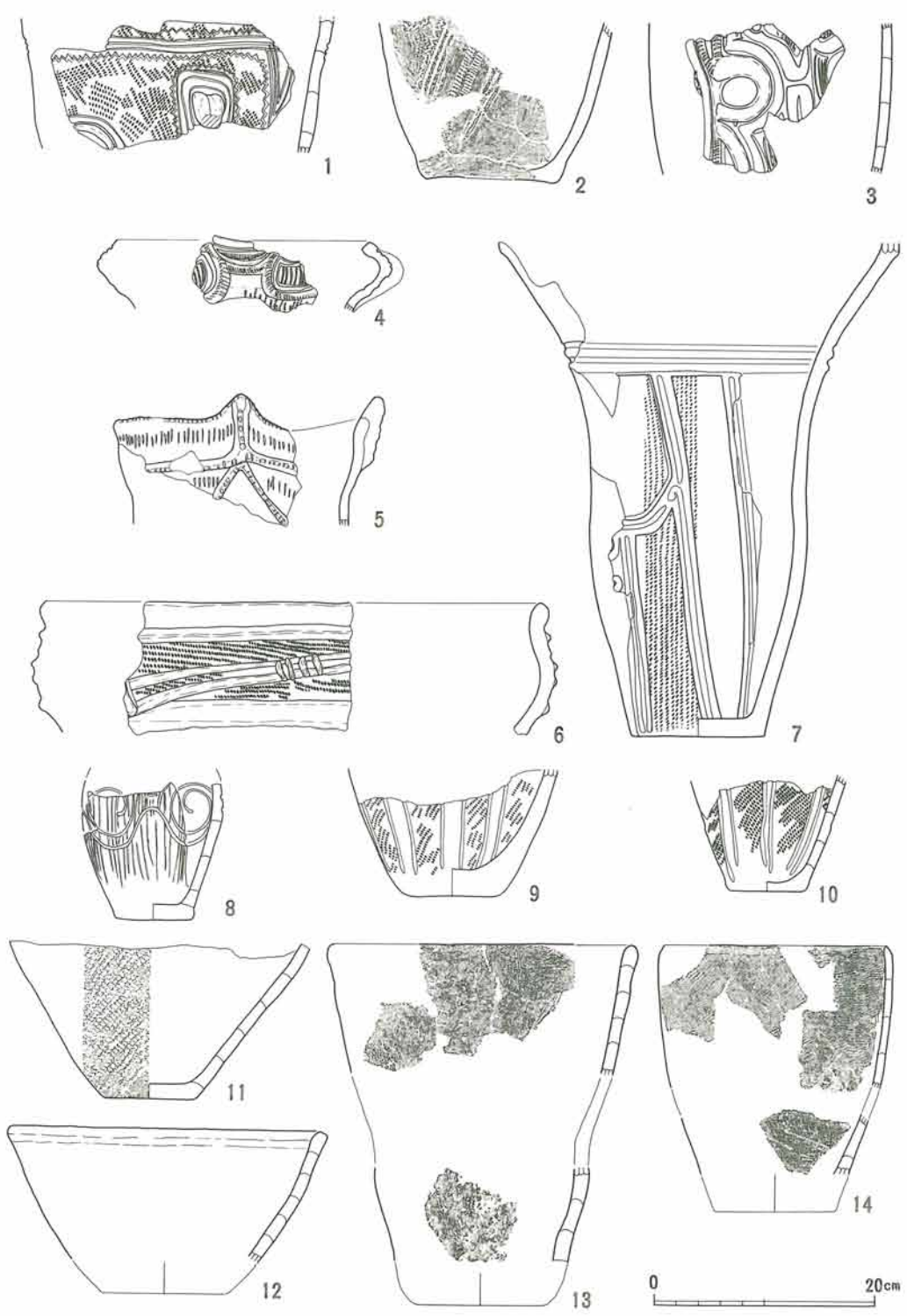

第127図面 遺構外出土土器

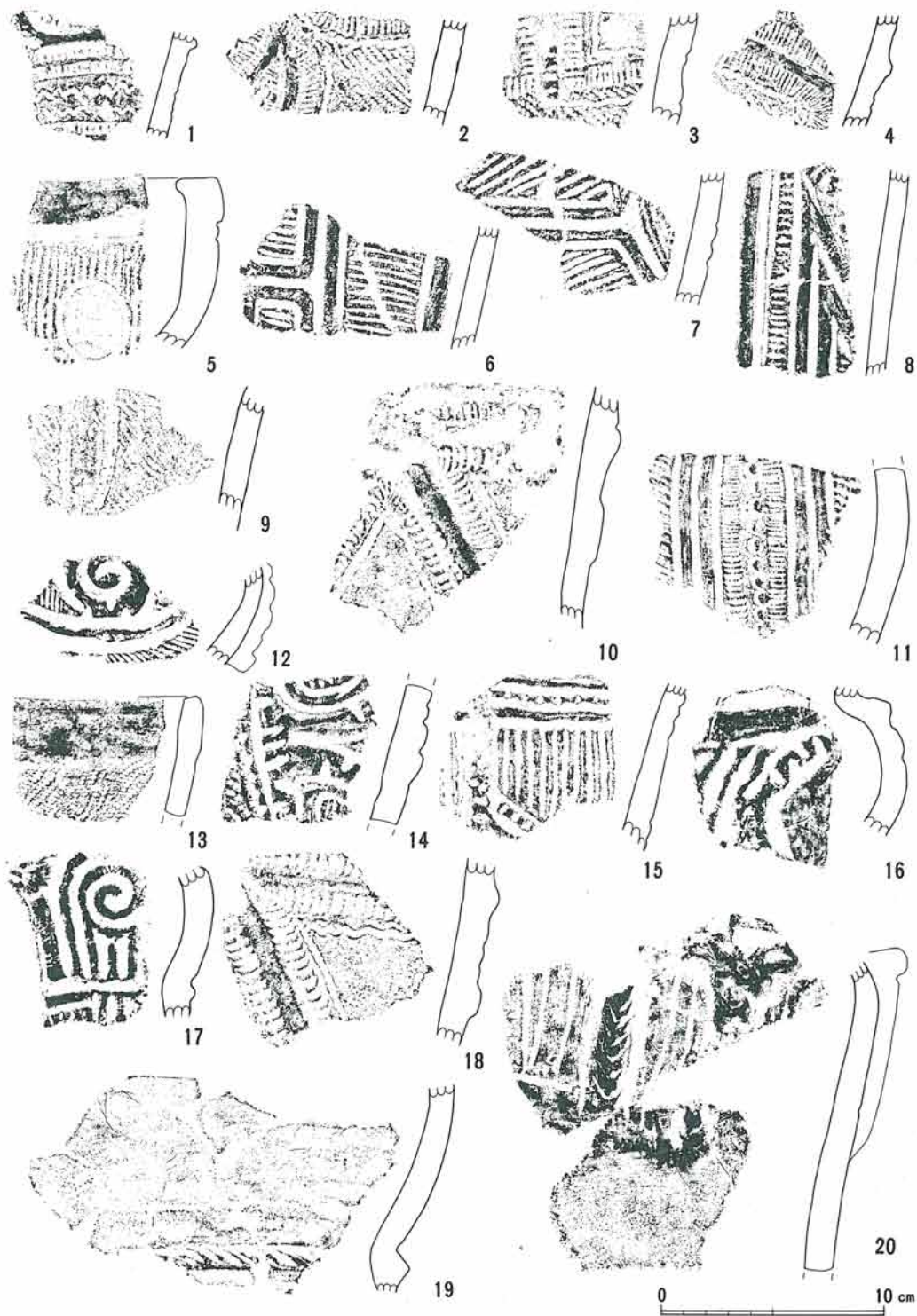

第128図面 遺構外出土土器

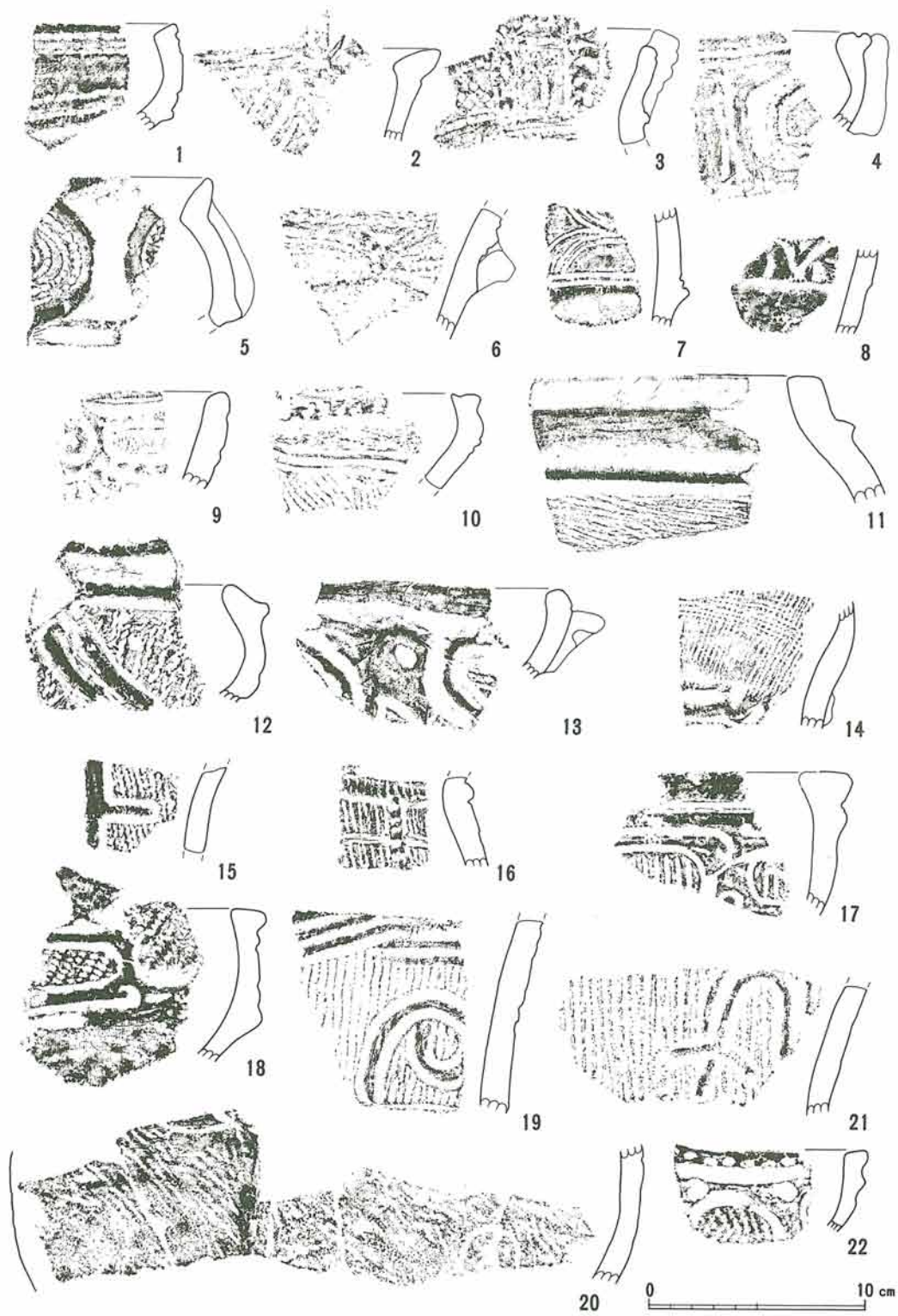

第129図面 遺構外出土土器

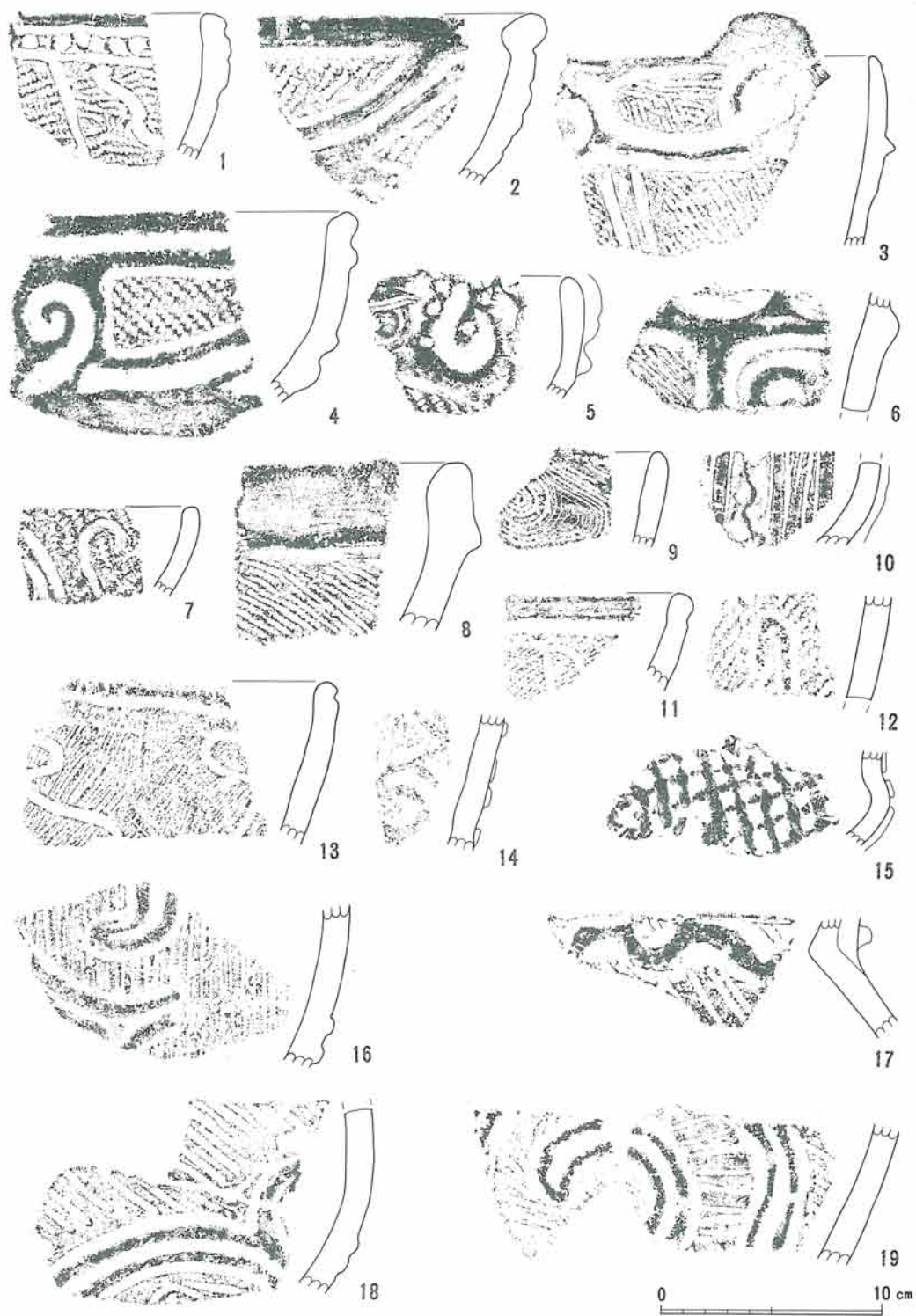

第130図面 遺構外出土土器

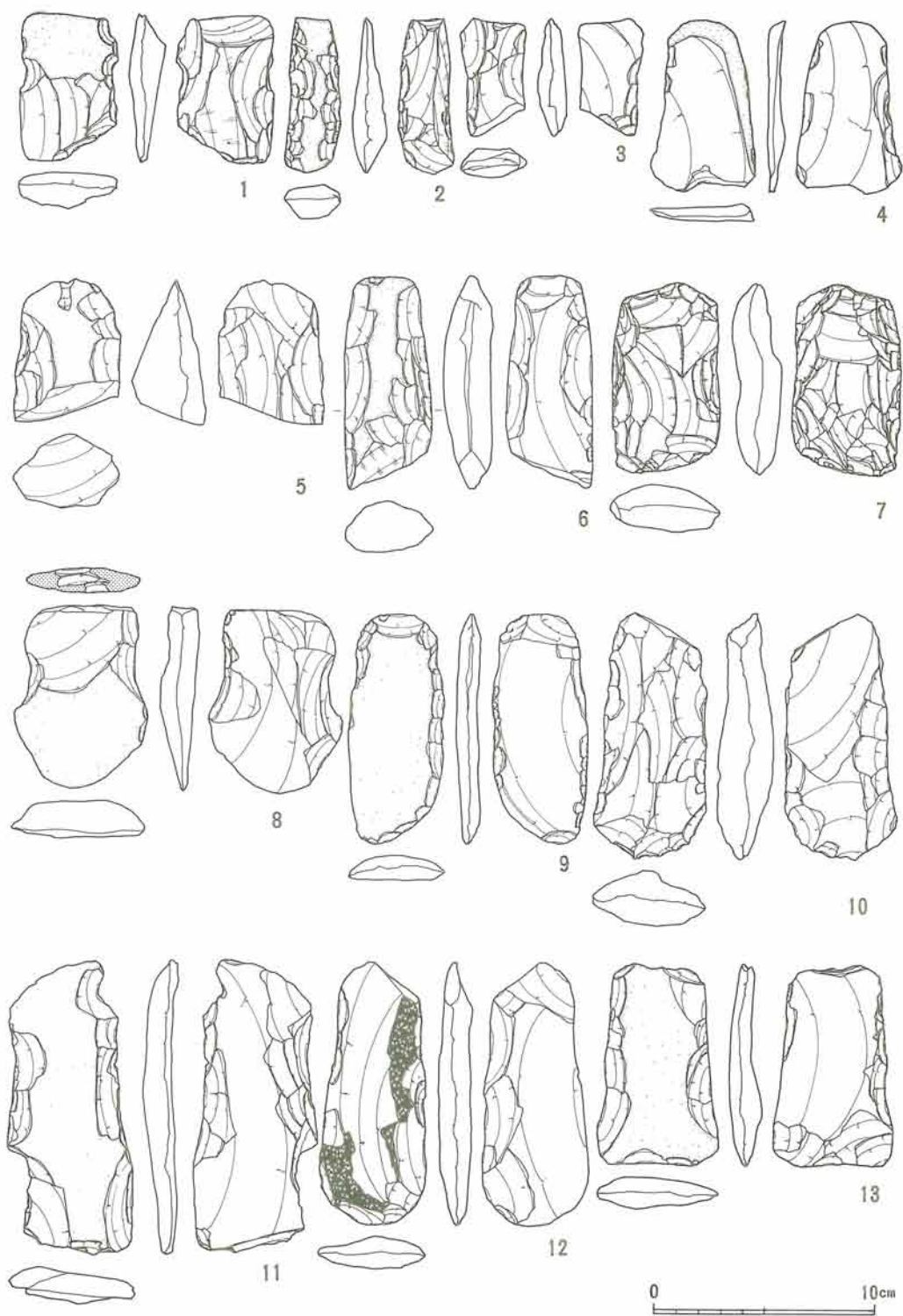

第131図面 25号(勝坂期)住居址出土石器

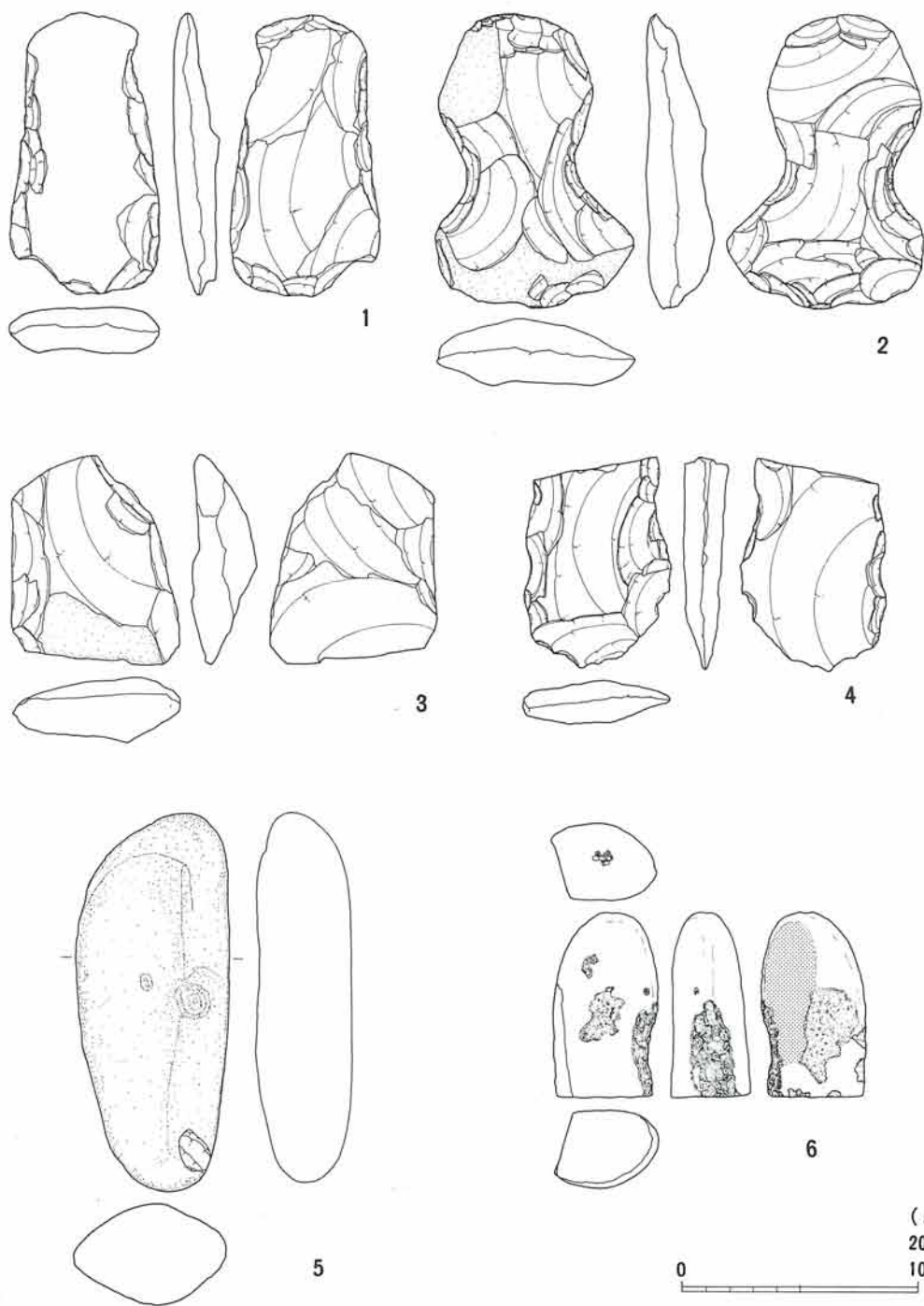

第132図面 25号(勝坂期)住居址出土石器

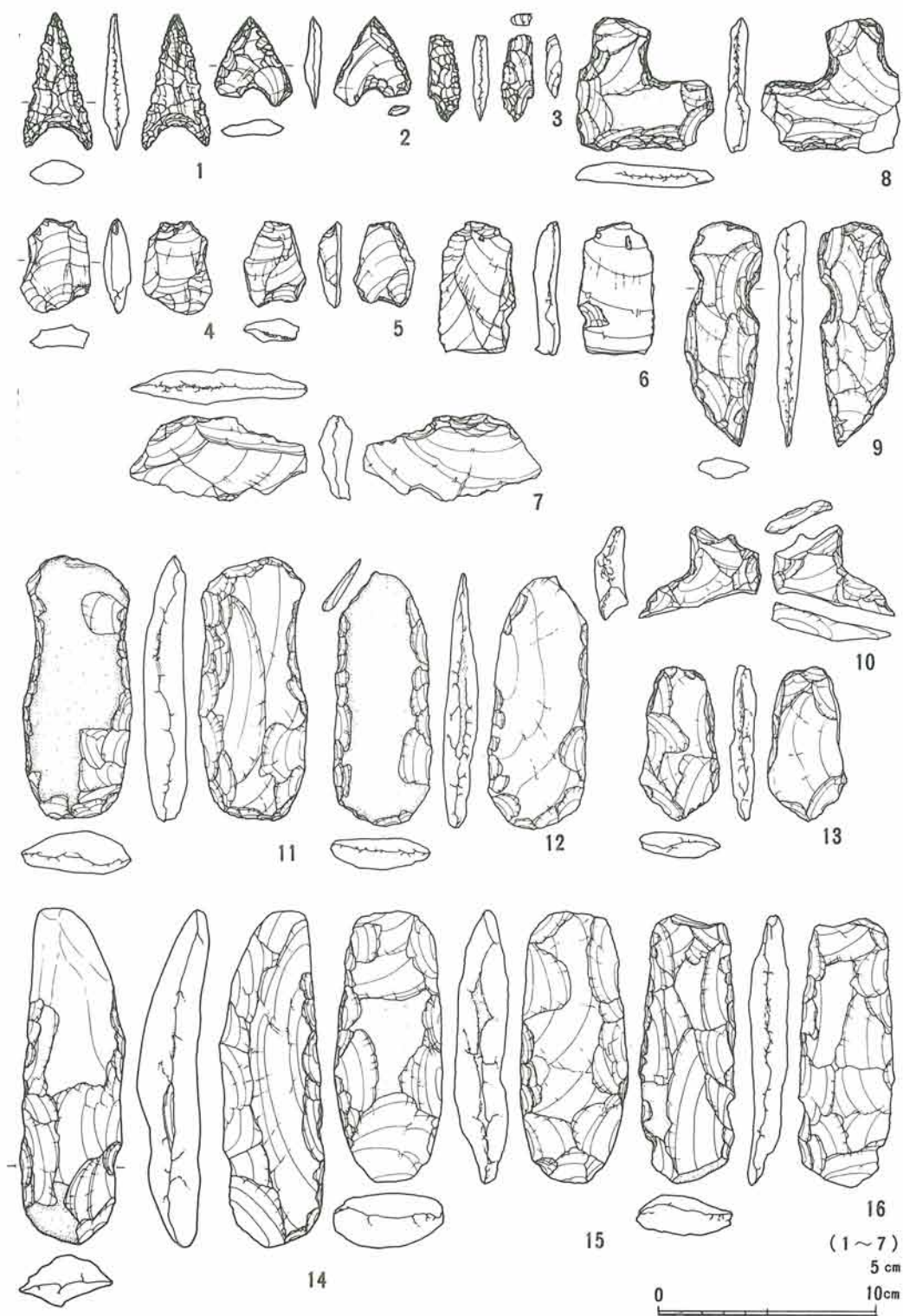

第133図面 26号(勝坂期)住居址出土石器

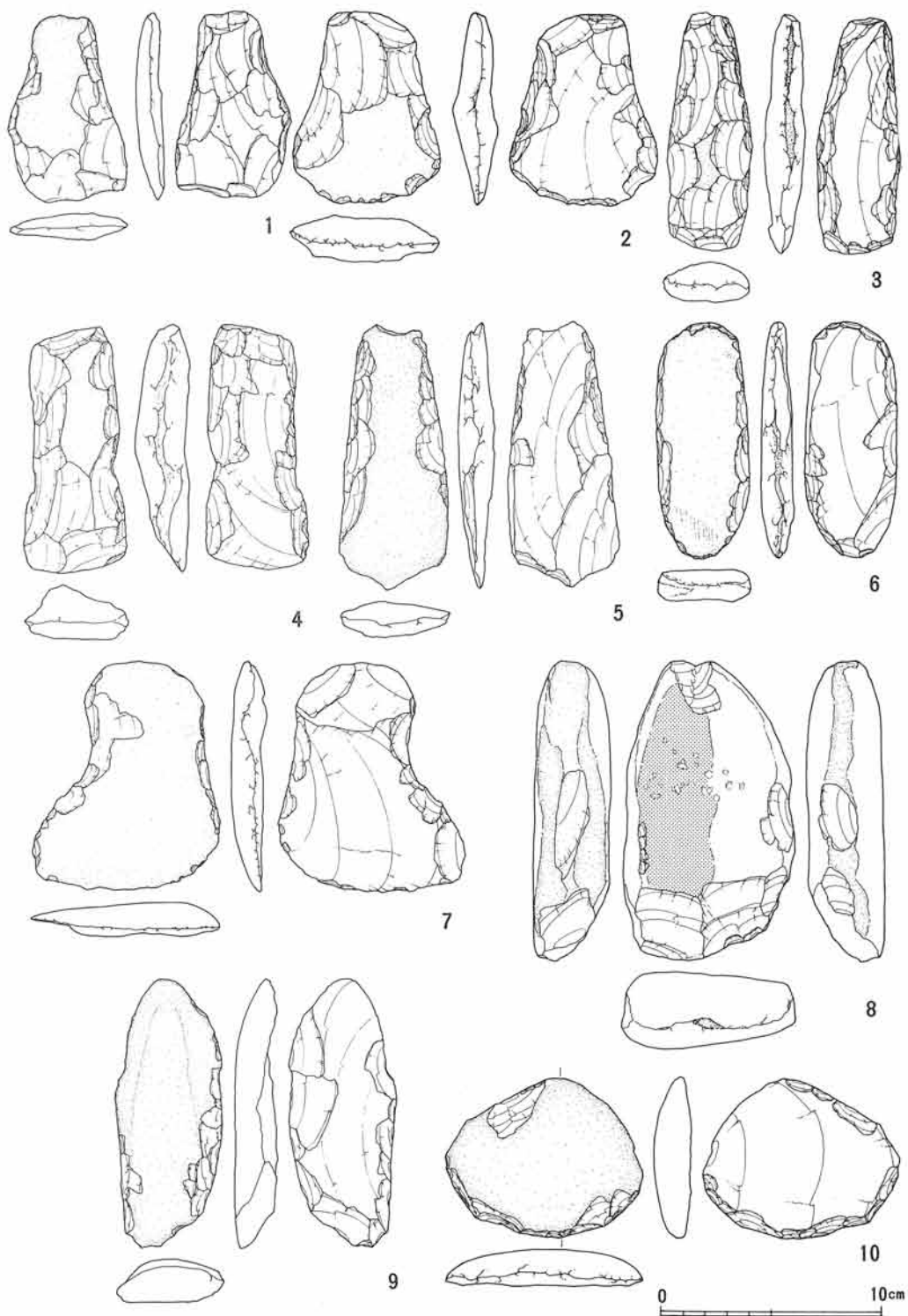

第134図面 26号(勝坂期)住居址出土石器

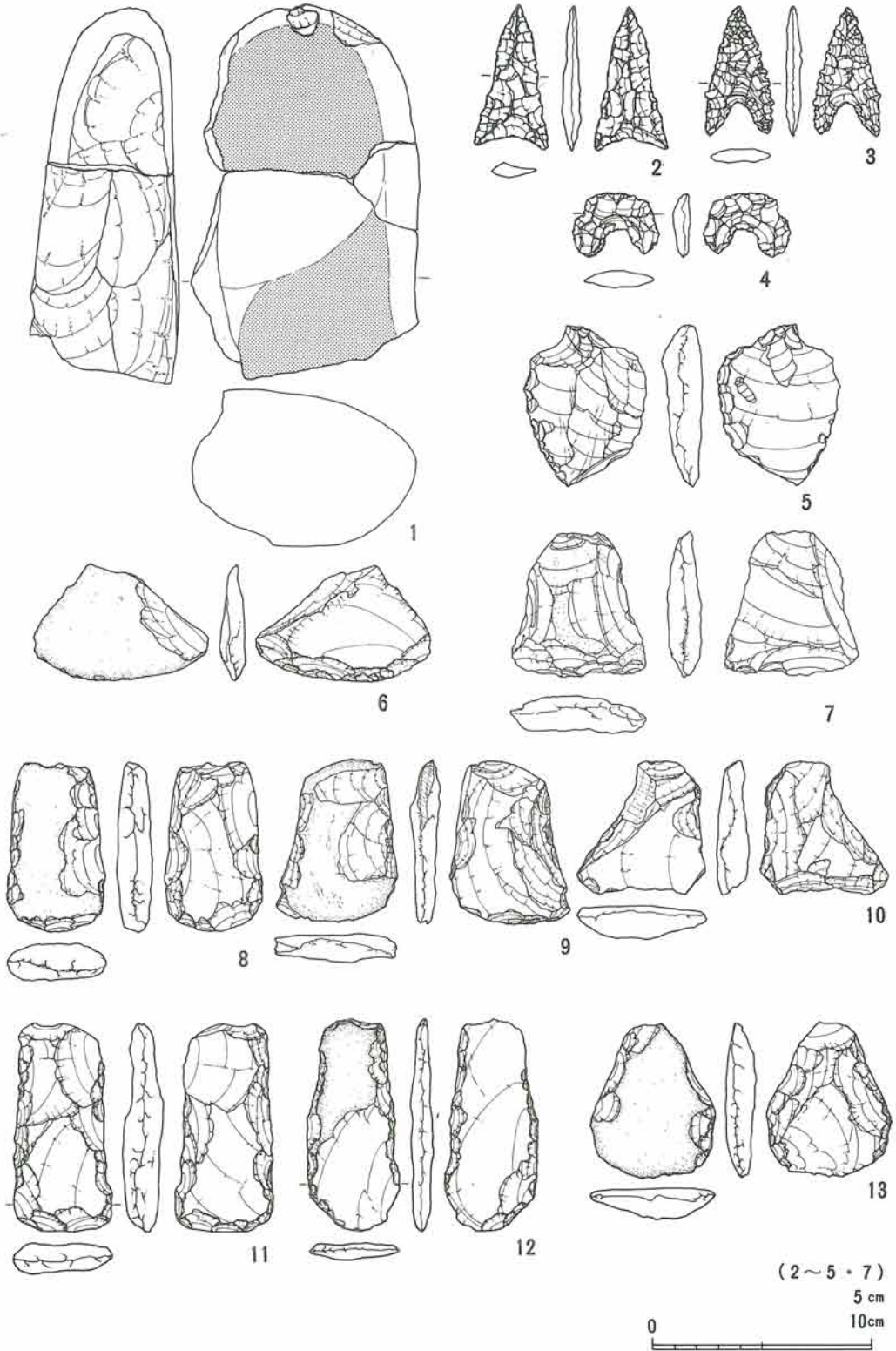

第135図面 26・27号(勝坂期)住居址出土石器

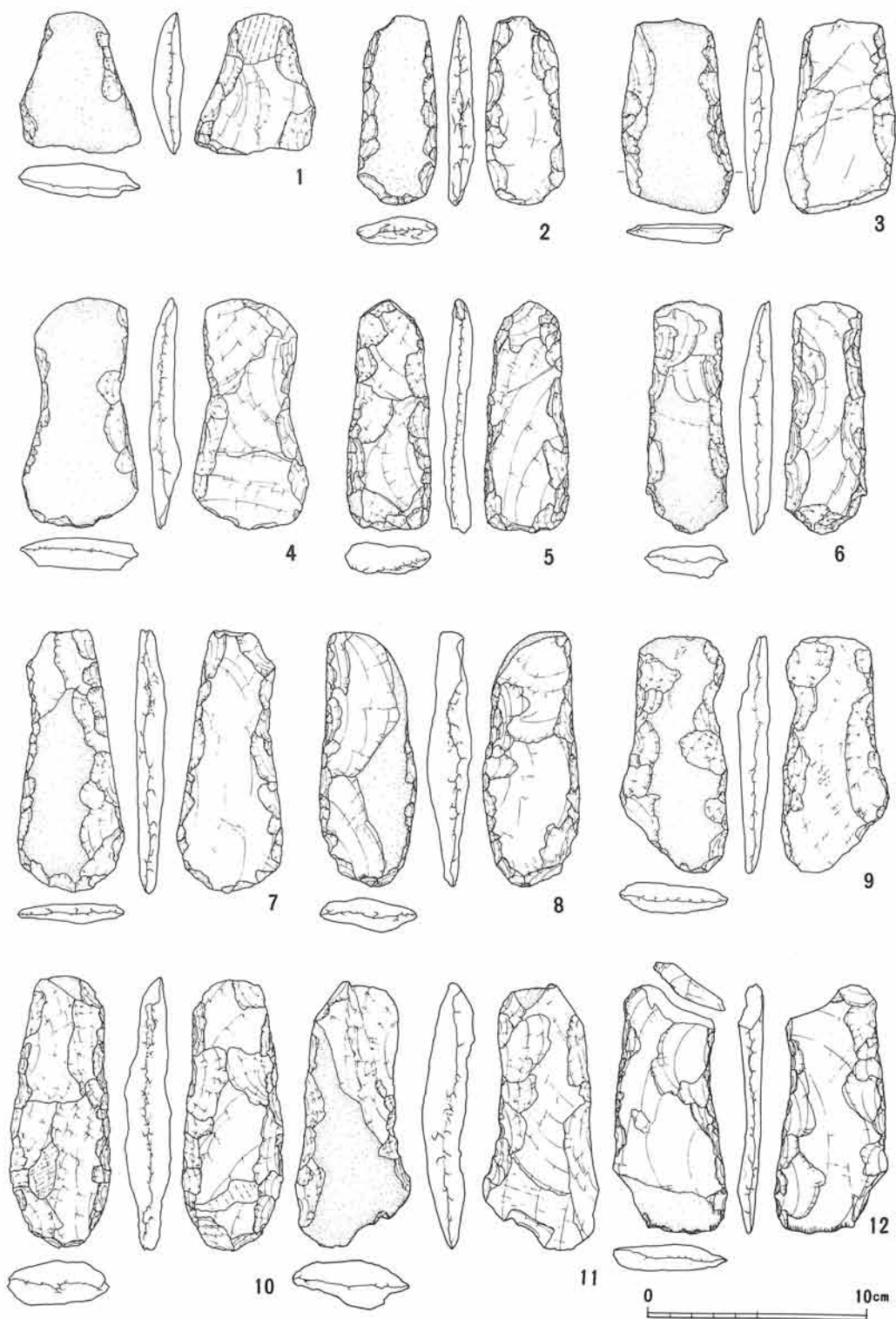

第136図面 27号(勝坂期)住居址出土石器

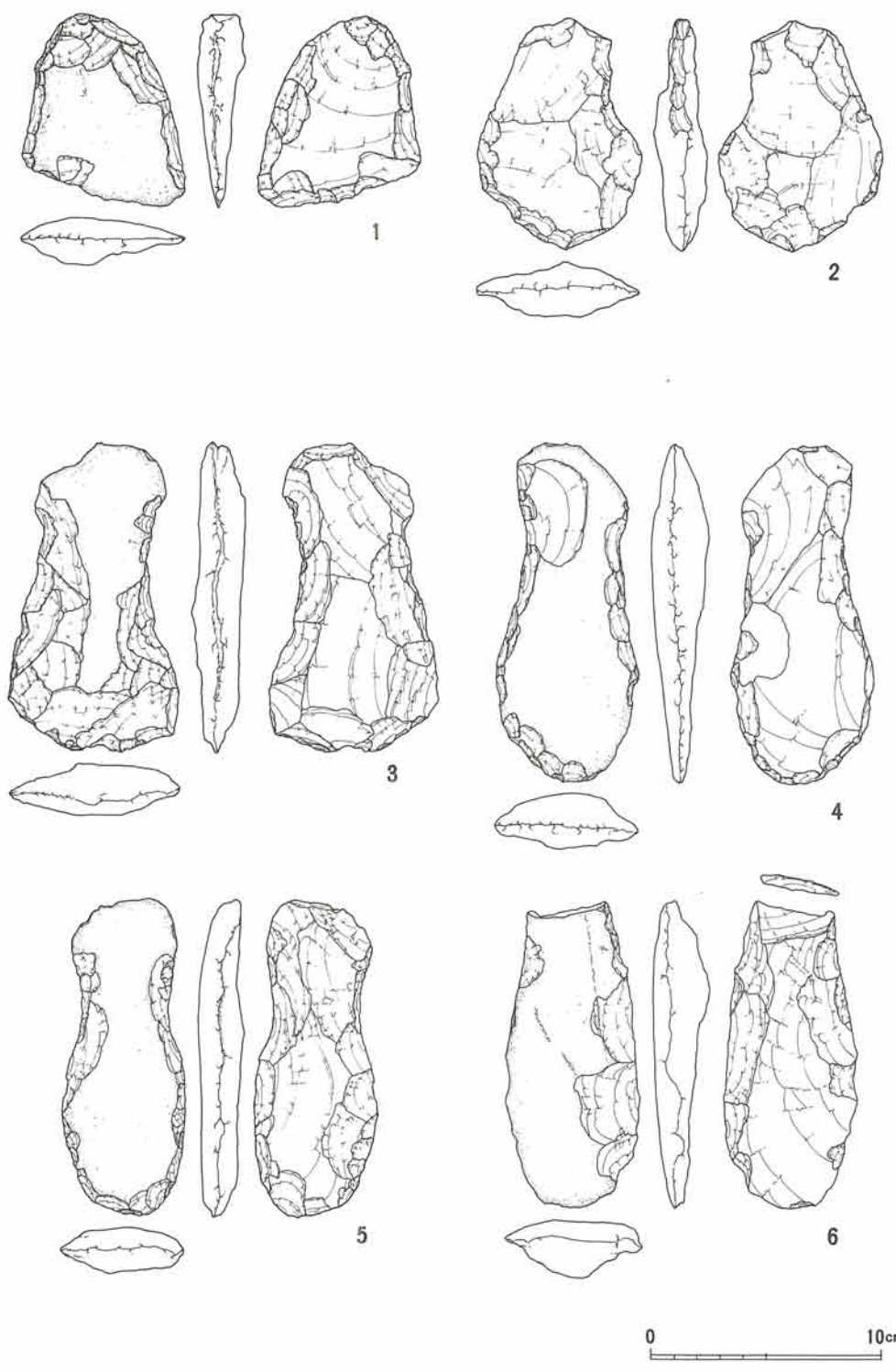

第137図面 27号(勝坂期)住居址出土石器

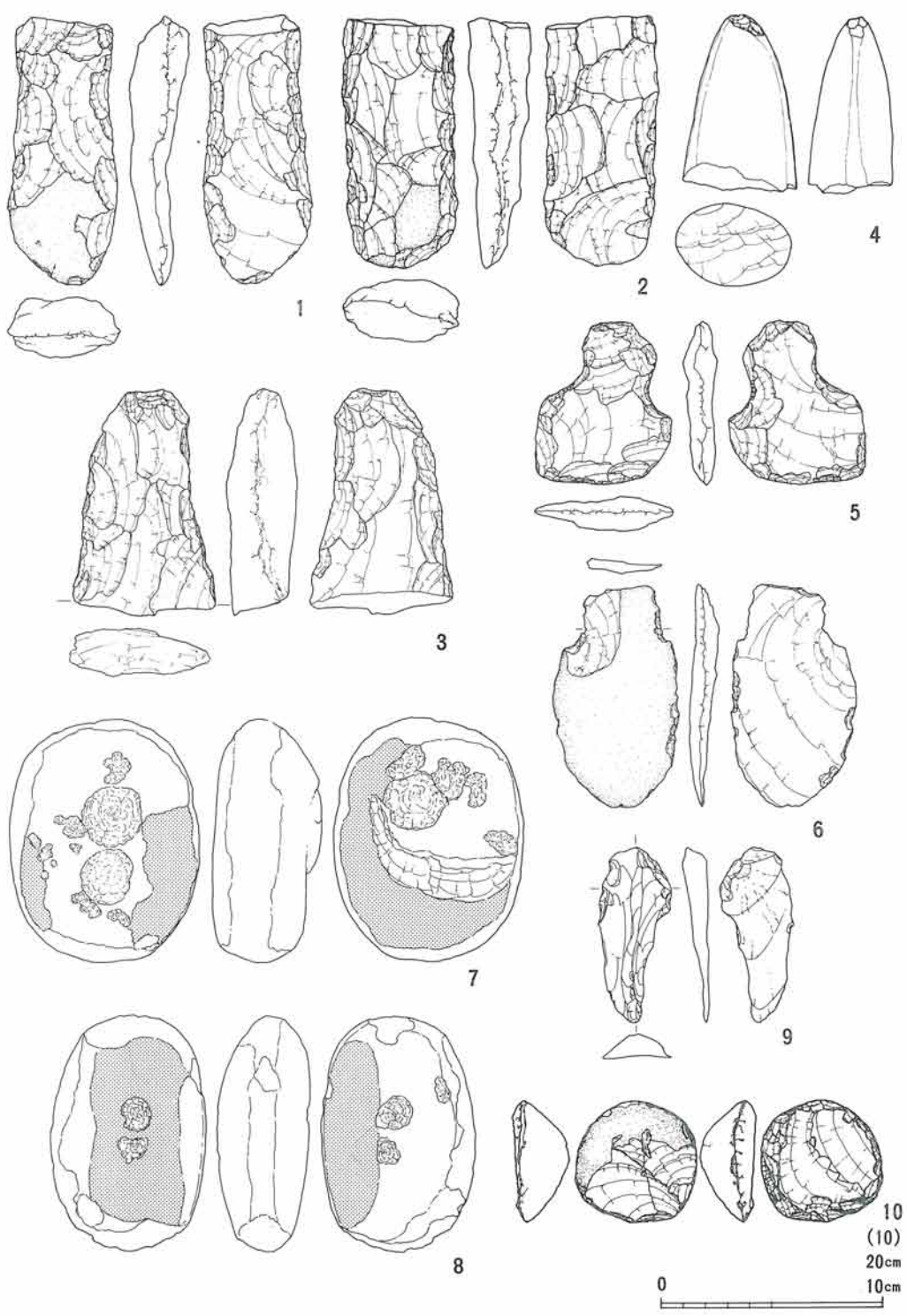

第138図面 27号(勝坂期)住居址出土石器

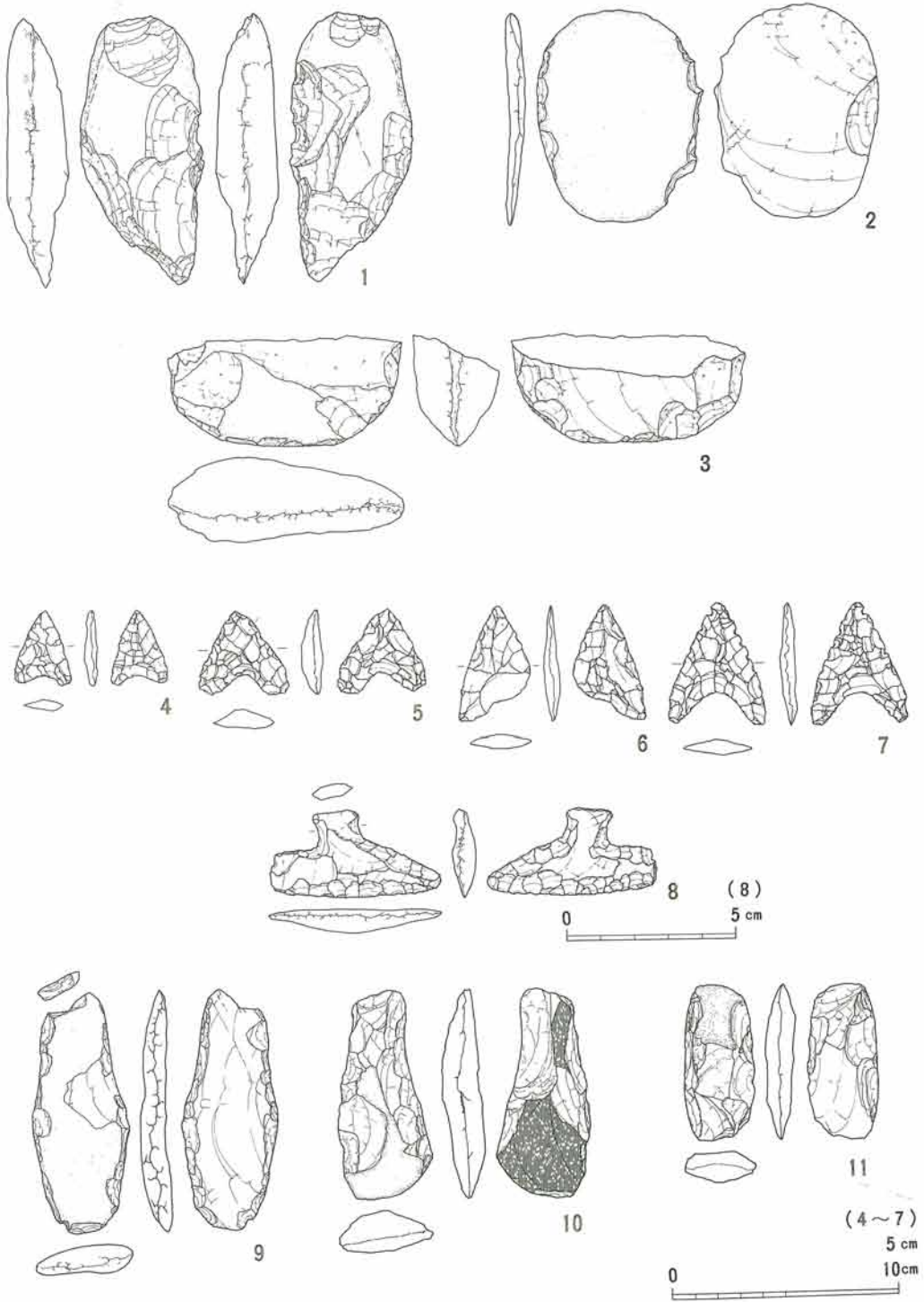

第139図面 27・29号(勝坂期)住居址出土石器

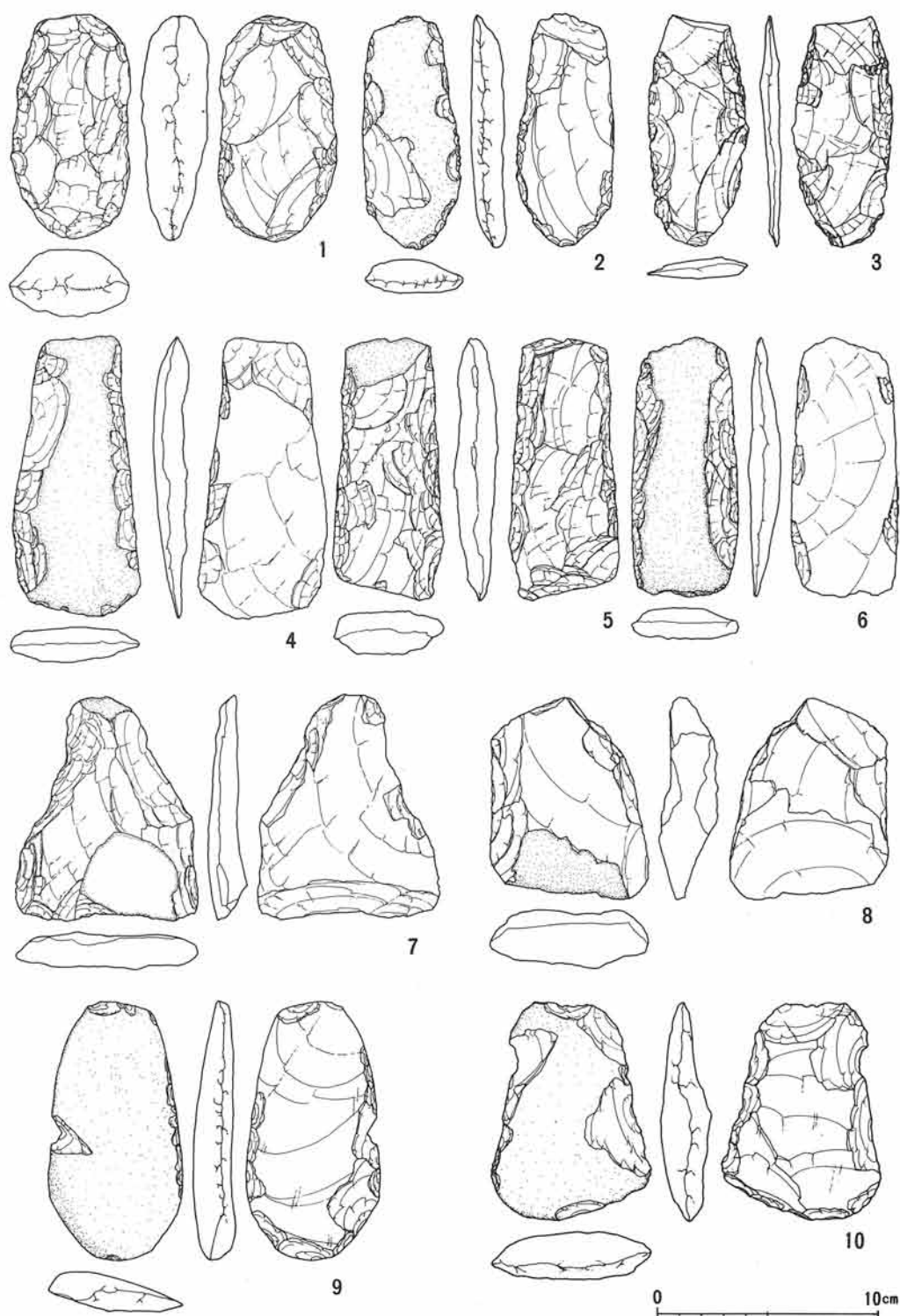

第140図面 29号(勝坂期)住居址出土石器

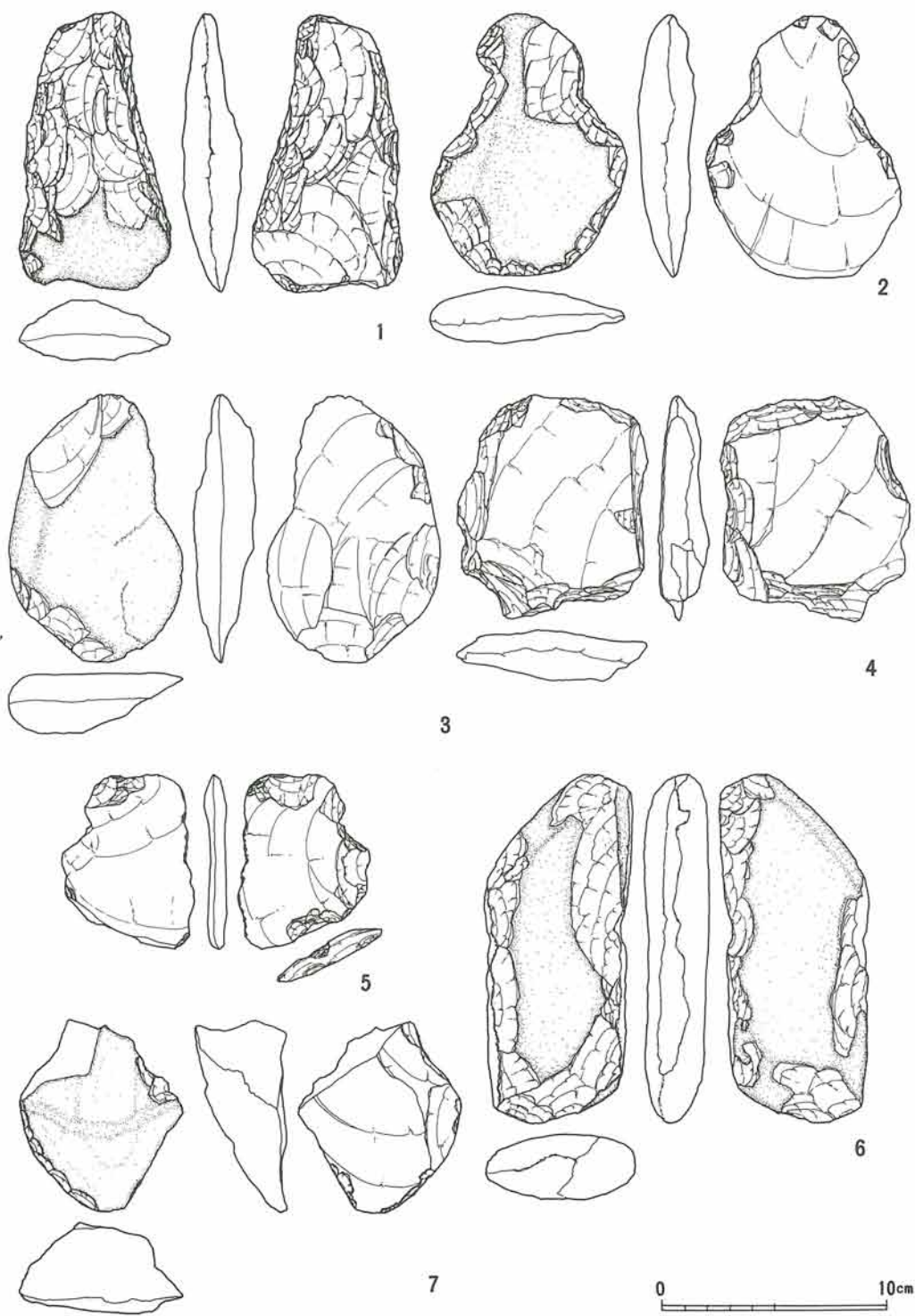

第141図面 29号(勝坂期)住居址出土石器

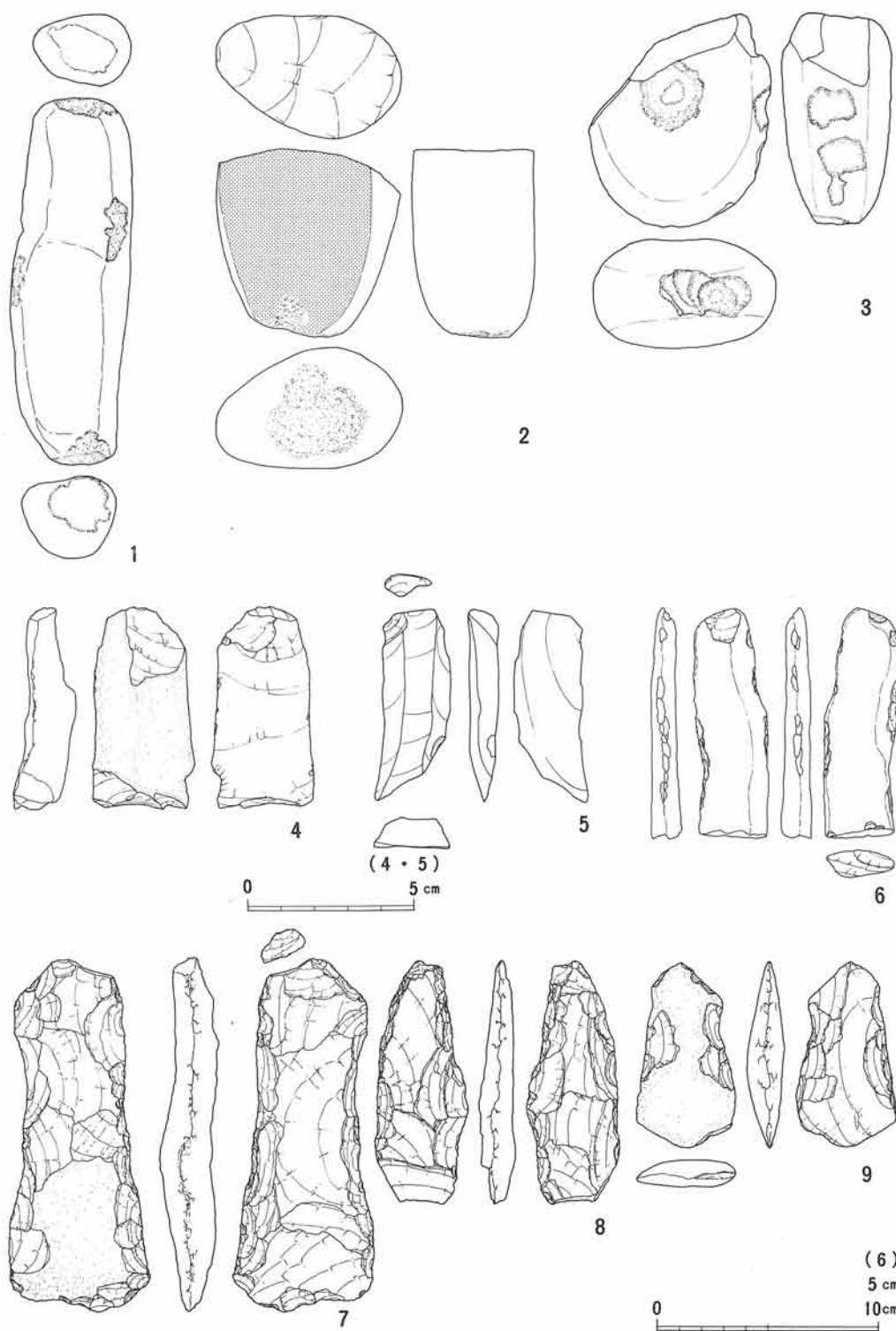

第142図面 29・30号(勝坂期)住居址出土石器

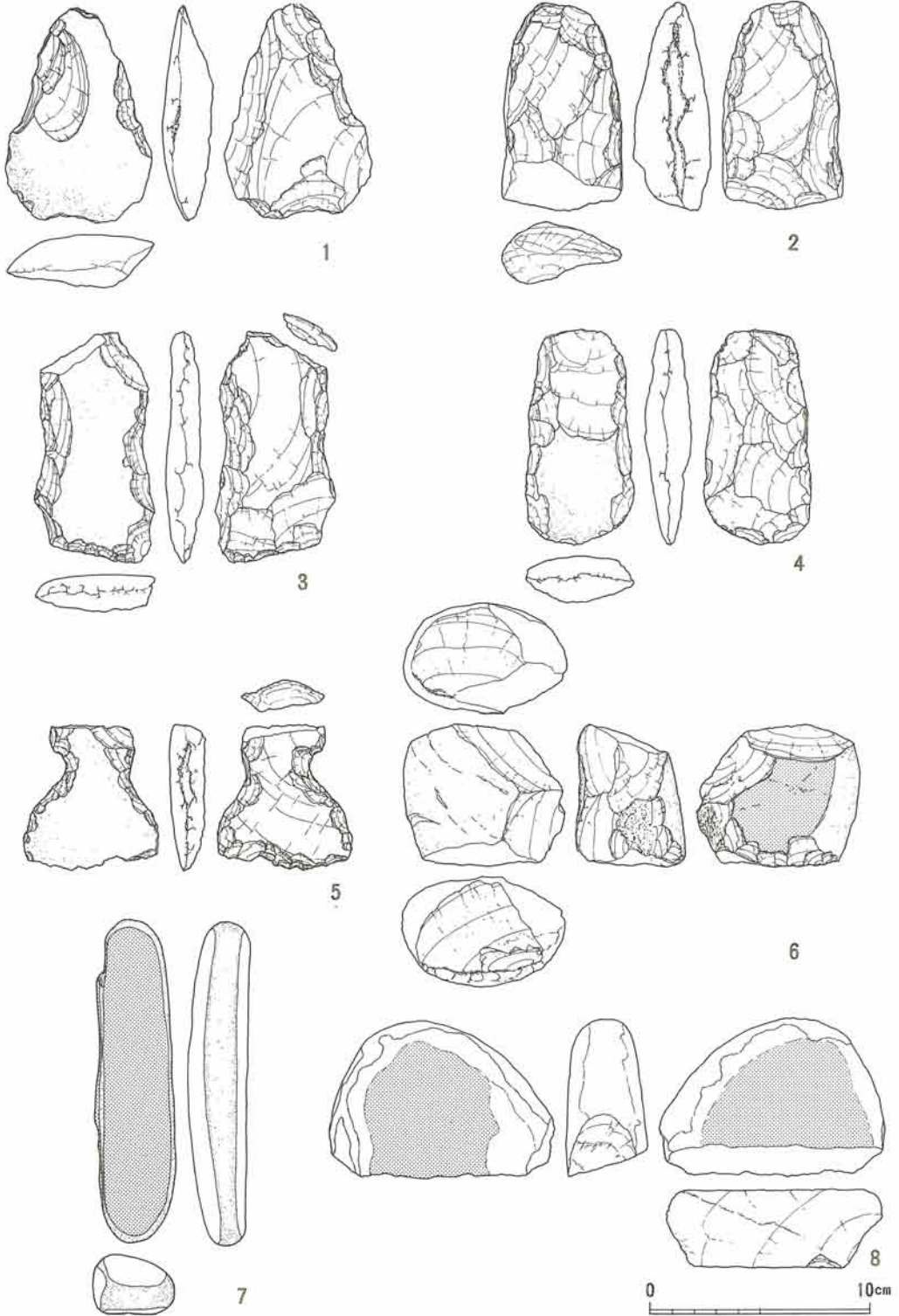

第143図面 30号(勝坂期)住居址出土石器

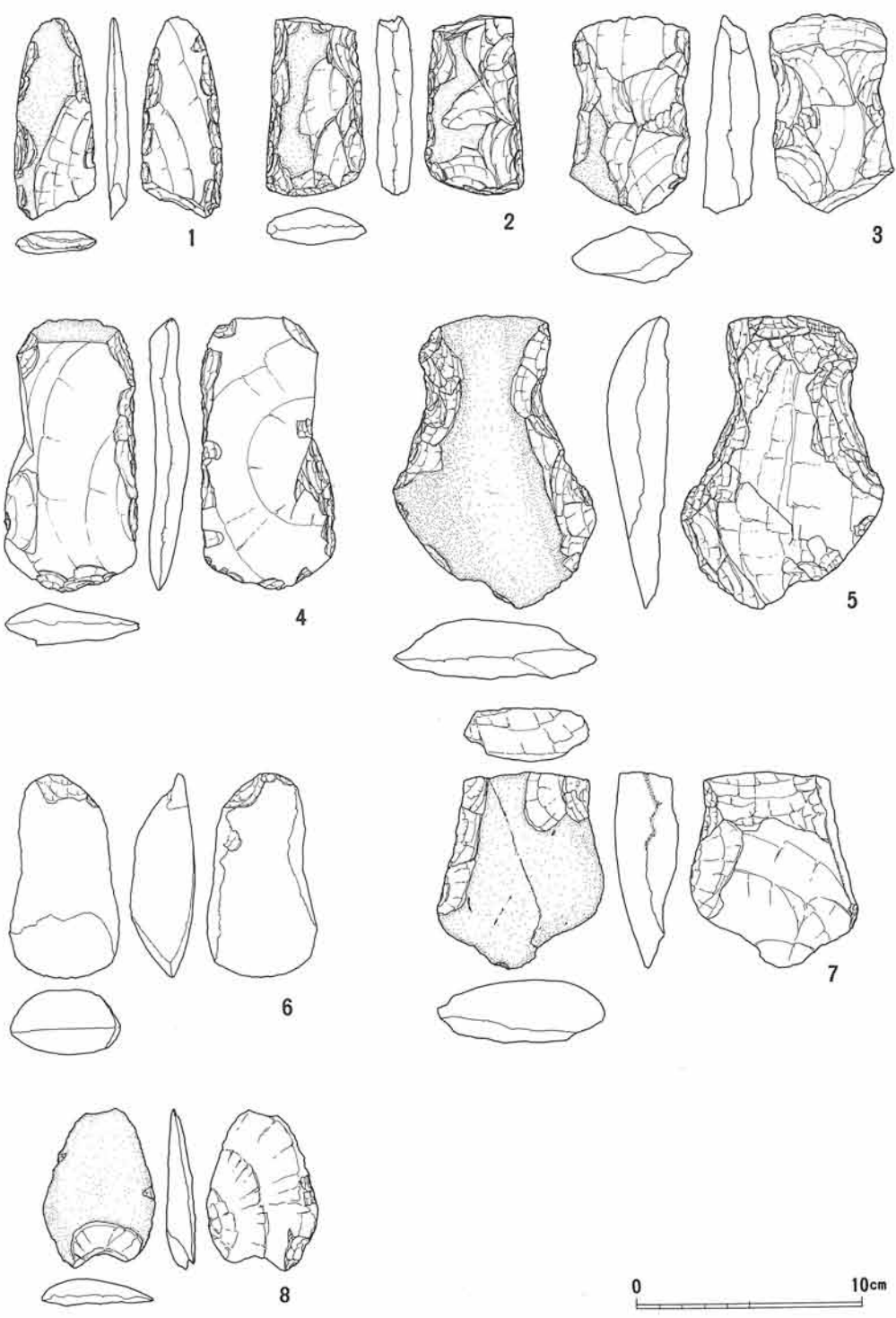

第144図面 28号(勝坂期)住居址出土石器

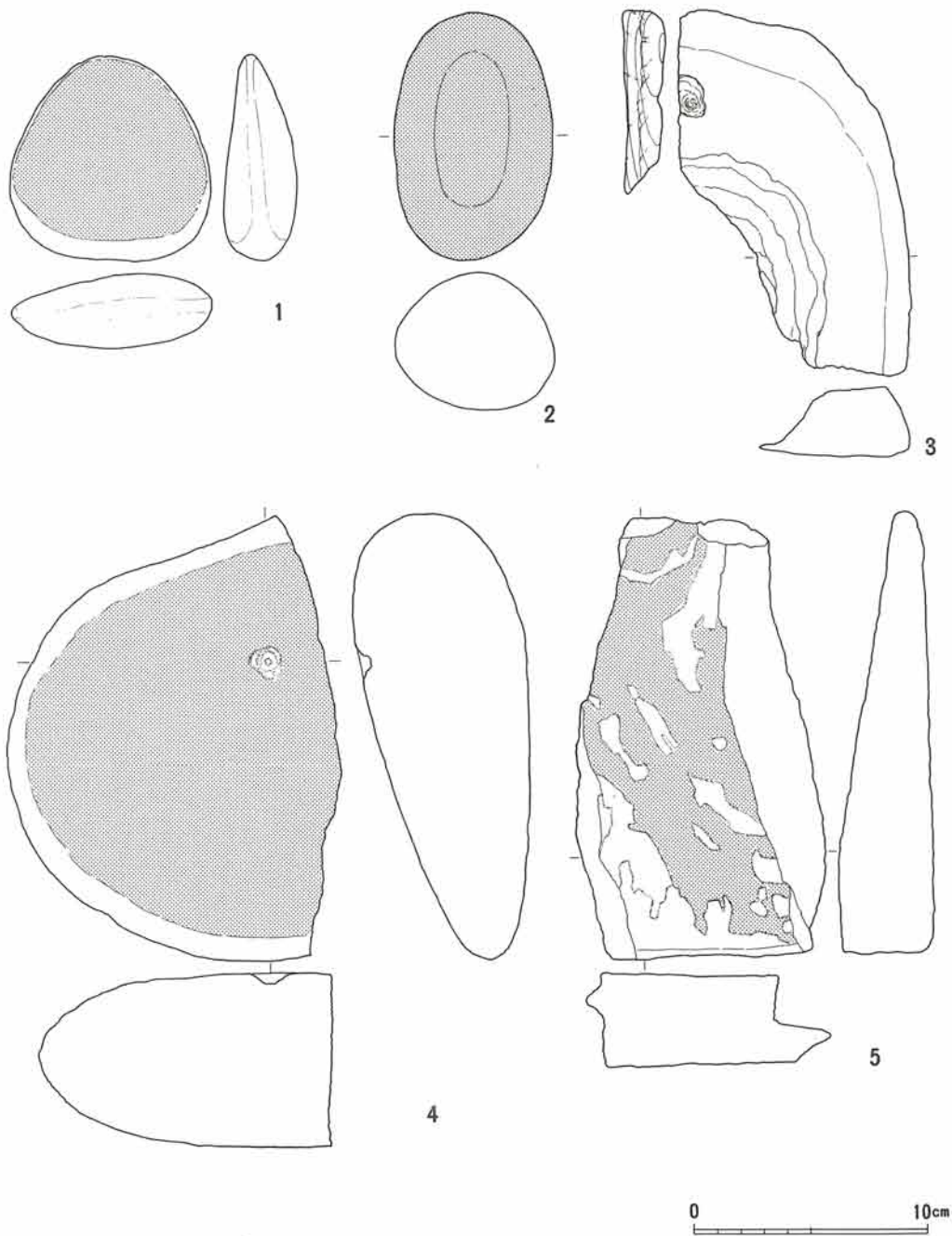

第145図面 28号(勝坂期)住居址出土石器

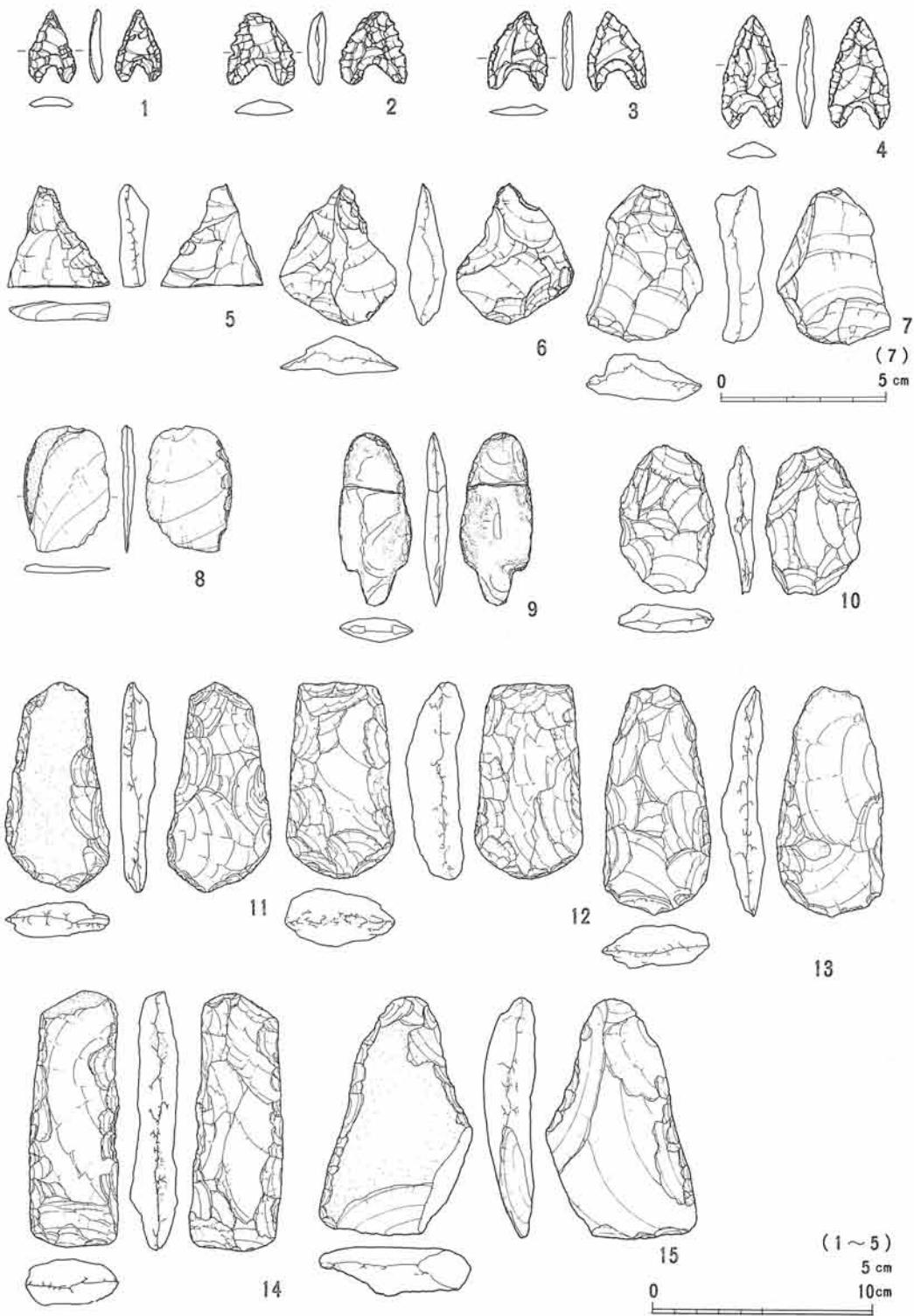

第146図面 32号(勝坂期)住居址出土石器

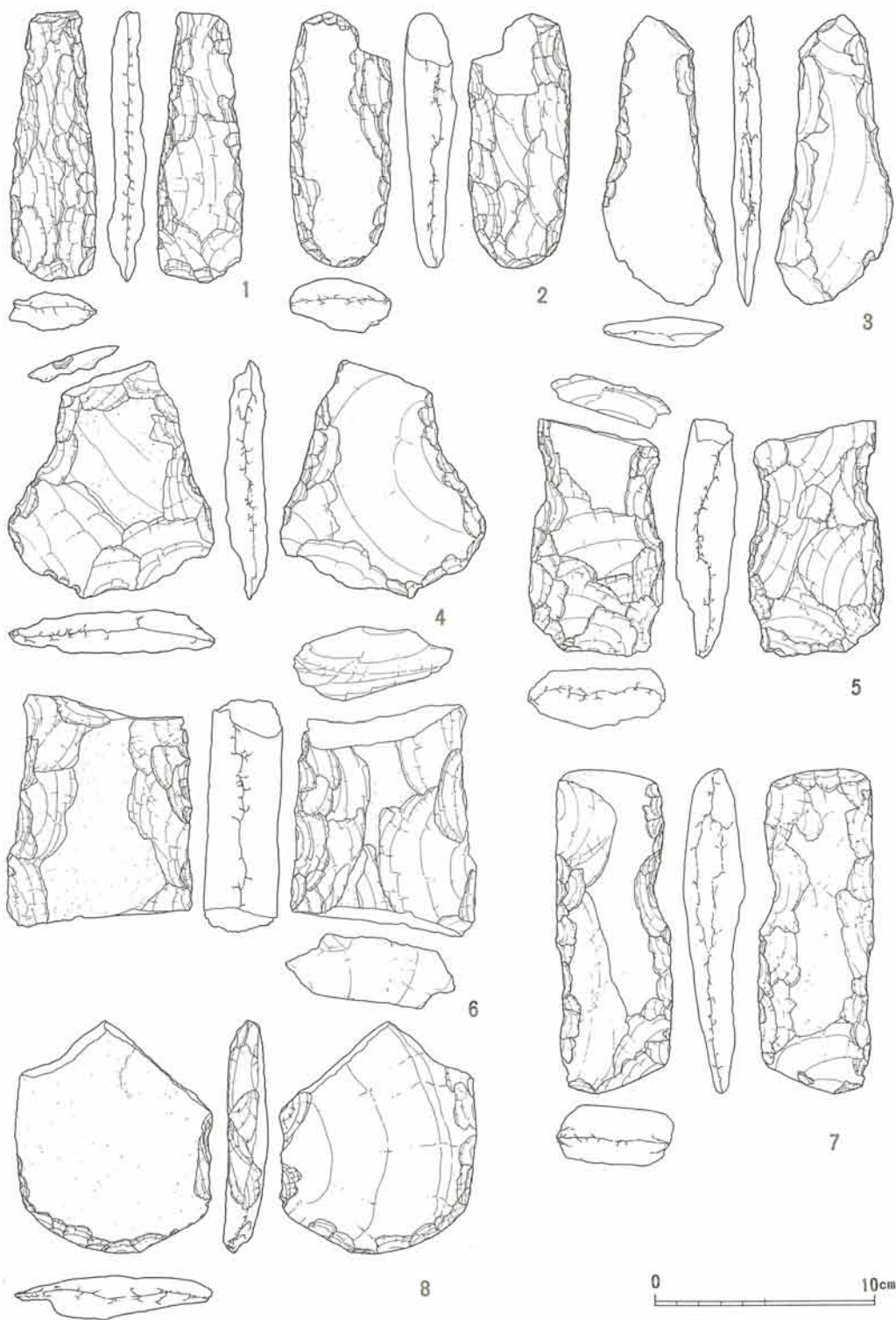

第147図面 32号(勝坂期)住居址出土石器

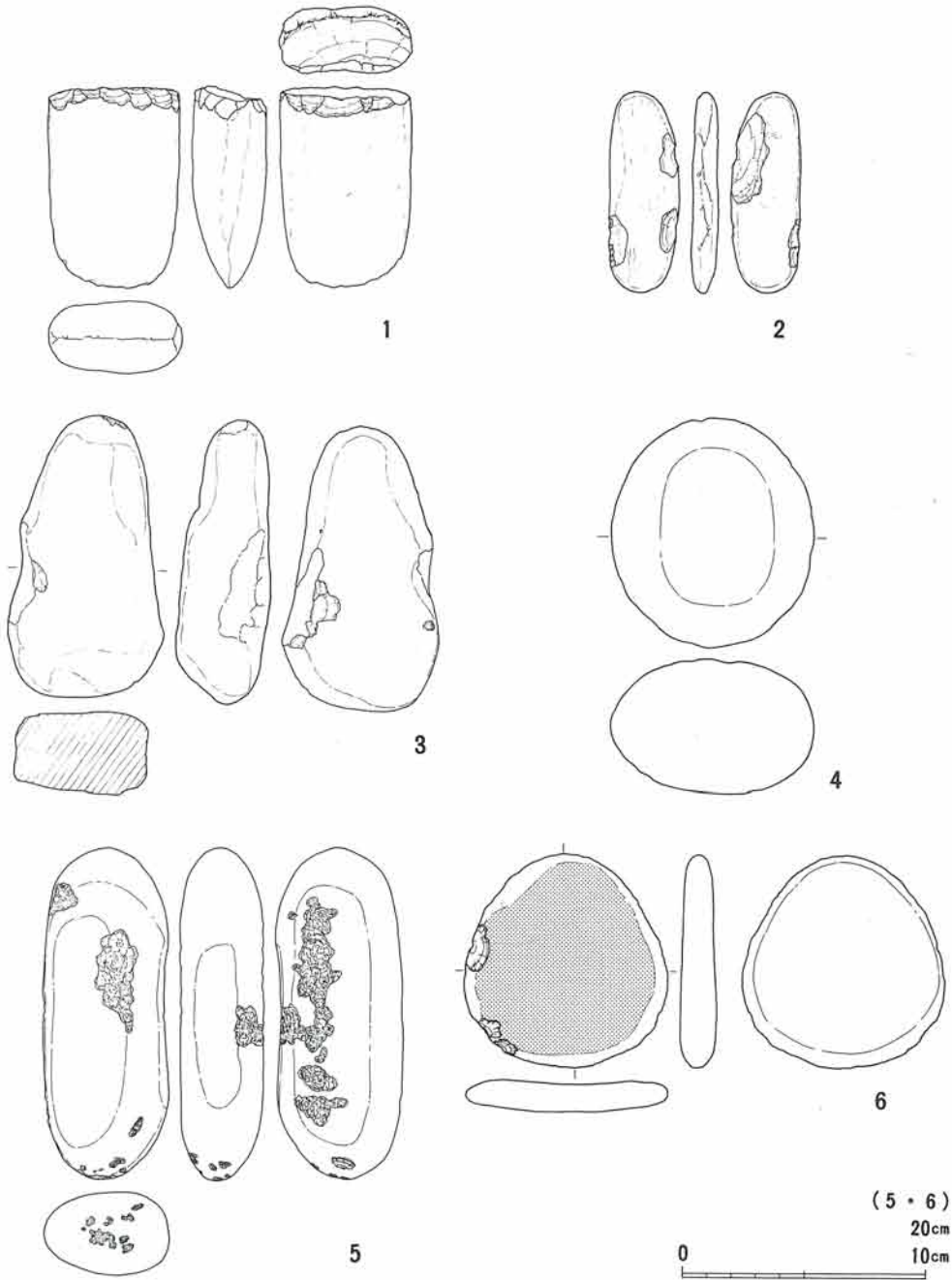

第148図面 32号(勝坂期)住居址出土石器

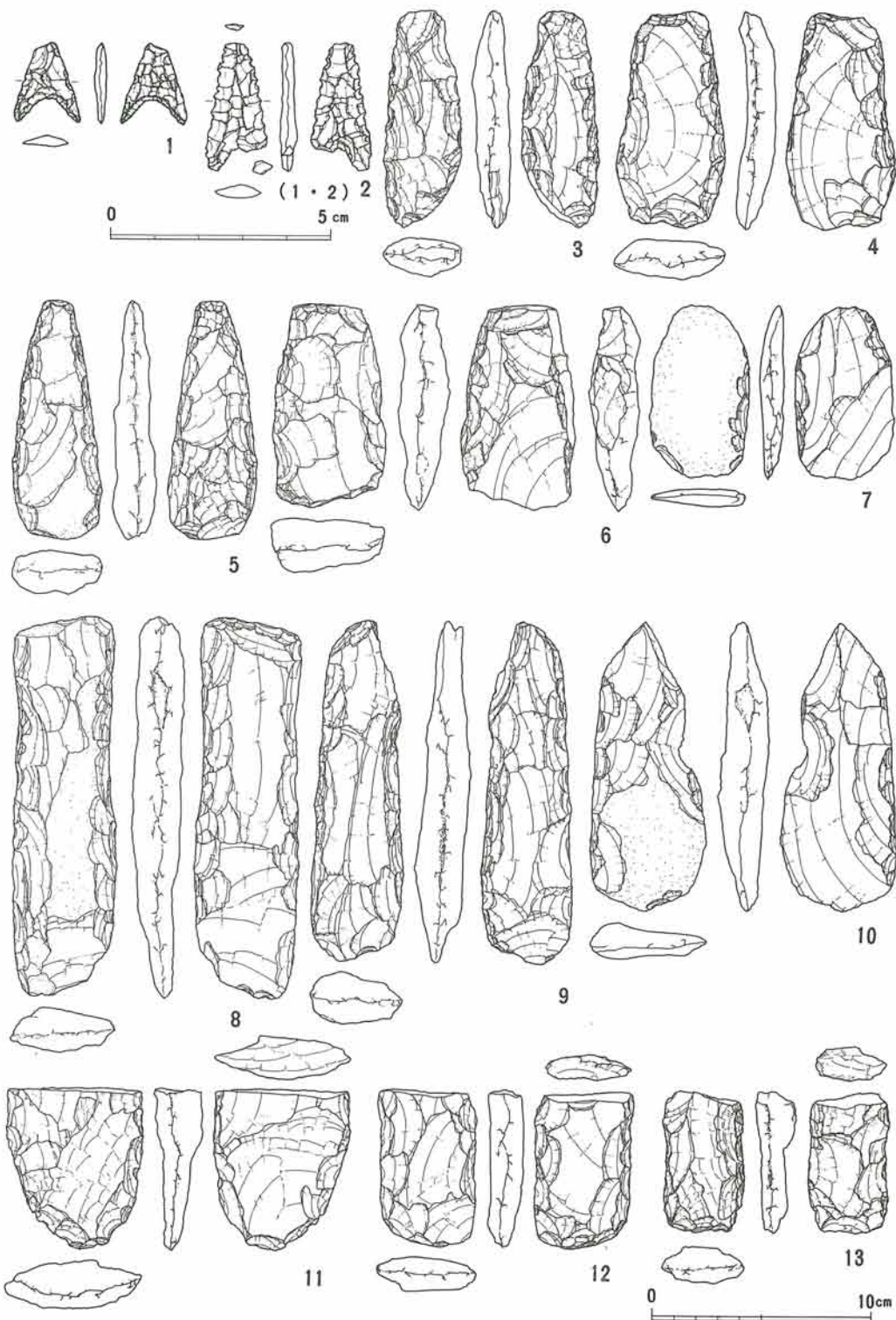

第149図面 35号(勝坂期)住居址出土石器

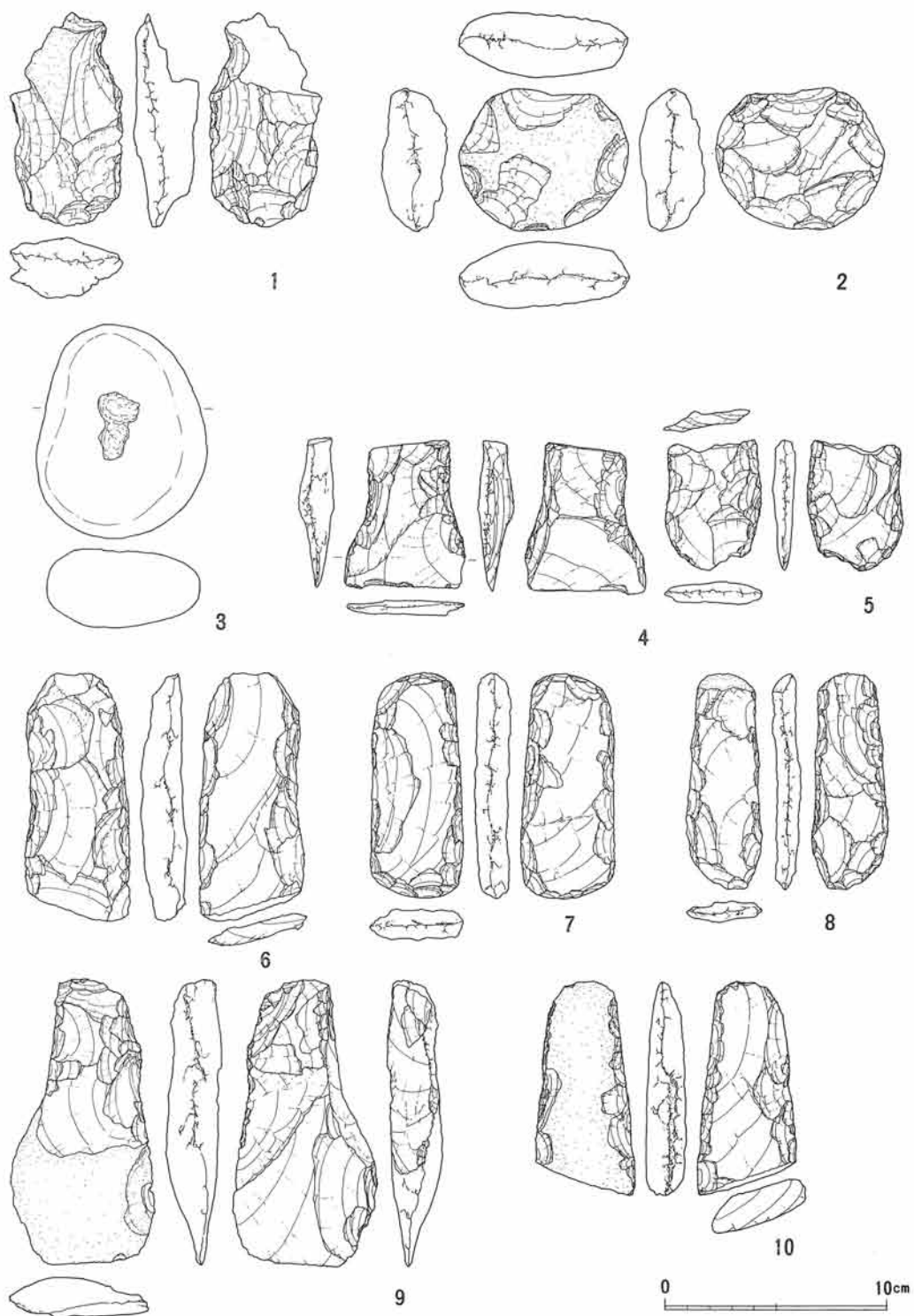

第150図面 35・37号(勝坂期)住居址出土石器

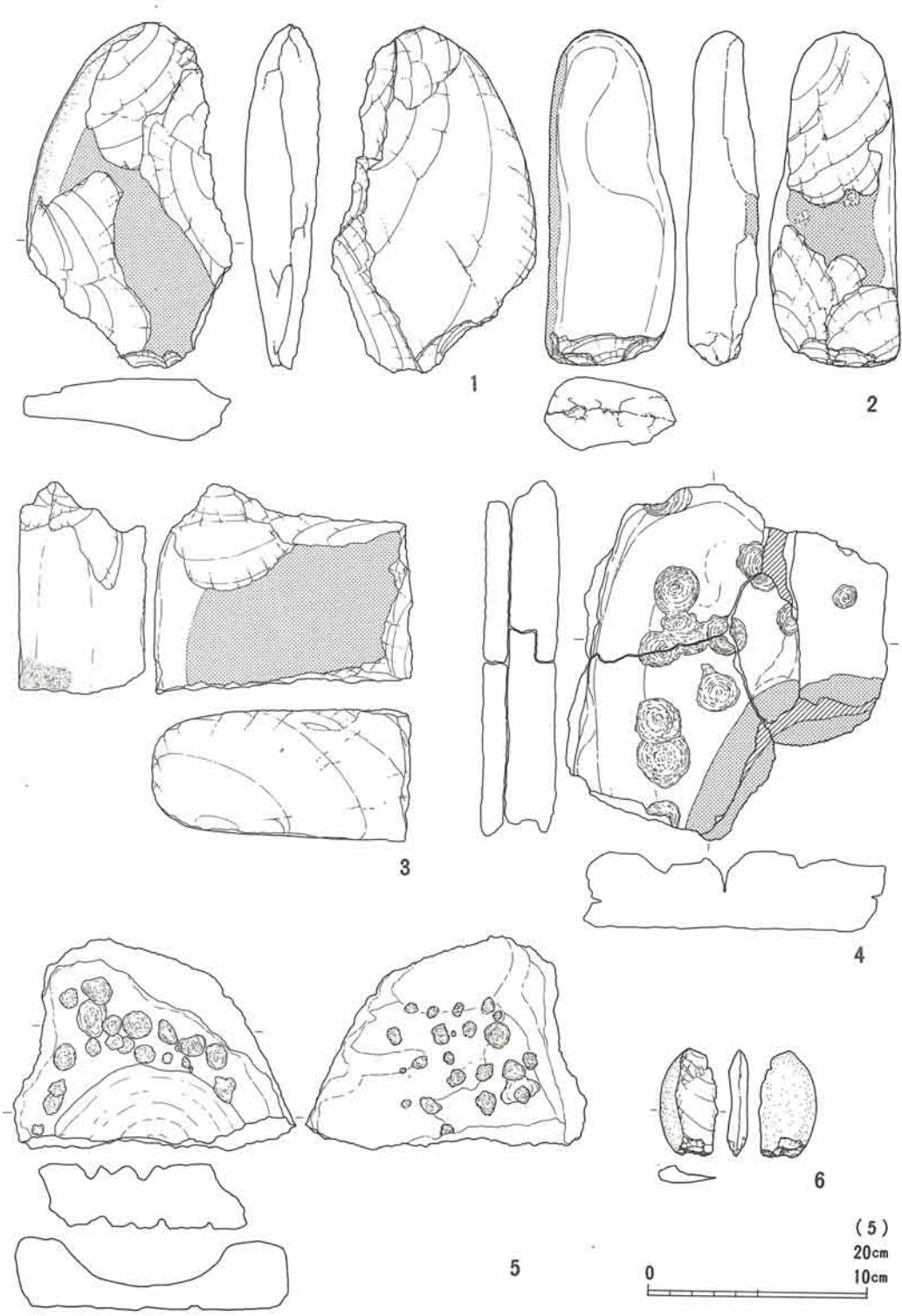

第151図面 37号(勝坂期)住居址出土石器

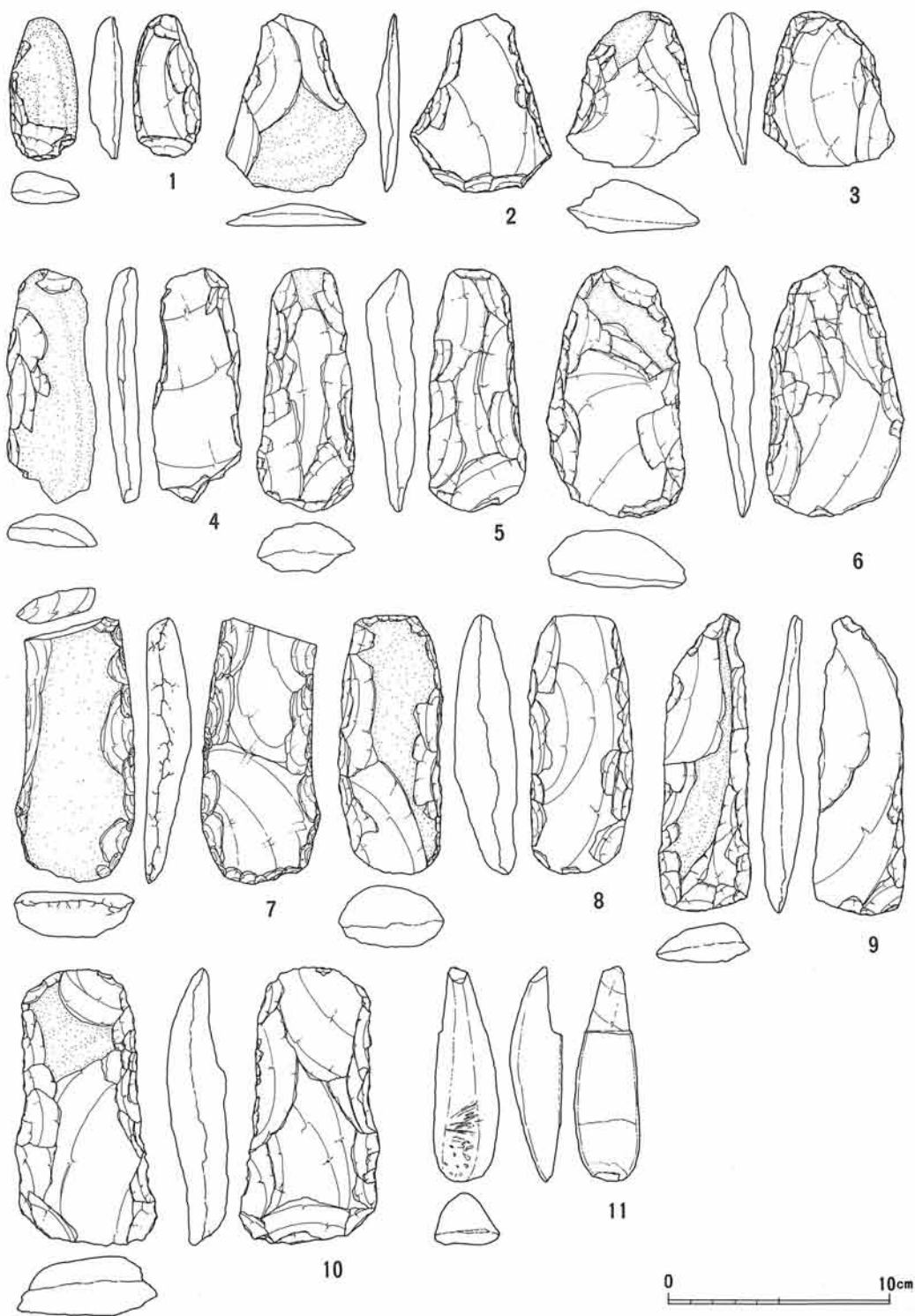

第152図面 40号(勝坂期)住居址出土石器

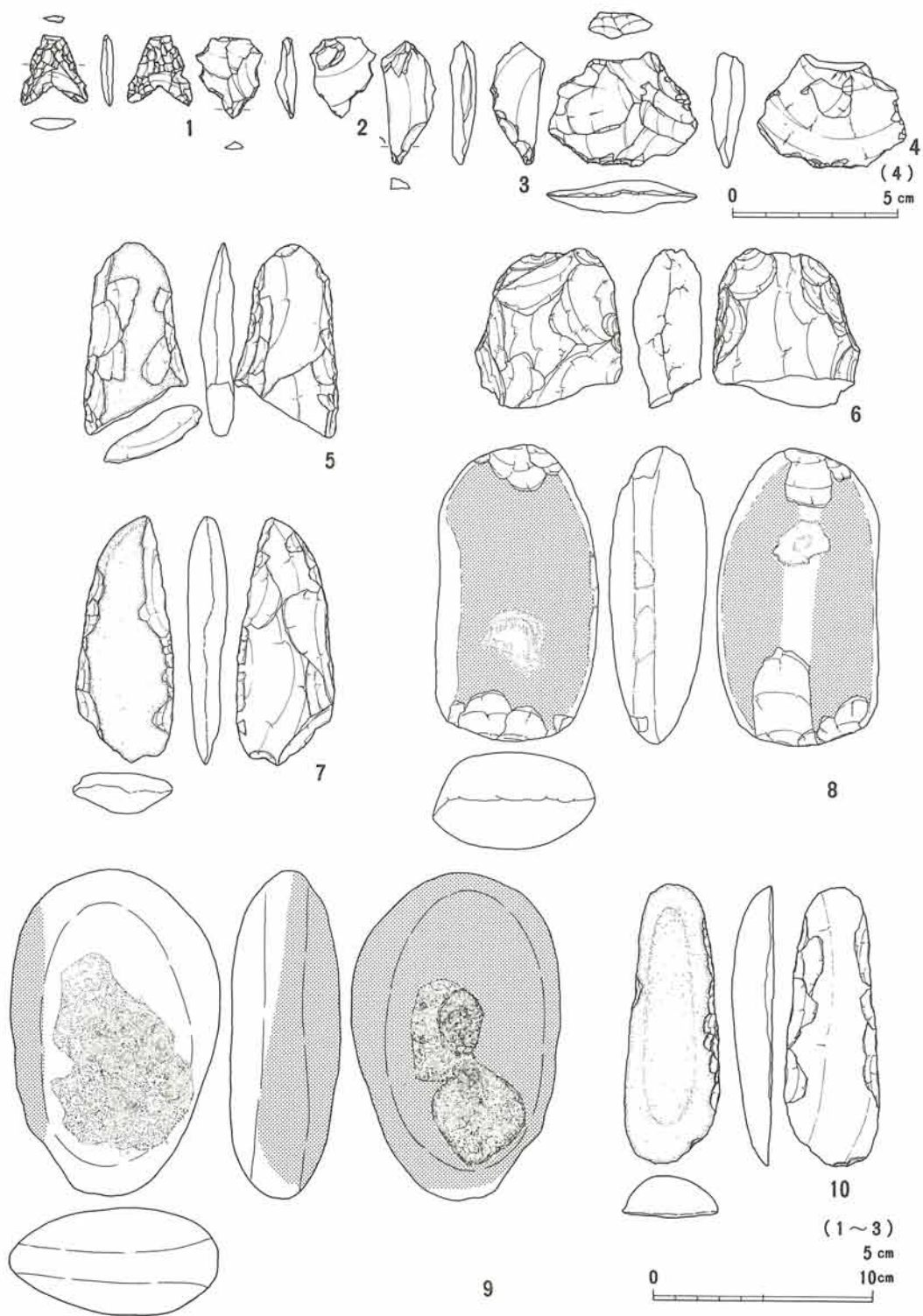

第153図面 42号(勝坂期)住居址出土石器

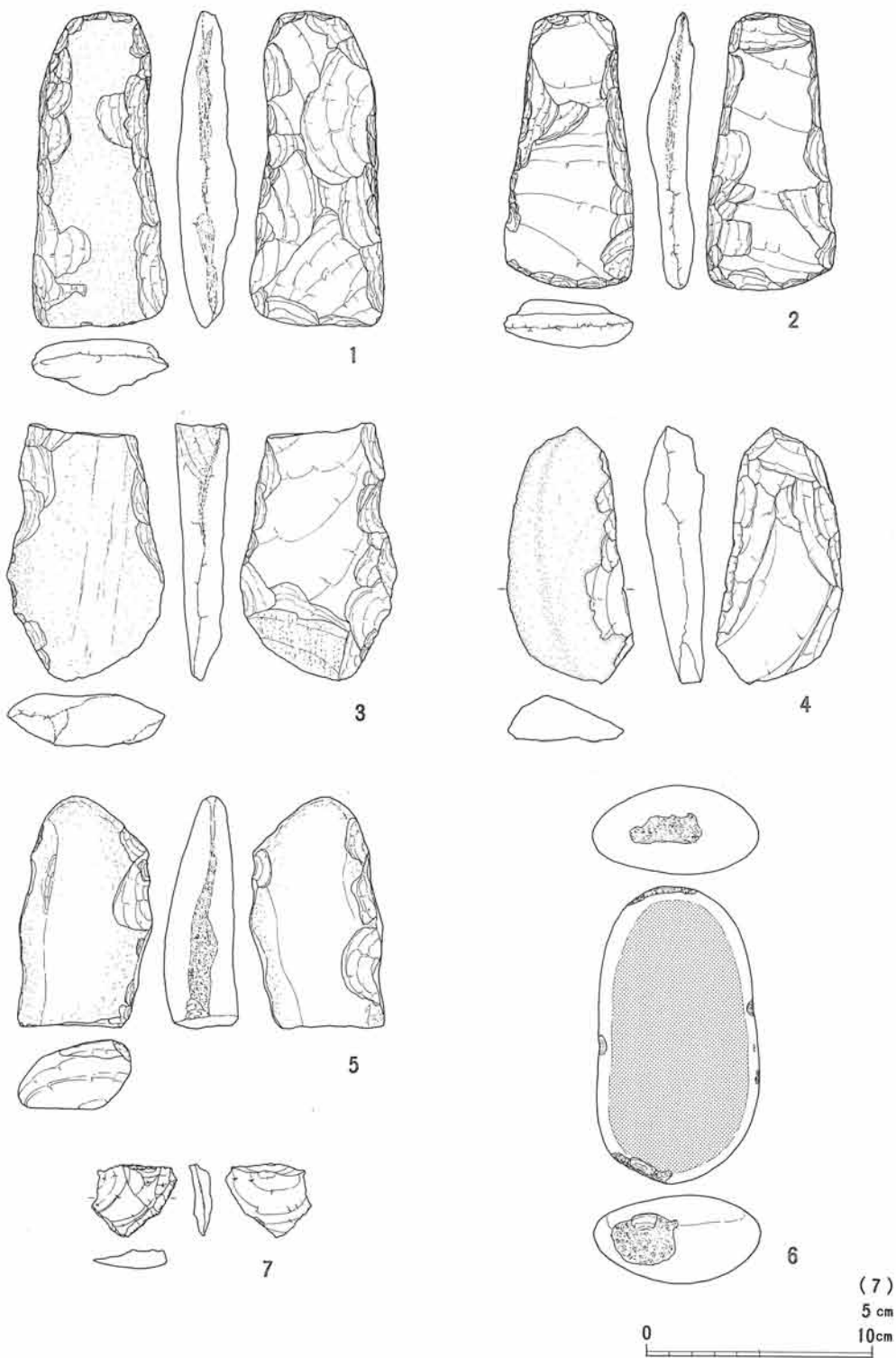

第154図面 45号(勝坂期)住居址出土石器

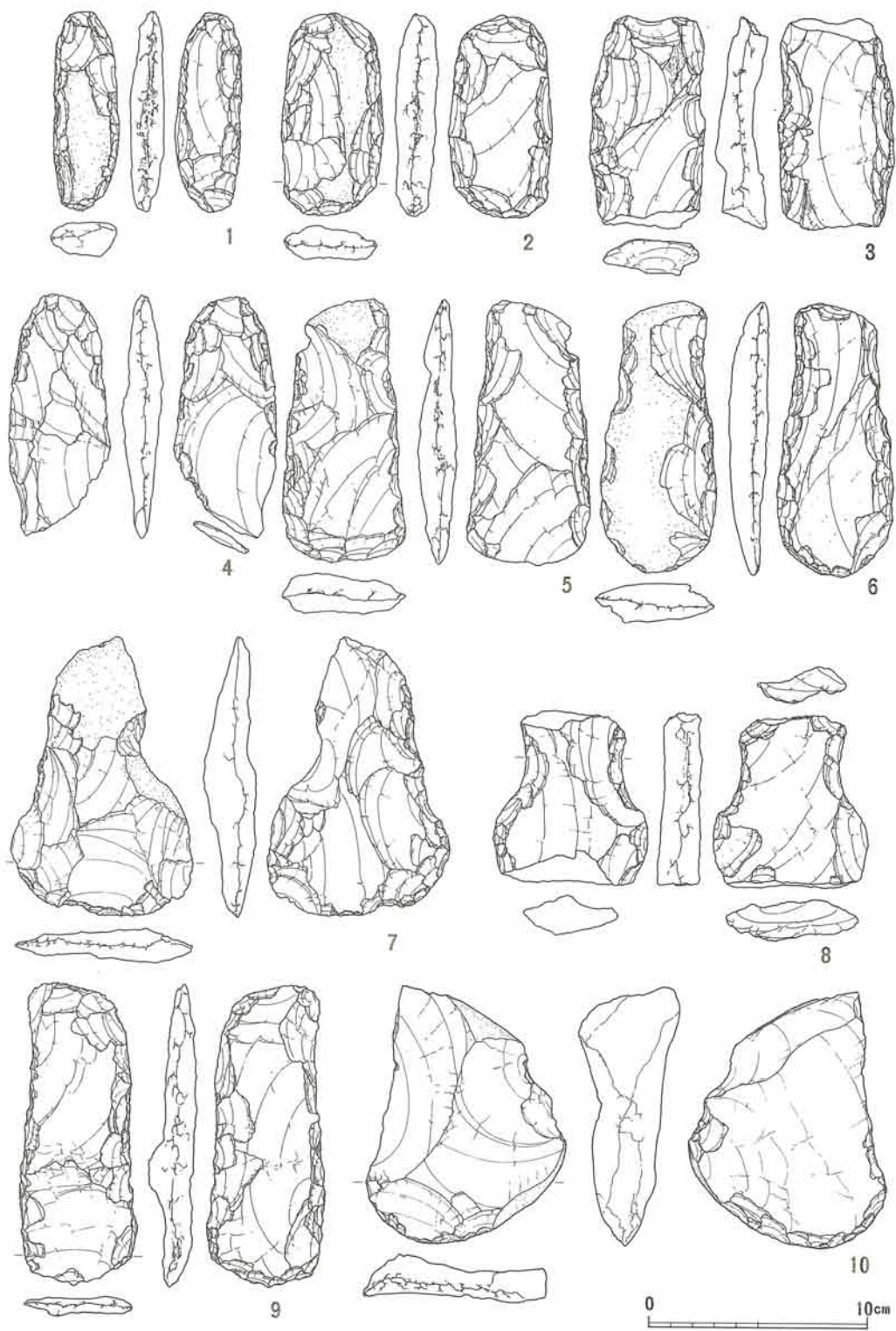

第155図面 48号(勝坂期)住居址出土石器

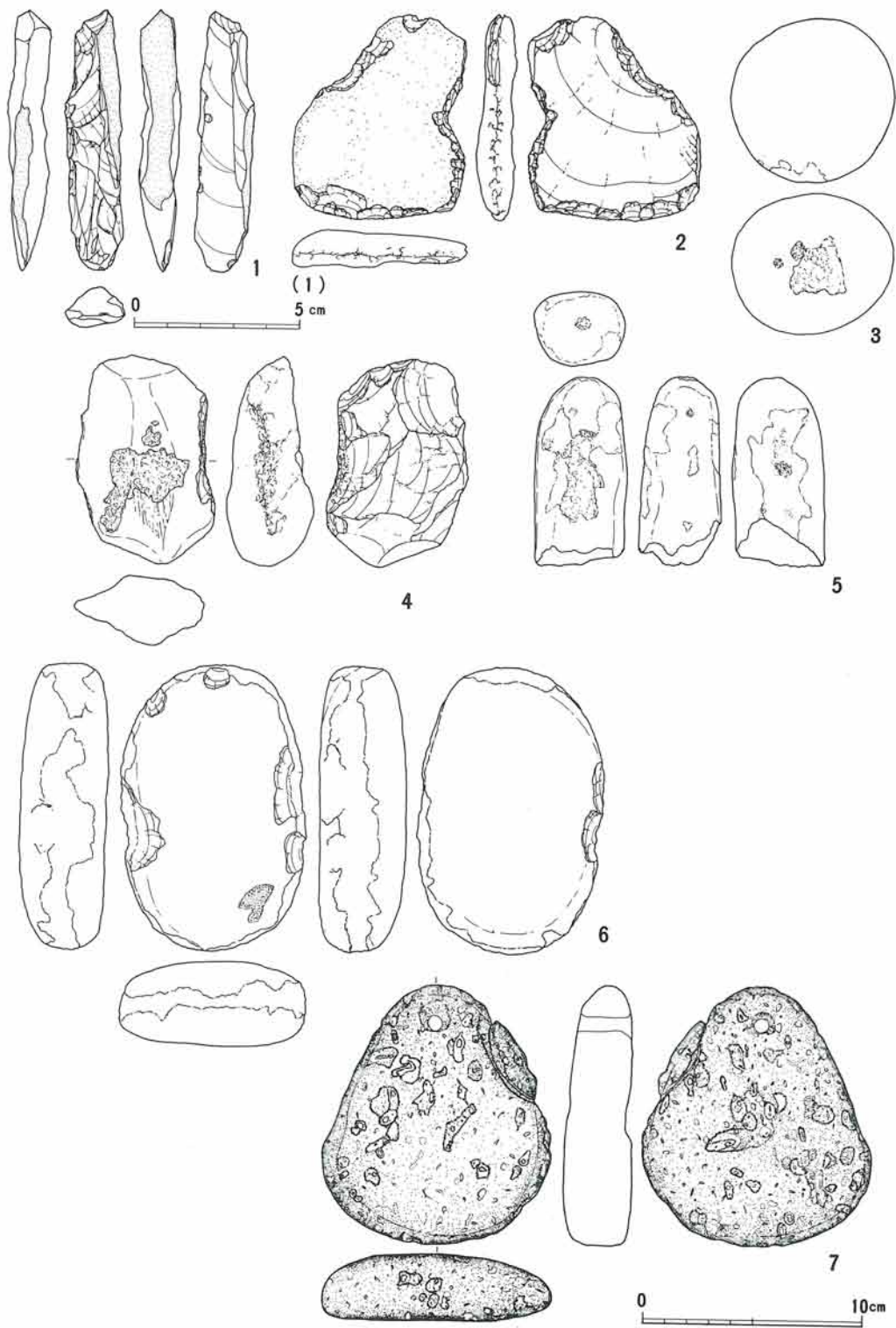

第156図面 48号(勝坂期)住居址出土石器

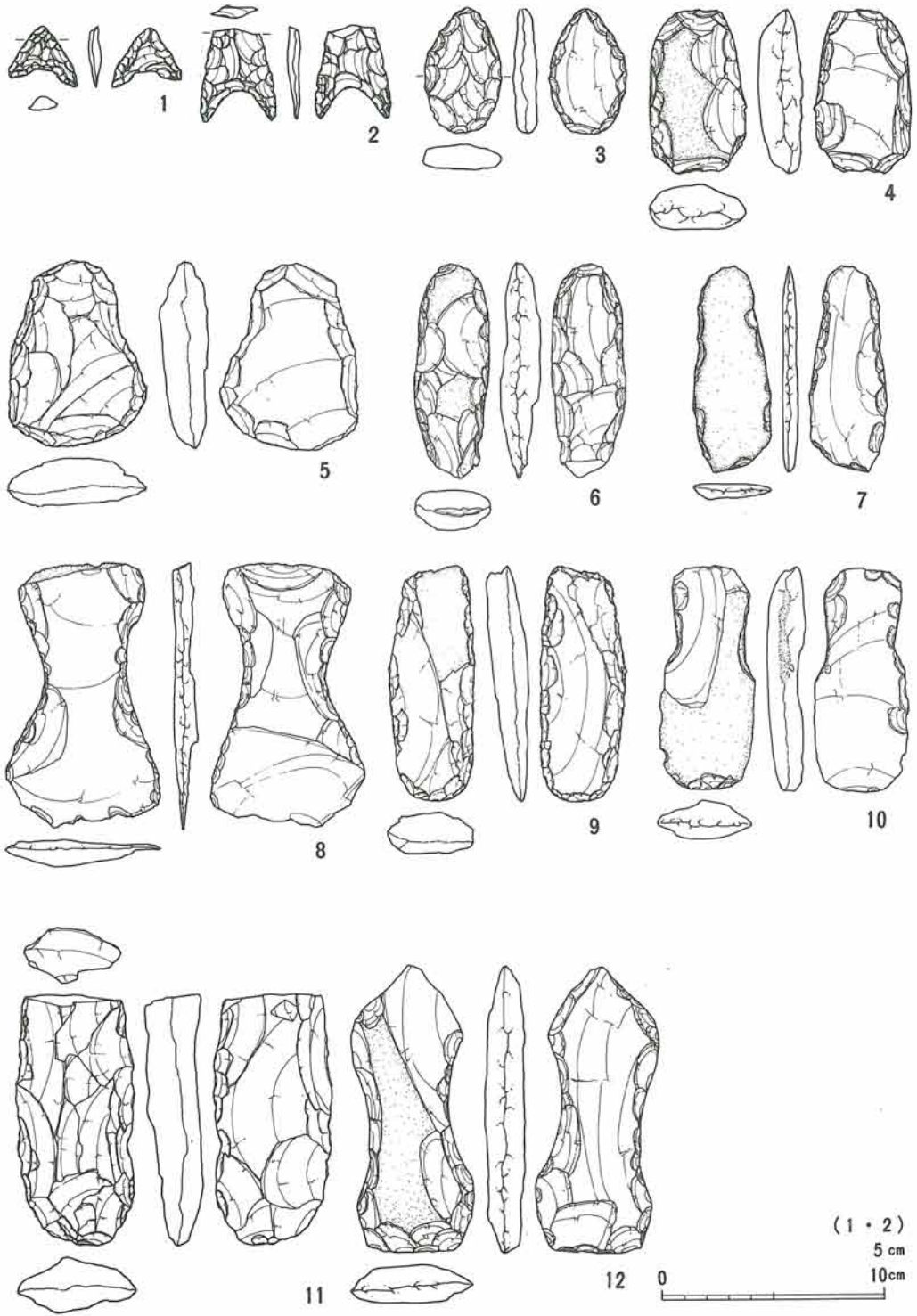

第157図面 49号(勝坂期)住居址出土石器

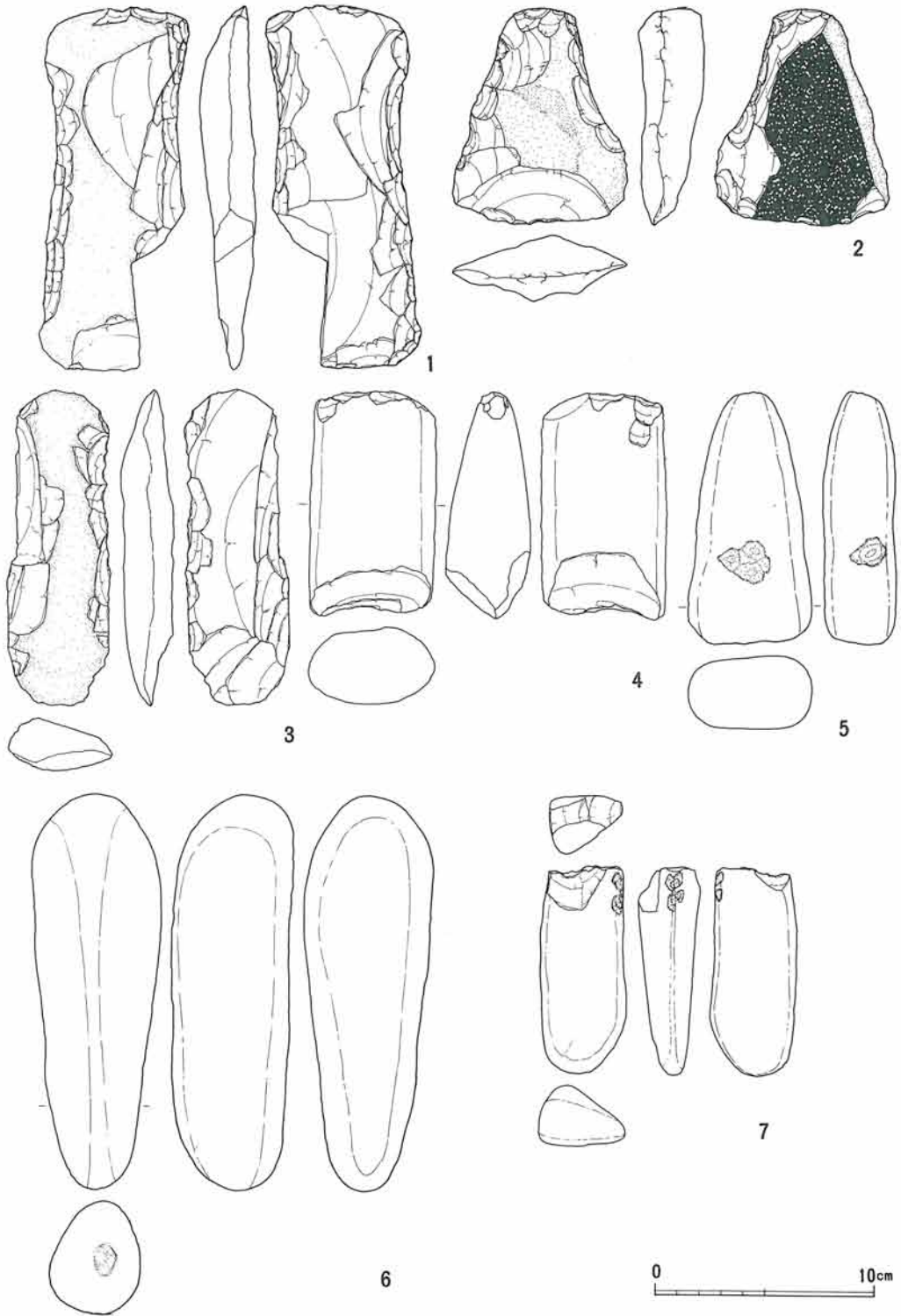

第158図面 49号(勝坂期)住居址出土石器

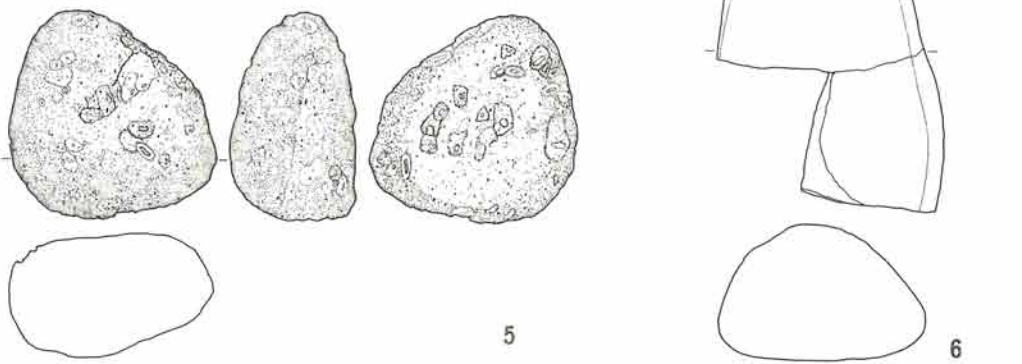
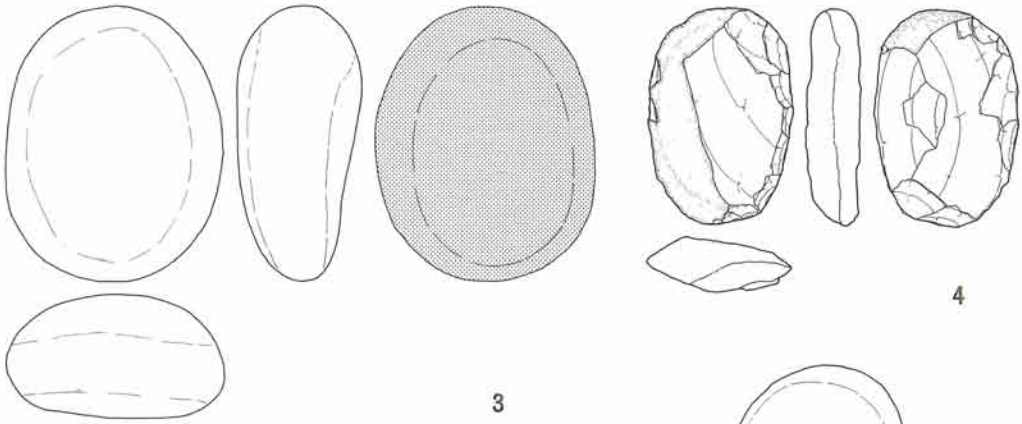
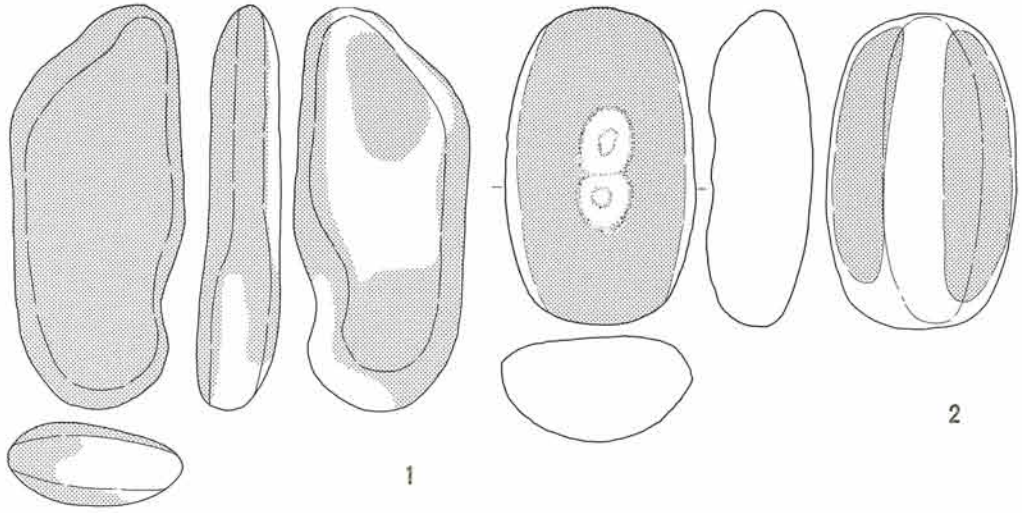

第159図面 49号(勝坂期)住居址出土石器

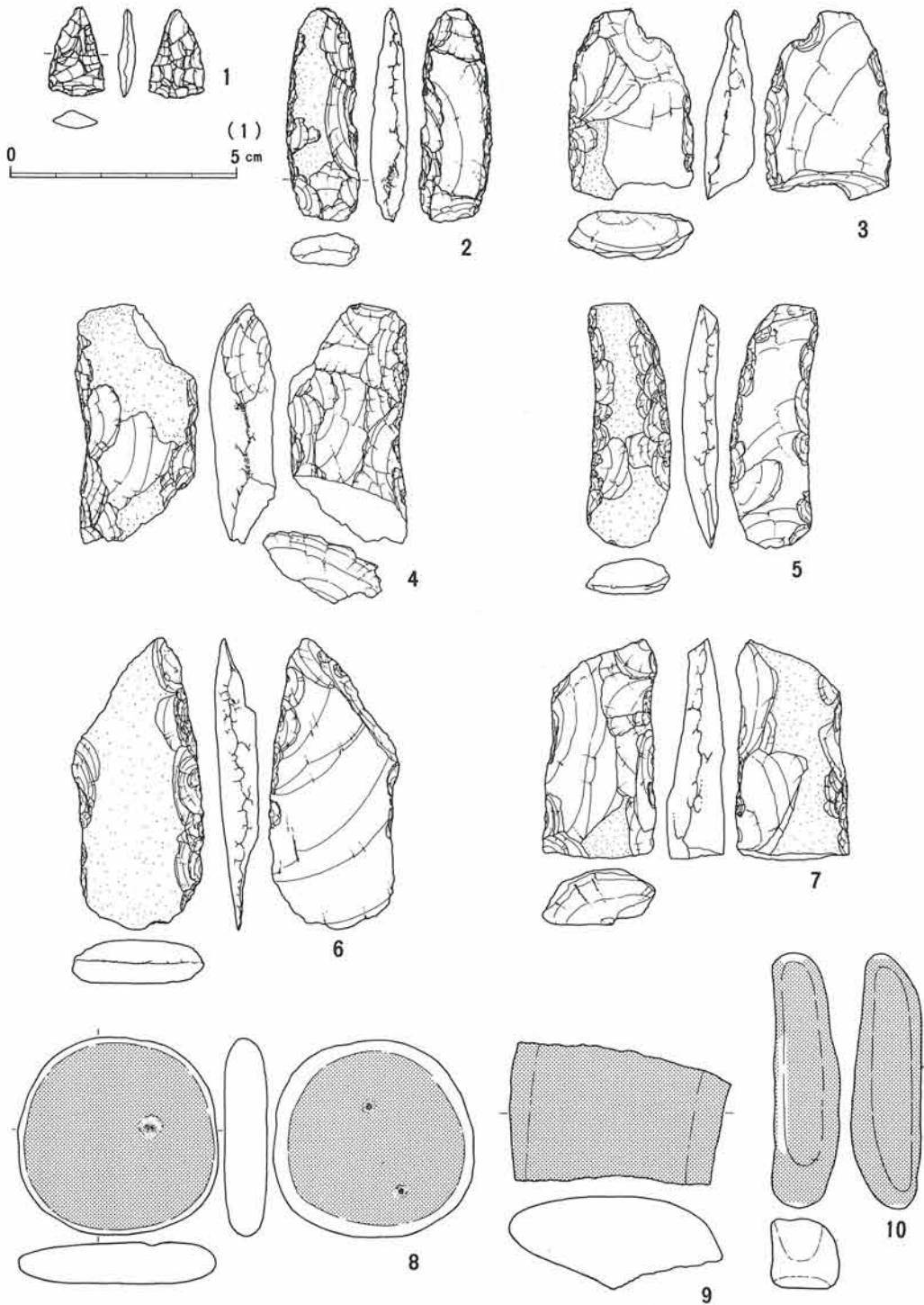

(8・9)

20cm

10cm

第160図面 50号(勝坂期)住居址出土石器

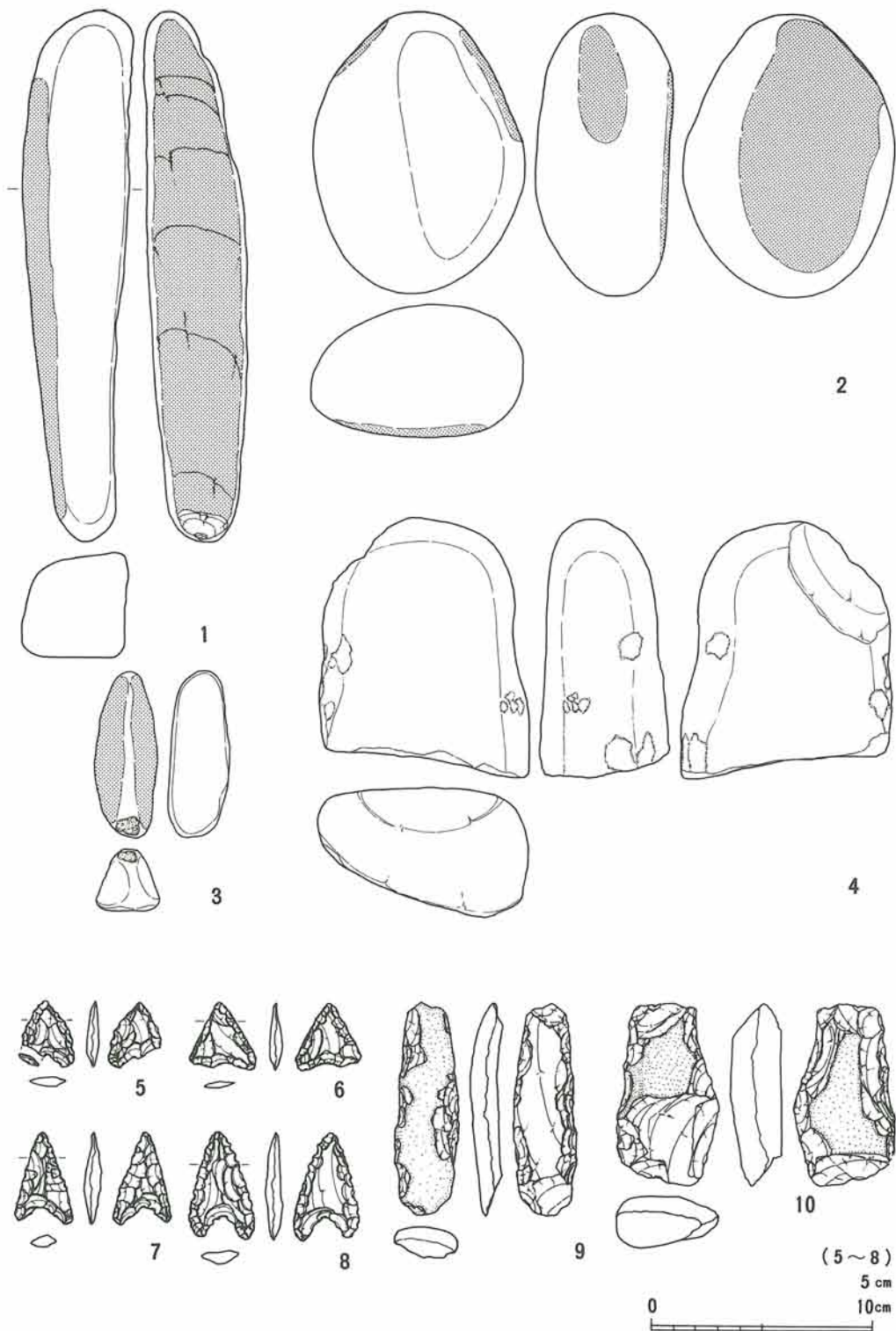

第161図面 50・51号(勝坂期)住居址出土石器

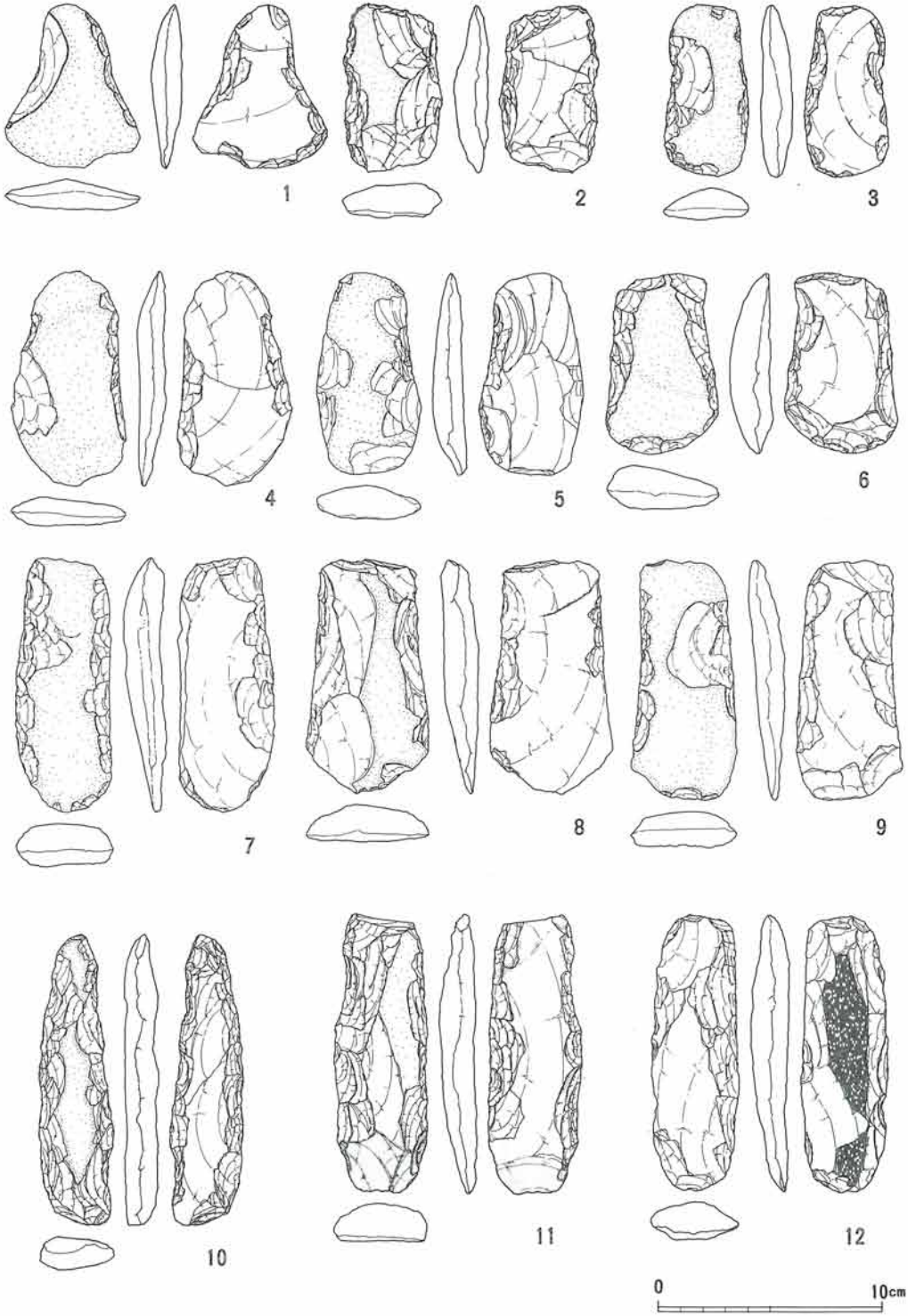

第162図面 51号(勝坂期)住居址出土石器

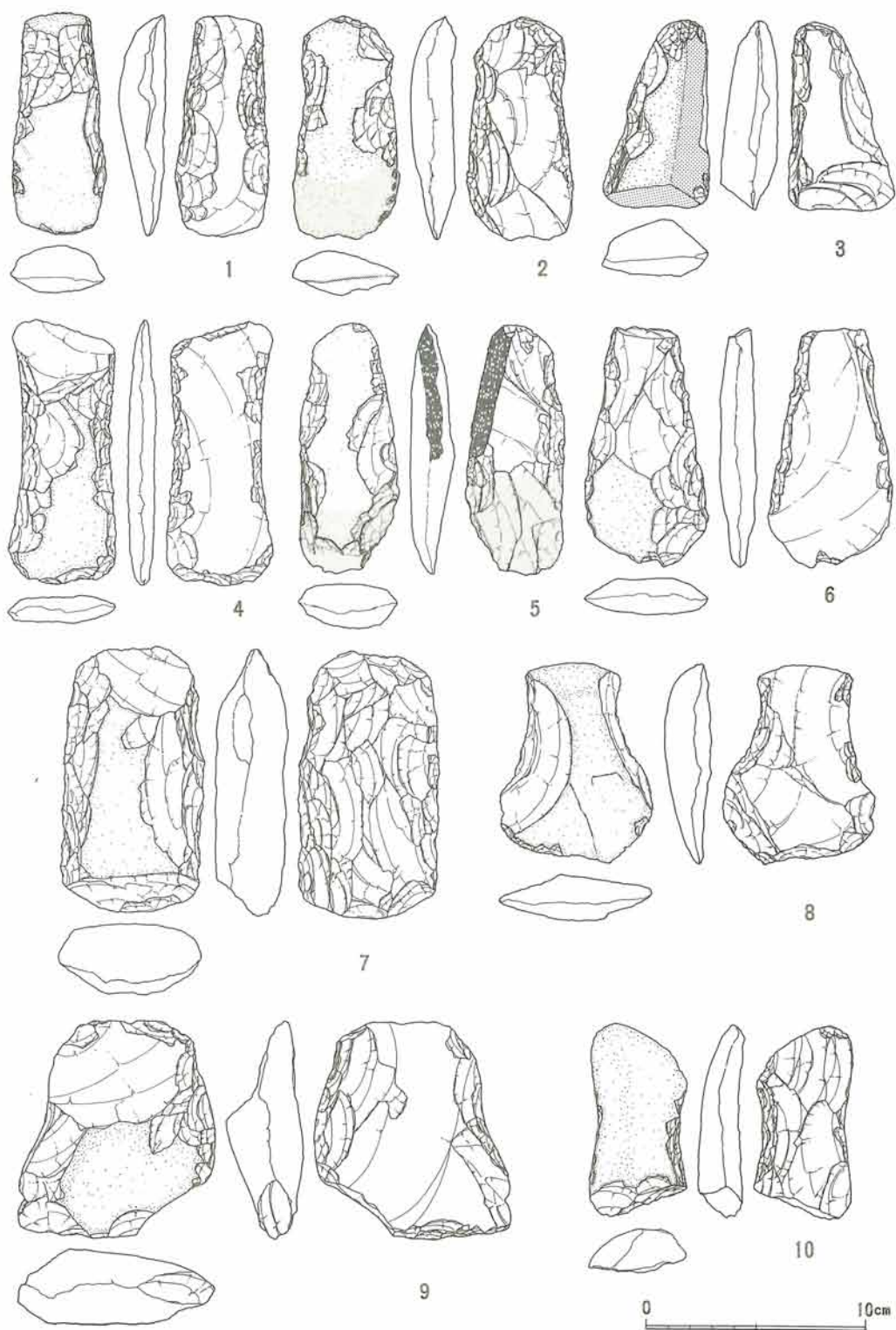

第163図面 51号(勝坂期)住居址出土石器

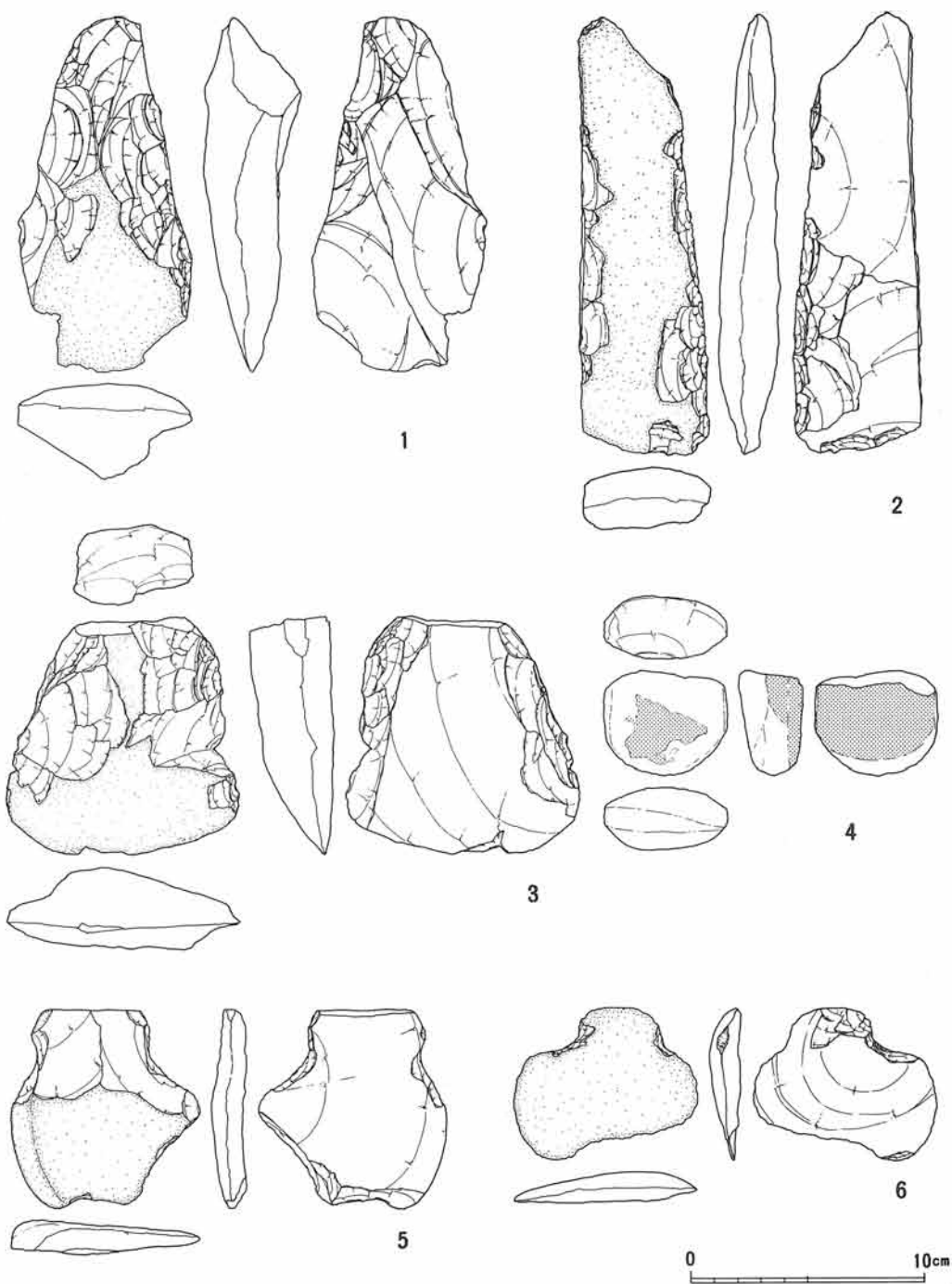

第164図面 51号(勝坂期)住居址出土石器

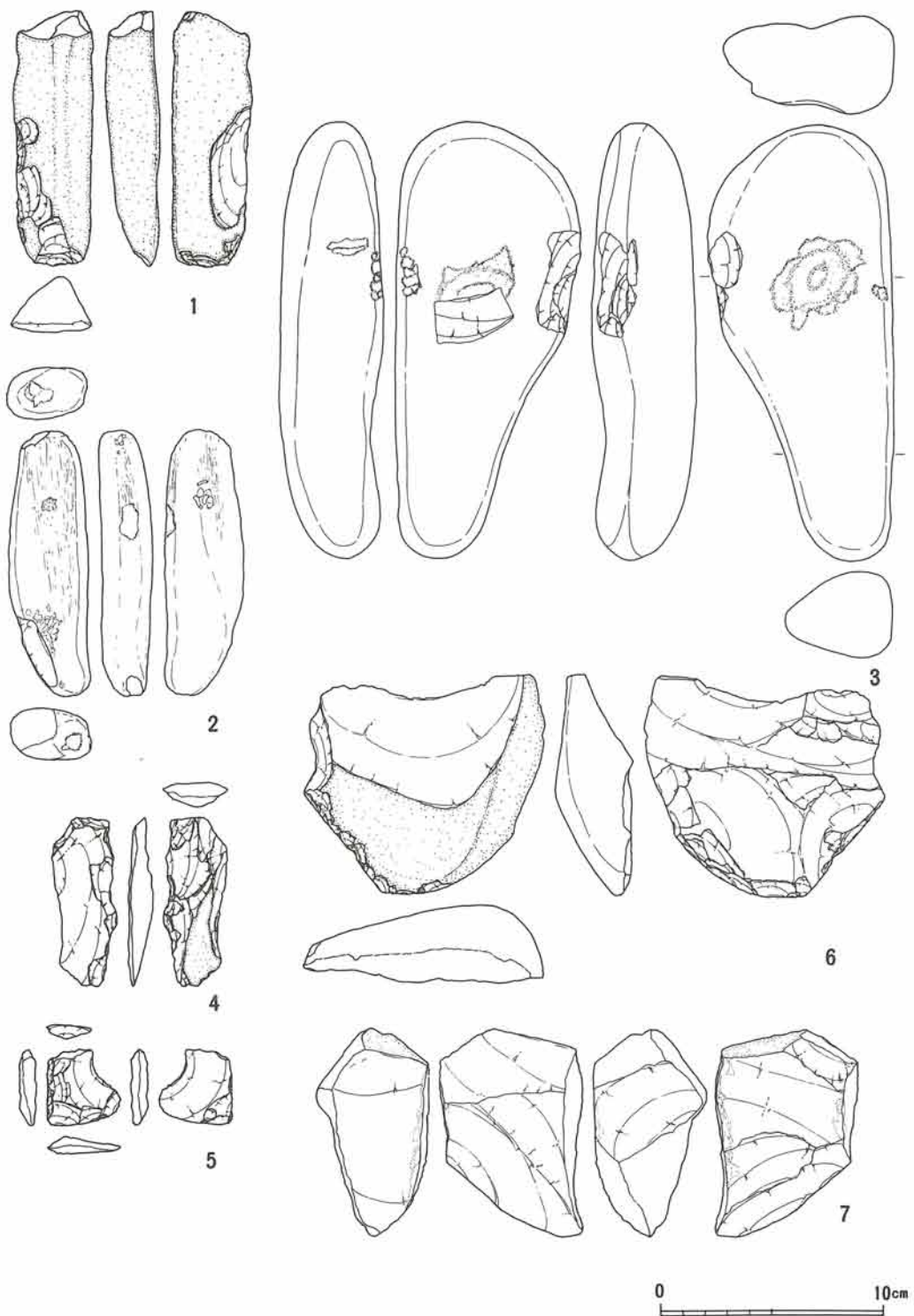

第165図面 51号(勝坂期)住居址出土石器

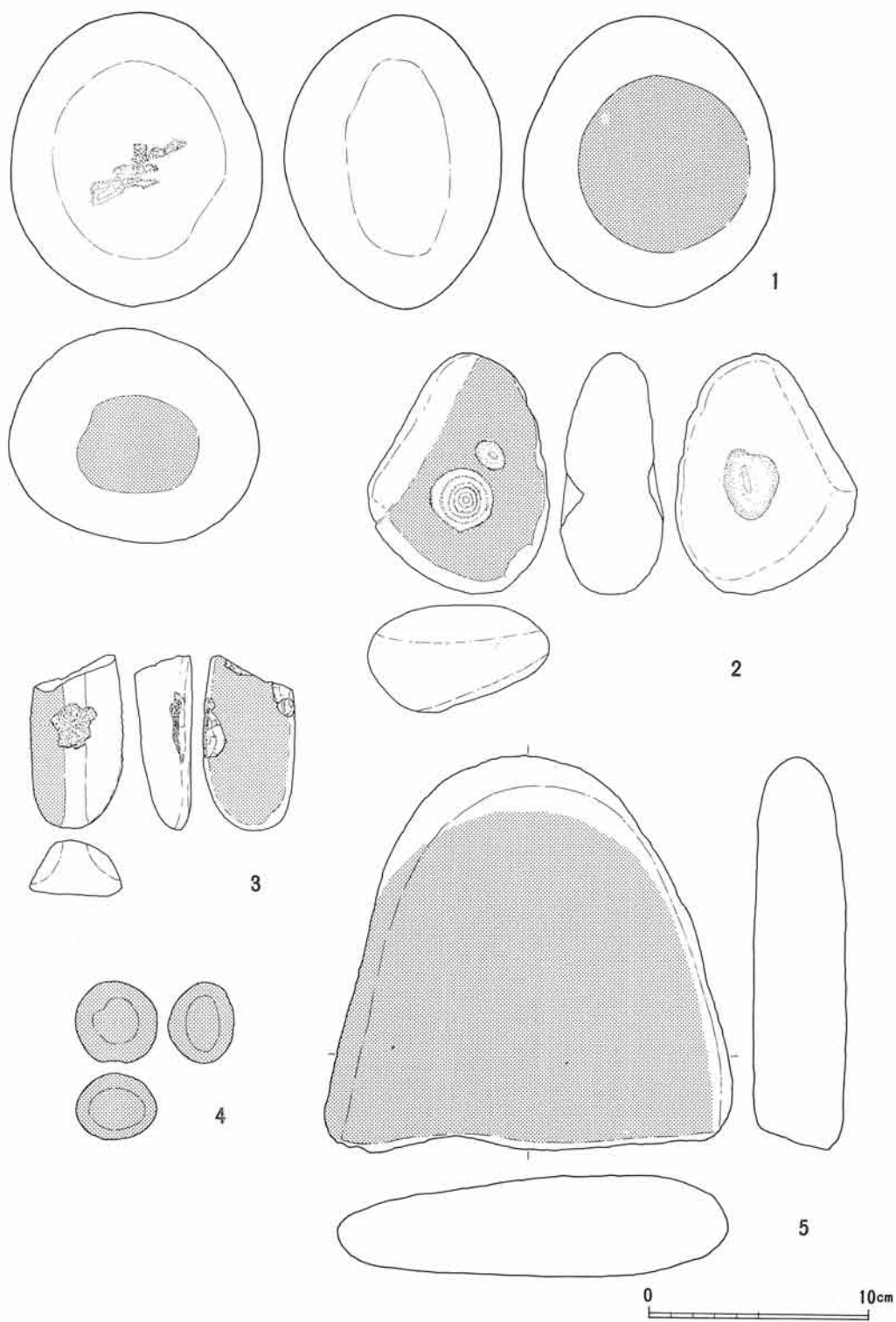

第166図面 51号(勝坂期)住居址出土石器

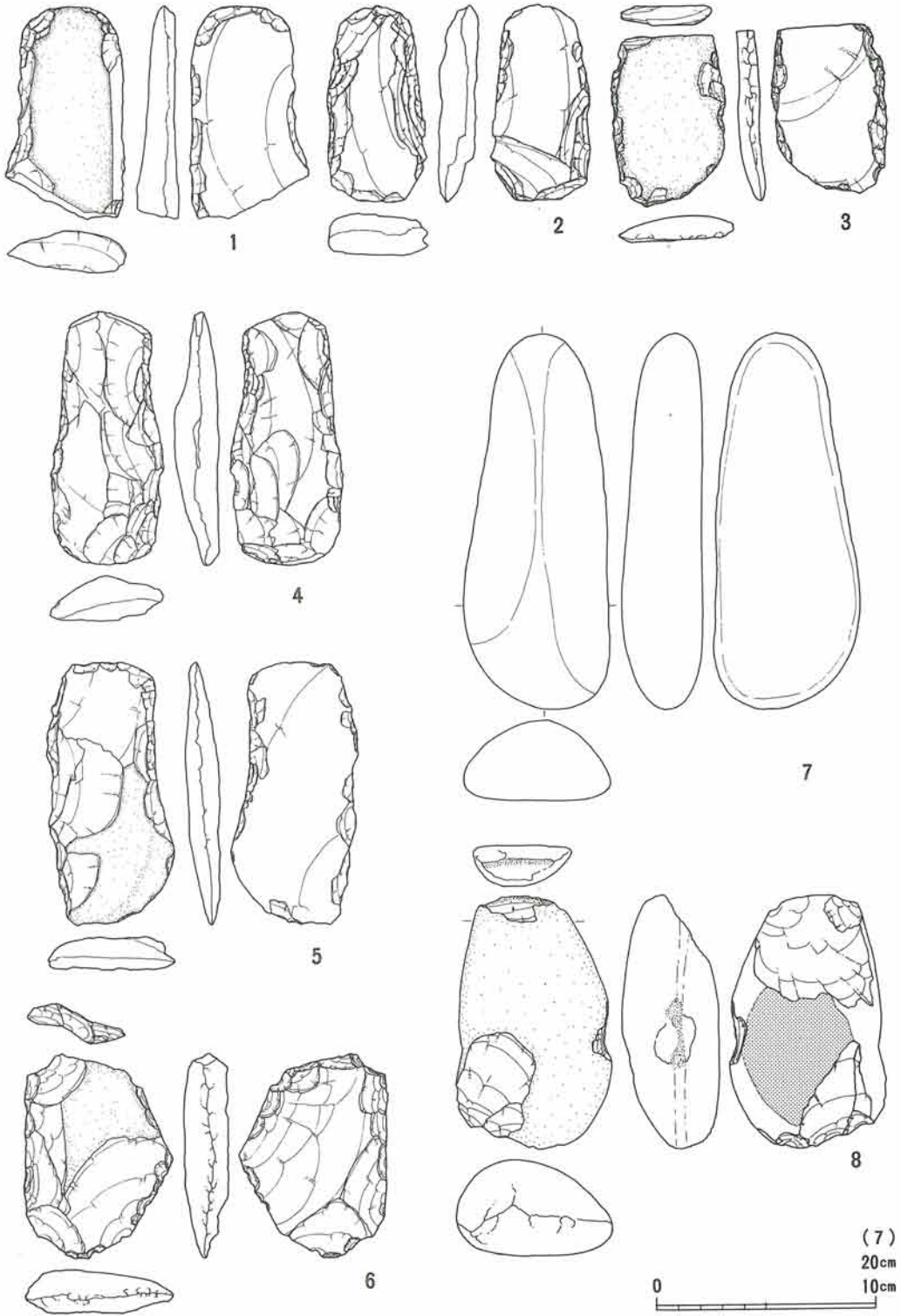

第167図面 52号(勝坂期)住居址出土石器

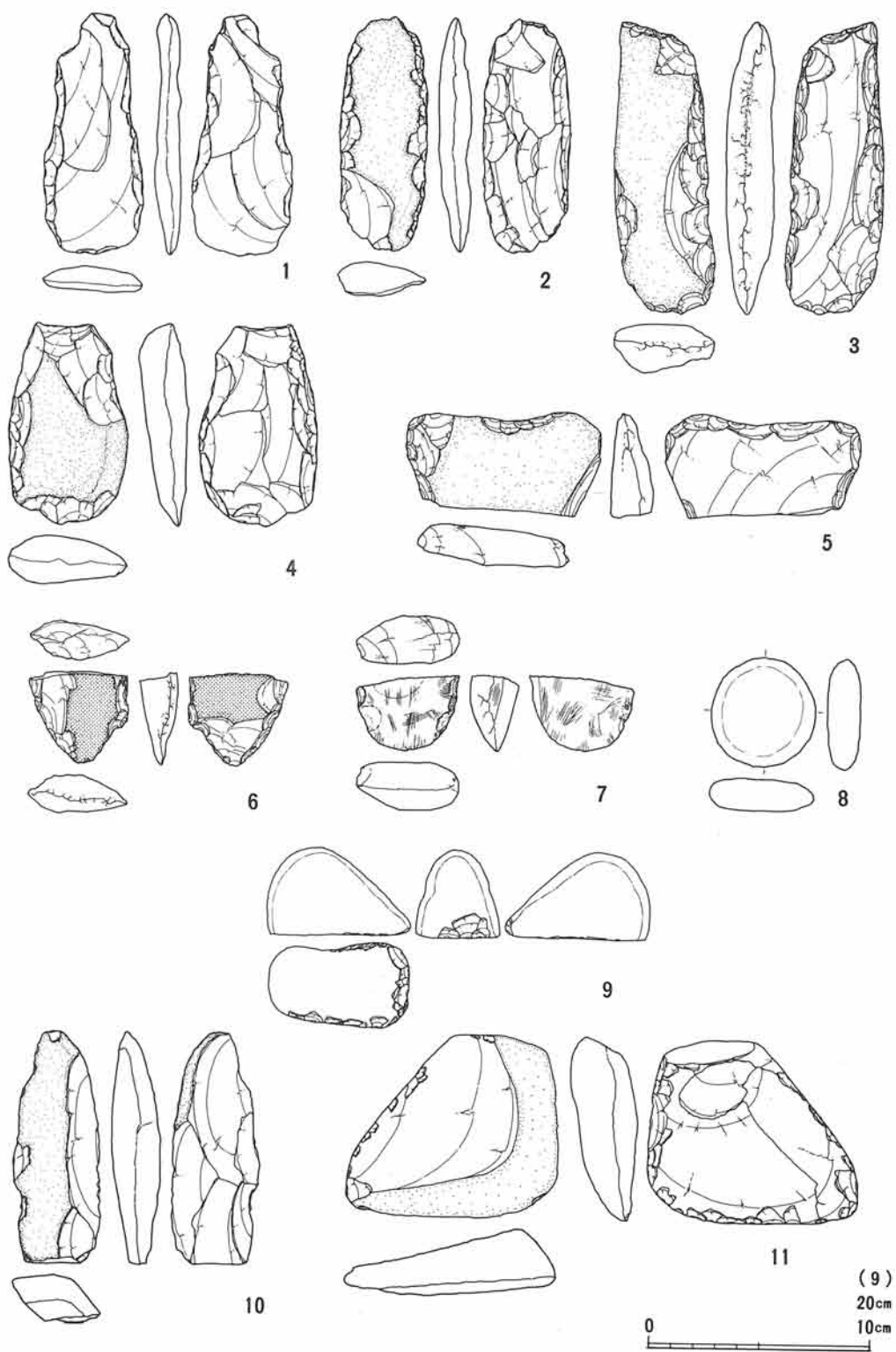

第168図面 53号(勝坂期)住居址出土石器

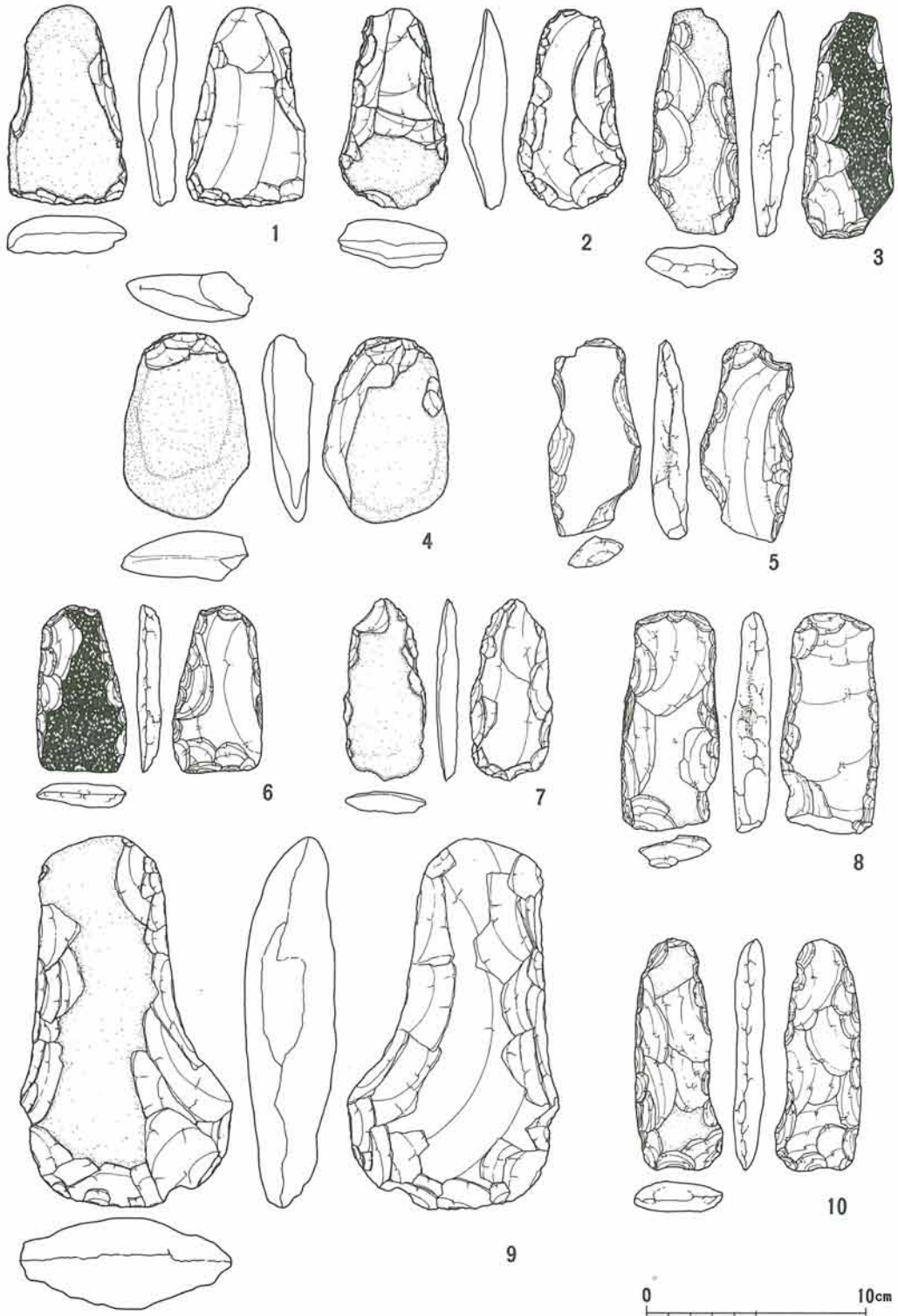

第169図面 54・55号(勝坂期)住居址出土石器

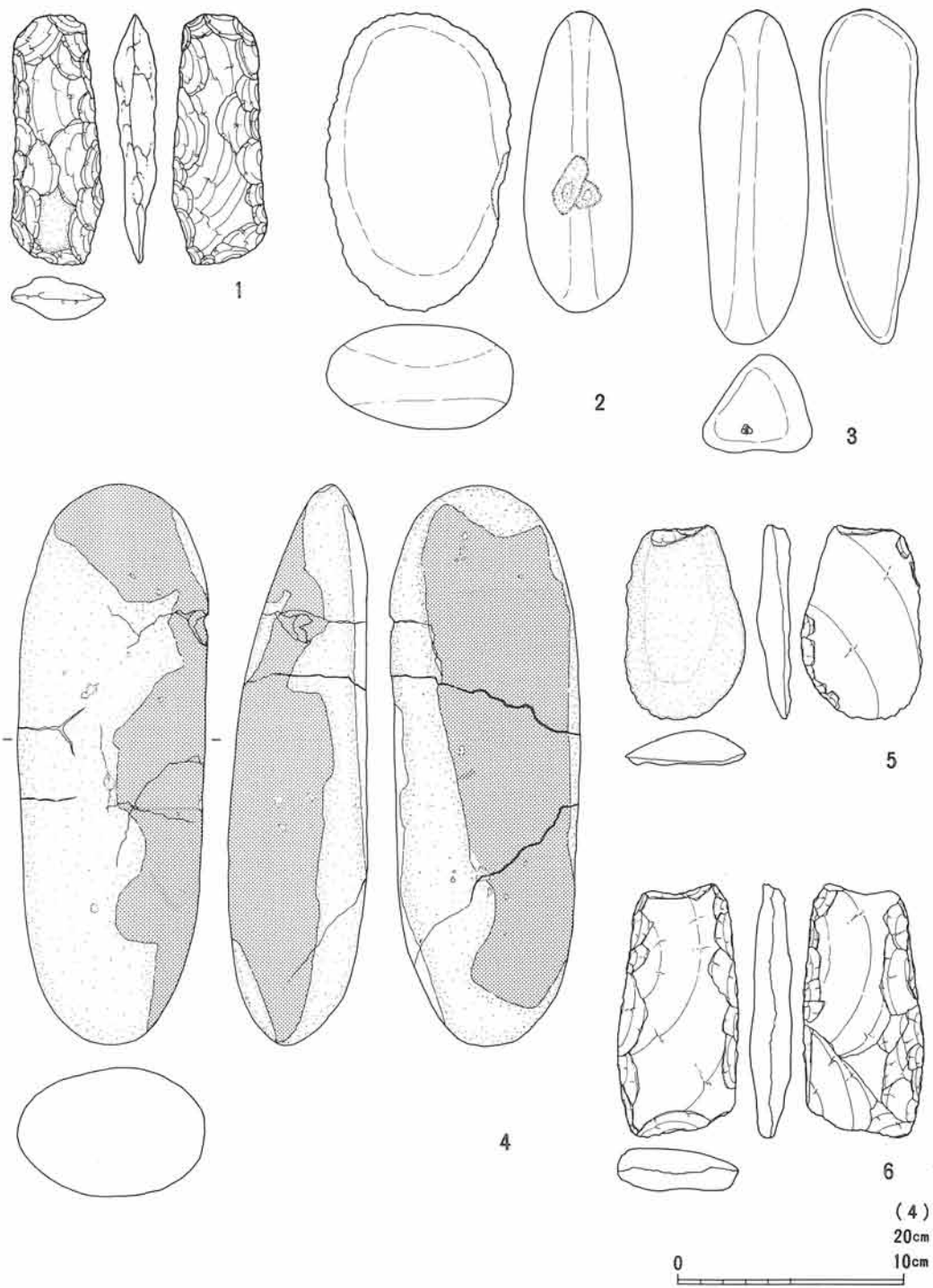

第170図面 55・62号(勝坂期)住居址出土石器

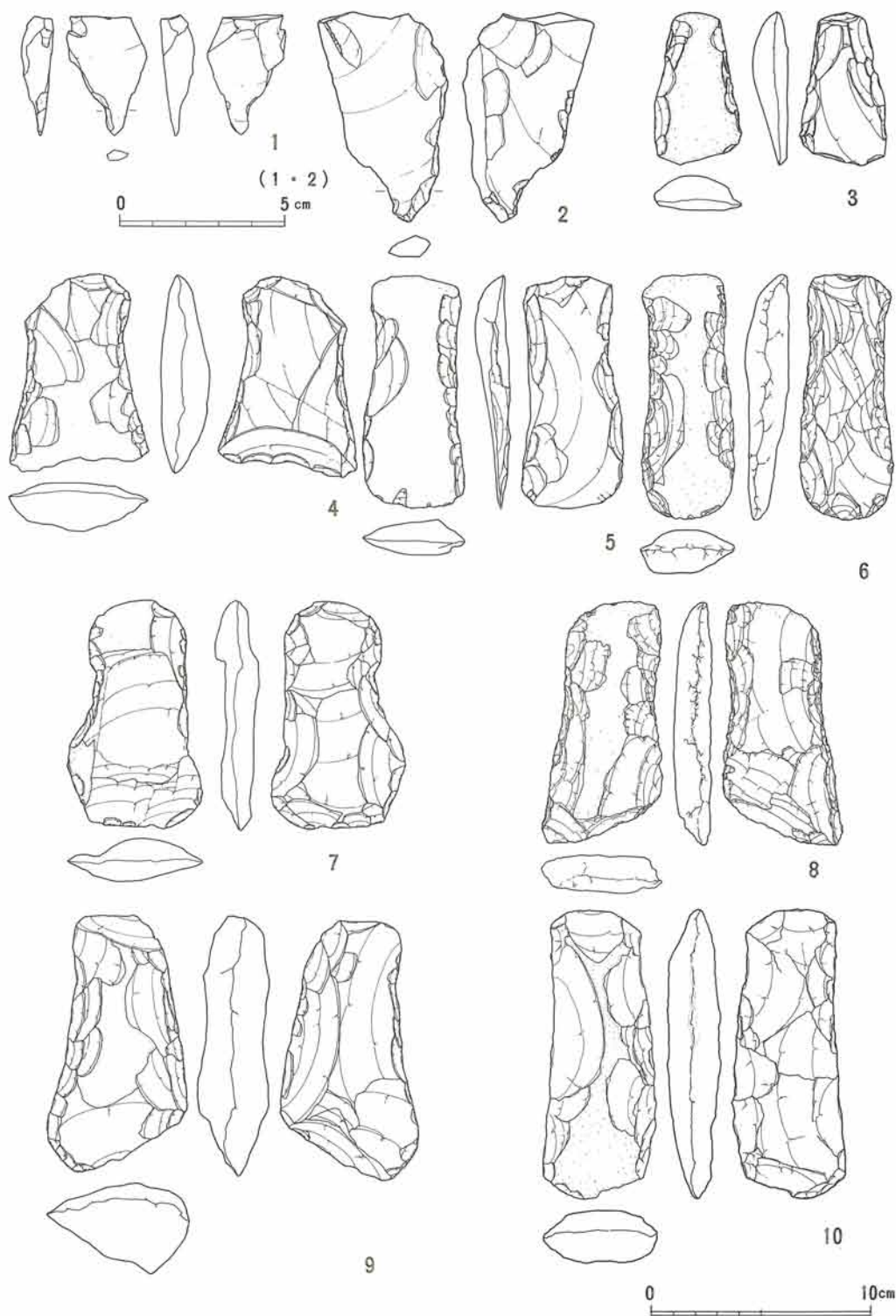

第171图面 33号(加曾利E期)住居址出土石器

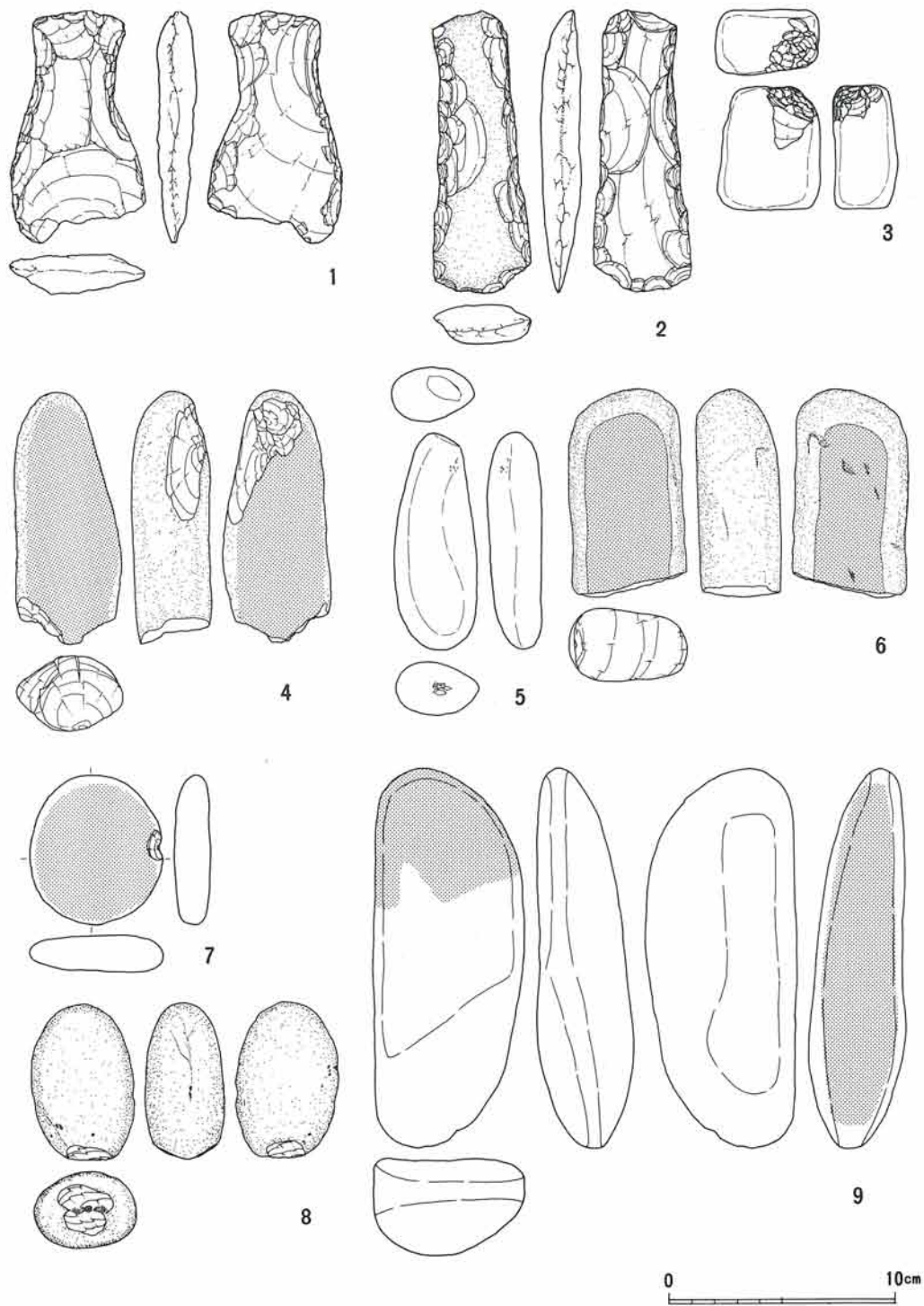

第172図面 33号(加曾利E期)住居址出土石器

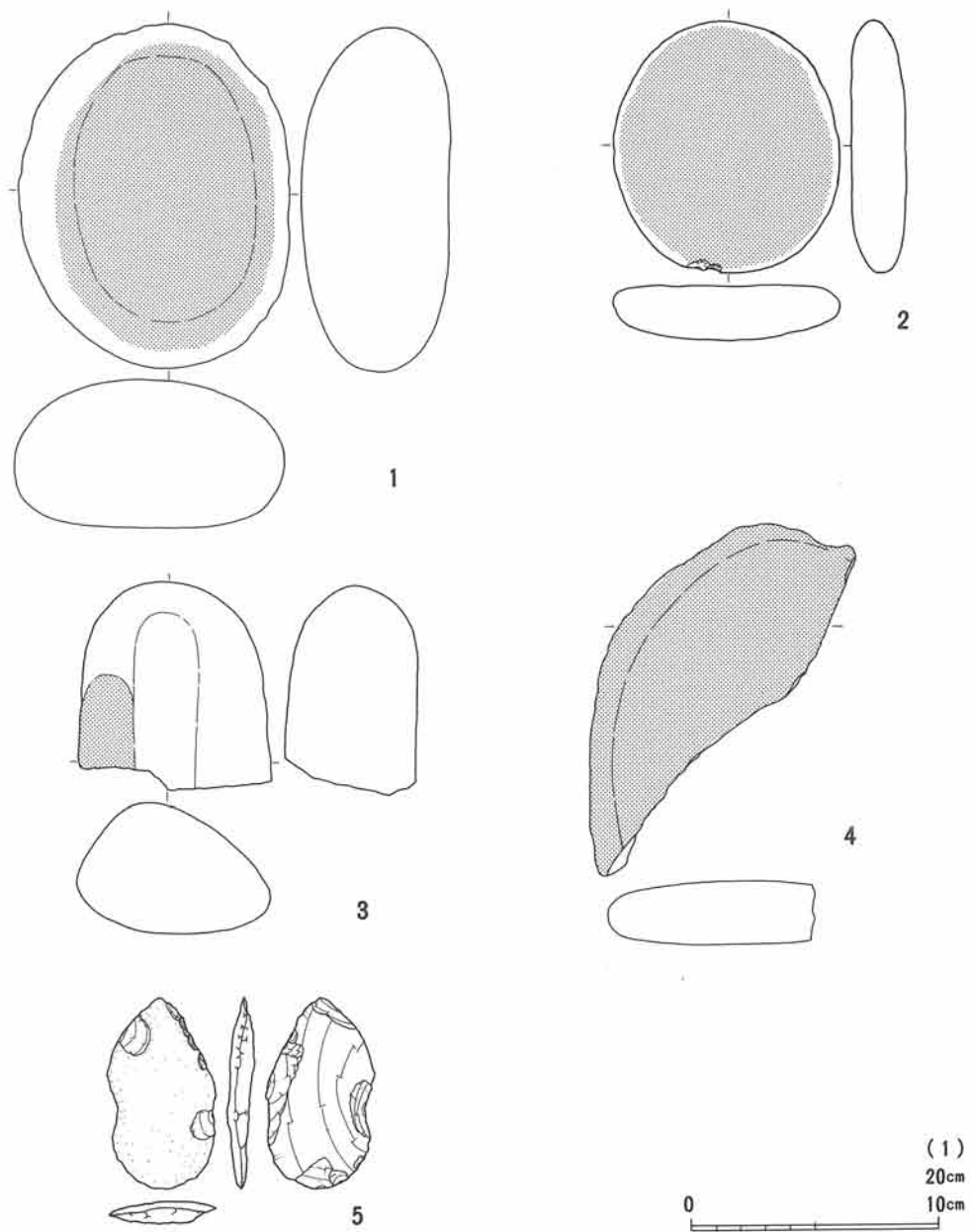

第173図面 33号(加曾利E期)住居址出土石器

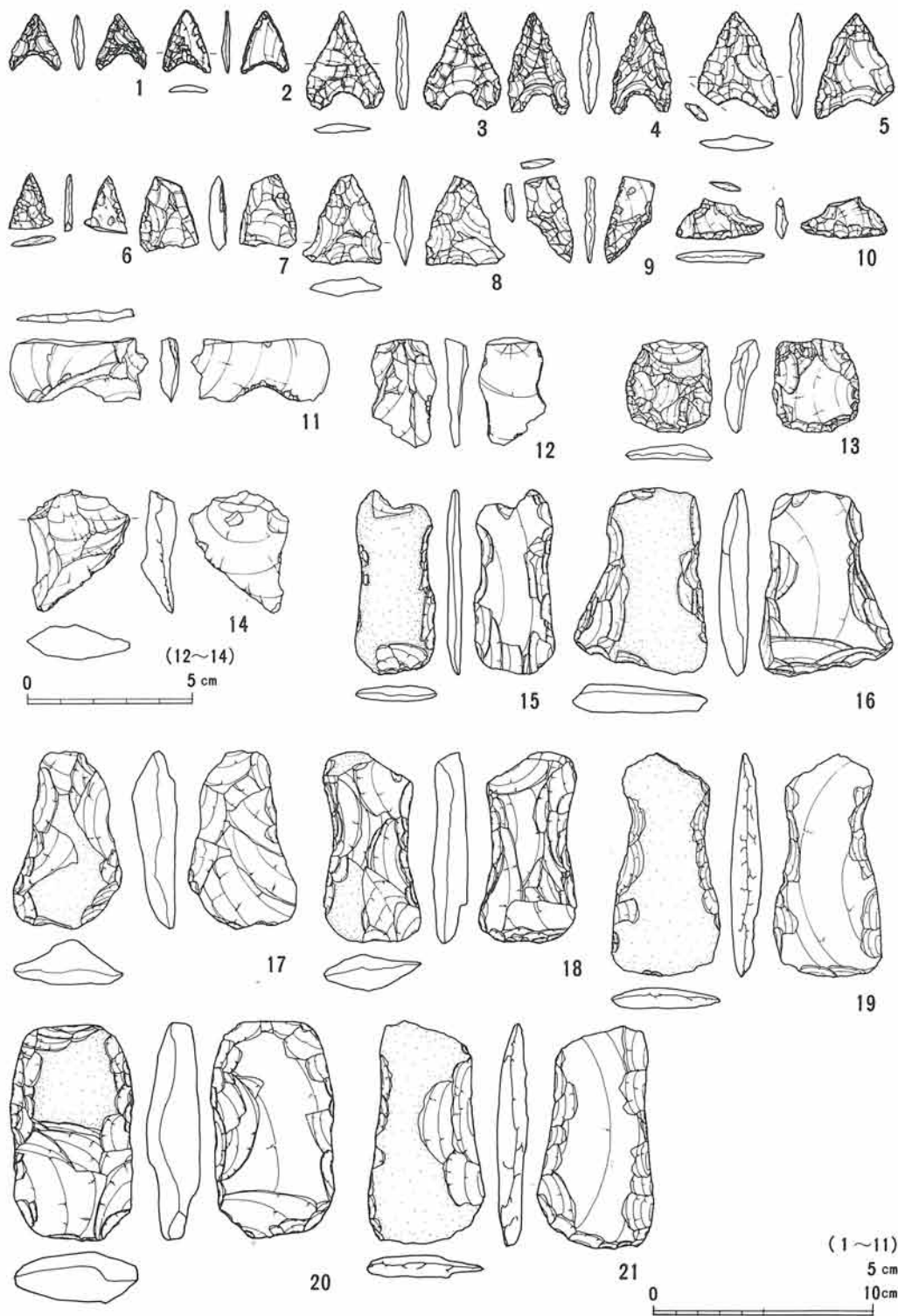

第174图面 34号(加曾利E期)住居址出土石器

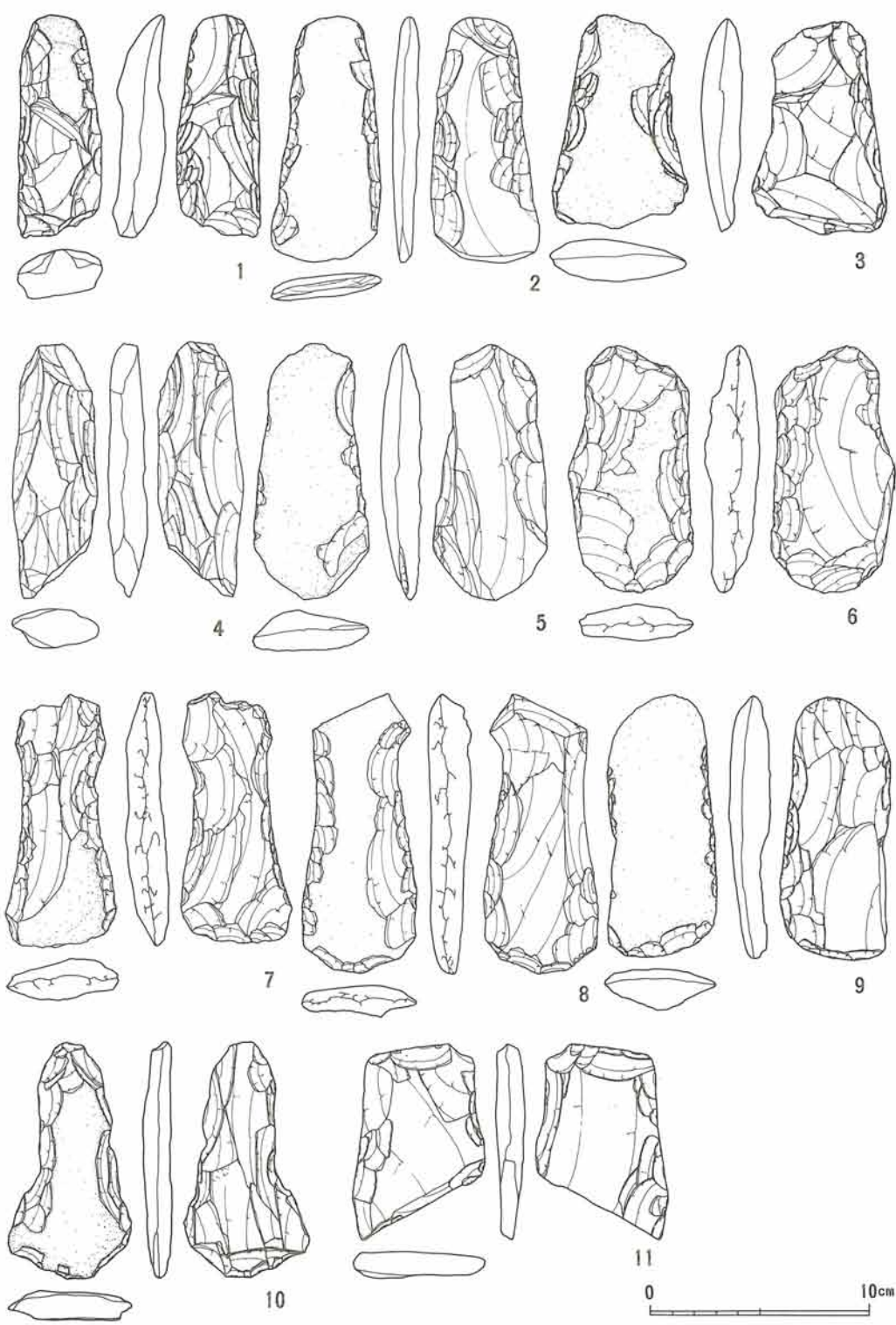

第175图面 34号(加曾利E期)住居址出土石器

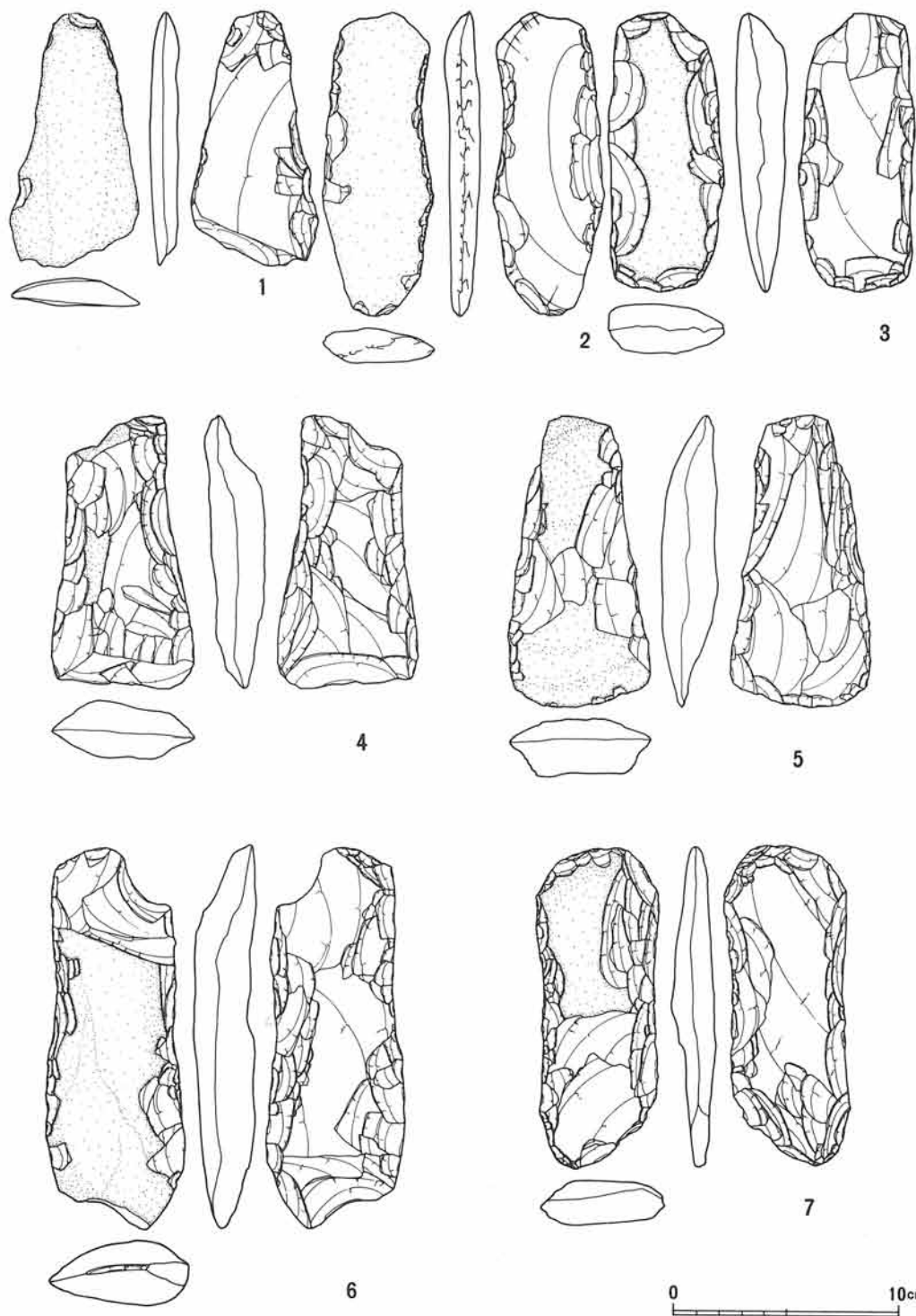

第176图面 34号(加曾利E期)住居址出土石器

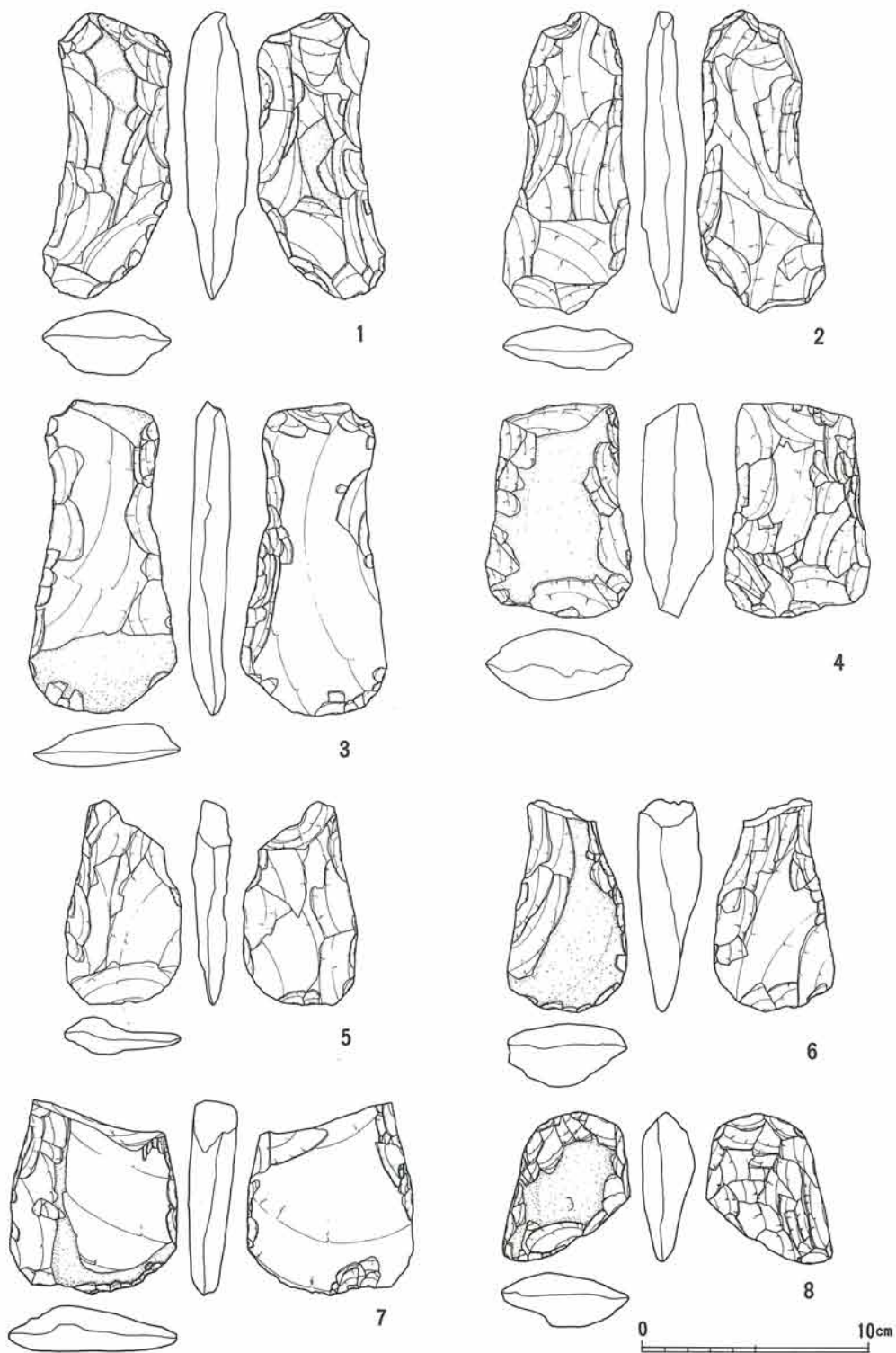

第177图面 34号(加曾利E期)住居址出土石器

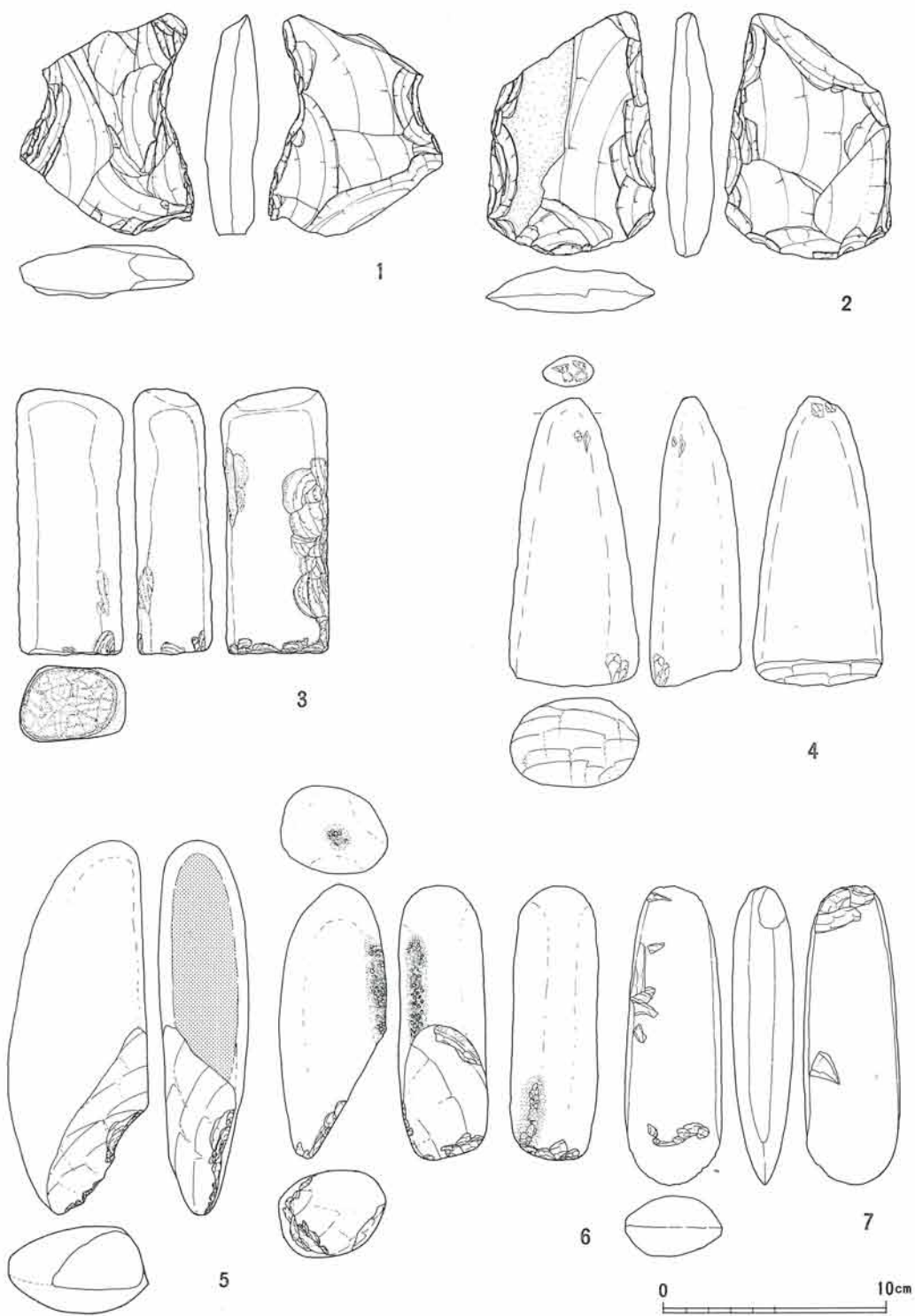

第178图面 34号(加普利E期)住居址出土石器

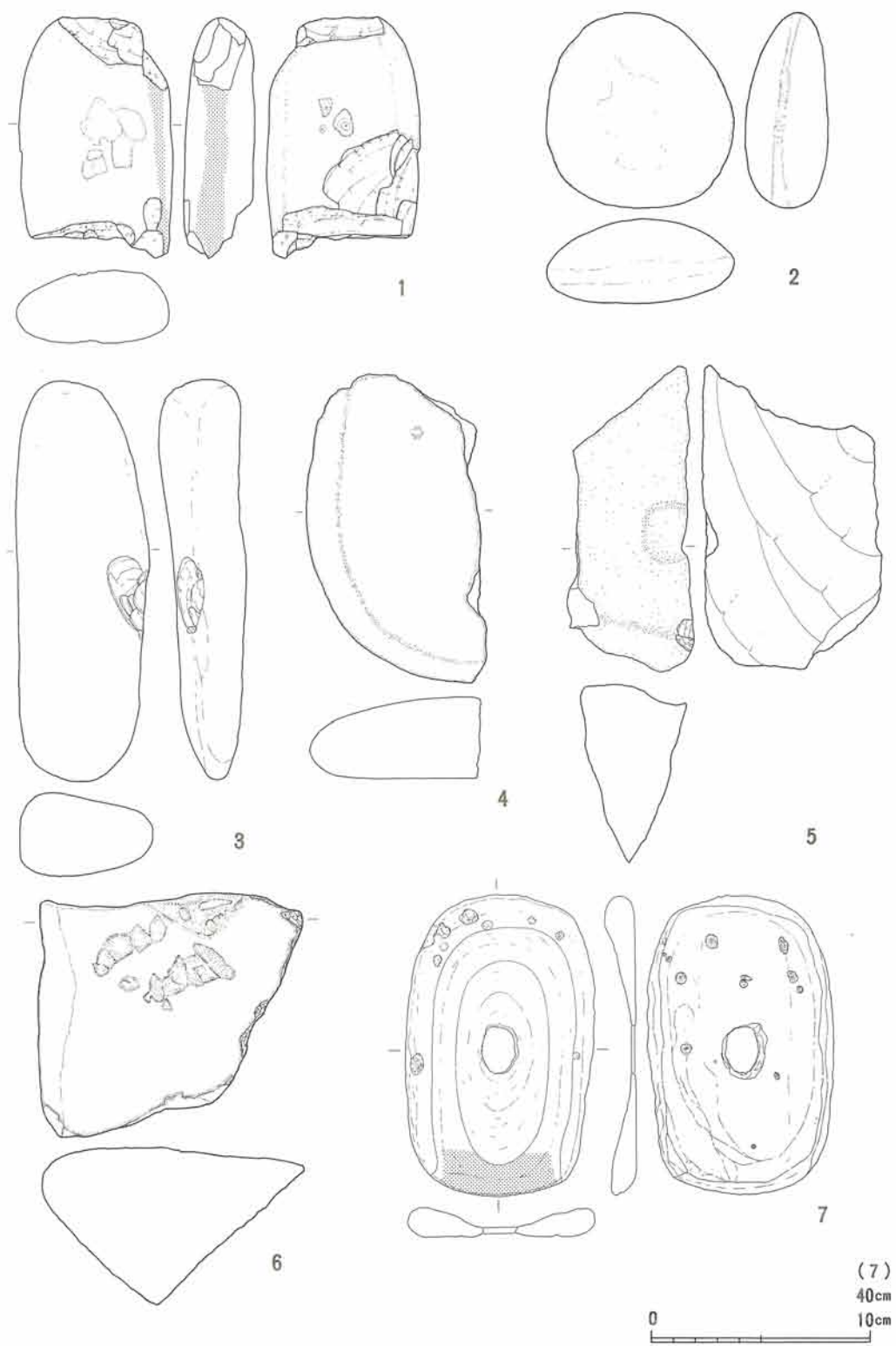

第179図面 34号(加曾利E期)住居址出土石器

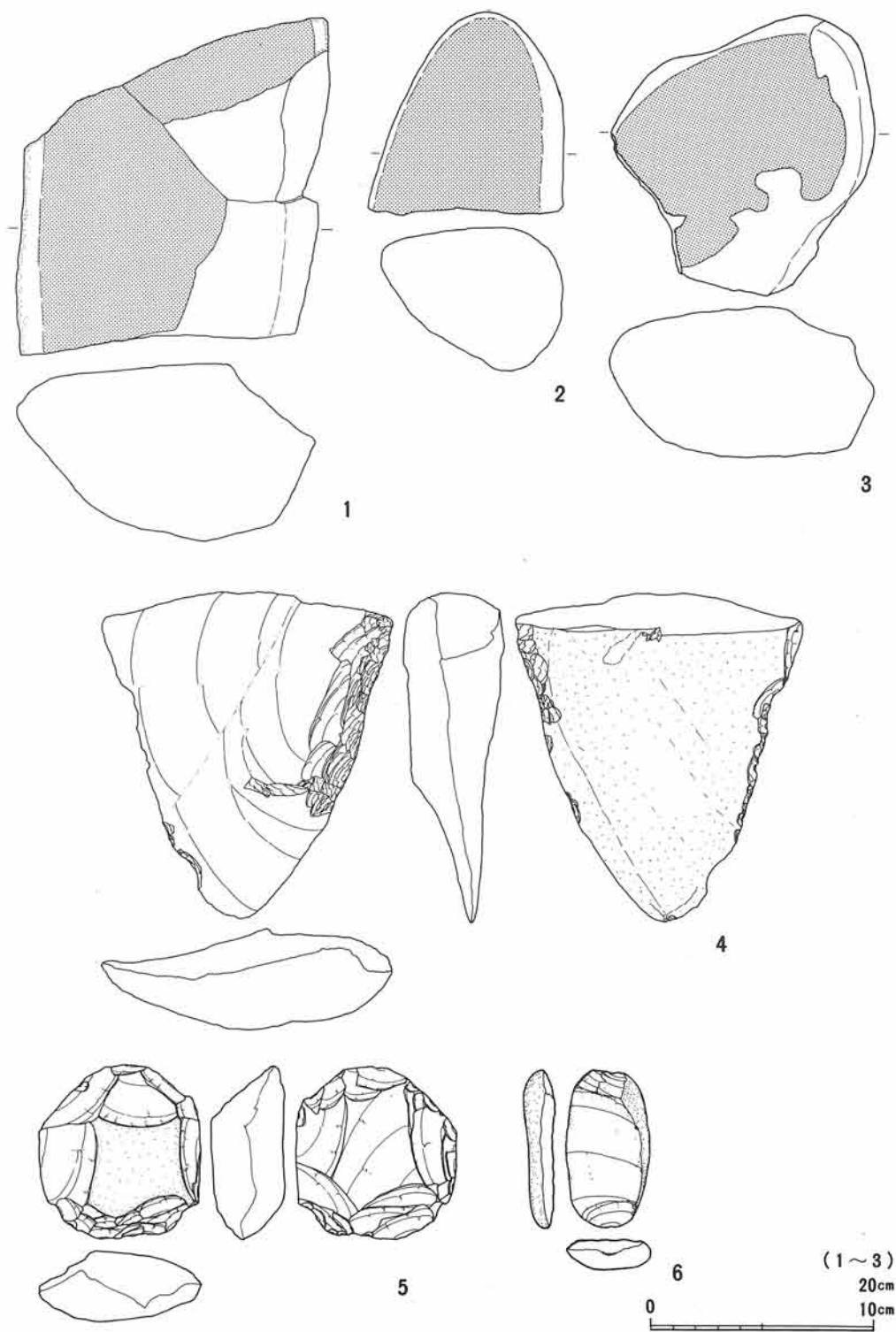

第180図面 34号(加曾利E期)住居址出土石器

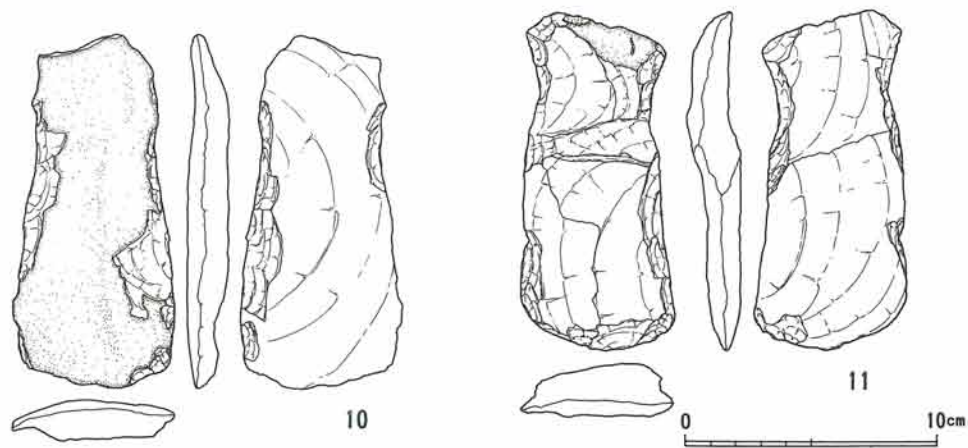
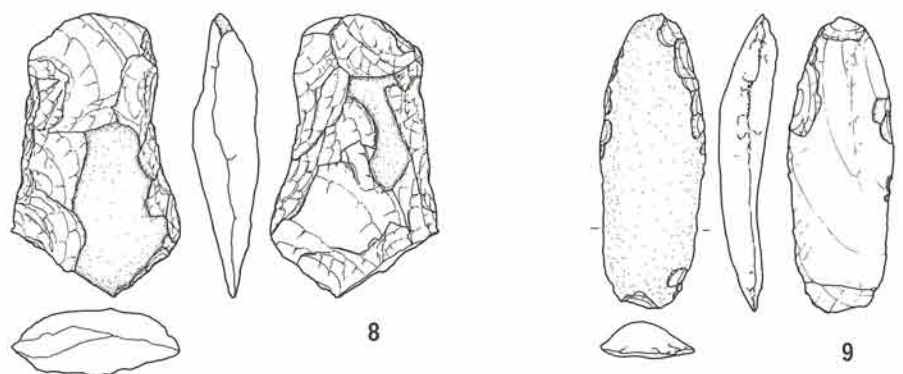
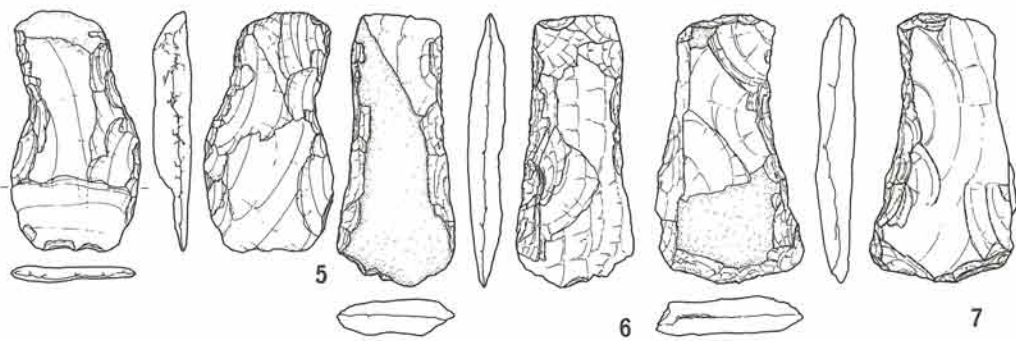
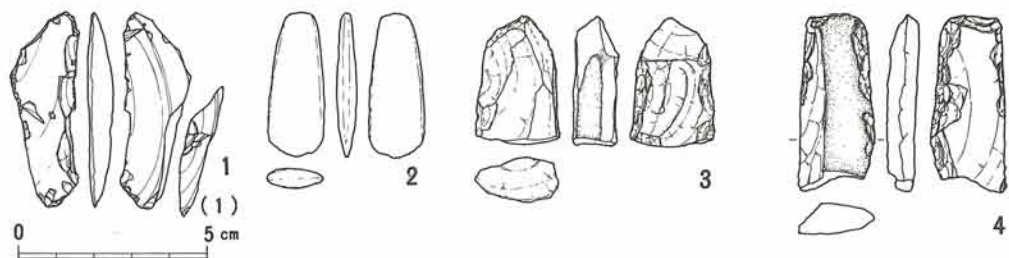

第181図面 36号(加曾利E期)住居址出土石器

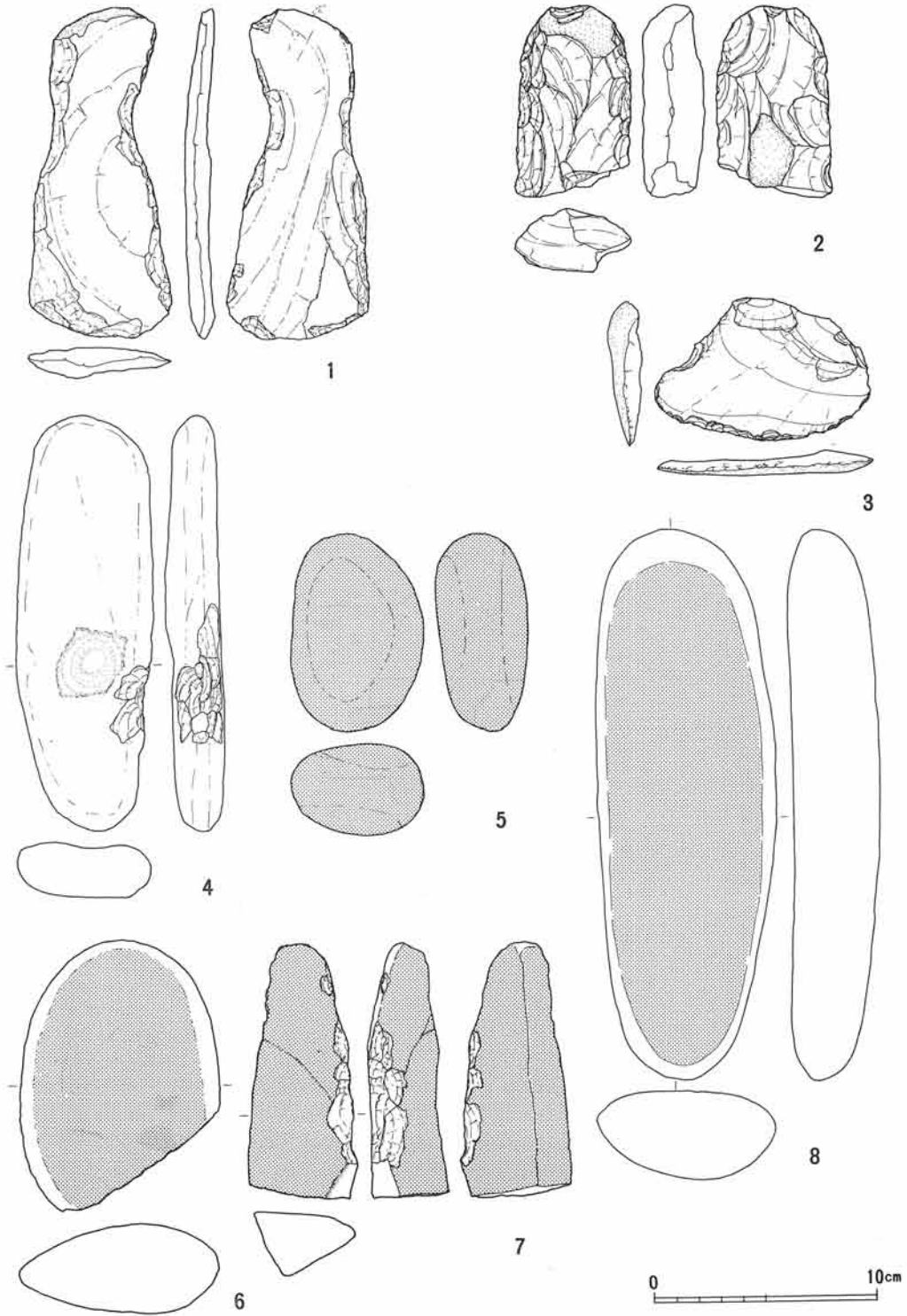

第182図面 36号(加曾利E期)住居址出土石器

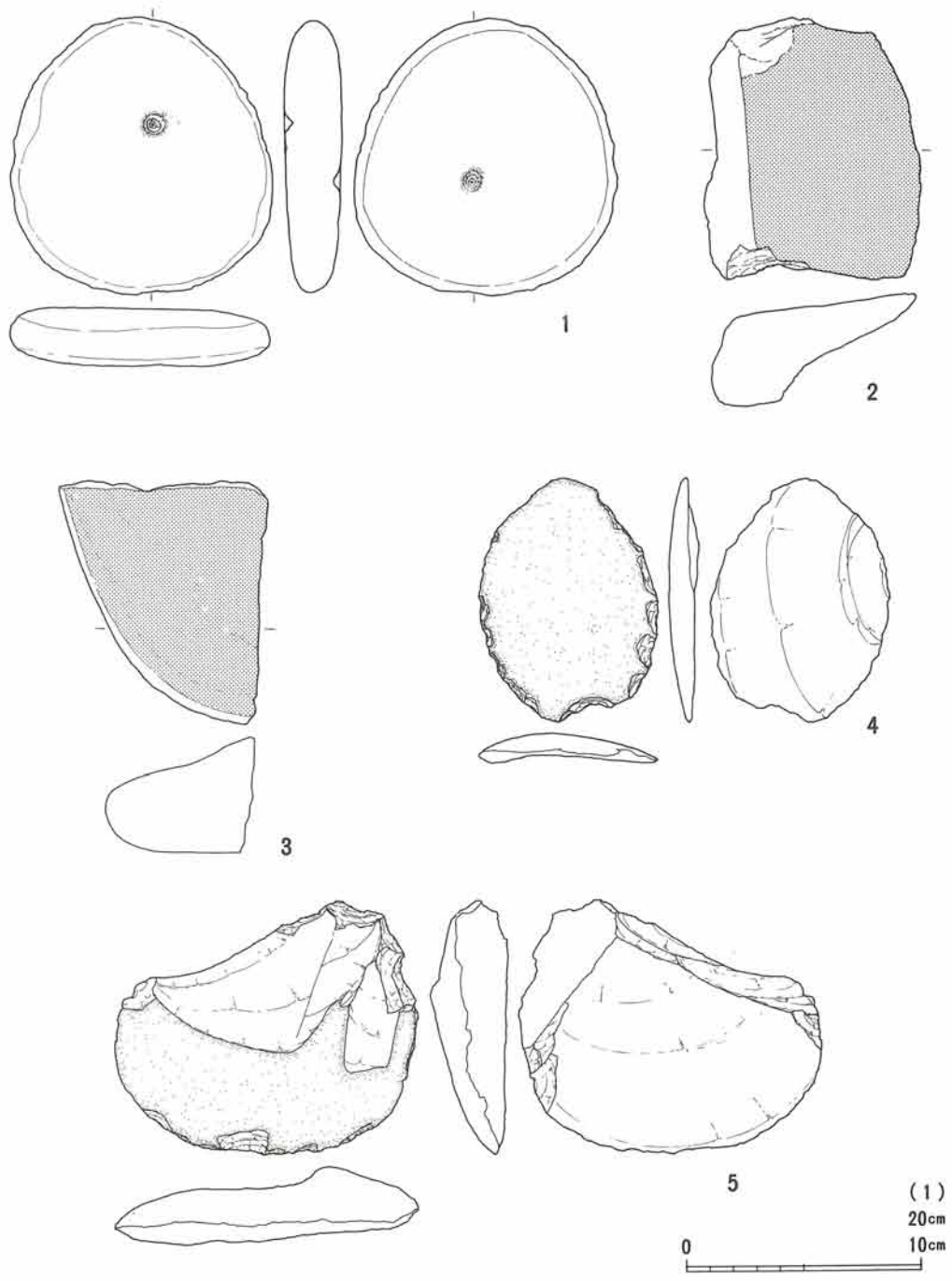

第183図面 36号(加曾利E期)住居址出土石器

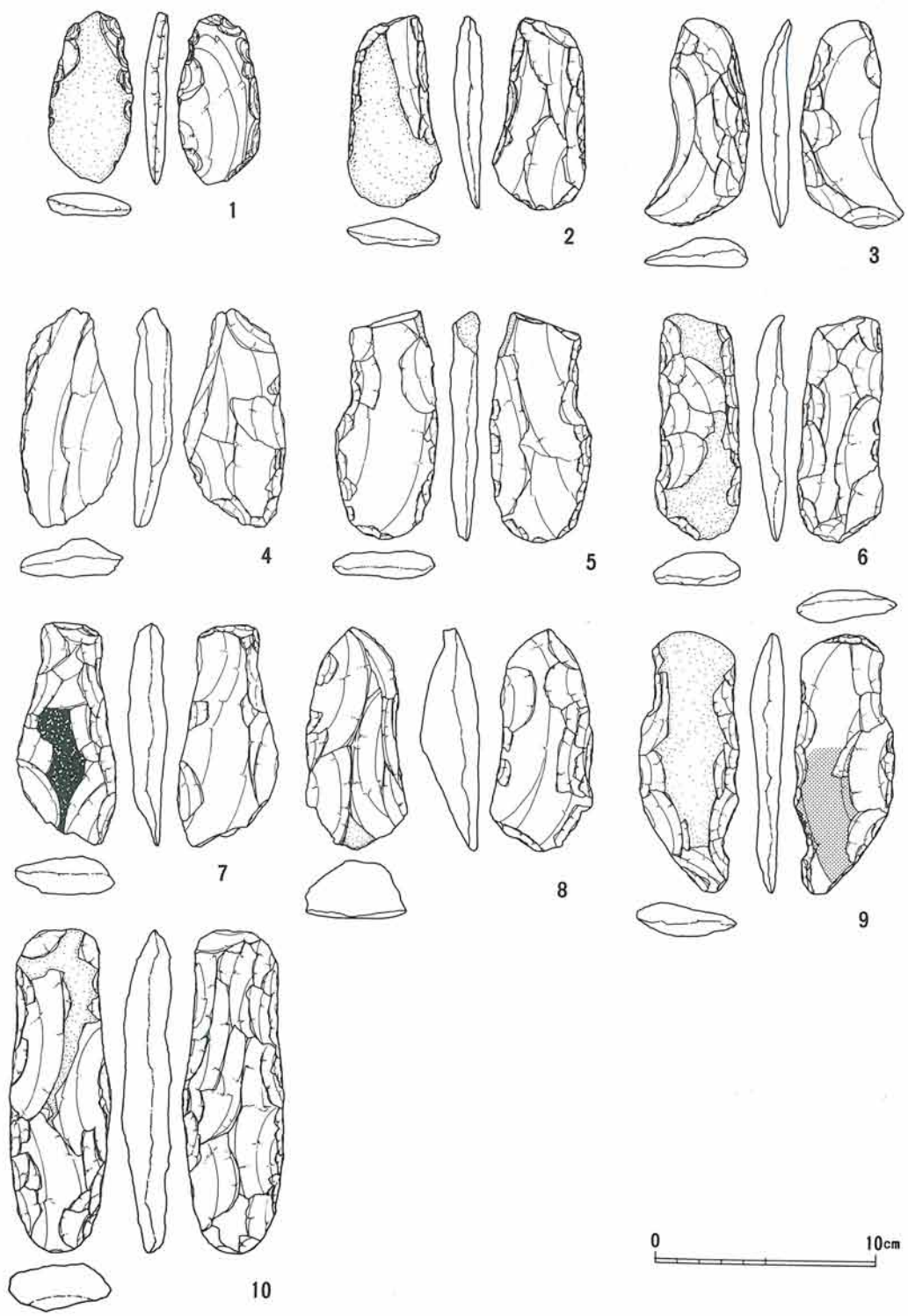

第184图面 39号(加曾利E期)住居址出土石器

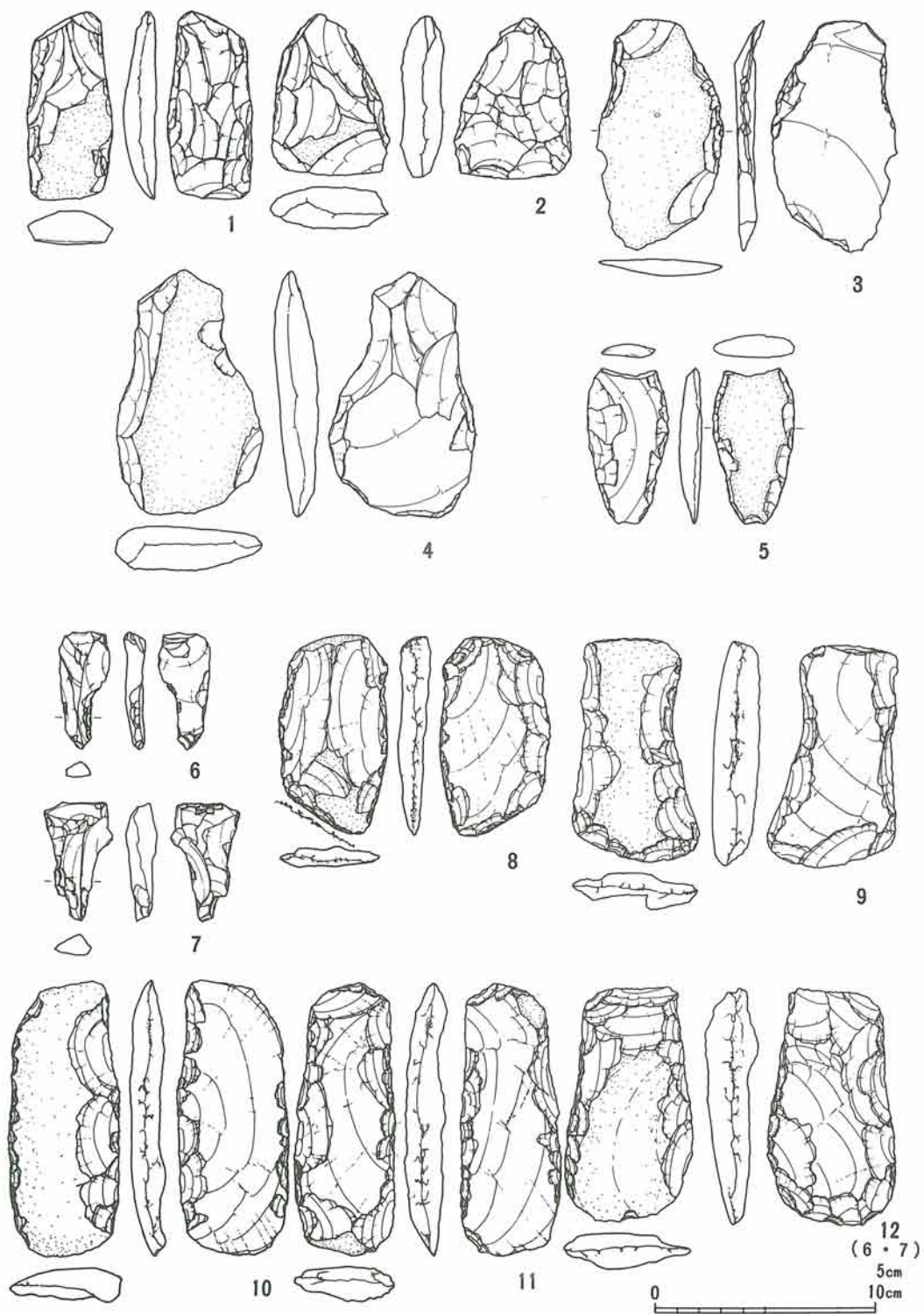

第185図面 38・46号(加曾利E期)住居址出土石器

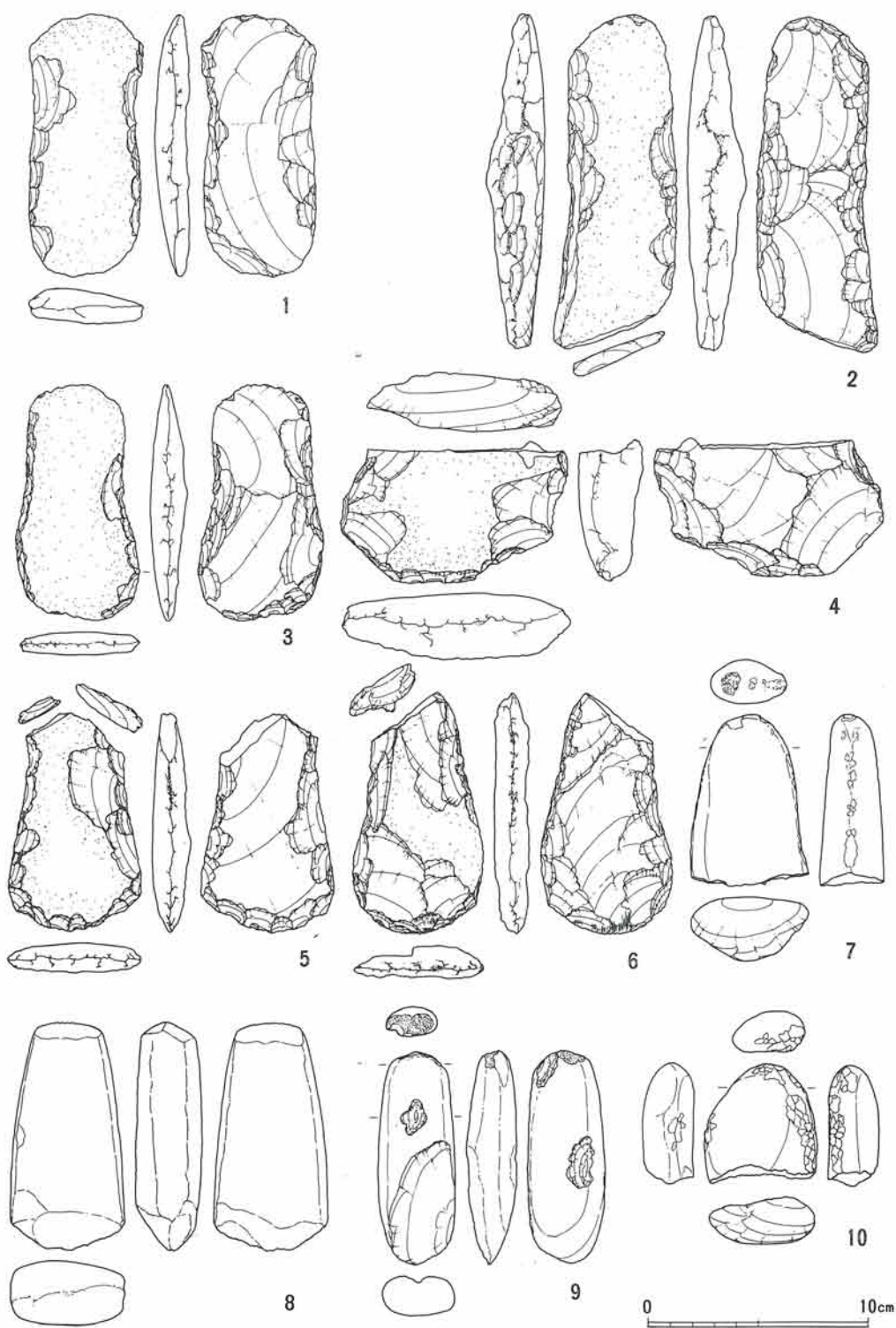

第186图面 46号(加曾利E期)住居址出土石器

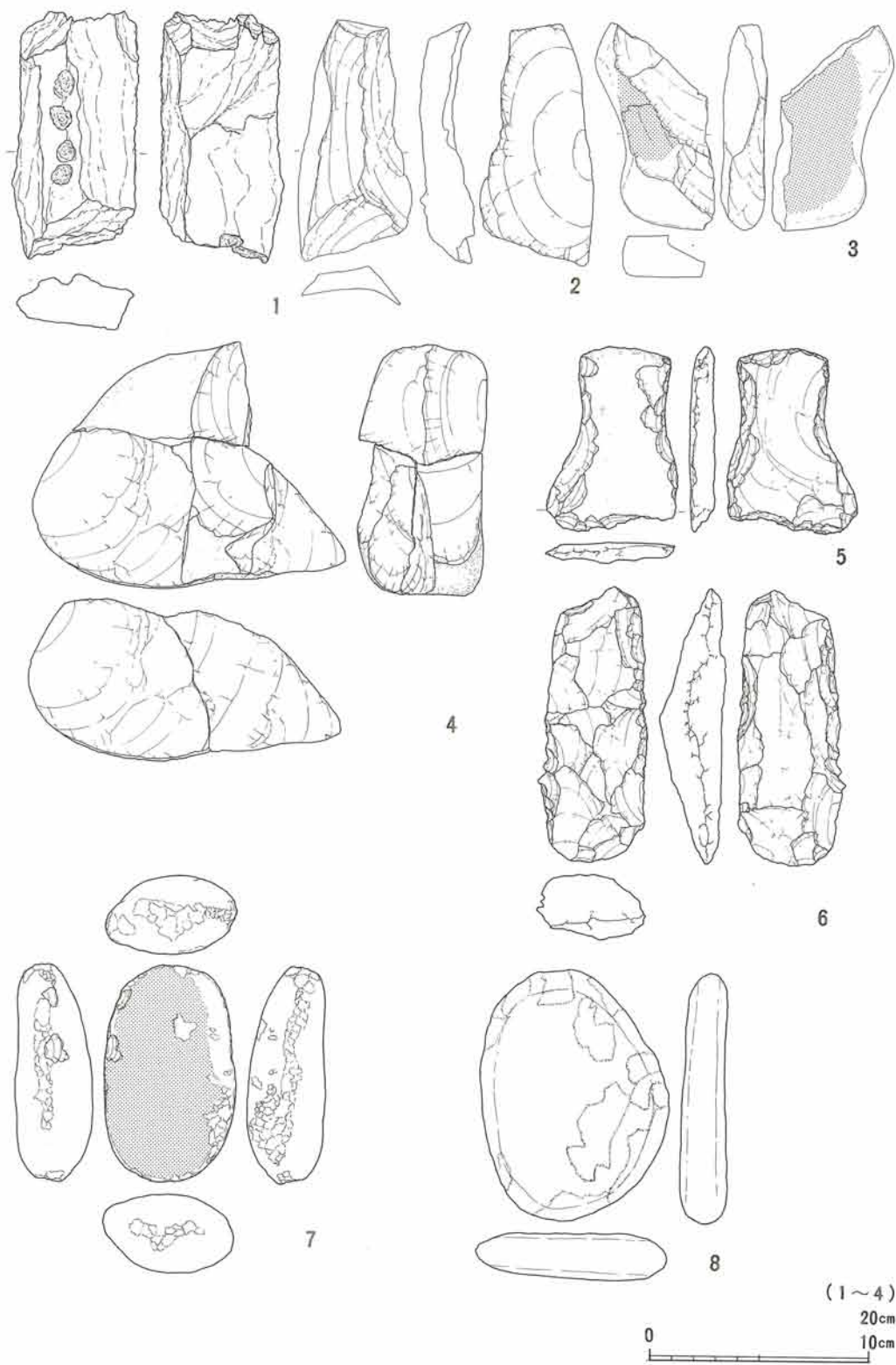

第187図面 46・47号(加曾利E期)住居址出土石器

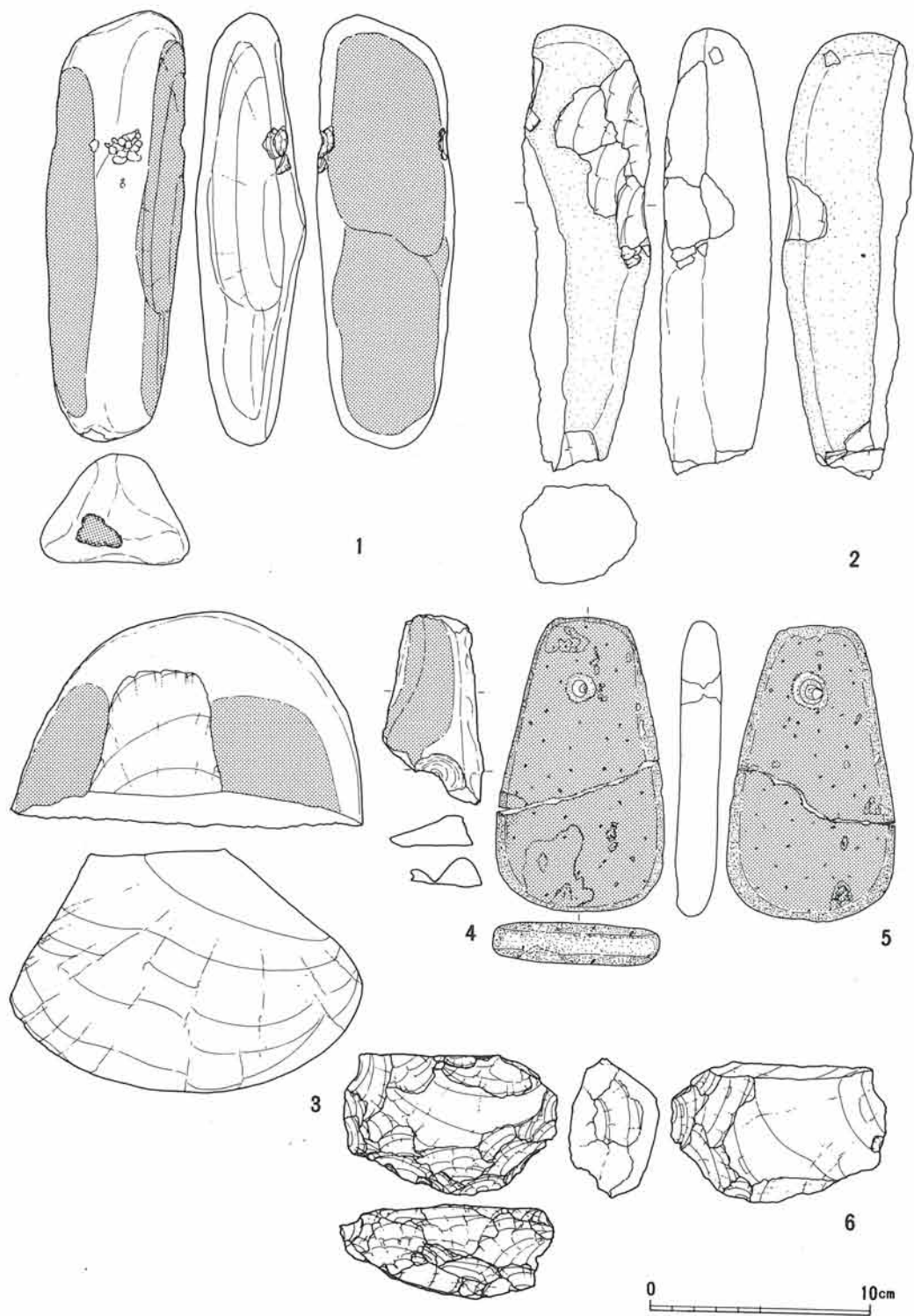

第188图面 47号(加曾利E期)住居址出土石器

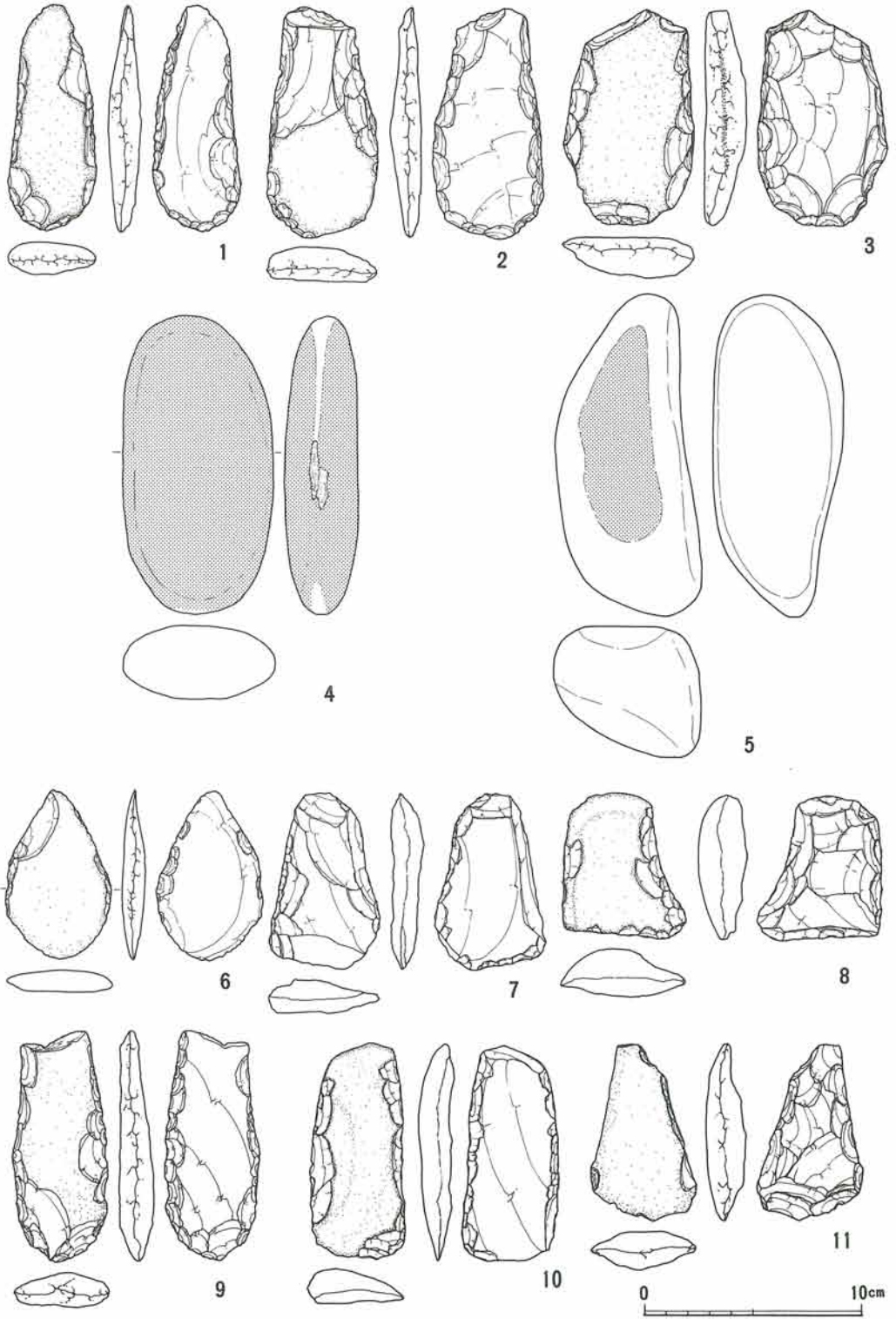

第189图面 59·41·60号(加曾利E期)住居址出土石器



第190图面 41·60号(加曾利E期)住居址出土石器

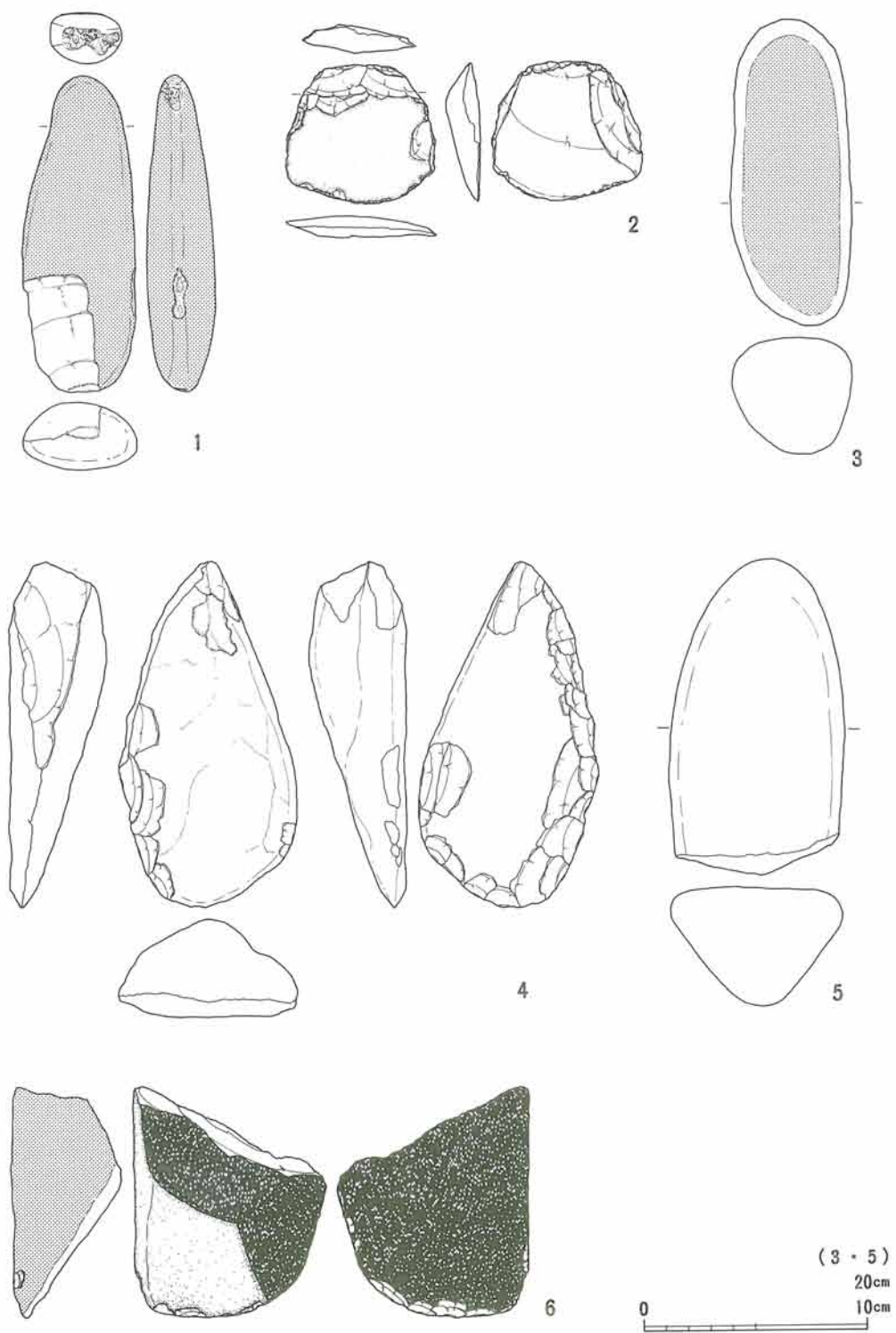

第191图面 41·60号(加普利E期)住居址出土石器

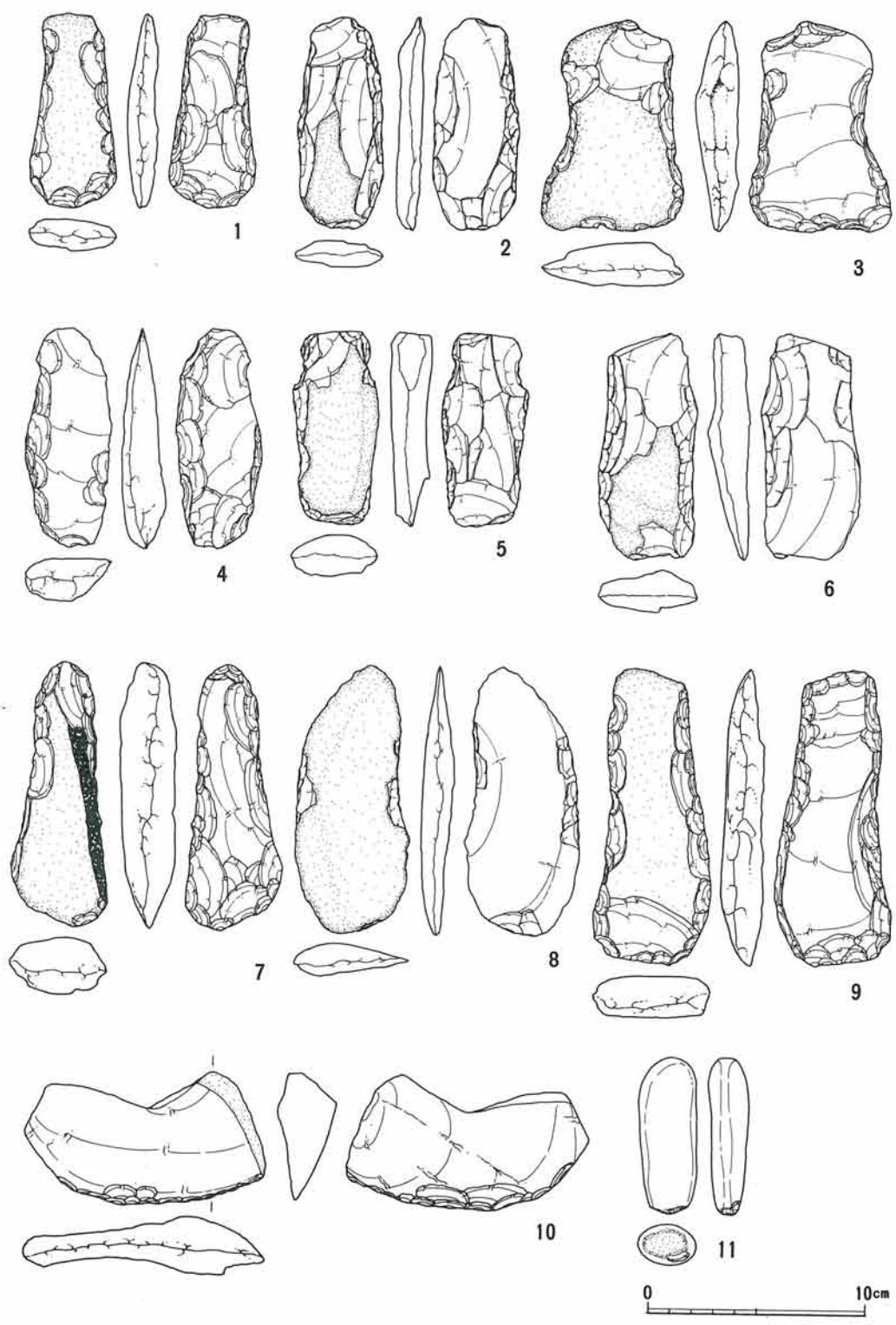

第192图面 57号(加曾利E期)住居址出土石器

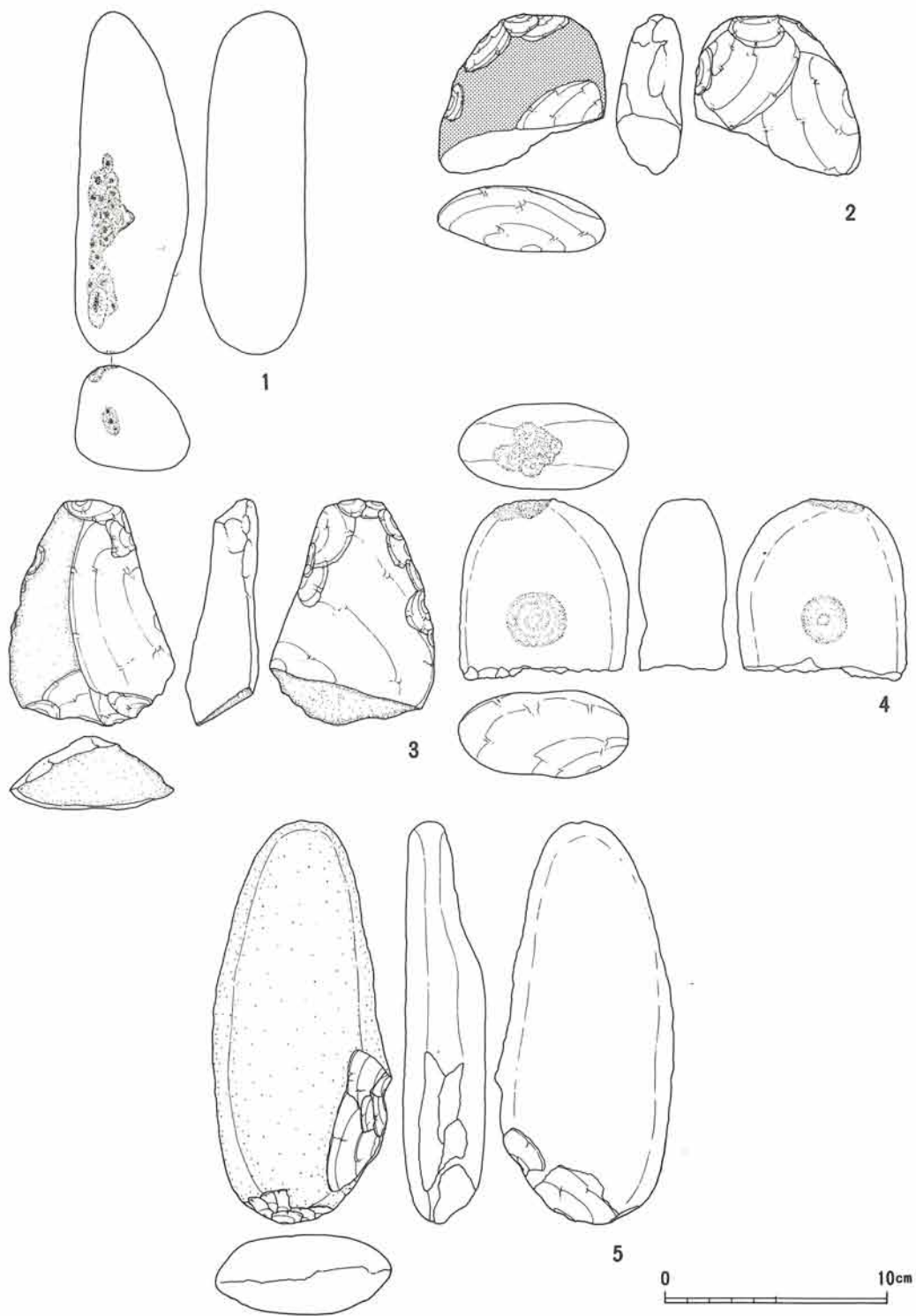

第193图面 57号(加曾利E期)住居址出土石器

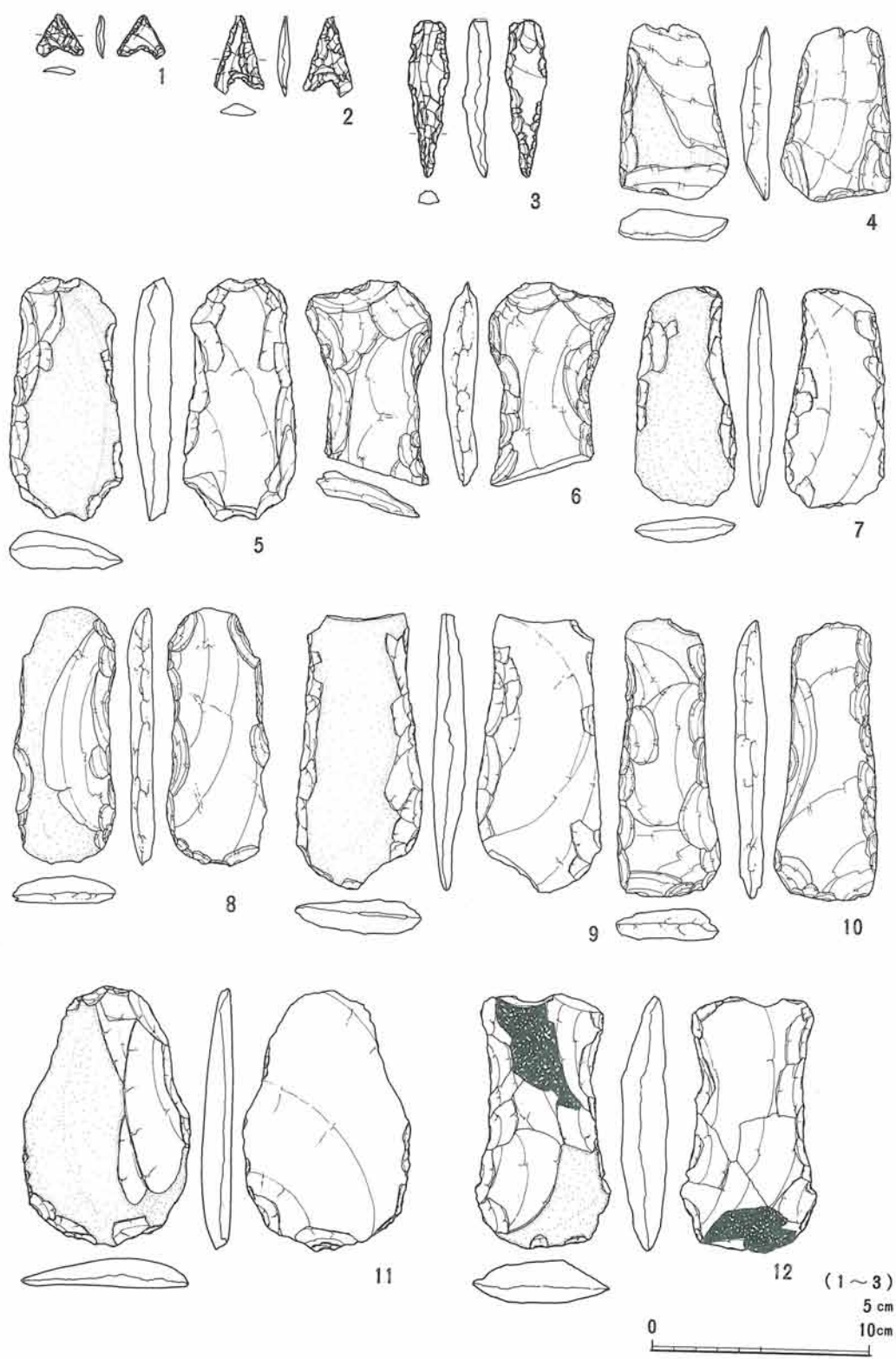

第194図面 61号(加曾利E期)住居址出土石器

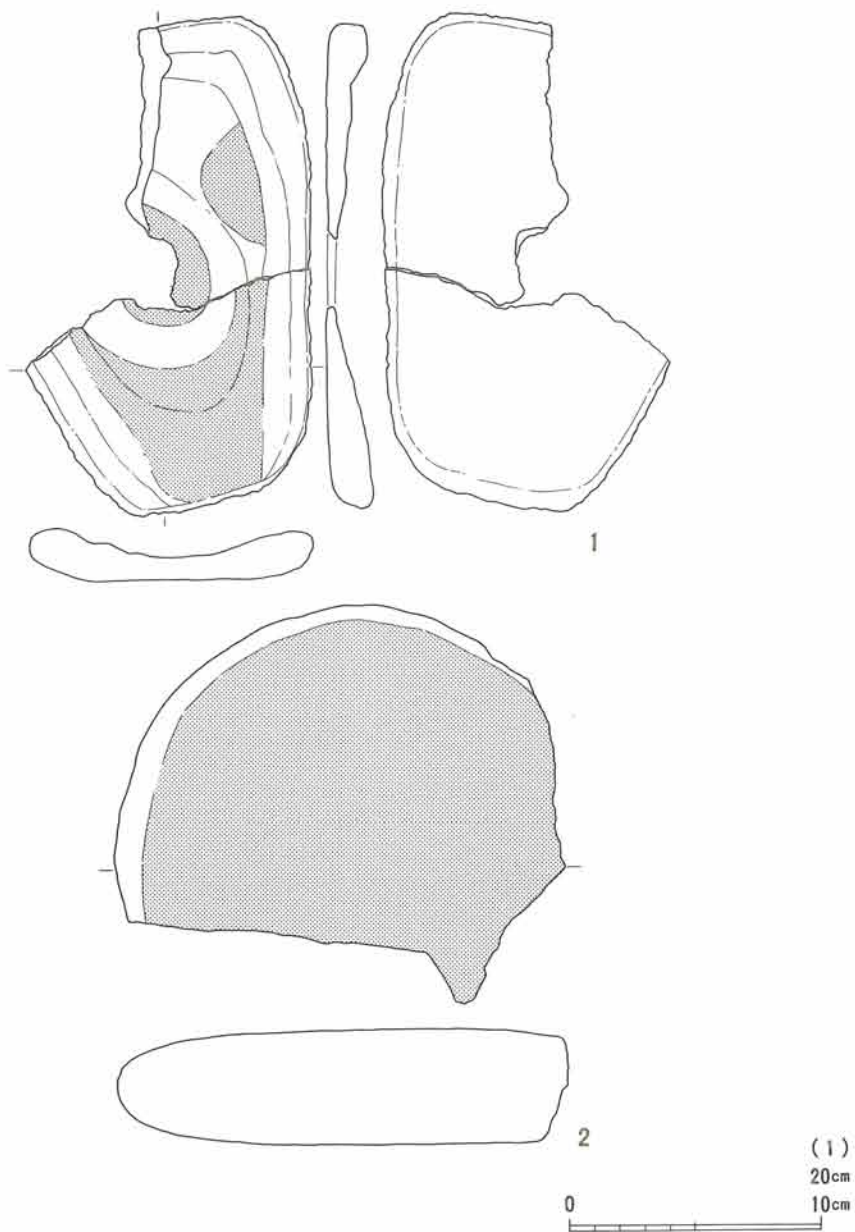

第195図面 61号(加曾利E期)住居址出土石器

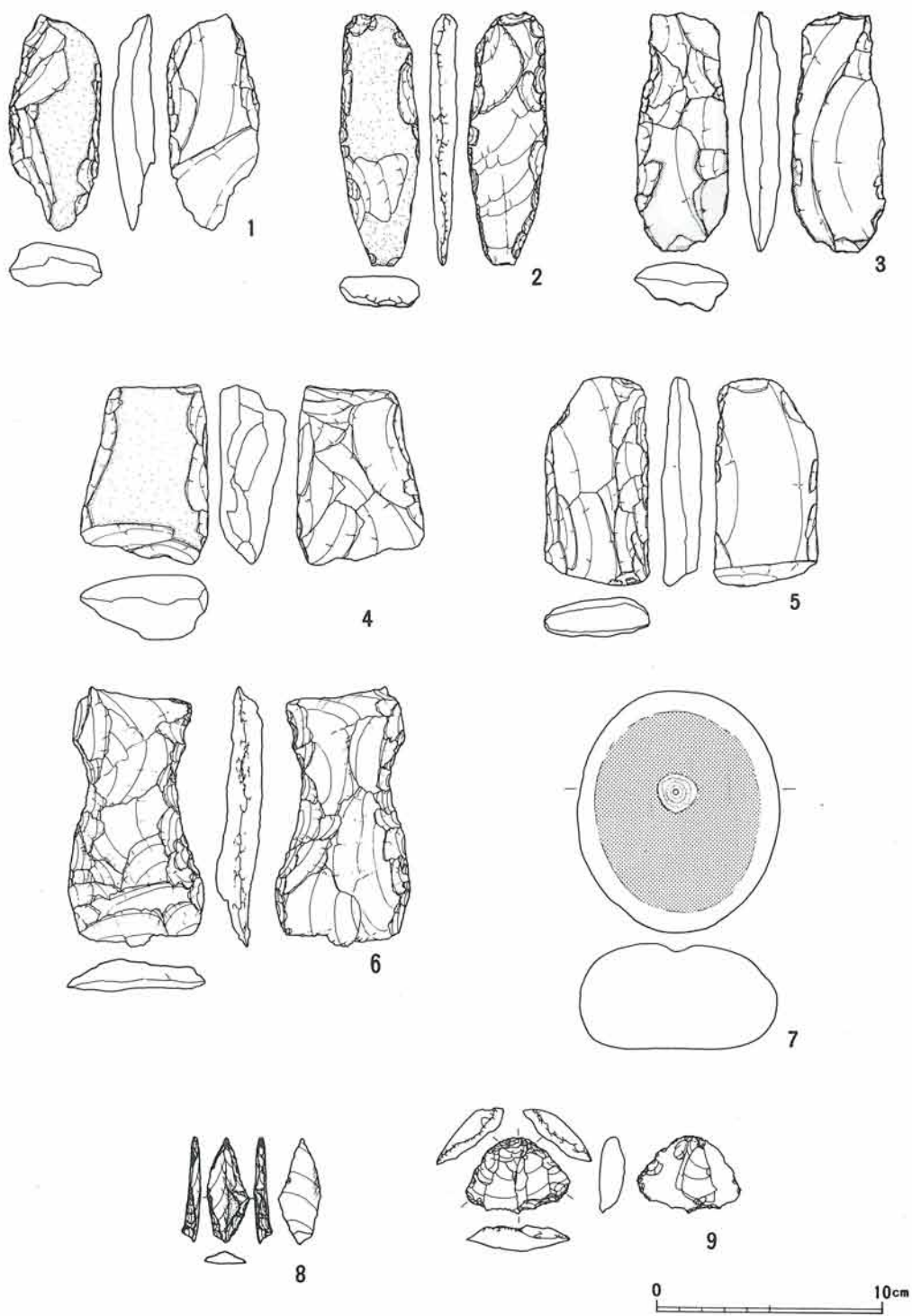

第196図面 56・57・58・59号土坑内出土石器
先土器時代出土石器

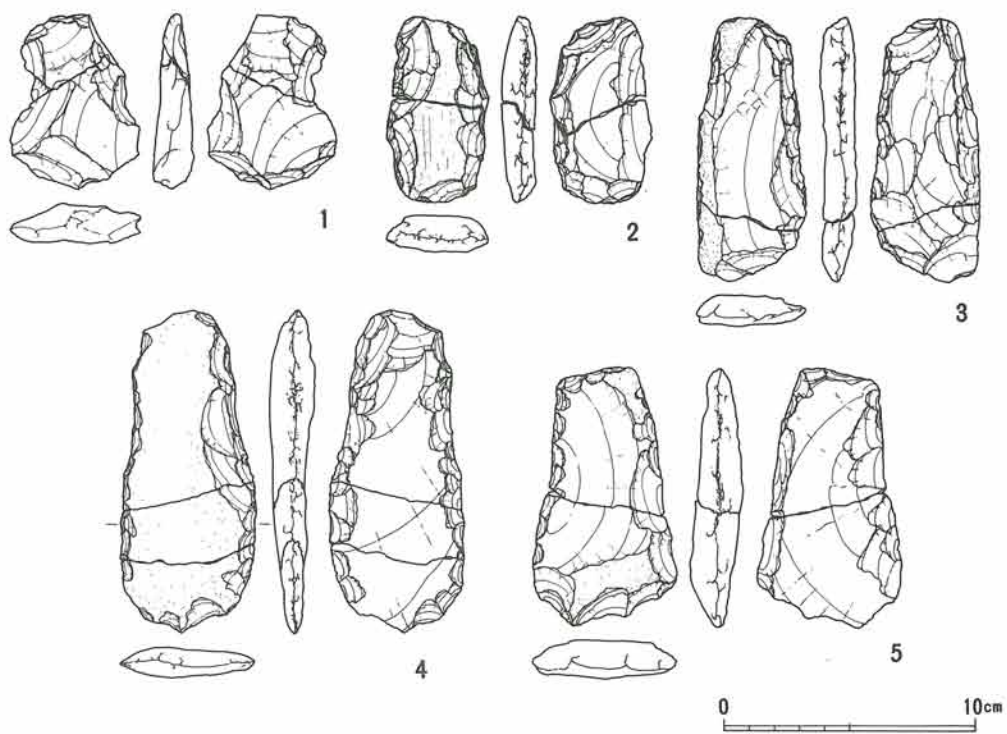

第197图面 石器接合图

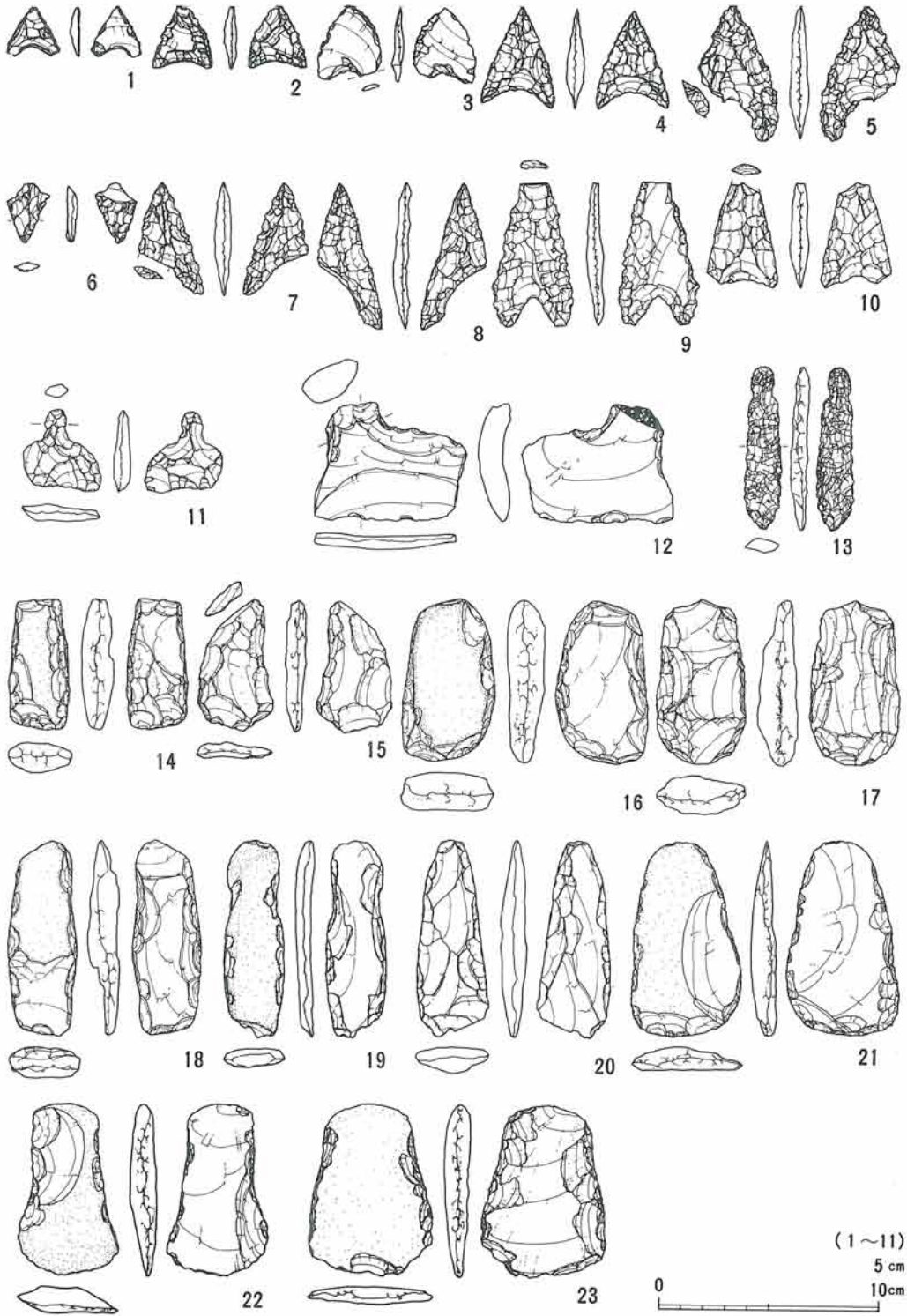

第198図面 遺構外出土石器

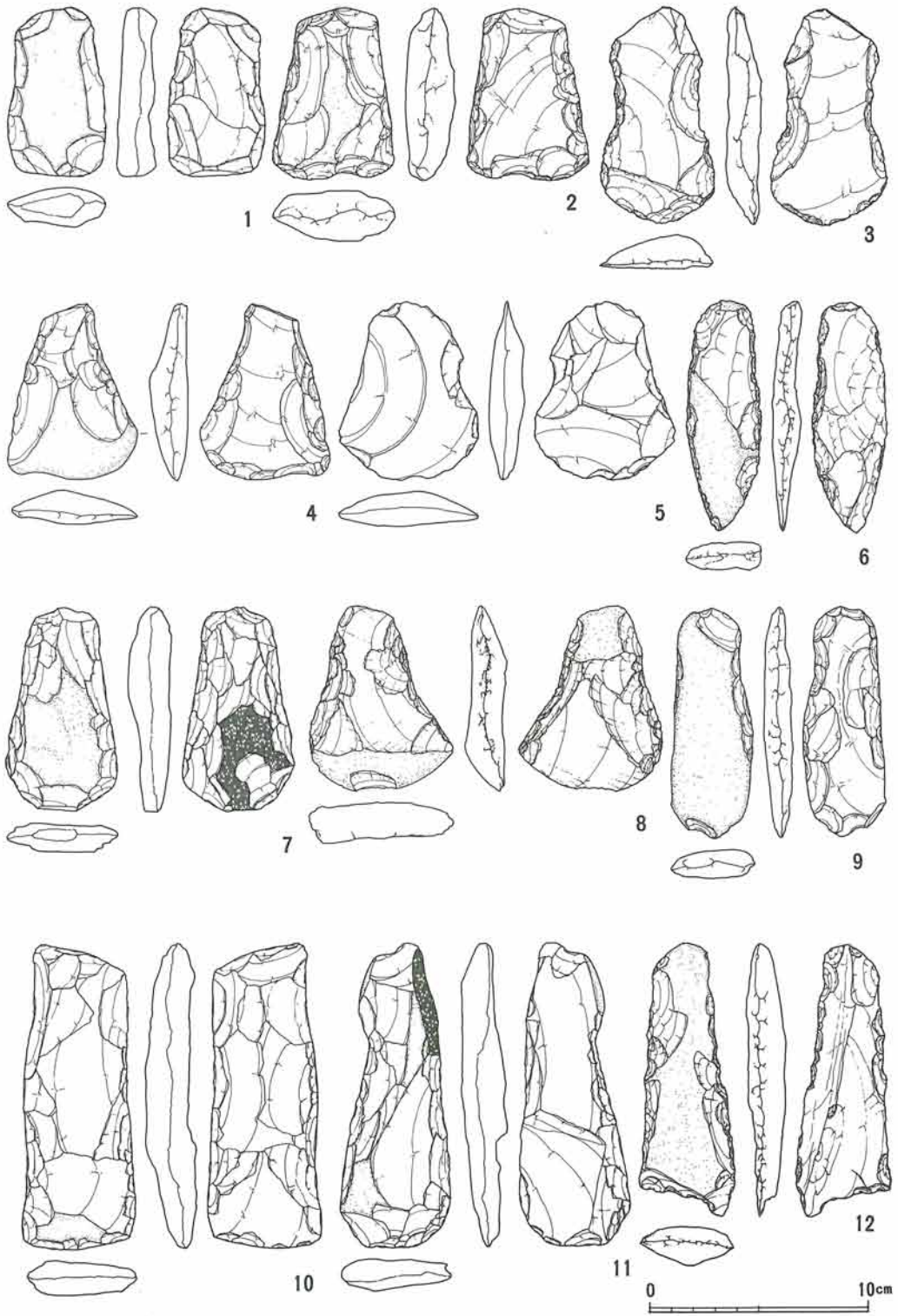

第199図面 遺構外出土石器

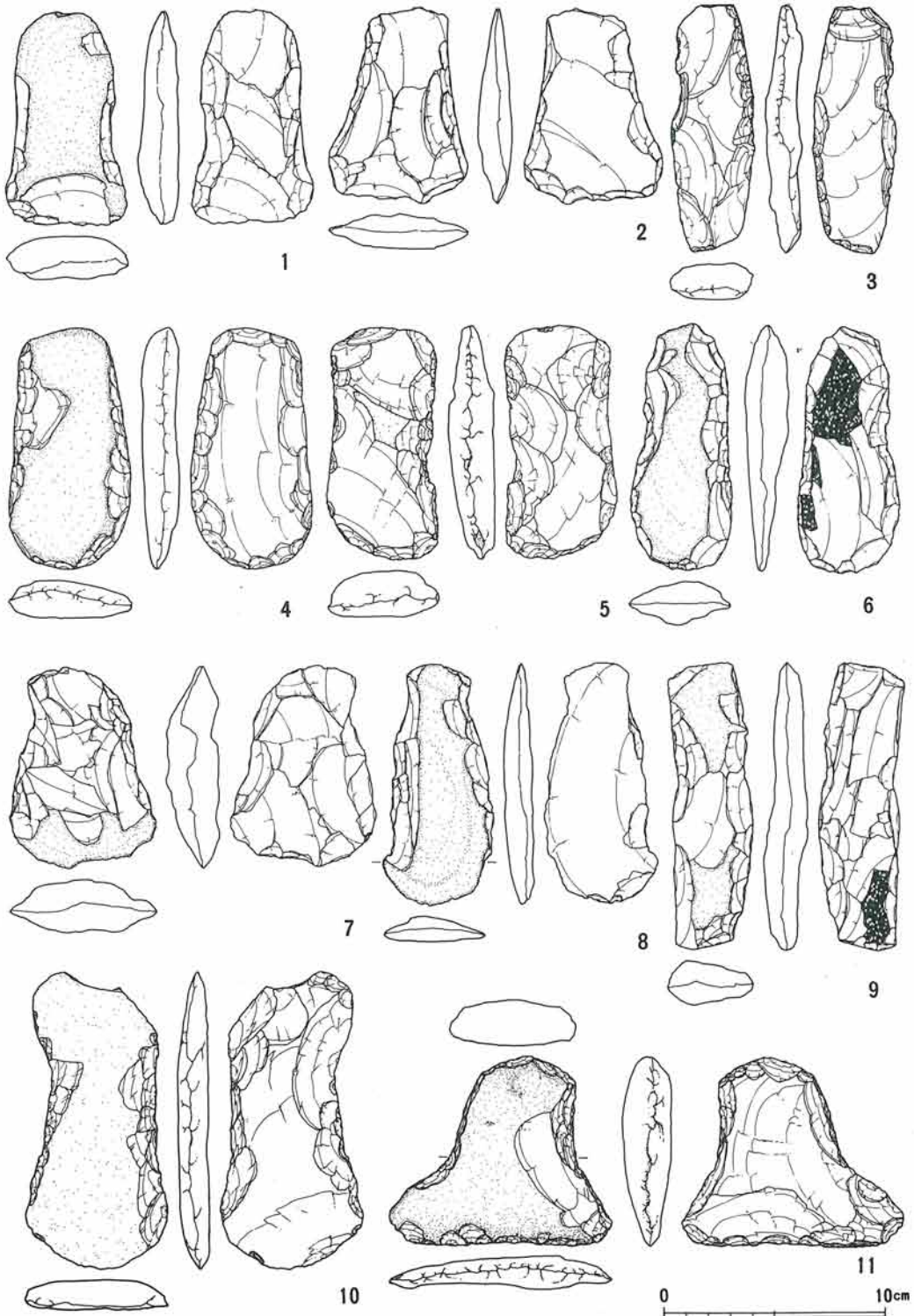

第200図面 遺構外出土石器

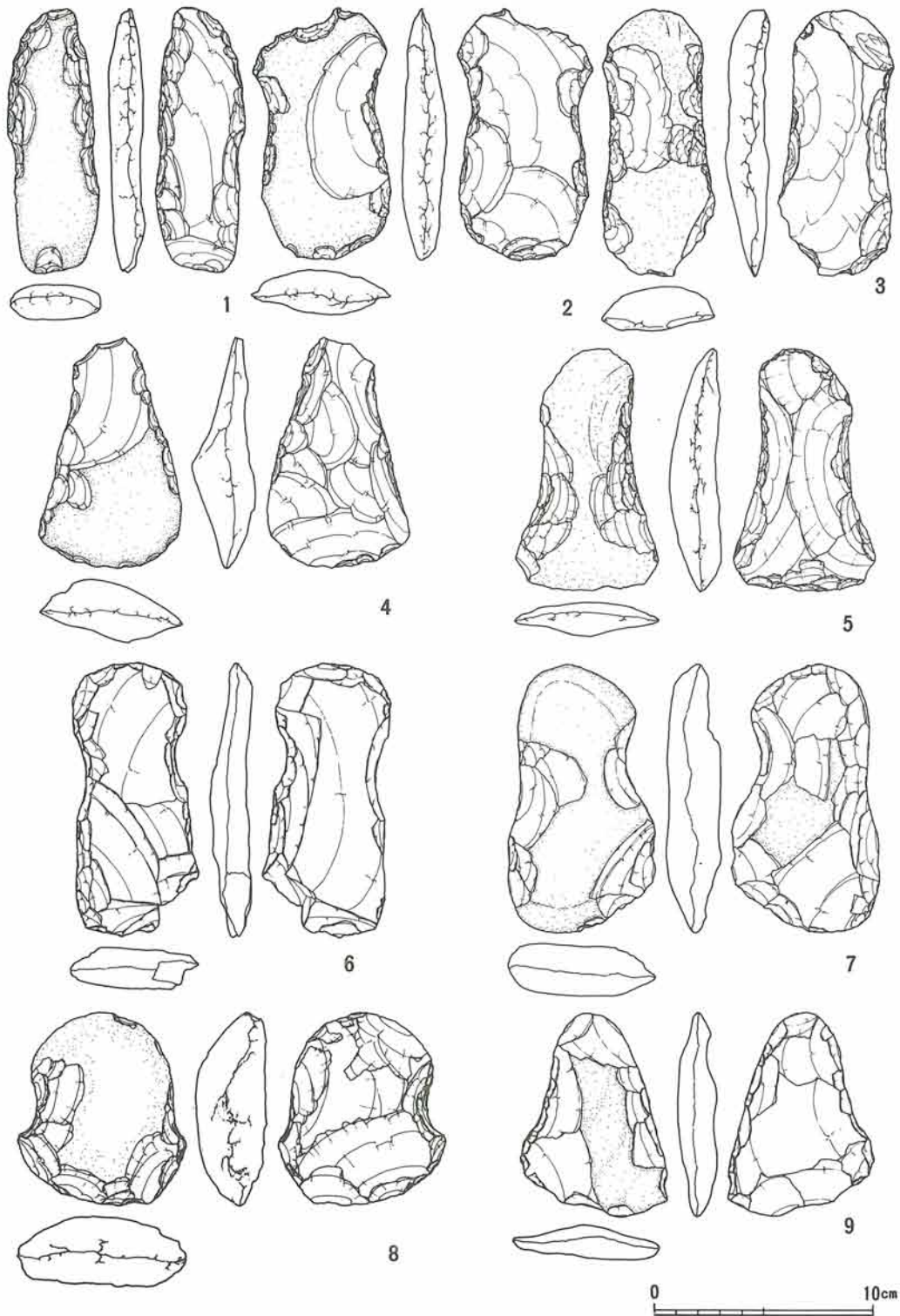

第201図面 遺構外出土石器

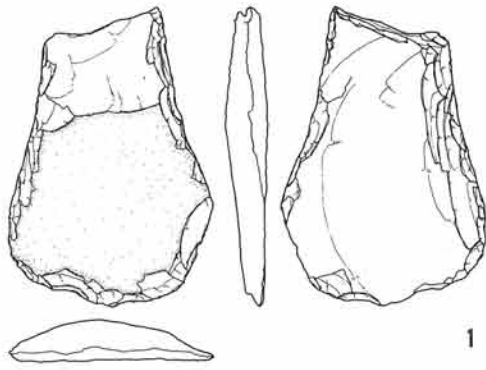

1

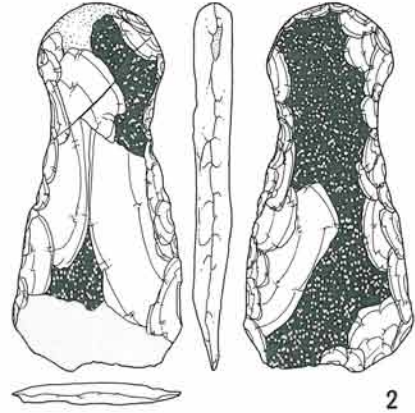

2

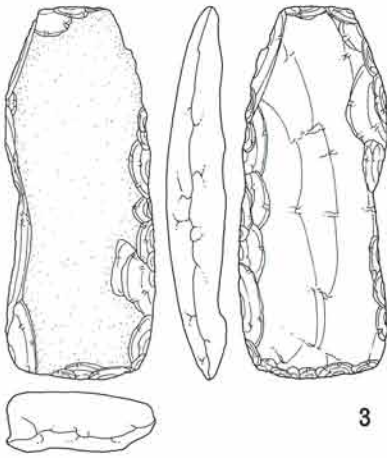

3

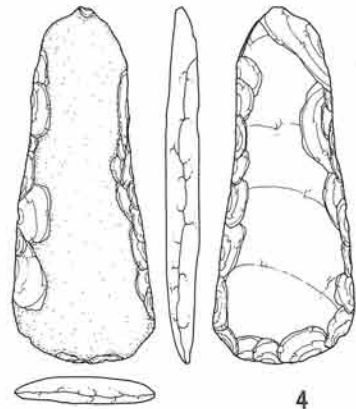

4

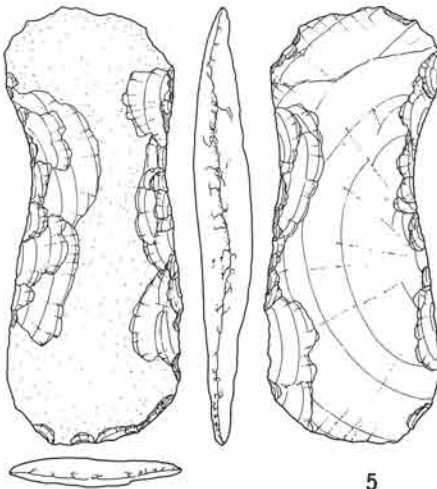

5

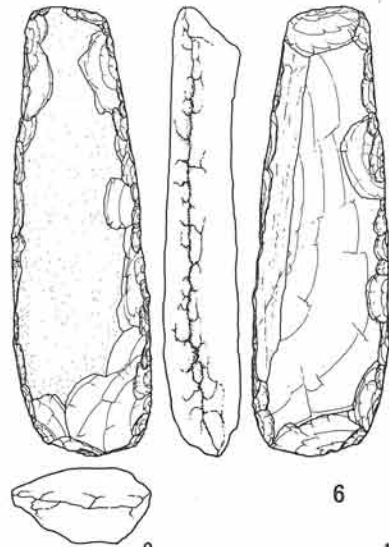

6

0 10cm

第202図面 遺構外出土石器

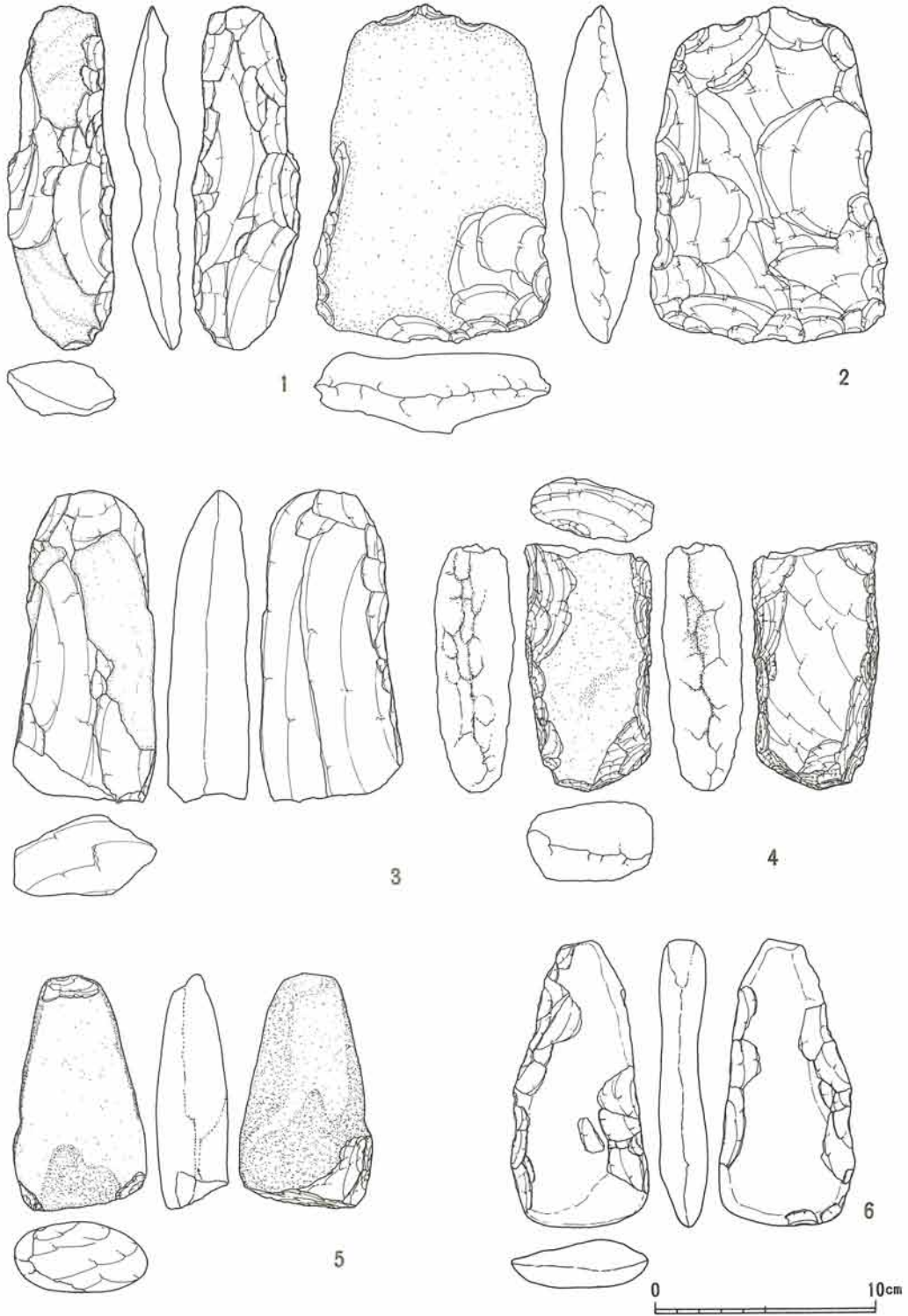

第203図面 遺構外出土石器

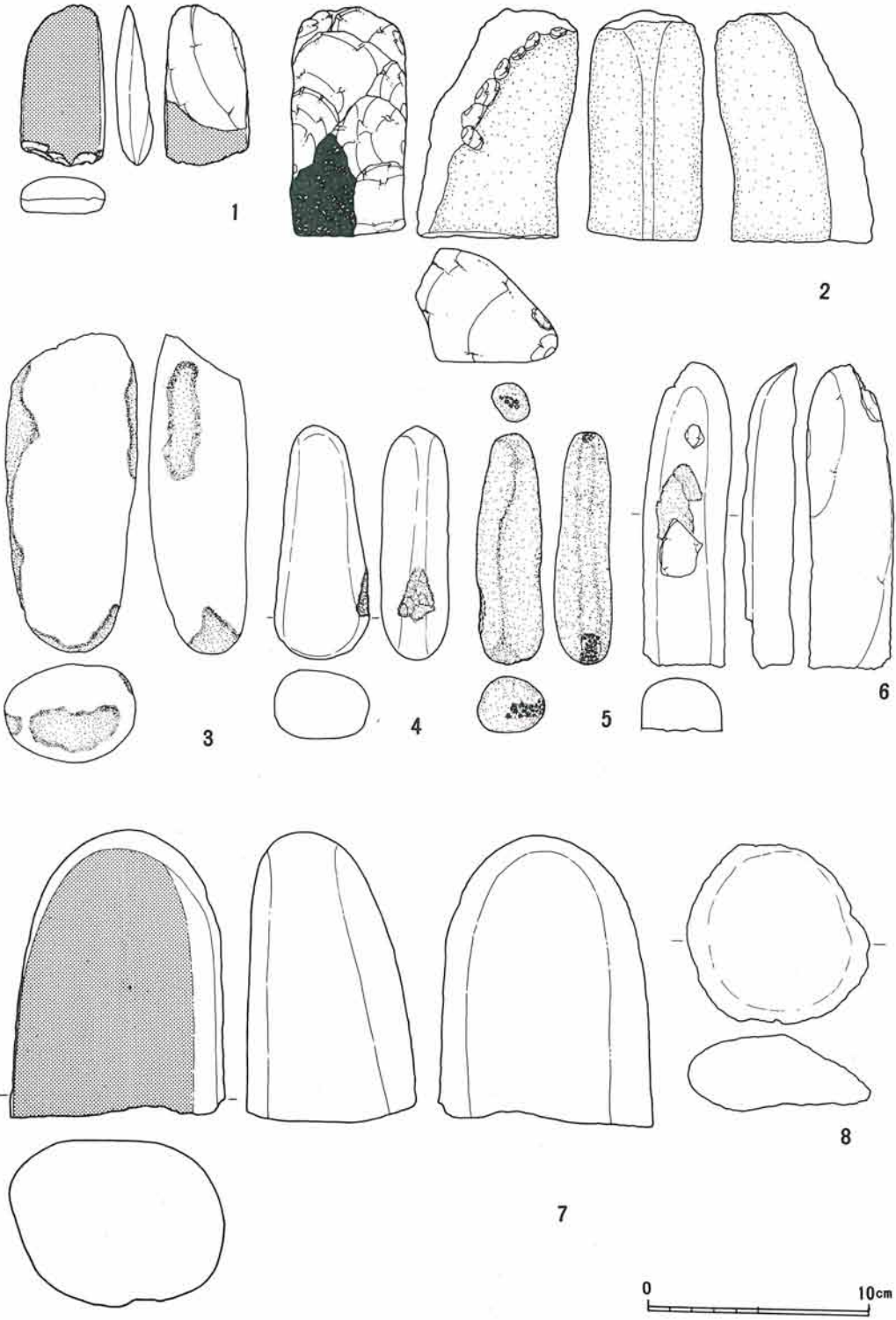

第204図面 遺構外出土石器

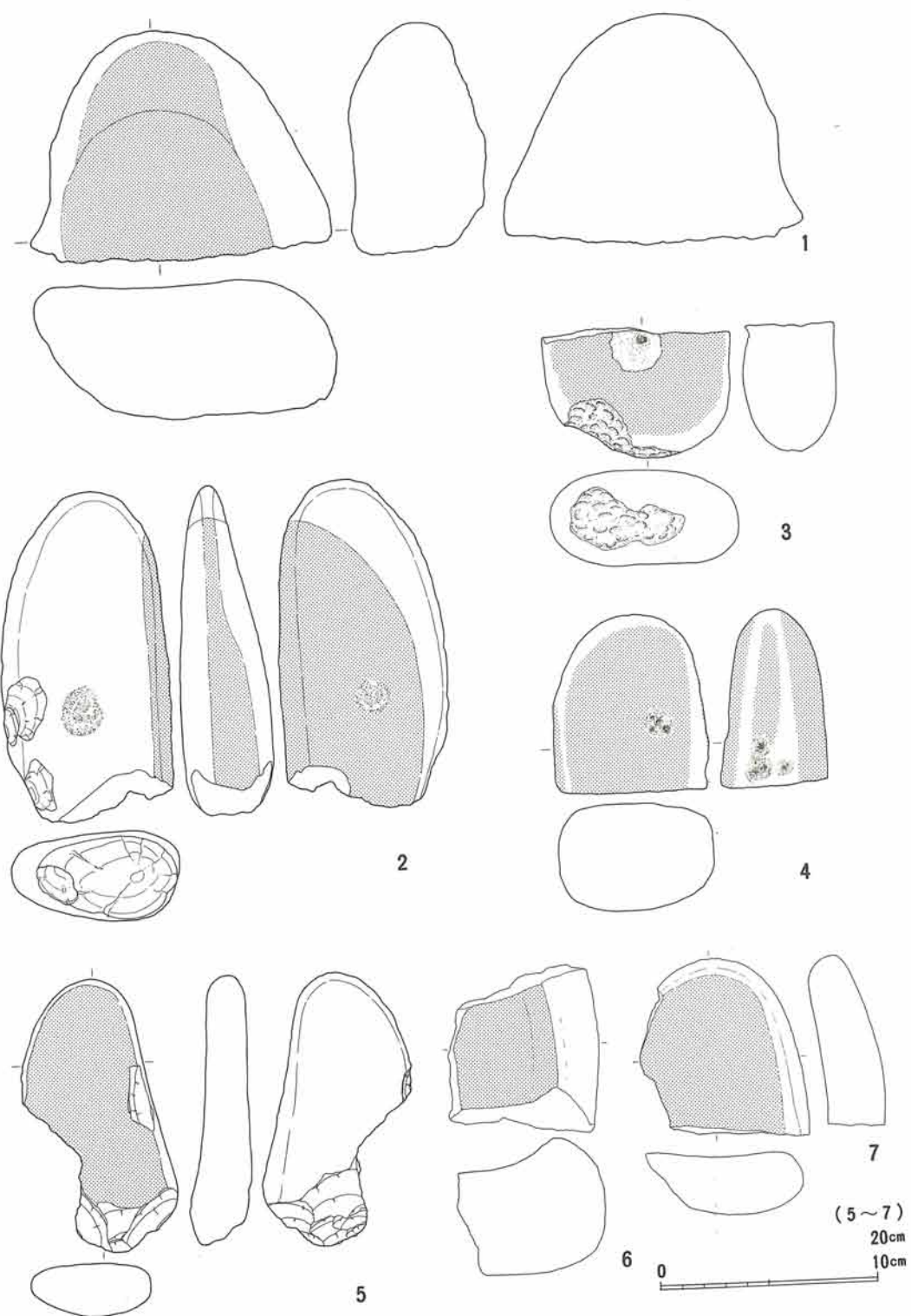

第205図面 遺構外出土石器

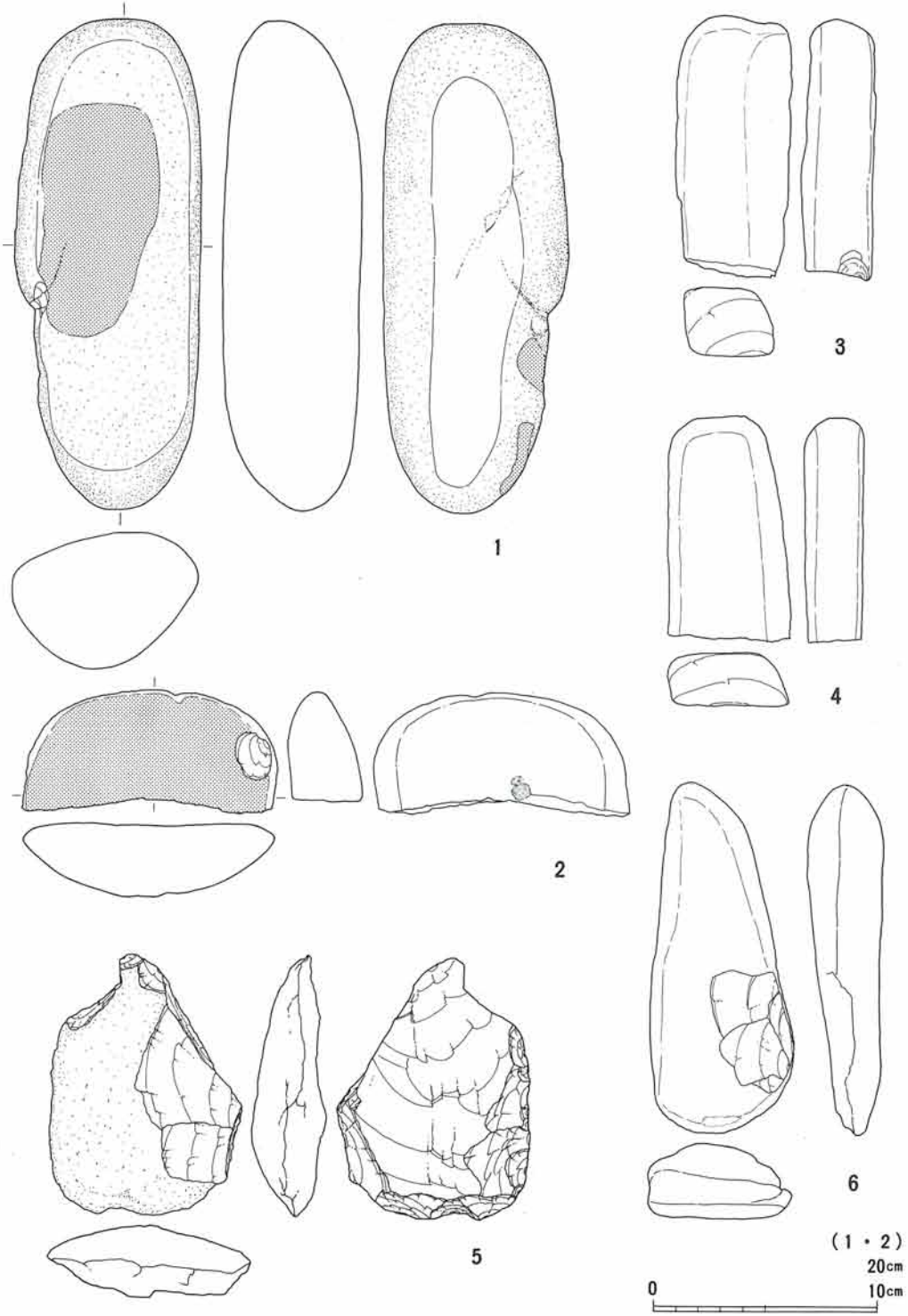

第206図面 遺構外出土石器

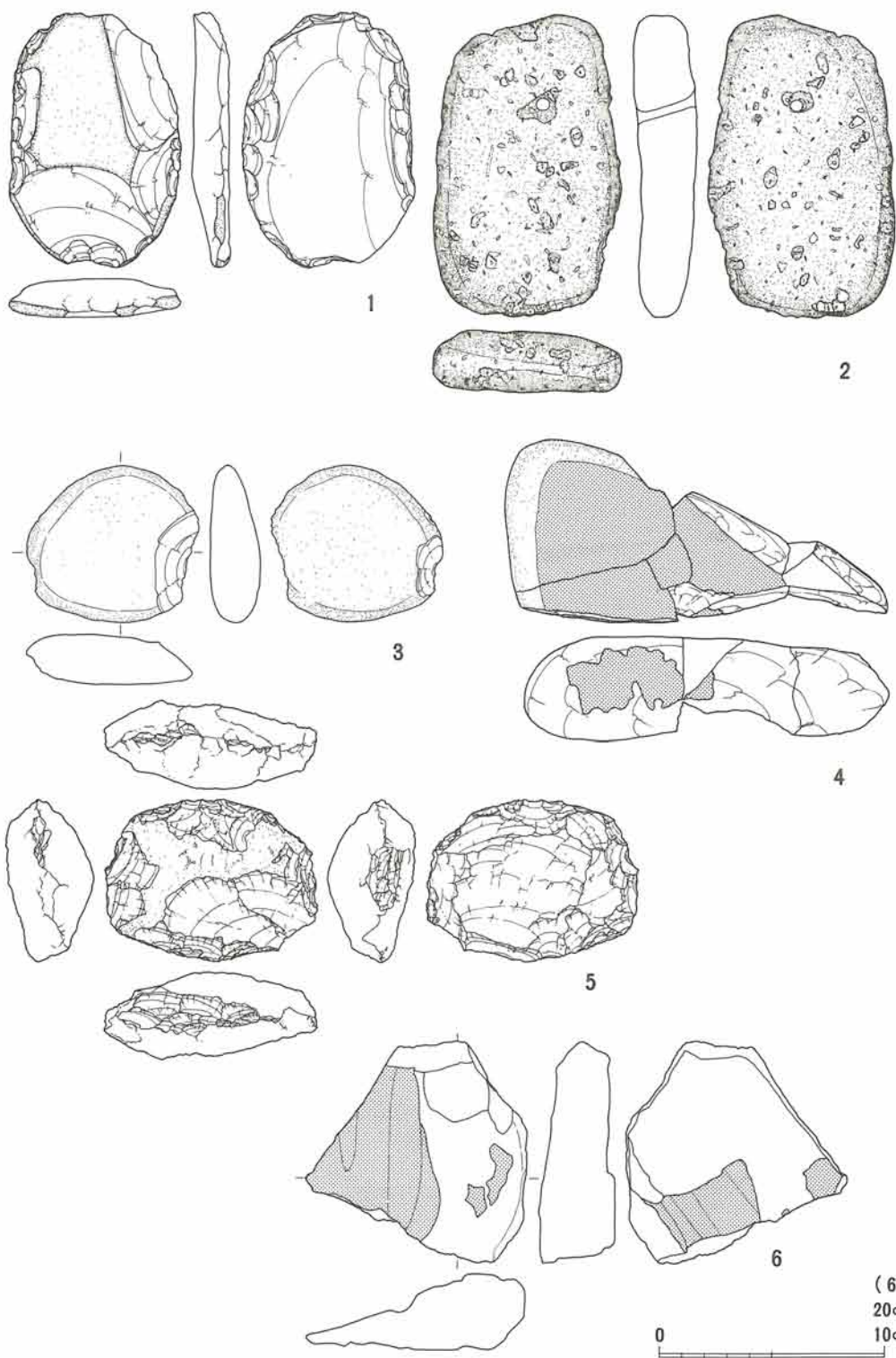

第207図面 遺構外出土石器

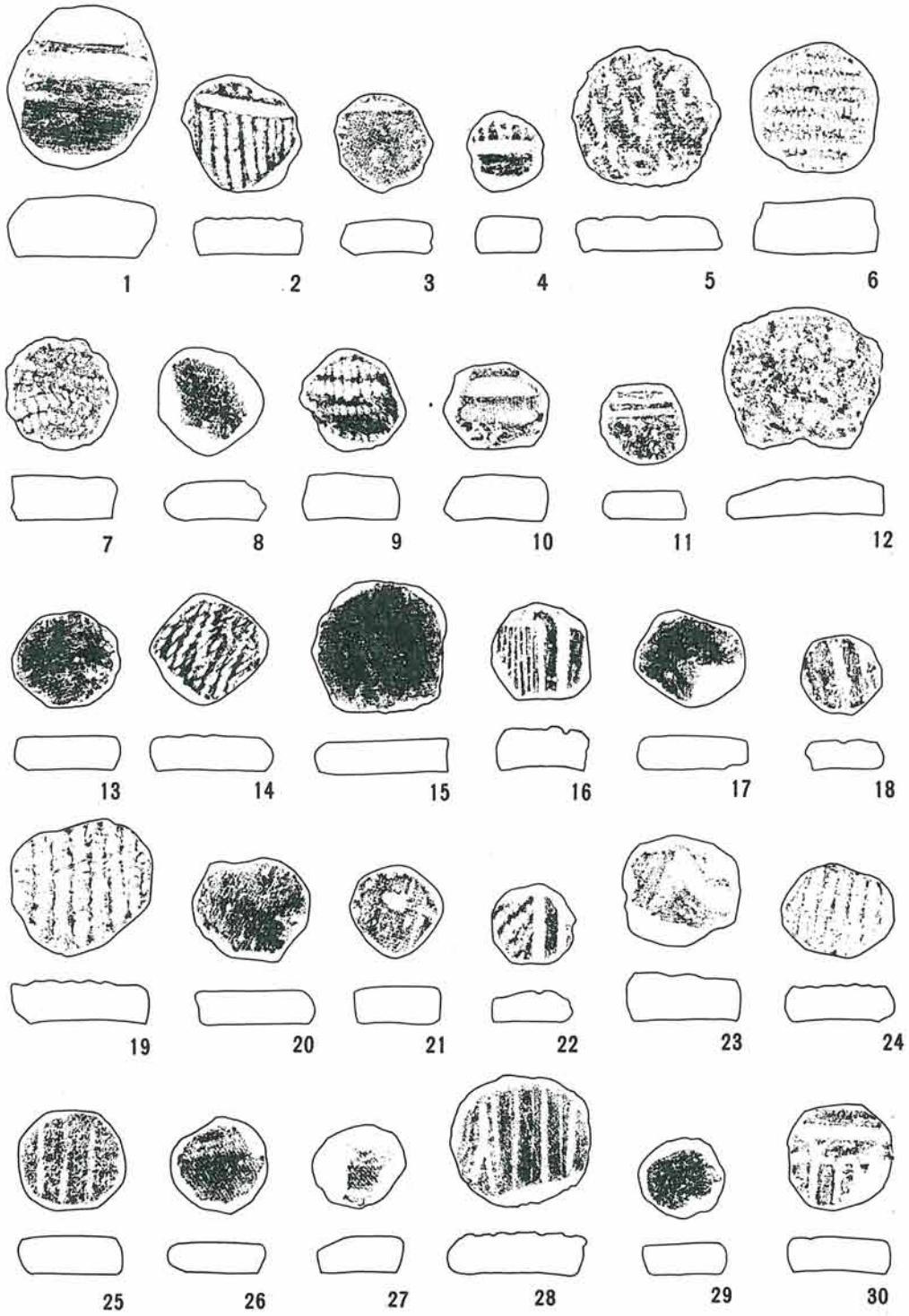

第208図面 土製円板

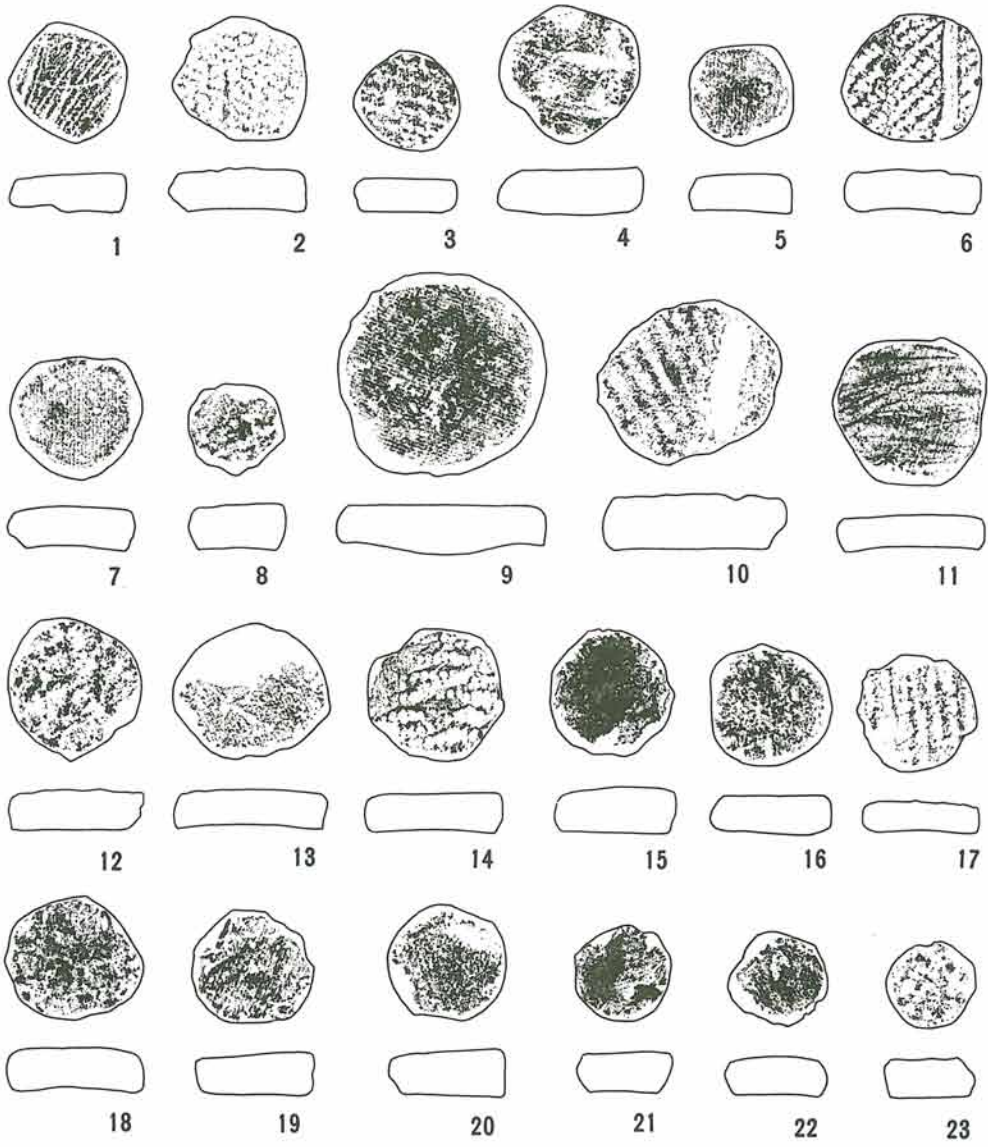

第209図面 土製円板



第210図面 土製品

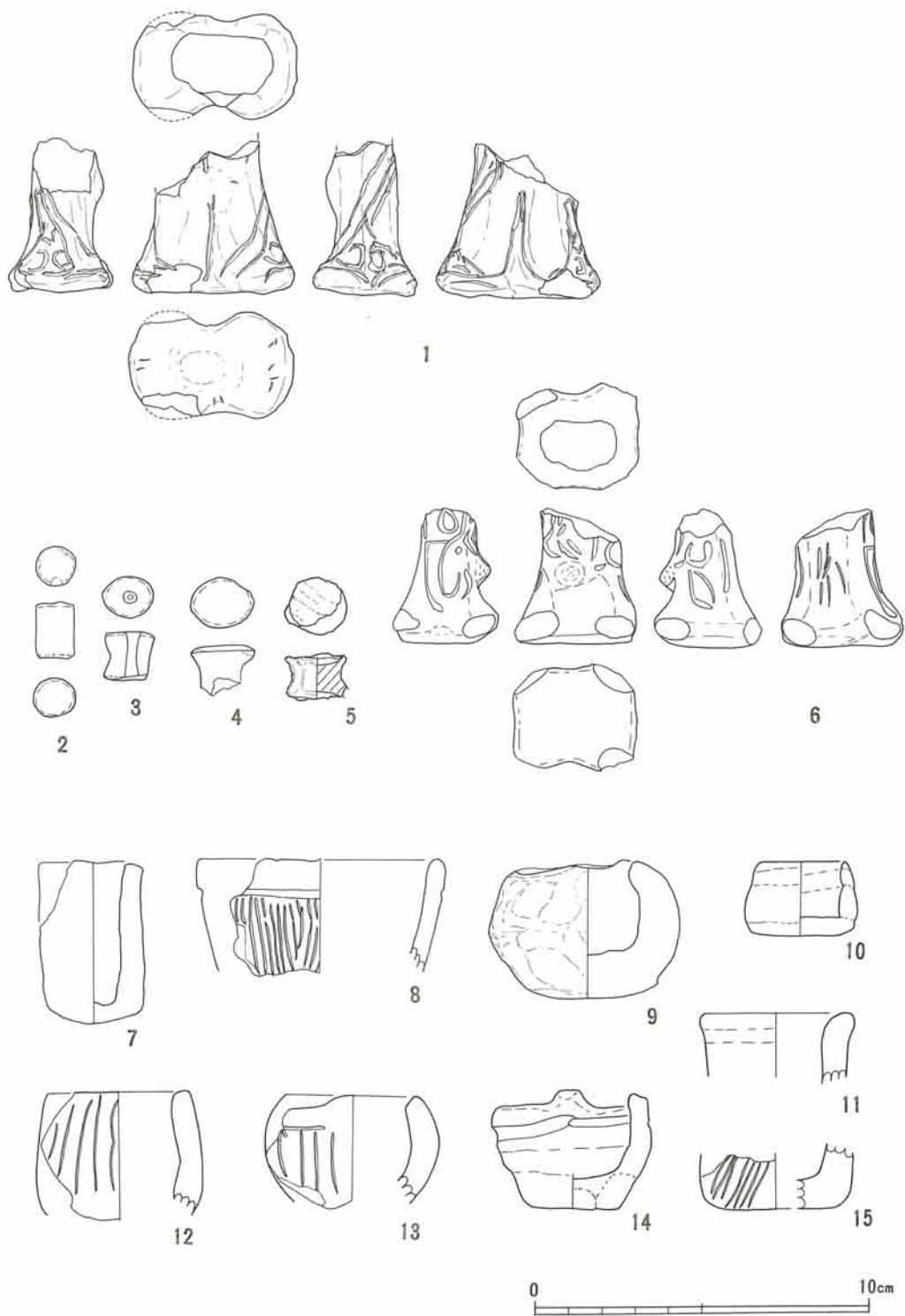

第211図面 土製品

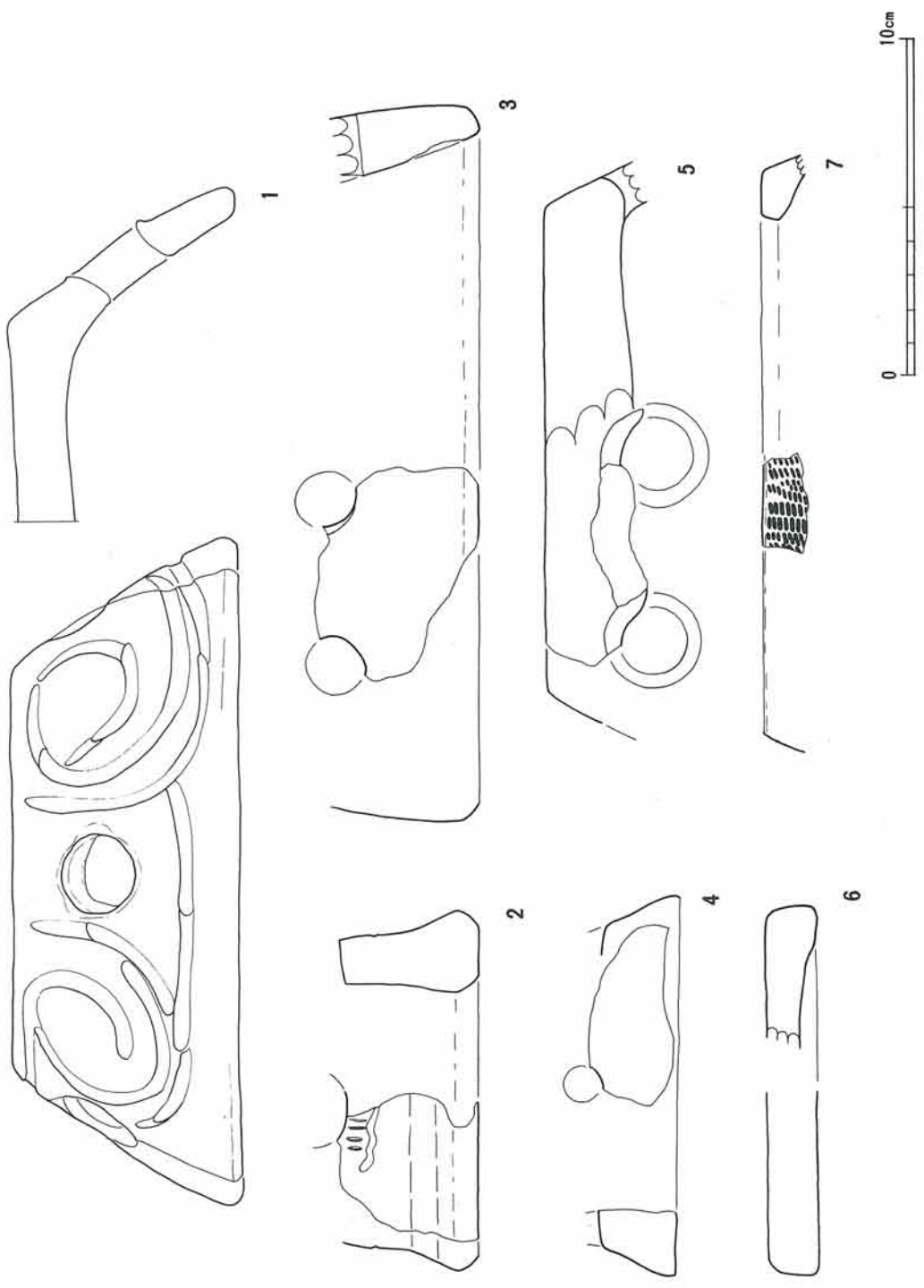

第212図面 土製品

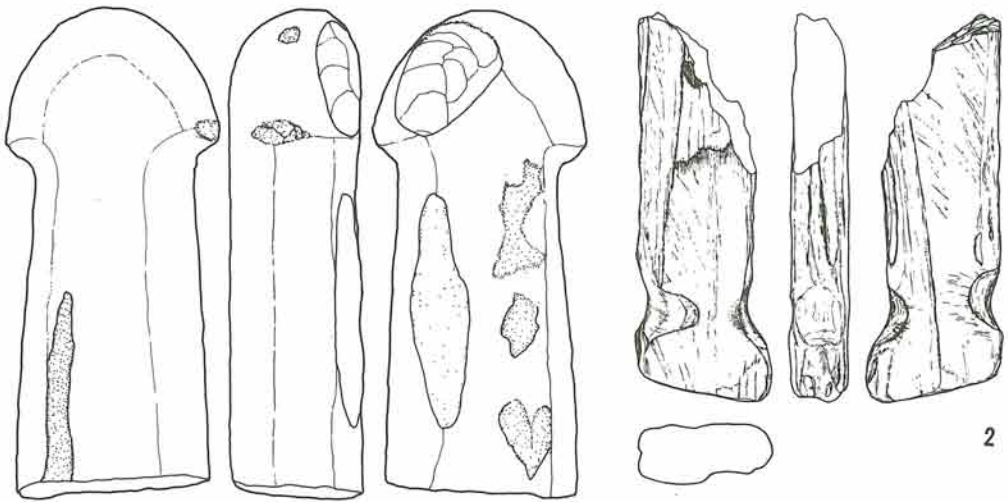

2

1

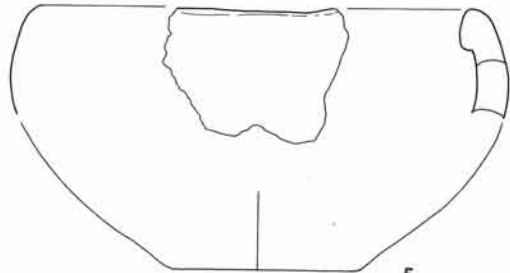
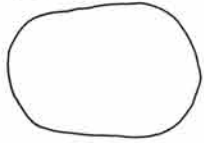

5

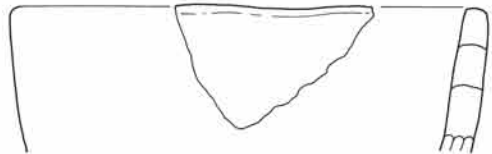
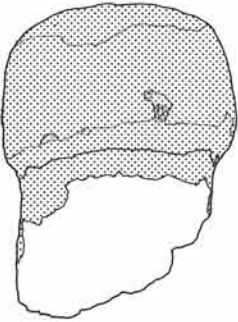

6

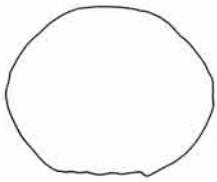

3



7

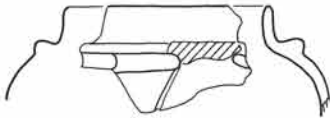

4

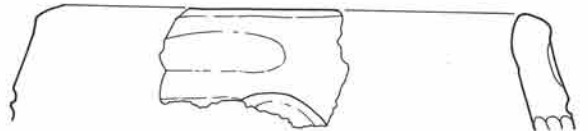

8

(1 · 3 · 4)

20cm
10cm

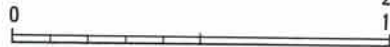

第213図面 土製品・石製品

圖 版



1. 遺跡付近航空写真 ○調査地



2. 遺跡近景(日立中央研究所から)



1. 発掘調査風景(南から)

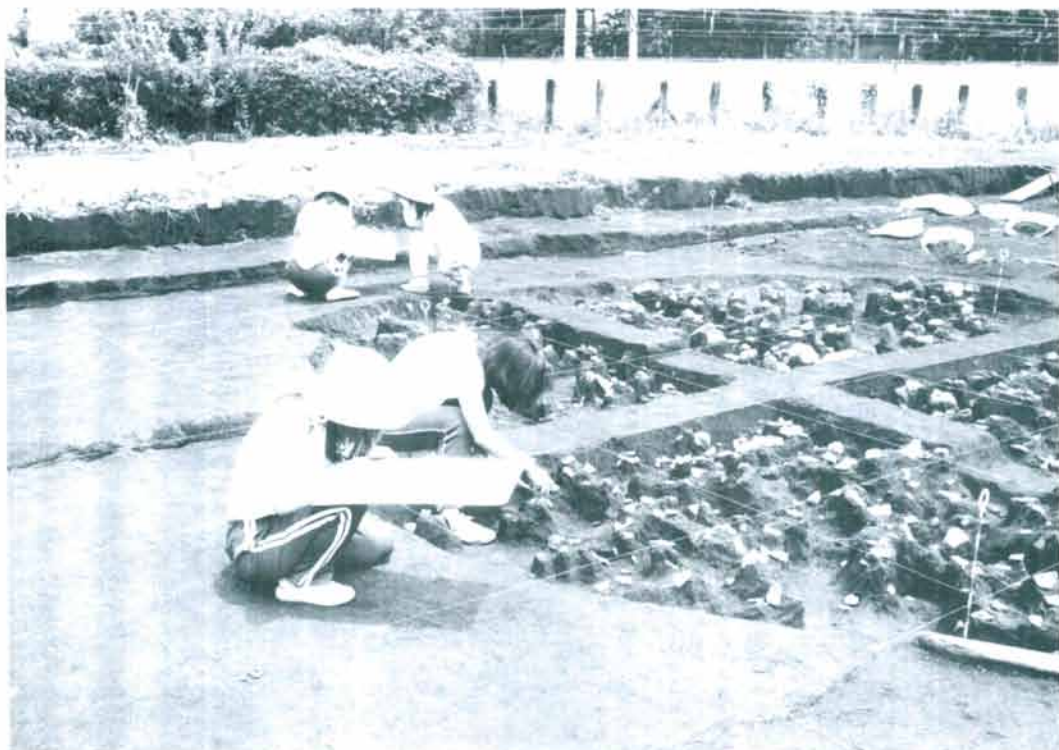

2. 発掘調査風景(南から)

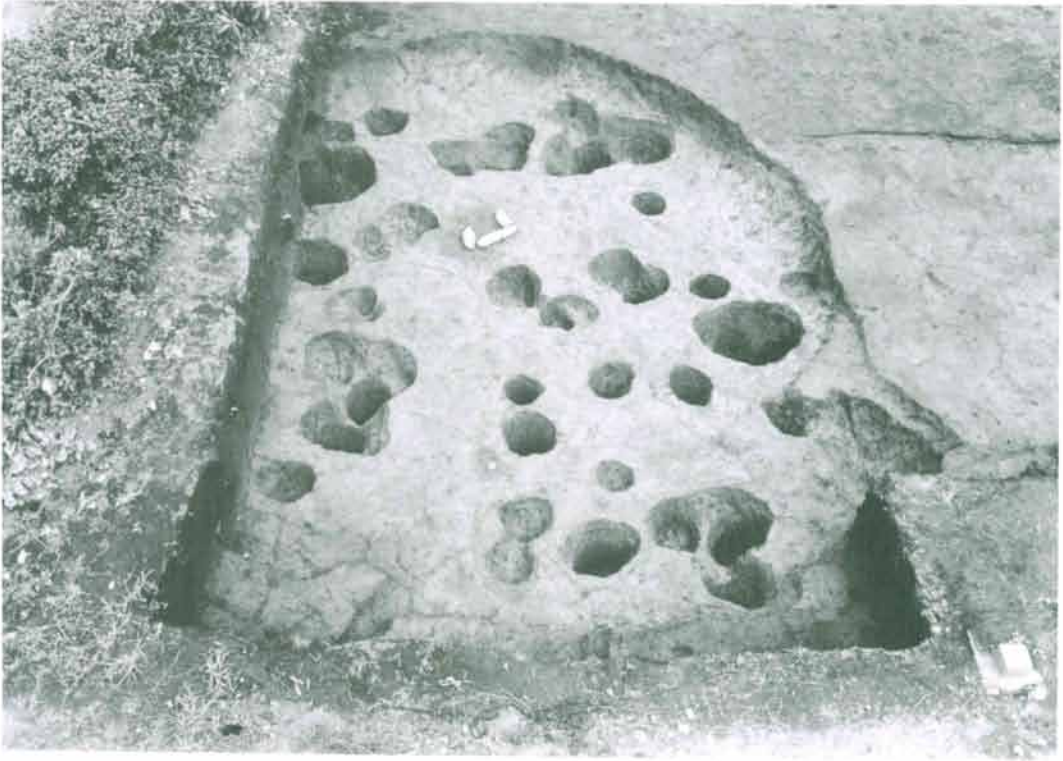

1. 25号住居址平面全景(南から)



2. 25号住居址 南北土層断面(東から)



3. 25号住居址内炉全景(南から)



4. 25号住居址遺物出土状態(北から)

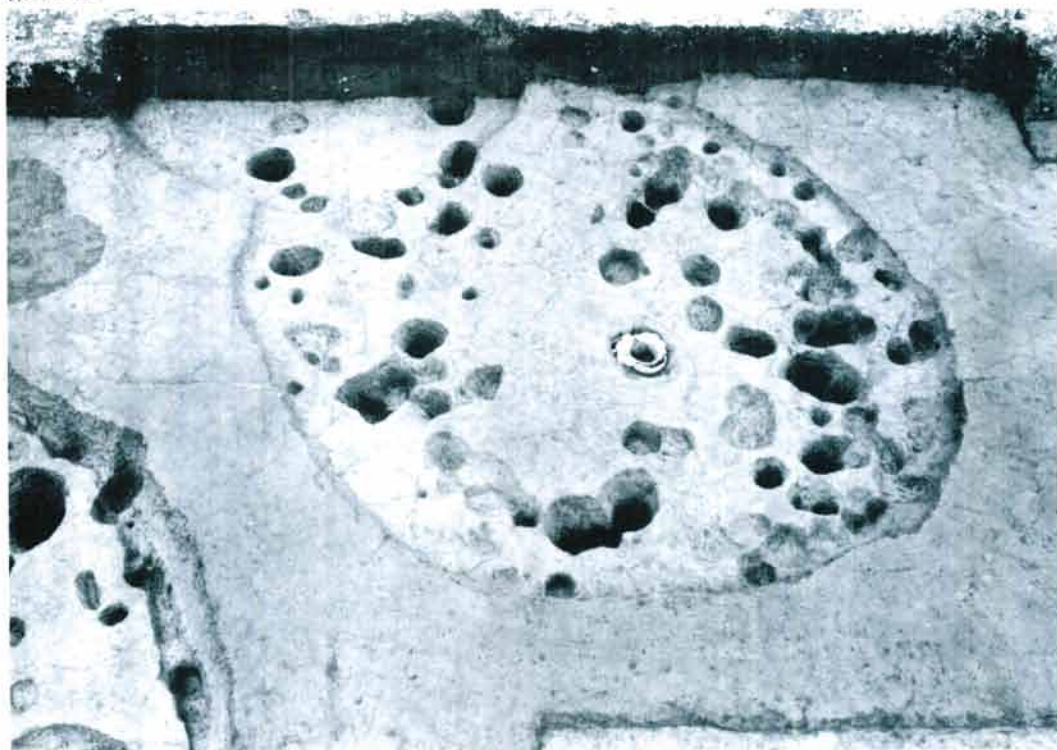

1. 26号住居址平面全景(北から)



2. 26号住居址東西土層断面(北から)



3. 26号住居址内炉全景(西から)



4. 26号住居址遺物出土状態(北から)

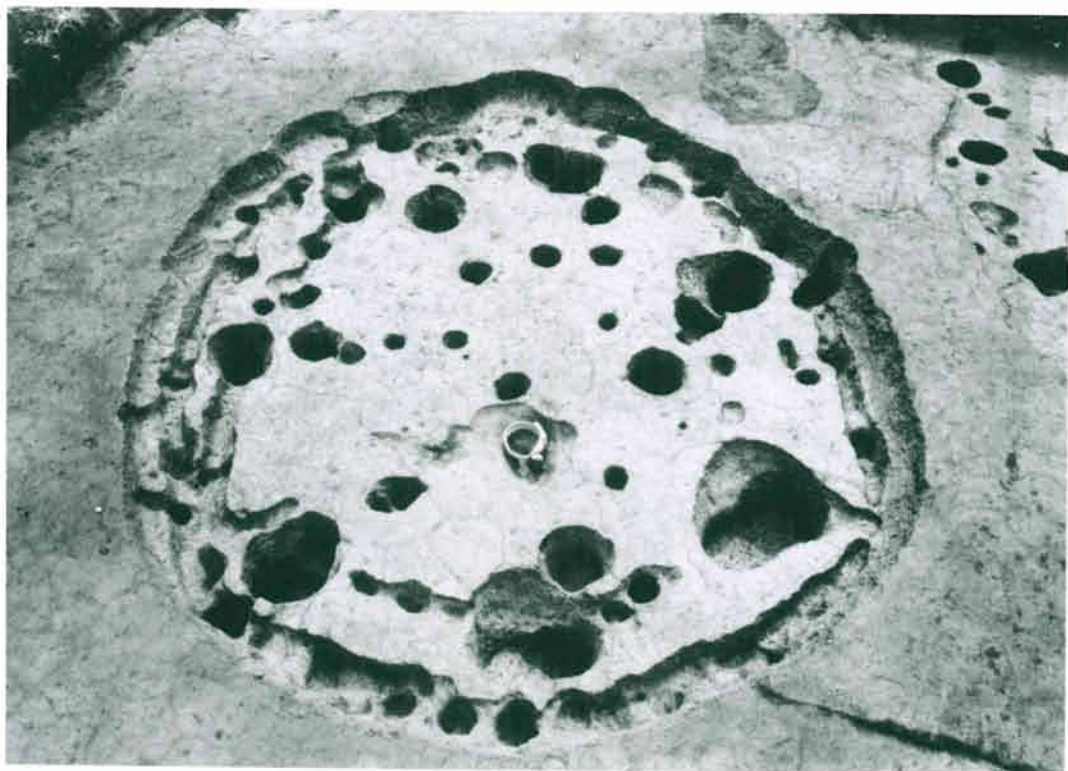

1. 27号住居址平面全景(北から)



2. 27号住居址東西土層断面(南から)



3. 27号住居址内炉全景(西から)



4. 27号住居址内炉土層断面(南から)



5. 27号住居址遺物出土状態(北から)

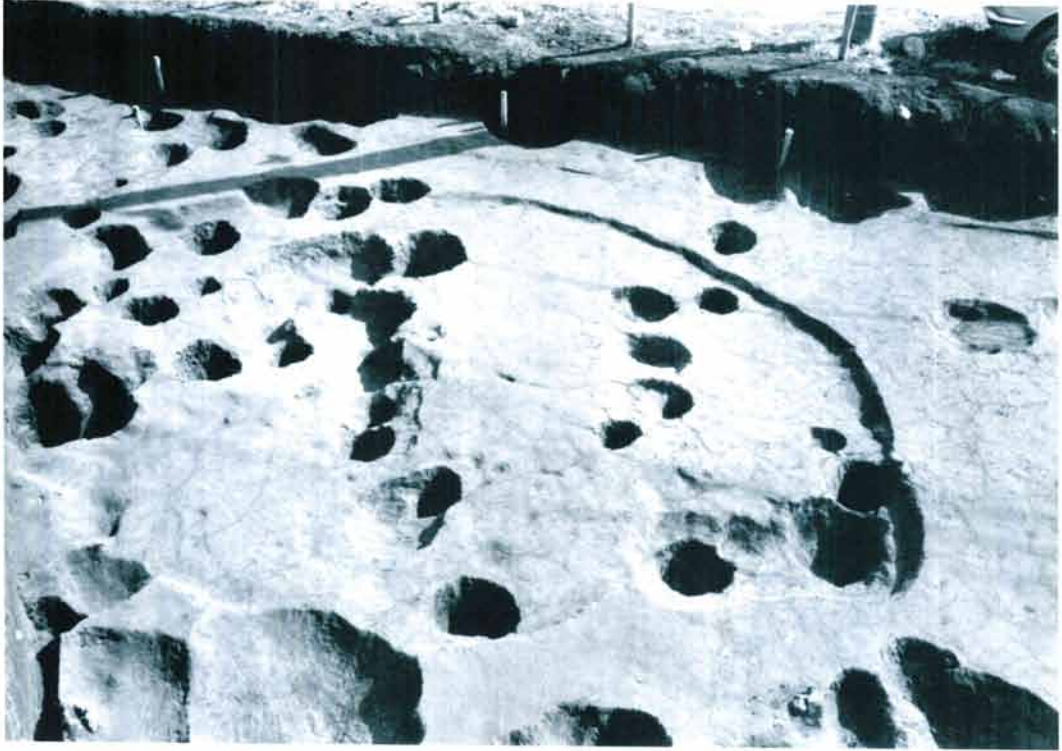

1. 28号住居址平面全景(西から)



2. 28号住居址遺物出土状態(南から)

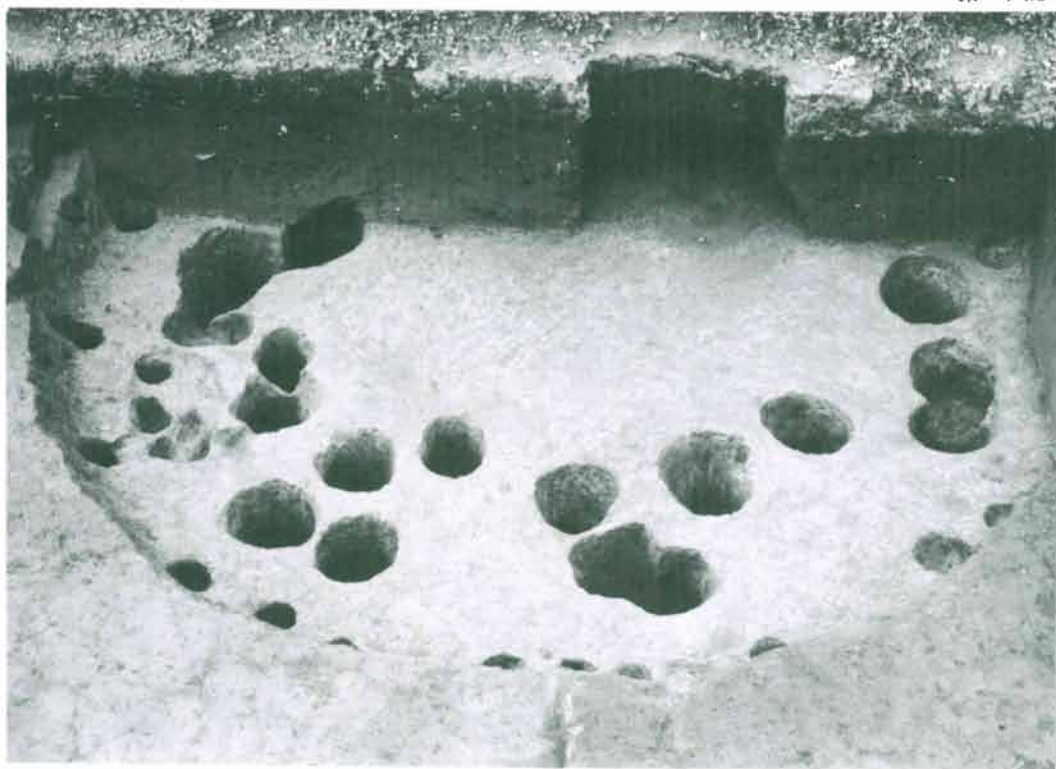

1. 29号住居址平面全景(東から)



2. 29号住居址南北土層断面(東から)



3. 29号住居址内炉完掘全景(東から)



4. 29号住居址内炉土層断面(東から)



5. 29号住居址内炉全景(西から)

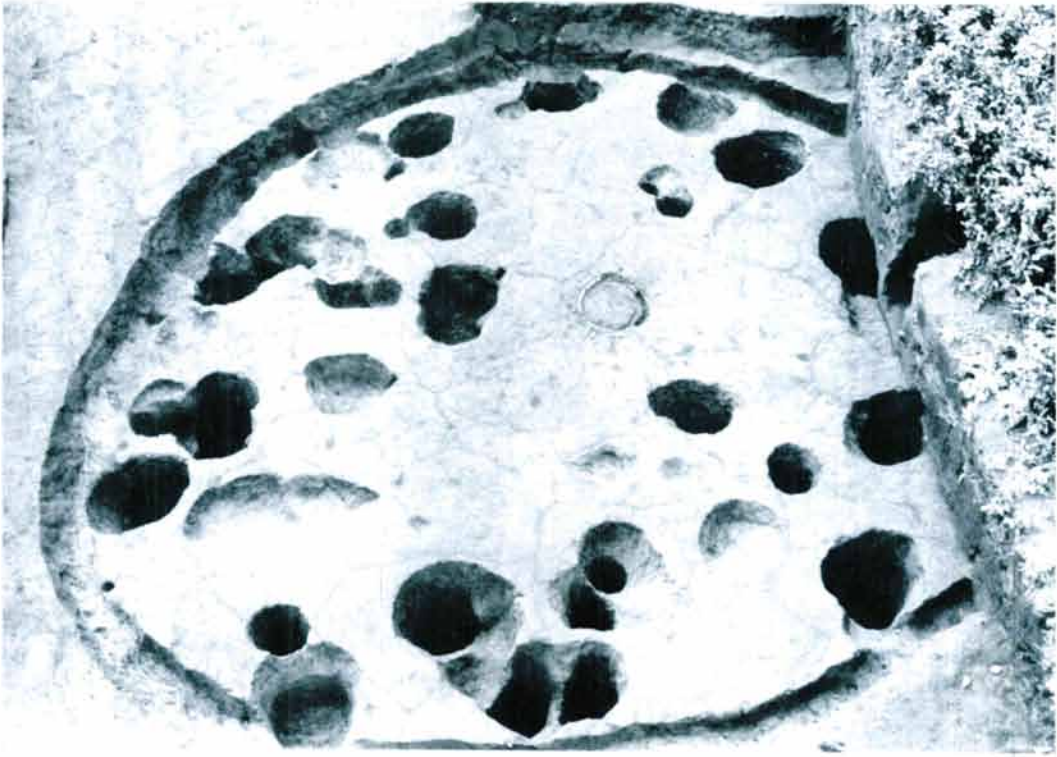

1. 30号住居址平面全景(東から)



2. 30号住居址南北土層断面(西から)



3. 30号住居址内炉全景(東から)



4. 30号住居址遺物出土状態(西から)

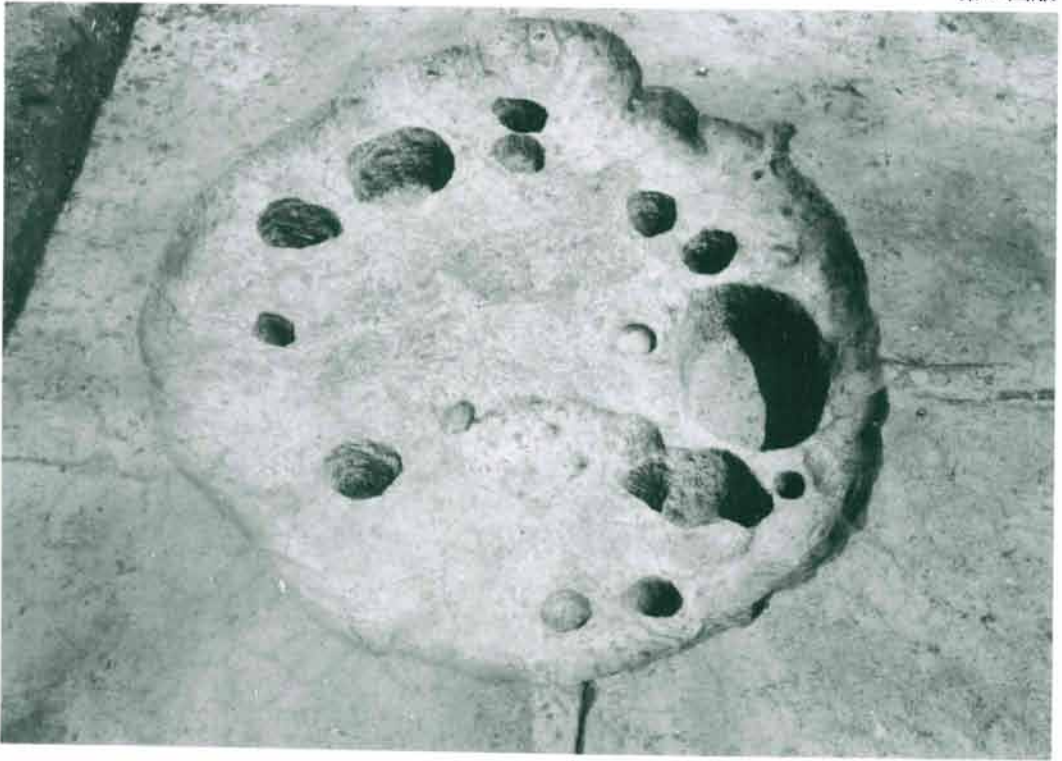

1. 32号住居址平面全景(南から)

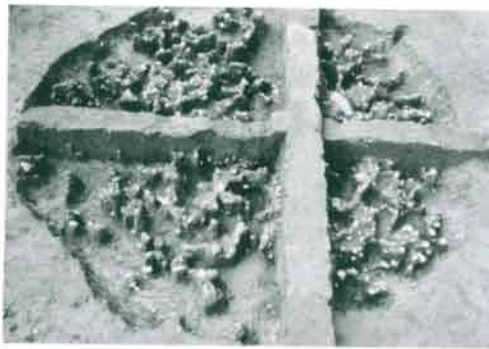

2. 32号住居址遺物出土状態(南から)



3. 32号住居址内土塚全景(南から)



4. 32号住居址内土塚全景(西から)



1. 35号住居址平面全景(南から)



2. 35号住居址東西土層断面(北から)



3. 35号住居址南北土層断面(西から)



4. 35号住居址内炉断面(南から)



5. 35号住居址遺物出土状態(南から)

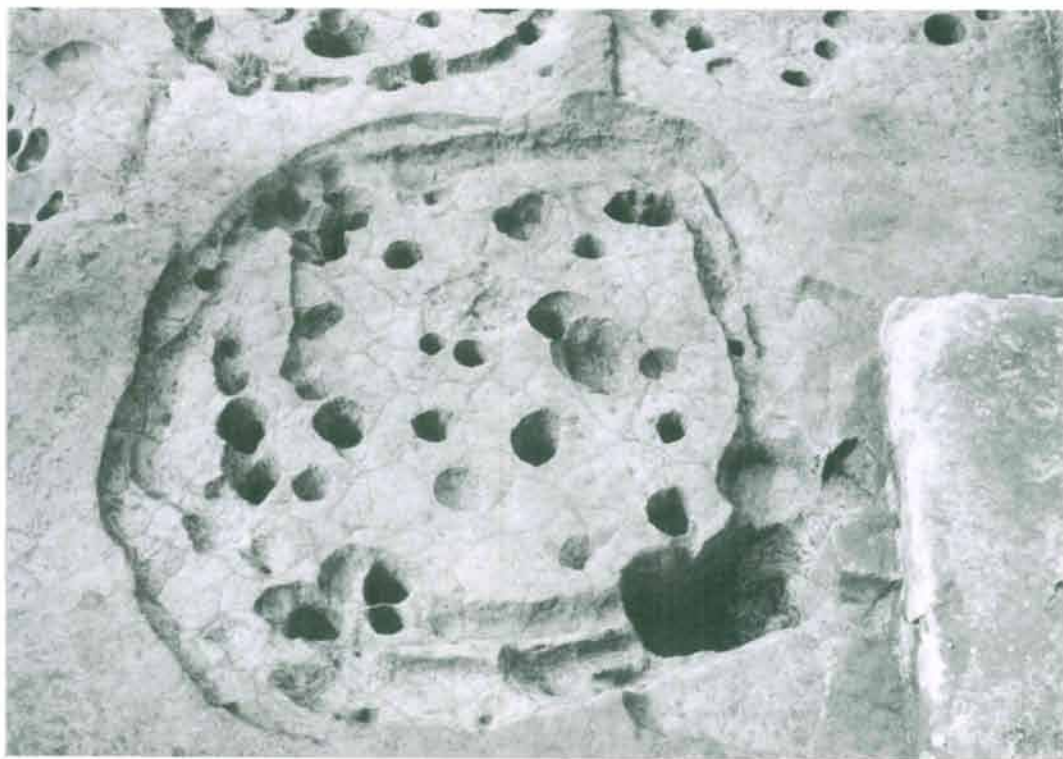

1. 37号住居址平面全景(東から)



2. 37号住居址内炉全景(東から)

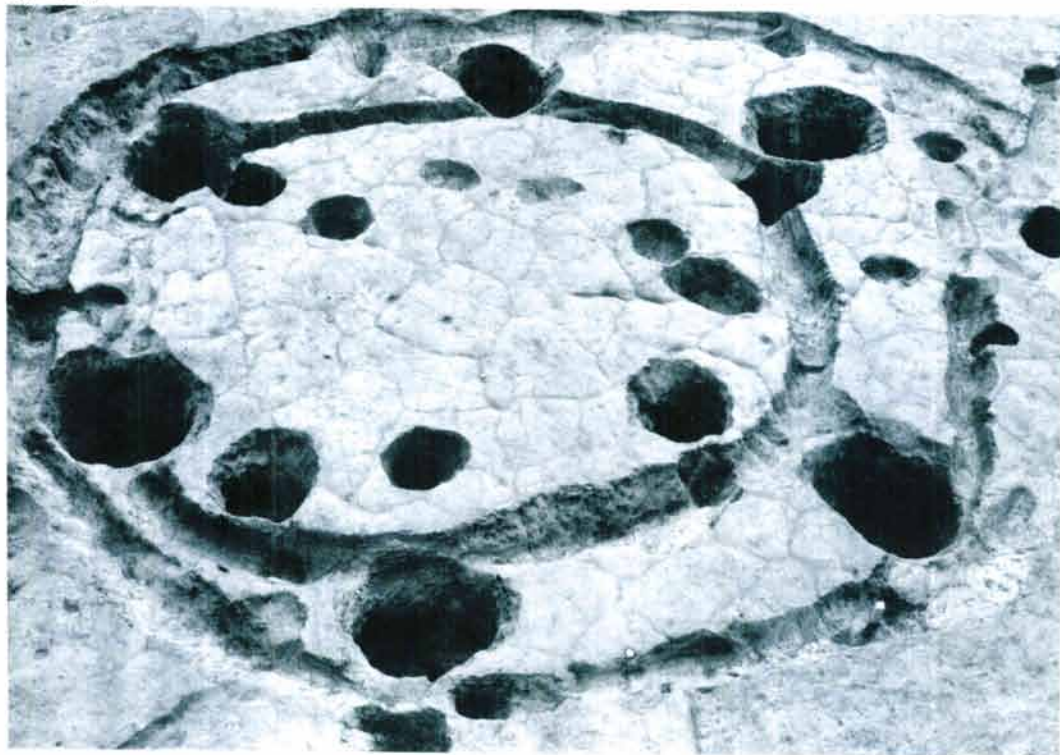

1. 40号住居址平面全景(西から)



2. 40号住居址東西土層断面(北から)



3. 40号住居址内炉全景(東から)



1. 42号住居址平面全景(南から)



2. 42号住居址南北土層断面(西から)

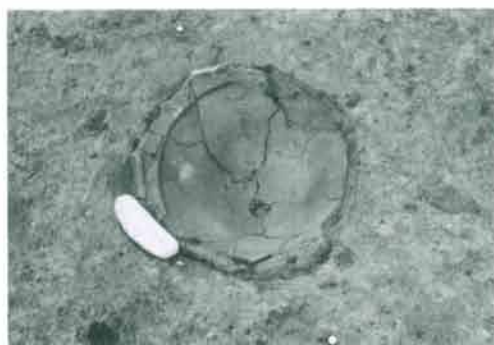

3. 42号住居址内炉全景(東から)

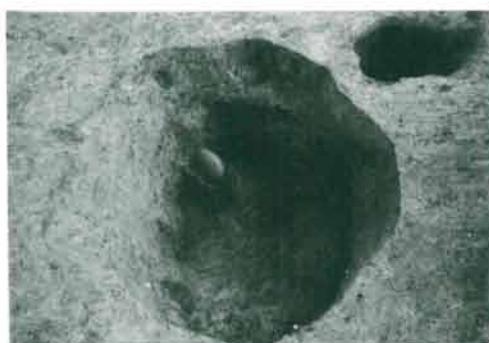

4. 42号住居址内土壇全景(北から)

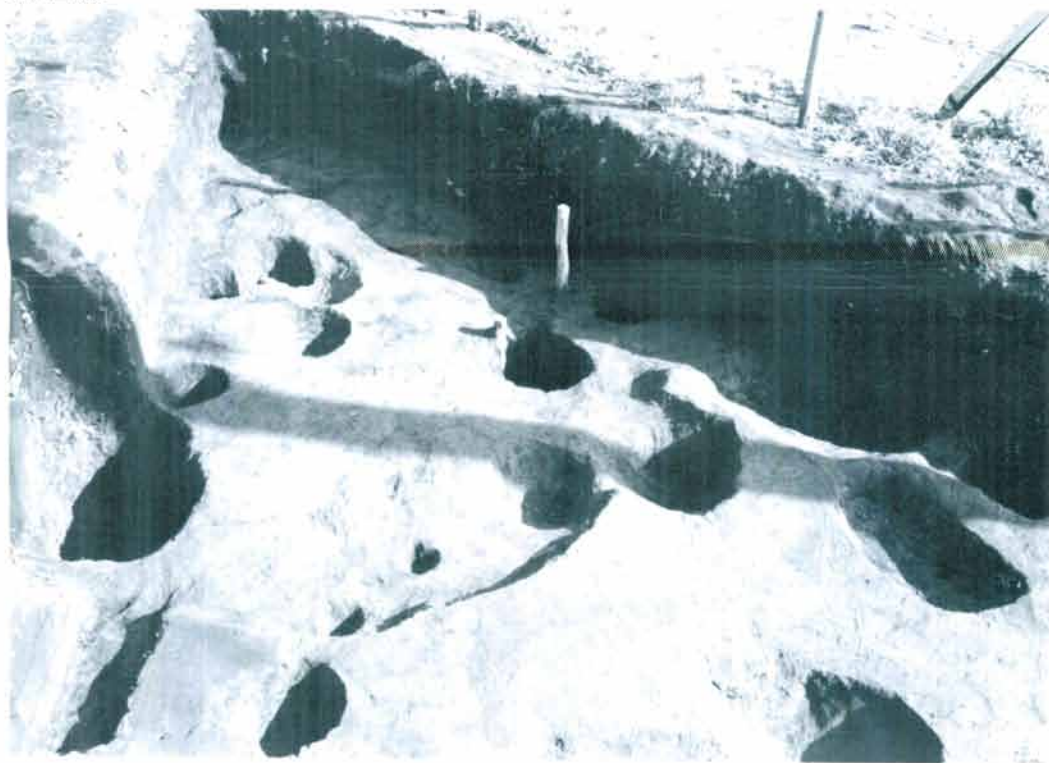

1. 45号住居址平面全景(西から)



2. 50号住居址平面全景(南から)



1. 48号住居址平面全景(南から)



2. 48号住居址内炉全景(南から)



1. 49号住居址平面全景(西から)



2. 49号住居址東西土層断面(南から)



3. 49号住居址内炉全景(南から)



4. 49号住居址内炉土層断面(南から)



5. 49号住居址遺物出土状態(西から)



1. 51号住居址平面全景(南から)



2. 51号住居址東西土層断面(南から)

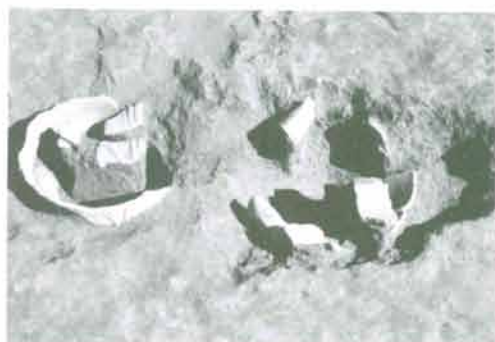

3. 51号住居址内炉全景(西から)



4. 51号住居址内炉完掘全景(西から)



5. 51号住居址遺物出土状態(南から)

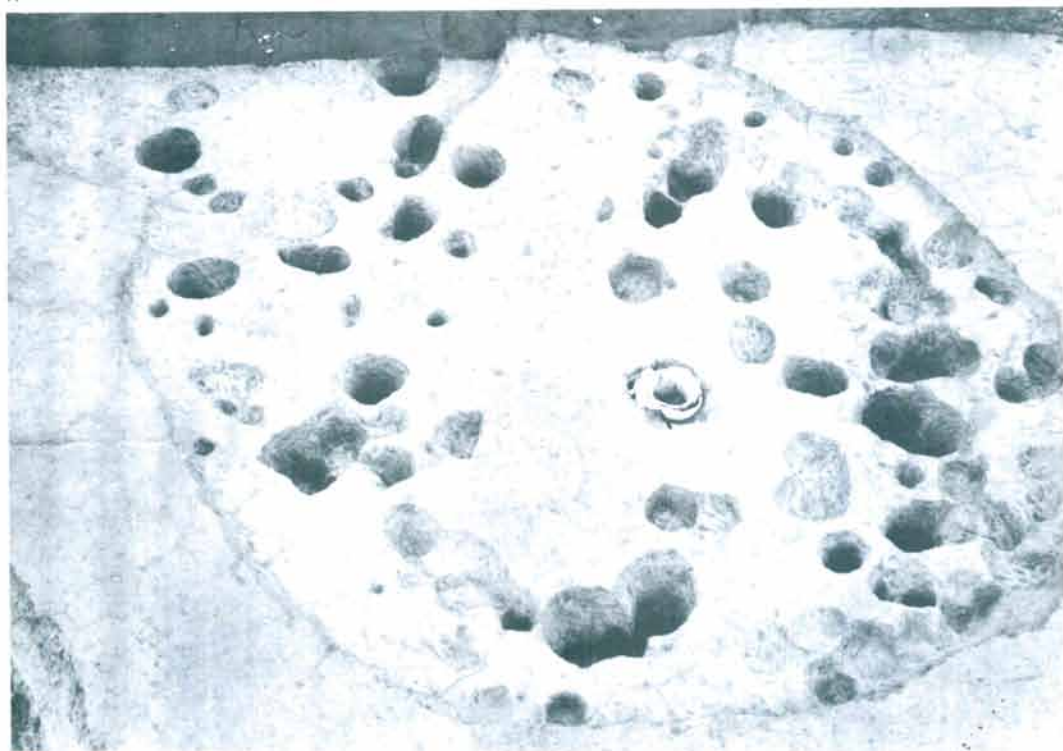

1. 52号住居址平面全景(北から)



2. 52号住居址東西土層断面(北から)



3. 52号住居址内炉全景(北から)

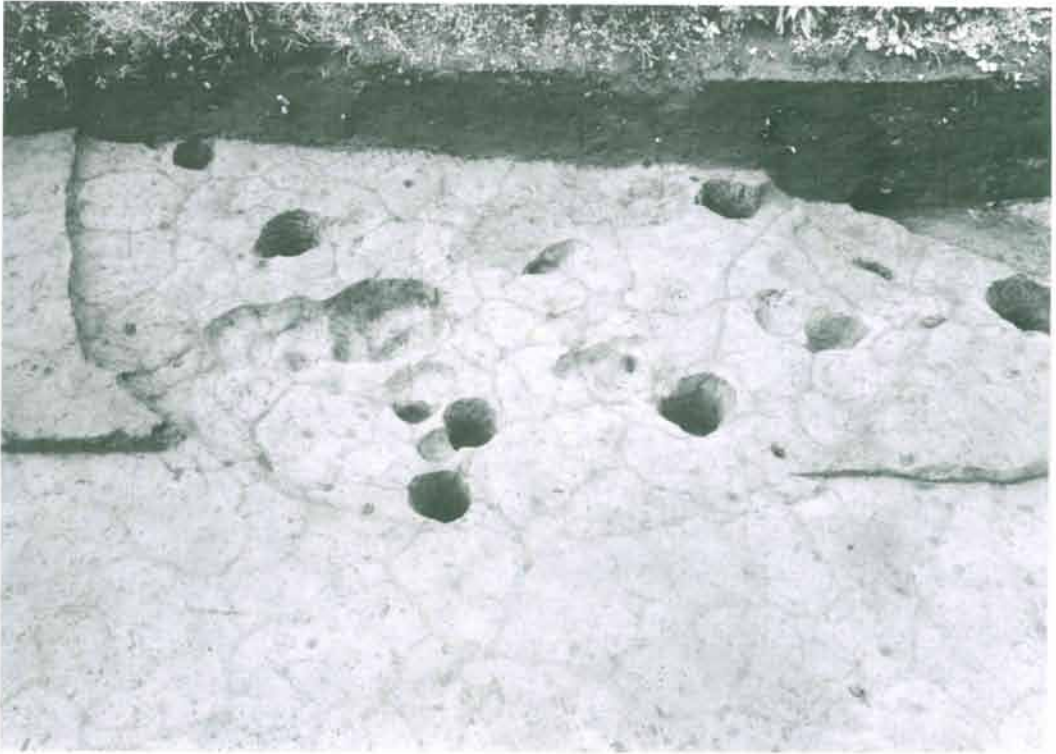

1. 53号住居址平面全景(南から)



2. 53号住居址東西土層断面(南から)



3. 53号住居址内炉全景(南から)



4. 53号住居址内炉土層断面(東から)



1. 54号住居址平面全景(東から)

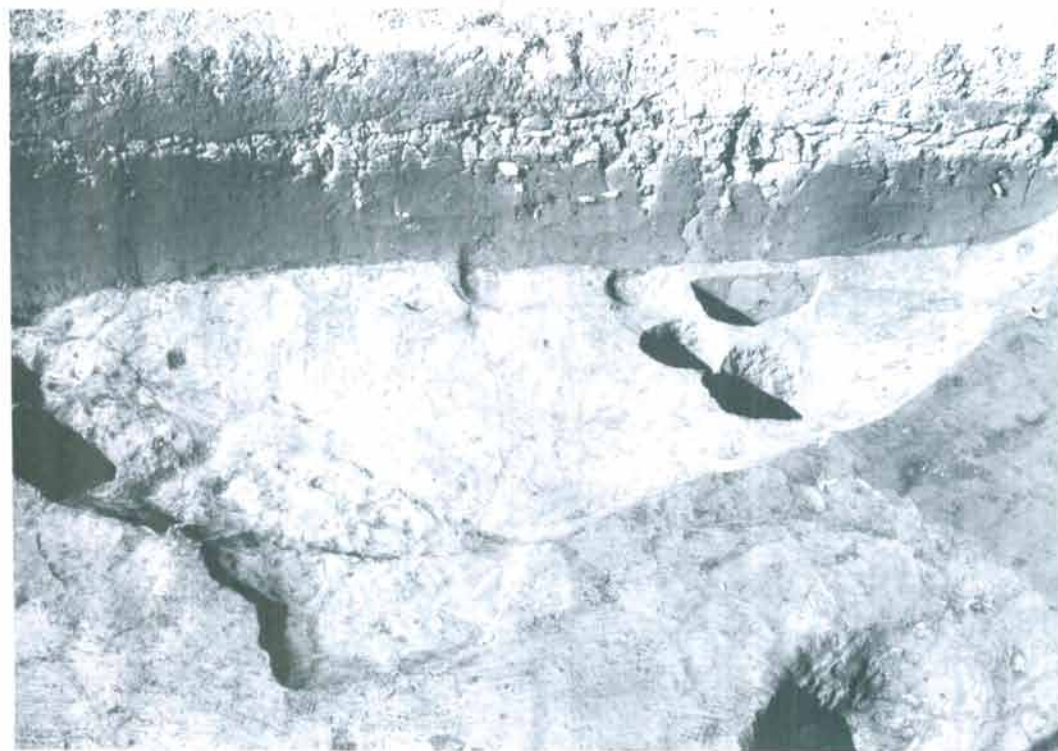

2. 55号住居址平面全景(東から)



1. 62号住居址平面全景(西から)

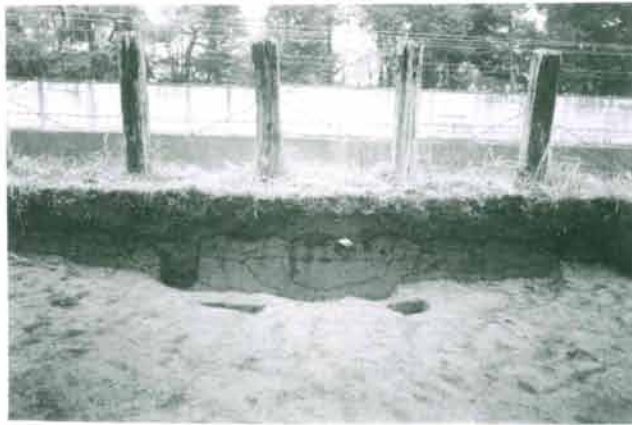

2. 62号住居址南北土層断面(西から)



1. 33号住居址平面全景(南から)



2. 33号住居址内炉全景(北から)



3. 33号住居址内埋葬全景(西から)



4. 33号住居址外埋葬全景(北から)



5. 33号住居址遺物出土状態(西から)

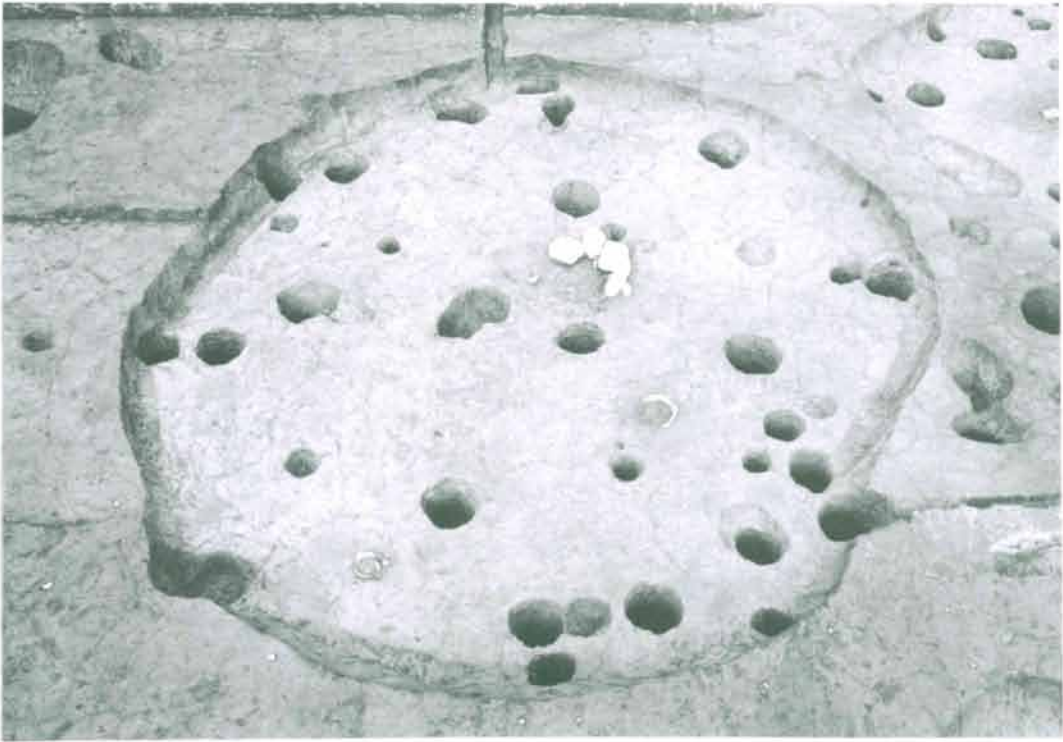

1. 34号住居址平面全景(南から)



2. 34号住居址内炉全景(西から)



3. 34号住居址遺物出土状態(東から)



4. 34号住居址内埋甕(炉近く)全景(南から)



5. 34号住居址内埋甕(入口部)全景(南から)

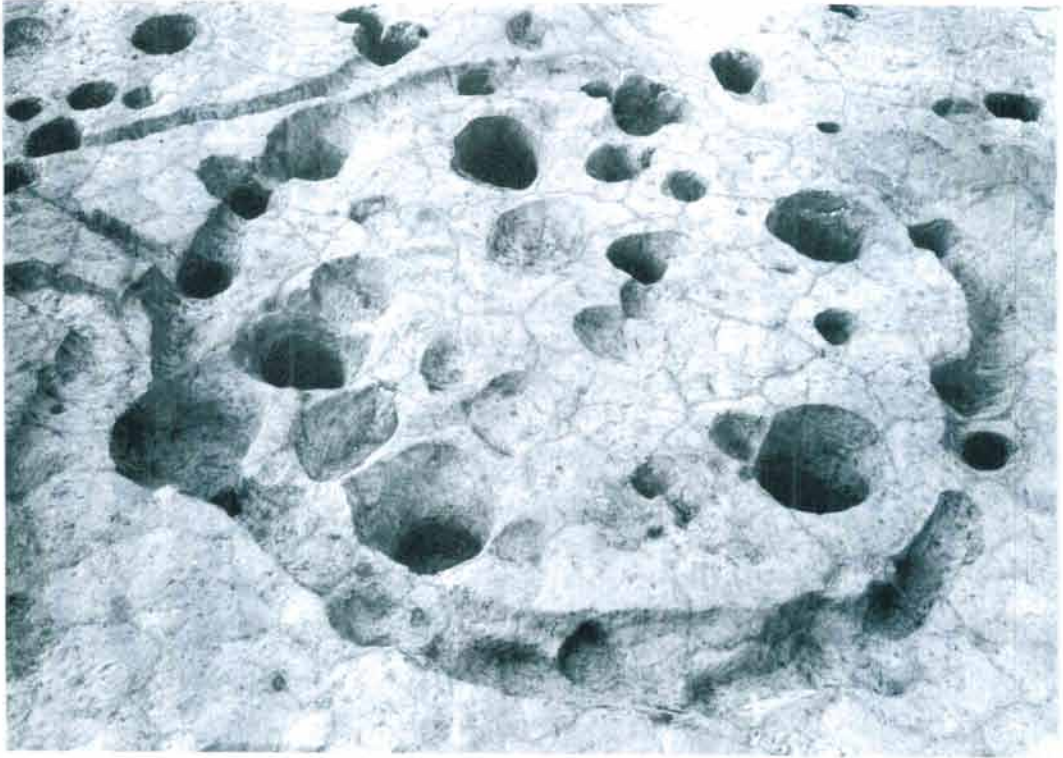

1. 36号住居址平面全景(南から)

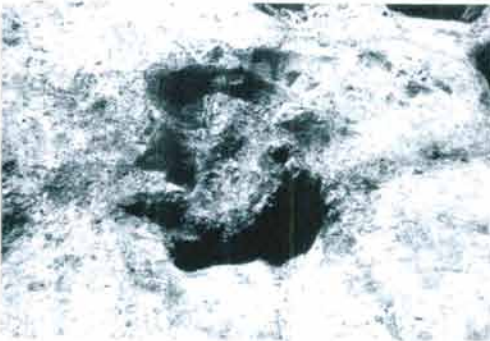

2. 36号住居址内炉全景(北から)



3. 36号住居址内炉遺物出土状態(北から)



4. 36号住居址遺物出土状態(南から)



1. 38・39・57号住居址平面全景(南から)



2. 39・57号住居址南北土層断面(東から)

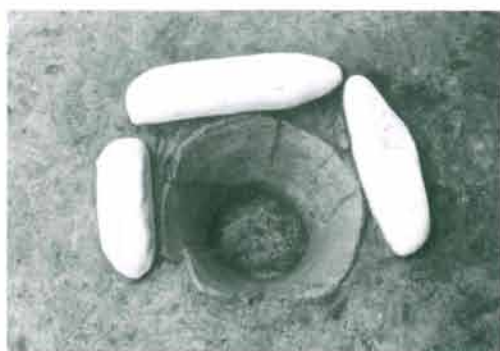

3. 38号住居址内炉全景(北から)

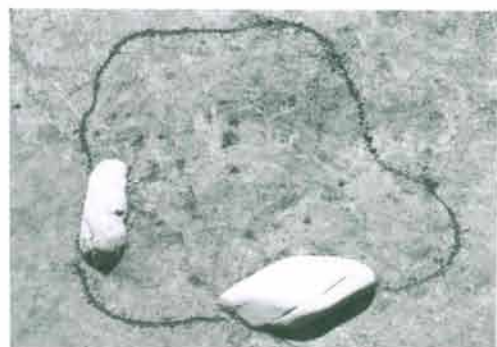

4. 57号住居址内炉全景(西から)



5. 57号住居址遺物出土状態(東から)



1. 41・60号住居址平面全景(西から)

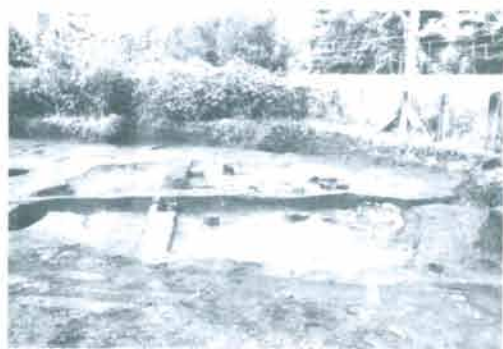

2. 41・60号住居址東西土層断面(南から)



3. 41・60号住居址南北土層断面(西から)



4. 41号住居址内炉全景(東から)

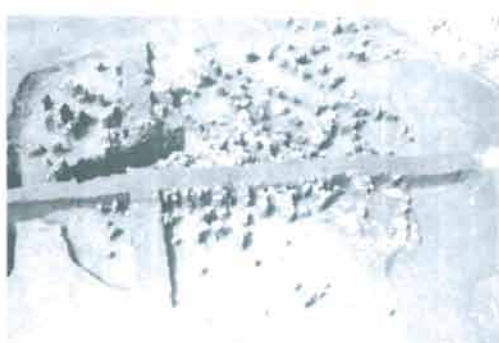

5. 41・60号住居址遺物出土状態(南から)



1. 46号住居址平面全景(南から)

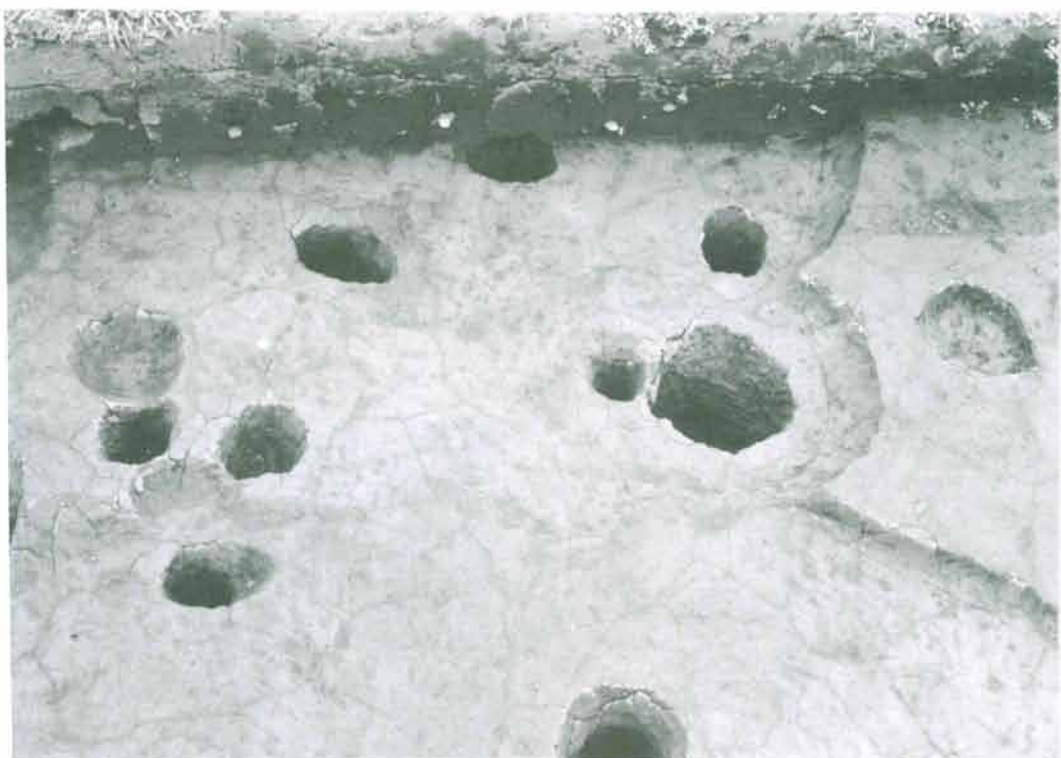

2. 47号住居址平面全景(南から)

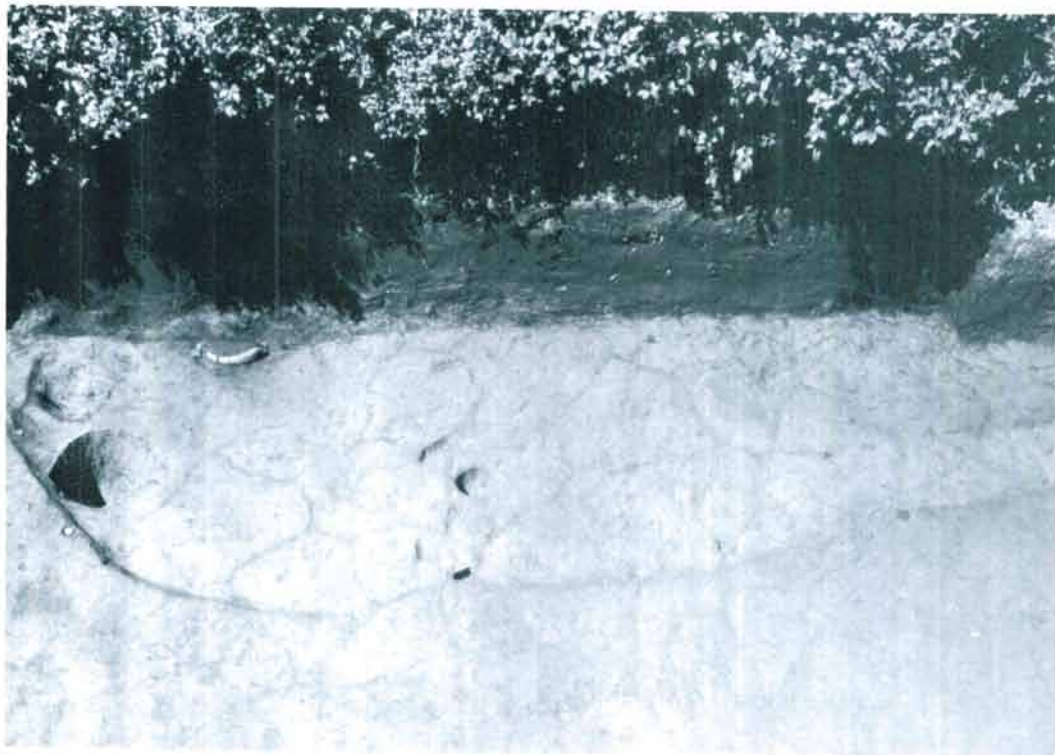

1. 56号住居址平面全景(南から)



2. 56号住居址南北土層断面(西から)



3. 56号住居址内炉全景(南から)



1. 58号住居址平面全景(南から)

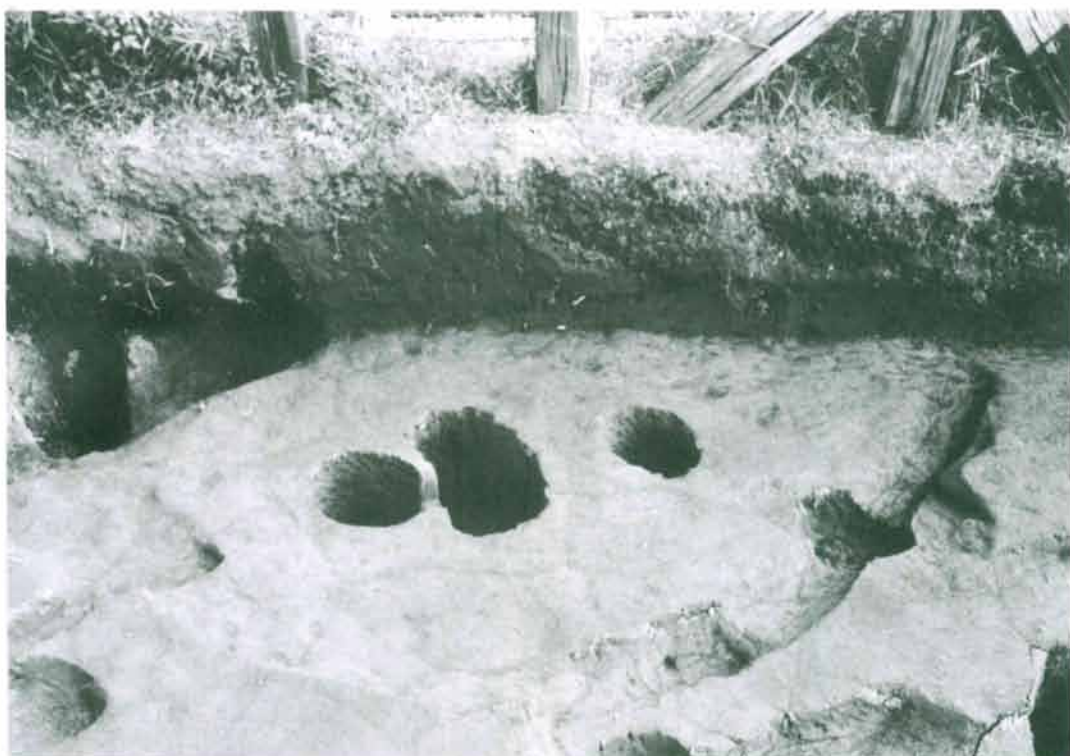

2. 59号住居址平面全景(南から)



1. 61号住居址平面全景(南から)



2. 61号住居址南北土層断面(西から)



3. 61号住居址内炉全景(西から)

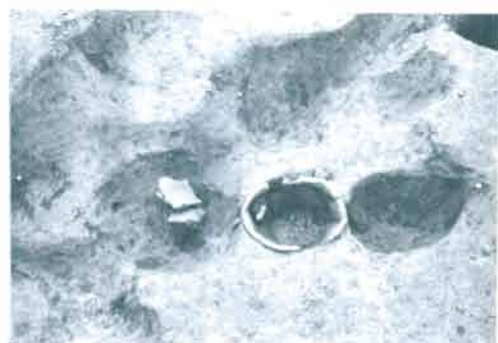

4. 61号住居址内埋葬全景(東から)

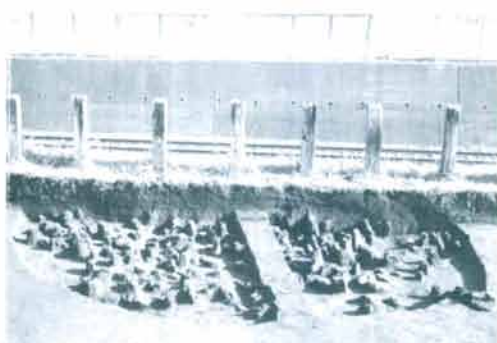

5. 61号住居址遺物出土状態(南から)



1. 55号土壇全景(西から)



2. 52号土壇全景(南から)

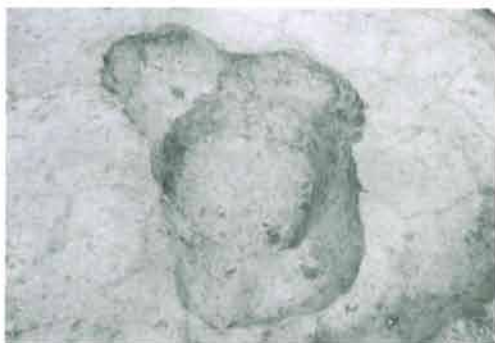

3. 53号土壇全景(西から)



4. 54号土壇全景(東から)



5. 56号土壇全景(北から)



6. 57号土壇全景(南から)

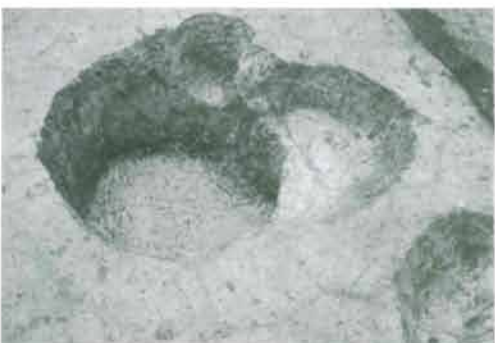

7. 58号土壇全景(東から)

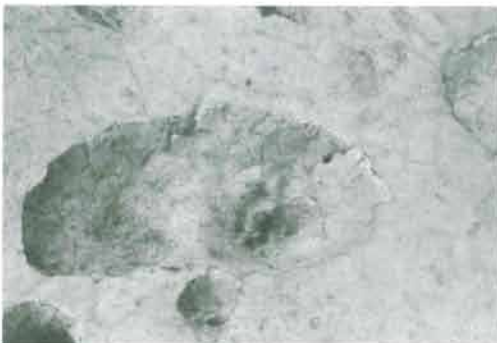

8. 59号土壇全景(南から)



1. 60号土坑全景(南から)



2. 60号土坑東西土層断面(南から)



50-1



50-2

25号住居址出土土器



52-1



52-2



52-3



53-1

26号住居址出土土器



52-4



52-4





53-2

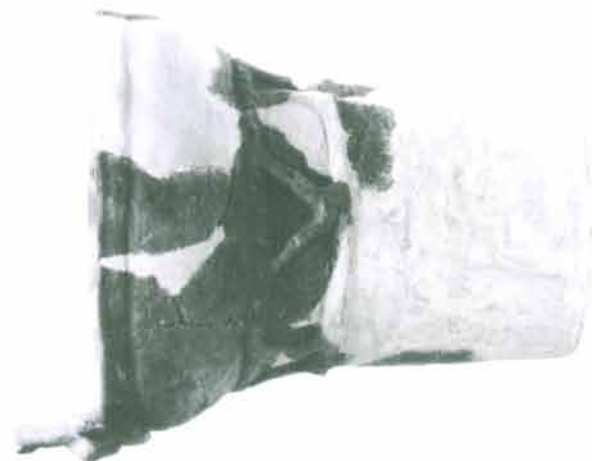

53-2

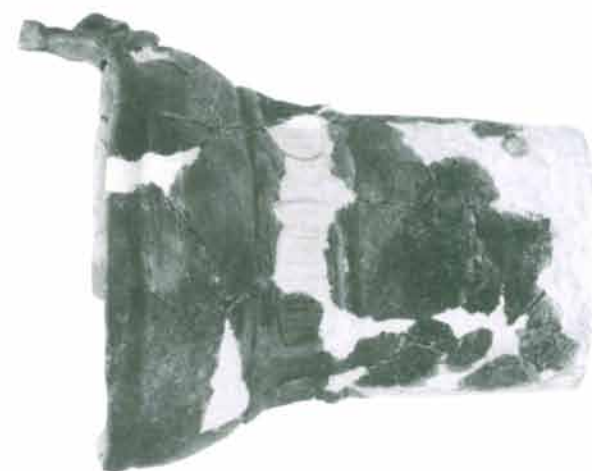

53-3



53-4



53-6



53-9



53-8



53-7



56-1



56-2



56-3



56-4



56-6



56-5



56-7



56-8



56-9

27号住居址出土土器



59-1



59-4



59-2



59-3



59-6



59-7



59-8



59-12



59-16



59-17



59-18



59-20

28号住居址出土土器



60-1



60-2



60-3



60-6



60-5



60-4



60-8



29号住居址出土土器



60-7



60-7



29号住居址出土土器



64-1

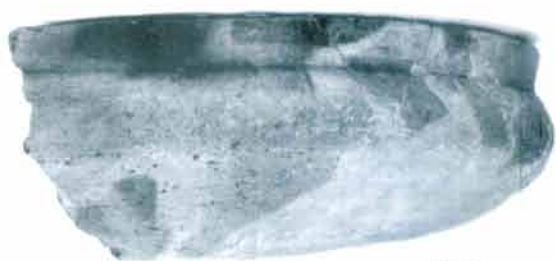

64-3



64-2



64-5



65-19



64-4



66-1

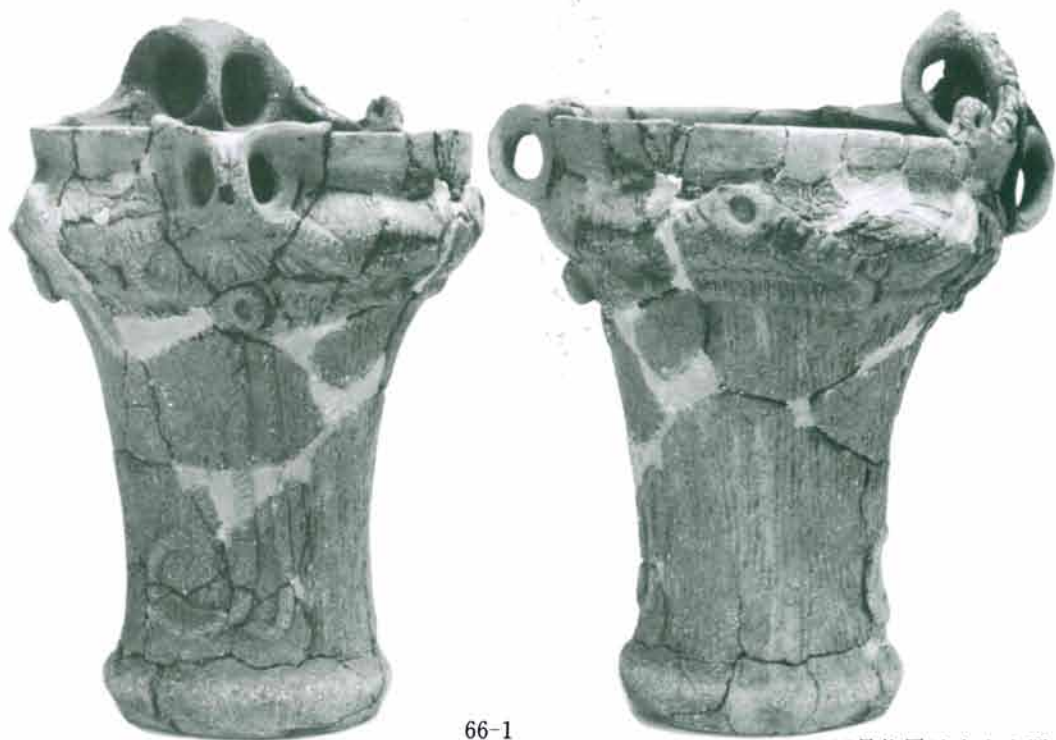

66-1

32号住居址出土土器



66-2



66-2

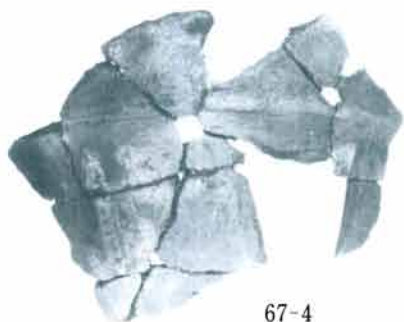

67-4



67-7



67-5



67-6



66-3



67-6



67-8



66-4



68-1



68-2



68-3



68-4



68-8

32号住居址出土土器



67-1



67-2



68-7



67-3



68-5



68-6



68-12

32号住居址出土土器



68-10



68-9



68-13

32号住居址出土土器



72-1



72-3



72-1



72-4



72-5



72-7



72-8

35号住居址出土土器



72-2



72-2



72-6



72-9



75-4



75-4

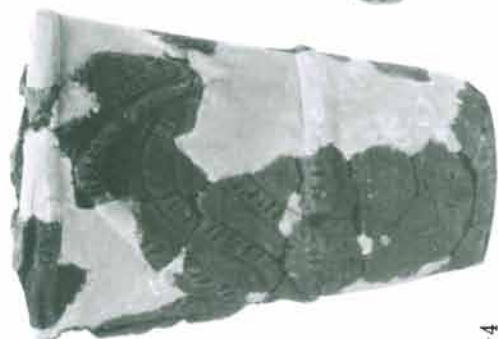

75-4



76-9



76-13



76-16



76-17



76-21



75-2

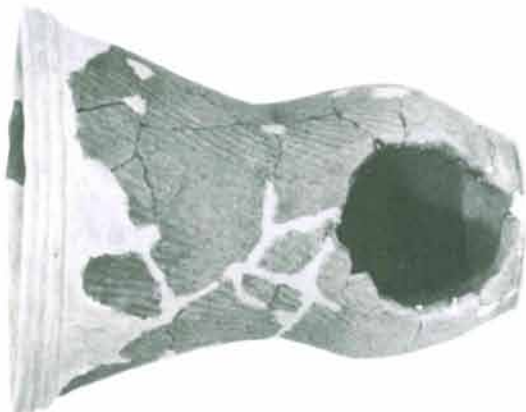

75-2



75-1

第48图版



78-1



78-2



78-5



78-4



78-3

40号住居址出土土器



80-1



80-2



80-3



80-4



80-5

42号住居址出土土器



82-1



82-7



82-9



82-11



82-14



82-15
45号住居址出土土器

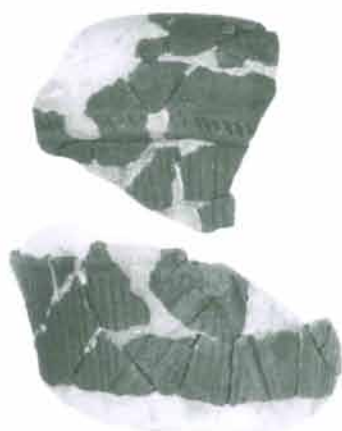

83-1



83-2



83-5



83-6



83-3



83-4



83-7

48号住居址出土土器



85-1



85-1



86-1



86-2



86-3



86-8

49号住居址出土土器



85-2



85-2



86-4



86-5



86-7



86-9



86-6

49号住居址出土土器



89-1



89-4



89-3



89-2

50号住居址出土土器



91-1



91-2



91-3

51号住居址出土土器



90-1



90-1



90-4





90-2



90-2



90-3



91-4

51号住居址出土土器



91-5



91-6



91-9



91-8



92-1



91-10



91-7



92-2



92-4



92-3



92-5



92-6



92-7



92-8



92-9



92-10



92-11



92-12



92-13

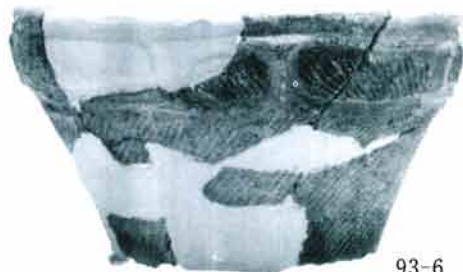

93-6



93-8



93-4

51号住居址出土土器



93-1



93-2



93-5



93-3



93-7

51号住居址出土土器



97-1



97-2



97-3



97-12

52号住居址出土土器



98-1



98-2



98-3



98-4



98-5



98-9

54号住居址出土土器



99-1



99-2



99-4



99-6



99-8



99-3



99-10



99-11



99-12

55号住居址出土土器



100-1



100-6



100-2



100-5



100-3



100-8

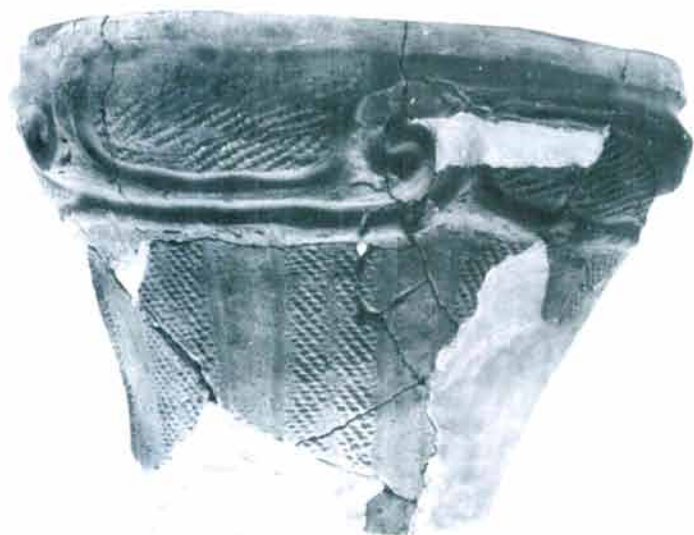

100-7



100-4



101-1



101-2



101-3



101-6



101-9



101-4



101-8



101-5



101-10



101-11



101-12



101-14



101-13



101-15



102-1



102-5



102-2



102-3



102-4

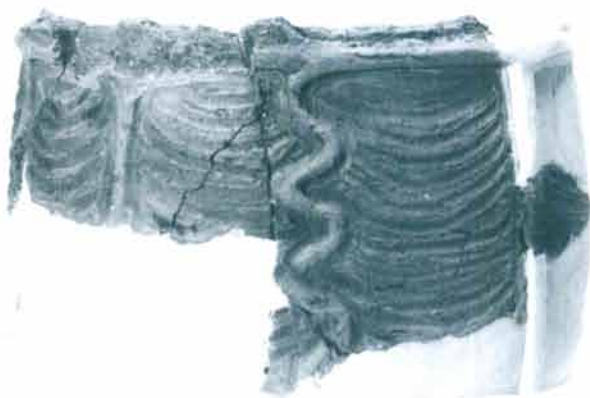

102-7



102-8

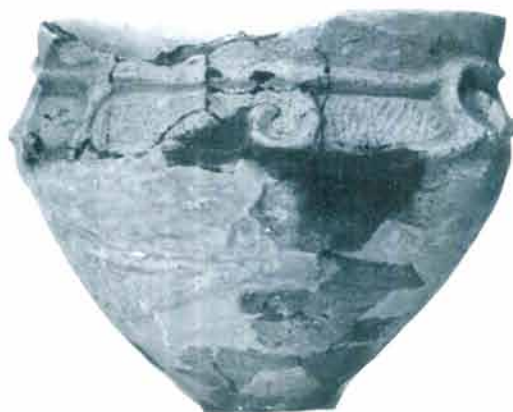

102-10

33号住居址出土土器



105-1



105-3



105-2

34号住居址出土土器



105-6



105-5



105-7



106-3



105-10



105-12



106-1



105-8

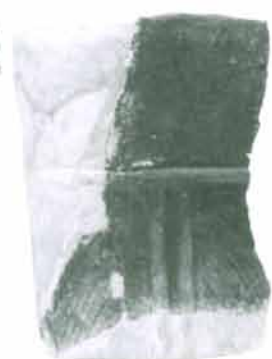

106-2



106-4



106-5



106-8



106-8



108-4



108-3



108-10



109-6



109-8



106-6



106-7



106-9



107-2



107-4



107-1



107-7



107-6



108-1

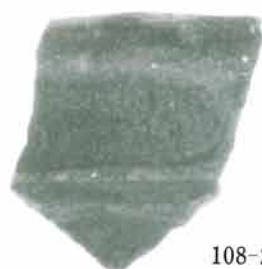

108-2



110-1



110-2



110-6



110-3



110-4



110-5



111-4



111-1



111-6



111-2



111-3



111-5



111-9



111-8



112-1



112-2



112-3



112-4



111-7
36号住居址出土土器



114-2

38号住居址出土土器



114-6



114-7



114-8

39号住居址出土土器



115-1



115-2



115-5

57号住居址出土土器



115-3



115-4



115-7



115-6



115-8



115-9



115-10



116-17



116-18



117-1



117-2



117-3



117-4



117-5

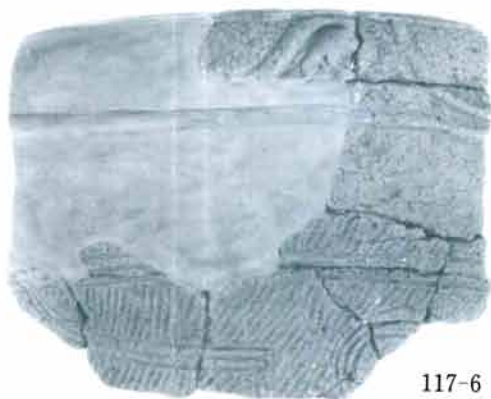

117-6



118-1



118-2



118-3



118-4



118-6

41·60号住居址出土土器



121-1



121-2



121-6



121-11



121-12

46号住居址出土土器



122-1



122-3



122-2

47号住居址出土土器



123-6



123-7

56号住居址出土土器



124-1



124-2



124-3



124-4



124-6



124-5



124-7



124-8



124-13



124-10



124-11

61号住居址出土土器



126-1



126-2



126-3



126-4



126-7



126-6



126-5

第74図版



127-1



127-3



127-4



127-5



127-2



127-6



127-9



127-8



127-7



127-11



127-12



127-10

遺構外出土土器

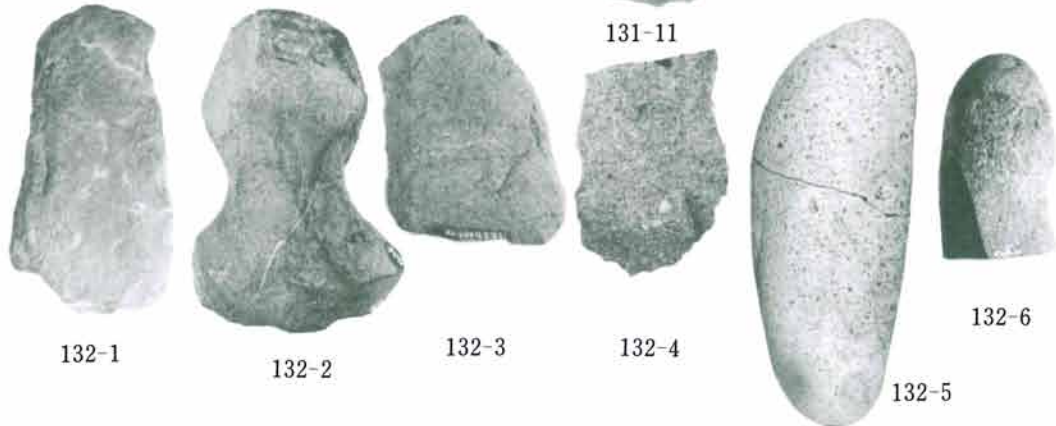
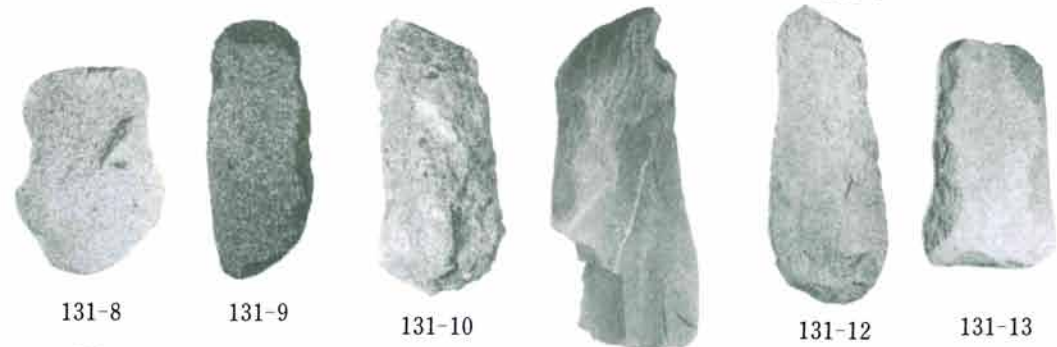

25号住居址出土石器

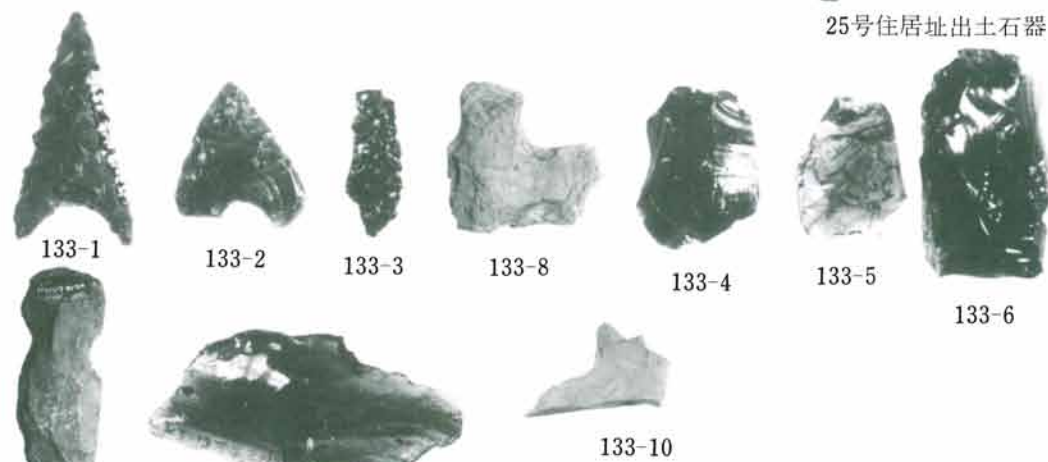

26号住居址出土石器

第76图版



133-11



133-12



133-13



133-14



133-15



133-16



134-1



134-2



134-3



134-4



134-5



134-6



134-7



134-8



134-9



134-10



135-1

26号住居址出土石器



135-2



135-3



135-4



135-5



135-6



135-7



135-8



135-9



135-10



135-11



135-12



135-13



136-1



136-2



136-3



136-4



136-5



136-6



136-7



136-8



136-9



136-10



136-11



136-12



137-1



137-2



137-3



137-4

第78图版



137-5



137-6



138-1



138-2



138-4



138-3



138-5



138-6



138-7



138-8



138-9



138-10



139-1



139-2



139-3

27号住居址出土石器



144-1



144-2



144-3



144-4



144-5



144-6



144-7



144-8



145-1



145-2



145-3



145-4



145-5

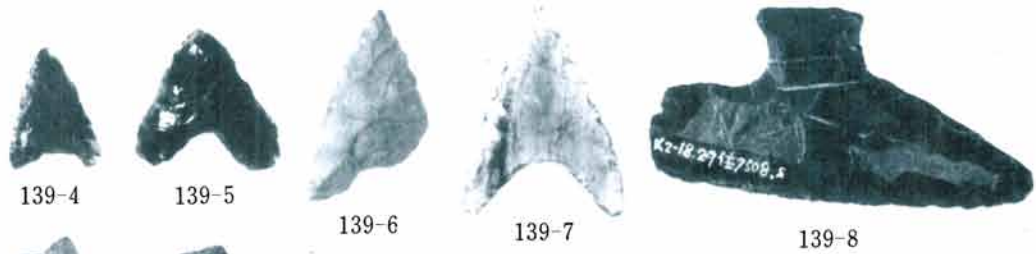

139-4

139-5

139-6

139-7

139-8

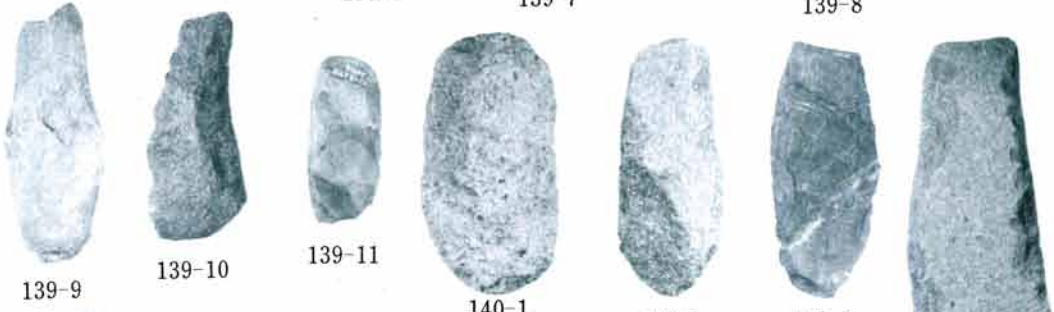

139-9

139-10

139-11

140-1

140-2

140-3

140-4



140-5

140-6

140-7

140-9

140-10

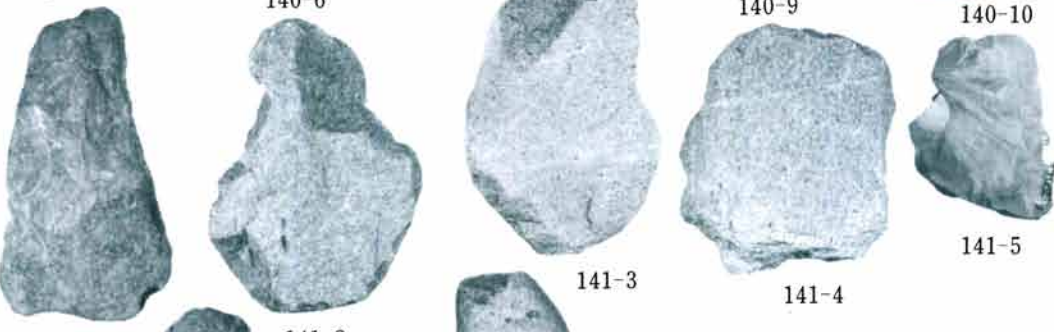

141-1

141-2

141-3

141-4

141-5

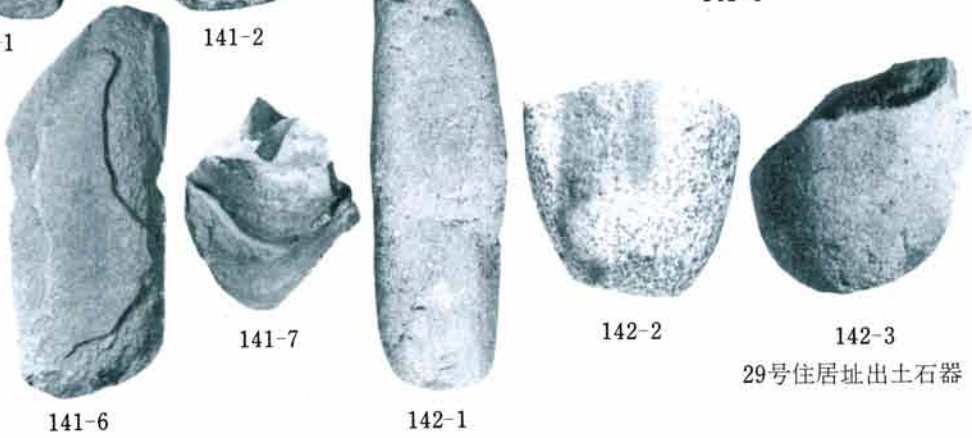

141-6

141-7

142-1

142-2

142-3

29号住居址出土石器



142-4



142-5



142-6



142-7



142-8



142-9



143-1



143-2



143-3



143-4



143-5



143-6



143-7



143-8

30号住居址出土石器



146-1



146-2



146-3



146-4



146-5



146-6

32号住居址出土石器



146-7



146-8



146-9



146-10



146-11



146-12



146-13



146-14



146-15



147-1



147-2



147-3

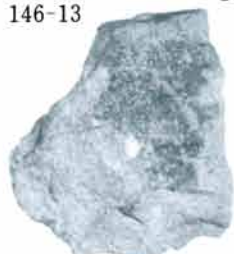

147-4



147-5



147-6



147-7



147-8



148-1



148-2



148-3



148-4



148-5



148-6



149-1



149-2



149-3



149-4



149-5



149-6



149-7



149-8



149-9



149-10



149-11



149-12



149-13



150-1



150-2



150-3



150-4



150-5



150-6

35号住居址出土石器



150-7



150-8



150-9



150-10



151-1



151-2

37号住居址出土石器



151-4



151-5

37号住居址出土石器



152-1



152-2



152-3



152-4



152-5



152-6



152-7



152-8



152-9



152-10



152-11

40号住居址出土石器



153-1



153-2



153-3



153-4



153-5



153-6



153-7



153-8



153-9



153-10

42号住居址出土石器



154-1



154-2



154-3



154-4



154-6



154-7

45号住居址出土石器



155-1



155-2



155-3



155-4



155-5



155-6



155-7



155-8



155-9



155-10



156-1



156-2



156-3



156-4

48号住居址出土石器



156-5



156-6

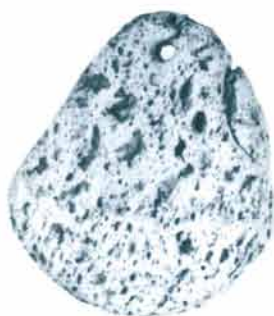

156-7

48号住居址出土石器



157-1



157-2



157-3



157-4



157-5



157-6



157-7



157-8



157-9



157-10



157-12



158-1



158-2



158-3



158-4



158-5



158-6



158-7

49号住居址出土石器



159-1



159-2



159-4



159-5
49号住居址出土石器



160-1



160-2



160-5



160-6



160-8



160-10



161-2



161-3

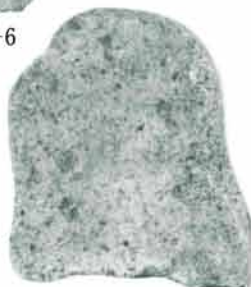

161-4



161-1

50号住居址出土石器



161-5



161-6



161-7



161-8



161-9



161-10



162-1



162-2



162-3

51号住居址出土石器

第88图版

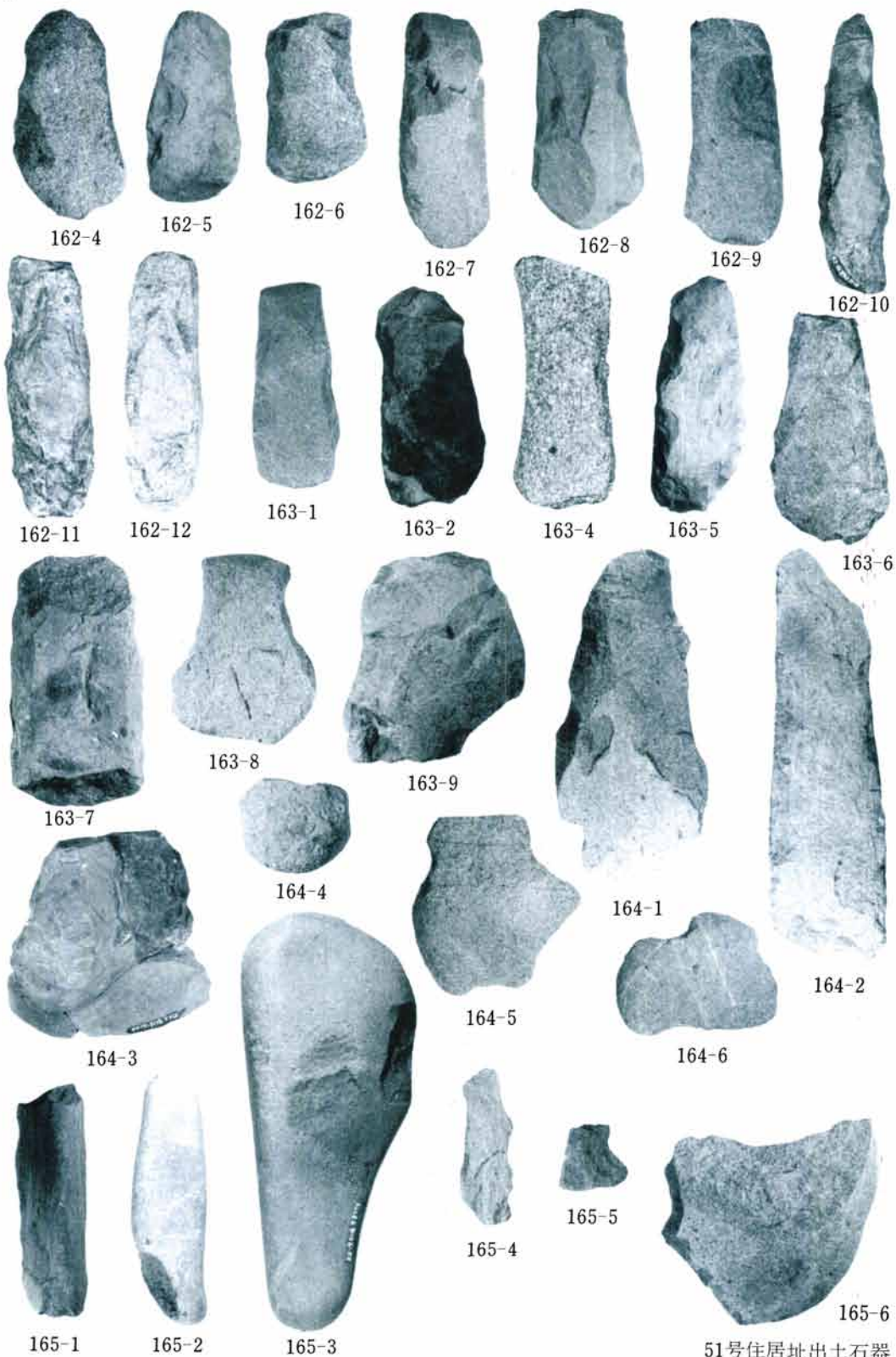

51号住居址出土石器



166-1



166-2



166-3



166-4

51号住居址出土石器



167-1



167-2



167-3



167-4



167-5



167-6



167-7

52号住居址出土石器



168-1



168-2



168-3



168-4



168-5



168-6



168-7



168-8



168-9



168-10



168-11

53号住居址出土石器

第90图版



169-1



169-2



169-3



169-4



169-5

54号住居址出土石器



169-6



169-7



169-8



169-9



169-10



170-1



170-2



170-3



170-4



170-5

55号住居址出土石器



170-6

62号住居址出土石器



171-1



171-2



171-3



171-4



171-5



171-6



171-7



171-8



171-9



171-10



172-1



172-2



172-3



172-4



172-5



172-6



172-7



172-8



172-9



173-1



173-2



173-4



173-5

33号住居址出土石器

第92图版

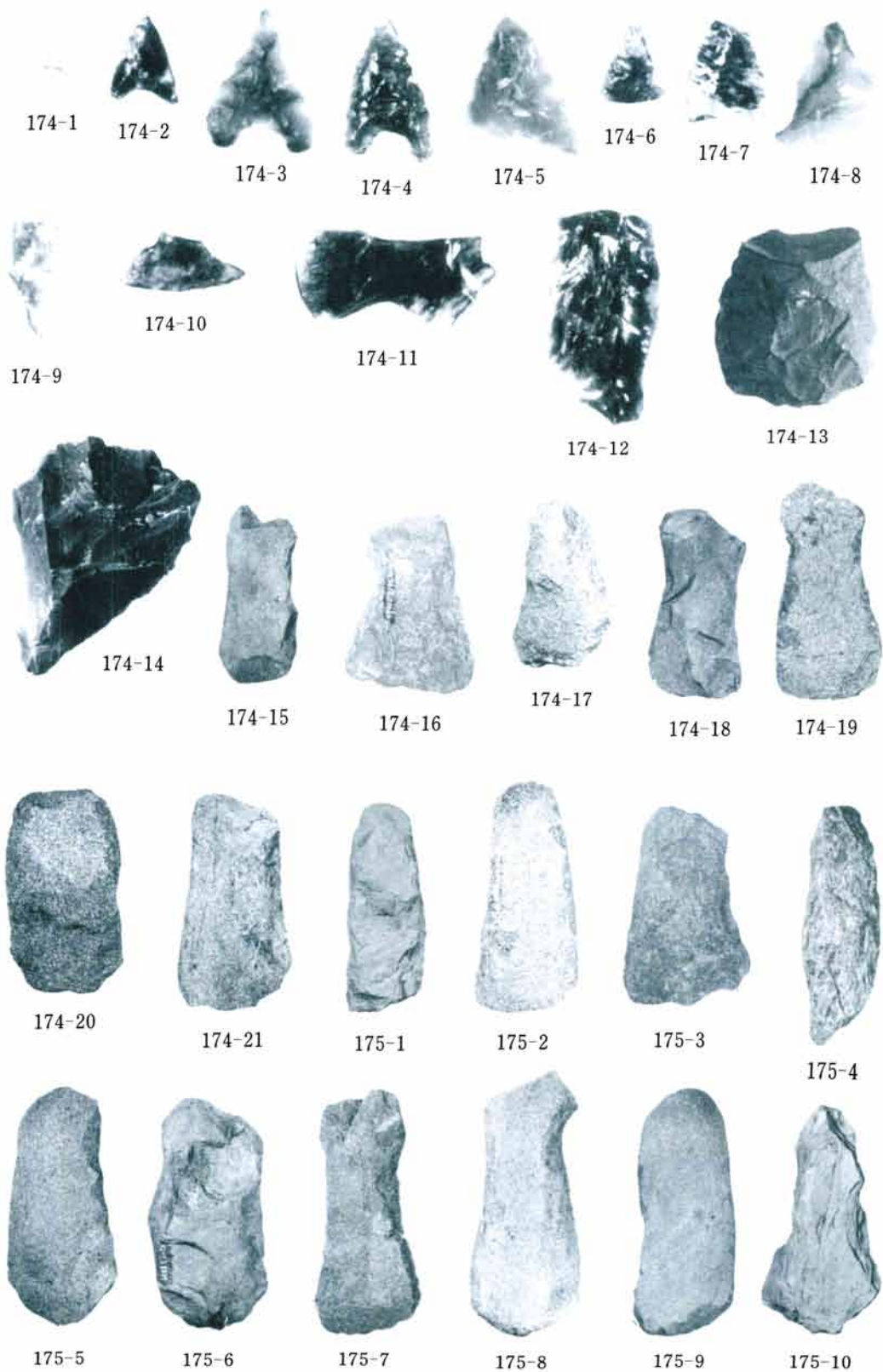



175-11



176-1



176-2



176-3



176-4



176-5



176-6



176-7



177-1



177-2



177-3



177-4



177-5



177-6



177-7



177-8



178-1



178-2



178-3



178-4



178-5



178-6



178-7



179-1

第94図版



179-2



179-3



179-4



179-6



180-5



180-6



179-7

34号住居址出土石器



184-1



184-2



184-3



184-4



184-5



184-6



184-7



184-8



184-9



184-10

39号住居址出土石器

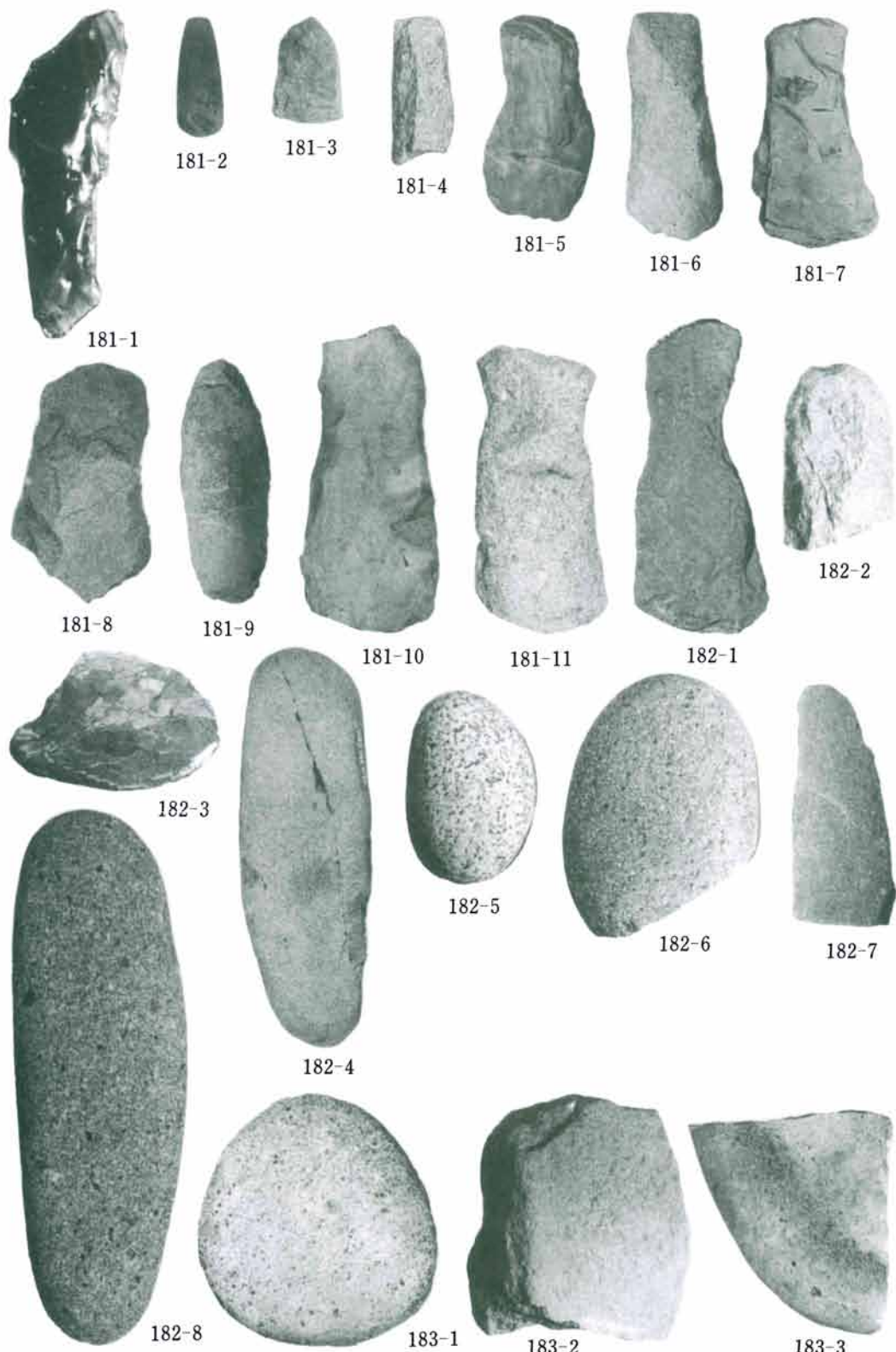



183-4



183-5 36号住居址出土石器



185-1



185-2



185-3



185-4



185-5

38号住居址出土石器



185-6



185-7



185-8



185-9



185-10



185-11



185-12



186-1



186-2



186-3



186-4



186-5



186-6



186-7



186-8



186-9



186-10



187-1

46号住居址出土石器

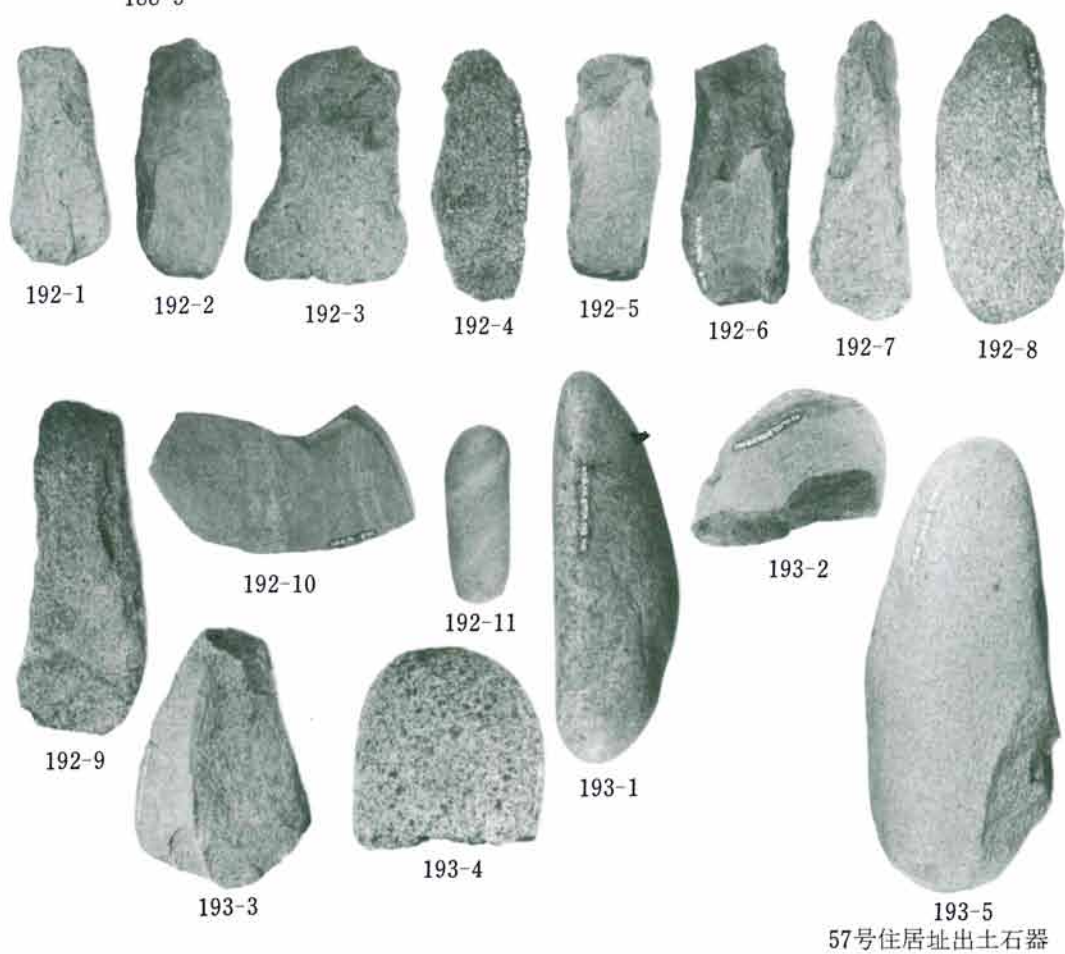
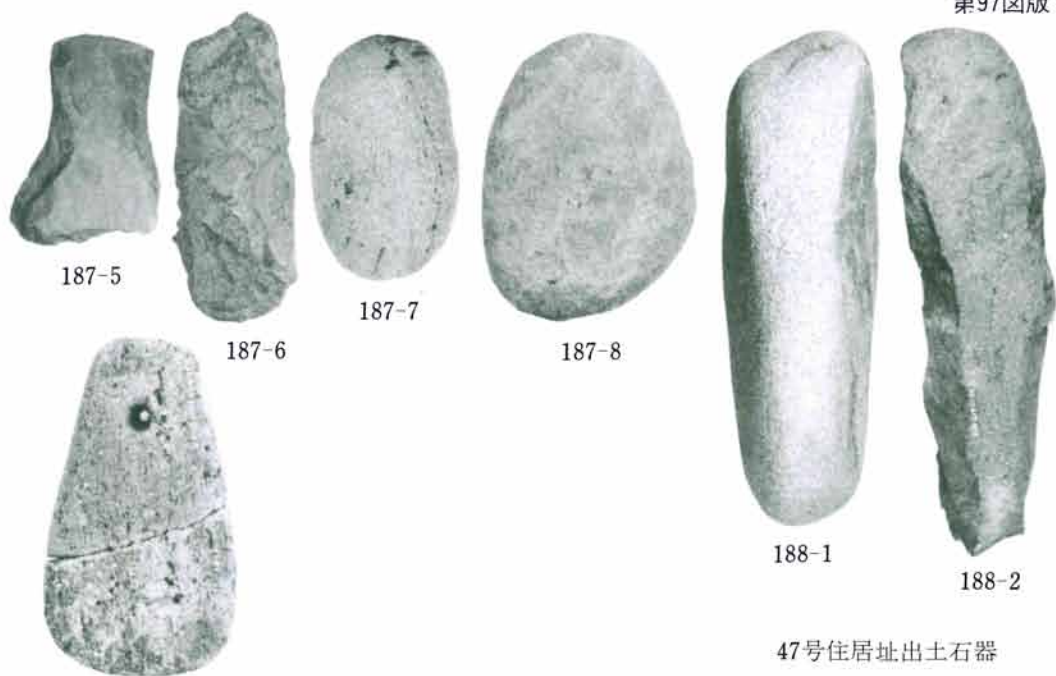

第98图版



189-1



189-2



189-3



189-4



189-5



189-6



189-7



189-8



189-9



189-10



189-11



190-1



190-2



190-3



190-4



190-5



190-6



190-7



190-8



191-1



191-2



191-4



191-6

41·60号住居址出土石器

59号住居址出土石器

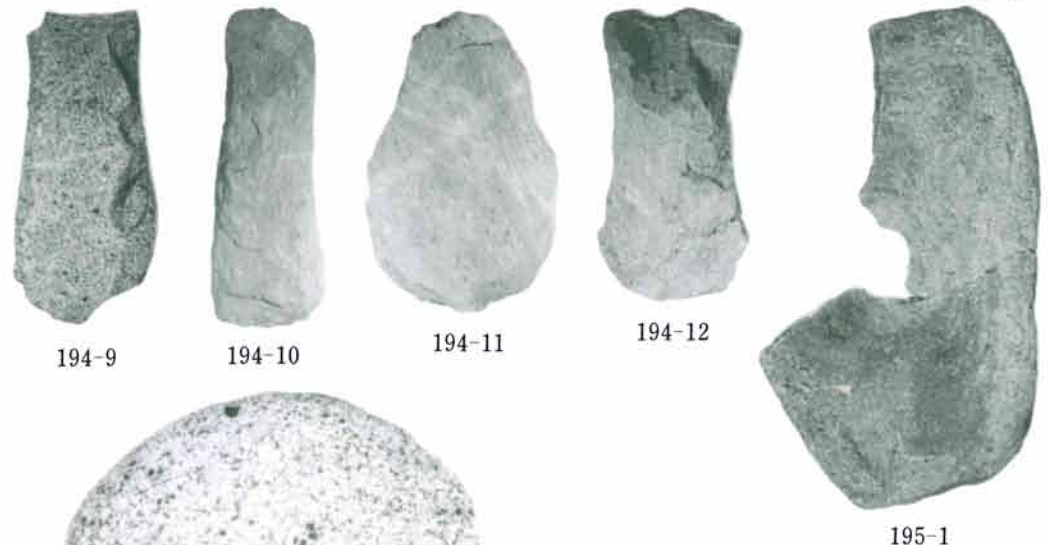
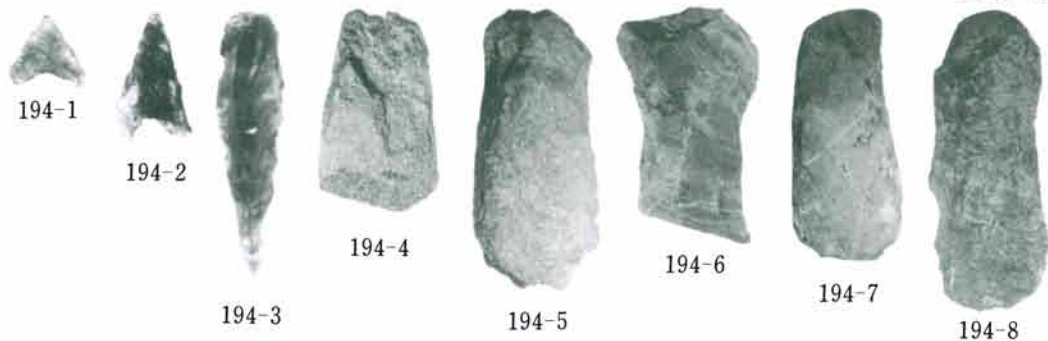

61号住居址出土石器

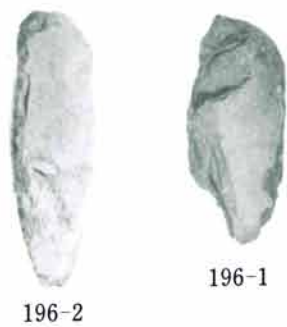

56·57·58·59号土坛内出土石器



197-1



197-2



197-3



197-4



197-1



197-2

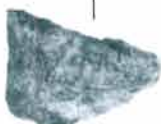

197-3



197-4

石器接合图



196-8



196-9
先土器時代出土石器



198-1



198-2



198-3



198-4



198-5



198-6



198-7



198-8



198-9



198-10



198-11



198-12



198-14



198-15



198-16



198-17



198-18



198-19



198-20



198-21



198-22



198-13



198-23



199-1



199-2



199-3



199-4



199-5
遺構外出土石器

第102図版



199-6



199-7



199-8



199-9



199-12



199-10



199-11



200-1



200-2



200-3



200-4



200-5



200-6



200-7



200-8



200-9



200-10



200-11



201-1



201-2



201-3



201-4



201-5



201-6
遺構外出土石器



201-7



201-8



201-9



202-1



202-2



202-3



202-4



202-5



202-6



203-1



203-2



203-4



203-3



203-5



203-6



204-1



204-2



204-3



204-6



204-5



204-4

第104図版



204-7



204-8



205-1



205-2



205-3



205-4



205-5



205-7



206-1



206-2



206-3



206-4

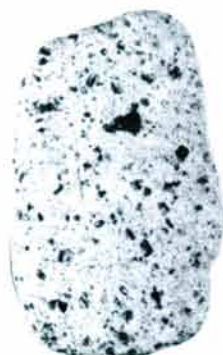

207-2



207-3



207-6

遺構外出土石器



208-1



208-2



208-3



208-4



208-5



208-6



208-7



208-8



208-9



208-10



208-11



208-12



208-13



208-14



208-15



208-16



208-17



208-18



208-19



208-20



208-21



208-22



208-23



208-24



208-25



208-26



208-27



208-28



208-29

土製円板

第106図版



208-30



209-1



209-2



209-3



209-4



209-5



209-6



209-7



209-8



209-9



209-10



209-11



209-12



209-13



209-14



209-15



209-16



209-17



209-18



209-19



209-20



209-21



209-22



209-23

土製円板



210-1



210-2



210-4

210-5
土製品



210-3



210-6



210-8



211-1



211-6

土製品



211-2



211-3



211-4



211-5



211-7



211-9



211-10



211-14



211-15



213-1



213-3



213-2

土製品・石製品

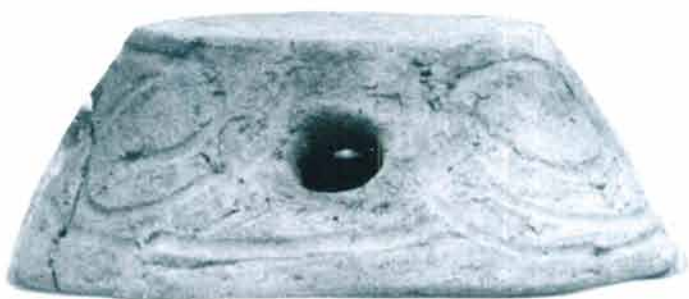

212-1



212-2



212-3



212-4



212-5



212-6



212-7



213-4

土製品

恋ヶ窪遺跡発掘調査報告Ⅴ

(図面・写真図版編)

発行日 平成3年3月31日
編著者 国分寺市遺跡調査団
© (団長 滝口 宏)
発行所 国分寺市遺跡調査会
〒185 国分寺市戸倉1-6-1
TEL 0423-25-0111 (代表)
東京都国分寺市教育委員会内
印刷所 統計印刷工業株式会社
