

八雲町

野田生1遺跡

— 北海道縦貫自動車道（七飯～長万部）埋蔵文化財発掘調査報告書 —

第2分冊 図版編

平成12・13・14年度

財団法人 北海道埋蔵文化財センター

八雲町

野田生1遺跡

— 北海道縦貫自動車道（七飯～長万部）埋蔵文化財発掘調査報告書 —

第2分冊 図版編

平成12・13・14年度

財団法人 北海道埋蔵文化財センター

第2分冊（挿図編）

挿図1	調査区設定図・地形図	1	挿図49	B・C地区の住居跡(31)	AH8(4)	49
挿図2	基本土層(試掘調査結果に基づく)	2	挿図50	B・C地区の住居跡(32)	AH9(1)	50
挿図3	A地区遺構位置図・遺物分布図	3	挿図51	B・C地区の住居跡(33)	AH9(2)	51
挿図4	AP1、6、9、10、12、AF1	4	挿図52	B・C地区の住居跡(34)	AH9(3)	52
挿図5	AP2、3、4、5、13、15、17	5	挿図53	B・C地区の住居跡(35)	AH10(1)	53
挿図6	AP7、11、16	6	挿図54	B・C地区の住居跡(36)	AH10(2)	54
挿図7	A地区土器集中(1)	7	挿図55	B・C地区の住居跡(37)	AH10(3)	55
挿図8	A地区土器集中(2)	8	挿図56	B・C地区の住居跡(38)	AH11(1)	56
挿図9	A地区出土の土器(1)	9	挿図57	B・C地区の住居跡(39)	AH11(2)	57
挿図10	A地区出土の土器(2)	10	挿図58	B・C地区の住居跡(40)	AH11(3)	58
挿図11	A地区出土の土器(3)	11	挿図59	B・C地区の住居跡(41)	AH12(1)	59
挿図12	A地区出土の土器(4)	12	挿図60	B・C地区の住居跡(42)	AH12(2)	60
挿図13	A地区出土の石器(1)	13	挿図61	B・C地区の住居跡(43)	AH12(3)	61
挿図14	A地区出土の石器(2)	14	挿図62	B・C地区の住居跡(44)	AH12(4)	62
挿図15	B地区遺構位置図・最終確認面地形図	15	挿図63	B・C地区の住居跡(45)	AH13(1)	63
挿図16	B地区Ⅲ層上面地形図	16	挿図64	B・C地区の住居跡(46)	AH13(2)	64
挿図17	B地区地形区分図	17	挿図65	B・C地区の住居跡(47)	AH13(3)	65
挿図18	B地区地形と遺構遺物分布状況	18	挿図66	B・C地区の住居跡(48)	AH14(1)	66
挿図19	B・C地区の住居跡(1) 住居跡群位置図	19	挿図67	B・C地区の住居跡(49)	AH14(2)	67
挿図20	B・C地区の住居跡(2) AH1(1)	20	挿図68	B・C地区の住居跡(50)	AH14(3)	68
挿図21	B・C地区の住居跡(3) AH1(2)	21	挿図69	B・C地区の住居跡(51)	AH14(4)	69
挿図22	B・C地区の住居跡(4) AH1(3)	22	挿図70	B・C地区の住居跡(52)	AH15(1)	70
挿図23	B・C地区の住居跡(5) AH2(1)	23	挿図71	B・C地区の住居跡(53)	AH15(2)	71
挿図24	B・C地区の住居跡(6) AH2(2)	24	挿図72	B・C地区の住居跡(54)	AH15(3)	72
挿図25	B・C地区の住居跡(7) AH3(1)	25	挿図73	B・C地区の住居跡(55)	AH16(1)	73
挿図26	B・C地区の住居跡(8) AH3(2)	26	挿図74	B・C地区の住居跡(56)	AH16(2)	74
挿図27	B・C地区の住居跡(9) AH3(3)	27	挿図75	B・C地区の住居跡(57)	AH16(3)	75
挿図28	B・C地区の住居跡(10) AH4(1)	28	挿図76	B・C地区の住居跡(58)	AH17(1)	76
挿図29	B・C地区の住居跡(11) AH4(2)	29	挿図77	B・C地区の住居跡(59)	AH17(2)	77
挿図30	B・C地区の住居跡(12) AH4(3)	30	挿図78	B・C地区の住居跡(60)	AH17(3)	78
挿図31	B・C地区の住居跡(13) AH5(1)	31	挿図79	B・C地区の住居跡(61)	AH18(1)	79
挿図32	B・C地区の住居跡(14) AH5(2)	32	挿図80	B・C地区の住居跡(62)	AH18(2)	80
挿図33	B・C地区の住居跡(15) AH5(3)	33	挿図81	B・C地区の住居跡(63)	AH18(3)	81
挿図34	B・C地区の住居跡(16) AH5(4)	34	挿図82	B・C地区の住居跡(64)	AH19(1)	82
挿図35	B・C地区の住居跡(17) AH6(1)	35	挿図83	B・C地区の住居跡(65)	AH19(2)	83
挿図36	B・C地区の住居跡(18) AH6(2)	36	挿図84	B・C地区の住居跡(66)	AH19(3)	84
挿図37	B・C地区の住居跡(19) AH6(3)	37	挿図85	B・C地区の住居跡(67)	AH20(1)	85
挿図38	B・C地区の住居跡(20) AH6(4)	38	挿図86	B・C地区の住居跡(68)	BH23(1)	86
挿図39	B・C地区の住居跡(21) AH6(5)	39	挿図87	B・C地区の住居跡(69)	BH23(2)	87
挿図40	B・C地区の住居跡(22) AH7(1)	40	挿図88	B・C地区の住居跡(70)	BH23(3)	88
挿図41	B・C地区の住居跡(23) AH7(2)	41	挿図89	B・C地区の住居跡(71)	BH23(4)	89
挿図42	B・C地区の住居跡(24) AH7(3)	42	挿図90	B・C地区の住居跡(72)	CH27(1)	90
挿図43	B・C地区の住居跡(25) AH7(4)	43	挿図91	B・C地区の住居跡(73)	CH27(2)	91
挿図44	B・C地区の住居跡(26) AH7(5)	44	挿図92	B・C地区の住居跡(74)	CH27(3)	92
挿図45	B・C地区の住居跡(27) AH7(6)	45	挿図93	B・C地区の住居跡(75)	CH29(1)	93
挿図46	B・C地区の住居跡(28) AH8(1)	46	挿図94	B・C地区の住居跡(76)	CH29(2)	94
挿図47	B・C地区の住居跡(29) AH8(2)	47	挿図95	B・C地区の住居跡(77)	CH29(3)	95
挿図48	B・C地区の住居跡(30) AH8(3)	48	挿図96	B・C地区の住居跡(78)	CH30(1)	96
			挿図97	B・C地区の住居跡(79)	CH30(2)	97
			挿図98	B・C地区の住居跡(80)	CH30(3)	98
			挿図99	B・C地区の住居跡(81)	CH32(1)	99

挿図100	B・C地区の住居跡(82)	CH32(2)	100	挿図144	B・C地区の土坑(17)	CP123、124	144
挿図101	B・C地区の住居跡(83)	CH32(3)	101	挿図145	B・C地区の土坑(18)	CP141	145
挿図102	B・C地区の住居跡(84)	CH32(4)	102	挿図146	B・C地区の土坑(19)		
挿図103	B・C地区の住居跡(85)	CH33(1)	103		CP118、127、128		146
挿図104	B・C地区の住居跡(86)	CH33(2)	104	挿図147	B・C地区の土坑(20)		
挿図105	B・C地区の住居跡(87)	CH33(3)	105		CP125、132、144、145		147
挿図106	B・C地区の住居跡(88)	CH33(4)	106	挿図148	B・C地区の土坑(21)		
挿図107	B・C地区の住居跡(89)	CH39(1)	107		CP105、106、110、143、158、166		148
挿図108	B・C地区の住居跡(90)	CH39(2)	108	挿図149	B・C地区の土坑(22)		
挿図109	B・C地区の住居跡(91)	CH39(3)	109		CP59、11、159、160		149
挿図110	B・C地区の住居跡(92)	CH41(1)	110	挿図150	B・C地区の土坑(23)	CP81、116、129	150
挿図111	B・C地区の住居跡(93)	CH44(1)	111	挿図151	B・C地区の土坑(24)	CP83、84	151
挿図112	B・C地区の住居跡(94)	CH44(2)	112	挿図152	B・C地区の土坑(25)		
挿図113	B・C地区の住居跡(95)	CH44(3)	113		AH13HP5、CH45HP1、AH12HP13		152
挿図114	B・C地区の住居跡(96)	CH44(4)	114	挿図153	B・C地区の土坑(26)		
挿図115	B・C地区の住居跡(97)	CH44(5)	115		CP86、100、101、130		153
挿図116	B・C地区の住居跡(98)	CH44(6)	116	挿図154	B・C地区の土坑(27)	CP30、73、133	154
挿図117	B・C地区の住居跡(99)	MP1(1)	117	挿図155	B・C地区の土坑(28)		
挿図118	B・C地区の住居跡(100)	MP1(2)	118		AH18HP3、CP109、136		155
挿図119	B・C地区の住居跡(101)	MP2(1)	119	挿図156	B・C地区の土坑(29)	CP126、134、149	156
挿図120	B・C地区の住居跡(102)	MP2(2)	120	挿図157	B・C地区の土坑(30)	CP88	157
挿図121	B・C地区の住居跡(103)	MP3(1)	121	挿図158	B・C地区の土坑(31)	CP87、114、139	158
挿図122	B・C地区の住居跡(104)	MP3(2)	122	挿図159	B・C地区の土坑(32)	CP98、175、178	159
挿図123	B・C地区の住居跡(105)	MP3(3)	123	挿図160	B・C地区の土坑(33)	CP89、90、142	160
挿図124	B・C地区の住居跡(106)	MP3(4)	124	挿図161	B・C地区の土坑(34)	BP138	161
挿図125	B・C地区の住居跡(107)	MP5(1)	125	挿図162	B・C地区の土坑(35)		
挿図126	B・C地区の住居跡(108)	MP5(2)	126		CP69、164、172、179		162
挿図127	B・C地区の住居跡(109)	MP7(1)	127	挿図163	B・C地区の土坑(36)	CP148、173、183	163
挿図128	B・C地区の土坑(1)	土坑位置図	128	挿図164	B・C地区の土坑(37)	CP108、174	164
挿図129	B・C地区の土坑(2)	MP4、9	129	挿図165	B・C地区の土坑(38)	CH40、CP182	165
挿図130	B・C地区の土坑(3)	MP10	130	挿図166	B・C地区の土坑(39)		
挿図131	B・C地区の土坑(4)	MP11、BH42	131		BH26、CP79、80		166
挿図132	B・C地区の土坑(5)			挿図167	B・C地区の土坑(40)	CP82、146、147	167
				挿図168	B・C地区の土坑(41)		
挿図133	B・C地区の土坑(6)				CP91、92、93、96		168
				挿図169	B・C地区の土坑(42)		
					AH2HP2、4、5、8、CP102		169
挿図134	B・C地区の土坑(7)			挿図170	B・C地区の土坑(43)		
					CP60、62、65、75、150		170
挿図135	B・C地区の土坑(8)			挿図171	B・C地区の土坑(44)	CP40、61、63	171
				挿図172	B・C地区の土坑(45)	CP66、70、71	172
挿図136	B・C地区の土坑(9)	CP18、19、20	136	挿図173	B・C地区の土坑(46)	小ピット群	173
挿図137	B・C地区の土坑(10)			挿図174	B・C地区の焼土(1)		174
				挿図175	B・C地区の焼土(2)		175
挿図138	B・C地区の土坑(11)	CP43、68	138	挿図176	B・C地区の焼土(3)		176
挿図139	B・C地区の土坑(12)			挿図177	B・C地区の焼土(4)		177
				挿図178	B・C地区の遺物集中(1)		178
挿図140	B・C地区の土坑(13)	CP76、77、107	140	挿図179	B・C地区の遺物集中(2)		179
挿図141	B・C地区の土坑(14)	CP50、151、165	141	挿図180	B・C地区の遺物集中(3)		180
挿図142	B・C地区の土坑(15)			挿図181	B・C地区の遺物集中(4)		181
				挿図182	B・C地区の遺物集中(5)		182
挿図143	B・C地区の土坑(16)	CP161、162、170	143				

挿図285	B・C地区遺構出土の石器(64)……………	285
挿図286	B・C地区遺構出土の石器(65)……………	286
挿図287	B・C地区包含層出土の石器(1)……………	287
挿図288	B・C地区包含層出土の石器(2)……………	288
挿図289	B・C地区包含層出土の石器(3)……………	289
挿図290	B・C地区包含層出土の石器(4)……………	290
挿図291	B・C地区包含層出土の石器(5)……………	291
挿図292	B・C地区包含層出土の石器(6)……………	292



図1 調査区設定図・地形図



図2 基本土層(試掘調査結果に基づく)

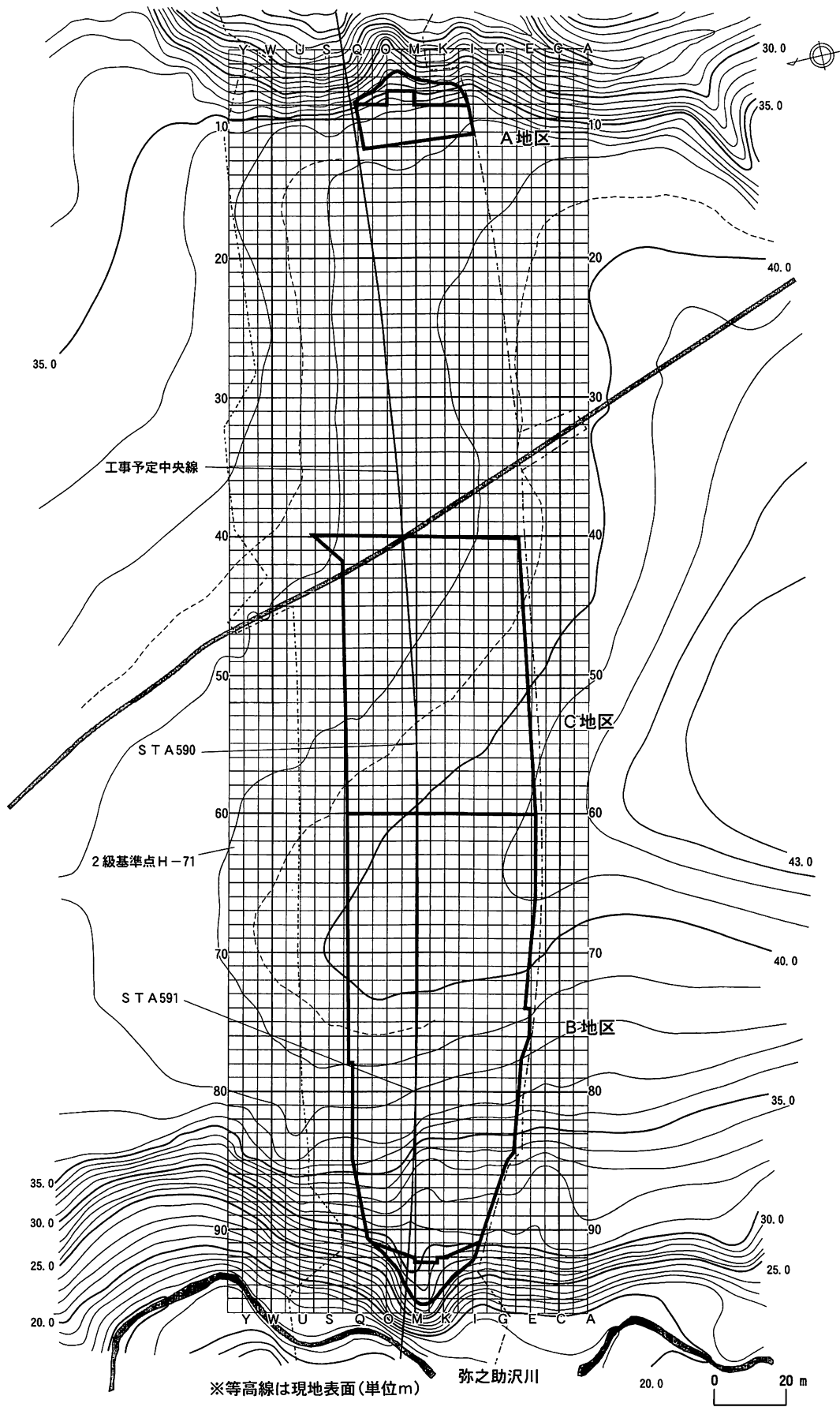

图3 A地区遺構位置図・遺物分布図

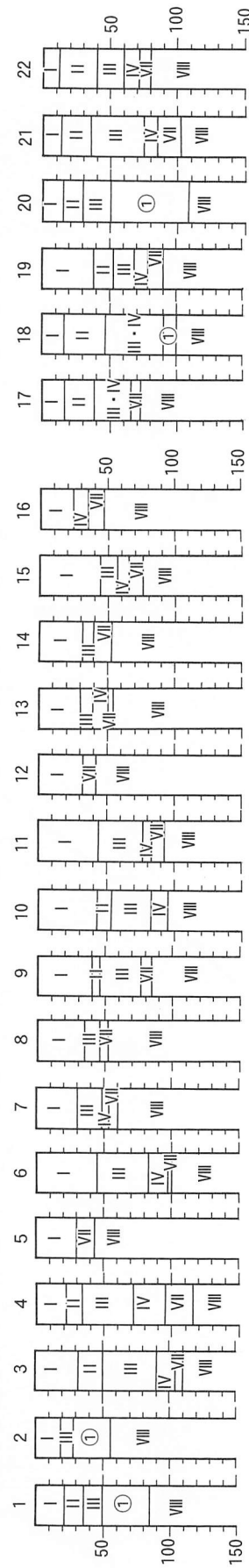
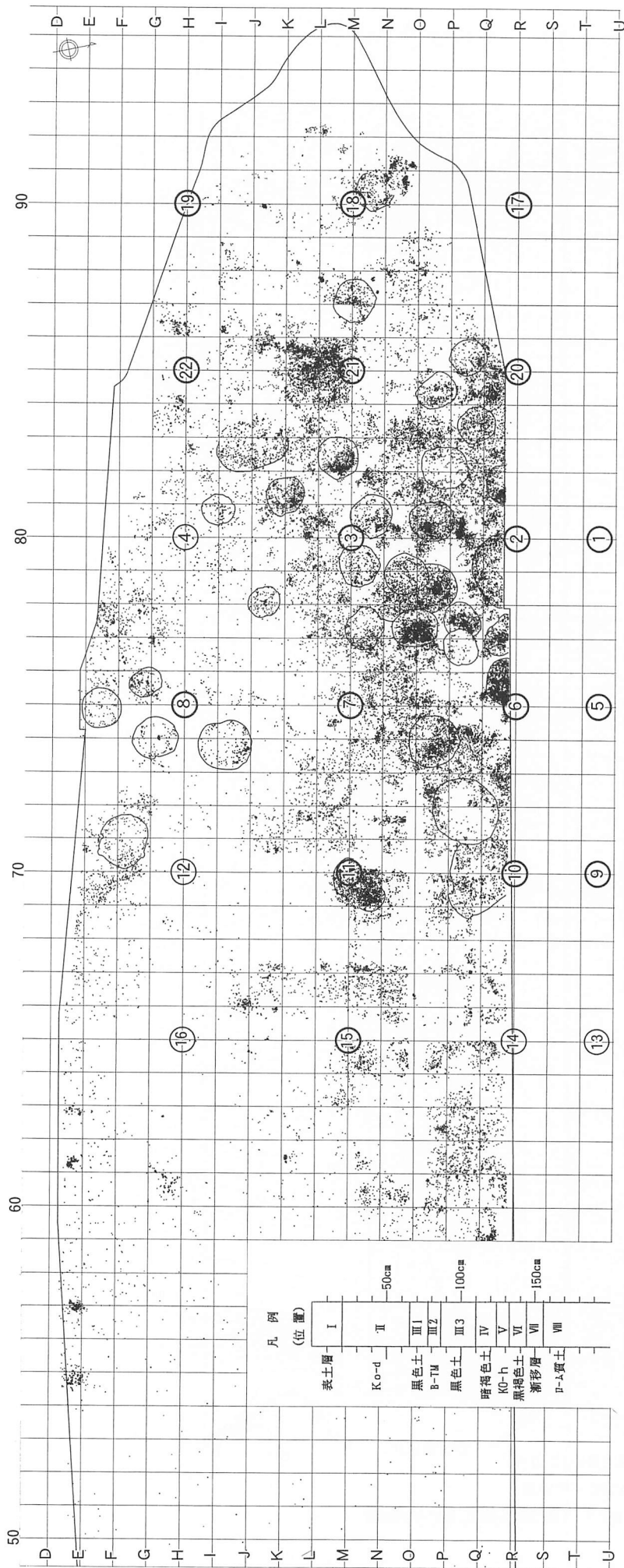

図 4 AP 1、6、9、10、12、AF 1

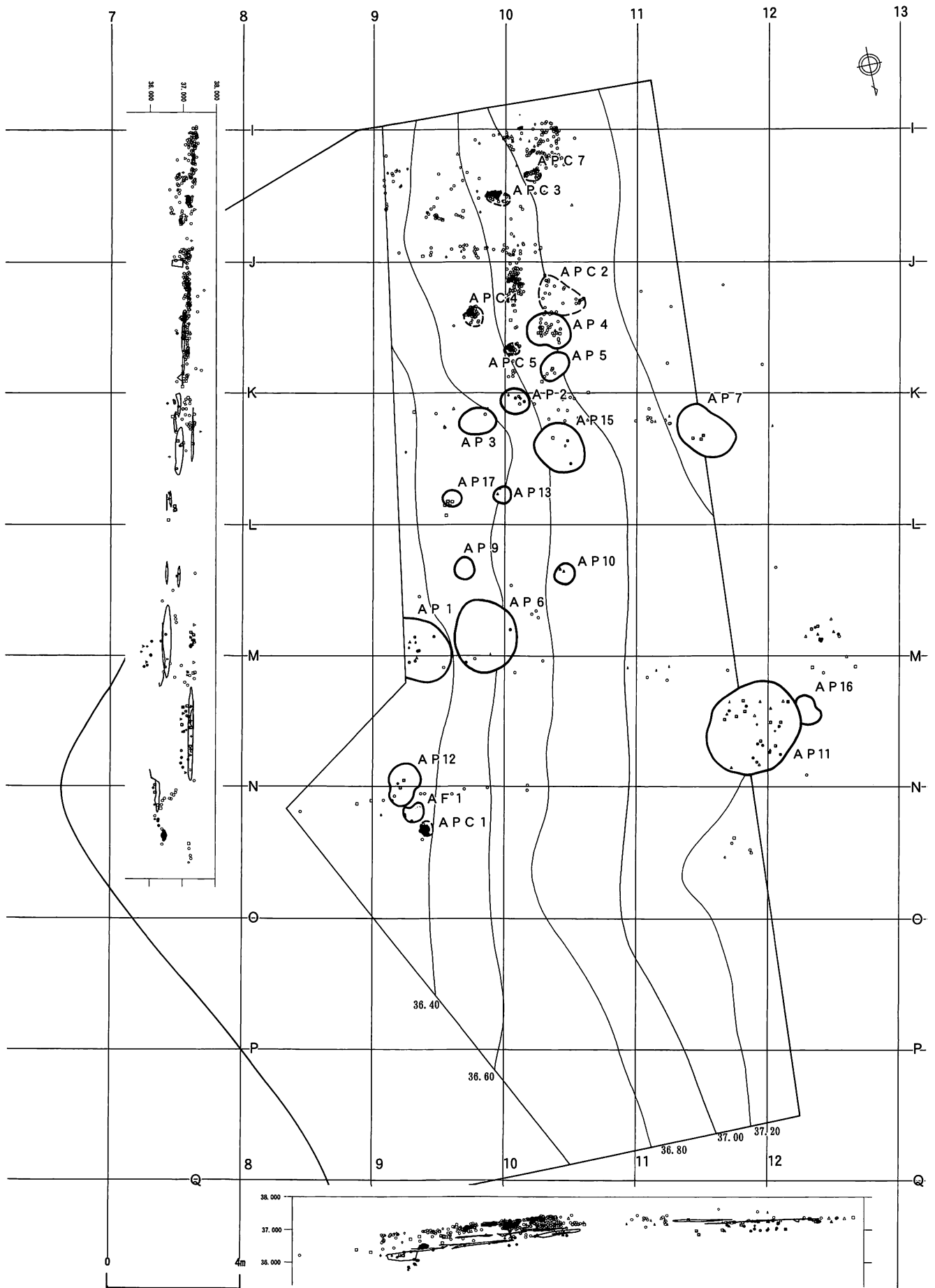

図5 AP 2、3、4、5、13、15、17

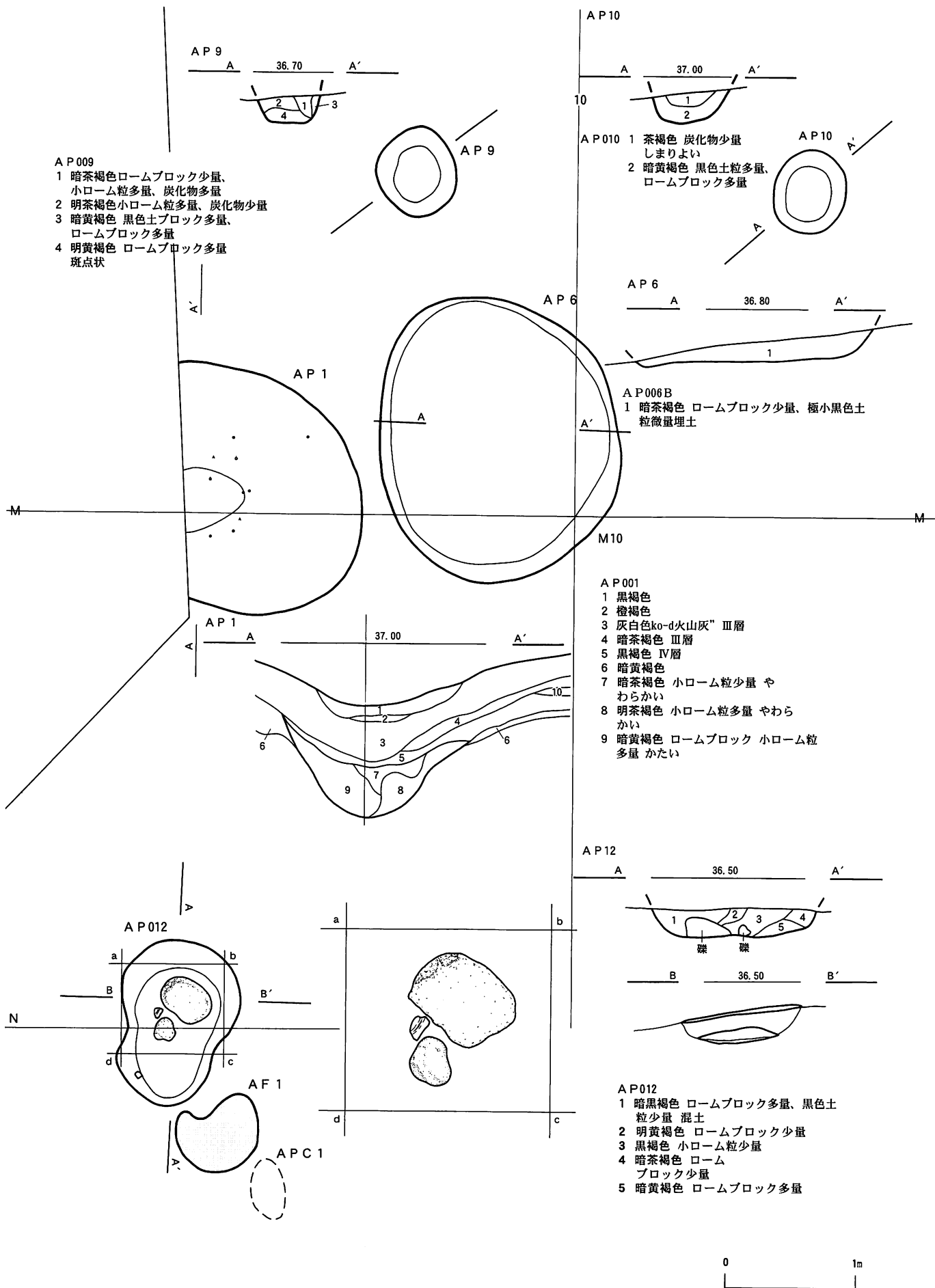

図 6 AP 7、11、16

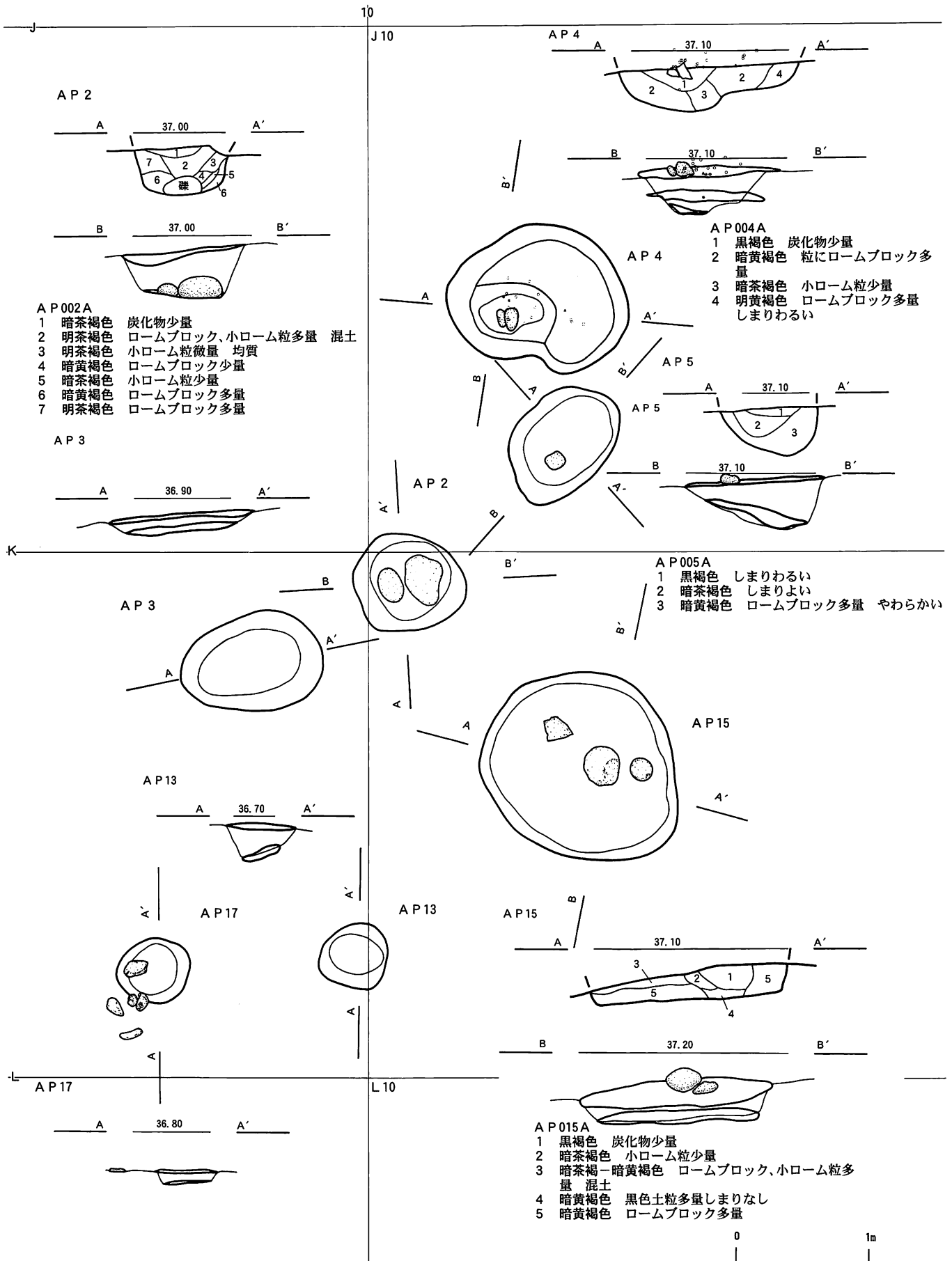

J

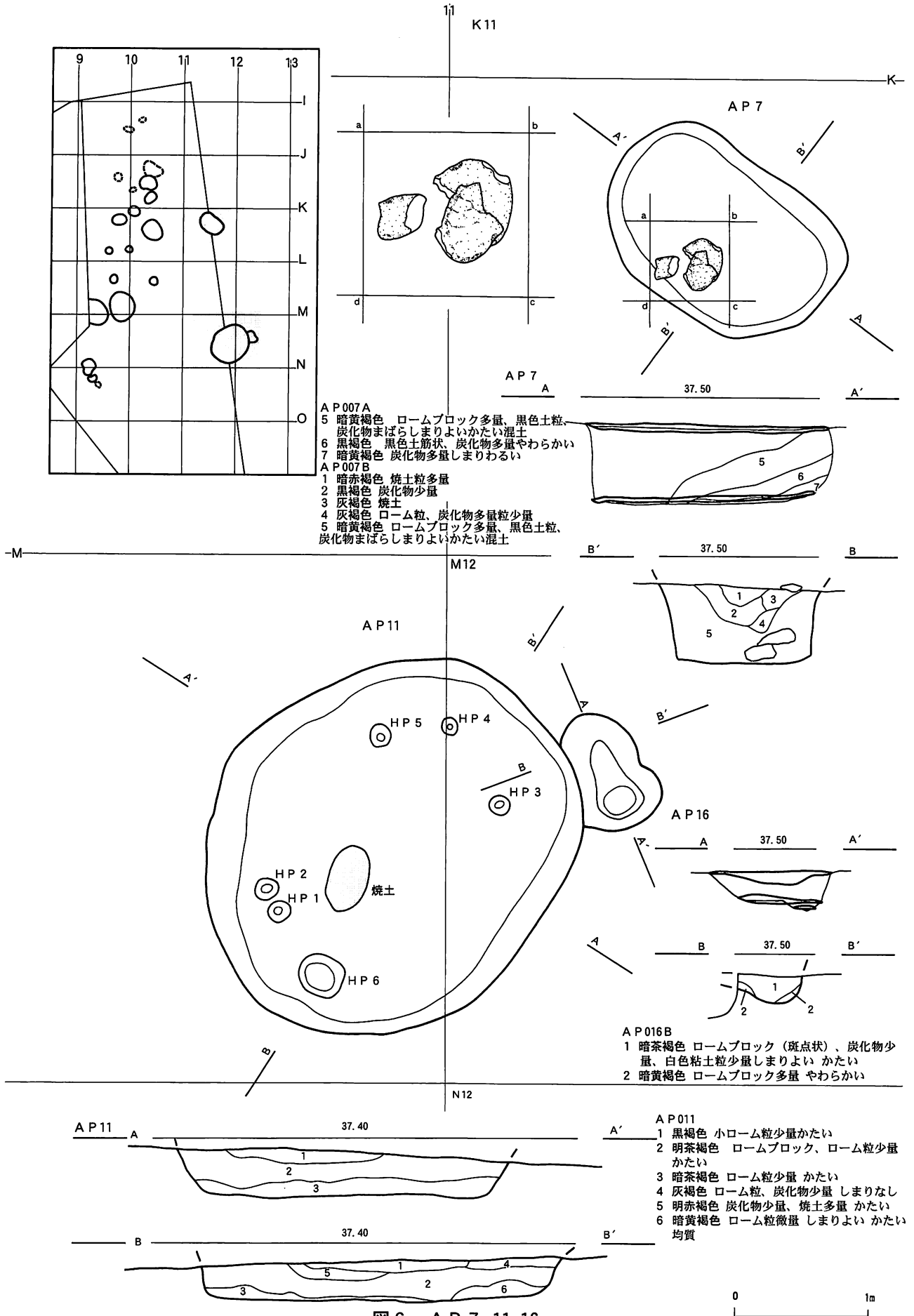
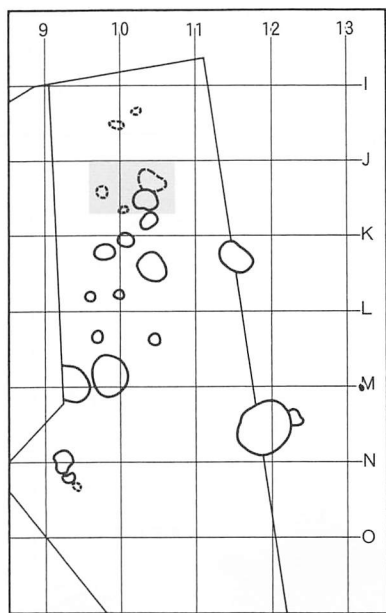
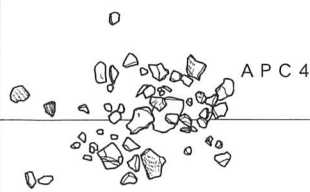

10

10

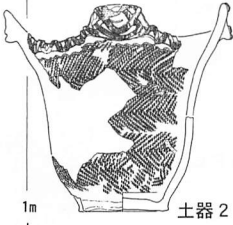
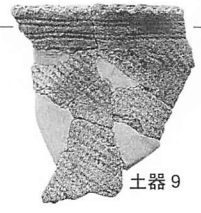
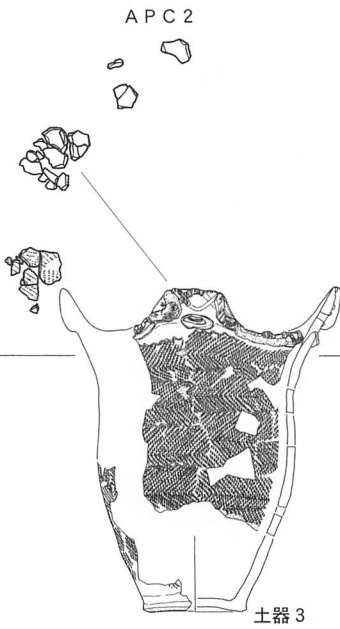
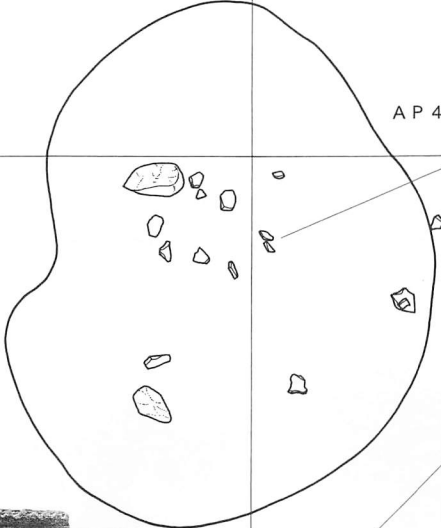
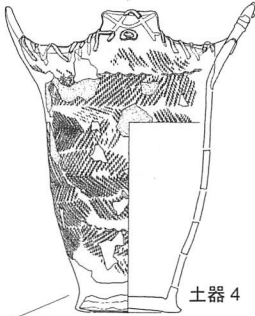
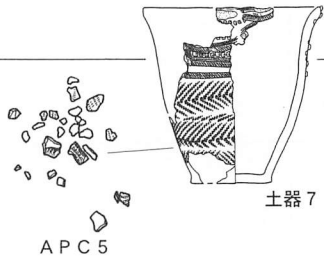

0

1m

图7 A地区 土器集中(1)



图8 A地区 土器集中(2)



1 (APC 1 覆土)

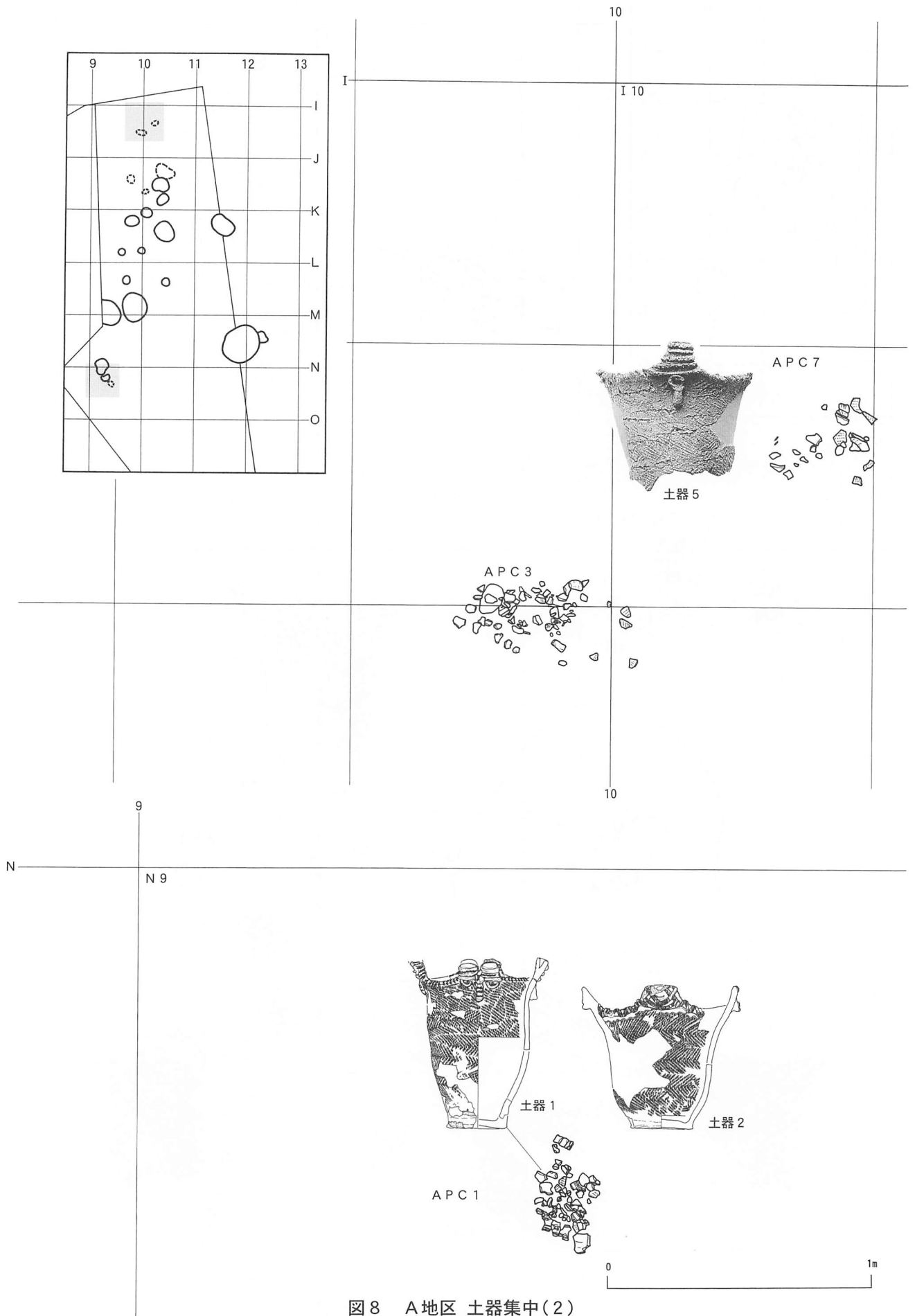
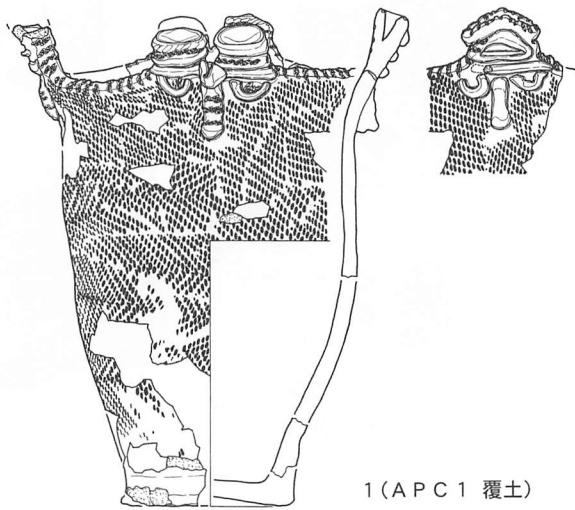
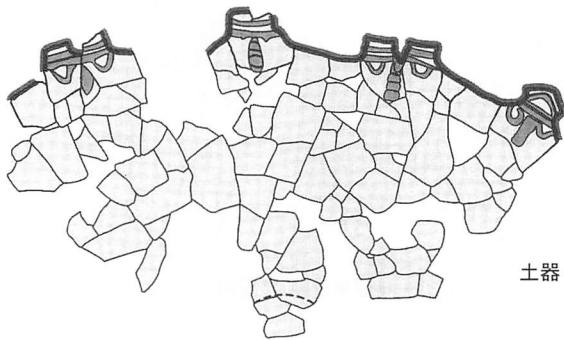
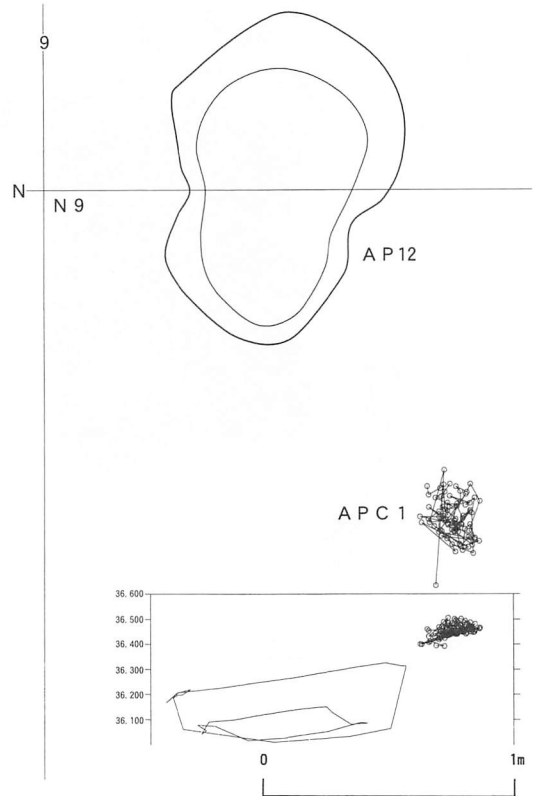

土器 1 接合位置図・展開図

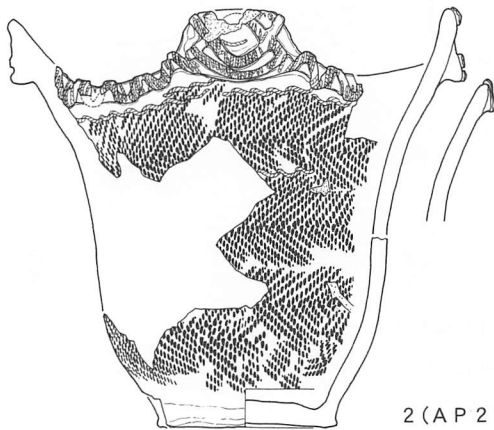

2 (AP 2 覆土)

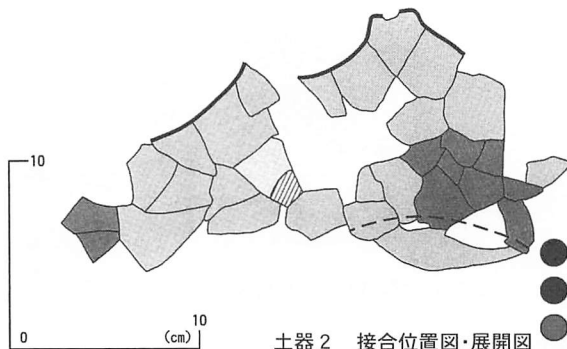
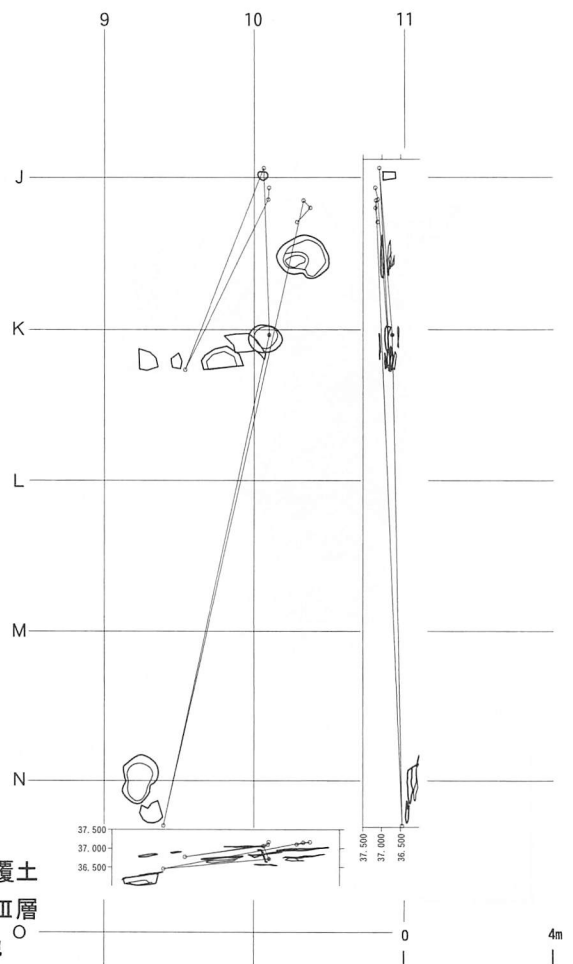

土器 2 接合位置図・展開図

- AP002覆土
- AP004皿層
- その他
-

図 9 A地区出土の土器(1)

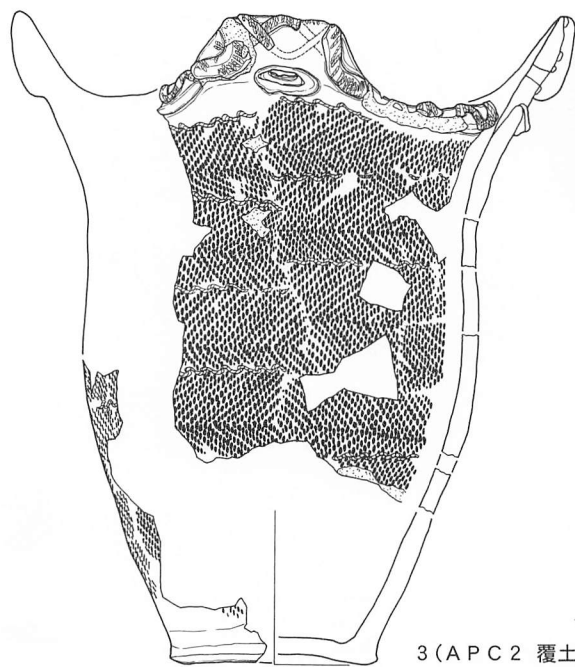

3 (APC 2 覆土)

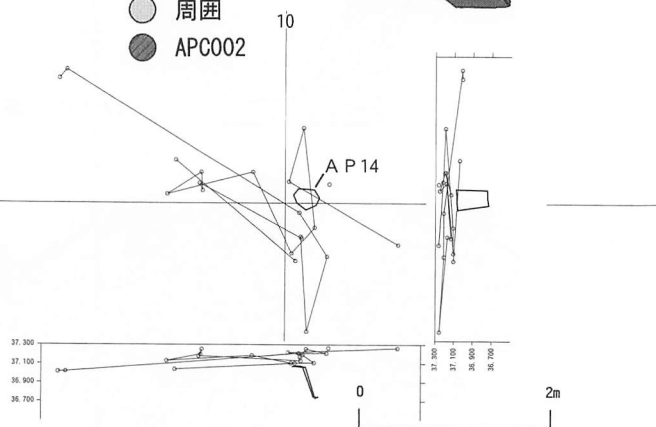
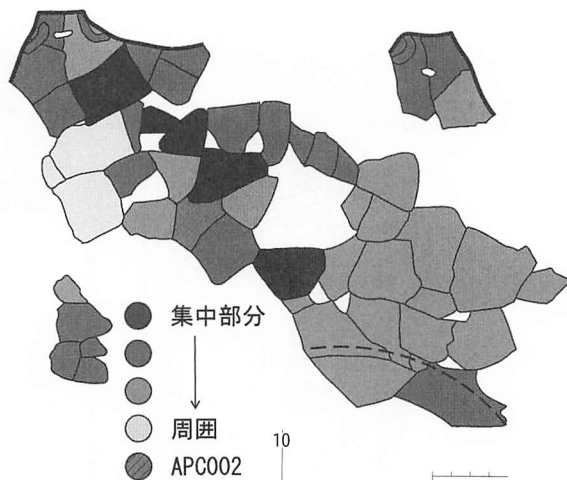

土器 3 接合位置図・展開図

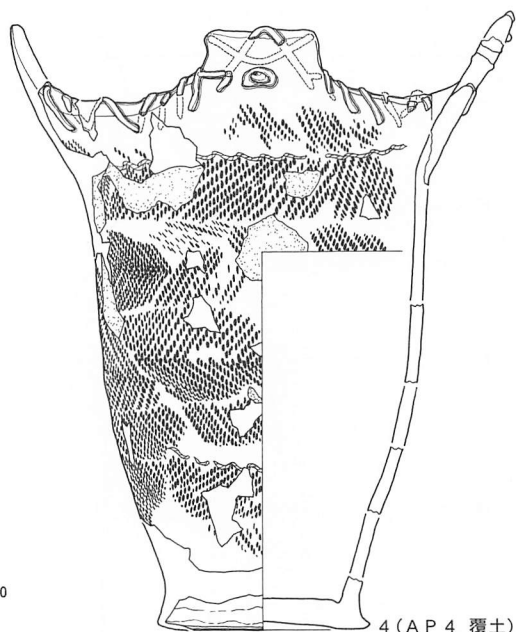

4 (AP 4 覆土)

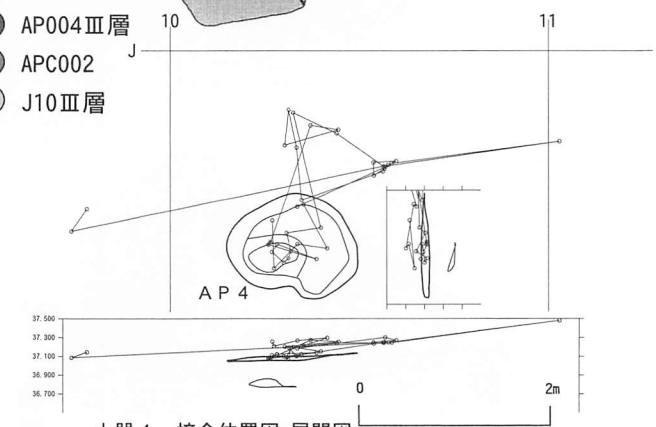
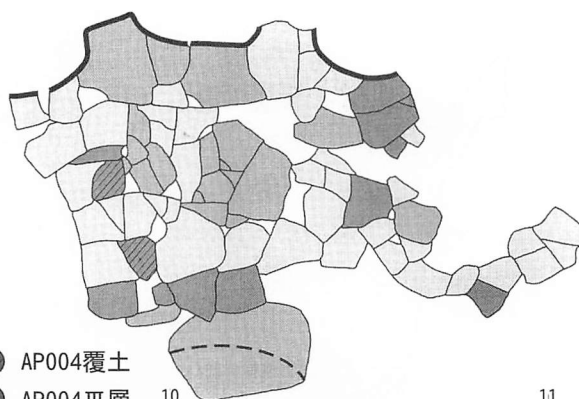
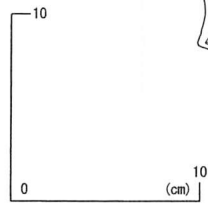

土器 4 接合位置図・展開図

図10 A地区出土の土器(2)



5 (APC 7 覆土)

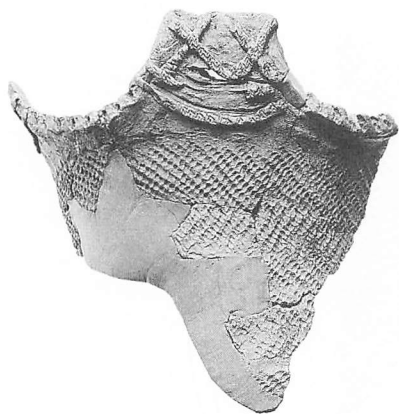
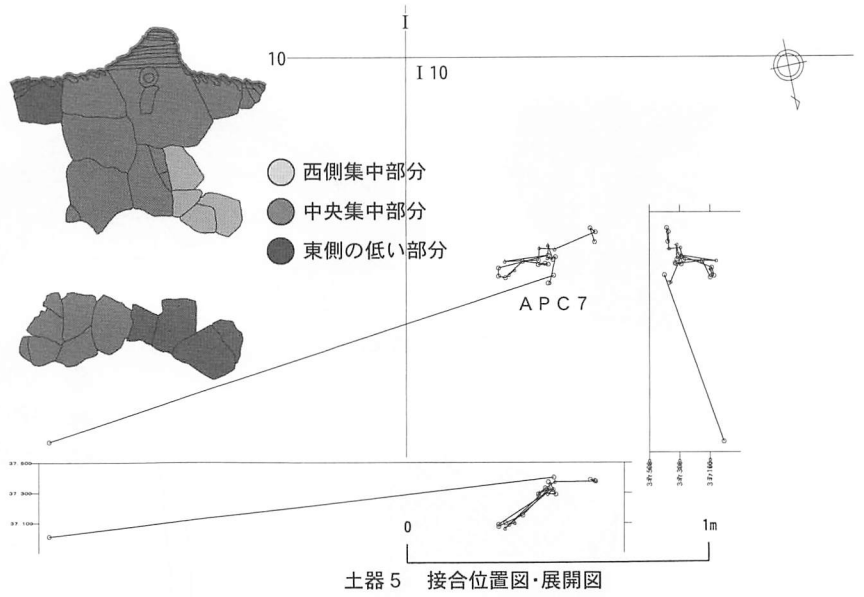

6 (AP 1 覆土)

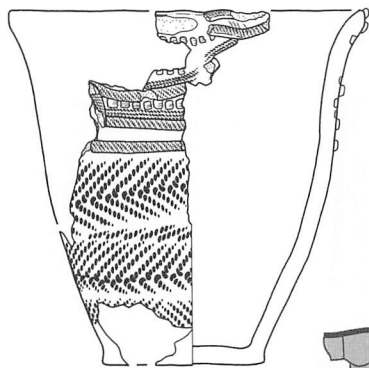
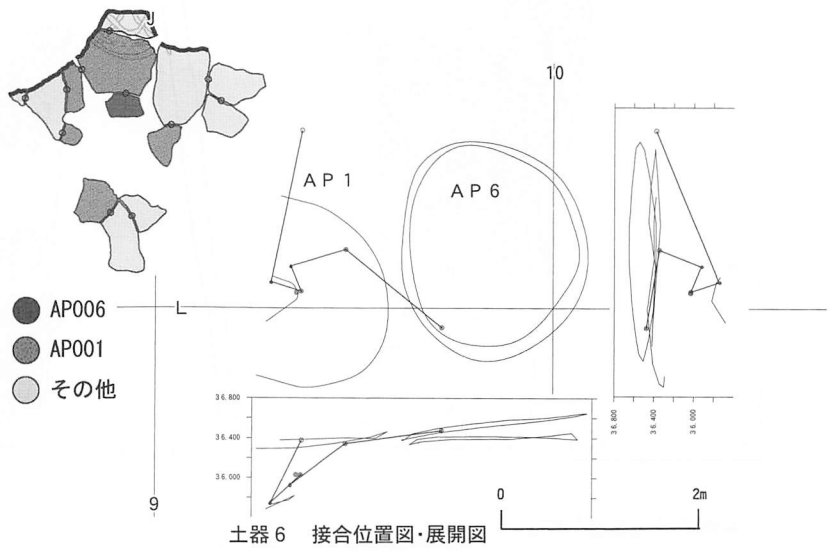

7 (APC 5 覆土)

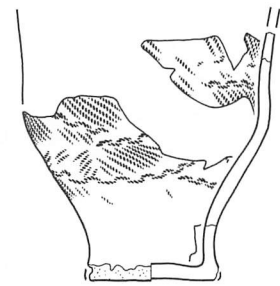
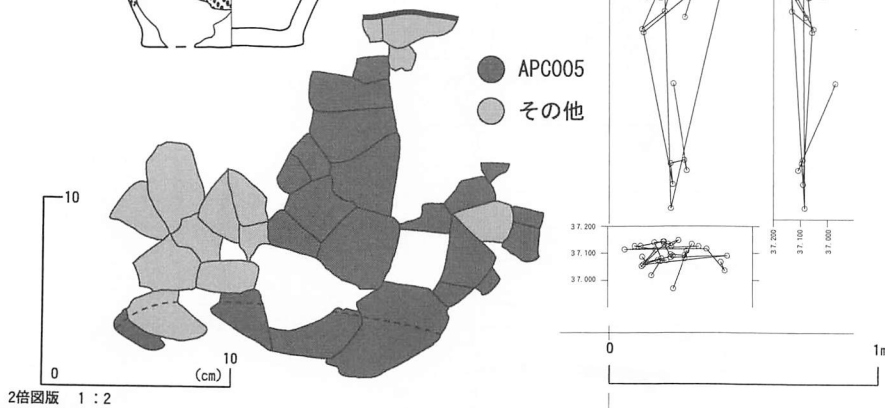

8 (L 12 III層)

図11 A地区出土の土器(3)

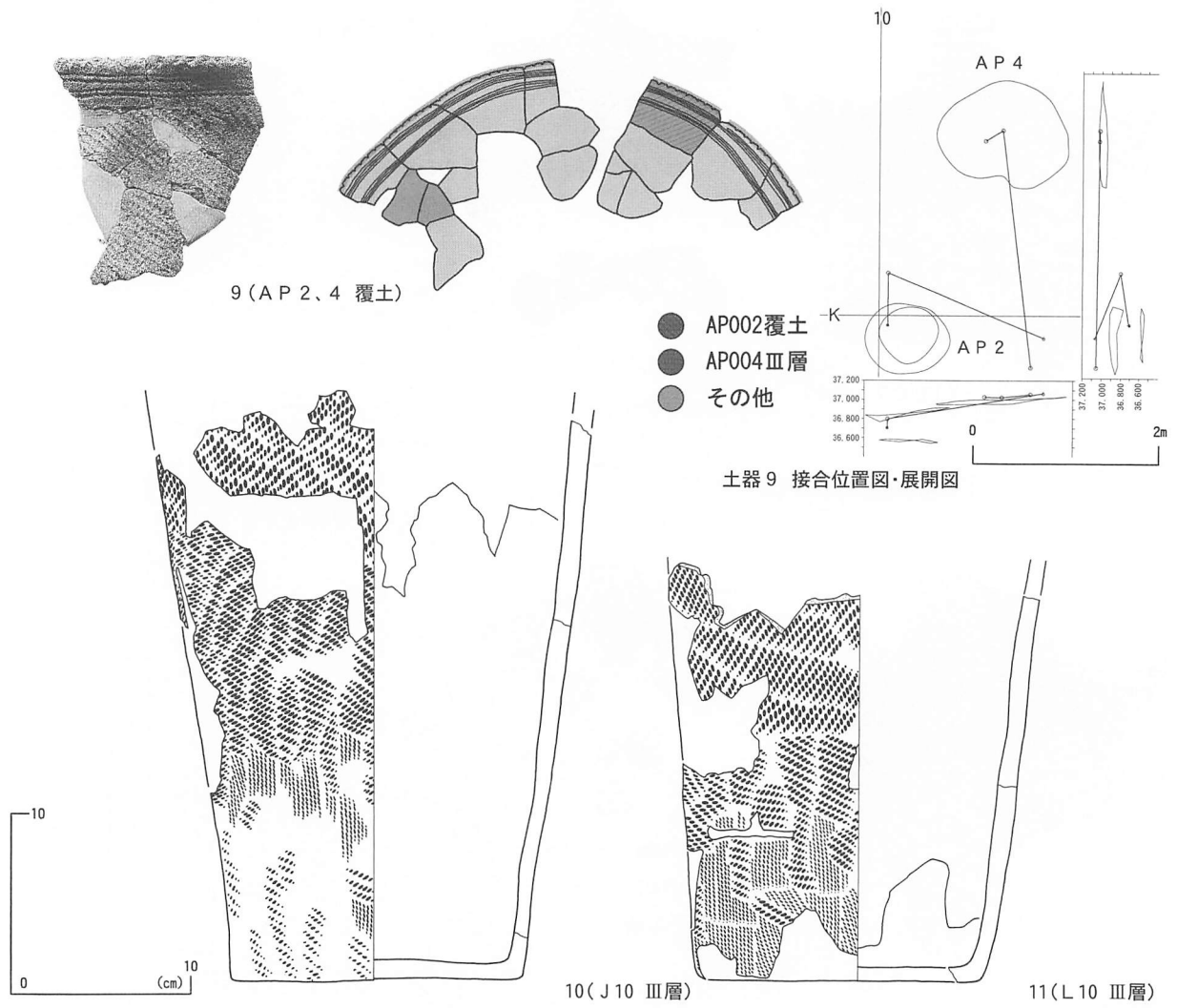

A地区 土器出土分布図



図12 A地区出土の土器(4)



图13 A地区出土の石器(1)

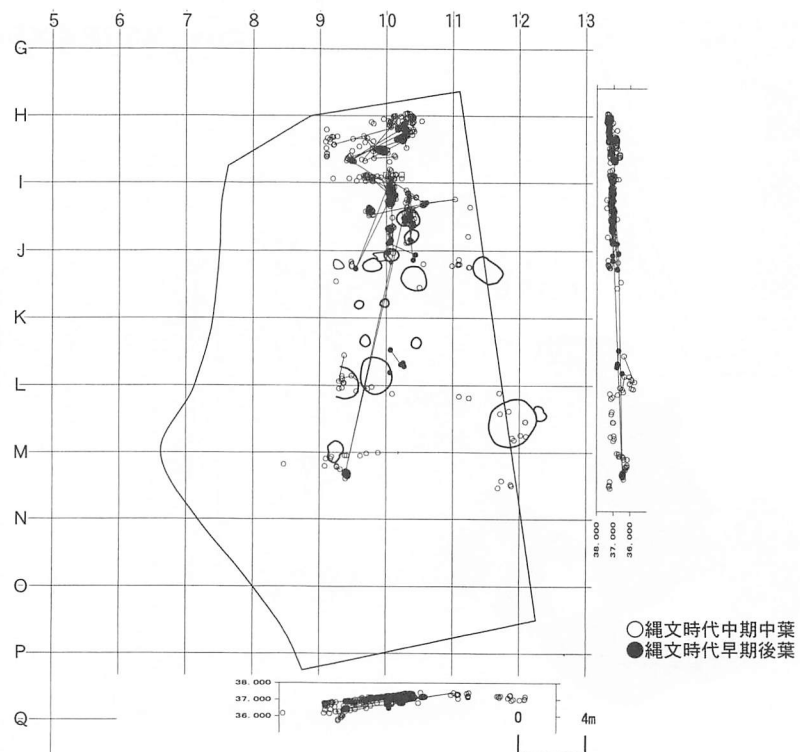

図14 A地区出土の石器(2)

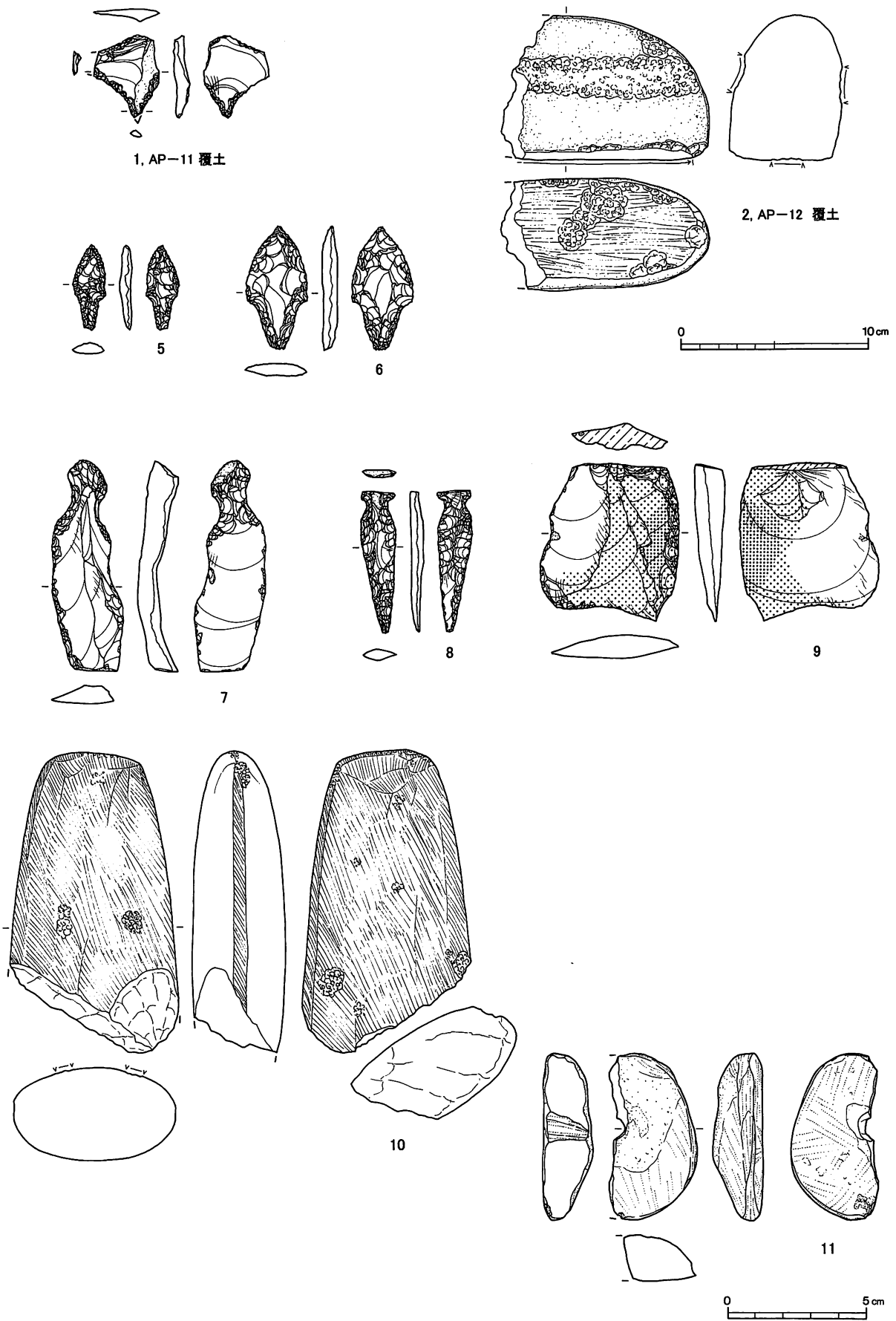

図15 B地区遺構位置図・最終確認面地形図

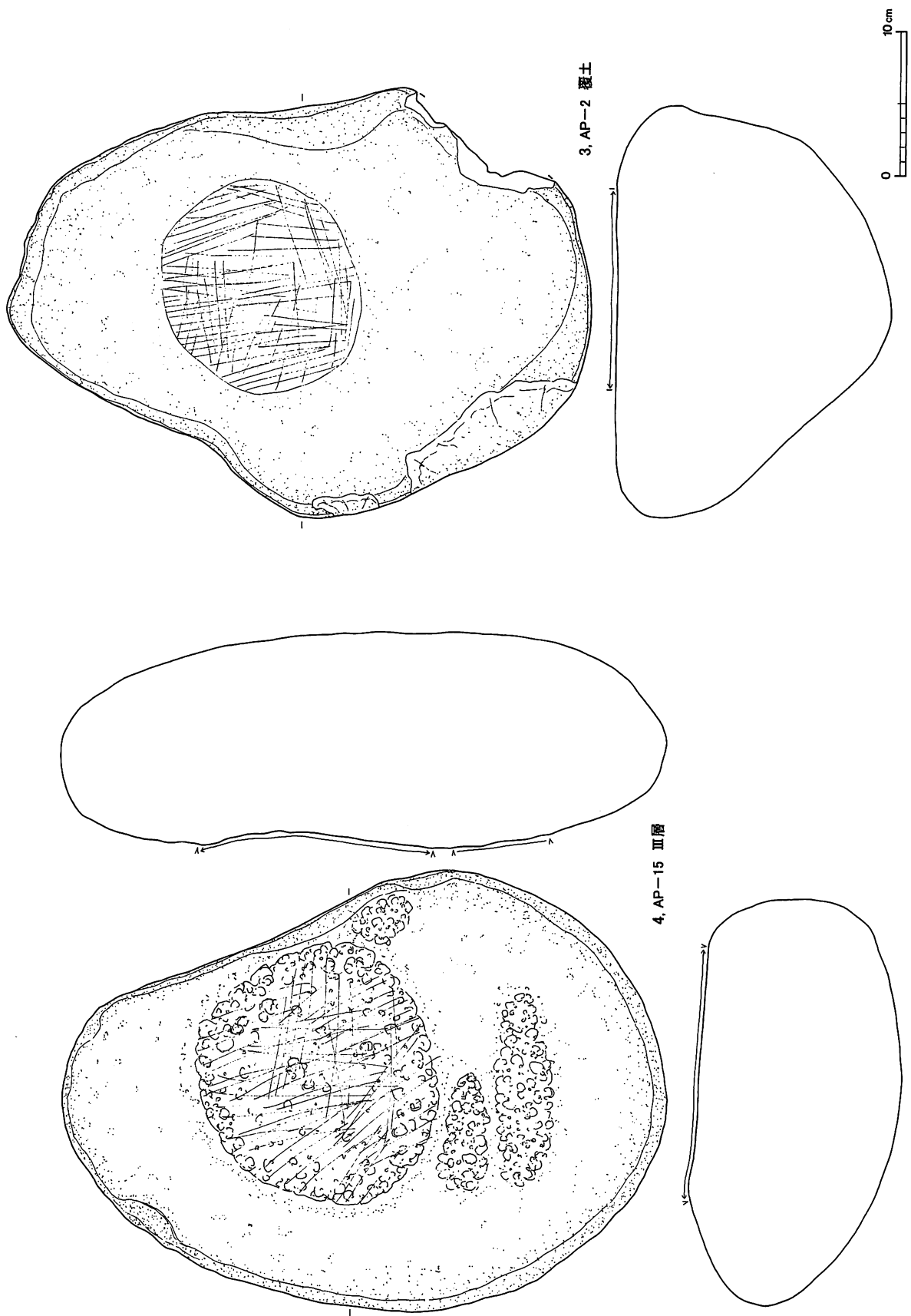

图16 B地区Ⅲ層上面地形图

Ⅲ層上面地形区分

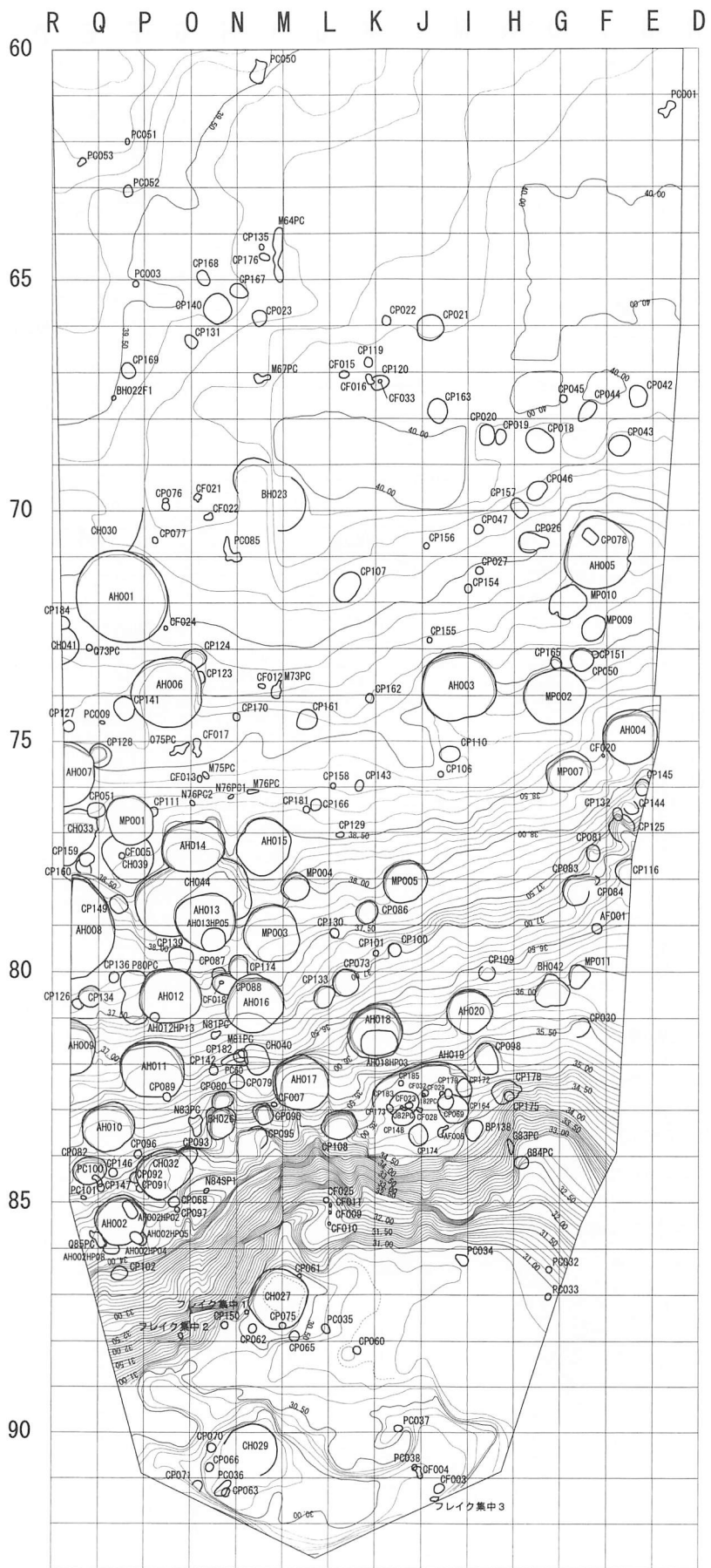

最終確認面地形区分

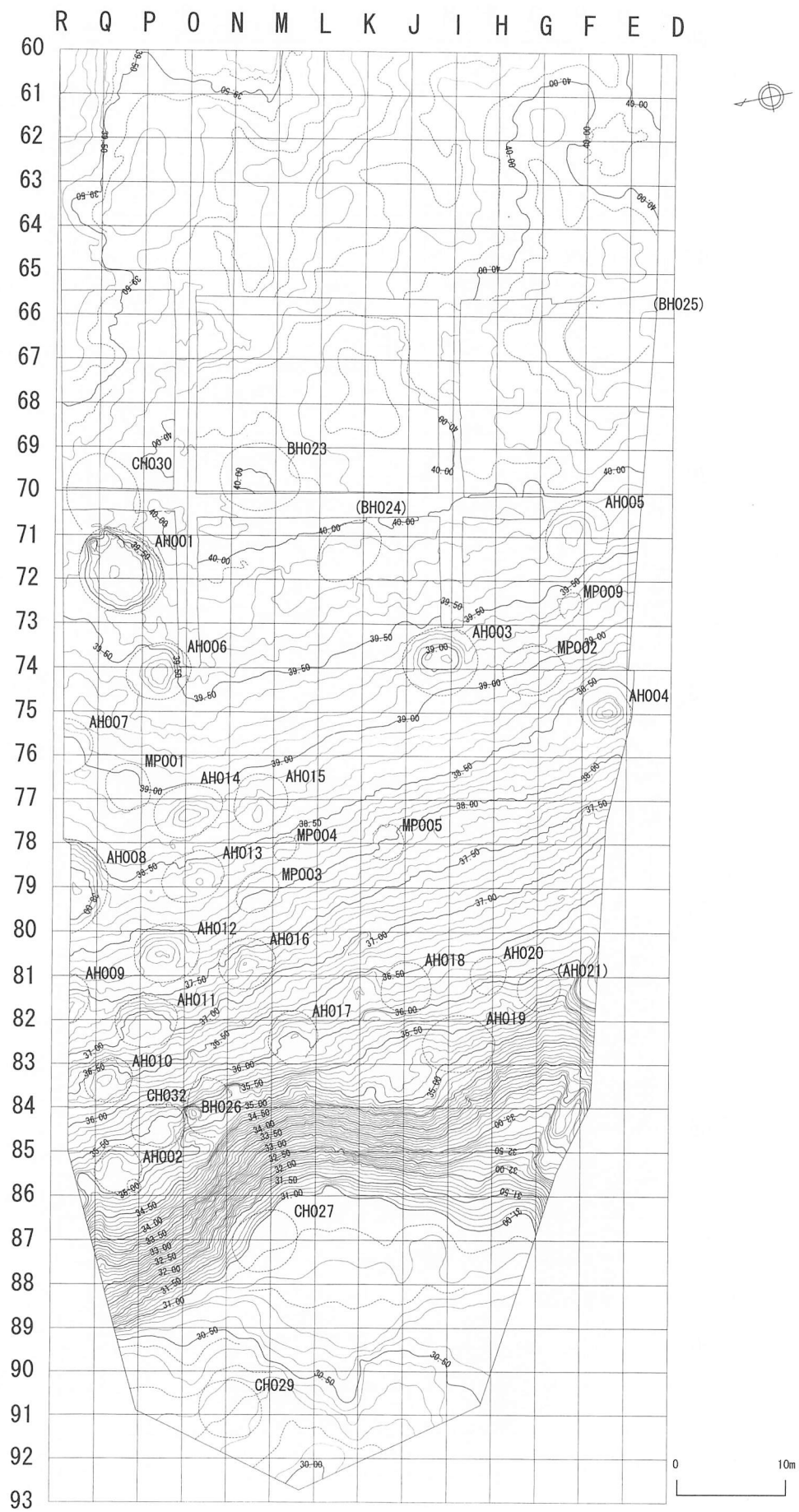
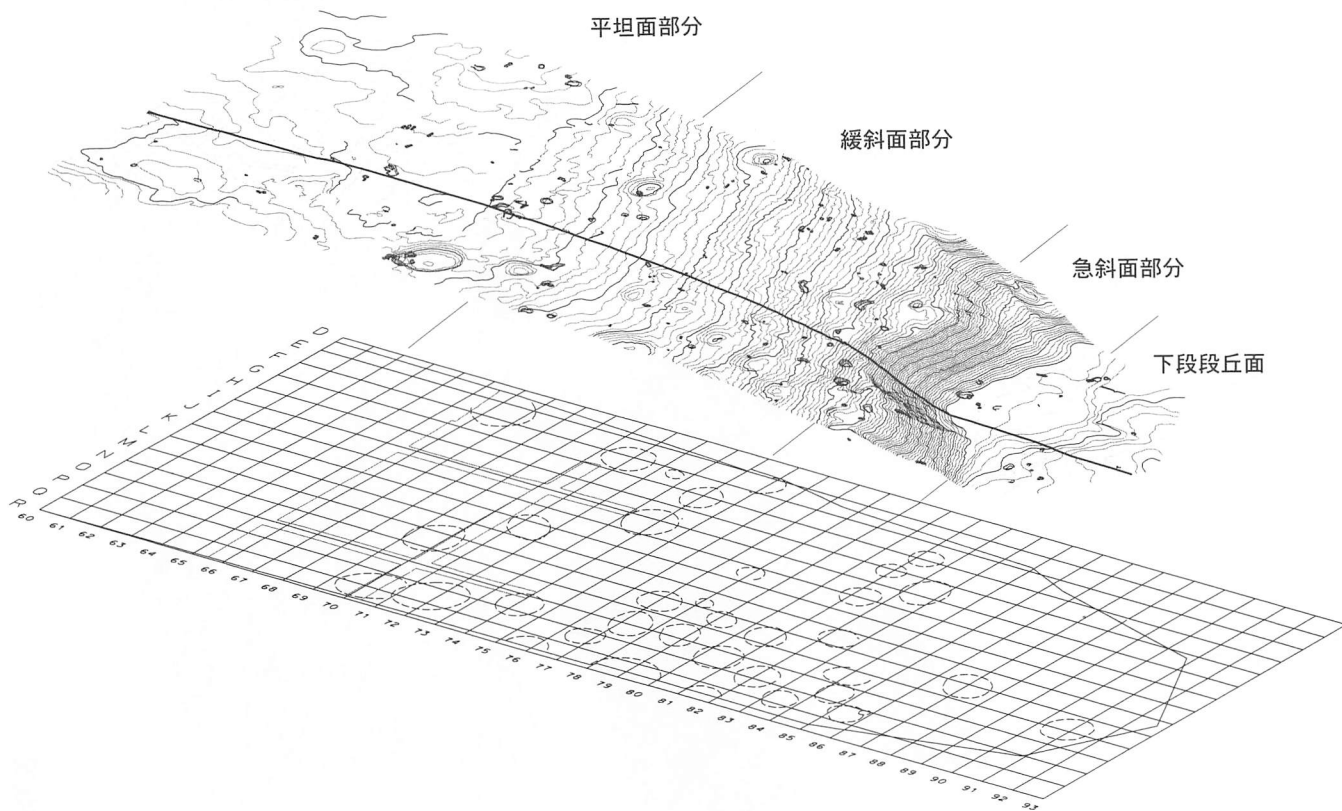
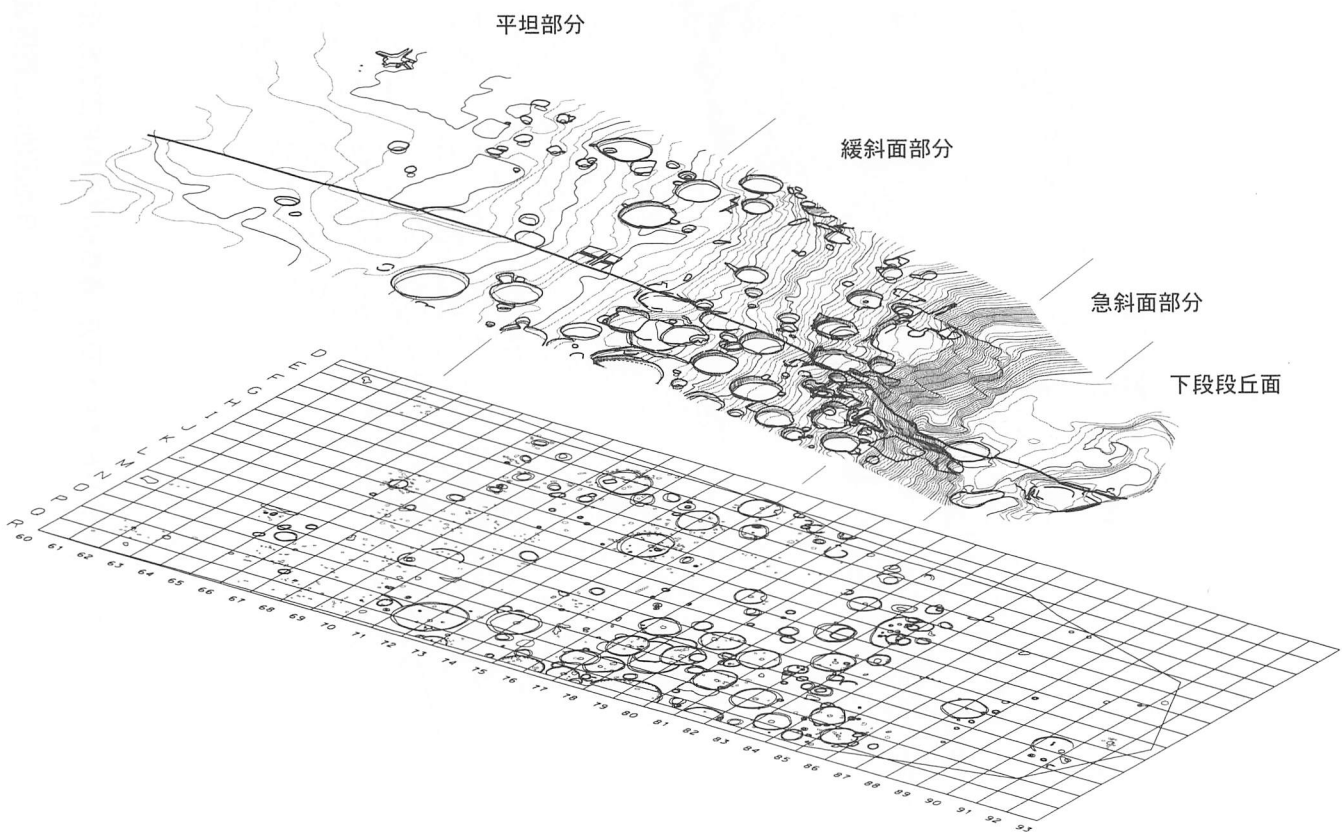

※1グリッド(マス目)は4m四方

図17 B地区地形区分図

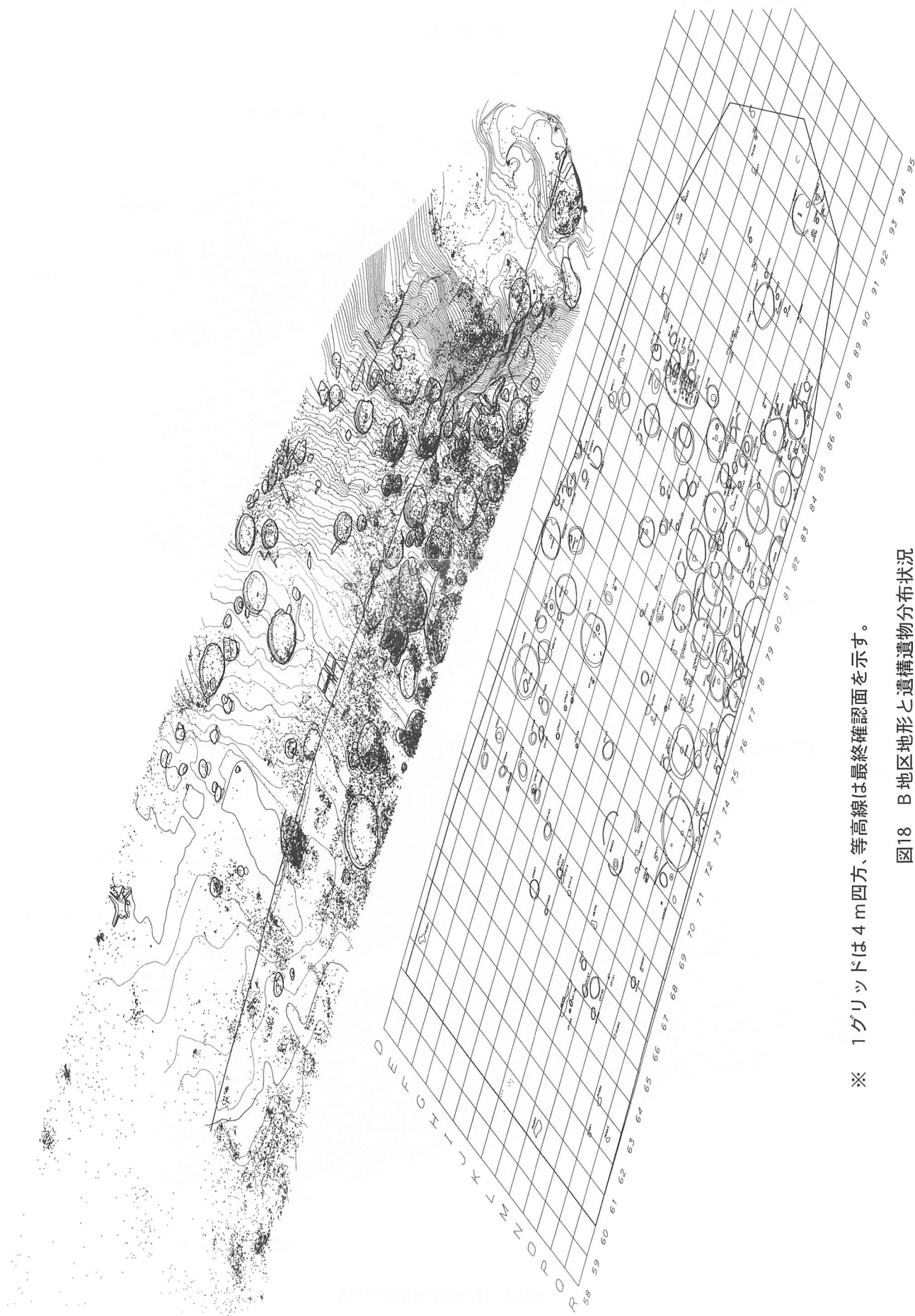

※ 1 グリッドは 4 m 四方、等高線は最終確認面を示す。

図18 B 地区地形と遺構遺物分布状況



図19 B・C地区の住居跡(1) 住居跡群位置図



図20 B・C地区の住居跡(2) AH 1(1)

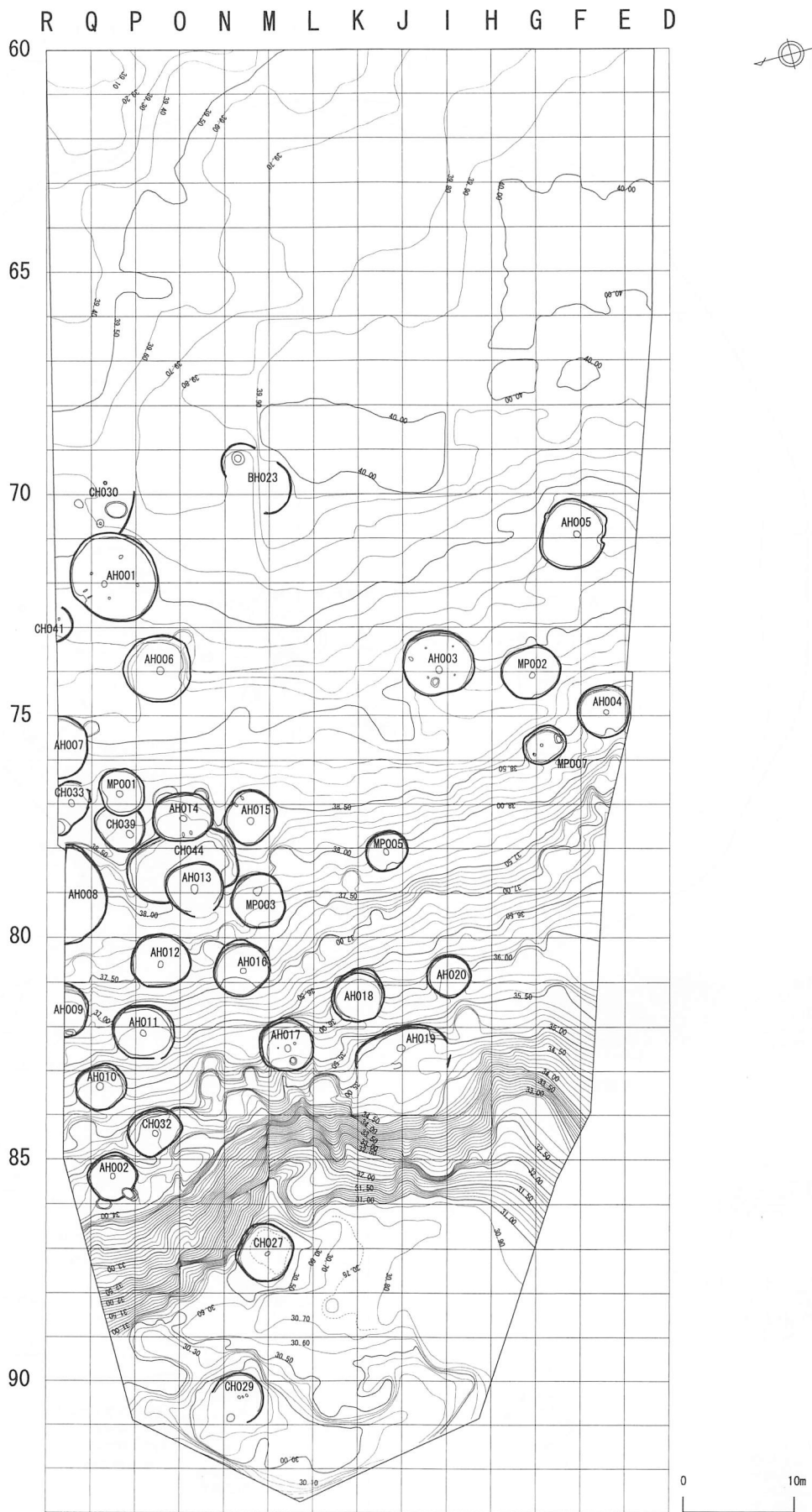

- | | | | |
|-------|------|----------------------|----------|
| A H 1 | | 13 明茶褐色 | ローム粒多量 |
| 1 | 灰褐色 | Ⅲ層 | |
| 2 | 黒褐色 | ローム粒少量 | しまりよい |
| 3 | 暗黄褐色 | ko-d火山灰粒 | しまりよくない |
| 4 | 明茶褐色 | | |
| 5 | 黒褐色 | 均質 | |
| 6 | 暗茶褐色 | | |
| 7 | 暗黄褐色 | ロームブロック、ローム粒多量 | |
| 8 | 茶褐色 | ローム粒少量 | |
| 9 | 暗黄褐色 | ロームブロック多量 | 崩落土 |
| 10 | 明黄褐色 | ロームブロック崩落土 | |
| 11 | 暗茶褐色 | ローム粒少量 | |
| 12 | 黒褐色 | ローム粒少量 | |
| 15 | 黒褐色 | ロームブロック少量 | |
| 16 | 明茶褐色 | ロームブロック少量 | |
| 17 | 明黄褐色 | ロームブロック崩落土 | |
| 18 | 暗茶褐色 | ロームブロック少量 | |
| 19 | 暗黄褐色 | ロームブロック多量 | しまりよくない |
| 20 | 暗黄褐色 | ロームブロック、ローム粒多量 | しまりよいかたい |
| 21 | 暗赤褐色 | ローム粒多量、焼土粒少量 | しまりよいかたい |
| 22 | 暗黄褐色 | 赤褐色土粒、ロームブロック、ローム粒多量 | しまりよいかたい |
| 23 | 明黄褐色 | ロームブロック | しまりよいかたい |

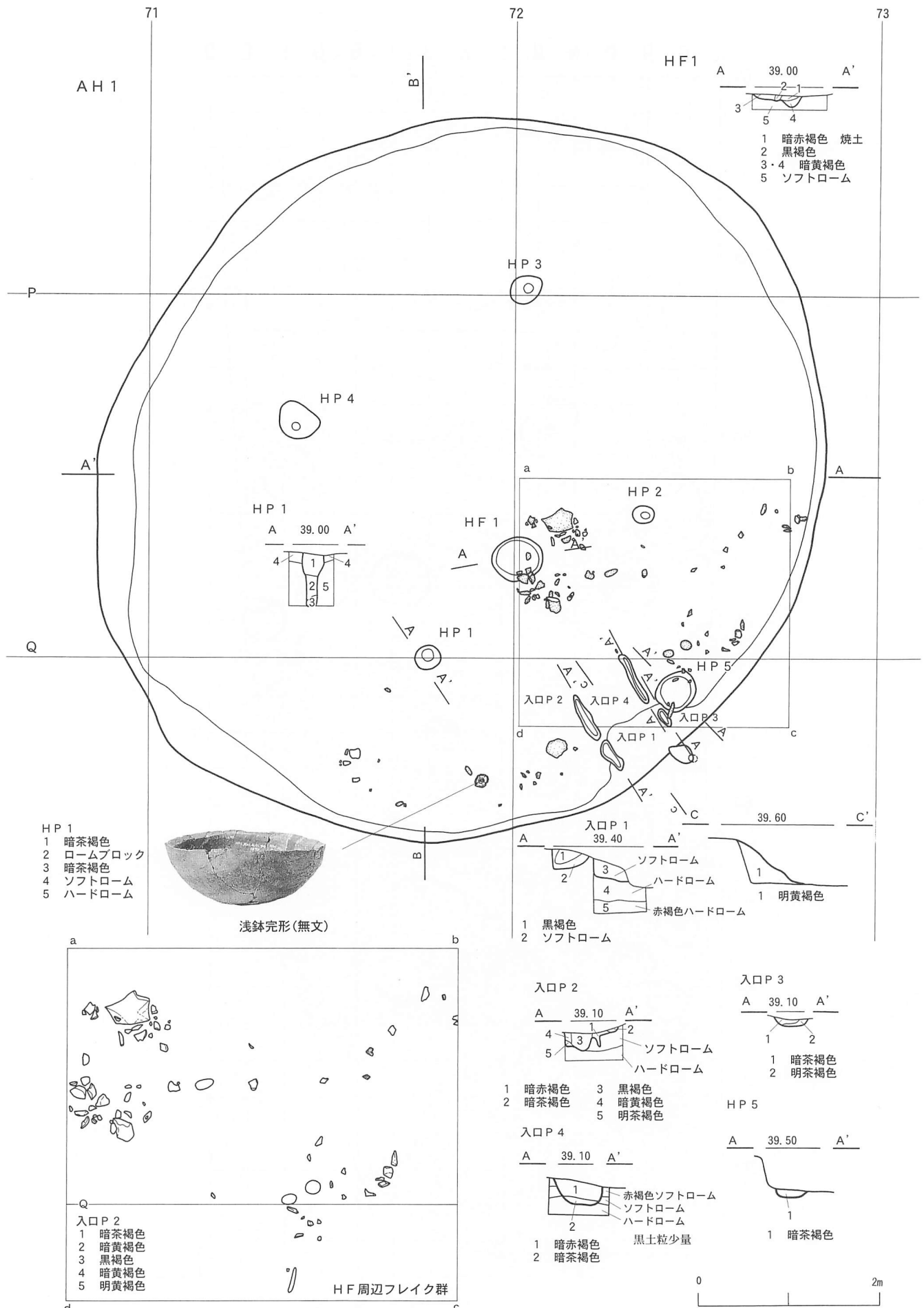
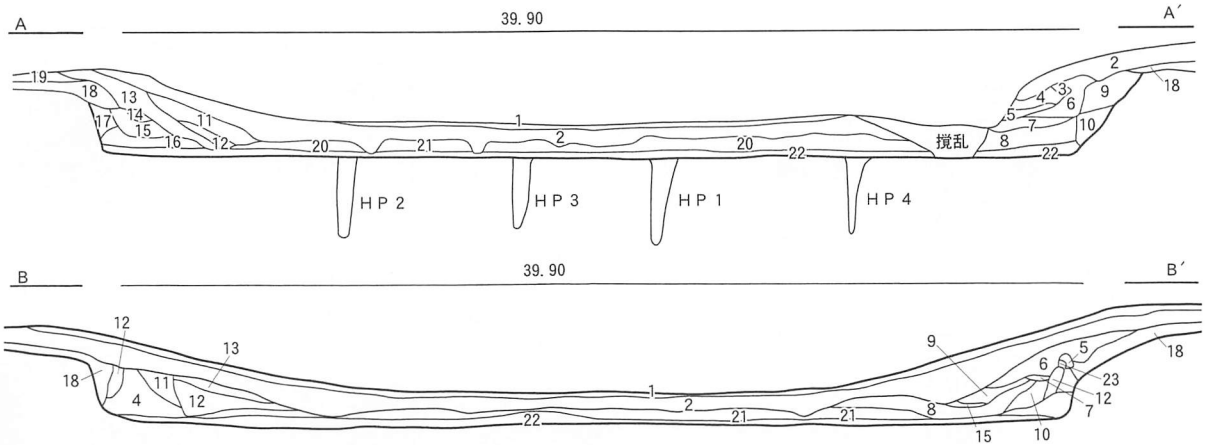

図21 B・C地区の住居跡(3) A H 1(2)



III層遺物出土分布

床面遺物出土分布

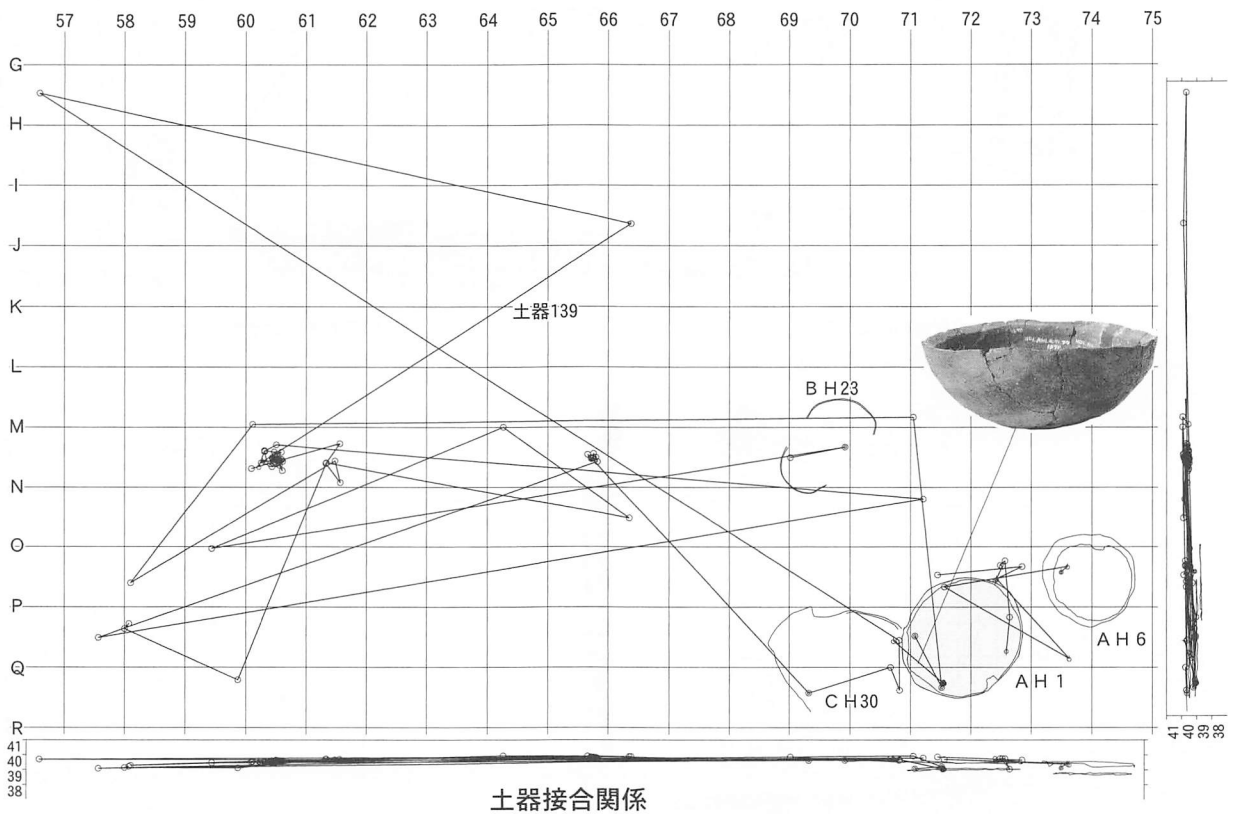
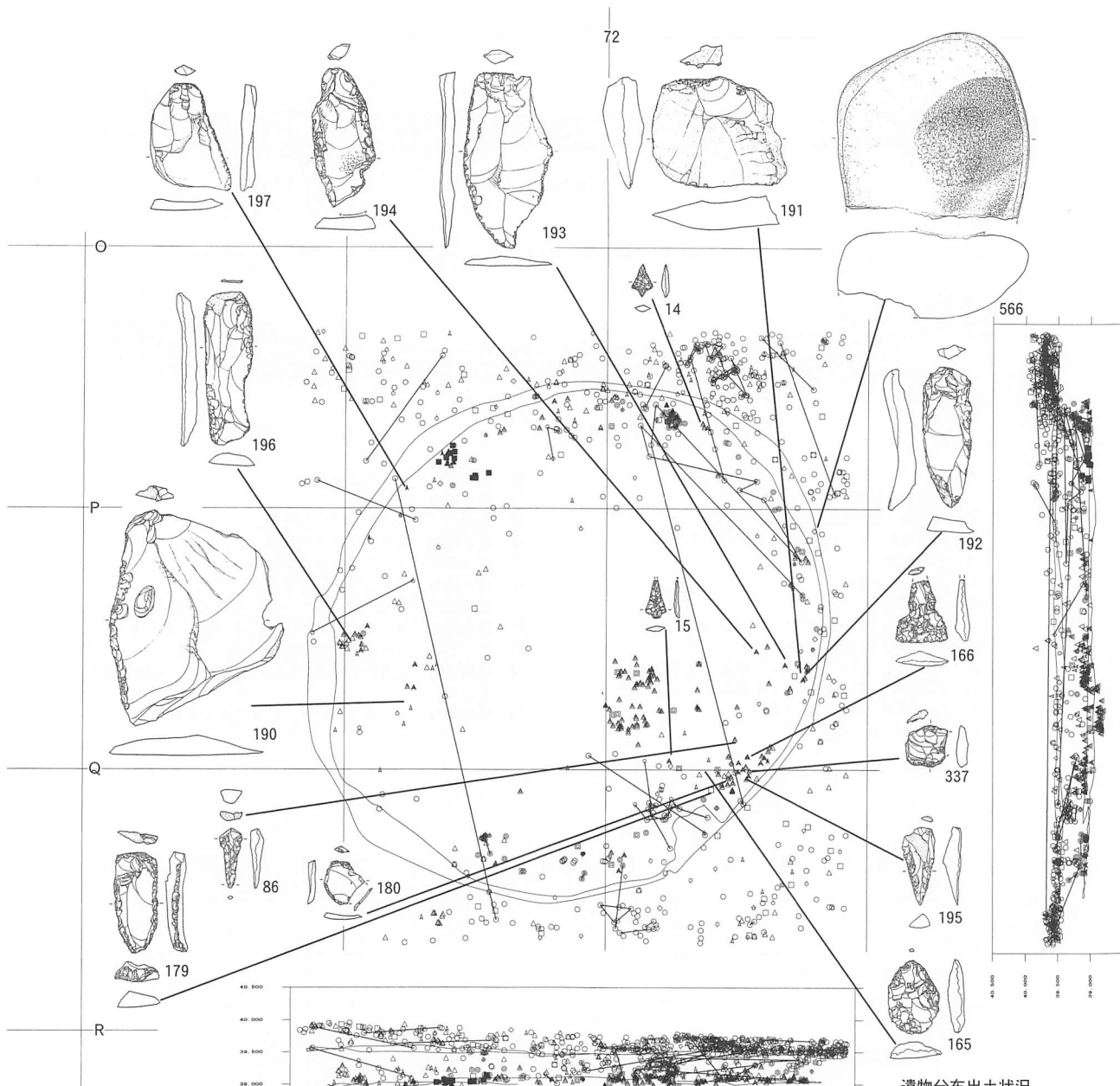

図22 B・C地区の住居跡(4) AH1(3)



図23 B・C地区の住居跡(5) AH 2(1)

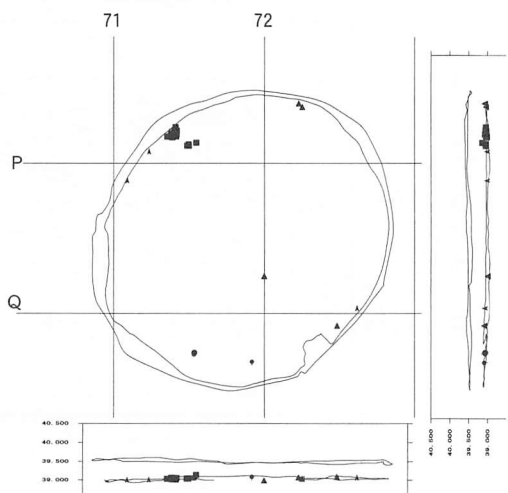
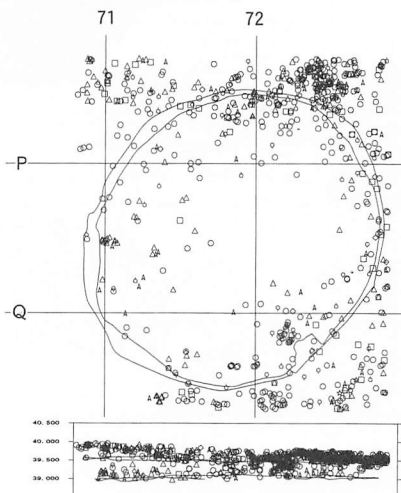

遺物分出土状況

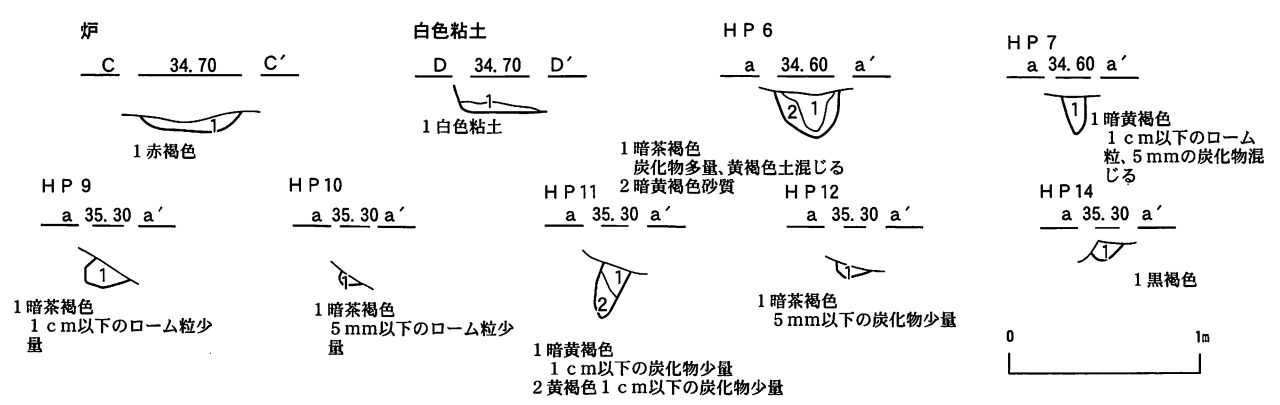
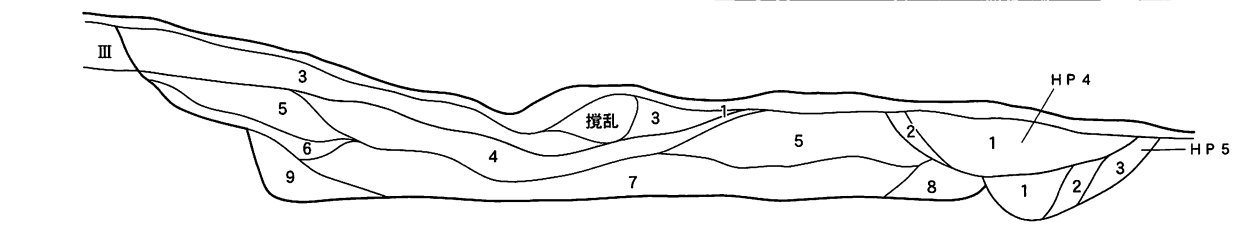
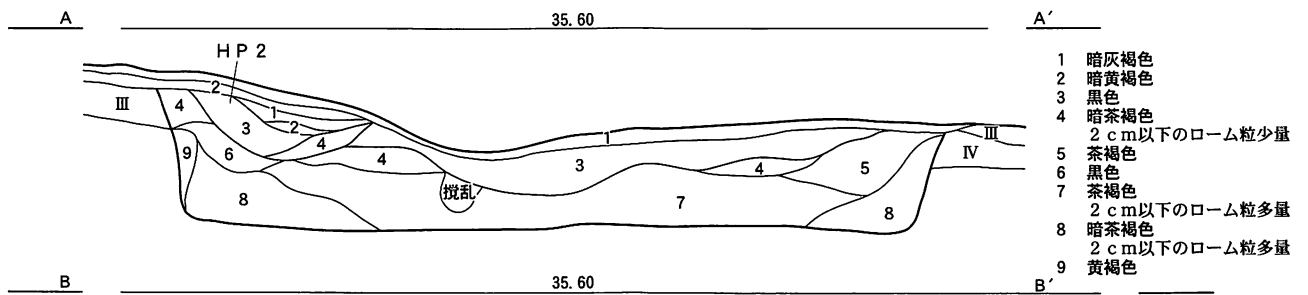
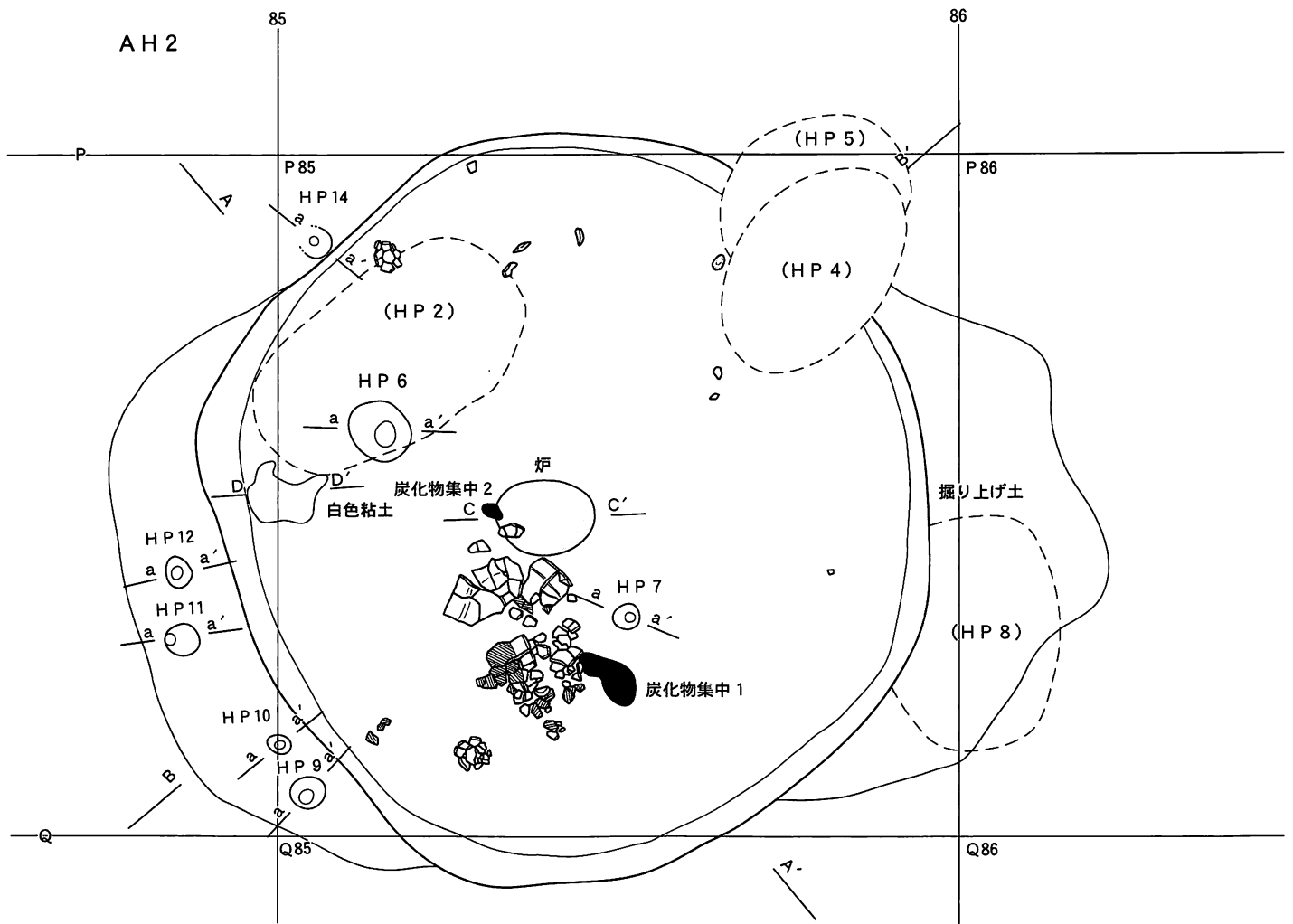
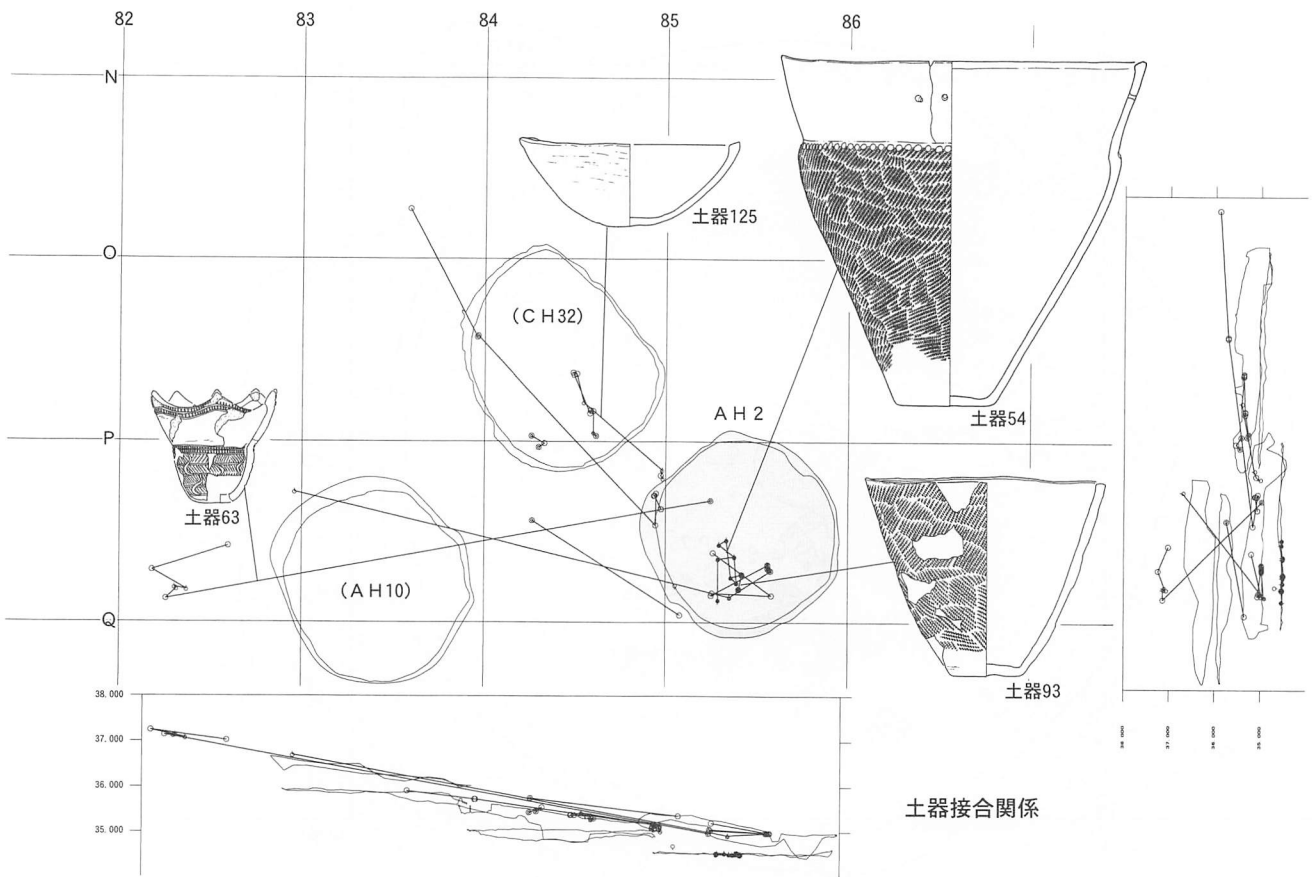
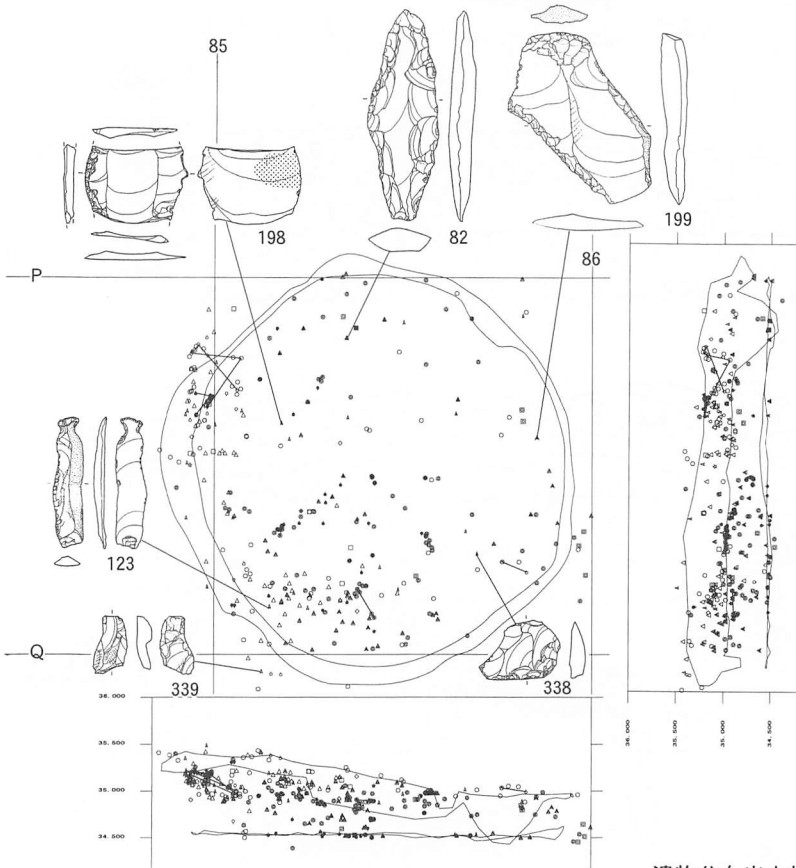

※1グリッド(マス目)は4m四方

Ⅲ層遺物出土分布

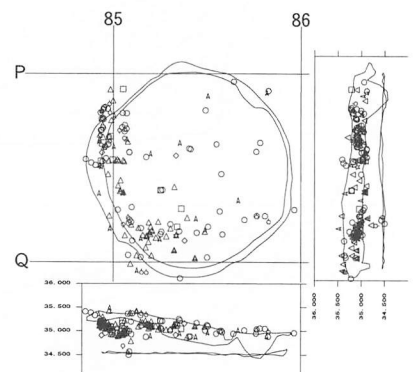

床遺物出土分布



図24 B・C地区の住居跡(6) AH2(2)



図25 B・C地区の住居跡(7) AH3(1)

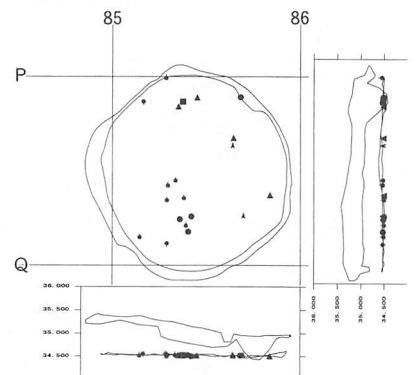

- | | | | |
|--------------------|---------------------------------|---------------------------|-----------------------|
| AH3-A | | AH3-B | |
| 1 黒色 | 12 暗黒褐色 | 1 黒色 | 14 黒褐色 |
| 2 暗黄褐色 | 13 黒褐色 しまりよい粘性強 | 2 暗黄褐色 ローム粒多量 | 15 暗黄褐色 ロームブロック少量 |
| 3 暗黄褐色 ロームブロック多量 | 14 黒色 | 3 暗黄褐色 粘性強 | 16 暗黄褐色 |
| 4 黒褐色 しまりよくない粘性弱 | 15 黄褐色 粘性弱 | 4 黒色 ローム粒微量しまりよい | 17 黒色 しまりよくない |
| 5 黒色 しまりよい | 16 黄褐色 | 5 黒色 しまりよくない粘性弱 | 18 黒褐色 しまりよくない |
| 6 黒色 しまりよい | 17 明黄褐色 しまりよい粘性弱 | 6 黒褐色 粘性弱 | 19 黄褐色 |
| 7 暗黄褐色 | 18 明黄褐色 しまりよい粘性弱 | 7 黒色 粘性強 | 20 明黄褐色 しまりよい粘性弱 |
| 8 暗黄褐色 | 19 黄褐色 極小砂粒しまりよい粘性弱砂層 | 8 暗黄褐色 ロームブロック多量 | 21 黄褐色 粘性弱しまりよくない |
| 9 暗黒褐色 | 20 黄褐色 小ローム粒多量 | 9 暗黄褐色 ロームブロック多量 | 22 黄褐色 |
| 10 暗黄褐色 | 21 黒褐色 ローム粒、ロームブロック多量しまりよい粘性弱混土 | 10 明黄褐色 ロームブロック多量しまりよい粘性弱 | 23 黒褐色 粘性弱 |
| 11 明黄褐色 しまりよくない粘性弱 | 22 黄褐色 小ローム粒多量しまりよい粘性弱 | 11 暗黒褐色 粘性弱 | 24 黒色 |
| | | 12 黒褐色 しまりよくない粘性弱 | 25 明黄褐色 粘性弱 |
| | | 13 黄褐色 ロームブロック多量しまりよくない | 26 黄褐色 極小砂粒粘性弱しまりよい砂層 |

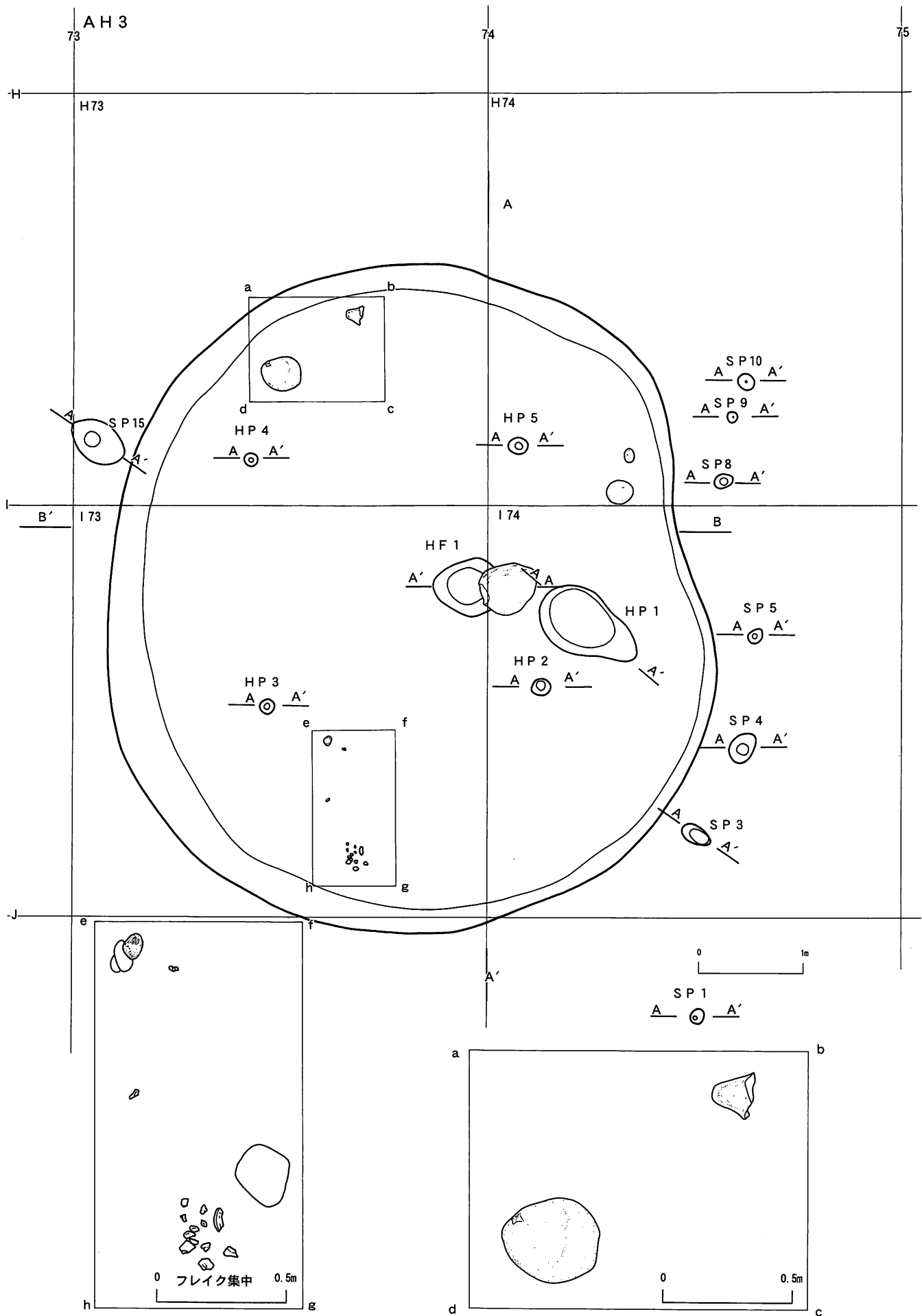
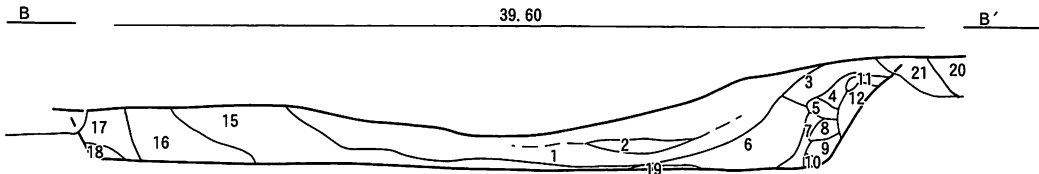
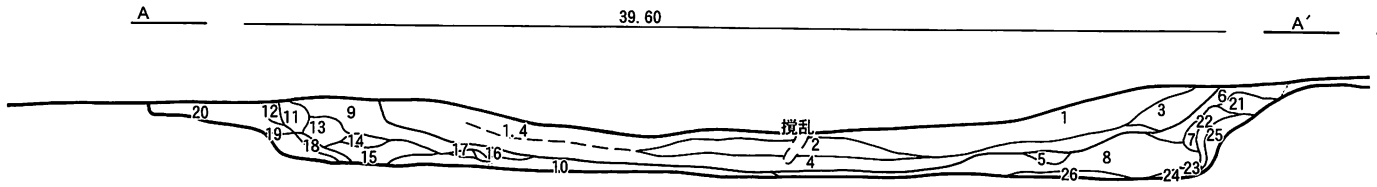
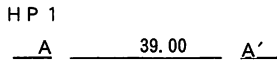

- 1 黄褐色 ローム粒子多量
- 2 灰褐色 ローム粒子多量
- 3 暗茶褐色 ローム粒子少量
- 4 暗黄褐色 炭化物少量

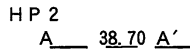

- 1 黒褐色
- 2 暗黄褐色

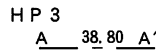

- 1 暗茶褐色

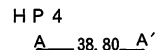

- 1 暗黄褐色

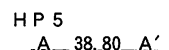

- 1 暗茶褐色

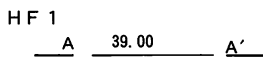

- 1 暗茶褐色 炭化物少量
- 2 明赤褐色 炭化物微量 かたくしまる

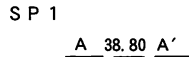

- 1 明茶褐色

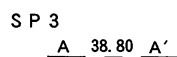

- 1 暗茶褐色

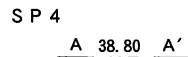

- 1 暗茶褐色

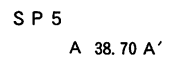

- 1 暗黄褐色

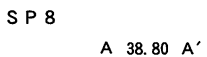

- 1 暗茶褐色

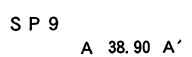

- 1 黒褐色

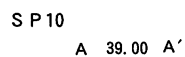

- 1 暗茶褐色

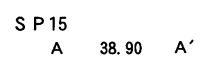

- 1 明茶褐色 ローム粒子少量



図26 B・C地区の住居跡(8) AH3(2)

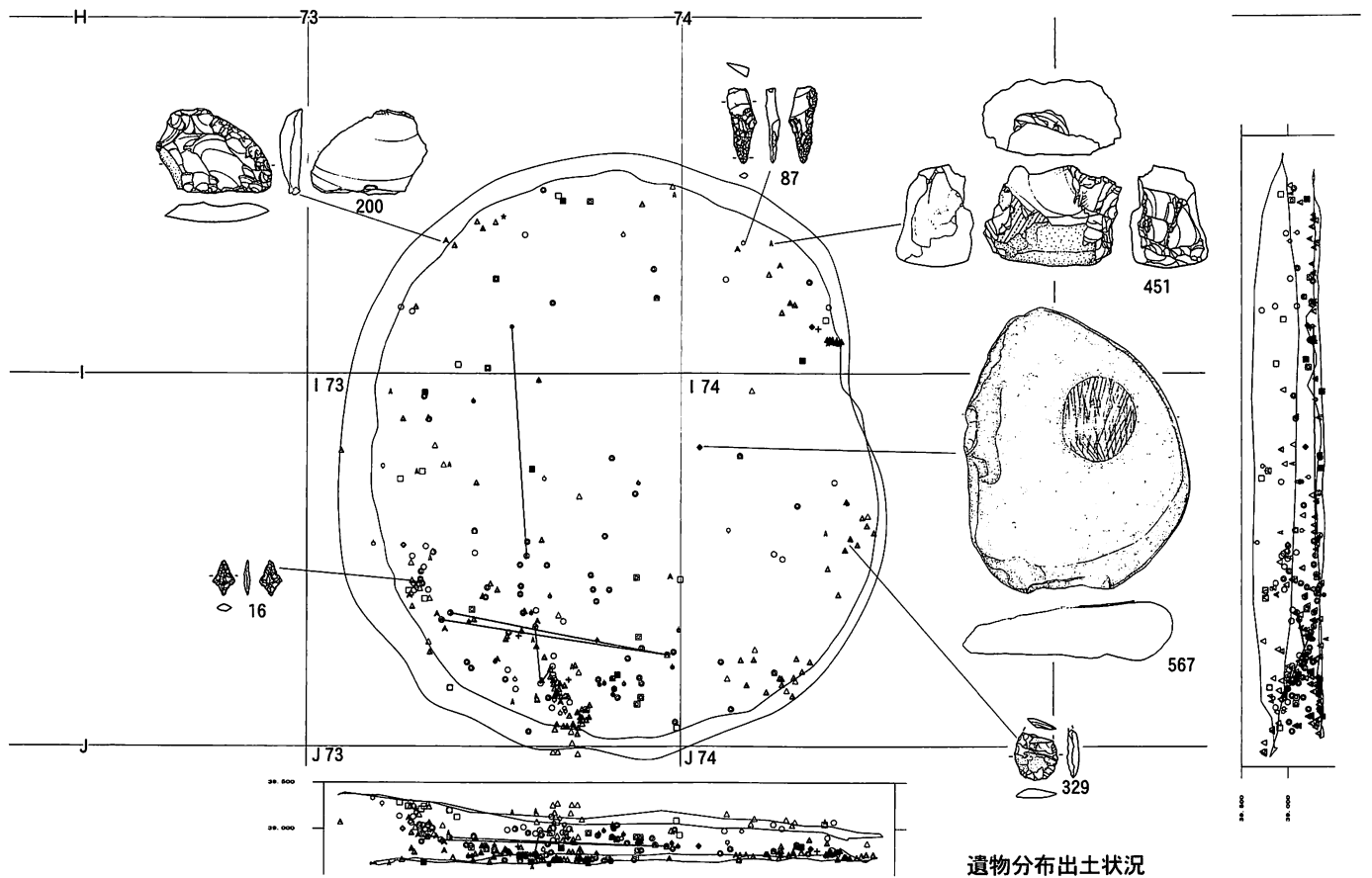

Ⅲ層遺物出土分布

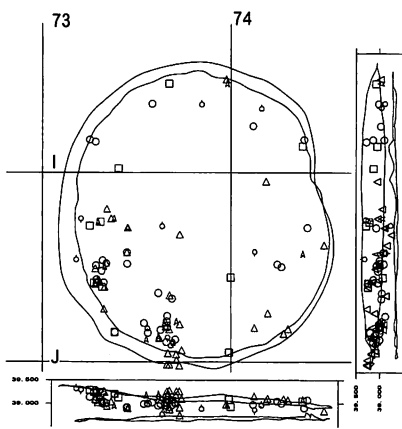

覆土1層遺物出土分布

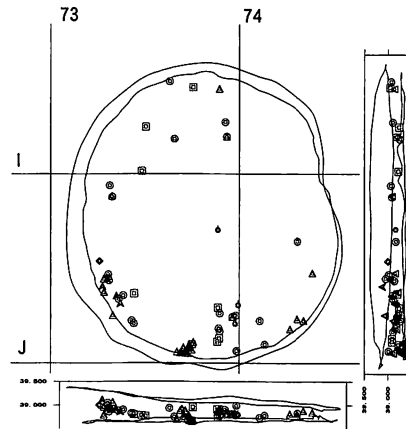

覆土2層遺物出土分布

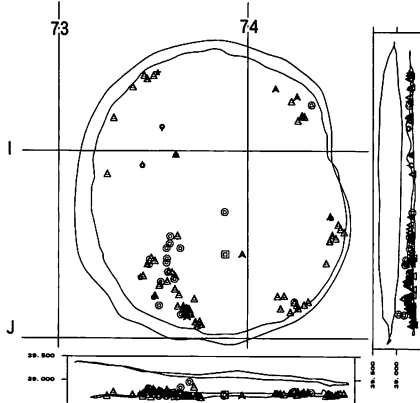

床遺物出土分布

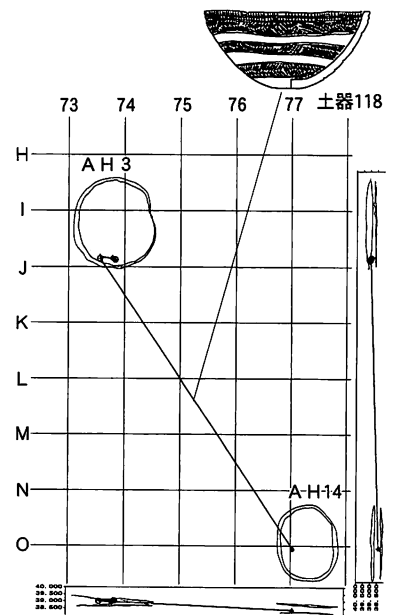
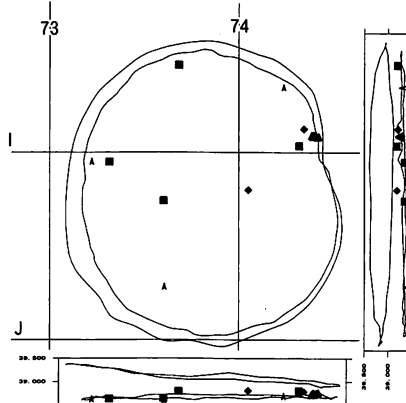

※1グリッド(マス目)は4m四方

図27 B・C地区の住居跡(9) AH3(3)



図28 B・C地区の住居跡(10) AH4(1)



図29 B・C地区の住居跡(11) AH4(2)

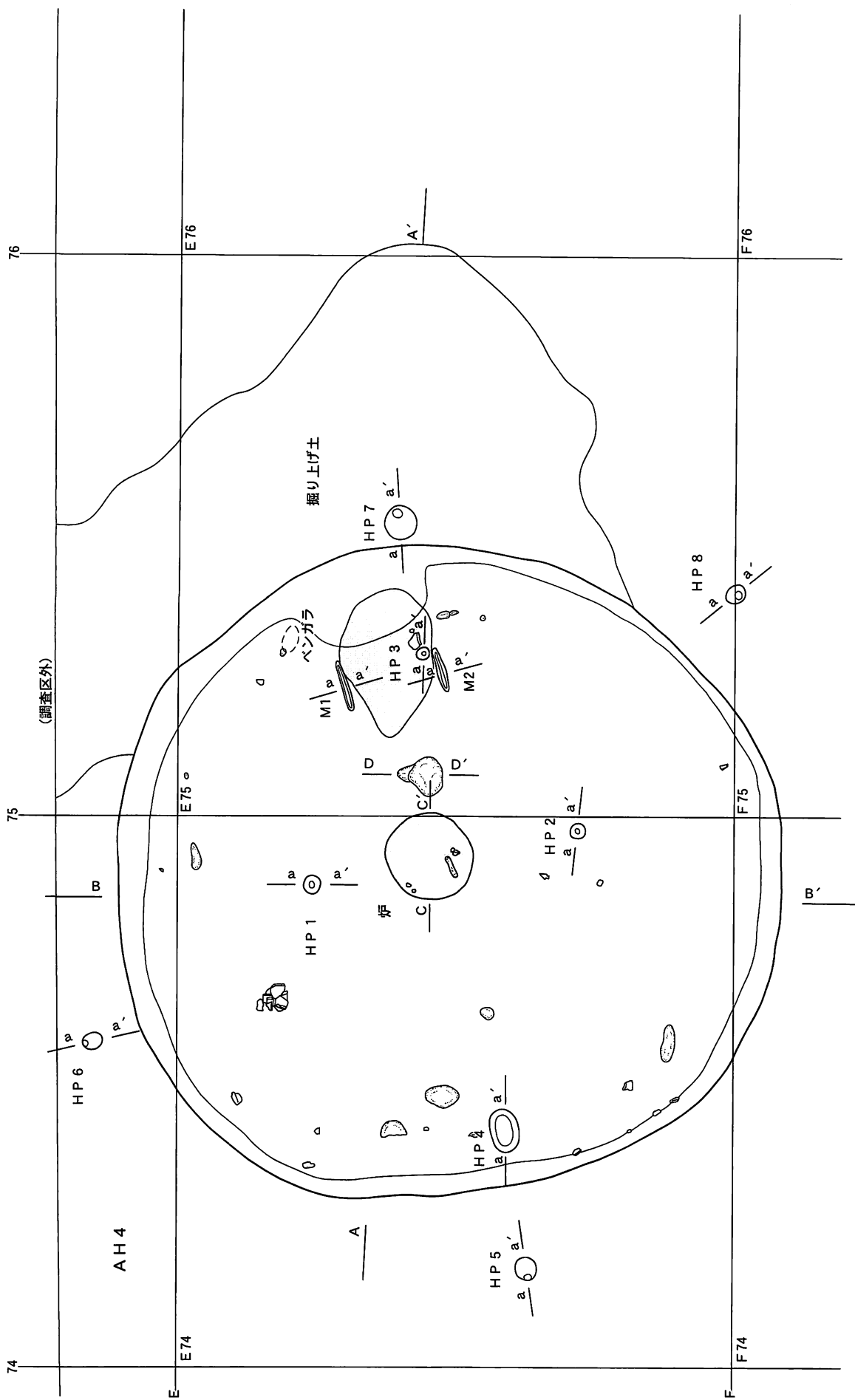

遺物分布出土状況

皿層遺物出土分布

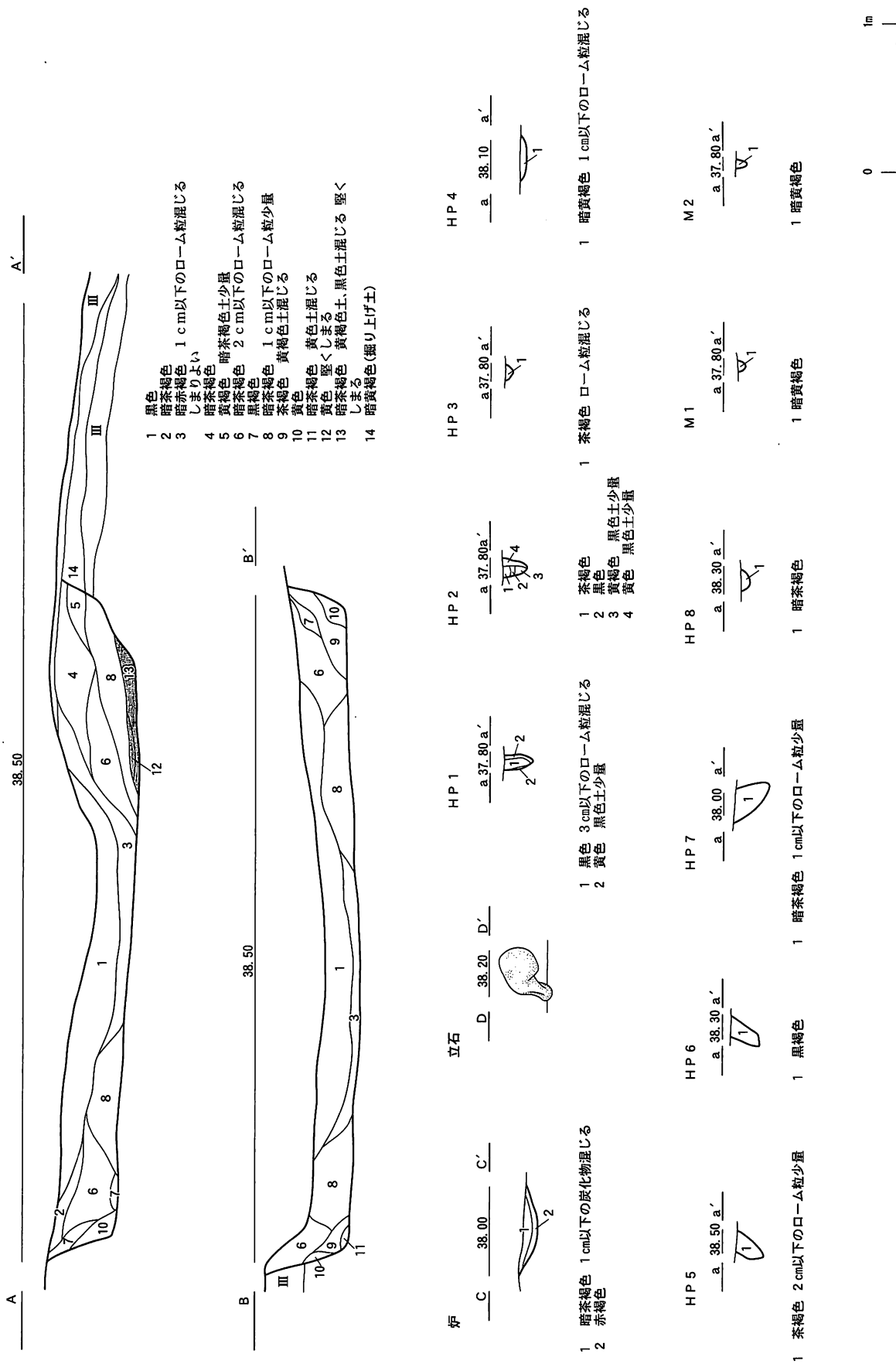
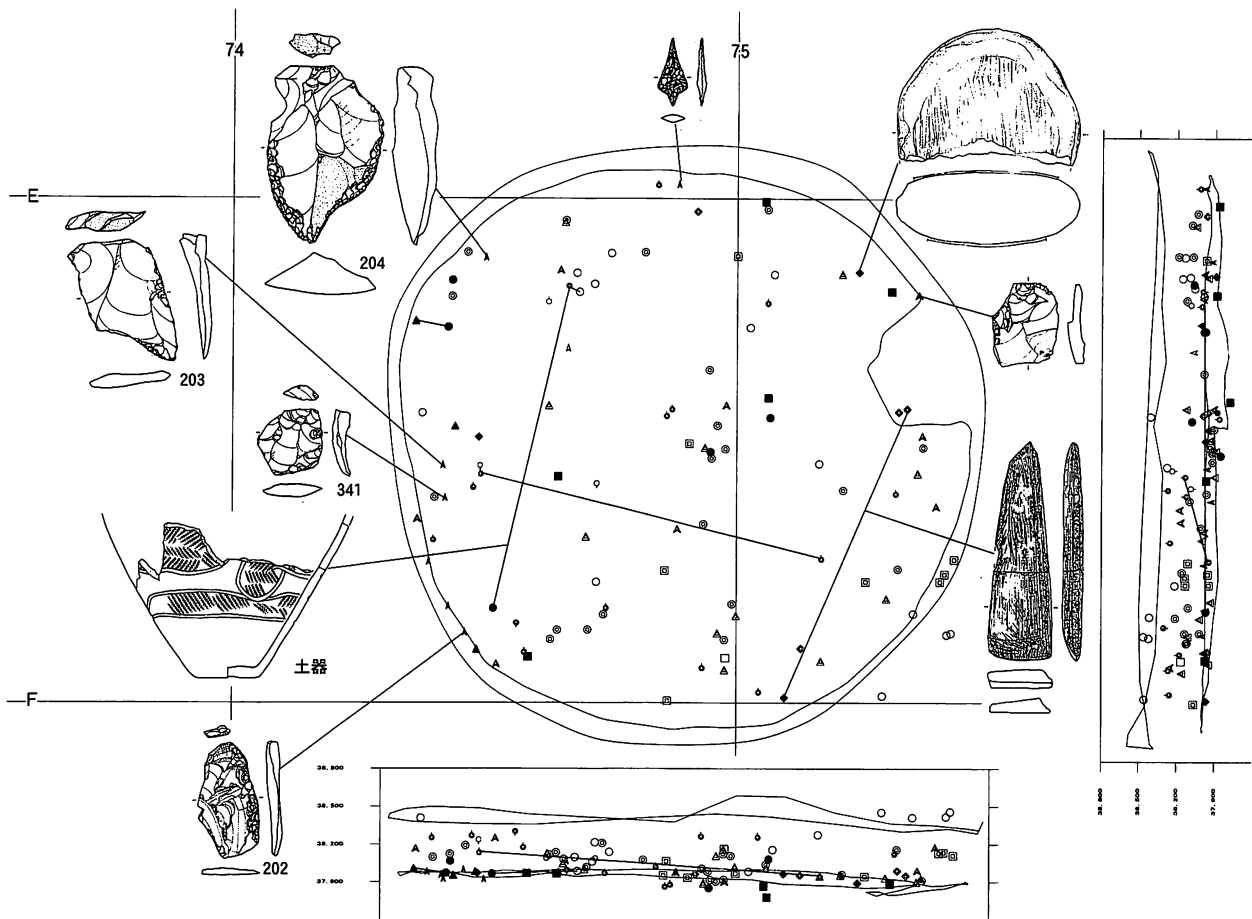
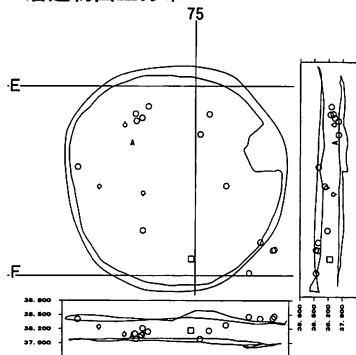

覆土1層遺物出土分布

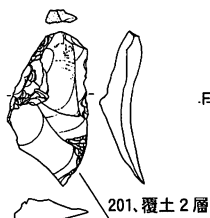
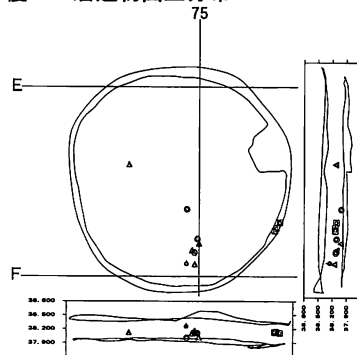

201、覆土2層

覆土2層遺物出土分布

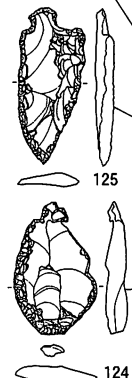
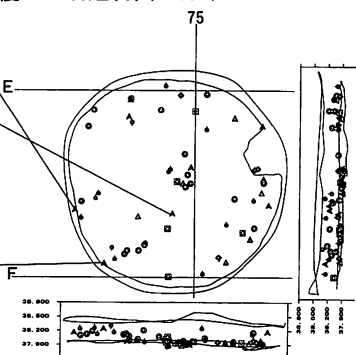

125

124

床面遺物出土分布

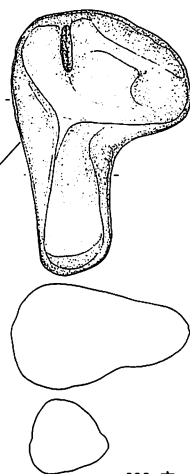
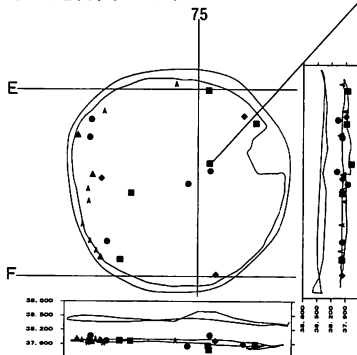

606、床
(立石)

図30 B・C地区の住居跡(12) AH4(3)



図31 B・C地区の住居跡(13) AH 5 (1)



AH5

- 1 黒褐色 ローム粒多量 しまる 覆土1
- 2 黒褐色 ローム粒少量 しまる 覆土1
- 3 黒色 ローム粒極僅か しまる 覆土1
- 4 暗赤褐色 ローム粒多い ややしまる 覆土1
- 5 暗黄褐色 ローム粒多い ややしまる 覆土1
- 6 暗褐色 ローム粒多い 炭化材少量 しまり弱い 覆土1
- 7 暗茶褐色 ローム粒少量 しまり弱い 覆土1
- 8 暗黄褐色 ロームブロック多い ややしまる 覆土1
- 9 暗黄褐色 ロームブロック多い ややしまる 覆土1
- 10 黒褐色 ロームブロック中粒多い ややしまる 覆土1
- 11 暗褐色 ローム粒多い しまる 覆土1
- 12 暗黄褐色 ロームブロック多量 ややしまる 覆土1
- 13 暗黄褐色 ロームブロック多量 しまる 覆土1
- 14 黒褐色 ローム粒少ない、炭化材含む しまる 覆土1
- 15 暗褐色 ローム粒少ない しまり弱い 覆土1
- 16 暗褐色 ロームブロック多量 しまる 覆土1
- 17 暗褐色 ロームブロック中粒少量 しまり弱い 覆土1
- 18 暗褐色 ローム粒多量 しまり弱い 覆土1
- 19 暗黄褐色 しまりない 覆土1
- 20 黒褐色 ローム粒多い ややしまる 覆土2
- 21 暗褐色 ローム粒僅か しまりない 覆土3
- 22 暗褐色 ロームブロック中粒少ない ややしまる 覆土3
- 23 黒褐色 ローム粒少量 ややしまる 覆土3
- 24 暗褐色 ロームブロック多量 ややしまる 覆土3
- 25 暗褐色 ローム粒僅か ややしまる 覆土上
- 26 暗黄褐色 ローム粒や多い しまり弱い 覆土上
- 27 暗黄褐色 ローム粒や多い、炭化材若干含む しまり弱い 覆土上
- 28 暗茶褐色 ローム粒少量 ややしまる 覆土 MP 10の1
- 29 暗褐色 ロームブロック中粒少量 ややしまる 入り口のタタキ
- 30 暗褐色 主にロームブロック ややしまる 入り口のタタキ
- 31 入り口のタタキ

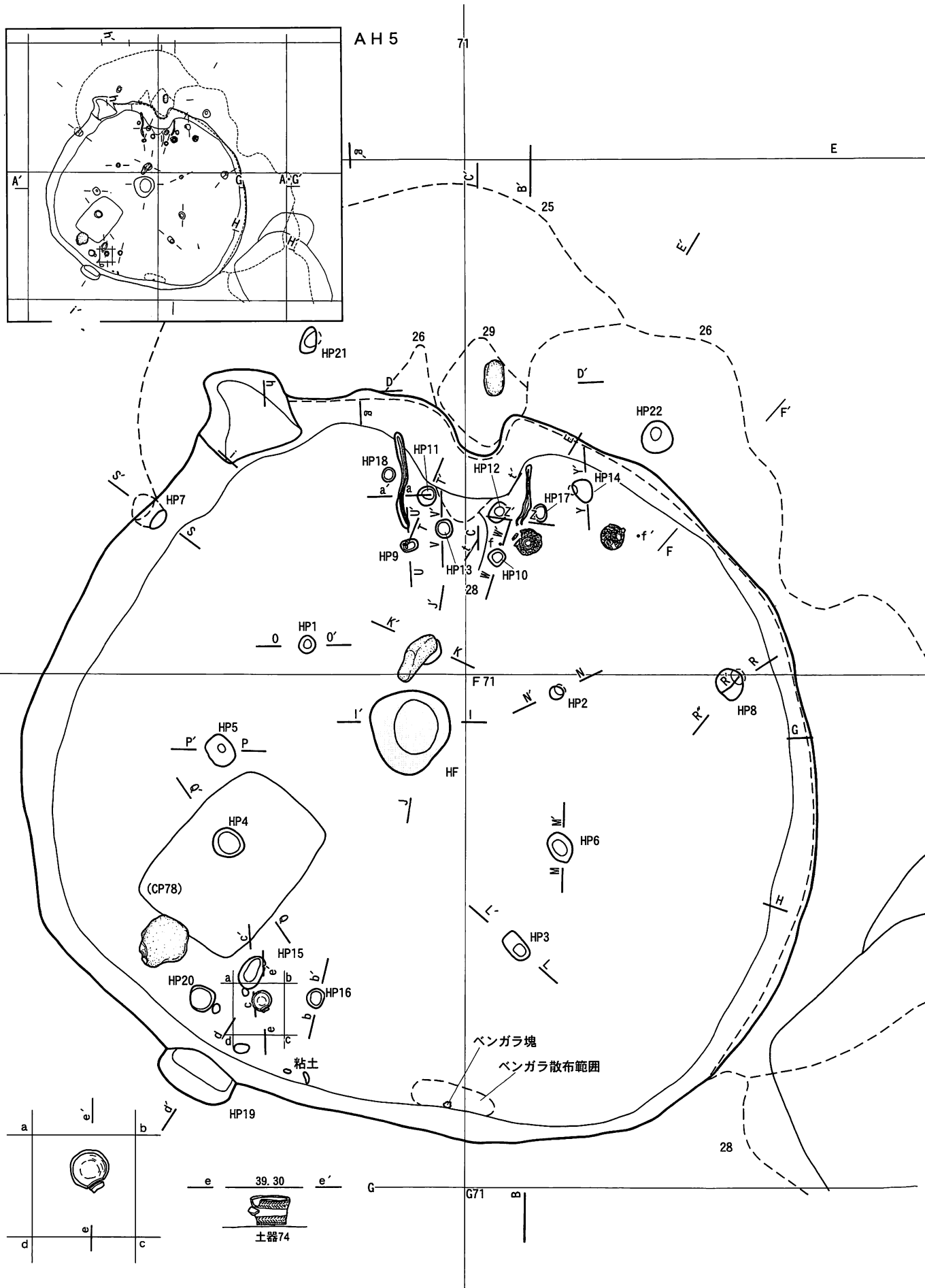
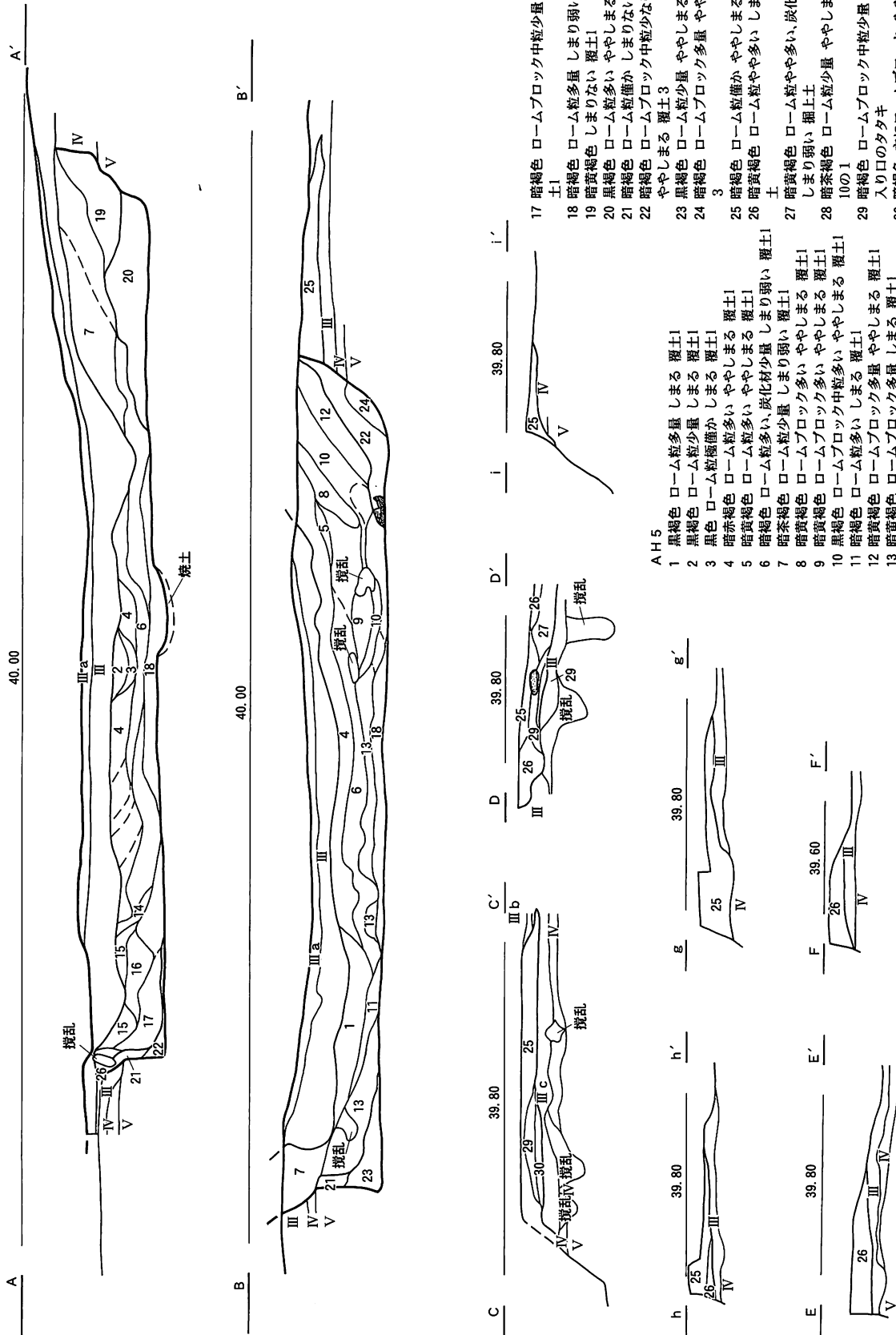
図32 B・C地区の住居跡(14) AH5(2)



図33 B・C地区の住居跡(15) AH 5 (3)



III層遺物出土分布

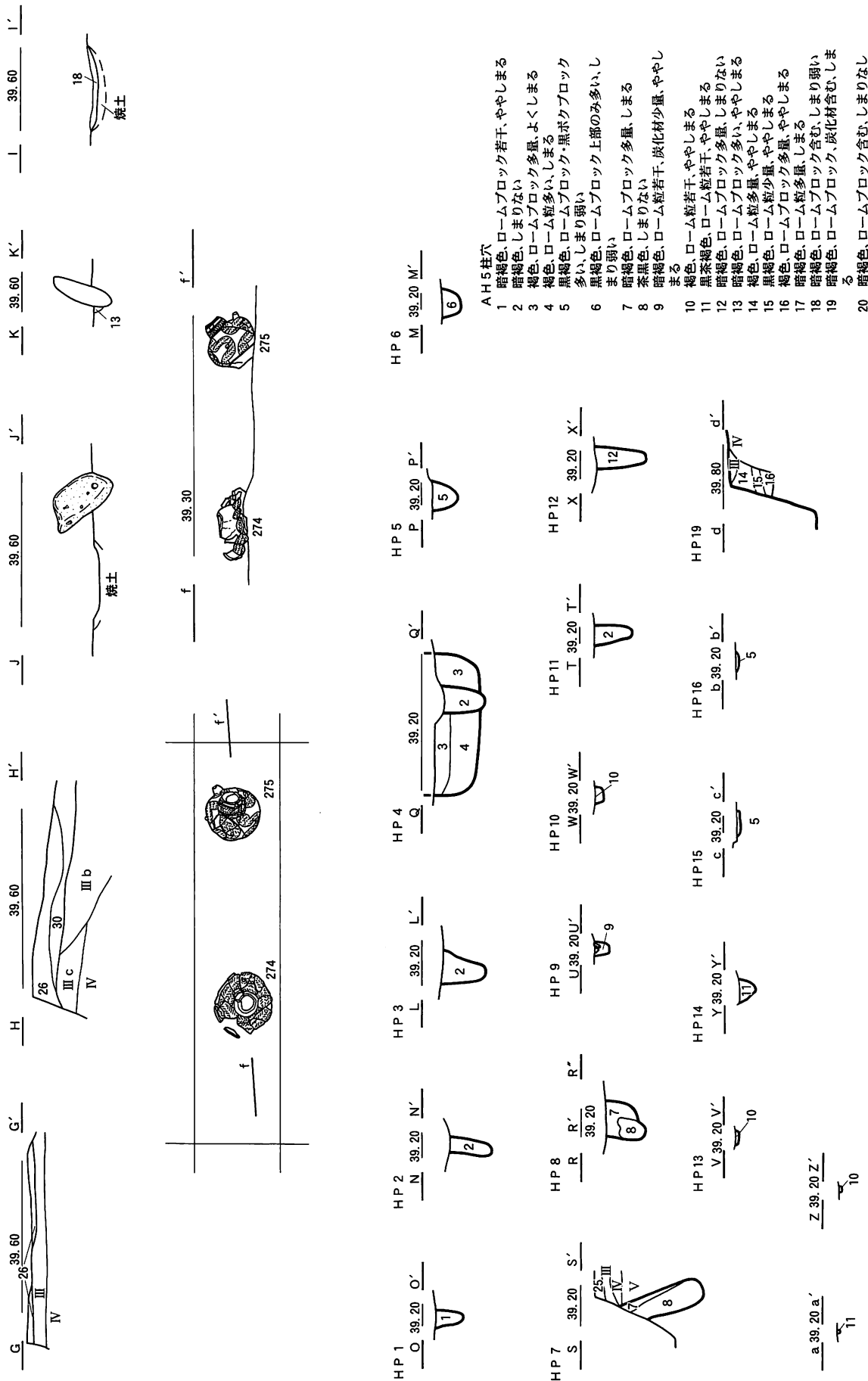
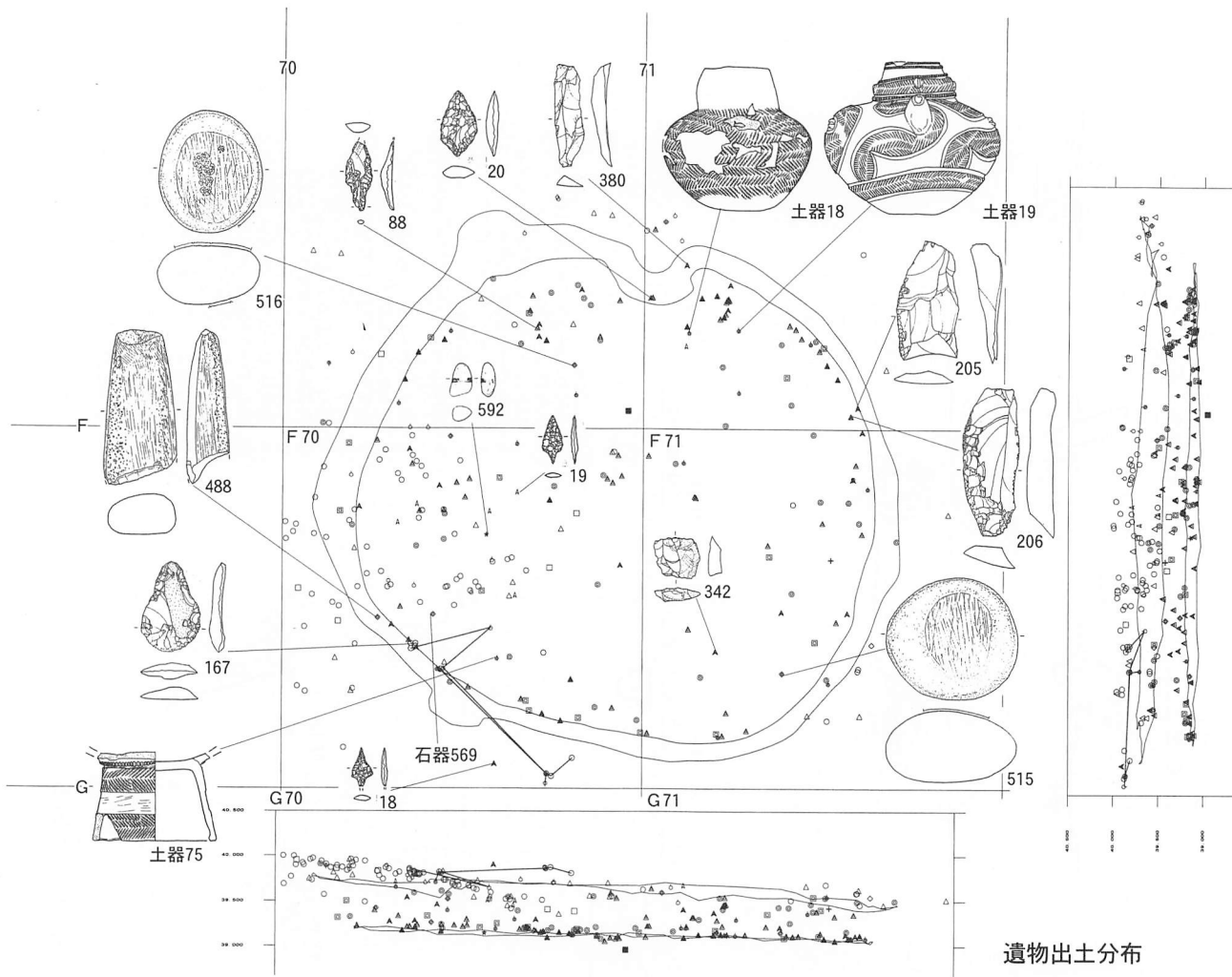
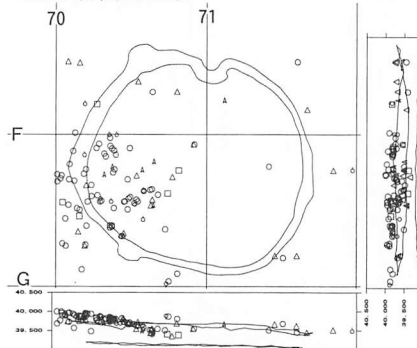

覆土1層遺物出土分布

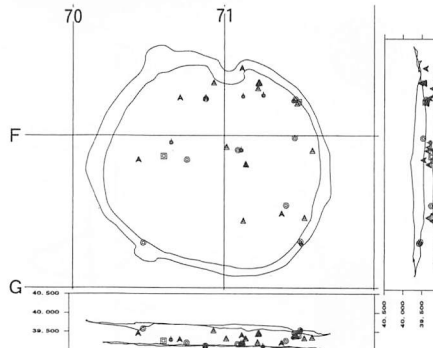

覆土2層遺物出土分布

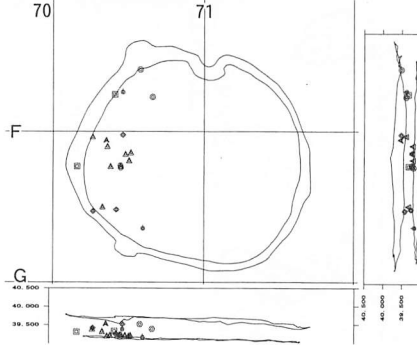

床遺物出土分布

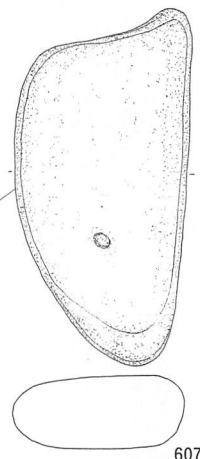
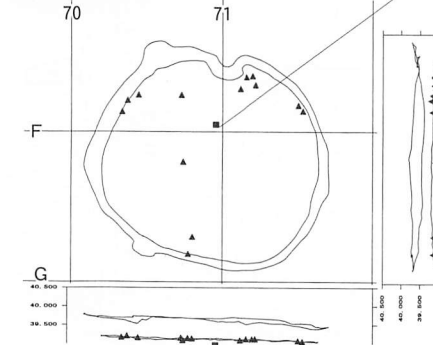

※1グリッド(マス目)は4m四方

図34 B・C地区の住居跡(16) AH5(4)

AH 6

- 1 黒褐色
- 2 明茶褐色
- 3 暗茶褐色



図35 B・C地区の住居跡(17) AH 6(1)



- A
- 1 灰褐色
 - 2 黒褐色 ローム粒少量しまりなし
 - 3 明茶褐色 ローム粒少量
 - 4 黒色 ローム粒微量しまりよい
 - 5 明茶褐色 黒色土粒、ロームブロック、ローム粒多量混土
 - 6 黒褐色
 - 7 薄茶褐色
 - 8 暗黄褐色
 - 9 暗茶褐色 ローム粒多量
 - 10 明茶褐色
 - 11 黒褐色
 - 12 暗黄褐色
 - 13 明黄褐色
 - 14 暗茶褐色 ローム粒多量 埋め土
 - 15 暗黄褐色 黒色土粒少量、ローム粒多量
 - 16 黒褐色

- 17 暗茶褐色
- 18 黒褐色
- 19 黒色 炭化物主体、焼土多量、骨片少量
- 20 暗黄褐色 炭化物多量、焼土微量、ローム粒多量混土
- 21 暗茶褐色 ロームブロック多量、炭化物少量混土
- 22 赤褐色 ロームブロック多量 しまりよいかたい
- 23 暗黄褐色 (やや赤み)色 ローム粒、黒色土粒多量しまりよいかたい
- 24 暗黄褐色 ロームブロック多量 やわらかい
- 25 黒褐色 ロームブロック多量、ローム粒少量、炭化物少量
- 26 明黄褐色
- 27 暗茶褐色
- 28 黒褐色 しまりなし
- 29 明黄褐色 ロームブロック
- 30 黒褐色
- 31 暗茶褐色 しまりよい

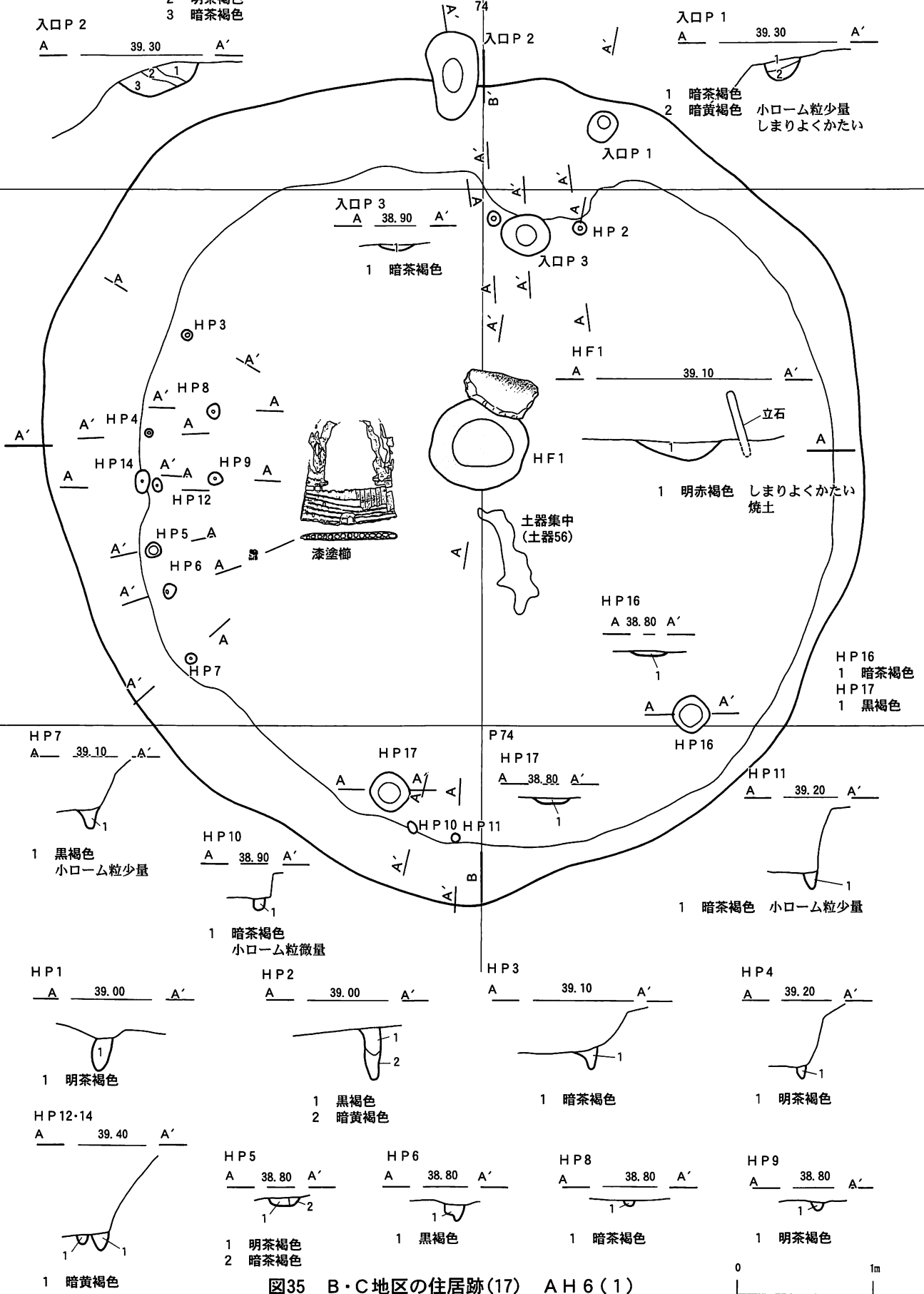
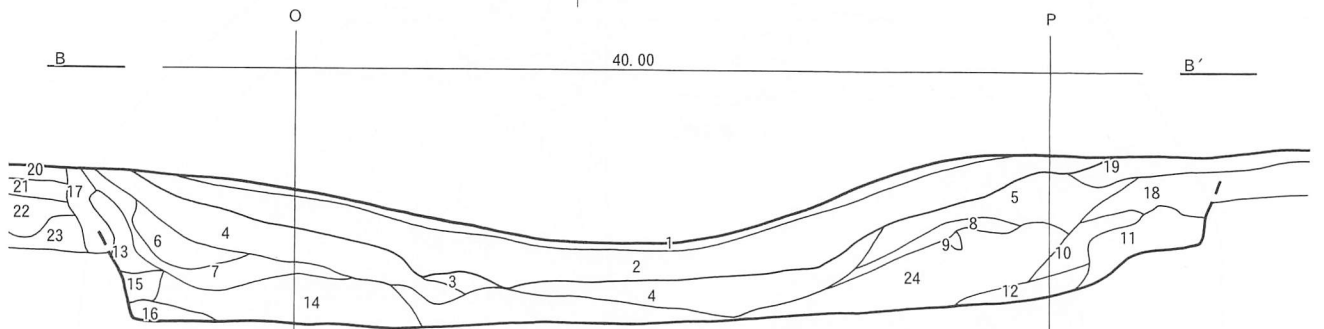
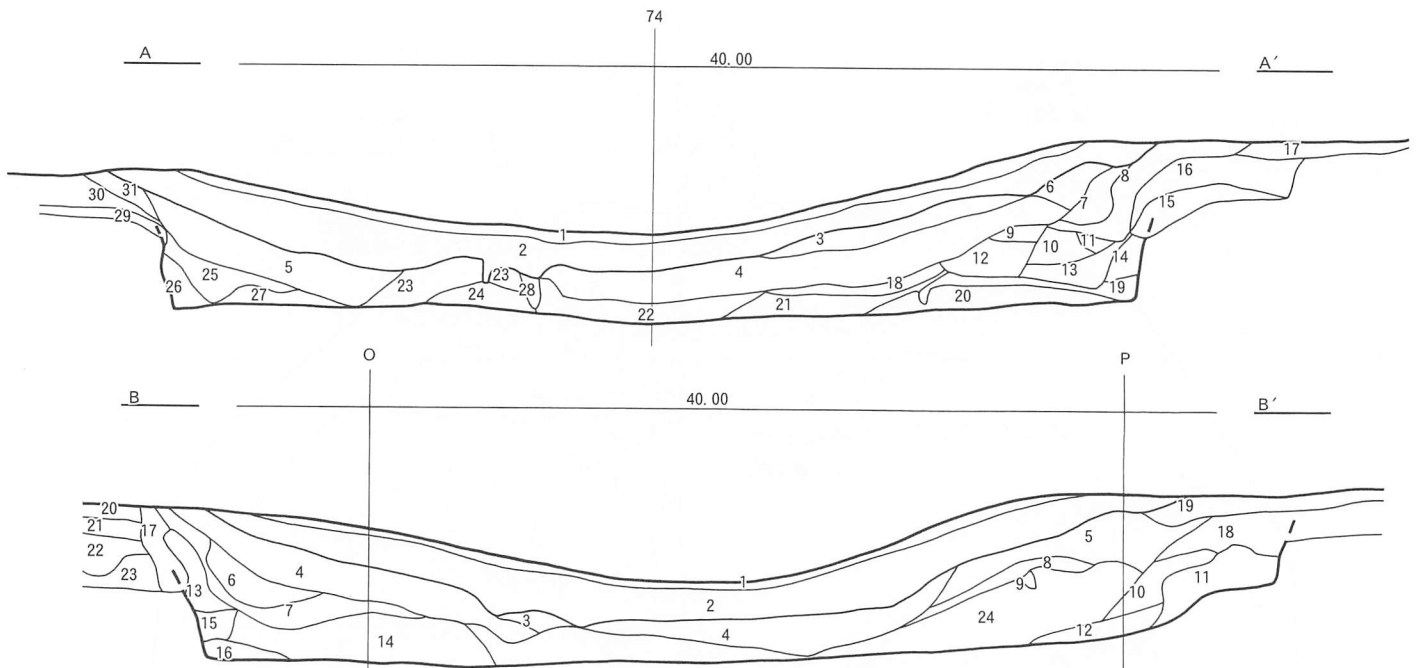
- B
- 1 灰褐色
 - 2 黒褐色 ローム粒少量しまりなし
 - 3 茶褐色
 - 4 黒色 ローム粒微量しまりよい
 - 5 暗茶褐色 ローム粒少量、ロームブロック微量
 - 6 明黄褐色 ローム粒多量
 - 7 明茶褐色
 - 8 黒色 ローム粒微量
 - 9 明茶褐色 しまりなし
 - 10 暗黄褐色
 - 11 明黄褐色 ロームブロック多量
 - 12 明黄褐色 ロームブロック多量
 - 13 暗茶褐色 ローム粒微量
 - 14 暗黄褐色 ローム粒多量ロームブロック多量しまりよいかたい
 - 15 暗茶褐色 ロームブロック少量

- 16 黒褐色 粘性
- 17 暗茶褐色 しまりなし
- 18 黒色 ローム粒微量
- 19 明黄褐色 堀り上げ土
- 20 暗茶褐色
- 21 黒褐色
- 22 黒色
- 23 明黄褐色 ロームブロック
- 24 赤褐色 ロームブロック多量



図36 B・C地区の住居跡(18) AH6(2)



図37 B・C地区の住居跡(19) AH6(3)

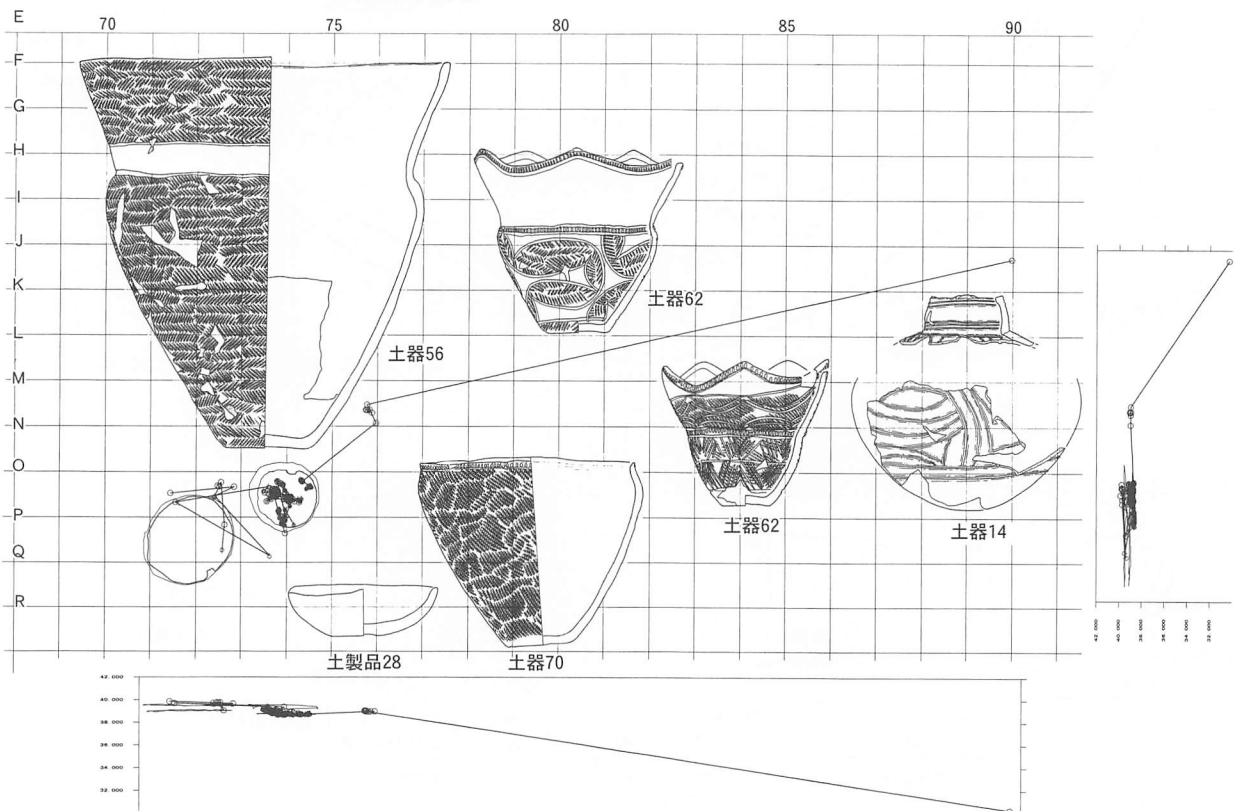

図38 B・C地区の住居跡(20) AH 6(4)

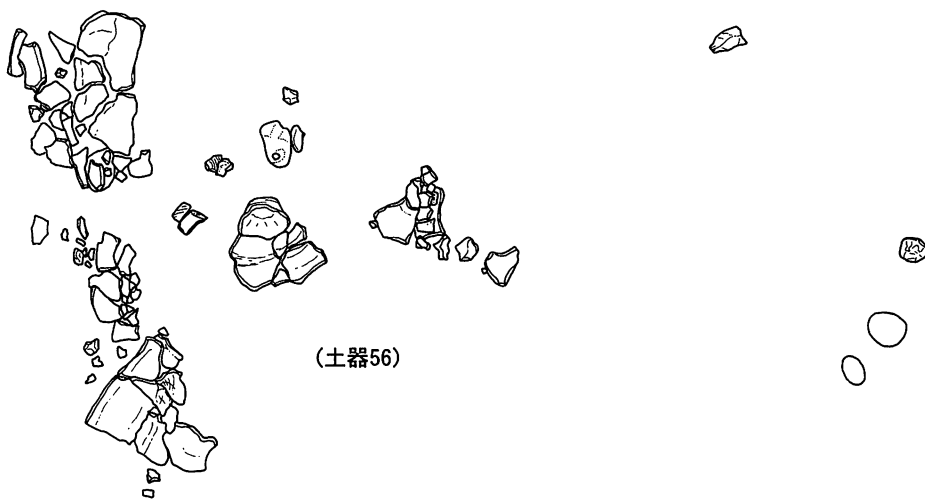
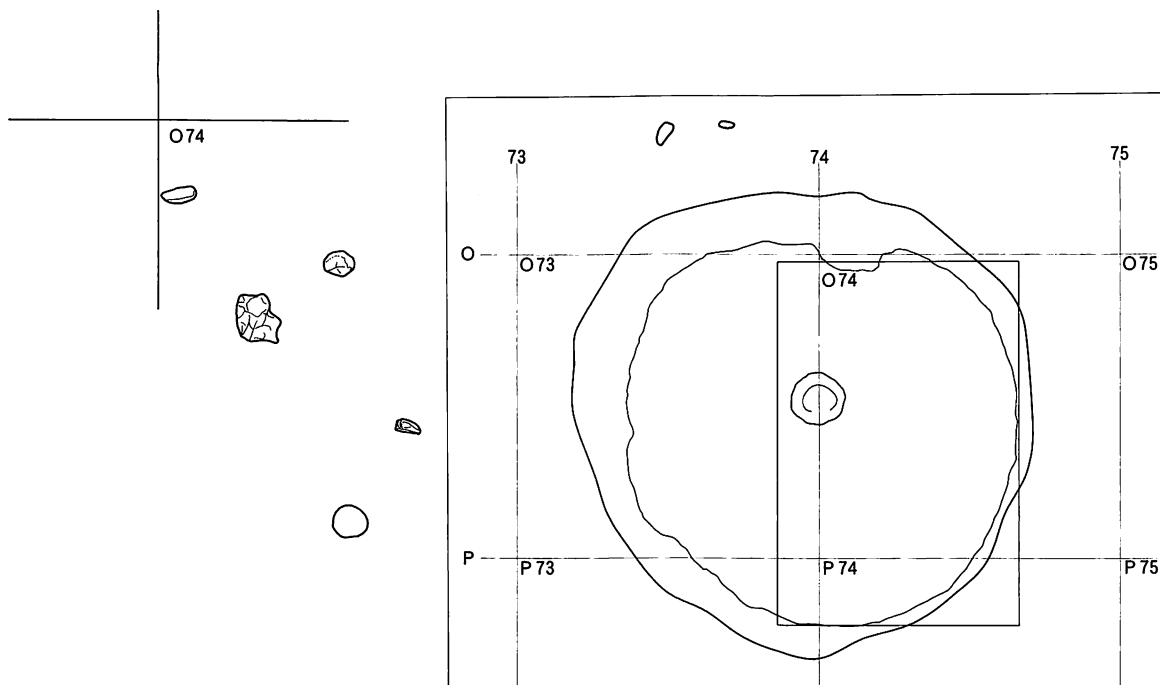

Ⅲ層遺物出土分布

覆土1層遺物出土分布

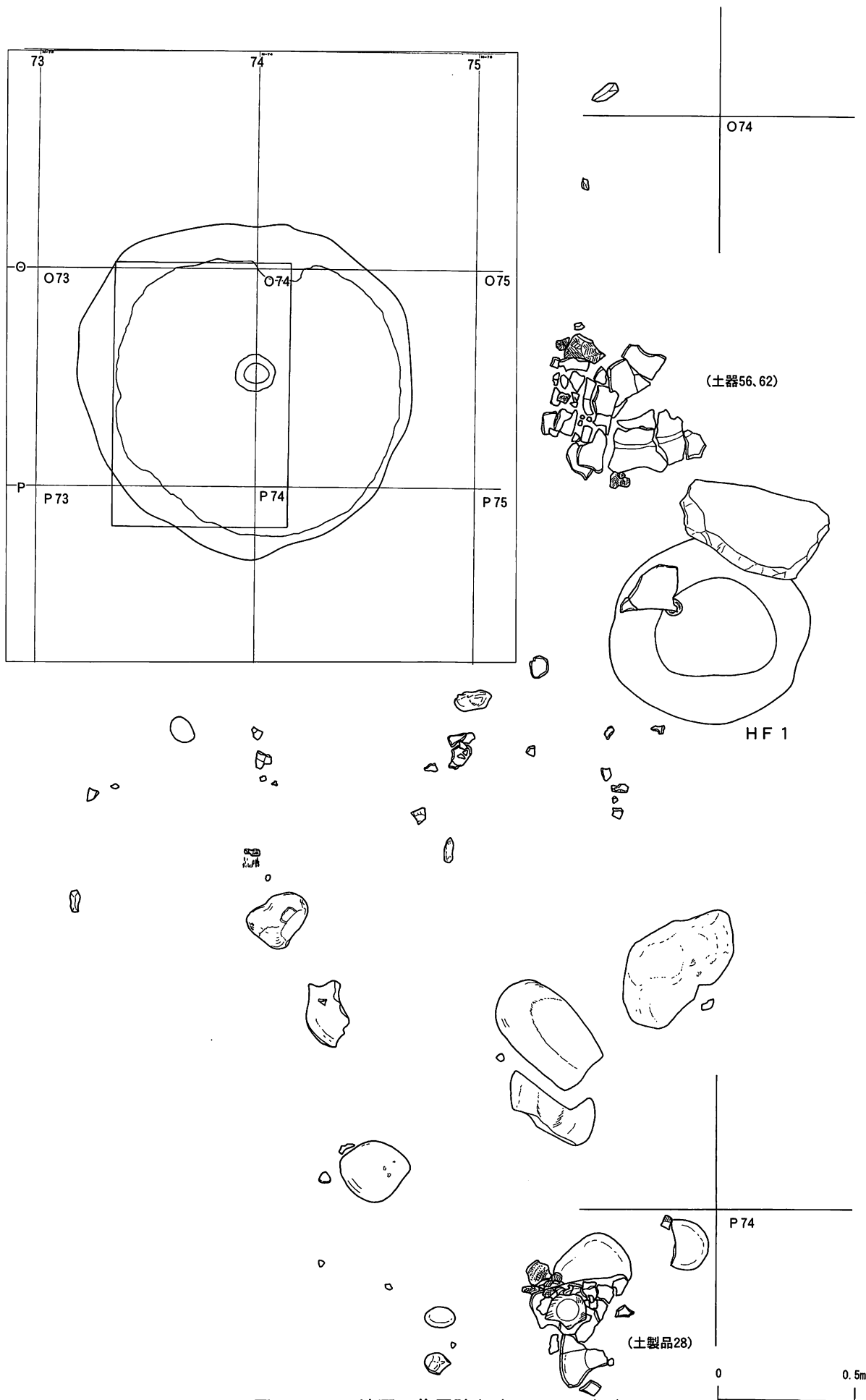
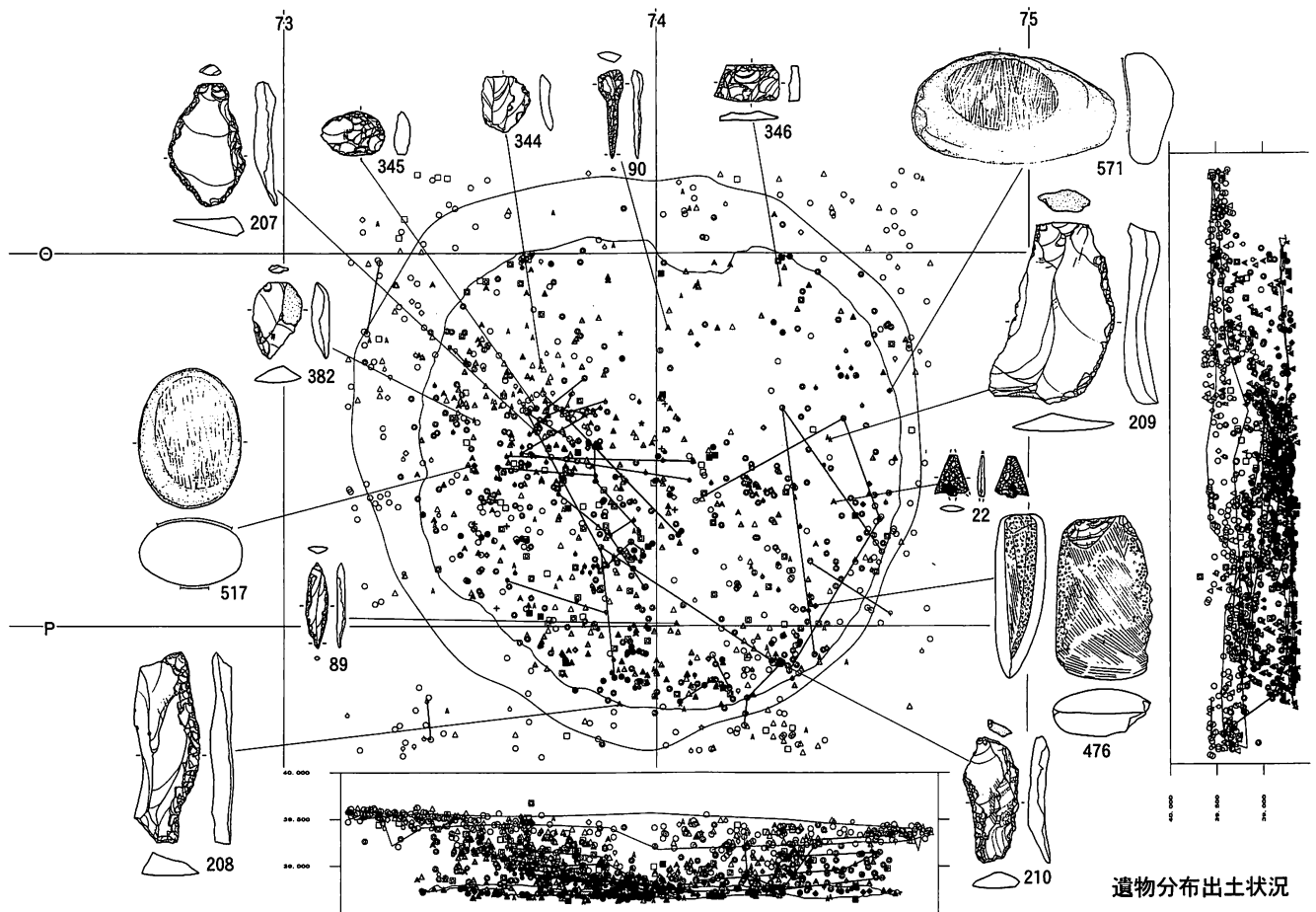
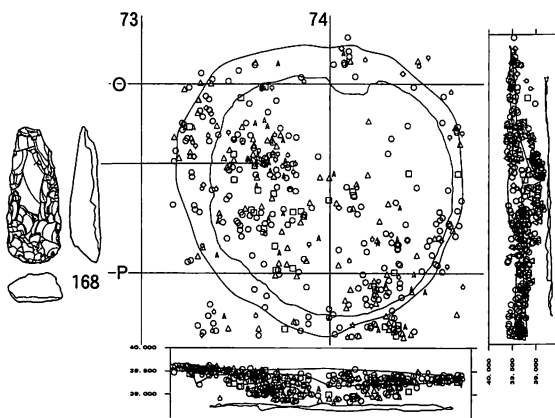

覆土2層遺物出土分布

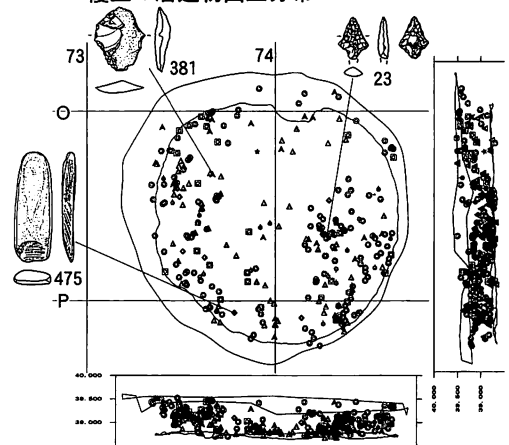

床遺物出土分布

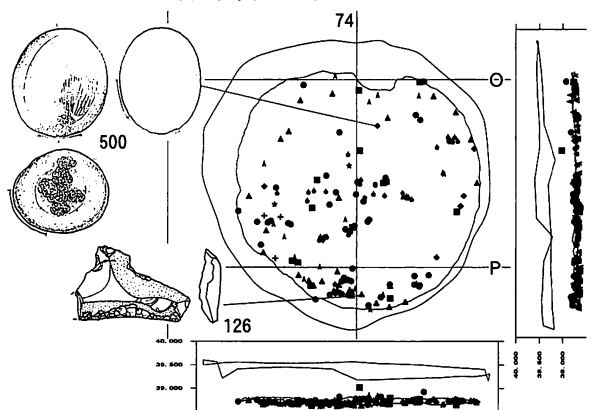
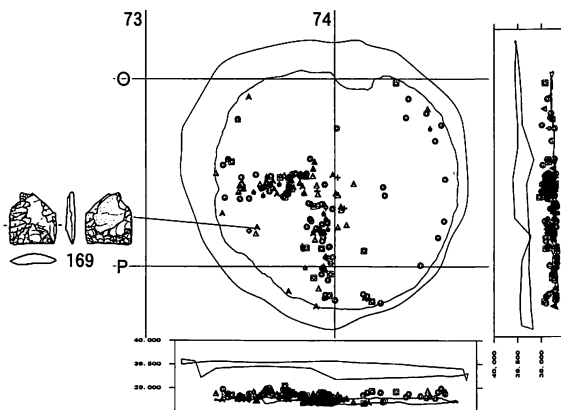

※1グリッド(マス目)は4m四方

図39 B・C地区の住居跡(21) AH6(5)



図40 B・C地区の住居跡(22) AH7(1)

- AH7
- 1 茶褐色 ローム粒多量 しまる 覆土1
 - 2 暗褐色 ローム粒多い、炭化材少し ややしまる 覆土1
 - 3 黒褐色 ローム粒少し ややしまる 覆土1
 - 4 暗褐色 ローム粒多量、炭化材多く、大型炭化 目立つ しまる 覆土1
 - 5 暗褐色 ローム粒多い ややしまる 覆土1
 - 6 褐色 ローム粒多い、ロームブロック含む しまる 覆土1
 - 7 暗褐色 ローム粒多い しまりやや弱い 覆土1
 - 8 暗褐色 ローム粒多い、ロームブロック少し、 炭化材少し ややしまる 覆土1
 - 9 褐色 ロームブロック多い、ローム粒多量 しまる 覆土1
 - 10 黒褐色 (根痕) しまりなし
 - 11 褐色 ローム粒多い (根痕) しまり弱い
 - 12 黒色 ローム粒多い、炭化材多い ややしまる 覆土2
 - 13 黒色 ロームブロック多い、ローム粒多い、炭 化材多い。灰とみられる層が直下にみられ、そ の下に粘土が存在 しまり弱い 覆土2
 - 14 暗赤褐色 (粘土) ローム粒少し しまり弱い 覆 土2
 - 15 暗褐色 ローム粒少し しまり弱い 覆土3
 - 16 暗褐色 ロームブロックとクロボクブロック からなる。壁崩落土とみられる。しまり弱い 覆土3
 - 17 褐色 ロームブロック多量、ローム粒多量 し まる 覆土3
 - 18 黒褐色 ローム粒多い ややしまる 覆土3
 - 19 暗褐色 径3~5mmのロームブロック多い。炭 化材少し。20層下位の方がロームブロック多い。 しまる 覆土3
 - 20 暗赤褐色 純粋なロームブロック。(壁崩落土) しまる 覆土3
 - 21 黒褐色 ロームブロック少量、ローム粒多い し まり弱い 覆土3
 - 22 炭化物層 しまり弱い 炉跡
 - 23 暗赤褐色 (粘土) V層が焼成により赤化した もの しまる 炉跡
 - 24 暗褐色 ロームブロック多量、クロボクブロッ ク含む。炭化材含む。硬くしまる 貼床 直 下のV層との境に数mmのしまりやや弱い黒褐色 土、さらに部分的にその下にローム粒・黒色土 粒を多く含むしまった暗褐色土



図41 B・C地区の住居跡(23) AH7(2)

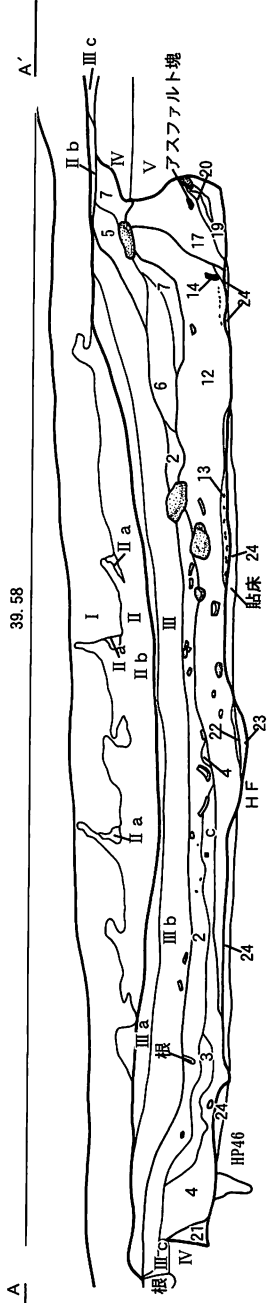
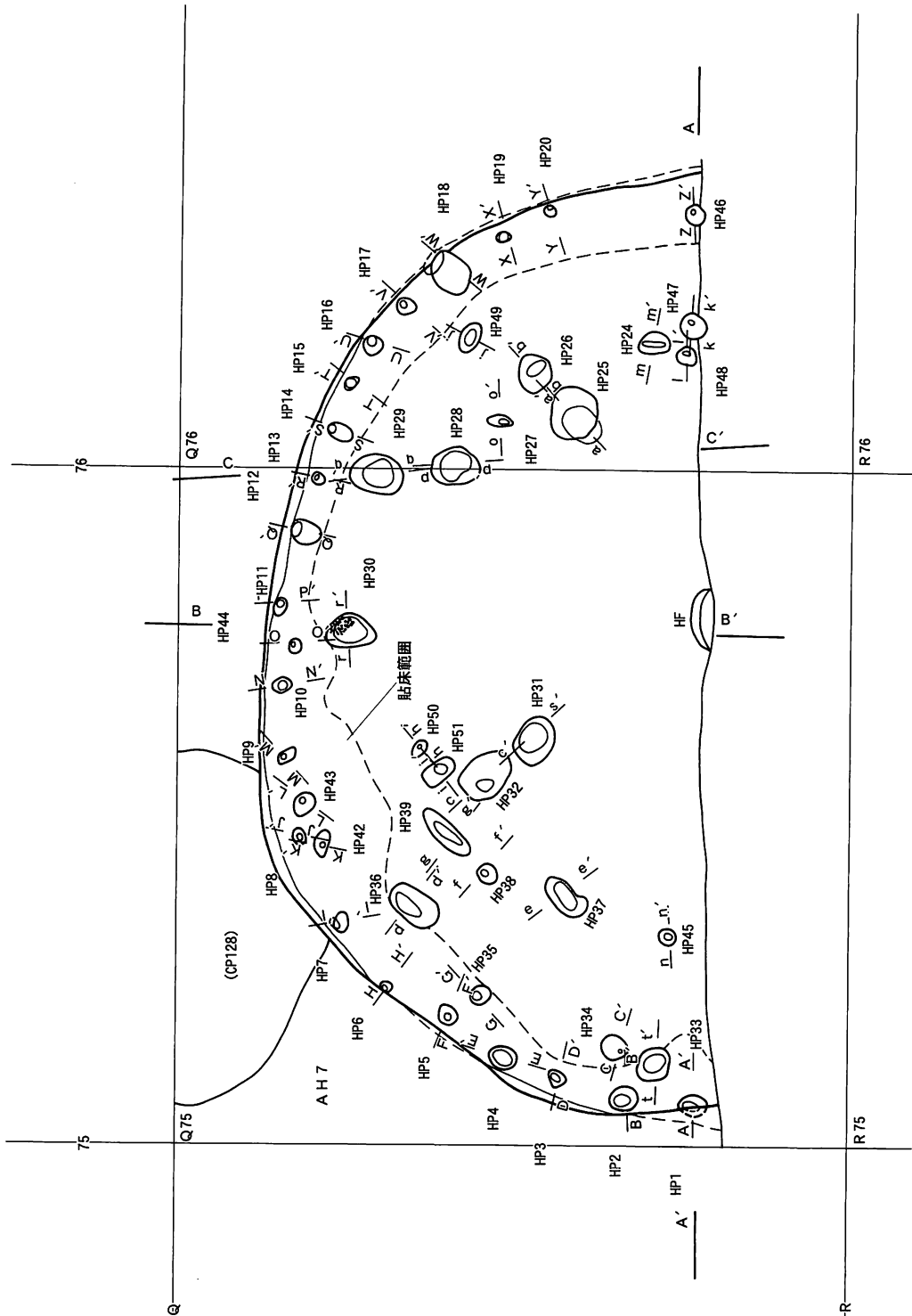

遺物分布出土状況

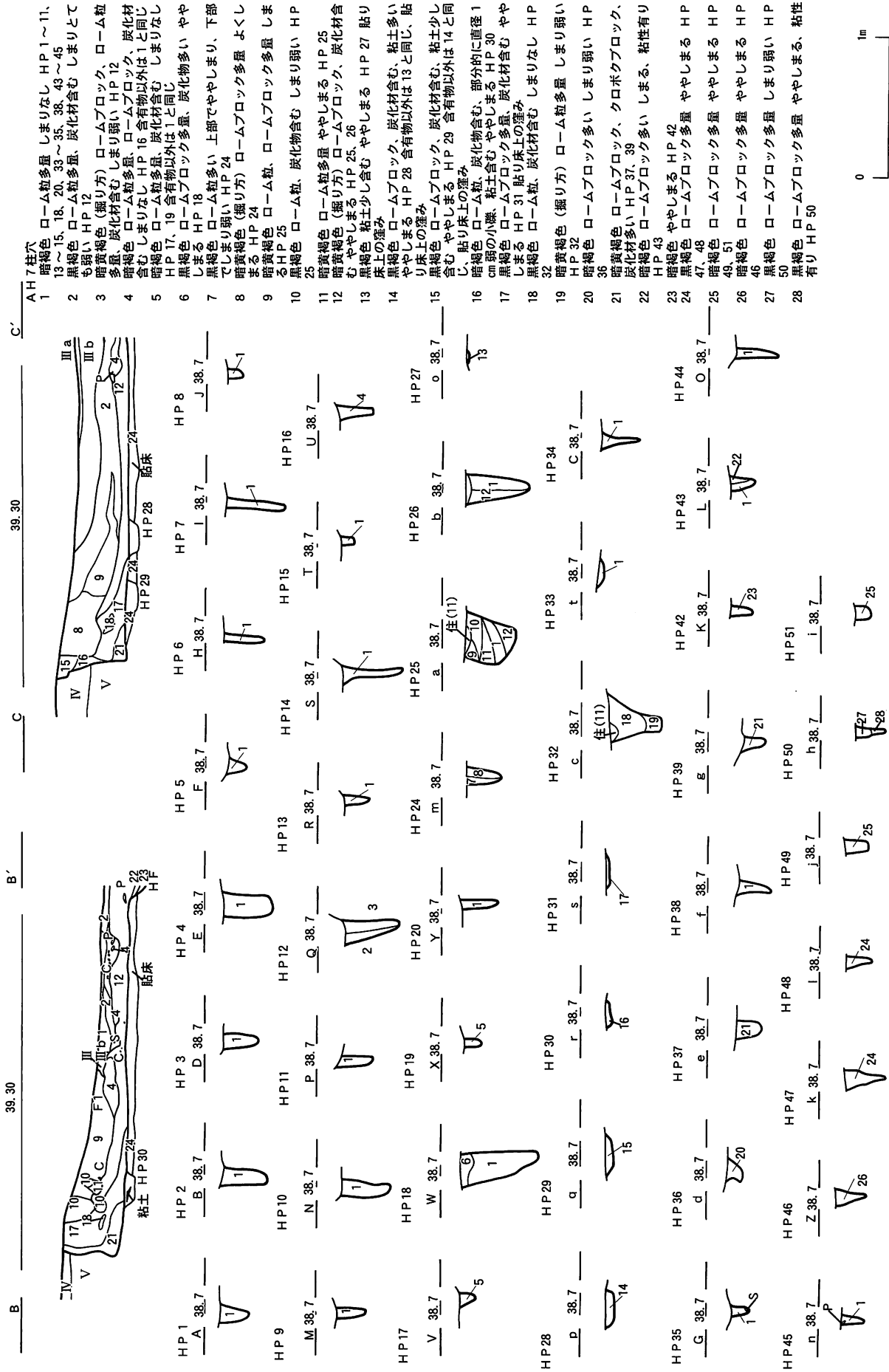
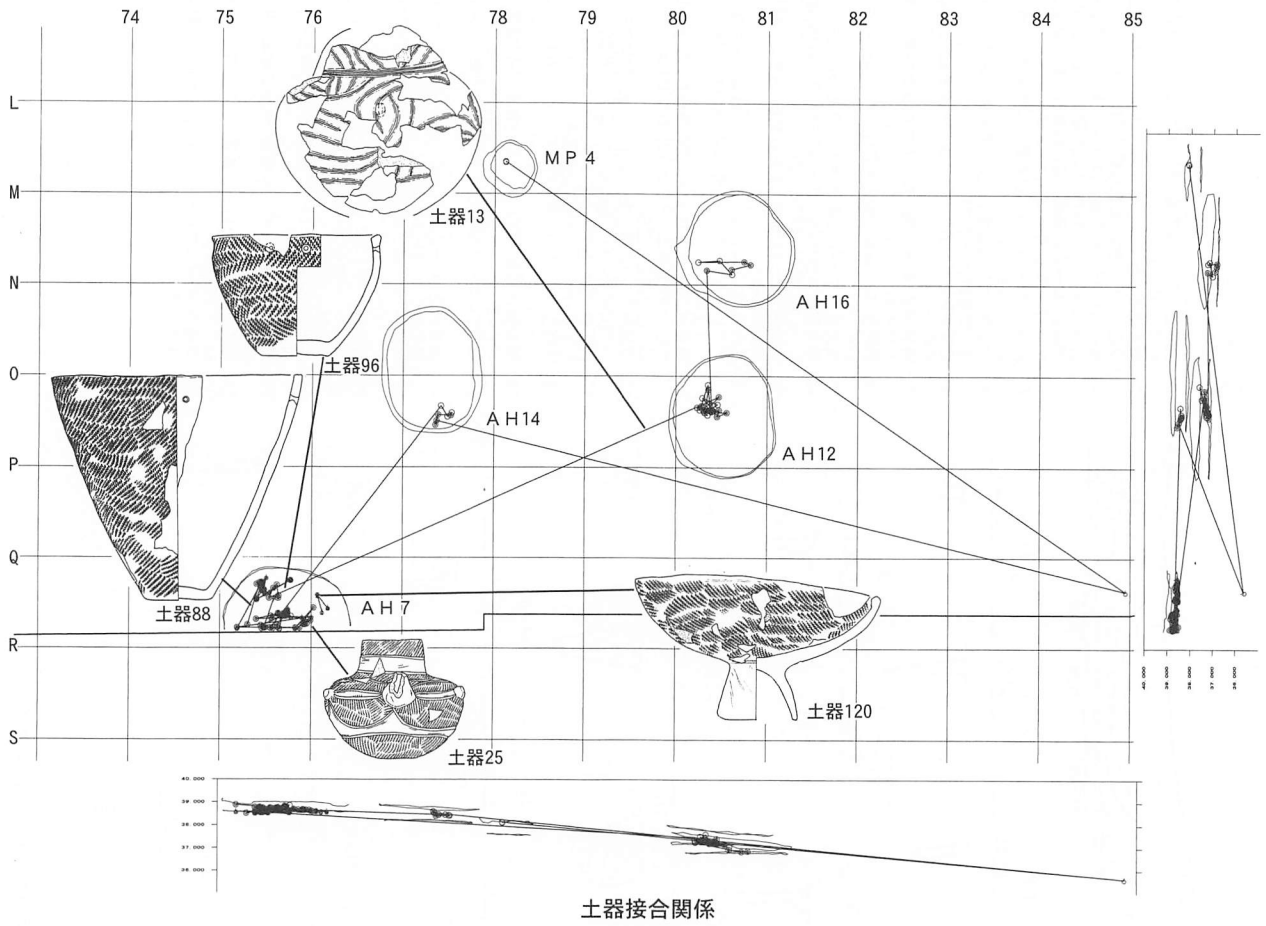

図42 B・C地区の住居跡(24) AH 7(3)

Ⅲ層遺物出土分布



覆土1層遺物出土分布

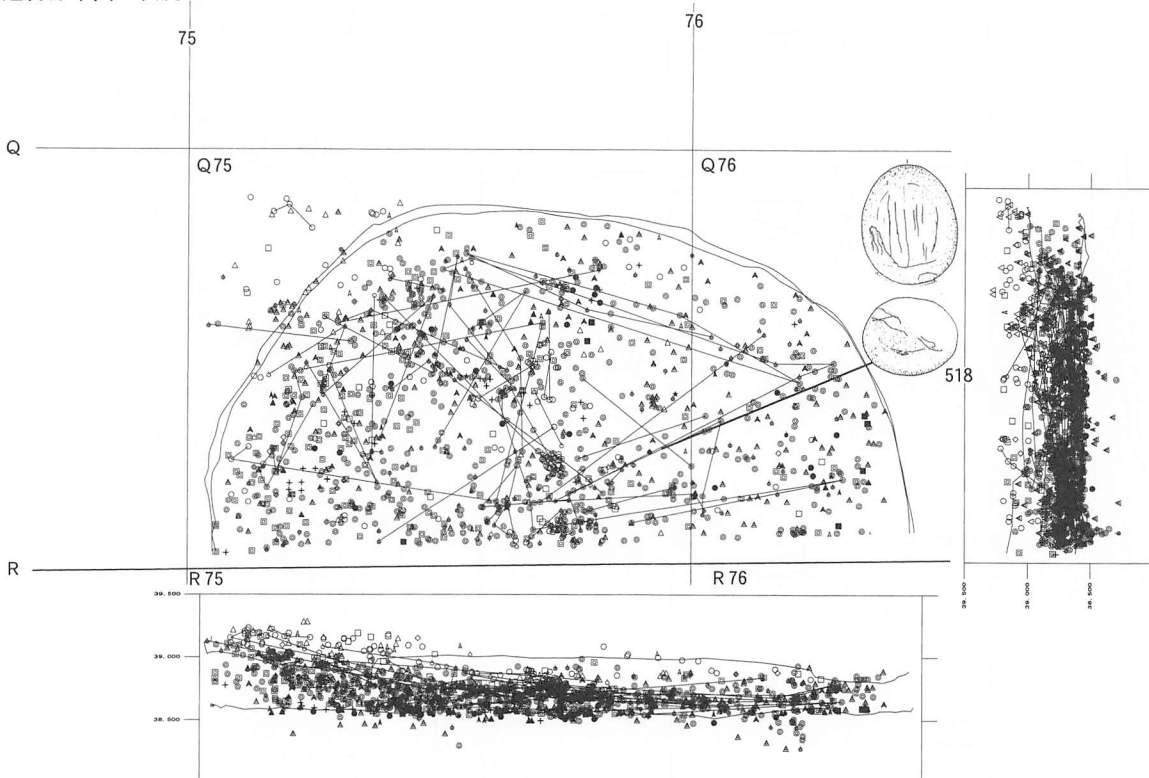
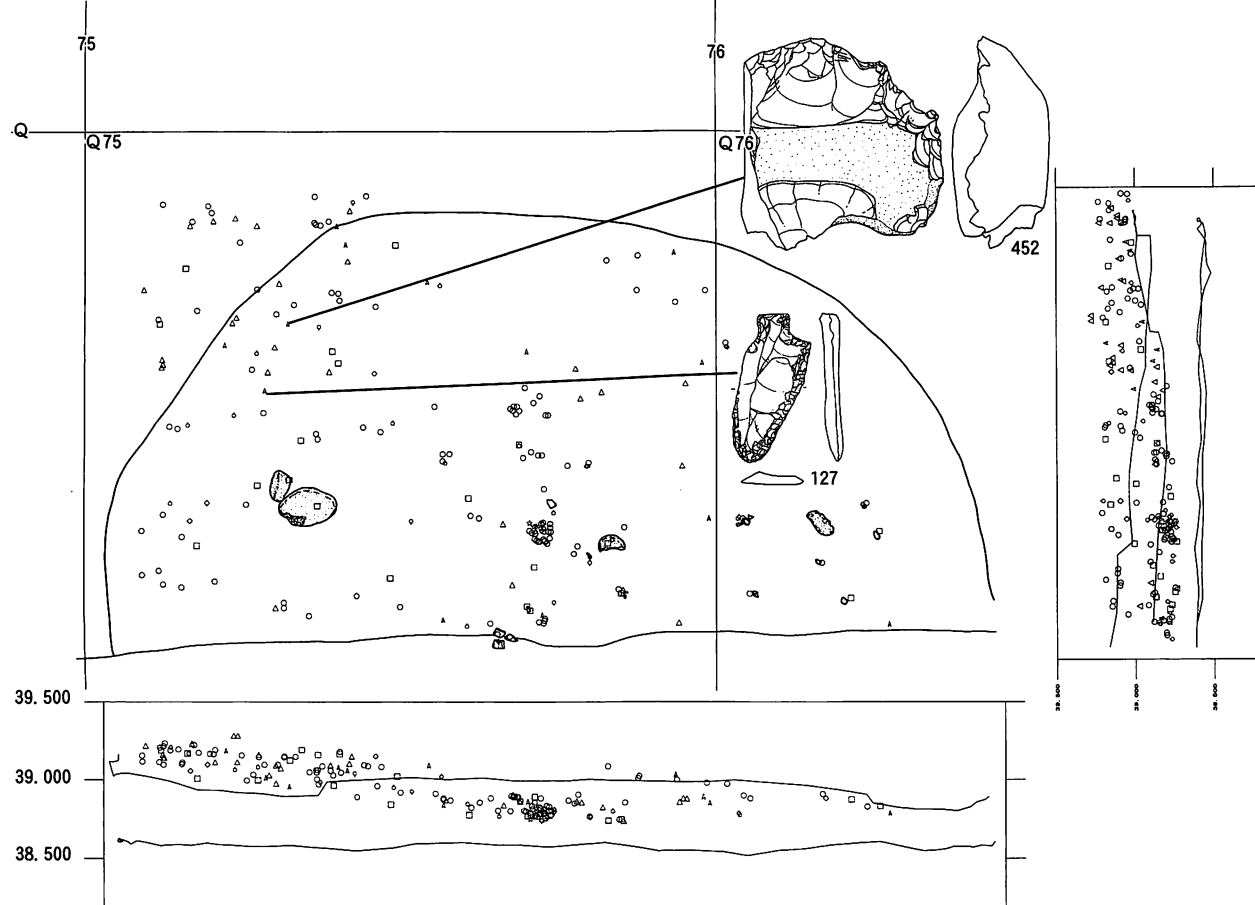

図43 B・C地区の住居跡(25) AH7(4)

覆土 2 層遺物出土分布



覆土 3 層遺物出土分布

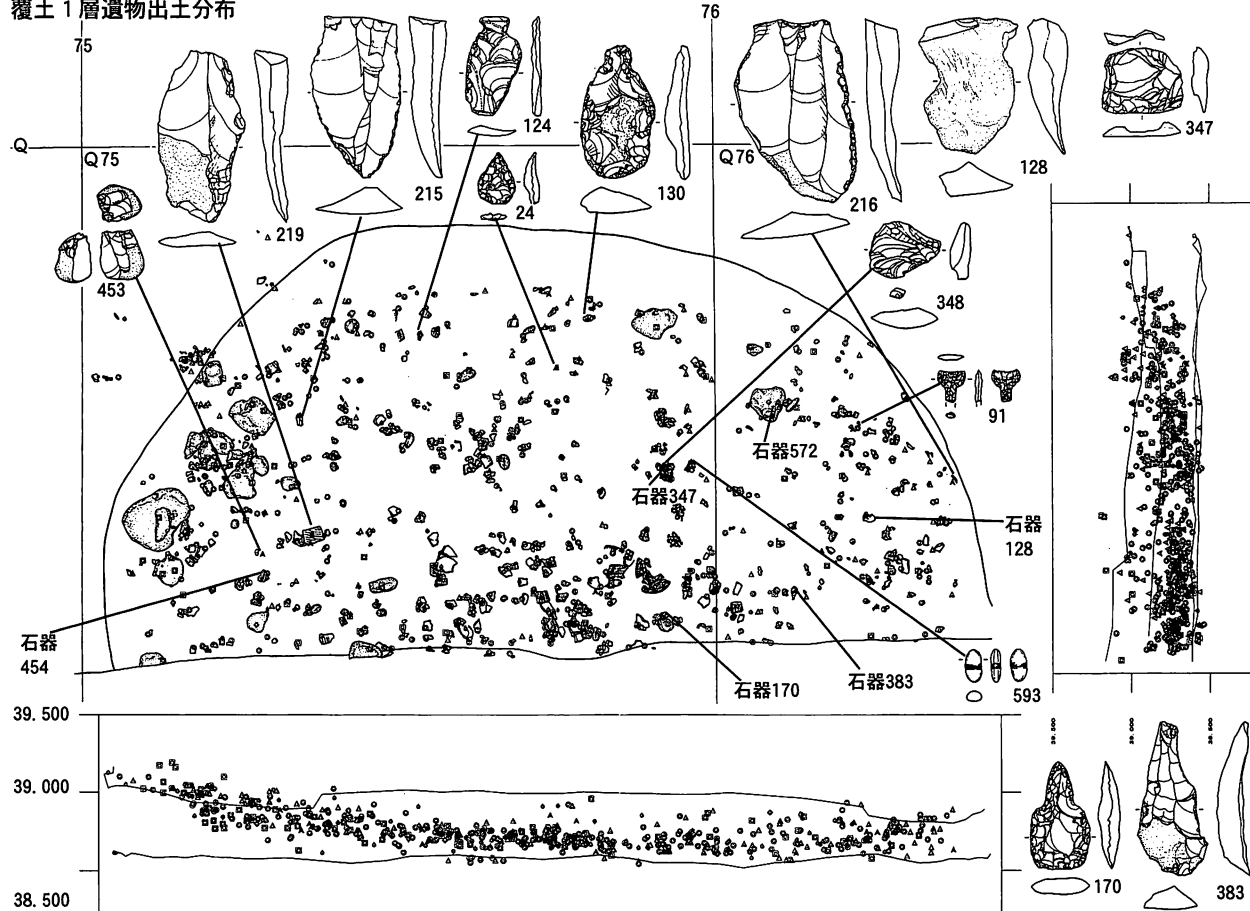
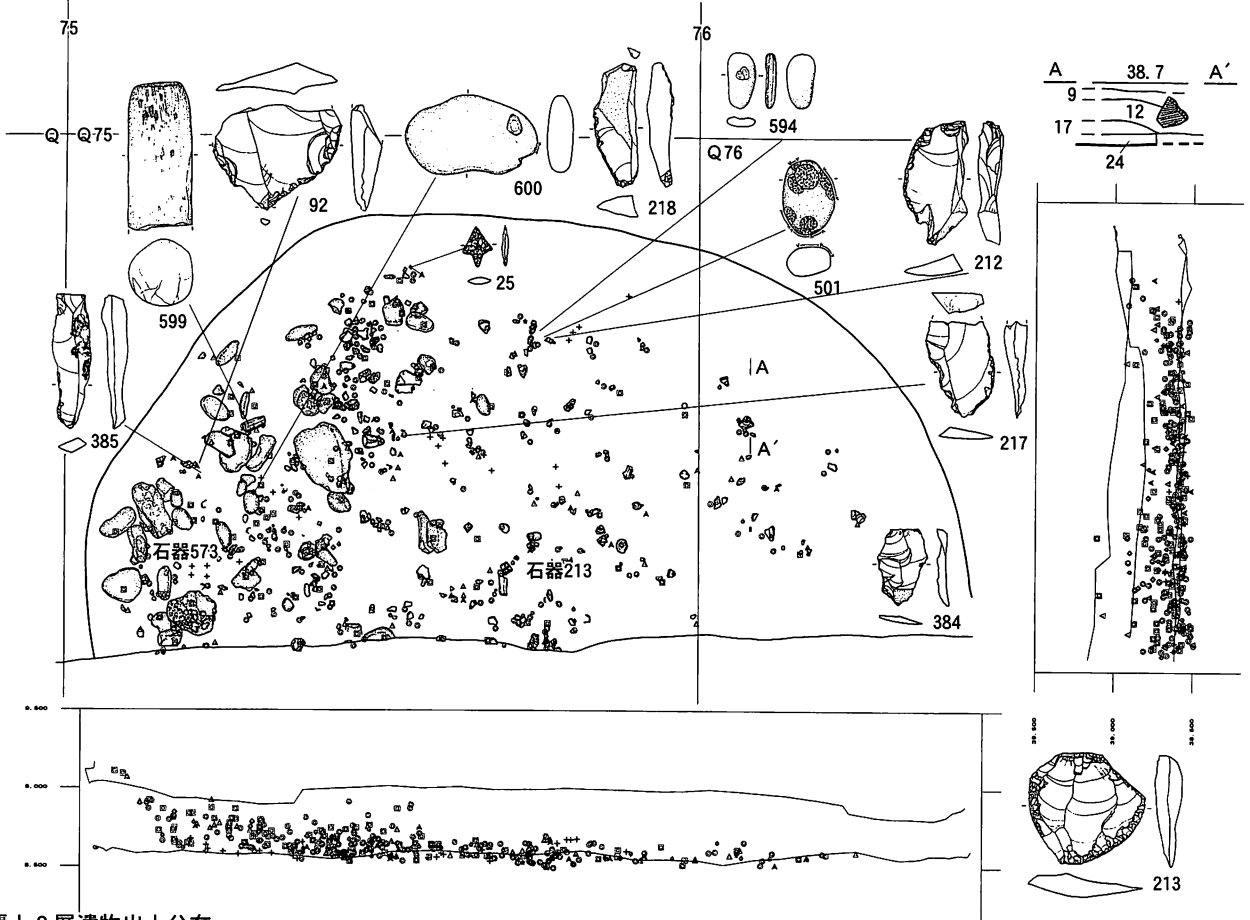

図44 B・C地区の住居跡(26) A H 7 (5)

床遺物出土分布



炭化材出土状況

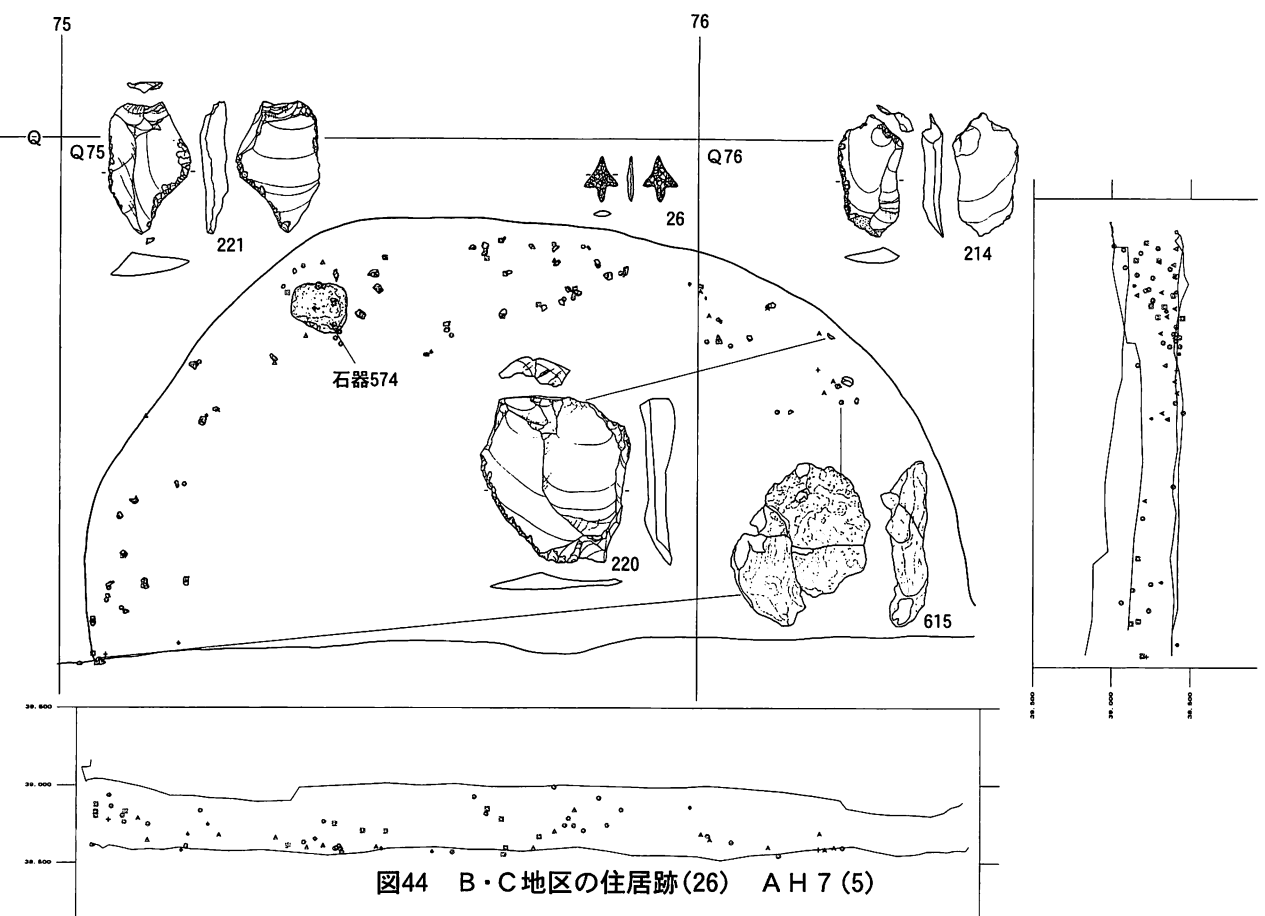
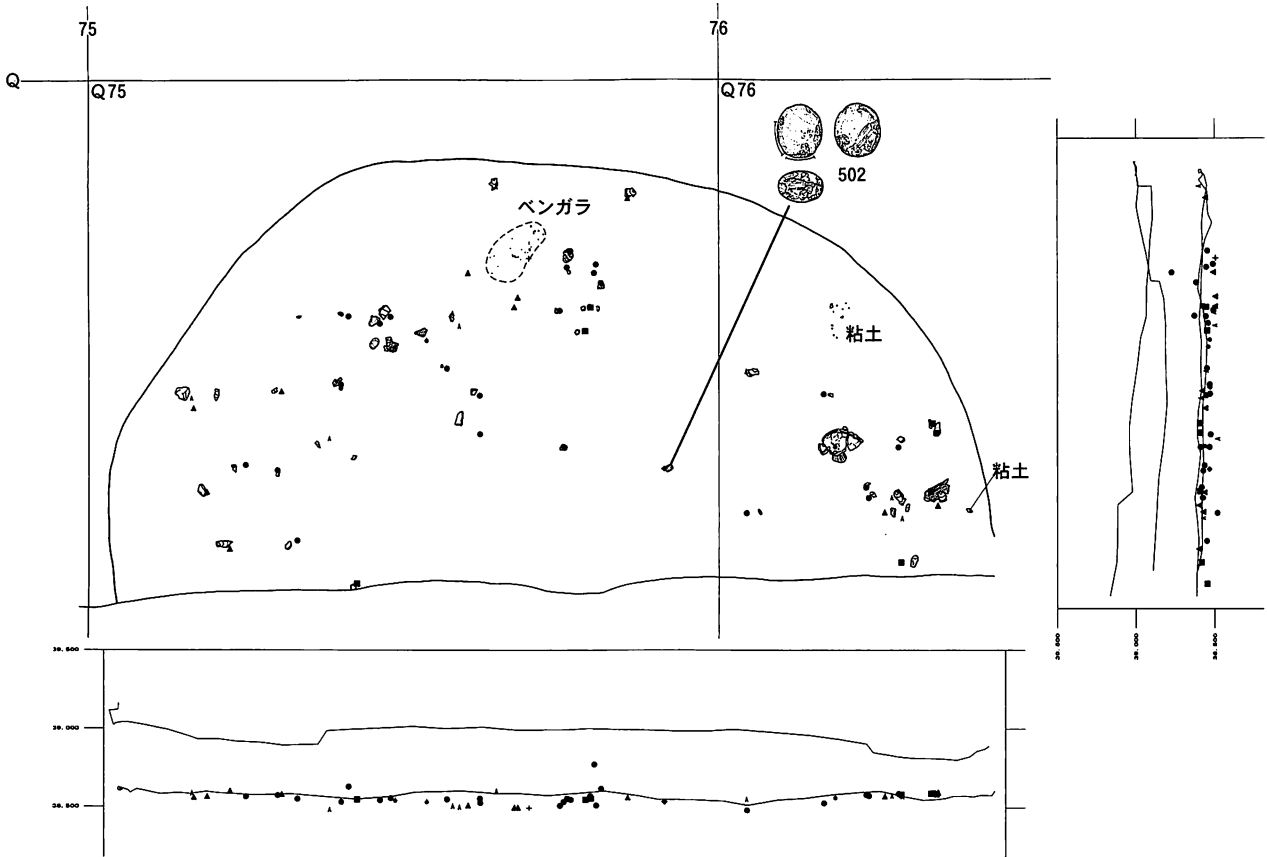

図45 B・C地区の住居跡(27) AH7(6)



図46 B・C地区の住居跡(28) AH8(1)

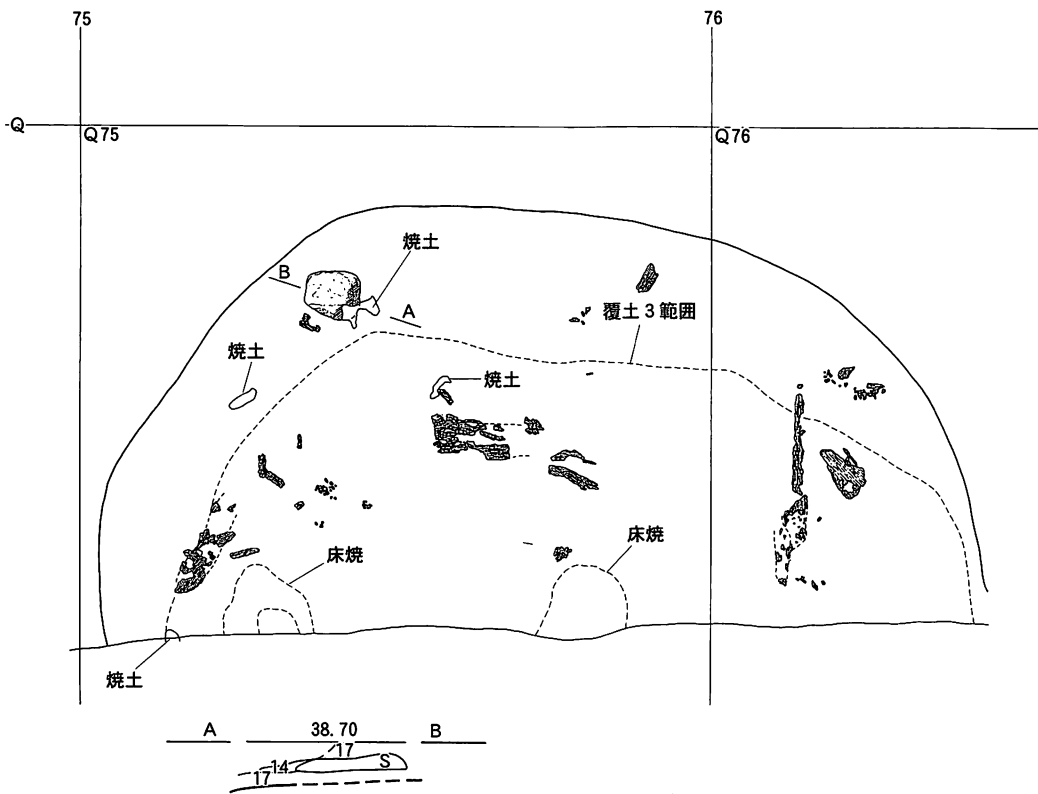

図47 B・C地区の住居跡(29) AH 8(2)

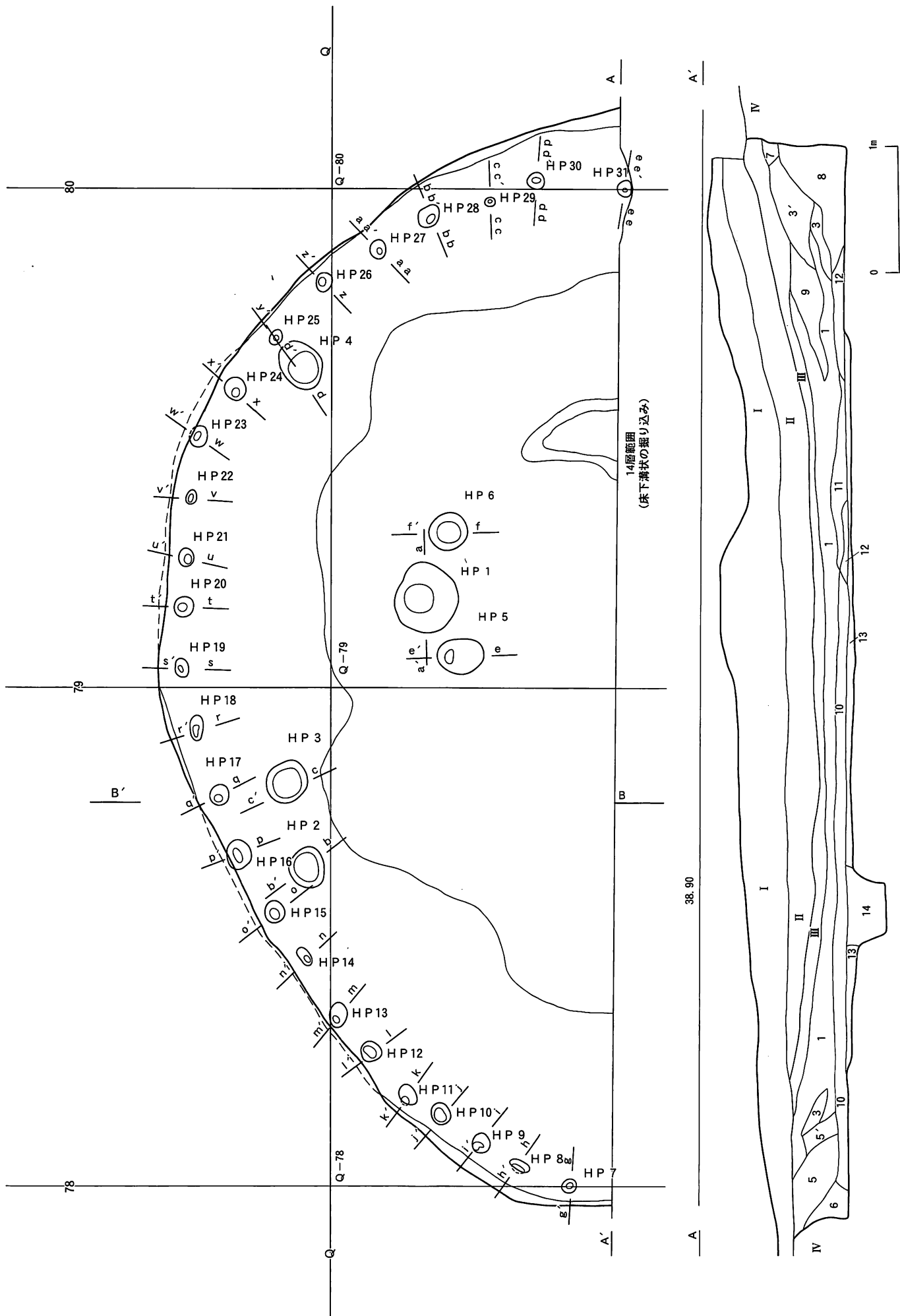

図48 B・C地区の住居跡(30) AH 8 (3)

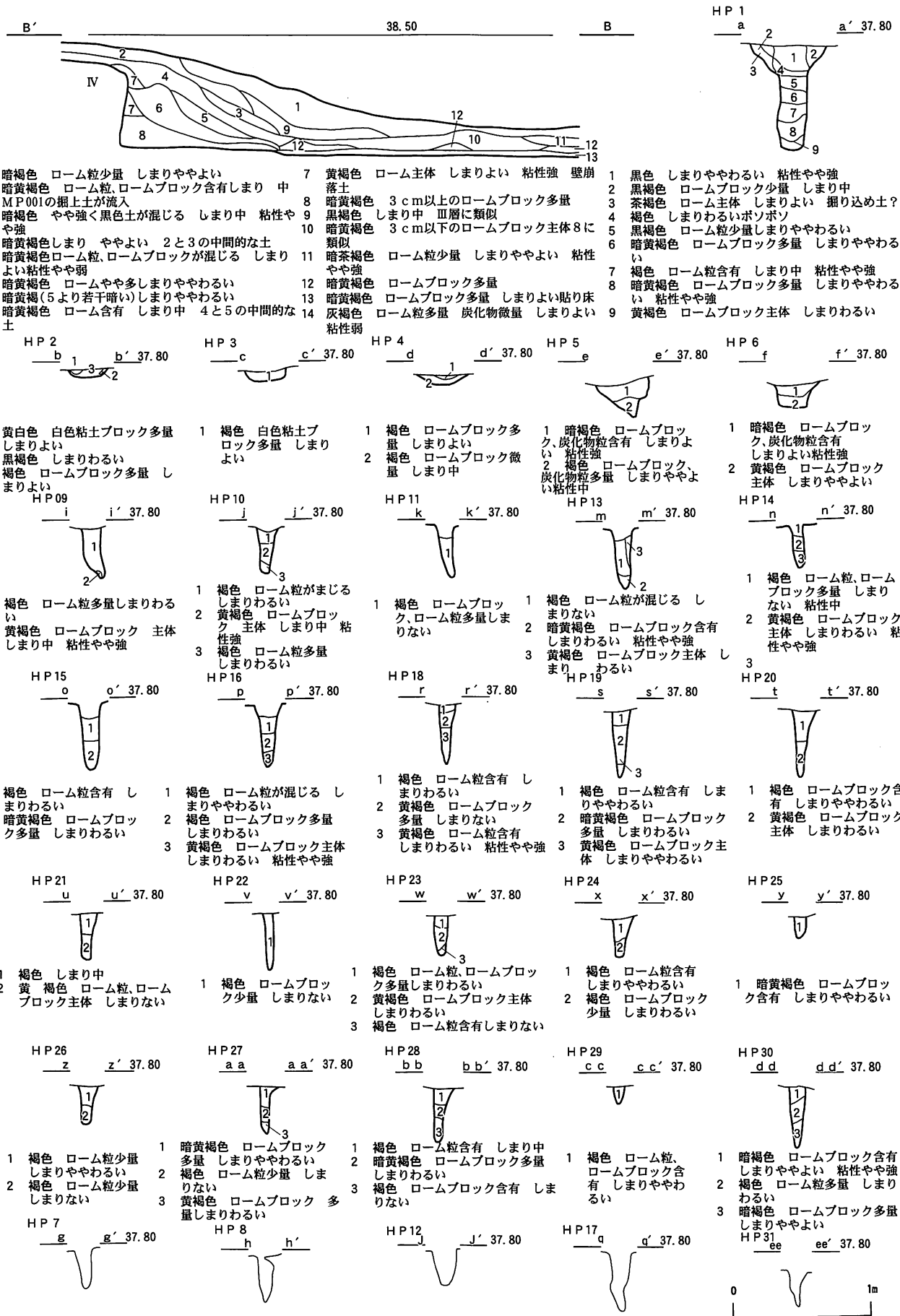

Ⅲ層遺物出土分布

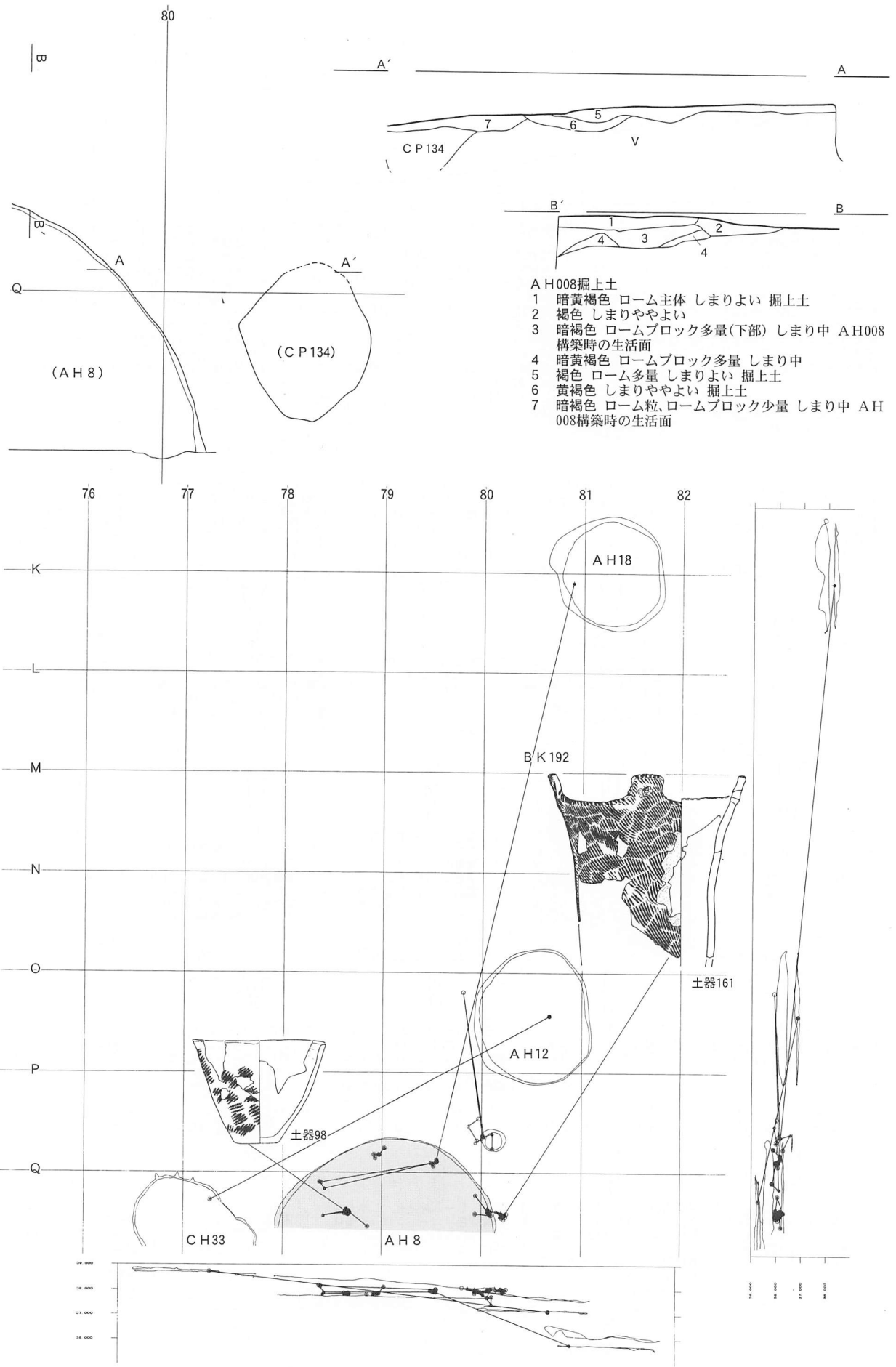
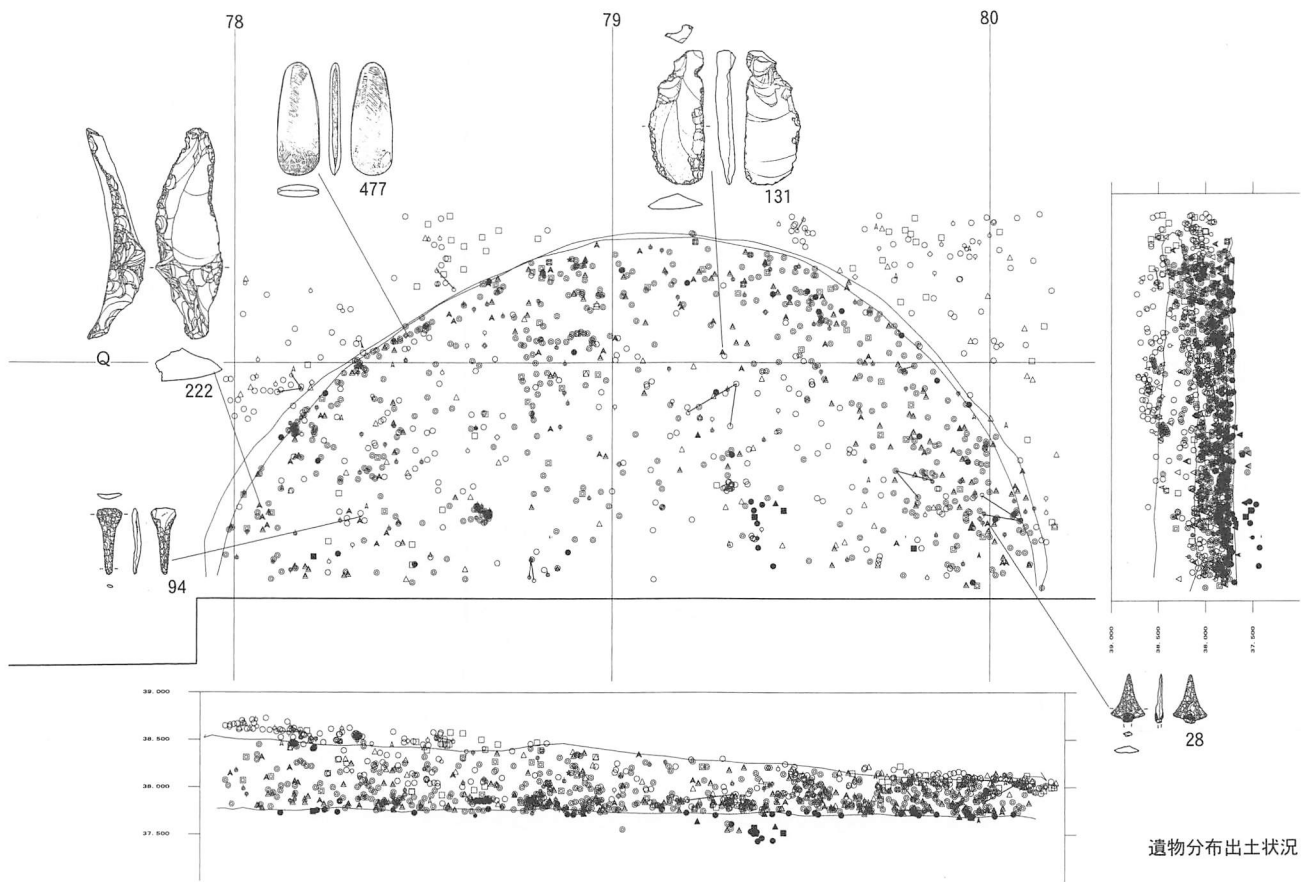
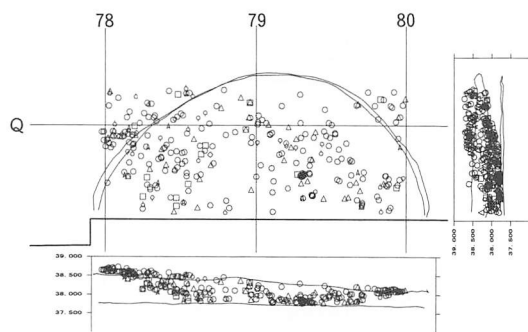

覆土 1層遺物出土分布

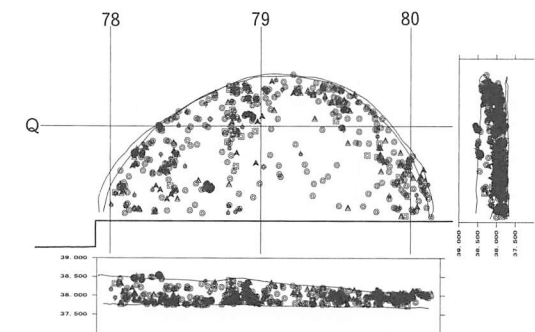

覆土 2層遺物出土分布

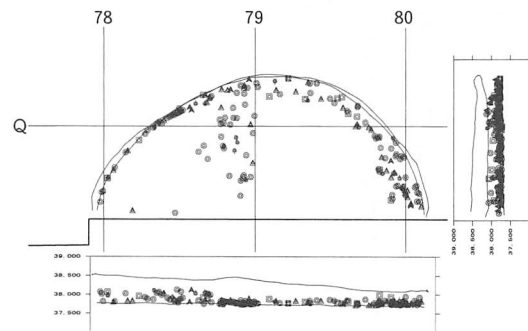

床遺物出土分布

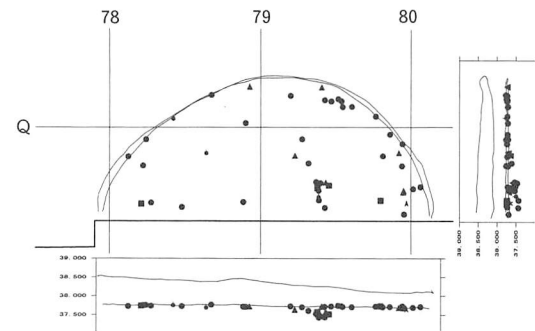

※ 1 グリッド(マス目)は 4m 四方

図49 B・C地区の住居跡(31) AH 8(4)



図50 B・C地区の住居跡(32) AH9(1)

AH 9

B

38.00

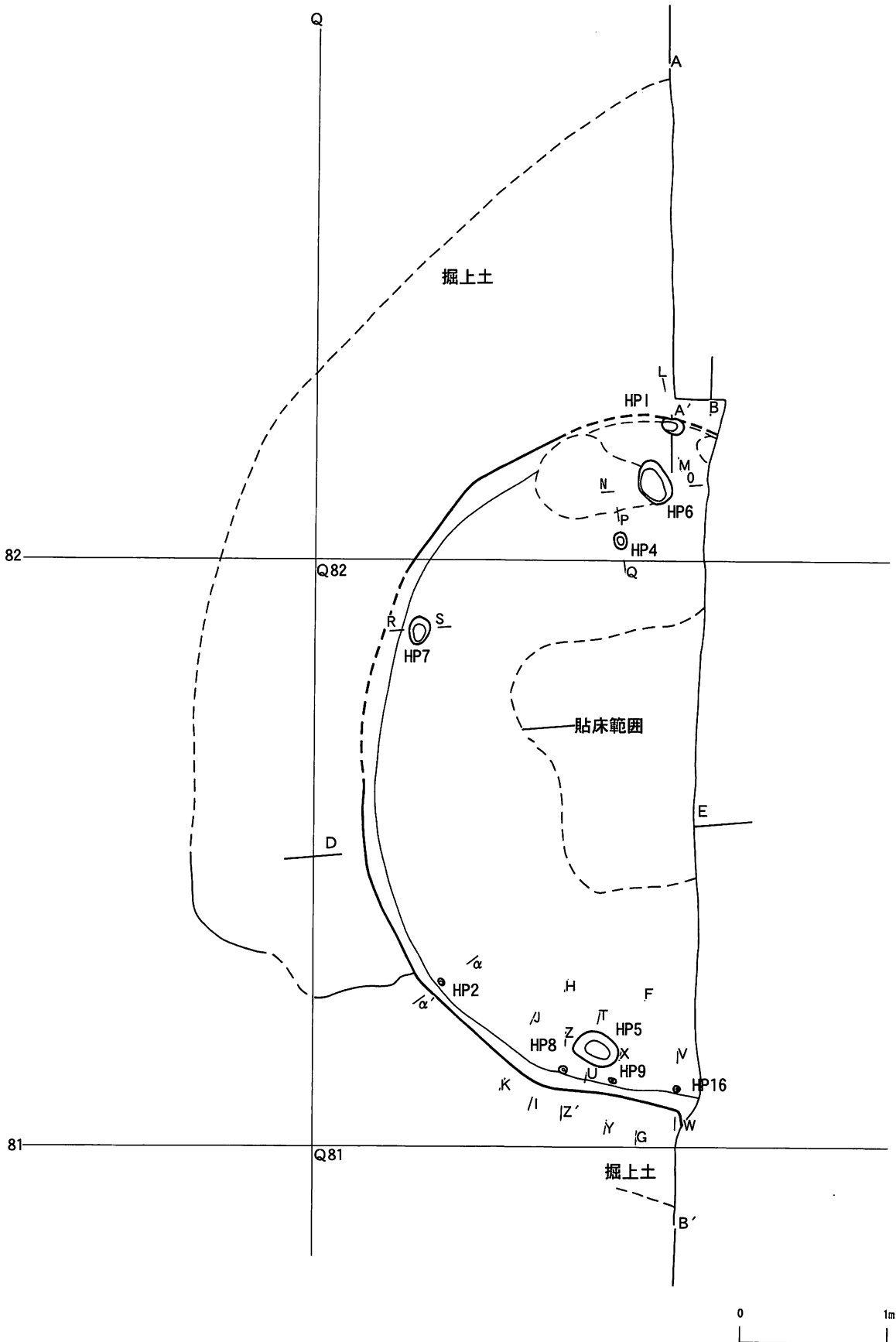
C

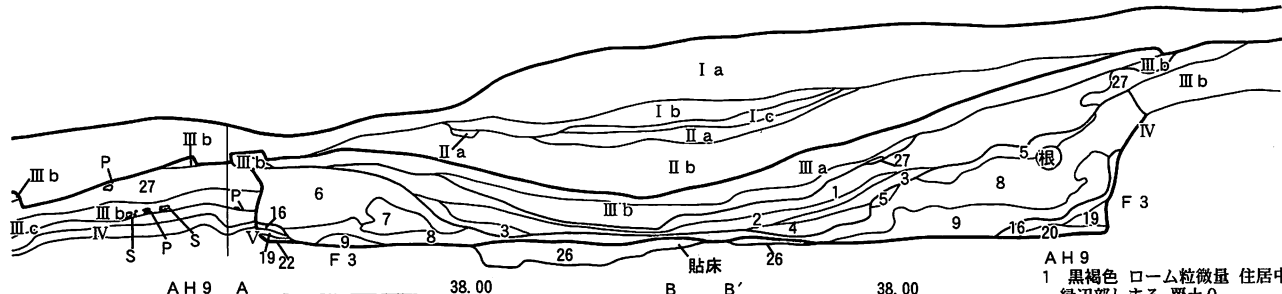

AH 9 A 38.00 B B' 38.00

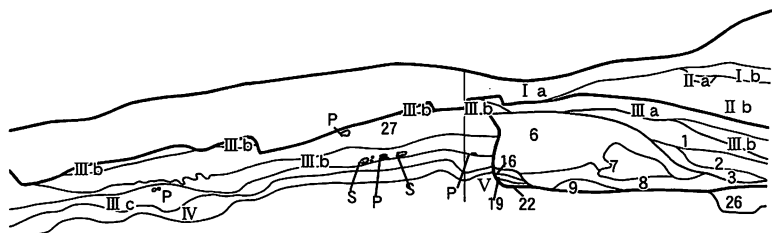

AH 9 D 37.60 E

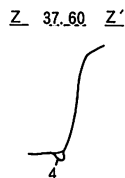
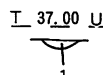
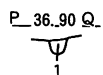
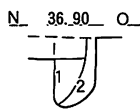
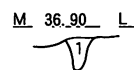
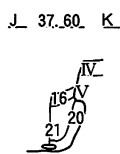
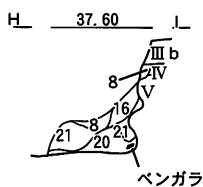
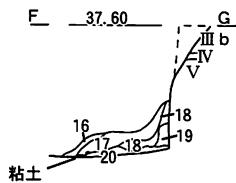
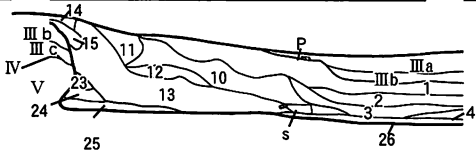

AH 9 柱穴

- 1 暗褐色 しまりとても弱い
- 2 黄褐色 ロームブロック含む しまり弱い
- 3 黒褐色 ローム粒多い、炭化材ややしいしまりやや弱い
- 4 暗褐色 砂質 しまりとても弱い

- 1 黒褐色 ローム粒微量 住居中央部しまり弱く、住居縁部しまる 覆土0
- 2 黒色 ローム粒極微量 しまり弱い 覆土0
- 3 暗褐色 ローム粒微量 住居中央部しまり弱く、住居縁部しまる 覆土0
- 4 黒褐色 炭化材多い しまり弱い 覆土0
- 5 暗黄褐色 ローム粒若干含む ややしまる 覆土1
- 6 茶褐色 ローム粒若干含む。褐色土と黄褐色土が混合 ややしまり弱い 覆土1
- 7 暗黄褐色 ローム粒多い ややしまり弱い 覆土1
- 8 暗褐色 ローム粒多い ややしまる 覆土1
- 9 暗褐色 ロームブロック多量、炭化材少量 ややしまる 覆土1
- 10 暗褐色 ローム粒多い、炭化材少量 しまる 覆土1
- 11 褐色 ローム粒少量 ややしまる 覆土1
- 12 黒褐色 ローム粒少量、炭化材少量 しまり弱い 覆土1
- 13 暗灰褐色 直径1cmのロームブロック多量、炭化材少量 ややしまる 覆土1
- 14 褐色 ローム粒少量 しまり弱い 覆土1
- 15 暗褐色 ローム粒微量 しまり弱い 覆土1
- 16 黒色 ローム粒含む ややしまる 覆土3
- 17 黒褐色 ローム粒含む ややしまる 覆土3
- 18 暗褐色 ローム粒含む ややしまる 覆土3
- 19 暗黄褐色 ローム粒多い しまり弱い 覆土3
- 20 黒褐色 ローム粒多い しまり弱い 覆土3
- 21 褐色 ロームブロック多い、ローム粒多い ややしまる 覆土3
- 22 暗褐色 ローム粒多量。クロボクブロックとロームブロックが細かな互層になる。入り口に伴うものかよくしまる 覆土3
- 23 黒褐色 ローム粒少量、炭化材少量 しまり弱い 覆土3
- 24 黄褐色 壁崩落土 しまり弱い 覆土3
- 25 黒褐色 ロームブロック少量、ローム粒多い ややしまる 覆土3
- 26 暗茶褐色 ローム粒多量、直径1~3cmのロームブロック多量。下位ほどロームブロックの含有率増加。炭化材少量 よくしまる 貼り床
- 27 暗茶褐色 ローム粒少量 ややしまる 掘上土



図51 B・C地区の住居跡(33) AH 9 (2)

遺物分布出土状況

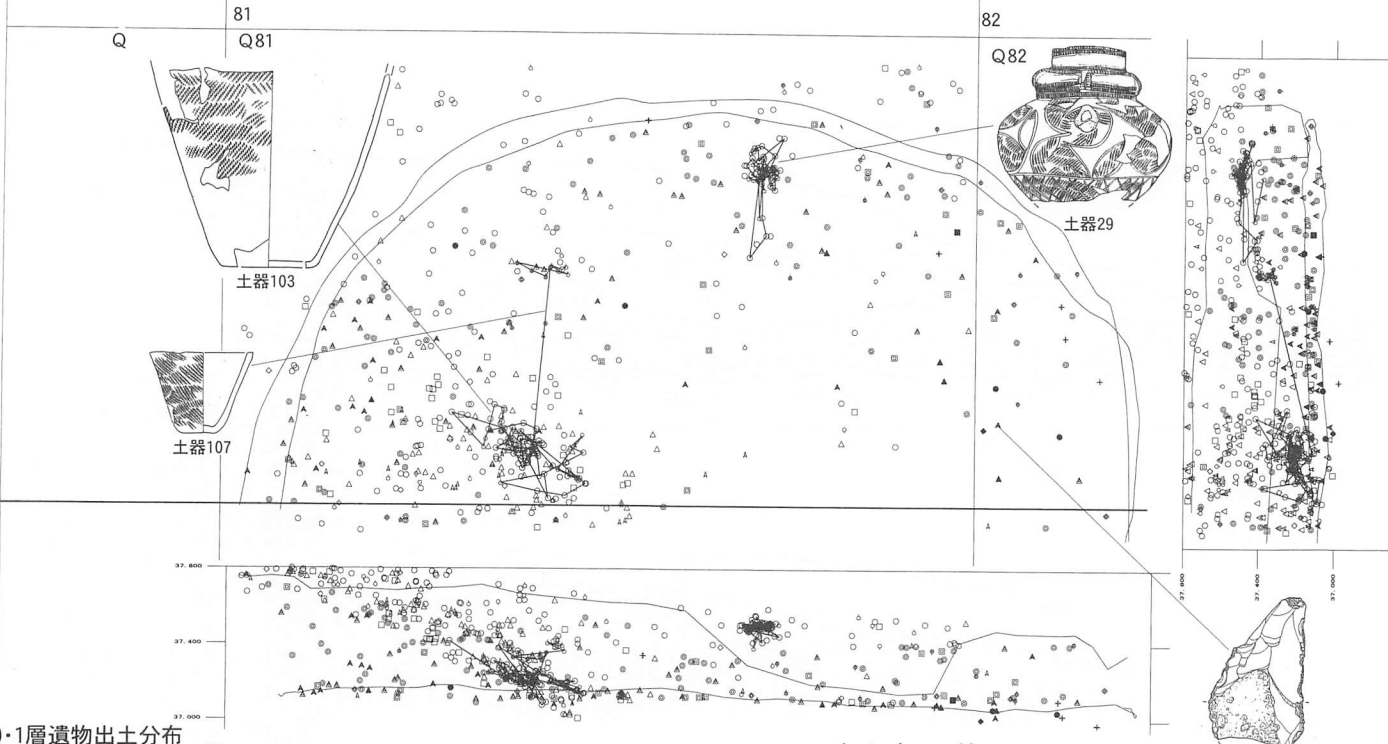

覆土0・1層遺物出土分布

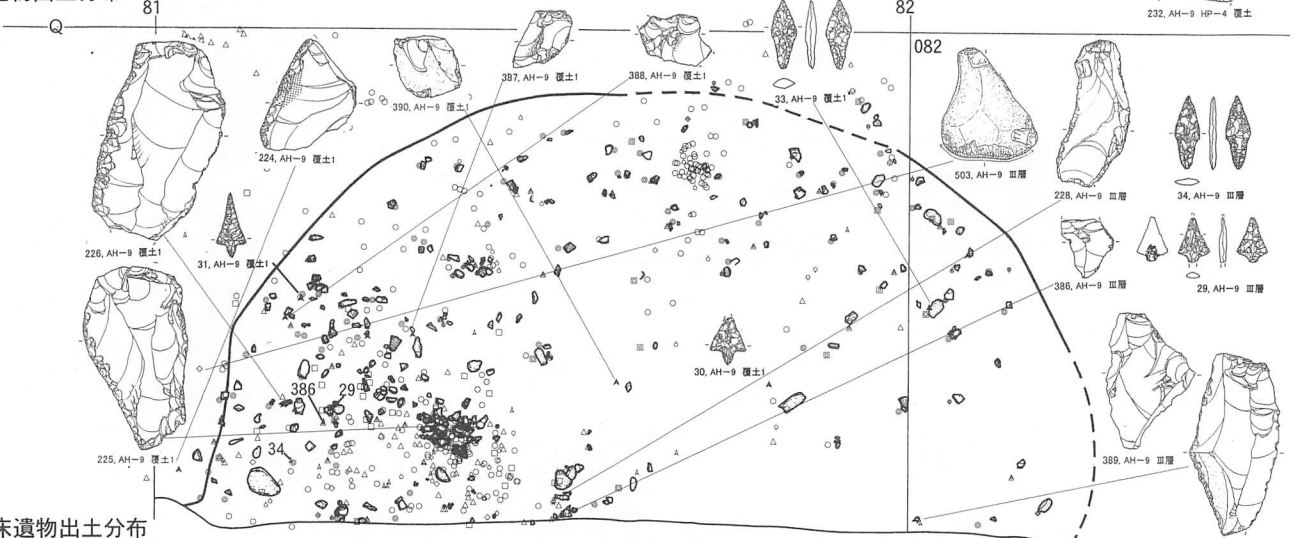

覆土3層・床遺物出土分布



図52 B・C地区の住居跡(34) AH9(3)



1 暗赤褐色 しまりよくかたい焼土、炭化物粒を少量含む

図53 B・C地区の住居跡(35) AH10(1)

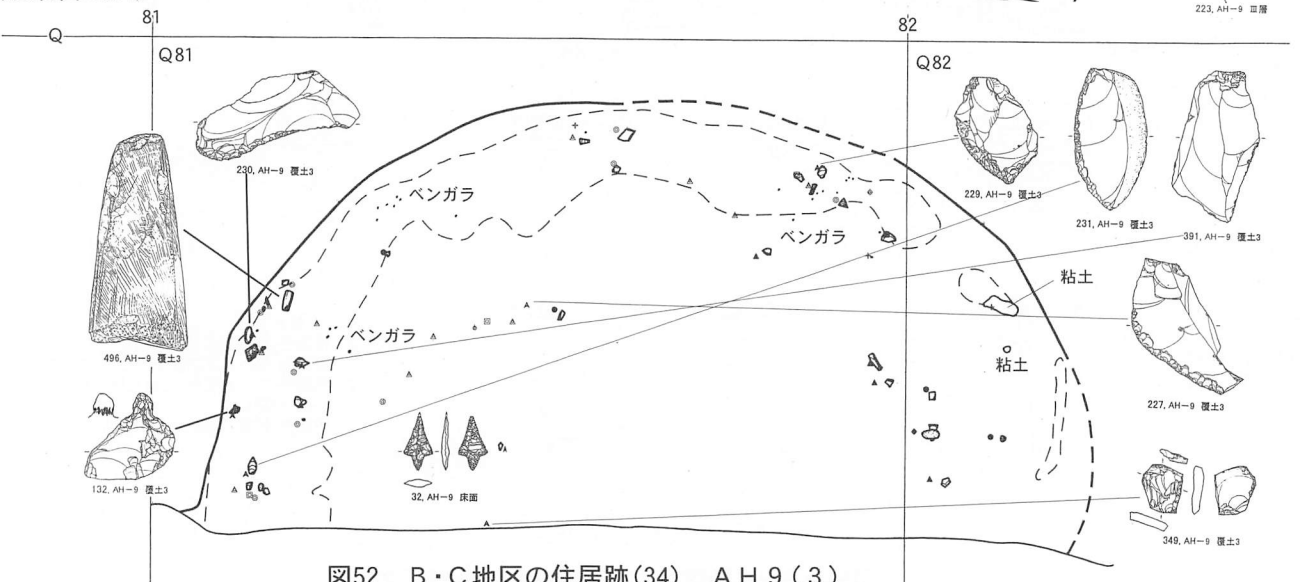
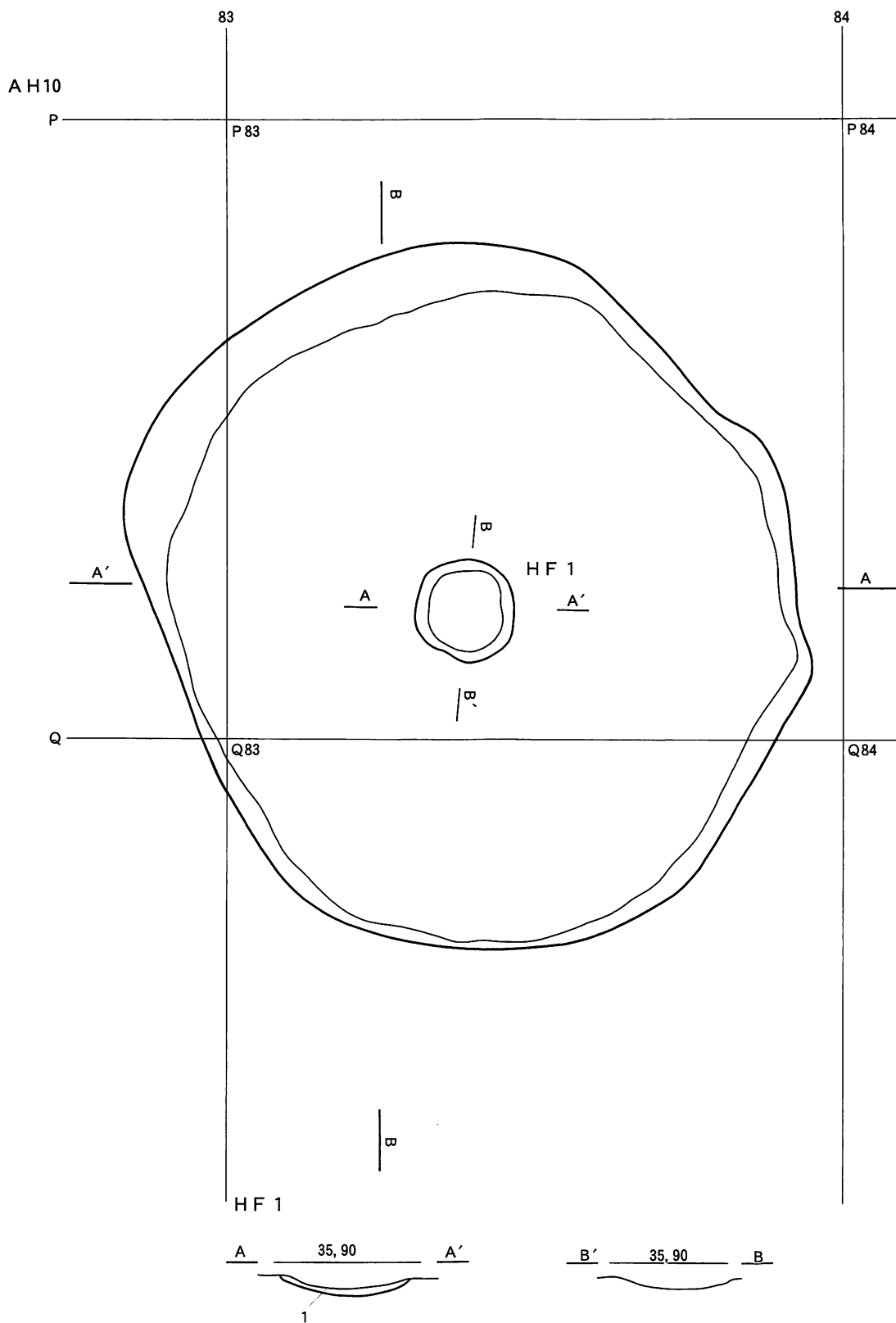
A

36. 90

A'

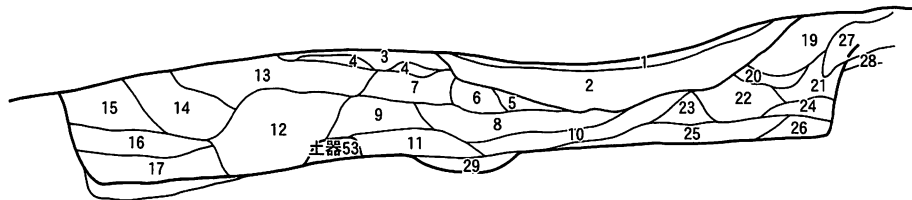

B

36. 90

B'

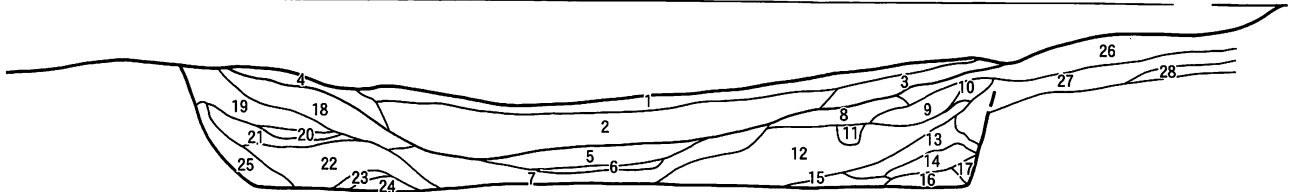

- | | | |
|---------|-----------|-----------------|
| 1 灰褐色 | 16 暗茶褐色 | 小ローム粒少量 |
| 2 黒褐色 | 17 明茶褐色 | 小ローム粒少量 |
| しまりよい | 18 明黄褐色 | ロームブロック多量 |
| 3 暗茶褐色 | しまりよくない | 19 暗茶褐色 |
| 4 明黄褐色 | ロームブロック多量 | 20 明黄褐色 |
| しまりよくない | 21 明茶褐色 | ロームブロック少量 |
| 5 黒褐色 | 22 暗茶褐色 | 小ローム粒、ロームブロック少量 |
| 6 暗茶褐色 | 23 明黄褐色 | ロームブロック多量 |
| 7 暗茶褐色 | 24 黒色 | ロームブロック少量 |
| 8 黒褐色 | 25 暗黄褐色 | ロームブロック少量 |
| 9 暗茶褐色 | 26 灰褐色 | 27 黒色 |
| 10 暗赤褐色 | 28 暗茶褐色 | ロームブロック少量 |
| 11 暗茶褐色 | 29 暗赤褐色 | 焼土ブロック多量 |
| 12 暗茶褐色 | | |
| ブロック少量 | | |
| 13 明茶褐色 | | |
| 小ローム粒多量 | | |
| 14 黒褐色 | | |
| 均質 | | |
| 15 暗茶褐色 | | |

- | | |
|-----------|-----------|
| 1 灰褐色 | 16 暗黄褐色 |
| 2 黒褐色 | 17 暗茶褐色 |
| しまりよい | 18 明茶褐色 |
| 3 明茶褐色 | 19 暗茶褐色 |
| 小ローム粒少量 | 20 暗黄褐色 |
| 4 明黒褐色 | 21 黒色 |
| 5 暗茶褐色 | 22 暗黄褐色 |
| ややよい | 23 暗茶褐色 |
| 6 黒色 | ロームブロック少量 |
| 7 暗赤褐色 | 24 黒色 |
| 小ローム粒多量 | 25 明黄褐色 |
| 焼土粒多量 | ロームブロック多量 |
| しまりよくない | 26 暗黄褐色 |
| 8 暗茶褐色 | ローム粒多量 |
| 小ローム粒少量 | 27 黒色 |
| 9 明茶褐色 | 28 暗茶褐色 |
| 10 暗茶褐色 | |
| 11 暗黄褐色 | |
| ロームブロック多量 | |
| 12 暗黄褐色 | |
| ロームブロック少量 | |
| 13 暗茶褐色 | |
| 14 黒色 | |
| 15 黒褐色 | |



図54 B・C地区の住居跡(36) AH10(2)

遺物分布出土状況



Ⅲ層遺物出土分布

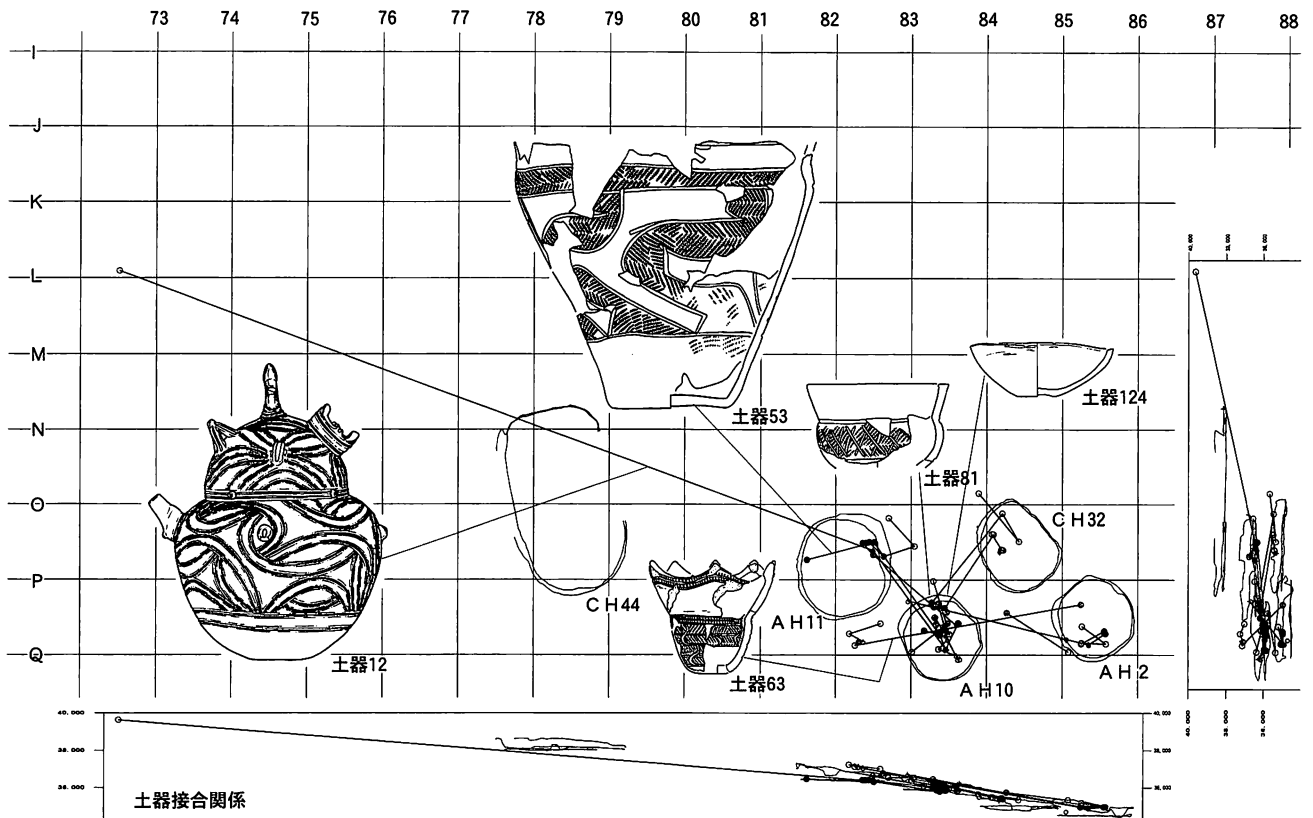
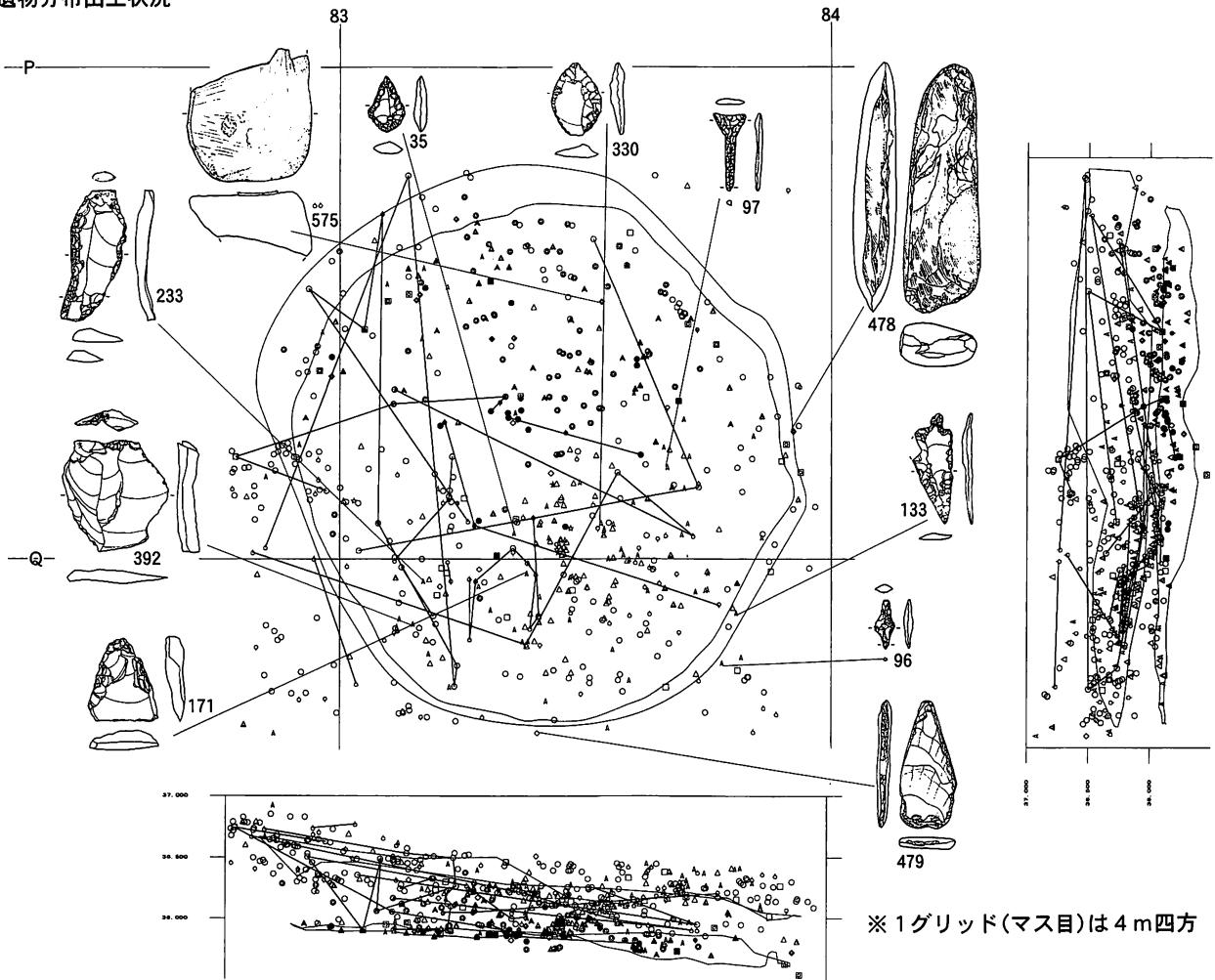
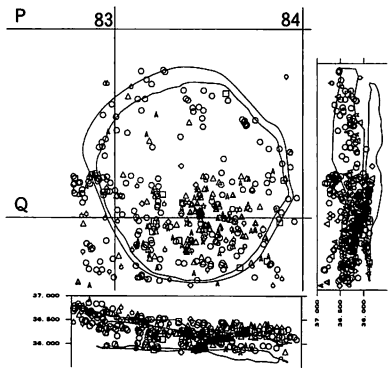

覆土1層遺物出土分布

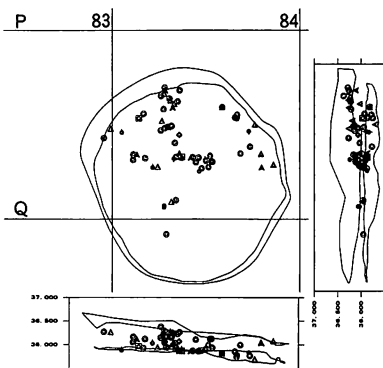

覆土2層遺物出土分布

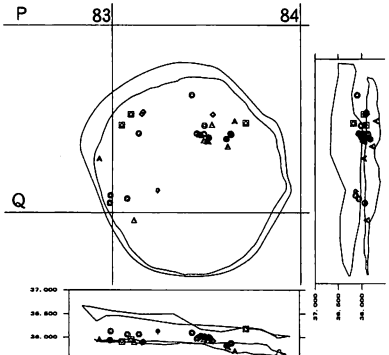

床遺物出土分布



図55 B・C地区の住居跡(37) A H10(3)



1 黒褐色 小ローム粒少量散在、かたくしまる

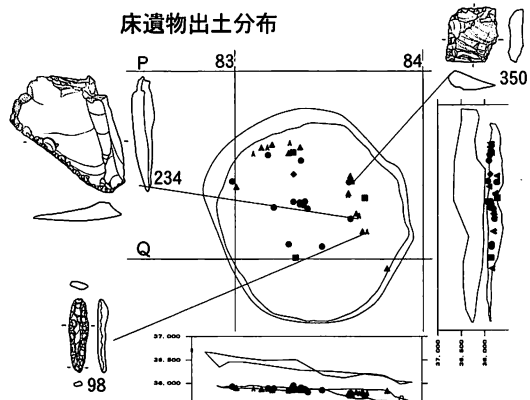
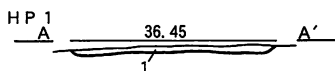
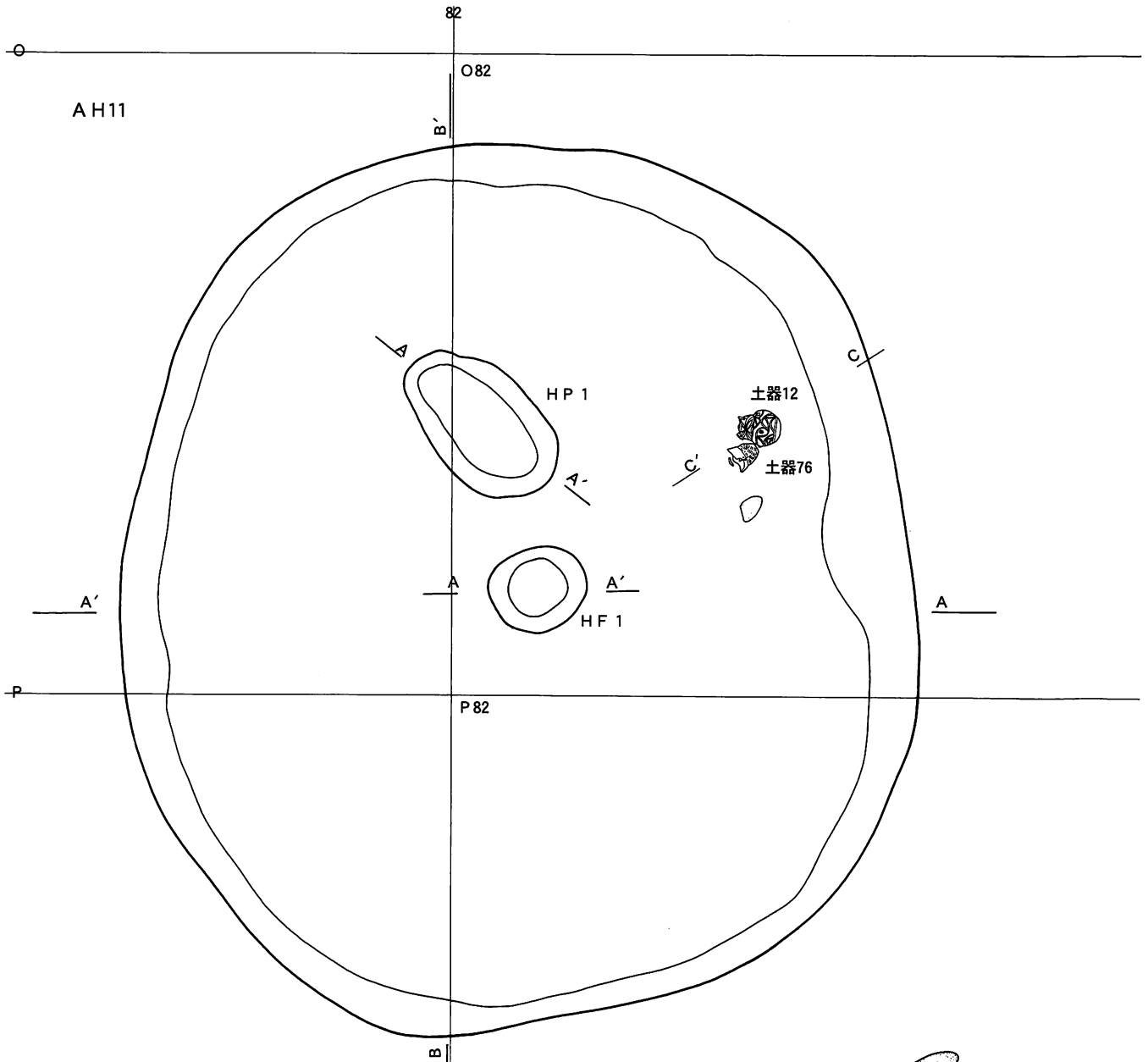
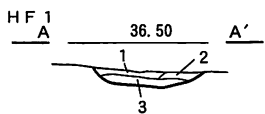

- 1 赤褐色 焼土ブロック かたくしまる
- 2 暗茶褐色 小ローム粒少量 やわらかい
- 3 暗赤褐色 ローム粒子多量 かたくしまる

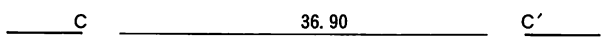

1 暗茶褐色 やわらかい



図56 B・C地区の住居跡(38) AH11 (1)

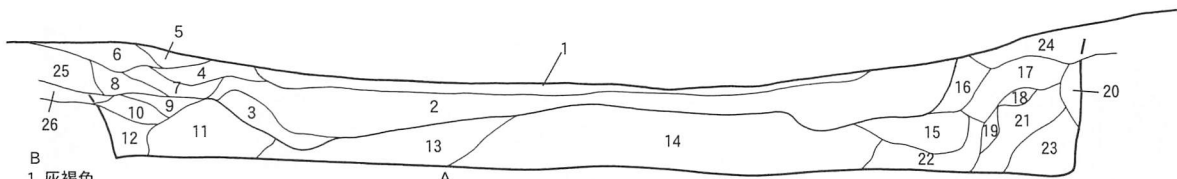
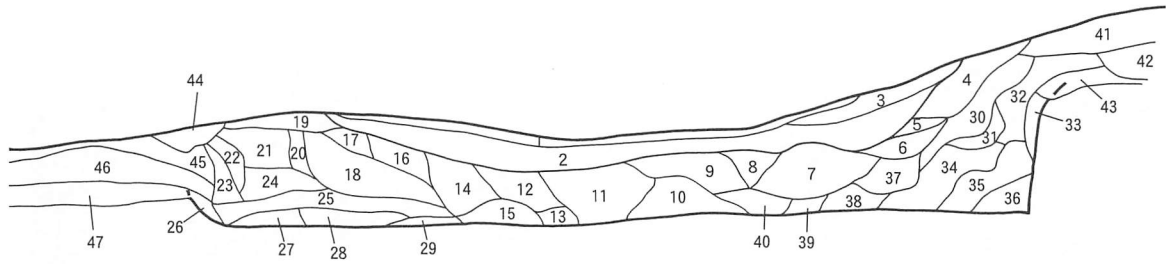

- | | | |
|--|---|--|
| <p>B</p> <ul style="list-style-type: none"> 1 灰褐色 2 黒褐色 しまりよい 3 黒褐色 小ローム粒子少量 4 明茶褐色 小ローム粒子多量 5 暗茶褐色 小ローム粒子少量散在 6 明黄褐色 ロームブロック多量 7 暗茶褐色 8 暗黄褐色 ロームブロック少量 9 明茶褐色 小ローム粒子少量 10 明茶褐色 11 暗黄褐色 ローム粒多量の混土 12 黒褐色 小ローム粒子少量 13 暗茶褐色 ローム粒、炭化物少量 14 暗黄褐色 ローム粒、ブロック多量 15 明茶褐色 16 暗茶褐色 17 明黄褐色 ロームブロック多量 18 明茶褐色 ローム粒、炭化物多量の混土 19 明茶褐色 小ローム粒子少量 20 明黄褐色 ロームブロック多量 21 明茶褐色 ロームブロック微量 22 暗黄褐色 23 暗茶褐色 小ローム粒子少量 24 暗茶褐色 小ローム粒子、黒土粒多量 25 暗茶褐色 ローム粒、黒土粒多量の混土 26 暗黄褐色 ロームブロック多量 27 明黄褐色 ロームブロック多量 28 明茶褐色 ローム粒、炭化物多量の混土 29 暗茶褐色 | <p>A</p> <ul style="list-style-type: none"> 1から6はBと同様 6 明黒褐色 7 暗黄褐色 ローム粒、黒土粒多量混土 8 明黒褐色 9 明赤褐色 小ローム粒子少量 10 暗黄褐色 小ローム粒子多量、かたい 11 暗赤褐色 小ローム粒子多量の混土 12 暗赤褐色 ローム粒子多量、炭化物少量 13 明黄褐色 小ローム粒子、炭化物少量 14 暗黄褐色 小ローム粒子、ブロック多量 15 明茶褐色 16 暗茶褐色 17 明黄褐色 ロームブロック多量 18 明茶褐色 ローム粒、炭化物多量の混土 19 明茶褐色 小ローム粒子少量 20 明黄褐色 ロームブロック多量 21 明茶褐色 ロームブロック微量 22 暗黄褐色 23 暗茶褐色 小ローム粒子少量 24 暗茶褐色 小ローム粒子、黒土粒多量 25 暗茶褐色 ローム粒、黒土粒多量の混土 26 暗黄褐色 ロームブロック多量 27 明黄褐色 ロームブロック多量 28 明茶褐色 ローム粒、炭化物多量の混土 29 暗茶褐色 | <ul style="list-style-type: none"> 30 暗黄褐色 ローム粒ブロック多量の混土 31 明黄褐色 ロームブロック多量 32 暗茶褐色 小ローム粒子少量 33 明黄褐色 ロームブロック多量 34 暗茶褐色 小ローム粒子多量 35 暗茶褐色 小ローム粒子、黒土粒少量 36 暗黄褐色 ロームブロック多量 37 明茶褐色 小ローム粒子少量 38 明茶褐色 小ローム粒子多量 39 明黄褐色 ロームブロック多量 40 明茶褐色 ローム、黒土ブロック少量 41 暗黄褐色 42 黒褐色 43 暗茶褐色 44 暗茶褐色 45 暗黄褐色 46 暗黄褐色 小ローム粒子微量 47 明黄褐色 ロームブロック多量 |
|--|---|--|



図57 B・C地区の住居跡(39) AH11 (2)



遺物出土分布状況

Ⅲ層遺物出土分布

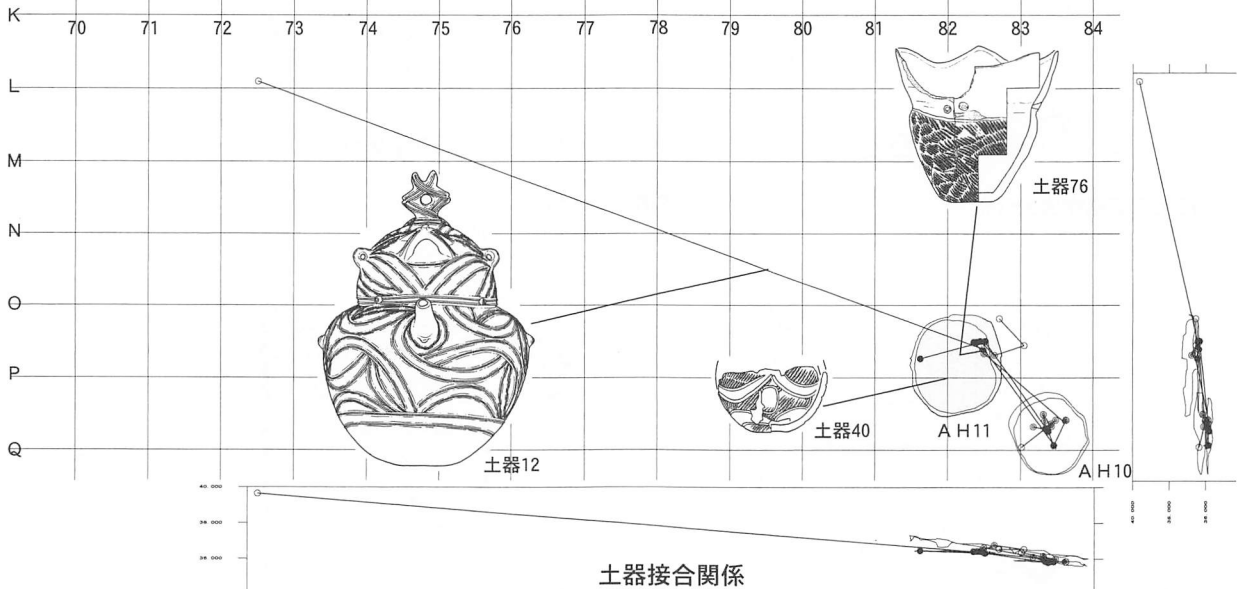
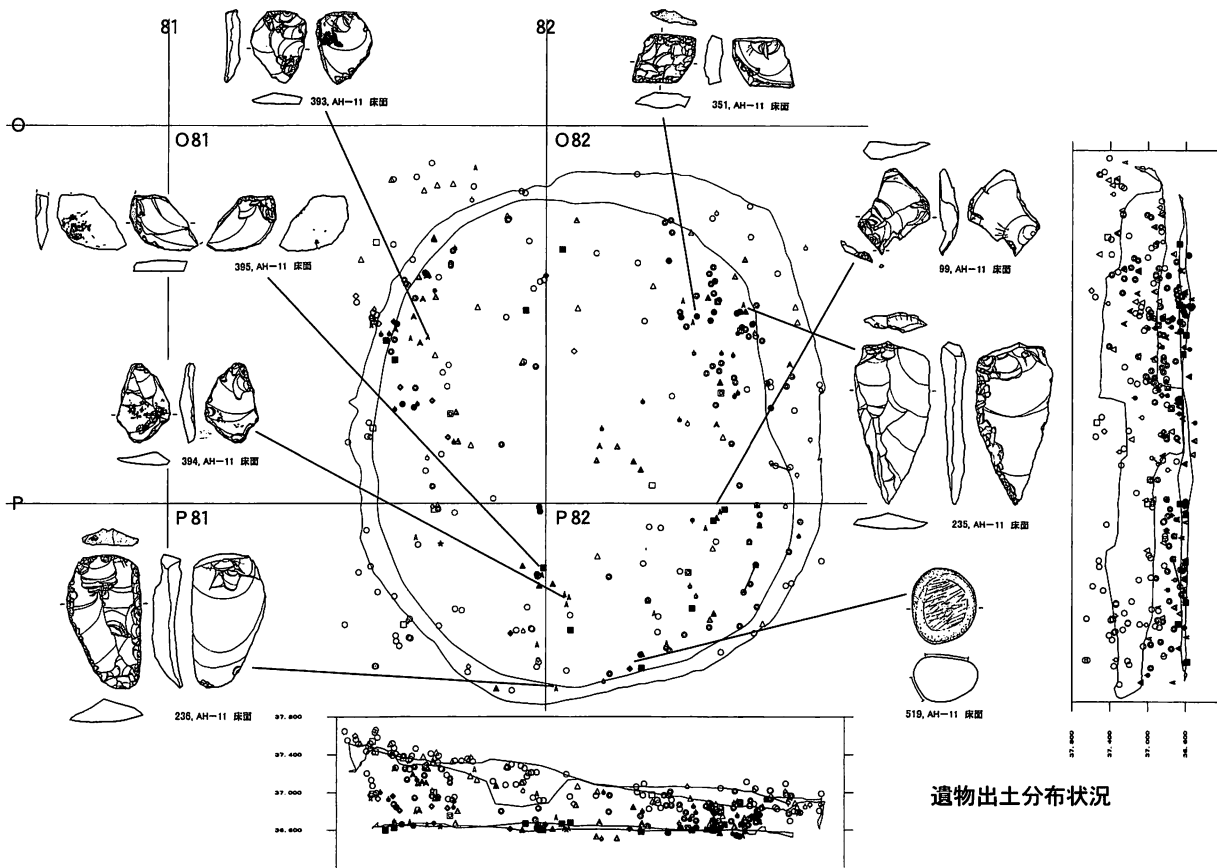
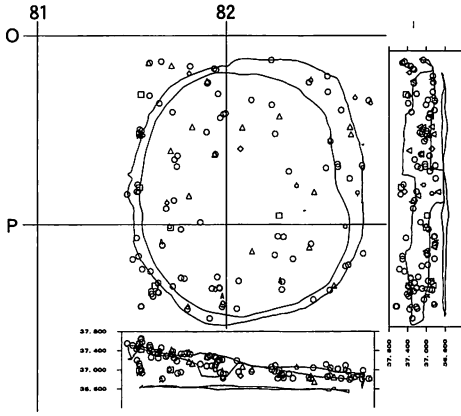

覆土 1層遺物出土分布

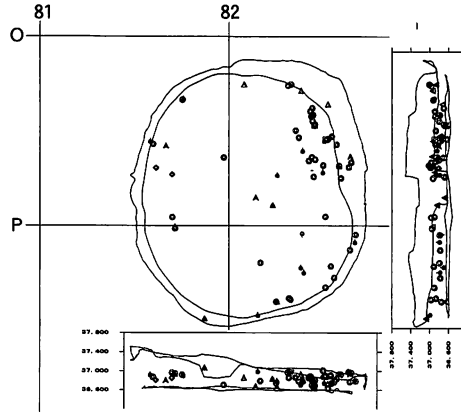

覆土 2層遺物出土分布

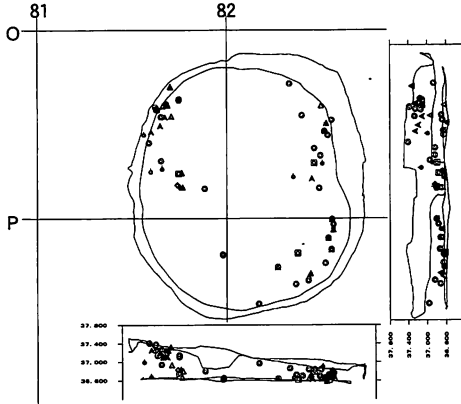

床遺物出土分布

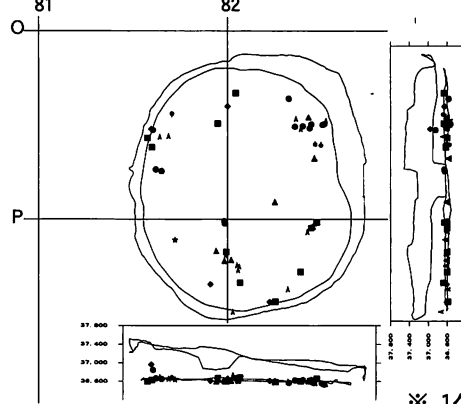

※ 1グリッド(マス目)は4m四方

図58 B・C地区の住居跡(40) AH11 (3)



図59 B・C地区の住居跡(41) AH12(1)



図60 B・C地区の住居跡(42) A H12(2)

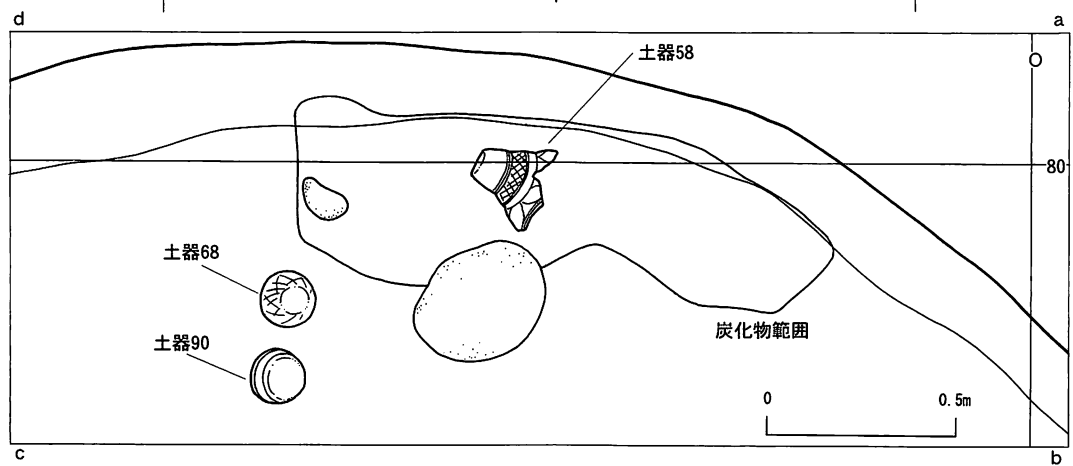
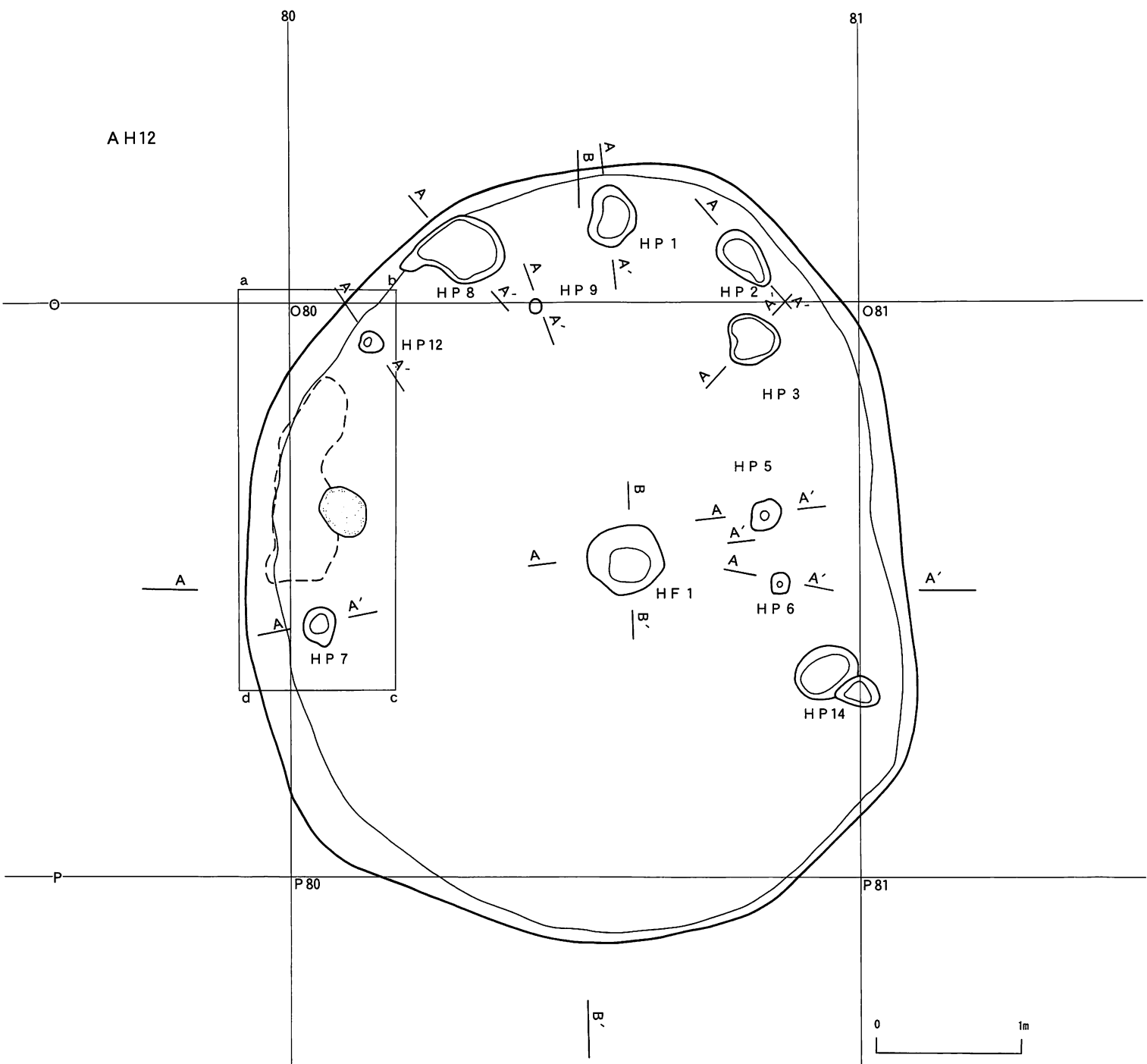

図61 B・C地区の住居跡(43) AH12(3)

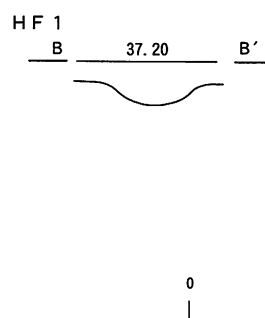
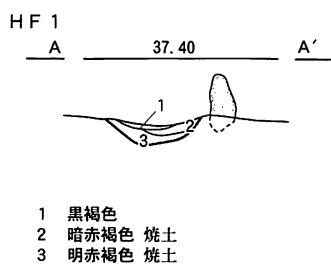
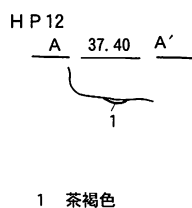
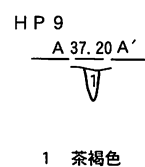
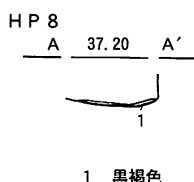
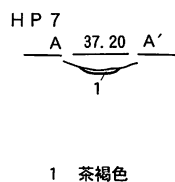
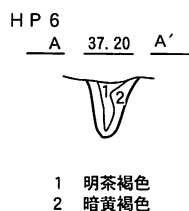
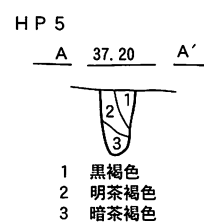
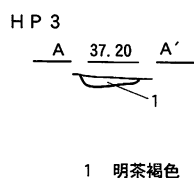
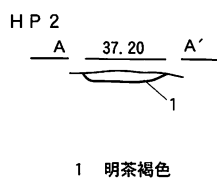
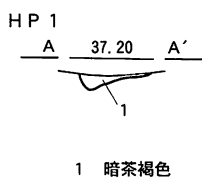
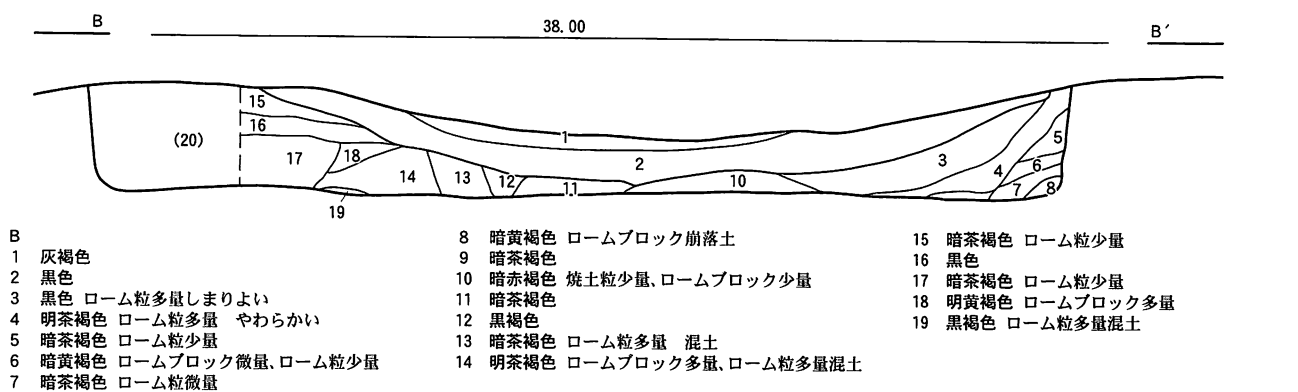
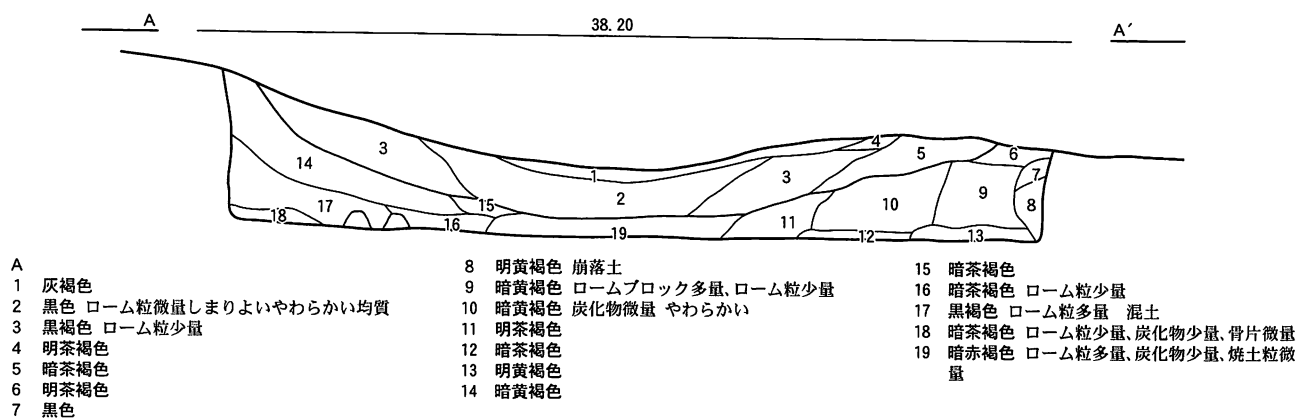
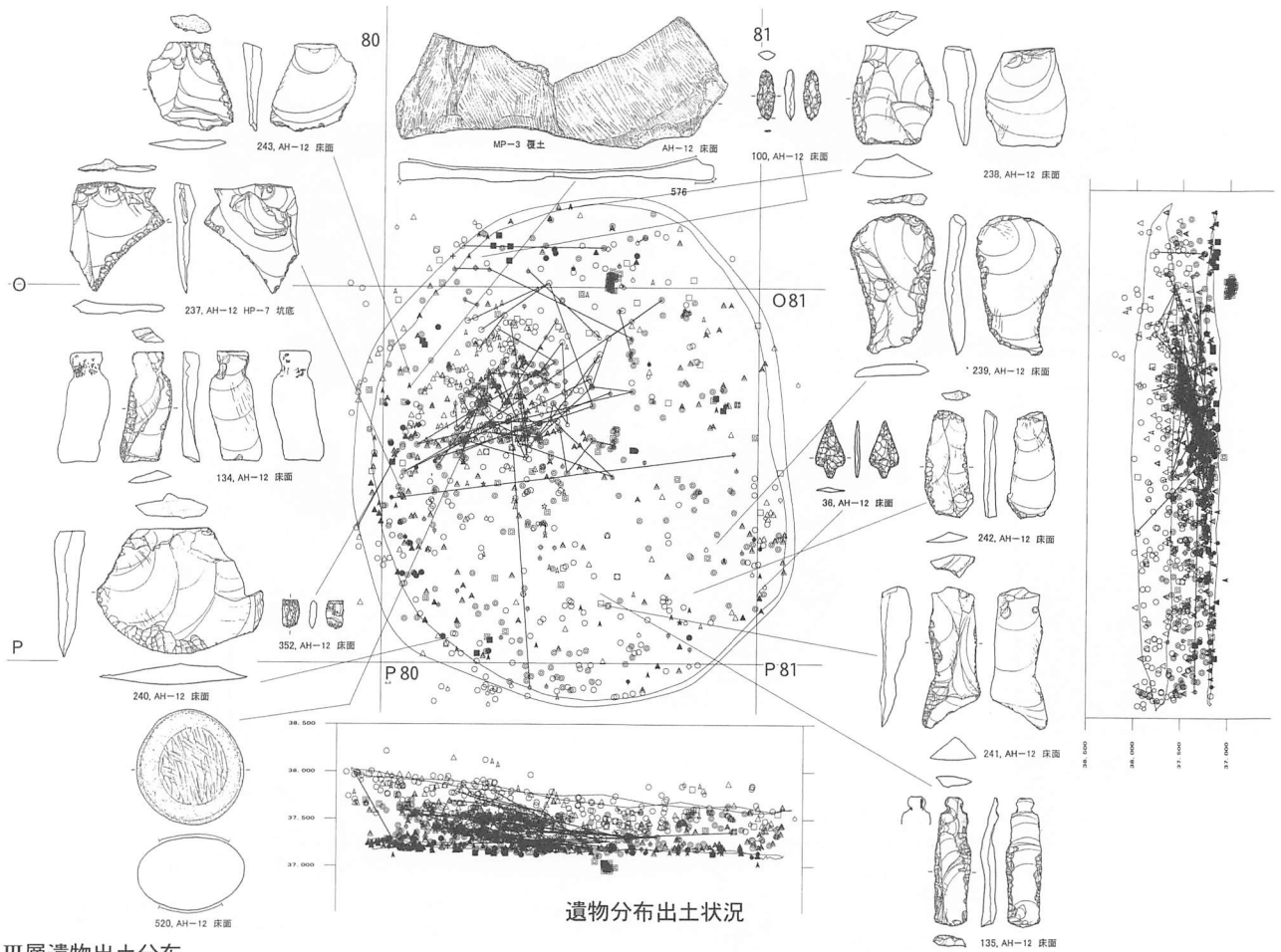

III層遺物出土分布

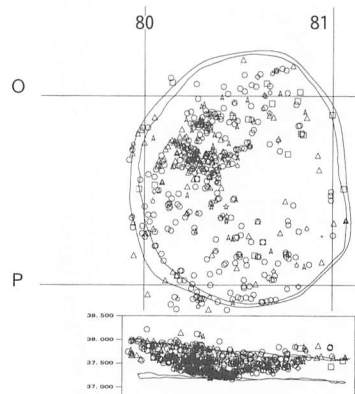

覆土1層遺物出土分布

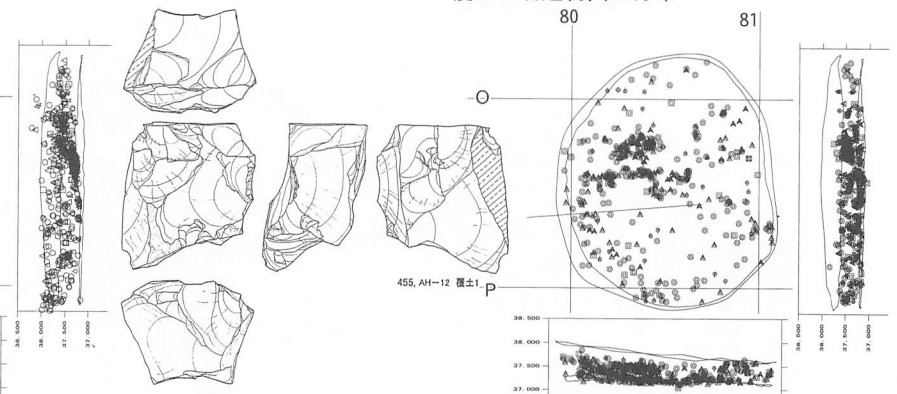

覆土2層遺物出土分布

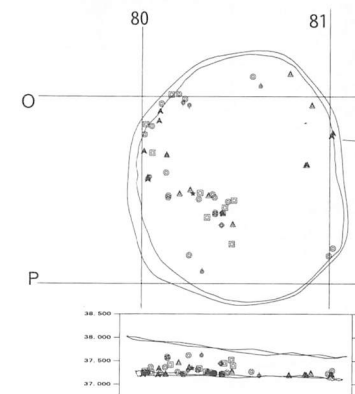

床遺物出土分布

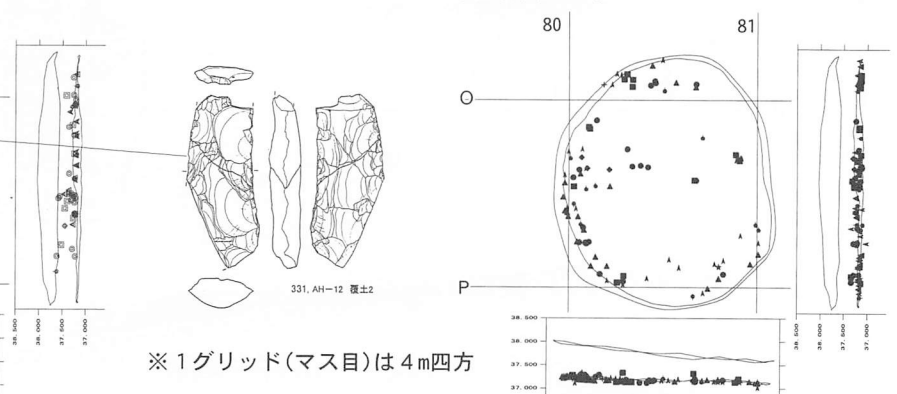

※1グリッド(マス目)は4m四方

図62 B・C地区の住居跡(44) AH12(4)

AH13

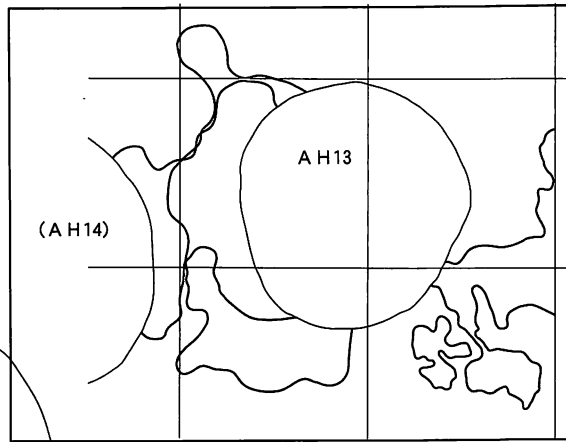

AH13掘り上げ土範囲



図63 B・C地区の住居跡(45) AH13(1)



- | | | |
|---------------------------|---------------------------|--------------------|
| 1 暗灰褐色 | 9 黄褐色 暗茶褐色土少量、5 cm以下のローム粒 | 17 赤褐色砂 |
| 2 黒色 | 10 暗茶褐色 5 mmのローム粒多量 | 18 黄褐色 茶褐色土混じる |
| 3 茶褐色 5 mmのローム粒混じる | 11 暗茶褐色 1 cmのローム粒混じる | 19 茶褐色 5 mmのローム粒多量 |
| 4 暗茶褐色 | 12 黄褐色 暗茶褐色土多量 | 20 黄褐色 |
| 5 黄褐色 暗茶褐色土少量、5 cm以下のローム粒 | 13 黄褐色 暗茶褐色土少量 | 21 暗茶褐色 黄褐色土混じる |
| 6 黒褐色 2 cm以下のローム粒混じる | 14 黒褐色 黄褐色土混じる | 22 黒褐色 |
| 7 黄褐色 暗茶褐色土少量、5 cm以下のローム粒 | 15 黄褐色 茶褐色土少量 | 23 暗茶褐色 |
| 8 暗茶褐色 黄色土少量、1 cmのローム粒 | 16 黒褐色 | |

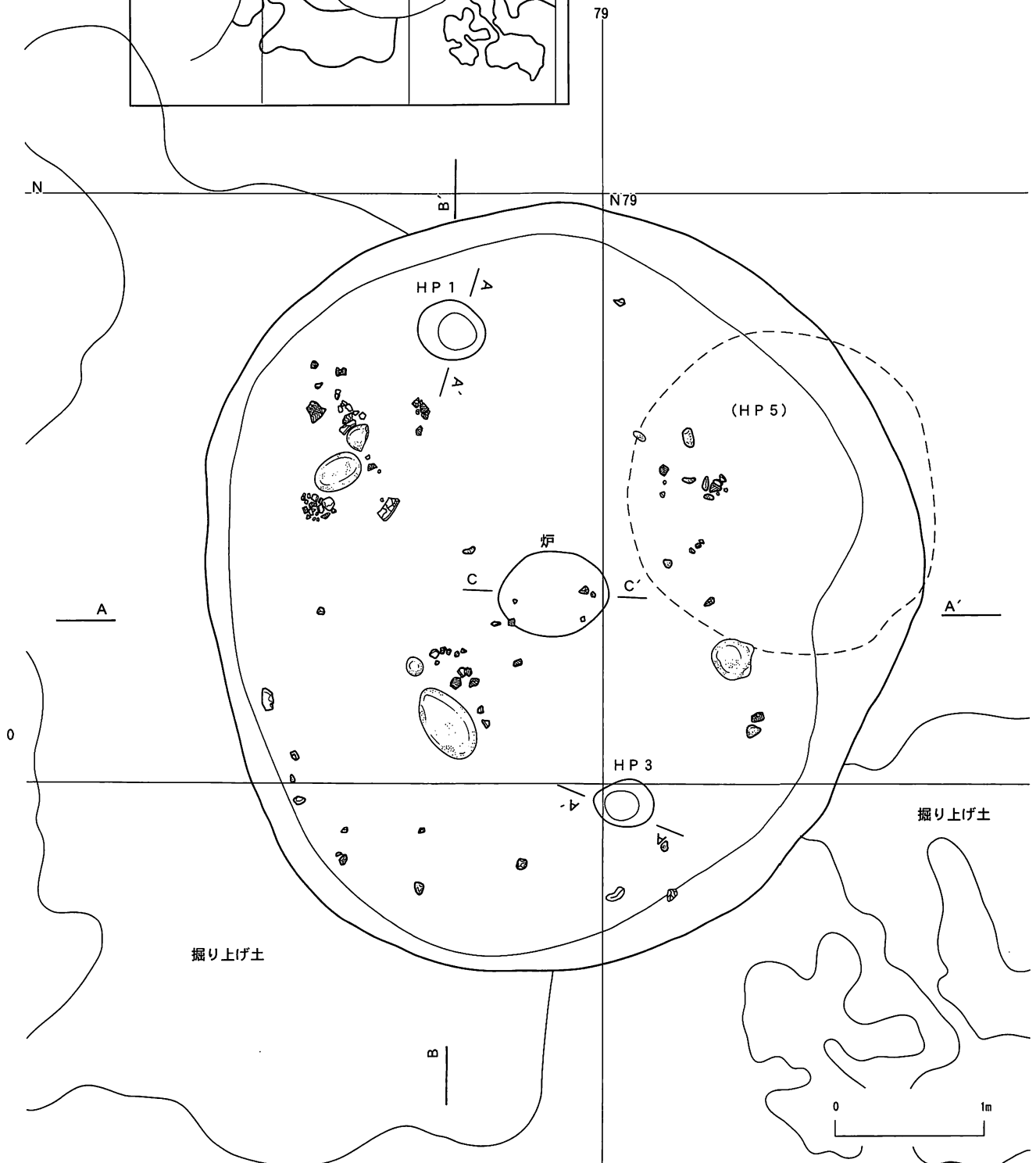
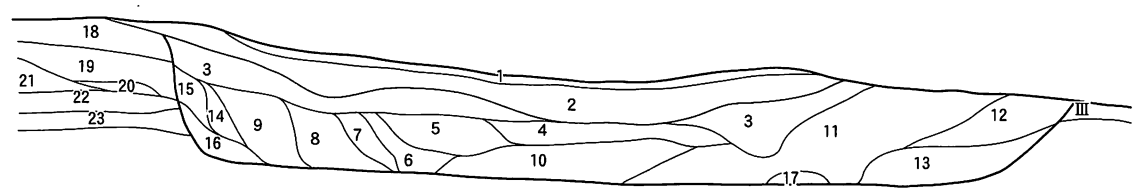
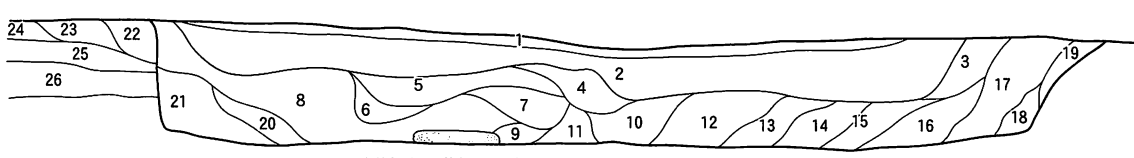

- | | | |
|------------------------------|-------------------------------|-----------------------------|
| 1 暗灰褐色 | 10 暗茶褐色 黄褐色土少量、1 cmのローム粒混じる | 19 暗茶褐色 |
| 2 黒色 | 11 黄褐色 暗茶褐色土混じる | 20 暗茶褐色 2 cm以下のローム粒、黄褐色土混じる |
| 3 暗茶褐色 | 12 暗茶褐色 3 cm以下のローム粒混じる | 21 暗茶褐色 |
| 4 暗茶褐色 1 cm以下のローム粒混じる | 13 暗茶褐色 1 cm以下のローム粒混じる | 22 黄褐色 暗茶褐色土混じる |
| 5 暗茶褐色 | 14 暗茶褐色 3 cm以下のローム粒、黄褐色土混じる | 23 暗茶褐色 |
| 6 黄褐色 暗茶褐色土少量、2 cm以下のローム粒混じる | 15 暗茶褐色 1 cm以下のローム粒混じる | 24 黄褐色 1 cm以下のローム粒、暗茶褐色土混じる |
| 7 黄褐色 暗茶褐色土少量、5 cm以下のローム粒混じる | 16 暗茶褐色 黄褐色土少量、1 cm以下のローム粒混じる | 25 黒褐色 |
| 8 茶褐色 2 cm以下のローム粒混じる | 17 黄褐色 1 cmのローム粒、暗茶褐色土混じる | 26 暗茶褐色 |
| 9 黒褐色 1 cm以下のローム粒混じる | 18 黒色 | |

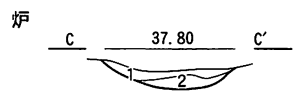

- | |
|---------------------------------------|
| 1 暗褐色 5 mm以下のローム粒、1 cm以下の炭化物混じる しまりよい |
| 2 赤褐色 しまりよい |

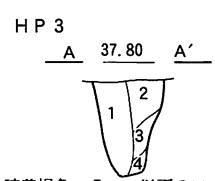
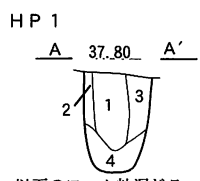

- | | |
|-----------------------|-------------------------------|
| 1 暗黄褐色 5 mm以下のローム粒混じる | 4 暗黄褐色 5 mm以下のローム粒、5 mmの炭化物少量 |
| 2 暗黄褐色 5 mm以下のローム粒多量 | |
| 3 黄褐色 | |

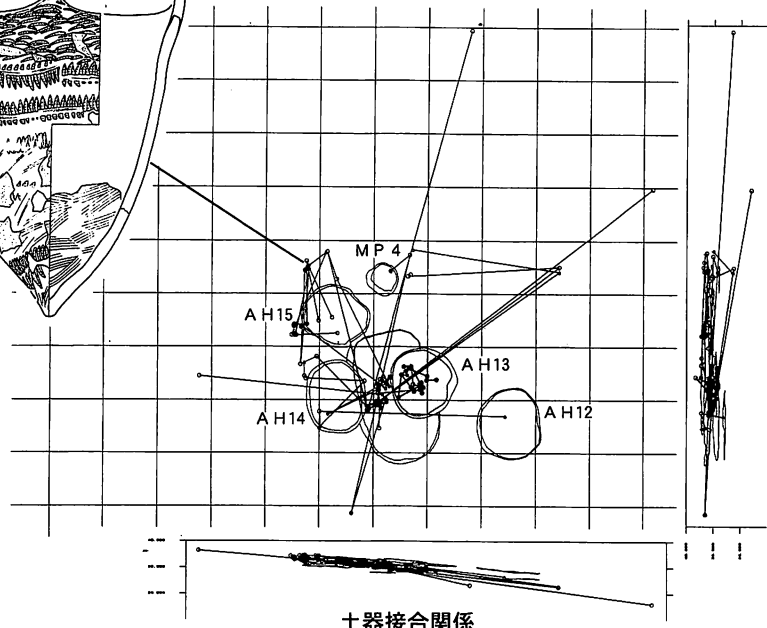
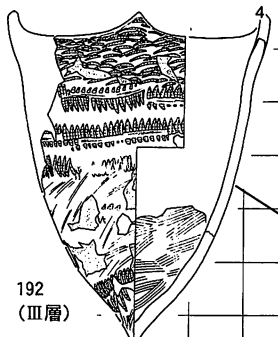

※1グリッド(マス目)は4m四方

土器接合関係

図64 B・C地区の住居跡(46) AH13(2)

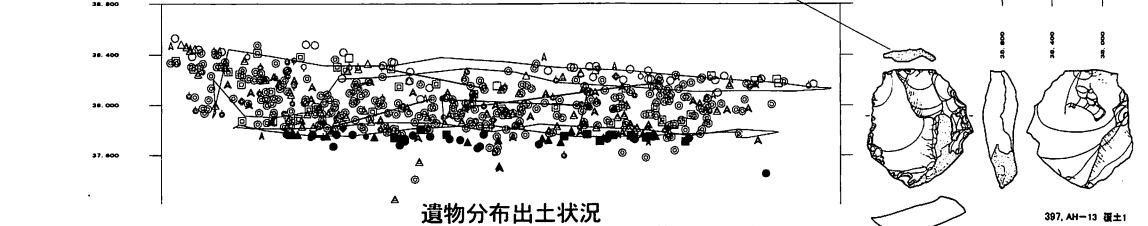
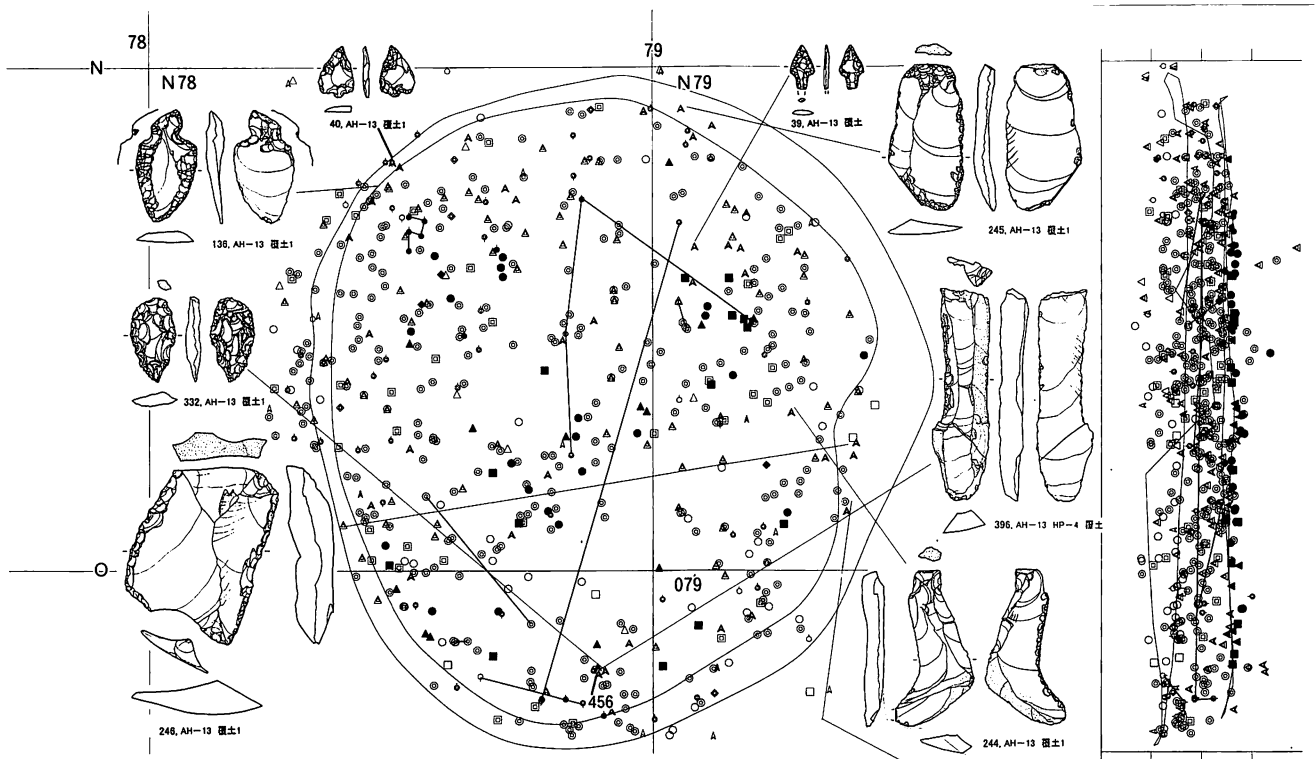

III層遺物出土分布

遺物分布出土状況
覆土1層遺物出土分布

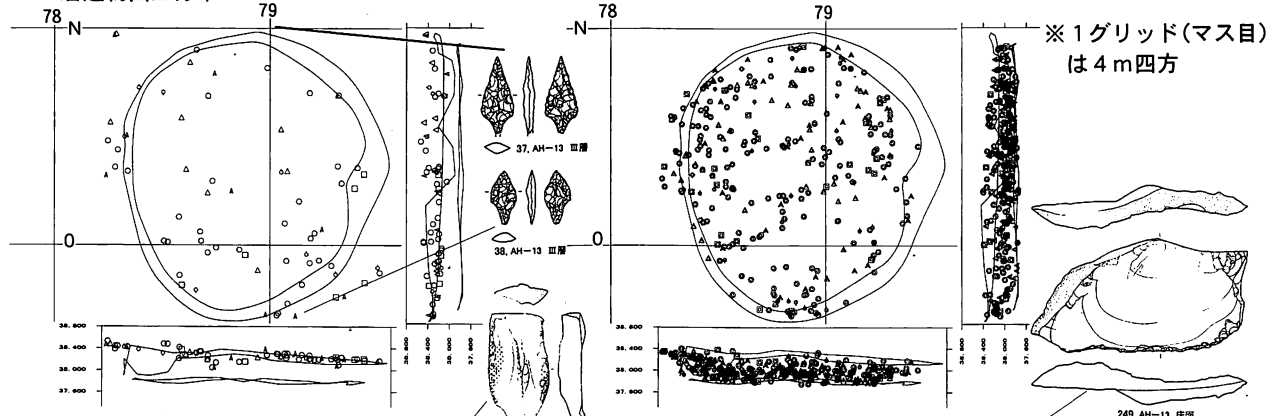

覆土2層遺物出土分布

床遺物出土分布



図65 B・C地区の住居跡(47) AH13(3)



Ⅲ層遺物出土分布

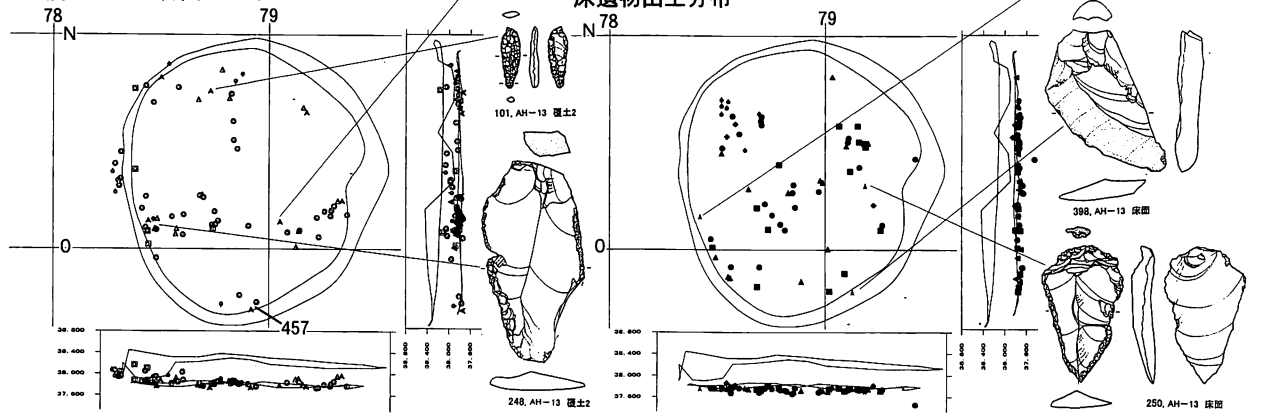
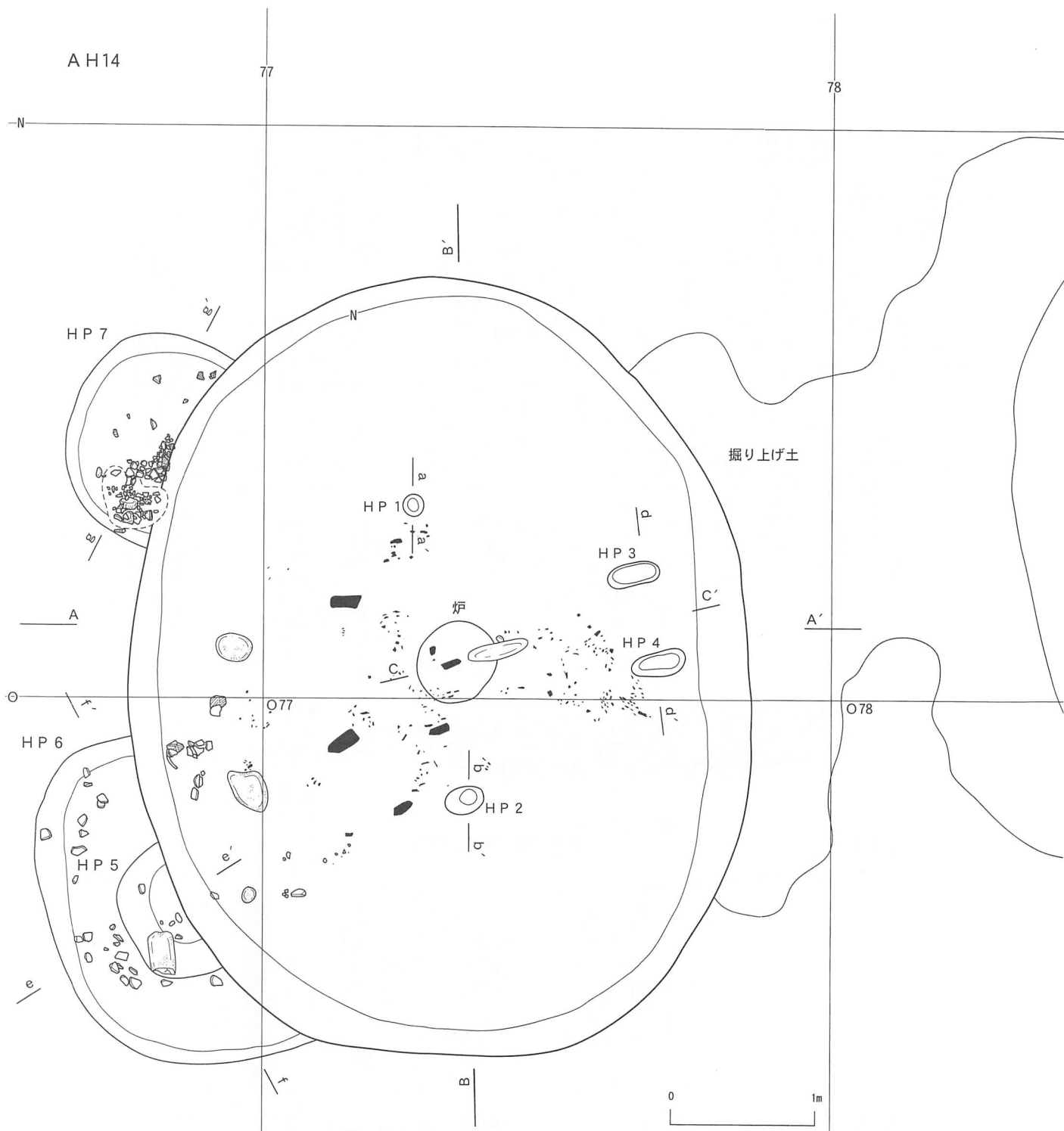
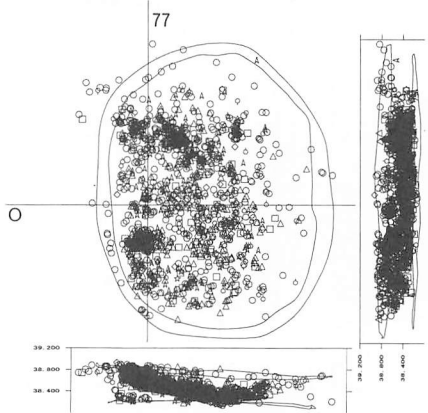

床遺物出土分布



図66 B・C地区の住居跡(48) AH14(1)



図67 B・C地区の住居跡(49) AH14(2)

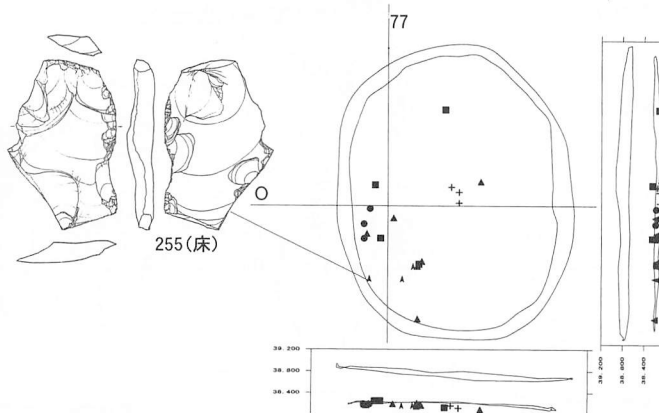

遺物分布出土状況

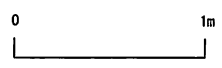
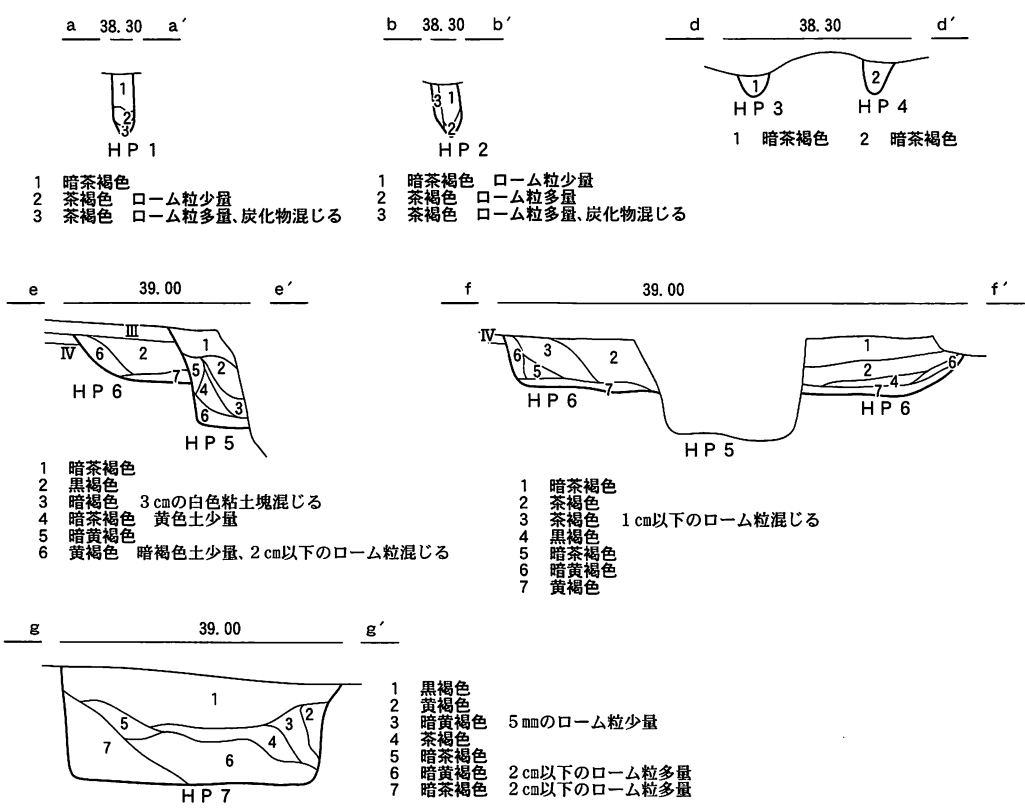
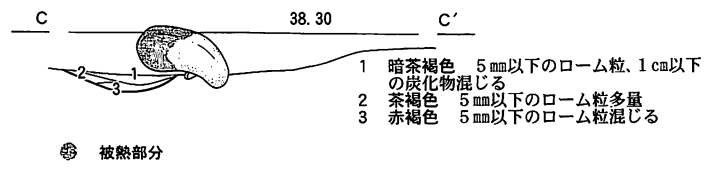
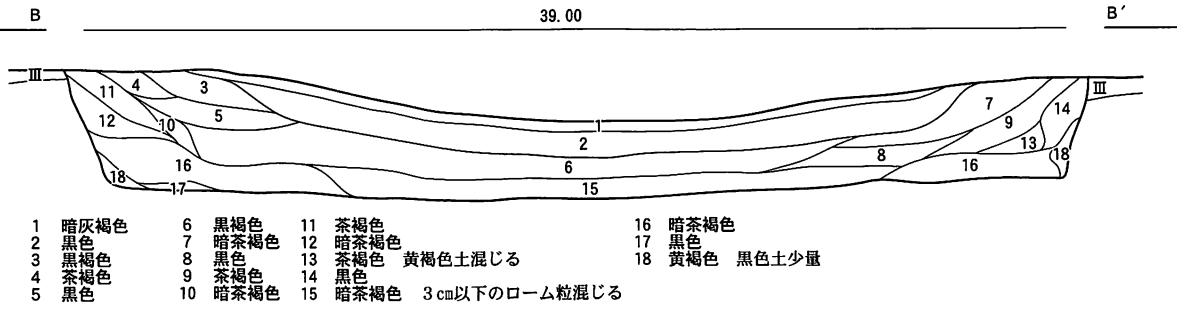
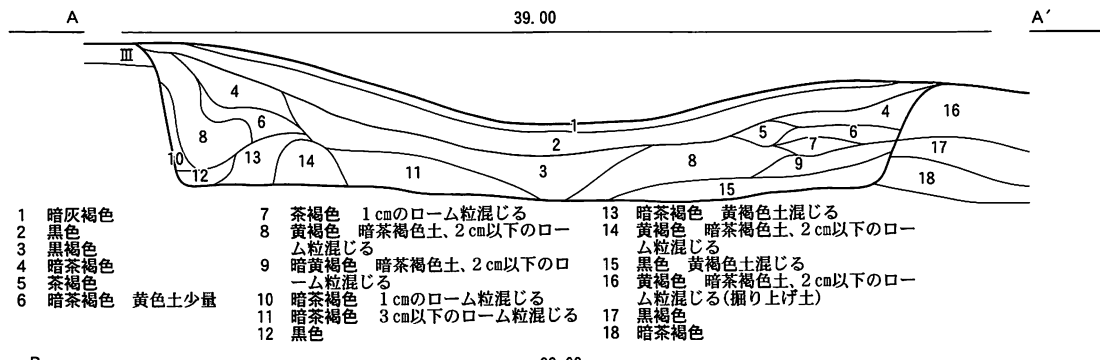
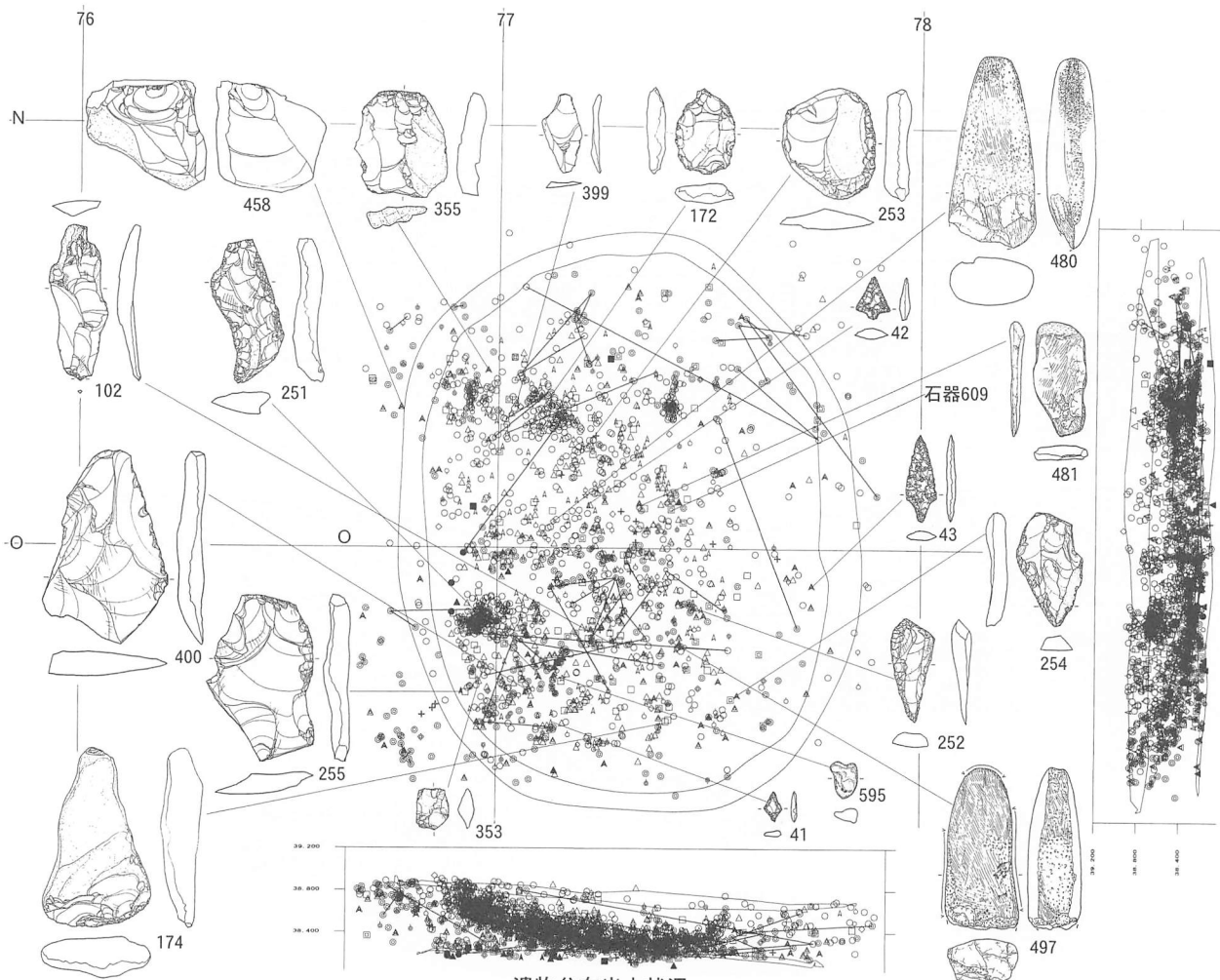
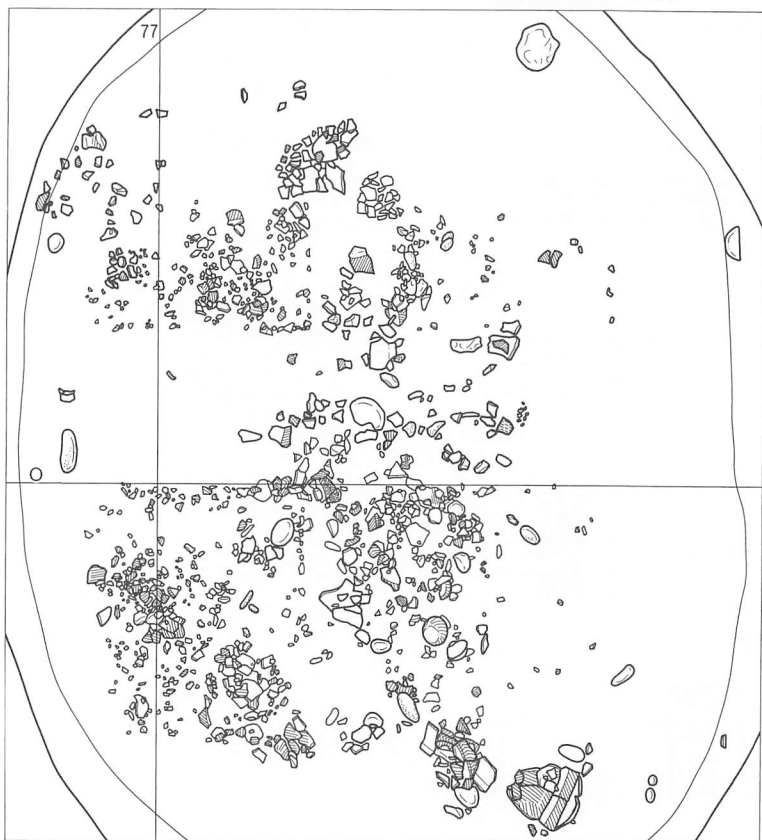

遺物出土状況

覆土1層遺物出土分布

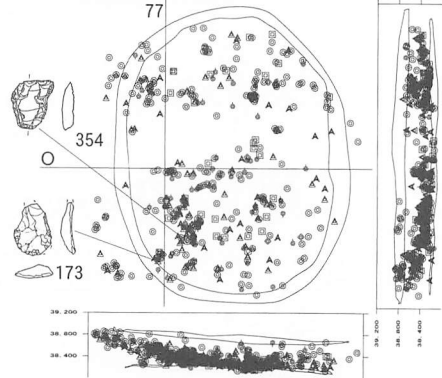

覆土2層遺物出土分布

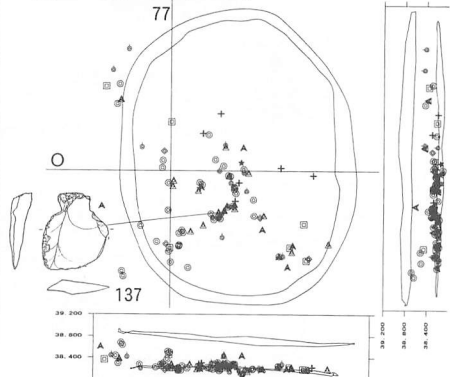

※1グリッド(マス目)は4m四方

図68 B・C地区の住居跡(50) AH14(3)



図69 B・C地区の住居跡(51) AH14(4)



炉	炉
HF1	HP1
A 38.50 A'	B 38.30 B'

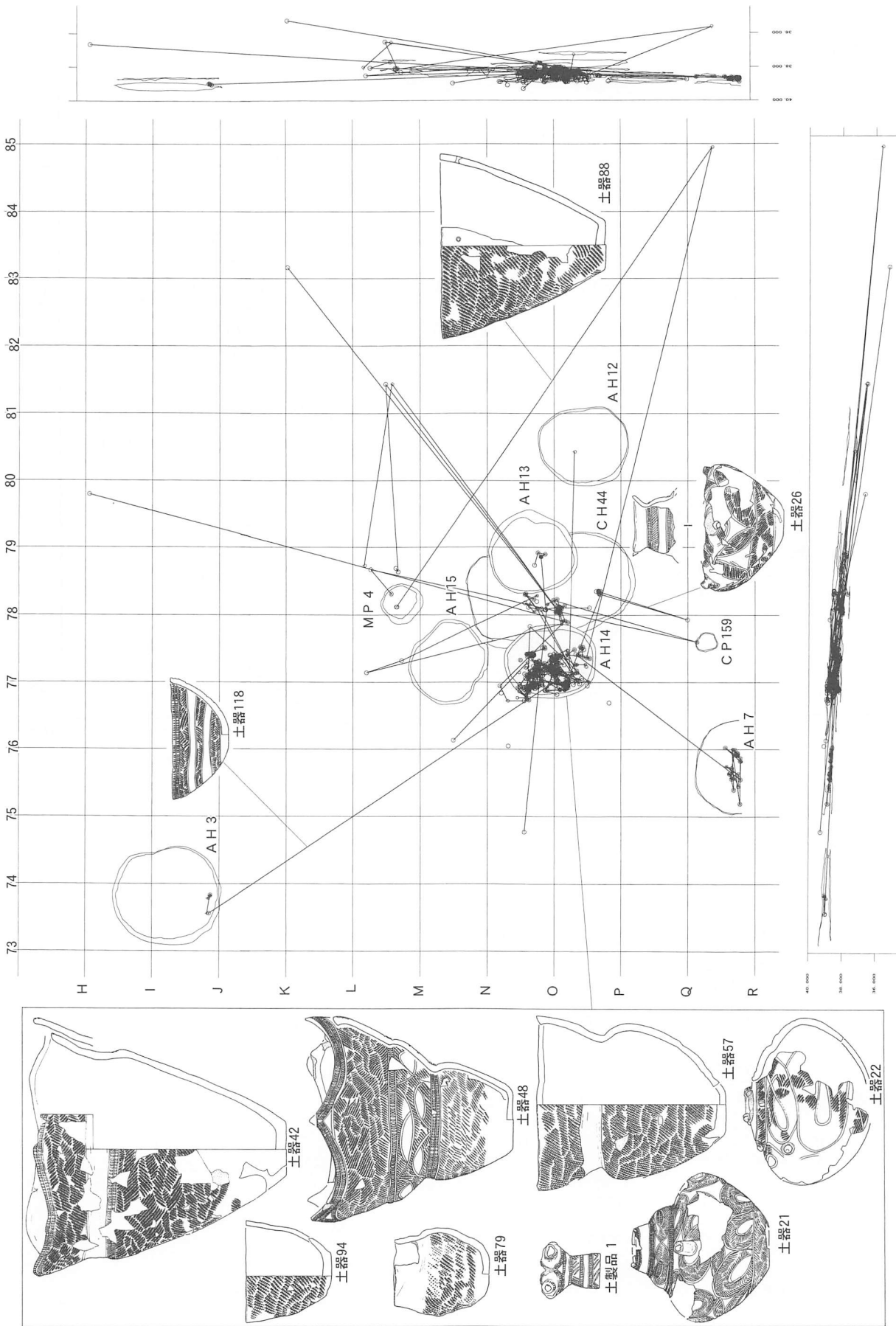
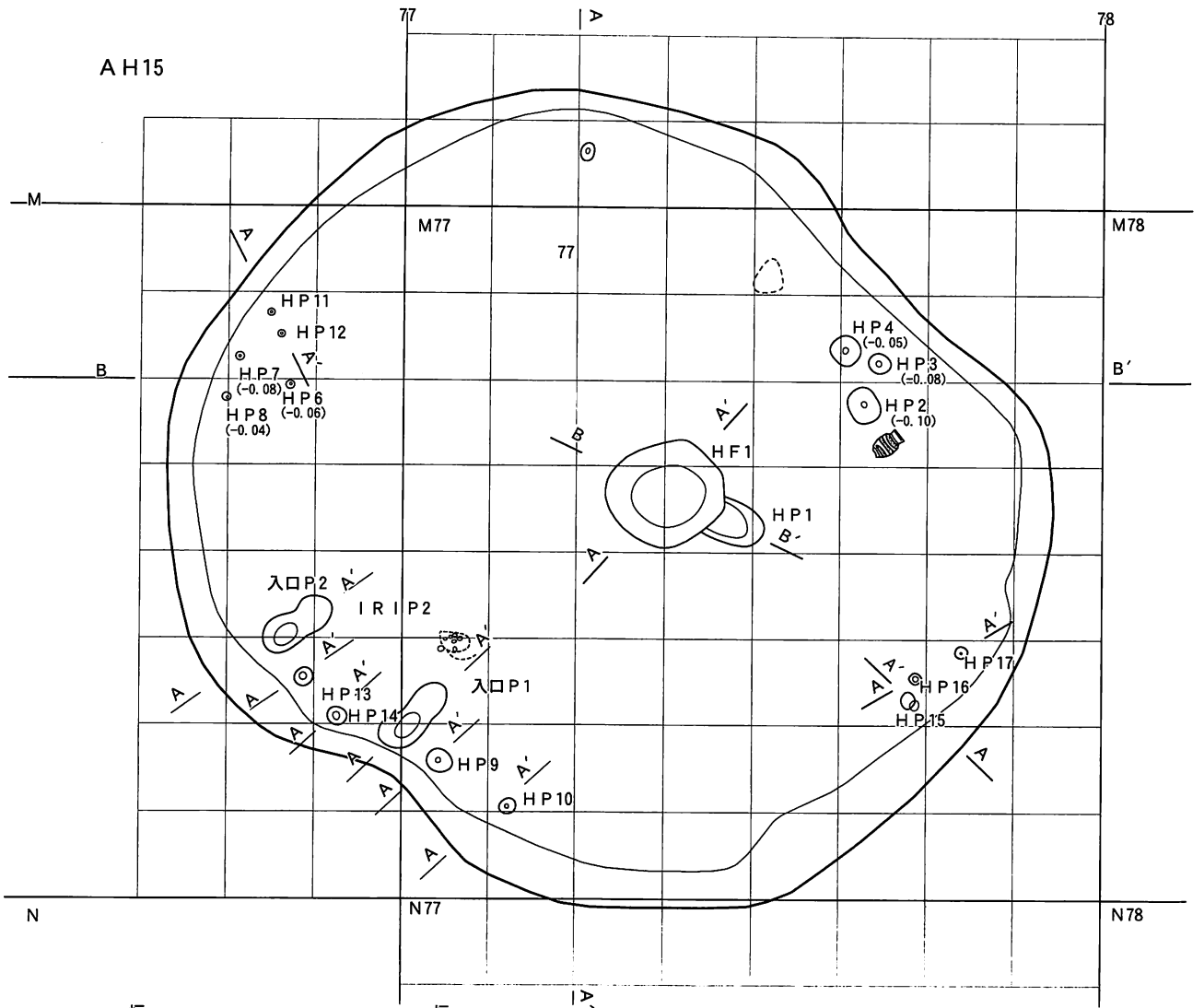
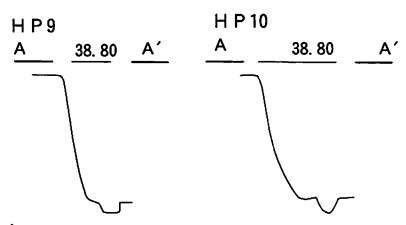
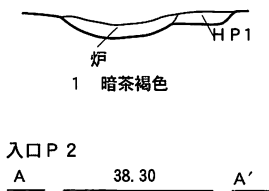
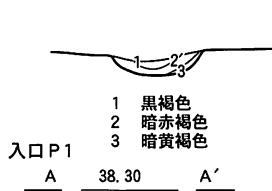

1 暗茶褐色 大ローム粒多量しまりよいやわらかい

1 暗茶褐色 大ローム粒多量しまりよいやわらかい



図70 B・C地区の住居跡(52) AH15(1)



図71 B・C地区の住居跡(53) A H15(2)

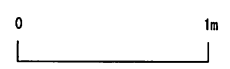
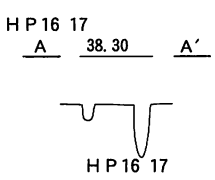
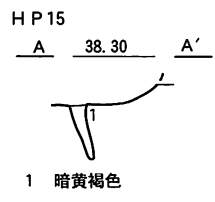
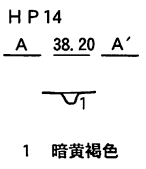
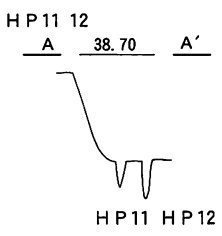

Ⅲ層遺物出土分布

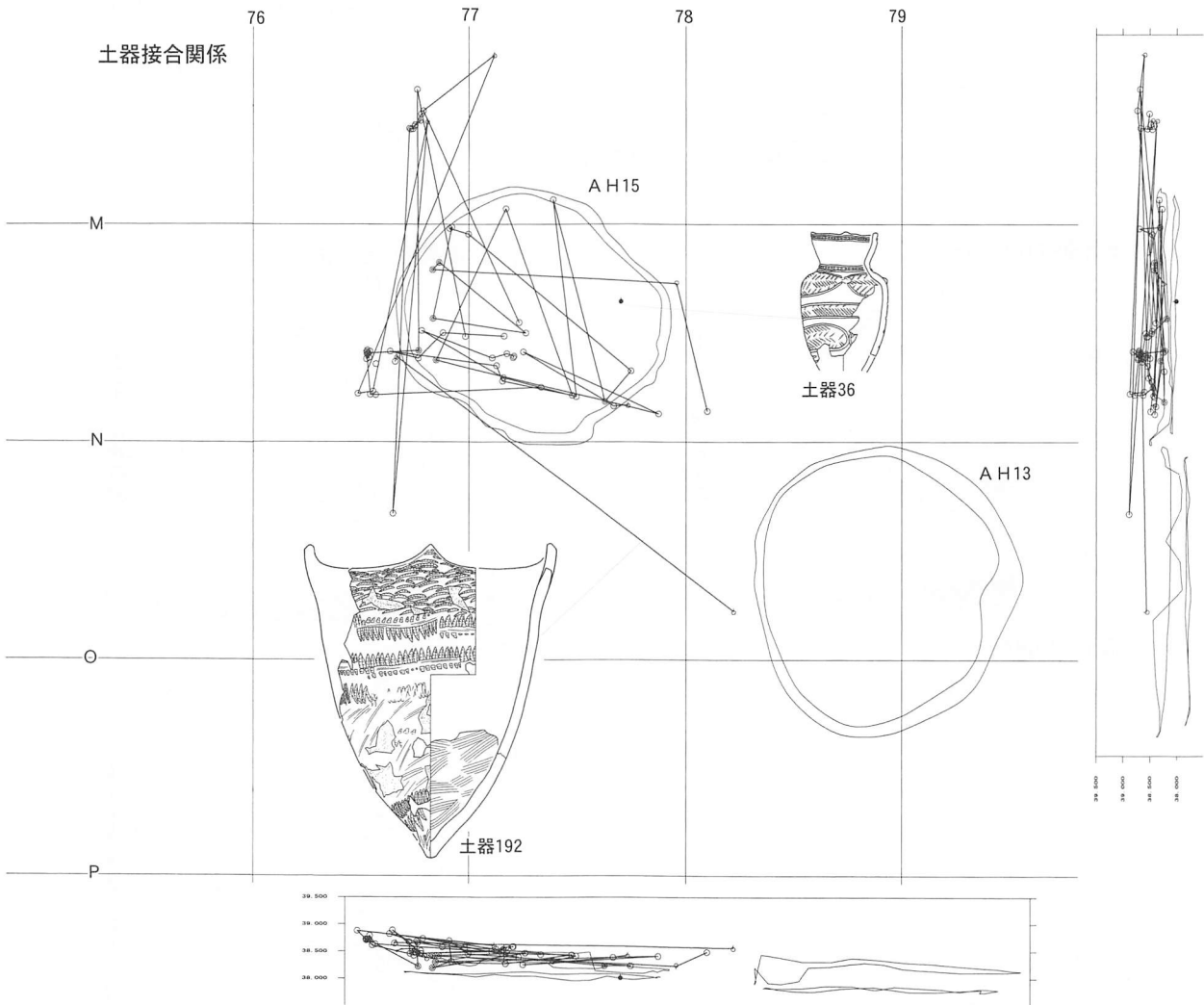
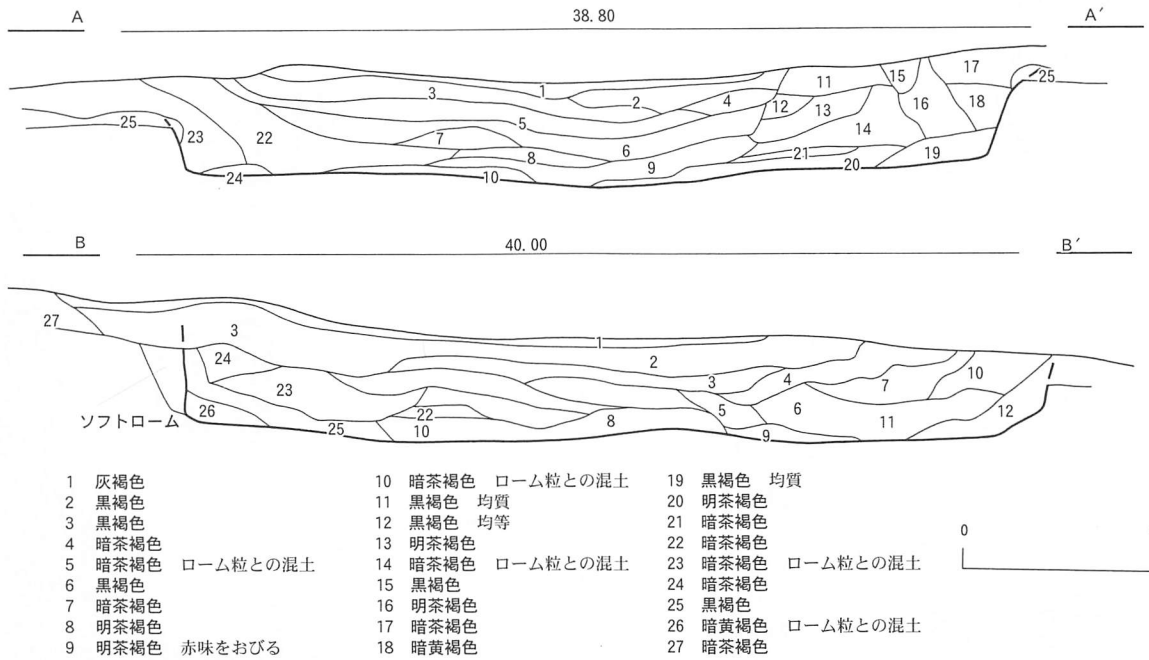
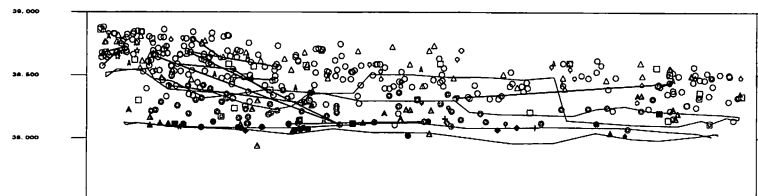
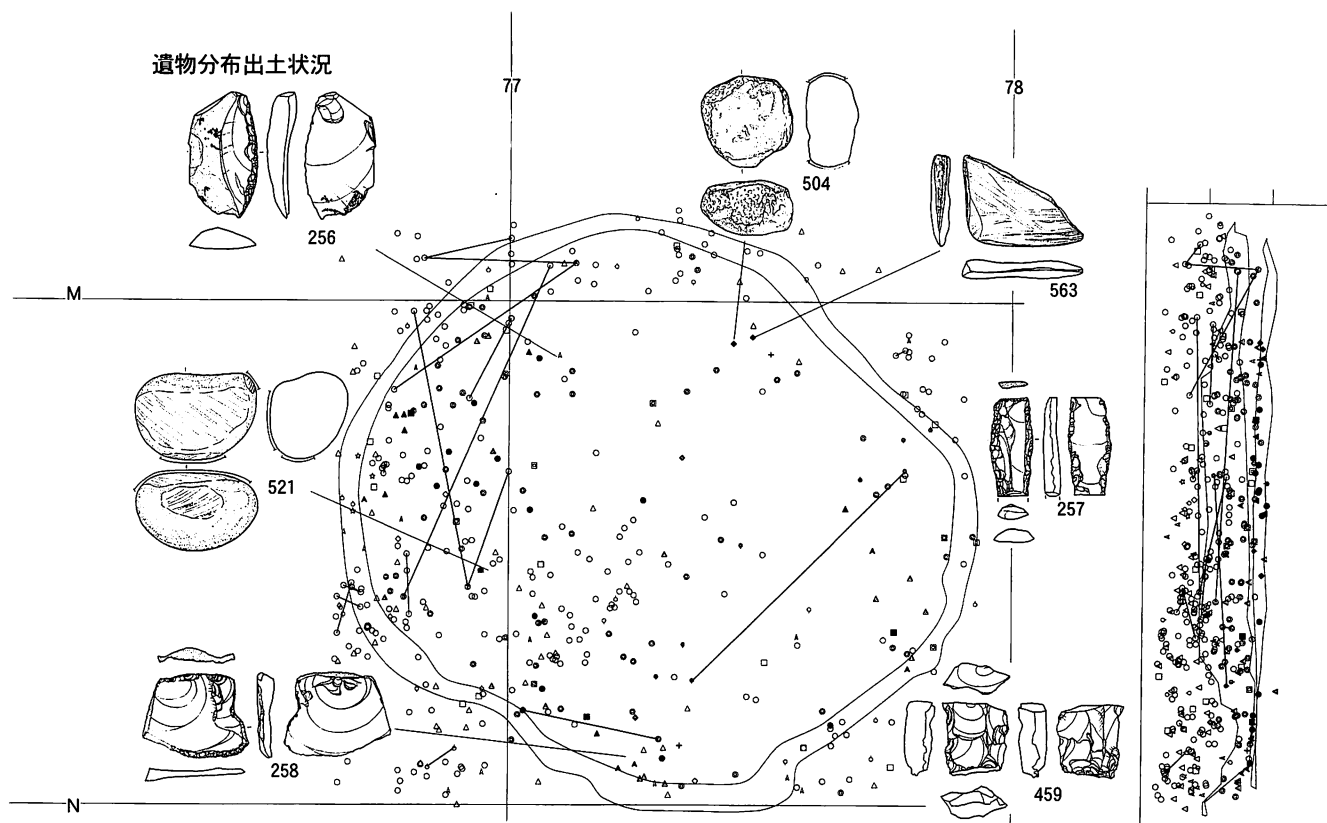
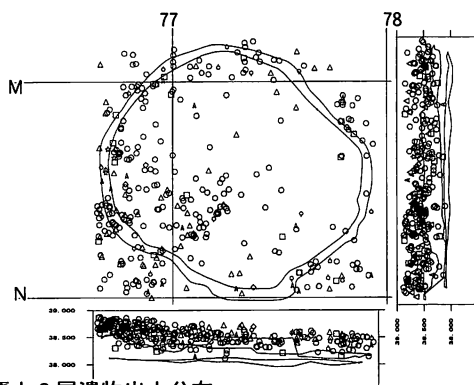

覆土1層遺物出土分布

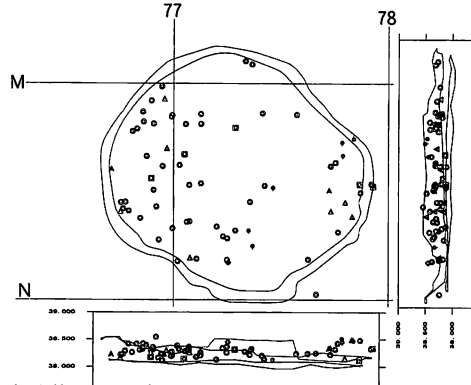

覆土2層遺物出土分布

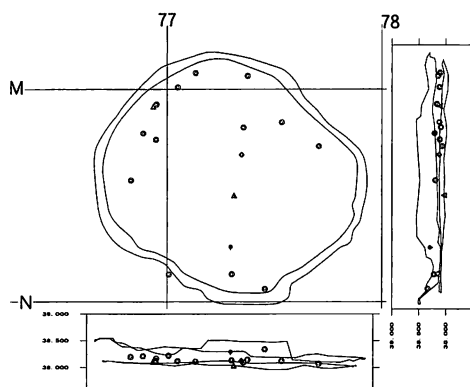

床遺物出土分布



図72 B・C地区の住居跡(54) AH15(3)



図73 B・C地区の住居跡(55) AH16(1)

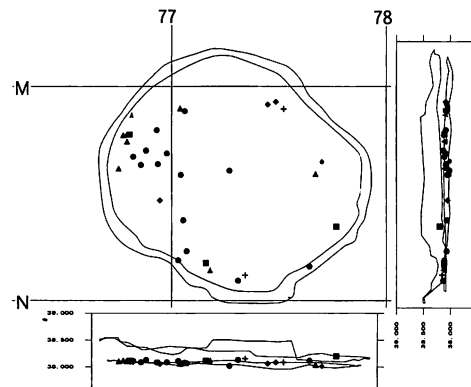

- | | | | |
|------------------------|-------------------|----------------|------------------------|
| 1 灰褐色 | 8 暗黄褐色 | 15 暗茶褐色 ローム粒少量 | 21 暗黄褐色 |
| 2 黒色 | 9 明茶褐色 ローム粒多量 | 16 明茶褐色 ローム粒少量 | 22 暗茶褐色 黒色土粒少量 |
| 3 黒褐色 ローム粒少量、火山灰ブロック少量 | 10 暗茶褐色 ローム粒少量 | 17 暗黄褐色 | ロームブロック少量 |
| 4 黒色 | 11 黒色 | 18 暗茶褐色 | 23 明黄褐色 ローム粒、ロームブロック多量 |
| 5 黄褐色 | 12 暗黄褐色 ロームブロック多量 | 19 暗黄褐色 | |
| 6 暗黄褐色 | 13 明茶褐色 ロームブロック少量 | 20 暗茶褐色 ローム粒少量 | |
| 7 黒褐色 炭化物多量 | 14 暗茶褐色 ローム粒少量 | | |

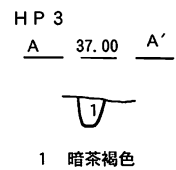
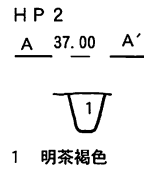
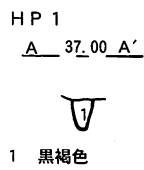
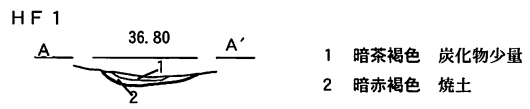
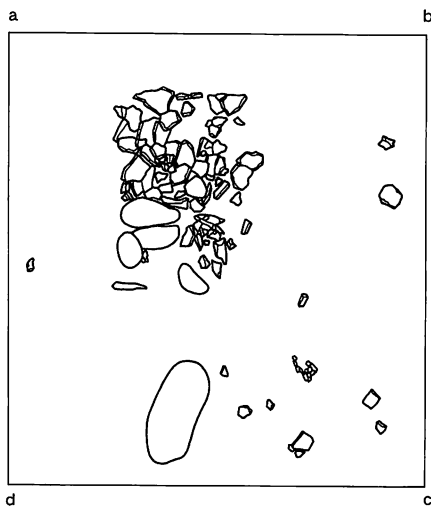
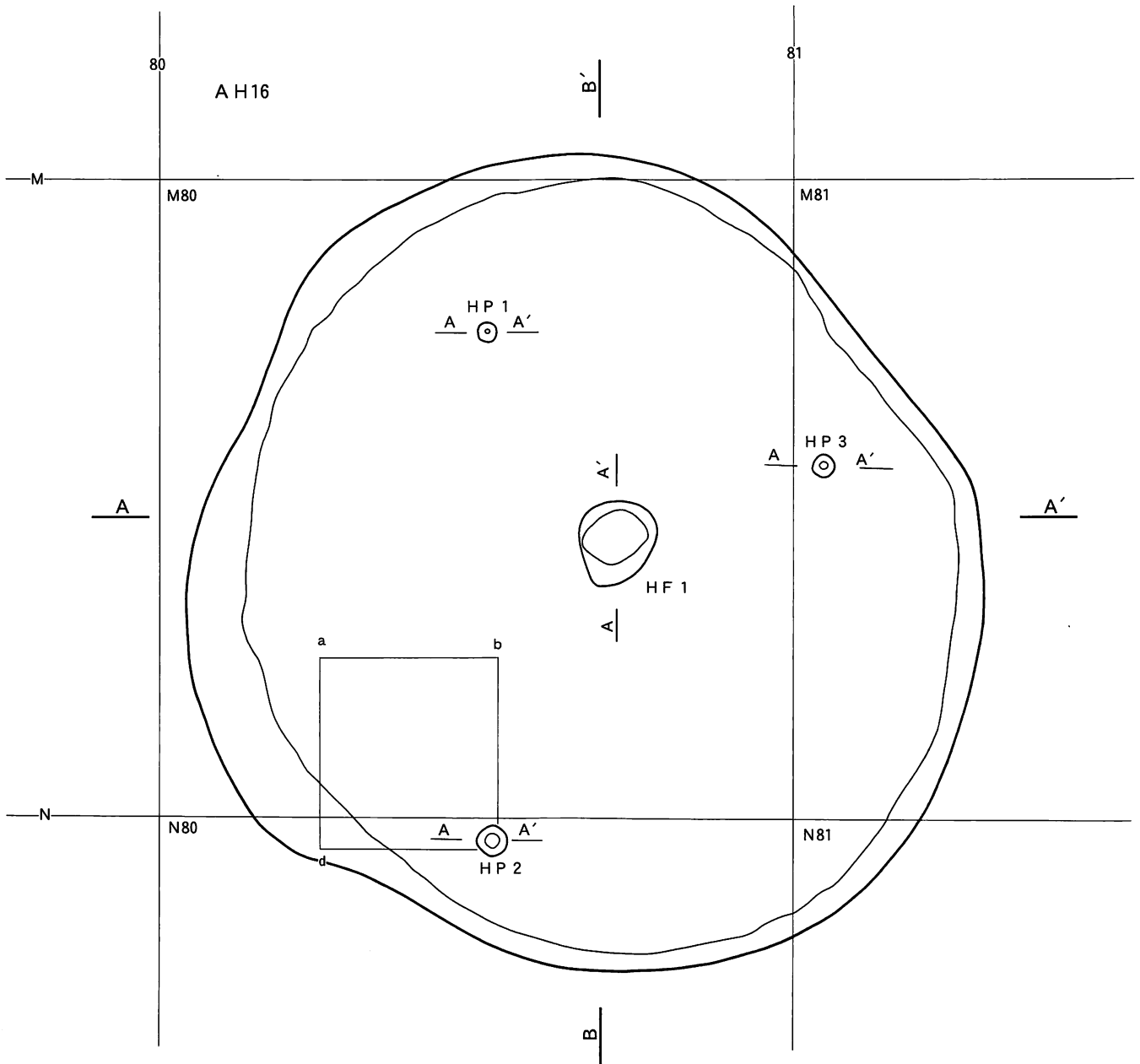
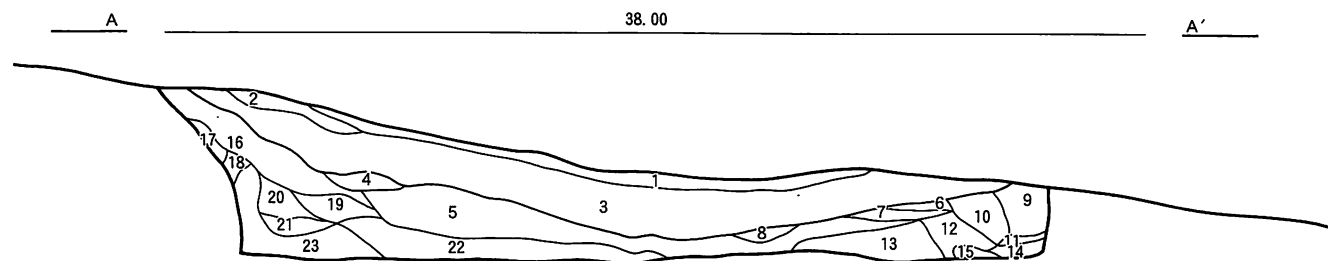
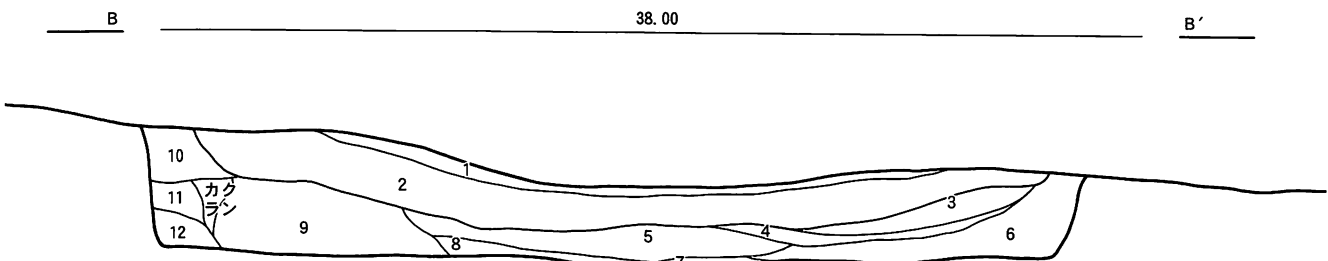

- | | |
|------------------|-----------------------|
| 1 灰褐色 | 7 暗赤褐色 ロームブロック、ローム粒多量 |
| 2 黒褐色 | 8 暗茶褐色 ローム粒少量、炭化物少量 |
| 3 明茶褐色 | 9 暗黄褐色 ロームブロック多量、礫少量混 |
| 4 黒褐色 ローム粒多量 | 土 |
| 5 暗茶褐色 ロームブロック多量 | 10 明茶褐色 ロームブロック少量 |
| 6 暗黄褐色 ローム粒多量埋め土 | 11 黄褐色 ロームブロック |
| | 12 暗黄褐色 ロームブロック多量 |



図74 B・C地区の住居跡(56) AH16(2)



III層遺物出土分布

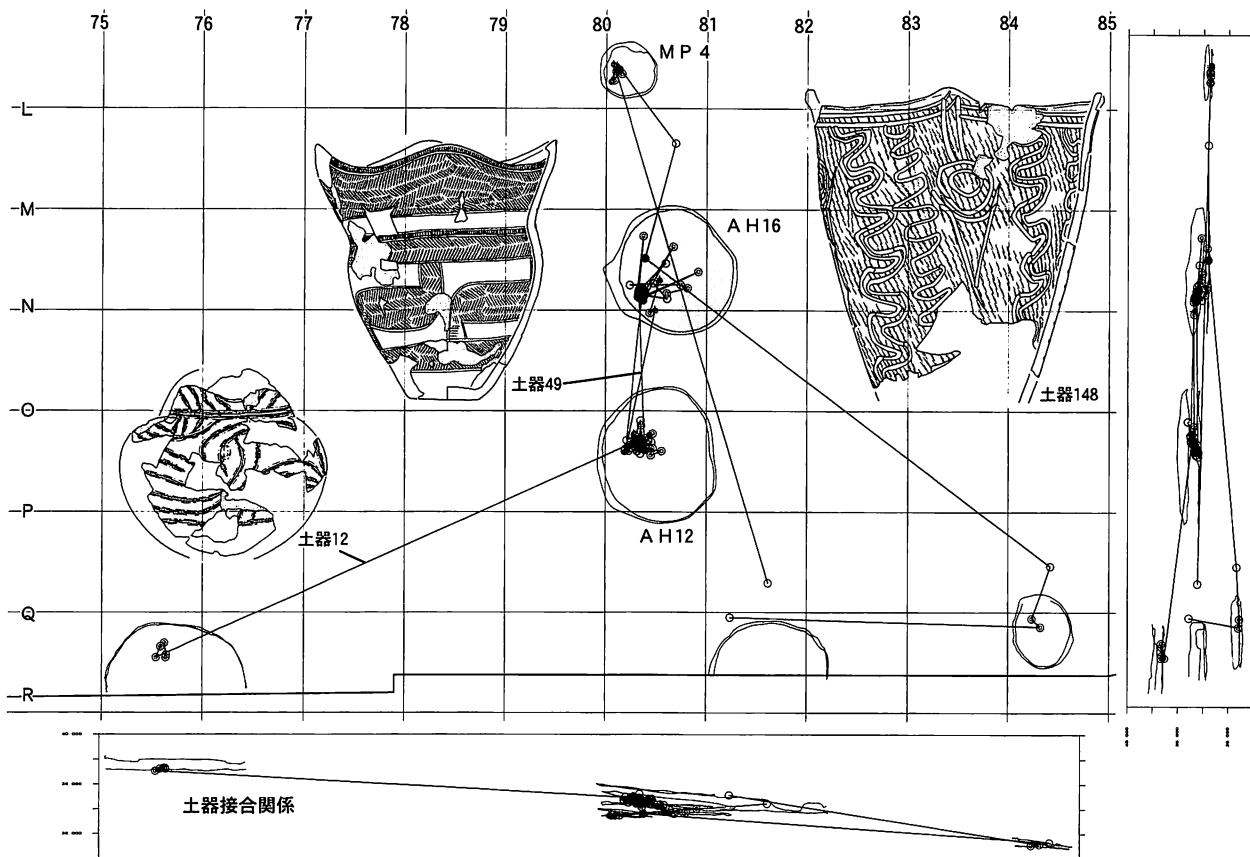
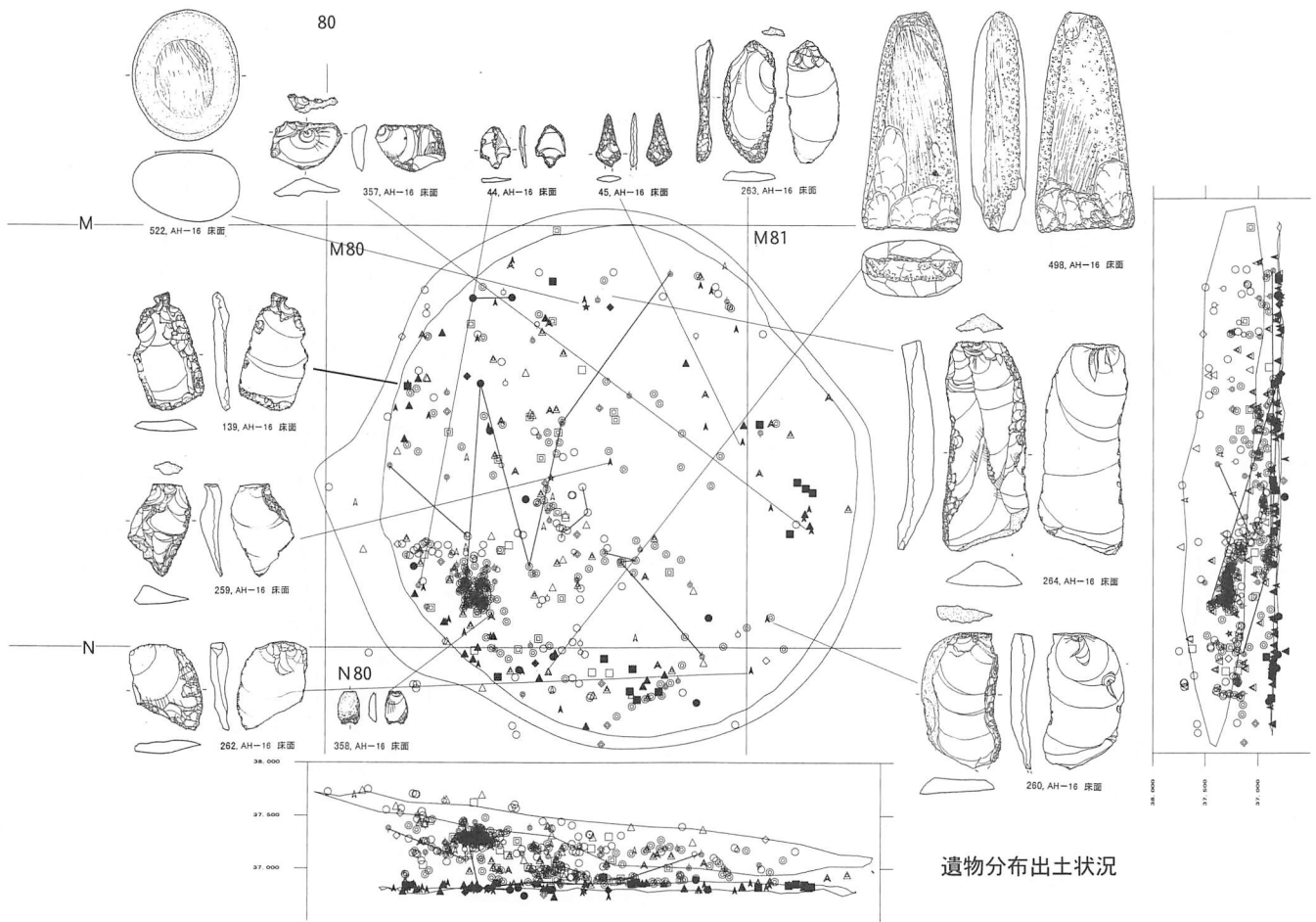
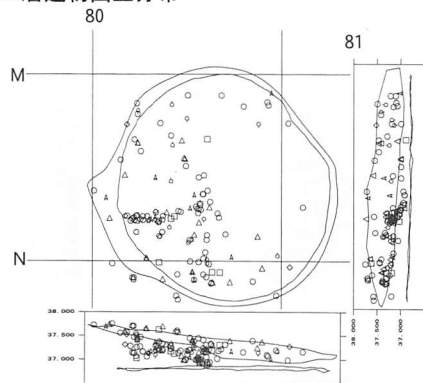

覆土 1層遺物出土分布

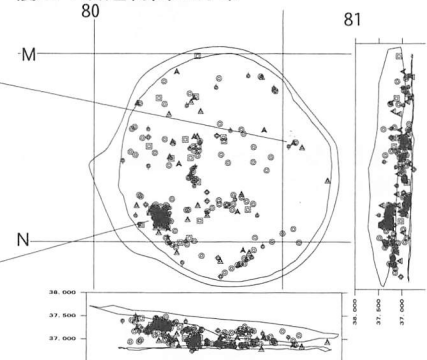
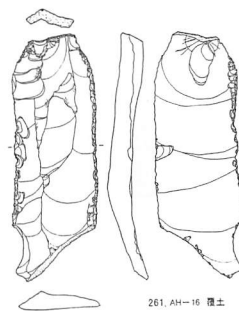

床遺物出土分布

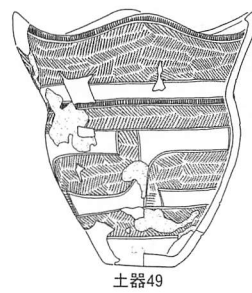
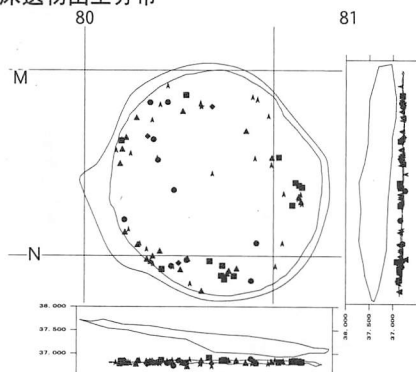

※1グリッド(マス目)は4m四方

図75 B・C地区の住居跡(57) A H16(3)

AH17

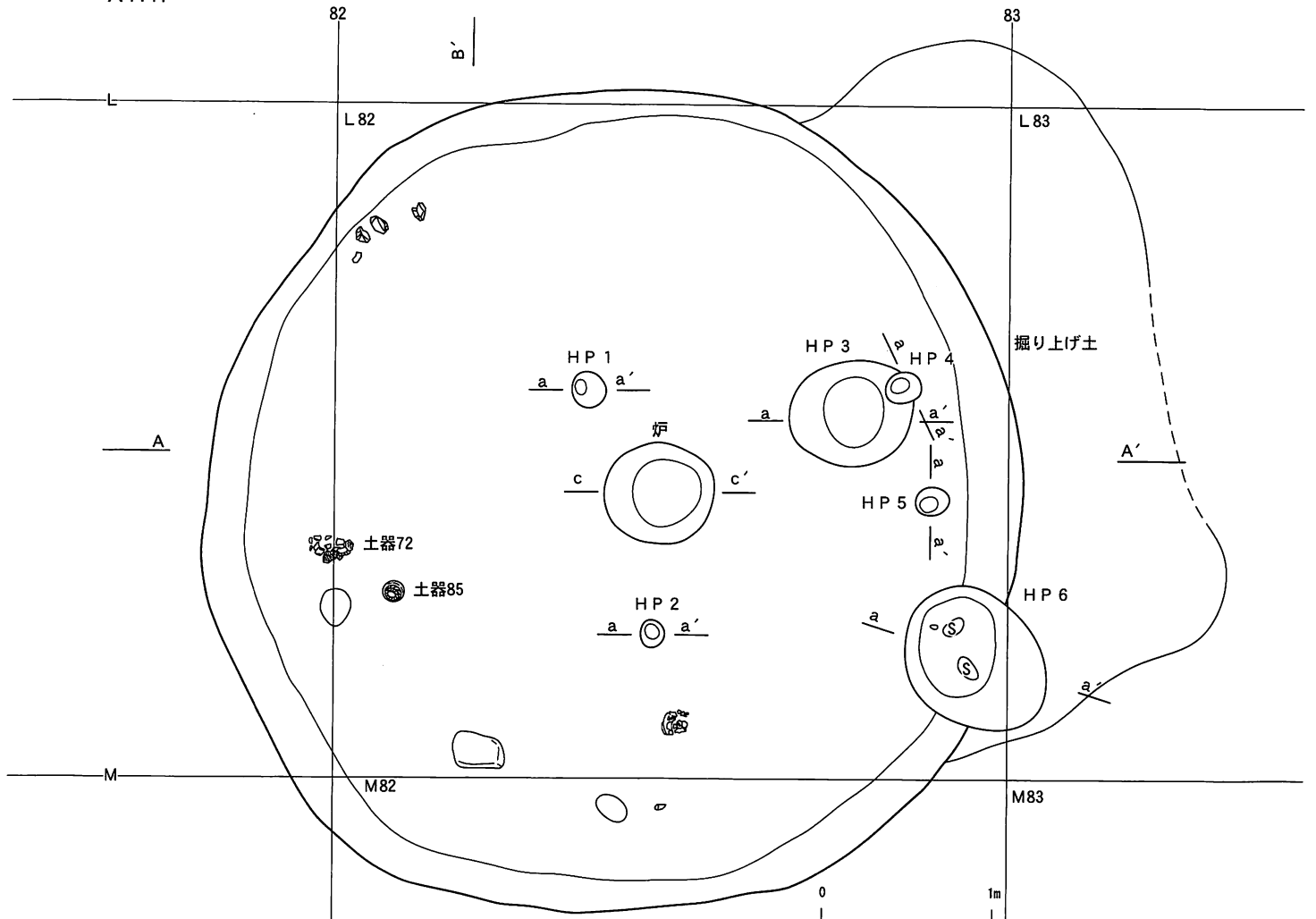

III層遺物出土分布

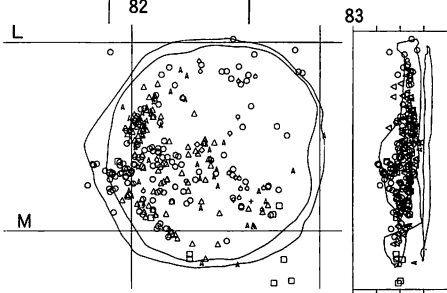

覆土1層遺物出土分布

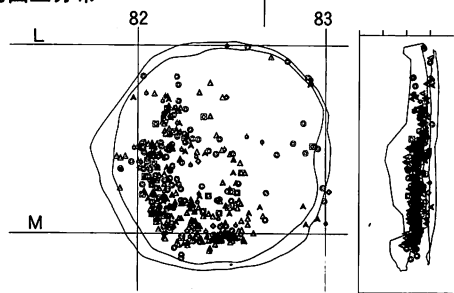

覆土2層遺物出土分布

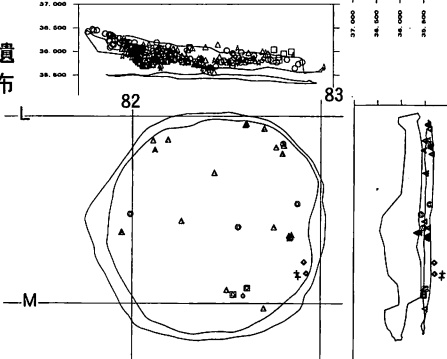

床遺物出土分布



図76 B・C地区の住居跡(58) AH17(1)

A

36.60

A'

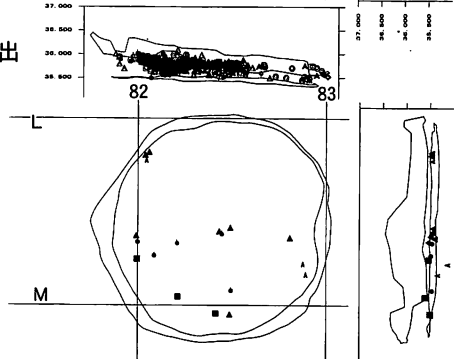
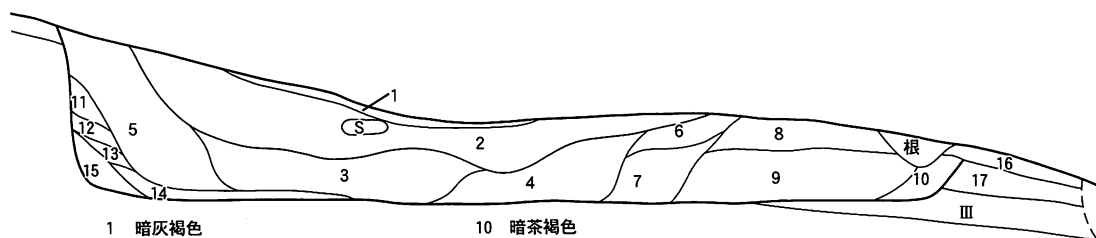

- | | |
|-----------------------|-----------------------|
| 1 暗灰褐色 | 10 暗茶褐色 |
| 2 黒色 | 11 黒褐色 |
| 3 暗褐色 1 cm以下のローム粒多量 | 12 黄褐色 |
| 4 暗茶褐色 1 cm以下のローム粒少量 | 13 黒褐色 黄褐色土混じる |
| 5 暗黄褐色 1 cm以下のローム粒混じる | 14 黄褐色 2 cm以下のローム粒混じる |
| 6 茶褐色 | 15 黄褐色 |
| 7 黄褐色 3 cm以下のローム粒混じる | 16 茶褐色 |
| 8 黒褐色 | 17 茶褐色 黄色土多量 |
| 9 茶褐色 | |

B

36.60

B'

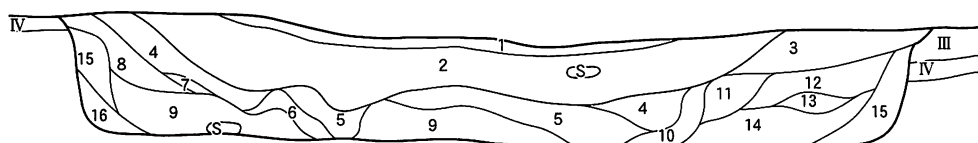

- | | |
|---------------------|----------------------------|
| 1 暗灰褐色 | 9 暗茶褐色 2 cm以下のローム粒混じる |
| 2 黒色 | 10 黒褐色 5 mm以下のローム粒少量 |
| 3 黒褐色 | 11 黄褐色 |
| 4 茶褐色 1 cm以下のローム粒多量 | 12 茶褐色 5 mm以下のローム粒混じる |
| 5 暗褐色 1 cm以下のローム粒多量 | 13 茶色 1 cm以下ローム粒混じる |
| 6 暗褐色 3 cmのローム粒混じる | 14 暗茶褐色 黄褐色土、黒色土混じる |
| 7 黒褐色 | 15 黒褐色 |
| 8 茶色 5 mm以下のローム粒混じる | 16 暗茶褐色 2 cm以下のローム粒、黄色土混じる |

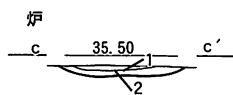

- 炉
- | |
|------------------------------------|
| 1 暗褐色 5 mm以下の被熱を受けたローム粒、1 cm以下の炭化物 |
| 2 赤褐色 5 mm以下の炭化物 |

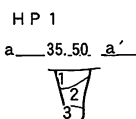

- | |
|-------------------|
| 1 暗褐色 ローム粒少量 |
| 2 黄褐色 暗褐色土混じる |
| 3 暗褐色 ローム粒、炭化物混じる |

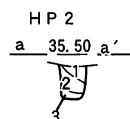

- | |
|--------|
| 1 茶褐色 |
| 2 暗茶褐色 |
| 3 暗黄褐色 |

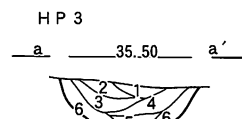

- | |
|-------------------------|
| 1 暗褐色 5 mm以下のローム粒混じる |
| 2 黄褐色 |
| 3 茶褐色 5 mm以下のローム粒少量 |
| 4 暗褐色 5 mm以下のローム粒、炭化物少量 |
| 5 暗黄褐色 |
| 6 黄褐色 |

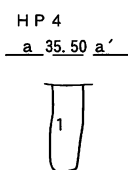

- | |
|--------------|
| 1 暗茶褐色 黄色土少量 |
|--------------|

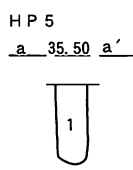

- | |
|--------------|
| 1 暗茶褐色 黄色土少量 |
|--------------|

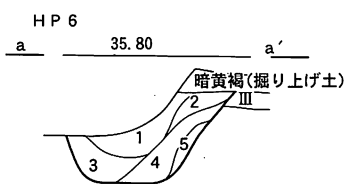

- | |
|--------|
| 1 黒褐色 |
| 2 暗褐色 |
| 3 黄褐色 |
| 4 暗黄褐色 |
| 5 黄褐色 |



図77 B・C地区の住居跡(59) AH17(2)



遺物分布出土状況



図78 B・C地区の住居跡(60) AH17(3)



- 1 赤褐色 炭化物混じる
- 2 茶褐色

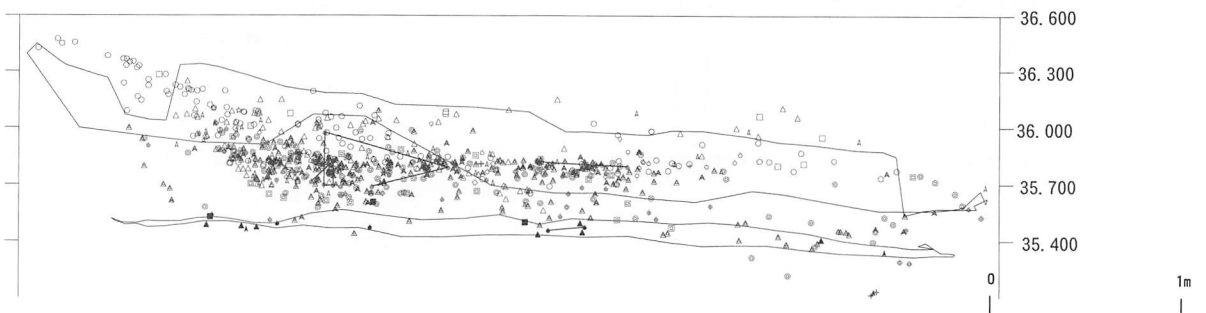
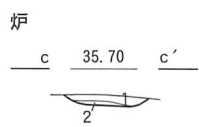
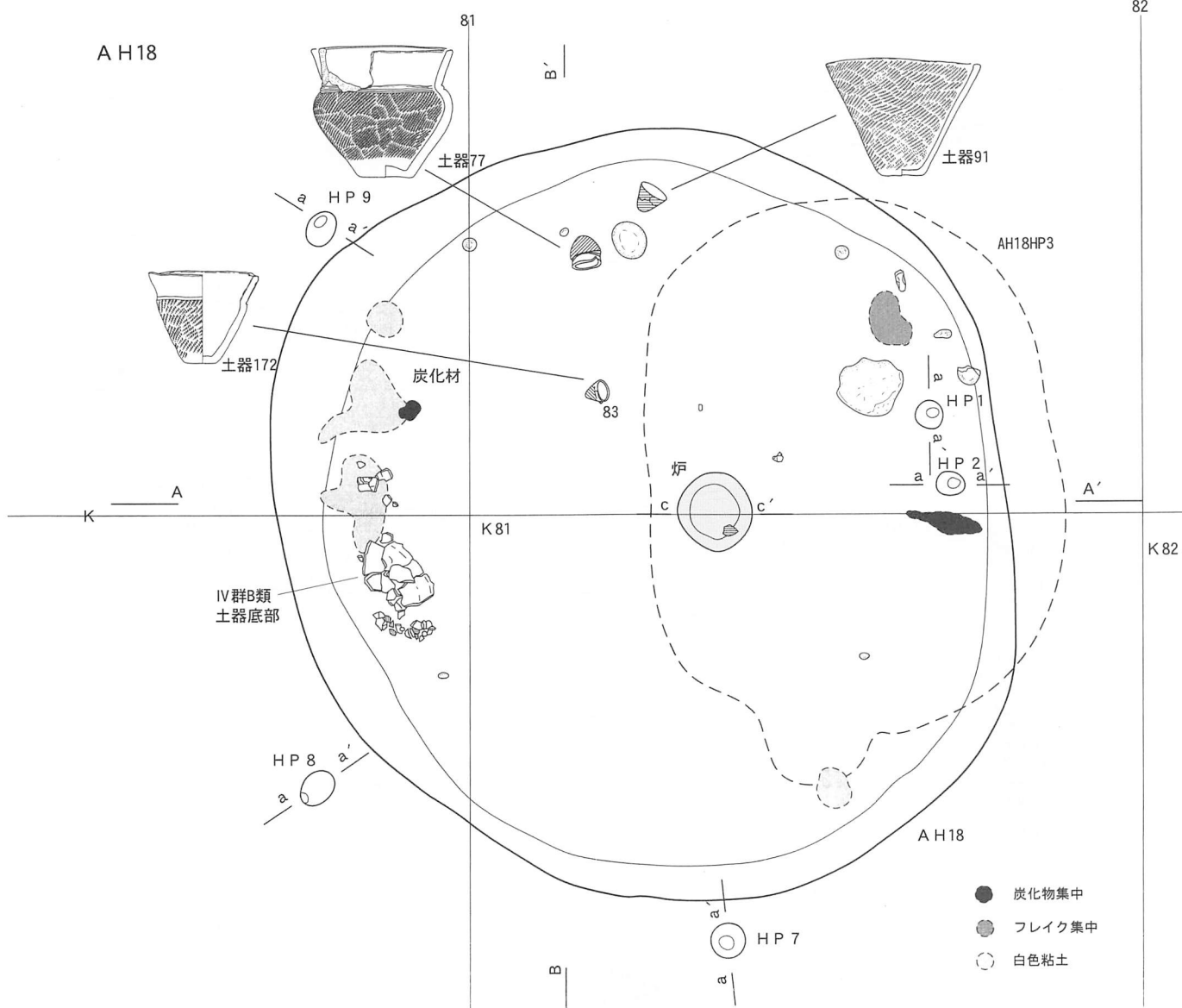
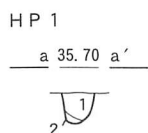

- 1 黒褐色 1cmのローム粒混じる
- 2 茶褐色

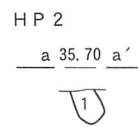

- 1 黒褐色 1cmのローム粒混じる

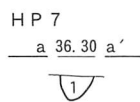

- 1 黒褐色

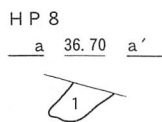

- 1 黒色

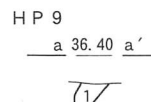

- 1 暗茶褐色 1cmのローム粒混じる



図79 B・C地区の住居跡(61) AH18 (1)

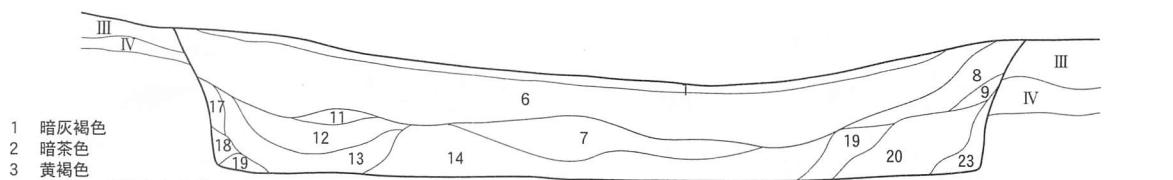
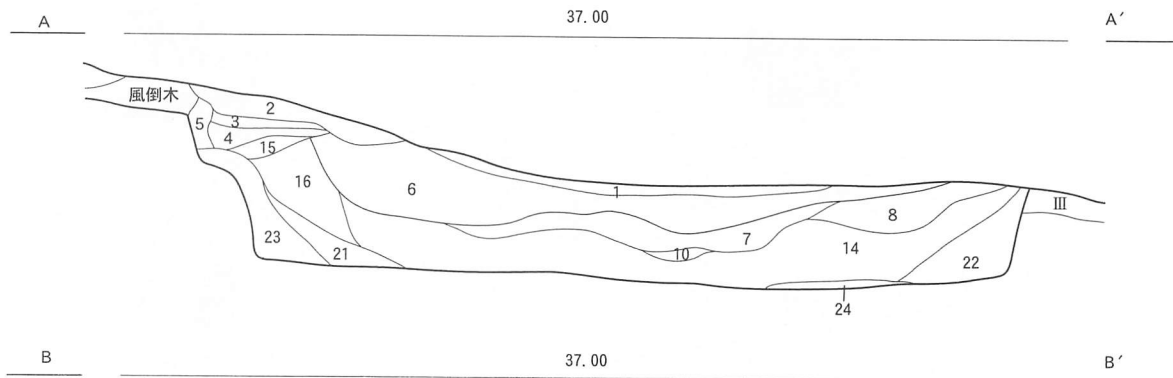

- 1 暗灰褐色
- 2 暗茶色
- 3 黄褐色
- 4 暗茶色 黄褐色土少量
- 5 茶褐色
- 6 黒色
- 7 暗茶褐色 1 cmのローム粒、炭化物少量、黄褐色土混じる
- 8 暗茶色
- 9 暗茶褐色 黄褐色土少量
- 10 赤褐色焼土
- 11 茶褐色 5 mmのローム粒混じる
- 12 暗茶褐色 1 cm以下のローム粒混じる
- 13 暗茶褐色 黄褐色土少量
- 14 茶褐色 3 cm以下のローム粒、黄褐色土混じる
- 15 黄褐色

- 16 茶褐色
- 17 黄褐色
- 18 暗茶褐色
- 19 黒色
- 20 暗茶色 1 cmのローム粒、黄褐色土混じる
- 21 黒色 黄褐色土少量
- 22 暗茶色 1 cmのローム粒、5 cm以下の炭化材、黄褐色土混じる
- 23 黄褐色
- 24 黒色



図80 B・C地区の住居跡(62) AH18 (2)

遺物分布出土状況



図81 B・C地区の住居跡(63) AH18(3)

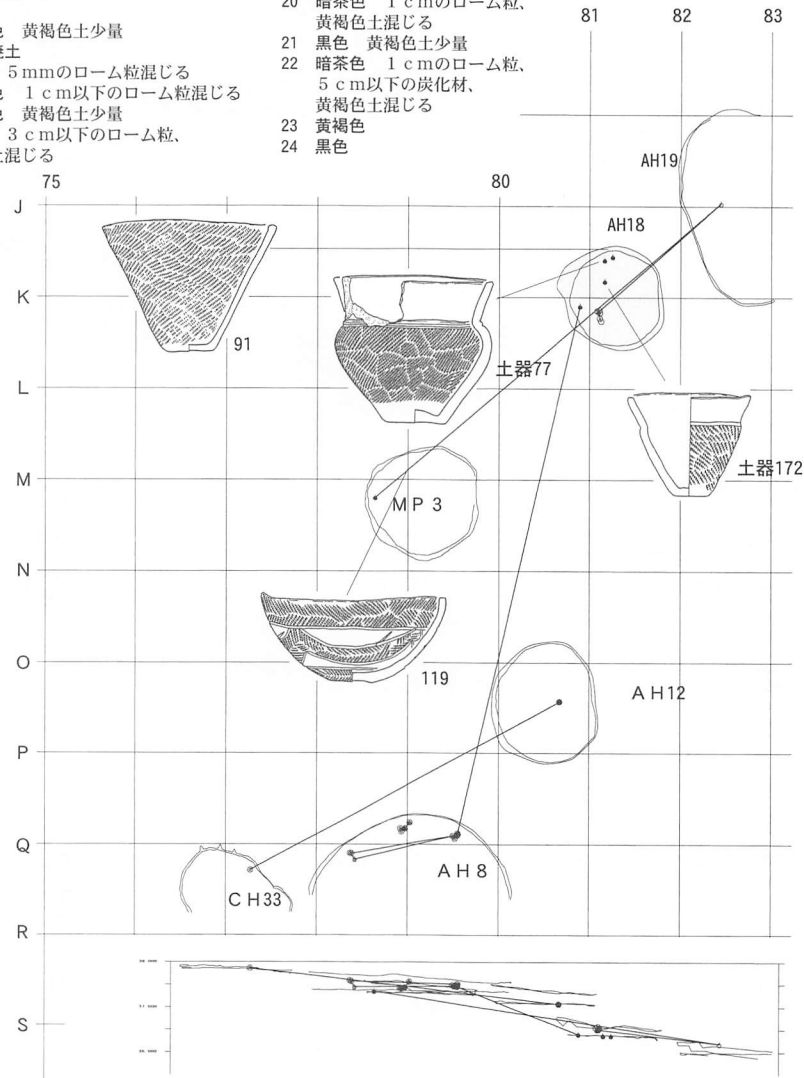

図82 B・C地区の住居跡(64) AH19(1)

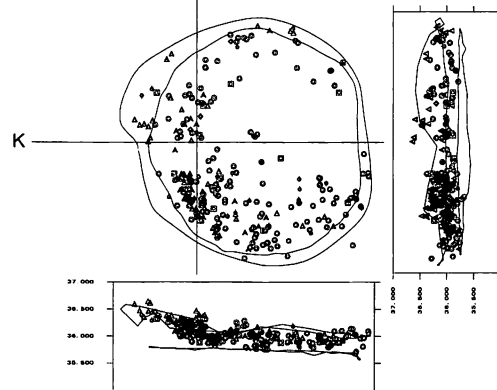
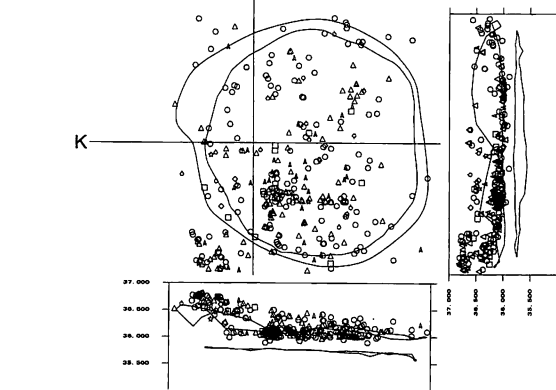
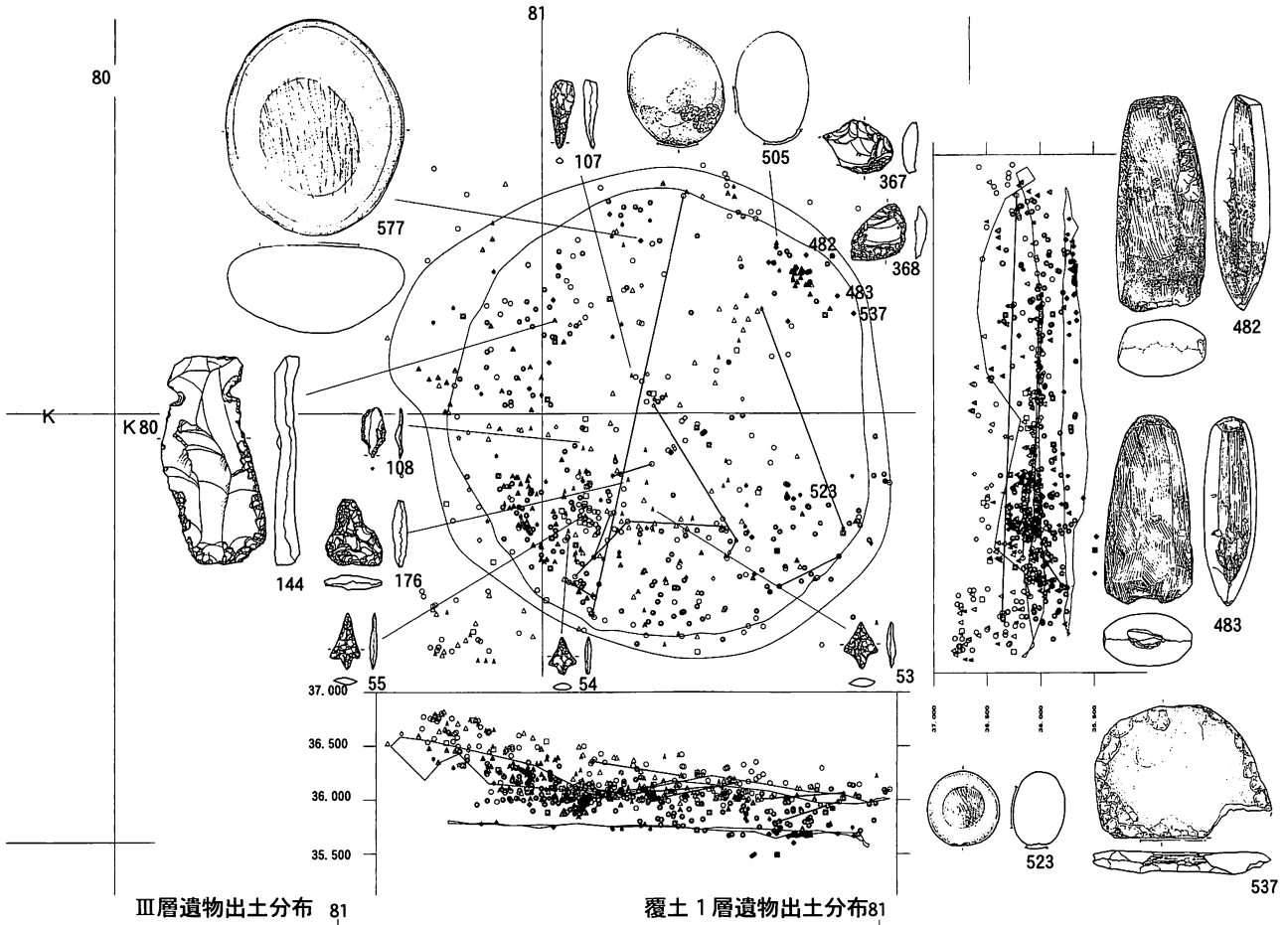

- | | |
|----------------------------|-------------------------|
| 1 暗茶褐色 小ローム粒少量散在 | 11 暗赤褐色 焼土ブロック少量 |
| 2 黒褐色 小ローム粒少量散在 | 12 暗茶褐色 小ローム粒子多量 |
| 3 明茶褐色 小ローム粒少量散在 混土 | 13 暗黄褐色 炭化物少量散在 |
| 4 暗黄褐色 小ローム粒多量散在 混土 | 14 明茶褐色 小ローム粒子少量散在 |
| 5 暗茶褐色 ロームブロック多量 混土 | 15 明黄褐色 焼土粒子少量偏在 かたくしまる |
| 6 黒褐色 | 16 暗黄褐色 小ローム粒多量 かたくしまる |
| 7 黒褐色 小ローム粒少量 | 17 暗黄褐色 ロームブロック多量 |
| 8 明茶褐色 ロームブロック少量 混土 | 18 暗黄褐色 炭化物、焼土粒子、黒色土粒少量 |
| 9 暗茶褐色 焼土粒子、ブロック少量、ローム粒子少量 | 19 暗茶褐色 ローム粒子多量 |
| 10 明茶褐色 小ローム粒子少量散在 かたくしまる | 20 暗黄褐色 小ローム粒少量散在 |

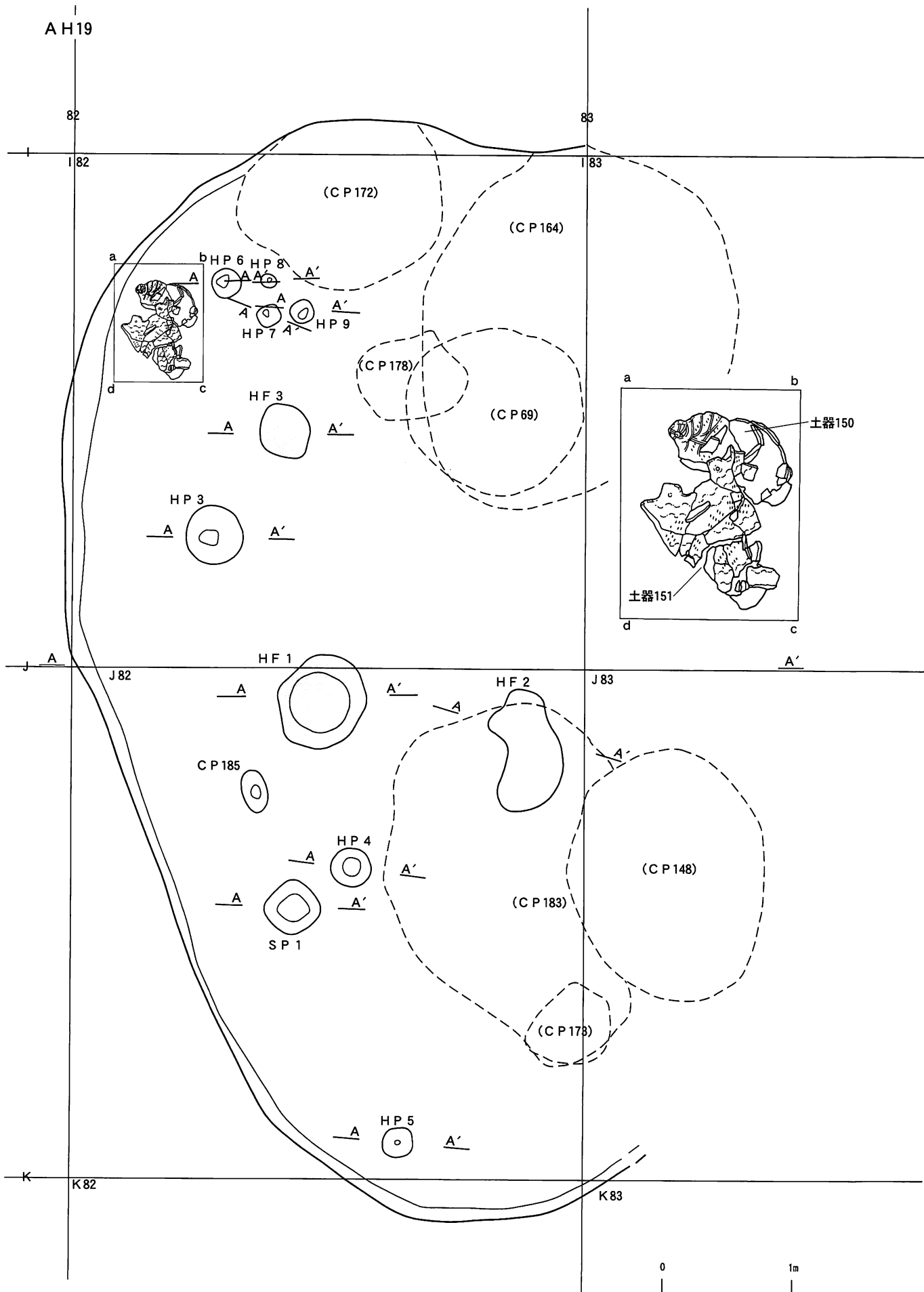
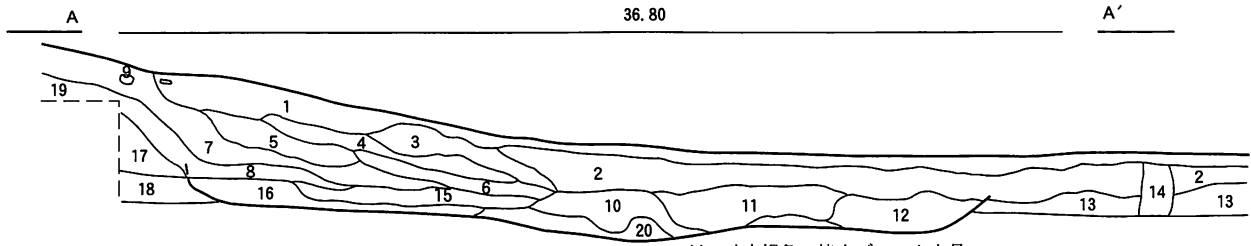
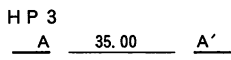

1 暗黄褐色

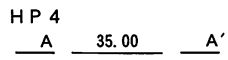

1 暗黄褐色

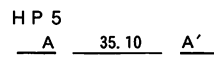

1 黒褐色

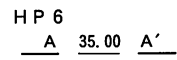

1 暗茶褐色

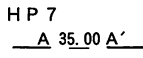

1 黒褐色

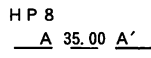

1 暗茶褐色

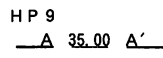

1 暗茶褐色

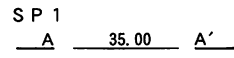

1 明茶褐色

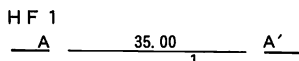

- 1 赤白粘質土 しまりよい 焼土
2 赤褐色 粘質土 しまりよくかたい 焼土

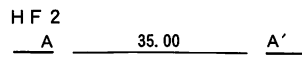

1 明赤褐色 焼土

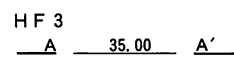

0 1 明赤褐色 焼土 1m

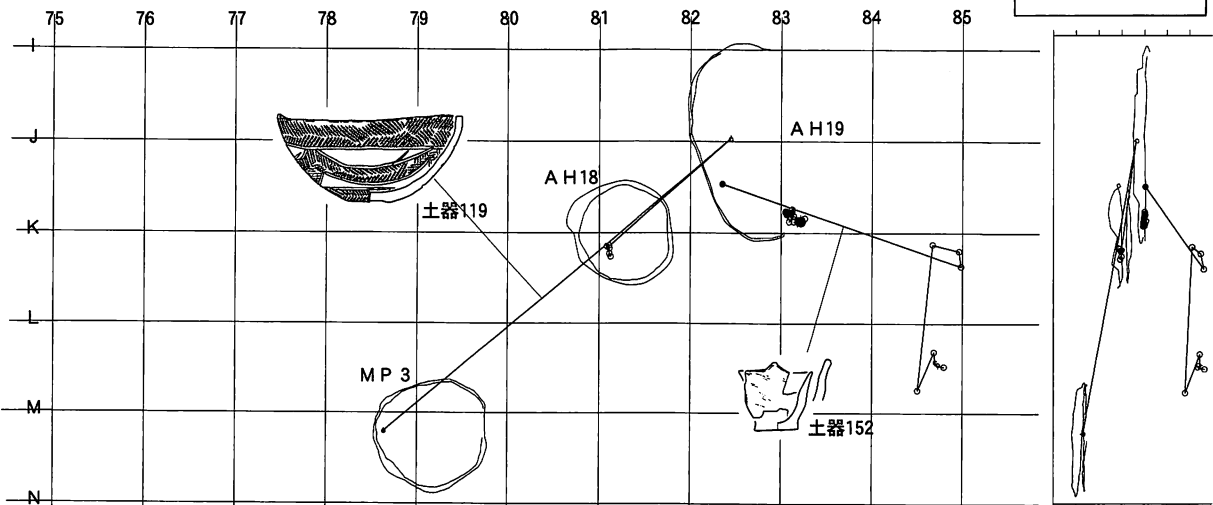

土器接合関係



図83 B・C地区の住居跡(65) AH19(2)



※ 1 グリッド(マス目)は 4 m 四方

Ⅲ層遺物出土分布

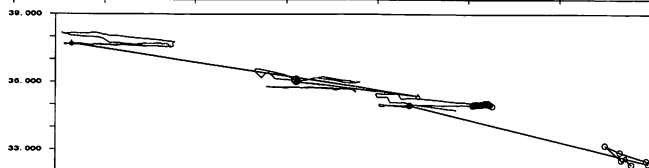
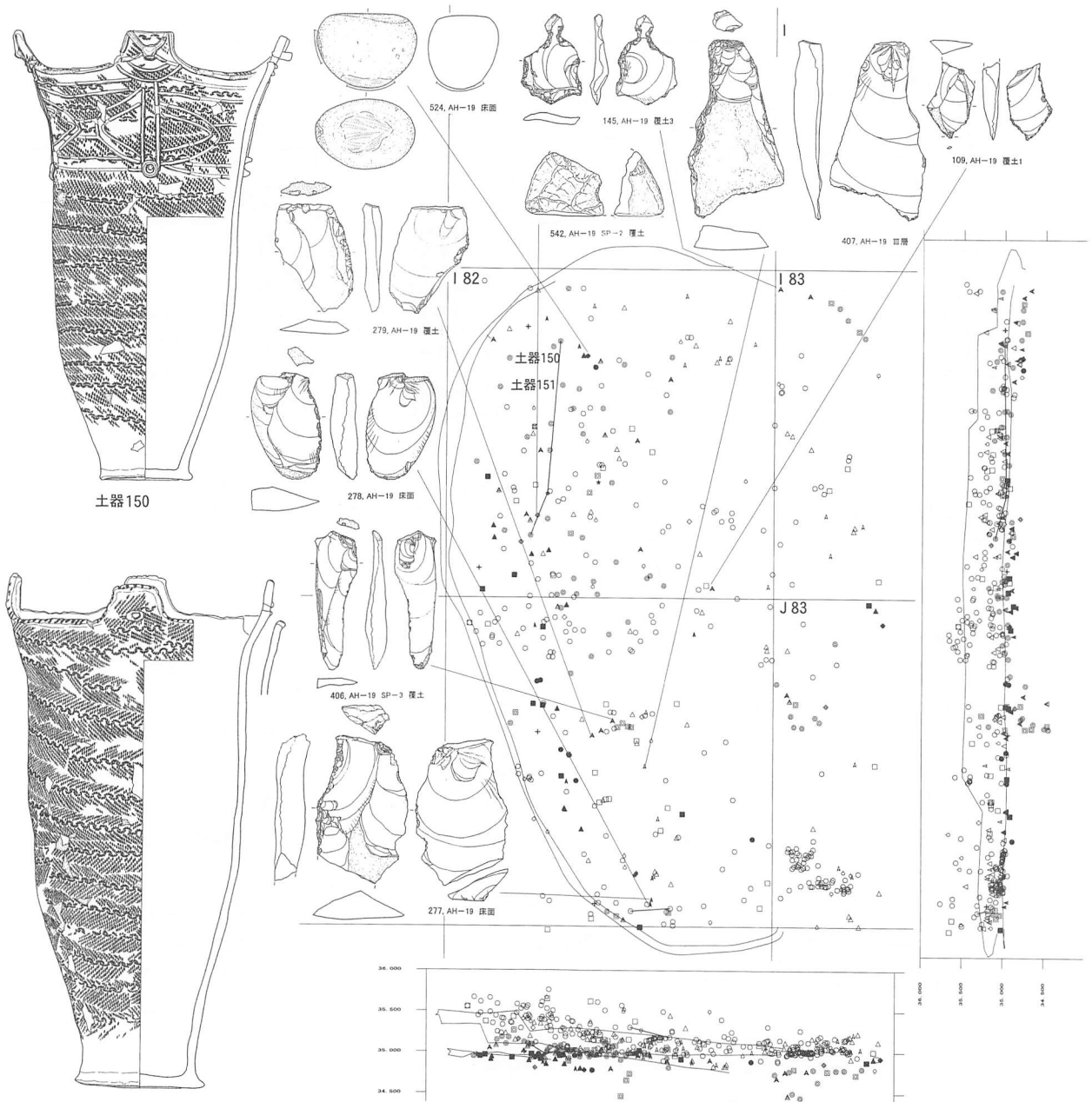
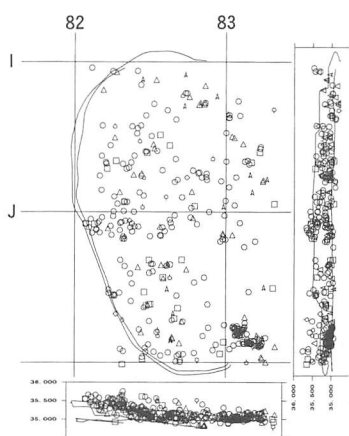

覆土 1 層遺物出土分布

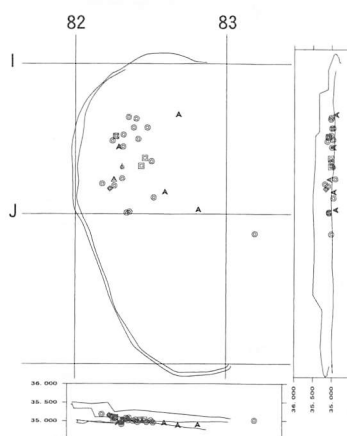

床遺物出土分布



図84 B・C地区の住居跡(66) AH19(3)



- | | | |
|--|--|--|
| <p>1 灰褐色</p> <p>2 黒褐色 しまりなし III層</p> <p>3 黒褐色 しまりよい</p> <p>4 にぶい橙色 ローム粒粗に少量</p> <p>5 にぶい黄褐色 ローム粒少量しまりなし</p> <p>6 にぶい黄褐色 極小ローム粒多量、炭化物、黒色土粒多量</p> <p>7 明黄褐色</p> <p>8 明黄褐色 ロームブロック、ローム粒多量</p> <p>9 黒褐色 黒褐色土ブロック、ローム粒少量</p> <p>10 明茶褐色 ローム粒、ロームブロック多量、黒色土粒少量</p> | <p>11 灰黄褐色 極小ローム粒多量、黒色土粒少量しまりよい</p> <p>12 暗黄褐色 ロームブロック、ローム粒多量</p> <p>13 暗茶褐色 黒色土粒、炭化物少量</p> <p>14 黒褐色 黒土粒、炭化物、ローム粒多量</p> <p>15 暗茶褐色 黒色土粒微量</p> <p>16 にぶい赤褐色 ロームブロック多量、ローム粒少量、炭化物多量しまりよい</p> <p>17 黒褐色</p> <p>18 暗黄色 ロームブロック、ローム粒多量</p> | <p>19 暗茶褐色</p> <p>20 明茶褐色</p> <p>21 暗茶褐色</p> <p>22 黒褐色</p> <p>23 暗茶褐色</p> <p>24 暗黄褐色 ロームブロック多量</p> |
|--|--|--|

図85 B・C地区の住居跡 (67) AH20 (1)

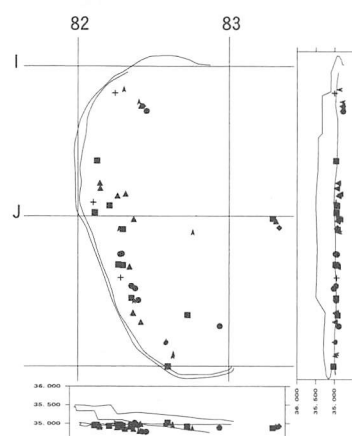
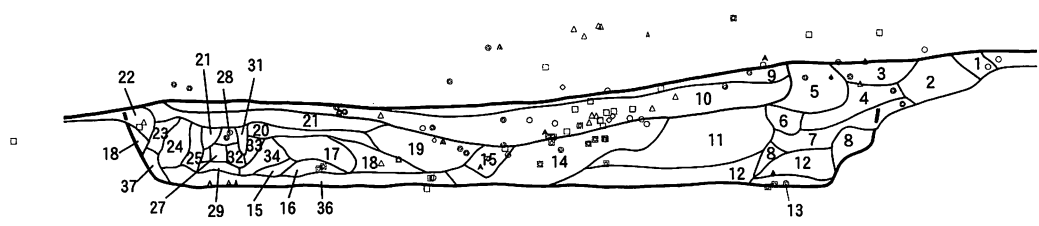
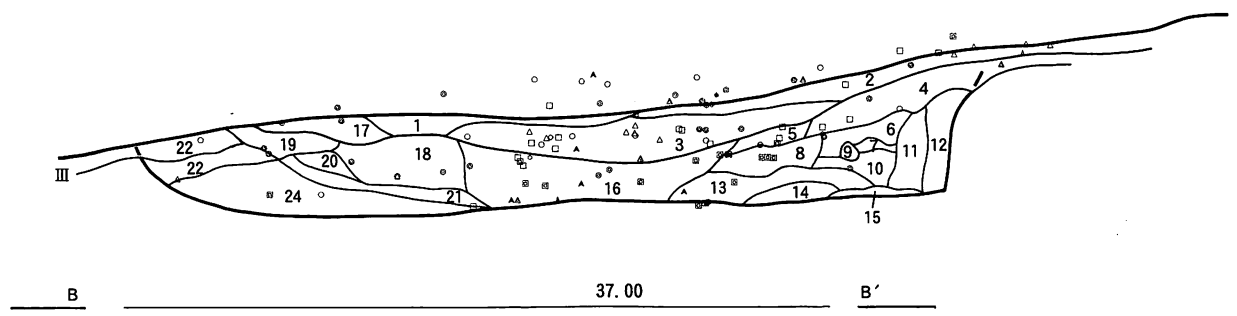
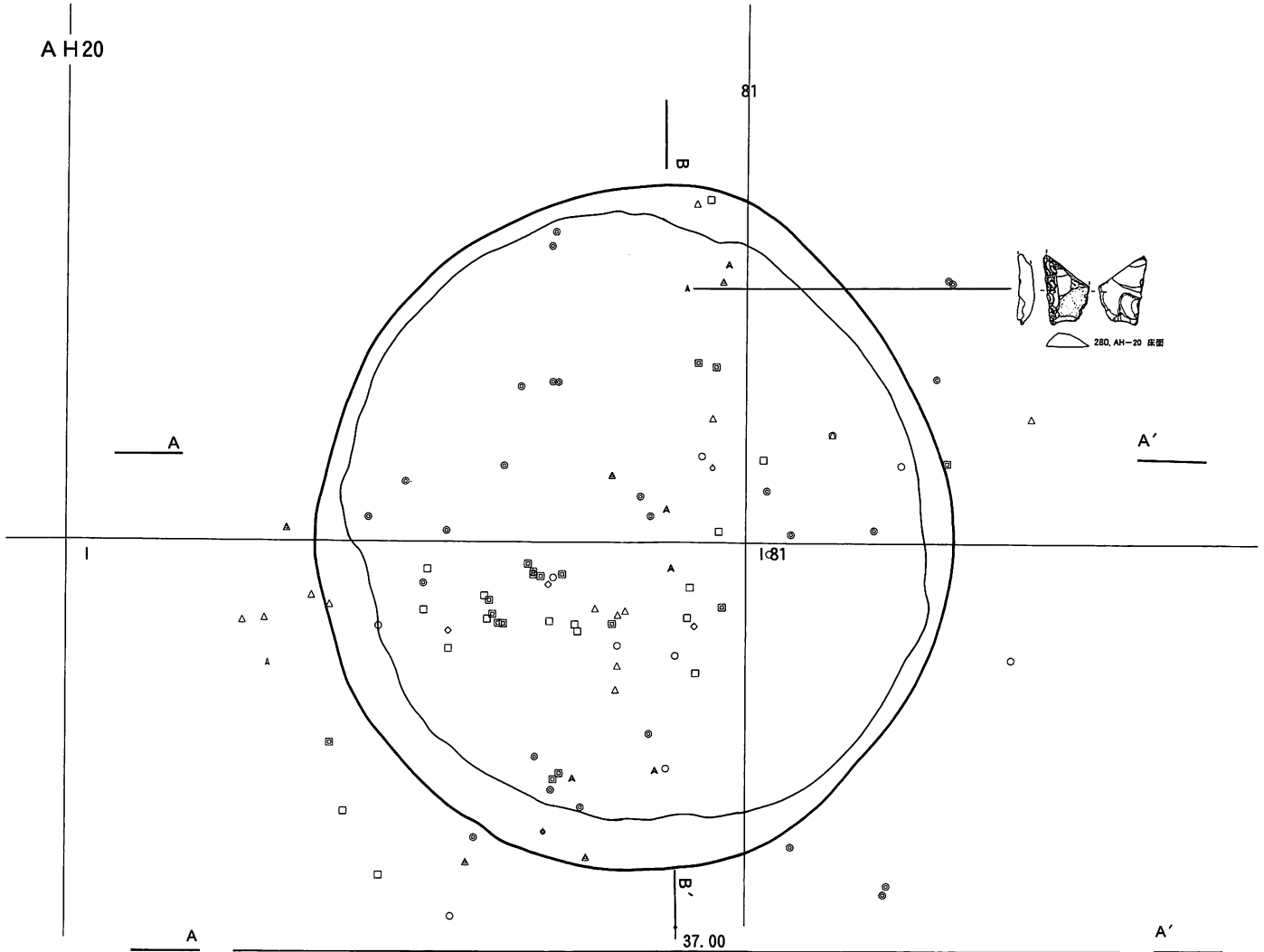
B H23



図86 B・C地区の住居跡(68) BH23(1)



図87 B・C地区の住居跡(69) B H23(2)

70

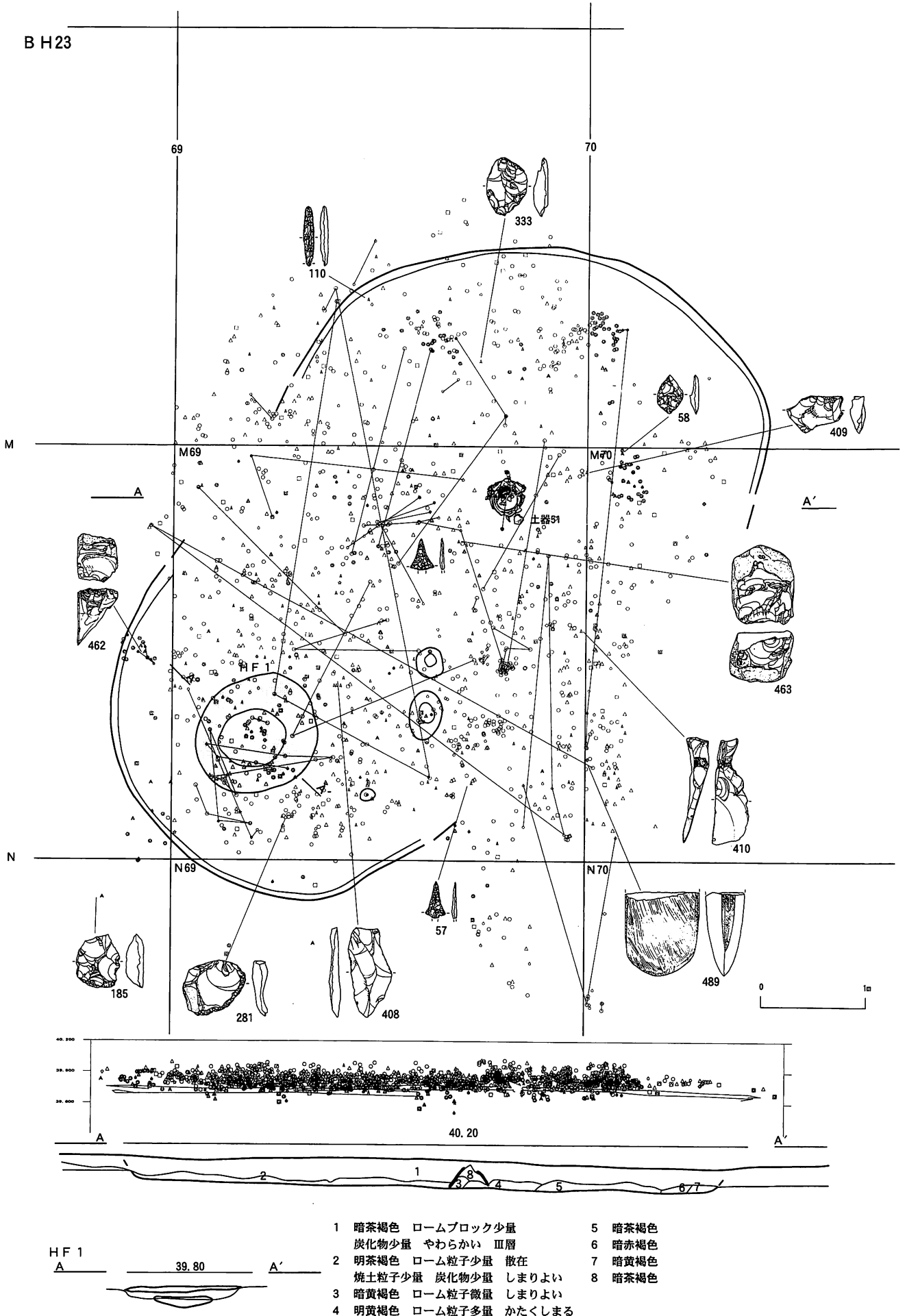

32

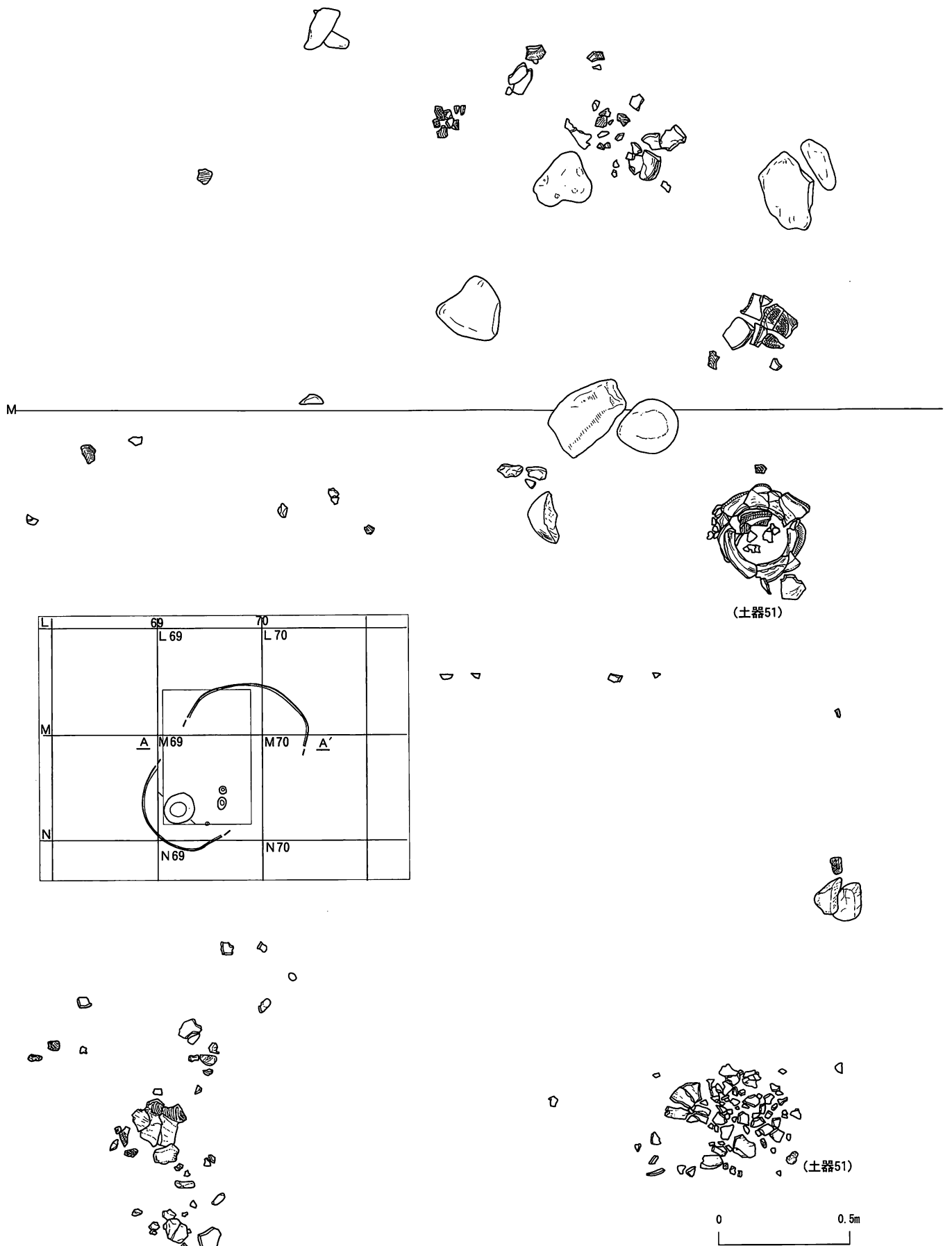
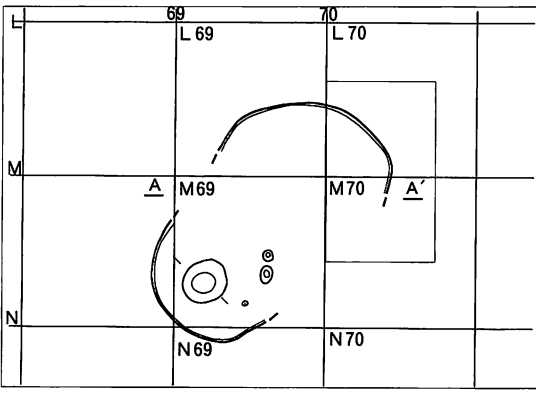
M



図88 B・C地区の住居跡(70) B H23(3)



図89 B・C地区の住居跡(71) B H 23(4)

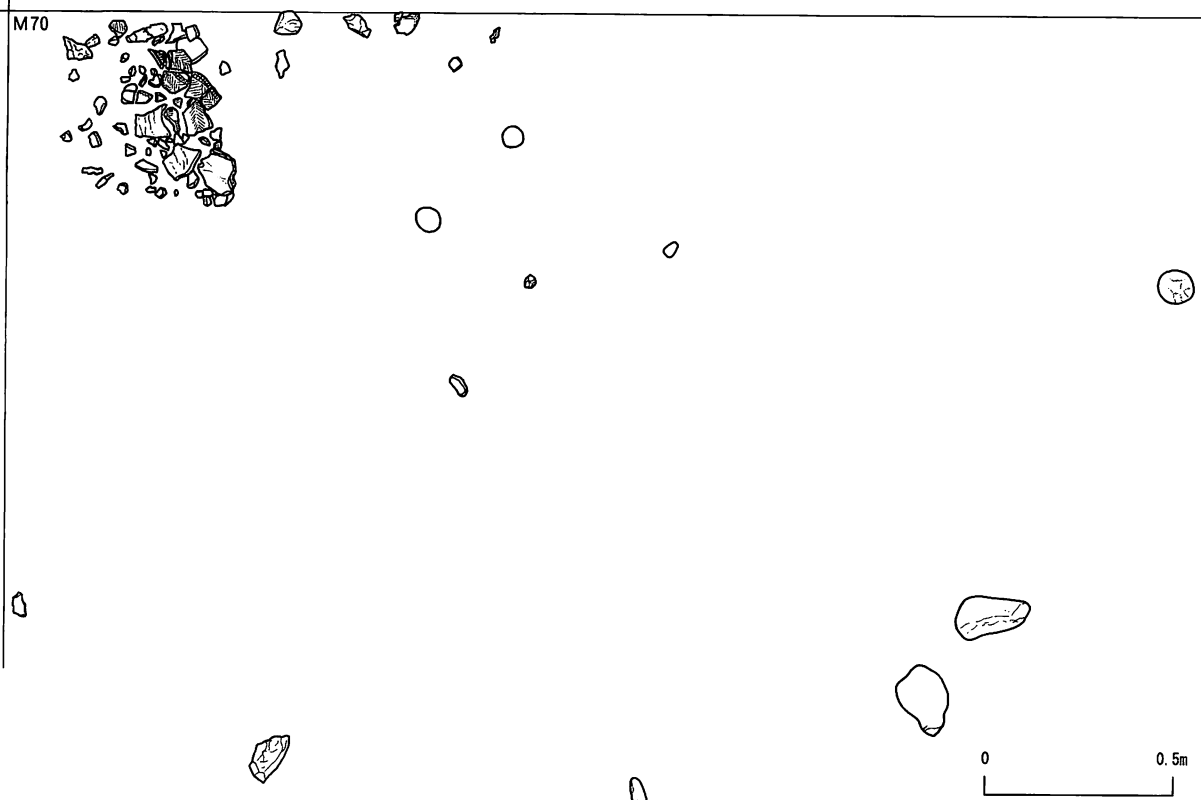

図90 B・C地区の住居跡(72) CH27(1)

遺物分布出土状況

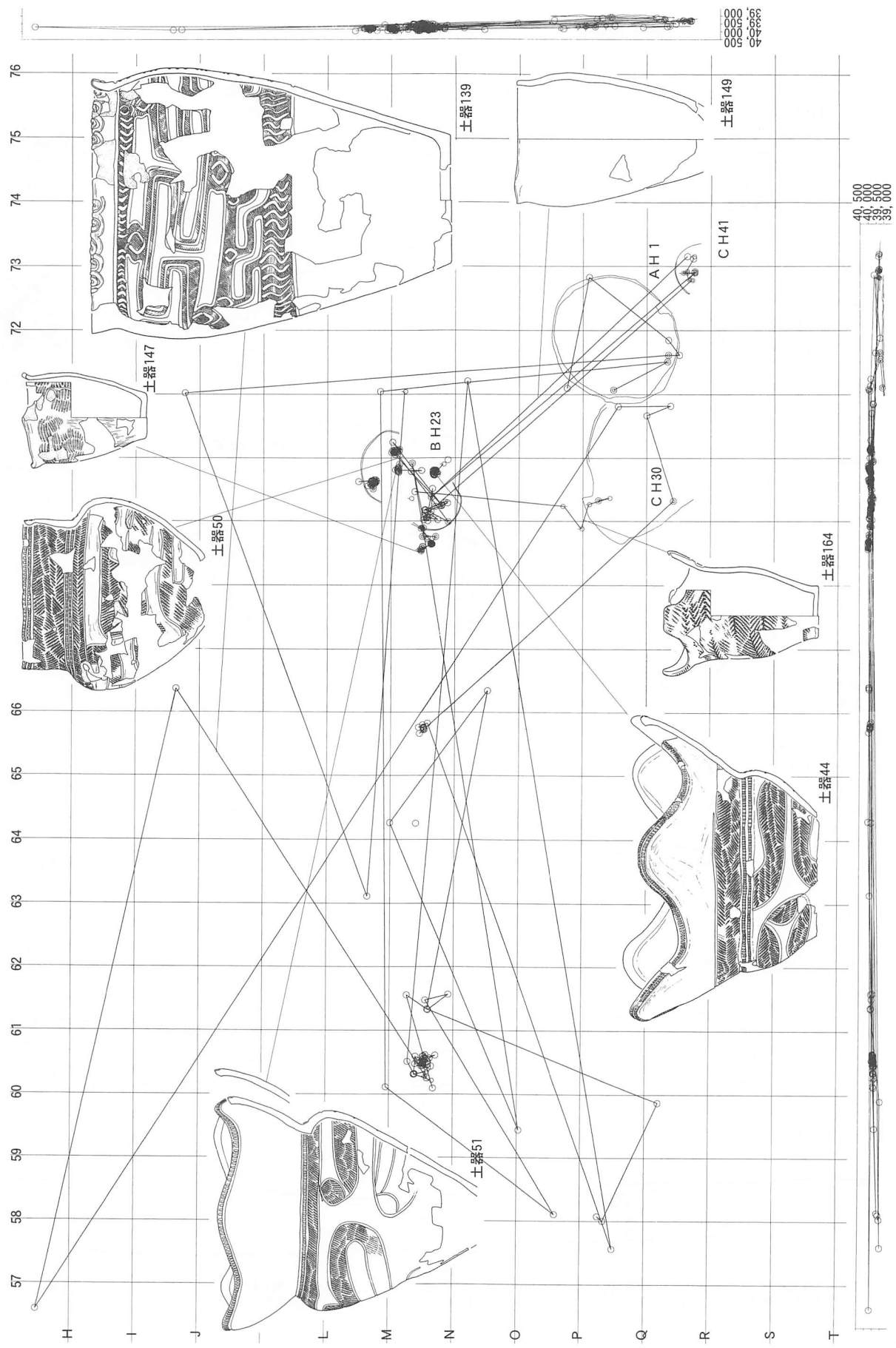

※1グリッド(マス目)は4m四方

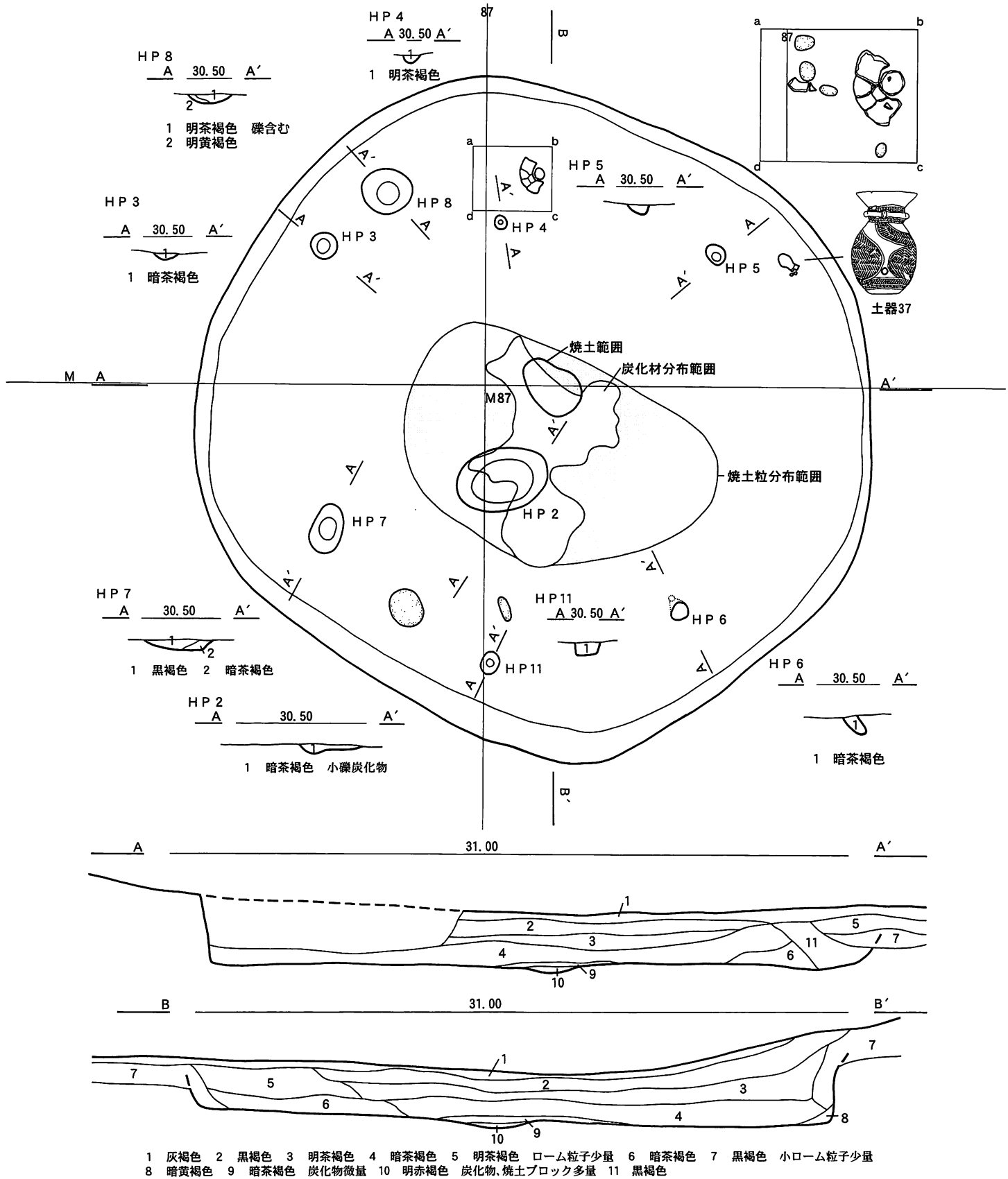
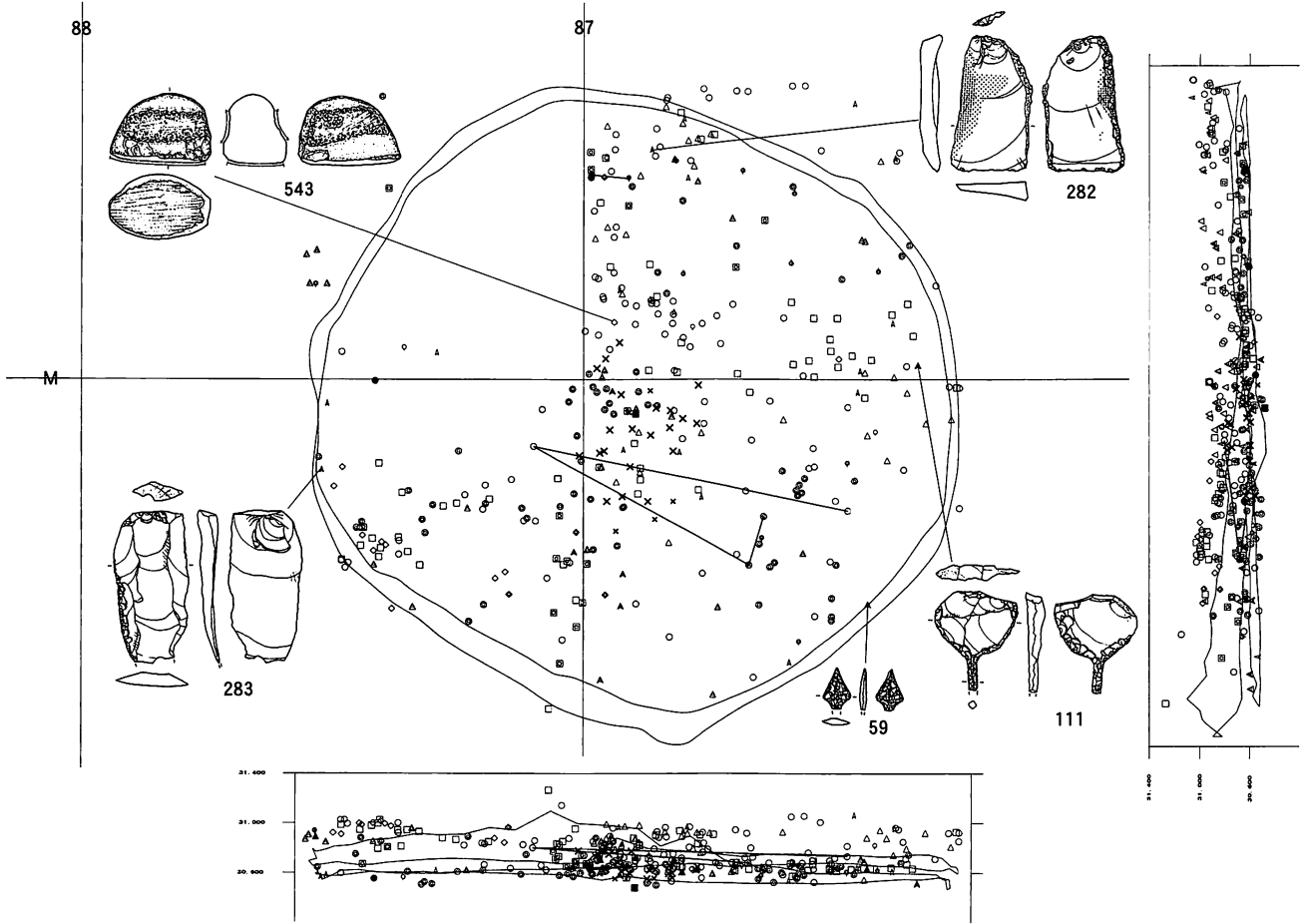
Ⅲ層遺物出土分布

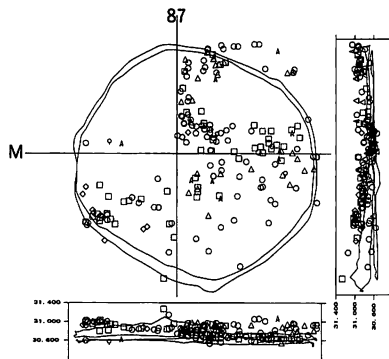

覆土1層遺物出土分布

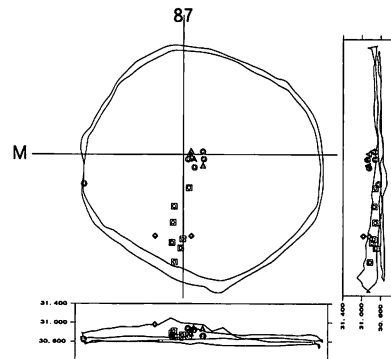

覆土2層遺物出土分布

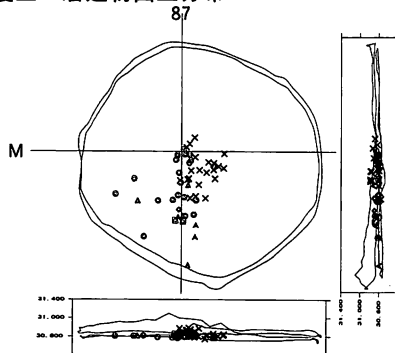

床面遺物出土分布



図91 B・C地区の住居跡(73) CH27(2)



図92 B・C地区の住居跡(74) CH27(3)

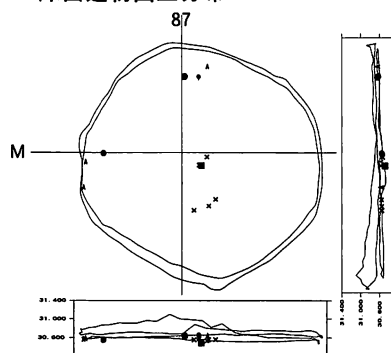

図93 B・C地区の住居跡(75) CH29(1)

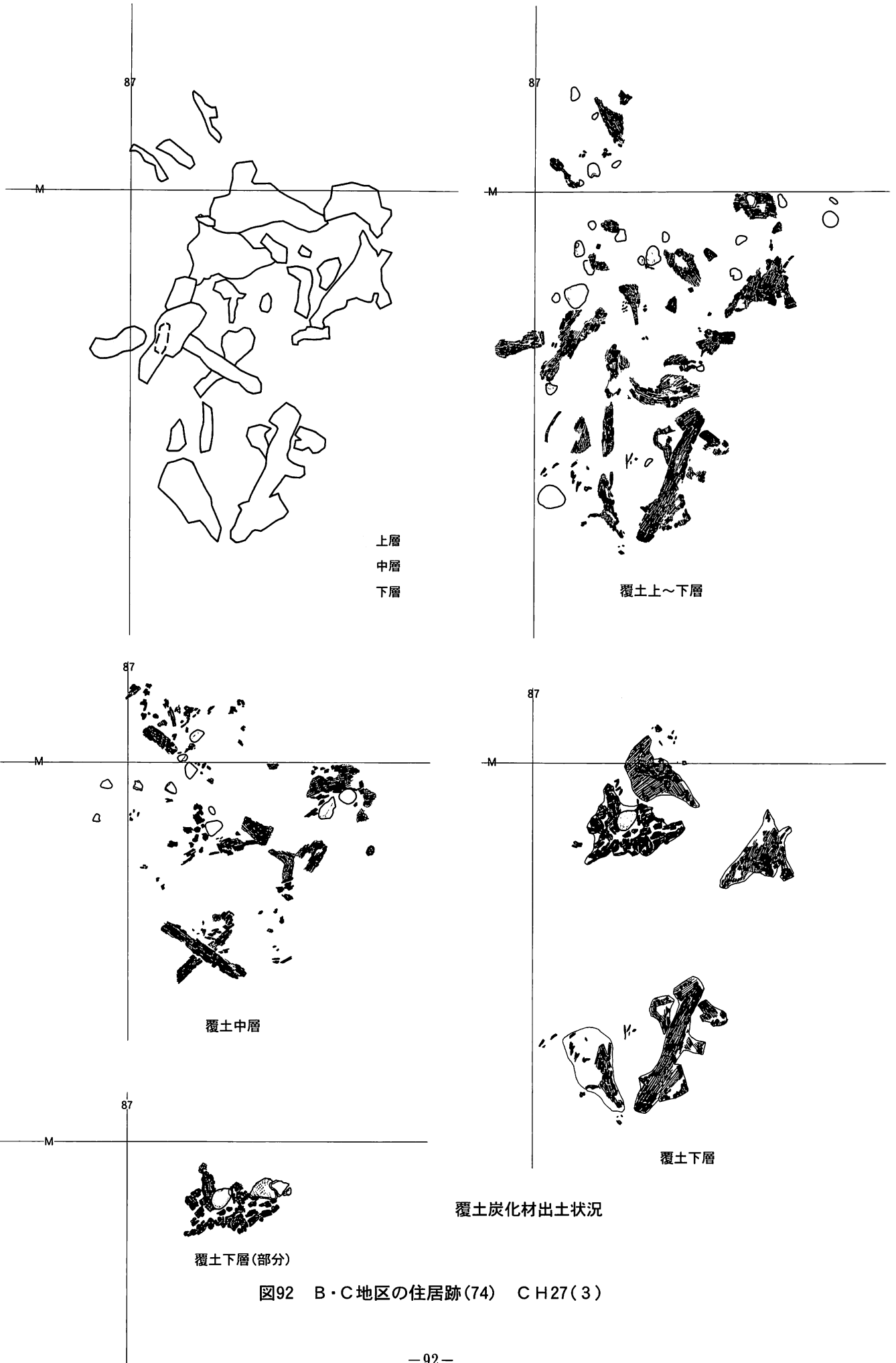

- | | | |
|--|--|---|
| <p>1 暗橙褐色 ロームブロック、小礫多量 しまりややわるい かたい 二次堆積</p> <p>2 暗茶褐色 小ローム粒少量、ロームブロック、小礫微量 しまりややわるい かたい 埋土</p> <p>3 黒褐色 小ローム粒少量散在、小礫少量偏在 しまりややよい やわらかい</p> <p>4 暗茶褐色 小ローム粒少量 しまりややよい かたい</p> <p>5 暗灰褐色 小ローム粒多量、小炭化物粒少量、焼土粒少量、黒色土粒、白色粘土粒少量 しまりややよい かたい 混土</p> <p>6 明茶褐色 小ローム粒少量、焼土粒微量 しまりややよい かたい 混土</p> <p>7 暗茶褐色 小ローム粒多量、焼土粒少量、黒色土粒少量 しまりややよい かたい 混土</p> | <p>8 暗明茶褐色 小ローム粒多量、小礫微量 しまりややわるい 混土</p> <p>9 明黒褐色 小ローム粒少量、黒色土粒少量 しまりややよい かたい 混土</p> <p>10 暗茶褐色 小ローム粒微量、炭化物少量、炭化材微量 しまりややよい やわらかい</p> <p>11 暗茶褐色 小ローム粒多量、炭化物、焼土粒少量 しまりややよい かたい 混土</p> <p>12 暗茶褐粘土 しまりよい かたい</p> <p>13 暗黄褐粘土 しまりよい ややかたい</p> <p>14 灰白粘土 しまりよい やわらかい</p> <p>15 明茶褐色 小ローム粒多量、ロームブロック少量、炭化物多量、焼土粒少量 しまりよい か</p> | <p>16 暗黄褐色 ロームブロック、小礫多量 しまりよい かたい 風倒木痕</p> <p>17 暗赤褐色 小ローム粒少量、炭化物、焼土粒微量 しまりややよい かたい</p> <p>18 暗茶褐色 小ローム粒少量、焼土粒微量 しまりややよい かたい</p> <p>19 明茶褐色 小ローム粒少量 しまりややよい かたい</p> <p>20 暗茶褐色 小ローム粒多量、焼土粒少量、黒色土粒微量 しまりややよい かたい</p> <p>21 黒褐色 小ローム粒、ロームブロック少量 しまりややわるい かたい 混土</p> |
|--|--|---|

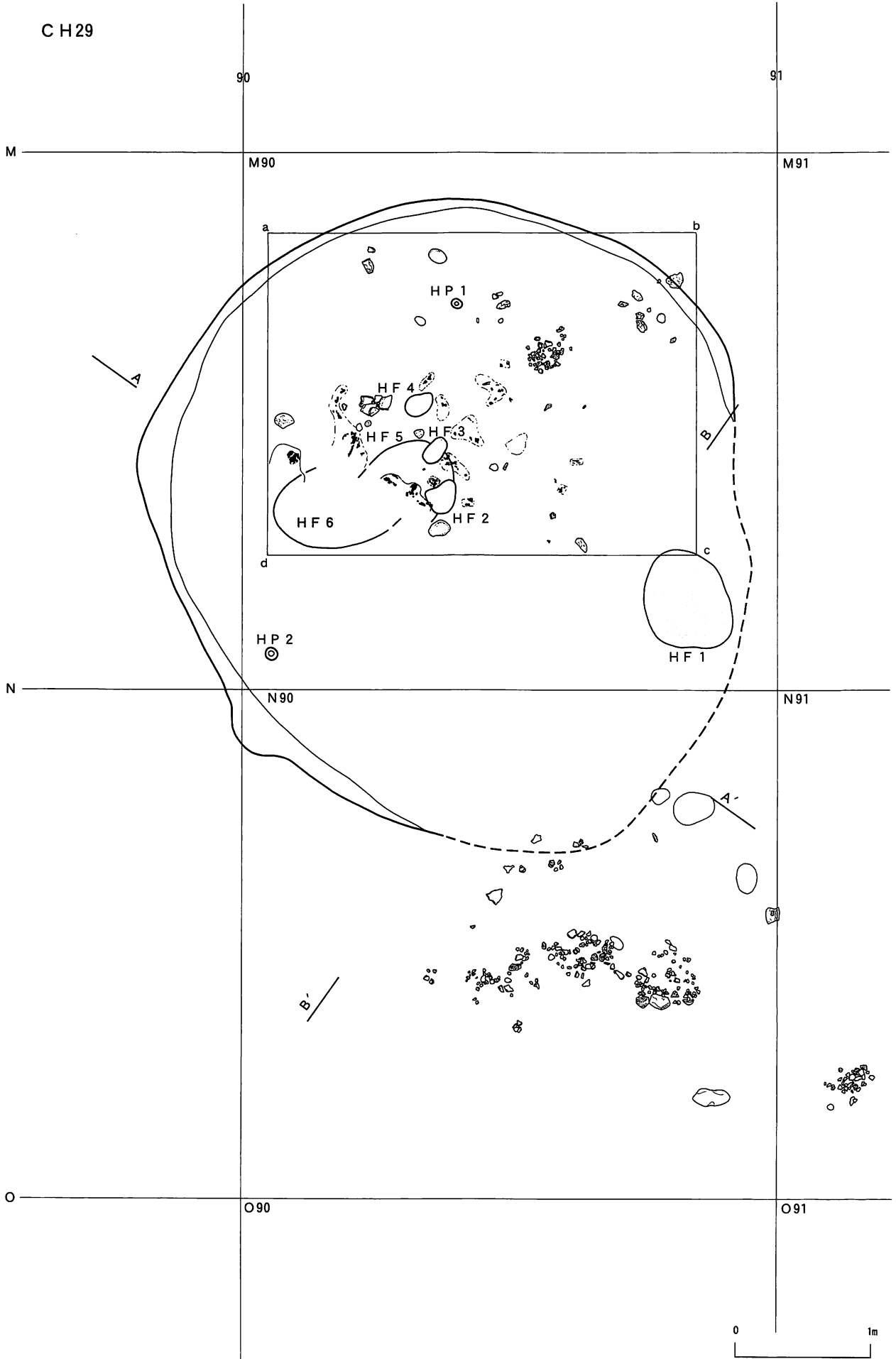
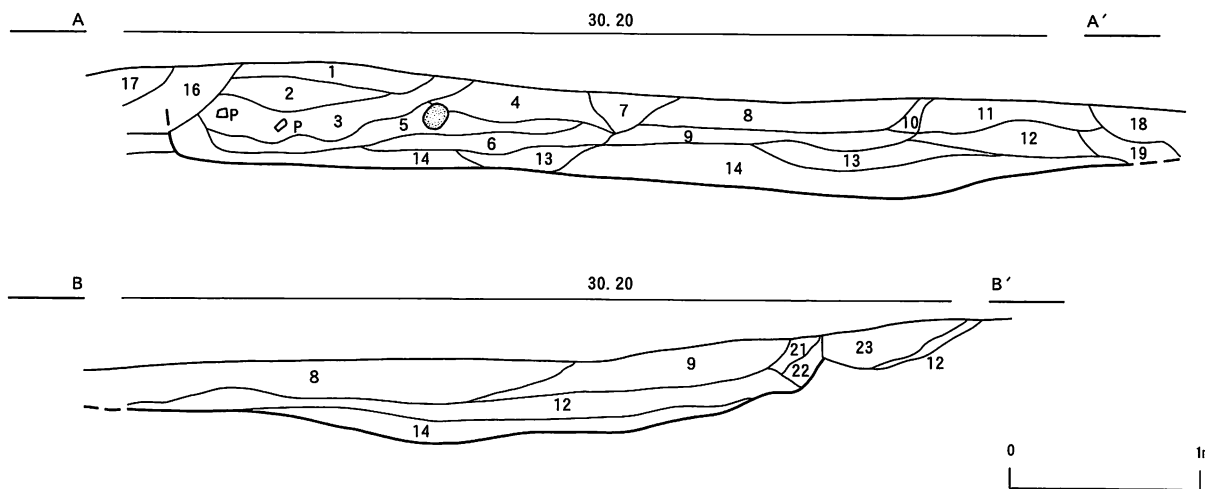

図94 B・C住居跡(76) CH29(2)

遺物出土状況



Ⅲ層遺物出土分布

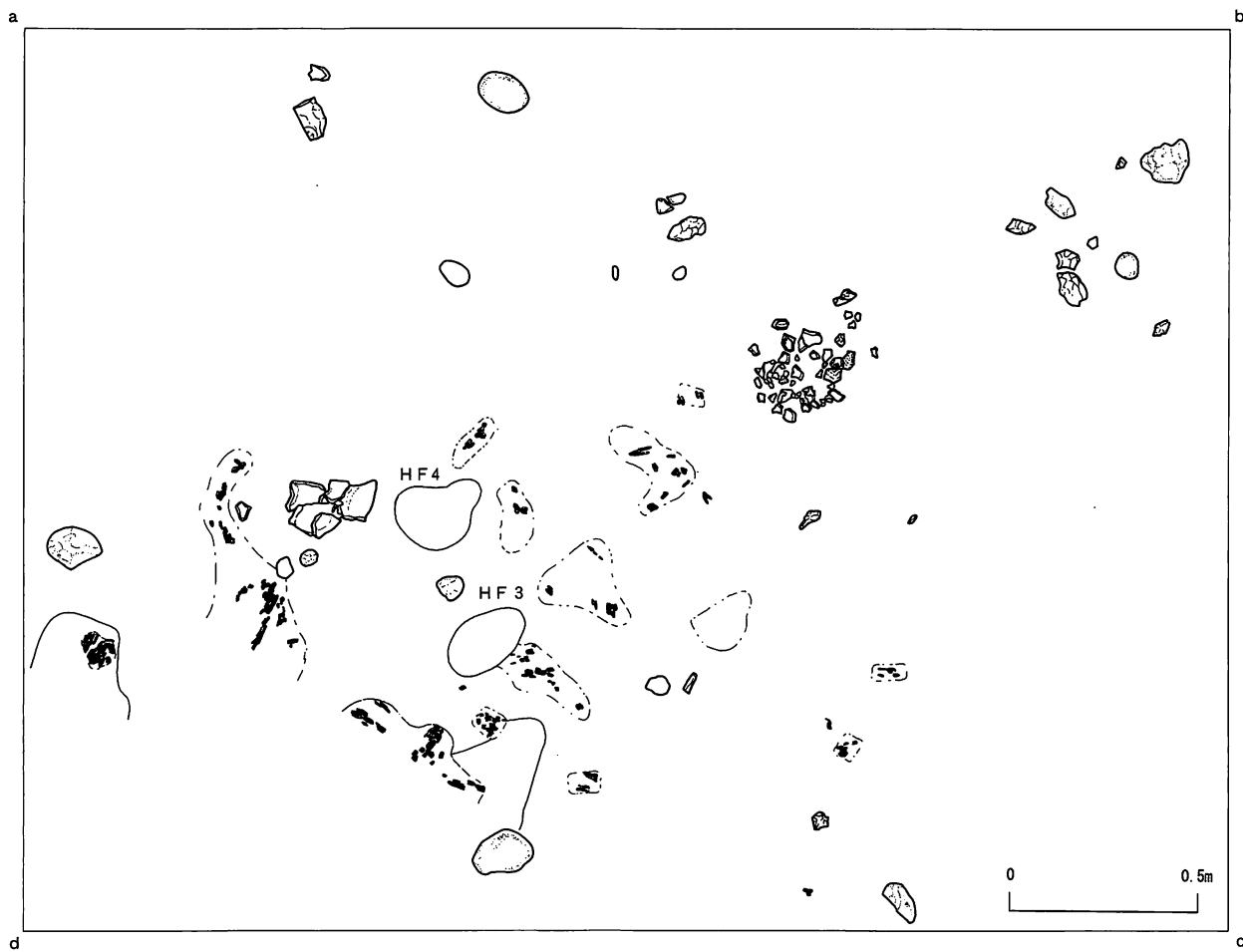
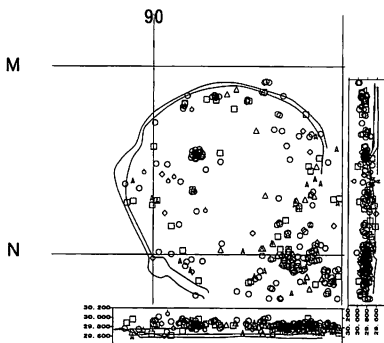

覆土1層遺物出土分布

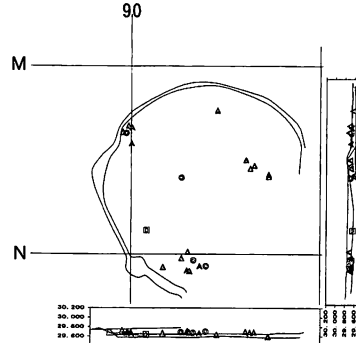

覆土2層遺物出土分布

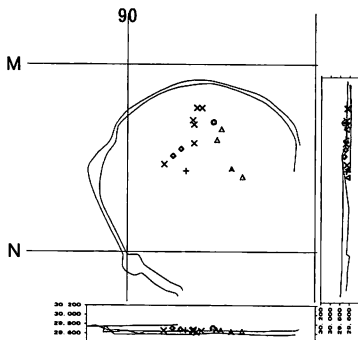

床面遺物出土分布

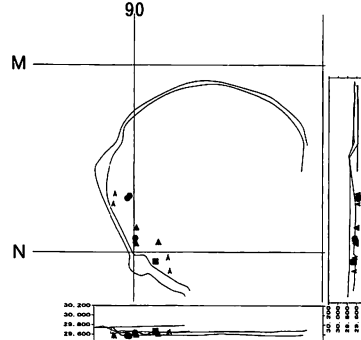

※1グリッドは(マス目)4m四方

図95 B・C地区の住居跡(77) CH29(3)

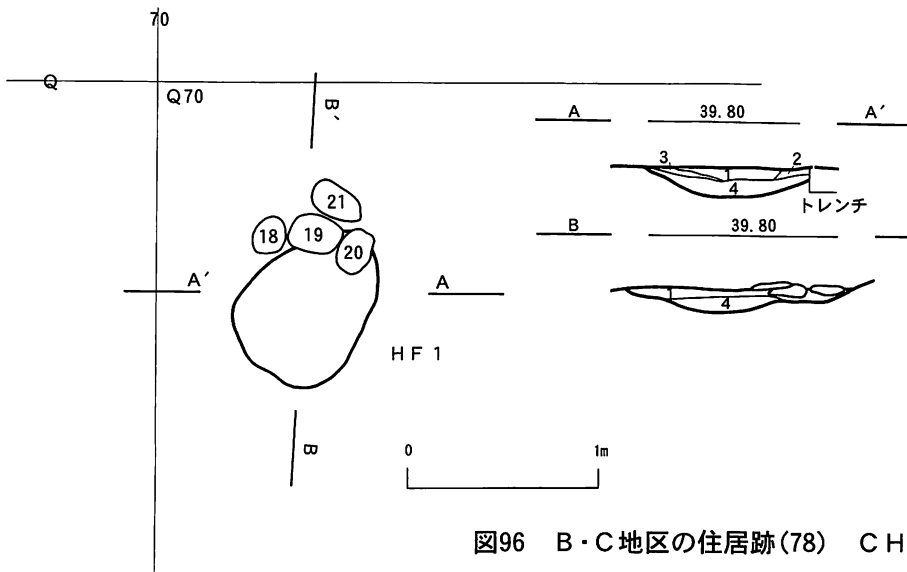
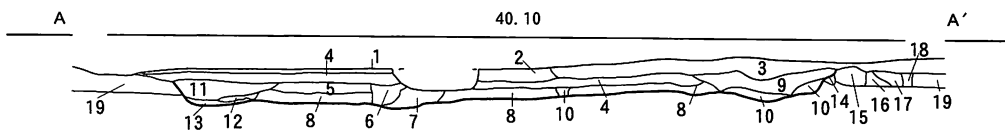
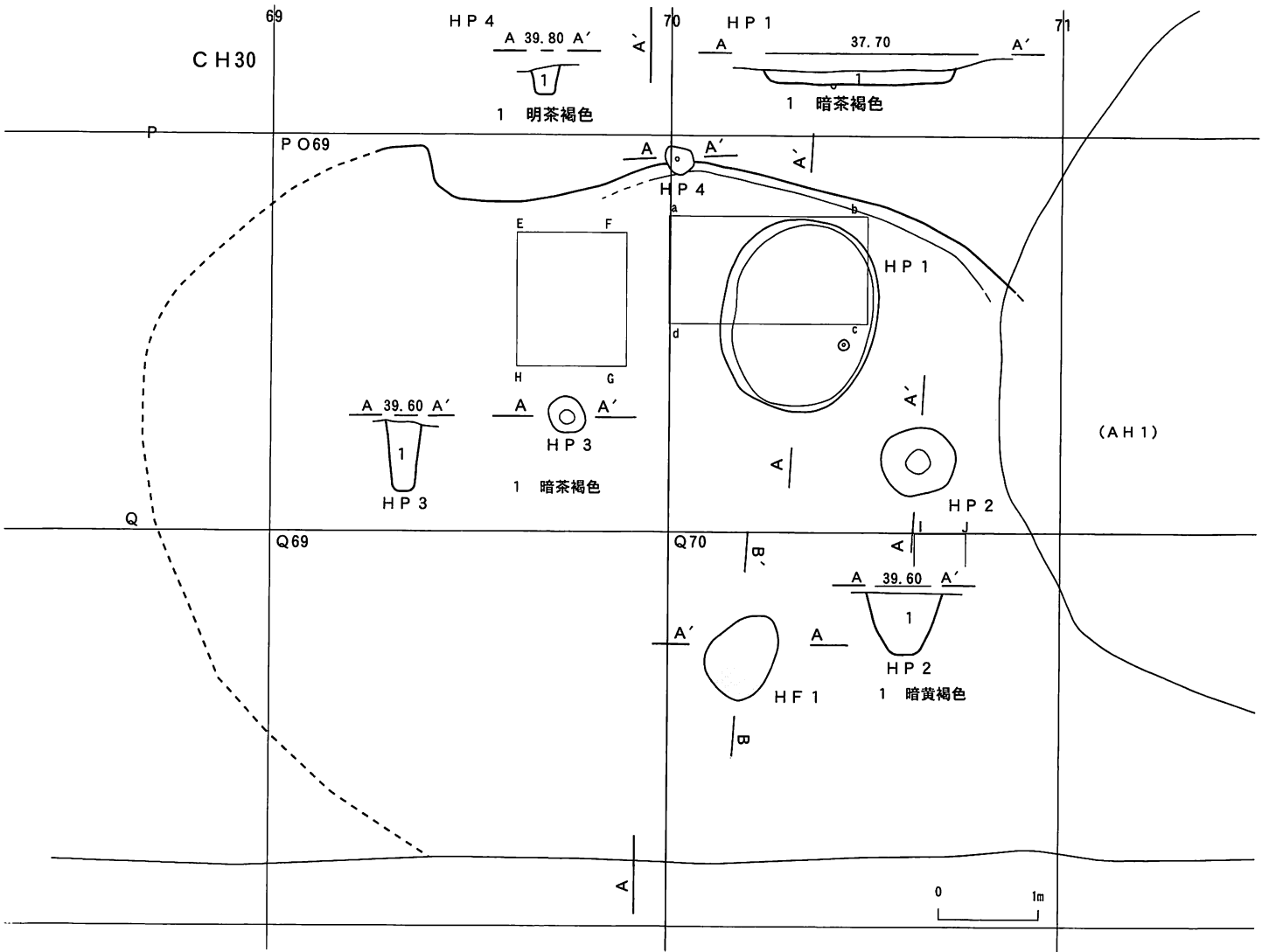

CH030

- 1 灰褐色土
 - 2 黒褐色土 しまりわるい
 - 3 暗茶褐色土 しまりわるい 小ローム粒子少量散在
 - 4 黒褐色土 しまりわるい 均質
 - 5 暗茶褐色土 小ローム粒子多量散在 やわらかい
 - 6 黒褐色 小ローム粒子微量散在 均質 しまりよい
 - 7 明茶褐色 ローム粒子少量 混土 やわらかい
 - 8 暗茶褐色 小ローム粒子少量偏在 しまりよい
 - 9 黒褐色 均質 しまりややよい
 - 10 暗茶褐色 ロームブロック多量 しまりなし
 - 11 暗茶褐色 小ローム粒散在 やわらかい
 - 12 暗茶褐色土 ロームブロック少量 焼土少量 かたい
 - 13 暗黄褐色 ロームブロック少量 やわらかい
 - 14 灰褐色 ローム粒子多量 やわらかい
 - 15 暗黄褐色 小ローム粒子多量 しまりなし
 - 16 明黄褐色土 ロームブロック多量 やわらかい
 - 17 暗黄褐色土 小ローム粒子微量 かたい
 - 18 暗黄褐色 ロームブロック多量 かたい
 - 19 明黄褐色 ロームブロック多量 かたい
- CH30HF1
- 1 暗茶褐色 小ローム粒子微量 やわらかい
 - 2 暗赤褐色 焼土粒子少量 ややかたい
 - 3 暗赤褐色 焼土粒子多量 かたい
 - 4 明赤褐色 焼土粒子、焼土ブロック多量

図96 B・C地区の住居跡(78) CH30(1)



図97 B・C地区の住居跡(79) CH30(2)

遺物分布出土状況



III層遺物出土分布

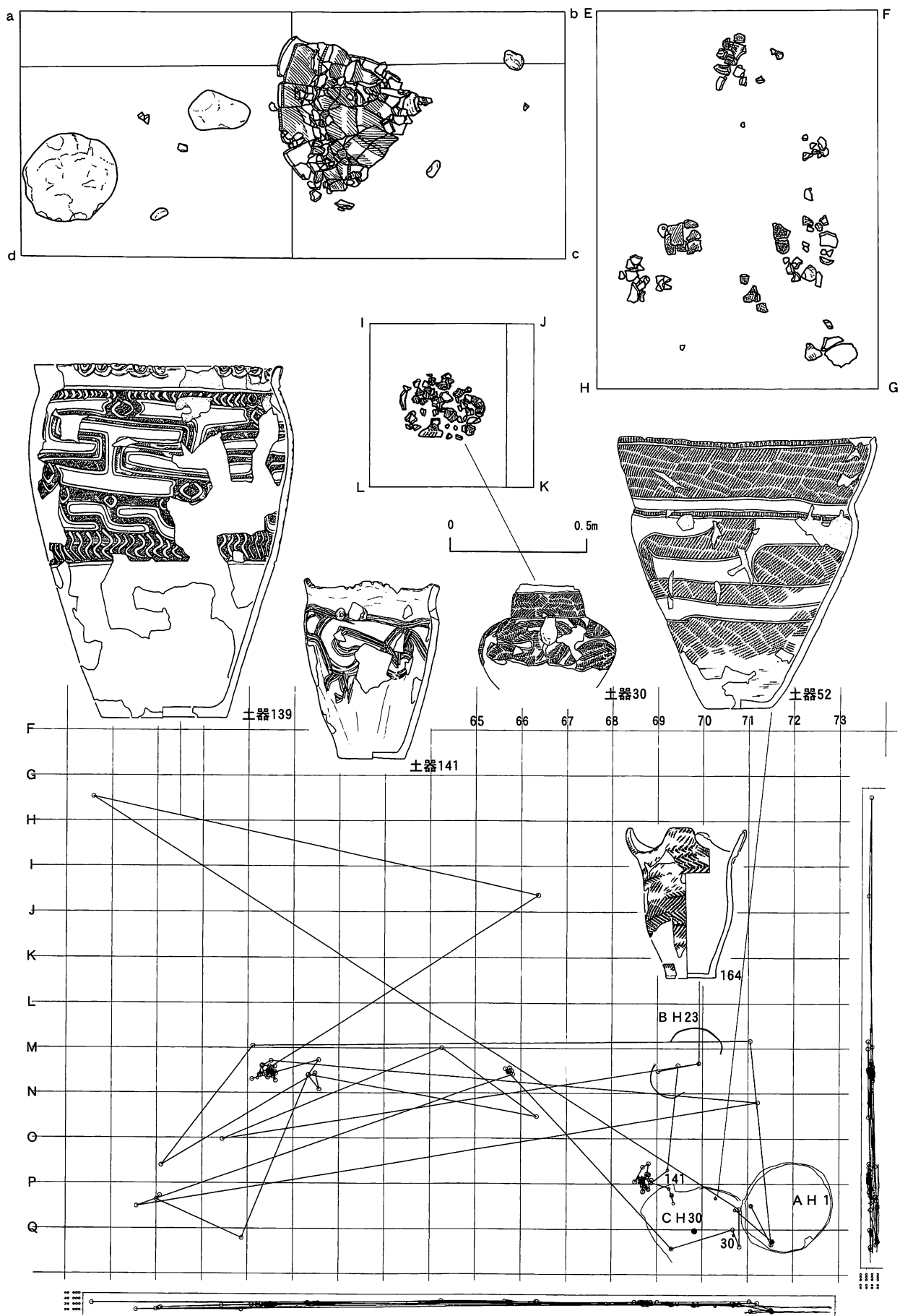
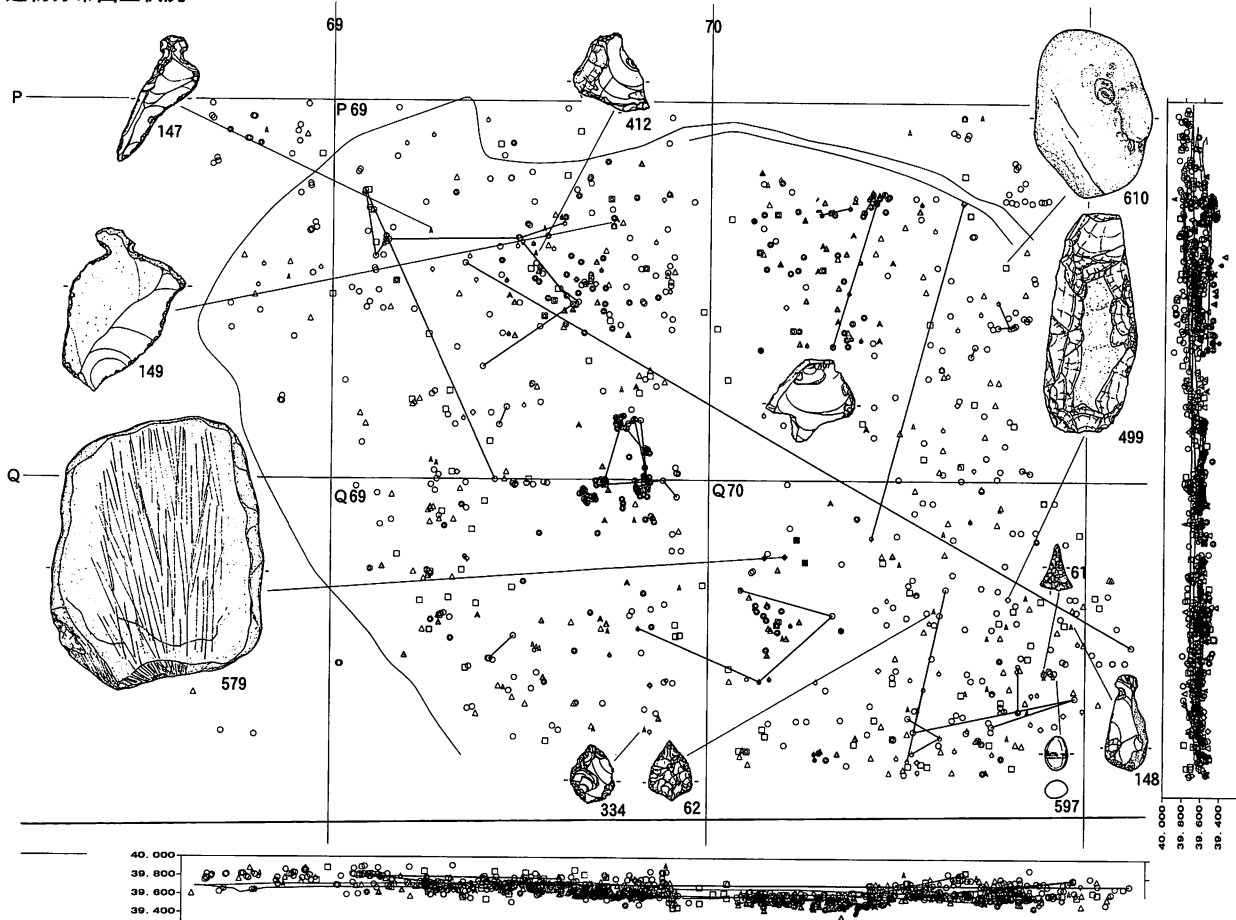
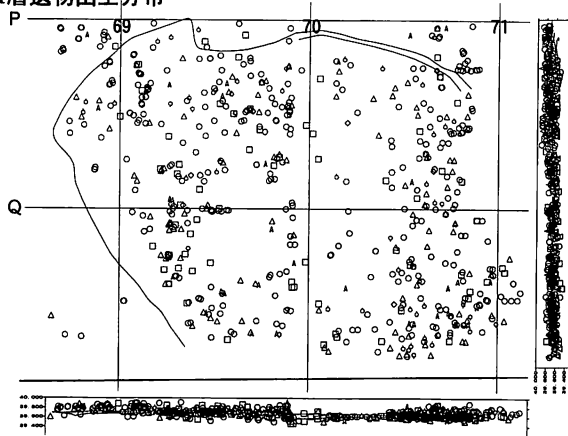

覆土遺物出土分布

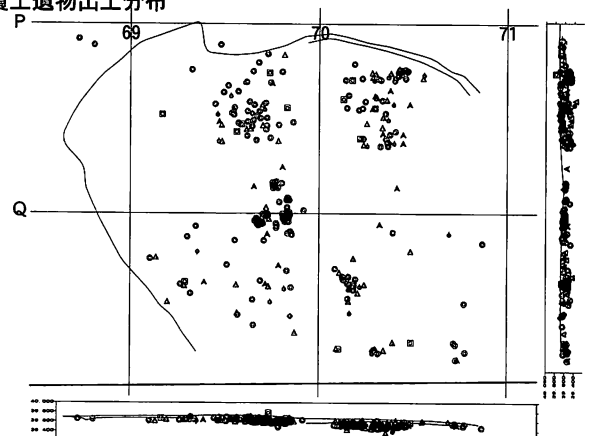

床遺物出土分布

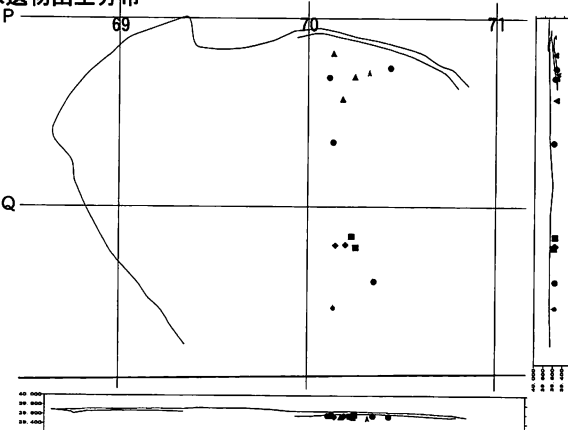

※1グリッド(マス目)は4m四方

図98 B・C地区の住居跡(80) C H30(3)

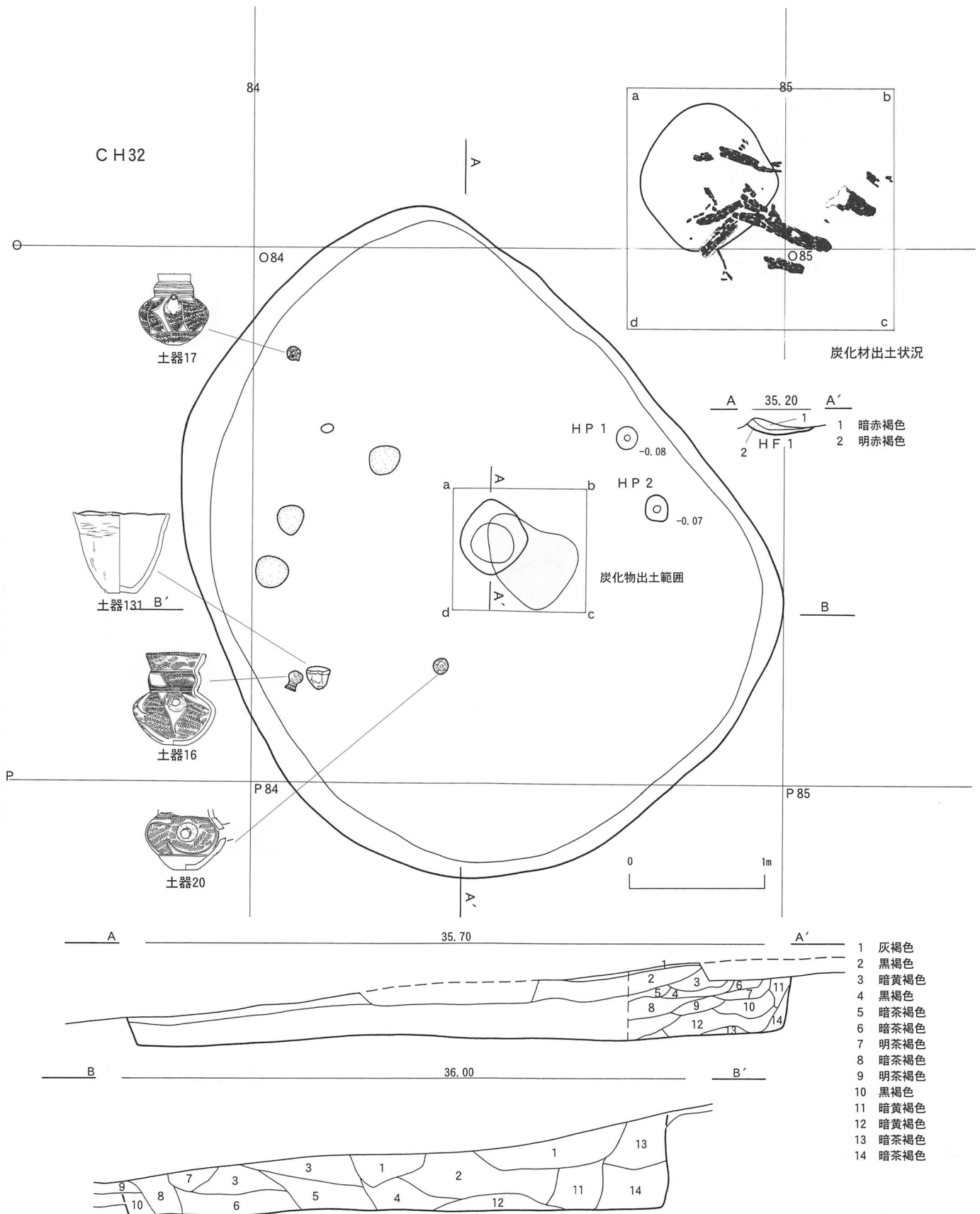

- 1 黒褐色 2 暗赤褐色 小ローム粒子少量 3 明黄褐色 4 暗赤褐色 5 明茶褐色 6 明茶褐色 7 黒褐色 8 黒褐色 9 暗茶褐色
 10 明黄褐色 11 暗茶褐色 12 暗黄褐色 ロームブロック多量 13 明茶褐色 小ローム粒子少量 14 暗茶褐色

図99 B・C地区の住居跡(81) CH32(1)



図100 B・C地区の住居跡(82) CH32(2)



図101 B・C地区の住居跡(83) CH32(3)

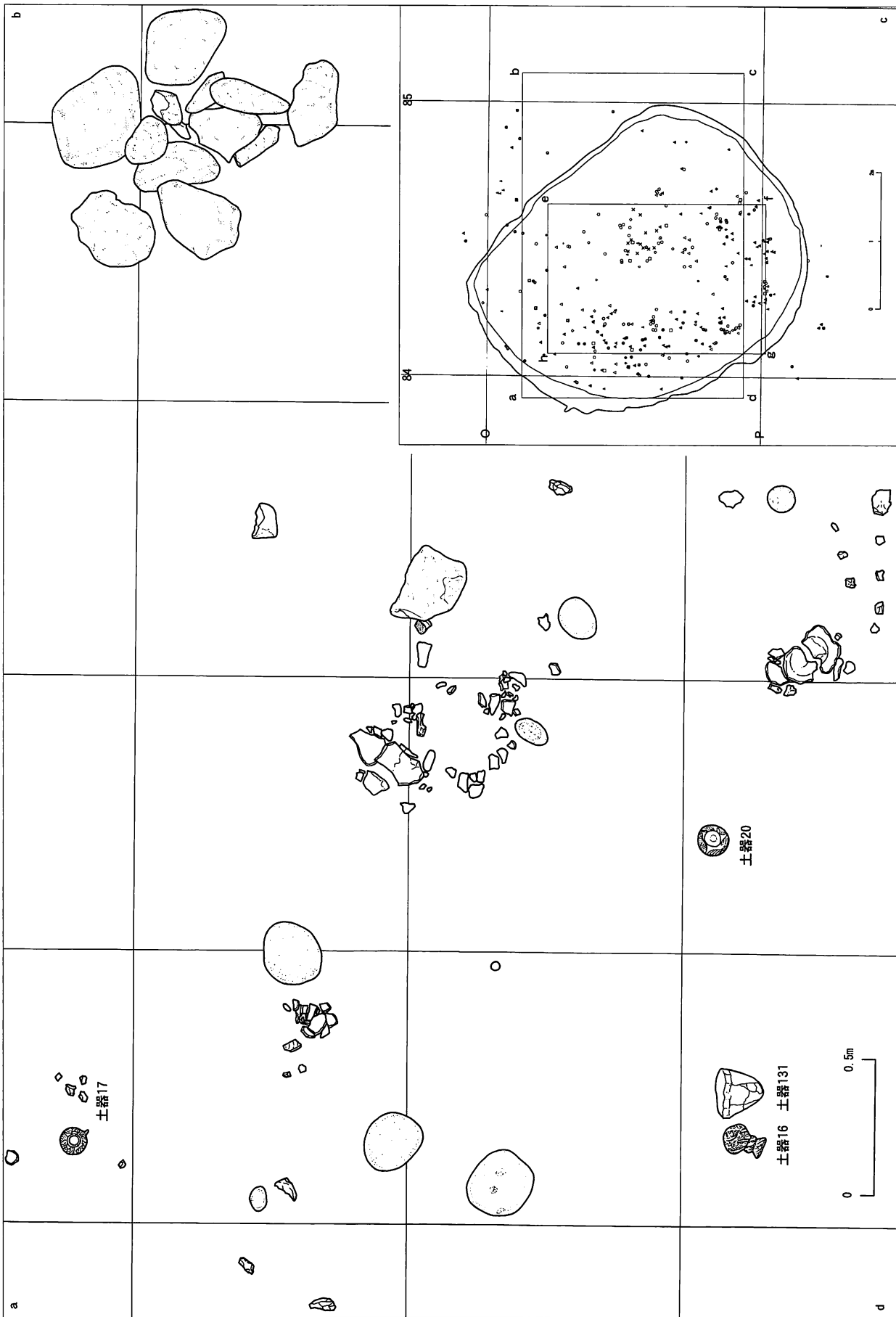

Ⅲ層遺物出土分布

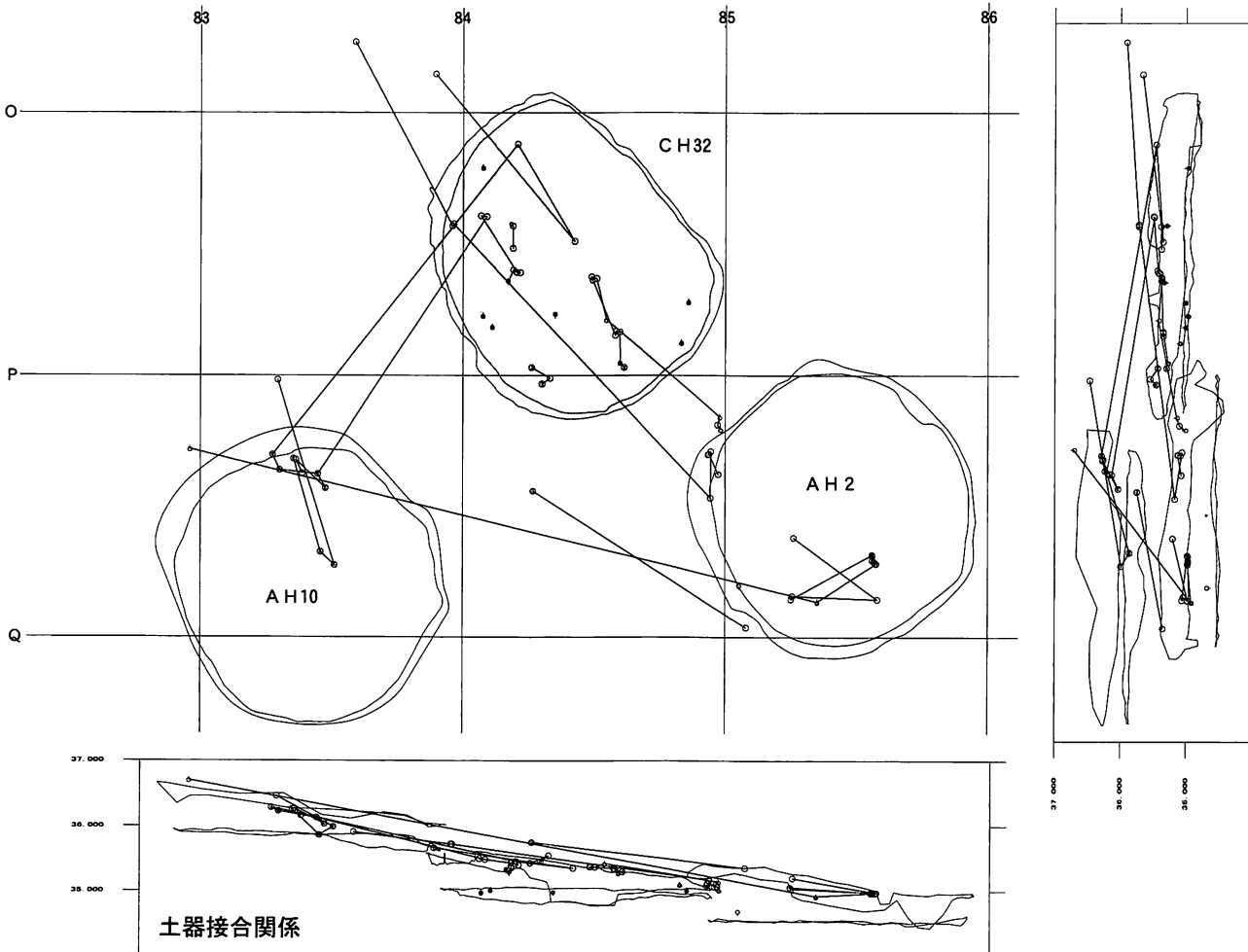
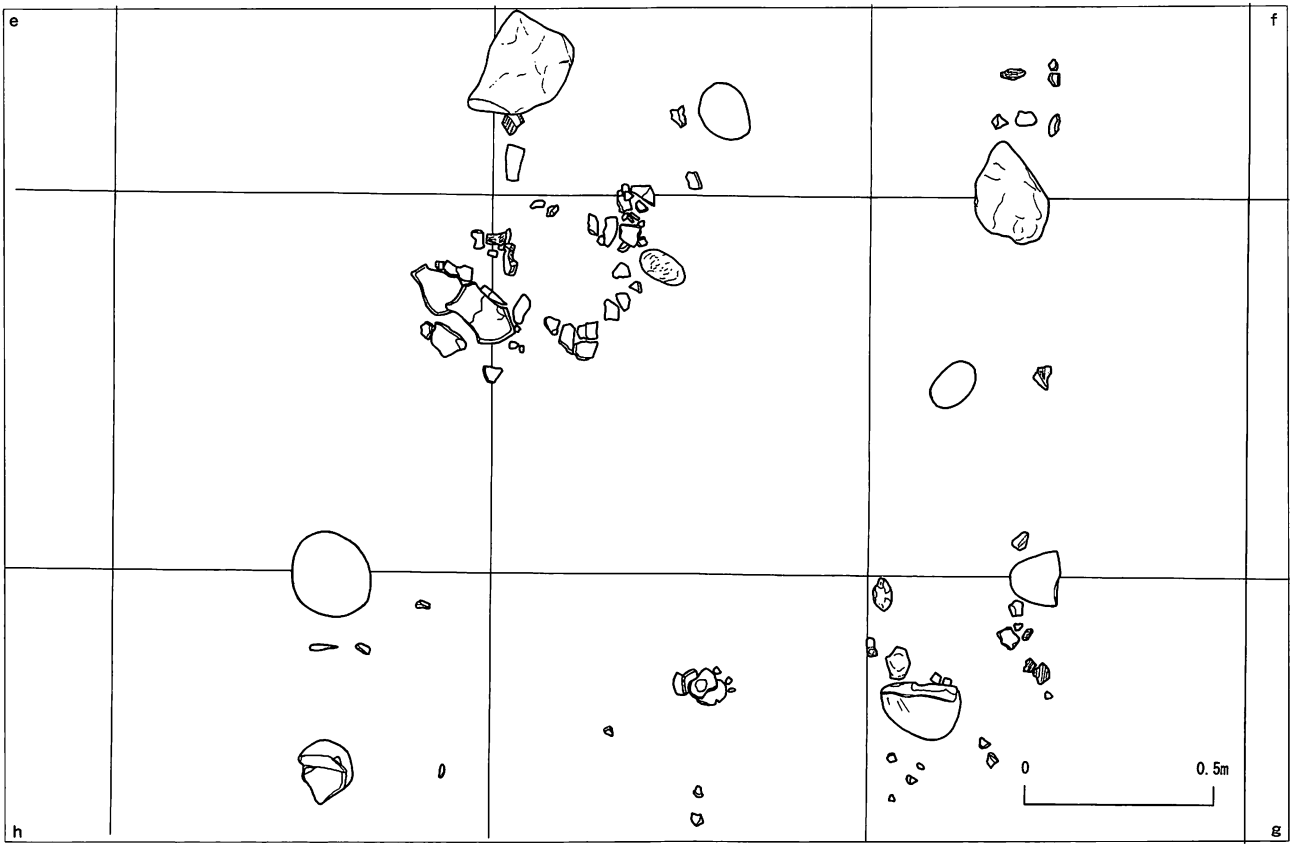
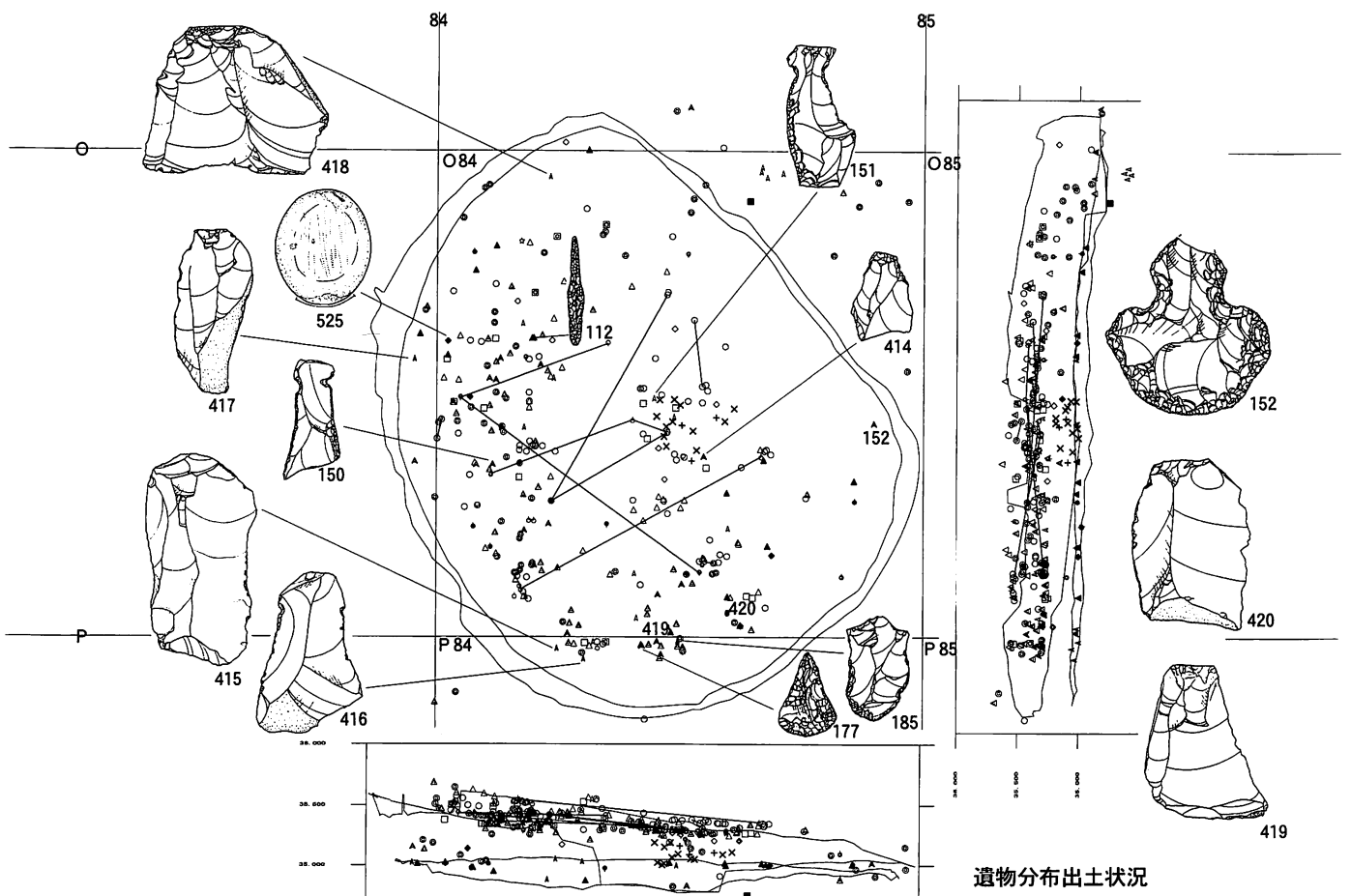
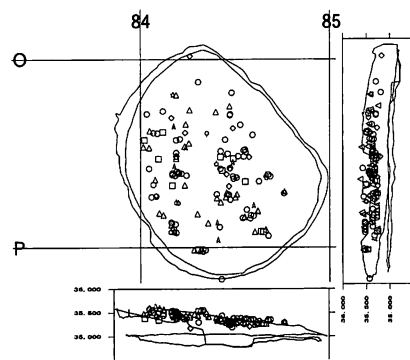

覆土1層遺物出土分布

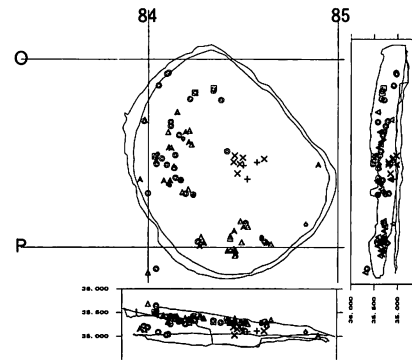

覆土2層遺物出土分布

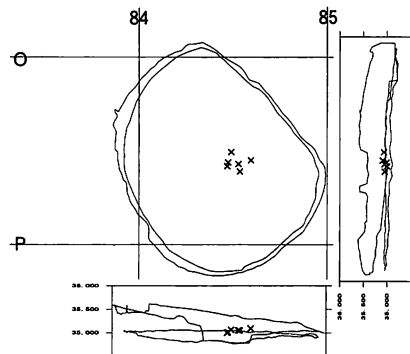

床遺物出土分布

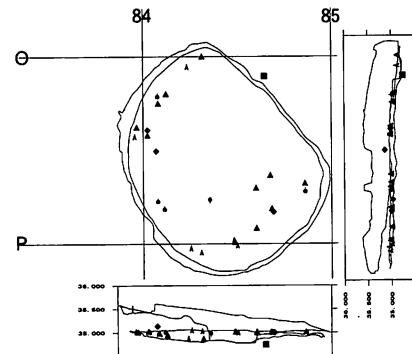

※1グリッド(マス目)は4m四方

図102 B・C地区の住居跡(84) CH32(4)

CH33



図 C14採取範囲

- 1 暗黄褐色 しまりよい 粘性中 下部はIV層とやや漸移的
- 2 暗褐色 ロームブロック少量 しまり中 粘性中
- 3 暗褐色 炭化物粒、焼土ブロック含有 しまりややわるい
- 4 赤褐色 焼土 炉



- 1 暗黄褐色 ロームブロック少量 しまりややよい 粘性中
- 2 暗褐色 しまり中 粘性中 III層に類似
- 3 暗褐色 ローム粒少量 しまりややよい 粘性強
- 4 暗黄褐色 しまりわるい 粘性やや弱
- 5 暗黄褐色 ロームが斑状に混じる しまりわるい 粘性やや弱い

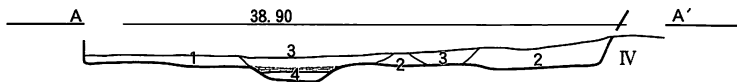
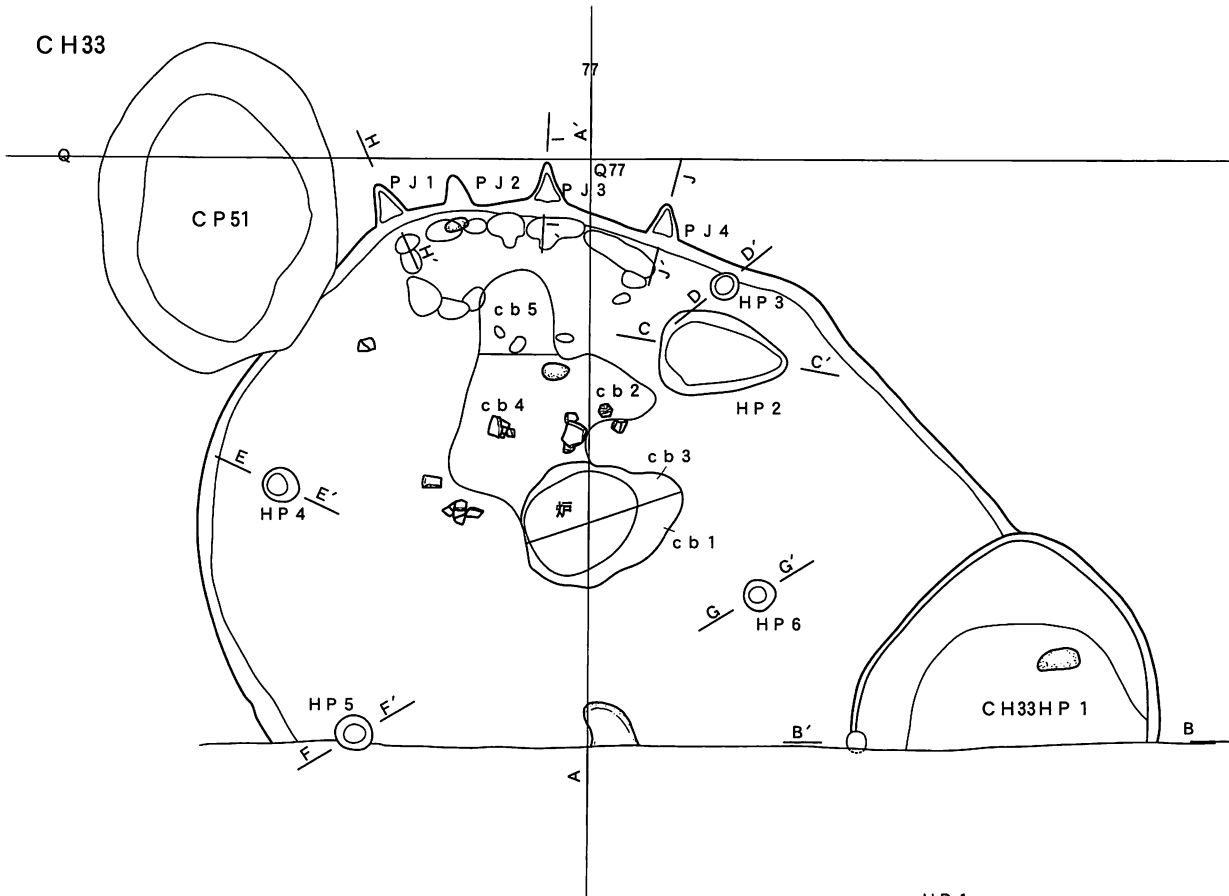
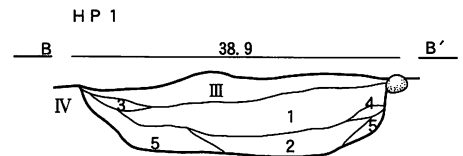
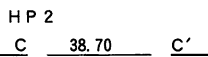

- 1 褐色 ロームブロック含有 しまりややよい 粘性中
- 2 暗黄褐色 1よりロームブロックが多い しまり中 粘性やや強

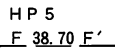

- 1 暗黄褐色 しまりややわるい 粘性やや弱

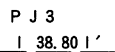

- 1 暗黄褐色 褐色土にローム粒が混じる しまり中 粘性中

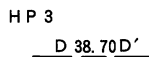

- 1 暗黄褐色 ロームブロック含有 しまりややわるい 粘性やや強

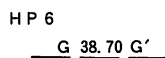

- 1 褐色 ロームブロック多量、炭化物粒少量 しまりややよい 粘性強

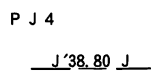

- 1 暗黄褐色 褐色土にローム粒が混じる しまり中 粘性中

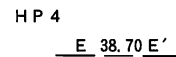

- 1 黄褐色 ロームブロック多量 しまりややわるい 粘性中

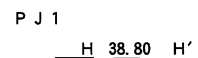

- 1 暗黄褐色 褐色土にローム粒が混じる しまり中 粘性中



図103 B・C地区の住居跡(85) CH33(1)・CH33HP 1

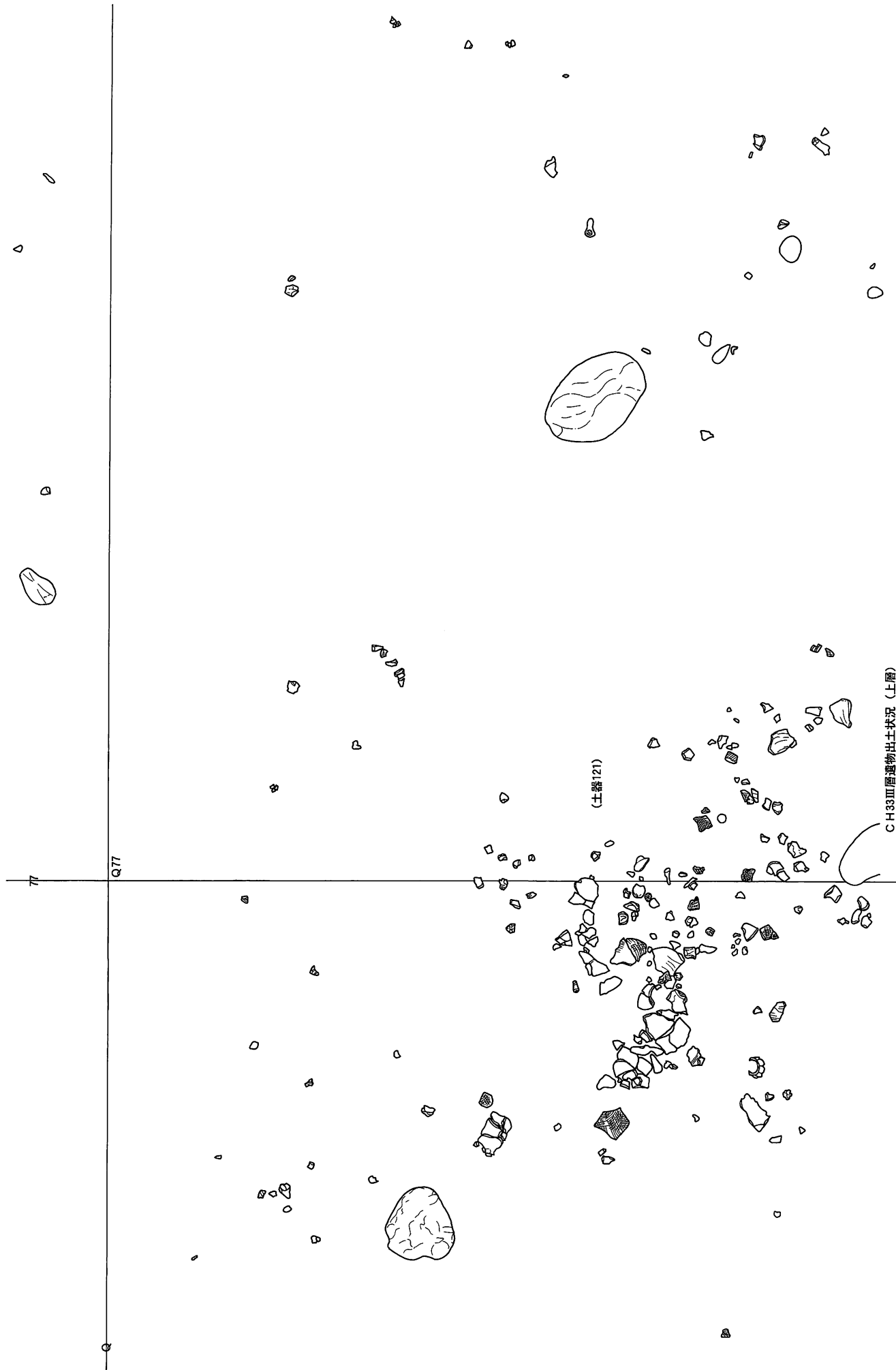

CH33Ⅲ層遺物出土状況（上層）

図104 B・C地区の住居跡(86) CH33(2)

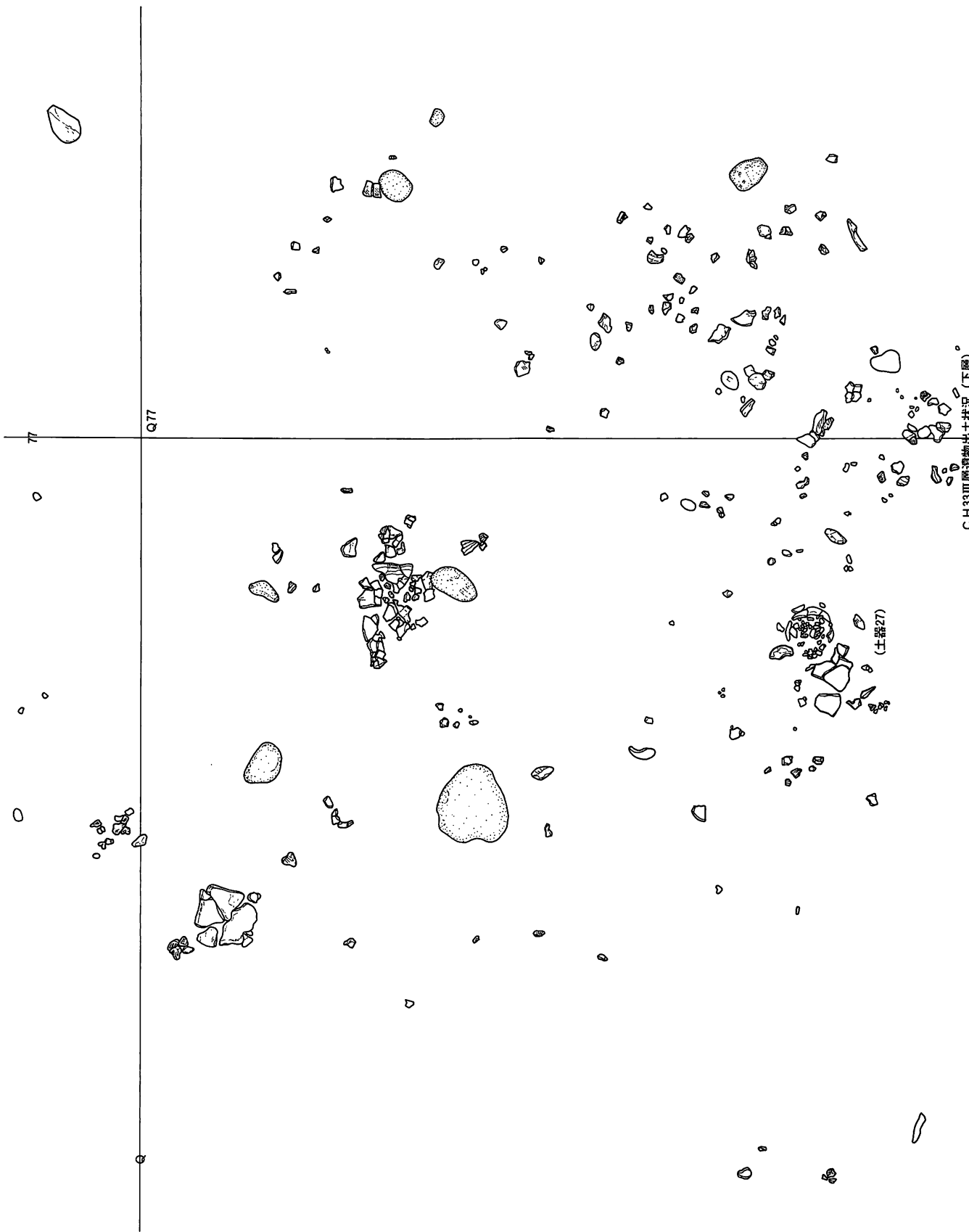

CH33Ⅲ層遺物出土状況(下層)

図105 B・C地区の住居跡(87) CH33(3)

遺物分布出土状況

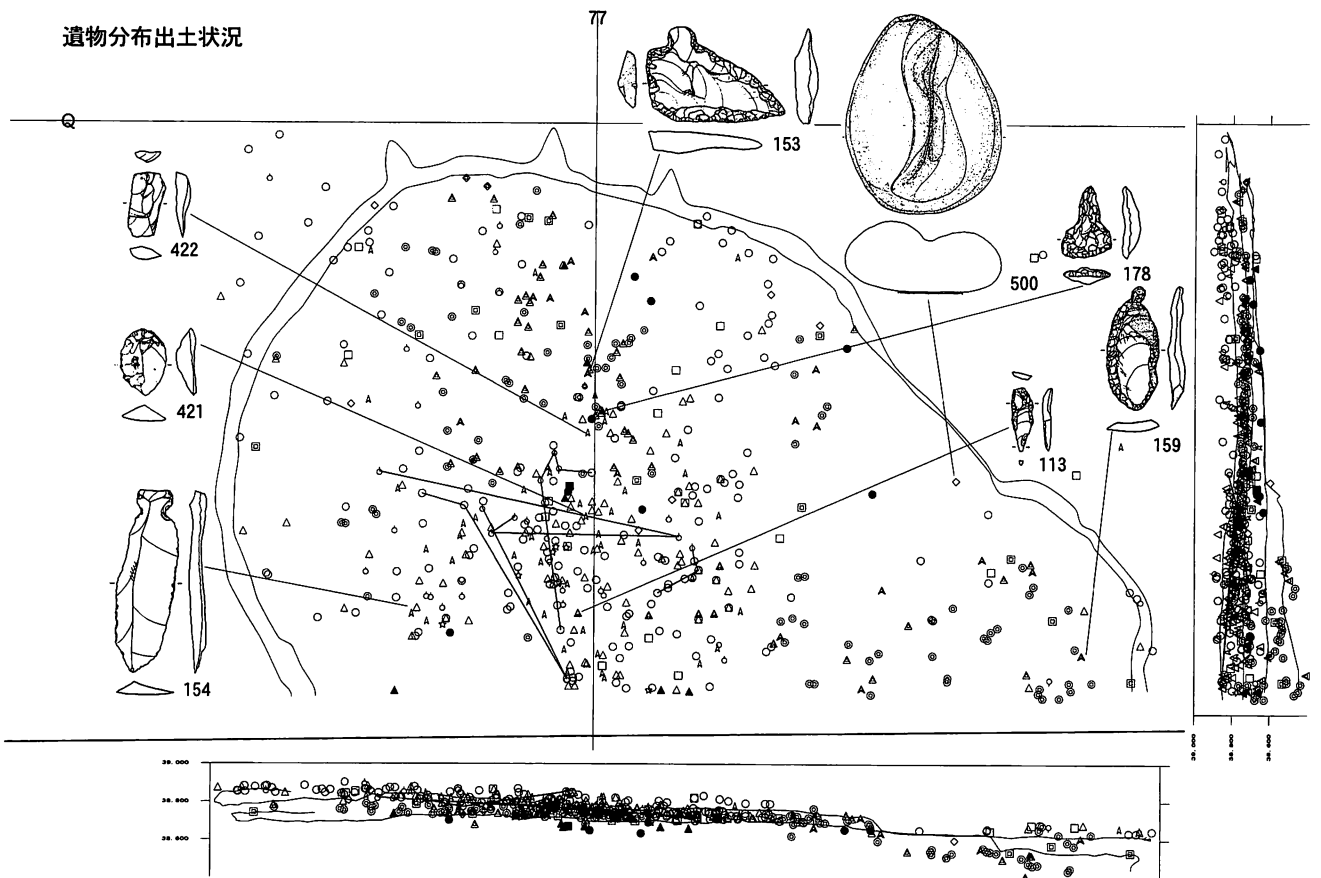

Ⅲ層遺物出土分布

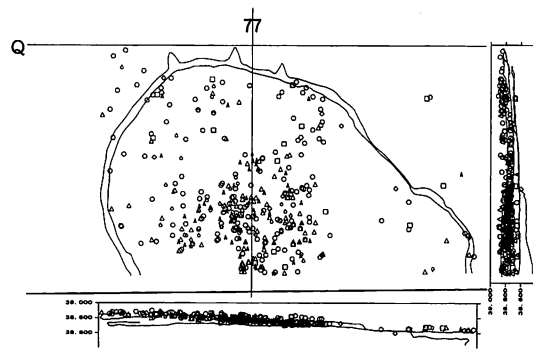

床面遺物出土分布



図106 B・C地区の住居跡(88) C H33(4)



暗黄褐色 ロームがぼんやりと混じる
しまり中 粘性強

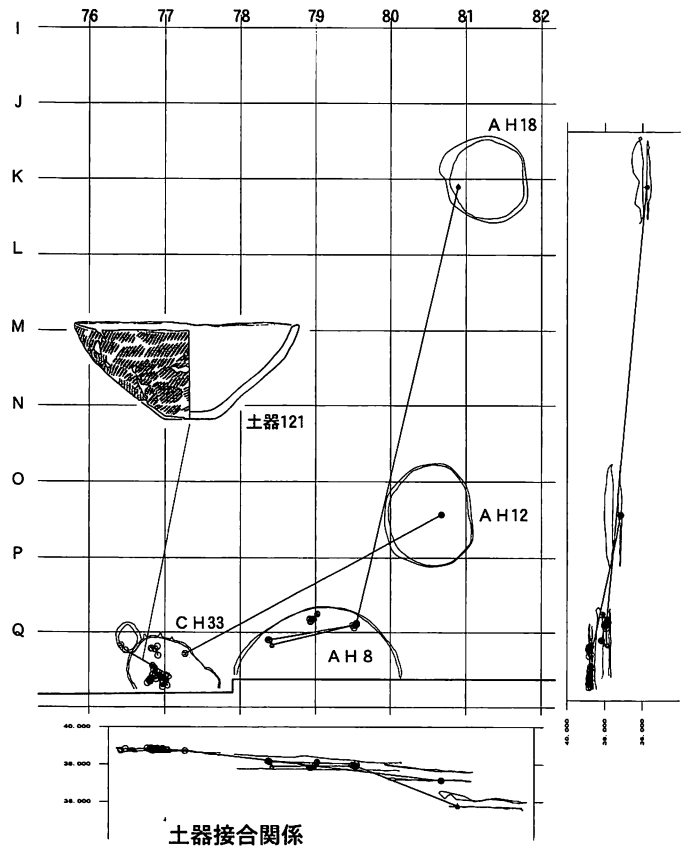
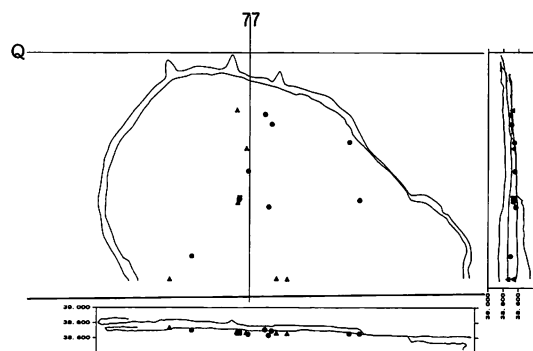
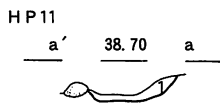
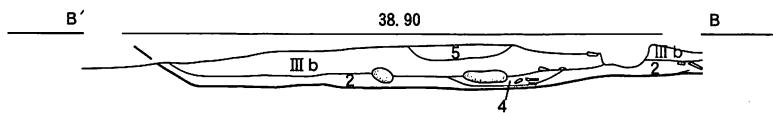
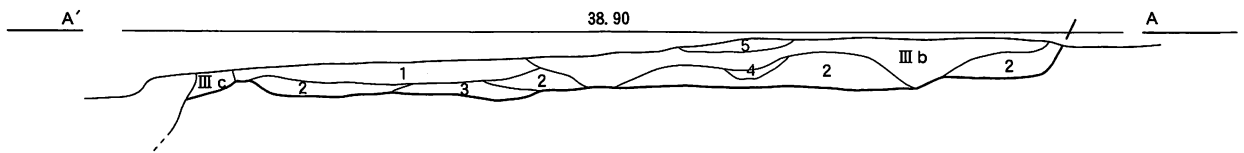
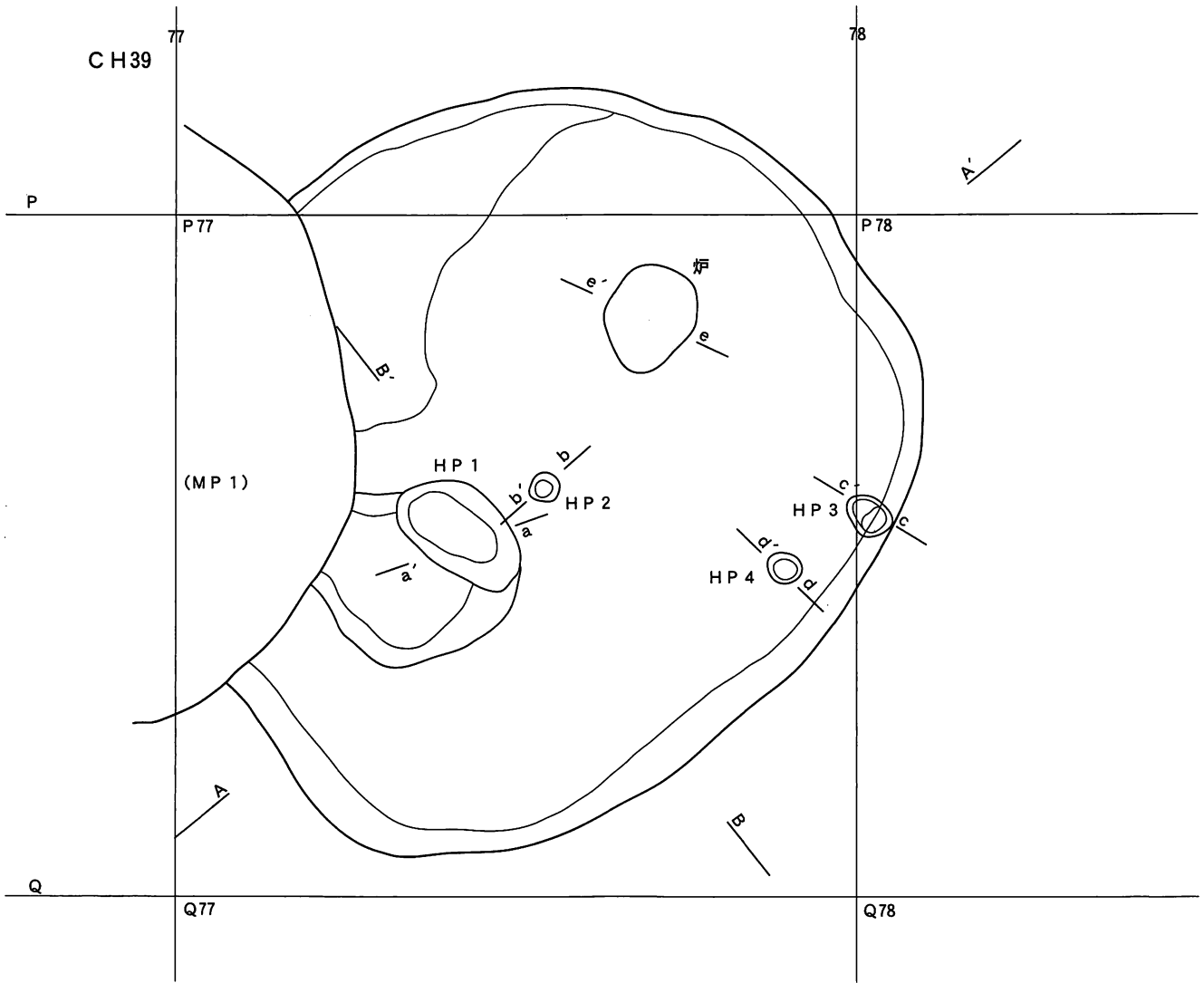
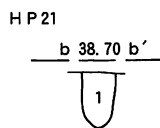

暗褐色 ロームブロック含有
しまりややわるい

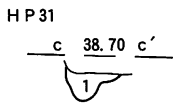

褐色 ロームがぼんやりと混じる
しまりややわるい

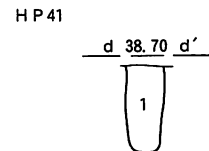

褐色 ロームブロック含有 しまりよい

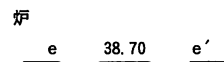

1 黄褐色 焼土粒含有、上部に炭化物が広がる
しまりよい
2 赤黄褐色 焼土 しまりややよい



- 1 茶褐色 ローム粒多量 しまり中 粘性中
CHO44の堀上土?
- 2 暗褐色 黒色土が強く混じる しまり中
粘性中下面はやや漸移的
- 3 褐色 しまり中 粘性中 1と2の中間的
な土
- 4 暗黄褐色 ロームブロック含有 しまり中
粘性中HP 1の覆土
- 5 赤褐色 焼土 F-1

図107 B・C地区の住居跡(89) CH39 (1)

遺物分布出土状況

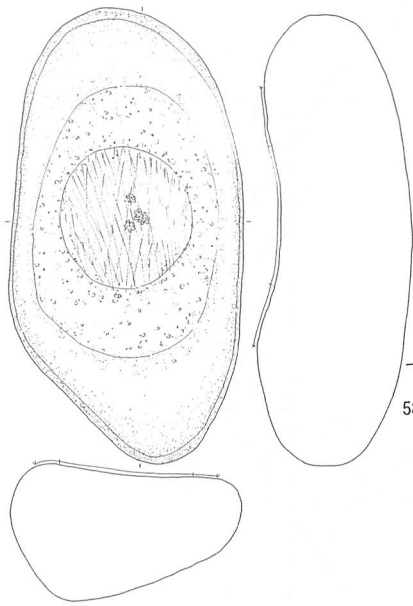

581

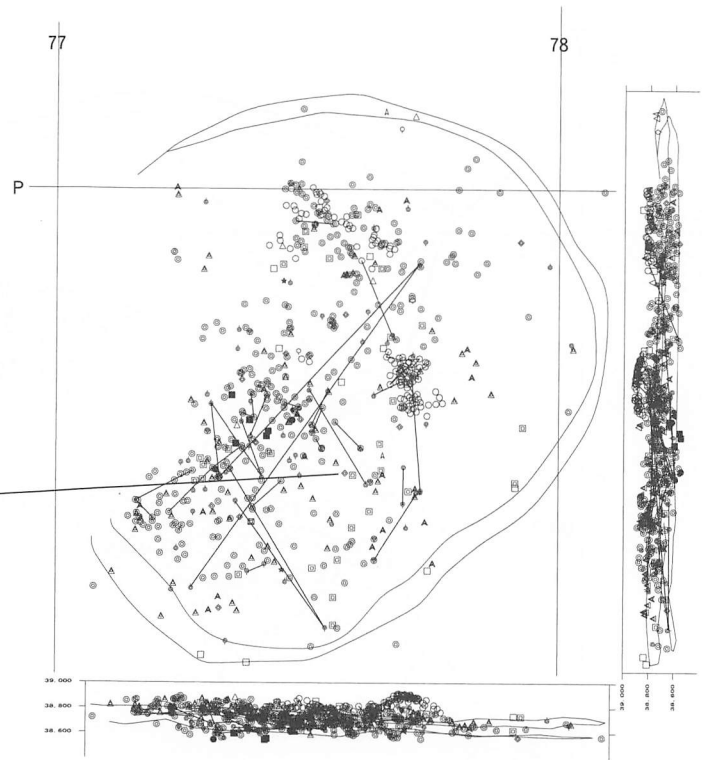

土器の接合関係

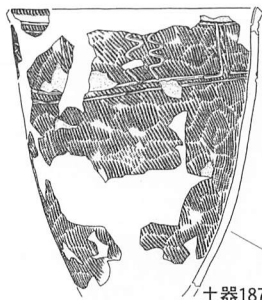

土器187



図108 B・C地区の住居跡(90) CH39 (2)



図109 B・C地区の住居跡(91) CH39 (3)

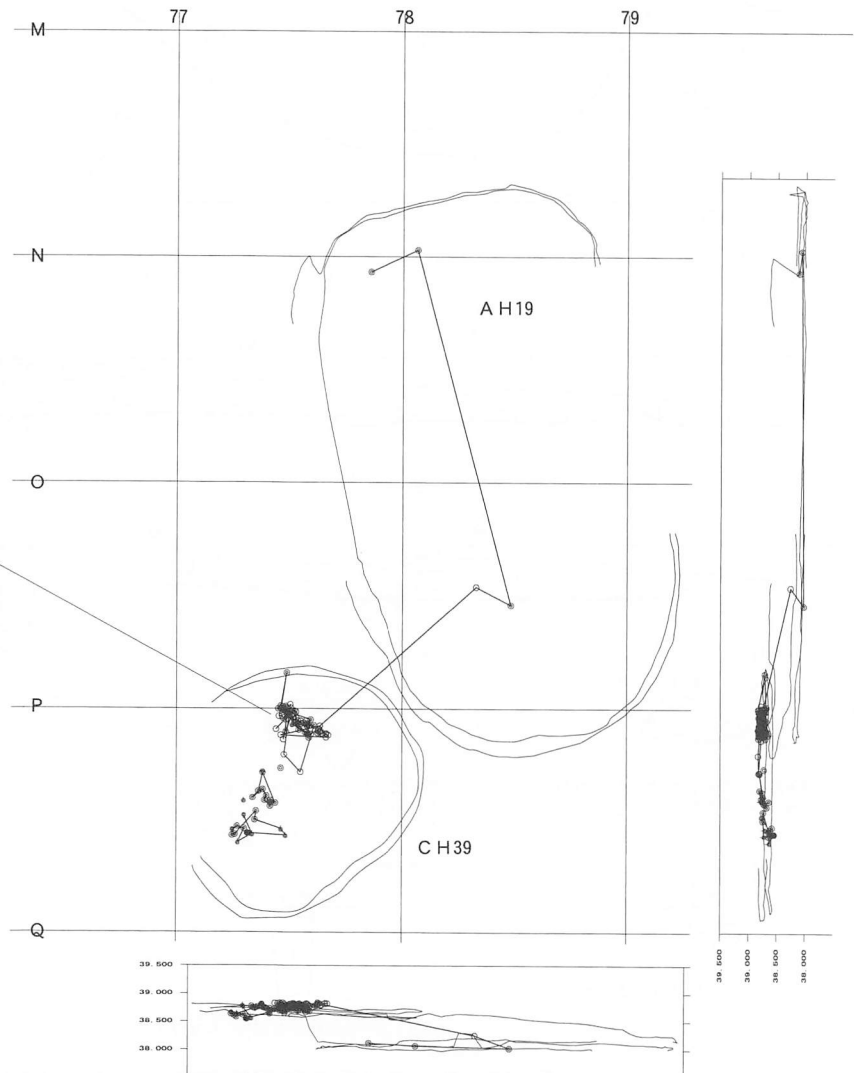

A 40.00 A'

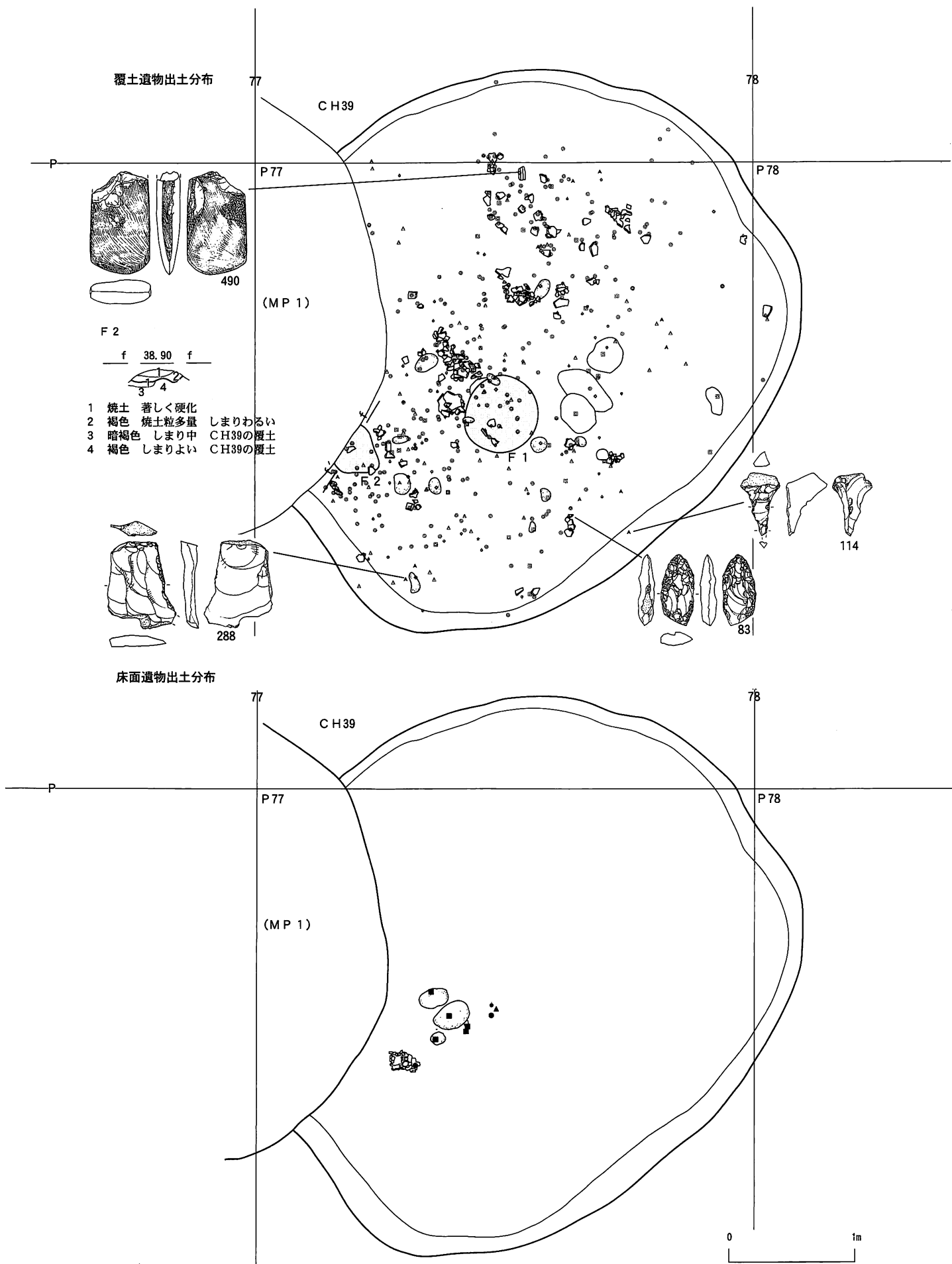
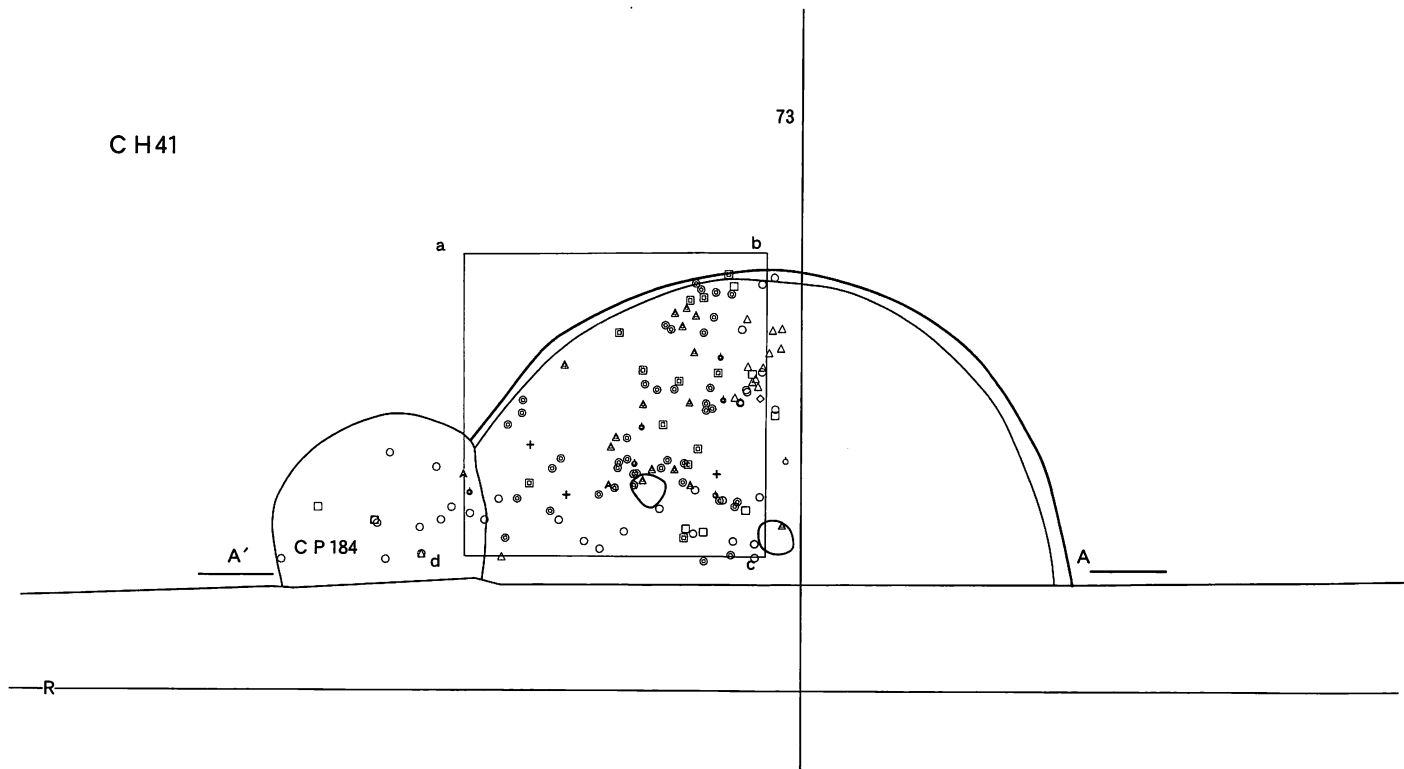
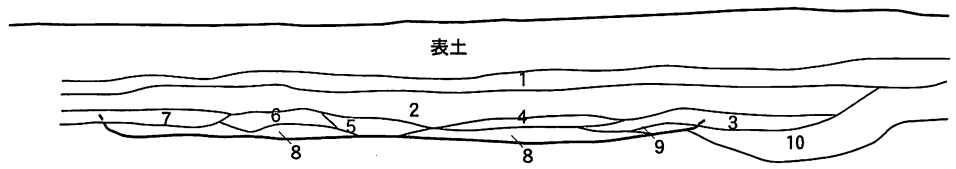

- | | | | | |
|--------|-----------------|--------|--------|---------|
| 1 暗黄褐色 | ロームブロック多量かたくしまる | 4 明茶褐色 | 赤味を帯びる | 8 明黄褐色 |
| 2 黒褐色 | 何らかの掘り上げ土 | 5 明赤褐色 | 焼土ブロック | 9 暗黄褐色 |
| 3 明茶褐色 | 炭化物多量 | 6 暗茶褐色 | | 10 暗黄褐色 |
| | | 7 暗黄褐色 | | ローム粒子多量 |



図110 B・C地区の住居跡(92) CH41 (1)



図111 B・C地区の住居跡(93) CH44(1)

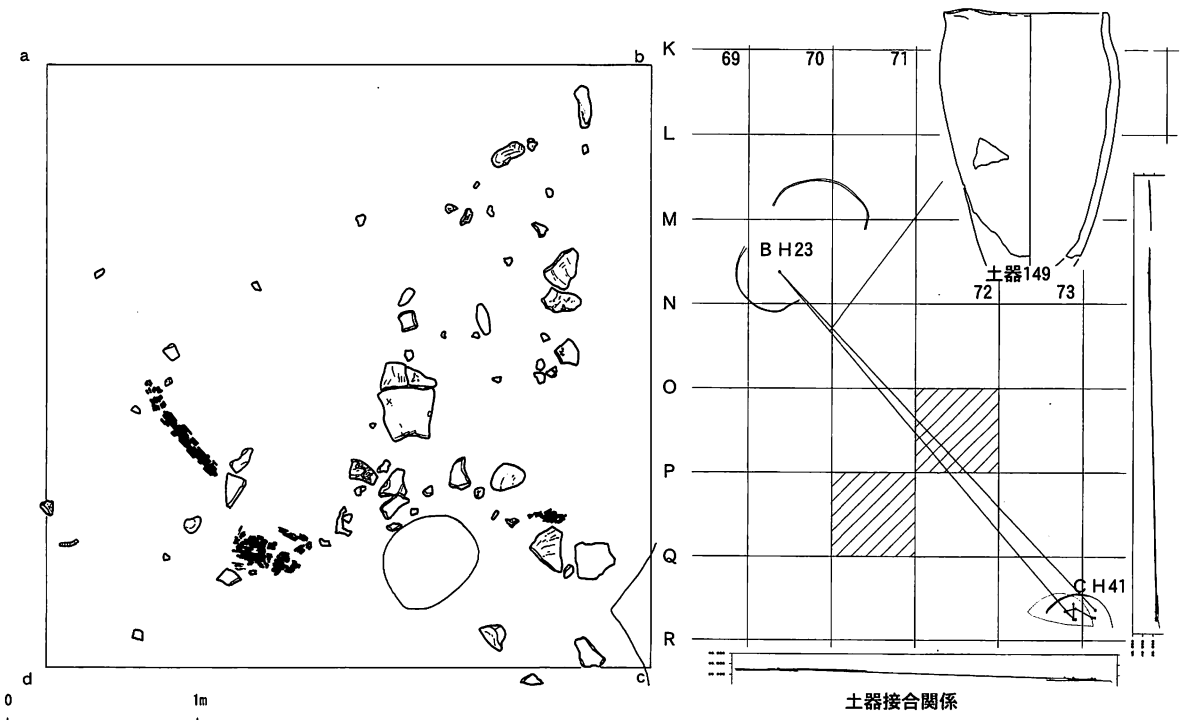

CH044
 1 褐色 ロームブロック少量しまり中粘性中
 2 粘性中 ロームブロック少量しまり中粘性中
 3 黒褐色 ロームブロック少量しまり中粘性強
 4 暗褐色 粘土中に1cm程度の小砂利を多量に含有
 5 暗褐色 粘土中に1cm程度の小砂利を多量に含有
 6 暗褐色 粘土中に1cm程度の小砂利を多量に含有
 7 暗褐色 粘土中に1cm程度の小砂利を多量に含有
 8 暗褐色 粘土中に1cm程度の小砂利を多量に含有
 9 黒褐色 しまりややわるい 粘性強、ネットリ
 10 赤褐色 しまりややわるい 粘性中
 11 暗褐色 ロームブロック多量 しまり中 粘性中
 12 暗褐色 粘土中に1cm程度の小砂利を多量に含有
 13 暗褐色 ロームブロックやや多量 しまりややわるい
 14 暗褐色 ロームブロックやや多量 しまりややわるい
 15 暗褐色 ロームブロックやや多量 しまりややわるい
 16 褐色 や強 汚れたローム主体 しまりややわるい 粘性やや強
 17 褐色 ロームブロック多量 しまりややわるい 粘性
 18 暗褐色 ロームブロック極めて多量 しまりよ
 19 暗褐色 ローム粒少量 しまり中 粘性強
 20 暗褐色 しまり中 粘性中
 21 暗褐色 しまり中 粘性中
 22 褐色 ローム粒多量 しまり中 粘性中
 23 暗褐色 暗褐色土と黄褐色土が斑状に混ざる
 24 暗褐色 ロームブロックやや多量 しまり中 粘性
 25 暗褐色 ローム粒多量 しまりよ 粘性中

HP1 a 38.10 a'		1 褐色 炭化物粒含有 しまり 2 暗褐色 炭化物多量 粘性やや強 3 暗褐色 炭化物多量 粘性やや強	HP2 b 38.10 b'		1 暗褐色 ロームブロック 2 褐色 しまり中 粘性中 3 暗褐色 炭化物粒少量 4 暗褐色 炭化物粒少量 粘性中	HP3 c 38.10 c'		1 褐色 ロームブロック多量 しまり中 粘性中 2 暗褐色 しまり中 粘性中 3 暗褐色 しまり中 粘性中	HP4 d 38.10 d'		1 褐色 ロームブロック多量 しまり中 粘性中 2 暗褐色 しまり中 粘性中 3 暗褐色 しまり中 粘性中	HP5 e 38.10 e'		1 褐色 ロームブロック多量 しまり中 粘性中 2 暗褐色 しまり中 粘性中 3 暗褐色 しまり中 粘性中	HP6 f 38.10 f'		1 暗褐色 ローム粒少量、炭化物粒少量 しまり極めてわるい 2 暗褐色 ローム粒少量、炭化物粒少量 しまり極めてわるい 3 暗褐色 ローム粒少量、炭化物粒少量 しまり極めてわるい	HP7 g 38.10 g'		1 褐色 ロームブロック、炭化物粒少量 しまりよ 2 暗褐色 ローム粒多量、しまりよ 3 暗褐色 ローム粒多量、しまりよ	HP8 h 38.10 h'		1 褐色 炭化物粒少量 しまり 2 暗褐色 ロームブロック主 3 暗褐色 ローム粒多量 しまり中	HP9 i 38.10 i'		1 褐色 ロームブロック少量 しまり中 粘性中 2 暗褐色 ロームブロック少量 しまり中 粘性中 3 暗褐色 ロームブロック少量 しまり中 粘性中	HP10 j 37.80 j'		1 暗褐色 5mm以下のローム粒含有 2 暗褐色 5mm以下のローム粒含有 3 暗褐色 5mm以下のローム粒含有	HP11 k 37.80 k'		1 暗褐色 5mm以下のローム粒含有 2 暗褐色 5mm以下のローム粒含有 3 暗褐色 5mm以下のローム粒含有	HP12 l 38.10 l'		1 褐色 ローム粒少量 しまり中 粘性強 2 暗褐色 炭化物少量 しまり中 粘性強 3 暗褐色 炭化物少量 しまり中 粘性強	HP13 m 38.10 m'		1 暗褐色 ローム粒少量 しまり中 粘性強	HP14 n 38.10 n'		1 褐色 ロームブロック少量 しまり中 粘性中 2 暗褐色 しまり中 粘性中 3 暗褐色 しまり中 粘性中 4 暗褐色 しまり中 粘性中
-------------------------	--	---	-------------------------	--	--	-------------------------	--	---	-------------------------	--	---	-------------------------	--	---	-------------------------	--	---	-------------------------	--	--	-------------------------	--	--	-------------------------	--	---	--------------------------	--	--	--------------------------	--	--	--------------------------	--	--	--------------------------	--	-----------------------	--------------------------	--	---

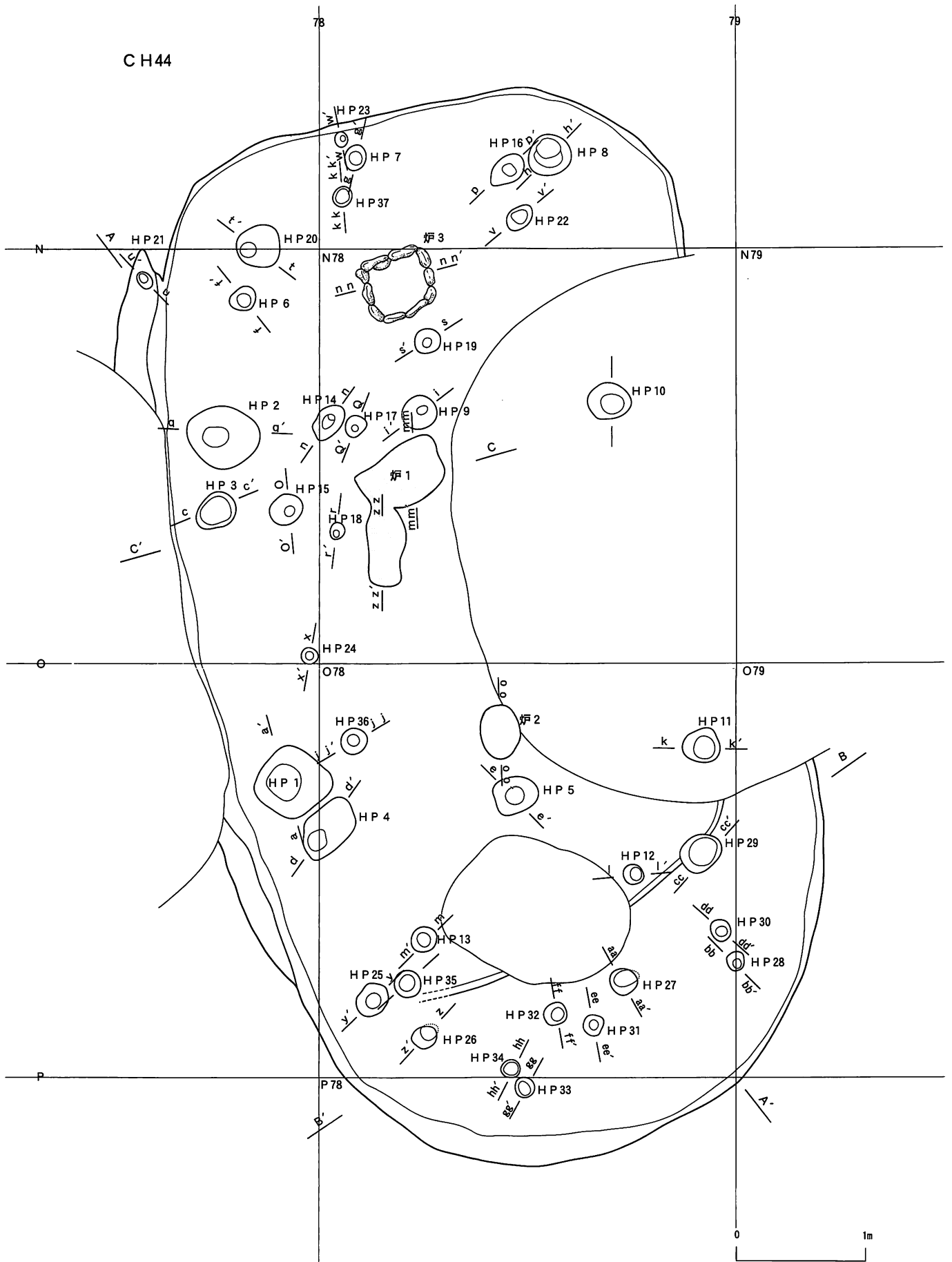
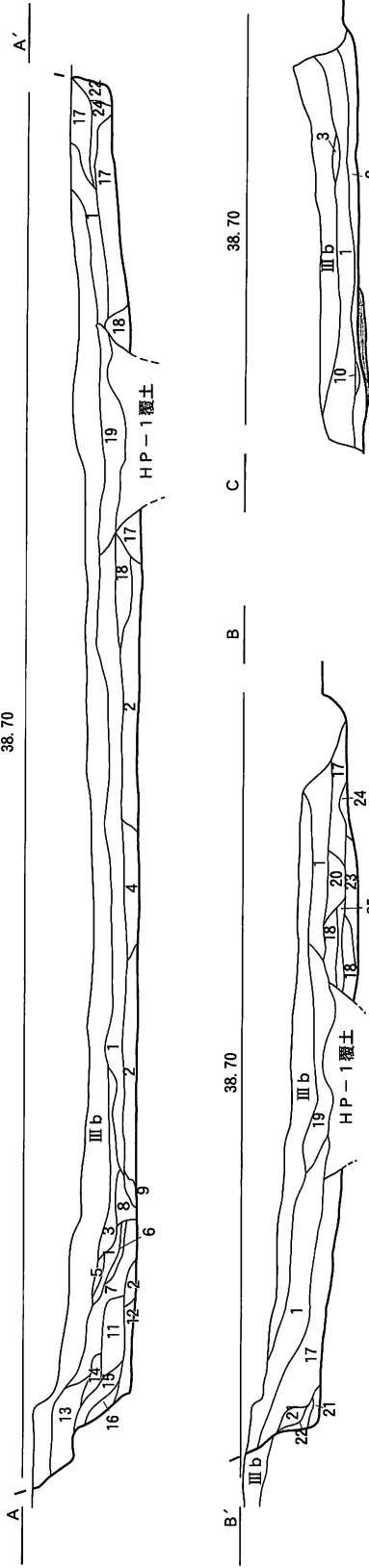
図112 B・C地区の住居跡(94) CH44(2)

HP21
u 38.40 u'

1 黒褐色 ローム粒
少量 しまりよい

HP20
t 38.10 t'

1 暗黄褐色 しまりよ
い 粘性やや強
2 褐色 ロームプロツ
ク少量 炭化物
少 しまりよい

HP19
s 38.10 s'

1 褐色 ロームプロツ
ク少量 しまりやや
よい 粘性中
2 褐色 ローム粒多量
しまり中

HP18
r 38.10 r'

1 褐色 ローム
プロツク多量
しまりややよ
い 粘性中

HP17
q 38.10 q'

1 褐色 ローム
プロツク多量
しまりよい
粘性中

HP16
p 38.10 p'

1 褐色、ロームプロツク少量、
炭化物微量 しまりややよい
2 暗黄褐色、ロームプロツク多量、
炭化物微量 しまりよい

HP15
o 38.10 o'

1 暗褐色、ロームプロツク多量
しまりややわるい 粘性中
2 褐色、ロームプロツク多量
しまり中 粘性やや強

HP28
bb 38.10 bb'

1 褐色、ロームプロ
ツク含有 しまり
ややよい
2 暗褐色、ロームプロ
ツク含有 しま
り極めてわるい

HP27
aa 38.10 aa'

1 褐色、ローム粒、ローム
プロツクややわるい、ローム
しま

HP26
z 38.20 z'

1 褐色、ロームプロツ
ク、ローム粒、炭化
物少量
2 褐色、ローム粒、炭
化物少量
いる

HP25
y 38.10 y'

1 暗褐色、ローム粒、炭
化物含有 しまりやや
よい
2 暗黄褐色、ロームプロ
ツク少量 しまりよい
3 褐色、ローム粒、炭化
物少量 しまり極め
てわるい

HP24
x 38.10 x'

1 褐色、ロームプロ
ツク含有 しまり
粘性中

HP23
w 38.10 w'

1 暗黄褐色、ロームプロツク
少量、炭化物少量 しまり
ややよい
2 褐色、ロームプロツク多量
しまりややよい

HP35
ii 38.20 ii'

1 褐色、ロームプロツク
少量、炭化物少量
2 褐色、ローム粒、炭化
物少量 しまりわるい

HP34
iii 38.20 iii'

1 褐色、ロームプロ
ツク含有 しまり
ややわるい

HP33
ee 38.20 ee'

1 暗褐色、ロームプロ
ツク少量、炭化
物含有 しまり
ややよい

HP32
ff 38.10 ff'

1 褐色、ロームプロ
ツク少量、炭化物
含有 しまり
ややよい

HP31
ge 38.10 ge'

1 暗褐色、ローム粒やや
多量、ロームプロツク
含有 しまりわるい

HP30
dd 38.10 dd'

1 暗褐色、ロームプロツ
ク多量 しまりややわ
るい
2 暗褐色、ローム粒多量
しまりわるい
3 暗黄褐色、ロームプロ
ツク多量 しまりやや
よい

HP29
cc 38.10 cc'

1 褐色、ロームプロツク少
量 しまり中
2 暗褐色、炭化物散在しま
りややわるい
3 褐色 しまり中

炉3
nn 38.10 nn'

1 褐色、焼土粒、炭化物粒微量
しまりややわるい
2 赤褐色、焼土粒多量 しまり中
3 暗褐色、焼土粒少量、炭化物粒
含有 しまり中

炉2
oo 38.10 oo'

1 焼土 しまりややよい

炉1
mm 38.10 mm'

1 焼土カリカリに硬化
多量
2 褐色、焼土粒、炭化物粒

炉1
ll 38.10 ll'

1 焼土カリカリに硬化
多量
2 褐色、焼土粒、炭化物粒

HP37
kk 38.10 kk'

1 褐色、ローム粒、
炭化物少量 しま
りややよい

HP36
jj 38.10 jj'

1 褐色、ロームプロツク含
有 しまり中 粘性中
2 暗褐色、ロームプロツク
微量 しまり中 粘性中
3 暗褐色、ローム粒少量
しまりわるい 粘性中



図113 B・C地区の住居跡(95) CH44(3)

覆土遺物出土分布



図114 B・C地区の住居跡(96) CH44(4)

床面遺物出土分布



図115 B・C地区の住居跡(97) CH44(5)

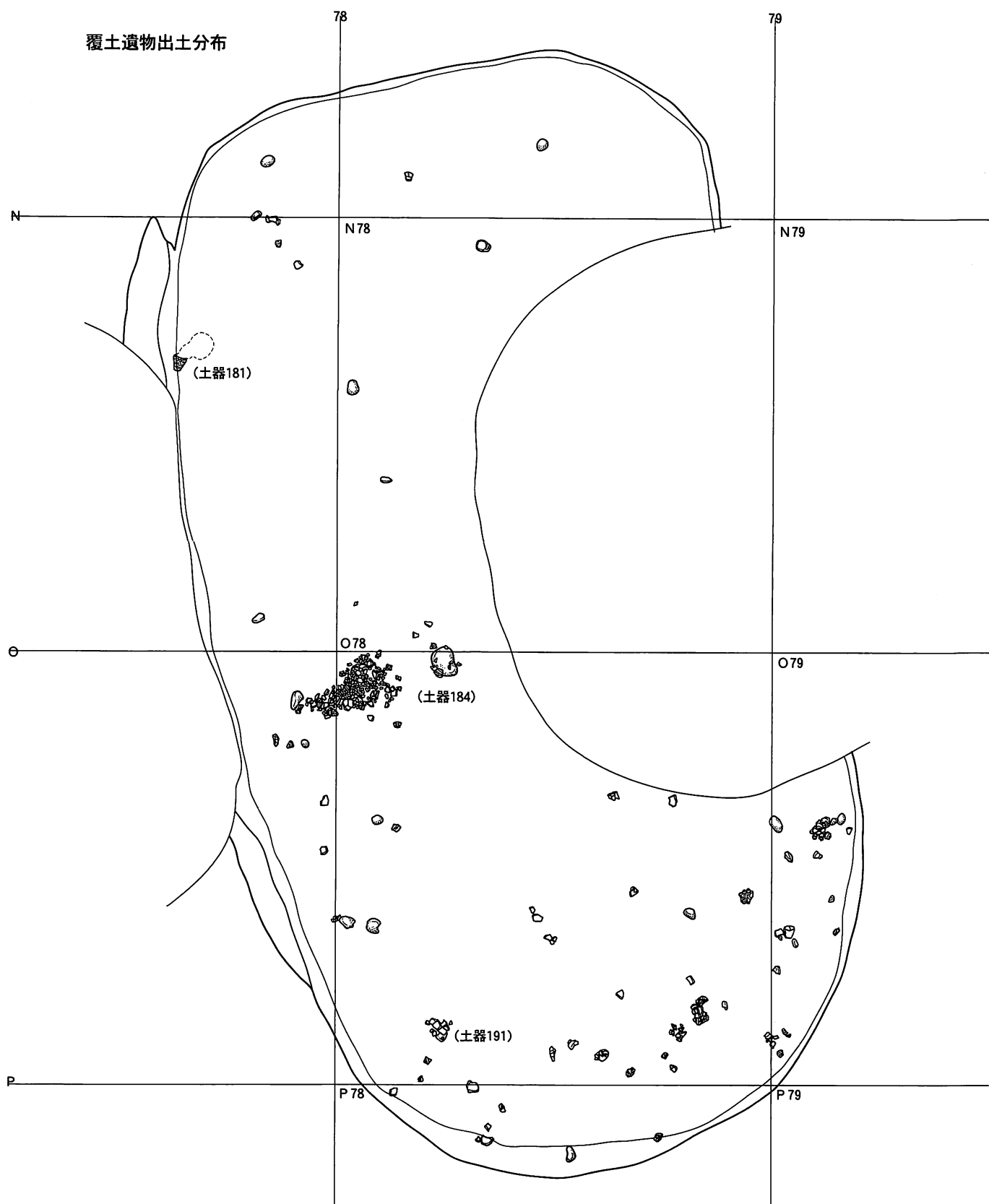

図116 B・C地区の住居跡(98) CH44(6)

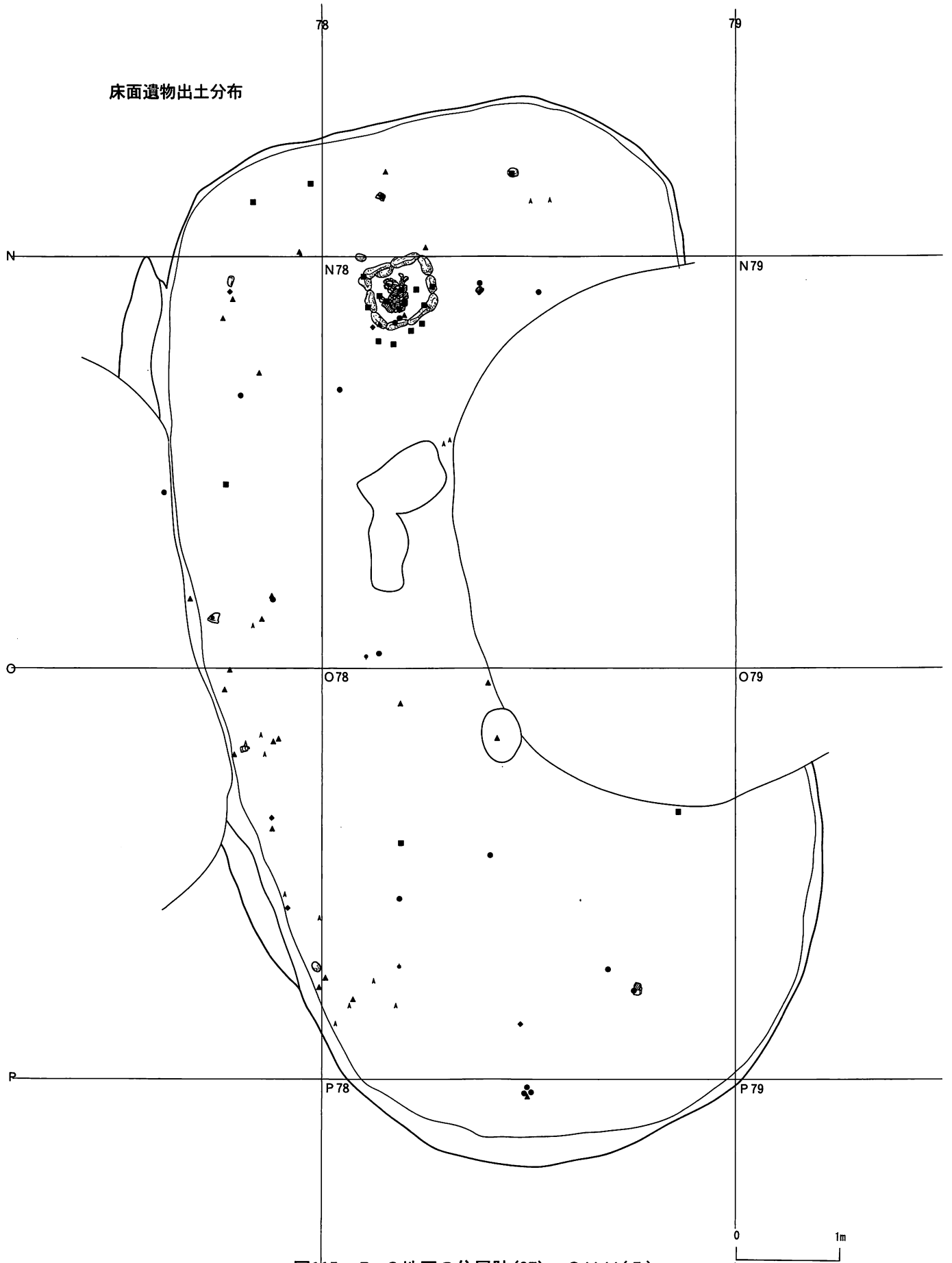

図117 B・C地区の住居跡(99) MP 1(1)

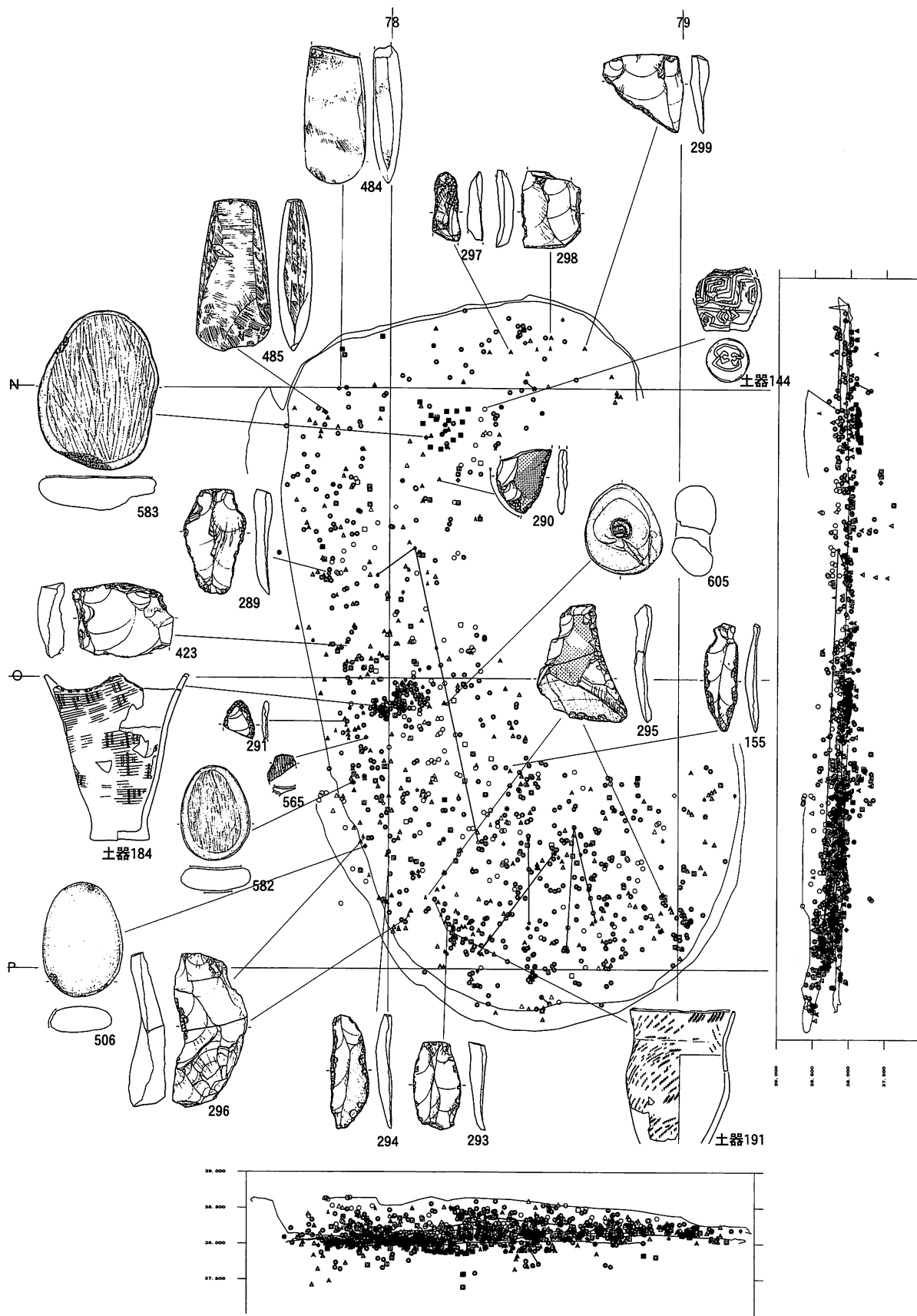

- | | | |
|------------------------------------|-----------------------------|-------------------|
| 1 暗灰色 | 9 黄褐色 黒色土粒、黒色土ブロック多量汚れたローム | 17 茶褐色 |
| 2 暗茶褐色 小ローム粒少量 | 10 黒色 | 18 黄褐色ローム |
| 3 黒色 | 11 黒色 | 19 茶褐色 |
| 4 暗茶褐色 小ローム粒少量 | 12 黄褐色ローム | 20 暗茶褐色 |
| 5 黒色 | 13 暗茶褐色 | 21 黄褐色ローム |
| 6 暗茶褐色 小ローム粒少量 | 14 黒褐色 | 22 暗黄褐色ローム |
| 7 黒色 | 15 黒色 炭化物少量 | 23 暗黄褐色 黒色土粒少量ローム |
| 8 黄褐色 黒色土粒、黒色土ブロック、ロームブロック多量汚れたローム | 16 黄褐色 黒色土粒、黒色土ブロック多量汚れたローム | |

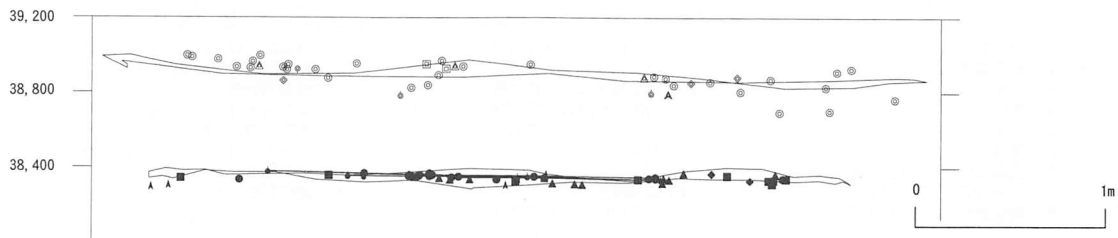
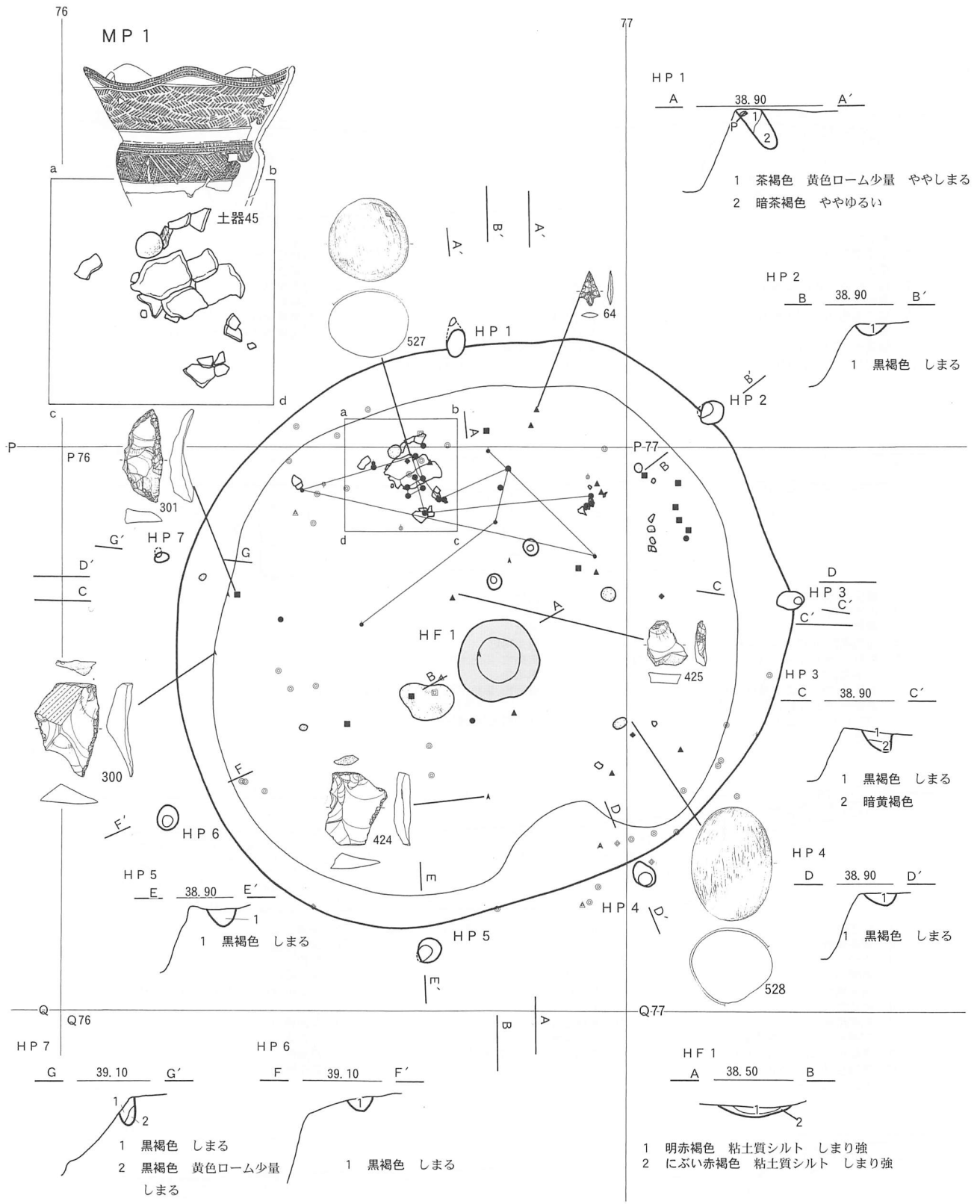
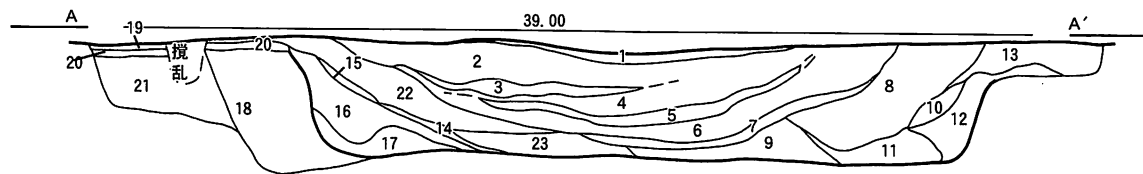
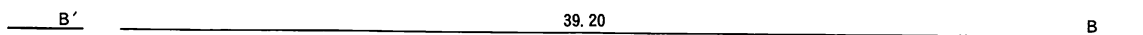

- | | |
|------------------------------------|------------------------------------|
| 1 暗灰色 自然堆積 | 9 黒色 |
| 2 暗茶褐色 | 10 黒色 |
| 3 黒色 | 11 黒色 |
| 4 暗茶褐色 小ローム粒少量 | 12 暗茶褐色 |
| 5 黄褐色 黒色土粒、ブロック多量、ロームブロック多量汚れたローム | 13 黄褐色 黒色土粒、ブロック多量汚れたローム |
| 6 黄褐色 黒色土粒少量ローム | 14 黒褐色 |
| 7 黄褐色 黒色土粒、ブロック多量、ロームブロックまばら汚れたローム | 15 黄褐色 黒色土粒、ブロック多量、ロームブロック多量汚れたローム |
| 8 黒色 | 16 暗茶褐色(黒味強い)色 |

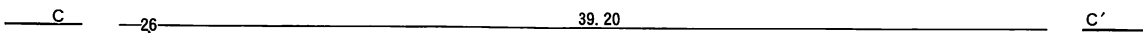

- | | | |
|------------------------------|--------------------------------------|-------------------------|
| 1 暗灰色 | 11 黄褐色 黒色土粒、黒色土ブロック多量汚れたローム | 19 茶褐色 |
| 2 暗茶褐色 | 12 黒色 | 20 暗茶褐色 |
| 3 黒色 | 13 黒褐色 | 21 黒色 |
| 4 茶褐色 | 14 黒褐色 | 22 暗茶褐色 |
| 5 暗茶褐色 | 15 黒色 | 23 茶褐色 ロームブロックまばら、黒色土帯状 |
| 6 茶褐色 | 16 黄褐色ローム | 24 黄褐色ローム |
| 7 暗茶褐色 | 17 暗茶褐色 | 25 黒褐色 |
| 8 茶褐色 小ローム粒少量 | 18 黄褐色 小ローム粒多量、黒色土粒、黒色土ブロックまばら汚れたローム | 26 黒褐色 |
| 9 黄褐色 大ローム粒多量ローム | | 27 暗茶褐色 |
| 10 黄褐色 黒色土帯状、ロームブロック多量汚れたローム | | |



- | | | |
|---------------------------------|------------------------------------|-------------------------------------|
| 1 暗灰色 | 9 黄褐色 黒色土粒、黒色土ブロック多量腐植土層を含む | 16 暗茶褐色ローム粒少量 |
| 2 暗茶褐色 小ローム粒少量 | 10 暗茶褐色ローム粒多量 | 17 黄褐色黒色土多量、黒色土ブロック多量汚れたローム |
| 3 黒色 | 11 黄褐(黒味強い)色 黒色土多量、黒色土ブロック多量汚れたローム | 18 暗茶褐色ローム粒少量 |
| 4 黒色 | 12 黄褐色ローム | 19 黄褐色黒色土粒、黒色土ブロック、大ロームブロック多量汚れたローム |
| 5 黒色 | 13 茶褐色 | 20 暗茶褐色 |
| 6 黒色 | 14 暗茶褐色 | 21 黄褐色ローム |
| 7 黄褐(黒味強い)色 黒色土粒、黒色土ブロック多量汚れている | 15 黄褐色黒色土多量、黒色土ブロック多量汚れたローム | |
| 8 暗茶褐色 ローム粒少量腐植土層を含む | | |



図118 B・C地区の住居跡(100) M P 1 (2)

MP 2

74

土器92 出土状況断面図



図119 B・C地区の住居跡(101) MP 2(1)



A 1 灰褐色 Ⅲ層 2 黒褐色 Ⅲ層 3 明茶褐色
 ローム粒多量 やわらかい 混土 4 暗赤褐色 ローム
 粒少量 しまりよい かたい 5 暗茶褐色 小ローム
 粒多量、炭化物多量 6 暗茶褐色 ローム粒多量
 かたい
 7 明茶褐色 ロームブロック、ローム粒多量 8 明
 黄褐色 黒色土ブロック 9 暗茶褐色 混土 10 明
 茶褐色ロームブロック、ローム粒多量 11 黒色
 12 暗茶褐色ローム粒多量、炭化物微量

B 1 灰褐色 Ⅲ層 2 黒褐色 3 暗黄褐色 ローム粒多量しまりよい
 4 暗赤褐色 ローム粒少量 しまりよい かたい 5 暗茶褐色ローム
 粒少量 しまりよい 6 暗黄褐色 ローム粒多量 7 暗茶褐色 均質
 8 暗茶褐色 しまりなし 9 黒色 ロームブロック少量 均質 10 暗
 茶褐色 11 明黄褐色 ロームブロック多量 12 暗茶褐色 13 明茶褐色
 ローム粒少量

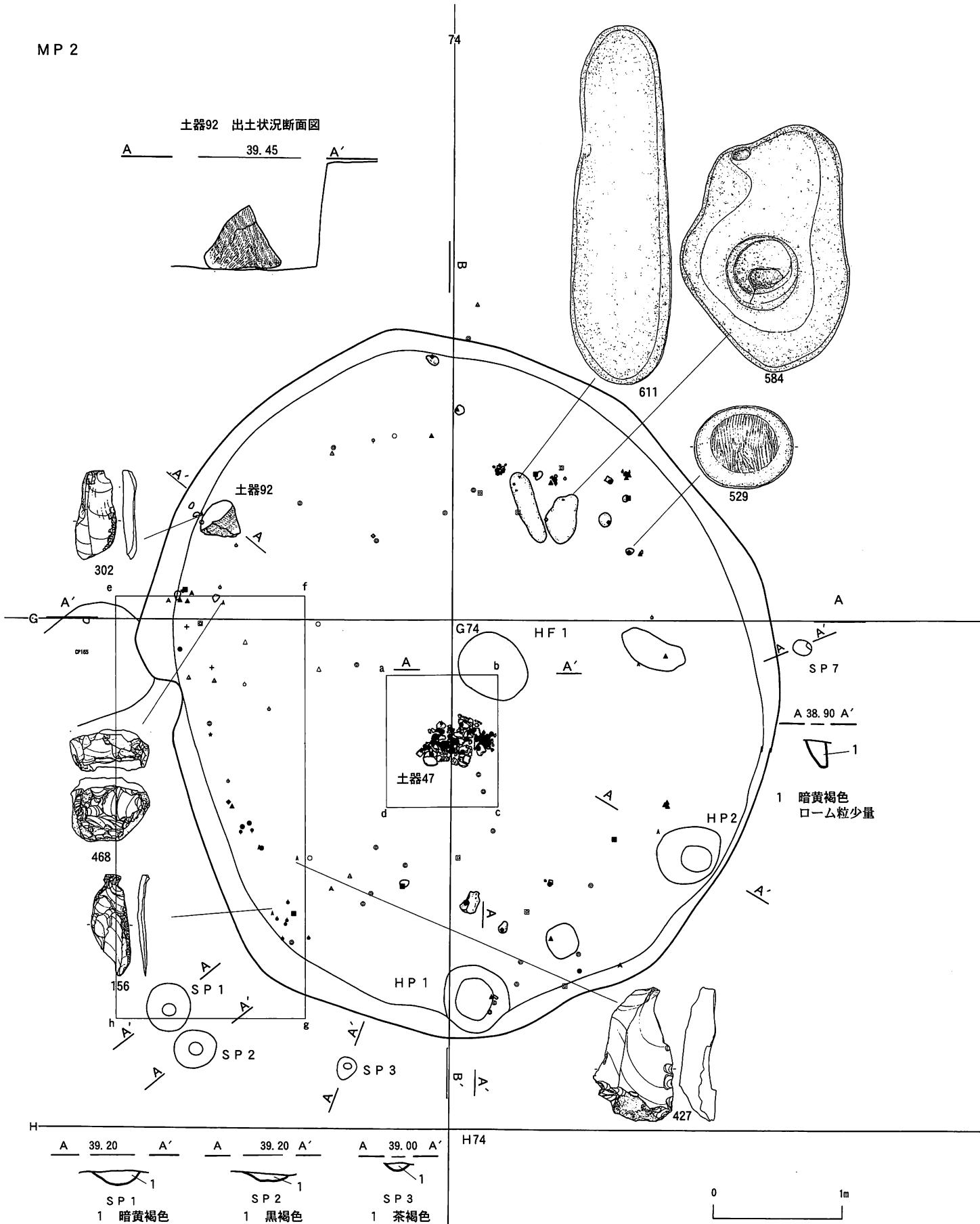
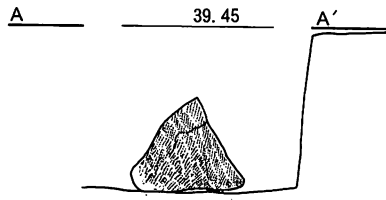
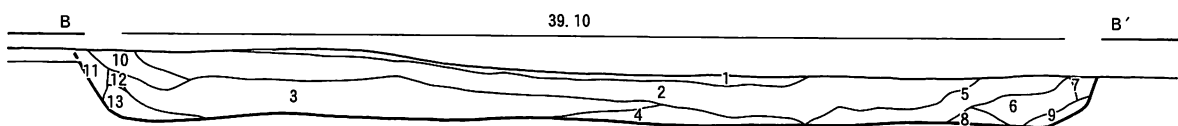
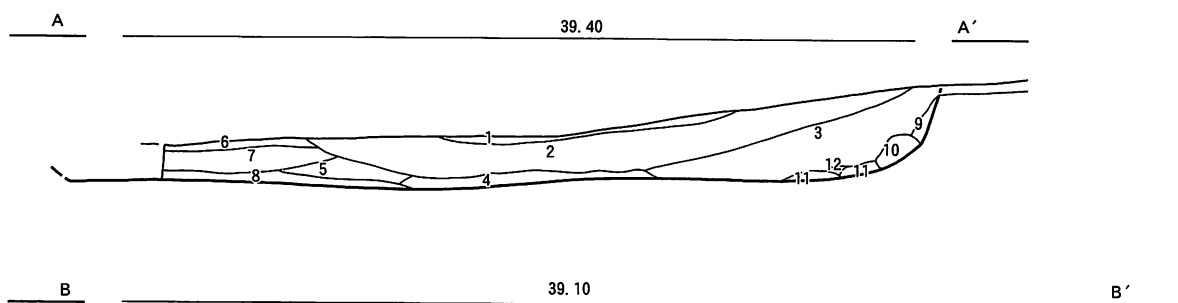

図120 B・C地区の住居跡(102) MP 2(2)

MP 3

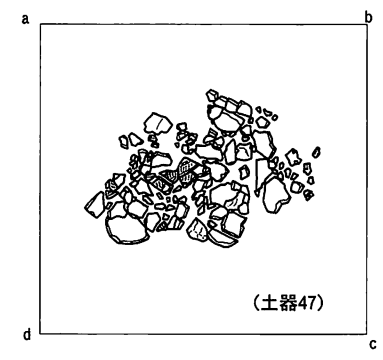
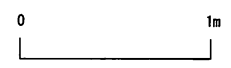
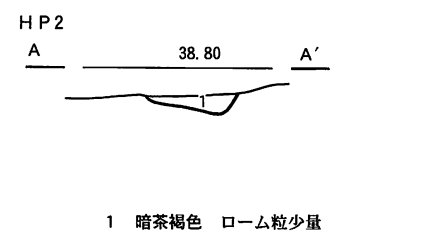
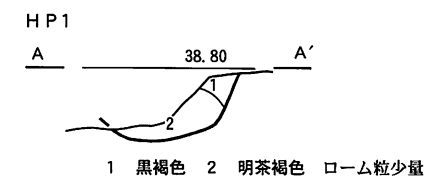
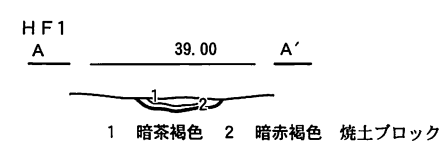
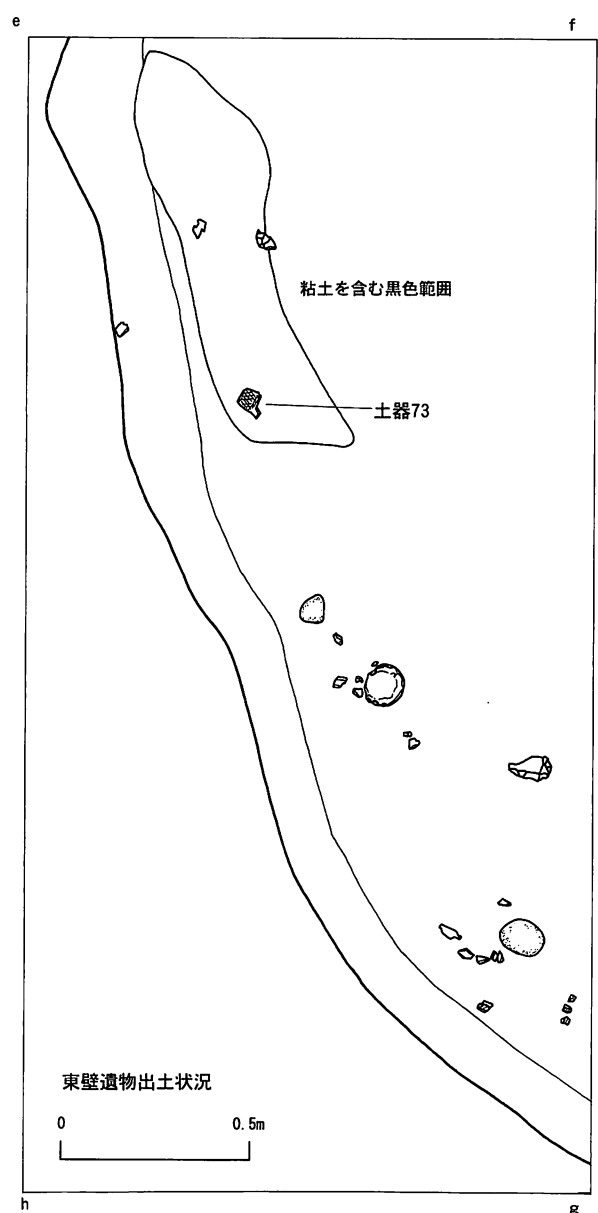
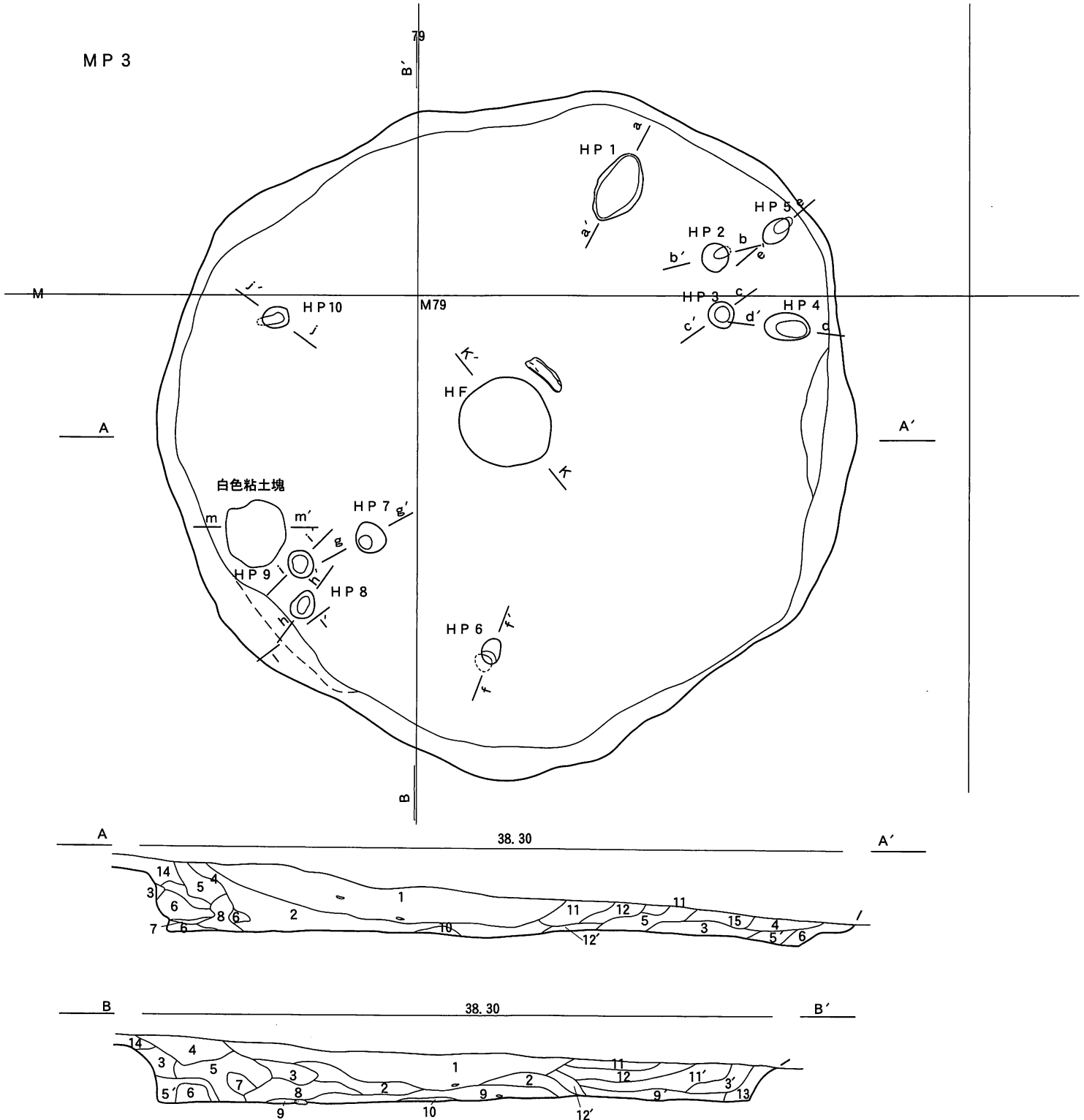

MP 003

- 1 黒色Ⅲ層
- 2 暗褐色 ローム粒少量 しまりややよい 粘性中
- 3 暗褐色 ローム粒多量 しまりややよい
- 4 暗褐色 3よりローム粒が少ない しまりややよい
- 5 暗褐色 ロームと褐色土が斑状に混じる しまりややわるい
- 5' 暗褐色 しまり5よりよい 5より粘性強
- 6 暗褐色 黒色土粒多量 しまり中 5に類似
- 7 黄褐色 ロームが強く混じる しまりややわるい
- 周辺はローム含有率が高い
- 8 褐色 ロームブロック多量(上部) しまり中 3, 7から流入
- 9 暗褐色 0.1cm前後の小ローム粒散在 しまりよい
- 9' 褐色 しまり9よりわるい

- 10 暗黄褐色 0.5~1.0cmのロームブロック多量 しまりよい 粘性強
- 11 褐色 しまりややわるい 均質
- 11' 褐色 ローム粒少量 しまり11よりわるい
- 12 暗褐色 11より黒色土が多い しまりややわるい
- 12' 暗褐色 しまりわるい
- 13 黒褐色 しまりややわるい 粘性やや弱 三角堆積
- 14 暗黄褐色 しまりややよい AH13の堀上土



図121 B・C地区の住居跡(103) MP 3(1)



図122 B・C地区の住居跡(104) MP 3 (2)

遺物分布出土状況

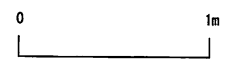

床遺物出土分布

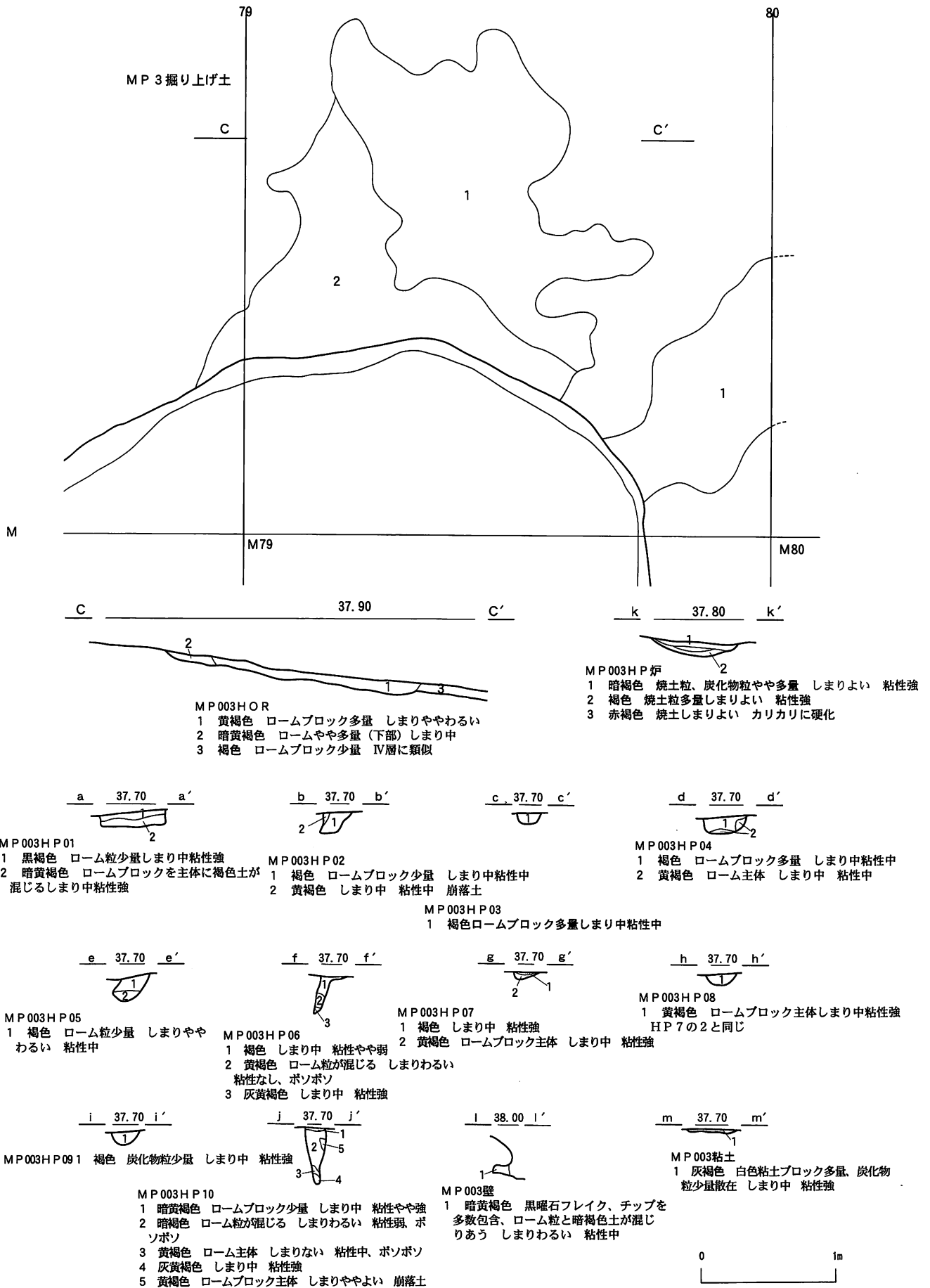
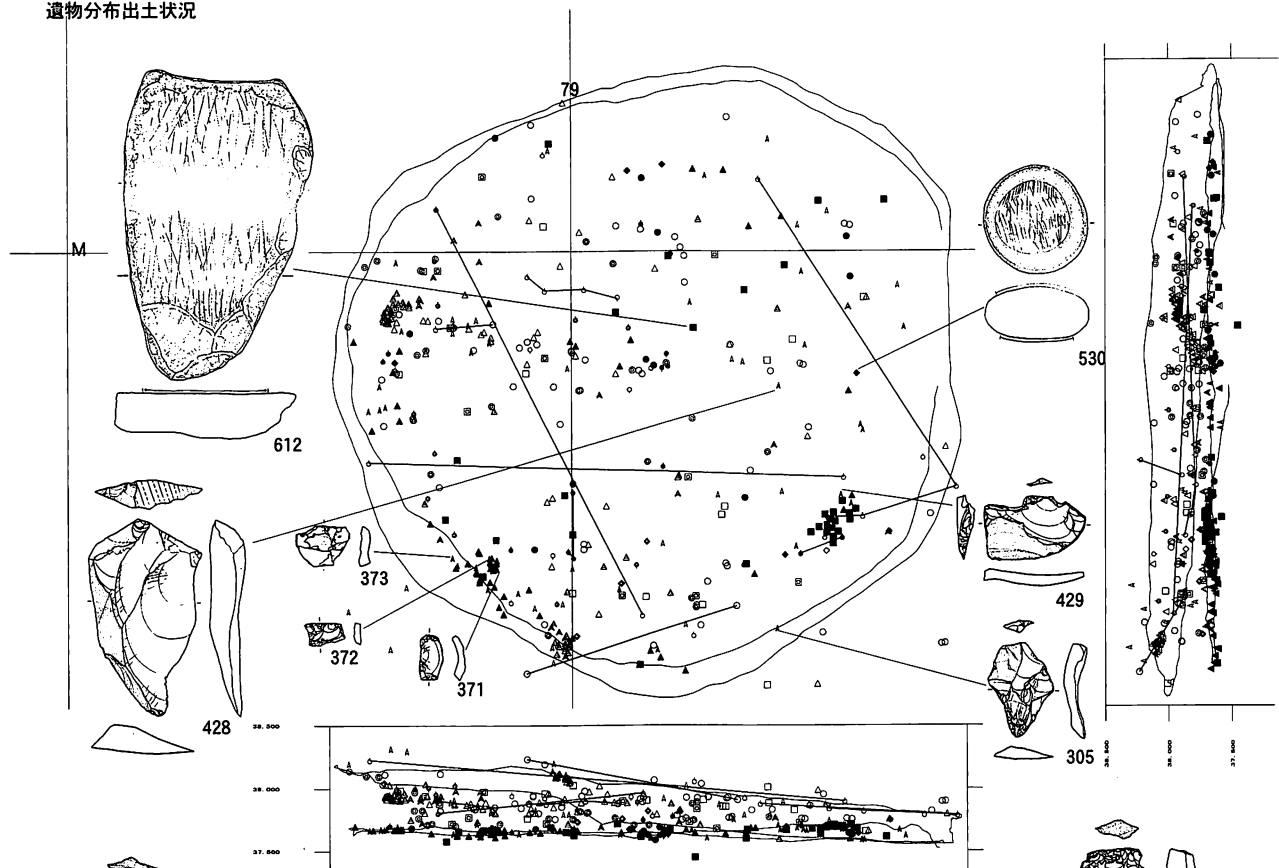

図123 B・C地区の住居跡(105) MP 3(3)



図124 B・C地区の住居跡(106) MP 3(4)

MP 5

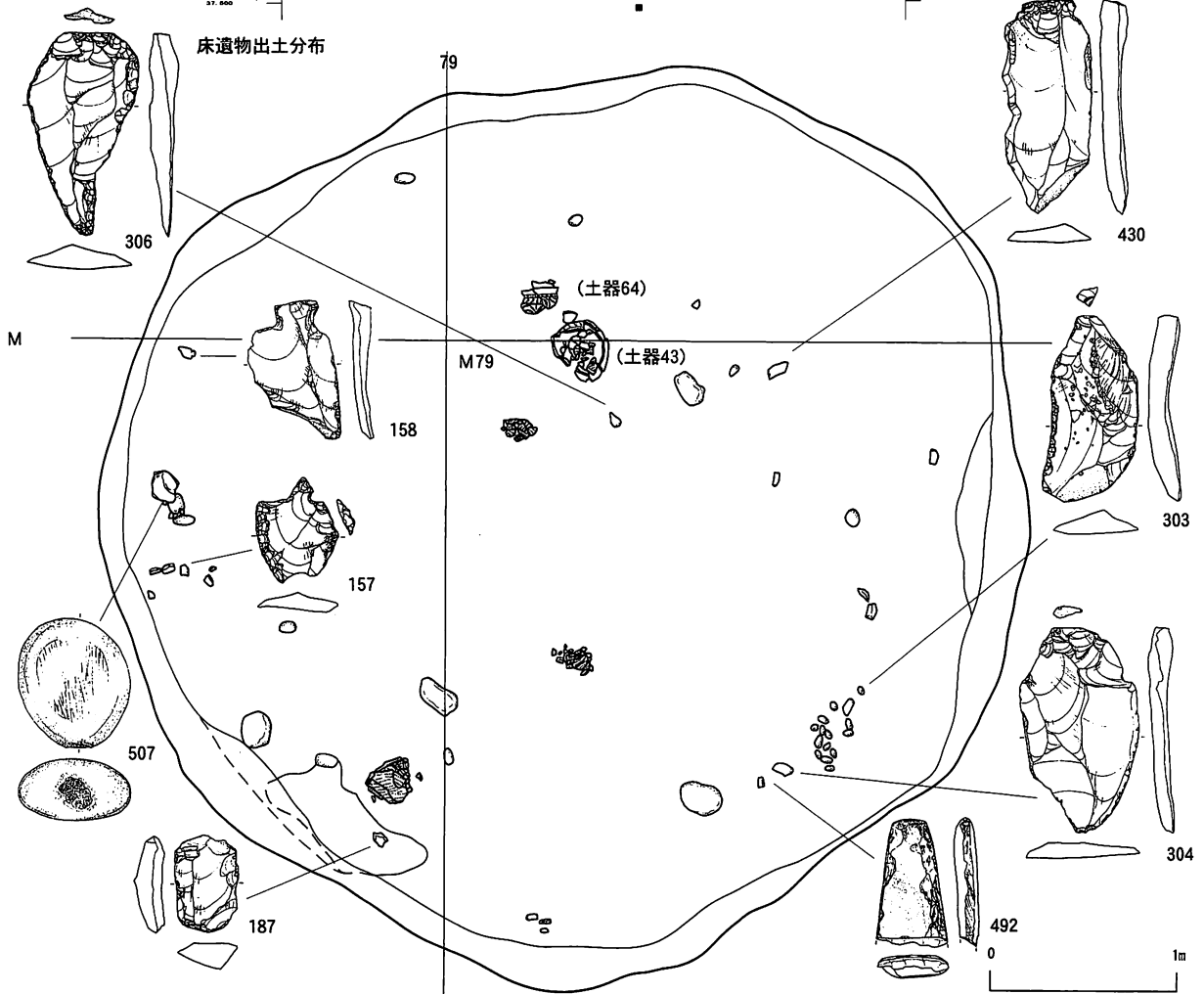

図125 B・C地区の住居跡(107) MP 5(1)

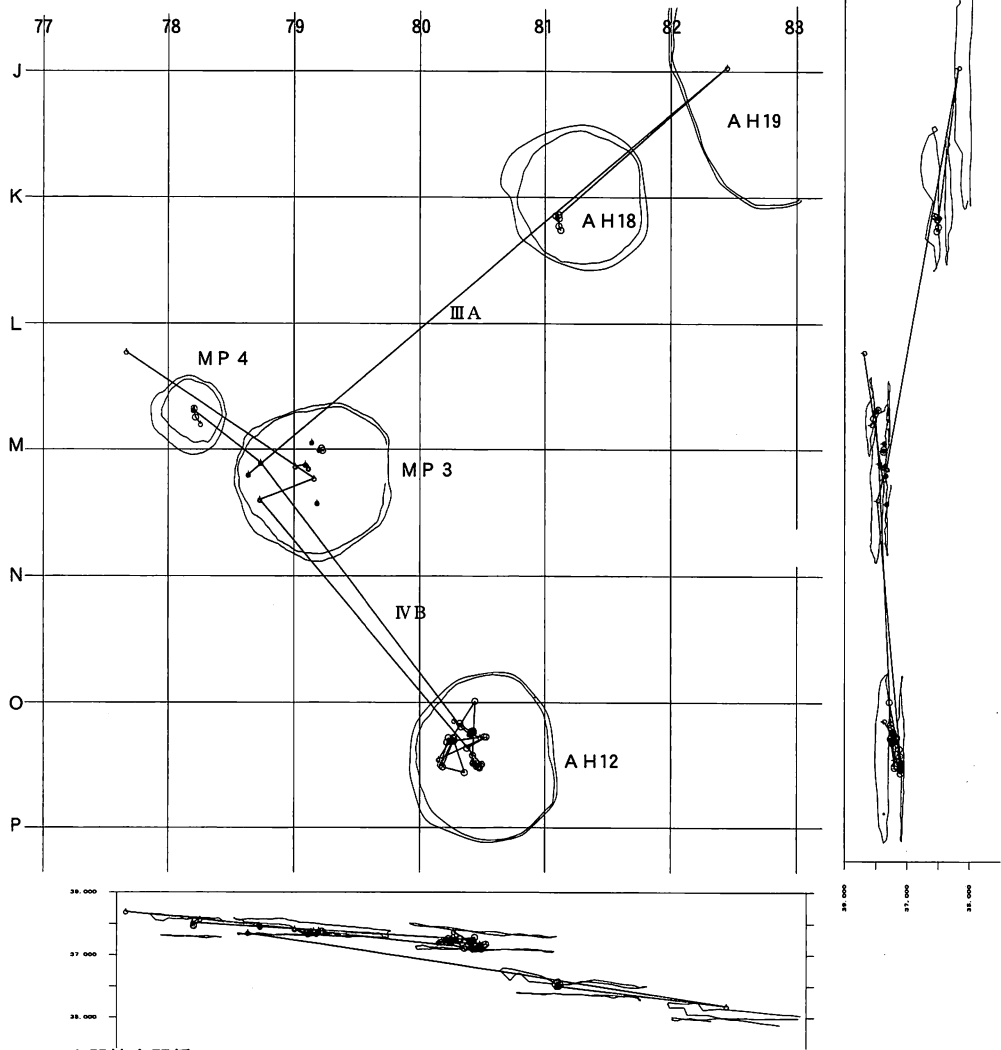
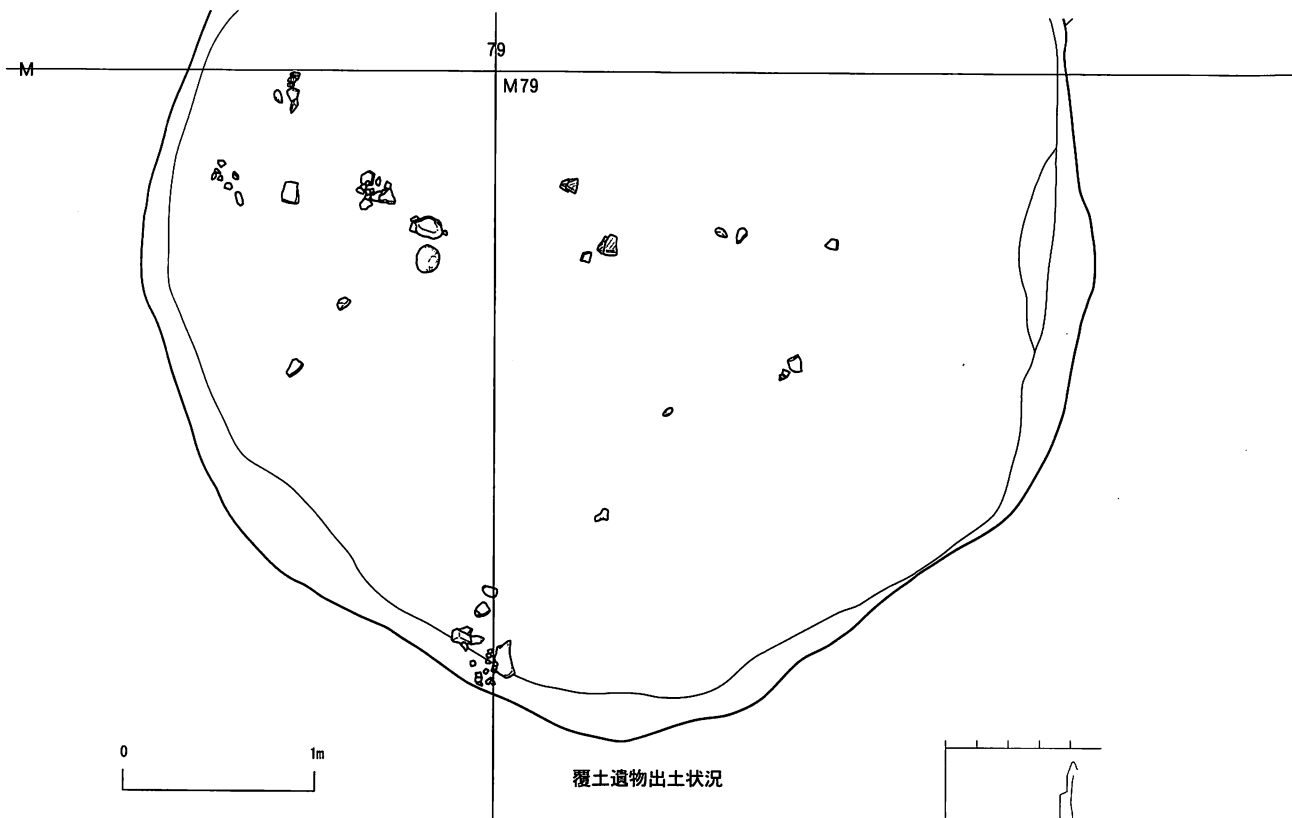

図126 B・C地区の住居跡(108) MP 5(2)

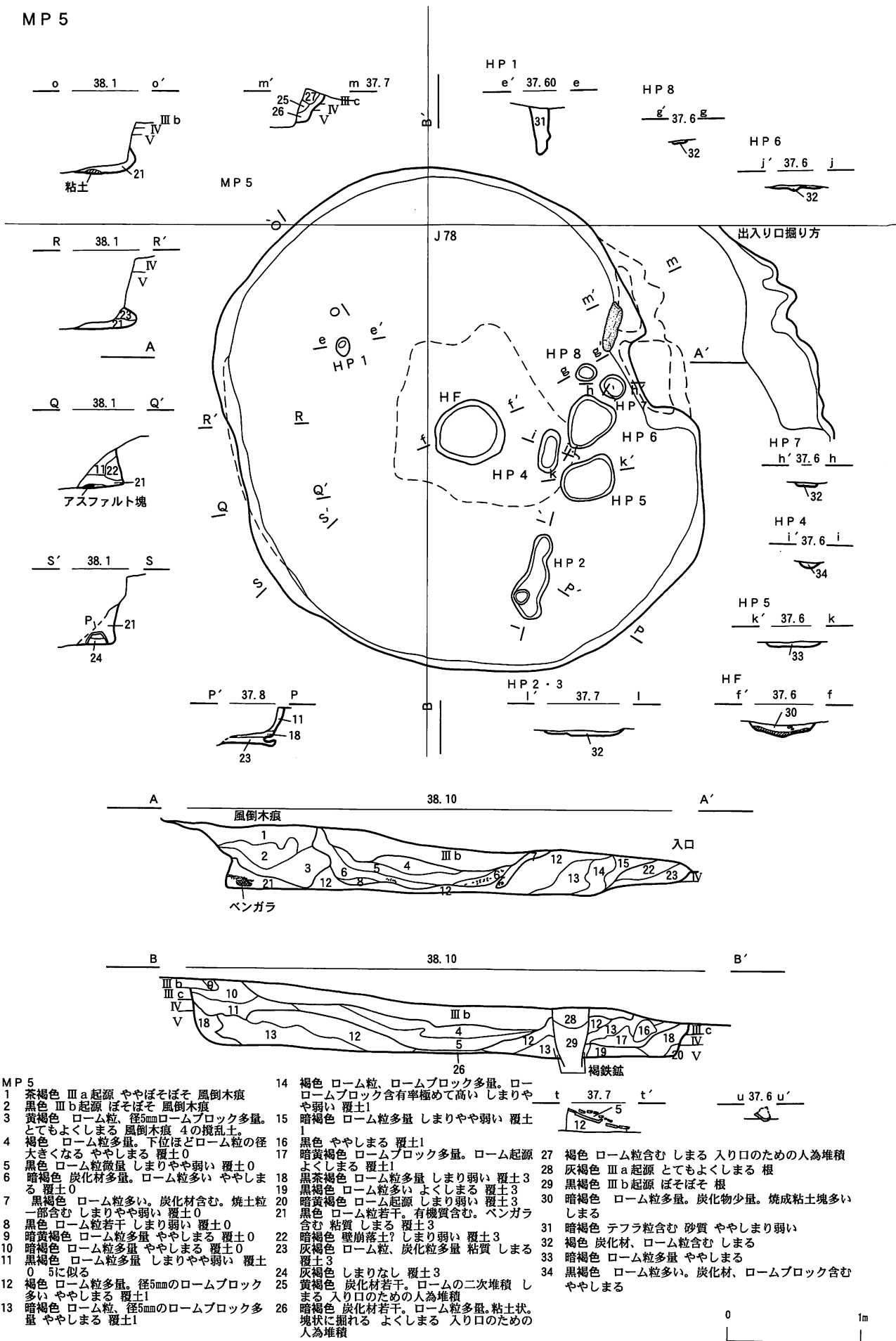

図127 B・C地区の住居跡(109) MP 7

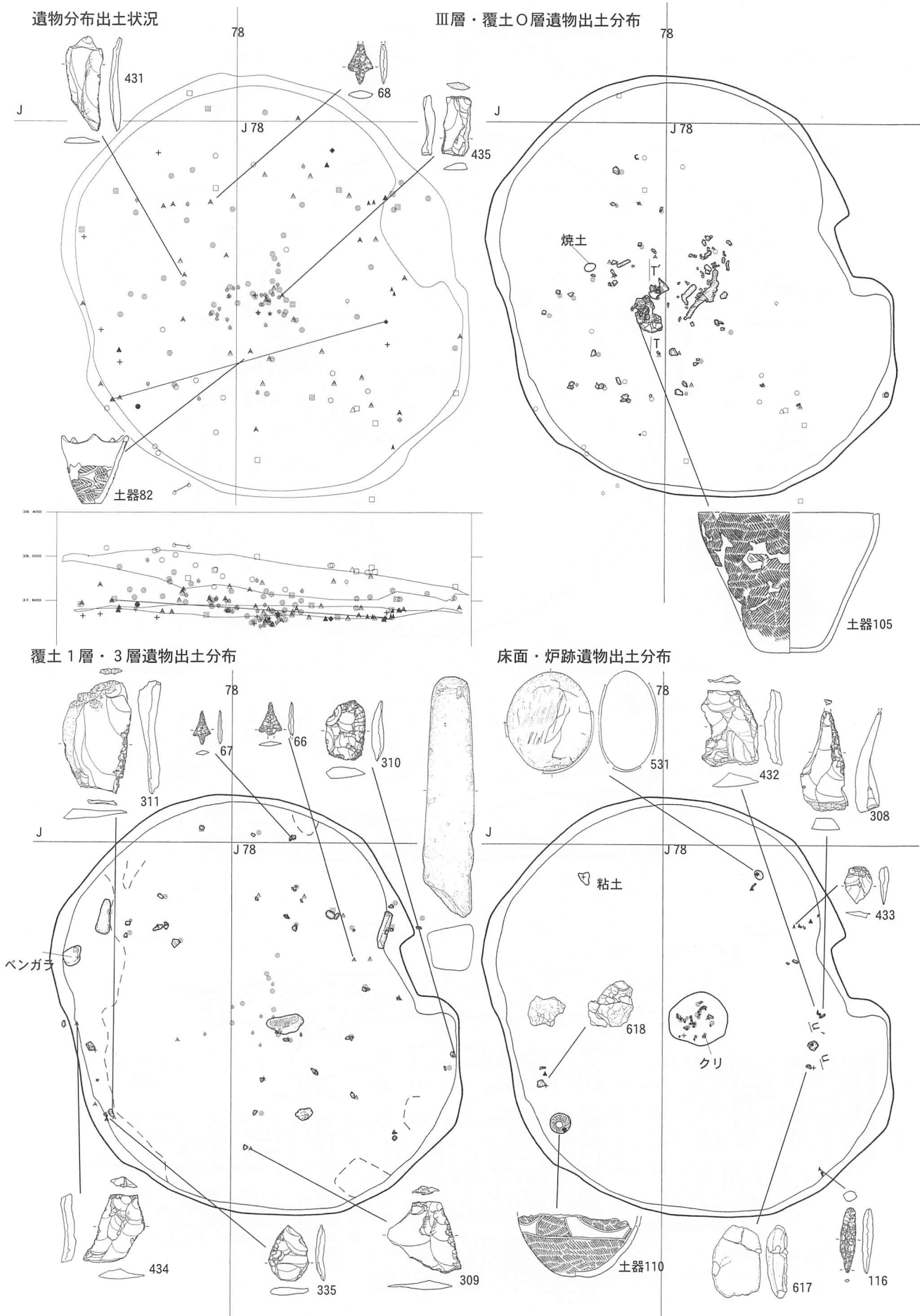

図128 B・C地区の土坑(1) 土坑位置図

MP 4

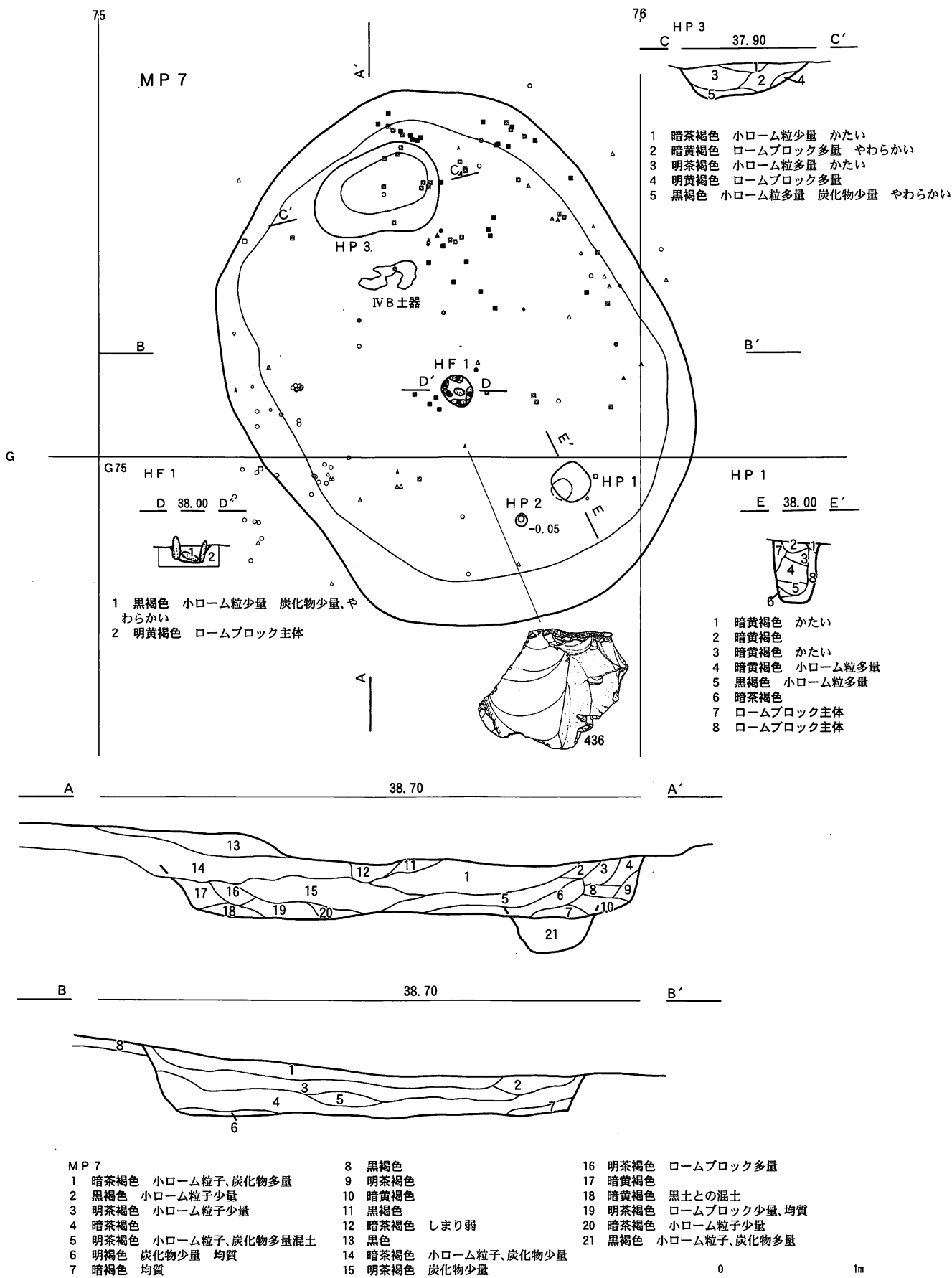

- 1 暗褐色 焼土粒、炭化物粒少量しまりややわるい粘性中
- 1' 暗褐色 炭化物微量しまりややわるい粘性中
- 2 暗黄褐色 ローム粒やや多量しまりよい粘性強
- 3 黄褐色 ロームブロック主体しまりややよい粘性強ロームで蓋をした
- 3' 黄褐色 3よりロームが多いしまりよい粘性強
- 4 黒色 しまり中粘性強III層に類似、黒色土で埋め戻した
- 4' 黒色 ローム粒少量しまり中粘性強
- 5 暗黄褐色 ロームブロック多量しまりややよい粘性強
- 5' 暗黄褐色 5よりロームが多いしまりよい粘性強
- 6 暗黄褐色 ローム粒含有しまりわるい粘性強
- 6' 暗黄褐色 6よりロームが多いしまりややわるい粘性強
- 7 褐色 しまりややわるい粘性中4に類似
- 8 黄褐色 ロームブロック多量しまりわるい粘性やや弱崩落土の
- 9 暗褐色 ローム粒少量しまりややわるい粘性強、ネトリ
- 10 黄褐色 ローム主体しまりややよい粘性強壁に貼った土
- 11 暗黄褐色 しまり中粘性中5に類似
- 12 褐色 ローム粒含有しまり中粘性やや弱MP 003
- 13 暗黄褐色 ロームブロック多量しまり中粘性中MP 003の堀上土
- 14 褐色 MP 003の11に相当
- 15 褐色 しまりわるい粘性弱三角堆積MP 003
- 16 褐色 MP 003の2に相当
- 17 黄褐色 MP 003の8に相当
- 18 暗褐色 MP 003の9に相当

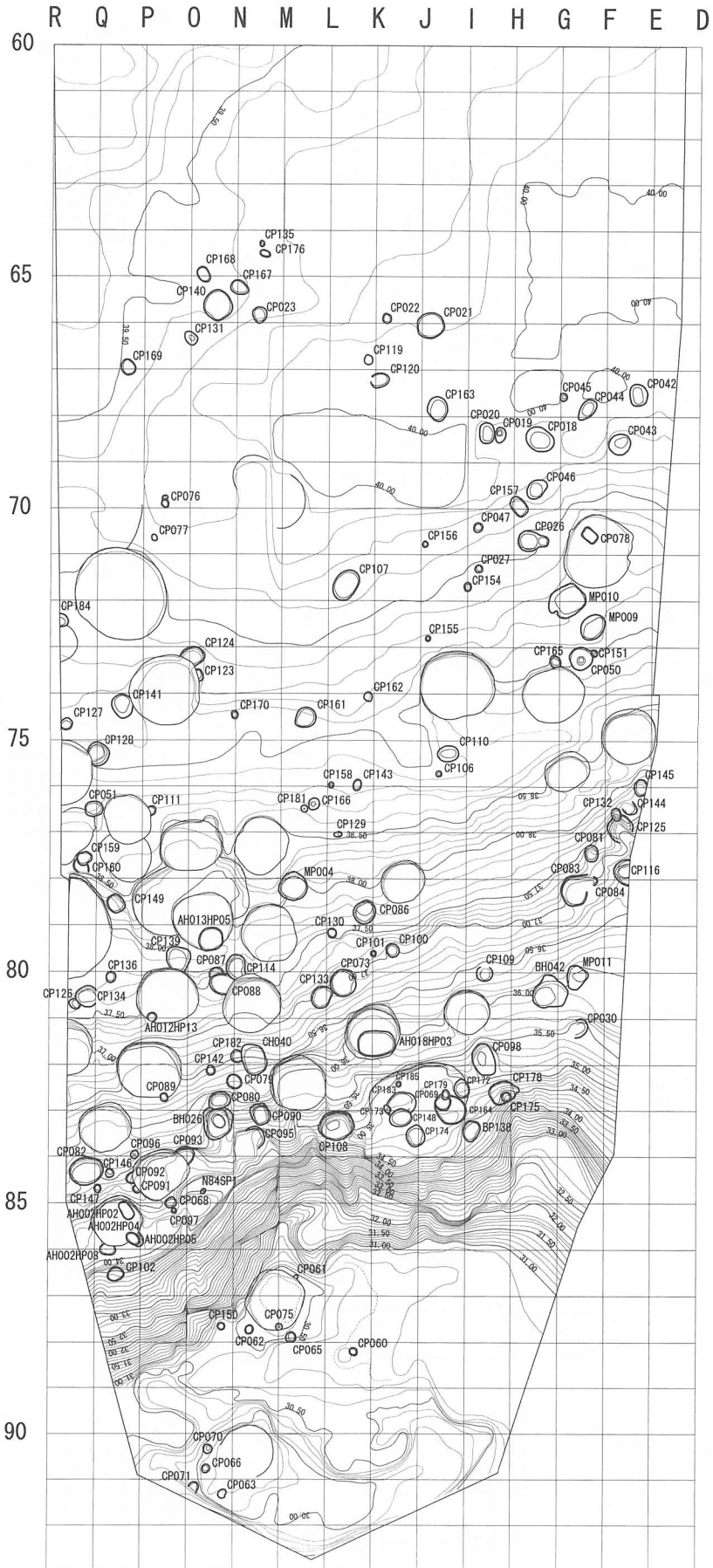
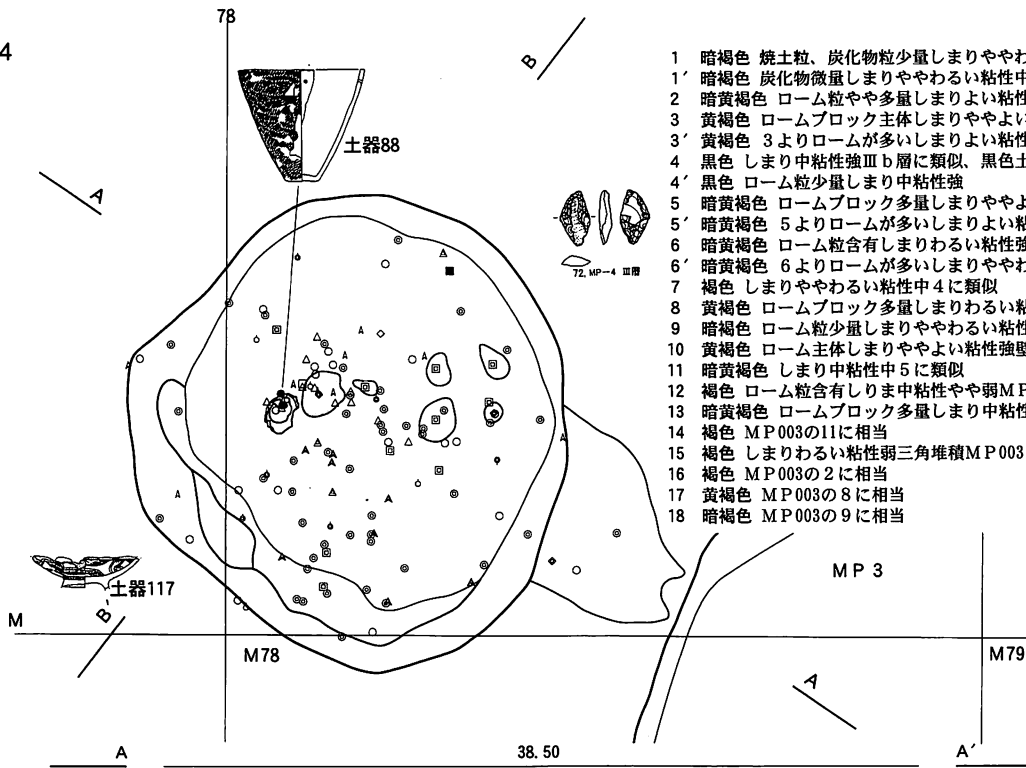
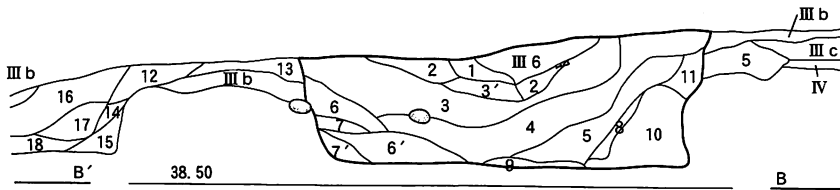

MP 9

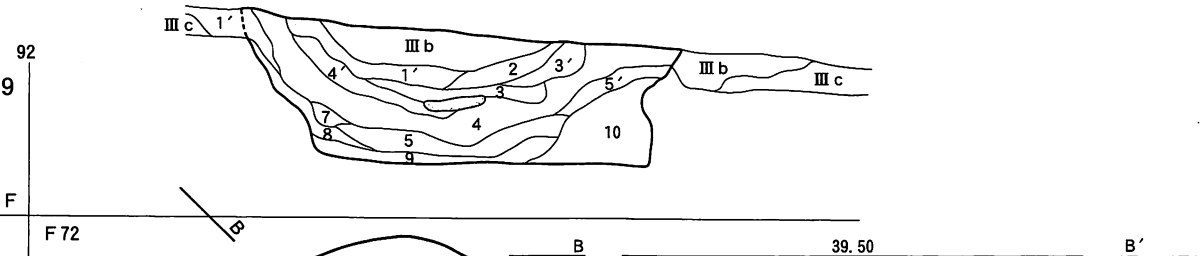

- MP 9
- 1 黒褐色 ローム粒多いしまる
 - 2 暗褐色 ロームブロック多量しまる



図129 B・C地区の土坑(2) MP 4、9

MP 10

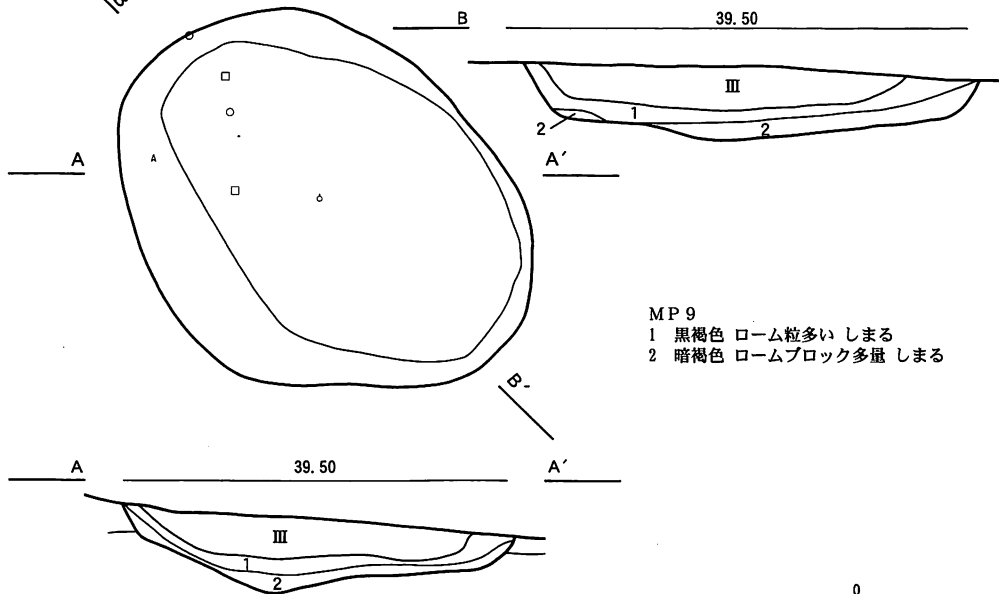
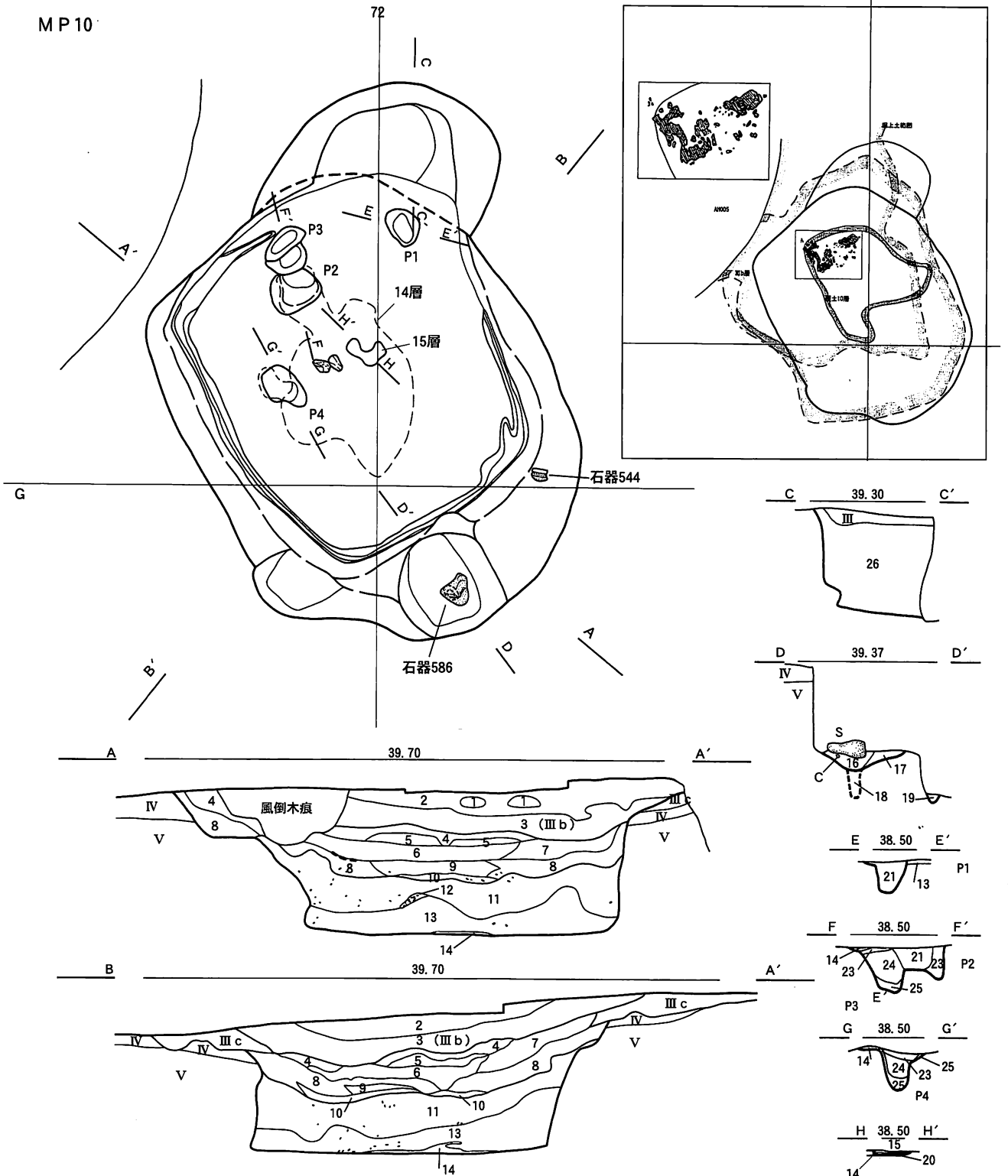

MP10

- 1 黒褐色 ローム粒微量 ややしまる
- 2 暗茶褐色 ローム粒少量 ややしまる
- 3 黒色 ローム粒微量 ややしまる
- 4 黒褐色 ローム粒多量 しまる
- 5 黄褐色 ローム粒、ロームブロック多量 ややしまる
- 6 黒色 ローム粒微量 しまる
- 7 黒褐色 ローム粒多量 ややしまる
- 8 暗褐色 ローム粒多量、炭化材少量 しまる
- 9 黄褐色 ローム粒少量、ロームブロック多量、炭化材若干 しまる
- 10 黒褐色 ローム粒、ロームブロック多量、炭化材若干 しまりなし
- 11 暗黄褐色 ローム粒、ロームブロック多量、炭化材若干 ややしまる
- 12 暗黄褐色 ローム粒、ロームブロック多量、炭化材多い しまる
- 13 暗黄褐色 ロームブロック多量、炭化材若干 しまる

- 14 黒色 ローム粒若干 粘性ややあり
- 15 暗赤褐色 焼土 ややしまる
- 16 暗黄褐色 ローム粒多い しまり弱い
- 17 暗褐色 ローム粒、炭化材多量 しまりやや弱い
- 18 暗黄褐色 ローム粒、炭化材多い しまりとても弱い
- 19 暗黄褐色 部分的にロームブロック混じる 粘性あり 砂質 ややしまる 7に似る
- 20 暗褐色 ローム粒、ロームブロック多い 土坑底直上に広くみられる
- 21 暗黄褐色 ロームブロック多い しまりなし
- 22 暗黄褐色 しまりなし
- 23 暗黄褐色 ロームブロック多い しまる
- 24 暗黄褐色 ローム粒、ロームブロック多い しまり弱い
- 25 黒色 粘性あり しまりなし
- 26 暗黄褐色 斑状にロームブロック含む ややしまる

図130 B・C地区の土坑(3) MP10

MP11

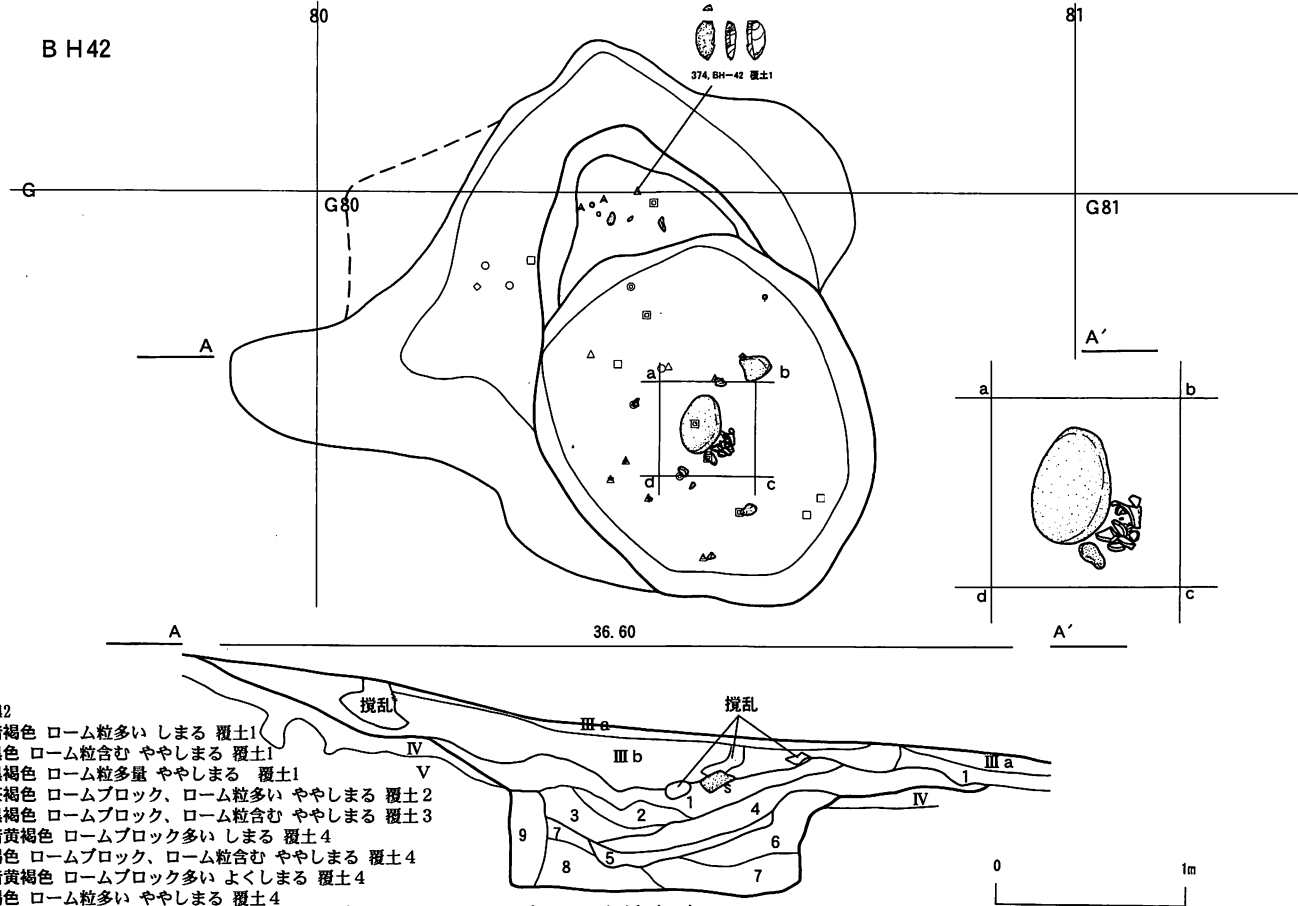
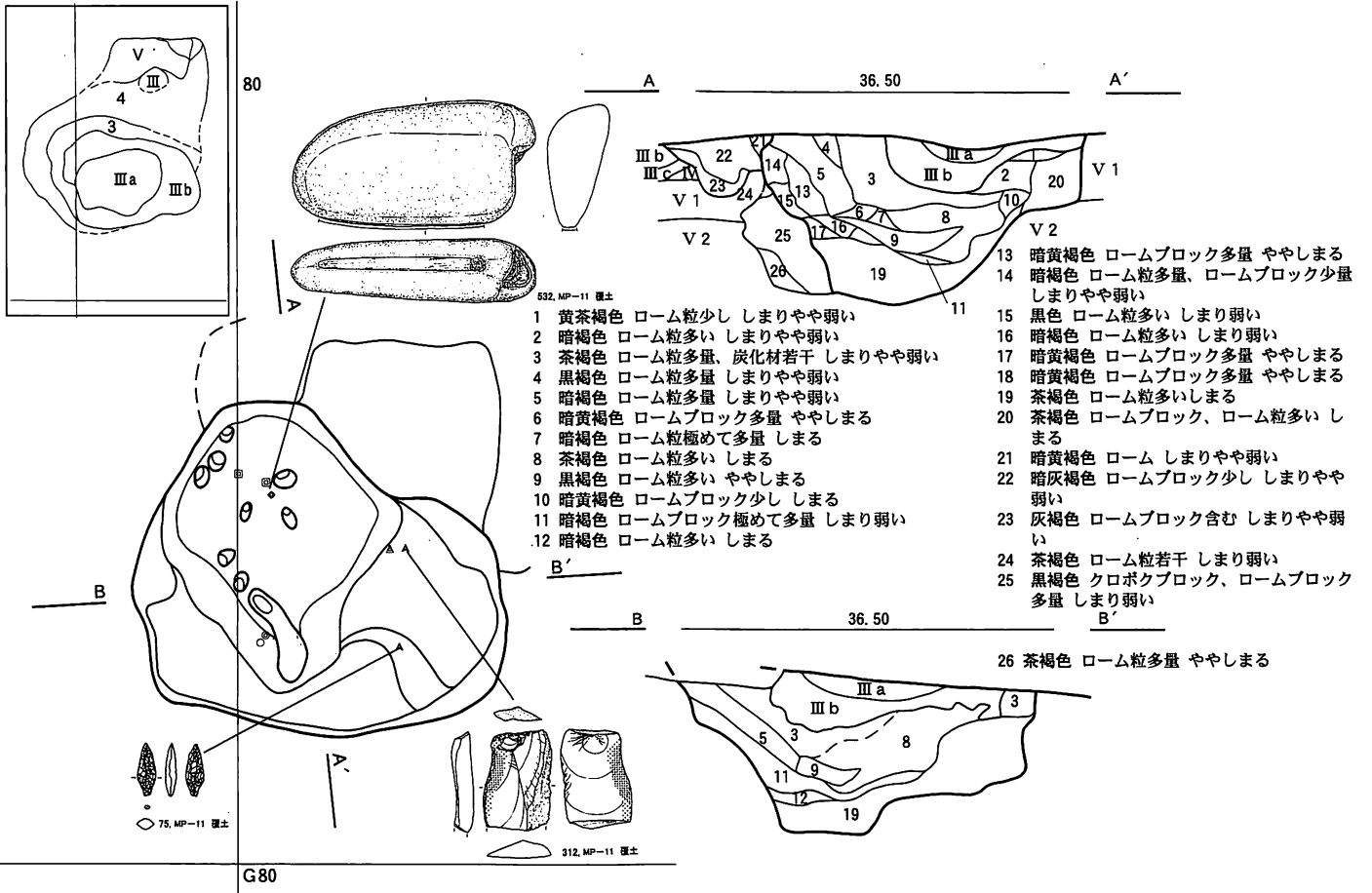

C P 135, 176

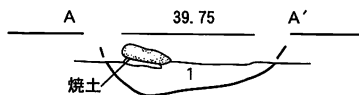
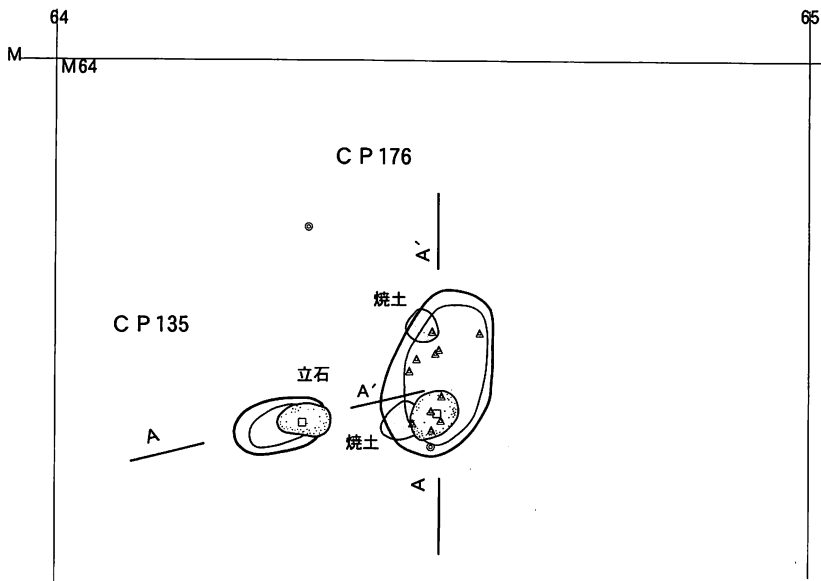

CP 176 1 黒褐色 ローム粒多量 やわらかい

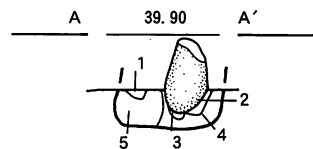
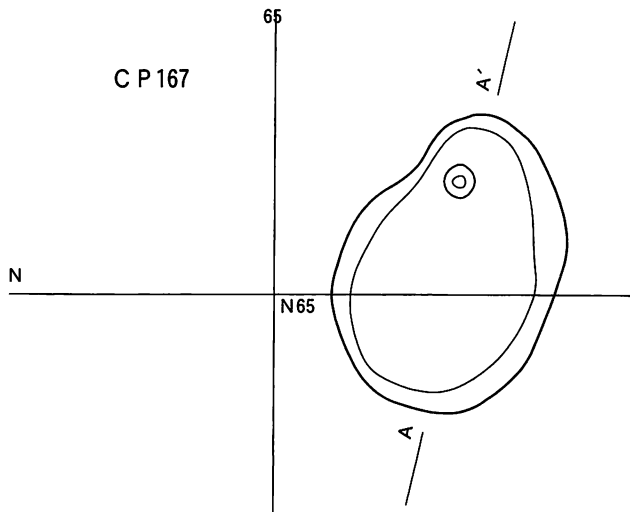

CP 135
 1 黒褐色 ローム粒少量 しまりなし やわらかい
 2 暗茶褐色 ローム粒、黒色土粒少量しまりよい
 3 黒褐色 ローム粒、黒色土粒少量しまりややよい
 4 暗黄褐色 ロームブロック崩れ少量、黒色土粒少量
 5 明黄褐色 黒色土粒少量 しまりよい粘性あり
 6 暗黄褐色 ソフトローム

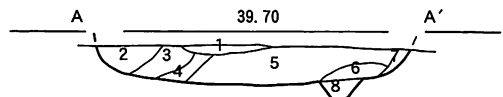

CP 167
 1 暗黄褐色 小ローム粒子微量 やわらかい
 2 黒褐色 小ローム粒子少量 やわらかい
 3 明黄褐色 ロームブロック多量 かたい
 4 暗茶褐色 小ローム粒子多量 ややかたい
 5 暗黄褐色 ロームブロック微量 ローム粒子少量 ややかたい
 6 暗茶褐色 ロームブロック少量 黒色土粒少量 やややわらかい
 7 明黄褐色 ロームブロック多量 やわらかい
 8 明茶褐色 ロームブロック少量 やわらかい

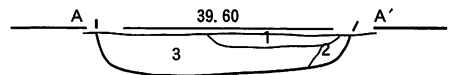
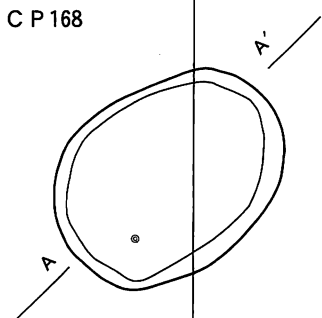

CP 168
 1 黒褐色 小ローム粒子少量 かたい 粘性あり
 2 明黄褐色 ロームブロック多量 かたい
 3 暗黄褐色 ロームブロック多量 かたい

図132 B・C地区の土坑(5) CP 135、167、168、176





図133 B・C地区の土坑(6) C P 21、22、23、140



図134 B・C地区の土坑(7) CP 113、131、169

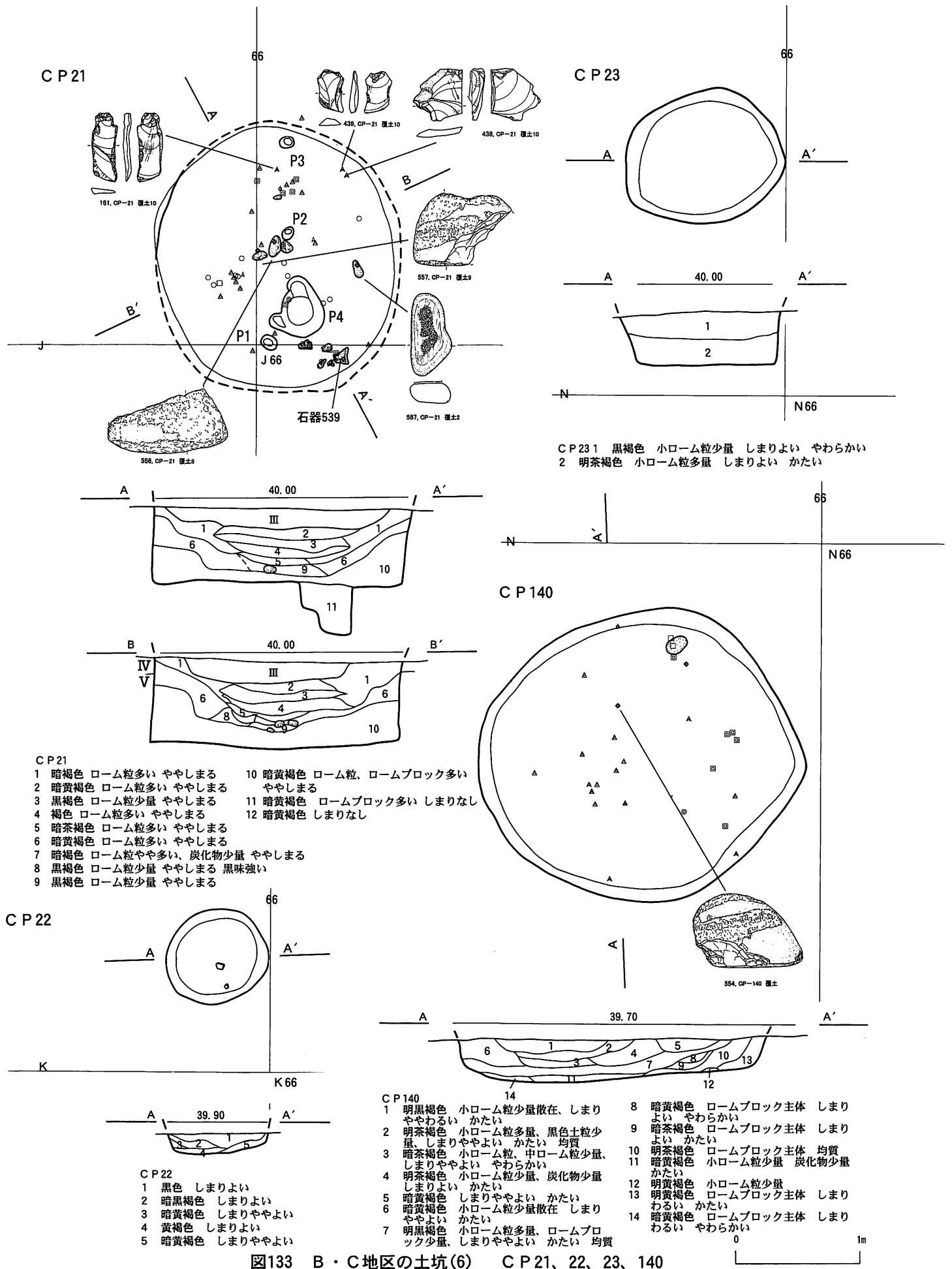

図135 B・C地区の土坑(8) CP 119、120、163

CP 18

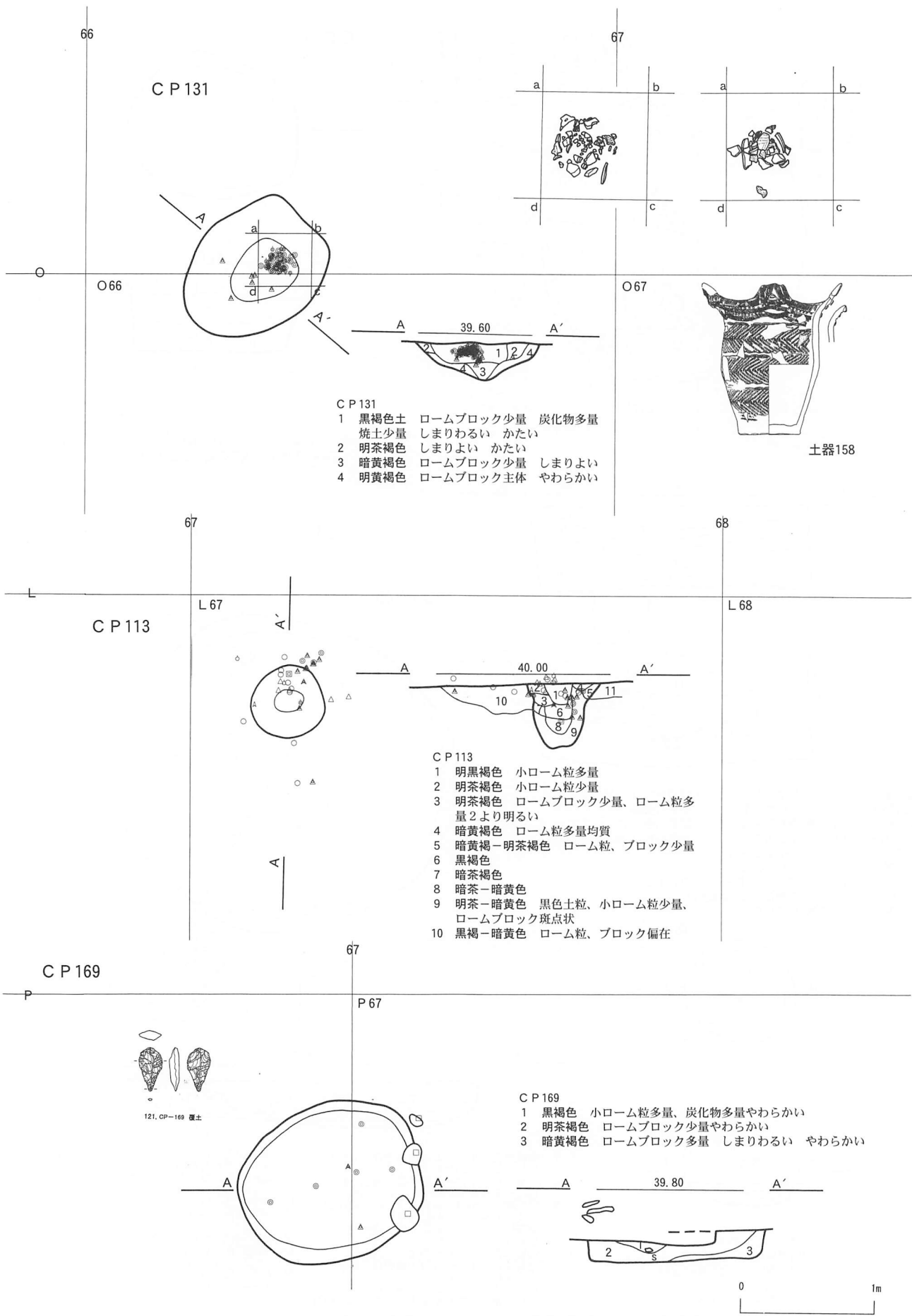
68

G68

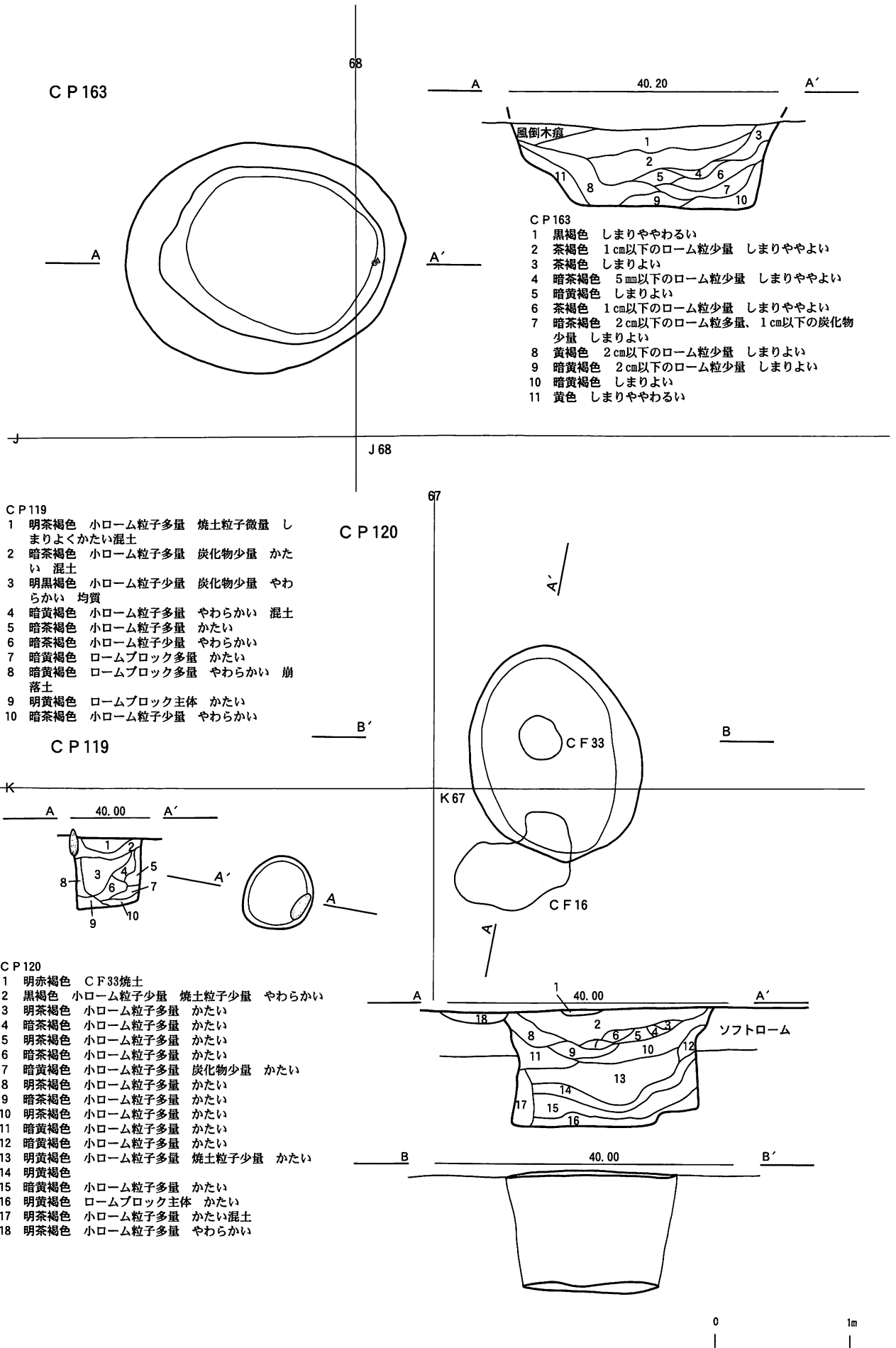
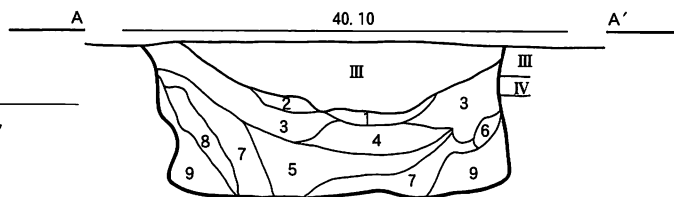
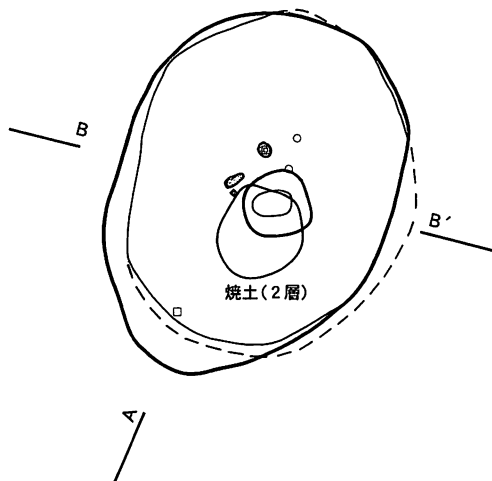

CP 18

- 1 暗褐色 ローム粒僅か しまる
- 2 赤褐色 焼土 しまる
- 3 暗茶褐色 ローム粒多量 しまる
- 4 黒褐色 ローム粒僅か しまる
- 5 暗黄褐色 ローム粒多量 ややしまる
- 6 暗褐色 しまり弱い
- 7 黄褐色 ローム粒僅か しまる
- 8 暗褐色 ローム粒多いしまり弱い
- 9 暗黄褐色 ややしまる

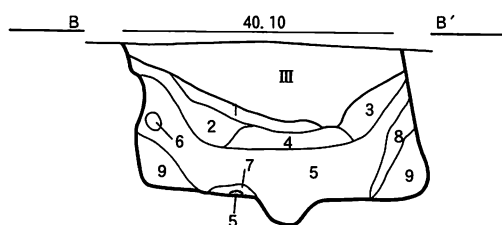

H68

CP 19

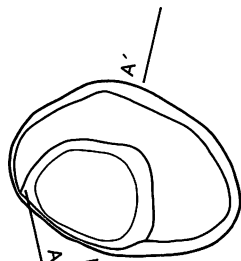

CP 20

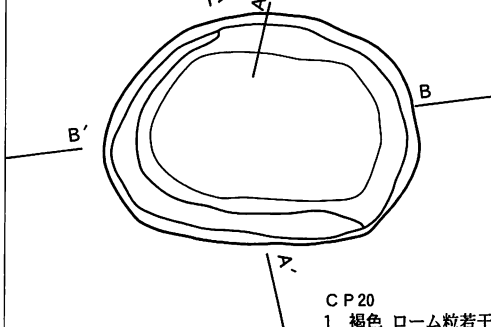

CP 20

- 1 褐色 ローム粒若干 しまる
- 2 暗褐色 ローム粒少ない しまる
- 3 暗茶褐色 ローム粒やや多い しまる
- 4 暗褐色 ローム粒少ない しまる
- 5 暗褐色 ローム粒少ない しまる
- 6 黄褐色 ロームブロック しまる
- 7 茶褐色 ローム粒若干 しまる
- 8 暗黄褐色 ロームブロック しまる
- 9 暗黄褐色 ロームブロック しまる
- 10 暗褐色 ロームブロック しまる

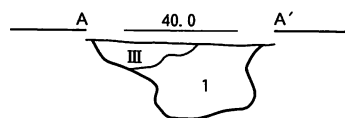

CP 19

- 1 暗褐色 ロームブロック若干 ややしまる



図136 B・C地区の土坑(9) CP 18、19、20



図137 B・C地区の土坑(10) CP42、44、45、46

CP 43

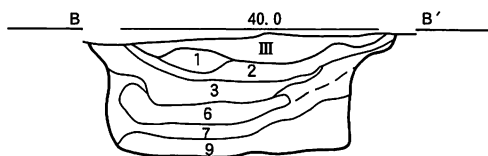
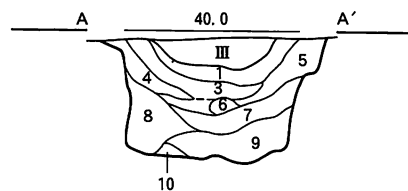
69

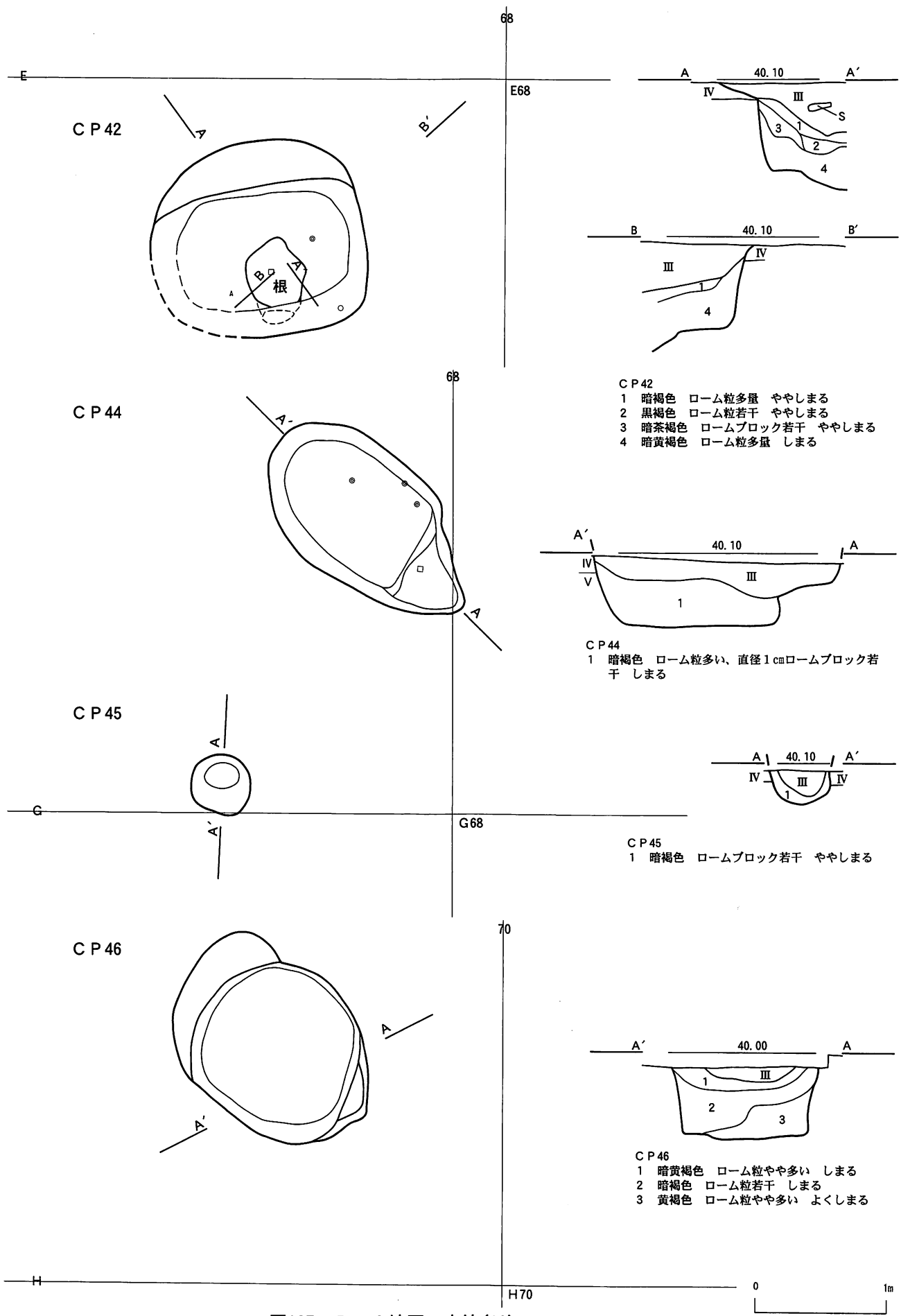
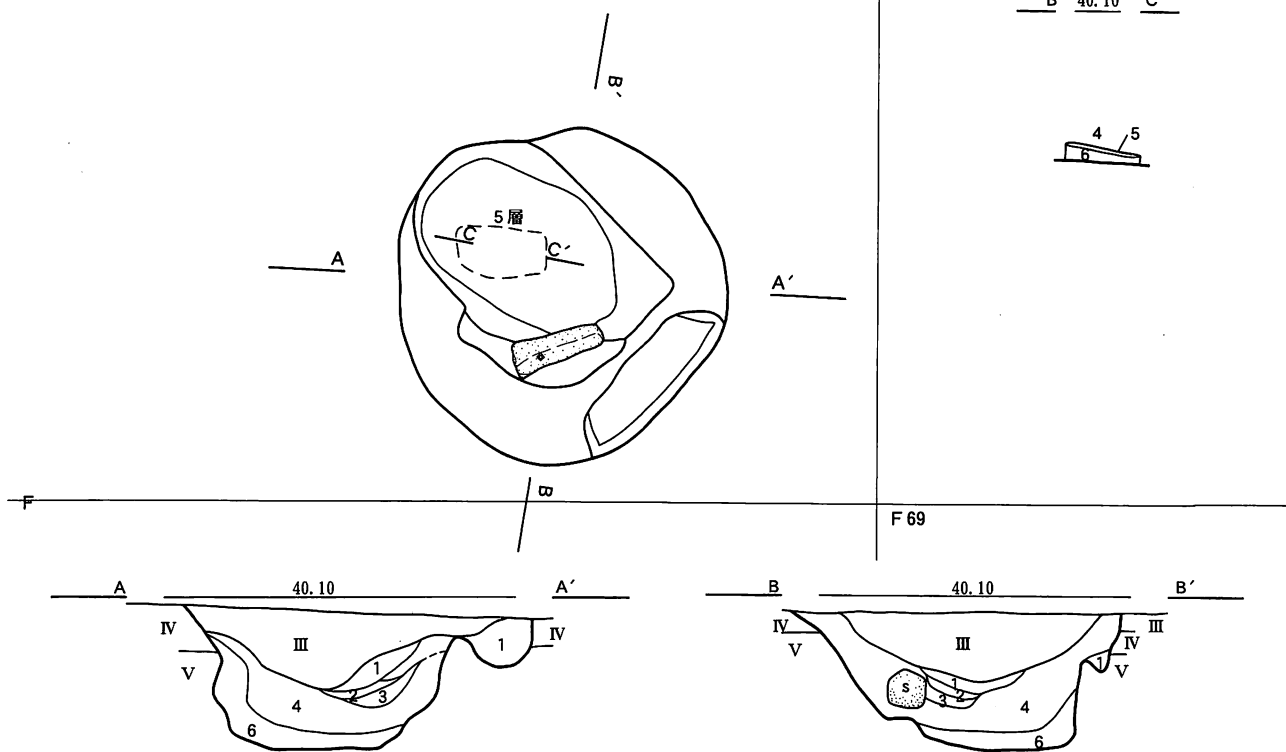

CP 43

- 1 褐色 ローム粒若干 ややしまる
- 2 漆黒色 ローム粒微量 ややしまる
- 3 暗黄褐色 ややしまる
- 4 暗褐色 ローム粒やや多い しまり弱い
- 5 黒色
- 6 茶褐色 ロームブロック多量 しまる

CP 68

85

O85

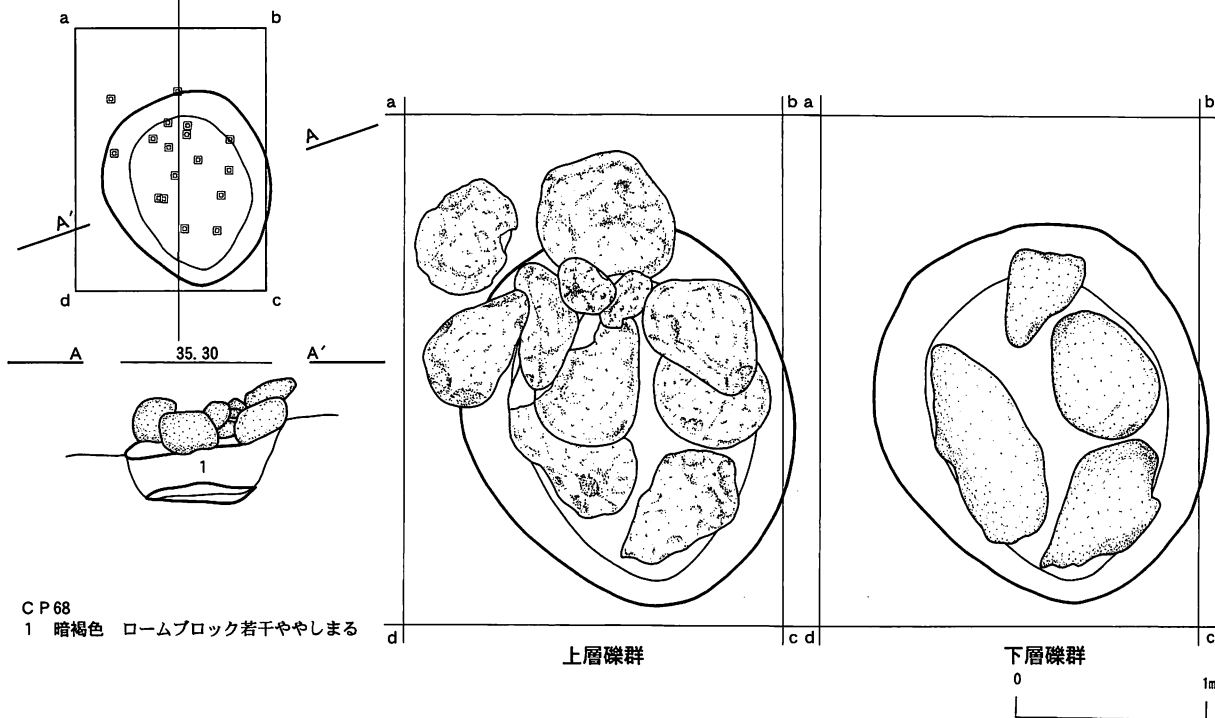

CP 68

- 1 暗褐色 ロームブロック若干やしまる

図138 B・C地区の土坑(11) CP 43、68

CP 157

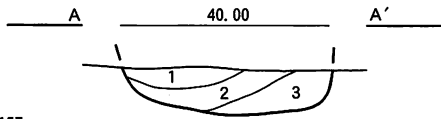

CP 157

- 1 暗黄褐色 しまりよい
- 2 黄褐色 1cm以下のローム粒少量 しまりよい
- 3 暗黄褐色 1cm以下のローム粒少量 しまりよい

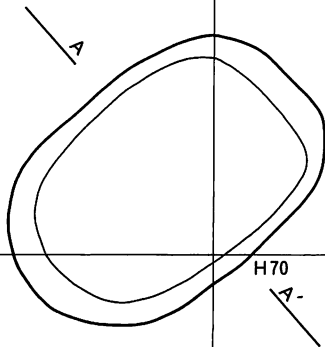

CP 26

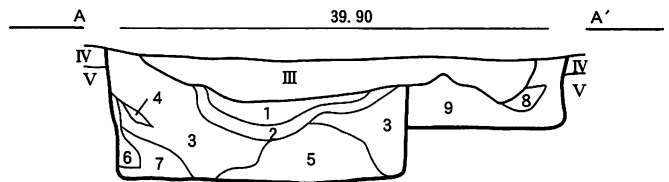

CP 26

- 1 茶褐色 ローム粒多い しまる
- 2 黒褐色 ローム粒多い しまる
- 3 暗黄褐色 ロームブロック多い ややしまる
- 4 黒褐色 ロームブロック含む しまり弱い
- 5 暗黄褐色 ロームブロック多量 よくしまる
- 6 黄褐色 しまる
- 7 暗褐色 ロームブロック多量 しまる
- 8 黒褐色 しまる
- 9 暗褐色 ロームブロック少量 しまる

CP 47

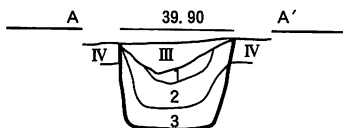
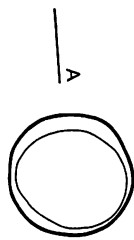

CP 47

- 1 黄褐色 ローム粒多量 しまる
- 2 黒褐色 しまる
- 3 暗褐色 ロームブロック若干 しまる

CP 78

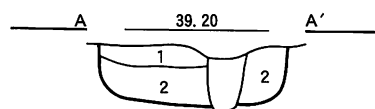
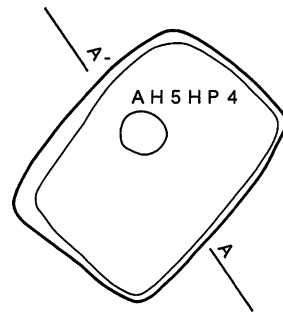

CP 78

- 1 褐色 ロームブロック多量 よくしまる
- 2 褐色 ローム粒多い しまる

図139 B・C地区の土坑(12) CP 26、47、78、157

CP76

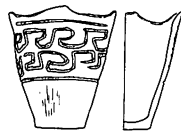
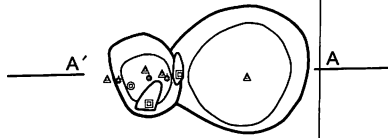

土器145

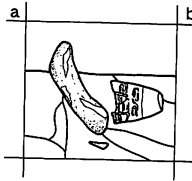

CP77



A 40.00 A'



CP76

- 1 明茶褐色 小ローム粒少量散在、ロームブロック少量 しまりわるい かたい
- 2 暗茶褐色 小ローム粒多量散在 やわらかい 埋土
- 3 暗黄褐色 小ローム粒多量散在、ロームブロック少量 やわらかい
- 4 明茶褐色 小ローム粒少量散在 しまりややよい かたい 均質
- 5 暗黄褐色 小ローム粒少量散在、小炭化材少量散在 しまりややよい やわらかい
- 6 明黄褐色 小ローム粒多量、ロームブロック多量、小黒色土粒少量 しまりややよい やわらかい 埋土
- 7 暗茶褐色 小ローム粒少量散在、大ローム粒少量散在、炭化材少量、小黒色土粒少量散在 やわらかい
- 8 暗黄褐色 小ローム粒多量、ロームブロック多量 しまりややよい やわらかい
- 9 暗茶褐色 小ローム粒少量 しまりややよい かたい
- 10 明黄褐色 ロームブロック主体(ソフトローム) しまりややよい かたい

CP077

- 1 暗黄褐色 小ローム粒少量 しまりわるい
- 2 黒褐色 ロームブロック少量 しまりわるい やわらかい

CP107

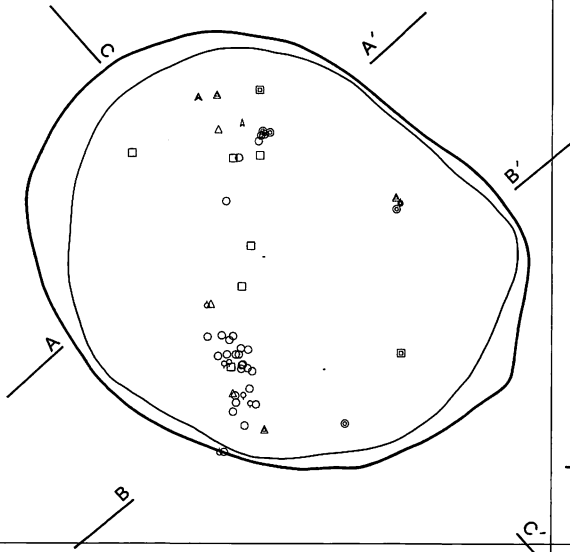

- 1 暗茶褐色 小ローム粒子多量
- 2 暗茶褐色 小ローム粒子少量
- 3 明茶褐色 小ローム粒子多量
- 4 明茶褐色 小ローム粒子微量、均質
- 5 黒褐色 小ローム粒子多量
- 6 黒褐色 小ローム粒子微量、均質
- 7 暗黄褐色 ローム粒子、ロームブロック少量
- 8 暗黄褐色 ロームブロック多量
- 9 灰褐色 暗黄褐色が混じる、ローム粒子少量
- 10 灰褐色 黒みが強い
- 11 明黄褐色 ロームブロック多量

A 39.70 A'

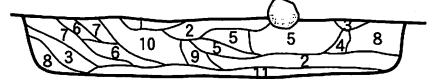

B 39.70 B'

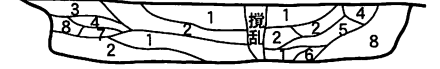

C 39.70 C'



図140 B・C地区の土坑(13) CP76、77、107



図141 B・C地区の土坑(14) CP 50、151、165

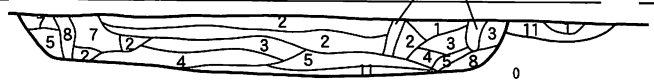

図142 B・C地区の土坑(15) CP 27、152、153、154、155、156

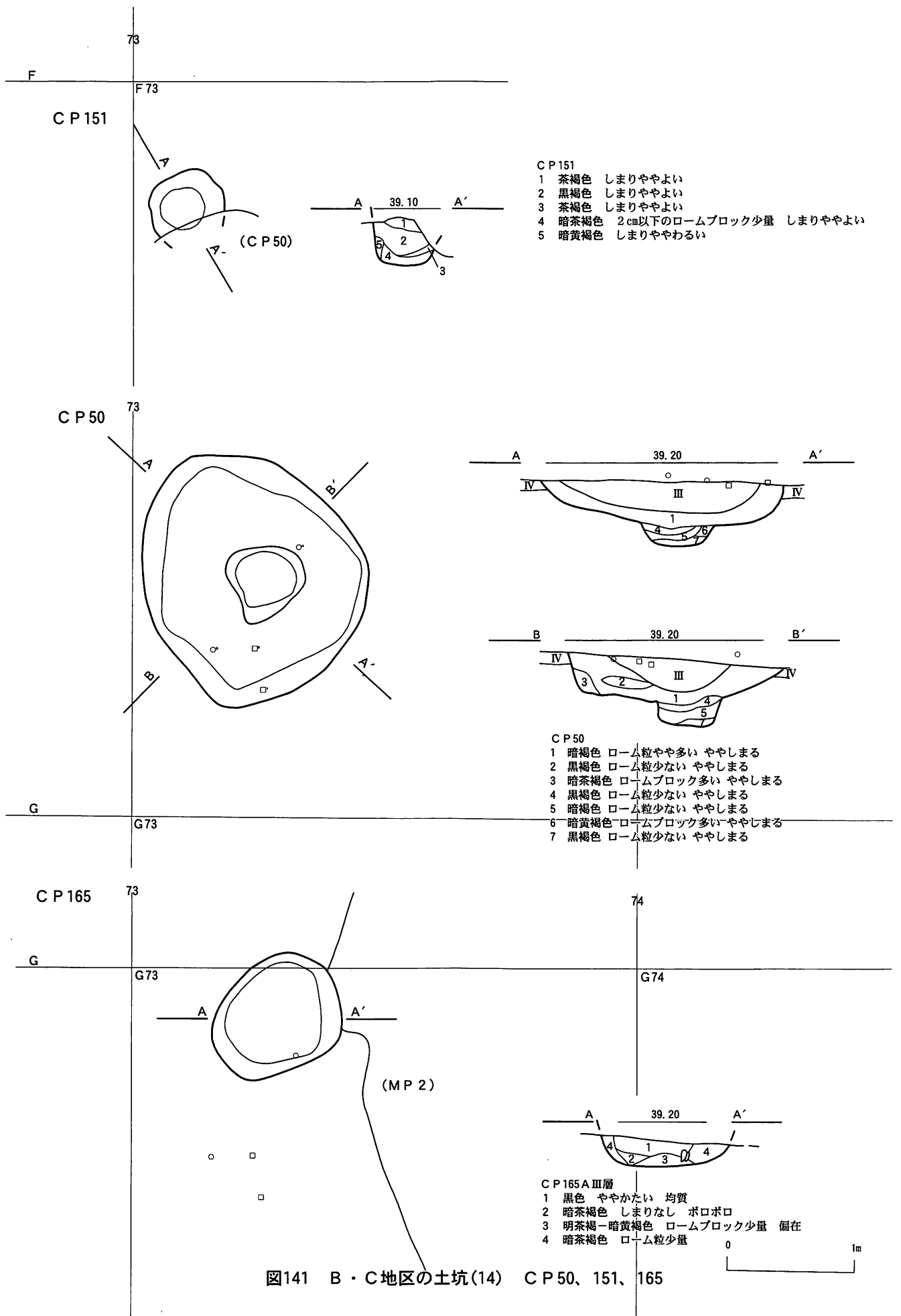

図143 B・C地区の土坑(16) CP 161、162、170

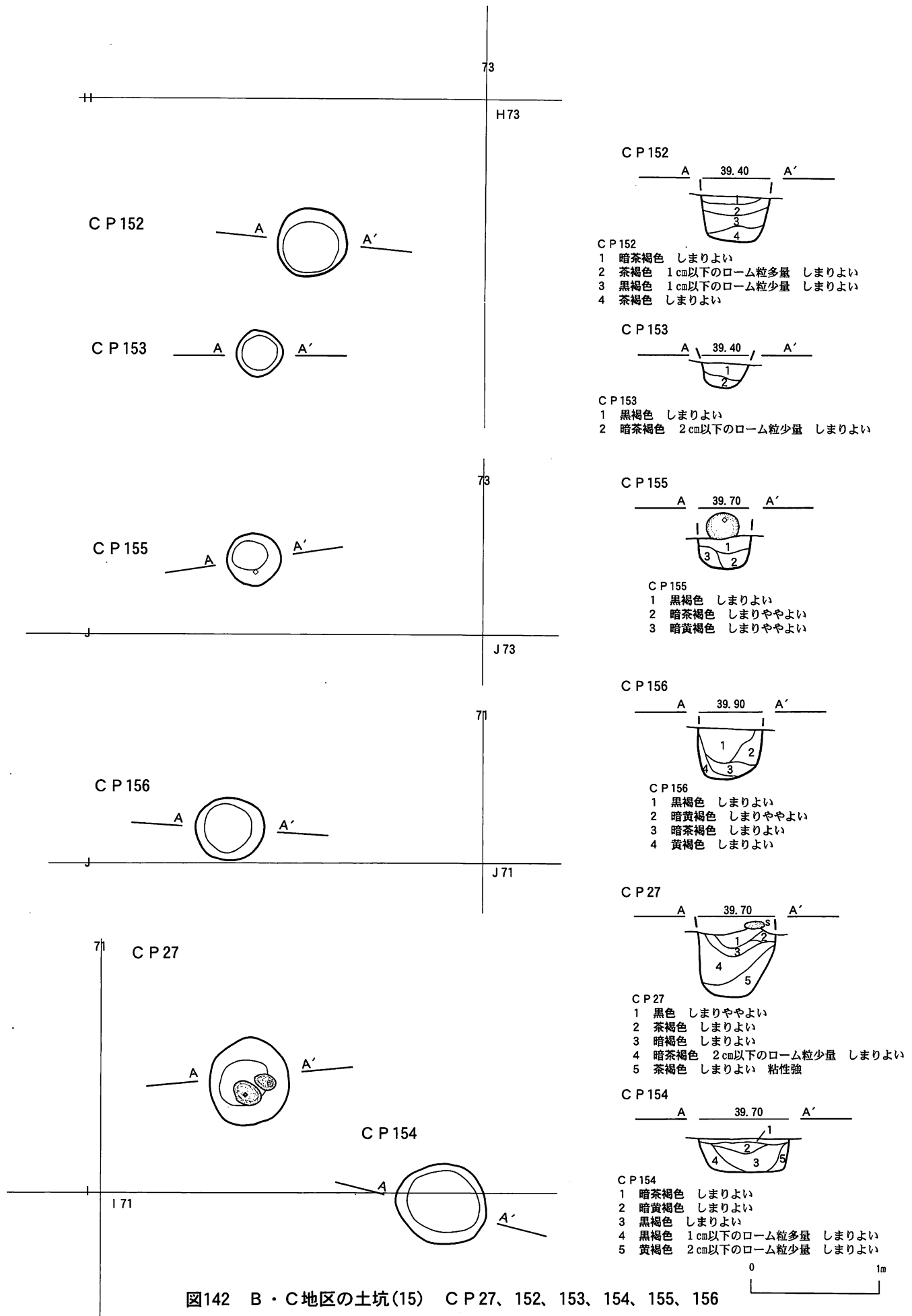

CP 124

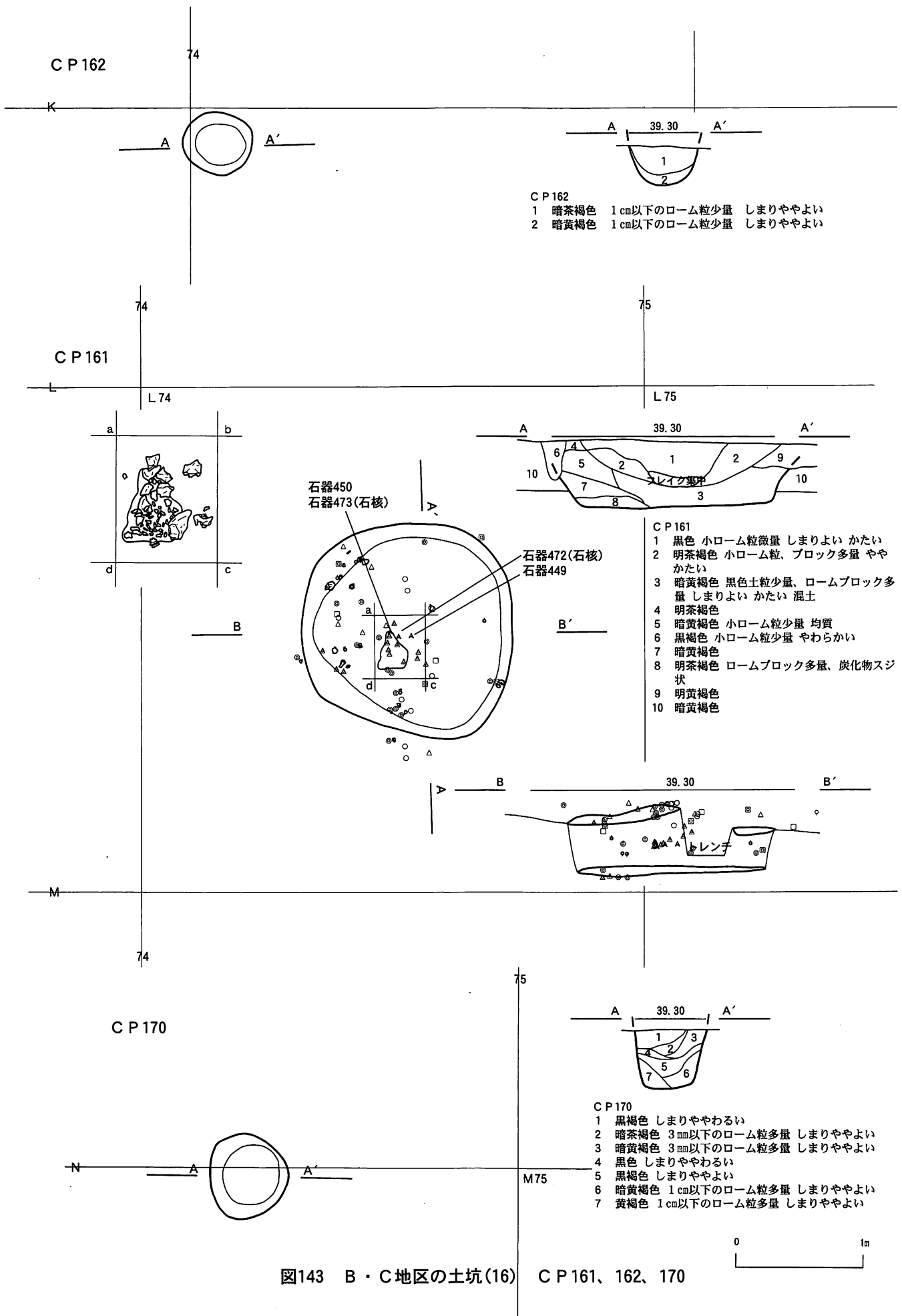
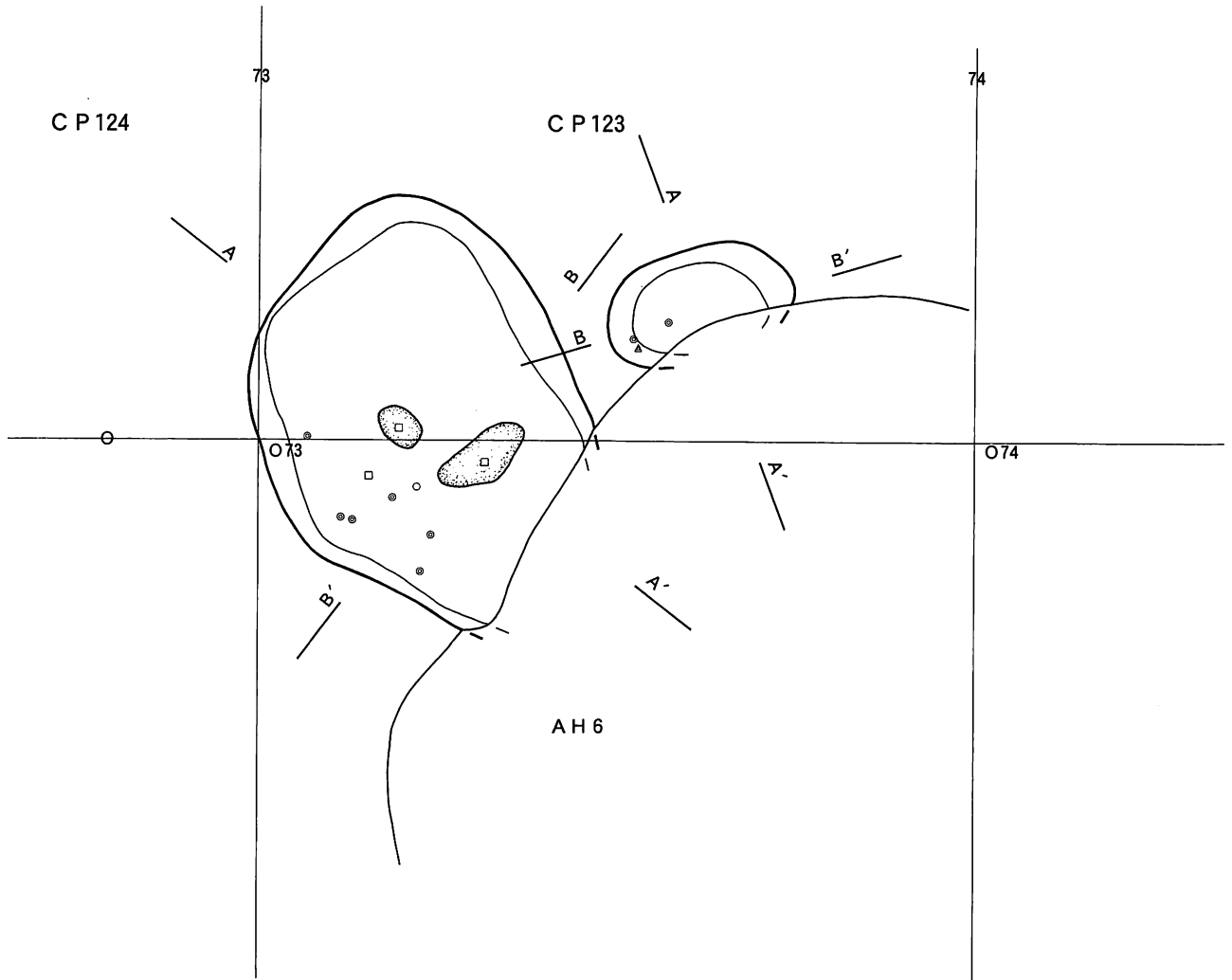
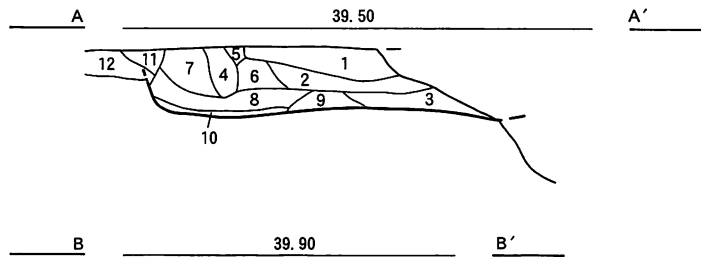

CP 124

- 1 黒褐色 小ローム粒少量、焼土粒子微量 しまりわるい やわらかい
- 2 暗茶褐色 小ローム粒多量、焼土粒微量、黒色土粒子微量 しまりややよい やわらかい 混土
- 3 暗茶褐色 小ローム粒多量、ロームブロック少量 しまりややよい やわらかい 混土
- 4 暗明茶褐色 小ローム粒多量、黒色土粒少量 しまりややよい やわらかい
- 5 明茶褐色 小ローム粒多量 しまりややよい やわらかい
- 6 暗黄褐色 小ローム粒多量、ロームブロック少量 しまりややよい かたい
- 7 明黄褐色 小ローム粒多量、小炭化物粒少量 しまりややわるい やわらかい
- 8 明暗黄褐色 小ローム粒少量 しまりややよい やわらかい 混土
- 9 明黄褐色 ロームブロック主体、炭化物少量 しまりややよい かたい 混土
- 10 橙褐色 ロームブロック主体 しまりややよい やわらかい 二次堆積
- 11 暗黄褐色 ロームブロック主体 しまりややよい やわらかい
- 12 橙褐色 ロームブロック主体 しまりややよい

CP 123

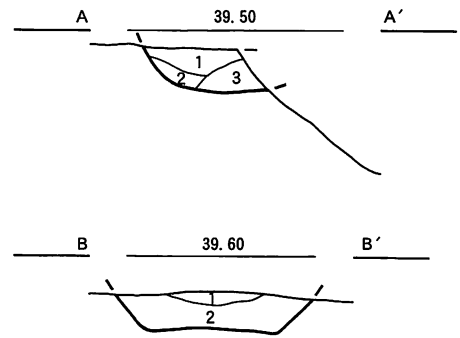

CP 123

- 1 暗茶褐色 小ローム粒子少量散在 しまりややよい やわらかい
- 2 黒褐色 小ローム粒子微量 しまりややよい やわらかい
- 3 明黒褐色 ロームブロック少量 しまりややよい かたい



図144 B・C地区の土坑(17) CP 123、124

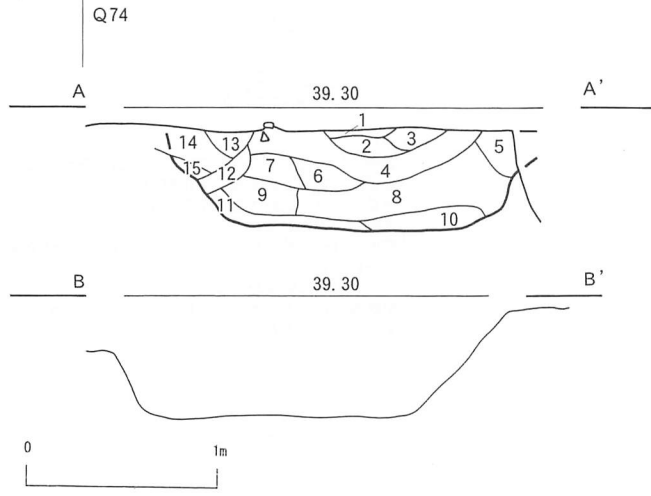
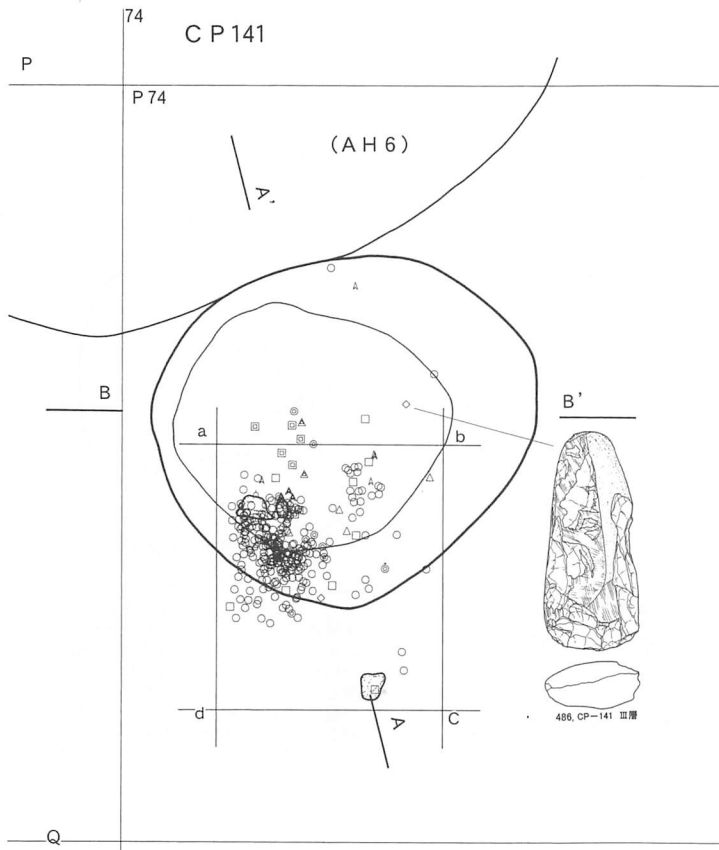

- 1 灰褐色 小ローム粒多量、焼土粒少量 しまりややわるい かたい
- 2 暗黄褐色 小ローム粒、中ローム粒少量、焼土粒少量 しまりよい かたい
- 3 暗茶褐色 小ローム粒、中ローム粒少量、しまりややよい やわらかい
- 4 黒褐色 小ローム粒少量、炭化物少量 しまりよい かたい
- 5 明黄褐色 小ローム粒、ロームブロック多量 しまりややよい かたい
- 6 暗黄褐色 小ローム粒、中ローム粒少量 しまりややよい かたい
- 7 暗茶褐色 小ローム粒少量、ロームブロック少量、炭化物少量 しまりややよい かたい
- 8 明茶褐色 小ローム粒多量、ロームブロック少量散在、黒色土粒少量 しまりよい やわらかい 混土
- 9 暗茶褐色 小ローム粒少量 しまりよい やわらかい
- 10 暗茶褐色 小ローム粒少量、ロームブロック微量 粘性(やわらかい)
- 11 暗暗黄褐色 小ローム粒少量 しまりよい 粘性(かたい)
- 12 暗茶褐色 小ローム粒少量、炭化物少量、炭化材少量 しまりわるい やわらかい
- 13 暗黄褐色 小ローム粒少量 しまりややよい かたい
- 14 明茶褐色 小ローム粒少量 しまりややよい やわらかい
- 15 明黄褐色 ロームブロック主体 しまりややよい やわらかい



図145 B・C地区の土坑(18) CP 141



図146 B・C地区の土坑(19) C P 118、127、128

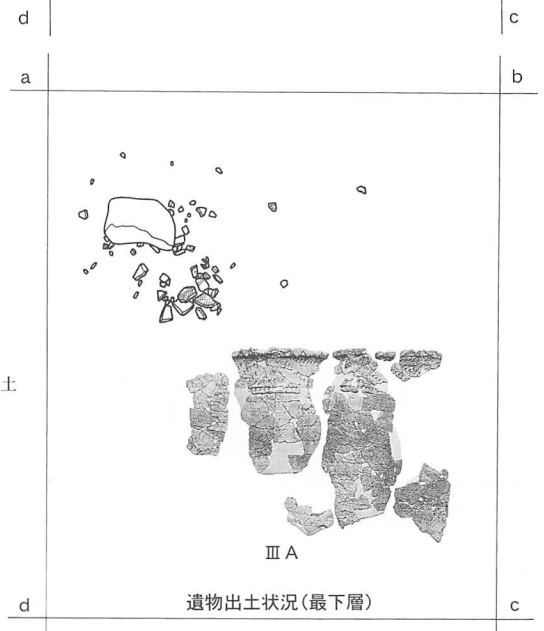
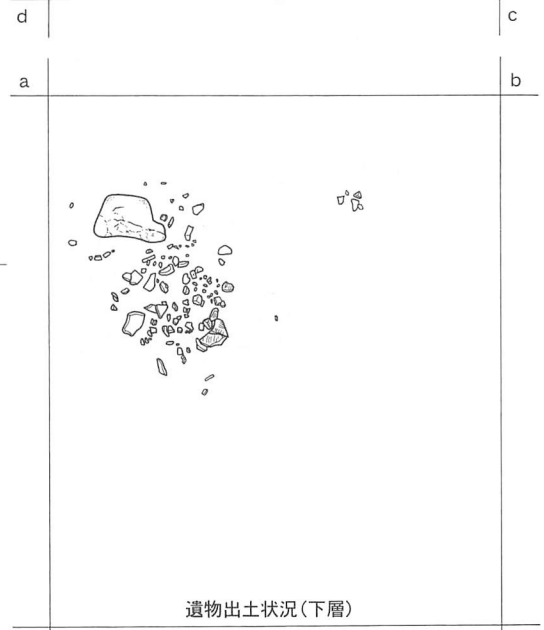

図147 B・C地区の土坑 (20) CP 125、132、144、145

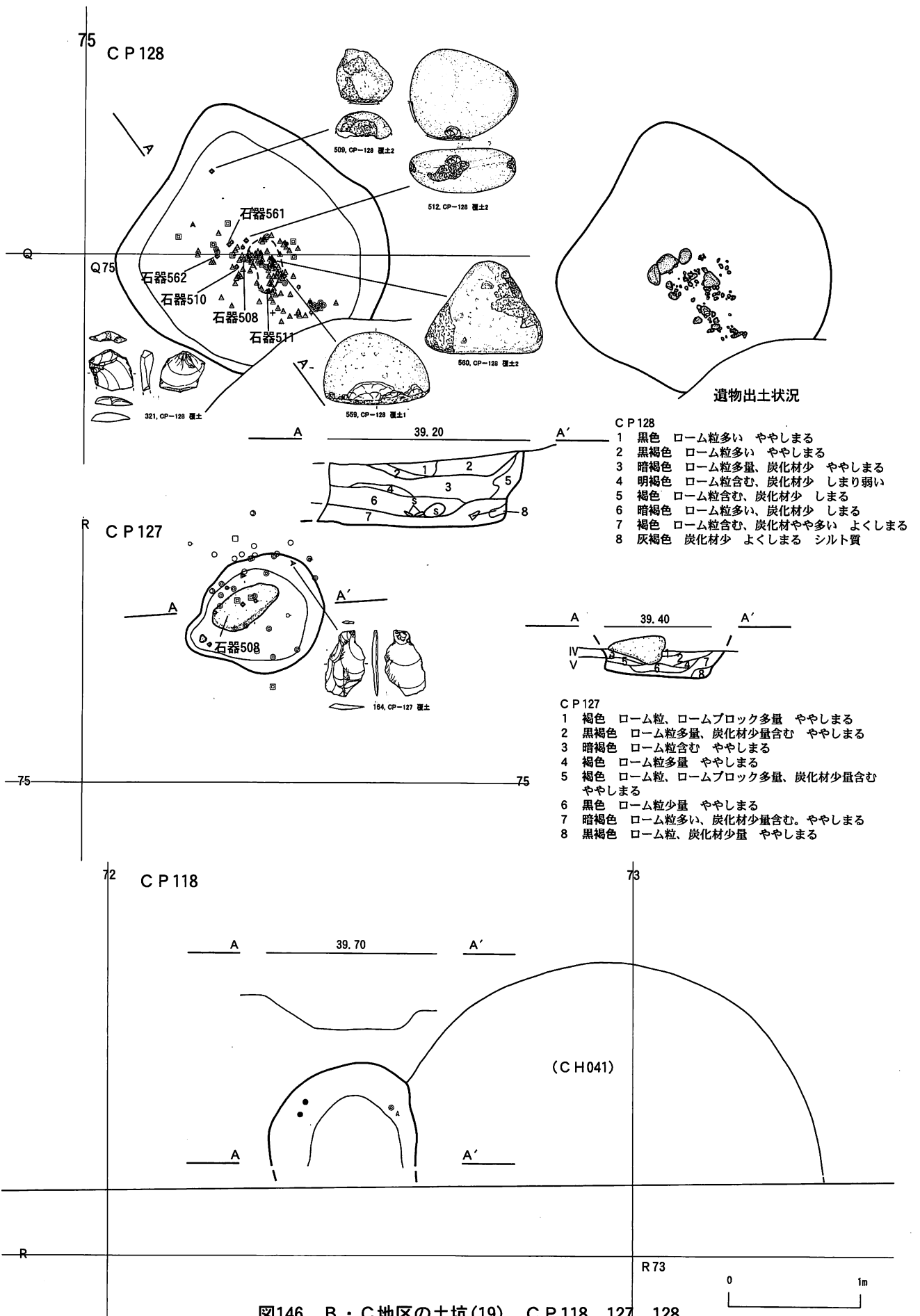

図148 B・C地区の土坑(21) CP 105、106、110、143、158、166

CP 51

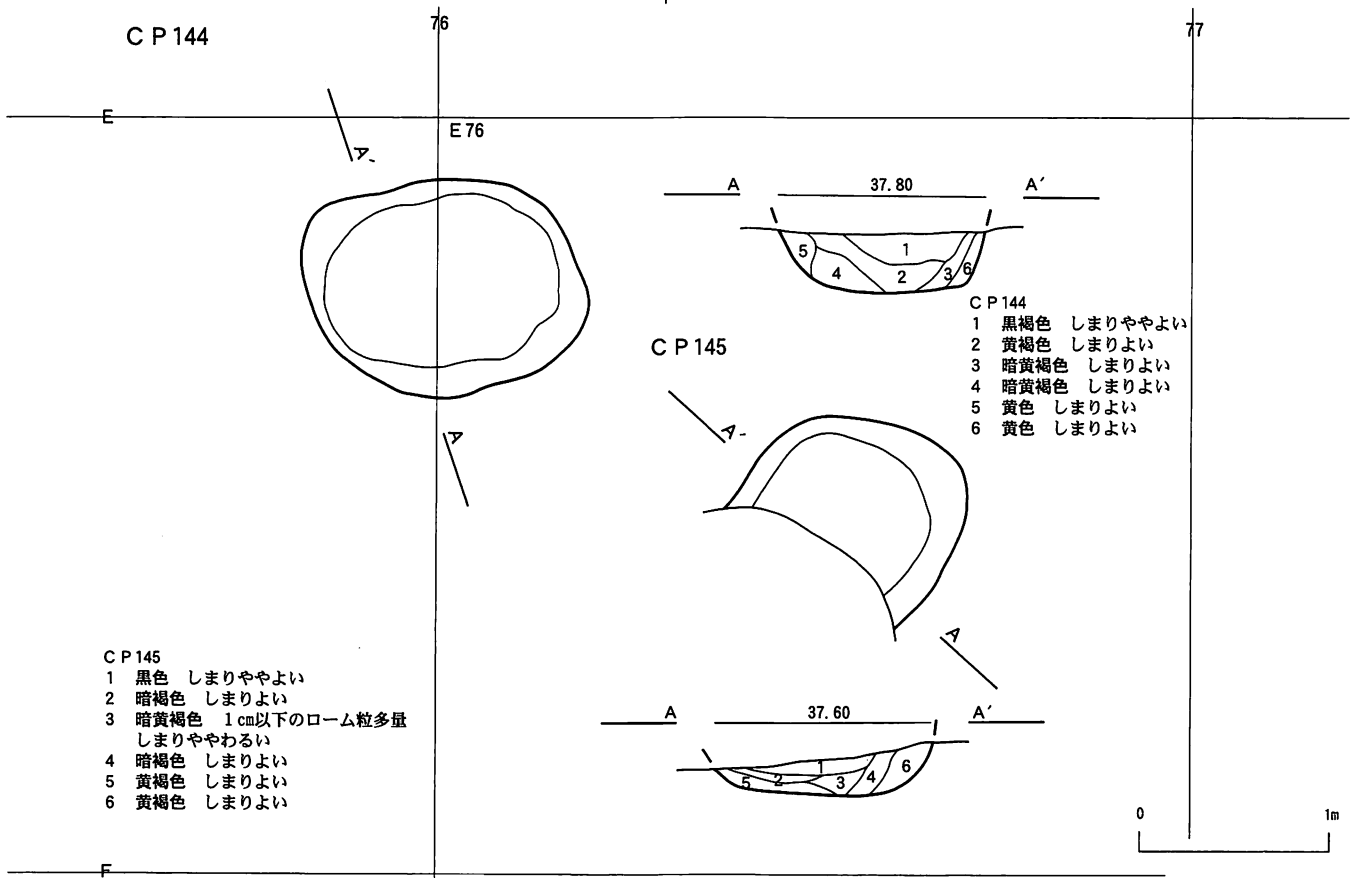
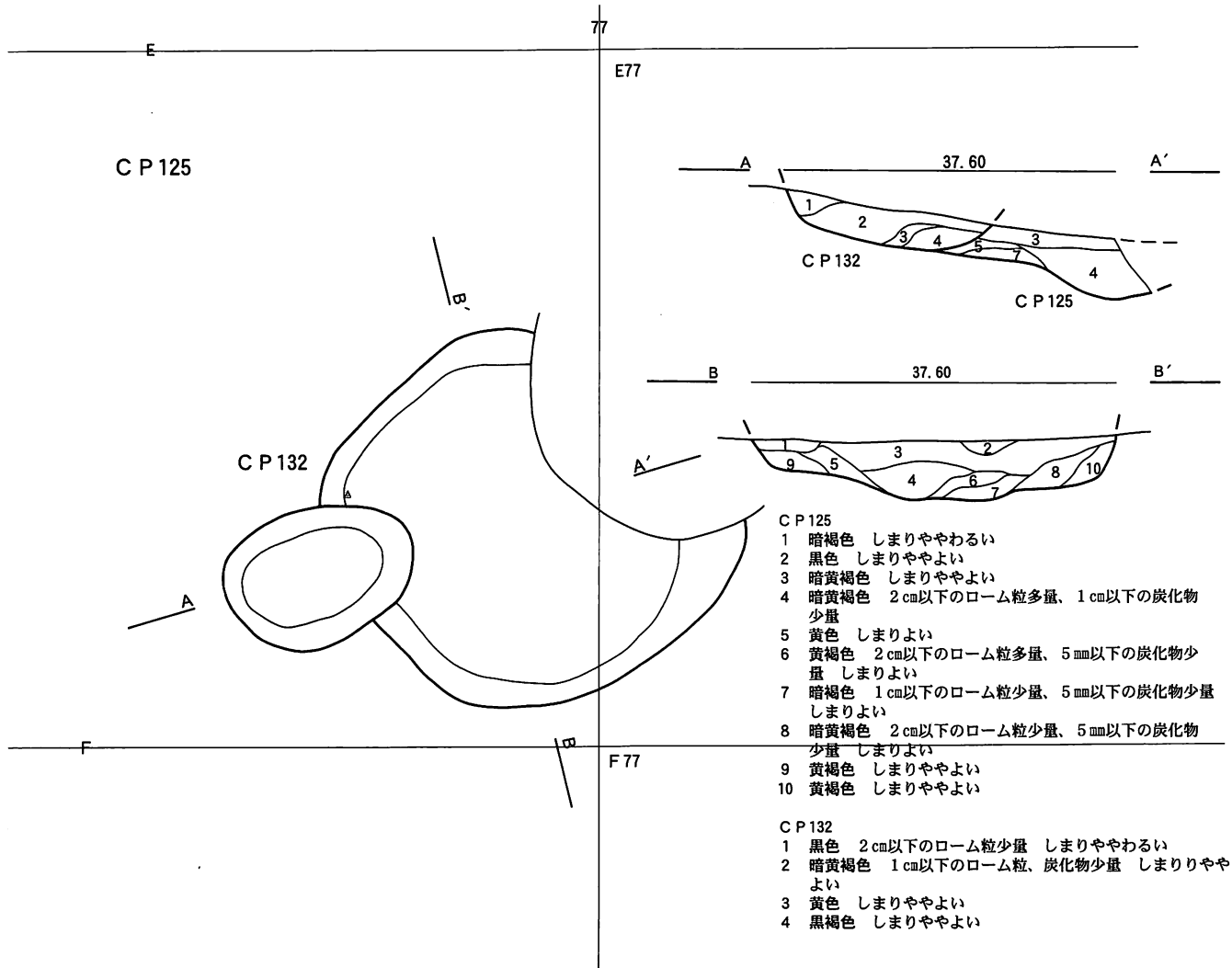

CP 051

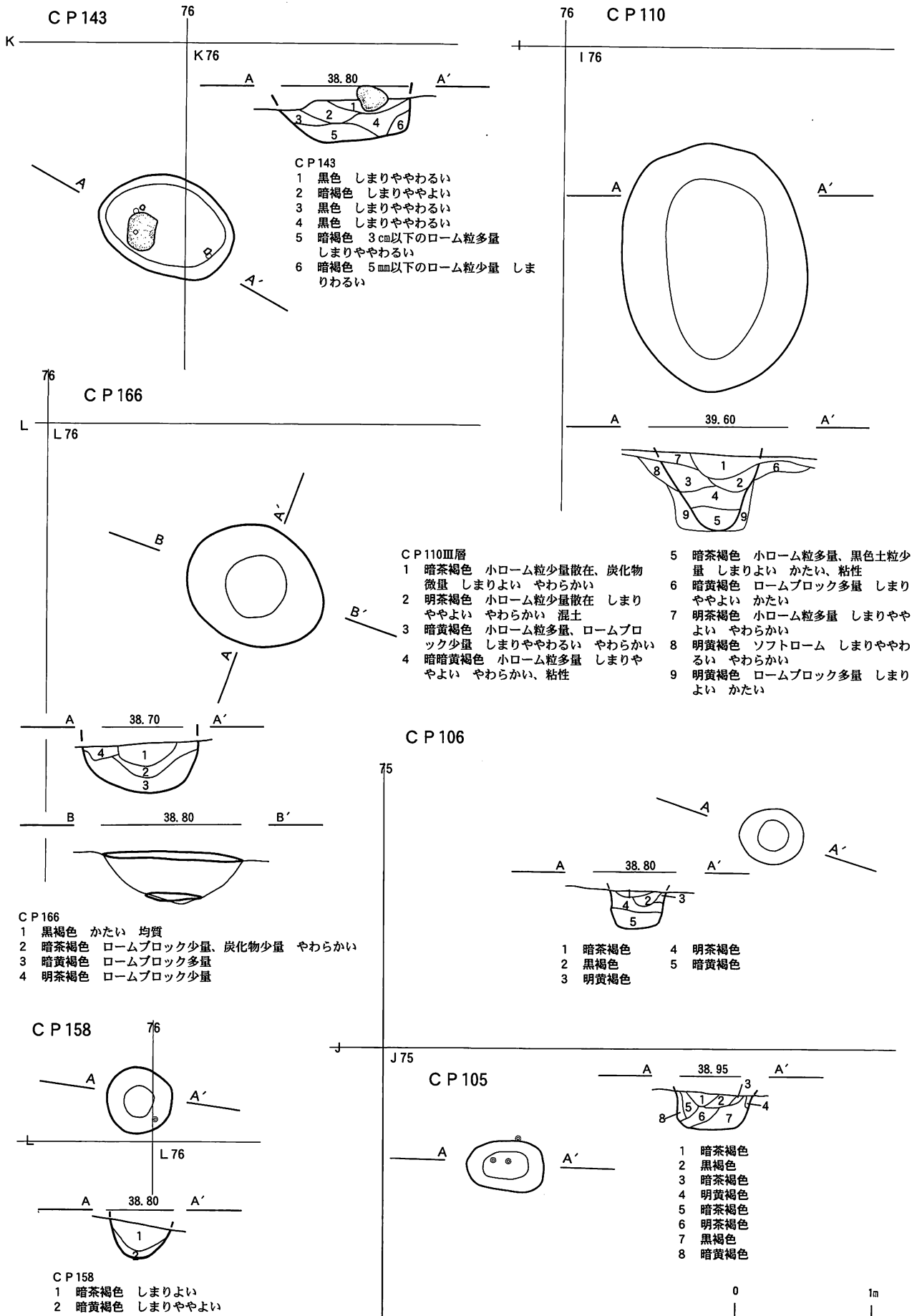
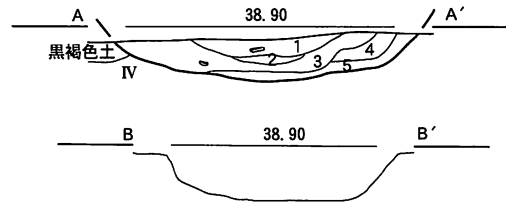
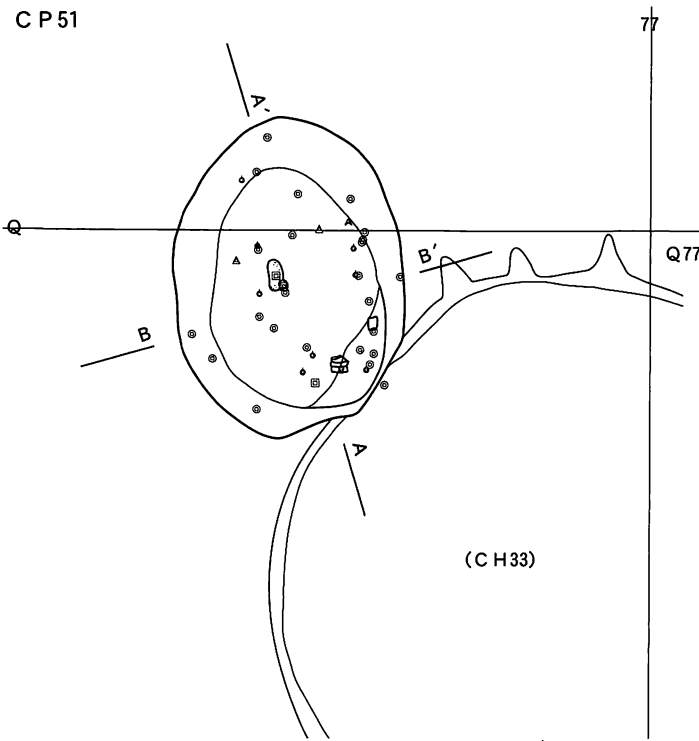
- 1 暗黄褐色 小ローム粒少量 しまりよい 粘性弱
- 2 暗黄褐色 小ローム粒多量 しまりよい
- 3 暗褐色 ローム粒少量 しまりよい
- 4 暗黄褐色 小ローム粒多量 しまりよい
- 5 黒褐色 ローム粒微量 粘性強

CP 159. 160

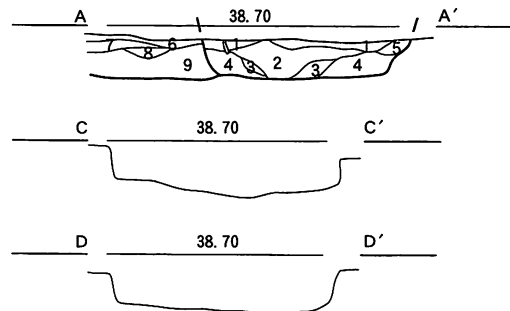
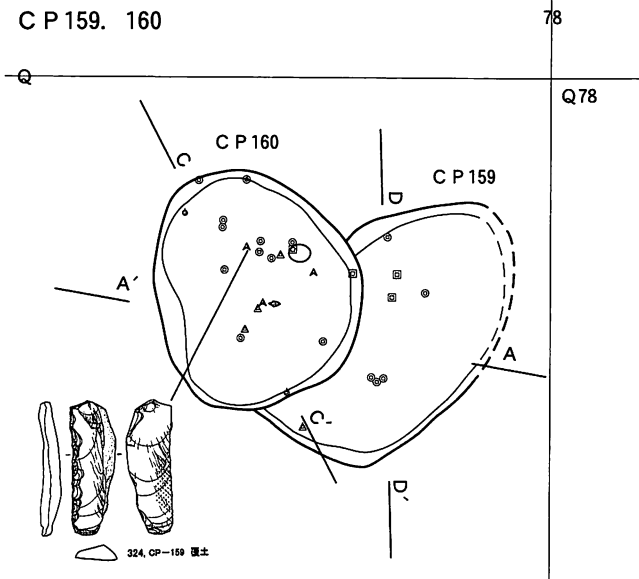

CP 159

- 1 暗褐色 ローム少量しまりよい粘性中
 - 2 褐色 ロームブロック多量、炭化物粒含有しまりややよい粘性やや弱
 - 3 暗褐色 しまり中粘性やや弱
 - 4 褐色 ロームブロック多量しまりややよい粘性やや弱炭化物以外、2と同じ
 - 5 黄褐色 ローム主体しまりよい粘性中
- CP 160
- 6 褐色 ローム少量しまりよい粘性中
 - 7 暗褐色 ローム多量しまり中粘性やや弱
 - 8 褐色 ロームと炭化物粒少量しまりややわるい粘性やや弱
 - 9 暗黄褐色 ロームブロック多量しまり中粘性中

CP 111

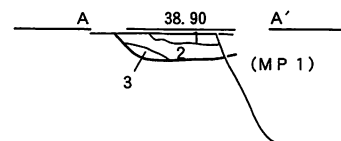
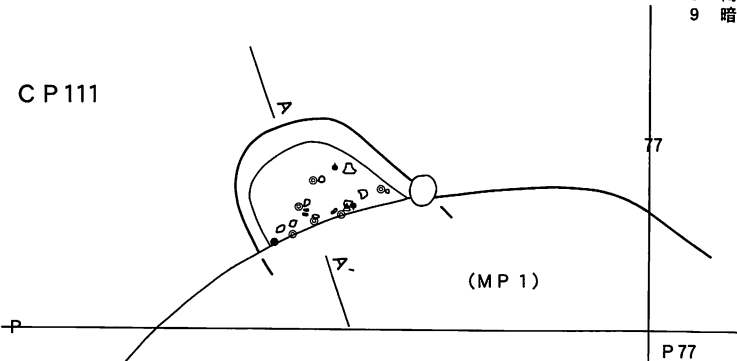

- 1 暗茶褐色 ややしまる
- 2 黒褐色 ややしまる
- 3 暗黄褐色 ややしまる



図149 B・C地区の土坑(22) CP 51、111、159、160

C P 116

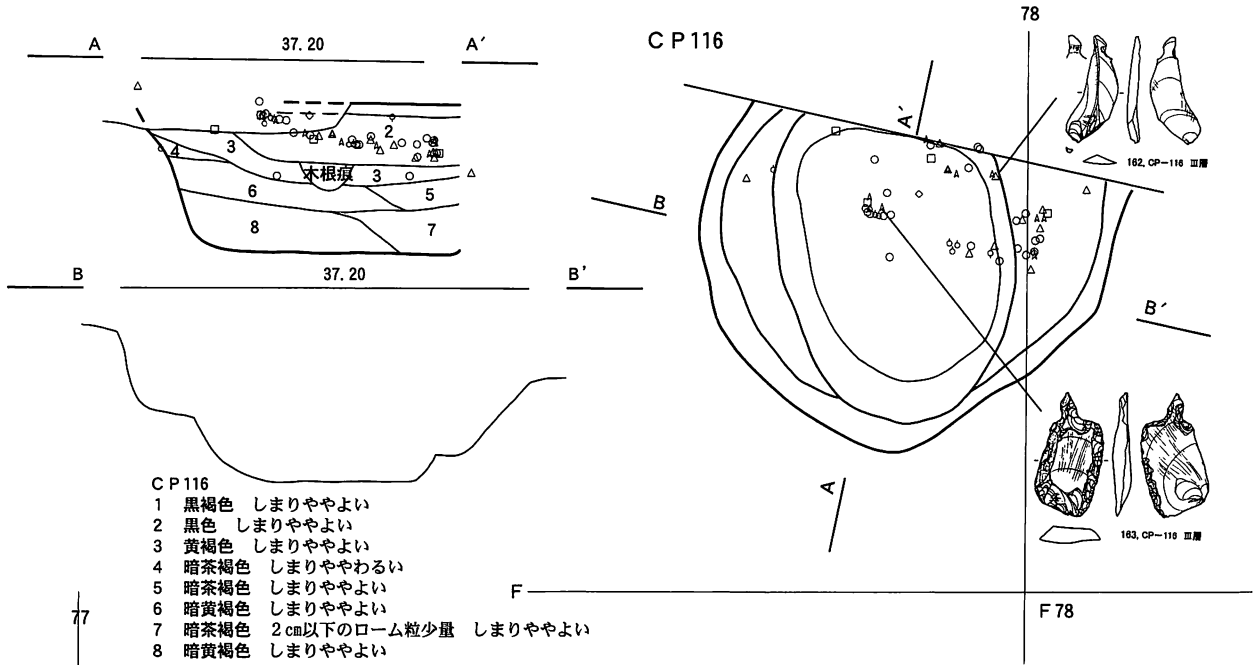

- C P 116
- 1 黒褐色 しまりややよい
 - 2 黒色 しまりややよい
 - 3 黄褐色 しまりややよい
 - 4 暗茶褐色 しまりややわるい
 - 5 暗茶褐色 しまりややよい
 - 6 暗黄褐色 しまりややよい
 - 7 暗茶褐色 2cm以下のローム粒少量 しまりややよい
 - 8 暗黄褐色 しまりややよい

C P 081

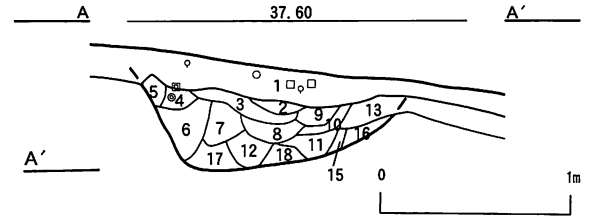

- C P 081
- 1 黒褐色 小ローム粒微量 しまりよい かたい 均質
 - 2 暗茶褐色 小ローム粒少量散在、ロームブロック少量 しまりよい やわらかい
 - 3 明茶褐色 小ローム粒少量散在、ロームブロック少量偏在 しまりよい かたい
 - 4 暗茶褐色 小ローム粒多量偏在、ロームブロック多量 しまりよい やわらかい
 - 5 暗黄褐色 小ローム粒少量散在、黒色土粒少量偏在 しまりわるい かたい 混土
 - 6 明茶褐色 小ローム粒多量散在、ロームブロック少量散在、小黒色土粒散在 しまりわるい かたい 混土
 - 7 暗茶褐色 小ローム粒多量、黒色土粒少量散在 しまりよい やわらかい 混土
 - 8 暗暗茶褐色 小ローム粒少量、ロームブロック少量、黒色土粒少量 しまりややよい やわらかい 混土
 - 9 暗明茶褐（赤み帯びる）色 小ローム粒多量、ロームブロック多量 しまりよい かたい 混土
 - 10 暗暗茶褐色 小ローム粒多量 しまりわるい やわらかい 均質
 - 11 暗黄褐色 小ローム粒多量 しまりよい かたい 混土
 - 12 明茶褐色 小ローム粒少量、ロームブロック多量、黒色土粒少量 しまりよい 粘性混土
 - 13 暗明茶褐色 小ローム粒多量、小焼土粒少量 しまりややよい やわらかい
 - 14 明灰褐色 小ローム粒少量 しまりややよい かたい
 - 15 明灰褐色 ローム粒微量 しまりよい かたい
 - 16 暗黄褐色 小ローム粒、ロームブロック多量散在 ややかたい
 - 17 明暗黄褐色 ロームブロック多量、黒色土粒微量 かたい
 - 18 明黄褐色 ロームブロック多量 かたい

C P 129

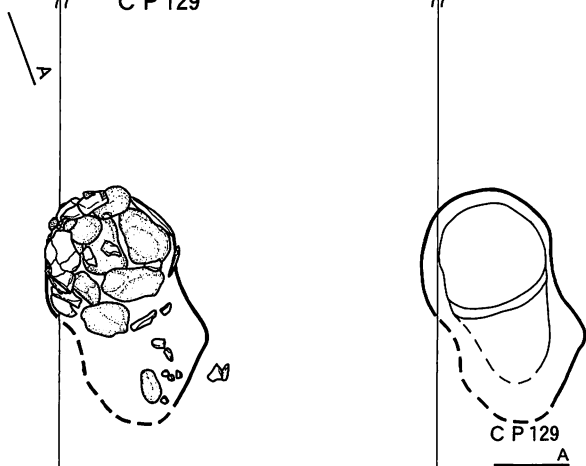

- C P 129
- 1 暗褐色 ローム粒、炭化材少量含む しまり弱い
 - 2 黒色 ローム粒多い しまり弱い

図150 B・C地区の土坑(23) C P 81、116、129

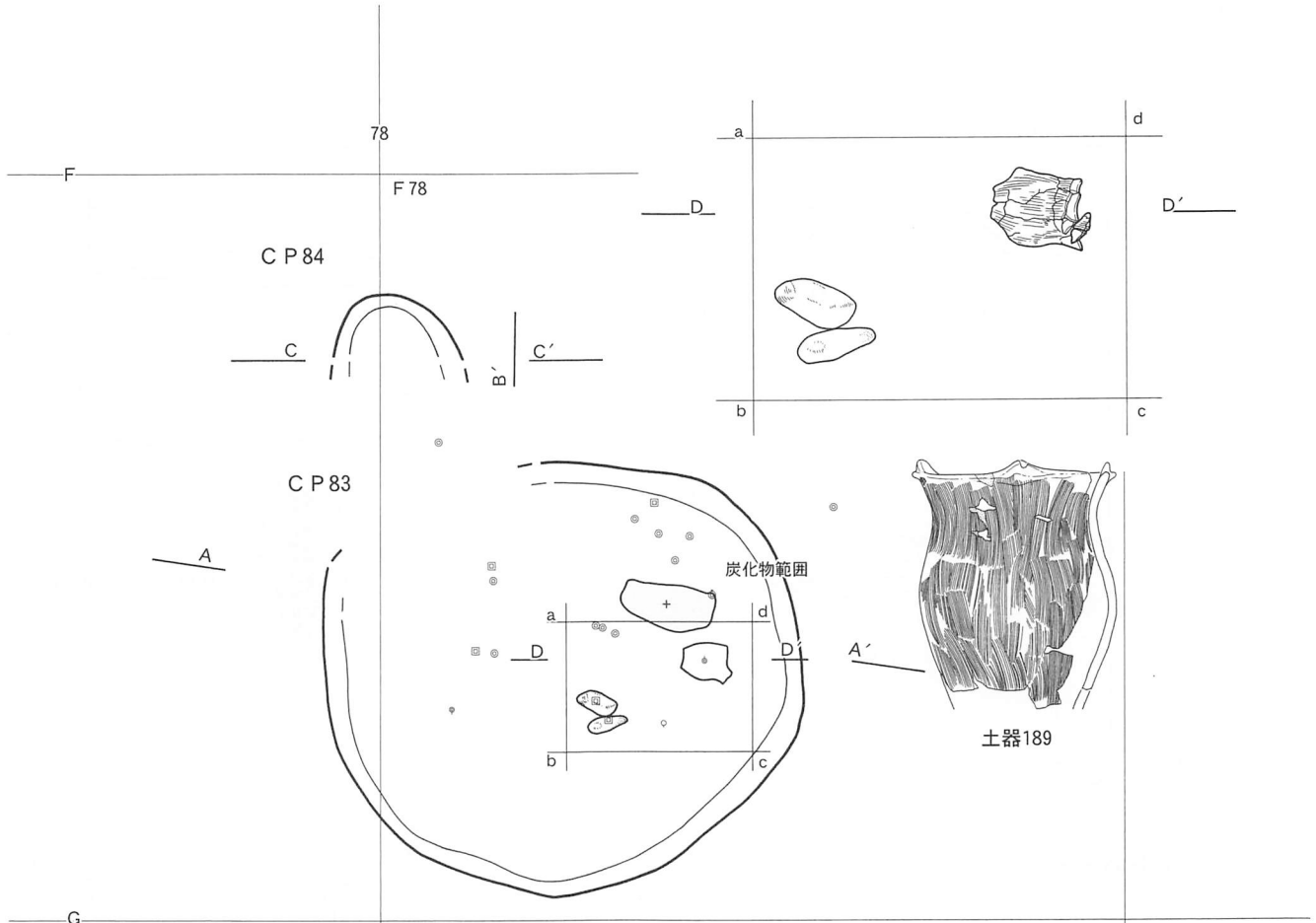

- CP083A
- 1 灰褐色 小ローム粒少量 しまりわるい
 - 2 黒褐色 小ローム粒微量 しまりよい やわらかい 均質
 - 3 明茶褐色 小ローム粒少量 しまりよい ややかたい 均質
 - 4 黒褐色 小ローム粒、ロームブロック少量 しまりよい
 - 5 黒茶褐色 小ローム粒多量散在、炭化物少量 しまりややよい やわらかい
 - 6 黒褐色 ローム粒微量、黒味強い しまりよい やわらかい 均質
 - 7 暗茶褐色 小ローム粒少量 しまりよい やわらかい 均質
 - 8 暗黄褐色 ロームブロック少量、小ローム粒多量、炭化物少量 やわらかい 埋土
 - 9 暗黄褐-明茶褐色 小ローム粒、ロームブロック多量 しまりよい 埋土
 - 10 暗茶褐色 小ローム粒少量 しまりよい かたい 均質
 - 11 黒褐色 小ローム粒微量 均質、ピット状
 - 12 明茶褐色 小ローム粒多量、炭化物微量 埋土
 - 13 暗茶褐色 小ローム粒少量 しまりない やわらかい
 - 14 黒色 やわらかい 粘性強 均質、遺体腐植土層一括土器と同じ位置
 - 15 明黄褐色 ロームブロック多量、黒色土ブロック多量 しまりない やわらかい 混土
 - 16 暗黄褐色 ロームブロック少量、黒色土ブロック少量 しまりない やわらかい 混ぜ土
 - 17 暗黄褐色 ロームブロック、炭化物多量 粘性均質
 - 18 明茶褐色 ロームブロック多量、小ローム粒少量 しまりよい かたい
 - 19 明茶褐色 小ローム粒少量、炭化物少量 しまりよい かたい
 - 20 明茶褐色 ロームブロック、小ローム粒多量 しまりよい やわらかい 流れ込み
- CP083B
- 21 黒褐色 小ローム粒微量 やわらかい 均質
 - 22 暗茶褐色 小ローム粒少量 しまりよい かたい 均質
 - 23 明茶褐色 小ローム粒多量、ロームブロック少量 やわらかい 混土
 - 24 暗茶褐色 小ローム粒多量、炭化物少量 しまりよい かたい 混土
 - 25 黒褐色 小ローム粒微量 やわらかい 均質
 - 26 明茶褐色 小ローム粒多量、ロームブロック少量 しまりよい かたい
 - 27 暗茶褐色 小ローム粒少量 やわらかい 均質
 - 28 明茶褐色 ロームブロック少量 やわらかい
 - 29 暗茶褐色 ロームブロック、小ローム粒、黒色土ブロック多量 しまりわるい かたい
 - 30 明黄褐色 ソフトローム
- CP084C
- 1 暗茶褐色 小ローム粒少量散在、ロームブロック少量 しまりよい やわらかい
 - 2 暗茶褐色 小ローム粒少量散在、黒色土粒少量 しまりややわるい かたい 混土
 - 3 暗黄褐色 小ローム粒多量、黒色土粒多量 しまりややわるい かたい 混土



図151 B・C地区の土坑(24) CP83, 84



CH45HP 1

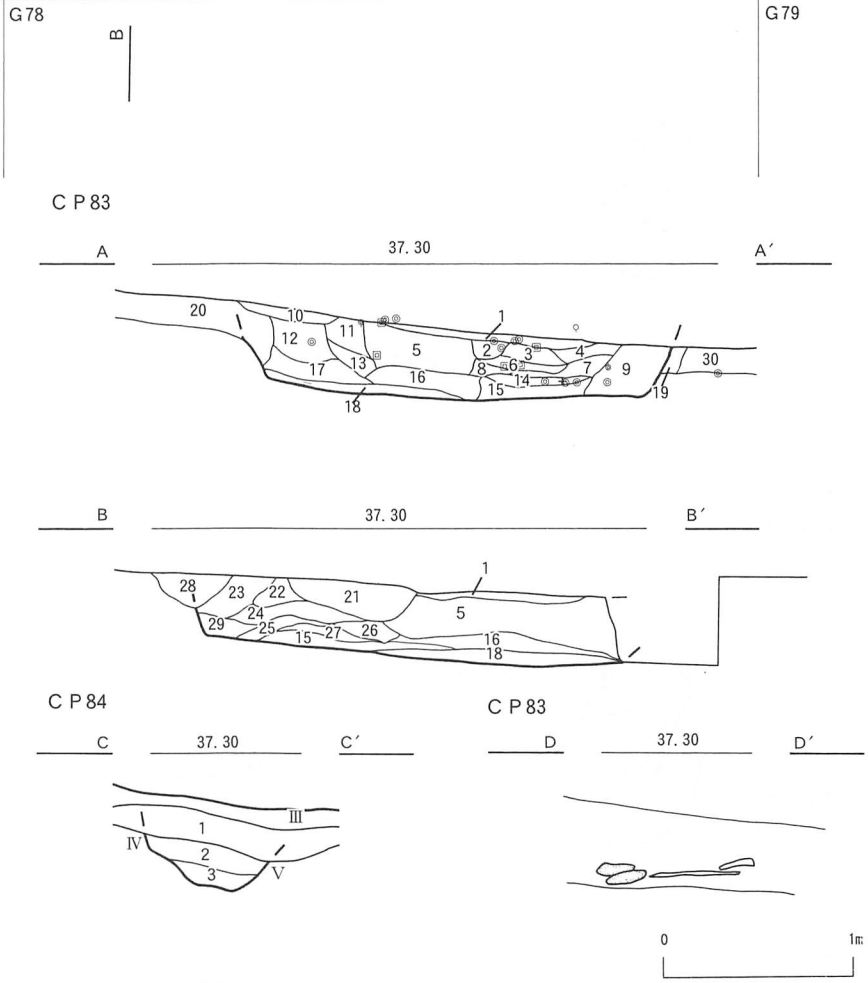
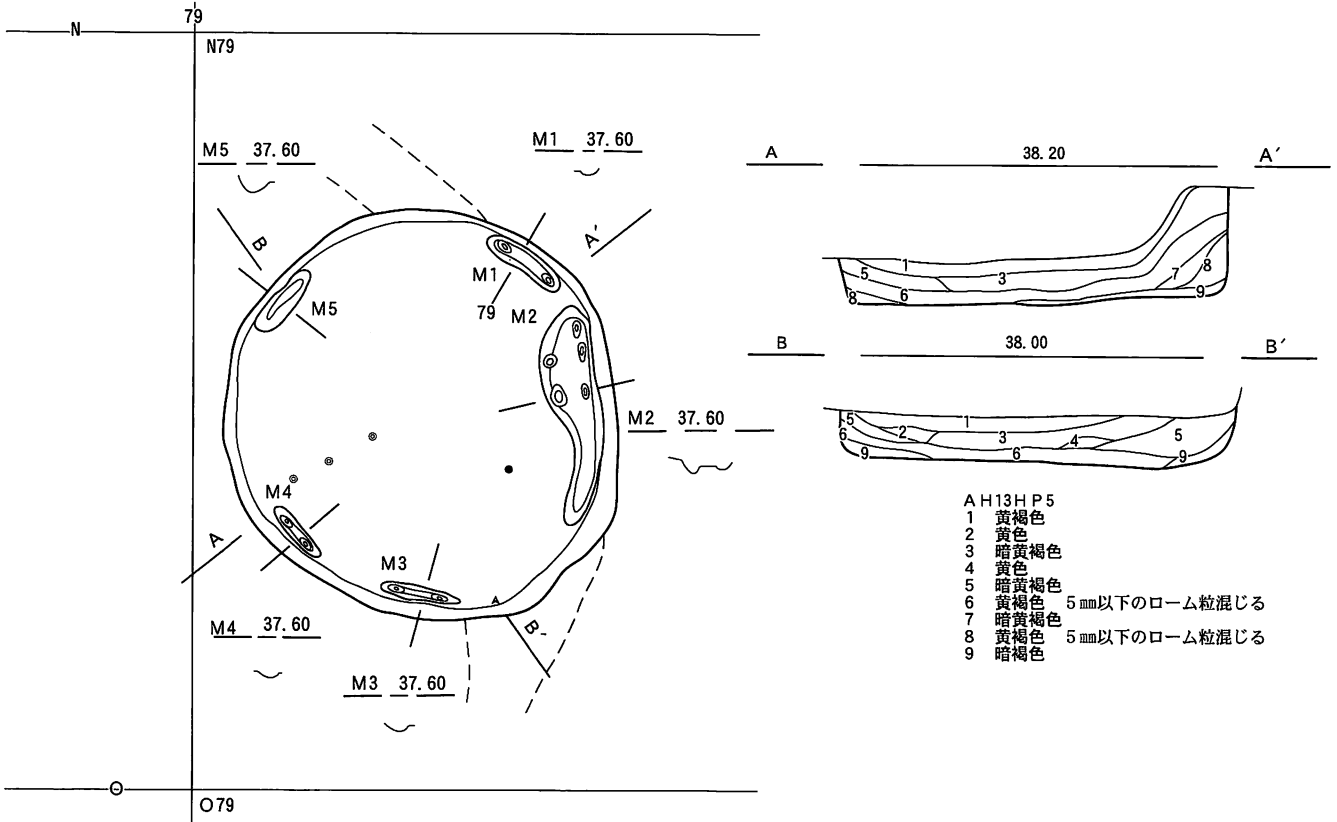
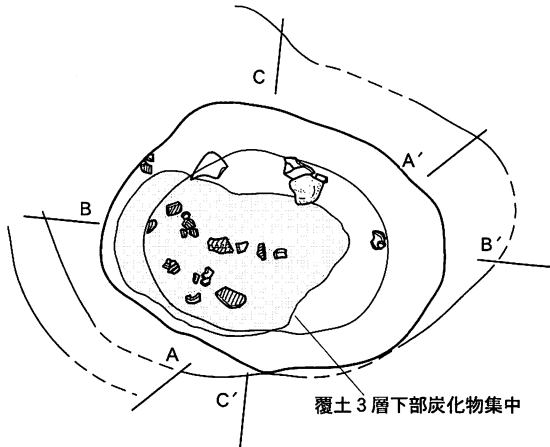

79

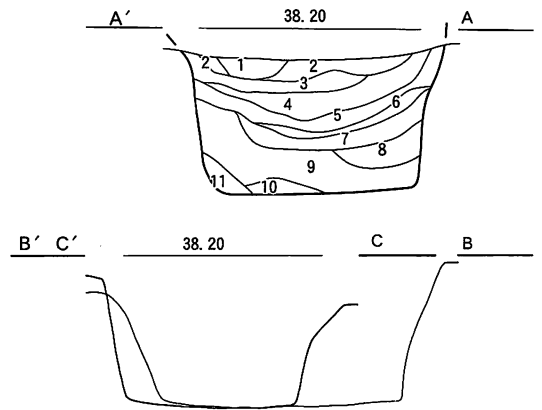

- CH 045 HP 1 A
 覆土1層1 黄褐色 焼土 カリカリ 2が被熱、硬化
 覆土1層2 黄褐色 ロームブロック多量 しまりややよい 粘性中
 覆土2層3 褐色 ロームブロック、炭化物含有 しまりよい 粘性中
 覆土2層4 暗褐色 ローム粒微量 しまり中 粘性中
 覆土3層5 褐色 ローム粒多量 しまりややよい 粘性やや強
 覆土3層6 黒褐色 炭化物多量 しまりややわるい 粘性強
 覆土4層7 褐色 ロームブロック多量 しまりよい 粘性強
 覆土4層8 黄褐色 ローム主体 しまり中 粘性強
 覆土4層9 褐色 ロームブロック含有、炭化物散在 しまりややよい 粘性強
 覆土4層10 黄褐色 ロームブロック主体 しまりよい 粘性強
 覆土4層11 褐色 ローム粒少量 しまりわるい 粘性強

AH12HP 13

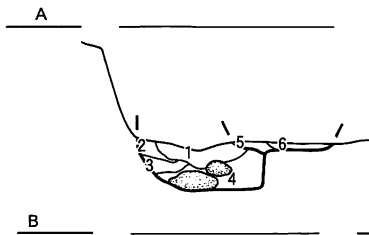
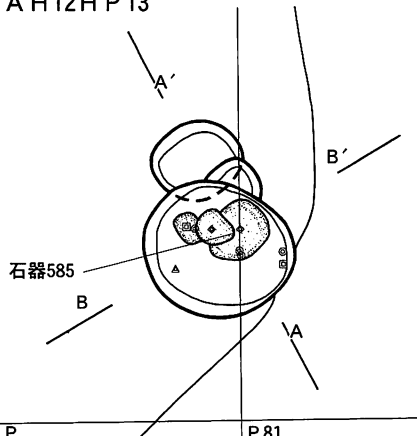

- AH012HP13
 1 黒褐色 小ローム粒少量、炭化物少量 均質
 2 暗黄褐色 ロームブロック多量 かたい
 3 黒褐色 小ローム粒少量 均質
 4 暗茶褐色 ロームブロック少量 しまりない
 5 明黄褐色 ロームブロック、黒色土粒多量 やわらかい 混土
 6 明茶褐色 ロームブロック、黒色土粒多量 しまりよい かたい 混土

図152 B・C地区の土坑(25) AH13HP 5、CH45HP 1、AH12HP 13

C P 100

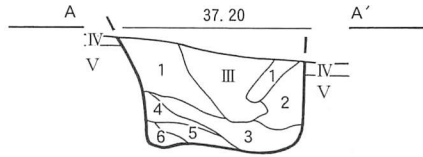
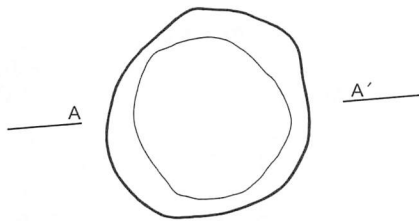

CP 100

- 1 暗褐色 ローム粒多いしまる
- 2 暗黄茶褐色 ローム粒、ロームブロック含むしまる
- 3 褐色 ローム粒含むしまる 斑状堆積
- 4 暗褐色 ローム粒含むしまる
- 5 黄褐色 ロームブロック斑状に入るしまり弱い
- 6 暗褐色 根跡しまりなし

C P 101

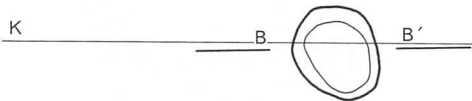

K 80

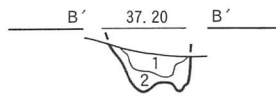

CP 101

- 1 暗褐色 ローム粒含む ややしまる
- 2 褐色 ロームブロック斑状に入るしまり弱い

C P 86

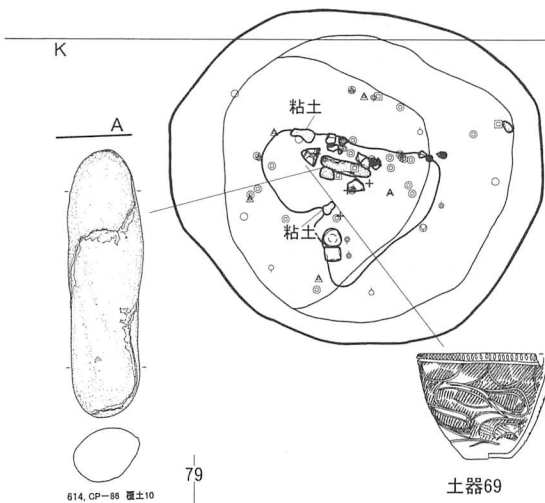

79

K 79

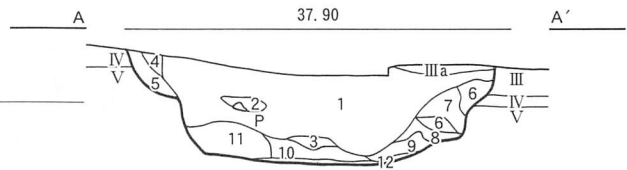

C P 86

- 1 暗黒褐色 炭化材少量 ややしまる
- 2 暗褐色 ややしまる
- 3 暗褐色 ややしまる
- 4 暗茶褐色
- 5 暗茶褐色 クロボクブロック多く、炭化材若干含む
- 6 暗黄褐色 IV・III・Vの混土 ややしまり弱い 風倒木による
- 7 暗黒褐色 III・IVの混土 しまり弱い 風倒木による
- 9 暗黄褐色 直径5ミリロームブロック多く、クロボクブロック含む
- 10 黒色 ややしまる
- 11 暗黒褐色 直径3ミリのローム粒多量、直径10ミリのロームブロック若干含む
- 12 黒色 ローム粒多く含む ややしまる

C P 130

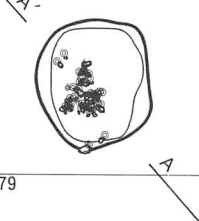

L

L 79

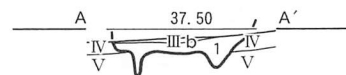

C P 130

- 1 暗褐色 ロームブロック、ローム粒多量、黒土粒含む しまる



図153 B・C地区の土坑(26) C P 86、100、101、130



図154 B・C地区の土坑(27) CP 30、73、133



図155 B・C地区の土坑(28) AH18HP 3・4、CP 109、136

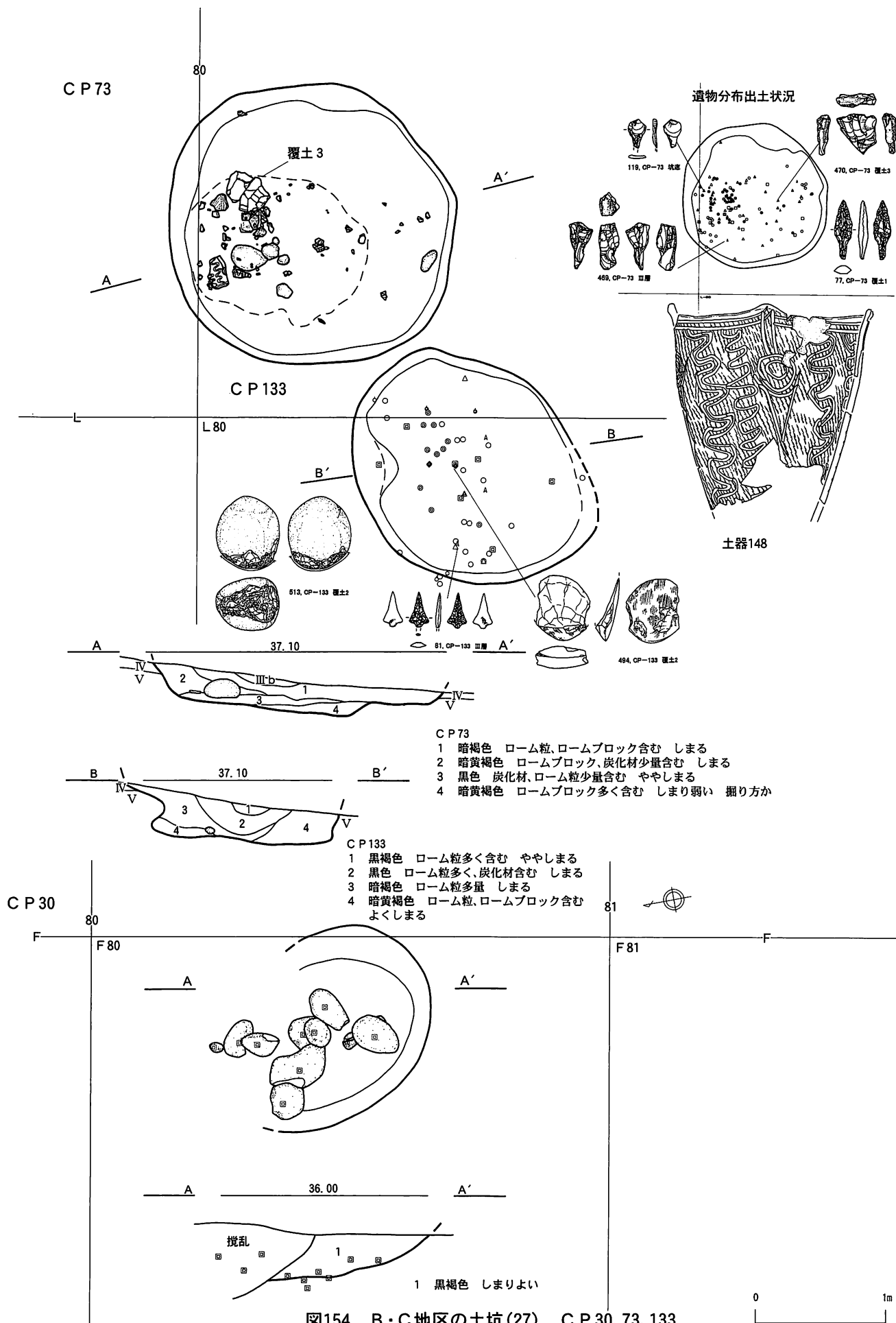

図156 B・C地区の土坑(29) CP 126、134、149

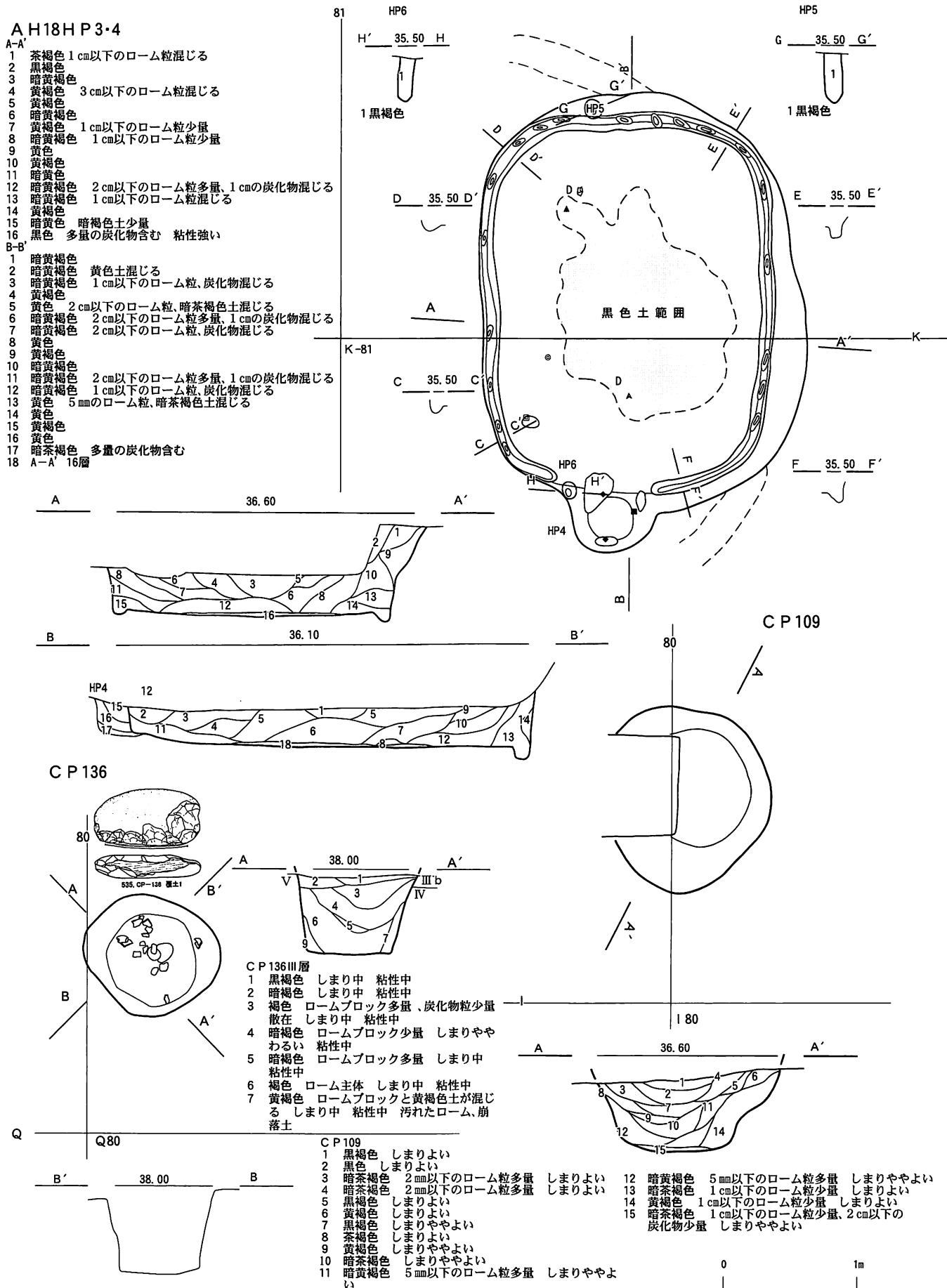

- 1 黒褐色 小ローム粒子微量 やわらかい
- 2 暗黄褐色 小ローム粒子少量 均質 かたくし
まる
- 3 明茶褐色 小ローム粒子多量
- 4 暗茶褐色 小ローム粒子少量
- 5 明茶褐色
- 6 明黄褐色 ロームブロック多量 やわらかい

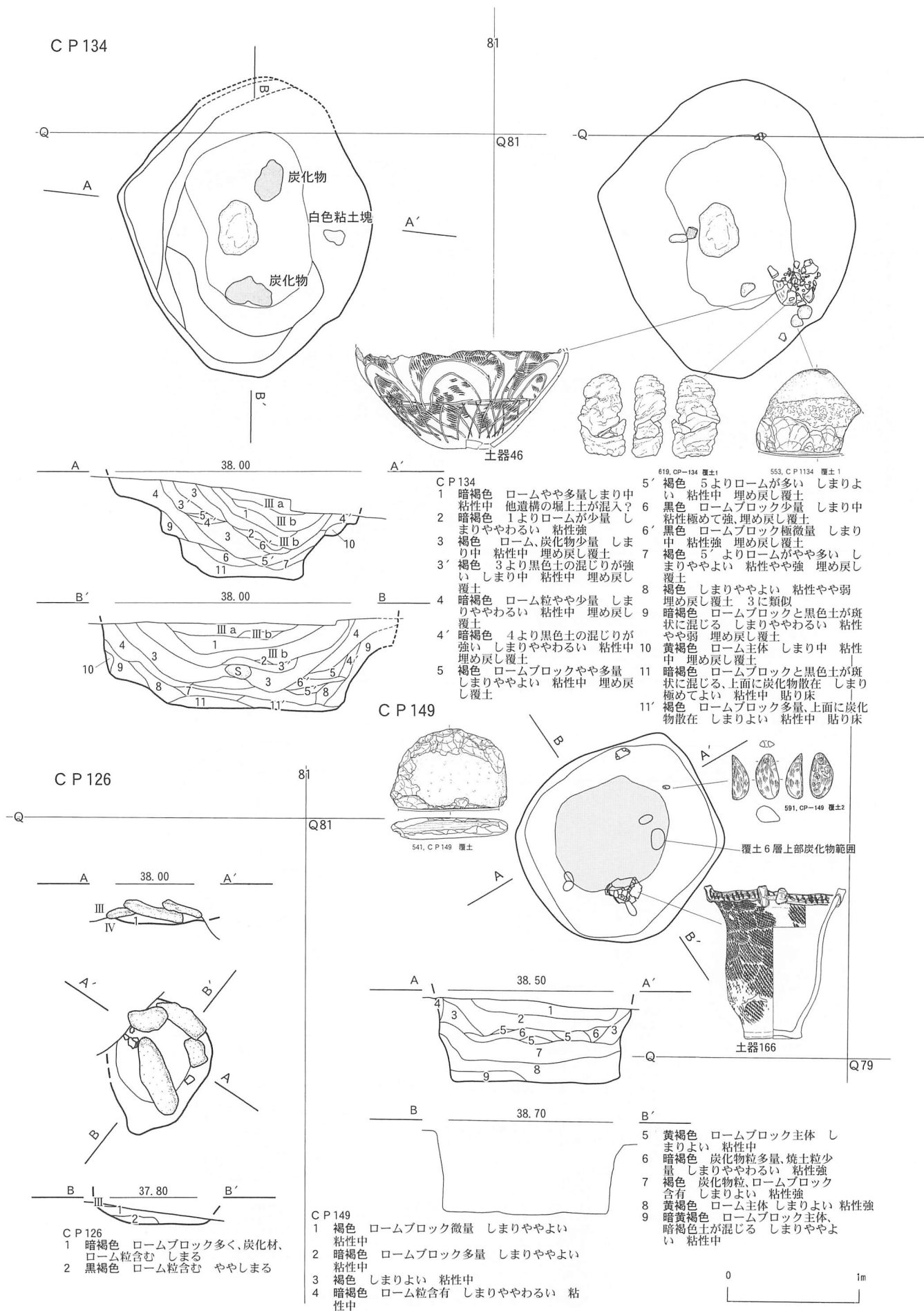
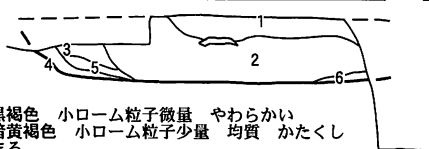
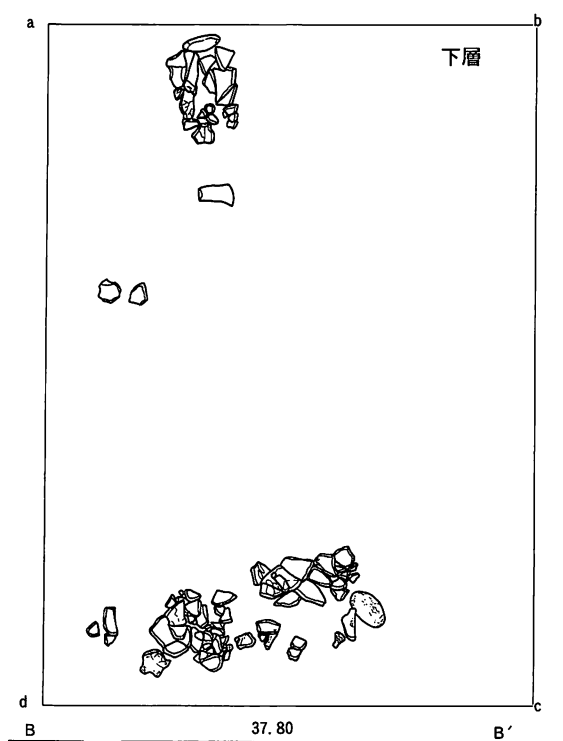
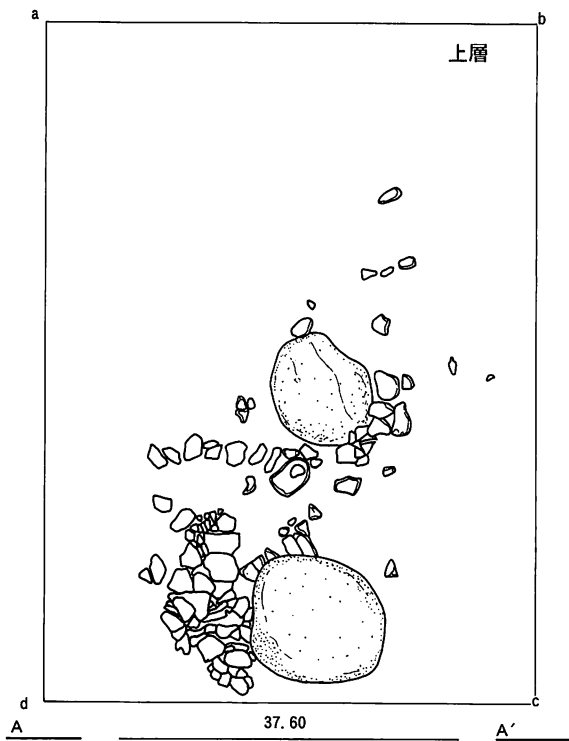
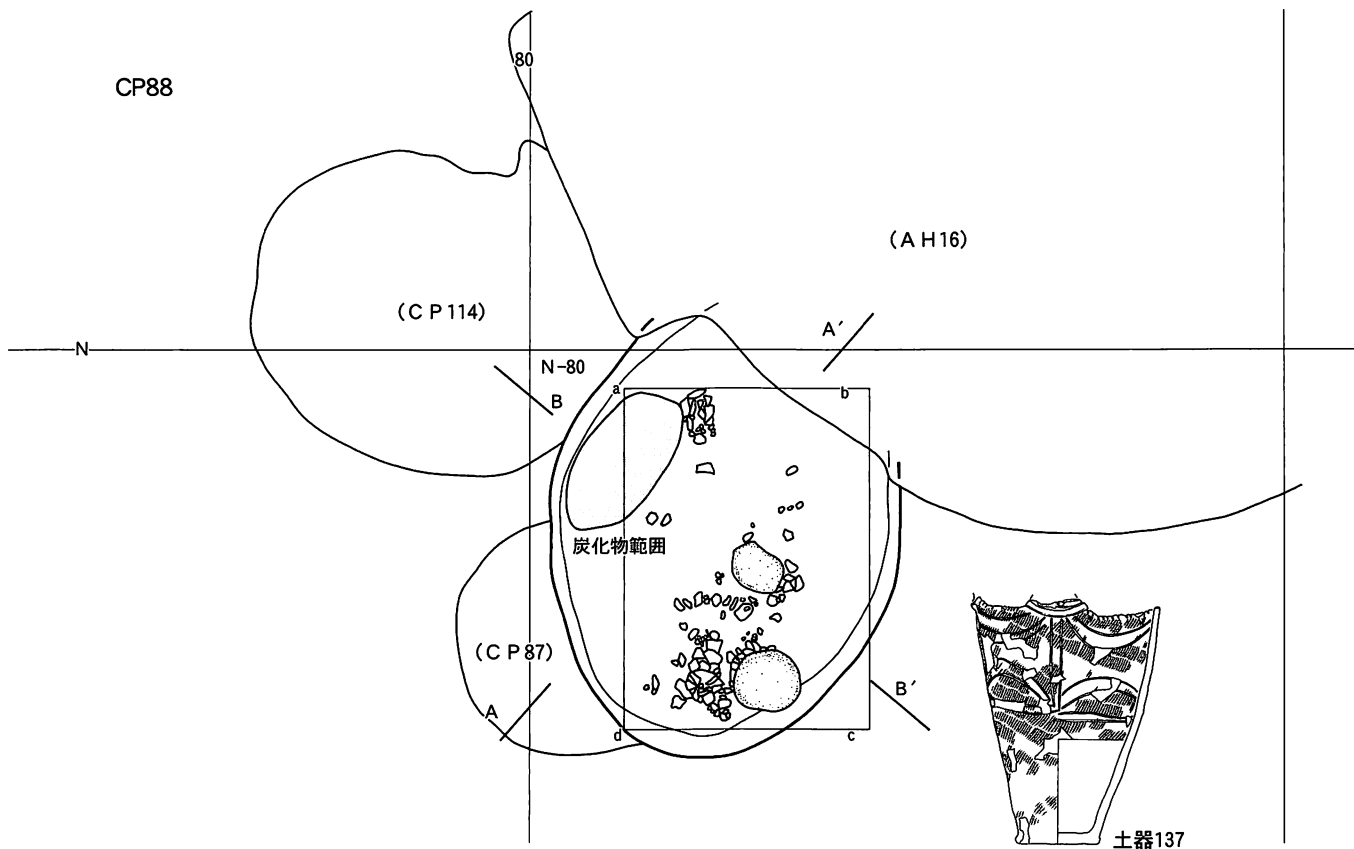

図157 B・C地区の土坑(30) CP88



図158 B・C地区の土坑(31) CP 87、114、139

CP 178



CP 175

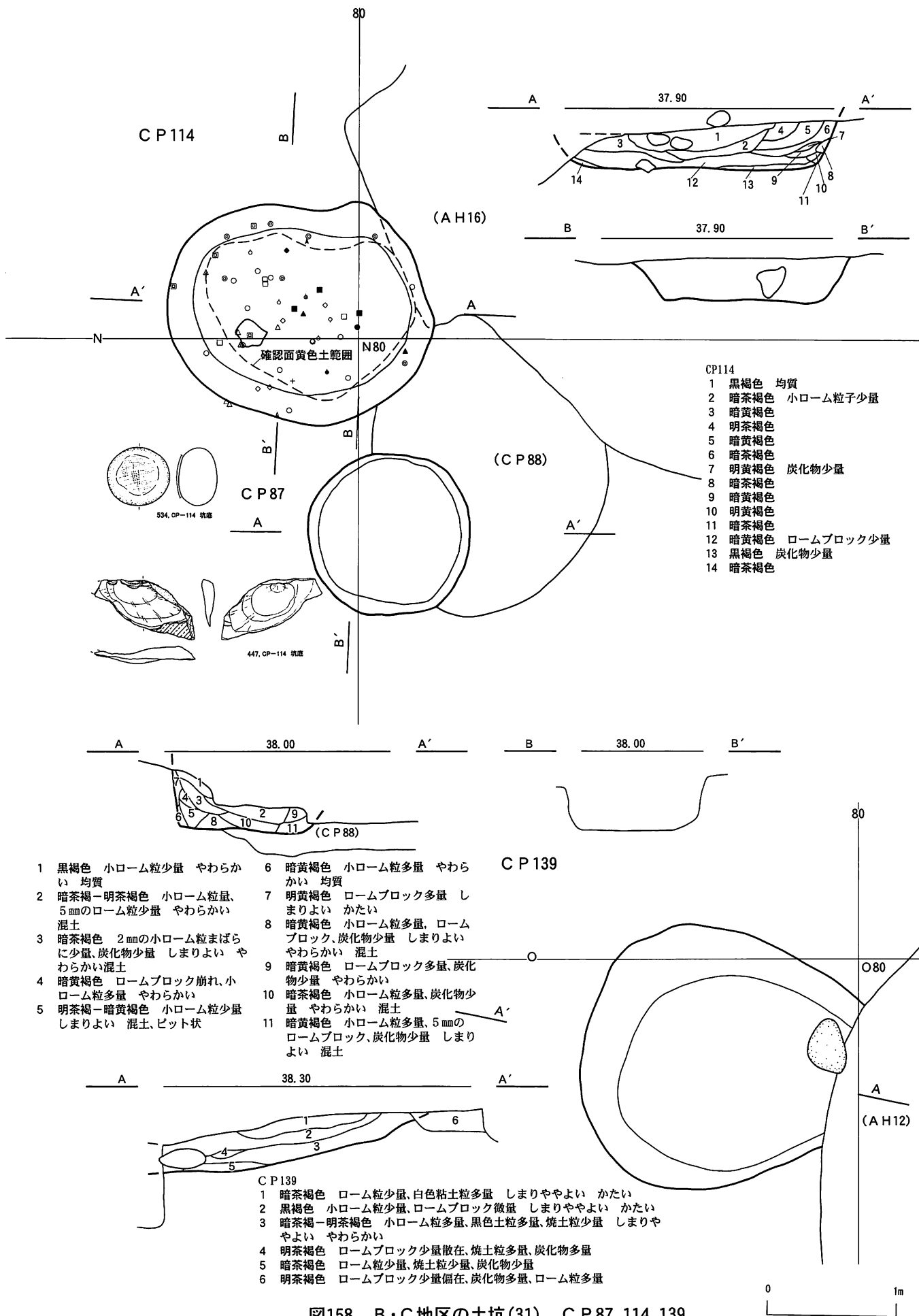
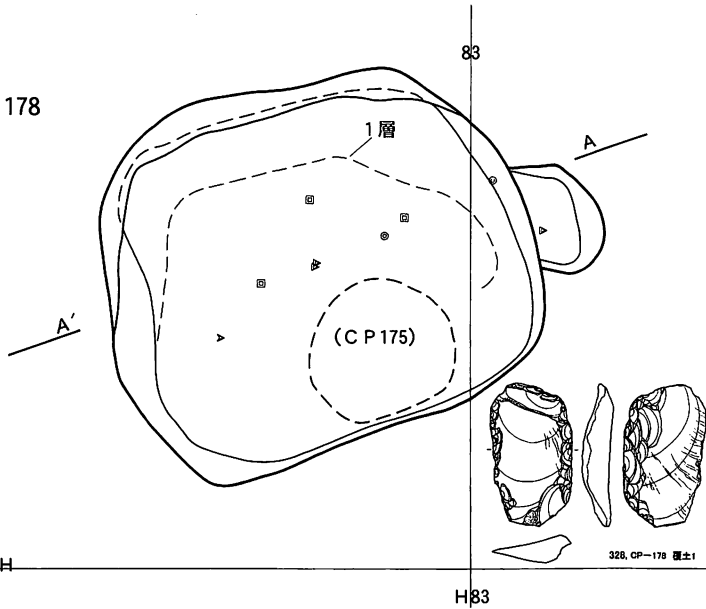
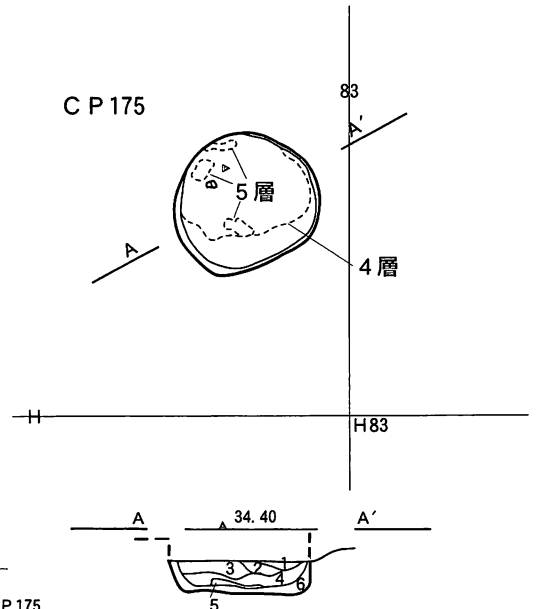

CP 178

- 1 黄褐色 ロームブロック斑状に入る(擬似ローム) しまる 覆土1
- 2 褐色 ロームブロック斑状に入る、やや粗い ややし まる 覆土2
- 3 黒褐色 ローム粒多量、炭化物含む しまる 覆土2
- 4 暗褐色 ローム粒多量、炭化物含む しまる 覆土2
- 5 褐色 部分的に炭化物含む ややしまる 覆土2
- 6 灰褐色 シルト質、炭化物含む よくしまる 覆土2
- 7 黒褐色 炭化物、ロームブロック多く含む しまりや や弱い 覆土2
- 8 暗褐色 ロームブロック多く、炭化物含む よくしまる 覆土2

CP 98

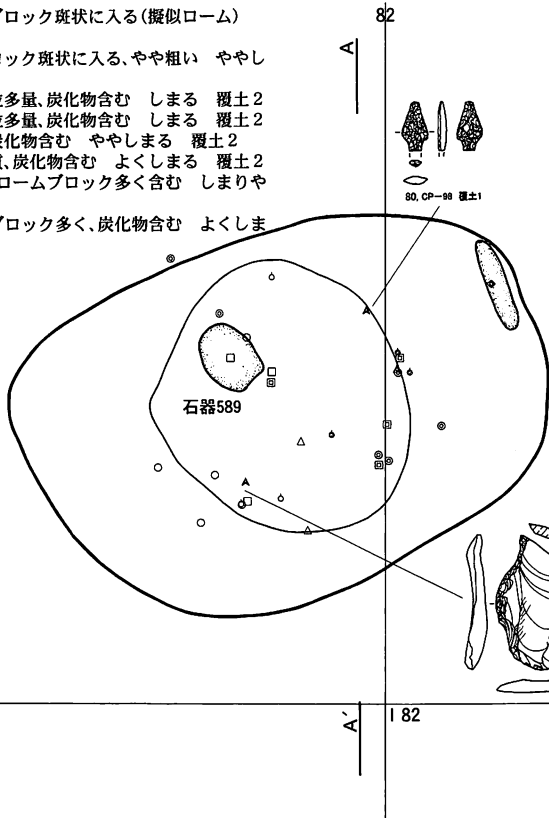

CP 175

- 1 暗褐色 ロームブロックやや多い、炭化物少量 しまりやや弱い
- 2 黒褐色 ロームブロックやや多い、炭化物少量 しまりやや弱い
- 3 暗褐色 ロームブロック少ない しまりやや弱い
- 4 赤褐色 焼土 しまりやや弱い
- 5 炭化物層
- 6 暗褐色 ローム粒少量 しまりやや弱い

CP 98

- 1 暗茶褐色 ロームブロック多量 しまりややわるい かない
- 2 明黒褐色 小ローム粒少量 しまりややよい かない
- 3 暗明茶褐色 小ローム粒少量、ロームブロック少量、炭化物微量、白色土粒少量 しまりややよい かない 混土
- 4 黒褐色 小ローム粒少量、炭化物微量 しまりややわるい かない
- 5 暗茶褐色 ロームブロック、小ローム粒多量、炭化材少量、黒色土粒少量 しまりややよい かない 混土
- 6 暗茶褐色 ロームブロック多量 しまりややわるい やわらかい 混土
- 7 明茶褐色 ロームブロック しまりややわるい やわらかい 二次堆積
- 8 明茶褐色 小ローム粒多量、黒色土粒少量 しまりややわるい やわらかい
- 9 暗暗茶褐色 小ローム粒多量、ロームブロック少量 しまりややよい かない
- 10 明茶褐色 ロームブロック多量 しまりややよい かない 混土
- 11 黒褐色 小ローム粒少量、小炭化物粒多量、炭化材少量、小黒色土粒微量 しまりややよい やわらかい 埋土
- 12 明茶褐色 小ローム粒多量 しまりよい かない 均質
- 13 暗黄褐色 大ローム粒多量、ロームブロック少量 しまりややよい 粘性(かない) 混土
- 14 暗黄褐色 大ローム粒多量、小黒色土粒少量 しまりややよい かない 混土
- 15 黒褐色 大ローム粒多量、小黒色土粒多量 しまりややよい かない
- 16 明暗茶褐色 小ローム粒少量 しまりよい かない
- 17 暗黄褐色 ロームブロック多量 しまりややよい やわらかい
- 18 明茶褐色 小ローム粒多量 しまりややわるい やわらかい 二次堆積
- 19 暗黄褐色 ロームブロック多量 しまりややわるい 粘性(かない)
- 20 暗茶褐色 小ローム粒多量、焼土ブロック少量 しまりよい やわらかい 混土
- 21 明茶褐色 小ローム粒多量 しまりややわるい やわらかい
- 22 明暗茶褐色 小ローム粒多量、黒色土粒少量、白色土粒少量 しまりややよい かない
- 23 明暗茶褐色 ロームブロック少量 しまりややよい やわらかい 混土
- 24 暗黄褐色 ロームブロック多量 しまりややわるい やわらかい
- 25 明暗茶褐色 ロームブロック多量 しまりややわるい やわらかい
- 26 明黄褐色 ロームブロック多量 しまりよい かない

図159 B・C地区の土坑(32) CP 98, 175, 178

CP 142

CP 90

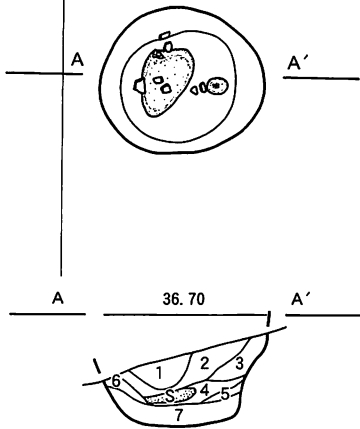

- CP 142
- 1 黒色 しまりややわるい
 - 2 黒褐色 しまりややよい
 - 3 暗黄褐色 1cm以下のローム粒少量 しまりよい
 - 4 暗黄褐色 しまりややよい
 - 5 暗褐色 しまりややわるい
 - 6 黄褐色 しまりややわるい
 - 7 暗黄褐色 しまりややよい

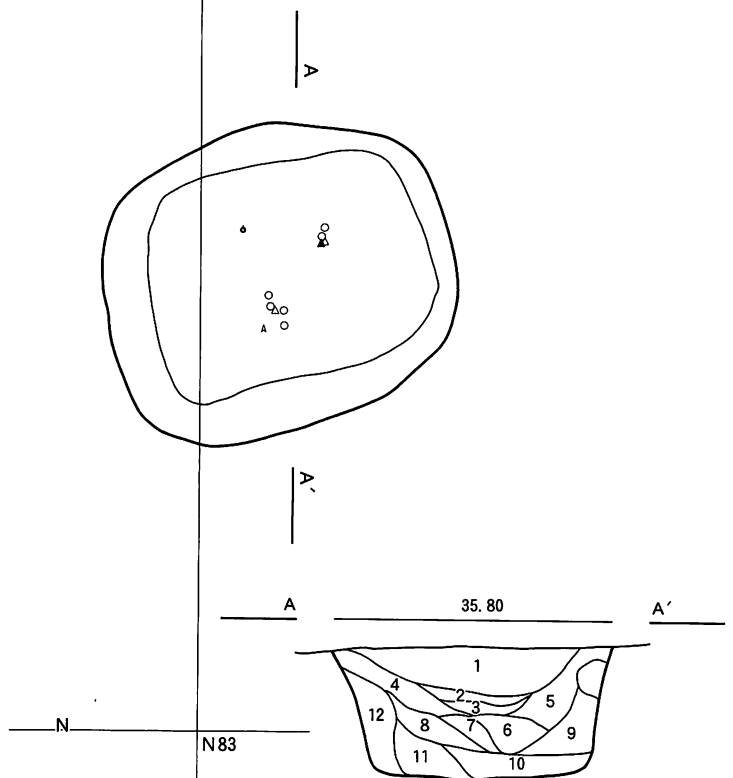

- CP 090
- 1 黒褐色 しまりよい
 - 2 黒褐色 5mm以下のローム粒多量 しまりややよい
 - 3 黒色 しまりややわるい
 - 4 暗茶褐色 しまりややよい
 - 5 茶褐色 しまりわるい
 - 6 黒褐色 しまりわるい
 - 7 暗茶褐色 1cm以下のローム粒少量 しまりよい
 - 8 暗黄褐色 2cm以下のローム粒多量 しまりよい
 - 9 暗黄褐色 2cm以下のローム粒多量 しまりよい
 - 10 暗黄褐色 1cm以下のローム粒少量 しまりよい
 - 11 暗黄褐色 しまりよい
 - 12 黄褐色 しまりややよい

CP 89

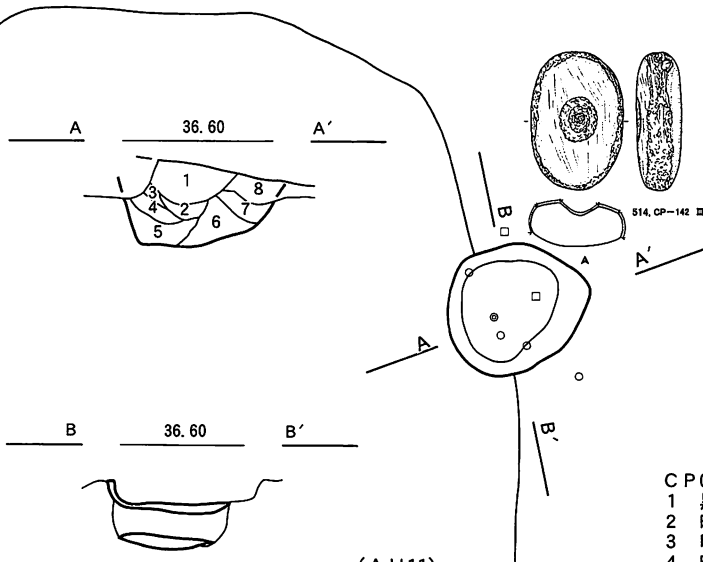

- CP 089A
- 1 黒色 小ローム粒微量 均質
 - 2 暗茶褐色 小ローム粒多量、炭化物少量 しまりよい 混土
 - 3 明茶褐色 小ローム粒多量、黒色土粒少量 しまりなし 混土
 - 4 暗黄褐色 小ローム粒多量、炭化物微量 しまりよい 混土
 - 5 黒褐色 ローム粒、炭化物少量 しまりよい 混土
 - 6 薄い黒褐色 やわらかい 均質
 - 7 暗茶褐色 小ローム粒多量 しまりわるい
 - 8 暗黄褐色 大ローム粒多量 しまりわるい



図160 B・C地区の土坑(33) CP 89、90、142



図161 B・C地区の土坑(34) B P 138

C P 179

- 1 黒褐色 やわらかい
- 2 灰褐粘土色 サビ状の斑点、ローム粒多量 かたい
- 3 灰褐粘土色 炭化物少量、焼土多量 やわらかい
- 4 黒褐粘土色 炭化物多量 やわらかい

C P 164

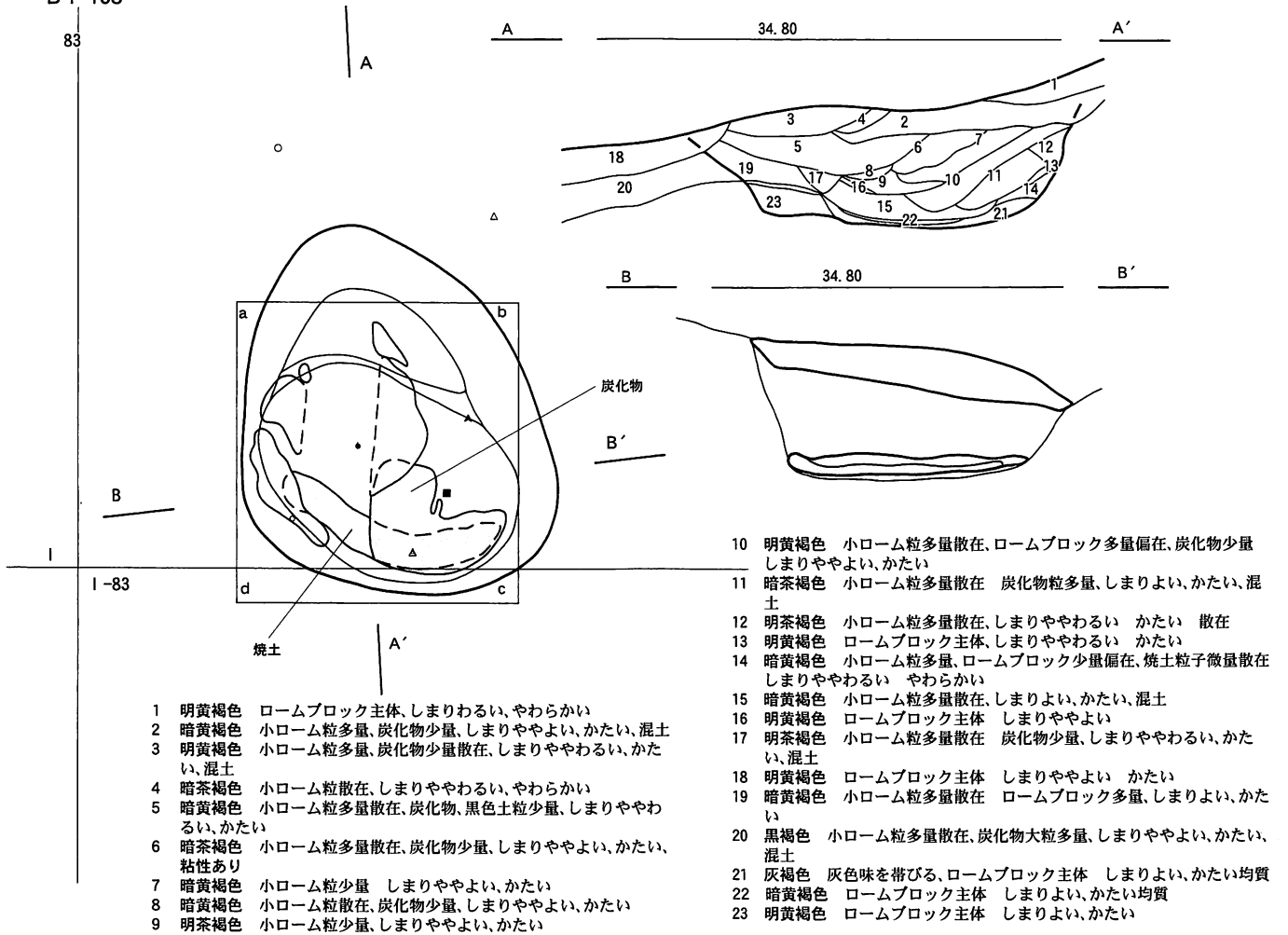
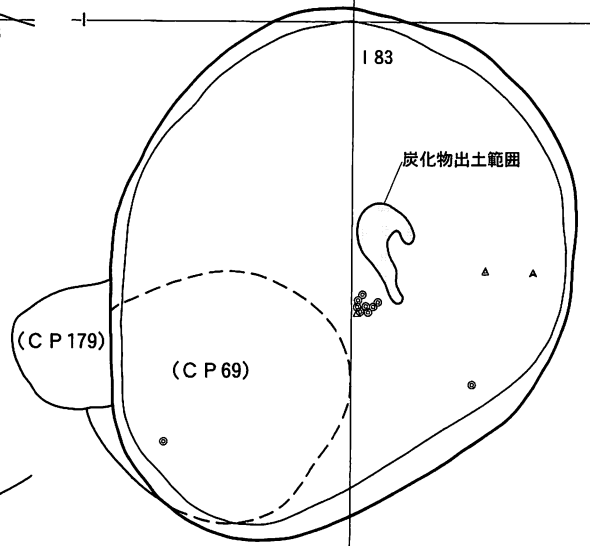
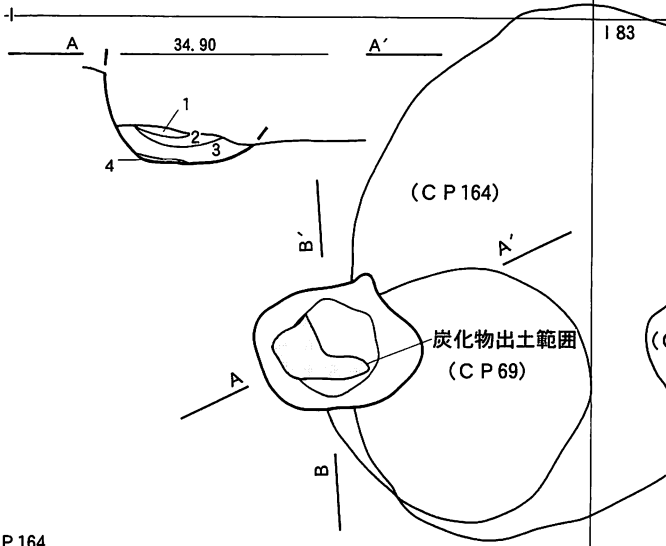

C P 164

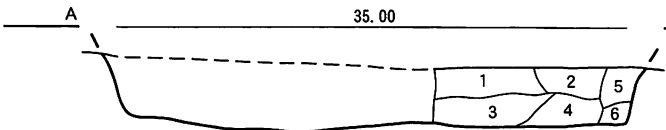

- 1 明茶褐色 黒色土粒多量、ローム粒多量 しまりわるい
- 2 明黄褐色 黒色土粒少量、炭化物少量
- 3 明黄褐色 黒色土粒多量、炭化物少量、ローム粒少量
- 4 暗黄褐色 しまりややわらい 均質
- 5 暗黄褐色 白色粒多量
- 6 明黄褐色

C P 172

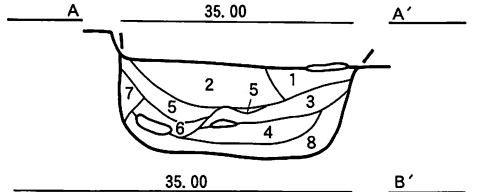

C P 172

- 1 暗黄褐色 ロームブロック多量(斑点状) やわらかい
- 2 明茶褐色 ロームブロック多量(斑点状)、焼土粒少量 やわらかい
- 3 明黄褐色 ロームブロック多量、焼土粒少量 しまりなし
- 4 明茶褐色 ローム粒、ブロック少量 しまりよい 均質
- 5 黒褐色 小ローム粒少量、炭化物多量、焼土粒少量 しまりよい かたい
- 6 暗茶褐色 小ローム粒少量、炭化物少量、焼土粒少量 やわらかい 均質
- 7 黒褐色 小ローム粒微量 しまりわるい やわらかい
- 8 暗黄褐色 ロームブロック主体 粘性 均質

C P 69

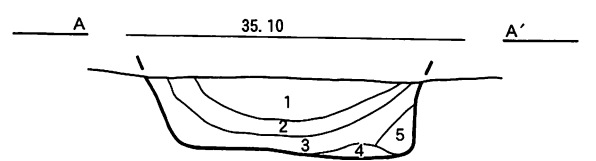

C P 69

- 1 暗茶褐色 小ローム粒子少量 均質
- 2 明茶褐色 小ローム粒多量 炭化物少量 やわらかい
- 3 明茶褐色 ロームブロック少量 やわらかい
- 4 暗黄褐色 ロームブロック多量 かたい
- 5 明黄褐色 ロームブロック少量 やわらかい

C P 172



図162 B・C地区の土坑(35) C P 69, 164, 172, 179

C P 148

83

J 83

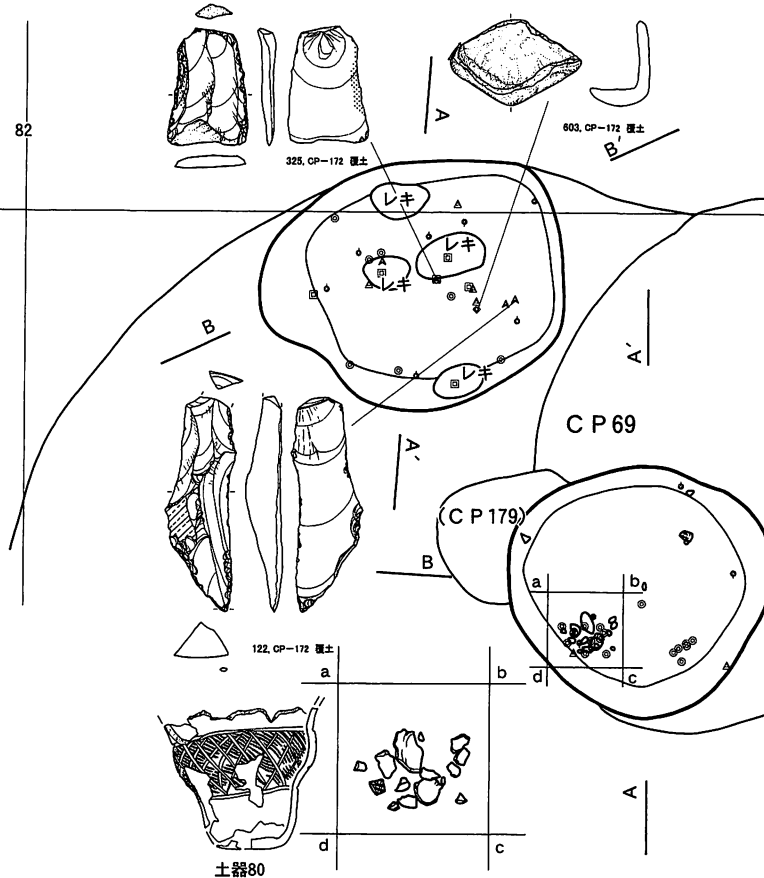
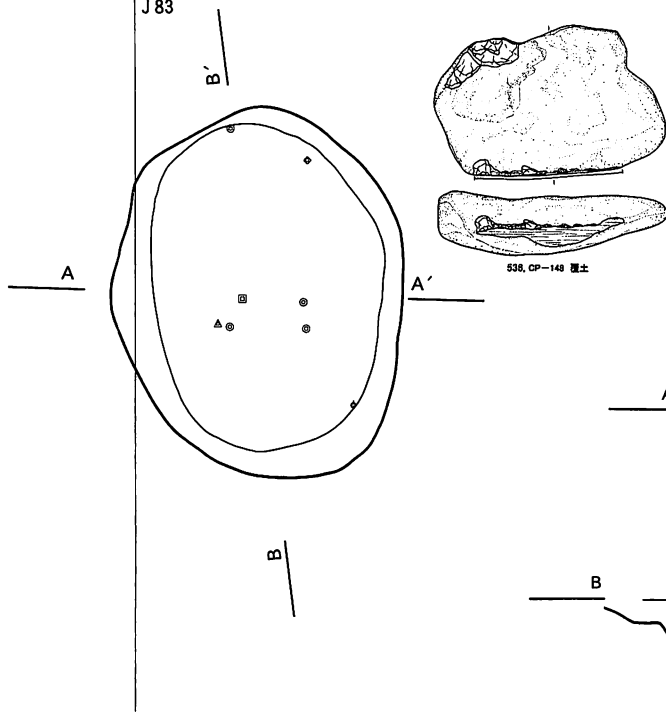

- 1 黒褐色 小ローム粒微量散在
- 2 暗茶褐色 小ローム粒少量、小黒色土粒微量 しまりよい かたい 混土
- 3 暗明茶褐色 小ローム粒多量、ロームブロック多量、焼土粒少量 しまりやよいかたい 混土
- 4 黒褐色 小ローム粒少量 しまりややよい かたい
- 5 明茶褐色 小ローム粒少量、ロームブロック少量、炭化物、炭化材少量 しまりややよい かたい 混土
- 6 暗黄褐色 ロームブロック多量、焼土粒微量 しまりややよい かたい
- 7 明茶褐色 ロームブロック主体、黒色土粒少量 しまりややよい やわらかい
- 8 暗黄褐色 小ローム粒多量、黒色土粒微量 しまりややわるい かたい
- 9 明黄褐色 ロームブロック主体、焼土粒微量 しまりややわるい かたい
- 10 暗黄褐色 ロームブロック主体 しまりややわるい やわらかい
- 11 暗黄褐色 大ローム粒多量、焼土粒微量 しまりややよい かたい 混土
- 12 暗黄褐色 大ローム粒多量 しまりよい かたい
- 13 暗茶褐色 大ローム粒多量、炭化物少量 しまりわるい やわらかい 混土

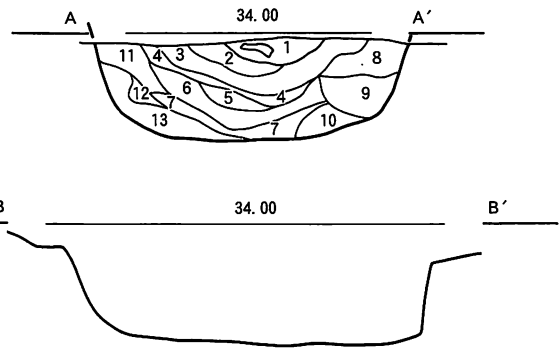

C P 183

83

J 83

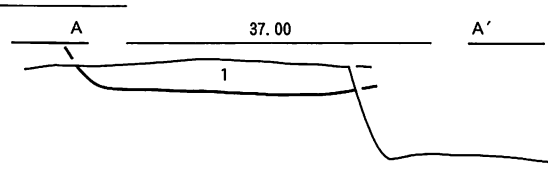
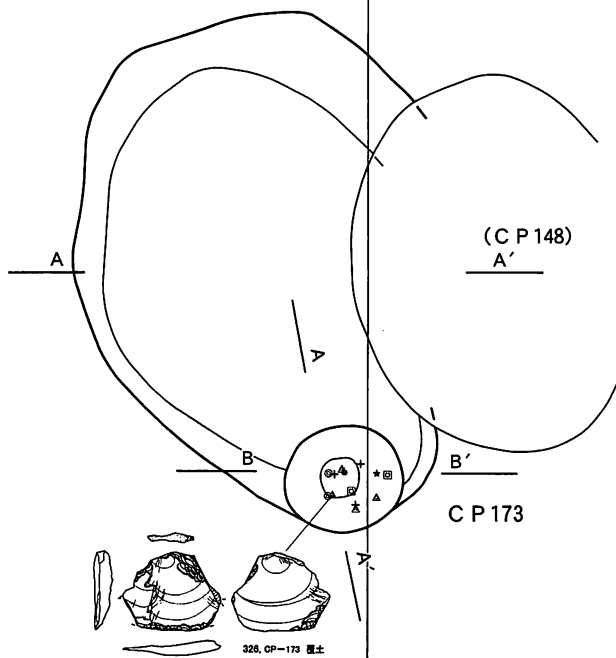

- 1 黒褐色 小ローム粒多量 やわらかい

C P 173

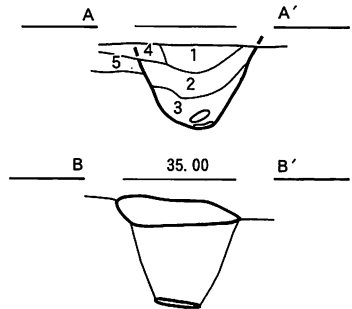

- C P 173 B
- 1 灰白色粘土
 - 2 黒褐色
 - 3 暗茶褐色
 - 4 黒褐色
 - 5 暗黄褐色



図163 B・C地区の土坑(36) C P 148, 173, 183



図164 B・C地区の土坑(37) CP 108, 174



- 1 暗茶褐色 小ローム粒多量 炭化物少量 やわらかい 混土 (堀上土)
- 2 暗黄褐色 ロームブロック多量 炭化物少量 やわらかい 混土 (堀上土)
- 3 暗黄褐色 ロームブロック多量 しまりややわるい かない 混土 (堀上土)
- 4 暗茶褐色 大ローム粒多量 炭化物少量 しまりややわるい かない 混土 (堀上土)
- 5 明黒褐色 小ローム粒少量 やわらかい 均質
- 6 暗茶褐色 小ローム粒少量 しまりよく かない
- 7 明黒褐色 小ローム粒少量 やわらかい
- 8 明茶褐色 小ローム粒多量 炭化物少量 やわらかい 混土
- 9 暗茶褐色 小ローム粒多量 やわらかい 混土
- 10 明茶褐色 小ローム粒多量 やわらかい 混土
- 11 暗黄褐色 小ローム粒多量 かない 混土
- 12 暗黄褐色 小ローム粒多量 炭化物少量 焼土粒微量 やわらかい 均質
- 13 明黒褐色 小ローム粒、黒色土粒少量 しまりややよい やわらかい 混土
- 14 暗灰褐色 小ローム粒 焼土粒少量 かない
- 15 明茶褐色 小ローム粒多量 炭化物 しまりややよい やわらかい
- 16 明黒褐色 小ローム粒少量 やわらかい
- 17 暗黄褐色 小ローム粒、ロームブロック多量 炭化物少量 焼土粒微量 かない 混土
- 18 暗黄褐色 小ローム粒多量 炭化物少量 かない 粘性あり 混土
- 19 暗黄褐色 小ローム粒多量 ロームブロック多量 しまりよい かない 混土
- 20 明茶褐色 小ローム粒少量 炭化物少量 しまりややよい やわらかい
- 21 暗黄褐色 ロームブロック多量 やわらかい
- 22 明茶褐色 小ローム粒少量 ロームブロック多量 しまりややよい かない 混土
- 23 暗茶褐色 小ローム粒、ロームブロック多量 炭化物少量 しまりよい かない 混土
- 24 明茶褐色 小ローム粒、ロームブロック多量 炭化物少量 しまりよい かない 混土
- 25 暗黄褐色 ロームブロック多量 やわらかい 粘性あり
- 26 暗茶褐色 小ローム粒少量 やわらかい
- 27 明茶褐色 小ローム粒、ロームブロック少量 しまりややわるい かない
- 28 暗茶褐色 小ローム粒多量 炭化物微量 しまりややよい やわらかい
- 29 明黄褐色 ロームブロック多量 やわらかい
- 30 明茶褐色 小ローム粒多量 かない
- 31 暗黄褐色 ロームブロック多量 やわらかい
- 32 暗茶褐色 ロームブロック多量 やわらかい
- 33 暗黄褐色 ロームブロック多量 かない 均質
- 34 暗黒褐色 小ローム粒多量 炭化物多量 焼土粒少量 しまりよい かない 混土
- 35 明茶褐色 小ローム粒多量 やわらかい
- 36 明黄褐色 ロームブロック多量 しまりよい かない
- 37 明茶褐色 小ローム粒多量 やわらかい

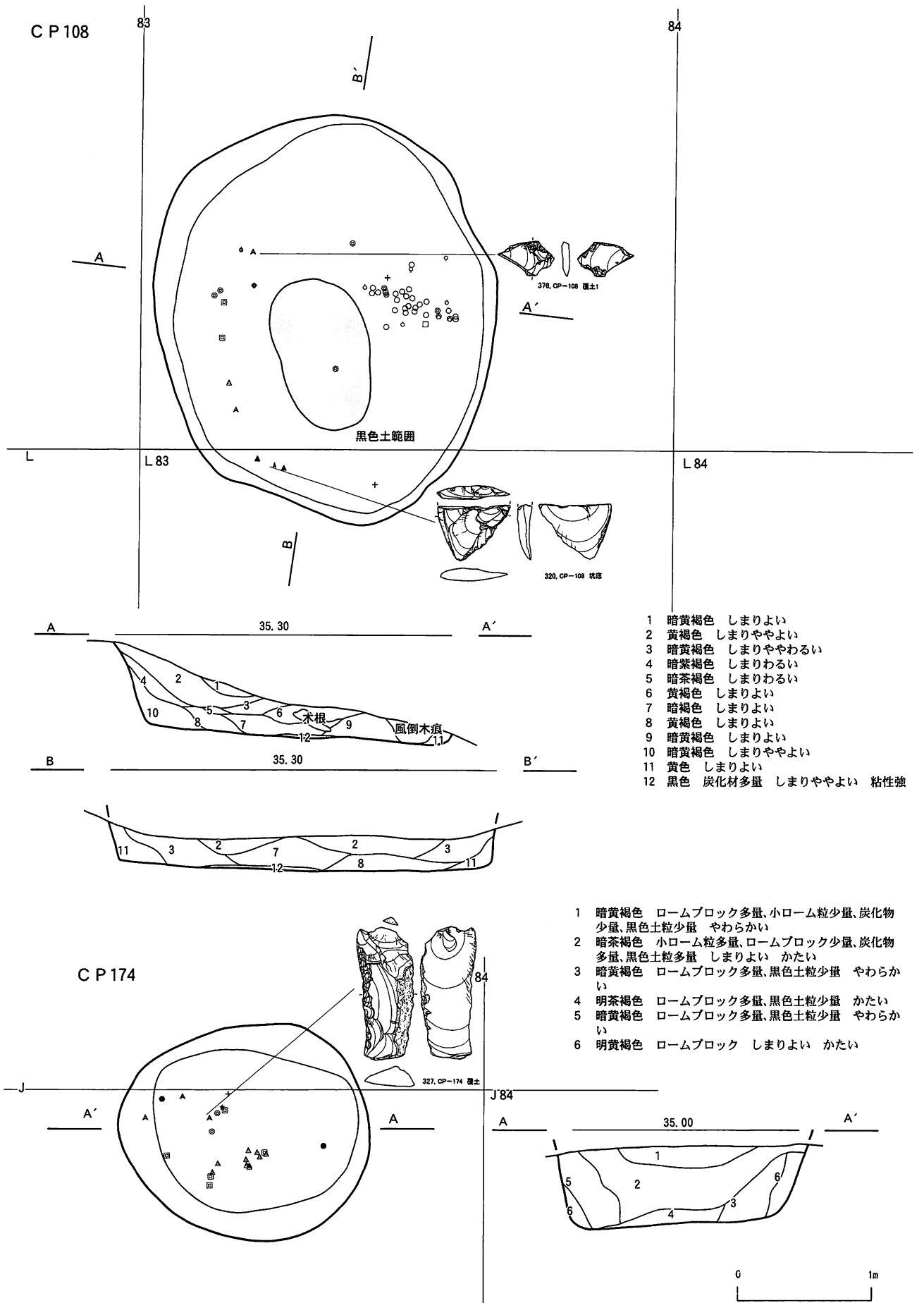
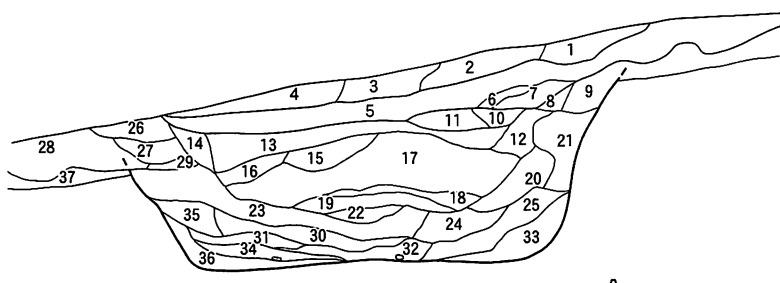
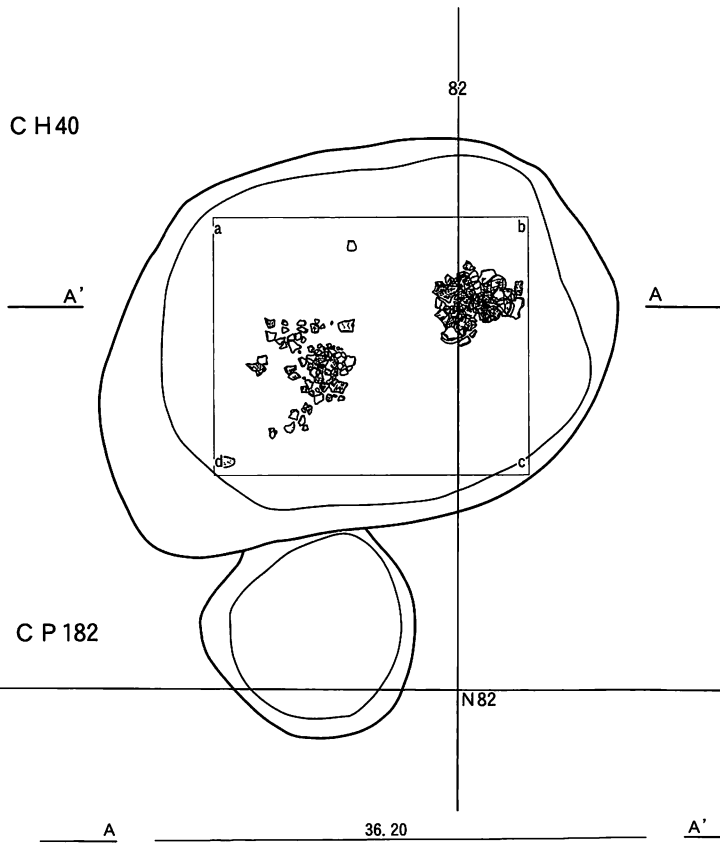

図165 B・C地区の土坑(38) CH40、CP182



図166 B・C地区の土坑(39) B H 26、C P 79、C P 80

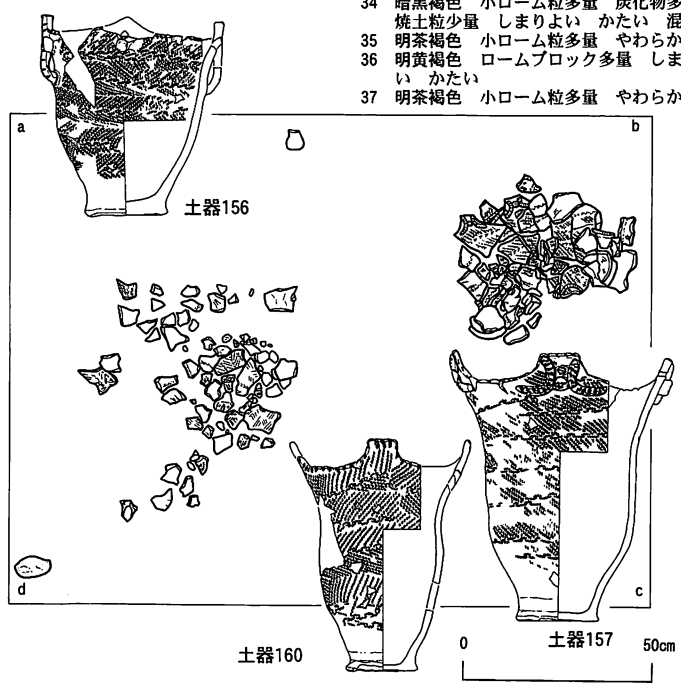
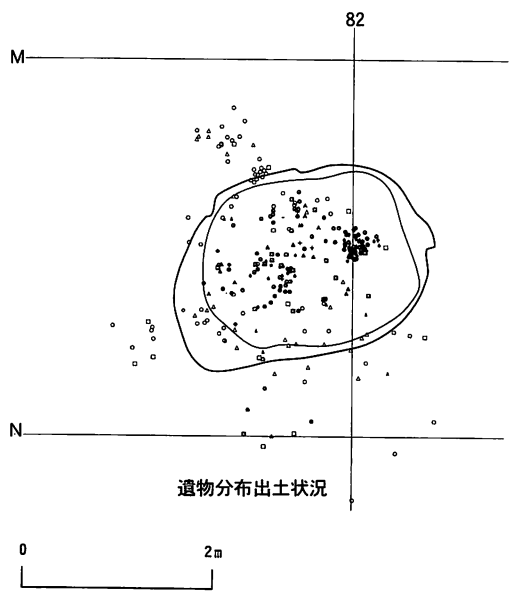

図167 B・C地区の土坑(40) C P 82, 146, 147

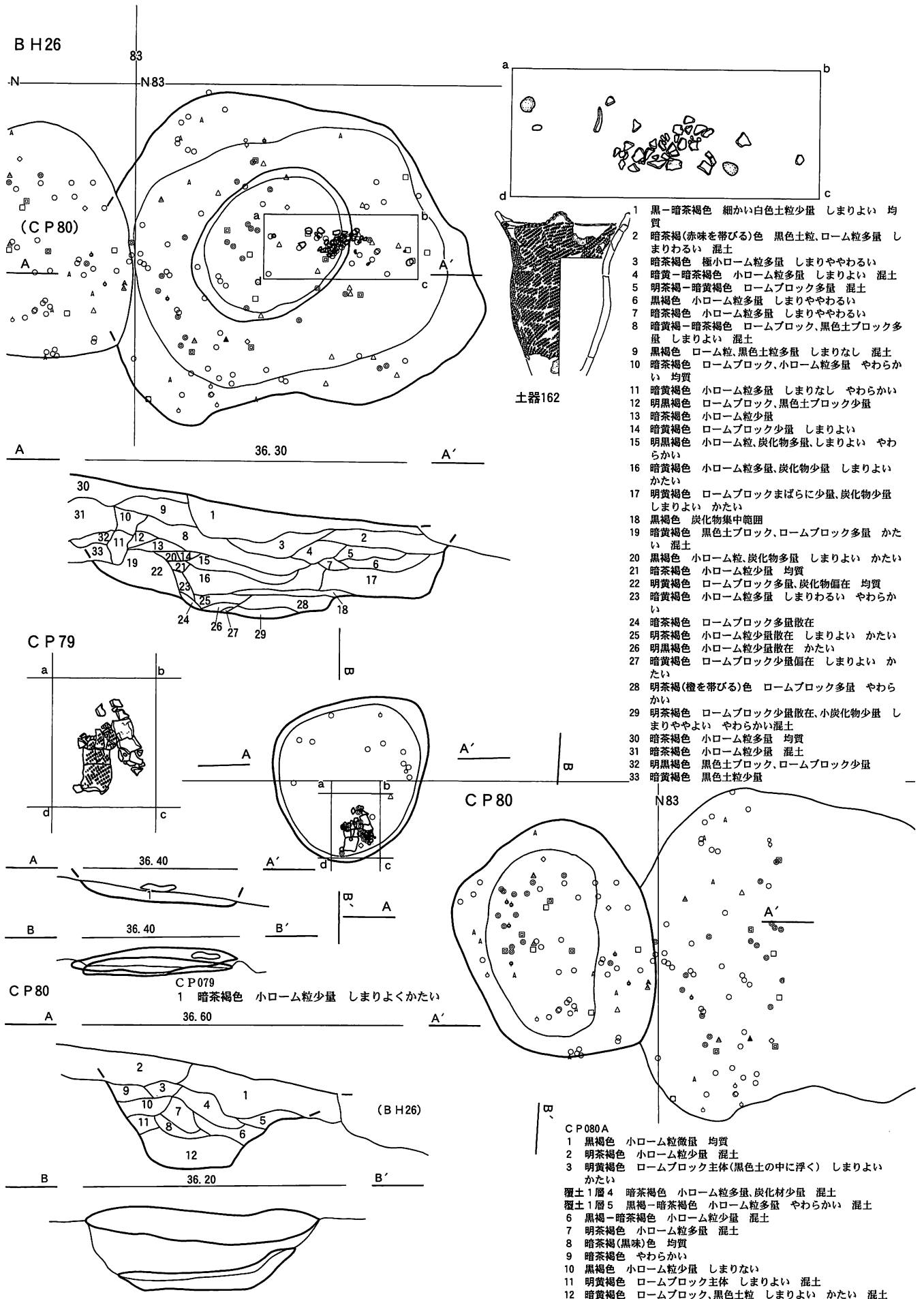

図168 B・C地区の土坑(41) CP 91、92、93、96

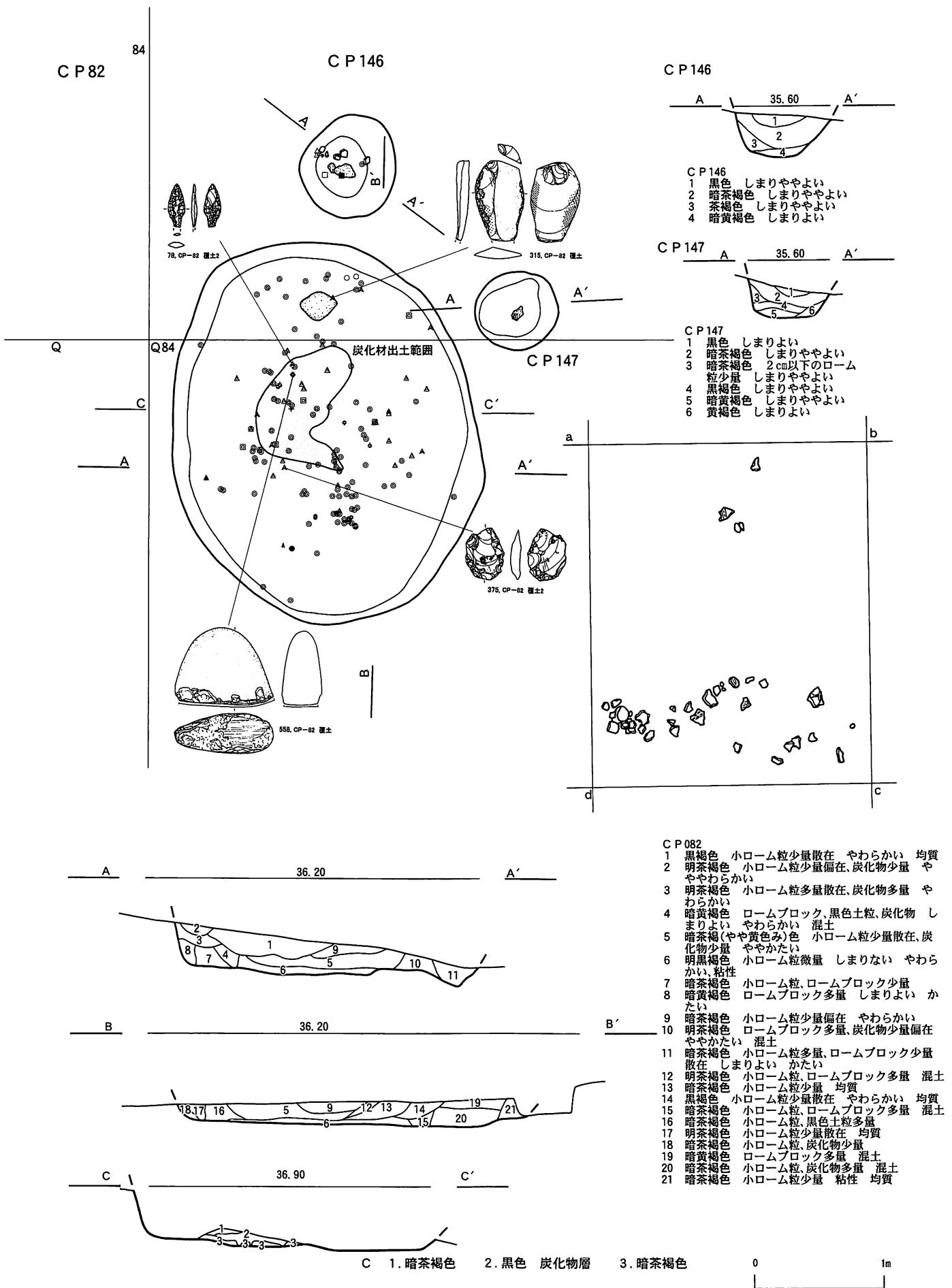

図169 B・C地区の土坑(42) AH2HP2・4・5・8、CP102

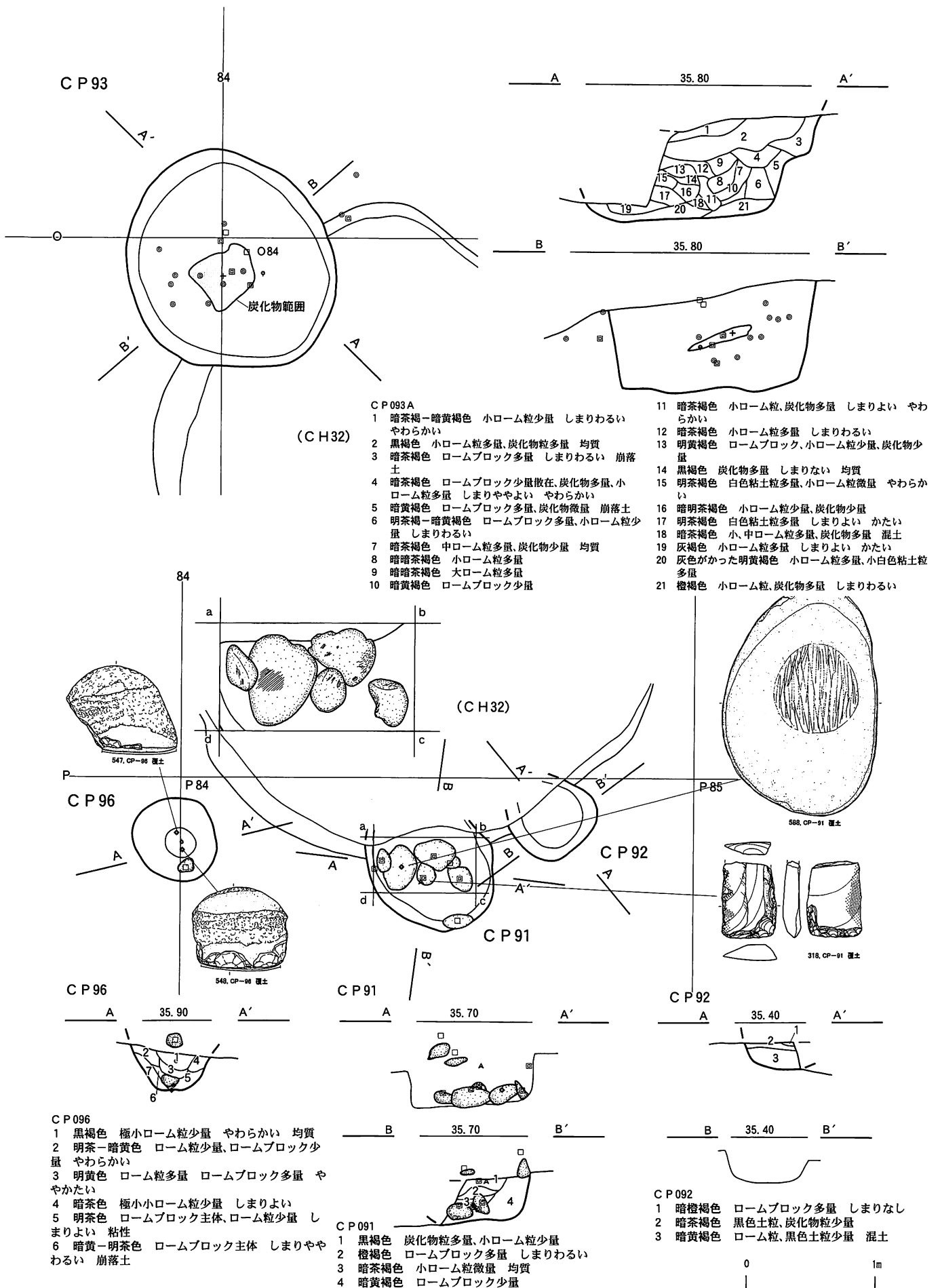

図170 B・C地区の土坑(43) CP 60, 62, 65, 75, 150

C P 61

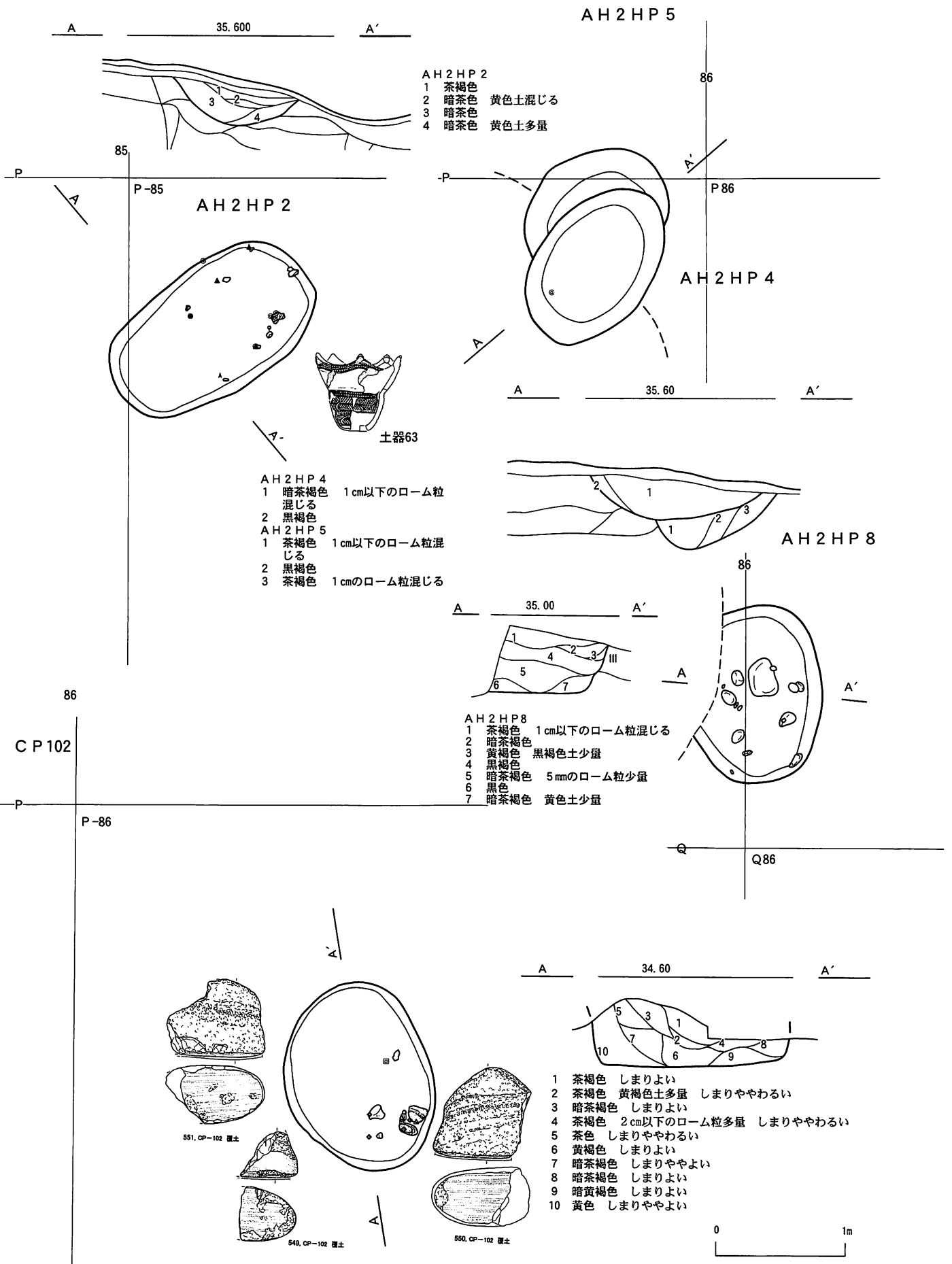
87

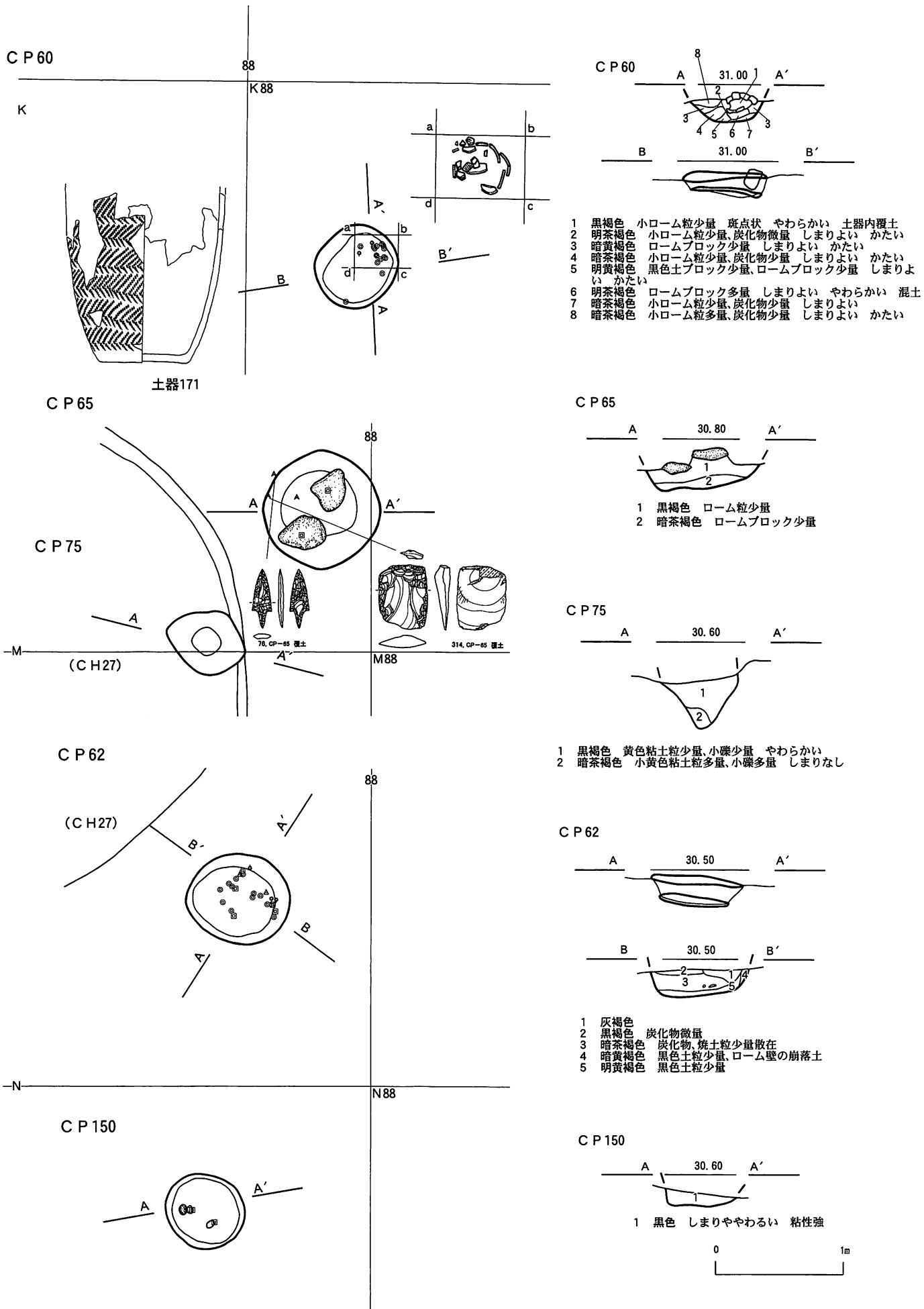
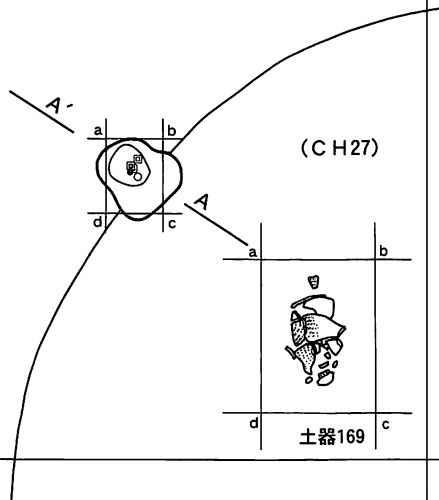

C P 61

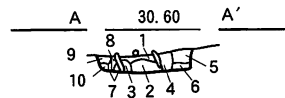

- 1 黒褐粘土色 小ローム粒、炭化物少量、灰白色粘土少量 粘性 土器内覆土
- 2 灰白粘土色 黄色粘土粒少量 しまりわるい 土器内覆土
- 3 暗灰白粘土(黒味)色 黄色粘土粒少量 しまりわるい 土器内覆土
- 4 暗灰白粘土色
- 5 明灰白粘土色
- 6 暗灰白粘土色 しまりわるい
- 7 明灰白粘土色 小ローム粒少量
- 8 暗黄褐粘土色 黄色粘土粒少量
- 9 明茶褐粘土色 黒色粘土粒少量
- 10 明灰白粘土色

C P 40

92

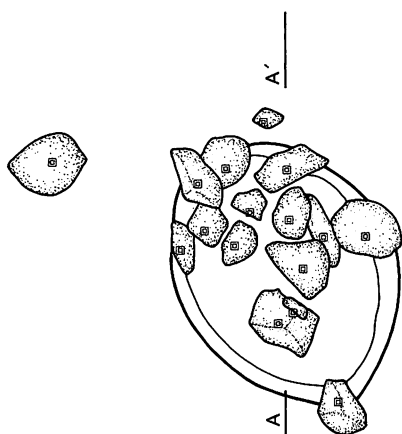

C P 40

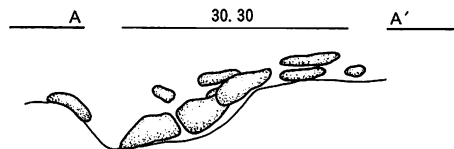

C P 63

91

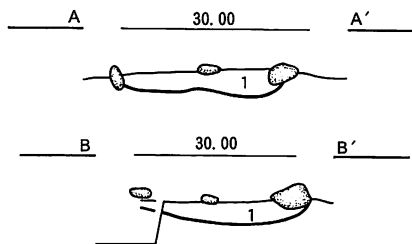
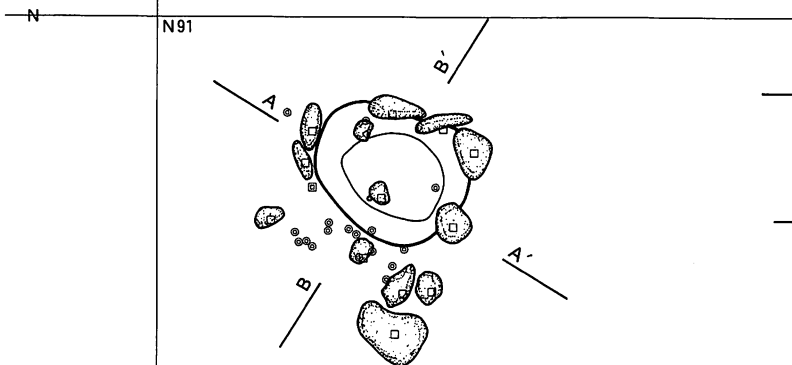

- 1 暗赤褐色 小ローム粒少量 炭化物少量 かたい



図171 B・C地区の土坑(44) C P 40、61、63

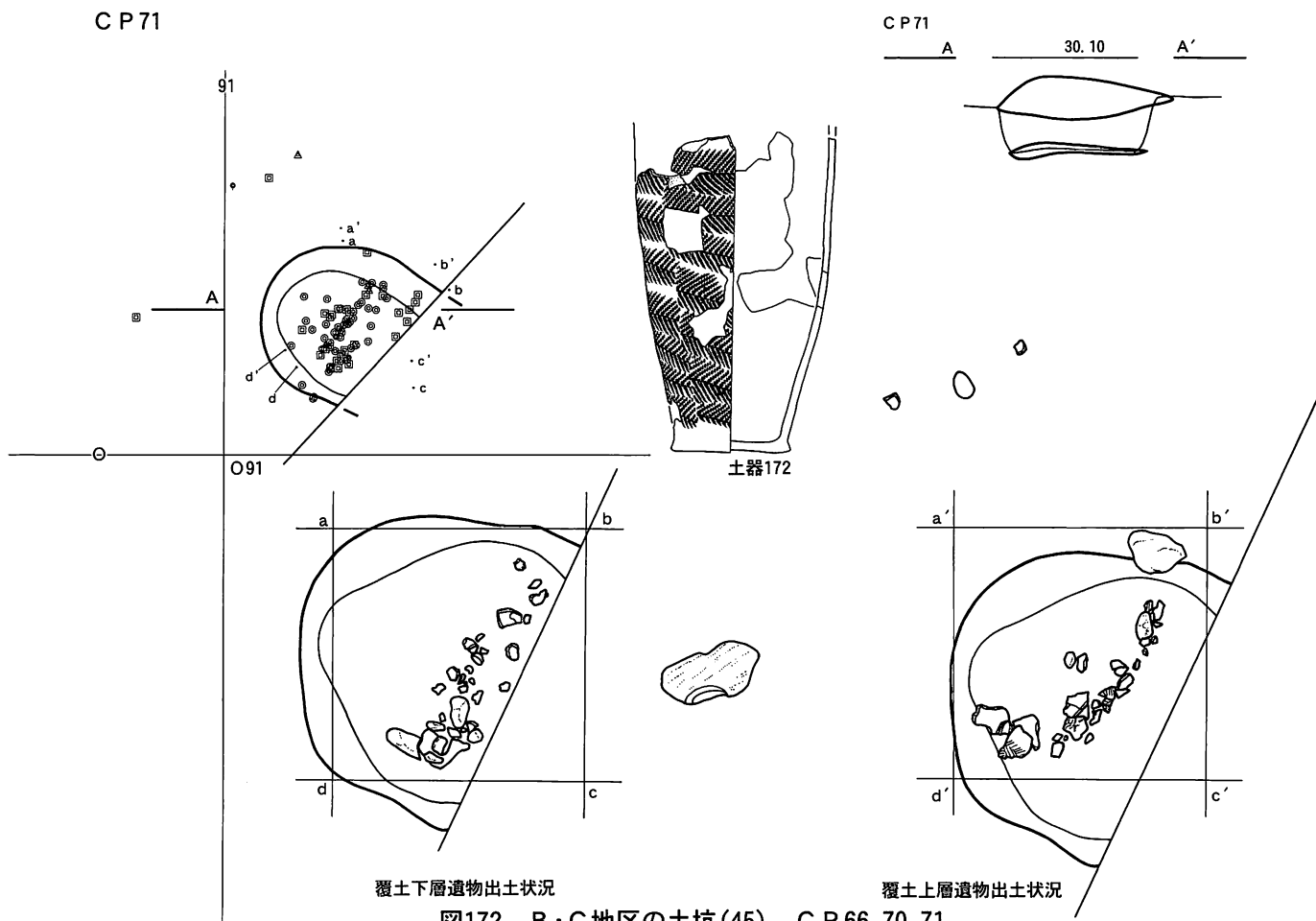
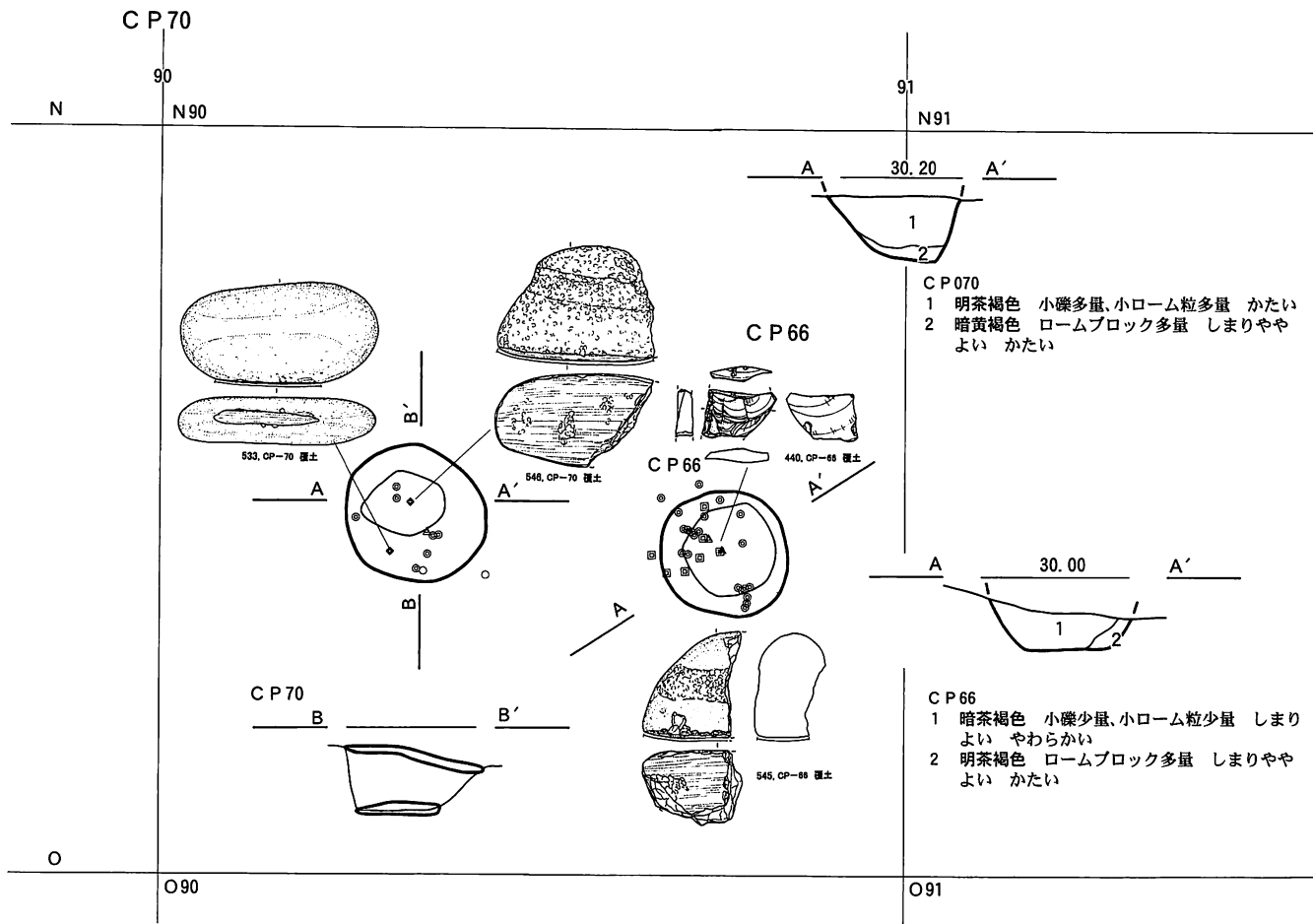

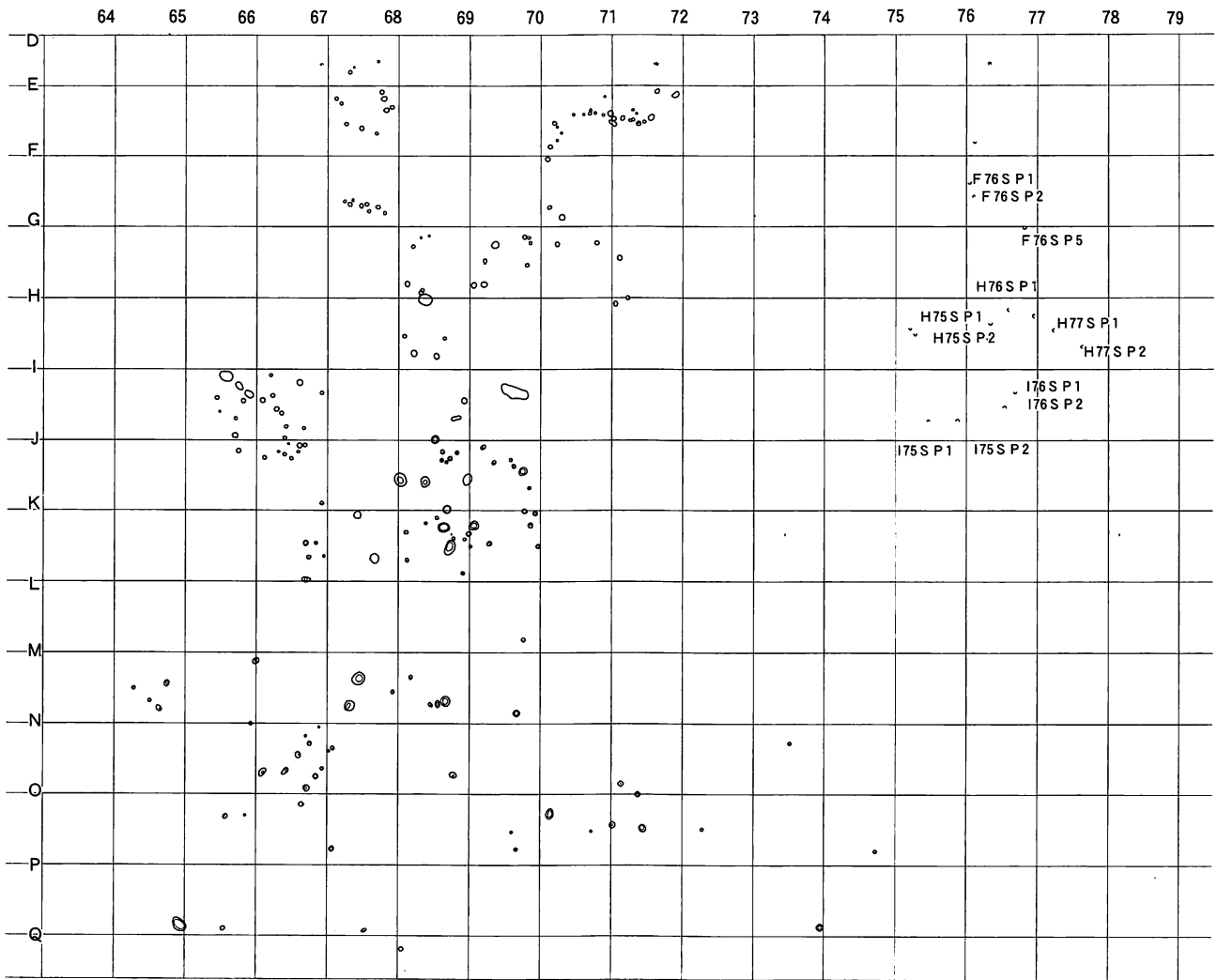

小ピット集中部分

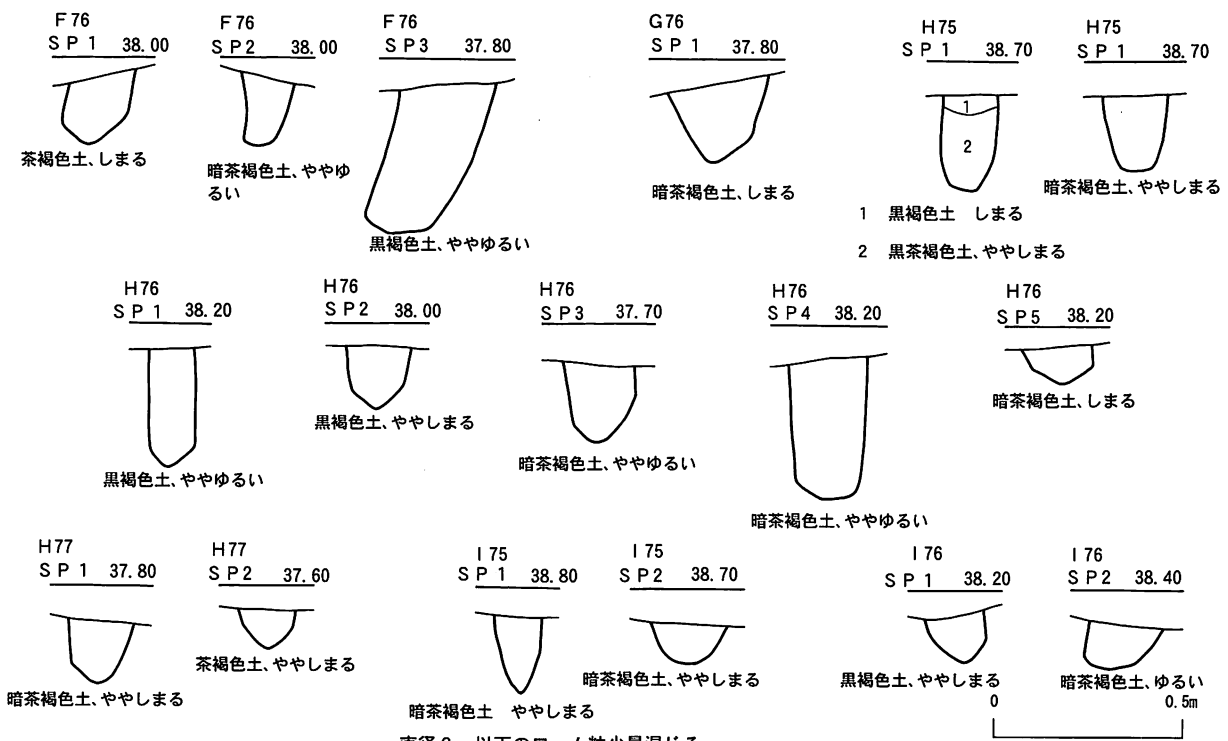

直径 2 cm 以下のローム粒少量混じる

図173 B・C地区の土坑(46) 小ピット群

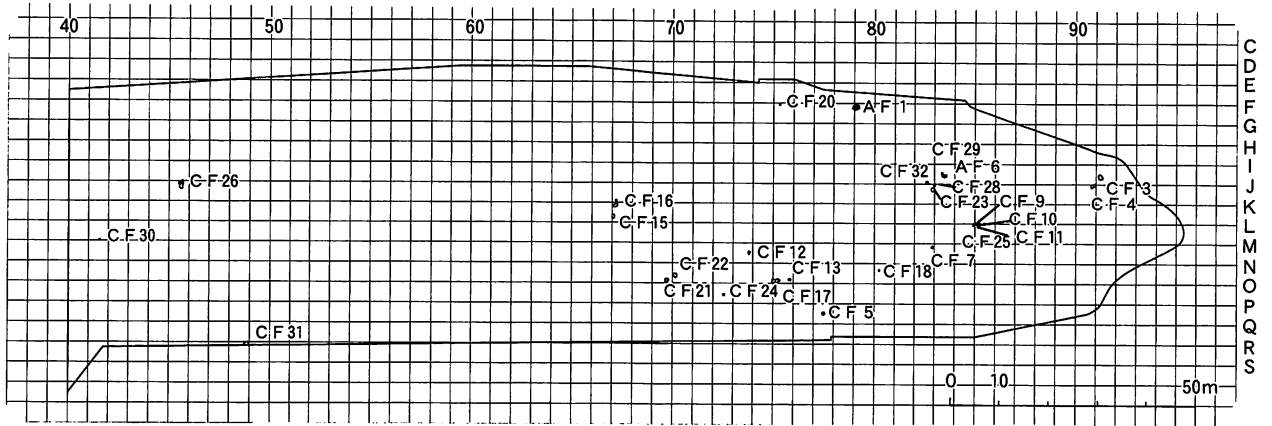

B、C地区出土の焼土分布図



図174 B、C地区の焼土(1) AF 1、6、CF 15、16、33



図175 B、C地区の焼土(2) CF 5、9、10、11、23、25、28、29、32

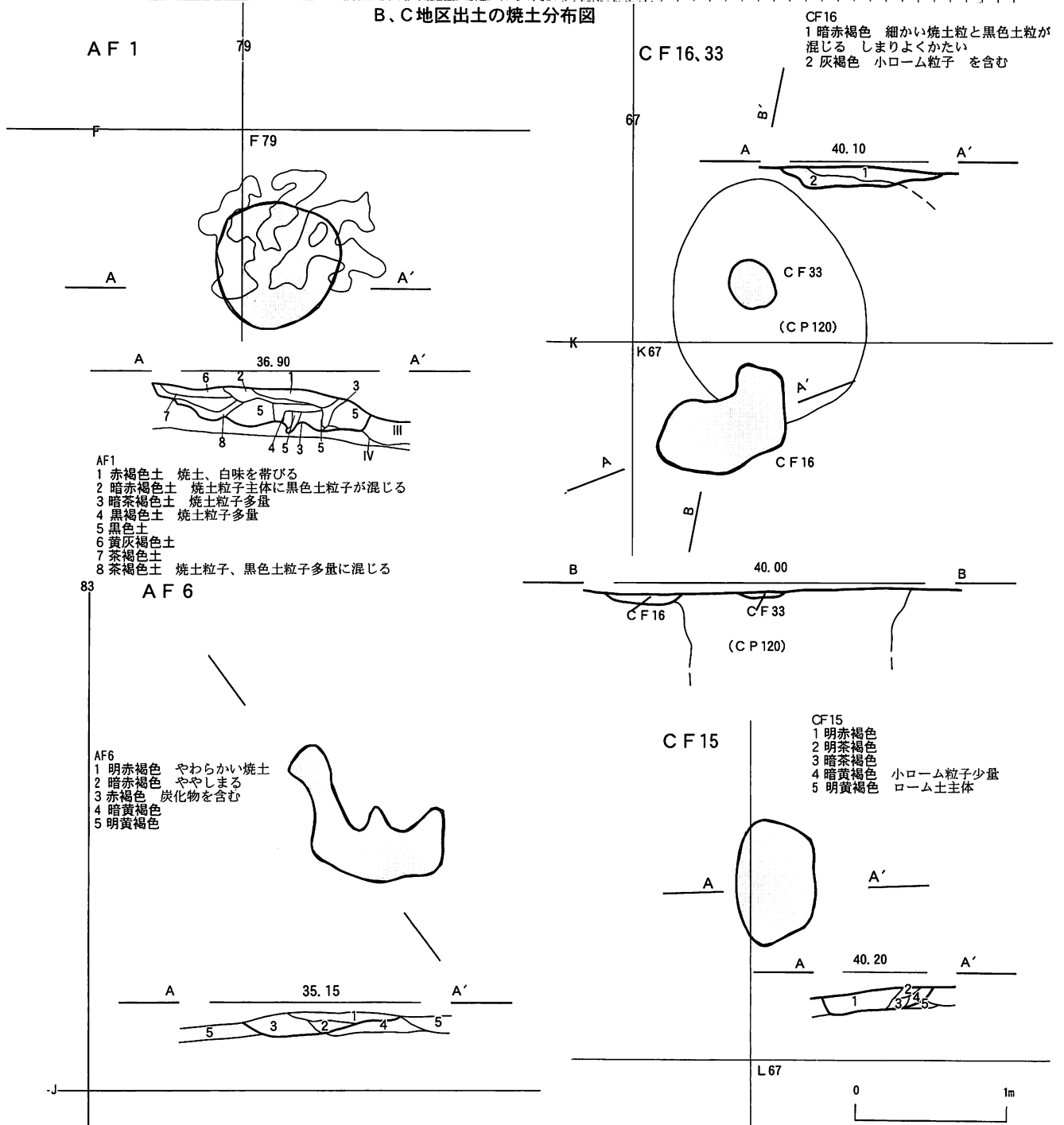

図176 B、C地区の焼土(3) CF 7、12、13、17、18、24

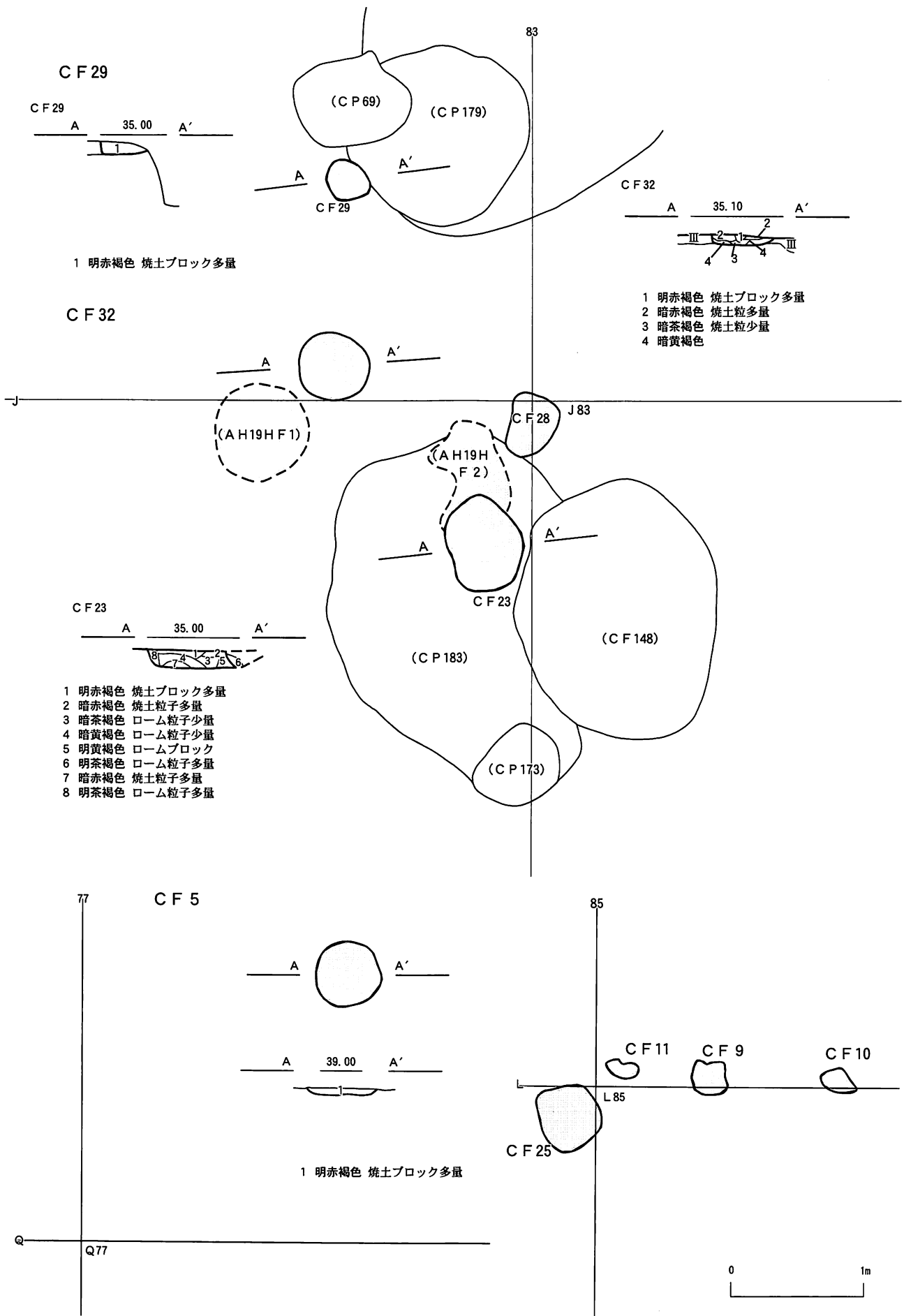

図177 B、C地区の焼土(4) CF 21, 22, 26, 30, 31

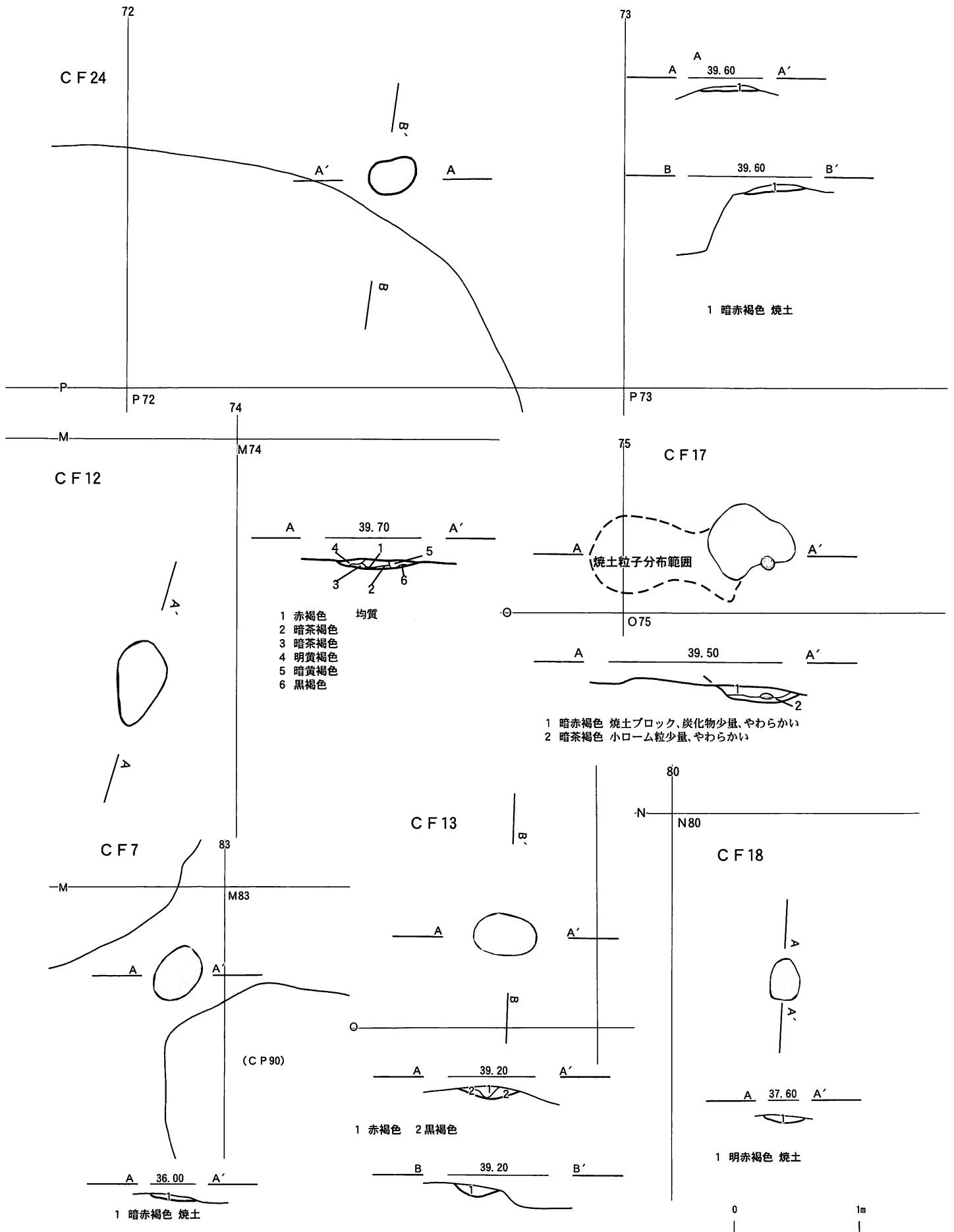

遺物集中の分布

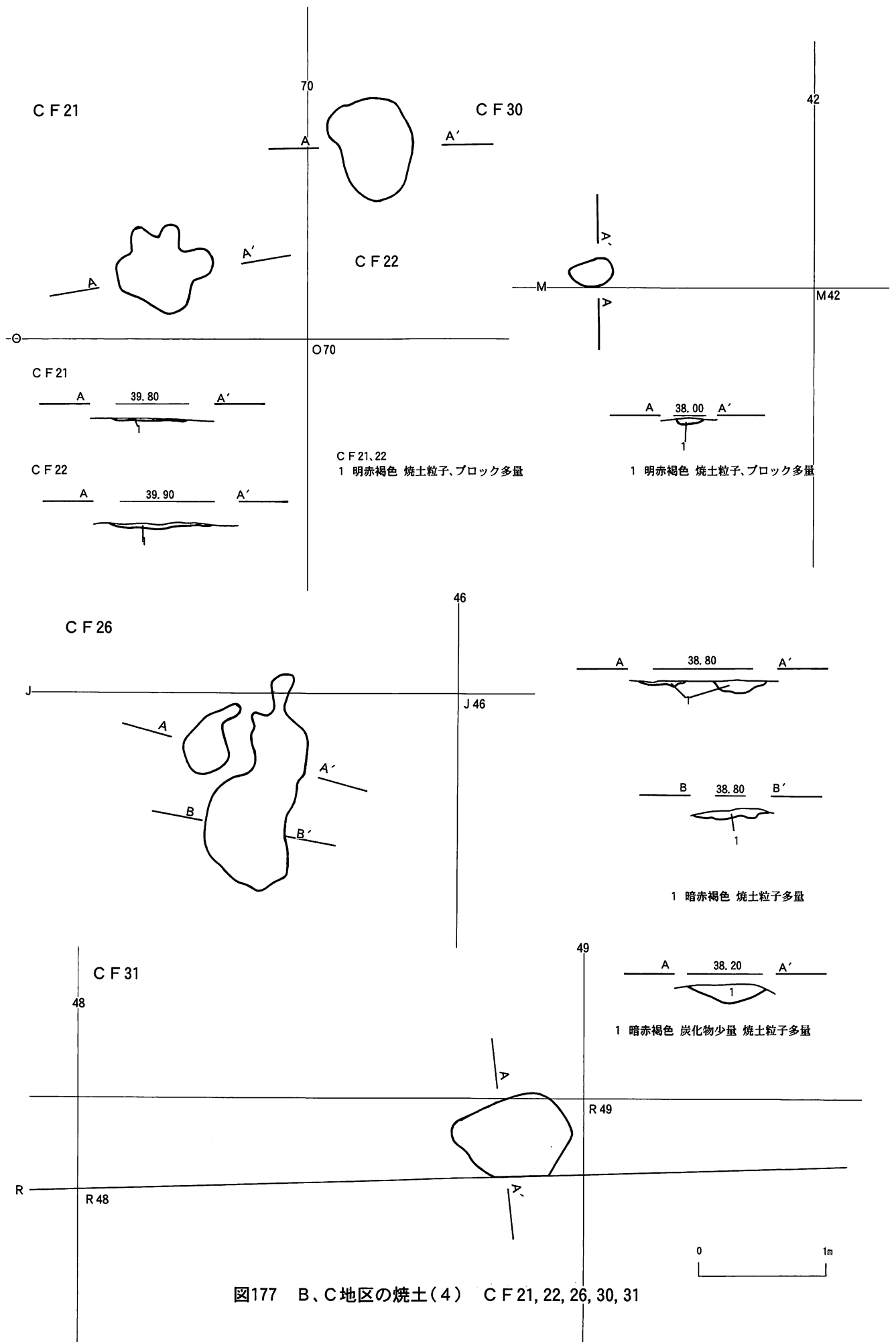
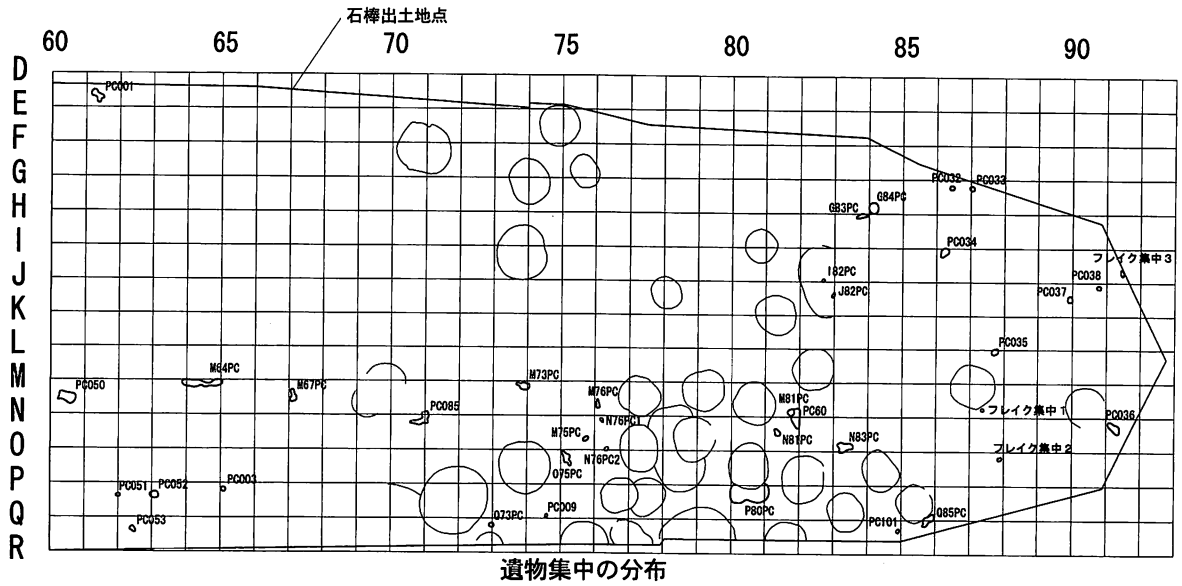
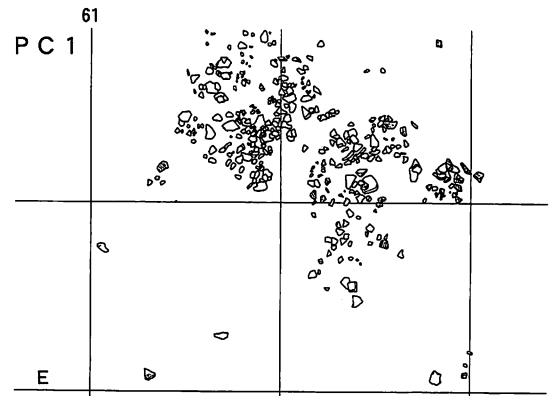
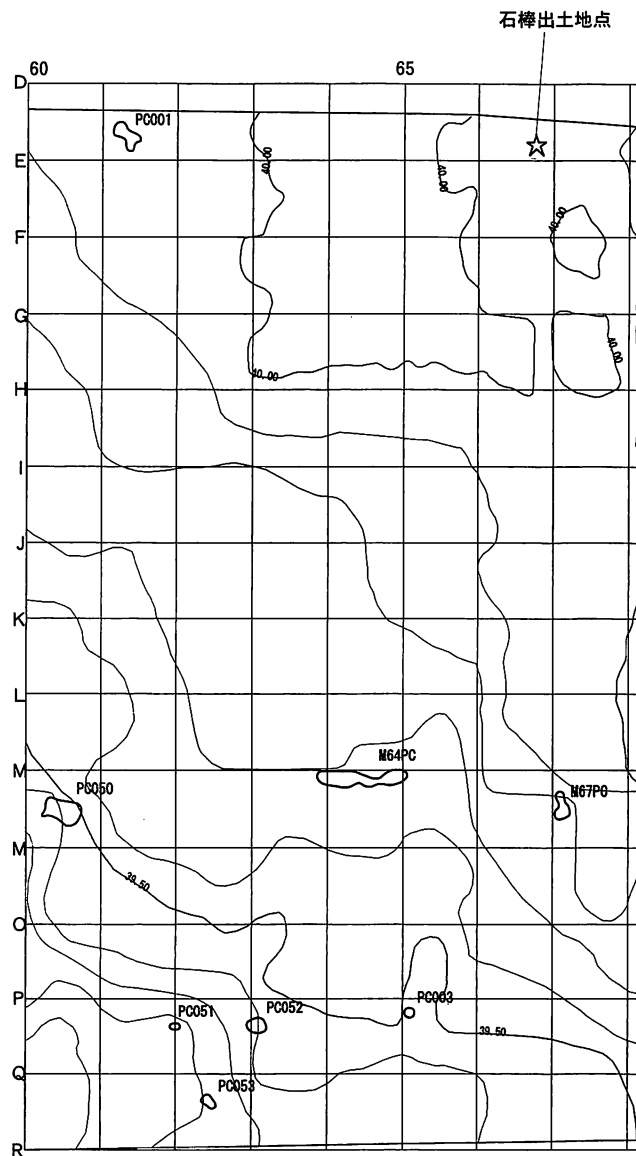

石棒出土状況

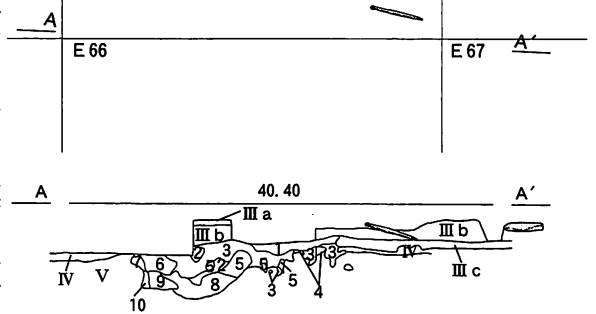

- 1 黒色 ローム粒微量ややしまる
- 2 暗褐色 ローム粒多い、炭化材少量ややしまる
- 3 茶褐色 ローム粒微量ややしまり弱い
- 4 黒褐色 ローム粒微量、炭化材少量ややしまる
- 5 褐色 ローム粒少量、炭化材微量ややしまる
- 6 暗黄褐色 ローム粒、ロームブロック多い、炭化材微量ややしまり弱い
- 7 黒褐色 ローム粒多いややしまる
- 8 暗褐色 ロームブロック含むややしまる
- 9 黄褐色 ロームブロック多量、炭化材微量しまる
- 10 暗黄褐色 ロームブロック多量ややしまる

図178 B・C地区の遺物集中(1) PC1、石棒出土状況



図179 B・C地区の遺物集中(2)
 PC50. PC51. PC52. PC53. PC3. PC85. M64PC. M67PC



O75P C

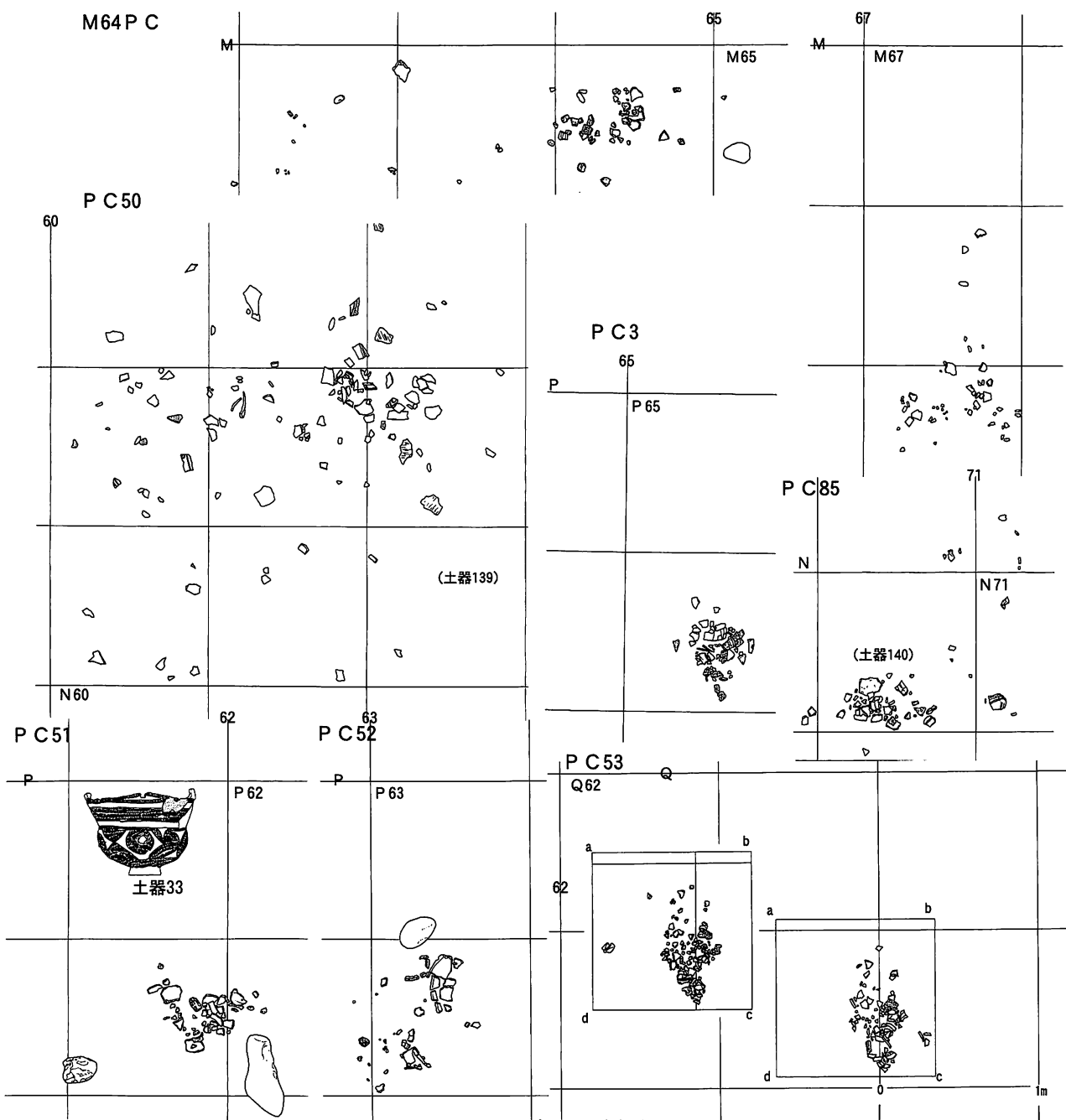
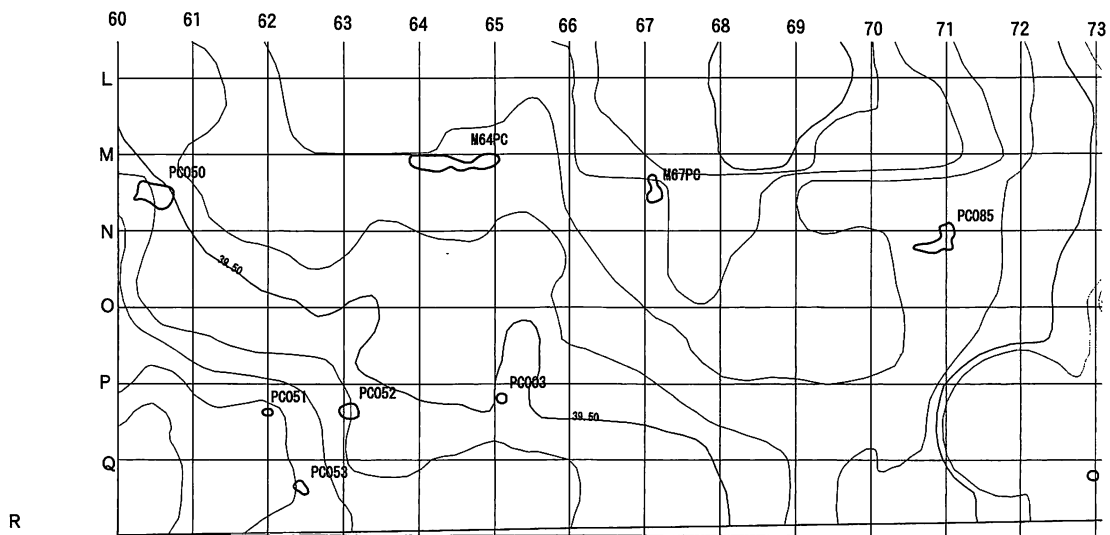
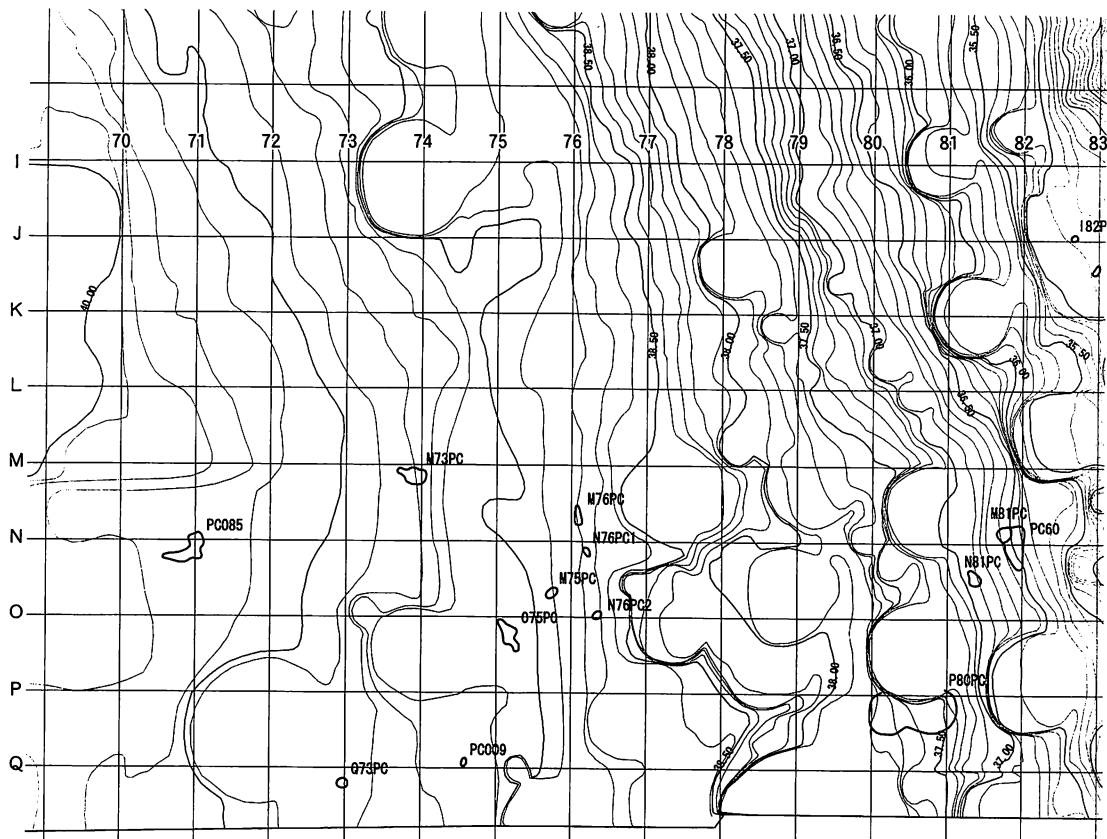
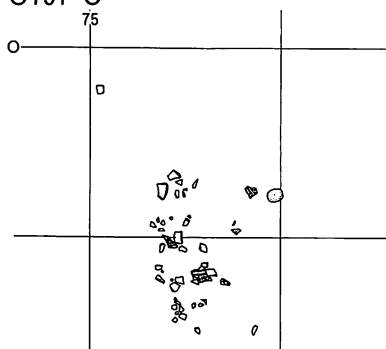

M73P C

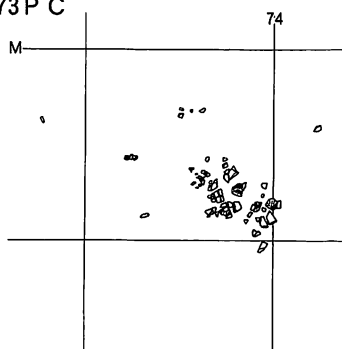

M76P C・N76P C (1)

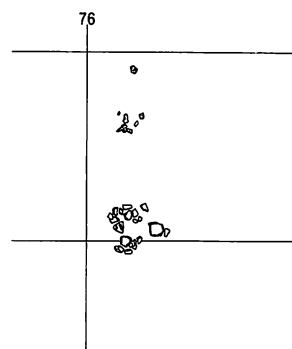

Q73P C

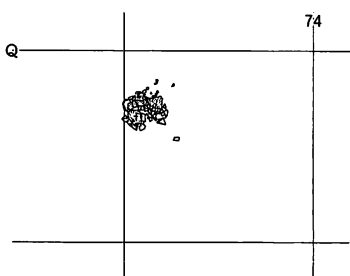

N75P C

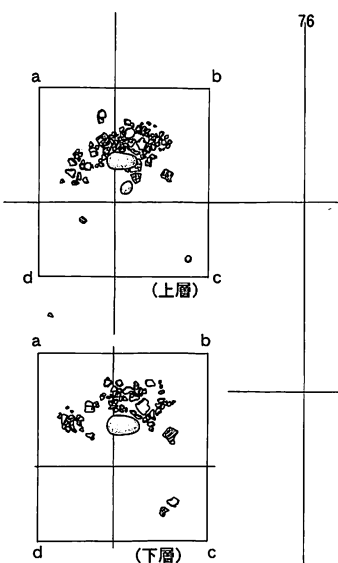

N76P C (2)



図180 B・C地区の遺物集中(3)
M73P C、M76P C、N76P C (1)(2)、O75P C、Q73P C、N75P C



図181 B・C地区の遺物集中(4)
P C 60、100、P 80 P C、N83 P C、N81 P C、Q85 P C

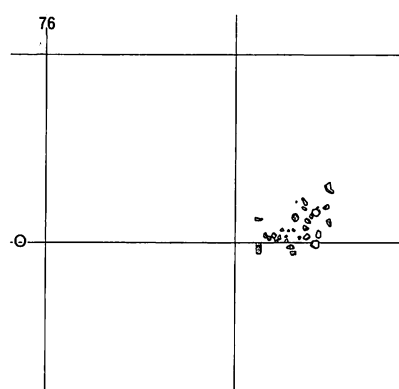

図182 B・C地区の遺物集中(5)
P C 32、33、34、36、37、J82P C、H83、G84P C

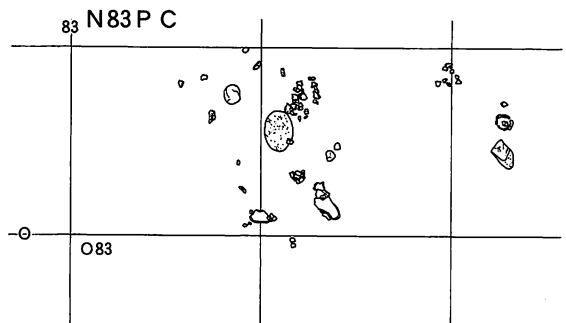
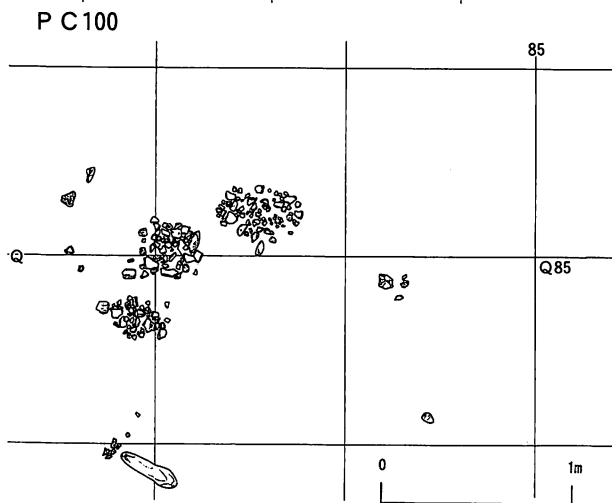
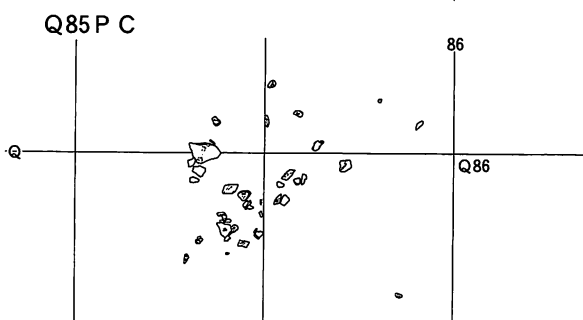
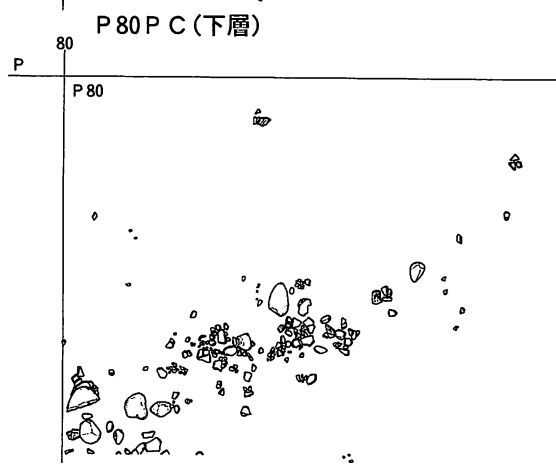
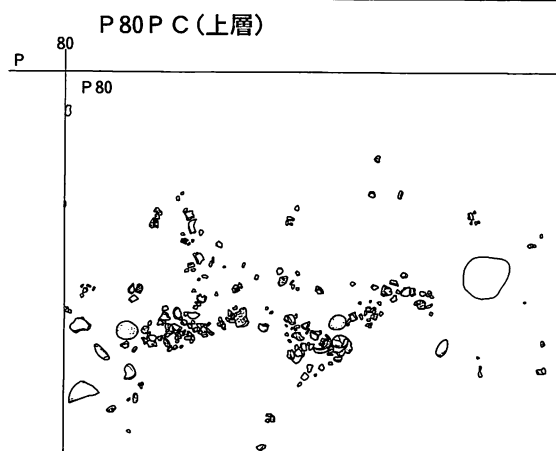
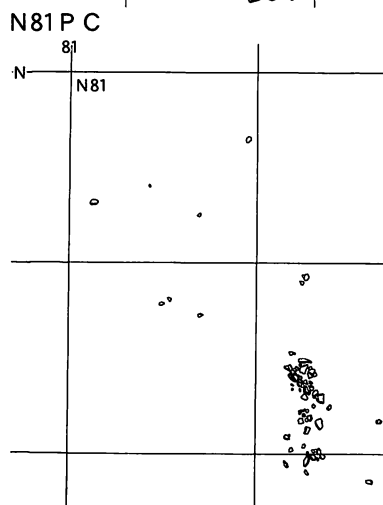
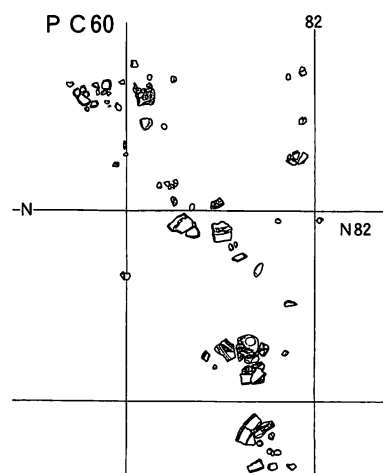
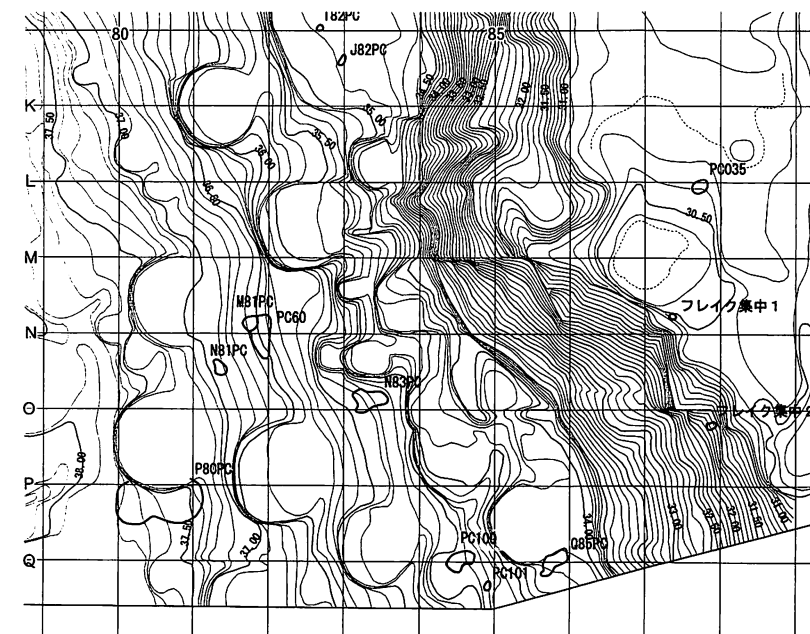

CHOG-D56-D57

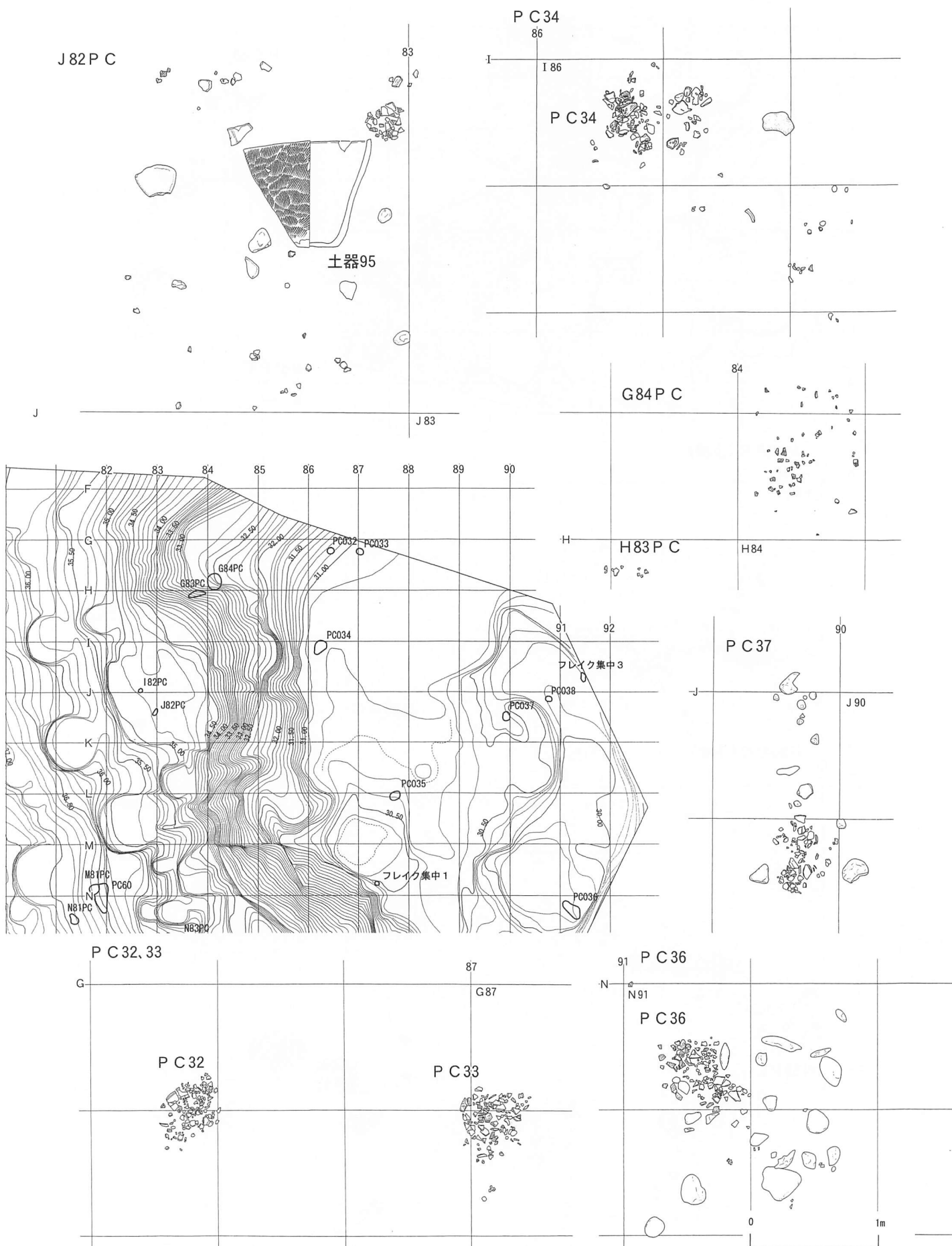
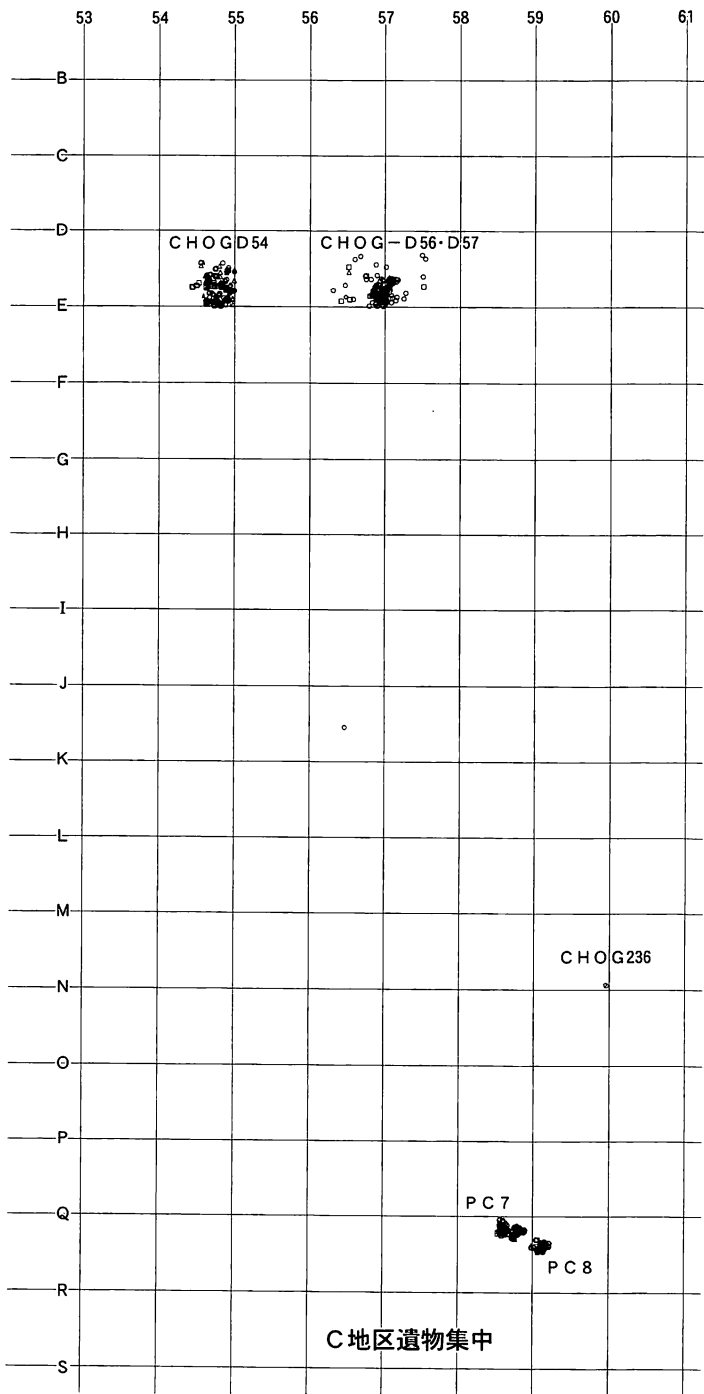
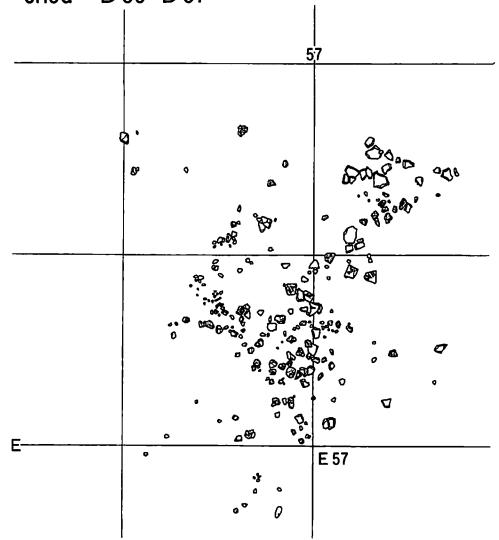

CHOG236
(続縄文土器)

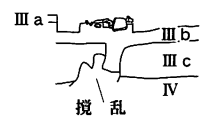
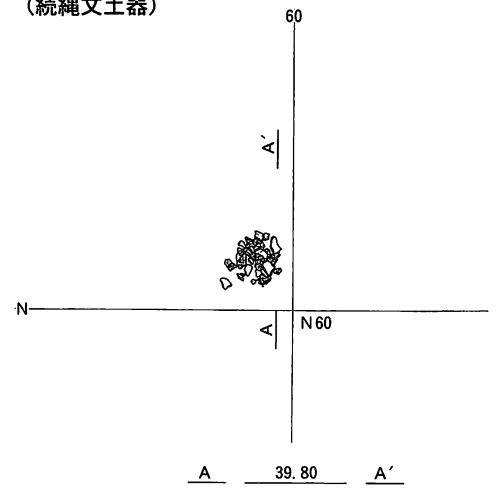

PC7、PC8



図183 B・C地区の遺物集中(6)
PC7、8、CHOGD56、57、CHOG236



漆製品 I (AH6 床)

X線写真

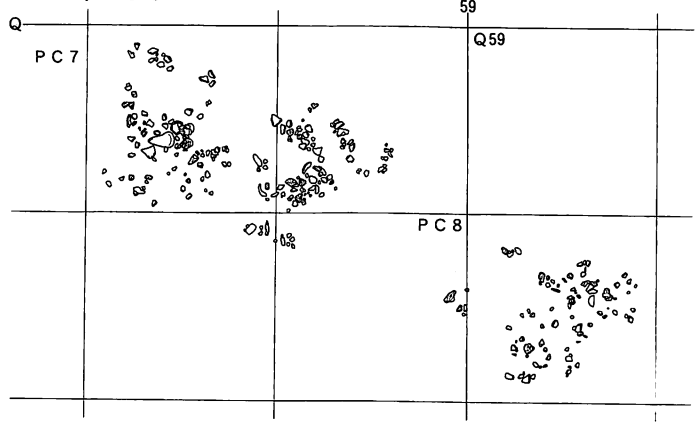
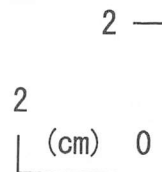
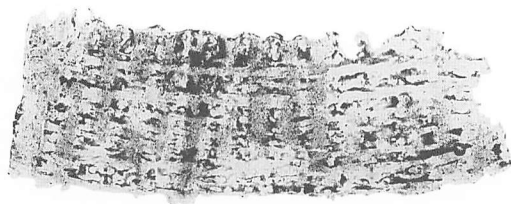
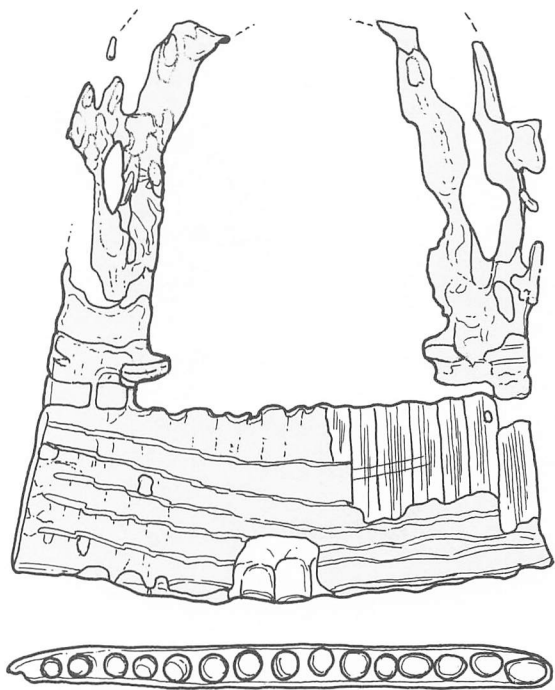

図184 B・C地区出土の漆製品(AH6出土漆塗榭)



12(AH11床)

图185 B·C地区出土の土器(1)

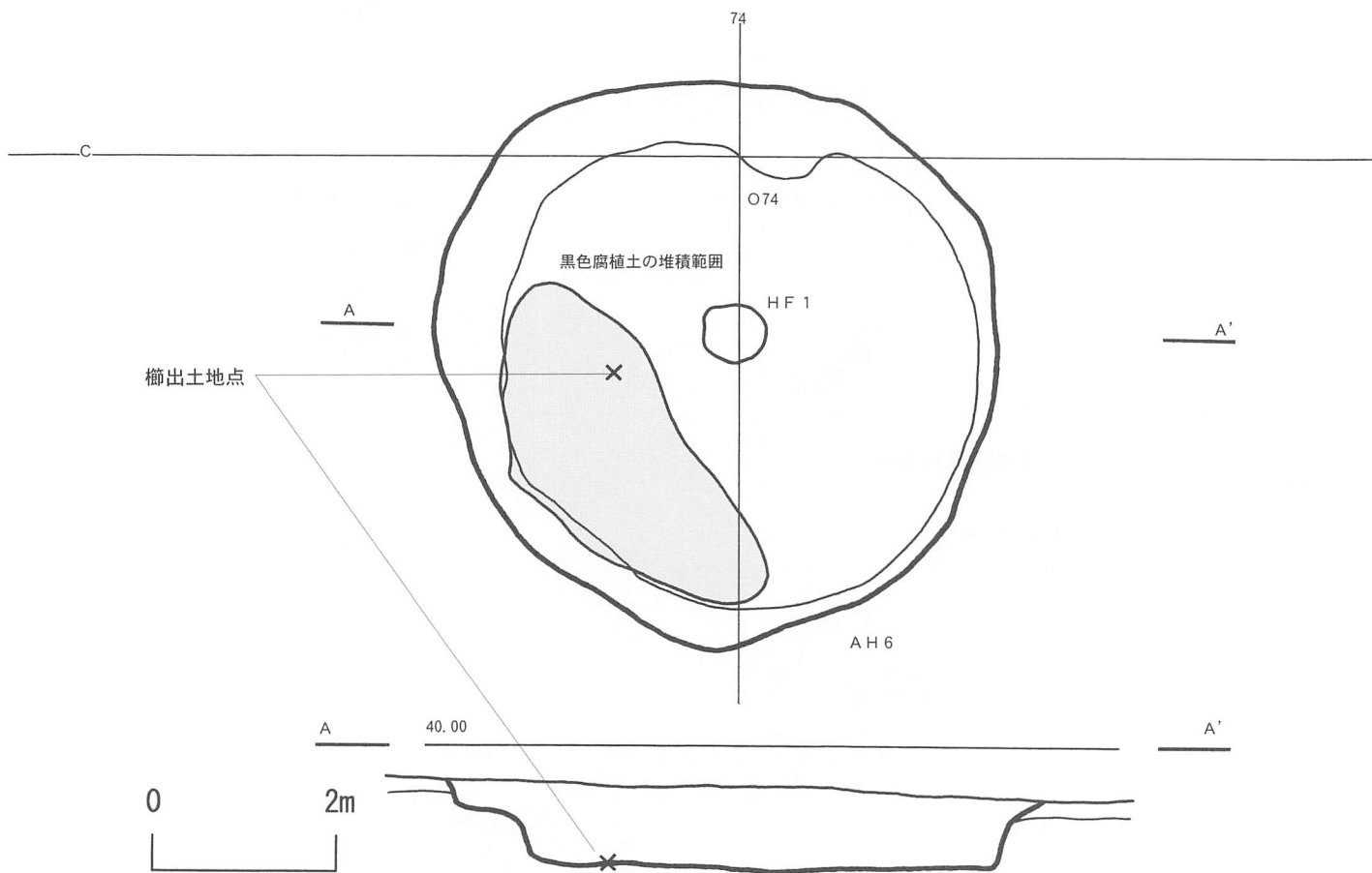
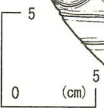
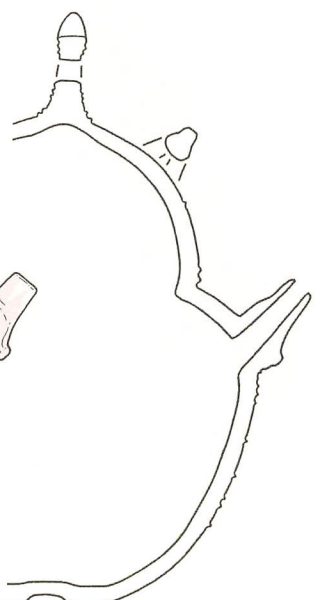
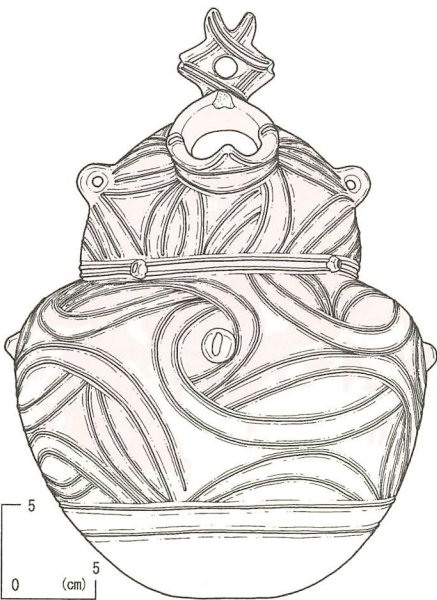
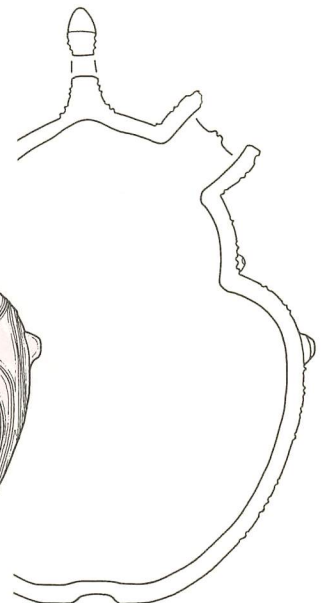
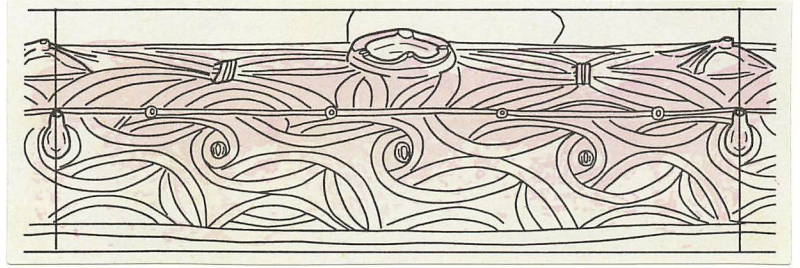
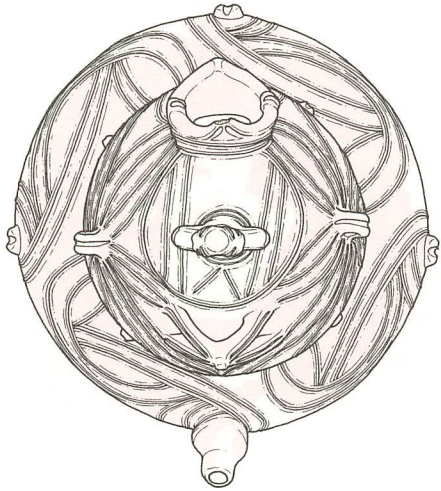
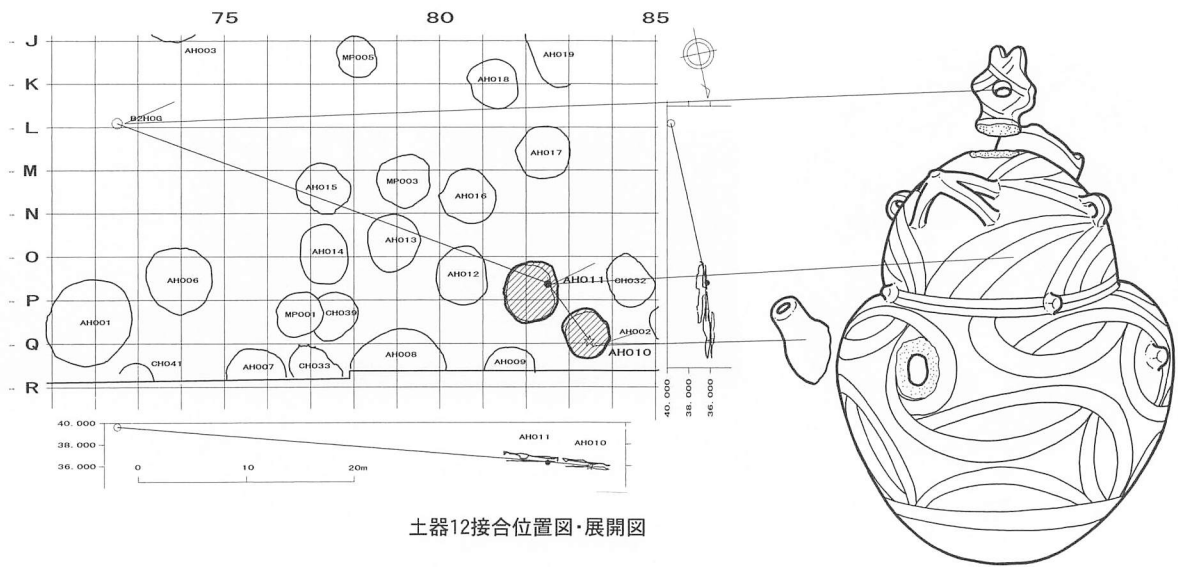

土器12接合位置図・展開図



13(AH12 覆土)

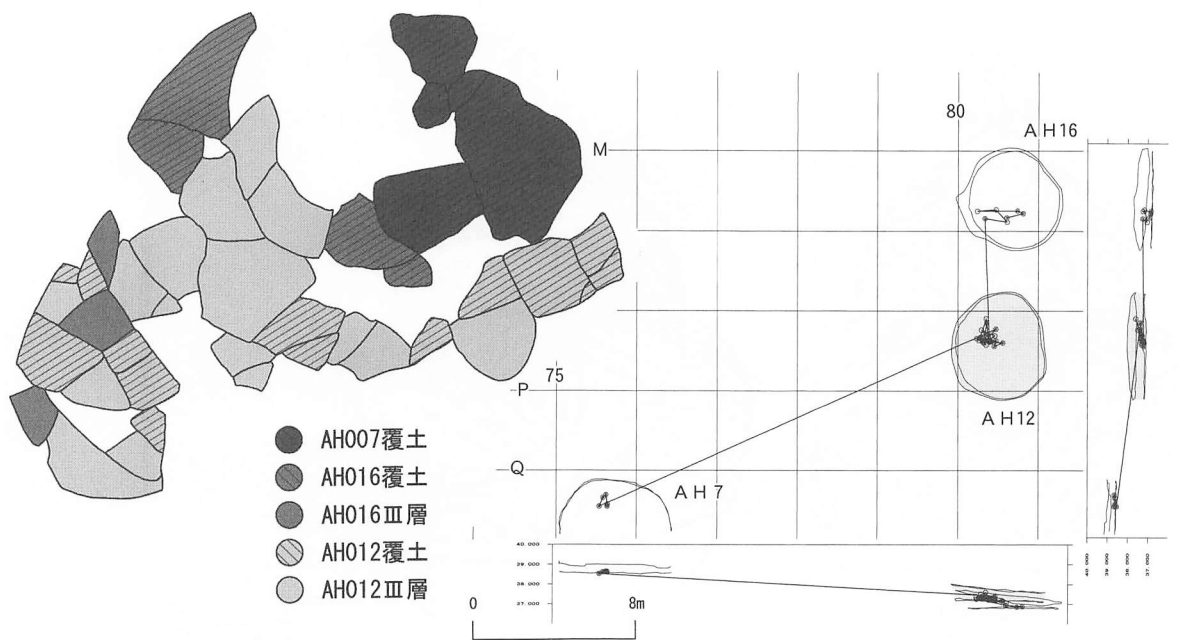

土器13接合位置図・展開図

図186 B・C地区出土の土器(2)

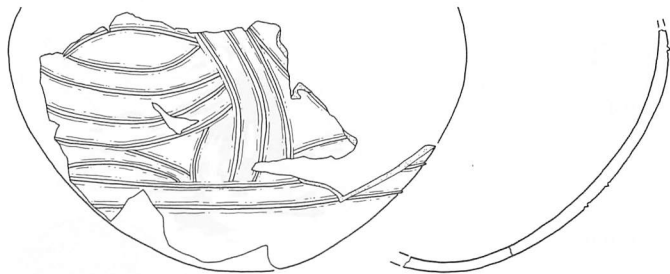
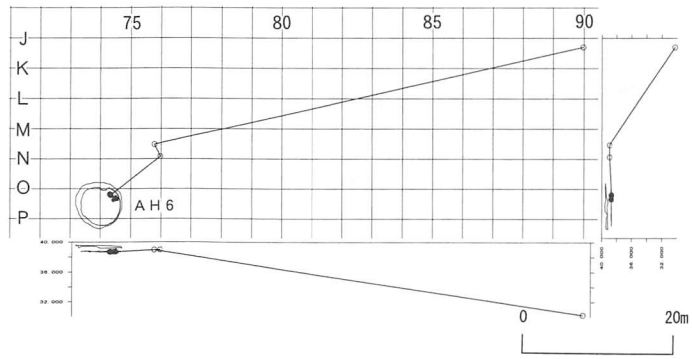
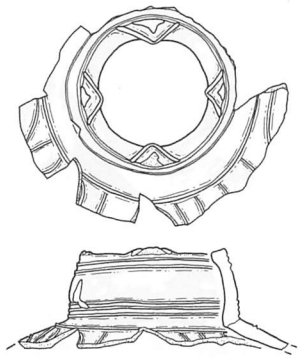

14(AH 6 床)

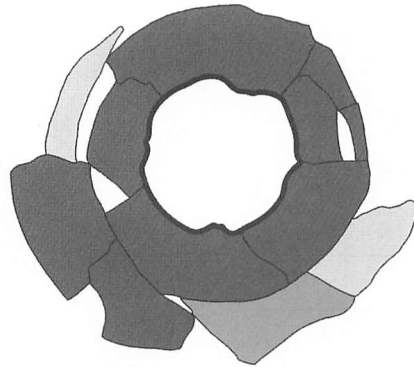

- AH006床
- PC037
- その他(包含層)

土器14 接合位置図・展開図



15(AH17 覆土1層)

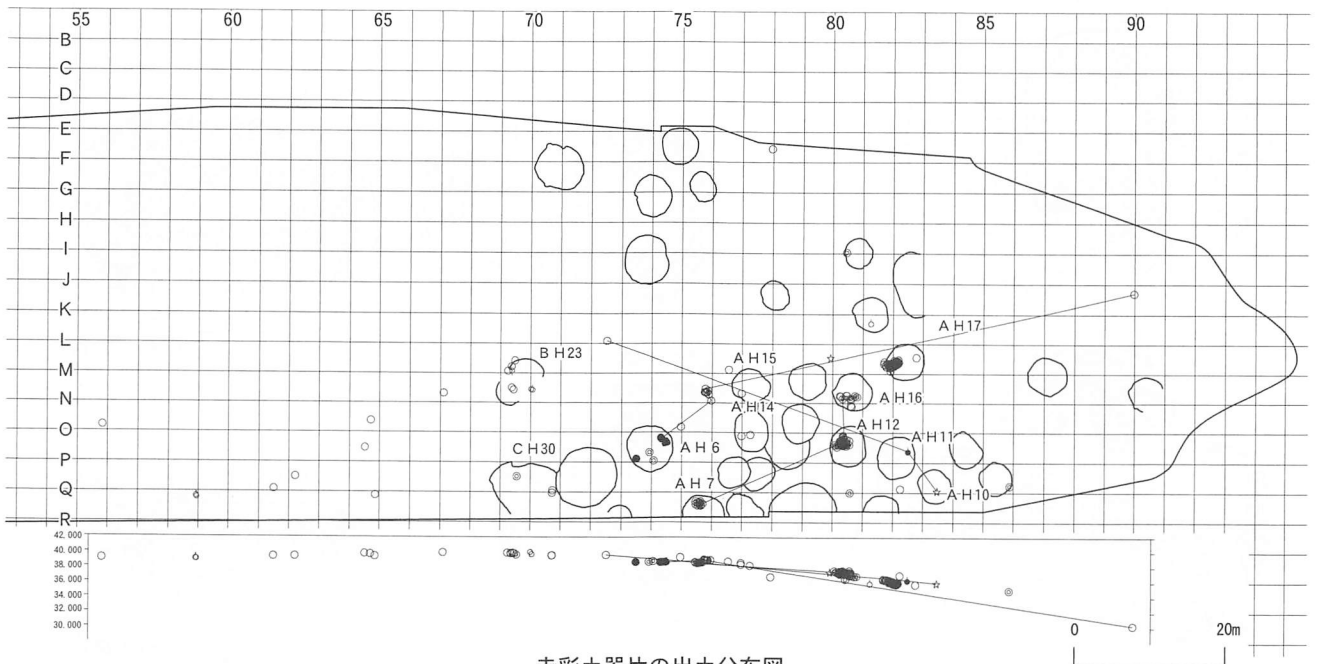

赤彩土器片の出土分布図

図187 B・C地区出土の土器(3)

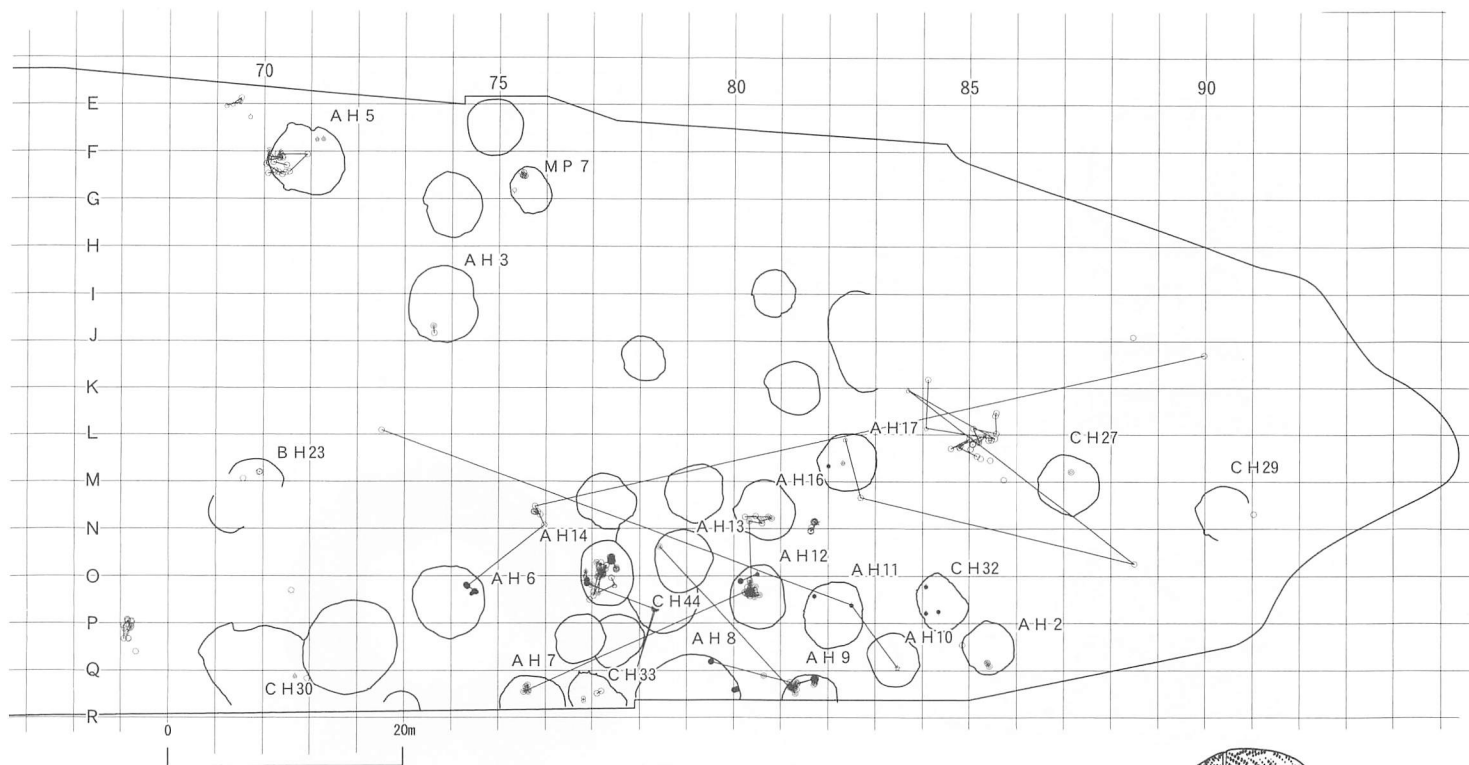

注口土器、土器片出土分布図



図188 B・C地区出土の土器(4)



図189 B・C地区出土の土器(5)

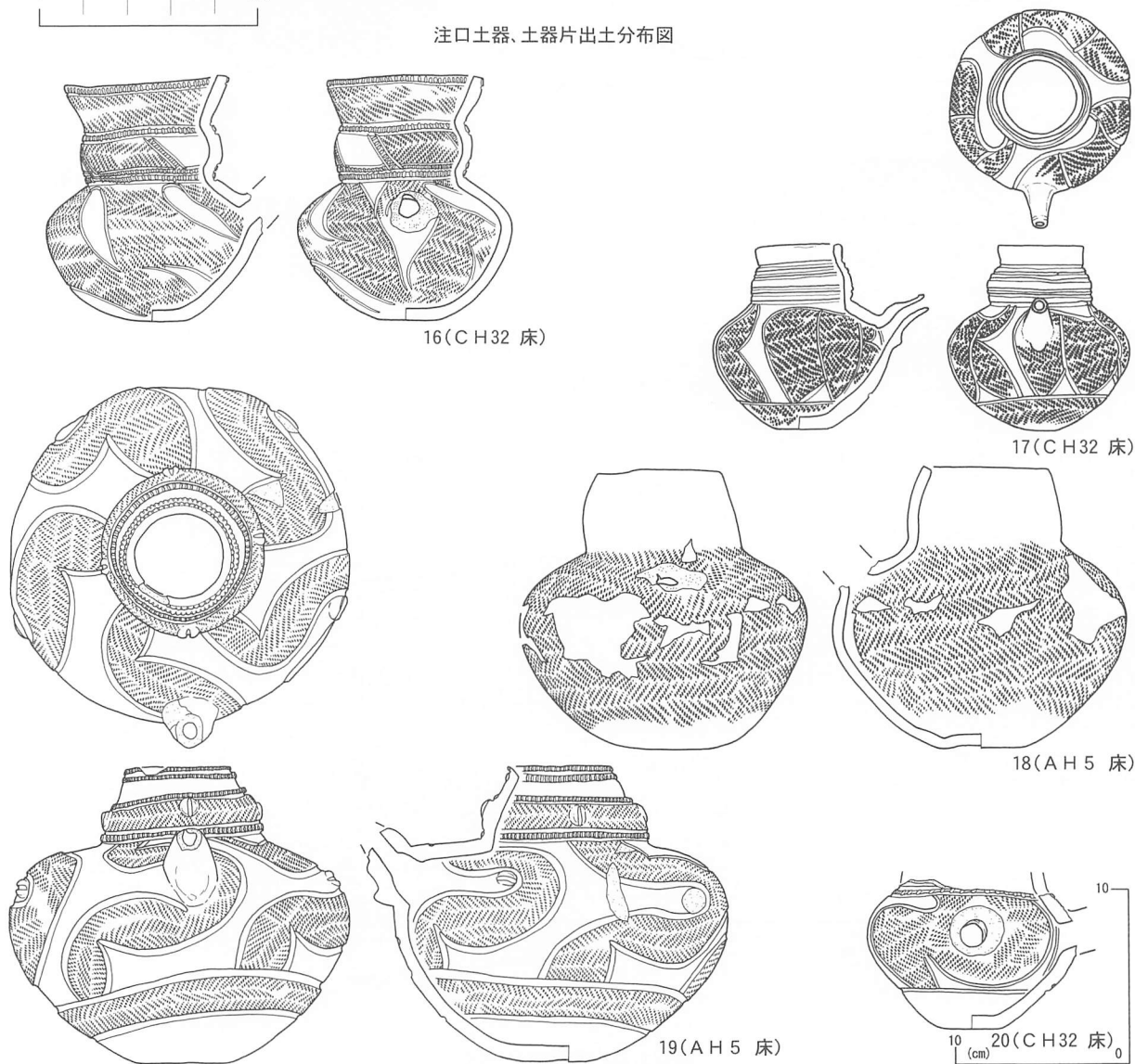

24(M81P C Ⅲ層)

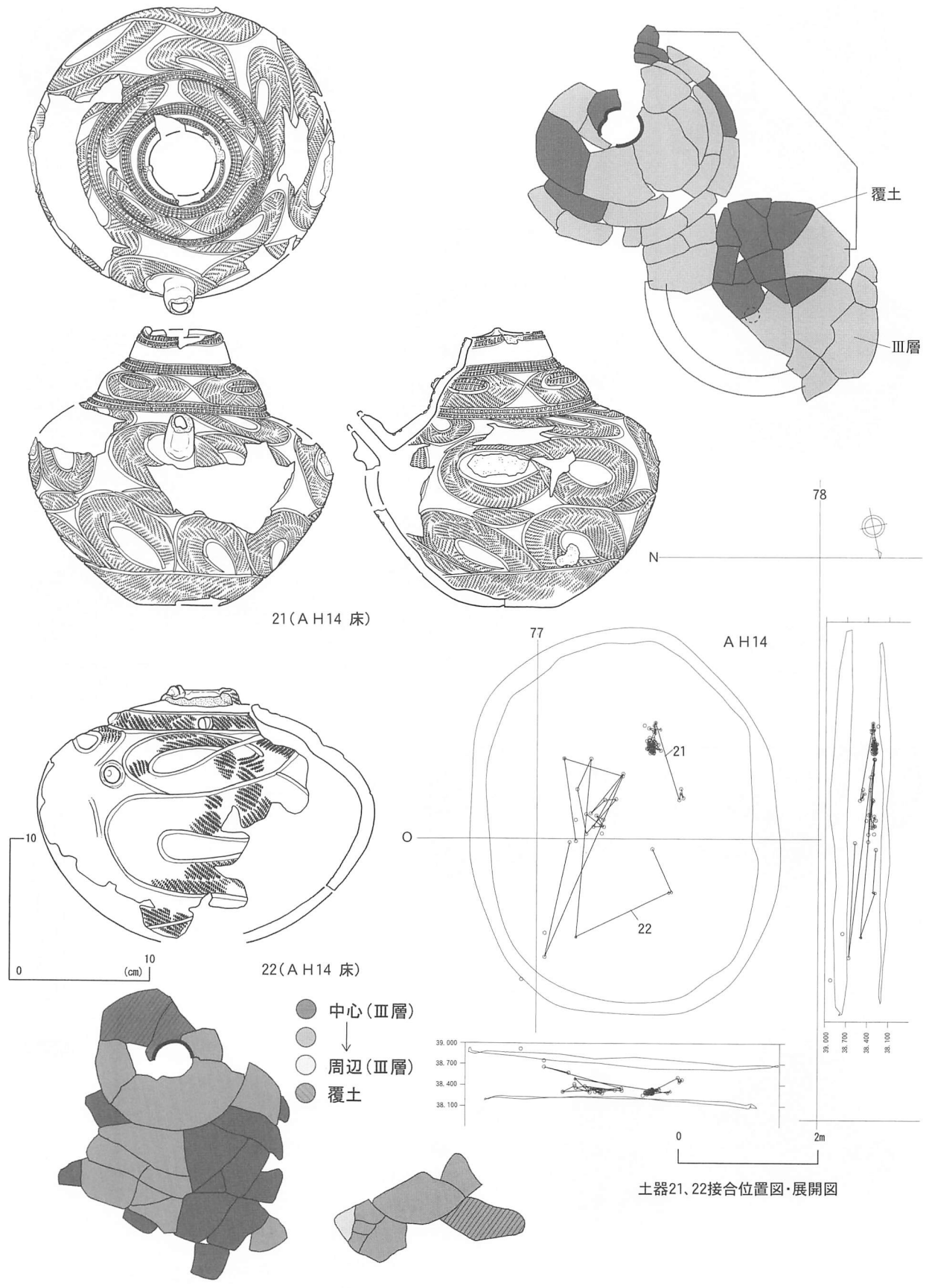
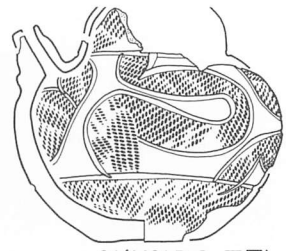
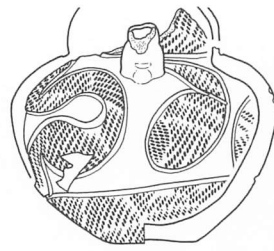
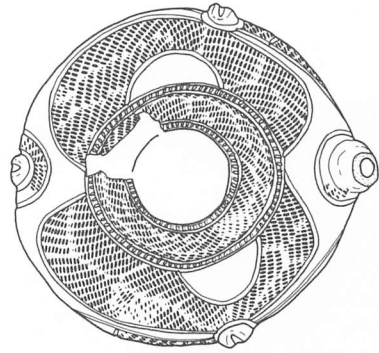
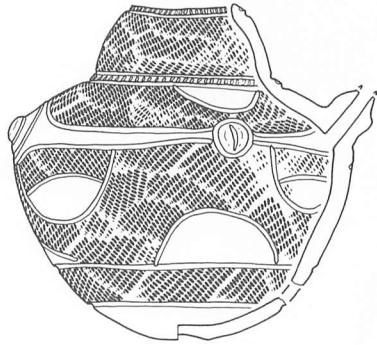

23(AH12 床)

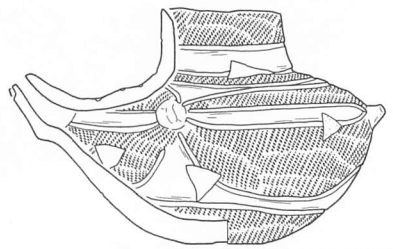
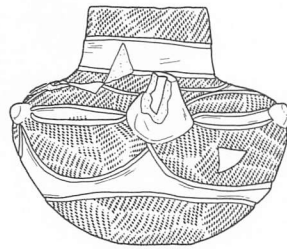
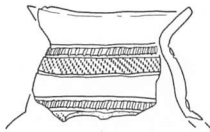
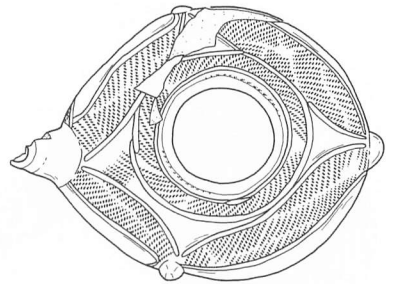

25(AH7 Ⅲ層)

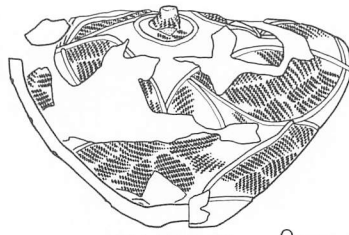
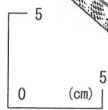
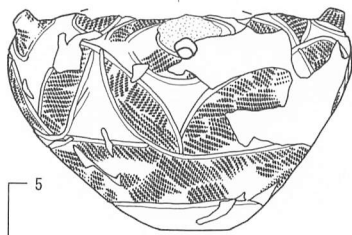

26(AH14 床)

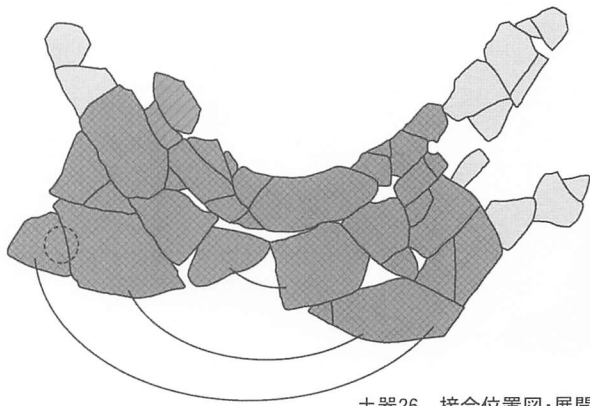
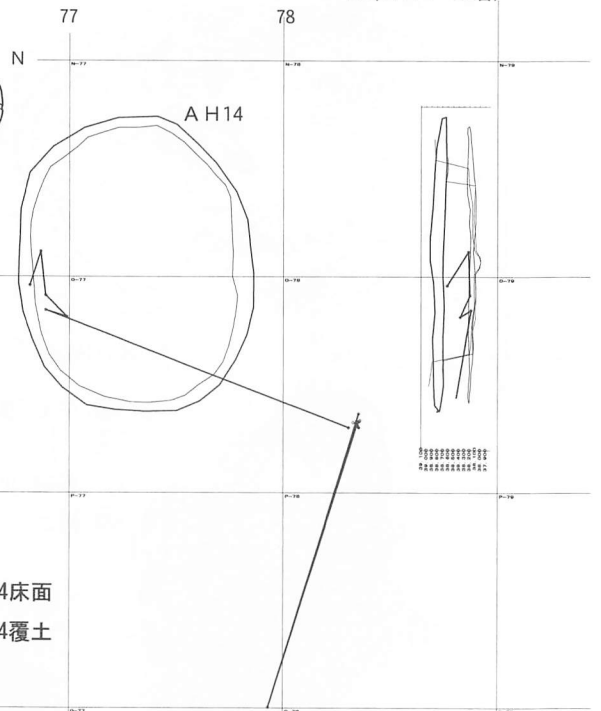

土器26 接合位置図・展開図

図190 B・C地区出土の土器(6)

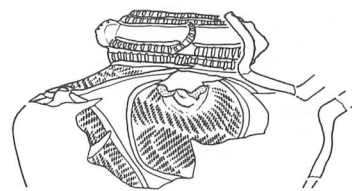
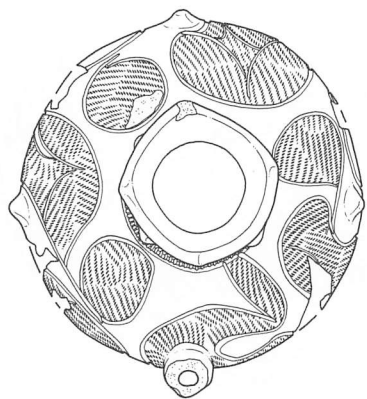

28(K、L85 Ⅲ層)

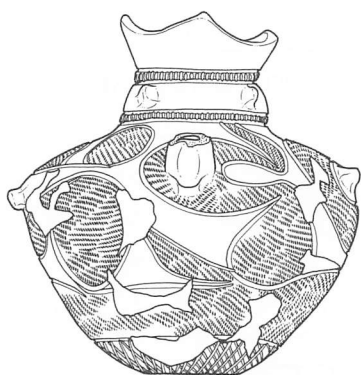

27(CH33) 覆土

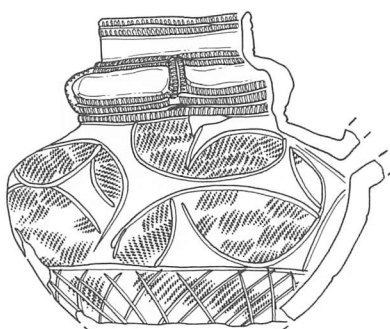

29(AH9 覆土)

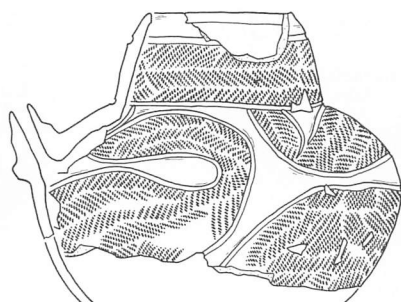
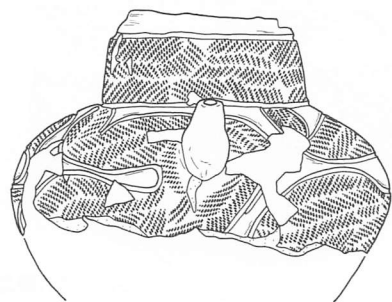

30(CH30 覆土)

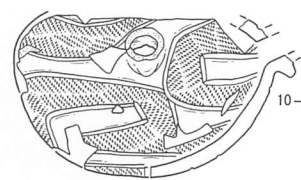

31(L86 Ⅲ層)

10
(cm)
0

図191 B・C地区出土の土器(7)

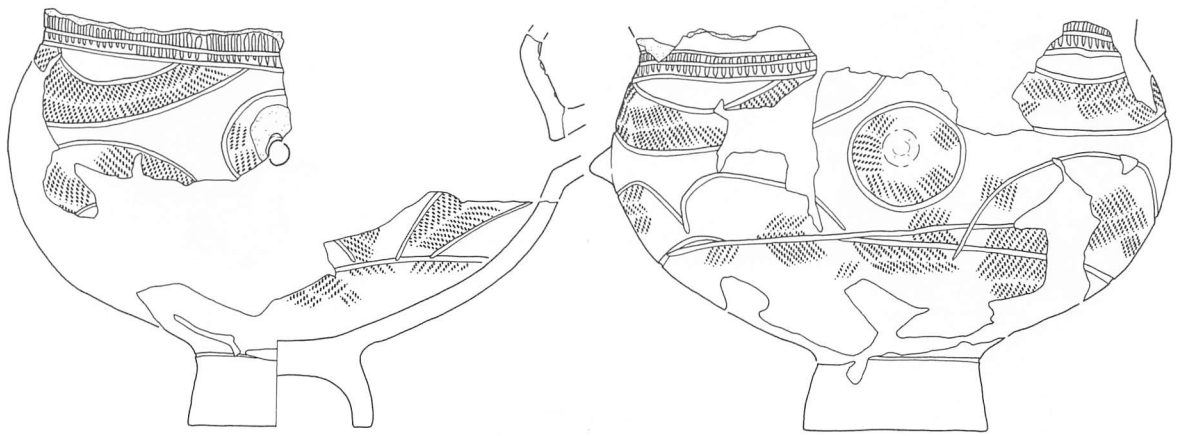

32(AH10・CH32 覆土)

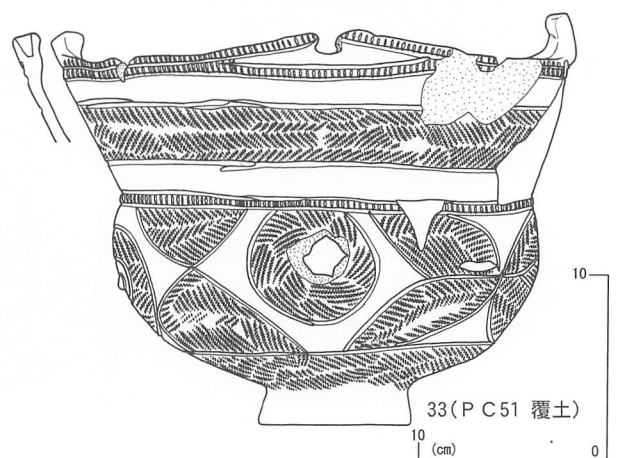
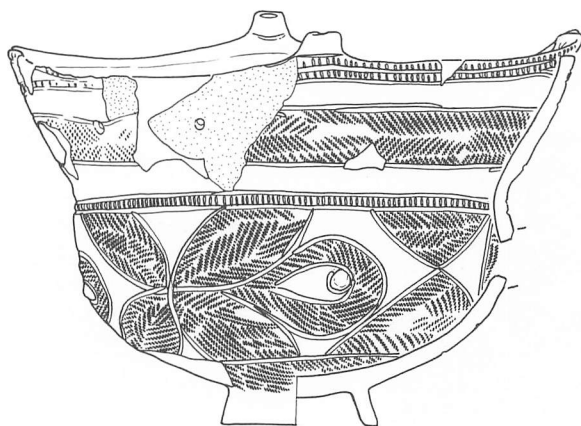
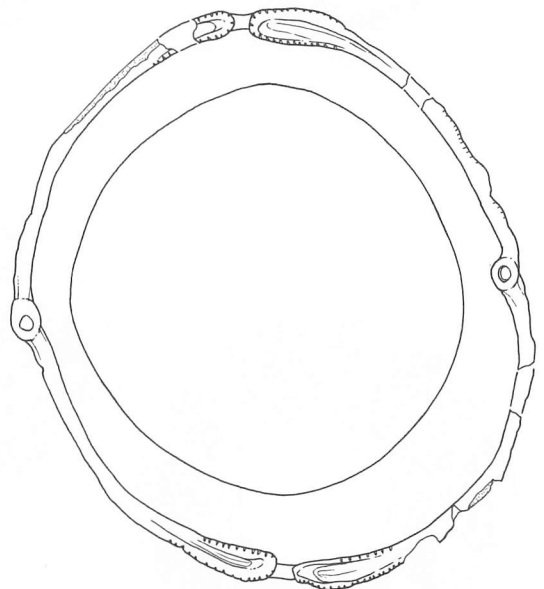
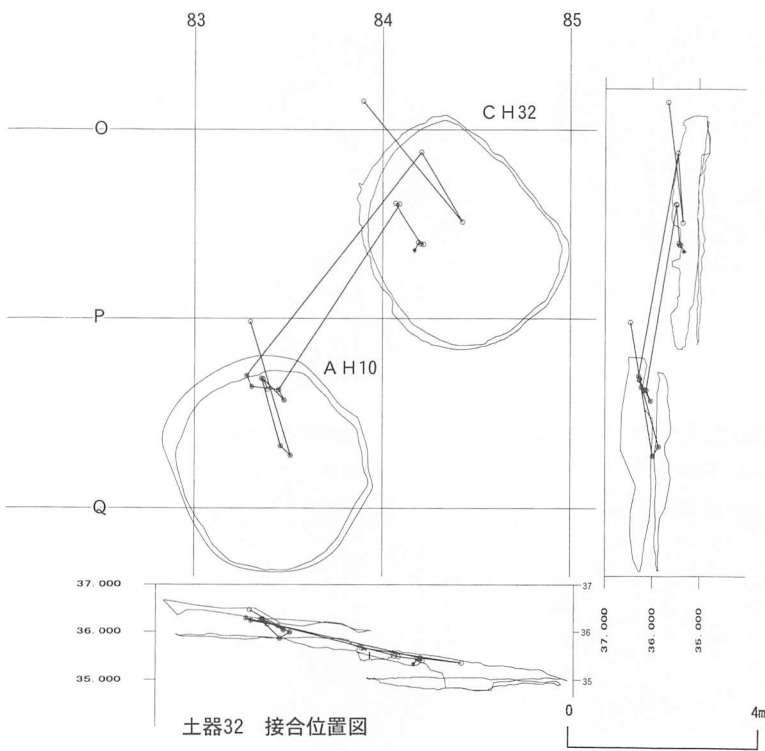

33(PC51 覆土)

10
0
(cm)

図192 B・C地区出土の土器(8)



34(D・E69 III層)

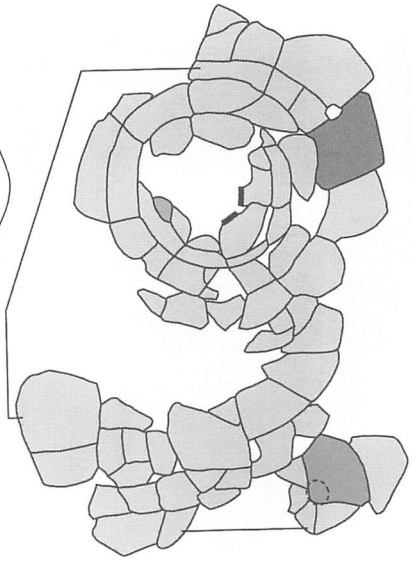

- 11455 (集中部)
- 263
- 7786
- 7788 (離れる)

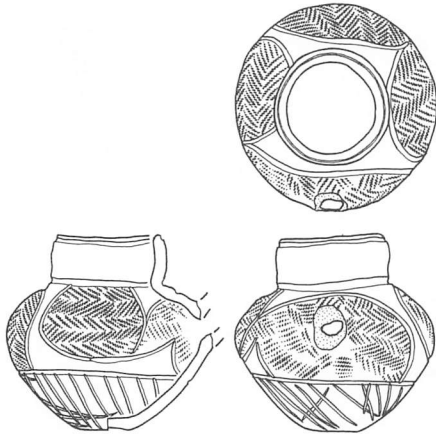
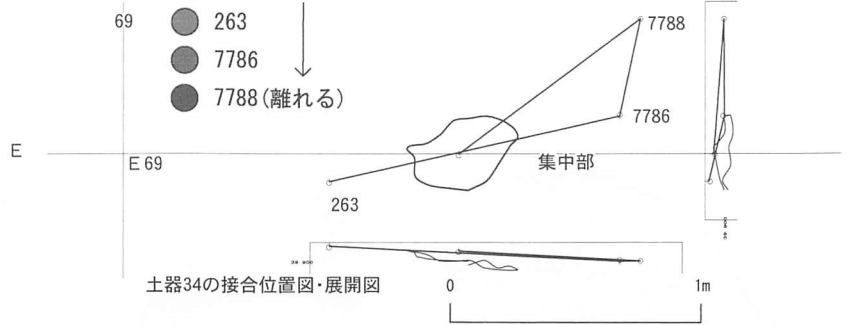

35(E69 III層)

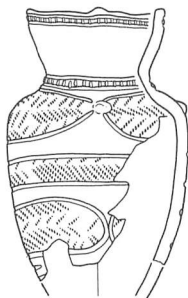

36(AH15 床)



37(CH27 床)

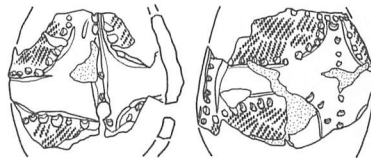

39(AH15 床)

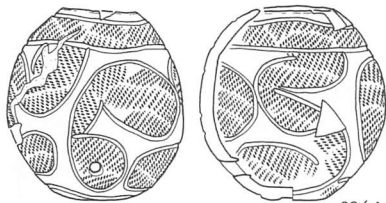

38(AH12 床)

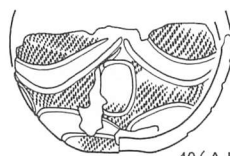

40(AH11 覆土)

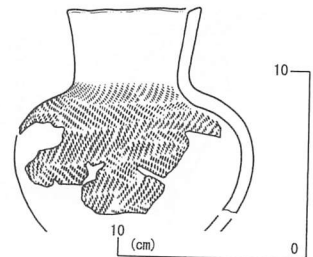

41 (F75 III層)

図193 B・C地区出土の土器(9)

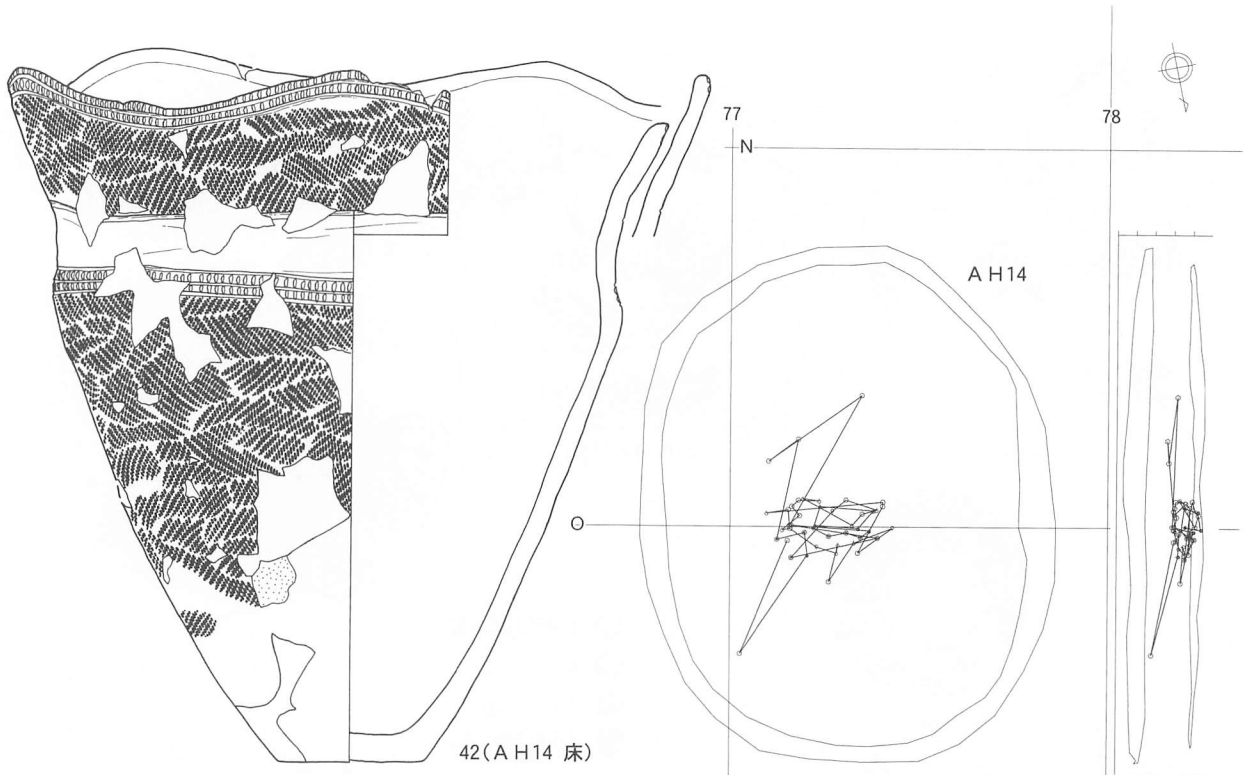

42(AH14 床)

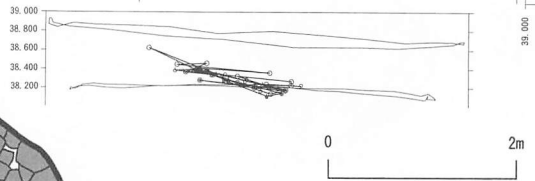
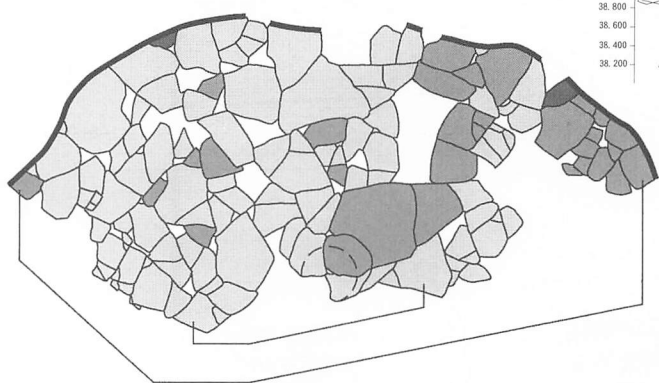

- AH014覆土2層
- AH014覆土1層
- AH014Ⅲ層

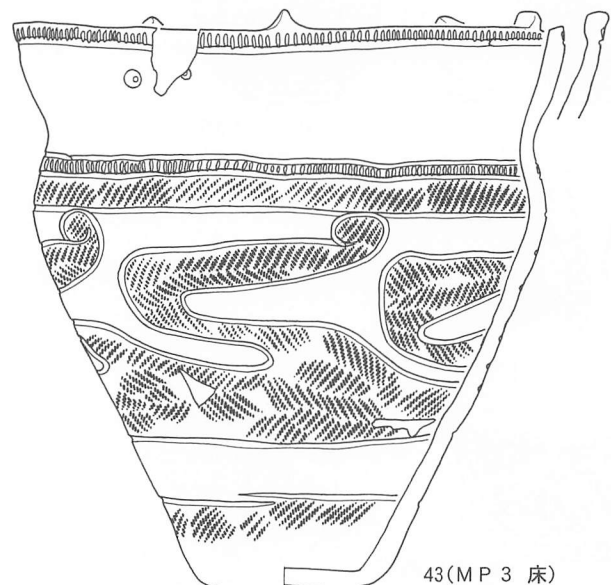

43(MP 3 床)

図194 B・C地区出土の土器(10)

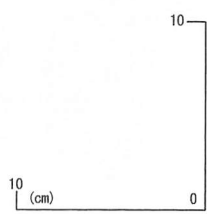



図195 B・C地区出土の土器(11)



図196 B・C地区出土の土器(12)

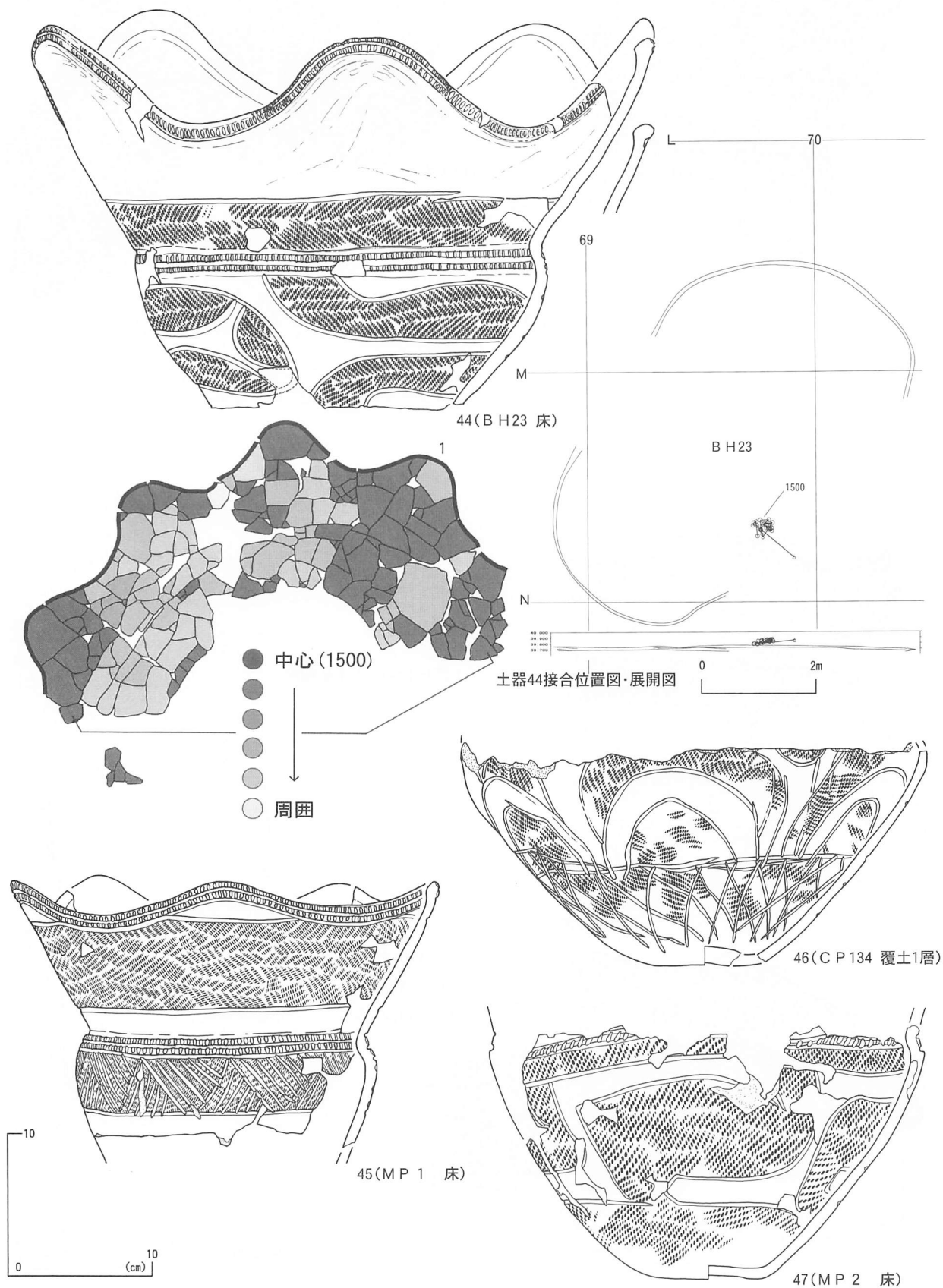

図197 B・C地区出土の土器(13)

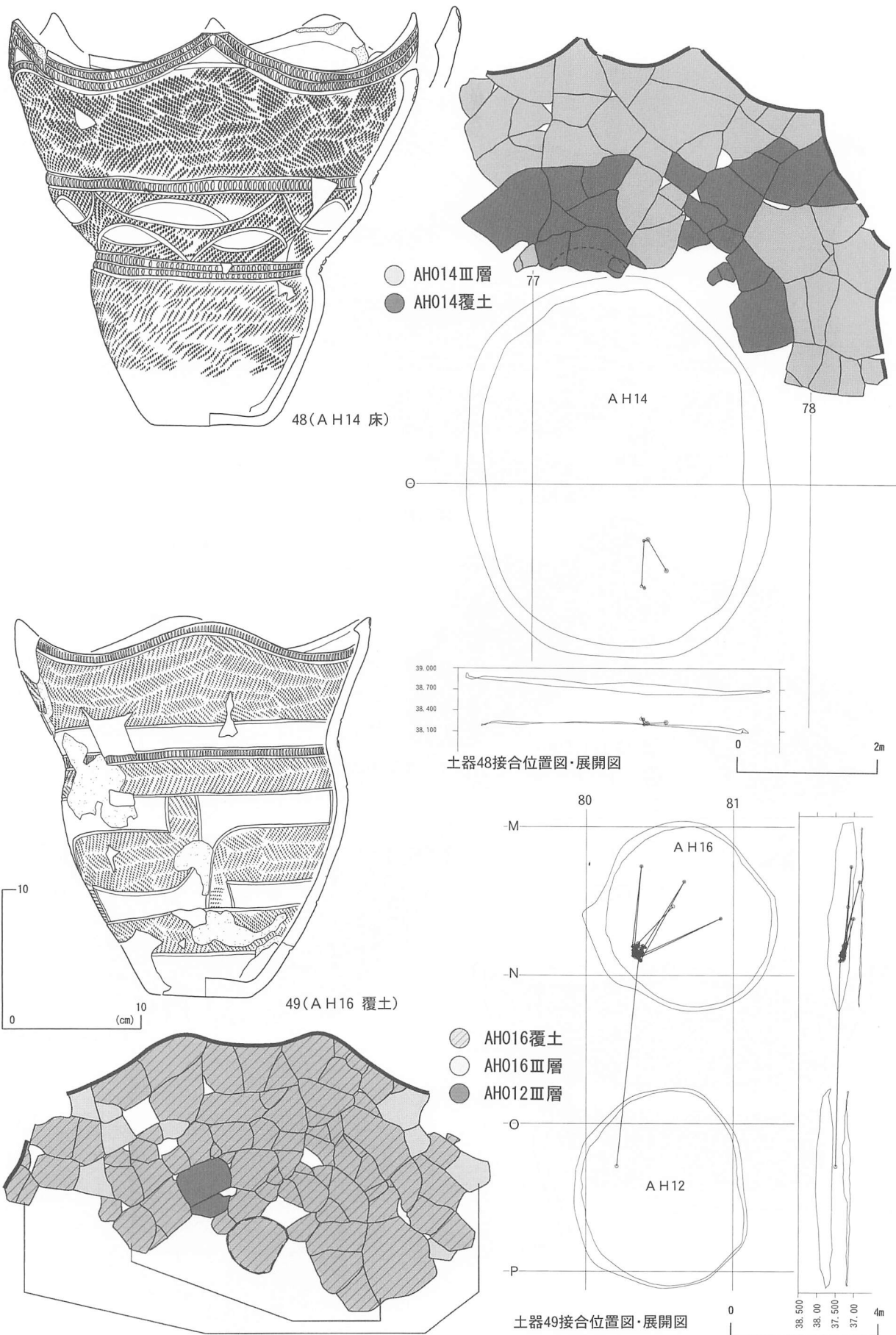

図198 B・C地区出土の土器(14)

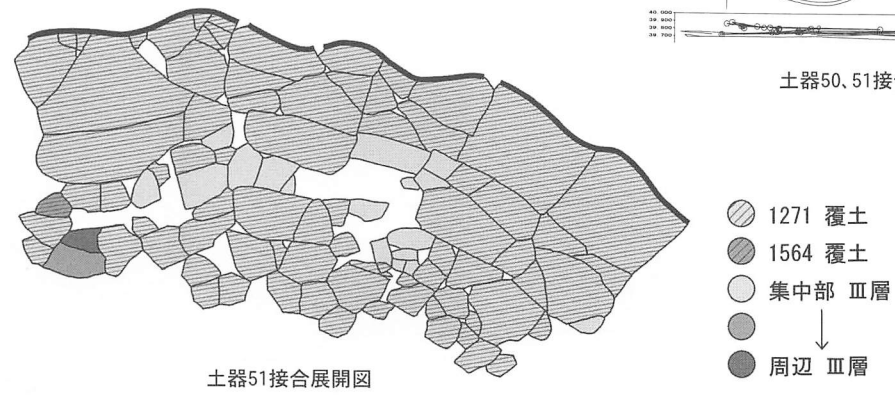
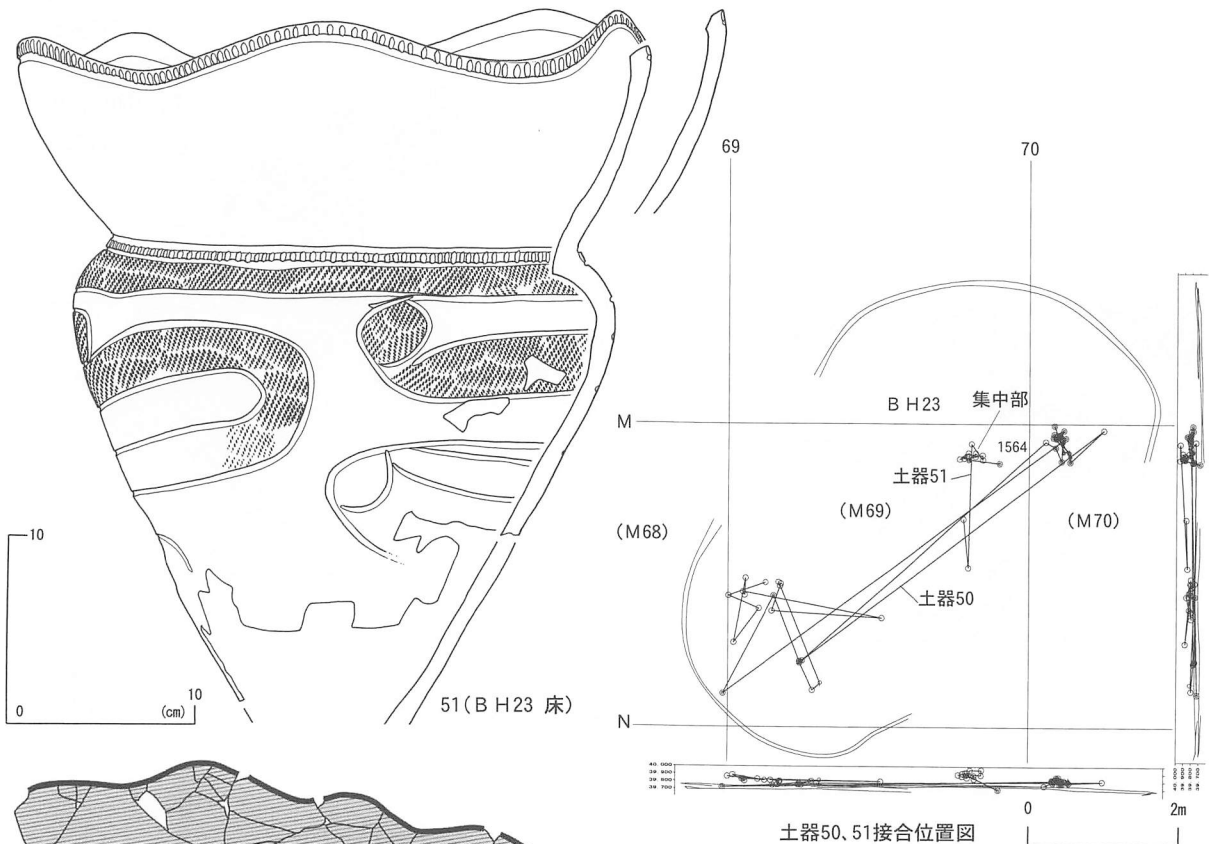
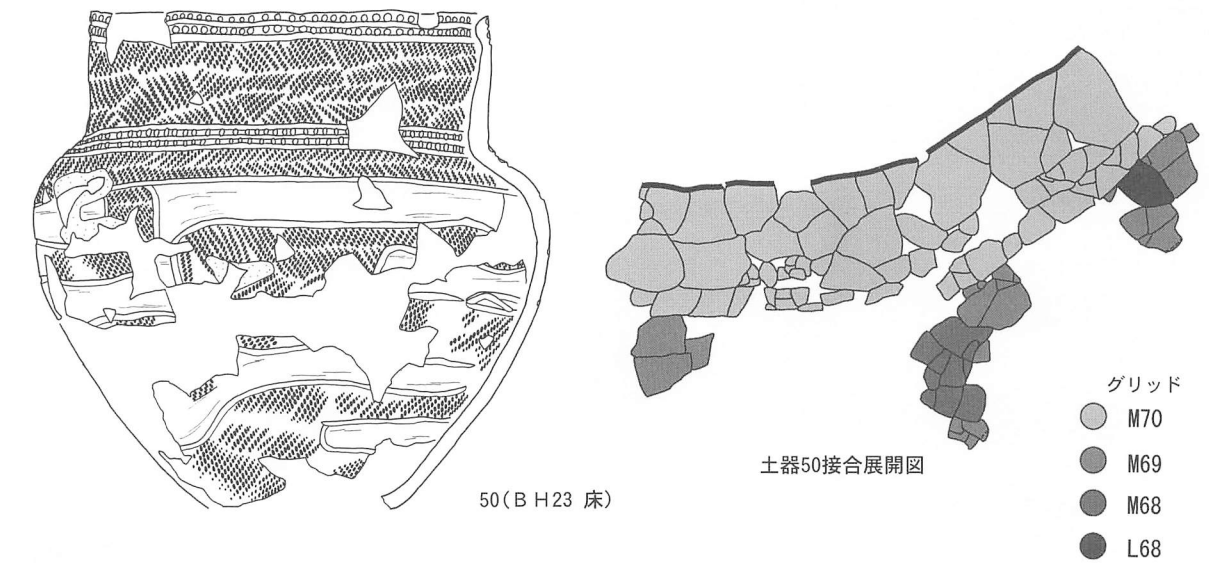

54(AH 2 床)

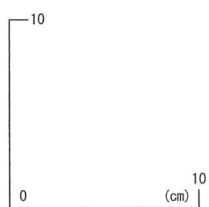
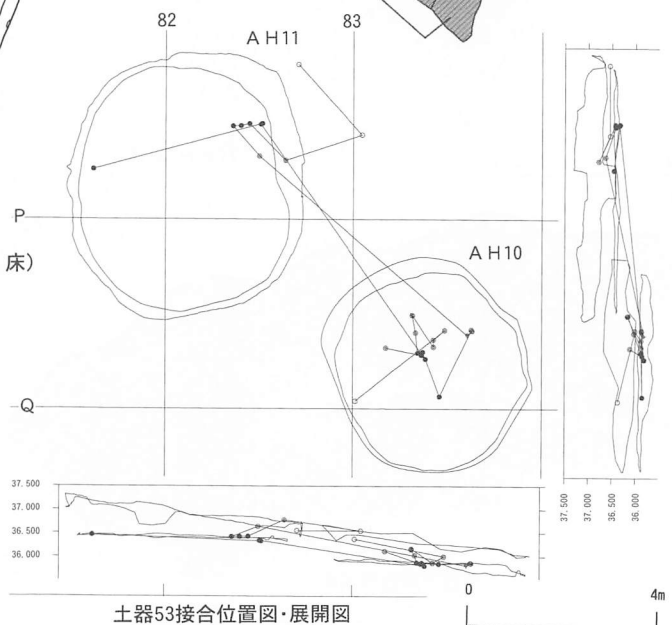
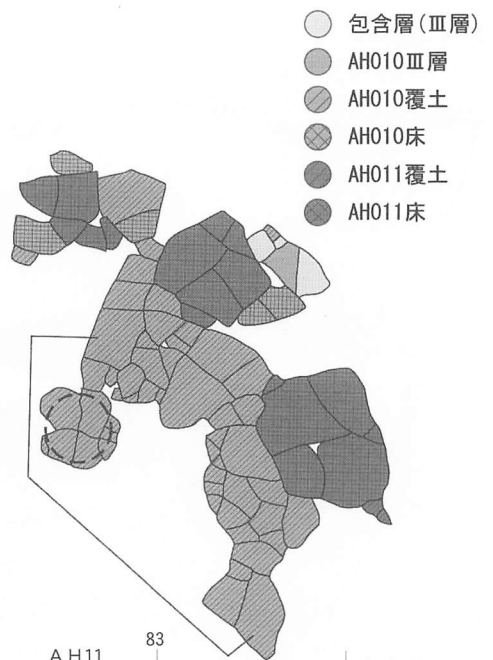
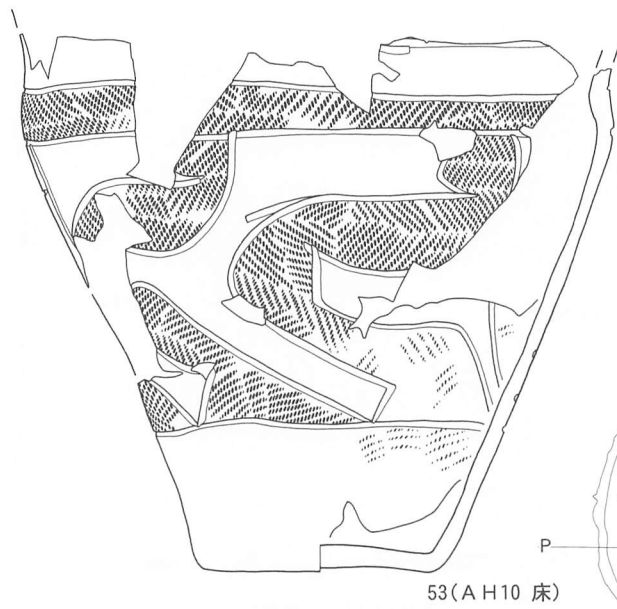
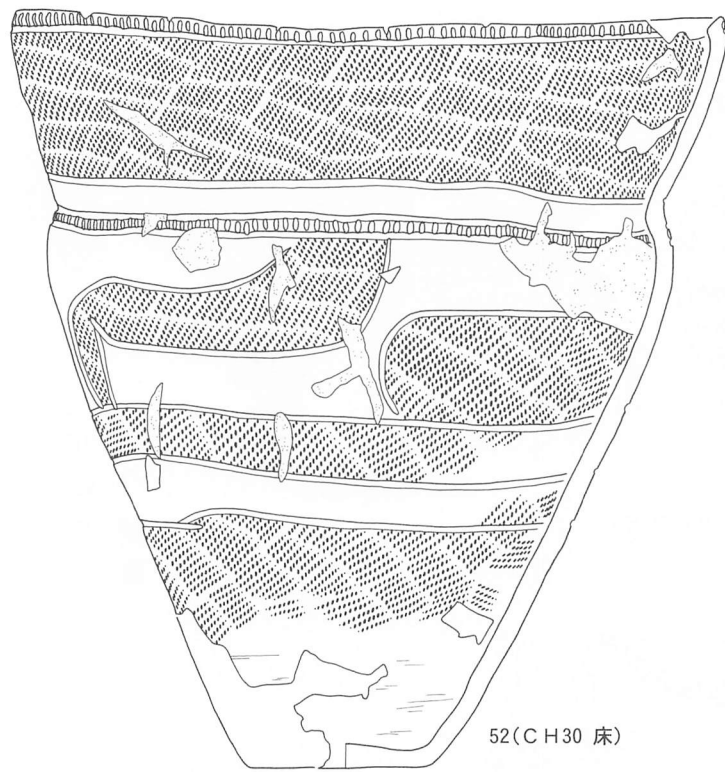
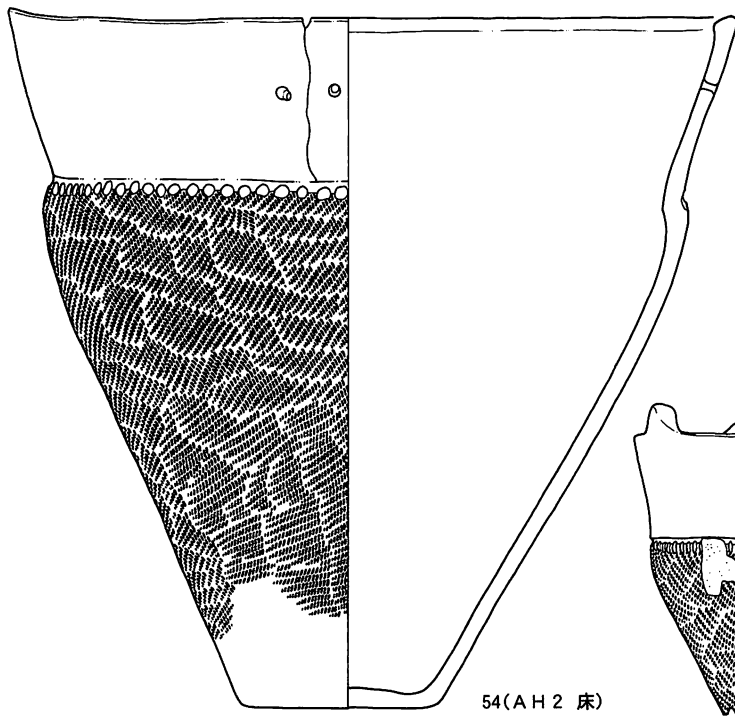
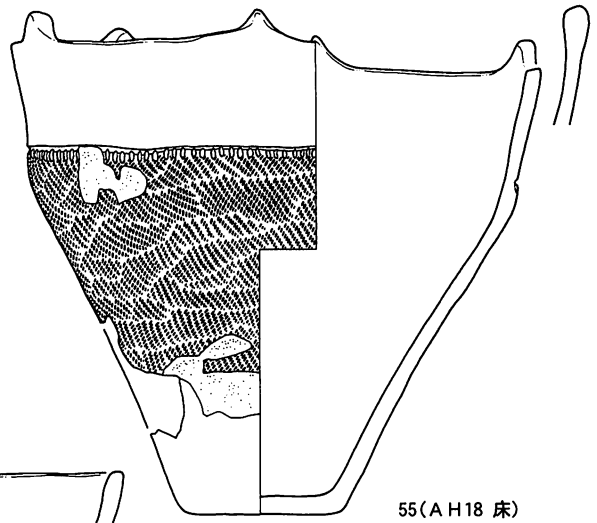

55(AH18 床)



56(AH 6 床)

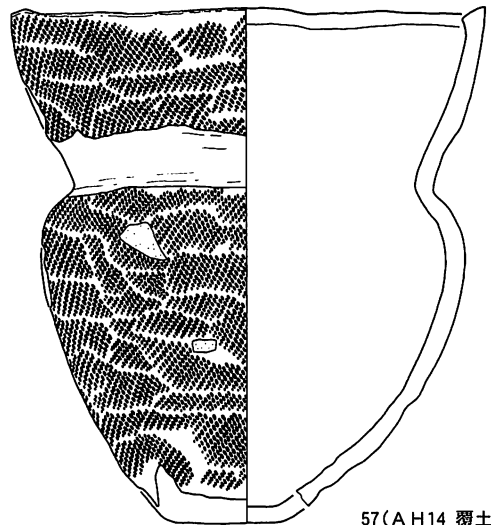

57(AH14 覆土)



図199 B・C地区出土の土器(15)



58(AH12 床)

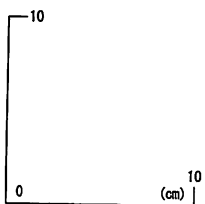
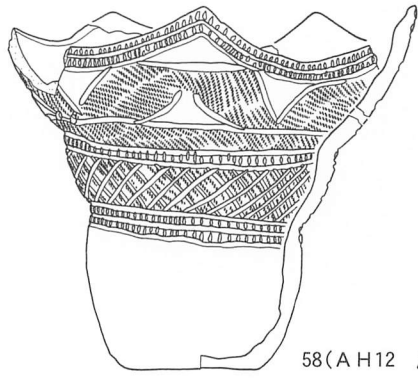
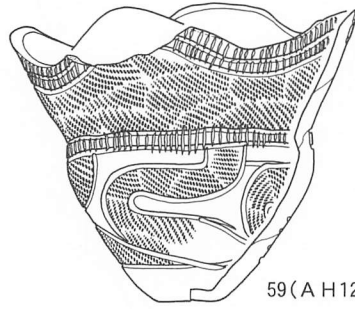

59(AH12 床)

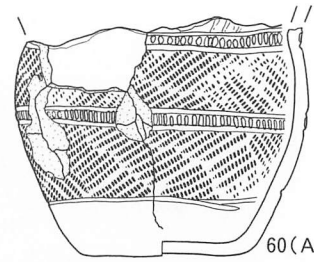

60(AH12 床)

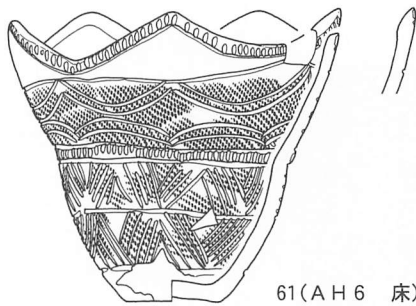

61(AH6 床)



62(AH6 床)

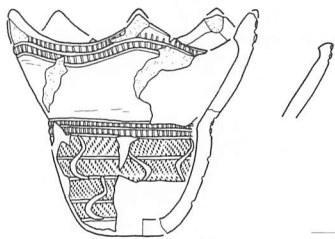

63(AH2・10 覆土)



- AH002覆土
- AH010Ⅲ層
- その他(包含層)

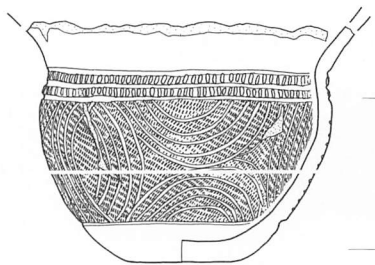

64(MP3 床)

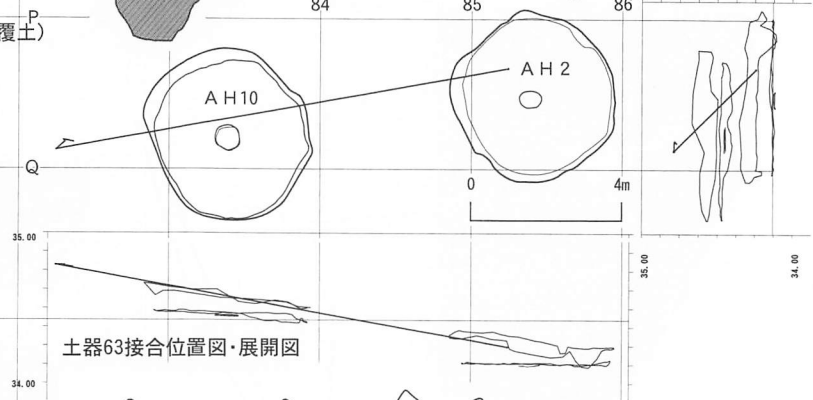

土器63接合位置図・展開図

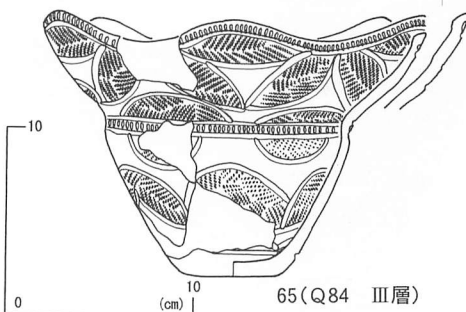

65(Q84 Ⅲ層)

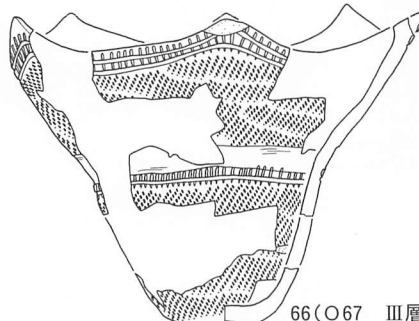

66(O67 Ⅲ層)

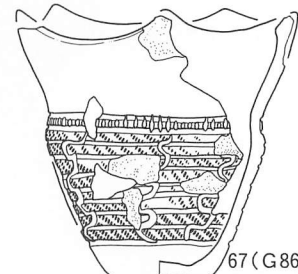

67(G86 Ⅲ層)

図200 B・C地区出土の土器(16)



図201 B・C地区出土の土器(17)



図202 B・C地区出土の土器(18)

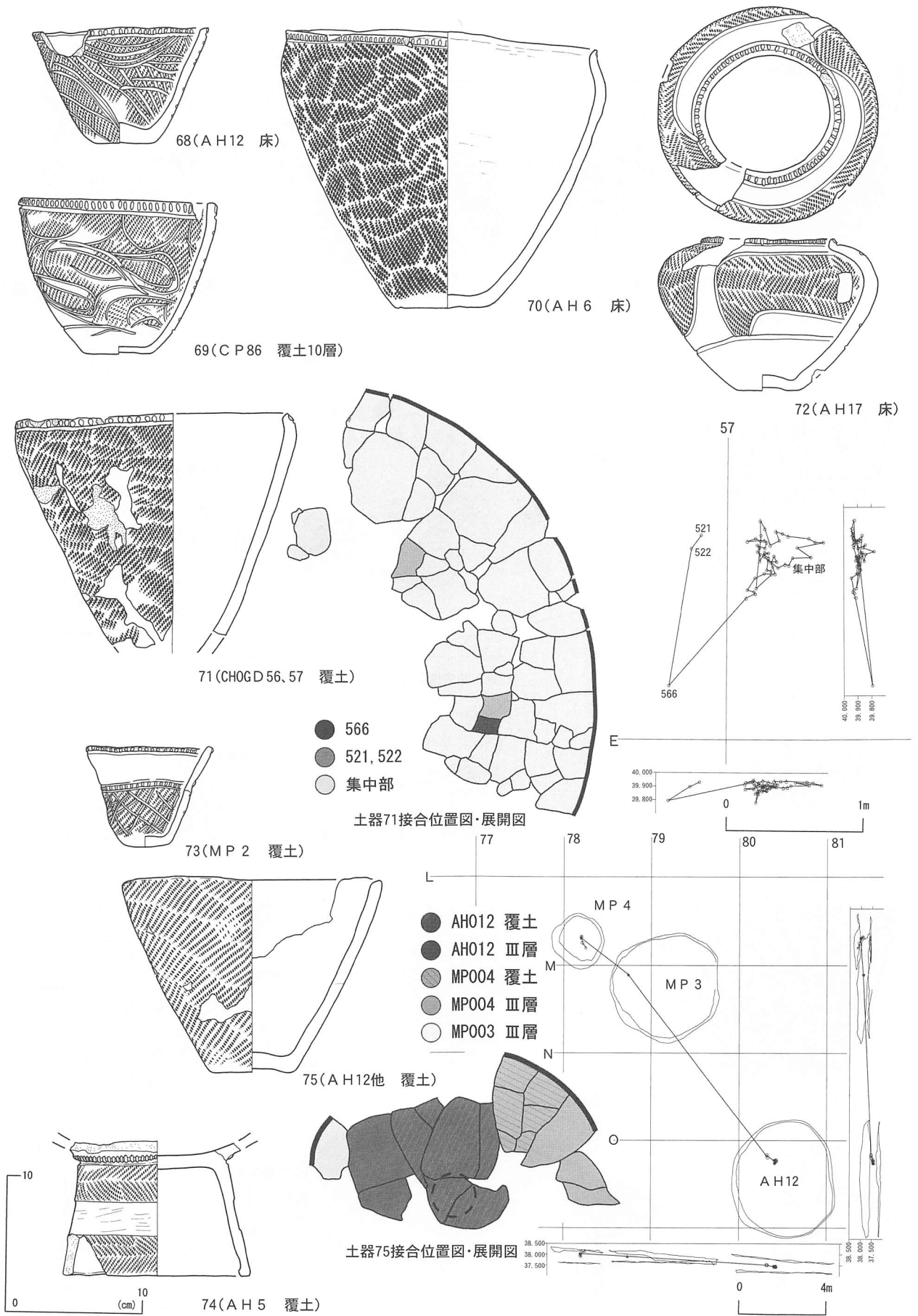

図203 B・C地区出土の土器(19)

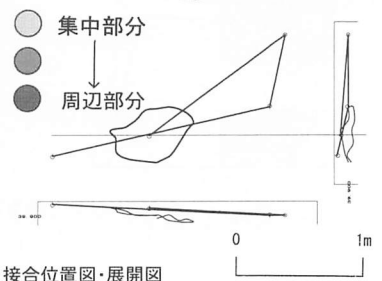
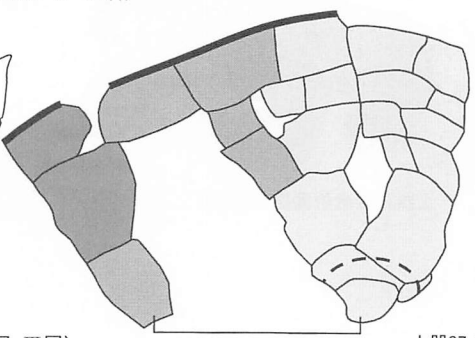
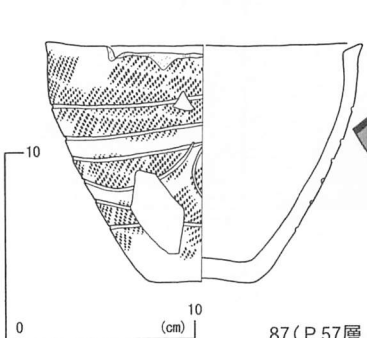
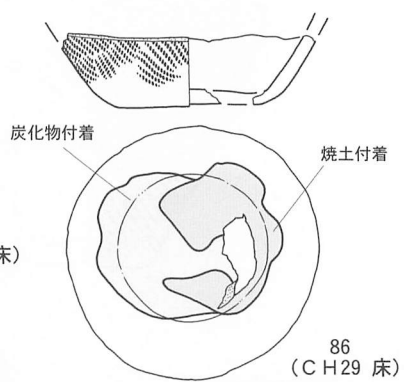
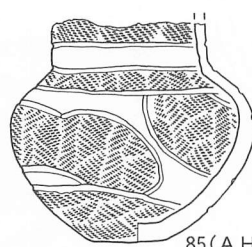
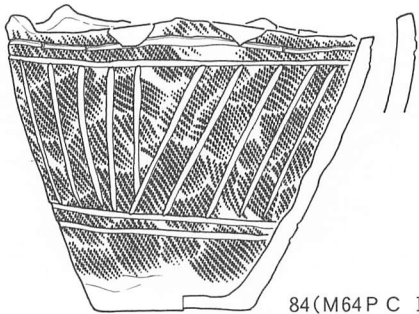
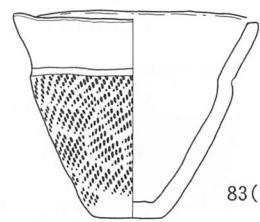
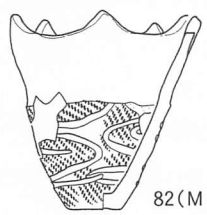
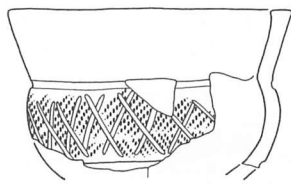
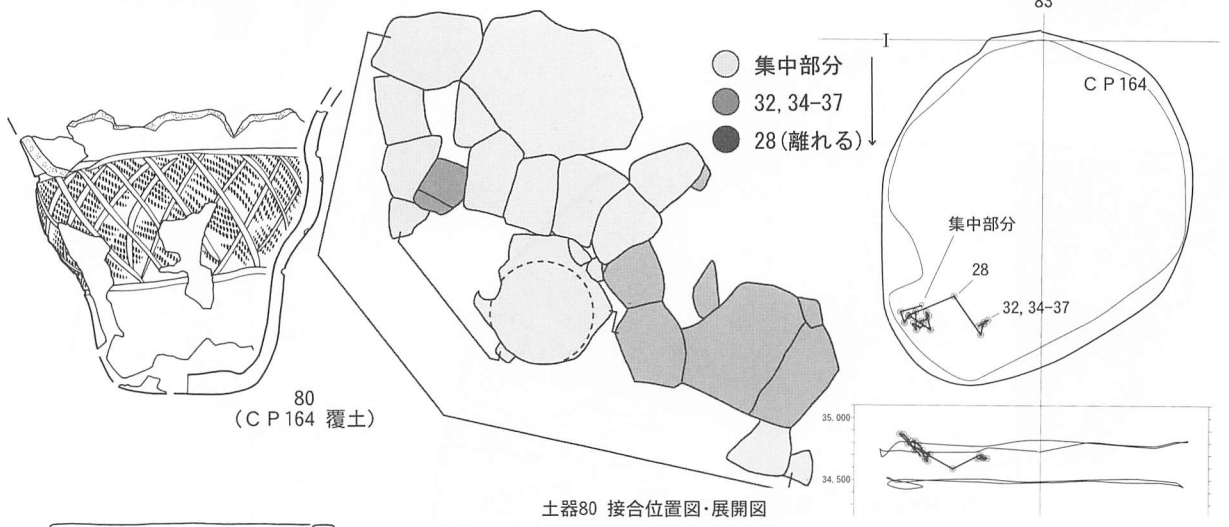
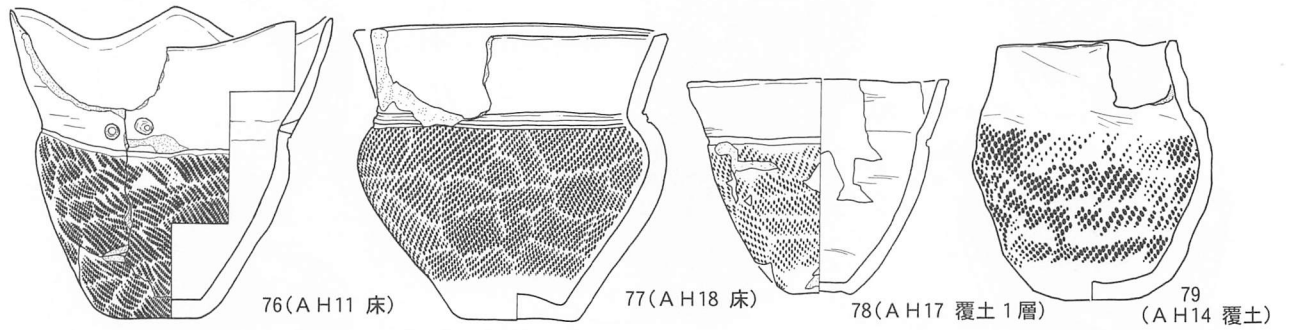

図204 B・C地区出土の土器(20)

2倍図版 1:2

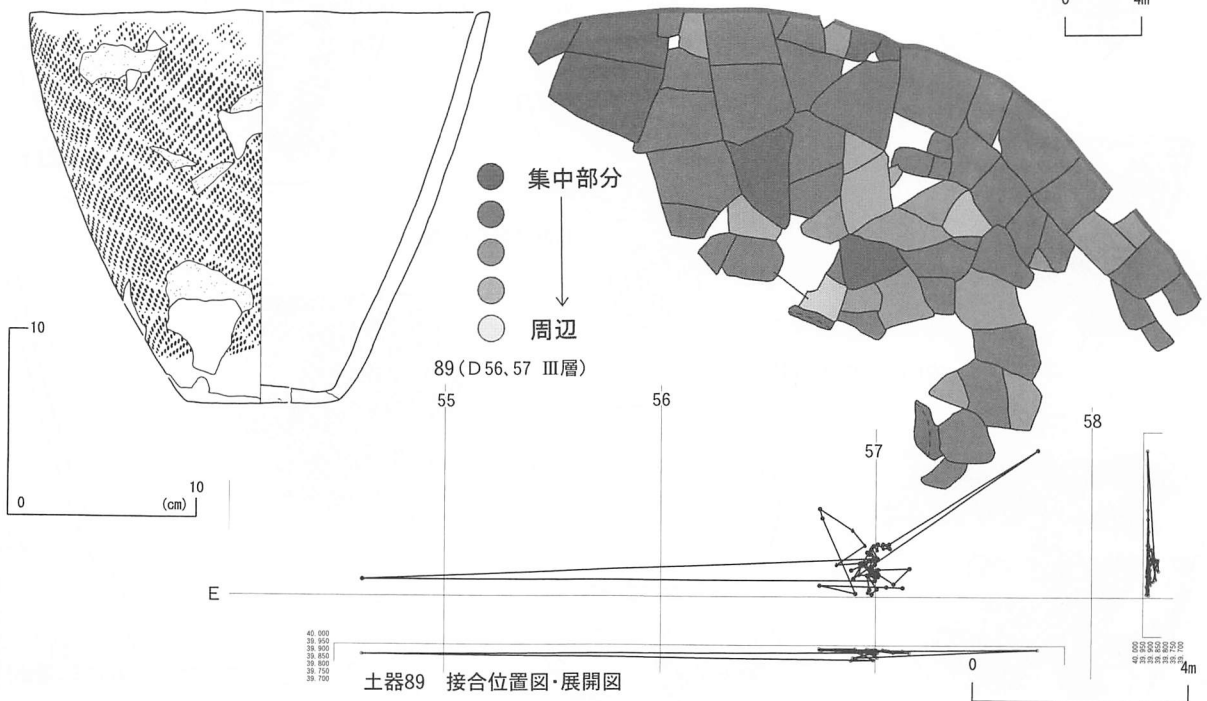
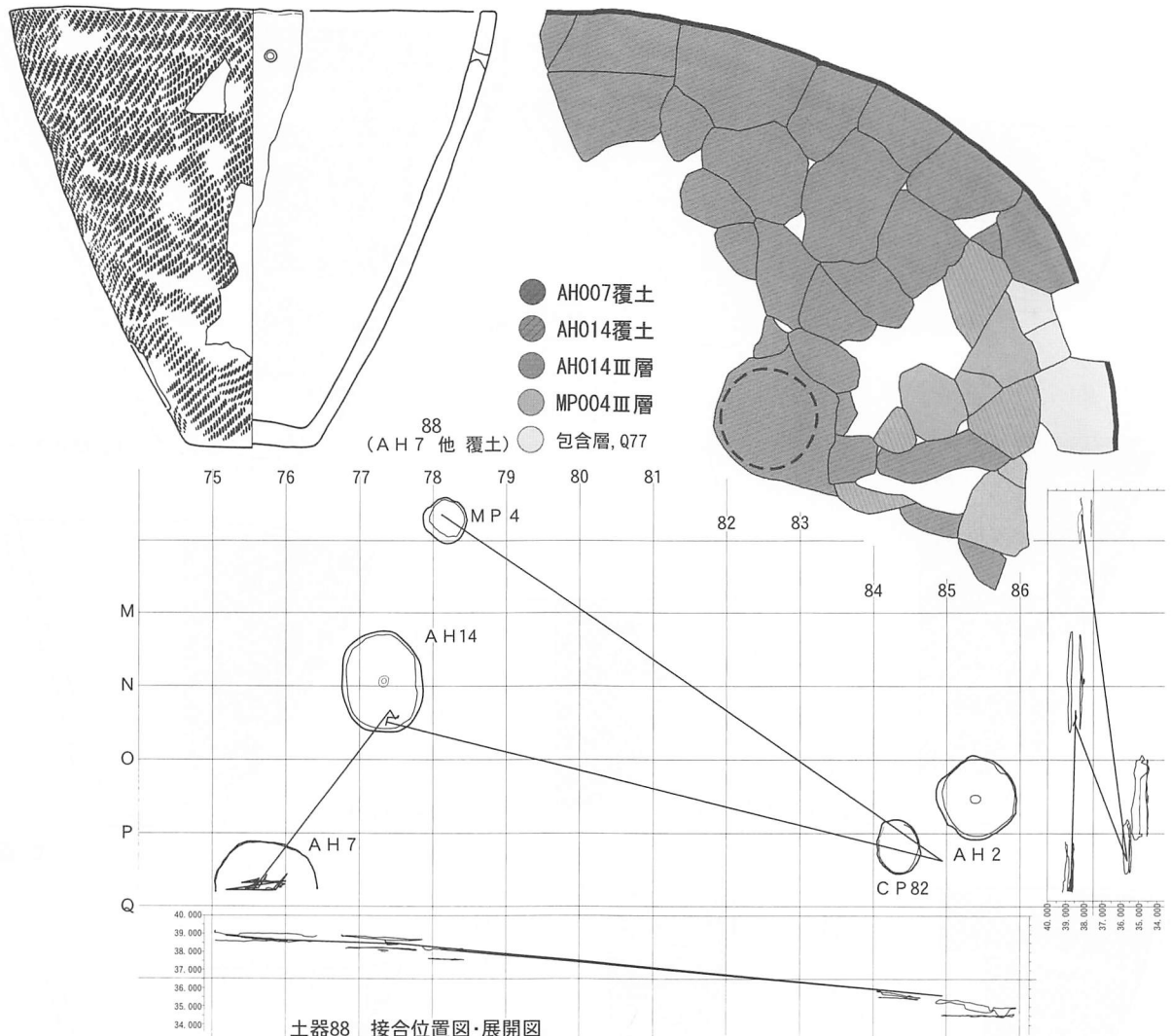

104(G86 Ⅲ層)

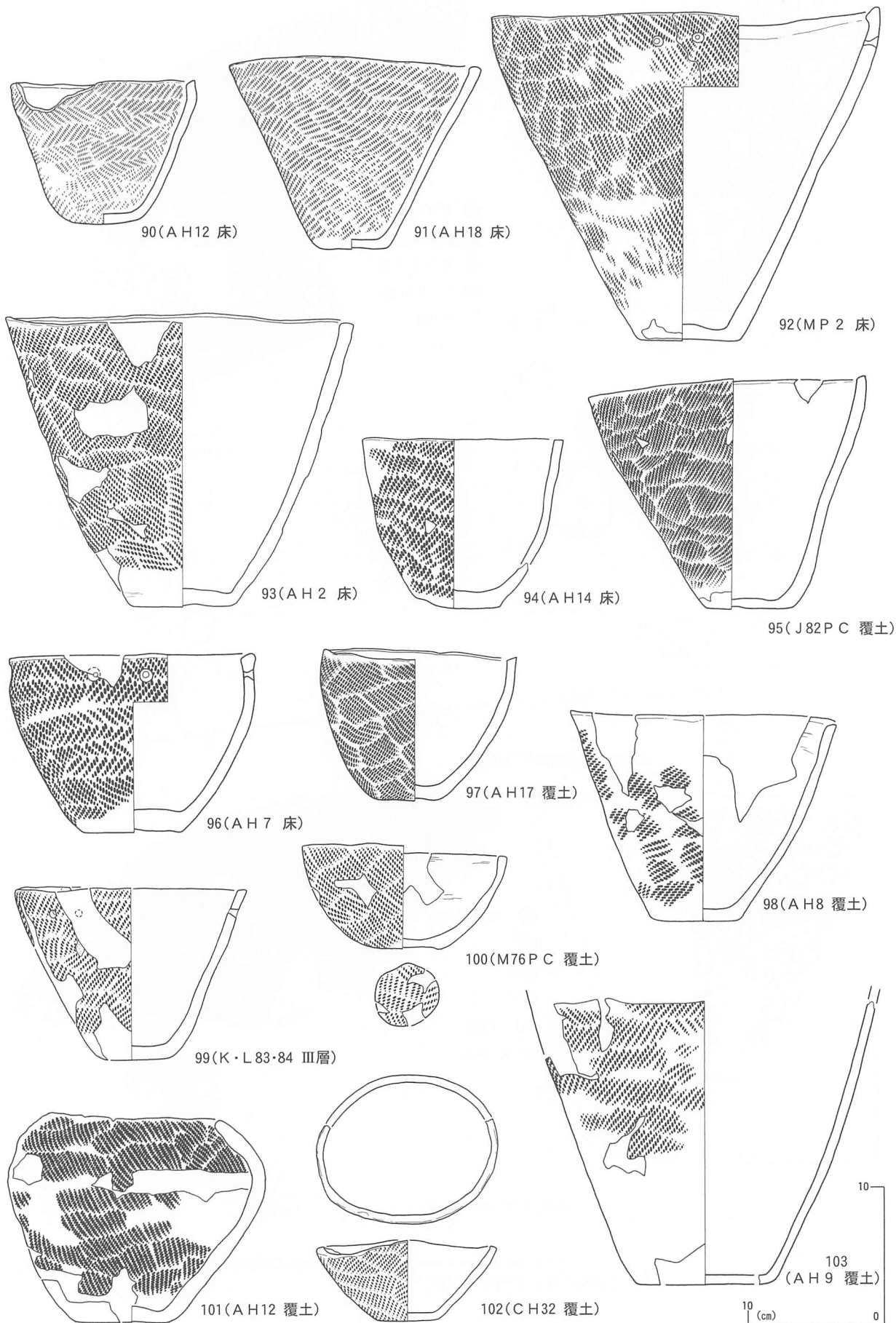
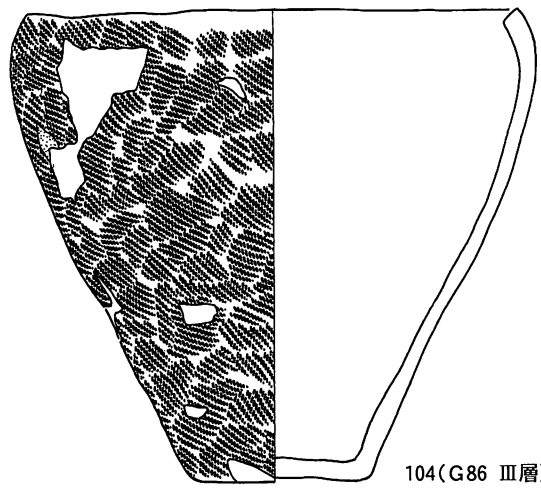
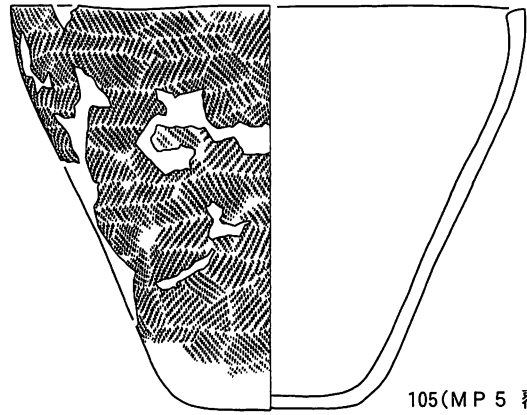

105(MP 5 覆土)

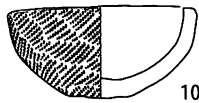

106(N84 Ⅲ層)

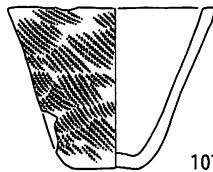

107(AH 9 覆土)

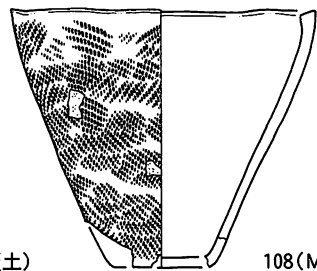

108(MP 3 床)

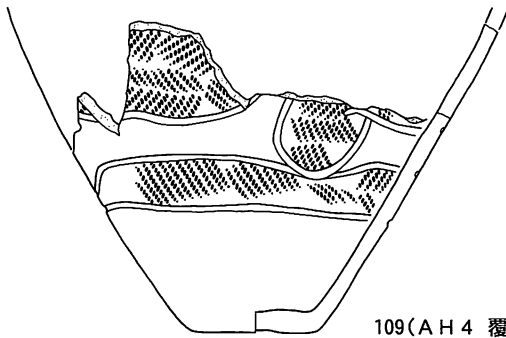

109(AH 4 覆土)

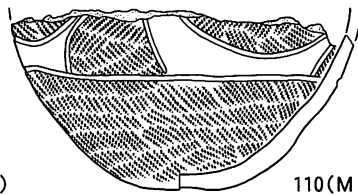

110(MP 3 床)

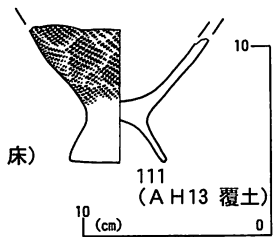

111
(AH13 覆土)

10
(cm)

図205 B・C地区出土の土器(21)

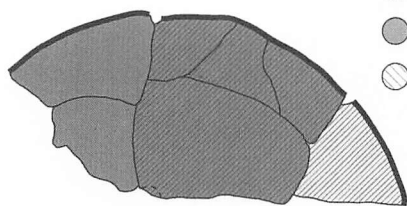
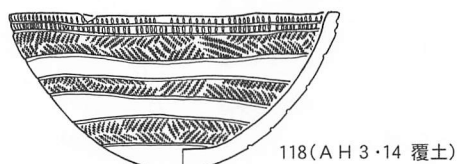
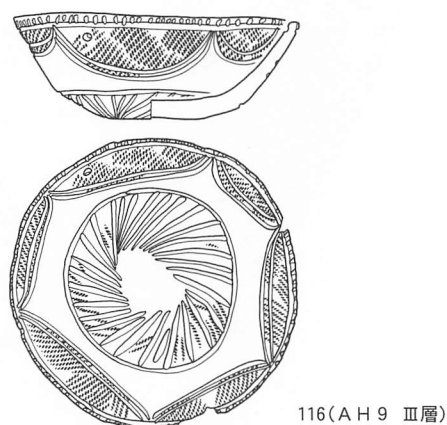
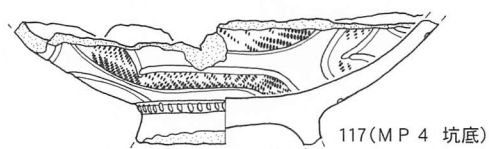
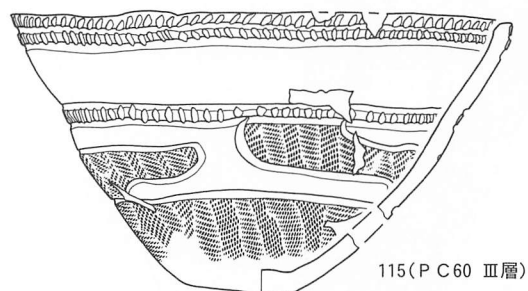
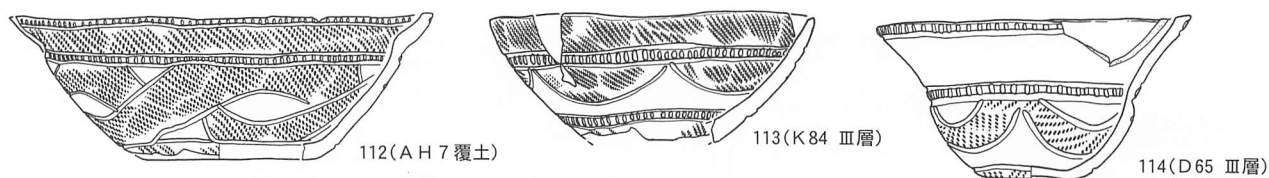

土器118接合位置図・展開図

- AH003覆土
- AH003Ⅲ層
- AH014覆土

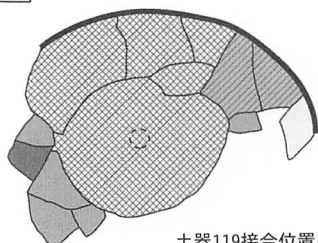
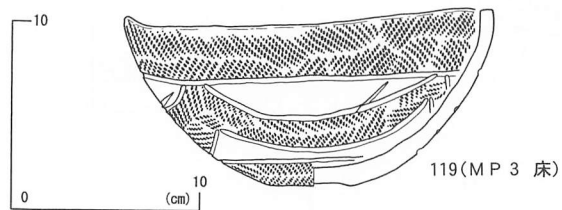
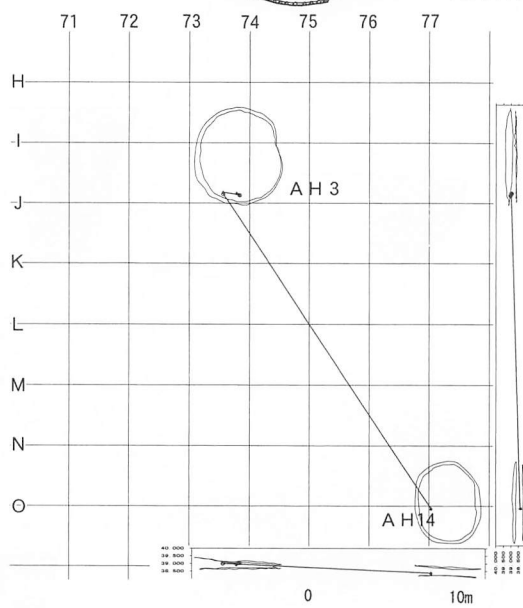

土器119接合位置図・展開図

- AH019Ⅲ層
- AH018覆土
- AH018Ⅲ層
- MP003床
- H76(包含層)



図206 B・C地区出土の土器(22)



120(AH 7 床)

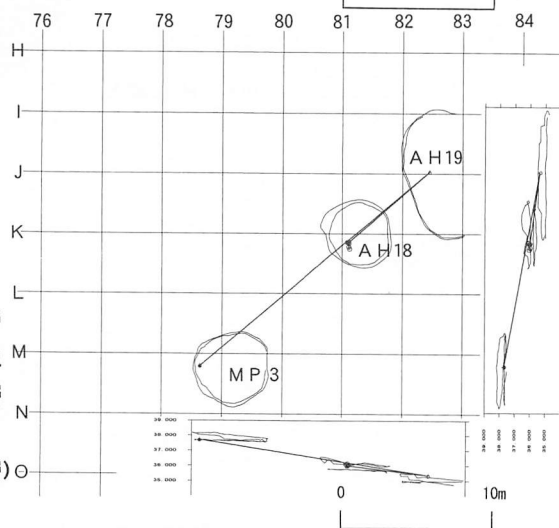
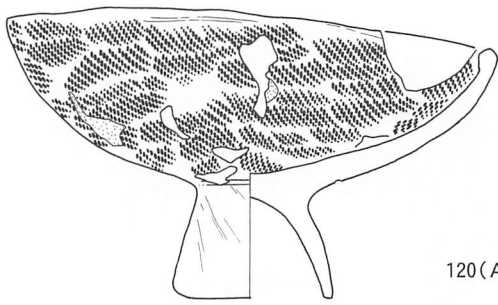
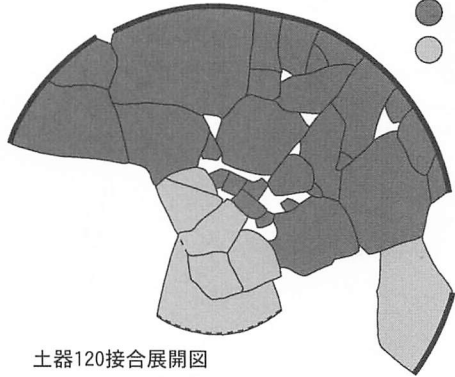

土器120接合展開図

- AH007床面
- AH007覆土2層

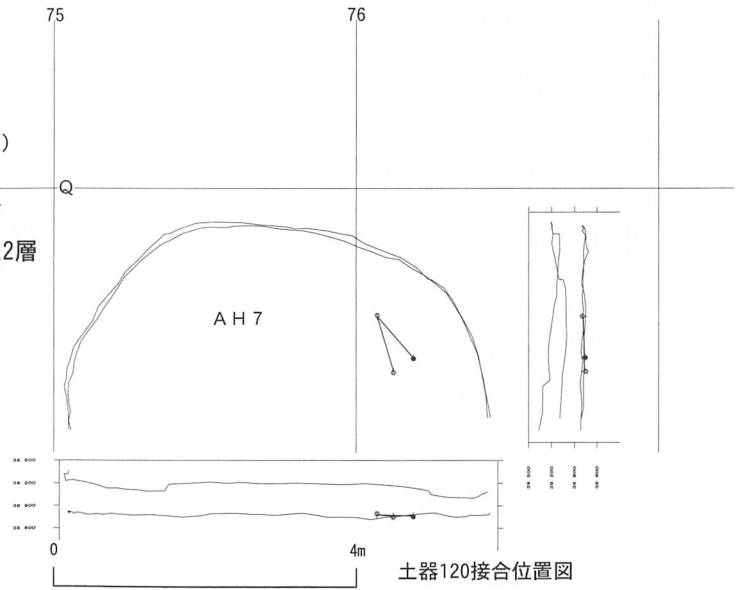

土器120接合位置図

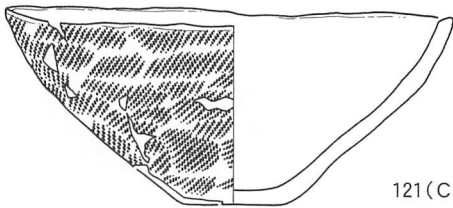

121(CH 33 覆土)

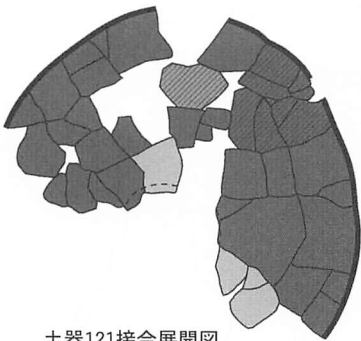

土器121接合展開図

- CH033覆土
- CH033Ⅲ層
- CP051覆土
- Q76Ⅲ層(手上げ)

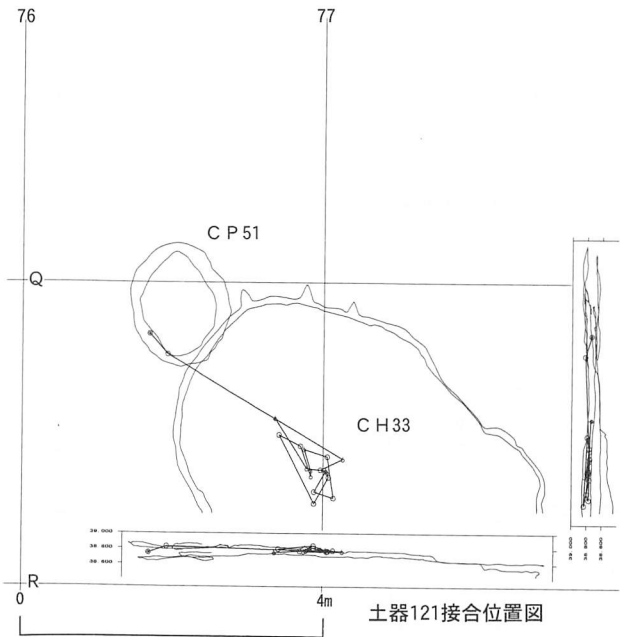

土器121接合位置図

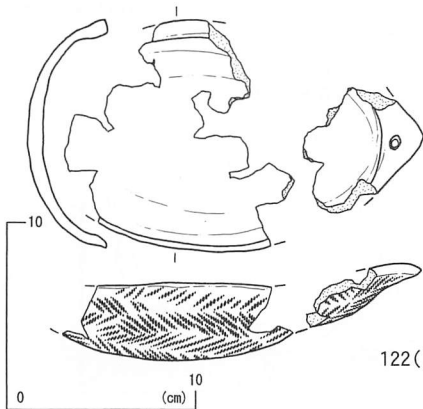

122(AH 14 覆土)

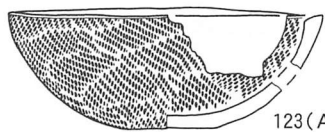

123(AH 5 覆土)

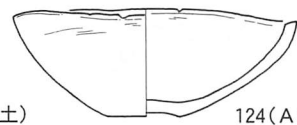

124(AH 10 覆土)

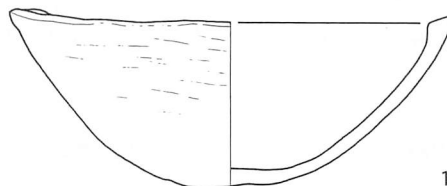

125(AH 2, CH 32 覆土)

図207 B・C地区出土の土器(23)



図208 B・C地区出土の土器(24)



- AH001覆土
- CH030覆土
- CH030Ⅲ層
- BH023覆土
- BH023Ⅲ層
- PC050
- その他 (BH024, I66SP5など)

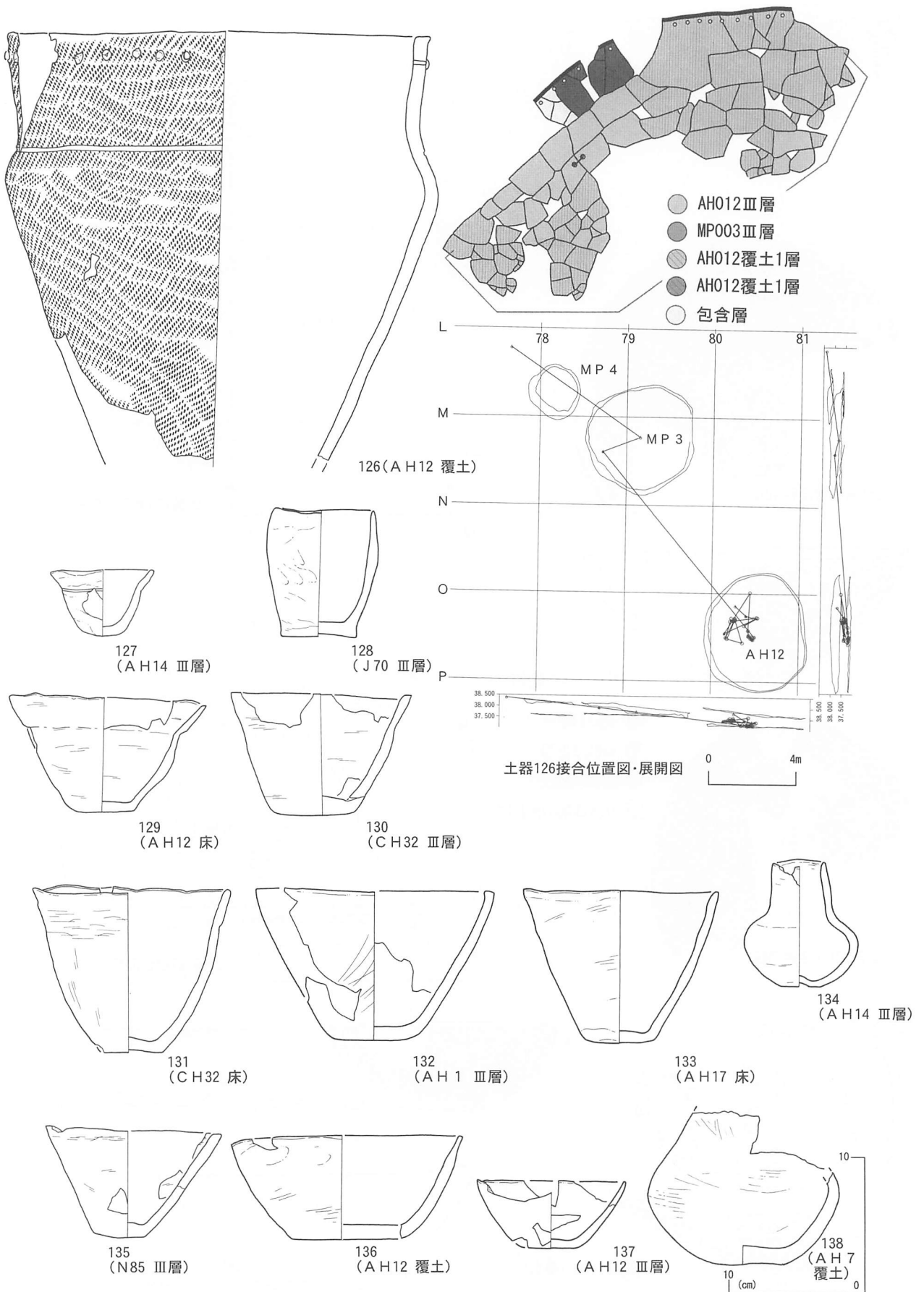
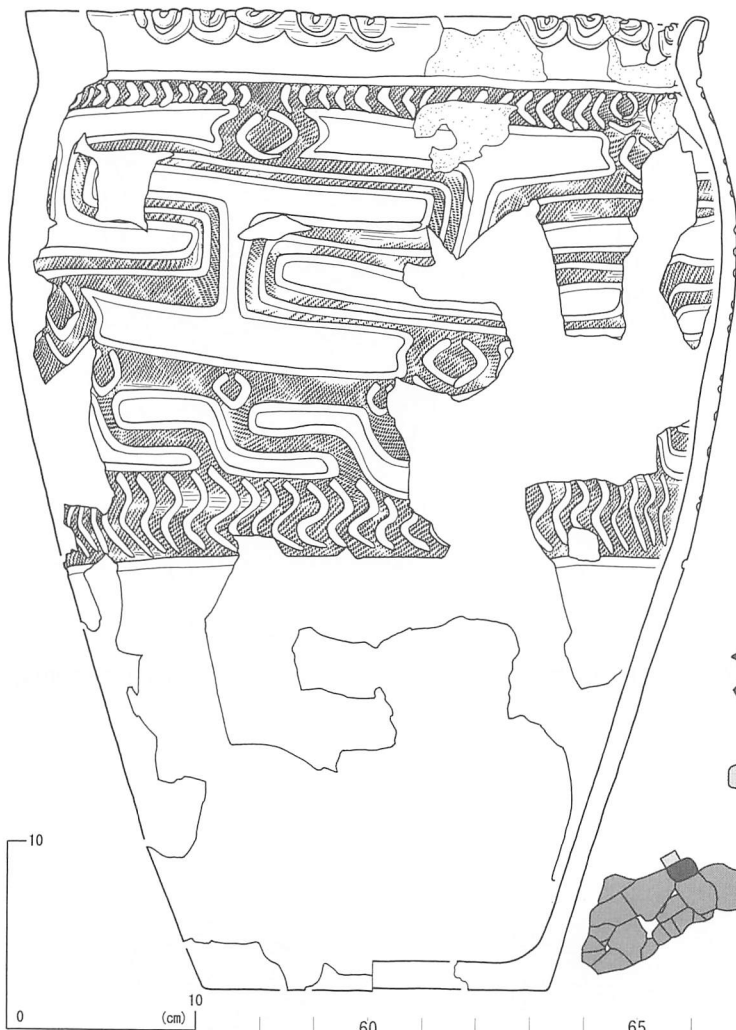
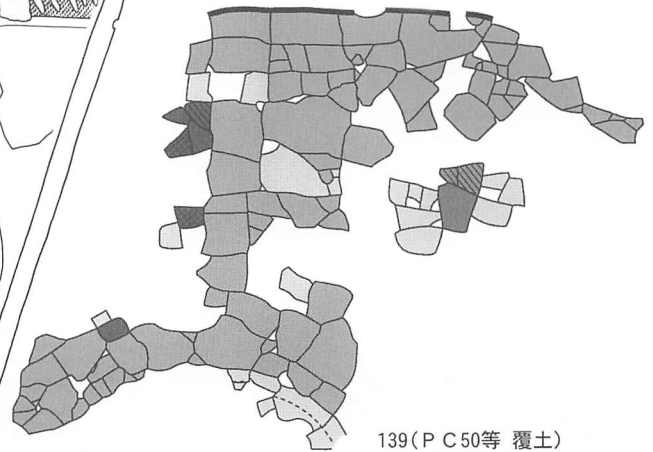

139 (P C 50等 覆土)

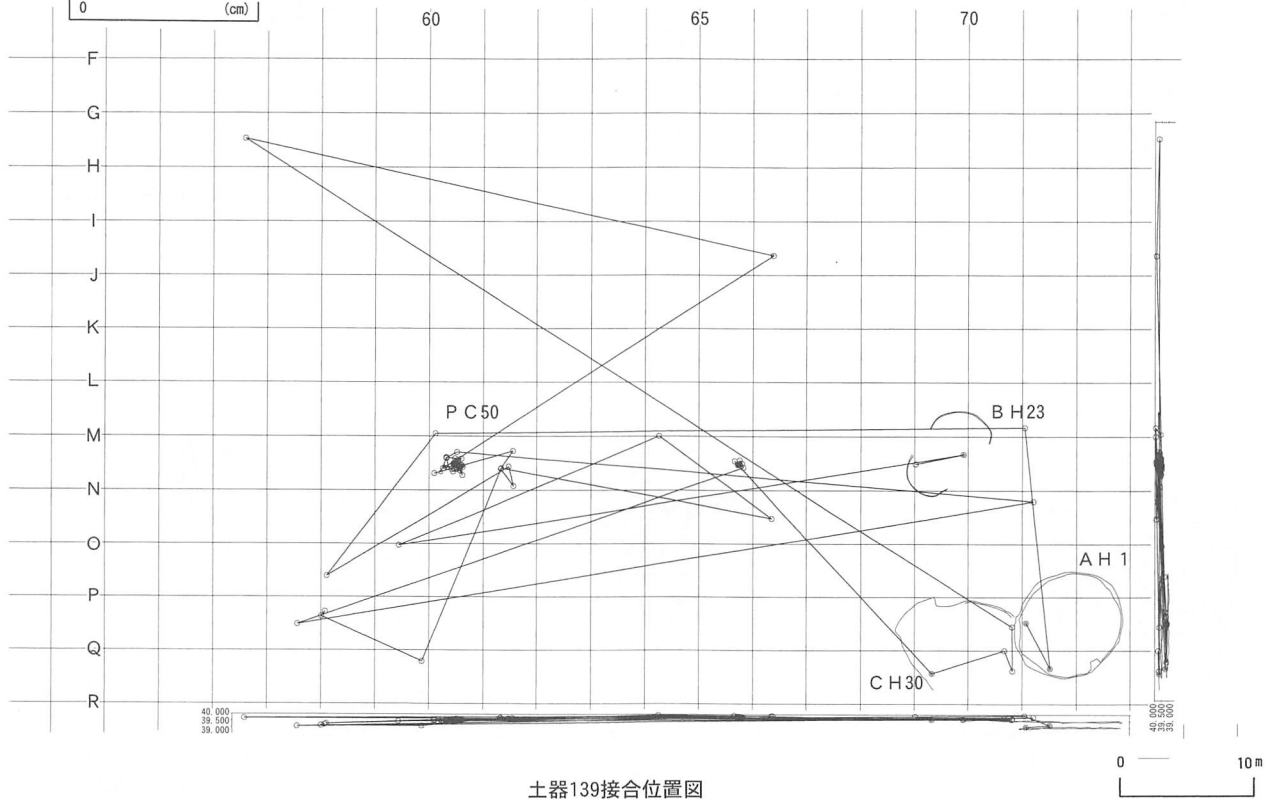

土器139接合位置図

図209 B・C地区出土の土器(25)

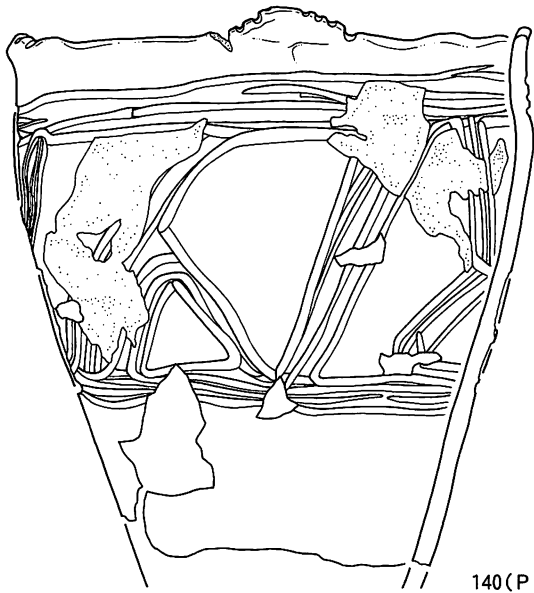

140(P C 85 Ⅲ層)

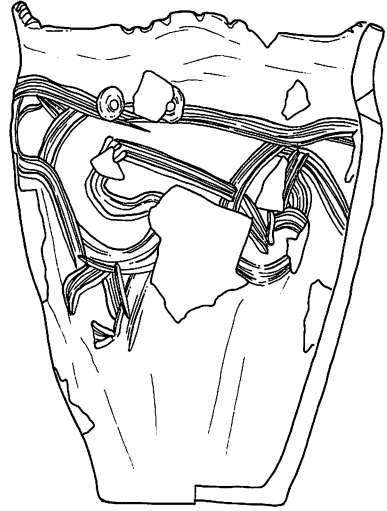

141(O、P 68 Ⅲ層)



142(A H 1 掘り上げ土)

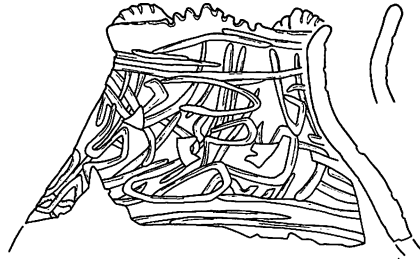

143(G 62 Ⅲ層)

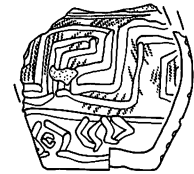

144(C H 44 Ⅲ層)

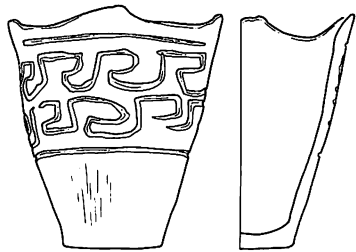

145(C P 76 覆土)

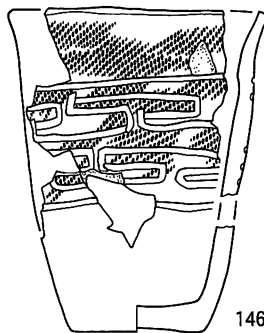

146(A H 5 覆土)

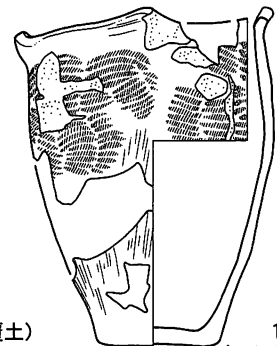

147
(B H 23 覆土)



図210 B・C地区出土の土器(26)

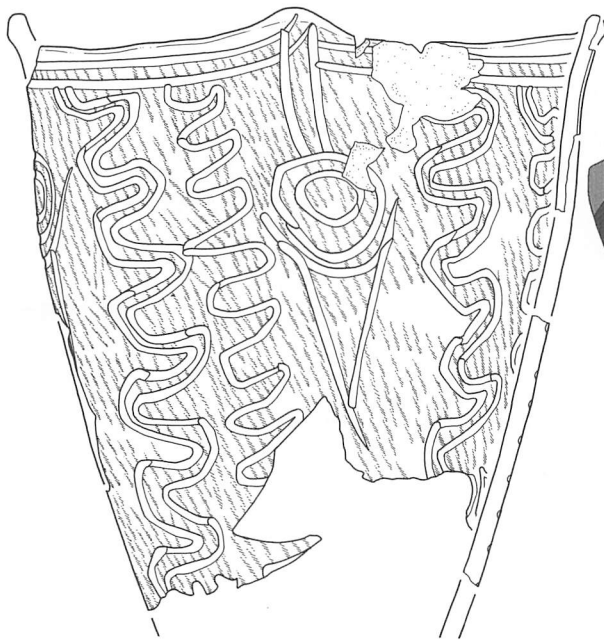

148(C P 73 覆土)

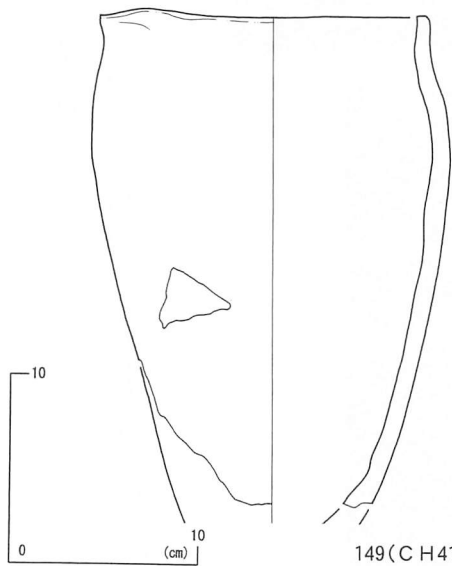
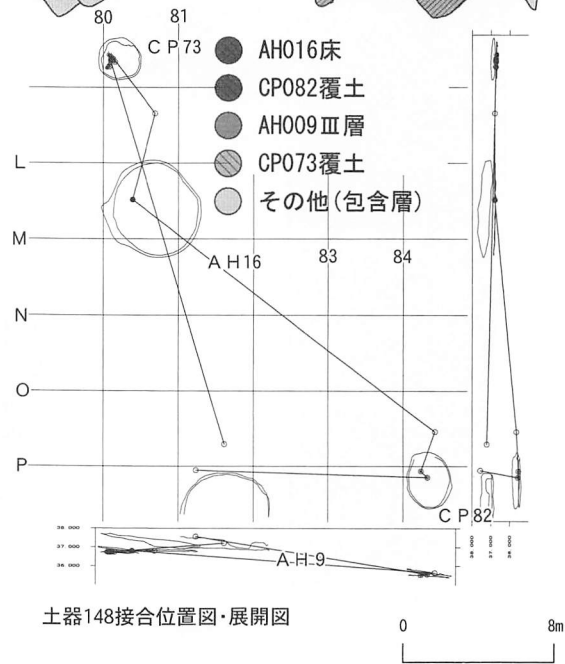
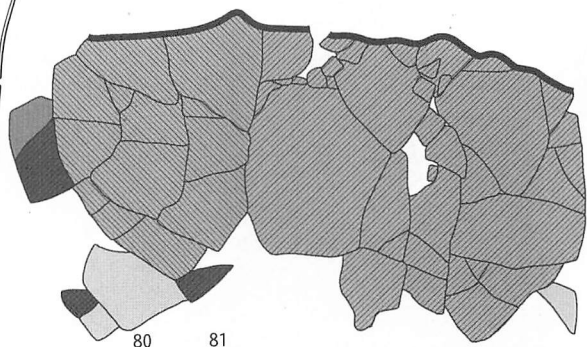

149(C H 41 覆土)



図211 B・C地区出土の土器(27)



150(AH19 覆土)

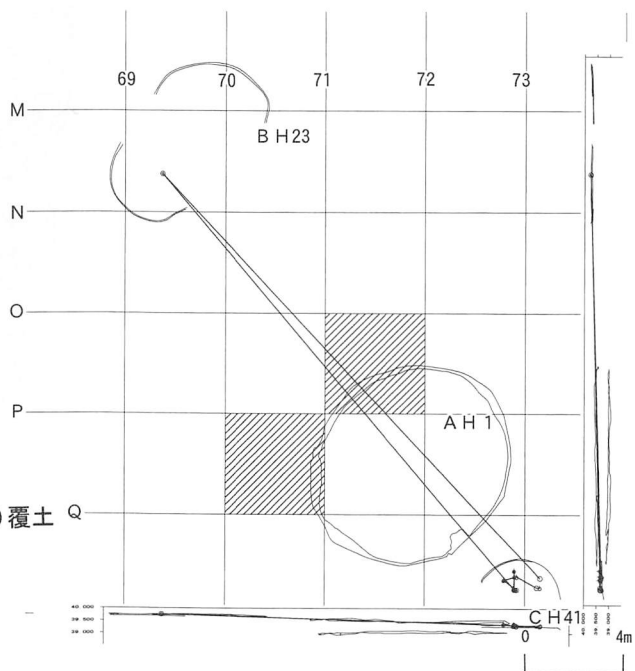
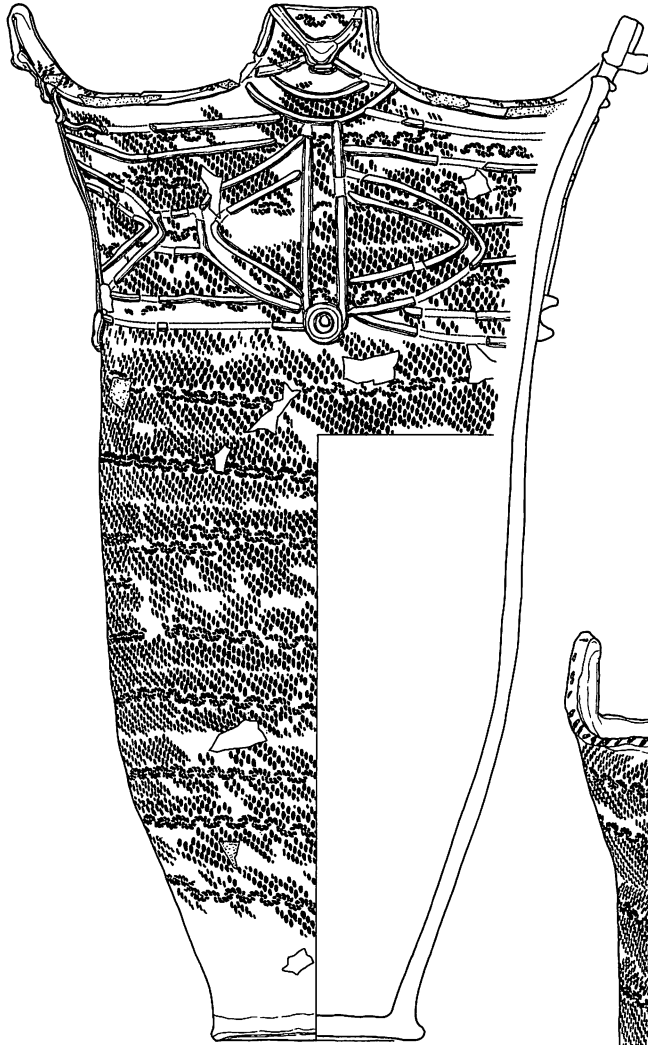

152(AH19 覆土)

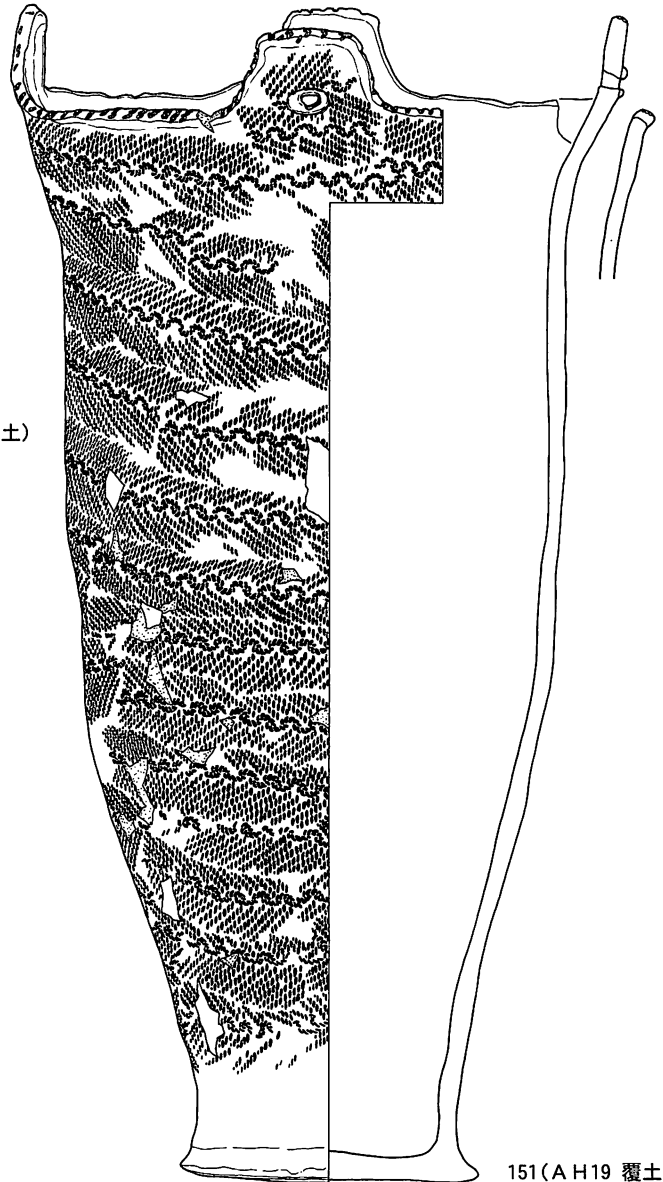

151(AH19 覆土)



図212 B・C地区出土の土器(28)



図213 B・C地区出土の土器(29)

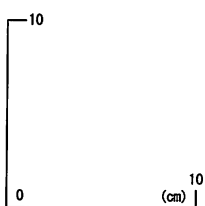

154(P C34 Ⅲ層)

155(P C36 Ⅲ層)

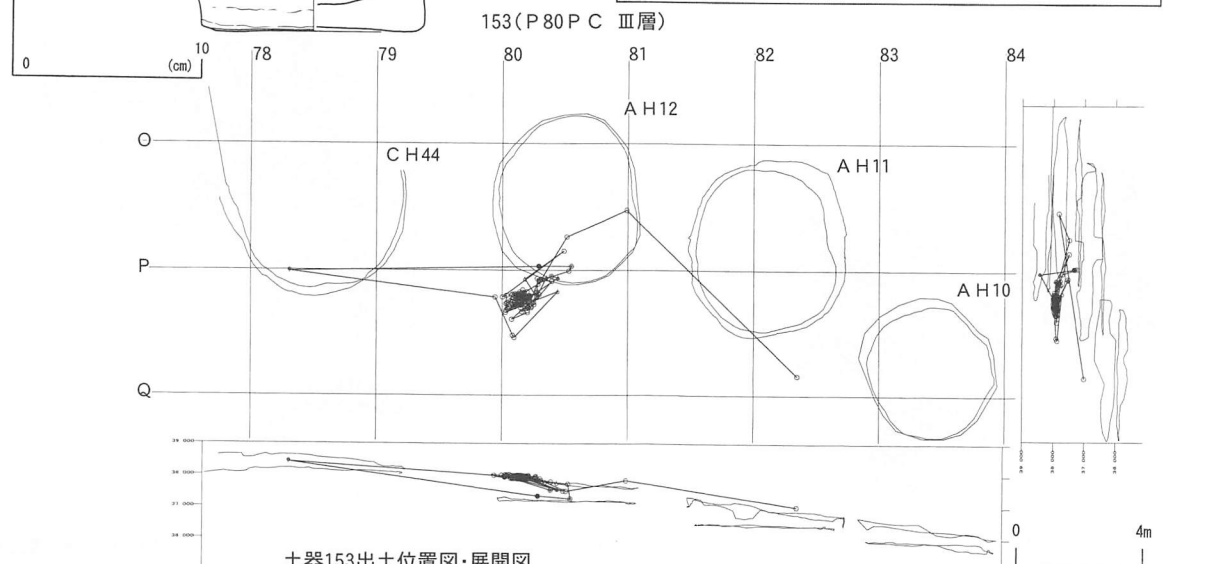
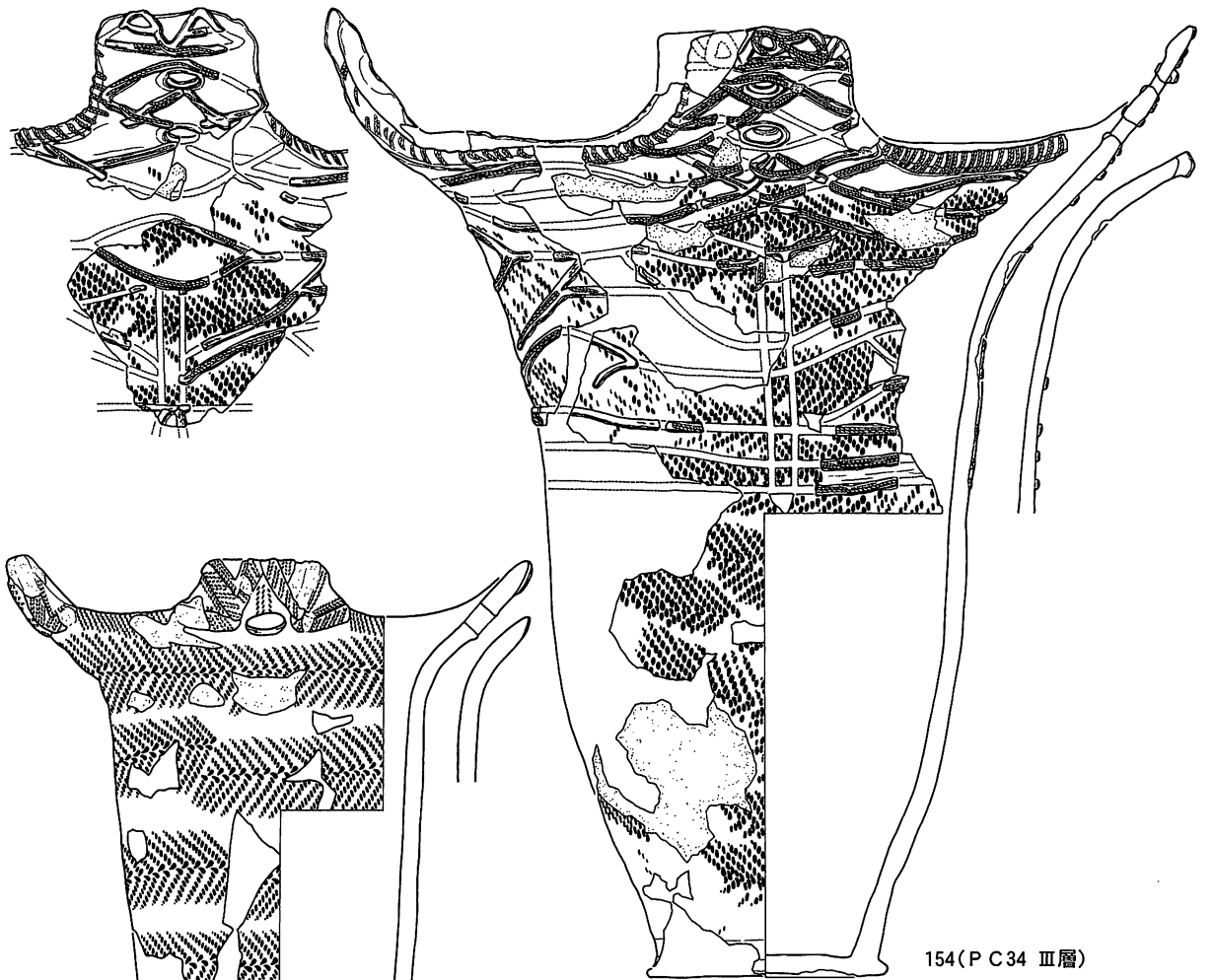
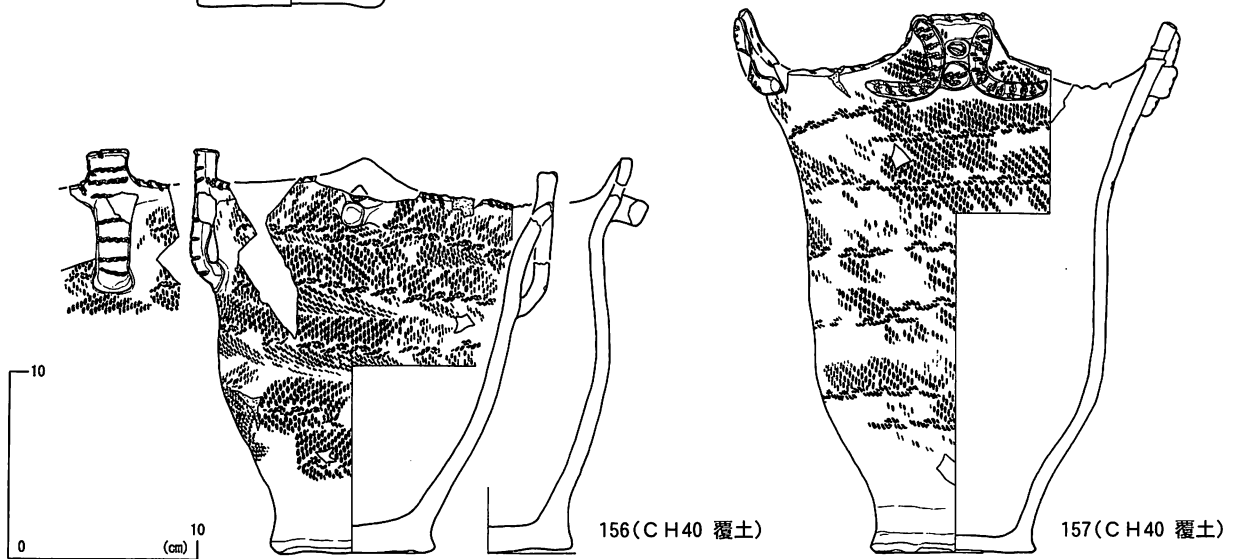

156(CH40 覆土)

157(CH40 覆土)

図214 B・C地区出土の土器(30)



図215 B・C地区出土の土器(31)



図216 B・C地区出土の土器(32)

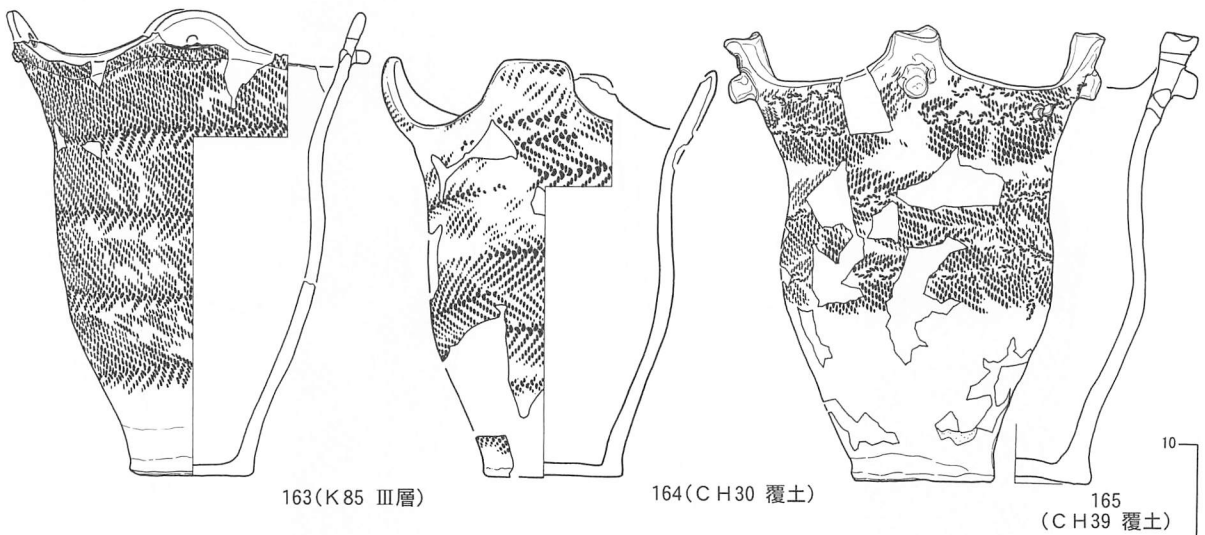
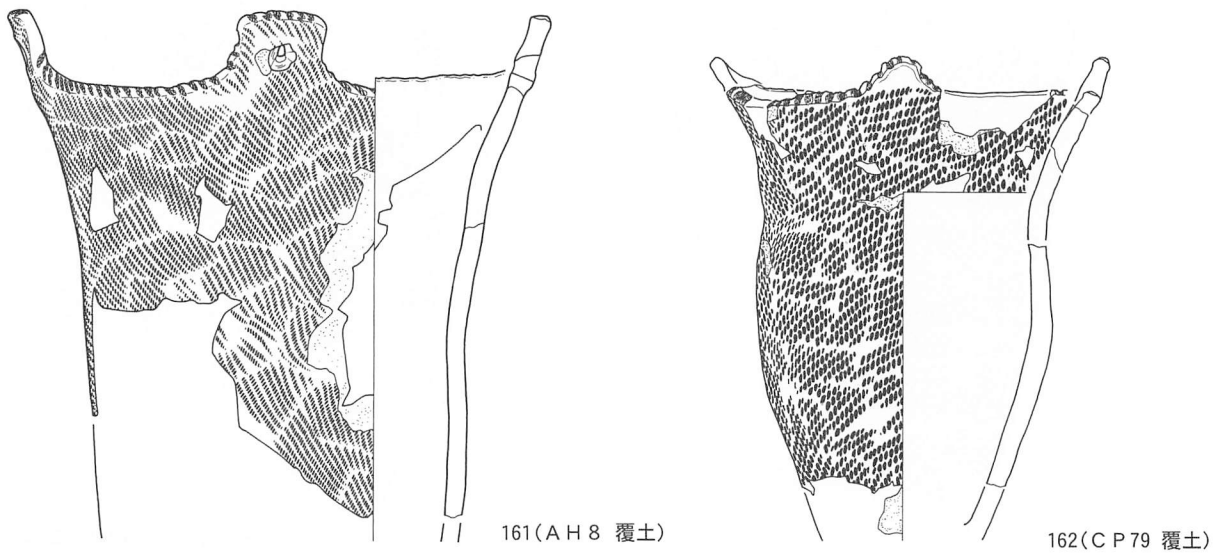
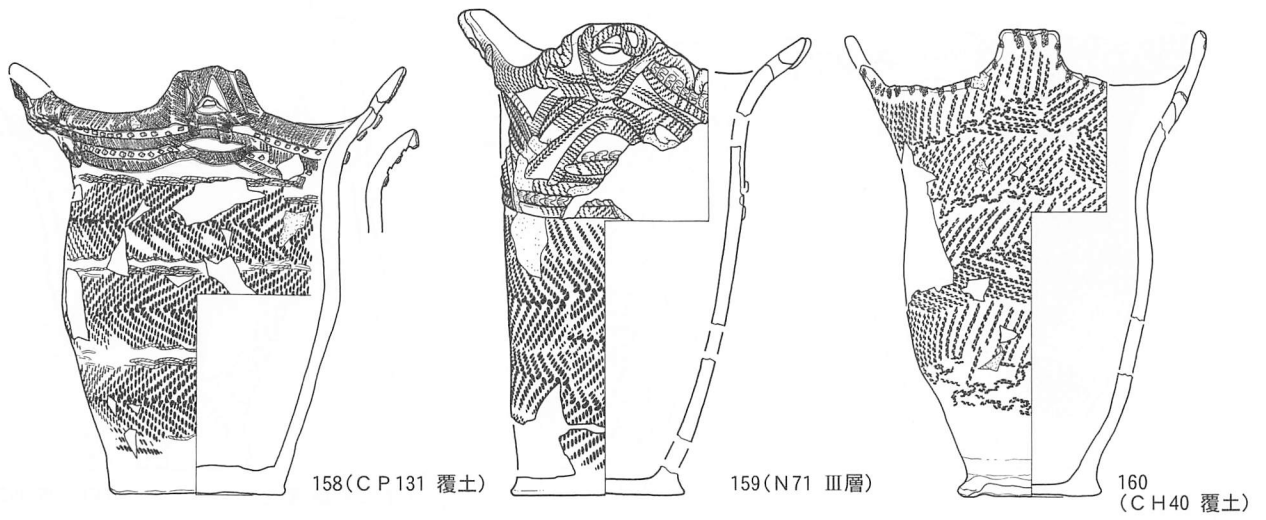

図217 B・C地区出土の土器(33)

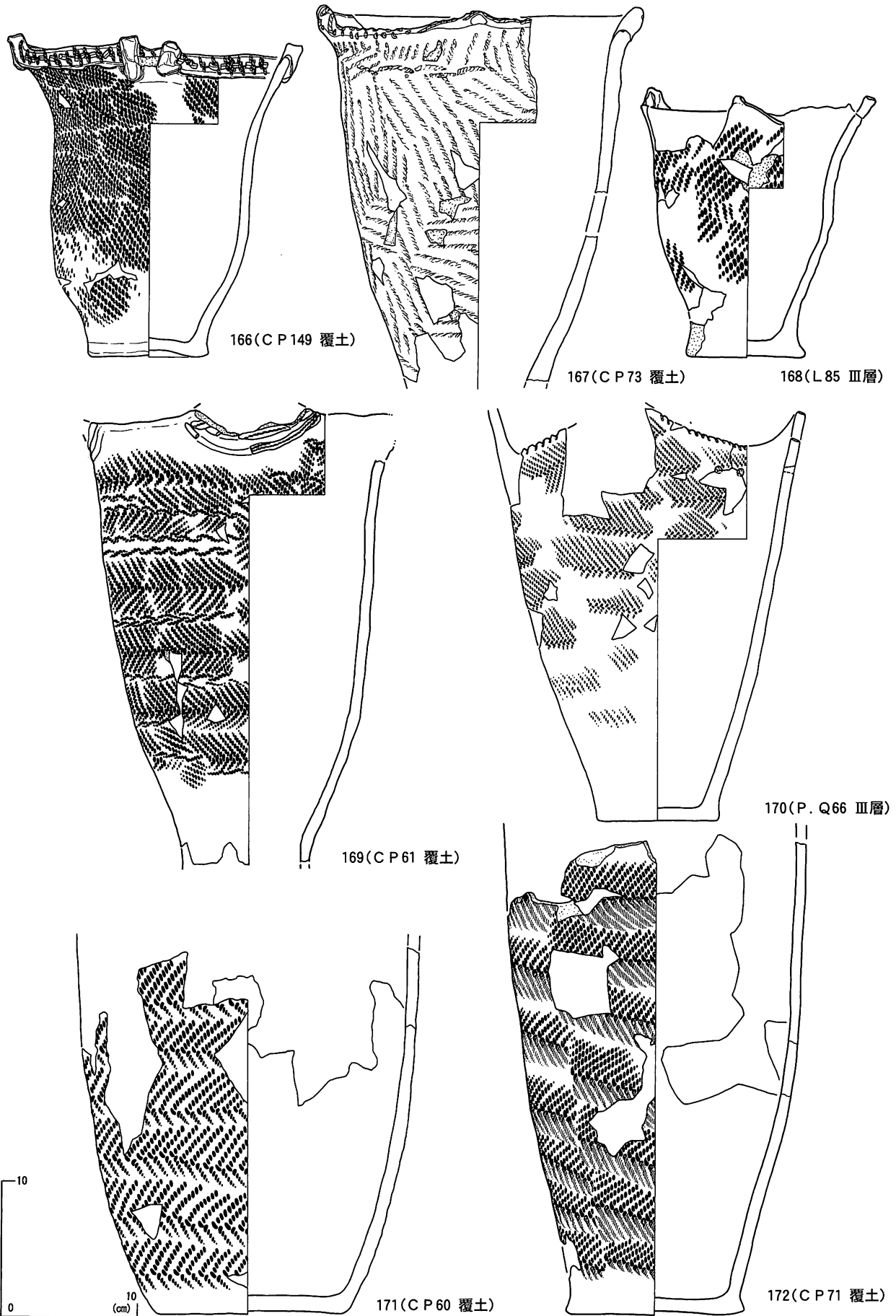

図218 B・C地区出土の土器(34)

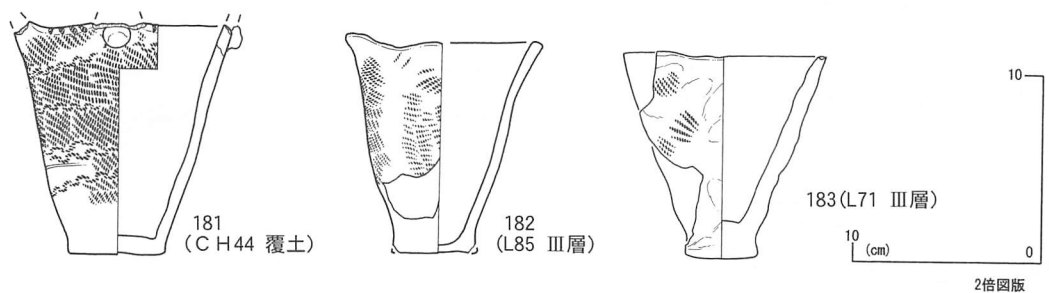
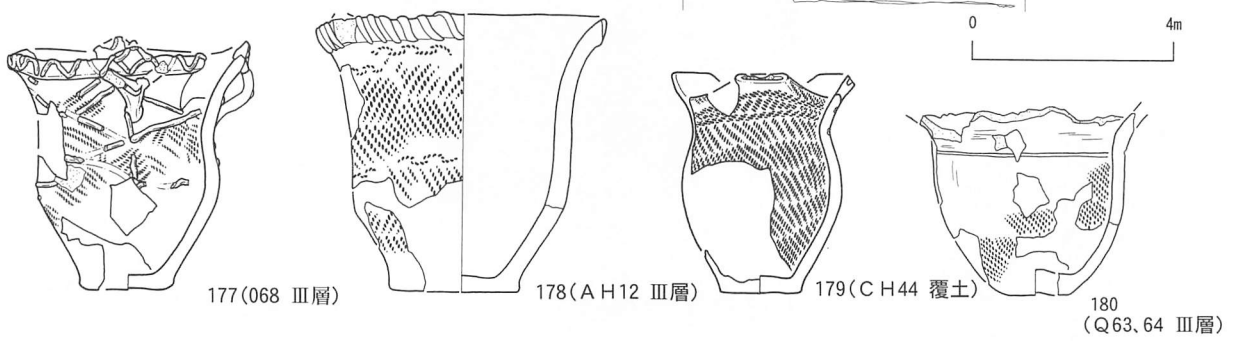
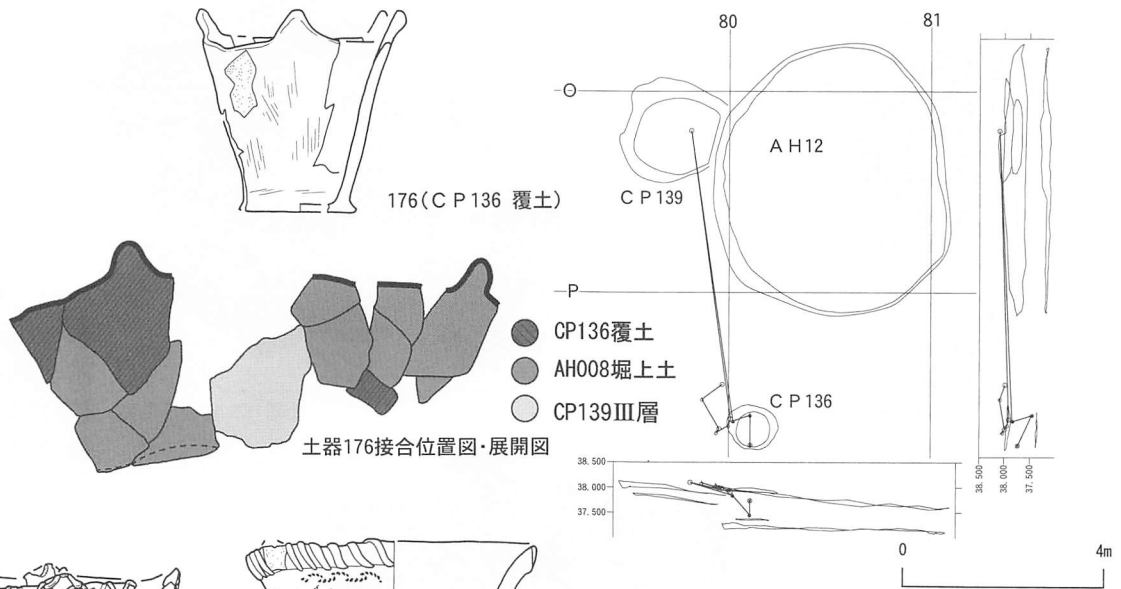
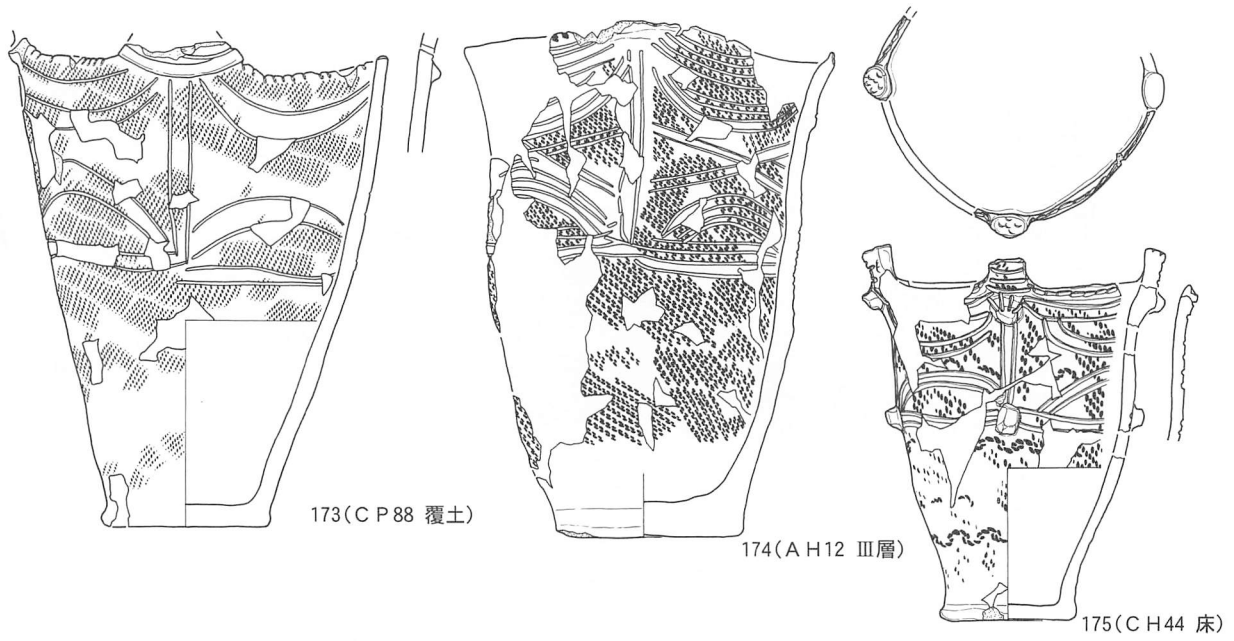

図219 B・C地区出土の土器(35)

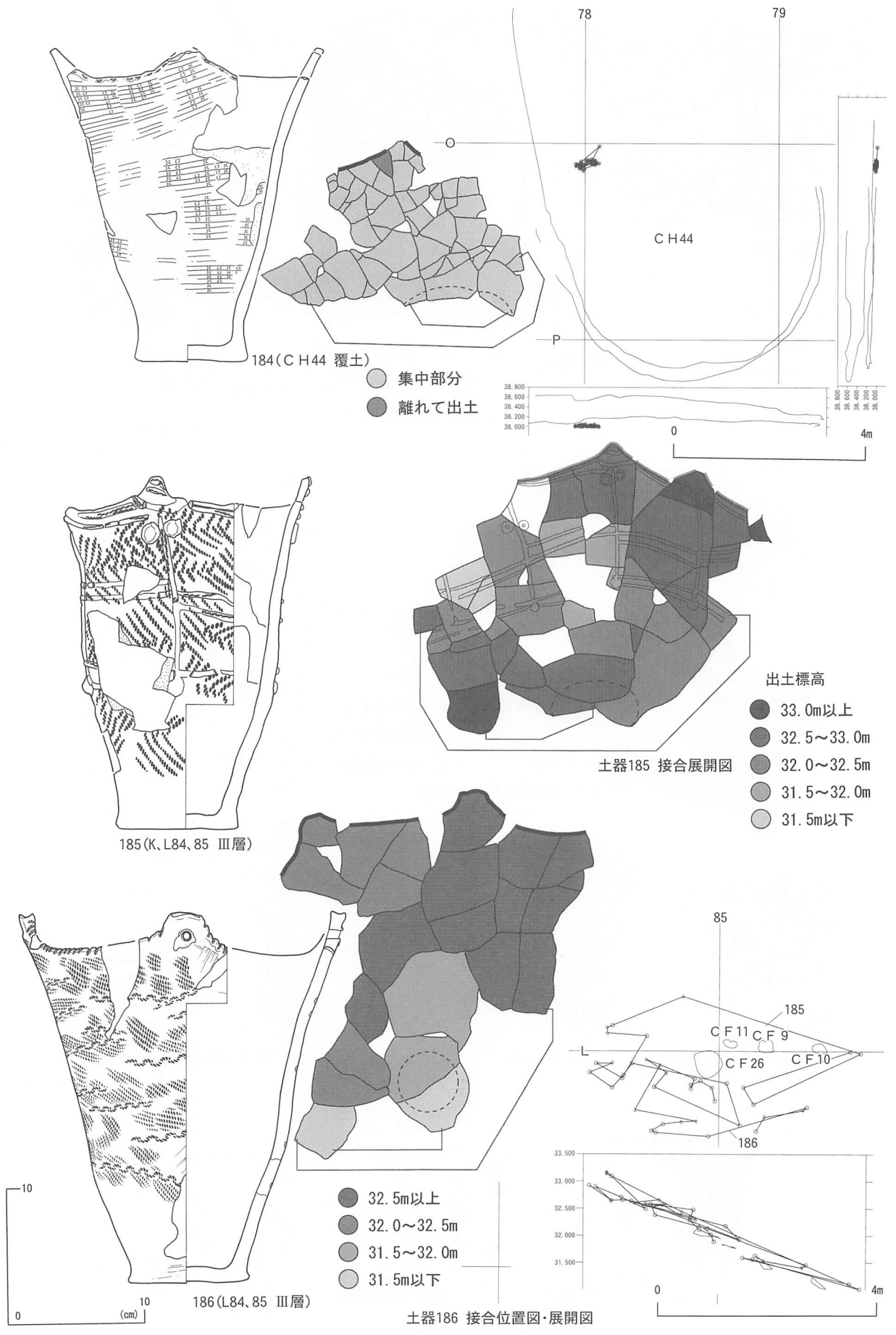

192(C P 137 IV層)

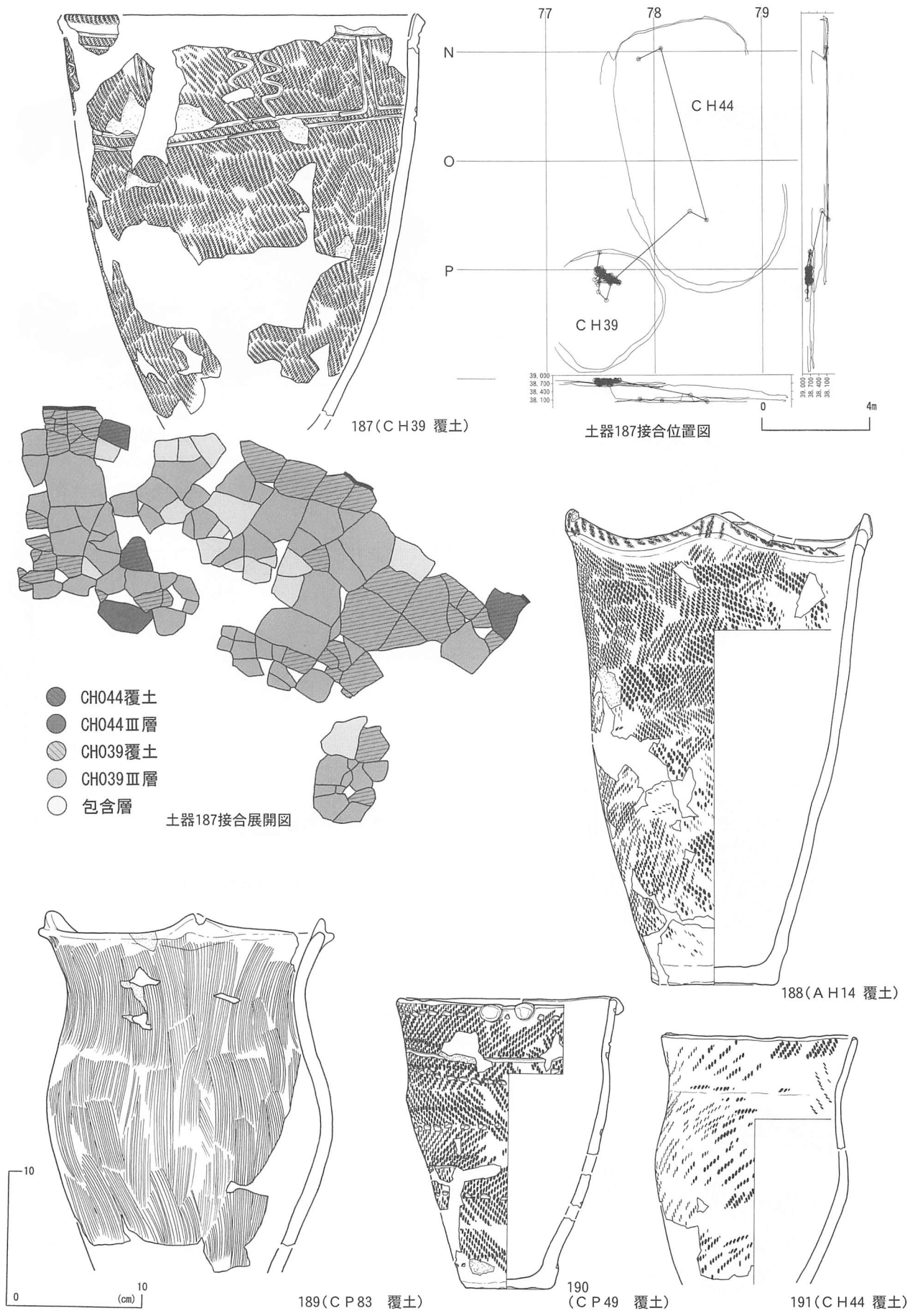
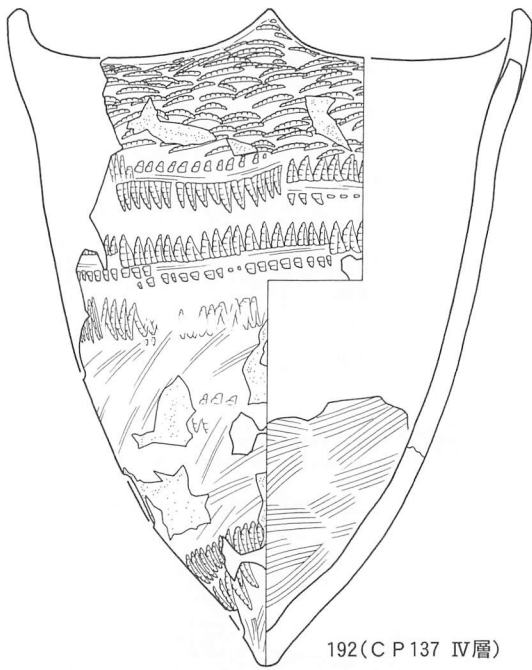
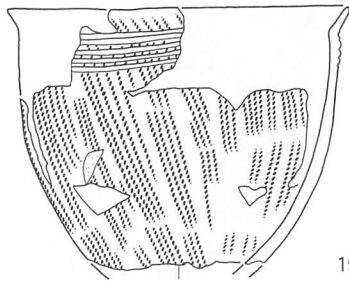

193(J 70 III層)

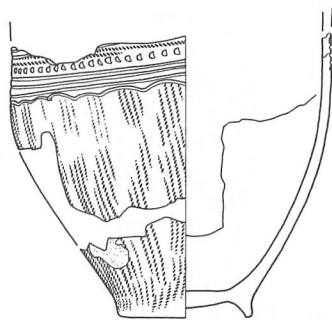

194(PC-CHOG236 III層)

10
0
(cm)

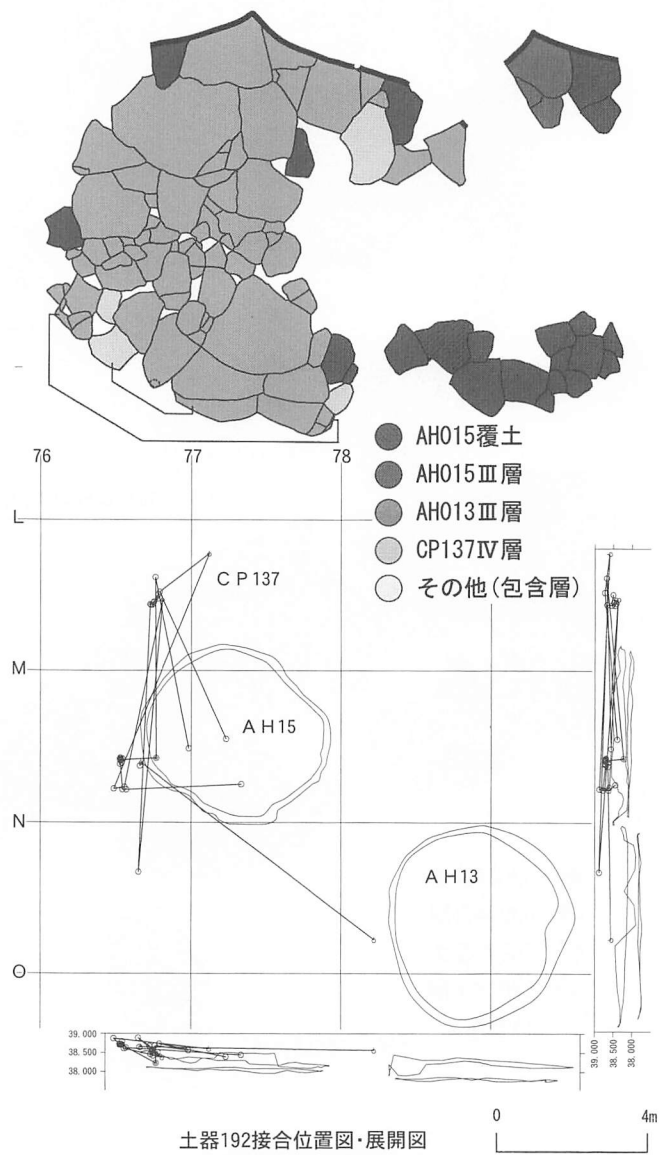

土器192接合位置図・展開図

図220 B・C地区出土の土器(36)



2 (M73 Ⅲ層)



3 (071 Ⅲ層)



4 (CH33 覆土)



1 (AH14 覆土)



5 (M72 Ⅲ層)

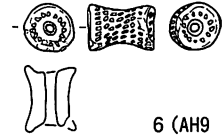

6 (AH9 Ⅲ層)

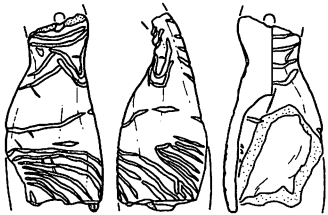

7 (AH7 覆土)

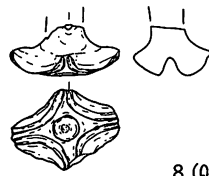

8 (Q64 Ⅲ層)

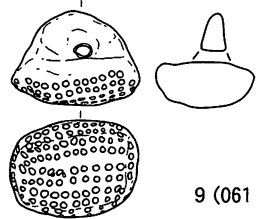

9 (061 Ⅲ層)

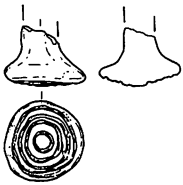

10 (AH16 覆土)

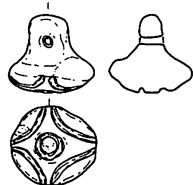

11 (L85 Ⅲ層)

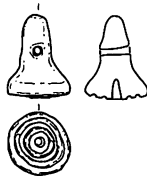

12 (AH3 覆土2)



13 (AH12 覆土)

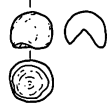

14 (AH16 覆土)

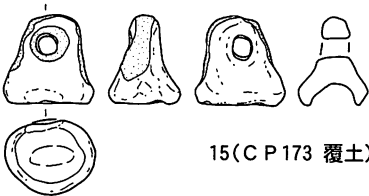

15 (CP173 覆土)

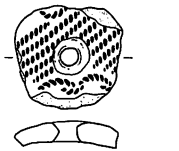

16 (AH8 覆土)

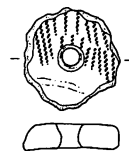

17 (CH44 覆土)

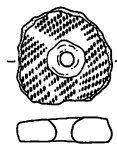

18 (CH44 覆土)

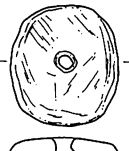

19 (CH44 覆土)



20 (AH11 床)

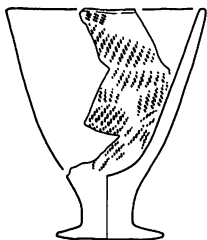

21 (急斜面 Ⅲ層)

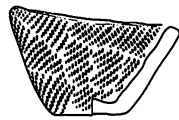

22 (AH18 Ⅲ層)

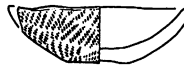

23 (L84 Ⅲ層)

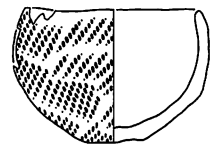

24 (AH12 Ⅲ層)

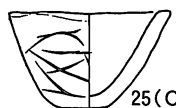

25 (CH32 Ⅲ層)

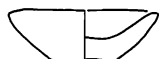

26 (AH3 覆土)

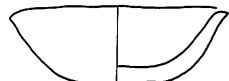

27 (AH16 覆土)

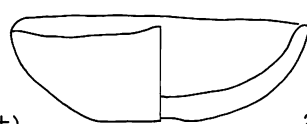

28 (AH6 覆土)



29 (AH6 覆土)



30 (AH2 覆土)

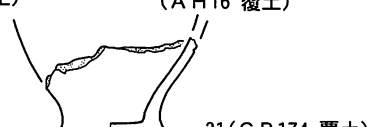

31 (CP174 覆土)

10 (cm)

図221 B・C地区出土の土製品



図222 B・C地区遺構出土の石器(1)



図223 B・C地区遺構出土の石器(2)

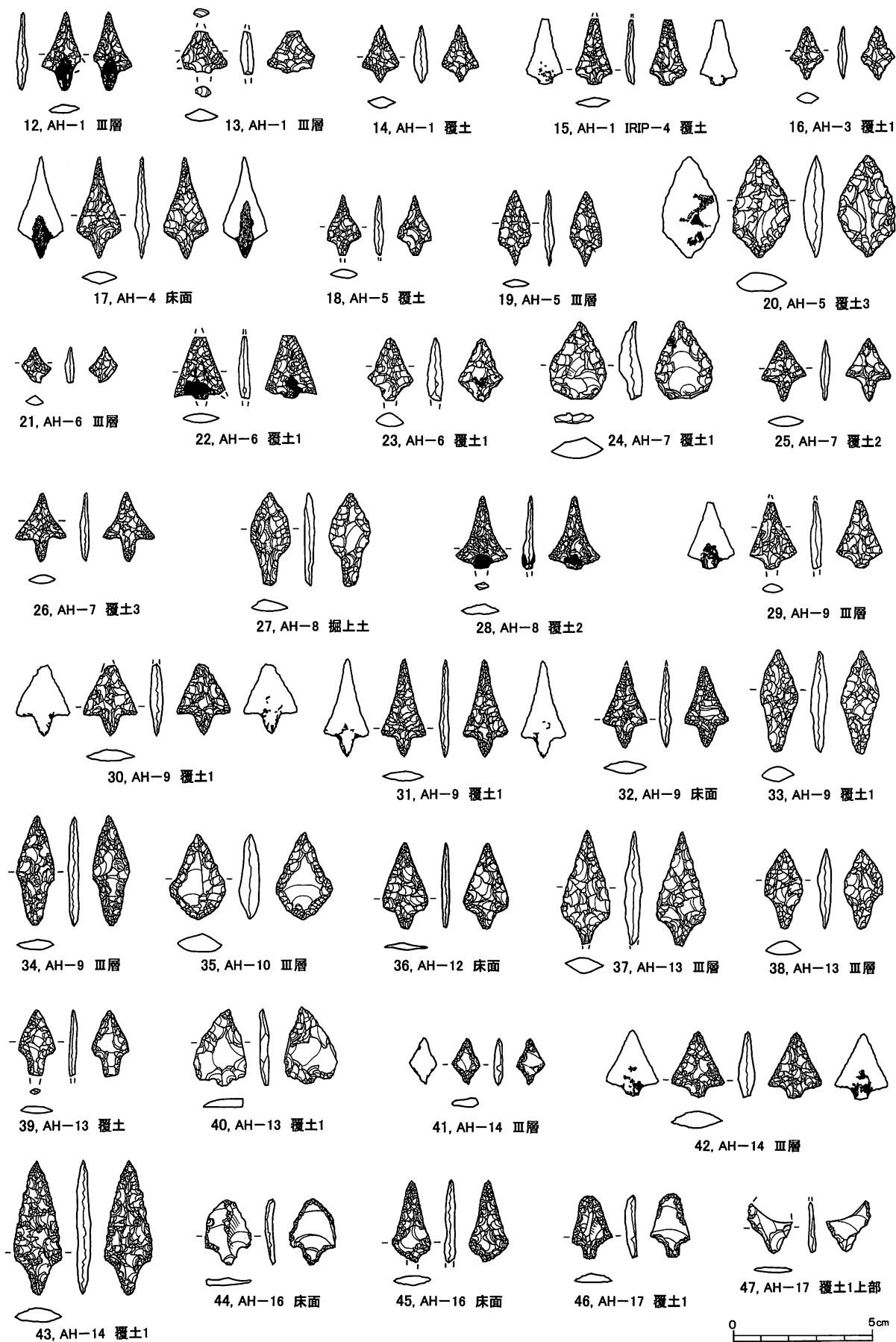

図224 B・C地区遺構出土の石器(3)

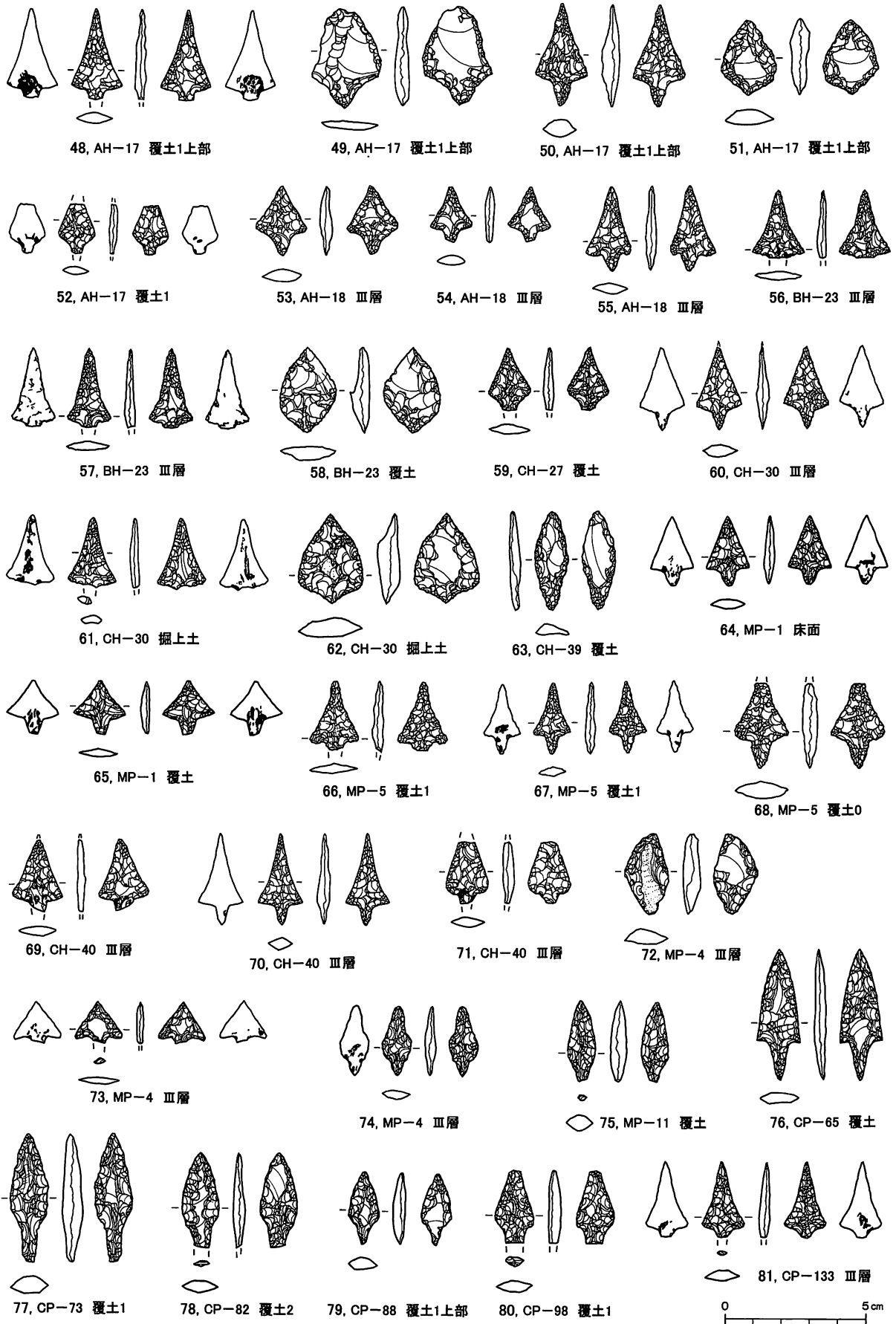

図225 B・C地区遺構出土の石器(4)

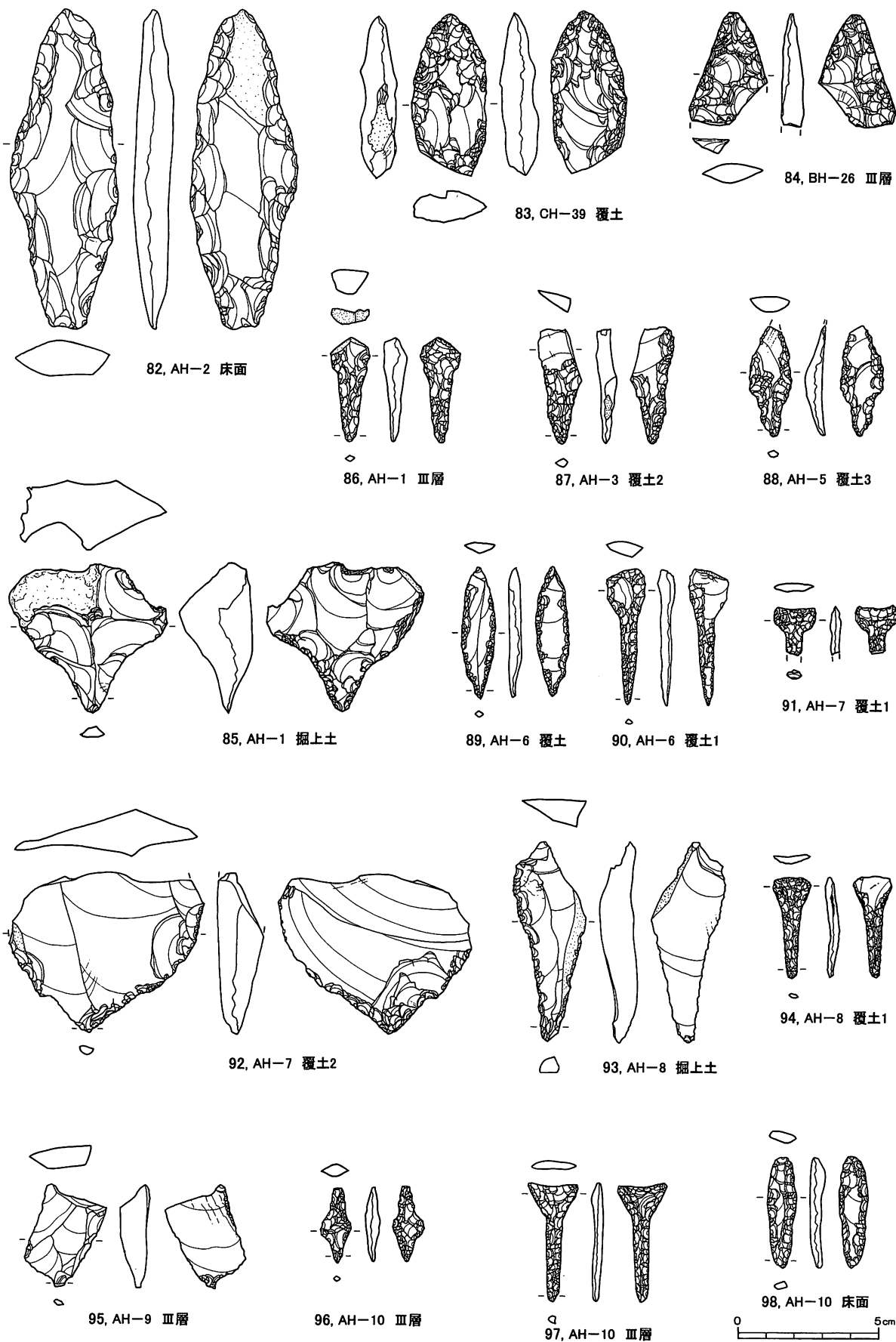

図226 B・C地区遺構出土の石器(5)

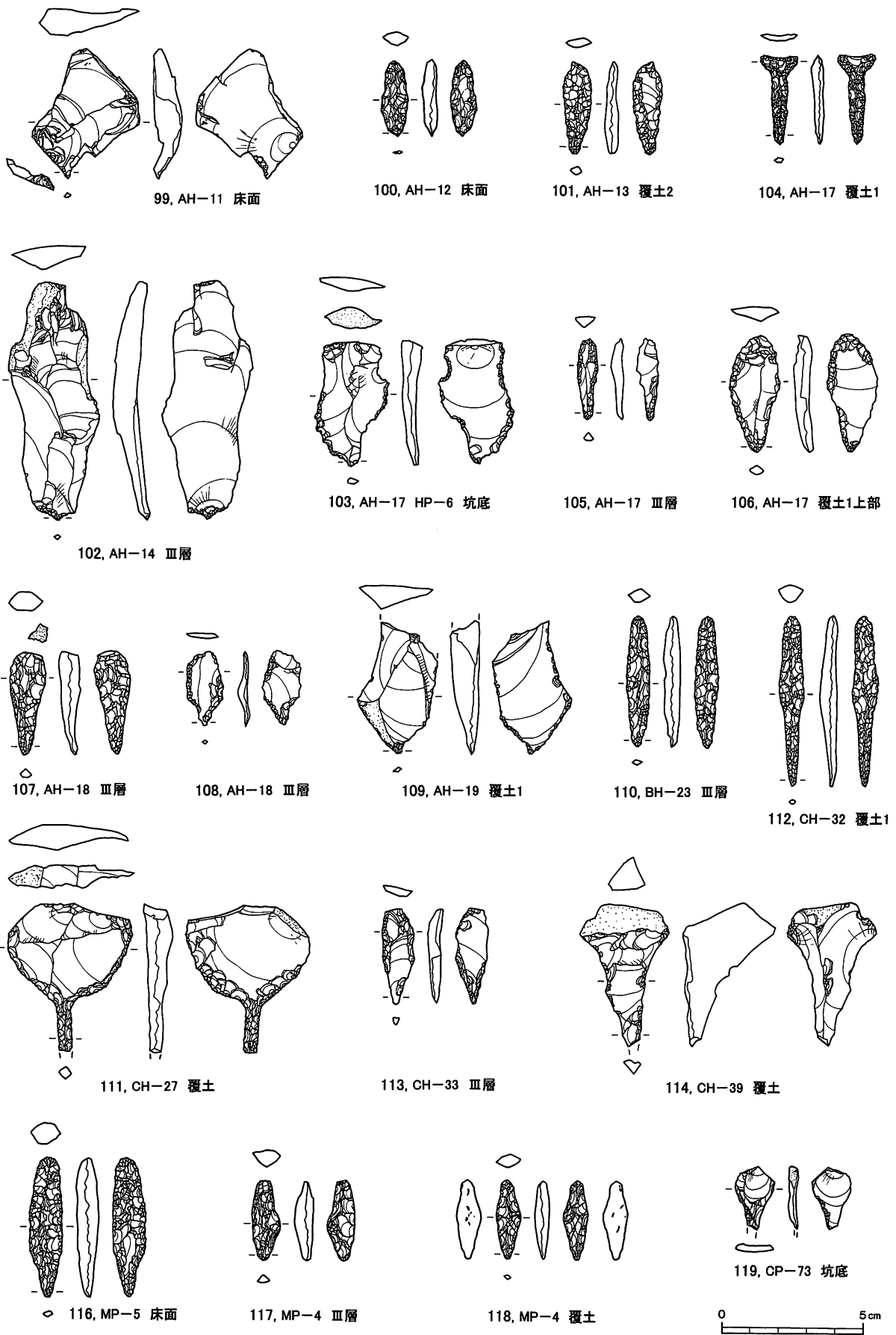

図227 B・C地区遺構出土の石器(6)

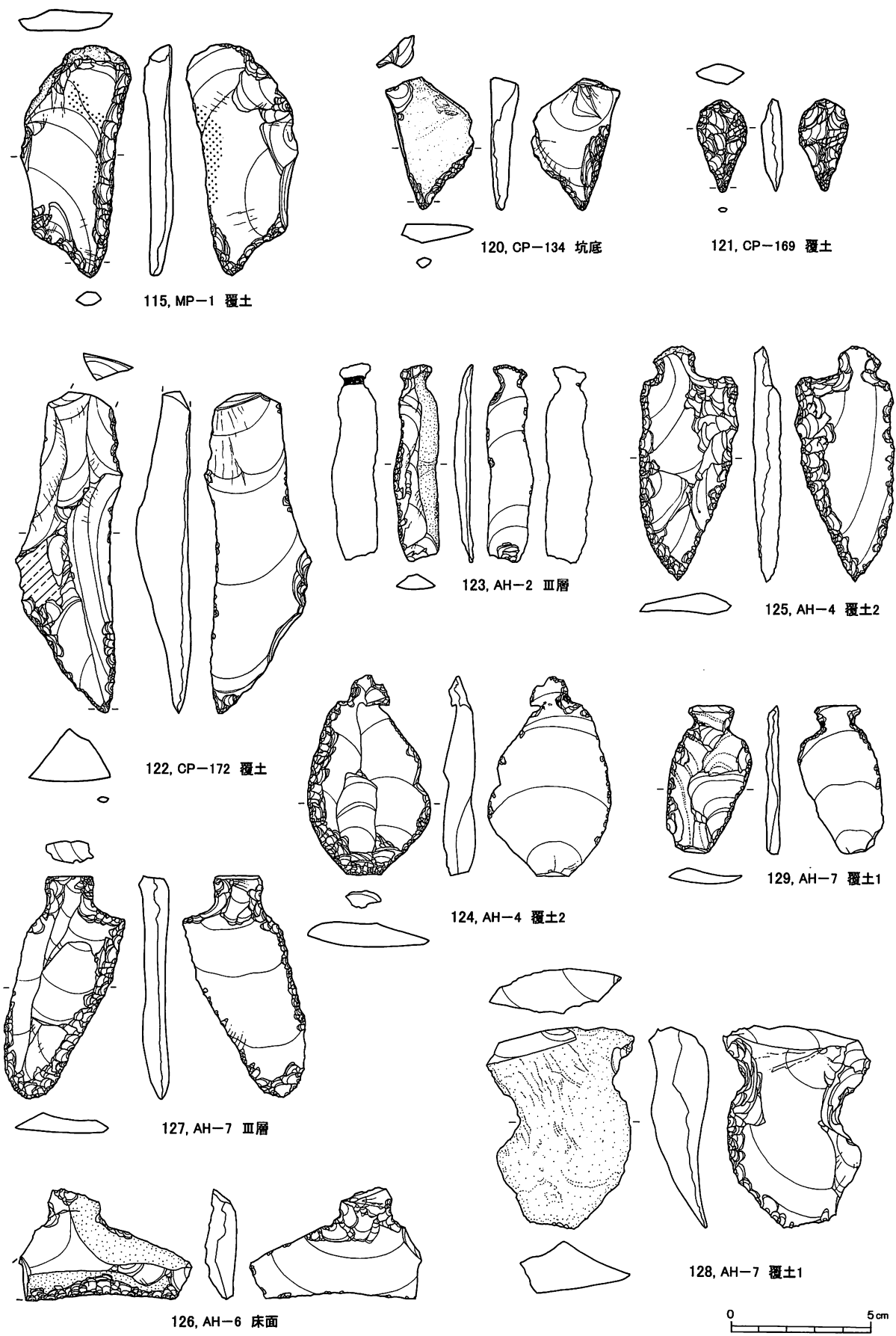

図228 B・C地区遺構出土の石器(7)

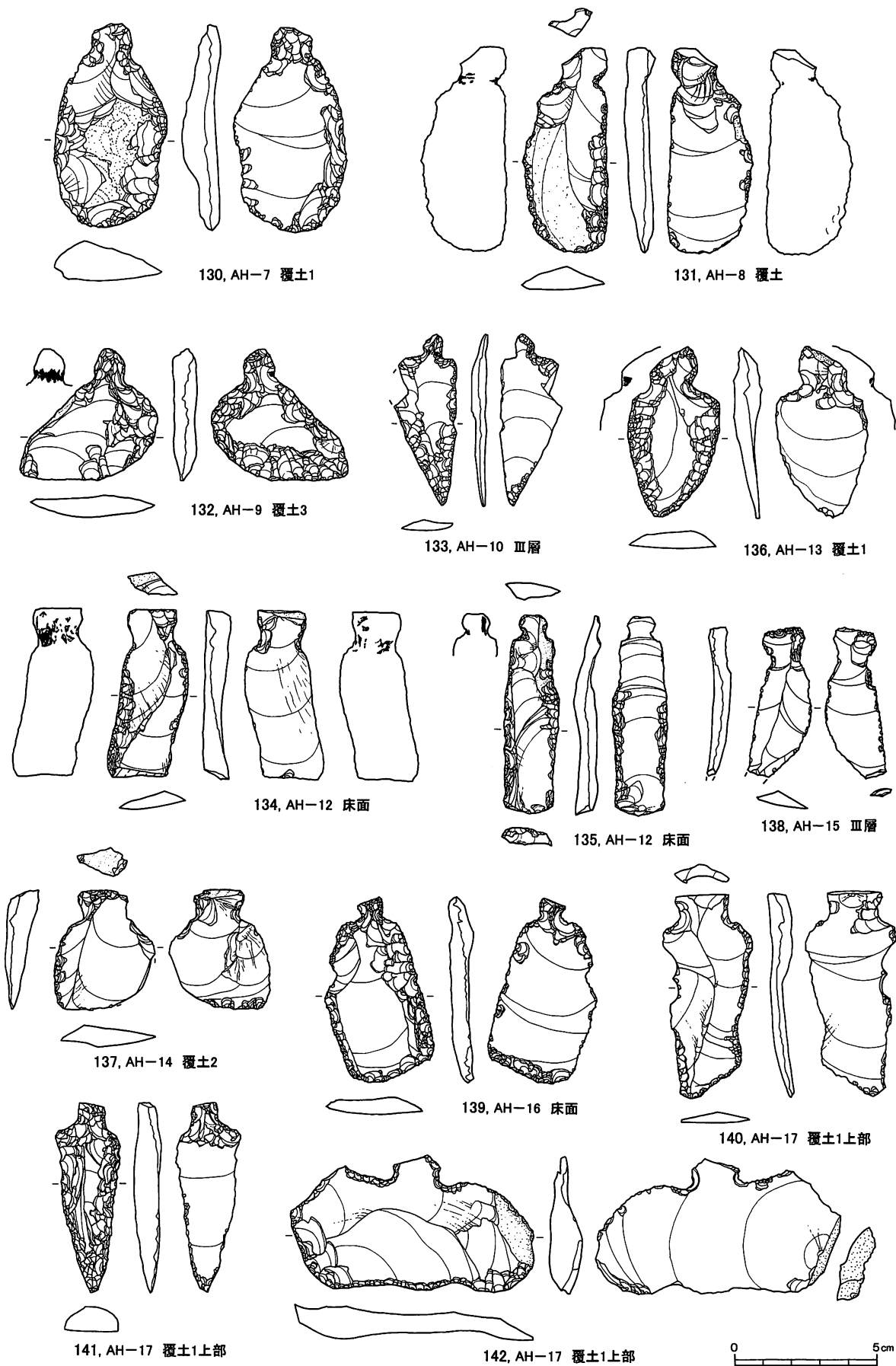

図229 B・C地区遺構出土の石器(8)

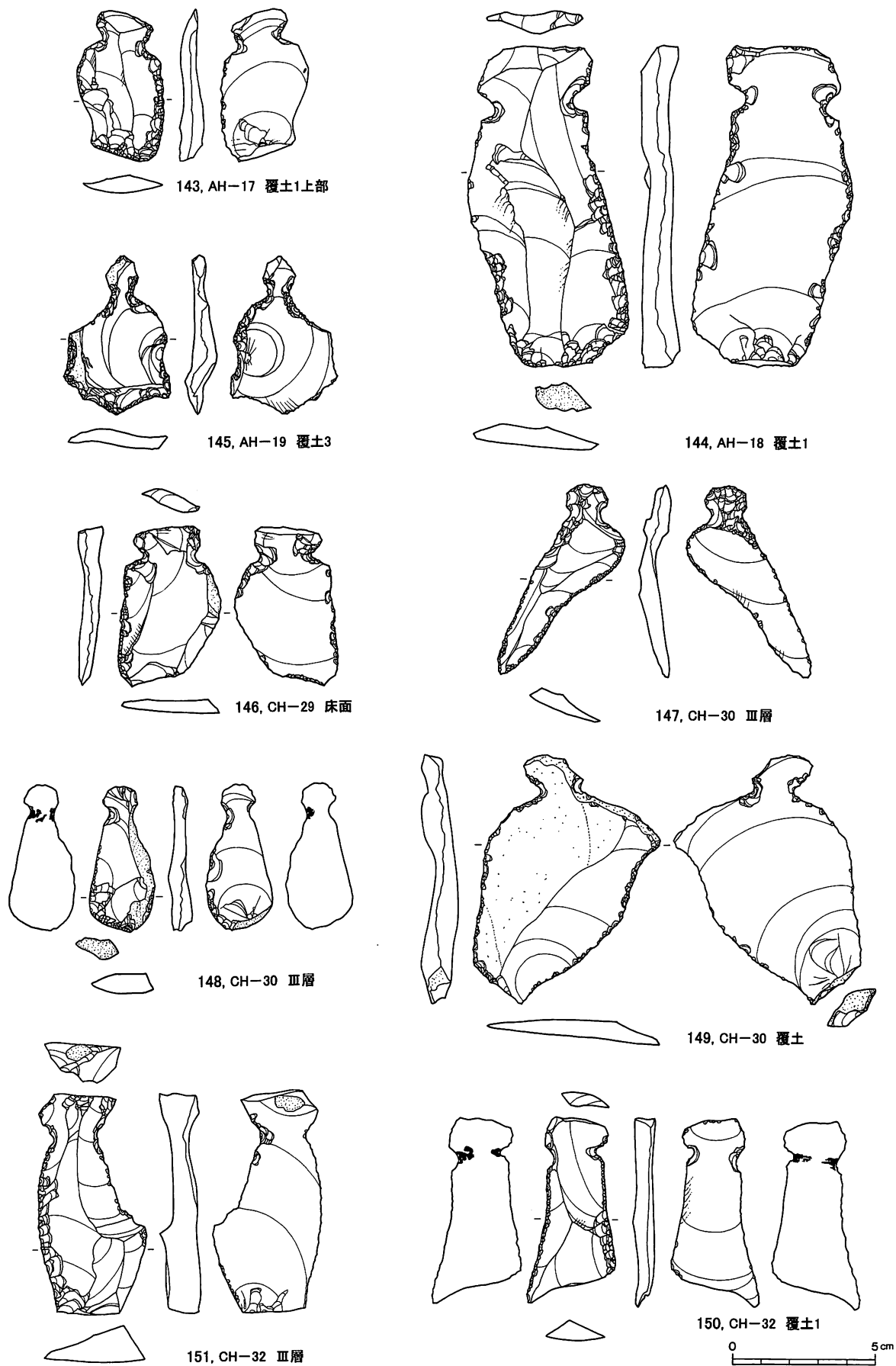

図230 B・C地区遺構出土の石器(9)

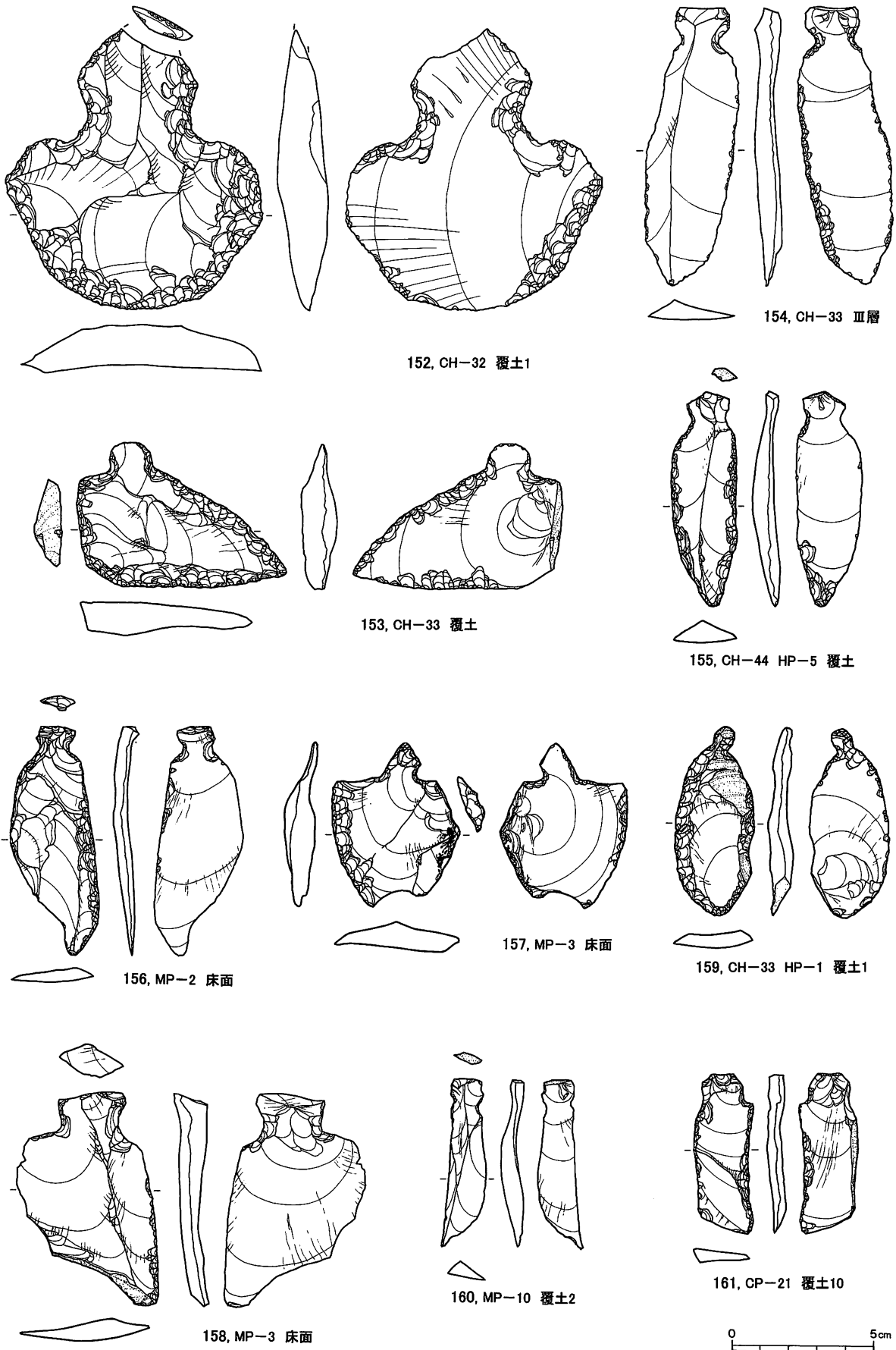

図231 B・C地区遺構出土の石器(10)

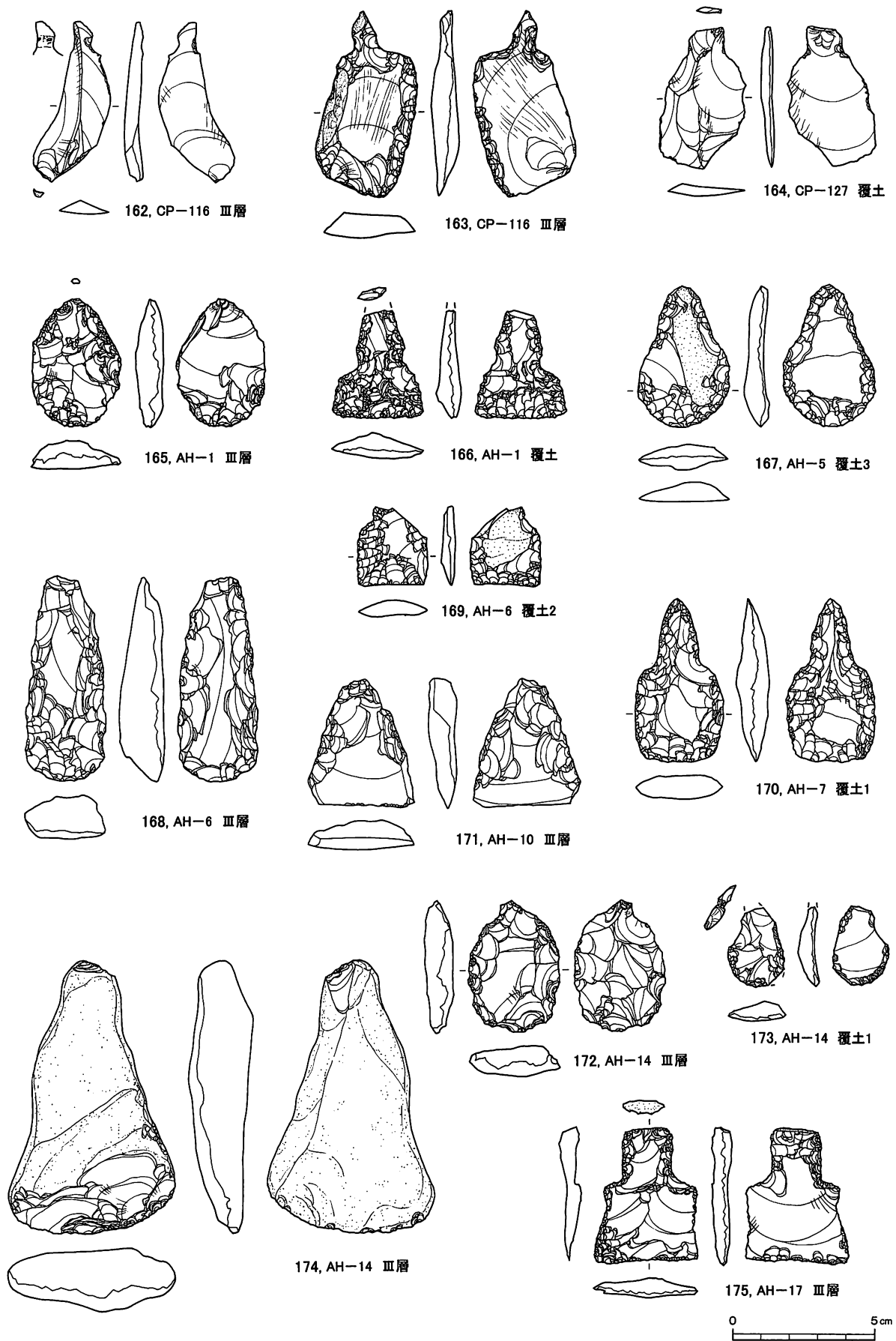

189, AH-1 Ⅲ層

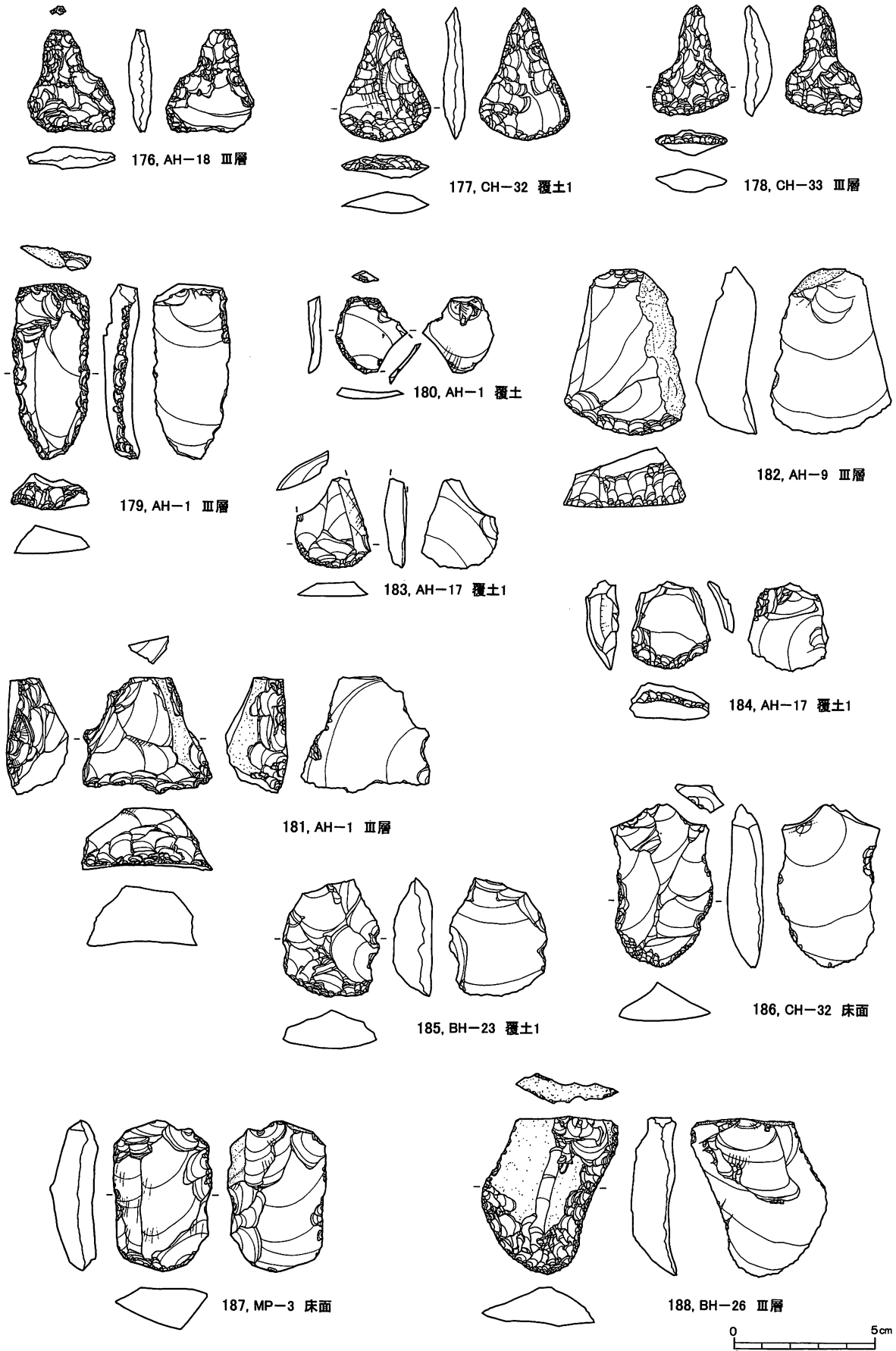
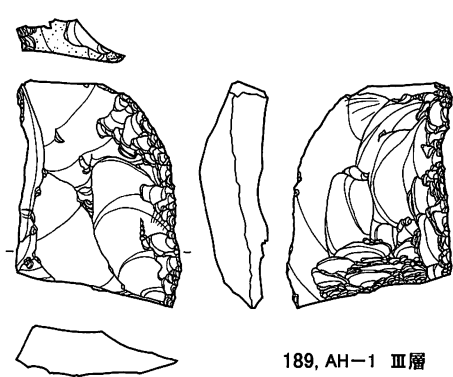
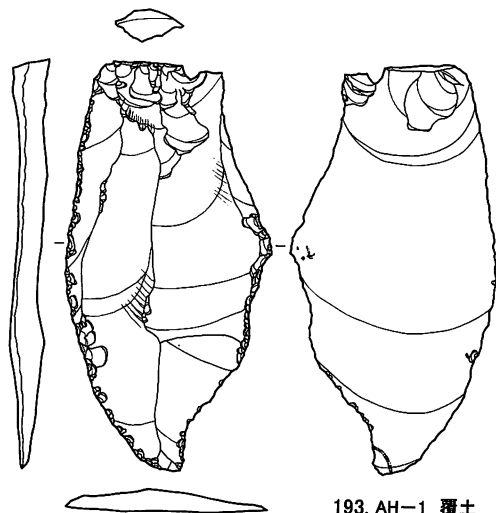

193, AH-1 覆土

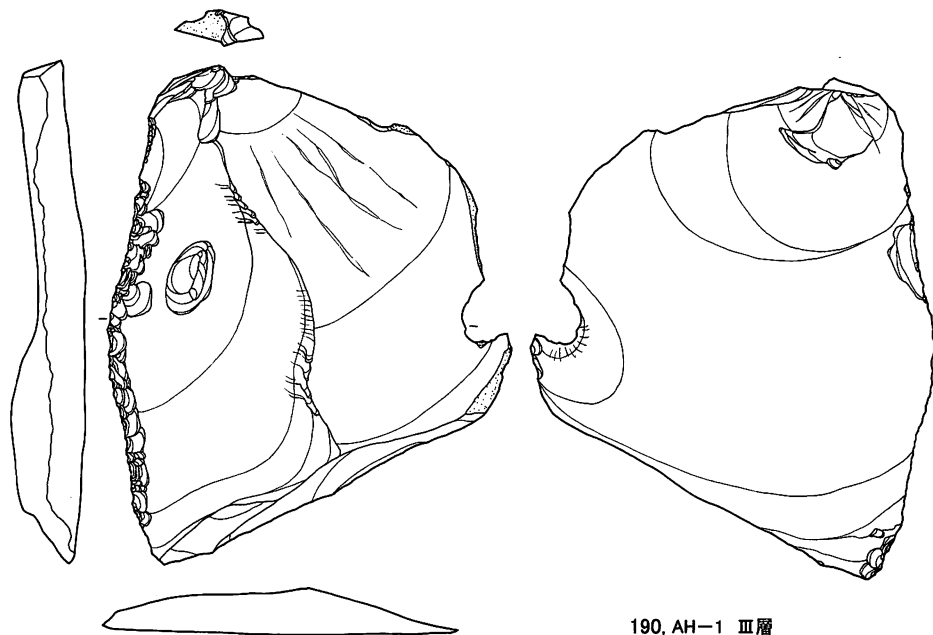

190, AH-1 Ⅲ層

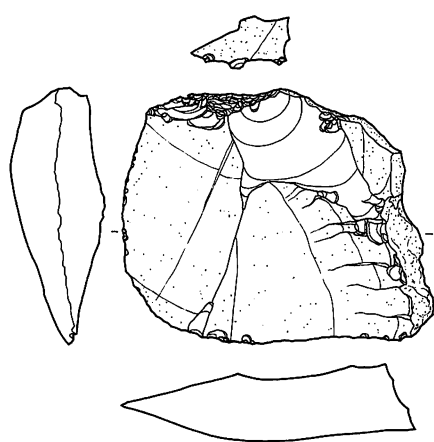

191, AH-1 覆土

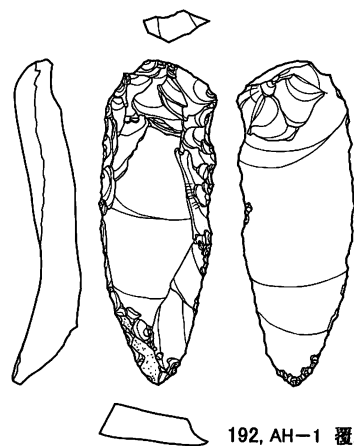

192, AH-1 覆土



図232 B・C地区遺構出土の石器(11)



図233 B・C地区遺構出土の石器(12)

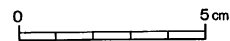

図234 B・C地区遺構出土の石器(13)

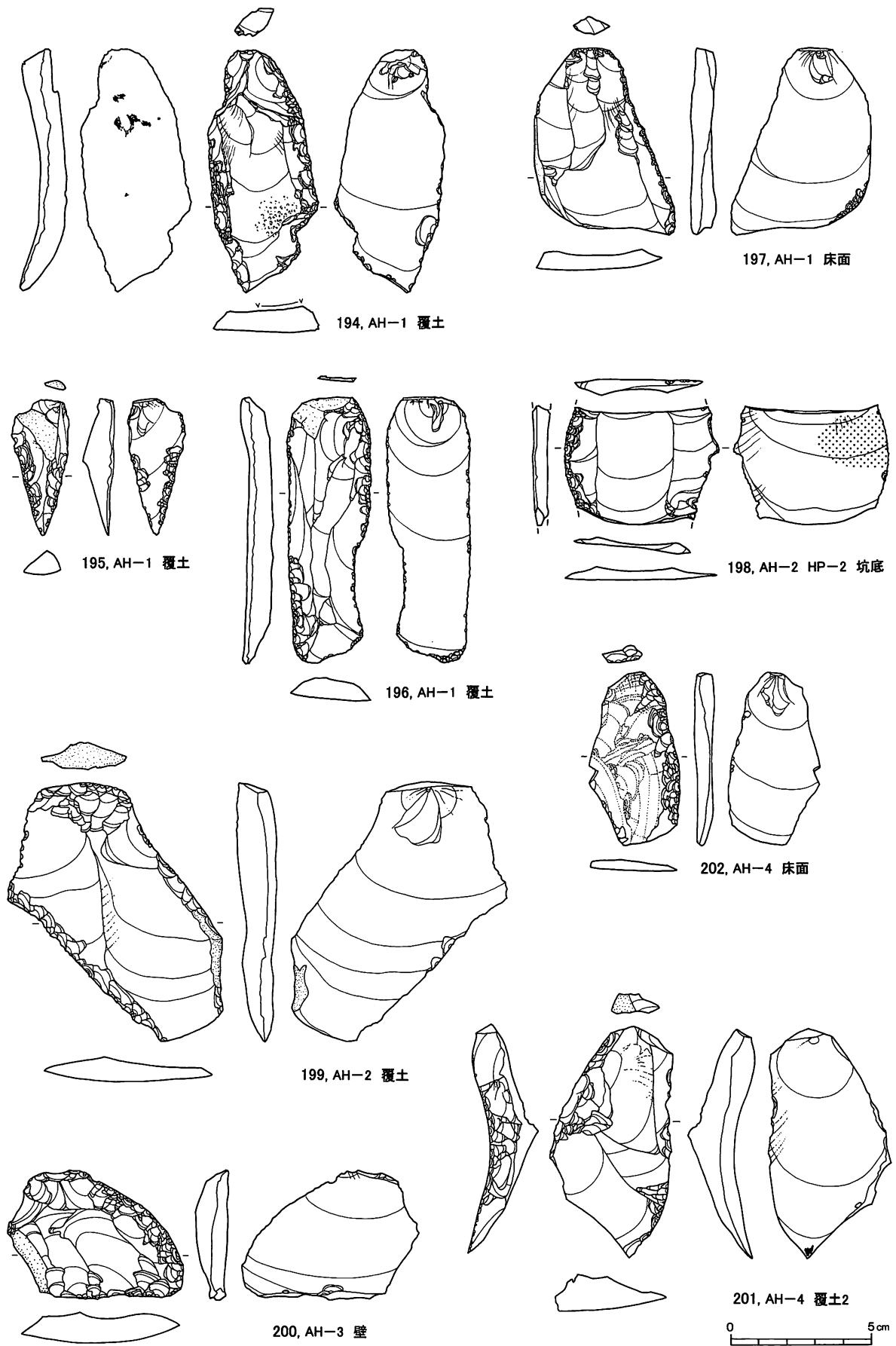

図235 B・C地区遺構出土の石器(14)

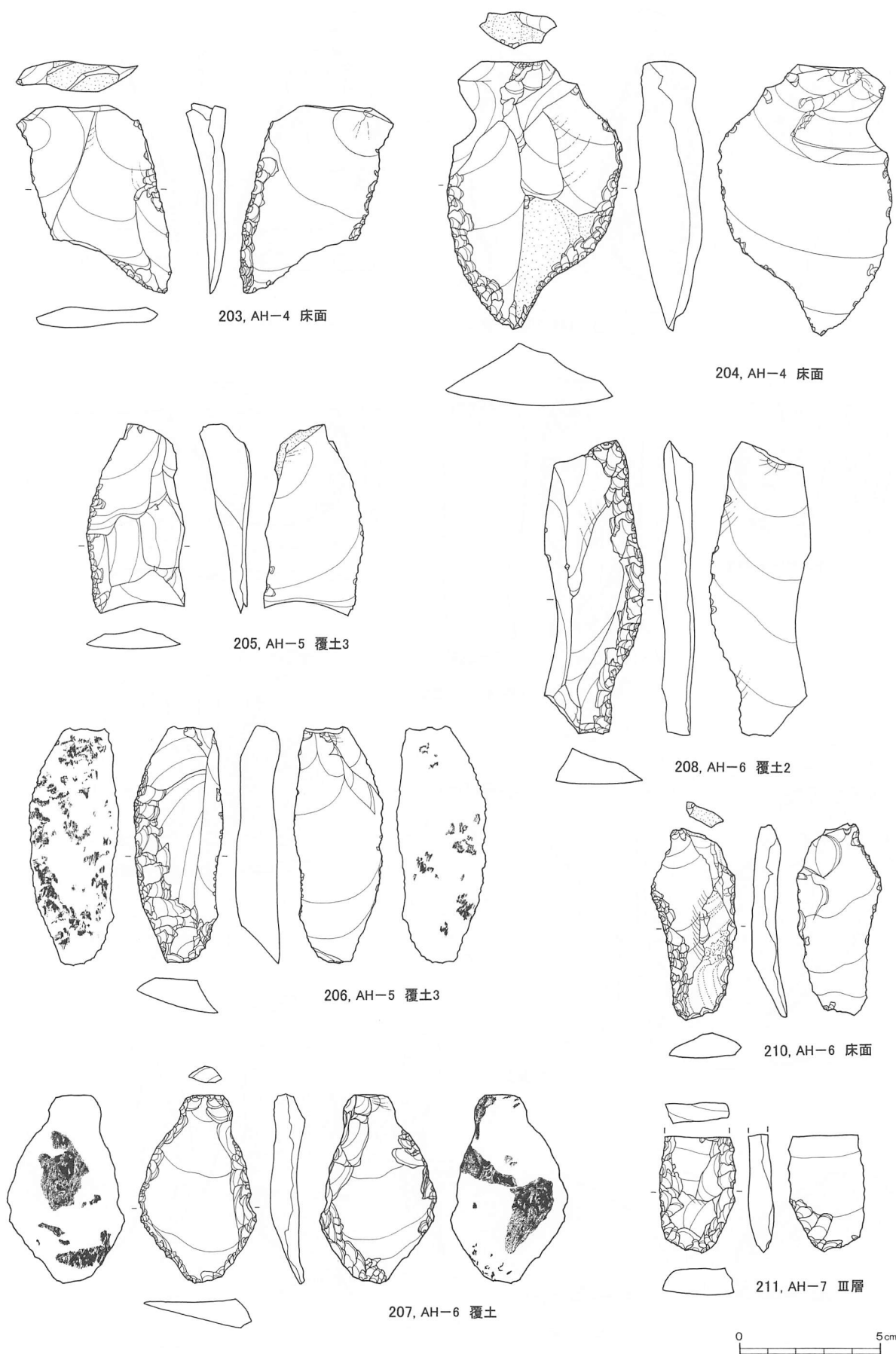

図236 B・C地区遺構出土の石器(15)

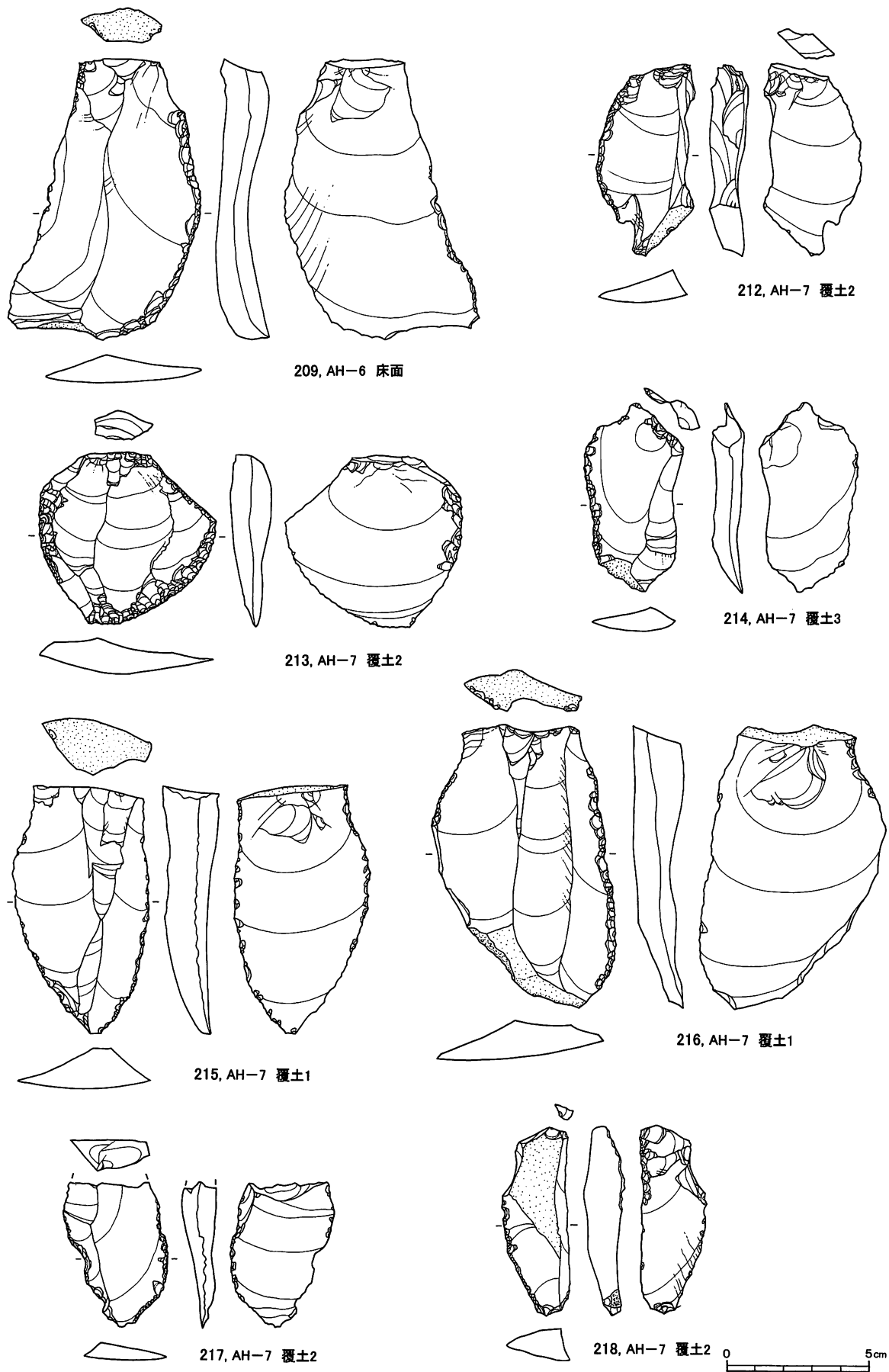

図237 B・C地区遺構出土の石器(16)

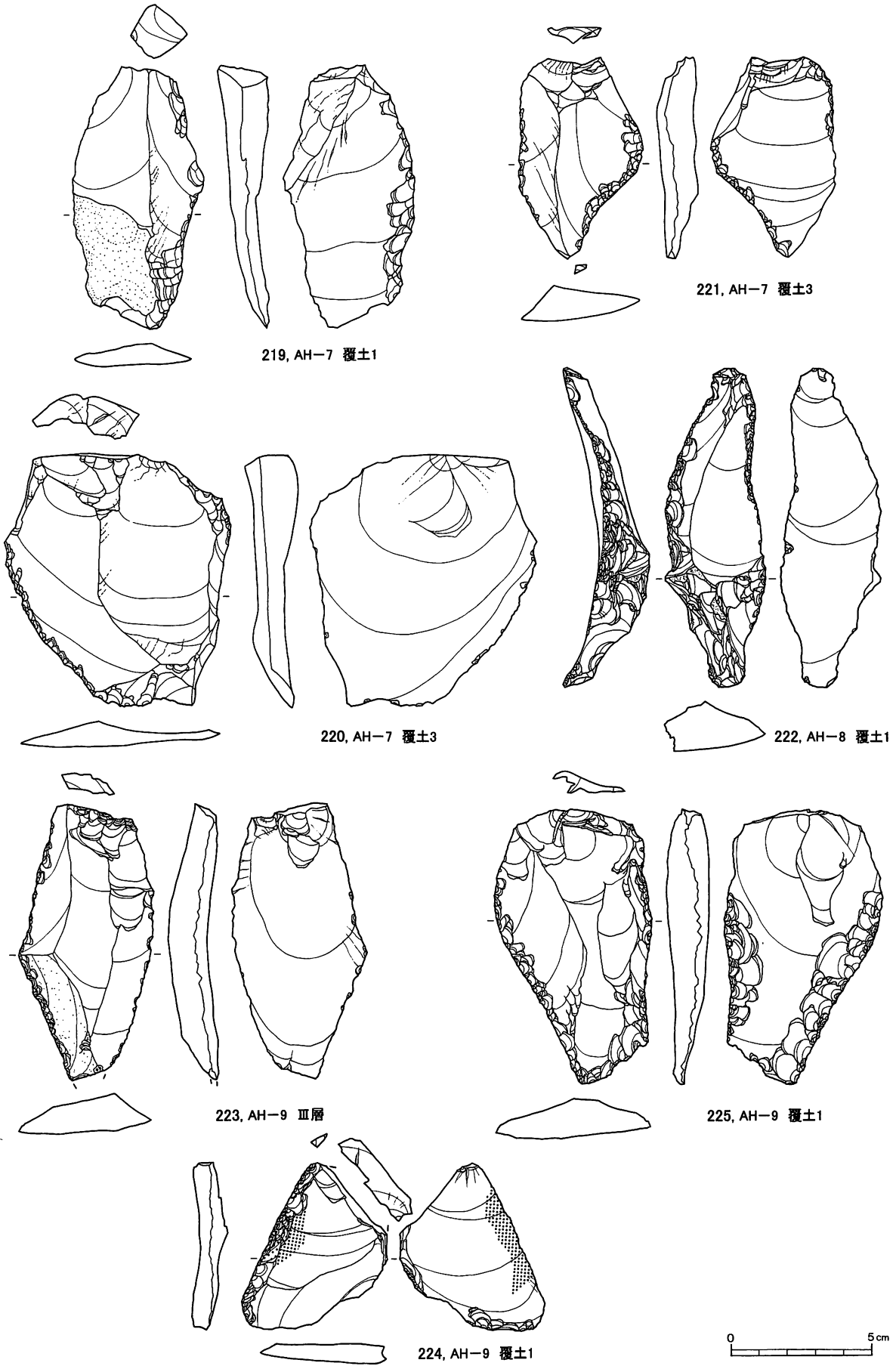

図238 B・C地区遺構出土の石器(17)

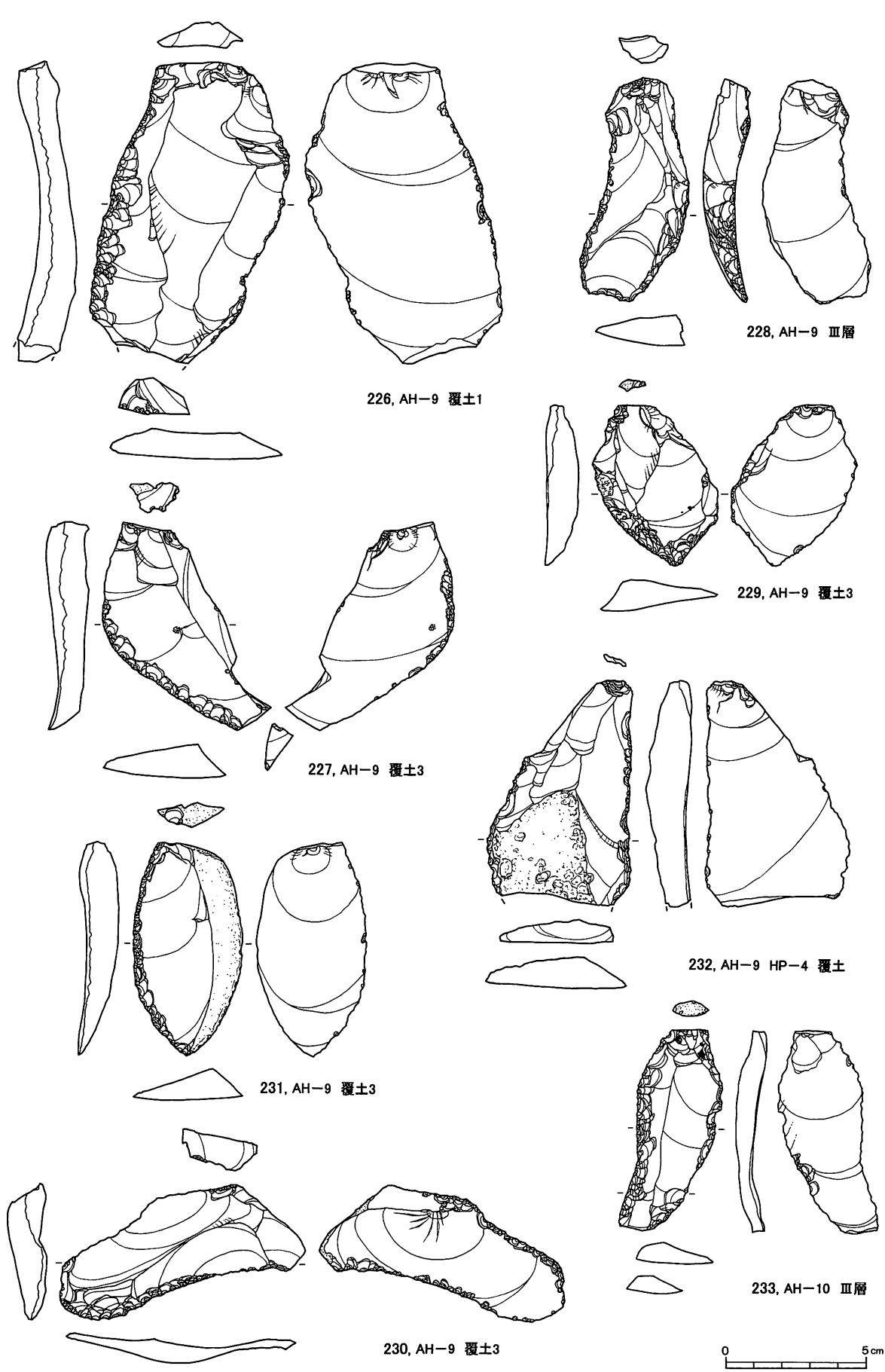

図239 B・C地区遺構出土の石器(18)

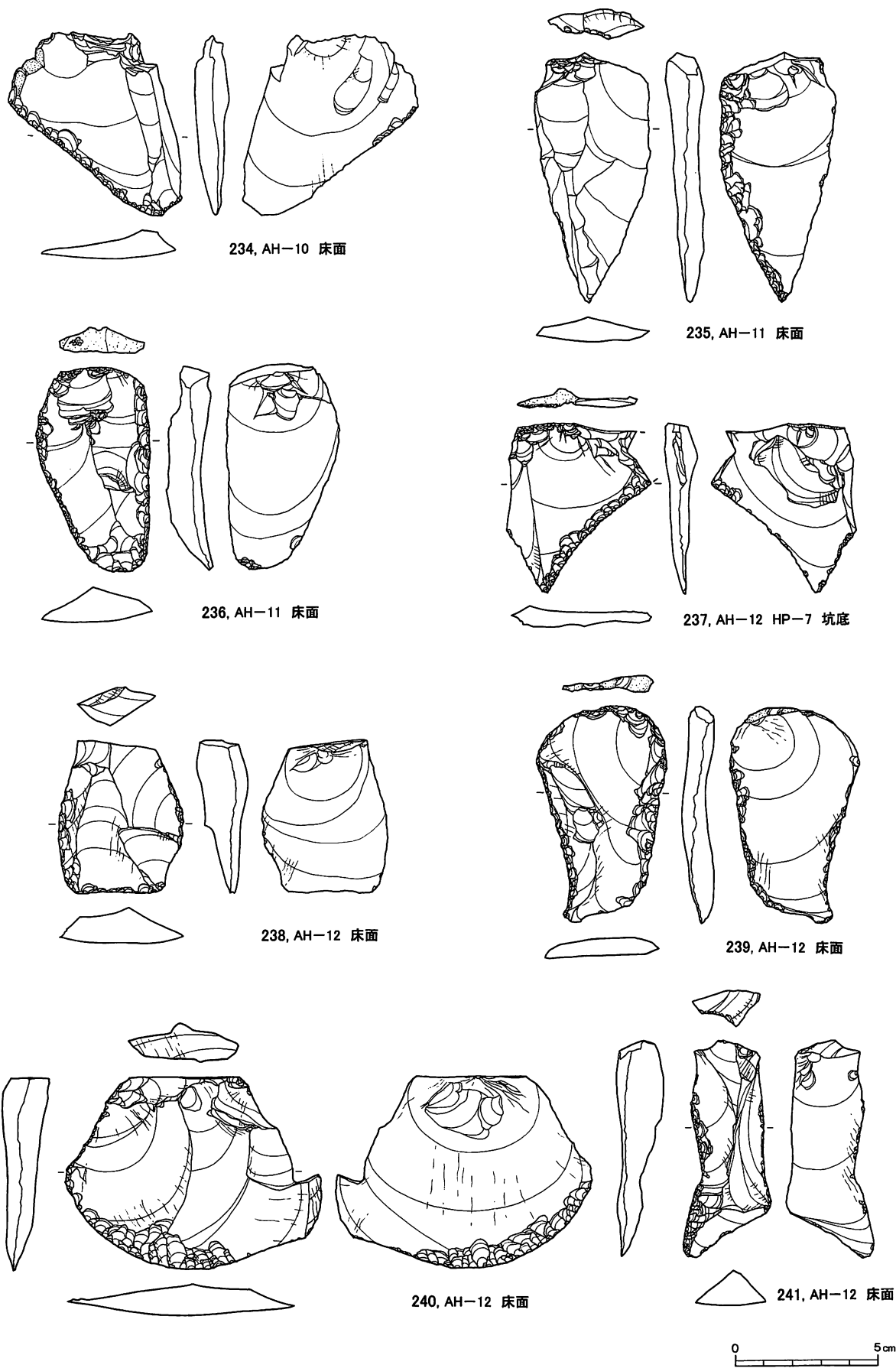

図240 B・C地区遺構出土の石器(19)

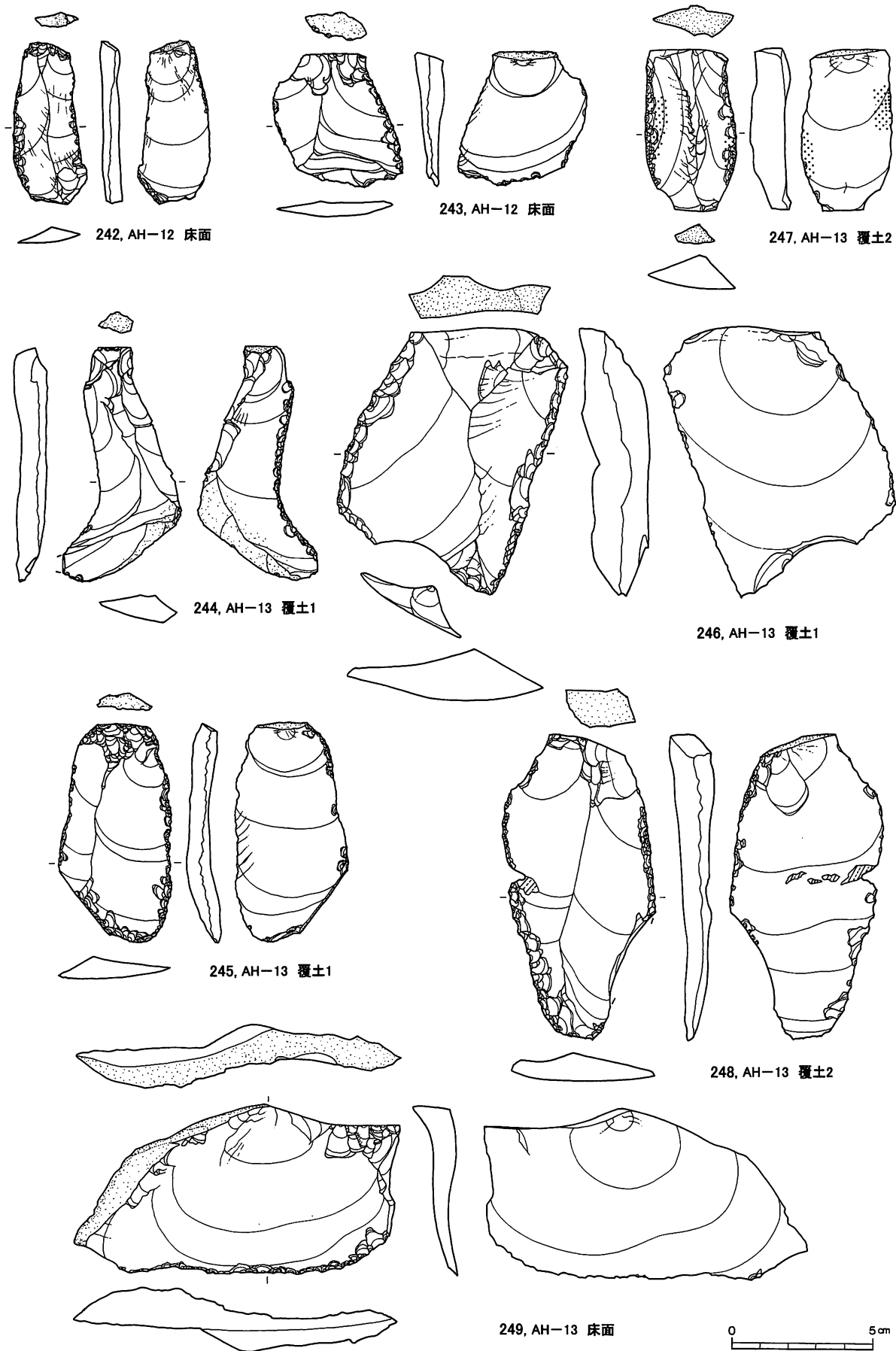

図241 B・C地区遺構出土の石器(20)

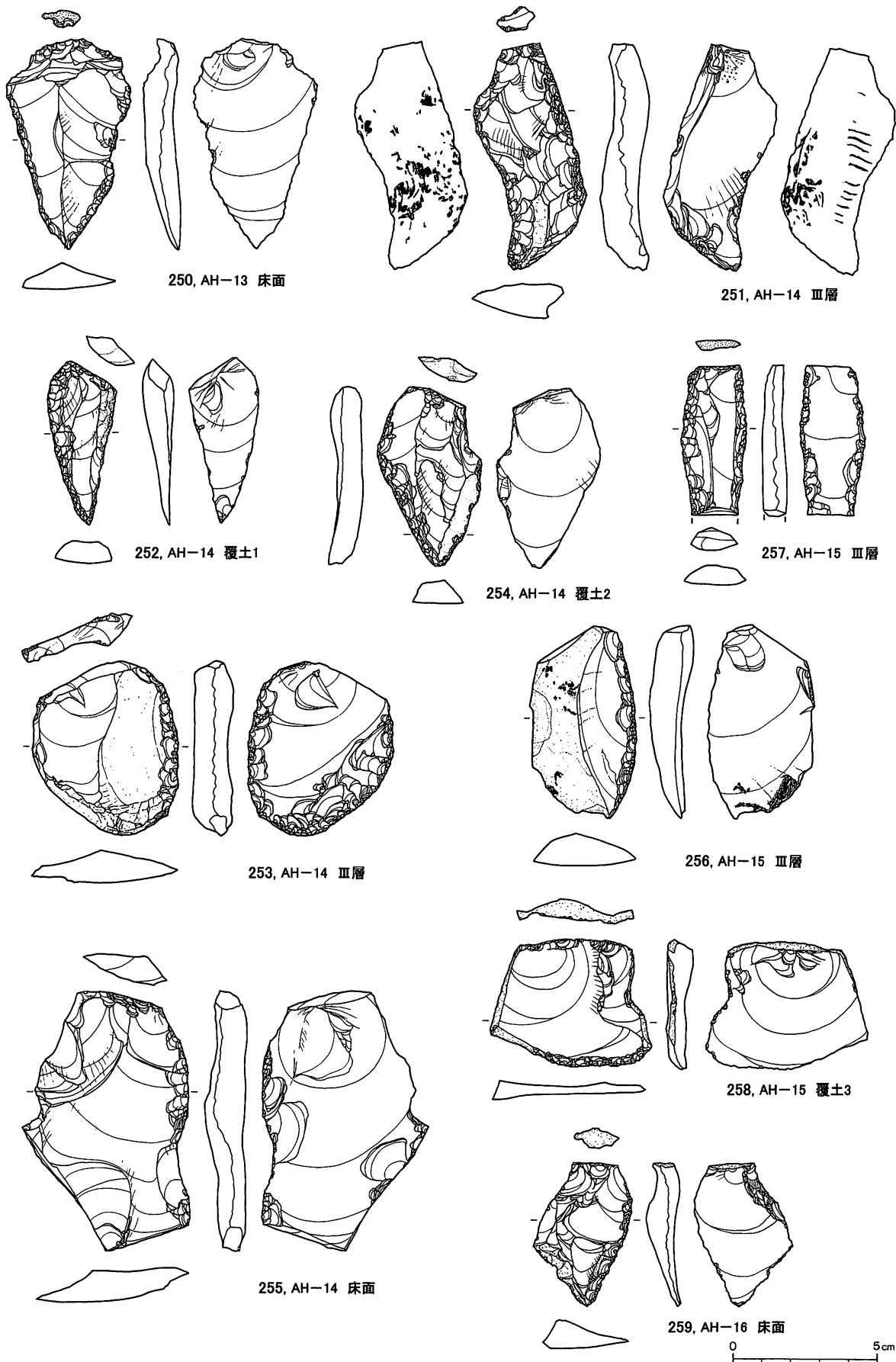

図242 B・C地区遺構出土の石器(21)

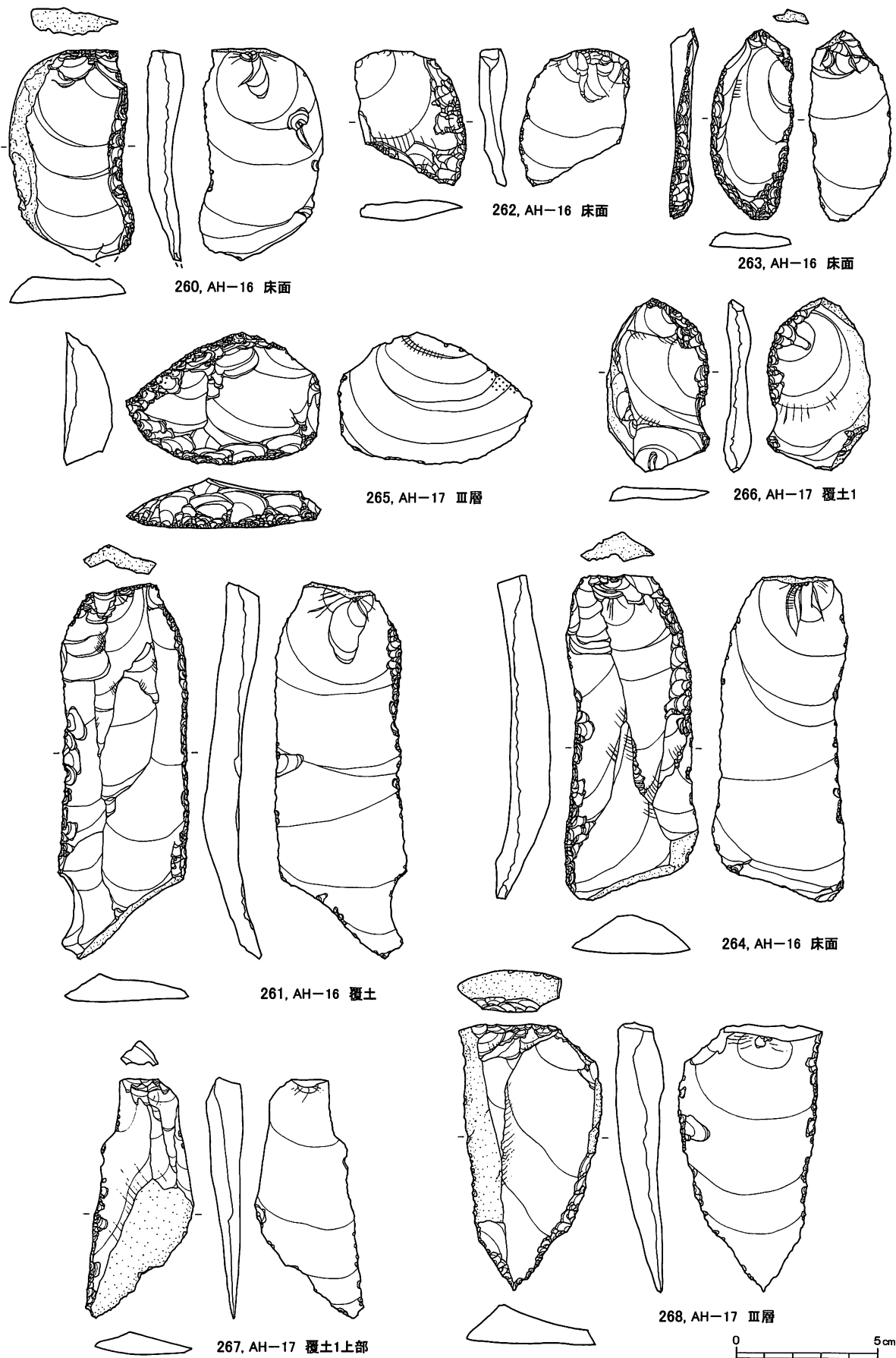

278, AH-19 床面

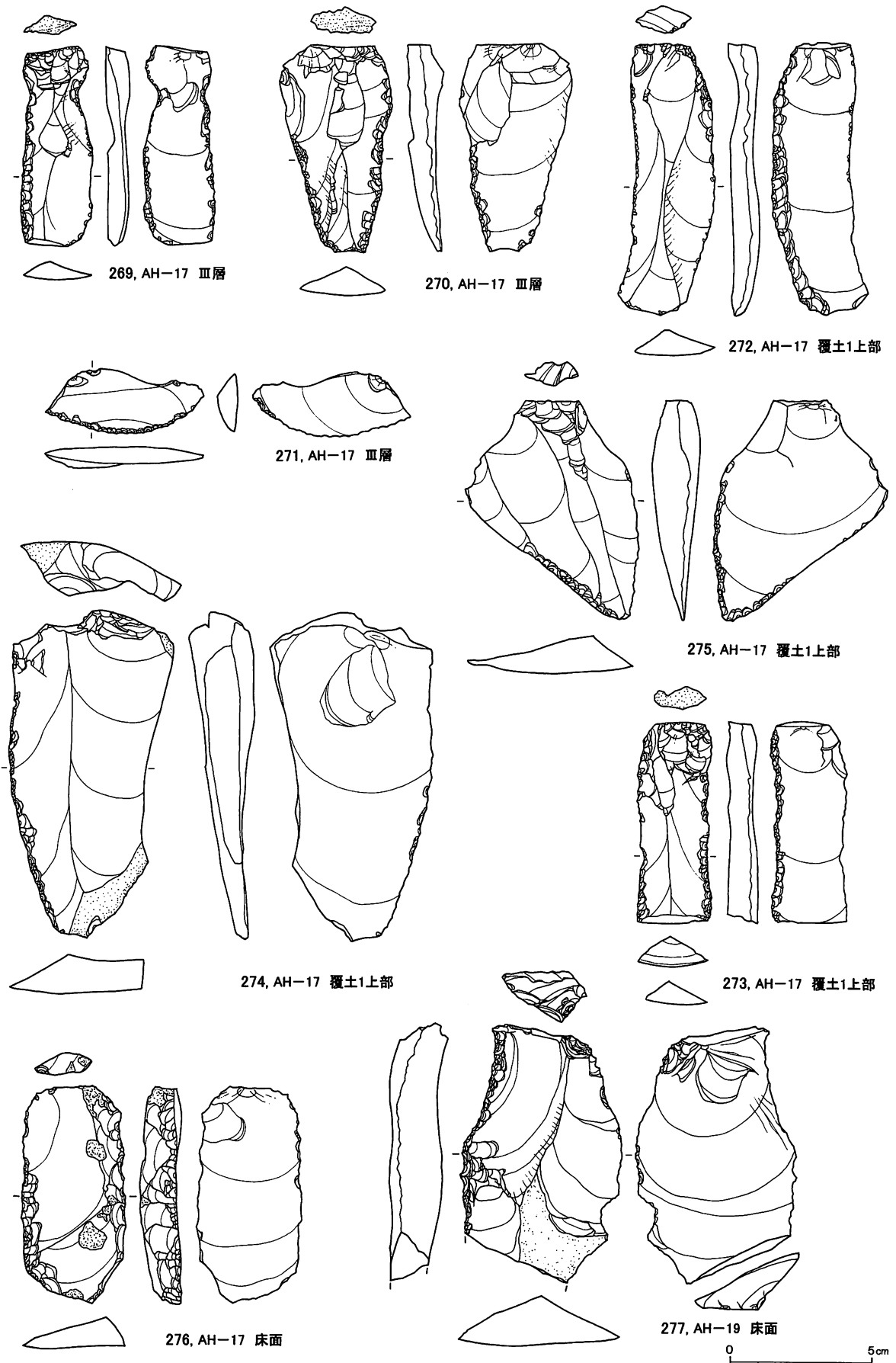
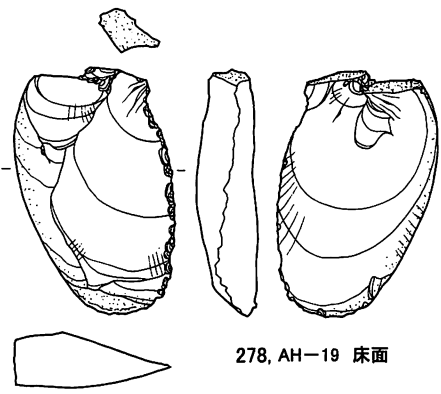
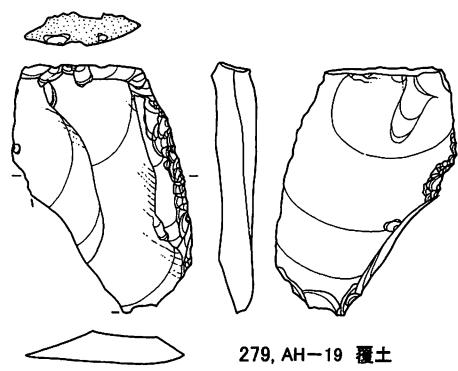

279, AH-19 覆土

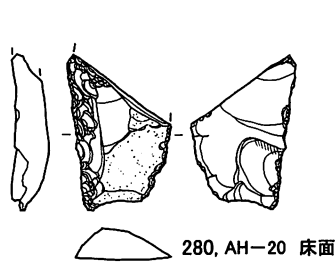

280, AH-20 床面

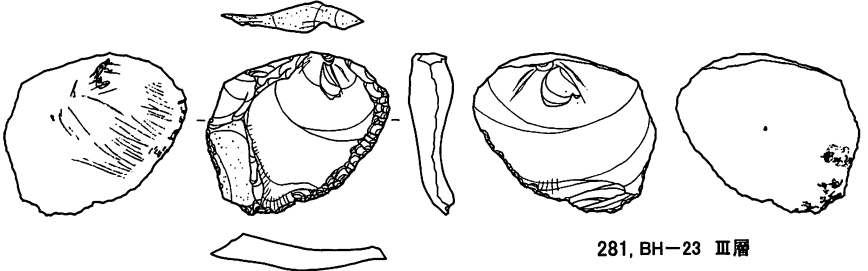

281, BH-23 Ⅲ層

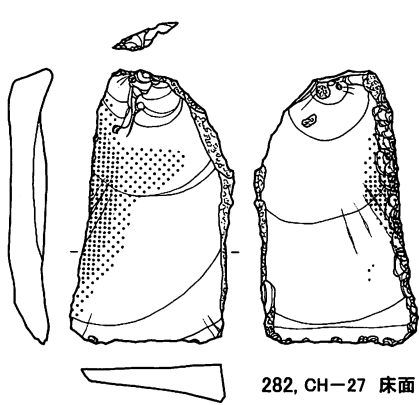

282, CH-27 床面

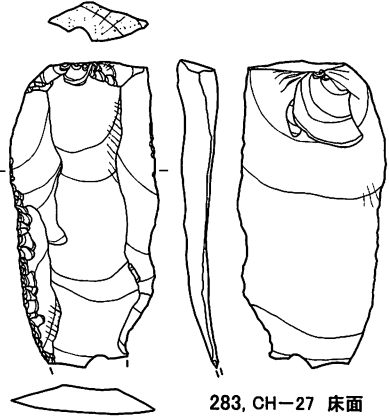

283, CH-27 床面

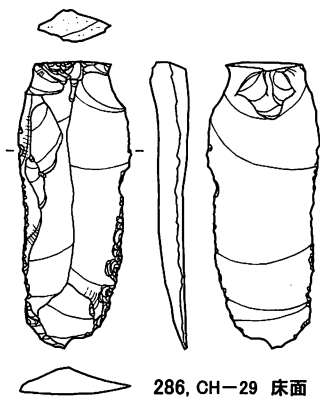

286, CH-29 床面

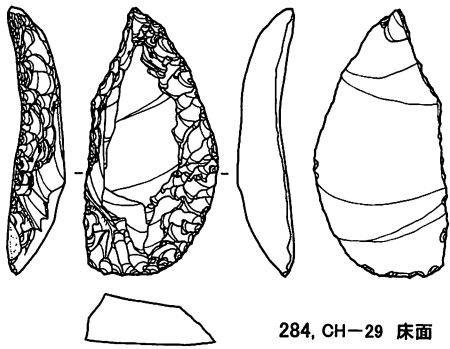

284, CH-29 床面

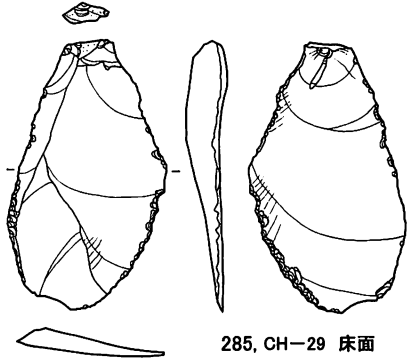

285, CH-29 床面



図243 B・C地区遺構出土の石器(22)



図244 B・C地区遺構出土の石器(23)

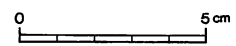

図245 B・C地区遺構出土の石器(24)

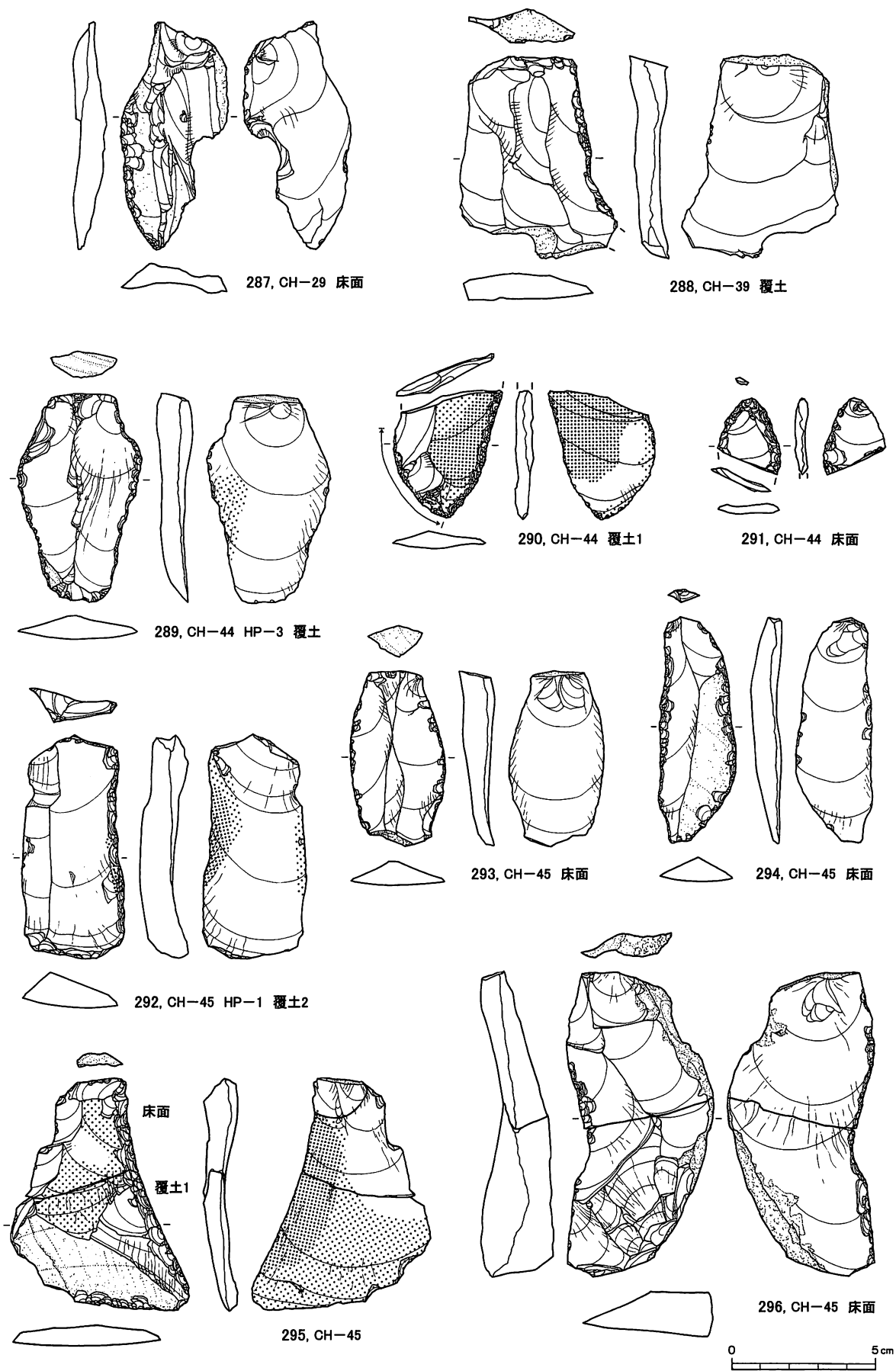

図246 B・C地区遺構出土の石器(25)

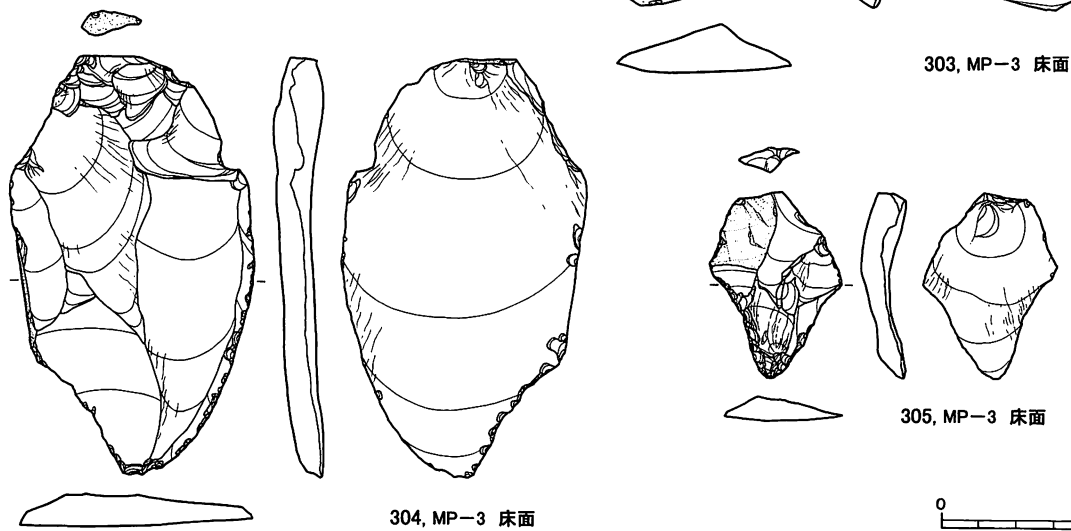
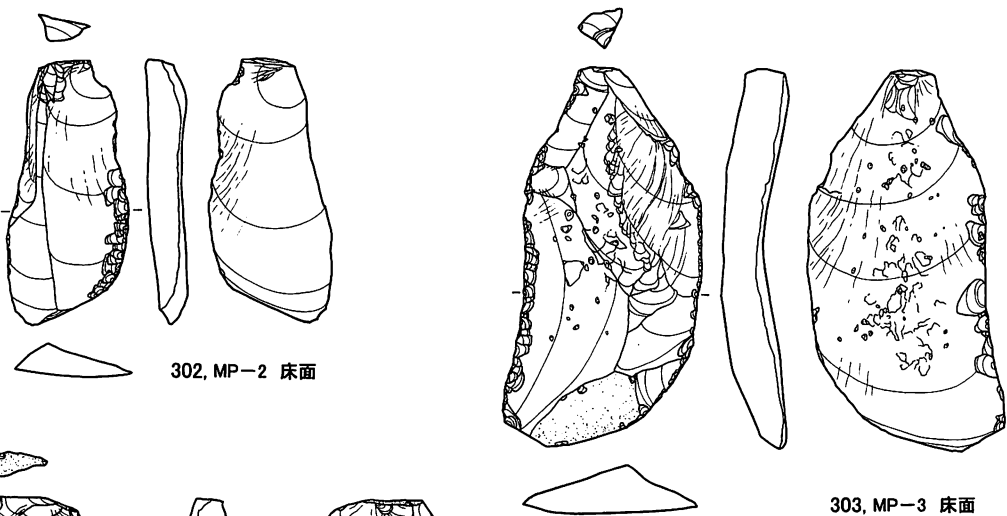
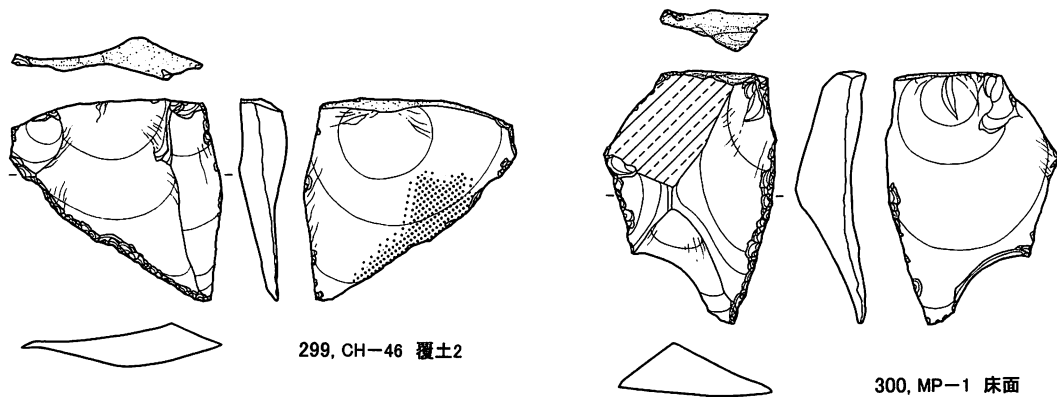
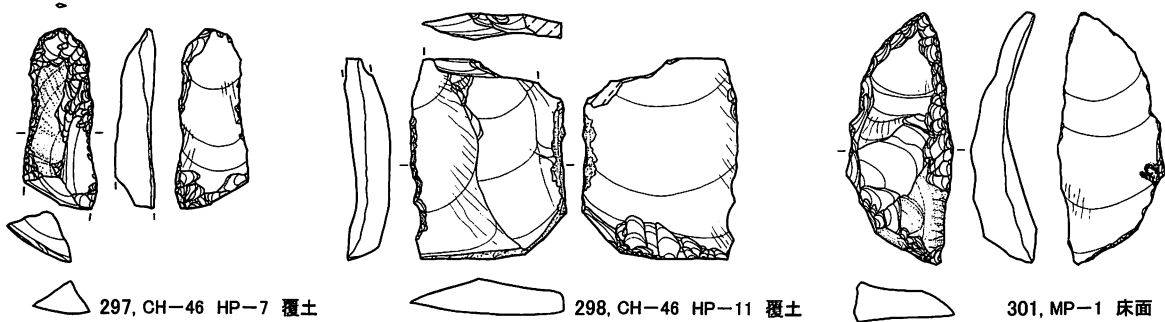

図247 B・C地区遺構出土の石器(26)

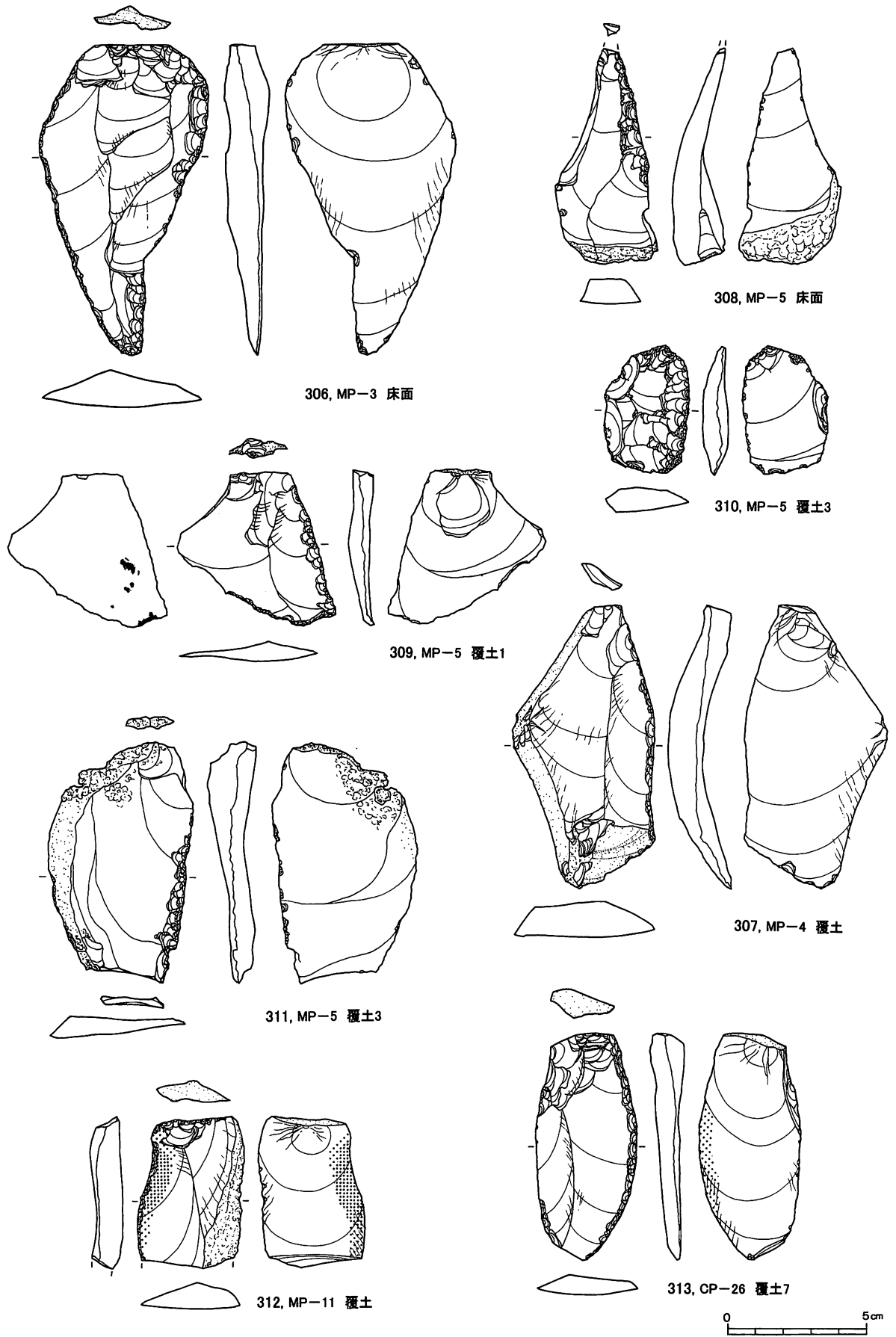

図248 B・C地区遺構出土の石器(27)

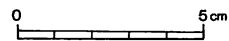
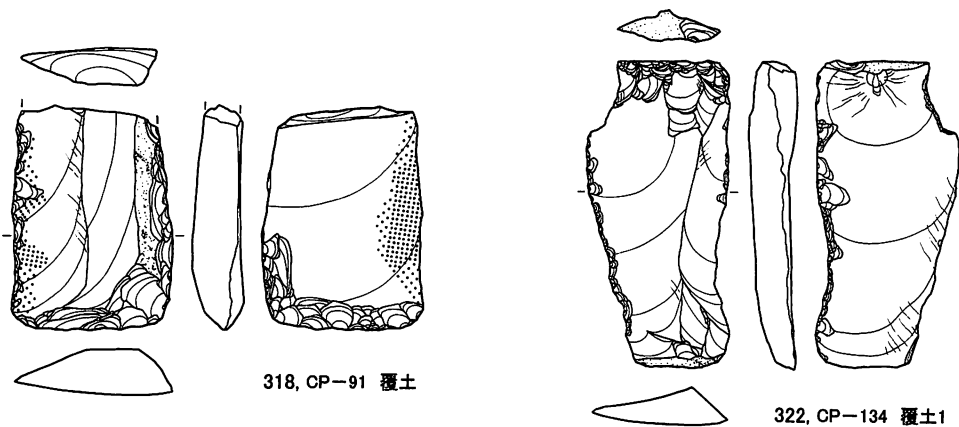
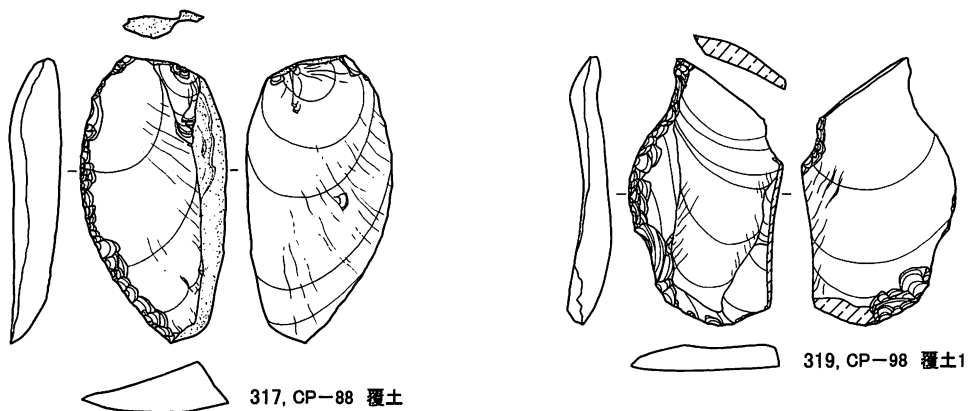
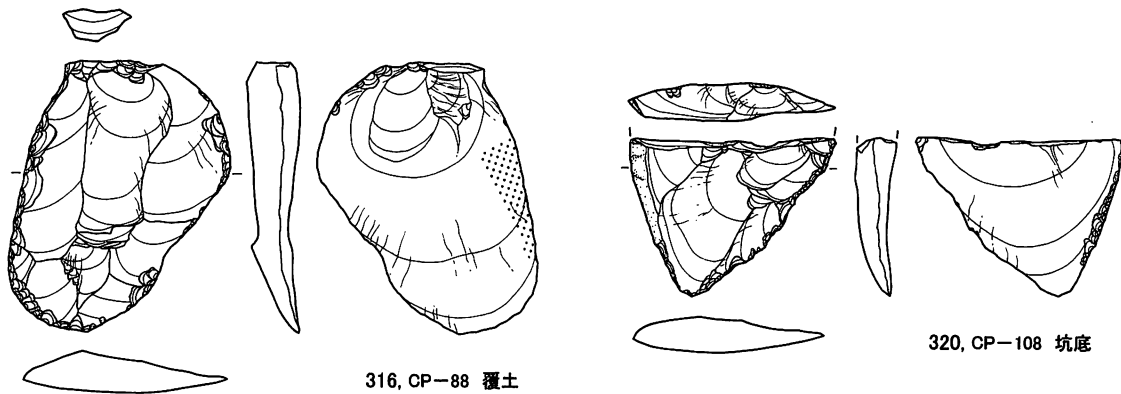
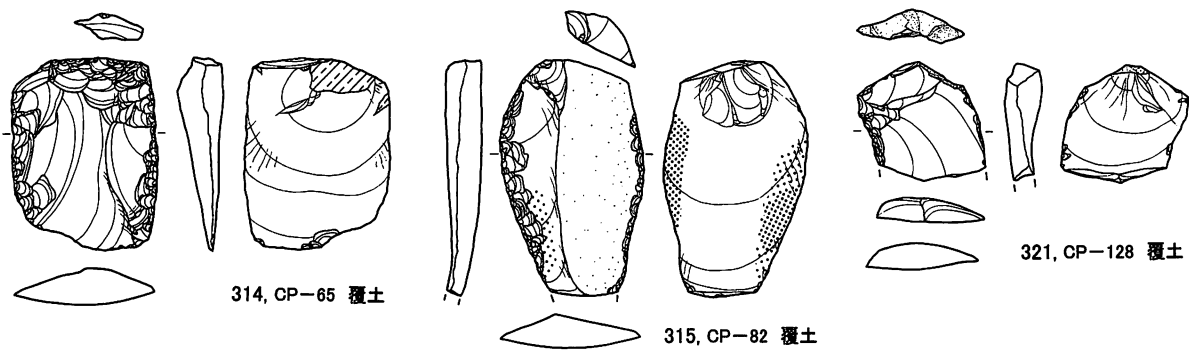

図249 B・C地区遺構出土の石器(28)

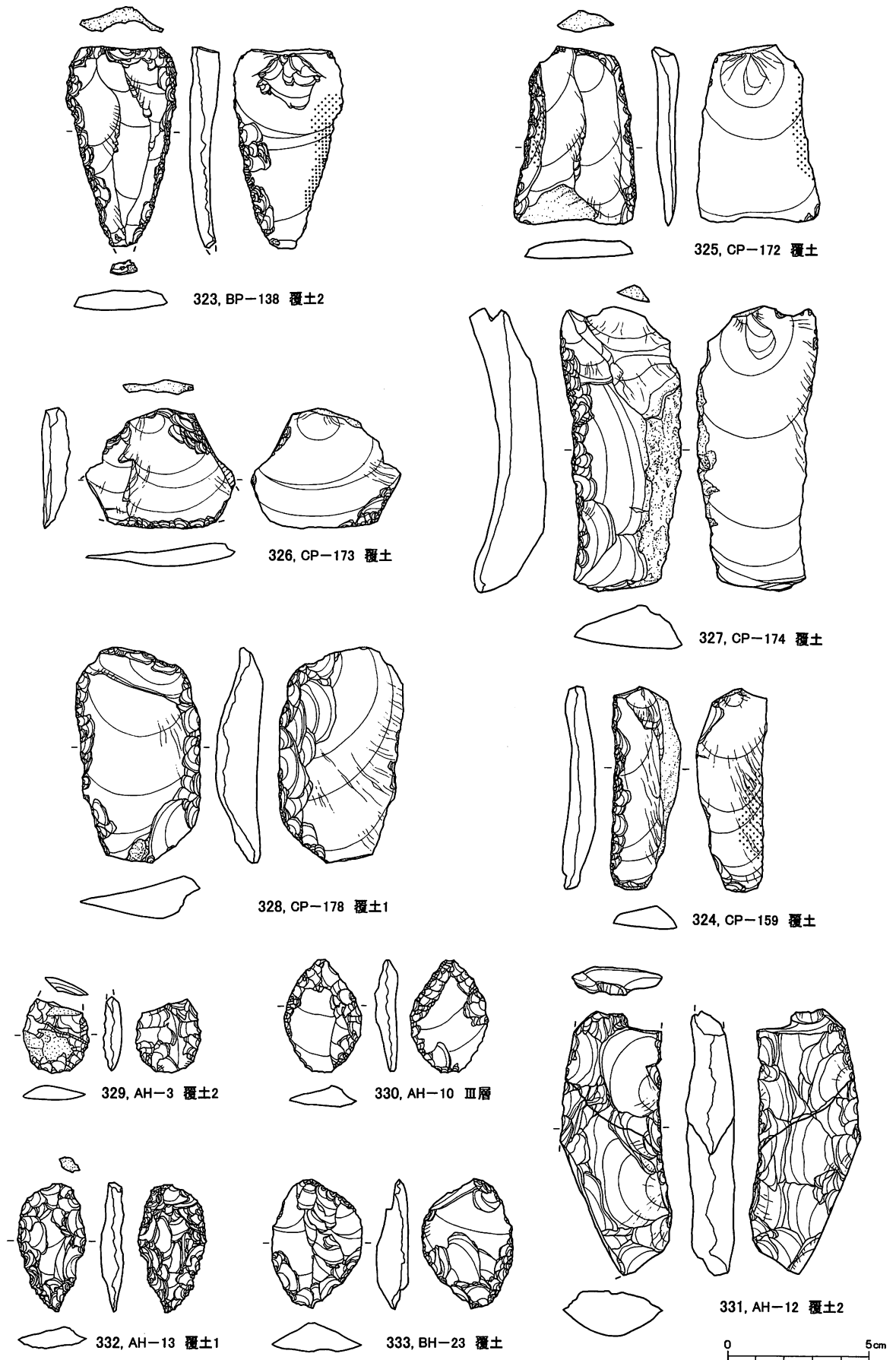

図250 B・C地区遺構出土の石器(29)

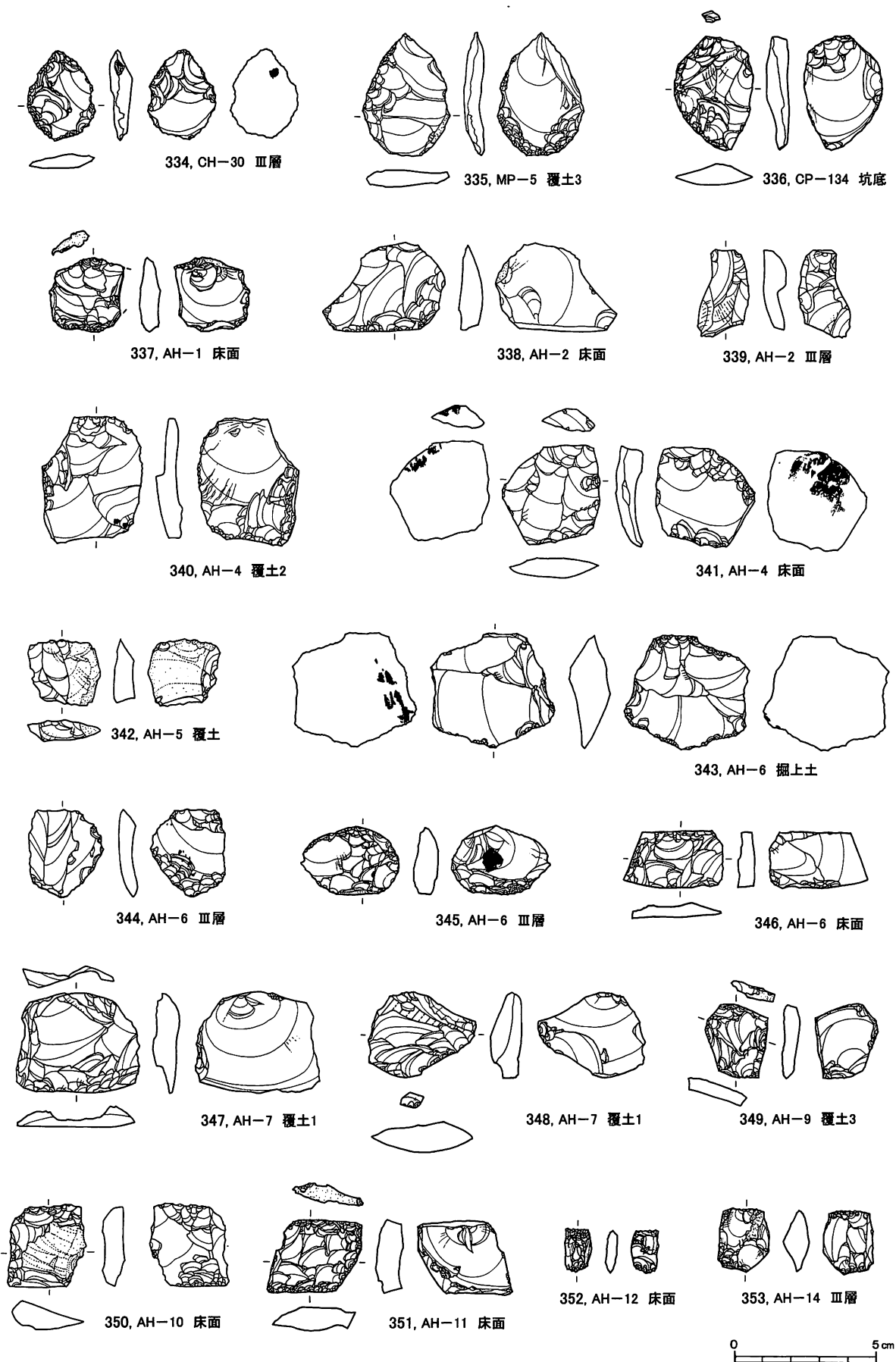

0 5 cm

図251 B・C地区遺構出土の石器(30)

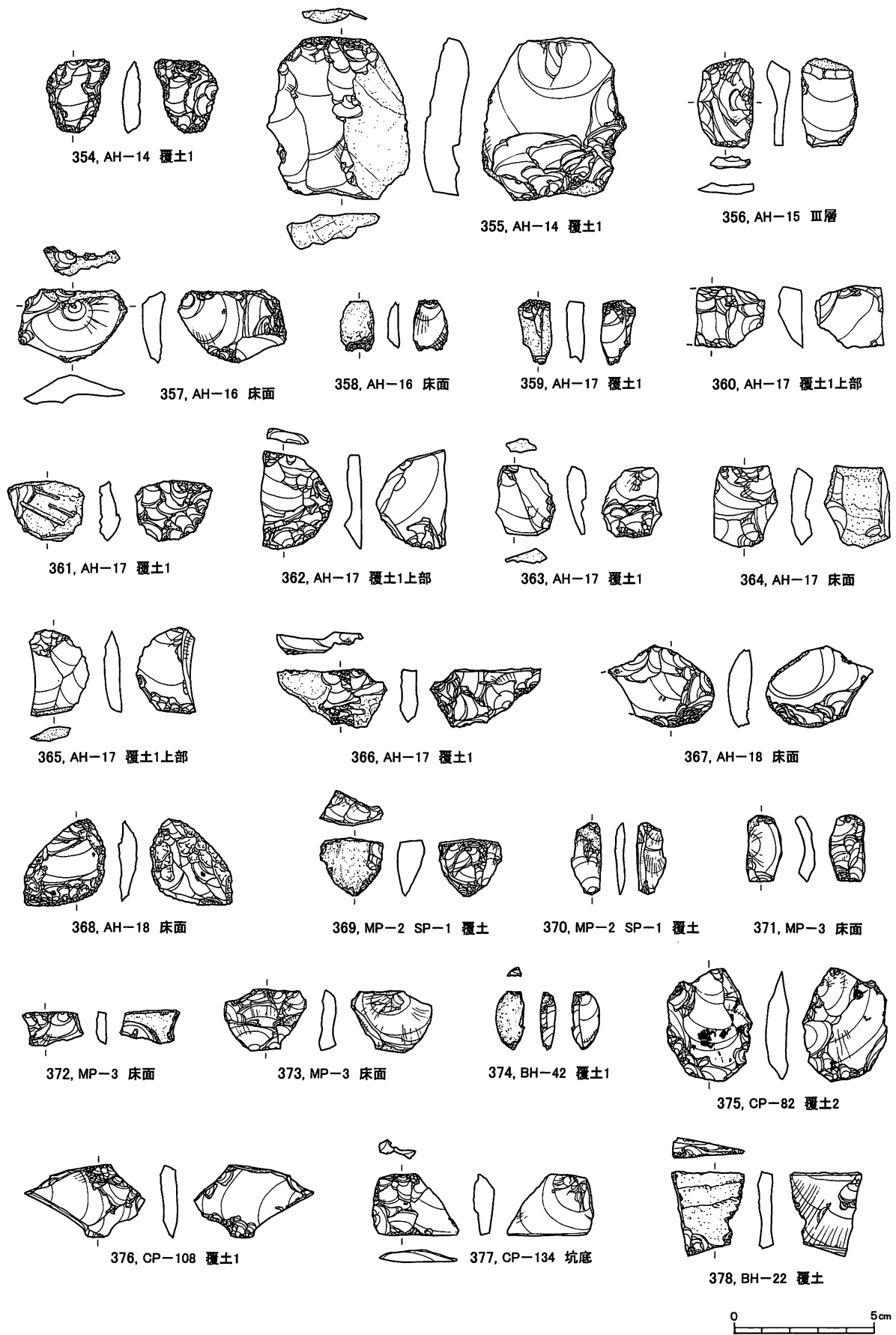
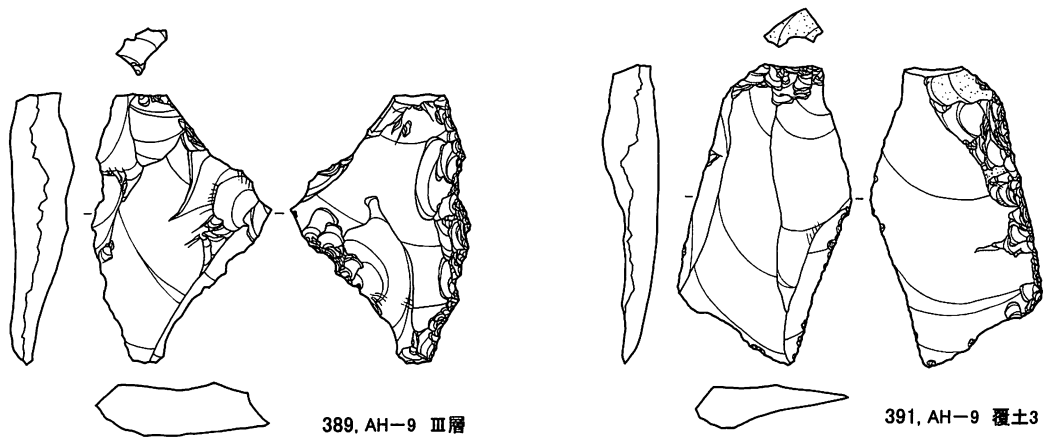
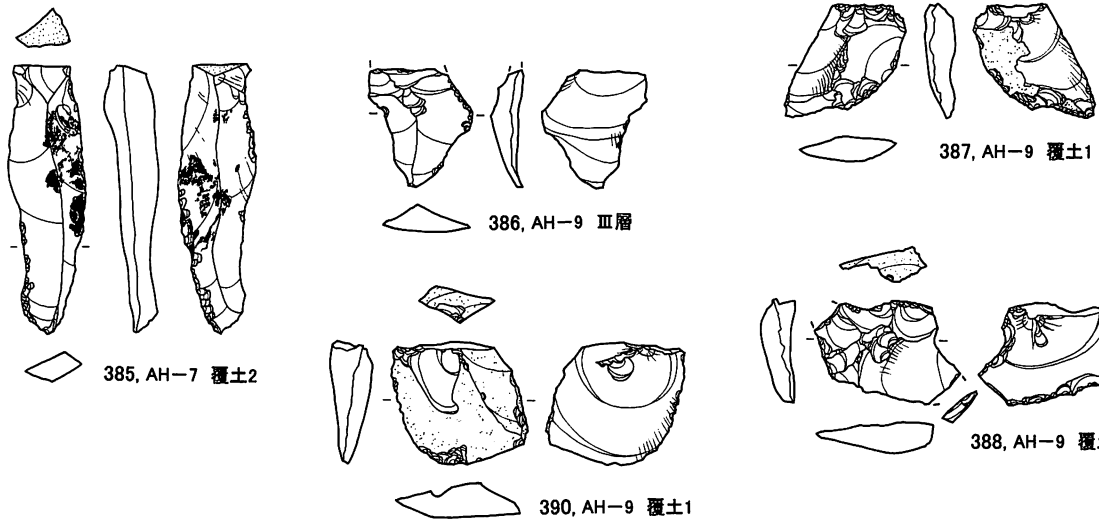
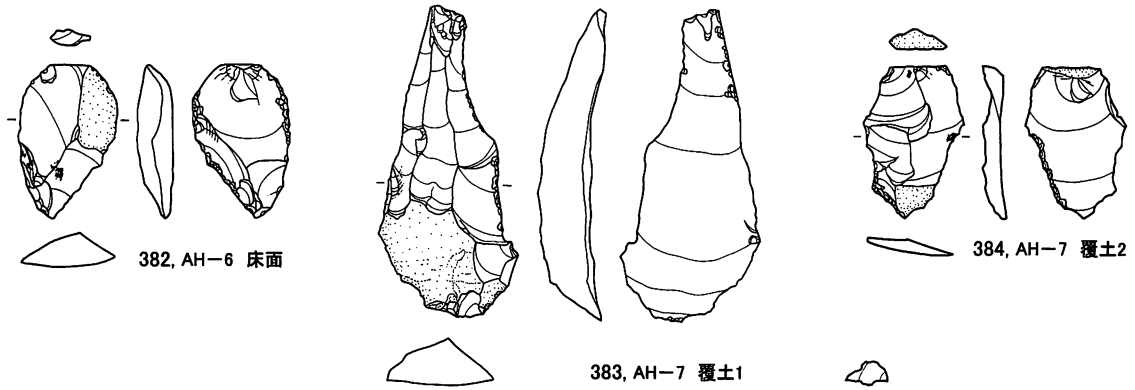
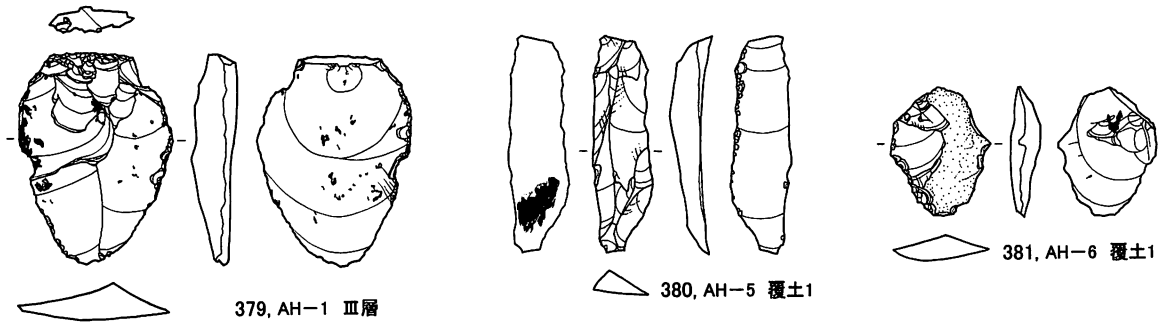

図252 B・C地区遺構出土の石器(31)



402, AH-17 覆土1上部

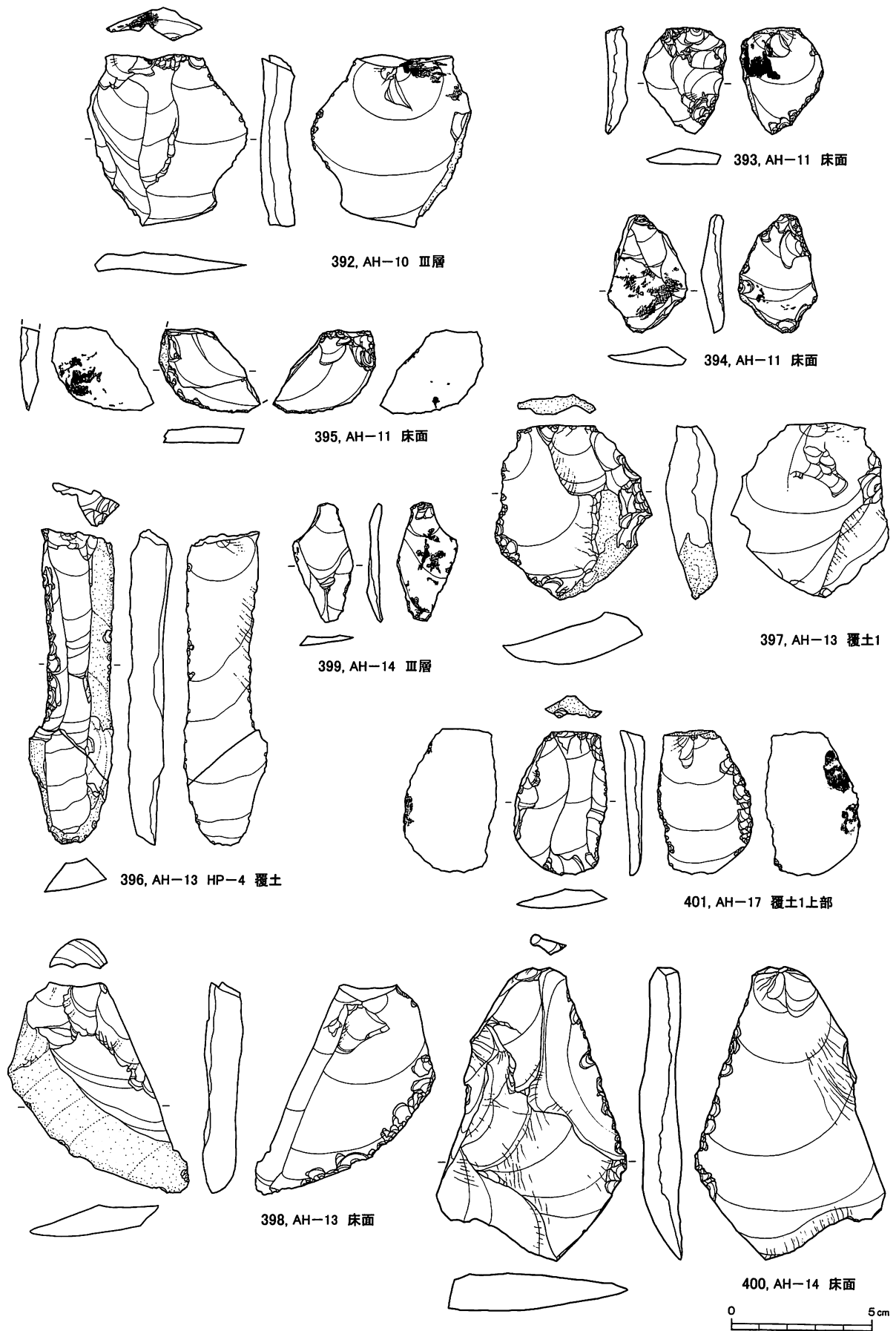
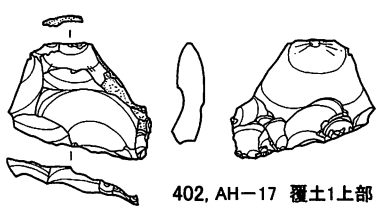
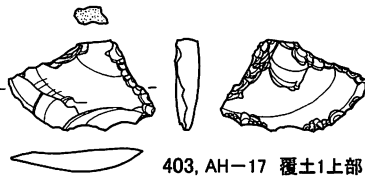

403, AH-17 覆土1上部

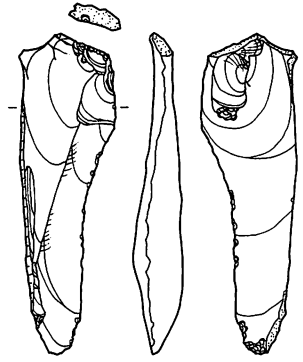

406, AH-19 SP-3 覆土

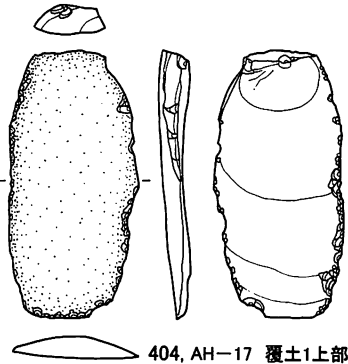

404, AH-17 覆土1上部

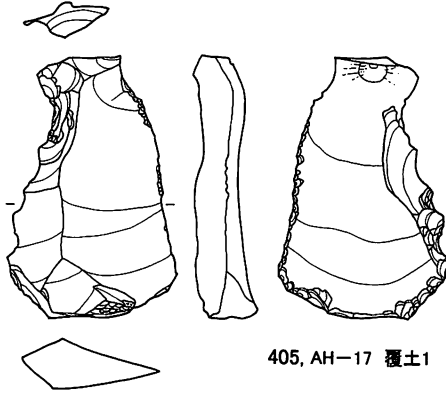

405, AH-17 覆土1

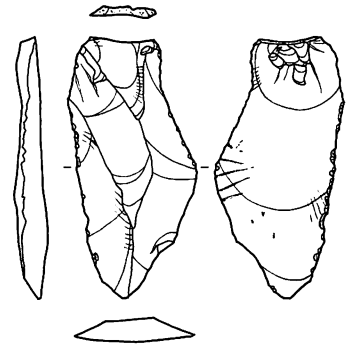

408, BH-23 Ⅲ層

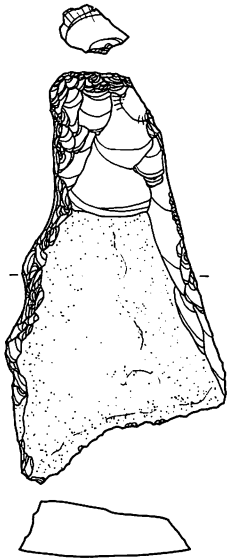

407, AH-19 Ⅲ層

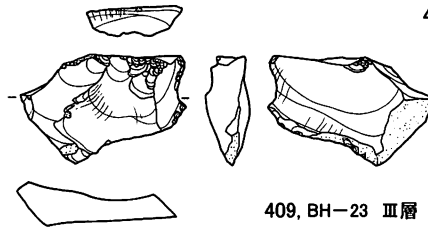

409, BH-23 Ⅲ層

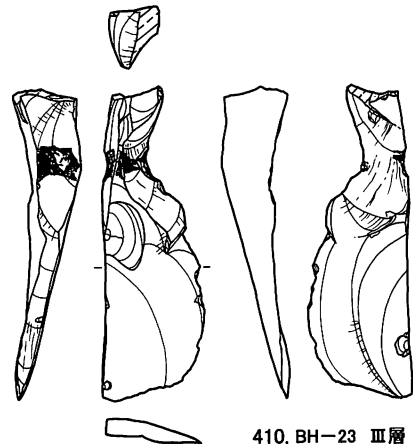

410, BH-23 Ⅲ層

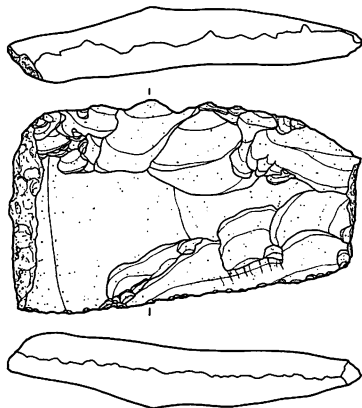

411, CH-29 覆土



図253 B・C地区遺構出土の石器(32)



図254 B・C地区遺構出土の石器(33)

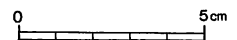
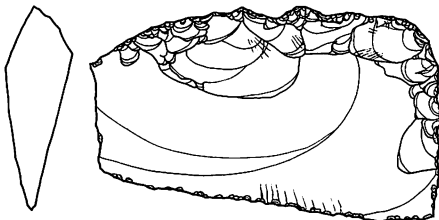

図255 B・C地区遺構出土の石器(34)

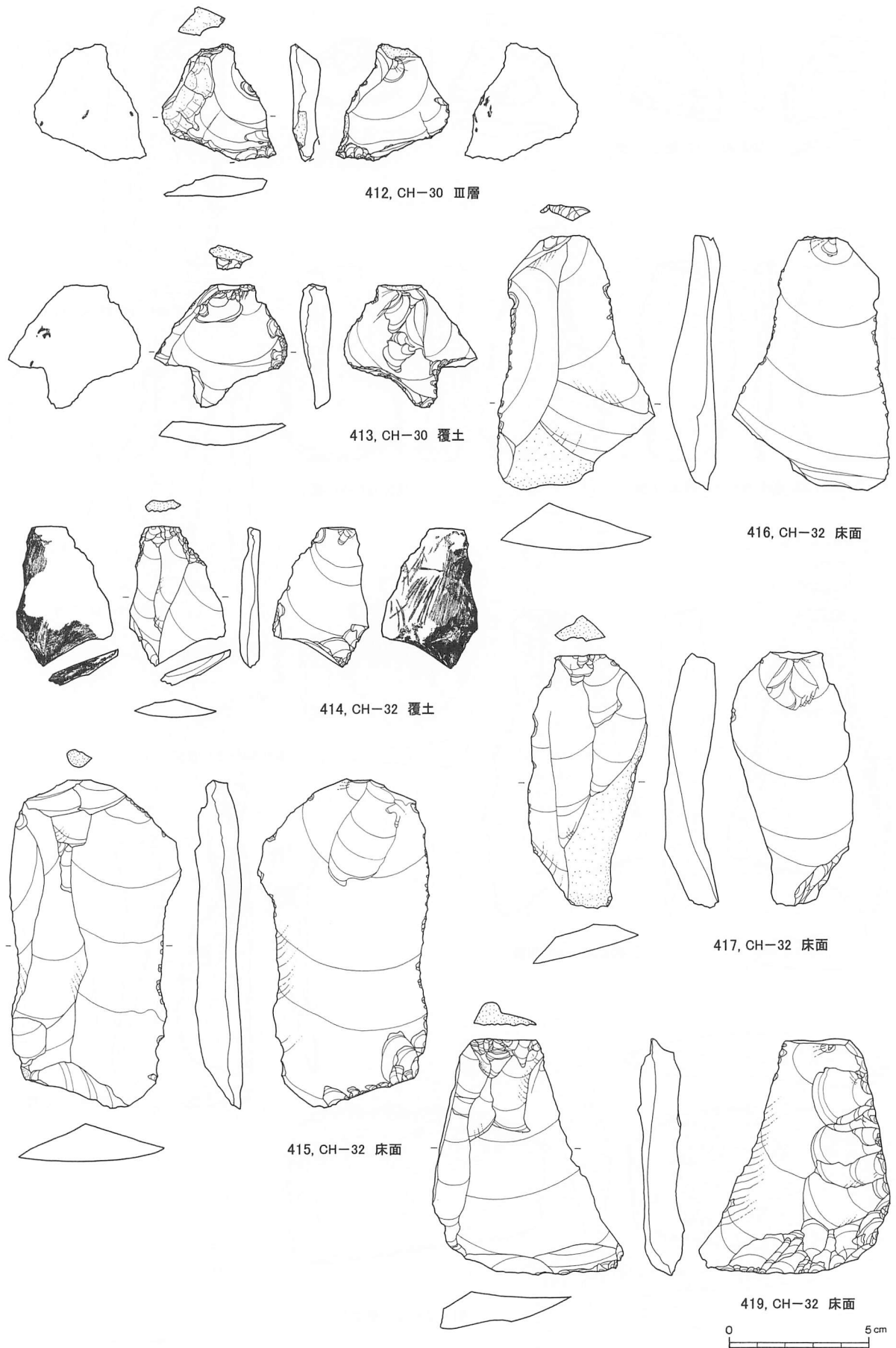

図256 B・C地区遺構出土の石器(35)

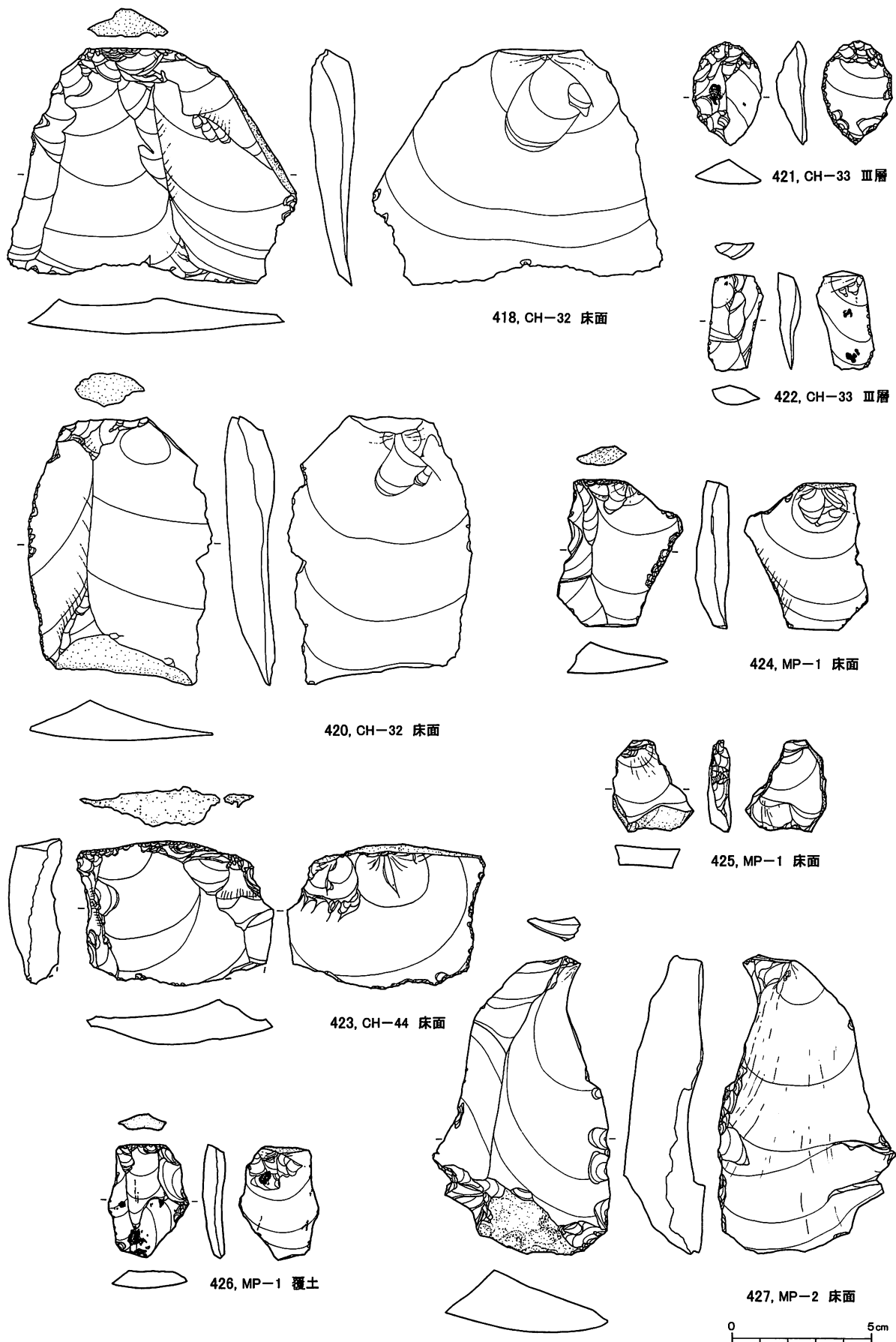

图257 B・C地区遺構出土の石器(36)

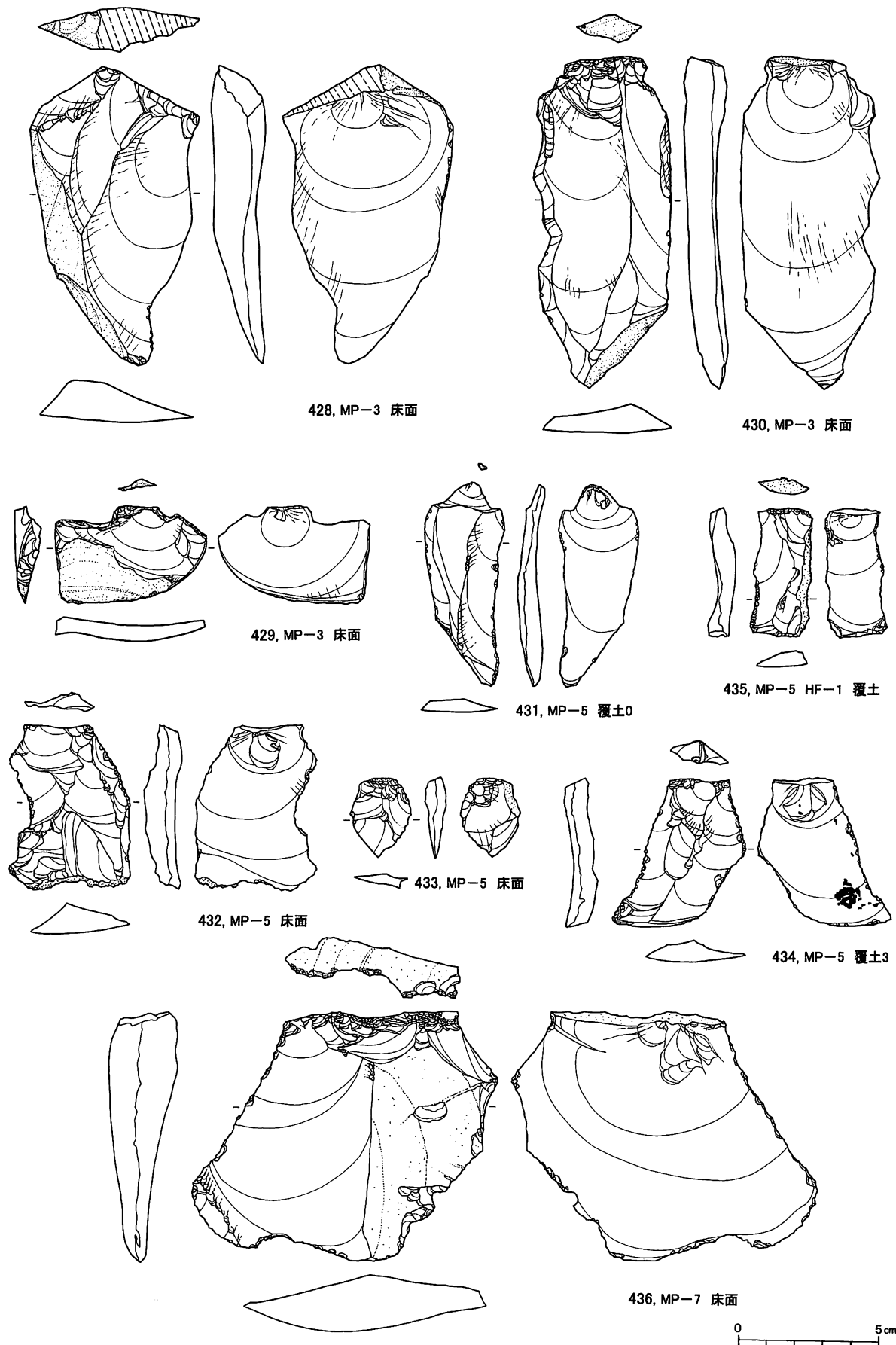

448, CP-134 坑底

449, CP-161 覆土

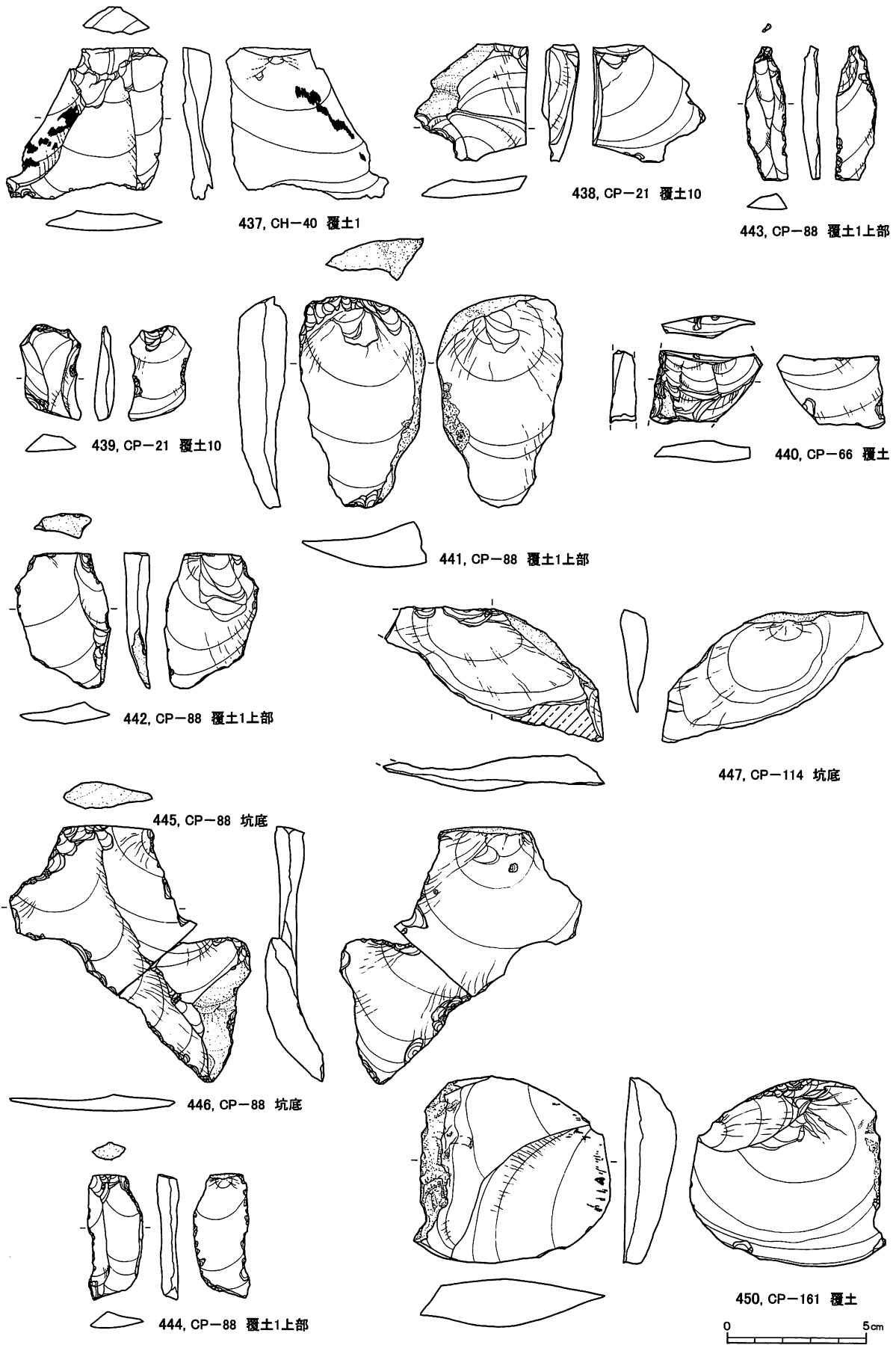
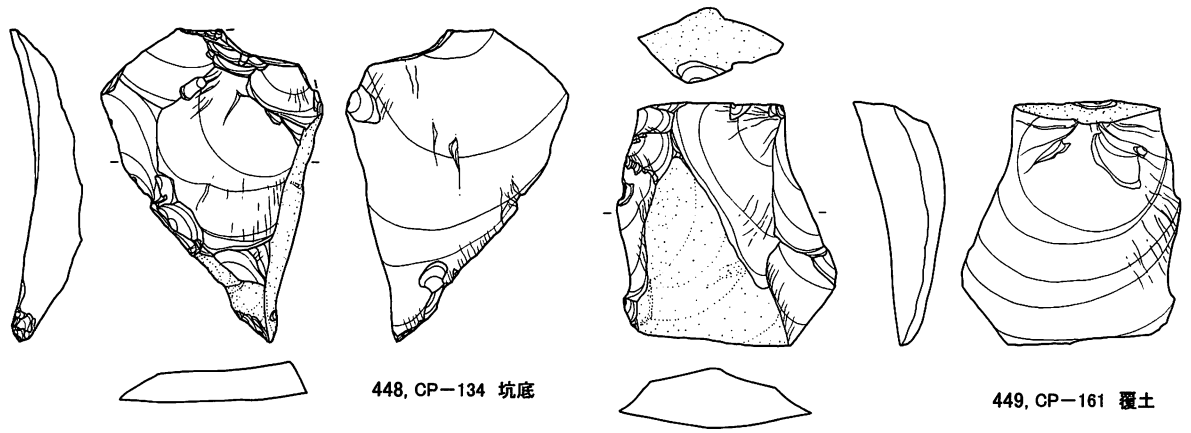
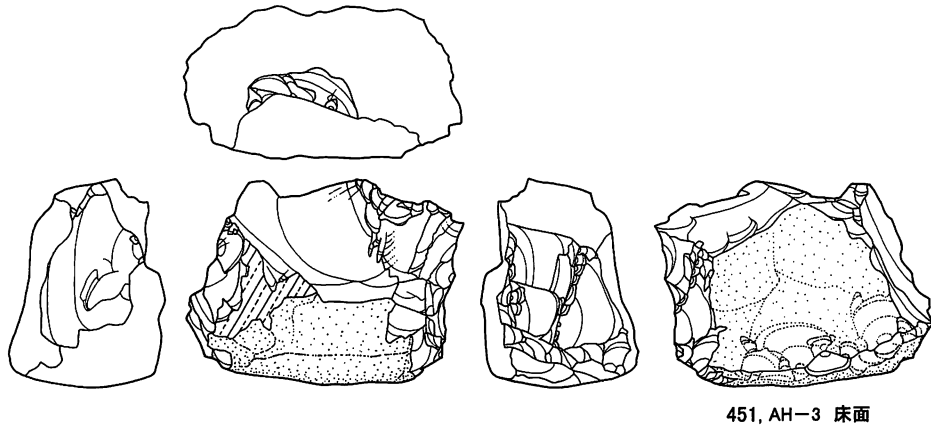

451, AH-3 床面

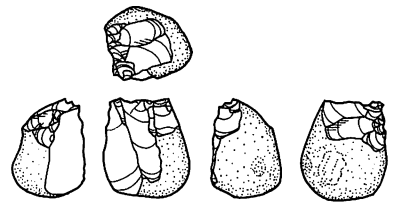
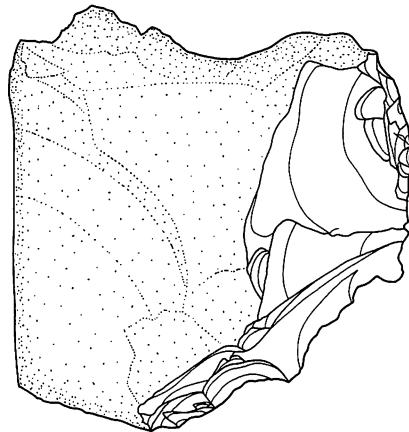

453, AH-7 覆土1

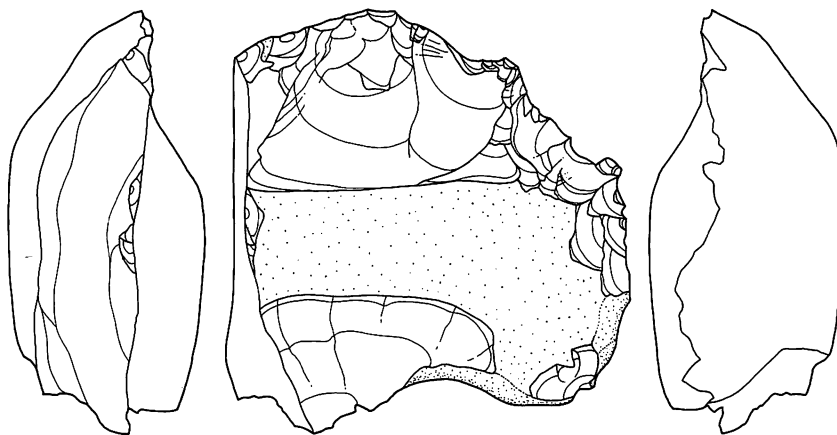

452, AH-7 Ⅲ層



図258 B・C地区遺構出土の石器(37)



図259 B・C地区遺構出土の石器(38)



457, AH-13 覆土2

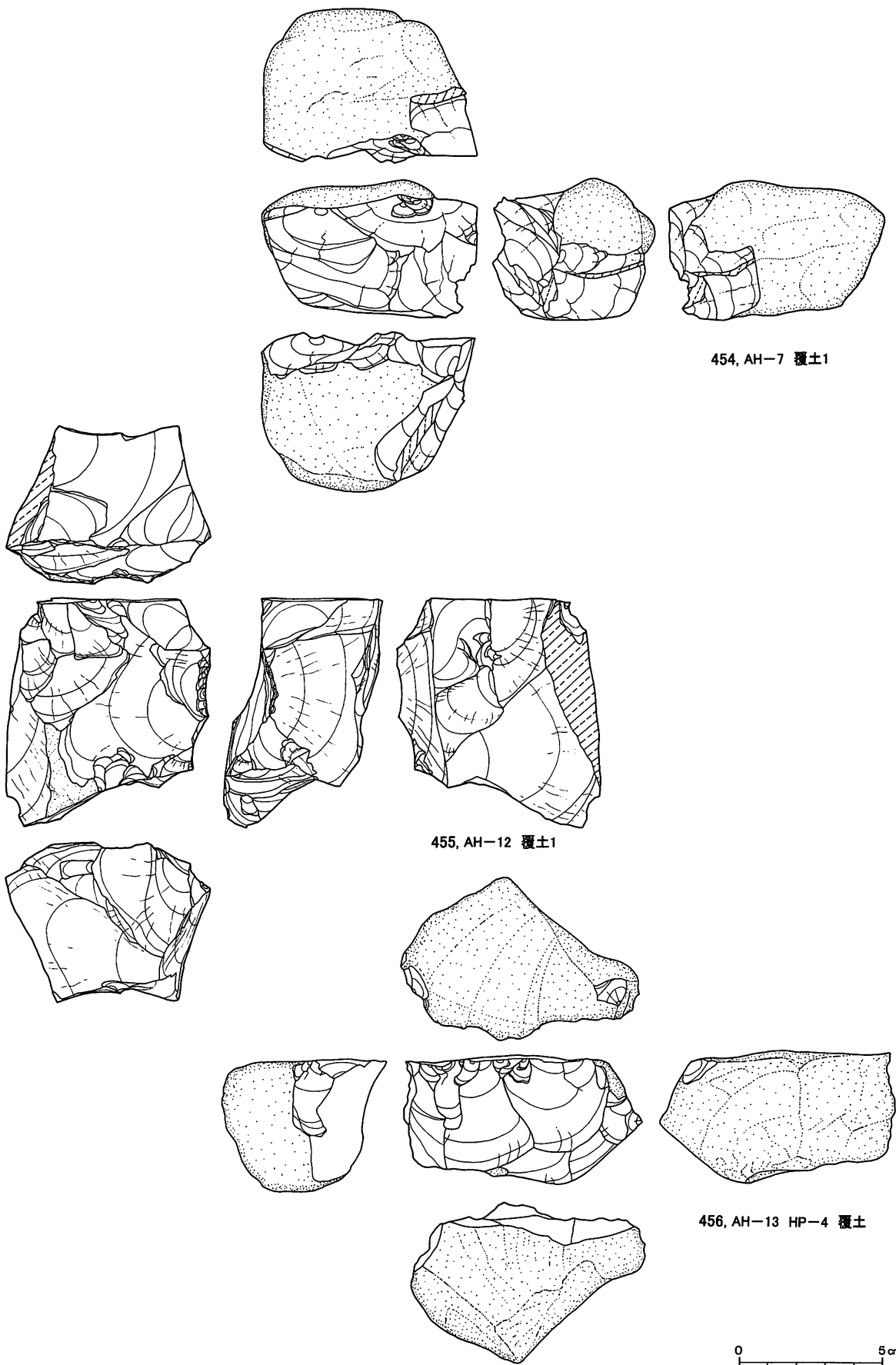
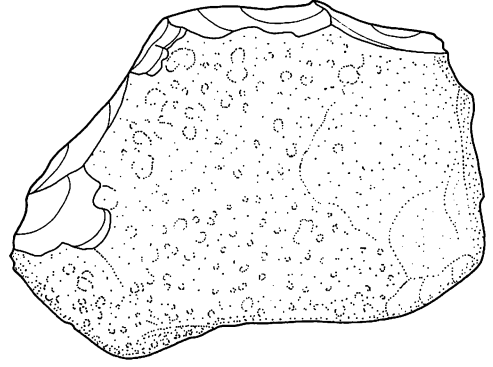
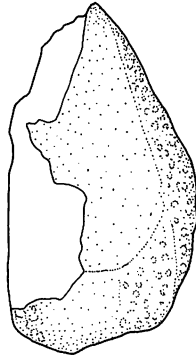
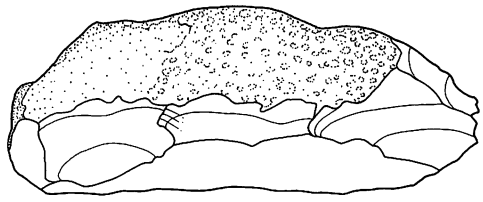
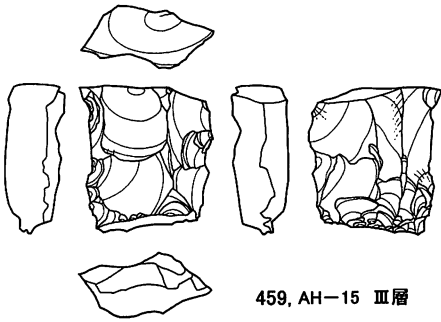
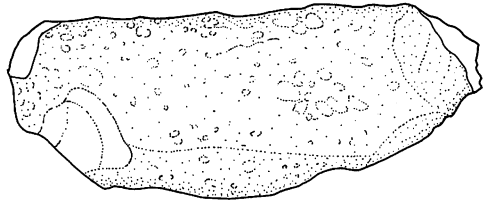

459, AH-15 Ⅲ層

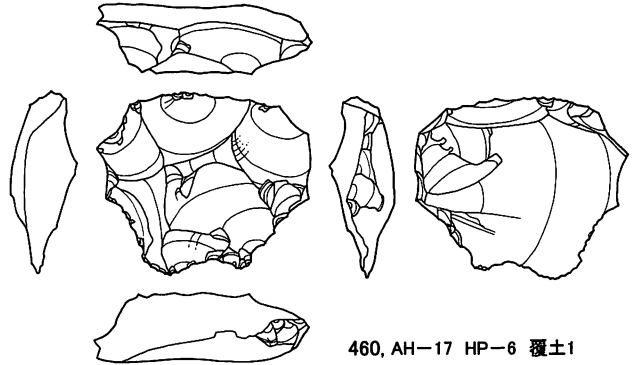

460, AH-17 HP-6 覆土1

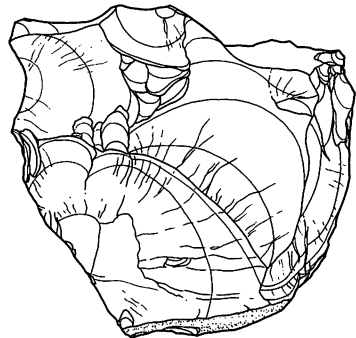
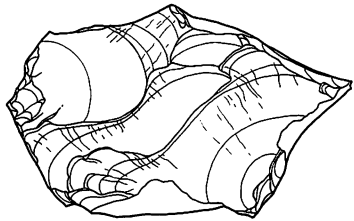

461, AH-17 覆土2



図260 B・C地区遺構出土の石器(39)



458-2, AH-14 HP-7 覆土2

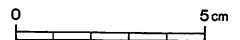
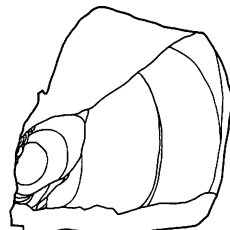
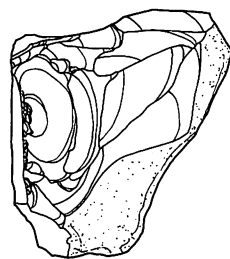
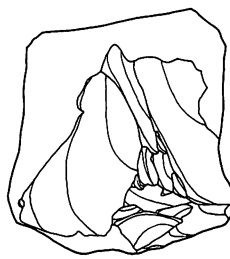
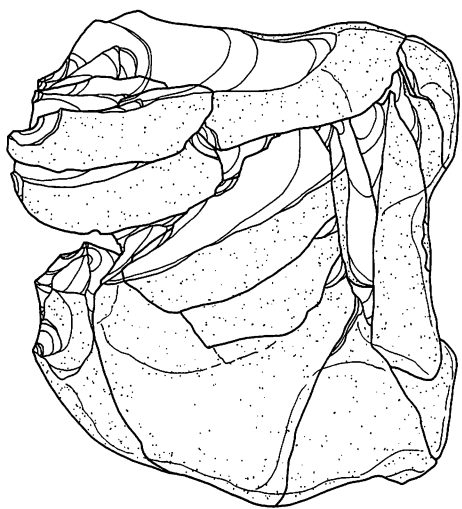
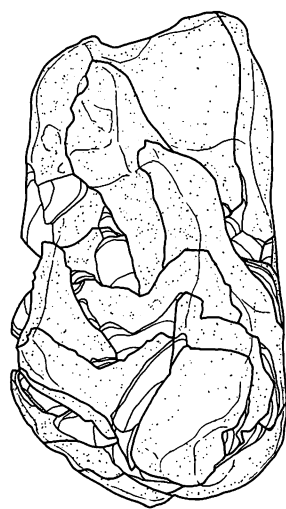
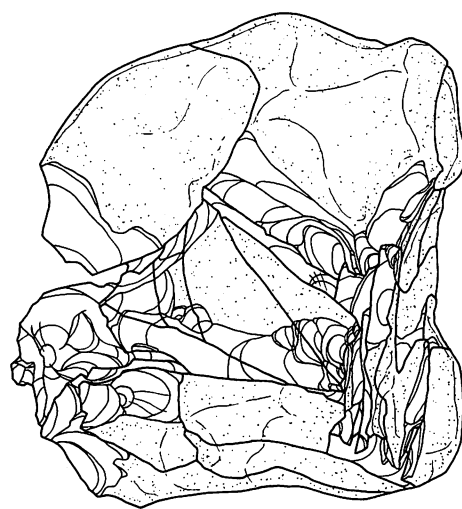
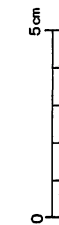

458-1, AH-14 HP-7 覆土2

図261 B・C地区遺構出土の石器(40)



図262 B・C地区遺構出土の石器(41)



465, CH-29 覆土

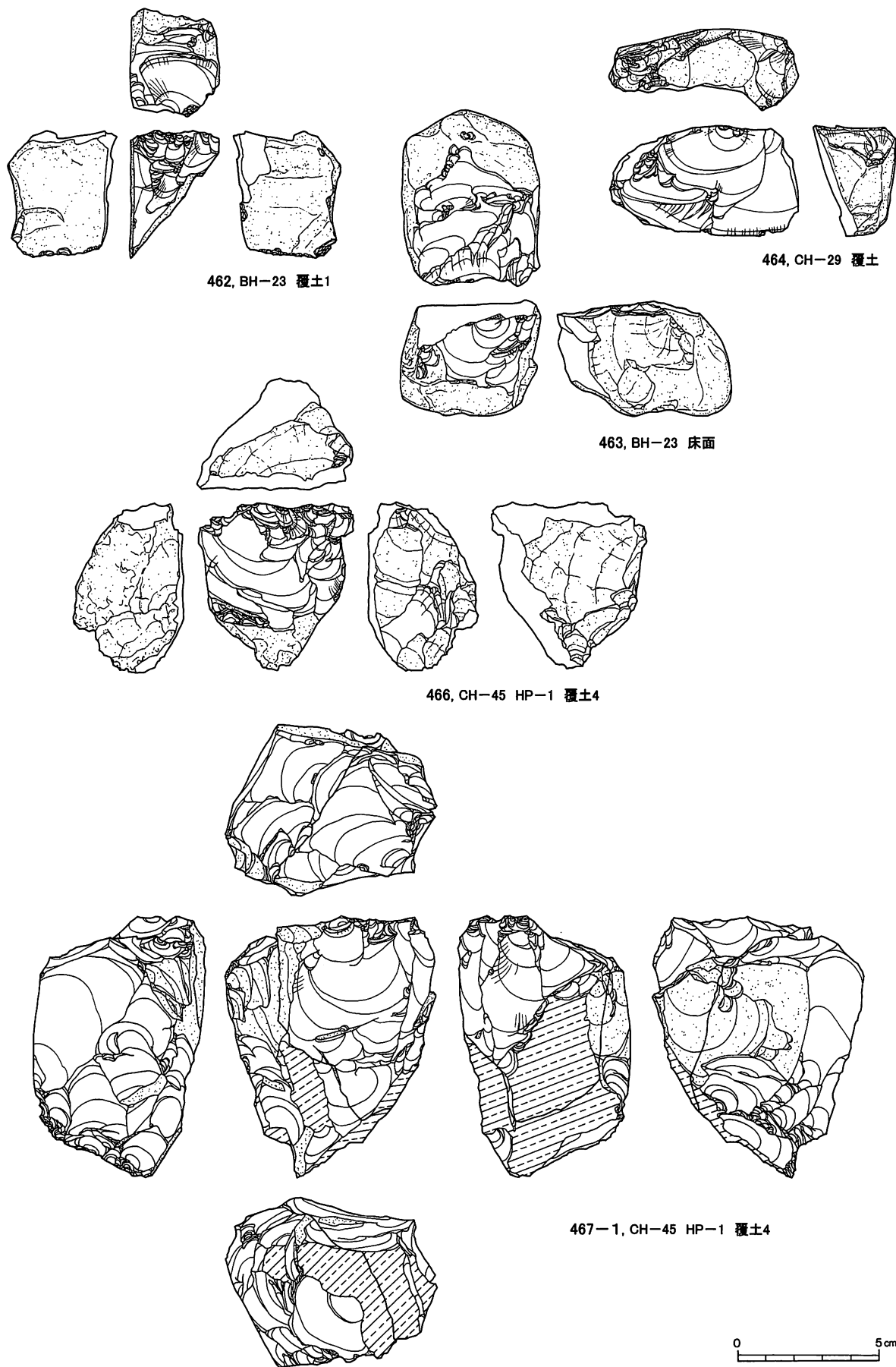
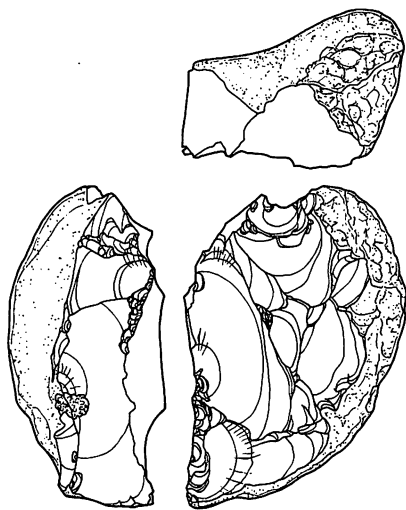
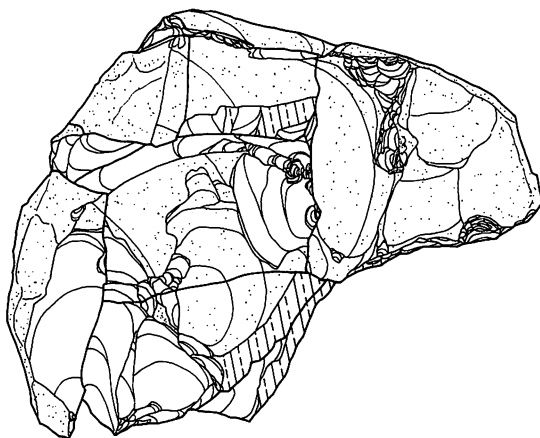
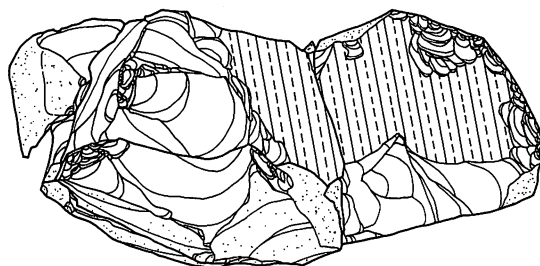
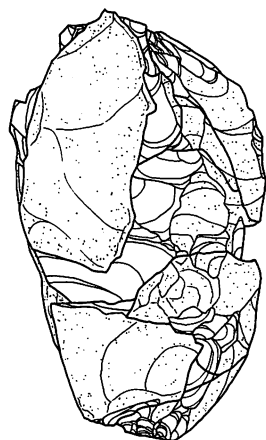

467-2, CH-45 HP-1 覆土3・4



図263 B・C地区遺構出土の石器(42)



468, MP-2 床面

472, CP-161 覆土

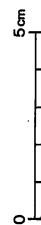
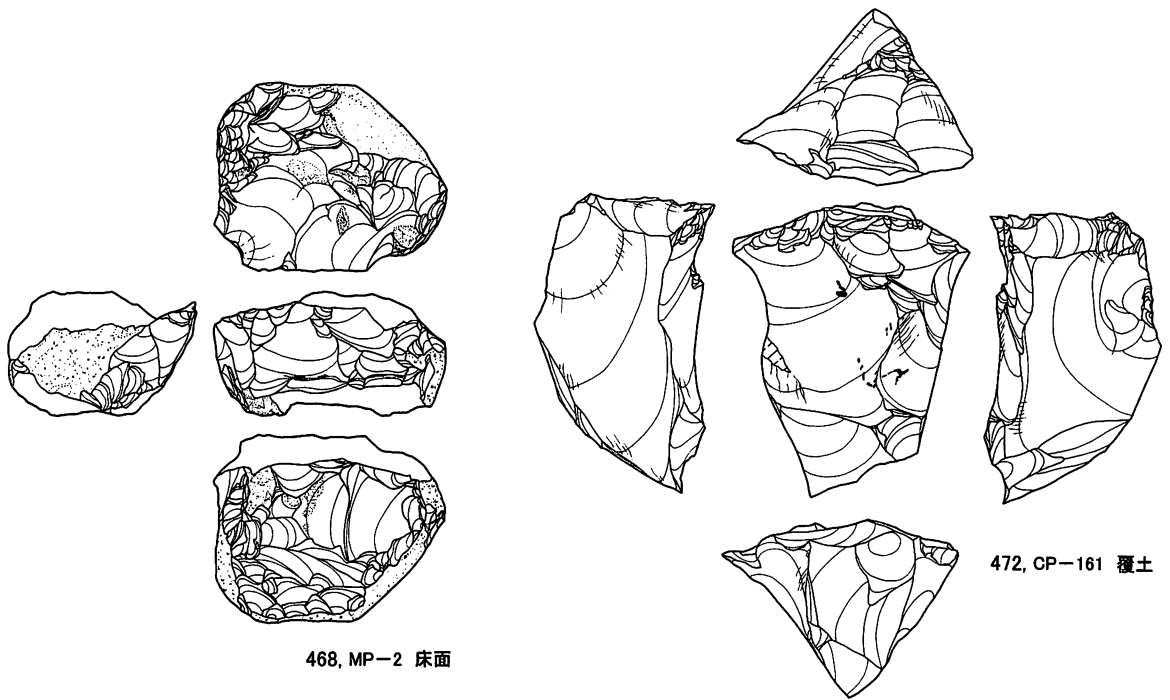
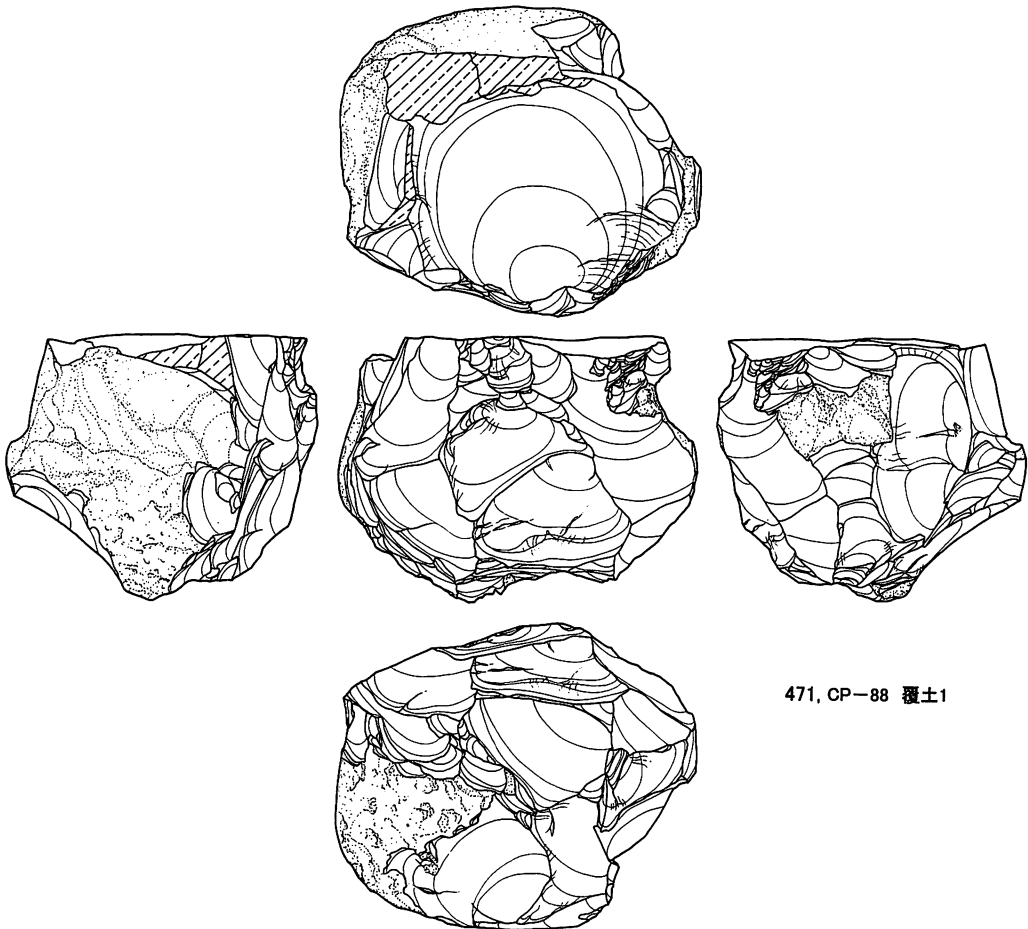

471, CP-88 覆土1



図264 B・C地区遺構出土の石器(43)



図265 B・C地区遺構出土の石器(44)

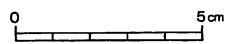

480, AH-14 Ⅲ層

483, AH-18 床面

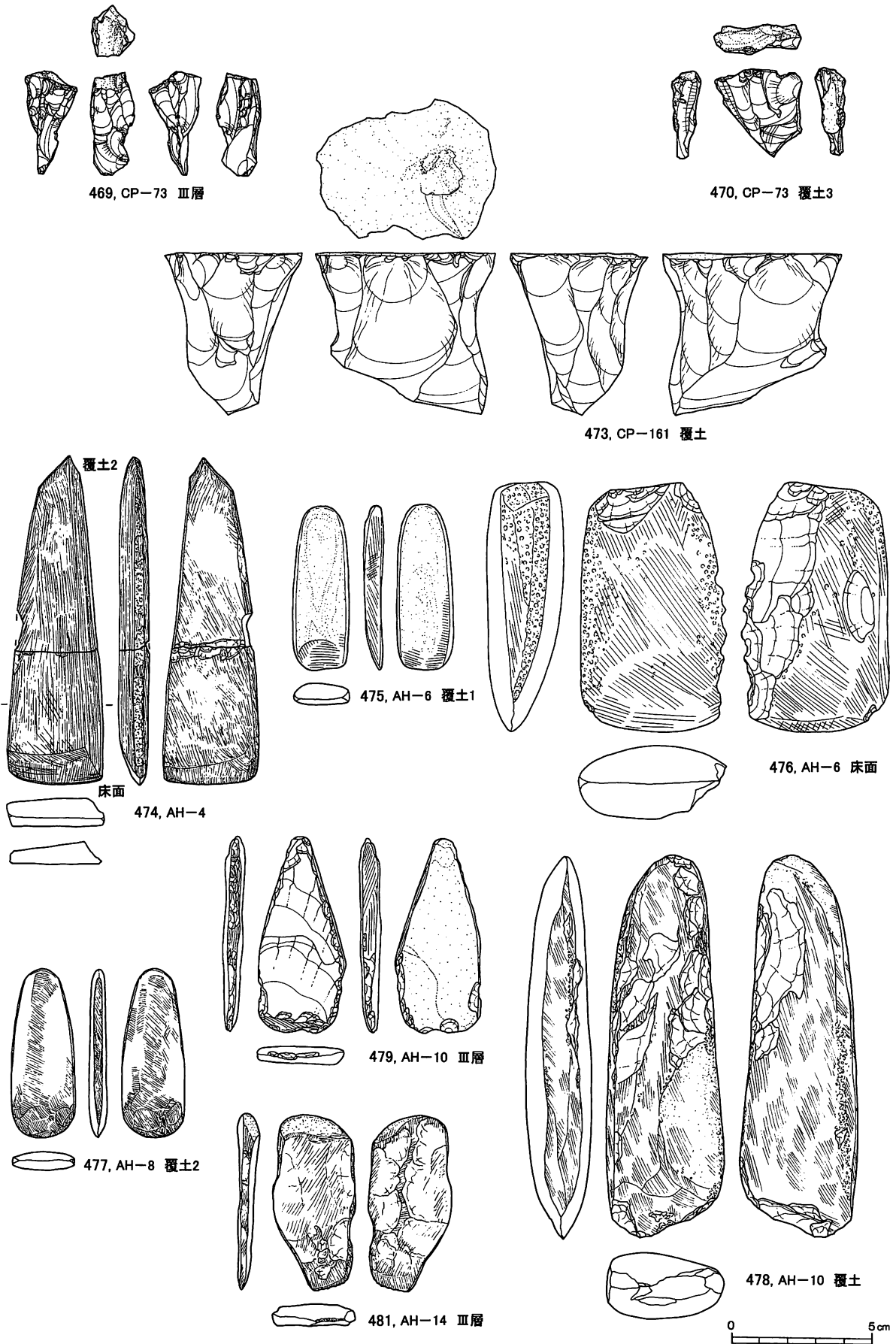
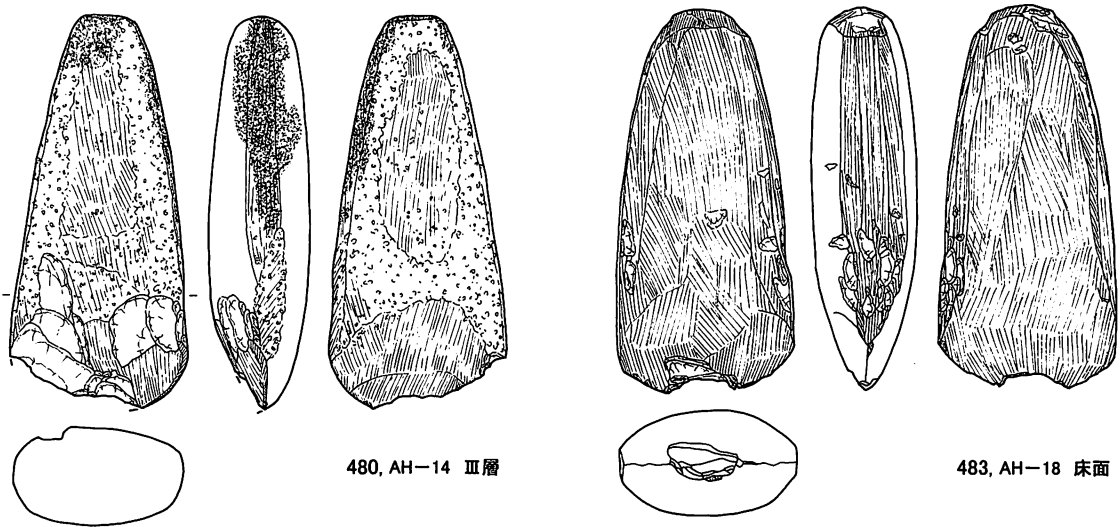
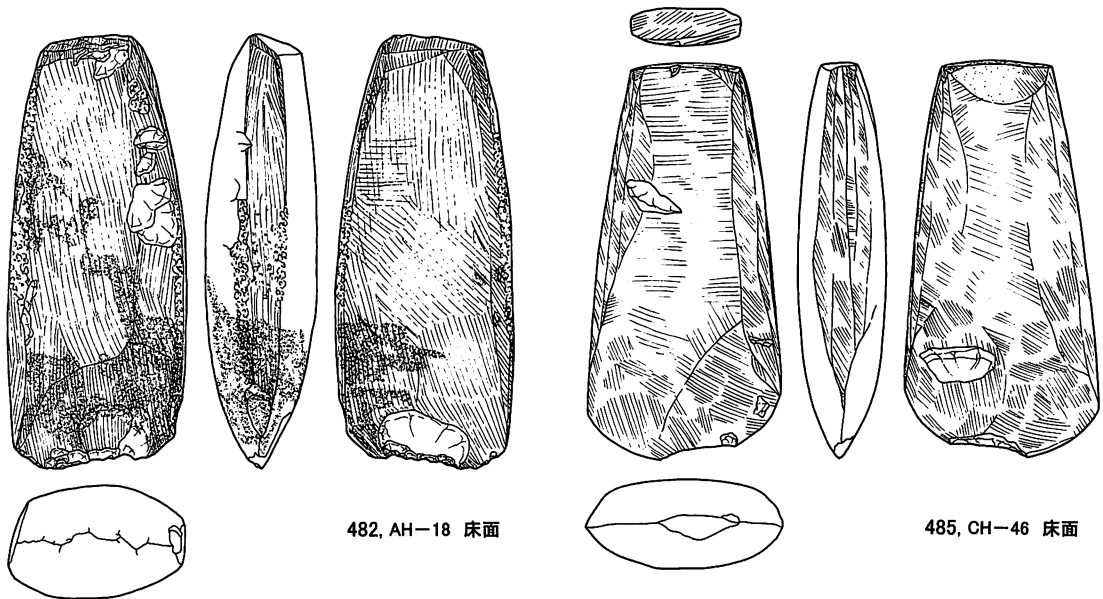

482, AH-18 床面

485, CH-46 床面

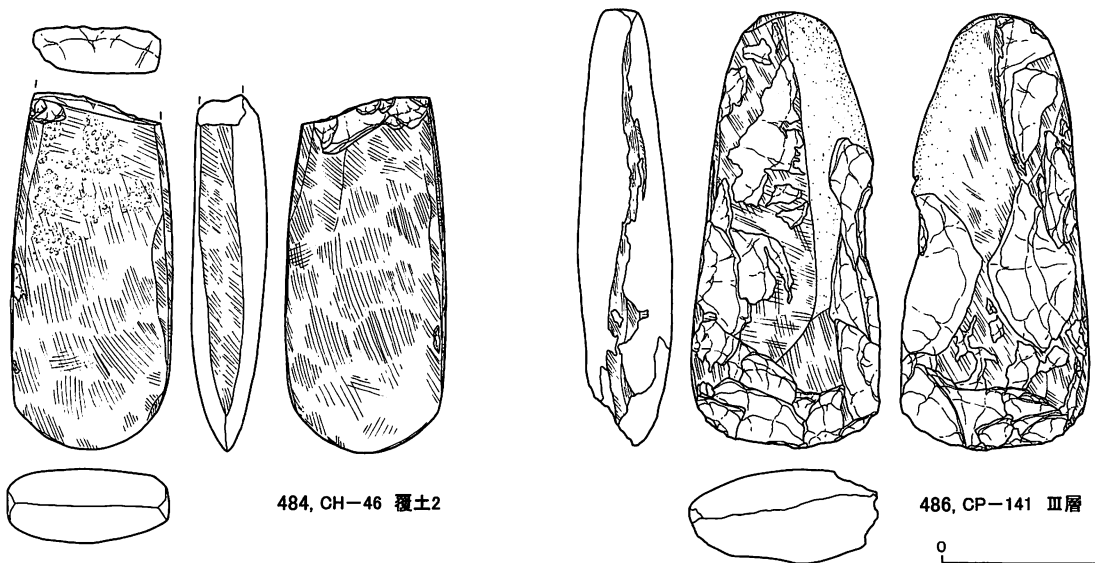

484, CH-46 覆土2

486, CP-141 Ⅲ層

0 5cm

図266 B・C地区遺構出土の石器(45)



図267 B・C地区遺構出土の石器(46)



496, AH-9 覆土3

497, AH-14 覆土2

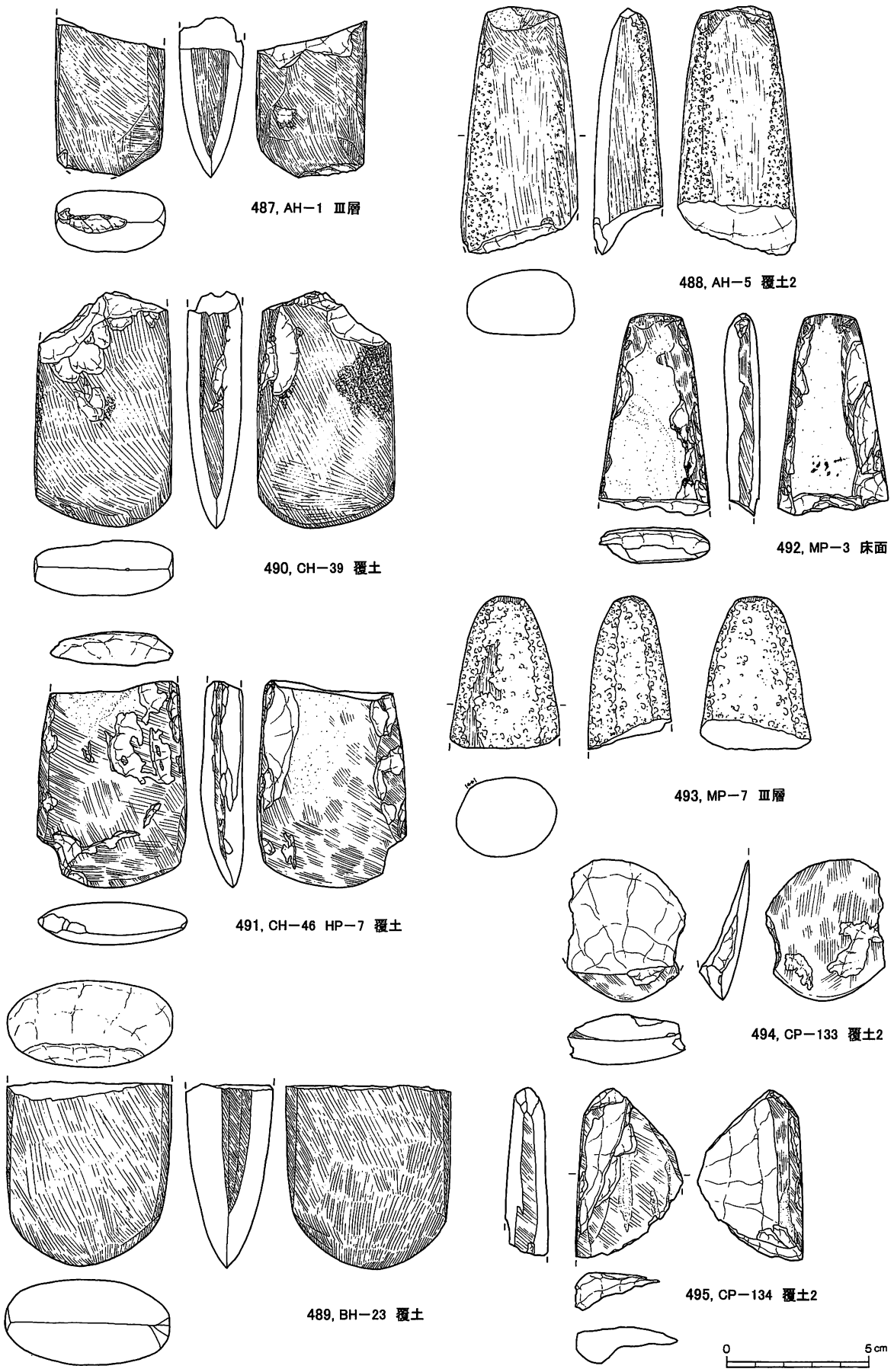
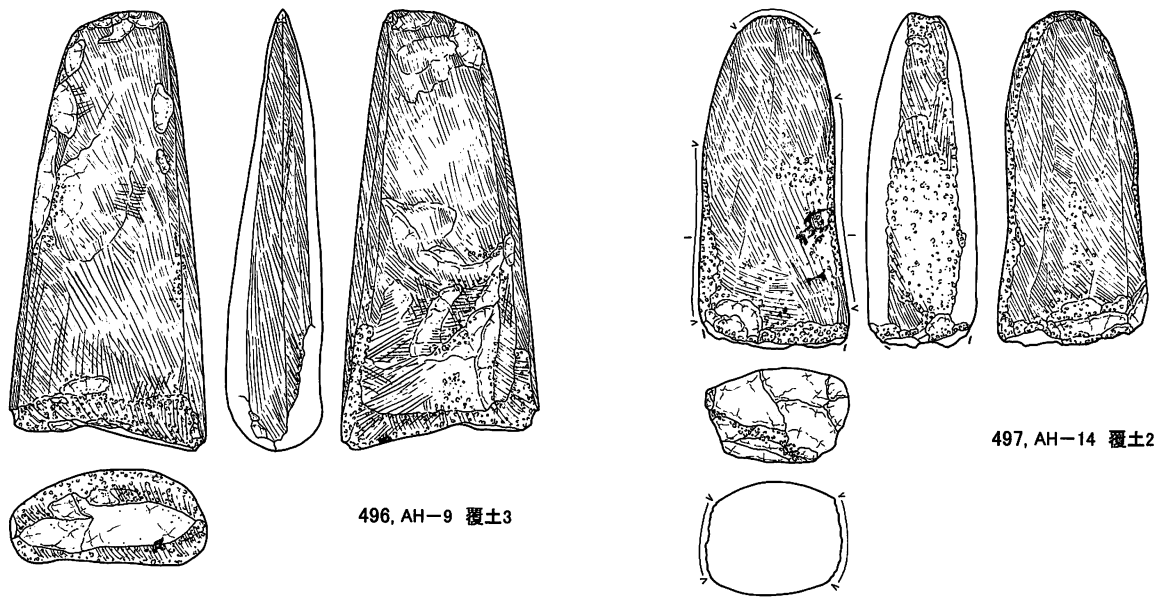
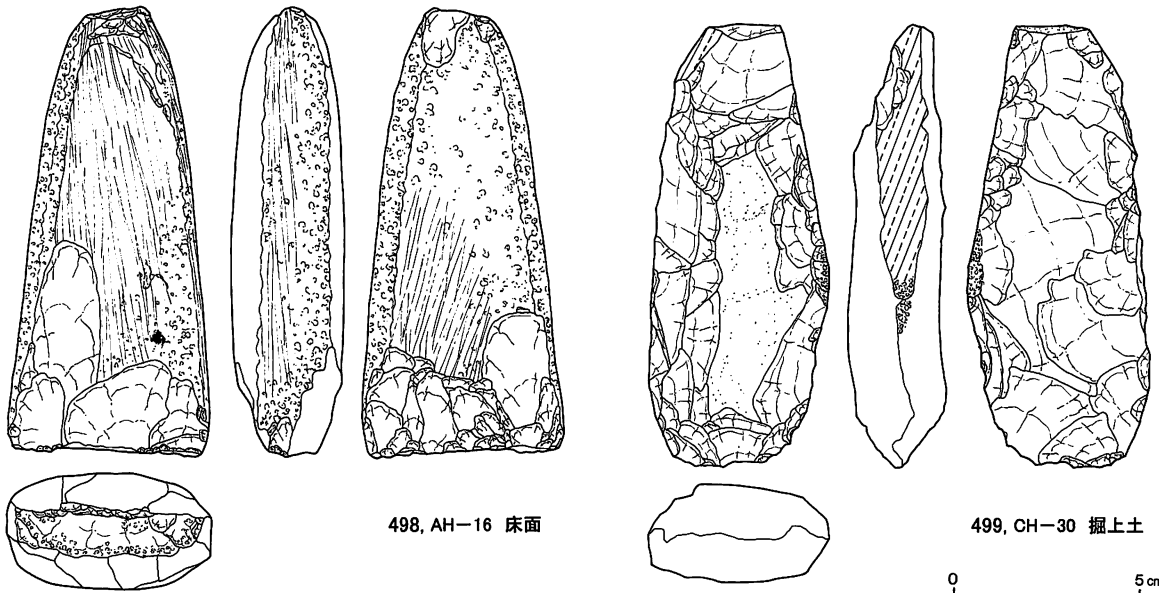

498, AH-16 床面

499, CH-30 掘上土

0 5 cm

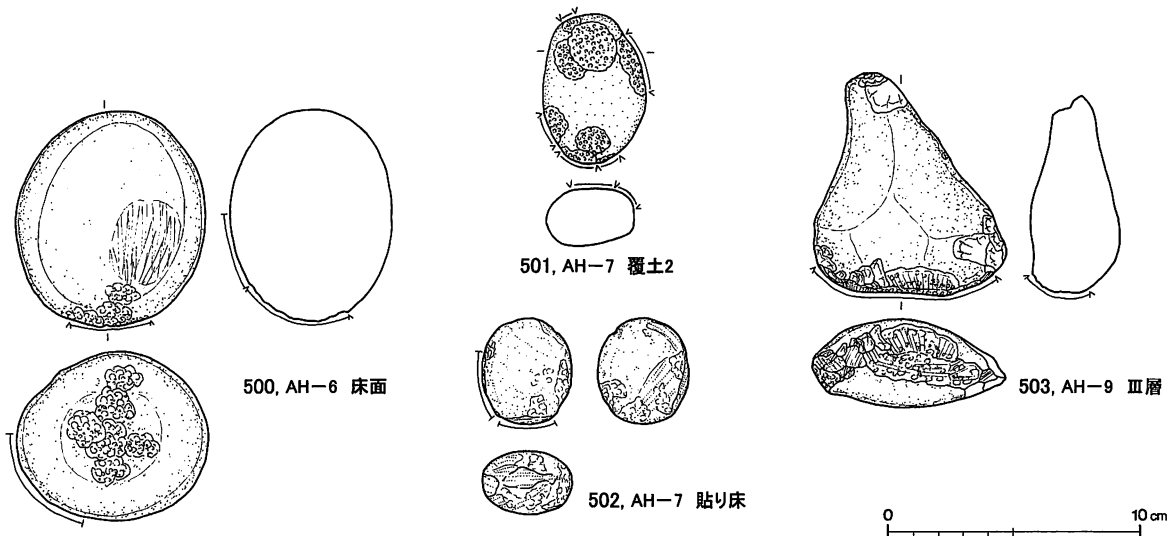

501, AH-7 覆土2

500, AH-6 床面

502, AH-7 貼り床

503, AH-9 Ⅲ層

0 10 cm

図268 B・C地区遺構出土の石器(47)



図269 B・C地区遺構出土の石器(48)



図270 B・C地区遺構出土の石器(49)

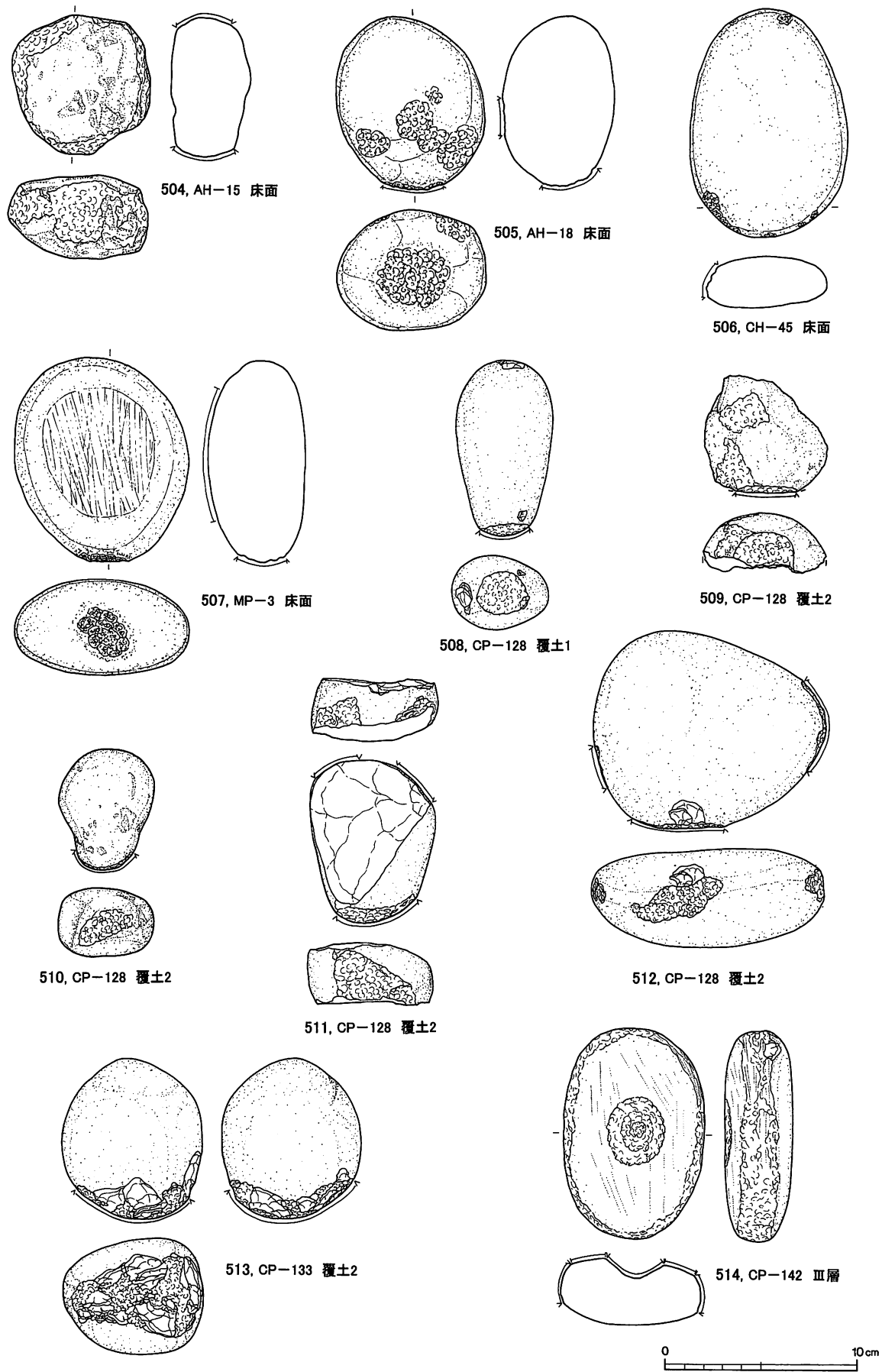

図271 B・C地区遺構出土の石器(50)

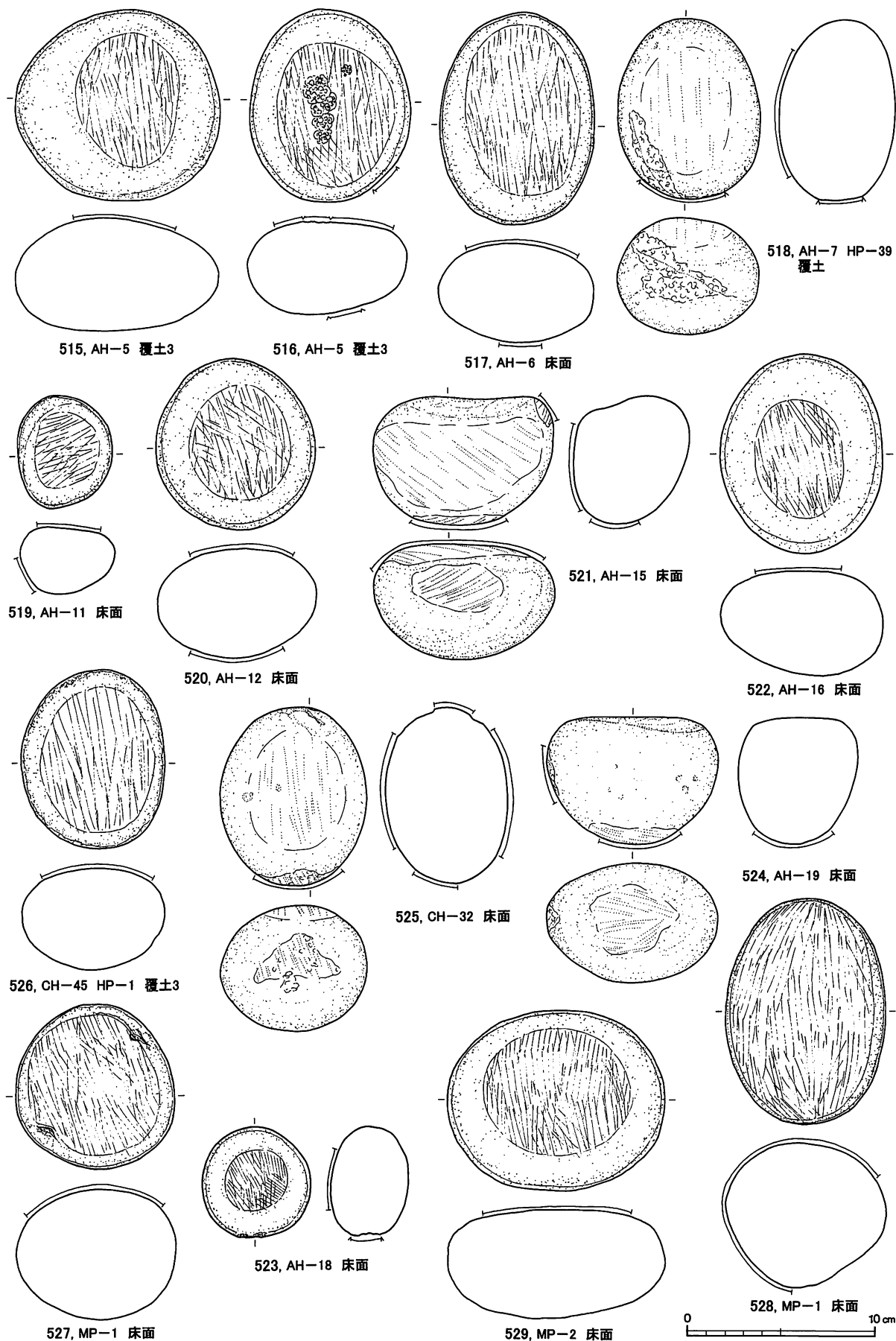

図272 B・C地区遺構出土の石器(51)

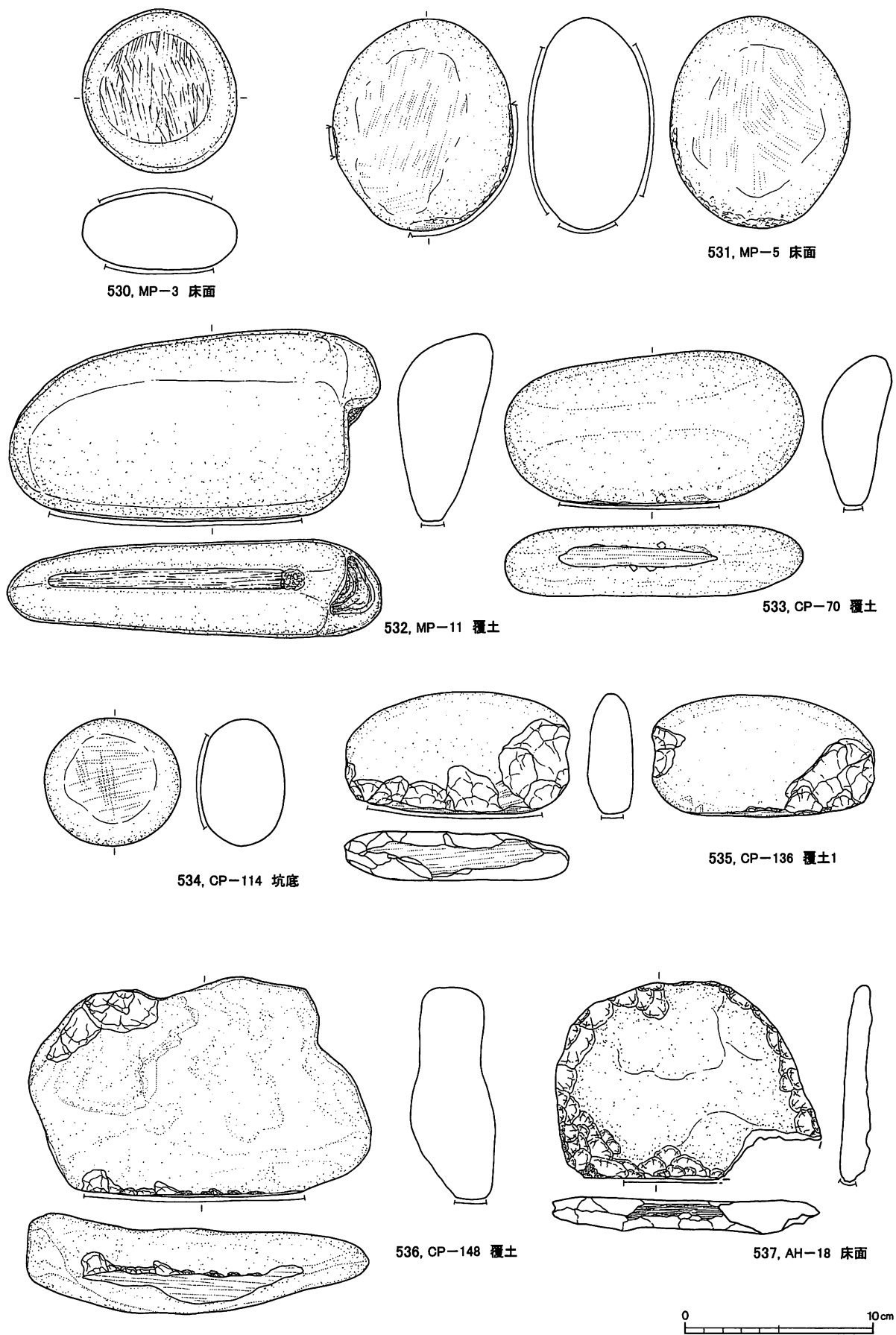

図273 B・C地区遺構出土の石器(52)

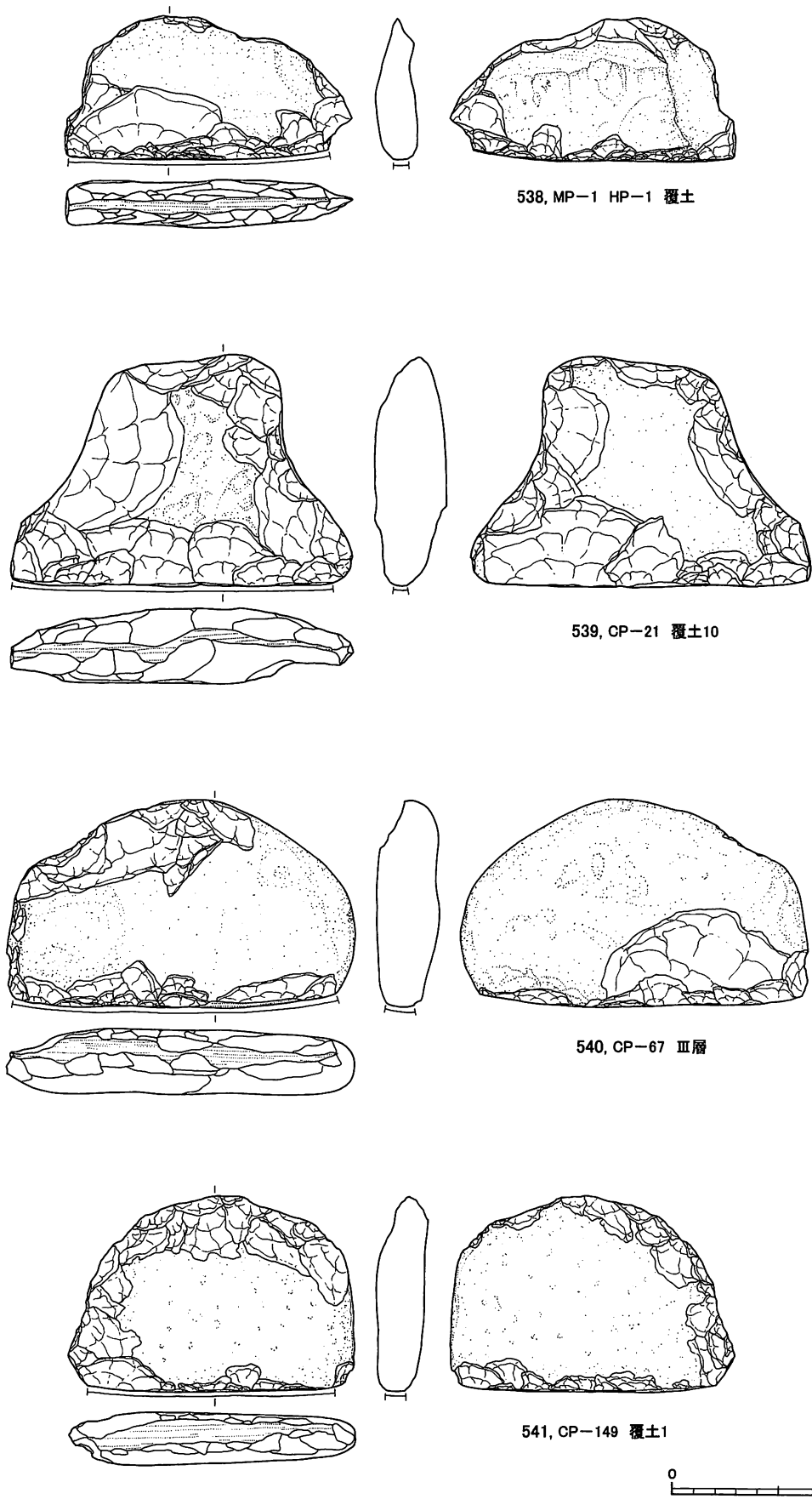

550, CP-102 覆土

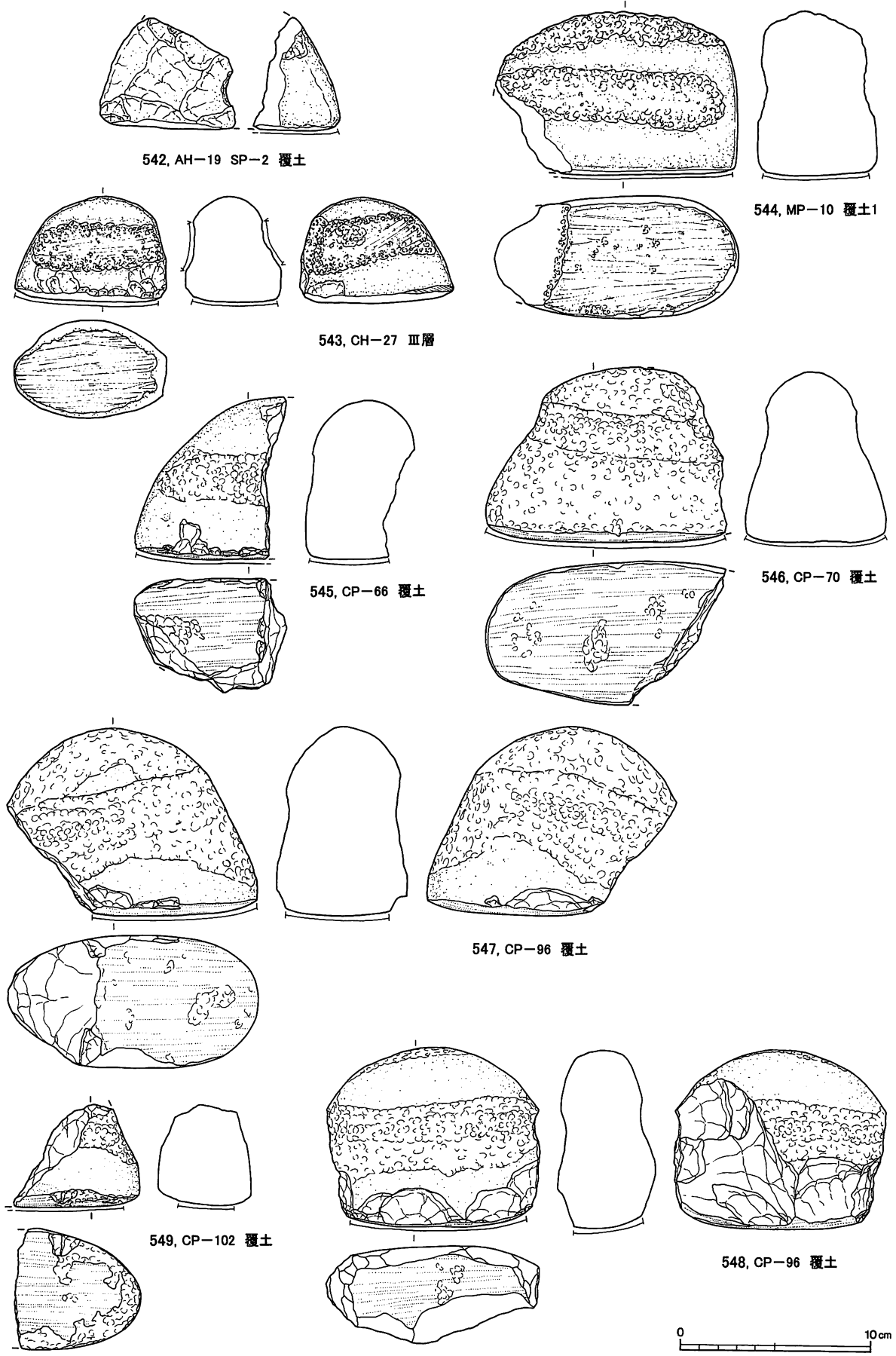
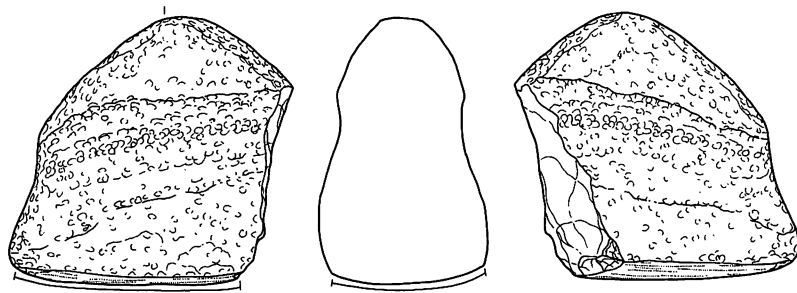
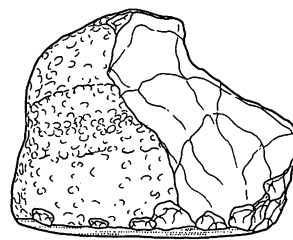
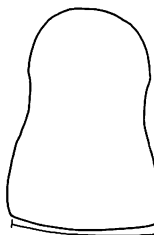
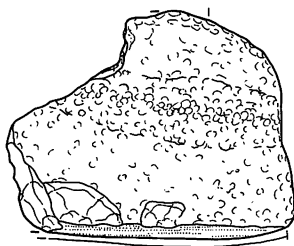
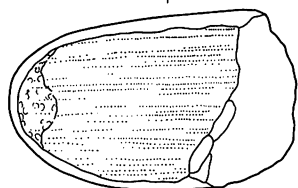

551, CP-102 覆土

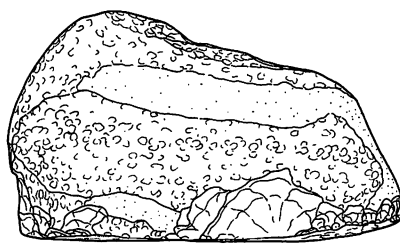
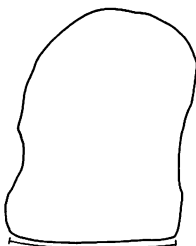
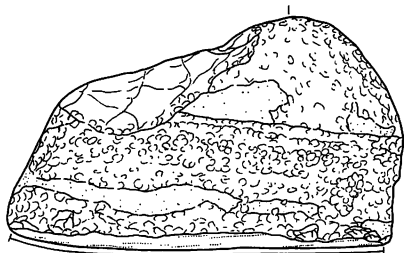
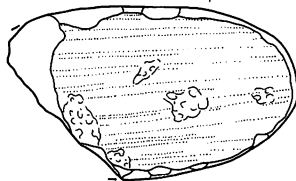

552, CP-121 覆土

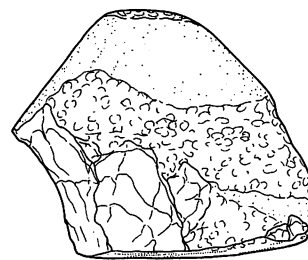
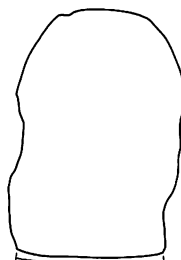
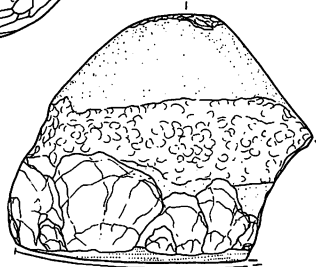

553, CP-134 覆土1



図274 B・C地区遺構出土の石器(53)



図275 B・C地区遺構出土の石器(54)

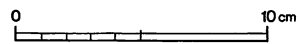
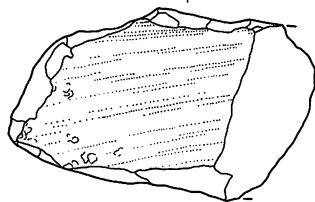

561, CP-128 覆土2

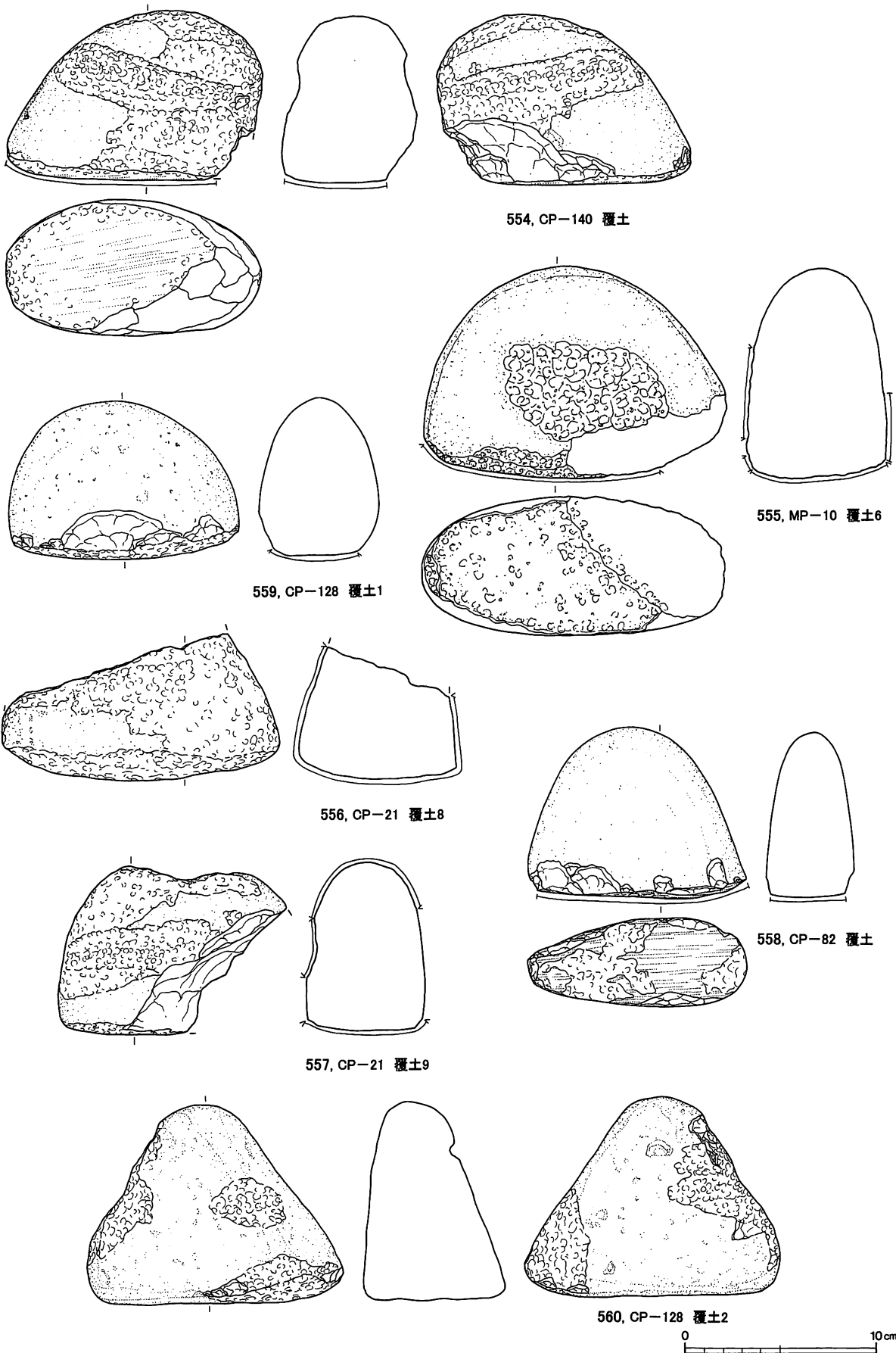
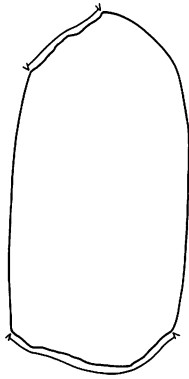
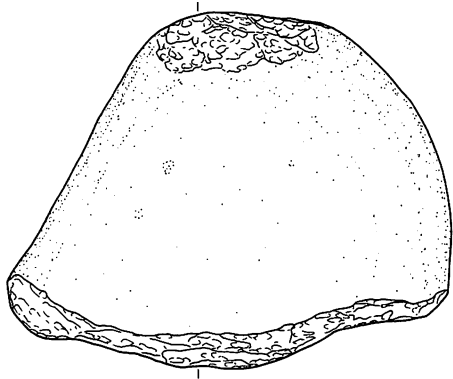
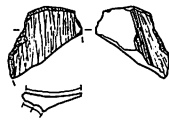

565, CH-44 覆土1

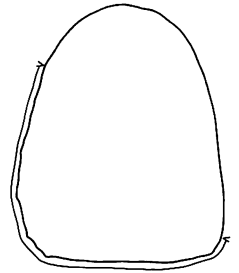
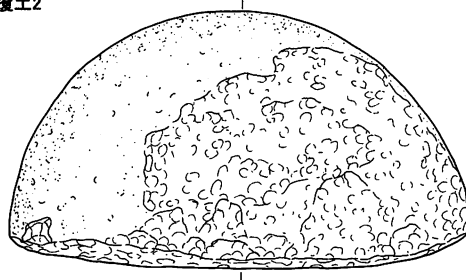

562, CP-128 覆土2

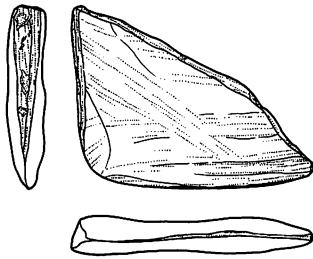

563, AH-15 床面

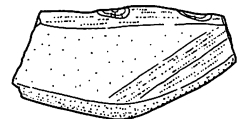
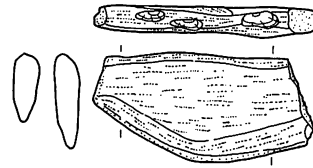

564, AH-17 覆土1

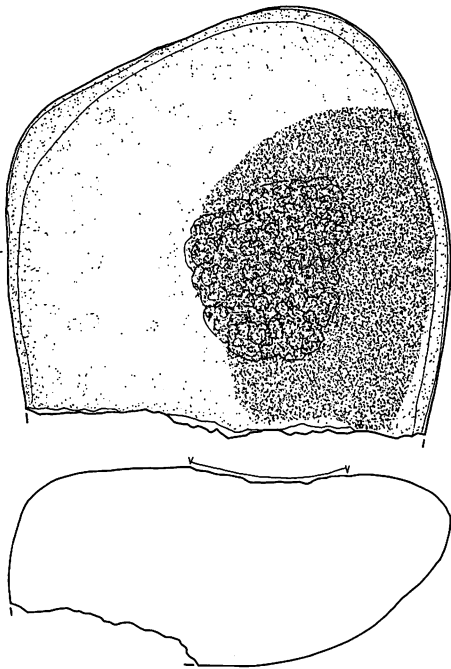
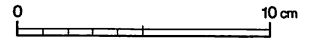

566, AH-1 Ⅲ層

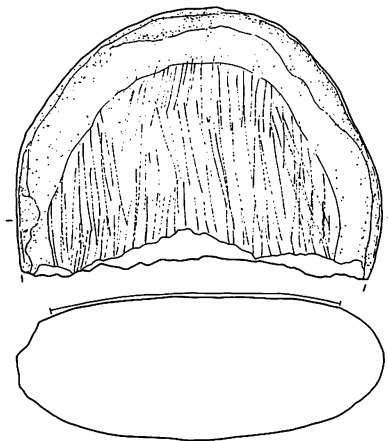

568, AH-4 床面



図276 B・C地区遺構出土の石器(55)



571, AH-6 床面

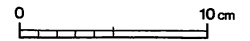
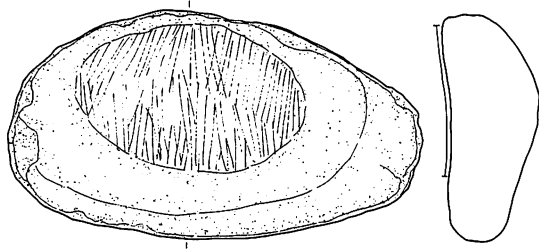
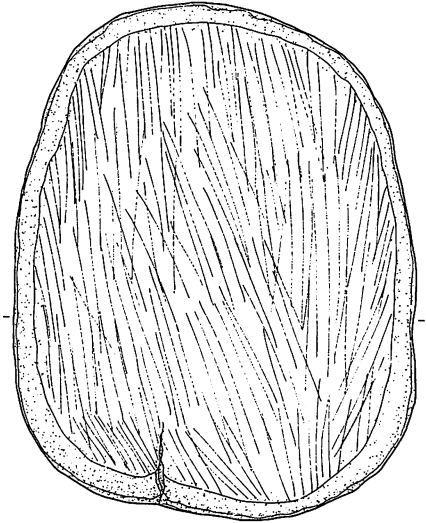

570, AH-5 出入口

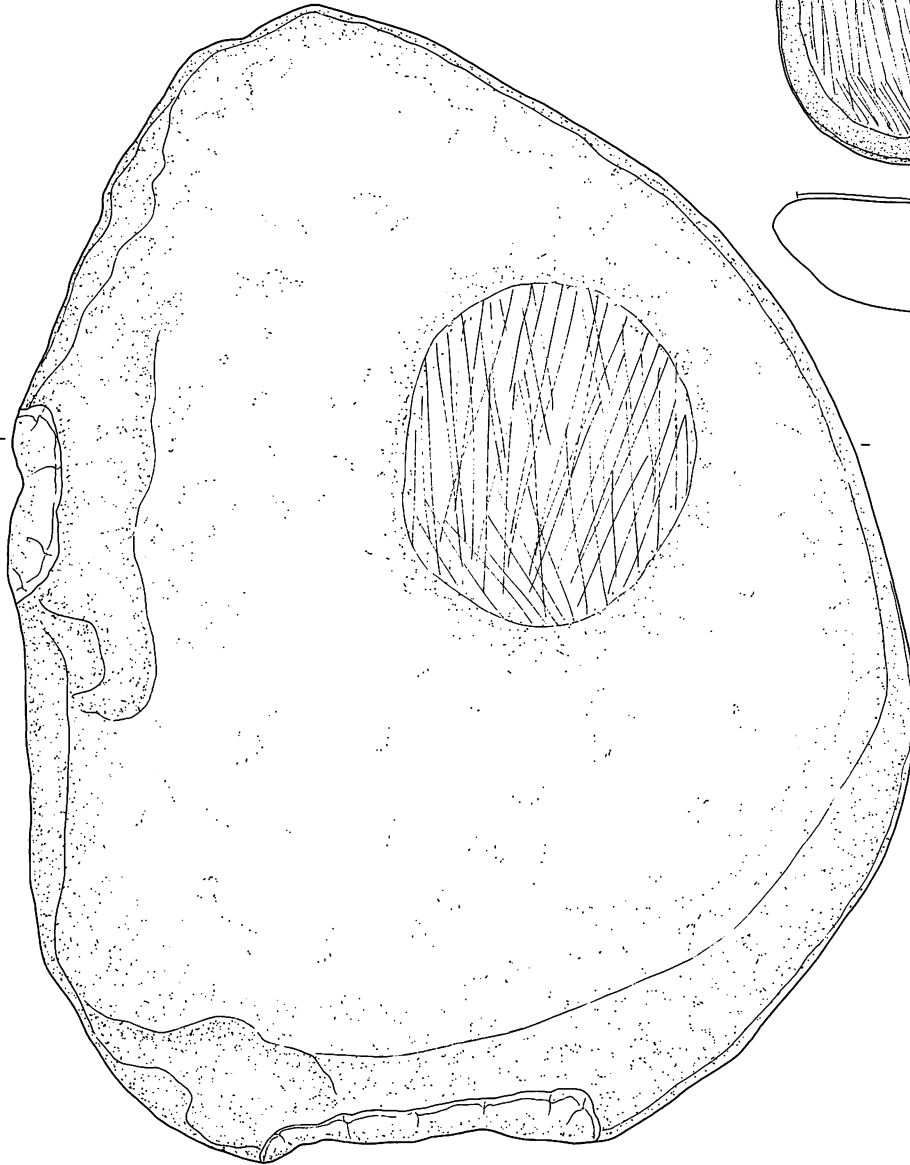

567, AH-3 床面



図277 B・C地区遺構出土の石器(56)



図278 B・C地区遺構出土の石器(57)

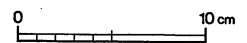
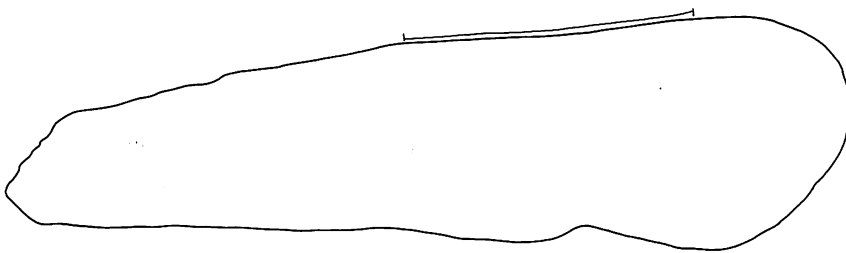

574, AH-7 覆土3

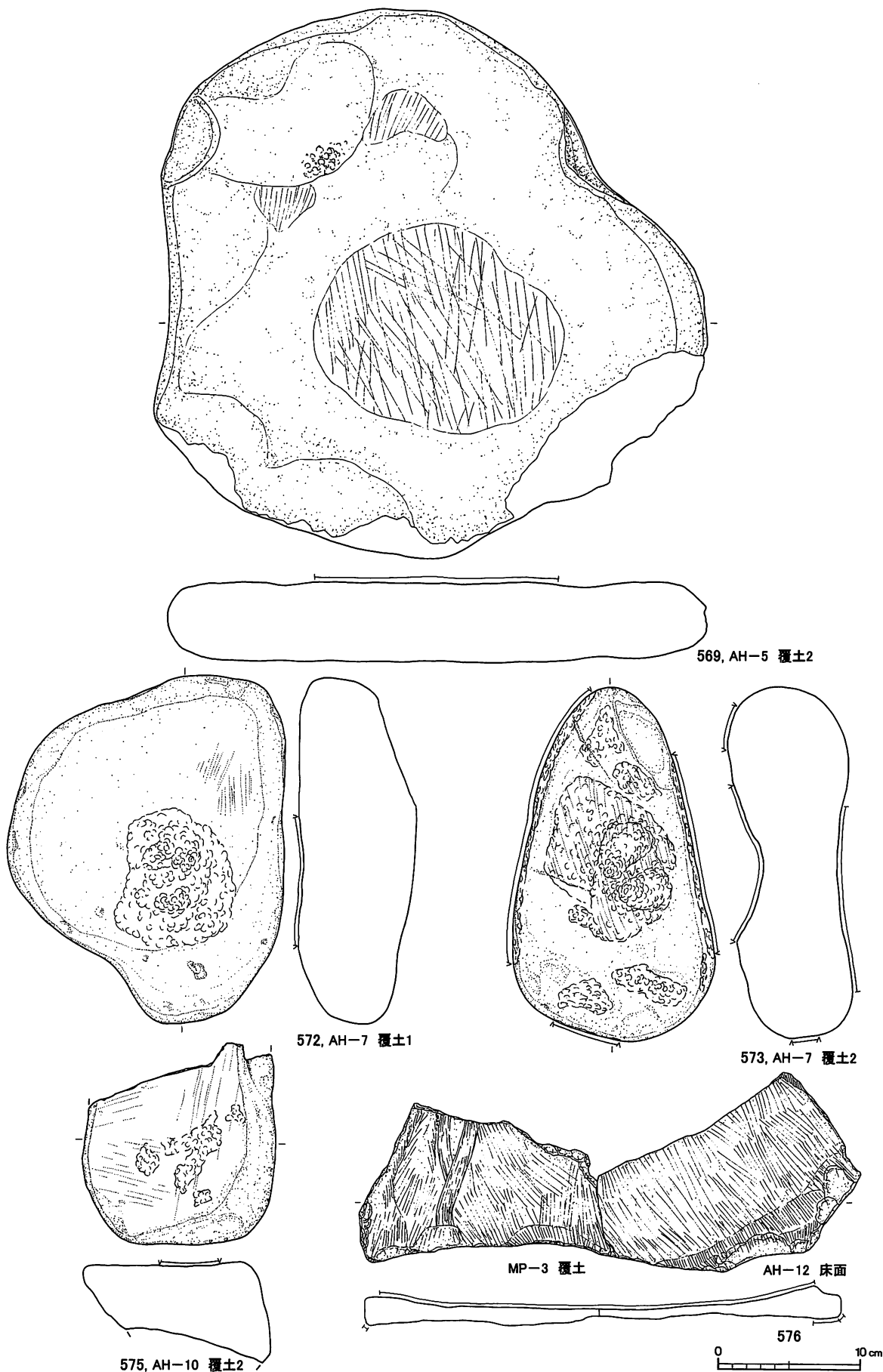
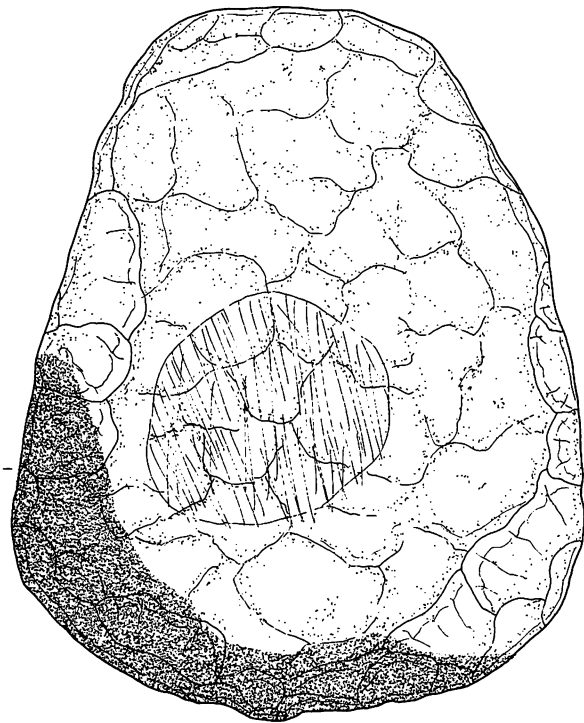
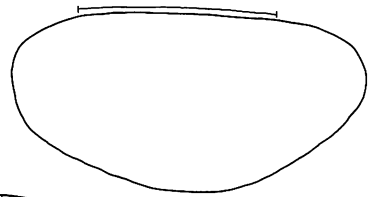
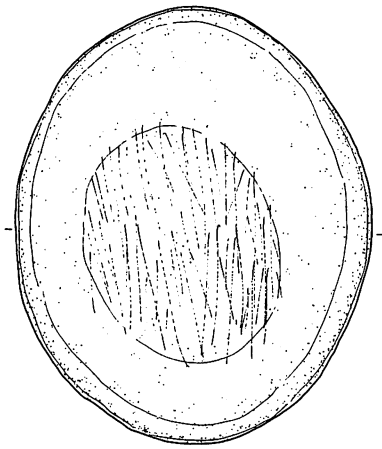

577, AH-18 床面

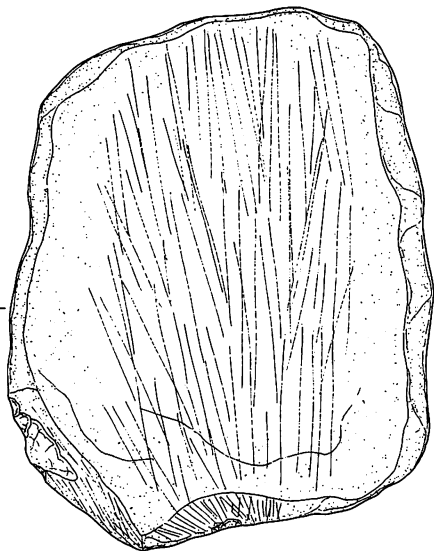

579, CH-30 HF-1 床面

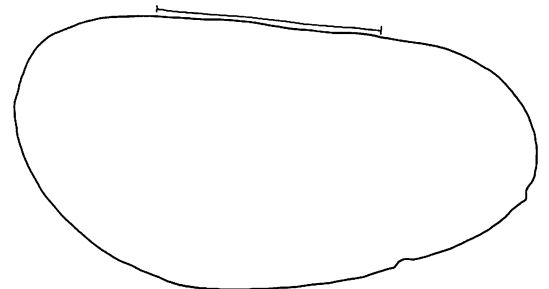
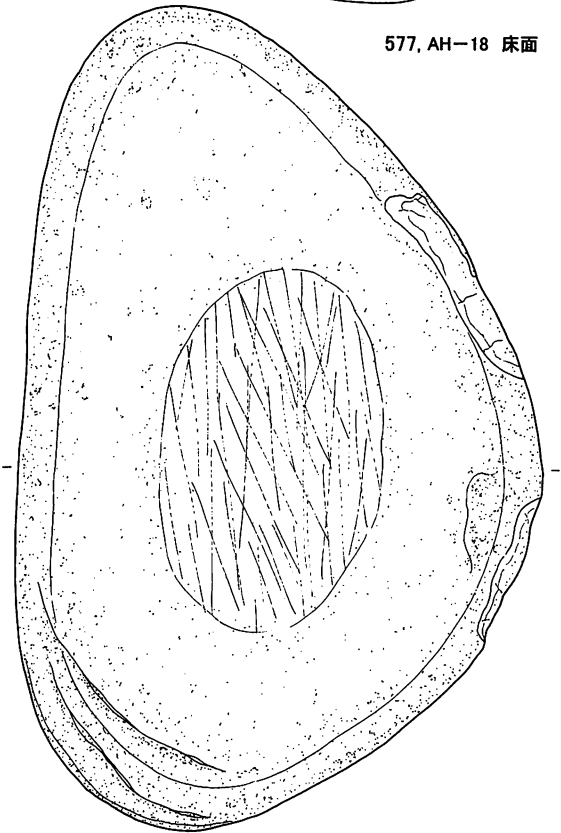

578, AH-18 Ⅲ層



図279 B・C地区遺構出土の石器(58)



580, CH-33 Ⅲ層

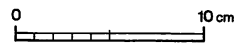
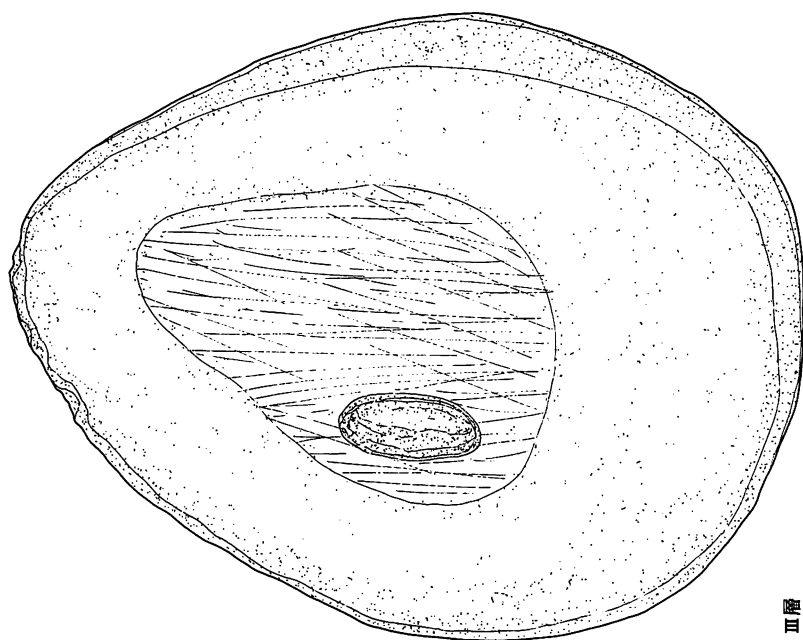
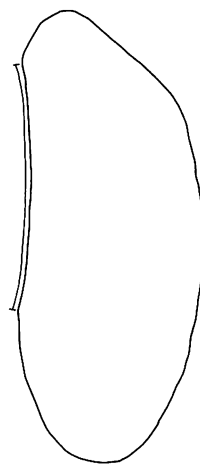
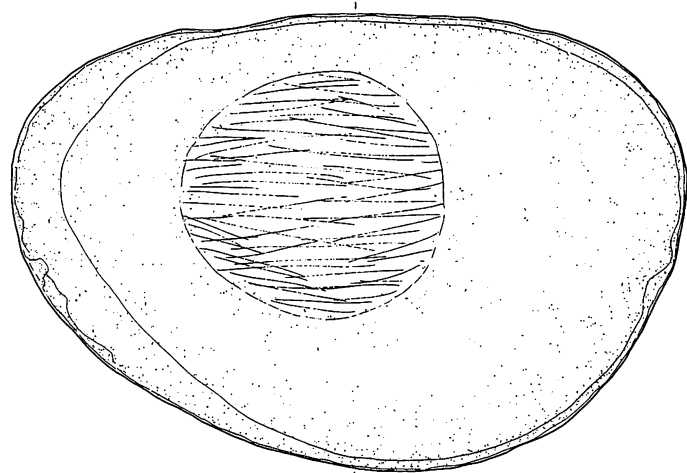
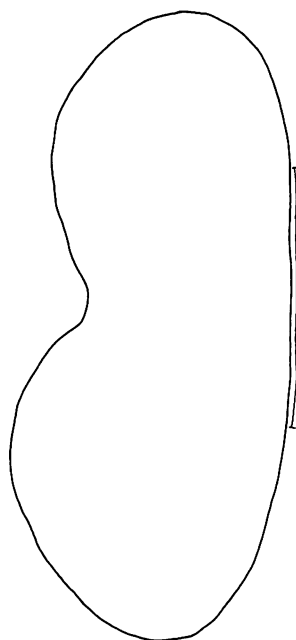
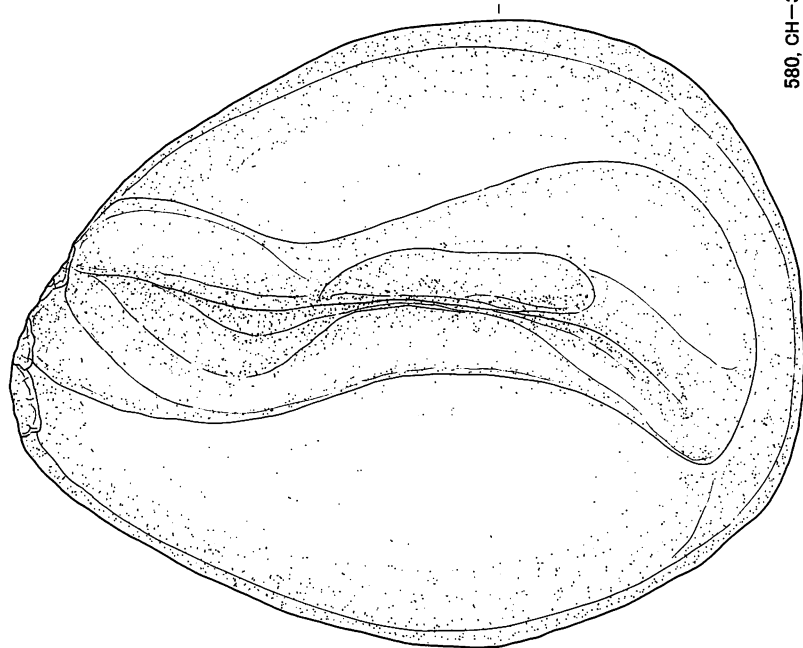

588, CP-91 覆土



図280 B・C地区遺構出土の石器(59)



581, CH-39 覆土

582, CH-44 床面

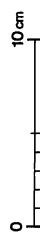
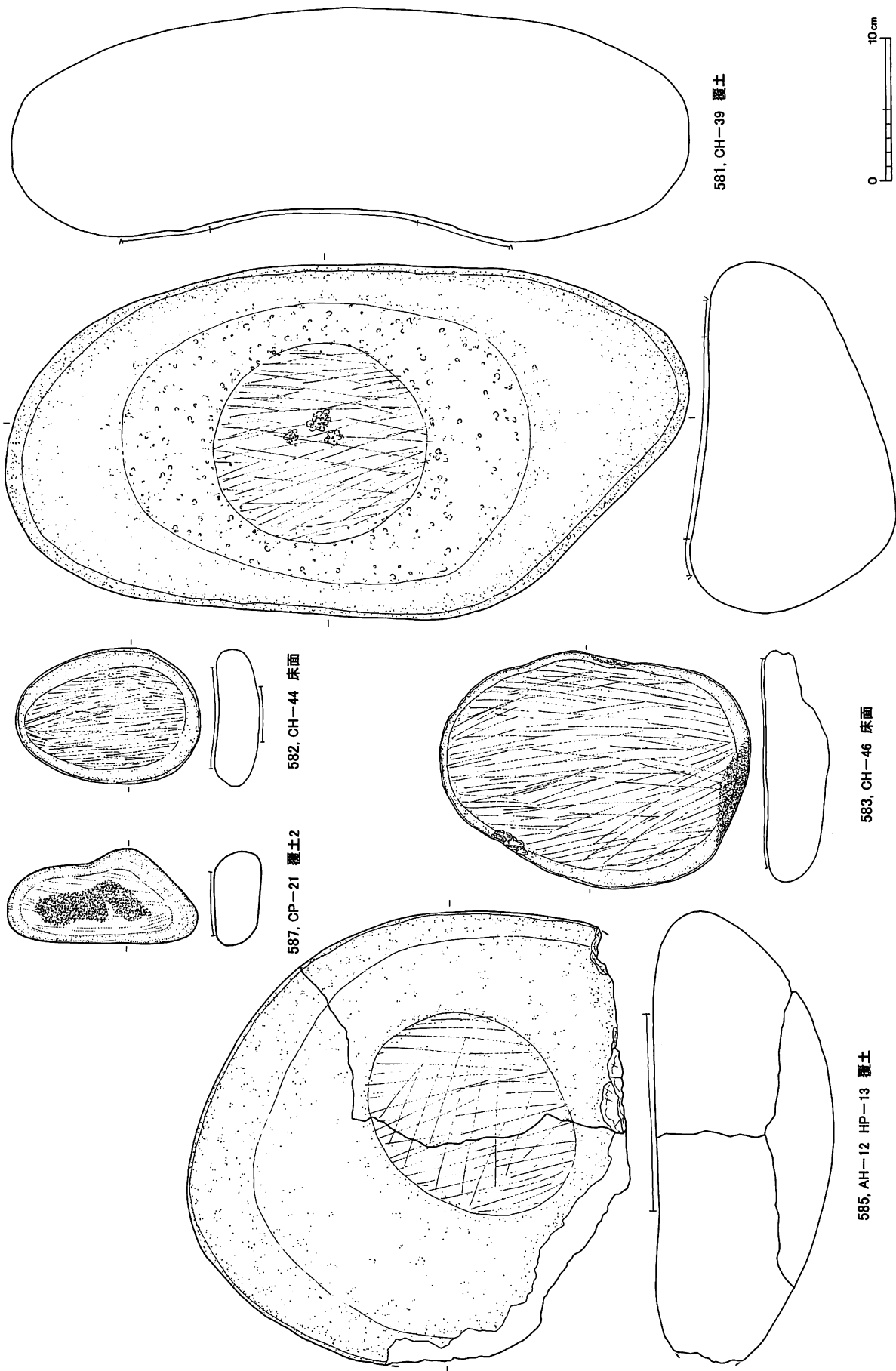
587, CP-21 覆土

583, CH-46 床面

585, AH-12 HP-13 覆土



図281 B・C地区遺構出土の石器(60)



図282 B・C地区遺構出土の石器(61)



図283 B・C地区遺構出土の石器(62)

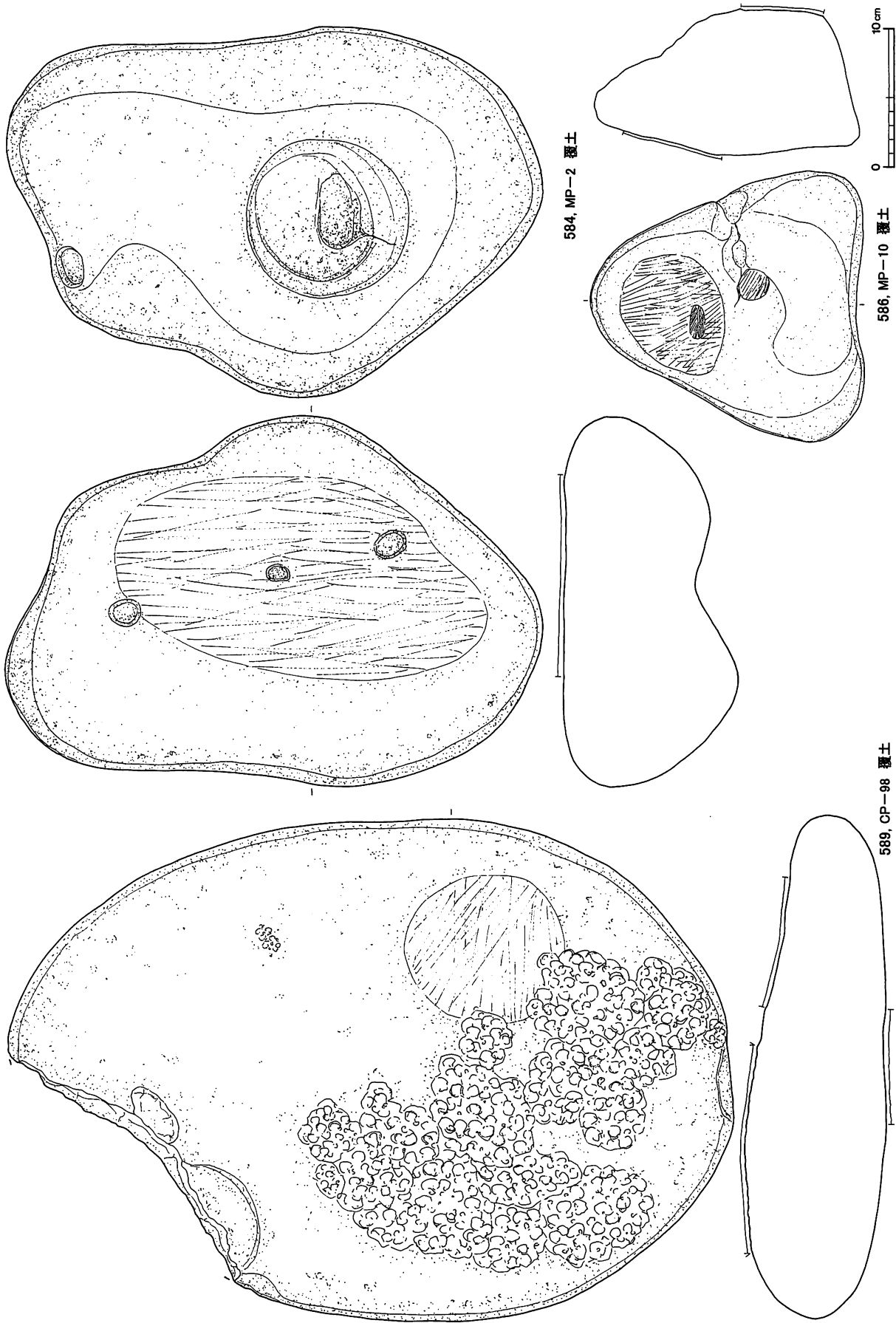

図284 B・C地区遺構出土の石器(63)

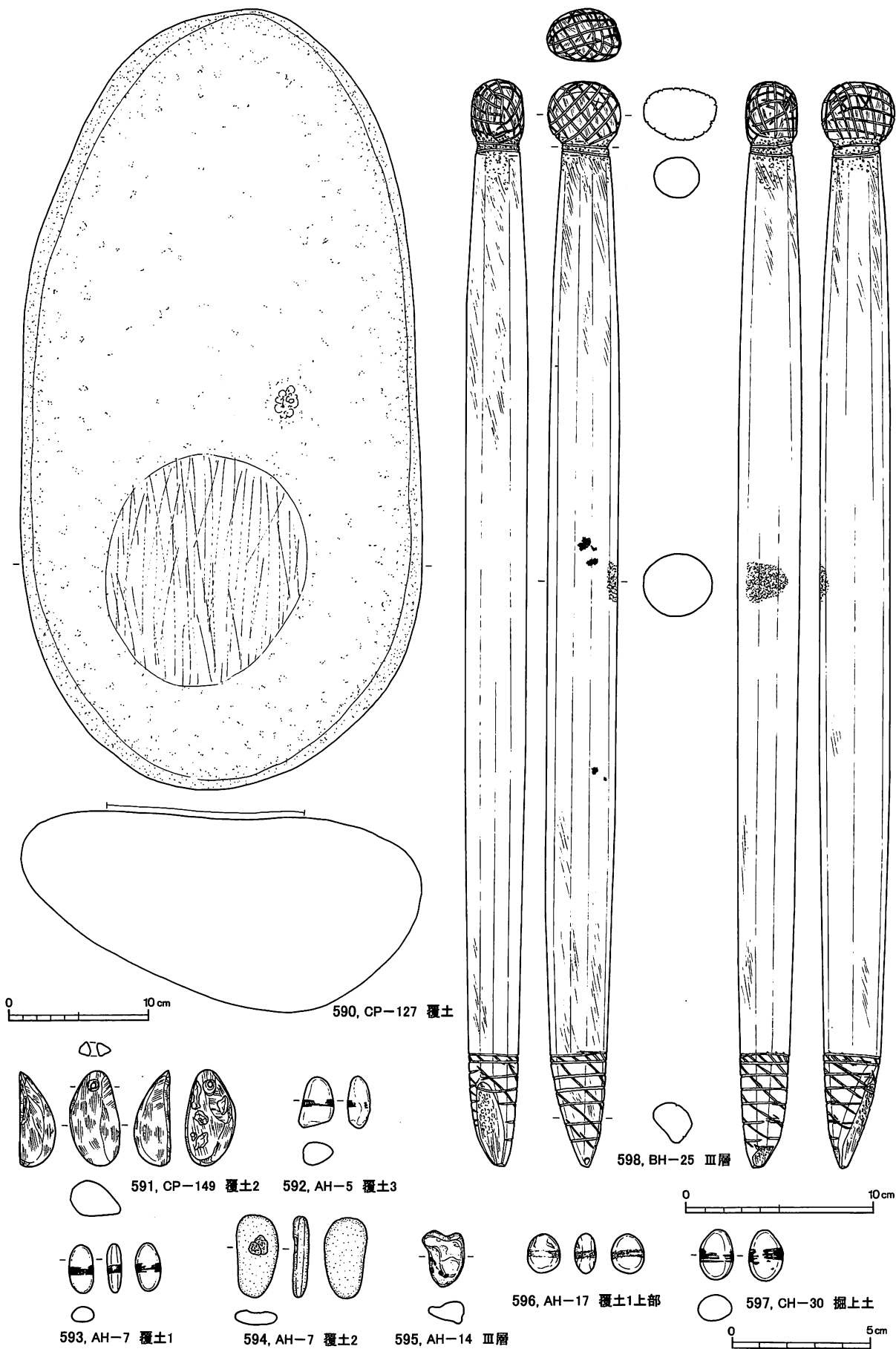

610, CH-30 Ⅲ層

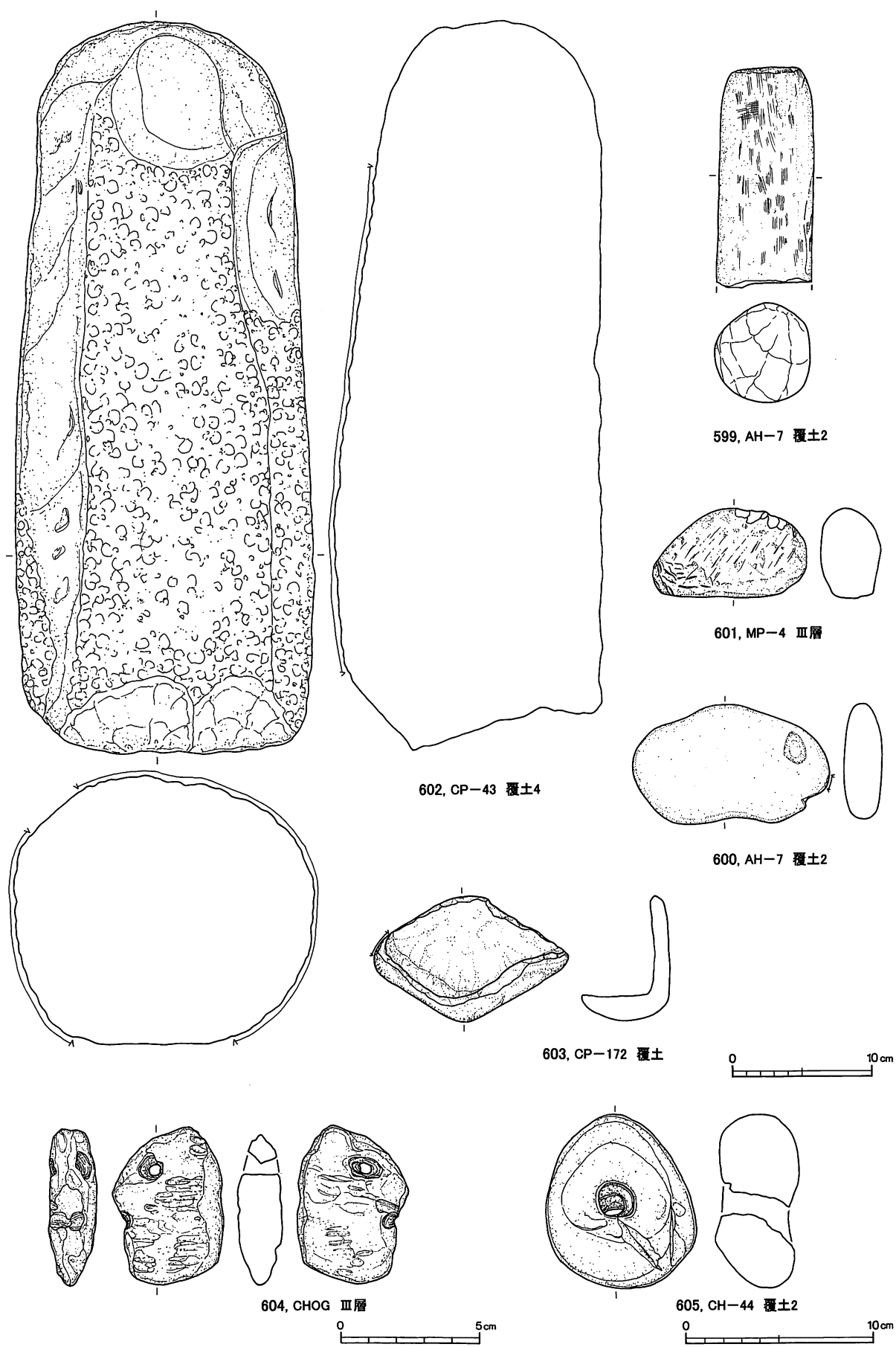
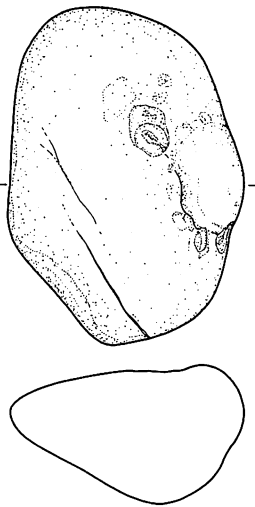

613, MP-5 覆土3



614, CP-86 覆土10

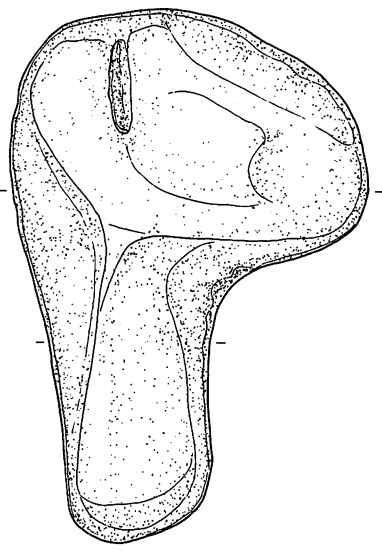

606, AH-4 床面

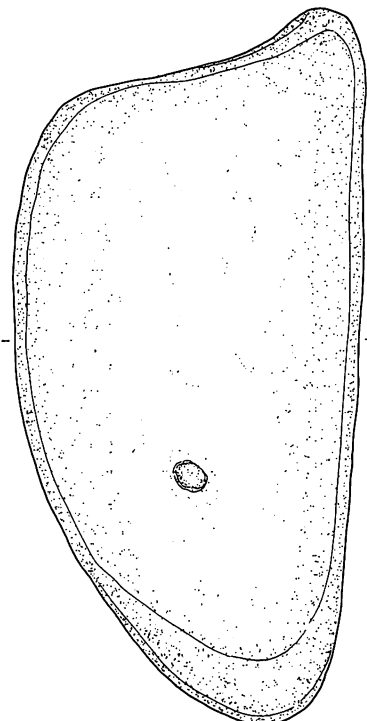
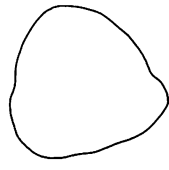
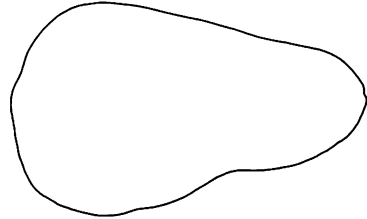
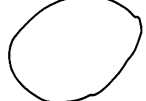
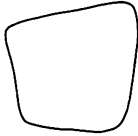
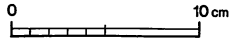

607, AH-5 床面

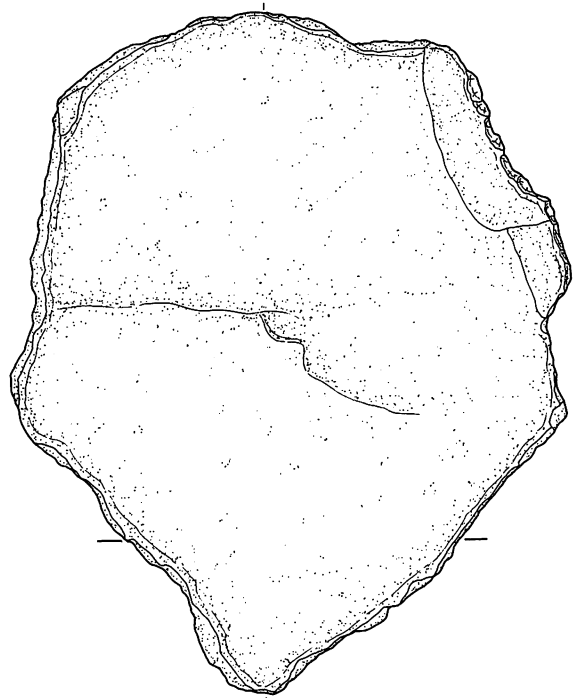

608, AH-6 床面



図285 B・C地区遺構出土の石器(64)



図286 B・C地区遺構出土の石器(65)

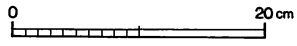

图287 B·C地区包含層出土の石器(1)

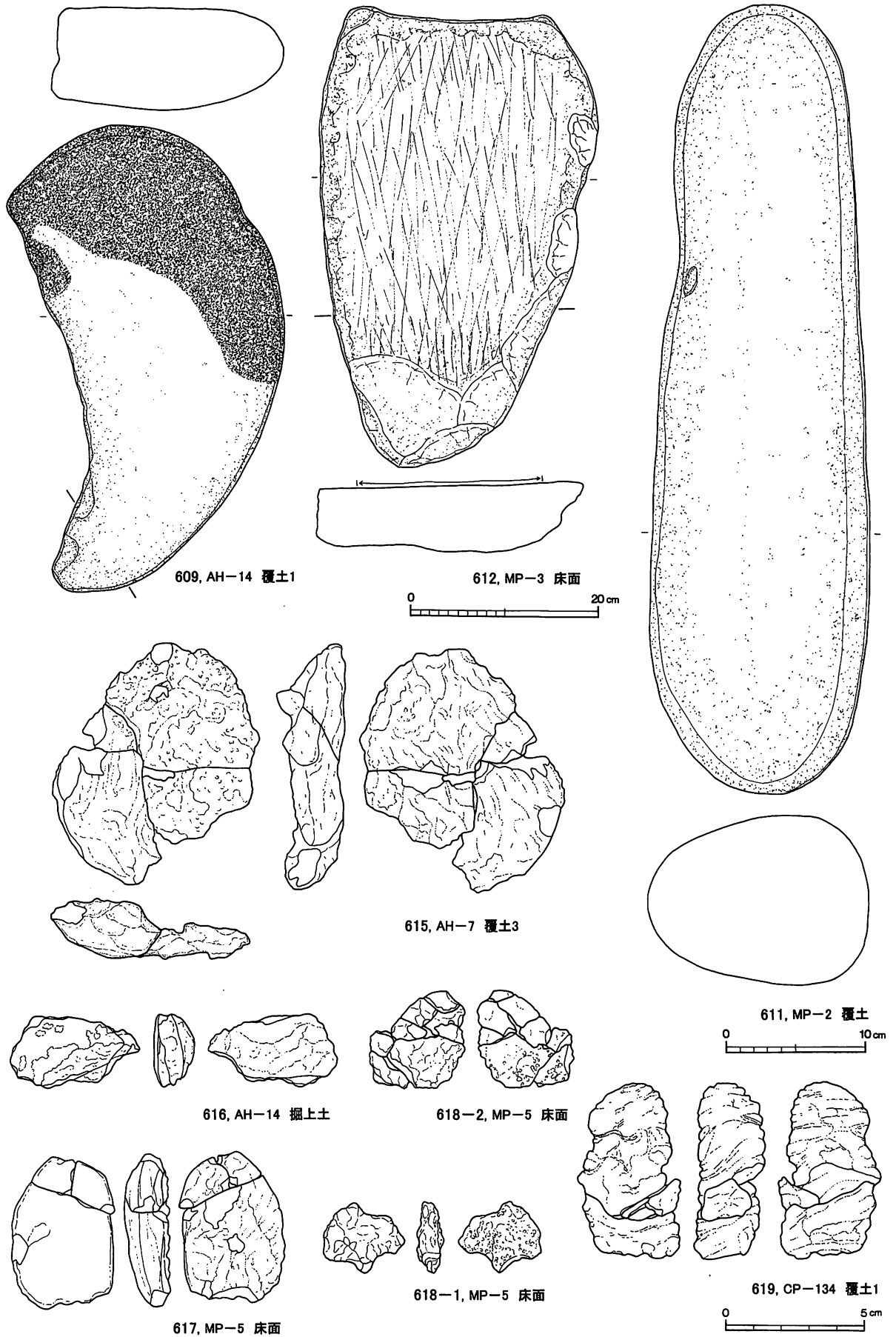

図288 B・C地区包含層出土の石器(2)

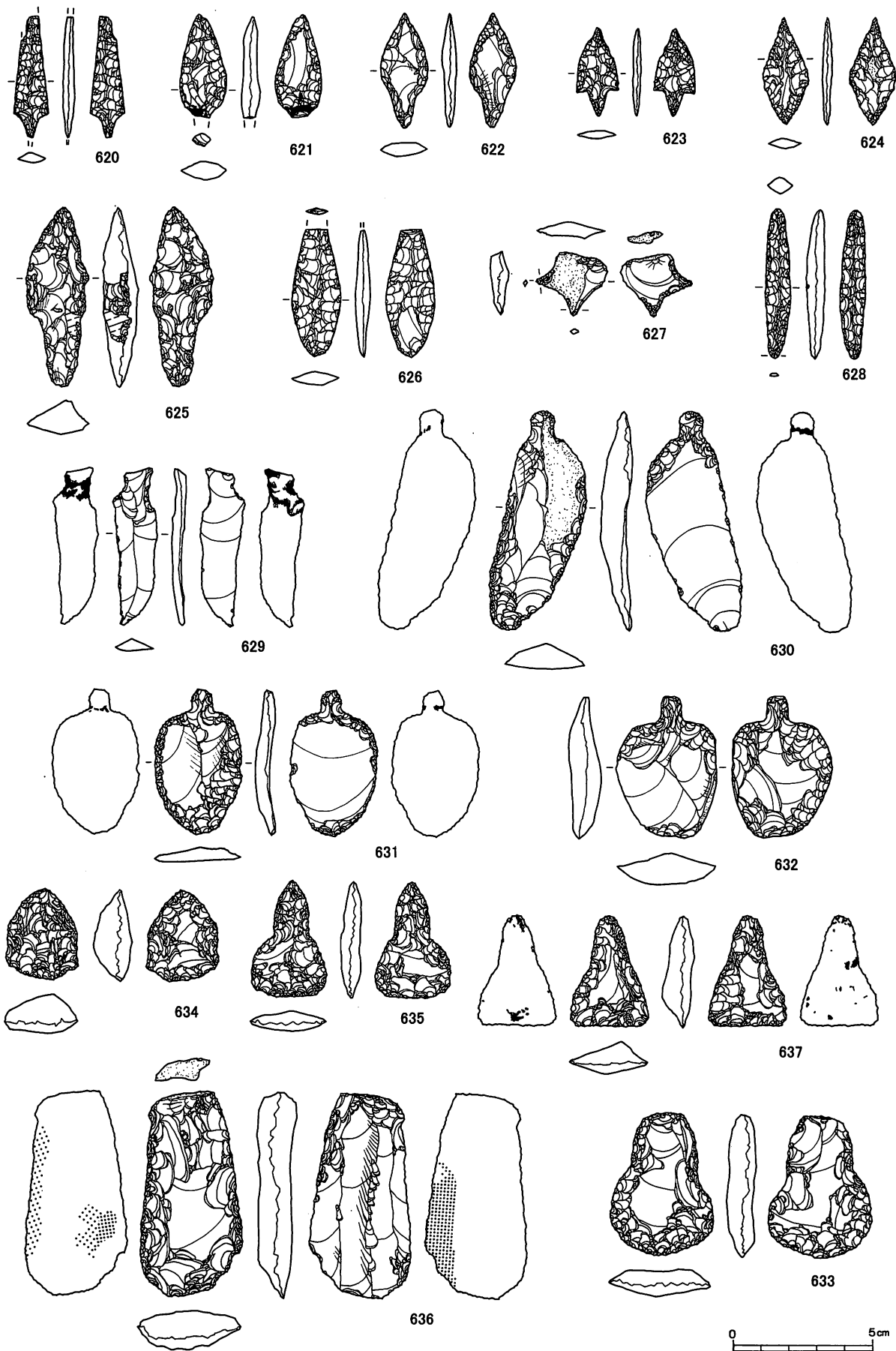

図289 B・C地区包含層出土の石器(3)

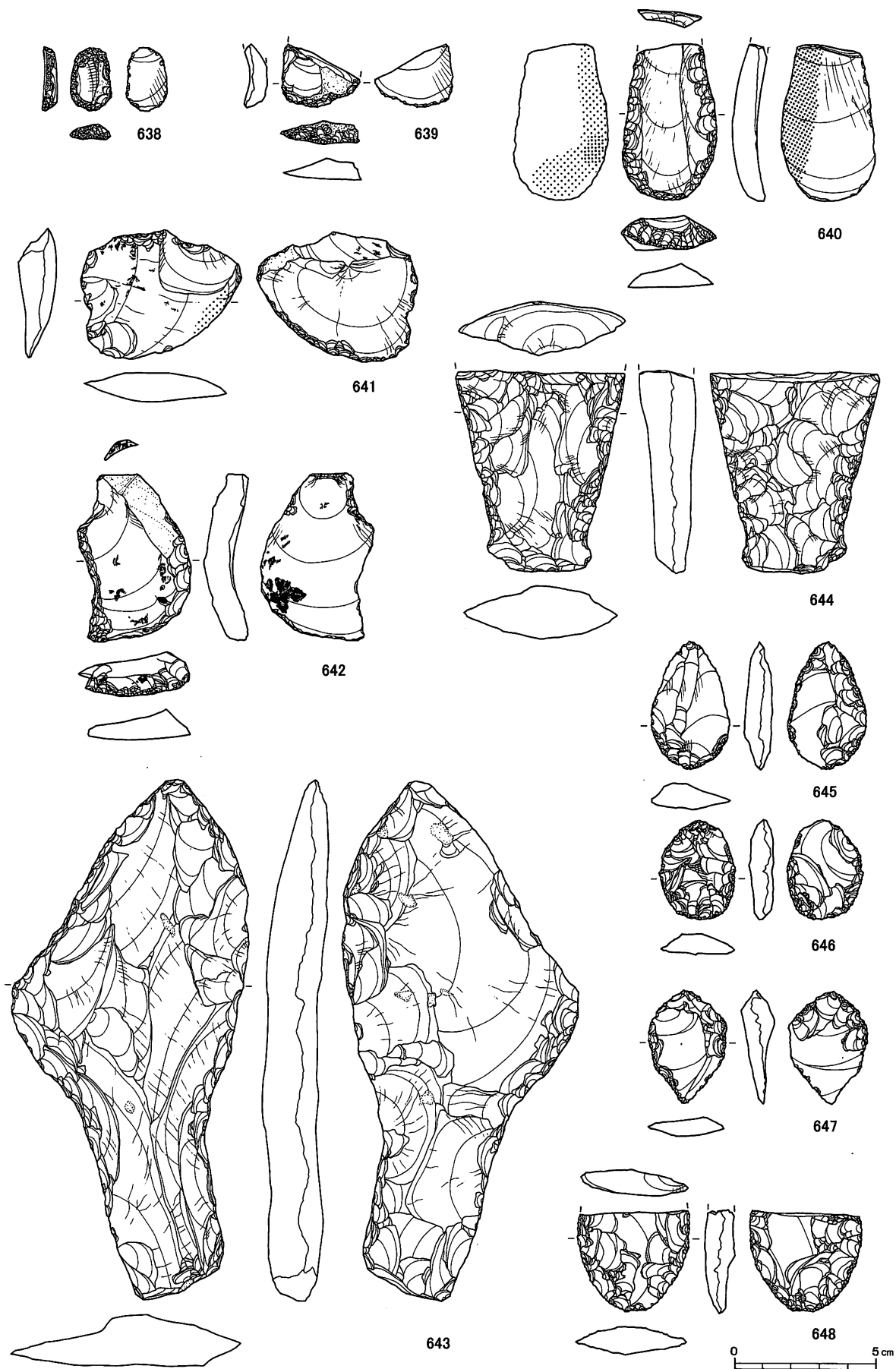

図290 B・C地区包含層出土の石器(4)

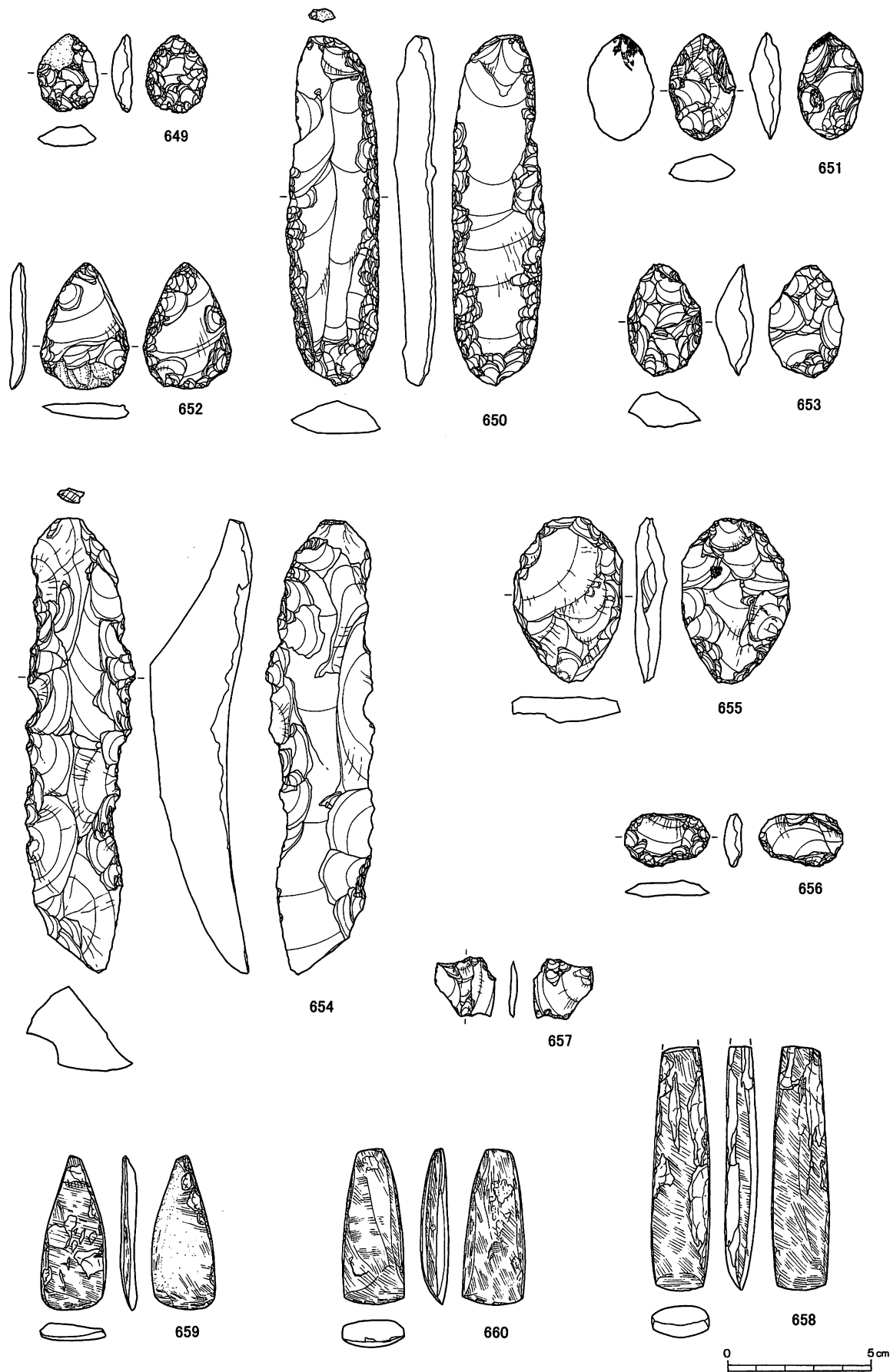

図291 B・C地区包含層出土の石器(5)

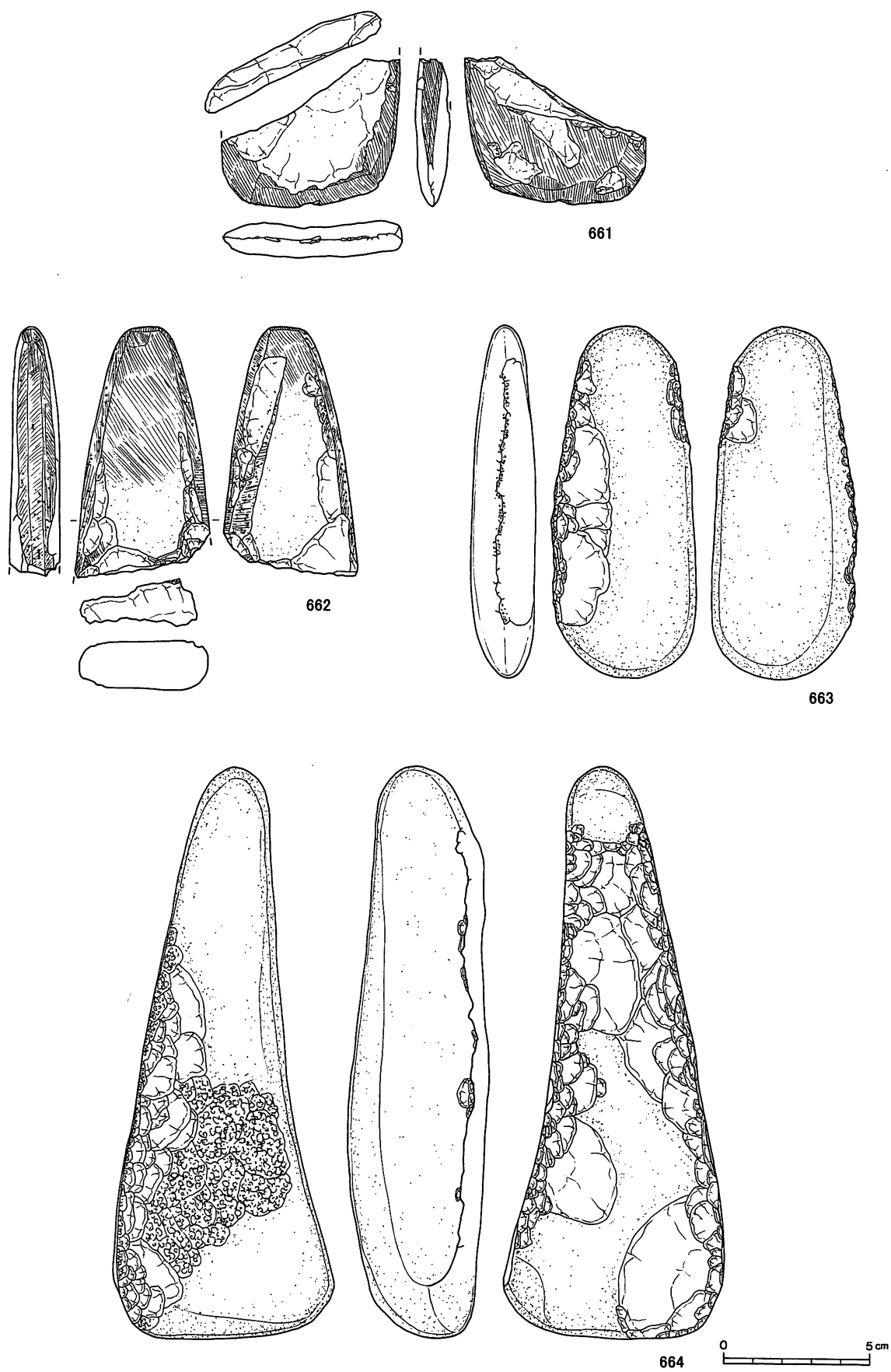

672

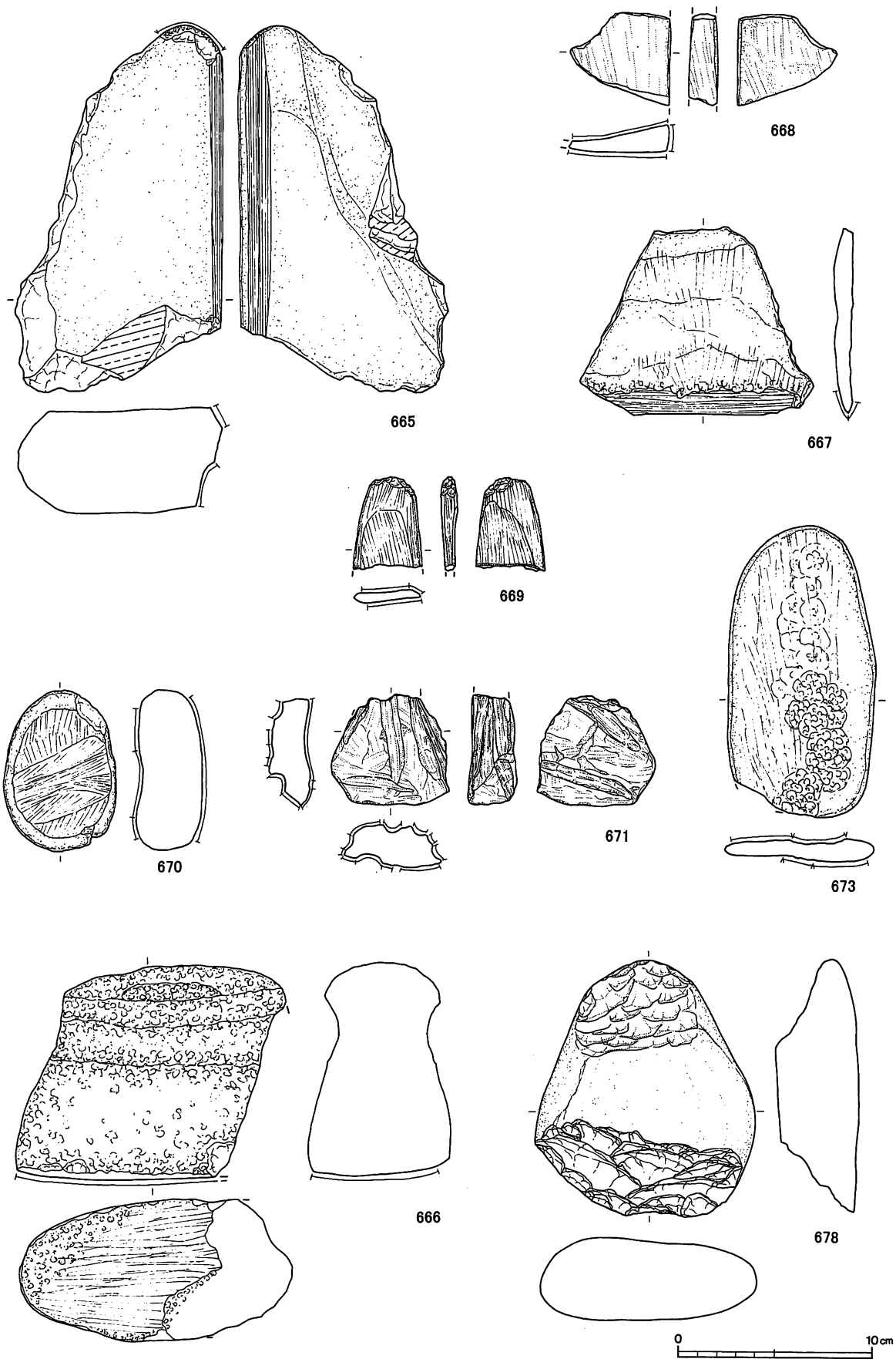
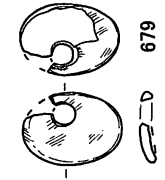
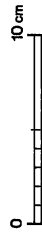

677

679



675

676

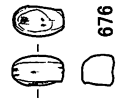

674

675



図292 B・C地区包含層出土の石器(6)

(財)北海道埋蔵文化財センター調査報告書 第183集

八雲町 野田生1遺跡

—北海道縦貫自動車道（七飯～長万部）埋蔵文化財発掘調査報告書—

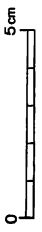
〔第2分冊 図版編〕

発行 平成15年3月31日

編集 財団法人 北海道埋蔵文化財センター

〒069-0832 江別市西野幌685番地1

TEL 011-386-3231

印刷 中西印刷株式会社

〒007-0823 札幌市東区東雁来3条1丁目1番34号

TEL 011-781-7501
