

恵庭市

西島松 2 遺跡

— 柏木川基幹河川改修工事用地内埋蔵文化財発掘調査報告書 —

第 2 分冊 遺構編 (2)

平成21年度

財団法人 北海道埋蔵文化財センター

恵庭市

西島松2遺跡

— 柏木川基幹河川改修工事用地内埋蔵文化財発掘調査報告書 —

第2分冊 遺構編(2)

平成21年度

財団法人 北海道埋蔵文化財センター

挿 図 目 次

<p>図IV-149 縄文時代晩期・続縄文時代 土坑分布図…………… 1</p> <p>図IV-150 縄文時代後期後葉・ アイヌ墓分布図…………… 2</p> <p>図IV-151 P 1 ～ P 4 平面図・断面図 P2 遺物出土状況図 …………… 3</p> <p>図IV-152 P 5 ～ P10 平面図・断面図…………… 4</p> <p>図IV-153 P11 ～ P15 平面図・断面図…………… 5</p> <p>図IV-154 P16 ～ P20 平面図・断面図…………… 6</p> <p>図IV-155 P21 ～ P25 平面図・断面図…………… 7</p> <p>図IV-156 P26 ～ P30 平面図・断面図…………… 8</p> <p>図IV-157 P31 ～ P36 平面図・断面図…………… 9</p> <p>図IV-158 P37 ～ P42 平面図・断面図…………… 10</p> <p>図IV-159 P43 ～ P46 平面図・断面図 P46 遺物出土状況図…………… 11</p> <p>図IV-160 P47 ～ P52 平面図・断面図…………… 12</p> <p>図IV-161 P53 ～ P58 平面図・断面図…………… 13</p> <p>図IV-162 P59 ～ P64 平面図・断面図…………… 14</p> <p>図IV-163 P65 ～ P69 平面図・断面図…………… 15</p> <p>図IV-164 P70 ～ P72 平面図・断面図 P70 遺物出土状況図…………… 16</p> <p>図IV-165 P73 ～ P77 平面図・断面図…………… 17</p> <p>図IV-166 P78 ～ P82 平面図・断面図…………… 18</p> <p>図IV-167 P83 ～ P86 平面図・断面図 P86 遺物出土状況図…………… 19</p> <p>図IV-168 P87 ～ P92 平面図・断面図…………… 20</p> <p>図IV-169 P93 ～ P97 平面図・断面図…………… 21</p> <p>図IV-170 P98 ～P102 平面図・断面図…………… 22</p> <p>図IV-171 P103～P107 平面図・断面図…………… 23</p> <p>図IV-172 P108～P112 平面図・断面図…………… 24</p> <p>図IV-173 P113～P116 平面図・断面図…………… 25</p> <p>図IV-174 P117～P122 平面図・断面図…………… 26</p> <p>図IV-175 P123～P126 平面図・断面図 P123 遺物出土状況図 …………… 27</p> <p>図IV-176 P127～P130 平面図・断面図 P129 遺物出土状況図 …………… 28</p> <p>図IV-177 P131～P136 平面図・断面図…………… 29</p> <p>図IV-178 P137～P142 平面図・断面図…………… 30</p> <p>図IV-179 P143・P144 平面図・断面図 P144 遺物出土状況図 …………… 31</p> <p>図IV-180 P145～P147 平面図・断面図 P145 遺物出土状況図 …………… 32</p> <p>図IV-181 P148～P151 平面図・断面図…………… 33</p>	<p>図IV-182 P152～P157 平面図・断面図…………… 34</p> <p>図IV-183 P158～P162 平面図・断面図…………… 35</p> <p>図IV-184 P163～P167 平面図・断面図…………… 36</p> <p>図IV-185 P168～P172 平面図・断面図…………… 37</p> <p>図IV-186 P173～P175 平面図・断面図 P174 遺物出土状況図 …………… 38</p> <p>図IV-187 P176～P180 平面図・断面図…………… 39</p> <p>図IV-188 P181～P184 平面図・断面図 P184 遺物出土状況図 …………… 40</p> <p>図IV-189 P185～P189 平面図・断面図…………… 41</p> <p>図IV-190 P190～P194 平面図・断面図…………… 42</p> <p>図IV-191 P195～P197 平面図・断面図 P197 遺物出土状況図 …………… 43</p> <p>図IV-192 P198～P201 平面図・断面図…………… 44</p> <p>図IV-193 P202～P206 平面図・断面図…………… 45</p> <p>図IV-194 P207～P211 平面図・断面図…………… 46</p> <p>図IV-195 P212～P216 平面図・断面図…………… 47</p> <p>図IV-196 P217～P222 平面図・断面図…………… 48</p> <p>図IV-197 P223～P227 平面図・断面図…………… 49</p> <p>図IV-198 P228～P233 平面図・断面図…………… 50</p> <p>図IV-199 P234～P237 平面図・断面図 P235 遺物出土状況図 …………… 51</p> <p>図IV-200 P238～P243 平面図・断面図…………… 52</p> <p>図IV-202 P244～P246 平面図・断面図 P245 遺物出土状況図 …………… 53</p> <p>図IV-203 P247～P251 平面図・断面図…………… 54</p> <p>図IV-204 P252～P256 平面図・断面図…………… 55</p> <p>図IV-205 P257～P259 平面図・断面図 P257・P259 遺物出土状況図…………… 56</p> <p>図IV-206 P260～P262 平面図・断面図 P262 遺物出土状況図 …………… 57</p> <p>図IV-207 P263～P267 平面図・断面図…………… 58</p> <p>図IV-208 P268～P272 平面図・断面図…………… 59</p> <p>図IV-209 P273～P278 平面図・断面図…………… 60</p> <p>図IV-210 P279～P284 平面図・断面図…………… 61</p> <p>図IV-211 P285～P289 平面図・断面図…………… 62</p> <p>図IV-212 P290～P294 平面図・断面図 P290 遺物出土状況図 …………… 63</p> <p>図IV-213 P295～P299 平面図・断面図…………… 64</p> <p>図IV-214 P300～P305 平面図・断面図…………… 65</p> <p>図IV-215 P306～P311 平面図・断面図…………… 66</p> <p>図IV-216 P312～P315 平面図・断面図 P314 遺物出土状況図 …………… 67</p>
--------------------------------------------------------------------------------------------------------------------------------------------------------------------------------------------------------------------------------------------------------------------------------------------------------------------------------------------------------------------------------------------------------------------------------------------------------------------------------------------------------------------------------------------------------------------------------------------------------------------------------------------------------------------------------------------------------------------------------------------------------------------------------------------------------------------------------------------------------------------------------------------------------------------------------------------------------------------------------------------------------------------------------------------------------------------------------------------------------------------------------------------------------------------------------------------------------------------------------------------------------------------------------------------------------------------------------------------------------------------------------------------------------------------------------------------------------------------------------------------------------------------------------------------------	-------------------------------------------------------------------------------------------------------------------------------------------------------------------------------------------------------------------------------------------------------------------------------------------------------------------------------------------------------------------------------------------------------------------------------------------------------------------------------------------------------------------------------------------------------------------------------------------------------------------------------------------------------------------------------------------------------------------------------------------------------------------------------------------------------------------------------------------------------------------------------------------------------------------------------------------------------------------------------------------------------------------------------------------------------------------------------------------------------------------------------------------------------------------------------------------------------------------------------------------------------------------------------------------------------------------------------------------------------------------------------------------------------------------------------------------------------------------------------------------------------------------------------------------------------------------------------------------------------------------------

図IV-217	P316~P320	平面図・断面図	68	図IV-258	P518~P521	平面図・断面図	109
図IV-218	P321~P326	平面図・断面図	69	図IV-259	P522~P526	平面図・断面図	110
図IV-219	P327~P332	平面図・断面図	70	図IV-260	P527~P531	平面図・断面図	111
図IV-220	P333~P337	平面図・断面図	71	図IV-261	P532~P536	平面図・断面図	112
図IV-221	P338~P342	平面図・断面図	72	図IV-262	P537~P541	平面図・断面図	113
図IV-222	P343~P347	平面図・断面図	73	図IV-263	P542~P546	平面図・断面図	114
図IV-223	P348~P353	平面図・断面図	74	図IV-264	P547~P551	平面図・断面図	115
図IV-224	P354~P358	平面図・断面図	75	図IV-265	P552~P556	平面図・断面図	116
図IV-225	P359~P363	平面図・断面図	76	図IV-266	P557~P561	平面図・断面図	117
図IV-226	P364~P368	平面図・断面図	77	図IV-267	P562~P566	平面図・断面図	118
図IV-227	P369~P372	平面図・断面図	78	図IV-268	P567~P572	平面図・断面図	119
図IV-228	P373~P377	平面図・断面図	79	図IV-269	P573~P577	平面図・断面図	120
図IV-229	P378~P380	平面図・断面図		図IV-270	P578~P582	平面図・断面図	121
	P380 遺物出土状況図		80	図IV-271	P583~P586	平面図・断面図	122
図IV-230	P381~P385	平面図・断面図	81	図IV-272	P587~P591	平面図・断面図	123
図IV-231	P386~P390	平面図・断面図	82	図IV-273	P592~P596	平面図・断面図	124
図IV-232	P391~P395	平面図・断面図	83	図IV-274	P597~P601	平面図・断面図	125
図IV-233	P396~P399	平面図・断面図	84	図IV-275	P602~P606	平面図・断面図	126
図IV-234	P400~P404	平面図・断面図	85	図IV-276	P607~P611	平面図・断面図	127
図IV-335	P405~P409	平面図・断面図	86	図IV-277	P612~P616	平面図・断面図	128
図IV-336	P410~P414	平面図・断面図	87	図IV-278	P617~P621	平面図・断面図	129
図IV-237	P415~P419	平面図・断面図	88	図IV-279	P622~P624	平面図・断面図	130
図IV-238	P420~P423	平面図・断面図		図IV-280	P623・P624 遺物出土状況図		131
	P420 遺物出土状況図		89	図IV-281	P625~P629	平面図・断面図	132
図IV-239	P424~P428	平面図・断面図	90	図IV-282	P630~P634	平面図・断面図	133
図IV-240	P429~P432	平面図・断面図	91	図IV-283	P635~P639	平面図・断面図	134
図IV-241	P433~P437	平面図・断面図	92	図IV-284	P640~P643	平面図・断面図	135
図IV-242	P438~P443	平面図・断面図	93	図IV-285	P644~P648	平面図・断面図	136
図IV-243	P444~P448	平面図・断面図	94	図IV-286	P649~P652	平面図・断面図	
図IV-244	P449~P453	平面図・断面図	95		P651 遺物出土状況図		137
図IV-245	P454~P457	平面図・断面図	96	図IV-287	P653~P654	平面図・断面図	
図IV-246	P458~P461	平面図・断面図			P654 遺物出土状況図		138
	P458 遺物出土状況図		97	図IV-288	P655~P659	平面図・断面図	139
図IV-247	P462~P466	平面図・断面図	98	図IV-289	P660~P662	平面図・断面図	
図IV-248	P467~P471	平面図・断面図	99		P660 遺物出土状況図		140
図IV-249	P472~P476	平面図・断面図	100	図IV-290	P663~P668	平面図・断面図	141
図IV-250	P477~P482	平面図・断面図	101	図IV-291	P669~P673	平面図・断面図	142
図IV-251	P483~P487	平面図・断面図	102	図IV-292	P674~P678	平面図・断面図	143
図IV-252	P488~P492	平面図・断面図	103	図IV-293	P679~P683	平面図・断面図	144
図IV-253	P493~P496	平面図・断面図		図IV-294	P684~P688	平面図・断面図	145
	P493 遺物出土土状況図		104	図IV-295	P689~P693	平面図・断面図	146
図IV-254	P497~P501	平面図・断面図	105	図IV-296	P694~P698	平面図・断面図	147
図IV-255	P502~P506	平面図・断面図	106	図IV-297	P699~P703	平面図・断面図	148
図IV-256	P507~P512	平面図・断面図	107	図IV-298	P704~P708	平面図・断面図	149
図IV-257	P513~P517	平面図・断面図	108	図IV-299	P709~P712	平面図・断面図	150

图IV-300 P713~P717 平面图·断面图·····151	图IV-336 P876~P880 平面图·断面图·····187
图IV-301 P718~P722 平面图·断面图·····152	图IV-337 P881~P885 平面图·断面图·····188
图IV-302 P723~P726 平面图·断面图·····153	图IV-338 P886~P890 平面图·断面图·····189
图IV-303 P727~P729 平面图·断面图·····154	图IV-339 P891~P896 平面图·断面图·····190
图IV-304 P730平面图·断面图 遺物出土状况图·····155	图IV-340 P897~P901 平面图·断面图·····191
图IV-305 P731~P735 平面图·断面图·····156	图IV-341 P902~P907 平面图·断面图·····192
图IV-306 P736~P739 平面图·断面图·····157	图IV-342 P908~P912 平面图·断面图·····193
图IV-307 P740~P743 平面图·断面图·····158	图IV-343 P913~P917 平面图·断面图·····194
图IV-308 P744~P748 平面图·断面图·····159	图IV-344 P918~P922 平面图·断面图·····195
图IV-309 P749~P751 平面图·断面图 P749 遺物出土状况图 ·····160	图IV-345 P923~P927 平面图·断面图·····196
图IV-310 P752~P755 平面图·断面图·····161	图IV-346 P928~P932 平面图·断面图·····197
图IV-311 P756~P760 平面图·断面图 P760 遺物出土状况图 ·····162	图IV-347 P933~P937 平面图·断面图·····198
图IV-312 P761~P765 平面图·断面图·····163	图IV-348 P938~P943 平面图·断面图·····199
图IV-313 P766~P770 平面图·断面图·····164	图IV-349 P944~P948 平面图·断面图·····200
图IV-314 P771~P775 平面图·断面图·····165	图IV-350 P949~P952 平面图·断面图·····201
图IV-315 P776~P781 平面图·断面图·····166	图IV-351 P953~P957 平面图·断面图·····202
图IV-316 P782~P786 平面图·断面图·····167	图IV-352 P958~P962 平面图·断面图·····203
图IV-317 P787~P791 平面图·断面图·····168	图IV-353 P963~P968 平面图·断面图·····204
图IV-318 P792~P796 平面图·断面图·····169	图IV-354 P969~P973 平面图·断面图·····205
图IV-319 P797~P801 平面图·断面图·····170	图IV-355 P974~P978 平面图·断面图·····206
图IV-320 P802~P805 平面图·断面图 P803 遺物出土状况图 ·····171	图IV-356 P979~P984 平面图·断面图·····207
图IV-321 P806~P808 平面图·断面图 P806 遺物出土状况图 ·····172	图IV-357 P985~P988 平面图·断面图 P986 遺物出土状况图 ·····208
图IV-322 P809~P813 平面图·断面图·····173	图IV-358 P989~P994 平面图·断面图·····209
图IV-323 P814~P816 平面图·断面图 P814 遺物出土状况图 ·····174	图IV-359 P995~P999 平面图·断面图·····210
图IV-324 P817~P820 平面图·断面图 P820 遺物出土状况图 ·····175	图IV-360 P1000~P1004平面图·断面图 ·····211
图IV-325 P821~P825 平面图·断面图·····176	图IV-361 P1005~P1009平面图·断面图 ·····212
图IV-326 P826~P829 平面图·断面图 P826 遺物出土状况图 ·····177	图IV-362 P1010~P1014平面图·断面图 ·····213
图IV-327 P830~P835 平面图·断面图·····178	图IV-363 P1015~P1019平面图·断面图 ·····214
图IV-328 P836~P840 平面图·断面图·····179	图IV-364 P1020~P1024平面图·断面图 ·····215
图IV-329 P841~P845 平面图·断面图·····180	图IV-365 P1025~P1029平面图·断面图 ·····216
图IV-330 P846~P851 平面图·断面图·····181	图IV-366 P1030~P1034平面图·断面图 ·····217
图IV-331 P852~P857 平面图·断面图·····182	图IV-367 P1035~P1040平面图·断面图 ·····218
图IV-332 P858~P862 平面图·断面图·····183	图IV-368 P1041~P1045平面图·断面图 ·····219
图IV-333 P863~P865 平面图·断面图 P863 遺物出土状况图 ·····184	图IV-369 P1046~P1051平面图·断面图 ·····220
图IV-334 P866~P870 平面图·断面图 ·····185	图IV-370 P1052~P1055平面图·断面图 ·····221
图IV-335 P871~P875 平面图·断面图·····186	图IV-371 P1056~P1059平面图·断面图 ·····222
	图IV-372 P1060~P1064平面图·断面图 ·····223
	图IV-373 P1065~P1067平面图·断面图 P1065 遺物出土状况图·····224
	图IV-374 P1068~P1072平面图·断面图 ·····225
	图IV-375 P1073~P1077平面图·断面图 ·····226
	图IV-376 P1078~P1083平面图·断面图 ·····227
	图IV-377 P1084~P1088平面图·断面图 ·····228
	图IV-378 P1089~P1093平面图·断面图 ·····229

图IV-379 P1094~P1098平面图·断面图	……230	图IV-415 P1229~P1233平面图·断面图	……266
图IV-380 P1099~P1103平面图·断面图	……231	图IV-416 P1234~P1238平面图·断面图	……267
图IV-381 P1104~P1108平面图·断面图	……232	图IV-417 P1239~P1243平面图·断面图	……268
图IV-382 P1109~P1113平面图·断面图		图IV-418 P1244~P1248平面图·断面图	……269
P1110 遗物出土状况图	……233	图IV-419 P1249~P1251平面图·断面图	
图IV-383 P1114·P1115平面图·断面图		P1251 遗物出土状况图	……270
P1114 遗物出土状况图	……234	图IV-420 P1252~P1258平面图·断面图	……271
图IV-384 P1116~P1120平面图·断面图	……235	图IV-421 P1259~P1262平面图·断面图	……272
图IV-385 P1121~P1124平面图·断面图		图IV-422 P1263~P1267平面图·断面图	……273
P1121 遗物出土状况图	……236	图IV-423 P1268~P1272平面图·断面图	……274
图IV-386 P1125~P1129平面图·断面图	……237	图IV-424 P1273~P1276平面图·断面图	……275
图IV-387 P1130~P1133平面图·断面图	……238	图IV-425 P1277~P1281平面图·断面图	……276
图IV-388 P1134~P1138平面图·断面图	……239	图IV-426 P1282~P1286平面图·断面图	……277
图IV-389 P1139~P1143平面图·断面图	……240	图IV-427 P1287~P1291平面图·断面图	……278
图IV-390 P1144~P1148平面图·断面图	……241	图IV-428 P1292~P1296平面图·断面图	……279
图IV-391 P1149~P1154平面图·断面图	……242	图IV-429 P1297~P1300平面图·断面图	……280
图IV-392 P1155~P1159平面图·断面图	……243	图IV-430 P1301~P1305平面图·断面图	……281
图IV-393 P1160~P1163平面图·断面图	……244	图IV-431 P1306~P1309平面图·断面图	……282
图IV-394 P1164~P1168平面图·断面图	……245	图IV-432 P1310~P1314平面图·断面图	……283
图IV-395 P1169~P1172平面图·断面图	……246	图IV-433 P1315~P1317平面图·断面图	
图IV-396 P1173~P1177平面图·断面图	……247	P1315 遗物出土状况图	……284
图IV-397 P1178~P1182平面图·断面图	……248	图IV-434 P1318~P1322平面图·断面图	……285
图IV-398 P1183·P1184平面图·断面图		图IV-435 P1323~P1327平面图·断面图	……286
P1183 遗物出土状况图	……249	图IV-436 P1328~P1332平面图·断面图	……287
图IV-399 P1185~P1189平面图·断面图	……250	图IV-437 P1333~P1336平面图·断面图	……288
图IV-400 P1190~P1194平面图·断面图	……251	图IV-438 P1337~P1341平面图·断面图	……289
图IV-401 P1195平面图·断面图		图IV-439 P1342~P1346平面图·断面图	……290
遗物出土状况图	……252	图IV-440 P1347~P1349平面图·断面图	
图IV-402 P1196平面图·断面图		P1349 遗物出土状况图	……291
遗物出土状况图(1)	……253	图IV-441 P1350~P1354平面图·断面图	……292
图IV-403 P1196 遗物出土状况图(2)	……254	图IV-442 P1355~P1358平面图·断面图	……293
图IV-404 P1196 遗物出土状况图(3)	……255	图IV-443 P1359平面图·断面图	
图IV-405 P1196 遗物出土状况图(4)	……256	遗物出土状况图	……294
图IV-406 P1197~P1200平面图·断面图	……257	图IV-444 P1360~P1365平面图·断面图	……295
图IV-407 P1201~P1205平面图·断面图	……258	图IV-445 P1366~P1370平面图·断面图	……296
图IV-408 P1206·P1207 平面图·断面图		图IV-446 P1371~P1375平面图·断面图	……297
P1206 遗物出土状况图	……259	图IV-447 P1376~P1380平面图·断面图	……298
图IV-409 P1208~P1211平面图·断面图		图IV-448 P1381~P1385平面图·断面图	……299
P1210 遗物出土状况图	……260	图IV-449 P1386~P1391平面图·断面图	……300
图IV-410 P1212~P1216平面图·断面图	……261	图IV-450 P1392~P1396平面图·断面图	……301
图IV-411 P1217~P1221平面图·断面图	……262	图IV-451 P1397~P1401平面图·断面图	……302
图IV-412 P1222·P1223平面图·断面图		图IV-452 P1402~P1406平面图·断面图	……303
P1223 遗物出土状况图(1)	……263		
图IV-413 P1223 遗物出土状况图(2)	……264		
图IV-414 P1224~P1228平面图·断面图	……265		

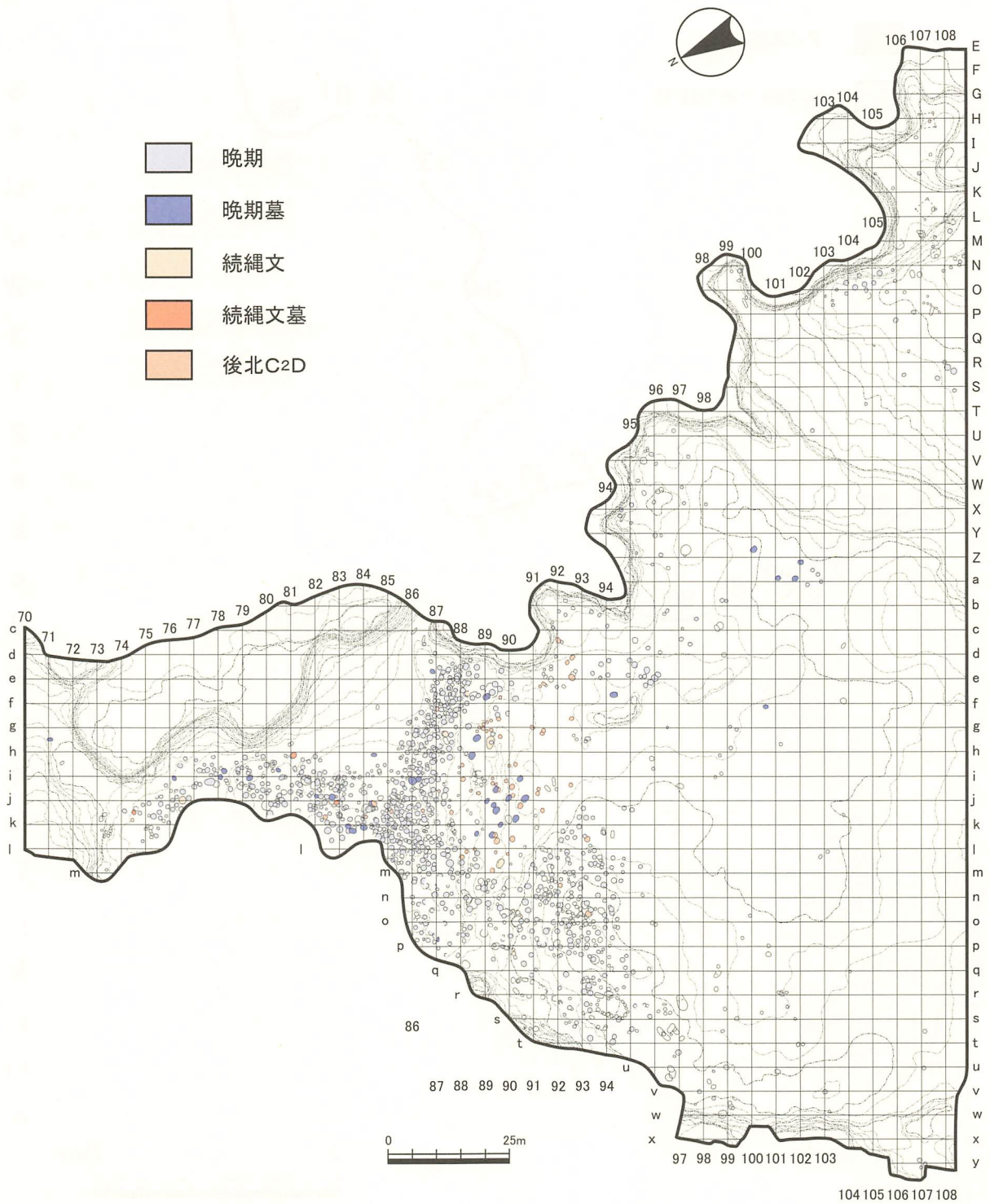

図IV-149 縄文時代晩期・続縄文時代土坑分布図

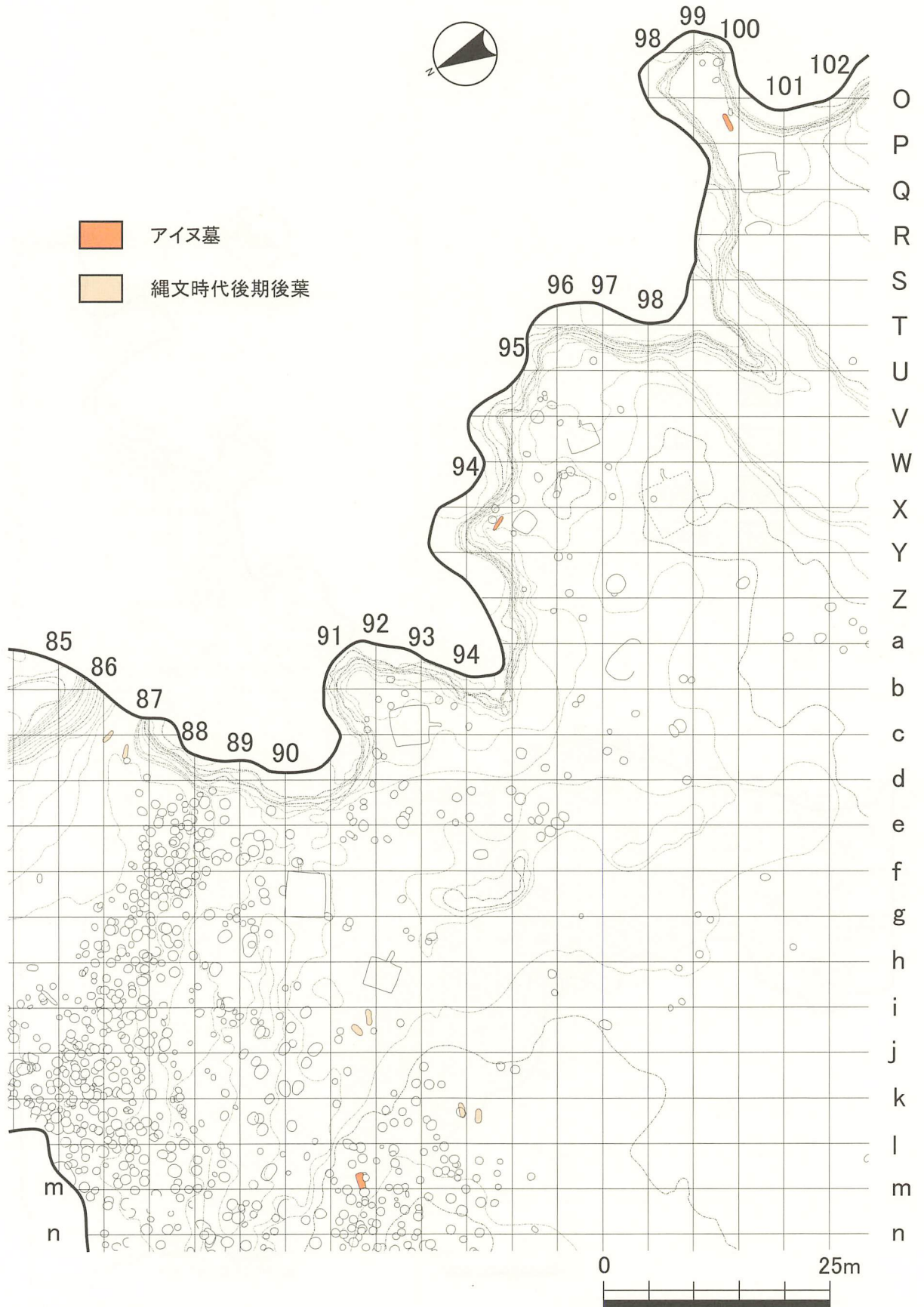

図IV-150 縄文時代後期後葉・アイヌ墓分布図

P1

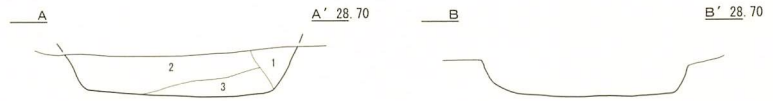
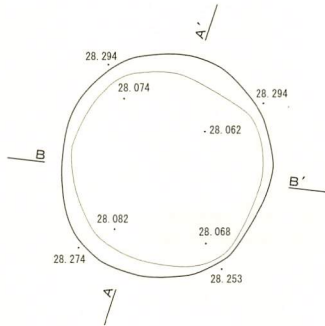

- 1 10YR2/1 黒色埴壤土 粘性あり ややしまる IIc層の落ち込み
- 2 10YR2/3 黒褐色埴壤土 粘性あり ややしまる IIb+IV
- 3 10YR2/2 黒褐色埴壤土 粘性あり ややしまる

P2

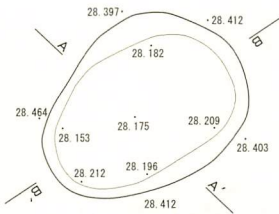

- 1 10YR2/1 黒色埴壤土 粘性あり ややしまる II+IV(3:1)
- 2 10YR2/3 黒褐色埴壤土 粘性あり ややしまる II+IV(2:1)

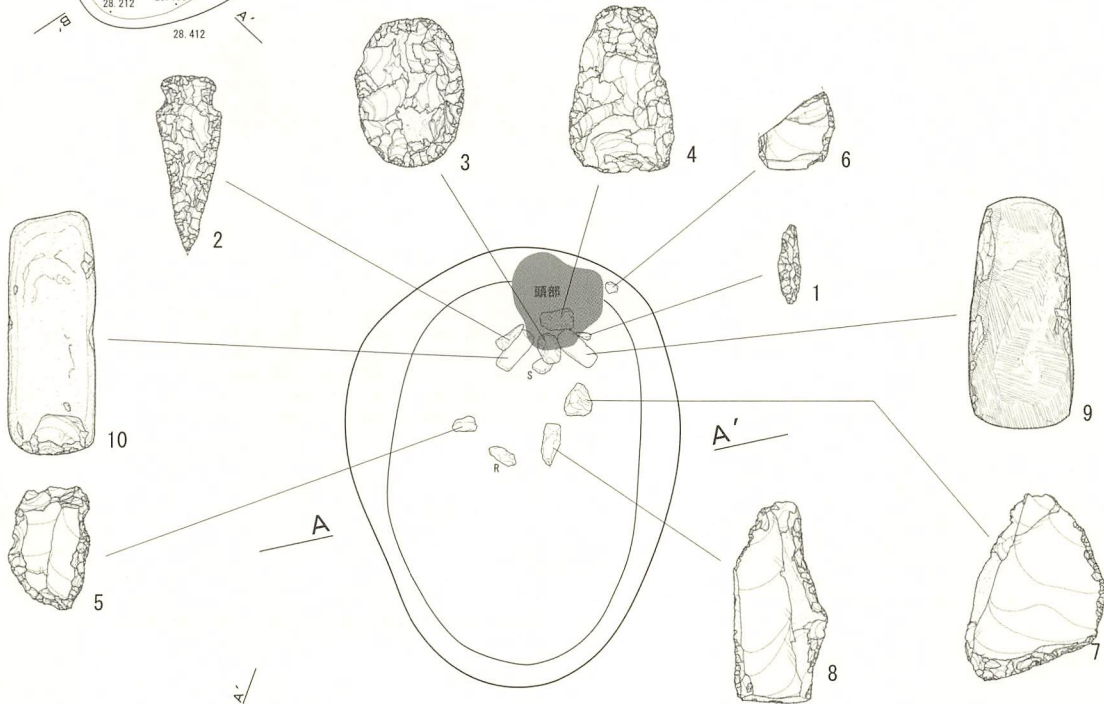

P3

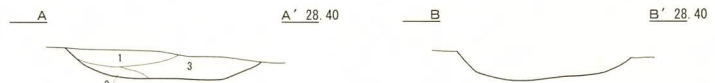
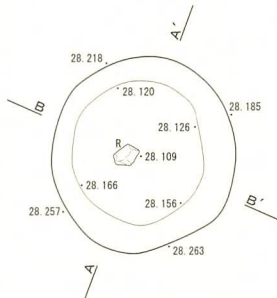

- 1 10YR2/2 黒褐色埴壤土 粘性あり ややしまる
- 2 10YR2/1 黒色埴壤土 粘性あり ややしまる パミス少量混じる
- 3 10YR1.7/1 黒色埴壤土 粘性あり ややしまる

P4

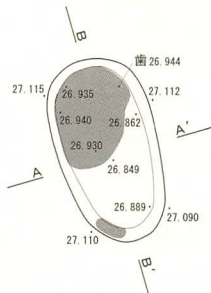

- 1 10YR3/2 黒褐色埴壤土 粘性なし ややしまる II+IV(1:2)
- 2 10YR4/4 褐色埴壤土 粘性なし しまる III+IV(1:4)
- 3 10YR1.7/1 黒色埴壤土 粘性あり ややしまる IIc層の流れ込み
- 4 10YR2/2 黒褐色埴壤土 粘性あり ややしまる ベンガラ混じりの有機質な土層

図IV-151 P1~P4 平面図・断面図 / P2 遺物出土状況図

P5

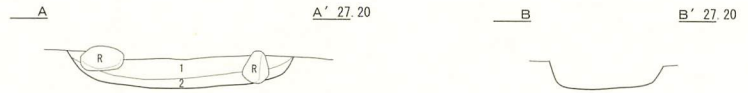
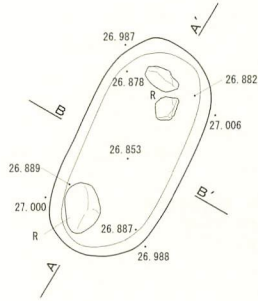

- 1 10YR2/2 黒褐色埴壤土 粘性あり しまる IIc層に少量のIV層が混じる
- 2 10YR1.7/1 黒色埴壤土 粘性あり しまる ローム粒混じりのII層

P6

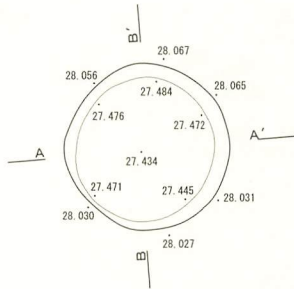

- 1 10YR2/1 黒色埴壤土 粘性あり ややしまる IIa層
- 2 10YR2/2 黒褐色埴壤土 粘性あり ややしまる IIb混じりのIIa層
- 3 10YR1.7/1 黒色埴壤土 粘性あり ややしまる IIa層の落ち込み
- 4 10YR2/3 黒褐色埴壤土 粘性あり ややしまる IIb層にローム粒が混じる
- 5 10YR3/2 黒褐色埴壤土 粘性なし しまりなし IIc層 壁面の二次堆積
- 6 10YR2/3 黒褐色埴壤土 粘性なし ややしまる II+III+IV(1:1:1)

P7

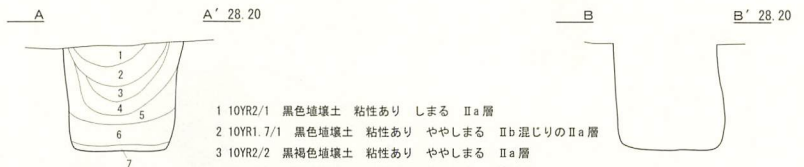
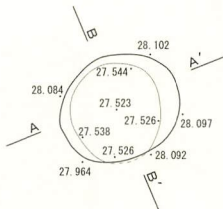

- 1 10YR2/1 黒色埴壤土 粘性あり しまる IIa層
- 2 10YR1.7/1 黒色埴壤土 粘性あり ややしまる IIb混じりのIIa層
- 3 10YR2/2 黒褐色埴壤土 粘性あり ややしまる IIa層
- 4 10YR2/3 黒褐色埴壤土 粘性なし ややしまる IIb層
- 5 10YR2/1 黒色埴壤土 粘性あり しまる IIc層 壁面の崩落土
- 6 10YR2/1 黒色埴壤土 粘性あり ややしまる
- 7 10YR3/3 暗褐色埴壤土 粘性あり ややしまる

P8

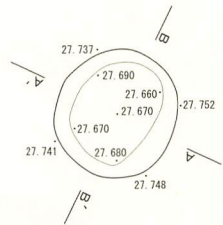

- 1 10YR2/2 黒褐色埴壤土 粘性ややあり ややしまる II層にIV層が少量混じる

P9

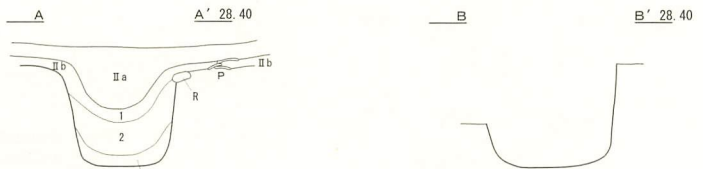
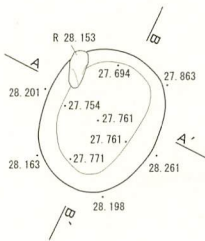

- 1 10YR2/2 黒褐色埴壤土 粘性あり ややしまる IIb層の落ち込み
- 2 10YR3/1 黒褐色埴壤土 粘性あり ややしまる IIc層の流れ込み
- 3 10YR2/2 黒褐色埴壤土 粘性あり ややしまる II+IV(2:1)

P10

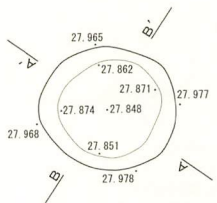

- 1 10YR3/1 黒褐色埴壤土 粘性あり しまる IIa層の落ち込み
- 2 10YR2/1 黒色埴壤土 粘性あり ややしまる ローム粒混じりのIIb層

図IV-152 P5~ P10 平面図・断面図

P11

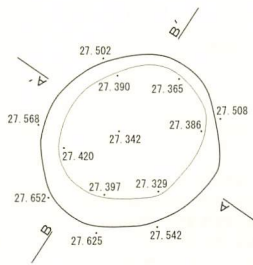

1 10YR2/3 黒褐色埴壤土 粘性なし ややしまる II+IV(1:1)

P12

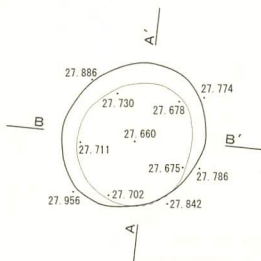

1 10YR2/2 黒褐色埴壤土 粘性あり しまる ローム粒混じりのIIb層
2 10YR3/3 暗褐色埴壤土 粘性あり ややしまる H4住居のフクドが流れ込む

P13

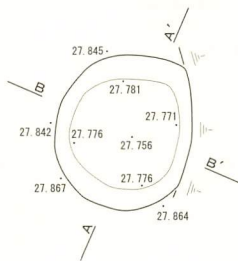

1 10YR2/2 黒褐色埴壤土 粘性あり ややしまる H4フクドとIIc層の混土

P14

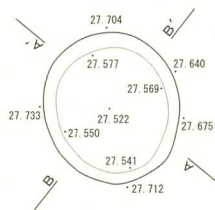

1 10YR2/3 黒褐色埴壤土 粘性なし しまる II+IV(1:1) ローム粒混じる
2 10YR2/1 黒色埴壤土 粘性あり ややしまる IIc層

P15

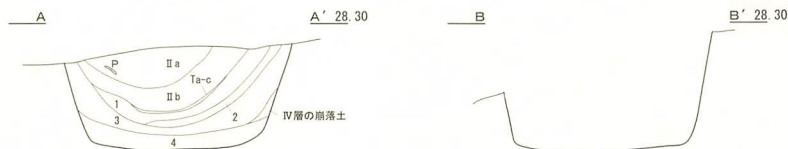
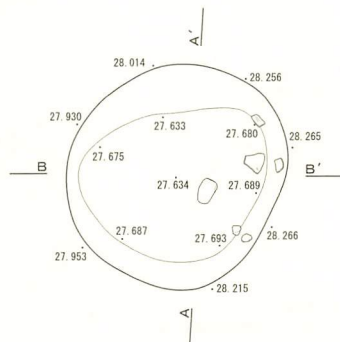

1 10YR2/3 黒褐色埴壤土 粘性あり しまる Ta-c混じるIIb層
2 10YR2/2 黒褐色埴壤土 粘性あり ややしまる IIb層
3 10YR2/1 黒色埴壤土 粘性あり ややしまる IIc層
4 10YR2/1 黒色埴壤土 粘性あり ややしまる II+III(1:1)

図IV-153 P11~P15 平面図・断面図

P16

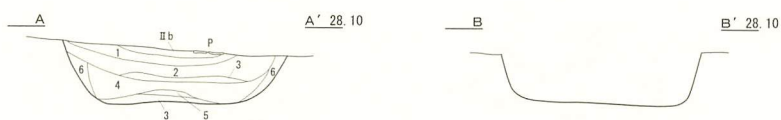
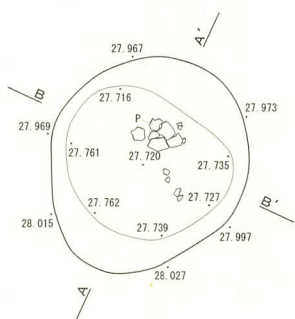

- 1 10YR2/2 黒褐色埴壤土 粘性あり しまる II+III(1:1)
- 2 10YR2/3 黒褐色埴壤土 粘性あり しまる ロームブロックが混じるII+III
- 3 10YR2/1 黒色埴壤土 粘性あり ややしまる 炭化物混じり II+III(1:1)
- 4 10YR2/3 黒褐色埴壤土 粘性あり ややしまる III+IV(1:1)
- 5 10YR3/2 黒褐色埴壤土 粘性あり ややしまる II+III 1の層と同じ
- 6 10YR2/1 黒色埴壤土 粘性あり ややしまる パミス混じりのIIc層

P17

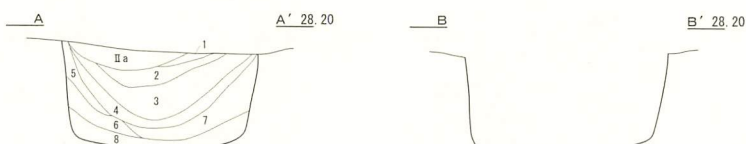
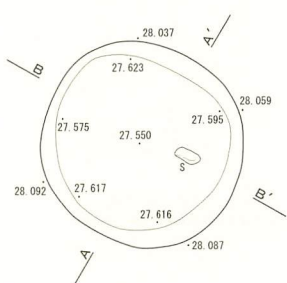

- 1 10YR2/1 黒色埴壤土 粘性あり しまる II+III パミス含む
- 2 10YR2/1 黒色埴壤土 粘性あり ややしまる ローム粒混じりのIIb層
- 3 10YR2/2 黒褐色埴壤土 粘性あり しまる II+III(1:1)
- 4 10YR2/3 黒褐色埴壤土 粘性あり しまる II+IV ローム粒含む
- 5 7.5YR3/4 暗褐色埴壤土 粘性あり ややしまる 焼土+IIb 焼土はブロック状に混入
- 6 10YR2/2 黒褐色埴壤土 粘性あり ややしまる IIc層の流れ込み
- 7 10YR2/2 黒褐色埴壤土 粘性あり ややしまる IIc+IV パミス含む
- 8 10YR2/3 黒褐色埴壤土 粘性あり しまる III+IV

P18

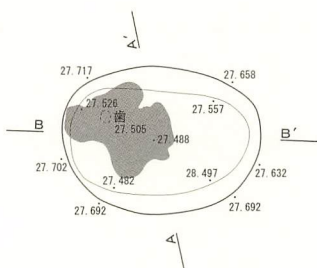

- 1 10YR2/1 黒色埴壤土 粘性あり しまる II+III ローム粒・焼骨含む
- 2 10YR3/2 黒褐色埴壤土 粘性ややあり しまる III+IV パミス含む
- 3 5YR2/1 黒褐色埴壤土 粘性あり ややしまる ペンガラ少量混じる

P19

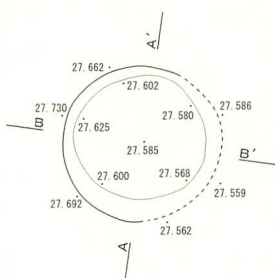

- 1 10YR3/2 黒褐色埴壤土 粘性なし しまる パミス混じりのIII層にIV層混じる

P20

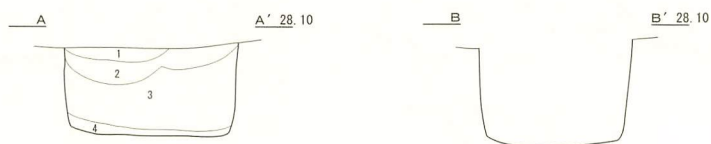
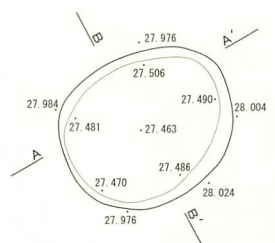

- 1 10YR2/1 黒色埴壤土 粘性あり しまる IIa層
- 2 10YR2/1 黒色埴壤土 粘性あり ややしまる ローム粒混じりのIIb層
- 3 10YR2/2 黒褐色埴壤土 粘性あり ややしまる IIc+IV(H6 フクド)
- 4 10YR1.7/1 黒色埴壤土 粘性あり ややしまる

図IV-154 P16~P20 平面図・断面図

P21

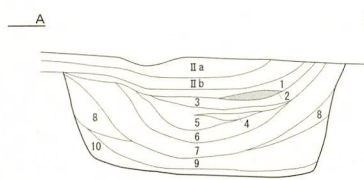
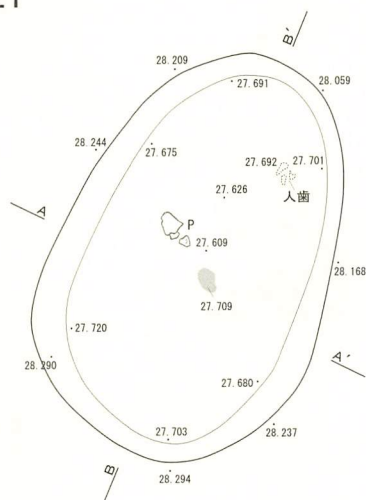

A' 28.40

- 1 10YR2/2 黒褐色埴壤土 粘性あり しまる パミス混じりのIIb層
- 2 7.5YR4/6 褐色埴壤土 粘性あり しまる 焼土の流れ込み
- 3 10YR3/3 暗褐色埴壤土 粘性あり しまる パミス混じりのIIb層
- 4 10YR1.7/1 黒色埴壤土 粘性あり ややしまる 炭化物混じりの層
- 5 10YR5/6 黄褐色埴壤土 粘性あり しまる IV層に少量のII層が混じる
- 6 10YR2/1 黒色埴壤土 粘性あり ややしまる
- 7 10YR2/1 黒色埴壤土 粘性あり ややしまる IIc層の流れ込み
- 8 10YR5/3 にぶい黄褐色埴壤土 粘性ややあり しまる II+IV
- 9 10YR3/2 黒褐色埴壤土 粘性ややあり ややしまる IIc層
- 10 10YR1.7/1 黒色埴壤土 粘性あり ややしまる

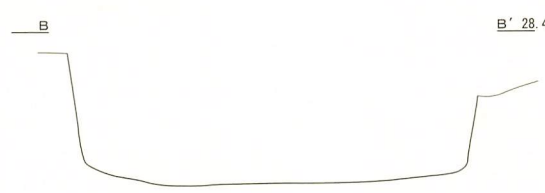

B' 28.40

P22

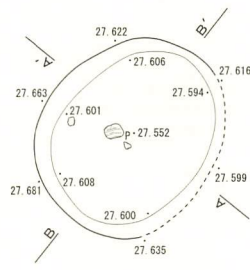

A' 27.80



B' 27.80

- 1 10YR2/2 黒褐色埴壤土 粘性あり しまる パミス混じりのII+IV(3:1)

P23

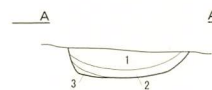
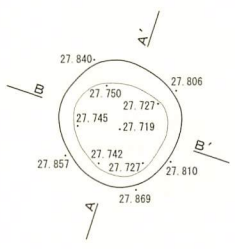

A' 28.00



B' 28.00

- 1 10YR2/3 黒褐色埴壤土 粘性ややあり しまる II+IV ローム粒含む
- 2 10YR2/1 黒色埴壤土 粘性あり ややしまる パミス混じりのII+III
- 3 10YR3/2 黒褐色埴壤土 粘性なし しまる II+IV

P24

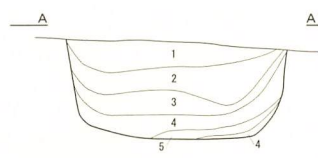
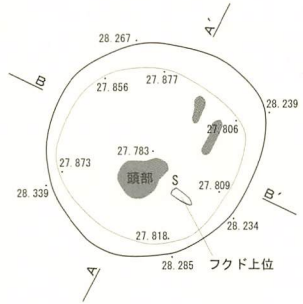

A' 28.40

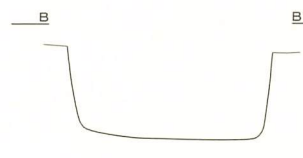

B' 28.40

- 1 10YR2/2 黒褐色埴壤土 粘性あり しまる II+III+IV パミス混じる
- 2 10YR2/1 黒色埴壤土 粘性あり しまる II+III+IV
- 3 10YR2/2 黒褐色埴壤土 粘性あり ややしまる II層にIV層がブロック状に混じる
- 4 10YR3/1 黒褐色埴壤土 粘性あり ややしまる III層にパミス・ブロック状のIV層が混じる
- 5 10YR3/3 暗褐色埴壤土 粘性あり ややしまる 少量のベンガラ混じる

P25

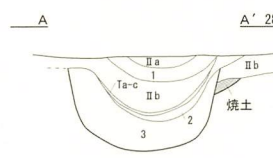
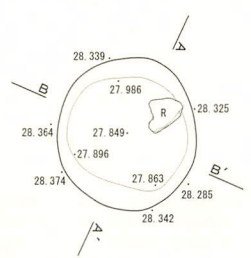

A' 28.50

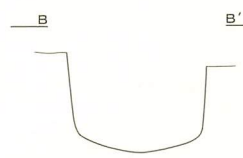

B' 28.50

- 1 10YR2/2 黒褐色埴壤土 粘性ややあり しまる IIa層
- 2 10YR2/3 黒褐色埴壤土 粘性ややあり しまる Ta-c混じりのIIb層
- 3 10YR2/1 黒色埴壤土 粘性あり ややしまる IIb+IIc

図IV-155 P21~P25 平面図・断面図

P26

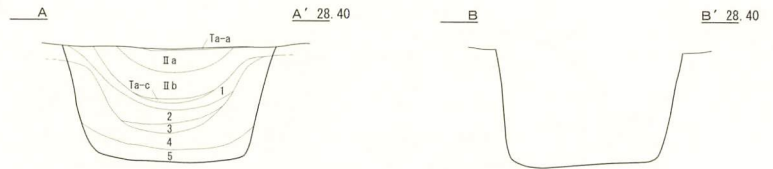
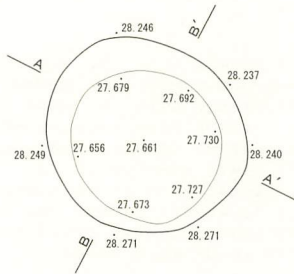

- 1 10YR2/3 黒褐色埴壤土 粘性なし しまる Ta-c混じりのIIb層
- 2 10YR3/3 暗褐色埴壤土 粘性あり ややしまる II+IV(1:1)
- 3 10YR2/2 黒褐色埴壤土 粘性ややあり しまる II+III
- 4 10YR2/1 黒色埴壤土 粘性あり ややしまる IIc層の流れ込み
- 5 10YR2/3 黒褐色埴壤土 粘性あり ややしまる II+III バミス含む

P27

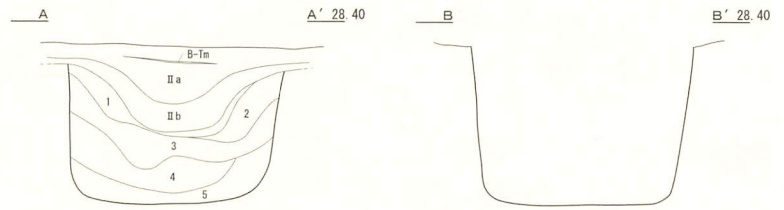
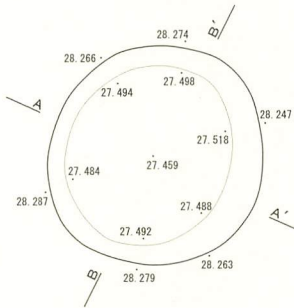

- 1 10YR2/3 黒褐色埴壤土 粘性あり ややしまる Ta-c混じりのIIb層
- 2 10YR2/3 黒褐色埴壤土 粘性あり ややしまる バミスが少量混じるIIb層
- 3 10YR3/1 黒褐色埴壤土 粘性あり ややしまる IIc層の流れ込み
- 4 IIc層とIII層の混土の流れ込み
- 5 10YR3/3 暗褐色埴壤土 粘性あり ややしまる II+IV(1:1)

P28

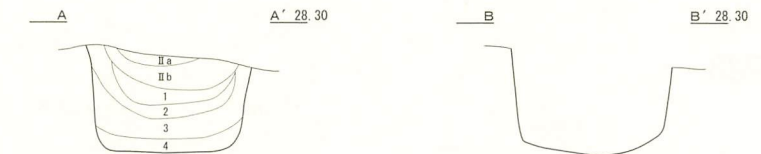
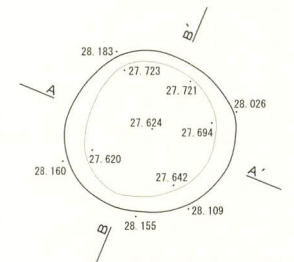

- 1 10YR2/1 黒色埴壤土 粘性あり ややしまる IIb層相当
- 2 10YR2/2 黒褐色埴壤土 粘性ややあり しまる Ta-c混じりのIIb層
- 3 10YR3/1 黒褐色埴壤土 粘性あり しまる IIc層の流れ込み
- 4 10YR2/3 黒褐色埴壤土 粘性あり ややしまる II+III+IV

P29

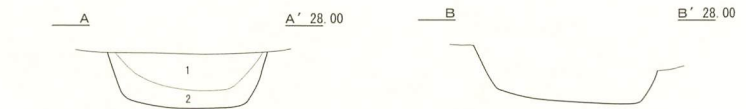
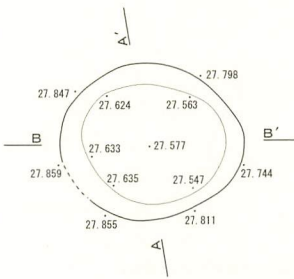

- 1 10YR2/1 黒色埴壤土 粘性あり ややしまる IIa+IIb
- 2 10YR2/2 黒褐色埴壤土 粘性あり ややしまる IIc+IV

P30

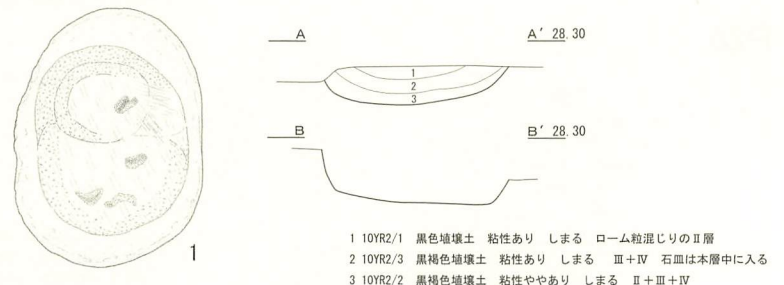
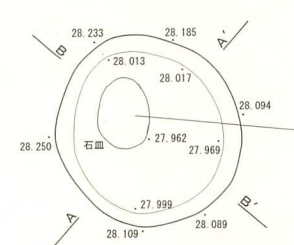

- 1 10YR2/1 黒色埴壤土 粘性あり しまる ローム粒混じりのII層
- 2 10YR2/3 黒褐色埴壤土 粘性あり しまる III+IV 石皿は本層中に入る
- 3 10YR2/2 黒褐色埴壤土 粘性ややあり しまる II+III+IV

図IV-156 P26~P30 平面図・断面図

P31

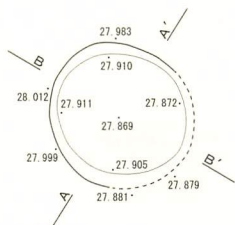

1 10YR2/3 黒褐色埴壤土 粘性ややあり しまる II+III+IV バミス混じる

P32

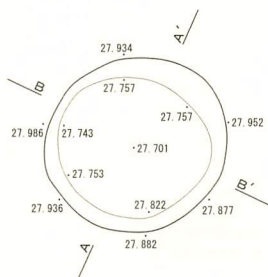

1 10YR2/2 黒褐色埴壤土 粘性あり ややしまる II+III+IV(2:1:1) バミス少量混じる
 2 10YR1.7/1 黒色埴壤土 粘性あり ややしまる バミスを含むII層
 3 10YR4/6 褐色埴壤土 粘性ややあり しまる IV層
 4 10YR2/2 黒褐色埴壤土 粘性あり ややしまる III+IV

P33

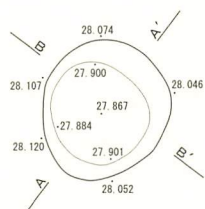

1 10YR2/1 黒色埴壤土 粘性あり ややしまる II+III+IV バミス少量混じる
 2 10YR3/3 暗褐色埴壤土 粘性あり ややしまる III+IV
 3 10YR5/6 黄褐色埴壤土 粘性なし しまる IV層にわずかにIII層が混じる
 4 10YR2/3 黒褐色埴壤土 粘性あり ややしまる III層にわずかにIV層が混じる

P34

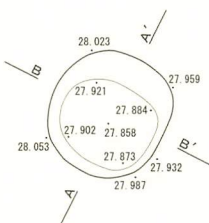

1 10YR2/2 黒褐色埴壤土 粘性あり しまる II+III+IV(1:1:1)

P35

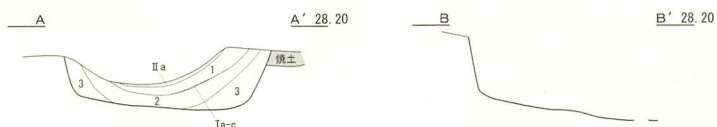
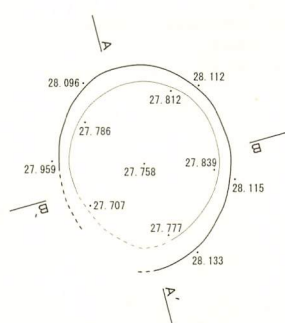

1 10YR3/2 黒褐色埴壤土 粘性なし ややしまる Ta-c混じりのIIb層
 2 10YR2/1 黒色埴壤土 粘性あり ややしまる IIb層下位の流れ込み
 3 10YR2/2 黒褐色埴壤土 粘性あり ややしまる IIc層の流れ込み

P36

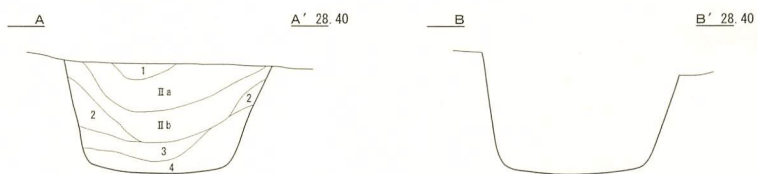
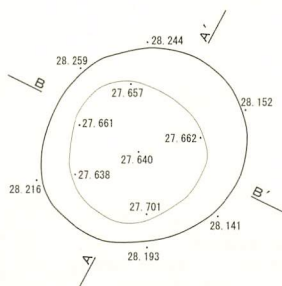

1 10YR3/4 暗褐色埴壤土 粘性あり しまる IV層の混じるII層
 2 10YR2/2 黒褐色埴壤土 粘性あり ややしまる IIc層の流れ込み
 3 10YR3/2 黒褐色埴壤土 粘性ややあり しまる III層主体の層にバミス・IV層が少量混じる
 4 10YR2/3 黒褐色埴壤土 粘性あり ややしまる II+IV(1:1) バミス混じる

図IV-157 P31~P36 平面図・断面図

P37

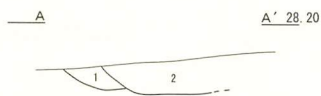
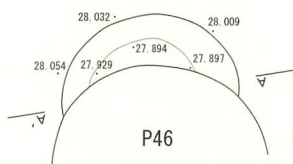

- 1 10YR3/2 黒褐色埴壤土 II+III+IV
- 2 10YR2/1 黒色埴壤土 粘性あり しまる II+IV P46のフクド

P38

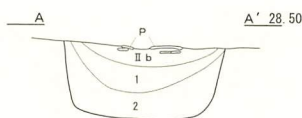
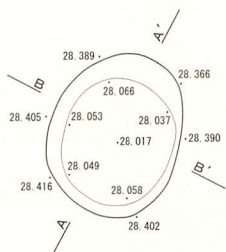

- 1 10YR2/1 黒色埴壤土 粘性あり しまる パミスの混じるIIc層の流れ込み
- 2 10YR2/3 黒褐色埴壤土 粘性あり ややしまる II+III+IV

P39

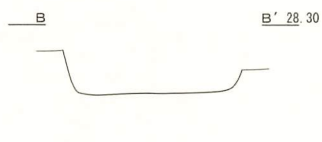
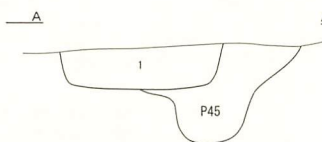
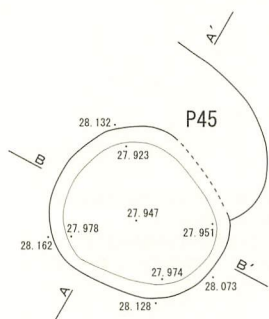

- 1 10YR3/2 黒褐色埴壤土 粘性ややあり しまる II+III+IV(1:1:1)

P40

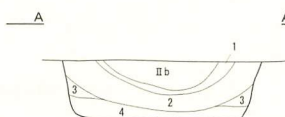
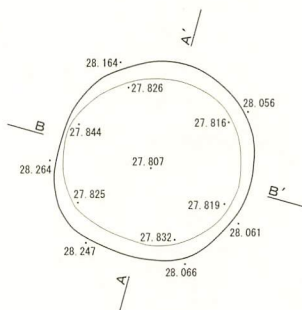

- 1 10YR4/2 灰黄褐色埴壤土 粘性あり しまる III+IV(1:1)
- 2 10YR2/1 黒色埴壤土 粘性あり ややしまる パミスが少量混じるIIc層の流れ込み
- 3 10YR4/6 褐色埴壤土 粘性あり ややしまる IV層崩落土
- 4 10YR2/2 黒褐色埴壤土 粘性あり ややしまる III+IV(1:1) ロームブロック混じる

P41

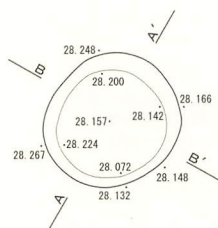

- 1 10YR2/3 黒褐色埴壤土 粘性あり ややしまる III+IV パミス少量混じる
- 2 10YR2/2 黒褐色埴壤土 粘性あり ややしまる II層 IV層はブロック状に混じる

P42

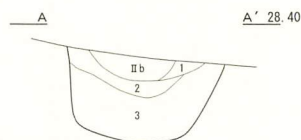
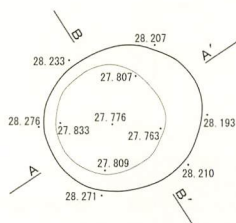

- 1 10YR3/2 黒褐色埴壤土 粘性あり ややしまる II+III(1:2)
- 2 10YR2/3 黒褐色埴壤土 粘性なし しまりなし II+III+IV 汚れたロームが混じる
- 3 10YR2/2 黒褐色埴壤土 粘性あり ややしまる パミスが多く混じるII+III

図IV-158 P37~P42 平面図・断面図

P43

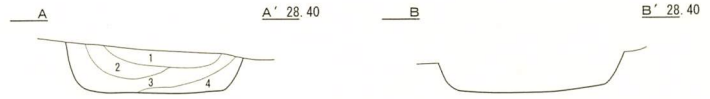
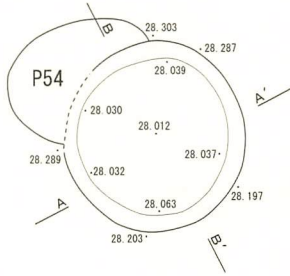

- 1 10YR2/1 黒褐色埴壤土 粘性あり しまる パミスの混じるIIb層
- 2 10YR3/3 暗褐色埴壤土 粘性あり ややしまる III+IV
- 3 10YR2/2 黒褐色埴壤土 粘性あり ややしまる II+III+IV(1:1:1)
- 4 10YR3/4 暗褐色埴壤土 粘性あり ややしまる III+IV IV層はブロック状に混じる

P44

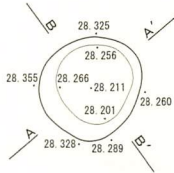

- 1 10YR2/1 黒色埴壤土 粘性あり ややしまる パミス混じりのII層

P45

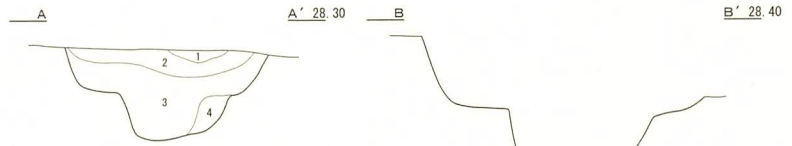
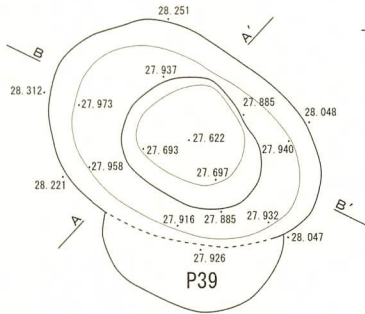

- 1 10YR2/2 黒褐色埴壤土 粘性あり ややしまる パミスが少量混じるII層
- 2 10YR2/3 黒褐色埴壤土 粘性あり ややしまる II+IV(1:1)
- 3 10YR4/4 褐色埴壤土 粘性あり しまる III+IV(1:2)
- 4 10YR4/6 褐色埴壤土 粘性あり しまる IV層がブロック状に入るローム層

P46

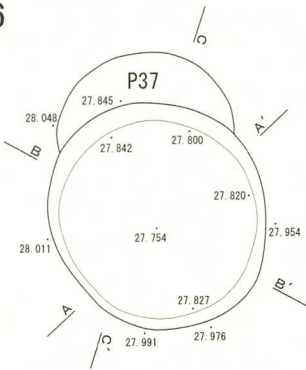

- 1 10YR2/2 黒褐色埴壤土 粘性あり ややしまる パミスが混じるII層
- 2 10YR4/4 褐色埴壤土 粘性あり しまる III+IV ローム粒混じる
- 3 5YR2/1 黒褐色埴壤土 粘性あり ややしまる ベンガラ混じりのIV層

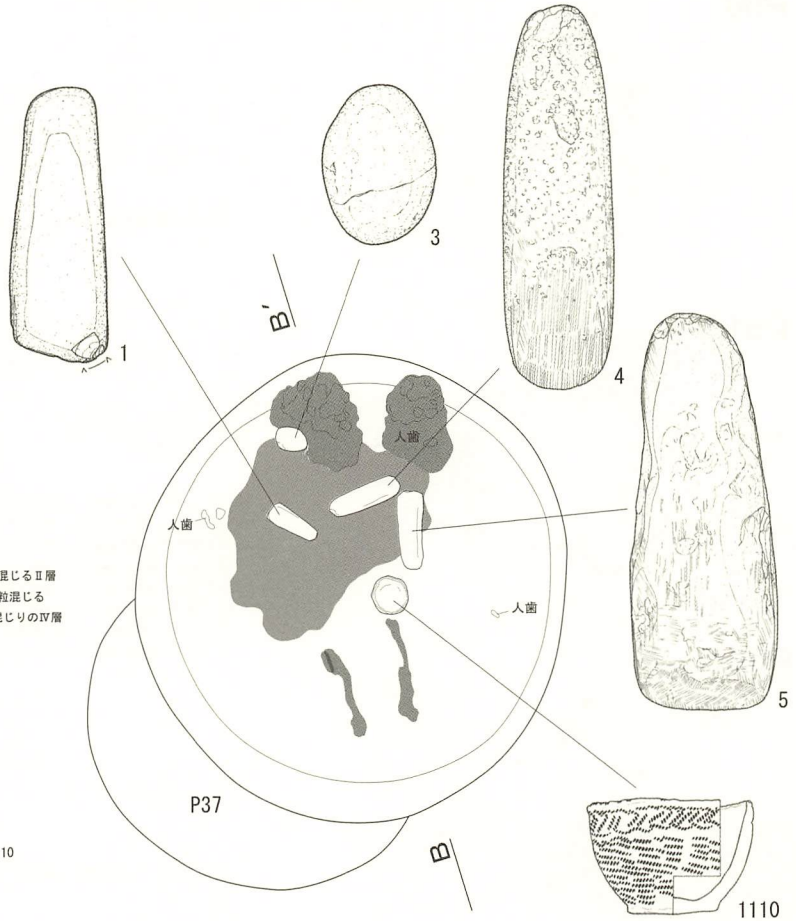

図IV-159 P43~P46 平面図・断面図 / P46 遺物出土状況図

P47

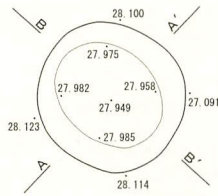

- 1 10YR2/2 黒褐色埴壤土 粘性あり しまる II+III+IV IV層はブロック状に混じる
- 2 10YR2/1 黒色埴壤土 粘性あり しまる パミスが少量混じるII層

P48

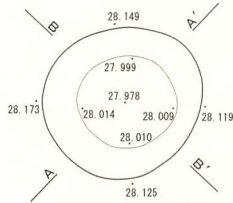

- 1 10YR2/2 黒褐色埴壤土 粘性あり しまる II+III+IV(2:1:1) 大粒のパミス混じる
- 2 10YR2/1 黒色埴壤土 粘性あり しまる パミスが少量混じるII層

P49

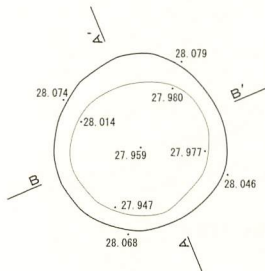

- 1 10YR2/2 黒褐色埴壤土 粘性あり しまる II+IV パミス・ローム粒混じる

P50

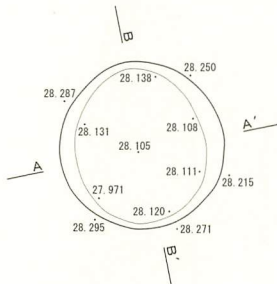

- 1 10YR2/3 黒褐色埴壤土 粘性あり しまる II+III+IV(1:1:1) パミス・ローム粒混じる

P51

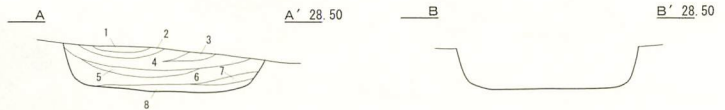
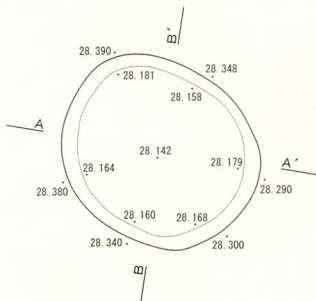

- 1 7.5YR2/2 黒褐色埴壤土 粘性ややあり しまる 焼土とII層の混土
- 2 7.5YR2/3 極暗褐色埴壤土 粘性あり しまる 焼骨含む焼土層
- 3 7.5YR2/2 黒褐色埴壤土 粘性ややあり しまる 焼土とII層の混土
- 4 10YR2/2 黒褐色埴壤土 粘性ややあり しまる パミス混じりのII層
- 5 10YR3/4 暗褐色埴壤土 粘性あり しまる II+III+IV(1:1:1) パミス混じる
- 6 10YR3/2 黒褐色埴壤土 粘性あり ややしまる II+III+IV(2:1:1)
- 7 10YR1.7/1 黒色埴壤土 粘性ややあり ややしまる II層の堆積
- 8 10YR2/2 黒褐色埴壤土 粘性ややあり ややしまる II+III+IV 土層6と同じ

P52

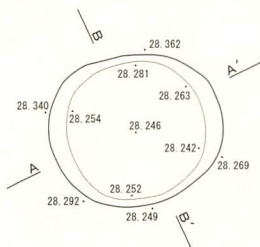

- 1 10YR2/2 黒褐色埴壤土 粘性あり しまる パミスが少量混じるII層

図IV-160 P47~P52 平面図・断面図

P53

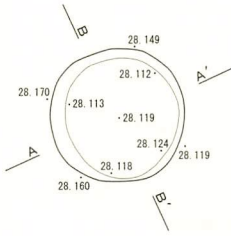

1 10YR2/2 黒褐色埴壤土 粘性あり しまる II+III+IV 小粒のバミスが少量混じる

P54

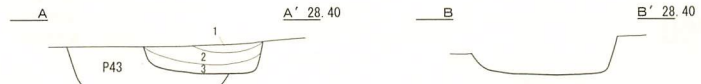
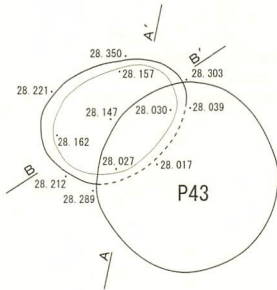

1 10YR2/1 黒色埴壤土 粘性あり しまる 小粒のバミスが少量混じるII層
2 10YR2/3 黒褐色埴壤土 粘性あり しまる II+IV(2:1)
3 10YR2/2 黒褐色埴壤土 粘性あり ややしまる バミス混じりのII層

P55

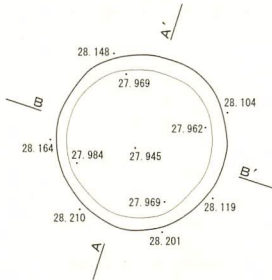

1 10YR2/1 黒色埴壤土 粘性あり ややしまる IIa層
2 10YR2/2 黒褐色埴壤土 粘性あり ややしまる バミスが少量混じるII+III(1:1)
3 10YR1.7/1 黒色埴壤土 粘性あり ややしまる 炭化物が混入する層
4 10YR2/1 黒色埴壤土 粘性あり ややしまる II+III+IV(2:1:1)

P56

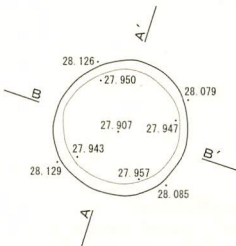

1 10YR2/2 黒褐色埴壤土 粘性あり ややしまる II+III+IV やや大粒のバミスが混じる
2 10YR2/3 黒褐色埴壤土 粘性あり ややしまる III+IV バミス含む

P57

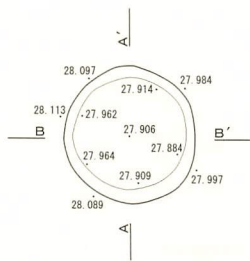

1 10YR2/2 黒褐色埴壤土 粘性あり しまる II+IV(1:1) バミス含む

P58

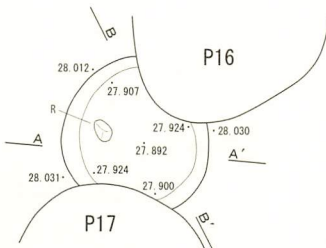

1 10YR1.7/1 黒色埴壤土 粘性あり しまる バミスが少量混じるII層
2 10YR2/1 黒色埴壤土 粘性あり しまる II+IV バミス少量混じる

図IV-161 P53~P58 平面図・断面図

P59

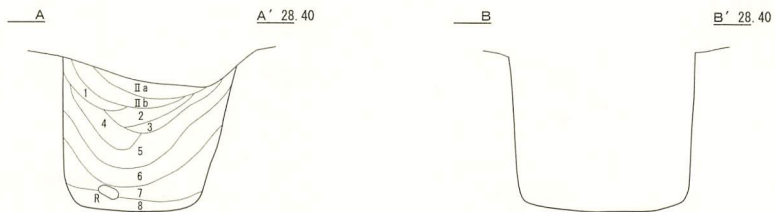
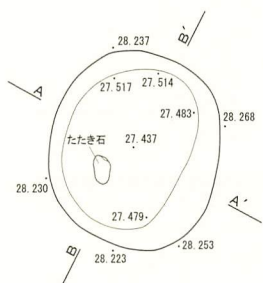

- 1 10YR2/3 黒褐色埴壤土 粘性あり ややしまる II+IV
- 2 10YR3/3 暗褐色埴壤土 粘性あり しまる III+IV(2:1)
- 3 10YR2/2 黒褐色埴壤土 粘性あり ややしまる II+III+IV(1:1:1)
- 4 10YR3/2 黒褐色埴壤土 粘性なし ややしまる III+IV(2:1)
- 5 10YR2/2 黒褐色埴壤土 粘性あり ややしまる IIc層 パミス少量混じる
- 6 10YR2/1 黒色埴壤土 粘性あり ややしまる IIc層とIII層の混土の流れ込み
- 7 10YR3/2 黒褐色埴壤土 粘性なし ややしまる
- 8 10YR3/3 暗褐色埴壤土 粘性あり ややしまる 小粒のパミスが混じるII+IV

P60

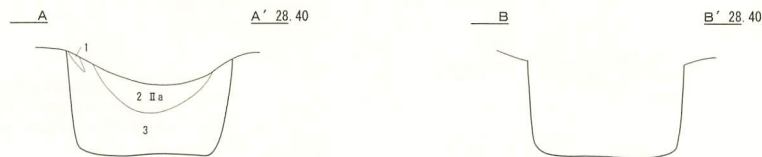
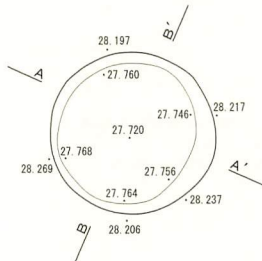

- 1 7.5YR2/2 黒褐色埴壤土 粘性あり ややしまる 焼土層の流れ込み
- 2 10YR1.7/1 黒色埴壤土 粘性あり ややしまる IIa層の落ち込み
- 3 10YR2/1 黒色埴壤土 粘性あり ややしまる IIb+IIc パミス少量混じる

P61

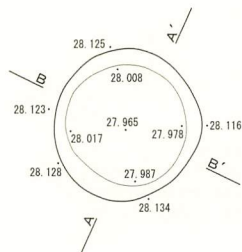

- 1 10YR1.7/1 黒色埴壤土 粘性あり しまる II+IV(3:1) パミス少量混じる

P62

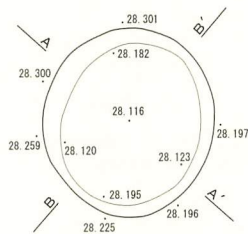

- 1 10YR2/1 黒色埴壤土 粘性あり しまる パミス混じりのII層
- 2 10YR2/2 黒褐色埴壤土 粘性ややあり しまる II+III+IV IV層は粒状に混入
- 3 10YR2/2 黒褐色埴壤土 粘性ややあり しまる II+III パミス微量に混じる

P63

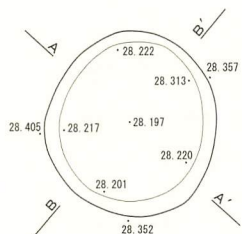

- 1 10YR2/1 黒色埴壤土 粘性あり しまる II層の流れ込み
- 2 10YR2/2 黒褐色埴壤土 粘性ややあり しまる II+III+IV(1:1:1) パミス混じる

P64

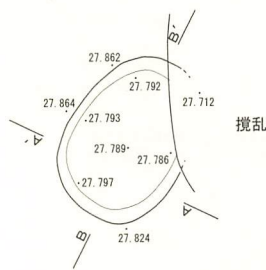

- 1 10YR2/1 黒色埴壤土 粘性ややあり しまる II+III+IV パミス少量混じる

図IV-162 P59~P64 平面図・断面図

P65

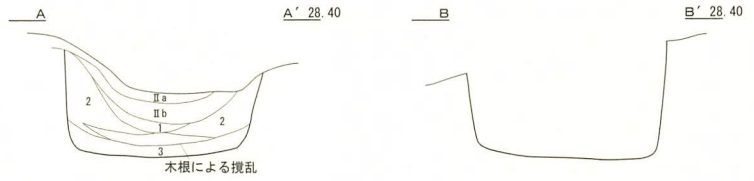
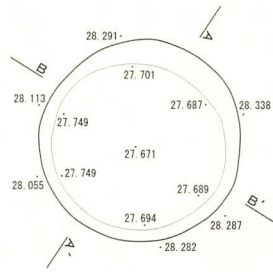

- 1 10YR2/3 黒褐色埴壤土 粘性なし ややしまる Ta-c混じる
- 2 10YR2/1 黒色埴壤土 粘性あり ややしまる IIc層の流れ込み
- 3 10YR2/3 黒褐色埴壤土 粘性あり ややしまる II+III+IV パミス混じる

P66

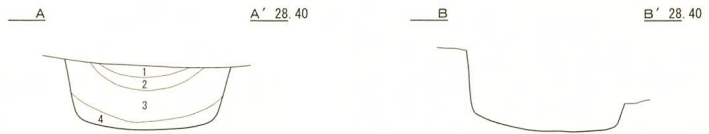
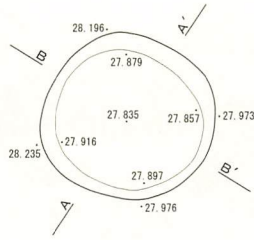

- 1 10YR3/1 黒褐色埴壤土 粘性あり ややしまる IIa層
- 2 10YR1.7/1 黒色埴壤土 粘性あり しまる IIa層
- 3 10YR2/2 黒褐色埴壤土 粘性あり ややしまる パミスが多く混じるIIb層の流れ込み
- 4 10YR2/1 黒色埴壤土 粘性あり ややしまる II+IV(3:1)

P67

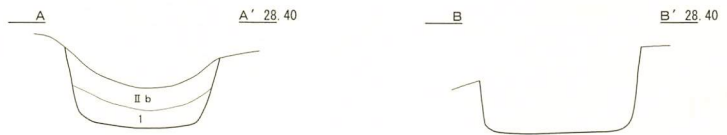
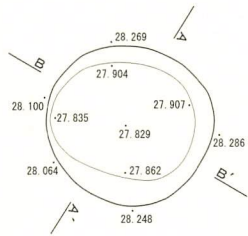

- 1 10YR2/3 黒褐色埴壤土 粘性あり ややしまる II+IV(3:1)

P68

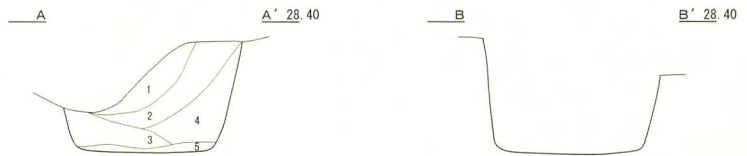
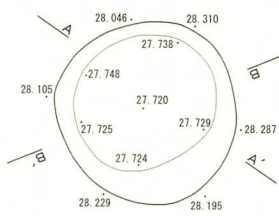

- 1 10YR2/2 黒褐色埴壤土 粘性あり ややしまる IIa層
- 2 10YR3/3 暗褐色埴壤土 粘性あり ややしまる パミス少量混じるIIb層
- 3 10YR2/2 黒褐色埴壤土 粘性あり ややしまる II+III+IV(1:1:1)
- 4 10YR3/1 黒褐色埴壤土 粘性あり ややしまる IIc層の流れ込み
- 5 10YR1.7/1 黒色埴壤土 粘性あり しまる II+III(2:1)

P69

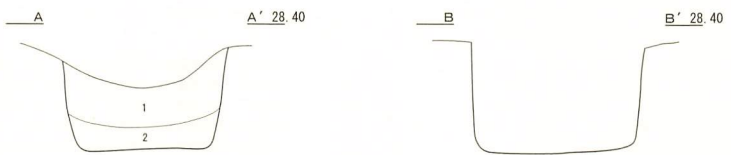
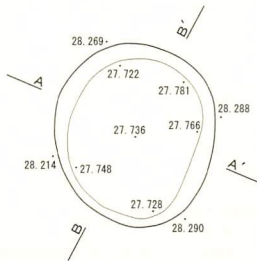

- 1 10YR2/2 黒褐色埴壤土 粘性あり ややしまる IIb層の流れ込み
- 2 10YR2/3 黒褐色埴壤土 粘性あり ややしまる II+III+IV(1:1:1) IV層は粒状に混じる

図IV-163 P65~P69 平面図・断面図

P70

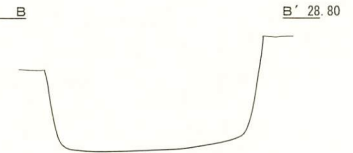
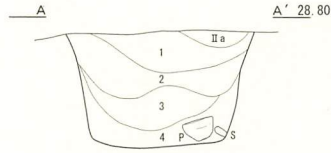
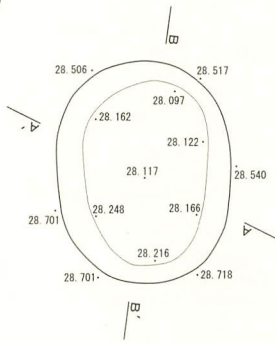

- 1 10YR2/1 黒色埴壤土 粘性あり ややしまる II a層にローム粒・焼骨が少量混じる
- 2 10YR2/2 黒褐色埴壤土 粘性あり しまる パミス・焼骨混じりのII b層
- 3 10YR2/3 黒褐色埴壤土 粘性あり しまる III+IV層はブロック状に混入
- 4 10YR2/1 黒色埴壤土 粘性あり ややしまる パミス混じりのII層

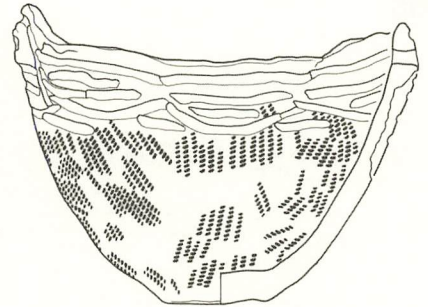
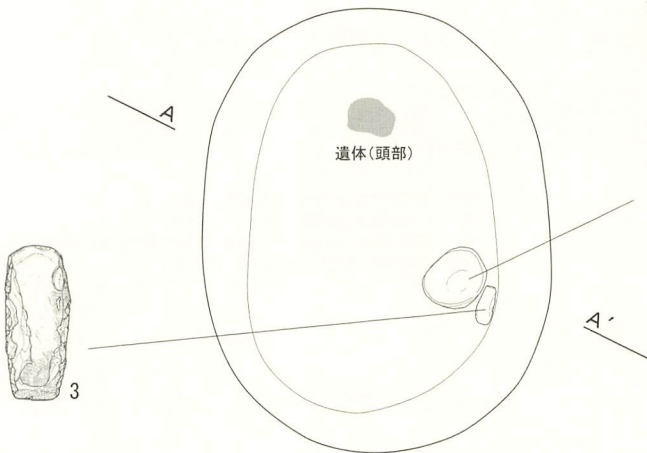

P71

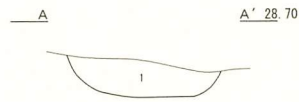
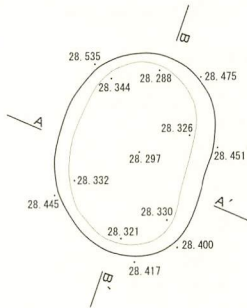

- 1 10YR2/2 黒褐色埴壤土 粘性なし しまる パミスを多量に含むII b層

P72

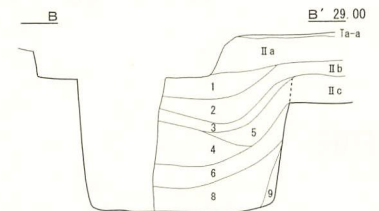
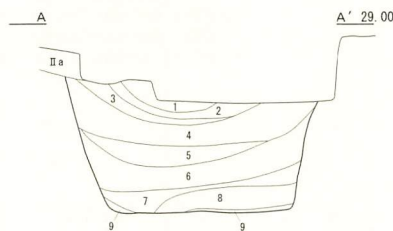
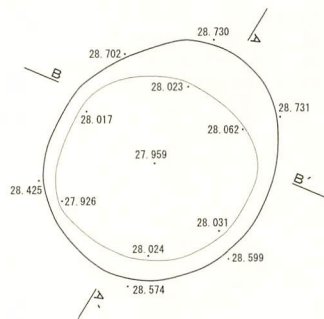

- 1 10YR2/3 黒褐色埴壤土 粘性ややあり しまる 腐植の強いII b層
- 2 10YR3/3 暗褐色埴壤土 粘性あり しまる II b層の流れ込み
- 3 10YR4/4 褐色埴壤土 粘性なし しまる Ta-c混じりのII b層
- 4 10YR3/2 黒褐色埴壤土 粘性あり ややしまる II b層 パミスが混じる
- 5 10YR2/1 黒色埴壤土 粘性ややあり ややしまる II b層の流れ込み
- 6 10YR2/2 黒褐色埴壤土 粘性ややあり ややしまる 小粒のパミスと土器片を多数含むII層
- 7 10YR2/1 黒色埴壤土 粘性あり ややしまる II+IV
- 8 10YR2/2 黒褐色埴壤土 粘性あり ややしまる II+III+IV(1:1:1) IV層はブロック状に混じる 坑底西側には土器片が流入する
- 9 10YR1.7/1 黒色埴壤土 粘性あり ややしまる II層 坑底面に薄く堆積

図IV-164 P70~P72 平面図・断面図 / P70 遺物出土状況図

P73

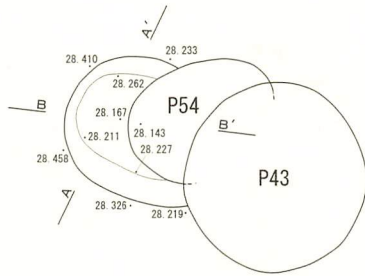

- 1 10YR2/2 黒褐色埴壤土 粘性あり しまる 小粒のバミスが少量混じる IIb 層
- 2 10YR1.7/1 黒色埴壤土 粘性あり しまる II層の落ち込み
- 3 10YR2/1 黒色埴壤土 粘性ややあり しまる II+IV

P74

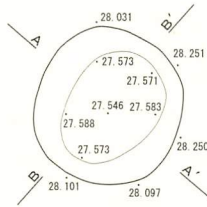

- 1 10YR2/1 黒色埴壤土 粘性あり ややしまる II+IV (3:1)

P75

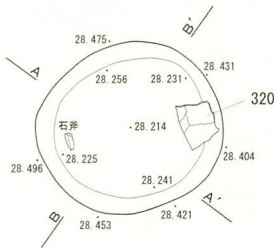

- 1 10YR2/2 黒褐色埴壤土 粘性ややあり しまる II+III ローム粒が混じる
- 2 10YR2/3 黒褐色埴壤土 粘性あり しまる II+III+IV (1:1:1) IV層はブロック状に混入する

P76

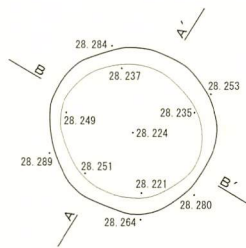

- 1 10YR2/2 黒褐色埴壤土 粘性あり しまる II+III+IV (1:1:1) バミス少量混じる
- 2 10YR2/3 黒褐色埴壤土 粘性あり しまる 土層1にIV層がブロック状に混じった層

P77

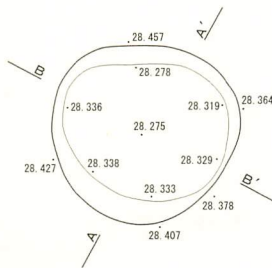

- 1 10YR2/3 黒褐色埴壤土 粘性あり ややしまる III+IV
- 2 10YR2/2 黒褐色埴壤土 粘性あり しまる II-III (1:1) に少量のIV層が混じる

図IV-165 P73~P77 平面図・断面図

P78

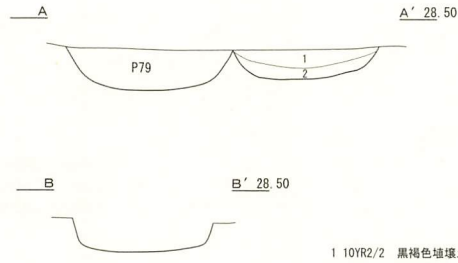
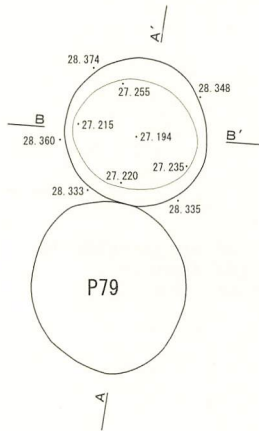

- 1 10YR2/2 黒褐色埴壤土 粘性あり ややしまる パミス混じりのII層
- 2 10YR2/1 黒色埴壤土 粘性あり ややしまる II+IV(4:1)

P79

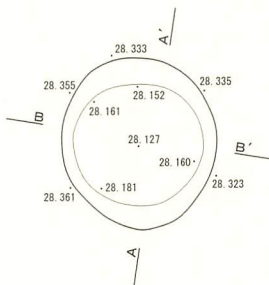

- 1 10YR2/2 黒褐色埴壤土 粘性あり ややしまる ローム粒と焼骨が混じるII+IV(3:1)
- 2 10YR2/1 黒色埴壤土 粘性あり ややしまる パミスが少量混じるII層

P80

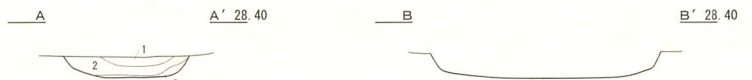
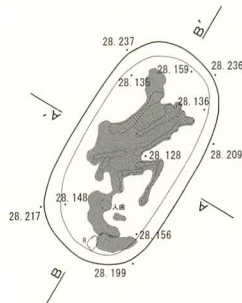

- 1 10YR4/3 にふい黄褐色埴壤土 粘性なし しまる III+IV IV層はブロック状に混入
- 2 10YR1.7/1 黒色埴壤土 粘性あり ややしまる II層の堆積
- 3 10YR2/2 黒褐色埴壤土 粘性ややあり しまる ベンガラがわずかに混じる遺体層

P81

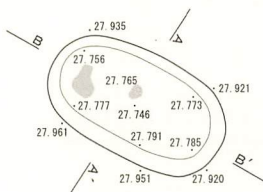

- 1 10YR2/1 黒色埴壤土 粘性ややあり しまる II+IV(3:1) IV層はブロック状に混入
- 2 10YR2/3 黒褐色埴壤土 粘性あり しまる III+IV(2:1) IV層はブロック状に混入

P82

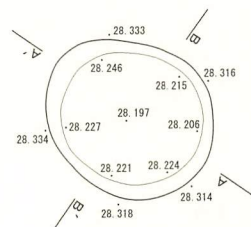

- 1 10YR2/1 黒色埴壤土 粘性あり ややしまる II層に少量のIV層が混じる

図IV-166 P78~P82 平面図・断面図

P83

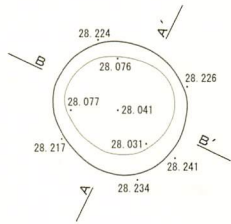

- 1 10YR2/3 黒褐色埴壤土 粘性あり しまる II+III+IV(1:1:1) ローム粒含む
- 2 10YR2/2 黒褐色埴壤土 粘性あり ややしまる III+IV(2:1)

P84

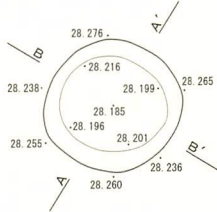

- 1 10YR2/3 黒褐色埴壤土 粘性あり しまる II+III+IV(1:1:1)

P85

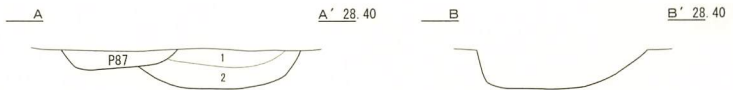
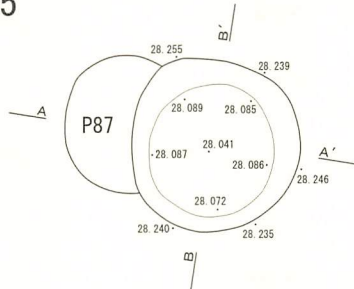

- 1 10YR2/1 黒色埴壤土 粘性あり しまる II層にIV層のローム粒が少量混じる
- 2 10YR2/2 黒褐色埴壤土 粘性あり ややしまる II+III+IV(1:1:1)

P86

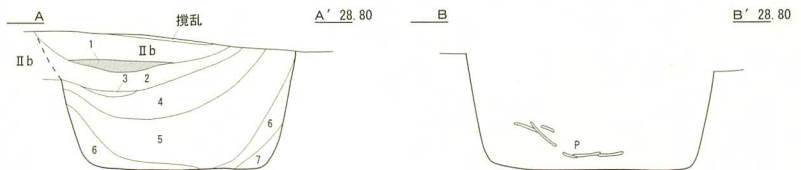
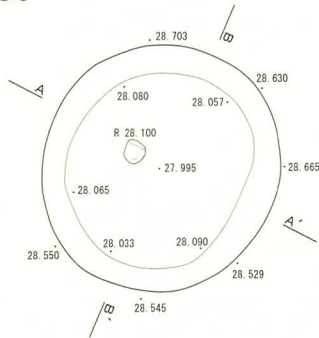

- 1 焼土 細かい焼骨を多量に含む
- 2 10YR2/3 黒褐色埴壤土 焼土混じりのIIb層
- 3 10YR3/3 暗褐色埴壤土 粘性あり しまる III+IV(1:1)
- 4 10YR2/1 黒色埴壤土 粘性あり しまる II層にIV層が粒状に混じる 土器片が多数入る
- 5 10YR2/2 黒褐色埴壤土 粘性あり しまる III+IV(1:1) 土器片が多数入る 最下部に一括性がある土器(図示あり)
- 6 10YR2/1 黒色埴壤土 粘性あり ややしまる II+III(1:1)
- 7 10YR2/3 黒褐色埴壤土 粘性ややあり しまる

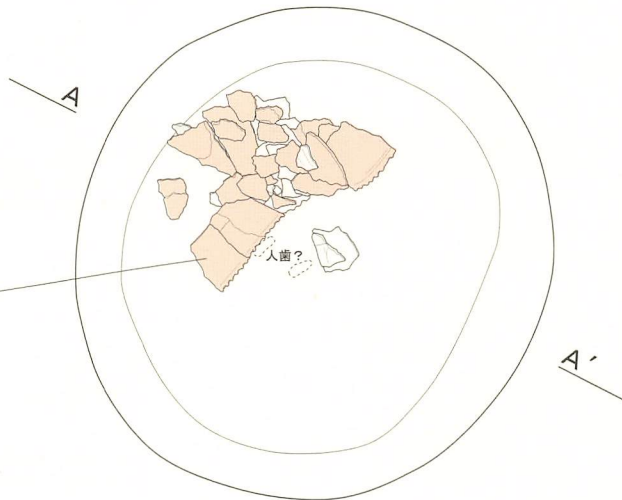
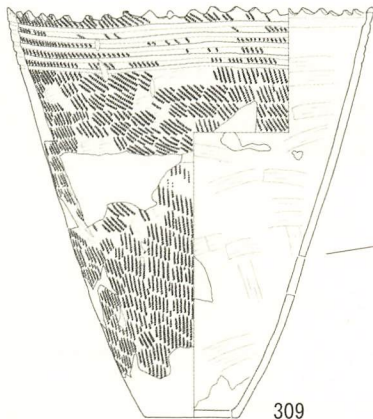

図IV-167 P83~P86 平面図・断面図 / P86 遺物出土状況図

P87

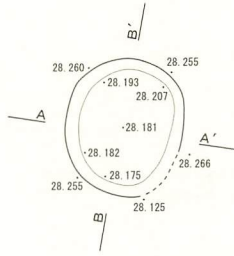

1 10YR2/1 黒色埴壤土 粘性あり ややしまる ローム粒混じるⅡ層

P88

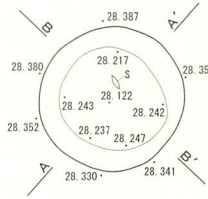

1 10YR2/2 黒褐色埴壤土 粘性あり しまる Ⅱ+Ⅳ(2:1) パミス混じる
2 10YR2/1 黒色埴壤土 粘性あり しまる パミスが少量混じる

P89

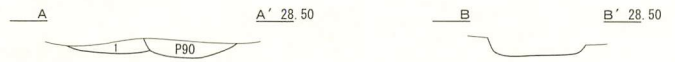
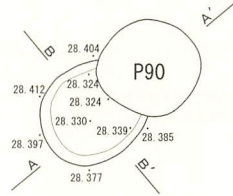

1 10YR2/2 黒褐色埴壤土 粘性あり しまる パミスが少量混じるⅡ層

P90

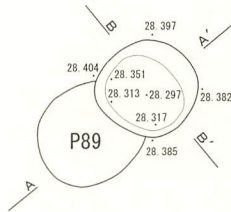

1 10YR2/3 黒褐色埴壤土 粘性あり しまる ローム粒混じりのⅡ+Ⅳ

P91

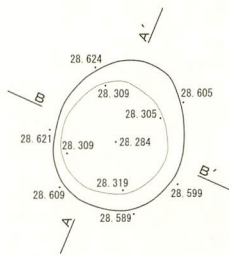

1 10YR1.7/1 黒色埴壤土 粘性あり しまる Ta-c 混じりのⅡc層
2 10YR2/2 黒褐色埴壤土 粘性あり ややしまる Ⅱ+Ⅲ(1:1) 炭化物混じる
3 10YR2/3 黒褐色埴壤土 粘性あり ややしまる Ⅱ+Ⅲ+Ⅳ(2:2:1)

P92

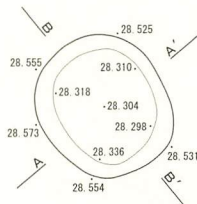

1 10YR2/1 黒色埴壤土 粘性あり ややしまる Ⅱb+Ⅱc
2 10YR1.7/1 黒色埴壤土 粘性あり ややしまる Ⅱ+Ⅲ+Ⅳ(1:1:1)

図IV-168 P87~P92 平面図・断面図

P93

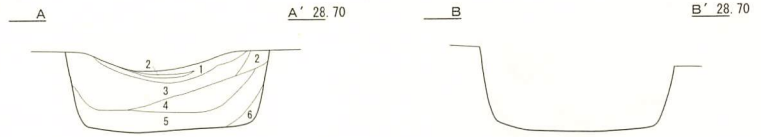
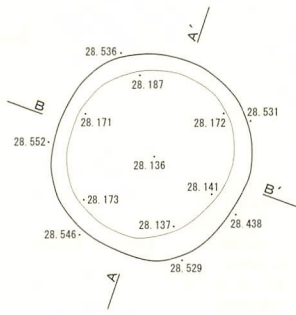

- 1 10YR2/2 黒褐色埴壤土 粘性ややあり ややしまる II層の流れ込み
- 2 10YR3/2 黒褐色埴壤土 粘性あり しまる II a層の落ち込み
- 3 10YR2/2 黒褐色埴壤土 粘性ややあり しまる パミス混じりのIIb層
- 4 10YR2/3 黒褐色埴壤土 粘性あり ややしまる II+IV(2:1)
- 5 10YR2/1 黒色埴壤土 粘性ややあり ややしまる II c層に少量のパミスが混じる
- 6 10YR2/1 黒色埴壤土 粘性ややあり ややしまる II+IV(1:1)

P94

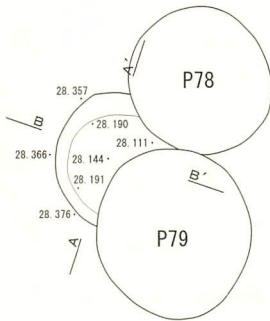

- 1 10YR2/1 黒色埴壤土 粘性あり ややしまる ローム粒混じりのII層
- 2 10YR2/3 黒褐色埴壤土 粘性あり ややしまる II+III+IV(1:1:1)
- 3 10YR2/2 黒褐色埴壤土 粘性あり ややしまる II+III+IV(2:1:1)

P95

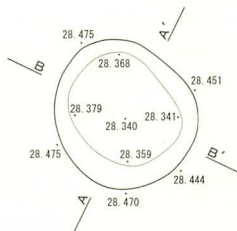

- 1 10YR2/2 黒褐色埴壤土 粘性あり ややしまる パミスが少量混じるII層
- 2 10YR2/3 黒褐色埴壤土 粘性あり ややしまる IV層が粒状に混じるII層

P96

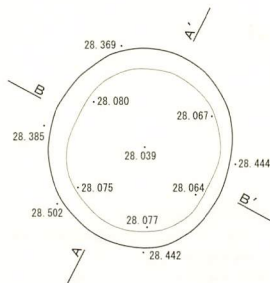

- 1 10YR2/2 黒褐色埴壤土 粘性あり しまる II層の落ち込み
- 2 10YR2/1 黒色埴壤土 粘性あり ややしまる II+III(2:1)
- 3 10YR2/3 黒褐色埴壤土 粘性あり ややしまる II+III(1:1)
- 4 10YR3/3 暗褐色埴壤土 粘性あり ややしまる II+III(1:1)にブロック状にIV層が混じる
- 5 10YR3/3 暗褐色埴壤土 粘性あり しまる III+IV(1:3)
- 6 10YR4/3 にふい黄褐色埴壤土 粘性なし ややしまる IV層がブロック状に堆積
- 7 10YR2/1 黒色埴壤土 粘性あり ややしまる III+IV(1:1)

P97

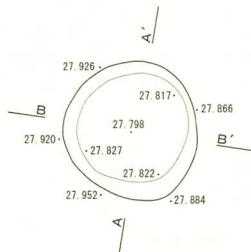

- 1 10YR1.7/1 黒色埴壤土 粘性あり しまる II層の落ち込み
- 2 10YR2/2 黒褐色埴壤土 粘性あり しまる II+III(1:1)

図IV-169 P93~P97 平面図・断面図

P98

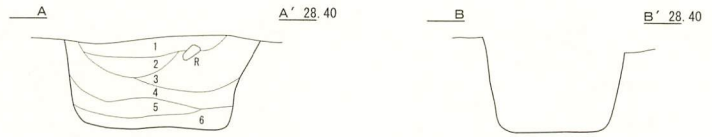
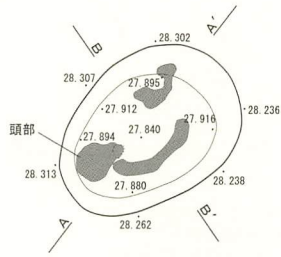

- 1 10YR5/3 にぶい黄褐色埴壤土 粘性あり しまる II+IV(1:2)
- 2 10YR2/1 黒色埴壤土 粘性あり ややしまる ローム粒が少量混じるII層
- 3 10YR2/2 黒褐色埴壤土 粘性あり ややしまる II+III+IV(1:1:1) IV層がブロック状に混じる
- 4 10YR2/3 黒褐色埴壤土 粘性あり ややしまる II+III+IV(2:1:1)
- 5 10YR5/3 にぶい黄褐色埴壤土 粘性なし ややしまる III+IV(1:2)
- 6 10YR3/3 暗褐色埴壤土 粘性あり ややしまる II層と遺体層

P99

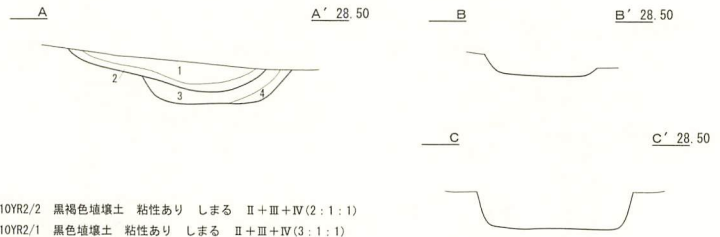
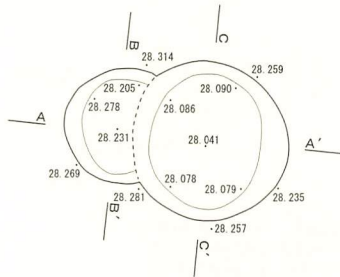

- 1 10YR2/2 黒褐色埴壤土 粘性あり しまる II+III+IV(2:1:1)
- 2 10YR2/1 黒色埴壤土 粘性あり しまる II+III+IV(3:1:1)
- 3 10YR2/3 黒褐色埴壤土 粘性あり しまる II+III+IV(1:2:2)
- 4 10YR1.7/1 黒色埴壤土 粘性あり しまる IV層がブロック状に混じるII層の落ち込み

P100

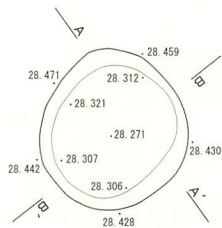

- 1 10YR1.7/1 黒色埴壤土 粘性あり ややしまる パミス少量含むII層
- 2 10YR2/1 黒色埴壤土 粘性あり ややしまる II+III(1:1)

P101

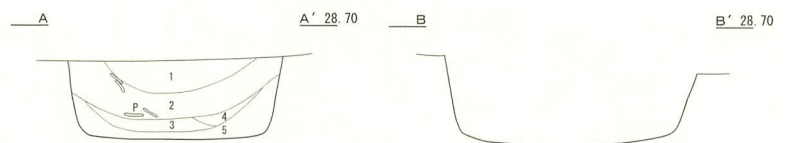
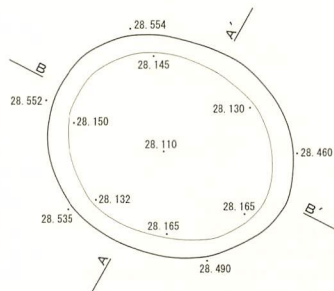

- 1 10YR2/1 黒色埴壤土 粘性ややあり しまる 炭化物・焼土が混じるIIb層
- 2 10YR2/2 黒褐色埴壤土 粘性あり ややしまる II+IIIにパミスが混じる 土器片が少量に出る
- 3 7.5YR2/2 黒褐色埴壤土 粘性あり ややしまる 焼骨多量に含む焼土
- 4 7.5YR2/2 黒褐色埴壤土 粘性ややあり ややしまる III+IV+焼土(1:1:1) 焼骨混じる
- 5 10YR2/3 黒褐色埴壤土 粘性ややあり ややしまる II+III+IV(1:1:1)

P102

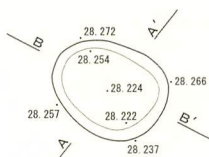

- 1 10YR2/1 黒色埴壤土 粘性あり ややしまる パミス少量混じるII層

図IV-170 P98~P102 平面図・断面図

P103

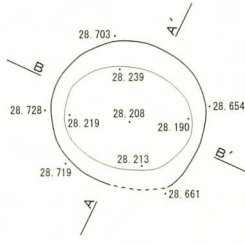

- 1 10YR2/2 黒褐色埴壤土 粘性あり ややしまる パミス少量混じりのⅡb層
- 2 7.5YR2/2 黒褐色埴壤土 粘性あり しまる 焼骨混じりの焼土
- 3 10YR2/1 黒色埴壤土 粘性あり しまる Ⅱc層
- 4 7.5YR2/3 極暗褐色埴壤土 粘性あり しまる 焼土混じりのⅡc層
- 5 10YR2/3 黒褐色埴壤土 粘性あり ややしまる パミスが混じるⅡ+Ⅲ(1:3)
- 6 10YR3/3 暗褐色埴壤土 粘性あり ややしまる Ⅲ+Ⅳ(1:1) Ⅳ層ブロックを含む

P104

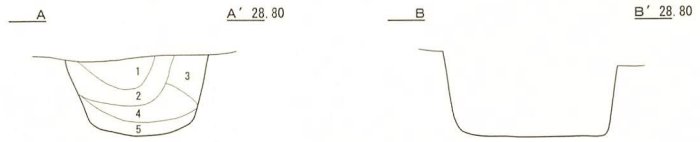
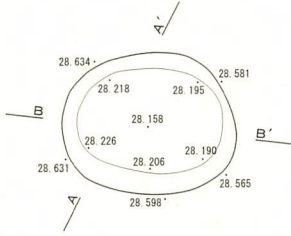

- 1 10YR3/1 黒褐色埴壤土 ややあり ややしまる パミスが少量混じるⅡb層
- 2 10YR2/2 黒褐色埴壤土 粘性ややあり ややしまる Ⅲ+Ⅳ(3:1)
- 3 10YR2/1 黒色埴壤土 粘性あり しまる Ⅱa層の落ち込み 別の土坑があった可能性あり
- 4 10YR2/3 黒褐色埴壤土 粘性ややあり ややしまる パミス混じりのⅡ+Ⅲ(1:2)
- 5 10YR2/2 黒褐色埴壤土 粘性あり ややしまる Ⅱ+Ⅲ(1:1)

P105

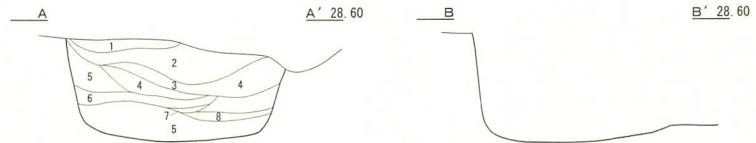
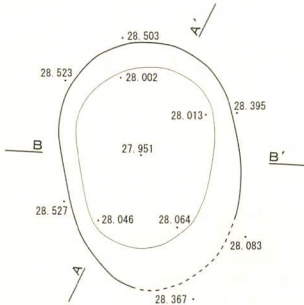

- 1 7.5YR3/4 暗褐色埴壤土 粘性ややあり しまる 焼土混じりのⅡb層
- 2 10YR2/2 黒褐色埴壤土 粘性ややあり しまる Ⅱb層
- 3 10YR3/3 暗褐色埴壤土 粘性ややあり しまる ローム粒、焼骨が少量混じるⅡb+Ⅳ(3:1)
- 4 10YR1.7/1 黒色埴壤土 粘性ややあり ややしまる Ⅱb層の自然堆積
- 5 10YR2/3 黒褐色埴壤土 粘性ややあり ややしまる パミス混じりのⅡ+Ⅳ(3:1)
- 6 10YR2/1 黒色埴壤土 粘性あり ややしまる
- 7 7.5YR3/4 暗褐色埴壤土 粘性あり ややしまる 焼土
- 8 10YR2/1 黒色埴壤土 粘性ややあり ややしまる ローム粒、炭化物が混じるⅡc層の流れ込み

P106

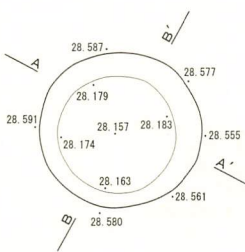

- 1 10YR1.7/1 黒色埴壤土 粘性あり しまる Ⅱb層の流れ込み
- 2 10YR2/2 黒褐色埴壤土 粘性あり しまる 焼土+Ⅱb(1:2) 焼骨含む
- 3 10YR2/1 黒色埴壤土 粘性あり しまる Ⅱc層
- 4 10YR2/3 黒褐色埴壤土 粘性あり しまる Ⅱ+Ⅳ(1:1)

P107

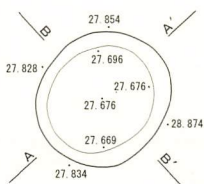

- 1 10YR2/1 黒色埴壤土 粘性ややあり ややしまる Ⅱc層
- 2 10YR2/3 黒褐色埴壤土 粘性あり ややしまる Ⅱ+Ⅲ(1:2)
- 3 10YR2/2 黒褐色埴壤土 粘性ややあり ややしまる Ⅱ+Ⅲ(1:1)

図IV-171 P103~P107 平面図・断面図

P108

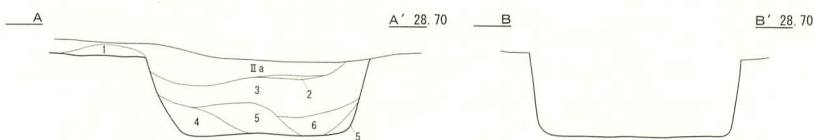
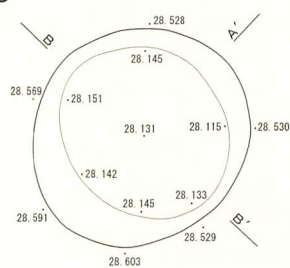

- 1 10YR2/2 黒褐色埴壤土 粘性あり しまる 掘り上げ土 IIb+III(1:1)
- 2 10YR2/1 黒色埴壤土 粘性あり ややしまる IIb層
- 3 10YR2/2 黒褐色埴壤土 粘性あり ややしまる II+IV(3:1)
- 4 10YR2/1 黒色埴壤土 粘性あり ややしまる パミスが少量混じるIIc層
- 5 10YR3/2 黒褐色埴壤土 粘性なし ややしまる II+IV(1:1)
- 6 10YR2/3 黒褐色埴壤土 粘性あり ややしまる II+IV(1:1)

P109

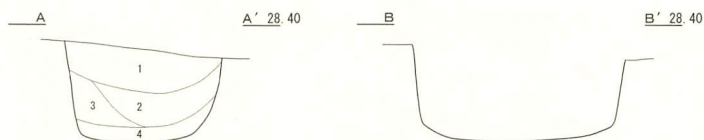
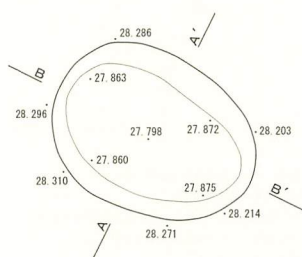

- 1 10YR2/1 黒色埴壤土 粘性あり しまる パミスを含むII+III(1:1)
- 2 10YR3/1 黒褐色埴壤土 粘性あり しまる パミスが混じるII+IV(1:1)
- 3 10YR2/2 黒褐色埴壤土 粘性あり しまる IV層にわずかにIII層が混じった層
- 4 10YR2/3 黒褐色埴壤土 粘性あり しまる III+IV(2:1)

P110

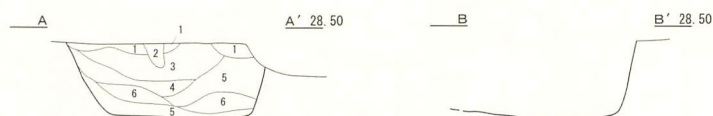
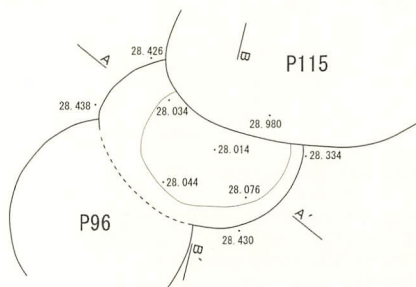

- 1 10YR2/1 黒色埴壤土 粘性ややあり ややしまる IIc層
- 2 10YR1.7/1 黒色埴壤土 粘性あり ややしまる 視穴に落ち込んだII層
- 3 10YR2/3 黒褐色埴壤土 粘性ややあり ややしまる III+IV(1:1)
- 4 10YR5/3 にぶい黄褐色埴壤土 粘性ややあり しまる パミス混じりのIV層
- 5 10YR4/4 褐色埴壤土 粘性あり ややしまる III+IV(1:2)
- 6 10YR3/4 暗褐色埴壤土 粘性あり ややしまる III+IV(1:2)

P111

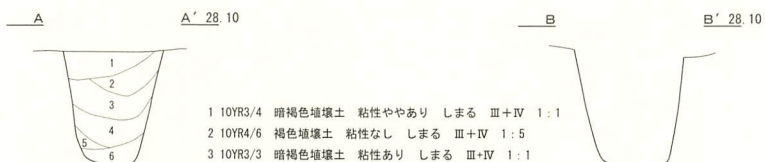
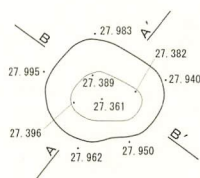

- 1 10YR3/4 暗褐色埴壤土 粘性ややあり しまる III+IV 1:1
- 2 10YR4/6 褐色埴壤土 粘性なし しまる III+IV 1:5
- 3 10YR3/3 暗褐色埴壤土 粘性あり しまる III+IV 1:1
- 4 10YR2/3 黒褐色埴壤土 粘性あり しまる II+IV 1:1
- 5 10YR5/6 黄褐色埴壤土 粘性なし しまる IV層の流れ込み
- 6 10YR2/2 黒褐色埴壤土 粘性あり しまる II+IV 1:1

P112

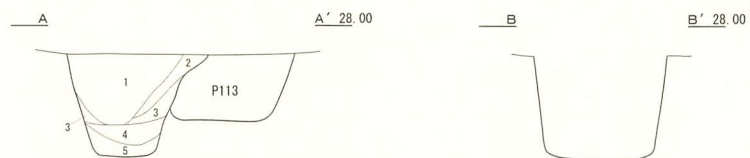
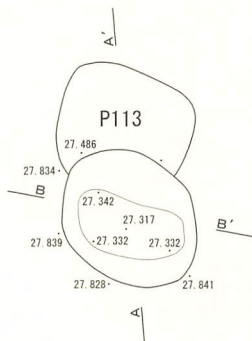

- 1 10YR3/2 黒褐色埴壤土 粘性なし ややしまる III+IV 1:1
- 2 10YR5/4 にぶい黄褐色埴壤土 粘性あり ややしまる IV層にIII層が少量混じる P113のフコドの流入
- 3 10YR2/3 黒褐色埴壤土 粘性あり ややしまる III+IV 1:1 IV層はブロック状に混じる
- 4 10YR4/2 灰黄褐色土 粘性あり ややしまる III+IV 1:2
- 5 10YR4/4 褐色埴壤土 粘性あり ややしまる IV層にII層が少量混入

図IV-172 P108~P112 平面図・断面図

P113

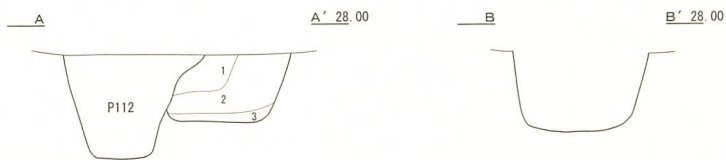
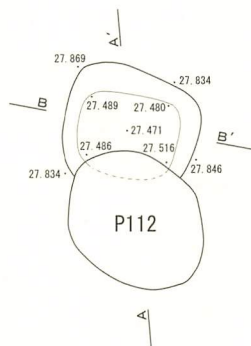

- 1 10YR5/6 黄褐色埴壤土 粘性なし しまる IV層にIII層が少量混入
- 2 10YR3/3 暗褐色埴壤土 粘性あり しまる III+IV(1:1)
- 3 10YR3/2 黒褐色埴壤土 粘性なし しまる II+III+IV(1:1:1) ロームブロック少量混じる

P114

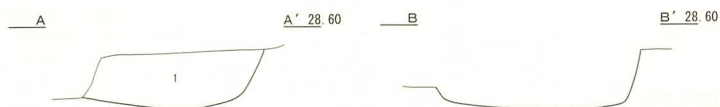
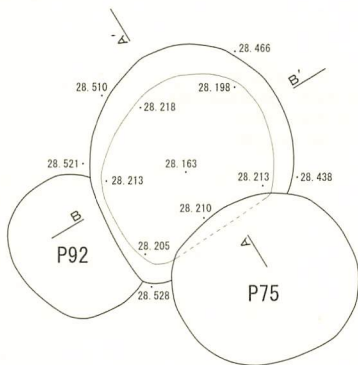

- 1 10YR2/2 黒褐色埴壤土 粘性あり しまる II+III(1:1) パミス含む

P115

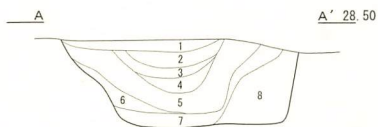
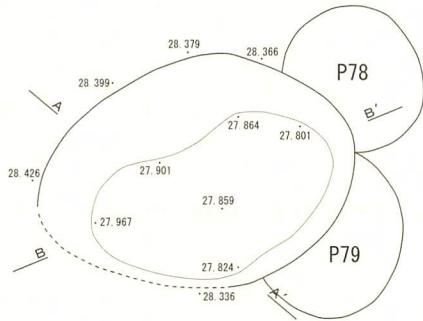

- 1 10YR2/1 黒色埴壤土 粘性あり しまる ローム粒が混じるIIc層
- 2 10YR2/2 黒褐色埴壤土 粘性あり しまる IIc+III(1:1)
- 3 10YR2/2 黒褐色埴壤土 粘性あり しまる IIc+III(2:1)
- 4 10YR3/4 暗褐色埴壤土 粘性ややあり しまる IIc+IV(1:2)
- 5 10YR2/3 黒褐色埴壤土 粘性あり ややしまる パミスが少量混じるIII+IV(1:1)
- 6 10YR3/3 暗褐色埴壤土 粘性ややあり しまる IIc+IV(1:2)
- 7 10YR4/4 褐色埴壤土 粘性あり しまる III+IV(1:2)
- 8 10YR4/6 褐色埴壤土 粘性ややあり 固くしまる 乱れたIV層

P116

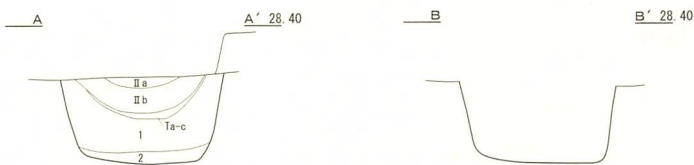
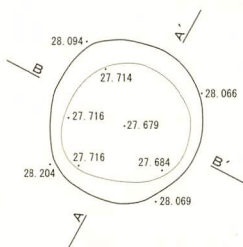

- 1 10YR2/1 黒色埴壤土 粘性あり ややしまる パミス混じりのII層
- 2 10YR2/2 黒褐色埴壤土 粘性あり しまる ロームブロック混じる

図IV-173 P113~P116 平面図・断面図

P117

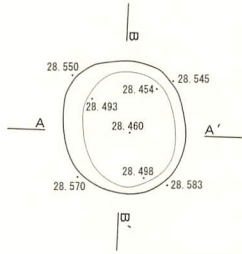

1 10YR2/2 黒褐色埴壤土 粘性あり ややしまる II+IV

P118

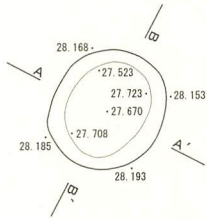

1 10YR2/3 黒褐色埴壤土 粘性あり ややしまる III+IV
 2 10YR3/3 暗褐色埴壤土 粘性あり しまる IV層 ローム粒少量混じる
 3 10YR2/1 黒色埴壤土 粘性あり ややしまる II層
 4 10YR1.7/1 黒色埴壤土 粘性あり ややしまる II層

P119

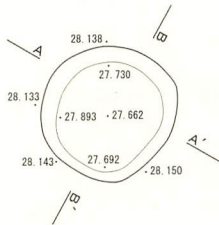

1 10YR2/3 黒褐色埴壤土 粘性なし ややしまる 火山灰混じりの層
 2 7.5YR4/4 褐色埴壤土 粘性ややあり ややしまる 焼土
 3 10YR2/1 黒色埴壤土 粘性あり ややしまる

P120

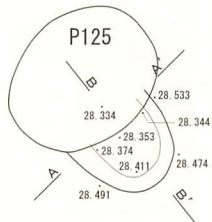

1 10YR2/2 黒褐色埴壤土 粘性あり ややしまる ローム粒が混じるII層

P121

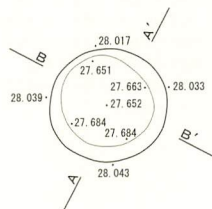

1 10YR3/3 暗褐色埴壤土 粘性なし ややしまる III+IV パミス少量混じる
 2 10YR2/2 黒褐色埴壤土 粘性あり ややしまる II層
 3 10YR2/1 黒色埴壤土 粘性あり ややしまる II+III
 4 10YR1.7/1 黒色埴壤土 粘性あり ややしまる II層

P122

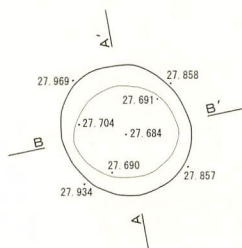

1 10YR2/1 黒色埴壤土 粘性あり ややしまる パミス混じりのII層
 2 10YR2/2 黒褐色埴壤土 粘性あり ややしまる II+IV

図IV-174 P117~P122 平面図・断面図

P123

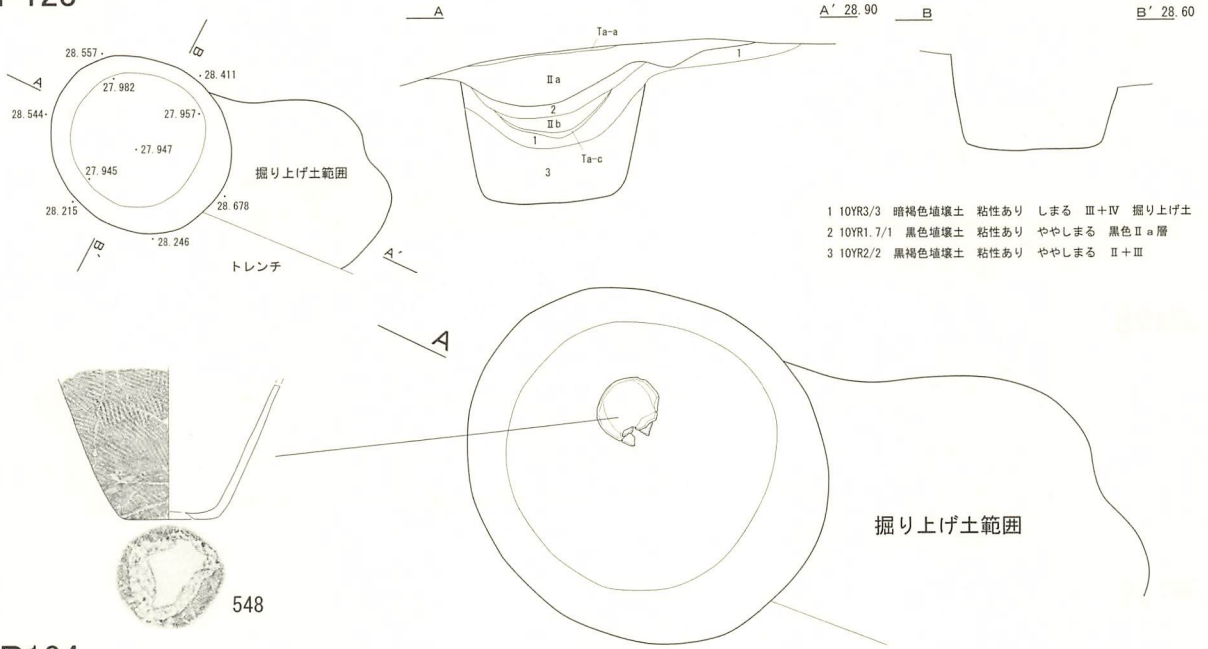

P124

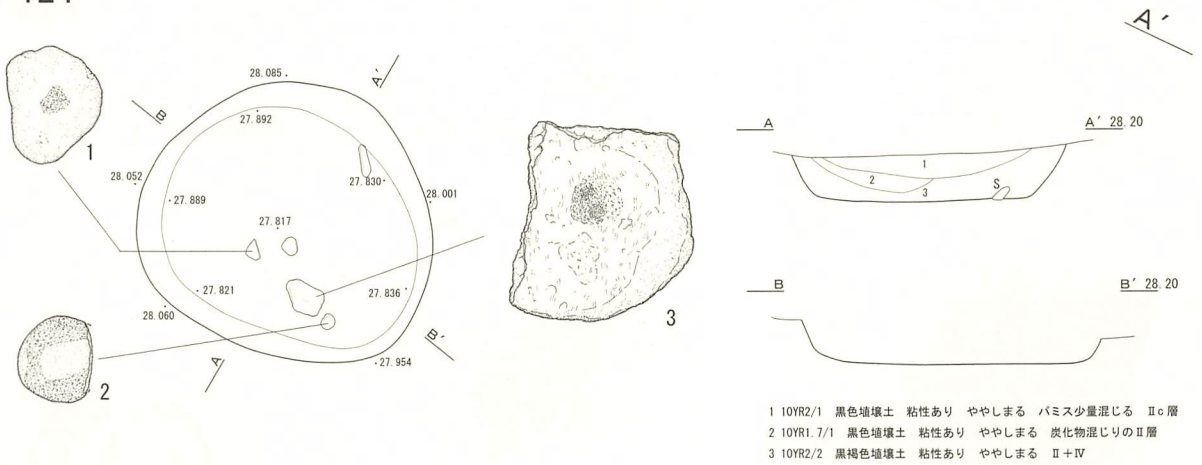

P125

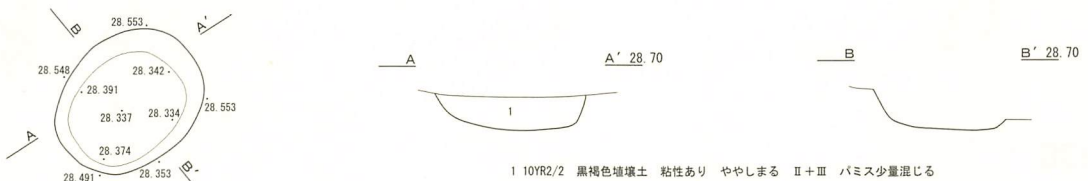

P126

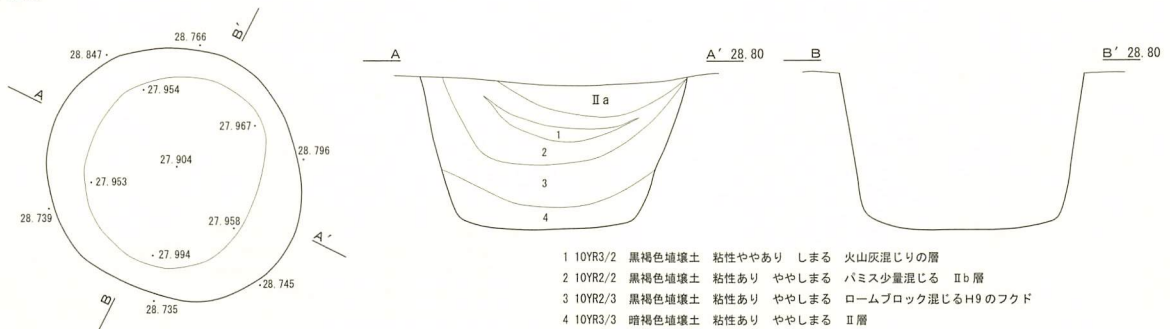

図IV-175 P123~P126 平面図・断面図 / P123 遺物出土状況図

P127

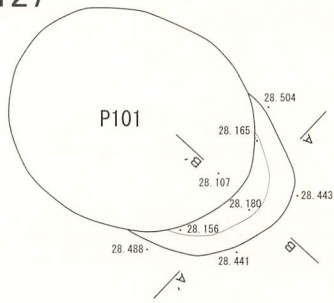

A A' 28.60 B B' 28.60



- 1 10YR2/1 黒色埴壤土 粘性あり しまる パミス混じりのII層
- 2 10YR2/2 黒褐色埴壤土 粘性あり しまる II+IV
- 3 10YR4/4 褐色埴壤土 粘性あり しまる IV層に少量のII層混じる

P128

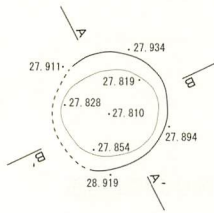

A A' 28.10 B B' 28.10



- 1 10YR2/1 黒色埴壤土 粘性あり ややしまる パミス混じりのII層

P129

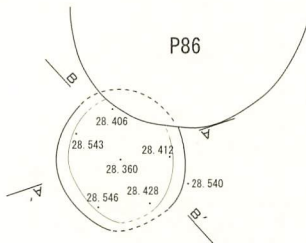

A A' 28.70 B B' 28.70



- 1 10YR2/1 黒色埴壤土 粘性あり ややしまる ローム粒が少量混じるII層 P86を切る

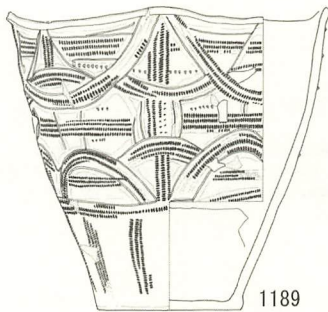

1189

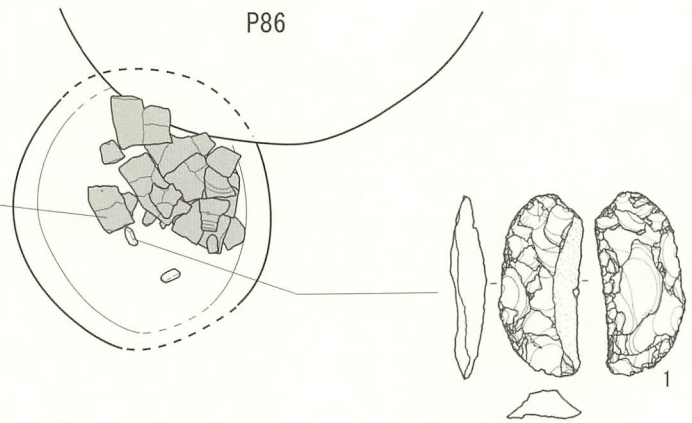

P130

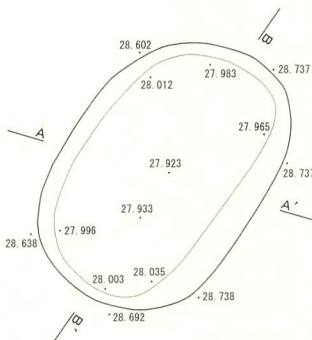

A A' 28.80 B B' 28.80

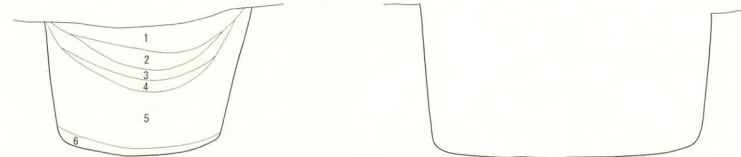

- 1 10YR2/1 黒色埴壤土 粘性あり ややしまる IIa層
- 2 10YR1.7/1 黒色埴壤土 粘性あり ややしまる 黒色IIa層
- 3 10YR2/2 黒褐色埴壤土 粘性あり ややしまる IIb層 ロームブロック混じる
- 4 10YR2/3 黒褐色埴壤土 粘性あり ややしまる IV層少量混じりのH9のフクド
- 5 10YR3/3 暗褐色埴壤土 粘性あり しまる H9のフクド
- 6 10YR3/3 暗褐色埴壤土 粘性あり ややしまる III+IV

図IV-176 P127~P130 平面図・断面図 / P129 遺物出土状況図

P131

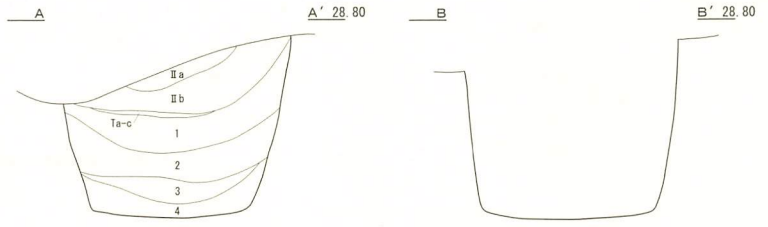
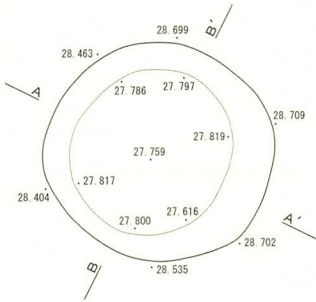

- 1 10YR2/1 黒色埴壤土 粘性あり ややしまる II+IV H9 フクド
- 2 10YR2/2 黒褐色埴壤土 粘性あり ややしまる H9 フクド パミス含む
- 3 10YR3/3 暗褐色埴壤土 粘性あり ややしまる ロームブロック混じるIII層
- 4 10YR2/3 黒褐色埴壤土 粘性あり ややしまる H9 フクド IV層少量混じる

P132

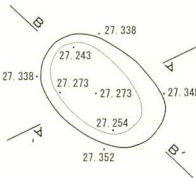

- 1 10YR2/2 黒褐色埴壤土 粘性あり しまる パミス混じりのII層

P133

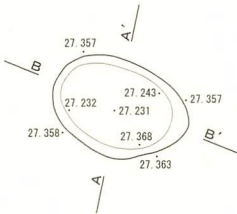

- 1 10YR2/2 黒褐色埴壤土 粘性あり しまる パミス少量混じりのII層
- 2 10YR2/3 黒褐色埴壤土 粘性あり ややしまる III+IV

P134

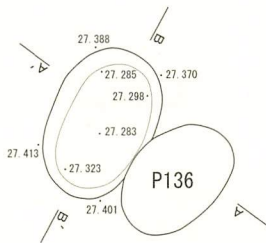

- 1 10YR1.7/1 黒色埴壤土 粘性あり しまる II層の落ち込み
- 2 10YR3/3 暗褐色埴壤土 粘性あり しまる II+III 小粒のパミス少量混じる
- 3 10YR2/3 黒褐色埴壤土 粘性あり しまる II+III ローム混じる

P135

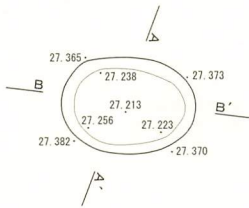

- 1 10YR2/3 黒褐色埴壤土 粘性あり しまる II+IV
- 2 10YR2/2 黒褐色埴壤土 粘性あり しまる IV層少量混じるII層

P136

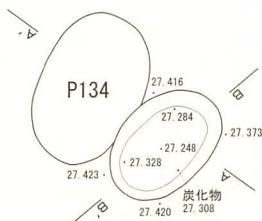

- 1 10YR2/2 黒褐色埴壤土 粘性あり しまる II+III
- 2 10YR2/3 黒褐色埴壤土 粘性あり ややしまる II+IV
- 3 10YR3/2 黒褐色埴壤土 粘性ややあり ややしまる III+IV
- 4 10YR4/3 にぶい黄褐色埴壤土 粘性なし しまる ブロック状のIV層に少量のIII層が混じる

図IV-177 P131~P136 平面図・断面図

P137

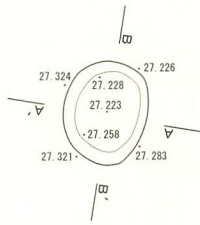

1 10YR2/2 黒褐色埴壤土 粘性あり しまる パミス・IV層少量混じるII層

P138

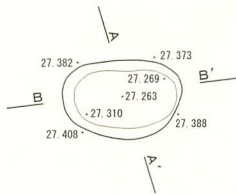

1 10YR2/3 黒褐色埴壤土 粘性あり ややしまる パミス混じりのII層

P139

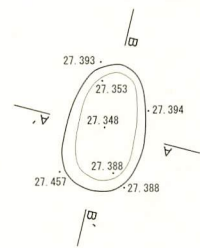

1 10YR2/1 黒色埴壤土 粘性あり しまる II+IV

P140

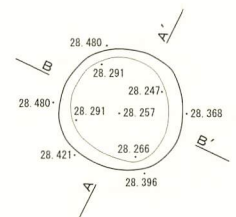

1 10YR2/3 黒褐色埴壤土 粘性あり ややしまる II+III パミス少量混じる

P141

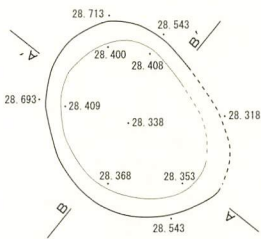

1 10YR2/1 黒色埴壤土 粘性あり ややしまる 焼骨少量混じるII層
2 10YR2/3 黒褐色埴壤土 粘性あり ややしまる H5のフクド

P142

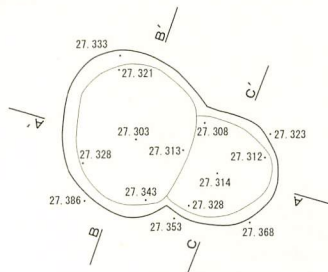

1 10YR1.7/1 黒色埴壤土 粘性あり しまる ローム粒混じるII層



図IV-178 P137~P142 平面図・断面図

P143

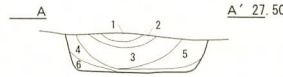
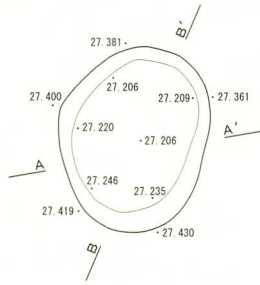

- 1 10YR3/4 暗褐色埴壤土 粘性あり しまる バミス混じりのIV層 埋め戻し
- 2 10YR3/3 暗褐色埴壤土 粘性あり しまる バミスが少量混じるⅢ+Ⅳ
- 3 10YR4/3 褐色埴壤土 粘性なし しまる ロームブロック混じる
- 4 10YR3/3 暗褐色埴壤土 粘性あり しまる Ⅲ+Ⅳ
- 5 10YR4/4 にふい黄褐色埴壤土 粘性あり ややしまる ブロック状のIV層
- 6 10YR2/2 黒褐色埴壤土 粘性あり しまる Ⅲ+Ⅳ

P144

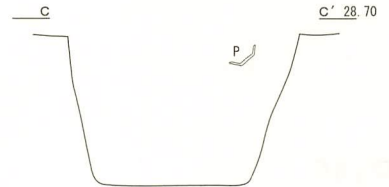
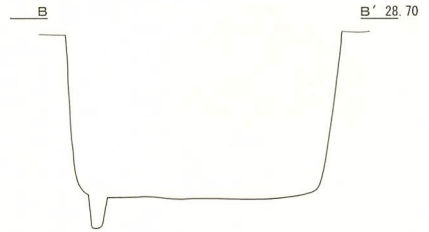
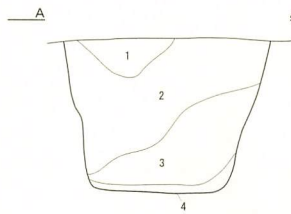
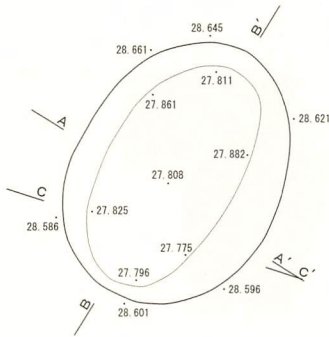

- 1 10YR1.7/1 黒色埴壤土 粘性あり ややしまる IIaの落ち込み
- 2 10YR2/2 黒褐色埴壤土 粘性ややあり ややしまる H9のフクド ロームブロック少量混じる
- 3 10YR4/4 褐色埴壤土 粘性ややあり しまる ブロック状のIV層に少量のⅢ層が混じる
- 4 10YR2/1 黒色埴壤土 粘性ややあり ややしまる II+IVが混じるベンガラ層

坑底面

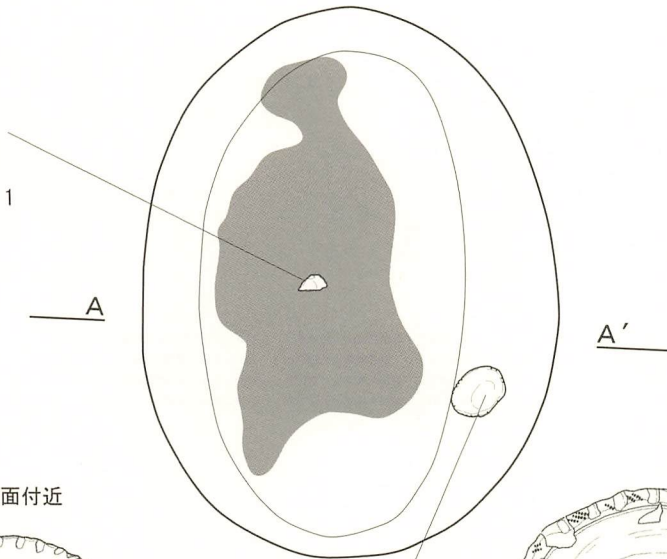

その他検出面付近で
出土し復元された土器

検出面付近

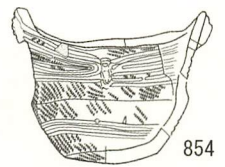
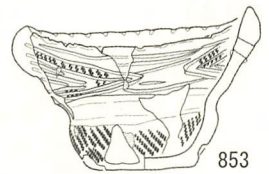
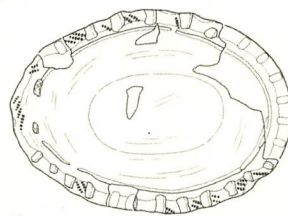
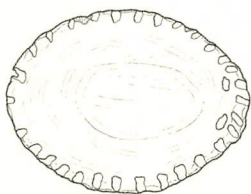

図IV-179 P143・P144 平面図・断面図 / P144 遺物出土状況図

P145

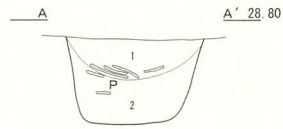
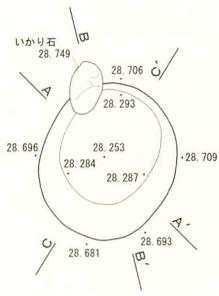

- 1 10YR2/1 黒色埴壤土 粘性あり しまる パミス混じりのIIb層
- 2 10YR2/1 黒色埴壤土 粘性あり ややしまる II層

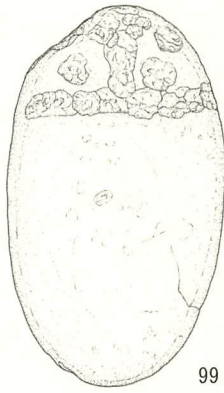

99

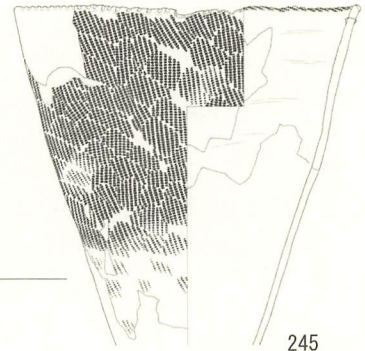
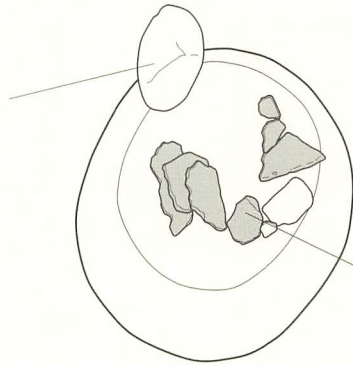

245

P146

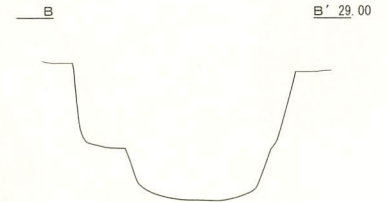
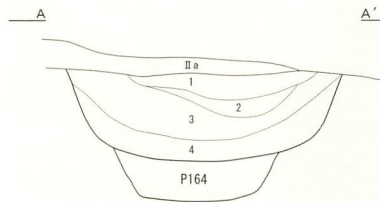
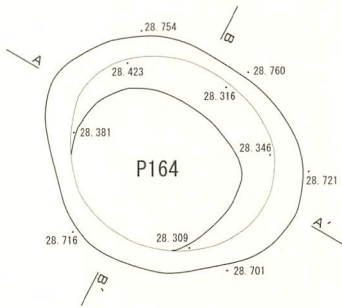

- 1 10YR2/1 黒色埴壤土 粘性あり しまる II a層 ローム粒少量混じる
- 2 10YR1.7/1 黒色埴壤土 粘性あり ややしまる 黒色 II b層
- 3 10YR2/3 黒褐色埴壤土 粘性あり ややしまる II b層の落ち込み
- 4 10YR2/2 黒褐色埴壤土 粘性あり ややしまる II層

P147

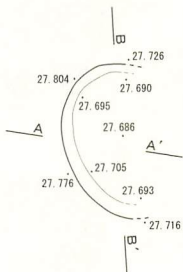

- 1 10YR2/1 黒色埴壤土 粘性あり ややしまる II層

図IV-180 P145~P147 平面図・断面図 / P145 遺物出土状況図

P148

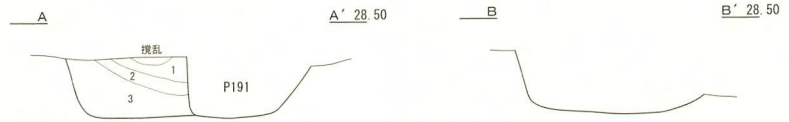
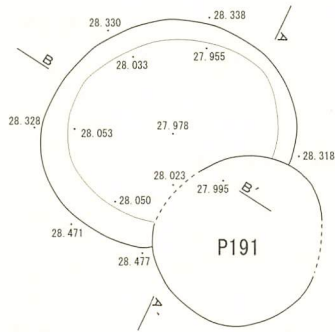

- 1 10YR3/2 黒褐色埴壤土 粘性あり ややしまる II層
- 2 10YR1.7/1 黒色埴壤土 粘性あり ややしまる II層
- 3 10YR2/1 黒色埴壤土 粘性ややあり ややしまる パミス混じりのII層

P149

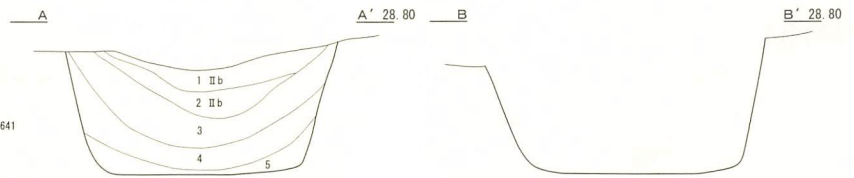
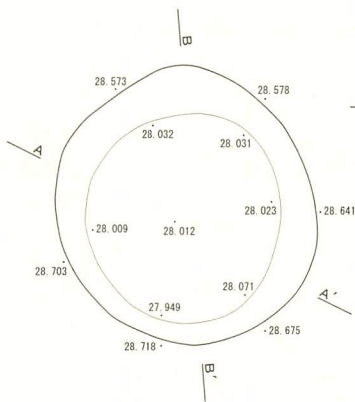

- 1 10YR2/1 黒色埴壤土 粘性ややあり ややしまる IIb層
- 2 10YR1.7/1 黒色埴壤土 粘性あり ややしまる 黒色IIb層
- 3 10YR2/3 黒褐色埴壤土 粘性あり ややしまる IIb+III
- 4 10YR2/2 黒褐色埴壤土 粘性あり ややしまる ロームブロックが混じるII+III
- 5 10YR3/3 暗褐色埴壤土 粘性あり ややしまる IV層

P150

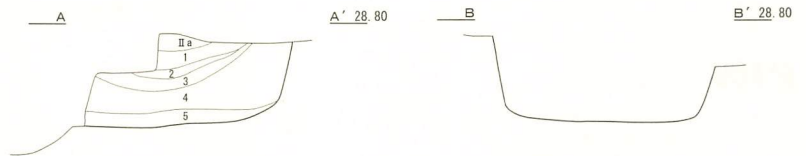
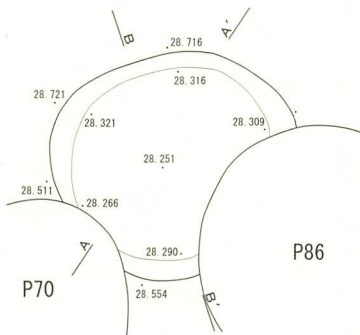

- 1 10YR2/1 黒色埴壤土 粘性あり しまる IIb層
- 2 10YR2/2 黒褐色埴壤土 粘性あり しまる IIb層 ローム粒少量混じる
- 3 10YR3/3 暗褐色埴壤土 粘性あり しまる 焼骨多量に混じるIIb層と焼土の混土
- 4 10YR2/3 黒褐色埴壤土 粘性あり ややしまる ロームブロック混じる
- 5 10YR2/2 黒褐色埴壤土 粘性あり ややしまる パミス混じりのII層

P151

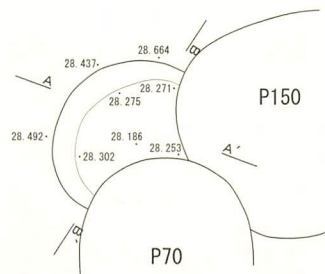

- 1 10YR2/1 黒色埴壤土 粘性あり しまる II層
- 2 10YR2/1 黒色埴壤土 粘性あり ややしまる パミスが少量混じるII層
- 3 10YR2/3 黒褐色埴壤土 粘性あり ややしまる II+III>IV H5のフクド

図IV-181 P148~P151 平面図・断面図

P152

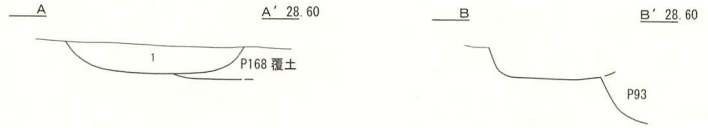
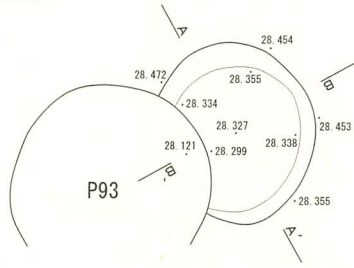

1 10YR2/3 黒褐色埴壤土 粘性あり ややしまる II+IV ローム粒混じる

P153

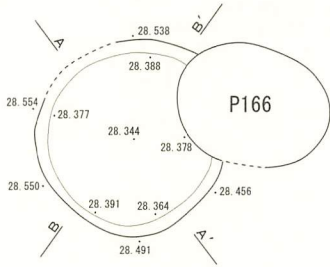

1 10YR2/2 黒褐色埴壤土 粘性あり ややしまる パミスが少量混じるII層 土器片入る

P154

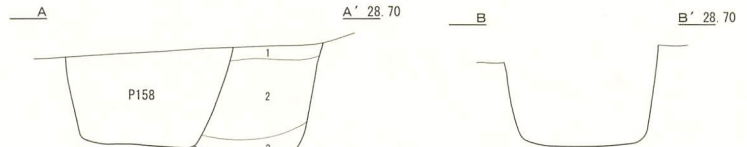
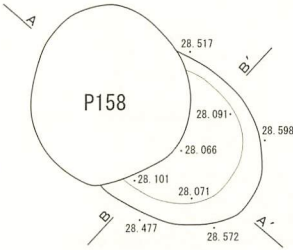

1 10YR1.7/1 黒色埴壤土 粘性あり しまる IIa層
2 10YR2/2 黒褐色埴壤土 粘性ややあり ややしまる IIb層 パミス少量混じる
3 10YR2/3 黒褐色埴壤土 粘性あり ややしまる II+III

P155

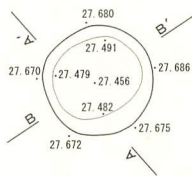

1 10YR2/1 黒色埴壤土 粘性あり ややしまる II>III

P156

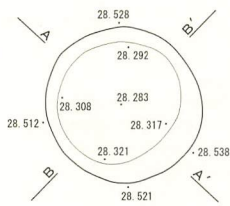

1 10YR2/1 黒色埴壤土 粘性ややあり しまる IIa層
2 10YR2/2 黒褐色埴壤土 粘性あり しまる IIb層 パミス少量混じる
3 10YR2/2 黒褐色埴壤土 粘性ややあり しまる H14のフクド

P157

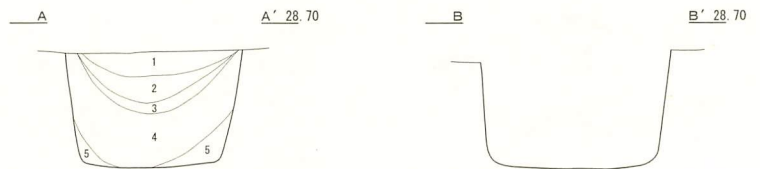
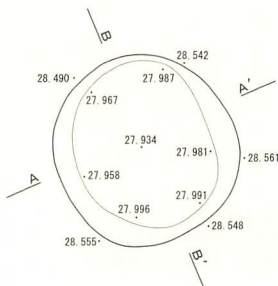

1 10YR3/2 黒褐色埴壤土 粘性ややあり ややしまる IIa層
2 10YR1.7/1 黒色埴壤土 粘性ややあり ややしまる IIa層
3 10YR2/1 黒色埴壤土 粘性あり ややしまる 黒色IIb層
4 10YR2/3 黒褐色埴壤土 粘性あり ややしまる パミスが少量混じるIIb層
5 10YR2/3 黒褐色埴壤土 粘性あり ややしまる II+IV

図IV-182 P152~P157 平面図・断面図

P158

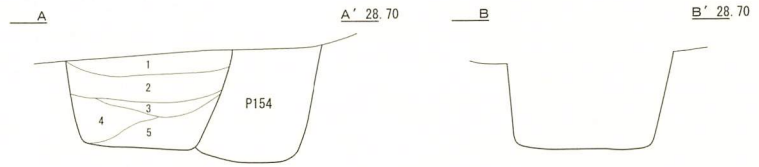
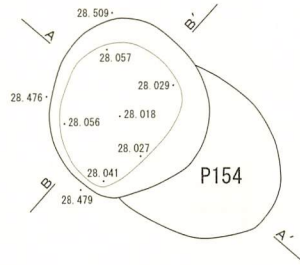

- 1 10YR1.7/1 黒色埴壤土 粘性あり ややしまる II a 層
- 2 10YR2/2 黒褐色埴壤土 粘性ややあり ややしまる II b 層 パミス少量混じる
- 3 10YR2/1 黒色埴壤土 粘性あり ややしまる II b 層
- 4 10YR2/3 黒褐色埴壤土 粘性あり ややしまる II + III
- 5 10YR2/3 黒褐色埴壤土 粘性あり ややしまる ローム粒、IV層が混じる II 層

P159

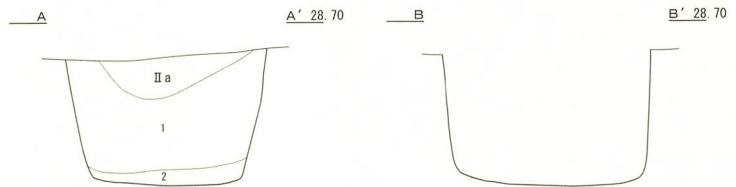
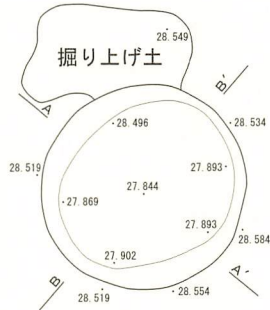

- 1 10YR2/2 黒褐色埴壤土 粘性ややあり ややしまる ローム粒が混じる II b 層
- 2 10YR2/3 黒褐色埴壤土 粘性あり ややしまる ロームブロック、IV層混じる II 層

P160

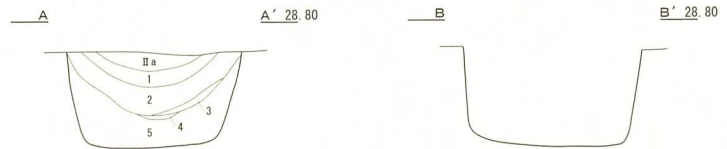
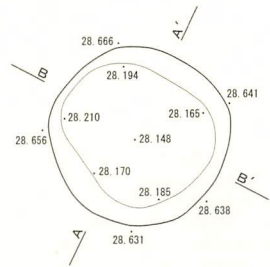

- 1 10YR2/2 黒褐色埴壤土 粘性ややあり しまる 火山灰 (Ta-c) 混じりの II b 層
- 2 10YR2/3 黒褐色埴壤土 粘性ややあり ややしまる II b 層 パミス少量混じる
- 3 10YR3/1 黒褐色埴壤土 粘性あり ややしまる 焼骨混じりの II b 層
- 4 7.5YR4/4 褐色埴壤土 粘性ややあり ややしまる 焼土
- 5 10YR2/1 黒色埴壤土 粘性ややあり ややしまる パミス少量混じる II 層

P161

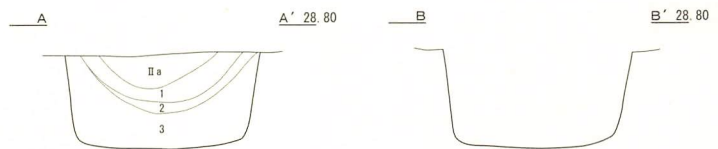
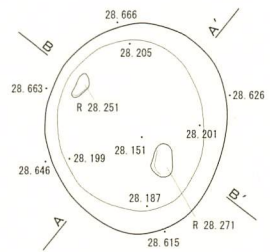

- 1 10YR2/3 黒褐色埴壤土 粘性なし しまる 火山灰 (Ta-c) 混じりの II b 層
- 2 10YR1.7/1 黒色埴壤土 粘性ややあり ややしまる II b 層
- 3 10YR2/1 黒色埴壤土 粘性ややあり ややしまる II + IV

P162

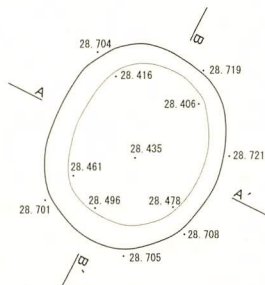

- 1 10YR1.7/1 黒色埴壤土 粘性あり しまる 焼骨少量含む II b 層
- 2 10YR2/1 黒色埴壤土 粘性あり ややしまる 土器片多数含む II b 層
- 3 10YR3/2 黒褐色埴壤土 粘性ややあり ややしまる IV層混じりの II 層
- 4 10YR2/2 黒褐色埴壤土 粘性あり しまりのある II 層

図IV-183 P158~P162 平面図・断面図

P163

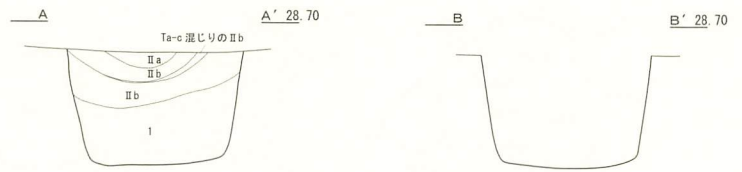
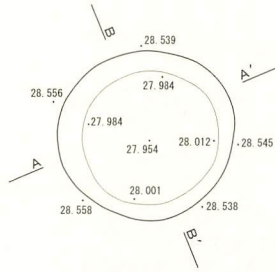

1 10YR2/3 黒褐色埴壤土 粘性ややあり ややしまる ローム粒含むII層

P164

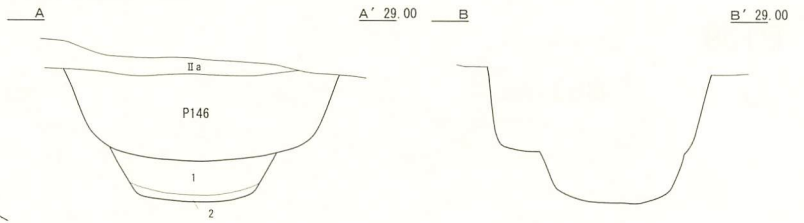
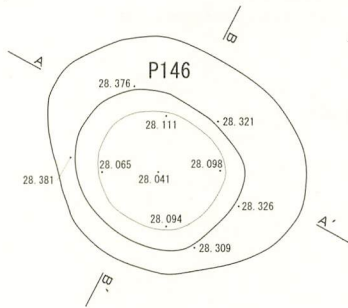

1 10YR3/3 暗褐色埴壤土 粘性ややあり ややしまる III+IV パミスやや多く混じる
2 10YR3/2 黒褐色埴壤土 粘性ややあり ややしまる II+IV

P165

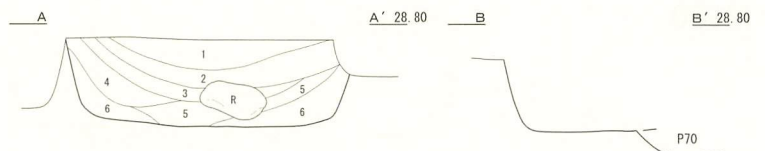
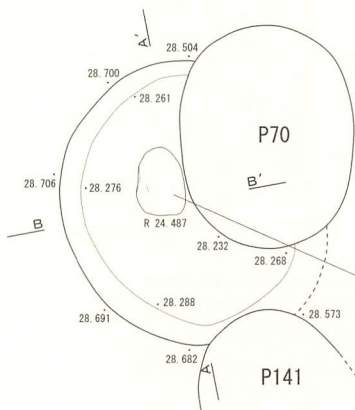

1 10YR2/2 黒褐色埴壤土 粘性ややあり しまる パミス混じりのII+III
2 10YR2/1 黒色埴壤土 粘性あり ややしまる パミス少量混じるII層
3 10YR2/3 黒褐色埴壤土 粘性あり ややしまる II+IV
4 10YR1.7/1 黒色埴壤土 粘性ややあり ややしまる IIb層
5 10YR3/2 黒褐色埴壤土 粘性あり ややしまる III+IV
6 10YR2/1 黒色埴壤土 粘性あり ややしまる IV層がブロック状に混じるII層

P166

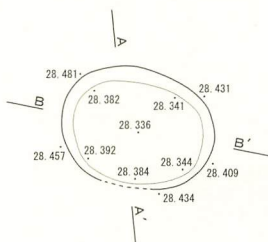

1 10YR2/1 黒色埴壤土 粘性あり ややしまる ローム粒含むII層
2 10YR1.7/1 黒色埴壤土 粘性あり ややしまる II層

P167

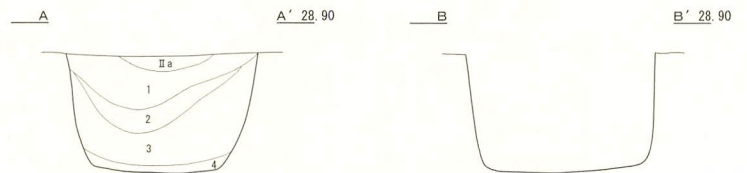
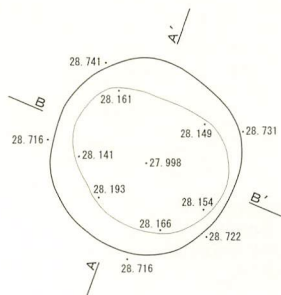

1 10YR2/2 黒褐色埴壤土 粘性あり ややしまる ローム粒混じるIIb層
2 10YR1.7/1 黒色埴壤土 粘性ややあり ややしまる IIb層
3 10YR3/2 黒褐色埴壤土 粘性あり ややしまる ロームブロック少量混じるII層
4 10YR2/3 黒褐色埴壤土 粘性あり ややしまる II+III

図IV-184 P163~P167 平面図・断面図

P168

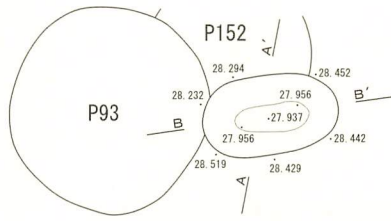

- 1 10YR2/2 黒褐色埴壤土 粘性あり ややしまる ローム粒混じるII層
- 2 10YR3/3 暗褐色埴壤土 粘性ややあり ややしまる II<III
- 3 10YR2/1 黒色埴壤土 粘性あり ややしまる II層

P169

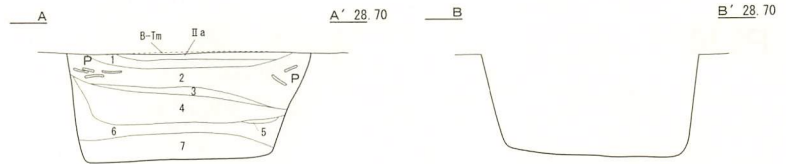
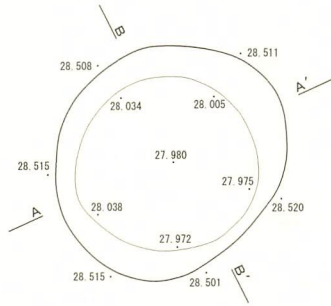

- 1 10YR2/3 黒褐色埴壤土 粘性あり しまる II b 層
- 2 10YR3/2 黒褐色埴壤土 粘性あり しまる パミス、焼骨、土器片混じるII b 層
- 3 10YR1.7/1 黒色埴壤土 粘性あり ややしまる 黒色II層
- 4 10YR2/3 黒褐色埴壤土 粘性ややあり ややしまる パミス、土器片混じるII b 層
- 5 7.5YR4/6 褐色埴壤土 粘性あり ややしまる 焼土
- 6 10YR2/1 黒色埴壤土 粘性ややあり ややしまる IV層がブロック状に混じるII b 層
- 7 10YR2/3 黒褐色埴壤土 粘性あり ややしまる II+IV

P170

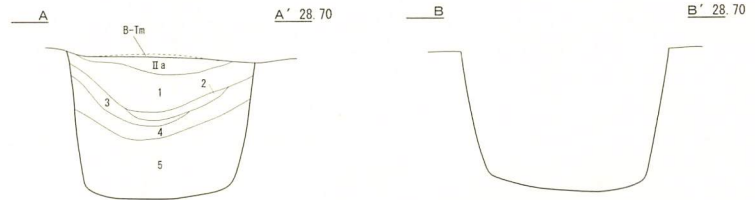
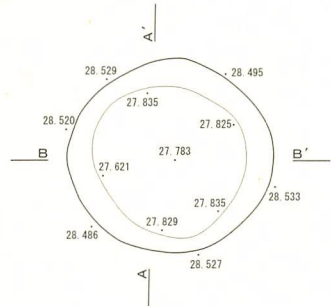

- 1 10YR2/1 黒色埴壤土 粘性あり しまる パミス、土器片含むII a 層 上部にB-Tmあり
- 2 7.5YR3/3 暗褐色埴壤土 粘性あり ややしまる 焼土
- 3 10YR2/2 黒褐色埴壤土 粘性ややあり しまる パミス少量混じるII b 層
- 4 10YR1.7/1 黒色埴壤土 粘性あり ややしまる II b 層
- 5 10YR2/3 黒褐色埴壤土 粘性あり ややしまる パミス混じりのII+III+IV

P171

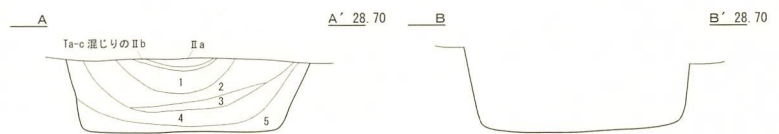
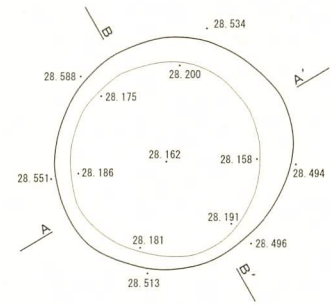

- 1 10YR2/3 黒褐色埴壤土 粘性あり ややしまる パミス混じるII b 層
- 2 10YR3/3 暗褐色埴壤土 粘性あり ややしまる II b 層 焼骨多量に含む
- 3 10YR2/3 黒褐色埴壤土 粘性ややあり ややしまる II b 層 炭化物、焼骨混じる
- 4 10YR2/1 黒色埴壤土 粘性あり ややしまる II b 層
- 5 10YR2/1 黒色埴壤土 粘性ややあり ややしまる II+IV

P172

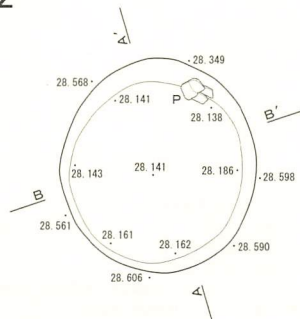

- 1 10YR2/3 黒褐色埴壤土 粘性あり ややしまる ローム粒少量混じるII b 層
- 2 10YR3/3 暗褐色埴壤土 粘性ややあり ややしまる IV層混じりのII b 層
- 3 10YR2/2 黒褐色埴壤土 粘性あり ややしまる II b 層の落ち込み
- 4 10YR2/3 黒褐色埴壤土 粘性あり しまる ロームブロックが少量混じるII層
- 5 10YR2/3 黒褐色埴壤土 粘性あり ややしまる II層
- 6 10YR2/1 黒色埴壤土 粘性ややあり ややしまる ローム粒が混じるII層

図IV-185 P168~P172 平面図・断面図

P173

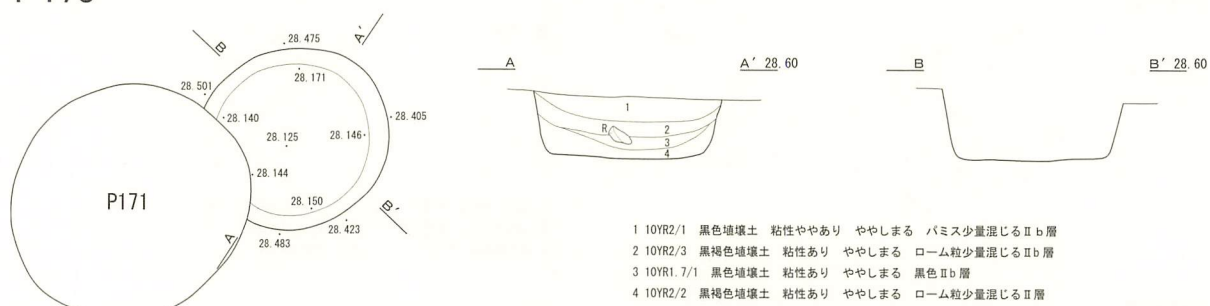

P174

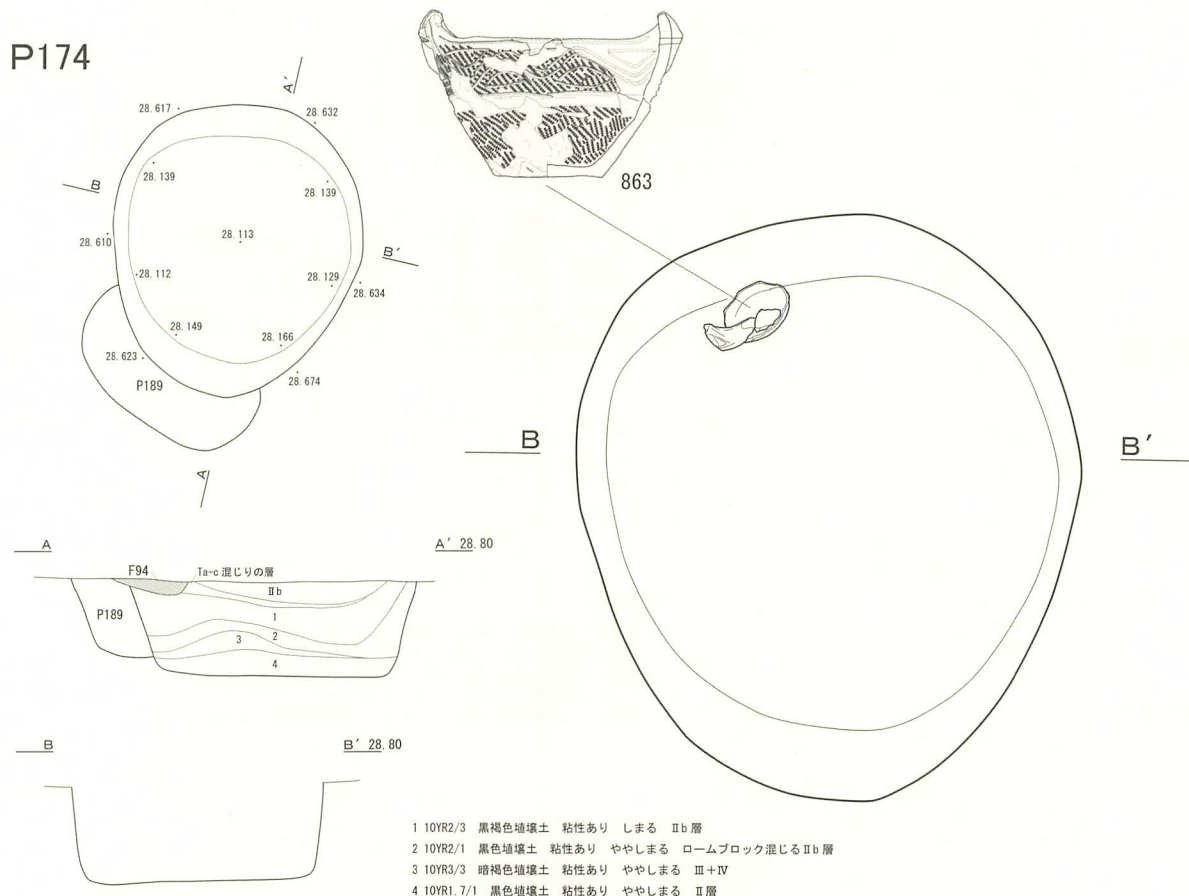

P175

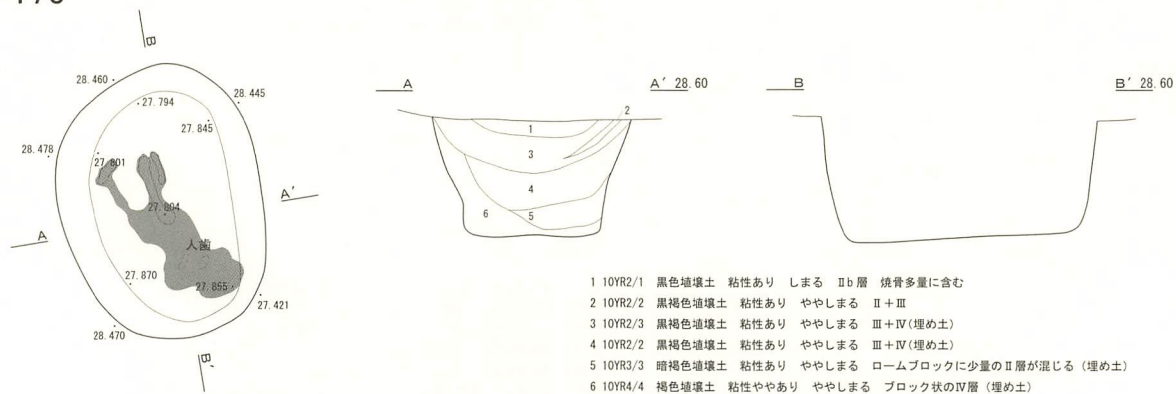

図IV-186 P173~P175 平面図・断面図 / P174 遺物出土状況図

P176

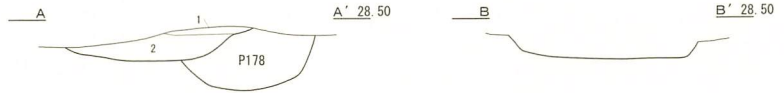
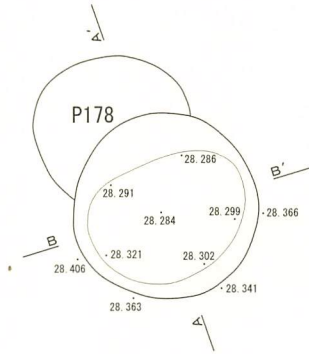

- 1 10YR1.7/1 黒色埴壤土 粘性ややあり しまる 焼骨少量混じるIIb層
- 2 10YR2/3 黒褐色埴壤土 粘性あり しまる バミス、焼土が少量混じるII層

P177

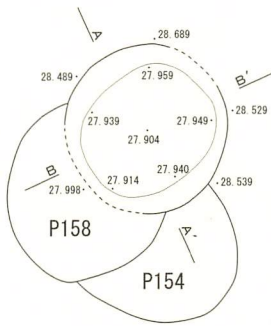

- 1 10YR2/2 黒褐色埴壤土 粘性あり ややしまる IIb層
- 2 10YR2/1 黒色埴壤土 粘性あり ややしまる IIb層
- 3 10YR2/2 黒褐色埴壤土 粘性あり ややしまる バミスが少量混じるIIb層
- 4 10YR2/3 黒褐色埴壤土 粘性あり ややしまる バミス、IV層混じるII層

P178

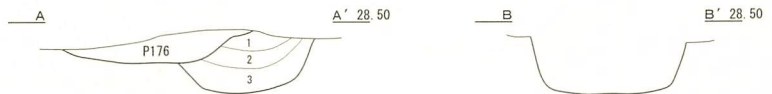
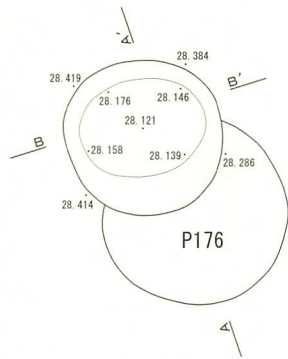

- 1 10YR2/1 黒色埴壤土 粘性あり しまる バミスが少量混じるII層
- 2 10YR2/2 黒褐色埴壤土 粘性あり しまる バミス混じりのII層
- 3 10YR2/3 黒褐色埴壤土 粘性あり ややしまる バミス、IV層混じるII層

P179

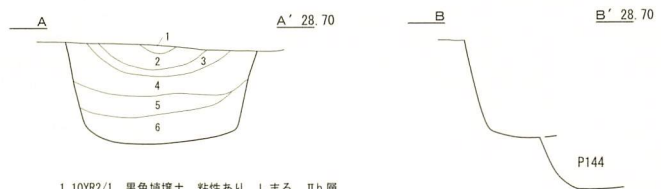
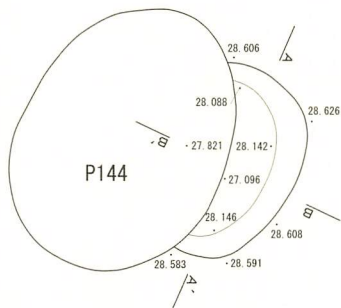

- 1 10YR2/1 黒色埴壤土 粘性あり しまる IIb層
- 2 10YR3/2 黒褐色埴壤土 粘性あり しまる ロームブロックが混じるII層
- 3 10YR2/2 黒褐色埴壤土 粘性あり ややしまる II+III層
- 4 10YR1.7/1 黒色埴壤土 粘性あり ややしまる IIb層 バミス少量混じる
- 5 10YR2/1 黒色埴壤土 粘性あり ややしまる ロームブロック混じるII層
- 6 10YR2/3 黒褐色埴壤土 粘性あり ややしまる ロームブロック混じるII層

P180

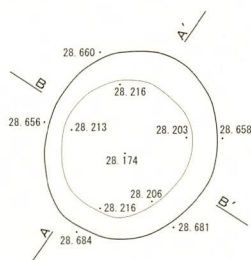

- 1 10YR2/2 黒褐色埴壤土 粘性あり ややしまる 焼骨少量含むIIb層
- 2 10YR2/1 黒色埴壤土 粘性あり ややしまる バミス少量混じるII層

図IV-187 P176~P180 平面図・断面図

P181

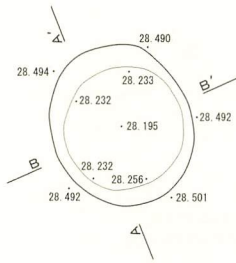

- 1 10YR2/2 黒褐色埴壤土 粘性あり しまる IIb層
- 2 10YR1.7/1 黒色埴壤土 粘性あり ややしまる ローム粒少量混じる黒色IIb層
- 3 10YR2/2 黒褐色埴壤土 粘性あり ややしまる パミス少量混じるII層
- 4 10YR2/3 黒褐色埴壤土 粘性あり ややしまる パミス少量混じるII層

P182

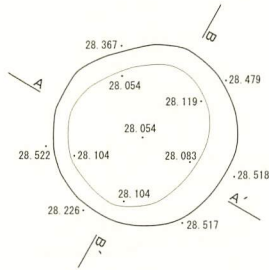

- 1 10YR3/4 暗褐色埴壤土 粘性あり ややしまる II+IV ローム粒混じる
- 2 10YR2/2 黒褐色埴壤土 粘性あり ややしまる II+IV

P183

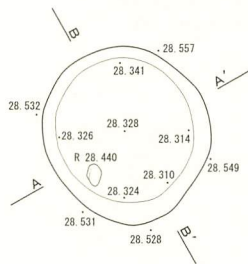

- 1 10YR2/2 黒褐色埴壤土 粘性あり ややしまる パミス少量混じるIIb層
- 2 10YR1.7/1 黒色埴壤土 粘性あり ややしまる ローム粒少量混じるIIb層
- 3 10YR2/3 黒褐色埴壤土 粘性あり ややしまる II+IV
- 4 10YR2/1 黒色埴壤土 粘性ややあり しまる II層

P184

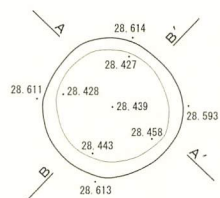

- 1 10YR2/1 黒色埴壤土 粘性あり ややしまる II層

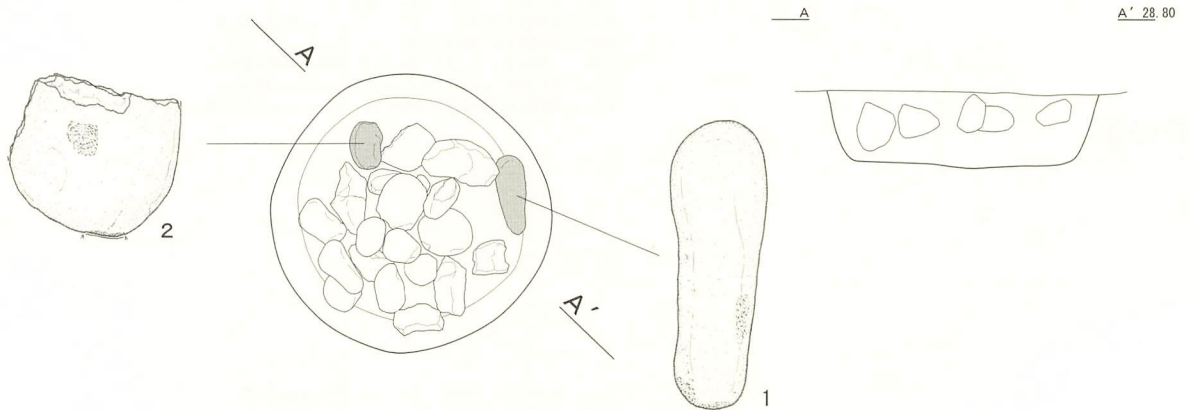

図IV-188 P181~P184 平面図・断面図 / P184 遺物出土状況図

P185

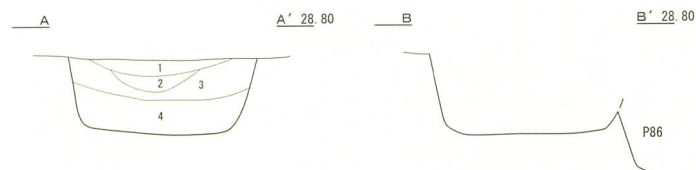
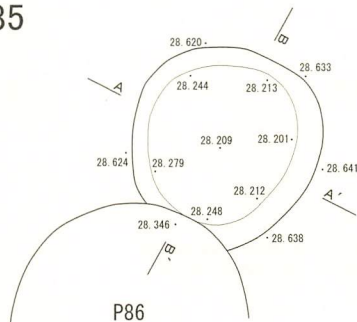

- 1 10YR2/2 黒褐色埴壤土 粘性あり しまる 焼骨少量含むⅡb層
- 2 10YR2/1 黒色埴壤土 粘性あり しまる Ⅳ層が混じるⅡb層
- 3 10YR1.7/1 黒色埴壤土 粘性ややあり しまる パミス混じりのⅡb層
- 4 10YR2/2 黒褐色埴壤土 粘性あり ややしまる Ⅱ+Ⅳ パミス、Ⅳ層混じる

P186

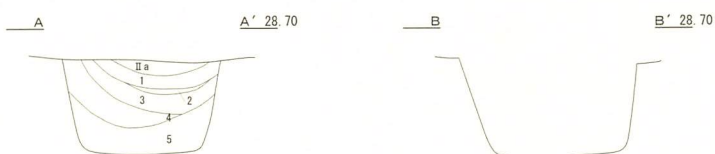
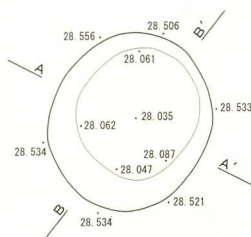

- 1 10YR2/2 黒褐色埴壤土 粘性あり ややしまる Ⅱb層
- 2 10YR1.7/1 黒色埴壤土 粘性あり ややしまる Ⅱb層
- 3 10YR2/2 黒褐色埴壤土 粘性あり ややしまる パミスが少量混じるⅡb層
- 4 10YR3/3 暗褐色埴壤土 粘性ややあり ややしまる Ⅱ+Ⅳ
- 5 10YR2/1 黒色埴壤土 粘性あり ややしまる パミスが混じるⅡ層

P187

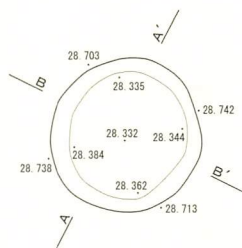

- 1 10YR2/2 黒褐色埴壤土 粘性あり しまる パミス少量混じるⅡb層
- 2 10YR1.7/1 黒色埴壤土 粘性あり しまる Ⅱb層
- 3 10YR2/3 黒褐色埴壤土 粘性ややあり しまる ロームブロックが混じるⅡb層
- 4 10YR2/1 黒色埴壤土 粘性あり しまる Ⅱ+Ⅳ

P188

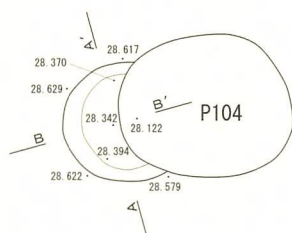

- 1 10YR2/1 黒色埴壤土 粘性あり ややしまる パミス混じりのⅡ層
- 2 10YR3/1 黒褐色埴壤土 粘性あり ややしまる ローム粒が混じるⅡb層
- 3 10YR2/2 黒褐色埴壤土 粘性ややあり ややしまる パミスが少量混じるⅡ層

P189

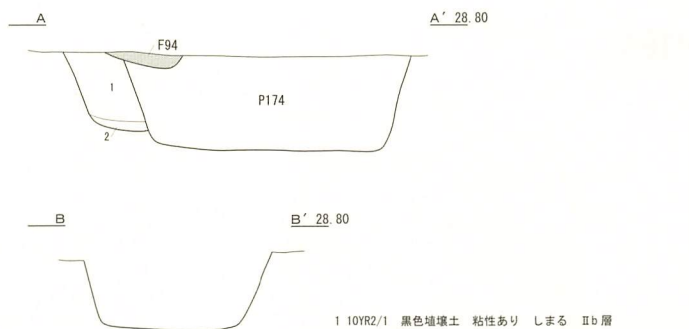
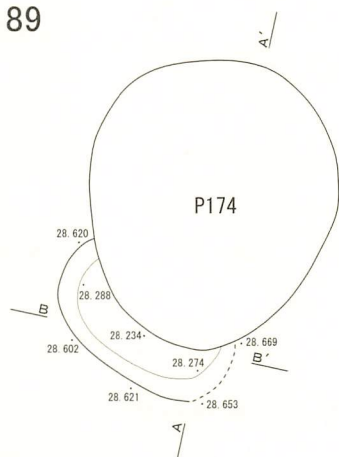

- 1 10YR2/1 黒色埴壤土 粘性あり しまる Ⅱb層
- 2 10YR2/3 黒褐色埴壤土 粘性あり しまる Ⅳ層混じりのⅡ層

図IV-189 P185~P189 平面図・断面図

P190

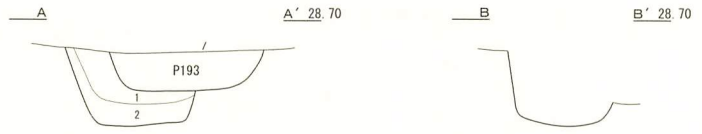
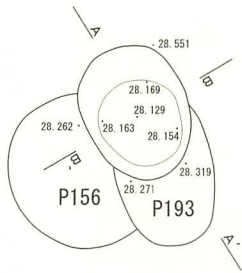

- 1 10YR3/4 暗褐色埴壤土 粘性あり しまる II+III パミス少量混じる
- 2 10YR2/3 黒褐色埴壤土 粘性ややあり しまる IV層混じりのII層

P191

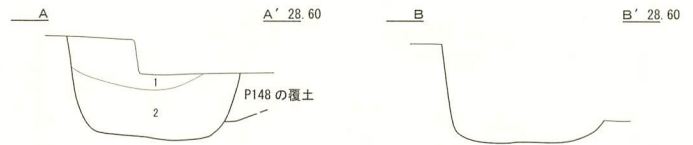
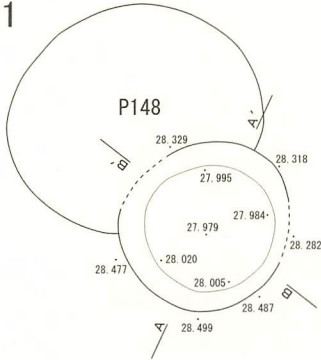

- 1 10YR1.7/1 黒色埴壤土 粘性ややあり しまる 焼骨多量に含むIIb層
- 2 10YR2/2 黒褐色埴壤土 粘性あり しまる II+III パミス混じる

P192

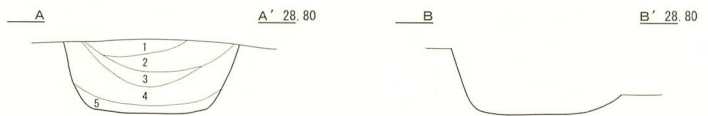
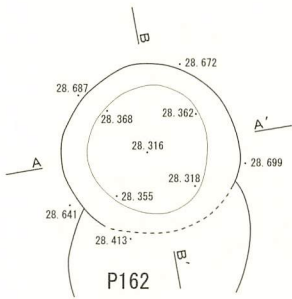

- 1 10YR3/2 黒褐色埴壤土 粘性あり しまる IIb層
- 2 10YR2/2 黒褐色埴壤土 粘性あり しまる IIb層
- 3 10YR1.7/1 黒色埴壤土 粘性あり ややしまる IIb層
- 4 10YR2/3 黒褐色埴壤土 粘性あり ややしまる II+III
- 5 10YR2/1 黒色埴壤土 粘性ややあり ややしまる II層

P193

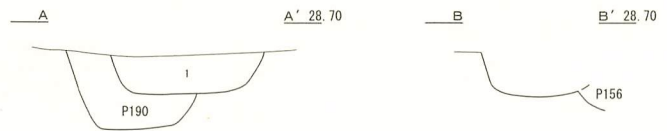
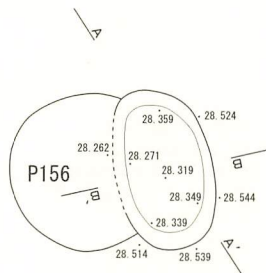

- 1 10YR2/2 黒褐色埴壤土 粘性あり しまる パミス混じりのII層

P194

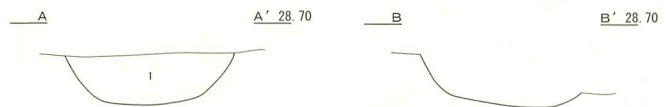
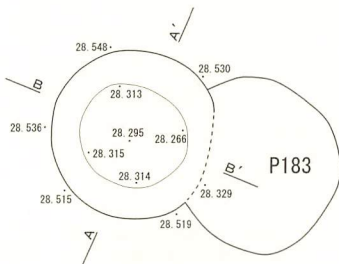

- 1 10YR2/2 黒褐色埴壤土 粘性あり ややしまる ローム粒、IV層が混じるII層

図IV-190 P190~P194 平面図・断面図

P195

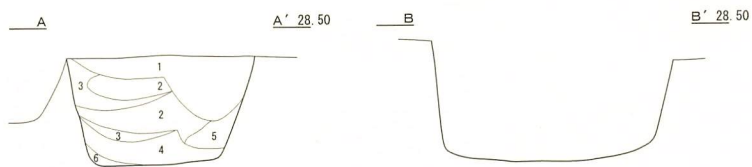
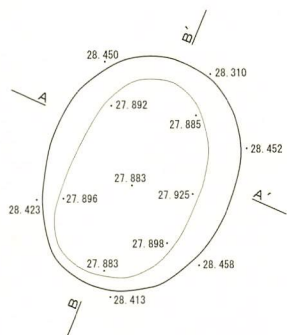

- 1 10YR2/2 黒褐色埴壤土 粘性あり ややしまる バミスが少量混じるII層
- 2 10YR2/3 黒褐色埴壤土 粘性あり ややしまる II+IV ロームブロック混じる
- 3 10YR2/2 黒褐色埴壤土 粘性ややあり しまる II層にIV層少量混じる
- 4 10YR4/4 褐色埴壤土 粘性あり ややしまる IV層に少量のII層が混入
- 5 10YR2/1 黒色埴壤土 粘性ややあり ややしまる II+IV
- 6 10YR1.7/1 黒色埴壤土 粘性あり ややしまる IV層がブロック状に混じるII層

P196

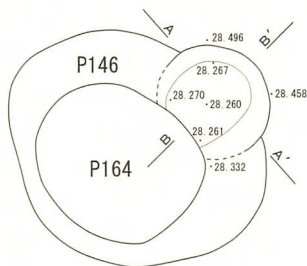

- 1 10YR2/2 黒褐色埴壤土 粘性あり ややしまる ローム粒少量混じるIIb層
- 2 10YR2/1 黒色埴壤土 粘性あり ややしまる II層
- 3 10YR3/3 暗褐色埴壤土 粘性ややあり ややしまる バミスが少量混じるIII層

P197

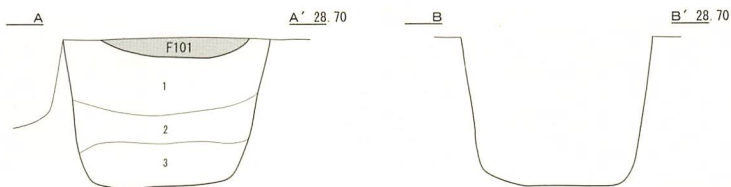
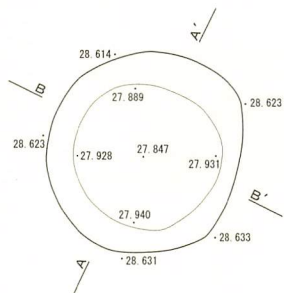

- 1 10YR2/1 黒色埴壤土 粘性あり ややしまる バミスが混じるIIb層
- 2 10YR3/2 黒褐色埴壤土 粘性あり しまる II+IV ロームブロック多量に混じる
- 3 10YR2/3 黒褐色埴壤土 粘性ややあり しまる III+IV

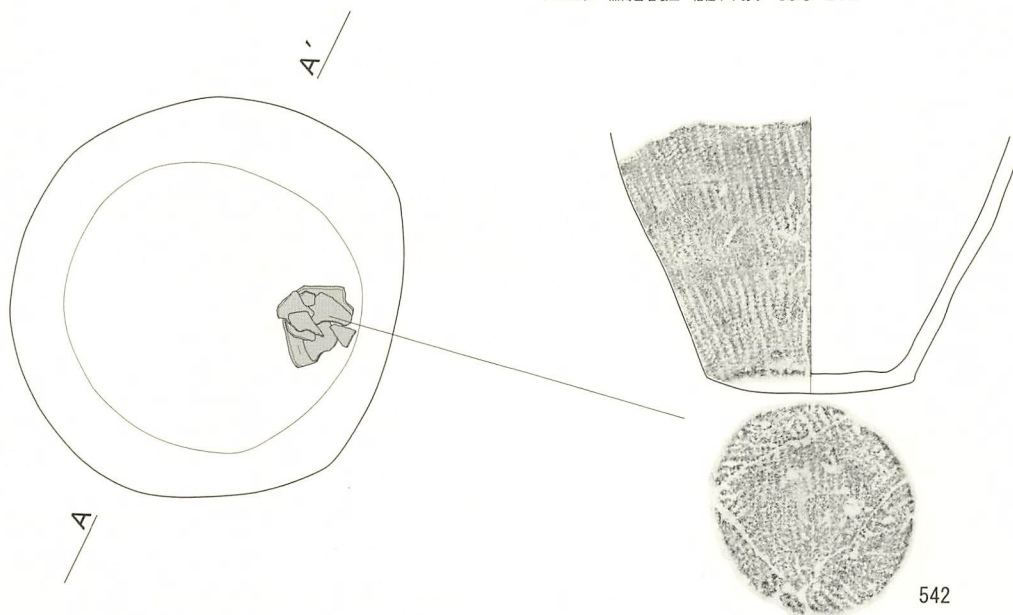

542

図IV-191 P195~P197 平面図・断面図 / P197 遺物出土状況図

P198

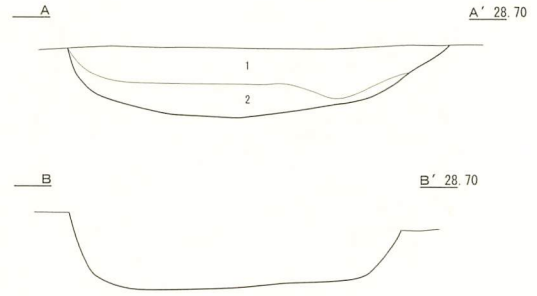
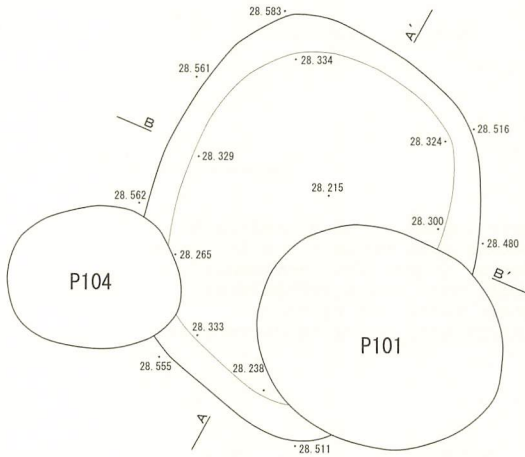

- 1 10YR2/1 黒色埴壤土 粘性なし ややしまる バミスが混じるII層
- 2 10YR3/3 暗褐色埴壤土 粘性なし しまる バミス多量に混じる II+IV

P199

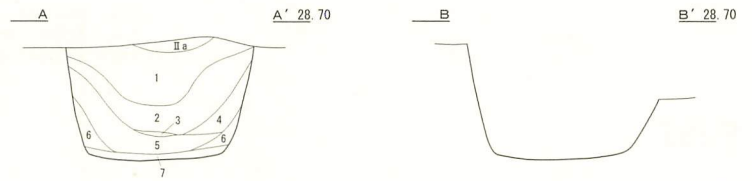
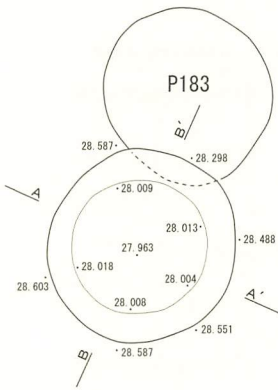

- 1 10YR2/2 黒褐色埴壤土 粘性あり ややしまる IIb層
- 2 10YR3/2 黒褐色埴壤土 粘性あり ややしまる バミスが少量混じるIIb層
- 3 10YR4/4 褐色埴壤土 粘性なし ややしまる IV層
- 4 10YR2/1 黒色埴壤土 粘性あり ややしまる IIc層の流れ込み
- 5 10YR1.7/1 黒色埴壤土 粘性あり ややしまる IIc層の流れ込み
- 6 10YR3/4 暗褐色埴壤土 粘性あり ややしまる 壁のIV層のすれ
- 7 10YR2/3 黒褐色埴壤土 粘性あり ややしまる バミスが少量混じるII層

P200

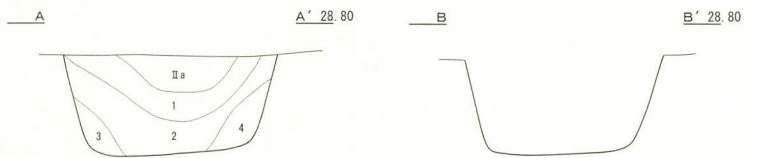
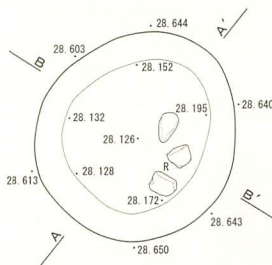

- 1 10YR2/2 黒褐色埴壤土 粘性あり ややしまる ローム粒が少量混じるIIb層
- 2 10YR2/1 黒色埴壤土 粘性ややあり ややしまる IIb層
- 3 10YR1.7/1 黒色埴壤土 粘性あり ややしまる IIc層
- 4 10YR2/3 黒褐色埴壤土 粘性あり ややしまる IV層が混じるIIc層

P201

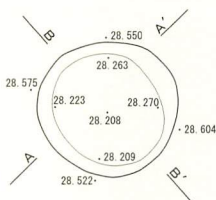

- 1 10YR2/1 黒色埴壤土 粘性あり ややしまる バミス混じりのII層

図IV-192 P198~P201 平面図・断面図

P202

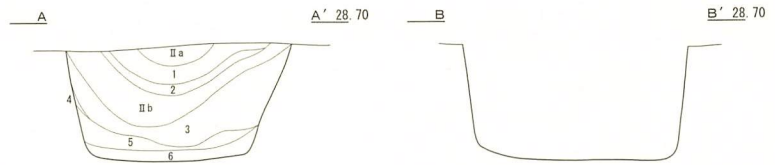
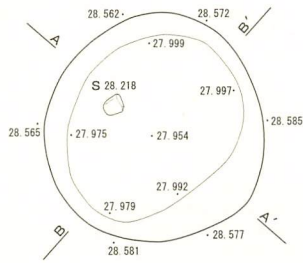

- 1 10YR1.7/1 黒色埴壤土 粘性あり ややしまる II a 層
- 2 10YR2/1 黒色埴壤土 粘性あり しまる ローム粒の混じる II b 層
- 3 10YR2/2 黒褐色埴壤土 粘性ややあり ややしまる II + III
- 4 10YR5/4 にぶい黄褐色埴壤土 粘性なし しまる 壁面の崩落土
- 5 10YR2/3 黒褐色埴壤土 粘性あり ややしまる IV層多量に混じる
- 6 10YR2/1 黒色埴壤土 粘性あり ややしまる ロームブロックが少量混じる II 層

P203

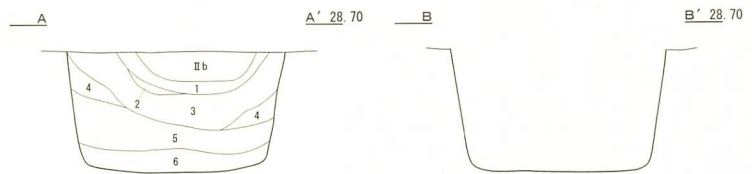
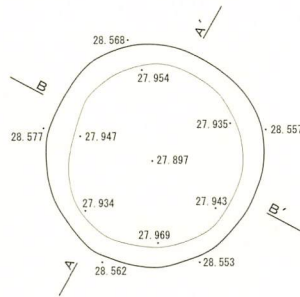

- 1 10YR2/3 黒褐色埴壤土 粘性あり ややしまる バミスが多量に混じる II b 層
- 2 10YR2/1 黒色埴壤土 粘性あり ややしまる 焼骨を少量含む II b 層
- 3 10YR3/2 黒褐色埴壤土 粘性ややあり しまりなし IV層がブロック状に混じる II b 層
- 4 10YR2/1 黒色埴壤土 粘性あり ややしまる バミス少量混じる
- 5 10YR3/3 暗褐色埴壤土 粘性あり ややしまる ロームブロック混じる
- 6 10YR2/3 黒褐色埴壤土 粘性あり ややしまる IV層混じる

P204

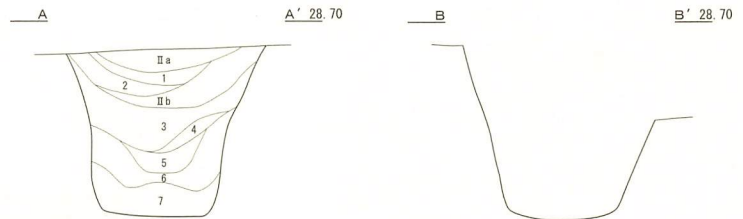
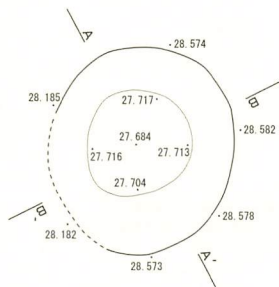

- 1 10YR3/1 黒褐色埴壤土 粘性あり しまる II b 層
- 2 10YR3/4 暗褐色埴壤土 粘性なし しまる 焼骨含む ザラザラした火山灰混じりの焼土層
- 3 10YR2/3 黒褐色埴壤土 粘性ややあり ややしまる バミスが少量混じる II 層の流れ込み
- 4 10YR3/3 暗褐色埴壤土 粘性あり ややしまる IV層混じりの II 層
- 5 10YR2/2 黒褐色埴壤土 粘性あり ややしまる II + III
- 6 10YR2/2 黒褐色埴壤土 粘性あり しまる IV層がブロック状に混じる II 層
- 7 10YR2/1 黒色埴壤土 粘性あり ややしまる II + IV

P205

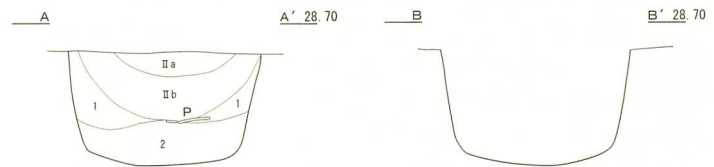
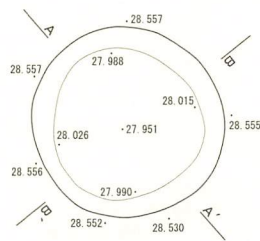

- 1 10YR2/1 黒色埴壤土 粘性あり ややしまる 壁面 II 層の崩れた層
- 2 10YR2/3 黒褐色埴壤土 粘性あり ややしまる II + IV ロームブロック混じる

P206

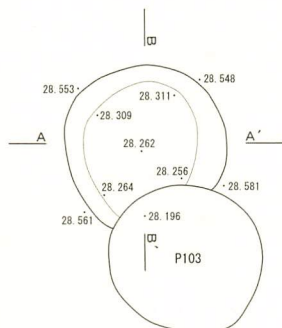

- 1 10YR2/1 黒色埴壤土 粘性あり しまる 焼骨含む II a 層
- 2 10YR3/3 暗褐色埴壤土 粘性あり しまる Ta-c 混じりの II b 層
- 3 10YR2/2 黒褐色埴壤土 粘性ややあり ややしまる 炭化物、焼骨が少量混じる II b 層
- 4 10YR2/3 黒褐色埴壤土 粘性あり ややしまる IV層混じりの II 層
- 5 10YR3/2 黒褐色埴壤土 ややしまる II 層

図IV-193 P202~P206 平面図・断面図

P207

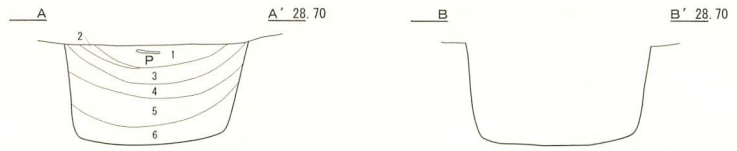
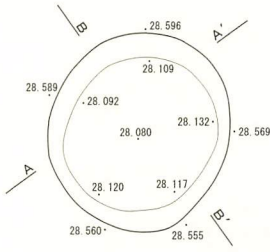

- 1 10YR2/2 黒褐色埴壤土 粘性あり しまる IIb層
- 2 10YR2/3 黒褐色埴壤土 粘性あり しまる パミス少量混じるIIb層
- 3 10YR2/1 黒色埴壤土 粘性ややあり しまる ローム粒が少量混じるIIb層
- 4 10YR3/3 暗褐色埴壤土 粘性あり ややしまる IIb+IV
- 5 10YR3/4 暗褐色埴壤土 粘性あり ややしまる II+IV
- 6 10YR3/3 暗褐色埴壤土 粘性あり ややしまる II+III+IV ロームブロック少量混じる

P208

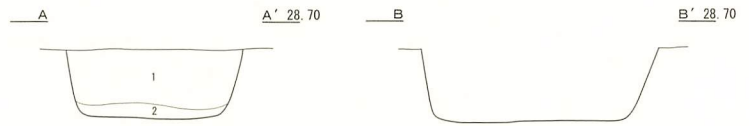
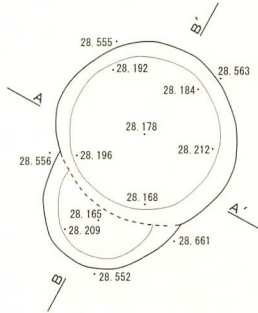

- 1 10YR2/2 黒褐色埴壤土 粘性あり ややしまる パミスが少量混じるIIb層
- 2 10YR1.7/1 黒色埴壤土 粘性ややあり ややしまる II層

P209

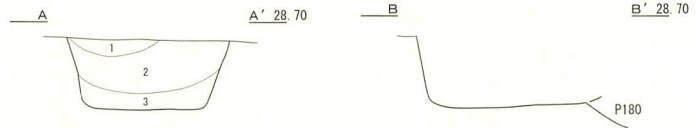
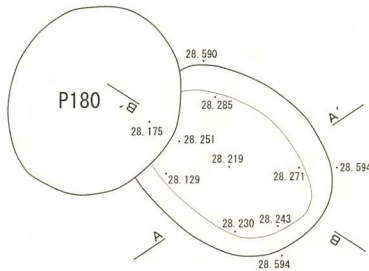

- 1 10YR2/3 黒褐色埴壤土 粘性あり しまる Ta-c混じりのIIb層
- 2 10YR2/2 黒褐色埴壤土 粘性ややあり しまる ローム粒が少量混じるIIb層
- 3 10YR1.7/1 黒色埴壤土 粘性あり ややしまる II層

P210

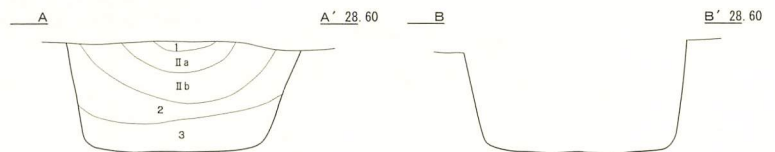
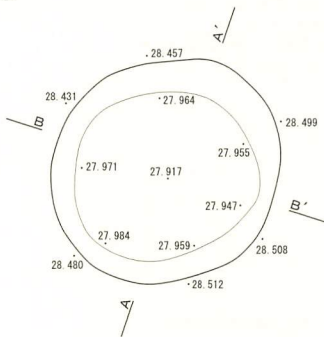

- 1 10YR2/2 黒褐色埴壤土 粘性あり しまる 黒褐色IIa層
- 2 10YR2/1 黒色埴壤土 粘性あり ややしまる II層の流れ込み
- 3 10YR2/2 黒褐色埴壤土 粘性あり ややしまる パミス、IV層が混じるII層

P211

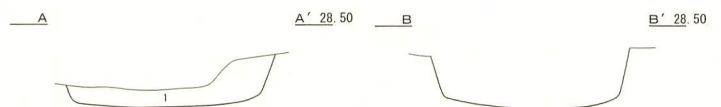
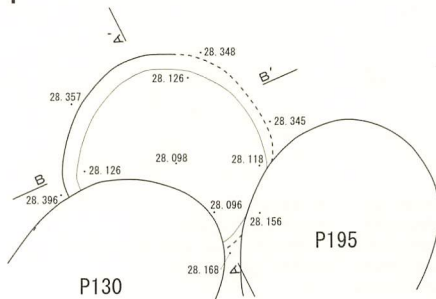

- 1 10YR2/2 黒褐色埴壤土 粘性あり ややしまる II層

図IV-194 P207~P211 平面図・断面図

P212

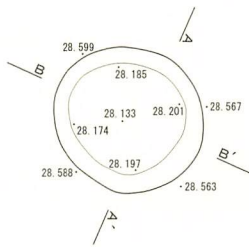

- 1 10YR3/1 黒褐色埴壤土 粘性あり しまる IIb層
- 2 10YR2/2 黒褐色埴壤土 粘性あり ややしまる パミスが少量混じるII層
- 3 10YR2/1 黒色埴壤土 粘性あり ややしまる II+III

P213

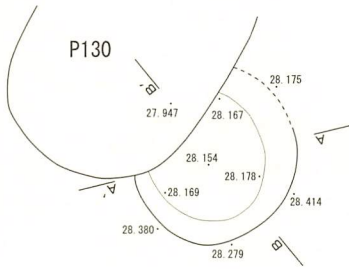

- 1 10YR2/1 黒色埴壤土 ややしまる ローム粒少量混じるII層

P214

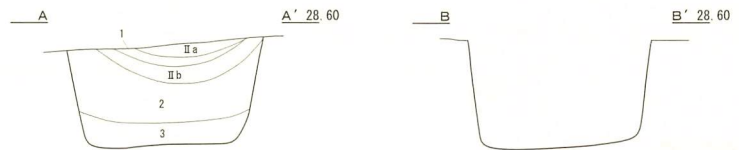
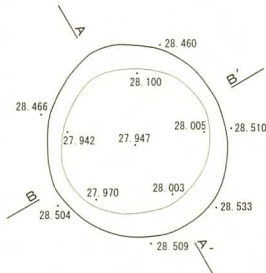

- 1 10YR2/3 黒褐色埴壤土 粘性あり しまる IIb層
- 2 10YR2/1 黒色埴壤土 腐植の発達したIIb層
- 3 10YR2/2 黒褐色埴壤土 粘性あり しまる ロームブロック、IV層が混じるII層

P215

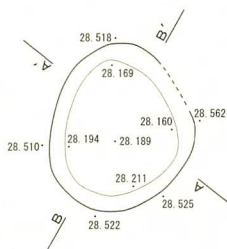

- 1 10YR3/2 黒褐色埴壤土 粘性あり ややしまる Ta-cと土器片が多数含まれるIIb層
- 2 10YR2/3 黒褐色埴壤土 粘性あり ややしまる IIb層
- 3 10YR1.7/1 黒色埴壤土 粘性ややあり ややしまる IIb層
- 4 10YR3/3 暗褐色埴壤土 粘性あり ややしまる II+III
- 5 10YR2/1 黒色埴壤土 粘性あり ややしまる II層
- 6 10YR2/2 黒褐色埴壤土 粘性あり ややしまる ローム粒が少量混じるII層

P216

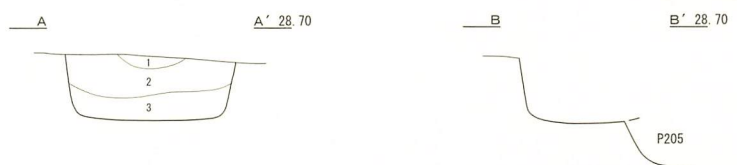
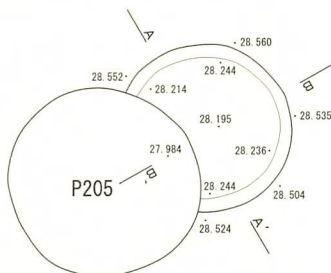

- 1 10YR2/1 黒色埴壤土 粘性あり しまる IIa層
- 2 10YR2/3 黒褐色埴壤土 粘性あり しまる Ta-c含むIIb層
- 3 10YR2/2 黒褐色埴壤土 粘性あり ややしまる パミス、炭化物を含むII層

図IV-195 P212~P216 平面図・断面図

P217

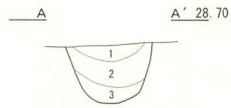
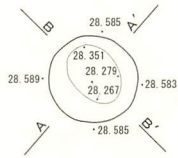

- 1 10YR2/2 黒褐色埴壤土 粘性あり ややしまる IIb層
- 2 10YR2/1 黒色埴壤土 粘性あり ややしまる II層
- 3 10YR3/3 暗褐色埴壤土 粘性あり ややしまる パミス少量混じるII+III

P218

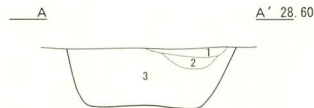
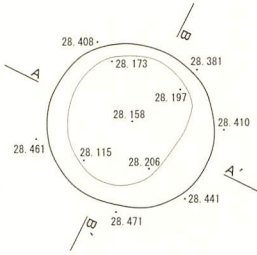

- 1 10YR1.7/1 黒色埴壤土 粘性あり しまる 焼骨を少量含むIIa層
- 2 7.5YR3/4 暗褐色埴壤土 粘性あり しまる ローム粒が少量混じるIIb層
- 3 10YR2/2 黒褐色埴壤土 粘性あり ややしまる 焼骨少量含むII層

P219

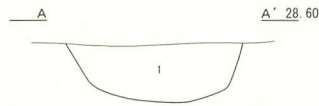
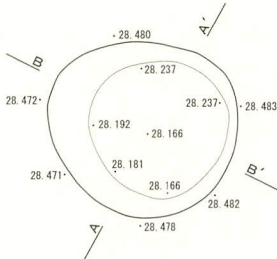

- 1 10YR1.7/1 黒色埴壤土 粘性あり ややしまる IV層が少量混じるII層

P220

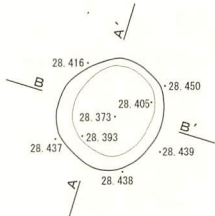

- 1 10YR3/1 黒褐色埴壤土 粘性あり ややしまる II層

P221

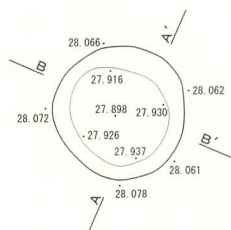

- 1 10YR2/1 黒色埴壤土 粘性あり ややしまる パミスが混じったII層
- 2 10YR2/2 黒褐色埴壤土 粘性あり ややしまる IV層混じりのII層

P222

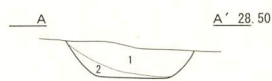
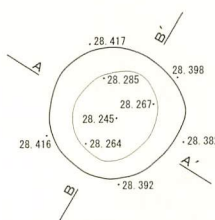

- 1 10YR2/2 黒褐色埴壤土 粘性あり ややしまる ローム粒混じりのII層
- 2 10YR3/3 暗褐色埴壤土 粘性あり しまる II+IV

図IV-196 P217~P222 平面図・断面図

P223

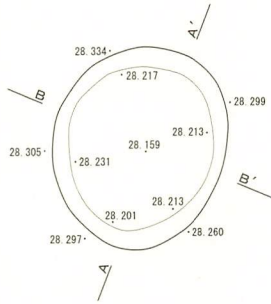

- 1 7.5YR3/4 暗褐色埴壤土 粘性あり ややしまる 焼土
- 2 10YR2/2 黒褐色埴壤土 粘性あり ややしまる パミスが少量混じるII層

P224

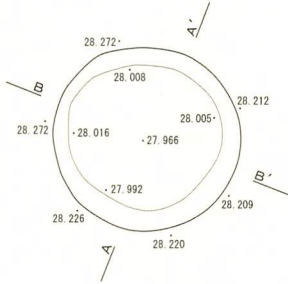

- 1 10YR2/1 黒色埴壤土 粘性あり ややしまる III層
- 2 10YR3/4 暗褐色埴壤土 粘性あり しまる パミスが混じったIII+IV
- 3 10YR2/3 黒褐色埴壤土 粘性あり しまる IV・ロームブロックが混じるII層

P225

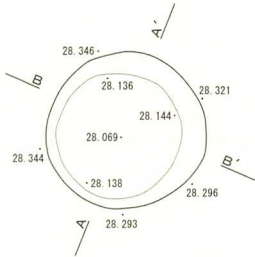

- 1 10YR1.7/1 黒色埴壤土 粘性あり ややしまる パミス混じりのII層
- 2 10YR2/3 黒褐色埴壤土 粘性あり ややしまる II+III パミス混じる

P226

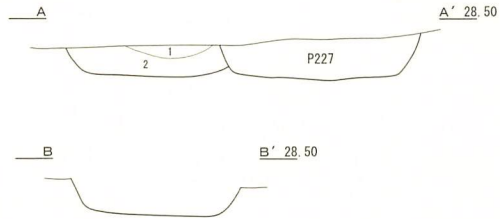
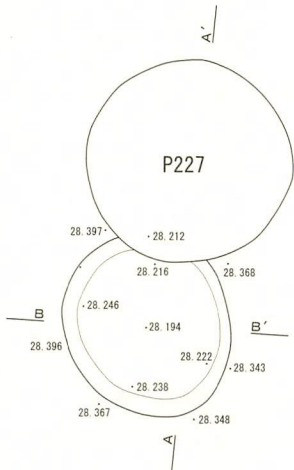

- 1 10YR2/1 黒色埴壤土 粘性あり ややしまる II層
- 2 10YR2/2 黒褐色埴壤土 粘性あり ややしまる II+III パミス混じる

P227

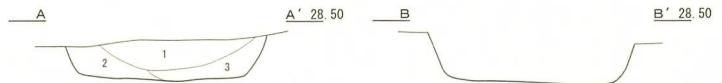
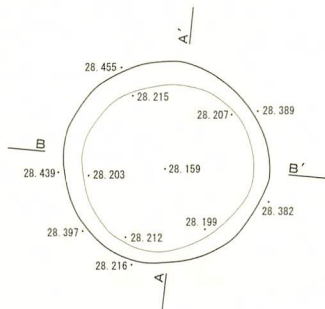

- 1 10YR2/1 黒色埴壤土 粘性あり ややしまる パミス粒を含むII層
- 2 10YR3/2 黒褐色埴壤土 粘性あり ややしまる II+IV パミス混じる
- 3 10YR2/3 黒褐色埴壤土 粘性あり しまる II+IV

図IV-197 P223~P227 平面図・断面図

P228

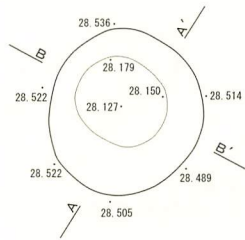

- 1 10YR2/1 黒色埴壤土 粘性あり ややしまる IIb層
- 2 10YR3/2 黒褐色埴壤土 粘性あり ややしまる バミス混じりのII+IV

P229

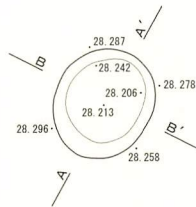

- 1 10YR2/1 黒色埴壤土 粘性あり しまる バミスが少量混じるII層

P230

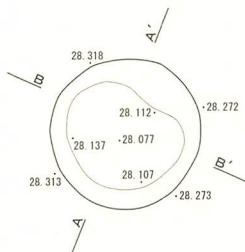

- 1 10YR3/2 黒褐色埴壤土 粘性あり ややしまる II+III バミス混じる
- 2 10YR2/1 黒色埴壤土 粘性あり ややしまる バミスが少量混じるII層

P231

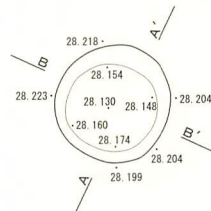

- 1 10YR2/1 黒色埴壤土 粘性あり しまる バミス混じる II層

P232

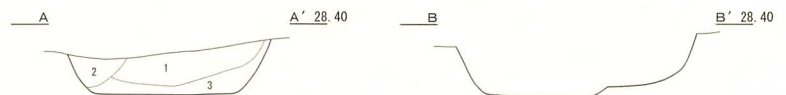
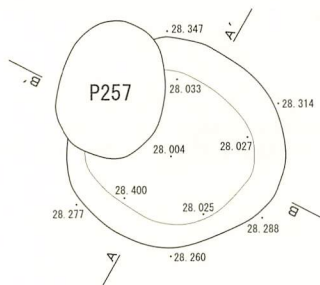

- 1 10YR1.7/1 黒色埴壤土 粘性あり しまりなし バミス混じる II層
- 2 10YR2/1 黒色埴壤土 粘性あり しまりなし 根穴カクラン
- 3 10YR3/3 暗褐色埴壤土 粘性あり しまりなし III+IV ロームブロックが混じる

P233

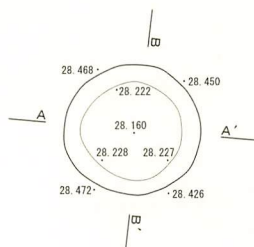

- 1 10YR2/1 黒色埴壤土 粘性あり ややしまる バミスが少量混じるII層
- 2 10YR3/2 黒褐色埴壤土 粘性あり ややしまる III+IV バミス混じる

図IV-198 P228~P233 平面図・断面図

P234

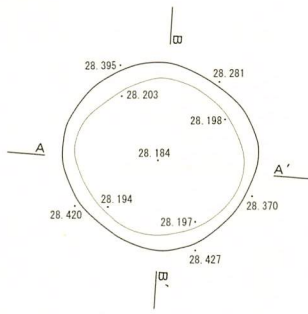

- 1 10YR2/2 黒褐色埴壤土 粘性あり ややしまる パミスが少量混じるII層
- 2 10YR2/3 黒褐色埴壤土 粘性あり ややしまる II+III パミス混じり

P235

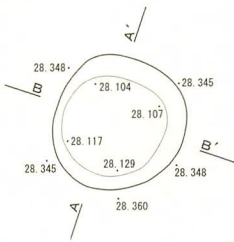

- 1 10YR2/2 黒褐色埴壤土 粘性あり ややしまる パミスが少量混じるIIb層
- 2 10YR3/2 黒褐色埴壤土 粘性あり ややしまる II+III

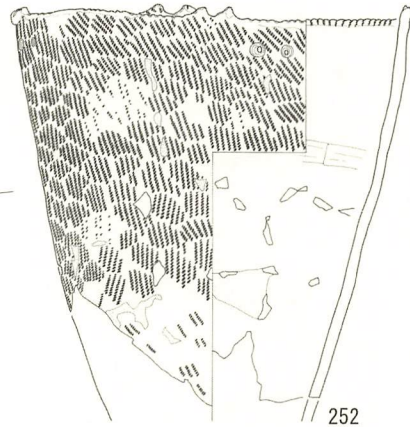
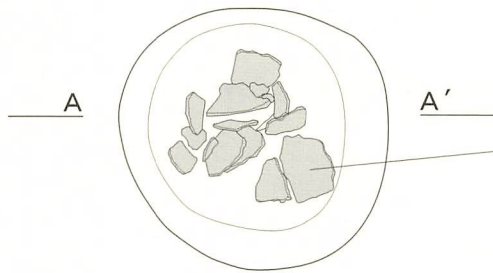

P236

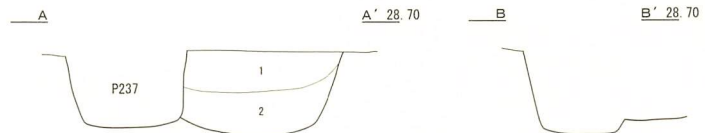
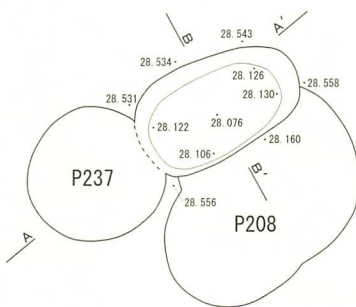

- 1 10YR2/1 黒色埴壤土 粘性あり ややしまる II層 パミス少量混じる
- 2 10YR2/2 黒褐色埴壤土 粘性あり ややしまる パミスが混じるII+III

P237

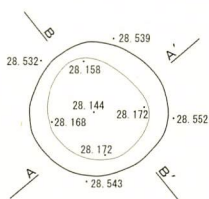

- 1 10YR2/3 黒褐色埴壤土 粘性あり ややしまる ローム粒、土器片を多量に含むIIb層
- 2 10YR2/1 黒色埴壤土 粘性あり ややしまる II層

図IV-199 P234~P237 平面図・断面図 / P235 遺物出土状況図

P238

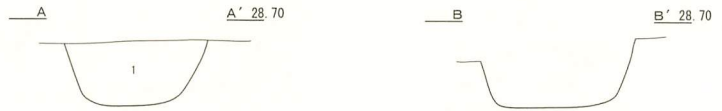
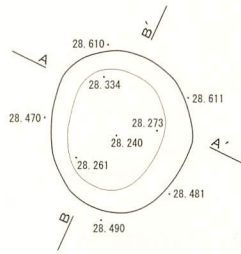

1 10YR2/2 黒褐色埴壤土 粘性あり ややしまる パミスが少量混じるII層

P239

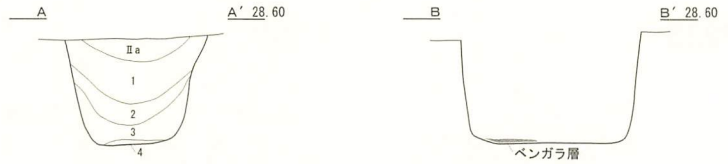
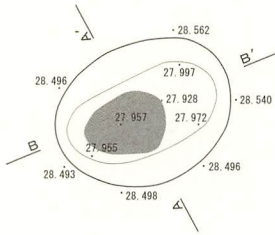

1 10YR2/1 黒色埴壤土 粘性あり ややしまる パミス少量混じるII+III
 2 10YR2/3 黒褐色埴壤土 粘性あり ややしまる III層が少量混じるIV層
 3 10YR2/2 黒褐色埴壤土 粘性あり ややしまる IV層が混じるII層
 4 5YR2/2 黒褐色埴壤土 粘性あり ややしまる ベンガラ混じりの層

P240

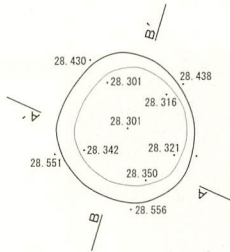

1 10YR2/3 黒褐色埴壤土 粘性あり ややしまる ローム粒が少量混じるII層

P241

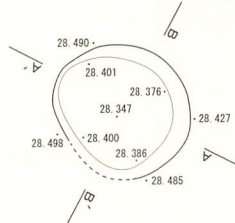

1 10YR2/2 黒褐色埴壤土 粘性あり ややしまる パミスが少量混じるII層

P242

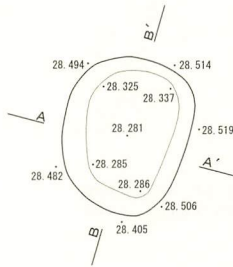

1 10YR2/1 黒色埴壤土 粘性あり しまる IIb層
 2 10YR2/3 黒褐色埴壤土 粘性のあるII+IV

P243

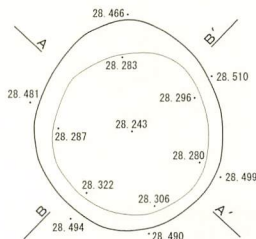

1 10YR2/3 黒褐色埴壤土 粘性あり ロームブロックが多く混じるII層

図IV-200 P238~P243 平面図・断面図

P244

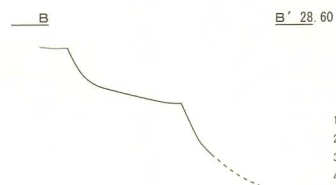
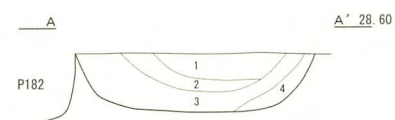
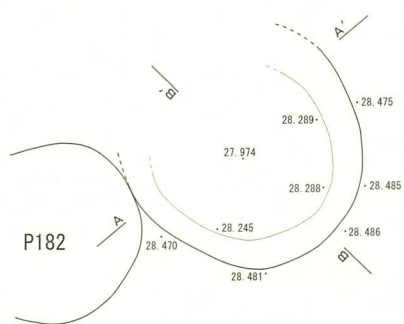

- 1 10YR3/1 黒褐色埴壤土 粘性あり ややしまる 黒褐色 IIb 層
- 2 10YR1.7/1 黒色埴壤土 粘性あり ややしまる 黒色 IIb 層
- 3 10YR2/2 黒褐色埴壤土 粘性ややあり ややしまる IV層湿じりの II層
- 4 10YR2/1 黒色埴壤土 粘性あり ややしまる II層

P245

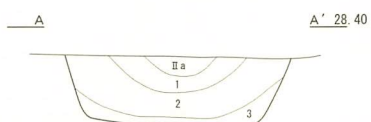
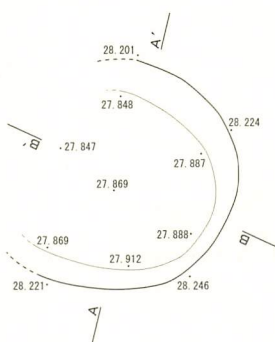

- 1 10YR2/2 黒褐色埴壤土 粘性なし しまりなし Ta-c 混じりの IIb 層
- 2 10YR2/1 黒色埴壤土 粘性あり しまりなし IIb 層
- 3 10YR1.7/1 黒色埴壤土 粘性あり しまりなし II+IV

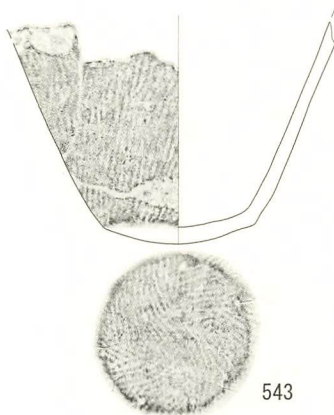
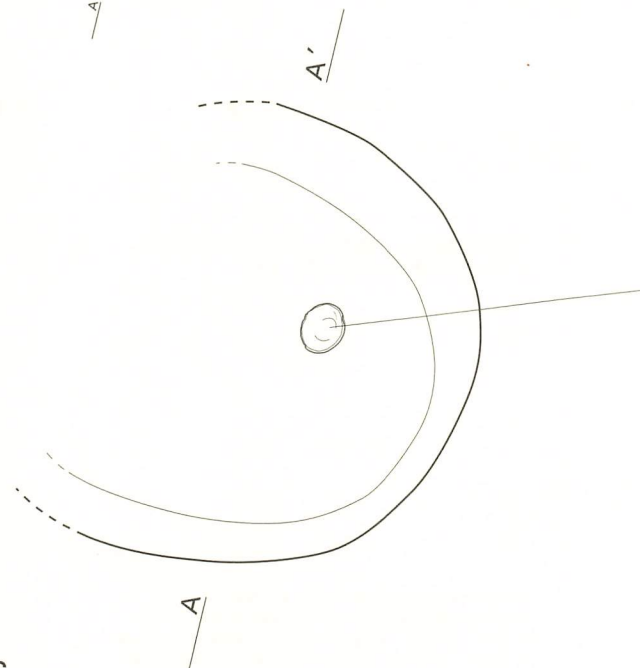

543

P246

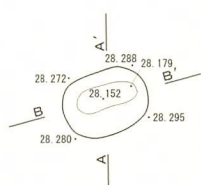

- 1 10YR1.7/1 黒色埴壤土 粘性あり ややしまる II層の落ち込み

図IV-202 P244~P246 平面図・断面図 / P245 遺物出土状況図

P247

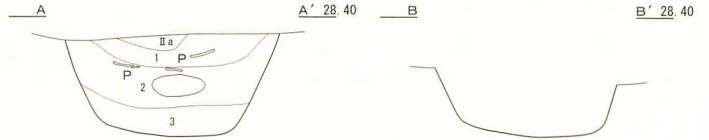
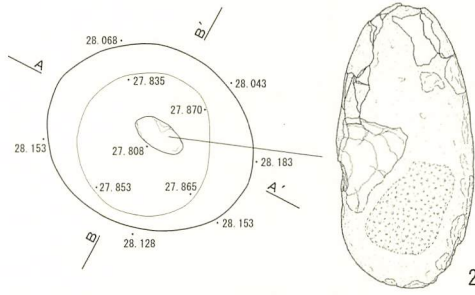

- 1 10YR2/1 黒色埴壤土 粘性あり ややしまる IIb層
- 2 10YR3/2 黒褐色埴壤土 粘性あり ややしまる バミスと遺物を多量に含むIIb層
- 3 10YR2/3 黒褐色埴壤土 粘性あり ややしまる II+IV

P248

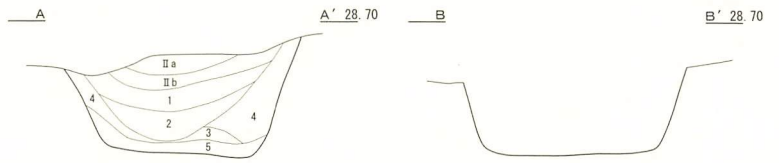
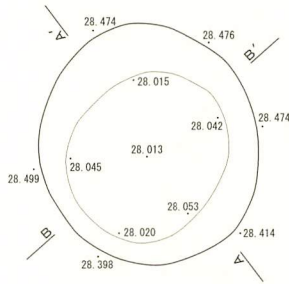

- 1 10YR2/1 黒色埴壤土 粘性あり しまる IIb層
- 2 10YR3/2 黒褐色埴壤土 粘性あり しまる II+IV バミス混じる
- 3 10YR3/1 黒褐色埴壤土 粘性あり しまる II+IV
- 4 10YR1.7/1 黒色埴壤土 粘性ややあり ややしまる II層の流れ込み
- 5 10YR2/1 黒色埴壤土

P249

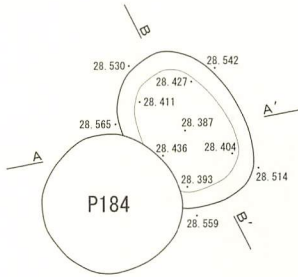

- 1 10YR2/2 黒褐色埴壤土 粘性あり しまる バミス少量混じるIIb層
- 2 10YR2/1 黒色埴壤土 粘性あり しまる II層

P250

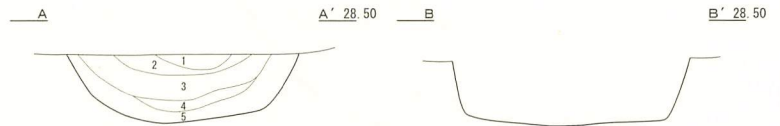
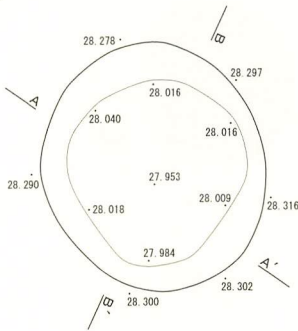

- 1 10YR4/4 褐色埴壤土 粘性あり ややしまる IV層
- 2 10YR2/2 黒褐色埴壤土 粘性あり ややしまる IIb層
- 3 10YR2/1 黒色埴壤土 粘性あり ややしまる 土器片を多量に含むIIb層
- 4 7.5YR3/3 暗褐色埴壤土 粘性あり ややしまる 焼土 焼骨多量に含む
- 5 10YR2/3 黒褐色埴壤土 粘性あり ややしまる II+IV

P251

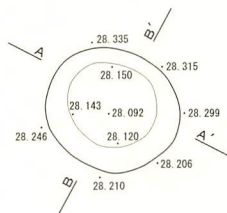

- 1 10YR2/1 黒色埴壤土 粘性あり しまる バミス少量混じる
- 2 10YR2/2 黒褐色埴壤土 粘性あり しまる IV・バミス混じる

図IV-203 P247~P251 平面図・断面図

P252

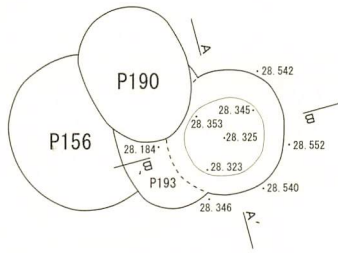

1 10YR2/1 黒色埴壤土 粘性あり しまる 少量のローム粒、炭化材が混じるII層

P253

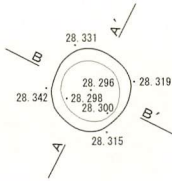

1 10YR3/1 黒褐色埴壤土 粘性あり ややしまる パミス混じりのII+IV

P254

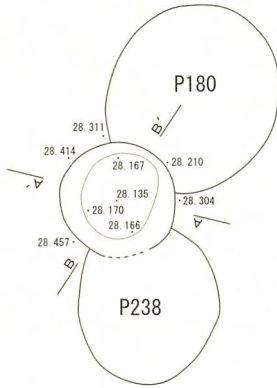

1 10YR2/1 黒色埴壤土 粘性あり ややしまる II層にIV層が少量混じる

P255

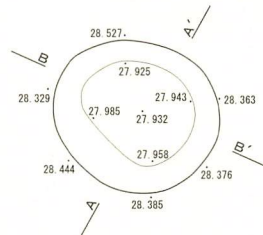

1 10YR2/3 黒褐色埴壤土 粘性あり ややしまる II b 層
 2 5YR2/1 黒褐色埴壤土 粘性あり ややしまる ローム粒とベンガラが混じるII b 層
 3 10YR2/1 黒色埴壤土 粘性あり ややしまる II c 層の落ち込み
 4 10YR2/2 黒褐色埴壤土 粘性あり ややしまる IV層がブロック状に混じるII+IV

P256

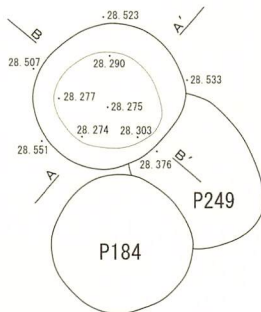

1 10YR2/1 黒色埴壤土 粘性あり ややしまる パミスが少量混じるII b 層
 2 10YR3/2 黒褐色埴壤土 粘性あり ややしまる パミス含むII+IV
 3 10YR1.7/1 黒色埴壤土 粘性あり ややしまる II層

図IV-204 P252~P256 平面図・断面図

P257

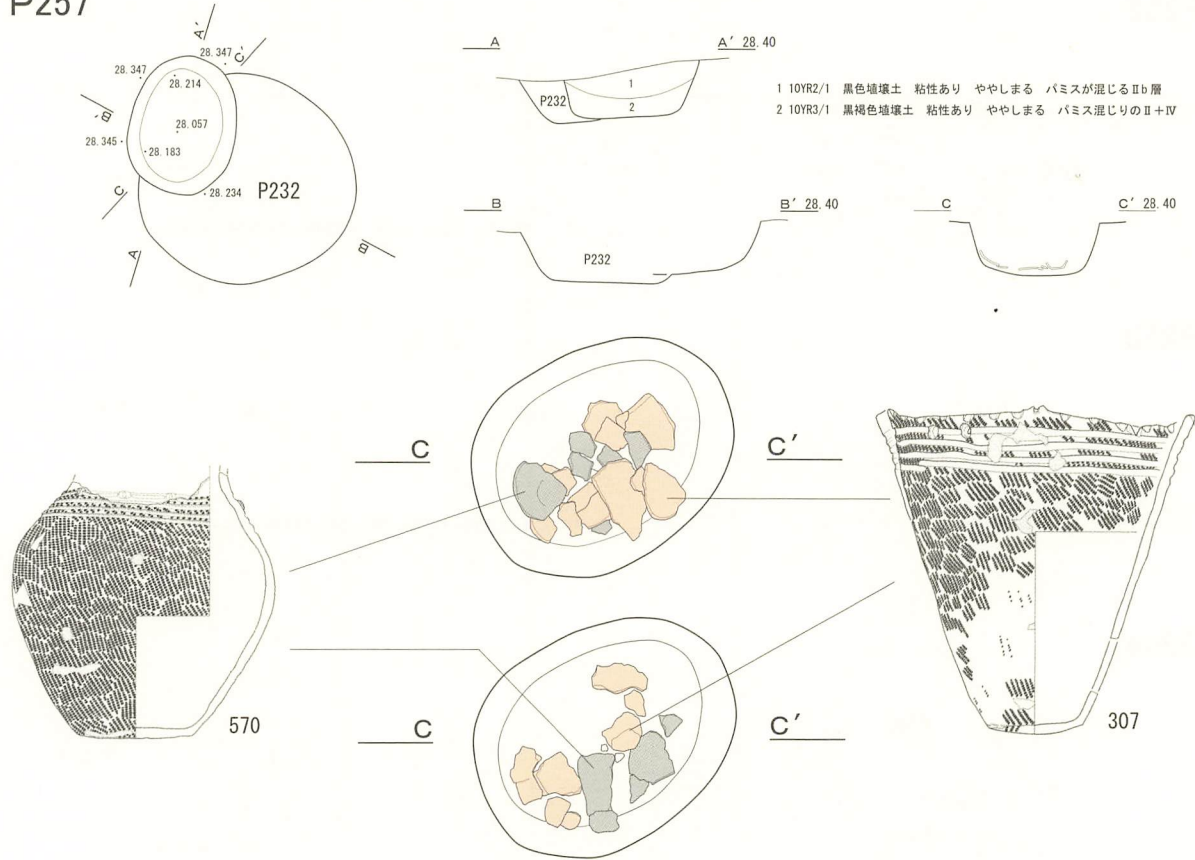

P258

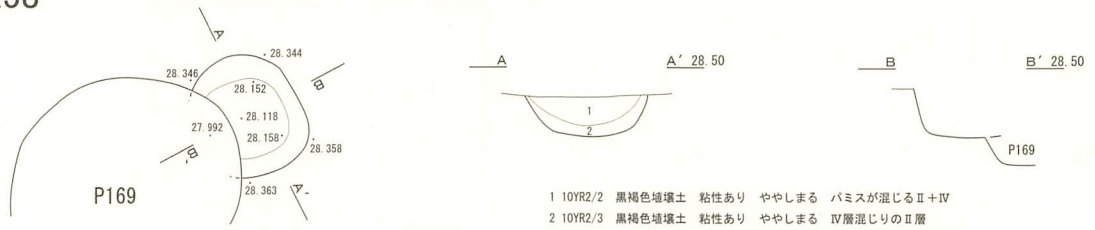

P259

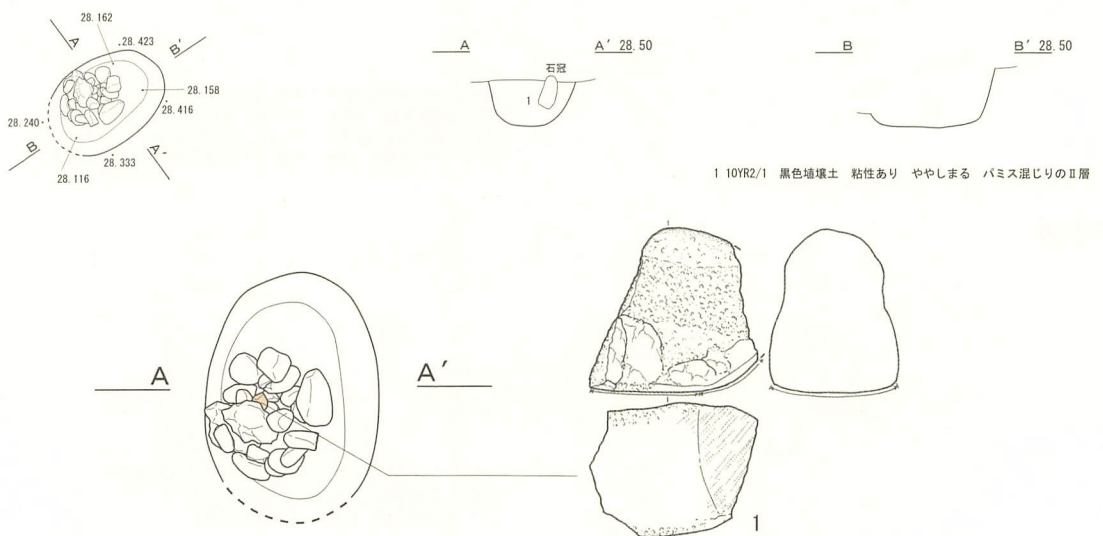

図Ⅳ-205 P257~P259 平面図・断面図 / P257・P259 遺物出土状況図

P260

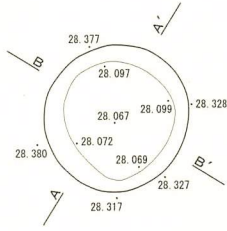

- 1 10YR2/1 黒色埴壇土 粘性あり ややしまる パミス混じる
- 2 10YR2/2 黒褐色埴壇土 粘性あり ややしまる ロームブロック混じる

P261

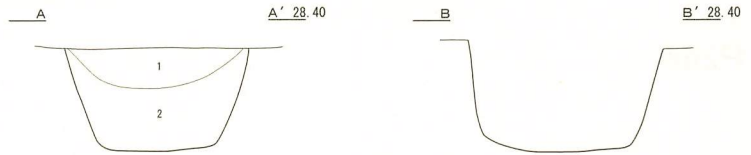
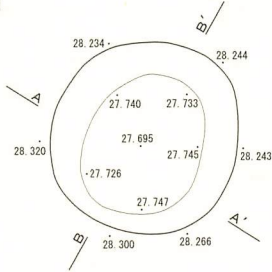

- 1 10YR2/2 黒褐色埴壇土 粘性あり ややしまる ローム粒・パミス混じる
- 2 10YR3/4 暗褐色埴壇土 粘性あり ややしまる パミス混じりのIIとIVの互層

P262

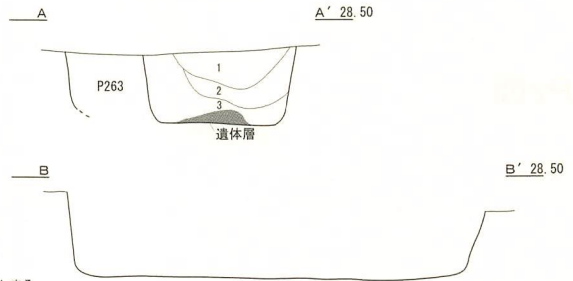
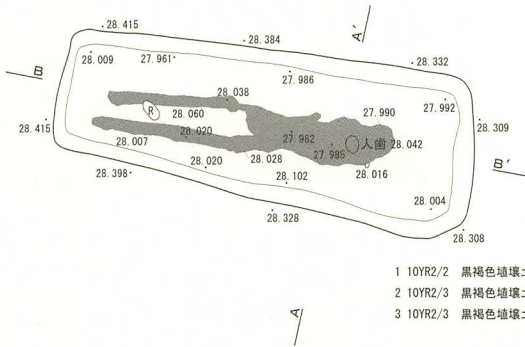

- 1 10YR2/2 黒褐色埴壇土 粘性あり ややしまる
- 2 10YR2/3 黒褐色埴壇土 粘性あり ややしまる パミス多く含む
- 3 10YR2/3 黒褐色埴壇土 粘性あり ややしまる パミス少量混じる

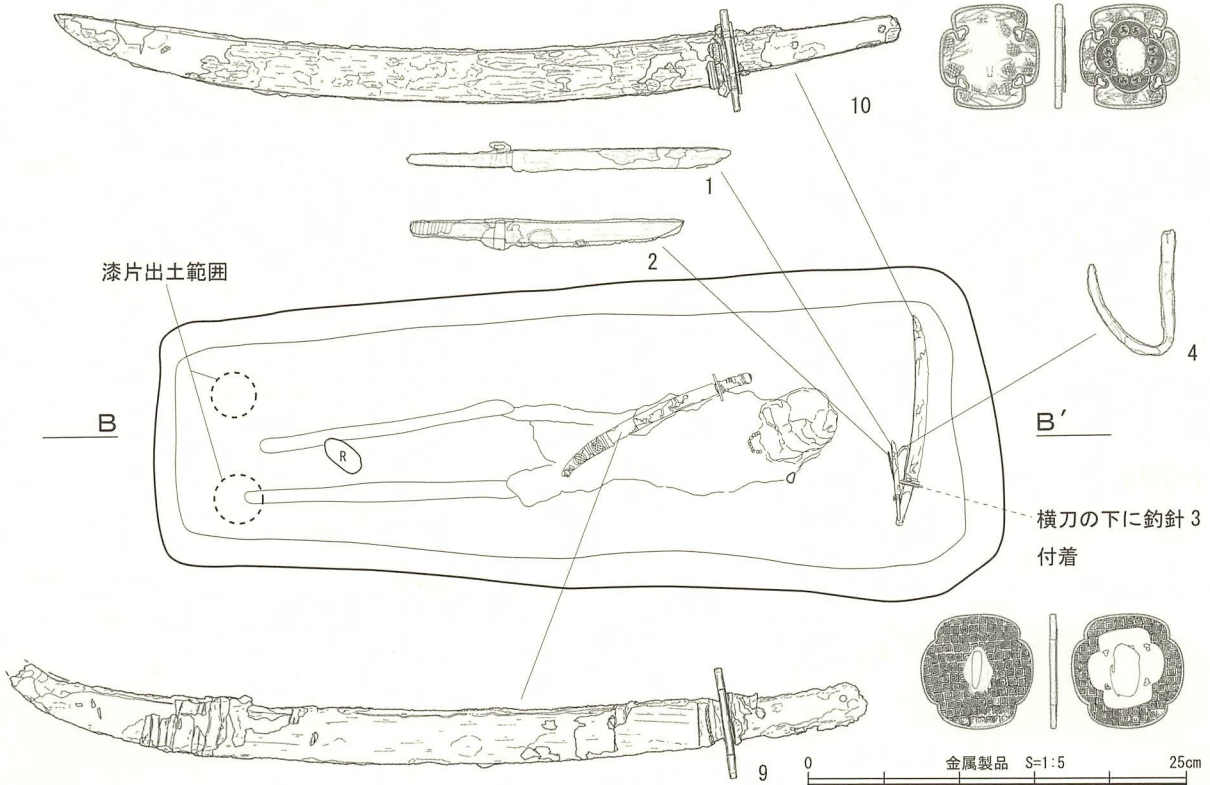

図IV-206 P260~P262 平面図・断面図 / P262 遺物出土状況図

P263

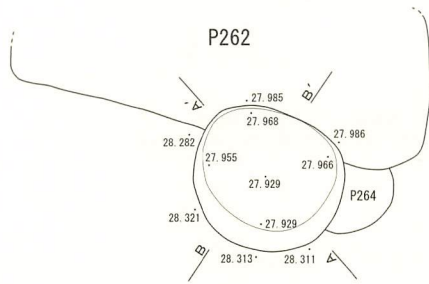

- 1 10YR1.7/1 黒色埴壤土 粘性あり ややしまる IIb層
- 2 10YR3/4 暗褐色埴壤土 粘性あり ややしまる パミス多く含むIII+IV
- 3 10YR2/1 黒色埴壤土 粘性あり ややしまる II+IV
- 4 10YR2/3 黒褐色埴壤土 粘性ややあり ややしまる II+IV パミス含む

P264

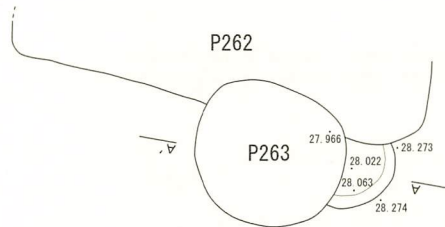

- 1 10YR2/2 黒褐色埴壤土 粘性あり ややしまる II層

P265

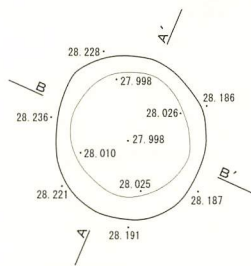

- 1 10YR1.7/1 黒色埴壤土 粘性あり ややしまる II層
- 2 10YR2/2 黒褐色埴壤土 粘性あり ややしまる ロームブロック混じるII+IV

P266

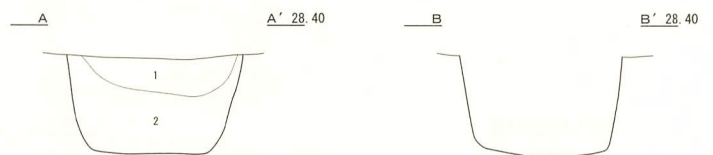
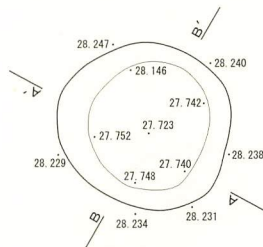

- 1 10YR2/1 黒色埴壤土 粘性あり ややしまる II層
- 2 10YR3/3 暗褐色埴壤土 粘性あり ややしまる IV層に少量のII層が混じる

P267

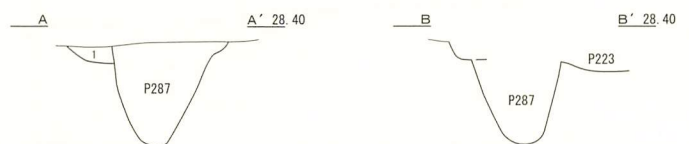
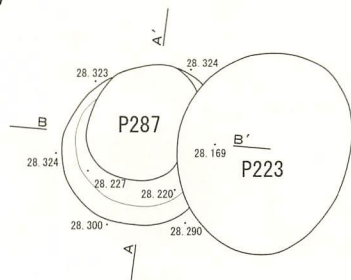

- 1 10YR2/1 黒色埴壤土 粘性あり ややしまる パミスが少量混じるII層

図IV-207 P263~P267 平面図・断面図

P268

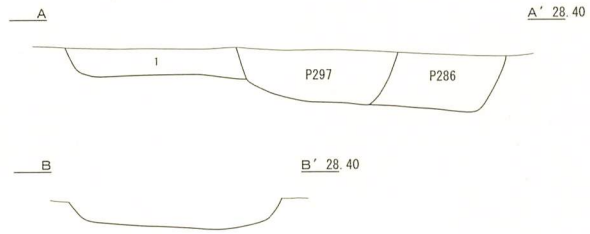
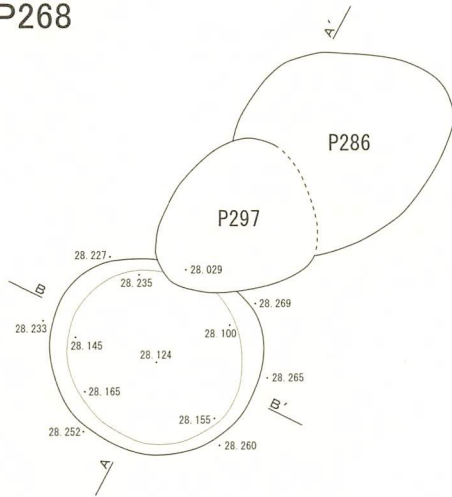

1 10YR2/2 黒褐色埴壤土 粘性あり ややしまる ローム粒少量混じるII層

P269

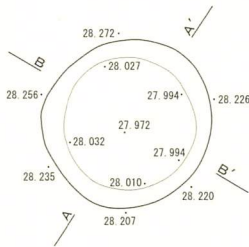

1 10YR1.7/1 黒色埴壤土 粘性あり ややしまる パミスが少し混じるII層
2 10YR2/2 黒褐色埴壤土 粘性あり ややしまる II+IV パミス混じる
3 10YR3/2 黒褐色埴壤土 粘性あり ややしまる II+IV

P270

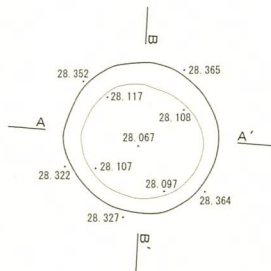

1 10YR3/1 黒褐色埴壤土 粘性あり しまる IIb層 焼骨混じる
2 10YR2/1 黒色埴壤土 粘性あり ややしまる パミスが少量混じるII層

P271

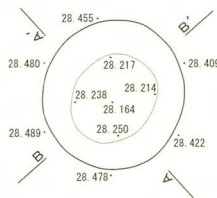

1 10YR2/2 黒褐色埴壤土 粘性あり ややしまる II+IV

P272

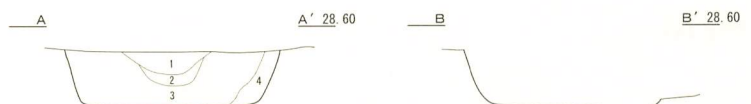
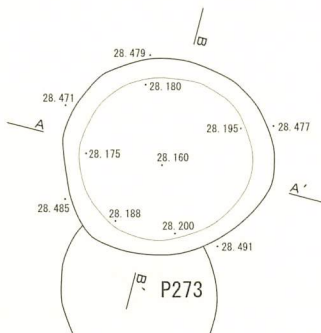

1 10YR2/1 黒色埴壤土 粘性あり ややしまる IIb層 ローム粒混じる
2 10YR2/3 黒褐色埴壤土 粘性あり ややしまる IIb層
3 10YR2/2 黒褐色埴壤土 粘性あり ややしまる II+IV
4 10YR3/4 暗褐色埴壤土 粘性ややあり しまる III層の流れ込み

図IV-208 P268~P272 平面図・断面図

P273

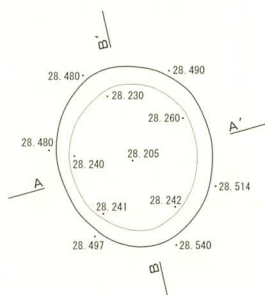

- 1 10YR2/1 黒色埴壤土 粘性あり ややしまる IIb層
- 2 10YR2/2 黒褐色埴壤土 粘性ややあり ややしまる II+IV バミスが少量混じる
- 3 10YR3/3 暗褐色埴壤土 粘性あり ややしまる II+IV IV層はブロック状に混じる

P274

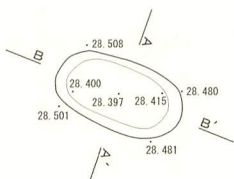

- 1 10YR2/1 黒色埴壤土 粘性あり ややしまる II+III
- 2 10YR2/3 黒褐色埴壤土 粘性あり ややしまる バミスが混じるII+IV

P275

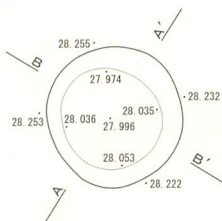

- 1 10YR2/3 黒褐色埴壤土 粘性あり ややしまる バミスが少量混じるII+IV

P276

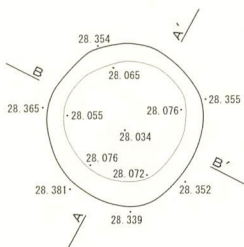

- 1 10YR2/1 黒色埴壤土 粘性あり ややしまる バミスが混じるIIb層
- 2 10YR2/3 黒褐色埴壤土 粘性あり ややしまる バミスが多量に混じるII+IV

P277

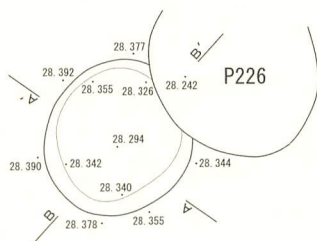

- 1 10YR2/2 黒褐色埴壤土 粘性あり ややしまる バミスが少量混じるII+IV

P278

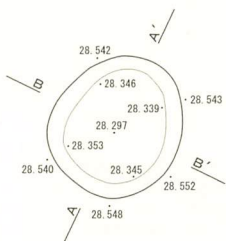

- 1 10YR2/1 黒色埴壤土 粘性あり ややしまる バミスが少量混じるII+III
- 2 10YR2/3 黒褐色埴壤土 粘性あり ややしまる バミスが混じるII+IV

図IV-209 P273~P278 平面図・断面図

P279

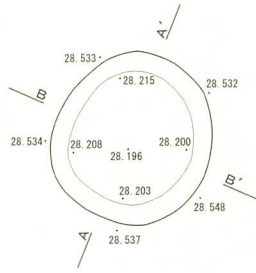

- 1 10YR2/1 黒色埴壤土 粘性あり ややしまる II+III バミスが少量混じる
- 2 10YR3/4 暗褐色埴壤土 粘性ややあり しまる III+IV
- 3 10YR2/3 黒褐色埴壤土 粘性あり ややしまる II+IV バミスが少量混じる

P280

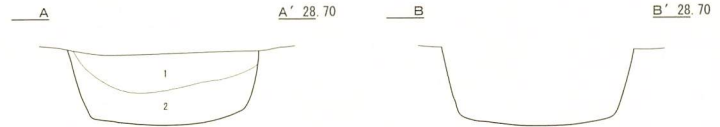
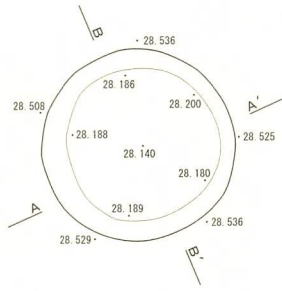

- 1 10YR2/1 黒色埴壤土 粘性あり ややしまる II+III バミスが少量混じる
- 2 10YR2/3 黒褐色埴壤土 粘性あり ややしまる ロームブロックが混じるII+IV

P281

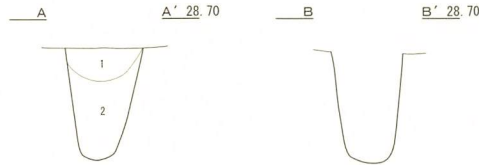
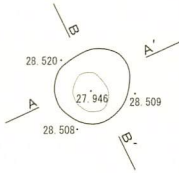

P282

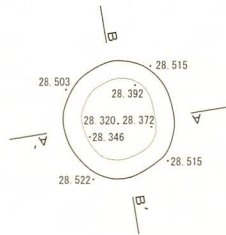

- 1 10YR2/2 黒褐色埴壤土 粘性あり ややしまる バミス少量混じるII+IV
- 2 10YR3/2 黒褐色埴壤土 粘性あり ややしまる II+IV

P283

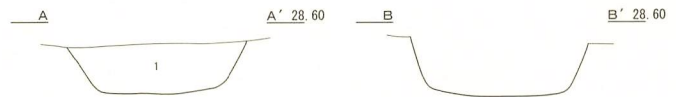
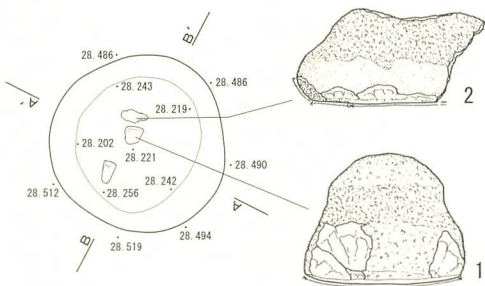

- 1 10YR2/2 黒褐色埴壤土 粘性あり ややしまる バミスやや多く混じるII+III

P284

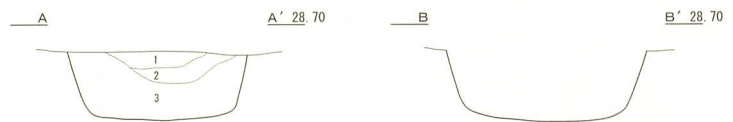
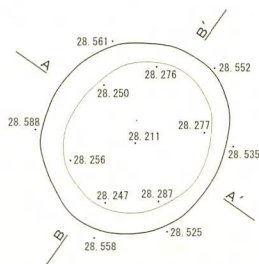

- 1 10YR2/2 黒褐色埴壤土 粘性あり ややしまる バミス混じる II層
- 2 10YR2/2 黒褐色埴壤土 粘性あり ややしまる II+III バミス混じる
- 3 10YR2/1 黒色埴壤土 粘性あり ややしまる II+III

図IV-210 P279~P284 平面図・断面図

P285

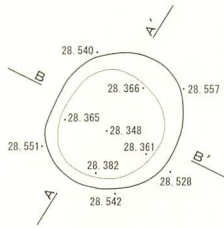

- 1 10YR2/2 黒褐色埴壤土 粘性あり しまる パミスが混じるII層
- 2 10YR3/2 黒褐色埴壤土 粘性あり しまる III+IV パミス混じる

P286

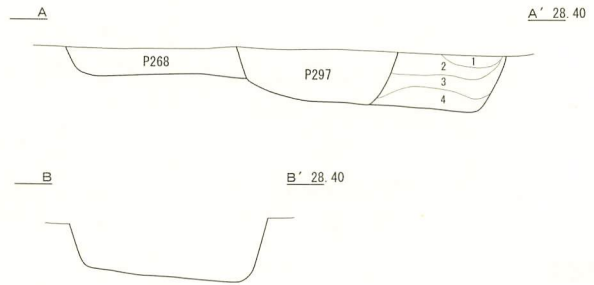
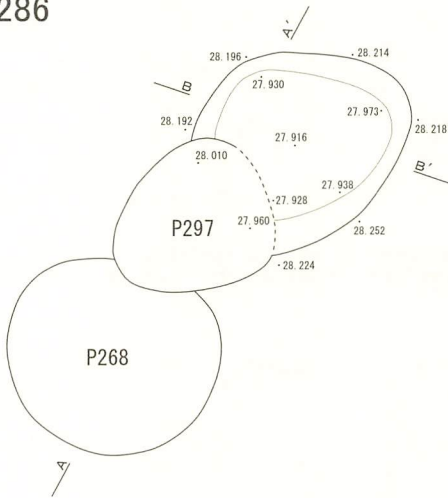

- 1 10YR3/1 黒褐色埴壤土 粘性あり ややしまる II層
- 2 7.5YR3/4 暗褐色埴壤土 粘性あり ややしまる ローム粒少量混じる焼土
- 3 10YR2/2 黒褐色埴壤土 粘性あり ややしまる II+III パミス少量混じる
- 4 10YR2/3 黒褐色埴壤土 粘性あり ややしまる II+IV パミス混じる

P287

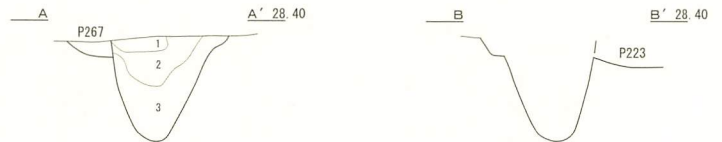
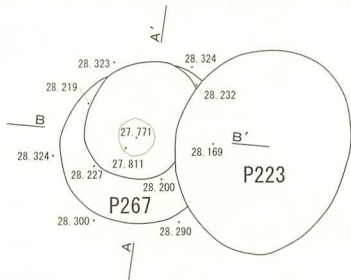

- 1 7.5YR3/4 暗褐色埴壤土 粘性あり しまる ローム粒少量混じる焼土
- 2 10YR2/3 黒褐色埴壤土 粘性あり しまる II+III
- 3 10YR2/1 黒色埴壤土 粘性あり しまる II層

P288

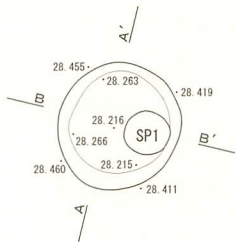

- 1 10YR3/1 黒褐色埴壤土 粘性あり しまる パミスが少量混じるII層
- 2 10YR4/4 褐色埴壤土 粘性あり しまる IV層に少量のIII層混じる

P289

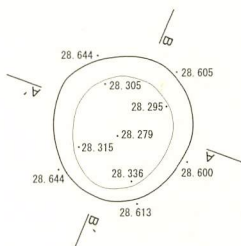

- 1 10YR2/1 黒色埴壤土 粘性あり ややしまる パミスが混じるII層
- 2 10YR2/2 黒褐色埴壤土 粘性あり ややしまる パミスが少量混じるII+III

図IV-211 P285~P289 平面図・断面図

P290

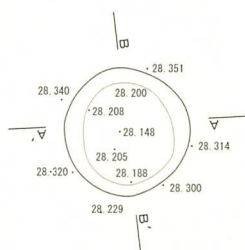

- 1 10YR1.7/1 黒色埴壤土 粘性あり ややしまる II b 層
- 2 10YR2/1 黒色埴壤土 粘性あり ややしまる II+IV バミスが混じる

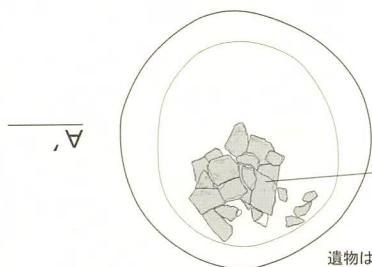

遺物は II b 層中



923

P291

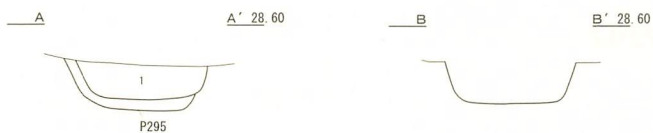
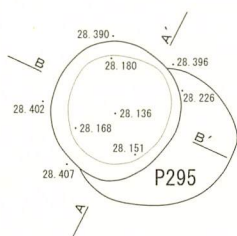

- 1 10YR2/1 黒色埴壤土埴壤土 粘性あり ややしまる II+III 大粒のバミスが少量に混じる

P292

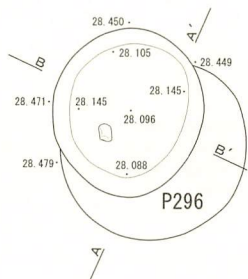

- 1 10YR2/1 黒色埴壤土 粘性あり ややしまる II+III バミスが少量混じる
- 2 10YR3/3 暗褐色埴壤土 粘性あり ややしまる II+IV バミスが混じる
- 3 10YR2/2 黒褐色埴壤土 粘性あり ややしまる II+IV

P293

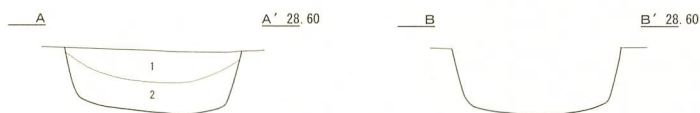
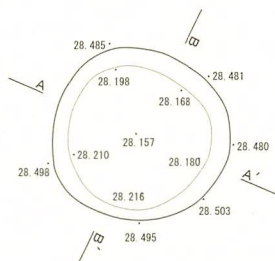

- 1 10YR2/2 黒褐色埴壤土 粘性あり ややしまる II+III バミスが少量混じる
- 2 10YR3/3 暗褐色埴壤土 粘性あり ややしまる III+IV バミスが混じる

P294

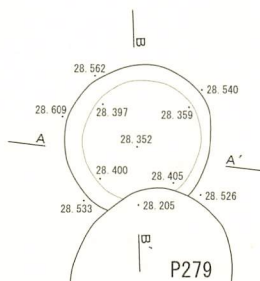

- 1 10YR2/3 黒褐色埴壤土 粘性あり ややしまる バミス、IV層が少量混じる II 層

図IV-212 P290~P294 平面図・断面図 / P290 遺物出土状況図

P295

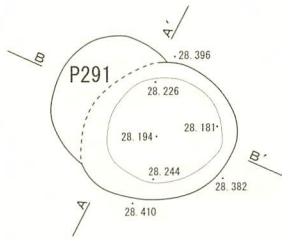

1 10YR2/2 黒褐色埴壤土 粘性あり ややしまる III+IV パミス混じる

P296

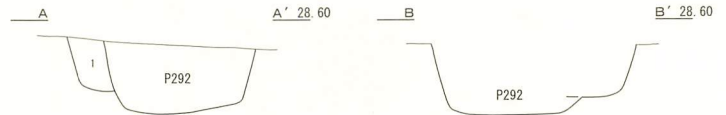
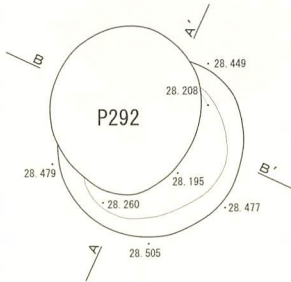

1 10YR2/2 黒褐色埴壤土 粘性あり ややしまる II+III ローム粒が少量混じる

P297

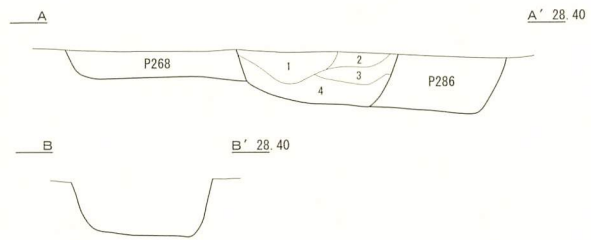
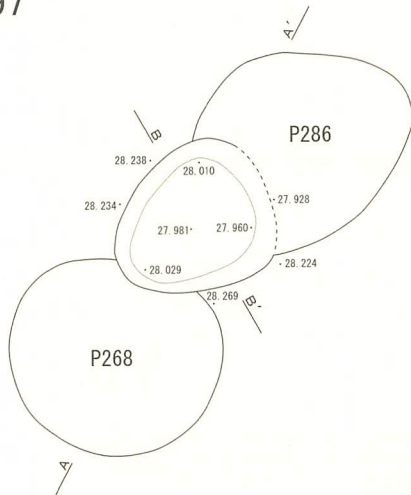

1 7.5YR4/6 褐色埴壤土 粘性あり ややしまる パミス混じりの焼土
2 7.5YR3/2 黒褐色埴壤土 粘性あり ややしまる III層と焼土の混土
3 10YR3/3 暗褐色埴壤土 粘性あり ややしまる II+III
4 10YR2/1 黒色埴壤土 粘性あり ややしまる II+IV パミスが少量混じる

P298

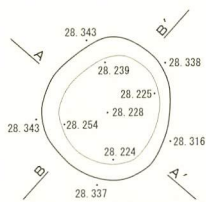

1 10YR2/3 黒褐色埴壤土 粘性あり ややしまる パミスが混じるII層

P299

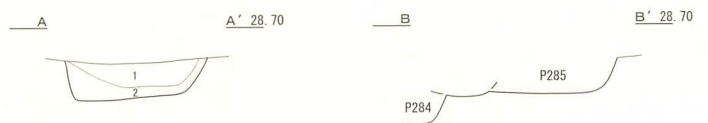
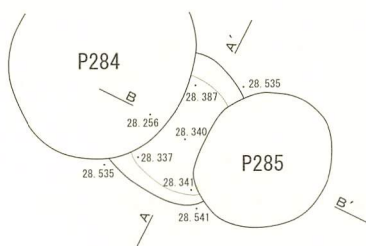

1 10YR2/2 黒褐色埴壤土 粘性あり しまる II+IV パミス混じる
2 10YR3/3 暗褐色埴壤土 粘性あり しまる III+IV パミス混じる

図IV-213 P295~P299 平面図・断面図

P300

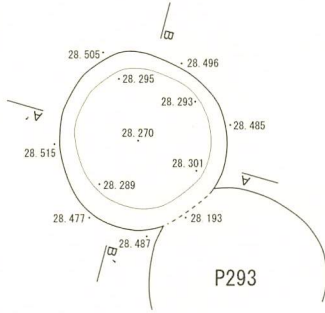

1 10YR2/1 黒色埴壤土 粘性あり ややしまる パミスが少量混じるⅡ+Ⅲ

P301

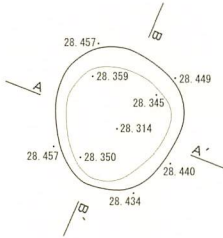

1 10YR3/1 黒褐色埴壤土 粘性あり ややしまる パミスが少量混じるⅡ層
2 10YR3/3 暗褐色埴壤土 粘性あり しまる Ⅲ+Ⅳ パミス少量混じる

P302

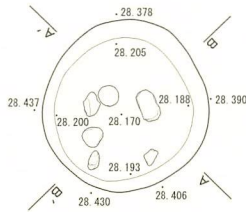

1 10YR2/1 黒色埴壤土 粘性あり ややしまる パミスが少量混じるⅡ層
2 10YR2/3 黒褐色埴壤土 粘性あり ややしまる Ⅱ+Ⅳ

P303

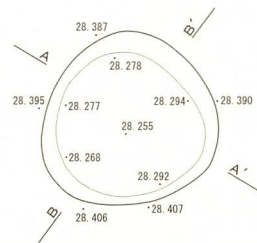

1 10YR2/3 黒褐色埴壤土 粘性あり ややしまる Ⅱ+Ⅲ パミス少量混じる

P304

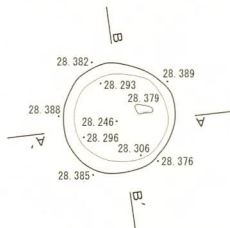

1 10YR2/1 黒色埴壤土 粘性あり ややしまる Ⅱ+Ⅲ パミス少量混じる
2 10YR3/2 黒褐色埴壤土 粘性あり ややしまる Ⅲ+Ⅳ

P305

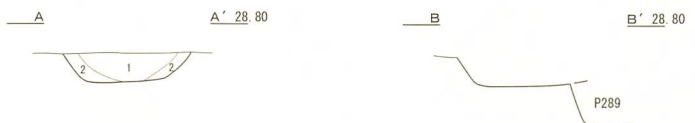
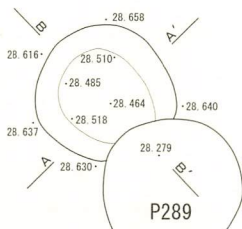

1 10YR2/2 黒褐色埴壤土 粘性あり ややしまる Ⅱ+Ⅳ パミス少量混じる
2 10YR3/3 暗褐色埴壤土 粘性あり ややしまる Ⅲ+Ⅳ

図IV-214 P300~P305 平面図・断面図

P306

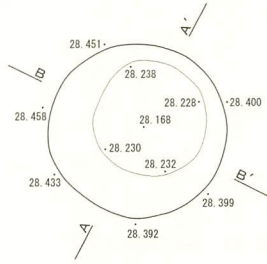

A A' 28.60 B B' 28.60



- 1 10YR2/1 黒色埴壤土 粘性あり ややしまる パミスが少量混じるII層
- 2 10YR2/3 黒褐色埴壤土 粘性あり ややしまる II+IV パミス混じる

P307

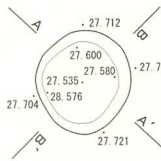

A A' 27.90 B B' 27.90



- 1 10YR3/2 黒褐色埴壤土 粘性あり ややしまる II+IV
- 2 10YR3/1 黒褐色埴壤土 粘性あり ややしまる II+III

P308

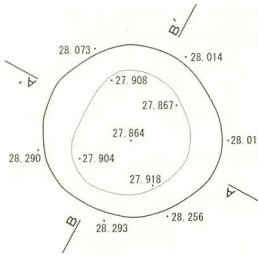

A A' 28.40 B B' 28.40



- 1 10YR2/1 黒色埴壤土 粘性あり ややしまる ローム粒少量混じるIIb層
- 2 10YR2/2 黒褐色埴壤土 粘性あり しまる II+III パミス少量混じる
- 3 10YR2/2 黒褐色埴壤土 粘性あり しまる II+IV

P309

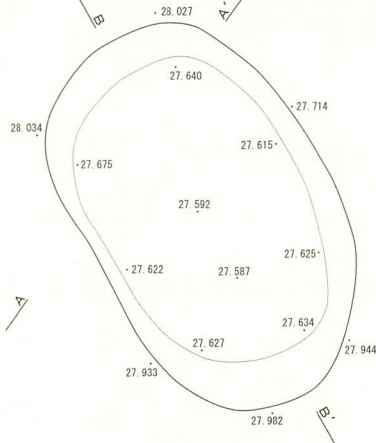

A A' 28.30 B B' 28.30

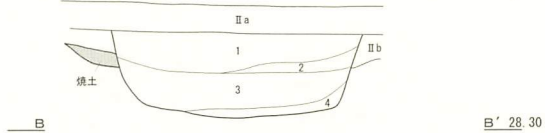

- 1 10YR2/1 黒色埴壤土 粘性あり ややしまる IIb層の落ち込み ローム粒少量混じる
- 2 10YR3/4 暗褐色埴壤土 粘性あり ややしまる II+III
- 3 10YR2/3 黒褐色埴壤土 粘性あり ややしまる II+IV ローム粒混じる
- 4 10YR1.7/1 黒色埴壤土 粘性あり ややしまる パミス混じりのII層

P310

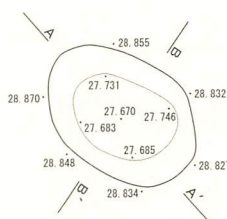

A A' 28.00 B B' 28.00



- 1 10YR3/2 黒褐色埴壤土 粘性あり ややしまる II層
- 2 10YR3/3 暗褐色埴壤土 粘性あり ややしまる III+IV

P311

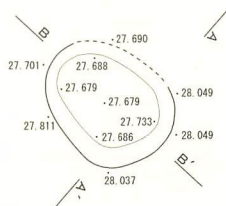

A A' 28.40 B B' 28.40



- 1 10YR2/2 黒褐色埴壤土 粘性あり ややしまる II+III
- 2 10YR1.7/1 黒色埴壤土 粘性あり ややしまる II層ブロック

図IV-215 P306~P311 平面図・断面図

P312

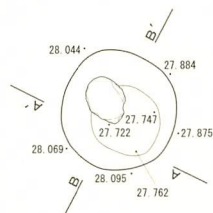

- 1 10YR1.7/1 黒色埴壤土 粘性あり ややしまる II層
- 2 10YR3/3 暗褐色埴壤土 粘性あり ややしまる II+III

P313

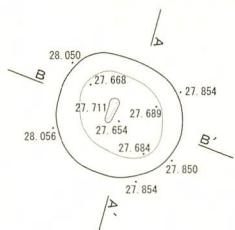

- 1 10YR1.7/1 黒色埴壤土 粘性あり ややしまる II層落ち込み
- 2 10YR4/4 褐色埴壤土 粘性あり しまる IV層(掘り過ぎ)

P314

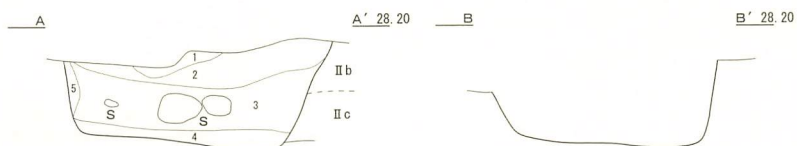
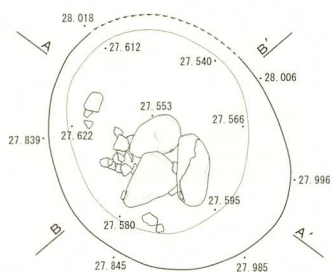

- 1 7.5YR4/4 褐色埴壤土 粘性あり ややしまる 焼土
- 2 10YR2/1 黒色埴壤土 粘性あり しまる IIa層
- 3 10YR2/2 黒褐色埴壤土 粘性あり しまる II層
- 4 10YR3/3 暗褐色埴壤土 粘性あり ややしまる II+IV
- 5 10YR2/3 黒褐色埴壤土 粘性あり ややしまる II層

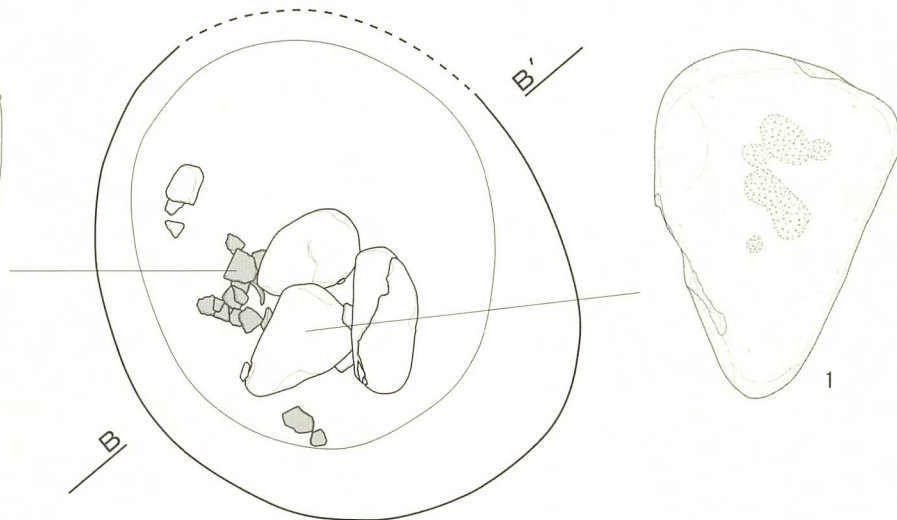

P315

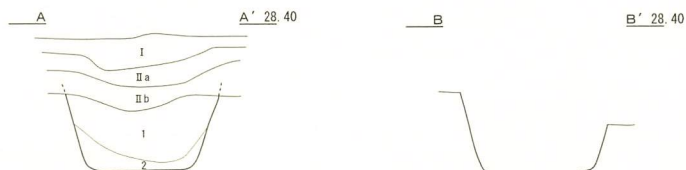
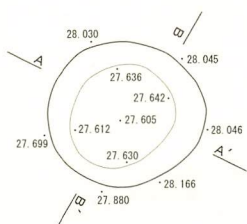

- 1 10YR2/2 黒褐色埴壤土 粘性あり ややしまる II+III
- 2 10YR3/2 黒褐色埴壤土 粘性あり ややしまる パミスが混じる II+IV

図IV-216 P312~P315 平面図・断面図 / P314 遺物出土状況図

P316

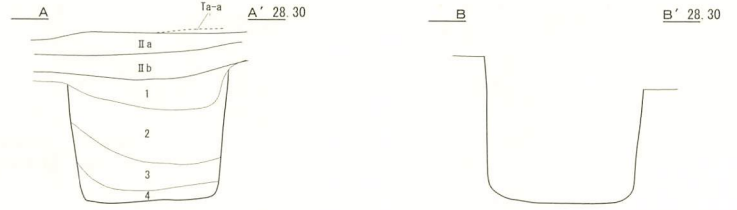
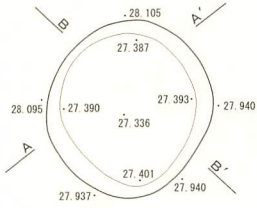

- 1 10YR2/1 黒色埴壤土 粘性あり ややしまる II b 層
- 2 10YR3/2 黒褐色埴壤土 粘性あり ややしまる II+III ロームブロック混じる
- 3 10YR4/3 にぶい黄褐色埴壤土 粘性なし しまる III+IV バミス混じる
- 4 10YR5/6 黄褐色埴壤土 粘性ややあり しまる IV 層

P317

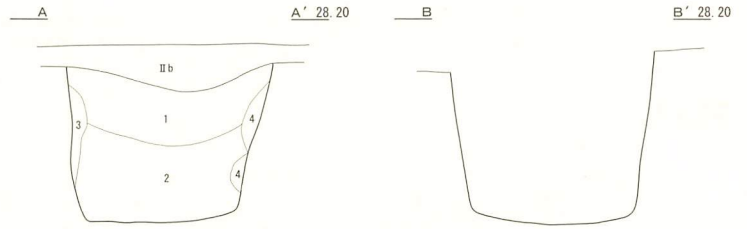
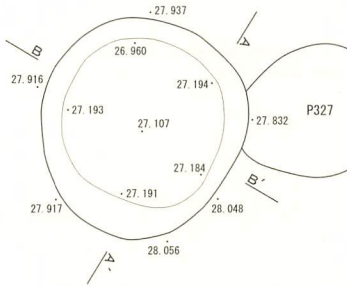

- 1 10YR2/2 黒褐色埴壤土 粘性あり ややしまる ローム粒混じる II c 層
- 2 10YR3/2 黒褐色埴壤土 粘性あり ややしまる バミス混じる II+III と IV 層との互層
- 3 10YR5/6 黄褐色埴壤土 粘性なし ややしまる 握り過ぎ部分
- 4 10YR4/4 褐色埴壤土 粘性ややあり しまりなし IV 層に少量の II 層が混じる

P318

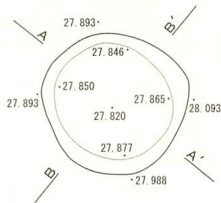

- 1 10YR2/1 黒色埴壤土 粘性あり ややしまる ローム粒混じりの II 層

P319

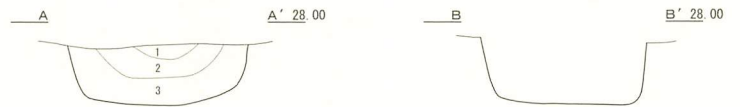
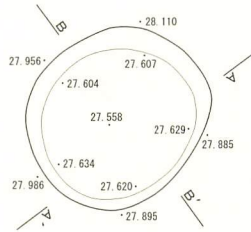

- 1 10YR1.7/1 黒色埴壤土 粘性あり ややしまる II 層の落ち込み
- 2 10YR2/3 黒褐色埴壤土 粘性ややあり ややしまる II+III
- 3 10YR2/1 黒色埴壤土 粘性あり ややしまる バミス混じる II 層に少量の IV 層が混じる

P320

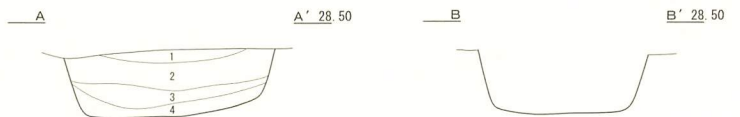
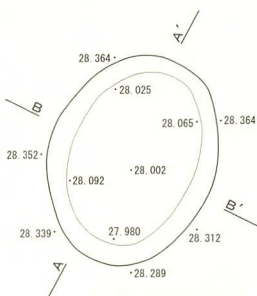

- 1 10YR2/2 黒褐色埴壤土 粘性あり しまる II b 層
- 2 10YR2/1 黒色埴壤土 粘性あり しまる II c 層 バミス少量混じる
- 3 7.5YR3/3 暗褐色埴壤土 粘性あり しまる IV 層に少量の II 層が混じる
- 4 10YR2/3 黒褐色埴壤土 粘性あり ややしまる III+IV

図IV-217 P316~P320 平面図・断面図

P321

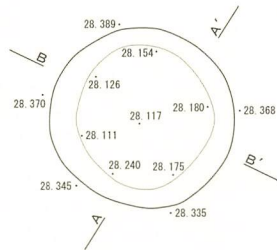

- 1 10YR2/1 黒色埴壤土 粘性あり ややしまる II層
- 2 10YR2/3 黒褐色埴壤土 粘性あり ややしまる III層 ローム粒少量混じる
- 3 10YR3/3 暗褐色埴壤土 粘性あり ややしまる IV層 パミス少量混じる

P322

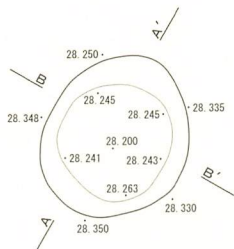

- 1 10YR2/1 黒色埴壤土 粘性あり ややしまる IIc層 パミス少量混じる
- 2 10YR2/3 黒褐色埴壤土 粘性あり ややしまる III層

P323

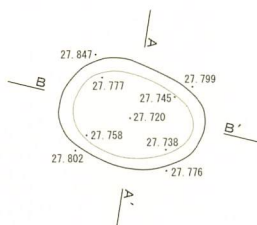

- 1 10YR3/3 暗褐色埴壤土 粘性あり ややしまる IV層に少量のIII層が混じる
- 2 10YR1.7/1 黒色埴壤土 粘性あり ややしまる

P324

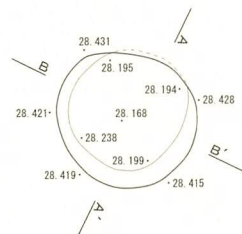

- 1 10YR3/3 暗褐色埴壤土 粘性あり ややしまる III+IV
- 2 10YR2/3 黒褐色埴壤土 粘性あり ややしまる II+IV パミス少量混じる

P325

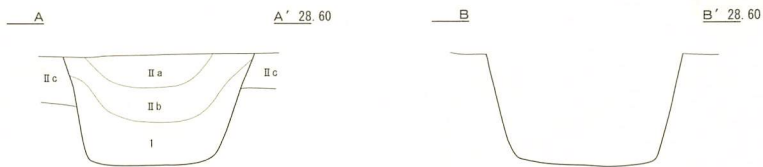
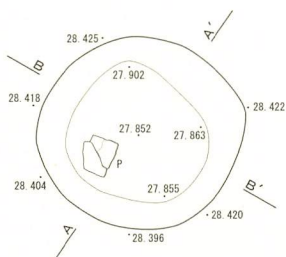

- 1 10YR1.7/1 黒色埴壤土 粘性あり しまる II層に少量のIV層混じる

P326

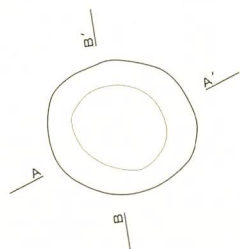

- 1 10YR2/1 黒色埴壤土 粘性ややあり II+IV 層のふちに粘土層がありH7のHP関連の小土坑
- 2 10YR2/1 黒色埴壤土 粘性ややあり II+III
- 3 10YR6/6 黄橙色埴壤土 IV層に少量のII層が混じる

図IV-218 P321~P326 平面図・断面図

P327

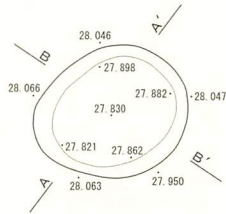

1 10YR2/2 黒褐色埴壤土 粘性あり ややしまる II層

P328

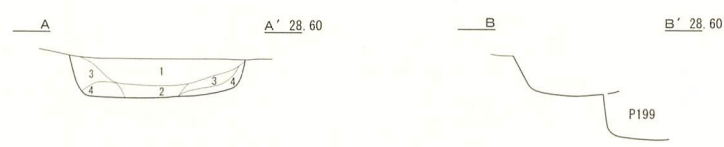
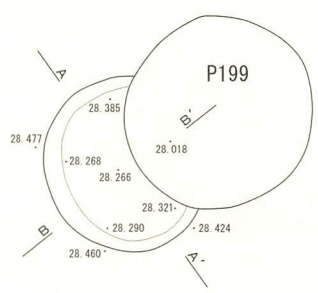

1 10YR2/2 黒褐色埴壤土 粘性あり ややしまる II+III
 2 10YR2/3 黒褐色埴壤土 粘性あり ややしまる II+IV
 3 10YR3/3 暗褐色埴壤土 粘性あり ややしまる III層
 4 10YR5/6 黄褐色埴壤土 粘性なし ややしまる IV層ブロック

P329

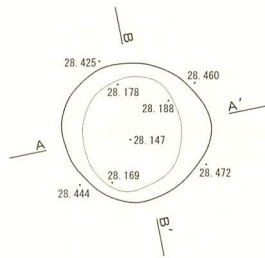

1 10YR2/1 黒色埴壤土 粘性あり しまる パミス混じりのII層
 2 10YR3/2 黒褐色埴壤土 粘性あり しまる パミス混じりのII+IV

P330

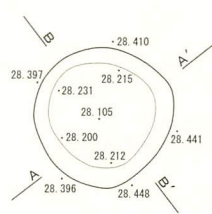

1 10YR3/2 黒褐色埴壤土 粘性あり ややしまる パミスが少量混じるII+IV
 2 10YR2/3 黒褐色埴壤土 粘性あり ややしまる II+IV

P331

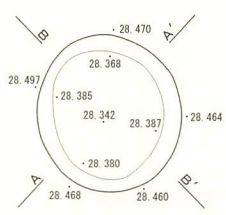

1 10YR3/3 暗褐色埴壤土 粘性あり ややしまる II+IV
 2 10YR4/6 褐色埴壤土 粘性あり ややしまる IV層(掘り過ぎ)

P332

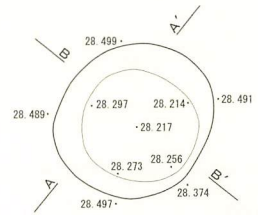

1 10YR1.7/1 黒色埴壤土 粘性あり しまる IIb層の落ち込み
 2 10YR2/2 黒褐色埴壤土 粘性あり ややしまる II+III パミス少量混じる

図IV-219 P327~P332 平面図・断面図

P333

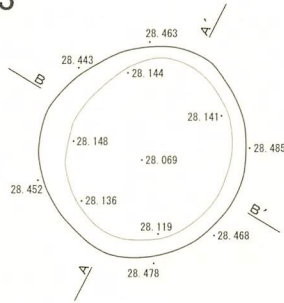

- 1 10YR1.7/1 黒色埴壤土 粘性あり ややしまる IIb層の落ち込み
- 2 10YR3/2 黒褐色埴壤土 粘性あり ややしまる II+IV ローム粒少量混じる
- 3 10YR4/6 褐色埴壤土 粘性あり ややしまる 掘り過ぎ
- 4 10YR2/2 黒褐色埴壤土 粘性あり ややしまる II+III バミス少量混じる

P334

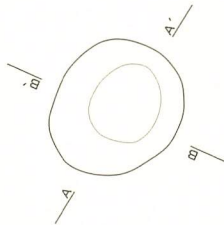

- 1 10YR2/1 黒色埴壤土 粘性ややあり II層 少量のバミス含む
- 2 10YR2/1 黒色埴壤土 粘性ややあり II+III 極小の粘土ブロックと少量のバミスを含む

P335

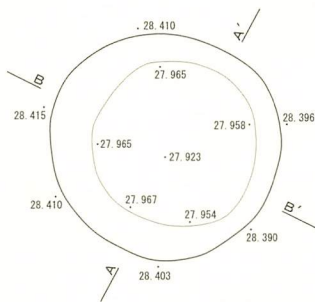

- 1 10YR1.7/1 黒色埴壤土 粘性あり しまる ローム粒混じりのIIb層
- 2 10YR3/1 黒褐色埴壤土 粘性あり しまる II+III
- 3 10YR2/3 黒褐色埴壤土 粘性あり ややしまる II+III バミス少量混じる
- 4 10YR2/1 黒色埴壤土 粘性あり ややしまる IIc層
- 5 10YR3/2 黒褐色埴壤土 粘性ややあり しまる II+IV

P336

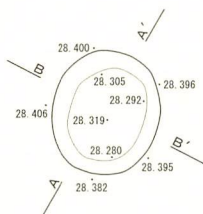

- 1 10YR3/2 黒褐色埴壤土 粘性あり ややしまる II+III

P337

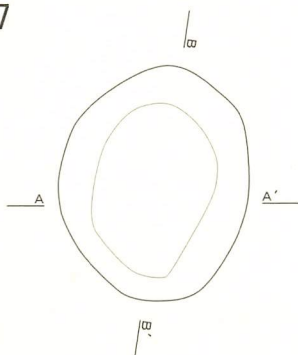

- 1 10YR2/1 黒色埴壤土 粘性ややあり II+III 少量のバミス含む
- 2 10YR8/6 黄褐色埴壤土 粘性なし しまる IV層に少量のII層を含む

図IV-220 P333~P337 平面図・断面図

P338

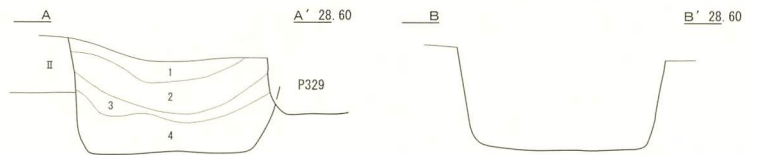
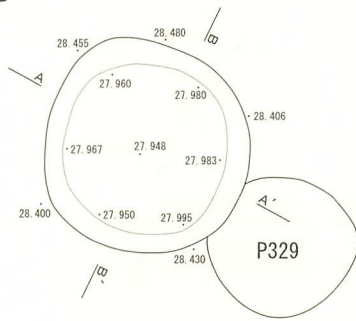

- 1 10YR2/1 黒色埴壤土 粘性あり ややしまる IIb層
- 2 10YR3/2 黒褐色埴壤土 粘性あり ややしまる バミス少量混じる IIb+III
- 3 10YR3/3 暗褐色埴壤土 粘性あり ややしまる バミス混じる IIb+IV
- 4 10YR2/3 黒褐色埴壤土 粘性あり ややしまる II+IV

P339

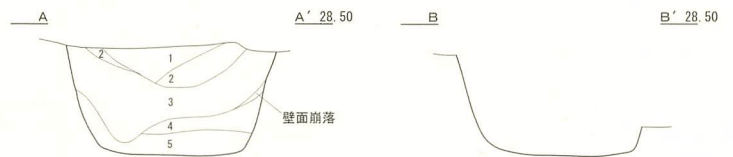
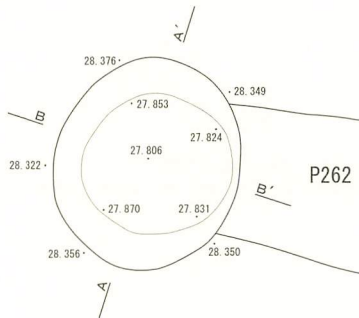

- 1 10YR2/2 黒褐色埴壤土 粘性あり ややしまる バミス混じる IIb層
- 2 10YR3/3 暗褐色埴壤土 粘性あり ややしまる IV層ブロック
- 3 10YR2/1 黒色埴壤土 粘性あり ややしまる II+III
- 4 10YR3/2 黒褐色埴壤土 粘性あり ややしまる II+IV
- 5 10YR4/6 褐色埴壤土 粘性あり ややしまる III+IV

P340

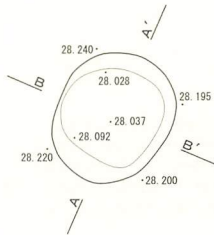

- 1 10YR2/1 黒色埴壤土 粘性あり ややしまる バミス含むII層
- 2 10YR3/2 黒褐色埴壤土 粘性ややあり ややしまる II+IV

P341

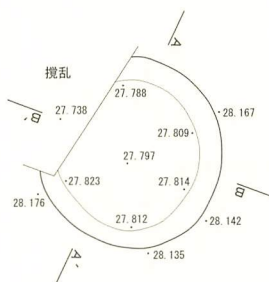

- 1 10YR2/1 黒色埴壤土 粘性あり ややしまる ローム粒少量混じるII層
- 2 10YR3/1 黒褐色埴壤土 粘性あり ややしまる II+IV IV層はブロック状に混じる

P342

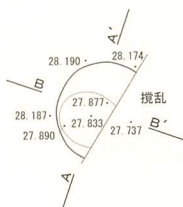

- 1 10YR2/2 黒褐色埴壤土 粘性あり ややしまる II層の落ち込み
- 2 10YR4/4 褐色埴壤土 粘性あり ややしまる IV層

図IV-221 P338~P342 平面図・断面図

P343

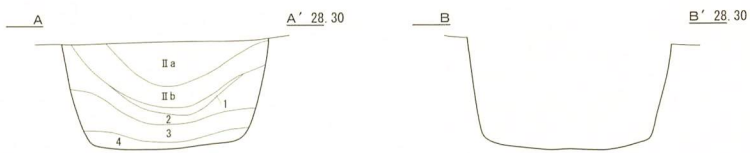
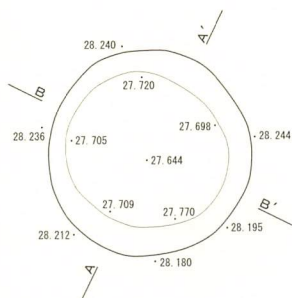

- 1 10YR2/3 黒褐色埴壤土 粘性なし ややしまる Ta-c層
- 2 10YR2/2 黒褐色埴壤土 粘性あり ややしまる IIb層
- 3 10YR3/2 黒褐色埴壤土 粘性あり ややしまる II+IV ロームブロック混じる
- 4 10YR2/1 黒色埴壤土 粘性あり ややしまる II+III パミス少量混じる

P344

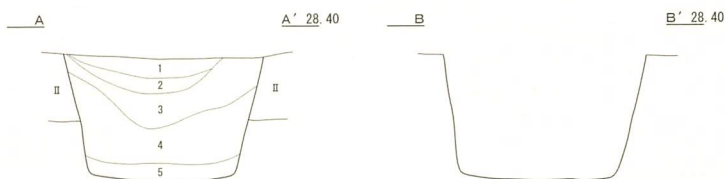
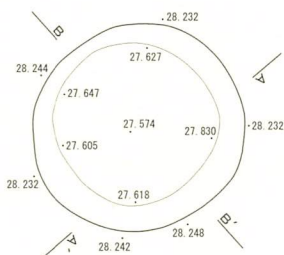

- 1 10YR2/2 黒褐色埴壤土 粘性あり しまる IIa層
- 2 10YR2/3 黒褐色埴壤土 粘性あり しまる IIb層
- 3 10YR3/2 黒褐色埴壤土 粘性あり しまる パミスが少量混じるIIb層
- 4 10YR2/1 黒色埴壤土 粘性あり しまる II+IV
- 5 10YR2/2 黒褐色埴壤土 粘性あり しまる II+IV

P345

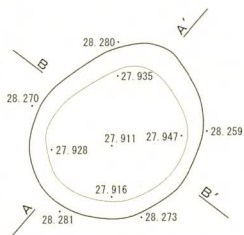

- 1 10YR2/2 黒褐色埴壤土 粘性あり ややしまる IIb層
- 2 10YR3/3 暗褐色埴壤土 粘性あり ややしまる II+III
- 3 10YR2/1 黒色埴壤土 粘性あり ややしまる II層の落ち込み

P346

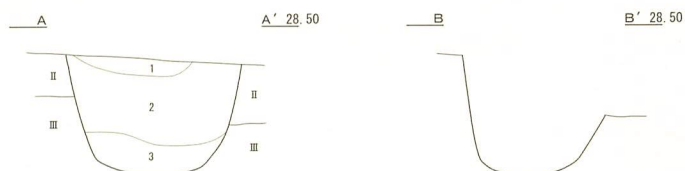
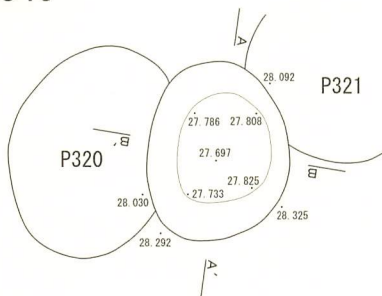

- 1 10YR2/3 黒褐色埴壤土 粘性あり しまる II+III
- 2 10YR2/1 黒色埴壤土 粘性あり しまる II層 ローム粒少量混じる
- 3 10YR3/3 暗褐色埴壤土 粘性あり しまる II+IV ロームブロック混じる

P347

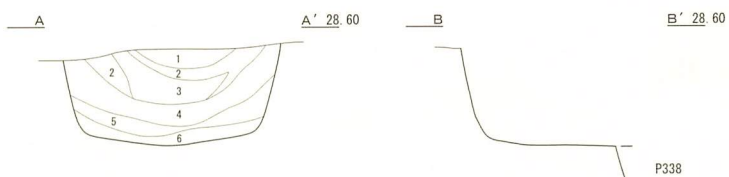
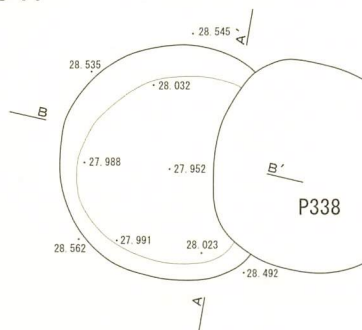

- 1 10YR2/3 黒褐色埴壤土 粘性なし しまる 火山灰混じりのIIb層
- 2 10YR2/3 黒褐色埴壤土 粘性ややあり しまる II+IV
- 3 10YR2/3 黒褐色埴壤土 粘性あり しまる II+IV IV層ブロック状に混じる
- 4 10YR2/2 黒褐色埴壤土 粘性あり ややしまる II+III パミス少量混じる
- 5 10YR2/1 黒色埴壤土 粘性あり ややしまる II+III
- 6 10YR3/2 黒褐色埴壤土 粘性あり ややしまる II+IV 汚れたローム混じる

図IV-222 P343~P347 平面図・断面図

P348

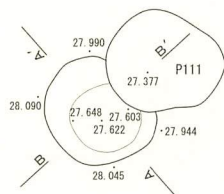

- 1 10YR2/1 黒色埴壤土 粘性あり ややしまる II+IV
- 2 10YR3/3 暗褐色埴壤土 粘性あり ややしまる III層に少量のII層混じる
- 3 10YR4/4 褐色埴壤土 粘性あり ややしまる III+IV
- 4 10YR3/1 黒褐色埴壤土 粘性あり ややしまる III+IV バミス少量混じる

P349

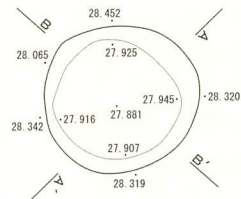

- 1 10YR2/1 黒色埴壤土 粘性あり ややしまる II層の少量のIV層混じる
- 2 10YR2/2 黒褐色埴壤土 粘性あり ややしまる II+III

P350

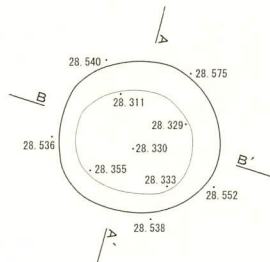

- 1 10YR2/3 黒褐色埴壤土 粘性あり ややしまる ローム粒混じるII層

P351

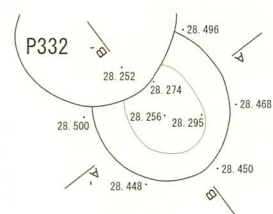

- 1 10YR2/1 黒色埴壤土 粘性あり ややしまる II層
- 2 10YR2/3 黒褐色埴壤土 粘性あり ややしまる III+IV

P352

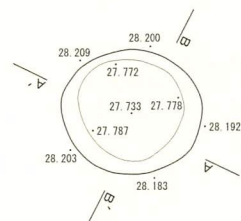

- 1 10YR2/1 黒色埴壤土 粘性あり ややしまる II層に少量のIV層混じる

P353

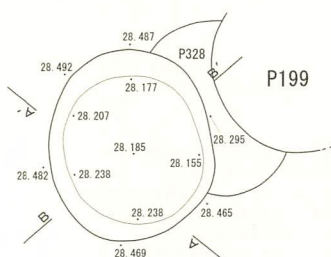

- 1 10YR2/1 黒色埴壤土 粘性あり ややしまる IIb層
- 2 10YR2/2 黒褐色埴壤土 粘性あり ややしまる II+III バミス混じる

図IV-223 P348~P353 平面図・断面図

P354

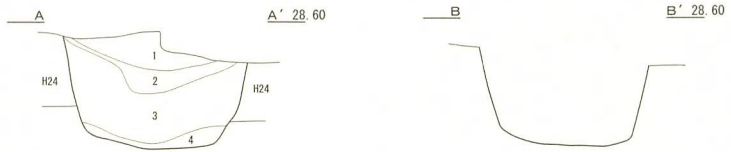
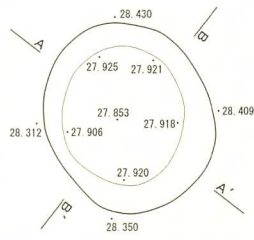

- 1 10YR2/2 黒褐色埴壤土 粘性あり しまる II+III
- 2 10YR2/3 黒褐色埴壤土 粘性あり しまる II+III パミス、炭化材少量混じる
- 3 10YR2/1 黒色埴壤土 粘性あり ややしまる II層 パミス少量混じる
- 4 10YR2/2 黒褐色埴壤土 粘性あり ややしまる II+IV

P355

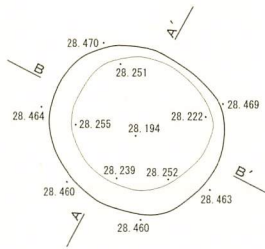

- 1 10YR2/1 黒色埴壤土 粘性あり ややしまる IIb層
- 2 10YR2/3 黒褐色埴壤土 粘性あり ややしまる II+III
- 3 10YR2/2 黒褐色埴壤土 粘性あり ややしまる パミスが少量混じるII層

P356

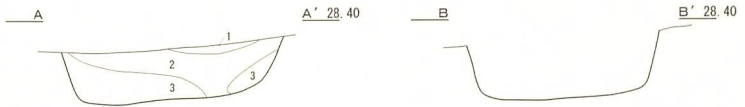
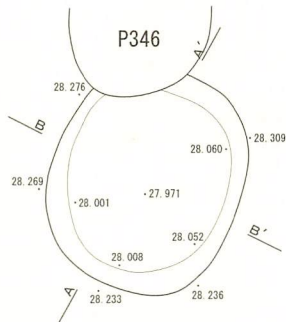

- 1 10YR2/3 黒褐色埴壤土 粘性あり ややしまる II層
- 2 10YR2/2 黒褐色埴壤土 粘性あり ややしまる パミスが少量混じるII層
- 3 10YR3/3 暗褐色埴壤土 粘性あり ややしまる III層

P357

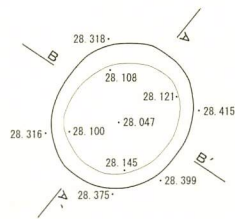

- 1 10YR2/1 黒色埴壤土 粘性あり ややしまる II層
- 2 10YR2/3 黒褐色埴壤土 粘性あり ややしまる パミスが少量混じるII層
- 3 10YR3/4 暗褐色埴壤土 粘性あり ややしまる III層

P358

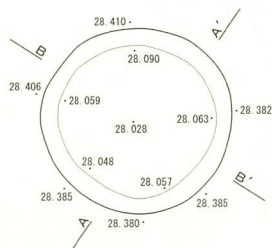

- 1 10YR2/2 黒褐色埴壤土 粘性あり ややしまる II+III ローム粒少量混じる
- 2 10YR3/3 暗褐色埴壤土 粘性あり ややしまる III+IV ロームブロック混じる

図IV-224 P354~P358 平面図・断面図

P359

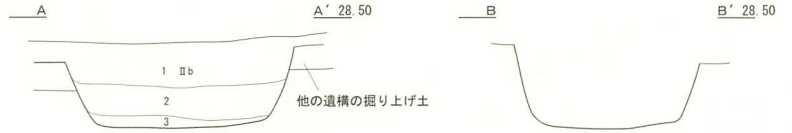
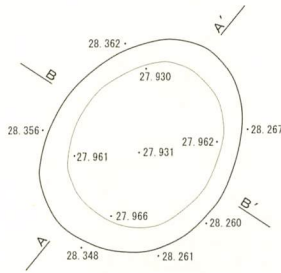

- 1 10YR2/2 黒褐色埴壤土 粘性あり しまる IIb層 ローム粒少量混じる
- 2 10YR2/1 黒色埴壤土 粘性あり しまる IIc層
- 3 10YR3/3 暗褐色埴壤土 粘性あり しまる III層

P360

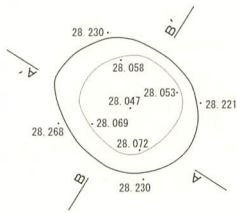

- 1 10YR2/1 黒色埴壤土 粘性あり ややしまる パミス、IV層が混じるII層

P361

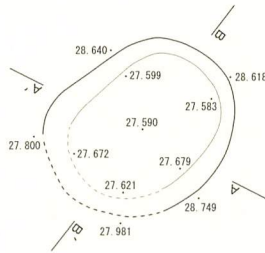

- 1 10YR2/1 黒色埴壤土 粘性あり ややしまる ローム粒混じりのII層
- 2 10YR2/3 黒褐色埴壤土 粘性あり ややしまる II+III ローム粒混じる

P362

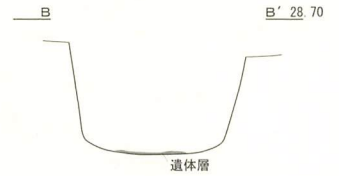
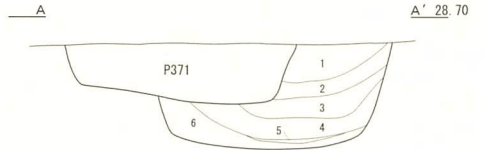
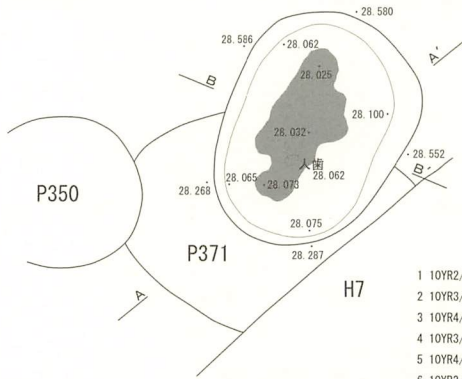

- 1 10YR2/2 黒褐色埴壤土 粘性あり ややしまる II層 パミス少量混じる
- 2 10YR3/2 黒褐色埴壤土 粘性あり ややしまる II+IV ロームブロック混じる
- 3 10YR4/6 褐色埴壤土 粘性あり ややしまる IV層に少量のII層が混じる
- 4 10YR3/1 黒褐色埴壤土 粘性あり しまる II+IV パミス混じる
- 5 10YR4/4 褐色埴壤土 粘性あり ややしまる III+IV
- 6 10YR3/1 黒褐色埴壤土 粘性あり ややしまる II+IV

P363

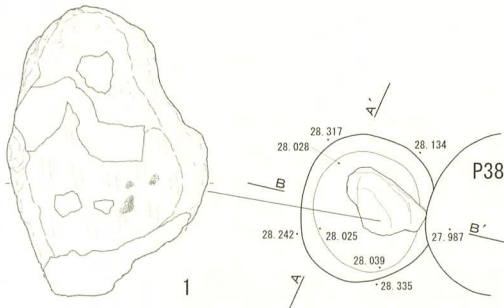

- 1 10YR2/1 黒色埴壤土 粘性あり ややしまる パミス混じりのII層
- 2 10YR3/2 黒褐色埴壤土 粘性あり ややしまる II+IV

図IV-225 P359~P363 平面図・断面図

P364

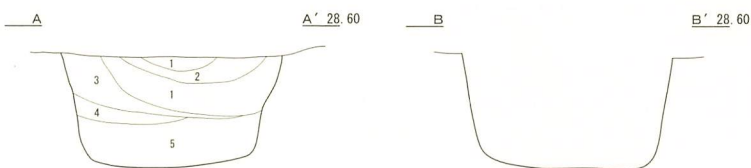
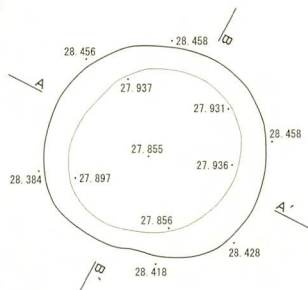

- 1 10YR3/1 黒褐色埴壤土 粘性あり ややしまる IIb層
- 2 7.5YR5/8 明褐色埴壤土 粘性あり ややしまる 焼骨少量含む焼土
- 3 10YR2/2 黒褐色埴壤土 粘性あり ややしまる II+III
- 4 10YR1.7/1 黒色埴壤土 粘性あり ややしまる パミスが少量混じるIIc層
- 5 10YR2/3 黒褐色埴壤土 粘性あり ややしまる II+IV

P365

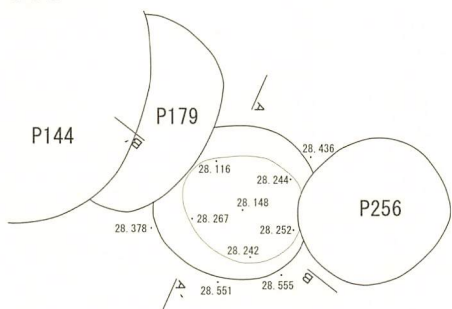

- 1 10YR2/2 黒褐色埴壤土 粘性あり ややしまる パミスが少量混じるII層
- 2 10YR4/3 にぶい黄褐色埴壤土 粘性あり ややしまる III+IV
- 3 10YR3/1 黒褐色埴壤土 粘性あり ややしまる よごれたローム混じるII+III

P366

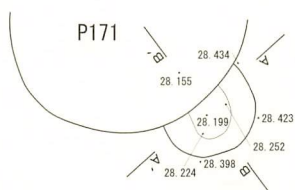

- 1 10YR2/2 黒褐色埴壤土 粘性あり ややしまる II層にわずかにパミス含む 本層で完結する土坑か
- 2 10YR2/3 黒褐色埴壤土 粘性あり ややしまる III層

P367

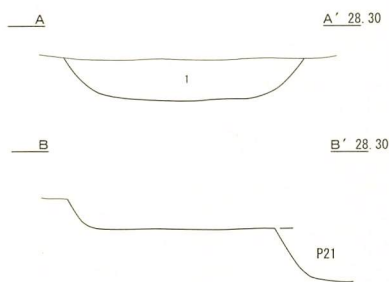
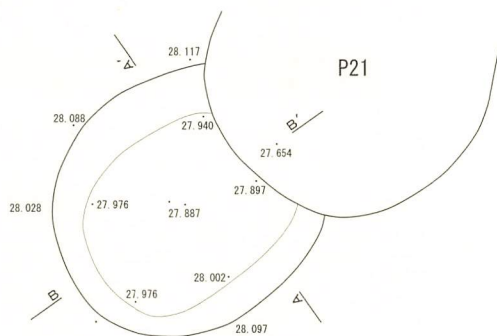

- 1 10YR2/1 黒色埴壤土 粘性あり ややしまる II層に少量のIV層が混じる

P368

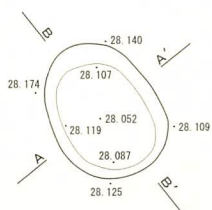

- 1 10YR2/2 黒褐色埴壤土 粘性あり しまる II+III パミス少量混じる

図IV-226 P364~P368 平面図・断面図

P369

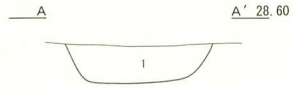
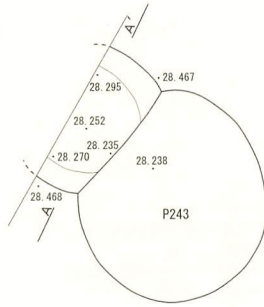

1 10YR2/2 黒褐色埴壤土 粘性あり しまる II+IV ロームブロック少量混じる

P370

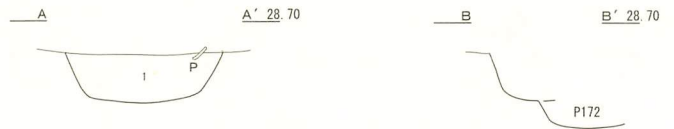
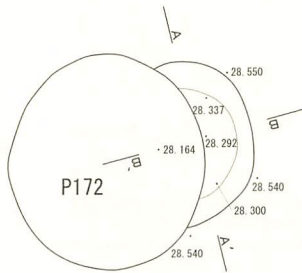

1 10YR2/2 黒褐色埴壤土 粘性あり ややしまる II+III パミス、炭化材混じる

P371

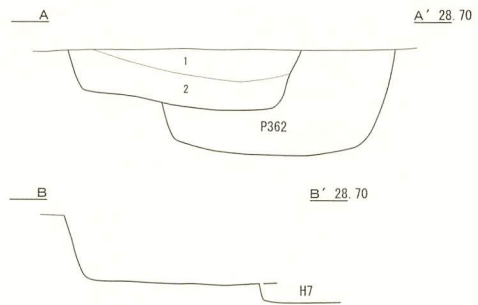
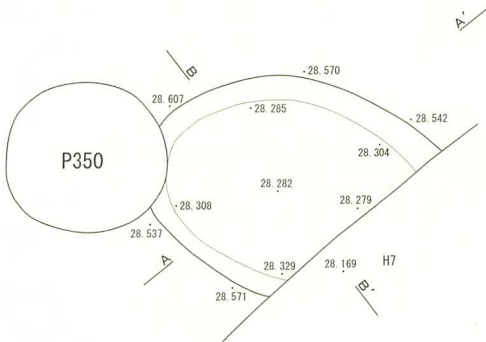

1 10YR2/2 黒褐色埴壤土 粘性あり ややしまる II+III 焼骨、炭化材含む
2 10YR2/1 黒色埴壤土 粘性あり ややしまる ローム粒が少量混じるII層

P372

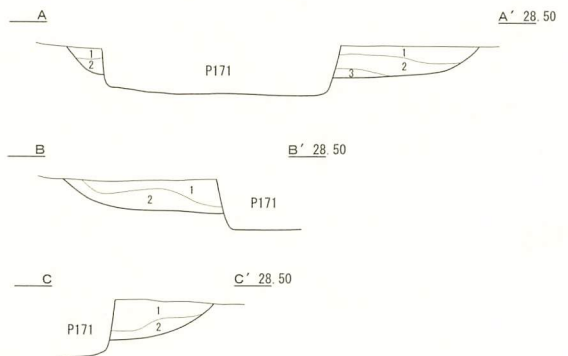
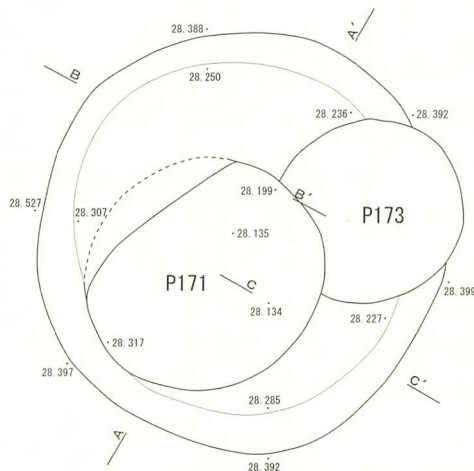

1 10YR2/1 黒色埴壤土 粘性あり ややしまる パミスが少量混じるII層
2 10YR2/3 黒褐色埴壤土 粘性あり ややしまる II+III パミス混じる
3 10YR3/3 暗褐色埴壤土 粘性あり ややしまる II+III

図IV-227 P369~P372 平面図・断面図

P373

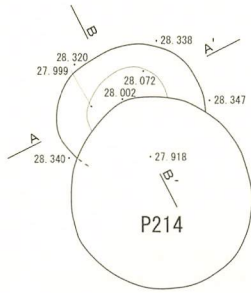

- 1 10YR2/3 黒褐色埴壤土 粘性あり ややしまる IIb層 パミス少量混じる
- 2 10YR2/1 黒色埴壤土 粘性あり ややしまる II層に少量のIV層が混じる
- 3 10YR2/2 黒褐色埴壤土 粘性あり ややしまる II+III パミス混じる

P374

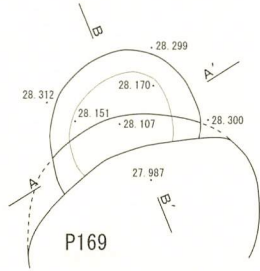

- 1 10YR3/1 黒褐色埴壤土 粘性あり ややしまる II+III パミス少量混じる
- 2 10YR3/3 暗褐色埴壤土 粘性あり ややしまる II+IV パミス混じる

P375

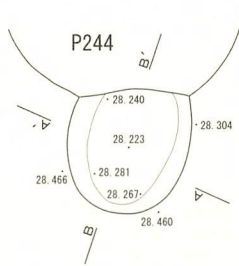

- 1 10YR2/2 黒褐色埴壤土 粘性あり ややしまる II層 ローム粒混じる
- 2 10YR3/1 黒褐色埴壤土 粘性あり ややしまる III+IV

P376

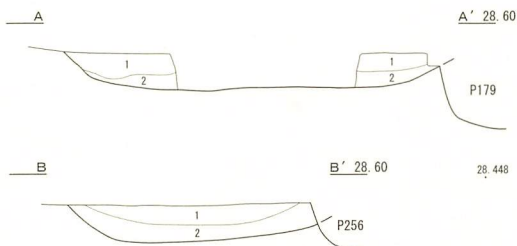
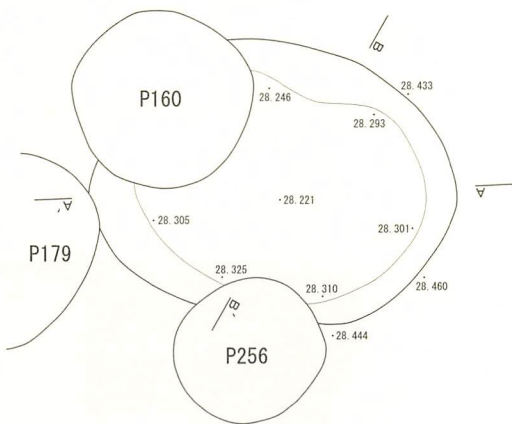

- 1 10YR2/2 黒褐色埴壤土 粘性あり ややしまる IIc層 パミス少量混じる
- 2 10YR2/3 黒褐色埴壤土 粘性あり ややしまる II+IV パミス混じる

P377

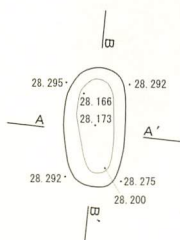

- 1 10YR3/2 黒褐色埴壤土 粘性あり ややしまる II+III パミス混じる

図IV-228 P373~P377 平面図・断面図

P378

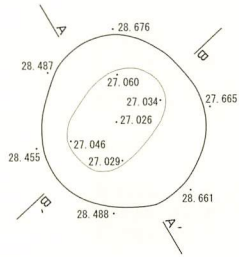

- 1 II+III
- 2 10YR3/2 黒褐色埴壤土 粘性あり ややしまる IV層に少量にII層混じる
- 3 10YR5/4 にぶい黄褐色埴壤土 粘性あり ややしまる IV層にわずかにII層混じる
- 4 10YR4/3 にぶい黄褐色埴壤土 粘性あり ややしまる IV層に少量のIII層混じる
- 5 10YR2/3 黒褐色埴壤土 粘性あり ややしまる II+IV

P379

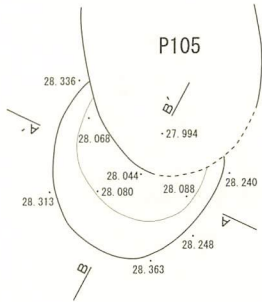

- 1 10YR2/1 黒色埴壤土 粘性あり ややしまる IIb層 バミス、焼骨少量含む
- 2 10YR2/1 黒色埴壤土 粘性あり ややしまる II層 バミス、IV層混じる

P380

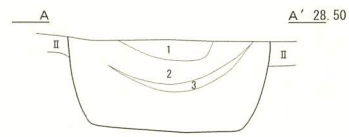
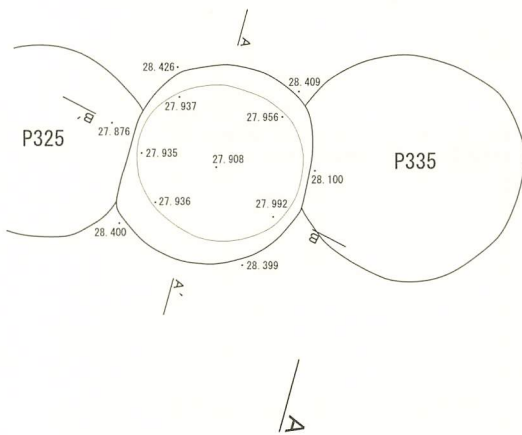

- 1 10YR2/2 黒褐色埴壤土 粘性あり ややしまる II+IV
- 2 10YR2/1 黒色埴壤土 粘性あり ややしまる IIb層 ローム粒少量混じる
- 3 10YR3/2 黒褐色埴壤土 粘性あり ややしまる II+IV 炭化材少量含む

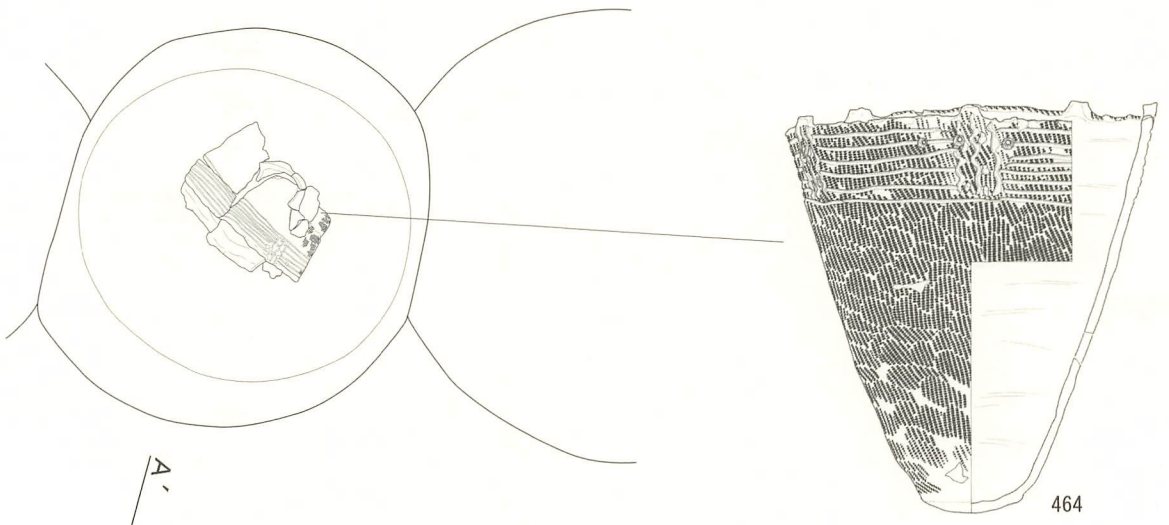

図IV-229 P378~P380 平面図・断面図 / P380 遺物出土状況図

P381

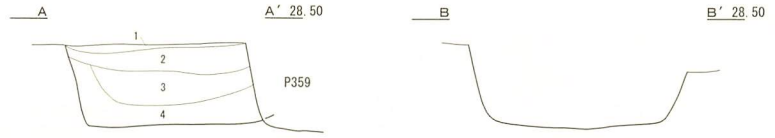
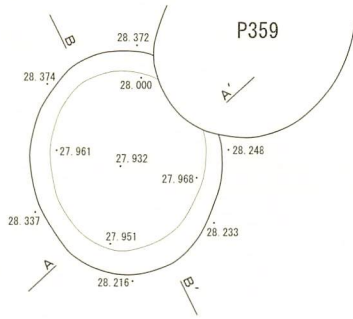

- 1 10YR2/2 黒褐色埴壤土 粘性あり しまる II層
- 2 10YR3/3 暗褐色埴壤土 粘性あり しまる IIb層 ローム粒少量混じる
- 3 10YR2/3 黒褐色埴壤土 粘性あり しまる IIb層 バミス混じる
- 4 10YR2/1 黒色埴壤土 粘性あり しまる II層 汚れたローム混じる

P382

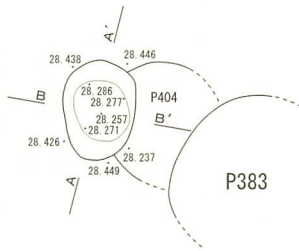

- 1 10YR2/1 黒色埴壤土 粘性あり ややしまる II+III バミス少量混じる
- 2 10YR2/2 黒褐色埴壤土 粘性あり ややしまる II+III

P383

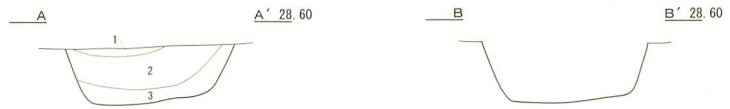
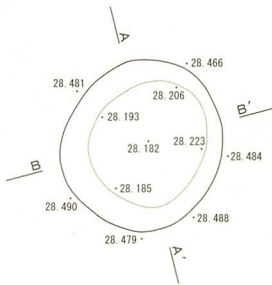

- 1 10YR2/1 黒色埴壤土 粘性あり ややしまる バミス混じりのIIb層
- 2 10YR2/2 黒褐色埴壤土 粘性あり ややしまる II+III バミス混じる
- 3 10YR3/3 暗褐色埴壤土 粘性あり ややしまる II+IV

P384

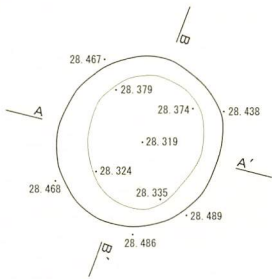

- 1 10YR2/1 黒色埴壤土 粘性ややあり しまる II+III
- 2 10YR3/1 黒褐色埴壤土 粘性あり ややしまる II+IV

P385

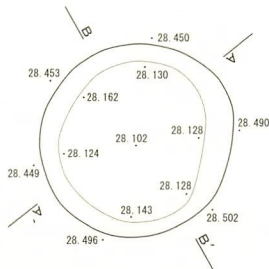

- 1 10YR2/1 黒色埴壤土 粘性あり ややしまる II+III
- 2 10YR2/3 黒褐色埴壤土 粘性あり ややしまる II+IV
- 3 10YR3/1 黒褐色埴壤土 粘性あり ややしまる III+IV バミス少量混じる

図IV-230 P381~P385 平面図・断面図

P386

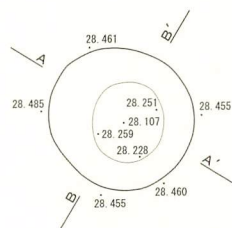

- 1 10YR2/2 黒褐色埴壤土 粘性あり ややしまる IIb層 ローム粒少量混じる
- 2 10YR1.7/1 黒色埴壤土 粘性あり ややしまる 黒色のIIb層

P387

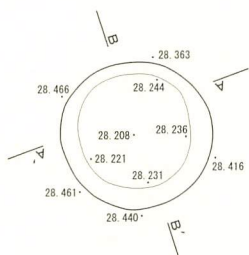

- 1 10YR2/2 黒褐色埴壤土 粘性あり ややしまる II+III パミス少量混じる

P388

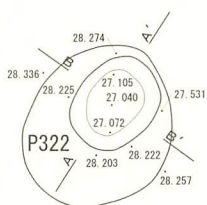

- 1 10YR3/1 黒褐色埴壤土 粘性あり ややしまる II+IV
- 2 10YR4/4 褐色埴壤土 粘性あり ややしまる III+IV

P389

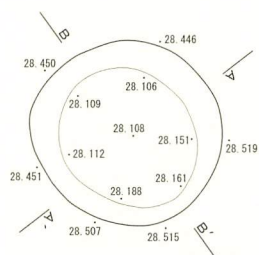

- 1 10YR2/3 黒褐色埴壤土 粘性あり ややしまる II+III
- 2 10YR2/2 黒褐色埴壤土 粘性あり ややしまる パミスが少量混じるII層
- 3 10YR3/3 暗褐色埴壤土 粘性あり ややしまる II+IV

P390

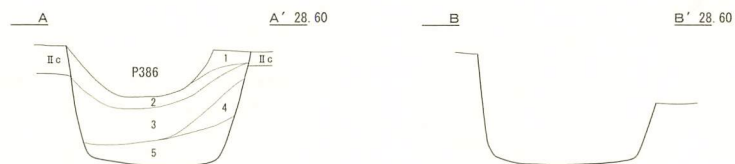
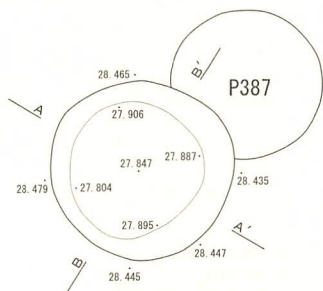

- 1 10YR2/3 黒褐色埴壤土 粘性あり ややしまる IIb層
- 2 10YR3/3 暗褐色埴壤土 粘性あり ややしまる IIb層 ローム粒少量混じる
- 3 10YR2/2 黒褐色埴壤土 粘性あり ややしまる II層 パミスが少量混じる
- 4 10YR3/4 暗褐色埴壤土 粘性あり ややしまる II+IV
- 5 10YR3/3 暗褐色埴壤土 粘性あり ややしまる II+IV ロームブロック少量混じる

図IV-231 P386~P390 平面図・断面図

P391

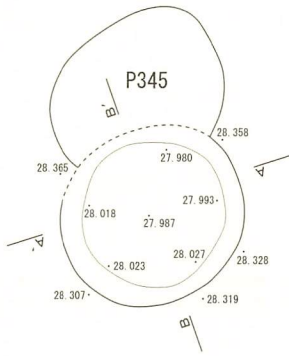

- 1 10YR1.7/1 黒色埴壤土 粘性あり ややしまる IIa層
- 2 10YR2/1 黒色埴壤土 粘性あり ややしまる IIb層 パミス少量混じる
- 3 10YR2/2 黒褐色埴壤土 粘性あり ややしまる II+IV ロームブロック混じる
- 4 10YR2/2 黒褐色埴壤土 粘性あり ややしまる II+III 汚れたローム混じる

P392

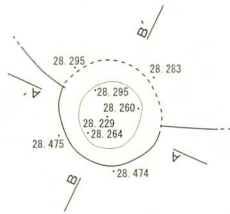

- 1 10YR2/1 黒色埴壤土 粘性あり ややしまる II+III ローム粒少量混じる

P393

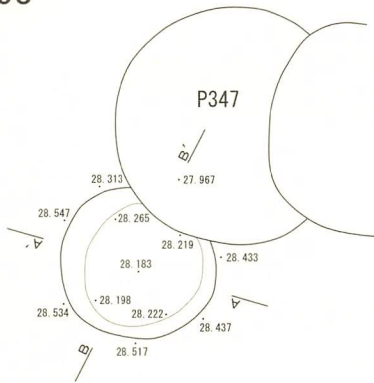

- 1 10YR2/3 黒褐色埴壤土 粘性あり ややしまる IIb層
- 2 10YR2/1 黒色埴壤土 粘性あり ややしまる IIb層
- 3 10YR2/2 黒褐色埴壤土 粘性あり ややしまる II+III
- 4 10YR3/1 黒褐色埴壤土 粘性あり ややしまる II+III
- 5 10YR3/1 黒褐色埴壤土 粘性あり ややしまる II+IV

P394

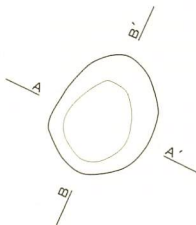

P395

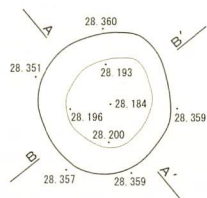

- 1 10YR3/2 黒褐色埴壤土 粘性あり ややしまる II+IV 汚れたローム混じる

図IV-232 P391~P395 平面図・断面図

P396

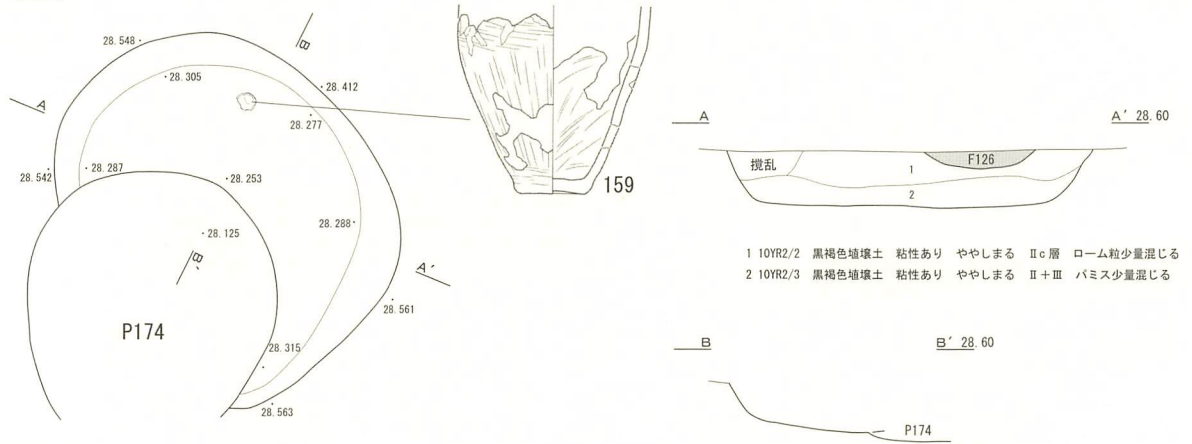

P397

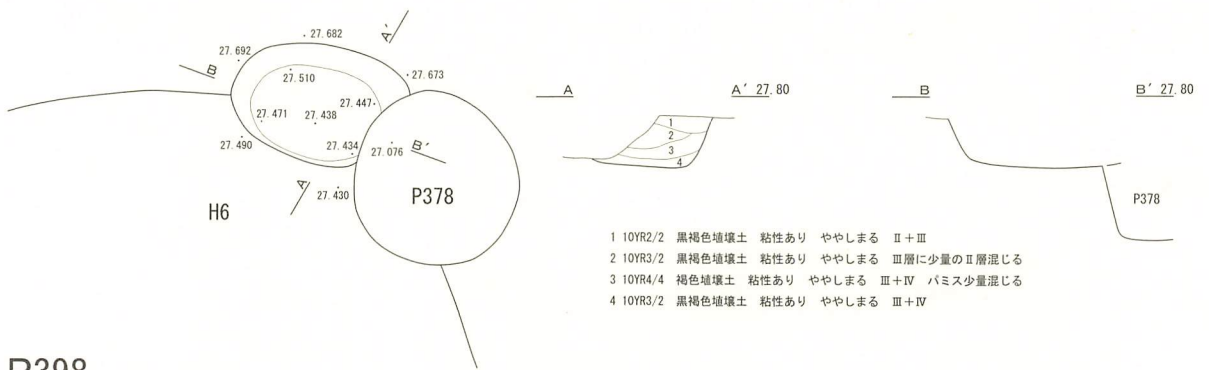

P398

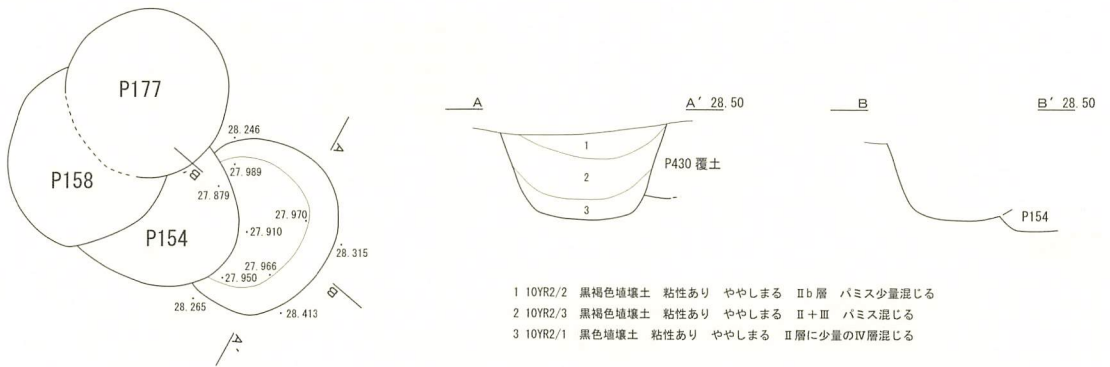

P399

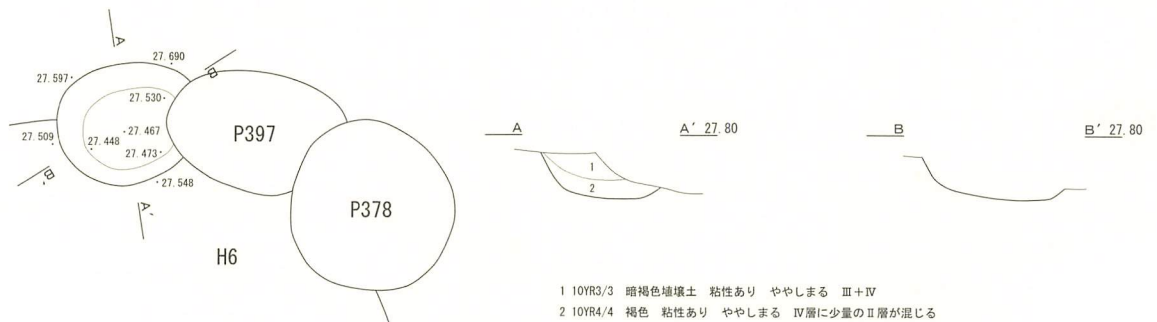

図IV-233 P396~P399 平面図・断面図

P400

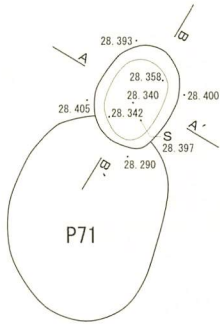

1 10YR2/3 黒褐色埴壤土 粘性あり ややしまる II+III バミス少量混じる

P401

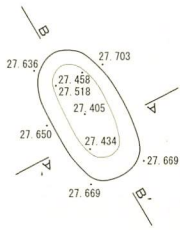

1 10YR3/3 暗褐色埴壤土 粘性あり ややしまる II+IV
2 10YR2/1 黒色埴壤土 粘性あり ややしまる II層
3 10YR4/4 褐色埴壤土 粘性あり ややしまる IV層に少量のIII層混じる

P402

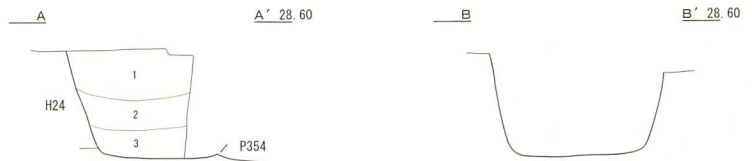
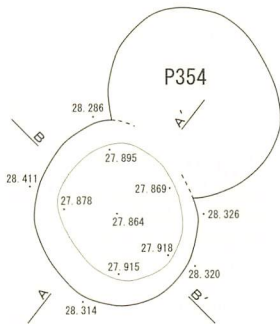

1 10YR2/2 黒褐色埴壤土 粘性あり しまる IIc層
2 10YR2/3 黒褐色埴壤土 粘性あり ややしまる II+III バミス少量混じる
3 10YR3/3 暗褐色埴壤土 粘性あり ややしまる II+IV

P403

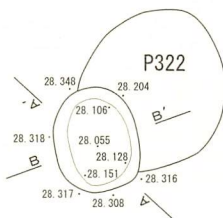

1 10YR2/1 黒色埴壤土 粘性あり ややしまる IIc層
2 10YR3/2 黒褐色埴壤土 粘性あり ややしまる III層 大粒のバミス少量混じる
3 10YR2/2 黒褐色埴壤土 粘性あり ややしまる II+III
4 10YR4/4 褐色埴壤土 粘性あり ややしまる III層

P404

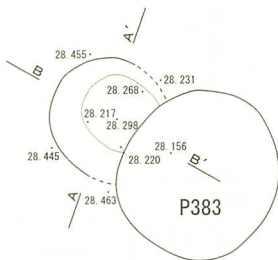

1 10YR2/2 黒褐色埴壤土 粘性あり ややしまる II層 バミス、焼骨混じる
2 10YR3/2 黒褐色埴壤土 粘性あり ややしまる II+III バミス少量混じる
3 10YR4/6 褐色埴壤土 粘性なし しまる IV層

図IV-234 P400~P404 平面図・断面図

P405

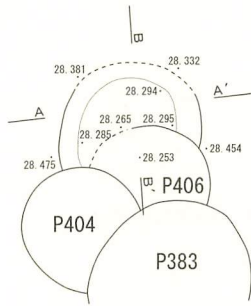

- 1 10YR4/6 褐色埴壤土 粘性あり ややしまる II+III
- 2 10YR2/3 黒褐色埴壤土 粘性あり ややしまる IV層に少量のIII層混じる

P406

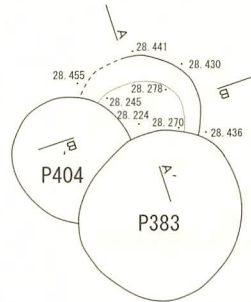

- 1 10YR2/3 黒褐色埴壤土 粘性あり ややしまる II+III パミス少量混じる
- 2 10YR3/2 黒褐色埴壤土 粘性あり ややしまる II+III

P407

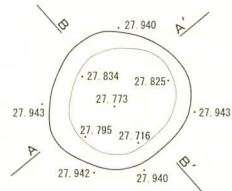

- 1 10YR2/3 黒褐色埴壤土 粘性あり しまる II+III パミス少量混じる
- 2 10YR2/2 黒褐色埴壤土 粘性あり しまる II+III パミス混じる
- 3 10YR3/4 暗褐色埴壤土 粘性あり しまる IV層に少量のIII層混じる

P408

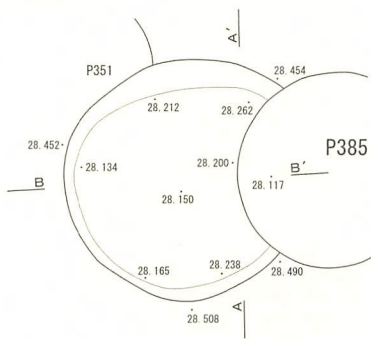

- 1 10YR2/1 黒色埴壤土 粘性あり ややしまる II層
- 2 10YR2/2 黒褐色埴壤土 粘性あり ややしまる III層
- 3 10YR2/3 黒褐色埴壤土 粘性あり ややしまる II+III
- 4 10YR3/3 暗褐色埴壤土 粘性あり ややしまる II+IV パミス混じる
- 5 10YR3/3 暗褐色埴壤土 粘性あり ややしまる II+IV

P409

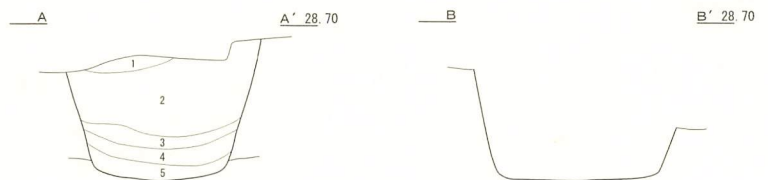
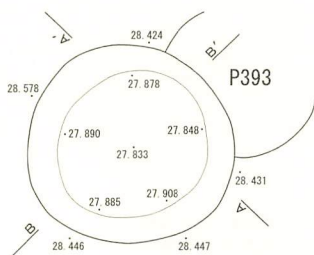

- 1 10YR4/4 褐色 粘性あり ややしまる パミス混じりのIV層
- 2 10YR2/2 黒褐色埴壤土 粘性あり ややしまる II+III
- 3 10YR2/3 黒褐色埴壤土 粘性あり ややしまる II+IV ロームブロック少量混じる
- 4 10YR2/1 黒色埴壤土 粘性あり ややしまる II層
- 5 10YR3/4 暗褐色埴壤土 粘性あり ややしまる III+IV

図IV-335 P405~P409 平面図・断面図

P410

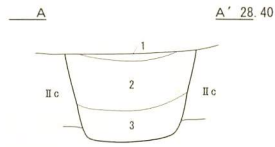
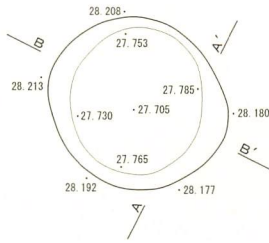

- 1 10YR3/1 黒褐色埴壤土 粘性あり ややしまる IIb層
- 2 10YR2/1 黒色埴壤土 粘性あり ややしまる II+III
- 3 10YR2/2 黒褐色埴壤土 粘性あり しまりなし II+III

P411

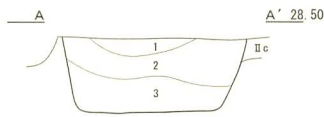
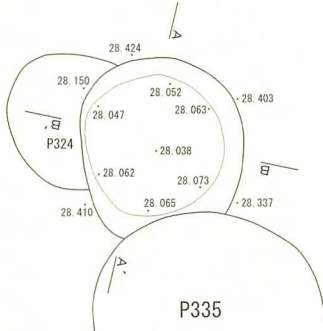

- 1 10YR2/3 黒褐色埴壤土 粘性あり ややしまる IIb層
- 2 10YR2/2 黒褐色埴壤土 粘性あり ややしまる II層 パミス少量混じる
- 3 10YR3/2 黒褐色埴壤土 粘性あり ややしまる II+IV ロームブロック混じる

P412

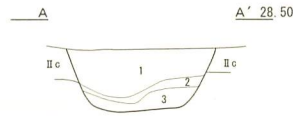
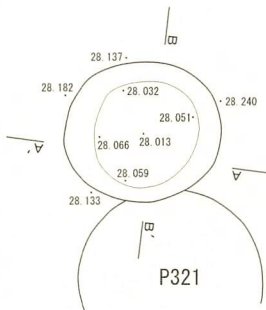

- 1 10YR2/2 黒褐色埴壤土 粘性あり ややしまる II層
- 2 10YR3/2 黒褐色埴壤土 粘性あり ややしまる III層
- 3 10YR3/4 暗褐色埴壤土 粘性あり ややしまる IV層

P413

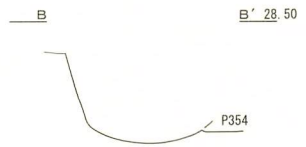
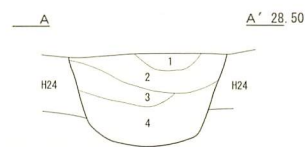
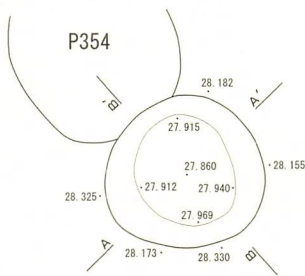

- 1 10YR2/3 黒褐色埴壤土 粘性あり ややしまる II+IV
- 2 10YR2/1 黒色埴壤土 粘性あり ややしまる II層 パミス少量混じる
- 3 10YR2/2 黒褐色埴壤土 粘性あり ややしまる II+III
- 4 10YR2/2 黒褐色埴壤土 粘性あり ややしまる II+III パミス混じる

P414

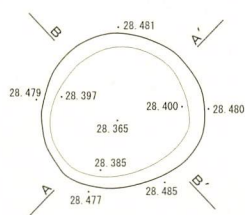

- 1 10YR1.7/1 黒色埴壤土 粘性あり ややしまる II層に少量のIII層混じる
- 2 10YR3/2 黒褐色埴壤土 粘性あり ややしまる II+IV パミス多量に混じる

図IV-336 P410~P414 平面図・断面図

P415

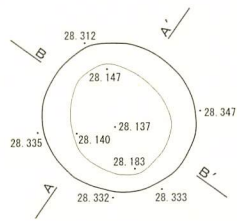

- 1 10YR3/1 黒褐色埴壤土 粘性あり ややしまる II+III
- 2 10YR2/1 黒色埴壤土 粘性あり ややしまる II層に少量のIII層混じる
- 3 10YR2/3 黒褐色埴壤土 粘性あり ややしまる II+IV
- 4 10YR1.7/1 黒色埴壤土 粘性あり ややしまる II層
- 5 10YR3/2 黒褐色埴壤土 粘性あり ややしまる II+IV

P416

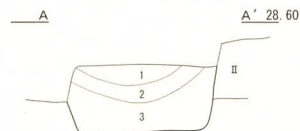
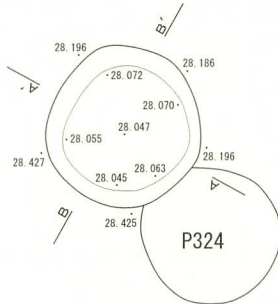

- 1 10YR2/2 黒褐色埴壤土 粘性あり ややしまる II+III バミス少量混じる
- 2 10YR1.7/1 黒色埴壤土 粘性あり ややしまる IIb層
- 3 10YR2/2 黒褐色埴壤土 粘性あり ややしまる II+III バミス混じる

P417

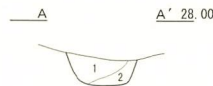
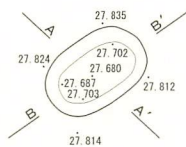

- 1 10YR3/1 黒褐色埴壤土 粘性あり ややしまる II+IV
- 2 10YR3/2 黒褐色埴壤土 粘性あり ややしまる II+III

P418

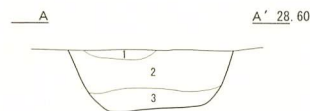
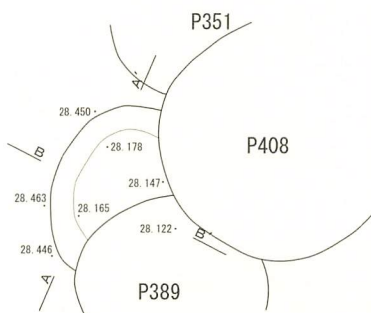

- 1 10YR2/3 黒褐色埴壤土 粘性あり ややしまる II層
- 2 10YR2/2 黒褐色埴壤土 粘性あり ややしまる II+III バミス少量混じる
- 3 10YR3/4 暗褐色埴壤土 粘性あり ややしまる III+IV バミス少量混じる

P419

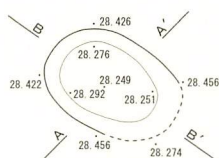

- 1 10YR2/2 黒褐色埴壤土 粘性あり ややしまる II+III
- 2 10YR3/3 暗褐色埴壤土 粘性あり ややしまる II+IV
- 3 10YR2/3 黒褐色埴壤土 粘性あり ややしまる II+IV

図IV-237 P415~P419 平面図・断面図

P420

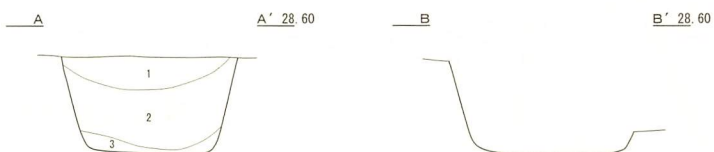
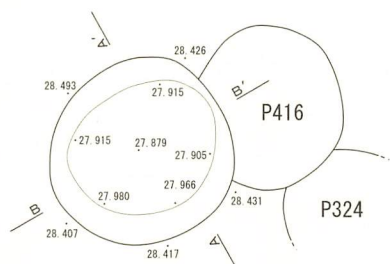

- 1 10YR2/3 黒褐色埴壤土 粘性あり ややしまる IIb層 パミス少量混じる
- 2 10YR2/1 黒色埴壤土 粘性あり ややしまる II層の落ち込み
- 3 10YR2/3 黒褐色埴壤土 粘性あり ややしまる II+IV

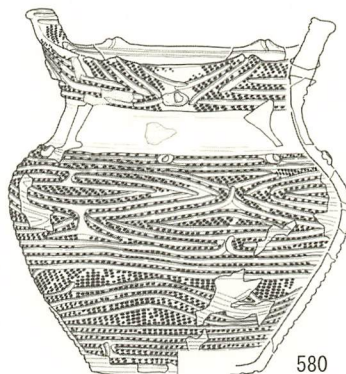
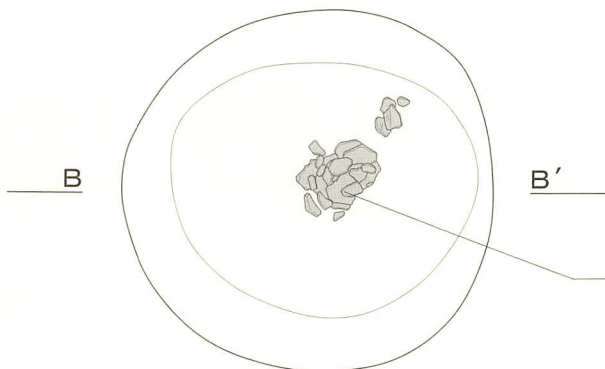

P421

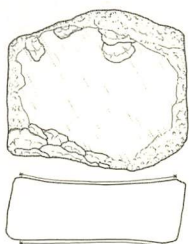
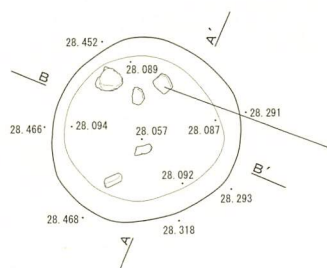

- 1 10YR2/1 黒色埴壤土 粘性あり ややしまる II層 ローム粒少量混じる
- 2 10YR2/2 黒褐色埴壤土 粘性あり ややしまる II+III



P422

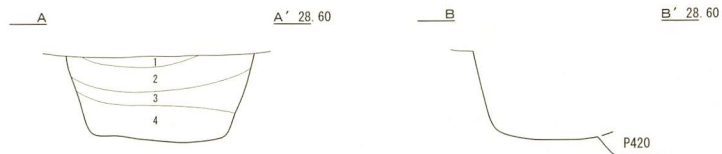
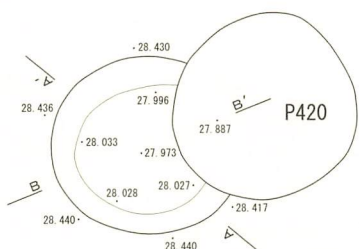

- 1 10YR1.7/1 黒色埴壤土 粘性あり ややしまる IIb層
- 2 10YR2/2 黒褐色埴壤土 粘性あり ややしまる 黒褐色IIb層 焼骨含む
- 3 10YR2/1 黒色埴壤土 粘性あり ややしまる II+III ローム粒少量混じる
- 4 10YR2/3 黒褐色埴壤土 粘性あり ややしまる II+IV パミス混じる

P423

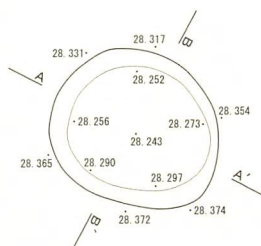

- 1 10YR2/2 黒褐色埴壤土 粘性あり ややしまる II層 パミス少量混じる

図IV-238 P420~P423 平面図・断面図 / P420 遺物出土状況図

P424

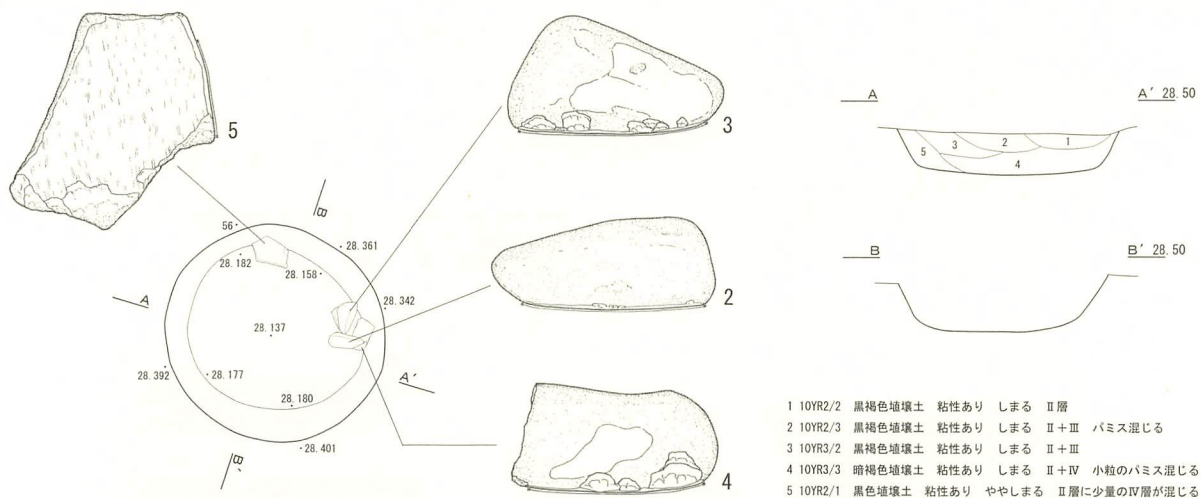

P425

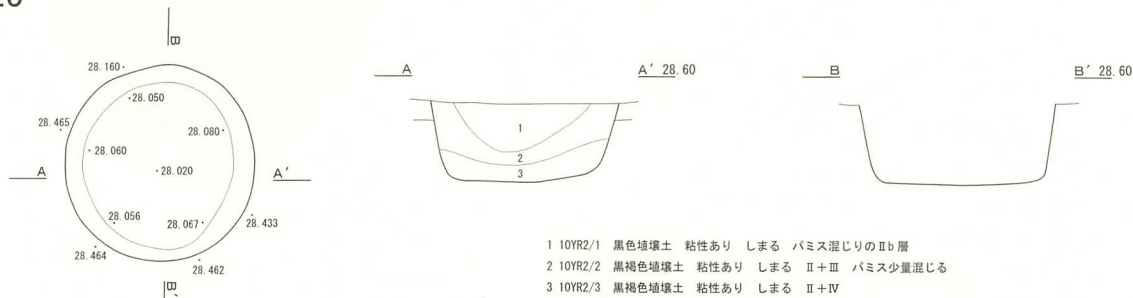

P426

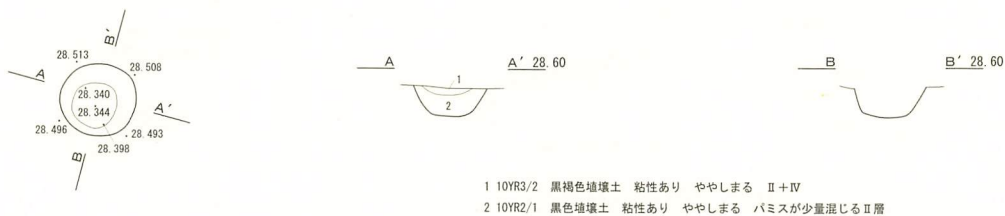

P427

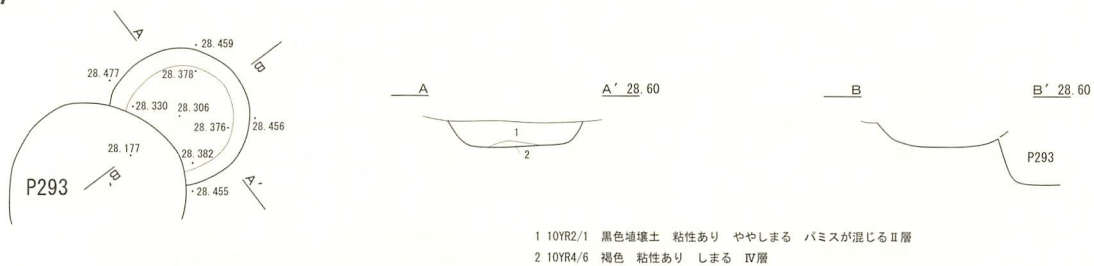

P428

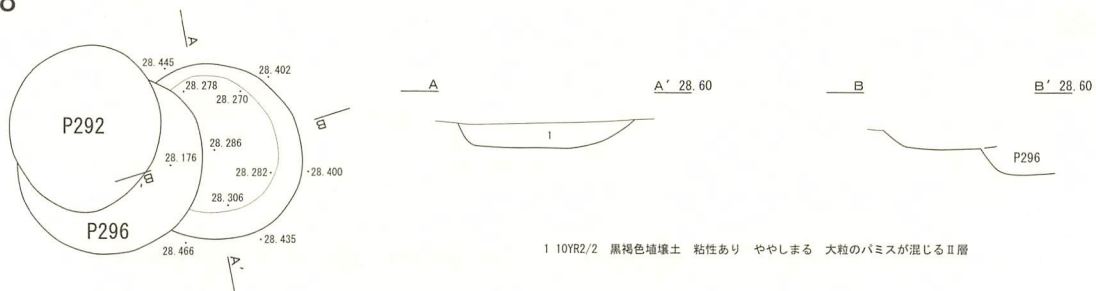

図IV-239 P424~P428 平面図・断面図

P429

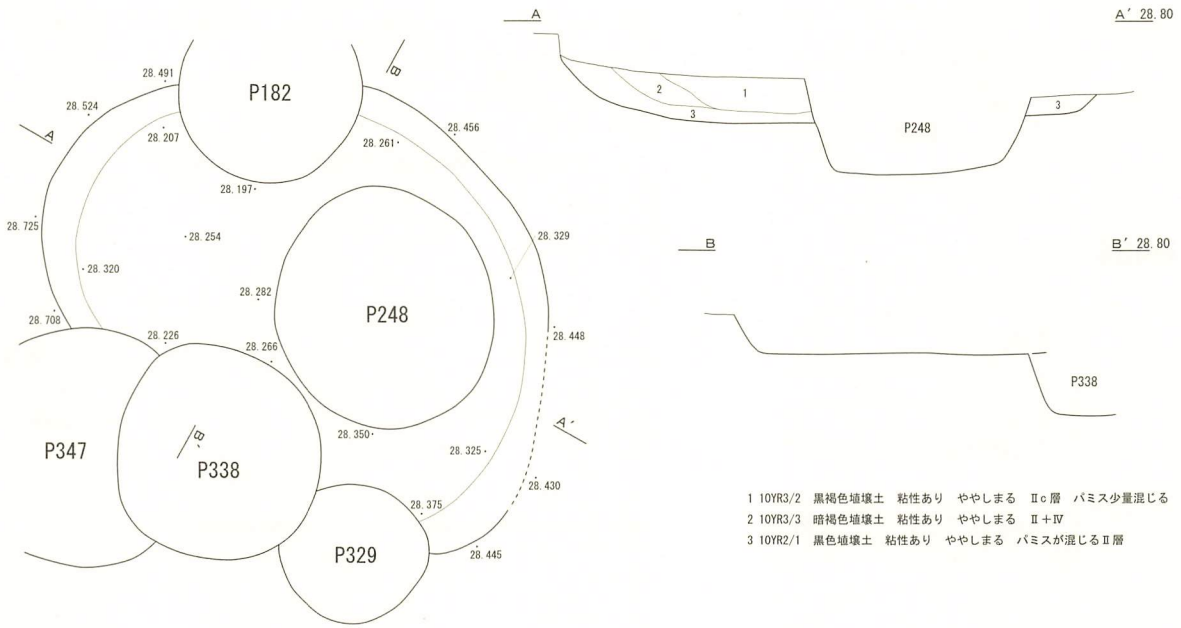

P430

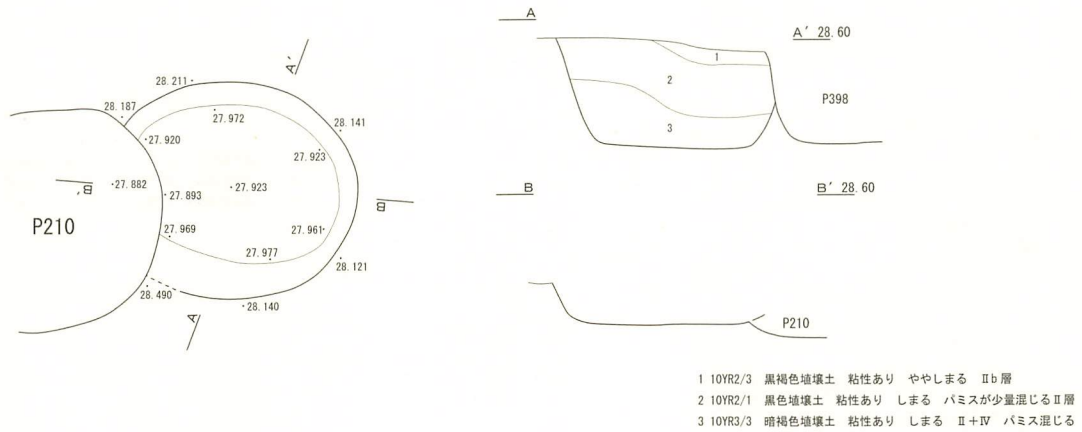

P431

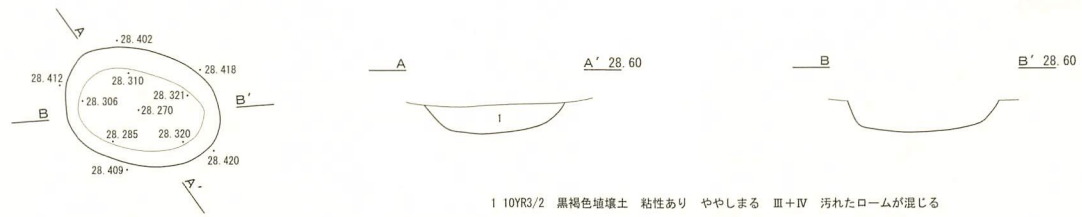

P432

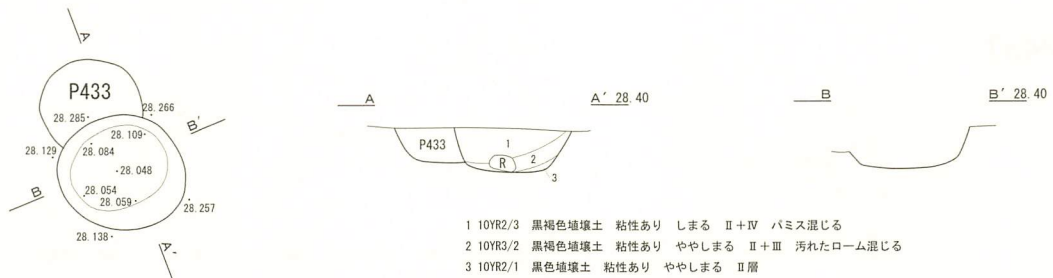

図IV-240 P429~P432 平面図・断面図

P433

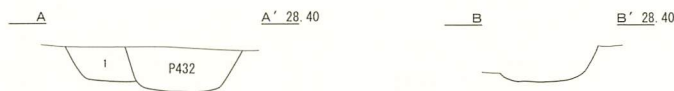
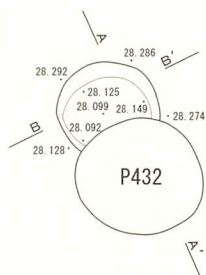

1 10YR2/2 黒褐色埴壤土 粘性あり ややしまる II+III バミス少量混じる

P434

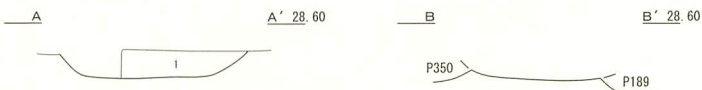
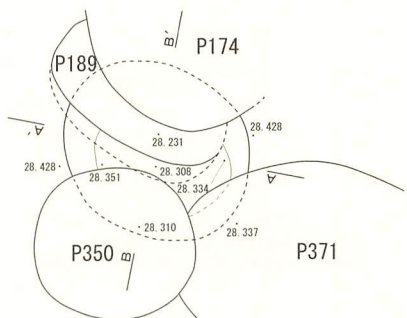

1 10YR2/1 黒色埴壤土 粘性あり ややしまる II層に少量のIV層が混じる

P435

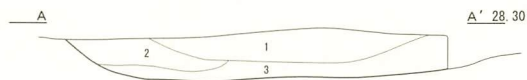
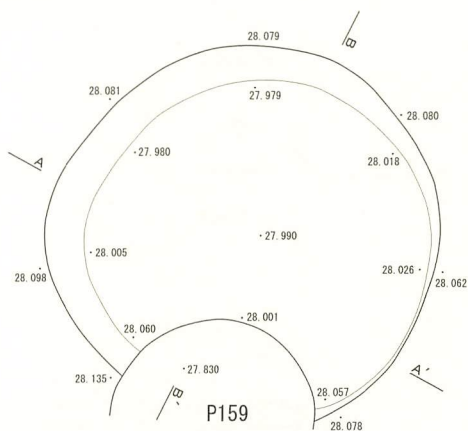

1 10YR2/1 黒色埴壤土 粘性あり ややしまる IIc層 バミス少量混じる
2 10YR2/3 黒褐色埴壤土 粘性あり ややしまる II+III
3 10YR2/2 黒褐色埴壤土 粘性あり ややしまる II層に少量のIV層混じる



P436

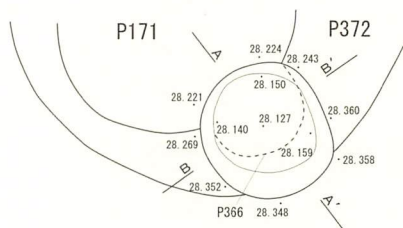

1 10YR2/2 黒褐色埴壤土 粘性あり ややしまる II+III バミス少量混じる
2 10YR3/3 暗褐色埴壤土 粘性あり しまる III+IV バミス少量混じる
3 10YR2/1 黒色埴壤土 粘性あり しまる II+IV

P437

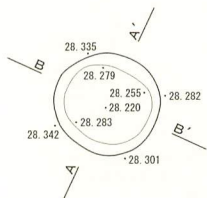

1 10YR2/2 黒褐色埴壤土 粘性あり しまる II+IV ロームブロック少量混じる

図IV-241 P433~P437 平面図・断面図

P438

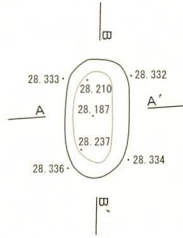

1 10YR2/3 黒褐色埴壤土 粘性あり しまる II+III パミス少量混じる

P439

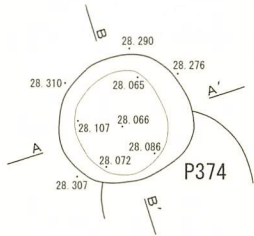

1 10YR2/1 黒色埴壤土 粘性あり ややしまる II層
 2 10YR4/4 褐色埴壤土 粘性あり ややしまる III+IV パミス少量混じる
 3 10YR3/1 黒褐色埴壤土 粘性あり ややしまる II+IV パミスごく少量混じる

P440

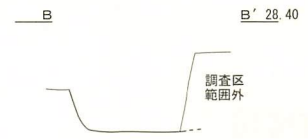
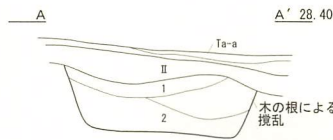
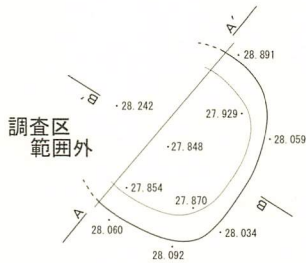

1 10YR2/3 黒褐色埴壤土 粘性あり しまりなし IIb層の落ち込み
 2 10YR2/1 黒色埴壤土 粘性あり しまりなし II+IV

P441

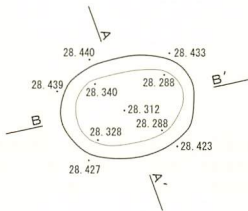

1 10YR2/3 黒褐色埴壤土 粘性あり ややしまる II+IV

P442

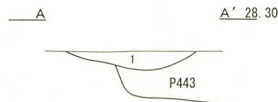
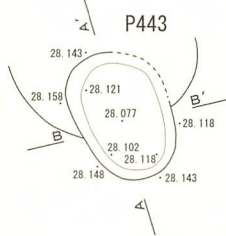

1 10YR2/1 黒色埴壤土 粘性あり ややしまる IV層がブロック状に混じるII層 P443を切る

P443

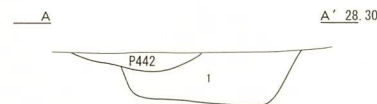
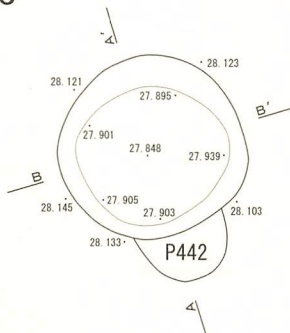

1 10YR2/3 黒褐色埴壤土 粘性あり ややしまる II+IV IV層はブロック状に混じる

図IV-242 P438~P443 平面図・断面図

P444

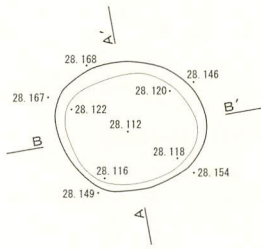

1 10YR2/2 黒褐色埴壤土 粘性あり ややしまる II層 IV層土がブロック状に少量混じる

P445

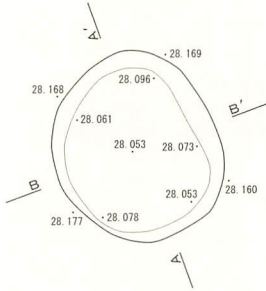

1 10YR2/3 黒褐色埴壤土 粘性あり しまる II層 IV層土がブロック状に混じる

P446

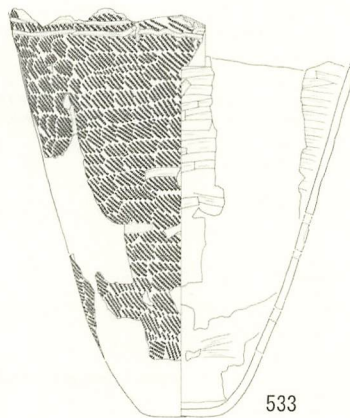
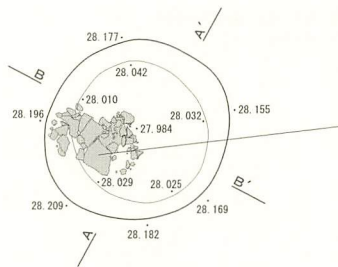

533

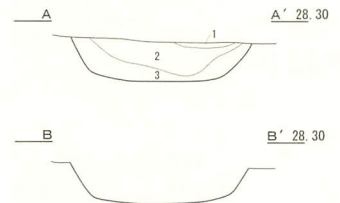

1 10YR1.7/1 黒色埴壤土 粘性あり ややしまる II層の落ち込み
2 10YR2/2 黒褐色埴壤土 粘性あり しまる II+IV バミス少量混じる
3 10YR2/2 黒褐色埴壤土 粘性あり ややしまる II+III バミス微量混じる

P447

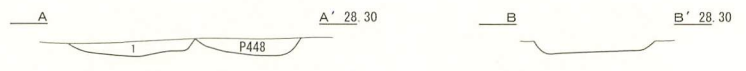
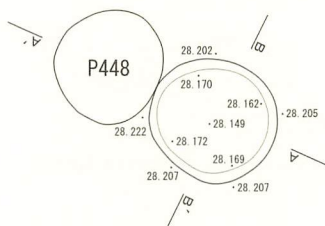

1 10YR2/1 黒褐色埴壤土 粘性あり しまる IV層が少量混じるII層

P448

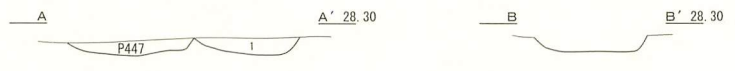
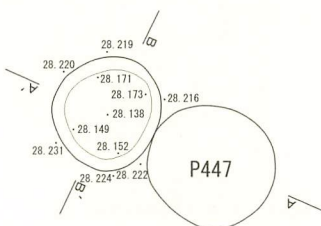

1 10YR2/1 黒褐色埴壤土 粘性あり しまる バミス微量に混じるII層

図IV-243 P444~P448 平面図・断面図

P449

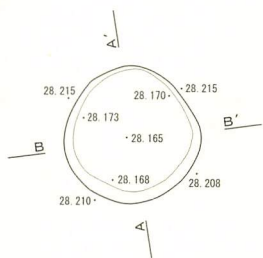

1 10YR2/2 黒褐色埴壤土 粘性あり ややしまる IV層が少量混じるII層

P450

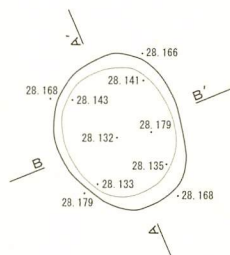

1 10YR2/2 黒褐色埴壤土 粘性あり ややしまる II+IV バミスが混じる

P451

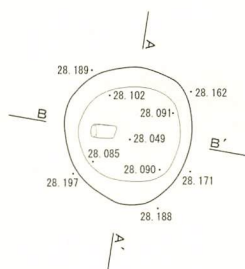

1 10YR2/1 黒色埴壤土 粘性あり ややしまる II+IV バミス少量混じる
2 10YR3/4 暗褐色埴壤土 粘性あり 固くしまる III+IVがブロック状に混じる

P452

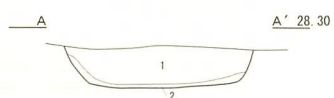
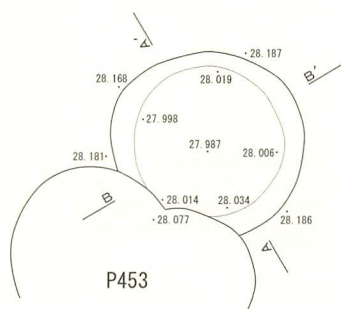

1 10YR2/2 黒褐色埴壤土 粘性あり しまる IV層にII層が混じる
2 10YR2/1 黒色埴壤土 粘性あり しまる II+III

P453

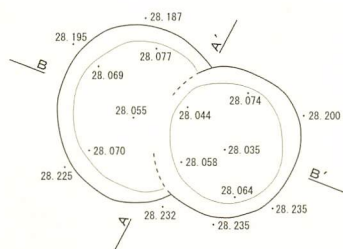

1 10YR2/2 黒褐色埴壤土 粘性あり ややしまる バミス・焼骨を含むII+IV 2 基の土坑中心を切ったもの

図IV-244 P449~P453 平面図・断面図

P454

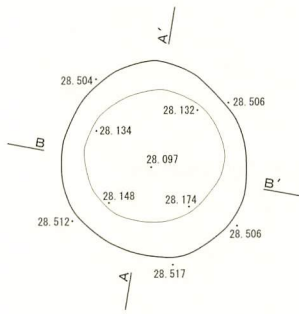

- 1 10YR2/3 黒褐色埴壤土 粘性あり しまる IIb層 パミス少量混じる
- 2 10YR2/2 黒褐色埴壤土 粘性あり しまる IIc層の流れ込み にふい黄褐色土が混じる

P455

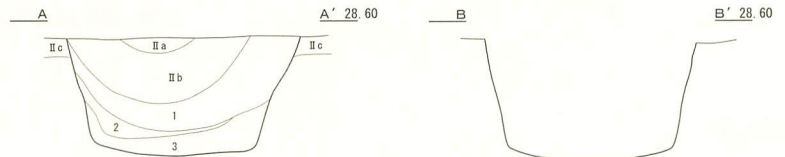
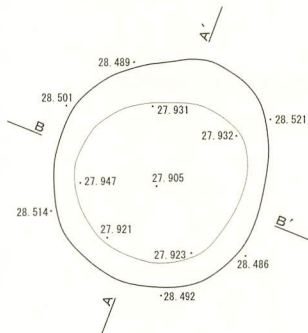

- 1 10YR2/3 黒褐色埴壤土 粘性あり しまる IIb層 IV層が少量混じる
- 2 10YR1.7/1 黒色埴壤土 粘性あり ややしまる IIc層の流れ込み
- 3 10YR2/2 黒褐色埴壤土 粘性あり ややしまる II+IV

P456

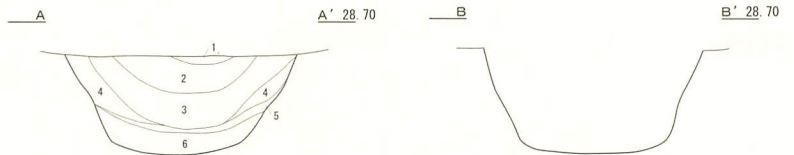
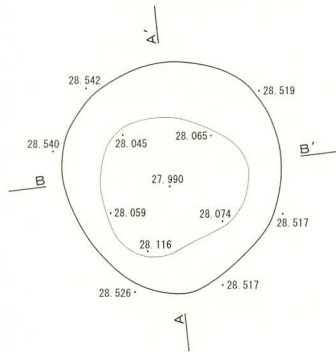

- 1 10YR4/3 にふい黄褐色埴壤土 粘性なし 固くしまる IV層
- 2 10YR2/1 黒色埴壤土 粘性あり しまる IIb層 パミス少量混じる
- 3 10YR3/3 暗褐色埴壤土 粘性ややあり しまる IIb層 パミス・にふい黄褐色土が混じる
- 4 10YR1.7/1 黒色埴壤土 粘性あり ややしまる IIc層 明黄褐色土が微量に混じる
- 5 10YR2/3 黒褐色埴壤土 粘性あり しまる II+III パミス・黄褐色土が少量混じる
- 6 10YR3/3 暗褐色埴壤土 粘性あり しまる II+IV

P457

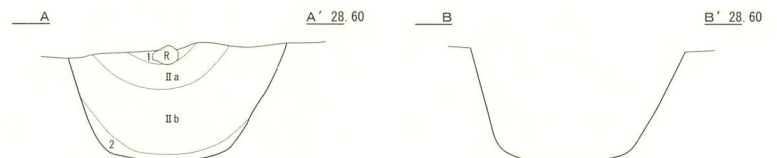
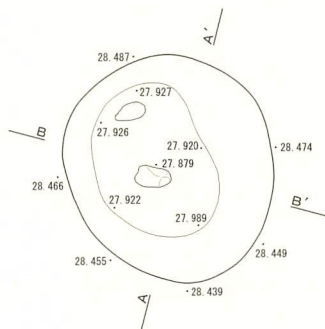

- 1 10YR2/2 黒褐色埴壤土 粘性あり ややしまる IIa層
- 2 10YR2/3 黒褐色埴壤土 粘性あり ややしまる IV層がブロック状に混じる II+IV

図IV-245 P454~P457 平面図・断面図

P458

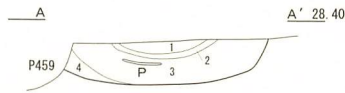
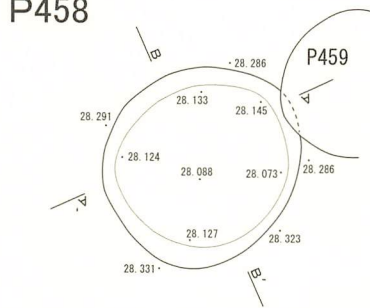

- 1 10YR2/2 黒褐色埴壤土 粘性あり ややしまる IIb層
- 2 7.5YR4/4 褐色埴壤土 粘性あり 固くしまる 焼土 焼骨多量に含む
- 3 10YR2/1 黒色埴壤土 粘性あり ややしまる IIb+IV パミス少量混じる
- 4 7.5YR2/3 極暗褐色埴壤土 粘性ややあり しまる 焼土 褐色土少量混じる

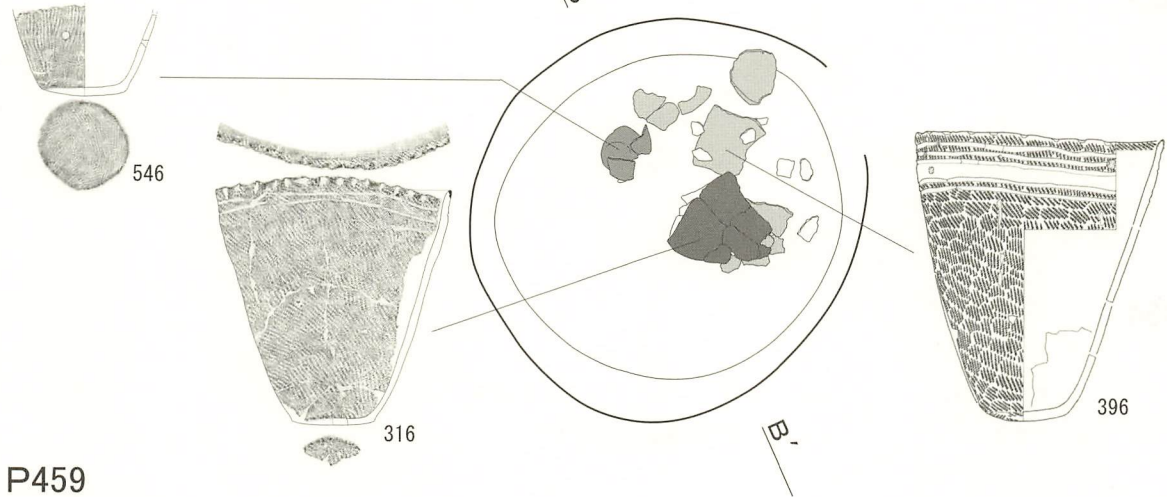

P459

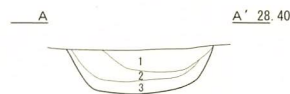
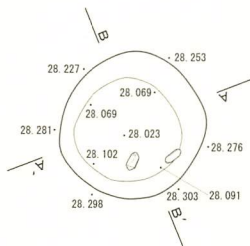

- 1 10YR2/2 黒褐色埴壤土 粘性あり ややしまる IIb層の落ち込み
- 2 10YR2/1 黒色埴壤土 粘性あり ややしまる IIc層
- 3 10YR2/2 黒褐色埴壤土 粘性あり ややしまる II+IV

P460

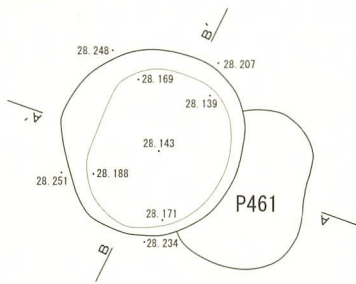

- 1 10YR2/1 黒色埴壤土 粘性あり ややしまる II+IV パミス少量混じる

P461

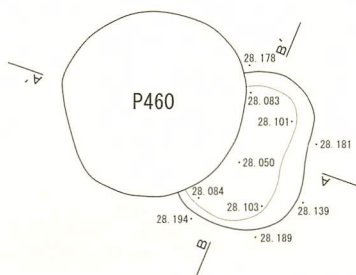

- 1 10YR2/3 黒褐色埴壤土 粘性あり ややしまる II層にIV層がブロック状に混じる

図IV-246 P458~P461 平面図・断面図 / P458 遺物出土状況図

P462

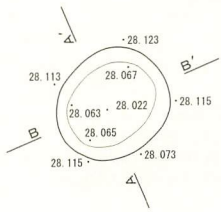

1 10YR2/1 黒色埴壤土 粘性あり ややしまる II層 ロームブロック、バミス混じる

P463

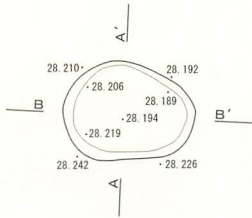

1 10YR1.7/1 黒色埴壤土 粘性あり 固くしまる II層

P464

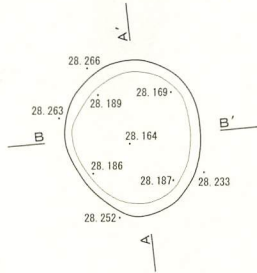

1 10YR3/2 黒褐色埴壤土 粘性あり ややしまる IV層に少量のII層混じる
2 10YR1.7/1 黒色埴壤土 粘性あり ややしまる II+IV

P465

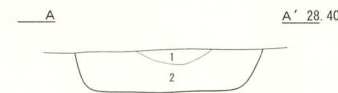
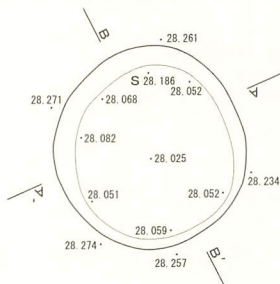

1 10YR1.7/1 黒色埴壤土 粘性あり ややしまる II層
2 10YR2/1 黒色埴壤土 粘性あり ややしまる II+IV

P466

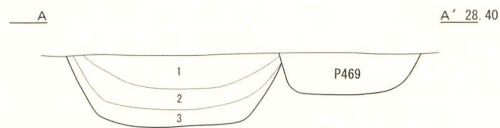
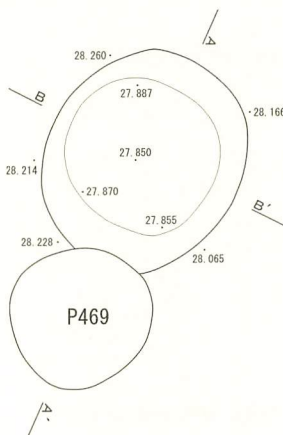

1 10YR2/2 黒褐色埴壤土 粘性あり ややしまる IIb層 バミス少量混じる
2 10YR2/3 黒褐色埴壤土 粘性あり ややしまる II+IV IV層がブロック状に混じる
3 10YR3/4 暗褐色埴壤土 粘性あり ややしまる IV層がブロック状に堆積 II層が少量混じる

図IV-247 P462~P466 平面図・断面図

P467

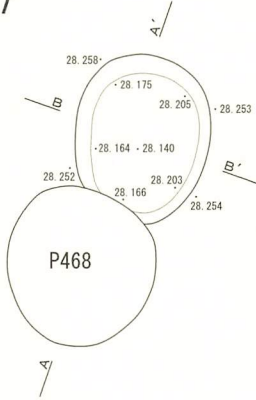

1 10YR2/2 黒褐色埴土 粘性あり ややしまる IV層がブロック状に混じるII層



P468

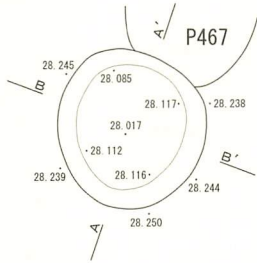

1 10YR1.7/1 黒色埴土 粘性あり ややしまる 褐色土 (7.5YR4/3) 少量混じるII層



P469

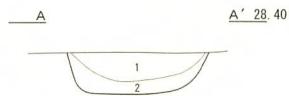
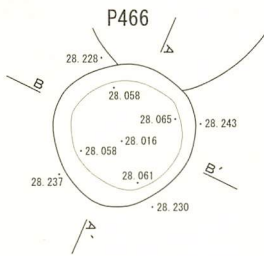

1 10YR2/1 黒色埴土 粘性あり ややしまる II+III パミス微量混じる
2 10YR2/2 黒褐色埴土 粘性あり ややしまる III+IV



P470

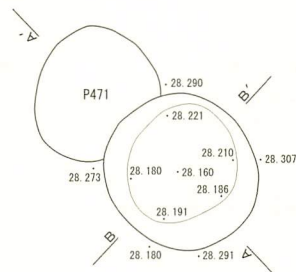

1 10YR2/1 黒色埴土 粘性あり ややしまる II+IV ロームブロック、パミス少量含む



P471

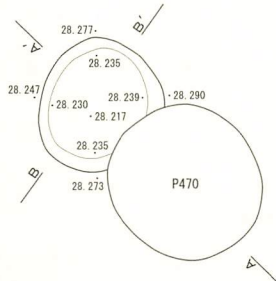

1 10YR2/1 黒色埴土 粘性あり ややしまる II+IV パミスが微量混じる



図IV-248 P467~P471 平面図・断面図

P472

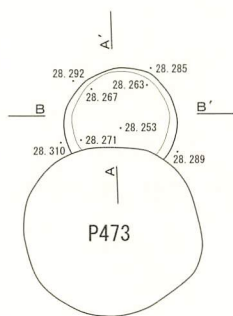

1 10YR2/2 黒褐色埴壤土 粘性あり しまる III+IV

P473

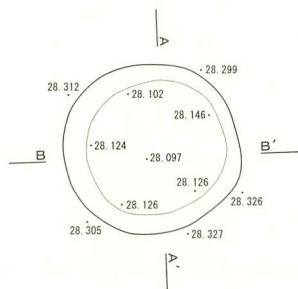

1 10YR2/2 黒褐色埴壤土 粘性あり ややしまる II+IV パミス少量混じる

P474

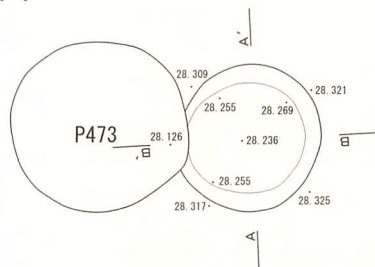

1 10YR3/4 暗褐色埴壤土 粘性あり ややしまる IV層に皿層が混じる

P475

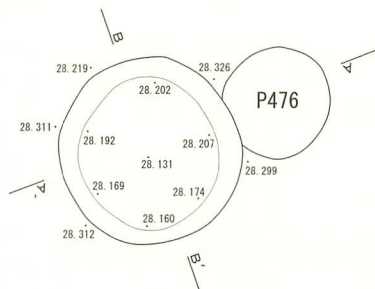

1 10YR2/2 黒褐色埴壤土 粘性あり ややしまる II+IV IV層はブロック状に入る

P476

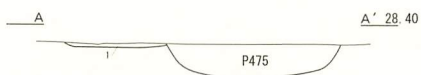
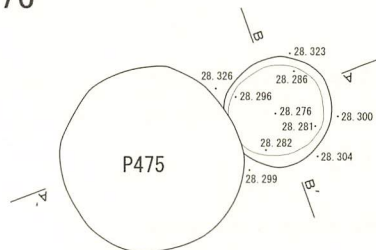

1 10YR2/1 黒色埴壤土 粘性あり 固くしまる II+IV

図IV-249 P472~P476 平面図・断面図

P477

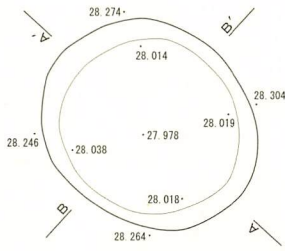

- 1 10YR2/2 黒褐色埴壤土 粘性あり ややしまる II+IV パミス微量混じる
- 2 10YR2/3 黒褐色埴壤土 粘性あり ややしまる IV層にIII層が混じる
- 3 10YR2/1 黒色埴壤土 粘性あり ややしまる II層に少量のパミス混じる

P478

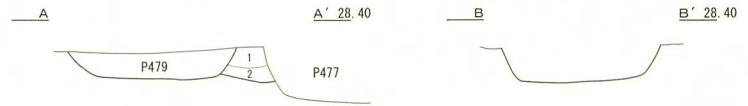
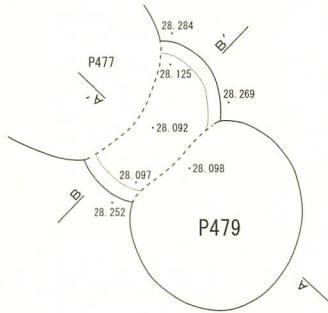

- 1 10YR2/2 黒褐色埴壤土 粘性あり ややしまる II+IV
- 2 10YR3/4 暗褐色埴壤土 粘性あり 固くしまる III+IV

P479

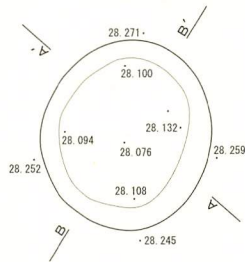

- 1 10YR1.7/1 黒色埴壤土 粘性あり ややしまる II層に少量のIII層混じる
- 2 10YR2/1 黒色埴壤土 粘性あり ややしまる 焼骨・炭化材含むII層
- 3 10YR2/3 黒褐色埴壤土 粘性あり ややしまる II+IV パミス少量混じる

P480

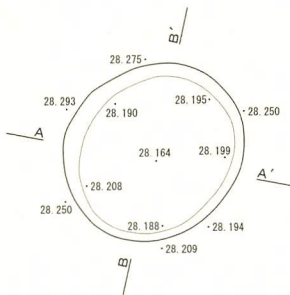

- 1 10YR2/2 黒褐色埴壤土 粘性あり しまる II+IV IV層はブロック状に入る

P481

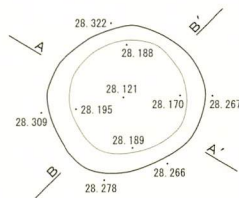

- 1 10YR2/3 黒褐色埴壤土 粘性あり しまる II+IV パミス、炭化物少量混じる

P482

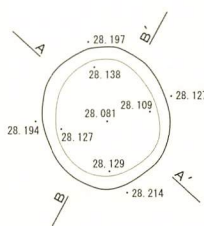

- 1 10YR2/2 黒褐色埴壤土 粘性あり しまる II+IV ロームブロック、パミス含む

図IV-250 P477~P482 平面図・断面図

P483

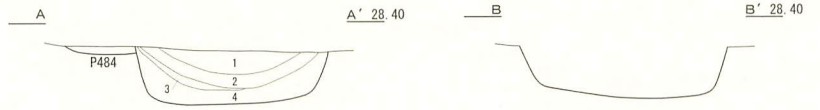
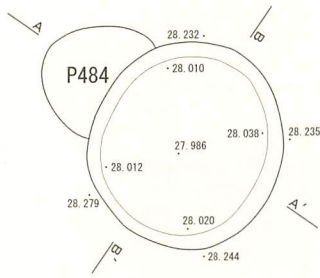

- 1 10YR2/3 黒褐色埴壤土 粘性あり ややしまる II+IV
- 2 10YR2/1 黒色埴壤土 粘性あり ややしまる II層に少量のIV層が混じる
- 3 7.5YR3/4 暗褐色埴壤土 粘性あり 固くしまる 焼土 焼骨少量含む
- 4 10YR2/1 黒色埴壤土 粘性あり ややしまる II+IV IV層はブロック状に混じる

P484

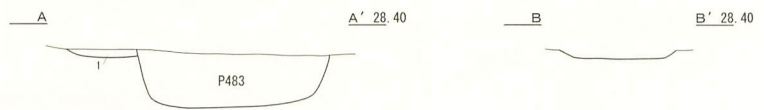
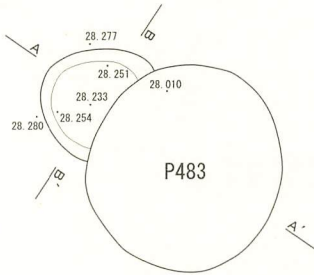

- 1 10YR1.7/1 黒色埴壤土 粘性あり しまる II層に少量のIV層混じる

P485

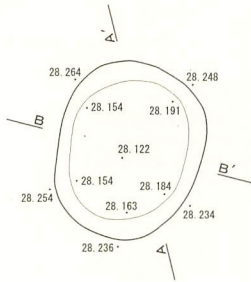

- 1 10YR2/1 黒色埴壤土 粘性あり ややしまる II+III Ta-c微量混じる

P486

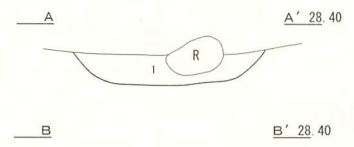
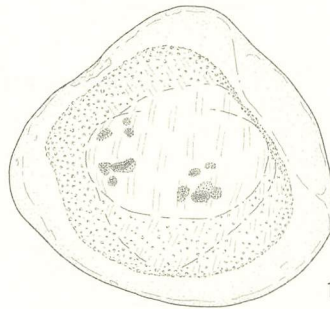
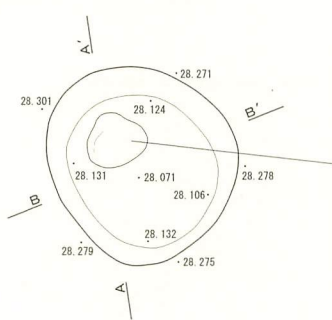

- 1 10YR2/2 黒褐色埴壤土 粘性あり ややしまる II+IV パミス混じる

P487

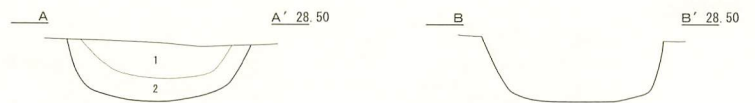
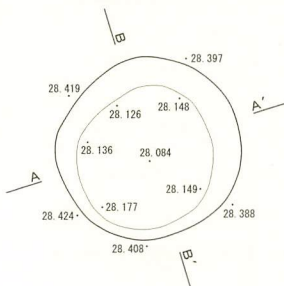

- 1 10YR2/2 黒褐色埴壤土 粘性あり 固くしまる II+IV パミス少量混じる
- 2 10YR2/1 黒色埴壤土 粘性あり ややしまる II+III

図IV-251 P483~P487 平面図・断面図

P488

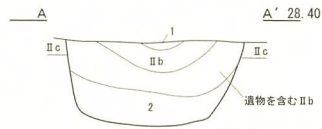
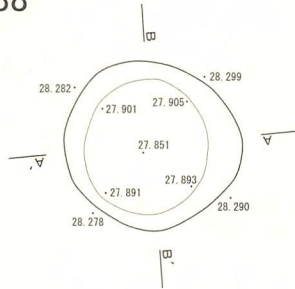

- 1 10YR3/1 黒褐色埴壤土 粘性あり 固くしまる II b 層
- 2 10YR2/2 黒褐色埴壤土 粘性あり しまる II + IV バミス少量混じる

P489

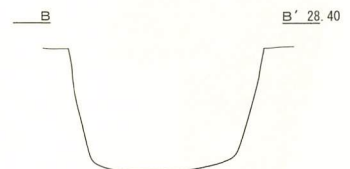
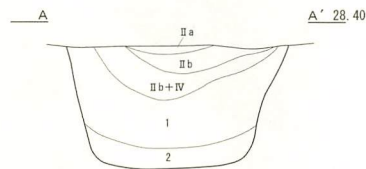
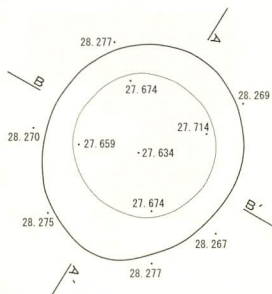

- 1 10YR2/2 黒褐色埴壤土 粘性あり ややしまる バミスが少量混じる II 層
- 2 10YR2/2 黒褐色埴壤土 粘性あり ややしまる II + IV バミス混じる

P490

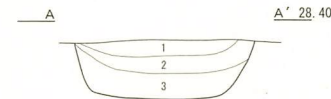
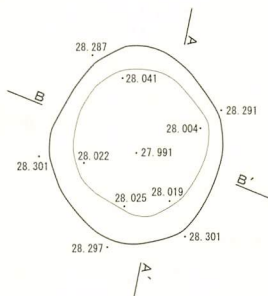

- 1 10YR2/2 黒褐色埴壤土 粘性あり ややしまる II + III
- 2 10YR2/1 黒色埴壤土 粘性あり ややしまる II 層に少量のバミス混じる
- 3 10YR2/2 黒褐色埴壤土 粘性あり ややしまる II + III バミス少量混じる

P491

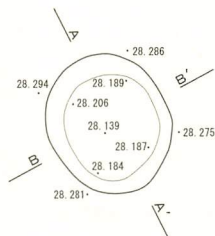

- 1 10YR2/1 黒色埴壤土 粘性あり ややしまる II + IV

P492

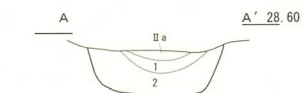
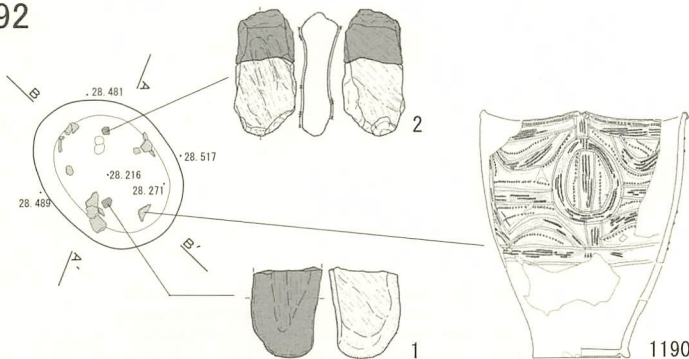

- 1 10YR3/1 黒褐色埴壤土 粘性あり しまる II + IV
- 2 10YR1.7/1 黒色埴壤土 粘性あり しまる II + III

図IV-252 P488~P492 平面図・断面図

P493

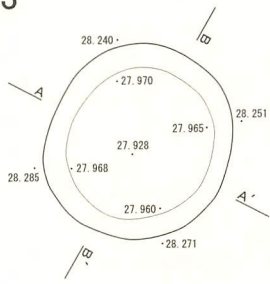

- 1 10YR2/3 黒褐色埴土 粘性あり しまる Ta-c が微量に混じる II b 層
- 2 10YR1.7/1 黒色埴土 粘性あり ややしまる 黒色 II b 層
- 3 10YR2/2 黒褐色埴土 粘性あり ややしまる II+IV バミス微量に混じる

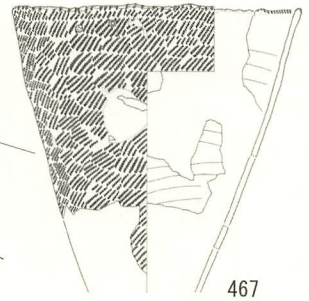
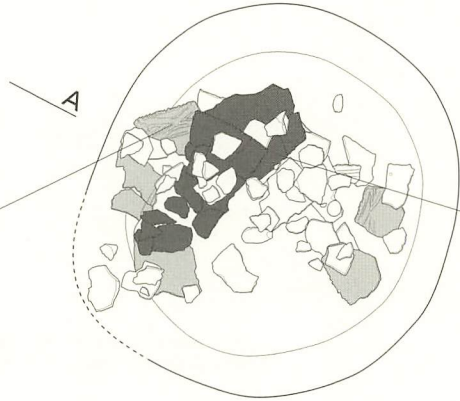
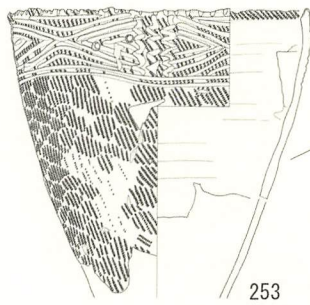

P494

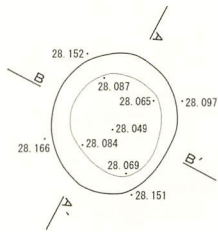

- 1 10YR2/1 黒色埴土 粘性あり ややしまる II b+IV バミス少量混じる

P495

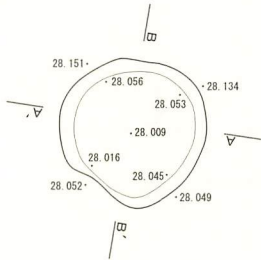

- 1 10YR2/2 黒褐色埴土 粘性あり ややしまる II+IV バミスが少量混じる

P496

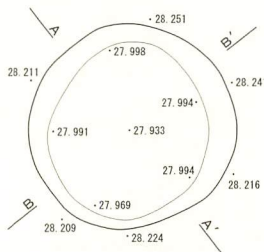

- 1 10YR3/3 暗褐色埴土 粘性あり しまる II b+IV Ta-c 微量に混じる
- 2 10YR2/1 黒色埴土 粘性あり ややしまる II+IV バミス少量混じる
- 3 7.5YR2/3 極暗褐色埴土 粘性あり ややしまる IV層の壁面の崩落土
- 4 10YR2/2 黒褐色埴土 粘性あり ややしまる II+IV バミスが少量混じる

図IV-253 P493~P496 平面図・断面図 / P493 遺物出土土状況図

P497

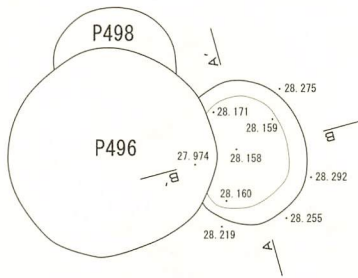

1 10YR2/3 黒褐色埴壤土 粘性あり しまる II+IV IV層がブロック状に混じる

P498

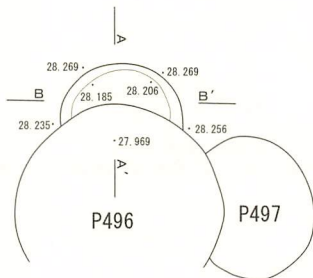

1 10YR2/3 黒褐色埴壤土 粘性あり しまる II+IV IV層がブロック状に少量混じる

P499

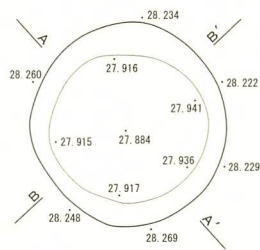

1 10YR2/2 黒褐色埴壤土 粘性あり ややしまる IIb層 Ta-c 微量に混じる
2 10YR2/1 黒色埴壤土 粘性あり ややしまる II+III

P500

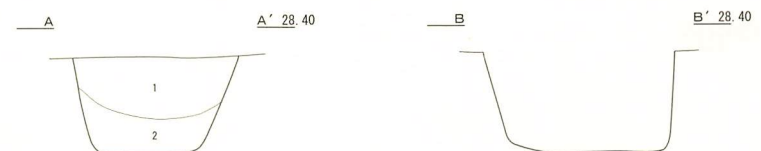
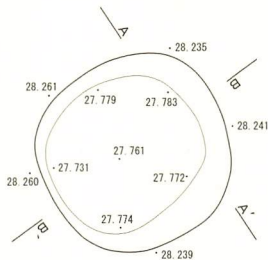

1 10YR2/1 黒色埴壤土 粘性あり ややしまる パミス少量含む II層
2 10YR2/2 黒褐色埴壤土 粘性あり ややしまる II+IV IV層はブロック状に混じる

P501

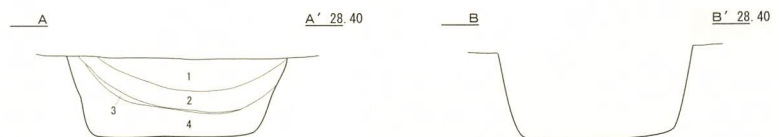
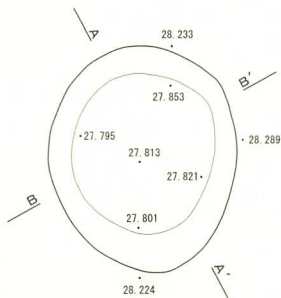

1 10YR3/1 黒褐色埴壤土 粘性あり ややしまる Ta-cが微量に混じる IIb層
2 10YR2/1 黒色埴壤土 粘性あり ややしまる IIb層の流れ込み
3 10YR2/2 黒褐色埴壤土 粘性あり ややしまる 焼土層の流れ込み
4 10YR1.7/1 黒色埴壤土 粘性あり ややしまる II+IV

図IV-254 P497~P501 平面図・断面図

P502

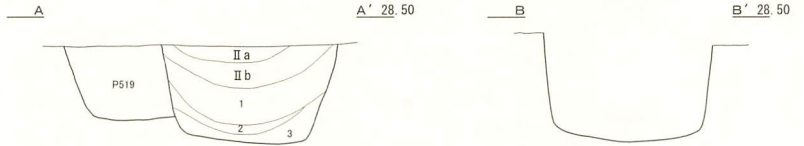
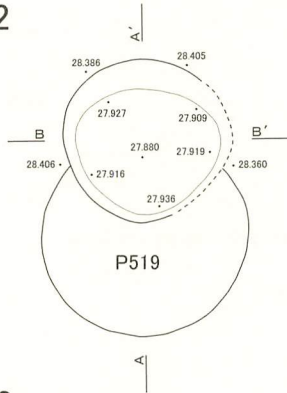

- 1 10YR1.7/1 黒色埴壤土 粘性あり ややしまる II+III パミス少量含む
- 2 10YR2/2 黒褐色埴壤土 粘性あり ややしまる II+IV 暗褐色土少量含む
- 3 10YR1.7/1 黒色埴壤土 粘性あり しまる II層に少量のIII層が含まれる

P503

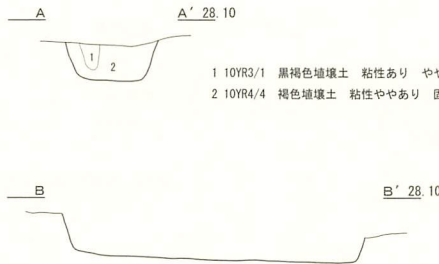
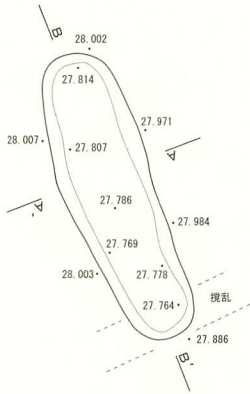

- 1 10YR3/1 黒褐色埴壤土 粘性あり ややしまる 根穴?
- 2 10YR4/4 褐色埴壤土 粘性ややあり 固くしまる IV層がブロック状に堆積する 少量のIII層混じる

P504

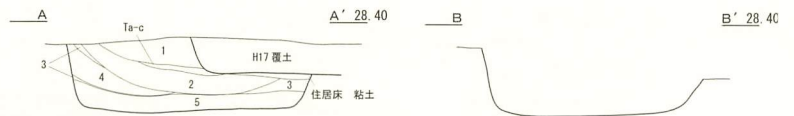
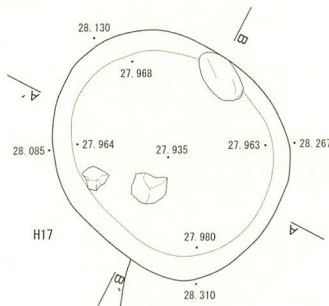

- 1 10YR2/3 黒褐色埴壤土 粘性あり しまる IIb+IV
- 2 10YR2/2 黒褐色埴壤土 粘性あり しまる II+III パミス微量混じる
- 3 10YR3/3 暗褐色埴壤土 粘性あり ややしまる III+IV パミス少量混じる
- 4 10YR2/1 黒色埴壤土 粘性あり ややしまる II層の流れ込み
- 5 10YR2/1 黒色埴壤土 粘性あり ややしまる II+IV

P505

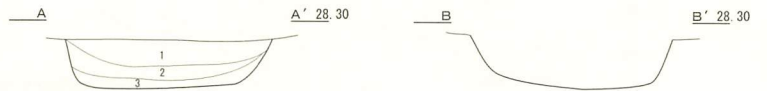
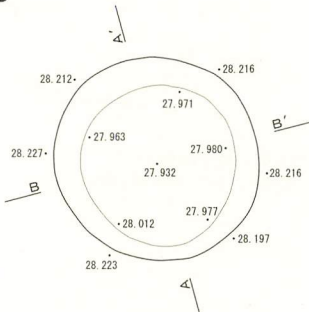

- 1 10YR2/1 黒色埴壤土 粘性あり ややしまる II+III パミス少量含む
- 2 10YR2/2 黒褐色埴壤土 粘性あり ややしまる II+IV パミス・暗赤褐色土が少量混じる
- 3 10YR2/1 黒色埴壤土 粘性あり ややしまる II+III IV層がブロック状に微量混じる

P506

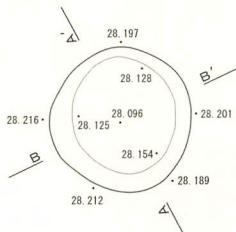

- 1 10YR2/1 黒色埴壤土 粘性あり ややしまる II+III IV層が少量混じる

図IV-255 P502~P506 平面図・断面図

P507

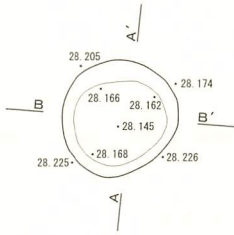

1 10YR2/2 黒褐色埴壤土 粘性あり ややしまる II+III パミス微量混じる

P508

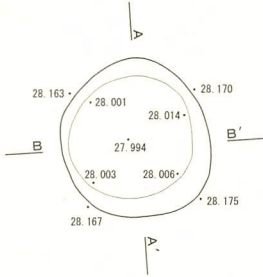

1 10YR2/2 黒褐色埴壤土 粘性あり しまる II+III

P509

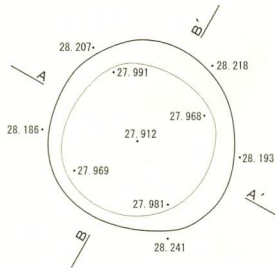

1 10YR2/3 黒褐色埴壤土 粘性あり ややしまる II+IV IV層はブロック状に混じる

P510

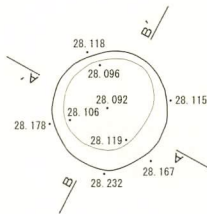

1 10YR2/1 黒色埴壤土 粘性あり ややしまる II+III IV層がブロック状に少量混じる

P511

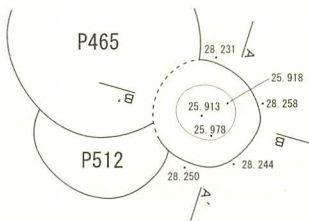

1 10YR2/3 黒褐色埴壤土 粘性あり 固くしまる II+III 別ビットのフクド
2 10YR2/2 黒褐色埴壤土 粘性あり しまる II層に少量のIV層が混じる

P512

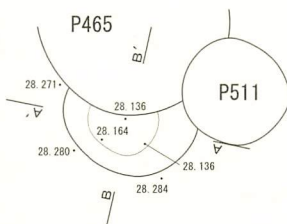

1 10YR2/2 黒褐色埴壤土 粘性あり ややしまる II+III
2 10YR2/1 黒色埴壤土 粘性あり ややしまる II層に少量のIV層・パミスが混じる

図IV-256 P507~P512 平面図・断面図

P513

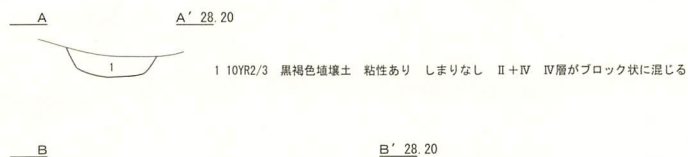
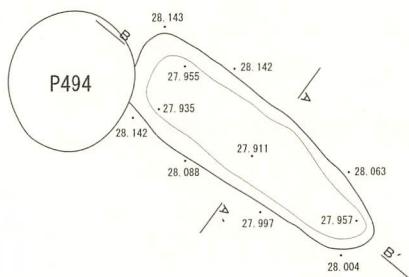

P514

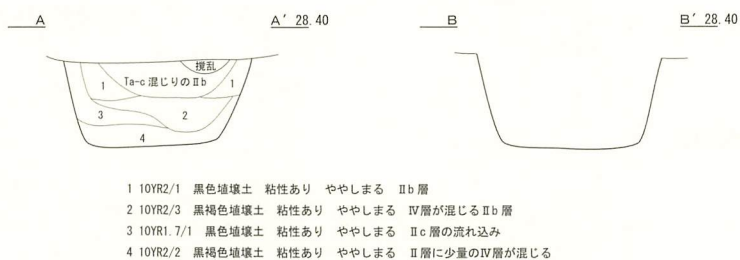
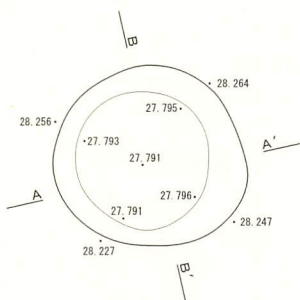

P515

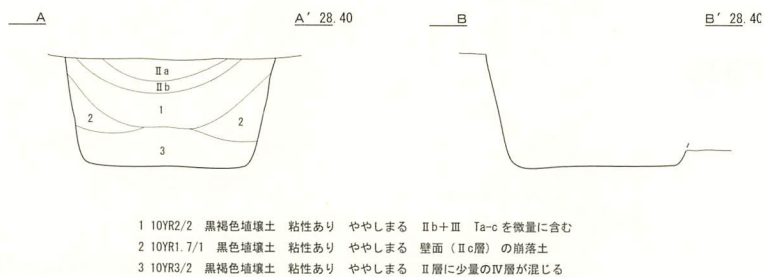
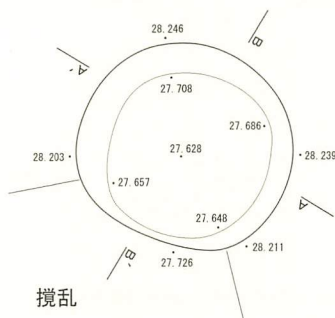

P516

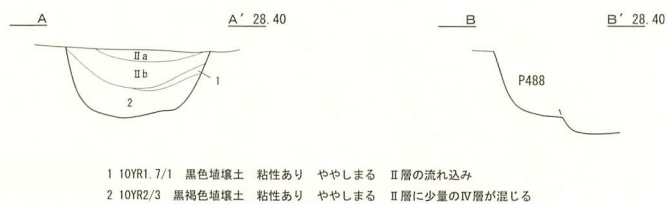
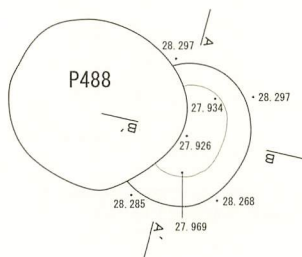

P517

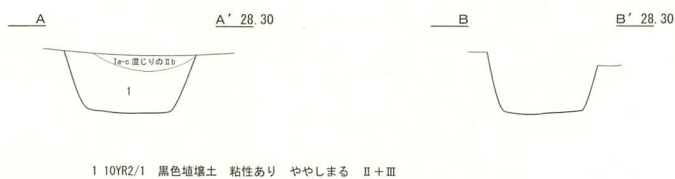
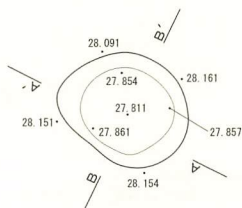

図IV-257 P513~P517 平面図・断面図

P518

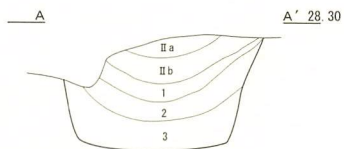
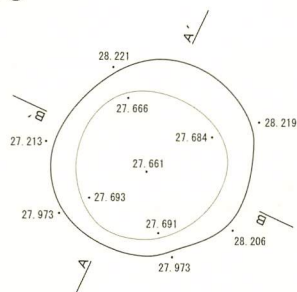

- 1 10YR2/1 黒色埴壤土 粘性あり ややしまる IIb+III パミス微量含む
- 2 10YR2/2 黒褐色埴壤土 粘性あり ややしまる IIc層の流れ込み
- 3 10YR1.7/1 黒色埴壤土 粘性あり ややしまる II層に少量のIV層混じる

P519

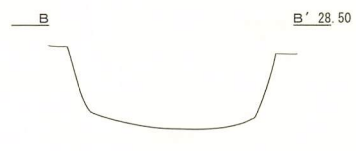
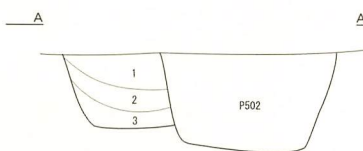
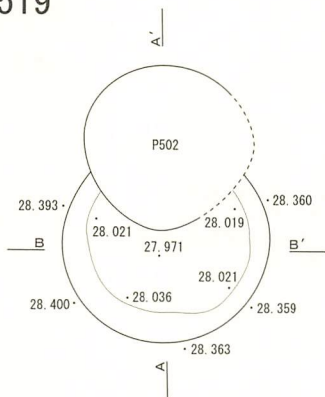

- 1 10YR2/2 黒褐色埴壤土 粘性あり 固くしまる IIb層
- 2 10YR3/1 黒褐色埴壤土 粘性あり ややしまる IIb層 パミス少量混じる
- 3 10YR1.7/1 黒色埴壤土 粘性あり ややしまる II層に少量のIV層混じる

P520

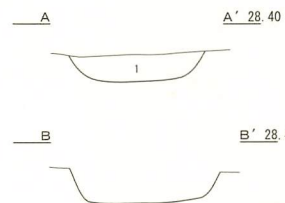
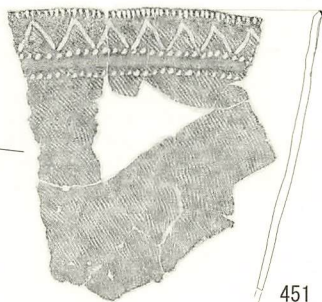
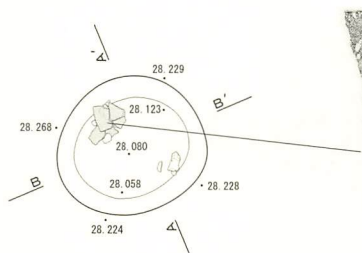

- 1 10YR2/2 黒褐色埴壤土 粘性あり ややしまる II+IV パミス少量混じる

P521

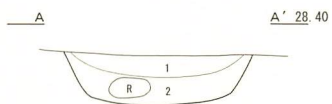
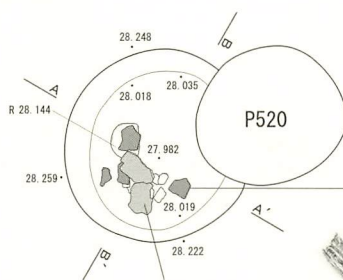

- 1 10YR2/1 黒色埴壤土 粘性あり ややしまる IIb層 パミス少量混じる
- 2 10YR2/2 黒褐色埴壤土 粘性あり ややしまる II+IV

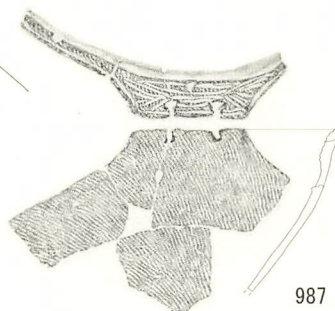
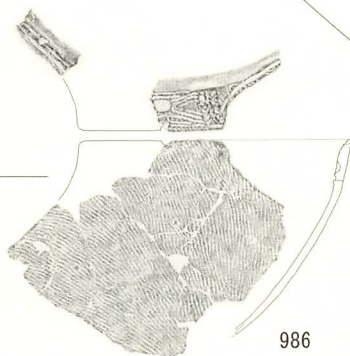

図IV-258 P518~P521 平面図・断面図

P522

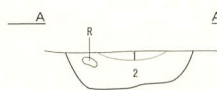
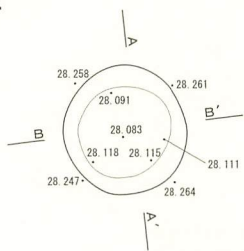

A' 28.40



B' 28.40

- 1 10YR2/1 黒色埴壤土 粘性あり 固くしまる IIb層
- 2 10YR2/3 黒褐色埴壤土 粘性ややあり しまる II+IV パミス少量混じる

P523

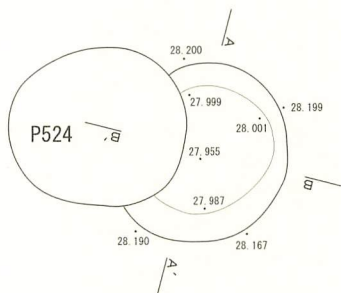

A' 28.30



B' 28.40

- 1 10YR2/1 黒色埴壤土 粘性あり ややしまる II層に少量のIV層混じる
- 2 10YR3/1 黒褐色埴壤土 粘性あり ややしまる II+IV
- 3 10YR2/3 黒褐色埴壤土 粘性あり ややしまる IV層に少量のII層が混じる
- 4 10YR2/2 黒褐色埴壤土 粘性あり ややしまる II+IV

P524

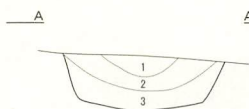
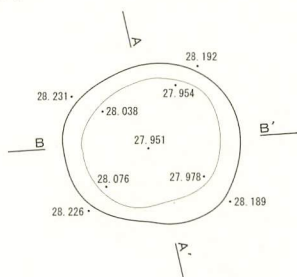

A' 28.40



B' 28.40

- 1 10YR3/2 黒褐色埴壤土 粘性あり ややしまる Ta-c 混じりのIIb層
- 2 10YR2/2 黒褐色埴壤土 粘性あり ややしまる IIb層の落ち込み
- 3 10YR2/1 黒色埴壤土 粘性あり ややしまる II+IV

P525

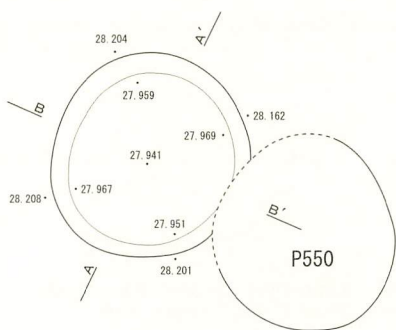

A' 28.30



B' 28.30

- 1 10YR2/1 黒色埴壤土 粘性あり しまりなし II層の落ち込み
- 2 10YR2/2 黒褐色埴壤土 粘性あり ややしまる II層に少量にIV層混じる

P526

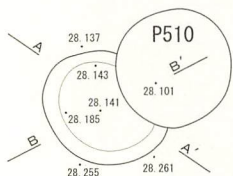

A' 28.30



B' 28.30

- 1 10YR2/2 黒褐色埴壤土 粘性あり しまる II層にIV層がブロック状に混じる

図IV-259 P522~P526 平面図・断面図

P527

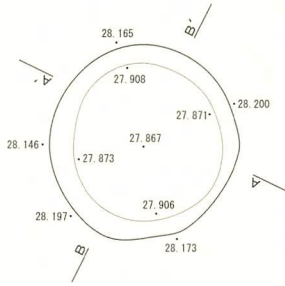

- 1 10YR2/2 黒褐色埴壤土 粘性あり ややしまる IIb層に焼土混じる
- 2 10YR3/2 黒褐色埴壤土 粘性あり ややしまる パミス混じりのII+IV
- 3 10YR2/2 黒褐色埴壤土 粘性あり ややしまる II+IV
- 4 10YR1.7/1 黒色埴壤土 粘性あり ややしまる II層に少量のIV層混じる
- 5 10YR2/1 黒色埴壤土 粘性あり ややしまる II+IV IV層はブロック状に混じる

P528

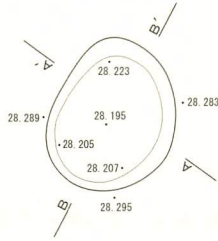

- 1 10YR2/2 黒褐色埴壤土 粘性あり ややしまる II層に少量のIV層混じる

P529

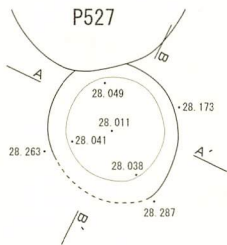

- 1 10YR2/2 黒褐色埴壤土 粘性あり ややしまる II+IV IV層はブロック状に混じる

P530

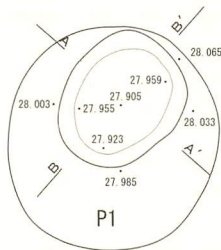

- 1 10YR2/1 黒色埴壤土 粘性あり しまる II+IV パミス少量含む

P531

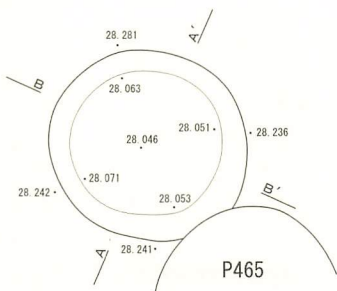

- 1 10YR3/3 暗褐色埴壤土 粘性あり ややしまる II+IV パミス少量含む
- 2 10YR2/1 黒色埴壤土 粘性あり ややしまる II層の流れ込み
- 3 10YR2/3 黒褐色埴壤土 粘性あり ややしまる IV層に少量のII層が混じる

図IV-260 P527~P531 平面図・断面図

P532

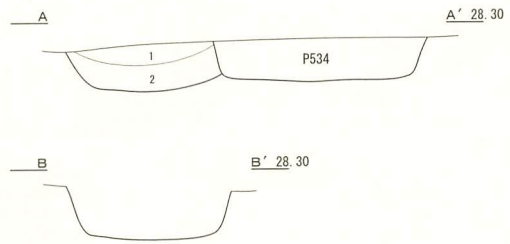
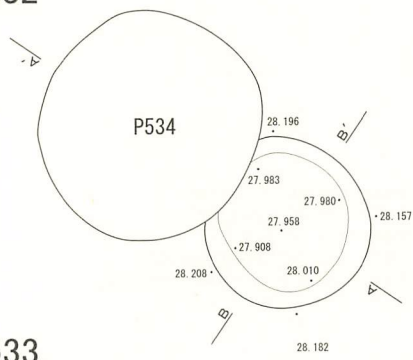

- 1 10YR2/3 黒褐色埴壤土 粘性あり ややしまる II+IV バミス少量含む
- 2 10YR2/2 黒褐色埴壤土 粘性あり ややしまる II層にブロック状のIV層が混じる

P533

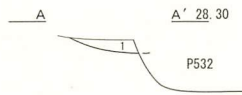
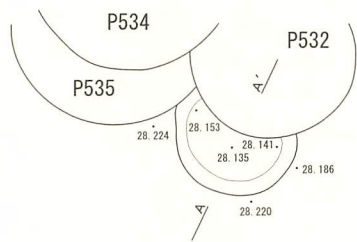

- 1 10YR2/1 黒色埴壤土 粘性あり ややしまる II+IV バミス少量含む

P534

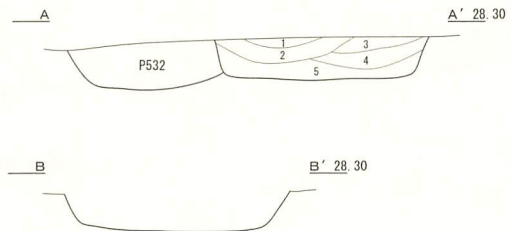
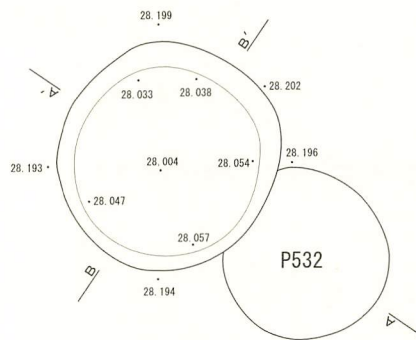

- 1 10YR1.7/1 黒色埴壤土 粘性あり ややしまる IIb層の落ち込み
- 2 10YR2/1 黒色埴壤土 粘性あり ややしまる II層に少量のIV層が混じる
- 3 10YR2/3 黒褐色埴壤土 粘性あり ややしまる II層の流れ込み
- 4 10YR2/2 黒褐色埴壤土 粘性あり ややしまる ブロック状のIV層に少量のII層が混じる
- 5 10YR3/3 暗褐色埴壤土 粘性あり ややしまる IV層に少量のII層が混じる

P535

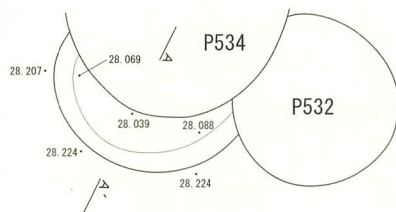

- 1 10YR2/2 黒褐色埴壤土 粘性あり ややしまる II層にIV層がブロック状に少量混じる

P536

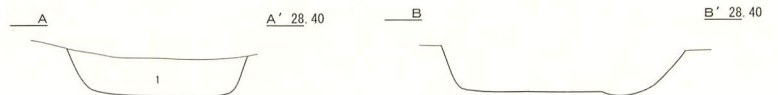
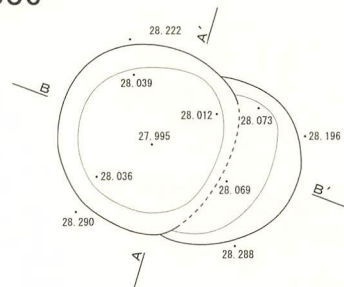

- 1 10YR2/1 黒色埴壤土 粘性あり ややしまる II層に少量のIV層が混じる

図IV-261 P532~P536 平面図・断面図

P537

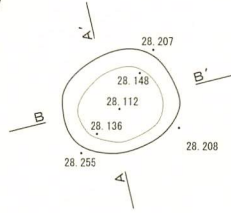

A A' 28.40



B B' 28.40



1 10YR3/2 黒褐色埴壤土 粘性あり ややしまる II+IV パミス微量含む

P538

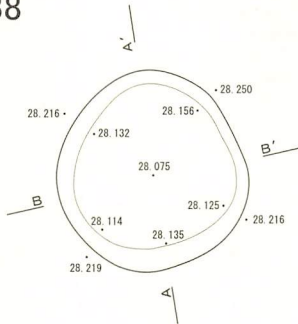

A A' 28.40



B B' 28.40



1 10YR2/3 黒褐色埴壤土 粘性あり 固くしまる II b 層
2 10YR2/2 黒褐色埴壤土 粘性あり しまる II+IV パミス少量含む

P539

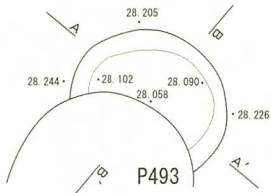

A A' 28.40

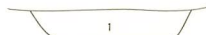

B B' 28.40



1 10YR2/2 黒褐色埴壤土 粘性あり しまる II層に少量のIV層混じる

P540

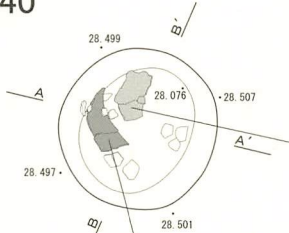

A A' 28.60

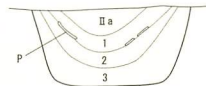

B B' 28.60



1 7.5YR2/3 極暗褐色埴壤土 焼骨多量に含む Ta-c 混じりの II b 層
2 10YR3/3 暗褐色埴壤土 粘性あり ややしまる II c 層
3 10YR2/1 黒色埴壤土 粘性あり ややしまる II層に少量のIV層が混じる

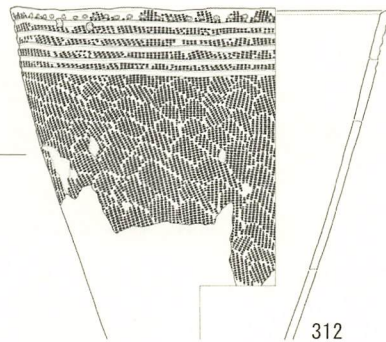

312

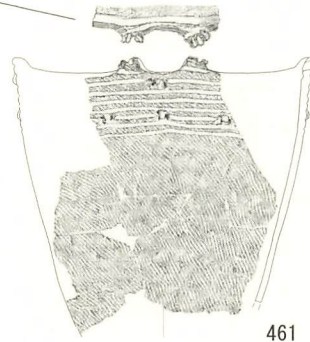

461

P541

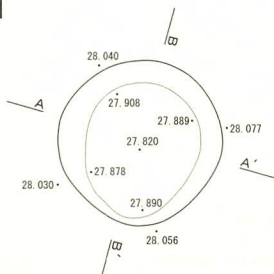

A A' 28.60

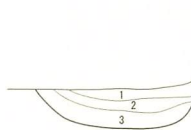

B B' 28.60



1 10YR2/2 黒褐色埴壤土 粘性あり ややしまる II層の落ち込み
2 10YR3/3 暗褐色埴壤土 粘性あり ややしまる II+IV
3 10YR2/1 黒色埴壤土 粘性あり ややしまる II層に少量のIV層混じる

図IV-262 P537~P541 平面図・断面図

P542

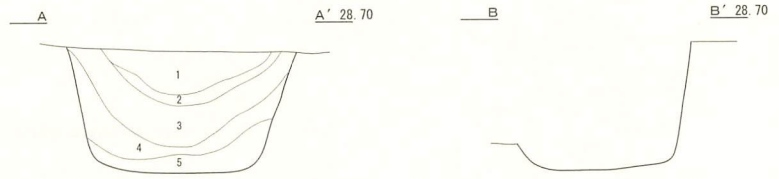
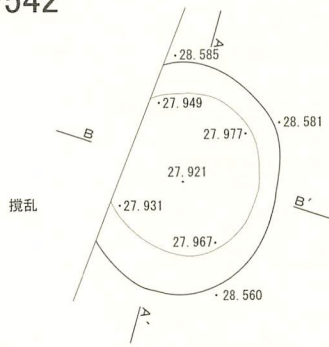

- 1 10YR1.7/1 黒色埴壤土 II a層 統縄文期のつぼ出土
- 2 10YR2/2 黒褐色埴壤土 粘性あり しまる Ta-c混じりのIIb層
- 3 10YR2/3 黒褐色埴壤土 II b層 バミス少量混じる
- 4 10YR2/1 黒色埴壤土 粘性あり ややしまる II c層
- 5 10YR3/3 暗褐色埴壤土 粘性あり ややしまる II+IV

P543

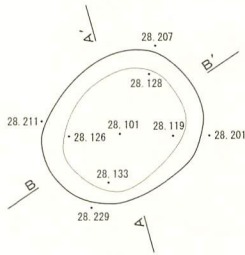

- 1 7.5YR2/3 極暗褐色埴壤土 粘性あり ややしまる II+IV IV層はブロック状に混じる

P544

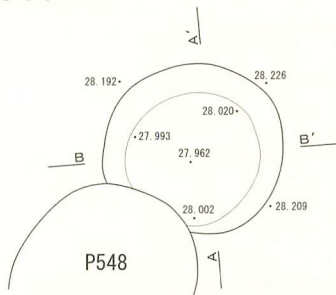

- 1 10YR1.7/1 黒色埴壤土 粘性あり しまる II層の流れ込み
- 2 10YR2/2 黒褐色埴壤土 粘性あり しまる II+III

P545

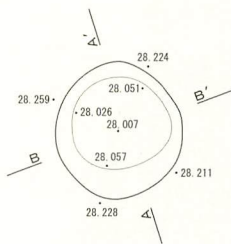

- 1 10YR2/1 黒色埴壤土 粘性あり ややしまる II+IV 下水管に切られる

P546

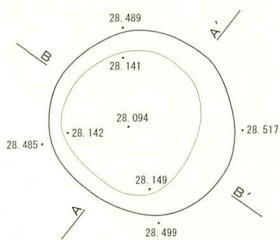

- 1 10YR2/2 黒褐色埴壤土 II層に少量のIV層が混じる
- 2 10YR3/1 黒褐色埴壤土 II+IV 炭化物含む
- 3 10YR2/2 黒褐色埴壤土 粘性あり ややしまる IV層が少量混じる

図IV-263 P542~P546 平面図・断面図

P547

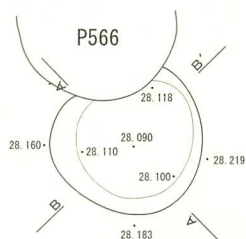

1 10YR2/2 黒褐色埴壤土 粘性あり しまる II+IV パミス少量混じる

P548

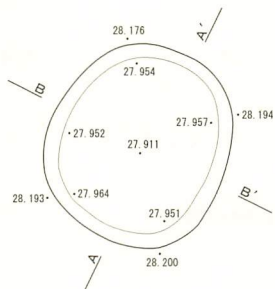

1 10YR2/2 黒褐色埴壤土 粘性あり ややしまる II+IV パミス・汚れたロームが少量混じる

P549

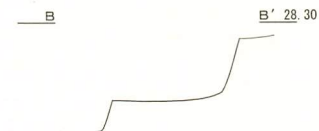
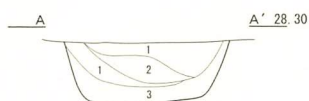
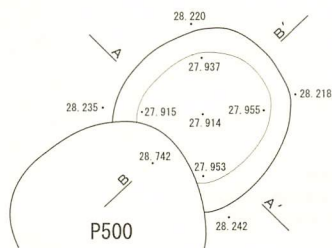

1 10YR2/2 黒褐色埴壤土 粘性あり ややしまる II層に少量のIV層混じる
2 7.5YR4/6 褐色埴壤土 粘性ややあり しまる 焼土
3 10YR2/1 黒色埴壤土 粘性あり ややしまる II層の堆積

P550

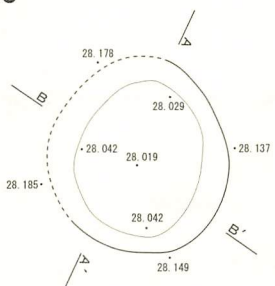

1 10YR2/1 黒色埴壤土 粘性あり ややしまる II+IV パミス少量混じる

P551

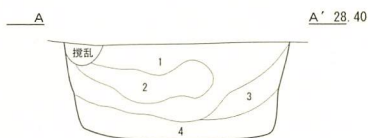
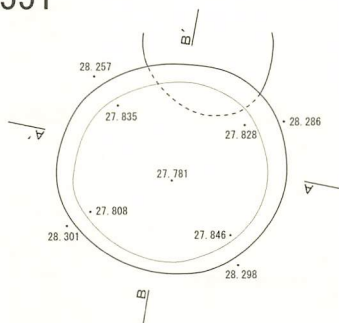

1 10YR3/2 黒褐色埴壤土 粘性あり ややしまる II+IV パミス混じる
2 10YR2/1 黒色埴壤土 粘性あり ややしまる II層に少量のIV層混じる
3 10YR1.7/1 黒色埴壤土 粘性あり ややしまる IIc層
4 10YR2/3 黒褐色埴壤土 粘性あり ややしまる II+IV IV層はブロック状に混じる

図IV-264 P547~P551 平面図・断面図

P552

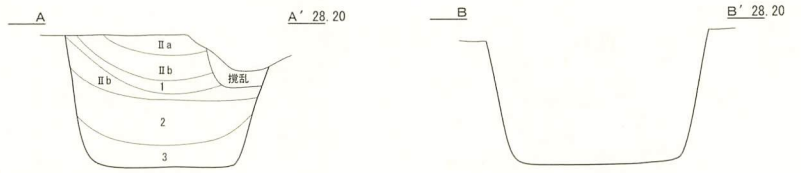
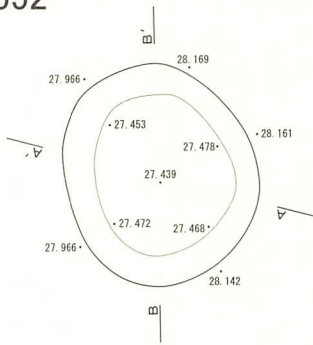

- 1 10YR2/2 黒褐色埴壤土 粘性あり しまる パミス・ローム層混じる IIb+IV
- 2 10YR2/3 黒褐色埴壤土 粘性あり ややしまる IV層に少量のII層が混じる
- 3 10YR2/1 黒色埴壤土 粘性あり ややしまる II+IV IV層はブロック状に混じる

P553

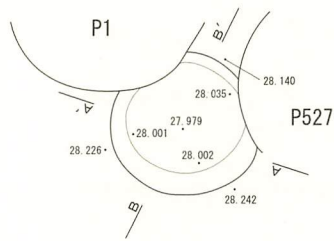

- 1 10YR2/1 黒色埴壤土 粘性あり ややしまる II+IV
- 2 10YR3/3 暗褐色埴壤土 粘性あり ややしまる IV層に少量のII層が混じる

P554

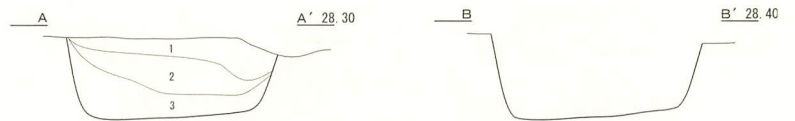
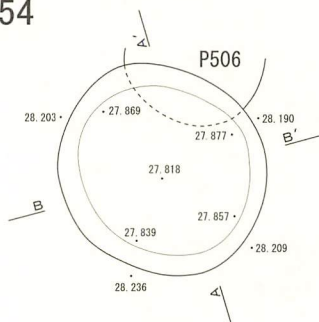

- 1 10YR2/3 黒褐色埴壤土 粘性あり しまる II+IV
- 2 10YR2/1 黒色埴壤土 粘性あり ややしまる II層に少量のIV層混じる
- 3 10YR2/3 黒褐色埴壤土 粘性あり ややしまる II+IV

P555

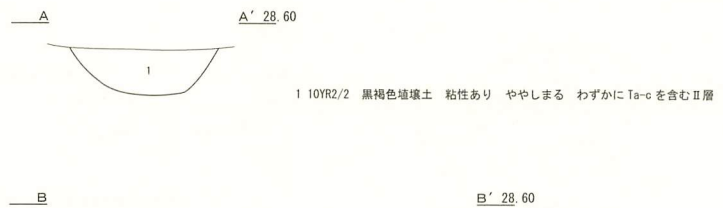
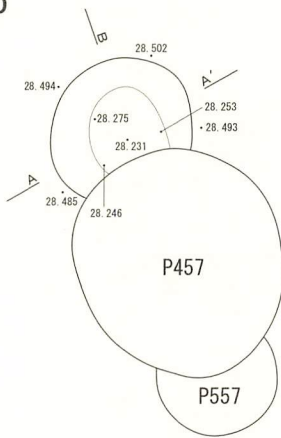

- 1 10YR2/2 黒褐色埴壤土 粘性あり ややしまる わずかにTa-cを含むII層

P556

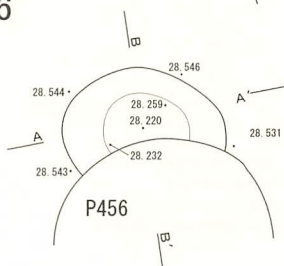

- 1 10YR2/2 黒褐色埴壤土 粘性あり しまる IIa層
- 2 7.5YR2/3 極暗褐色埴壤土 粘性あり ややしまる 焼骨を多量に含む焼土
- 3 10YR2/1 黒色埴壤土 粘性あり ややしまる IIb層
- 4 10YR2/2 黒褐色埴壤土 II+IV

図IV-265 P552~P556 平面図・断面図

P557

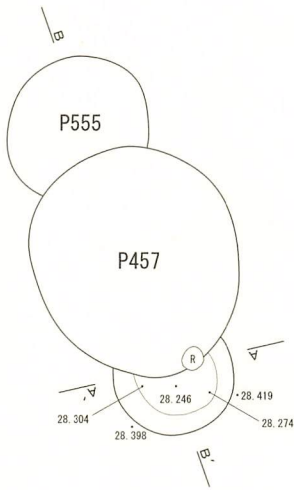

1 10YR2/1 黒色埴壤土 粘性あり ややしまる II+III



P558

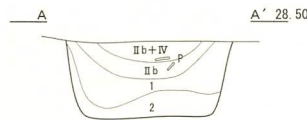
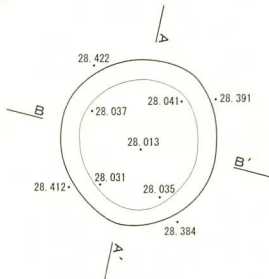

B' 28.40

1 10YR1.7/1 黒色埴壤土 粘性あり ややしまる II層の流れ込み
2 10YR2/3 黒褐色埴壤土 粘性あり しまる II+IV

P559

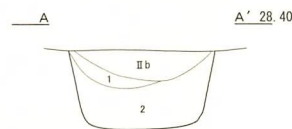
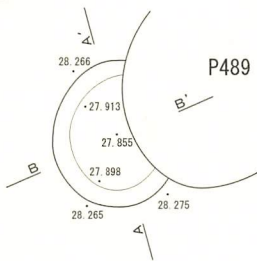

B' 28.40

1 10YR1.7/1 黒色埴壤土 粘性あり ややしまる IIc層の流れ込み
2 10YR2/1 黒色埴壤土 粘性あり ややしまる II+IV パミスが混じる

P560

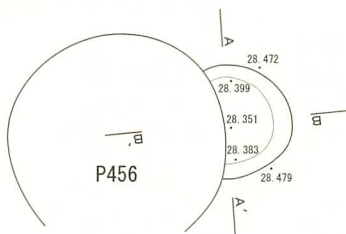

B' 28.60

1 10YR2/1 黒色埴壤土 粘性あり ややしまる II+III

P561

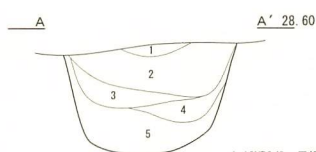
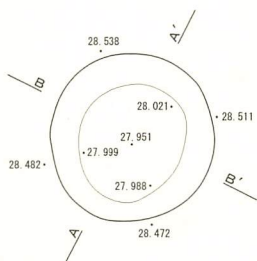

B' 28.60

1 10YR3/2 黒褐色埴壤土 II+IV
2 10YR3/3 暗褐色埴壤土 IV層に少量のII層が混じる
3 10YR1.7/1 黒色埴壤土 粘性あり しまる II層の流れ込み
4 10YR2/2 黒褐色埴壤土 粘性あり ややしまる II層に少量のIV層が混じる
5 10YR2/3 黒褐色埴壤土 粘性あり ややしまる II+IV IV層はブロック状に混じる

図IV-266 P557~P561 平面図・断面図

P562

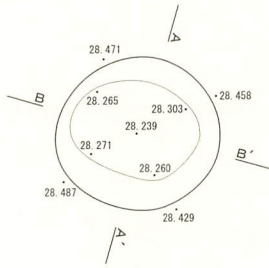

- 1 10YR3/3 暗褐色埴壤土 粘性あり ややしまる II+IV
- 2 10YR2/1 黒色埴壤土 粘性あり ややしまる II+III バミス少量含む

P563

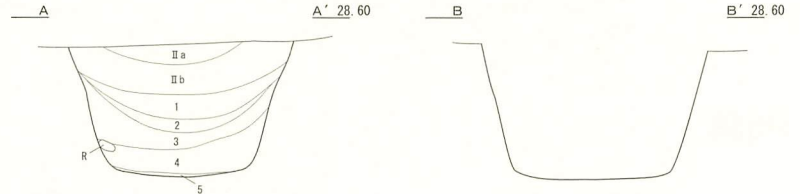
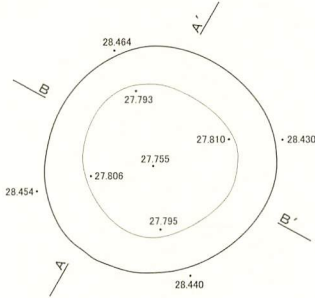

- 1 10YR2/2 黒褐色埴壤土 粘性あり ややしまる II+IV バミス少量含む
- 2 10YR1.7/1 黒色埴壤土 粘性あり ややしまる II層の流れ込み
- 3 10YR2/1 黒色埴壤土 粘性ややあり ややしまる II+IV IV層はブロック状に混じる
- 4 10YR 2/3 黒褐色埴壤土 粘性あり ややしまる IV層にII層が少量混じる
- 5 10YR1.7/1 黒色埴壤土 粘性あり ややしまる II層

P564

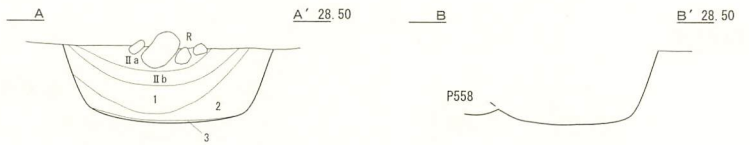
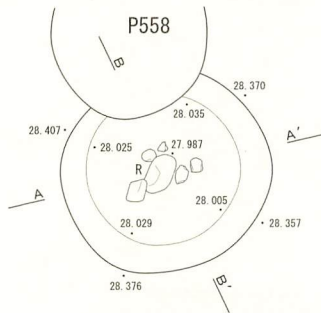

- 1 10YR2/2 黒褐色埴壤土 粘性あり ややしまる IIb層 バミス少量含む
- 2 10YR2/1 黒色埴壤土 粘性あり ややしまる IIc層
- 3 II+IV

P565

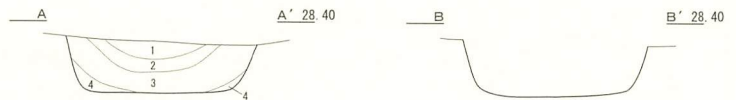
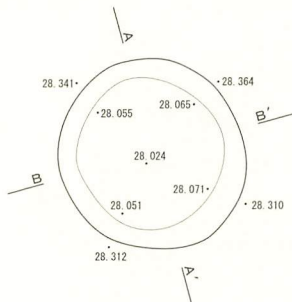

- 1 10YR2/2 黒褐色埴壤土 粘性あり ややしまる IIa層
- 2 10YR2/3 黒褐色埴壤土 粘性あり ややしまる IIb層 炭化材を少量含む
- 3 10YR2/1 黒色埴壤土 粘性あり ややしまる IIc層 バミス少量含む
- 4 10YR2/2 黒褐色埴壤土 粘性あり ややしまる II+IV

P566

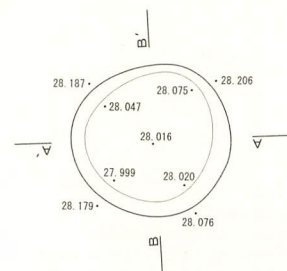

- 1 10YR2/2 黒褐色埴壤土 粘性あり ややしまる II+IV バミス含む

図IV-267 P562~P566 平面図・断面図

P567

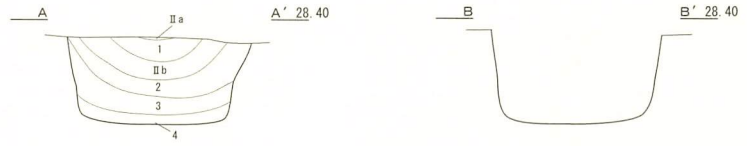
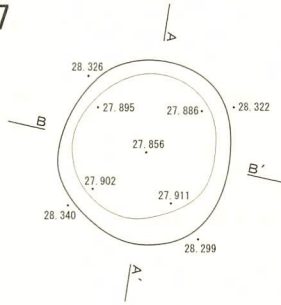

- 1 10YR2/2 黒褐色埴壤土 Ta-c を含む II b 層の落ち込み
- 2 10YR2/2 黒褐色埴壤土 粘性あり ややしまる II c 層の流れ込み
- 3 10YR2/1 黒色埴壤土 粘性あり ややしまる II 層にブロック状の IV 層混じる
- 4 10YR3/4 暗褐色埴壤土 粘性あり しまる IV 層に少量の II 層混じる

P568

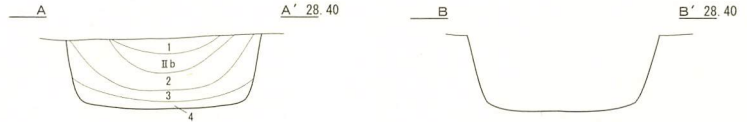
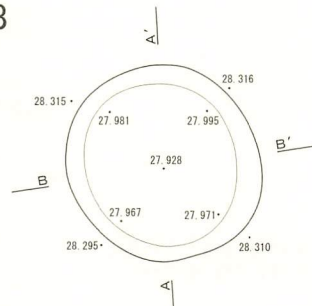

- 1 10YR3/1 黒褐色埴壤土 粘性あり しまる II+IV
- 2 10YR2/3 黒褐色埴壤土 II b+IV
- 3 10YR1.7/1 黒色埴壤土 粘性あり ややしまる II c 層の流れ込み
- 4 10YR2/3 黒褐色埴壤土 粘性あり ややしまる II+IV パミス少量含む

P569

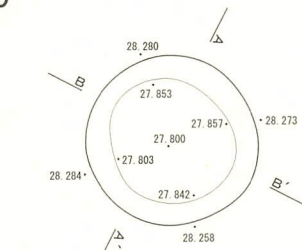

- 1 10YR3/2 黒褐色埴壤土 粘性あり ややしまる Ta-c 含む II b 層
- 2 7.5YR3/3 暗褐色埴壤土 粘性あり しまる 焼土 焼骨含む
- 3 10YR2/1 黒色埴壤土 粘性あり ややしまる II 層に少量の IV 層混じる

P570

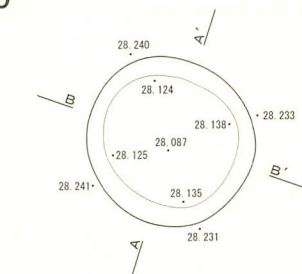

- 1 10YR2/2 黒褐色埴壤土 粘性あり ややしまる II+IV パミス少量含む

P571

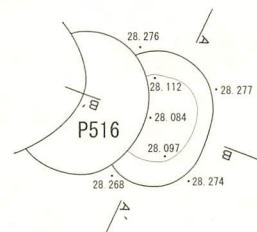

- 1 10YR2/2 黒褐色埴壤土 粘性あり ややしまる II c 層
- 2 10YR3/3 暗褐色埴壤土 粘性あり ややしまる III 層

P572

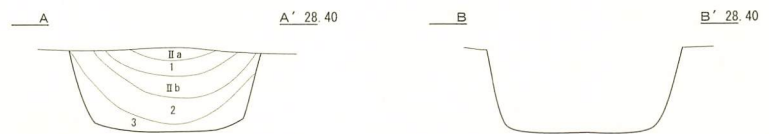
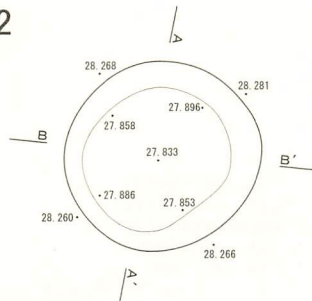

- 1 10YR2/2 黒褐色埴壤土 粘性あり しまる Ta-c が混じる II b 層
- 2 10YR2/3 黒褐色埴壤土 粘性あり ややしまる II c 層の流れ込み パミス少量含む
- 3 10YR2/1 黒色埴壤土 粘性あり ややしまる II+IV パミス少量含む

図IV-268 P567~P572 平面図・断面図

P573

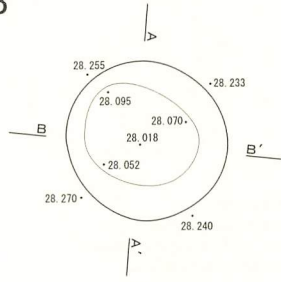

1 10YR2/1 黒色埴壤土 粘性あり ややしまる II+IV バミス少量含む

P574

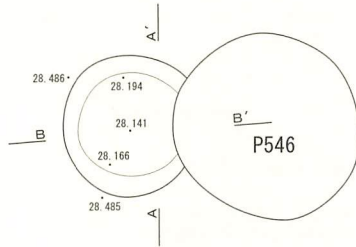

1 10YR1.7/1 黒色埴壤土 粘性あり ややしまる II a層 バミス少量含む
2 10YR2/1 黒色埴壤土 粘性あり ややしまる II層に少量のIV層混じる

P575

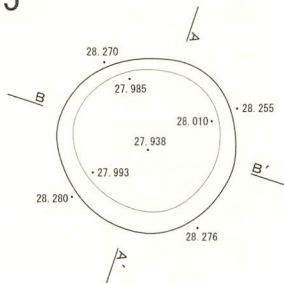

1 10YR2/3 黒褐色埴壤土 粘性あり ややしまる II+IV IV層はブロック状に混じる
2 10YR2/1 黒色埴壤土 粘性あり ややしまる II層に少量のIV層混じる

P576

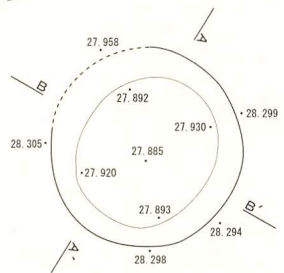

1 10YR3/4 暗褐色埴壤土 焼土層
2 10YR2/2 黒褐色埴壤土 粘性あり ややしまる II c層 バミス少量含む
3 10YR2/1 黒色埴壤土 粘性あり ややしまる II層に少量のIV層混じる

P577

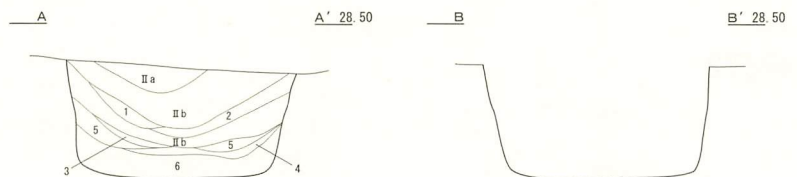
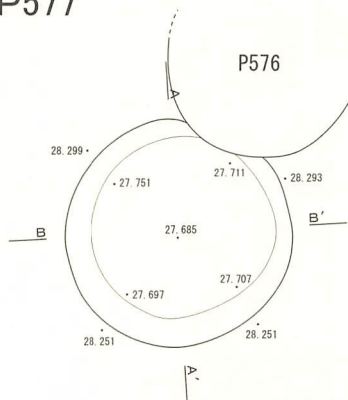

1 7.5YR2/2 黒褐色埴壤土 粘性あり ややしまる 焼骨を少量含む焼土の流れ込み
2 10YR2/3 黒褐色埴壤土 粘性あり ややしまる II b+IV バミス少量含む
3 7.5YR2/3 極暗褐色埴壤土 粘性あり ややしまる 焼土層の流れ込み
4 10YR1.7/1 黒色埴壤土 粘性あり ややしまる 炭化材を含むII層
5 10YR2/3 黒褐色埴壤土 粘性あり ややしまる II層の流れ込み
6 10YR2/3 黒褐色埴壤土 粘性あり ややしまる II+IV IV層はブロック状に混じる

図IV-269 P573~P577 平面図・断面図

P578

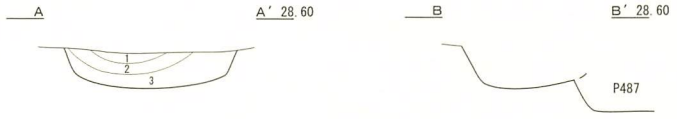
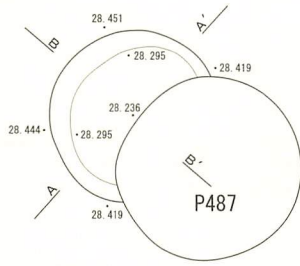

- 1 10YR3/2 黒褐色埴壤土 粘性あり しまる II+IV
- 2 10YR2/1 黒色埴壤土 粘性あり ややしまる II層の流れ込み
- 3 10YR2/3 黒褐色埴壤土 粘性あり ややしまる II+IV パミス少量含む

P579

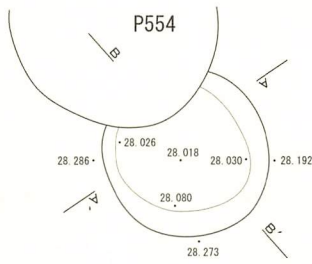

- 1 10YR2/2 黒褐色埴壤土 粘性あり ややしまる II+IV パミス少量含む
- 2 10YR2/1 黒色埴壤土 粘性あり ややしまる II+IV

P580

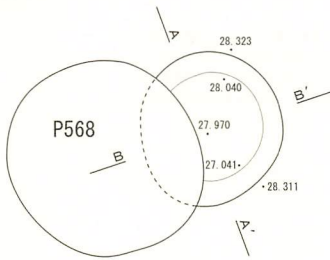

- 1 10YR2/2 黒褐色埴壤土 粘性あり ややしまる II層の流れ込み
- 2 10YR2/3 黒褐色埴壤土 粘性あり ややしまる II+IV パミスを含む

P581

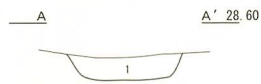
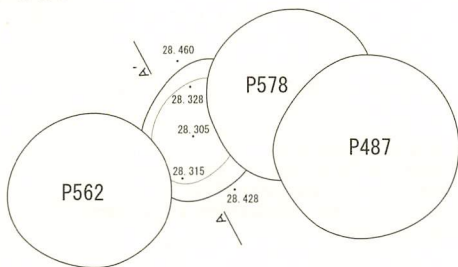

- 1 10YR2/2 黒褐色埴壤土 粘性あり ややしまる II+III

P582

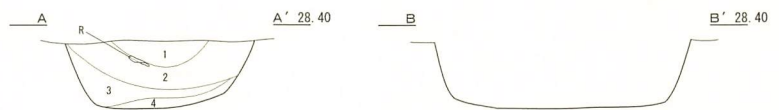
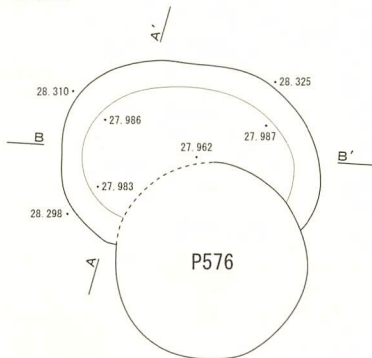

- 1 10YR2/3 黒褐色埴壤土 粘性あり ややしまる IIb+IV
- 2 10YR2/1 黒色埴壤土 粘性あり ややしまる IIb層 Ta-cが微量に混じる
- 3 10YR2/2 黒褐色埴壤土 粘性あり ややしまる II+IV
- 4 10YR3/2 黒褐色埴壤土 粘性あり しまる II+III

図IV-270 P578~P582 平面図・断面図

P583

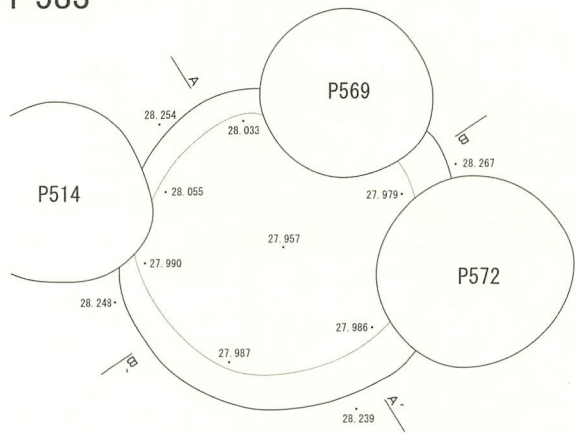

A A' 28.40

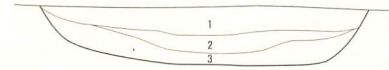

- 1 10YR2/2 黒褐色埴壤土 粘性あり ややしまる バミスを含む IIc層
- 2 10YR2/3 黒褐色埴壤土 粘性あり ややしまる II+IV バミス少量含む
- 3 10YR2/1 黒色埴壤土 粘性あり ややしまる IIc層

B B' 28.40

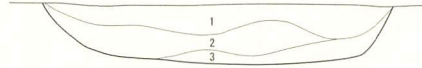

P584

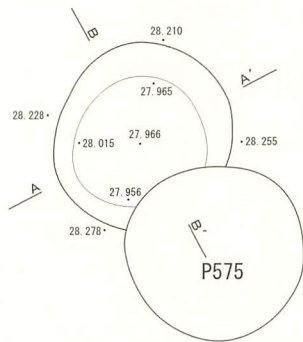

A A' 28.40

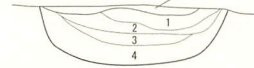

B B' 28.40



- 1 7.5YR2/3 黒褐色埴壤土 粘性あり しまる 焼土+II+IV 焼骨多量に含む
- 2 10YR2/2 黒褐色埴壤土 粘性あり ややしまる IIb層 バミス含む
- 3 10YR2/3 黒褐色埴壤土 粘性あり ややしまる II+IV バミス少量含む
- 4 10YR2/1 黒色埴壤土 粘性あり ややしまる II層に少量のIV層混じる

P585

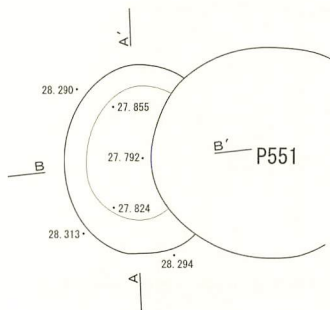

A A' 28.40

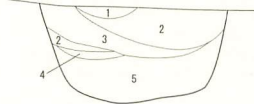

B B' 28.40



- 1 10YR1.7/1 黒色埴壤土 粘性あり ややしまる IIb層
- 2 10YR3/2 黒褐色埴壤土 粘性あり ややしまる II+IV バミス含む
- 3 10YR2/1 黒色埴壤土 粘性あり ややしまる II層に少量のIV層混じる
- 4 10YR2/2 黒褐色埴壤土 粘性あり ややしまる II層に少量のIV層混じる バミス少量含む
- 5 10YR2/3 黒褐色埴壤土 粘性あり ややしまる II+IV

P586

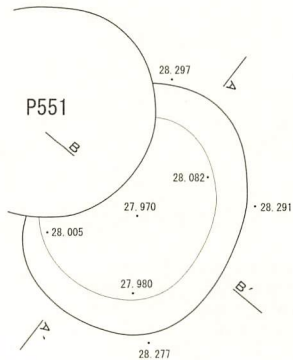

A A' 28.40

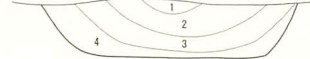

B B' 28.40

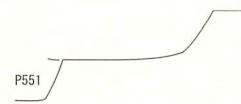

- 1 7.5YR3/3 暗褐色埴壤土 粘性あり しまる IV層に少量のII層混じる
- 2 10YR2/3 黒褐色埴壤土 粘性あり ややしまる II+IV 3よりもIV層が少ない
- 3 10YR2/2 黒褐色埴壤土 粘性あり ややしまる II+IV バミス混じる
- 4 10YR2/1 黒色埴壤土 粘性あり ややしまる II層に少量のIV層混じる

図IV-271 P583~P586 平面図・断面図

P587

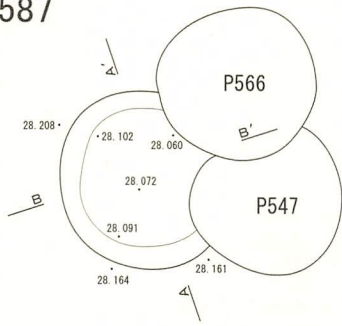

1 10YR2/1 黒色埴壤土 粘性あり ややしまる II+IV パミス少量含む

P588

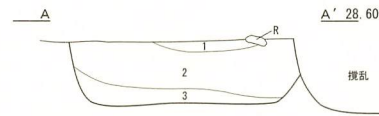
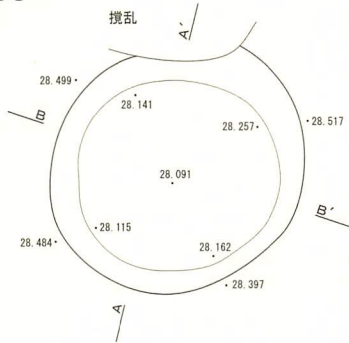

1 10YR3/1 黒褐色埴壤土 粘性あり ややしまる II b 層
2 10YR2/1 黒色埴壤土 粘性あり ややしまる II+III
3 10YR2/3 黒褐色埴壤土 粘性あり ややしまる II+III

P589

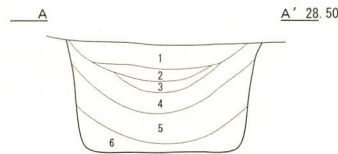
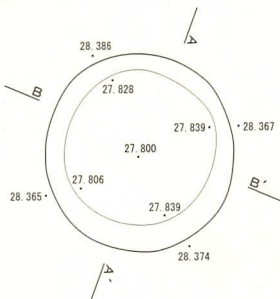

1 7.5YR3/3 暗褐色埴壤土 粘性あり しまる Ta-c 混じりの II b 層
2 10YR3/4 暗褐色埴壤土 粘性あり ややしまる II+IV パミス少量含む
3 10YR2/1 黒色埴壤土 粘性あり ややしまる 黒色 II b 層
4 7.5YR2/2 黒褐色埴壤土 粘性あり ややしまる 焼骨多量に含む、焼土混じりの II b 層
5 10YR2/2 黒褐色埴壤土 粘性あり ややしまる II c 層の流れ込み パミス少量含む
6 10YR2/3 黒褐色埴壤土 粘性あり ややしまる IV層がブロック状に混じる

P590

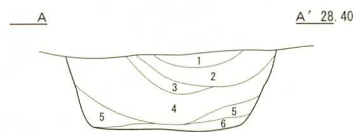
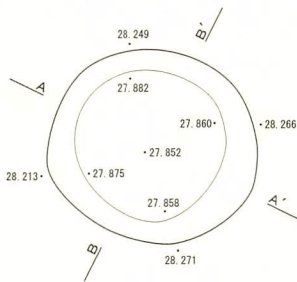

1 10YR3/1 黒褐色埴壤土 粘性あり ややしまる II b 層
2 10YR2/1 黒色埴壤土 粘性あり ややしまる 黒色 II b 層
3 7.5YR3/4 暗褐色埴壤土 粘性あり しまる 焼土混じりの II b 層
4 10YR2/2 黒褐色埴壤土 粘性あり ややしまる II c 層の流れ込み
5 7.5YR4/6 褐色埴壤土 粘性ややあり ややしまる 焼骨含む、焼土混じりの II 層
6 10YR2/2 黒褐色埴壤土 粘性あり しまる II+IV パミス少量含む

P591

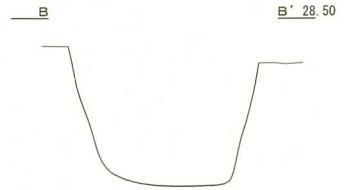
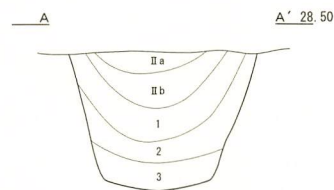
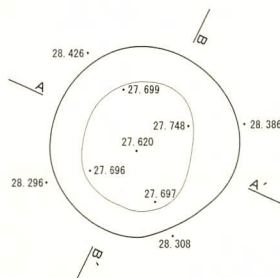

1 10YR2/3 黒褐色埴壤土 粘性あり ややしまる II b+IV
2 10YR2/2 黒褐色埴壤土 粘性あり ややしまる II c 層の流れ込み
3 10YR2/1 黒色埴壤土 粘性あり ややしまる II+IV IV層はブロック状に混じる

図IV-272 P587~P591 平面図・断面図

P592

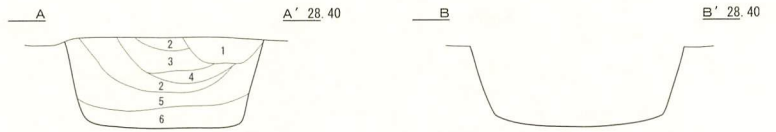
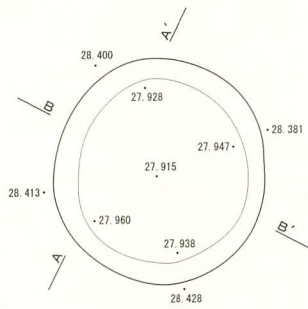

- 1 10YR1.7/1 黒色埴壤土 粘性あり ややしまる II a 層の落ち込み
- 2 10YR2/2 黒褐色埴壤土 粘性あり ややしまる II b 層
- 3 10YR2/3 黒褐色埴壤土 粘性あり ややしまる II b+IV
- 4 7.5YR2/3 黒褐色埴壤土 粘性あり ややしまる 焼骨多量に含む、焼土混じりの II b 層
- 5 10YR2/1 黒色埴壤土 粘性あり ややしまる II c 層
- 6 10YR3/2 黒褐色埴壤土 粘性あり ややしまる パミス少量含む II 層

P593

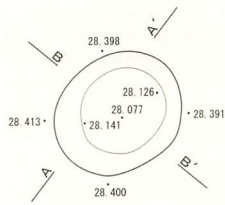

- 1 10YR2/1 黒色埴壤土 粘性あり ややしまる II c 層の落ち込み
- 2 10YR2/3 黒褐色埴壤土 粘性あり ややしまる パミス少量含む III 層

P594

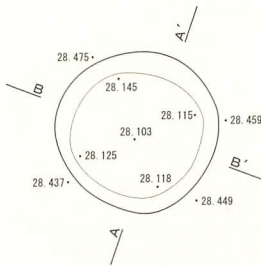

- 1 7.5YR3/3 暗褐色埴壤土 粘性あり しまる II+IV
- 2 10YR2/3 黒褐色埴壤土 粘性あり ややしまる パミス含む II b 層
- 3 7.5YR2/3 極暗褐色埴壤土 粘性あり ややしまる 焼骨を含む焼土
- 4 10YR2/3 黒褐色埴壤土 粘性あり ややしまる パミス少量含む II b 層
- 5 10YR2/2 黒褐色埴壤土 粘性あり ややしまる II+IV
- 6 10YR2/1 黒色埴壤土 粘性あり ややしまる II 層の少量のIV層混じる

P595

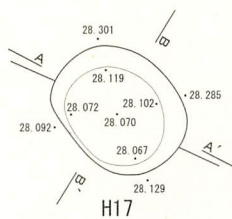

- 1 10YR2/2 黒褐色埴壤土 粘性あり ややしまる II+III パミス少量含む

P596

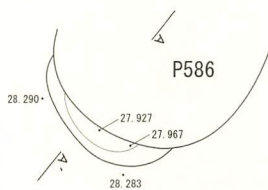

- 1 10YR2/1 黒色埴壤土 粘性あり ややしまる II 層に少量のIV層混じる

図IV-273 P592~P596 平面図・断面図

P597

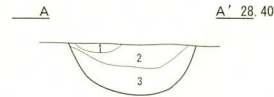
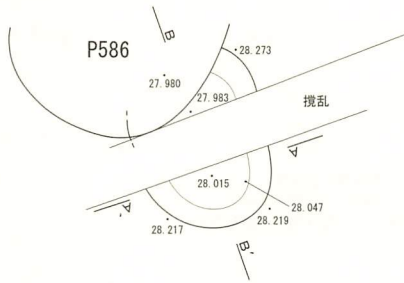

- 1 10YR3/3 暗褐色埴壤土 粘性ややあり しまる パミス微量に含むⅢ層
- 2 10YR1.7/1 黒色埴壤土 粘性あり ややしまる Ⅱb層の落ち込み
- 3 10YR2/2 黒褐色埴壤土 粘性あり ややしまる パミス少量含むⅡ+Ⅲ

P598

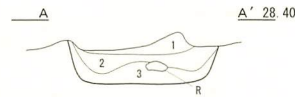
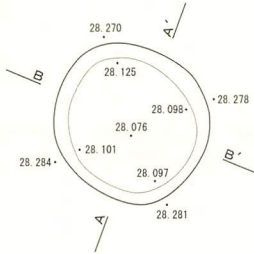

- 1 10YR2/1 黒色埴壤土 粘性あり ややしまる Ⅱb層の落ち込み
- 2 10YR2/3 黒褐色埴壤土 粘性あり ややしまる パミス少量含むⅡ+Ⅳ
- 3 10YR3/2 黒褐色埴壤土 粘性あり ややしまる Ⅲ+Ⅳ

P599

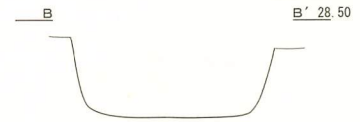
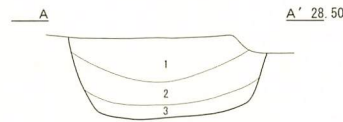
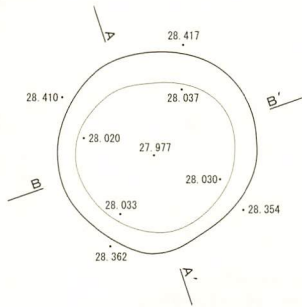

- 1 10YR3/2 黒褐色埴壤土 粘性あり ややしまる Ⅱb層の落ち込み パミス少量含む
- 2 10YR2/2 黒褐色埴壤土 粘性あり ややしまる Ⅱc層の落ち込み
- 3 10YR2/2 黒褐色埴壤土 粘性あり ややしまる Ⅱ+Ⅳ IV層はブロック状に混じる

P600

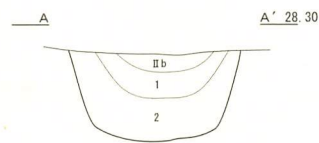
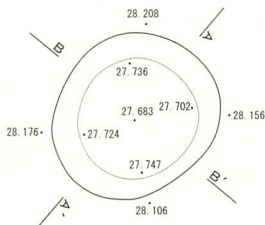

- 1 10YR2/3 黒褐色埴壤土 粘性あり ややしまる Ⅱ+Ⅲ
- 2 10YR3/2 黒褐色埴壤土 粘性あり ややしまる Ⅲ+Ⅳ

P601

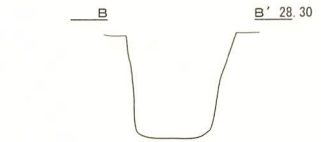
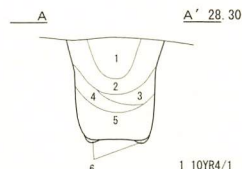
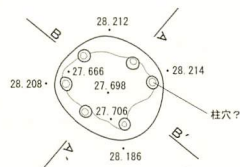

- 1 10YR4/1 褐灰色埴壤土 粘性あり ややしまる Ⅱ+Ⅲ
- 2 10YR4/2 灰黄褐色埴壤土 粘性あり ややしまる Ⅲ層に少量のⅡ層が混じる
- 3 10YR2/2 黒褐色埴壤土 粘性あり ややしまる Ⅱ+Ⅲ
- 4 10YR3/4 暗褐色埴壤土 粘性あり ややしまる Ⅲ+Ⅳ パミス少量含む
- 5 10YR4/4 褐色埴壤土 粘性ややあり しまる Ⅲ+Ⅳ
- 6 10YR3/1 黒褐色埴壤土 Ⅱ+Ⅲ

図IV-274 P597~P601 平面図・断面図

P602

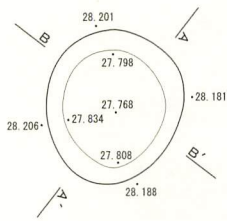

- 1 10YR2/2 黒褐色埴壤土 粘性あり ややしまる II+IV
- 2 10YR2/1 黒色埴壤土 粘性あり ややしまる II層の流れ込み
- 3 10YR3/3 暗褐色埴壤土 粘性ややあり しまる パミス少量含むIII+IV

P603

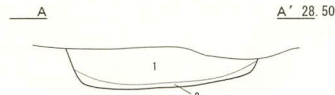
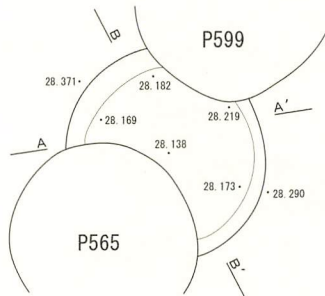

- 1 10YR2/3 黒褐色埴壤土 粘性あり ややしまる III層黒褐色土にIV層土が等量混じる
- 2 10YR2/1 黒色埴壤土 粘性あり ややしまる IV層が少量混じるII層



P604

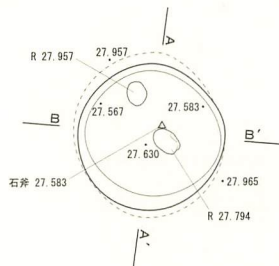

- 1 10YR2/1 黒色埴壤土 粘性あり ややしまる IIc層の落ち込み
- 2 10YR2/2 黒褐色埴壤土 粘性あり ややしまる II層に少量のIV層混じる
- 3 7.5YR4/4 褐色埴壤土 粘性あり ややしまる 炭化材を含む埴壤土層の流れ込み
- 4 10YR5/4 にぶい黄褐色埴壤土 粘性なし しまりなし IV層 掘り過ぎ
- 5 10YR2/1 黒色埴壤土 粘性あり ややしまる IIc層 少量のパミス混じる
- 6 10YR5/3 にぶい黄褐色埴壤土 粘性あり しまる III+IV

P605

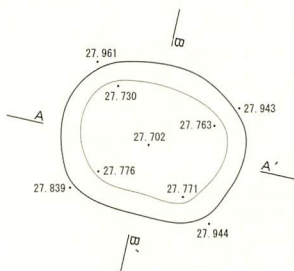

- 1 10YR2/1 黒色埴壤土 粘性あり ややしまる IIb層の落ち込み
- 2 10YR2/2 黒褐色埴壤土 粘性あり ややしまる II+III IV層土がブロック状に混じる

P606

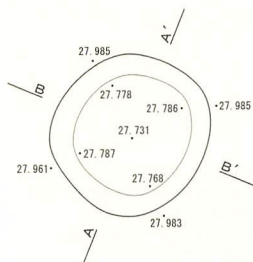

- 1 10YR2/1 黒色埴壤土 粘性あり ややしまる IIb層
- 2 10YR2/3 黒褐色埴壤土 粘性あり ややしまる II層にIV層少量混じる
- 3 10YR1.7/1 黒色埴壤土 粘性あり ややしまる IIc層
- 4 10YR2/2 黒褐色埴壤土 粘性あり ややしまる II+IV パミス少量含む

図IV-275 P602~P606 平面図・断面図

P607

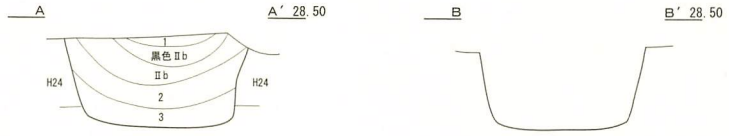
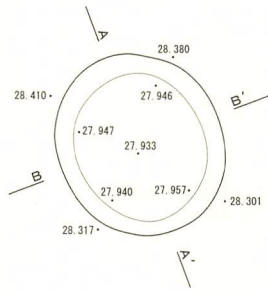

- 1 10YR2/2 黒褐色埴壤土 粘性あり ややしまる II a 層
- 2 10YR2/2 黒褐色埴壤土 粘性あり ややしまる II c 層の流れ込み
- 3 10YR2/3 黒褐色埴壤土 粘性あり ややしまる II + IV

P608

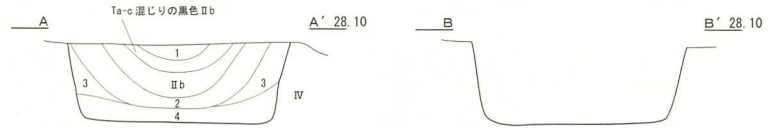
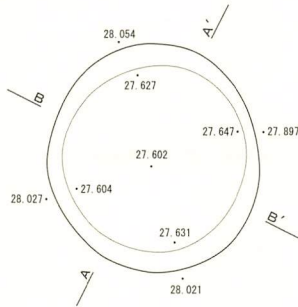

- 1 10YR1.7/1 黒色埴壤土 粘性あり ややしまる Ta-c を微量に含む II b 層
- 2 10YR2/3 黒褐色埴壤土 粘性あり ややしまる II b + IV
- 3 10YR2/1 黒色埴壤土 粘性あり ややしまる II c 層の流れ込み
- 4 10YR2/2 黒褐色埴壤土 粘性あり ややしまる II 層に少量のIV層が混じる

P609

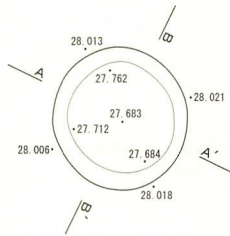

- 1 10YR2/2 黒褐色埴壤土 粘性あり ややしまる II 層の流れ込み
- 2 10YR3/3 暗褐色埴壤土 粘性ややあり しまる II + IV パミス少量含む
- 3 10YR2/1 黒色埴壤土 粘性あり ややしまる II 層に少量のIV層が混じる

P610

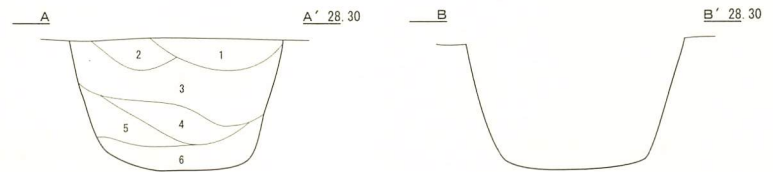
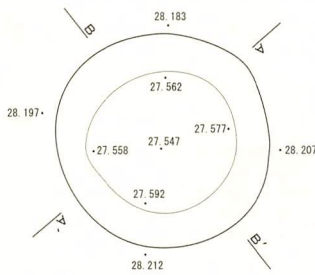

- 1 10YR2/1 黒色埴壤土 粘性あり ややしまる パミス少量含む II a + II b
- 2 10YR1.7/1 黒色埴壤土 粘性あり ややしまる II a 層の落ち込み
- 3 10YR2/1 黒色埴壤土 粘性あり ややしまる II b 層
- 4 10YR2/2 黒褐色埴壤土 粘性あり ややしまる II + III
- 5 10YR2/1 黒色埴壤土 粘性あり ややしまる II c 層の流れ込み
- 6 10YR2/3 黒褐色埴壤土 粘性あり ややしまる II + IV

P611

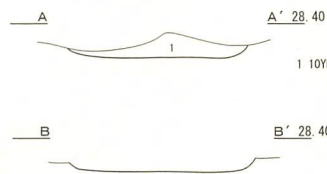
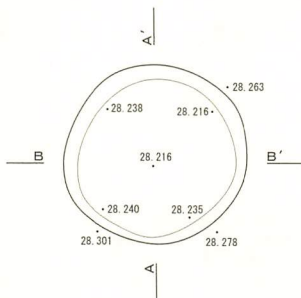

- 1 10YR2/1 黒色埴壤土 粘性あり ややしまる II 層に少量のIII層混じる

図IV-276 P607~P611 平面図・断面図

P612

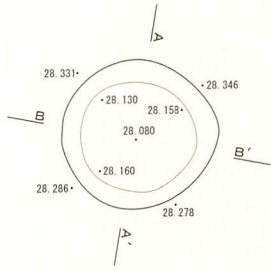

- 1 10YR2/1 黒色埴壤土 粘性あり ややしまる II層に少量のIV層が混じる
- 2 10YR3/2 黒褐色埴壤土 粘性あり ややしまる II+IV

P613

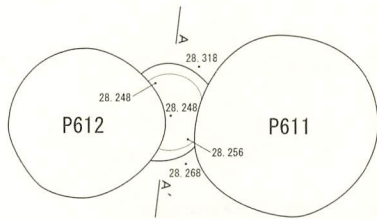

- 1 10YR2/2 CL 黒褐色埴壤土 粘性あり ややしまる II層に少量のIV層が混じる

P614

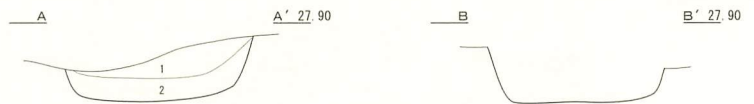
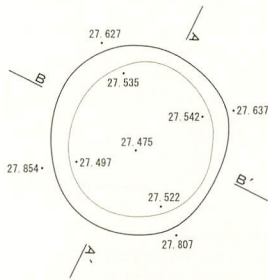

- 1 10YR2/1 黒色埴壤土 粘性あり ややしまる II+III パミス少量含む
- 2 10YR2/2 黒褐色埴壤土 粘性あり ややしまる II+III

P615

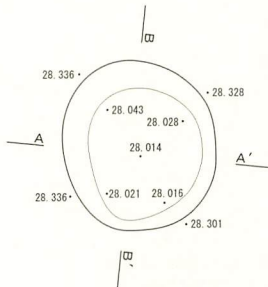

- 1 7.5YR3/2 黒褐色埴壤土 粘性あり しまる 焼土混じりのIIb層
- 2 10YR3/2 黒褐色埴壤土 粘性あり ややしまる IIb層
- 3 10YR5/6 黄褐色埴壤土 粘性あり ややしまる IV層の堆積
- 4 10YR2/2 黒褐色埴壤土 粘性あり ややしまる II+IV
- 5 10YR2/1 黒色埴壤土 粘性あり ややしまる II+III

P616

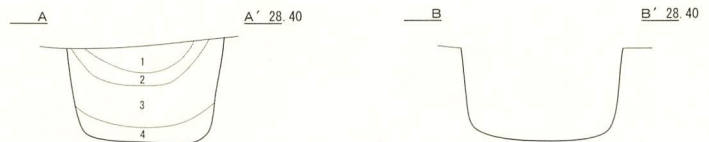
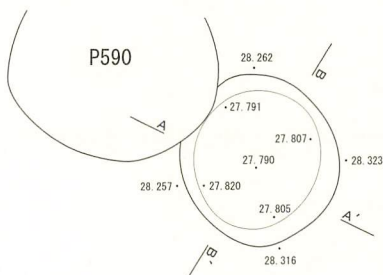

- 1 10YR2/1 黒色埴壤土 粘性あり ややしまる IIa層の落ち込み
- 2 10YR3/2 黒褐色埴壤土 粘性あり ややしまる IIb層 少量のTa-c含む
- 3 10YR2/2 黒褐色埴壤土 粘性あり ややしまる IIc層
- 4 10YR2/3 黒褐色埴壤土 粘性あり ややしまる II+IV パミス少量含む

図IV-277 P612~P616 平面図・断面図

P617

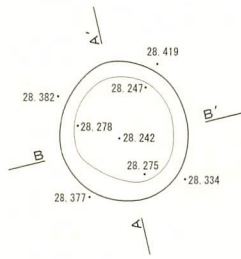

1 10YR2/2 黒褐色埴壤土 粘性あり ややしまる II+IV パミス微量に混じる

P618

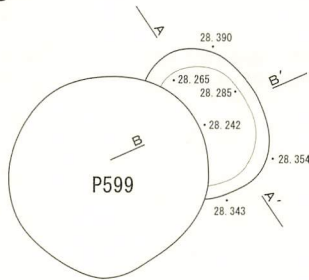

1 10YR2/3 黒褐色埴壤土 粘性あり ややしまる II+IV ローム粒混じる

P619

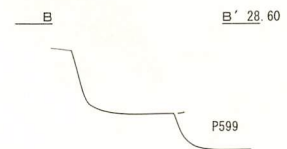
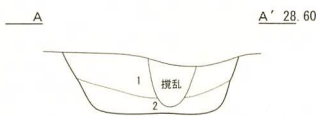
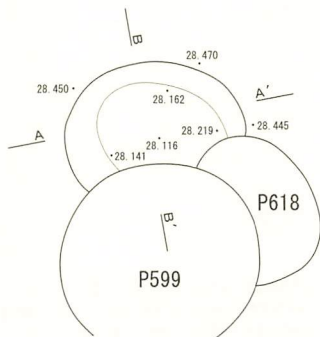

1 10YR3/2 黒褐色埴壤土 粘性あり ややしまる II層に少量のIV層が混じる
2 10YR2/1 黒色埴壤土 粘性あり ややしまる パミス混じりのII層

P620

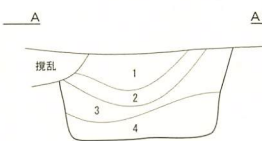
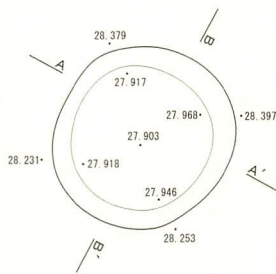

1 10YR2/1 黒色埴壤土 粘性あり ややしまる II a層
2 10YR2/2 黒褐色埴壤土 粘性あり ややしまる Ta-c混じりのII b層
3 10YR3/2 黒褐色埴壤土 粘性あり ややしまる II+IV パミス少量混じる
4 10YR2/3 黒褐色埴壤土 粘性あり ややしまる II+IV パミス混じる

P621

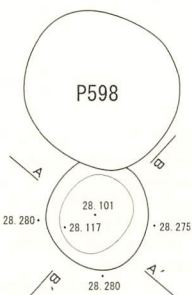

1 10YR2/3 黒褐色埴壤土 粘性あり ややしまる II+IV パミス含む
2 10YR2/1 黒色埴壤土 粘性あり ややしまる II+III

図IV-278 P617~P621 平面図・断面図

P622

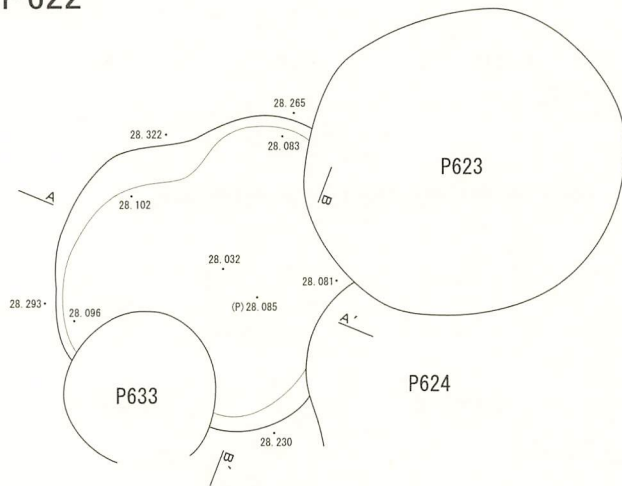

A A' 28.40

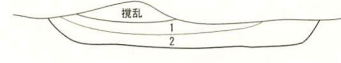

B B' 28.40



- 1 10YR2/3 黒褐色埴壤土 粘性あり ややしまる II+III
- 2 10YR2/1 黒色埴壤土 粘性あり ややしまる II+IV パミス含む

P623

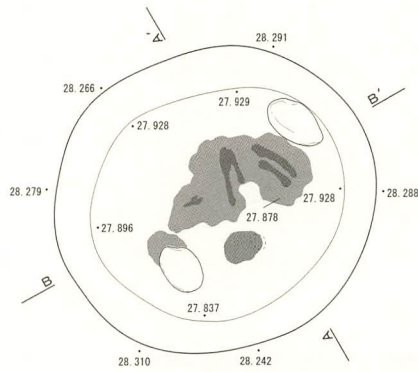

A A' 28.40

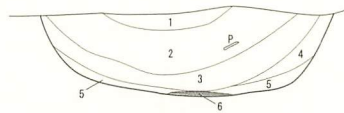

B B' 28.40



- 1 10YR2/3 黒褐色埴壤土 粘性あり ややしまる III+IV
- 2 10YR2/2 黒褐色埴壤土 粘性あり ややしまる II+IV 土器片含む
- 3 10YR2/2 黒褐色埴壤土 粘性あり ややしまる III+IV
- 4 10YR3/1 黒褐色埴壤土 粘性あり ややしまる II+III パミス少量含む
- 5 10YR2/1 黒色埴壤土 粘性あり ややしまる II層
- 6 5YR2/3 極暗赤色埴壤土 粘性あり しまりなし ペンガラ混じりの遺体層

P624

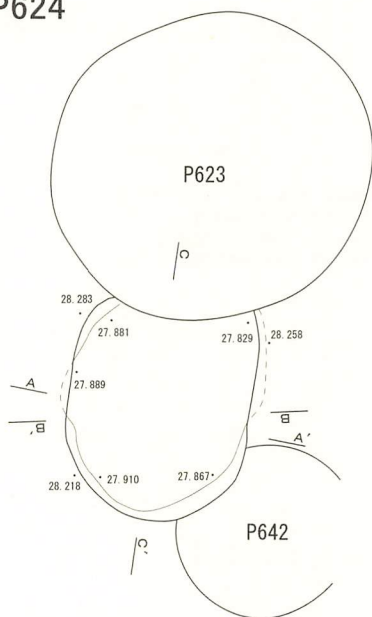

A A' 28.40

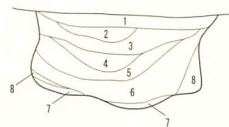

B B' 28.40

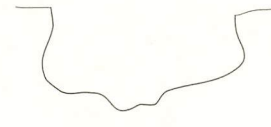

C C' 28.40



- 1 10YR2/2 黒褐色埴壤土 粘性あり ややしまる II+IV パミス多く含む
- 2 10YR4/3 褐色埴壤土 粘性ややあり しまる IV層に少量のII層が混じる
- 3 10YR3/2 黒褐色埴壤土 粘性あり ややしまる II+IV
- 4 10YR3/3 暗褐色埴壤土 粘性あり ややしまる IV層に少量のIII層混じる
- 5 10YR2/1 黒色埴壤土 粘性あり ややしまる II層に少量のIV層混じる ロームブロック含む
- 6 10YR4/4 褐色埴壤土 粘性ややあり しまる IV層の堆積 ロームブロック含む
- 7 10YR1.7/1 黒色埴壤土 粘性あり ややしまる 遺体層
- 8 10YR2/3 黒褐色埴壤土 粘性あり ややしまる II+IV IV層はブロック状に混じる

図IV-279 P622~P624 平面図・断面図

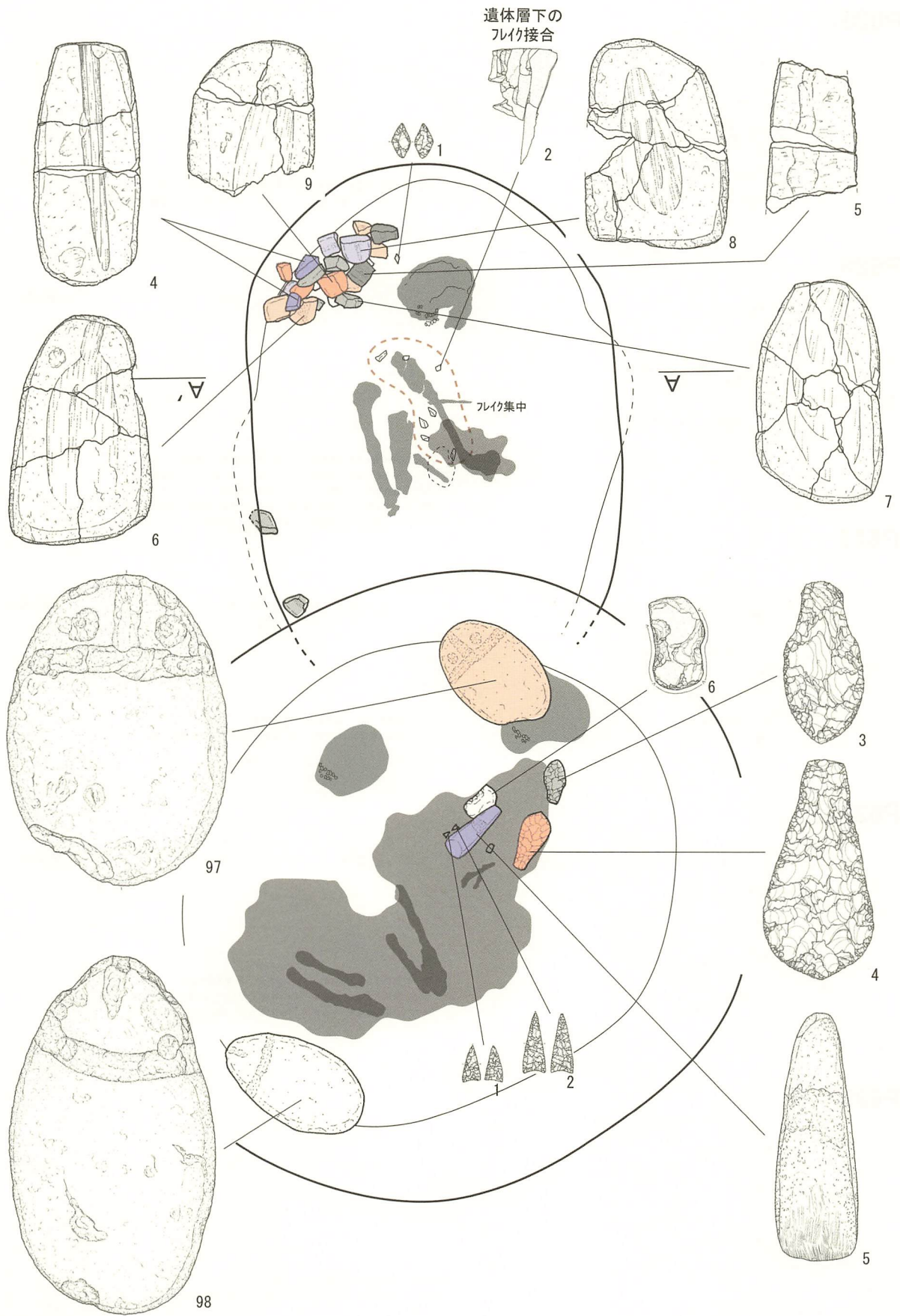

図IV-280 P623・P624 遺物出土状況図

P625

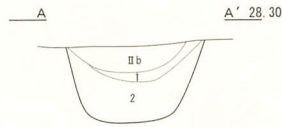
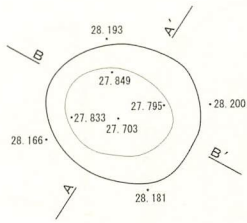

- 1 10YR3/1 黒褐色埴壤土 粘性なし ややしまる Ta-c 混じりの IIb 層
- 2 10YR2/1 黒色埴壤土 粘性あり ややしまる バミス含む II 層に少量のIV層混じる

P626

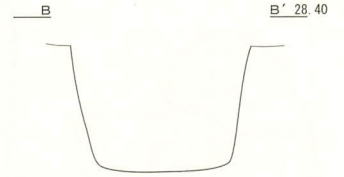
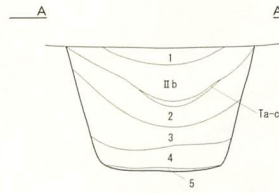
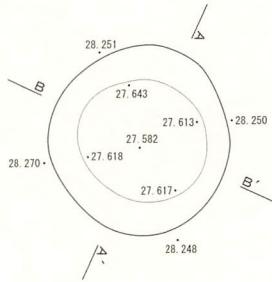

- 1 10YR3/3 暗褐色埴壤土 粘性あり ややしまる IV層が少量混じる IIb 層
- 2 10YR2/2 黒褐色埴壤土 粘性あり ややしまる IIb 層 バミス少量含む
- 3 10YR2/1 黒色埴壤土 粘性あり ややしまる IIc 層
- 4 10YR5/4 にぶい黄褐色埴壤土 粘性ややあり しまる IV層に少量のII層混じる
- 5 10YR1.7/1 黒色埴壤土 粘性あり ややしまる II 層の堆積

P627

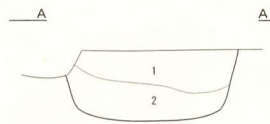
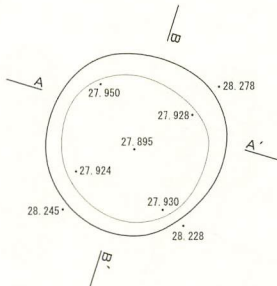

- 1 10YR2/2 黒褐色埴壤土 粘性あり ややしまる II+III
- 2 10YR2/3 黒褐色埴壤土 粘性あり ややしまる II+IV バミス多く含む

P628

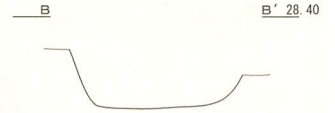
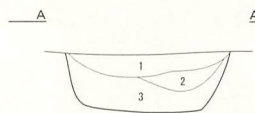
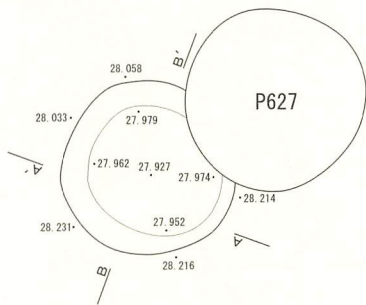

- 1 10YR2/1 黒色埴壤土 粘性あり ややしまる IIb 層の落ち込み
- 2 10YR2/3 黒褐色埴壤土 粘性あり ややしまる II+IV バミス少量含む
- 3 10YR2/2 黒褐色埴壤土 粘性あり ややしまる II+III バミス含む

P629

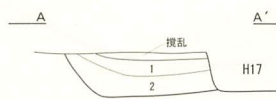
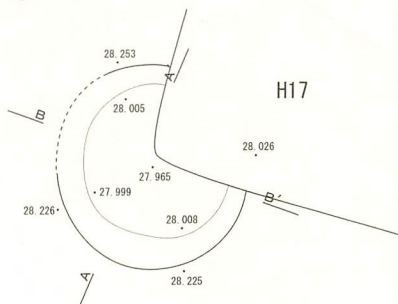

- 1 10YR3/1 黒褐色埴壤土 粘性あり ややしまる IIb 層
- 2 10YR2/1 黒色埴壤土 粘性あり ややしまる II 層に少量のIV層混じる

図IV-281 P625~P629 平面図・断面図

P630

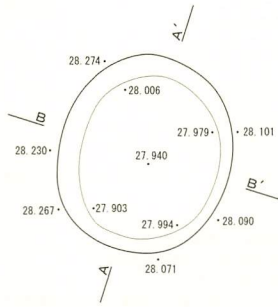

- 1 10YR2/1 黒色埴壤土 粘性あり ややしまる II a 層
- 2 10YR2/2 黒褐色埴壤土 粘性あり ややしまる II b 層 ローム粒混じる
- 3 10YR3/1 黒色埴壤土 粘性あり ややしまる II b+IV
- 4 10YR3/2 黒褐色埴壤土 粘性あり ややしまる II b 層
- 5 10YR2/1 黒色埴壤土 粘性あり ややしまる II c 層
- 6 10YR2/3 黒褐色埴壤土 粘性あり ややしまる II+III

P631

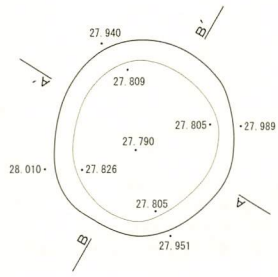

- 1 10YR2/1 黒色埴壤土 粘性あり ややしまる II+IV パミス少量含む
- 2 10YR2/2 黒褐色埴壤土 粘性あり ややしまる II+IV 1:1 パミス含む

P632

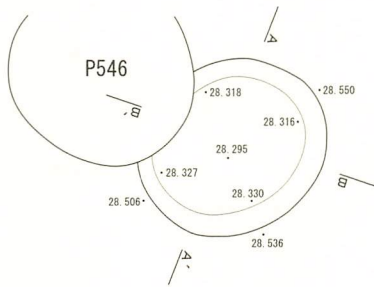

- 1 10YR3/4 暗褐色埴壤土 粘性あり しまる IV層
- 2 10YR3/2 黒褐色埴壤土 粘性あり ややしまる II b 層
- 3 7.5YR2/2 黒褐色埴壤土 粘性あり ややしめる 焼骨多量に含む 焼土
- 4 10YR2/1 黒色埴壤土 粘性あり ややしまる II層に少量のIV層混じる

P633

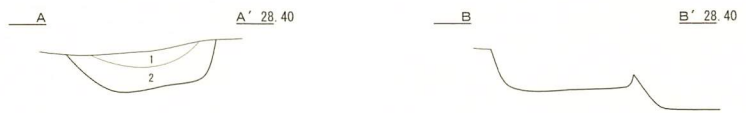
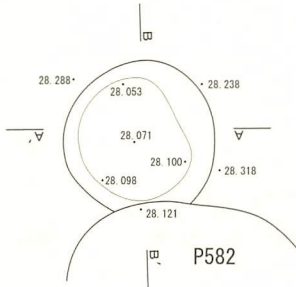

- 1 10YR2/3 黒褐色埴壤土 粘性あり ややしまる II+IV
- 2 10YR2/1 黒色埴壤土 粘性あり ややしまる II+IV ローム粒含む

P634

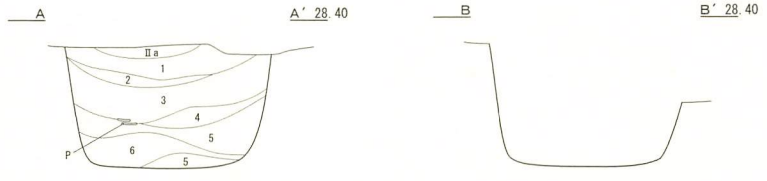
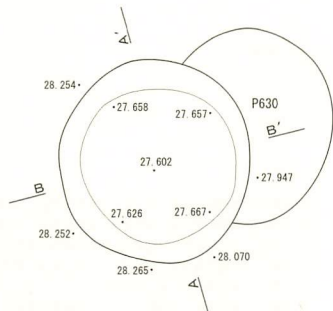

- 1 10YR2/1 黒色埴壤土 粘性あり ややしまる II b 層
- 2 10YR3/1 黒褐色埴壤土 粘性あり ややしまる II b+IV パミス少量含む
- 3 10YR2/2 黒褐色埴壤土 粘性あり ややしまる II b 層 粒の小さいパミスを含む
- 4 10YR2/3 黒褐色埴壤土 粘性あり ややしまる II+IV ロームブロック少量含む
- 5 10YR2/2 黒褐色埴壤土 粘性あり ややしまる IV層に少量のII層が混じる
- 6 10YR1.7/1 黒色埴壤土 粘性あり ややしまる II+IV 1:1 パミス少量含む

図IV-282 P630~P634 平面図・断面図

P635

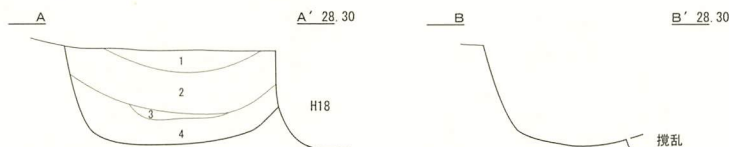
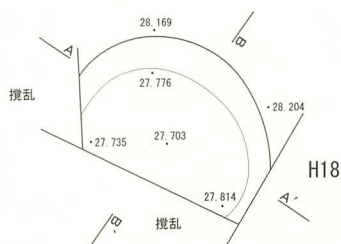

- 1 10YR2/1 黒色埴壤土 粘性あり ややしまる II b層の落ち込み
- 2 10YR2/2 黒褐色埴壤土 粘性あり ややしまる II層に少量のIV層混じる
- 3 10YR2/3 黒褐色埴壤土 粘性あり ややしまる II+IV
- 4 10YR3/3 暗褐色埴壤土 粘性あり ややしまる IV層に少量のIII層混じる パミス少量含む

P636

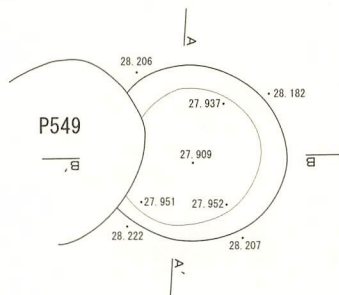

- 1 10YR2/3 黒褐色埴壤土 粘性あり ややしまる II+IV パミス含む
- 2 10YR2/2 黒褐色埴壤土 粘性あり ややしまる II b層
- 3 7.5YR4/4 褐色埴壤土 粘性あり ややしまる 焼土+IV 焼骨含む
- 4 10YR2/1 黒色埴壤土 粘性あり ややしまる II層に少量のIV層混じる パミス少量含む

P637

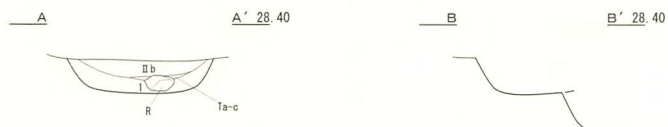
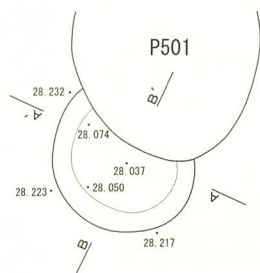

- 1 10YR2/1 黒色埴壤土 粘性あり ややしまる II+IV IV層は粒状に混入

P638

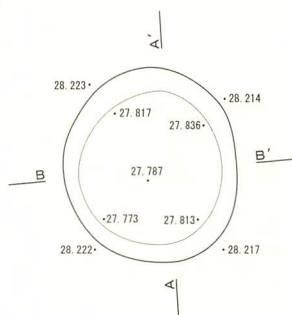

- 1 10YR3/2 黒褐色埴壤土 粘性あり ややしまる II a層の落ち込み
- 2 10YR2/2 黒褐色埴壤土 粘性あり ややしまる II b+IV パミス多量に含む
- 3 10YR2/1 黒色埴壤土 粘性あり ややしまる II層に少量のIV層が混じる パミス少量含む

P639

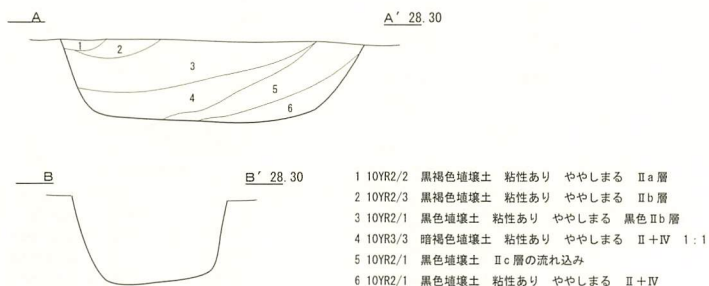
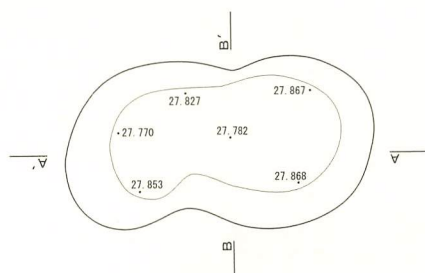

- 1 10YR2/2 黒褐色埴壤土 粘性あり ややしまる II a層
- 2 10YR2/3 黒褐色埴壤土 粘性あり ややしまる II b層
- 3 10YR2/1 黒色埴壤土 粘性あり ややしまる 黒色 II b層
- 4 10YR3/3 暗褐色埴壤土 粘性あり ややしまる II+IV 1:1
- 5 10YR2/1 黒色埴壤土 II c層の流れ込み
- 6 10YR2/1 黒色埴壤土 粘性あり ややしまる II+IV

図IV-283 P635~P639 平面図・断面図

P640

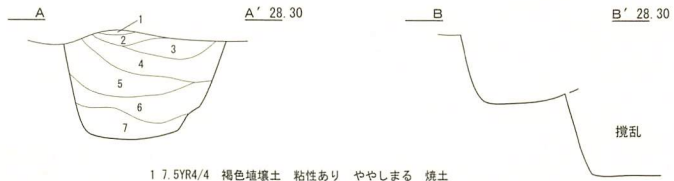
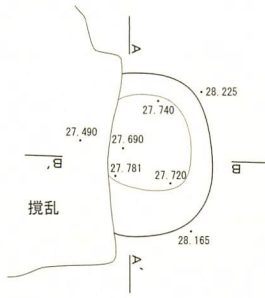

- 1 7.5YR4/4 褐色埴壤土 粘性あり ややしまる 焼土
- 2 10YR2/2 黒褐色埴壤土 粘性あり ややしまる IIa層
- 3 10YR5/6 黄褐色埴壤土 粘性ややあり しまる II+IV
- 4 10YR2/1 黒色埴壤土 粘性あり ややしまる IIc層
- 5 10YR7/4 にぶい黄褐色埴壤土 ブロック状に堆積するIV層
- 6 10YR2/1 黒色埴壤土 粘性あり ややしまる II層に少量のIV層が混じる
- 7 10YR2/3 黒褐色埴壤土 粘性あり ややしまる II+IV

P641

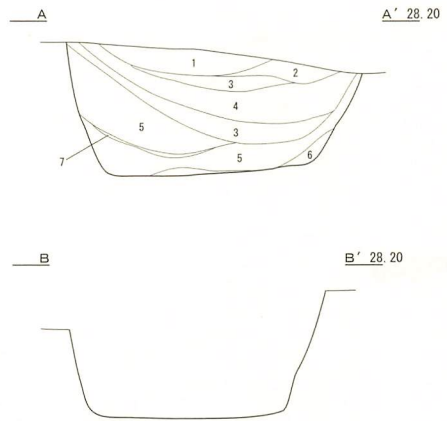
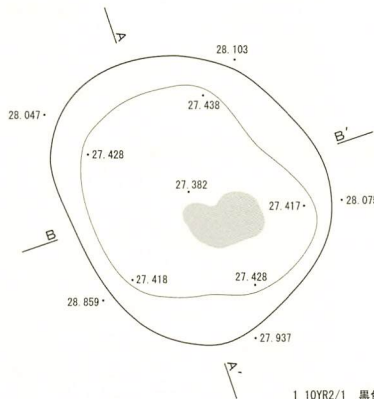

- 1 10YR2/1 黒色埴壤土 粘性あり ややしまる IIa層
- 2 10YR2/2 黒褐色埴壤土 粘性あり ややしまる II+IV パミス混じる
- 3 10YR2/3 黒褐色埴壤土 粘性あり ややしまる II+IV
- 4 10YR2/2 黒褐色埴壤土 粘性あり ややしまる II層に少量のIV層が混じる
- 5 10YR5/4 にぶい黄褐色埴壤土 粘性ややあり しまる ブロック状のIV層 少量のIII層が混じる
- 6 10YR3/2 黒褐色埴壤土 粘性あり ややしまる IV層とベンガラを少量含む
- 7 10YR1.7/1 黒色埴壤土 粘性あり ややしまる II層

P642

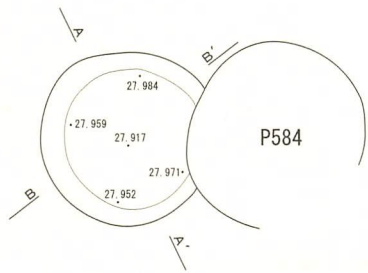

- 1 10YR2/3 黒褐色埴壤土 粘性あり ややしまる II+IV パミス多く含む
- 2 10YR2/2 黒褐色埴壤土 粘性あり ややしまる IIb層の流れ込み
- 3 10YR2/1 黒色埴壤土 粘性あり ややしまる II+IV ほぼ1と同じ
- 4 10YR3/3 暗褐色埴壤土 粘性あり ややしまる III+IV

P643

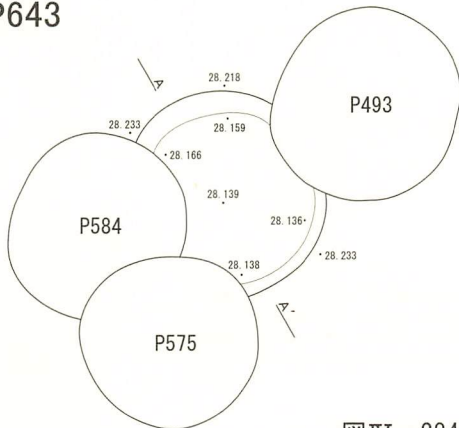

- 1 10YR2/2 黒褐色埴壤土 粘性あり ややしまる II+IV
- 2 10YR1.7/1 黒色埴壤土 粘性あり ややしまる II層

図IV-284 P640~P643 平面図・断面図

P644

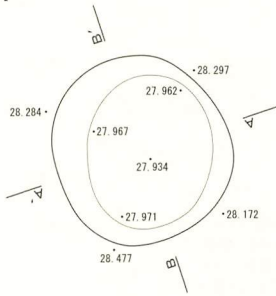

- 1 10YR2/1 黒色埴壤土 粘性あり ややしまる II b 層
- 2 10YR2/2 黒褐色埴壤土 粘性あり ややしまる II b+IV バミス含む
- 3 10YR2/3 黒褐色埴壤土 粘性あり ややしまる II+IV ローム粒少量含む

P645

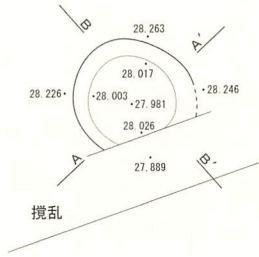

- 1 10YR2/2 黒褐色埴壤土 粘性あり ややしまる II+IV バミス多量に混じる

P646

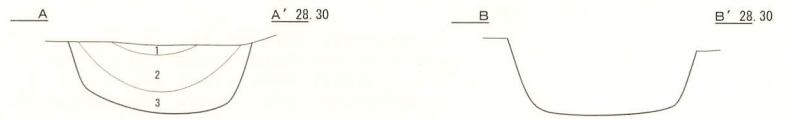
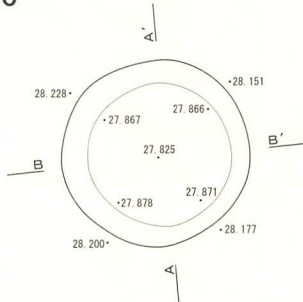

- 1 10YR2/1 黒色埴壤土 粘性あり ややしまる II a 層
- 2 10YR2/3 黒褐色埴壤土 粘性あり ややしまる II b 層 バミス少量混じる
- 3 10YR2/2 黒褐色埴壤土 粘性あり ややしまる II+IV ロームブロック含む

P647

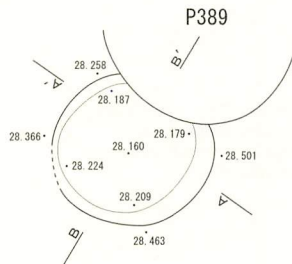

- 1 10YR3/2 黒褐色埴壤土 粘性あり ややしまる バミス含む II b 層
- 2 10YR2/2 黒褐色埴壤土 粘性あり ややしまる バミスを少量含む II 層

P648

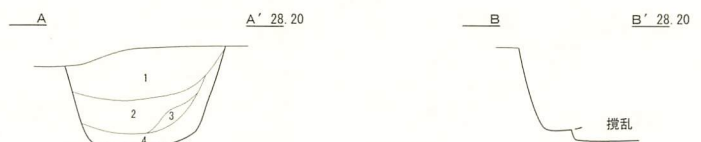
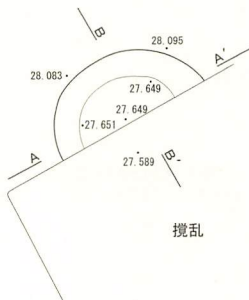

- 1 10YR2/1 黒色埴壤土 粘性あり ややしまる II b 層の落ち込み
- 2 10YR2/2 黒褐色埴壤土 粘性あり ややしまる II+IV
- 3 10YR1.7/1 黒色埴壤土 粘性あり ややしまる II c 層の流れ込み
- 4 10YR2/3 黒褐色埴壤土 粘性あり ややしまる II+IV

図IV-285 P644~P648 平面図・断面図

P649

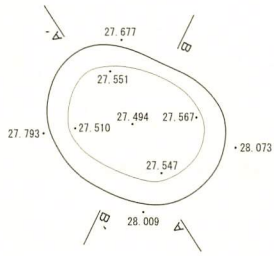

A A' 28.20 B B' 28.20



- 1 10YR2/2 黒褐色埴壤土 粘性あり ややしまる IIb層の流れ込み
- 2 10YR4/4 褐色埴壤土 粘性ややあり しまる IV層
- 3 10YR2/1 黒色埴壤土 粘性あり ややしまる IIc層の流れ込み
- 4 10YR2/3 黒褐色埴壤土 粘性あり ややしまる II+IV バミス少量混じる

P650

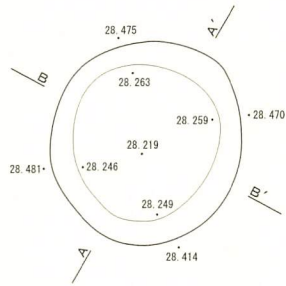

A A' 28.60 B B' 28.60



- 1 10YR2/2 黒褐色埴壤土 粘性あり ややしまる II+IV バミス多量に混じる
- 2 10YR2/1 黒色埴壤土 粘性あり ややしまる II+III

P651

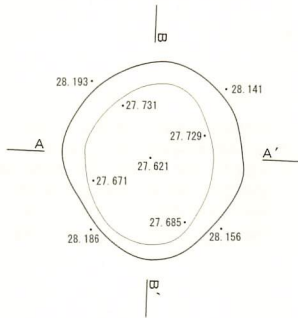

A A' 28.30 B B' 28.30

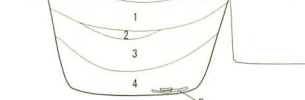

- 1 10YR2/2 黒褐色埴壤土 粘性あり ややしまる IIb層 バミス少量含む
- 2 10YR1.7/1 黒色埴壤土 粘性あり ややしまる 黒色IIb層
- 3 10YR2/3 黒褐色埴壤土 粘性あり ややしまる II+IV バミス含む
- 4 10YR2/1 黒色埴壤土 粘性あり ややしまる IIb層に少量のIV層混じる

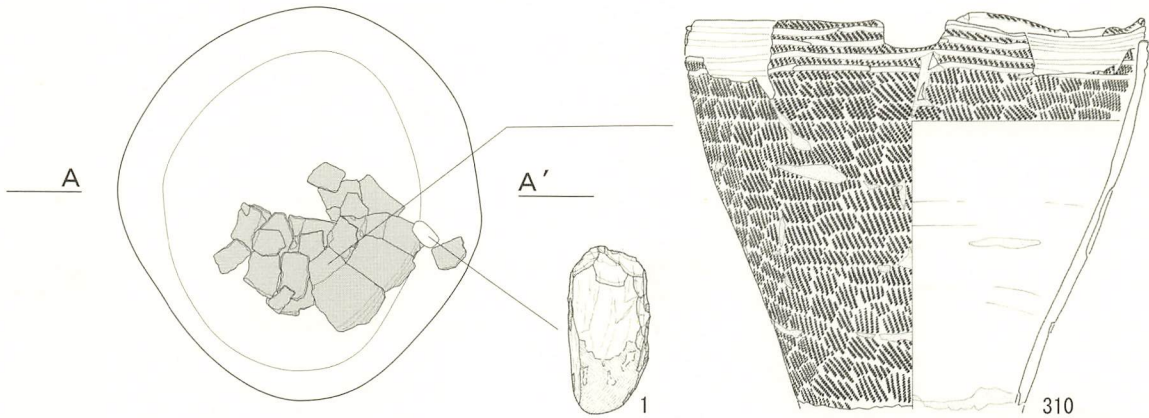

P652

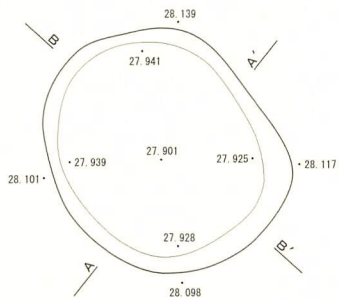

A A' 28.20

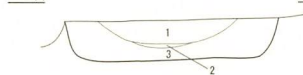

B B' 28.20



- 1 10YR2/2 黒褐色埴壤土 粘性あり ややしまる IIb層
- 2 10YR1.7/1 黒色埴壤土 粘性あり ややしまる 黒色IIb層
- 3 10YR2/1 黒色埴壤土 粘性あり ややしまる II層に少量のIV層が混じる

図IV-286 P649~P652 平面図・断面図 / P651 遺物出土状況図

P653

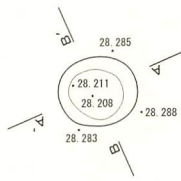

1 10YR2/1 黒色埴壤土 粘性あり ややしまる II+IV IV層は粒状に混じる

P654

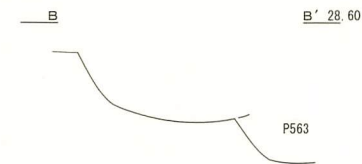
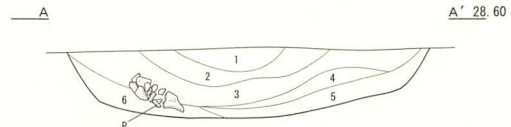
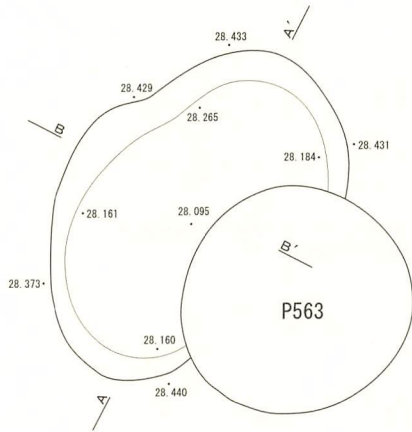

- 1 10YR2/3 黒褐色埴壤土 粘性あり ややしまる IIb層
- 2 10YR2/2 黒褐色埴壤土 粘性あり ややしまる IIc層
- 3 10YR2/1 黒色埴壤土 粘性あり ややしまる II+III パミス少量含む
- 4 10YR2/2 黒褐色埴壤土 粘性あり ややしまる II+IV
- 5 10YR3/2 黒褐色埴壤土 粘性あり ややしまる IIc層
- 6 10YR3/3 暗褐色埴壤土 粘性あり ややしまる IIc+III

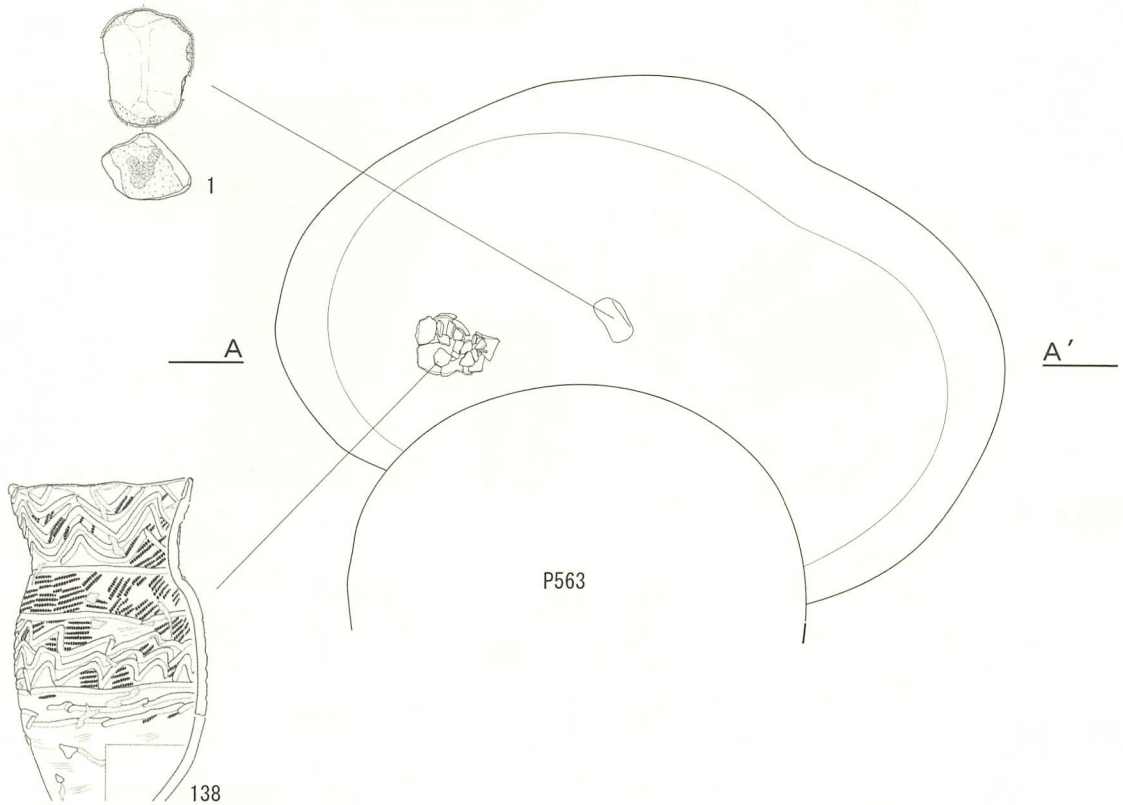

図IV-287 P653~P654 平面図・断面図 / P654 遺物出土状況図

P655

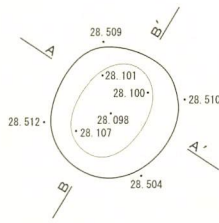

- 1 10YR2/2 黒褐色埴壤土 粘性あり ややしまる IIa層
- 2 10YR3/3 暗褐色埴壤土 粘性あり ややしまる 焼骨、土器片を多量に含むIIb層
- 3 10YR2/1 黒色埴壤土 粘性あり ややしまる II層に少量のIV層が混じる

P656

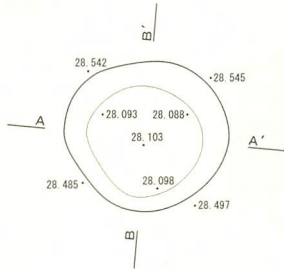

- 1 10YR2/1 黒色埴壤土 粘性あり ややしまる IIa層 ローム粒少量含む
- 2 10YR2/3 黒褐色埴壤土 粘性あり ややしまる IIb層
- 3 10YR2/2 黒褐色埴壤土 粘性あり ややしまる II+IV

P657

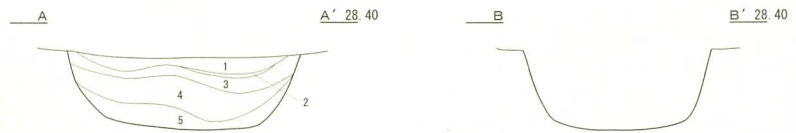
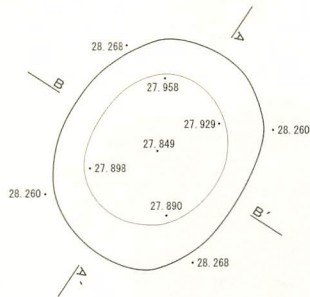

- 1 10YR2/2 黒褐色埴壤土 粘性あり ややしまる II+IV ローム粒少量含む
- 2 10YR1.7/1 黒色埴壤土 粘性あり ややしまる 黒色IIb層
- 3 10YR2/1 黒色埴壤土 粘性あり ややしまる II層に少量のIV層が混じる
- 4 10YR2/3 黒褐色埴壤土 粘性あり ややしまる II+IV パミス多量に混じる
- 5 10YR2/2 黒褐色埴壤土 粘性あり ややしまる II層に少量のIV層混じる

P658

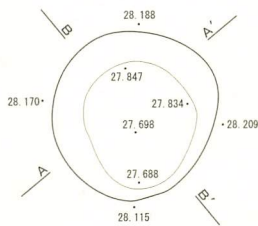

- 1 10YR3/2 黒褐色埴壤土 粘性あり ややしまる IIb層 ローム粒含む
- 2 10YR2/2 黒褐色埴壤土 粘性あり ややしまる IIc層
- 3 10YR2/1 黒色埴壤土 粘性あり ややしまる パミス含む II+IV

P659

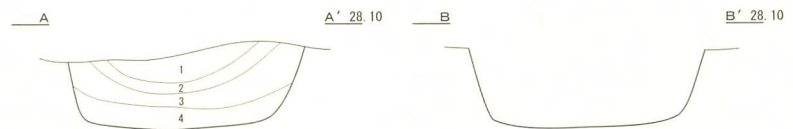
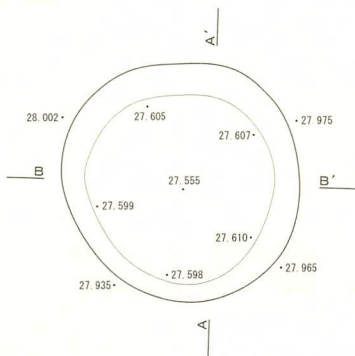

- 1 10YR2/1 黒色埴壤土 粘性あり ややしまる IIa層
- 2 10YR2/3 黒褐色埴壤土 粘性あり ややしまる Ia-c混じりのIIb層
- 3 10YR2/2 黒褐色埴壤土 粘性あり ややしまる II+III パミス少量含む
- 4 10YR2/3 黒褐色埴壤土 粘性あり しまる ロームブロック含むII+IV

図IV-288 P655~P659 平面図・断面図

P660

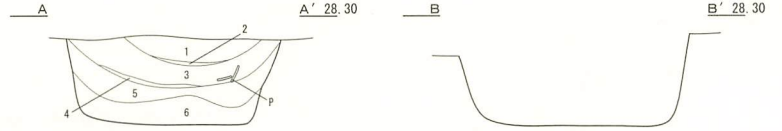
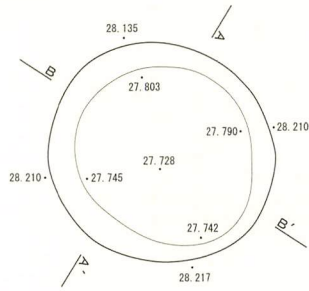

- 1 10YR1.7/1 黒色埴壤土 粘性あり ややしまる IIb層の流れ込み 焼骨少量含む
- 2 7.5YR2/3 極暗褐色埴壤土 粘性あり ややしまる 焼土 焼骨含む
- 3 10YR2/1 黒色埴壤土 粘性あり ややしまる 土器片を多数含むIIb層
- 4 7.5YR2/2 黒褐色埴壤土 粘性あり ややしまる 焼土の流れ込み
- 5 10YR2/2 黒褐色埴壤土 粘性あり ややしまる II+III ロームブロック少し含む
- 6 10YR2/3 黒褐色埴壤土 粘性あり しまる II+IV IV層はブロック状に混じる

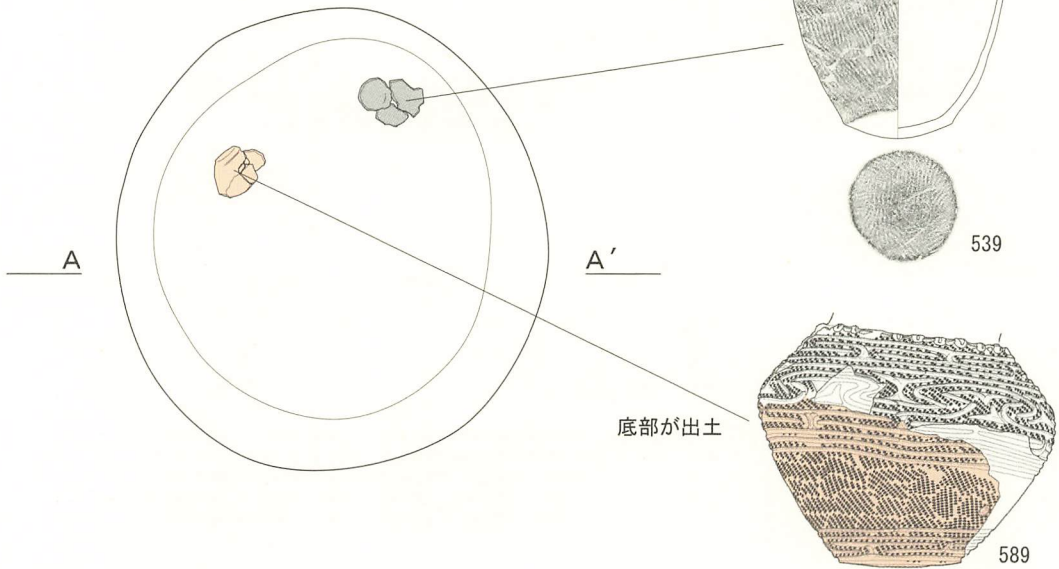

P661

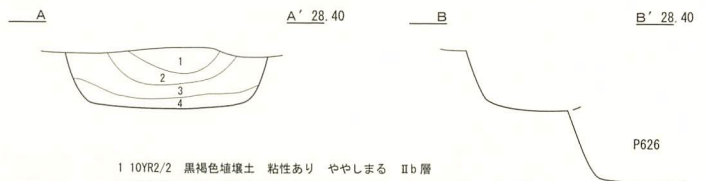
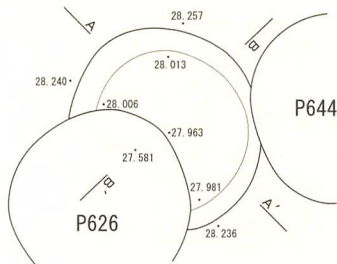

- 1 10YR2/2 黒褐色埴壤土 粘性あり ややしまる IIb層
- 2 10YR3/3 暗褐色埴壤土 粘性あり ややしまる IIb+III パミス少し含む
- 3 10YR2/1 黒色埴壤土 粘性あり ややしまる IIc層の流れ込み
- 4 10YR2/3 黒褐色埴壤土 粘性あり ややしまる II+IV

P662

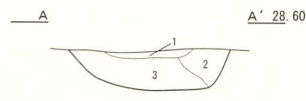
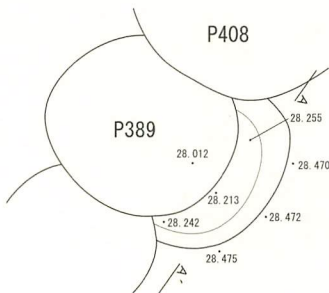

- 1 10YR2/2 黒褐色埴壤土 粘性あり ややしまる IIc層
- 2 10YR2/3 黒褐色埴壤土 粘性あり しまる II+IV
- 3 10YR2/1 黒色埴壤土 粘性あり ややしまる II+III

図IV-289 P660~P662 平面図・断面図 / P660 遺物出土状況図

P663

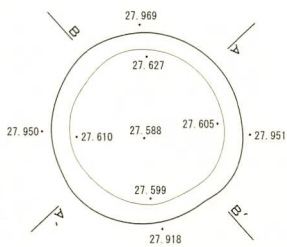

- 1 10YR1.7/1 黒色埴壤土 粘性あり ややしまる IIb層
- 2 10YR2/1 黒色埴壤土 粘性あり ややしまる IIb層 パミス少量含む
- 3 7.5YR2/2 黒褐色埴壤土 粘性あり ややしまる 焼土層の流れ込み
- 4 10YR2/2 黒褐色埴壤土 粘性あり ややしまる IIc層の流れ込み
- 5 10YR2/3 黒褐色埴壤土 粘性あり しまる II+IV パミス少量含む

P664

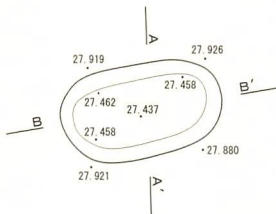

- 1 10YR2/1 黒色埴壤土 粘性あり ややしまる II層に少量のIV層混じる
- 2 10YR2/2 黒褐色埴壤土 粘性あり ややしまる II+IV
- 3 10YR2/2 黒褐色埴壤土 粘性あり ややしまる II+IV IV層はブロック状に混じる

P665

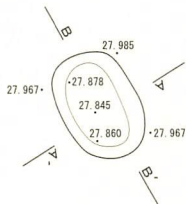

- 1 10YR2/1 黒色埴壤土 粘性あり ややしまる II層

P666

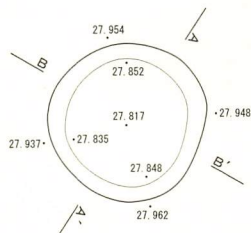

- 1 10YR2/1 黒色埴壤土 粘性あり ややしまる II層に少量のIV層が混じる

P667

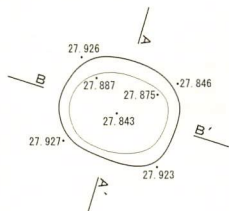

- 1 10YR2/1 黒色埴壤土 粘性あり ややしまる II層に少量のIV層含む

P668

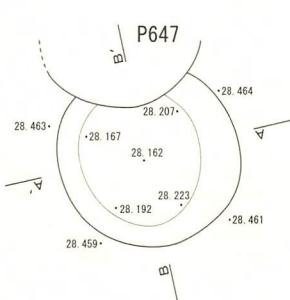

- 1 10YR2/1 黒色埴壤土 粘性あり ややしまる II層 ローム粒少量混じる
- 2 10YR4/4 褐色埴壤土 粘性ややあり しまる II+III パミス少量含む

図IV-290 P663~P668 平面図・断面図

P669

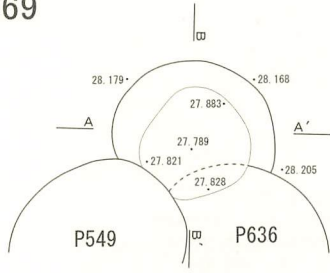

- 1 10YR2/1 黒色埴壌土 粘性あり ややしまる II+III ローム粒含む
- 2 10YR1.7/1 黒色埴壌土 粘性あり ややしまる IIc層
- 3 10YR2/3 黒褐色埴壌土 粘性あり しまる II+IV パミス少量含む
- 4 10YR4/6 褐色埴壌土 粘性あり しまる IV層に少量のIII層が混じる

P670

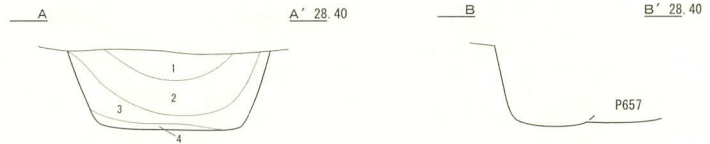
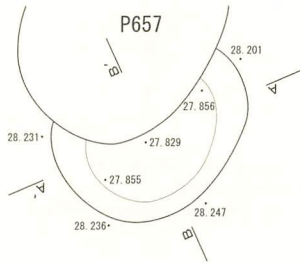

- 1 10YR2/1 黒色埴壌土 粘性あり ややしまる IIa層
- 2 10YR2/2 黒褐色埴壌土 粘性あり ややしまる IIb層 パミス少量含む
- 3 10YR2/3 黒褐色埴壌土 粘性あり しまる IIc層の流れ込み パミス含む
- 4 10YR2/3 黒褐色埴壌土 粘性あり しまる II層に少量のIV層混じる

P671

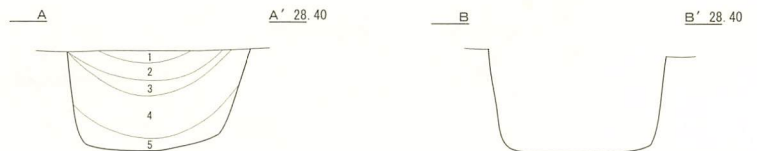
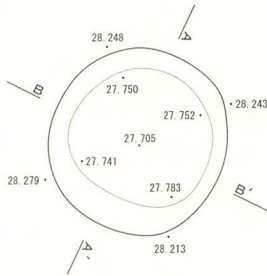

- 1 10YR2/2 黒褐色埴壌土 粘性あり ややしまる IIa層
- 2 10YR3/2 黒褐色埴壌土 粘性あり ややしまる IIb層
- 3 10YR1.7/1 黒色埴壌土 粘性あり ややしまる Ta-c混じりのIIb層
- 4 10YR2/3 黒褐色埴壌土 粘性あり しまる II+IV パミス少量含む
- 5 10YR2/1 黒色埴壌土 粘性あり ややしまる II+III パミス含む

P672

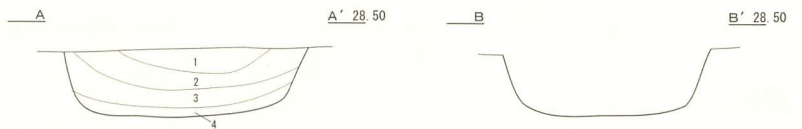
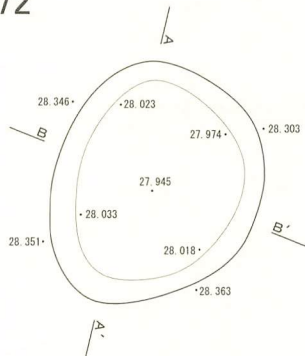

- 1 10YR2/3 黒褐色埴壌土 粘性あり しまる IIb層 Ta-c多く含む
- 2 10YR2/1 黒色埴壌土 粘性あり ややしまる IIb層 Ta-c少量含む
- 3 10YR2/2 黒褐色埴壌土 粘性あり ややしまる II+III パミス少量含む
- 4 10YR2/1 黒色埴壌土 粘性あり ややしまる II層に少量のIV層が混じる

P673

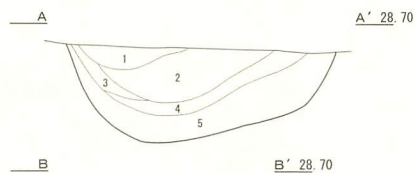
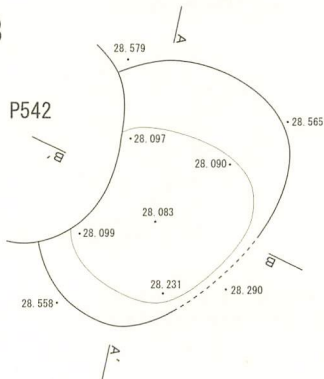

- 1 10YR2/1 黒色埴壌土 粘性ややあり しまりなし IIb層
- 2 10YR2/2 黒褐色埴壌土 粘性あり ややしまる IIb層に少量のIV層混じる
- 3 10YR2/3 黒褐色埴壌土 粘性あり ややしまる II+IV
- 4 10YR3/2 黒褐色埴壌土 粘性あり ややしまる II層に少量のIV層混じる
- 5 10YR3/3 暗褐色埴壌土 粘性あり ややしまる II+IV

図IV-291 P669~P673 平面図・断面図

P674

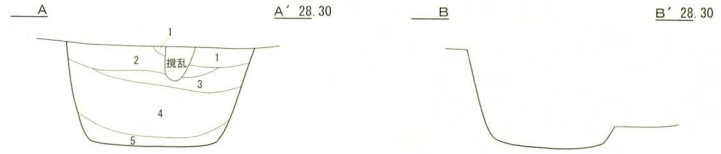
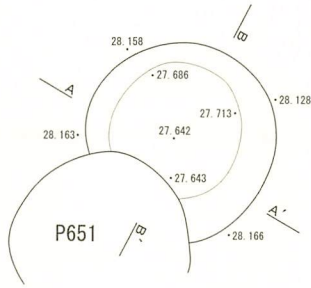

- 1 7.5YR5/8 明褐色埴壤土 粘性あり ややしまる 焼土混じりのIIb層
- 2 10YR2/3 黒褐色埴壤土 粘性あり しまる IIb+IV ローム粒少量含む
- 3 10YR2/1 黒色埴壤土 粘性あり ややしまる IIb層 パミス含む
- 4 10YR2/2 黒褐色埴壤土 粘性あり ややしまる II+IV IV層は粒状に混じる
- 5 10YR2/1 黒色埴壤土 粘性あり ややしまる II+IV パミス含む

P675

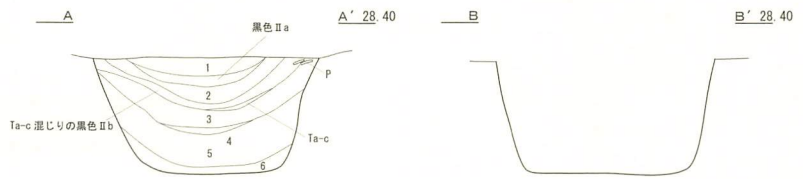
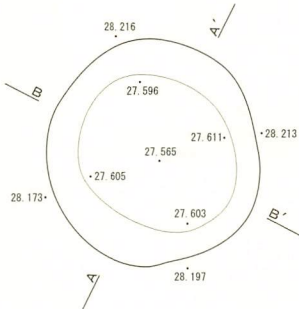

- 1 10YR3/1 黒褐色埴壤土 粘性あり ややしまる IIa層
- 2 10YR3/2 黒褐色埴壤土 粘性あり ややしまる IIb層
- 3 10YR2/2 黒褐色埴壤土 粘性あり ややしまる IIb層 パミス含む
- 4 7.5YR2/1 黒色埴壤土 粘性あり しまる 焼土層の流れ込み 焼骨含む
- 5 10YR2/1 黒色埴壤土 粘性あり ややしまる IIc層の流れ込み
- 6 10YR2/3 黒褐色埴壤土 粘性あり しまる II+IV パミス多く含む

P676

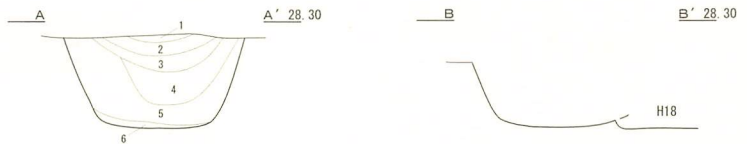
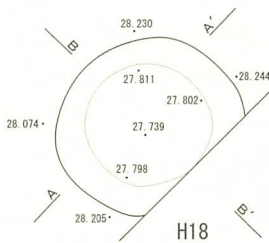

- 1 10YR2/2 黒褐色埴壤土 粘性あり ややしまる IIa層
- 2 10YR2/1 黒色埴壤土 粘性あり ややしまる Ta-c混じりのIIb層
- 3 10YR2/2 黒褐色埴壤土 粘性あり ややしまる IIb層 ローム粒少量含む
- 4 10YR3/2 黒褐色埴壤土 粘性あり ややしまる II+IV パミス少量含む
- 5 10YR2/3 黒褐色埴壤土 粘性あり ややしまる IV層に少量のII層混じる
- 6 10YR2/1 黒色埴壤土 粘性あり ややしまる II+IV

P677

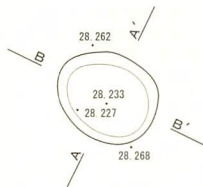

- 1 10YR2/1 黒色埴壤土 粘性あり ややしまる II+IV ローム粒含む

P678

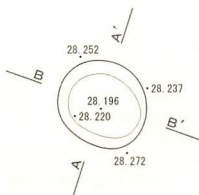

- 1 10YR2/2 黒褐色埴壤土 粘性あり ややしまる II+IV ローム粒含む

図IV-292 P674~P678 平面図・断面図

P679

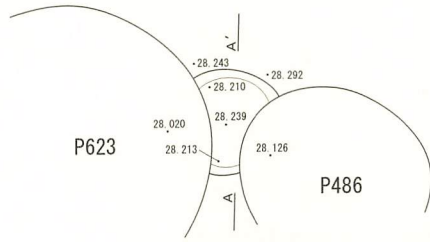

1 10YR2/1 黒色埴壤土 粘性あり ややしまる II層に少量のIV層混じる

P680

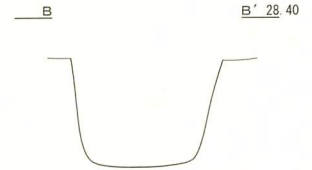
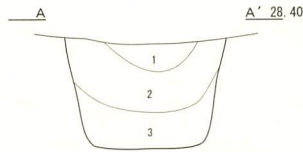
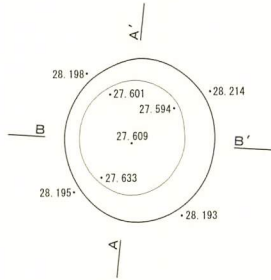

1 10YR2/1 黒色埴壤土 粘性あり ややしまる IIc層
 2 10YR2/2 黒褐色埴壤土 粘性あり ややしまる III層に少量のII層が混じる
 3 10YR2/3 黒褐色埴壤土 粘性あり しまる III+IV バミス多く含む

P681

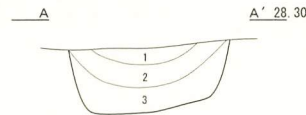
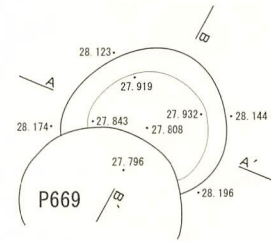

1 10YR2/1 黒色埴壤土 粘性あり ややしまる IIc層の流れ込み
 2 10YR2/2 黒褐色埴壤土 粘性あり ややしまる II+IV バミス少量含む
 3 10YR2/3 黒褐色埴壤土 粘性あり しまる IV層にII層が混じる

P682

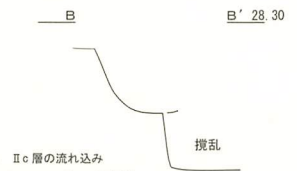
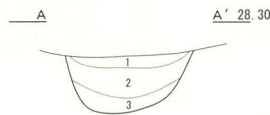
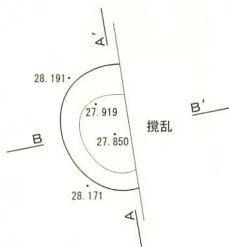

1 10YR1.7/1 黒色埴壤土 粘性あり ややしまる IIc層の流れ込み
 2 10YR2/2 黒褐色埴壤土 粘性あり ややしまる II+IV バミス多く含む
 3 10YR2/1 黒色埴壤土 粘性あり ややしまる II層に少量のIV層混じる

P683

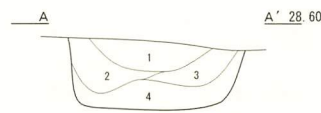
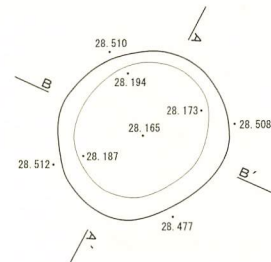

1 10YR2/1 黒色埴壤土 粘性あり ややしまる IIc層の流れ込み
 2 10YR2/1 黒色埴壤土 粘性あり ややしまる II+IV バミス少量含む
 3 10YR2/3 黒褐色埴壤土 粘性あり ややしまる II+IV バミス多く含む
 4 10YR2/2 黒褐色埴壤土 粘性あり ややしまる II+IV IV層はブロック状に混じる

図IV-293 P679~P683 平面図・断面図

P684

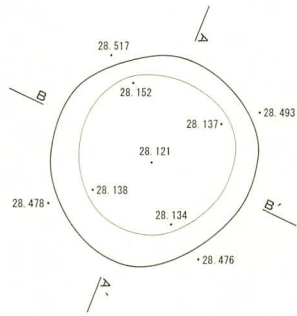

- 1 10YR2/2 黒褐色埴壤土 粘性あり ややしまる Ta-c 混じりのIIb層
- 2 10YR2/1 黒色埴壤土 粘性あり ややしまる IIc層の流れ込み
- 3 10YR2/3 黒褐色埴壤土 粘性あり しまる II+IV パミス含む

P685

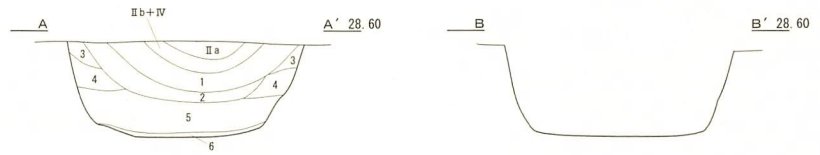
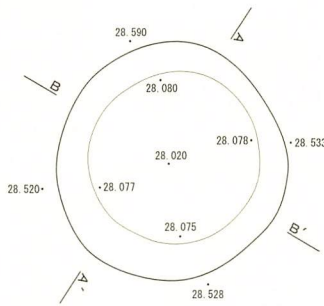

- 1 10YR2/2 黒褐色埴壤土 粘性あり ややしまる IIb層 パミス少量含む
- 2 10YR2/3 黒褐色埴壤土 粘性あり ややしまる IIb+IV パミス多く含む
- 3 10YR3/3 暗褐色埴壤土 粘性あり ややしまる III層の流れ込み
- 4 10YR3/2 黒褐色埴壤土 粘性あり ややしまる IV層の流れ込み ロームブロック多く含む
- 5 10YR2/3 黒褐色埴壤土 粘性あり ややしまる IV層に少量のII層が混じる
- 6 10YR2/1 黒色埴壤土 粘性あり ややしまる II層 少量のパミス混じる

P686

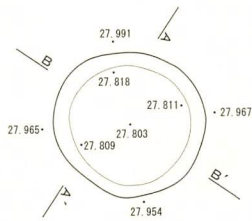

- 1 10YR2/1 黒色埴壤土 粘性あり ややしまる II層

P687

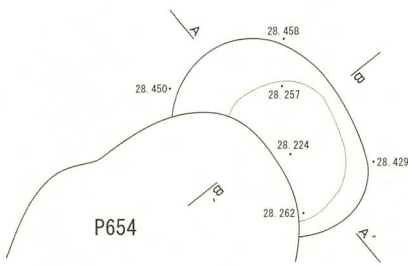

- 1 10YR2/3 黒褐色埴壤土 粘性あり ややしまる II+IV パミス少量含む
- 2 10YR2/1 黒色埴壤土 粘性あり ややしまる IV層を少量含むII層

P688

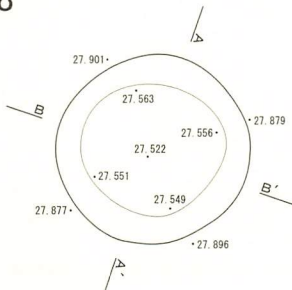

- 1 10YR2/2 黒褐色埴壤土 粘性あり ややしまる IIb層
- 2 10YR2/3 黒褐色埴壤土 粘性あり ややしまる II+IV パミス少量含む
- 3 10YR2/1 黒色埴壤土 粘性あり ややしまる II+IV ロームブロック含む

図IV-294 P684~P688 平面図・断面図

P689

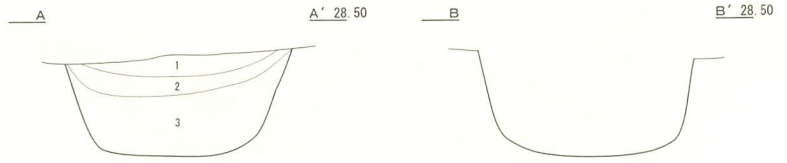
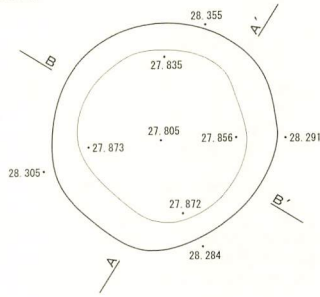

- 1 10YR2/2 黒褐色埴壤土 粘性あり ややしまる Ta-c混じりのIIb層
- 2 10YR2/1 黒色埴壤土 粘性あり ややしまる IIc層
- 3 10YR2/3 黒褐色埴壤土 粘性あり ややしまる II+IV

P690

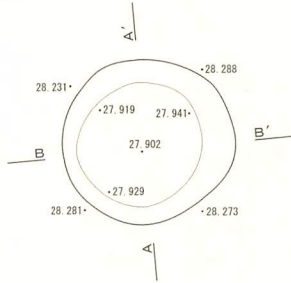

- 1 10YR2/1 黒色埴壤土 粘性あり ややしまる II層に少量のブロック状のIV層が混じる

P691

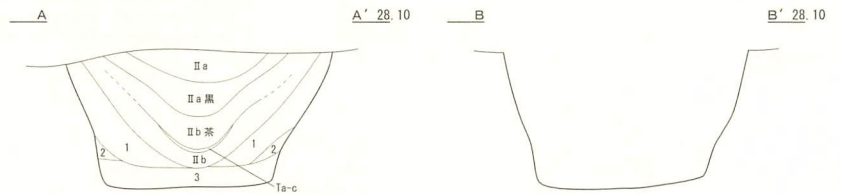
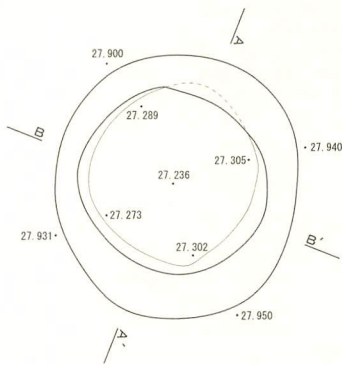

- 1 10YR2/2 黒褐色埴壤土 粘性あり ややしまる 黒褐色IIc層の流れ込み
- 2 10YR4/4 褐色埴壤土 粘性ややあり しまる 壁面IV層の崩落土
- 3 10YR2/2 黒褐色埴壤土 粘性あり ややしまる II+IV

P692

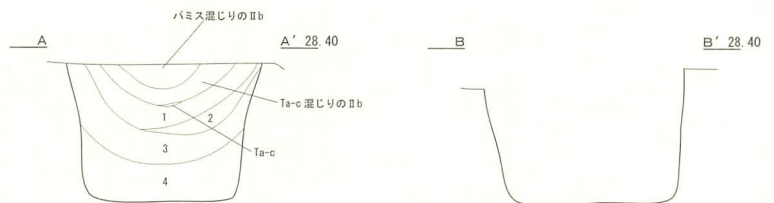
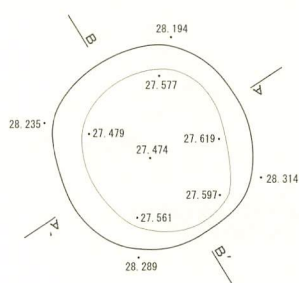

- 1 10YR2/1 黒色埴壤土 粘性あり ややしまる IIb+IV
- 2 7.5YR4/4 褐色埴壤土 粘性あり ややしまる 焼土層の流れ込み 焼骨少量含む
- 3 10YR2/2 黒褐色埴壤土 粘性あり ややしまる IIc層の流れ込み
- 4 10YR2/3 黒褐色埴壤土 粘性あり ややしまる IV層に少量のII層が混じる パミス多く含む

P693

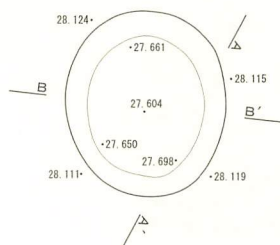

- 1 10YR2/2 黒褐色埴壤土 粘性あり ややしまる II層に少量のIV層が混じる パミス少量含む

図IV-295 P689~P693 平面図・断面図

P694

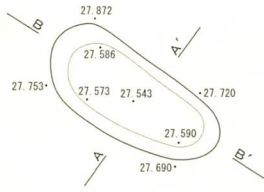

- 1 10YR4/4 褐色埴壤土 粘性ややあり しまる ブロック状のIV層の堆積
- 2 10YR3/2 黒褐色埴壤土 粘性あり ややしまる ベンガラ混じりのII+III

P695

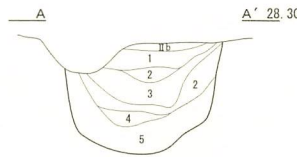
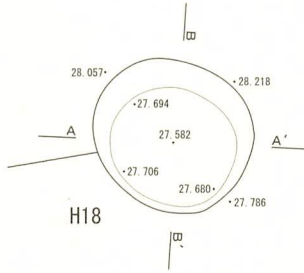

- 1 10YR3/3 暗褐色埴壤土 粘性あり しまる II+III パミス含む
- 2 10YR2/3 黒褐色埴壤土 粘性あり ややしまる II+III
- 3 10YR2/2 黒褐色埴壤土 粘性あり ややしまる II+III パミス少量含む
- 4 10YR2/1 黒色埴壤土 粘性あり ややしまる II層
- 5 10YR3/3 暗褐色埴壤土 粘性あり しまる II+IV パミス含む

P696

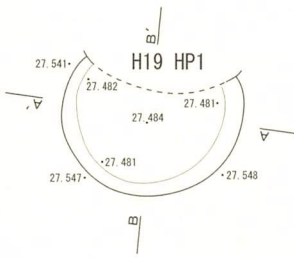

- 1 10YR3/2 黒褐色埴壤土 粘性あり ややしまる II+IV パミス多く含む

P697

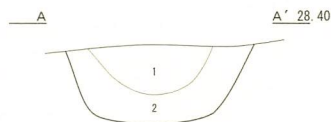
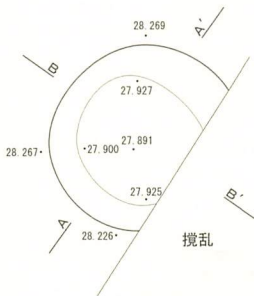

- 1 10YR2/1 黒色埴壤土 粘性あり ややしまる Ta-cを含むIIb層
- 2 10YR2/3 黒褐色埴壤土 粘性あり ややしまる II+IV

P698

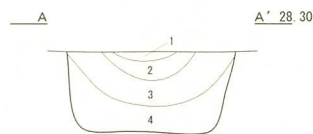
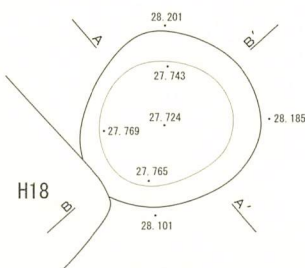

- 1 10YR3/1 黒色埴壤土 粘性あり ややしまる IIa層
- 2 10YR2/1 黒色埴壤土 粘性あり ややしまる IIb層
- 3 10YR2/2 黒褐色埴壤土 粘性あり ややしまる IIc層の流れ込み パミス含む
- 4 10YR3/2 黒褐色埴壤土 粘性あり ややしまる II+IV パミス多く含む

図IV-296 P694~P698 平面図・断面図

P699

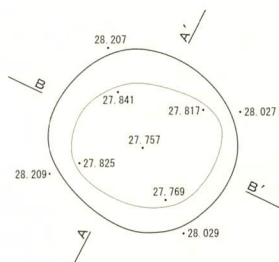

- 1 10YR1.7/1 黒色埴壤土 粘性あり しまる Ta-cを少量含むIIb層
- 2 10YR2/1 黒色埴壤土 粘性あり しまる II+IV

P700

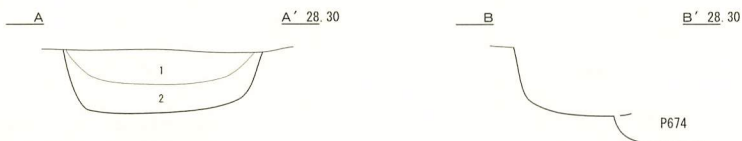
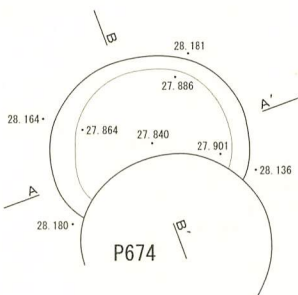

- 1 10YR2/1 黒色埴壤土 粘性あり ややしまる IIb層
- 2 10YR2/2 黒褐色埴壤土 粘性あり ややしまる II+IV パミス含む

P701

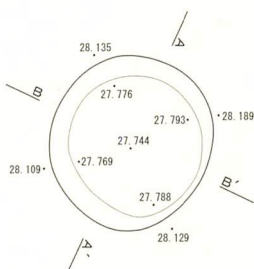

- 1 10YR2/1 黒色埴壤土 粘性あり ややしまる Ta-c含むIIb層
- 2 10YR3/2 黒褐色埴壤土 粘性あり ややしまる III+IV パミス多く含む
- 3 10YR2/2 黒褐色埴壤土 粘性あり ややしまる IIc層の流れ込み パミス少量含む
- 4 10YR2/3 黒褐色埴壤土 粘性あり ややしまる II+IV IV層はブロック状に混じる

P702

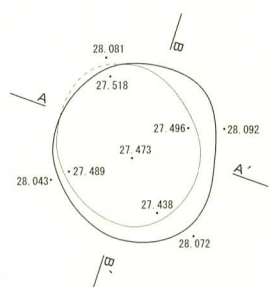

- 1 10YR3/2 黒褐色埴壤土 粘性あり ややしまる IIa層
- 2 10YR2/1 黒色埴壤土 粘性あり ややしまる 黒色IIb層
- 3 10YR2/3 黒褐色埴壤土 粘性あり ややしまる Ta-c混じりのIIb層
- 4 10YR2/2 黒褐色埴壤土 粘性あり ややしまる II層に少量のIV層が混じる
- 5 10YR3/2 黒褐色埴壤土 粘性あり ややしまる II+IV
- 6 10YR1.7/1 黒色埴壤土 粘性あり しまる II層

P703

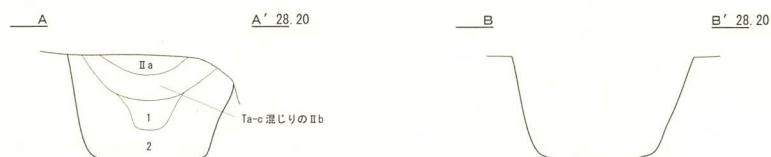
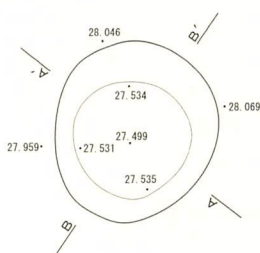

- 1 10YR2/1 黒色埴壤土 粘性あり ややしまる IIb+IV
- 2 10YR2/2 黒褐色埴壤土 粘性あり ややしまる II+IV パミス多く含む

図IV-297 P699~P703 平面図・断面図

P704

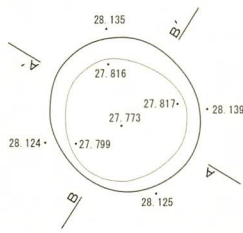

- 1 10YR2/1 黒色埴壤土 粘性あり ややしまる II b 層の落ち込み
- 2 10YR2/2 黒褐色埴壤土 粘性あり ややしまる II+IV IV層はブロック状に混じる
- 3 10YR2/1 黒色埴壤土 粘性あり ややしまる II層に少量のIV層が混じる

P705

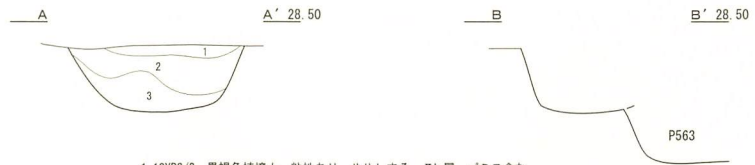
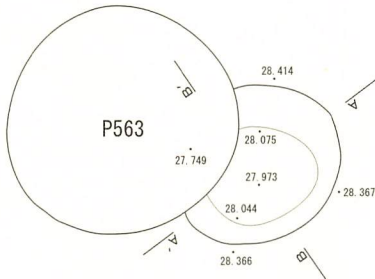

- 1 10YR2/2 黒褐色埴壤土 粘性あり ややしまる II b 層 バミス含む
- 2 10YR2/1 黒色埴壤土 粘性あり ややしまる II c 層の落ち込み バミス少量含む
- 3 10YR2/3 黒褐色埴壤土 粘性あり しまる II+III バミス含む

P706

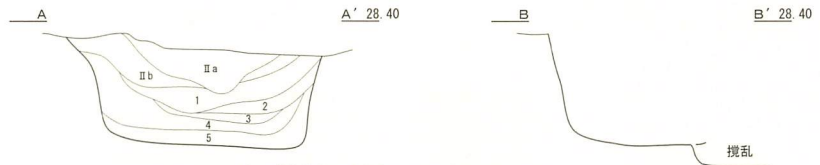
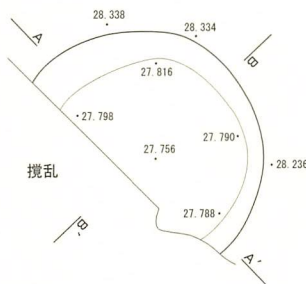

- 1 10YR2/2 黒褐色埴壤土 粘性あり ややしまる II+IV
- 2 10YR2/1 黒色埴壤土 粘性あり ややしまる II b 層
- 3 7.5YR2/1 黒色埴壤土 粘性あり ややしまる 焼土層の流れ込み 焼骨含む
- 4 10YR2/2 黒褐色埴壤土 粘性あり ややしまる II c 層の流れ込み バミス含む
- 5 10YR2/3 黒褐色埴壤土 粘性あり ややしまる II+IV バミス多く含む

P707

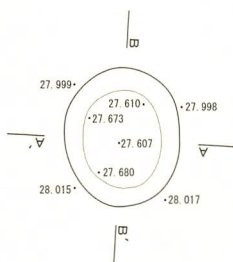

- 1 10YR2/2 黒褐色埴壤土 粘性あり ややしまる Ta-c 混じりの II b 層
- 2 10YR2/1 黒色埴壤土 粘性あり ややしまる II b 層
- 3 10YR2/3 黒褐色埴壤土 粘性あり しまる II+IV
- 4 10YR2/1 黒色埴壤土 粘性あり しまる II層に少量のIV層混じる

P708

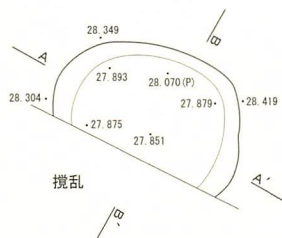

- 1 10YR2/2 黒褐色埴壤土 粘性あり しまる II a 層 バミス含む
- 2 10YR2/1 黒色埴壤土 粘性あり ややしまる Ta-c 混じりの II b 層
- 3 7.5YR3/4 暗褐色埴壤土 粘性あり ややしまる 赤色IV層の流れ込み Ta-c 混じる
- 4 10YR2/1 黒色埴壤土 粘性あり ややしまる II+IV バミス含む
- 5 10YR3/4 暗褐色埴壤土 粘性ややあり しまる III+IV バミス少量含む

図IV-298 P704~P708 平面図・断面図

P709

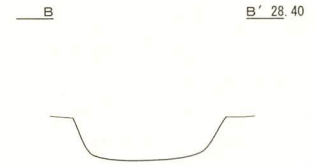
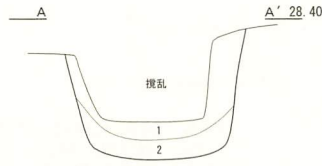
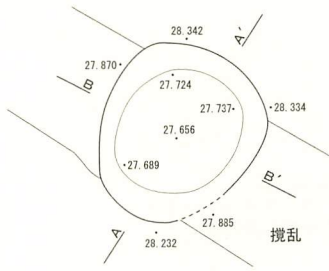

- 1 10YR2/1 黒色埴壤土 粘性あり ややしまる II層 ローム粒少量含む
- 2 10YR3/3 暗褐色埴壤土 粘性あり しまる II+IV パミス多く含む

P710

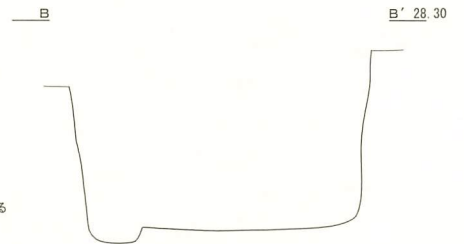
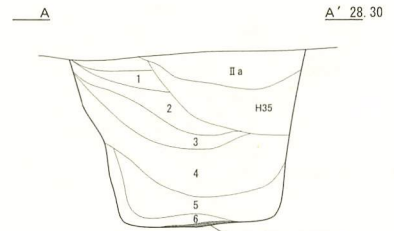
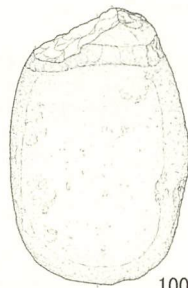
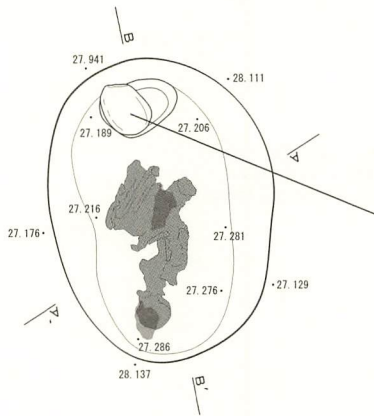

- 1 10YR2/3 黒褐色埴壤土 粘性あり ややしまる II b層
- 2 10YR3/2 黒褐色埴壤土 粘性あり ややしまる II b層 ロームブロック含む
- 3 10YR2/3 黒褐色埴壤土 粘性あり しまる II+IV ロームブロック多く含む
- 4 10YR2/1 黒色埴壤土 粘性あり ややしまる II+IV 1:1 パミス多く含む
- 5 10YR2/2 黒褐色埴壤土 粘性あり しまる II+IV 1:2 IV層はブロック状に混じる
- 6 10YR5/4 にぶい黄褐色埴壤土 粘性ややあり しまる IV層

P711

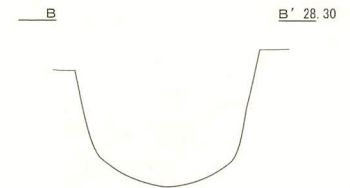
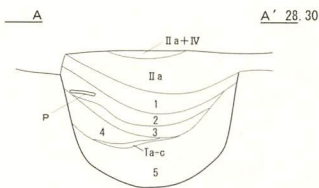
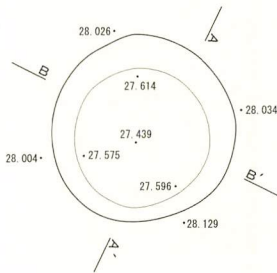

- 1 10YR2/3 黒褐色埴壤土 粘性あり しまる II b層 パミス少量含む
- 2 10YR2/2 黒褐色埴壤土 粘性あり ややしまる 黒色II b層
- 3 10YR3/4 暗褐色埴壤土 粘性あり ややしまる IV層に少量のII層が混じる
- 4 10YR3/2 黒褐色埴壤土 粘性あり ややしまる II b層
- 5 10YR2/1 黒色埴壤土 粘性あり ややしまる II層に少量のIV層混じる

P712

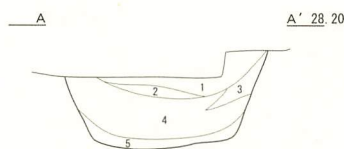
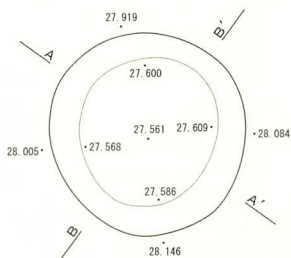

- 1 10YR2/2 黒褐色埴壤土 粘性あり ややしまる II+III
- 2 10YR1.7/1 黒色埴壤土 粘性あり ややしまる II層
- 3 10YR2/1 黒色埴壤土 粘性あり ややしまる II c層の流れ込み
- 4 10YR2/3 黒褐色埴壤土 粘性あり しまる IV層にII層が混じる
- 5 10YR2/1 黒色埴壤土 粘性あり しまる IV層を少量含むII層

図IV-299 P709~P712 平面図・断面図

P713

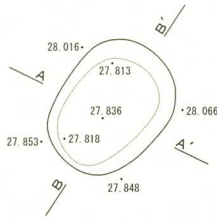

1 10YR2/1 黒色埴壤土 粘性あり ややしまる II層に少量のIV層混じる

P714

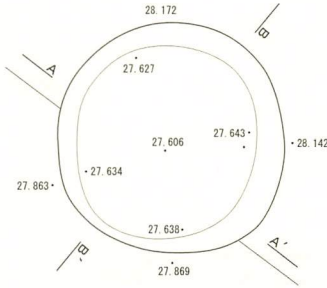

攪乱

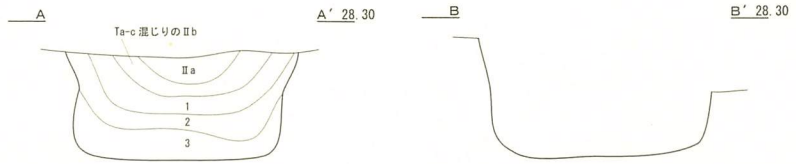

1 10YR2/2 黒褐色埴壤土 粘性あり しまる IIb層 ローム粒含む
2 10YR2/1 黒色埴壤土 粘性あり しまる IIc層 パミス少量含む
3 10YR2/3 黒褐色埴壤土 粘性あり しまる II+IV 1:1

P715

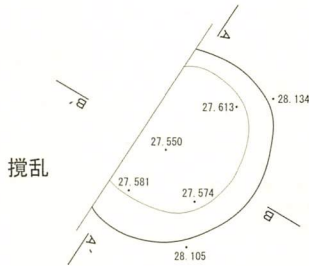

攪乱



1 10YR3/2 黒褐色埴壤土 粘性ややあり しまる IIb+III ローム粒少量含む
2 10YR2/2 黒褐色埴壤土 粘性あり しまる IIb層
3 10YR4/2 灰黄褐色埴壤土 粘性あり ややしまる III+IV パミス多く含む
4 10YR2/1 黒色埴壤土 粘性あり ややしまる IIc層の流れ込み
5 10YR3/3 暗褐色埴壤土 粘性あり しまる II+IV パミス多く含む

P716

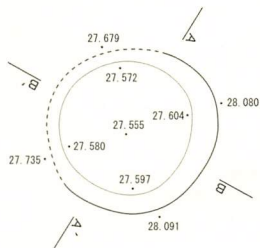

1 10YR2/1 黒色埴壤土 粘性あり しまる IIb層
2 10YR2/3 黒褐色埴壤土 粘性あり しまる IIb+IV ロームブロック少量含む
3 10YR2/1 黒色埴壤土 粘性あり ややしまる IIc層の流れ込み
4 10YR2/2 黒褐色埴壤土 粘性あり しまる II+IV 1:1
5 10YR4/3 にぶい黄褐色埴壤土 粘性ややあり しまる III+IV パミス多く含む

P717



攪乱



1 10YR2/2 黒褐色埴壤土 粘性あり ややしまる II+IV IV層はブロック状に混じる

図IV-300 P713~P717 平面図・断面図

P718

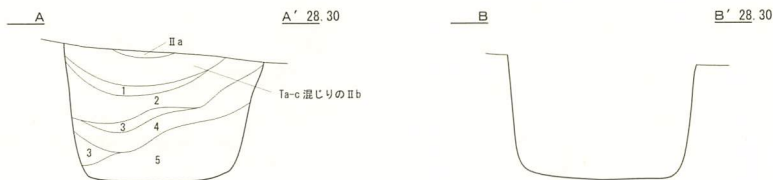
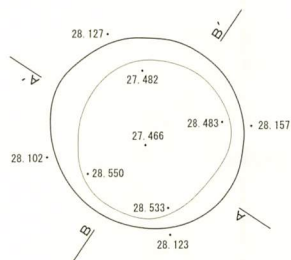

- 1 10YR3/2 黒褐色埴壤土 粘性ややあり しまる II+IV
- 2 10YR2/2 黒褐色埴壤土 粘性あり ややしまる II+III パミス少量含む
- 3 10YR2/3 黒褐色埴壤土 粘性あり しまる II+IV
- 4 10YR2/3 黒褐色埴壤土 粘性あり ややしまる IIc層の流れ込み パミス含む
- 5 10YR4/4 褐色埴壤土 粘性ややあり しまる III+IV IV層はブロック状に混じる

P719

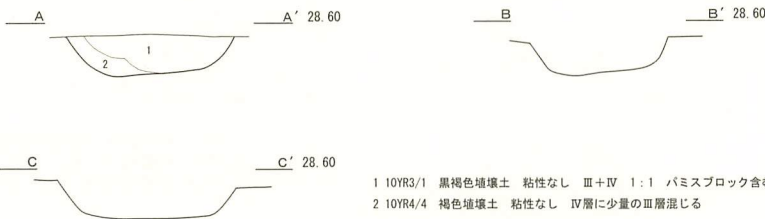
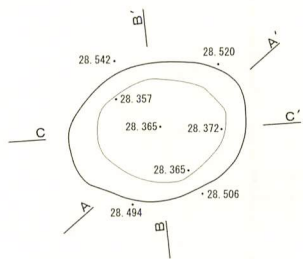

- 1 10YR3/1 黒褐色埴壤土 粘性なし III+IV 1:1 パミスブロック含む
- 2 10YR4/4 褐色埴壤土 粘性なし IV層に少量のIII層混じる

P720

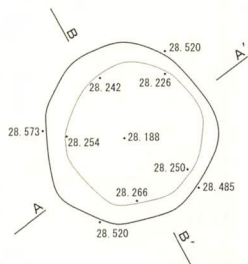

- 1 10YR1.7/1 黒色埴壤土 粘性なし 少量のパミスブロック含む IIa層
- 2 10YR3/1 黒褐色埴壤土 粘性なし 少量のパミスブロック含む II+IV
- 3 10YR2/2 黒褐色埴壤土 粘性なし II+III パミス含む

P721

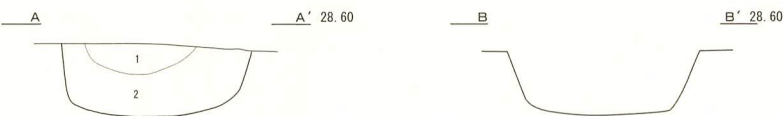
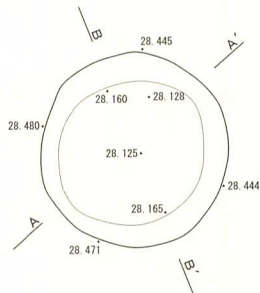

- 1 10YR1.7/1 黒色埴壤土 粘性なし 少量のTa-cを含むIIb層
- 2 10YR3/4 暗褐色埴壤土 粘性なし II+IV パミス、パミスブロック含む

P722

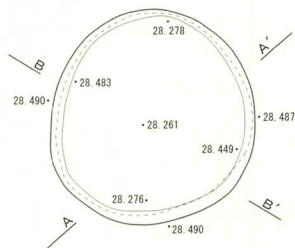

- 1 10YR2/1 黒色埴壤土 粘性ややあり 少量のTa-cを含むIIb層
- 2 10YR4/3 にぶい黄褐色埴壤土 粘性なし IV層に少量のIII層が混じる
- 3 10YR3/1 黒褐色埴壤土 粘性ややあり III+IV 少量のパミス含む

図IV-301 P718~P722 平面図・断面図

P723

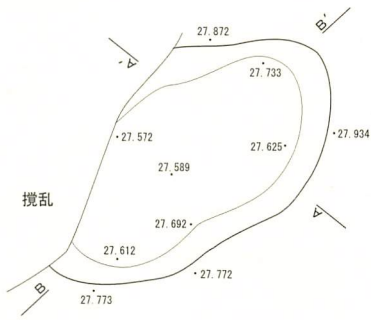

A A' 28.00

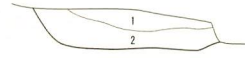

- 1 10YR2/2 黒褐色埴壤土 粘性あり ややしまる II層に少量のIV層混じる
- 2 10YR2/1 黒色埴壤土 粘性あり ややしまる IIc層

B B' 28.00



P724

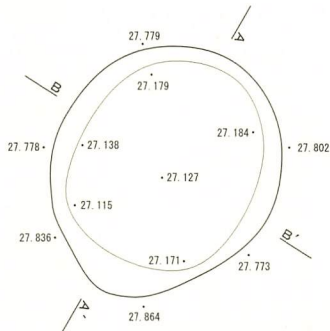

A A' 28.00

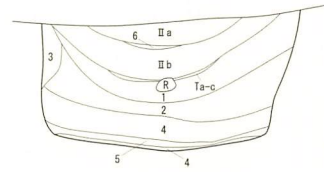

- 1 10YR2/1 黒色埴壤土 粘性あり ややしまる IIb 珪石少量含む
- 2 10YR2/2 黒褐色埴壤土 粘性あり しまる II+IV ロームブロック少量含む
- 3 10YR3/4 暗褐色埴壤土 粘性ややあり しまる III層の崩落土
- 4 10YR2/3 黒褐色埴壤土 粘性あり しまる II+IV IV層はブロック状に混じる
- 5 10YR1.7/1 黒色埴壤土 粘性あり ややしまる II層
- 6 7.5YR2/2 黒褐色埴壤土 粘性あり しまりなし 焼土混じりのIIb層

B B' 28.00



P725

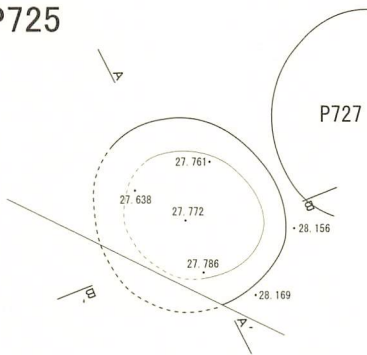

P727

A A' 28.30

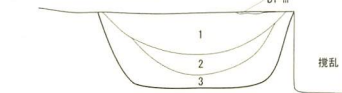

- 1 10YR2/2 黒褐色埴壤土 粘性あり ややしまる IIa層
- 2 10YR2/1 黒色埴壤土 粘性あり ややしまる 黒色IIa層下位
- 3 10YR3/2 黒褐色埴壤土 粘性ややあり しまる II層 珪石少量含む

B B' 28.30



P726

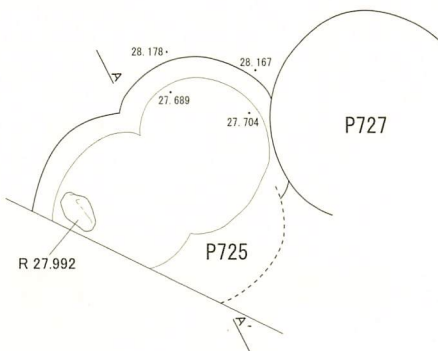

P727

A A' 28.30

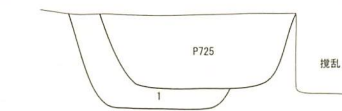

- 1 10YR2/3 黒褐色埴壤土 粘性あり しまる 焼土、珪石が混じるII層

図IV-302 P723~P726 平面図・断面図

P727

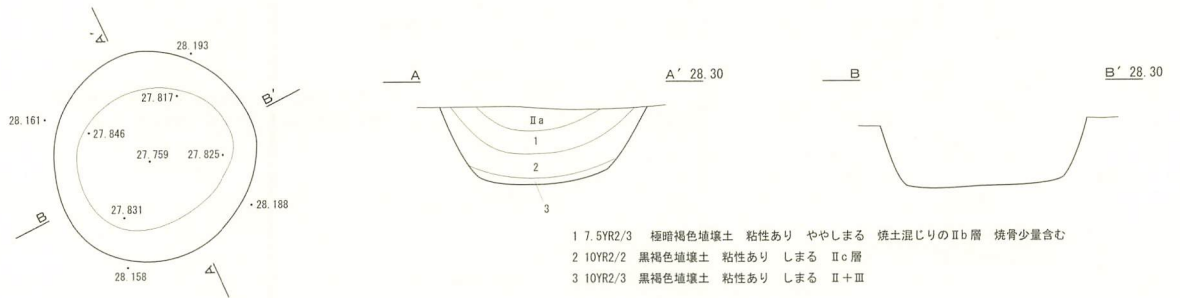

P728

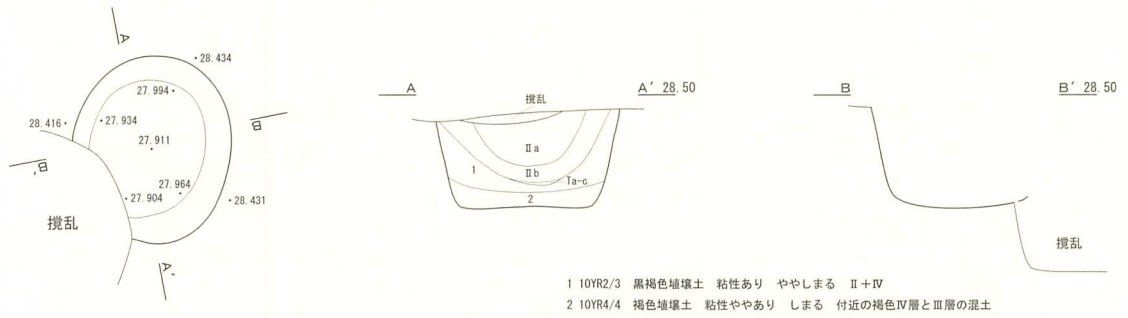

P729

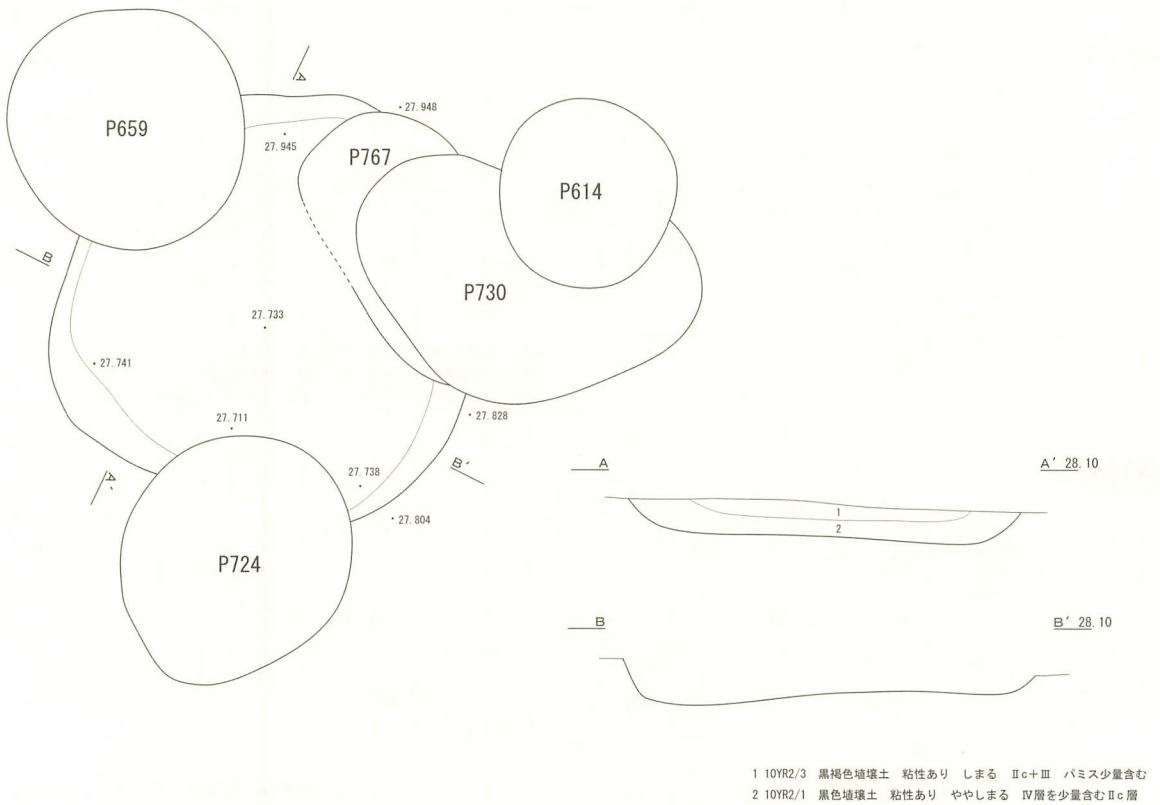

図IV-303 P727~P729 平面図・断面図

P730

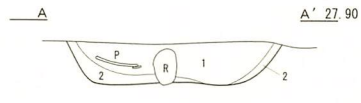
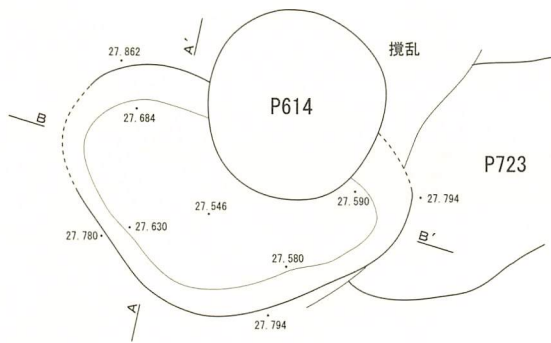

1 10YR2/1 黒色埴壤土 粘性あり ややしまる IIc層 少量のバミス混じる
 2 10YR2/2 黒褐色埴壤土 粘性あり ややしまる IIc層 IV層はブロック状に混じる

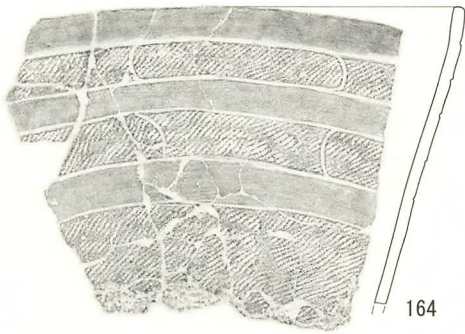
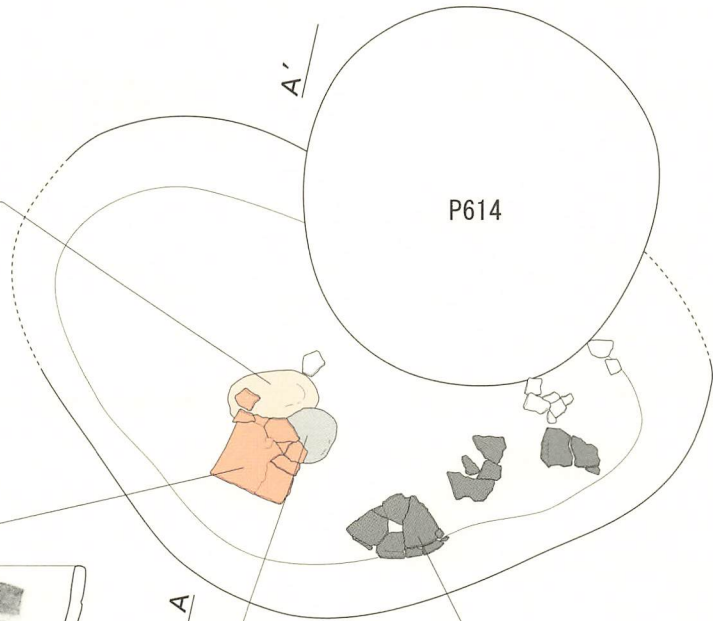
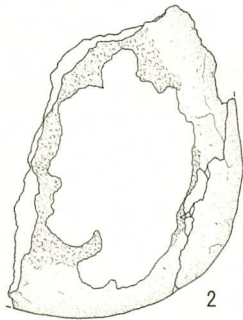

164

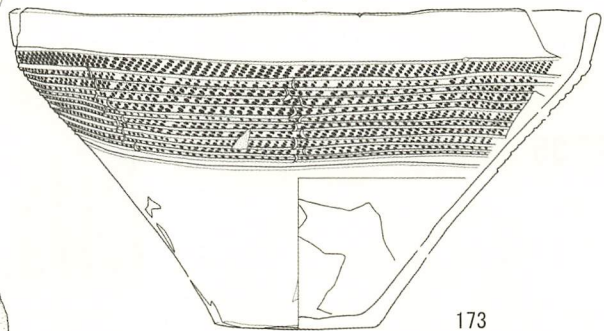

173

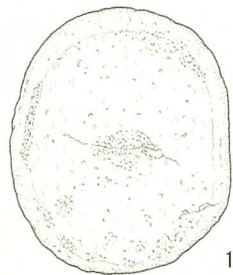

1

図IV-304 P730 平面図・断面図 / 遺物出土状況図

P731

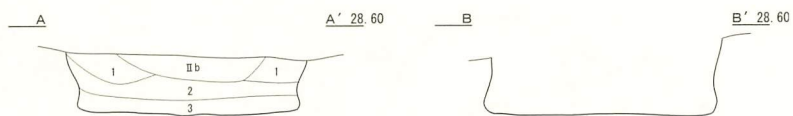
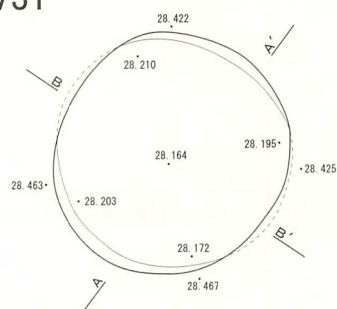

- 1 10YR2/1 黒色埴壤土 粘性あり ややしまる IIc層の流れ込み パミス少量含む
- 2 10YR3/3 暗褐色埴壤土 粘性あり ややしまる III+IV(1:1)
- 3 10YR2/3 黒褐色埴壤土 粘性あり ややしまる III+IV(2:1)

P732

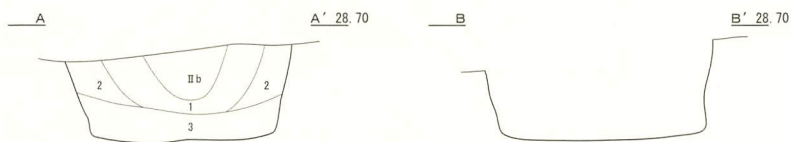
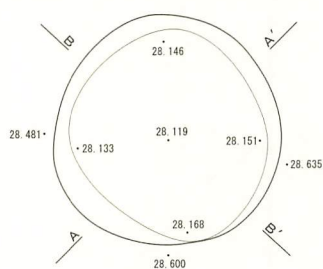

- 1 10YR2/2 黒褐色埴壤土 粘性あり ややしまる IIb+IV パミス多く含む
- 2 10YR2/1 黒色埴壤土 粘性あり ややしまる IIc層の流れ込み
- 3 10YR2/3 黒褐色埴壤土 粘性あり しまる II+IV ロームブロック含む

P733

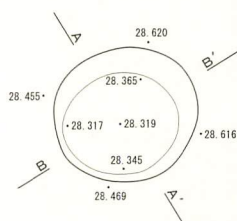

- 1 10YR2/1 黒色埴壤土 粘性あり ややしまる II+IV パミス多く含む

P734

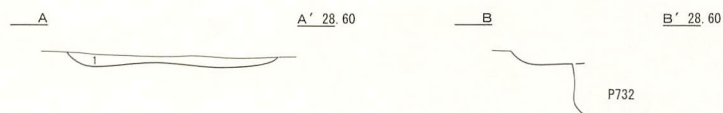
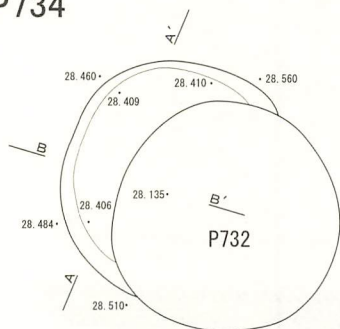

- 1 10YR3/2 黒褐色埴壤土 粘性ややあり しまる II+IV パミス多く含む

P735

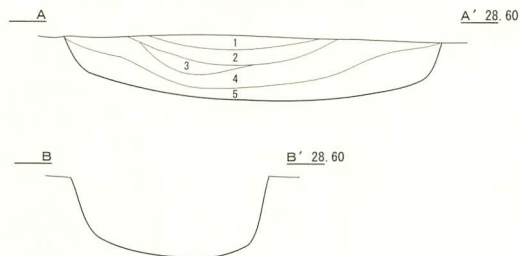
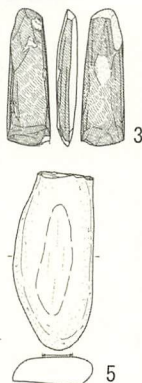
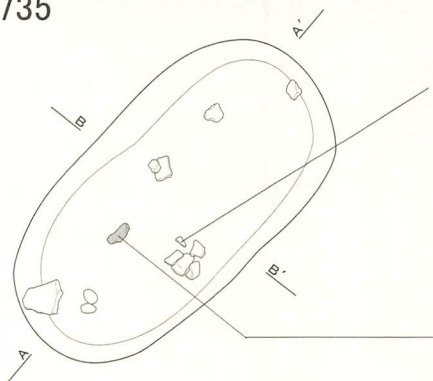

- 1 10YR3/2 黒褐色埴壤土 粘性ややあり しまる II+IV ローム粒含む
- 2 10YR2/1 黒色埴壤土 粘性あり ややしまる IIc層の流れ込み パミス含む
- 3 10YR3/3 暗褐色埴壤土 粘性あり ややしまる IIc+III パミス少量含む
- 4 10YR3/1 黒褐色埴壤土 粘性あり ややしまる IIc+IV
- 5 10YR3/4 暗褐色埴壤土 粘性なし しまりなし IV層に少量の皿層混じる

図IV-305 P731~P735 平面図・断面図

P736

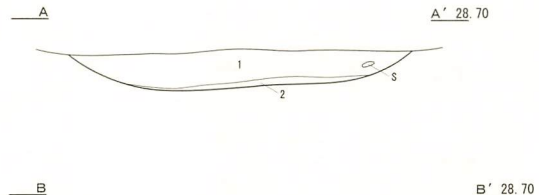
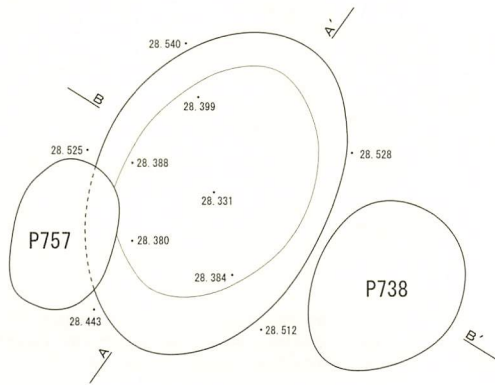

- 1 10YR3/4 暗褐色埴壤土 粘性ややあり しまりなし III+IV パミス多く含む
- 2 10YR1.7/1 黒色埴壤土 粘性あり ややしまる IIc層 炭化材混じり

P737

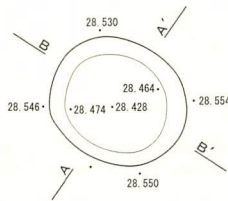

- 1 10YR4/2 灰黄褐色埴壤土 粘性ややあり ややしまる II+III パミス多く含む

P738

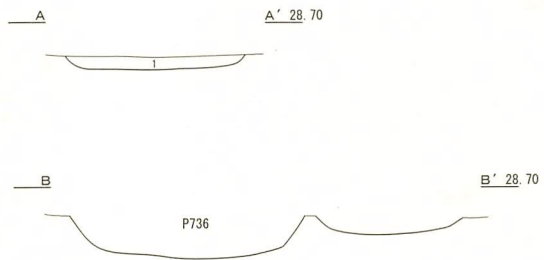
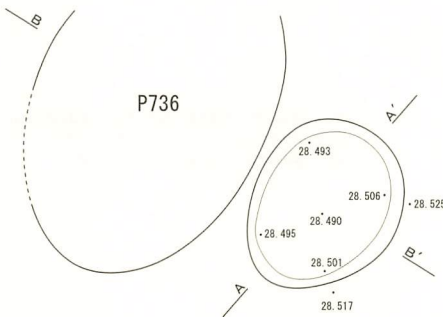

- 1 10YR3/2 黒褐色埴壤土 粘性ややあり しまる II+IV パミス含む

P739

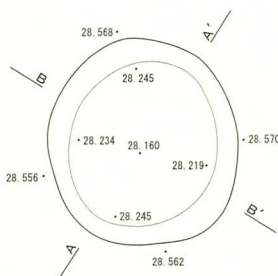

- 1 10YR1.7/1 黒色埴壤土 粘性あり ややしまる IIc層
- 2 7.5YR2/2 黒褐色埴壤土 粘性あり ややしまる 焼土混じりのII層
- 3 10YR2/1 黒色埴壤土 粘性あり ややしまる IIc+III
- 4 10YR2/3 黒褐色埴壤土 粘性あり しまる III層の流れ込み パミス少量含む
- 5 10YR3/3 暗褐色埴壤土 粘性あり ややしまる II+IV パミス多く含む

図IV-306 P736~P739 平面図・断面図

P740

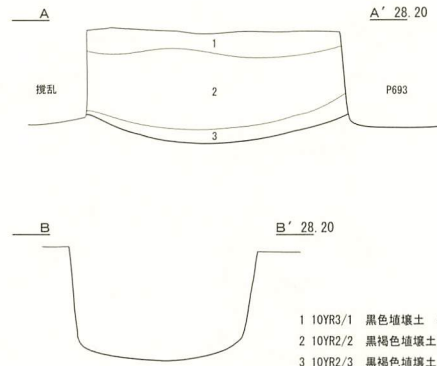
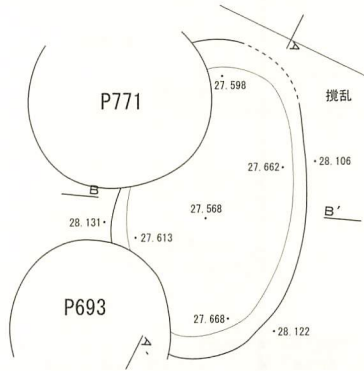

- 1 10YR3/1 黒色埴壤土 粘性あり ややしまる II a層の落ち込み
- 2 10YR2/2 黒褐色埴壤土 粘性あり ややしまる II a+II b パミス少量含む
- 3 10YR2/3 黒褐色埴壤土 粘性あり ややしまる II層

P741

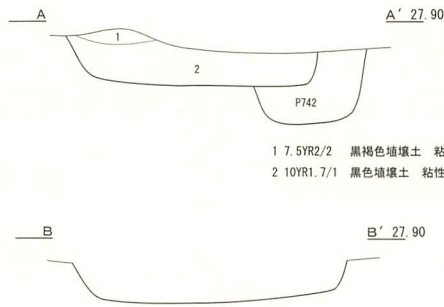
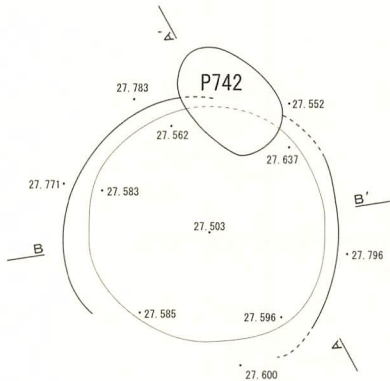

- 1 7.5YR2/2 黒褐色埴壤土 粘性あり ややしまる 焼土混じりのII層
- 2 10YR1.7/1 黒色埴壤土 粘性あり ややしまる II a層とH2O フクド

P742

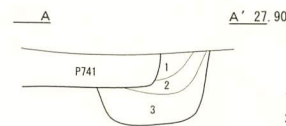
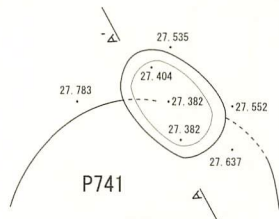

- 1 10YR2/1 黒色埴壤土 粘性あり ややしまる II c層の流れ込み
- 2 10YR2/2 黒褐色埴壤土 粘性あり ややしまる II+III
- 3 10YR2/3 黒褐色埴壤土 粘性あり ややしまる III+IV

P743

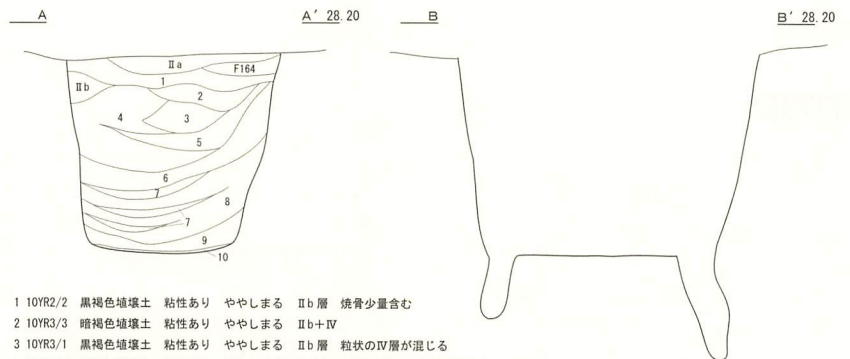
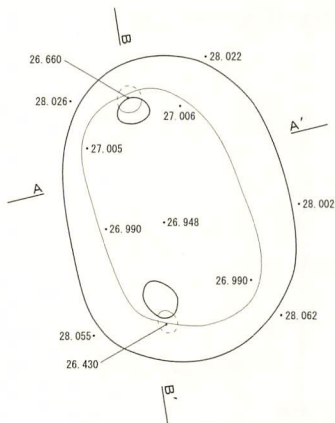

- 1 10YR2/2 黒褐色埴壤土 粘性あり ややしまる II b層 焼骨少量含む
- 2 10YR3/3 暗褐色埴壤土 粘性あり ややしまる II b+IV
- 3 10YR3/1 黒褐色埴壤土 粘性あり ややしまる II b層 粒状のIV層が混じる
- 4 10YR2/3 黒褐色埴壤土 粘性あり ややしまる III+IV IV層はブロック状に混じる
- 5 10YR2/2 黒褐色埴壤土 粘性あり ややしまる II層にブロック状のIV層が混じる
- 6 10YR3/2 黒褐色埴壤土 粘性ややあり しまる III+IV
- 7 10YR5/4 にぶい黄褐色埴壤土 粘性なし ややしまる
- 8 10YR2/1 黒色埴壤土 粘性あり ややしまる II層とブロック状のIV層が混じる
- 9 10YR3/4 暗褐色埴壤土 粘性ややあり しまりなし II+IV
- 10 10YR1.7/1 黒色埴壤土 粘性あり しまりなし 遺体層 少量のベンガラ含む

図IV-307 P740~P743 平面図・断面図

P744

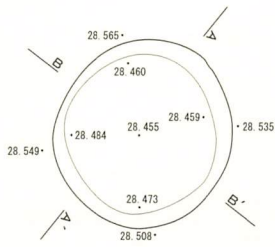

1 10YR2/3 黒褐色埴壤土 粘性あり ややしまる II+IV パミス含む

P745

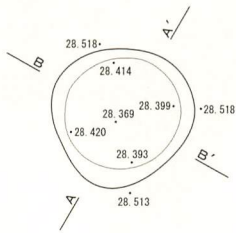

1 10YR2/1 黒色埴壤土 粘性あり ややしまる II+IV ロームブロック含む

P746

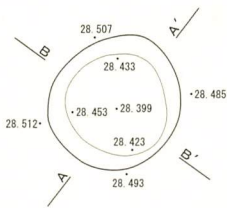

1 10YR2/1 黒色埴壤土 粘性あり ややしまる II層に少量のIV層が混じる

P747

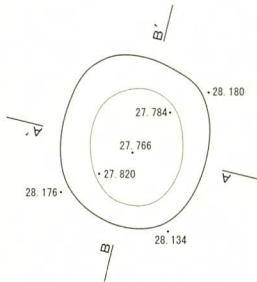

1 10YR2/3 黒褐色埴壤土 粘性あり ややしまる IIb層に少量のIV層が混じる パミス少量含む
2 10YR2/1 黒色埴壤土 粘性あり ややしまる IIc層に少量のIV層が混じる

P748

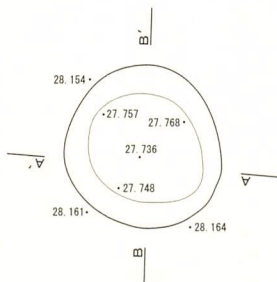

1 7.5YR2/3 極暗褐色埴壤土 粘性なし ややしまる 焼土混じりのIIa層 焼骨含む
2 7.5YR2/1 黒色埴壤土 粘性なし ややしまる 焼骨混じりの焼土層
3 10YR2/2 黒褐色埴壤土 粘性あり ややしまる ローム粒を少量含むII層

図IV-308 P744~P748 平面図・断面図

P749

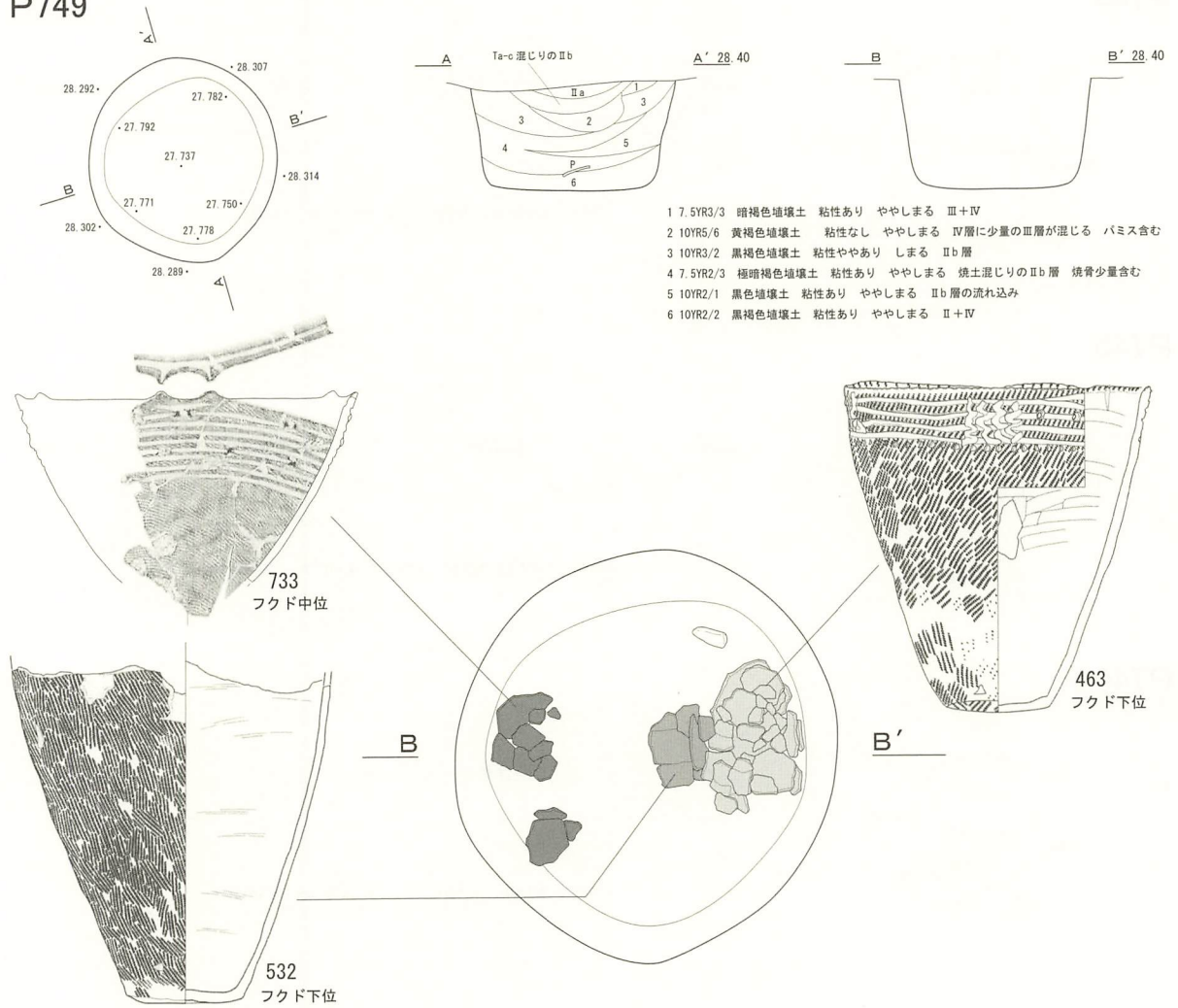

P750

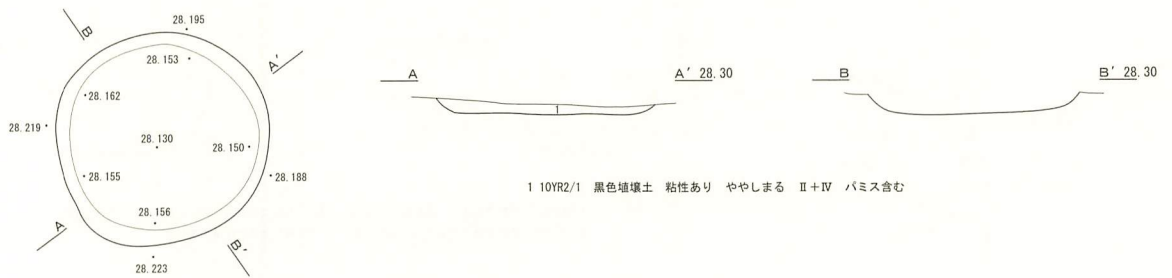

P751

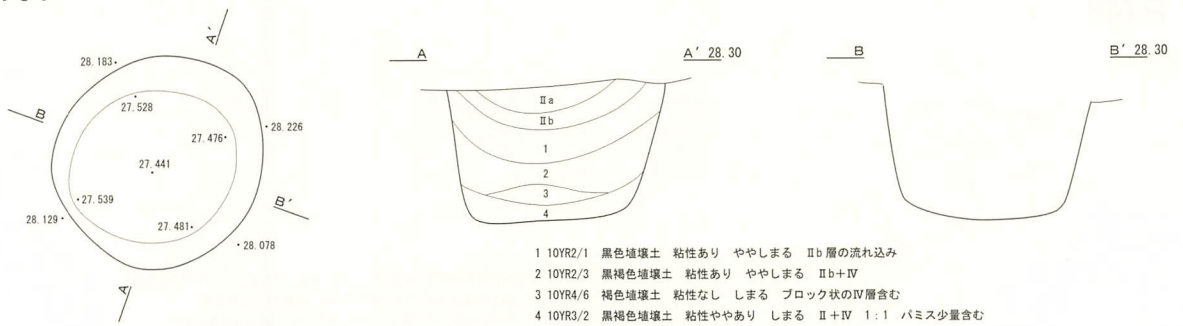

図IV-309 P749~P751 平面図・断面図 / P749 遺物出土状況図

P752

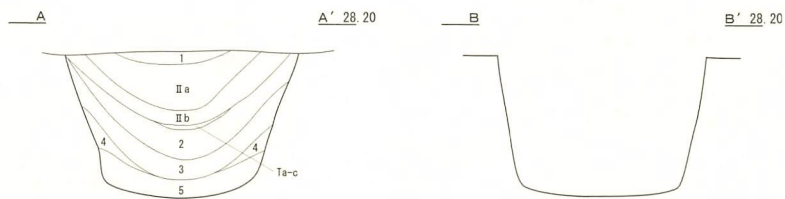
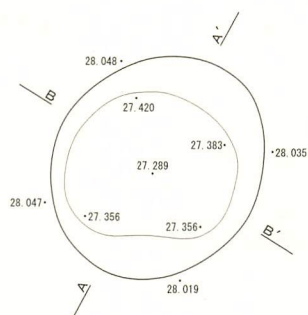

- 1 10YR3/1 黒褐色埴壤土 粘性あり ややしまる IIa+IV
- 2 10YR2/3 黒褐色埴壤土 粘性あり ややしまる IIb+IV パミス少量含む
- 3 10YR2/2 黒褐色埴壤土 粘性あり ややしまる IIc層の流れ込み
- 4 10YR2/1 黒色埴壤土 粘性あり ややしまる III-IV層の流れ込み
- 5 10YR3/2 黒褐色埴壤土 粘性ややあり しまる II+IV パミス含む

P753

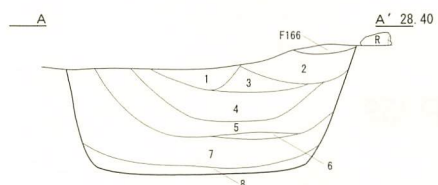
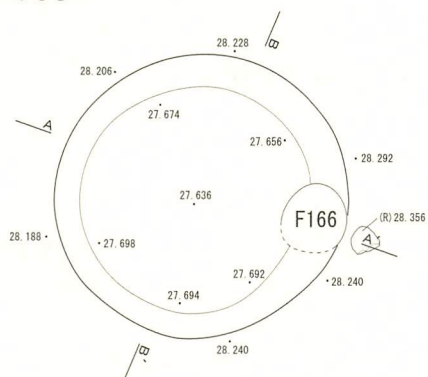

- 1 10YR3/1 黒褐色埴壤土 粘性あり ややしまる II+IV
- 2 10YR2/1 黒色埴壤土 粘性あり ややしまる パミス混じりのIIb層
- 3 10YR6/6 明黄褐色埴壤土 粘性ややあり ややしまる IV層ブロック含む
- 4 10YR3/2 黒褐色埴壤土 粘性ややあり しまる III+IV パミス含む
- 5 10YR2/1 黒色埴壤土 粘性あり ややしまる IIb層の流れ込み パミス少量含む
- 6 10YR2/3 黒褐色埴壤土 粘性あり ややしまる IIb+IV
- 7 10YR2/2 黒褐色埴壤土 粘性あり ややしまる IIc層
- 8 10YR3/3 暗褐色埴壤土 粘性あり ややしまる II+IV

P754

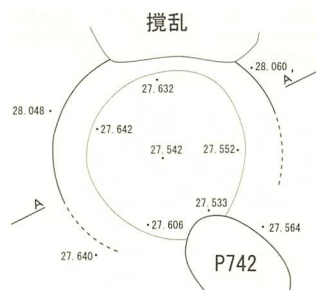

- 1 10YR2/2 黒褐色埴壤土 粘性あり ややしまる IIa層の落ち込み
- 2 10YR2/1 黒色埴壤土 粘性あり ややしまる IIc層の堆積
- 3 10YR2/3 黒褐色埴壤土 粘性あり ややしまる II+III

P755

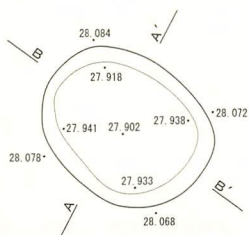

- 1 10YR2/3 黒褐色埴壤土 粘性あり ややしまる II層の混土
- 2 10YR2/1 黒色埴壤土 粘性あり ややしまる 黒色IIa層 パミス少量含む
- 3 10YR2/2 黒褐色埴壤土 粘性あり ややしまる II層に少量のIV層混じる

図IV-310 P752~P755 平面図・断面図

P756

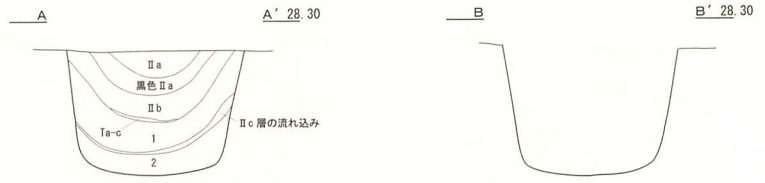
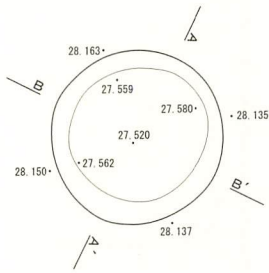

- 1 10YR2/2 黒褐色埴壤土 粘性あり ややしまる IIb層 パミス少量含む
- 2 10YR2/1 黒色埴壤土 粘性あり ややしまる II層にブロック状のIV層が混じる

P757

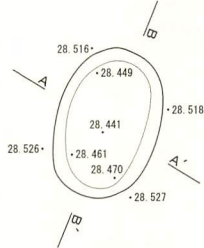

- 1 10YR3/3 暗褐色埴壤土 粘性あり ややしまる II+IV パミス含む

P758

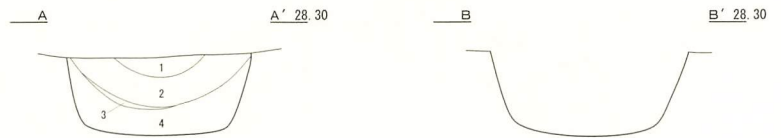
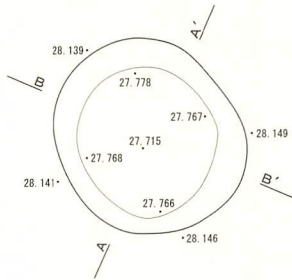

- 1 10YR2/2 黒褐色埴壤土 粘性あり ややしまる Ta-c混じりのIIb層
- 2 10YR2/3 黒褐色埴壤土 粘性あり ややしまる IIb層 ローム粒含む
- 3 10YR3/3 暗褐色埴壤土 粘性あり ややしまる II+IV
- 4 10YR2/1 黒色埴壤土 粘性あり ややしまる II+IV IV層は顆粒状に混じる

P759

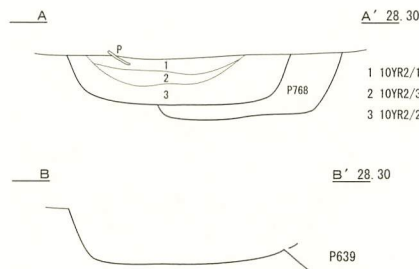
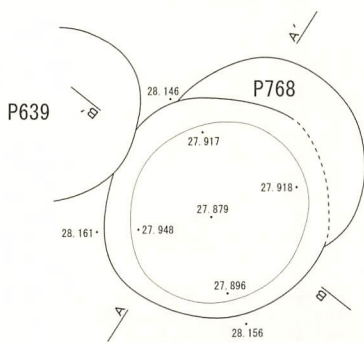

- 1 10YR2/1 黒色埴壤土 粘性あり ややしまる IIa層 パミス少量含む
- 2 10YR2/3 黒褐色埴壤土 粘性あり ややしまる II層に少量のIV層混じる
- 3 10YR2/2 黒褐色埴壤土 粘性あり ややしまる II+III

P760

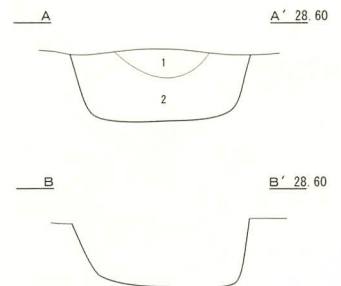
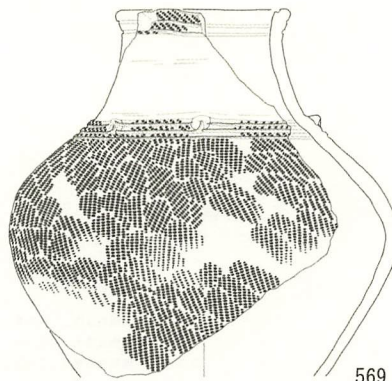
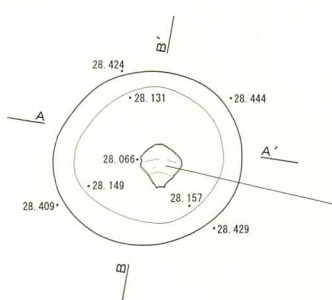

- 1 10YR2/2 黒褐色埴壤土 粘性あり ややしまる IIb層の落ち込み
- 2 10YR3/2 黒褐色埴壤土 粘性ややあり しまる II+IV

図IV-311 P756~P760 平面図・断面図

P761

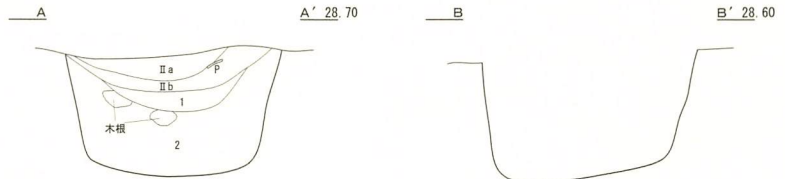
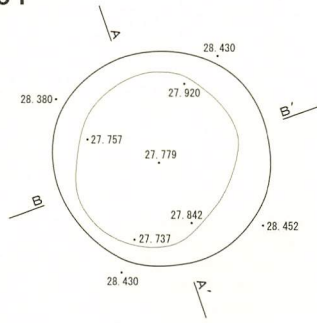

- 1 10YR2/1 黒色埴壤土 粘性あり しまりなし 黒色IIb層
- 2 10YR2/3 黒褐色埴壤土 粘性あり ややしまる II+III+IV パミス含む

P762

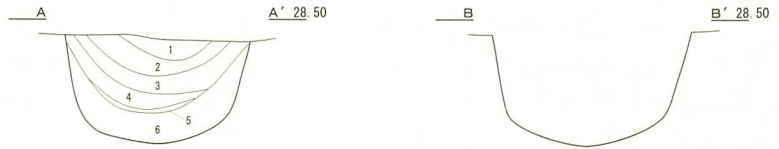
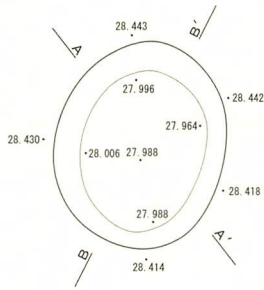

- 1 10YR2/2 黒褐色埴壤土 粘性あり ややしまる IIa層
- 2 10YR2/3 黒褐色埴壤土 粘性あり ややしまる IIb層
- 3 10YR2/1 黒色埴壤土 粘性あり しまりなし IIb層
- 4 7.5YR4/6 褐色埴壤土 粘性あり ややしまる 焼土の流れ込み
- 5 10YR1.7/1 黒色埴壤土 粘性あり ややしまる 腐植の多いIIb層
- 6 10YR3/3 暗褐色埴壤土 粘性あり ややしまる II+IV ローム粒少量含む

P763

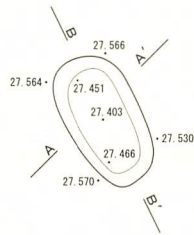

- 1 10YR1.7/1 黒色埴壤土 粘性あり ややしまる IIc層
- 2 10YR3/2 黒褐色埴壤土 粘性ややあり しまる IV層にIII層が混じる

P764

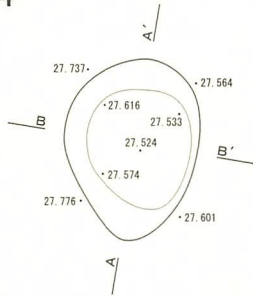

- 1 10YR2/1 黒色埴壤土 粘性あり しまりなし IIc層 前期の土器片が少量に入る
- 2 10YR3/2 黒褐色埴壤土 粘性ややあり しまる II層に少量のIV層が混じる

P765

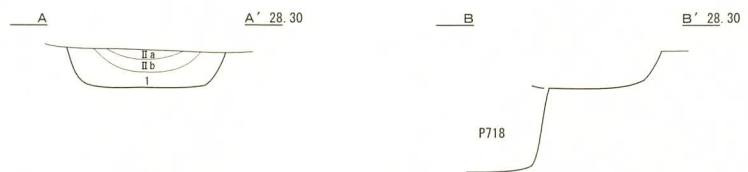
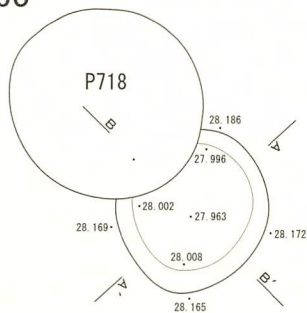

- 1 10YR3/2 黒褐色埴壤土 粘性ややあり しまる II+III パミス含む

図IV-312 P761~P765 平面図・断面図

P766

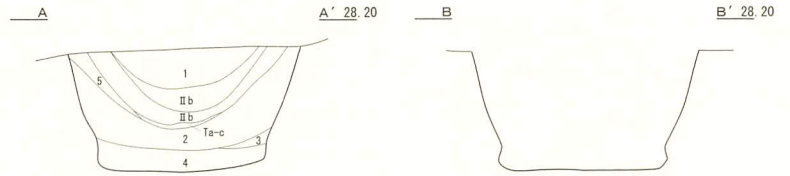
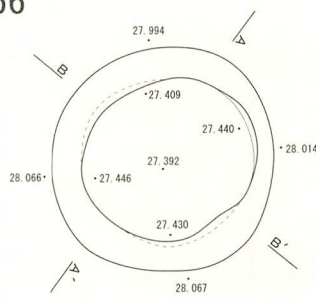

- 1 10YR2/1 黒色埴壤土 粘性あり ややしまる IIa層 ローム粒含む
- 2 10YR2/2 黒褐色埴壤土 粘性あり ややしまる IIc層 バミス含む
- 3 10YR2/1 黒色埴壤土 粘性あり ややしまる 壁面IV層の崩落土 (III層混じる)
- 4 10YR2/3 黒褐色埴壤土 粘性あり ややしまる IV層に少量のIII層混じる
- 5 7.5YR3/2 黒褐色埴壤土 粘性あり ややしまる IV層混じりのIIb層

P767

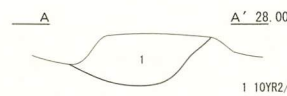
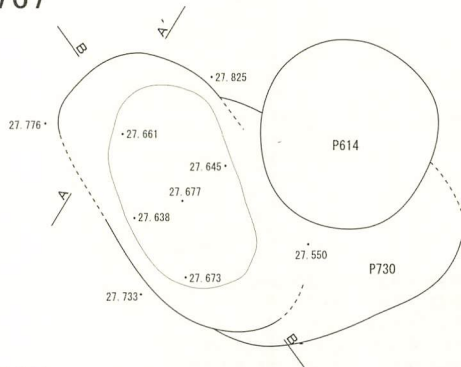

- 1 10YR2/1 黒色埴壤土 粘性あり しまりなし 少量のバミス含むII層



P768

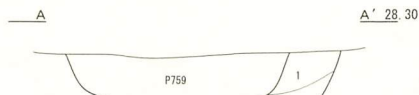
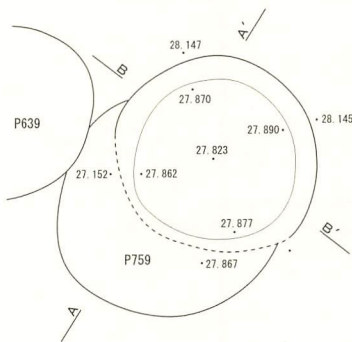

- 1 10YR2/2 黒褐色埴壤土 粘性あり ややしまる IIc層の流れ込み
- 2 10YR3/3 暗褐色埴壤土 粘性あり ややしまる III+IV ロームブロック含む



P769

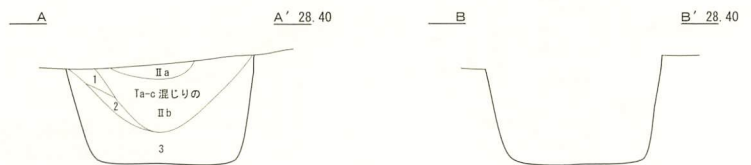
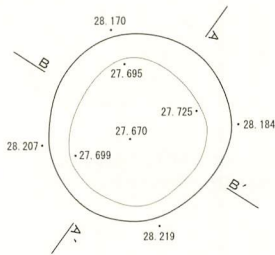

- 1 10YR2/2 黒褐色埴壤土 粘性あり ややしまる IIb層
- 2 10YR2/3 黒褐色埴壤土 粘性あり ややしまる IV層
- 3 10YR2/1 黒色埴壤土 粘性あり ややしまる II層に少量のIV層混じる バミス少量含む

P770

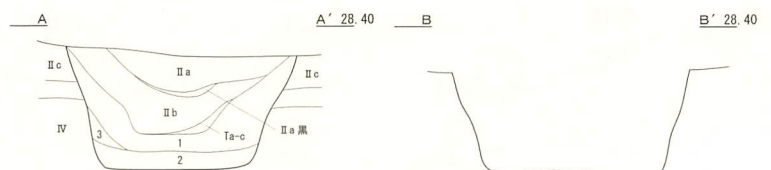
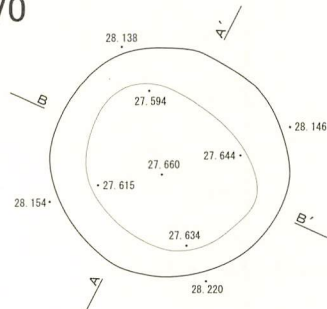

- 1 10YR2/1 黒色埴壤土 粘性あり ややしまる IIc層の流れ込み ローム粒少量含む
- 2 10YR5/4 粘性ややあり ややしまる III+IV
- 3 10YR3/3 暗褐色埴壤土 粘性あり ややしまる 壁面IV層の崩落土

図IV-313 P766~P770 平面図・断面図

P771

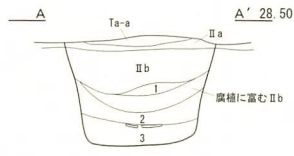
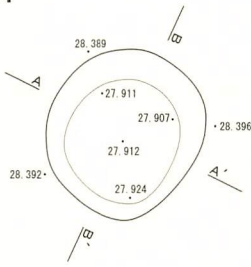

- 1 7.5YR2/2 黒褐色埴壤土 粘性あり ややしまる 焼土混じりの IIb 層
- 2 10YR2/2 黒褐色埴壤土 粘性あり ややしまる 土器片を多く含む IIb 層
- 3 10YR3/2 黒褐色埴壤土 粘性ややあり しまる II+III

P772

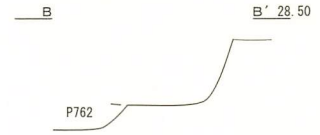
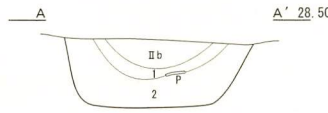
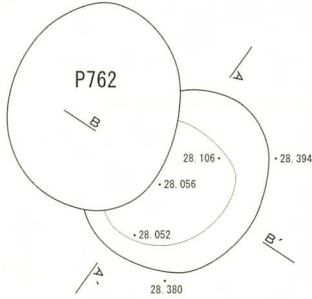

- 1 7.5YR2/3 極暗褐色埴壤土 粘性あり しまる 焼骨少量含む 焼土混じりの IIb 層
- 2 10YR2/3 黒褐色埴壤土 粘性あり ややしまる パミス含む II+IV

P773

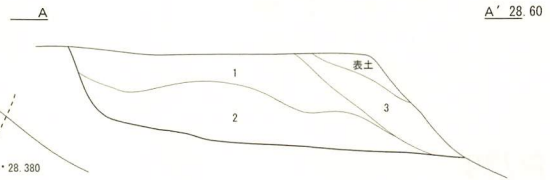
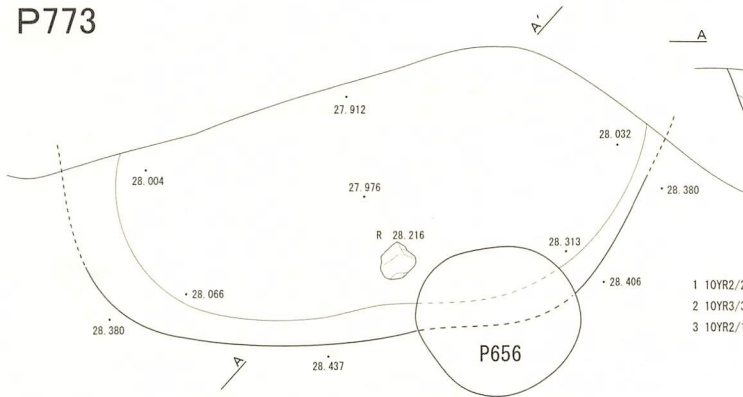

- 1 10YR2/2 黒褐色埴壤土 粘性あり しまりなし 主に IIb 層主体
- 2 10YR3/3 暗褐色埴壤土 粘性ややあり しまりなし III+IV パミス多く含む
- 3 10YR2/1 黒色埴壤土 粘性ややあり しまりなし 斜面に堆積した II 層 IIa, IIb 層混じる

P774

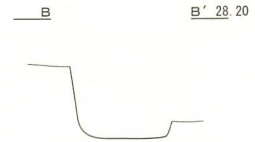
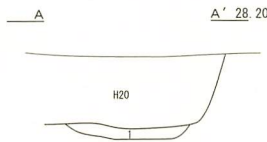
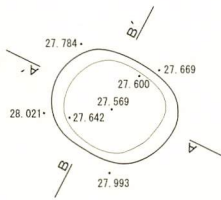

- 1 10YR3/3 暗褐色埴壤土 粘性あり しまる II+III

P775

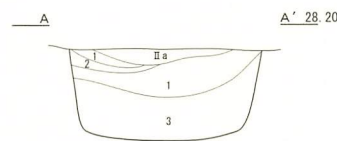
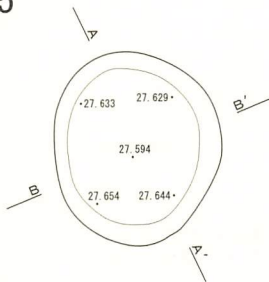

- 1 10YR2/1 黒色埴壤土 粘性あり ややしまる IIb 層
- 2 7.5YR2/2 黒褐色埴壤土 粘性あり ややしまる 焼土混じりの IIb 層
- 3 10YR2/2 黒褐色埴壤土 粘性あり ややしまる II 層に少量の IV 層が混じる

図IV-314 P771~P775 平面図・断面図

P776

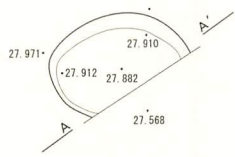

1 10YR2/1 黒色埴壤土 粘性あり ややしまる II層

P777

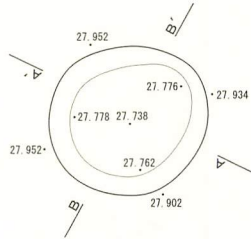

1 10YR1.7/1 黒色埴壤土 粘性あり ややしまる II層に少量のIII層が混じる

P778

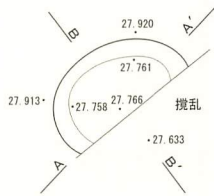

1 10YR2/2 黒褐色埴壤土 粘性あり ややしまる IIc層
2 10YR3/2 黒褐色埴壤土 粘性ややあり しまる II+III パミス少量含む

P779

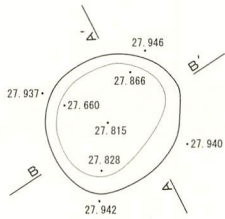

1 10YR2/1 黒色埴壤土 粘性あり ややしまる II+III パミス少量含む

P780

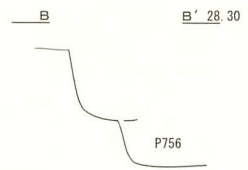
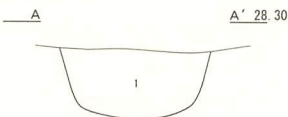
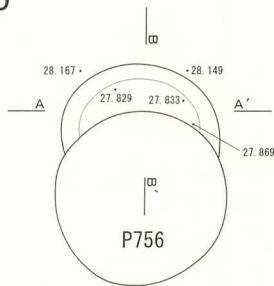

1 10YR2/2 黒褐色埴壤土 粘性あり ややしまる II+III

P781

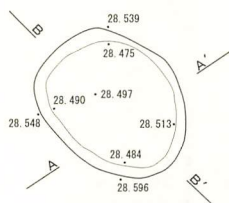

1 10YR4/2 灰黄褐色埴壤土 粘性ややあり しまりなし III+IV
2 10YR3/1 黒褐色埴壤土 粘性なし しまりなし II+III+IV

図IV-315 P776~P781 平面図・断面図

P782

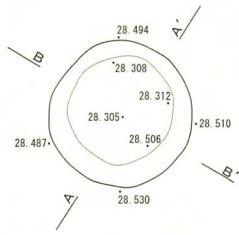

- 1 10YR2/1 黒色埴壤土 粘性ややあり しまりなし II層に少量のIV層が混じる
- 2 10YR3/1 黒褐色埴壤土 粘性ややあり しまりなし II+IV 少量のパミス含む
- 3 10YR3/2 黒褐色埴壤土 粘性ややあり しまりなし II+III パミス含む

P783

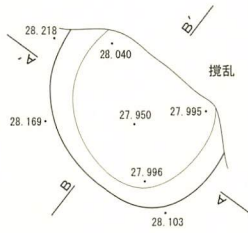

- 1 10YR2/2 黒褐色埴壤土 粘性あり ややしまる II+III ローム粒少量含む

P784

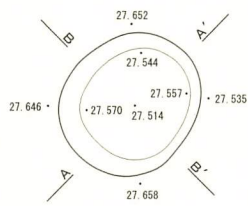

- 1 10YR2/1 黒色埴壤土 粘性あり ややしまる IIc層の落ち込み
- 2 10YR2/2 黒褐色埴壤土 粘性あり ややしまる II+IV

P785

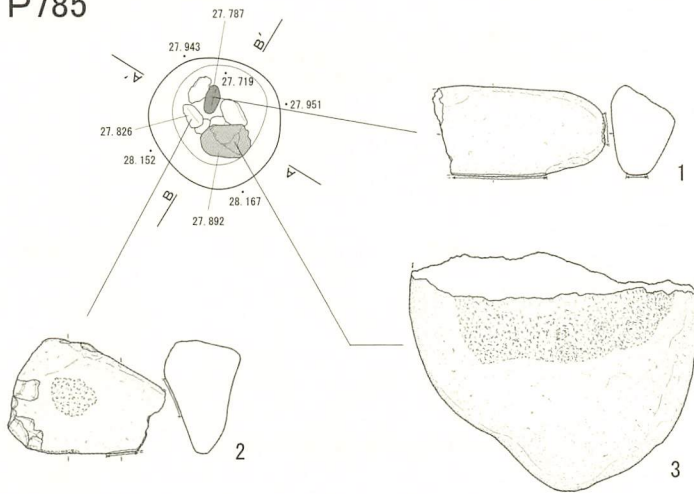

A A' 28.10

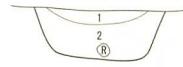

- 1 10YR3/1 黒褐色埴壤土 粘性なし ややしまる II層 (IIa+IIb) の落ち込み
- 2 10YR2/1 黒色埴壤土 粘性あり ややしまる II層に少量のIII層が混じる

B B' 28.10

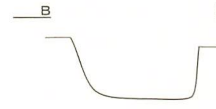

P786

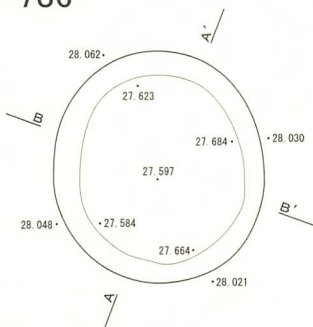

- 1 10YR3/1 黒褐色埴壤土 粘性なし ややしまる IIb層
- 2 10YR2/1 黒色埴壤土 粘性あり ややしまる IIb層
- 3 7.5YR5/6 明褐色埴壤土 粘性あり ややしまる IV層混じりのIIb層
- 4 10YR2/2 黒褐色埴壤土 粘性あり ややしまる II+IV
- 5 10YR2/1 黒色埴壤土 粘性あり ややしまる IIc層の落ち込み

図IV-316 P782~P786 平面図・断面図

P787

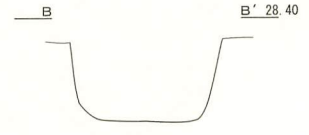
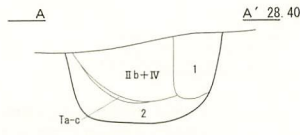
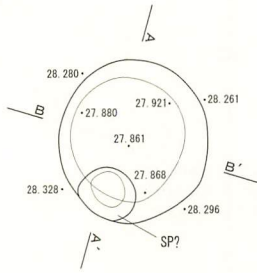

- 1 10YR1.7/1 黒色埴壤土 粘性あり ややしまる II a 層 続縄文期以後の SP
- 2 10YR2/3 黒褐色埴壤土 粘性あり ややしまる II + IV

P788

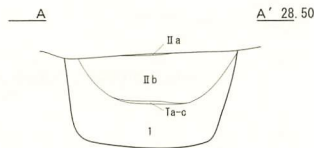
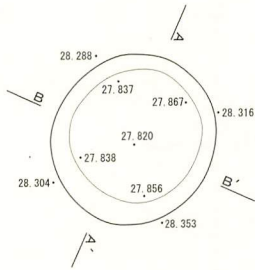

- 1 10YR2/2 黒褐色埴壤土 粘性あり ややしまる II + IV ロームブロック多く含む

P789

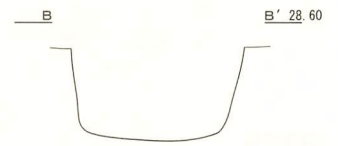
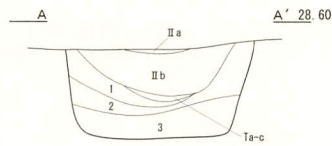
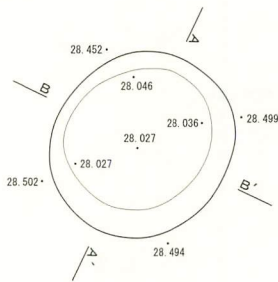

- 1 10YR2/2 黒褐色埴壤土 粘性あり ややしまる II b+III
- 2 10YR2/1 黒色埴壤土 粘性あり ややしまる II c 層の流れ込み パミス少量含む
- 3 10YR2/3 黒褐色埴壤土 粘性あり ややしまる II + IV IV層はブロック状に混じる

P790

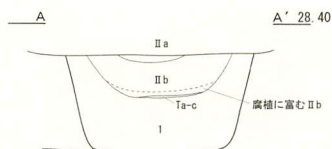
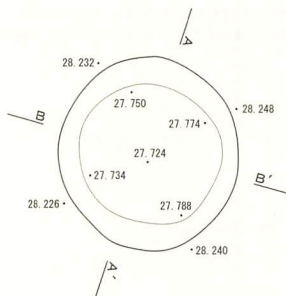

- 1 10YR2/2 黒褐色埴壤土 粘性あり ややしまる H23のフクダが混じる

P791

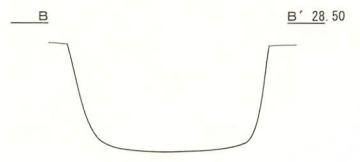
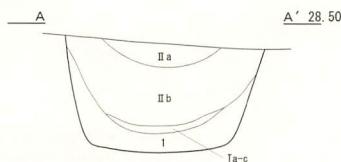
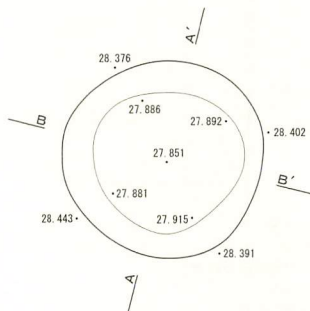

- 1 10YR2/2 黒褐色埴壤土 粘性あり ややしまる II + III パミス含む

図IV-317 P787~P791 平面図・断面図

P792

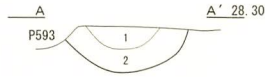
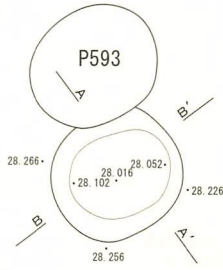

- 1 10YR2/2 黒褐色埴壤土 粘性あり ややしまる II b 層
- 2 10YR2/1 黒色埴壤土 粘性あり ややしまる II + III

P793

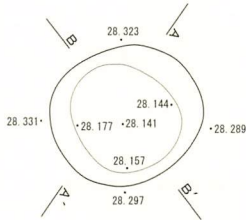

- 1 10YR3/3 暗褐色埴壤土 粘性あり しまる II + III パミス含む

P794

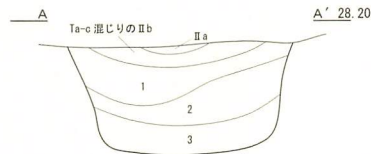
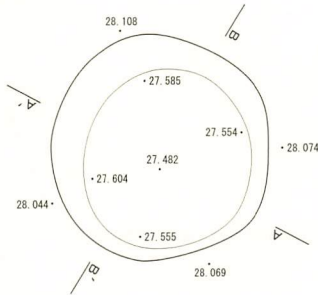

- 1 10YR3/2 黒褐色埴壤土 粘性ややあり しまる II b 層
- 2 10YR2/1 黒色埴壤土 粘性あり ややしまる II c 層の堆積 パミス少量含む
- 3 10YR2/3 黒褐色埴壤土 粘性あり ややしまる II + IV パミス含む

P795

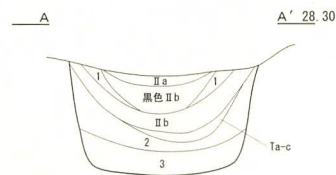
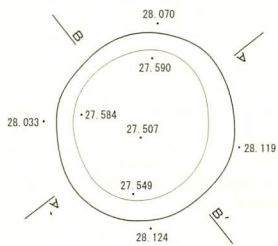

- 1 10YR4/4 褐色埴壤土 粘性ややあり しまる IV層混じりの II b 層
- 2 10YR2/1 黒色埴壤土 粘性あり ややしまる II c 層
- 3 10YR2/3 黒褐色埴壤土 粘性あり ややしまる II + IV パミス少量混じる

P796

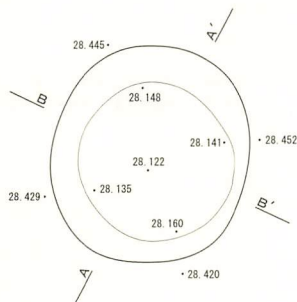

- 1 10YR2/2 黒褐色埴壤土 粘性あり しまる II + III ローム粒少量含む

図IV-318 P792~P796 平面図・断面図

P797

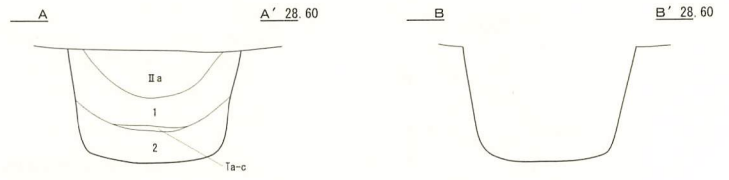
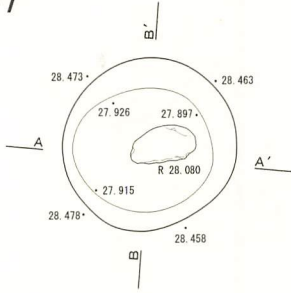

- 1 10YR3/2 黒褐色埴壤土 粘性ややあり しまる IIb層
- 2 10YR2/3 黒褐色埴壤土 粘性あり ややしまる II+IV

P798

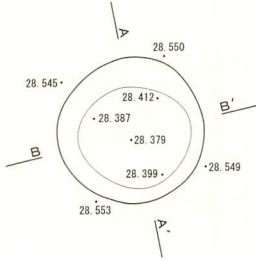

- 1 10YR2/1 黒色埴壤土 粘性あり ややしまる II+IV パミス少し含む

P799

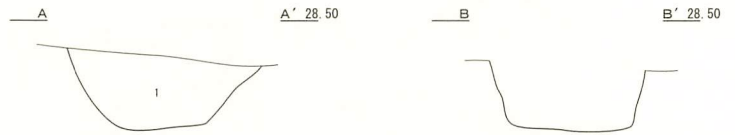
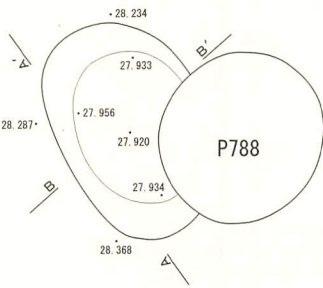

- 1 10YR2/2 黒褐色埴壤土 粘性あり ややしまる II層に少量のローム粒が混じる

P800

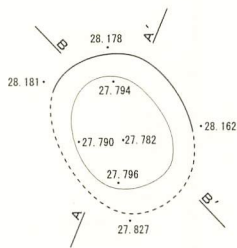

- 1 10YR2/1 黒色埴壤土 粘性あり ややしまる II+III ローム粒含む
- 2 10YR2.5/2 黒褐色埴壤土 粘性ややあり しまる II層に少量のIV層混じる
- 3 10YR1.7/1 黒色埴壤土 粘性あり ややしまる IIc層

P801

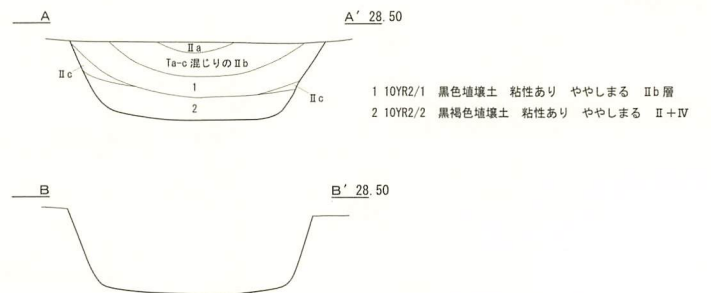
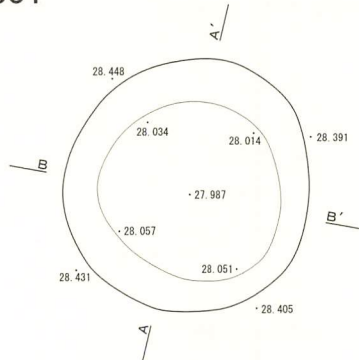

- 1 10YR2/1 黒色埴壤土 粘性あり ややしまる IIb層
- 2 10YR2/2 黒褐色埴壤土 粘性あり ややしまる II+IV

図IV-319 P797~P801 平面図・断面図

P802

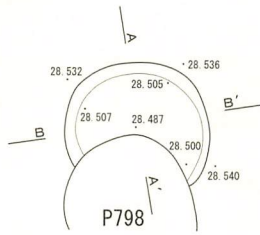

1 10YR3/2 黒褐色埴壤土 粘性ややあり しまる II層に少量のIV層混じる

P803

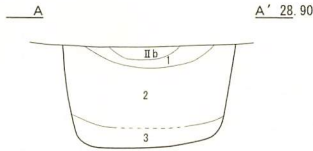
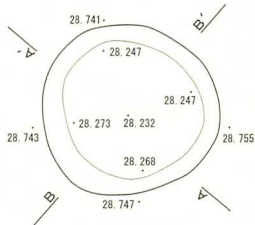

1 10YR2/2 黒褐色埴壤土 粘性あり しまる IIb層の落ち込み
 2 10YR2/3 黒褐色埴壤土 粘性あり ややしまる III+IV パミス多く含む
 3 10YR2/1 黒色埴壤土 粘性あり ややしまる II+IV

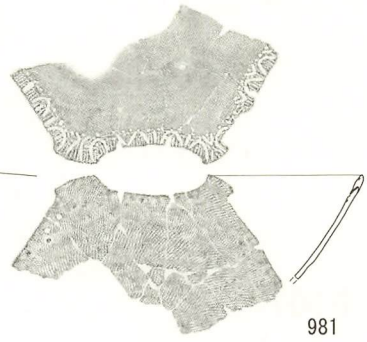
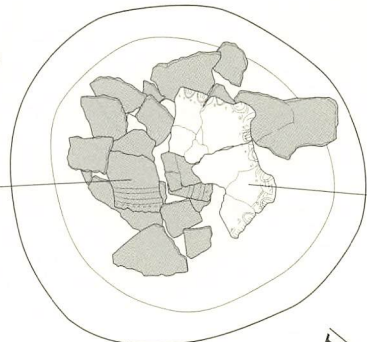
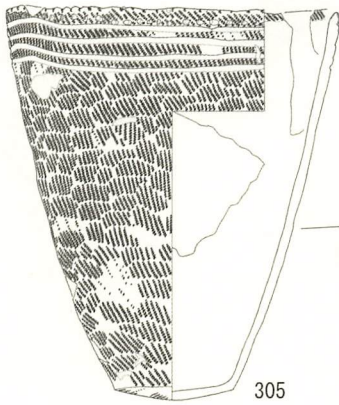

P804

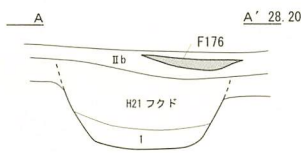
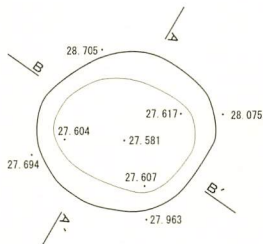

1 10YR2/2 黒褐色埴壤土 粘性あり しまる II層に少量のIV層混じる

P805

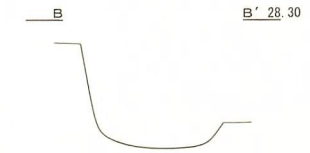
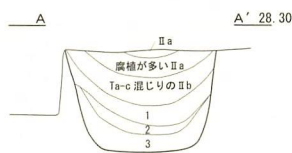
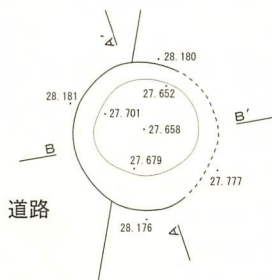

1 10YR2/3 黒褐色埴壤土 粘性あり ややしまる IIc層
 2 10YR3/3 暗褐色埴壤土 粘性あり しまる IV層 パミス多く含む
 3 10YR2/2 黒褐色埴壤土 粘性あり しまる II層に少量のIV層混じる

図IV-320 P802~P805 平面図・断面図 / P803 遺物出土状況図

P806

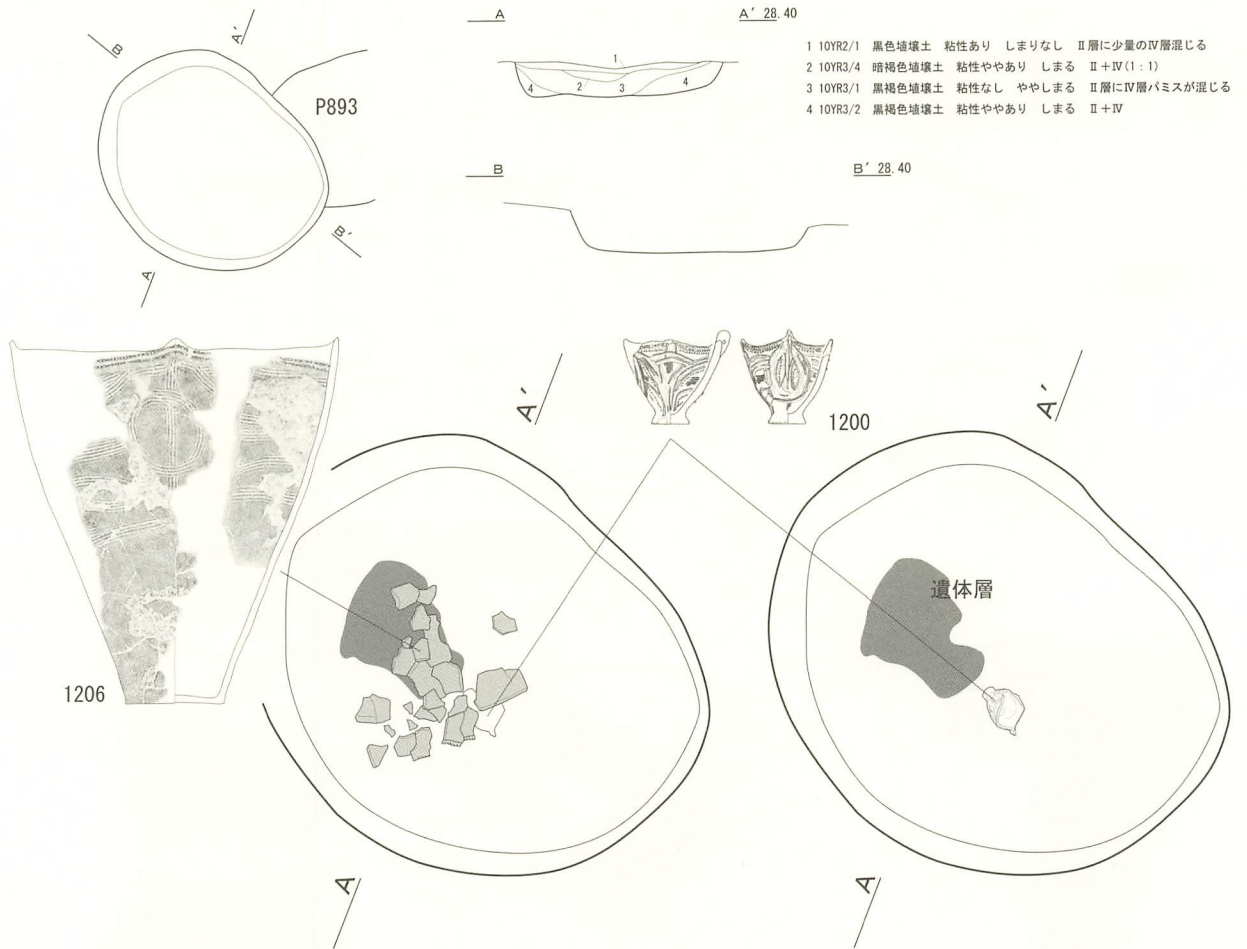

P807

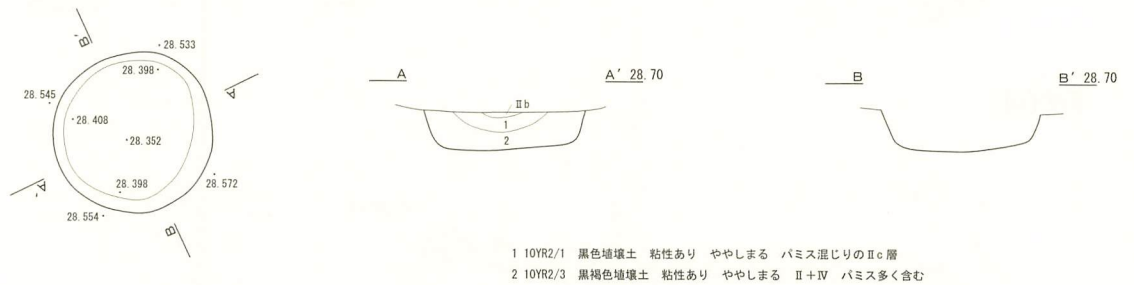

P808

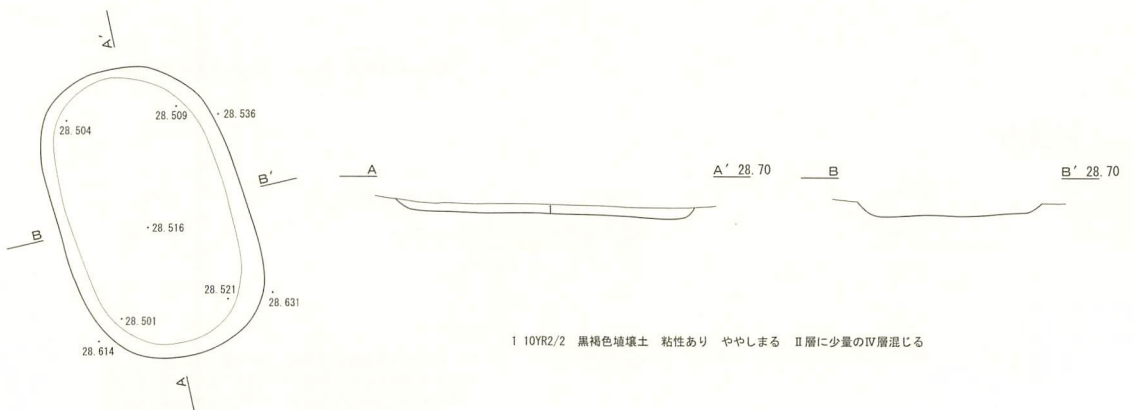

図IV-321 P806~P808 平面図・断面図 / P806 遺物出土状況図

P809

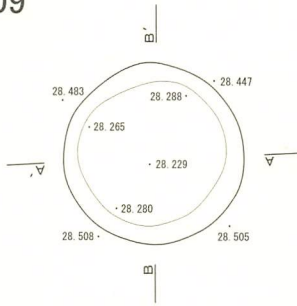

- 1 10YR2/1 黒色埴壤土 粘性あり ややしまる IIb+IV
- 2 10YR2/2 黒褐色埴壤土 粘性あり ややしまる II+III+IV バミス多く含む

P810

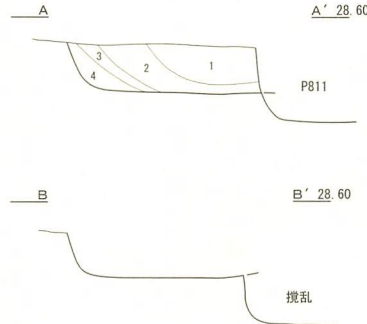
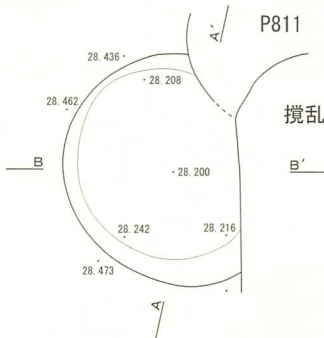

- 1 10YR2/1 黒色埴壤土 粘性あり ややしまる バミスを含むIIb層
- 2 10YR2/2 黒褐色埴壤土 粘性あり ややしまる IIb層
- 3 10YR2/1 黒色埴壤土 粘性あり ややしまる IIc層
- 4 10YR2/2 黒褐色埴壤土 II+IV

P811

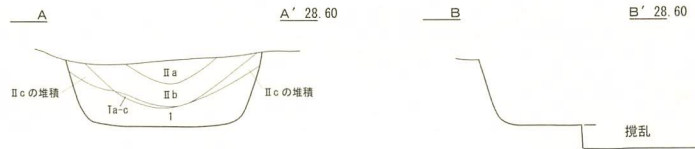
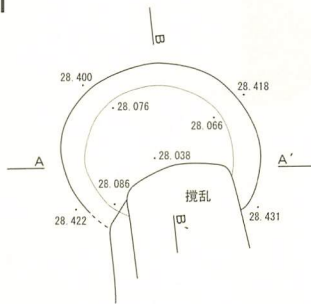

- 1 10YR2/3 黒褐色埴壤土 粘性あり ややしまる II+IV

P812

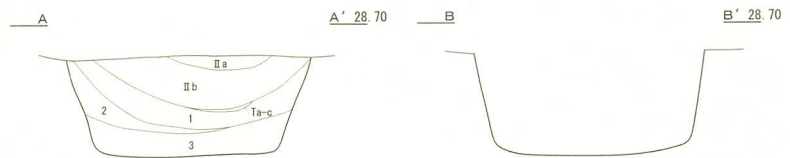
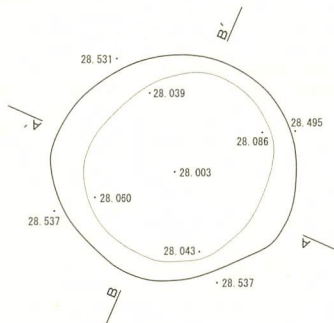

- 1 10YR2/1 黒色埴壤土 粘性あり ややしまる IIc層 バミス含む
- 2 10YR2/2 黒褐色埴壤土 粘性あり ややしまる IIc+III バミス少量含む
- 3 10YR2/1 黒色埴壤土 粘性あり ややしまる II+IV

P813

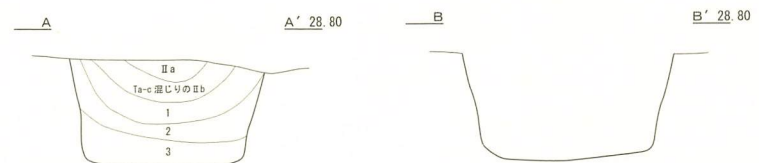
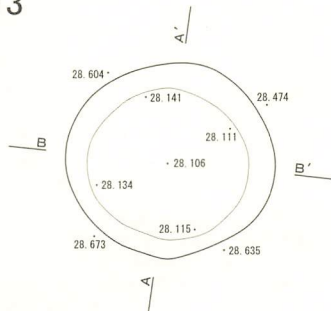

- 1 10YR3/2 黒褐色埴壤土 粘性ややあり しまる IIb+IV バミス含む
- 2 10YR2/1 黒色埴壤土 粘性あり ややしまる IIc層
- 3 10YR4/4 褐色埴壤土 粘性なし しまる IV層に少量のIII層混じる

図IV-322 P809~P813 平面図・断面図

P814

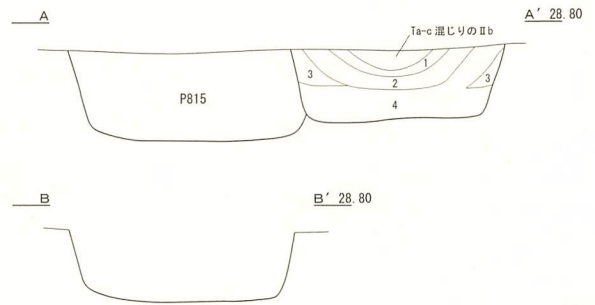
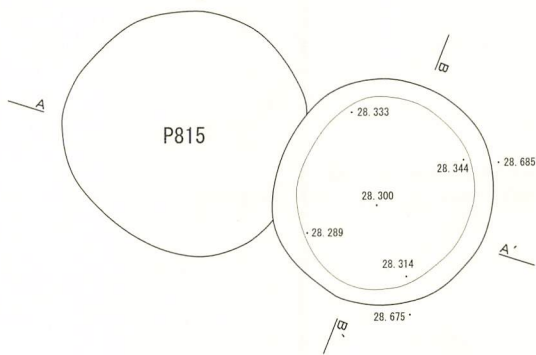

- 1 10YR2/2 黒褐色埴壤土 粘性あり しまる IIb 層に少量のIV層混じる
- 2 10YR3/3 暗褐色埴壤土 粘性あり しまる IIb+IV
- 3 10YR2/1 黒色埴壤土 粘性あり ややしまる IIc 層
- 4 10YR2/3 黒褐色埴壤土 粘性あり ややしまる II+IV パミス多く含む

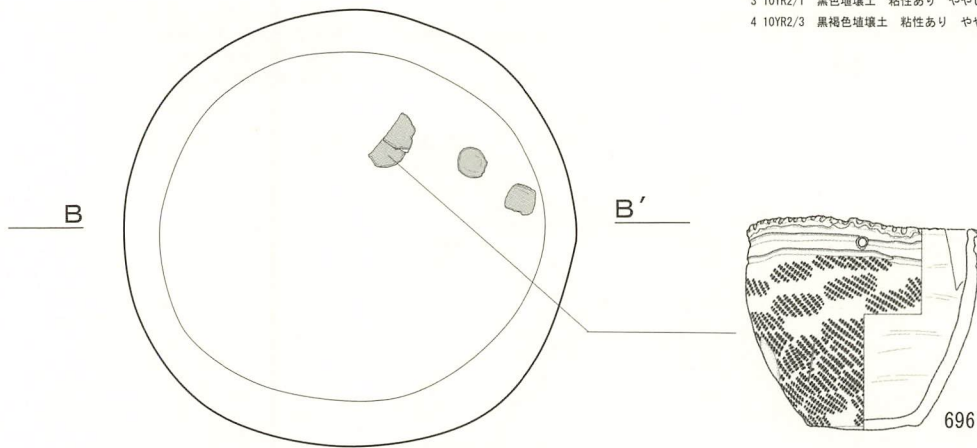

P815

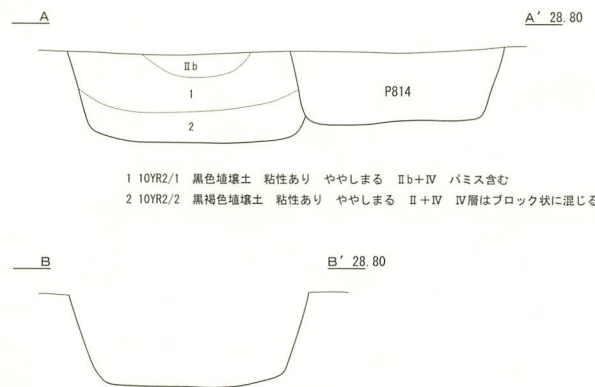
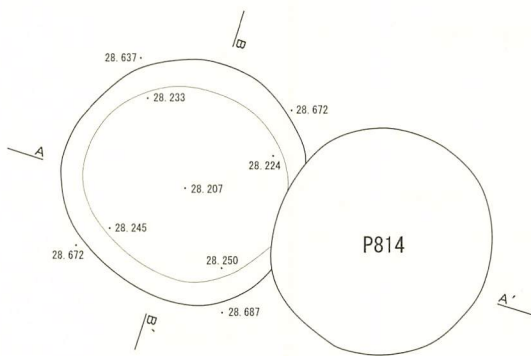

- 1 10YR2/1 黒色埴壤土 粘性あり ややしまる IIb+IV パミス含む
- 2 10YR2/2 黒褐色埴壤土 粘性あり ややしまる II+IV IV層はブロック状に混じる

P816

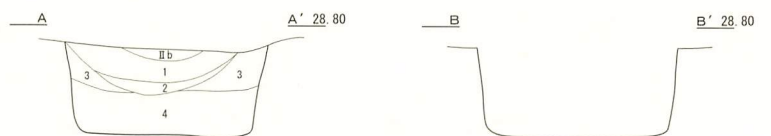
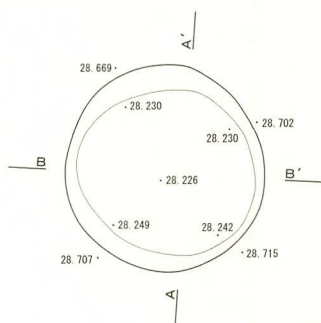

- 1 10YR2/2 黒褐色埴壤土 粘性あり ややしまる パミスを多量に含むIIb層
- 2 10YR2/1 黒色埴壤土 粘性あり ややしまる IIb+IV ロームブロックを多く含む
- 3 10YR3/2 黒褐色埴壤土 粘性ややあり しまる IIc層 パミス少量含む
- 4 10YR2/3 黒褐色埴壤土 粘性あり ややしまる III+IV ロームブロック含む

図IV-323 P814~P816 平面図・断面図 / P814 遺物出土状況図

P817

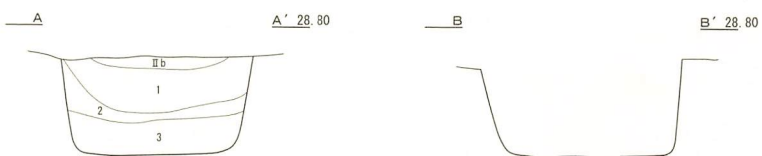
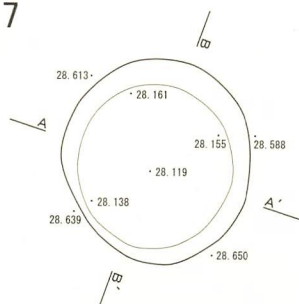

- 1 10YR2/1 黒色埴壤土 粘性あり ややしまる II層に少量のIV層が混じる パミス含む
- 2 10YR2/2 黒褐色埴壤土 粘性あり ややしまる II+IV IV層はブロック状に混じる
- 3 10YR2/3 黒褐色埴壤土 粘性あり ややしまる II+IV

P818

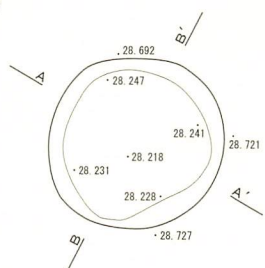

- 1 10YR2/3 黒褐色埴壤土 粘性あり ややしまる IV層にII層が混じる パミス含む
- 2 10YR2/1 黒色埴壤土 粘性あり ややしまる II層に少量のIV層が混じる
- 3 10YR2/3 黒褐色埴壤土 粘性あり ややしまる III+IV
- 4 10YR2/2 黒褐色埴壤土 粘性あり ややしまる III層に少量のIV層が混じる ロームを含む

P819

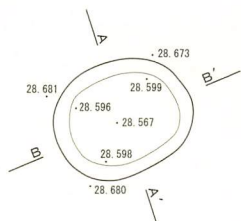

- 1 10YR3/2 黒褐色埴壤土 粘性ややあり しまる パミスを含むII層

P820

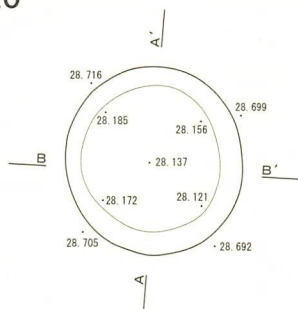

- 1 5YR2/4 極暗褐色埴壤土 粘性あり しまりなし 焼土混じりのIIb層
- 2 10YR1.7/1 黒色埴壤土 粘性あり ややしまる 黒色IIb層
- 3 10YR2/1 黒色埴壤土 粘性あり ややしまる IIc層 パミス少量混じる
- 4 10YR4/6 褐色埴壤土 粘性なし しまる III+IV
- 5 10YR2/3 黒褐色埴壤土 粘性あり ややしまる II+IV パミス多量に混じる

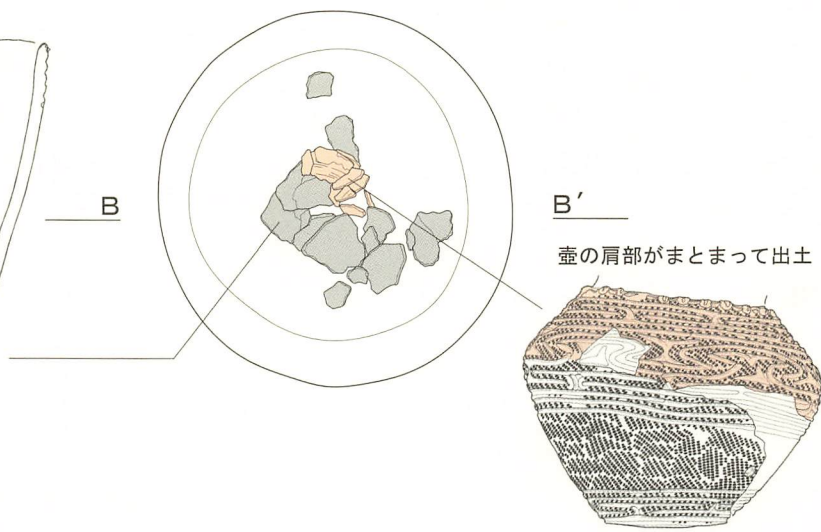
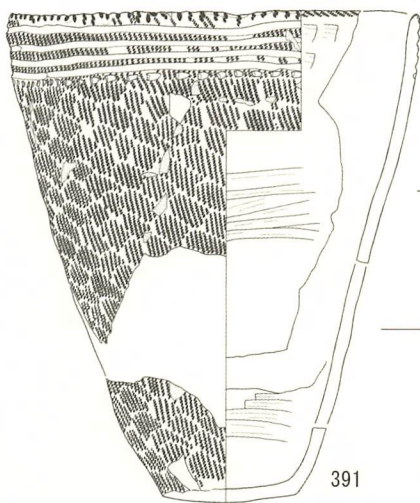

図IV-324 P817~P820 平面図・断面図 / P820 遺物出土状況図

P821

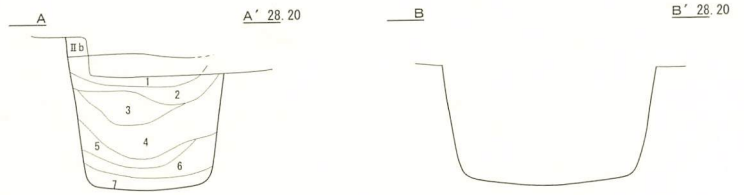
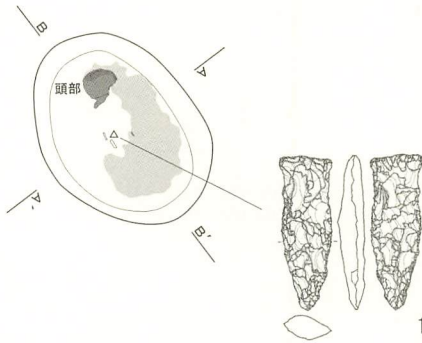

- 1 10YR3/2 黒褐色埴壤土 粘性ややあり しまる II+IV パミス少し含む
- 2 10YR2/1 黒色埴壤土 粘性ややあり ややしまる II層に少量のIV層混じる
- 3 10YR5/6 黄褐色埴壤土 粘性あり ややしまる ブロック状のIV層多量に混じる
- 4 10YR2/2 黒褐色埴壤土 粘性あり しまる II+IV
- 5 10YR2/3 黒褐色埴壤土 粘性あり ややしまる ブロック状のIV層にII層が混じる
- 6 10YR1.7/1 黒色埴壤土 粘性あり ややしまる II層
- 7 10YR2/3 黒褐色埴壤土 粘性あり ややしまる II+IV ロームブロック多く含む

P822

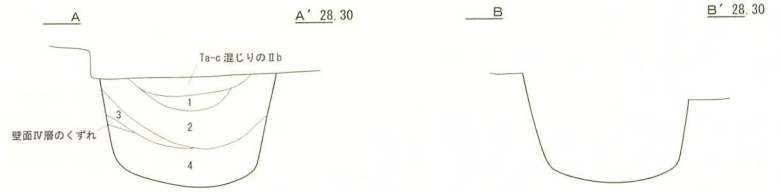
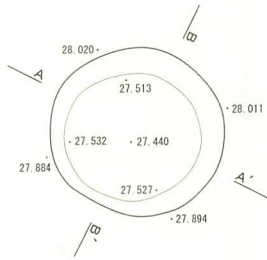

- 1 7.5YR2/3 極暗褐色埴壤土 粘性あり ややしまる 焼土混じりのIIb層
- 2 10YR2/1 黒色埴壤土 粘性あり ややしまる IIb層に少量のIV層混じる
- 3 10YR1.7/1 黒色埴壤土 粘性あり ややしまる IIc層の流れ込み
- 4 10YR2/2 黒褐色埴壤土 粘性あり しまる II+III

P823

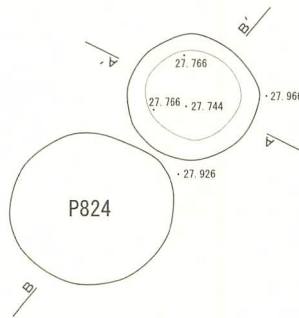

- 1 10YR2/2 黒褐色埴壤土 粘性あり しまる II層にIII層が少量混じる



P824

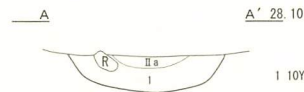
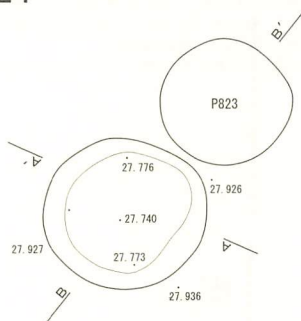

- 1 10YR2/3 黒褐色埴壤土 粘性あり ややしまる II層に少量のIV層混じる



P825

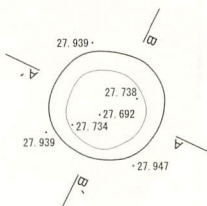

- 1 10YR2/2 黒褐色埴壤土 粘性あり ややしまる Ta-cが混じるII層

図IV-325 P821~P825 平面図・断面図

P826

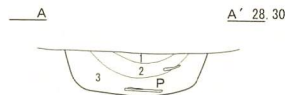
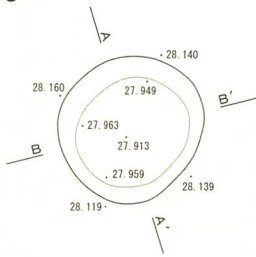

- 1 10YR2/1 黒色埴壤土 粘性あり ややしまる IIb層
- 2 10YR1.7/1 黒色埴壤土 粘性あり ややしまる 焼土と炭化物混じりのIIb層
- 3 10YR2/2 黒褐色埴壤土 粘性あり ややしまる II+IV ローム粒少量含む

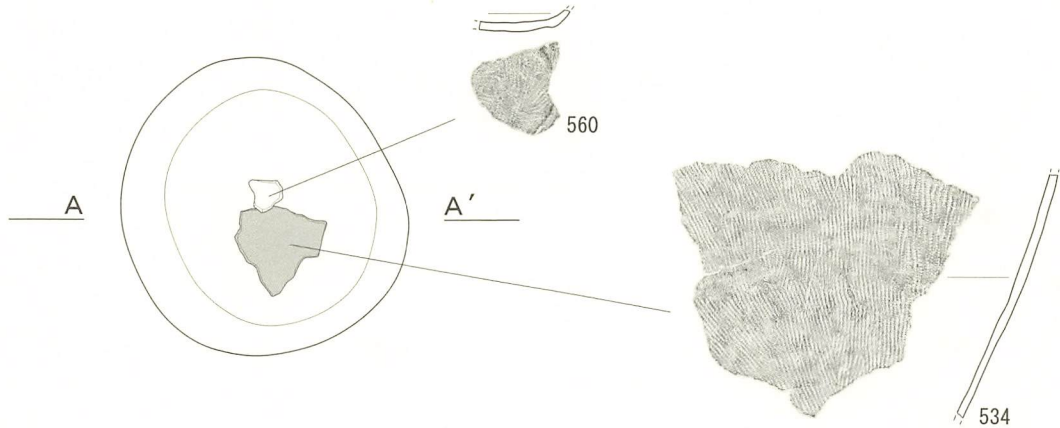

P827

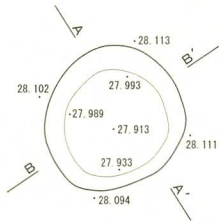

- 1 10YR2/3 黒褐色埴壤土 粘性あり ややしまる IIc層
- 2 10YR2/2 黒褐色埴壤土 粘性あり ややしまる II+IV

P828

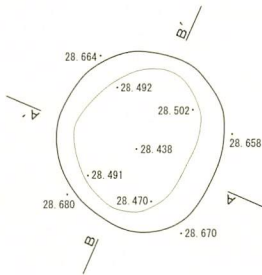

- 1 10YR2/1 黒色埴壤土 粘性あり ややしまる II層に少量のIV層が混じる
- 2 10YR2/2 黒褐色埴壤土 粘性あり しまる II+IV パミス少量含む

P829

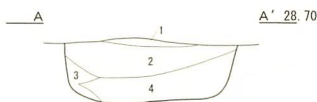
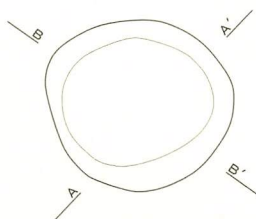

- 1 10YR1.7/1 黒色埴壤土 粘性なし ややしまる 腐食を含むIIb層
- 2 10YR2/1 黒色埴壤土 粘性なし ややしまる IIb+IV 黒色土>パミス・炭化物含む
- 3 10YR4/3 にぶい黄褐色埴壤土 粘性なし しまる IV層にII層が混じる
- 4 10YR2/1 黒色埴壤土 粘性ややあり ややしまる II+IV 黒色土>パミス・ローム粒

図IV-326 P826~P829 平面図・断面図 / P826 遺物出土状況図

P830

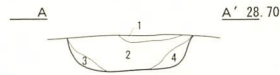
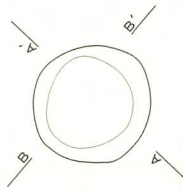

- 1 10YR2/1 黒色埴壤土 粘性なし ややしまる 耕作土
- 2 10YR2/2 黒褐色埴壤土 粘性なし しまる III+IV 黒色土>ローム粒>パミス
- 3 10YR3/4 暗褐色埴壤土 粘性ややあり しまる II+IV 黒色土+ローム粒>パミス
- 4 10YR5/6 黄褐色埴壤土 粘性なし ややしまる IV層に少量のII層混じる

P831

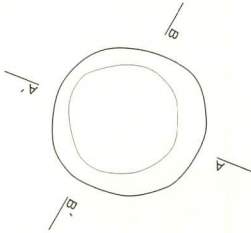

- 1 10YR3/1 黒褐色埴壤土 粘性なし しまりなし II層に少量のIV層が混じる

P832

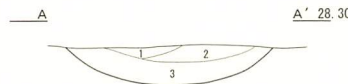
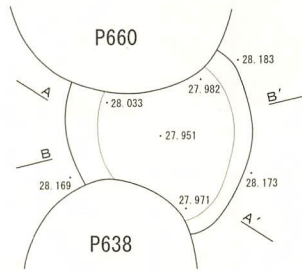

- 1 10YR5/3 にぶい黄褐色埴壤土 粘性なし しまる IV層
- 2 10YR2/1 黒色埴壤土 粘性あり ややしまる パミス混じりのIIb層
- 3 10YR2/3 黒褐色埴壤土 粘性ややあり しまる II+IV パミス少し含む

P833

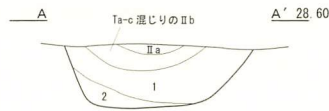
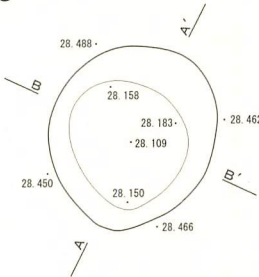

- 1 10YR2/3 黒褐色埴壤土 粘性ややあり しまる II+IV パミス含む
- 2 10YR3/3 暗褐色埴壤土 粘性あり しまる III+IV

P834

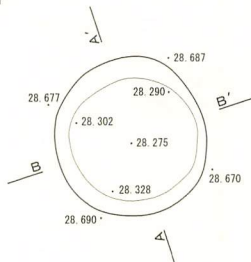

- 1 10YR2/1 黒色埴壤土 粘性あり ややしまる パミス混じりのII層
- 2 10YR3/2 黒褐色埴壤土 粘性ややあり しまる II+IV
- 3 10YR4/4 褐色埴壤土 粘性ややあり ややしまる III+IV パミス少し含む
- 4 10YR2/1 黒色埴壤土 粘性あり しまる II層に少量のIV層混じる

P835

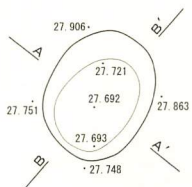

- 1 10YR2/1 黒色埴壤土 粘性あり ややしまる II層に少量のIV層混じる パミス少量含む

図IV-327 P830~P835 平面図・断面図

P836

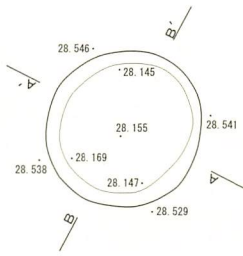

- 1 10YR2/1 黒色埴壤土 粘性あり ややしまる II+IV パミス混じる
- 2 10YR1.7/1 黒色埴壤土 粘性なし ややしまる II層の堆積
- 3 10YR2/3 黒褐色埴壤土 粘性ややあり しまる III+IV パミス多量に混じる

P837

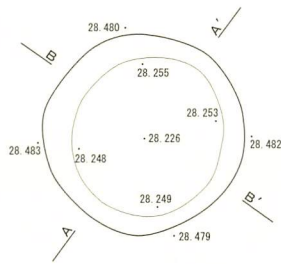

- 1 Ta-c 混じりの IIb 層
- 2 10YR2/3 黒褐色埴壤土 粘性ややあり しまる II+IV パミス多量に混じる

P838

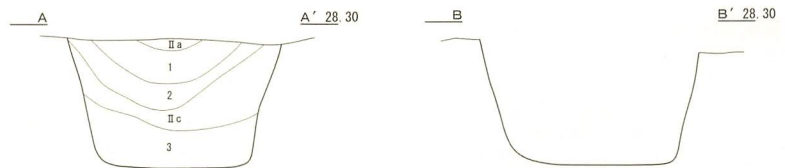
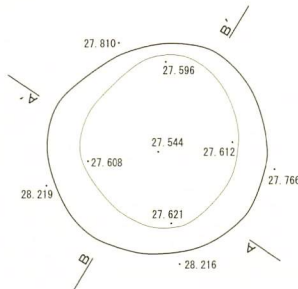

- 1 IIb 層 (黒) Ta-c 混じる
- 2 IIb 層 (茶) Ta-c 混じりの IIb+IV
- 3 10YR2/2 黒褐色埴壤土 粘性ややあり しまる IV層と H23 フクドの混土

P839

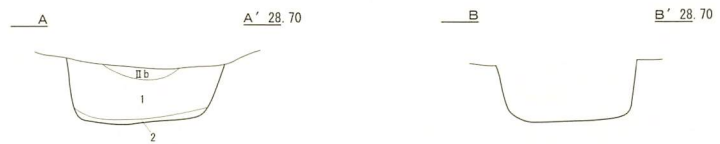
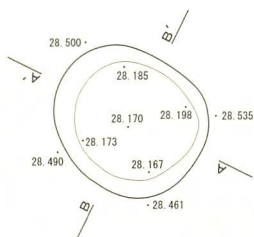

- 1 10YR2/1 黒色埴壤土 粘性あり ややしまる II+IV
- 2 10YR1.7/1 黒色埴壤土 パミス混じりの II層

P840

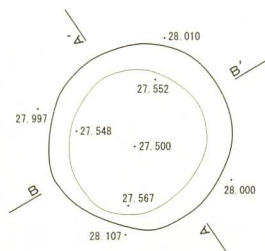

- 1 10YR2/1 黒色埴壤土 粘性あり ややしまる IIc層の流れ込み パミス少量含む
- 2 10YR2/2 黒褐色埴壤土 粘性あり しまる II+IV

図IV-328 P836~P840 平面図・断面図

P841

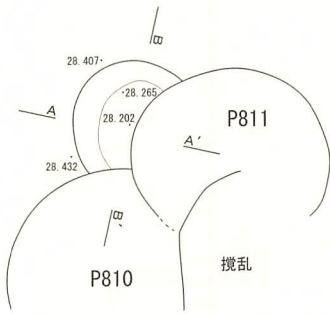

- 1 10YR2/1 黒色埴壤土 粘性ややあり ややしまる II層に少量のバミスが混じる
- 2 10YR2/2 黒褐色埴壤土 粘性あり ややしまる II+IV バミス少量混じる

P842

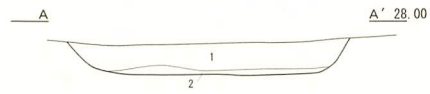
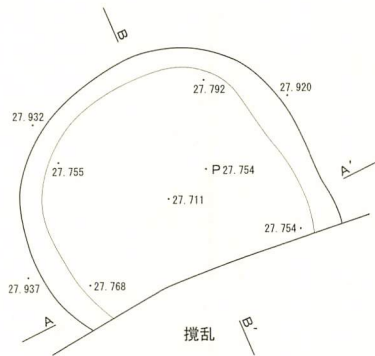

- 1 10YR2/2 黒褐色埴壤土 粘性あり ややしまる IIc層に少量のIV層混じる
- 2 10YR2/1 黒色埴壤土 粘性ややあり ややしまる II層に少量のIII層混じる

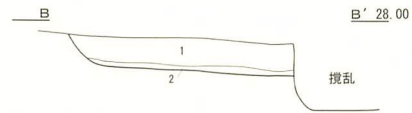

P843

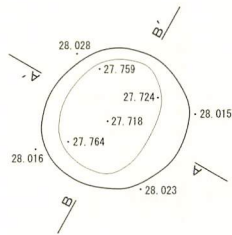

- 1 10YR3/1 黒褐色埴壤土 粘性ややあり ややしまる II層に少量のIV層混じる

P844

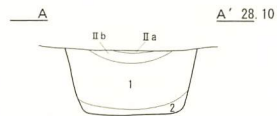
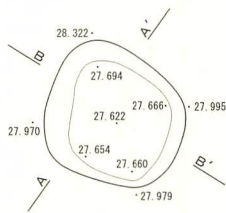

- 1 10YR2/2 黒褐色埴壤土 粘性あり ややしまる IIb層間にすじ状にIV層が入る
- 2 10YR2/1 黒色埴壤土 粘性ややあり ややしまる II+IV

P845

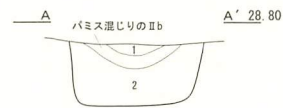
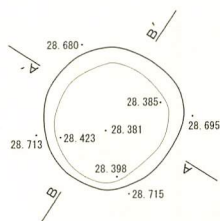

- 1 10YR4/4 褐色埴壤土 粘性ややあり しまる バミス含むIV層
- 2 10YR2/3 黒褐色埴壤土 粘性ややあり しまる II+IV バミス多量に混じる

図IV-329 P841~P845 平面図・断面図

P846

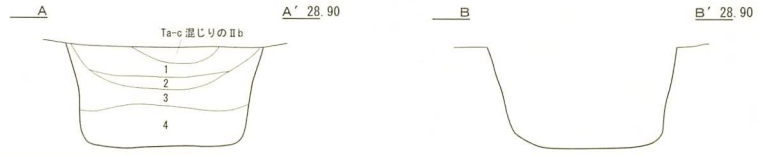
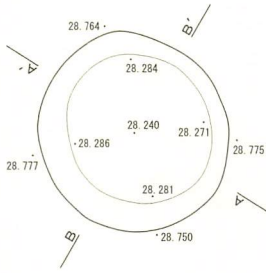

- 1 10YR3/2 黒褐色埴壤土 粘性ややあり ややしまる IIb+IV バミス含む
- 2 10YR2/1 黒色埴壤土 粘性あり ややしまる バミス混じりのIIc層
- 3 10YR2/2 黒褐色埴壤土 粘性あり ややしまる III+IV バミス多く含む
- 4 10YR2/3 黒褐色埴壤土 粘性あり ややしまる III+IV バミス少量含む

P847

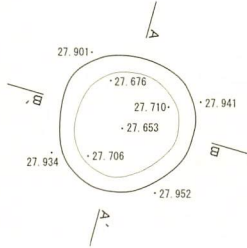

- 1 10YR2/2 黒褐色埴壤土 粘性あり ややしまる II層の落ち込み バミス少量含む
- 2 10YR2/3 黒褐色埴壤土 粘性あり ややしまる III層の流れ込み
- 3 10YR2/1 黒色埴壤土 粘性ややあり ややしまる II層
- 4 10YR4/4 褐色埴壤土 粘性ややあり しまる IV層に少量のII層が混じる

P848

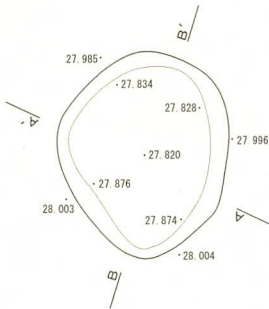

- 1 10YR2/2 黒褐色埴壤土 粘性あり ややしまる II+III バミス含む

P849

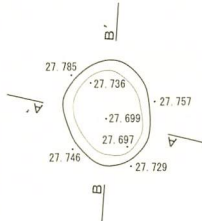

- 1 10YR2/1 黒色埴壤土 粘性ややあり ややしまる II層に少量のIV層が混じる

P850

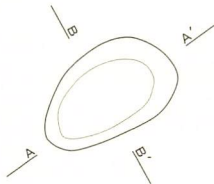

- 1 10YR3/3 暗褐色埴壤土 粘性ややあり 固くしまる II+IV バミス・少量の炭化物含む

P851

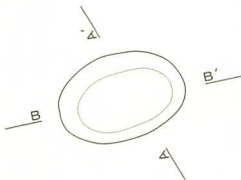

- 1 10YR2/2 黒褐色埴壤土 粘性なし 固くしまる II層に少量のIV層が混じる
- 2 10YR5/6 黄褐色埴壤土 粘性なし 固くしまる III+IV
- 3 10YR3/2 黒褐色埴壤土 粘性ややあり しまる II+IV ローム粒・炭化物含む

図IV-330 P846~P851 平面図・断面図

P852

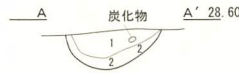
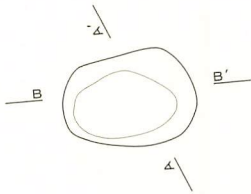

- 1 10YR3/3 暗褐色埴壤土 粘性ややあり 固くしまる II+IV 炭化物含む
- 2 10YR4/3 にぶい黄褐色埴壤土 粘性ややあり しまる IV層に少量のII層が混じる

P853

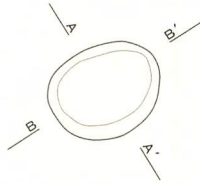

- 1 10YR2/3 黒褐色埴壤土 粘性あり 固くしまる III層に炭化物が混じる

P854

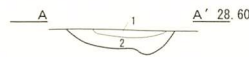
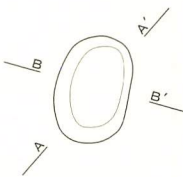

- 1 10YR3/1 黒褐色埴壤土 粘性ややあり 固くしまる II層に少量のIV層が混じる
- 2 10YR3/3 暗褐色埴壤土 粘性ややあり 固くしまる III+IV

P855

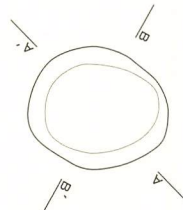

- 1 10YR2/3 黒褐色埴壤土 粘性なし 固くしまる II+IV 炭化物含む

P856

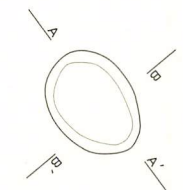

- 1 10YR3/2 黒褐色埴壤土 粘性ややあり しまる パミス混じりのIII層 少量の炭化物含む

P857

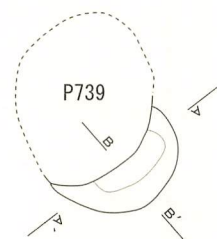

- 1 10YR3/1 黒褐色埴壤土 粘性なし 固くしまる II層に少量のIV層が混じる
- 2 10YR4/1 褐灰色埴壤土 粘性なし 固くしまる III+IV

図IV-331 P852~P857 平面図・断面図

P858

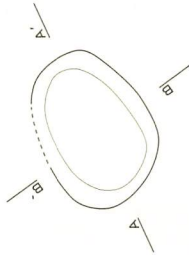

- 1 10YR3/1 黒褐色埴壤土 粘性なし 固くしまる バミス含む II+IV
- 2 10YR3/2 黒褐色埴壤土 粘性ややあり 固くしまる II+IV 1よりバミスが多い
- 3 10YR4/4 褐色埴壤土 粘性なし 固くしまる III+IV

P859

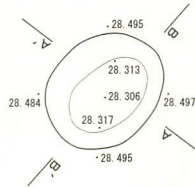

- 1 10YR3/1 黒褐色埴壤土 粘性なし II+IV バミス少量含む

P860

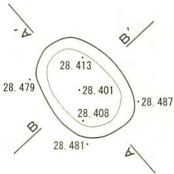

- 1 10YR3/1 黒褐色埴壤土 粘性なし しまる II+IV バミス含む

P861

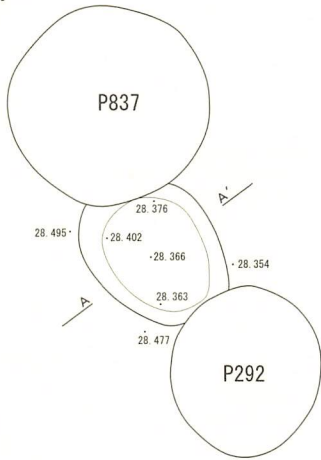

- 1 10YR2/3 黒褐色埴壤土 粘性あり ややしまる II層に少量のIV層が混じる バミス含む

P862

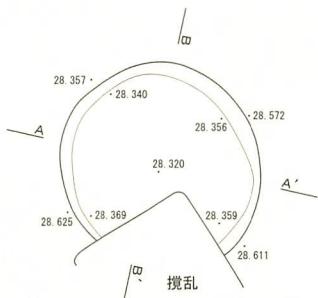

- 1 10YR2/3 黒褐色埴壤土 粘性あり ややしまる II+IV バミス多く含む
- 2 10YR2/2 黒褐色埴壤土 粘性あり ややしまる II+IV 1よりII層が多い バミス含む

図IV-332 P858~P862 平面図・断面図

P863

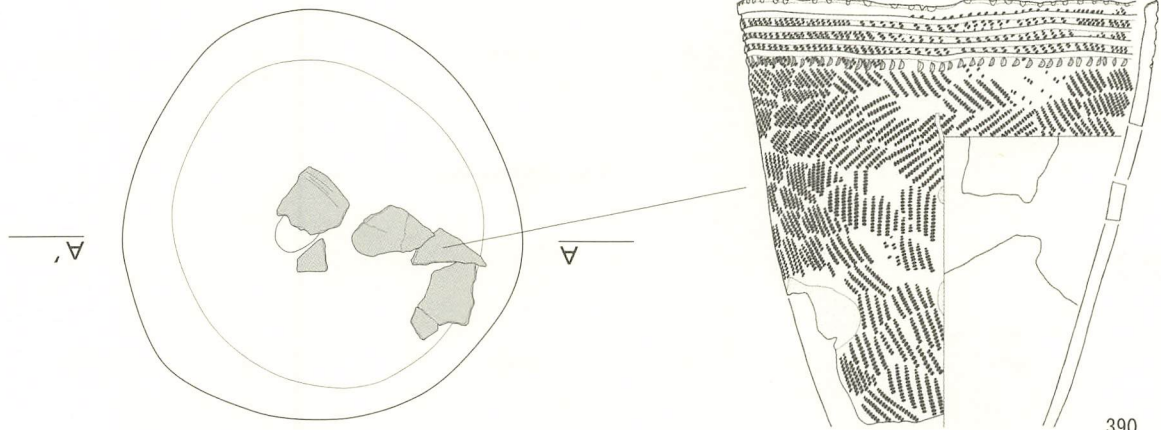
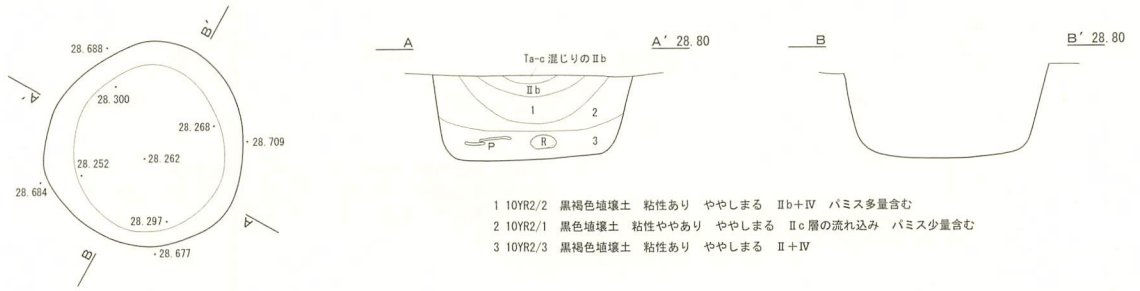

P864

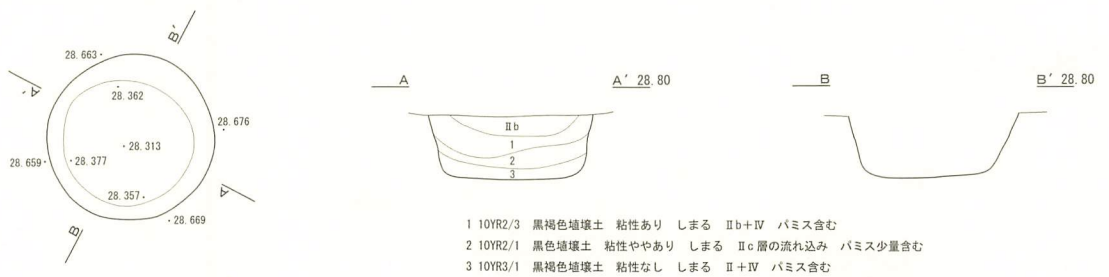

P865

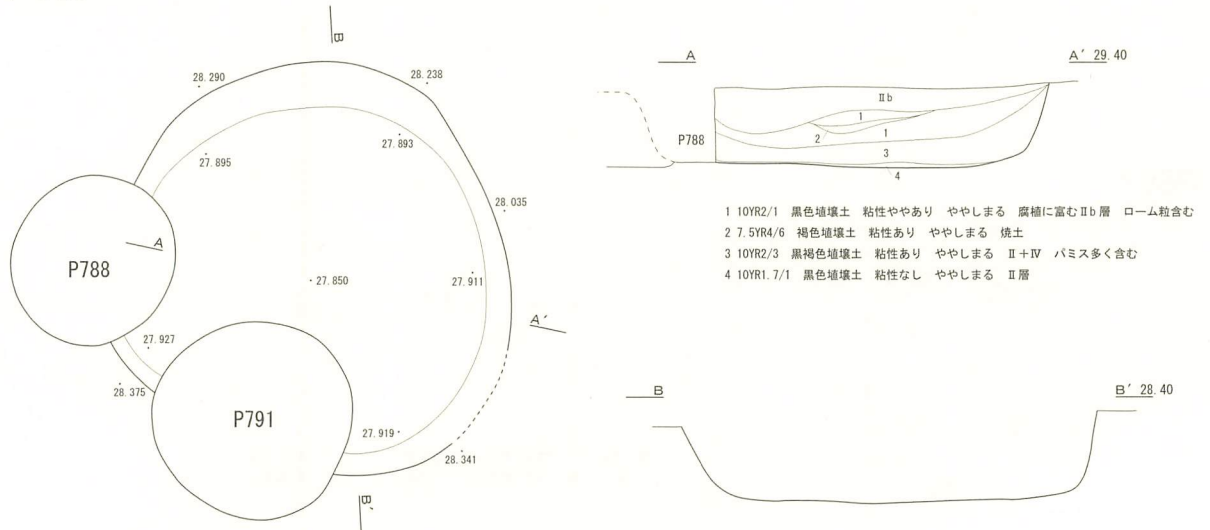

図IV-333 P863~P865 平面図・断面図 / P863 遺物出土状況図

P866

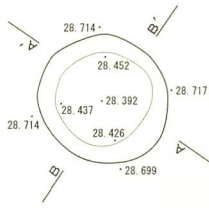

- 1 10YR1.7/1 黒色埴壤土 粘性あり ややしまる II b層 ローム粒含む
- 2 10YR2/2 黒褐色埴壤土 粘性あり ややしまる II b層 バミス含む
- 3 10YR2/1 黒色埴壤土 粘性ややあり ややしまる II層に少量のIV層混じる バミス少量含む

P867

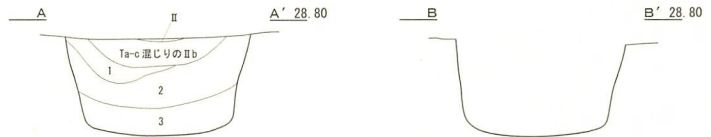
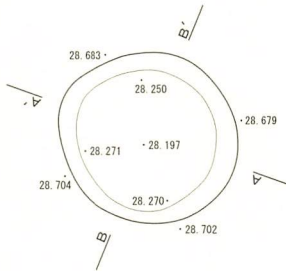

- 1 10YR2/2 黒褐色埴壤土 粘性あり ややしまる II b+IV バミス含む
- 2 10YR2/1 黒色埴壤土 粘性ややあり ややしまる II c層 バミス少量含む
- 3 10YR3/3 暗褐色埴壤土 粘性ややあり ややしまる II+IV IV層はブロック状に混じる

P868

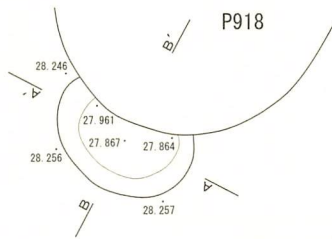

- 1 10YR2/2 黒褐色埴壤土 粘性あり ややしまる II層 ローム粒少量含む

P869

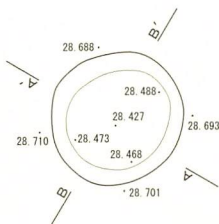

- 1 10YR2/2 黒褐色埴壤土 粘性あり ややしまる II+IV バミスを多く含む

P870

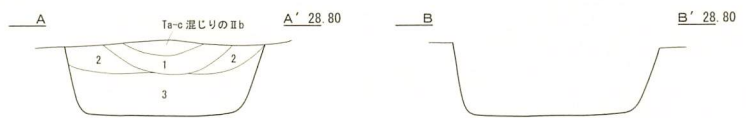
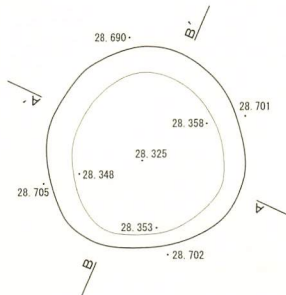

- 1 10YR2/1 黒色埴壤土 粘性ややあり ややしまる II b+IV バミス少量含む
- 2 10YR2/2 黒褐色埴壤土 粘性あり ややしまる 壁面II c層の流れ込み バミス微量に含む
- 3 10YR2/3 黒褐色埴壤土 粘性あり ややしまる II+IV IV層はブロック状に混じる

図IV-334 P866~P870 平面図・断面図

P871

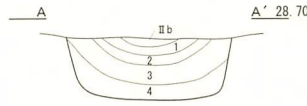
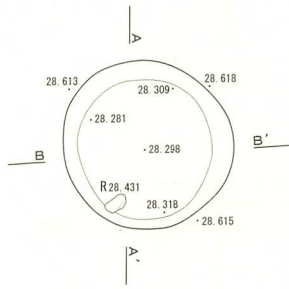

- 1 10YR2/3 黒褐色埴壤土 粘性あり しまる II b 層 Ta-c 微量に含む
- 2 10YR2/2 黒褐色埴壤土 粘性あり しまる II+IV バミス含む
- 3 10YR2/1 黒色埴壤土 粘性ややあり しまる II c 層の流れ込み バミス少量含む
- 4 10YR3/2 黒褐色埴壤土 粘性ややあり 固くしまる II+IV IV層はブロック状に混じる

P872

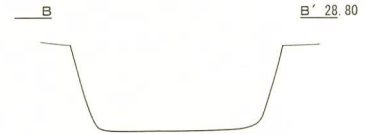
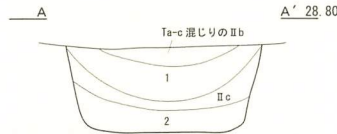
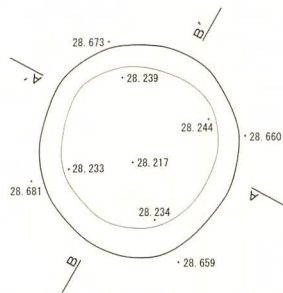

- 1 10YR2/1 黒色埴壤土 粘性ややあり ややしまる II b+IV バミス少量含む
- 2 10YR2/3 黒褐色埴壤土 粘性あり しまる IV層に少量のII層が混じる

P873

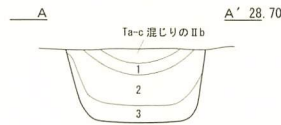
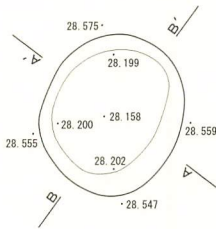

- 1 10YR3/3 暗褐色埴壤土 粘性ややあり ややしまる II b+IV バミス少量含む
- 2 10YR2/2 黒褐色埴壤土 粘性あり しまる II+IV バミス含む
- 3 10YR2/3 黒褐色埴壤土 粘性あり しまる IV層に少量のII層が混じる

P874

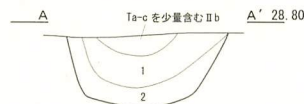
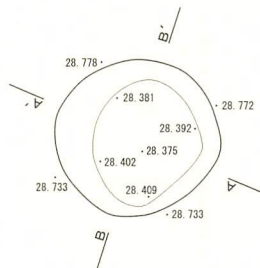

- 1 10YR2/1 黒色埴壤土 粘性ややあり ややしまる II+IV バミス含む
- 2 10YR2/2 黒褐色埴壤土 粘性あり ややしまる II+IV バミス少量含む

P875

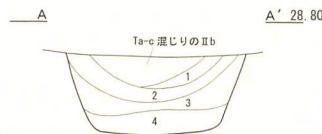
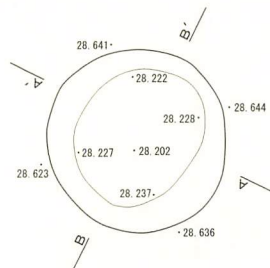

- 1 10YR3/3 暗褐色埴壤土 粘性ややあり ややしまる II+IV バミス少量含む
- 2 10YR2/1 黒色埴壤土 粘性ややあり ややしまる II c 層
- 3 10YR2/2 黒褐色埴壤土 粘性あり ややしまる III層の流れ込み
- 4 10YR2/3 黒褐色埴壤土 粘性あり ややしまる II+IV バミス含む

図IV-335 P871~P875 平面図・断面図

P876

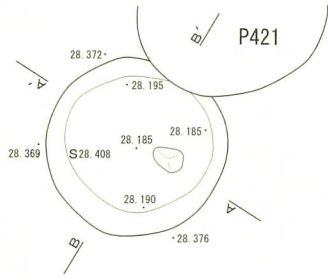

- 1 10YR2/2 黒褐色埴壤土 粘性あり しまる Ta-c 混じりのIIb層
- 2 10YR2/1 黒色埴壤土 粘性ややあり しまる II+IV バミス少量含む

P877

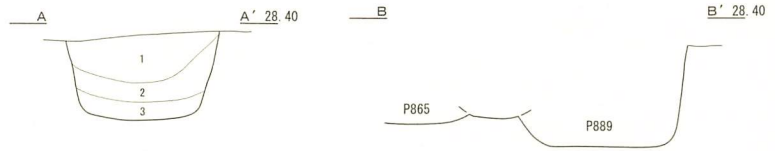
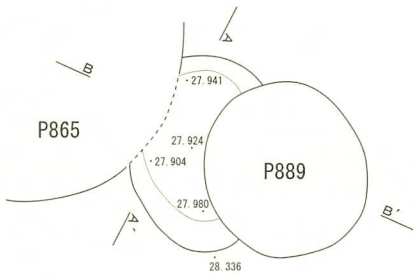

- 1 10YR2/1 黒色埴壤土 粘性ややあり ややしまる IIb層 バミス含む
- 2 10YR2/3 黒褐色埴壤土 粘性あり ややしまる IIb層に少量のIV層混じる
- 3 10YR2/2 黒褐色埴壤土 粘性あり しまる II+IV

P878

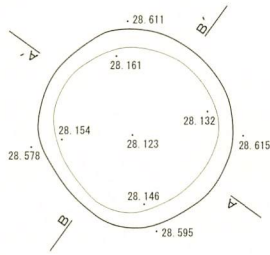

- 1 10YR2/2 黒褐色埴壤土 粘性あり しまる IIb+IV バミス少量含む
- 2 10YR2/3 黒褐色埴壤土 粘性あり しまる II+IV バミス多く含む

P879

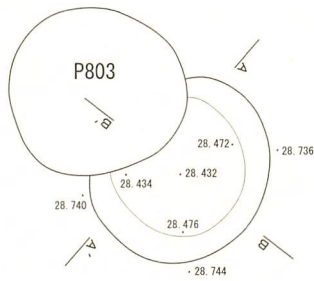

- 1 10YR2/2 黒褐色埴壤土 粘性あり しまる 少量のバミス含むIIc+III
- 2 10YR2/1 黒色埴壤土 粘性ややあり ややしまる IIc層 バミス少量含む
- 3 10YR3/2 黒褐色埴壤土 粘性ややあり ややしまる III+IV バミス含む
- 4 10YR2.5/2 黒褐色埴壤土 粘性ややあり ややしまる II層に少量のIV層混じる

P880

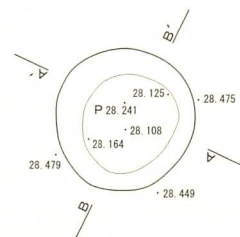

- 1 10YR2.5/2 黒褐色埴壤土 粘性ややあり しまる IIb層 バミス少量含む
- 2 10YR2/1 黒色埴壤土 粘性ややあり しまる IIc層 ローム粒少量含む
- 3 10YR2/3 黒褐色埴壤土 粘性あり しまる II+IV

図IV-336 P876~P880 平面図・断面図

P881

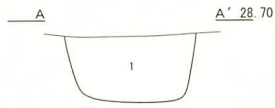
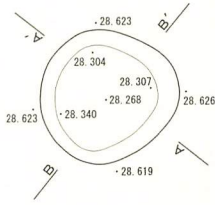

1 10YR2/1 黒色埴壤土 粘性ややあり ややしまる II+III+IV バミス多く含む

P882

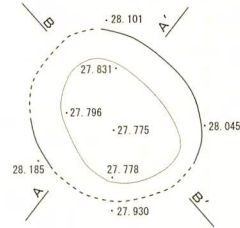

1 10YR2/1 黒色埴壤土 粘性ややあり ややしまる II層の流れ込み ローム粒少量含む
2 10YR2/2 黒褐色埴壤土 粘性あり ややしまる H23 フクの流れ込み
3 10YR3/2 黒褐色埴壤土 粘性ややあり ややしまる II+IV

P883

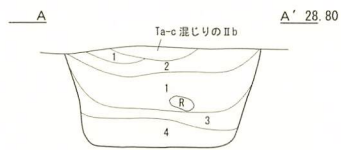
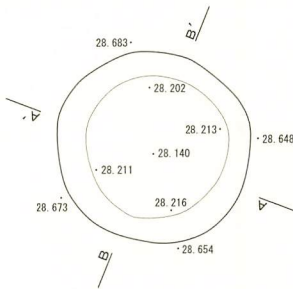

1 10YR3/3 暗褐色埴壤土 粘性ややあり ややしまる IV層 バミス含む
2 10YR2/1 黒色埴壤土 粘性ややあり ややしまる IIc層 バミス少量含む
3 10YR2/2 黒褐色埴壤土 粘性あり しまる 腐植の発達したIIb層
4 10YR2/3 黒褐色埴壤土 粘性あり しまる II+IV

P884

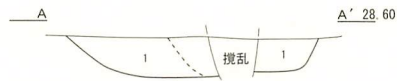
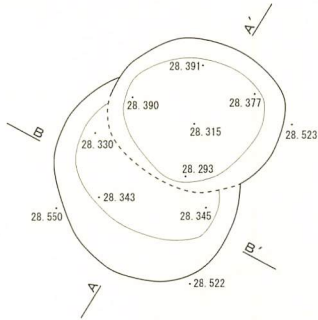

1 10YR3/2 黒褐色埴壤土 粘性ややあり 固くしまる II+IV バミス多く含む (破線部で切り合いがあり)

P885

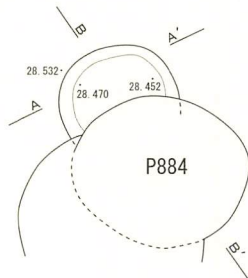

1 10YR2/1 黒色埴壤土 粘性ややあり ややしまる II層に少量のIV層が混じる

図IV-337 P881~P885 平面図・断面図

P886

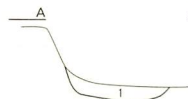
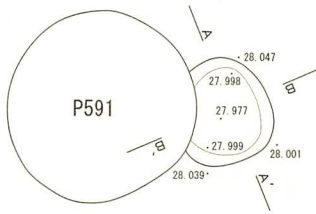

A' 28.40

B B' 28.40

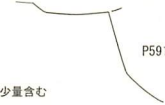

1 10YR3/2 黒褐色埴壤土 粘性ややあり ややしまる IIc層 パミス少量含む

P887

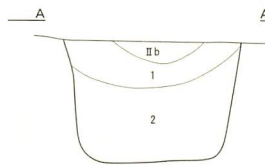
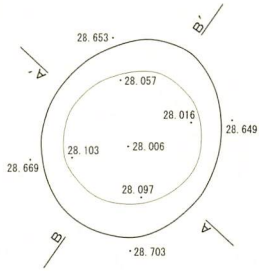

A' 28.80

B B' 28.80

1 10YR2/1 黒色埴壤土 粘性ややあり ややしまる IIc層 パミス含む
2 10YR2/2 黒褐色埴壤土 粘性あり ややしまる III+IV

P888

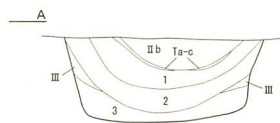
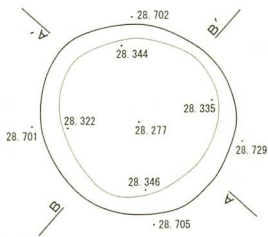

A' 28.80

B B' 28.80

1 10YR2/2 黒褐色埴壤土 粘性あり しまる IIb+IV ローム粒含む
2 10YR2/1 黒色埴壤土 粘性ややあり しまる IIc層
3 10YR2/1 黒色埴壤土 粘性あり しまる II層に少量のIV層混じる

P889

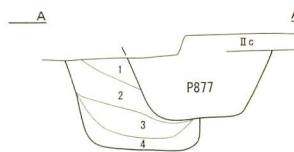
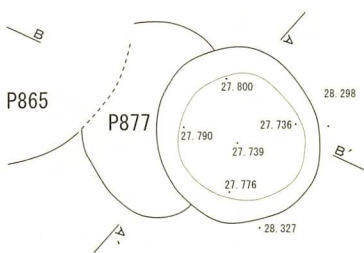

A' 28.40

B B' 28.40

1 10YR2/3 黒褐色埴壤土 粘性あり ややしまる IIb層
2 10YR2/1 黒色埴壤土 粘性ややあり ややしまる IIc層
3 10YR2/2 黒褐色埴壤土 粘性あり ややしまる II+III パミス含む
4 10YR3/3 暗褐色埴壤土 粘性ややあり ややしまる II+IV パミス少量含む

P890

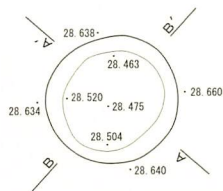

A' 28.80

B B' 28.80

1 10YR2/2 黒褐色埴壤土 粘性あり しまる II+IV パミス含む

図IV-338 P886~P890 平面図・断面図

P891

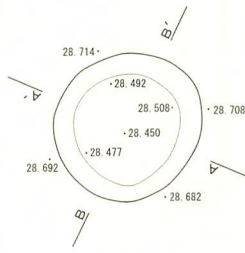

1 10YR2/2 黒褐色埴壤土 粘性あり しまる II+IV パミス多く含む

P892

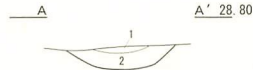
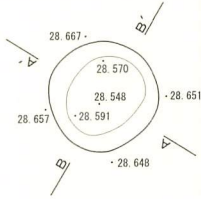

1 10YR2/2 暗褐色埴壤土 焼土混じりのII層
2 10YR2/2 黒褐色埴壤土 粘性あり しまる II+IV パミス含む

P893

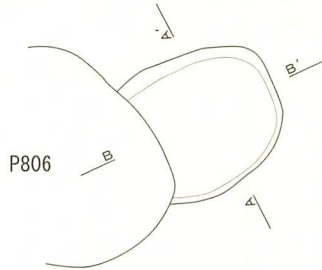

1 10YR2/2 黒褐色埴壤土 粘性あり しまる 炭化物含むII層

P894

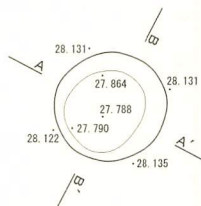

1 10YR2/2 黒褐色埴壤土 粘性あり ややしまる IIの層 パミス少量含む
2 10YR3/2 黒褐色埴壤土 粘性ややあり ややしまる II+III ロームブロック含む

P895

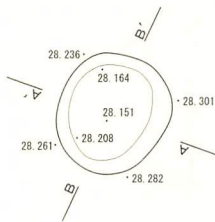

1 10YR2/1 黒色埴壤土 粘性ややあり ややしまる II層に少量のIV層混じる

P896

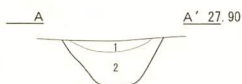
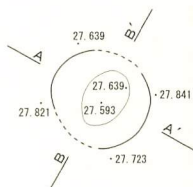

1 10YR2/1 黒色埴壤土 粘性なし しまる 被熱した黒曜石が少量混じるII層
2 10YR2/2 黒褐色埴壤土 粘性あり ややしまる II+IV

図IV-339 P891~P896 平面図・断面図

P897

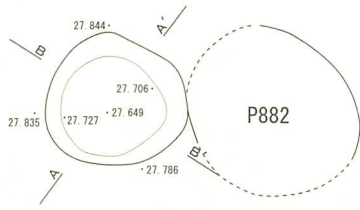

- 1 10YR2/2 黒褐色埴壤土 粘性あり ややしまる H23 下位にフクド
- 2 10YR3/3 暗褐色埴壤土 粘性ややあり しまりなし II+IV 炭化物混じる

P898

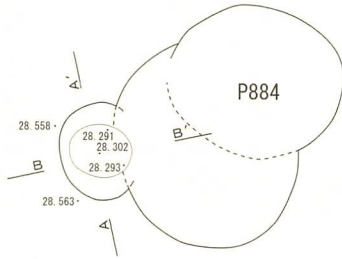

- 1 10YR2/2 黒褐色埴壤土 粘性あり ややしまる II層 パミス含む

P899

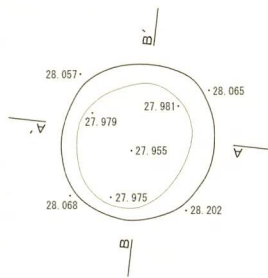

- 1 10YR2/2 黒褐色埴壤土 粘性あり ややしまる II+IV パミス含む

P900

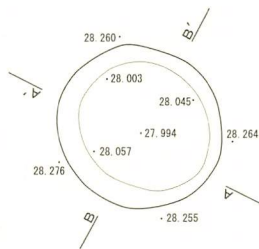

- 1 10YR2/3 黒褐色埴壤土 粘性あり ややしまる II+IV ローム粒含む
- 2 10YR3/3 暗褐色埴壤土 粘性ややあり しまりなし IV層

P901

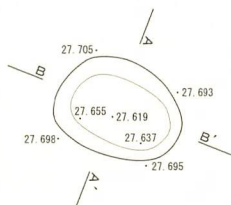

- 1 10YR2/2 黒褐色埴壤土 粘性あり ややしまる IIc層

図IV-340 P897~P901 平面図・断面図

P902

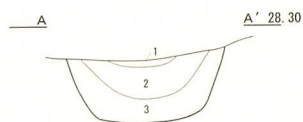
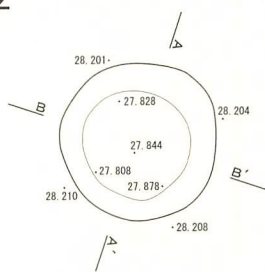

- 1 10YR2/1 黒色埴壤土 粘性ややあり しまる IIc層
- 2 10YR2/3 黒褐色埴壤土 粘性あり ややしまる II+IV パミス少量含む
- 3 10YR4/4 褐色埴壤土 粘性あり ややしまる IV層 パミス含む

P903

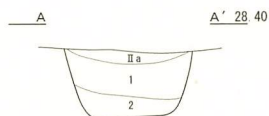

- 1 10YR3/2 黒褐色埴壤土 粘性ややあり ややしまる II+III
- 2 10YR2/2 黒褐色埴壤土 粘性あり ややしまる II+IV

P904

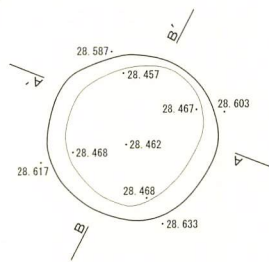

- 1 10YR2/1 黒色埴壤土 粘性ややあり ややしまる II+IV パミス含む

P905

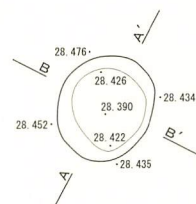

- 1 10YR2/1 黒色埴壤土 粘性あり ややしまる II+IV

P906

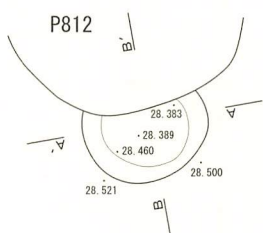

- 1 10YR2/1 黒色埴壤土 粘性ややあり ややしまる II層に少量のIV層混じる

P907

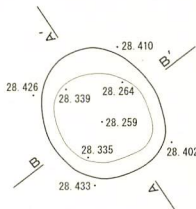

- 1 10YR2/2 黒褐色埴壤土 粘性あり しまる II+IV パミス含む

図IV-341 P902~P907 平面図・断面図

P908

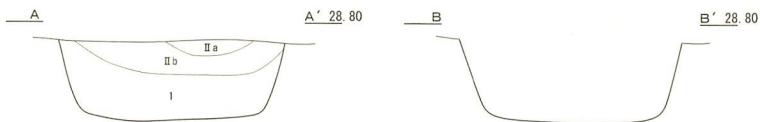
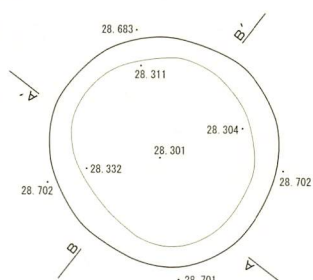

1 10YR2/3 黒褐色埴壤土 粘性あり ややしまる II+III ローム粒含む

P909

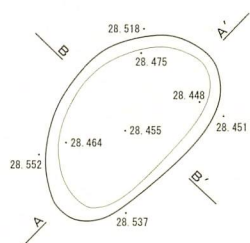

1 10YR2/1 黒色埴壤土 粘性あり ややしまる II+III パミス含む

P910

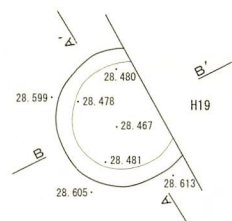

1 10YR2/2 黒褐色埴壤土 粘性ややあり しまる II層に少量のIV層が混じる パミス多く含む

P911

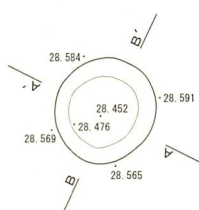

1 10YR2/2 黒褐色埴壤土 粘性ややあり ややしまる II層に少量のIV層が混じる パミス含む

P912

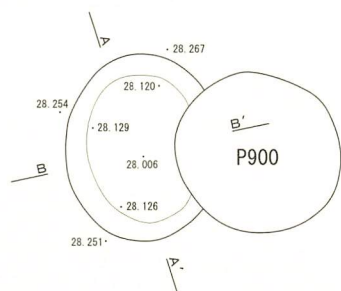

1 10YR2/2 黒褐色埴壤土 粘性あり ややしまる IIc層 ローム粒含む
2 10YR2/3 黒褐色埴壤土 粘性あり ややしまる II+III パミス含む

図IV-342 P908~P912 平面図・断面図

P913



1 10YR2/2 黒褐色埴壤土 粘性あり ややしまる II+IV ローム粒含む

P914

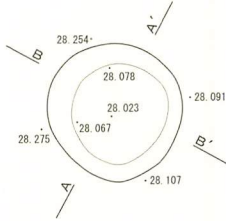

1 10YR2/1 黒色埴壤土 粘性あり ややしまる II層の落ち込み
2 10YR2/3 黒褐色埴壤土 粘性あり ややしまる III層 バミス微量に含む

P915

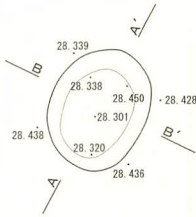

1 10YR2/2 黒褐色埴壤土 粘性あり しまる II層に少量のIV層混じる

P916

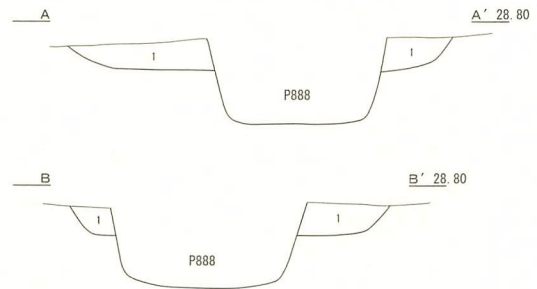
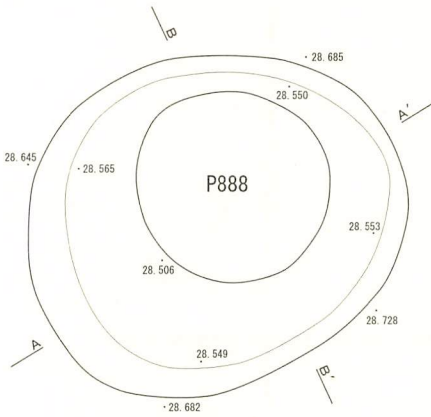

1 10YR2/1 黒色埴壤土 粘性あり ややしまる III+IV バミス多く含む

P917

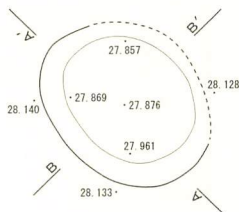

1 10YR1.7/1 黒色埴壤土 粘性ややあり しまる 腐植したII層
2 10YR2/1 黒色埴壤土 粘性あり しまる II層 (IIb+IIc)

図IV-343 P913~P917 平面図・断面図

P918

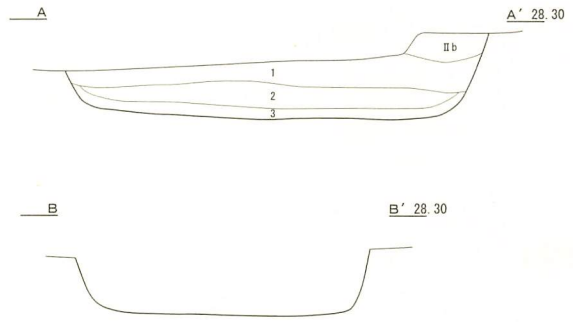
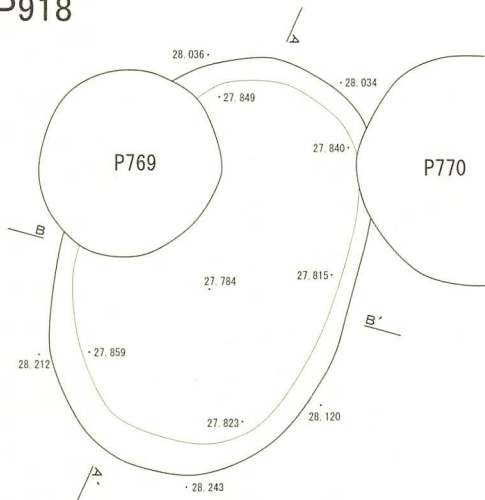

- 1 10YR2/1 黒色埴壤土 粘性あり ややしまる IIc層 ローム粒含む
- 2 10YR3/3 暗褐色埴壤土 粘性ややあり ややしまる IV層に少量のII層が混じる
- 3 10YR2/3 黒褐色埴壤土 粘性あり ややしまる II+IV

P919

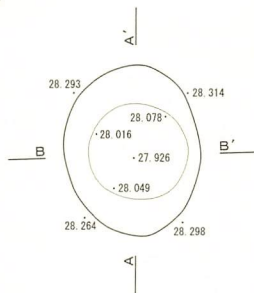

- 1 10YR2/1 黒色埴壤土 粘性あり ややしまる II+III
- 2 10YR3/3 暗褐色埴壤土 粘性あり ややしまる III層とIV層の流れ込み

P920

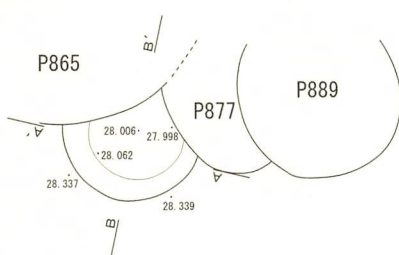

- 1 10YR2/1 黒色埴壤土 粘性あり ややしまる IIb層
- 2 10YR2/2 黒褐色埴壤土 粘性あり ややしまる IIb+IV ローム粒少量混じる
- 3 10YR1.7/1 黒色埴壤土 粘性あり ややしまる II層に少量のIV層が混じる

P921

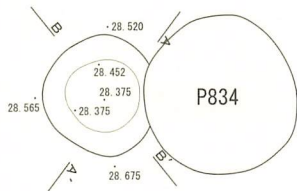

- 1 10YR2/2 黒褐色埴壤土 粘性あり ややしまる II+IV
- 2 10YR3/3 暗褐色埴壤土 粘性ややあり ややしまる III+IV パミス少量含む

P922

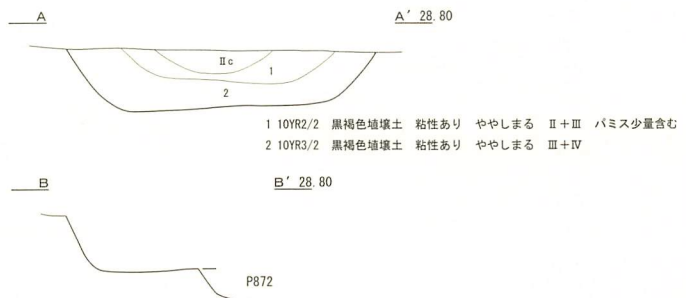
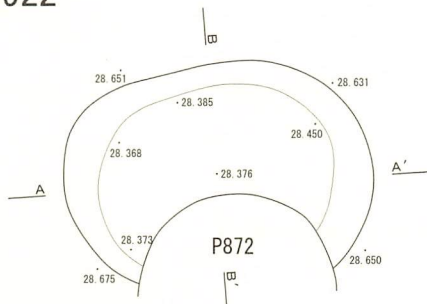

- 1 10YR2/2 黒褐色埴壤土 粘性あり ややしまる II+III パミス少量含む
- 2 10YR3/2 黒褐色埴壤土 粘性あり ややしまる III+IV

図IV-344 P918~P922 平面図・断面図

P923

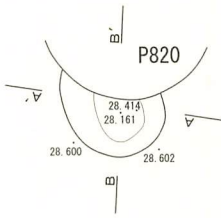

A A' 28.80

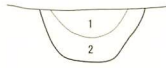

B B' 28.80



- 1 10YR2/1 黒色埴壤土 粘性あり ややしまる IIc層
- 2 10YR2/2 黒褐色埴壤土 粘性あり ややしまる II+IV バミス少量含む

P924

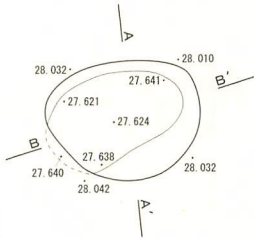

A A' 28.20

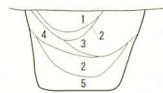

B B' 28.20



- 1 10YR2/2 黒褐色埴壤土 粘性あり ややしまる IIc層
- 2 10YR2/3 黒褐色埴壤土 粘性あり ややしまる II+IV
- 3 10YR3/2 黒褐色埴壤土 粘性あり ややしまる III+IV バミス少量混じる
- 4 10YR1.7/1 黒色埴壤土 粘性あり ややしまる IIc層の流れ込み
- 5 10YR3/4 暗褐色埴壤土 粘性ややあり ややしまる III+IV

P925

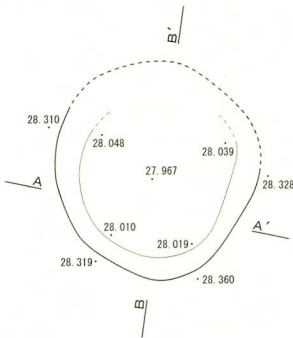

A A' 28.50

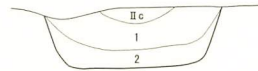

B B' 28.50



- 1 10YR2/2 黒褐色埴壤土 粘性あり ややしまる IIc+III
- 2 10YR3/3 暗褐色埴壤土 粘性ややあり しまる II+IV

P926

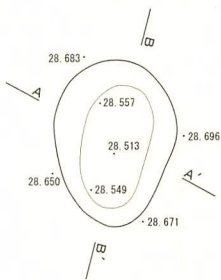

A A' 28.80



B B' 28.80



- 1 10YR2/1 黒色埴壤土 粘性ややあり ややしまる IIc層 バミス少量混じる
- 2 10YR3/3 暗褐色埴壤土 粘性あり ややしまる II+IV IV層はブロック状に混じる

P927

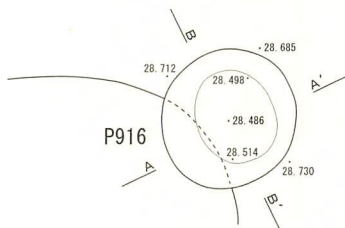

A A' 28.90

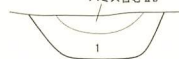

B B' 28.90



- 1 10YR2/1 黒色埴壤土 粘性あり ややしまる II層に少量のIV層が混じる

図IV-345 P923~P927 平面図・断面図

P928

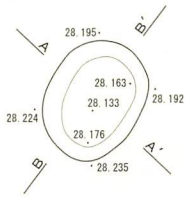

1 10YR3/2 黒褐色埴壤土 粘性あり ややしまる II+III

P929

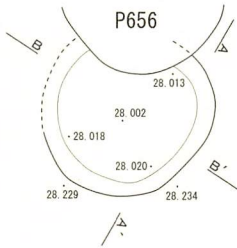

1 10YR2/1 黒色埴壤土 粘性あり ややしまる II+III

P930

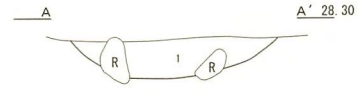
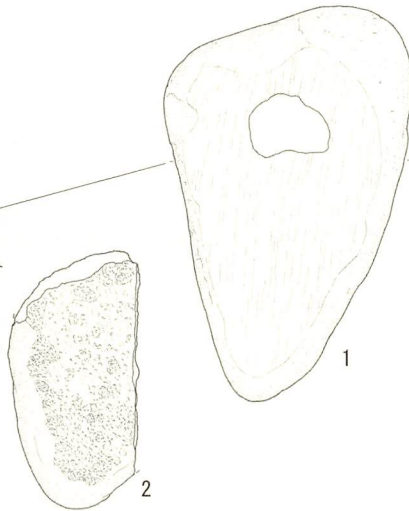
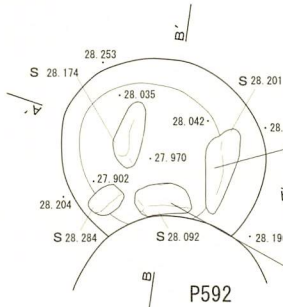

1 10YR2/1 黒色埴壤土 粘性あり ややしまる II+III



P931

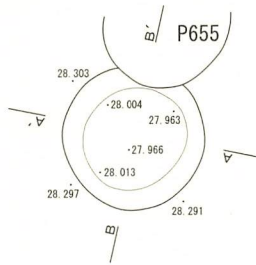

1 10YR2/2 黒褐色埴壤土 粘性あり ややしまる II+III

P932

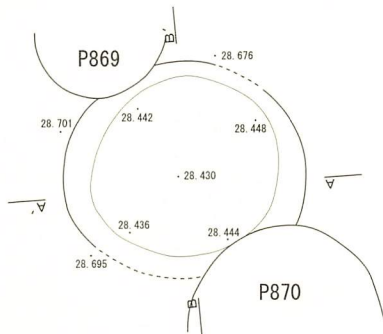

1 10YR2/3 黒褐色埴壤土 粘性あり ややしまる II+IV パミス多く含む

図IV-346 P928~P932 平面図・断面図

P933

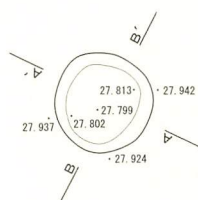

- 1 10YR2/1 黒色埴壤土 粘性あり ややしまる II層 少量の炭化物混じる
- 2 10YR3/2 黒褐色埴壤土 粘性あり ややしまる II+IV パミス微量に含む

P934

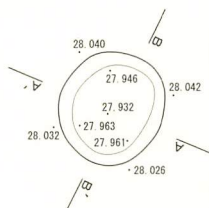

- 1 10YR2/1 黒色埴壤土 粘性あり ややしまる II層に少量のIV層混じる

P935

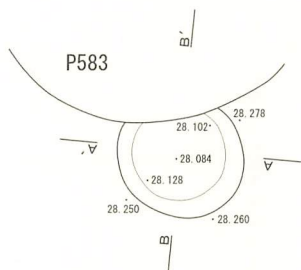

- 1 10YR2/2 黒褐色埴壤土 粘性あり ややしまる II層に少量のIV層混じる

P936

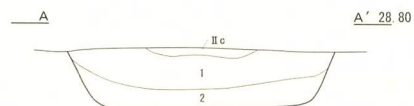
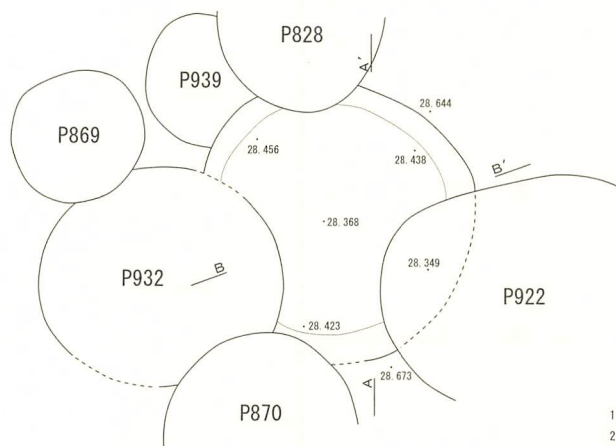

- 1 10YR2/2 黒褐色埴壤土 粘性あり ややしまる III+IV 少量のII層混じる
- 2 10YR3/2 黒褐色埴壤土 粘性あり ややしまる III+IV IV層はブロック状に混じる

P937

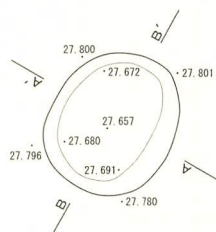

- 1 10YR2/1 黒色埴壤土 粘性あり しまる II層

図IV-347 P933~P937 平面図・断面図

P938

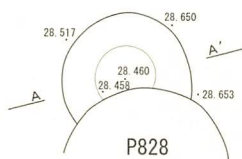

1 10YR3/2 黒褐色埴壤土 粘性あり ややしまる II+IV バミス多く含む

P939

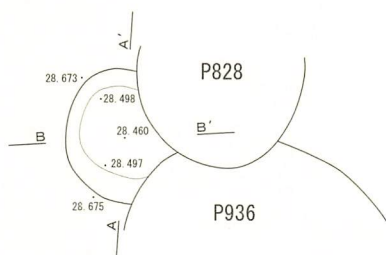

1 10YR2/3 黒褐色埴壤土 粘性あり ややしまる II+III バミス含む
2 10YR2/2 黒褐色埴壤土 粘性あり ややしまる II+IV

P940

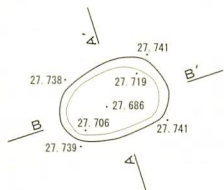

1 10YR2/1 黒色埴壤土 粘性あり ややしまる II層

P941

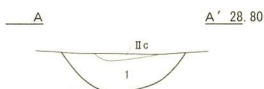
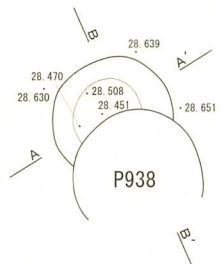

1 10YR2/2 黒褐色埴壤土 粘性あり ややしまる II+IV バミス少量含む

P942

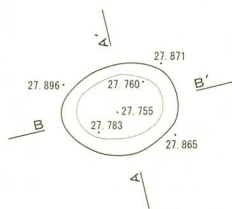

1 10YR2/1 黒色埴壤土 粘性あり ややしまる II層

P943

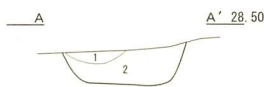
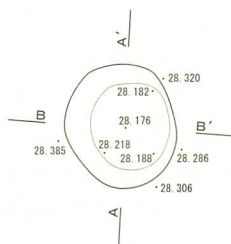

1 10YR2/1 黒色埴壤土 粘性あり ややしまる IIc層
2 10YR3/3 暗褐色埴壤土 粘性ややあり しまる III+IV

図IV-348 P938~P943 平面図・断面図

P944

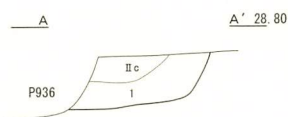
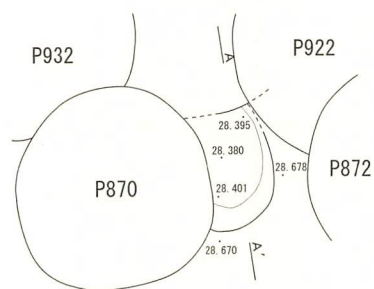

1 10YR3/2 黒褐色埴壤土 粘性あり ややしまる II+IV パミス含む

P945

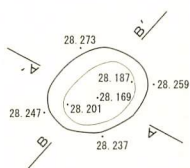

1 10YR2/1 黒色埴壤土 粘性あり しまる II層

P946

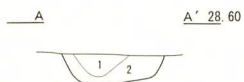
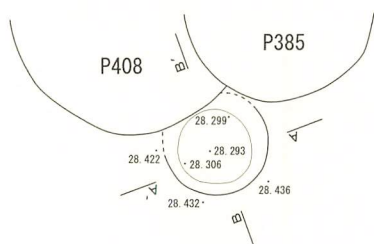

1 10YR2/1 黒色埴壤土 粘性あり ややしまる IIc層
2 10YR2/2 黒褐色埴壤土 粘性あり ややしまる II+III

P947

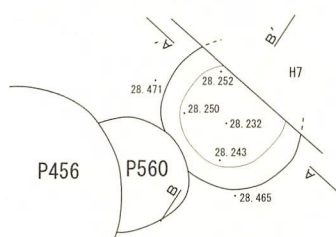

1 10YR2/2 黒褐色埴壤土 粘性あり ややしまる II+IV

P948

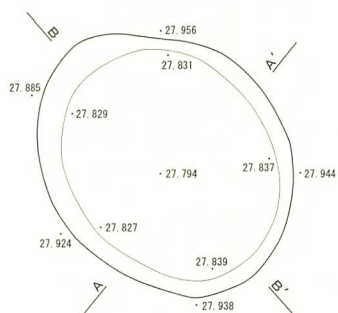

1 10YR2/1 黒色埴壤土 粘性あり ややしまる II+III



図IV-349 P944~P948 平面図・断面図

P949

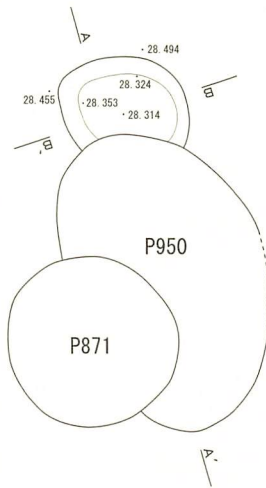

1 10YR2/2 黒褐色埴壤土 粘性あり しまる II+IV パミス少量含む



P950

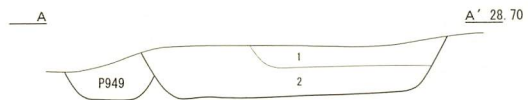
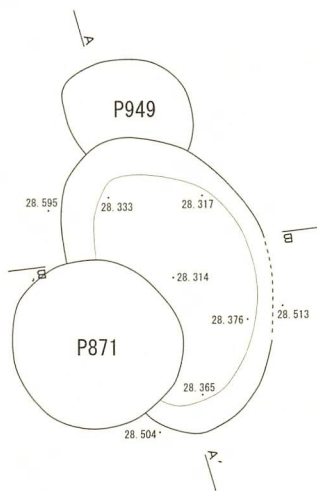

1 10YR2/1 黒色埴壤土 粘性あり しまる パミス混じりのII層
2 10YR2/3 黒褐色埴壤土 粘性あり しまる II+IV パミス多く含む



P951

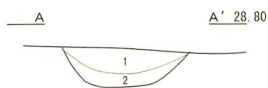
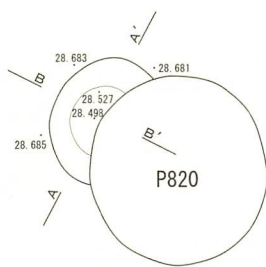

1 10YR2/1 黒色埴壤土 粘性あり ややしまる パミス混じりのII層
2 10YR3/3 暗褐色埴壤土 粘性ややあり しまる II+III パミス少量含む

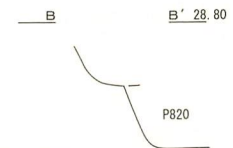

P952

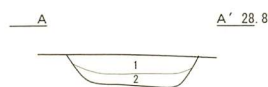
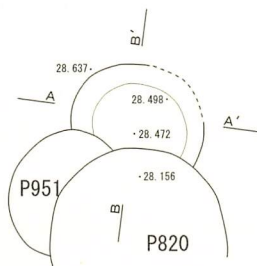

1 10YR2/1 黒色埴壤土 粘性あり ややしまる IIc層
2 10YR3/2 黒褐色埴壤土 粘性あり ややしまる III+IV パミス含む

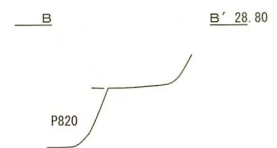

図IV-350 P949~P952 平面図・断面図

P953

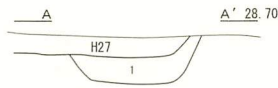
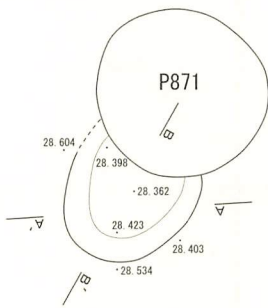

1 10YR2/2 黒褐色埴壤土 粘性あり しまる II+IV パミス多く含む

P954

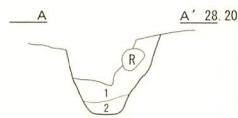
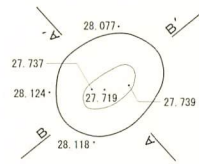

1 10YR3/1 黒褐色埴壤土 粘性あり しまりなし II+IV パミス少量含む
2 10YR2/2 黒褐色埴壤土 粘性あり ややしまる II+III

P955

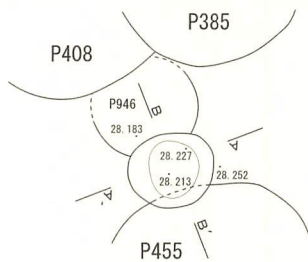

1 10YR2/2 黒褐色埴壤土 粘性あり ややしまる II+III

P956

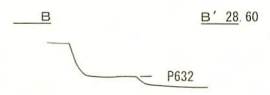
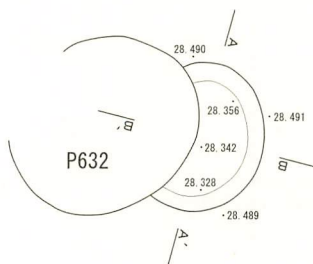

1 10YR2/1 黒色埴壤土 粘性あり しまる II+III
2 10YR3/2 黒褐色埴壤土 粘性あり ややしまる III層 パミス少量含む

P957

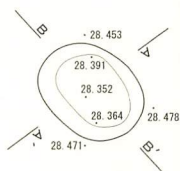

1 10YR2/2 黒褐色埴壤土 粘性あり ややしまる II+IV ロームブロック少量含む

図IV-351 P953~P957 平面図・断面図

P958

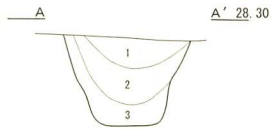
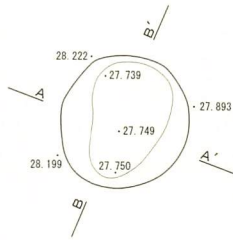

- 1 10YR2/2 黒褐色埴壤土 粘性あり ややしまる II+III
- 2 10YR2/1 黒色埴壤土 粘性あり ややしまる IIc層
- 3 10YR3/3 暗褐色埴壤土 粘性あり しまる III+IV パミス少量含む

P959

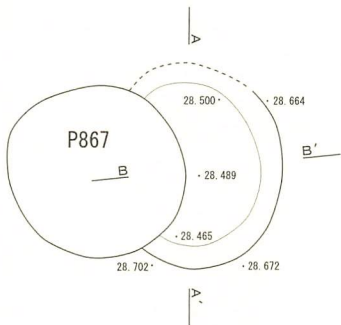

- 1 10YR3/3 暗褐色埴壤土 粘性あり ややしまる III+IV パミス多く含む

P960

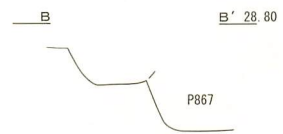
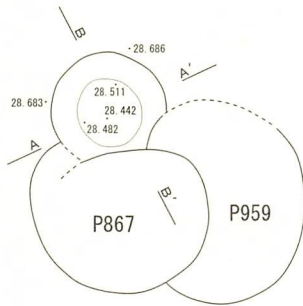

- 1 10YR2/1 黒色埴壤土 粘性あり ややしまる IIc層
- 2 10YR3/3 暗褐色埴壤土 粘性ややあり ややしまる III層にII層が混じる パミス含む

P961

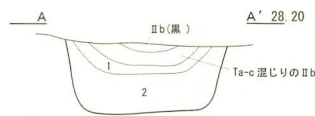
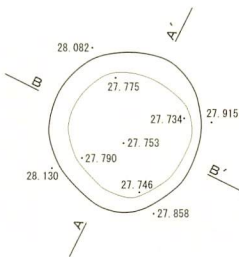

- 1 10YR2/1 黒色埴壤土 粘性あり ややしまる IIc層
- 2 10YR2/2 黒褐色埴壤土 粘性あり ややしまる II+IV ローム粒少量含む

P962

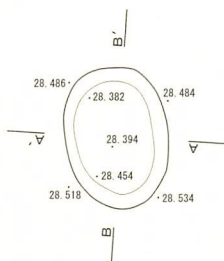

- 1 10YR1.7/1 黒色埴壤土 粘性あり ややしまる IIc層
- 2 10YR2/2 黒褐色埴壤土 粘性あり ややしまる II+IV パミス少量含む

図IV-352 P958~P962 平面図・断面図

P963

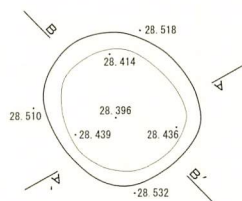

1 10YR3/2 黒褐色埴壤土 粘性あり ややしまる III+IV パミス少量含む

P964

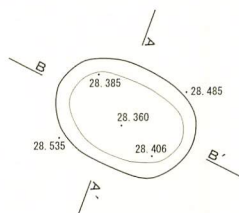

1 10YR2/3 黒褐色埴壤土 粘性あり しまる III+IV パミス含む

P965

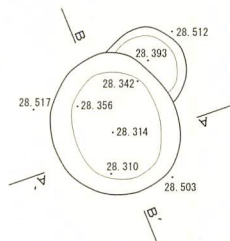

1 10YR2/3 黒褐色埴壤土 粘性あり しまる III+IV パミス含む

P966

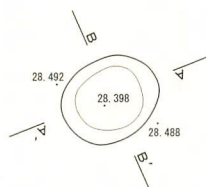

1 10YR3/1 黒褐色埴壤土 粘性あり ややしまる II+IV パミス含む

P967

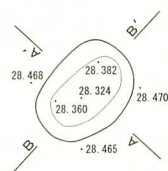

1 10YR3/2 黒褐色埴壤土 粘性あり しまる III+IV パミス少量含む

P968

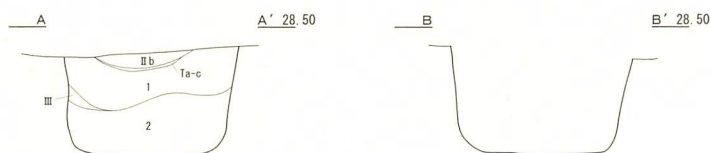
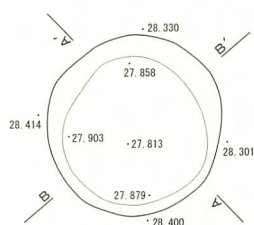

1 10YR2/1 黒色埴壤土 粘性あり ややしまる IIc層
2 10YR2/3 黒褐色埴壤土 粘性あり しまる パミス含む

図IV-353 P963~P968 平面図・断面図

P969

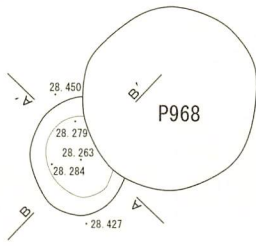

1 10YR2/1 黒色埴壤土 粘性あり ややしまる II+IV パミス含む

P970

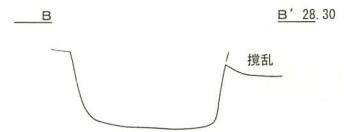
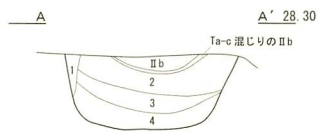
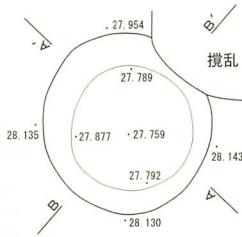

1 10YR4/4 褐色埴壤土 粘性ややあり しまる IV層 掘り過ぎ
 2 10YR2/2 黒褐色埴壤土 粘性あり ややしまる II+III パミス少量含む
 3 10YR2/1 黒色埴壤土 粘性あり ややしまる IIc層 パミス含む
 4 10YR2/3 黒褐色埴壤土 粘性あり ややしまる II+IV層

P971

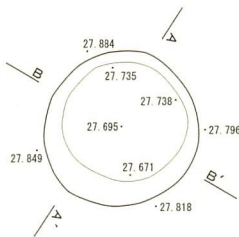

1 10YR2/2 黒褐色埴壤土 粘性あり ややしまる II層に少量のIV層が混じる
 2 10YR2/1 黒色埴壤土 粘性あり ややしまる IIc層

P972

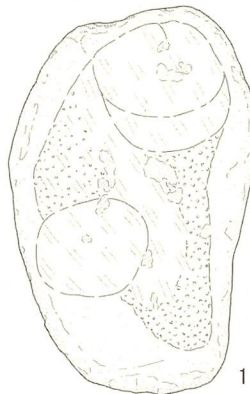
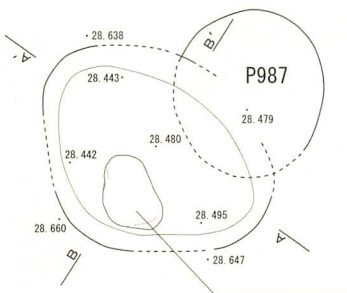

1 10YR2/1 黒色埴壤土 粘性あり ややしまる II層に少量のIV層が混じる パミス微量に含む
 2 10YR2/2 黒褐色埴壤土 粘性あり ややしまる II+IV パミス含む

P973

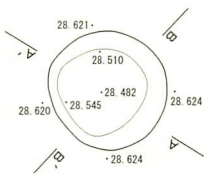

1 10YR2/2 黒褐色埴壤土 粘性あり ややしまる II+IV ローム粒少量含む

図IV-354 P969~P973 平面図・断面図

P974

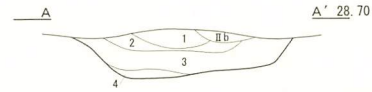
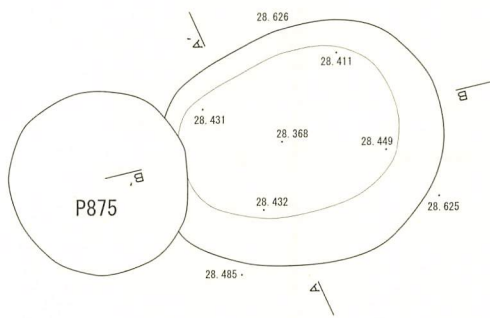

- 1 5YR5/8 明赤褐色埴壤土 粘性あり ややしまる 焼土
- 2 10YR2/2 黒褐色埴壤土 粘性あり ややしまる IIc層
- 3 10YR3/2 黒褐色埴壤土 粘性あり ややしまる II+III バミス少量含む
- 4 10YR3/3 暗褐色埴壤土 粘性あり しまる II層 ロームブロック少量含む



P975

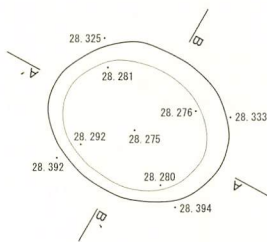

- 1 10YR2/1 黒色埴壤土 粘性あり ややしまる II層に少量のIV層混じる ローム粒含む

P976

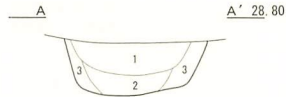
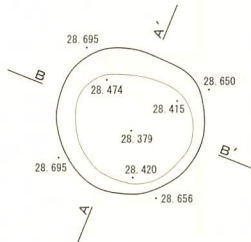

- 1 10YR3/1 黒褐色埴壤土 粘性あり ややしまる II+III バミス含む
- 2 10YR2/1 黒色埴壤土 粘性あり ややしまる II層に少量のIV層が混じる
- 3 10YR3/2 黒褐色埴壤土 粘性あり ややしまる III層 バミス少量含む

P977

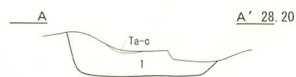
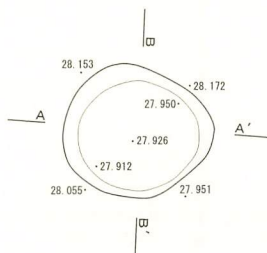

- 1 10YR2/2 黒褐色埴壤土 粘性あり しまる II層に少量のIV層が混じる ローム粒含む

P978

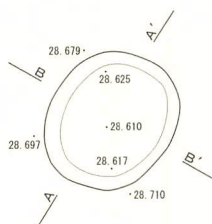

- 1 10YR3/1 黒褐色埴壤土 粘性あり ややしまる II+IV バミス微量に含む

図IV-355 P974~P978 平面図・断面図

P979

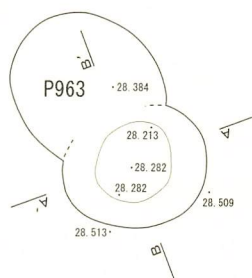

A A' 28.60



B B' 28.60



1 10YR3/2 黒褐色埴壤土 粘性あり ややしまる II+IV ロームブロック含む

P980

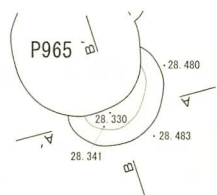

A A' 28.60



B B' 28.60



1 10YR1.7/1 黒色埴壤土 粘性あり ややしまる IIc層
2 10YR3/2 黒褐色埴壤土 粘性あり ややしまる III+IV パミス含む

P981

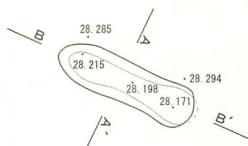

A A' 28.40



B B' 28.40



1 10YR2/1 黒色埴壤土 粘性あり ややしまる II層に少量のIV層が混じる

P982

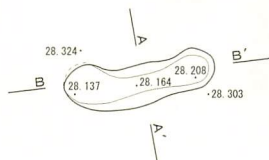

A A' 28.40



B B' 28.40



1 10YR2/1 黒色埴壤土 粘性あり ややしまる II層に少量のIV層混じる

P983

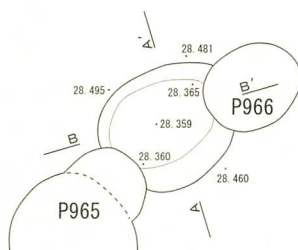

A A' 28.60



B B' 28.60



1 10YR3/1 黒褐色埴壤土 粘性あり ややしまる III+IV パミス多く含む

P984

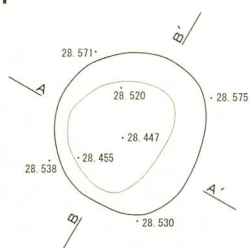

A A' 28.80

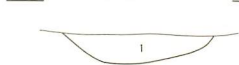

B B' 28.80



1 10YR2/1 黒色埴壤土 粘性あり ややしまる II層に少量のIV層混じる パミス含む

図IV-356 P979~P984 平面図・断面図

P985

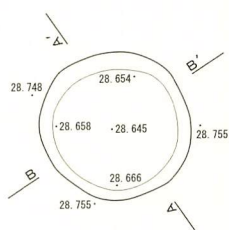

1 10YR2/2 黒褐色埴壤土 粘性あり ややしまる II層に少量のIV層混じる

P986

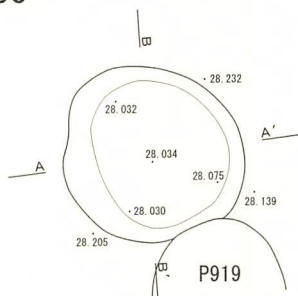

1 10YR2/1 黒色埴壤土 粘性あり ややしまる IIc層
2 10YR3/2 黒褐色埴壤土 粘性あり ややしまる III+IV

P919

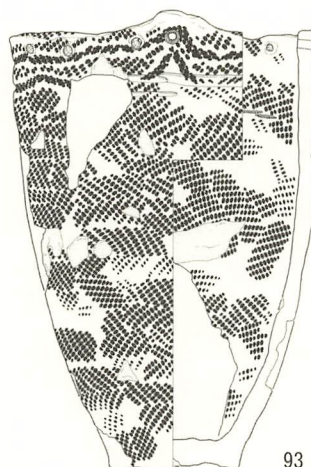
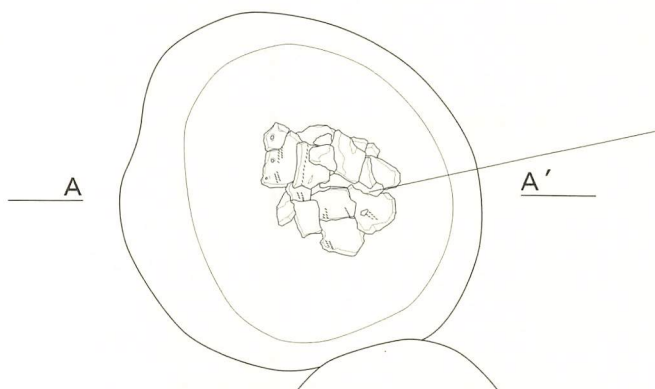

93

P987

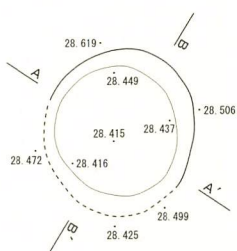

1 10YR2/2 黒褐色埴壤土 粘性あり ややしまる II層に少量のIV層が混じる パミス少量含む

P988

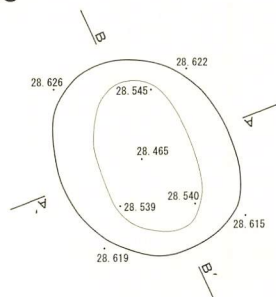

1 10YR3/2 黒褐色埴壤土 粘性あり ややしまる IIc層 パミス含む
2 7.5YR5/6 明褐色埴壤土 粘性あり ややしまる 焼土
3 10YR3/1 黒褐色埴壤土 粘性あり ややしまる III+IV パミス少量含む

図IV-357 P985~P988 平面図・断面図 / P986 遺物出土状況図

P989

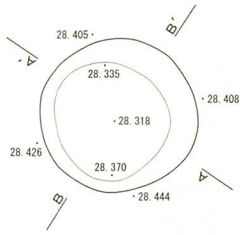

1 10YR2/1 黒色埴壤土 粘性あり ややしまる II層に少量のIV層が混じる

P990

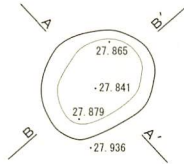

1 10YR2/1 黒色埴壤土 粘性あり しまる II+III

P991

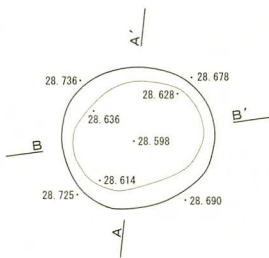

1 10YR2/2 黒褐色埴壤土 粘性あり しまる パミス少量含むII層

P992

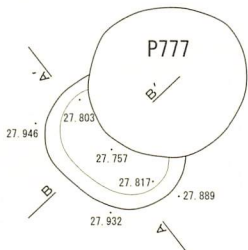

1 10YR2/1 黒色埴壤土 粘性あり しまる II層に少量のIV層が混じる ローム粒少量含む

P993

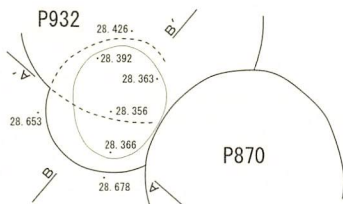

1 10YR2/2 黒褐色埴壤土 粘性あり ややしまる II層

P994

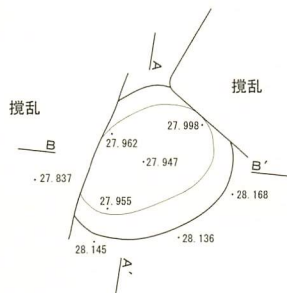

1 10YR2/1 黒色埴壤土 粘性あり ややしまる II+III パミス少量含む

図IV-358 P989~P994 平面図・断面図

P995

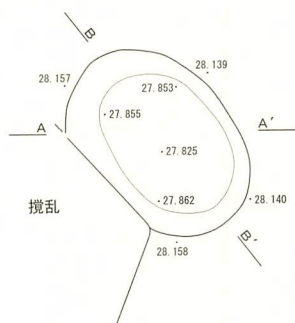

- 1 10YR2/1 黒色埴壤土 粘性あり ややしまる IIc層
- 2 10YR3/2 黒褐色埴壤土 粘性あり ややしまる II+IV パミス含む
- 3 10YR2/2 黒褐色埴壤土 粘性あり ややしまる II+III

P996

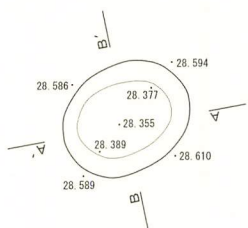

- 1 10YR2/1 黒色埴壤土 粘性あり ややしまる II+III
- 2 10YR2/3 黒褐色埴壤土 粘性あり ややしまる III層 パミス含む

P997

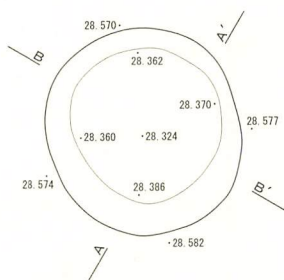

- 1 10YR2/1 黒色埴壤土 粘性あり しまる II+IV パミス含む
- 2 10YR2/2 黒褐色埴壤土 粘性あり ややしまる パミスを含むII層

P998

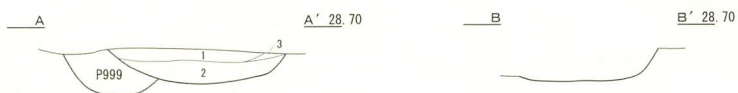
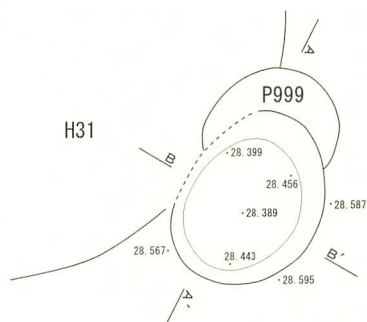

- 1 10YR2/1 黒色埴壤土 粘性あり ややしまる IIc層 ローム粒混じる
- 2 10YR2/3 黒褐色埴壤土 粘性あり ややしまる II+IV パミス含む
- 3 7.5YR4/4 褐色埴壤土 粘性あり ややしまる 焼土

P999

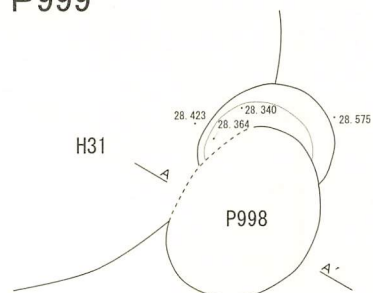

- 1 5YR5/8 明赤褐色埴壤土 粘性あり しまる 焼土
- 2 10YR2/2 黒褐色埴壤土 粘性あり ややしまる II+III パミス微量に含む

図IV-359 P995~P999 平面図・断面図

P1000

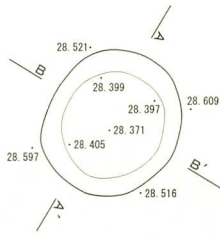

- 1 10YR2/3 黒褐色埴壤土 粘性あり ややしまる II+IV
- 2 10YR2/2 黒褐色埴壤土 粘性あり ややしまる II+III バミス少量含む

P1001

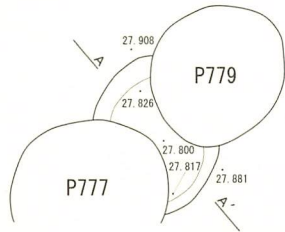

- 1 10YR3/3 暗褐色埴壤土 粘性あり しまる II層にブロック状のIV層が入る
- 2 10YR2/1 黒色埴壤土 粘性あり ややしまる II層

P1002

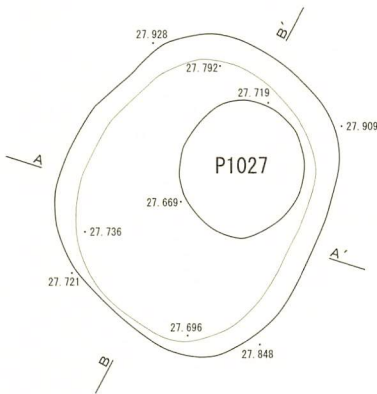

- 1 10YR2/1 黒色埴壤土 粘性あり ややしまる II層 ローム粒少量含む
- 2 10YR2/3 黒褐色埴壤土 粘性あり ややしまる II層に少量のIII層が入る
- 3 10YR2/2 黒褐色埴壤土 粘性あり ややしまる IV層 バミス微量に含む
- 4 7.5YR4/3 褐色埴壤土 粘性あり ややしまる II+IV 焼土混じる

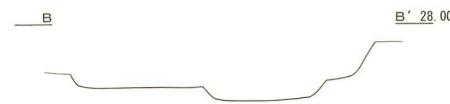

P1003

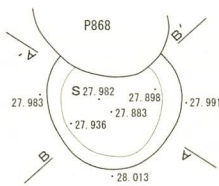

- 1 10YR1.7/1 黒色埴壤土 粘性あり ややしまる II層

P1004

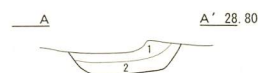
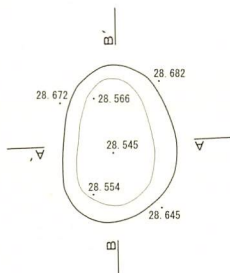

- 1 10YR3/2 黒褐色埴壤土 粘性あり ややしまる II+IV バミス少量含む
- 2 10YR2/2 黒褐色埴壤土 粘性あり ややしまる II+III

図IV-360 P1000~P1004 平面図・断面図

P1005

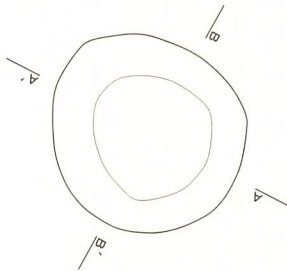

- 1 10YR3/1 黒褐色埴壤土 粘性あり ややしまる II+IV ロームブロック混入
- 2 10YR2/3 黒褐色埴壤土 粘性あり ややしまる II+IV ロームブロック混入
- 3 10YR2/1 黒色埴壤土 粘性あり ややしまる IIc層
- 4 10YR3/1 黒褐色埴壤土 粘性あり ややしまる II+IV 少量のロームブロック混入
- 5 10YR2/3 黒褐色埴壤土 粘性あり ややしまる III+IV 多量のロームブロック混入

P1006

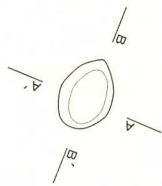

- 1 10YR4/4 褐色埴壤土 粘性あり しまる II+IV 炭化物含む

P1007

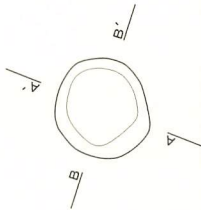

- 1 10YR2/1 黒色埴壤土 粘性あり ややしまる II+IV

P1008

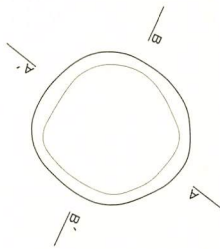

- 1 10YR3/1 黒褐色埴壤土 粘性あり しまる IV層に少量のII層が混じる IV層はブロック状に混入
- 2 10YR2/1 黒色埴壤土 粘性あり ややしまる II層に少量のIV層が混じる

P1009

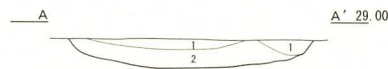
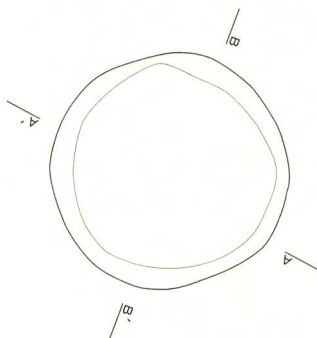

- 1 10YR2/1 黒色埴壤土 粘性あり しまる IIc層
- 2 10YR2/2 黒褐色埴壤土 粘性あり しまる II+IV ロームブロック混入



図IV-361 P1005~P1009 平面図・断面図

P1010

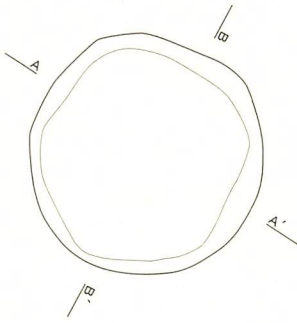

A A' 29.00



1 10YR3/1 黒褐色埴壤土 粘性あり 少量のロームブロックが混入 IIc層
2 10YR3/3 暗褐色埴壤土 粘性あり しまる III+IV

B B' 29.00



P1011

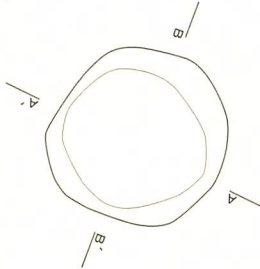

A A' 28.90



B B' 28.90



1 10YR3/1 黒褐色埴壤土 粘性あり II+IV ロームブロック混入

P1012

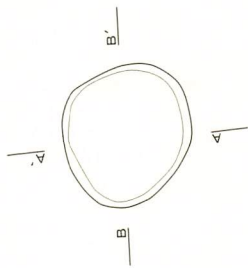

A A' 29.00



B B' 29.00



1 10YR2/1 黒色埴壤土 粘性あり ややしまる II+III 微量のロームブロック混入

P1013

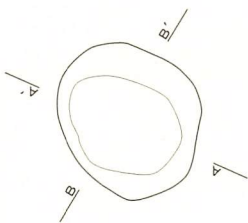

A A' 29.00



B B' 29.00



1 10YR3/1 黒褐色埴壤土 粘性あり しまる ローム粒を含む IIc層
2 10YR3/2 黒褐色埴壤土 粘性あり ややしまる II+IV 多量のロームブロック混入

P1014

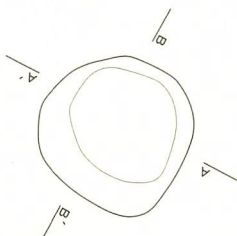

A A' 28.20



B B' 28.20



1 10YR3/1 黒褐色埴壤土 粘性あり ややしまる IIc層 少量のロームブロック混入
2 10YR3/2 黒褐色埴壤土 粘性あり ややしまる II+III ロームブロック混入

図IV-362 P1010~P1014 平面図・断面図

P1015

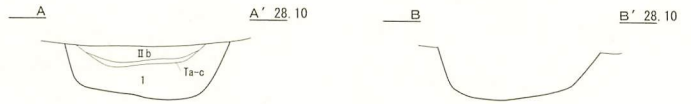
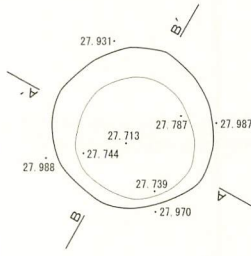

1 10YR2/1 黒色埴壤土 粘性あり ややしまる II層にわずかにIV層が混じる

P1016

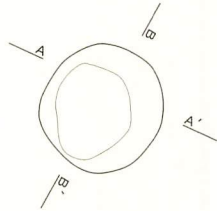

1 10YR2/1 黒色埴壤土 粘性あり ややしまる IIc層 少量のロームブロック混入
2 10YR3/1 黒褐色埴壤土 粘性あり しまる III+IV

P1017

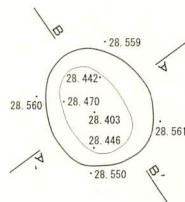

1 10YR2/1 黒色埴壤土 粘性あり ややしまる IIc層
2 10YR2/3 黒褐色埴壤土 粘性あり ややしまる II+III バミス少量含む

P1018

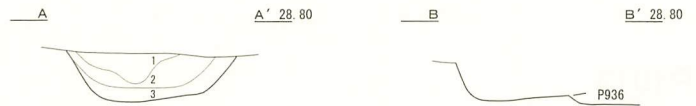
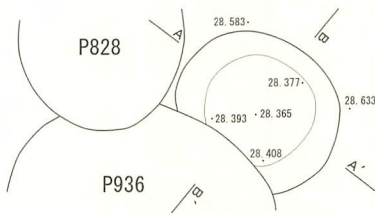

1 10YR3/2 黒褐色埴壤土 粘性あり ややしまる II+III
2 10YR2/3 黒褐色埴壤土 粘性あり ややしまる II+IV バミス多く含む
3 10YR2/1 黒色埴壤土 粘性あり ややしまる II層に少量のIV層が混じる バミス少量含む

P1019

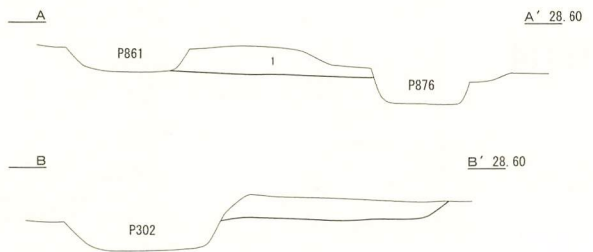
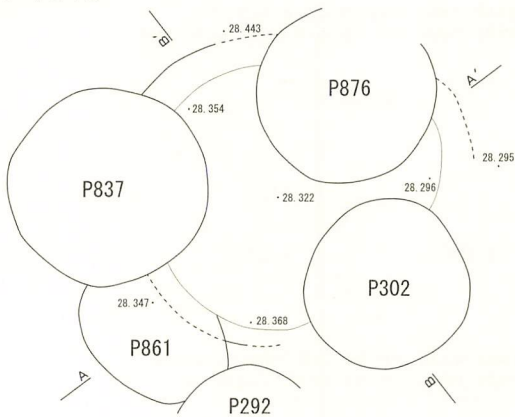

1 10YR2/1 黒色埴壤土 粘性あり しまる II層に少量のIV層が混じる バミス含む

図IV-363 P1015~P1019 平面図・断面図

P1020

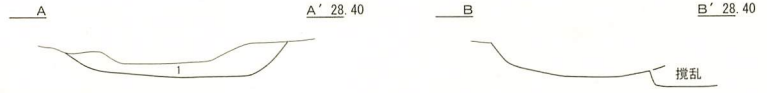
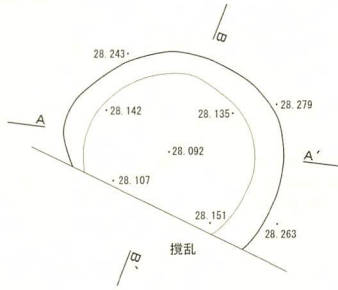

1 10YR2/1 黒色埴壤土 粘性あり ややしまる II+III

P1021

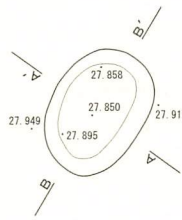

1 10YR2/1 黒色埴壤土 粘性あり ややしまる II+III

P1022

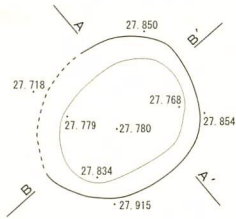

1 10YR2/1 黒色埴壤土 粘性あり ややしまる II+III

P1023

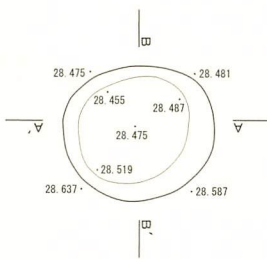

1 10YR2/1 黒色埴壤土 粘性あり ややしまる II+IV パミス微量に含む

P1024

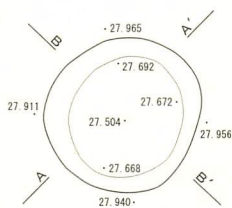

1 10YR2/1 黒色埴壤土 粘性あり ややしまる IIc層 ローム粒少量含む
 2 10YR2/3 黒褐色埴壤土 粘性あり ややしまる II+III
 3 10YR3/1 黒褐色埴壤土 粘性あり ややしまる II+IV

図IV-364 P1020~P1024 平面図・断面図

P1025

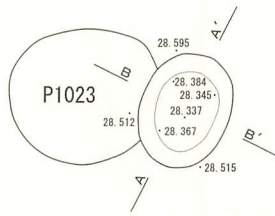

- 1 10YR2/2 黒褐色埴壤土 粘性あり ややしまる II+IV バミス少量含む
- 2 10YR2/1 黒色埴壤土 粘性あり ややしまる IIc層
- 3 10YR3/1 黒褐色埴壤土 粘性あり ややしまる II+III

P1026

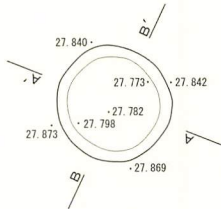

- 1 10YR1.7/1 黒色埴壤土 粘性あり ややしまる II層に少量のIV層が混じる

P1027

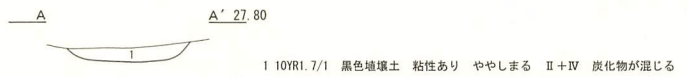
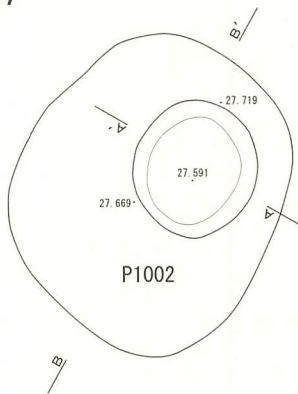

- 1 10YR1.7/1 黒色埴壤土 粘性あり ややしまる II+IV 炭化物が混じる



P1028

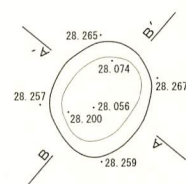

- 1 10YR2/1 黒色埴壤土 粘性あり ややしまる II+III

P1029

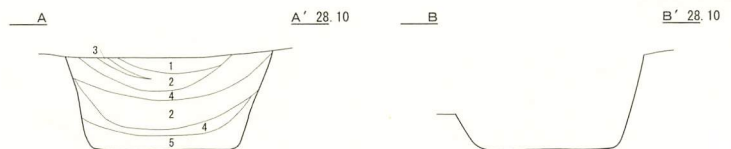
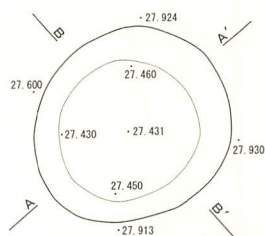

- 1 10YR2/2 黒褐色埴壤土 粘性あり しまる IIb層
- 2 10YR4/4 褐色埴壤土 粘性あり しまる IV層に少量のII層が混じる
- 3 10YR2/3 黒褐色埴壤土 粘性あり ややしまる II+III
- 4 10YR2/1 黒色埴壤土 粘性あり ややしまる II層 バミス少量含む
- 5 10YR4/6 褐色埴壤土 粘性ややあり しまる IV層に少量のIII層が混じる バミス含む

図IV-365 P1025~P1029 平面図・断面図

P1030

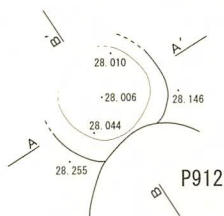

1 10YR2/2 黒褐色埴壤土 粘性あり ややしまる II+III

P1031

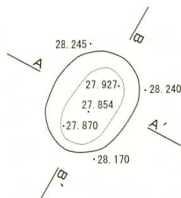

1 10YR2/1 黒色埴壤土 粘性あり ややしまる IIc層
2 10YR2/3 黒褐色埴壤土 粘性あり ややしまる II+IV

P1032

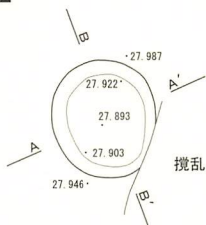

1 10YR1.7/1 黒色埴壤土 粘性あり ややしまる 少量のバミス含むII層

P1033

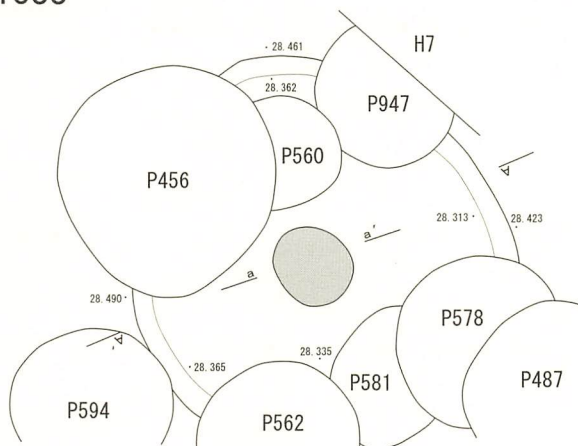

1 10YR2/2 黒褐色埴壤土 粘性あり ややしまる II+III



1 7.5YR2/2 黒褐色埴壤土 粘性あり ややしまる ビット内焼土

P1034

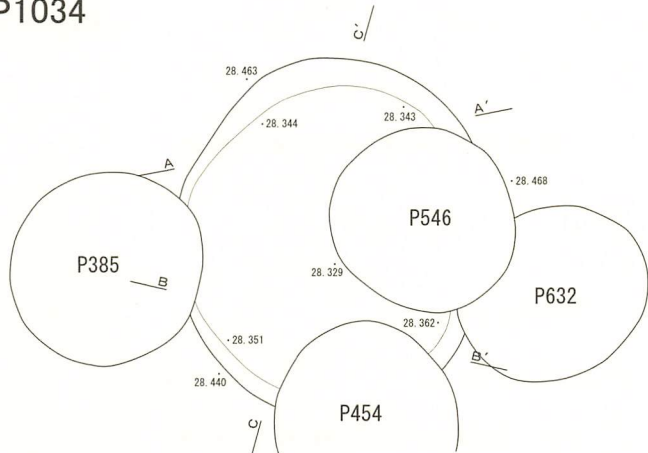

B-B' 28.60

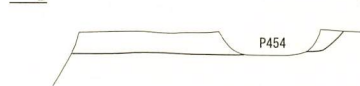

1 10YR2/3 黒褐色埴壤土 粘性あり ややしまる II+IV

C-C' 28.60

図IV-366 P1030~P1034 平面図・断面図

P1035

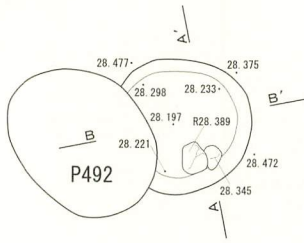

A A' 28.60 B B' 28.60

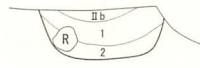

- 1 10YR2/1 黒色埴壤土 粘性あり ややしまる IIb+III
- 2 10YR3/2 黒褐色埴壤土 粘性あり ややしまる II+IV

P1036

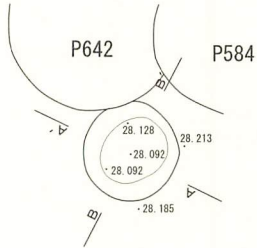

A A' 28.30

B B' 28.30



- 1 10YR1.7/1 黒色埴壤土 粘性あり ややしまる II+III

P1037

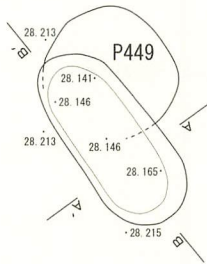

A A' 28.30

B B' 28.30



- 1 10YR3/1 黒褐色埴壤土 粘性ややあり しまる III+IV パミス少量含む

P1038

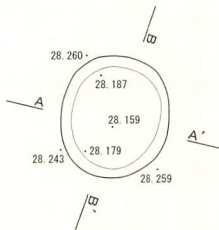

A A' 28.40

B B' 28.40



- 1 10YR3/1 黒褐色埴壤土 粘性ややあり しまる II+IV

P1039

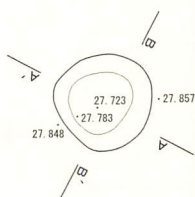

A A' 28.00

B B' 28.00



- 1 10YR1.7/1 黒色埴壤土 粘性あり ややしまる 少量のパミス含むII層

P1040

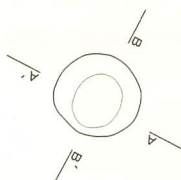

A A' 28.00

B B' 28.00



- 1 10YR1.7/1 黒色埴壤土 粘性あり ややしまる 少量のパミス含むII層

図IV-367 P1035~P1040 平面図・断面図

P1041

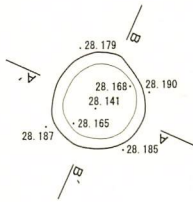

1 10YR2/3 黒褐色埴壤土 粘性あり ややしまる II+IV パミス含む

P1042

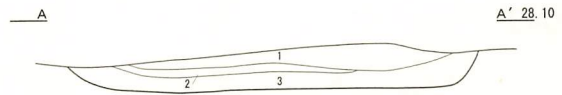
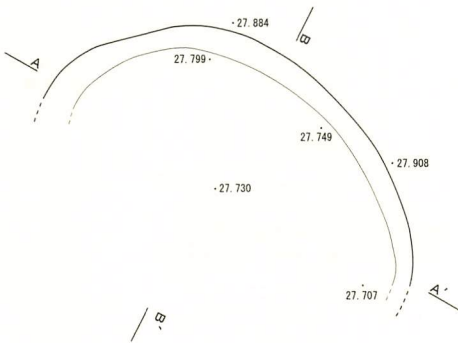

1 10YR2/1 黒色埴壤土 粘性あり ややしまる IIc層
 2 7.5YR3/3 暗褐色埴壤土 粘性あり ややしまる 焼土
 3 10YR2/2 黒褐色埴壤土 粘性あり ややしまる II層 パミス微量に含む



P1043

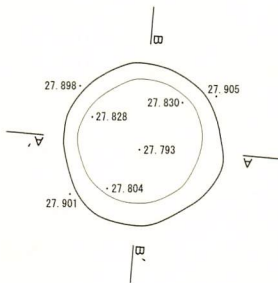

1 10YR2/1 黒色埴壤土 粘性あり ややしまる II+III ローム粒少量含む

P1044

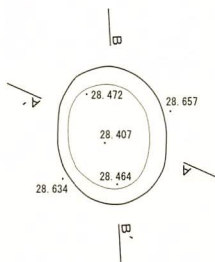

1 10YR2/1 黒色埴壤土 粘性あり ややしまる パミスを含むII層
 2 10YR3/2 黒褐色埴壤土 粘性あり ややしまる III+IV

P1045

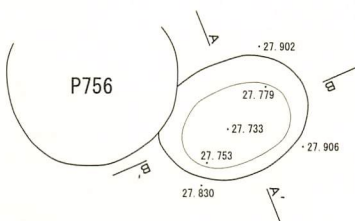

1 10YR2/1 黒色埴壤土 粘性あり ややしまる II層に少量のパミス混じる

図IV-368 P1041~P1045 平面図・断面図

P1046

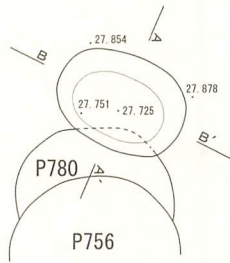

1 10YR2/1 黒色埴壤土 粘性あり しまる II+III

P1047

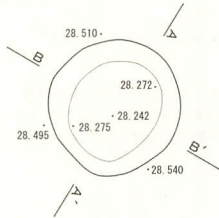

1 10YR2/1 黒色埴壤土 粘性あり ややしまる II層に少量のIV層混じる
2 10YR2/3 黒褐色埴壤土 粘性あり ややしまる III+IV パミス少量含む

P1048

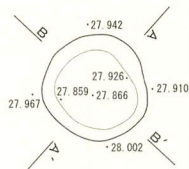

1 10YR2/1 黒色埴壤土 粘性あり ややしまる II層に少量のパミス混じる

P1049

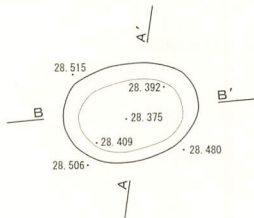

1 10YR2/2 黒褐色埴壤土 粘性あり ややしまる II+IV パミス少量含む

P1050

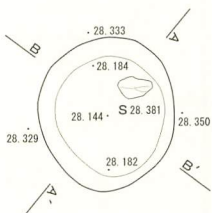

1 10YR2/1 黒色埴壤土 粘性あり ややしまる II+III

P1051

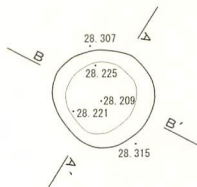

1 10YR2/1 黒色埴壤土 粘性あり ややしまる II+III

図IV-369 P1046~P1051 平面図・断面図

P1052

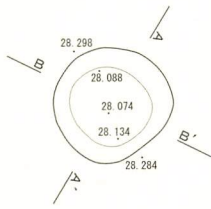

1 10YR2/1 黒色埴壤土 粘性あり ややしまる II+III

P1053

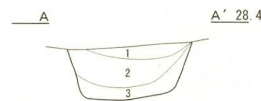
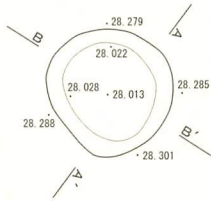

1 10YR2/1 黒色埴壤土 粘性あり ややしまる IIc層
 2 10YR2/3 黒褐色埴壤土 粘性あり ややしまる II+IV ローム粒少量混じる
 3 10YR1.7/1 黒色埴壤土 粘性あり ややしまる パミス少量含むII層

P1054

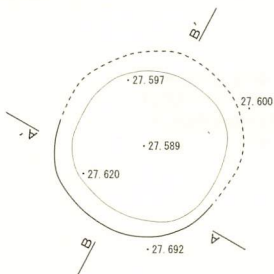

1 10YR2/1 黒色埴壤土 粘性あり ややしまる II層

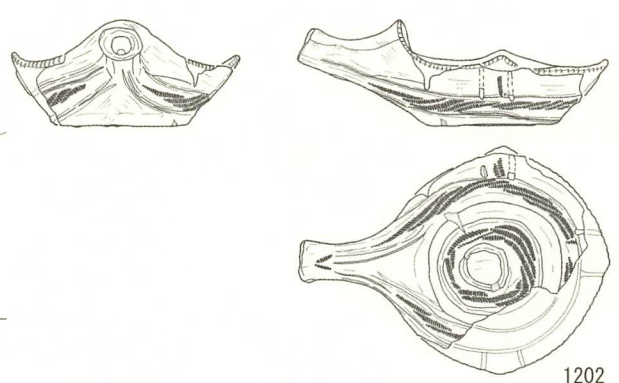
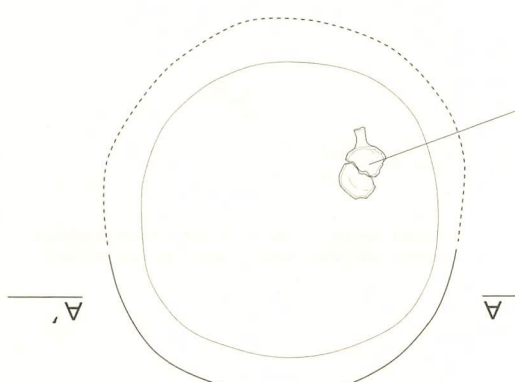

1202

P1055

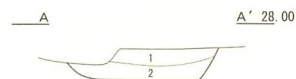
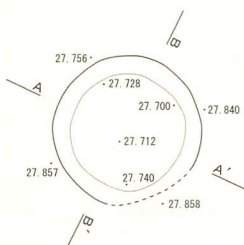

1 10YR2/2 黒褐色埴壤土 粘性あり ややしまる IIc層
 2 10YR2/3 黒褐色埴壤土 粘性あり ややしまる II+III

図IV-370 P1052~P1055 平面図・断面図

P1056

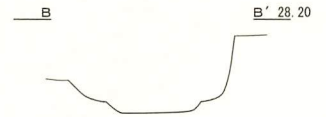
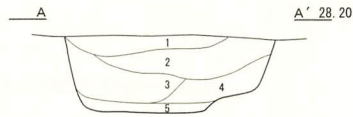
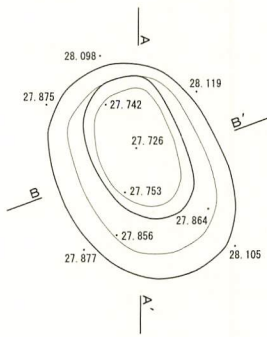

- 1 10YR1.7/1 黒色埴壤土 粘性あり しまる IIb層 ローム粒混じる
- 2 10YR3/2 黒褐色埴壤土 粘性あり しまる IIb+IV ローム粒混じる
- 3 10YR2/3 黒褐色埴壤土 粘性あり しまる II+IV パミス微量に含む
- 4 10YR2/1 黒色埴壤土 粘性あり しまる II+III パミス含む
- 5 10YR4/4 褐色埴壤土 粘性あり しまる III+IV

P1057

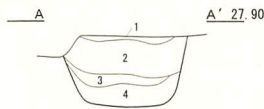
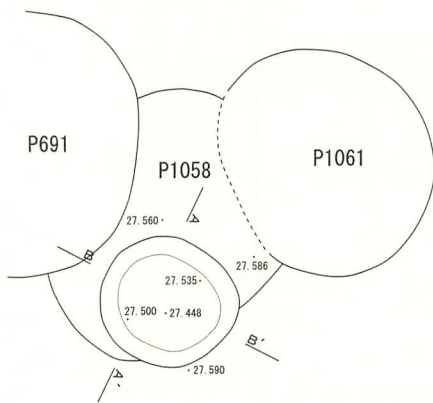

- 1 10YR2/2 黒褐色埴壤土 粘性あり ややしまる 焼土混じりのIIb層
- 2 10YR2/1 黒色埴壤土 粘性あり ややしまる II層 ローム粒少量混じる
- 3 10YR2/3 黒褐色埴壤土 粘性あり しまる IV層に少量のII層が混じる
- 4 10YR2/2 黒褐色埴壤土 粘性あり しまる II+IV

P1058

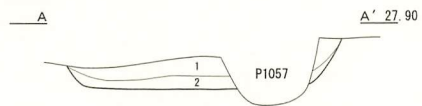
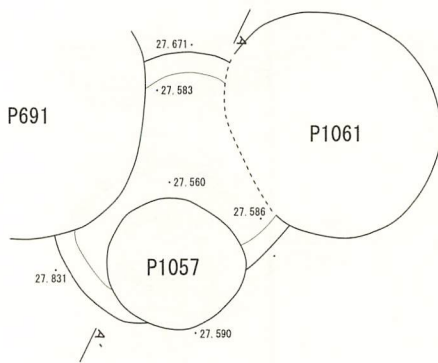

- 1 10YR2/1 黒色埴壤土 粘性あり ややしまる II層 ローム粒少量混じる
- 2 10YR3/3 暗褐色埴壤土 粘性あり しまる II層に少量のIII層が混じる

P1059

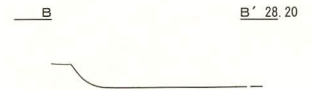
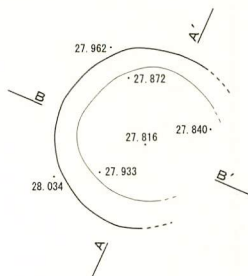

- 1 10YR2/2 黒褐色埴壤土 粘性あり ややしまる II+III パミス少量含む

図IV-371 P1056~P1059 平面図・断面図

P1060

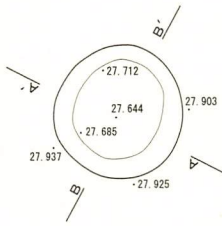

- 1 10YR2/1 黒色埴壤土 粘性あり ややしまる IIc層 ローム粒少量混じる
- 2 10YR4/4 褐色埴壤土 粘性あり しまる IV層に少量のIII層混じる
- 3 10YR3/3 暗褐色埴壤土 粘性あり ややしまる III層
- 4 10YR1.7/1 黒色埴壤土 粘性あり ややしまる II層

P1061

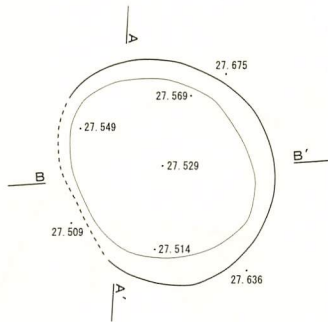

- 1 10YR2/2 黒褐色埴壤土 粘性あり ややしまる IIc層 パミス少量含む
- 2 10YR3/1 黒褐色埴壤土 粘性あり しまる II+IV
- 3 10YR2/1 黒色埴壤土 粘性あり ややしまる II+III

P1062

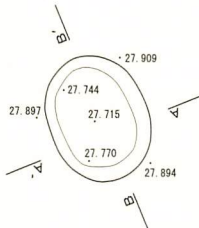

- 1 10YR2/3 黒褐色埴壤土 粘性あり ややしまる II+IV

P1063

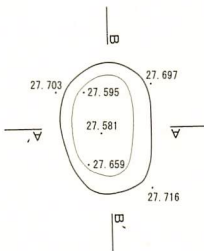

- 1 10YR2/1 黒色埴壤土 粘性あり ややしまる II層にブロック状のIV層が混じる

P1064

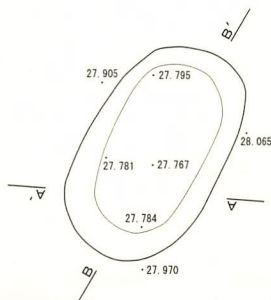

- 1 10YR3/2 黒褐色埴壤土 粘性あり しまる III+IV H32 覆土 2
- 2 10YR2/1 黒色埴壤土 粘性あり しまる II+III
- 3 10YR2/3 黒褐色埴壤土 粘性あり しまる III+IV

図IV-372 P1060~P1064 平面図・断面図

P1065

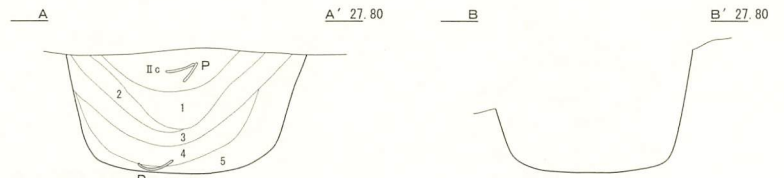
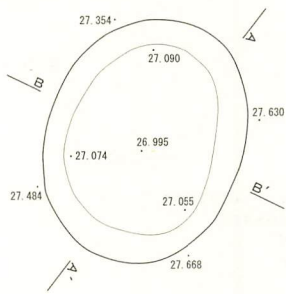

- 1 10YR2/1 黒色埴壤土 粘性あり ややしまる II+III
- 2 10YR2/3 黒褐色埴壤土 粘性あり ややしまる II+IV
- 3 10YR2/2 黒褐色埴壤土 粘性あり ややしまる II+III
- 4 10YR1.7/1 黒色埴壤土 粘性あり ややしまる II層 ハミス少量含む
- 5 10YR4/4 褐色埴壤土 粘性あり しまる II+IV

フクド上部

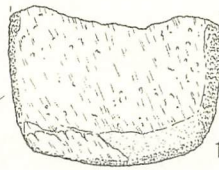
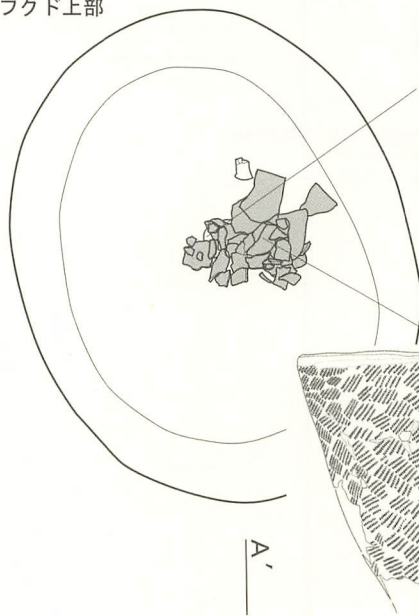

坑底部

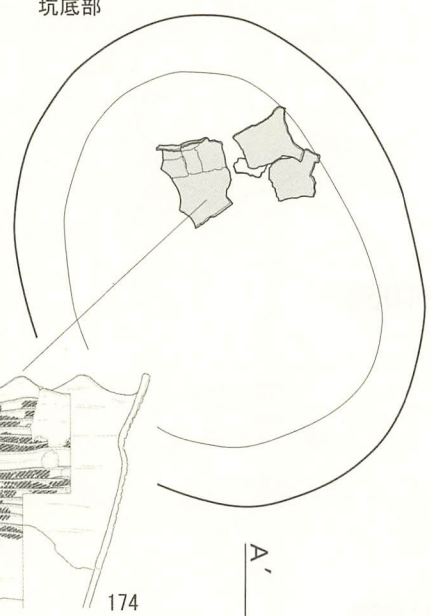

175

174

P1066

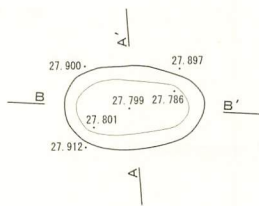

- 1 10YR2/1 黒色埴壤土 粘性あり ややしまる II+III

P1067

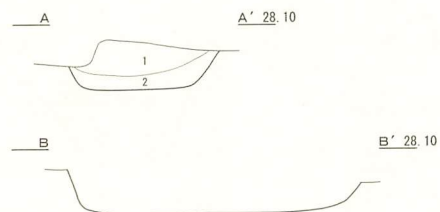
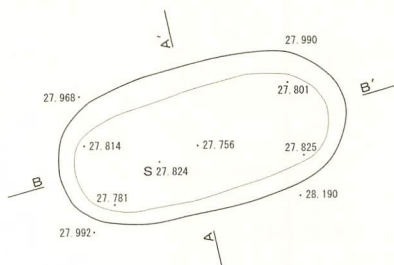

- 1 10YR2/2 黒褐色埴壤土 粘性あり しまる II+III (H32 フクド1)
- 2 10YR5/4 にぶい黄褐色埴壤土 粘性ややあり しまる IV層に少量のIII層が混じる

図IV-373 P1065~P1067 平面図・断面図 / P1065 遺物出土状況図

P1068

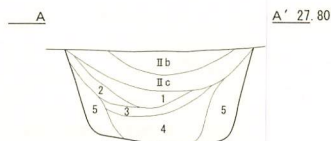
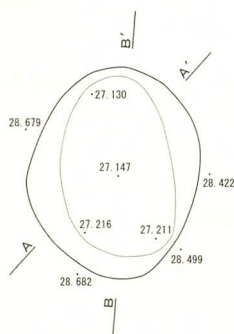

- 1 10YR4/4 褐色埴壤土 粘性あり しまる III+IV
- 2 10YR5/2 灰黄褐色埴壤土 粘性ややあり しまる IV層 II層が少量混じる
- 3 10YR2/1 黒色埴壤土 粘性あり ややしまる II+IV パミス少量含む
- 4 10YR3/2 黒褐色埴壤土 粘性あり しまる III+IV ロームブロック多く含む
- 5 10YR5/3 にぶい黄褐色埴壤土 粘性ややあり しまる IV層 ロームブロック含む

P1069

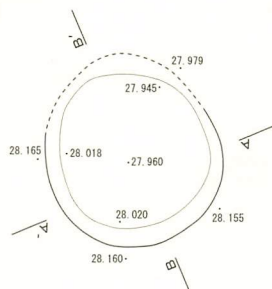

- 1 10YR2/3 黒褐色埴壤土 粘性あり しまる II+IV ローム粒少量混じる
- 2 10YR2/1 黒色埴壤土 粘性あり しまる II層に少量のIV層混じる
- 3 10YR3/2 黒褐色埴壤土 粘性あり しまる III+IV

P1070

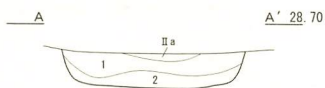
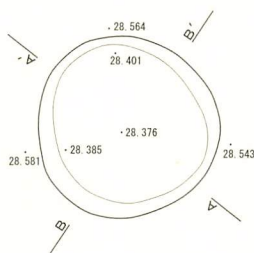

- 1 10YR2/1 黒色埴壤土 粘性あり しまる II+III パミス微量に含む
- 2 10YR2/3 黒褐色埴壤土 粘性あり しまる II+IV パミス少量含む

P1071

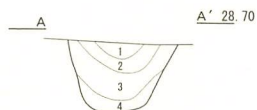
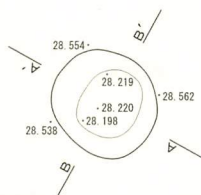

- 1 10YR4/4 褐色埴壤土 粘性あり しまる II+IV 1:1 パミス少量含む
- 2 10YR2/1 黒色埴壤土 粘性あり ややしまる II c 層
- 3 10YR3/3 暗褐色埴壤土 粘性あり ややしまる III+IV
- 4 10YR2/3 黒褐色埴壤土 粘性あり ややしまる II+III

P1072

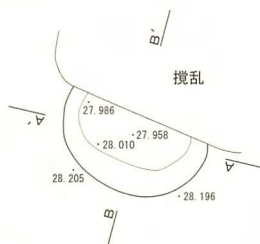

- 1 10YR2/2 黒褐色埴壤土 粘性あり しまる II層に少量のパミス含む

図IV-374 P1068~P1072 平面図・断面図

P1073

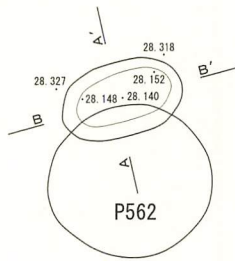

- 1 10YR2/1 黒色埴壤土 粘性あり 攪乱
- 2 10YR3/2 黒褐色埴壤土 粘性あり ややしまる IV層に少量のIII層が混じる

P1074

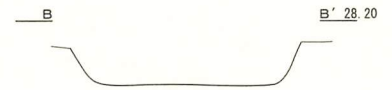
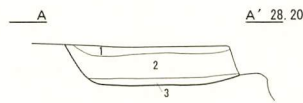
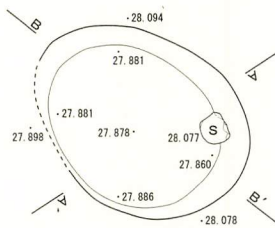

- 1 10YR2/3 黒褐色埴壤土 粘性あり しまる II+IV
- 2 10YR2/1 黒色埴壤土 粘性あり ややしまる II層 ローム粒混じる
- 3 10YR3/3 暗褐色埴壤土 粘性あり ややしまる II+III パミス少量含む

P1075

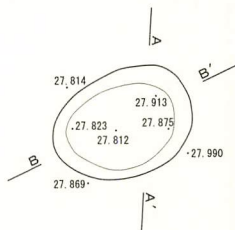

- 1 10YR2/2 黒褐色埴壤土 粘性あり ややしまる II+III

P1076

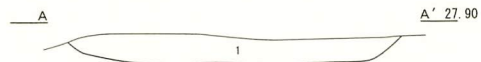
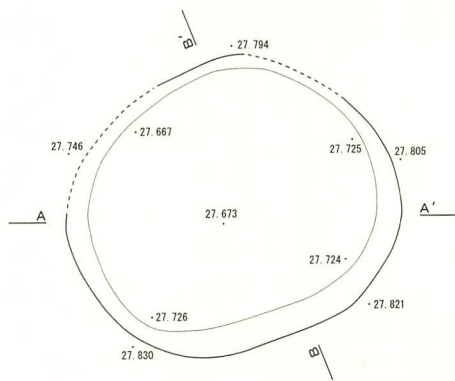

- 1 10YR2/1 黒色埴壤土 粘性あり ややしまる II層に少量のIV層混じる

P1077

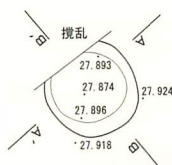

- 1 10YR2/1 黒色埴壤土 粘性あり ややしまる II層

図IV-375 P1073~P1077 平面図・断面図

P1078

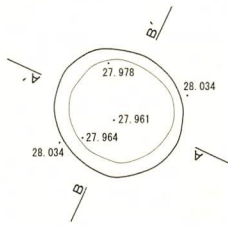

1 10YR2/3 黒褐色埴壤土 粘性あり しまる II+IV パミス混じる

P1079

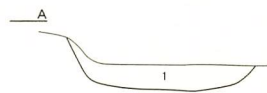
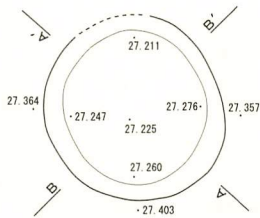

1 10YR1.7/1 黒色埴壤土 粘性あり ややしまる IIc層 ロームブロック少量含む

P1080

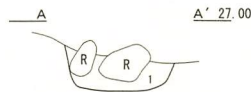
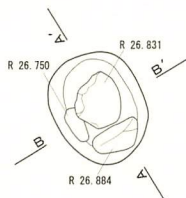

1 10YR1.7/1 黒色埴壤土 粘性あり ややしまる IIc層

P1081

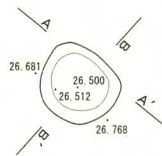

1 10YR1.7/1 黒色埴壤土 粘性あり ややしまる IIc層

P1082

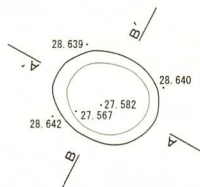

1 10YR2/2 黒褐色埴壤土 粘性あり ややしまる II層

P1083

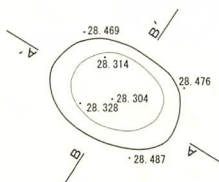

1 10YR2/2 黒褐色埴壤土 粘性あり しまる II+IV パミス多く含む

図IV-376 P1078~P1083 平面図・断面図

P1084

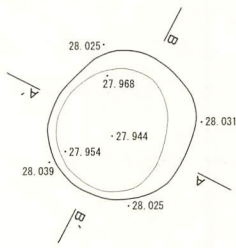

- 1 10YR2/1 黒色埴壤土 粘性あり しまる IIc層に少量のIV層混じる
- 2 10YR3/3 暗褐色埴壤土 粘性あり ややしまる II+IV IV層はブロック状に混じる

P1085

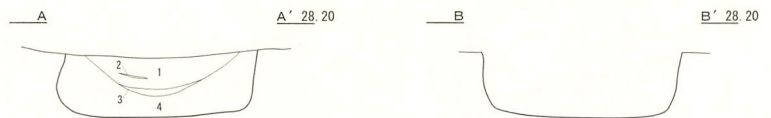
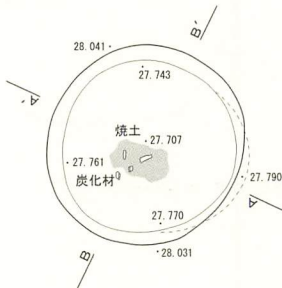

- 1 10YR2/1 黒色埴壤土 粘性ややあり しまる IIc層 炭化材・パミスを含む
- 2 10YR1.7/1 黒色埴壤土 粘性ややあり しまる IIc層 炭化物混じる
- 3 5YR3/4 暗褐色埴壤土 粘性あり しまりなし 焼土
- 4 10YR2/3 黒褐色埴壤土 粘性ややあり ややしまる II+IV ロームブロック混じる

P1086

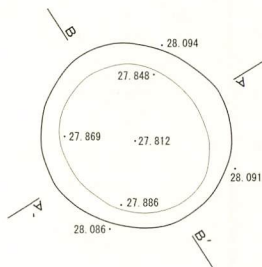

- 1 10YR2/1 黒色埴壤土 粘性あり しまる IIc層 パミス混じる
- 2 10YR2/2 黒褐色埴壤土 粘性あり ややしまる II+III パミス混じる
- 3 10YR3/2 黒褐色埴壤土 粘性ややあり ややしまる II+IV

P1087

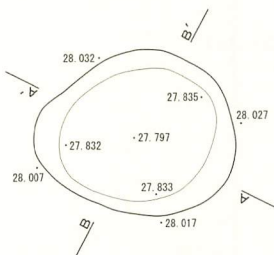

- 1 10YR3/4 暗褐色埴壤土 粘性あり しまる パミスが混じるIV層
- 2 10YR2/2 黒褐色埴壤土 粘性ややあり しまる II層 パミス少量混じる
- 3 10YR2/1 黒色埴壤土 粘性あり ややしまる IIc層 パミス多量に混じる
- 4 10YR2/3 黒褐色埴壤土 粘性ややあり ややしまる II+IV P1088の覆土混入

P1088

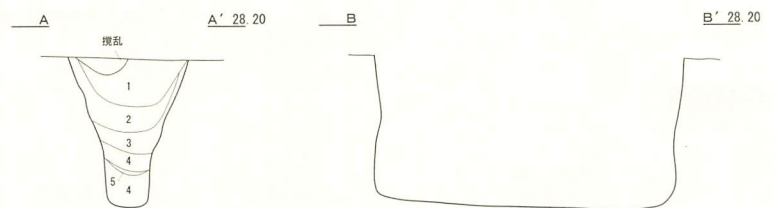
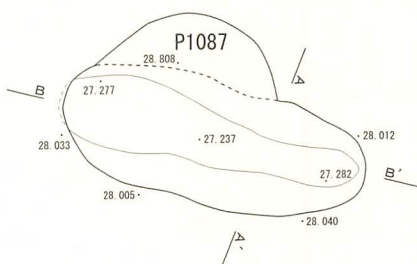

- 1 10YR3/1 黒褐色埴壤土 粘性あり ややしまる II+III パミスが多量に混じる
- 2 10YR2/1 黒色埴壤土 粘性あり しまる II+IV
- 3 10YR2/3 黒褐色埴壤土 粘性あり しまる III+IV ロームブロック混じる
- 4 10YR4/4 褐色砂壤土 粘性なし ややしまる IV層に少量のII層が混じる
- 5 7.5YR3/4 暗褐色砂壤土 粘性なし ややしまる サビ混じりの砂層

図IV-377 P1084~P1088 平面図・断面図

P1089

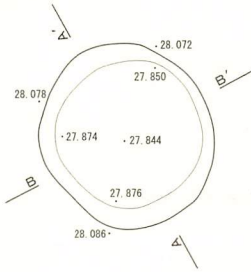

- 1 10YR2/1 黒色埴壤土 粘性あり ややしまる パミス混じりのⅡc層
- 2 10YR2/3 黒褐色埴壤土 粘性ややあり ややしまる Ⅱ+Ⅳ パミス混じる
- 3 10YR2/2 黒褐色埴壤土 粘性ややあり ややしまる Ⅱ+Ⅲ パミス混じる

P1090

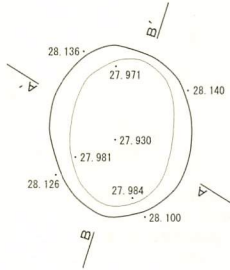

- 1 10YR2/1 黒色埴壤土 粘性あり ややしまる パミス混じりのⅡc層
- 2 10YR3/2 黒褐色埴壤土 粘性ややあり ややしまる Ⅱ+Ⅳ パミス混じる
- 3 10YR2/2 黒褐色埴壤土 粘性あり ややしまる パミス混じりのⅡ層

P1091

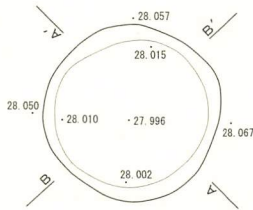

- 1 10YR2/2 黒褐色埴壤土 粘性あり ややしまる パミス混じりのⅡ層

P1092

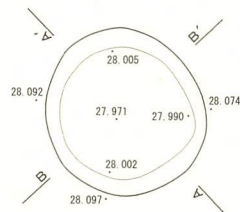

- 1 10YR2/1 黒色埴壤土 粘性あり ややしまる Ⅱ+Ⅳ ロームブロック少量混じる

P1093

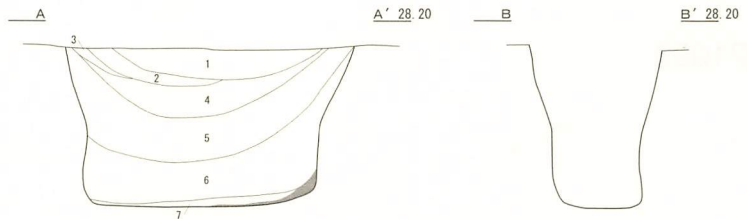
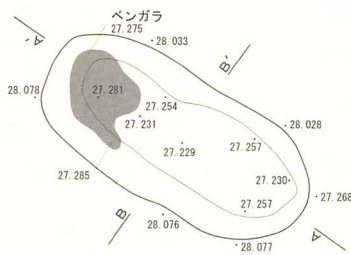

- 1 10YR3/2 黒褐色埴壤土 粘性なし ややしまる Ⅳ層に少量のⅢ層が混じる パミス含む
- 2 10YR2/2 黒褐色埴壤土 粘性ややあり ややしまる Ⅱ+Ⅲ ローム粒少量混じる
- 3 10YR2.5/1 黒色埴壤土 粘性ややあり しまりなし Ⅲ層 パミス少量混じる
- 4 10YR3/3 暗褐色砂質埴壤土 粘性ややあり しまりなし Ⅱ+Ⅳ
- 5 10YR2/1 黒色埴壤土 粘性ややあり しまりなし Ⅱ+Ⅳ ローム粒混じる
- 6 10YR3/1 黒褐色砂質埴壤土 粘性ややあり ややしまる Ⅲ+Ⅳ層
- 7 10YR1.7/1 黒色埴壤土 粘性あり しまりなし ベンガラ混じりのⅡ層

図IV-378 P1089~P1093 平面図・断面図

P1094

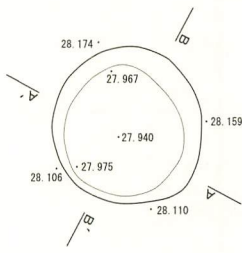

1 10YR3/2 黒褐色埴壤土 粘性あり ややしまる II+IV パミス混じる

P1095

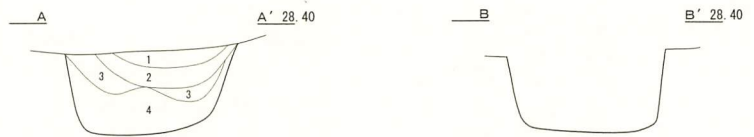
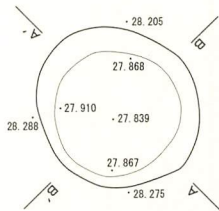

1 10YR2/2 黒褐色埴壤土 粘性ややあり ややしまる IIb層 ローム粒混じる
 2 10YR2/1 黒色埴壤土 粘性あり ややしまる IIc層
 3 10YR2/2 黒褐色埴壤土 粘性ややあり ややしまる 腐植の発達したIIc層
 4 10YR2/3 黒褐色埴壤土 粘性ややあり ややしまる II+IV

P1096

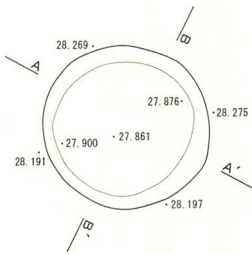

1 10YR3/1 黒褐色埴壤土 粘性ややあり ややしまる II+IV(1:1) パミス多量に混じる
 2 10YR2/2 黒褐色埴壤土 粘性あり しまる II+III パミス少量混じる

P1097

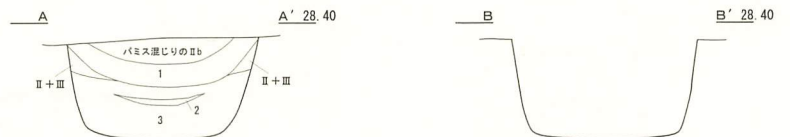
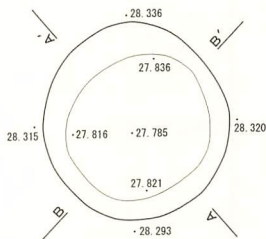

1 10YR2/1 黒色埴壤土 粘性ややあり しまる IIc層
 2 10YR1.7/1 黒色埴壤土 粘性あり ややしまる 黒色土 ローム粒少量混じる
 3 10YR2/2 黒褐色埴壤土 粘性あり しまりなし II+III+IV ロームブロック多量に混じる

P1098

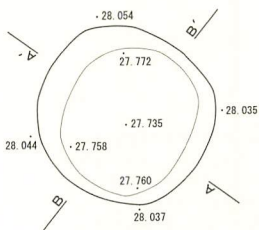

1 10YR2/2 黒褐色埴壤土 粘性あり ややしまる IIb層
 2 10YR2/1 黒色埴壤土 粘性あり しまる 腐植の発達したIIb層 ローム粒少量混じる
 3 10YR2/3 黒褐色埴壤土 粘性あり ややしまる II+III+IV パミス混じる

図IV-379 P1094~P1098 平面図・断面図

P1099

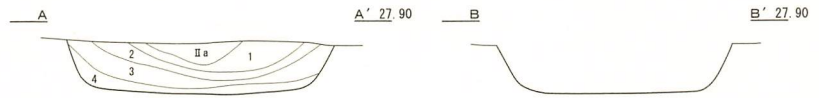
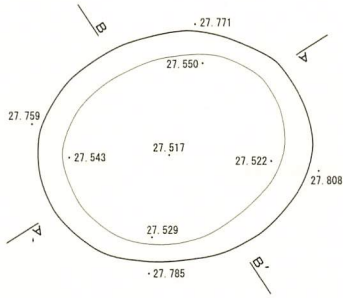

- 1 10YR2/1 黒色埴壤土 粘性あり しまる IIa+III ローム粒少量混じる
- 2 10YR3/1 黒褐色埴壤土 粘性あり ややしまる 腐植の発達したII層
- 3 10YR2/2 黒褐色埴壤土 粘性あり しまる II+III
- 4 10YR3/2 黒褐色埴壤土 粘性あり ややしまる II+IV ロームブロック混じる

P1100

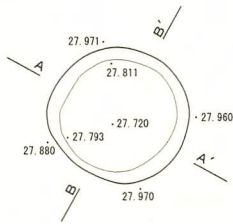

- 1 10YR2/2 黒褐色埴壤土 粘性あり しまる IIa層
- 2 10YR2/3 黒褐色埴壤土 粘性あり ややしまる IIb層 ローム粒少量混じる
- 3 10YR2/1 黒色埴壤土 粘性ややあり ややしまる IIc層
- 4 10YR3/1 黒褐色埴壤土 粘性ややあり ややしまる II+IV ロームブロック混じる

P1101

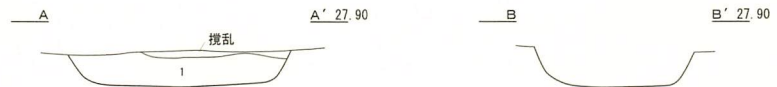
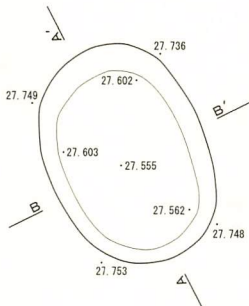

- 1 10YR3/2 黒褐色埴壤土 粘性ややあり ややしまる ロームブロック混じる III+IV

P1102

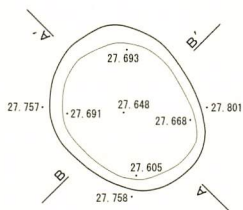

- 1 10YR2/1 黒色埴壤土 粘性あり ややしまる IIc層
- 2 10YR3/1 黒褐色埴壤土 粘性あり ややしまる III+IV ローム粒少量混じる

P1103

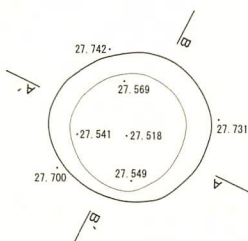

- 1 10YR2/2 黒褐色埴壤土 粘性ややあり しまる IIc層
- 2 10YR4/4 褐色埴壤土 粘性なし しまりなし III+IV層
- 3 10YR3/2 黒褐色埴壤土 粘性なし しまりなし II+IV ローム粒少量混じる
- 4 10YR3/1 黒褐色埴壤土 粘性ややあり ややしまる II+III
- 5 10YR2/1 黒色埴壤土 粘性あり ややしまる II+III

図IV-380 P1099~P1103 平面図・断面図

P1104

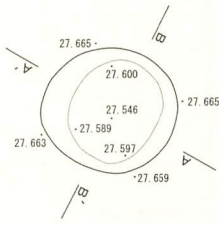

1 10YR2/1 黒色埴壤土 粘性あり ややしまる II層に少量のIV層混じる

P1105

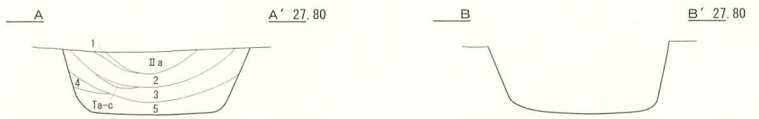
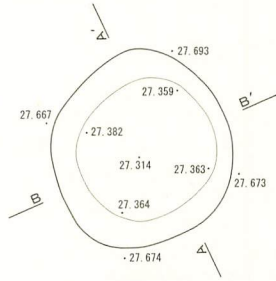

- 1 10YR3/3 暗褐色埴壤土 粘性あり しまる III+IV
- 2 10YR2/2 黒褐色埴壤土 粘性あり しまる IIb+IV
- 3 10YR3/1 黒褐色埴壤土 粘性ややあり ややしまる IIc層
- 4 10YR4/4 褐色埴壤土 粘性ややあり しまりなし 壁面IV層の崩落土
- 5 10YR3/2 黒褐色埴壤土 粘性ややあり しまりなし II+IV ロームブロック混じる

P1106

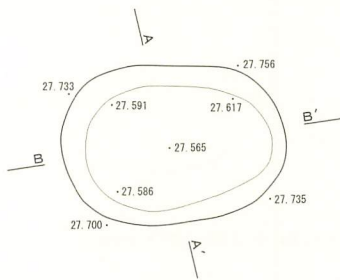

1 10YR2/1 黒色埴壤土 粘性ややあり しまる II層に少量のIV層混じる

P1107

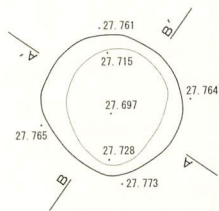

1 10YR3/2 黒褐色埴壤土 粘性ややあり ややしまる II層にIV層・ローム粒少量混じる

P1108

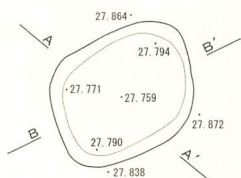

1 10YR3/2 黒褐色埴壤土 粘性ややあり ややしまる III+IV

図IV-381 P1104~P1108 平面図・断面図

P1109

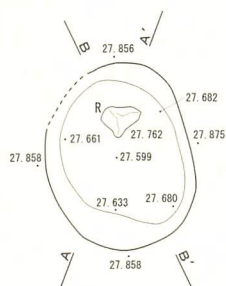

- 1 10YR2/1 黒色埴壤土 粘性あり ややしまる ローム粒混じりのIIa層
- 2 10YR2/2 黒褐色埴壤土 粘性ややあり ややしまる II+IV

P1110

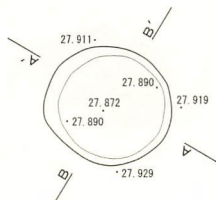

- 1 10YR2/1 黒色埴壤土 粘性あり ややしまる II層に少量のIV層が混じる

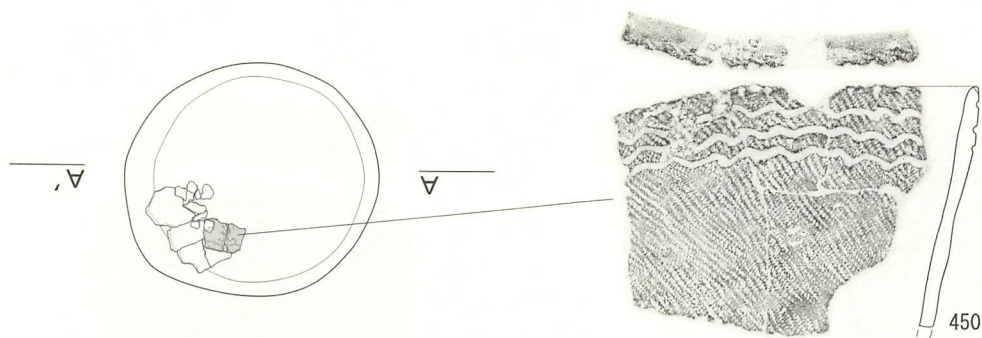

P1111

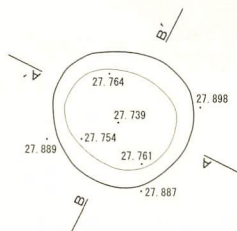

- 1 10YR2/1 黒色埴壤土 粘性あり ややしまる IIc層 ローム粒少量混じる
- 2 10YR2/2 黒褐色埴壤土 粘性ややあり ややしまる II+IV

P1112

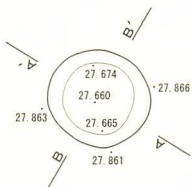

- 1 10YR2/3 黒褐色埴壤土 粘性あり ややしまる 少量のパミスを含むIIb層
- 2 10YR2/1 黒色埴壤土 粘性あり ややしまる II層の落ち込み

P1113

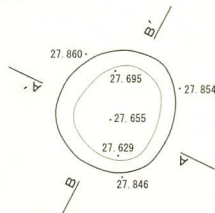

- 1 10YR2/3 黒褐色埴壤土 粘性あり ややしまる 少量のパミスを含むIIb層
- 2 10YR2/1 黒色埴壤土 粘性あり ややしまる II層の落ち込み

図IV-382 P1109~P1113 平面図・断面図 / P1110 遺物出土状況図

P1114

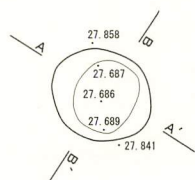

1 10YR2/2 黒褐色埴壤土 粘性あり ややしまる II層

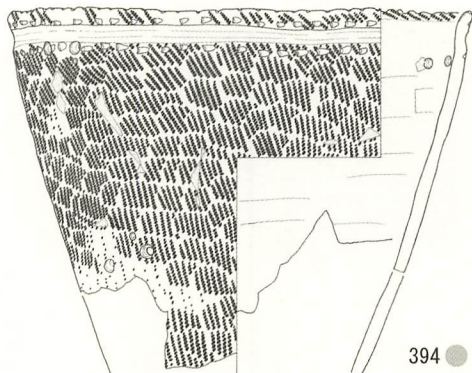
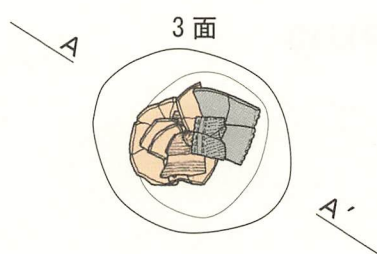
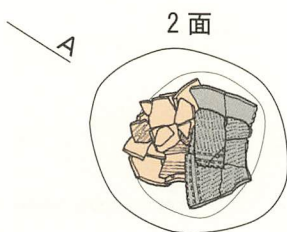
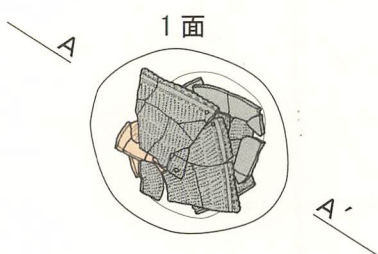

394 ●

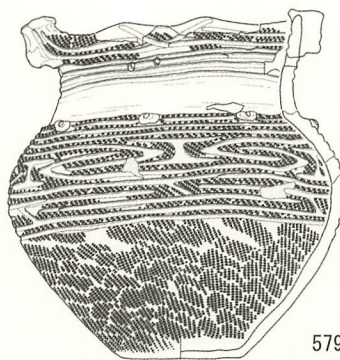

579 ●

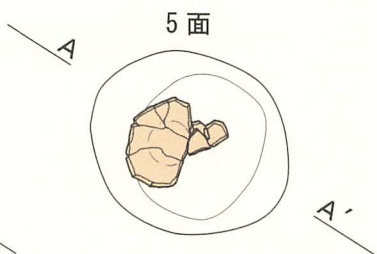
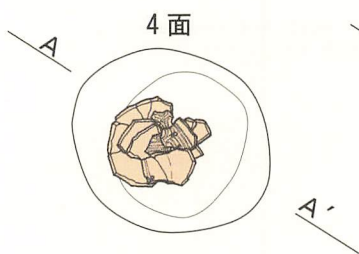

P1115

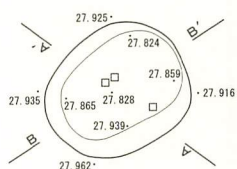

1 10YR2/1 黒色埴壤土 粘性あり ややしまる IIc層
2 10YR2/2 黒褐色埴壤土 粘性あり ややしまる II+III

図IV-383 P1114・P1115 平面図・断面図

P1116

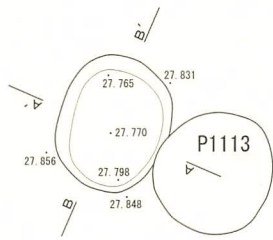

1 10YR2/3 黒褐色埴壤土 粘性ややあり しまる II+III

P1117

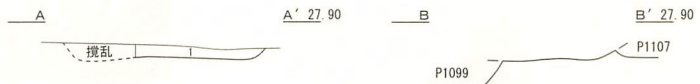
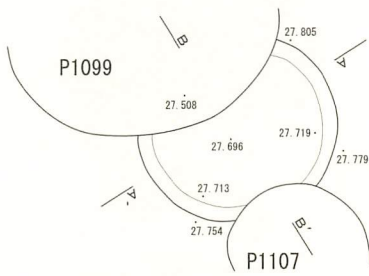

1 10YR3/2 黒褐色埴壤土 粘性ややあり しまる III+IV パミスが混じる

P1118

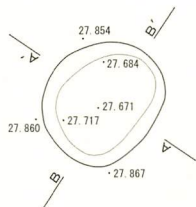

1 10YR2/1 黒色埴壤土 粘性あり ややしまる IIc層
 2 10YR2/3 黒褐色埴壤土 粘性あり ややしまる II+IV ローム粒が混じる
 3 10YR2/2 黒褐色埴壤土 粘性ややあり ややしまる パミスが混じる II+IV
 4 10YR3/1 黒褐色埴壤土 粘性あり ややしまる II+IV

P1119

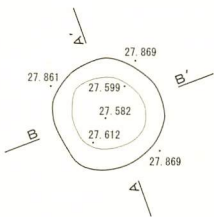

1 10YR2/1 黒色埴壤土 粘性ややあり ややしまる IIb層
 2 10YR2/2 黒褐色埴壤土 粘性ややあり ややしまる IIb層
 3 10YR3/3 暗褐色埴壤土 粘性ややあり しまる III+IV 壁の崩落土
 4 10YR2/3 黒褐色埴壤土 粘性ややあり ややしまる II+IV パミス含む

P1120

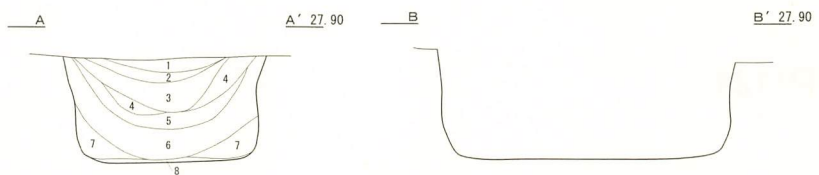
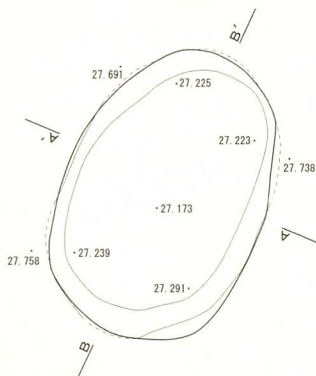

1 10YR2/2 黒褐色埴壤土 粘性ややあり ややしまる II層 パミス混じる
 2 10YR3/1 黒褐色埴壤土 粘性ややあり ややしまる II+IV パミス混じる
 3 10YR4/4 褐色埴壤土 粘性ややあり ややしまる IV層 ロームブロック多く含む
 4 10YR1.7/1 黒色埴壤土 粘性あり ややしまる II層 パミス少量含む
 5 10YR3/3 暗褐色埴壤土 粘性あり ややしまる IV層に少量のII層が混じる
 6 10YR2/1 黒色埴壤土 粘性ややあり ややしまる II+IV パミス・ローム混じる
 7 10YR4/3 にふい黄褐色埴壤土 粘性あり しまりなし III+IV
 8 5YR2/1 黒褐色埴壤土 粘性あり しまりなし ベンガラ混じりの遺体層

図IV-384 P1116~P1120 平面図・断面図

P1121

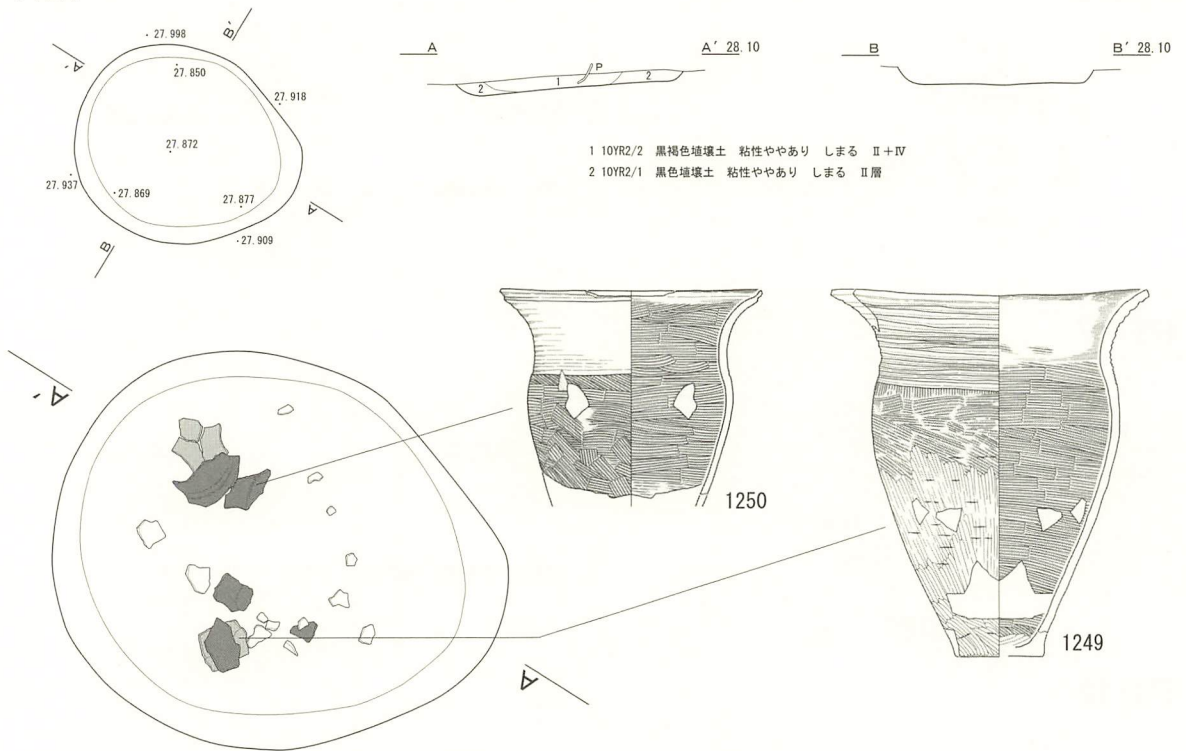

P1122

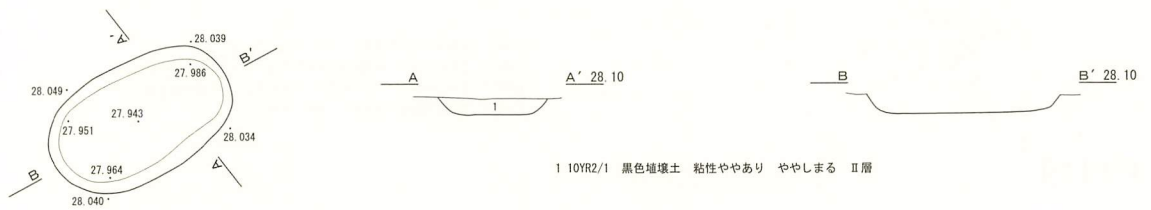

P1123

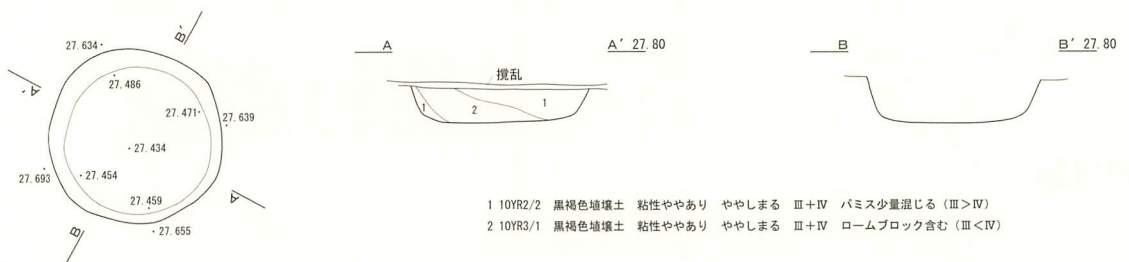

P1124

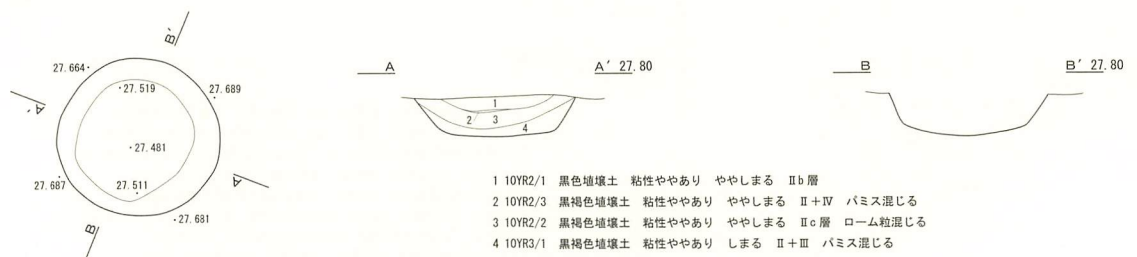

図IV-385 P1121~P1124 平面図・断面図 / P1121 遺物出土状況図

P1125

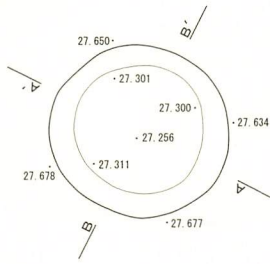

- 1 10YR2/2 黒褐色埴壤土 粘性ややあり しまる パミス混じりのIIb層
- 2 10YR3/1 黒褐色埴壤土 粘性ややあり しまる III+IV ロームブロック多量に含む

P1126

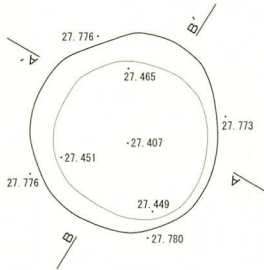

- 1 10YR2/1 黒色埴壤土 粘性ややあり しまる II+IV ローム粒少量混じる
- 2 10YR2/2 黒褐色埴壤土 粘性あり しまる IIb+IV
- 3 10YR2/3 黒褐色埴壤土 粘性あり しまる III+IV ロームブロック多量に混じる
- 4 10YR1.7/1 黒色埴壤土 粘性あり ややしまる IIc層

P1127

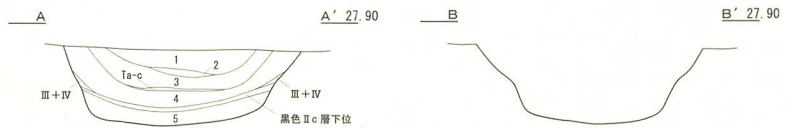
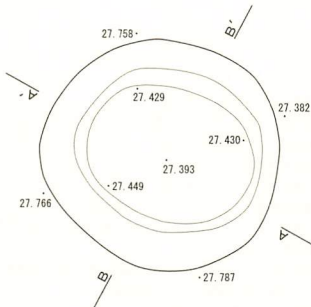

- 1 10YR2/2 黒褐色埴壤土 粘性ややあり しまる IIa層 ローム粒混じる
- 2 10YR1.7/1 黒色埴壤土 粘性あり しまる 腐植に富むII層
- 3 10YR2/2 黒褐色埴壤土 粘性ややあり しまる IIb+IV ローム粒少量混じる
- 4 10YR2/1 黒色埴壤土 粘性ややあり しまる IIc層
- 5 10YR2/3 黒褐色埴壤土 粘性ややあり しまる III+IV パミス・ロームブロック混じる

P1128

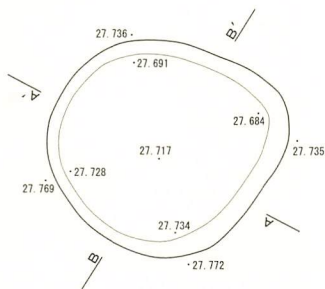

- 1 10YR2/2 黒褐色埴壤土 粘性あり ややしまる II層 ローム粒混じる



P1129

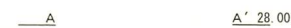
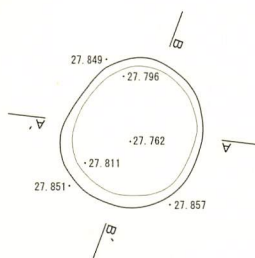

- 1 10YR2/2 黒褐色埴壤土 粘性ややあり ややしまる II層に少量のIV層混じる



図IV-386 P1125~P1129 平面図・断面図

P1130

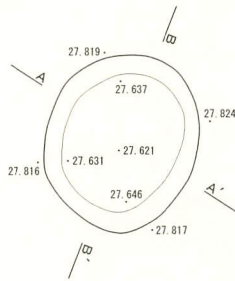

1 10YR3/3 黒褐色堆填土 粘性ややあり しまる III+IV ロームブロック・パミス混じる

P1131

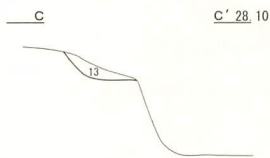
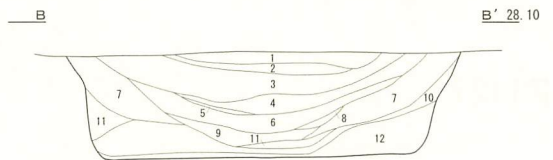
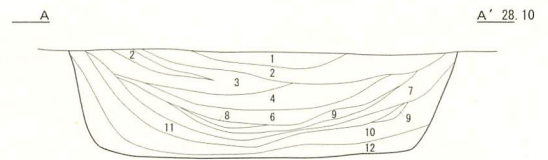
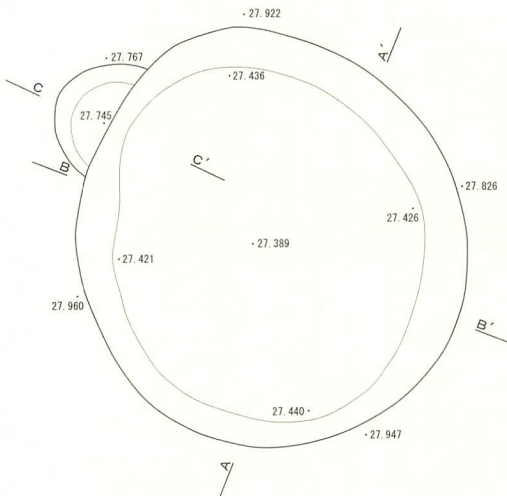

- 1 10YR2/1 黒色堆填土 粘性あり ややしまる IIa層
- 2 10YR3/1 黒褐色堆填土 粘性あり ややしまる IIb層 ローム粒少量混じる
- 3 10YR1.7/1 黒色堆填土 粘性あり ややしまる IIb層 パミス・ローム粒微量に混じる
- 4 10YR2/2 黒褐色堆填土 粘性ややあり しまる パミス混じりのIIb層
- 5 7.5YR3/4 暗褐色堆填土 粘性あり ややしまる 焼土
- 6 10YR2/3 黒褐色堆填土 粘性ややあり しまる II+III パミス混じる
- 7 10YR2/2 黒褐色堆填土 粘性ややあり ややしまる IIc層の流れ込み パミス少量混じる
- 8 7.5YR4/4 褐色堆填土 粘性あり しまる 焼土
- 9 10YR2/2 黒褐色堆填土 粘性あり ややしまる 腐植のあるIIc層 パミス少量混じる
- 10 10YR2/3 黒褐色堆填土 粘性あり ややしまる IIc・III層流れ込み
- 11 10YR3/2 黒褐色堆填土 粘性あり ややしまる III+IV
- 12 10YR3/3 暗褐色堆填土 粘性あり しまる III+IV ロームブロック多量に混じる
- 13 10YR3/1 黒褐色堆填土 粘性あり ややしまる IV層にII層が混じる ロームブロック含む

P1132

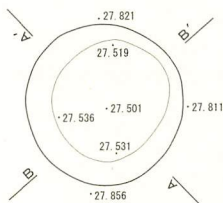

- 1 10YR2/3 黒褐色堆填土 粘性ややあり しまる II+IV ロームブロック含む
- 2 10YR2/1 黒色堆填土 粘性ややあり しまる II+IV IよりもII層多い

P1133

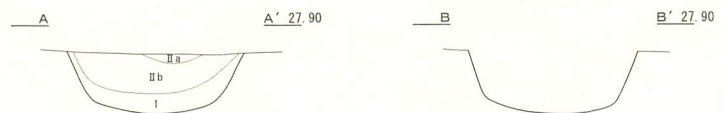
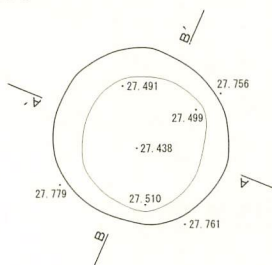

- 1 10YR2/2 黒褐色堆填土 粘性あり ややしまる II+IV ロームブロック含む

図IV-387 P1130~P1133 平面図・断面図

P1134

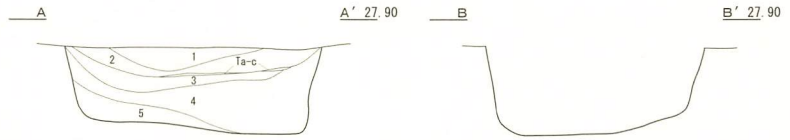
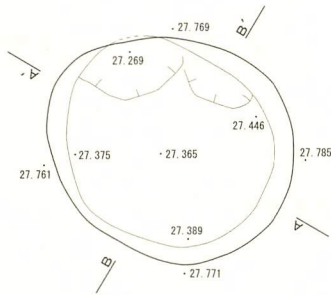

- 1 10YR2/1 黒色埴壤土 粘性あり しまる II a層
- 2 10YR2/2 黒褐色埴壤土 粘性あり しまる II b層 ローム粒・パミス混じる
- 3 10YR2/3 黒褐色埴壤土 粘性あり しまる II c層にすじ状にIV層が混じる
- 4 10YR2/1 黒色埴壤土 粘性あり しまる II層 パミス多量に混じる
- 5 10YR2/2 黒褐色埴壤土 粘性あり しまる II層に少量のIV層が混じる ロームブロック含む

P1135

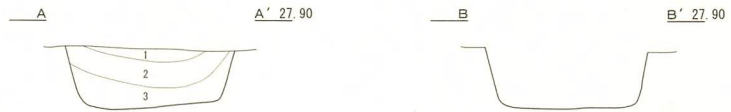
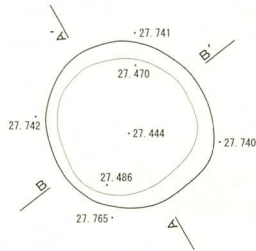

- 1 10YR3/2 黒褐色埴壤土 粘性ややあり しまる II b+IV
- 2 10YR4/3 にぶい黄褐色埴壤土 粘性ややあり しまる IV層に少量のII層が混じる ロームブロック多量に含む
- 3 10YR2/2 黒褐色埴壤土 粘性あり ややしまる II+IV ロームブロック少量含む

P1136

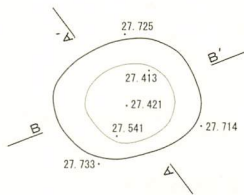

- 1 10YR2/1 黒色埴壤土 粘性あり しまる II b層の落ち込み 土器多数含む
- 2 10YR2/3 黒褐色埴壤土 粘性あり しまる II b+IV ロームブロック含む
- 3 10YR3/3 暗褐色埴壤土 粘性あり ややしまる II+III ロームブロック少量含む

P1137

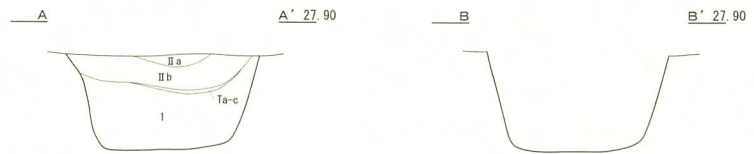
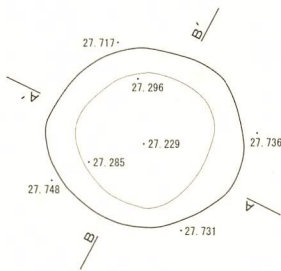

- 1 10YR2/3 黒褐色埴壤土 粘性ややあり しまる II+IV ロームブロック多量に含む

P1138

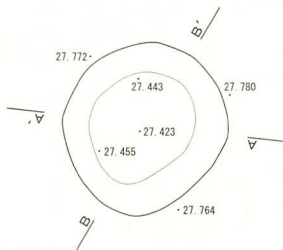

- 1 10YR2/1 黒色埴壤土 粘性あり しまる II b層 パミス少量混じる
- 2 10YR3/1 黒褐色埴壤土 粘性あり しまる II b+IV ローム粒混じる
- 3 10YR2/3 黒褐色埴壤土 粘性あり ややしまる II+IV ロームブロック混じる
- 4 10YR2/2 黒褐色埴壤土 粘性あり しまる II+III ロームブロック少量混じる

図IV-388 P1134~P1138 平面図・断面図

P1139

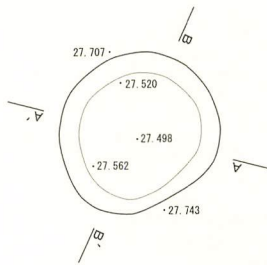

1 10YR2/2 黒褐色埴壤土 粘性ややあり しまる II+IV パミス・ロームブロック混じる

P1140

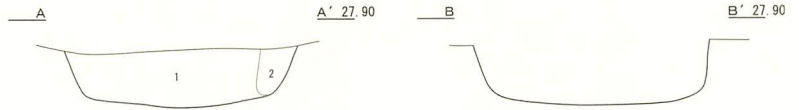
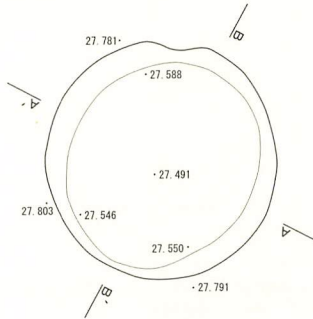

1 10YR3/2 黒褐色埴壤土 粘性ややあり ややしまる II+IV ロームブロック混じる
2 10YR2/1 黒色埴壤土 粘性あり しまりなし IIa層 H35 柱穴のフクド

P1141

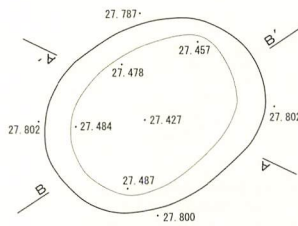

1 10YR2/1 黒色埴壤土 粘性あり ややしまる IIa層 ローム粒微量に混じる
2 10YR2/2 黒褐色埴壤土 粘性あり ややしまる IIc層 ローム粒混じる
3 10YR2/3 黒褐色埴壤土 粘性あり ややしまる II層に少量のIV層混じる

P1142

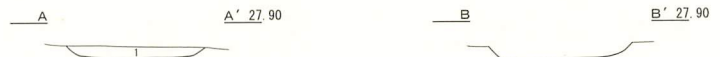
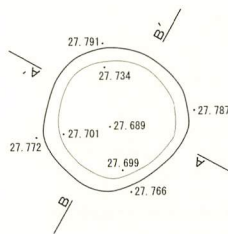

1 10YR2/2 黒褐色埴壤土 粘性あり ややしまる II+IV

P1143

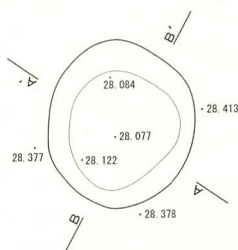

1 10YR2/1 黒色埴壤土 粘性ややあり しまりなし IIb層 II層に何か混じった層
2 10YR3/1 黒褐色埴壤土 粘性ややあり しまる IIb層 パミス混じる
3 10YR2/1 黒色埴壤土 粘性ややあり ややしまる IIc層 パミス少量混じる
4 10YR2/2 黒褐色埴壤土 粘性ややあり ややしまる II+III パミス・ロームブロック多量に混じる

図IV-389 P1139~P1143 平面図・断面図

P1144

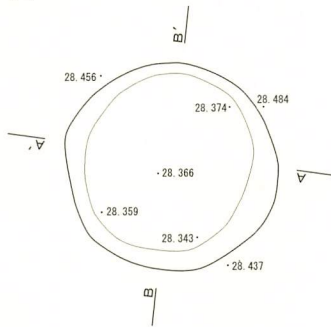

1 10YR3/1 黒褐色埴壤土 粘性ややあり しまる II+IV バミス混じる

P1145

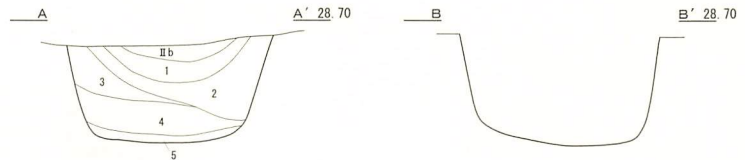
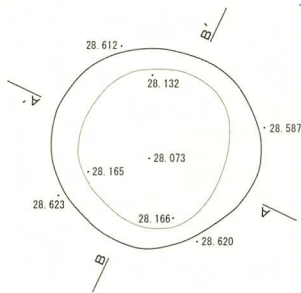

1 10YR2/3 黒褐色埴壤土 粘性あり ややしまる Ta-c 混じりの IIb 層
 2 10YR2/2 黒褐色埴壤土 粘性ややあり しまる IIb+III バミス少量混じる
 3 10YR/1 黒色埴壤土 粘性あり しまる IIc 層の流れ込み
 4 10YR3/3 暗褐色埴壤土 粘性あり ややしまる III+IV バミス・ロームブロック混じる
 5 10YR2/3 黒褐色埴壤土 粘性あり ややしまる II+III バミス少量混じる

P1146

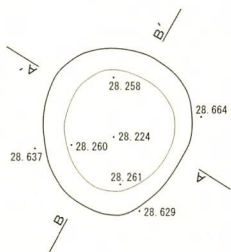

1 10YR2/1 黒色埴壤土 粘性ややあり ややしまる バミス混じりの IIb 層
 2 10YR2/3 黒褐色埴壤土 粘性あり ややしまる IIb 層 ローム粒少量混じる
 3 10YR2/2 黒褐色埴壤土 粘性ややあり ややしまる IIc+IV バミス少量混じる
 4 10YR3/3 暗褐色埴壤土 粘性ややあり ややしまる II+IV ロームブロック含む

P1147

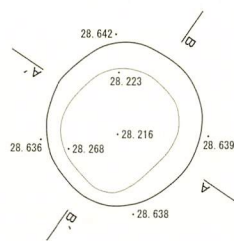

1 10YR2/2 黒褐色埴壤土 粘性ややあり ややしまる IIb+III バミス少量混じる
 2 10YR2/1 黒色埴壤土 粘性ややあり ややしまる IIc 層 バミス少量混じる
 3 10YR3/3 暗褐色埴壤土 粘性ややあり しまる II+IV バミス少量混じる
 4 10YR2/3 黒褐色埴壤土 粘性あり しまる III+IV ロームブロック混じる

P1148

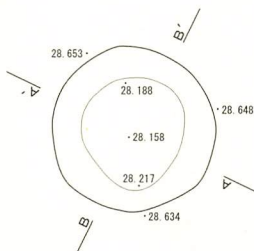

1 10YR3/1 黒褐色埴壤土 粘性ややあり しまる IIb 層 ローム粒少量混じる
 2 10YR2/1 黒色埴壤土 粘性ややあり しまる IIb+III バミス少量混じる
 3 10YR2/2 黒褐色埴壤土 粘性ややあり ややしまる IIc 層 バミス混じる
 4 10YR3/2 黒褐色埴壤土 粘性ややあり しまる III+IV 壁面の崩落土
 5 10YR3/3 暗褐色埴壤土 粘性ややあり ややしまる III+IV ロームブロック混じる

図IV-390 P1144~P1148 平面図・断面図

P1149

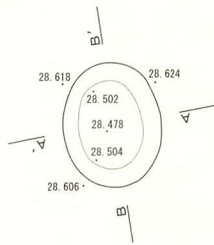

1 10YR2/3 黒褐色埴壤土 粘性ややあり ややしまる ローム粒混じるⅢ+Ⅳ ややⅢ層多め

P1150

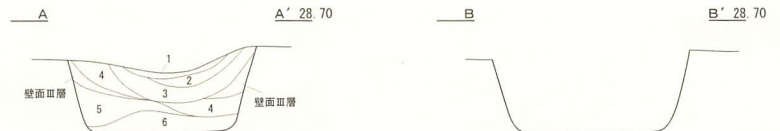
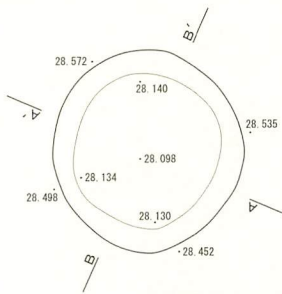

1 10YR2/1 黒色埴壤土 粘性あり ややしまる IIb層
 2 10YR3/1 黒褐色埴壤土 粘性あり ややしまる IIb層 IV層少量混じる
 3 10YR1.7/1 黒色埴壤土 粘性あり ややしまる IIc層 パミス少量混じる
 4 10YR2/3 黒褐色埴壤土 粘性あり ややしまる II+III パミス微量混じる
 5 10YR3/4 暗褐色埴壤土 粘性あり ややしまる III+IV ロームブロック含む
 6 10YR3/3 暗褐色埴壤土 粘性あり ややしまる II+IV ロームブロック含む

P1151

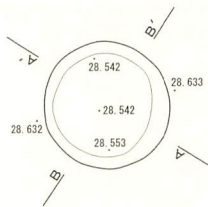

1 10YR2/2 黒褐色埴壤土 粘性あり しまる II+IV パミス混じる

P1152

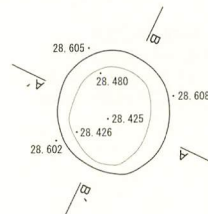

1 10YR2/1 黒色埴壤土 粘性あり しまる IIc層
 2 10YR2/2 黒褐色埴壤土 粘性あり しまる II+IV パミス多量に混じる

P1153

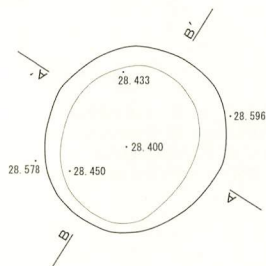

1 10YR2/1 黒色埴壤土 粘性あり ややしまる IIc層 パミス多量に混じる
 2 10YR2/3 黒褐色埴壤土 粘性あり ややしまる II+IV パミス混じる

P1154

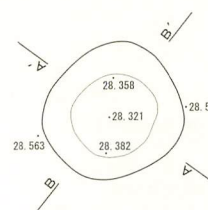

1 10YR2/2 黒褐色埴壤土 粘性ややあり しまる IIc層 パミス混じる
 2 10YR4/4 褐色埴壤土 粘性ややあり しまる ブロック状のIV層
 3 10YR3/1 黒褐色埴壤土 粘性ややあり ややしまる II+IV パミス少量混じる

図IV-391 P1149~P1154 平面図・断面図

P1155

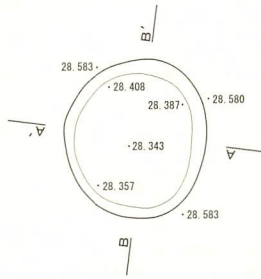

- 1 10YR2/1 黒色埴壤土 粘性ややあり ややしまる IIc層 パミス混じる
- 2 10YR3/4 暗褐色埴壤土 粘性あり ややしまる IV層に少量のII層混じる
- 3 10YR2/3 黒褐色埴壤土 粘性ややあり しまる II+IV パミス・ロームブロック混じる

P1156

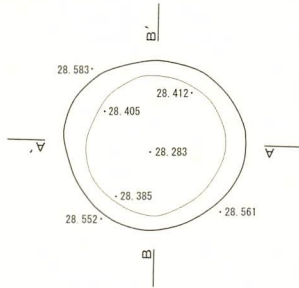

- 1 10YR2/1 黒色埴壤土 粘性あり ややしまる パミス混じりのIIc層
- 2 10YR4/4 褐色埴壤土 粘性あり ややしまる II+III ロームブロック含む
- 3 10YR2/2 黒褐色埴壤土 粘性あり ややしまる II+IV パミス混じる
- 4 10YR3/3 暗褐色埴壤土 III+IV

P1157

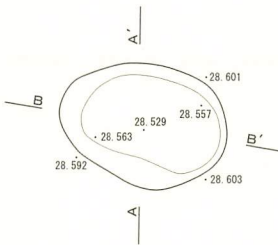

- 1 10YR2/3 黒褐色埴壤土 粘性ややあり しまる パミス混じりのIII+IV

P1158

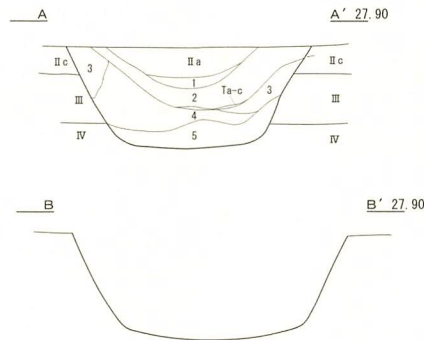
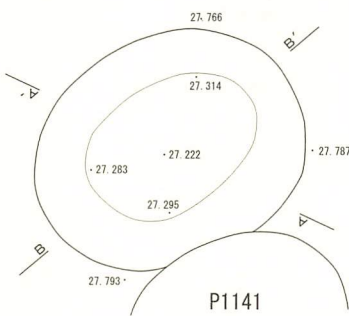

- 1 10YR1.7/1 黒色埴壤土 粘性あり しまる 腐植の多いIIa層
- 2 10YR2/2 黒褐色埴壤土 粘性あり ややしまる IIb層 ローム粒混じる
- 3 10YR2/1 黒色埴壤土 粘性あり ややしまる IIc層 ローム粒の混じりが少ない
- 4 10YR3/2 黒褐色埴壤土 粘性ややあり ややしまる パミス混じりのII+IV
- 5 10YR3/3 暗褐色埴壤土 粘性ややあり しまる ロームブロックを多量に含むIII+IV

P1159

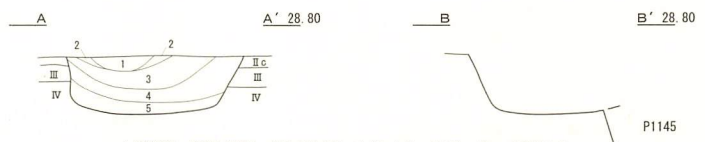
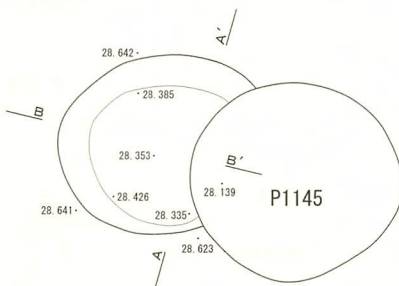

- 1 10YR2/2 黒褐色埴壤土 粘性ややあり ややしまる IIb層 パミス少量混じる
- 2 10YR2/3 黒褐色埴壤土 粘性ややあり しまる IIb+IV
- 3 10YR2/1 黒色埴壤土 粘性あり ややしまる IIc層 パミス混じる
- 4 10YR3/3 暗褐色埴壤土 粘性ややあり ややしまる II+III パミス・ローム混じる
- 5 10YR3/2 黒褐色埴壤土 粘性ややあり ややしまる パミスが少量混じるII層

図IV-392 P1155~P1159 平面図・断面図

P1160

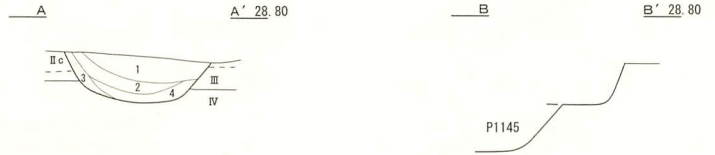
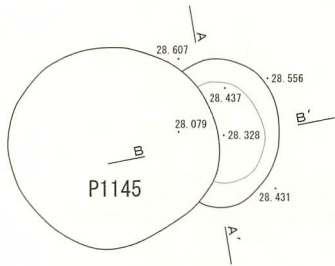

- 1 10YR2/2 黒褐色埴壤土 粘性ややあり ややしまる IIb層 パミス混じる
- 2 10YR3/1 黒褐色埴壤土 粘性ややあり ややしまる II+IV パミス少量混じる
- 3 10YR3/2 黒褐色埴壤土 粘性ややあり ややしまる III層 掘り過ぎ
- 4 10YR2/1 黒色埴壤土 粘性あり ややしまる パミス混じりのII層

P1161

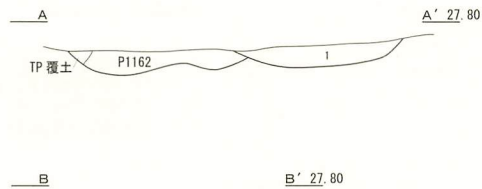
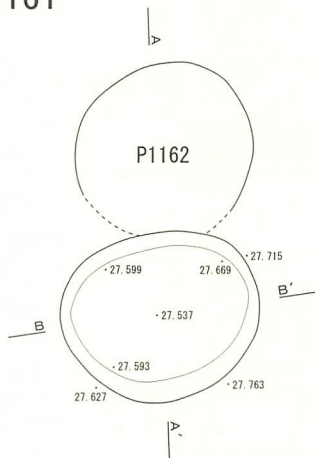

- 1 10YR2/1 黒色埴壤土 粘性あり ややしまる IV層が少量混じるII層

P1162

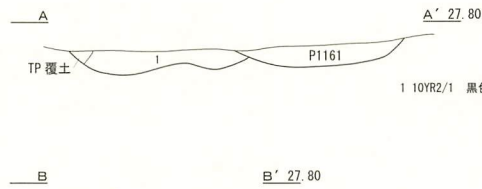
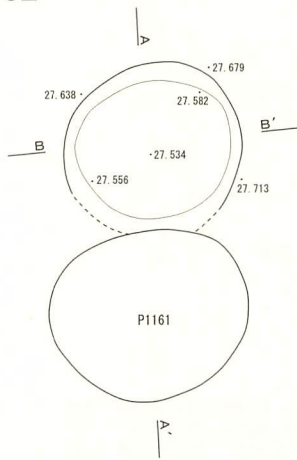

- 1 10YR2/1 黒色埴壤土 粘性あり ややしまる II層

P1163

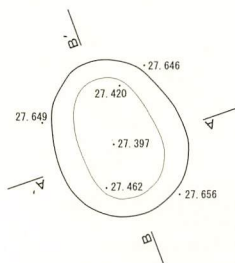

- 1 10YR2/1 黒色埴壤土 粘性あり ややしまる II層に少量のIII層混じる

図IV-393 P1160~P1163 平面図・断面図

P1164

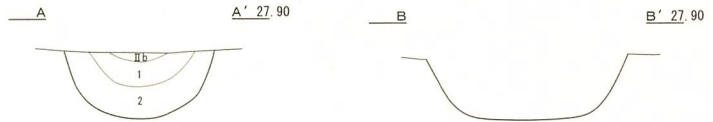
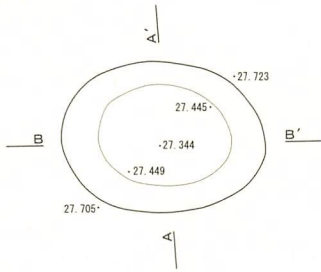

- 1 10YR2/1 黒色埴壤土 粘性あり ややしまる II+III
- 2 10YR3/2 黒褐色埴壤土 粘性ややあり ややしまる II+IV バミス多量に混じる

P1165

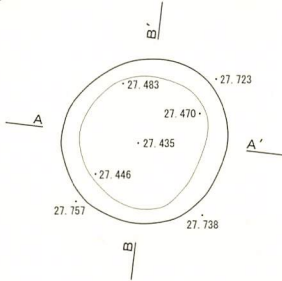

- 1 10YR2/1 黒色埴壤土 粘性あり しまりなし IIc層 バミス少量混じる
- 2 10YR2/3 黒褐色埴壤土 粘性ややあり しまりなし II+III ローム粒混じる
- 3 7.5YR3/3 暗褐色埴壤土 粘性あり ややしまる 焼土層にII層が混じる

P1166

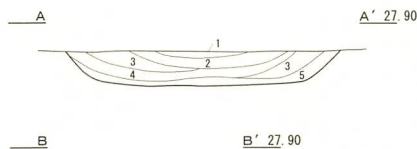
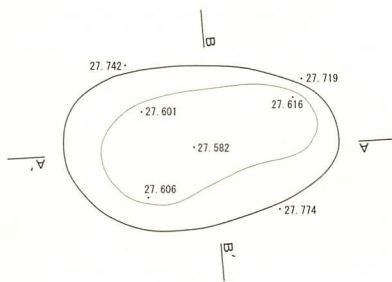

- 1 10YR2/1 黒色埴壤土 粘性あり しまる IIc層
- 2 10YR2/2 黒褐色埴壤土 粘性あり しまる II+IV ローム粒混じる
- 3 10YR3/3 暗褐色埴壤土 粘性ややあり しまる IV層に少量のIII層が混じる
- 4 10YR2/3 黒褐色埴壤土 粘性ややあり しまる II+IV バミス混じる
- 5 10YR2/1 黒色埴壤土 粘性ややあり ややしまる II層に少量のIV層が混じる

P1167

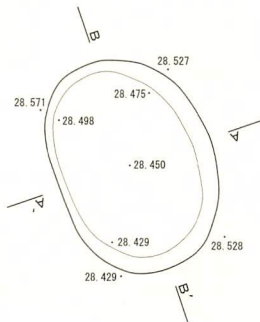

- 1 7.5YR3/4 暗褐色埴壤土 粘性あり ややしまる 焼土
- 2 10YR3/1 黒褐色埴壤土 粘性あり ややしまる II+III (II>III)
- 3 10YR2/3 黒褐色埴壤土 粘性ややあり ややしまる III+IV (III>IV)

P1168

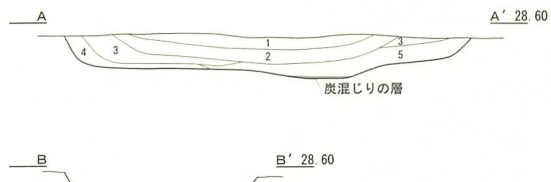
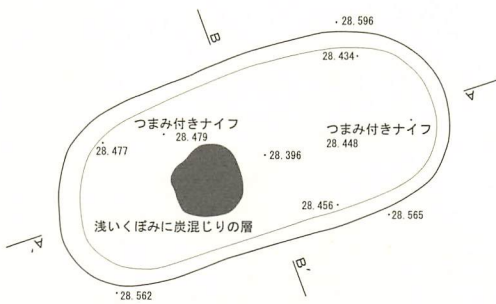

- 1 10YR2/2 黒褐色埴壤土 粘性ややあり ややしまる II+III
- 2 10YR2/1 黒色埴壤土 粘性ややあり ややしまる IIc層 バミス混じる
- 3 10YR2/3 黒褐色埴壤土 粘性ややあり ややしまる II+IV バミス混じる
- 4 10YR2/1 黒色埴壤土 粘性ややあり しまる IIc+III
- 5 10YR3/3 暗褐色埴壤土 粘性ややあり しまる III+IV ロームブロック混じる

図IV-394 P1164~P1168 平面図・断面図

P1169

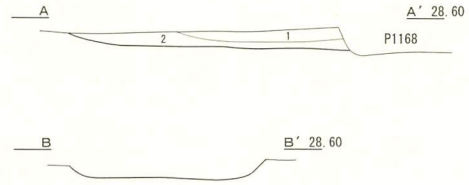
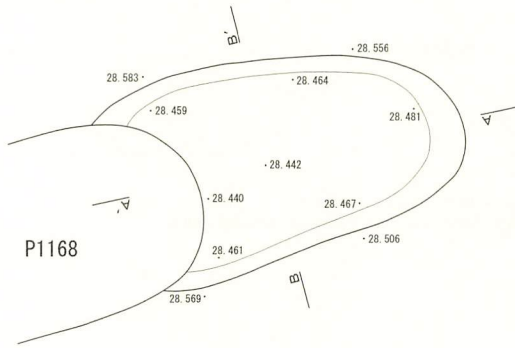

- 1 10YR3/2 黒褐色埴壤土 粘性なし しまる IV層に少量のⅢ層混じる
- 2 10YR2/2 黒褐色埴壤土 粘性なし しまる II+III パミス・炭化物混じる

P1170

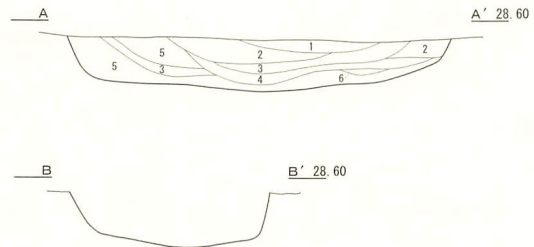
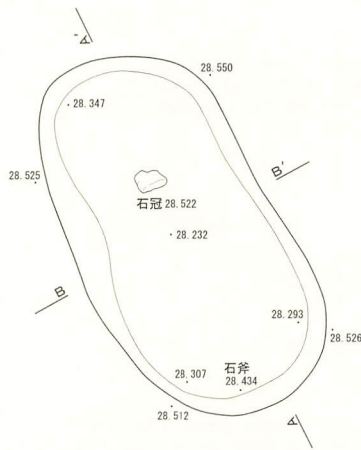

- 1 10YR2/1 黒色埴壤土 粘性ややあり ややしまる II+IV
- 2 10YR3/2 黒褐色埴壤土 粘性ややあり ややしまる IV層にⅢ層混じる
- 3 10YR3/3 暗褐色埴壤土 粘性ややあり しまる II+III
- 4 10YR2/2 黒褐色埴壤土 粘性あり ややしまる パミス混じりのII層
- 5 10YR3/1 黒褐色埴壤土 粘性ややあり ややしまる II+IV パミス多量に混じる
- 6 10YR3/4 暗褐色埴壤土 粘性ややあり ややしまる IV層

P1171

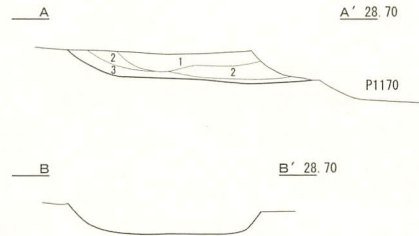
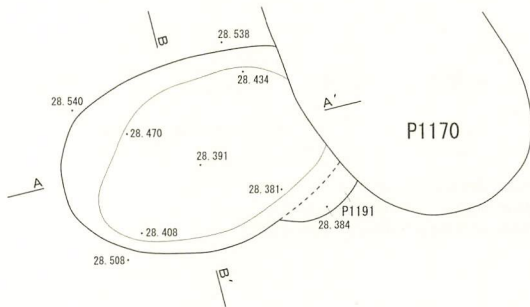

- 1 10YR2/2 黒褐色埴壤土 粘性ややあり しまる IIc層 ローム粒少量混じる
- 2 10YR3/4 暗褐色埴壤土 粘性ややあり しまる IV層に少量のⅢ層混じる
- 3 10YR3/1 黒褐色埴壤土 粘性なし しまる II+IV

P1172

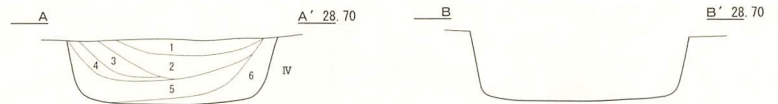
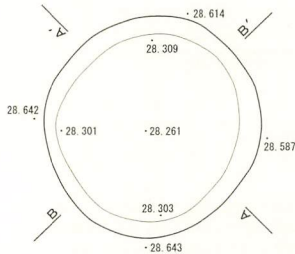

- 1 10YR2/2 黒褐色埴壤土 粘性ややあり ややしまる IIb層 ローム粒少量混じる
- 2 10YR2/3 黒褐色埴壤土 粘性ややあり ややしまる IIb+IV パミス混じる
- 3 10YR2/1 黒色埴壤土 粘性ややあり ややしまる IIb+IV パミス混じる
- 4 10YR3/1 黒褐色埴壤土 粘性ややあり しまる IV層ローム混じりのIIc層 後期中葉の土器片含む
- 5 10YR3/3 暗褐色埴壤土 粘性なし しまる IV層に少量のⅢ層混じる
- 6 10YR3/2 黒褐色埴壤土 粘性ややあり ややしまる III+IV ロームブロック混じる (III>IV)

図IV-395 P1169~P1172 平面図・断面図

P1173

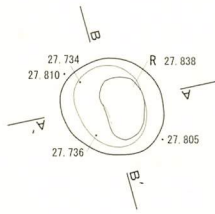

1 10YR2/1 黒色埴壤土 粘性あり ややしまる II層

P1174

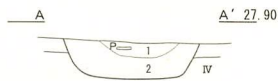
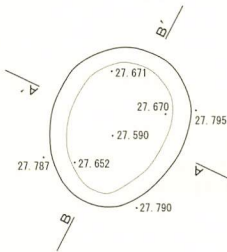

1 10YR2/1 黒色埴壤土 粘性あり ややしまる IIc層
2 10YR2.5/1 黒色埴壤土 粘性ややあり ややしまる II+IV パミス・ローム粒が混じる

P1175

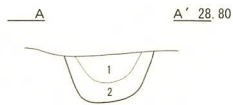
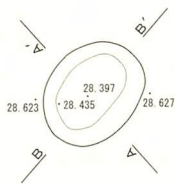

1 10YR2/1 黒色埴壤土 粘性ややあり ややしまる II+IV パミス少量混じる
2 10YR2/2 黒褐色埴壤土 粘性ややあり ややしまる II+IV ロームブロック混じる

P1176

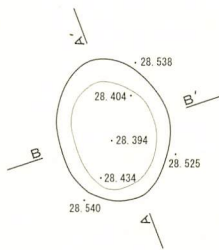

1 10YR3/2 黒褐色埴壤土 粘性あり ややしまる II+IV
2 10YR3/3 暗褐色埴壤土 粘性あり ややしまる III+IV

P1177

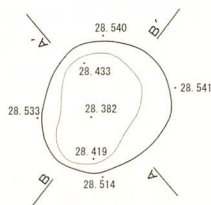

1 10YR3/2 黒褐色埴壤土 粘性ややあり しまる II層 パミス・ローム粒少量混じる
2 10YR4/4 褐色埴壤土 粘性なし しまる IV層に少量のIII層混じる

図IV-396 P1173~P1177 平面図・断面図

P1178

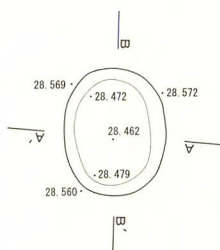

- 1 10YR2/3 黒褐色埴壤土 粘性あり しまる IIc層 パミス混じる
- 2 10YR3/2 黒褐色埴壤土 粘性ややあり しまる III+IV パミス混じる

P1179

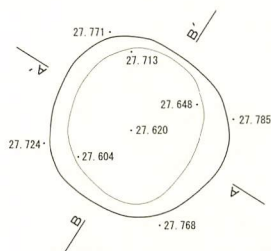

- 1 10YR2/1 黒色埴壤土 粘性あり ややしまる IIc層
- 2 10YR2/2 黒褐色埴壤土 粘性あり ややしまる II+IV (II>IV)
- 3 10YR3/1 黒褐色埴壤土 粘性あり ややしまる II層に少量のIV層混じる

P1180

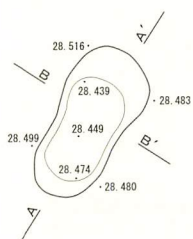

- 1 10YR3/2 黒褐色埴壤土 粘性ややあり ややしまる III+IV パミス少量混じる

P1181

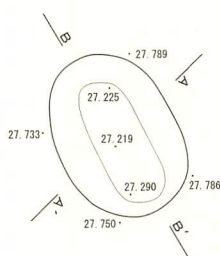

- 1 10YR2/2 黒褐色埴壤土 粘性あり ややしまる 黄土混じりの層
- 2 10YR2/1 黒色埴壤土 粘性ややあり ややしまる パミス混じりのIIc層
- 3 10YR3/1 黒褐色埴壤土 粘性ややあり ややしまる III層
- 4 10YR2/2 黒褐色埴壤土 粘性あり ややしまる III+IV ロームブロック多量に混じる (III<IV)
- 5 10YR3/4 暗褐色埴壤土 粘性あり しまる シルト質III層

P1182

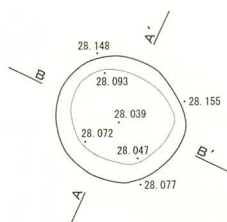

- 1 10YR2/1 黒色埴壤土 粘性ややあり ややしまる ローム粒が少量混じるII層

図IV-397 P1178~P1182 平面図・断面図

P1183

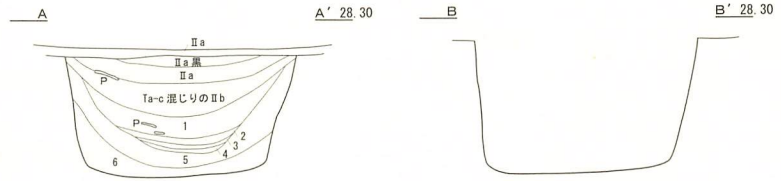
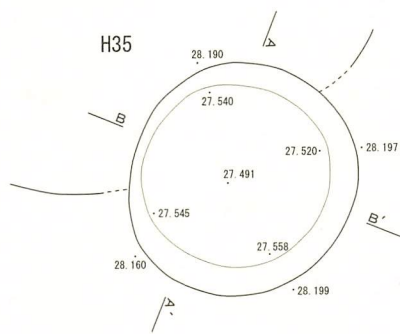

- 1 10YR2/1 黒色埴壤土 粘性ややあり しまる II b 層 ローム粘混じる
- 2 7.5YR2/2 黒褐色埴壤土 粘性あり しまる 焼骨を少量含む焼土
- 3 10YR1.7/1 黒色埴壤土 粘性ややあり ややしまる II 層
- 4 7.5YR3/2 黒褐色埴壤土 粘性ややあり しまりなし 焼骨を多く含む焼土
- 5 10YR2/2 黒褐色埴壤土 粘性ややあり ややしまる II c 層 パミス混じる
- 6 10YR2/3 黒褐色埴壤土 粘性ややあり しまる II + IV ロームブロック含む

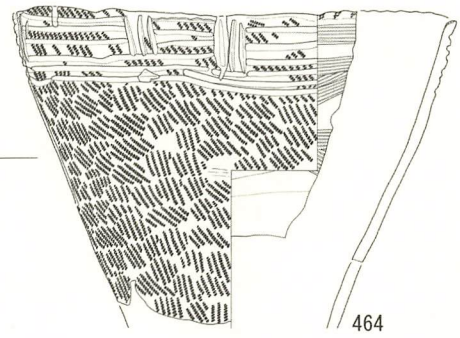
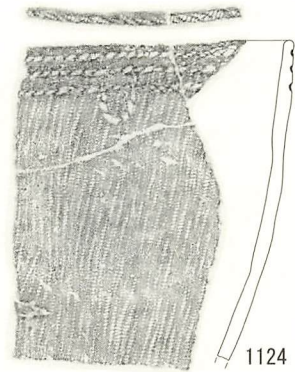
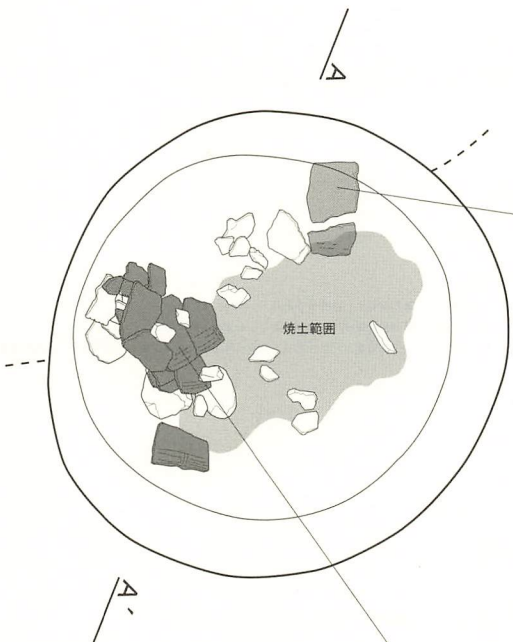

P1184

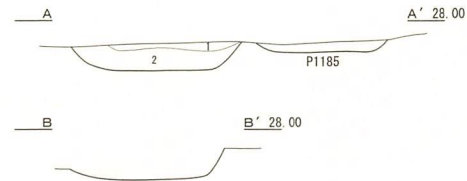
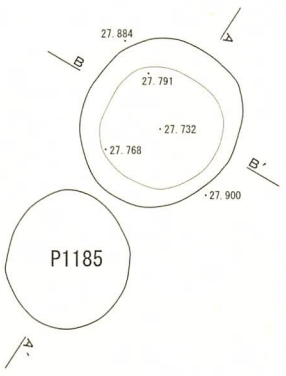

- 1 10YR2/1 黒色埴壤土 粘性ややあり しまる II c 層
- 2 10YR2/2 黒褐色埴壤土 粘性ややあり しまる II層にロームブロック・IV層少量混じる

図IV-398 P1183・P1184 平面図・断面図 / P1183 遺物出土状況図

P1185

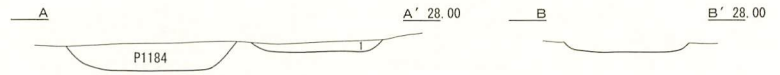
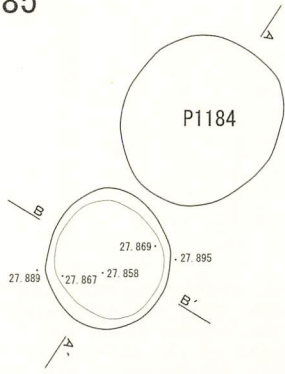

1 10YR2/2 黒褐色埴壤土 粘性あり しまる II層に少量のIV層が混じる

P1186

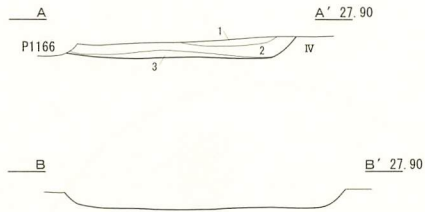
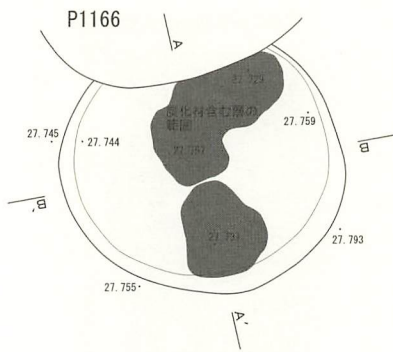

1 10YR2/1 黒色埴壤土 粘性ややあり しまる IIc層
2 10YR2/2 黒褐色埴壤土 粘性ややあり しまる III+IV
3 10YR1.7/1 黒色埴壤土 粘性あり ややしまる II層に少量のIII層混じる 炭化物混じりの層

P1187

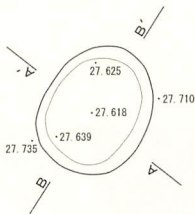

1 10YR2/1 黒色埴壤土 粘性あり ややしまる II+IV

P1188

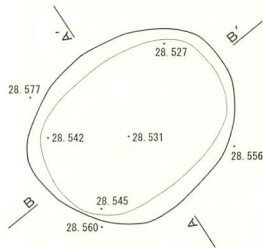

1 10YR2/2 黒褐色埴壤土 粘性ややあり ややしまる II+IV パミス混じる (II>IV)

P1189

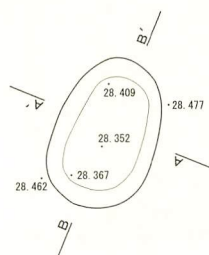

1 10YR2/2 黒褐色埴壤土 粘性なし しまる II層 パミス混じる
2 10YR3/1 黒褐色埴壤土 粘性なし しまる III+IV パミス少量混じる

図IV-399 P1185~P1189 平面図・断面図

P1190

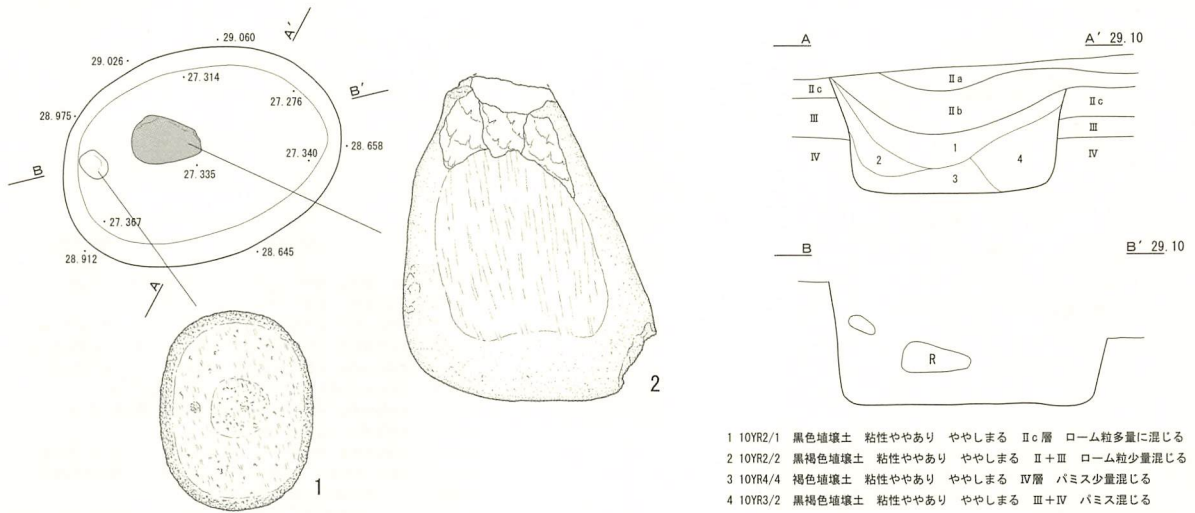

P1191

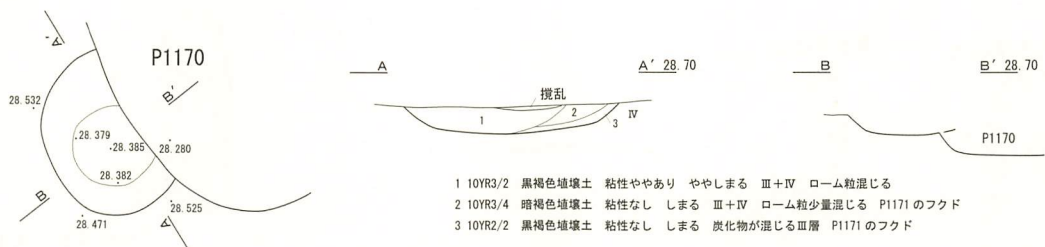

P1192

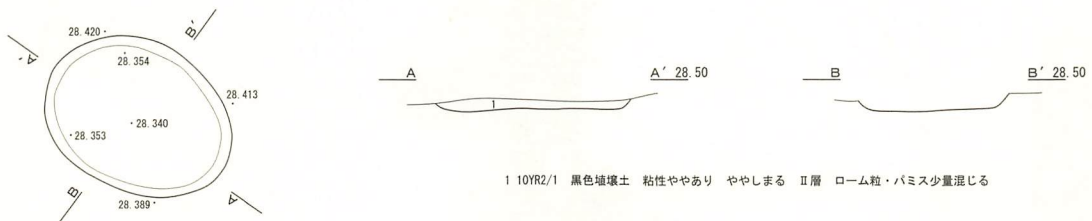

P1193

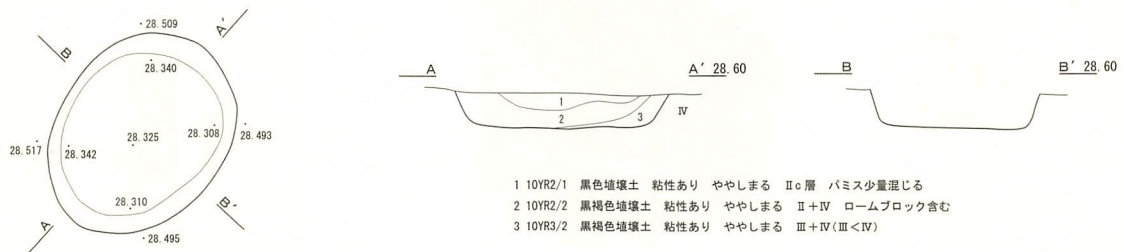

P1194

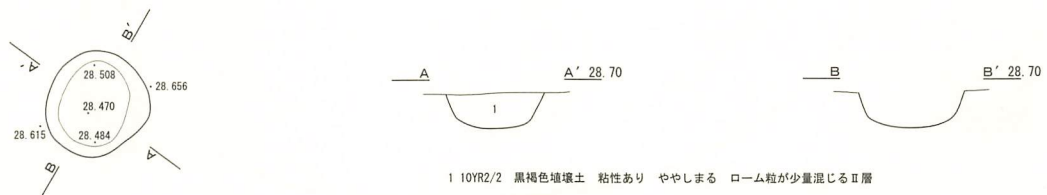

図IV-400 P1190~P1194 平面図・断面図

P1195

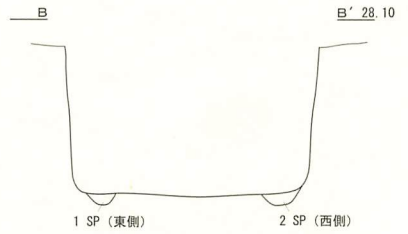
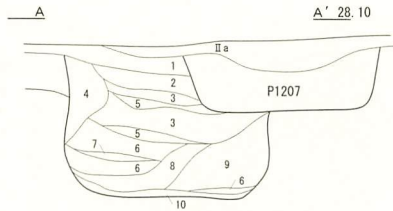
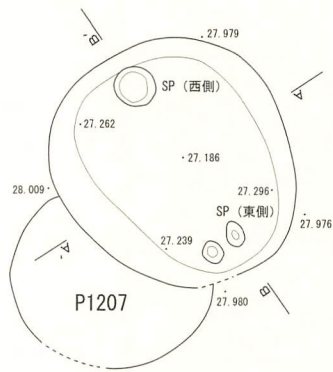

- 1 10YR2/2 黒褐色埴壤土 粘性ややあり しまる II a層 ローム粒混じる
- 2 10YR3/2 黒褐色埴壤土 粘性ややあり しまる II+III
- 3 10YR3/3 暗褐色埴壤土 粘性ややあり ややしまる III+IV バミスが混じる
- 4 10YR2/3 黒褐色埴壤土 粘性ややあり ややしまる II+IV ローム粒が混じる
- 5 10YR3/1 黒褐色埴壤土 粘性ややあり ややしまる II+III バミス混じる
- 6 10YR4/4 褐色埴壤土 粘性なし ややしまる ブロック状のIV層
- 7 10YR2/3 黒褐色埴壤土 粘性あり ややしまる 黒色土、黄褐色土の互層
- 8 10YR2/1 黒色埴壤土 粘性あり しまる II層
- 9 10YR2/2 黒褐色埴壤土 粘性ややあり しまる II+IV ロームブロック多量に含む
- 10 5YR2/3 極暗赤褐色埴壤土 粘性あり ややしまる ベンガラ混じりの遺体層
- SP(東側) 10YR2/1 黒色埴壤土 粘性ややあり しまる
- SP(西側) 10YR2/2 黒褐色埴壤土 粘性ややあり しまりなし 砂質シコツローム混じる

坑底面の遺物

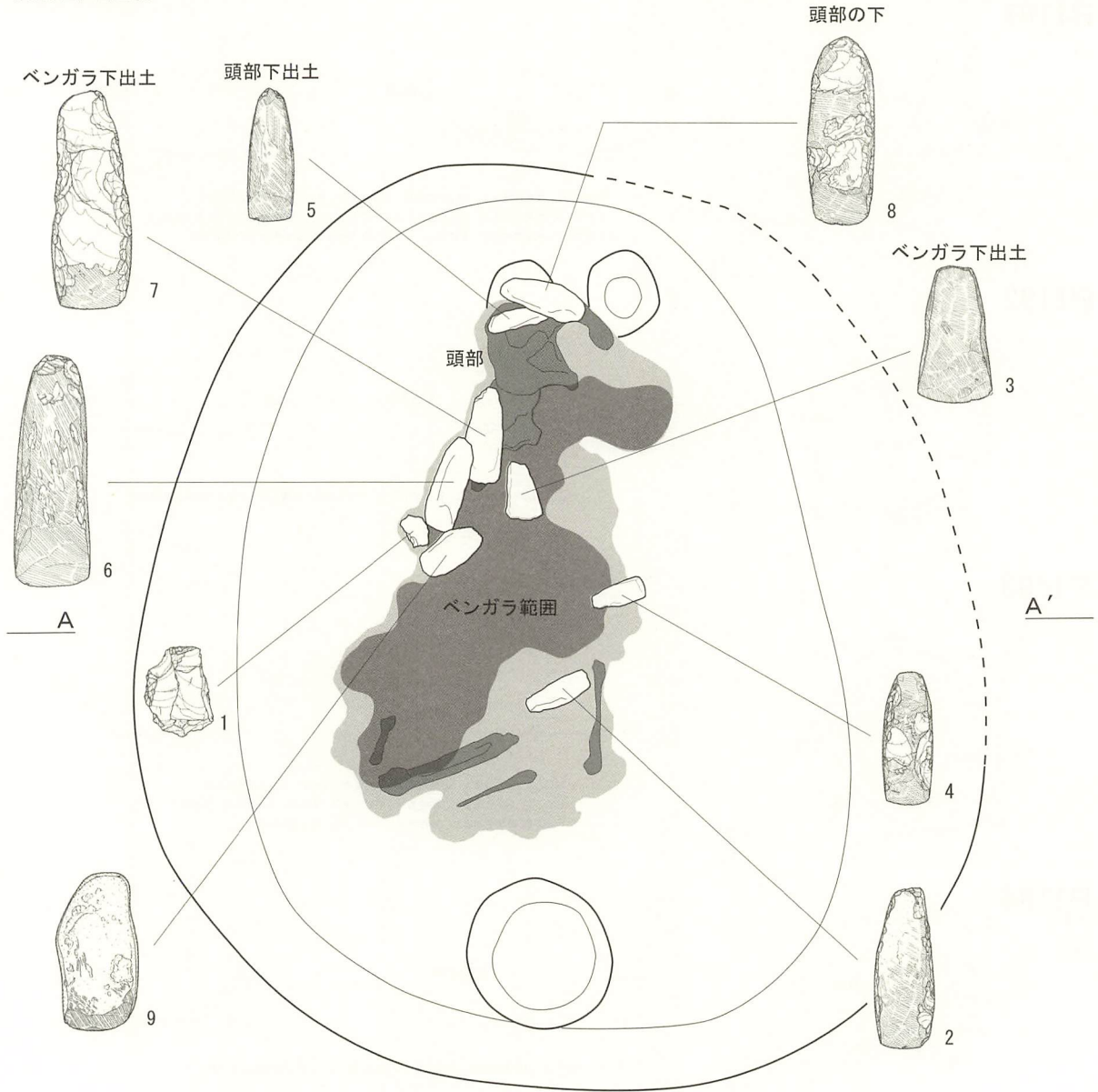

図IV-401 P1195 平面図・断面図遺物出土状況図

P1196

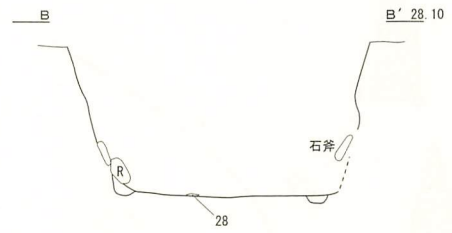
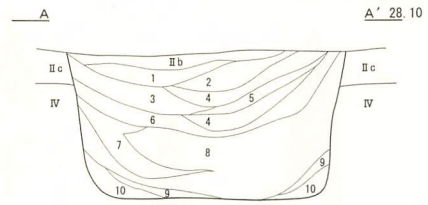
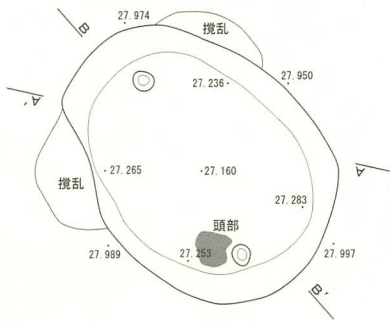

- 1 10YR3/2 黒褐色埴壤土 粘性あり ややしまる II+IV
- 2 10YR2/2 黒褐色埴壤土 粘性あり ややしまる II+IV (II>IV)
- 3 10YR2/1 黒色埴壤土 粘性ややあり ややしまる II+III ローム粒混じる
- 4 10YR4/3 にぶい黄褐色埴壤土 粘性ややあり しまる III+IV
- 5 10YR2/3 黒褐色埴壤土 粘性あり ややしまる III+IV バミス混じる (III>IV)
- 6 10YR2/2 黒褐色埴壤土 粘性ややあり ややしまる II+IV (1:1)
- 7 10YR2.5/1 黒色埴壤土 粘性あり ややしまる II+IV ロームブロック混じる
- 8 10YR3/2 黒褐色埴壤土 粘性ややあり ややしまる ブロック状のIV層
- 9 7.5YR2/2 黒褐色埴壤土 粘性あり しまりなし ベンガラ混じりの遺体層
- 10 10YR4/4 褐色砂質埴壤土 粘性なし しまる IV層

遺物出土状況



図IV-402 P1196 平面図・断面図・遺物出土状況図(1)

検出面付近1層出土の遺物

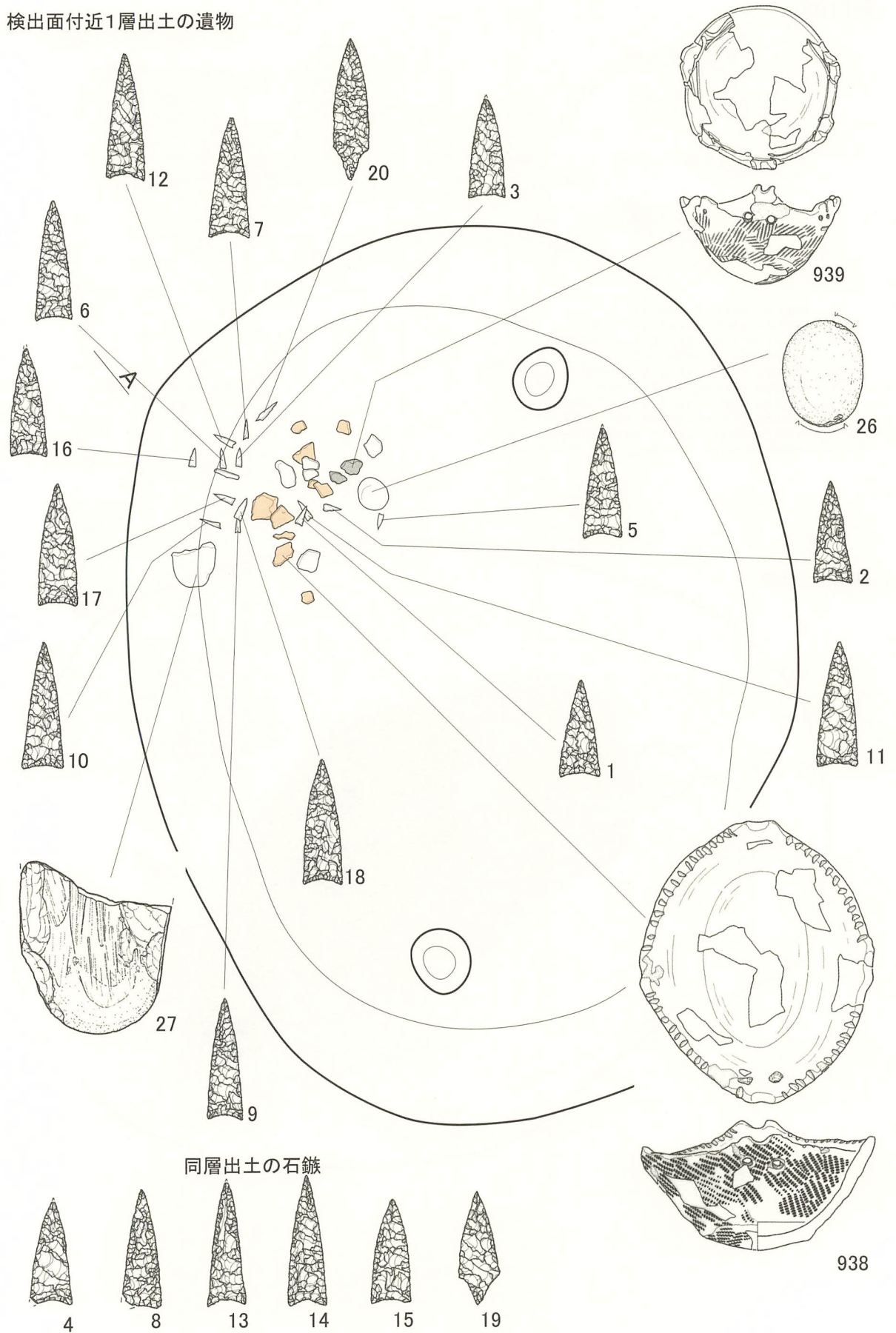

同層出土の石鏃

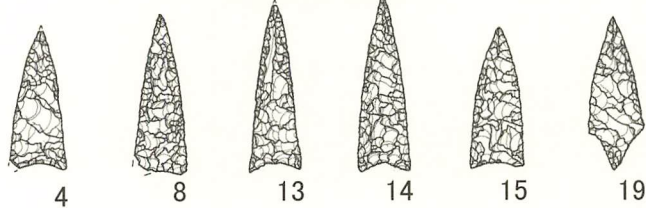

図IV-403 P1196 遺物出土状況図(2)

坑底面の遺物

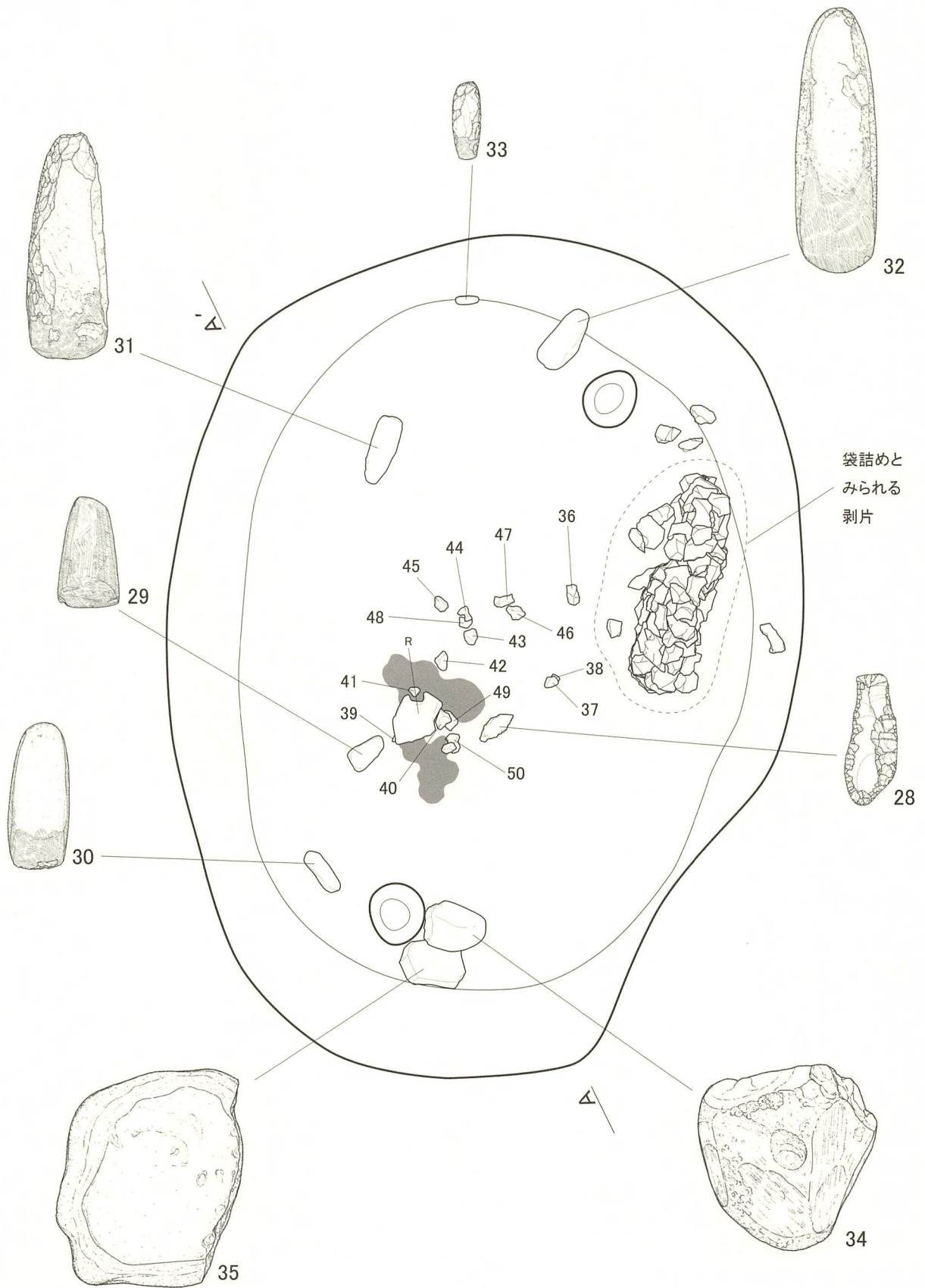

図IV-404 P1196 遺物出土状況図(3)

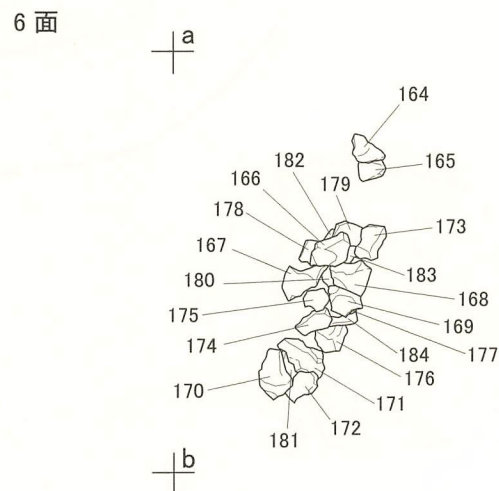
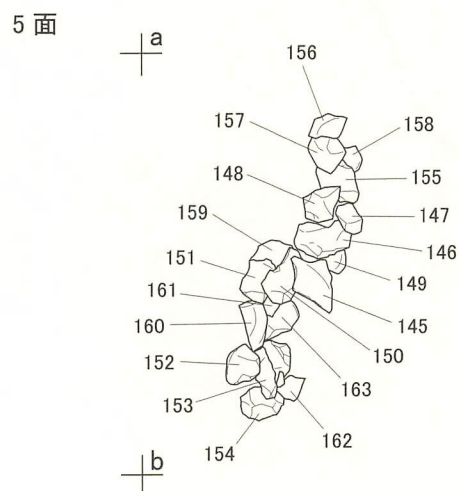
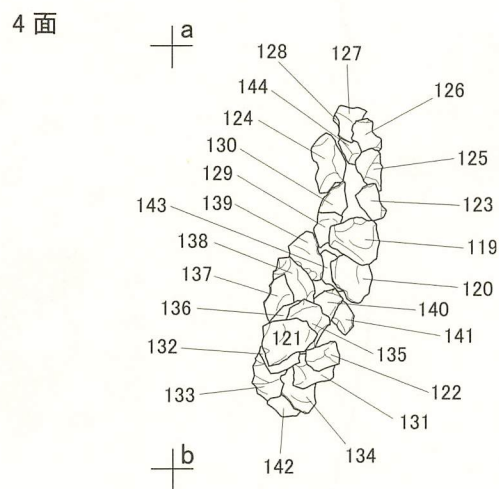
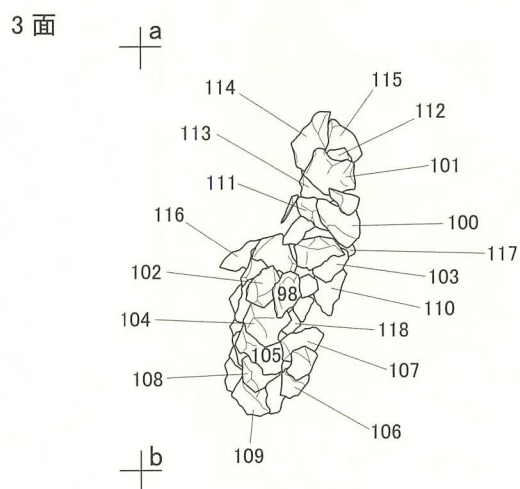
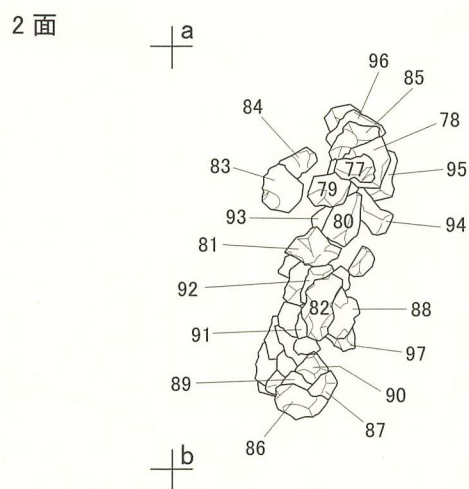
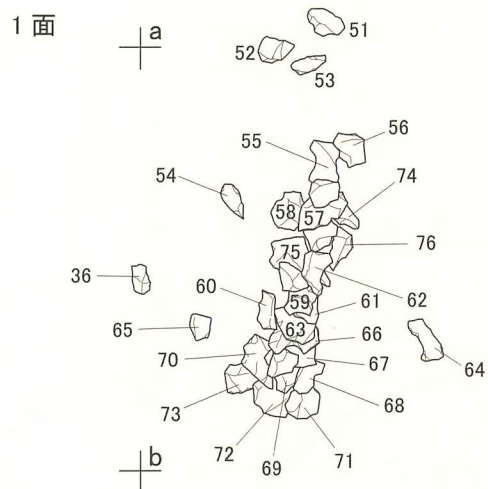

图IV-405 P1196 遺物出土狀況图(4)

P1197

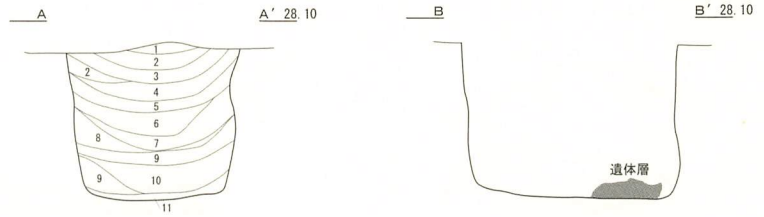
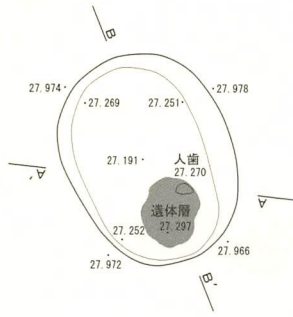

- 1 10YR2/2 黒褐色埴壤土 粘性ややあり しまる IIb層 ローム粒少し混じる
- 2 10YR3/1 黒褐色埴壤土 粘性ややあり ややしまる II+IV パミス少し混じる
- 3 10YR2/1 黒色埴壤土 粘性ややあり ややしまる II層 パミス微量に混じる
- 4 10YR2.5/1 黒色埴壤土 粘性ややあり ややしまる III+IV ロームブロック含む
- 5 10YR2/2 黒褐色埴壤土 粘性ややあり ややしまる II+III ロームブロック含む
- 6 10YR2/3 黒褐色埴壤土 粘性あり ややしまる III+IV(III>IV) ロームブロック含む
- 7 10YR2/3 黒褐色埴壤土 粘性あり ややしまる II+IV
- 8 10YR3/2 黒褐色埴壤土 粘性ややあり ややしまる II+IV
- 9 10YR2.5/2 黒褐色埴壤土 粘性ややあり ややしまる II+IV ロームブロック少量含む
- 10 10YR3/2 黒褐色埴壤土 粘性ややあり しまりなし III+IV ロームブロック含む
- 11 7.5YR2/3 極暗褐色埴壤土 粘性あり しまりなし ベンガラ混じりの遺体層

P1198

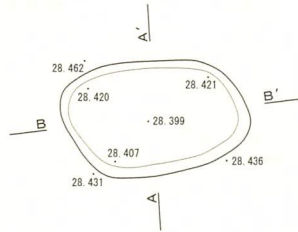

- 1 10YR4/3 にぶい黄褐色埴壤土 粘性なし しまる ロームブロック含むIV層

P1199

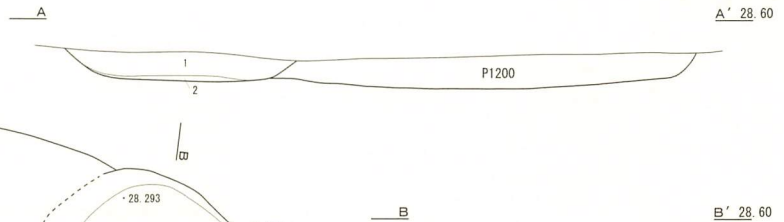
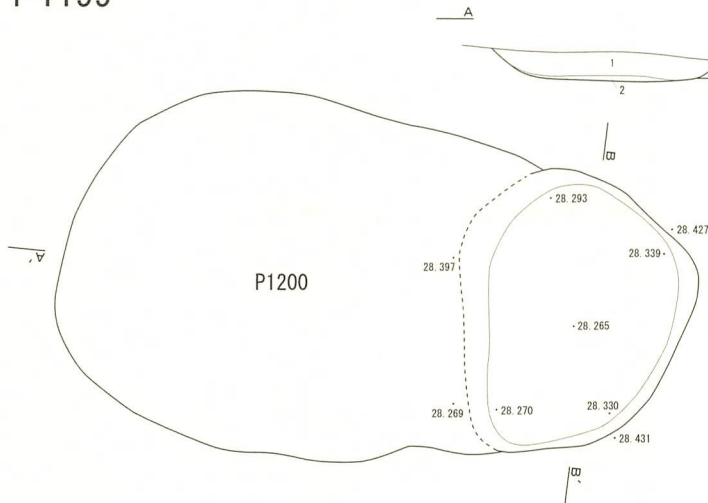

- 1 10YR3/4 暗褐色埴壤土 粘性ややあり しまる IV層 パミス少量混じる
- 2 10YR2/2 黒褐色埴壤土 粘性ややあり しまる III+IV パミス混じる

P1200

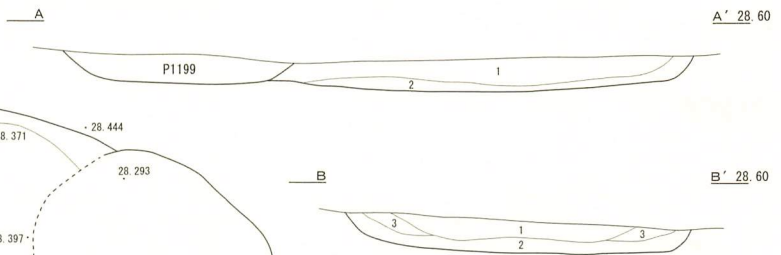
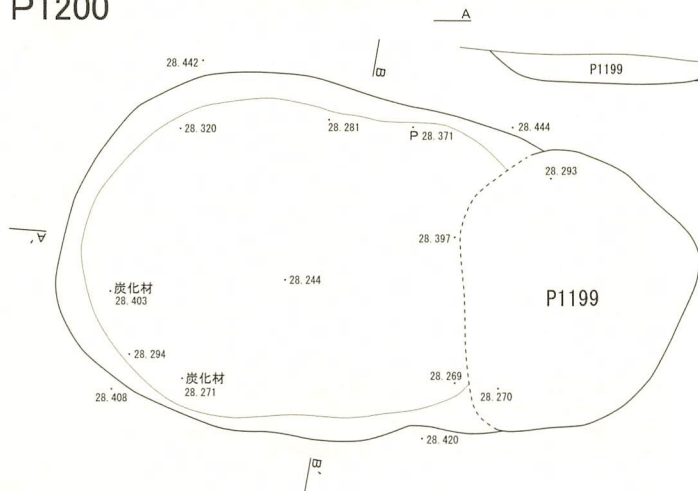

- 1 10YR4/4 褐色埴壤土 粘性ややあり ややしまる パミス混じる IV層
- 2 10YR2/2 黒褐色埴壤土 粘性ややあり ややしまる II+IV ローム粒混じる
- 3 10YR2/3 黒褐色埴壤土 粘性ややあり しまる III+IV ローム粒混じる

図IV-406 P1197~P1200 平面図・断面図

P1201

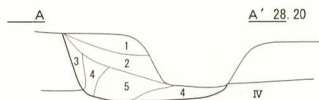
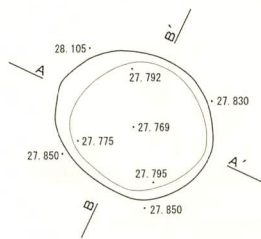

- 1 10YR2/2 黒褐色埴壤土 粘性ややあり しまる II a層
- 2 10YR2/1 黒色埴壤土 粘性ややあり しまる II a+III
- 3 10YR2/3 黒褐色埴壤土 粘性ややあり しまる II層にIV層混じる
- 4 10YR3/4 暗褐色埴壤土 粘性なし しまる IV層に少量のII層混じる
- 5 10YR3/1 黒褐色埴壤土 粘性ややあり しまる II+IV バミス混じる

P1202

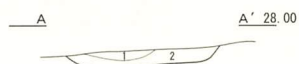
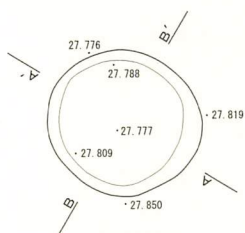

- 1 10YR2/1 黒色埴壤土 粘性ややあり ややしまる II層 ローム粒少し混じる
- 2 10YR3/2 黒褐色砂質埴壤土 粘性ややあり ややしまる III+IV バミス混じる

P1203

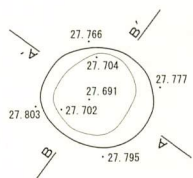

- 1 10YR2/2 黒褐色埴壤土 粘性あり ややしまる II層に微量のIV層が混じる

P1204

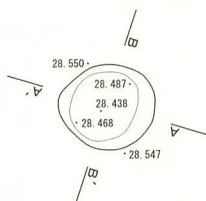

- 1 10YR3/4 暗褐色埴壤土 粘性あり ややしまる IV層に少量のIII層が混じる

P1205

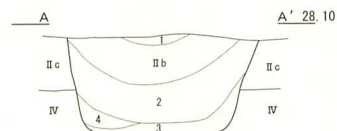
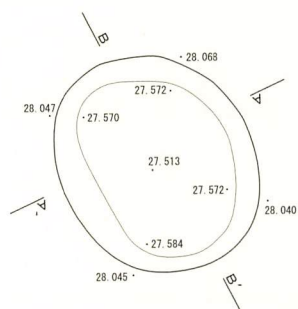

- 1 10YR3/2 黒褐色埴壤土 粘性あり ややしまる II b層の流れ込み
- 2 10YR2/3 黒褐色埴壤土 粘性あり ややしまる II層に少量のローム混じる
- 3 10YR3/3 暗褐色埴壤土 粘性ややあり ややしまる II+III ロームブロック多量に含む
- 4 10YR2/1 黒色埴壤土 粘性ややあり ややしまる II層に少量のIV層混じる

図IV-407 P1201~P1205 平面図・断面図

P1206

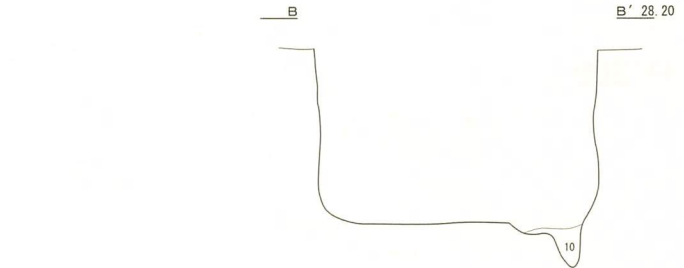
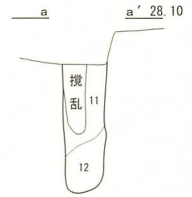
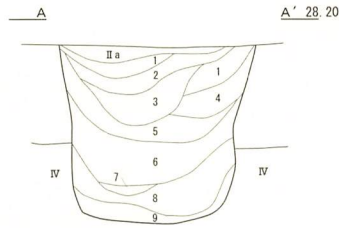
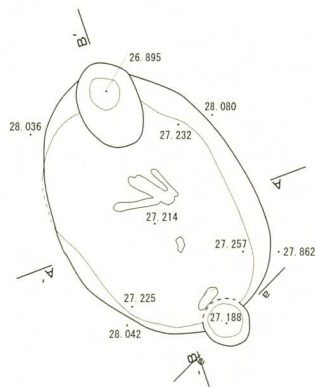

- 1 10YR3/2 黒褐色埴壤土 粘性ややあり しまる II+IV ローム粒混じる
- 2 10YR2/2 黒褐色埴壤土 粘性ややあり しまる II+III (II>III) ローム粒少量混じる
- 3 10YR3/1 黒褐色埴壤土 粘性ややあり しまる II+IV ロームブロック含む
- 4 10YR3/3 暗褐色埴壤土 粘性ややあり ややしまる II+IV ロームブロック含む (土色3よりIV層多い)
- 5 10YR2/1 黒色埴壤土 粘性あり ややしまる II+III ロームブロック多量に混じる
- 6 10YR4/4 褐色埴壤土 粘性あり ややしまる IV層に少量のII層混じる
- 7 10YR2/2 黒褐色埴壤土 粘性ややあり ややしまる II+IV バミス混じる
- 8 10YR4/3 にぶい黄褐色埴壤土 粘性なし しまる II・IV層の互層
- 9 7.5YR2/1 黒色埴壤土 粘性あり しまりなし 粘性のあるベンガラ混じりの遺体層
- 10 10YR2/1 黒色埴壤土 粘性なし しまりなし II層
- 11 10YR2/1 黒色埴壤土 粘性なし しまりなし II層
- 12 10YR2/2 黒褐色埴壤土 粘性ややあり しまる

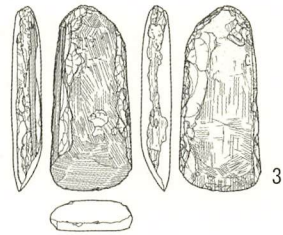

P1207

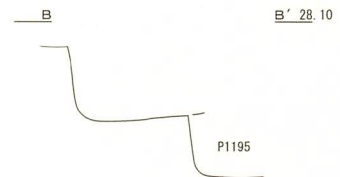
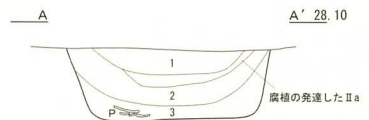
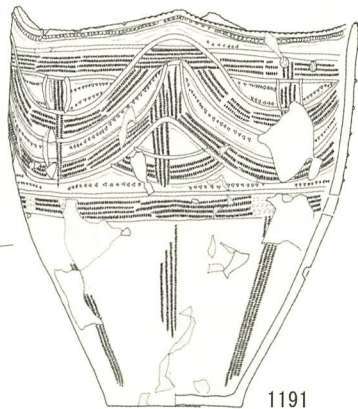
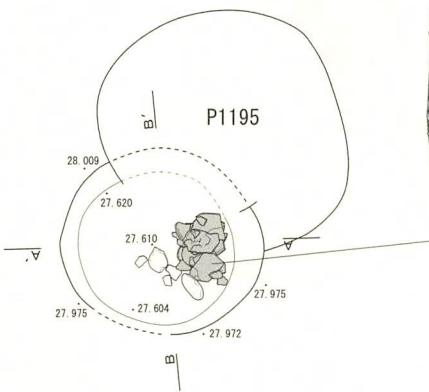

1191

- 1 10YR2/2 黒褐色埴壤土 粘性ややあり しまる IIa層
- 2 10YR2/3 黒褐色埴壤土 粘性ややあり しまる IIb層の流れ込み ローム粒少量混じる
- 3 10YR2/1 黒色埴壤土 粘性あり ややしまる II層 バミス少量混じる

図IV-408 P1206・P1207 平面図・断面図 / P1206 遺物出土状況図

P1208

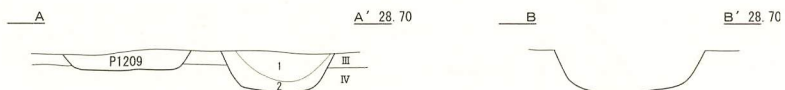
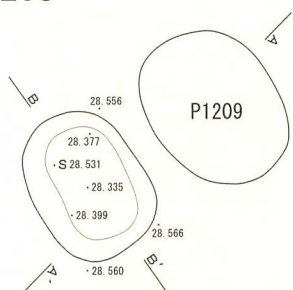

- 1 10YR3/1 黒褐色埴壤土 粘性ややあり ややしまる II層 パミス混じる
- 2 10YR2/2 黒褐色埴壤土 粘性ややあり ややしまる II+IV ロームブロック含む

P1209

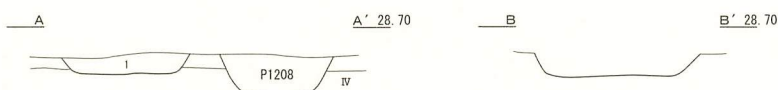
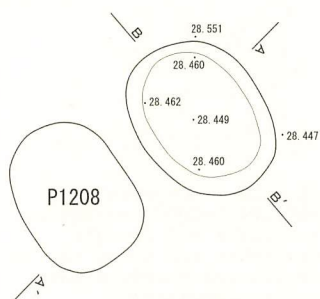

- 1 10YR2/1 黒色埴壤土 粘性ややあり ややしまる II+IV パミス混じる

P1210

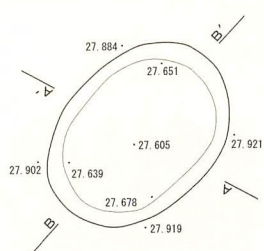

- 1 10YR2/2 黒褐色埴壤土 粘性あり ややしまる IIb層
- 2 10YR2/1 黒色埴壤土 粘性あり ややしまる II+III ローム粒少量混じる
- 3 10YR2/3 黒褐色埴壤土 粘性あり ややしまる ローム粒混じる(土色2より多い)

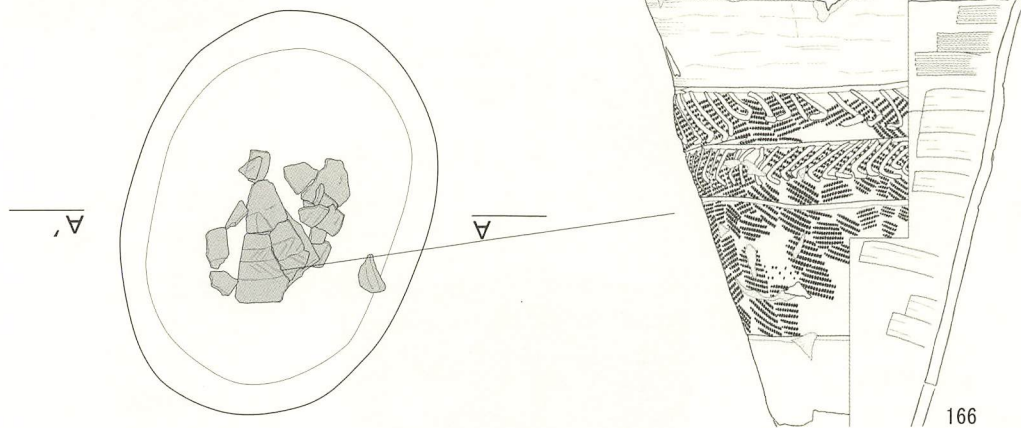

P1211

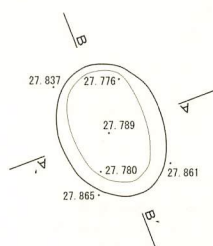

- 1 10YR2/2 黒褐色埴壤土 粘性ややあり ややしまる II+IV ローム少量混じる

図IV-409 P1208~P1211 平面図・断面図 / P1210 遺物出土状況図

P1212

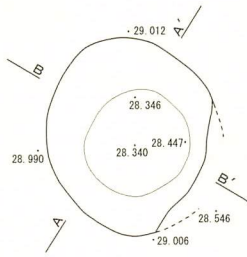

- 1 10YR2/2 黒褐色埴壤土 粘性ややあり ややしまる IIa層
- 2 10YR3/1 黒褐色埴壤土 粘性ややあり しまる IIb層 ローム粒多量に混じる
- 3 10YR2/1 黒色埴壤土 粘性ややあり ややしまる IIc層 パミス混じる
- 4 10YR2/3 黒褐色埴壤土 粘性あり ややしまる II+IV ロームブロック・パミス混じる

P1213

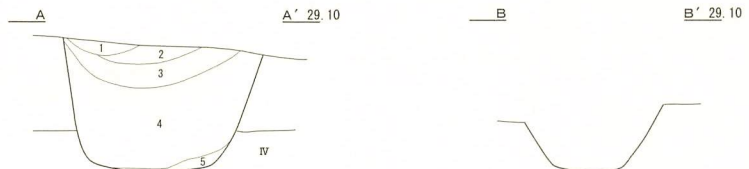
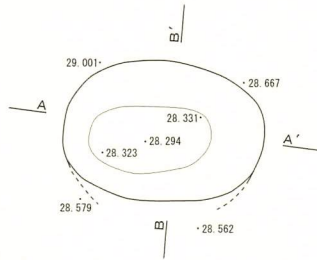

- 1 10YR2/1 黒色埴壤土 粘性あり ややしまる IIa層
- 2 7.5YR2/2 黒褐色埴壤土 粘性あり ややしまる IIa層 焼土混じる
- 3 10YR2/1 黒色埴壤土 粘性あり ややしまる ローム粒混じりのIIb層
- 4 10YR2/3 黒褐色埴壤土 粘性あり ややしまる II+IV パミス混じる
- 5 10YR3/3 暗褐色埴壤土 粘性あり しまる IV層に少量のII層混じる

P1214

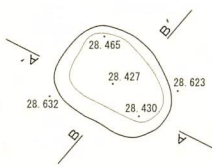

- 1 10YR3/1 黒褐色埴壤土 粘性あり ややしまる IIc層 パミス少量混じる
- 2 10YR3/2 黒褐色埴壤土 粘性ややあり ややしまる III+IV パミス混じる
- 3 10YR3/3 暗褐色埴壤土 粘性あり ややしまる IV層に少量のIII層混じる

P1215

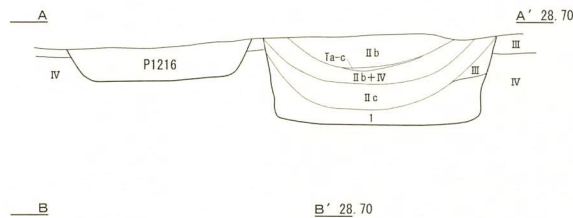
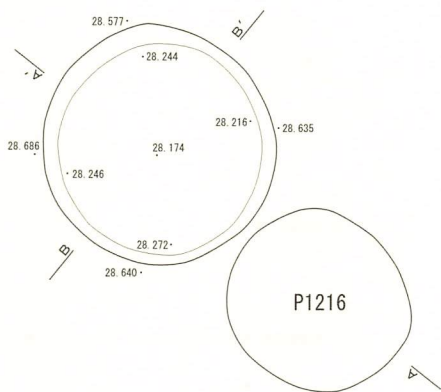

- 1 10YR2/3 黒褐色埴壤土 粘性ややあり しまる II+IV(II>IV) パミス混じる

P1216

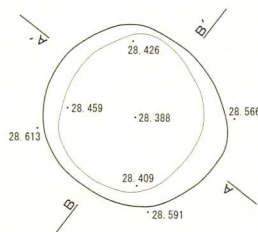

- 1 10YR2/1 黒色埴壤土 粘性あり ややしまる パミス混じりのIIc層
- 2 10YR2/3 黒褐色埴壤土 粘性あり ややしまる II+IV ロームブロック含む

図IV-410 P1212~P1216 平面図・断面図

P1217

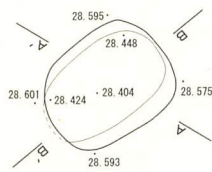

- 1 10YR3/3 暗褐色埴壤土 粘性なし しまる II層 バミス少量混じる
- 2 10YR2/3 黒褐色埴壤土 粘性なし しまる II+III バミス混じる
- 3 10YR3/2 黒褐色埴壤土 粘性ややあり しまる II+IV バミス・ロームブロック多量に混じる

P1218

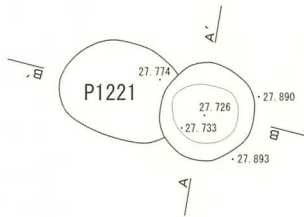

- 1 10YR2/1 黒色埴壤土 粘性あり ややしまる IIc層
- 2 10YR2/3 黒褐色埴壤土 粘性あり ややしまる III+IV バミス少量混じる

P1219

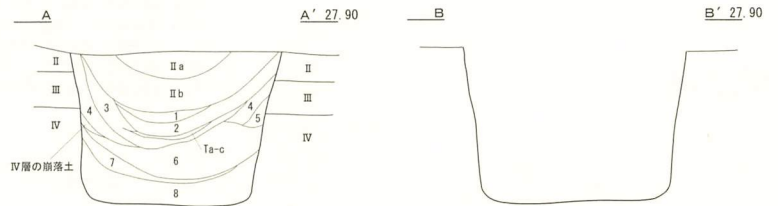
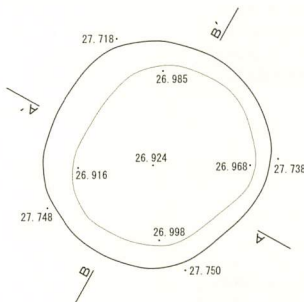

- 1 10YR2/2 黒褐色埴壤土 粘性ややあり ややしまる IIb+IV ローム粒少量混じる
- 2 10YR2/1 黒色埴壤土 粘性あり ややしまる IIb層
- 3 10YR3/1 黒褐色埴壤土 粘性ややあり ややしまる II+IV バミス混じる
- 4 10YR2/3 黒褐色埴壤土 粘性ややあり しまりなし IIc層の崩落土
- 5 10YR4/4 褐色埴壤土 粘性ややあり ややしまる III層の崩落土
- 6 10YR3/2 黒褐色埴壤土 粘性ややあり ややしまる II+IV ロームブロック多量に含む
- 7 10YR2/1 黒色埴壤土 粘性あり ややしまる II+IV (II>IV)
- 8 10YR2/2 黒褐色埴壤土 粘性あり ややしまる II+IV ロームブロック多量に含む

P1220

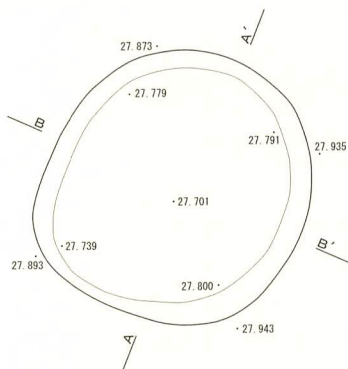

- 1 10YR2/1 黒色埴壤土 粘性あり ややしまる II+III バミス混じる

P1221

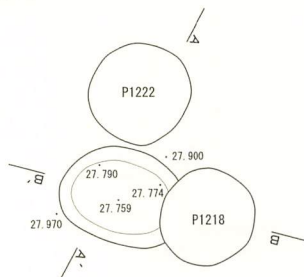

- 1 10YR2/1 黒色埴壤土 粘性ややあり ややしまる IIc層
- 2 10YR2/2 黒褐色埴壤土 粘性なし ややしまる II+IV ローム粒混じる

図IV-411 P1217~P1221 平面図・断面図

P1222

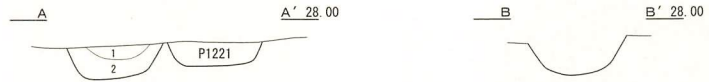
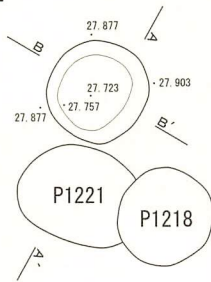

- 1 10YR2/1 黒色埴壤土 粘性ややあり しまりなし IIc層
- 2 10YR2/2 黒褐色埴壤土 粘性ややあり しまりなし II+III ローム粒少量混じる

P1223

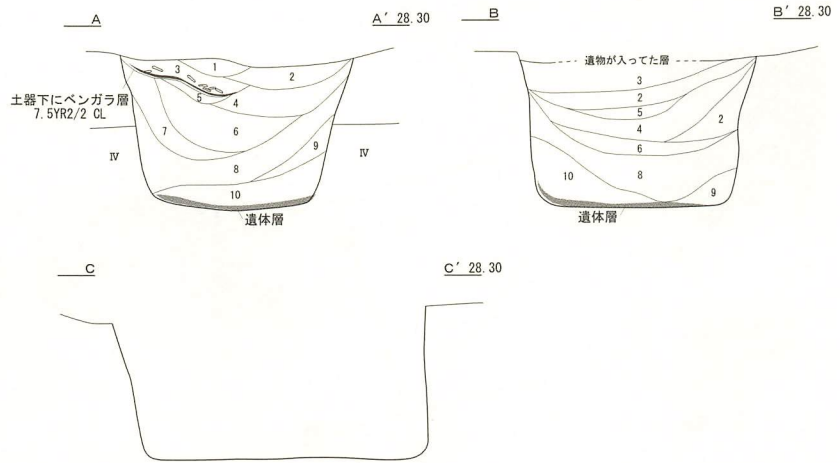
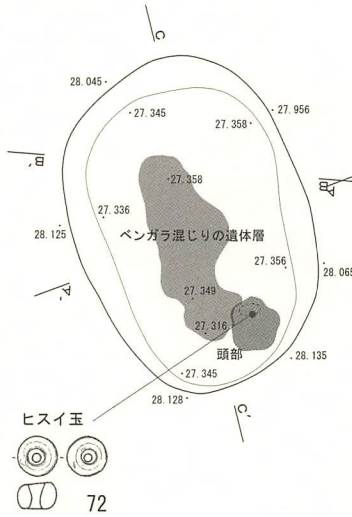

- 1 10YR2/1 黒色埴壤土 粘性ややあり しまる 焼骨混じりのIIb層
- 2 10YR3/3 暗褐色埴壤土 粘性ややあり しまる II+IV ローム粒少量混じる
- 3 10YR1.7/1 黒色埴壤土 粘性あり しまる IIb層 土器片、焼骨多数含む
- 4 10YR2/2 黒褐色埴壤土 粘性ややあり しまる II+IV ローム粒少量混じる
- 5 10YR4/1 褐灰色埴壤土 粘性ややあり しまる IV層
- 6 10YR4/6 粘性ややあり 固くしまる IV層に少量のII層が混じる
- 7 10YR2/1 黒色埴壤土 粘性ややあり しまる II+IV ロームブロック多量に混じる
- 8 10YR3/4 暗褐色埴壤土 粘性あり しまる III+IV ロームブロック含む(土色6よりIV層多い)
- 9 10YR2/2 黒褐色埴壤土 粘性ややあり しまる バミス混じりのII層
- 10 10YR2/3 黒褐色埴壤土 粘性ややあり しまる II+III バミス混じる

土器片の下から出土した土器

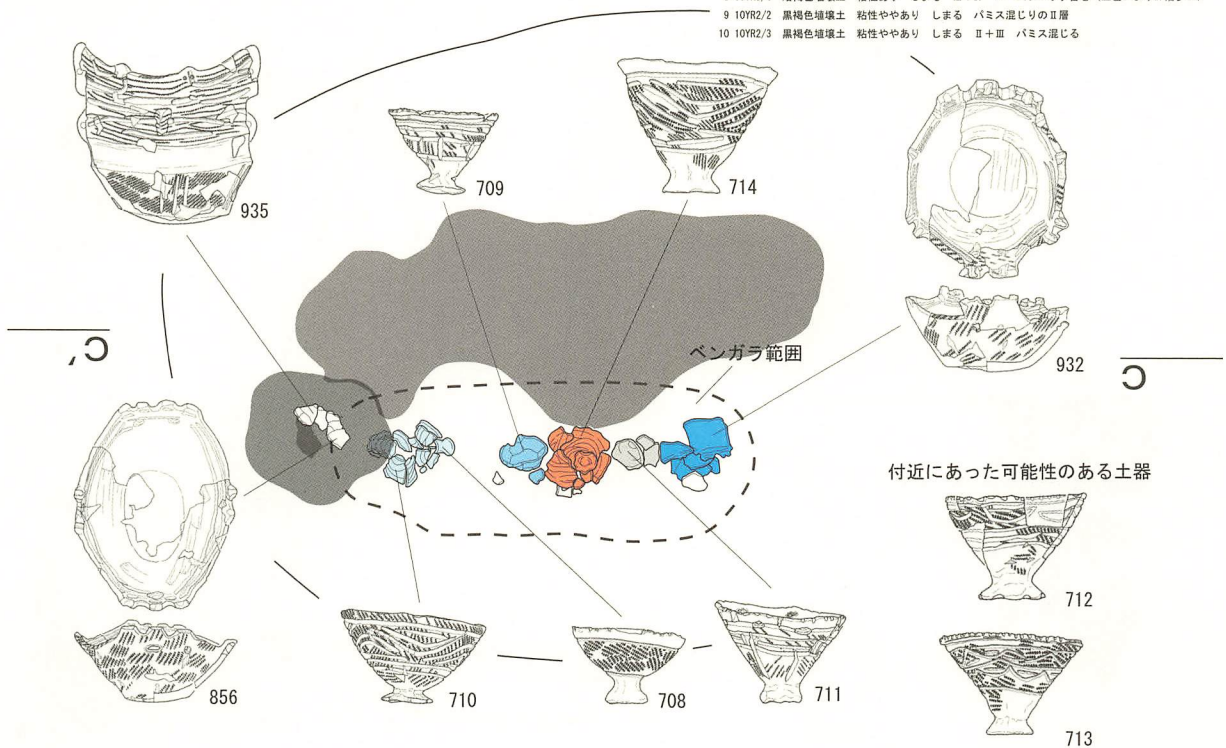

図IV-412 P1222・P1223 平面図・断面図 / P1223 遺物出土状況図(1)

P 1223 検出面出土遺物

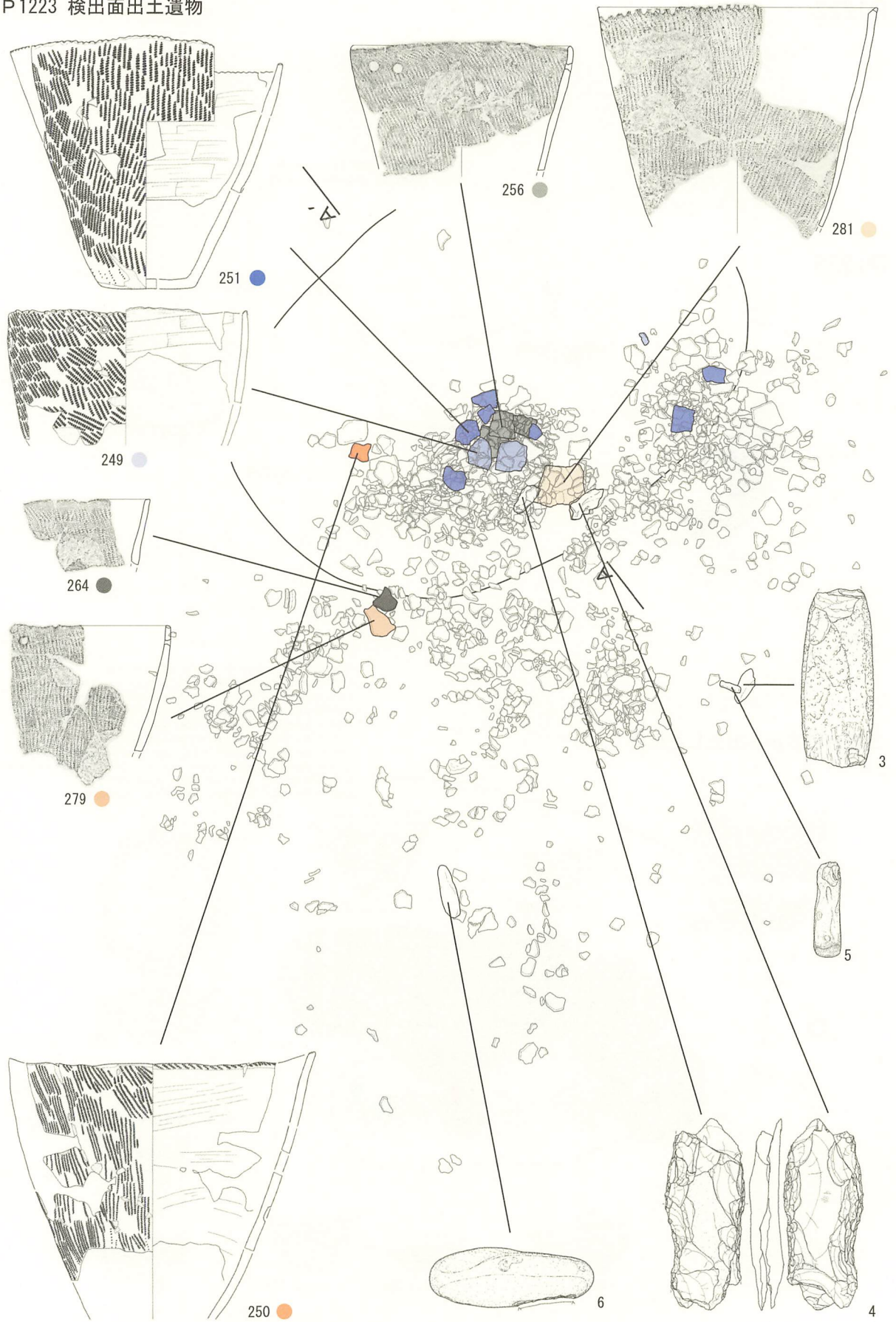

图IV-413 P1223 遺物出土状况图(2)

P1224

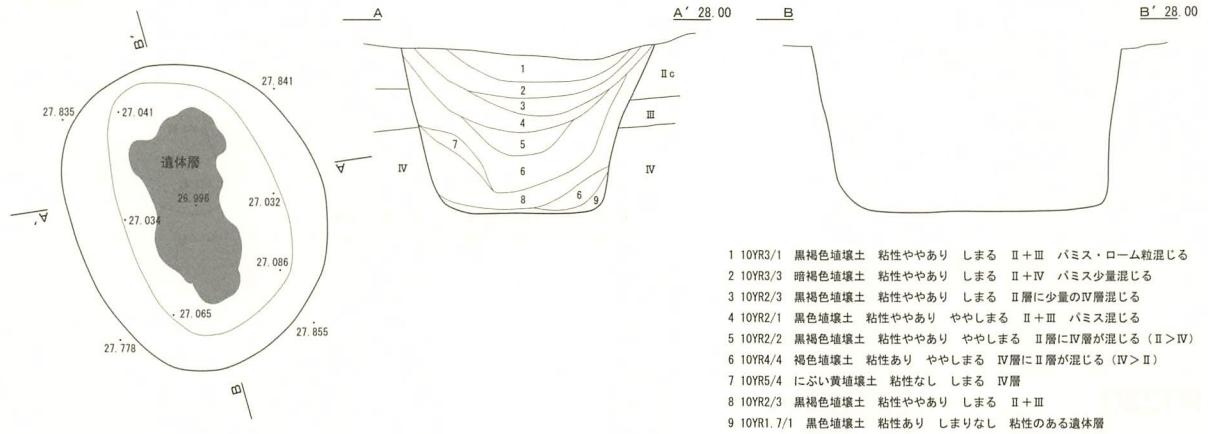

P1225

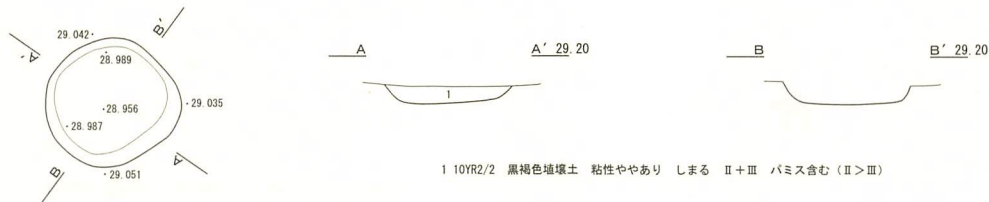

P1226

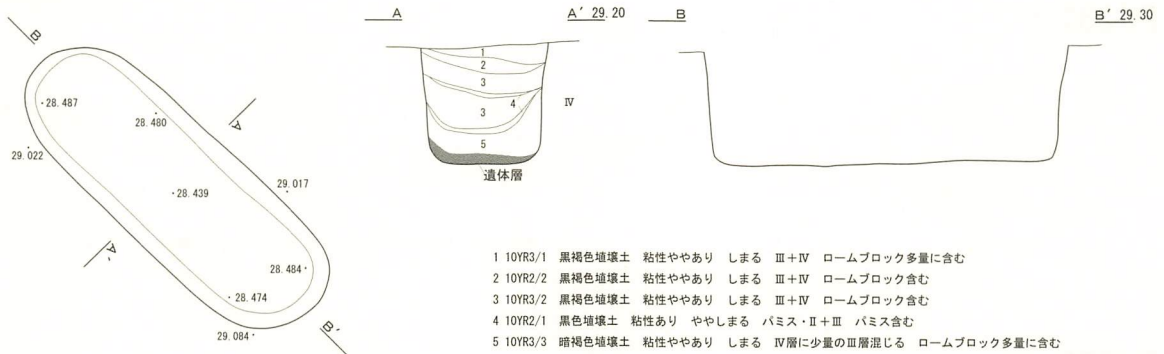

P1227

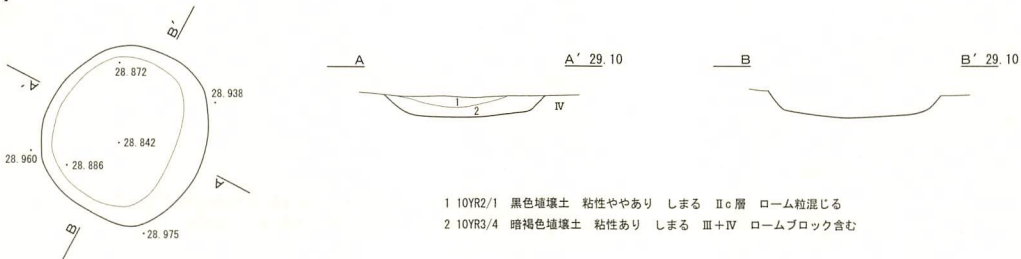

P1228

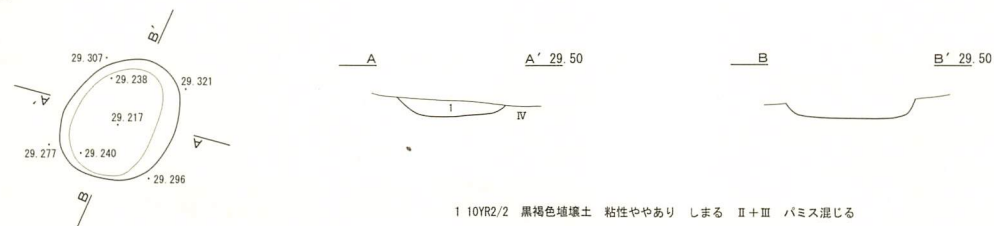

図IV-414 P1224~P1228 平面図・断面図

P1229

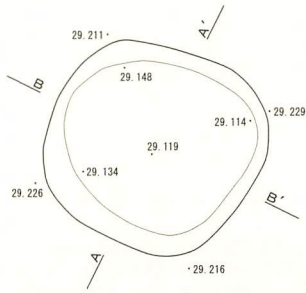

- 1 10YR2/1 黒色埴壤土 粘性あり ややしまる II層
- 2 10YR2/3 黒褐色埴壤土 粘性ややあり ややしまる II+IV ロームブロック含む

P1230

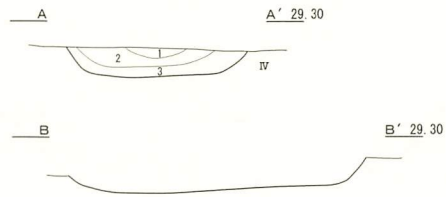
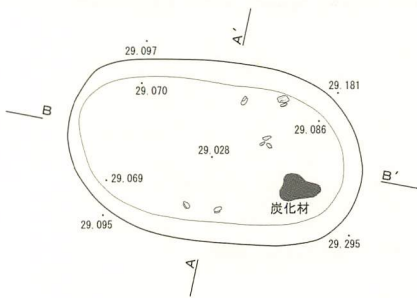

- 1 10YR2/1 黒色埴壤土 粘性あり ややしまる バミス混じりのII層
- 2 10YR2/3 黒褐色埴壤土 粘性あり ややしまる III+IV バミス混じる
- 3 10YR2/2 黒褐色埴壤土 粘性あり ややしまる II+IV 炭化物混じる

P1231

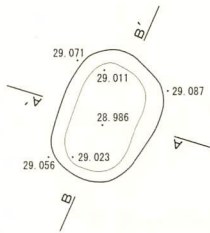

- 1 10YR2/2 黒褐色埴壤土 粘性ややあり しまる II+III バミス・ローム混じる

P1232

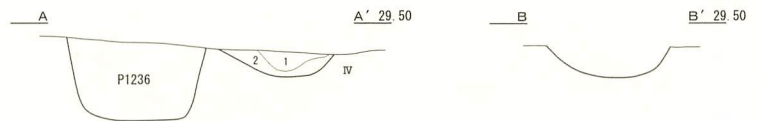
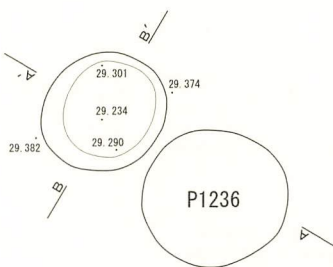

- 1 10YR2/1 黒色埴壤土 粘性ややあり ややしまる ローム粒が少量混じるII層
- 2 10YR2/3 黒褐色埴壤土 粘性あり ややしまる III+IV (III>IV)

P1233

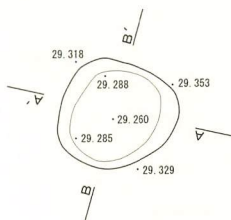

- 1 10YR3/2 黒褐色埴壤土 粘性ややあり しまる II+IV バミス混じる
- 2 10YR3/3 暗褐色埴壤土 粘性ややあり しまる IV層に少量のIII層混じる

図IV-415 P1229~P1233 平面図・断面図

P1234

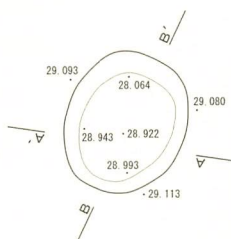

- 1 10YR2/2 黒褐色埴壤土 粘性ややあり ややしまる II層に少量のIV層混じる
- 2 10YR3/2 黒褐色埴壤土 粘性ややあり しまる バミスが混じるIV層

P1235

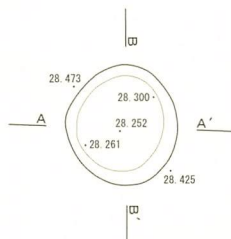

- 1 10YR2/1 黒色埴壤土 粘性ややあり ややしまる IIc層
- 2 10YR2/2 黒褐色埴壤土 粘性ややあり ややしまる II+III ローム粒少量混じる

P1236

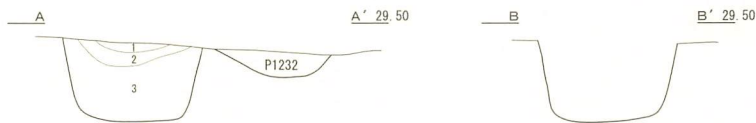
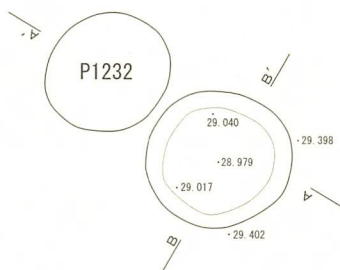

- 1 10YR2/1 黒色埴壤土 粘性あり ややしまる IIc層
- 2 10YR3/2 黒褐色埴壤土 粘性あり しまる III層 バミス少量混じる
- 3 10YR2/3 黒褐色埴壤土 粘性あり ややしまる III+IV ロームブロック多量に含む (III>IV)

P1237

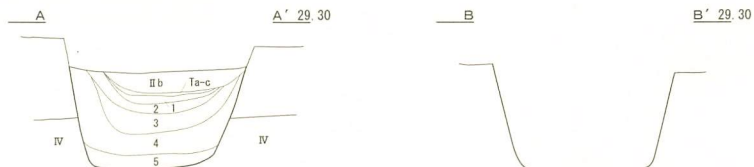
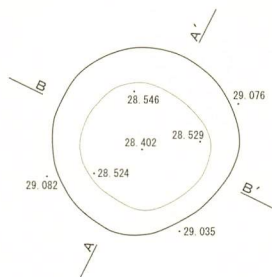

- 1 10YR1.7/1 黒色埴壤土 粘性あり ややしまる 腐植の発達したIIb層
- 2 10YR2/2 黒褐色埴壤土 粘性ややあり ややしまる II+III バミス少量混じる
- 3 10YR2/1 黒色埴壤土 粘性あり ややしまる II+III バミス混じる
- 4 10YR3/3 暗褐色埴壤土 粘性ややあり ややしまる III+IV層
- 5 10YR3/2 黒褐色埴壤土 粘性ややあり ややしまる III+IV ロームブロック含む

P1238

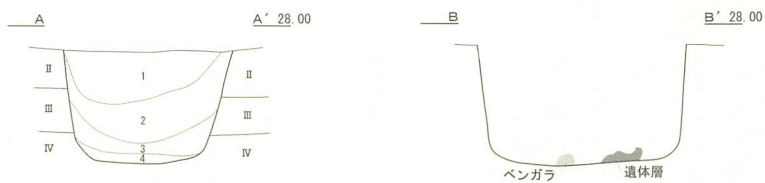
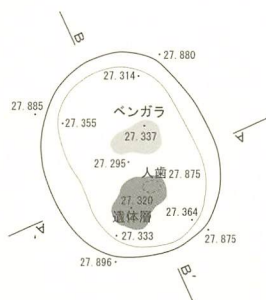

- 1 10YR2/3 黒褐色埴壤土 粘性ややあり ややしまる II+III バミス混じる
- 2 10YR2/2 黒褐色埴壤土 粘性ややあり ややしまる II+III ロームブロック含む (II>III)
- 3 10YR3/1 黒褐色埴壤土 粘性ややあり しまる II+IV ロームブロック多量に含む
- 4 10YR2/1 黒色埴壤土 粘性あり ややしまる 遺体層

図IV-416 P1234~P1238 平面図・断面図

P1239

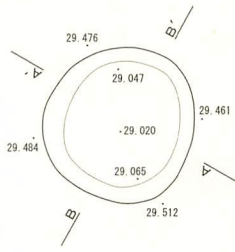

- 1 10YR2/1 黒色埴壤土 粘性あり ややしまる II c 層
- 2 10YR2/3 黒褐色埴壤土 粘性あり ややしまる II + III ハミス混じる

P1240

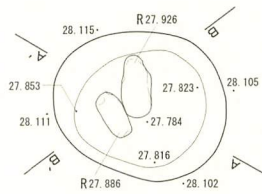

- 1 10YR2/1 黒色埴壤土 粘性あり ややしまる II + III
- 2 10YR2/2 黒褐色埴壤土 粘性ややあり ややしまる 腐植の発達したII層
- 3 10YR2/2 黒褐色埴壤土 粘性ややあり ややしまる II + IV ハミス混じる
- 4 10YR2/1 黒褐色埴壤土 粘性ややあり しまる II層
- 5 7.5YR2/1 黒色埴壤土 粘性あり しまりなし II + III 赤っぽい粘性のある層

P1241

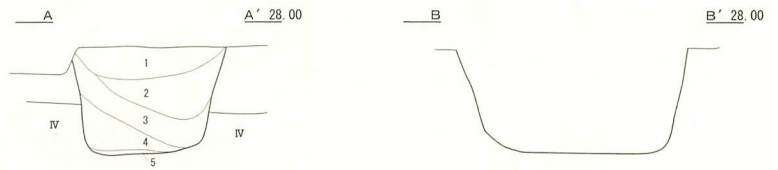
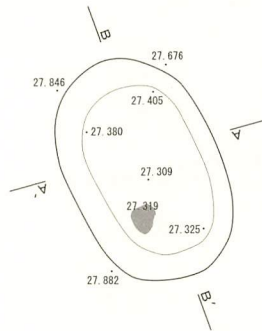

- 1 10YR2/2 黒褐色埴壤土 粘性ややあり ややしまる II層 ローム粒が混じる
- 2 10YR1.7/1 黒色埴壤土 粘性ややあり ややしまる IV層ブロックの間にII層が混じる
- 3 10YR3/3 暗褐色埴壤土 粘性ややあり ややしまる II + IV
- 4 10YR3/1 黒褐色埴壤土 粘性あり ややしまる II c層が互層に堆積
- 5 10YR2.5/2 黒褐色埴壤土 粘性あり しまりなし 遺体層

P1242

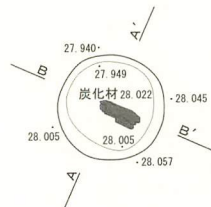

- 1 10YR2/1 黒色埴壤土 粘性あり ややしまる 炭混じりのII層

P1243

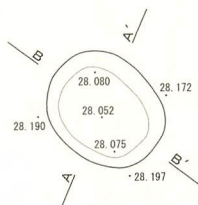

- 1 10YR2/1 黒色埴壤土 粘性ややあり ややしまる II c 層
- 2 10YR2/2 黒褐色埴壤土 粘性ややあり ややしまる II層に少量のIV層混じる
- 3 10YR3/3 暗褐色埴壤土 粘性ややあり ややしまる III + IV (III > IV)

図IV-417 P1239~P1243 平面図・断面図

P1244

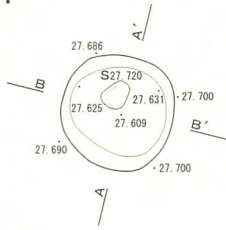

1 10YR2/1 黒色埴壤土 粘性あり ややしまる II層にIII層が少量混じる

P1245

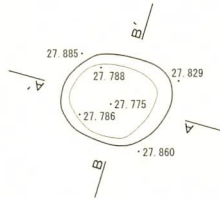

1 10YR2/1 黒色埴壤土 粘性あり ややしまる II層にIV層が微量混じる

P1246

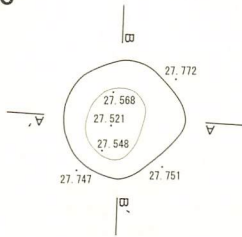

1 10YR2/2 黒褐色埴壤土 粘性あり ややしまる II層にIV層が少量混じる

P1247

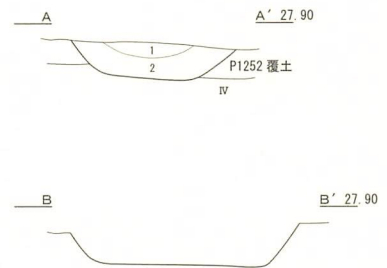
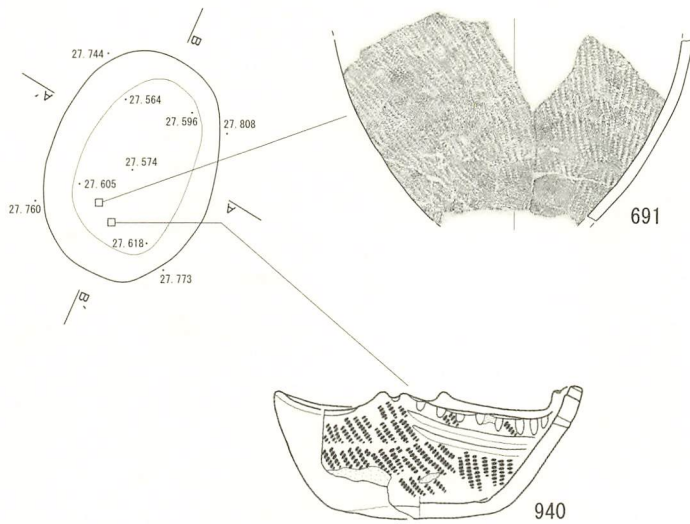

1 10YR2/2 黒褐色埴壤土 粘性ややあり ややしまる IIc層
2 10YR3/2 黒褐色埴壤土 粘性ややあり ややしまる II+IV パミヌ混じる

P1248

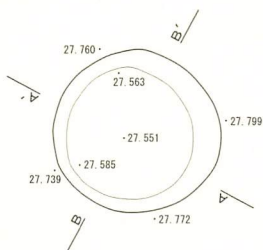

1 10YR2/2 黒褐色埴壤土 粘性あり しまりなし II+IV

図IV-418 P1244~P1248 平面図・断面図

P1249

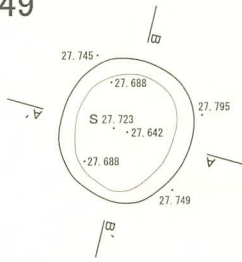

1 10YR2/1 黒色埴壤土 粘性あり ややしまる パミス混じりのII層

P1250

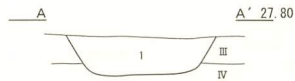
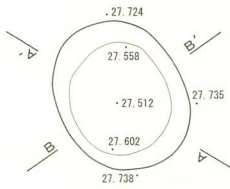

1 10YR2/1 黒色埴壤土 粘性あり ややしまる II層にIV層が少量混じる

P1251

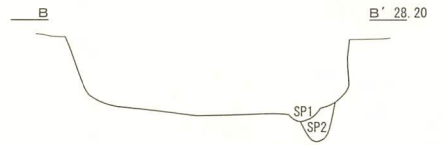
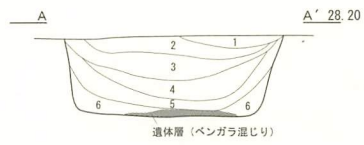
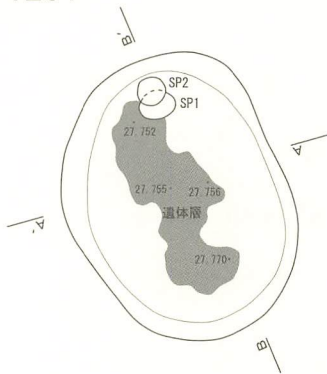

- 1 10YR3/1 黒褐色埴壤土 粘性あり しまる II層 ロームブロック含む
- 2 10YR3/4 暗褐色埴壤土 粘性あり しまる ブロック状のIV層にII層が少量混じる
- 3 10YR3/2 黒褐色埴壤土 粘性ややあり しまる II層にブロック状のIV層が混じる
- 4 10YR2/3 黒褐色埴壤土 粘性ややあり しまる ブロック状のIV層にII層が混じる
- 5 10YR2/2 黒褐色埴壤土 粘性ややあり ややしまる II層
- 6 10YR2/1 黒色埴壤土 粘性あり ややしまる II+III パミス少量混じる
- SP2 10YR4/1 粘性なし ややしまる III+IV パミス混じる

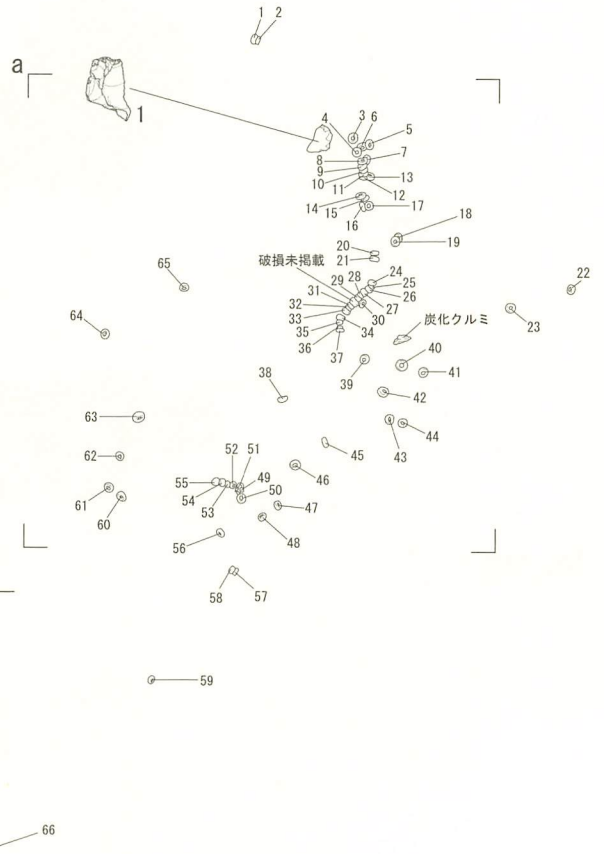
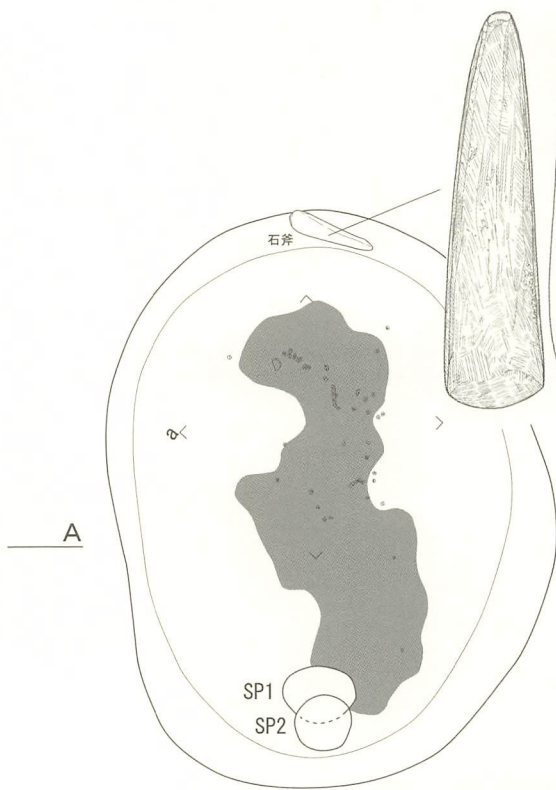

図IV-419 P1249~P1251 平面図・断面図 / P1251 遺物出土状況図

P1252

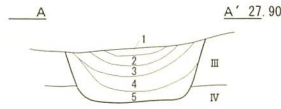
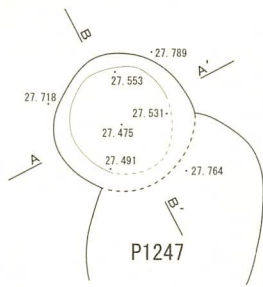

- 1 10YR3/2 黒褐色埴壤土 粘性ややあり ややしまる II+III
- 2 10YR2/1 黒色埴壤土 粘性ややあり ややしまる 腐植の発達したIIb層
- 3 10YR2/2 黒褐色埴壤土 粘性あり ややしまる II+III
- 4 10YR2/1 黒色埴壤土 粘性あり ややしまる IIc層 ローム粒が混じる
- 5 10YR2/3 黒褐色埴壤土 粘性ややあり しまる II+III

P1253

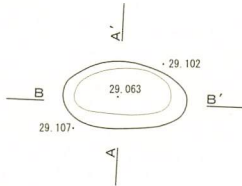

- 1 10YR4.5/3 褐色埴壤土 粘性なし しまる III+IV(III<IV)

P1254

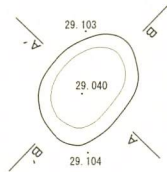

- 1 10YR4/3 褐色埴壤土 粘性なし しまる III+IV(III<IV) パミス少量混じる

P1255

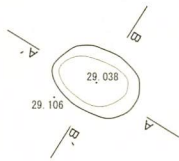

- 1 10YR4/2 灰黄褐色埴壤土 粘性なし しまる III+IV(III<IV)

P1256

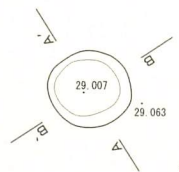

- 1 10YR4/3 褐色埴壤土 粘性なし しまる III+IV(III<IV) パミス混じる

P1257

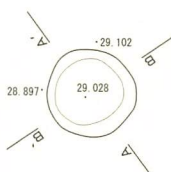

- 1 10YR4/2 灰黄褐色埴壤土 粘性なし しまる III+IV(III<IV) パミス混じる

P1258

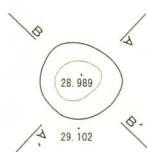

- 1 10YR4/3 褐色埴壤土 粘性なし しまる III+IV(III<IV) パミス混じる

図IV-420 P1252~P1258 平面図・断面図

P1259

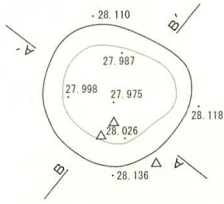

1 10YR2/2 黒褐色埴壤土 粘性ややあり しまる II+III

P1260

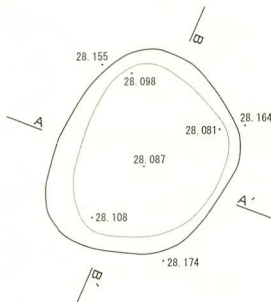

1 10YR2/3 黒褐色埴壤土 粘性ややあり しまる II+III

P1261

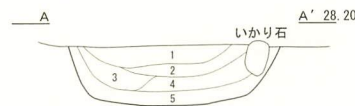
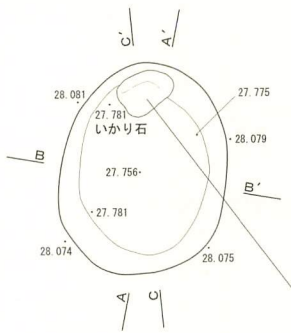

- 1 10YR3/2 黒褐色埴壤土 粘性ややあり ややしまる III+IV IV層はブロック状に混じる
- 2 10YR5/4 にぶい黄褐色埴壤土 粘性ややあり しまる ブロック状のIV層
- 3 10YR4/3 褐色埴壤土 粘性ややあり しまる ブロック状のIV層にIII層が混じる
- 4 10YR2/3 黒褐色埴壤土 粘性ややあり しまる II+III パミス混じる
- 5 10YR2/2 黒褐色埴壤土 粘性ややあり ややしまる II+III パミス少量混じる

P1262

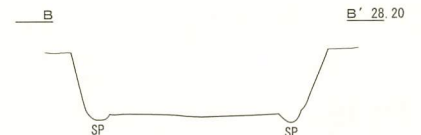
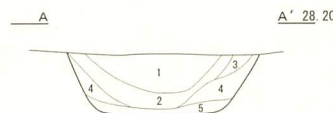
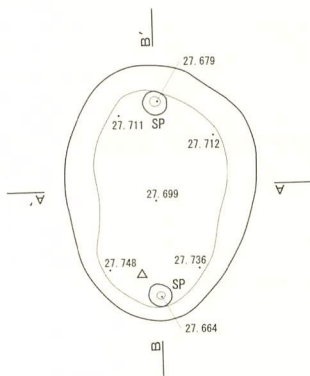

- 1 10YR2/1 黒色埴壤土 粘性ややあり しまる II+III ブロック状のIV層が混じる
- 2 10YR2/2 黒褐色埴壤土 粘性ややあり しまる II+III IV層はブロック状に少量混じる
- 3 10YR3/4 暗褐色埴壤土 粘性ややあり ややしまる ブロック状のIV層
- 4 10YR4/4 褐色埴壤土 やや粘性あり しまる ブロック状のIV層にIII層が混じる
- 5 10YR2/3 黒褐色埴壤土 粘性ややあり しまる II+III パミス多量に混じる

図IV-421 P1259~P1262 平面図・断面図

P1263

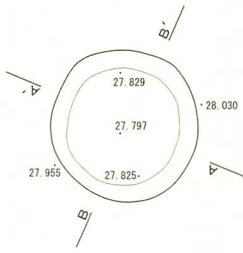

- 1 10YR2/1 黒色埴壤土 粘性ややあり しまる IIc層 バミス少量混じる
- 2 10YR2/2 黒褐色埴壤土 粘性ややあり しまる II+IV IV層はブロック状に混じる
- 3 10YR3/2 黒褐色埴壤土 粘性ややあり しまる ロームブロック少量混じる
- 4 10YR2/3 黒褐色埴壤土 粘性ややあり しまる III+IV IVはブロック状に混じる (III>IV)
- 5 10YR3/3 暗褐色埴壤土 粘性ややあり ややしまる III層の流れ込み

P1264

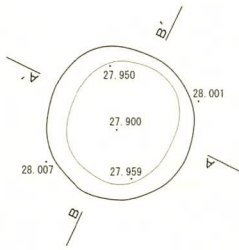

- 1 10YR3/2 黒褐色埴壤土 粘性ややあり しまる II+III (II<III) ロームブロック多量に混じる
- 2 10YR2/3 黒褐色埴壤土 粘性ややあり しまる II+III

P1265

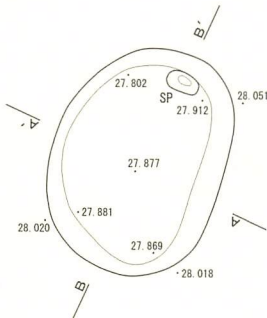

- 1 10YR2/2 黒褐色埴壤土 粘性ややあり しまる バミス混じりのII層
- 2 10YR2/3 黒褐色埴壤土 粘性ややあり しまる II+IV
- 3 10YR3/4 暗褐色埴壤土 粘性ややあり ややしまる IV層に少量のIII層混じる
- 4 10YR2/1 黒色埴壤土 粘性ややあり しまる II+III バミス混じる

P1266

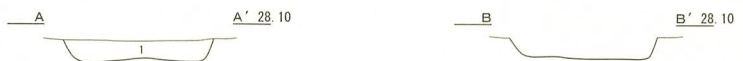
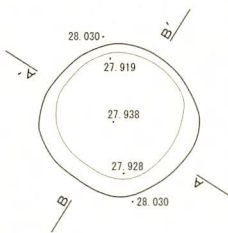

- 1 10YR2/3 黒褐色埴壤土 粘性ややあり しまる II+III (II<III) IV層はブロック状に混じる

P1267

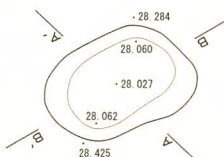

- 1 10YR2/2 黒褐色埴壤土 粘性ややあり ややしまる II+III バミスが混じる

図IV-422 P1263~P1267 平面図・断面図

P1268

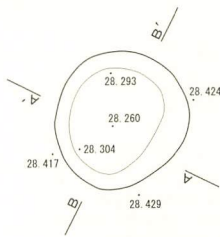

1 10YR2/2 黒褐色埴壤土 粘性あり ややしまる II+III パミスが少量混じる

P1269

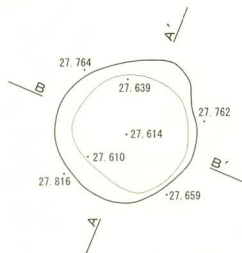

1 7.5YR2/2 黒褐色埴壤土 粘性ややあり ややしまる II+焼土 焼骨混じる
2 10YR2/2 黒褐色埴壤土 粘性ややあり ややしまる II層にIV層が少量混じる

P1270

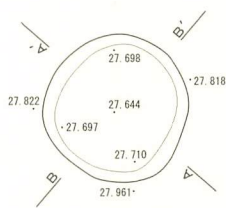

1 7.5YR2/3 黒褐色埴壤土 粘性ややあり しまる 焼骨が混じる焼土
2 7.5YR2/1 黒色埴壤土 粘性ややあり しまる II+III 焼骨微量に混じる
3 10YR2/1 黒色埴壤土 粘性ややあり ややしまる II層 ローム粒少量混じる

P1271

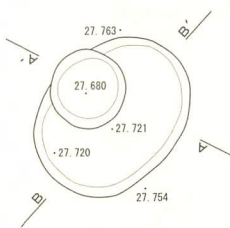

1 10YR2/1 黒色埴壤土 粘性あり ややしまる II層 パミス少量混じる

P1272

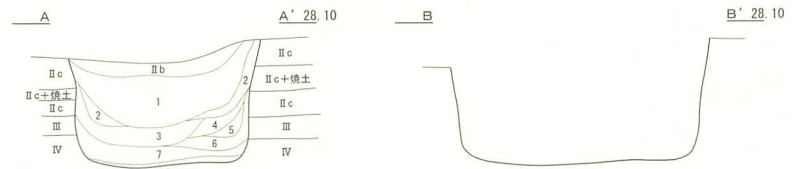
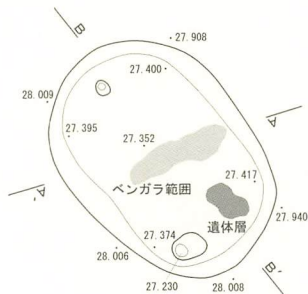

1 10YR3/2 黒褐色埴壤土 粘性ややあり ややしまる II+III IV層と炭化物混じる
2 10YR2/1 黒色埴壤土 粘性ややあり ややしまる II層
3 10YR2/2 黒褐色埴壤土 粘性ややあり ややしまる II+III
4 10YR4/3 にぶい黄褐色埴壤土 粘性ややあり ややしまる IV層に少量のII層混じる
5 10YR2/3 黒褐色埴壤土 粘性ややあり しまりなし II層
6 10YR3/2 黒褐色埴壤土 粘性ややあり ややしまる II層にブロック状のIV層混じる
7 10YR2.5/3 黒褐色埴壤土 粘性ややあり しまりなし II+III
8 5YR2/2 黒褐色埴壤土 粘性あり ややしまる ベンガラ混じりの粘性のある遺体層

図IV-423 P1268~P1272 平面図・断面図

P1273

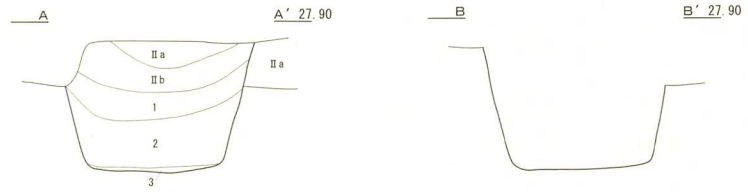
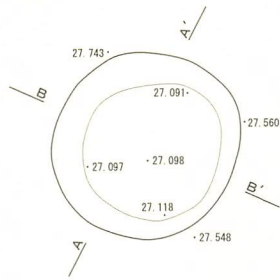

- 1 10YR2/1 黒色埴壤土 粘性あり しまりなし 砂質のIV層が混じる II c 層
- 2 10YR2/2 黒褐色埴壤土 粘性あり しまりなし II+IV バミス混じる
- 3 10YR1.7/1 黒色埴壤土 粘性あり ややしまる II 層

P1274

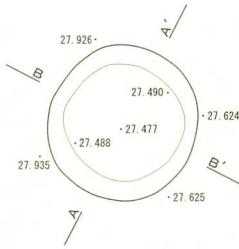

- 1 10YR2.5/1 黒色埴壤土 粘性あり ややしまる II c 層
- 2 10YR2/1 黒色埴壤土 粘性ややあり しまりなし II+III 砂質のIV層が少量混じる

P1275

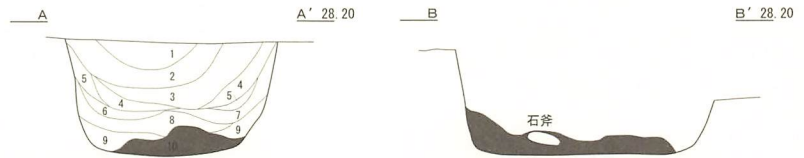
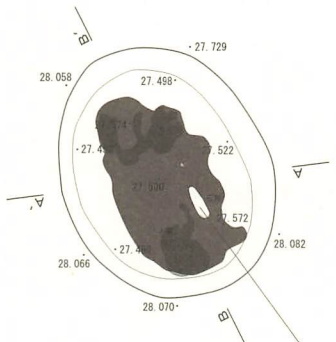

ベンガラ中から出土

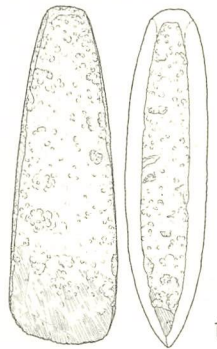

- 1 10YR2.5/2 黒褐色埴壤土 粘性ややあり ややしまる III+IV
- 2 10YR2/1 黒色埴壤土 粘性ややあり ややしまる II+III バミス混じる
- 3 10YR2/3 黒褐色埴壤土 粘性ややあり ややしまる III+IV バミス混じる
- 4 10YR3/3 暗褐色埴壤土 粘性ややあり ややしまる III+IV IV層はブロック状に混じる
- 5 10YR3/1 黒褐色埴壤土 粘性あり ややしまる II 層
- 6 10YR2/2 黒褐色埴壤土 粘性ややあり ややしまる II+IV IV層はブロック状に混じる
- 7 10YR3.5/3 暗褐色埴壤土 粘性なし ややしまる III+IV
- 8 10YR3/2 黒褐色埴壤土 粘性あり ややしまる III+IV IV層はブロック状に混じる
- 9 10YR2/2 黒褐色埴壤土 粘性ややあり しまりなし II+IV
- 10 5YR2/4 極暗赤褐色土 粘性あり しまりなし ベンガラ層 (遺体層)

P1276

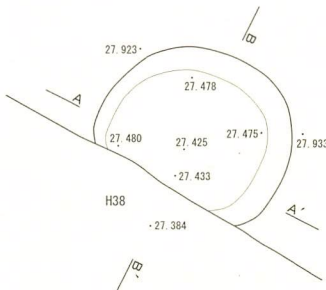

- 1 10YR2/2 黒褐色埴壤土 粘性ややあり ややしまる II b+III
- 2 10YR2/3 黒褐色埴壤土 粘性ややあり ややしまる II+III 砂質のIV層含む
- 3 10YR3/1 黒褐色埴壤土 粘性ややあり しまりなし II+III 砂質のIV層含む

図IV-424 P1273~P1276 平面図・断面図

P1277

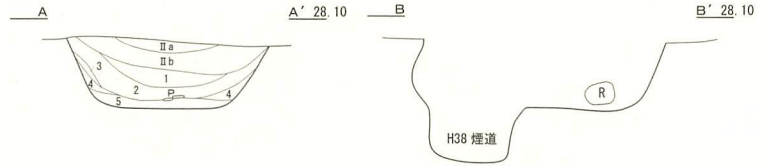
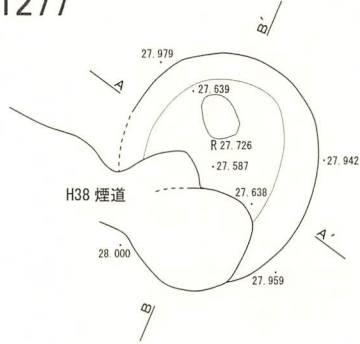

- 1 10YR1.7/1 黒色埴壤土 粘性あり ややしまる 腐植の発達したIIb層
- 2 10YR2/2 黒褐色埴壤土 粘性ややあり ややしまる II+III ローム粒少量混じる
- 3 10YR2/3 黒褐色埴壤土 粘性ややあり ややしまる III層に少量のIV層混じる
- 4 10YR3/3 暗褐色埴壤土 粘性ややあり ややしまる 壁面のIII+IVの流れ込み
- 5 10YR2/1 黒色埴壤土 粘性ややあり しまる パミス混じりのII層

P1278

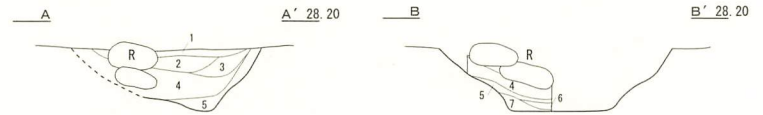
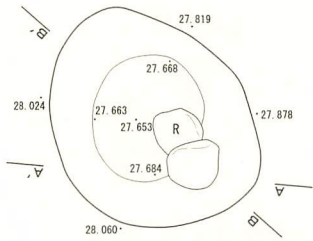

- 1 10YR2/2 黒褐色埴壤土 粘性あり ややしまる IIa層
- 2 10YR2/2 黒褐色埴壤土 粘性あり ややしまる III+IV
- 3 10YR2.5/1 黒色埴壤土 粘性あり ややしまる III+IV 2よりもIV層の混じりが少ない
- 4 10YR2/1 黒色埴壤土 粘性ややあり しまる II層にIV層が少量混じる
- 5 10YR3/3 暗褐色埴壤土 粘性あり ややしまる III+IV
- 6 10YR2/1 黒色埴壤土 粘性あり ややしまる II層
- 7 10YR4/4 褐色埴壤土 やや粘性あり しまる III+IV パミス混じる

P1279

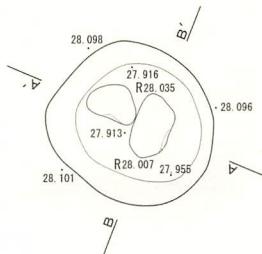

- 1 10YR2/3 黒褐色埴壤土 粘性あり ややしまる II層 ローム粒少量混じる
- 2 10YR2/1 黒色埴壤土 粘性あり ややしまる II+III

P1280

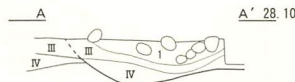
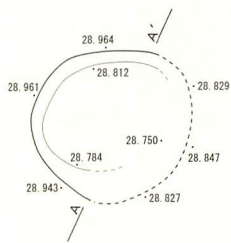

- 1 10YR2/2 黒褐色埴壤土 粘性あり ややしまる II+III

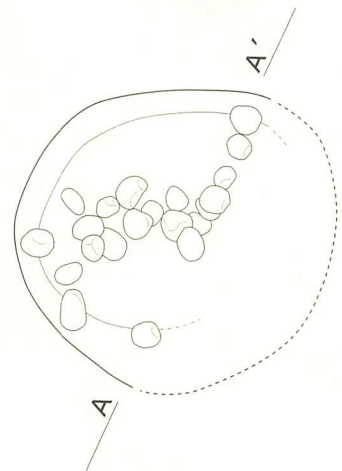

P1281

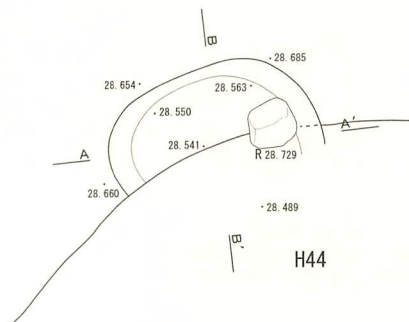

- 1 10YR2/2 黒褐色埴壤土 粘性あり ややしまる II層 ローム粒混じる
- 2 10YR2/3 黒褐色埴壤土 粘性あり しまる II+IV パミス混じる

図IV-425 P1277~P1281 平面図・断面図

P1282

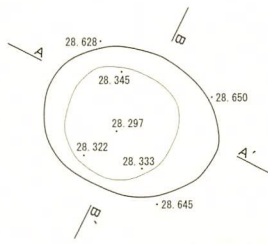

- 1 10YR2/1 黒色埴壤土 粘性ややあり ややしまる IIb層
- 2 10YR2/2 黒褐色埴壤土 粘性ややあり ややしまる II+IV パミス混じる
- 3 10YR2/3 黒褐色埴壤土 粘性ややあり しまる III+IV 壁面の流れ込み
- 4 10YR2/1 黒色埴壤土 粘性あり しまる II層

P1283

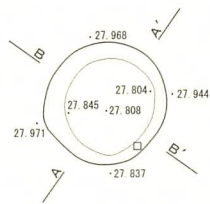

- 1 10YR2/1 黒色埴壤土 粘性ややあり ややしまる II+III ローム粒混じる

P1284

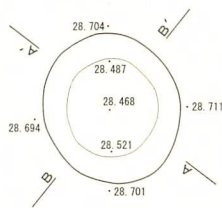

- 1 10YR2/2 黒褐色埴壤土 粘性あり しまりなし ローム粒混じりのIIc層
- 2 10YR2/3 黒褐色埴壤土 粘性あり しまりなし II+IV パミス少量混じる
- 3 10YR2/1 黒色埴壤土 粘性あり ややしまる IV層混じりのII層

P1285

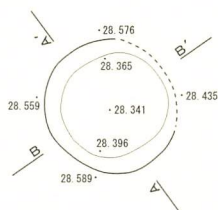

- 1 10YR2.5/2 黒褐色埴壤土 粘性あり ややしまる IIb層
- 2 10YR2/2 黒褐色埴壤土 粘性あり しまりなし パミス混じりのIIc層
- 3 10YR2/1 黒色埴壤土 粘性あり しまりなし II層にIV層がブロック状に混じる

P1286

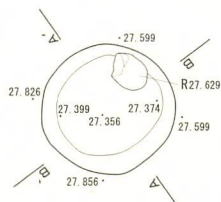

- 1 10YR2.5/1 黒色埴壤土 粘性ややあり しまる 砂質のIV層混じるII層

図IV-426 P1282~P1286 平面図・断面図

P1287

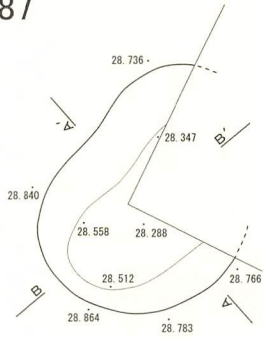

- 1 10YR2/2 黒褐色埴壤土 粘性ややあり ややしまる パミス混じりのIIb層
- 2 10YR1.7/1 黒色埴壤土 粘性あり ややしまる 腐植の進んだIIb層
- 3 10YR3/1 黒褐色埴壤土 粘性ややあり ややしまる IV層が少量混じるIIb層
- 4 10YR2/3 黒褐色埴壤土 粘性あり ややしまる II+III ロームブロック多量に含む
- 5 10YR2.5/2 黒褐色埴壤土 粘性ややあり ややしまる III+IV
- 6 10YR2/2 黒褐色埴壤土 粘性ややあり しまりなし II+IV ロームブロック含む

P1288

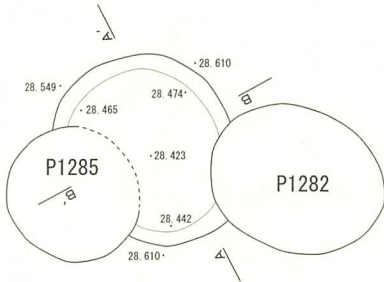

- 1 10YR2/1 黒色埴壤土 粘性あり しまりなし II層 砂質のIV層混じる

P1289

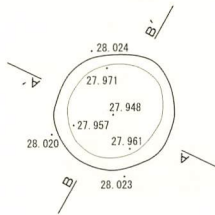

- 1 10YR2/1 黒色埴壤土 粘性なし しまる パミス混じりのII層

P1290

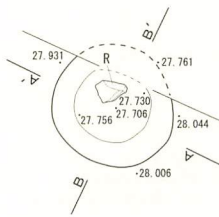

- 1 10YR2/2 黒褐色埴壤土 II+III
- 2 10YR2/1 黒色埴壤土 粘性ややあり ややしまる II層に少量のIV層が混じる

P1291

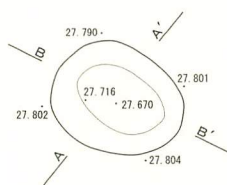

- 1 10YR2/1 黒色埴壤土 粘性なし しまる II+IV ローム粒混じる

図IV-427 P1287~P1291 平面図・断面図

P1292

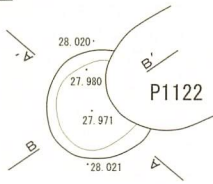

1 10YR2/1 黒色埴壤土 粘性なし しまる II+IV ローム粒混じる

P1293

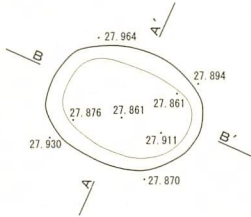

1 10YR2.5/1 黒色埴壤土 粘性なし しまる II層に少量のIV層混じる

P1294

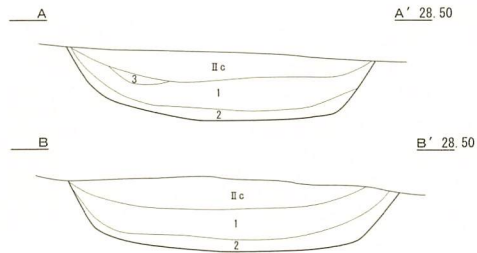
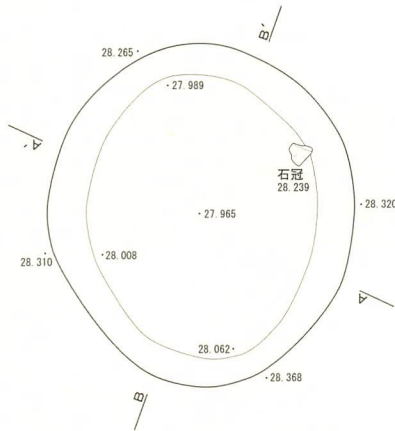

1 10YR2/1 黒色埴壤土 粘性あり ややしまる II+III
 2 10YR2/2 黒褐色埴壤土 粘性あり ややしまる II+IV
 3 10YR2/3 黒褐色埴壤土 粘性ややあり ややしまる II+IV パミス混じる

P1295

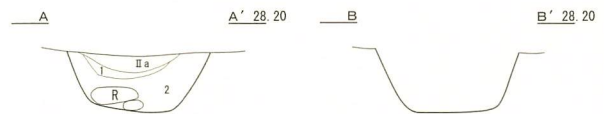
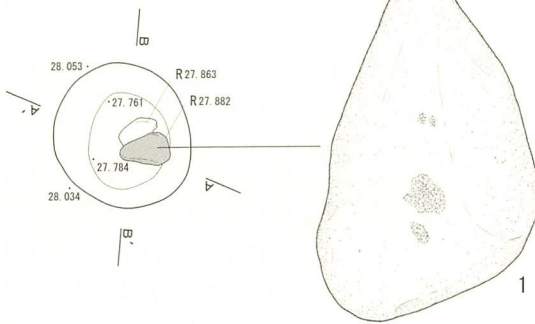

1 10YR1.7/1 黒色埴壤土 粘性あり ややしまる 腐植の発達したIIa層
 2 10YR2/1 黒色埴壤土 粘性あり ややしまる II層 ローム粒少量混じる

P1296

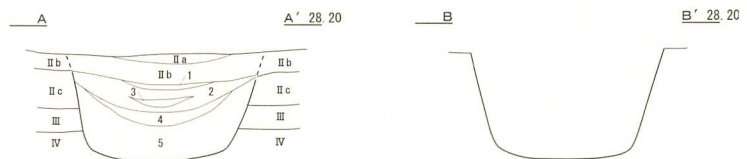
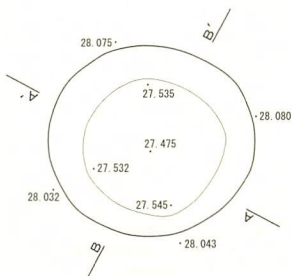

1 10YR1.7/1 黒色埴壤土 粘性あり しまる 腐植の発達したIIb層
 2 10YR2/3 黒褐色埴壤土 粘性ややあり しまる II+III ローム粒少量混じる
 3 10YR2/1 黒色埴壤土 粘性ややあり しまる II層
 4 10YR2/2 黒褐色埴壤土 粘性ややあり ややしまる 腐植の発達したII層
 5 10YR3/3 暗褐色埴壤土 粘性ややあり ややしまる II+IV ロームブロック多量に混じる

図IV-428 P1292~P1296 平面図・断面図

P1297

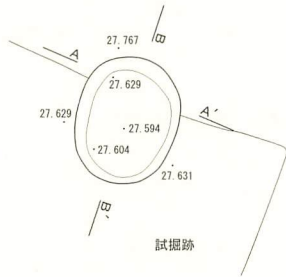

- 1 10YR2/2 黒褐色埴壤土 粘性ややあり しまりなし IIc層
- 2 10YR2/3 黒褐色埴壤土 粘性ややあり ややしまる II+IV
- 3 10YR2/1 黒色埴壤土 粘性ややあり しまりなし II+III

P1298

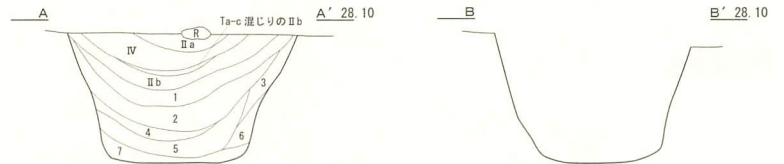
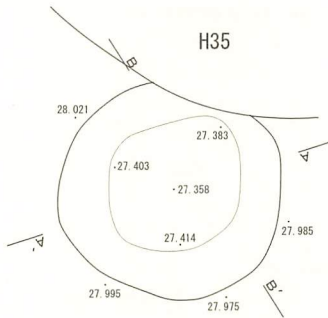

- 1 10YR2/3 黒褐色埴壤土 粘性ややあり しまる II層 赤っぽい土が混じる
- 2 10YR2/2 黒褐色埴壤土 粘性ややあり ややしまる II+III 粒状にIV層が混じる
- 3 10YR2/3 黒褐色埴壤土 粘性ややあり しまりなし IIc層 壁面の流れ込み
- 4 10YR2/1 黒色埴壤土 粘性ややあり ややしまる IIc層 ロームブロック含む
- 5 10YR2/2 黒褐色埴壤土 粘性ややあり しまりなし II層にブロック状のIV層が混じる
- 6 10YR4/4 褐色埴壤土 やや粘性あり しまる しまりのあるIV層 壁の崩落土
- 7 10YR2.5/3 黒褐色埴壤土 粘性ややあり ややしまる II+IV IV層粒状に混じる

P1299

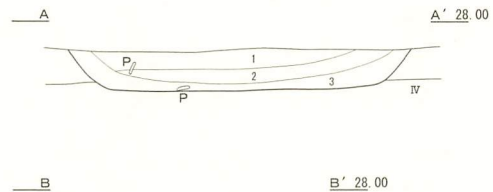
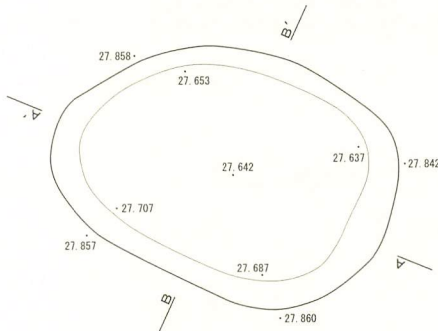

- 1 10YR2/2 黒褐色埴壤土 粘性ややあり しまる II+III
- 2 10YR2/1 黒色埴壤土 粘性ややあり しまる IIc層 ローム粒少量混じる
- 3 10YR2/3 黒褐色埴壤土 粘性ややあり しまる II+III バミス混じる

P1300

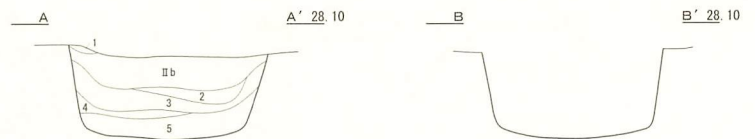
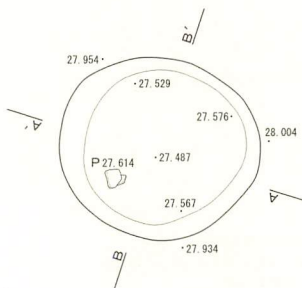

- 1 7.5YR4/4 褐色埴壤土 粘性なし しまる 焼土
- 2 10YR2/3 黒褐色埴壤土 粘性ややあり ややしまる 焼土混じりのII層
- 3 10YR2/2 黒褐色埴壤土 粘性ややあり ややしまる IIc層 ローム粒微量に混じる
- 4 10YR3/3 暗褐色埴壤土 粘性ややあり ややしまる 壁面III層の堆積
- 5 10YR2/1 黒色埴壤土 粘性ややあり しまりなし II+IV バミス混じる

図IV-429 P1297~P1300 平面図・断面図

P1301

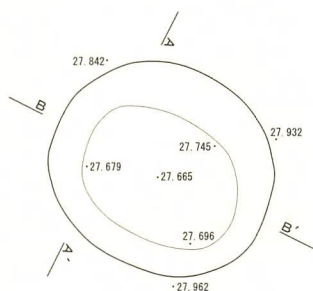

- 1 10YR2/2 黒褐色埴壤土 粘性あり ややしまる II層の流れ込み
- 2 10YR2/3 黒褐色埴壤土 粘性あり ややしまる II+III

P1302

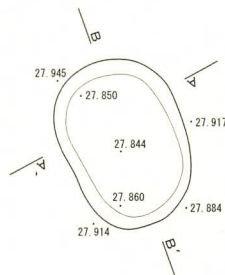

- 1 10YR2/2 黒褐色埴壤土 粘性ややあり ややしまる II+III (II>III)

P1303

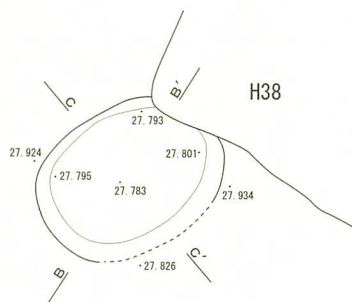

- 1 10YR2/3 黒褐色埴壤土 粘性あり ややしまる 焼土混じりのII層 焼骨混じる
- 2 10YR2/1 黒色埴壤土 粘性あり ややしまる 腐植の発達したII層
- 3 10YR2/2 黒褐色埴壤土 粘性ややあり しまる II+III

P1304

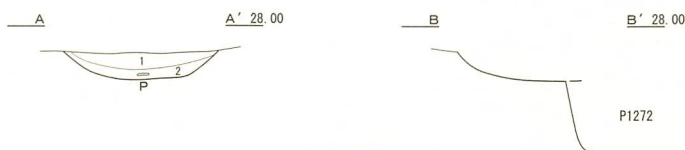
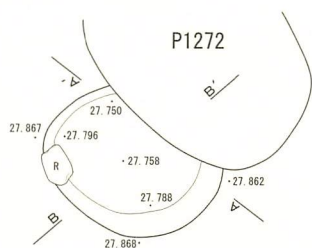

- 1 7.5YR2/1 黒色埴壤土 粘性あり ややしまる 焼土混じりのII層
- 2 10YR2/2 黒褐色埴壤土 粘性あり ややしまる II+III 焼骨混じる

P1305

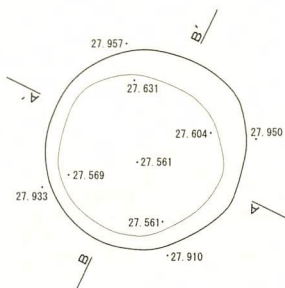

- 1 10YR2.5/2 黒褐色埴壤土 粘性ややあり ややしまる II+IV 焼骨混じる
- 2 10YR2/2 黒褐色埴壤土 粘性ややあり しまる IIc層 壁面の崩落土
- 3 10YR2/3 黒褐色埴壤土 粘性ややあり ややしまる II+IV パミス混じる
- 4 10YR2/1 黒色埴壤土 粘性ややあり ややしまる II+III

図IV-430 P1301~P1305 平面図・断面図

P1306

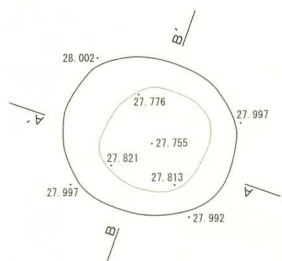

- 1 10YR1.7/1 黒色埴壌土 粘性あり ややしまる 腐植の発達したIIa層
- 2 10YR2/2 黒褐色埴壌土 粘性あり ややしまる II+III ローム粒少量混じる

P1307

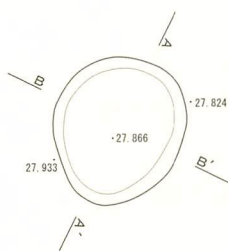

- 1 10YR2/1 黒色埴壌土 粘性ややあり ややしまる II層に少量のIII層混じる

P1308

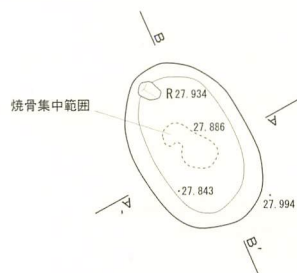

- 1 10YR3/2 黒褐色埴壌土 粘性あり ややしまる II+III

P1309

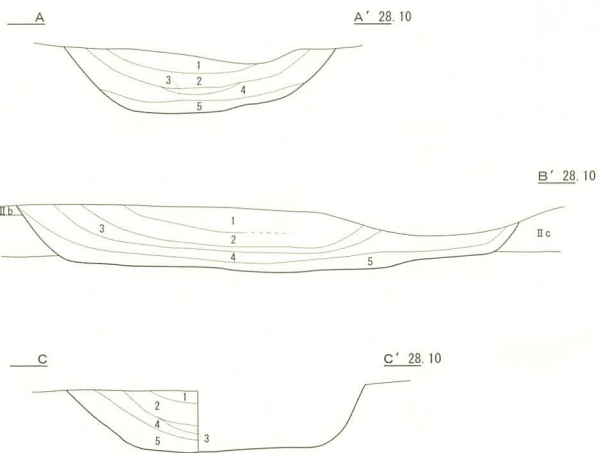
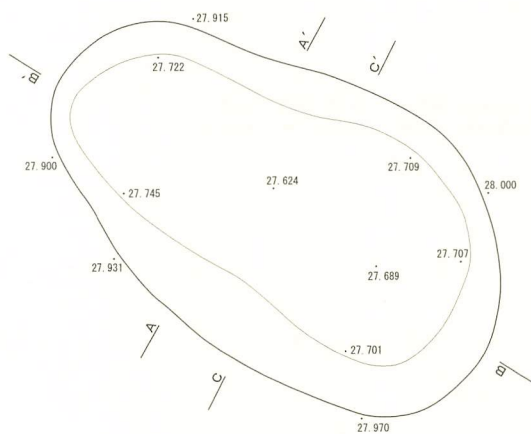

- 1 10YR2/2 黒褐色埴壌土 粘性あり しまる IIa層
- 2 10YR2/1 黒色埴壌土 粘性あり ややしまる ローム粒少量含むIIa層
- 3 10YR1.7/1 黒色埴壌土 粘性あり ややしまる 腐植の発達したIIa層
- 4 10YR3/2 黒褐色埴壌土 粘性ややあり ややしまる II+III パミス少量混じる
- 5 10YR2/1 黒色埴壌土 粘性ややあり ややしまる II+IV IV層はブロック状に少量混じる

図IV-431 P1306~P1309 平面図・断面図

P1310

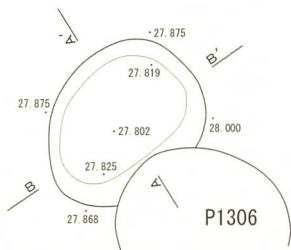

1 10YR2/1 黒色埴壤土 粘性あり ややしまる II+III(II>III) ローム粒混じる

P1311

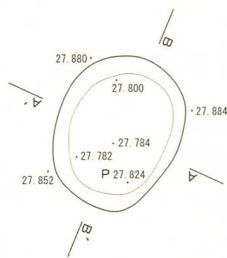

1 10YR2/1 黒色埴壤土 粘性あり ややしまる パミス混じりのII層

P1312

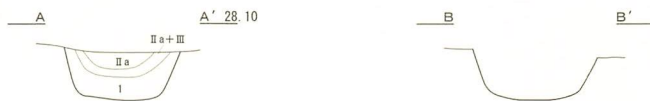
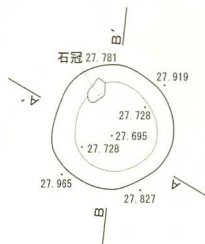

1 10YR2/1 黒色埴壤土 粘性あり しまる パミス混じりのII層

P1313

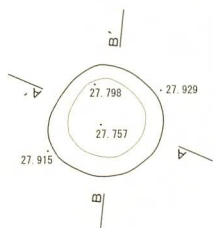

1 10YR2/2 黒褐色埴壤土 粘性あり ややしまる II+III

P1314

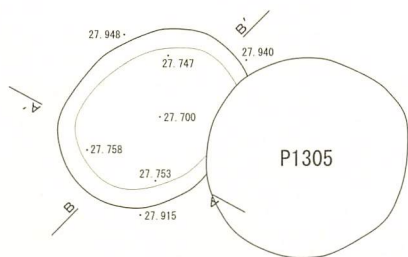

1 10YR3/2 黒褐色埴壤土 粘性あり しまる ローム粒混じるII層
2 10YR2/1 黒色埴壤土 粘性あり しまる III層が少量混じる黒色II層

図IV-432 P1310~P1314 平面図・断面図

P1315

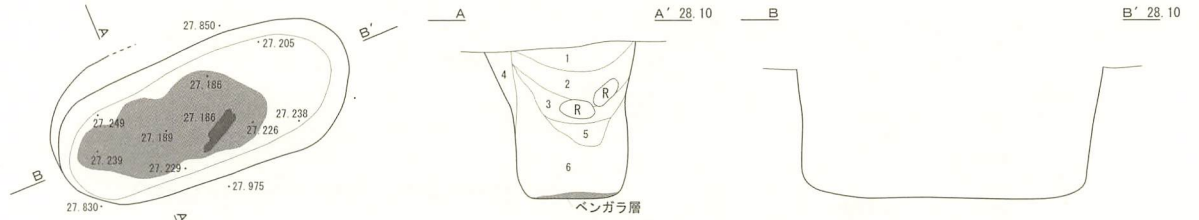

- 1 10YR2/1 黒色埴壤土 粘性なし しまる バミスを多量に含むⅡ層
- 2 10YR3/2 黒褐色埴壤土 粘性なし しまる Ⅱ+Ⅳ(Ⅱ>Ⅳ)
- 3 110YR4/4 褐色埴壤土 粘性なし ややしまる 砂質のⅣ層
- 4 10YR3/1 黒褐色埴壤土 粘性あり しまる 掘りすぎ部分
- 5 10YR2/1 黒色埴壤土 粘性ややあり しまる ブロック状のⅣ層を含むⅡ層
- 6 10YR3/2 黒褐色埴壤土 粘性ややあり ややしまる Ⅲ+Ⅳ

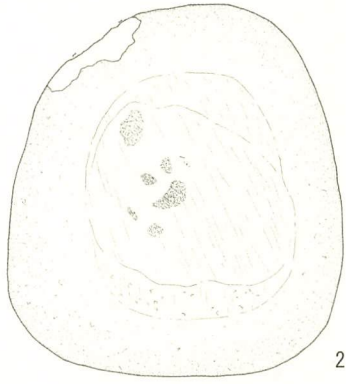

2

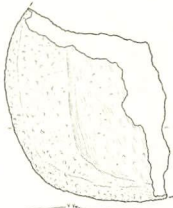

1

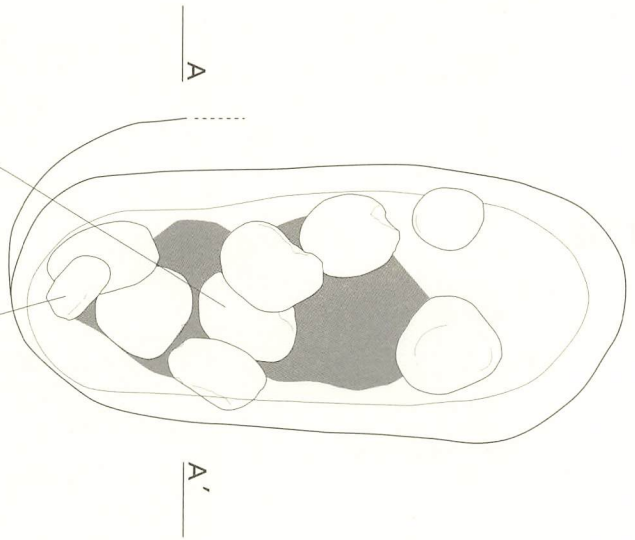

P1316

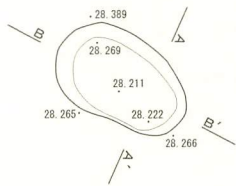

- 1 10YR2/1 黒色埴壤土 粘性あり ややしまる Ⅱ層

P1317

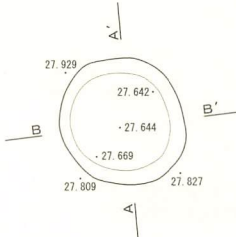

- 1 10YR2/1 黒色埴壤土 粘性あり しまる バミスを多量に含むⅡ層
- 2 10YR3/1 黒褐色埴壤土 粘性あり しまる Ⅱ+Ⅲ バミスを混じる

図IV-433 P1315~P1317 平面図・断面図 / P1315 遺物出土状況図

P1318

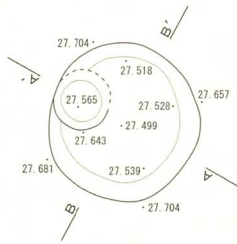

- 1 10YR2/1 黒色埴壤土 粘性あり ややしまる IV層が粒状に混じるII層
- 2 10YR2 5/1 黒色埴壤土 粘性ややあり ややしまる III+IV IV層はブロック状に混じる
- 3 10YR2/2 黒褐色埴壤土 粘性あり ややしまる II層 パミス少量混じる

P1319

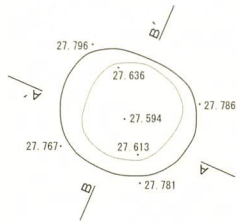

- 1 10YR3/1 黒褐色埴壤土 粘性あり ややしまる II+III
- 2 10YR2/1 黒色埴壤土 粘性ややあり しまる 腐植の強いII層
- 3 10YR4/4 褐色埴壤土 粘性なし ややしまる IV層ブロック
- 4 10YR3/2 黒褐色埴壤土 粘性あり ややしまる III層に粒状のIV層が少量混じる

P1320

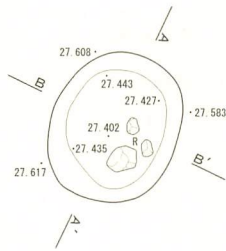

- 1 10YR2/1 黒色埴壤土 粘性あり ややしまる II層
- 2 10YR2/2 黒褐色埴壤土 粘性あり しまりなし II層に少量のIV層混じる

P1321

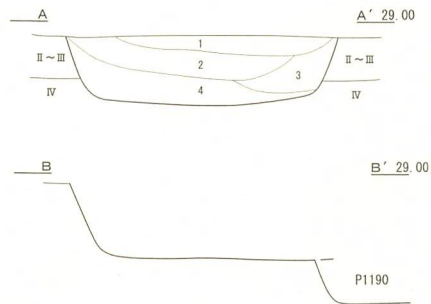
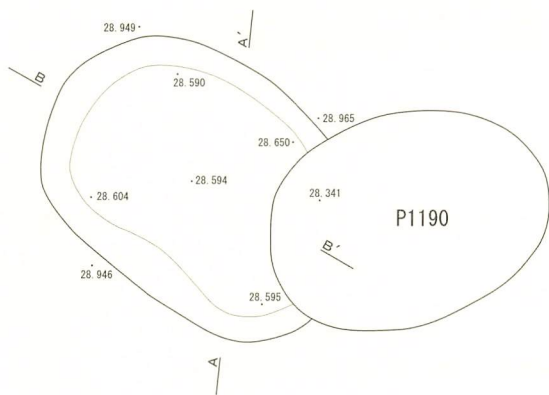

- 1 10YR2/1 黒色埴壤土 粘性なし しまりなし II層 ローム粒混じる
- 2 10YR4/4 褐色埴壤土 粘性なし しまりなし パミスを多量に含むIV層
- 3 10YR2/2 黒褐色埴壤土 粘性なし ややしまる II+III (II>III)
- 4 10YR2/3 黒褐色埴壤土 粘性なし ややしまる II+III (II<III)

P1322

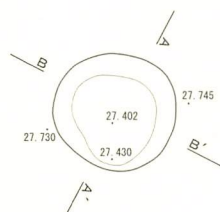

- 1 10YR2/1 黒色埴壤土 粘性あり しまりなし II+III (II>III)
- 2 10YR2/2 黒褐色埴壤土 粘性あり ややしまる II+IV (II>IV)

図IV-434 P1318~P1322 平面図・断面図

P1323

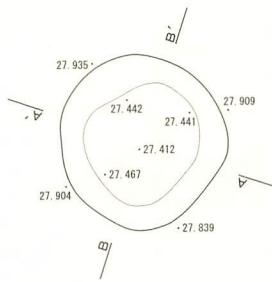

- 1 10YR2/1 黒色埴壤土 粘性あり ややしまる IIc層の流れ込み
- 2 10YR2/2 黒褐色埴壤土 粘性あり ややしまる II+IV (II>IV) バミス混じる

P1324

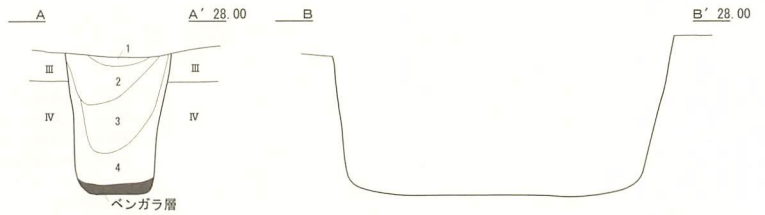
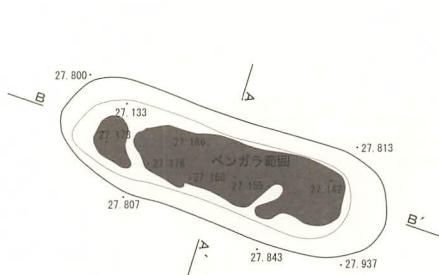

- 1 10YR2/1 黒色埴壤土 粘性あり しまる バミス混じりのIIc層
- 2 10YR2/3 黒褐色埴壤土 粘性ややあり ややしまる II+III バミス多量に混じる
- 3 10YR3.5/4 褐色埴壤土 粘性なし しまる バミス混じりのIII+IV
- 4 10YR3/2 黒褐色埴壤土 粘性なし ややしまる II+IV バミス少量混じる

P1325

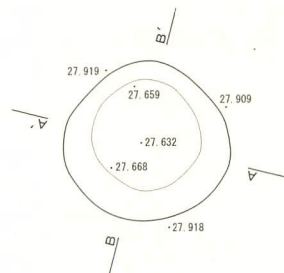

- 1 7.5YR3/3 暗褐色埴壤土 粘性あり ややしまる 焼土 焼骨混じる
- 2 10YR2/2 黒褐色埴壤土 粘性あり ややしまる II+焼土 焼骨混じる
- 3 10YR2/1 黒色埴壤土 粘性あり ややしまる II層 ローム粒少量混じる

P1326

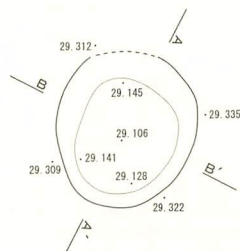

- 1 10YR2/3 黒褐色埴壤土 粘性あり ややしまる II+III バミス少量混じる

P1327

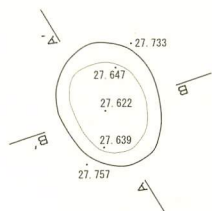

- 1 10YR2/1 黒色埴壤土 粘性あり ややしまる II層

図IV-435 P1323~P1327 平面図・断面図

P1328

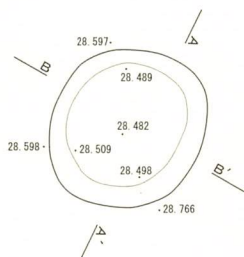

- 1 10YR2/1 黒色埴壤土 粘性あり しまりなし II+III
- 2 10YR1.7/1 黒色埴壤土 粘性あり ややしまる IIc層 ローム粒混じる
- 3 10YR2/2 黒褐色埴壤土 粘性あり しまりなし II+III (II>III)
- 4 10YR2/3 黒褐色埴壤土 粘性ややあり ややしまる 3にIV層が混じる

P1329

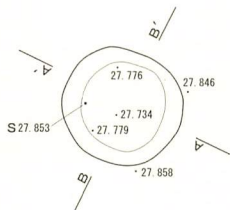

- 1 10YR3/1 黒褐色埴壤土 粘性ややあり しまりなし II層
- 2 10YR2.5/2 黒褐色埴壤土 粘性あり しまりなし III層に少量のIV層が混じる

P1330

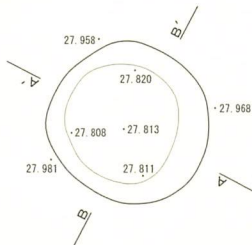

- 1 10YR2.5/2 黒褐色埴壤土 粘性ややあり しまる II+III バミス混じる

P1331

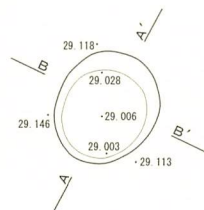

- 1 10YR2/2 黒褐色埴壤土 粘性ややあり しまりなし II+III ローム粒少量混じる

P1332

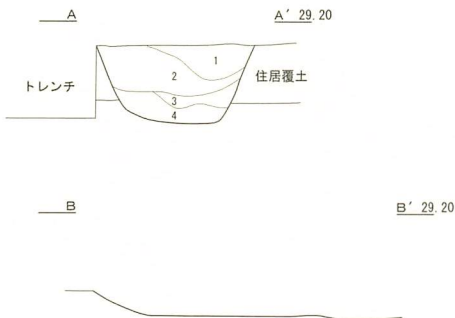
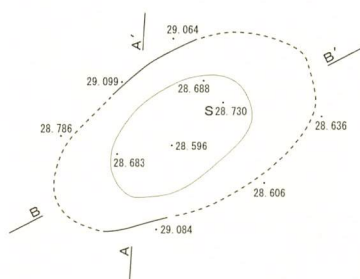

- 1 10YR2/2 黒褐色埴壤土 粘性ややあり ややしまる IIb層 バミス混じる
- 2 10YR2.5/2 黒褐色埴壤土 粘性ややあり しまる II+III ローム粒少量混じる
- 3 10YR3/2 黒褐色埴壤土 粘性なし ややしまる III+IV
- 4 10YR2/1 黒色埴壤土 粘性あり ややしまる 腐植の強いII層

図IV-436 P1328~P1332 平面図・断面図

P1333

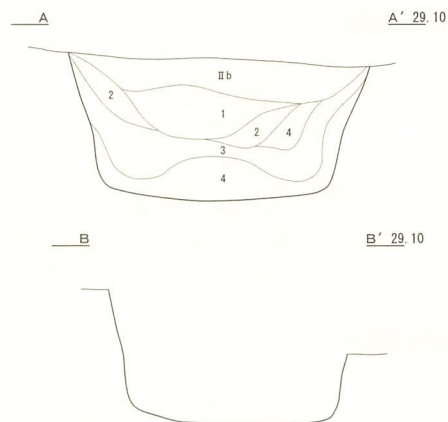
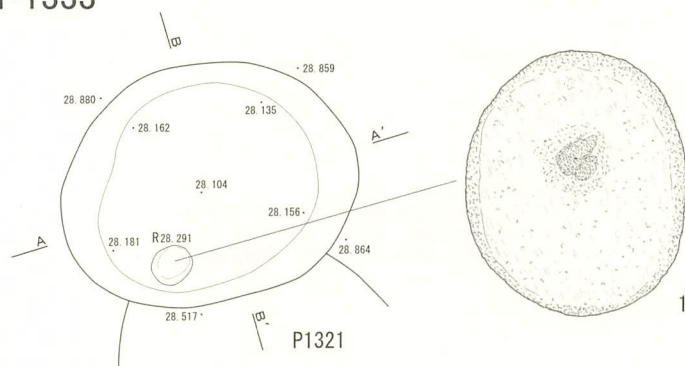

P1334

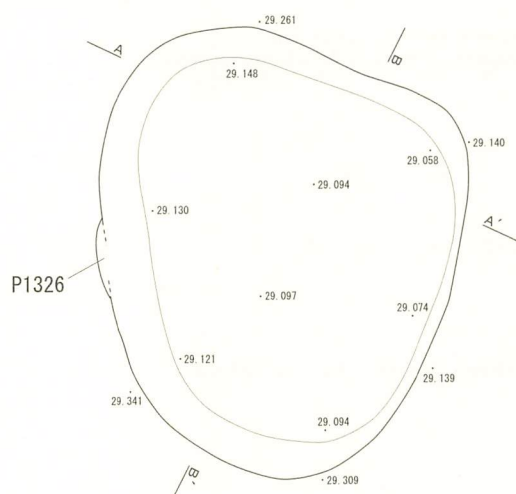

- 1 10YR3/1 黒褐色埴壤土 粘性ややあり ややしまる II+III(II>III) 粒状のIV層混じる
- 2 10YR2/1 黒色埴壤土 粘性あり ややしまる IIc層 パミス混じる
- 3 10YR3/2 黒褐色埴壤土 粘性ややあり ややしまる II+III パミス混じる
- 4 10YR4.5/4 褐色砂壤土 粘性ややあり しまりなし 砂質のIV層に少量のIII層が混じる

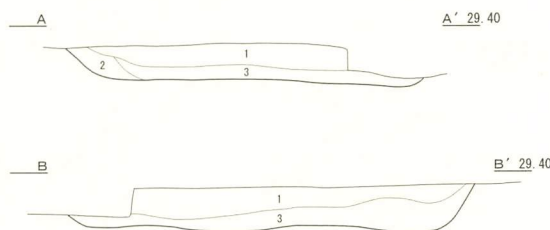

- 1 10YR2/2 黒褐色埴壤土 粘性あり ややしまる IIb層 ローム粒混じる
- 2 10YR4/4 褐色埴壤土 粘性ややあり しまる IV層に少量のIII層混じる
- 3 10YR3/1 黒褐色埴壤土 粘性あり ややしまる II+III

P1335

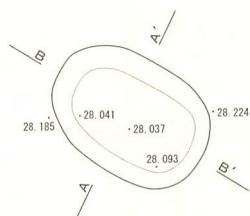

- 1 10YR1.7/1 黒色埴壤土 粘性あり ややしまる II層

P1336

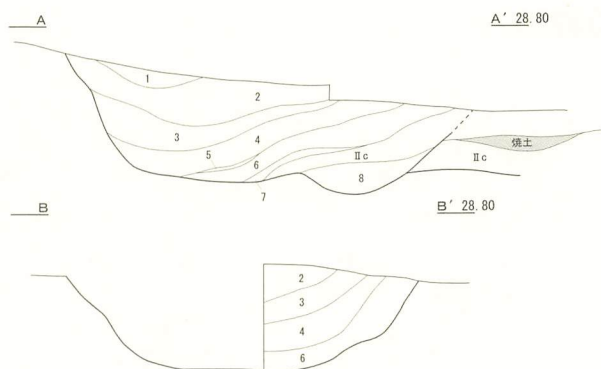
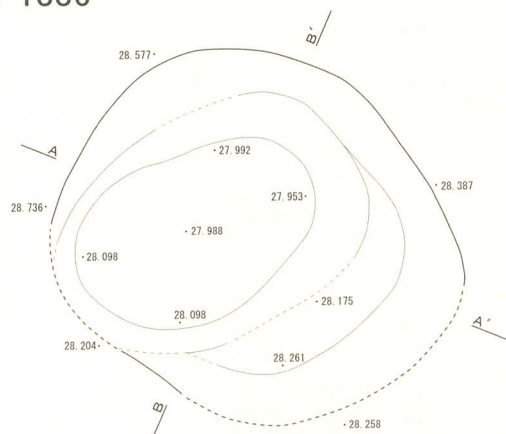

- 1 10YR1.7/1 黒色埴壤土 粘性あり しまる 炭化材混じりのII層
- 2 10YR4/4 褐色埴壤土 粘性ややあり しまる III+IV ロームブロック少量混じる
- 3 10YR3/1 黒褐色埴壤土 粘性ややあり ややしまる II層 ローム粒微量に混じる
- 4 10YR4/4 褐色埴壤土 III+IV(III<IV)
- 5 10YR2/2 黒褐色埴壤土 炭化材混じりのII層
- 6 10YR2/1 黒色埴壤土 粘性あり ややしまる II+III ローム粒混じる
- 7 5YR4/4 褐色埴壤土 粘性あり しまる 包含層の焼土
- 8 10YR2/3 黒褐色埴壤土 II+III

図IV-437 P1333~P1336 平面図・断面図

P1337

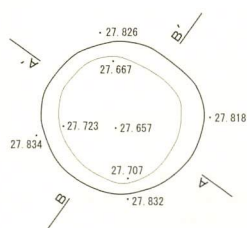

- 1 10YR2/2 黒褐色埴壤土 粘性あり ややしまる ローム粒混じりのII層
- 2 10YR2/1 黒色埴壤土 粘性あり ややしまる 腐植に富むII層

P1338

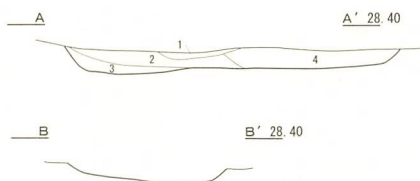
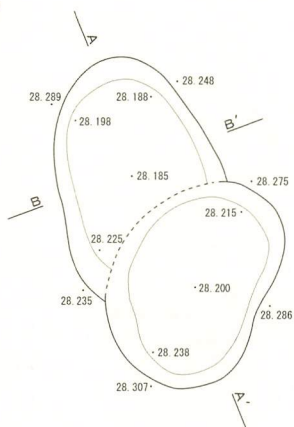

- 1 7.5YR4/4 褐色埴壤土 粘性あり ややしまる 焼土
- 2 10YR2/3 黒褐色埴壤土 粘性あり ややしまる II+III
- 3 10YR2/1 黒色埴壤土 粘性あり ややしまる パミス混じりのII層
- 4 10YR2/2 黒褐色埴壤土 粘性ややあり ややしまる II層に少量のIV層が混じる

P1339

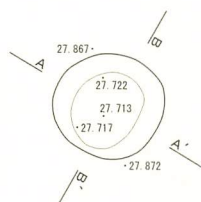

- 1 10YR2/2 黒褐色埴壤土 粘性あり ややしまる ローム粒混じるII層土

P1340

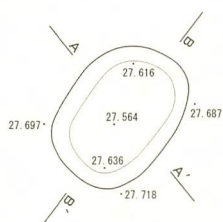

- 1 10YR2/1 黒色埴壤土 粘性あり しまりなし II層
- 2 10YR3/1 黒褐色埴壤土 粘性あり しまりなし II+III パミス混じる

P1341

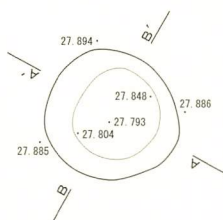

- 1 10YR2/1 黒色埴壤土 粘性あり ややしまる II層 パミス混じる
- 2 10YR2/3 黒褐色埴壤土 粘性あり ややしまる II層に粒状のIV層が混じる
- 3 10YR2/2 黒褐色埴壤土 粘性あり ややしまる II+III

図IV-438 P1337~P1341 平面図・断面図

P1342

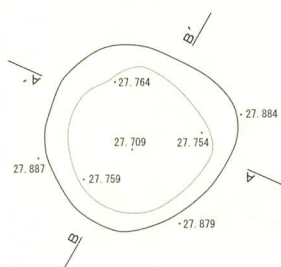

- 1 10YR4/3 にぶい黄褐色埴壤土 粘性ややあり しまる Ⅲ層
- 2 10YR3/3 暗褐色埴壤土 粘性ややあり しまる Ⅲ+Ⅳ パミス多量に混じる
- 3 10YR3/4 暗褐色埴壤土 粘性あり ややしまる Ⅲ+Ⅳ
- 4 10YR4/4 褐色埴壤土 粘性ややあり しまる パミス混じりのⅣ層

P1343

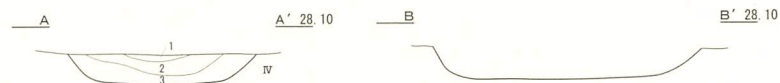
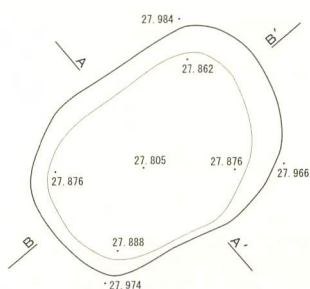

- 1 10YR2.5/1 黒色埴壤土 粘性ややあり しまる Ⅱ+Ⅲ(Ⅱ>Ⅲ)
- 2 10YR2/1 黒色埴壤土 粘性ややあり しまる パミス多量に含むⅡ層
- 3 10YR3/3 暗褐色砂質埴壤土 粘性なし しまる Ⅲ+Ⅳ パミス混じる

P1344

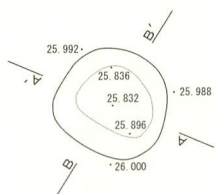

- 1 10YR2/3 黒褐色埴壤土 粘性あり ややしまる Ⅱ+Ⅳ
- 2 10YR2/1 黒色埴壤土 粘性あり ややしまる Ⅱ+Ⅲ

P1345

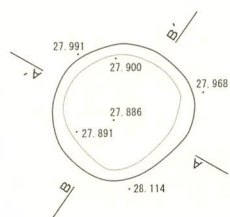

- 1 10YR2/1 黒色埴壤土 粘性あり ややしまる Ⅱ+Ⅲ ローム粒混じる

P1346

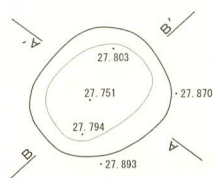

- 1 10YR2/2 黒褐色埴壤土 粘性あり ややしまる Ⅱ+Ⅲ+Ⅳ 炭化材混じる

図IV-439 P1342~P1346 平面図・断面図

P1347

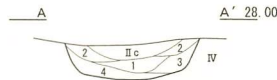
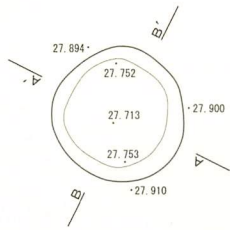

- 1 10YR2/2 黒褐色埴壤土 粘性あり ややしまる II+III
- 2 10YR3/2 黒褐色埴壤土 粘性あり ややしまる III層
- 3 10YR2/3 黒褐色埴壤土 粘性ややあり しまる III+IV(III<IV) パミス少量混じる
- 4 10YR2.5/3 黒褐色埴壤土 粘性ややあり しまる III+IV ロームブロック混じる

P1348

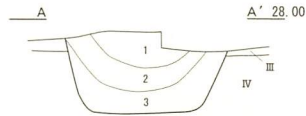
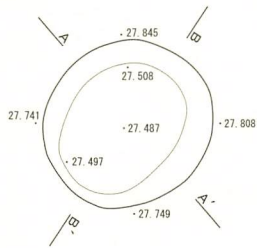

- 1 10YR3/1 黒褐色埴壤土 粘性あり ややしまる IIb+III
- 2 10YR2/1 黒色埴壤土 粘性あり ややしまる IIc層 粒状のIV層が微量に混じる
- 3 10YR2.5/1 黒色埴壤土 粘性ややあり しまる II+III ブロック状のIV層が混じる

P1349

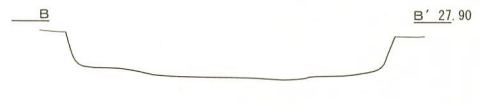
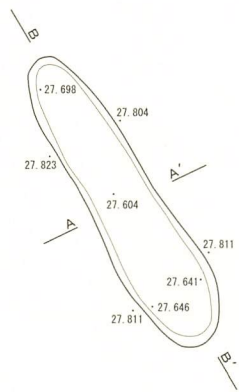

- 1 10YR2/2 黒褐色埴壤土 粘性ややあり しまりなし II層 粒状のIV層が混じる

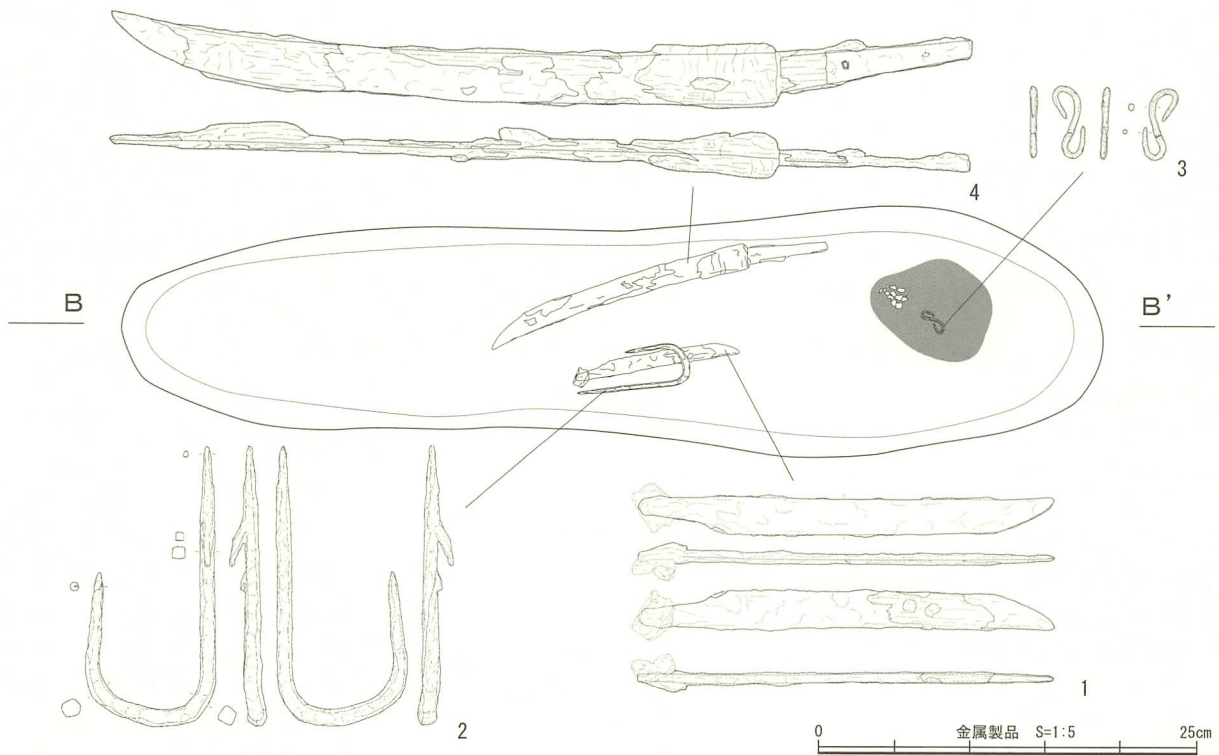

図IV-440 P1347~P1349 平面図・断面図 / P1349 遺物出土状況図

P1350

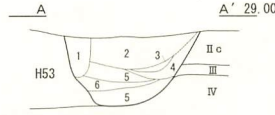
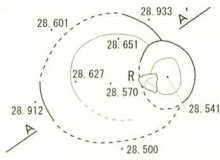

- 1 10YR2/1 黒色埴壤土 粘性あり しまりなし II層
- 2 10YR2/2 黒褐色埴壤土 粘性あり しまりなし IIc層 バミス少量混じる
- 3 10YR3/3 暗褐色埴壤土 粘性ややあり しまりなし II+IV
- 4 10YR2/1 黒色埴壤土 粘性あり ややしまる II+III ロームブロック混じる
- 5 10YR2/3 黒褐色埴壤土 粘性ややあり しまりなし II+IV
- 6 10YR2/2 黒褐色埴壤土 粘性ややあり ややしまる II+III ローム粒混じる

P1351

P1336

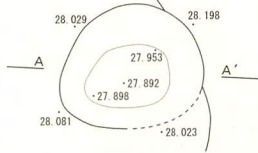

- 1 10YR2/1 黒色埴壤土 粘性あり しまりなし IIc+IV

P1352

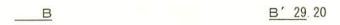
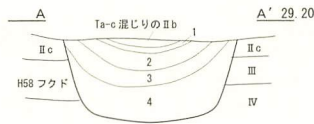
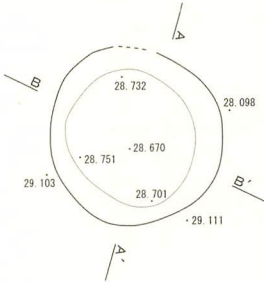

- 1 10YR1.7/1 黒色埴壤土 粘性あり ややしまる IIb層 炭化材混じる
- 2 10YR2/1 黒色埴壤土 粘性あり ややしまる IIc層 ローム粒混じる
- 3 10YR2/2 黒褐色埴壤土 粘性あり ややしまる II+III バミス混じる
- 4 10YR3/3 暗褐色埴壤土 粘性ややあり ややしまる III+IV ロームブロック混じる

P1353

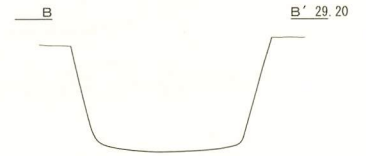
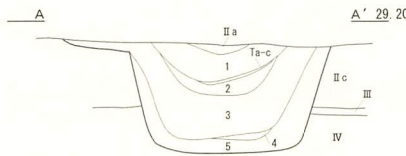
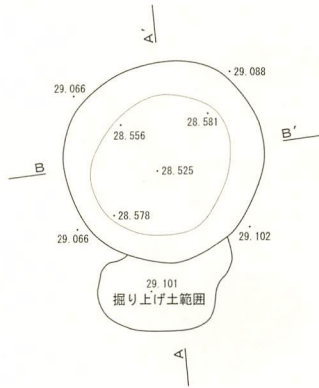

- 1 10YR2/2 黒褐色埴壤土 粘性ややあり ややしまる IIb層 Ta-c微量に混じる
- 2 10YR2/1 黒色埴壤土 粘性あり ややしまる 腐植の強いIIb層
- 3 10YR2/3 暗褐色埴壤土 粘性ややあり ややしまる II+III 掘り上げ土
- 4 10YR3/3 暗褐色埴壤土 粘性ややあり ややしまる III+IV
- 5 10YR2/2 黒褐色埴壤土 粘性あり しまる II+IV バミス混じる

P1354

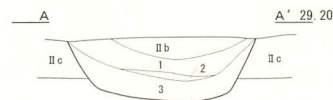
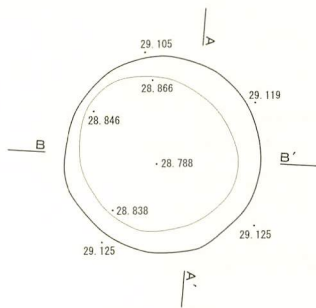

- 1 10YR2/2 黒褐色埴壤土 粘性あり しまる II+III ローム粒少量混じる
- 2 10YR2/3 暗褐色埴壤土 粘性ややあり しまる II+IV
- 3 10YR2/1 黒色埴壤土 粘性あり ややしまる II+III バミス混じる

図IV-441 P1350~P1354 平面図・断面図

P1355

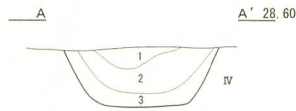
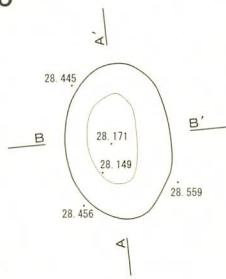

- 1 10YR2/1 黒色埴壤土 粘性ややあり ややしまる IIc層
- 2 10YR2/2 黒褐色埴壤土 粘性あり しまりなし II+IV(II>IV) 粒状のIV層が混じる
- 3 10YR2/3 黒褐色埴壤土 粘性ややあり しまりなし II+IV

P1356

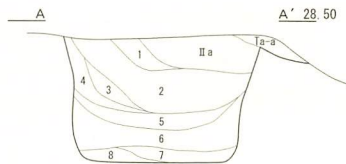
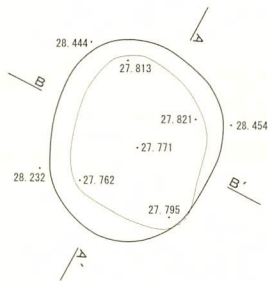

- 1 10YR3/1 黒褐色埴壤土 粘性ややあり しまりなし II+III(II>III)
- 2 10YR2/1 黒色埴壤土 粘性ややあり しまりなし II+III バミス混じる
- 3 10YR2/3 黒褐色埴壤土 粘性ややあり しまりなし III+IV
- 4 10YR2/2 黒褐色埴壤土 粘性あり しまりなし II層に少量のIV層混じる
- 5 10YR3/2 黒褐色埴壤土 粘性ややあり ややしまる III+IV
- 6 10YR2/1 黒色埴壤土 粘性ややあり ややしまる II+IV IV層はブロック状に混じる
- 7 10YR3/3 暗褐色埴壤土 粘性ややあり しまりなし IV層にIII層が混じる
- 8 10YR2/2 黒褐色埴壤土 粘性ややあり ややしまる III+IV ローム粒少量混じる

P1357

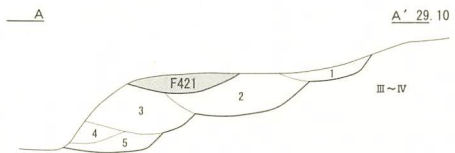
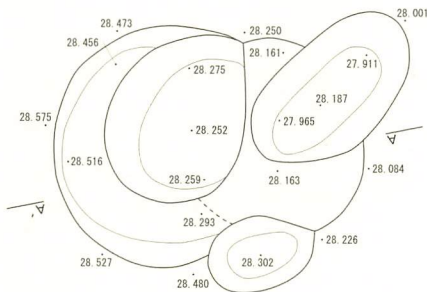

- 1 10YR2/1 黒色埴壤土 粘性あり ややしまる II層
- 2 10YR2/1 黒色埴壤土 粘性あり ややしまる ローム粒が混じるII層
- 3 10YR2/2 黒褐色埴壤土 粘性あり ややしまる バミス・III混じる II層主体
- 4 10YR2/1 黒色埴壤土 粘性ややあり ややしまる バミス・ローム粒混じる II層多め
- 5 10YR2/3 黒褐色埴壤土 粘性ややあり しまりなし II+III+IV

P1358

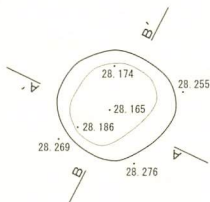

- 1 10YR2/1 黒色埴壤土 粘性ややあり ややしまる バミス混じりのII層

図IV-442 P1355~P1358 平面図・断面図

P1359

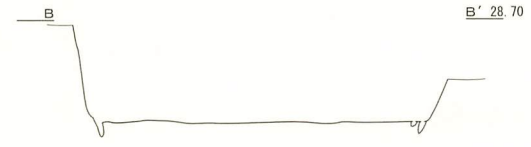
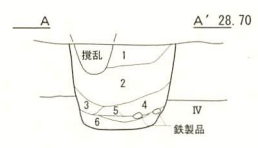
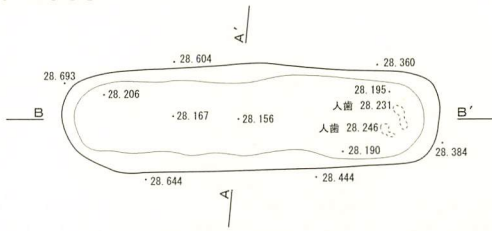

- 1 10YR2/2 黒褐色埴壤土 II+III
- 2 10YR3/3 暗褐色埴壤土 粘性ややあり しまりなし II+IV IV層は粒状に混じる
- 3 10YR4/4 褐色埴壤土 粘性ややあり ややしまる IV層ブロック
- 4 10YR2/2 黒褐色埴壤土 粘性ややあり ややしまる II+III
- 5 10YR3/2 黒褐色埴壤土 粘性あり しまりなし III+IV
- 6 10YR2/1 黒色埴壤土 粘性あり しまりなし II層

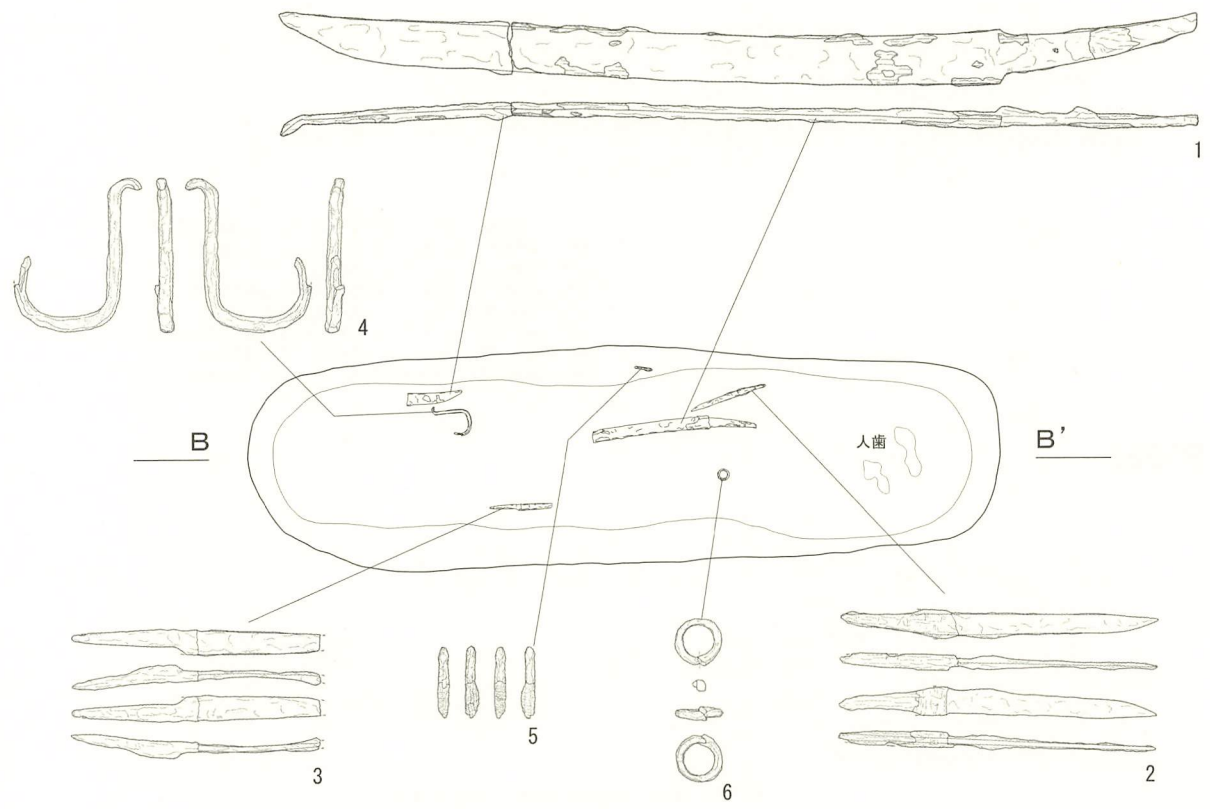

坑底面の小ピット 下場のレベル

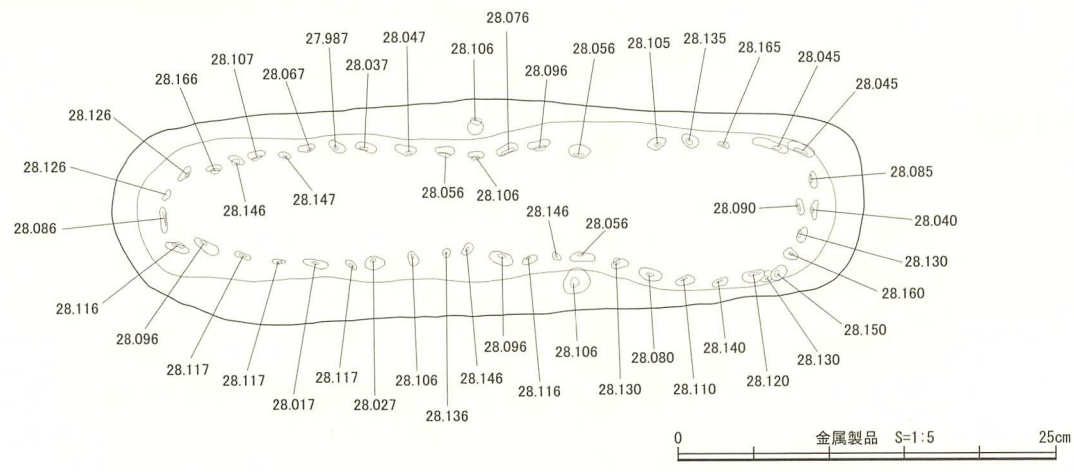

図IV-443 P1359 平面図・断面図・遺物出土状況図

P1360

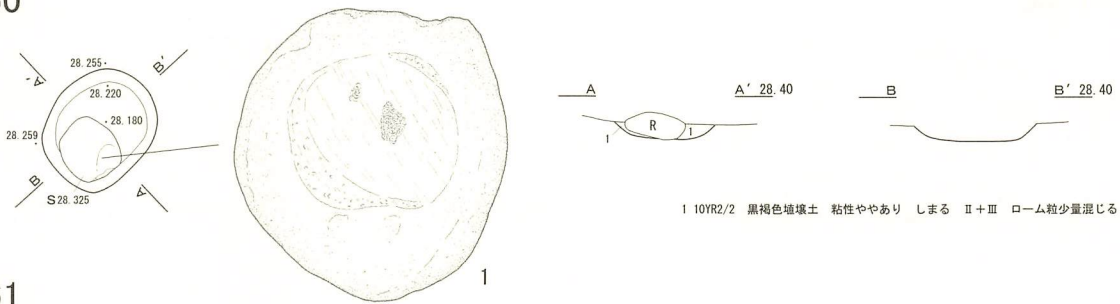

P1361

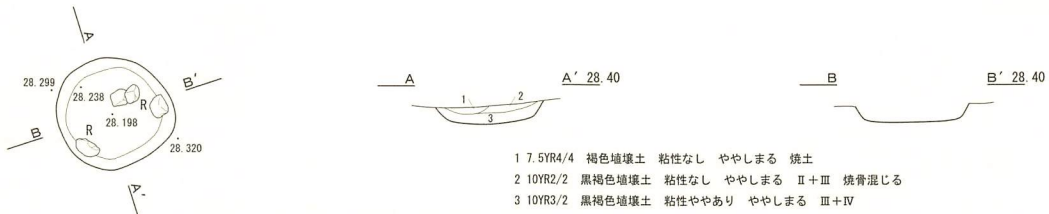

P1362

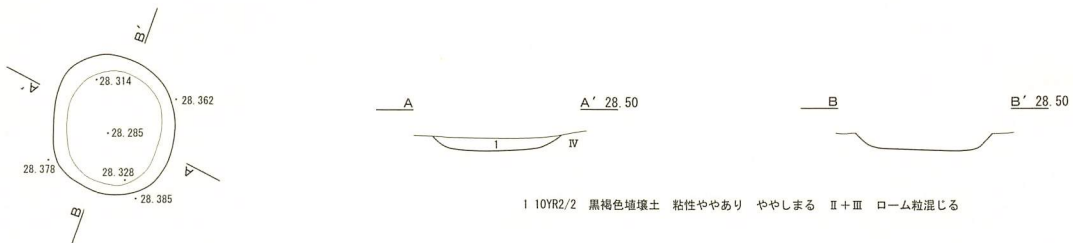

P1363

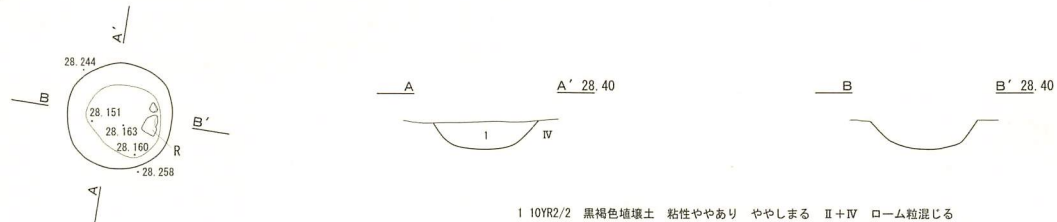

P1364

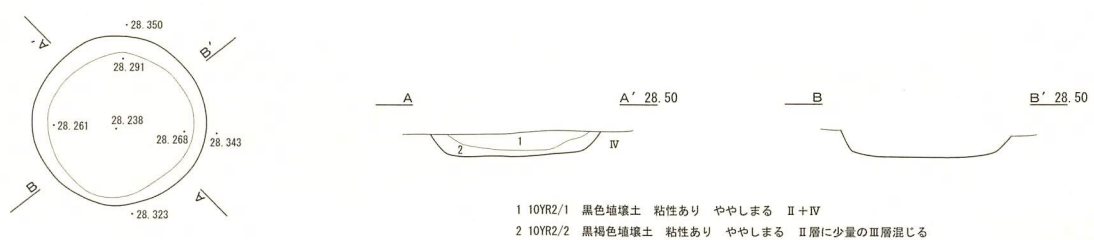

P1365

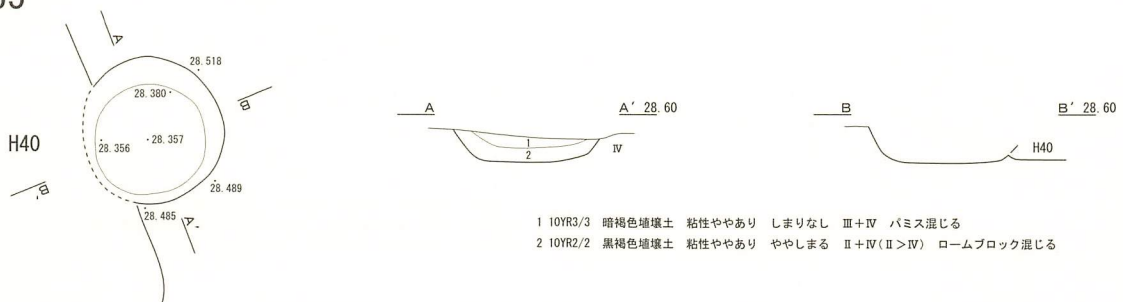

図IV-444 P1360~P1365 平面図・断面図

P1366

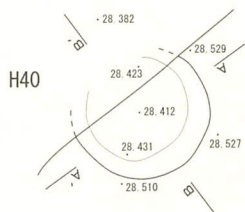

1 10YR2/2 黒褐色埴壤土 粘性ややあり しまる II+IV パミス混じる

P1367

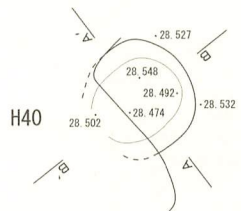

1 10YR3/4 暗褐色埴壤土 粘性あり しまる III+IV パミス混じる

P1368

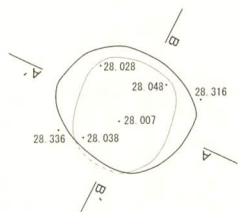

1 10YR2/1 黒色埴壤土 粘性ややあり ややしまる IIc層 パミス混じる
 2 10YR3/4 暗褐色埴壤土 粘性ややあり しまる III+IV(III<IV)
 3 10YR2/2 黒褐色埴壤土 粘性ややあり しまる II+III ローム粒混じる
 4 10YR2/3 黒褐色埴壤土 粘性ややあり ややしまる III層 パミス・ローム粒が混じる
 5 10YR2/1 黒色埴壤土 粘性あり ややしまる II層
 6 10YR3/3 暗褐色埴壤土 粘性ややあり ややしまる III+IV(III>IV)

P1369

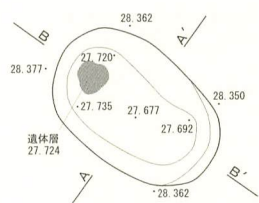

1 10YR3/1 黒褐色埴壤土 粘性ややあり しまる II+IV IV層はブロック状に混じる
 2 10YR4/3 褐色埴壤土 粘性ややあり しまる III+IV IV層はブロック状に混じる
 3 10YR4/4 褐色埴壤土 粘性ややあり しまる IV層
 4 10YR3/3 暗褐色砂質埴壤土 粘性あり ややしまる ベンガラが少量混じる砂質のIV層
 5 7.5YR3/3 暗褐色土 粘性あり しまりなし ベンガラが少量混じるIV層

P1370

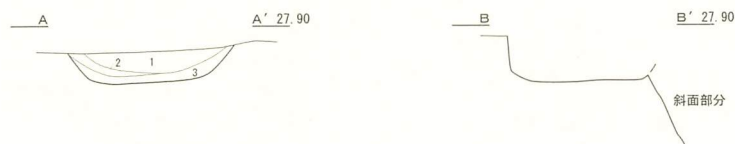
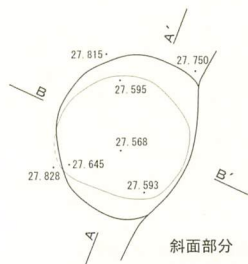

1 10YR2/1 黒色埴壤土 粘性あり しまりなし II層に少量のIV層が混じる
 2 10YR3/2 黒褐色埴壤土 粘性あり ややしまる IV層(白色)がすじ状に堆積
 3 10YR3/1 黒褐色埴壤土 粘性ややあり しまりなし III+IV

図IV-445 P1366~P1370 平面図・断面図

P1371

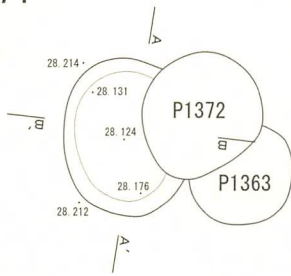

- 1 10YR2/2 黒褐色埴壤土 粘性あり ややしまる II+III ローム粒混じる
- 2 10YR2/2 黒褐色埴壤土 粘性ややあり ややしまる II+IV
- 3 10YR2/1 黒色埴壤土 粘性あり ややしまる II+III ローム粒混じる

P1372

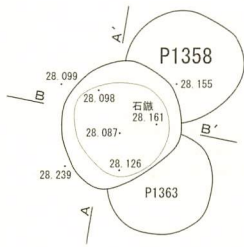

- 1 10YR2/3 黒褐色埴壤土 粘性ややあり ややしまる II+IV ローム粒混じる
- 2 10YR2/2 黒褐色埴壤土 粘性ややあり ややしまる II層

P1373

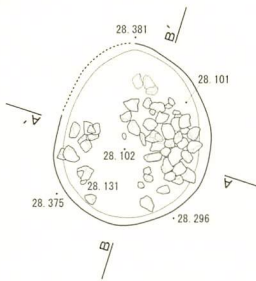

- 1 10YR2.5/2 黒褐色埴壤土 粘性あり ややしまる II+III パミス少量混じる
- 2 10YR2/2 黒褐色埴壤土 粘性ややあり ややしまる II+III(II>III) パミス混じる

P1374

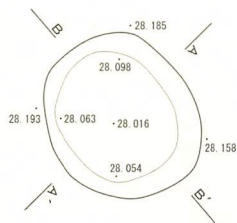

- 1 10YR2/3 黒褐色埴壤土 粘性あり ややしまる II+IV パミス混じる

P1375

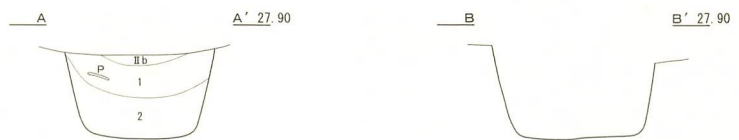
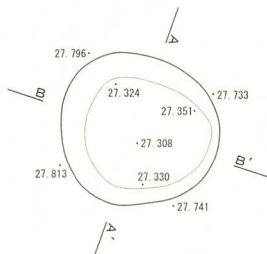

- 1 10YR2/1 黒色埴壤土 粘性あり しまりなし IIc層 パミス少量混じる
- 2 10YR2/3 黒褐色埴壤土 粘性あり ややしまる II+IV ロームブロック混じる

図IV-446 P1371~P1375 平面図・断面図

P1376

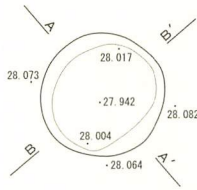

- 1 10YR2/1 黒色埴壤土 粘性あり ややしまる II層 ローム粒少量混じる
- 2 10YR2/3 黒褐色埴壤土 粘性ややあり ややしまる III+IV (III>IV)

P1377

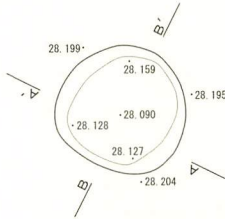

- 1 7.5YR2/3 極暗褐色埴壤土 粘性あり ややしまる 焼土混じりのII層
- 2 10YR2/1 黒色埴壤土 粘性あり ややしまる II層
- 3 10YR3/1 黒褐色埴壤土 粘性ややあり ややしまる III+IV (III>IV)

P1378

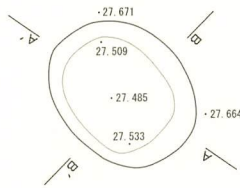

- 1 10YR1.7/1 黒色埴壤土 粘性あり ややしまる IIc層
- 2 10YR2/1 黒色埴壤土 粘性あり ややしまる II+IV (II>IV)

P1379

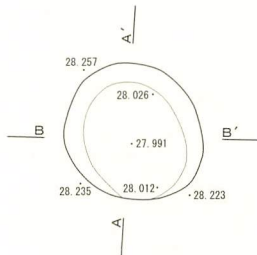

- 1 10YR2/2 黒褐色埴壤土 粘性ややあり ややしまる II+III
- 2 10YR4/4 褐色埴壤土 粘性ややあり しまる IV層に少量のII層混じる
- 3 10YR2/3 黒褐色埴壤土 粘性ややあり ややしまる II層
- 4 10YR2/1 黒色埴壤土 粘性あり ややしまる 腐植の強いII層
- 5 10YR3/2 黒褐色埴壤土 粘性あり ややしまる III+IV

P1380

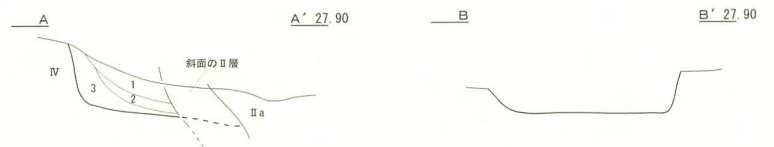
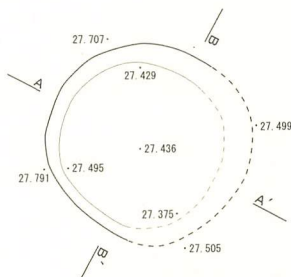

- 1 10YR2/2 黒褐色埴壤土 粘性あり ややしまる II+IV
- 2 10YR2/1 黒色埴壤土 粘性あり ややしまる IIc層
- 3 10YR3/1 黒褐色埴壤土 粘性ややあり ややしまる III+IV

図IV-447 P1376~P1380 平面図・断面図

P1381

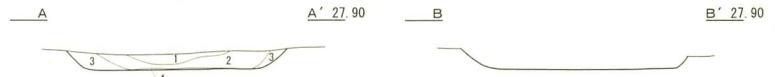
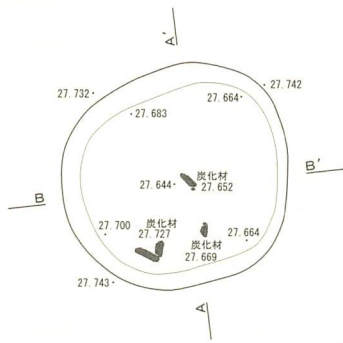

- 1 10YR3/1 黒褐色埴壤土 粘性あり ややしまる II+III
- 2 10YR3/2 黒褐色埴壤土 粘性あり ややしまる III+IV
- 3 10YR2/1 黒色埴壤土 粘性あり ややしまる II層
- 4 10YR1.7/1 黒色埴壤土 粘性ややあり ややしまる 炭化材混じりのII層

P1382

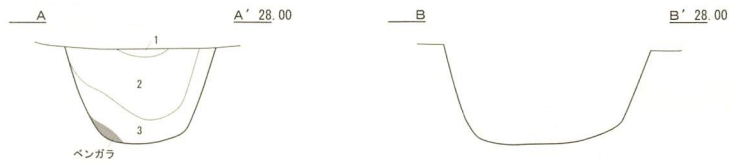
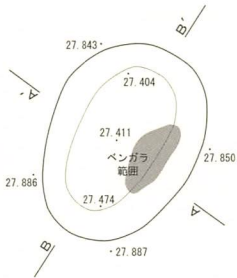

- 1 10YR2/1 黒色埴壤土 粘性あり ややしまる ローム粒混じりのII層
- 2 10YR2/2 黒褐色埴壤土 粘性あり ややしまる II+IV パミス混じる
- 3 10YR1.7/1 黒色埴壤土 粘性あり ややしまる パミスが少量混じるII層

P1383

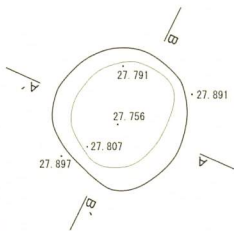

- 1 10YR3/2 黒褐色埴壤土 粘性あり しまる II+IV パミス混じる
- 2 10YR2/2 黒褐色埴壤土 粘性あり ややしまる パミス混じりのII層
- 3 10YR2/1 黒色埴壤土 粘性あり しまる 黒色II層
- 4 10YR2/3 黒褐色埴壤土 粘性あり しまる II+IV ロームブロック混じる

P1384

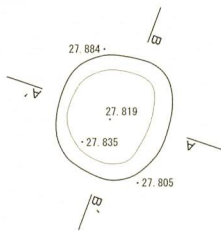

- 1 10YR2/1 黒色埴壤土 粘性あり ややしまる II+IV パミス混じる

P1385

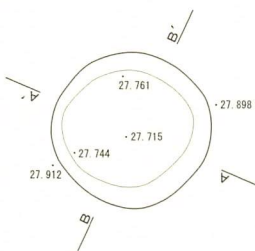

- 1 10YR2.5/2 黒褐色埴壤土 粘性あり しまる ブロック状のIV層とパミスが混じるIII層
- 2 10YR2/3 黒褐色埴壤土 粘性あり しまる II+III ローム粒混じる

図IV-448 P1381~P1385 平面図・断面図

P1386

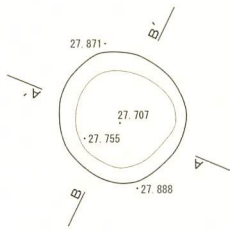

1 10YR2/1 黒色埴壤土 粘性あり しまりなし II+III バミス多量に混じる

P1387

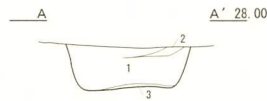
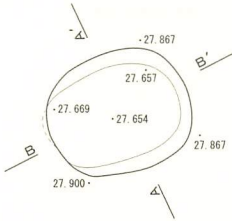

1 10YR4/4 褐色埴壤土 粘性あり ややしまる IV層に少量のIII層混じる
 2 10YR1.7/1 黒色埴壤土 粘性あり ややしまる
 3 10YR3/1 黒褐色埴壤土 粘性あり 遺体層

P1388

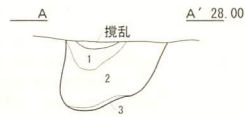
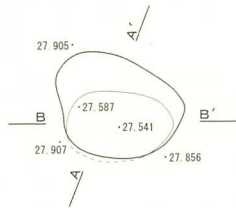

1 10YR2/3 黒褐色埴壤土 粘性あり しまりなし III+IV バミス混じる
 2 10YR4/4 褐色埴壤土 粘性あり しまりなし IV層 わずかにIII層が混じる
 3 10YR3/1 黒褐色埴壤土 粘性ややあり 遺体層

P1389

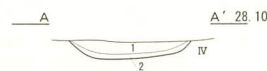
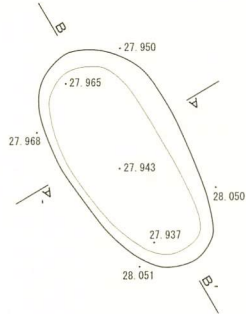

1 10YR2/1 黒色埴壤土 粘性あり ややしまる II層 バミス混じる
 2 10YR3/1 黒褐色埴壤土 粘性ややあり ややしまる III+IV ローム粒混じる

P1390

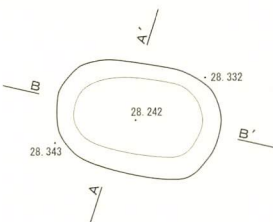

1 10YR4/4 褐色埴壤土 粘性あり ややしまる 少量のバミス含むローム質土 (IV層)

P1391

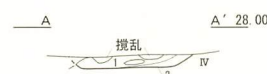
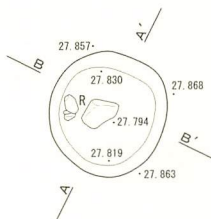

1 10YR2/2 黒褐色埴壤土 粘性あり しまる II+III (II>III)
 2 10YR2/3 黒褐色埴壤土 粘性あり しまる II+IV

図IV-449 P1386~P1391 平面図・断面図

P1392

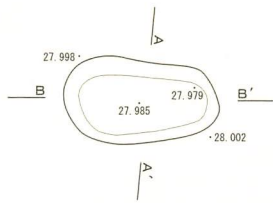

1 10YR2/1 黒色埴壤土 粘性あり ややしまる 少量のIV層が混じるII層

P1393

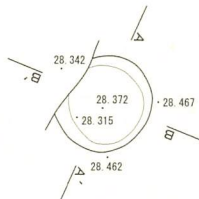

1 10YR2/2 黒褐色埴壤土 粘性あり ややしまる II+III
2 10YR3/1 黒褐色埴壤土 粘性ややあり ややしまる II+III (II<III) 剥片含む

P1394

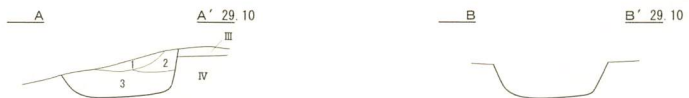
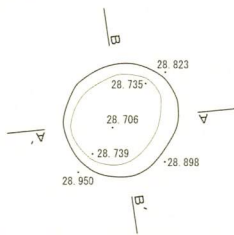

1 10YR2/1 黒色埴壤土 粘性あり しまりなし IIc層
2 10YR3/2 黒褐色埴壤土 粘性あり しまりなし III+IV(壁面の崩落)
3 10YR2.5/1 黒色埴壤土 粘性あり ややしまる II+III

P1395

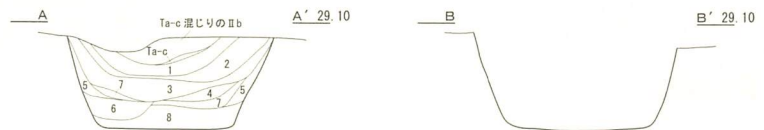
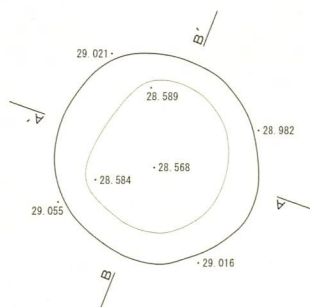

1 10YR2/1 黒色埴壤土 粘性あり ややしまる 腐植の強いIIb層
2 10YR2/2 黒褐色埴壤土 粘性あり ややしまる IIb+III
3 10YR2.5/2 黒褐色埴壤土 粘性ややあり しまる IIc層 パミス混じる
4 7.5YR3/4 暗褐色埴壤土 粘性あり ややしまる 焼骨が混じる焼土
5 10YR4/4 褐色埴壤土 粘性ややあり しまる 壁面III-IV層の崩落土
6 10YR4/6 粘性ややあり しまる III+IV(III<IV)
7 10YR2/3 黒褐色埴壤土 粘性ややあり ややしまる IIc+III
8 10YR4/4 褐色埴壤土 III+IV

P1396

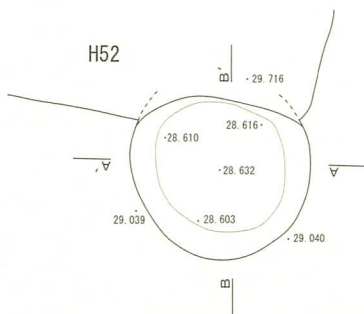

1 10YR3/1 黒褐色埴壤土 粘性あり ややしまる Ta-c混じりのIIb層
2 10YR1.7/1 黒色埴壤土 粘性あり ややしまる 腐植の強いIIb層
3 10YR2/1 黒色埴壤土 粘性あり ややしまる II+III
4 10YR2/2 黒褐色埴壤土 粘性あり しまる ブロック状のIV層が混じるII層
5 10YR2/3 黒褐色埴壤土 パミスが混じるII+III

図IV-450 P1392~P1396 平面図・断面図

P1397

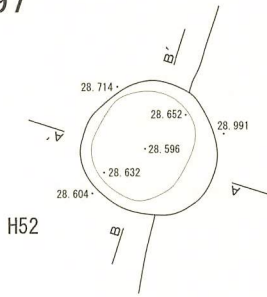

- 1 10YR2/1 黒色埴壤土 粘性あり しまる IIc層
- 2 10YR2/2 黒褐色埴壤土 粘性あり しまる II+III パミス少量混じる
- 3 10YR2/3 黒褐色埴壤土 粘性あり ややしまる II+IV ロームブロック混じる

P1398

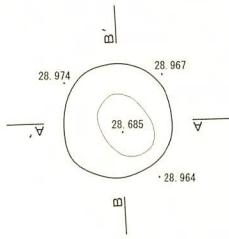

- 1 10YR1.7/1 黒色埴壤土 粘性ややあり しまりなし IIb層
- 2 10YR2/1 黒色埴壤土 粘性あり しまりなし IIc層 ローム粒少量混じる
- 3 10YR2/2 黒褐色埴壤土 粘性あり ややしまる II+IV(II>IV) パミス混じる

P1399

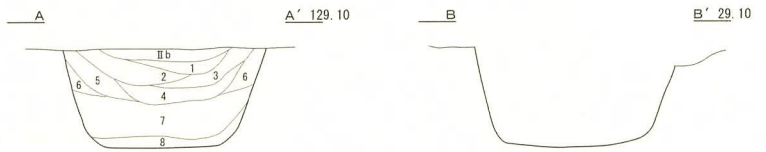
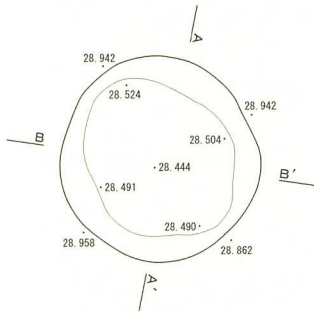

- 1 7.5YR2/2 黒褐色埴壤土 粘性ややあり ややしまる 少量の焼土が混じる IIb層
- 2 7.5YR3/2 暗褐色埴壤土 粘性あり ややしまる 焼土(土色I)が混じる 焼骨少量混じる
- 3 7.5YR2/3 極暗褐色埴壤土 粘性あり ややしまる 焼土
- 4 10YR2/3 黒褐色埴壤土 粘性ややあり ややしまる 焼土灰層 焼骨多量に混じる
- 5 10YR2/2 黒褐色埴壤土 粘性ややあり しまりなし II層 パミス混じる
- 6 10YR3/3 黒褐色埴壤土 壁面III-IV層の崩落土
- 7 10YR3/3 暗褐色埴壤土 粘性あり ややしまる III+IV(III>IV) ロームブロック多量に混じる
- 8 10YR2/1 黒色埴壤土 粘性あり ややしまる III層に少量のIV層が混じる

P1400

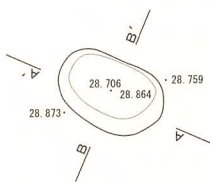

- 1 10YR2/1 黒色埴壤土 粘性あり ややしまる ローム粒が混じるII層
- 2 10YR2/2 黒褐色埴壤土 粘性あり ややしまる II+III パミス混じる

P1401

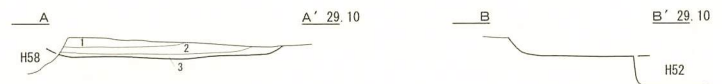
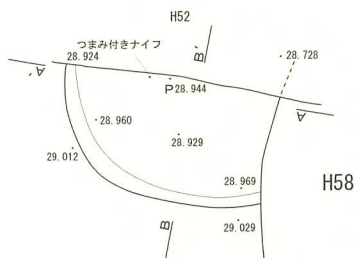

- 1 10YR2/1 黒色埴壤土 粘性あり ややしまる パミス混じりのII層
- 2 10YR2/3 黒褐色埴壤土 粘性あり しまる III+IV パミス混じる
- 3 10YR2/2 黒褐色埴壤土 粘性あり ややしまる 汚れた(II層混じりの)III層

図IV-451 P1397~P1401 平面図・断面図

P1402

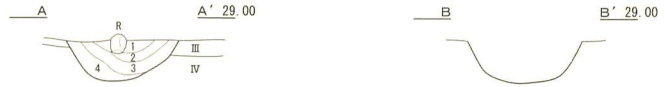
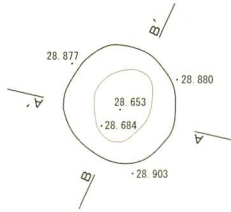

- 1 10YR3/1 黒褐色埴壤土 粘性あり ややしまる IIb層
- 2 10YR3/2 黒褐色埴壤土 粘性あり ややしまる II+III パミス少量混じる
- 3 10YR2/1 黒色埴壤土 粘性ややあり ややしまる IIc層 ローム粒が混じる
- 4 10YR2/3 黒褐色埴壤土 粘性あり しまりなし III+IV パミス混じる

P1403

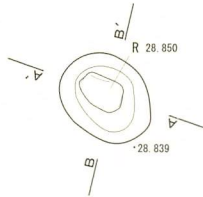

- 1 10YR2/1 黒色埴壤土 粘性あり ややしまる ローム粒が混じるII層
- 2 10YR2/3 黒褐色埴壤土 粘性ややあり しまりなし II+IV ロームブロック混じる

P1404

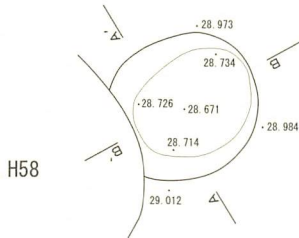

- 1 10YR2/1 黒色埴壤土 粘性あり ややしまる II層 パミス少量混じる
- 2 10YR2/3 黒褐色埴壤土 粘性ややあり ややしまる II+IV IV層は粒状に混じる

P1405

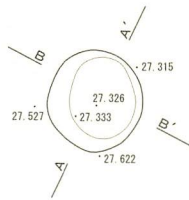

※斜面の包含層を掘り終えた際に発見された土坑の痕跡

P1406

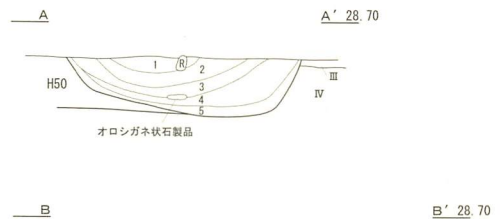
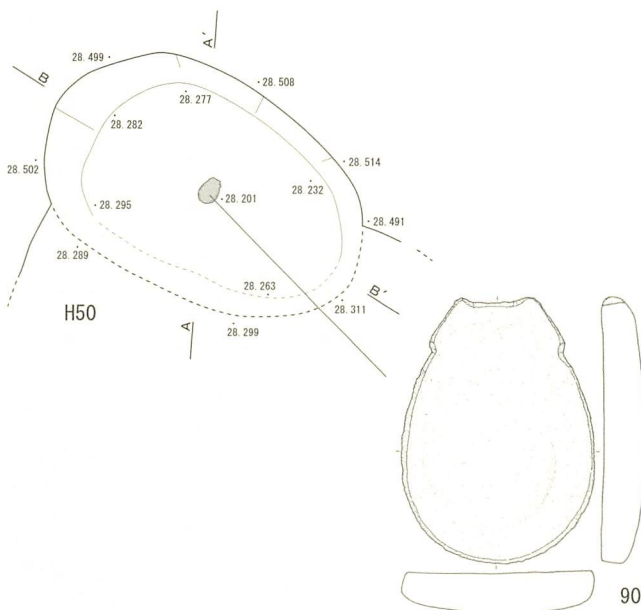

- 1 10YR2/1 黒色埴壤土 粘性中 しまりあり パミス少量含むII層
- 2 10YR1.7/1 黒色埴壤土 粘性中 しまりあり パミス含む
- 3 10YR1.7/1 黒色埴壤土 粘性中 しまりあり 腐植の強いII層 パミス微量に含む
- 4 10YR2/1 黒色埴壤土 粘性中 しまりあり II+IV パミス含む
- 5 10YR3/1 黒褐色埴壤土 粘性中 しまりあり II+III+IV

図IV-452 P1402~P1406 平面図・断面図

(財)北海道埋蔵文化財センター調査報告書 第265集

恵庭市 西島松2遺跡

— 柏木川基幹河川改修工事用地内埋蔵文化財発掘調査報告書 —

〔第2分冊 遺構編(2)〕

発行年月日 2010年3月26日

編集・発行 財団法人 北海道埋蔵文化財センター

〒069-0832 江別市西野幌685番地1

TEL (011) 386-3231 FAX (011) 386-3238

印刷 柏楊印刷株式会社

〒007-0802 札幌市東区東苗穂2条3丁目4番48号

TEL (011) 789-2377 FAX (011) 789-2376
