

恵庭市

# 西島松2遺跡

— 柏木川基幹河川改修工事用地内埋蔵文化財発掘調査報告書 —

第1分冊 遺構編(1)

平成21年度

財団法人 北海道埋蔵文化財センター

## 例 言

1. 本書は、柏木川基幹河川改修工事に伴い、財団法人北海道埋蔵文化財センターが平成17年度から平成19年度にかけて発掘調査を実施した、恵庭市西島松2遺跡の埋蔵文化財発掘調査報告書である。本書には、平成17・18・19年度に同遺跡から検出された遺構（住居跡60軒、土坑1,406基、Tピット6基、焼土454ヵ所・小ピット266基、）および出土遺物を掲載する。
2. 平成17・18年度の発掘調査と整理作業は第1調査部第2調査課が、平成19年度の発掘調査と整理作業は第2調査部第1調査課が、平成20年度の整理作業は第2調査部第3調査課が、平成21年度の整理作業は第2調査部第2調査課が行った。
3. 本書の執筆は佐藤和雄・土肥研晶・柳瀬由佳が担当した。I・II章については、これまでに刊行された発掘調査報告書『西島松5遺跡、同(2)、同(3)、同(4)、西島松3遺跡・西島松5遺跡(5)、西島松5遺跡(6)、西島松9遺跡』の記載に基づいた。
4. 遺物の分類は土器を土肥研晶が、石器ほかを柳瀬由佳が担当した。木・金属製品の保存処理は第1調査部第1調査課の田口 尚が担当し、写真の撮影は、各遺構担当の調査員が、遺物の写真撮影は吉田裕吏洋が行った。
5. 分析・同定について、下記に依頼・委託した。

動物遺存体	金子浩昌
人骨	札幌医科大学第2解剖学準教授 松村博文
金属製品	岩手県立博物館 赤沼英男
石材鑑定	(株)アースサイエンス
黒曜石原材産地分析	(有)遺物材料研究所
放射性炭素年代測定	(株)加速器分析研究所
炭化種子同定	(株)古環境研究所
炭化樹種同定	パリノ・サーヴェイ(株)
6. 調査にあたっては、下記の諸機関および人々のご協力、ご助言をいただいた（順不同、敬称略）。

文化庁、北海道教育庁生涯学習部文化・スポーツ課、恵庭市郷土資料館、千歳市教育委員会、北海道開拓記念館、北海学園大学、札幌大学、北翔大学、國學院大學

土肥 孝、田嶋弘美、上屋真一、長町章弘、大林千春、下野直章、仙庭伸久、秋山洋司、石井 淳、藤井誠二、田村俊之、高橋 理、豊田宏良、松田淳子、右代啓視、鈴木琢也、山田悟郎、乾 哲也、奈良智法、天方直仁、山田和史、森岡健治、長田佳宏、赤石慎三、菅野修広、松田宏介、大島直行、青野友哉、杉浦重信、澤田 健、小野哲也、石井淳平、斉藤那典、山田 央、嶋影壮憲、木村英明、水野一夫、長谷川徹、大島秀俊、野村 崇、大沼忠春、和泉田毅、遠藤龍畝、羽賀憲二、松谷純一、藤岡智子、鈴木克彦、佐藤紀子、高橋直孝



記号等の説明

1. 遺構の表記は、本文および図表中では次の略号を使用した。また、グリッド番号と区別するため、「P 1」「F 1」、のように、アルファベットとアラビア数字の間にはハイフンは入れていない。

H:住居址 P:土坑および土坑墓 TP:Tピット F:焼土 SP:小ピット

2. 実測図、拓影図の縮尺は、原則として次のとおりである。

遺構図(平面図・断面図・エレベーション図) 1:40

遺物出土状況詳細図—遺構ごとの出土状況に合わせたため、縮尺は異なる。

土器実測図・土器拓影図—1:3 土製品—1:2 (土偶1:1・フイゴ羽口1:3)

石製品—1:2 いかり石—1:3 石斧・剥片石器—1:2 礫石器—1:3









木製品—1:2 鉄製品・脇差—1:2

なお、写真のスケールはおおむね次のとおりである。

復元土器—任意 拓本—1:4 剥片石器—1:2 石鏃—2:3 玉類—1:1

礫石器—任意 土・石製品—任意

3. 遺構図中の数字は標高(単位m)を示し、平面図、断面図、エレベーション図は40分の1で、平面図の真北方向をページの真上に統一している。表中での遺構の規模は単位cmで表記した。なお、推定事項については、( )で示し、不明の部分は—で示した。セクション図中の遺物のうち、礫にはS、土器にはP、石斧、石棒などの製品にはその名称を記している。
4. 遺物出土状況詳細図中の番号は、遺物掲載番号と統一した。
5. 図中のベンガラ層等については、その濃淡を次の3段階のパターンで表現した。

	ベンガラが敷き詰められた状況 (坑底面にベンガラが敷かれた状況)		ベンガラがある状況 (被葬者の上からベンガラを散布した状況)
	ベンガラの散布が確認できる状況 (少量のベンガラが散布されたか、埋土にベンガラが混じる状況)		
	住居址の炉		住居址の焼土
	住居址の床面焼土範囲		粘土範囲
	遺体層の範囲		炭化物の範囲

6. 土層の色調は、『新版標準土色帖』(小山・竹原1967年版)を使用し、カラーチャートの番号を記し土色を記した。

# 目 次

[第1分冊]

口 絵

例 言

記号等の説明

I 調査の概要	1
1 調査要項	1
2 調査体制	1
3 調査にいたる経緯	2
4 調査結果の概要	3
II 遺跡の立地と周辺の遺跡	6
1 遺跡の位置と環境	6
2 周辺の遺跡	6
III 調査の方法	12
1 調査区の設定	12
2 掘削	12
3 土層	12
4 整理の方法	13
5 遺物の記録と保管	13
6 遺物の分類	15
7 土坑の分類	17
IV 西島松2遺跡	51
1 近世墓	51
2 擦文時代の遺構	52
3 続縄文時代の遺構	61
4 縄文時代の遺構	62
V 遺物	
1 土器	65
2 石器	68
3 土製品	82
4 石製品	82
5 ガラス製品	83
6 金属製品	83
7 木製品	84

挿図目次

表目次

抄 録

## 挿 図 目 次

図Ⅰ－１ 年度別調査範囲 …………… 2	図Ⅳ－６ H 5 平面図・断面図 …………… 90
図Ⅱ－１ 遺跡位置図 …………… 8	図Ⅳ－７ H 6 平面図・断面図 遺物出土状況図 …………… 91
図Ⅱ－２ 西島松 2 遺跡と周辺の遺跡 ……… 9	図Ⅳ－８ H 7 平面図・断面図 遺物出土状況図 …………… 92
図Ⅲ－１ 基本土層模式図 …………… 12	図Ⅳ－９ H 8 平面図・断面図 遺物出土状況図 …………… 93
図Ⅲ－２ グリット設定図 …………… 14	図Ⅳ－10 H 9 平面図・断面図 …………… 94
図Ⅲ－３ 土坑の分類 …………… 17	図Ⅳ－11 H 9 断面図 H10平面図・断面図 …………… 95
図Ⅲ－４ トレンチ設定図 …………… 18	図Ⅳ－12 H11平面図・断面図 …………… 96
図Ⅲ－５ 土層図Ⅰ …………… 19	図Ⅳ－13 H11遺物出土状況図 …………… 97
図Ⅲ－６ 土層図Ⅱ …………… 21	図Ⅳ－14 H12平面図・断面図 …………… 98
図Ⅲ－７ 土層図Ⅲ …………… 23	図Ⅳ－15 H13・H14平面図・断面図 ……… 99
図Ⅲ－８ 遺構位置全体図 …………… 25	図Ⅳ－16 H15平面図・断面図 …………… 100
図Ⅲ－９ 遺構位置分割図 …………… 27	図Ⅳ－17 H16平面図・断面図 …………… 101
図Ⅲ－10 分割図A …………… 29	図Ⅳ－18 H17平面図・断面図 遺物出土状況図 …………… 102
図Ⅲ－11 分割図B …………… 30	図Ⅳ－19 H18平面図・断面図 遺物出土状況図 …………… 103
図Ⅲ－12 分割図C …………… 31	図Ⅳ－20 H19平面図・断面図 …………… 104
図Ⅲ－13 分割図D …………… 32	図Ⅳ－21 H19断面図・遺物出土状況図 …… 105
図Ⅲ－14 分割図E …………… 33	図Ⅳ－22 H20平面図・断面図 遺物出土状況図 …………… 106
図Ⅲ－15 分割図F …………… 34	図Ⅳ－23 H21平面図・遺物出土状況図 …… 107
図Ⅲ－16 分割図G …………… 35	図Ⅳ－24 H21断面図 H22平面図・断面図 …………… 108
図Ⅲ－17 分割図H …………… 36	図Ⅳ－25 H23平面図・断面図 遺物出土状況図 …………… 109
図Ⅲ－18 分割図I …………… 37	図Ⅳ－26 H24・H25平面図・断面図 H25遺物出土状況図 …………… 110
図Ⅲ－19 分割図J …………… 38	図Ⅳ－27 H26平面図・断面図 遺物出土状況図 …………… 111
図Ⅲ－20 分割図K …………… 39	図Ⅳ－28 H27・H28平面図・断面図 H28遺物出土状況図 …………… 112
図Ⅲ－21 分割図L …………… 40	図Ⅳ－29 H29平面図・断面図 遺物出土状況図 …………… 113
図Ⅲ－22 分割図M …………… 41	図Ⅳ－30 H30・H31平面図・断面図 ……… 114
図Ⅲ－23 分割図N …………… 42	図Ⅳ－31 H30遺物出土状況図 …………… 115
図Ⅲ－24 分割図O …………… 43	図Ⅳ－32 H32平面図・断面図 …………… 116
図Ⅲ－25 分割図P …………… 44	
図Ⅲ－26 分割図Q …………… 45	
図Ⅲ－27 分割図R …………… 46	
図Ⅲ－28 分割図S …………… 47	
図Ⅲ－29 分割図T …………… 48	
図Ⅲ－30 分割図U …………… 49	
図Ⅲ－31 分割図V …………… 50	
図Ⅳ－１ 時代別 竪穴住居分布図 …………… 85	
図Ⅳ－２ H 1 平面図・断面図 …………… 86	
図Ⅳ－３ H 1 遺物出土状況図 H 2 平面図・断面図 …………… 87	
図Ⅳ－４ H 3 平面図・断面図 …………… 88	
図Ⅳ－５ H 4 平面図・断面図 …………… 89	



図IV-33	H32遺物出土状況図	117	図IV-67	H54平面図・断面図	151
図IV-34	H33平面図・断面図 H34断面図	118	図IV-68	H54断面図・遺物出土状況図	152
図IV-35	H34平面図・断面図	119	図IV-69	H54煙道部 礫出土状況図	153
図IV-36	H34遺物出土状況図	120	図IV-70	H54土器出土状況図	154
図IV-37	H35・H36平面図・断面図	121	図IV-71	H55平面図・断面図	155
図IV-38	H36遺物出土状況図	122	図IV-72	H56・H57平面図・断面図	156
図IV-39	H37平面図・断面図	123	図IV-73	H58平面図・断面図	157
図IV-40	H37遺物出土状況図	124	図IV-74	H58遺物出土状況図	158
図IV-41	H38平面図・断面図	125	図IV-75	H59平面図・断面図	159
図IV-42	H38断面図	126	図IV-76	H59断面図 H60平面図・断面図	160
図IV-43	H38堀上げ土 平面図・断面図	127	図IV-77	Tピット分布図	161
図IV-44	H38遺物出土状況図	128	図IV-78	TP1～4平面図・断面図	162
図IV-45	H39平面図・断面図	129	図IV-79	TP5・TP6平面図・断面図	163
図IV-46	H39遺物出土状況図	130	図IV-80	焼土分布図	164
図IV-47	H40平面図・断面図	131	図IV-81	F1～10平面図・断面図	165
図IV-48	H40遺物出土状況図	132	図IV-82	F11～21平面図・断面図	166
図IV-49	H41平面図・断面図	133	図IV-83	F22～32平面図・断面図	167
図IV-50	H41遺物出土状況図	134	図IV-84	F33～43平面図・断面図	168
図IV-51	H42平面図・断面図 H43平面図	135	図IV-85	F44～53平面図・断面図	169
図IV-52	H43断面図 遺物出土状況図	136	図IV-86	F54～63平面図・断面図	170
図IV-53	H44平面図・断面図 遺物出土状況図	137	図IV-87	F64～73平面図・断面図	171
図IV-54	H45平面図・断面図 遺物出土状況図	138	図IV-88	F74～84平面図・断面図	172
図IV-55	H46平面図・断面図 遺物出土状況図	139	図IV-89	F85～95平面図・断面図	173
図IV-56	H47平面図・断面図 遺物出土状況図	140	図IV-90	F96～105平面図・断面図	174
図IV-57	H48平面図・断面図	141	図IV-91	F106～115平面図・断面図	175
図IV-58	H48堀上げ土 平面図・断面図 遺物出土状況図	142	図IV-92	F116～125平面図・断面図	176
図IV-59	H49・H50平面図・断面図	143	図IV-93	F126～135平面図・断面図	177
図IV-60	H46・49・50遺物出土状況図	144	図IV-94	F136～145平面図・断面図	178
図IV-61	H51平面図・断面図	145	図IV-95	F146～150平面図・ F146～149断面図	179
図IV-62	H51遺物出土状況図	146	図IV-96	F151～159平面図・ F151～156・F158・F159断面図	180
図IV-63	H52平面図	147	図IV-97	F160～169平面図・断面図	181
図IV-64	H52断面図	148	図IV-98	F170～179平面図・断面図	182
図IV-65	H52遺物出土状況図	149	図IV-99	F180～189平面図・断面図	183
図IV-66	H53平面図・断面図	150	図IV-100	F190～199平面図・断面図	184
			図IV-101	F200～209平面図・断面図	185
			図IV-102	F210～220平面図・断面図	186
			図IV-103	F221～227・F229・ F235・F236平面図・断面図	187
			図IV-104	F228・F230・F231 平面図	188
			図IV-105	F228・F230・F231 断面図	189



图IV-106 F232·F233·F234 平面图 F237平面图·断面图	190	图IV-145 SP216~238 平面图·断面图	229
图IV-107 F238~247 平面图·断面图	191	图IV-146 SP239~262 平面图·断面图	230
图IV-108 F248~254 平面图·断面图	192	图IV-147 SP263~266 平面图·断面图 SP50·SP62·SP147 出土遗物状况图	231
图IV-109 F255~263 平面图·断面图	193	图IV-148 SP182·205·256 出土遗物状况图	232
图IV-110 F264~268 平面图·断面图	194		
图IV-111 F269~278 平面图·断面图	195		
图IV-112 F279~288 平面图·断面图	196		
图IV-113 F289~298 平面图·断面图	197		
图IV-114 F299~308 平面图·断面图	198		
图IV-115 F309~318 平面图·断面图	199		
图IV-116 F319~328 平面图·断面图	200		
图IV-117 F329~332·F335 平面图·断面图	201		
图IV-118 F333·F334·F336~342 平面图·断面图	202		
图IV-119 F343~349 平面图·断面图	203		
图IV-120 F350~359 平面图·断面图	204		
图IV-121 F360~369 平面图·断面图	205		
图IV-122 F370~377 平面图·断面图	206		
图IV-123 F378·F379平面图·断面图	207		
图IV-124 F380~382 平面图·断面图	208		
图IV-125 F383·F384平面图·断面图	209		
图IV-126 F385~387 平面图·断面图	210		
图IV-127 F388~391 平面图·断面图	211		
图IV-128 F392~400 平面图·断面图	212		
图IV-129 F401~407 平面图·断面图	213		
图IV-130 F408~419 平面图·断面图	214		
图IV-131 F420~425 平面图·断面图	215		
图IV-132 F426~431 平面图·断面图	216		
图IV-133 F432~441 平面图·断面图	217		
图IV-134 F442~446 平面图·断面图	218		
图IV-135 F447~454 平面图·断面图	219		
图IV-136 SP 1~25 平面图·断面图	220		
图IV-137 SP26~49 平面图·断面图	221		
图IV-138 SP50~73 平面图· SP51~61·SP63~73断面图	222		
图IV-139 SP74~97 平面图·断面图	223		
图IV-140 SP98~121 平面图·断面图	224		
图IV-141 SP122~144平面图·断面图	225		
图IV-142 SP145~167平面图·断面图	226		
图IV-143 SP168~191平面图·断面图	227		
图IV-144 SP192~215平面图·断面图	228		

## 表 目 次

表 I - 1	遺物一覽表 .....	5
表 I - 2	時期別遺構一覽表 .....	5
表 I - 3	分類別集計表 (土器) .....	5
表 I - 4	分類別集計表 (石器) .....	5
表 II - 1	周辺遺跡一覽表 .....	10
表 V - 1	西島松 2 遺跡 遺跡出土掲載土器一覽表 .....	233
表 V - 2	西島松 2 遺跡 遺構掲載石器一覽表 .....	262
表 V - 3	西島松 2 遺跡 包含層掲載石器一覽表 .....	269
表 V - 4	西島松 2 遺跡 遺跡出土掲載土製品一覽表 .....	272
表 V - 5	西島松 2 遺跡 遺跡出土掲載石製品一覽表 .....	272
表 V - 6	西島松 2 遺跡 遺跡出土掲載金属製品一覽表 .....	274
表 V - 7	西島松 2 遺跡 遺跡出土掲載木製品一覽表 .....	274
表 V - 8	西島松 2 遺跡 出土遺物一覽表 (住居) .....	275
表 V - 9	西島松 2 遺跡 出土遺物一覽表 (土坑) .....	276
表 V - 10	西島松 2 遺跡 出土遺物一覽表 (TP) .....	297
表 V - 11	西島松 2 遺跡 出土遺物一覽表 (焼土) .....	298
表 V - 12	西島松 2 遺跡 出土遺物一覽表 (SP) .....	305
表 V - 13	西島松 2 遺跡 出土遺物一覽表 (包含層) .....	309
表 V - 14	西島松 2 遺跡 土器出土分布表 .....	325
表 V - 15	西島松 2 遺跡 石器出土分布表 .....	329

## 分冊項目

### 第1分冊 遺構編(1)

口 絵

例言・凡例

目 次・挿図目次・表目次

分冊項目

本 文

第I章 調査の概要

第II章 遺跡の位置と環境

第III章 調査の方法

第IV章 遺 構

第V章 遺 物

遺構図版(1) 住居址・Tピット・焼土・小ピット

一覧表

### 第2分冊 遺構編(2)

挿図目次

遺構図版(2) 土坑

### 第3分冊 遺物図版編

挿図目次

遺物図版

### 第4分冊 分析・カラー写真図版編

目 次・図版目次

第VI章 自然科学的分析

カラー写真図版

### 第5分冊 写真図版編

図版目次

写真図版

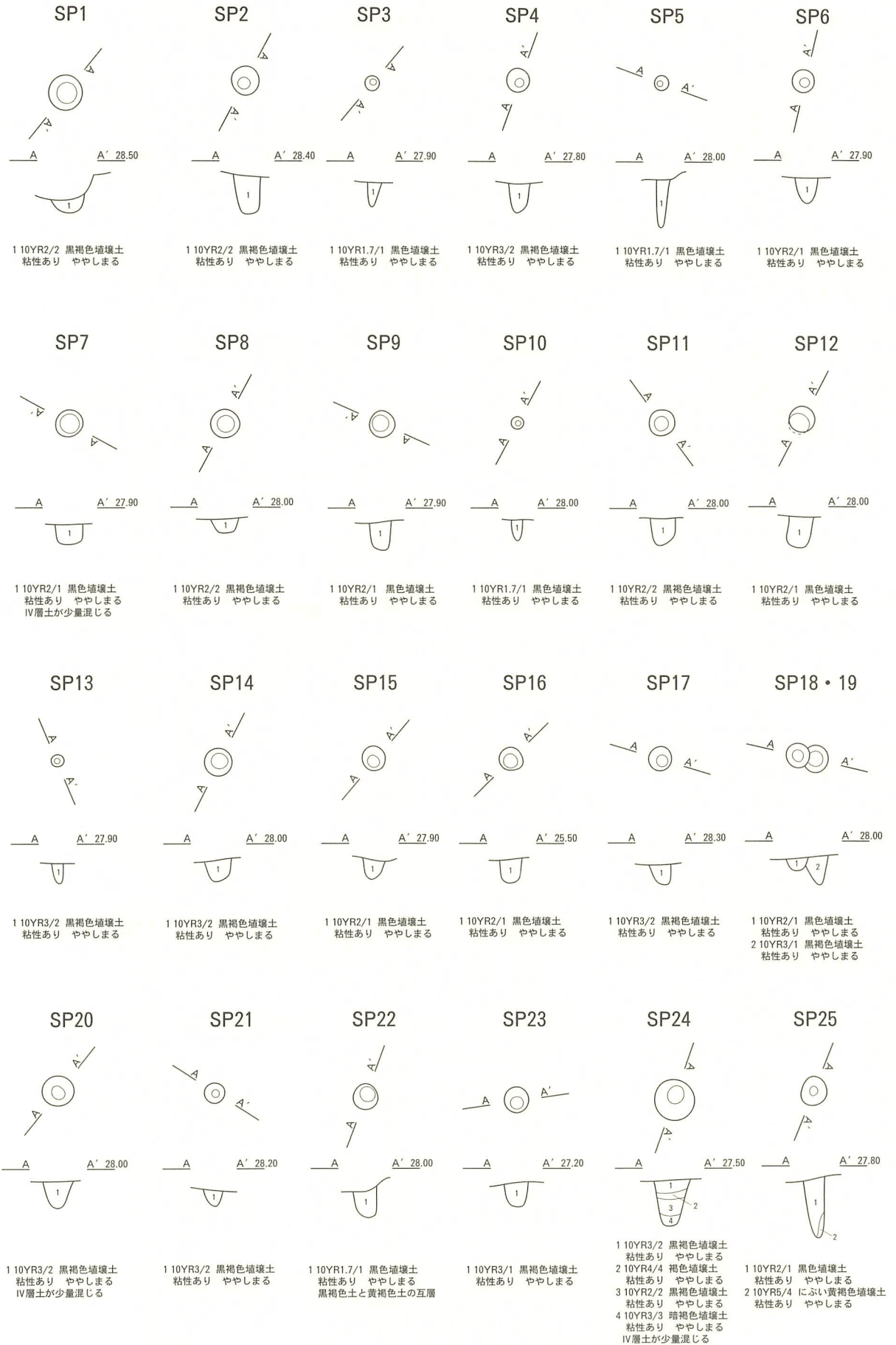

図IV-136 SP1~25 平面図・断面図



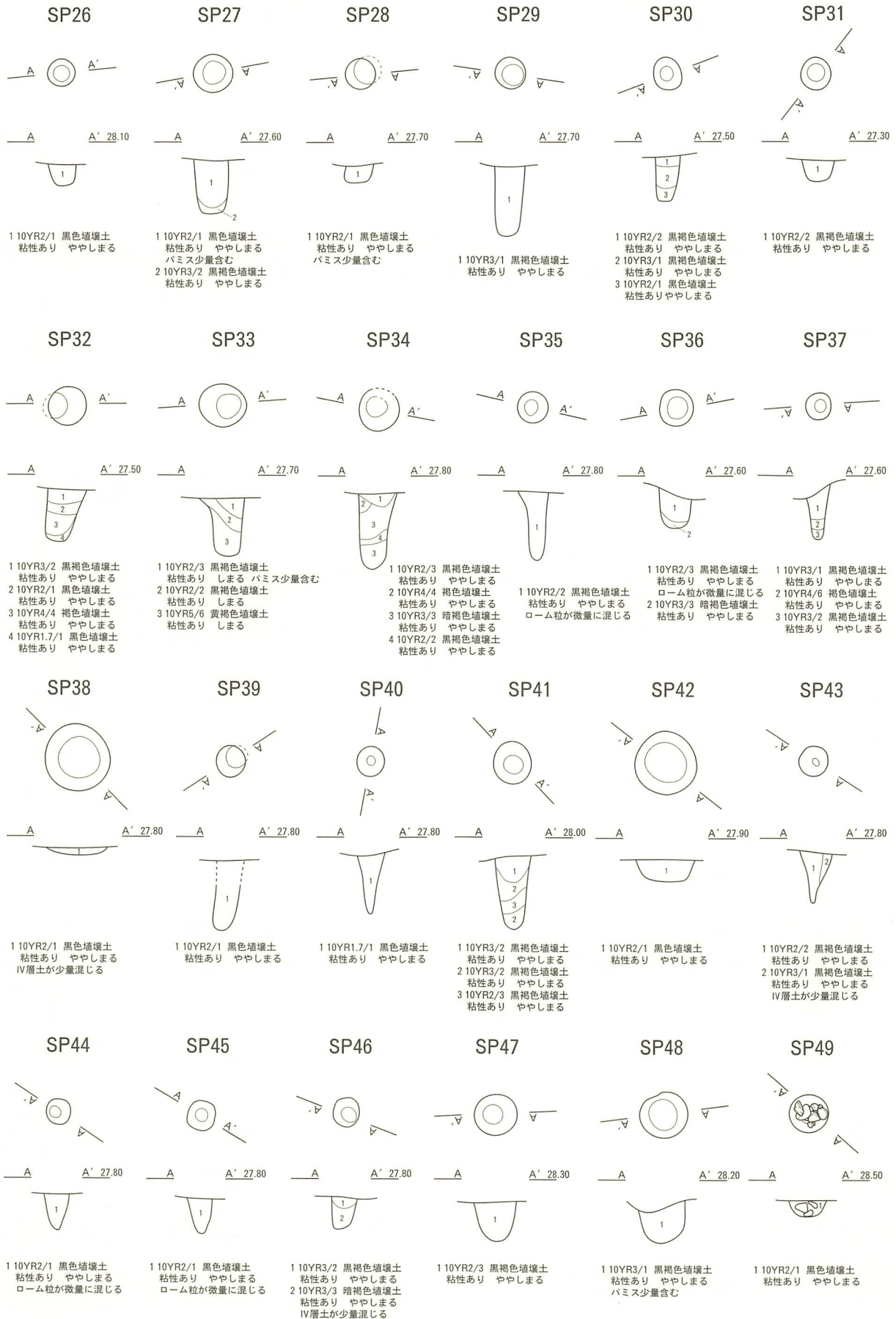

図IV-137 SP26~49平面図・断面図

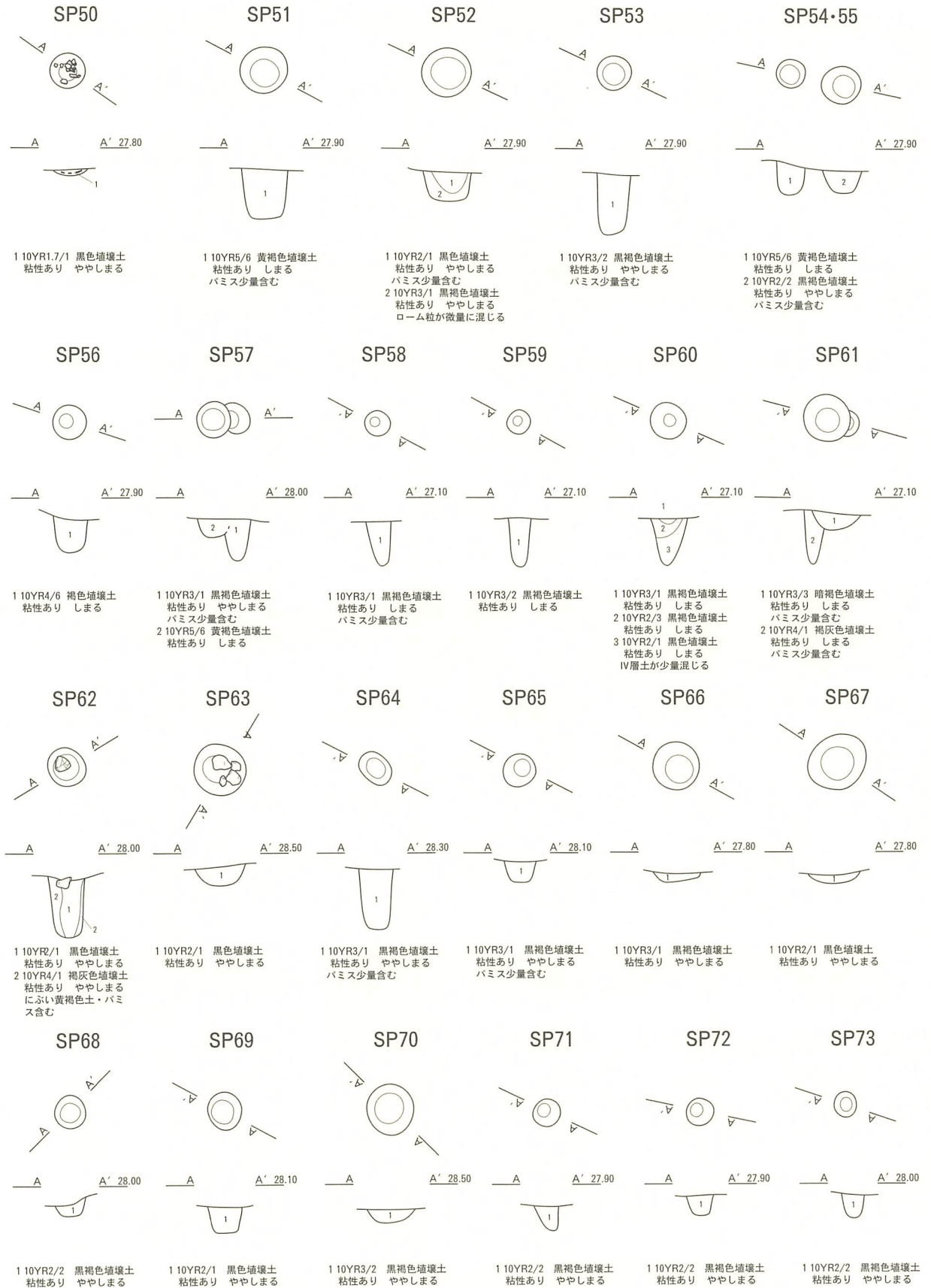

図IV-138 SP50~73平面図・断面図

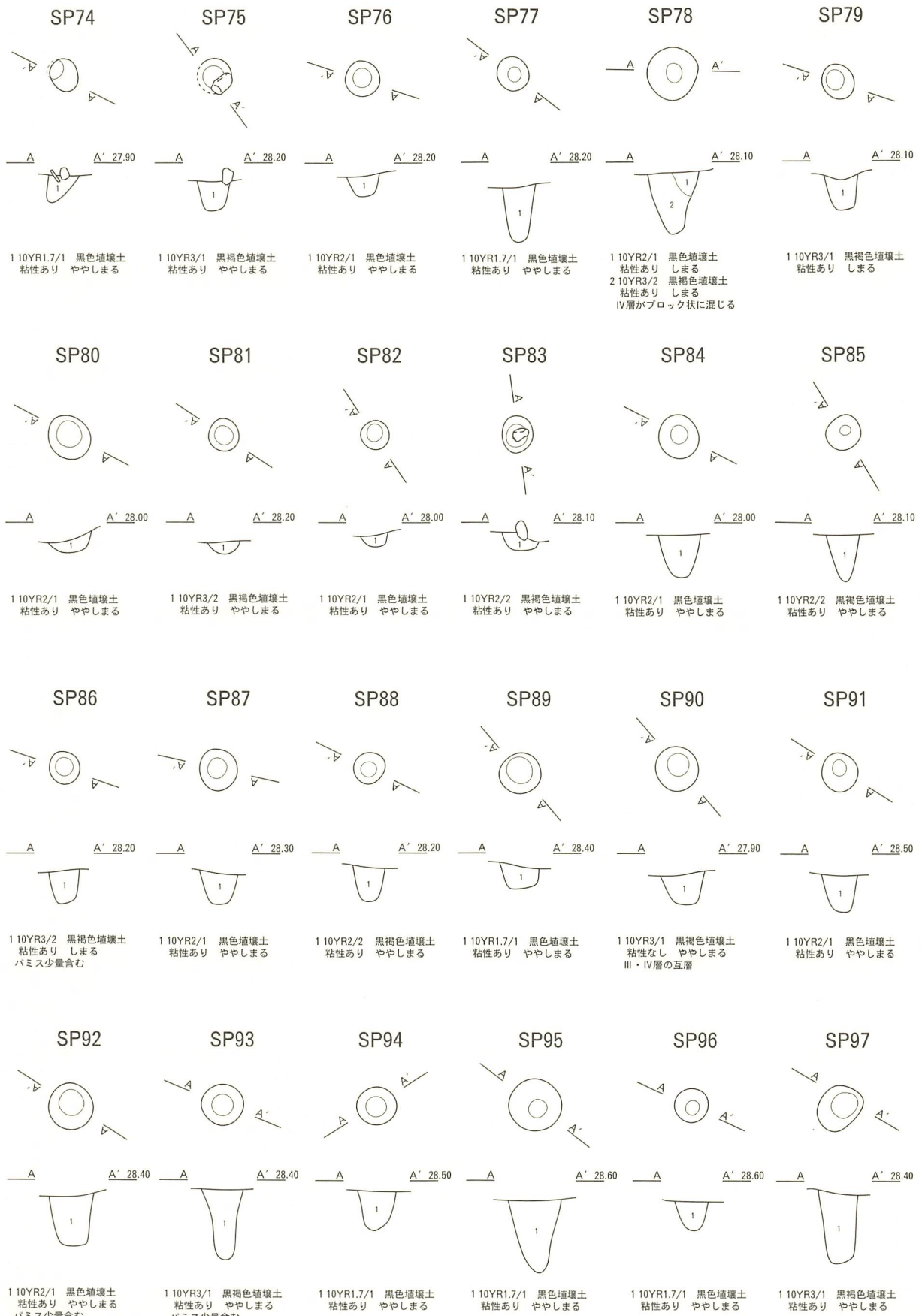

図IV-139 SP74~97平面図・断面図

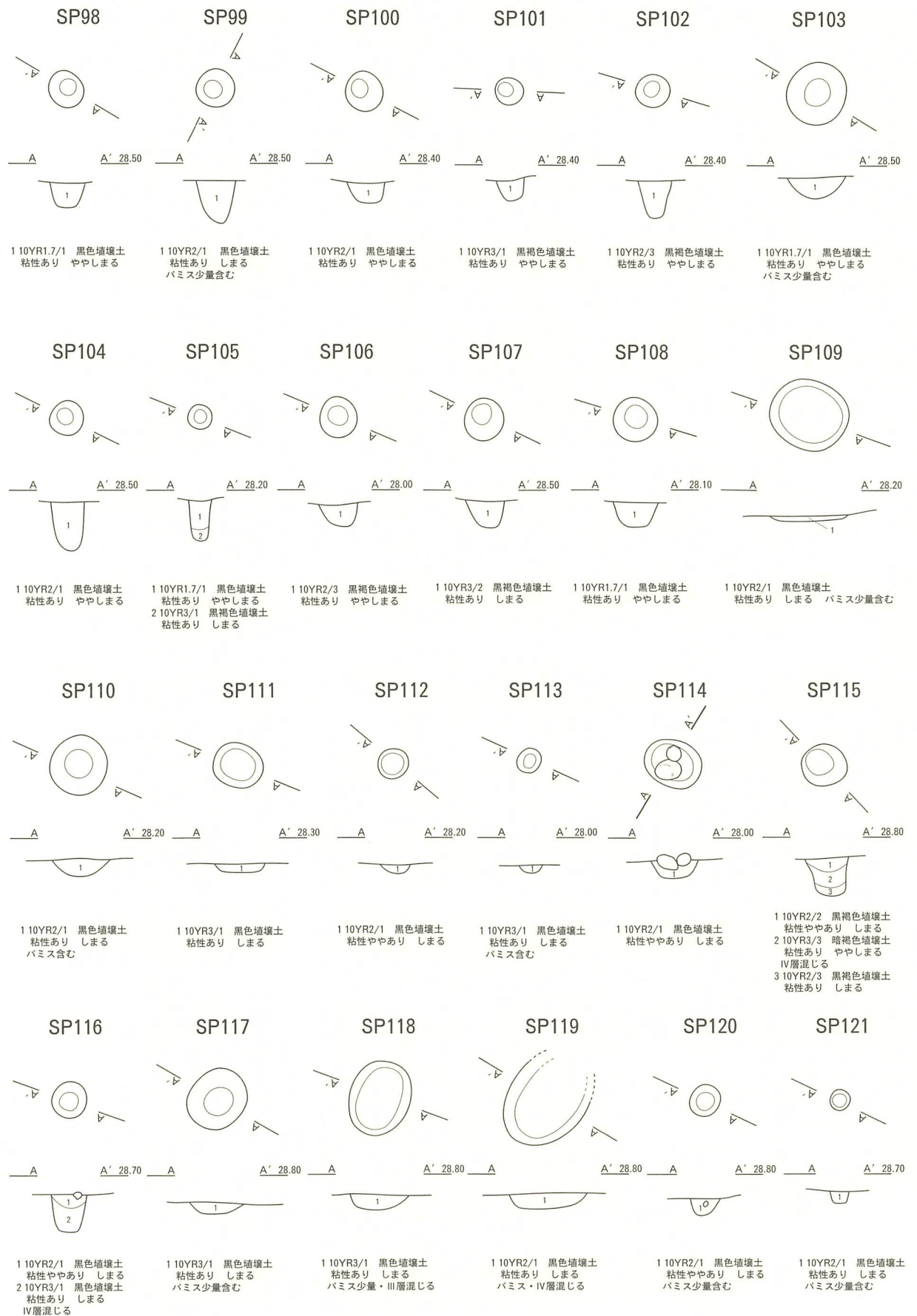

図IV-140 SP98~121平面図・断面図



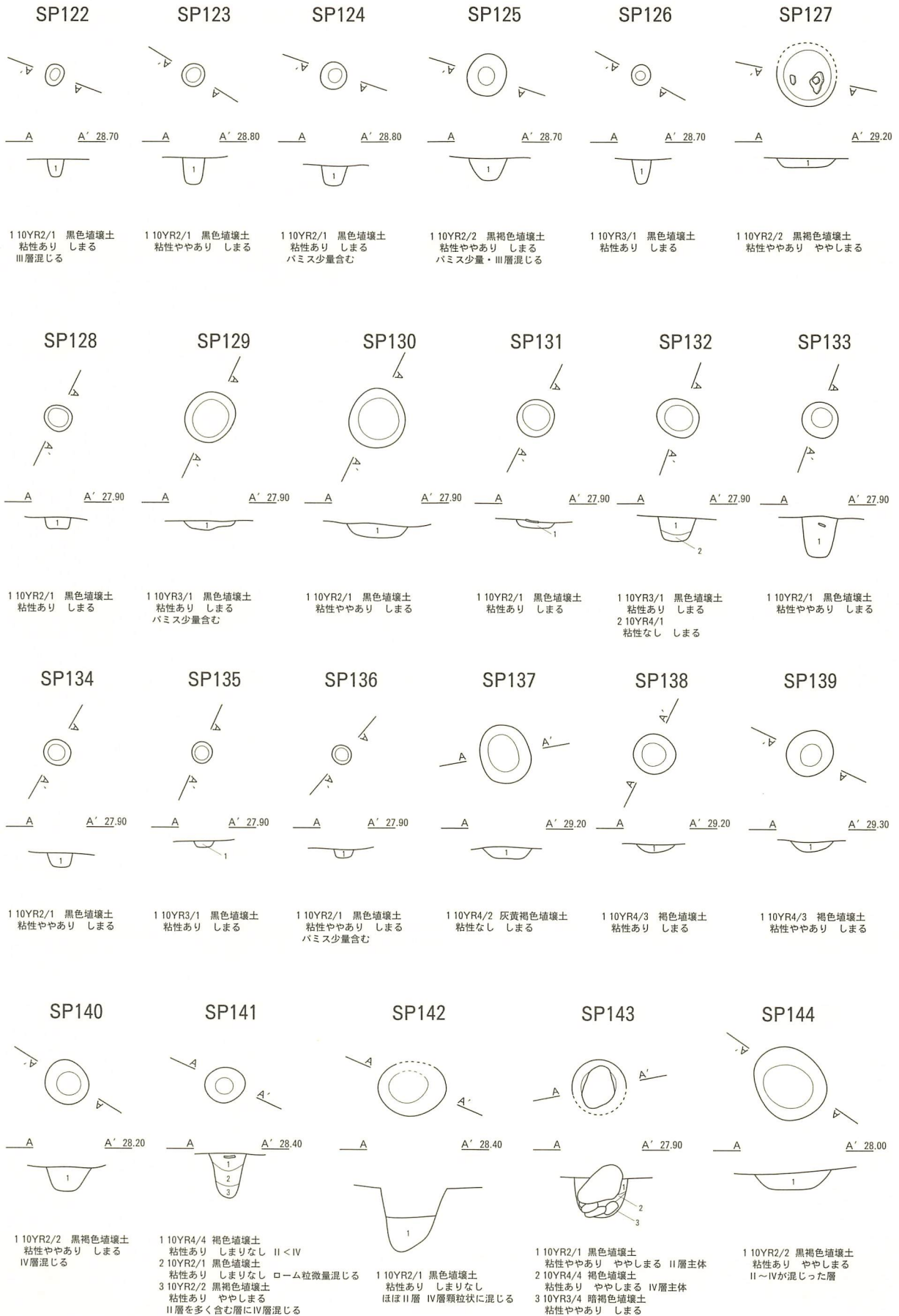

図IV-141 SP122~144平面図・断面図

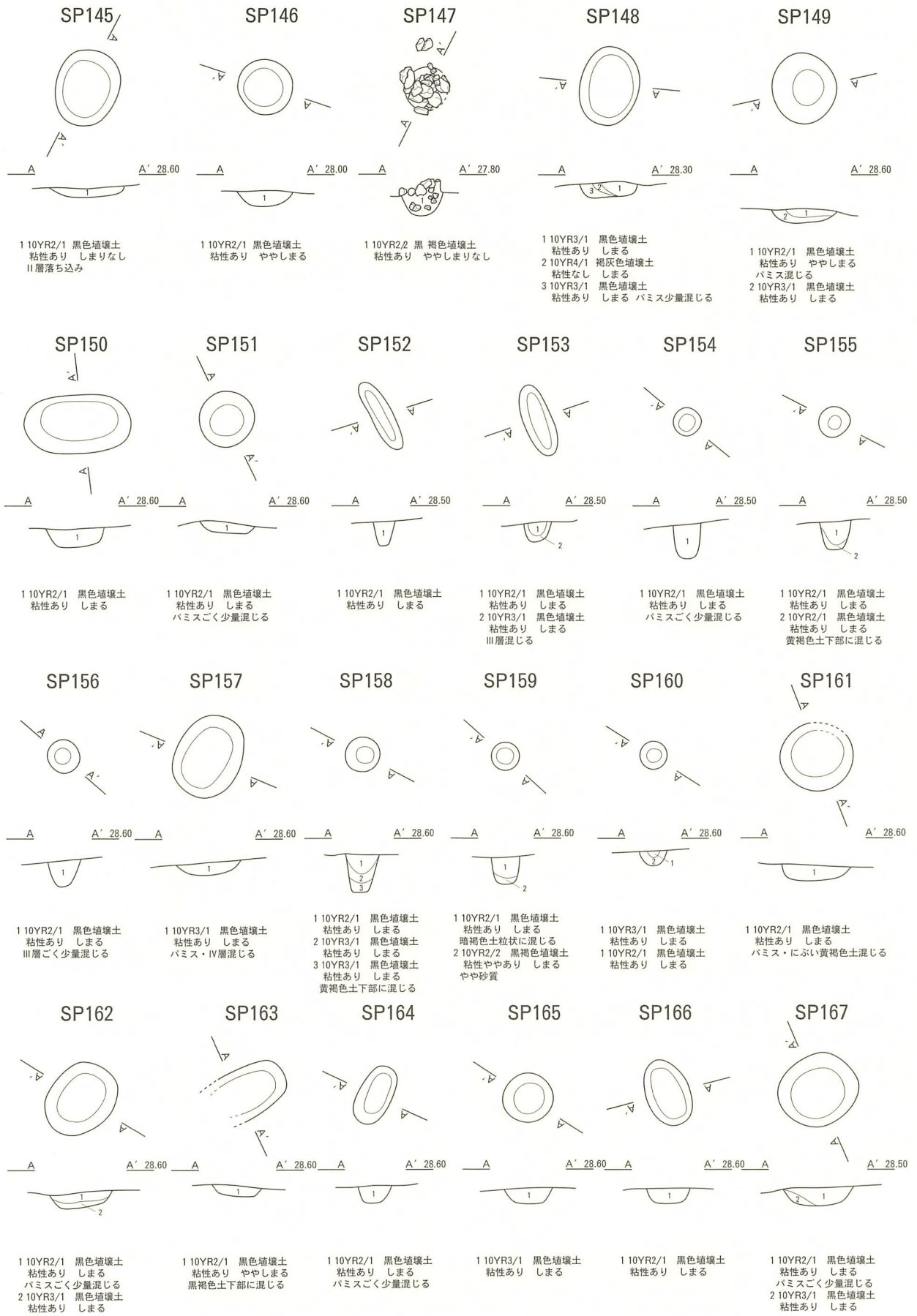

図IV-142 SP145~167平面図・断面図

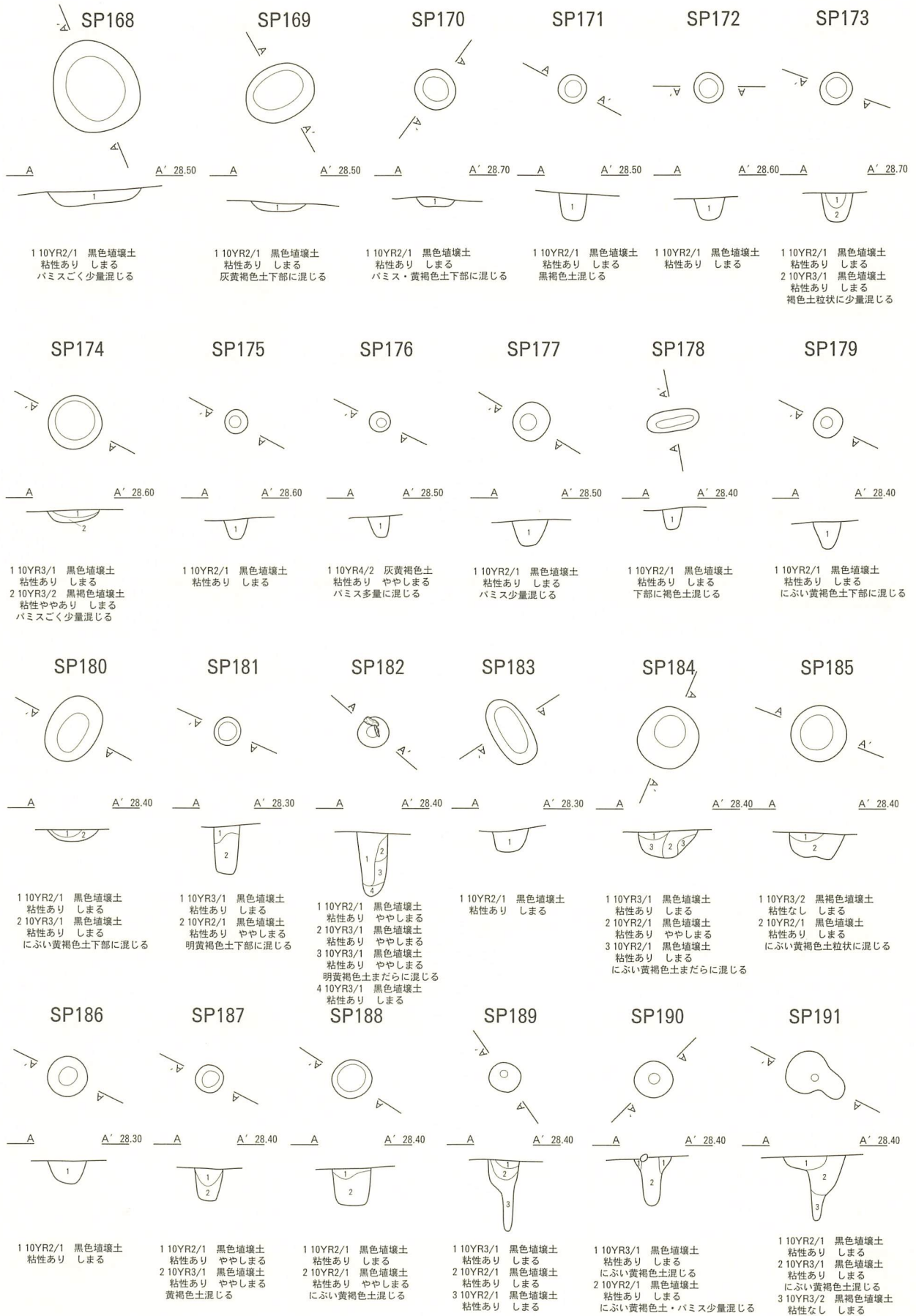

図IV-143 SP168~191平面図・断面図

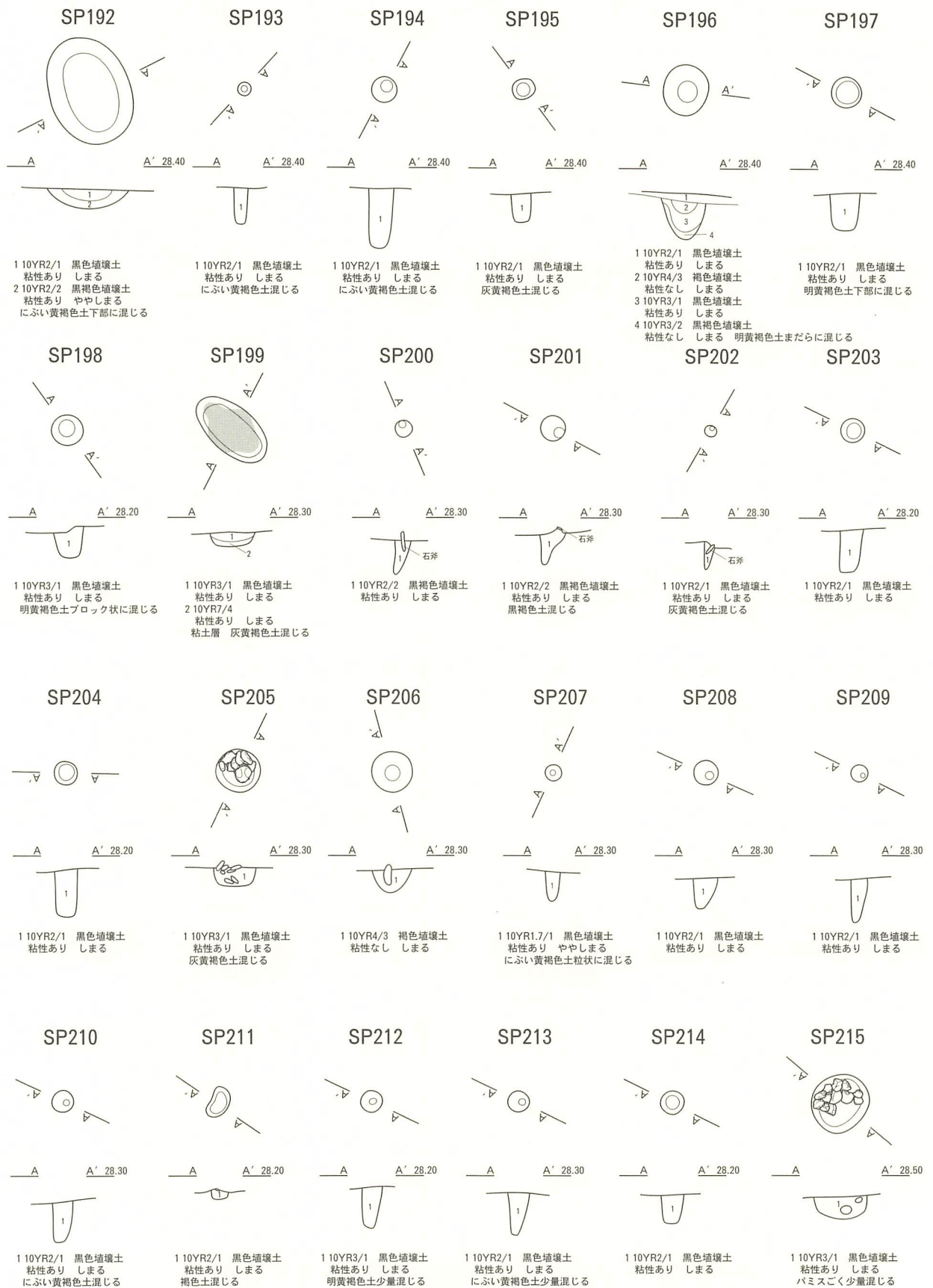

図IV-144 SP192~215平面図・断面図



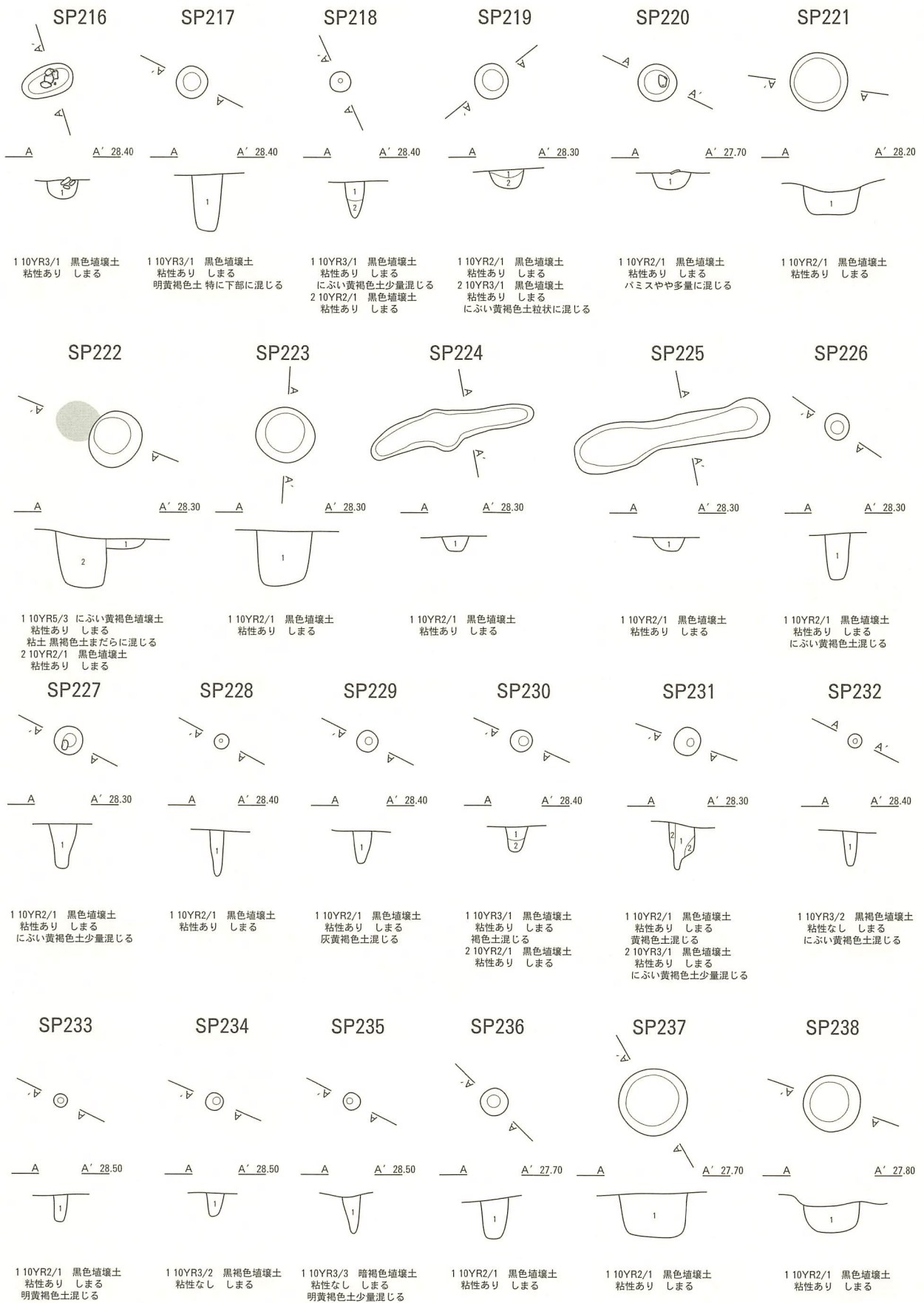

図IV-145 SP216~238平面図・断面図

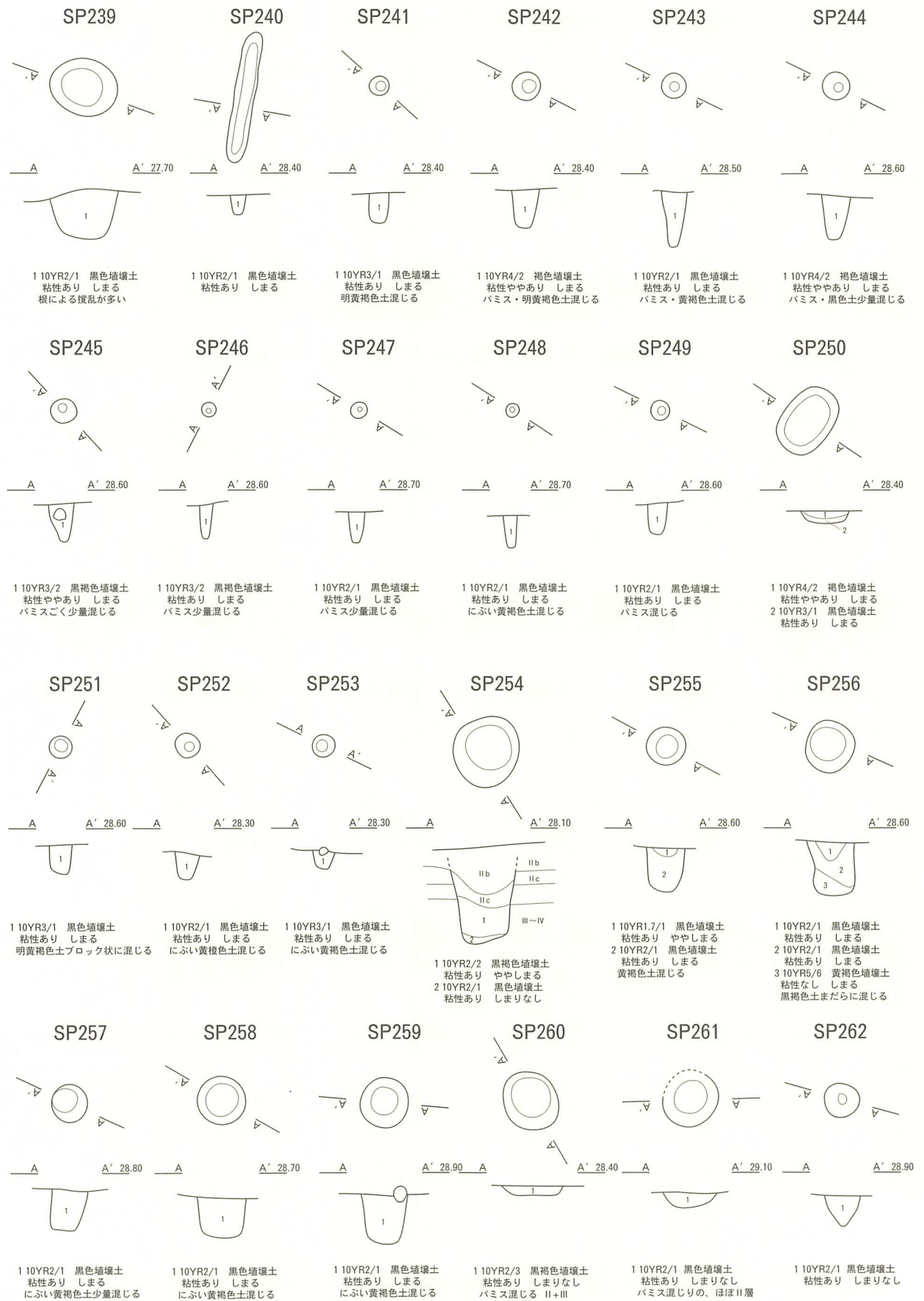

図IV-146 SP239~262平面図・断面図

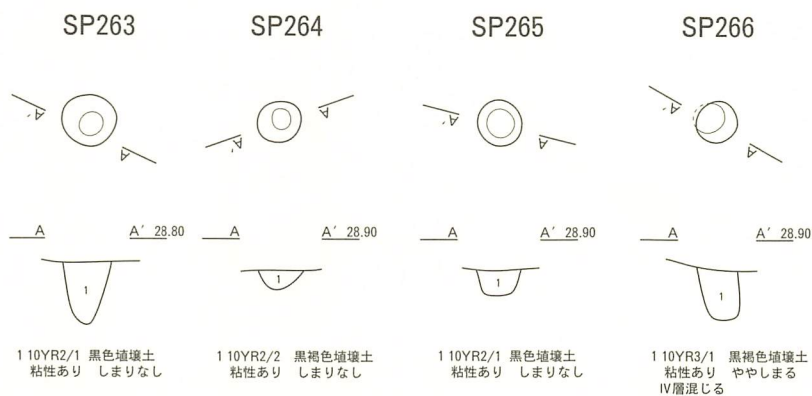

SP50

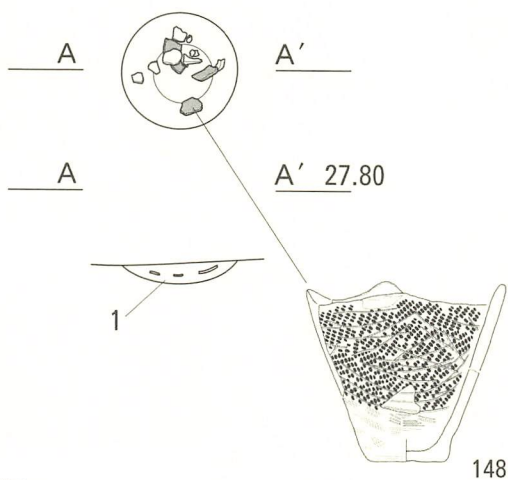

SP62

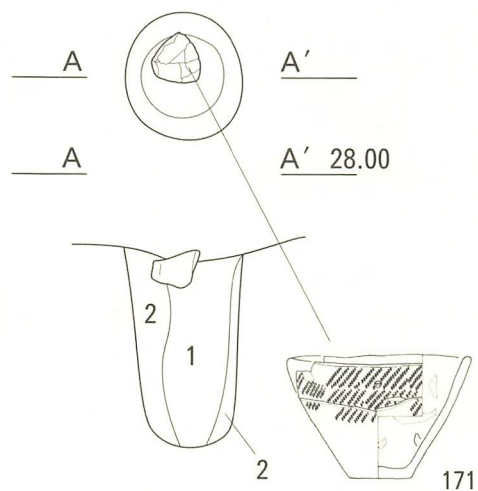

SP147

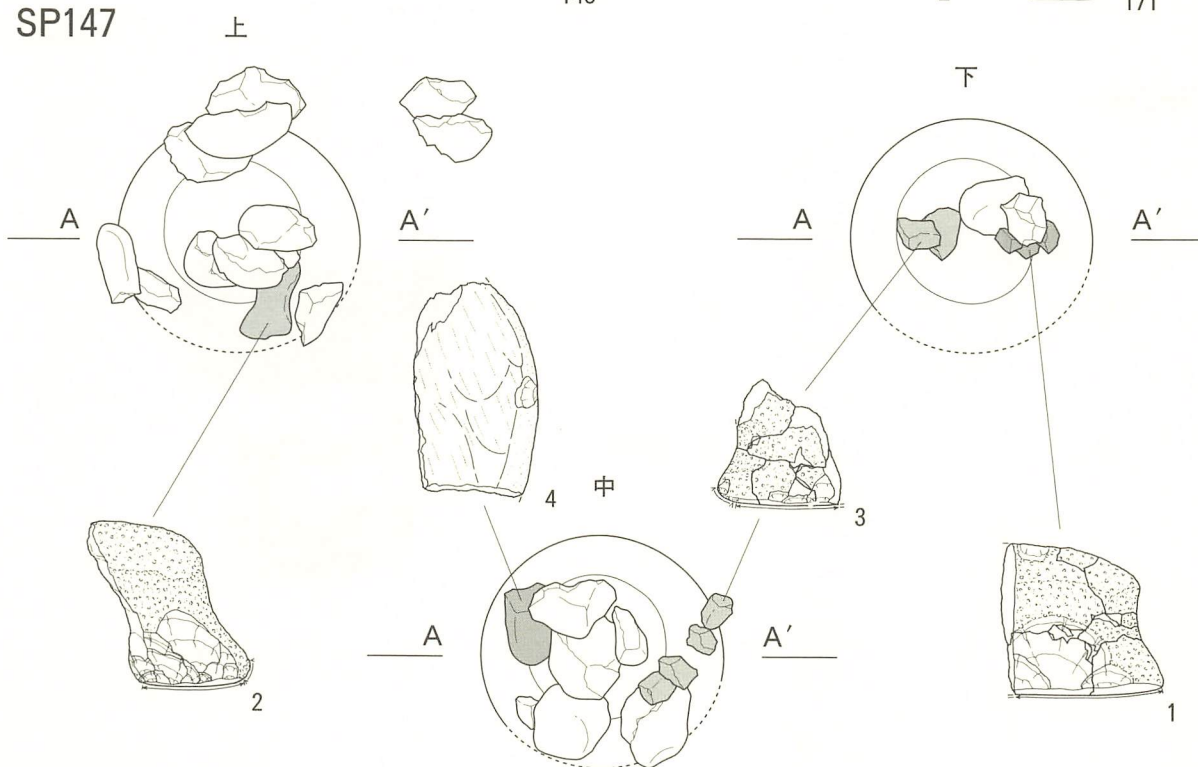

図IV-147 SP263~266 平面図・断面図 SP50・SP62・SP147遺物出土状況図

SP182

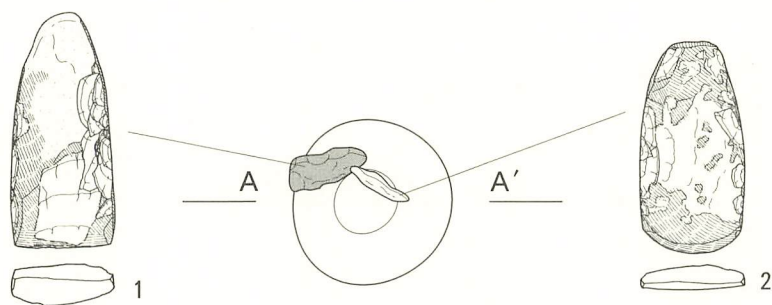

SP205

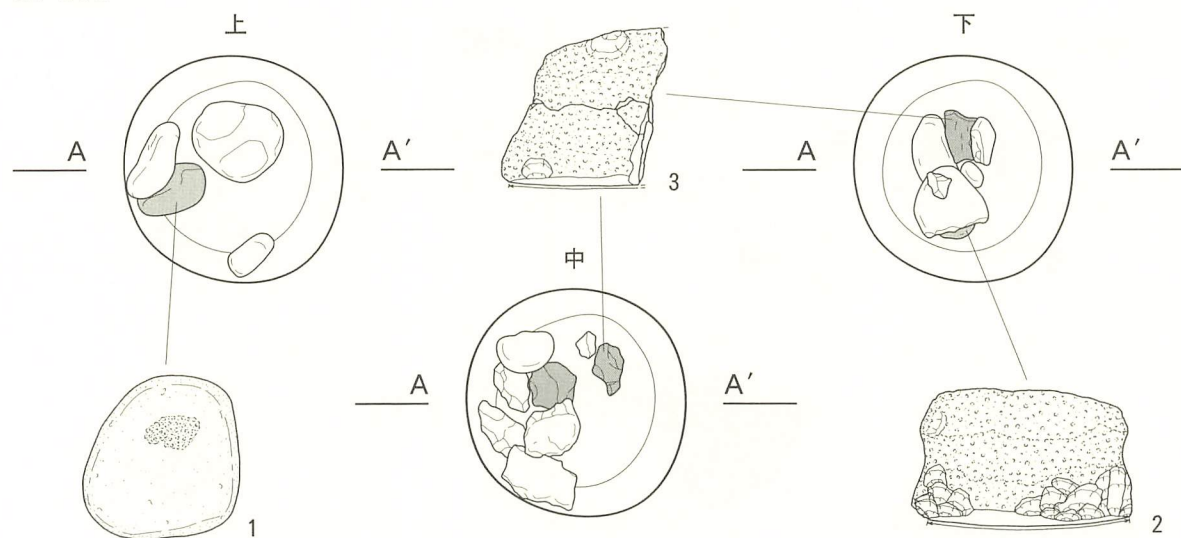

SP256

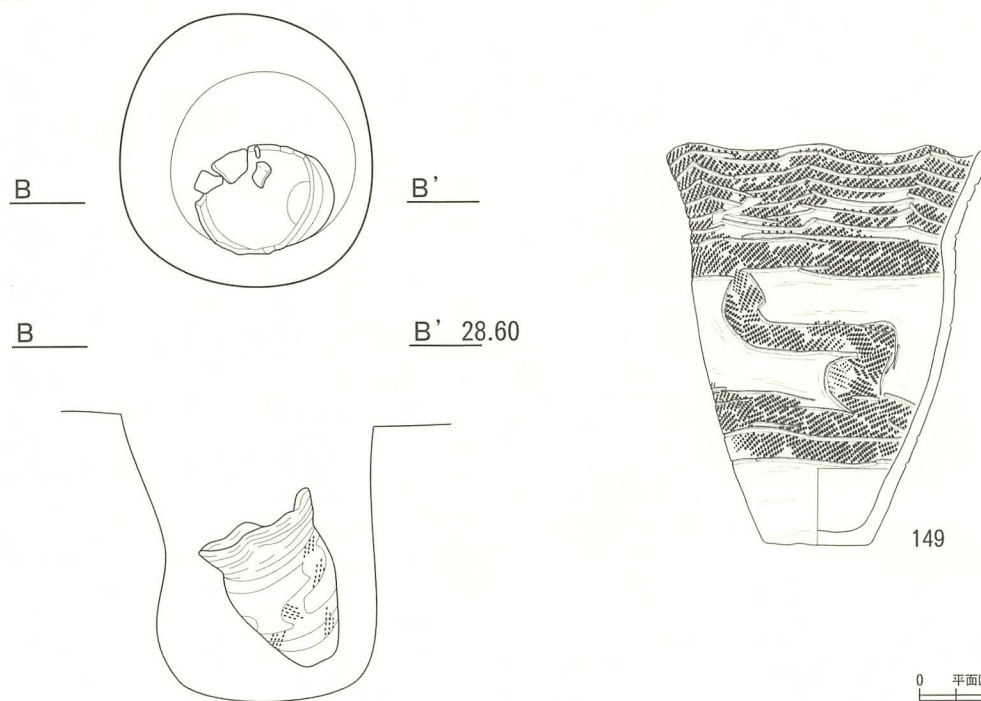

図IV-148 SP182・SP205・SP256遺物出土状況図



表V-1 西島松2遺跡 遺跡出土掲載土器一覧表 1

掲載 番号	図 番号	図版 番号	遺構名	調査区	層位	取り上 げ番号	分類	点数		器種(部位)	型式名称	口径 (cm)	器高 (cm)	底径 (cm)	同一出土遺構/調査区			備考
								計	合計						遺構	層位	点数	
1	1	317		d-71	川砂利		I a	1	1	深鉢/胴	アルトリ式相当							貝殻圧痕文
2	1	317		h-80	II		I a	1	1	深鉢/胴	アルトリ式相当							貝殻条痕文
3	1	317		v-98	II c		I b-1	1	1	深鉢/口縁	東鋤路II式相当							
4	1	317	P115		覆土		I b-1	1	1	深鉢/口縁	東鋤路II式相当							
5	1	317	P115		覆土		I b-1	1	1	深鉢/胴	東鋤路II式相当					P114	覆土	1
6	1	317	P115		覆土		I b-1	1	1	深鉢/口縁	東鋤路II式相当							
7	1	317	P52		覆土		I b-1	1	1	深鉢/口縁	東鋤路II式相当							条線文
8	1	317		w-98	II c		I b-1	1	1	深鉢/底部	東鋤路II式相当							
9	1	317		c-80	川砂利		I b-1	1	1	深鉢/底部	東鋤路III式相当							絡条体圧痕文
10	1	274	P94 P115		覆土		I b-1	1 8	10	深鉢/底部	東鋤路II式相当			10.0				
11	1	274		i-81 m-72	II b -	一括3	I b-1	1	26	深鉢/口縁	東鋤路II式相当			10.0				
12	1	274	H6		覆土		I b-2	11	37	深鉢	コッタロ式相当							
				j-75 k-75	II III			7 19										
13	1	317	H6 P20 P26		覆土 床 覆土 床 覆土		I b-2	25 7 4 10 1	54	深鉢/口縁~胴	コッタロ式相当	27.1				k-75 II 20 j-75 II 1		口縁内側2条線文
				k-75	III			7										
14	2	317		Y-106・107	シルト		I b-3	8	8	深鉢/口縁~胴	中茶路式相当							
15	2	317		Y-106・107	シルト		I b-3	12	12	深鉢/胴	中茶路式相当							
16	2	274		Y-106・107 Y-107	シルト		I b-3	1 29	30	深鉢/胴~底部	中茶路式相当			8.0				
17	2	317		Y-107	シルト		I b-4	1	1	深鉢/口縁	東鋤路IV式相当							
18	2	317		q-88	II		I b-4	1	1	深鉢/胴	東鋤路IV式相当							
19	2	317		o-90	II		I b-4	1	1	深鉢/胴	東鋤路IV式相当							
20	2	317		d-78	II		II a	1	1	深鉢/胴	網文式相当							
21	2	317		J-106	II c		II a	1	1	深鉢/口縁	静内中野式相当							
22	2	317		q-91	I		II a	1	1	深鉢/口縁	静内中野式相当							
23	2	317		l-108	II c下		II a	3	3	深鉢/口縁	静内中野式相当							
24	2	317	H4		覆土	点取り	II a	3	3	深鉢/口縁	静内中野式相当							
25	2	317		k-75	II		II a	1	1	深鉢/口縁	静内中野式相当							
26	2	274	H4		覆土		II a	10	10	深鉢/底部	静内中野式相当							
27	3	317		l-108	II c下	一括	II a	22	22	深鉢/口縁	静内中野式相当	32.9						
28	3	317		J-108	II c	点取り	II a	8	8	深鉢/口縁	静内中野式相当							同一個体
29	3	317		l-108	II c下		II a	3	3	深鉢/口縁	静内中野式相当							
30	3	317		w-105	II c		II a	23	23	深鉢/口~胴	植苗式相当	20.2						条線文
31	3	317	H20		床面	点取り	II a	1	1	深鉢/口縁	植苗式相当							
32	4	274	H21				II b	193	193	深鉢	植苗式相当	28.0	38.7	15.6				
33	5	317		c-80	川砂利		II b	2	2	深鉢/口縁	植苗式相当							
34	5	317		g-75	川砂利		II b	1	1	深鉢/口縁	植苗式相当							
35	5	317		g-75	川砂利		II b	1	1	深鉢/口縁	植苗式相当							同一個体
36	5	317		k-75	II		II b	1	1	深鉢/口縁	植苗式相当							
37	5	317	H4		覆土		II b	1	1	深鉢/胴	植苗式相当							
38	5	317		c-79	川砂利		II b	1	1	深鉢/口縁						f-79 川砂利 2		同一個体
39	5	317		h-73 h-74	川砂利		II b	1 1	2	深鉢/胴	植苗式相当					g-72 川砂利 1 h-87 川砂利 1		擦糸文
40	6	317		g-74	川砂利		II b	1	1	深鉢/口縁	大麻V式相当							羽状条文
41	6	318		L-106	II c		II b	2	2	深鉢/口縁	大麻V式相当							羽状条文
42	6	318		j-80	II c		II b	1	1	深鉢/口縁	植苗式相当							
43	6	318		f-73 g-73	川砂利		II b	1 1	2	深鉢/口縁	植苗式相当							
44	6	318		g-88	II		II b	1	1	深鉢/口縁	植苗式相当							
45	6	318		k-75	II		II b	1	1	深鉢/胴								絡条体回転文
46	6	318		M-105	II c		II b	20	20	深鉢/口縁	植苗式相当	25.6						鋸齒状沈線文
47	7	275		K-107 K-108 L-106 L-107	II c		II b	1 1 1 24	37	深鉢	植苗式相当	21.5	25.8	8.5				
48	7	275	H32		覆土	5	II b	52	52	深鉢	植苗式相当	23.8	20.9	(12.2)				
						1~4		25										
49	7	275	H32		覆土	6	II b	21	50	深鉢	植苗式相当	(22.9)	24.5	10.7				
								4										
50	8	275	P115		覆土1		II b	30	30	深鉢	大麻V式相当	(22.5)	30.1	9.9				条線文2条
51	8	275	H36		覆土1	51~65 68~72 75・76 80~93 95 100~ 117	II b	20 6 2 21 8 33	92	深鉢	大麻V式相当	(25.6)	30.6	(9.4)				
						M-105	I c	1										
							II c	1										

表V-1 西島松 2 遺跡 遺跡出土掲載土器一覧表 2

掲載 番号	図 番号	図版 番号	遺構名	調査区	層位	取り上 げ番号	分類	点数		器種(部位)	型式名称	口径 (cm)	器高 (cm)	底径 (cm)	同一片出土遺構/調査区			備考	
								計	合計						遺構	層位	点数		
52	9	318	P735		覆土 覆土2		II b	8 2	10	深鉢/口縁	大麻V式相当							条線文 2 条	
53	9	318		c-80	川砂利		II b		1	深鉢/口縁	大麻V式相当							条線文 2 条	
54	9	276	H30		覆土		II b	32	43	深鉢/口縁~胴	大麻V式相当	33.3						条線文 2 条	
			P711			2													
			P740		1														
			e-88	II	3														
			f-88					5											
55	10	318	H29		覆土		II b		1	深鉢/口縁	大麻V式相当							条線文 2 条	
56	10	318		f-79	川砂利		II b		1	深鉢/口縁	大麻V式相当							条線文 2 条	
57	10	318	H21		覆土	点取り	II b		4	深鉢/口縁	大麻V式相当							条線文 2 条	
58	10	318		d-76	川砂利		II b		2	深鉢/口縁	大麻V式相当							条線文 3 条	
59	10	318		g-75	川砂利		II b		1	深鉢/口縁	大麻V式相当							条線文 2 条	
60	10	318			M-106		II b	3	5	深鉢/口縁	大麻V式相当							条線文 2 条	
								2											
61	10	318			M-106		II b	3	12	深鉢/口縁	大麻V式相当							条線文 2 条	
								9											
62	10	318		g-75	川砂利		II b		1	深鉢/口縁	大麻V式相当							条線文 2 条	
63	11	318		l-88	II		II b		2	深鉢/口縁	大麻V式相当							条線文 2 条	
64	11	318	H33		覆土		II b		1	深鉢/口縁	大麻V式相当							条線文 2 条	
65	11	318	H12		覆土		II b		1	深鉢/口縁	大麻V式相当							条線文 2 条	
66	11	318	H39		覆土		II b		1	深鉢/口縁	大麻V式相当							条線文 2 条	
67	11	318	H3		覆土上		II b		1	深鉢/口縁	大麻V式相当							条線文 2 条	
68	11	318		f-79	川砂利		II b		1	深鉢/口縁	大麻V式相当							条線文	
69	11	318		b-79	川砂利		II b		1	深鉢/口縁	大麻V式相当								
70	11	318	H24		覆土		II b		1	深鉢/口縁	大麻V式相当								
71	11	318					II b	1	2	深鉢/口縁	大麻V式相当	16.0						条線文	
								1											
72	11	318		g-78	川砂利		II b		1	深鉢/口縁	大麻V式相当							条線文	
73	11	318	H36			2	II b	2	3	深鉢/口縁	大麻V式相当							条線文 2 条	
								1											
74	11	318	H30		覆土		II b		12	深鉢/口縁	大麻V式相当	19.8						条線文	
75	12	318	H36			23	II b	2	13	深鉢/口縁	大麻V式相当	20.8						条線文	
								4											
								3											
								4											
76	12	319		g-74	川砂利		II b		1	深鉢/口縁	大麻V式相当								
77	12	319	H3		覆土上		II b		1	深鉢/胴	大麻V式相当								
78	12	319	H22		覆土		II b		1	深鉢/口縁	大麻V式相当								
79	12	319	H30		覆土		II b		1	深鉢/口縁	大麻V式相当								
80	12	319		M-106	II b		II b		8	深鉢/口縁	大麻V式相当								
81	12	319	H21		覆土		II b		1	深鉢/胴	大麻V式相当								
82	13	276	H36			8・9	II b	3	13	深鉢/口縁~胴	大麻V式相当	31.5							
								5											
								5											
83	13	319			b-79	c-79	II b	1	6	深鉢/口縁	大麻V式相当						e-88	II	1
								4											
								4											
84	13	319	H30		覆土		II b		2	深鉢/口縁	大麻V式相当								
85	13	276	H22		覆土		II b		9	深鉢/口縁	大麻V式相当	13.2							
86	14	319	F421		-	点取り	II b	1	5	深鉢/口~底部	植苗式相当		8.2		L-106	II c	6		
87	14	319	H32		L-106	覆土	II b	4	6	深鉢/底部	植苗式相当								
								4											
88	14	276	F421		L-106	-	点取り	27	30	深鉢/胴~底部	植苗式相当		10.6		L-106	II c	2		
								3											
89	14	319		f-73	川砂利		II b	3	4	深鉢/底部	植苗式相当								
90	14	276		g-73	川砂利		II b	1	27	深鉢/底部	植苗式相当		9.4						
91	14	319		e-79	川砂利		II b		1	深鉢/底部	植苗式相当								
92	14	319	H12		覆土		II b		1	深鉢/底部	植苗式相当								
93	15	276	P986			点取り	II b	46	78	深鉢	植苗式相当	20.0	29.7	8.2					口縁部貫通孔 条線文 2 条
								10											
								3											
								10											
94	16	319		g-72	川砂利		III a		1	深鉢/口縁	円筒上層式相当								
95	16	319		f-79	川砂利		III a		1	深鉢/口縁	円筒上層式相当								
96	16	319		k-82	II		III a		1	深鉢/口縁	円筒上層式相当								
97	16	319		g-72	川砂利		III a		1	深鉢/口縁	円筒上層式相当								
98	16	319		g-71	II		III a		1	深鉢/口縁	円筒上層式相当								
99	16	319		g-72	II		III a		1	深鉢/口縁	円筒上層式相当								
100	16	319		h-73	川砂利		III a		1	深鉢/口縁	円筒上層式相当								
101	16	319		f-73	川砂利		III b		1	深鉢/口縁	円筒上層式相当								
102	16	319		i-76	II		III b		1	深鉢/口縁	萩ヶ岡式相当								
103	16	319		e-90	II b		III b		1	深鉢/口縁	萩ヶ岡式相当								



表V-1 西島松2遺跡 遺跡出土掲載土器一覧表 3

掲載 番号	図 番号	図版 番号	遺構名	調査区	層位	取り上 げ番号	分類	点数		器種(部位)	型式名称	口径 (cm)	器高 (cm)	底径 (cm)	同一出土遺構/調査区			備考
								計	合計						遺構	層位	点数	
104	16	319		i-78	II b		III b	1	1	深鉢/口縁	萩ヶ岡式相当							
105	16	319		k-83	II b		III b	1	1	深鉢/口縁	萩ヶ岡式相当							
106	16	319		i-90	II		III b	1	1	深鉢/口縁	萩ヶ岡式相当							
107	16	319		f-89	II c		III b	1	1	深鉢/口縁	萩ヶ岡式相当							
108	16	319		i-81	II c		III b	1	1	深鉢/口縁	天神山式相当							
109	16	319		k-75	II		III b	2	2	深鉢/口縁	天神山式相当							
110	16	319		w-105	II		III b	1	1	深鉢/口縁	天神山式相当							
111	16	319		c-79	川砂利		III b	1	1	深鉢/口縁	天神山式相当							
112	17	319		i-74	II		III b	3	6	深鉢/口縁	天神山式相当							No.112と同一個体
				k-74		2												
				i-74		1												
113	17	320		i-74	II		III b	1	2	深鉢/口縁	天神山式相当							No.111と同一個体
				i-74		1												
114	17	320		k-86	II		III b	1	1	深鉢/口縁	柏木川式相当							
115	17	320		c-81	川砂利		III b	1	1	深鉢/口縁	柏木川式相当?							後期の土器の可能性あり
116	17	320		i-77	II		III b	1	1	深鉢/口縁	北筒式相当							
117	17	320		k-74	II		III b	4	4	深鉢/口縁	北筒式相当							
118	17	320		i-73	川砂利		III b	1	2	深鉢/口縁	北筒式相当							
				k-74	1													
119	17	320		g-72	川砂利		III b	2	2	深鉢/口縁	北筒式相当							
				h-73	川砂利	1												
120	17	320		h-75	II		III b	1	4	深鉢/口縁	北筒式相当							
				i-74		2												
				e-73		川砂利		1										
121	17	320		e-73	川砂利		III b	1	1	深鉢/口縁	北筒式相当							
122	17	320		w-99	II c		III b	2	2	深鉢/口縁	北筒式相当							
123	17	320		f-73	川砂利		III b	1	1	深鉢/胴	柏木川式相当							
124	17	320	H2		覆土		III b	1	1	深鉢/胴	不明							
125	18	276	H21		覆土		III b	4	4	深鉢	不明	(4.3)	5.0	3.0				
			H13		覆土	5												
126	18	277		j-82	II下		III b	24	30	深鉢/胴~底部	北筒式相当	-	(19.1)	9.8				
					IIc	1												
127	18	277		e-73	川砂利		III b	3	3	深鉢/胴~底部	円筒上層式相当			7.2				
128	18	320		j-79	II c		III b	1	1	深鉢/底部	—			10.0				
129	18	277	H1		覆土	16・17 19・20	III b	4 10	14	深鉢/胴~底部	—							
130	18	277		k-75	II		III b	2	2	深鉢/底部	—			9.2				
131	19	320	H11		覆土		IVa	28	28	深鉢/口縁~胴部	余市式相当	(32.0)	(41.7)	(9.0)				
132	19	277	H8		炉		IVa	18	18	深鉢/口縁~胴部	タブコブ式相当	26.5	(28.9)	-				
133	20	320	H8		炉		IVa	13	17	深鉢/口縁~胴	タブコブ式相当	26.1					d-104 I 2	
				q-104	III	2										d-104 III 23		
134	20	320		j-75	II		IVa	5	5	深鉢/口縁	余市式相当							
135	20	320	H11		覆土		IVa	2	2	深鉢/口縁	余市式相当							
136	20	320		g-71	II		IVa	1	1	深鉢/口縁	手稲砂山式相当							
137	21	277	H11		覆土		IVa	1	23	深鉢/ 口縁~胴	白坂3式相当							
			P108			2												
				i-80	II c	13												
					II	2												
				i-81	II b	2												
					II c	1												
				j-80	II	1												
	j-81	II b	1															
138	21	277	P654		覆土	点取り	IVa	66	66	深鉢/口縁~胴	白坂3式相当	(12.8)	(22.5)	-				
139	21	321		s-92	II		IVa	9	9	深鉢/口縁	白坂3式相当				s-91	II	1	同一個体
140	21	321		s-92	II		IVa	6	6	深鉢/胴~底部	白坂3式相当							
141	21	321		s-91	II		IVa	1	12	深鉢/口縁~胴	白坂3式相当	(27.6)	(25.3)	-				
				s-92	I	1												
				s-93	II	10												
142	21	321	H50		覆土		IVa	1	1	深鉢/胴	白坂3式相当							
143	21	321	H8		炉		IVa	1	1	深鉢/胴	白坂3式相当							
144	22	278		j-75	覆土	一括2	IVb	90	106	深鉢/口縁~胴	白坂3式相当							包含層扱い
			(P26)					14										
145	22	278		j-75	II		IVb	2	14	深鉢/口縁	ウサクマイC式相当	(18.0)	(13.7)	-				
				h-89	II	1												
146	22	278	H58		覆土		IVb	31	40	深鉢/口縁~胴	ウサクマイC式相当	16.6	(14.6)	-				
					覆土中	1												
					覆土下	5												
					覆土	2												
					覆土IIb	1												
147	22	278	P1281		覆土		IVb	1	26	深鉢	ウサクマイC式相当	(15.8)	15.2	4.6				
					II	20												
				v-99	II b	3												
					II c	2												
148	22	278	H5		覆土		IVb	1	8	深鉢	ウサクマイC式相当	(11.2)	(10.15)	4.4				
			SP50		-	7												

表V-1 西島松2遺跡 遺跡出土掲載土器一覧表4

掲載 番号	図 番号	図版 番号	遺構名	調査区	層位	取り上 げ番号	分類	点数		器種(部位)	型式名称	口径 (cm)	器高 (cm)	底径 (cm)	同一出土遺構/調査区			備考	
								計	合計						遺構	層位	点数		
149	22	278	SP256		覆土		IVb		18	深鉢	ウサクマイC式相当	18.7	23.4	6.2					
			SP141		覆土				1										
			SP142						1										
			H-104		IIc				1										
			H-107		IIb				1										
150	23	279	I-106		IIb		IVb		2	深鉢/口縁~胴	ウサクマイC式相当								
			I-107		IIc				2										
			J-107		-				3										
			K-106		II				3										
					IIc				19										
151	23	321	f-89		IIb		IVb		3	深鉢/口縁	ウサクマイC式相当					i-86	I・II	各4	
152	23	321	d-89		IIc		IVb		1	深鉢/胴	ウサクマイC式相当								
153	23	321	H27		覆土		IVb		1	深鉢/胴	ウサクマイC式相当								
154	23	321	H28		覆土		IVb		1	深鉢/胴	ウサクマイC式相当								
155	23	321	H43		覆土		IVb		3	深鉢/胴	ウサクマイC式相当								
156	23	321	d-89		II		IVb		2	深鉢/胴	ウサクマイC式相当								
			e-90		I				1										
157	23	321	d-89		II		IVb		1	深鉢/胴	ウサクマイC式相当								
158	23	321	P174		覆土	点取り	IVb		1	壺/口縁~胴	ウサクマイC式相当								
			P189						3										
			P434						3										
159	24	279	P396		覆土	点取り	IVb		3	ウサクマイC式相当									
			j-83		IIc				17	深鉢/胴~底部	ウサクマイC式相当	-	(11.9)	4.9					
									9										
160	24	321	n-89		II		IVb		10	深鉢/胴	白坂3式相当								
161	24	280	i-79		IIb		IVb		8	深鉢/胴~底部	ウサクマイC式相当			3.9					
162	24	321	e-79		川砂利		IVb		1	深鉢/口縁	ウサクマイC式相当								
163	24	321	e-79		川砂利		IVb		1	深鉢/口縁	ウサクマイC式相当								
164	24	321	P730		覆土		IVb		26	深鉢/口縁	手稲式相当								
165	25	279	s-90		II		IVb		29	深鉢/口縁~底部	手稲式相当	(18.4)	24.6	(6.4)					
166	25	279	P1210		覆土	点取り	IVb		51	深鉢/口縁~底部	手稲式相当	26.0	(19.8)	-					
167	26	280	H28		覆土		IVb		1	手稲式相当		-	(12.0)	4.8					
168	26	280	j-88		II		IVb		2										
			j-89		IIc				3										
			k-88		II				11										
			k-89		II				1	手稲式~ ホッケマ式相当		(8.2)	-	-					
					IIb				2										
					IIc				1										
					未注記				2										
169	26	280	H25		覆土		IVb		2	手稲式相当		-	-	-					
					未注記				4										
170	26	280	U-95		II		IVb		4	手稲式相当		(7.3)	(3.9)	3.6					
			U-96		IIb				3										
171	26	280	SP62		覆土		IVb		15	手稲式相当		(10.4)	7.0	3.5					
172	26	280	P1299		覆土		IVb		16	手稲式相当		9.6	5.3	(3.5)					
173	26	279	P730		覆土	点取り	IVb		35	手稲式相当		(30.8)	16.7	(8.5)					
			P614						1										
			P723						2										
			n-88		I				1										
174	27	279	P1065		覆土	点取り	IVb		13	深鉢/口縁~胴	手稲式相当	26.4	(23.7)	-					
175	27	281	P1065		覆土	点取り	IVb		63	深鉢/口縁~胴	手稲式相当	31.4	(27.3)	-					
176	28	321	m-89		II		IVb		4	深鉢/口縁	手稲式相当					I-89	IIc	1	
177	28	321	P1299		覆土		IVb		6	深鉢/口縁~胴	手稲式相当	22.7				j-89	IIc	2	
					IIc				1										
178	28	322	P1299		覆土		IVb		7	深鉢/口縁	手稲式相当								
179	28	322	H44		覆土		IVb		10							v-98	II	1	
			u-99		IIc				1	深鉢/口縁~胴	手稲式相当	26.7							
			v-98						1										
180	28	322	H25		覆土		IVb		1	深鉢/口縁	手稲式相当								
181	28	322	H51		覆土		IVb		5	深鉢/口縁	手稲式相当								
182	29	322	H46		覆土9		IVb		1	深鉢/口縁	手稲式相当								
183	29	322	H44		炉		IVb		13	深鉢/口縁	手稲式相当								
184	29	322	H31		覆土		IVb		1	深鉢/胴	手稲式相当								
185	29	280	H3		覆土上		IVb		5	深鉢/底部	手稲式相当			8.4					
186	29	280	s-92		II		IVb		15	深鉢/底部	手稲式相当								
187	29	322	H23		覆土	点取り	IVb		1	鉢/底部	ホッケマ式相当								
188	29	280	H43		覆土		IVb		1										
					覆土2				8	壺/口縁	ホッケマ式相当	9.6							
					覆土6				1										
189	29	322	t-96		II		IVb		1	深鉢/口縁	エリモB式相当								
			u-96						1										
190	29	322	H50		覆土1		IVb		1	深鉢/口縁	エリモB式相当								
191	29	322	t-96		II		IVb		2	深鉢/口縁	エリモB式相当								
192	29	281	w-97		IIc		IVb		50	深鉢/口縁~銅	エリモB式相当								
			x-98		II				6										



表V-1 西島松2遺跡 遺跡出土掲載土器一覧表5

掲載 番号	図 番号	図版 番号	遺構名	調査区	層位	取り上 げ番号	分類	点数		器種(部位)	型式名称	口径 (cm)	器高 (cm)	底径 (cm)	同一出土遺構/調査区			備考
								計	合計						遺構	層位	点数	
193	30	280	H23 H44		覆土		IVb		1	壺/頸~底部	ホッケマ式相当	-	(8.5)	3.2				
194	30	281		u-100 v-99 v-100	II IIb II		IVb	16 2 1 31	50	深鉢	ホッケマ式相当	18.6	15.8	(5.6)				
195	30	281	F239 O-102		- II		IVb~ IVc	2 106	108	深鉢	堂林式相当	36.5	33	10.2				
196	31	322	H27		覆土		IVc		3	深鉢/口縁	堂林式相当							
197	31	322	H23		覆土		IVc		1	深鉢/口縁	堂林式相当							
198	31	322	H23		覆土		IVc		3	深鉢/口縁	堂林式相当							
199	31	322	H23		覆土		IVc		1	深鉢/口縁	堂林式相当							
200	31	322	P552		覆土1		IVc		2	浅鉢/口縁	堂林式相当							接合
201	31	322		i-81 i-82	II IIb		IVc	1 5	6	壺/胴部	堂林式相当							
202	31	281	P161 P761 P762 P772 P919 j-86 k-84・85 l-85・86・87 l-89 m-85・86		覆土 覆土2  覆土  II		IVc	1 3 3 1 2 1 3 95 1 26	136	深鉢/口縁~銅	堂林式相当							
203	32	322	P1174 P1174		覆土	点取り	Vb		8	壺/口縁~胴					b-97	II	4	同一個体
204	32	322		b-97	覆土	点取り	Vb	8 1	9	壺/胴	浜中大曲式相当							同一個体
205	32	322		w-100	II		Vb		2	鉢/口縁	浜中大曲式相当							
206	32	322	P843		覆土		Vb		1	鉢/口縁	大洞C <sub>2</sub> 式相当							
207	32	322	H1		覆土上		Vb		1	深鉢/口縁	大洞C <sub>2</sub> 式相当							
208	32	322	P126		覆土		Vb		1	鉢/口縁	大洞C <sub>2</sub> 式相当							
209	32	322	P1035		覆土		Vb		1	深鉢/口縁	大洞C <sub>2</sub> 式相当							
210	32	322	P408		覆土		Vb		1	鉢/口縁	大洞C <sub>2</sub> 式相当							
211	32	322	P848		覆土		Vb		1	深鉢/口縁	大洞C <sub>2</sub> 式相当							
212	32	322	(P844)	h-87	II		Vb		2	深鉢/口縁	大洞C <sub>2</sub> 式相当							同一個体
213	32	322	P844		覆土		Vb		1	深鉢/口縁	大洞C <sub>2</sub> 式相当							
214	32	322	P191		覆土		Vb		1	鉢/口縁	大洞C <sub>2</sub> 式相当							
215	32	322	P794		覆土		Vb		1	浅鉢/口~底部	大洞C <sub>2</sub> 式相当							
216	32	322	P590		覆土		Vb		1	深鉢/胴	大洞C <sub>2</sub> 式相当							
217	32	322	P1174		覆土		Vb		1	鉢/口縁	大洞C <sub>2</sub> 式相当							
218	32	322	P422		覆土		Vb		1	鉢/口縁	大洞C <sub>2</sub> 式相当							
219	32	322	P9		覆土2		Vb		2	深鉢/口縁	大洞C <sub>2</sub> 式相当				P16	覆土	2	
220	32	322	P18		覆土		Vb		2	深鉢/口縁	大洞C <sub>2</sub> 式相当							
221	32	322	P202		覆土		Vb		1	深鉢/口縁	大洞C <sub>2</sub> 式相当							
222	32	322	P456		覆土		Vb		1	深鉢/口縁	大洞C <sub>2</sub> 式相当							
223	32	322	P698		覆土1		Vb		2	深鉢/口縁	大洞C <sub>2</sub> 式相当							
224	32	322	P931		覆土		Vb		1	深鉢/口縁	大洞C <sub>2</sub> 式相当							
225	32	322	P917		覆土		Vb		1	深鉢/口縁	大洞C <sub>2</sub> 式相当							
226	32	322	P429		覆土		Vb		1	鉢/口縁	大洞C <sub>2</sub> 式相当							
227	33	322	P330		覆土		Vb		1	深鉢/口縁	大洞C <sub>2</sub> 式相当							
228	33	323	P248		覆土		Vb		1	鉢/口縁	大洞C <sub>2</sub> 式相当							
229	33	323	P153		覆土		Vb		1	鉢/口縁	大洞C <sub>2</sub> 式相当							
230	33	323	P563		覆土		Vb		1	深鉢/胴	大洞C <sub>2</sub> 式相当							
231	33	323	P150		覆土		Vb		1	鉢/口縁	大洞C <sub>2</sub> 式相当							
232	33	323	(P150)	i-82	II		Vb		1	鉢/口縁	大洞C <sub>2</sub> 式相当							同一個体
233	33	323	P592		覆土		Vb		1	鉢/口縁~胴	大洞C <sub>2</sub> 式相当							
234	33	323	P770		覆土		Vc		1	深鉢/口縁	大洞C <sub>2</sub> 式相当							
235	33	323	P170		覆土		Vb		2	浅鉢/口縁	大洞C <sub>2</sub> 式相当							
236	33	323	P674		覆土		Vb		1	浅鉢/口縁	大洞C <sub>2</sub> 式相当							
237	33	323	P766		覆土2		Vb		1	鉢/口縁	大洞C <sub>2</sub> 式相当							
238	33	323	P1300		覆土	点取り	Vb		1	深鉢/口縁	大洞C <sub>2</sub> 式相当							
239	33	323	P1354		覆土 覆土下		Vb~ Vc	7 2	9	深鉢/口縁	大洞C <sub>2</sub> 式相当							
240	33	323	P1354		覆土 覆土中 覆土上	点取り	Vb~ Vc	4 3 1 2	10	深鉢/口縁~胴	大洞C <sub>2</sub> 式相当							
241	33	323	P1354		覆土		Vb~Vc		1	鉢/口縁	大洞C <sub>2</sub> 式相当							
242	33	323	P1354		覆土 覆土中	点取り	Vb~ Vc	6 1	7	浅鉢/口縁~胴	大洞C <sub>2</sub> 式相当							
243	34	281	P551 P469		覆土 覆土		Vc	34 2	36	深鉢/口縁~胴	緑ヶ岡式併行	(21.6)	(21.2)	-				
244	34	282		j-82	IIb				50	深鉢/口縁~胴	緑ヶ岡式併行	18.1	(15.8)	-				

表V-1 西島松 2 遺跡 遺跡出土掲載土器一覧表 6

掲載 番号	図版 番号	図版 番号	遺構名	調査区	層位	取り上 げ番号	分類	点数		器種(部位)	型式名称	口径 (cm)	器高 (cm)	底径 (cm)	同一出土遺構/調査区			備考	
								計	合計						遺構	層位	点数		
245	34	282	P145	j-82	覆土		Vc	60	66	深鉢/口縁~胴	緑ヶ岡式併行	36.3	(35.0)	-					
			1																
			P208					5											
246	35	282	P101		覆土		Vc		30	深鉢/口縁~胴	緑ヶ岡式併行	(20.2)	(22.0)	-					
247	35	282	P101		覆土		Vc		48	深鉢	緑ヶ岡式併行	(21.5)	29.1	7.3					
248	35	282	P101		覆土		Vc		7	深鉢	緑ヶ岡式併行	(22.0)	(22.9)	(10.3)					
249	35	283	P1223		上-1	点取り	Vc	27	35	深鉢/口縁	緑ヶ岡式併行	(24.2)	(14.0)	-				2・3回目	
								1											
								4											2回目
								1											
								1											
			i-90		IIb			1											
250	36	283	P1223		上-1		Vc	23	48	深鉢/口縁~胴	緑ヶ岡式併行	(31.1)	(27.2)	-					
								13											
								2											
								2											
								1											
								5											
			i-90		II			2											
251	36	283	P1223		上-1		Vc	7	35	深鉢	緑ヶ岡式併行	(27.8)	25.7	(9.9)				2・3・6回目	
								14											2・4・5回目
								5											
								8											
			i-90		II			1											
					IIb			1											
252	37	283	P235		覆土		Vc		53	深鉢/口縁~胴	緑ヶ岡式併行	30.0	(31.0)	-					
253	37	283	P493		覆土	焼土サンプル	Vc	34	36	深鉢/口縁~胴	緑ヶ岡式併行	30.1	(29.9)	-					
								1											
					II			1											
254	38	323	P1223		上-2		Vc	10	11	深鉢/口縁	緑ヶ岡式併行								
								1											
			j-90		II			1										無文	
255	38	323	P206		覆土		Vc	1	7	深鉢/口縁	緑ヶ岡式併行								
								6											
256	38	323	P1223		上-2		Vc		5	深鉢/口~胴	緑ヶ岡式併行	24.5							
257	38	323	P658		覆土2		Vc		1	深鉢/口縁	緑ヶ岡式併行								
258	38	323	P16		覆土		Vc		16	深鉢/口縁	緑ヶ岡式併行								
259	38	323	P493		覆土		Vc		1	深鉢/口縁	緑ヶ岡式併行								
260	38	323	P762		覆土		Vc		3	深鉢/口縁	緑ヶ岡式併行								
261	38	323	P1205		覆土1		Vc		2	深鉢/口縁	緑ヶ岡式併行								
262	38	323	P551		覆土		Vc		2	深鉢/口縁	緑ヶ岡式併行								
263	39	323	P766		覆土1		Vc	2	3	深鉢/口縁	緑ヶ岡式併行								
								1											
					覆土2			1											
264	39	323	P1223		上-3		Vc		3	深鉢/口縁	緑ヶ岡式併行								
265	39	323	P521		覆土		Vc		4	深鉢/口縁	緑ヶ岡式併行								
266	39	323	P1100		覆土		Vc		4	深鉢/口縁	緑ヶ岡式併行								
267	39	323	P891		覆土		Vc		4	深鉢/口縁	緑ヶ岡式併行								
268	39	323	P150		覆土		Vc		1	鉢/口縁	緑ヶ岡式併行								
269	39	324	P504		覆土		Vc		1	深鉢/口縁	緑ヶ岡式併行								
270	39	324	P162		覆土		Vc		3	鉢/口縁	緑ヶ岡式併行	17.2					同一個体		
271	39	324		j-82	II		Vc		2	鉢/底部									
272	39	324	P250		覆土		Vc		6	深鉢/口縁~胴	緑ヶ岡式併行								
273	39	324	P86		覆土		Vc		10	深鉢/口縁	緑ヶ岡式併行								
274	39	324	P204		覆土		Vc		4	深鉢/口縁	緑ヶ岡式併行								
275	40	324	P101		覆土		Vc		1	深鉢/口縁	緑ヶ岡式併行								
276	40	324	P646		覆土		Vc		1	深鉢/口縁	緑ヶ岡式併行								
277	40	324	P493		覆土		Vc		1	深鉢/口縁	緑ヶ岡式併行								
278	40	324	P104		覆土		Vc		1	深鉢/口縁	緑ヶ岡式併行								
279	40	324	P1223		上		Vc	4	6	深鉢/口縁	緑ヶ岡式併行								
								2											
					上-3			2											
280	40	284	P145		覆土		Vc	7	55	深鉢/口縁~胴	緑ヶ岡式併行								
								10											
								1											
								7											
								2											
								2											
			j-80		IIb			2											
			j-81		IIc			2											
			j-82		II			18											
			j-83		II			8											
281	41	324	P1223		上-2		Vc	31	32	深鉢/口縁~胴	緑ヶ岡式併行	30.3				P1223	上-1	1	
					覆土			1									i-91	IIb	1
282	41	324	P71		覆土		Vc		5	深鉢/口縁	緑ヶ岡式併行								
283	41	324	P515		覆土		Vc		2	深鉢/口縁	緑ヶ岡式併行								
284	41	324	H7		覆土		Vc	6	24	深鉢/口縁~胴	緑ヶ岡式併行	28.2					P362	覆土	6
								2											
			P371					21											
285	41	324	P422		覆土		Vc		9	深鉢/口縁	緑ヶ岡式併行						P656	覆土	2
																		i-86・k-88	II



表V-1 西島松2遺跡 遺跡出土掲載土器一覽表7

掲載番号	図版番号	図版番号	遺構名	調査区	層位	取り上げ番号	分類	点数		器種(部位)	型式名称	口径(cm)	器高(cm)	底径(cm)	同一出土遺構/調査区			備考	
								計	合計						遺構	層位	点数		
286	42	324	P206		覆土		Vc	1	2	深鉢/口縁	緑ヶ岡式併行								
				i-81	I			1											
287	42	324	P1348		覆土		Vc	1	1	深鉢/口縁	緑ヶ岡式併行								
288	42	324	P549		覆土		Vc	4	4	深鉢/口縁	緑ヶ岡式併行								
289	42	325	P205		覆土		Vc	11	11	深鉢/口縁	緑ヶ岡式併行								
290	42	325	P325		覆土		Vc	7	7	深鉢/口縁	緑ヶ岡式併行								
291	42	325	P660		覆土		Vc	8	8	深鉢/口縁	緑ヶ岡式併行								
292	43	325	P247	i-78	II	IIb	Vc	2	7	深鉢/口縁	緑ヶ岡式併行					i-80	IIb	2	
								3								i-80	IIc	1	
								2								i-81	II	1	
293	43	325	P794 P795		覆土		Vc	2 1	3	深鉢/口縁	緑ヶ岡式併行								
294	43	325	P93		覆土		Vc	3	3	深鉢/口縁	緑ヶ岡式併行								
295	43	325	P213		覆土		Vc	6	6	深鉢/口縁	緑ヶ岡式併行	21.8						同一個体	
296	43	325	P213		覆土		Vc	3	3	深鉢/底部			-						
297	43	325	P86		覆土		Vc	6	6	深鉢/口縁	緑ヶ岡式併行	19.8							
298	43	325	P869		覆土		Vc	1	1	深鉢/口縁	緑ヶ岡式併行								
299	43	325	P86		覆土		Vc	5	5	深鉢/口縁	緑ヶ岡式併行					P104	覆土	1	
300	43	325	P371		覆土		Vc	1	1	深鉢/口縁	緑ヶ岡式併行								
301	43	325	P589		覆土		Vc	1	1	深鉢/口縁	緑ヶ岡式併行								
302	44	284	P146		覆土			52	52	深鉢	緑ヶ岡式併行	(25.8)	(31.0)	(8.9)				沈線文3条	
303	44	284	P9	k-74	覆土2	-	一括	Vc	2	73	深鉢	緑ヶ岡式併行	(25.4)	30.25	6.2				
									56										
									14										
									1										
304	45	283	P1165		覆土		Vc	38 22	60	深鉢/口縁~胴	緑ヶ岡式併行	(24.4)	(15.9)	-				沈線文4条	
305	45	284	P803		覆土	点取り		57	57	深鉢	緑ヶ岡式併行	29.4	34.2	10.6				沈線文4条	
306	46	285	P9	k-74	覆土2	-	一括	Vc	9	94	深鉢	緑ヶ岡式併行	21.3	25.1	(7.4)				
									75										
									1										
									6										
									3										
307	46	285	P257		-	点取り	Vc	37	37	深鉢	緑ヶ岡式併行	(26.0)	26.7	7.6×8.6				沈線文4条	
308	47	285	k-74	-	-	一括	Vc	23	40	深鉢/口縁~胴	緑ヶ岡式併行	27.0	(17.5)	-					
								17											
309	47	285	P86 P150		覆土		Vc	43 1	44	深鉢	緑ヶ岡式併行	38.4	43.2	(9.8)				沈線文5条	
310	48	285	P651		覆土		Vc	37	37	深鉢/口縁~胴	緑ヶ岡式併行	32.3	(27.5)	-				沈線文4条	
311	49	285	P209 F99	i-81	覆土	-		Vc	20	61	深鉢	緑ヶ岡式併行	(17.7)	21.1	6.4				
									2										
									5										
									8										
									2										
									13										
11																			
312	49	325	P371 P540	i-85	覆土	II		Vc	3	11	深鉢/口縁~胴	緑ヶ岡式併行	(35.3)	(26.2)	-				
									5										
									3										
313	50	326	P651		覆土		Vc	1	1	深鉢/口縁	緑ヶ岡式併行							条線文	
314	50	326	P636		覆土		Vc	1	1	深鉢/口縁	緑ヶ岡式併行							条線文	
315	50	326	P740		覆土		Vc	3	3	深鉢/口縁~胴	緑ヶ岡式併行	8.79						条線文	
316	50	326	P458		覆土	点取り	Vc	10	10	深鉢/口縁~底部	緑ヶ岡式併行	24.8	26.4	8.5				沈線文2条 2回目	
317	50	326	P580		覆土		Vc	1	1	鉢/口縁	緑ヶ岡式併行							沈線文3条	
318	50	326	P1201		覆土		Vc	1	1	深鉢/口縁	緑ヶ岡式併行							沈線文3条	
319	50	326	P72		検出面		Vc	1	1	深鉢/口縁	緑ヶ岡式併行							沈線文3条	
320	50	326	P75		覆土		Vc	10	10	深鉢/口縁	緑ヶ岡式併行							沈線文3条	
321	51	326	P594		覆土	点取り	Vc	4	4	深鉢/口縁	緑ヶ岡式併行							沈線文3条	
322	51	326	P170	i-79	覆土	IIb		Vc	2	4	深鉢/口縁	緑ヶ岡式併行							
									2										
323	51	326	P646		覆土		Vc	1	1	鉢/口縁	緑ヶ岡式併行							沈線文3条	
324	51	326	P489		覆土		Vc	1	1	深鉢/口縁	緑ヶ岡式併行							沈線文3条	
325	51	326	P655		覆土		Vc	1	1	深鉢/口縁	緑ヶ岡式併行							沈線文3条	
326	51	326	P215		覆土		Vc	2	2	鉢/口縁	緑ヶ岡式併行							沈線文3条	
327	51	326	P1100		覆土		Vc	3	3	深鉢/口縁	緑ヶ岡式併行							沈線文4条	
328	51	326	P490		覆土		Vc	1	1	深鉢/口縁	緑ヶ岡式併行							沈線文4条	
329	51	326	P540		覆土		Vc	2	2	深鉢/口縁	緑ヶ岡式併行							沈線文4条	
330	51	326	P592		覆土3		Vb	1	1	深鉢/口	緑ヶ岡式併行							沈線文4条	
331	51	326	P203		覆土		Vc	1	1	深鉢/口縁	緑ヶ岡式併行							沈線文4条	
332	51	326	P349		覆土		Vc	1	1	鉢/口縁	緑ヶ岡式併行							沈線文4条	
333	51	326	P575		覆土		Vc	1	1	深鉢/口縁	緑ヶ岡式併行							沈線文4条	
334	51	326	P422		覆土		Vc	12	12	鉢/口縁~胴	緑ヶ岡式併行	21.2						沈線文4条	
335	51	326	P1206		覆土上		Vc	1	1	深鉢/口縁	緑ヶ岡式併行							沈線文4条	



表V-1 西島松2遺跡 遺跡出土掲載土器一覧表8

掲載番号	図版番号	図版番号	遺構名	調査区	層位	取り上げ番号	分類	点数		器種(部位)	型式名称	口径(cm)	器高(cm)	底径(cm)	同一片出土遺構/調査区			備考	
								計	合計						遺構	層位	点数		
336	51	326	P70		覆土		Vc	1	1	深鉢/口縁	緑ヶ岡式併行							沈線文4条	
337	52	326	P623		覆土上		Vc	1	1	深鉢/口縁	緑ヶ岡式併行							沈線文4条	
338	52	326	P50		覆土		Vc	4	4	深鉢/口縁	緑ヶ岡式併行							沈線文4条	
339	52	326	P480		覆土		Vc	2	2	深鉢/口縁	緑ヶ岡式併行							沈線文4条	
340	52	326	P205		覆土		Vc	1	1	鉢/口縁	緑ヶ岡式併行							沈線文	
341	52	327	P486		覆土		Vc	1	1	鉢/口縁	緑ヶ岡式併行							沈線文4条	
342	52	327	P514		覆土		Vc	1	1	深鉢/口縁	緑ヶ岡式併行							沈線文4条	
343	52	327	P700		覆土		Vc	2	2	深鉢/口縁	緑ヶ岡式併行							沈線文4条	
344	52	327	P747	g-87	覆土		Vc	1	3	深鉢/口縁	緑ヶ岡式併行							沈線文4条	
								1											
								1											
345	52	327	P871		覆土		Vc	2	2	深鉢/口縁	緑ヶ岡式併行							沈線文4条	
346	52	327	P496		覆土		Vc	1	1	深鉢/口縁	緑ヶ岡式併行								沈線文4条
347	52	327	P502		覆土		Vc	1	1	深鉢/口縁	緑ヶ岡式併行								沈線文4条
348	52	327	P270		覆土		Vc	1	1	鉢/口縁	緑ヶ岡式併行								沈線文4条
349	52	327	P489		覆土		Vc	1	1	鉢/口縁	緑ヶ岡式併行								沈線文4条
350	52	327	P638		覆土		Vc	1	1	深鉢/口縁	緑ヶ岡式併行								沈線文
351	52	327	P380		覆土		Vc	1	1	深鉢/口縁	緑ヶ岡式併行								沈線文4条
352	52	327	P86		覆土		Vc	2	3	深鉢/口縁	緑ヶ岡式併行							沈線文4条	
								1											
353	52	327	P759		覆土		Vc	2	2	深鉢/口縁~胴	緑ヶ岡式併行	23.0				g-87 I 1		沈線文4条	
354	53	327	P161		覆土		Vc	2	2	深鉢/口縁	緑ヶ岡式併行							g-87 II 2	沈線文4条
																		j-83 II 3	
																		k-83 IIb 1	
355	53	327	P1290		覆土		Vc	4	4	深鉢/口縁	緑ヶ岡式併行							沈線文4条	
356	53	327	P797		覆土		Vc	1	1	深鉢/口縁	緑ヶ岡式併行								沈線文4条
357	53	327	P72		覆土		Vc	1	1	深鉢/口縁	緑ヶ岡式併行								沈線文4条
358	53	327	P160		IIa		Vc	4	7	深鉢/口縁~胴	緑ヶ岡式併行	23.9						k-83 II 2	沈線文5条
								2											
								1											
359	53	327	P576		覆土3		Vc	1	1	深鉢/口縁	緑ヶ岡式併行							j-83 II 7	沈線文5条
360	53	327	P496		覆土		Vc	1	1	深鉢/口縁	緑ヶ岡式併行								沈線文5条
361	53	327	P250		覆土		Vc	2	16	深鉢/口縁~胴	緑ヶ岡式併行							b-84 川砂利 1	沈線文5条
								14											
362	53	327	P400		覆土		Vc	1	1	深鉢/口縁	緑ヶ岡式併行								沈線文5条
363	53	327	P706		覆土3		Vc	15	15	深鉢/口縁	緑ヶ岡式併行	28.8							沈線文5条
364	54	327	P592		覆土		Vc	9	9	深鉢/口縁	緑ヶ岡式併行	30.0						P589 覆土 1	沈線文5条
																		P591 覆土3 1	
																		i-77 II 2	
365	54	328	P247		覆土		Vc	3	3	深鉢/口縁	緑ヶ岡式併行							i-80 IIb 1	沈線文5条
																		i-81 II 1	
366	54	328	P270		覆土		Vc	1	1	深鉢/口縁	緑ヶ岡式併行								沈線文5条
367	54	328	P540		覆土		Vc	1	1	深鉢/口縁	緑ヶ岡式併行								沈線文5条
368	54	328	P551		覆土		Vc	1	1	深鉢/口縁	緑ヶ岡式併行								沈線文5条
369	54	328	P170		覆土		Vc	2	2	深鉢/口縁	緑ヶ岡式併行								沈線文5条
370	54	328	P445		覆土		Vc	1	2	深鉢/口縁	緑ヶ岡式併行								沈線文5条
								1											
371	54	328	P610		覆土上		Vc	1	1	深鉢/口縁	緑ヶ岡式併行								沈線文5条
372	54	328	P759		覆土		Vc	1	1	深鉢/口縁	緑ヶ岡式併行								沈線文5条
373	54	328	P465		覆土		Vc	2	2	鉢/口縁	緑ヶ岡式併行								沈線文5条
374	54	328	P572		覆土2		Vc	1	1	鉢/口縁	緑ヶ岡式併行								沈線文5条
375	55	328	P536		覆土		Vc	2	2	深鉢/口縁~胴	緑ヶ岡式併行								沈線文5条
376	55	328	P564		覆土		Vc	1	1	深鉢/口縁	緑ヶ岡式併行								沈線文5条
377	55	328	P477		覆土		Vc	1	1	深鉢/口縁	緑ヶ岡式併行								沈線文6条
378	55	328	P317		覆土		Vc	1	1	鉢/口縁	緑ヶ岡式併行								沈線文6条
379	55	328	P698		覆土2		Vc	7	7	深鉢/口縁	緑ヶ岡式併行								沈線文6条
380	55	328	P1250		覆土		Vc	1	1	深鉢/口縁	緑ヶ岡式併行								沈線文6条
381	55	328	P552		覆土		Vc	1	1	深鉢/口縁	緑ヶ岡式併行								沈線文7条
382	55	328	P86		覆土		Vc	3	3	深鉢/口縁	緑ヶ岡式併行						P70 覆土 1		沈線文6条
383	55	328	P466		覆土		Vc	1	1	深鉢/口縁	緑ヶ岡式併行								沈線文7条
384	55	328	P584		覆土		Vc	4	4	深鉢/口縁	緑ヶ岡式併行								沈線文7条
385	55	328	P1183		覆土1		Vc	1	1	深鉢/口縁	緑ヶ岡式併行								沈線文
386	55	328	P493		覆土		Vc	1	1	深鉢/口縁	緑ヶ岡式併行								沈線文
387	55	328	P626		覆土		Vc	2	3	深鉢/口縁	緑ヶ岡式併行								沈線文8条
								1											
388	55	328	P567		覆土		Vc	1	1	深鉢/胴	緑ヶ岡式併行								沈線文
389	56	286	P1395		覆土2		Vc	1	31	深鉢/口縁~胴	緑ヶ岡式併行	(29.7)	(29.5)	-					沈線文4条
								1											
								28											
390	56	286	P846		IIb		Vc	1	18	深鉢/口縁~胴	緑ヶ岡式併行	21.9	(22.1)	-					刺突文(下位)
								1											
								4											



表V-1 西島松2遺跡 遺跡出土掲載土器一覽表9

掲載 番号	図版 番号	遺構名	調査区	層位	取り上 げ番号	分類	点数		器種(部位)	型式名称	口径 (cm)	器高 (cm)	底径 (cm)	同一出土遺構/調査区			備考	
							計	合計						遺構	層位	点数		
391	57	P820		覆土		Vc	30	深鉢/口縁~底部	緑ヶ岡式併行	(27.4)	(33.0)	(8.9)					沈線文4条・刺突文	
392	57	P86 P150		覆土		Vc	12 1	深鉢/口縁	緑ヶ岡式併行	(24.2)	(15.5)	-					突起に貼付帯	
393	58	286	f-87	II	一括	Vc	105 6	深鉢/口縁~胴	緑ヶ岡式併行	(34.1)	(26.0)	-					沈線文・刺突文	
394	58	286	P1114			Vc	53	深鉢/口縁~胴	緑ヶ岡式併行	32.3	(24.4)	-					凹帯	
395	59	287	P86	覆土		Vc	47	深鉢	緑ヶ岡式併行	27.5	30.1	7.4					沈線文	
396	60	287	P458		点取り	Vc	6 30 1	深鉢	緑ヶ岡式併行	(26.0)	30.1	8.5					沈線文・無文帯 2回目	
397	60	287	P590	覆土		Vc	39	深鉢	緑ヶ岡式併行	17.0	(20.2)	7.0					沈線文・貼付帯	
398	61	287	P72	覆土		Vc	46	深鉢/口縁~胴	緑ヶ岡式併行	(42.0)	(43.8)	-						沈線文・無文帯 貼こぶ文
			P145	検出面	1													
			P167	覆土2	2													
			j-81	IIb	7													
				II	4													
			j-82	II	5													
				IIb	16													
k-82	IIc	2																
399	62	287	P203	覆土	j-81	Vc	3	深鉢/口縁~胴	緑ヶ岡式併行	30.5	(32.8)	-						沈線文・無文帯 貼こぶ文
			P209				1											
			P212				50											
				IIb			2											
				I			5											
			j-82	II			1											
				IIb			8											
	IIc	3																
400	63	328	P21 P247	覆土		Vc	3 2	深鉢/口縁	緑ヶ岡式併行	37.0			i-78	II	2	沈線文5条		
401	63	328	P453	覆土		Vc	1	深鉢/口縁	緑ヶ岡式併行							沈線文2条・刺突文		
402	63	328	P626	覆土上		Vc	2	深鉢/口縁	緑ヶ岡式併行							沈線文3条・刺突文		
403	63	328	P177	覆土		Vc	1	深鉢/口縁	緑ヶ岡式併行							沈線文4条・刺突文		
404	63	328	P871	覆土		Vc	1	深鉢/口縁	緑ヶ岡式併行							沈線文4条・刺突文		
405	63	329	P202	覆土		Vc	1	深鉢/口縁	緑ヶ岡式併行							沈線文5条・刺突文		
406	63	329	P466	覆土		Vc	2	深鉢/口縁	緑ヶ岡式併行							沈線文5条・刺突文		
407	63	329	P644	覆土		Vc	1	深鉢/口縁	緑ヶ岡式併行							沈線文5条・刺突文		
408	63	329	P564	覆土		Vc	1	深鉢/口縁	緑ヶ岡式併行							沈線文5条・刺突文		
409	63	329	P380	覆土		Vc	3	深鉢/口縁	緑ヶ岡式併行							沈線文6条・刺突文		
410	63	329	P582	覆土		Vc	9	深鉢/口縁	緑ヶ岡式併行							沈線文5条・刺突文		
411	63	329	P105	覆土		Vc	1	深鉢/口縁	緑ヶ岡式併行							沈線文6条・刺突文		
412	63	329	P1196	覆土1		Vc	1	鉢/口縁	緑ヶ岡式併行							沈線文4条・刺突文		
413	64	329	P165	覆土	点取り	Vc	12	深鉢/口縁~胴	緑ヶ岡式併行	31.5								沈線文5条・刺突文
			j-82	II	1													
414	64	329	P400	覆土		Vc	1	深鉢/口縁	緑ヶ岡式併行	16.7						沈線文6様・刺突文		
415	64	329	P505	覆土		Vc	1	深鉢/口縁	緑ヶ岡式併行							沈線文3条・刺突文		
416	64	329	P888 P890	覆土		Vc	1 1	深鉢/胴	緑ヶ岡式併行								沈線文3条・刺突文	
417	64	329	P1248	覆土		Vc	2	深鉢/口縁	緑ヶ岡式併行							沈線文4条・刺突文		
418	64	329	P146	覆土		Vc	1	深鉢/口縁	緑ヶ岡式併行									沈線文5条・刺突文
			i-82	IIc	1													
419	64	329	P775	覆土		Vc	2	舟形/口縁	緑ヶ岡式併行								沈線文3条・貼付帯	
420	64	329	P157	IIa		Vc	2	深鉢/胴	緑ヶ岡式併行									沈線文6条・無文帯 貼こぶ文
			i-79	IIb	1													
421	64	329	P170	覆土		Vc	1	深鉢/胴	緑ヶ岡式併行									沈線文3条・無文帯 刺突文
			i-79	IIb	3													
422	65	329	P343	覆土		Vc	1	鉢/口縁	緑ヶ岡式併行								凹帯	
423	65	329	P200	覆土		Vc	1	鉢/口縁	緑ヶ岡式併行								凹帯	
424	65	329	P569	覆土		Vc	1	深鉢/口縁	緑ヶ岡式併行								凹帯	
425	65	329	P203	覆土		Vc	1	深鉢/口縁	緑ヶ岡式併行								凹帯	
426	65	329	P822	覆土		Vc	1	深鉢/口縁	緑ヶ岡式併行								凹帯	
427	65	329	P104	覆土		Vc	3	深鉢/口縁	緑ヶ岡式併行								凹帯	
428	65	329	P868	覆土		Vc	1	深鉢/口縁	緑ヶ岡式併行								凹帯・刺突文	
429	65	329	P797	覆土		Vc	1	深鉢/口縁	緑ヶ岡式併行								凹帯・刺突文	
430	65	329	P338	覆土		Vc	1	深鉢/口縁	緑ヶ岡式併行								凹帯・刺突文	
431	65	329	P181	覆土		Vc	1	深鉢/胴	緑ヶ岡式併行								凹帯・刺突文	
432	65	329	P558	覆土		Vc	1	深鉢/口縁	緑ヶ岡式併行								凹帯・刺突文	
433	65	329	P54	覆土		Vc	1	深鉢/口縁	緑ヶ岡式併行								凹帯・刺突文	
434	65	329	P499	覆土		Vc	1	深鉢/口縁	緑ヶ岡式併行								凹帯・刺突文	
435	65	329	P339	覆土		Vc	6	深鉢/口縁	緑ヶ岡式併行								凹帯・刺突文	
436	65	329	P171	覆土		Vc	1	鉢/口縁	緑ヶ岡式併行								凹帯・沈線文	



表V-1 西島松2 遺跡 遺跡出土掲載土器一覧表10

掲載 番号	図版 番号	図版 番号	遺構名	調査区	層位	取り上 げ番号	分類	点数		器種(部位)	型式名称	口径 (cm)	器高 (cm)	底径 (cm)	同一片出土遺構/調査区			備考				
								計	合計						遺構	層位	点数					
437	65	329	H11		覆土		Vc	1	7	深鉢/口縁	緑ヶ岡式併行						凹帯・沈線文 3条					
			P108					2														
			i-80					3														
			i-81					1														
438	65	329	P1136		覆土 覆土1		Vc	1	5	深鉢/口縁	緑ヶ岡式併行						凹帯・沈線文・刺突文					
								4														
439	66	330	P74		覆土		Vc	1	3	深鉢/口縁	緑ヶ岡式併行						無文帯					
			P208					1														
440	66	330	P1125		覆土		Vc	1	1	深鉢/胴	緑ヶ岡式併行											
								1														
441	66	330	H42		覆土		Vc	1	1	深鉢/口縁	緑ヶ岡式併行											
442	66	330	P564		覆土		Vc	1	1	深鉢/口縁	緑ヶ岡式併行						条線文 同一個体					
443	66	330	P152		覆土		Vc	1	1	深鉢/口縁	緑ヶ岡式併行											
444	66	330	P1148		覆土		Vc	1	1	深鉢/胴	緑ヶ岡式併行											
445	66	330	P212		覆土		Vc	1	1	深鉢/口縁	緑ヶ岡式併行											
446	66	330	P1110		覆土		Vc	1	1	深鉢/胴	緑ヶ岡式併行											
447	66	330	M-43		川砂利	一括40-2 一括40 一括	Vc	6	25	深鉢/口縁~胴	大洞A式併行	39.4					大洞A式相当 西島松5遺跡(5) 図V-65-681で 報告済に2点接合					
								16														
								1														
								2														
448	67	330	P502		覆土		Vc	3	3	深鉢/胴	緑ヶ岡式併行											
449	67	330	P599		覆土		Vc	1	1	鉢/口縁	緑ヶ岡式併行						鋸歯状沈線文					
450	67	330	P1110		覆土		Vc	6	6	深鉢/口縁~胴	緑ヶ岡式併行						鋸歯状沈線文					
451	67	330	P520		覆土		Vc	10	10	深鉢/口縁~胴	緑ヶ岡式併行						鋸歯状沈線文					
452	67	330	P675		覆土		Vc	3	3	深鉢/口縁	緑ヶ岡式併行						鋸歯状沈線文					
453	67	330		i-82	覆土		Vc	4	4	深鉢/口縁	緑ヶ岡式併行						鋸歯状沈線文					
454	67	330	P525		覆土		Vc	1	1	鉢/口縁	緑ヶ岡式併行						鋸歯状沈線文					
455	67	330	P747		覆土		Vc	1	2	深鉢/口縁	緑ヶ岡式併行					P501	覆土	2				
			P748					1											f-87	II	2	
456	67	330	P169		覆土		Vc	3	5	鉢/口縁	緑ヶ岡式併行					P191	覆土	1				
			i-79					2											i-81	IIb	1	
457	67	330		i-78	覆土		Vc	2	2	鉢/口縁	緑ヶ岡式併行											
458	67	330		M-107	覆土		Vc	5	5	深鉢/口縁	緑ヶ岡式併行											
459	68	330	P86		覆土		Vc	1	3	深鉢/口縁	緑ヶ岡式併行					P101	覆土	1				
			i-82					1											i-82	IIb	1	
			i-83					1														
460	68	331	P86		覆土		Vc	1	1	深鉢/口縁	緑ヶ岡式併行	27.6										
461	68	331	P540		覆土		Vc	6	9	深鉢/口縁~胴	緑ヶ岡式併行	32.1						L-85	II	1		
			P589					3														
462	69	287	P140		覆土		Vc	75	105	深鉢/口縁~胴	緑ヶ岡式併行	(33.2)	(24.3)	-								
			P216					1														
			h-81					11												h-81	II	2
			h-81					2												i-81	I	16
463	70	288	P749		覆土		Vc	91	91	深鉢	緑ヶ岡式併行	24.6	26.1	8.3				鋸歯状沈線文				
464	70	288	P1183		覆土		Vc	28	28	深鉢/口縁~胴	緑ヶ岡式併行	(30.8)	(22.3)	-				鋸歯状沈線文				
465	71	288	P380		覆土	点取り	Vc	34	34	深鉢	緑ヶ岡式併行	29.2	32.6	8.0				鋸歯状沈線文				
466	72	288	P209		覆土		Vc	7	7	深鉢/口縁	緑ヶ岡式併行	(17.6)	(13.1)	-				鋸歯状沈線文				
467	72	288	P493		覆土	点取り	Vc	26	26	深鉢/口縁~胴	緑ヶ岡式併行	31.5	(30.2)	-				鋸歯状沈線文				
468	73	331	P315		覆土		Vc	1	1	深鉢/口縁	大洞A式併行											
469	73	331	P1400		覆土	点取り	Vc	1	1	深鉢/口縁	大洞A式併行											
470	73	331	P429		覆土		Vc	1	1	深鉢/口縁	大洞A式併行											
471	73	331	P371		覆土		Vc	1	1	深鉢/口縁	大洞A式併行											
472	73	331	P1029		覆土		Vc	3	3	深鉢/口縁	大洞A式併行											
473	73	331	P1298		覆土		Vc	5	5	深鉢/口縁	大洞A式併行							鋸歯状沈線文				
474	73	331	P153		覆土		Vc	1	1	深鉢/口縁	大洞A式併行											
475	73	331	P91		覆土		Vc	1	1	鉢/口縁	緑ヶ岡式併行							鋸歯状沈線文				
476	73	331	P101		覆土		Vc	1	1	深鉢/口縁	緑ヶ岡式併行											
477	73	331	P382		覆土		Vc	1	1	鉢/口縁	緑ヶ岡式併行											
478	73	331	P38		覆土 I II		Vc	10	12	深鉢/口縁	緑ヶ岡式併行											
			i-78					2														
479	74	331	P255		覆土		Vc	1	1	深鉢/口縁	緑ヶ岡式併行							鋸歯状沈線文				
480	74	331	P519		覆土		Vc	1	1	鉢/口縁	緑ヶ岡式併行							鋸歯状沈線文				
481	74	331	P141		覆土		Vc	1	1	鉢/口縁	緑ヶ岡式併行							鋸歯状沈線文				
482	74	331	P584		覆土		Vc	2	2	深鉢/胴	緑ヶ岡式併行							鋸歯状沈線文				
483	74	331	P488		覆土		Vc	1	1	鉢/胴	緑ヶ岡式併行							鋸歯状沈線文				
484	74	331	P558		覆土		Vc	1	1	鉢/口縁	緑ヶ岡式併行											
485	74	331	P93		覆土		Vc	1	1	鉢/口縁	緑ヶ岡式併行											
486	74	331	P626		覆土3		Vc	1	1	深鉢/口縁	緑ヶ岡式併行							鋸歯状沈線文				
487	74	331	P1277		覆土		Vc	1	1	深鉢/口縁	緑ヶ岡式併行							鋸歯状沈線文				
488	74	331	P349		覆土		Vc	1	1	鉢/口縁	緑ヶ岡式併行											
489	74	331	P105		覆土		Vc	2	2	深鉢/口縁	緑ヶ岡式併行											

表V-1 西島松2遺跡 遺跡出土掲載土器一覧表11

掲載 番号	図 番号	図版 番号	遺構名	調査区	層位	取り上 げ番号	分類	点数		器種(部位)	型式名称	口径 (cm)	器高 (cm)	底径 (cm)	同一出土遺構/調査区			備考	
								計	合計						遺構	層位	点数		
490	74	331	P1399		覆土下		Vc	2	2	深鉢/口縁	緑ヶ岡式併行								
491	74	332	P1399		覆土		Vc	14	17	深鉢/口~胴	緑ヶ岡式併行	26.4						鋸歯状沈線文 同一個体	
					覆土2			1											
492	75	332	P216 P237		覆土		Vc	1 9	13	深鉢/口縁~胴	緑ヶ岡式併行	23.6						鋸歯状沈線文	
				i-81	II			3											
493	75	332	P169		覆土 覆土2		Vc	5 1	6	深鉢/口~胴	緑ヶ岡式併行 緑ヶ岡式併行					i-79 i-79	II IIb	3 5	鋸歯状沈線文
494	75	332	P612		覆土上		Vc	1	1	深鉢/口縁	緑ヶ岡式併行								
495	75	332	P91		覆土		Vc	1	1	鉢/口縁	緑ヶ岡式併行								
496	75	332	P216		覆土		Vc	2	2	深鉢/口縁	緑ヶ岡式併行								鋸歯状沈線文
497	75	332	P430		覆土		Vc	6	6	深鉢/口縁	緑ヶ岡式併行								鋸歯状沈線文
498	76	288	P146 P161		覆土 覆土3			2 4											
				j-82	II IIa IIb		Vc	18 8 8	42	深鉢/口縁~胴	緑ヶ岡式併行	(26.7)	(23.9)	-					波状文
				j-83	II			1											
				k-83	II			1											
499	76	289	P589		覆土		Vc	38	38	深鉢	緑ヶ岡式併行	18.6	19.8	7.0					
500	76	289	P93 P567 P576 P577 P582		覆土 覆土2 覆土 覆土1 覆土 覆土3 覆土 覆土2		Vc	3 2 1 1 5 3 1 2	19	深鉢	緑ヶ岡式併行	(26.0)	(30.5)	8.0					波状文 平底
				i-85	I			1											
501	77	332	P577		覆土 フローテーション		Vc	1 1	2	深鉢/口縁	緑ヶ岡式併行								
502	77	332	P1097		覆土		Vc	1	1	深鉢/口縁	緑ヶ岡式併行								
503	77	332	P153		覆土		Vc	1	1	鉢/口縁	緑ヶ岡式併行								
504	77	289	k-90			遺物集中	Vc	161 81	242	深鉢/口縁~胴	緑ヶ岡式併行								波状文 2回目
505	78	332	P247		覆土		Vc	2	2	深鉢/口縁	緑ヶ岡式併行					i-78	IIb	2	
506	78	332	P105		覆土		Vc	1	1	深鉢/口縁	緑ヶ岡式併行								
507	78	332	P169		覆土		Vc	2	5	深鉢/口縁	緑ヶ岡式併行					P105 P170 i-83 j-82 k-75	覆土 II	1 1 2 1 1	
508	78	332	P146		覆土		Vc	2	2	深鉢/口縁	緑ヶ岡式併行								
509	78	332	P761		覆土		Vc	3	3	鉢/口縁	緑ヶ岡式併行								
510	78	332	j-75		II 堀上土		Vc	23 9	32	深鉢/口縁	緑ヶ岡式併行								波状文
511	79	333	P182 P338		覆土		Vc	1 1	2	深鉢/口縁	緑ヶ岡式併行								
512	79	333	P248		覆土		Vc	2	2	深鉢/口縁	緑ヶ岡式併行								
513	79	333	P347 P409		覆土		Vc	1 1	2	鉢/口縁	緑ヶ岡式併行								
514	79	333	P405		覆土		Vc	1	1	船形/口縁	緑ヶ岡式併行								
515	79	333	P761		覆土		Vc	1	1	鉢/口縁	緑ヶ岡式併行								
516	79	333	P488		覆土		Vc	1	1	鉢/口縁	緑ヶ岡式併行								
517	79	333	P70		覆土		Vc	1	1	深鉢/口縁	緑ヶ岡式併行								
518	79	333	P1200		覆土		Vc	1	1	鉢/口縁	緑ヶ岡式併行								
519	79	333	R-100		I		Vc	1	1	緑ヶ岡式併行									
520	79	333	P1399		覆土2		Vc	1	1	深鉢/口縁	緑ヶ岡式併行								
521	79	333	P396		覆土		Vc	1	1	鉢/口縁	緑ヶ岡式併行								
522	79	333	P192		覆土		Vc	1	1	鉢/口縁	緑ヶ岡式併行								
523	79	333	P552		覆土1		Vc	1	1	鉢/口縁	緑ヶ岡式併行								
524	79	333	S-100		IIb		Vc	1	1	鉢/口縁	緑ヶ岡式併行								
525	79	333	k-87		II		Vc	1	1	鉢/口縁	緑ヶ岡式併行								
526	79	333	P794		覆土		Vc	3	3	浅鉢/口縁	緑ヶ岡式併行								
527	79	333	P444		覆土		Vc	1	1	鉢/口縁	緑ヶ岡式併行								
528	79	333	P197		覆土		Vc	1	1	深鉢/胴	緑ヶ岡式併行								
529	79	333	P527		覆土		Vc	3	3	鉢/胴	緑ヶ岡式併行								
530	79	333	P490		覆土		Vc	1	1	深鉢/胴	緑ヶ岡式併行								
531	79	333	P753		覆土1		Vc	1	1	鉢/胴	緑ヶ岡式併行								
532	80	289	P749		覆土	点取り	Vc	48	48	深鉢/胴~底部	緑ヶ岡式併行	-	(28.5)	9.3					
533	80	289	P446		覆土 覆土1 覆土 -	点取り	Vc	33 3 36 10	82	深鉢	緑ヶ岡式併行	-	(42.5)	(8.7)					1・3回目
534	81	333	P826		覆土		Vc	4	4	深鉢/胴	緑ヶ岡式併行								



表V-1 西島松2遺跡 遺跡出土掲載土器一覧表12

掲載 番号	図版 番号	図版 番号	遺構名	調査区	層位	取り上 げ番号	分類	点数		器種(部位)	型式名称	口径 (cm)	器高 (cm)	底径 (cm)	同一出土遺構/調査区			備考
								計	合計						遺構	層位	点数	
535	81	333	P174		覆土		Vc	1	1	深鉢/胴	緑ヶ岡式併行							
536	81	333	P215		覆土		Vc	2	2	深鉢/胴	緑ヶ岡式併行							
537	81	290	P540		覆土	点取り	Vc	12	12	深鉢/胴~底部	緑ヶ岡式併行	-						
538	81	290	P72		覆土		Vc	19	19	深鉢/胴~底部	緑ヶ岡式併行			8.2				
539	81	290	P660		覆土		Vc	7	11	深鉢/胴~底部	緑ヶ岡式併行			8.8				
					覆土1			4										
540	81	290	P250		覆土		Vc	5	5	深鉢/胴~底部	緑ヶ岡式併行			7.0				
541	81	290	P197		覆土		Vc	1	4	深鉢/底部	緑ヶ岡式併行			8.5	i-78	II	1	
			P239					3							i-79・i-82	IIb	各1	
542	81	290	P197		覆土		Vc	14	14	深鉢/底部	緑ヶ岡式併行			8.2				
543	82	290	P245		覆土		Vc	1	3	深鉢/底部	緑ヶ岡式併行			8.2				
			i-79		IIb			2										
544	82	290	P248		覆土		Vc	4	4	深鉢/底部	緑ヶ岡式併行			8.0				
545	82	290	P247		覆土		Vc	10	10	深鉢/胴~底部	緑ヶ岡式併行			7.0				
546	82	290	P458		覆土	点取り	Vc	7	7	深鉢/胴~底部	緑ヶ岡式併行			9.7				
547	82	290	P200		覆土		Vc	8	8	深鉢/底部	緑ヶ岡式併行			5.4				
548	82	290	P123		覆土		Vc	16	16	深鉢/胴~底部	緑ヶ岡式併行			8.2				
549	82	333	P712		覆土1		Vc	3	3	深鉢/底部	緑ヶ岡式併行			7.4				
550	82	291	P174		覆土		Vc	1	1	深鉢/底部	緑ヶ岡式併行			7.0				
551	82	333	P1248		覆土		Vc	3	3	深鉢/胴~底部	緑ヶ岡式併行			7.0				
552	83	291	P170		覆土		Vc	4	6	深鉢/胴~底部	緑ヶ岡式併行			6.4				
			i-79		IIb			2										
553	83	333	P209		覆土		Vc	8	8	深鉢/口縁	緑ヶ岡式併行			6.1				
554	83	291	P758		覆土		Vc	6	6	深鉢/底部	緑ヶ岡式併行			5.9				上げ底きみ
555	83	333	P72		覆土		Vc	1	1	深鉢/底部	緑ヶ岡式併行			7.3				
556	83	333	P706		覆土3		Vc	2	2	深鉢/底部	緑ヶ岡式併行			8.2				
557	83	333	P534		覆土		Vc	1	1	鉢/底部	緑ヶ岡式併行			4.8				
558	83	333	P72		覆土		Vc	1	1	深鉢/底部	緑ヶ岡式併行			8.5				
559	83	333	P247		覆土		Vc	2	3	深鉢/底部	緑ヶ岡式併行			6.5				
			i-78		II			1										
560	83	333	P826		覆土		Vc	1	1	鉢/底部	緑ヶ岡式併行							
561	84	291	P914		覆土	点取り	Vc	12	12	深鉢/胴~底部	緑ヶ岡式併行			6.4				
562	84	333	P165		覆土		Vc	16	16	深鉢/胴~底部	緑ヶ岡式併行			7.2				
563	84	333	P770		覆土		Vc	1	1	深鉢/底部	緑ヶ岡式併行	-						
564	84	333	P589		覆土	点取り	Vc	4	4	深鉢/胴	緑ヶ岡式併行							
565	84	334	P655		覆土		Vc	24	24	深鉢/胴	緑ヶ岡式併行							
566	84	334	P708		覆土		Vc	1	1	深鉢/底部	緑ヶ岡式併行			7.0				
567	84	291	P453		覆土		Vc	8	8	深鉢/底部	緑ヶ岡式併行			7.9				平底
568	84	291	P563		覆土2		Vc	3	3	深鉢/底部	緑ヶ岡式併行			8.5				
569	85	334	P760		覆土		Vc	4	4	壺/口縁~胴	大洞A式併行	(12.1)	(25.65)	-				
570	85	291	P257		-	点取り	Vc	1	15	壺/胴~底部	大洞A式併行	-	(21.7)	9.2				1回目
			P120		覆土			14										
571	85	291	j-82		IIa		Vc	1	21	壺/口縁	大洞A式併行	18.2	(12.9)	-				
			j-83		II			1										
			k-83		II			15										
572	86	334	j-81		IIb	一括	Vc	20	20	壺/胴	大洞A式併行							
573	86	334	P237		覆土		Vc	1	2	壺/口縁	大洞A式併行	10.0						
			i-81		IIb			1										
574	86	334	P538		覆土		Vc	1	1	壺/口縁	大洞A式併行							
575	86	334	P169		覆土		Vc	1	3						i-78	II	1	
			P170					1							i-79	IIb	3	
			i-79		II			1							i-80	IIb	1	
			P169					1							i-81	II	1	
			P349		覆土			1	8	壺/頸~胴	大洞A式併行				j-80	IIa	1	
								1										
			i-79		I			1										
					IIb			1										
			i-80		IIb			3										
								1										
576	86	334	P589		覆土		Vc	8	8	壺/胴	大洞A式併行							
577	86	334	P1248		覆土	点取り	Vc	2	2	壺/頸~胴	大洞A式併行							
578	87	292	P1310		覆土		Vc	4	69	壺	緑ヶ岡式併行	(14.9)	(20.2)	(8.4)				
			f-91		IIb			42										
					IIc			2										
			g-91		IIb			17										
					IIc			3										
			i-87		II			1										
579	87	292	P1114		覆土		Vc	60	60	壺	緑ヶ岡式併行	21.1	24.3	8.4				
580	88	292	P420		覆土	点取り	Vc	103	103	壺	緑ヶ岡式併行	16.2	19.1	(9.0)				
581	88	292	h-90		IIb		Vc	24	32	壺/口縁~胴	緑ヶ岡式併行	(11.1)	(14.5)	-				
					IIc			3										
			h-91		IIb			4										
			k-91		II			1										



表V-1 西島松2遺跡 遺跡出土掲載土器一覧表13

掲載 番号	図 番号	図版 番号	遺構名	調査区	層位	取り上 げ番号	分類	点数		器種(部位)	型式名称	口径 (cm)	器高 (cm)	底径 (cm)	同一出土遺構/調査区			備考	
								計	合計						遺構	層位	点数		
582	89	292		f-91	II b		Vc	23	26	壺	緑ヶ岡式併行	(10.2)	10.65	3.0					
					II c			2											
					g-91			1											
583	89	292		k-85	II		Vc	9	22	壺	緑ヶ岡式併行	(15.3)	-	-					
				l-85				13											
584	89	293		i-78	II		Vc	21	34	壺	緑ヶ岡式併行	10.0	16.3	6.2					
					II b			3											
					II			1											
					i-79			II a							1				
					II b			5											
					j-78			II							3				
585	89	293	P743		覆土		Vc	5	14	壺	緑ヶ岡式併行	(9.8)	13.7	(6.0)					
			P1309					5											
			g-88					4											
586	89	293	P1223		上-1		Vc	2	17	壺/口縁~胴	緑ヶ岡式併行	(11.5)	(13.1)	-				3回目	
					上-3			6											2回目
					上-4			1											4回目
					上-5			1											2回目
					上			2											3回目
					覆土			5											1回目
587	90	293		f-91	II b		Vc	29	31	壺/口縁~胴	緑ヶ岡式併行	(12.0)	(13.9)	-					
					II c			2											
588	90	293	P70		覆土		Vc	9	13	壺/頸~底部	緑ヶ岡式併行	-	(14.2)	(5.8)					
			P146					1											
			P162					1											
589	90	293	P660		覆土2		Vc	5	20	壺/頸~底部	緑ヶ岡式併行	-	(15.8)	8.0					
			P820					15											
590	90	294	P623		覆土		Vc	24	25	壺	緑ヶ岡式併行	(12.0)	(22.3)	(7.2)					
591	90	334	P914		覆土		Vc	1	14	壺/頸~胴	緑ヶ岡式併行	-	(17.6)	-					
			F246		-		7												
592	91	294		i-89	II		Vc	19	129	壺	緑ヶ岡式併行	13.6	30.3	7.6					
					II b			1											
					II			92											
					j-89			II b							2				
					II c			5											
					j-90			II							1				
593	92	334	P639		覆土		Vc	1	2	壺/胴	聖山式併行							同一個体	
			g-87	II	1														
594	92	334	P639		覆土		Vc	1	3	壺/胴	聖山式併行								同一個体
			i-91	II b	1														
595	92	334	P1295		覆土	点取り	Vc	1	壺/口縁	聖山式併行									
596	92	334	P567		覆土		Vc	1	壺/胴	聖山式併行									
597	92	334	P623		覆土上		Vc	1	鉢/胴	大洞A式併行									
598	92	334	P495		覆土		Vc	1	鉢/胴	大洞A式併行									
599	92	334	P586		覆土		Vc	1	壺/胴	聖山式併行									
600	92	334	P120		覆土		Vc	1	3	壺/口縁	緑ヶ岡式併行								同一個体
			P123		覆土		2												
601	92	334	P120		覆土		Vc	2	壺/胴	緑ヶ岡式併行									
602	92	334	P120		覆土		Vc	1	壺/胴	緑ヶ岡式併行									
603	92	334	P170		覆土		Vc	2	壺/口縁	緑ヶ岡式併行									
604	92	334	P769		覆土		Vc	1	壺/口縁	緑ヶ岡式併行									
605	92	334	P93		覆土		Vc	1	壺/口縁	緑ヶ岡式併行									
606	92	334	P185		覆土		Vc	1	壺/口縁	緑ヶ岡式併行									
607	92	334	P569		覆土		Vc	1	壺/胴	緑ヶ岡式併行									
608	92	335	P1219		覆土		Vc	1	壺/胴	緑ヶ岡式併行									
609	92	335	P332		覆土		Vc	1	壺/胴	緑ヶ岡式併行									
610	92	335	P2		覆土		Vc	1	壺/胴	緑ヶ岡式併行									
611	92	335	P93		覆土		Vc	1	壺/胴	緑ヶ岡式併行									
612	92	335	P489		覆土		Vc	1	壺/胴	緑ヶ岡式併行									
613	92	335	P1137		覆土		Vc	1	壺/胴	緑ヶ岡式併行									
614	92	335	P250		覆土		Vc	1	壺/胴	緑ヶ岡式併行									
			P174		覆土		5												
615	92	335		i-84	II		Vc	1	6	壺/頸~胴	緑ヶ岡式併行								
					II			1											
616	92	335	P843		覆土		Vc	2	3	壺/頸~胴	緑ヶ岡式併行								
			h-88	II	1														
617	92	335	P576		覆土		Vc	1	壺/胴	緑ヶ岡式併行									
618	92	335	P477		覆土		Vc	1	壺/底部	緑ヶ岡式併行									
619	93	335	P170		覆土	点取り	Vc	2	壺/口縁	緑ヶ岡式併行						P218	覆土	1	
620	93	335	P845		覆土		Vc	1	壺/口~頸	緑ヶ岡式併行									
621	93	335	P1206		覆土		Vc	1	壺/口~胴	緑ヶ岡式併行									
622	93	335	P17		覆土		Vc	1	壺/口縁	緑ヶ岡式併行									

表V-1 西島松2遺跡 遺跡出土掲載土器一覽表14

掲載 番号	図 番号	図版 番号	遺構名	調査区	層位	取り上 げ番号	分類	点数		器種(部位)	型式名称	口径 (cm)	器高 (cm)	底径 (cm)	同一出土遺構/調査区			備考	
								計	合計						遺構	層位	点数		
623	93	335	P607		覆土2		Vc	1	1	壺/口縁	緑ヶ岡式併行								
624	93	335	P567		覆土2		Vc	1	1	壺/口縁	緑ヶ岡式併行								
625	93	335	P456		覆土		Vc	1	1	壺/口縁	緑ヶ岡式併行								
626	93	335	P93 P106		覆土		Vc	1 1	2	壺/口縁	緑ヶ岡式併行								
627	93	335	P214		覆土		Vc	1	1	壺/口縁	緑ヶ岡式併行								
628	93	335	P836		覆土		Vc	1	1	壺/口縁	緑ヶ岡式併行								
629	93	335	P344		覆土		Vc	1	1	壺/口縁	緑ヶ岡式併行								
630	93	335	P633		覆土		Vc	1	1	壺/口縁	緑ヶ岡式併行								
631	93	335	P486		覆土		Vc	1	1	壺/口縁	緑ヶ岡式併行								
632	93	335	P38		覆土		Vc	1	1	壺/口縁	緑ヶ岡式併行								
633	93	335	P1207		覆土		Vc	1	1	壺/口縁~頸	緑ヶ岡式併行								
634	93	335	P350		覆土		Vc	1	1	壺/口縁	緑ヶ岡式併行								
635	93	335	P838		覆土		Vc	1	1	壺/口縁	緑ヶ岡式併行								
636	93	335	P385		覆土		Vc	1	1	壺/口縁	緑ヶ岡式併行								
637	93	335	P38		覆土		Vc	6	6	壺/口縁	緑ヶ岡式併行								
638	93	335	P208		覆土		Vc	4	4	壺/口縁	緑ヶ岡式併行	8.8				P216 i-81	覆土 II b	1 1	
639	93	335	P529 P551		覆土		Vc	1 1	2	壺/頸~胴	緑ヶ岡式併行								
640	93	335	P551		覆土		Vc	1	1	壺/胴	緑ヶ岡式併行								
641	93	335	P162		覆土		Vc	1	1	壺/口縁	緑ヶ岡式併行								
642	93	335	P162		覆土		Vc	2	2	壺/胴	緑ヶ岡式併行								
643	93	335	P519		覆土		Vc	1	1	壺/口縁	緑ヶ岡式併行								
644	93	335	P73		覆土		Vc	1	1	壺/口縁	緑ヶ岡式併行								
645	94	294		k-90	II II b II c		Vc	8 8 5	21		緑ヶ岡式併行								
646	94	335	P589	l-86	覆土 II		Vc	2 2	4	壺/胴	緑ヶ岡式併行								
647	94	335	P169	i-78 i-79 j-74	II II II		Vc	2 1 2	7	壺/口縁~胴	緑ヶ岡式併行	11.2						同一個体	
648	94	335	P250	i-78 i-79	覆土 II II b		Vc	1 4	7	壺/胴~底部	緑ヶ岡式併行			6.1					
649	94	335	P243	k-84	覆土 II		Vc	4 2	6	壺/胴~底部	緑ヶ岡式併行								
650	94	335	P207		覆土		Vc	3	3	壺/頸~胴	緑ヶ岡式併行								
651	94	335	P207		覆土		Vc	1	1	壺/胴	緑ヶ岡式併行								
652	94	335	P165		覆土		Vc	1	1	壺/頸	緑ヶ岡式併行							同一個体	
653	94	335		j-82	II a		Vc	2	2	壺/胴	緑ヶ岡式併行								
654	94	335		j-89	II		Vc	1	1	壺/口縁	緑ヶ岡式併行								
655	94	335		i-89 j-89	II		Vc	1 3	4	壺/胴	緑ヶ岡式併行								
656	94	335	P250	i-79	覆土 II b		Vc	1 6	7	壺/胴~底部	緑ヶ岡式併行			9.1		i-81 j-81	II b II a	1 2	同一個体
657	94	335		i-79	II b		Vc	4	4	壺/底部	緑ヶ岡式併行								
658	95	335	P204		覆土		Vc	1	1	壺/胴	緑ヶ岡式併行								
659	95	335		i-78	II		Vc	4	4	壺/胴	緑ヶ岡式併行					P247 F74	覆土	1 1	
660	95	335	P243		覆土		Vc	1	1	壺/胴	緑ヶ岡式併行								
661	95	335	P169		覆土 覆土2		Vc	1 1	2	壺/胴	緑ヶ岡式併行								
662	95	335	P237		覆土		Vc	5	5	壺/頸~胴	緑ヶ岡式併行								
663	95	335		e-88 g-91	II II c		Vc	1 1	2	壺/胴	緑ヶ岡式併行								
664	95	335	P153		覆土		Vc	2	2	壺/胴	緑ヶ岡式併行								
665	95	336	P146		覆土		Vc	3	3	壺/胴	緑ヶ岡式併行								
666	95	336	P584		覆土 II		Vc	1 1	2	壺/胴	緑ヶ岡式併行								
667	95	336	P471		覆土		Vc	1	1	壺/胴	緑ヶ岡式併行								
668	95	336	P1207		覆土		Vc	1	1	壺/胴	緑ヶ岡式併行								
669	95	336	P496		覆土		Vc	1	1	壺/胴	緑ヶ岡式併行								
670	95	336	P493		覆土		Vc	1	1	壺/胴	緑ヶ岡式併行								
671	95	336	P145		覆土		Vc	1	1	壺/胴	緑ヶ岡式併行								
672	95	336	P728		II a	点取り	Vc	1	1	壺/胴	緑ヶ岡式併行								
673	95	336	P656		覆土2		Vc	1	1	壺/胴	緑ヶ岡式併行								
674	95	336	P592		覆土		Vc	2	2	壺/胴	緑ヶ岡式併行								
675	95	336	P93		覆土		Vc	1	1	壺/口縁	緑ヶ岡式併行								
676	95	336	P840		覆土		Vc	1	1	壺/頸~胴	緑ヶ岡式併行								
677	95	336	P443		覆土		Vc	1	1	壺/胴	緑ヶ岡式併行								
678	96	336	P204		覆土		Vc	1	1	壺/胴	緑ヶ岡式併行								



表V-1 西島松2遺跡 遺跡出土掲載土器一覧表15

掲載 番号	図 番号	図版 番号	遺構名	調査区	層位	取り上 げ番号	分類	点数		器種(部位)	型式名称	口径 (cm)	器高 (cm)	底径 (cm)	同一片出土遺構/調査区			備考	
								計	合計						遺構	層位	点数		
679	96	336	P150		覆土		Vc	1		壺/胴	緑ヶ岡式併行								
680	96	336	P821		覆土		Vc	1		壺/胴	緑ヶ岡式併行								
681	96	336	P565		覆土		Vc	1		壺/胴	緑ヶ岡式併行								
682	96	336	P836		覆土3		Vc	1		壺/頸	緑ヶ岡式併行								
683	96	336	P1305		覆土1		Vc	1		壺/胴	緑ヶ岡式併行								
684	96	336	P144		覆土		Vc	1		壺/胴	緑ヶ岡式併行								
685	96	336	P651		覆土		Vc	1		鉢/胴	緑ヶ岡式併行								
686	96	336	P610		覆土上		Vc	1		壺/胴	緑ヶ岡式併行								
687	96	336	P787		覆土		Vc	1		鉢/胴	緑ヶ岡式併行								
688	96	336	P1174		覆土		Vc	1		壺/口縁	緑ヶ岡式併行								
689	96	336	P1276		覆土		Vc	1		壺/胴	緑ヶ岡式併行								
690	96	336	P165		覆土		Vc	22		壺/胴~底部	緑ヶ岡式併行			7.0					
691	96	336	P1247		覆土		Vc	5		壺/胴	緑ヶ岡式併行								
692	96	336	P577		覆土		Vc	2		壺/胴	緑ヶ岡式併行								
693	96	336	P304		覆土		Vc	3		壺/胴	緑ヶ岡式併行								
694	97	294	P174 P350	j-83 j-84	覆土 II		Vc	4	8	鉢	緑ヶ岡式併行	(10.5)	(10.4)	-					
								1											
								2											
								1											
695	7	294	P174		覆土		Vc	12	鉢	緑ヶ岡式併行	14.4	10.1	6.0						
696	97	294	P814		覆土 覆土3		Vc	12 2	14	鉢	緑ヶ岡式併行	12.0	11.1	6.0					
697	97	295	P761		覆土2 覆土1		Vc	29	鉢	緑ヶ岡式併行	(16.3)	11.4	6.2						
698	97	295	P169 P191 P258	i-78 i-79	覆土 II IIb IIb		Vc	3 3 1	13	鉢	緑ヶ岡式併行	14.7	9.1	4.8					
								1											
								2											
								1											
								2											
								1											
699	97	295	P169 P170 P218		覆土 II IIb		Vc	1 2 2	12	鉢	緑ヶ岡式併行	(14.0)	11.7	10.2					
700	97	295	P169	i-79	覆土 II IIb		Vc	1 4 8	13	鉢	緑ヶ岡式併行	11.1	(6.9)	-					
								2											
								1											
701	97	295	P338 P385 P400	i-85	覆土 II		Vc	1 1 3 1	7	鉢/口縁~胴	緑ヶ岡式併行	(19.8)	(13.0)	-					
								2											
								1											
								1											
702	98	295	P180 P210	i-79 i-81 j-81 f-71	覆土 IIb II IIb IIIb IIb		Vc	1 1 17 1 2 1	23	鉢/口縁~胴	緑ヶ岡式併行	15.8	(11.0)	-					
								1											
								1											
								1											
								2											
								1											
703	98	296	P569 P167 P203	f-91 f-91	覆土 覆土2 覆土 IIb		Vc	1 1 16	18	鉢/底部	緑ヶ岡式併行	-	(5.1)	8.6					
								1											
								1											
704	98	296	P569 P167 P203	j-82	覆土 覆土2 覆土 II IIb		Vc	3 1 2 3	9	鉢/口縁~胴	緑ヶ岡式併行	13.2	(8.5)	-					
								1											
								2											
								3											
706	98	296	P169 P186	i-78 i-79 j-80	覆土2 覆土3 覆土 II IIb IIa		Vc	1 3 2 2 5 1	14	鉢	緑ヶ岡式併行	(16.8)	9.6	11.8					
								1											
								3											
								2											
								2											
								5											
1																			
707	98	296	P577 P582	覆土 覆土2 覆土3			Vc	12 1 1 1	15	鉢	緑ヶ岡式併行	(23.6)	12.7	(6.8)					
								1											
								1											
								1											
708	99	297	P1223		覆土	3	Vc	13	台付鉢	緑ヶ岡式併行	8.8	6.2	3.3						
709	99	297	P1223		覆土 上-1	2 点取り	Vc	15 2	17	台付鉢	緑ヶ岡式併行	8.5	6.6	3.7				7回目	
710	99	297	P1223		覆土 上-1	1 点取り	Vc	13 3	16	台付鉢	緑ヶ岡式併行	11.2	7.3	3.95				7回目	
711	99	297	P1223	上-1 上-3	覆土 上-1 上-3 覆土	3~5 点取り 点取り	Vc	13 2 3 1	23	台付鉢	緑ヶ岡式併行	(10.1)	7.9	2.9					4回目
								2											
								3											
								1											
711	99	297	P1223		覆土		Vc	4											

表V-1 西島松2遺跡 遺跡出土掲載土器一覧表16

掲載 番号	図版 番号	図版 番号	遺構名	調査区	層位	取り上 げ番号	分類	点数		器種(部位)	型式名称	口径 (cm)	器高 (cm)	底径 (cm)	同一出土遺構/調査区			備考								
								計	合計						遺構	層位	点数									
712	99	297	P1223	i-90	上-1		Vc	1	9	台付鉢	緑ヶ岡式併行	(9.0)	(6.8)	4.3												
					II			4																		
					IIb			2																		
					II			2																		
713	99	297	P1223	上-2	覆土		Vc	9	10	台付鉢	緑ヶ岡式併行	10.7	7.75	3.6												
					覆土			1																		
714	99	297	P1223	上-1	覆土	4	点取り	1	16	台付鉢	緑ヶ岡式併行	12.5	10.3	4.8				6回目								
					覆土			3																		
715	99	297	P971	c-88	II		Vc	5	6	台付鉢	緑ヶ岡式併行	(8.8)	6.5	(2.2)												
					II			1																		
716	99	297	K-107	IIb			Vc	2	9	台付鉢/台	緑ヶ岡式併行	-	(6.3)	(9.0)												
								1																		
								5																		
								1																		
717	99	297	P197	i-82	IIb		Vc	2	5	台付鉢/台	緑ヶ岡式併行	-	(11.6)	(6.5)												
								2																		
								2																		
718	100	336	P100	i-82	覆土		Vc	2	3	鉢/口縁	緑ヶ岡式併行					P70・P125 P161・P165	覆土	各1								
					I			1																		
719	100	336	P185 P214	i-80	覆土		Vc	3	7	鉢/口縁	緑ヶ岡式併行						P86	覆土	2							
					IIb			2																		
					IIb			1																		
					IIb			1																		
720	100	336	j-82	IIb			Vc	1	1	鉢/胴	緑ヶ岡式併行															
								2																		
721	100	336	P100	覆土			Vc	2	2	鉢/底部	緑ヶ岡式併行															
722	100	336	P1219	覆土			Vc	1	1	鉢/口縁	緑ヶ岡式併行															
723	100	336	P1105	覆土1			Vc	1	1	鉢/胴	緑ヶ岡式併行															
724	100	336	P501	覆土			Vc	1	1	鉢/口縁	緑ヶ岡式併行															
725	100	336	P887	覆土			Vc	1	1	鉢/胴	緑ヶ岡式併行															
726	100	336	P565	覆土			Vc	1	1	鉢/口縁	緑ヶ岡式併行															
727	100	336	P248	覆土			Vc	1	1	鉢/口縁	緑ヶ岡式併行															
728	100	336	P840	覆土			Vc	1	1	鉢/口縁	緑ヶ岡式併行															
729	100	336	P751	II			Vc	1	1	鉢/口縁	緑ヶ岡式併行															
730	100	336	P422	覆土			Vc	1	1	鉢/口縁	緑ヶ岡式併行															
731	100	336	P86	覆土			Vc	1	1	鉢/口縁	緑ヶ岡式併行															
732	100	336	P162	覆土			Vc	1	1	鉢/口縁	緑ヶ岡式併行															
733	100	336	P749	j-85	覆土		Vc	10	16	鉢/口縁~胴	緑ヶ岡式併行	28.3					I-85	II	1							
					覆土1			4																		
					II			2																		
734	100	336	P86	覆土			Vc	2	2	鉢/口縁	緑ヶ岡式併行															
735	101	336	P197	覆土			Vc	3	3	鉢/口縁	緑ヶ岡式併行															
736	101	336	P1291	覆土			Vc	1	1	鉢/口縁	緑ヶ岡式併行															
737	101	336	P169	覆土			Vc	2	2	鉢/口縁	緑ヶ岡式併行						P170	覆土	1							
																				P493	2					
																				i-79	-	4				
																				i-80	-	4				
																				i-81	-	3				
j-81・83	-	各1																								
738	101	336	P726	覆土			Vc	1	1	鉢/口縁	緑ヶ岡式併行															
739	101	337	P572	覆土2			Vc	2	2	鉢/口縁	緑ヶ岡式併行															
740	101	337	P551	覆土			Vc	1	1	鉢/口縁	緑ヶ岡式併行															
741	101	337	P480	覆土			Vc	1	1	鉢/口縁	緑ヶ岡式併行															
742	101	337	P270	覆土			Vc	1	1	鉢/口縁	緑ヶ岡式併行															
743	101	337	P504	覆土			Vc	1	1	鉢/底部	緑ヶ岡式併行															
744	101	337	P237	覆土			Vc	1	1	鉢/胴	緑ヶ岡式併行															
745	101	337	P411	覆土			Vc	1	1	鉢/胴	緑ヶ岡式併行															
746	101	337	P564	覆土			Vc	1	1	鉢/胴	緑ヶ岡式併行															
747	101	337	P345	覆土			Vc	2	2	鉢/口縁	緑ヶ岡式併行															
748	101	337	P1137	覆土			Vc	1	1	鉢/口縁	緑ヶ岡式併行															
749	101	337	P794	覆土			Vc	1	1	鉢/口縁	緑ヶ岡式併行															
750	101	337	P157 P169	i-79	覆土		Vc	3	5	鉢/口縁~胴	緑ヶ岡式併行	16.1														
					覆土3			1																		
					IIb			1																		
751	101	337	j-74	II			Vc	5	5	鉢/口縁~底部	緑ヶ岡式併行															
752	102	337	P1136	覆土			Vc	2	3	鉢/口縁	緑ヶ岡式併行															
								覆土1												1						
753	102	337	P489	覆土			Vc	3	3	鉢/口縁	緑ヶ岡式併行															
754	102	337	P521	覆土			Vc	1	1	鉢/口縁	緑ヶ岡式併行															
755	102	337	P762	覆土			Vc	1	1	鉢/口縁	緑ヶ岡式併行															
756	102	337	P380	覆土			Vc	1	1	鉢/口縁	緑ヶ岡式併行															
757	102	337	P887	覆土			Vc	1	1	鉢/口縁	緑ヶ岡式併行															
758	102	337	P563	覆土2			Vc	1	1	鉢/口縁	緑ヶ岡式併行															



表V-1 西島松2遺跡 遺跡出土掲載土器一覽表17

掲載 番号	図版 番号	図版 番号	遺構名	調査区	層位	取り上 げ番号	分類	点数		器種(部位)	型式名称	口径 (cm)	器高 (cm)	底径 (cm)	同一出土遺構/調査区			備考	
								計	合計						遺構	層位	点数		
759	102	337	P1195		覆土1		Vc	1	1	鉢/口縁	緑ヶ岡式併行								
760	102	337	P1127		覆土1		Vc	1	1	鉢/口縁	緑ヶ岡式併行								
761	102	337	P568		覆土		Vc	2	2	鉢/口縁	緑ヶ岡式併行								
762	102	337	P1334		覆土		Vc	1	1	鉢/口縁	緑ヶ岡式併行								
763	102	337	P499		覆土		Vc	1	1	鉢/口縁~底部	緑ヶ岡式併行								
764	102	337	P589		覆土		Vc	1	1	鉢/口縁~底部	緑ヶ岡式併行								
765	102	337	P1237		覆土		Vc	1	1	鉢/胴	緑ヶ岡式併行								
766	102	337	P623		覆土上		Vc	1	1	鉢/胴	緑ヶ岡式併行								
767	102	337	P344		覆土		Vc	1	1	鉢/胴	緑ヶ岡式併行								
768	102	337	P218		覆土		Vc	1	1	壺/口縁	緑ヶ岡式併行								
769	102	337	P489		覆土		Vc	1	1	深鉢/胴	緑ヶ岡式併行								
770	102	337	P502		覆土		Vc	1	1	舟形/胴	緑ヶ岡式併行								
771	102	337	P481		覆土		Vc	1	1	鉢/胴	緑ヶ岡式併行								
772	102	337	P725		覆土		Vc	1	2	鉢/口縁	緑ヶ岡式併行								
			P727		覆土1	1													
			P86		覆土	6													
773	102	337	i-80		II		Vc	1	8	鉢/口縁~底部	緑ヶ岡式併行	28.0	-	7.4				平底	
			j-82					1											
774	102	337	i-78		II		Vc	2	2	鉢/口縁									
775	102	337	P246		覆土		Vc	1	3	鉢/口縁	緑ヶ岡式併行						i-79	II	1
			i-76		II	1													
			i-78		II	1													
776	103	337	P218		覆土		Vc	1	1	鉢/口縁	緑ヶ岡式併行								
777	103	337	P86		覆土		Vc	1	1	鉢/口縁	緑ヶ岡式併行								
778	103	337	P652		覆土1		Vc	1	1	鉢/口縁	緑ヶ岡式併行								
779	103	337	P174		覆土		Vc	3	3	鉢/口縁	緑ヶ岡式併行								
780	103	337	P519		覆土		Vc	1	1	鉢/口縁	緑ヶ岡式併行								
781	103	337	P501		覆土		Vc	1	1	鉢/口縁	緑ヶ岡式併行								
782	103	337	P146		覆土		Vc	1	1	鉢/口縁	緑ヶ岡式併行								
783	103	337	P525		覆土		Vc	1	1	鉢/口縁	緑ヶ岡式併行								
784	103	337	P333		覆土		Vc	1	1	鉢/口縁	緑ヶ岡式併行								
785	103	337	P104		覆土		Vc	1	1	鉢/口縁	緑ヶ岡式併行								
786	103	337	P162		覆土		Vc	1	1	鉢/口縁	緑ヶ岡式併行								
787	103	337	P154		覆土		Vc	1	1	鉢/口縁	緑ヶ岡式併行								
788	103	337	P563		覆土		Vc	1	1	鉢/口縁	緑ヶ岡式併行								
789	103	337	P575		覆土		Vc	1	1	鉢/口縁	緑ヶ岡式併行								
790	103	337	P558		覆土		Vc	1	1	鉢/口縁	緑ヶ岡式併行								
791	103	337	P641		覆土1		Vc	1	1	鉢/口縁	緑ヶ岡式併行								
792	103	337	P805		覆土		Vc	1	1	鉢/口縁	緑ヶ岡式併行								
793	103	337	P266		覆土		Vc	1	1	鉢/口縁	緑ヶ岡式併行								
794	103	337	P144		覆土		Vc	1	1	鉢/口縁	緑ヶ岡式併行								
795	103	337	P747		覆土		Vc	1	1	鉢/口縁	緑ヶ岡式併行								
796	103	337	P280		覆土		Vc	1	1	鉢/口縁	緑ヶ岡式併行								
797	103	337	P655		覆土		Vc	1	1	壺/口縁	緑ヶ岡式併行								
798	103	337	P387		覆土		Vc	1	1	壺/胴	緑ヶ岡式併行								
799	103	337	P91		覆土		Vc	1	1	壺/口縁	緑ヶ岡式併行								
800	103	337	P540		覆土		Vc	3	3	壺/口縁	緑ヶ岡式併行	9.4							
801	103	337	P569		覆土1		Vc	1	1	壺/口縁	緑ヶ岡式併行								
802	103	337	P582		覆土		Vc	1	1	壺/口縁	緑ヶ岡式併行								
803	103	337	P567		覆土		Vc	1	1	壺/口縁	緑ヶ岡式併行								
804	103	338	P214		覆土		Vc	3	3	壺/口縁~胴	緑ヶ岡式併行								
805	104	338	P568		覆土		Vc	1	5	壺/口縁~胴	緑ヶ岡式併行	5.8							
			P1197		覆土1	4													
806	104	338	P172		覆土		Vc	3	3	壺/口縁	緑ヶ岡式併行								
807	104	338	P52		覆土		Vc	1	1	壺/口縁	緑ヶ岡式併行								
808	104	338	P1223		上-2		Vc	2	4	鉢/口縁~胴	緑ヶ岡式併行								
					上-3	2													
809	104	338	P174		覆土		Vc	1	1	舟形/口縁	緑ヶ岡式併行								
810	104	338	P144		覆土		Vc	2	2	鉢/口縁	緑ヶ岡式併行								
811	104	338	P144		覆土		Vc	2	2	鉢/口縁	緑ヶ岡式併行							同一個体	
812	104	338	P822		覆土		Vc	1	1	鉢/口~底部	緑ヶ岡式併行								
813	104	338	P172		覆土		Vc	1	1	鉢/口縁	緑ヶ岡式併行								
814	104	338	P832		覆土		Vc	1	1	鉢/口縁	緑ヶ岡式併行								
815	104	338	P174		覆土		Vc	2	2	鉢/口~底部	緑ヶ岡式併行								
816	104	338	P86		覆土		Vc	1	1	浅鉢/口~底部	緑ヶ岡式併行					i-80	II	1	
817	104	338	P162		覆土		Vc	1	1	鉢/口縁	緑ヶ岡式併行								
818	104	338	P162		覆土		Vc	1	1	鉢/口縁	緑ヶ岡式併行								
819	104	338	P150		覆土		Vc	2	2	鉢/口縁	緑ヶ岡式併行								
820	104	338	P589		覆土		Vc	2	2	鉢/口縁	緑ヶ岡式併行								
821	104	338	P638		覆土		Vc	3	6	鉢/口縁~底部	緑ヶ岡式併行	14.8	-	5.9					
			P660					1											
								II											1
								II a											1

表V-1 西島松2 遺跡 遺跡出土掲載土器一覽表18

掲載 番号	図 番号	図版 番号	遺構名	調査区	層位	取り上 げ番号	分類	点数		器種(部位)	型式名称	口径 (cm)	器高 (cm)	底径 (cm)	同一片出土遺構/調査区			備考
								計	合計						遺構	層位	点数	
822	104	338	P245	i-78	覆土		Vc	1	3	鉢/口縁~底部	緑ヶ岡式併行	10.0	-	5.8				
					II				2									
823	104	338	P86		覆土		Vc		5	鉢/口縁~底部	緑ヶ岡式併行	13.9	-	8.8				
824	104	338	P592		覆土		Vc		4	鉢/口縁~底部	緑ヶ岡式併行	13.9	-	7.6				
825	104	338	P170 P250		覆土		Vc	1	2	鉢/口縁~底部	緑ヶ岡式併行	13.3	7.3	6.5				
826	105	338	P871		覆土		Vc		4	鉢/口縁~底部	緑ヶ岡式併行	9.1	6.2	3.9				平底
827	105	338	P577		覆土2		Vc		2	鉢/口縁~底部	緑ヶ岡式併行							
828	105	338	P577		覆土		Vc		1	鉢/胴~底部	緑ヶ岡式併行			7.3				
829	105	338	P576		覆土		Vc		1	鉢/底部	緑ヶ岡式併行			3.9				
830	105	338	P404		覆土		Vc		2	鉢/口縁	緑ヶ岡式併行							
831	105	338	P404		覆土		Vc		1	鉢/底部	緑ヶ岡式併行			4.8				同一個体
832	105	338	P172		覆土		Vc		1	鉢/底部	緑ヶ岡式併行							
833	105	338	P473		覆土		Vc		2	壺/胴	緑ヶ岡式併行							
834	105	338	P344		覆土		Vc		1	鉢/胴~底部	緑ヶ岡式併行							
835	105	338	P456 P457		覆土		Vc	2	3	舟形/胴	緑ヶ岡式併行							
836	105	338	P552		覆土		Vc		1	壺/胴	緑ヶ岡式併行							
837	105	338	P552		覆土		Vc		3	壺/底部	緑ヶ岡式併行							
838	105	338	P250		覆土		Vc		13	鉢/底部	緑ヶ岡式併行			7.3		P92・P146	覆土	各1
																i-80	II b	1
																i-81	II	1
																i-81	II b	2
839	105	338	P71		覆土		Vc		1	鉢/底部	緑ヶ岡式併行			6.8				
840	105	338	P162		覆土		Vc		1	鉢/底部	緑ヶ岡式併行							
841	105	297	P542 P673		覆土		Vc	1	39	壺/胴~底部	緑ヶ岡式併行			7.4		P761	覆土	2
				k-86	II													
842	105	338	P489		覆土		Vc		1	鉢/底部	緑ヶ岡式併行							
843	105	338	P918		覆土		Vc		1	鉢/底部	緑ヶ岡式併行							
844	105	338	P416		覆土		Vc		1	鉢/底部	緑ヶ岡式併行			6.7				
845	105	338	P616		覆土上		Vc		1	鉢/底部	緑ヶ岡式併行							台付鉢
846	105	338	P86		覆土		Vc		1	鉢/底部	緑ヶ岡式併行			7.0				台付鉢
847	105	338	P174		覆土		Vc		3	鉢/底部/台付	緑ヶ岡式併行	台部分		8.4				台付鉢
					覆土			1										
848	106	298	P86	i-81	II b		Vc	5	18	舟形	緑ヶ岡式併行	(11.5)	15.8	(5.3)				
				i-82	II b			3										
					II トレンチ			1										
				j-82	II b			8										
849	106	298	P588		覆土	点取り	Vc		15	舟形	緑ヶ岡式併行	(10.8)	11.6	(6.2)				
850	106	298	P536 P538		覆土		Vc	1	14	舟形	緑ヶ岡式併行	(14.0)	15.0	(4.6)				
851	106	298	f-73		砂利層		Vc		7	舟形	緑ヶ岡式併行	(13.2)	14.0	(6.8)				
852	106	298	P15 P35		覆土		Vc	12	15	舟形	緑ヶ岡式併行	(14.3)	(15.9)	(7.9)				
				i-75	I			1										
				i-76				1										
853	107	298	P144		覆土		Vc		14	舟形	緑ヶ岡式併行	(11.4)	8.5	5.7				
854	107	299	P144		覆土		Vc		11	舟形	緑ヶ岡式併行	9.8	8.1	4.9				
855	107	299	k-74		-	一括	Vc	8	14	舟形	緑ヶ岡式併行	(16.5)	(14.1)	-				
			i-74					2										
			k-74		II			2										
			k-75					2										
856	107	299	P1223		覆土	4・6	Vc	6	59	舟形	緑ヶ岡式併行	(14.5)	(13.9)	(7.5)				3回目
					上-1	点取り		7										
					上-2			6										
					上-3			2										
					覆土	点取り		7										1・2回目
					覆土			24										
				h-90				1										
				i-90	II b			5										
				j-90				1										
857	108	299	P706		覆土		Vc	3	11	舟形	緑ヶ岡式併行	-	(14.2)	11.6				
					覆土3			5										
					I			2										
				m-86	II			1										
858	108	299	k-74・75		-	一括	Vc	8	28	舟形	緑ヶ岡式併行	(24.4)	(17.4)	9.2				
				i-79	II b			1										
				j-74	II			1										
				k-75	II			18										



表V-1 西島松2遺跡 遺跡出土掲載土器一覽表19

掲載 番号	図 番号	図版 番号	遺構名	調査区	層位	取り上 げ番号	分類	点数		器種(部位)	型式名称	口径 (cm)	器高 (cm)	底径 (cm)	同一出土遺構/調査区			備考	
								計	合計						遺構	層位	点数		
859	109	299	P70		覆土		Vc	3	35	舟形	緑ヶ岡式併行	(24.9)	(19.0)	(11.9)					
			P86			1													
			P145			2													
			P146			25													
			P162			1													
			P165			2													
			j-83	II		1													
860	109	300	P203		覆土		Vc	1	17	舟形	緑ヶ岡式併行	13.8	8.15	(7.6)					
			P209			1													
			j-81	IIb IIIb		5 10													
861	110	300		h-75	II		Vc	7	舟形	緑ヶ岡式併行	(22.2)	12.8	9.2						
862	110	300	P250		覆土		Vc	1	11	舟形	緑ヶ岡式併行	(19.7)	(9.9)	-					
			f-78	川砂利		1													
			i-78	II		6													
			i-79	IIa		1													
			i-80	II		1													
			j-78	IIb		1													
863	111	300	P174		覆土		Vc	21	舟形	緑ヶ岡式併行	(20.9)	13.0	8.7						
864	111	300	P169		覆土		Vc	13	28	舟形	緑ヶ岡式併行	(14.) 9	13.1	7.2					
			P170			1													
			i-78	II		1													
			i-79	II IIb		3 10													
865	112	301	P70		坑底		Vc	1	舟形	緑ヶ岡式併行	16.0/14.3	12.4	4.3				赤彩あり		
866	112	300	P70		覆土		Vc	13	30	舟形	緑ヶ岡式併行	(22.0)	13.2	(7.1)					
			P165			2													
			j-82	II				15											
867	113	338	P409		覆土		Vc	1	舟形/口縁	緑ヶ岡式併行								同一個体	
868	113	338	P409		覆土		Vc	1	舟形/胴	緑ヶ岡式併行									
869	113	338	P169		覆土		Vc	4	6	船形/口縁	緑ヶ岡式併行					P157	覆土	3	
			i-79			1													
870	113	338	P169		覆土		Vc	2	11	舟形/口縁~胴	緑ヶ岡式併行	14.2					P169	覆土2	1
			P191			2										i-79	IIa	1	
			P250			5										i-79	IIb	1	
			i-79	II IIb		1 1													
871	113	338	P175		IIb		Vc	3	舟形/口縁	緑ヶ岡式併行					i-79	II	1		
872	113	339	P22		覆土		Vc	1	舟形/胴	緑ヶ岡式併行									
873	113	339	P608		覆土		Vc	1	舟形/口縁	緑ヶ岡式併行									
874	113	339	P549		覆土		Vc	1	舟形/底部	緑ヶ岡式併行									
875	113	339	P459		覆土		Vc	1	4	舟形/口縁	緑ヶ岡式併行					P536	覆土	1	
			P488			3									j-89	IIb	2	同一個体	
876	113	339	P517		覆土		Vc	1	舟形/胴	緑ヶ岡式併行									
877	113	339	P708		覆土		Vc	3	舟形/口縁	緑ヶ岡式併行									
878	113	339	P169		覆土1		Vc	1	2	舟形/口縁	緑ヶ岡式併行								
			P270			1													
879	113	339	P86		覆土		Vc	2	舟形/口縁	緑ヶ岡式併行									
880	113	339	P86		覆土		Vc	1	舟形/胴	緑ヶ岡式併行									
881	113	339		c-87	II		Vc	4	舟形/口縁	緑ヶ岡式併行									
882	114	339	P181		覆土		Vc	1	深鉢/口縁	緑ヶ岡式併行									
883	114	339	P504		覆土		Vc	2	舟形/口縁	緑ヶ岡式併行									
884	114	339	P396		覆土		Vc	1	舟形/口縁	緑ヶ岡式併行									
885	114	339	P237		覆土		Vc	1	船形/胴	緑ヶ岡式併行									
886	114	339	P162		覆土		Vc	1	鉢/口縁	緑ヶ岡式併行									
887	114	339	P538		覆土		Vc	1	鉢/口縁	緑ヶ岡式併行									
888	114	339	P714		覆土		Vc	1	舟形/口縁	緑ヶ岡式併行									
889	114	339	P565		覆土		Vc	1	舟形/口縁	緑ヶ岡式併行									
890	114	339	P353		覆土		Vc	1	舟形/口縁	緑ヶ岡式併行									
891	114	339			覆土		Vc	4	9	船形/口縁	緑ヶ岡式併行					P157	覆土	2	
			i-78	II		3									i-80	IIb	1		
			i-79	IIb		2													
892	114	339	P174		覆土		Vc	3	4	船形/口縁	緑ヶ岡式併行								
			k-85	II		1													
893	114	339	P343		覆土		Vc	1	5	舟形/口縁?	緑ヶ岡式併行								
			P344			4													
894	114	339	P343		覆土		Vc	1	4	舟形/口縁?	緑ヶ岡式併行								
			P344			3													
895	114	339	P343		覆土		Vc	1	7	舟形/胴	緑ヶ岡式併行								
			P344			4													
			k-87	I		1													
			l-88	II		1													

表V-1 西島松2遺跡 遺跡出土掲載土器一覧表20

掲載 番号	図 番号	図版 番号	遺構名	調査区	層位	取り上 げ番号	分類	点数		器種(部位)	型式名称	口径 (cm)	器高 (cm)	底径 (cm)	同一出土遺構/調査区			備考			
								計	合計						遺構	層位	点数				
896	114	339	P343	I-87	覆土		Vc	1	6	舟形/胴											
			P344					3													
								2													
897	114	339	P344		覆土		Vc	4	5	舟形/胴											
			P753					1													
898	114	339	P576		覆土1		Vc	1	6	舟形/胴~底部	緑ヶ岡式併行			10.3							
								1													
			P623					1													
			P628					1													
								1													
								1													
899	114	339	P577		覆土		Vc	1	1	ミニチュア /口縁~底部	緑ヶ岡式併行										
900	114	301	L-106		IIc		Vc	3	37	舟形/ 口縁~底部	緑ヶ岡式併行										
								28													
			L-107					6													
901	115	339	P21		覆土		Vc	1	1	壺/口縁	緑ヶ岡式併行										
902	115	339	P515		覆土		Vc	2	2	舟形/口縁	緑ヶ岡式併行										
903	115	339	P174		覆土		Vc	1	1	壺/口縁	緑ヶ岡式併行										
904	115	339	P105		覆土		Vc	1	1	鉢/口縁	緑ヶ岡式併行										
905	115	339	P370		覆土		Vc	1	1	舟形/口縁	緑ヶ岡式併行										
906	115	339	P250	i-79	覆土		Vc	1	7	舟形/口縁~胴	緑ヶ岡式併行					i-78	II	1			
																1					
																5					
907	115	339	P591		覆土		Vc		5	舟形/口縁~胴	緑ヶ岡式併行					P590	覆土	2			
																i-89	IIb	1			
																j-89	II・IIa	各1			
																k-89	II	1			
908	115	339	P191		IIb		Vc	1	1	舟形/口縁	緑ヶ岡式併行										
909	115	339	P191		覆土		Vc	1	1	舟形/胴	緑ヶ岡式併行					i-79	IIb	2	同一個体		
910	115	339	P551		覆土		Vc	1	1	舟形/口縁	緑ヶ岡式併行					i-79	IIc	1			
911	115	339	P761		覆土2		Vc	1	1	舟形/口縁	緑ヶ岡式併行										
912	115	339	P457		覆土		Vc	1	1	舟形/胴	緑ヶ岡式併行										
913	115	339	P454		覆土		Vc	1	1	舟形/胴	緑ヶ岡式併行										
914	115	339	P542		覆土		Vc	2	2	舟形/胴	緑ヶ岡式併行										
915	115	339	P1196		覆土1		Vc	1	1	舟形/胴	緑ヶ岡式併行										
916	115	339	P536		覆土		Vc	1	1	舟形/胴	緑ヶ岡式併行										
917	115	339		h-74	川砂利		Vc	2	2	舟形/胴	緑ヶ岡式併行										
918	115	339	P169		覆土		Vc		2	舟形/口縁	緑ヶ岡式併行					P86	覆土	3			
																P203		1			
919	115	339	P169		II		Vc	3	4	舟形/口縁	緑ヶ岡式併行					P157	IIa	1			
																	IIa	各2			
																i-79					
920	115	339	P72		覆土		Vc	1	1	船形/口縁	緑ヶ岡式併行										
																				IIb	各1
921	115	339	P52		覆土		Vc	1	1	深鉢/口縁	緑ヶ岡式併行										
922	115	339	P169		覆土		Vc	1	8	舟形/胴~底部	緑ヶ岡式併行			10.9							
																		6			
																		1			
																		1			
923	116	301	P290		覆土		Vc	57	57	浅鉢	緑ヶ岡式併行	(38.7)	(13.4)	11.4(内)							
			P170		覆土		Vc	5	20	浅鉢	緑ヶ岡式併行	(31.5)	13.8	(8.7)							
924	117	301		i-79	II		Vc	10	20	浅鉢	緑ヶ岡式併行										
								1													
								4													
																		1			
																		3			
																		1			
925	118	302	P72		覆土		Vc	1	22	浅鉢	緑ヶ岡式併行			9.4							
			P101					1													
			P171					1													
			P206					2													
								3													
			i-81					3													
								1													
			i-82					1													
			j-80					6													
								1													
j-81	1																				
	2																				
926	118	302	P489		覆土		Vc	3	20	浅鉢	緑ヶ岡式併行			6.5							
			P559					2													
			P577					8													
			P582					1													
								3													
			h-86					3													
i-87	3																				



表V-1 西島松2遺跡 遺跡出土掲載土器一覧表21

掲載 番号	図版 番号	図版 番号	遺構名	調査区	層位	取り上 げ番号	分類	点数		器種(部位)	型式名称	口径 (cm)	器高 (cm)	底径 (cm)	同一出土遺構/調査区			備考
								計	合計						遺構	層位	点数	
927	118	302	P72		覆土		Vc		7	浅鉢	緑ヶ岡式併行	17.0	7.7	5.6				
928	119	302	P72		覆土		Vc		45	浅鉢	緑ヶ岡式併行	(46.7)	16.2	(10.0) 内				
			P145		覆土			1										
					II			2										
					IIa			1										
			j-82		IIb			8										
					IIc			1										
			j-83		IIa			1										
					II			2										
		k-82		IIb		2												
		k-83		IIb		1												
929	120	302	P169		覆土		Vc		7	浅鉢	緑ヶ岡式併行	(25.5)	(10.8)	(14.2)				
					覆土2			9										
			i-79		IIb			1										
930	120	302	P304		覆土		Vc		29	浅鉢	緑ヶ岡式併行	(26.7)	(10.6)	-				
931	121	302		j-82	IIb		Vc		60	浅鉢	緑ヶ岡式併行	(26.6)× (22.3)	12.8	6.5				
932	122	303	P1223		覆土	6	Vc		2	浅鉢	緑ヶ岡式併行	(17.3)	(7.5)	7.2				
					上-1	点取り		1										
					上-1			1										
					上-2			4										
					覆土			1										
					II			1										
	j-90		IIb		2													
933	122	303	P1223		上-2	点取り	Vc		1	浅鉢	緑ヶ岡式併行	(13.4)	5.05	(10.8)				6回目
					覆土			5										
				i-90	IIb			4										
934	122	303	P751		IIb		Vc		4	浅鉢	緑ヶ岡式併行	(12.8)	4.3	(7.3)				
935	122	303	P1223		上-1		Vc		1	浅鉢	緑ヶ岡式併行	(18.6)	7.6					1・2回目
					覆土			32										
								26										
936	123	303	P144		覆土上		Vc		3	浅鉢	緑ヶ岡式併行	13.0	4.4	7.6				
937	123	303	P144		覆土		Vc		7	浅鉢	緑ヶ岡式併行	(14.6)	6.5	8.7				
938	124	303	P1196		覆土1		Vc		48	浅鉢	緑ヶ岡式併行	17.4	8.0	12.4				点取含む
939	124	304	P1196		覆土		Vc		5	浅鉢	緑ヶ岡式併行	(10.0)	6.1	-				
					覆土1			11										
				k-90	II			4										
940	124	304	P1247		覆土	点取り	Vc		3	浅鉢	緑ヶ岡式併行	12.0	5.5	8.3				
								1										
941	124	304	P86		覆土		Vc		1	浅鉢	緑ヶ岡式併行	(10.7)	(5.3)	(6.1)				
					i-79			1										
					i-80	IIb		1										
					j-81			1										
942	125	304		h-75	II		Vc		22	浅鉢	緑ヶ岡式併行	(29.0)	16.2	7.5				
943	125	304	P174		覆土	点取り	Vc		41	浅鉢	緑ヶ岡式併行	27.5	13.0	7.6				
								4										
944	126	304	P86		覆土		Vc		28	浅鉢	緑ヶ岡式併行	(32.3)	17.8	7.7				
					P162			1										
					P165			1										
					i-82	IIb		1										
			IIc		1													
945	126	304	P489		覆土		Vc		1	浅鉢	緑ヶ岡式併行	11.0	7.0	5.0				
					P515			4										
					P572	覆土2		2										
946	126	304	P1223		上-3	点取り	Vc		4	浅鉢	緑ヶ岡式併行	(16.2)	9.3	(6.5)				2回目
					上-3			6										
					上-5	点取り		1										
					上	点取り		3										
					h-91	I		1										
						II		2										
		i-90		IIb		4												
947	126	304	P150		覆土		Vc		21	浅鉢	緑ヶ岡式併行	(28.5)	12.3	(10.5)				
948	126	305	P693		覆土		Vc		1	浅鉢	緑ヶ岡式併行	(18.4)	10.5	10.7				
					P710			5										
						II		7										
					e-88	IIb		1										
					f-88	II		1										
					f-89	IIa		1										
949	126	305	P489		覆土		Vc		3	注口土器	緑ヶ岡式併行	-	(10.1)	-				
					P543			1										
950	127	340	P100		覆土		Vc		1	浅鉢/口縁	大洞A式相当							
951	127	340	P174		覆土	点取り	Vc		1	浅鉢/口縁	緑ヶ岡式併行							
952	127	340		i-81	IIb		Vc		1	浅鉢/口縁	緑ヶ岡式併行							
953	127	340	P1206	(i-89 IIb)	検出面付近		Vc		5	浅鉢/口縁	緑ヶ岡式併行							
954	127	340	P1206	(i-89 IIb)	検出面付近		Vc		10	浅鉢/口縁	緑ヶ岡式併行							同一個体

表V-1 西島松2遺跡 遺跡出土掲載土器一覧表22

掲載 番号	図 番号	図版 番号	遺構名	調査区	層位	取り上 げ番号	分類	点数		器種(部位)	型式名称	口径 (cm)	器高 (cm)	底径 (cm)	同一出土遺構/調査区			備考
								計	合計						遺構	層位	点数	
955	127	340	P185		覆土		Vc	1	1	浅鉢/口縁	緑ヶ岡式併行							
956	127	340		k-88	I		Vc	1	1	浅鉢/口縁	緑ヶ岡式併行							
957	127	340	P344		覆土		Vc	1	1	浅鉢/口縁	緑ヶ岡式併行							
958	127	340	P576		覆土		Vc	1	1	浅鉢/口縁~底部	緑ヶ岡式併行							
959	127	340	P545		覆土		Vc	1	1	浅鉢/口縁	緑ヶ岡式併行							
960	127	340	P1183		覆土		Vc	1	1	浅鉢/口縁	緑ヶ岡式併行							
961	127	340	P840		覆土		Vc	1	1	浅鉢/口縁	緑ヶ岡式併行							
962	127	340	P172		覆土		Vc	1	5	浅鉢/口縁	緑ヶ岡式併行				j-84	II b	1	
				j-84	II b			4										
963	128	340	P72		覆土		Vc	3	3	壺/口縁	大洞A式相当				k-82	II	1	同一個体
964	128	340	P72		覆土		Vc	4	4	壺/胴	大洞A式相当							
965	128	340	P205		覆土		Vc	1	1	浅鉢/口縁	大洞A式相当							
966	128	340		i-79	II b		Vc	1	1	鉢/口縁	大洞A式相当							同一個体
967	128	340	P250		覆土		Vc	1	2	鉢/口縁	大洞A式相当							
				i-79	II b			1										
968	128	340	P202		覆土		Vc	2	2	浅鉢/口縁	大洞A式相当							
969	128	340	P540		覆土		Vc	1	5	浅鉢/胴	大洞C <sub>2</sub> ~A式相当				P381	覆土	1	
				I-85	II			4							I-86	II	4	
970	128	340	P381		覆土		Vc	1	1	鉢/口縁	大洞C <sub>2</sub> ~A式相当							
971	128	340	P536		覆土		Vc	1	2	鉢/口縁	大洞C <sub>2</sub> ~A式相当							
				f-79	川砂利			1										
972	128	340	P364		覆土		Vc	1	1	浅鉢/口縁	緑ヶ岡式併行							
973	128	340	P162		覆土		Vc	1	1	浅鉢/口縁	緑ヶ岡式併行							
974	128	340	P194		覆土		Vc	2	2	深鉢/口縁	緑ヶ岡式併行							粒帯刻み
975	128	340	P538		覆土		Vc	2	2	浅鉢/口縁	緑ヶ岡式併行							
976	128	340	P639		覆土		Vc	1	1	鉢/口縁	緑ヶ岡式併行							
977	128	340	P575		覆土		Vc	1	1	浅鉢/口縁	緑ヶ岡式併行							
978	128	340	P396		覆土		Vc	1	1	舟形/口縁	緑ヶ岡式併行							
979	128	340		R-100	I		Vc	1	1	浅鉢/口縁	緑ヶ岡式併行							
980	128	340	P86		覆土		Vc	3	3	壺/胴	緑ヶ岡式併行							
981	129	341	P803		覆土		Vc	14	14	浅鉢/口縁	緑ヶ岡式併行							
982	129	341	P144		覆土		Vc	1	3	浅鉢/口縁	緑ヶ岡式併行							同一個体
			P338					2										
983	129	341	P673		覆土		Vc	1	1	浅鉢/口縁	緑ヶ岡式併行							
984	129	341	P590		覆土		Vc	1	1	浅鉢/口縁	緑ヶ岡式併行							
985	129	341	P542		覆土2		Vc	1	1	浅鉢/口縁	緑ヶ岡式併行							
986	130	341	P521		覆土		Vc	14	14	浅鉢/口縁	緑ヶ岡式併行							
987	130	342	P521		覆土		Vc	4	4	浅鉢/口縁	緑ヶ岡式併行				f-87	II	2	
988	131	342	P86		覆土		Vc	3	3	浅鉢/口縁	緑ヶ岡式併行							
989	131	342	P174		覆土		Vc	1	2	浅鉢/口縁	緑ヶ岡式併行				P521	覆土	1	
			P189					1							P563		1	
990	131	342	P86		覆土		Vc	1	1	浅鉢/口縁	緑ヶ岡式併行							
991	131	342	P473		覆土		Vc	1	1	浅鉢/口縁	緑ヶ岡式併行							
992	131	342	P1399		覆土		Vc	1	2	浅鉢/口縁	緑ヶ岡式併行							
					覆土2			1										
993	131	342	P753		覆土		Vc	2	2	浅鉢/口縁	緑ヶ岡式併行							
994	131	342	P86		覆土		Vc	1	1	浅鉢/口縁	緑ヶ岡式併行							
995	131	342	P204		覆土		Vc	1	1	浅鉢/口縁	緑ヶ岡式併行							
996	131	342		R-100	I		Vc	1	1	浅鉢/口縁	緑ヶ岡式併行							
997	131	342	P250		覆土		Vc	1	1	浅鉢/口縁	緑ヶ岡式併行							
998	131	342	P818		覆土3		Vc	1	1	浅鉢/口縁	緑ヶ岡式併行							
999	131	342	P343		覆土		Vc	1	1	浅鉢/口縁	緑ヶ岡式併行							
1000	131	342	P677		覆土		Vc	1	1	浅鉢/口縁	緑ヶ岡式併行							
1001	131	342	P371		覆土		Vc	1	1	浅鉢/口縁	緑ヶ岡式併行							
1002	131	342	P672		覆土		Vc	8	8	浅鉢/口縁	緑ヶ岡式併行							
1003	131	342	P1197		覆土1		Vc	6	6	浅鉢/口縁	緑ヶ岡式併行							
1004	131	342	P573		覆土		Vc	1	1	浅鉢/口縁	緑ヶ岡式併行							
1005	131	342	P525		覆土		Vc	5	5	浅鉢/口縁	緑ヶ岡式併行							
1006	132	342	P38		覆土		Vc	3	3	浅鉢/口縁	緑ヶ岡式併行							
1007	132	342	P623		覆土上		Vc	1	1	浅鉢/口縁	緑ヶ岡式併行							
1008	132	342		k-89	II b		Vc	3	3	浅鉢/口縁	緑ヶ岡式併行							
1009	132	343	P101		覆土		Vc	1	4	浅鉢/口縁	緑ヶ岡式併行							
				i-81	II			1										
				i-82	II c			1										
				j-82	II b			1										
1010	132	343	P255		覆土		Vc	1	2	浅鉢/口縁	緑ヶ岡式併行							
				i-80	II			1										
1011	132	343	P169		II b		Vc	1	1	浅鉢/口縁	緑ヶ岡式併行				P148	覆土	1	
															P218		1	
															i-78	II	3	
1012	132	343	P567		覆土		Vc	1	1	浅鉢/口縁	緑ヶ岡式併行							
1013	132	343	P1183		覆土下		Vc	1	1	浅鉢/口縁	緑ヶ岡式併行							
1014	132	343	P208		覆土		Vc	2	2	浅鉢/口縁	緑ヶ岡式併行							



表V-1 西島松2遺跡 遺跡出土掲載土器一覽表23

掲載 番号	図 番号	図版 番号	遺構名	調査区	層位	取り上 げ番号	分類	点数		器種(部位)	型式名称	口径 (cm)	器高 (cm)	底径 (cm)	同一片出土遺構/調査区			備考		
								計	合計						遺構	層位	点数			
1015	132	343	P645		覆土		Vc	1	1	浅鉢/口縁	緑ヶ岡式併行									
1016	132	343	P157	i-79	II a		Vc	1	2	浅鉢/口縁	緑ヶ岡式併行									
					II b			Vc	1	1										
1017	132	343	P840		覆土		Vc	4	4	浅鉢/口縁	緑ヶ岡式併行									
1018	133	343	P1375		覆土		Vc	9	9	浅鉢/口縁~胴	緑ヶ岡式併行									
1019	133	343	P15		覆土		Vc	3	3	浅鉢/口縁	緑ヶ岡式併行									
1020	133	343	P481		覆土		Vc	1	1	浅鉢/口縁	緑ヶ岡式併行									
1021	133	343	P762		覆土		Vc	1	2	浅鉢/口縁~底部	緑ヶ岡式併行									
			P772		覆土2		Vc	1	1											
1022	133	343	P71		覆土		Vc	10	10	浅鉢/口縁~底部	緑ヶ岡式併行	22.3	-	7.3						
1023	133	343	P1348		川砂利		Vc	6	6	浅鉢/口縁~底部	緑ヶ岡式併行	-	-	-						
1024	133	343		f-73	川砂利		Vc	5	6	浅鉢/口縁~底部	緑ヶ岡式併行									
					II			Vc	1	1										
1025	134	344	P93		覆土		Vc	8	8	浅鉢/口縁	緑ヶ岡式併行									
1026	134	344	P633		覆土1		Vc	2	2	浅鉢/口縁	緑ヶ岡式併行									
1027	134	344	P364		覆土		Vc	1	1	浅鉢/口縁	緑ヶ岡式併行									
1028	134	344	P834		覆土		Vc	1	1	浅鉢/口縁	緑ヶ岡式併行									
1029	134	344	P1195		覆土1		Vc	1	1	浅鉢/口縁	緑ヶ岡式併行									
1030	134	344	P1352		覆土2		Vc	1	1	浅鉢/口縁	緑ヶ岡式併行									
1031	134	344	P552		覆土		Vc	1	1	浅鉢/口縁	緑ヶ岡式併行									
1032	134	344	P1219		II b		Vc	1	1	浅鉢/口縁	緑ヶ岡式併行									
1033	134	344	P914		覆土		Vc	1	1	浅鉢/口縁	緑ヶ岡式併行									
1034	134	344	P609		覆土2		Vc	2	2	浅鉢/口縁	緑ヶ岡式併行									
1035	134	344	P95		覆土		Vc	1	1	浅鉢/口縁	緑ヶ岡式併行									
1036	134	344	P156		覆土		Vc	2	2	浅鉢/口縁	緑ヶ岡式併行									
1037	134	344	P260	i-79	覆土		Vc	1	2	浅鉢/口縁	緑ヶ岡式併行									
					II			Vc	1	1										
1038	134	344	P660		覆土		Vc	1	1	浅鉢/口縁	緑ヶ岡式併行									
1039	134	344	P215		覆土		Vc	1	1	浅鉢/口縁	緑ヶ岡式併行									
1040	134	344	P488		覆土		Vc	1	1	浅鉢/口縁	緑ヶ岡式併行									
1041	134	344		g-73	川砂利		Vc	5	5	浅鉢/口縁~底部	緑ヶ岡式併行	20.4		7.0						
1042	134	344	P893		覆土			Vc	1	1	浅鉢/口縁	緑ヶ岡式併行								
1043	134	344		i-81	II		Vc	4	5	浅鉢/口縁~底部	緑ヶ岡式併行									
					II b			Vc	1	1										
1044	135	344	P72		覆土		Vc	3	3	浅鉢/口縁	緑ヶ岡式併行									
1045	135	344	P72		覆土		Vc	2	2	浅鉢/口縁	緑ヶ岡式併行									
1046	135	344	P72		覆土		Vc	5	5	浅鉢/口縁	緑ヶ岡式併行									
1047	135	344	P201		覆土		Vc	2	3	深鉢/口縁	緑ヶ岡式併行						i-82	II	1	同一個体
			P205					Vc	1	1										
1048	135	344	P101		覆土		Vc	5	5	深鉢/口縁	緑ヶ岡式併行									
1049	135	344	P205		覆土		Vc	1	1	深鉢/口縁	緑ヶ岡式併行									
1050	135	344	P540		覆土		Vc	1	1	鉢/口縁	緑ヶ岡式併行									
1051	135	344	P1348		覆土		Vc	1	1	深鉢/口縁	緑ヶ岡式併行									
1052	135	344	P144		覆土		Vc	1	1	深鉢/口縁	緑ヶ岡式併行									
1053	135	344	P2		覆土		Vc	1	1	深鉢/口縁	緑ヶ岡式併行									
1054	135	344	P353		覆土		Vc	1	1	深鉢/口縁	緑ヶ岡式併行									
1055	135	344	P180		覆土		Vc	2	2	深鉢/口縁	緑ヶ岡式併行									
1056	135	345	P887		覆土		Vc	4	4	深鉢/口縁	緑ヶ岡式併行									
1057	135	345	P590		覆土		Vc	1	1	深鉢/口縁	緑ヶ岡式併行									
1058	135	345	P270		覆土		Vc	1	1	鉢/口縁	緑ヶ岡式併行									
1059	135	345	P332		覆土		Vc	1	1	鉢/口縁	緑ヶ岡式併行									
1060	135	345	P551		覆土		Vc	1	1	深鉢/口縁	緑ヶ岡式併行									
1061	136	345	P180		覆土		Vc	1	15	深鉢/口縁	緑ヶ岡式併行									
			P209					Vc	11	11										
				j-81		II b		Vc	3	3										
1062	136	345	P86		覆土			Vc	2	2	深鉢/口縁	緑ヶ岡式併行								
1063	136	345	P826		覆土		Vc	1	1	深鉢/口縁	緑ヶ岡式併行									
1064	136	345	P197		覆土		Vc	1	1	深鉢/口縁	緑ヶ岡式併行									
1065	136	345	P608		覆土2		Vc	1	1	深鉢/口縁	緑ヶ岡式併行									
1066	136	345	P248		覆土		Vc	3	3	深鉢/口縁	緑ヶ岡式併行									
1067	136	345	P358		覆土		Vc	1	1	深鉢/口縁	緑ヶ岡式併行									
1068	136	345	P660		覆土		Vc	1	1	深鉢/口縁	緑ヶ岡式併行						f-87	II	1	
1069	136	345	P157	i-79	II a		Vc	1	2	鉢/口縁	緑ヶ岡式併行									
					II			Vc	1	1										
1070	136	345	P586		覆土		Vc	1	1	鉢/口縁	緑ヶ岡式併行									
1071	136	345	P328		覆土		Vc	1	1	深鉢/口縁	緑ヶ岡式併行									
1072	136	345	P775		覆土		Vc	1	1	鉢/口縁	緑ヶ岡式併行									
1073	136	345	P319		覆土		Vc	1	1	深鉢/口縁	緑ヶ岡式併行									
1074	136	345	P573		覆土		Vc	1	1	深鉢/口縁	緑ヶ岡式併行									
1075	136	345	P400		覆土		Vc	1	1	深鉢/口縁	緑ヶ岡式併行									
1076	136	345	P761		覆土		Vc	1	1	鉢/口縁	緑ヶ岡式併行									
1077	136	345	P1298		覆土		Vc	1	1	深鉢/口縁	緑ヶ岡式併行									
1078	136	345	P848		覆土		Vb	1	1	深鉢/口縁	緑ヶ岡式併行									



表V-1 西島松2 遺跡 遺跡出土掲載土器一覧表24

掲載 番号	図版 番号	図版 番号	遺構名	調査区	層位	取り上 げ番号	分類	点数		器種(部位)	型式名称	口径 (cm)	器高 (cm)	底径 (cm)	同一片出土遺構/調査区			備考
								計	合計						遺構	層位	点数	
1079	136	345	P1113		覆土		Vc	2	鉢/口縁	緑ヶ岡式併行								
1080	137	345	P250		覆土		Vc	8	浅鉢/口~底部	緑ヶ岡式併行	19.1	8.1	7.7	i-79	II	1		
1081	137	345	P479		覆土		Vc	1	深鉢/口縁	緑ヶ岡式併行								
1082	137	345	P532 P534		覆土		Vc	3 1	4 鉢/口胴	緑ヶ岡式併行								
1083	137	345	P508		覆土		Vc	1	深鉢/口縁	緑ヶ岡式併行								
1084	137	345	P508		覆土		Vc	1	深鉢/口縁	緑ヶ岡式併行								
1085	137	345	P96		覆土		Vc	1	鉢/口縁	緑ヶ岡式併行								
1086	137	345	P1126		覆土1		Vc	1	深鉢/口縁	緑ヶ岡式併行								
1087	137	345	P267		覆土		Vc	2	鉢/口縁	緑ヶ岡式併行								
1088	137	345	P752		覆土5		Vc	3	鉢/口縁	緑ヶ岡式併行								
1089	137	345	P204		覆土		Vc	1	鉢/口縁	緑ヶ岡式併行								
1090	137	345	P209		覆土		Vc	1	鉢/口縁	緑ヶ岡式併行								
1091	137	345	P117		覆土		Vc	1	鉢/口縁	緑ヶ岡式併行								
1092	137	345	P1325		覆土		Vc	1	鉢/口縁	緑ヶ岡式併行								
1093	137	345	P579		覆土		Vc	1	浅鉢/口縁	緑ヶ岡式併行								
1094	137	345	P162		覆土		Vc	6	7	浅鉢/口縁~底部	緑ヶ岡式併行				P161	覆土	3	
			J-83	II				1							P165	II	2	
															k-82	II	1	
1095	137	346	P572		覆土1		Vc	2	深鉢/口縁	緑ヶ岡式併行								
1096	137	346	P218		覆土		Vc	1	鉢/口縁	緑ヶ岡式併行								
1097	138	346	P563		覆土1		Vc	3	浅鉢/口縁~底部	緑ヶ岡式併行								
1098	138	346	P205		覆土		Vc	3	4	鉢/口縁~底部	緑ヶ岡式併行	10.5		5.5	P171	覆土2	3	
			i-80	IIb				1							P215	覆土	1	
															P216	覆土	1	
1099	138	346	P333		覆土		Vc	1	壺型/底部	緑ヶ岡式併行			7.9					
1100	138	346	P540		覆土	点取り	Vc	14	浅鉢/口縁~底部	緑ヶ岡式併行	(31.8)		10.9					
1101	138	346	P86		覆土		Vc	3	深鉢/胴~底部	緑ヶ岡式併行								
1102	138	346	P237		覆土		Vc	5	深鉢/底部	緑ヶ岡式併行			8.5					
1103	138	346	P1331		覆土		Vc	12	鉢型/口縁		23.9				M-107	IIb	18	
1104	138	346	P1331		覆土		Vc	4	7	鉢型/胴	緑ヶ岡式併行				L-106	IIc	1	
			M-107	IIb				3										
								5										
1105	138	346	P1331		覆土		Vc	2	7	鉢型/底部			(7.9)					
			M-107	IIb														
1106	138	346	P583		覆土		Vc	1	壺/頸	緑ヶ岡式併行								
			H44	覆土				1										
			F292	-				14										
1107	139	305		v-99	II		VI	20	47	鉢	続縄文前半期	19.7	20.9	(9.2)				
					IIc			12										
1108	139	305		v-99	IIb		VI	36	深鉢/口縁~胴	続縄文前半期	(27.7)	(19.0)	-					
1109	140	305	P542		覆土		VI	4	5	壺/口縁~胴	続縄文前半期	(4.6)	(7.0)	-				
			i-85	I				1										
1110	140	305	P46			5	VI	5	5	鉢	続縄文前半期	8.7	6.1	4.6				
1111	140	305		f-72	II		VI	5	5	鉢	続縄文前半期	(14.2)	7.5	6.3			擦糸文	
				j-74	II			27										
1112	140	305		k-74	II		VI	2	29	鉢	続縄文前半期	16.3	10.15	6.1				
					II			5										
1113	140	306		c-91	IIa		VI	15	20	深鉢	続縄文前半期	13.8	14.9	5.4			擦糸文	
								19										
1114	140	306	P154		覆土			10										
			P158					12										
			P159		IIa		VI	2	48	鉢	続縄文前半期	26.9	14.2	9.6			擦糸文	
			P177		覆土			1										
			d-87	I				1										
			j-80	IIb				4										
1115	141	346		f-72	II		VI	1	1	深鉢/口縁	続縄文前半期							
1116	141	346	P711		覆土		VI	2	2	深鉢/口縁	続縄文前半期							
1117	141	346	P691		覆土1		VI	1	1	深鉢/口縁	続縄文前半期							
1118	141	346		k-75	II		VI	12	12	深鉢/口縁	続縄文前半期							
1119	141	346		j-75	堀上土		VI	2	21	深鉢/口縁~胴	続縄文前半期							
				k-75	II			19										
1120	141	346		h-73	II		VI	3	3	深鉢/口縁	続縄文前半期							
1121	141	346		k-74	II		VI	1	1	鉢/口縁	続縄文前半期							
1122	141	346		f-88	II		VI	1	1	深鉢/口縁	続縄文前半期						P1313-1と接合(85)	
1123	141	346	P800		覆土		VI	1	1	深鉢/口縁	続縄文前半期							
1124	141	346	P1183		IIa		VI	3	3	深鉢/口縁~胴	続縄文前半期							
1125	141	346	P903		覆土		VI	2	2	深鉢/口縁~胴	続縄文前半期							
1126	141	346		b-84	川砂利		VI	1	1	深鉢/口縁	続縄文前半期							
1127	141	346	P725		覆土		VI	2	4	深鉢/口縁	続縄文前半期				P726	覆土	3	
					覆土1			1							P732	覆土	1	
				e-88	IIa			1										
1128	141	346		c-80	川砂利		VI	1	1	深鉢/口縁	続縄文前半期						擦糸文	
1129	141	346		g-89	IIb		VI	2	2	深鉢/口縁	続縄文前半期							
1130	141	346		i-78	IIb		VI	2	2	深鉢/口縁	続縄文前半期							
1131	141	346	P691		覆土2		VI	1	1	深鉢/胴	続縄文前半期							



表V-1 西島松2遺跡 遺跡出土掲載土器一覽表25

掲載 番号	図 番号	図版 番号	遺構名	調査区	層位	取り上 げ番号	分類	点数		器種(部位)	型式名称	口径 (cm)	器高 (cm)	底径 (cm)	同一片出土遺構/調査区			備考				
								計	合計						遺構	層位	点数					
1132	142	347		m-89	II		VI		42	深鉢/口縁~胴	続縄文前半期					n-89	II	6				
1133	142	347		c-81	川砂利		VI		1	深鉢/口縁	続縄文前半期											
1134	142	347		d-89	II		VI		2	深鉢/口縁	続縄文前半期											
1135	142	347	P1183		覆土		VI		1	深鉢/口縁	続縄文前半期											
1136	142	347	P542		覆土		VI		1	深鉢/胴	続縄文前半期											
1137	142	347	P65		覆土		VI	12	7	19	深鉢/口縁	続縄文前半期					i-76	II	14			
																	i-80	II b	1			
1138	142	347		k-86	II		VI		7	深鉢/口縁	続縄文前半期											
1139	142	347	P199		覆土		VI		1	深鉢/口縁	続縄文前半期											
1140	142	347		f-79	川砂利		VI		1	深鉢/口縁	続縄文前半期											
1141	142	347			II		VI	1	1	2	深鉢	恵山式相当										
																				g-72		
1142	142	347		d-85	II		VI		1	深鉢	恵山式相当											
1143	142	347	P589		覆土		VI		1	深鉢/口縁	恵山式相当											
1144	142	347		f-72	II		VI		1	深鉢	恵山式相当											
1145	143	347	P751		II b		VI		1	深鉢/口縁	続縄文前半期											
1146	143	347	P752		覆土	点取り	VI		13	鉢/口縁~胴	続縄文前半期						k-87	I	2			
																	k-88	I	1			
																	k-88	II	2			
1147	143	347		b-83	川砂利		VI		1		続縄文前半期											
1148	143	347	P39		覆土		VI		1	深鉢/口縁	続縄文前半期											
1149	143	347	P130		覆土		VI		2	鉢/口縁	続縄文前半期											
1150	143	347	P589		覆土		VI		2	深鉢/口縁	続縄文前半期											
1151	143	347	P1312		覆土		VI		1	深鉢/口縁	続縄文前半期											
1152	143	347		i-78	II b		VI		1	深鉢/口縁	続縄文前半期											
1153	143	347		c-81	川砂利		VI		1	深鉢/口縁	続縄文前半期											
1154	143	347		k-75	II		VI		17	深鉢/口縁	続縄文前半期											
1155	143	347		i-81	II b		VI		1	深鉢/口縁	続縄文前半期											
1156	143	347		g-72	川砂利		VI		1	深鉢/口縁	続縄文前半期											
1157	143	347		c-88	II		VI		1	深鉢/口縁	続縄文前半期											
1158	143	347		c-87	II		VI		2	深鉢/口縁	続縄文前半期											
1159	143	347		b-82	川砂利		VI		1	深鉢/口縁	続縄文前半期											
1160	143	347		k-90	II		VI		1	深鉢/口縁	続縄文前半期											
1161	143	347		b-85	I		VI		1	深鉢/口縁	続縄文前半期											
1162	143	348		g-88	II		VI		1	深鉢/口縁	続縄文前半期								貼付け貼付帯			
1163	144	348	P130		覆土		VI		2	深鉢/口縁	続縄文前半期								貼付け貼付帯			
1164	144	348	P130		覆土		VI		1	鉢/底部	続縄文前半期			5.8								
1165	144	348		k-74	II		VI		4	鉢/口縁~底部	続縄文前半期											
1166	144	348			II		VI	4	1	7	鉢/口縁~底部	続縄文前半期		4.4					同一個体			
																				d-88		
																				e-88		
																				e-89	II a	
	II b																					
1167	144	348	P770		覆土1		VI		1	深鉢/胴	続縄文前半期											
1168	144	348		l-89	I		VI	1	2	深鉢/口縁	続縄文前半期								魚骨圧痕文 捺糸文			
																				II	1	
1169	144	348	P309		覆土		VI		2	深鉢/胴	砂沢併行											
1170	144	348		w-101	II		VI		8	深鉢/口縁~胴	続縄文前半期											
1171	144	348		c-91	II a		VI		7	深鉢/底部	続縄文前半期			5.8					捺糸文			
1172	144	348	P704		覆土		VI		1	鉢/底部	続縄文前半期											
1173	144	348	P200		覆土		VI		1	鉢/底部	続縄文前半期											
1174	144	348	P563		覆土		VI		1	深鉢/底部	続縄文前半期											
1175	144	348	P174		覆土		VI		1	深鉢/底部	続縄文前半期											
1176	144	348	P651		覆土1		VI	1	2	深鉢/底部	続縄文前半期		8.2									
																				e-88	II a	
1177	144	348	P546		覆土	点取り	VI		7	深鉢/胴~底部	続縄文前半期			8.9								
1178	144	348	P581 P591		覆土		VI	1	14	15	深鉢/胴~底部	続縄文前半期		9.1								
1179	145	348			II		VI	31	2	55	深鉢/口縁~胴	続縄文前半期	49.7						F99	1		
																			II b			
																			j-80	II	5	
																				II	1	
																				II a	9	
																				II b	3	
																				III b	1	
																				II	1	
	II a	2																				
1180	145	349		j-88	II		VI	1	3	深鉢/口縁	後北A 相当								No.1181と同一個体			
																				j-89	II b	1
1181	145	349		c-88	II		VI	1	8	深鉢/胴	後北A 相当								No.1180と同一個体			
																				e-88	I	1
																				g-89		1
																				h-91	II b	2
																				i-90		2
k-88	II	1																				

表V-1 西島松2遺跡 遺跡出土掲載土器一覽表26

掲載 番号	図 番号	版 番号	遺構名	調査区	層位	取り上 げ番号	分類	点数		器種(部位)	型式名称	口径 (cm)	器高 (cm)	底径 (cm)	同一出土遺構/調査区		備考
								計	合計						遺構	層位	
1182	145	349	H35		覆土下	13	VI	2		鉢/口縁	後北A 相当						
1183	145	349		e-89	II		VI	1		深鉢/口縁	後北A 相当						
1184	145	349		b-79	川砂利		VI	1		深鉢/胴	後北A 相当						
1185	145	349		g-87	I		VI	1		深鉢/口縁	後北A 相当						
1186	145	349		g-87	I II		VI	1 1	2	深鉢/口縁	後北A 相当						
1187	145	349		b-85	II		VI	1		深鉢/口縁	後北B 相当						
1188	145	349		e-90	I		VI	1		深鉢/口縁	後北C <sub>1</sub> 相当						
1189	146	306	P86 P129		覆土		VI	4 47	56	深鉢	後北C <sub>2</sub> D相当	22.5	21.0	10.0			
1190	146	306	P492	i-82	II		VI	5									
1191	146	306	P1195 P1207	j-85	覆土 II		VI	17 2	19	深鉢	後北C <sub>2</sub> D相当	(21.7)	25.8	10.0			
1191	146	306	P1195 P1207		覆土1 覆土		VI	5 63	68	深鉢	後北C <sub>2</sub> D相当	24.4	27.8	9.4			
1192	146	306	P314	k-89 k-90	覆土 II II a		VI	50 2 5	57	深鉢	後北C <sub>2</sub> D相当	18.4	22.5	(8.0)			
1193	147	307	P1269	i-89	覆土 II b 攪乱		VI	25 1 1	27	壺	後北C <sub>2</sub> D相当	(25.6)	(18.8)	-			
1194	147	307	P327 P1309 F306	g-89 h-89 h-89 k-88 k-91 k-91 l-88	覆土 覆土 - II II b II II		VI	11 10 3 3 1 2 4 1 1 1	37	壺	後北C <sub>2</sub> D相当 (赤穴式)	(12.5)	20.2	5.8			
1195	147	307	P327	i-88 i-89 k-86 k-88 k-89 l-88 l-89	覆土 II I II I II I		VI	73 40 3 7 4 1 1 7 3 2	141	深鉢	後北C <sub>2</sub> D相当	(29.7)	36.9	(10.3)			
1196	148	307		i-89 k-89 k-90 l-89	II I II II b II c I II		VI	3 17 9 1 1 1 14 11	57	深鉢	後北C <sub>2</sub> D相当	(27.9)	(32.3)	(10.4)			
1197	148	307		i-89	II a II b		VI	7 6	13	深鉢	後北C <sub>2</sub> D相当	(15.3)	(12.0)	-			
1198	148	308		e-91 f-88	I II		VI	1 16	17	深鉢	後北C <sub>2</sub> D相当 赤穴式相当	(18.0)	16.0	(8.4)			
1199	148	308		j-80	II II a		VI	2 11	13	注口?	後北C <sub>2</sub> D相当	(18.9)	(9.25)	7.0			
1200	148	308	P806		床		VI	1	1	鉢	後北C <sub>2</sub> D相当	9.7	8.8	4.0			
1201	149	308		i-88 k-86 k-88 k-89 l-88 l-89	II II I		VI	5 4 1 1 2 3	16	注口	後北C <sub>2</sub> D相当	(16.3)	17.5	(7.5)			
1202	149	308	P1054		覆土	点取り	VI	3	3	注口浅鉢	後北C <sub>2</sub> D相当	(11.1)	5.6	7.0			
1203	149	349	P314		覆土		VI	3	3	注口	後北C <sub>2</sub> D相当	-	-	-			
1204	149	349	P937		覆土		VI	5	5	注口	後北C <sub>2</sub> D相当	-	-	-			
1205	149	349	P937		覆土		VI	4	4	注口	後北C <sub>2</sub> D相当	-	-	-			
1206	150	309	P802 P806		覆土	1~6 8~15	VI	1 19 41 59 1	121	深鉢	後北C <sub>2</sub> D相当	-	-	-			
1207	150	349	P327		覆土		VI	1	2	深鉢/胴	後北C <sub>2</sub> D相当						
1208	150	349		i-79	I II b		VI	3 1	4	深鉢/口縁	後北C <sub>2</sub> D相当						同一個体



表V-1 西島松2遺跡 遺跡出土掲載土器一覽表27

掲載番号	図版番号	遺構名	調査区	層位	取り上げ番号	分類	点数		器種(部位)	型式名称	口径(cm)	器高(cm)	底径(cm)	同一片出土遺構/調査区			備考
							計	合計						遺構	層位	点数	
1209	150	349		i-79	II IIb		VI	3 3	6	深鉢/底部	後北C,D相当						
1210	150	349	P219		覆土		VI		5	深鉢/口縁	後北C,D相当						同一個体
1211	150	349		i-80	IIb		VI		1	深鉢/胴							
1212	150	309	P219		覆土		VI		58	深鉢/胴~底部			8.8				
1213	151	349	P1207	k-89	覆土		VI	6 1	7	深鉢/口縁	後北C,D相当						同一個体
1214	151	349	P314 P1207		覆土		VI	1 3	5	深鉢/口縁	後北C,D相当						
				k-89	覆土			1									
1215	151	349	P1195 P1207		覆土		VI	1 1	2	深鉢/口縁	後北C,D相当						
1216	151	349	P492		覆土		VI		1	深鉢/口縁	後北C,D相当						
1217	151	349	P1306		覆土		VI	1 1	2	深鉢/口縁	後北C,D相当						
				g-91	IIb												同一個体
1218	151	349		g-91	IIb		VI		1	深鉢/口縁							
1219	151	349	P1283		覆土		VI	1 1	2	深鉢/口縁							
1220	151	349	P457		覆土		VI		1	深鉢/胴~底部	後北C,D相当		6.5				
1221	151	349		f-89 k-89	IIc		VI	1 1	2	深鉢/底部	後北C,D相当						
1222	151	349	P1309		覆土		VI		1	深鉢/胴	後北C,D相当						
1223	151	349	P1309		覆土		VI		1	深鉢/胴	後北C,D相当						
1224	151	349	P793		覆土		VI		1	深鉢/胴	後北C,D相当						
1225	151	349	P1244		覆土		VI		1	深鉢/胴	後北C,D相当						
1226	151	349	P1304		覆土	点取り	VI		2	深鉢/胴	後北C,D相当						
1227	151	349	P314		覆土		VI		3	深鉢/胴	後北C,D相当						
1228	151	349	P314		覆土		VI		2	深鉢/胴	後北C,D相当						
1229	151	349	P1099		覆土		VI		1	深鉢/胴	後北C,D相当						
1230	151	349	P67		覆土		VI		16	深鉢/口縁	後北C,D相当						
1231	152	349	P752		覆土		VI		1	深鉢/口縁	後北C,D相当						
1232	152	349	P752		覆土		VI		1	深鉢/胴	後北C,D相当						
1233	152	349		k-89 k-90	II IIc		VI	6 1	7	深鉢/口縁	後北C,D相当						
1234	152	349	P106		覆土		VI	4 1	5	深鉢/口縁~胴	後北C,D相当						
				i-81	IIb												
1235	152	350	P806		覆土	17	VI		2	深鉢/胴	後北C,D相当						
1236	152	350	P806		覆土	16	VI		1	深鉢/底部	後北C,D相当						
1237	152	350	P1201		覆土		VI		10	深鉢/胴	後北C,D相当						
1238	152	309		h-72	II		VI		6	深鉢/底部	後北C,D相当		13.4				
1239	152	350		j-82	IIa		VI		10	深鉢/口縁~胴	後北C,D(赤穴式)						
1240	152	350	P21		覆土		VI		1	片口	後北C,D						
1241	153	309	H17		覆土	5・6	VII		21	壺		(6.6)	(14.4)	6.8			
1242	153	309	H19		覆土	101~104	VII		7	壺		-	(23.4)	-			外・内側とも刷毛目
1243	153	309	H19		覆土	17	VII		15	壺		(17.7)	17.5	6.6			外側/篋・内側/刷毛
1244	153	350	H19		覆土	3・9・15	VII		6	壺				6.4			
1245	153	350	H19		覆土	19	VII		1	壺							
1246	153	310	H34		- 一括5 覆土 15~18 覆土 37・42・45 51・53 覆土 58・59・64 覆土 66・67 覆土 70・71 煙道		VII	13 6 7 4 2 2 1 1 2	38	壺		(25.4)	28.15	7.2			外・内とも刷毛目の上から篋ミガキ
1247	153	310	H34		- 一括1		VII		5	壺		9.9	9.35	5.6			外側/刷毛目
1248	153	310	H34		- 一括1 一括2 一括4 46		VII	1 2 18 5	26	壺		15.0	15.05	6.8			外側/刷毛目の上から篋ミガキ
1249	154	310	H34		- 一括1 6・7・13 24・26 13		VII	23 5 2 3 1 9 2	45	壺		(25.2)	29.0	(7.0)			外側/刷毛目の上から篋ミガキ・内側/刷毛目
			P1121														
				a-93	IIc												
1250	154	310	H34 P1121		覆土	41	VII	1 9	10	壺		20.8	(16.4)	-			外・内側とも刷毛目

表V-1 西島松 2 遺跡 遺跡出土掲載土器一覽表28

掲載 番号	図 番号	図版 番号	遺構名	調査区	層位	取り上 げ番号	分類	点数		器種(部位)	型式名称	口径 (cm)	器高 (cm)	底径 (cm)	同一出土遺構/調査区			備考
								計	合計						遺構	層位	点数	
1251	154	310	H37		-	一括4	VII	3	32	甕		(14.8)	13.6	7.2			外側/けずり 内側/篋	
						1		14										
						3~12		3										
								8										
1252	154	311	H37		-	一括4	VII	27	35	甕		21.2	(24.0)	-			外・内側とも刷毛目	
						覆土		2										
						13		2										
								3										
1253	154	311	H37		-	一括4	VII	24	39	甕		21.6	(22.6)	-			外側/刷毛目	
						覆土		12										
						14~17		3										
								3										
1254	155	311	H37		-	一括3	VII	3	23	甕		-	(30.3)	8.0			外側/刷毛目	
						一括3		12										
			H38	覆土	一括4	2												
					10・19	2												
1255	155	311	H38		-	一括4	VII	6	15	甕		(24.6)	(23.1)	-			外・内側とも刷毛目	
						覆土		5										
						24		2										
						カマド		1										
1256	155	311	H38		-	一括1	VII	13	13	甕		20.1	(17.0)	-			外・内側とも刷毛目	
						覆土		2										
						25		2										
								1										
1257	155	312	H38		覆土	25	VII	2	2	甕		(16.8)	(9.6)	-			外側/篋	
1258	155	350	H38		-	一括4	VII	1	1	甕/底部								
1259	155	312	H40		覆土	2	VII	6	6	甕	(10.3)	7.0	(4.8)				外側/けずり	
1260	155	312	H41		-	一括1	VII	18	18	甕/胴部	(15.3)	15.75	(7.0)				外側/篋	
1261	156	312	H45		覆土		VII	39	39	甕	(19.8)	22.7	6.4				外側/刷毛目	
1262	156	312	Q-99		II		VII	25	29	甕		16.6	17.3	(7.4)			外・内側とも刷毛目	
					Q-100	IIb		4										
1263	156	312	N-103		IIa		VII	21	22	甕		-	(19.6)	8.4			内側/刷毛目	
					O-103	IIb		1										
1264	156	313	H52		-	一括1	VII	87	111	甕		(29.0)	36.5	8.6			外側/刷毛目の上から 篋磨き・内側/刷毛目	
					覆土	4~10		24										
1265	157	313	H54		焼土	5	VII	21	48	甕		18.8	20.2	6.2			外・内側とも刷毛目 の上から篋ミガキ	
					焼土下	66		27										
1266	157	313	H54		覆土	1~3	VII	4	41	甕		-	(13.6)	-			外・内側とも刷毛目	
						41・146 162・173		12										
								4										
								1										
1267	157	313	H54		覆土	2	VII	1	75	甕		28.3	37.6	(7.2)			1・2回目 1~5回目 1~4回目 外側/刷毛目の上から 篋磨き・内側/刷毛目	
					焼土	41		4										
						142		2										
					煙土中	158		28										
						160		35										
					焚口	166		3										
煙道壁左側	172	2																
1268	157	313	H54		覆土	1	VII	4	65	甕		20.4	23.8	8.0			1~3回目 1回目 1~3回目 1回目 3・4回目 1・2回目 1回目 外側/刷毛目・内側/刷 毛目の上から篋ミガキ	
					焼土	1		32										
						5		1										
					煙道	144		1										
					煙道上	145		1										
					煙道	146		3										
					焼土中	158		18										
					粘土中	162		2										
					覆土			3										
								3										
1269	158	314	H54		覆土	2	VII	4	111	甕		(長径) 26.8 (短径) 23.0	34.1	9.5			1回目 1~3回目 1回目 3・4回目 1・2回目 1回目 1・2回目 1・2回目 外・内側ともに刷 毛目	
					焼土	4		11										
						41		9										
						148		1										
					焼土中	159		4										
						160		9										
					粘土	161		19										
					粘土中	162		1										
					床面	163		2										
					焚口	168		13										
					焚口	169		6										
					カマド粘土			1										
					焼土			1										
					-	点取り		27										
覆土		3																
1270	159	350	H7		覆土	9	VII		6	甕								



表V-1 西島松2遺跡 遺跡出土掲載土器一覧表29

掲載 番号	図 番号	図版 番号	遺構名	調査区	層位	取り上 げ番号	分類	点数		器種(部位)	型式名称	口径 (cm)	器高 (cm)	底径 (cm)	同一出土遺構/調査区			備考
								計	合計						遺構	層位	点数	
1271	159	350	H38		覆土	23	VII		1	甕								
1272	159	350	H19		覆土	28	VII	1	5	甕								
			H38		覆土	24・26		4										
1273	159	350	H17		覆土	2	VII		2	甕								
1274	159	350	H41		覆土	一括3	VII		1	甕								
1275	159	350	H41		覆土	4・16・53	VII		4	甕								
1276	159	350	H41		-	一括4	VII	1	2	甕								
					覆土	12		1										
1277	159	314	H34		-	一括2	VII		15	深鉢/底部			8.2					
1278	159	350	H47		覆土	1	VII	1	2	深鉢								
1279	159	350	H48		覆土	4	VII		1	深鉢								
1280	159	350	H54		覆土	1	VII	7	12	深鉢/口~胴	(17.9)							
1281	160	314	H18		覆土	1	VII	3	9	杯	16.5	5.1	7.6					土師器 甕ミガキ
					覆土2			6										
1282	160	314	H34		-	一括2	VII	7	21	杯	16.8	6.75	5.6					土師器 甕ミガキ
					-	一括5		3										
					覆土	32・49・50		3										
						68・74・75		3										
					HP1覆土	76		2										
								3										
1283	160	350	H34		-	一括5	VII	2	4	杯								土師器
					覆土	65		2										
1284	160	314	H37		-	一括1	VII		15	杯	16.8	5.7	-					土師器・甕ミガキ
1285	160	314	H37		-	一括2	VII		7	杯	15.5	5.4	6.6					土師器・甕ミガキ
1286	160	315	H38		-	一括2	VII	7	8	杯	17.5	6.6	7.1					土師器・甕ミガキ
				表採	I			1										
1287	160	350	H38		覆土	11・20・21	VII		5	杯								土師器
1288	160	315	H41		-	一括2	VII		1	杯	10.7	4.8	6.6					土師器・甕ミガキ
1289	160	315	H45		覆土		VII	1	2	杯	16.4	6.15	6.6					土師器 外側/刷毛目の上 から 甕ミガキ・内側/甕
				X-94	Ilc			1										
1290	160	315	H52		覆土	14	VII		56	杯	(11.2)	5.2	5.4					土師器・甕ミガキ
1291	160	315	H52		覆土	12・13	VII	15	19	杯	11.8	5.1	5.2					土師器・甕ミガキ
								4										
1292	160	315	H52		覆土	2・3・11	VII	6	12	杯/ロクロ糸底	(13.8)	5.3	(6.2)					土師器・内側/甕 ミガキ
								6										
1293	160	315		g-72	II		VII		8	杯/ロクロ糸底	(13.4)	6.9	6.0					土師器・内側/甕ミガキ 土師器
1294	160	315	H54		覆土	2	VII	2	20	杯/ロクロ糸底	14.1	5.6	6.9					土師器 2~4回目
					焼土中	158		6										
					焼土中	165		4										1回目
					煙道壁左側	174		6										内側/甕ミガキ
					覆土			2										
1295	160	316	H54		焚口	167	VII	15	17	杯/ロクロ糸底	11.4	5.55	5.4					土師器・1回目 内側/甕ミガキ
					焼土			2										
1296	160	316	H54		焼土	41	VII	1	13	杯/ロクロ糸底	13.2	6.7	5.4					土師器・2回目 4回目 内側/甕ミガキ
					焼土中	158		5										
					粘土	161		1										1回目
					焼土中	164		6										1・2回目
1297	161	350	H17		覆土	1	VII		1	杯/ロクロ糸底								土師器
1298	161	350	H40		覆土	1	VII		2	杯/ロクロ糸底								土師器
1299	161	350	H54		焼土中	158	VII	2	3	杯/底部			6.1					土師器・1回目
					焚口	167		1										
1300	161	316	H7		覆土	40・42	VII		2	水瓶								須恵器 たたき目
1301	161	316	H7		覆土	38	VII		1	水瓶								須恵器 たたき目
1302	161	316	H7		覆土	37	VII		1	水瓶								須恵器 たたき目
1303	161	316	H19		覆土	2	VII		1	水瓶								須恵器 たたき目
1304	161	316	H38		覆土	No.9	VII		1	水瓶								須恵器 たたき目
1305	161	316	H38		覆土	No.7	VII		1	水瓶								須恵器 たたき目
1306	161	316	H37		-	一括3	VII	1	2	水瓶								須恵器 たたき目
			H38		覆土			1										
1307	161	316		g-72	II		VII	1	2	水瓶								須恵器 たたき目
				h-72				1										
1308	161	316	H7		覆土	36	VII		1	杯								須恵器
1309	161	316	H7		覆土	28	VII	1	5	杯								須恵器
				未注記	-			3										
1310	161	316	H34		覆土	21	VII		1	杯								須恵器
1311	161	316		s-90	II		VII		1	杯								須恵器
1312	161	316	H34		-	一括4	VII	2	5	杯								須恵器
					覆土	5		1										
				a-93	Ilc			1										
				b-93	II			1										
1313	161	316	H19		覆土12		VII		1	杯								須恵器
1314	161	316		T-97①	II(斜面)		VII		1	杯								須恵器 同一個体
				T-97②	II(斜面)		VII		1	杯								
1315	161	316		T-97	II		VII		6	杯								須恵器



表V-2 西島松2遺跡 遺構掲載石器一覧1

挿図番号	遺構名	掲載番号	図版番号	層位	器種	細分類※	石材	長さ(cm)	幅(cm)	厚さ(cm)	重さ(g)	備考
V-162	H1	1	351	覆土下	石槍またはナイフ	a	黒曜石	6.1	2.4	0.6	7.7	擦痕
V-162	H1	2	351	覆土下	すり石	b	安山岩	6.3	11.4	3.0	342.0	
V-162	H1	3	373	覆土下	石皿		安山岩	(22.2)	(14.3)	(11.5)	(3880.0)	
V-162	H4	1	351	覆土	石鏃	b	黒曜石	2.1	1.5	0.4	1.3	
V-162	H4	2	351	覆土	石鏃	b-3	頁岩	7.3	4.4	0.8	15.3	
V-162	H4	3	351	覆土	石斧	a、片刃、円刃	片岩	12.2	3.6	1.3	94.2	腹面刃部ぎわに摩耗、光沢
V-162	H4	4	351	床面直上	石鏃		安山岩	9.8	9.5	1.3	108.3	
V-162	H6	1	351	覆土	石鏃	a	黒曜石	2.5	1.1	0.3	0.9	
V-162	H6	2	351	覆土	スクレイパー		メノウ	12.3	5.2	2.6	194.0	大形、側縁・覆面側縁際に光沢
V-162	H6	3	351	覆土	石斧	a、両刃、直刃	ロジン岩	4.6	2.5	0.8	14.4	小形
V-162	H6	4	351	覆土	すり石	a	安山岩	(9.9)	8.5	5.5	(714.0)	端部に打ち欠き
V-163	H7	1	351	覆土	砥石	有溝砥石	軽石	(6.3)	(5.1)	1.7	(28.8)	
V-163	H9	1	351	覆土	石槍またはナイフ	a	頁岩	(8.4)	2.2	1.0	(14.7)	
V-163	H9	2	351	床	石鏃	b-3	頁岩	3.7	2.0	0.7	4.4	
V-163	H11	1	351	覆土	石斧		緑色泥岩	8.5	3.6	1.2	58.5	未成品
V-163	H11	2	351	覆土	石斧		緑色泥岩	9.4	3.5	1.6	89.8	未成品
V-163	H11	3	351	覆土	石鏃		砂岩	6.7	6.8	1.8	140.0	砥石兼用
V-163	H11	4	373	HP1覆土	石皿		安山岩	37.2	23.6	14.4	19.6kg	折れ面から
V-164	H16	1	351	HP3覆土	石槍またはナイフ		頁岩	4.0	2.7	1.0	9.6	欠損後再加工
V-164	H20	1	351	床	すり石	f	ひん岩	9.1	12.1	6.6	1165.0	たたき痕
V-164	H20	2	373	床	石皿		安山岩	16.4	22.1	12.8	5.9kg	
V-164	H21	1	351	覆土	石鏃	e-2	黒曜石	(2.5)	1.8	0.3	(0.9)	
V-164	H21	2	351	覆土	つまみ付きナイフ	c	頁岩	4.9	2.0	0.8	7.0	
V-164	H22	1	351	覆土	すり石	f	ひん岩	7.8	7.7	6.4	512.0	再加工、ベンガラ付着、たたき痕、擦痕、角度変化
V-164	H23	1	352	覆土	石斧		緑色泥岩	9.3	4.7	2.0	98.6	未成品
V-164	H24	1	352	覆土	石鏃	f-2	黒曜石	2.5	1.8	0.3	0.7	
V-164	H25	1	352	覆土	石皿		砂岩	15.4	16.8	1.1	402.0	
V-165	H28	1	352	覆土	石鏃	f-2	頁岩	3.2	2.2	0.6	2.3	有茎
V-165	H29	1	352	覆土	石斧		泥岩	8.8	5.1	2.0	112.7	未成品
V-165	H29	2	352	覆土	すり石	f	ひん岩	8.4	10.9	6.4	562.0	再加工
V-165	H30	1	373	覆土	石皿		安山岩	32.0	19.3	12.8	11.6kg	
V-165	H32	1	352	覆土	石鏃	b	頁岩	(3.6)	1.8	0.5	(2.5)	
V-165	H32	2	352	覆土	つまみ付きナイフ	c	頁岩	4.3	2.0	0.7	5.4	腹背面に光沢
V-165	H32	3	352	覆土	スクレイパー		頁岩	2.6	4.3	8.0	7.8	石核2点、スクレイパー10点と同一石材
V-165	H32	4	352	覆土	石核		頁岩	5.7	6.3	2.6	101.8	フレイク点と接合、砥石1点・スクレイパー1点・フレイク10点と同一研
V-165	H32	5	352	覆土	すり石	f	安山岩	(8.3)	7.7	7.4	(440.0)	3点接合、未成品、欠損
V-166	H36	1	352	覆土1	つまみ付きナイフ	c	頁岩	3.9	2.0	0.8	4.7	
V-166	H39	1	352	覆土/HP4覆土	すり石	f	ひん岩	(6.7)	7.0	4.6	(272.0)	小形、覆土とHP4覆土が接合
V-166	H39	2	352	覆土	石鏃		砂岩	(5.4)	(5.5)	1.3	(32.5)	
V-166	H40	1	352	覆土	つまみ付きナイフ	c	頁岩	4.1	3.0	0.6	3.0	全体に弱い光沢、刃部に摩耗
V-166	H43	1	352	HF1覆土1	石鏃	c	頁岩	2.0	1.0	0.5	0.7	厚手
V-166	H43	2	352	覆土	たたき石	a+c	安山岩	11.3	8.7	6.1	914.0	
V-166	H44	1	352	覆土	石鏃		砂岩	3.7	6.6	1.0	25.6	砥石兼用
V-166	H47	1	352	一	砥石		砂岩	8.7	7.3	3.2	256.0	4面使用、下面にたたき痕、欠損後も使用
V-166	H50	1	352	覆土	砥石		砂岩	(8.7)	(4.0)	(2.0)	(71.8)	
V-166	H51	1	352	覆土	つまみ付きナイフ	b	黒曜石	6.2	2.8	1.1	9.8	
V-166	H51	2	352	覆土	すり石	e	安山岩	9.6	0.9	4.7	610.0	端部たたき痕
V-166	H51	3	352	覆土	すり石	e	安山岩	9.6	9.6	6.2	838.0	周縁たたき痕
V-166	H51	4	373	床面	台石		安山岩	21.4	20.2	9.6	5.9kg	
V-167	P2	1	353	覆土	石鏃	a	頁岩	4.2	1.2	0.5	2.7	
V-167	P2	2	353	覆土	石槍またはナイフ	h	黒曜石	9.3	3.5	0.7	22.6	
V-167	P2	3	353	覆土	両面加工石器	楕円形	黒曜石	7.9	5.7	1.3	52.5	
V-167	P2	4	353	覆土	両面加工石器	台形	黒曜石	8.8	5.5	1.3	51.3	
V-167	P2	5	353	覆土	スクレイパー		頁岩	6.5	4.3	1.9	52.6	
V-167	P2	6	353	覆土	スクレイパー		頁岩	4.1	4.0	0.6	10.0	
V-167	P2	7	353	覆土	スクレイパー		黒曜石	9.9	7.4	1.5	86.8	
V-167	P2	8	353	覆土	スクレイパー		黒曜石	10.7	5.0	2.0	74.2	磨耗・擦痕
V-167	P2	9	353	覆土	石斧	a、片刃、円刃	粗粒玄武岩	12.2	5.5	1.6	177.0	刃部平坦
V-167	P2	10	353	覆土	石斧		緑色泥岩	12.9	4.6	1.5	175.0	未成品
V-169	P7	1	353	覆土	スクレイパー	三日月形	頁岩	7.0	2.2	1.3	13.0	腹面光沢
V-169	P16	1	353	覆土	たたき石	c	安山岩	13.1	7.1	3.9	360.0	
V-169	P17	1	353	覆土	たたき石	c	安山岩	13.6	5.6	3.5	460.0	
V-169	P24	1	353	覆土	石斧	a	緑色泥岩	11.8	4.2	1.6	115.0	刃部欠損後再加工中
V-169	P30	1	374	覆土	石皿		安山岩	34.3	24.9	13.3	15.3kg	両面使用、片面に凹み
V-169	P38	1	353	覆土	石斧		緑色泥岩	10.0	4.2	1.9	130.0	未成品
V-169	P42	1	353	覆土	スクレイパー		黒曜石	4.0	3.2	0.7	6.9	周縁加工
V-169	P42	2	353	覆土	スクレイパー		黒曜石	3.8	3.1	1.1	7.4	周縁加工
V-169	P46	1	354	覆土下	たたき石	a'	砂岩	14.4	5.1	2.7	327.0	ベンガラ付着
V-169	P46	2	354	覆土	砥石		軽石	12.0	6.3	5.5	255.0	ベンガラ付着
V-169	P46	3	354	覆土下	礫		メノウ	8.4	6.0	4.9	345.0	ベンガラ付着
V-170	P46	4	354	覆土下	石斧	b、敲打主体、両刃、円刃	粗粒玄武岩	20.3	5.9	4.7	973.5	ベンガラ付着、刃部磨耗、石材鑑定No.12
V-170	P46	5	354	覆土下	石斧	a、片刃、直刃	ロジン岩	21.0	7.8	2.9	784.1	使用痕明瞭、刃部磨耗、石材鑑定No.13
V-171	P59	1	354	覆土	たたき石	a	安山岩	15.6	8.7	6.8	1270.0	
V-171	P65	1	354	覆土	石槍またはナイフ	h	黒曜石	6.9	3.7	0.8	16.6	被熱



表V-2 西島松2遺跡 遺構掲載石器一覧2

挿図 番号	遺構名	掲載 番号	図版 番号	層位	器種	細分類※	石材	長さ (cm)	幅 (cm)	厚さ (cm)	重さ (g)	備考
V-171	P65	2	354	覆土	すり石	b	安山岩	6.0	12.5	4.2	385.0	端部にたたき痕
V-171	P70	1	354	覆土	石槍またはナイフ	h	黒曜石	4.3	4.1	1.1	14.6	擦痕、再加工
V-171	P70	2	354	覆土	石錐	c	黒曜石	5.6	2.6	0.3	13.0	
V-171	P70	3	354	覆土	石斧	b、片刃、直刃	緑色泥岩	9.8	4.1	1.4	100.0	
V-171	P71	1	355	覆土	石鏃	e-2	黒曜石	2.6	1.8	0.4	0.9	
V-171	P71	2	355	覆土	スクレイパー		黒曜石	5.6	3.2	1.5	20.0	
V-171	P71	3	355	覆土	スクレイパー		頁岩	6.6	3.2	1.1	14.4	
V-171	P71	4	355	覆土	石核		黒曜石	5.7	3.2	2.5	21.3	
V-172	P71	5	355	覆土	石斧		片岩	8.6	4.3	1.7	110.0	
V-172	P71	6	355	検出面	石斧		泥岩	13.2	6.1	2.8	250.0	未成品、剥片素材
V-172	P71	7	355	覆土	たたき石	d	頁岩(縞)	4.9	4.5	4.7	140.0	
V-172	P71	8	355	覆土	砥石		砂岩	8.0	6.3	6.2	320.0	多面使用、たたき痕
V-172	P71	9	355	覆土	台石		安山岩	12.5	14.9	8.7	2140.0	長方形に整形
V-173	P72	1	355	覆土	石錐	a	黒曜石	4.4	1.2	0.9	3.5	
V-173	P72	2	355	覆土	スクレイパー		黒曜石	5.7	3.9	1.0	16.2	
V-173	P72	3	355	覆土	スクレイパー		黒曜石	6.9	4.3	1.2	20.1	磨耗、擦痕
V-173	P75	1	355	覆土	石斧	b、両刃、直刃	緑色泥岩 (10.5)	4.5	3.0	(250.0)		
V-173	P86	1	355	覆土	石鏃	e-2	黒曜石	3.5	1.7	0.7	2.5	
V-173	P86	2	355	覆土	スクレイパー		黒曜石	6.8	4.7	1.1	17.4	擦痕
V-173	P86	3	355	覆土	スクレイパー		黒曜石	7.9	2.0	1.1	15.1	
V-173	P86	4	355	覆土	たたき石	a'+c	安山岩	13.5	6.4	3.8	435.0	
V-173	P86	5	355	覆土	たたき石	a'+c	安山岩	10.6	6.4	5.0	390.0	
V-173	P86	6	355	覆土	たたき石	c	安山岩	11.4	5.2	2.6	220.0	
V-173	P86	7	355	覆土	たたき石	c	安山岩	14.5	10.7	4.2	740.0	礫片素材
V-174	P88	1	356	覆土	石槍またはナイフ	a	黒曜石	9.4	3.1	1.2	27.8	擦痕
V-174	P97	1	356	覆土	フレイク		黒曜石	3.7	0.6	0.9	0.5	細石刃様、2と接合
V-174	P97	2	356	覆土	フレイク		黒曜石	3.4	0.8	0.8	0.6	細石刃様、1と接合
V-174	P97	3	356	覆土	フレイク		黒曜石	3.3	0.9	0.7	0.9	細石刃様
V-174	P103	1	356	覆土	スクレイパー		ガラス質安山岩	9.7	3.7	1.5	55.9	
V-174	P120	1	356	覆土	石槍またはナイフ	h	黒曜石	6.2	3.4	1.1	19.8	加工中欠損後再加工、擦痕
V-174	P124	1	356	覆土	たたき石	c	凝灰岩	9.4	7.5	2.8	185.0	
V-174	P124	2	356	覆土	たたき石	d	砂岩	6.8	5.9	5.9	400.0	
V-174	P124	3	356	覆土	石皿		安山岩	15.8	14.5	8.2	2675.0	凹みあり
V-174	P129	1	356	覆土	スクレイパー		黒曜石	4.8	2.4	1.0	7.6	
V-174	P130	1	356	覆土	ナイフ		黒曜石	10.2	6.4	0.9	(43.6)	
V-174	P130	2	356	覆土	石斧	a、片刃、円刃	緑色泥岩	6.4	3.5	0.9	30.0	
V-174	P130	3	356	覆土	石斧	a、片刃、円刃	緑色泥岩	6.8	4.7	1.2	70.0	欠損後再加工
V-175	P144	1	356	覆土	ナイフ		黒曜石	10.1	5.5	1.1	47.4	擦痕
V-175	P145	1	356	覆土	たたき石	c	安山岩 (8.8)	6.4	(5.1)	(400.0)		
V-175	P150	1	356	覆土	スクレイパー		黒曜石	3.6	2.0	0.9	5.0	磨耗、擦痕
V-175	P150	2	356	覆土	スクレイパー		黒曜石	7.5	5.4	1.5	36.7	磨耗、擦痕
V-175	P150	3	356	覆土	スクレイパー		黒曜石	2.4	3.6	1.1	8.2	
V-175	P150	4	356	覆土	スクレイパー	六角形	黒曜石	3.9	3.8	1.1	10.9	磨耗、擦痕
V-175	P153	1	356	覆土	スクレイパー		黒曜石	4.5	4.5	1.2	16.3	磨耗、褐色付着物
V-175	P162	1	357	覆土	スクレイパー	不整六角形	黒曜石	4.2	5.0	1.4	23.9	磨耗、被熱
V-176	P165	1	357	覆土	スクレイパー		頁岩(縞)	2.1	3.0	0.9	4.6	
V-176	P165	2	357	覆土	スクレイパー		黒曜石	2.7	3.3	1.0	5.8	擦痕
V-176	P165	3	357	覆土	スクレイパー	ラウンドスクレイパー	黒曜石	2.2	2.1	0.7	2.4	小形、磨耗、擦痕
V-176	P165	4	357	覆土	石斧	a	緑色泥岩	8.1	3.5	1.4	66.4	刃部欠損後再加工中
V-176	P165	5	374	覆土	台石		安山岩	33.3	25.8	13.2	16.6kg	自然のくぼみ周辺にたたき痕
V-176	P169	1	357	覆土	籠状石器	両面加工、ばち形	黒曜石	2.6	1.9	1.8	2.8	小形
V-176	P181	1	357	覆土	つまみ付きナイフ	b	頁岩	4.2	2.1	0.7	3.1	
V-176	P181	2	357	覆土	石斧	敲打主体	千枚岩	10.9	5.4	3.3	305.0	未成品
V-177	P184	1	357	覆土	たたき石	a+b	安山岩	22.8	7.7	7.8	1675.0	
V-177	P184	2	357	覆土	たたき石	a+c	安山岩	13.2	13.7	7.3	1720.0	礫片素材
V-177	P197	1	357	覆土	スクレイパー		頁岩	3.7	3.7	1.1	14.5	
V-177	P197	2	357	覆土	石斧	b、敲打主体、両刃、円刃	砂岩	10.4	6.6	3.8	430.0	
V-177	P209	1	357	覆土	石鏃	e-2、長身	黒曜石	5.3	1.8	0.6	3.7	
V-177	P209	2	357	覆土	石槍またはナイフ	h	黒曜石	7.3	4.1	1.0	23.1	擦痕
V-177	P209	3	357	覆土	原石		黒曜石	6.8	1.2	0.8	5.7	棒状原石
V-177	P210	1	357	覆土	籠状石器	両面加工	黒曜石	3.7	2.8	1.2	9.1	上下端に刃部加工
V-178	P237	1	357	覆土	スクレイパー		黒曜石	4.8	2.6	1.0	8.9	
V-178	P237	2	357	覆土	砥石		安山岩	11.1	7.8	8.7	920.0	2面使用
V-178	P241	1	357	覆土	ナイフ		黒曜石	8.4	3.9	1.1	31.2	磨耗、擦痕、刃部磨耗
V-178	P247	1	357	覆土	スクレイパー		黒曜石	7.2	6.6	1.8	65.1	磨耗、擦痕
V-178	P247	2	374	覆土	台石		安山岩	29.8	14.5	10.9	6.1kg	被熱
V-178	P248	1	358	覆土	スクレイパー		黒曜石	6.8	4.8	1.3	27.6	磨耗、擦痕
V-178	P248	2	358	覆土	スクレイパー		黒曜石	6.4	2.7	1.1	11.1	磨耗、擦痕
V-178	P248	3	358	覆土	スクレイパー	半ラウンドスクレイパー	黒曜石	4.3	4.0	1.5	20.6	磨耗、擦痕
V-178	P259	1	358	覆土	すり石	f	砂岩	8.2	(8.3)	6.7	(525.0)	被熱、ベンガラ付着、擦痕
V-178	P261	1	358	覆土	スクレイパー		黒曜石	5.2	3.9	0.9	13.4	擦痕
V-178	P262	1	358	覆土	石錐	b-1	頁岩 (3.7)	2.3	0.6	(2.7)		
V-179	P283	1	358	覆土	すり石	f	砂岩	8.3	10.1	6.3	690.0	
V-179	P283	2	358	覆土	すり石	f	安山岩	6.0	(11.9)	5.3	(540.0)	破片を再加工、たたき痕



表V-2 西島松2遺跡 遺構掲載石器一覧3

挿図番号	遺構名	掲載番号	図版番号	層位	器種	細分類※	石材	長さ(cm)	幅(cm)	厚さ(cm)	重さ(g)	備考
V-179	P314	1	374	覆土	台石		安山岩	36.7	26.0	15.3	16.5kg	
V-179	P321	1	358	覆土	スクレイパー		黒曜石	11.6	2.4	1.5	34.7	
V-179	P321	2	358	覆土	スクレイパー	ラウンドスクレイパー	黒曜石	2.5	2.4	1.1	5.0	
V-180	P363	1	374	覆土	石皿		安山岩	30.3	20.9	23.1	16.4kg	
V-180	P380	1	358	覆土	石錐	b-2	黒曜石	5.1	2.2	0.9	5.7	
V-180	P380	2	358	覆土	スクレイパー		黒曜石	5.5	2.9	1.0	14.8	擦痕
V-180	P380	3	358	覆土	スクレイパー		黒曜石	3.7	4.3	1.0	11.9	擦痕
V-180	P386	1	358	覆土	つまみ付きナイフ	c	頁岩	6.0	2.2	1.2	8.4	腹面全体に弱い光沢、刃部磨耗
V-180	P397	1	358	坑底直上	すり石	e	石英岩	10.1	9.7	4.8	655.0	細長たつき痕もあり
V-180	P400	1	358	覆土	たたき石	d	砂岩	5.8	6.1	4.0	215.0	
V-180	P401	1	358	覆土	石斧	b、片刃、円刃	緑色泥岩	7.3	2.6	1.1	35.0	刃部が平坦に磨耗
V-180	P405	1	358	覆土	つまみ付きナイフ	c	黒曜石	4.4	3.2	1.0	8.1	
V-180	P421	1	358	覆土	砥石		砂岩	10.6	11.9	4.2	720.0	
V-181	P424	1	359	覆土	スクレイパー		黒曜石	9.3	3.8	1.8	57.3	擦痕
V-181	P424	2	359	覆土	すり石	a	砂岩	7.1	17.6	5.5	805.0	
V-181	P424	3	359	覆土	すり石	a	砂岩	9.4	17.1	6.6	1175.0	側面・上面にもすり痕
V-181	P424	4	359	覆土	すり石	a	安山岩	8.5	16.4	4.7	865.0	側面にもすり痕
V-181	P424	5	359	覆土	砥石		砂岩	17.1	16.3	5.5	1600.0	
V-181	P430	1	358	覆土2	石鏃	e-2	黒曜石	2.2	1.4	0.3	0.6	
V-181	P430	2	358	覆土2	スクレイパー		黒曜石	6.7	5.1	1.7	36.2	擦痕
V-182	P443	1	358	覆土	石錐	c	頁岩	5.3	3.6	1.9	18.7	
V-182	P443	2	358	覆土	両面加工石器		頁岩	9.4	6.2	1.7	108.4	未成品?
V-182	P443	3	358	覆土	原石		黒曜石	6.2	2.0	1.4	17.9	棒状原石
V-182	P458	1	359	覆土	石錐	b-3	黒曜石	3.9	1.3	0.5	2.3	
V-182	P466	1	359	覆土	スクレイパー		黒曜石	2.9	2.8	0.7	3.0	内湾刃複数
V-182	P473	1	359	覆土	スクレイパー	ラウンドスクレイパー	黒曜石	4.8	5.3	1.3	33.1	
V-182	P486	1	375	覆土下	石皿		安山岩					
V-183	P492	1	359	覆土	砥石		砂岩	(7.3)	5.7	1.5	(73.7)	
V-183	P492	2	359	覆土	砥石		砂岩	10.0	4.9	3.1	156.0	
V-183	P493	1	359	覆土	スクレイパー		頁岩(縞)	3.4	3.9	1.0	13.5	
V-183	P501	1	359	覆土	スクレイパー	両面周縁加工	頁岩	5.1	1.5	0.9	6.6	
V-183	P504	1	359	覆土	スクレイパー		黒曜石	(3.6)	2.1	1.4	(10.5)	棒状原石素材
V-183	P521	1	359	覆土	スクレイパー		黒曜石	7.1	3.0	1.2	18.3	擦痕
V-183	P521	2	359	覆土	スクレイパー		黒曜石	4.3	3.3	0.6	5.8	磨耗
V-183	P521	3	359	覆土	スクレイパー	ラウンドスクレイパーに近い	黒曜石	2.6	3.4	0.6	5.6	磨耗
V-183	P538	1	359	覆土	石槍またはナイフ	c	頁岩(縞)	(5.2)	2.9	0.7	(8.3)	茎にノッチ
V-183	P538	2	359	覆土	スクレイパー		黒曜石	2.6	3.3	1.0	7.4	
V-183	P538	3	359	覆土	Rフレイク		黒曜石	4.9	2.5	0.6	5.7	磨耗、擦痕
V-183	P538	4	359	覆土	砥石		砂岩	(7.2)	8.8	(4.7)	(388.0)	被熱
V-183	P540	1	359	覆土	スクレイパー		黒曜石	4.1	5.3	1.3	16.3	被熱
V-183	P540	2	359	覆土	スクレイパー		黒曜石	5.3	2.9	1.2	16.8	磨耗
V-184	P563	1	360	覆土	スクレイパー		黒曜石	4.3	3.1	0.9	9.4	磨耗
V-184	P563	2	360	覆土1	スクレイパー	三日月形	黒曜石	4.9	2.5	1.2	9.3	
V-184	P563	3	360	覆土	スクレイパー	横形	頁岩	6.5	8.0	1.5	56.5	
V-184	P563	4	360	覆土	たたき石	b+c	安山岩	7.1	6.8	5.6	350.0	球形礫素材
V-184	P566	1	360	覆土	たたき石	d	緑色泥岩	4.1	4.2	4.0	109.4	
V-184	P577	1	360	覆土	スクレイパー		黒曜石	5.7	4.5	1.1	28.8	磨耗、擦痕
V-184	P577	2	360	覆土	スクレイパー		黒曜石	5.9	3.6	1.1	22.6	磨耗、擦痕
V-184	P577	3	360	覆土	スクレイパー		黒曜石	7.1	3.9	1.1	23.9	
V-184	P577	4	360	覆土	スクレイパー		黒曜石	5.0	7.2	1.2	32.2	擦痕
V-184	P589	1	360	覆土	スクレイパー		黒曜石	5.9	3.8	1.1	13.9	磨耗、擦痕
V-184	P589	2	360	覆土	スクレイパー		黒曜石	4.0	4.3	1.4	20.1	磨耗
V-184	P589	3	360	覆土	スクレイパー		黒曜石	2.3	2.8	0.9	3.7	わずかに擦痕
V-184	P589	4	360	覆土	スクレイパー		黒曜石	3.7	2.7	0.9	7.6	磨耗
V-185	P591	1	360	覆土	石槍またはナイフ	a	黒曜石	4.1	2.6	0.9	6.5	
V-185	P592	1	360	覆土	スクレイパー	五角形	黒曜石	3.5	3.1	1.1	10.7	擦痕
V-185	P592	2	360	覆土5	すり石	c	砂岩	7.5	15.5	3.3	596.0	端部にたたき痕
V-185	P604	1	360	覆土	石錐	b-2	黒曜石	5.2	5.2	0.6	10.9	
V-185	P604	2	360	覆土	つまみ付きナイフ	c	頁岩	10.2	3.1	1.0	28.0	
V-185	P615	1	360	覆土1	石槍またはナイフ	h	黒曜石	5.2	3.6	1.1	15.4	再加工
V-186	P623	1	360	覆土5(遺体層直上)	石鏃	e-2	黒曜石	2.5	1.2	0.4	1.0	
V-186	P623	2	360	覆土5(遺体層直上)	石鏃	e-2、長身	黒曜石	4.1	1.5	0.4	2.5	
V-186	P623	3	360	覆土5(遺体層直上)	ナイフ		頁岩	11.5	5.6	1.3	66.7	柄に磨耗
V-186	P623	4	360	覆土5(遺体層直上)	ナイフ		黒曜石	15.5	7.8	1.3	136.8	
V-186	P623	5	360	覆土5(遺体層直上)	石斧	a、敲打主体、両刃、円刃	緑色泥岩	17.5	5.8	4.2	689.0	刃部磨耗
V-186	P623	6	360	覆土5(遺体層直上)	たたき石	a+b	頁岩(縞)	9.6	5.8	2.6	217.0	
V-187	P624	1	361	覆土6	石鏃	c	黒曜石	2.4	1.3	0.4	0.8	
V-187	P624	2	361	覆土6/遺体層	剥片接合資料		黒曜石	(8.2)	(4.8)	1.9	(28.8)	覆土14点・遺体層9点接合。未接合の同一層剥片17点(覆土11点・遺体層6点)あり。
V-187	P624	3	361	覆土	石核・剥片接合資料		黒曜石	(5.7)	(2.5)	0.75	(9.1)	石核1点・剥片6点接合。未接合の同一層剥片9点(覆土5点・遺体層4点)あり。
V-187	P624	4	361	覆土6	砥石	軽石製有溝砥石	軽石	17.1	7.5	3.1	245.0	3点接合
V-187	P624	5	361	覆土6	砥石	軽石製砥石	軽石	(10.7)	6.4	2.5	(96.0)	2点接合
V-187	P624	6	361	覆土6	砥石	軽石製砥石	軽石	16.0	9.9	3.6	433.0	5点接合
V-187	P624	7	361	覆土6	砥石	軽石製砥石	軽石	15.7	8.9	3.4	330.0	6点接合
V-187	P624	8	361	覆土6	砥石	軽石製砥石	軽石	14.8	10.1	3.7	(379.0)	6点接合



表V-2 西島松2遺跡 遺構掲載石器一覧4

挿図番号	遺構名	掲載番号	図版番号	層位	器種	細分類※	石材	長さ(cm)	幅(cm)	厚さ(cm)	重さ(g)	備考
V-187	P624	9	361	覆土6	砥石	軽石製砥石	軽石	(10.9)	8.8	3.3	(145.0)	4点接合、1点はP623覆土
V-188	P651	1	362	覆土	石斧	b、両刃、円刃、偏刃	片岩	9.0	4.4	1.7	100.7	刃部のみ研磨
V-188	P654	1	362	覆土	たたき石	a+b	安山岩	9.4	12.1	7.0	1075.0	
V-188	P660	1	362	覆土	スクレイパー	全周加工	頁岩	5.9	2.4	1.2	18.3	光沢
V-188	P660	2	362	覆土	スクレイパー	三日月形	黒曜石	5.0	2.8	1.4	17.7	擦痕明瞭
V-188	P689	1	362	覆土	石鏃	e-2	黒曜石	3.2	1.5	0.4	1.4	
V-188	P689	2	362	覆土	石鏃	b-2	頁岩	(5.9)	1.6	0.6	(5.2)	
V-188	P689	3	362	覆土	つまみ付きナイフ	c	頁岩	3.3	2.3	0.7	5.2	
V-188	P689	4	362	覆土3	原石		黒曜石	15.6	2.9	1.4	49.5	棒状原石
V-189	P730	1	375	覆土	石皿		安山岩	21.2	17.4	10.7	6.0kg	被熱
V-189	P730	2	375	覆土	石皿		安山岩	(24.5)	(18.6)	(15.0)	(8.0kg)	被熱
V-189	P735	1	362	覆土	石鏃	a	黒曜石	2.9	1.0	0.4	1.0	あるいは石鏃
V-189	P735	2	362	覆土2	つまみ付きナイフ	d	メノウ	5.4	2.7	0.5	5.7	
V-189	P735	3	362	覆土	石斧	b、片刃、円刃	緑色泥岩	7.2	2.2	1.1	(28.2)	
V-189	P735	4	362	覆土	すり石	f	ひん岩	(4.9)	(6.0)	(4.1)	(156.0)	小片、たたき痕、擦痕
V-189	P735	5	362	覆土	砥石		安山岩	14.0	6.3	2.3	354.0	
V-189	P761	1	362	覆土2	石斧	c、フレイク?利根、直刃、偏刃、溝手	片岩	6.9	2.2	0.5	8.5	
V-189	P761	2	362	覆土2	石斧	a	凝灰岩	(8.9)	4.5	(1.5)	(83.2)	刃部欠損、折れ面磨耗
V-190	P764	1	362	覆土	つまみ付きナイフ	c	頁岩	7.5	2.7	0.8	10.2	
V-190	P771	1	362	覆土2	石鏃	e-2	黒曜石	(3.2)	1.4	0.4	(1.5)	
V-190	P771	2	362	覆土2	石鏃	b-2	黒曜石	2.3	1.4	0.4	0.8	
V-190	P771	3	362	覆土2	スクレイパー		黒曜石	3.0	2.9	1.4	8.0	磨耗
V-190	P771	4	362	覆土2	スクレイパー		黒曜石	4.0	5.1	1.2	18.7	磨耗
V-190	P771	5	362	覆土1	スクレイパー		黒曜石	4.0	3.0	1.8	20.4	石核素材、擦痕
V-190	P771	6	362	覆土1	石斧	d	緑色泥岩	(10.1)	4.2	1.9	(114.0)	細長たたき痕、刃部欠損後再加工中
V-190	P785	1	362	覆土	すり石	a	安山岩	7.1	(13.6)	5.0	(732.0)	端部にたたき痕
V-190	P785	2	362	覆土	すり石	a	ひん岩	9.1	(12.5)	6.1	(774.0)	平坦面にたたき痕
V-190	P785	3	375	覆土	石皿		安山岩	(18.8)	22.8	16.1	(8.0kg)	
V-191	P821	1	362	覆土	石槍またはナイフ	h	黒曜石	8.1	2.8	1.5	26.5	
V-191	P842	1	362	覆土	すり石	f	砂岩	(7.6)	(12.5)	(4.6)	(324.0)	たたき痕
V-191	P918	1	362	覆土	両面加工石器		黒曜石	(5.8)	2.3	1.2	(13.2)	未成品
V-191	P930	1		覆土下	石皿		安山岩	41.4	26.1	13.8	18.0kg	被熱
V-191	P930	2		覆土下	石皿		安山岩	(27.0)	(13.9)	10.6	(5.2kg)	
V-192	P972	1		覆土下	石皿		安山岩	40.8	25.8	16.3	21.4kg	
V-192	P1065	1		覆土	石皿		安山岩	(12.5)	16.9	7.6	(2265.0)	長方形整形、破片
V-192	P1068	1		覆土	すり石	f	ひん岩	9.2	12.3	5.6	950.0	再加工
V-192	P1120	1		覆土	スクレイパー	ラウンドスクレイパー	黒曜石	7.0	6.5	1.3	49.6	大形
V-192	P1133	1		覆土1	石鏃	a	メノウ	6.7	1.9	1.0	12.1	柳葉形石槍の転用?
V-192	P1168	1		覆土	つまみ付きナイフ	c	頁岩	4.9	2.3	0.7	5.6	
V-192	P1168	2		覆土	つまみ付きナイフ	f	黒曜石	3.4	4.9	1.0	12.7	
V-193	P1183	1		覆土	つまみ付きナイフ	c	頁岩	5.9	2.8	0.9	11.9	
V-193	P1183	2		覆土	スクレイパー		黒曜石	5.6	3.9	1.2	18.0	擦痕
V-193	P1183	3		覆土	楔形石器		頁岩	8.0	4.8	1.1	40.4	
V-193	P1183	4		覆土	たたき石	a+a'+b+c	ひん岩	13.0	9.6	2.9	500.0	
V-193	P1190	5		覆土	石皿		安山岩	21.0	16.3	8.3	3910.0	全周整形
V-193	P1190	6		覆土	石皿		安山岩	(34.1)	26.6	13.9	(19.4kg)	
V-194	P1195	1		覆土	Rフレイク		頁岩(縞)	5.2	4.0	1.7	31.2	
V-194	P1195	2		覆土	石斧	a、両刃、円刃	片岩	9.4	3.5	1.7	88.0	
V-194	P1195	3		覆土	石斧	a、片刃、円刃	緑色泥岩	8.0	4.3	1.6	90.0	くびれ有
V-194	P1195	4		覆土	石斧	a、片刃、円刃、両端刃部	緑色泥岩	7.7	2.9	1.5	51.0	細長たたき痕
V-194	P1195	5		覆土	石斧	a、片刃、円刃	緑色泥岩	7.7	2.7	1.3	46.0	
V-194	P1195	6		覆土	石斧	a、片刃、直~円刃	片岩	12.7	4.7	1.7	148.0	
V-194	P1195	7		覆土	石斧	a、片刃、直刃	泥岩	13.4	4.4	2.1	221.0	
V-194	P1195	8		覆土	石斧	b、片刃、円刃	片岩	10.9	3.9	2.0	131.0	
V-194	P1195	9		覆土	石斧	c、片刃、円刃	緑色泥岩	9.3	4.8	1.5	94.0	
V-195	P1196	1		覆土1	石鏃	e-2、長身	黒曜石	3.4	1.4	0.3	1.2	
V-195	P1196	2		覆土1	石鏃	e-2、長身	黒曜石	3.6	1.4	0.3	1.1	
V-195	P1196	3		覆土1	石鏃	e-2、長身	黒曜石	(3.5)	1.3	0.3	(1.1)	
V-195	P1196	4		覆土1	石鏃	e-2、長身	黒曜石	(3.7)	(1.5)	0.4	(1.6)	
V-195	P1196	5		覆土1	石鏃	e-2、長身	黒曜石	4.0	1.4	0.3	1.3	
V-195	P1196	6		覆土1	石鏃	e-2、長身	黒曜石	4.2	1.3	0.3	1.4	
V-195	P1196	7		覆土1	石鏃	e-2、長身	黒曜石	4.3	1.5	0.3	1.7	
V-195	P1196	8		覆土1	石鏃	e-2、長身	黒曜石	4.3	1.3	0.3	1.7	
V-195	P1196	9		覆土1	石鏃	e-2、長身	黒曜石	4.4	1.3	0.3	1.2	
V-195	P1196	10		覆土1	石鏃	e-2、長身	黒曜石	4.5	1.5	0.4	1.8	
V-195	P1196	11		覆土1	石鏃	e-2、長身	黒曜石	4.5	1.5	0.4	2.9	
V-195	P1196	12		覆土1	石鏃	e-2、長身	黒曜石	4.5	1.4	0.3	1.4	
V-195	P1196	13		覆土1	石鏃	e-2、長身	黒曜石	(4.4)	1.4	0.3	(1.4)	
V-195	P1196	14		覆土1	石鏃	e-2、長身	黒曜石	4.7	1.4	0.3	1.6	
V-195	P1196	15		覆土1	石鏃	e-2、長身	黒曜石	3.7	1.4	0.4	1.6	
V-195	P1196	16		覆土1	石鏃	e-2、長身	黒曜石	3.9	1.3	0.3	1.3	
V-195	P1196	17		覆土1	石鏃	e-2、長身	黒曜石	4.3	1.4	0.3	1.9	
V-195	P1196	18		覆土1	石鏃	e-2、長身	黒曜石	4.5	1.4	0.3	1.9	
V-195	P1196	19		覆土1	石鏃	f-2、長身	黒曜石	4.1	1.5	0.4	1.6	



表V-2 西島松2遺跡 遺構掲載石器一覧5

挿図 番号	遺構名	掲載 番号	図版 番号	層位	器種	細分類※	石材	長さ (cm)	幅 (cm)	厚さ (cm)	重さ (g)	備考
V-195	P1196	20		覆土1	石鏃	f-3、長身	黒曜石	5.0	1.2	0.3	1.8	
V-195	P1196	21		覆土1	スクレイパー		黒曜石	4.1	2.4	0.8	6.8	磨耗、擦痕
V-195	P1196	22		覆土1	スクレイパー		黒曜石	4.9	4.0	1.2	18.3	磨耗、擦痕
V-195	P1196	23		覆土1	スクレイパー		黒曜石	3.4	6.5	1.1	18.6	磨耗、擦痕
V-195	P1196	24		覆土1	スクレイパー		黒曜石	2.4	2.1	0.9	4.2	磨耗
V-195	P1196	25		覆土1	Rフレイク		黒曜石	2.6	2.0	0.5	1.5	
V-195	P1196	26		覆土1	たたき石	a	安山岩	7.4	5.7	5.1	312.0	
V-195	P1196	27		覆土1	砥石		砂岩	(9.2)	(8.0)	4.2	(332.0)	被熱
V-196	P1196	28		覆土10	ナイフ		頁岩	10.0	4.0	1.0	33.2	褐色付着物
V-196	P1196	29		覆土10	石斧	a、片刃、直刃	緑色泥岩	8.4	4.6	1.7	109.0	基部にたたき痕
V-196	P1196	30		覆土10	石斧	a、片刃	玄武岩	11.2	4.6	1.8	175.0	主に刃部のみ研磨、基部にたたき痕
V-196	P1196	31		覆土10	石斧	a、片刃、円刃	片岩	17.1	6.2	2.5	372.0	主に刃部のみ研磨
V-196	P1196	32		覆土10	石斧	a、両刃、円刃	玄武岩	20.2	6.2	3.8	820.0	主に刃部のみ研磨
V-196	P1196	33		覆土10	石斧	c、片刃、円刃	緑色泥岩	5.9	2.1	0.7	14.0	小形
V-197	P1196	34		覆土10	砥石		砂岩	14.0	13.3	9.1	1596.0	たたき凹有
V-197	P1196	35		覆土10	加工痕のある礫		泥岩	16.3	13.8	3.5	1361.0	
V-197	P1196	36		坑底面	スクレイパー		黒曜石	4.4	3.1	1.2	11.2	磨耗、原産地同定No.27赤石山
V-197	P1196	37		坑底面	フレイク		黒曜石	4.0	3.3	1.3	10.8	白色付着物、原産地同定No.16赤井川
V-197	P1196	38		坑底面	フレイク		黒曜石	3.5	3.2	0.9	10.1	擦痕、原産地同定No.17赤井川
V-197	P1196	39		坑底面	フレイク		黒曜石	4.8	2.8	1.2	11.3	
V-197	P1196	40		坑底面	フレイク		黒曜石	2.7	3.5	0.8	6.0	擦痕、原産地同定No.18赤井川
V-197	P1196	41		坑底面	フレイク		黒曜石	3.9	2.3	1.0	5.8	擦痕、原産地同定No.19赤井川
V-197	P1196	42		坑底面	フレイク		黒曜石	3.2	3.0	0.9	4.7	擦痕、原産地同定No.20赤井川
V-197	P1196	43		坑底面	フレイク		黒曜石	3.6	3.3	0.8	5.8	擦痕、原産地同定No.21赤井川
V-197	P1196	44		坑底面	フレイク		黒曜石	3.8	4.2	1.0	7.8	原産地同定No.22赤井川
V-197	P1196	45		坑底面	Uフレイク		黒曜石	2.6	4.1	1.0	6.6	擦痕、原産地同定No.23赤井川
V-197	P1196	46		坑底面	フレイク		黒曜石	3.9	2.9	0.8	7.0	原産地同定No.24赤井川
V-197	P1196	47		坑底面	フレイク		黒曜石	5.2	3.0	1.2	11.9	原産地同定No.25赤井川
V-197	P1196	48		坑底面	フレイク		黒曜石	3.5	4.2	1.2	18.0	原産地同定No.26赤井川
V-197	P1196	49		坑底面	フレイク		黒曜石	4.0	3.1	1.0	7.9	原産地同定No.28赤井川
V-197	P1196	50		坑底面	フレイク		黒曜石	3.2	4.6	1.0	8.2	原産地同定No.29赤井川
V-198	P1196	51		坑底面(袋詰)	フレイク		黒曜石	3.7	4.9	0.8	12.7	擦痕、原産地同定No.1赤石山
V-198	P1196	52		坑底面(袋詰)	Uフレイク		黒曜石	3.6	4.9	1.0	8.8	擦痕
V-198	P1196	53		坑底面(袋詰)	Rフレイク		黒曜石	8.5	3.2	1.2	18.1	擦痕、原産地同定No.2赤石山
V-198	P1196	54		坑底面(袋詰)	Uフレイク		黒曜石	4.5	5.6	1.1	19.6	磨耗
V-198	P1196	55		坑底面(袋詰)	Rフレイク		黒曜石	7.7	5.1	1.8	29.7	抉り、磨耗、擦痕、原産地同定No.3赤石山
V-198	P1196	56		坑底面(袋詰)	Uフレイク		黒曜石	6.3	4.7	1.2	16.5	白色付着物、原産地同定No.4赤石山
V-198	P1196	57		坑底面(袋詰)	Uフレイク		黒曜石	5.2	7.5	1.7	34.7	磨耗、擦痕、白色付着物
V-198	P1196	58		坑底面(袋詰)	Uフレイク		黒曜石	5.5	5.0	1.4	21.8	磨耗、擦痕、白色付着物(強)
V-198	P1196	59		坑底面(袋詰)	Rフレイク		黒曜石	4.5	3.8	0.6	7.6	擦痕、付白色着物
V-198	P1196	60		坑底面(袋詰)	フレイク		黒曜石	4.3	3.7	0.6	5.5	2点接合、原産地同定No.41赤石山
V-198	P1196	61		坑底面(袋詰)	Uフレイク		黒曜石	4.9	4.5	0.6	9.2	白色付着物
V-198	P1196	62		坑底面(袋詰)	Uフレイク		黒曜石	5.2	3.6	0.9	10.5	磨耗、擦痕、白色付着物
V-198	P1196	63		坑底面(袋詰)	Uフレイク		黒曜石	6.1	5.4	0.9	23.2	磨耗、擦痕、白色付着物(強)、原産地同定No.7赤石山
V-198	P1196	64		坑底面(袋詰)	Rフレイク		黒曜石	5.8	5.4	1.1	16.7	抉り、擦痕、白色付着物、原産地同定No.8赤石山
V-198	P1196	65		坑底面(袋詰)	フレイク		黒曜石	6.6	4.0	0.6	10.7	擦痕
V-198	P1196	66		坑底面(袋詰)	Rフレイク		黒曜石	6.0	6.5	1.2	21.7	磨耗、白色付着物(強)
V-199	P1196	67		坑底面(袋詰)	Uフレイク		黒曜石	4.2	4.2	1.1	16.3	白色付着物、原産地同定No.10赤石山
V-199	P1196	68		坑底面(袋詰)	フレイク		黒曜石	5.6	3.2	0.9	10.8	白色付着物、原産地同定No.11赤石山
V-199	P1196	69		坑底面(袋詰)	Uフレイク		黒曜石	7.3	5.7	1.1	22.1	磨耗、擦痕、白色付着物(強)、原産地同定No.12赤石山
V-199	P1196	70		坑底面(袋詰)	Rフレイク		黒曜石	5.5	5.6	1.1	23.5	磨耗、擦痕、白色付着物、V・204・138と接合
V-199	P1196	71		坑底面(袋詰)	フレイク		黒曜石	4.3	4.4	0.9	13.3	白色付着物
V-199	P1196	72		坑底面(袋詰)	Rフレイク		黒曜石	5.6	3.8	1.0	14.1	磨耗、擦痕、白色付着物(強)
V-199	P1196	73		坑底面(袋詰)	Rフレイク		黒曜石	5.1	3.9	1.5	20.0	磨耗、擦痕、白色付着物
V-199	P1196	74		坑底面(袋詰)	フレイク		黒曜石	4.4	5.2	0.8	13.1	磨耗、擦痕、白色付着物、原産地同定No.13赤石山
V-199	P1196	75		坑底面(袋詰)	Rフレイク		黒曜石	6.9	8.1	1.8	34.8	白色付着物(強)、原産地同定No.14赤石山
V-199	P1196	76		坑底面(袋詰)	フレイク		黒曜石	3.9	6.4	1.1	20.5	磨耗、擦痕、原産地同定No.15赤石山
V-199	P1196	77		坑底面(袋詰)	Rフレイク		黒曜石	5.0	3.4	0.7	7.3	擦痕、白色付着物
V-199	P1196	78		坑底面(袋詰)	Uフレイク		黒曜石	7.6	6.3	1.1	24.4	擦痕、白色付着物、原産地同定No.30赤石山
V-199	P1196	79		坑底面(袋詰)	Rフレイク		黒曜石	4.8	6.1	1.4	25.9	白色付着物
V-199	P1196	80		坑底面(袋詰)	Rフレイク		黒曜石	4.5	6.9	1.2	26.1	擦痕、白色付着物(強)、原産地同定No.31赤石山
V-200	P1196	81		坑底面(袋詰)	Rフレイク		黒曜石	5.9	6.5	1.3	26.1	擦痕、白色付着物
V-200	P1196	82		坑底面(袋詰)	Rフレイク		黒曜石	7.4	7.3	1.0	21.5	抉り、白色付着物(強)
V-200	P1196	83		坑底面(袋詰)	Rフレイク		黒曜石	5.5	6.3	1.5	38.4	擦痕、原産地同定No.32赤石山
V-200	P1196	84		坑底面(袋詰)	Rフレイク		黒曜石	5.6	3.6	1.0	16.8	白色付着物
V-200	P1196	85		坑底面(袋詰)	Rフレイク		黒曜石	5.6	9.6	1.2	33.8	磨耗、擦痕、白色付着物(強)、原産地同定No.33赤石山
V-200	P1196	86		坑底面(袋詰)	Uフレイク		黒曜石	5.8	6.6	1.3	16.6	白色付着物(強)、原産地同定No.34赤石山
V-200	P1196	87		坑底面(袋詰)	Uフレイク		黒曜石	6.5	4.6	1.6	17.8	磨耗、擦痕、白色付着物、原産地同定No.35赤石山
V-200	P1196	88		坑底面(袋詰)	フレイク		黒曜石	5.5	6.6	1.6	34.5	磨耗、擦痕、白色付着物、原産地同定No.36赤石山
V-200	P1196	89		坑底面(袋詰)	フレイク		黒曜石	5.5	6.1	1.3	34.9	擦痕、白色付着物、原産地同定No.37赤石山
V-200	P1196	90		坑底面(袋詰)	Uフレイク		黒曜石	5.6	4.5	1.0	19.5	白色付着物
V-200	P1196	91		坑底面(袋詰)	Uフレイク		黒曜石	4.2	3.1	0.8	6.4	白色付着物
V-200	P1196	92		坑底面(袋詰)	Rフレイク		黒曜石	4.9	4.5	0.9	13.3	抉り、白色付着物(強)
V-200	P1196	93		坑底面(袋詰)	Uフレイク		黒曜石	6.0	5.3	1.4	27.1	擦痕、白色付着物(強)



表V-2 西島松2遺跡 遺構掲載石器一覧6

挿図番号	遺構名	掲載番号	図版番号	層位	器種	細分類※	石材	長さ(cm)	幅(cm)	厚さ(cm)	重さ(g)	備考
V-200	P1196	94		坑底面(袋詰)	Rフレイク		黒曜石	6.5	3.7	1.1	21.2	磨耗、白色付着物(強)
V-201	P1196	95		坑底面(袋詰)	Rフレイク		黒曜石	6.9	5.5	1.2	23.0	擦痕、白色付着物(強)
V-201	P1196	96		坑底面(袋詰)	Rフレイク		黒曜石	4.6	7.3	1.3	33.9	擦痕、白色付着物(強)、原産地同定No.38赤石山
V-201	P1196	97		坑底面(袋詰)	フレイク		黒曜石	5.8	5.7	0.7	14.7	白色付着物、原産地同定No.39赤石山
V-201	P1196	98		坑底面(袋詰)	フレイク		黒曜石	3.8	5.7	1.0	10.2	擦痕、原産地同定No.40赤石山
V-201	P1196	99		坑底面(袋詰)	フレイク		黒曜石	6.6	4.5	0.8	13.9	白色付着物(強)
V-201	P1196	100		坑底面(袋詰)	フレイク		黒曜石	7.4	4.5	0.6	16.8	擦痕、白色付着物(強)
V-201	P1196	101		坑底面(袋詰)	Rフレイク		黒曜石	7.0	5.5	1.2	30.3	磨耗、擦痕、原産地同定No.42赤石山
V-201	P1196	102		坑底面(袋詰)	Rフレイク		黒曜石	5.8	5.0	1.3	21.1	擦痕、原産地同定No.43赤石山
V-201	P1196	103		坑底面(袋詰)	フレイク		黒曜石	4.5	3.3	1.2	11.8	
V-201	P1196	104		坑底面(袋詰)	Uフレイク		黒曜石	5.8	5.9	1.3	28.1	
V-201	P1196	105		坑底面(袋詰)	Uフレイク		黒曜石	7.3	4.4	0.8	17.4	磨耗、付白色着物(強)
V-201	P1196	106		坑底面(袋詰)	フレイク		黒曜石	5.3	3.9	1.0	10.4	擦痕、白色付着物
V-201	P1196	107		坑底面(袋詰)	Uフレイク		黒曜石	6.3	4.6	1.7	34.4	磨耗、擦痕、白色付着物、原産地同定No.44赤石山
V-201	P1196	108		坑底面(袋詰)	Uフレイク		黒曜石	5.2	6.9	1.1	31.1	擦痕、白色付着物(強)、原産地同定No.45赤石山
V-201	P1196	109		坑底面(袋詰)	フレイク		黒曜石	5.4	4.1	1.2	14.6	白色付着物
V-202	P1196	110		坑底面(袋詰)	Uフレイク		黒曜石	4.4	7.7	1.0	12.4	付白色着物、原産地同定No.46赤石山
V-202	P1196	111		坑底面(袋詰)	フレイク		黒曜石	5.7	7.2	1.0	29.5	擦痕、白色付着物、原産地同定No.47赤石山
V-202	P1196	112		坑底面(袋詰)	フレイク		黒曜石	5.2	4.4	0.7	10.2	同定No.48赤石山
V-202	P1196	113		坑底面(袋詰)	Rフレイク		黒曜石	7.9	5.2	1.7	47.4	磨耗、擦痕、原産地同定No.49赤石山
V-202	P1196	114		坑底面(袋詰)	Rフレイク		黒曜石	5.4	7.0	1.5	29.8	磨耗、原産地同定No.50赤石山
V-202	P1196	115		坑底面(袋詰)	フレイク		黒曜石	4.4	4.8	0.8	11.7	擦痕
V-202	P1196	116		坑底面(袋詰)	Uフレイク		黒曜石	6.0	3.0	0.9	12.2	擦痕、原産地同定No.51赤石山
V-202	P1196	117		坑底面(袋詰)	スクレイパー		黒曜石	4.9	6.5	1.0	31.1	磨耗、擦痕、原産地同定No.52赤石山
V-202	P1196	118		坑底面(袋詰)	Uフレイク		黒曜石	5.0	2.9	0.6	5.4	
V-202	P1196	119		坑底面(袋詰)	フレイク		黒曜石	6.0	6.9	1.2	31.7	擦痕、白色付着物(強)
V-202	P1196	120		坑底面(袋詰)	Uフレイク		黒曜石	5.4	6.1	1.1	21.0	擦痕、白色付着物(強)、原産地同定No.53赤石山
V-202	P1196	121		坑底面(袋詰)	フレイク		黒曜石	6.5	7.3	1.2	24.0	擦痕、白色付着物(強)、原産地同定No.54赤石山
V-202	P1196	122		坑底面(袋詰)	フレイク		黒曜石	4.6	4.2	0.8	7.4	擦痕、白色付着物(強)、原産地同定No.55赤石山
V-203	P1196	123		坑底面(袋詰)	Uフレイク		黒曜石	5.2	3.8	0.9	10.2	擦痕
V-203	P1196	124		坑底面(袋詰)	Uフレイク		黒曜石	6.5	7.0	1.3	38.9	擦痕、原産地同定No.56赤石山
V-203	P1196	125		坑底面(袋詰)	フレイク		黒曜石	6.2	3.9	1.1	12.5	擦痕、白色付着物
V-203	P1196	126		坑底面(袋詰)	フレイク		黒曜石	4.9	4.3	0.8	10.0	白色付着物、原産地同定No.57赤石山
V-203	P1196	127		坑底面(袋詰)	フレイク		黒曜石	5.8	5.5	0.9	17.4	擦痕、白色付着物(強)
V-203	P1196	128		坑底面(袋詰)	Rフレイク		黒曜石	3.9	4.7	0.7	7.9	白色付着物(強)
V-203	P1196	129		坑底面(袋詰)	フレイク		黒曜石	3.5	5.1	0.5	7.2	磨耗、擦痕
V-203	P1196	130		坑底面(袋詰)	Rフレイク		黒曜石	4.1	5.9	1.1	13.3	磨耗、擦痕
V-203	P1196	131		坑底面(袋詰)	フレイク		黒曜石	6.6	5.9	1.1	19.7	白色付着物(強)
V-203	P1196	132		坑底面(袋詰)	Uフレイク		黒曜石	6.0	6.2	1.2	25.1	擦痕、白色付着物(強)、原産地同定No.58赤石山
V-203	P1196	133		坑底面(袋詰)	フレイク		黒曜石	6.7	4.8	0.9	16.4	白色付着物(強)、原産地同定No.59赤石山
V-203	P1196	134		坑底面(袋詰)	フレイク		黒曜石	7.5	4.5	1.3	37.3	擦痕、白色付着物(強)、原産地同定No.60赤石山
V-203	P1196	135		坑底面(袋詰)	Uフレイク		黒曜石	6.6	5.5	1.2	21.2	磨耗、擦痕、白色付着物、原産地同定No.61赤石山
V-203	P1196	136		坑底面(袋詰)	Uフレイク		黒曜石	6.1	4.0	1.2	22.7	磨耗、擦痕、原産地同定No.62赤石山
V-204	P1196	137		坑底面(袋詰)	Uフレイク		黒曜石	6.9	6.3	0.9	12.8	磨耗、擦痕
V-204	P1196	138		坑底面(袋詰)	Uフレイク		黒曜石	5.9	5.4	1.4	26.6	擦痕、白色付着物、V-199-70と接合
V-204	P1196	139		坑底面(袋詰)	Uフレイク		黒曜石	5.1	8.0	1.4	31.5	擦痕、白色付着物、原産地同定No.63赤石山
V-204	P1196	140		坑底面(袋詰)	Uフレイク		黒曜石	6.1	4.5	0.6	10.0	磨耗、擦痕、白色付着物
V-204	P1196	141		坑底面(袋詰)	フレイク		黒曜石	5.7	3.8	1.2	20.8	原産地同定No.64赤石山
V-204	P1196	142		坑底面(袋詰)	Uフレイク		黒曜石	4.4	5.1	1.0	13.6	磨耗、擦痕、白色付着物
V-204	P1196	143		坑底面(袋詰)	フレイク		黒曜石	4.3	5.4	0.9	16.3	磨耗、白色付着物
V-204	P1196	144		坑底面(袋詰)	Rフレイク		黒曜石	6.4	3.6	0.7	11.1	磨耗、擦痕、白色付着物、原産地同定No.65赤石山
V-204	P1196	145		坑底面(袋詰)	Rフレイク		黒曜石	6.4	7.0	1.1	30.2	白色付着物、原産地同定No.66赤石山
V-204	P1196	146		坑底面(袋詰)	Rフレイク		黒曜石	7.2	4.5	1.0	24.4	擦痕、白色付着物、原産地同定No.67赤石山
V-204	P1196	147		坑底面(袋詰)	Uフレイク		黒曜石	3.0	4.1	0.7	7.5	擦痕
V-204	P1196	148		坑底面(袋詰)	フレイク		黒曜石	4.7	6.0	1.2	18.1	磨耗、擦痕、原産地同定No.68赤石山
V-204	P1196	149		坑底面(袋詰)	フレイク		黒曜石	4.5	5.8	1.1	20.0	磨耗、擦痕、白色付着物(強)、原産地同定No.69赤石山
V-205	P1196	150		坑底面(袋詰)	フレイク		黒曜石	8.2	5.1	0.9	31.8	擦痕、白色付着物(強)、原産地同定No.70赤石山
V-205	P1196	151		坑底面(袋詰)	Rフレイク		黒曜石	5.5	5.4	1.2	27.5	擦痕、白色付着物(強)、原産地同定No.71赤石山
V-205	P1196	152		坑底面(袋詰)	フレイク		黒曜石	4.8	5.0	0.7	15.6	磨耗、擦痕、白色付着物(強)
V-205	P1196	153		坑底面(袋詰)	Uフレイク		黒曜石	6.9	3.3	1.2	13.8	白色付着物
V-205	P1196	154		坑底面(袋詰)	Uフレイク		黒曜石	5.1	5.3	1.0	13.3	擦痕、原産地同定No.72赤石山
V-205	P1196	155		坑底面(袋詰)	Uフレイク		黒曜石	5.1	7.3	0.7	22.7	磨耗、擦痕多
V-205	P1196	156		坑底面(袋詰)	フレイク		黒曜石	4.7	3.2	0.9	11.1	磨耗、擦痕、白色付着物、原産地同定No.73赤石山
V-205	P1196	157		坑底面(袋詰)	Uフレイク		黒曜石	4.7	6.5	1.2	24.9	磨耗、擦痕、白色付着物
V-205	P1196	158		坑底面(袋詰)	フレイク		黒曜石	5.0	2.9	0.7	4.6	
V-205	P1196	159		坑底面(袋詰)	Uフレイク		黒曜石	7.9	5.4	1.7	29.0	磨耗、擦痕、白色付着物(強)
V-205	P1196	160		坑底面(袋詰)	Uフレイク		黒曜石	6.5	4.9	1.2	19.5	白色付着物
V-205	P1196	161		坑底面(袋詰)	Rフレイク		黒曜石	4.9	5.3	1.1	19.9	擦痕、白色付着物
V-205	P1196	162		坑底面(袋詰)	フレイク		黒曜石	3.4	3.2	1.2	8.4	原産地同定No.74赤井川
V-205	P1196	163		坑底面(袋詰)	Uフレイク		黒曜石	5.9	5.5	1.2	32.9	磨耗、擦痕、白色付着物
V-205	P1196	164		坑底面(袋詰)	フレイク		黒曜石	4.9	3.4	0.8	6.3	白色付着物
V-205	P1196	165		坑底面(袋詰)	フレイク		黒曜石	3.9	3.7	0.8	6.8	白色付着物、原産地同定No.75赤石山
V-206	P1196	166		坑底面(袋詰)	Uフレイク		黒曜石	4.7	5.0	1.2	21.2	磨耗、擦痕、白色付着物(強)
V-206	P1196	167		坑底面(袋詰)	Rフレイク		黒曜石	5.4	5.0	1.4	23.5	磨耗、擦痕、白色付着物



表V-2 西島松2遺跡 遺構掲載石器一覧7

挿入 番号	遺構名	掲載 番号	図版 番号	層位	器種	細分類※	石材	長さ (cm)	幅 (cm)	厚さ (cm)	重さ (g)	備考
V-206	P1196	168		坑底面(袋詰)	Rフレイク		黒曜石	5.4	4.9	1.0	17.7	磨耗、擦痕、白色付着物
V-206	P1196	169		坑底面(袋詰)	Uフレイク		黒曜石	4.2	4.8	1.1	14.2	白色付着物
V-206	P1196	170		坑底面(袋詰)	フレイク		黒曜石	6.7	4.5	1.2	15.7	磨耗、白色付着物
V-206	P1196	171		坑底面(袋詰)	Rフレイク		黒曜石	4.4	7.5	1.1	24.7	磨耗、擦痕
V-206	P1196	172		坑底面(袋詰)	フレイク		黒曜石	4.7	4.4	0.7	8.4	白色付着物
V-206	P1196	173		坑底面(袋詰)	Uフレイク		黒曜石	4.8	3.1	0.8	9.8	磨耗、擦痕、白色付着物(強)、原産地同定No.76赤石山
V-206	P1196	174		坑底面(袋詰)	Uフレイク		黒曜石	5.6	4.2	1.0	15.6	磨耗、擦痕、白色付着物
V-206	P1196	175		坑底面(袋詰)	Rフレイク		黒曜石	3.8	3.5	0.8	6.5	磨耗、擦痕、白色付着物
V-206	P1196	176		坑底面(袋詰)	Uフレイク		黒曜石	5.7	4.4	1.2	20.2	磨耗、擦痕、白色付着物、原産地同定No.77赤石山
V-206	P1196	177		坑底面(袋詰)	Uフレイク		黒曜石	4.0	3.9	1.0	7.8	白色付着物
V-206	P1196	178		坑底面(袋詰)	フレイク		黒曜石	4.9	4.3	1.1	16.1	白色付着物
V-206	P1196	179		坑底面(袋詰)	Rフレイク		黒曜石	4.7	5.9	1.2	29.1	磨耗、擦痕、白色付着物(強)、原産地同定No.78赤石山
V-206	P1196	180		坑底面(袋詰)	Uフレイク		黒曜石	5.6	5.4	0.9	14.8	磨耗、擦痕、白色付着物、原産地同定No.79赤石山
V-206	P1196	181		坑底面(袋詰)	フレイク		黒曜石	5.8	3.6	1.3	15.5	擦痕、白色付着物、原産地同定No.80赤石山
V-206	P1196	182		坑底面(袋詰)	Rフレイク		黒曜石	6.3	5.0	1.0	21.1	白色付着物(強)、原産地同定No.81赤石山
V-206	P1196	183		坑底面(袋詰)	フレイク		黒曜石	5.0	4.9	1.3	18.0	磨耗、白色付着物
V-206	P1196	184		坑底面(袋詰)	フレイク		黒曜石	5.5	3.5	0.7	6.8	白色付着物
V-207	P1206	1		覆土上	スクレイパー		黒曜石	4.6	1.8	1.3	10.8	棒状原石を直接加工
V-207	P1206	2		覆土	Uフレイク		黒曜石	7.1	6.4	1.0	27.7	磨耗、擦痕
V-207	P1206	3		覆土	石斧	b、片刃、円刃	緑泥石岩	9.8	4.3	1.6	117.0	細長たたき痕、擦切痕
V-207	P1206	4		覆土	石斧	c、片刃、直刃	緑泥石岩	8.6	5.0	1.5	120.0	細長たたき痕
V-207	P1223	1		上部遺物1	石鏃	e-2	黒曜石	2.3	(1.4)	(0.4)	0.9	
V-207	P1223	2		上部遺物4	石鏃	e-2	黒曜石	2.5	1.4	0.4	1.0	
V-207	P1223	3		上部遺物4	石斧	敲打主体	千枚岩	13.0	5.3	4.0	442.0	刃部、基部欠損、再加工中
V-207	P1223	4		上部遺物1/覆土	石斧	未成品	泥岩	(14.0)	5.8	2.5	(181.0)	上部遺物1の7点と覆土の1点接合。黒色付着物。
V-207	P1223	5		上部遺物4	石斧	b、片刃、円刃	緑色泥岩	8.9	2.3	1.0	35.6	刃部に黒色付着物、小形
V-207	P1223	6		上部遺物5	たたき石	b	安山岩	6.5	17.8	4.8	736.0	
V-208	P1227	1		覆土	スクレイパー		黒曜石	8.4	3.7	1.3	40.2	磨耗、擦痕
V-208	P1251	1		覆土	フレイク		黒曜石	3.4	2.3	0.7	3.3	
V-208	P1251	2		覆土	石斧	a、両刃、円刃	緑色泥岩	21.0	5.3	3.1	546.0	大形、長身
V-208	P1262	1		覆土	スクレイパー		黒曜石	8.6	3.4	0.9	17.2	磨耗、擦痕
V-208	P1275	1		覆土	石斧	a、敲打主体、両刃、円刃	粗粒玄武岩	17.8	5.7	4.4	732.0	ベンガラ付着
V-208	P1295	1		覆土	台石		安山岩	27.8	17.5	9.3	5.2kg	使用痕凹み状
V-209	P1304	1		覆土	スクレイパー		泥岩	10.0	6.0	3.2	188.0	礫片素材
V-209	P1305	1		覆土1	スクレイパー		黒曜石	6.2	2.0	0.8	6.4	擦痕
V-209	P1315	1		覆土	石皿		安山岩	(15.2)	(13.2)	(9.2)	(2230.0)	全周整形
V-209	P1315	2		覆土	石皿		安山岩	29.3	26.5	14.6	(17.8kg)	両面使用
V-210	P1333	1		覆土下	石皿		安山岩	20.9	17.5	10.8	5.8kg	全周整形、凹状使用痕あり
V-210	P1360	1		覆土	石皿		安山岩	30.7	28.9	13.3	17.6kg	
V-210	P1363	1		覆土	すり石	f	安山岩	7.2	10.6	5.3	490.0	再加工、たたき痕、角度変化
V-210	P1393	1		覆土	たたき石	c	砂岩	19.2	7.8	5.6	644.0	あるいは台石
V-210	P1399	1		覆土、焼土	石鏃	e-2	黒曜石	(2.5)	(1.4)	0.4	(0.8)	被熱
V-210	P1399	2		覆土	楔形石器		黒曜石	4.0	2.6	1.8	15.3	棒状原石素材
V-210	P1400	1		覆土	たたき石	a'+c	安山岩	10.3	6.1	3.2	206.0	
V-210	P1401	1		覆土	つまみ付きナイフ	b	頁岩	5.5	2.5	0.9	10.0	つまみ二段
V-211	SP66	1		覆土	石錘		安山岩	5.7	6.2	1.7	78.7	
V-211	SP75	1		覆土	石皿		安山岩	(15.6)	(14.6)	(9.0)	(2650.0)	全周加工、両面使用
V-211	SP141	1		覆土	つまみ付きナイフ	b	頁岩	10.7	3.0	1.5	25.5	大形
V-211	SP147	1		覆土	北海道式石冠		安山岩	8.6	9.2	6.2	558.0	10点接合
V-211	SP147	2		覆土	北海道式石冠		ひん岩	9.4	9.2	5.1	428.0	破片を再加工、たたき痕、すり面角度変化
V-211	SP147	3		覆土	北海道式石冠		ひん岩	7.2	7.0	5.6	296.0	6点接合、たたき痕
V-211	SP147	4		覆土	砥石		砂岩	(12.0)	(7.0)	5.8	(680.0)	
V-211	SP182	1		覆土	石斧	a、片刃、円刃	緑色泥岩	8.2	4.0	0.9	38.5	
V-211	SP182	2		覆土	石斧	a、片刃、直刃	緑色泥岩	9.1	4.0	1.6	70.0	
V-212	SP200	1		覆土	石斧	a	緑色泥岩	12.3	3.4	1.6	106.5	刃部再加工、剥離調整のみで再使用、磨耗あり
V-212	SP201	1		覆土	石斧	a、円刃	緑色泥岩	9.6	3.3	1.6	67.3	
V-212	SP202	1		覆土	石斧	a、両刃、直刃	緑色泥岩	7.0	2.7	1.4	45.3	
V-212	SP205	1		覆土	たたき石	c	安山岩	9.6	9.1	3.3	406.0	
V-212	SP205	2		覆土	北海道式石冠		ひん岩	8.0	12.9	6.3	898.0	再加工
V-212	SP205	3		覆土	北海道式石冠		安山岩	9.2	(9.6)	6.4	(578.0)	4点接合
V-212	SP227	1		覆土	たたき石	a	泥岩(石灰入り)	10.5	9.9	5.6	654.0	
V-213	F10	1		焼土	楔形石器		黒曜石	1.7	1.8	0.7	1.7	
V-213	F103	1		焼土	石槍またはナイフ	h	黒曜石	5.3	3.2	0.8	10.0	再加工
V-213	F118	1		焼土	石錘		凝灰岩	4.7	10.1	2.4	140.0	
V-213	F228	1		下位炭化層	石鏃	e-2	黒曜石	2.6	1.8	0.4	0.7	
V-213	F228	2		下位炭化層	石鏃	e-2	黒曜石	2.6	2.1	0.4	0.9	
V-213	F431	1		焼土	すり石	f	安山岩	11.7	9.5	3.0	398.0	
V-213	集石2	1		II b	砥石		砂岩	(17.5)	12.7	(5.8)	(1175.0)	3面使用、被熱、破片
写真図版373	H54	上			カマド構築材		軽石凝灰岩	35.0	13.0	6.0	2.6kg	
写真図版373	H54	下			カマド構築材		軽石凝灰岩	95.5	36.9	12.2	22.3kg	156点接合、石材鑑定No.11
写真図版374	H54	上			カマド構築材		軽石凝灰岩	42.3	29.3	5.1	3.0kg	
写真図版374	H54	下			カマド構築材		軽石凝灰岩	59.7	29.5	8.1	8.6kg	

※「細分類」記号の内容は、器種ごと記載の項に記述している。



表V-3 西島松2遺跡 包含層掲載石器一覧1

挿図番号	掲載番号	図版番号	グリッド	層位	器種	細分類※	石材	長さ (cm)	幅 (cm)	厚さ (cm)	重さ (g)	備考
V-214	1	378	Y-107	シルト層	石鏃	a	黒曜石	3.8	1.4	0.3	1.3	
V-214	2	378	I-108	IIc	石鏃	a	黒曜石	(3.7)	1.4	0.4	(2.1)	
V-214	3	378	h-86	II	石鏃	b	黒曜石	2.0	1.2	0.2	0.5	
V-214	4	378	i-80	IIb	石鏃	c	黒曜石	(2.2)	1.5	0.2	(0.5)	
V-214	5	378	H-108	IIc上	石鏃	c、長身	黒曜石	(4.3)	1.5	0.4	(2.2)	
V-214	6	378	w-99	IIb	石鏃	c、長身	黒曜石	(6.2)	1.9	0.4	(3.4)	
V-214	7	378	b-94	IIb	石鏃	d	黒曜石	2.0	1.3	0.2	0.4	
V-214	8	378	F-107	IIc	石鏃	e-2	黒曜石	(2.4)	1.8	0.4	(1.0)	
V-214	9	378	I-107	IIc	石鏃	e-2	黒曜石	2.1	1.7	0.3	0.6	
V-214	10	378	j-87	II	石鏃	e-1	黒曜石	(2.0)	1.6	0.4	(0.9)	
V-214	11	378	k-89	II	石鏃	e-2	黒曜石	1.4	0.7	0.2	0.2	小形
V-214	12	378	i-89	IIb	石鏃	e-2	片岩	2.7	1.7	0.3	1.1	
V-214	13	378	i-80	IIc	石鏃	e-2	黒曜石	2.9	1.6	0.4	1.2	
V-214	14	378	k-74	II	石鏃	e-2	黒曜石	3.3	1.6	0.4	1.8	
V-214	15	378	e-79	川砂利	石鏃	e-2、長身	頁岩	(4.5)	1.9	0.4	(2.4)	
V-214	16	378	b-84	川砂利	石鏃	e-2、長身	黒曜石	4.5	1.7	0.4	2.5	
V-214	17	378	j-88	II	石鏃	f-2	黒曜石	1.7	1.2	0.2	0.3	
V-214	18	378	o-90	II	石鏃	f-1	黒曜石	2.2	1.5	0.4	0.7	
V-214	19	378	j-87	II	石鏃	f-2	黒曜石	2.9	1.7	0.4	1.0	
V-214	20	378	s-93	I	石鏃	f-3	黒曜石	2.7	1.8	0.3	0.8	
V-214	21	378	k-87	I	石鏃	f-3	黒曜石	2.9	1.2	0.4	0.6	茎長い
V-214	22	378	i-80	IIb	石鏃	f-2	黒曜石	2.6	1.3	0.5	1.0	
V-214	23	378	l-89	II	石鏃	f-2	黒曜石	(3.0)	1.6	0.5	(1.3)	
V-214	24	378	g-88	II	石鏃	f-2	黒曜石	3.0	1.2	0.3	0.9	
V-214	25	378	g-71	II	石鏃	f-2	黒曜石	2.5	1.2	0.3	0.6	挟り
V-214	26	378	o-90	II	石鏃	f-2	黒曜石	(2.4)	1.5	0.6	(1.4)	カエシ2段
V-214	27	378	i-82	II	石鏃	f-2、長身	黒曜石	3.4	1.1	0.3	1.0	
V-214	28	378	W-97	IIc	石槍またはナイフ	a	黒曜石	5.5	2.5	0.8	8.7	擦痕
V-214	29	378	h-87	II	石槍またはナイフ	a	黒曜石	6.5	2.7	0.7	10.1	
V-214	30	378	j-79		石槍またはナイフ	a	黒曜石	7.4	3.1	0.9	14.8	
V-214	31	378	I-108	IIb	石槍またはナイフ	a	黒曜石	8.8	3.8	1.1	27.9	刃部磨耗、表裏に磨耗・擦痕
V-214	32	378	I-107	IIc	石槍またはナイフ	b	珪質頁岩	8.0	3.4	1.0	16.0	
V-214	33	378	I-106	IIc	石槍またはナイフ	b	黒曜石	5.4	3.1	0.8	10.0	茎にノッチ
V-214	34	378	s-92	II	石槍またはナイフ	b	流紋岩	(6.7)	3.3	0.9	(14.8)	茎にノッチ
V-214	35	378	l-86	II	石槍またはナイフ	c	黒曜石	6.6	2.6	0.6	7.7	磨耗、擦痕
V-215	36	378	g-88	II	石槍またはナイフ	c	黒曜石	(5.5)	2.5	0.7	(8.1)	
V-215	37	378	o-100	IIc	石槍またはナイフ	c	頁岩	5.4	2.7	0.8	9.5	茎にノッチ
V-215	38	378	i-83	II	石槍またはナイフ	d	頁岩	7.3	2.7	1.0	13.6	
V-215	39	378	V-103	IIc	石槍またはナイフ	f	黒曜石	7.1	2.8	0.9	13.0	茎にノッチ、擦痕
V-215	40	378	j-79		石槍またはナイフ	g	黒曜石	6.9	3.2	1.0	15.2	
V-215	41	378	j-79		石槍またはナイフ	g	黒曜石	7.6	2.9	1.0	14.1	
V-215	42	378	j-79		石槍またはナイフ	g	黒曜石	7.9	3.1	1.4	19.5	
V-215	43	378	j-79		石槍またはナイフ	g	黒曜石	8.2	3.5	1.0	21.7	
V-215	44	378	v-105	II	石槍またはナイフ	h	頁岩	6.7	2.2	0.8	10.3	茎にノッチ
V-215	45	378	n-88	I	石槍またはナイフ	h	頁岩	6.8	2.3	0.7	9.7	
V-215	46	378	f-88	II	石槍またはナイフ	h	頁岩	8.5	3.2	0.9	17.4	腹面に光沢
V-215	47	378	j-87	II	石槍またはナイフ	h	黒曜石	6.4	2.7	0.9	15.6	
V-215	48	378	c-87	II	石槍またはナイフ	h	頁岩	5.4	2.6	0.9	12.1	再加工
V-215	49	379	J-108	IIc	石鏃	a	流紋岩	5.7	1.3	0.8	5.9	
V-215	50	379	b-93	II	石鏃	a	黒曜石	4.1	1.1	0.5	2.0	
V-215	51	379	c-87	II	石鏃	a	黒曜石	2.7	1.0	0.6	1.2	加工少ない、両端尖る
V-215	52	379	n-95	II	石鏃	b-1	頁岩	4.7	2.0	0.5	1.8	
V-215	53	379	j-87	II	石鏃	b-1	頁岩	3.9	2.1	0.4	1.4	機能部側縁磨耗、腹・背面に光沢
V-215	54	379	k-88	IIc	石鏃	b-2	黒曜石	3.5	2.9	0.8	5.8	
V-215	55	379	k-75	II	石鏃	b-3	黒曜石	4.2	3.0	1.1	7.6	加工少ない
V-215	56	379	x-107	IIc	石鏃	c	黒曜石	7.5	2.8	1.5	15.2	機能部に擦痕
V-216	57	379	h-73	川砂利	つまみ付きナイフ	a	頁岩	7.3	3.5	0.8	14.7	左側縁磨耗
V-216	58	379	e-80	川砂利	つまみ付きナイフ	b	頁岩	8.4	3.7	0.9	23.2	幅広
V-216	59	379	q-89	II	つまみ付きナイフ	b	頁岩	(7.3)	2.5	1.1	(21.1)	覆面光沢
V-216	60	379	m-89	II	つまみ付きナイフ	b	頁岩	6.9	2.4	0.8	6.7	
V-216	61	379	L-107	IIc	つまみ付きナイフ	b	頁岩	7.4	2.6	1.0	15.6	つまみ部光沢
V-216	62	379	I-106	IIc	つまみ付きナイフ	b	頁岩	5.2	1.8	1.0	8.5	
V-216	63	379	n-92	II	つまみ付きナイフ	b	黒曜石	6.9	3.8	1.2	18.6	つまみ棒状、擦痕
V-216	64	379	o-100	IIc	つまみ付きナイフ	b	頁岩	2.9	2.4	0.6	2.4	小形
V-216	65	379	f-75	砂利	つまみ付きナイフ	c	頁岩	6.9	3.2	0.6	10.5	
V-216	66	379	s-91	II	つまみ付きナイフ	c	頁岩	4.9	1.7	0.8	5.9	
V-216	67	379	N-105	IIc	つまみ付きナイフ	c	頁岩	5.5	3.8	1.0	13.5	
V-216	68	379	p-99	IIc	つまみ付きナイフ	c	頁岩	4.3	3.5	1.4	16.7	下端搔器様
V-216	69	379	I-86	II	つまみ付きナイフ	c	頁岩	9.7	2.8	1.0	16.6	つまみ棒状



表V-3 西島松2遺跡 包含層掲載石器一覧2

挿図番号	掲載番号	図版番号	グリッド	層位	器種	細分類※	石材	長さ (cm)	幅 (cm)	厚さ (cm)	重さ (g)	備考
V-216	70	379	e-88	II	つまみ付きナイフ	e	頁岩	3.4	1.8	0.8	4.1	小形
V-216	71	379	m-89	II	つまみ付きナイフ	e	黒曜石	6.5	3.5	1.3	18.2	つまみ十字形、擦痕、磨耗
V-216	72	379	e-79	川砂利	つまみ付きナイフ	e	頁岩	10.6	2.7	1.2	26.6	大形、石錐兼用
V-216	73	379	n-89	II	つまみ付きナイフ	f	頁岩	5.0	4.9	1.2	21.2	周縁加工
V-217	74	379	j-85	I	ナイフ		頁岩	7.4	3.6	1.2	25.4	
V-217	75	379	s-90	II	ナイフ		黒曜石	4.6	2.7	1.0	9.1	
V-217	76	379	j-84	IIb	両面加工石器	木葉形	黒曜石	4.4	2.6	0.8	8.4	
V-217	77	379	G-107	II	両面加工石器	木葉形	頁岩	6.4	4.0	1.4	31.4	
V-217	78	379	h-75	II	両面加工石器	双頭	黒曜石	9.4	3.3	1.0	27.8	
V-217	79	379	i-81	II	筥状石器	半両面加工	黒曜石	3.4	2.0	0.9	5.8	
V-217	80	379	f-72	川砂利	筥状石器	半両面加工、ばち形	頁岩	6.6	3.6	1.0	26.8	刃部磨耗、腹面刃部際光沢
V-217	81	379	W-106	シルト	筥状石器	両面加工、三角形	頁岩	5.1	3.0	1.0	9.2	
V-217	82	379	o-93	II	筥状石器	周縁両面加工	黒曜石	3.4	2.4	0.7	3.9	磨耗、擦痕
V-217	83	380	i-86	II	スクレイパー		黒曜石	8.5	4.1	1.6	43.0	磨耗、擦痕
V-217	84	380	j-73	川砂利	スクレイパー		黒曜石	(5.7)	(2.5)	1.1	(13.4)	
V-217	85	380	f-91	IIb	スクレイパー		黒曜石	6.5	3.4	1.1	16.9	磨耗、擦痕
V-217	86	380	i-86	II	スクレイパー		黒曜石	4.7	2.6	1.3	10.8	
V-217	87	380	p-99	IIc	スクレイパー	搔器	黒曜石	3.6	3.1	1.5	14.8	
V-217	88	380	c-87	II	スクレイパー		黒曜石	4.7	3.7	1.3	18.3	擦痕
V-218	89	380	e-72	川砂利	スクレイパー	全周加工、三日月形	頁岩	7.2	3.4	1.5	31.4	
V-218	90	380	k-92	II	スクレイパー	ラウンドスクレイパー	黒曜石	1.2	1.3	0.4	0.5	小形
V-218	91	380	w-97	IIc	スクレイパー	ラウンドスクレイパー	黒曜石	3.9	3.7	1.3	15.6	両面加工
V-218	92	380	J-108	IIc	スクレイパー	ラウンドスクレイパー	珪質頁岩	5.4	5.5	2.1	59.1	
V-218	93	380	j-74	II	スクレイパー	五角形	黒曜石	3.7	4.4	1.2	16.9	磨耗、擦痕
V-218	94	380	e-89	IIa	スクレイパー		黒曜石	4.8	6.7	1.1	23.5	磨耗、擦痕明瞭
V-218	95	380	n-95	II	楔形石器		黒曜石	1.3	1.0	0.5	0.5	
V-218	96	380	j-91	IIb	楔形石器		黒曜石	2.3	2.1	0.8	2.8	
V-218	97	380	j-88	II	楔形石器		黒曜石	2.6	2.3	0.9	4.7	
V-218	98	380	k-90	II	楔形石器		黒曜石	2.3	1.0	0.9	1.8	
V-218	99	380	k-90	II	楔形石器		メノウ	2.6	2.0	1.3	5.8	
V-218	100	380	k-74	II	楔形石器		頁岩	5.6	3.2	2.9	45.7	石核素材
V-218	101	380	c-91	II	石核		黒曜石	4.0	7.3	4.9	121.5	擦痕
V-218	102	380	s-92	II	石核		頁岩(縞)	3.7	4.2	3.7	66.9	
V-218	103	380	s-90	II	石核		黒曜石	2.8	2.6	1.5	9.1	
V-219	104	381	j-87	II	石斧	a、小形・円刃・両刃	ロジン岩	4.9	1.7	0.7	9.1	
V-219	105	381	U-99	II	石斧	a、円刃・片刃(丸のみ形)	緑色泥岩	9.8	3.8	1.7	87.2	刃部磨耗、背面光沢
V-219	106	381	K-108	IIc	石斧	a、直刃・片刃	緑色泥岩	11.6	4.1	1.5	117.3	
V-219	107	381	h-72	II	石斧	a、円刃・片刃	泥岩	6.8	5.4	1.6	91.5	加工少ない
V-219	108	381	L-107	IIc	石斧	b、円刃・片刃	緑色泥岩	7.5	2.7	1.2	40.2	
V-219	109	381	J-106	IIc	石斧	d、両端刃部・片刃・直刃	緑色泥岩	8.5	2.0	1.1	30.2	
V-219	110	381	j-75	II	石斧	b、円刃・片刃	片岩	12.5	3.6	1.2	94.3	刃部磨耗
V-219	111	381	x-108	IIc	石斧	b、円刃・片刃	ロジン岩	10.8	5.9	2.2	232.9	擦切痕、刃部磨耗
V-220	112	381	h-78	IIc	石斧	b、円刃・両刃・厚手	緑色泥岩	14.3	3.7	2.3	210.5	
V-220	113	381	e-88	II	石斧	e、両刃	花崗岩	12.3	4.5	3.7	365.8	再加工中
V-220	114	381	k-91	II	石斧	c、片刃	緑色泥岩	5.5	3.2	1.0	21.8	石斧破片利用
V-220	115	381	m-86	II	石斧	c	緑色泥岩	4.1	3.9	1.5	31.3	基部破片、再加工中、折れ面にすり
V-220	116	381	j-89	IIb	石斧	c、未成品	泥岩	18.1	6.2	3.2	365.0	ウニ化石入り
V-220	117	381	e-79	川砂利	石斧	c、未成品	ロジン岩	8.7	7.6	2.6	280.0	
V-221	118	382	O-102	I	たたき石	a	砂岩	17.6	7.3	3.0	645.0	
V-221	119	382	g-73	川砂利	たたき石	a+a	安山岩	7.3	5.4	4.1	223.8	
V-221	120	382	j-84	III	たたき石	a+c	安山岩	14.8	4.8	5.1	531.6	
V-221	121	382	i-72	II	たたき石	a+c	緑色泥岩	8.4	2.9	1.8	76.3	
V-221	122	382	o-99	IIc	たたき石	c	泥岩	5.8	4.8	1.8	69.9	
V-221	123	382	w-108	II	たたき石	a+a+c	安山岩	9.8	6.0	3.9	348.6	
V-221	124	382	m-73	II	たたき石	b+c	砂岩	12.0	4.9	2.8	231.8	すり痕あり
V-221	125	382	a-90	IIc	たたき石	c	ひん岩	16.9	4.5	4.0	421.2	
V-221	126	382	g-86	I	たたき石	b+c	緑色泥岩	12.5	5.7	3.3	381.6	ばち形石斧再利用(擦り切り痕あり)
V-221	127	382	T-99	IIc	たたき石	d	砂岩	7.9	6.6	5.8	444.4	背面に傷状たたき痕
V-221	128	382	j-89	IIc	たたき石	d	石英岩	7.4	8.1	6.1	360.6	破損後も使用
V-221	128	382	l-89	II	たたき石	d	頁岩(縞)	6.1	5.6	4.1	197.8	
V-221	129	382	e-78	II	たたき石	d	砂岩	5.5	6.0	5.2	265.6	すり痕・光沢あり
V-222	131	383	d-79	川砂利	すり石	a	ひん岩	6.0	9.0	3.9	214.6	
V-222	132	383	j-80	III	すり石	a	安山岩	6.1	14.0	5.2	734.0	巾広
V-222	133	383	e-80	川砂利	すり石	a	安山岩	6.4	15.6	4.7	582.8	
V-222	134	383	W-102	シルト	すり石	a	安山岩	8.7	(15.3)	6.0	(934.0)	
V-222	135	383	S-100	IIb	すり石	b	安山岩	6.6	13.1	3.5	370.0	平坦面にたたき痕
V-222	136	383	g-72	川砂利	すり石	c	安山岩	9.2	13.3	2.8	482.8	



表V-3 西島松2遺跡 包含層掲載石器一覧3

挿図番号	掲載番号	図版番号	グリッド	層位	器種	細分類※	石材	長さ(cm)	幅(cm)	厚さ(cm)	重さ(g)	備考
V-222	137	383	w-98	IIc	すり石	d	ひん岩	10.0	14.9	2.7	587.8	
V-222	138	383	L-105	IIc	すり石	f	安山岩	13.5	8.2	9.4	1105.0	破損後も使用
V-222	139	383	F-79	II	すり石	f	安山岩	8.3	11.6	5.5	705.0	再加工
V-222	140	383	e-80	II	すり石	f	安山岩	8.9	11.5	6.2	879.0	再加工、使用面傾斜
V-223	141	383	L-108	IIc	すり石	f	安山岩	8.6	12.3	5.1	874.0	再加工
V-223	142	383	x-105	II	すり石	f	安山岩	6.8	(7.5)	4.3	(324.0)	小形
V-223	143	383	K-108	II	すり石	f	安山岩	10.4	9.2	6.5	634.0	使用面傾斜
V-223	144	383	r-105	I	すり石	f	砂岩	4.6	7.5	2.6	112.6	未成品、小形
V-223	145	383	e-79	II	すり石	f	安山岩	13.2	(12.5)	3.6	(797.0)	扁平、加工少ない
V-223	146	384	i-88	II	すり石	f	ひん岩	9.9	13.6	5.8	911.0	再加工、使用面に擦痕、ベンガラ付着
V-223	146	384	j-80	IIc	すり石	f	ひん岩	9.9	13.6	5.8	911.0	再加工、使用面に擦痕、ベンガラ付着
V-223	147	384	k-74	II	すり石	f	安山岩	9.6	9.0	6.1	689.0	再加工、使用面に擦痕、ベンガラ付着
V-223	148	384	i-82	IIc	すり石	f	安山岩	7.1	9.0	6.5	523.8	再加工、使用面に擦痕・たたき痕、ベンガラ付着
V-223	149	384	b-83	II	すり石	f	安山岩	(6.3)	(5.5)	(4.9)	(149.9)	使用面に擦痕、ベンガラ付着
V-223	150	384	k-80	II	すり石	f	テイサイト	9.1	8.0	5.7	541.6	再加工、ベンガラ付着、使用面・使用面角にたたき痕
V-223	151	384	b-83	II	すり石	f	安山岩	8.2	8.1	5.1	445.2	破片、使用面に擦痕・たたき痕、角度変化
V-223	152	384	j-76	II	すり石	f	緑色泥岩	5.5	8.6	3.9	271.3	加工なし、使用面に擦痕
V-224	153	384	t-99	IIc	砥石		砂岩	22.5	9.0	4.8	1339.0	
V-224	154	384	k-76	IIb	砥石		砂岩	27.6	7.6	8.8	2170.0	四面使用
V-224	155	384	e-72	II	砥石		砂岩	14.8	6.6	6.6	642.0	四面使用
V-224	156	384	k-89	II	砥石		凝灰岩	11.4	6.5	3.4	174.3	溝状使用痕あり
V-224	157	384	k-75	II	砥石		砂岩	8.7	5.7	4.3	211.8	尖頭形
V-224	158	384	b-82	II	砥石	有溝砥石	軽石	(8.0)	7.1	2.2	(93.0)	
V-224	159	384	b-91	IIc	砥石	有溝砥石	軽石	(3.9)	(4.5)	(1.2)	(14.0)	
V-224	160	385	j-86	II	石鏝		泥岩	2.8	4.6	1.0	13.0	
V-224	161	385	L-107	IIc	石鏝		砂岩	7.0	11.7	1.2	125.6	砥石兼用
V-224	162	385	h-74	II	石鏝		安山岩	9.5	14.0	1.4	183.1	
V-224	163	385	i-80	II	石鏝		砂岩	8.2	7.4	2.6	202.7	砥石兼用
V-225	164	380	e-80	II	石鏝		安山岩	6.0	6.4	2.1	111.5	
V-225	165	380	g-71	II	石鏝		ひん岩	5.6	7.8	2.3	149.5	4か所打ち欠き
V-225	166	385	W-104	シルト	石皿		安山岩	52.1	38.3	9.7	25.8kg	
V-226	167	385	d-80	II	石皿		安山岩	39.6	23.7	13.7	17.7kg	擦痕あり
V-226	168	385	J-107	IIc	石皿		安山岩	34.0	22.5	16.5	16.2kg	
写真図版377	1	i-82	IIc	フレイク			黒曜石	8.2	10.4	1.7	52.5	フレイク集中
写真図版377	2	i-82	IIc	フレイク			黒曜石	9.6	7.2	1.9	107.5	フレイク集中
写真図版377	3	i-82	IIc	フレイク			黒曜石	9.3	5.4	1.2	42.5	フレイク集中
写真図版377	4	i-82	IIc	フレイク			黒曜石	7.1	8.3	1.1	40.0	フレイク集中
写真図版377	5	i-82	IIc	フレイク			黒曜石	5.3	8.0	0.8	30.0	フレイク集中
写真図版377	6	i-82	IIc	フレイク			黒曜石	8.6	7.7	1.3	20.0	フレイク集中
写真図版377	7	i-82	IIc	フレイク			黒曜石	6.6	7.1	1.5	51.0	フレイク集中
写真図版377	8	i-82	IIc	フレイク			黒曜石	6.5	8.2	1.4	120.0	フレイク集中
写真図版377	9	i-82	IIc	フレイク			黒曜石	8.4	6.2	1.4	43.0	フレイク集中
カラー図版79	1	j-80	IIb	石核			頁岩(縞)	4.2	3.4	3.7	67.8	
カラー図版79	2	d-96	I	原石			頁岩(縞)	8.7	8.8	4.4	406.1	
カラー図版79	3	i-83	I	原石			緑泥石岩	7.6	(5.2)	(1.6)	(97.1)	
カラー図版80	左下	h-103	IIc	石斧	円刃、片刃		ロジン岩	—	5.7	2.2	76.3	石材鑑定No.24(一部破壊)、赤色・黒色
カラー図版84	1	l-74	I	石核			頁岩(縞)	4.2	6.8	3.2	61.7	化石(魚)入り
カラー図版84	2	k-83	IIc	スクレイパー			頁岩	5.1	4.0	1.2	18.8	化石(植物)入り
カラー図版84	3	i-80	IIb	フレイク			頁岩(縞)	3.8	2.1	1.6	14.9	化石(葉)入り
カラー図版84	4	K-107	IIb	石核			頁岩(縞)	5.1	5.1	3.4	46.9	化石(葉)入り
カラー図版84	5	m-91	II	石核			頁岩(縞)	2.9	3.6	3.6	38.1	化石(葉)入り
カラー図版84	6	s-90	II	フレイク			頁岩(縞)	4.0	3.2	1.2	16.0	化石(葉)入り
カラー図版84	7	k-85	II	石核			頁岩(縞)	4.8	3.4	3.1	57.5	化石(植物)入り
カラー図版84	8	r-100	II	たたき石			泥岩	11.7	3.8	2.9	154.2	化石(マキヤマ・チタニ)入り
カラー図版84	9	i-78	II	たたき石			砂岩	12.3	5.1	3.4	312.8	化石(マキヤマ・チタニ)入り

※「細分類」記号の内容は、器種ごと記載の項に記述している。

表V-4 西島松2遺跡 遺跡出土掲載土製品

掲載番号	図番号	図版番号	遺構名	調査区	層位	取り上げ番号	遺物名	点数		長軸 (cm)	短軸 (cm)	厚さ (cm)	重さ (g)	備考
								計	合計					
1	227	386		m-86	II		土偶		1	4.2	1.9	0.9		
2	227	386		m-92	I		土偶		1	(1.8)	0.7	0.6		
3	227	386		v-98	IIc		土偶		1					
4	227	386		m-95	II		土製品		1					
5	227	386		n-90	II		ミニチュア		1					
6	227	386		h-73	川砂利		スタンプ形土製品		1					
7	227	386	H51		覆土		スタンプ形土製品		1					
8	227	386		i-83	II		土製品		2					
9	227	386		o-86	II		オロシガネ状土製品		2					
10	227	386		b-81	川砂利		オロシガネ状土製品		1					
				b-82	川砂利			1						
				d-80	川砂利			1						
11	228	386		j-91	IIa		紡錘車		1				接合 続縄文	
				j-92				1						
12	228	386	H34			4	紡錘車		2					
13	228	386	H48		覆土	8	紡錘車		2					
14	228	386	H52		覆土	1	紡錘車		1					
15	228	386		H34	b.c-92.93	覆土	フイゴ羽口		1	7 (12.9)	(7.5)	(7.8)		
				H34	覆土			1						
				a-93	II			4						
				b-94	II			1						

表V-5 西島松2遺跡 遺跡出土掲載石製品一覧表 1

挿入番号	掲載番号	図版番号	遺構名	調査区	層位	遺物名	石 材	長さ (cm)	幅 (cm)	厚さ (cm)	重さ (g)	備考	
V-229	1	387	P1251		覆土	石製品	玉	緑泥石岩?	1.1	1.2	0.5	0.8	
V-229	2	387	P1251		覆土	石製品	玉	緑泥石岩	1.1	1.1	0.4	0.8	
V-229	3	387	P1251		覆土	石製品	玉	緑泥石岩	1.0	1.0	0.4	0.5	
V-229	4	387	P1251		覆土	石製品	玉	凝灰岩	0.9	0.9	0.4	(0.1)	沸石を含む凝灰岩
V-229	5	387	P1251		覆土	石製品	玉	緑泥石岩	0.9	1.1	0.4	0.5	
V-229	6	387	P1251		覆土	石製品	玉	緑泥石岩	1.1	1.1	0.4	0.5	
V-229	7	387	P1251		覆土	石製品	玉	緑泥石岩	0.9	1.0	0.7	0.8	
V-229	8	387	P1251		覆土	石製品	玉	緑泥石岩	1.0	1.1	0.5	0.7	
V-229	9	387	P1251		覆土	石製品	玉	緑泥石岩	1.1	1.1	0.4	0.8	
V-229	10	387	P1251		覆土	石製品	玉	緑泥石岩	1.0	1.0	0.5	0.5	
V-229	11	387	P1251		覆土	石製品	玉	緑泥石岩	1.2	1.2	0.4	0.8	
V-229	12	387	P1251		覆土	石製品	玉	緑泥石岩	1.0	1.0	0.4	0.6	
V-229	13	387	P1251		覆土	石製品	玉	緑泥石岩	1.0	1.1	0.4	0.6	
V-229	14	387	P1251		覆土	石製品	玉	緑泥石岩	1.0	1.2	0.5	0.7	
V-229	15	387	P1251		覆土	石製品	玉	緑泥石岩	0.9	0.9	0.4	0.5	
V-229	16	387	P1251		覆土	石製品	玉	緑泥石岩	1.0	1.2	0.5	0.8	
V-229	17	387	P1251		覆土	石製品	玉	緑泥石岩	0.9	1.0	0.4	0.5	
V-229	18	387	P1251		覆土	石製品	玉	緑泥石岩	0.9	1.1	0.3	0.4	
V-229	19	387	P1251		覆土	石製品	玉	緑泥石岩	1.1	1.0	0.4	0.6	
V-229	20	387	P1251		覆土	石製品	玉	緑泥石岩	0.9	0.9	0.4	0.4	
V-229	21	387	P1251		覆土	石製品	玉	凝灰岩	1.1	1.1	0.4	(0.3)	火山岩片を含む凝灰岩
V-229	22	387	P1251		覆土	石製品	玉	緑泥石岩	0.9	0.9	0.4	0.4	石材鑑定No.16
V-229	23	387	P1251		覆土	石製品	玉	緑泥石岩	1.0	1.0	0.5	0.7	石材鑑定No.15
V-229	24	387	P1251		覆土	石製品	玉	緑泥石岩	1.0	1.0	0.6	0.6	
V-229	25	387	P1251		覆土	石製品	玉	緑泥石岩	1.0	1.0	0.5	0.4	
V-229	26	387	P1251		覆土	石製品	玉	緑泥石岩	0.9	0.9	0.5	0.6	
V-229	27	387	P1251		覆土	石製品	玉	緑泥石岩	1.0	1.1	0.7	1.0	
V-229	28	387	P1251		覆土	石製品	玉	緑泥石岩	1.0	1.0	0.4	0.5	
V-229	29	387	P1251		覆土	石製品	玉	緑泥石岩	1.1	1.1	0.5	0.7	
V-229	30	387	P1251		覆土	石製品	玉	緑泥石岩	1.0	1.0	0.5	0.6	
V-229	31	387	P1251		覆土	石製品	玉	緑泥石岩	1.0	1.0	0.4	0.4	
V-229	32	387	P1251		覆土	石製品	玉	緑泥石岩	0.9	0.9	0.5	0.5	
V-229	33	387	P1251		覆土	石製品	玉	緑泥石岩	0.8	0.9	0.4	0.3	
V-229	34	387	P1251		覆土	石製品	玉	緑泥石岩	0.9	1.0	0.7	0.7	
V-229	35	387	P1251		覆土	石製品	玉	緑泥石岩	1.0	1.0	0.5	0.7	
V-229	36	387	P1251		覆土	石製品	玉	緑泥石岩	0.9	1.0	0.5	0.7	
V-229	37	387	P1251		覆土	石製品	玉	緑泥石岩	1.1	1.1	0.4	0.8	
V-229	38	387	P1251		覆土	石製品	玉	緑泥石岩	1.0	1.0	0.5	0.5	
V-229	39	387	P1251		覆土	石製品	玉	緑泥石岩	0.8	0.8	0.4	0.3	
V-229	40	387	P1251		覆土	石製品	玉	緑泥石岩	1.1	1.2	0.5	0.9	
V-229	41	387	P1251		覆土	石製品	玉	緑泥石岩	1.0	1.0	0.6	0.5	
V-229	42	387	P1251		覆土	石製品	玉	緑泥石岩	1.0	1.0	0.4	0.5	



表V-5 西島松2遺跡 遺跡出土掲載石製品一覧表2

挿図 番号	掲載 番号	図版 番号	遺構名	調査区	層 位	遺 物 名	石 材	長さ (cm)	幅 (cm)	厚さ (cm)	重さ (g)	備 考	
V-229	43	387	P1251		覆土	石製品	玉	緑泥石岩?	0.8	0.9	0.4	0.3	
V-229	44	387	P1251		覆土	石製品	玉	緑泥石岩?	1.0	1.0	0.5	0.5	
V-229	45	387	P1251		覆土	石製品	玉	緑泥石岩	0.9	0.9	0.4	0.3	
V-229	46	387	P1251		覆土	石製品	玉	緑泥石岩	1.0	1.0	0.5	0.7	
V-229	47	387	P1251		覆土	石製品	玉	緑泥石岩	1.1	1.1	0.5	0.8	
V-229	48	387	P1251		覆土	石製品	玉	緑泥石岩	1.0	1.0	0.4	0.6	
V-229	49	387	P1251		覆土	石製品	玉	緑泥石岩	1.0	1.0	0.5	0.7	
V-229	50	387	P1251		覆土	石製品	玉	滑石	0.9	1.2	0.6	0.8	
V-229	51	387	P1251		覆土	石製品	玉	緑泥石岩	0.8	0.8	0.5	0.3	
V-229	52	387	P1251		覆土	石製品	玉	緑泥石岩	0.8	0.8	0.4	0.3	
V-229	53	387	P1251		覆土	石製品	玉	緑泥石岩	0.9	0.9	0.5	0.6	
V-229	54	387	P1251		覆土	石製品	玉	緑泥石岩	0.9	1.0	0.6	0.8	
V-229	55	387	P1251		覆土	石製品	玉	緑泥石岩	0.9	1.0	0.8	0.9	
V-229	56	387	P1251		覆土	石製品	玉	緑泥石岩	0.8	0.9	0.3	0.4	
V-229	57	387	P1251		覆土	石製品	玉	緑泥石岩	1.1	1.2	0.4	0.9	石材鑑定No.18
V-229	58	387	P1251		覆土	石製品	玉	緑泥石岩	1.1	1.1	0.4	0.8	
V-229	59	387	P1251		覆土	石製品	玉	緑泥石岩	0.8	0.9	0.7	0.5	
V-229	60	387	P1251		覆土	石製品	玉	緑泥石岩	1.0	1.1	0.6	1.1	
V-229	61	387	P1251		覆土	石製品	玉	緑泥石岩	0.8	0.9	0.4	0.3	石材鑑定No.17
V-229	62	387	P1251		覆土	石製品	玉	緑泥石岩	0.9	1.0	0.4	0.5	
V-229	63	387	P1251		覆土	石製品	玉	緑泥石岩	1.0	1.0	0.6	0.7	
V-229	64	387	P1251		覆土	石製品	玉	蛇紋岩	1.0	1.0	0.5	0.4	石材鑑定No.19
V-229	65	387	P1251		覆土	石製品	玉	緑泥石岩	0.9	0.1	0.5	0.6	
V-229	66	387	P1251		覆土	石製品	玉	滑石	0.9	0.9	0.4	0.5	
V-229	67	387	P1251		覆土	石製品	玉	緑泥石岩	0.8	0.8	0.4	0.3	
V-229	68	387	P1251		覆土	石製品	玉	緑泥石岩	0.9	0.9	0.4	0.4	
	—	387	P1251		覆土	石製品	玉	蛇紋岩					石材鑑定No.20、破壊分析のため遺物なし
V-229	69	387	P71		覆土	石製品	玉	緑泥石岩	1.3	(1.0)	0.4	(0.5)	ネズミかじり痕
V-229	70	387	P1399		覆土	石製品	玉	緑泥石岩	(0.5)	(0.4)	0.3	(0.1)	
V-229	71	387	F152		焼土	石製品	玉	滑石	(1.4)	(0.9)	(0.6)	(0.5)	
V-229	72	387	P1223		覆土	石製品	玉	ヒスイ	1.4	1.4	0.9	3.2	
V-229	73	387		b-85	I	石製品	玉	泥岩	1.9	1.9	1.7	7.7	
V-229	74	387		h-91	IIa	ガラス製品	玉	ガラス	0.7	0.7	0.4	0.3	石材鑑定No.21
V-229	75	387		k-90	IIb	ガラス製品	玉	ガラス	0.8	0.8	0.5	0.4	石材鑑定No.23
V-229	76	387		h-91	IIb	ガラス製品	玉	ガラス	0.7	0.8	0.6	0.5	石材鑑定No.22
V-229	77	387	P1399		覆土2(焼土)	石製品	玉	コハク	2.1	1.6	1.0	1.7	
V-229	78	387	P1399		覆土2(焼土)	石製品	玉	コハク	2.5	2.0	1.4	2.7	
V-229	79	387	P1399		覆土2(焼土)	石製品	玉	コハク	2.1	1.6	1.5	2.1	
V-229	80	387	P1399		覆土2(焼土)	石製品	玉	コハク	2.6	2.1	1.2	2.8	
V-229	81	387		K-107	IIb	石製品	垂飾	凝灰質珪化岩	5.0	2.5	1.3	24.5	石材鑑定No.25
V-229	82	387	P592		坑底面	石製品		軽石	3.0	4.9	1.2	3.4	
V-229	83	387		I-90	II	石製品	有孔石製品	凝灰岩	3.6	4.4	0.9	16.5	
V-229	84	387	H38		覆土	石製品		砂岩	3.7	4.0	1.1	11.6	フレイクに穿孔途中
V-229	85	387	H43		覆土	石製品		メノウ	4.1	3.8	1.5	35.6	擦痕あり
V-230	86	388		N-99	II	石製品	異形石器	黒曜石	3.4	1.2	0.5	1.3	
V-230	87	388		i-79	II	石製品	異形石器	黒曜石	5.1	2.9	0.9	8.9	
V-230	88	388	H58		出入口	石製品	異形石器	黒曜石	1.6	3.0	0.3	1.2	
V-230	89	388	P169		覆土	石製品	異形石器	黒曜石	3.3	2.3	0.3	1.5	
V-230	90	388	P1406		覆土	石製品	オロシガネ状石製品	安山岩	14.2	10.2	2.4	391.0	
V-230	91	388	P761		覆土4	石製品	オロシガネ状石製品	安山岩	(6.2) (6.5)	(8.1) (4.9)	(1.9) (1.9)	(71.2) (53.3)	同一個体
V-230	92	388		m-90	II	石製品	オロシガネ状石製品	スコリア	(7.4)	(10.0)	2.9	(176.0)	破片
V-230	93	388		l-88	II	石製品	オロシガネ状石製品	軽石	(8.7)	(10.9)	2.9	(158.5)	破片
V-230	94	388	P1332		覆土	石製品	石棒	粗粒玄武岩	(5.2)	5.6	3.8	(186.0)	破片
V-230	95	388	集石2		—	石製品	石棒	粗粒玄武岩	(5.6)	6.1	4.5	(272.0)	破片
V-231	96	389	P1261		覆土	石製品	いかり石	安山岩	40.4	21.9	13.5	15.3kg	
V-232	97	389	P623		覆土3	石製品	いかり石	安山岩	32.7	23.3	12.5	11.8kg	側縁敲打調整あり
V-233	98	389	P623		覆土3	石製品	いかり石	安山岩	37.9	21.7	14.0	15.3kg	左側縁敲打調整あり
V-234	99	389	P145		覆土	石製品	いかり石	安山岩	28.1	16.2	12.4	8.1kg	左側縁に溝状擦痕、右側縁にすり痕
V-234	100	389	P710		覆土	石製品	いかり石	安山岩	28.6	18.5	11.2	7.5kg	左側縁下半・右側縁上半にすり痕、裏面に短い溝状のすり痕
V-234	101	389		j-82	II	石製品	いかり石	安山岩	(7.7)	(11.3)	(5.7)	(534.0)	破片
V-235	102	388		表探	—	石製品		緑泥石-マグネサイト岩	9.5	4.3	1.8	120.9	石斧未成品転用?
V-235	103	389	P1065		覆土	石製品		軽石	10.9	4.7	2.2	27.7	浮き?
V-235	104	389		f-71	II	石製品		軽石	9.2	13.0	7.2	244.2	

表V-6 西島松2遺跡 遺跡出土掲載金属製品一覧表

挿図番号	掲載番号	図版番号	遺構名	層位	遺物名	長さ(cm)		幅(cm)	厚さ(cm)	備考
						全長	刀身長			
図V-236	H19-1	390	H19	覆土	刀子	-	12.60	1.30	0.50	
図V-236	H19-2	390	H19	-	刀子	-	-	-	-	
図V-236	H19-3	390	H19	覆土	楔?	9.10	-	3.10	1.00	小刀転用
図V-236	H26-1	390	H26	覆土	釘	-	-	0.75	0.70	角釘
図V-236	H34-1	390	H34	床面	刀子	-	-	-	-	
図V-236	H34-2	390	H34	-	刀子?	-	-	-	-	
図V-236	H34-3	390	H34	-	刀子?	-	-	-	-	
図V-236	H34-4	390	H34	-	足金物?	1.95	-	-	-	銅製
図V-236	H34-5	390	H34	-	釣針?	-	-	-	0.40	
図V-236	H34-6	390	H34	床面	鉄片	-	-	-	-	
図V-236	H34-7	390	H34	床面	鉄片	-	-	-	-	
図V-236	H34-8	390	H34	-	??	-	-	1.10	0.70	
図V-236	H34-9	390	H34	覆土	鋸先	9.60	-	14.35	1.30	
図V-237	H38-1	390	H38	床面	紡錘車の軸	30.50	-	1.70	1.80	
図V-237	H41-1	390	H41	-	刀子?	-	-	-	-	
図V-237	P262-1	391	P262	坑底部	刀子	21.35	14.40	1.50	0.50	2の鞘口金具?付着
図V-237	P262-2	391	P262	坑底部	刀子	18.05	11.70	1.40	0.30	銀?の鞘口金具
図V-237	P262-3	391	P262	坑底部	釣針?	3.10	-	2.30	0.60	
図V-237	P262-4	391	P262	坑底部	鈎鋸先	8.30	-	5.75	1.10	
図V-237	P262-5	391	P262	坑底部	針	-	-	-	-	
図V-237	P262-6	391	P262	坑底部	金属片	-	-	-	-	同一個体。銀製。鞘金具あるいは鞘口金具?
図V-237	P262-7	391	P262	坑底部	金属片	-	-	-	-	
図V-237	P262-8	391	P262	坑底部	鞘金具?	-	-	-	-	銀製
図V-238	P262-9	392	P262	坑底部	小刀	-	46.20	2.90	-	漆塗鞘。鐔は銅製、銀の覆輪
		391			鐔部分	-	7.65	7.40	0.45	
図V-239	P262-10	392	P262	坑底部	小刀	-	44.70	3.20	0.80	
		391			鐔部分	-	6.88	6.56	0.70	
図V-240	P1349-1	393	P1349	坑底部	刀子	27.40	21.70	2.50	0.70	
図V-240	P1349-2	393	P1349	坑底部	鈎	18.60	-	8.60	1.80	ヤスの再加工
図V-240	P1349-3	393	P1349	坑底部	耳飾り	4.70	-	2.20	0.45	鉛・錫製
図V-241	P1349-4	394	P1349	坑底部	小刀	56.30	43.40	3.70	0.80	
図V-241	P1359-1	394	P1359	坑底部	小刀	60.00	47.00	3.40	0.80	
図V-242	P1359-2	395	P1359	坑底部	刀子	21.00	13.40	1.50	0.30	
図V-242	P1359-3	395	P1359	坑底部	刀子	-	-	1.50	0.30	
図V-242	P1359-4	395	P1359	坑底部	鈎鋸先	10.20	-	7.10	1.10	
図V-242	P1359-5	395	P1359	坑底部	棒状製品	4.70	-	0.90	0.70	
図V-242	P1359-6	395	P1359	坑底部	環状製品	3.00	-	3.00	0.90	

※刀子・小刀の「幅」は「刀身元幅」、「厚さ」は「刀身元厚」

表V-7 西島松2遺跡 遺跡出土掲載木製品一覧表

挿図番号	掲載番号	図版番号	遺構名	層位	遺物名	遺構の時期	長さ(cm)	幅(cm)	厚さ(cm)	備考
図V-243	H34-1	396	H34	-	曲げ物	擦文	11.2	10.4	(8.2)	



















表V-9 西島松2遺跡 出土遺物一覧(土坑) 4

Table with columns: 遺物番号, グリット, 検出面, 時代, 分類, 規模(m), 最大長径, 最大短径, 土器, 土器群, 土器材, 土器形, 土器文様, 土器色, 土器用途, 土器状態, 土器備考, 石器, 石器群, 石器材, 石器形, 石器文様, 石器色, 石器用途, 石器状態, 石器備考, その他, その他, 動物化石, 植物化石, 備考 or その他詳細











































































































































































石鏃 259

つまみ付きナイフ 521

表採他 2点

表採他 1点

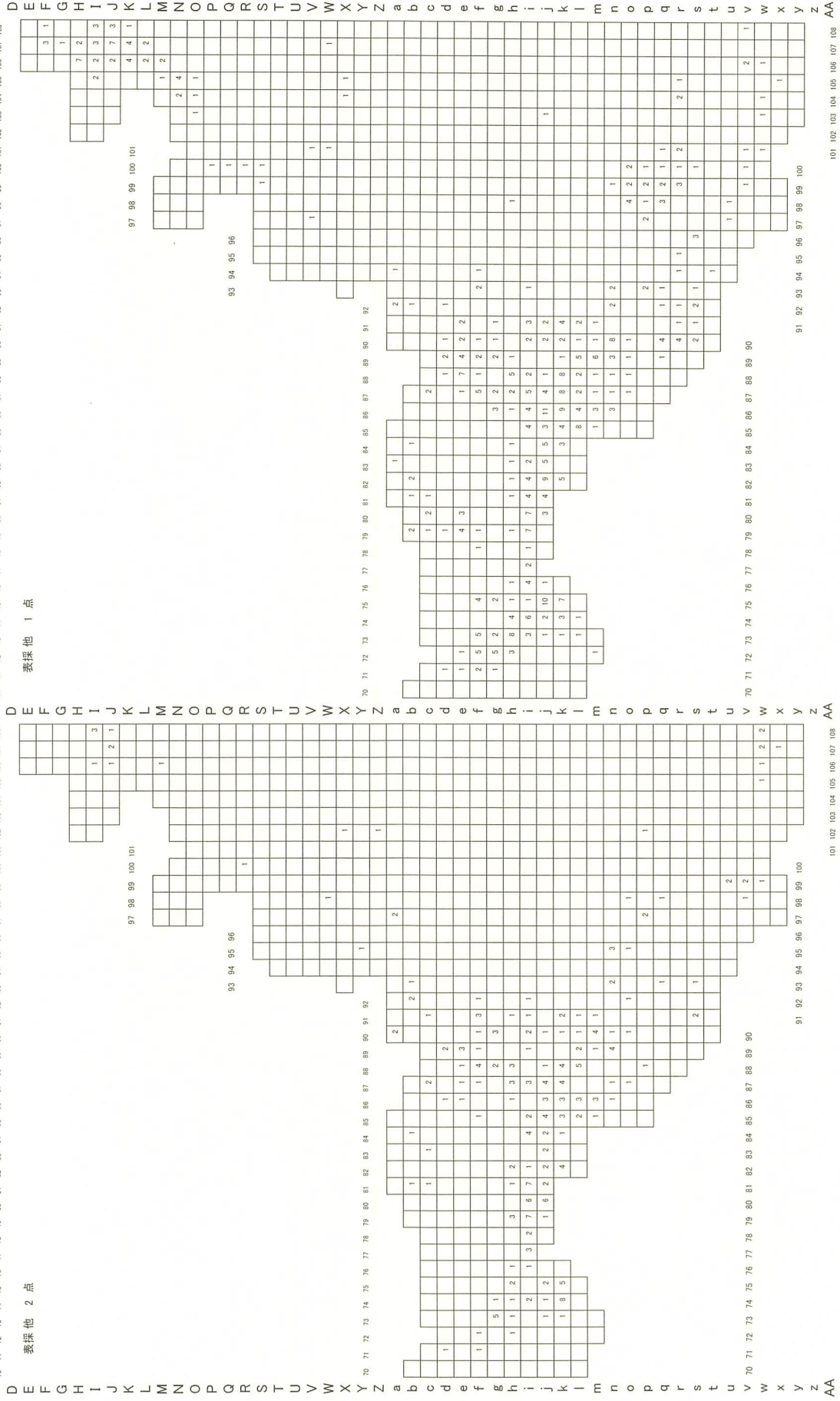

表IV-15 西島松2遺跡 石器出土分布表 2



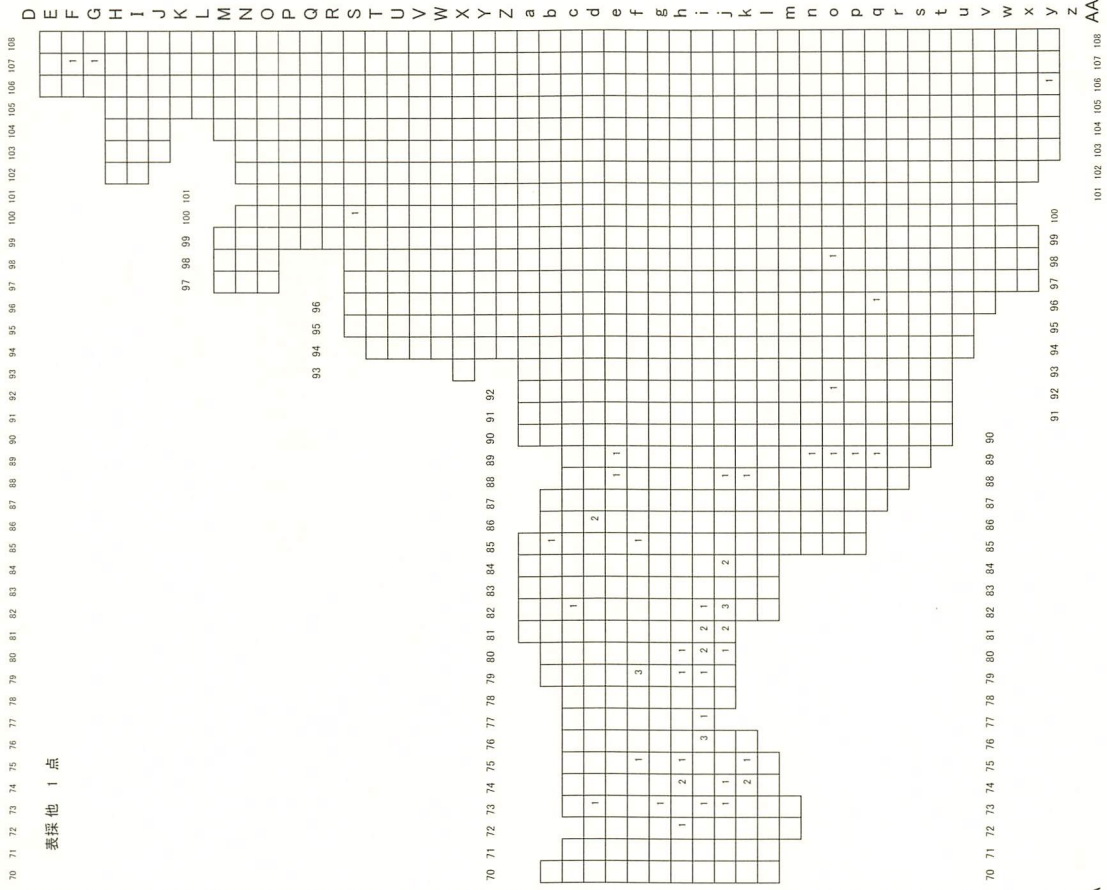
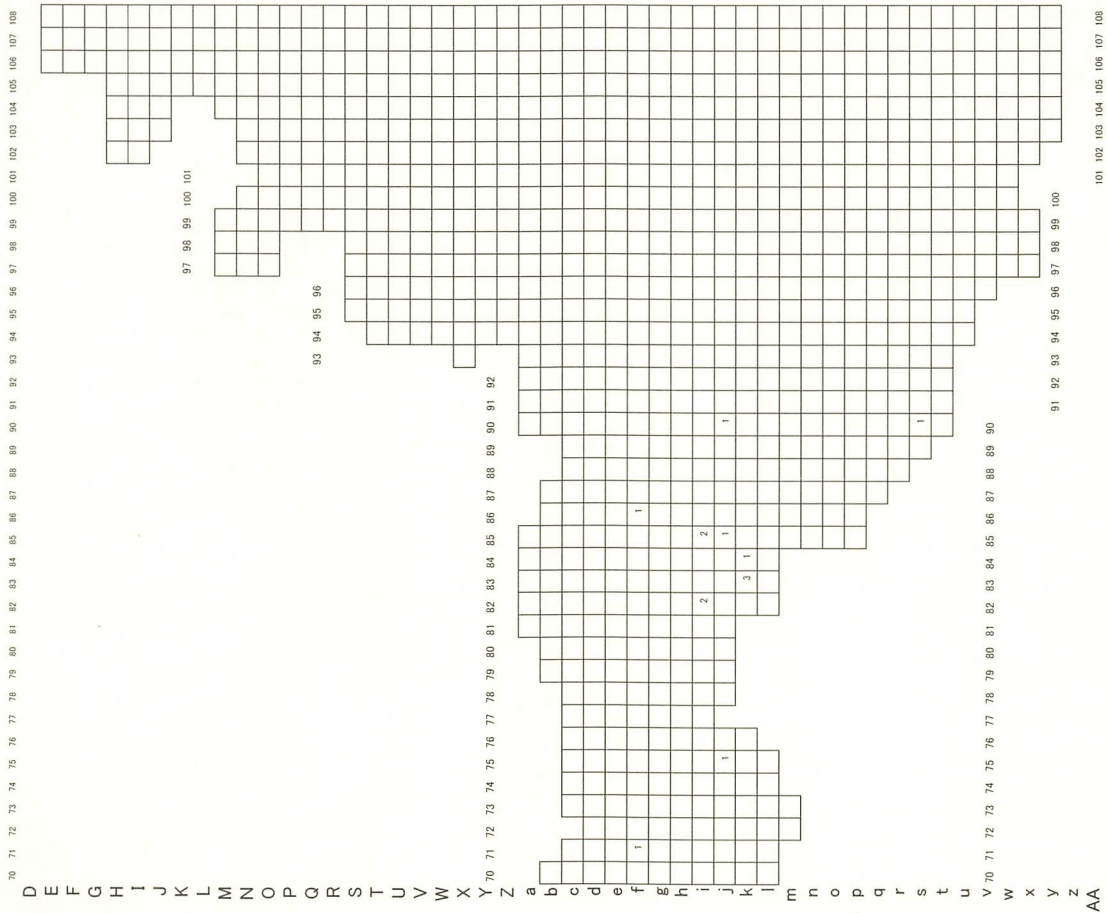

表IV-15 西島松2遺跡 石器出土分布表 3













接切残片 16

たたき石 544

養採他 3点



表IV-15 西島松 2 遺跡 石器出土分布表 8





石鏃 / 石錐 28/17

石皿・台石 328



表IV-15 西島松2遺跡 石器出土分布表 10



原石 186

加工痕のある碑

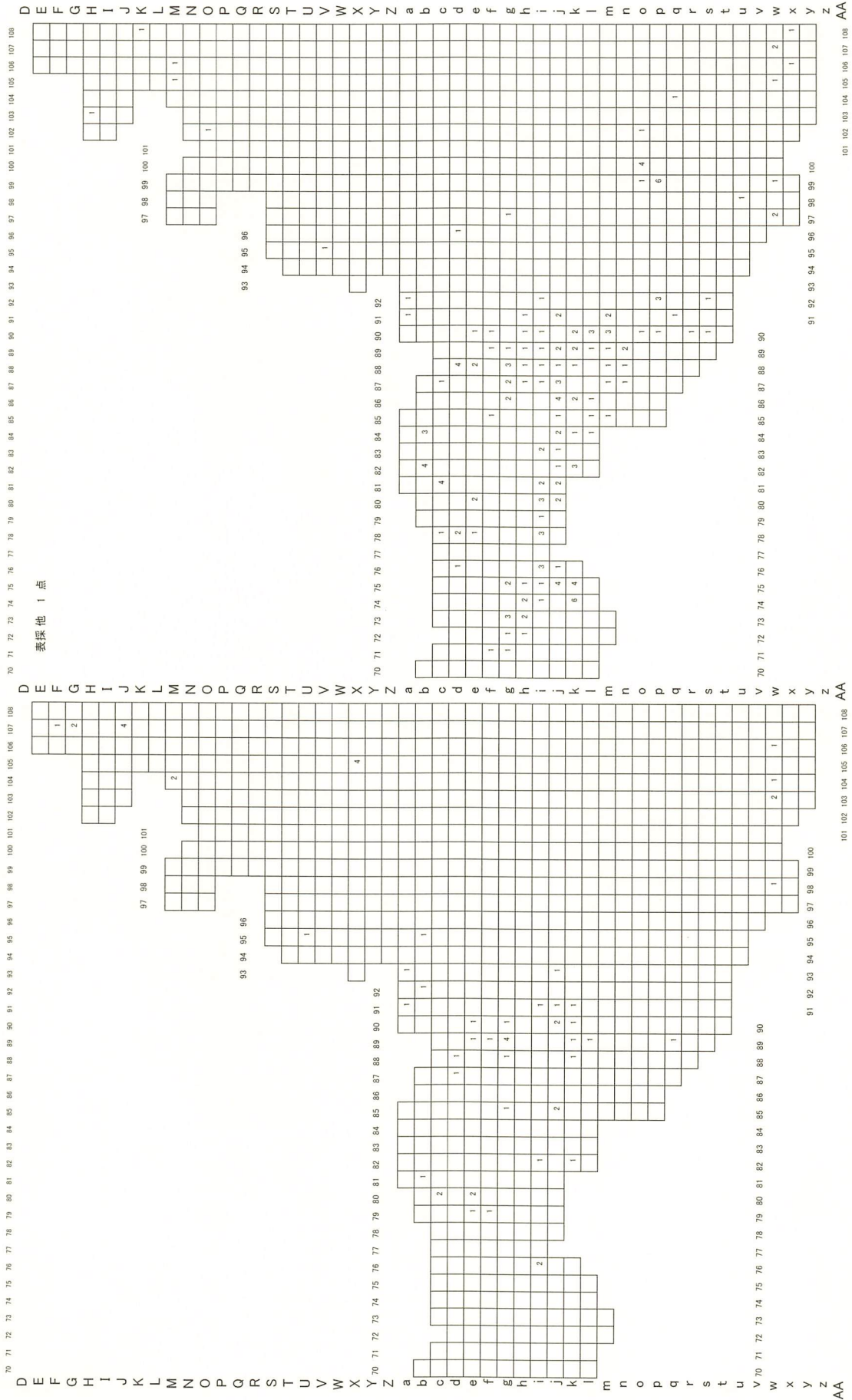

表IV-15 西島松2遺跡 石器出土分布表 11





# 報告書抄録

ふりがな	えにわし にしままつ2いせき							
書名	恵庭市 西島松2遺跡							
副書名	柏木川基幹河川改修工事用地内埋蔵文化財発掘調査報告書							
シリーズ名	(財)北海道埋蔵文化財センター調査報告書(北埋調報)							
シリーズ番号	第265集							
編著者名	佐藤和雄・土肥研晶・柳瀬由佳							
編集機関	財団法人 北海道埋蔵文化財センター ( <a href="http://www.domaibun.or.jp">http://www.domaibun.or.jp</a> )							
所在地	〒069-0832 北海道江別市西野幌685-1 Tel. (011) 386-3231							
発行年月日	平成21(西暦2010)年3月26日							
収録遺跡	所在地	コード		北緯	東経	調査期間	調査面積 (m <sup>2</sup> )	調査原因
		市町村	遺跡番号					
にしままついせき 西島松2遺跡	ほっかいどう 北海道 えにわしにしままつ 恵庭市西島松 306・501番地 ばんち 先河川敷地	01224	A-04-35	42° 54' 18°	141° 33' 54"	20050401 ~20071030	19,904m <sup>2</sup>	河川改修 工事に 伴う 事前調査
所収遺跡名	種別			主な遺構		主な遺物	特記事項	
西島松2遺跡	遺物包含地	縄文時代前期		住居址×12軒		土器・石器		
		縄文時代後期		住居址×14軒		土器・石器		
		縄文時代晩期		墓×39基		土器・石器		
				土坑×814基				
		続縄文時代		住居址×1軒		土器・石器		
				土坑×76基				
擦文時代		住居址×16軒		土器・金属製品		曲げ物が出土		
		土坑×1基						
近世		墓×3基		刀類・マレック				
要約	遺跡は恵庭市の西方の柏木川とその支流であるキトウシュメンナイ川に挟まれた標高約28mの低い台地上に位置する。これまでの調査で住居址60軒、土坑1,406基、Tピット6基、焼土454カ所、小ピット266カ所などの遺構が検出されている。検出された主な遺構は、縄文時代晩期末葉の土坑群で、墓とは別に密集した状況で検出されている。							

---

---

(助)北海道埋蔵文化財センター調査報告書 第265集

恵庭市 西島松 2 遺跡

— 柏木川基幹河川改修工事用地内埋蔵文化財発掘調査報告書 —

〔第 1 分冊 遺構編 (1)〕

発行年月日 2010年 3 月26日

編集・発行 財団法人 北海道埋蔵文化財センター

〒069-0832 江別市西野幌685番地 1

T E L (011) 386-3231 F A X (011) 386-3238

印 刷 柏楊印刷株式会社

〒007-0802 札幌市東区東苗穂 2 条 3 丁目 4 番48号

T E L (011) 789-2377 F A X (011) 789-2376

---

---



