

江別市

ついでに

対雁 2 遺跡 (8)

—石狩川改修工事用地内埋蔵文化財発掘調査報告書—

第一分冊

平成 18 年度

財団法人 北海道埋蔵文化財センター



調査風景 SW NE



出土状況 NE SW



東西ベルト遺物堆積状況 NE SW



南北ベルト遺物堆積状況 SE NW



南北ベルト遺物堆積状況アップ NW SE

例 言

- 1 本書は、石狩川改修工事に伴い財団法人北海道埋蔵文化財センターが江別市対雁2遺跡で実施した埋蔵文化財発掘調査の報告書である。対雁2遺跡の調査報告書として8冊目となる。
- 2 本書は、土器集中1についての平成11・12年度調査成果を収録した。
- 3 調査・整理は当財団第2調査部第1調査課が担当した。同課の調査員、鈴木 信が調査業務を担当し、その指示のもと財団臨時職員が作業にあたった。
- 4 現場における遺構図・土層図などの作図・整理は財団臨時職員・鈴木が担当・従事・統括した。
- 5 調査写真・写真図版の編集は吉田裕吏洋が担当した。
- 6 本書の報告に関する遺物整理は、土器・土製品を鈴木が、石器等を酒井秀治が担当した。
- 7 遺物実測図作成の一部と形状解析を(株)日立エンジニアリング、土器胎土分析と黒曜石製遺物の化学組成分析・原産地同定を(株)第四紀地質研究所、動植物遺存体の分析を(株)パリノ・サーヴェイに依頼した。また、土器付着炭化物の¹⁴C年代測定は国立歴史民俗博物館が行った。
胎土分析の比較試料情報を札幌市埋蔵文化財センター・厚真町教育委員会より提供いただいた。
- 8 本書の執筆は鈴木・吉田・酒井が分担し、文責は各項目文末に括弧で示した。編集は鈴木が行った。
- 9 調査の実施にあたり下記の諸機関・諸氏の御教示・御協力をいただいたことを記して感謝する。
(五十音順)

石狩川開発建設部江別河川事務所、同部用地課企画係、石狩市教育委員会、岩手県立博物館、江別市教育委員会、江別市郷土資料館、釧路市埋蔵文化財調査センター、釧路市立博物館、国立歴史民俗博物館、札幌市埋蔵文化財センター、千歳市埋蔵文化財センター

青野友哉、赤石慎三、秋山洋司、石井 淳、石神 敏、石川 朗、石川直章、石橋孝夫、出穂雅実、井上 巖、乾 哲也、乾 芳宏、今村峯雄、上野秀一、上屋真一、遠藤龍畝、大島直行、大林千春、長田佳宏、小野哲也、小野寺聡、葛西智義、柏木大延、川内 基、川内谷修、北澤 実、木村 高、工藤義衛、合地信生、小針大志、斉藤大朋、斎野裕彦、坂本 稔、佐藤由紀男、佐藤嘉広、澤田 健、杉浦重信、関矢信一郎、仙庭伸久、高瀬克範、高橋 理、高橋 護、田村俊之、角田 隆、友田哲弘、豊田宏良、長町章弘、奈良智法、西 幸隆、野村 崇、羽賀憲二、長谷山隆博、深澤芳樹、藤井誠二、藤尾慎一郎、松田淳子、松田 猛、松谷純一、森岡健治、藪中 剛

記号等の説明

1 遺構図について

- (1) 図 -1の縮尺は50分の1、図 -2の縮尺は40分の1である。その他の縮尺を用いる場合スケールを付した。
- (2) 遺構平面図に方位記号がない場合は、図天-地方向がN-23°Eである。
- (3) 遺構平面図の「田」は5m方格の大グリットラインの交点で、「+」は50cm方格の最小グリットラインの交点で、傍らの文字は右下の小発掘区。
- (4) 遺構平面図の「・」付き小アラビア数字は、その地点の標高(単位m)を表す。
- (5) 土層断面図の縮尺は、80分の1である。

2 遺物図について

- (1) 遺物図の縮尺は復元土器・礫石器は3分の1、剥片石器・土製品は2分の1で掲載した。
- (2) 遺物図右下の太ゴチックアラビア数字は掲載番号であり、本文中の太ゴチックアラビア数字も掲載番号である。
- (3) 土器図上方に「⊕」が付されている場合、「⊕:上面観を表す」の太線周縁範囲の文様・調整を図化している。「⊕」の太線が外周縁の場合は外面情報、「⊕」の太線が内周縁の場合は内面情報を表す。
- (4) 土器図断面に「」が付されている場合、正面図に付されている「」位置の断面図を転写した。「」は正面側180°の範囲、「」は裏面側180°の範囲を表す。
- (5) 土器図断面に付されている太ゴチックアラビア数字は、露呈した接合面の位置・段数を表す。数字の降順は成形順を反映する。
- (6) 土器図正面図に太ゴチックアラビア数字付き「∩」・「∪」が付されている場合、「∩」・「∪」付されている個所の露呈した接合面の位置・段数を断面図に転写した。「∩」は正面側180°の範囲、「∪」は裏面側180°の範囲を表し、太ゴチックアラビア数字は露呈した接合面の位置・段数に対応する。
- (7) 土器図正面図に付されている「」・「」は接合面の露呈部分を示す。「」は外傾接合、「」は内傾接合であり、「」は口縁部方向へ接続する面、「」は底部方向へ接続する面である。
- (8) 土器図正面図における接合面の露呈部分に白抜き縄文がある場合は、接合面に回転縄文が押捺されていることを示す。断面図中の接合面は小波線で表現した。
- (9) 展開面のある場合は、上面観図の下方にあるものを正面図とする。
- (10) 底面図の「」-「」は、正面図の「」-「」に対応し、底面図の天-地は正面図の手前-奥に対応する。
- (11) 図 -135～141底面図は、正面図の左-右が底面図の左-右に対応し、底面図の天-地は正面図の手前-奥に対応する。
- (12) 土器・石器・土製品・石製品の大きさは「最大長×最大幅×最大厚」で記してある。欠損しているものは現存長を丸括弧でくくって表し、計測不能は「」と表した。

3 遺物番号について

- (1) 遺物番号は、土器集中1も「1」から始まり、包含層も小グリットごとに「1」から始まる。そこで、表 -4においては、点取り・メッシュ上げ破片の番号は正字体、小グリットあげ破片の番号は斜字体で示した。

目 次

【第一分冊】

口絵

例言

記号等の説明

目次

調査の経緯

1 調査要項	1
2 調査にいたる経緯	1
3 調査の経過	4
4 本書の内容	4

調査の方法

1 調査範囲	5
2 掘削など	7
3 測量と記録	7
4 資料整理	8
5 保管	12

遺跡の環境

1 位置	13
2 地形	17
3 地層	18

土器集中 1

1 土器集中について	19
2 土器集中 1 と小集中	19

【第二分冊】

目次

自然科学的分析

1 土器集中 1 の放射性炭素年代測定について	1
2 対雁 2 遺跡出土土器胎土分析 (株式会社 第四紀 地質研究所)	6
3 土器計測と形状解析方法について (株式会社 日立エンジニアリング コンサルティング部) ...	19
4 対雁 2 遺跡出土黒曜石遺物の蛍光 X 線分析 (X R F) による原産地同定 (株式会社 第四紀 地質研究所)	159
5 対雁 2 遺跡の自然科学分析 (パリノ・サーヴェイ株式会社)	174

成果と問題点

1 土器集中1の土器の特徴	217
2 編年の検討	222

報告書抄録

【第三分冊】

図版目次

写真図版

【第一分冊】挿 図 目 次

調査の経緯		図 -14 土器個別別分布(12)	34
図 -1 遺跡の位置	2	図 -15 土器個別別分布(13)	35
図 -2 各年度の発掘範囲	3	図 -16 土器個別別分布(14)	36
調査の方法		図 -17 形態・文様・描順規則	43
図 -1 発掘区の設定(1)	5	図 -18 b手法の土器	44
図 -2 発掘区の設定(2)	6	図 -19 上層上 横位沈線深鉢(1)	45
図 -3 土壌水洗等処理票	10	図 -20 上層上 横位沈線深鉢(2)	46
遺跡の環境		図 -21 上層上 横位沈線深鉢(3)	47
図 -1 遺跡付近の地形(河川改修前).....	14	図 -22 上層上 横位沈線深鉢(4)	48
図 -2 遺跡付近の地形(河川改修後).....	15	図 -23 上層上 横位沈線深鉢(5)	49
図 -3 治水地形分類と遺跡の位置	16	図 -24 上層上中 横位沈線深鉢(6)	50
図 -4 73線地層断面	18	図 -25 上層下 横位沈線深鉢(7)	51
土器集中1		図 -26 上層上下 横位沈線深鉢(8)	52
図 -1 土器集中1・小集中平面	20	図 -27 下層、上～下層	
図 -2 土器集中1断面	21	横位沈線深鉢(9).....	53
図 -3 土器個別別分布(1)	23	図 -28 上～下層 横位沈線深鉢(10)	54
図 -4 土器個別別分布(2)	24	図 -29 上～下層 横位沈線深鉢(11)	55
図 -5 土器個別別分布(3)	25	図 -30 上層上中 横位 + 蛇行	
図 -6 土器個別別分布(4)	26	沈線深鉢(1).....	56
図 -7 土器個別別分布(5)	27	図 -31 上層下 横位 + 蛇行沈線深鉢(2) 57	
図 -8 土器個別別分布(6)	28	図 -32 上層下 横位 + 蛇行沈線深鉢(3) 58	
図 -9 土器個別別分布(7)	29	図 -33 上層上下、下層	
図 -10 土器個別別分布(8)	30	横位 + 蛇行沈線深鉢(4).....	59
図 -11 土器個別別分布(9)	31	図 -34 下層上下、上～中層	
図 -12 土器個別別分布(10)	32	横位 + 蛇行沈線深鉢(5).....	60
図 -13 土器個別別分布(11)	33	図 -35 上～下層	
		横位 + 蛇行沈線深鉢(6).....	61
		図 -36 上～下層	
		横位 + 蛇行沈線深鉢(7).....	62

図 -37	上～下層 横位 + 蛇行沈線深鉢(8).....63	図 -66	上層上 縄文のみ浅鉢(1)92
図 -38	上～中～下層 横位 + 蛇行 + その他沈線深鉢64	図 -67	上層上中下 縄文のみ浅鉢(2) ...93
図 -39	上層上 波状沈線深鉢(1)65	図 -68	下層下 縄文のみ浅鉢(3)94
図 -40	上層中下 波状沈線深鉢(2)66	図 -69	上層上中下、上～下層 縄文のみ浅鉢(4).....95
図 -41	上～中～下層 波状沈線深鉢(3) 67	図 -70	上～下層 縄文のみ浅鉢(5)96
図 -42	上層上 横位 + その他沈線深鉢(1).....68	図 -71	上～下層 縄文のみ浅鉢(6)97
図 -43	上層上下 横位 + その他沈線深鉢(2).....69	図 -72	上～下層 縄文のみ浅鉢(7)98
図 -44	上層下 横位 + その他沈線深鉢(3).....70	図 -73	上層上、上～下層、下層下 無文浅鉢・台付浅鉢・鉢.....99
図 -45	上層上下 工字沈線深鉢71	図 -74	上層上 鉢100
図 -46	上～下層、下層 工字 + その他沈線深鉢.....72	図 -75	上層上、上～下層 舟形鉢101
図 -47	上～中層、上層下 変形工字 + 蛇行沈線深鉢(1)...73	図 -76	上層上 壺(1)102
図 -48	上層下 変形工字 + 蛇行沈線深鉢(2)...74	図 -77	上層下 壺(2)103
図 -49	上～下層、下層 変形工字 + 蛇行沈線深鉢(3)...75	図 -78	上層上下、上～下層上下 壺(3) 104
図 -50	上層上 縄文のみ深鉢(1)76	図 -79	上層中下 異形壺・注口・脚105
図 -51	上層上 縄文のみ深鉢(2)77	図 -80	上部上 有文深鉢(1)106
図 -52	上層上 縄文のみ深鉢(3)78	図 -81	上部上 有文深鉢(2)107
図 -53	上層上 縄文のみ深鉢(4)79	図 -82	上部上下 有文深鉢(3)108
図 -54	上層上 縄文のみ深鉢(5)80	図 -83	上部下 有文深鉢(4)109
図 -55	上層上中 縄文のみ深鉢(6)81	図 -84	上部下 有文深鉢(5)110
図 -56	上層中下 縄文のみ深鉢(7)82	図 -85	下部 有文深鉢(6)111
図 -57	上層中下 縄文のみ深鉢(8)83	図 -86	下部 有文深鉢(7)112
図 -58	上層下 縄文のみ深鉢(9)84	図 -87	下部 有文深鉢(8)113
図 -59	下層上下 縄文のみ深鉢(10)85	図 -88	下部 有文深鉢(9)114
図 -60	下層下、上～下層 縄文のみ深鉢(11).....86	図 -89	上～下部 有文深鉢(10)115
図 -61	上～下層 縄文のみ深鉢(12)87	図 -90	上～下部 有文深鉢(11)116
図 -62	上層上 無文深鉢88	図 -91	上～下部 有文深鉢(12)117
図 -63	上層上 有文浅鉢(1)89	図 -92	上～下部 有文深鉢(13)118
図 -64	上層上中、上～下層 有文浅鉢(2).....90	図 -93	上部上 縄文のみ深鉢(1)119
図 -65	上～中～下層 有文浅鉢(3)91	図 -94	上部上 縄文のみ深鉢(2)120
		図 -95	上部上 縄文のみ深鉢(3)121
		図 -96	上部上 縄文のみ深鉢(4)122
		図 -97	上部上下 縄文のみ深鉢(5)123
		図 -98	上部下 縄文のみ深鉢(6)124
		図 -99	上部下 縄文のみ深鉢(7)125
		図 -100	上部下 縄文のみ深鉢(8)126
		図 -101	上部下 縄文のみ深鉢(9)127
		図 -102	上部下 縄文のみ深鉢(10)128
		図 -103	下部 縄文のみ深鉢(11)129

図 -104	下部	縄文のみ深鉢(12)130	図 -128	上部上	鉢・舟形鉢・壺154
図 -105	下部	縄文のみ深鉢(13)131	図 -129	上部上	壺155
図 -106	下部	縄文のみ深鉢(14)132	図 -130	上部下		
図 -107	下部	縄文のみ深鉢(15)133			有文浅鉢・鉢・台付浅鉢156
図 -108	上～下部	縄文のみ深鉢(16)	...134	図 -131	上部下	舟形鉢・壺157
図 -109	上～下部	縄文のみ深鉢(17)	...135	図 -132	上部下、下部	壺・台付浅鉢	...158
図 -110	上部下、上～下部			図 -133	下部	舟形鉢・壺159
		縄文のみ・無文深鉢136	図 -134	下部	注口160
図 -111	上部上	有文浅鉢(1)137	図 -135	上～下部		
図 -112	上部上	有文浅鉢(2)138			台付浅鉢・鉢・壺・土製品161
図 -113	上部下	有文浅鉢(3)139	図 -136	土器底部(1)	162
図 -114	上部下	有文浅鉢(4)140	図 -137	土器底部(2)	163
図 -115	上部下	有文浅鉢(5)141	図 -138	土器底部(3)	164
図 -116	上部上	縄文のみ浅鉢(1)142	図 -139	土器底部(4)	165
図 -117	上部上	縄文のみ浅鉢(2)143	図 -140	土器底部(5)	166
図 -118	上部下	縄文のみ浅鉢(3)144	図 -141	土器底部(6)	167
図 -119	上部下	縄文のみ浅鉢(4)145	図 -142	土器底部(7)	168
図 -120	上部下	縄文のみ浅鉢(5)146	図 -143	石器(1)	171
図 -121	下部	縄文のみ浅鉢(6)147	図 -144	石器(2)	172
図 -122	下部	縄文のみ浅鉢(7)148	図 -145	石器(3)	173
図 -123	下部	縄文のみ浅鉢(8)149	図 -146	石器(4)	174
図 -124	下部	縄文のみ浅鉢(9)150	図 -147	石器(5)	175
図 -125	下部	縄文のみ浅鉢(10)151	図 -148	石器(6)	176
図 -126	上～下部	縄文のみ浅鉢(11)	...152	図 -149	石器(7)	177
図 -127	上部上下、下部、上～下部			図 -150	石器等(8)	178
		無文浅鉢153				

【第一分冊】表 目 次

調査の経緯		表 -4	土器接合関係182
表 -1	調査体制	表 -5	復元土器帰属層位202
土器集中1		表 -6	土器観察(内在・中間的屬性)205
表 -1	描順規則	表 -7	土器観察(表出的屬性)213
表 -2	遺物集計	表 -8	土器・土製品計測値223
表 -3	引用したb手法土器の出土遺跡と 文献	表 -9	掲載石器一覧230
		表 -10	フローテーション一覧232

調査の経緯

1 調査要項

事業名 石狩川改修工事用地内埋蔵文化財発掘調査
 事業委託者 国土交通省北海道開発局石狩川開発建設部
 事業受託者 財団法人北海道埋蔵文化財センター
 遺跡名 対雁2遺跡(北海道教育委員会登載番号:A-02-110)
 所在地 北海道江別市工栄町28番地地先(石狩川河川敷緑地内)
 調査期間 平成11年5月17日～平成12年3月24日(6月1日～9月30日)
 平成12年5月8日～平成13年3月30日(5月8日～10月31日)
 調査面積 平成11年度土器集中1に関して10㎡:2,000㎡のうち
 平成12年度土器集中1に関して75㎡:2,400㎡のうち

表 - 1 調査体制

	平成11年度	平成12年度	平成13年度	平成14年度	平成15年度	平成16年度	平成17年度	平成18年度
	第2調査部 第3調査課	第2調査部 第3調査課	第2調査部 第5調査課	第2調査部 第4調査課	第2調査部 第1調査課	第2調査部 第1調査課	第2調査部 第1調査課	第2調査部 第1調査課
鬼柳 彰 部長								
大沼 忠春 部長								
西田 茂 課長 部長								
三浦 正人 主査 課長								
佐藤 和雄 課長								
遠藤 香澄 課長								
鈴木 信 主任 主査								1部4課・課長
酒井 秀治 文化財保護主事 主任								
吉田裕吏洋 文化財保護主事 主任								
西脇対名夫 主任								
佐藤 剛 主任								
笠原 興 主任								
芝田 直人 主任								

は発掘担当者、左端濃色は調査年度、右端濃色は報告年度

2 調査にいたる経緯

石狩低地帯の治水事業は1869(明治2)年に明治政府が開拓使を設置し、本府を建設するに当たり松浦武四郎の進言により札幌を適地として石狩原野開拓を開始したことに始まる。石狩原野開拓のため、豊平川の治水・水運路の整備が行われ、同時にジェームス・R・ワッソンによる石狩川の地形および河流測量を1873・1874(明治6・7)年に行い「北海道石狩川図」が作成された。この地図が石狩川の河道形状を記録した最も古いものとされている。

移民による開拓が進み、開拓地が洪水氾濫区域まで広がってきていた1898(明治31)年は、春から洪水が頻発していた。そこに9月6～8日の降雨により起こった大洪水は、石狩平原の平野部のほぼ全域を冠水させ、北海道開拓に大きな打撃を与えた。そのため流域関係者は「石狩治水同盟」を結成し、

2 調査にいたる経緯

貴衆両院に対し石狩川治水着手の請願を行った。これにより北海道庁は北海道治水調査会を設立し、抜本的な治水計画の調査を行うこととなった。

1909(明治42)年に岡崎文吉によってまとめられた「石狩川治水計画調査報文」は、石狩川の治水計画において最初のものであり、1910(明治43)年より始まる「北海道第一期拓殖計画」に取り入れられ、石狩川の治水事業が本格的に開始された。

江別市域においても、築堤・護岸・掘削・浚渫などの改修工事が幾度かの治水計画の改定を経ながら、長期的な観点のもとで実施されてきた。1917(大正6)年策定の計画において、対雁と篠津の大曲流部が直線化されることとなった。篠津地区については1923(大正14)年に着工し、1933(昭和8)年には通水に至った。だが、残された対雁地区の直線化工事は、治水計画の改定にあたって常に具体化が検討されてきたが、その後しばらく実現を見ることがなかった。

対雁地区において直線化工事が具体化したのは1970(昭和45)年からである。これは江別市の工業団地造成と関連するものである。地区住民の移転が始まり、開校90周年を経ていた対雁小学校が移転したのは1972(昭和47)年9月のことであった。さらに石狩川の堤防と道道石狩沼田線(現在の国道337号線)が切り替わり、当初より計画されていた堤防予定地に土が盛られて「対雁築堤」が造設された。こうして広くとられた河川敷の一部では、1975(昭和50)年から河川環境整備事業のひとつとして「高水敷整備」工事が着手され、1981(昭和56)年に完了した。これによって石狩川河川敷緑地は、江別市が管理運営する運動公園として、野球場・サッカー場・自由広場の整備がされた。

このような治水事業が進展するなか、石狩川中・下流域において1981(昭和56)年8月上旬に停滞した前線と、台風12号および同月下旬の台風15号による2度の大雨でそれぞれ大洪水が発生した。「五六



図 - 1 遺跡の位置

水害」と呼ばれるこの大洪水によって石狩川の工事実施基本計画が見直されることとなった。河道の掘削と浚渫による流下能力の増大、堤防強化、ダム群や遊水地群などによる洪水調節が盛り込まれた。堤防強化は護岸の築堤嵩上げ(+2.00m)が行われることとなった。これには軟弱地盤における堤防の安全度を高めるため「丘陵堤」として施工された。普通よりも傾斜の緩やかな「丘陵堤」の構築には良質で多量の土砂を必要とする。そのため、対雁地区の「高水敷」部分の土砂も「築堤盛土材」として使用されることとなった。土砂を確保するために運動公園の切り下げが計画され、削平後に「中水敷」の運動公園として再整備されることとなった。

この工事は1987・89・90(昭和62・平成元・2)年と順次行われ、「石狩川改修工事に基づく築堤盛土材の採取」が進行した。1991(平成3)年12月「築堤盛土材の採取」にあたって、工事施工の立場にある石狩川開発建設部江別河川事務所から江別市教育委員会へ、埋蔵文化財包蔵地の有無の照会が行われている。その範囲は世田豊平川(旧豊平川)よりも上流側の140,000㎡である。

協議を受けた江別市教育委員会は、埋蔵文化財に関しては所在確認の調査が未実施であること、18世紀以降の江別発祥の地としての対雁(津石狩)番屋跡や対雁駅跡に近く、さらに1876(明治9)年の樺太アイヌ強制移住地にも近接している等、江別の歴史にとって重要な地点であることを念頭に1992(平成4)年から順次、埋蔵文化財所在確認調査を実施した。

所在確認調査は3回に分けて行われ、重機を使用して80～40～20mメッシュでの試掘穴掘削を進めた。3回目の1992年10月21～31日までの試掘調査は河川敷37,000㎡を対象にするもので、当初は20mメッシュの重機調査を行ったが、終盤に縄文土器片を発見した。そのため急遽調査を10mメッシュでの包蔵地確認を行った。その結果、土器片232点・石器等63点の遺物や焼土を検出し、遺跡の所在が明確になった。念頭にあった江戸・明治期の遺構は、既に石狩川改修工事や「高水敷」整備で失われていたものの、調査の成果として未登載の縄文時代の包蔵地約20,000㎡を確認した。これを北海道教育庁文化課に報告し、遺跡名は対雁2遺跡とされた(図-1)。

この包蔵地については現状保存が望ましいが、やむをえない場合は記録保存を目的とした発掘調査が必要である旨、石狩川開発建設部に伝えられた。石狩川開発建設部は石狩川治水の進展上工事計画の変更は不可能と判断した。1999(平成11)年度に対雁2遺跡の発掘調査を、財団法人北海道埋蔵文化財センターに委託した。北海道埋蔵文化財センターはこの事業を受託し、調査面積20,000㎡に対しての当該年度の調査計画を立案し、6月～9月までの発掘調査に着手した。



図 - 2 各年度の発掘範囲

3 調査の経過

(1)発掘経過

平成11年度:調査区南辺や中央部では、公園造成時の客土を除去した段階で遺物が目立ち始め、その広がりについて注意して精査した結果、土器集中を確認した(図 -2)。「土器集中1・3」は出土遺物が多いこと、調査期間が短いことから調査を中断し(「土器集中1」については遺物10,580点を取り上げ、「土器集中3」については遺物5,073点を取り上げた)、ブルーシートを掛けた後に土をかぶせて養生をして、次年度に調査を行うこととした。出土遺物の多くは縄文晩期後葉に属するものである。

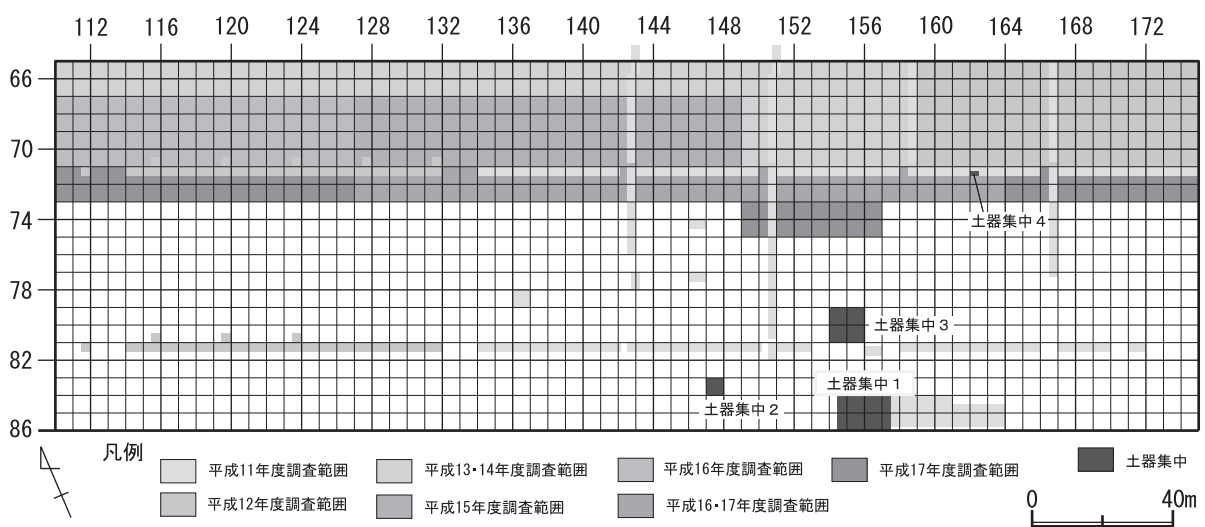
平成12年度:「土器集中1」は遺物75,486点を取り上げ、「土器集中3」は1,415点を取り上げて調査を終了した。前年度と合わせて計74,554点の遺物を数える。土器集中1・土器集中3の採取土壌については現地でフローテーションを行う。報告書『対雁2遺跡(2)』(北埋調報160集)を刊行と並行して、土器集中3から出土した遺物の本格的な整理作業に着手した。

(2)整理経過

平成13年度:「土器集中3」については、土器・石器について報告書『対雁2遺跡(3)』(北埋調報177集)を刊行した。それと並行して「土器集中1」は、微細遺物の一次選別を進めた。

平成14年度:報告書『対雁2遺跡(4)』(北埋調報193集)を刊行した。それと並行して「土器集中1」は、微細遺物の一次選別を継続し、出土遺物の破片接合・石膏復元、実測・墨入れ、写真撮影、レーザー三次元計測による図化を始めた。

平成15年度:報告書『対雁2遺跡(5)』(北埋調報204集)を刊行した。それと並行して「土器集中1」は、微細遺物の一次選別、出土遺物の破片接合・石膏復元、実測・墨入れ、写真撮影、レーザー三次元計測による図化を継続した。国立歴史民俗博物館による土器付着物採取が始まる。

平成16年度:報告書『対雁2遺跡(6)』(北埋調報215集)を刊行した。それと並行して「土器集中1」は、出土遺物の破片接合・石膏復元、実測・墨入れ、写真撮影、レーザー三次元計測による図化を継続した。国立歴史民俗博物館による二回目の土器付着物採取が終了する。

平成17年度:報告書『対雁2遺跡(7)』(北埋調報226集)を刊行した。それと並行して「土器集中1」は、出土遺物の破片接合・石膏復元、実測・墨入れ、写真撮影、図版製作、レーザー三次元計測による図化が終了した。微細遺物(動植物遺存体)、土器の胎土、黒曜石製石器の成分の分析の成果を得る。そして、レーザー三次元計測のデータに基づく土器の形状解析を行い、成果を得る。

平成18年度:若干の図版製作・原稿執筆・編集作業を行い、報告書『対雁2遺跡(8)』(北埋調報231集)の刊行に至る。

4 本書の内容

本書は、平成11・12年度に調査した「土器集中1」の報告を行う。遺構と土器・石器等の遺物、自然科学的分析について報告する。 章では、調査に至る経緯とこれまでの調査の経過について説明する。

章では、当遺跡の調査の工程を概説、調査方法と遺物や図面・写真などの記録類の取り扱いについて説明する。 章では、遺跡の位置・立地とその環境について触れる。 章では、「土器集中1」出土の遺物70,806点に対する事実報告で、遺構としてのあり方と遺物について報告する。 章では、分析者による報告を掲載し、若干の見解を加える。 章では、土器についての考察を行う。写真図版では、今年度の現地調査における調査状況や土層・各遺構の状況、出土した遺物を掲載する。(鈴木)

調査の方法

1 調査範囲

(1)発掘区の設定

a 方格組みおよび経緯度と座標

発掘必要区域は人為的に整備された河川敷であり、石狩川築堤と平行に約100mの幅を有する高水敷に延長200mの範囲、約20,000㎡とされていたので、発掘区の設定は以下のように行った。

まず、この区域に築堤に平行・直交する5m間隔の方格を組み、それぞれの区画線に数字を与えた(図-1)。将来的に全方向に調査範囲が拡大する可能性を考慮し、発掘必要区域の北辺を66線、南辺を86線、また西辺を135線、東辺を175線とした。なお、平成11・12年度の発掘調査および再試掘調査により要発掘調査範囲が北辺65線、南辺86線、西辺110線、東辺175線に拡大している(図-2)。



図 -1 発掘区の設定(1)

1 調査範囲

5 m発掘区(グリッド)の呼称は、方眼の北西角で交差する区画線を読む。発掘調査区域の北西角であれば65-110区となる。さらにこの5 m方眼を2.5m四方に分割して、反時計回りに北西角から「a」・「b」・「c」・「d」と呼ぶ小発掘区(小グリッド)を設置し、調査の便宜を図った(図 - 2)。

平成11年度の調査着手に当たって、株式会社シン技術コンサルに委託して20m間隔の基準杭設置をおこなった。方眼設定の原点として石狩川左岸「対雁築堤」の基準線上のポイントを使用することとし、点間200mのSP5800・SP5600を選定した。SP5800からN-23°Eに31.5mで調査範囲南辺、ここから南辺を1 m東行した点を86-166の交点とした。同様にSP5600から振り出した点を確認修正点(86-126の交点)とした(図 -2)。これを基本杭として20m方眼と範囲四隅に基準杭の打設を発注し、座標値と標高を得た。調査に必要な5 m方格杭は、その都度自ら打設することとした。

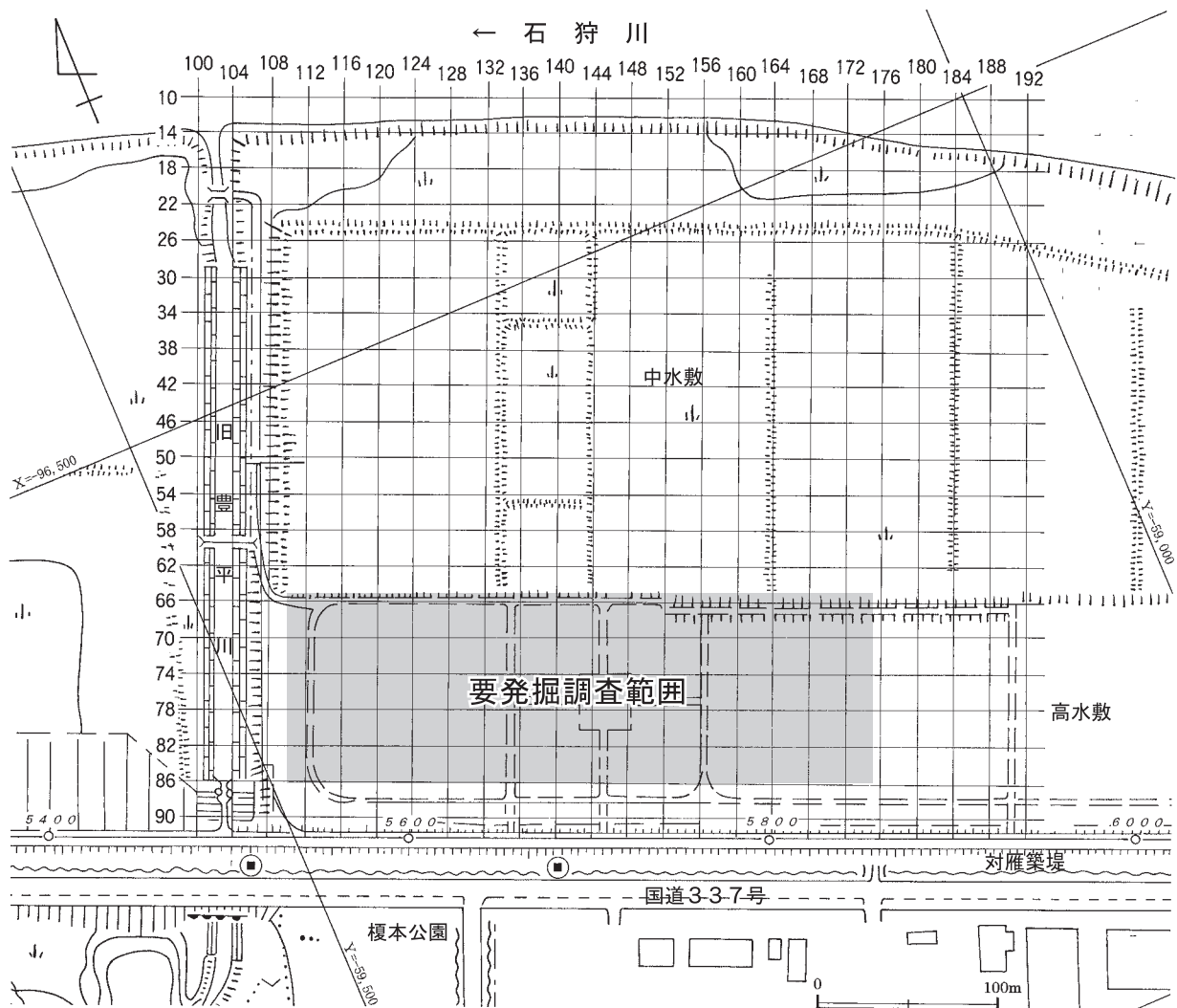
上記方格の緯経度および平面直角座標(平面直角座標系第 系)は、図 - 2 中の2点A・Bで

A 66-135:北緯43度07分39.04498秒、東経141度31分14.22068秒

X=-96,658.037m、Y=-59,338.484m

B 86-175:北緯43度07分33.56540秒、東経141度31分20.69623秒

X=-96,828.373m、Y=-59,193.614m

である。この緯度・経度、平面直角座標は「日本測地系」に基づいたものである(図 - 1)。

測量法とそれに伴う測量法施行令・平面直角座標系の改正が平成14年4月1日から施行され、従来の「日本測地系」に基づいた座標は「世界測地系」に基づいた「日本測地系2000」の座標に変更された。これに伴い上記の2点は下記のとおりに変更となった。

A 66-135:北緯43度07分47.83948秒、東経141度31分00.87826秒

X=-96,394.6809m、Y=-59,644.8276m

B 86-175:北緯43度07分42.36072秒、東経141度31分07.35343秒

X=-96,565.0169m、Y=-59,499.9618m

b 水準点

11年度設置の基準杭86-176の標高8.855mを使用した。

(2)土器集中1の範囲

特に、「土器集中1」の調査については、85-156から北へ2 m地点を基点に50cm方眼「1」～「280」の区画(メッシュと呼称)を設定し、遺物の地点取り上げ・土壌採取を行った(図 - 1)。



図 - 2 発掘区の設定(2)

2 掘削など

(1)掘削

人力掘削作業は主に移植ゴテ・ねじり鎌を使用して行った。遺構・遺物の検出状況に応じて竹べらや竹串を使用して遺構・遺物を傷つけないように掘削を行った。精査・清掃の際には前記のほかにロボウキ・ブラシ・エアブラシ等を用いた。また、移植ゴテでは掘ることが困難な場所や遺構・遺物の見られない範囲、や攪乱坑等ではスコップやツルハシ等を併用した(図版 -2)。

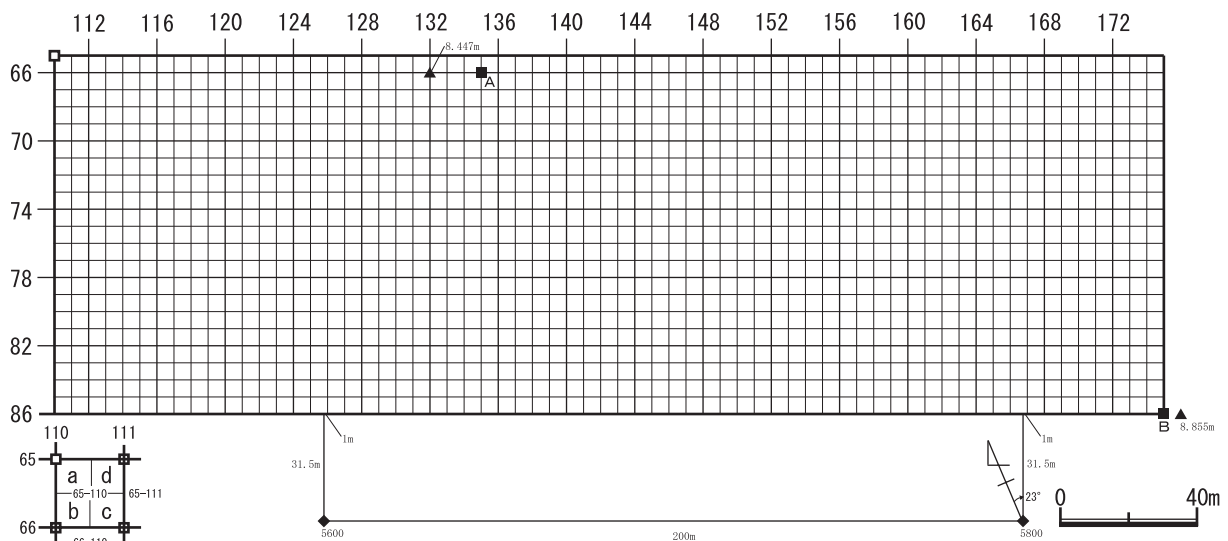
遺構は粘質土層に包埋されているため、乾燥すると非常に固く、塊状となり移植ゴテ等で細かく掘削することが困難となる。そのため、適度にじょうろや噴霧器を用いて散水を行い、日々の調査終了時にはブルーシートをかけるなど乾燥しないような配慮を行って調査を進めた。また、全体計画における「土器集中1」の調査期間が限られていたため天幕を設置して雨水を避けた。粘質土層は水を含むと滑りやすく危険をとまなったので、排土道や通路に歩み板や麻袋を敷いて転倒の防止に努めた。

(2)越冬養生

遺構は2年度にまたがって調査が継続したため、冬季間の土壌凍結・融解に曝される。そのため、特に未発掘部分との境界に生じた壁面の養生に留意した。壁面は雨水の浸透による崩落や土砂の流出がおきないようにその上からブルーシートをかけて土砂で覆って法面を作った。

(3)埋め戻し

「土器集中1」とその周辺の調査を終えた時点で埋め戻しを行った。次年度以降の包含層調査のために、調査を行った範囲にブルーシートをかけて土砂で覆って包含層が傷まないようにした。

3 測量と記録

(1)測量・図化

委託設置した基準杭をもとに5m方格の各交点に木杭を設置し、平面測量の基準とした。発掘範囲の高低差が大きいこともあり、光波測距機能のついた1秒単位デジタル表示のトランシットを用いた。水準測量は自動レベルと1mm目盛のアルミスタッフを用いて方格杭に基準杭を与点とする標高を入れ、方格杭と対象の比高を直接観測した。

遺物の詳細な出土位置と範囲を記録することにより、その接合関係を把握し、遺構の形成順序を把握するため下記のような方法を用いて遺物の検出範囲と出土位置を記録することとした。

実測は1mm方眼のB3版セクションフィルムに基本的に20分の1スケールで記入した。出土状況の詳細図を必要としたときは10分の1スケールで行った。

平面測量は方格杭を基準としての手測りと平板測量(平成11年度のみ)によって行い、土器の口縁部・底部・石器等の出土位置と標高を、取り上げ番号と共に図面に記入した。土器の胴部に関しては出土状況のまとまりを考慮して、検出範囲と標高を取り上げ番号と共に図面に記入したことがある。

(鈴木)

(2)現場での撮影

a 撮影方法

発掘現場での撮影は、6×7サイズカメラ、4×5フィールドタイプカメラに6×7用スライド式

4 資料整理

アダプターを付けたものをメインとし、35mm一眼レフカメラを補助的に用いた。必要に応じて4×5サイズのフィルムも使用した。同一カットを同じ条件(シャッタースピード・露出)で2コマ撮影し、それをもって1セットとした。

撮影は遺構・遺物の出土状況などを行った。また、進行状況の確認となる定点撮影も定期的に行った。撮影に際しては、各被写体の出土位置・取上面など必要な情報を入れることを考慮した。ブレ・ボケなどを防止する為に、全ての撮影は三脚・レリーズを用いて行った。

b 撮影機材

各年度によって、撮影機材・フィルムは下記を使用した。

平成11年度:Mamiya RZ67PRO (T-MAX100・E100S)、Nikon F3(E100S・GOLD100)

平成12年度:WISTA45VX(T-MAX100・E100S)、Nikon F3(E100S・GOLD100)

フィルムの使用頻度や収納スペースの観点から、ほとんどを6×7サイズ(必要に応じて4×5サイズ)で行なうこととした。35mmサイズはスライド用とした。

c 撮影データ

現場での撮影データは、撮影者が野帳にその都度記入した。フィルムをスキャンして写真台帳のデジタル化を図った。(吉田)

(3)出土品の収集

a 掘り出し遺物

遺物は、東西南北土層観察畦出土(以下「ベルトあ～も」と呼称、35区画)と50cm方眼最小グリット出土(以下「メッシュ 1～280」と呼称、280区画)に大別される。

取り上げ方法は点取り上げと一括上げがある。一括上げには、ベルト一括上げ:「ベルトあ」～「も」×層(層が厚い場合は、取り上げの便宜を図るため、層をほぼ2～3等分割し細分層番号を付して取り上げた。分層番号は「層中取り上げ順番」と呼称)、メッシュ一括上げ:「メッシュ 1」～「280」×採取回数(メッシュごとにおける1日の採取を1回目と呼称。よって、採取回数の推移は上 下を表す)、がある。ほかには、小グリッド一括上げ:2.5m方眼「a・b・c・d」がある。

b 土壌等

土壌の取り上げは遺物の取上げと同じ方法で行った。ただし、すべて一括上げである。土壌に含まれる炭化物・骨片や、集中して投棄された小剥片などは、土壌ごとポリ袋に採取し、その後の整理作業でフローテーション方法により取り出している。

4 資料整理

(1)図面等

原図は訂正などの作業を行った。訂正や変更があった場合はその個所が確認できるように原図に書き込んでいる。その後、原図から1mm方眼の方眼紙に鉛筆で2倍図版の版下図となることを考慮した素図を作成した。この素図を元に墨入れを行い報告書挿図の版下とした。なお、土器接合図は素図をスキャナーで取り込んだのちパソコン上で描画ソフト(Illustrator 10.0.3・Illustrator CS)により補正・加工し、デジタルデータで版下を作成したことがある。

(2)出土品

a 掘り出し遺物

一次整理:掘り出された土器・石器等は、野外作業と平行して現地で水洗・乾燥・遺物台帳の作成・遺物カードの添付・注記作業を行った。水洗はボンドブラシや歯ブラシなどを使用して遺物に付着した土を洗い落とした。乾燥は新聞紙等を敷いた乾燥かごに遺物を入れて、屋外もしくは遺物乾燥小屋の室内で行った。室内では除湿機などを用いて乾燥を促した。土器片のうち固結の弱いものは乾燥後にアクリル樹脂溶液(パラロイドB72の7~15%アセトン溶液)に浸して硬化させた場合がある

水洗・乾燥の終了した遺物は、収集の単位ごとに遺物名と点数を決定したうえで遺物番号を与え、遺物台帳に登録した

遺物台帳は、土器・土製品と石器等とに分けて作成している。B5判の様式を印刷して手作業で記入し、グリッド別に全遺物を登録した台帳を作成した。台帳には出土グリッドまたは遺構のほか遺物番号・取り上げ日・層位(取上面等)・遺物名・分類・材質(石器等に限る)・点数その他を記入した。台帳登録の終わった遺物は、台帳と同一の内容を記入した遺物カードとともに遺物番号ごとにチャック付ポリ袋に納めた。遺物カードは土器等と石器等で色を分け、土器は「朱鷺色」、石器等は「白茶色」とした。

注記は、手書きとインクジェットプリンタによって行った。注記対象は土器片が微細なものを除く大多数、石器等が微細なものである。注記できなかった遺物は遺物番号ごとにポリ袋に納め、注記済みのものと同封した。注記内容は、遺跡名の略号「T2」、出土遺構名の略号「ド1」、遺物番号を記入した。組み合わせ表記順は「T2」+「ド1」+遺物番号である。

遺物番号は以下のような割り振られている。平成11年度の遺物:1~431、平成12年度メッシュ点取り遺物:432~728、平成12年度ベルト点取り遺物:729~987、平成12年度ベルト一括遺物:985~1103、平成12年度メッシュ一括遺物:2061~4742、その他:4743~。

そして、平成12年度メッシュ一括遺物:2061~4742は、遺物番号2000番台:メッシュ番号6~95、遺物番号3000番台:メッシュ番号103~196、遺物番号4000番台:メッシュ番号205~274と割り振った。

遺物番号の千の位をメッシュ番号の百の位に割り振ったので表記を省き、遺物番号の百・十の位はメッシュ番号に対応させ、一の位は取り上げ日に対応させた。例えば、メッシュ番号6の初日目取り上げは遺物番号「2061」、メッシュ番号196の3日目取り上げは遺物番号「3963」、メッシュ番号229の2日目取り上げは遺物番号「4292」と表記される。なお、包含層出土遺物はグリッド毎「1」から始まる。

二次整理:一次整理の終了した遺物を埋蔵文化財センターに搬入し、分類・材質の確認、接合などを行った。遺物の整理と平行して遺物台帳の修正を進めた。整理終了後、原則として各遺物と遺物カードを同封したチャック付ポリ袋に戻し、分類ごとに遺物番号順に整頓し、プラスチックコンテナに収納した。

土器接合破片は以下に分類した。ランクA:全周(接線方向において最低1箇所が接合する)し、かつ、口縁部から底部まで接合する個体。ランクB:全周し、かつ、口縁部または底部がない個体。ランクC:全周せず、かつ、口縁・底部がない個体、破片量がコンテナ(第一合成社製P-15)1箱分以上。ランクD:全周せず、かつ、口縁・底部がない個体、破片量がコンテナ1箱分未満。接合作業は、「全周させること」「口縁部から底部まで繋げること」を要点とした。そして、ベルト関連個体・メッシュ点取り個体・メッシュ上げ個体と深鉢・浅鉢・その他器形の2つの属性に基いた優先順位で着手し、ランクDランクAへランクアップを目指した。

立体復元は、遺物台帳と破片の照合 土器接合 石膏充填 接合関係表記入 着色の手順を取った。立体復元の対象はランクAとランクBのうち口縁部のある個体である。ただし掲載番号117・118(ラン

クBのうち底部のある個体)は接合面の露呈が著しいので復元した。復元個体数は424個体である。

土器実測は立体復元したものについて行った。図化方法は、人手による実測とレーザー光線による三次元計測の方法をとった。復元個体数424個体のうち、人手による実測は163個体、レーザー光線による三次元計測は261個体である。

レーザー光線による三次元計測は、(株)日立エンジニアリングに原図の作成のみを委託し、成果品は、2/3縮尺の正対面・展開面、三次元点群データとした。墨入れは当センターが行った。

b 土壌

採取方法など:現場で採取した炭化物や骨片に富む土壌は平成12年度から発掘事務所脇の屋外に専用の装置(いわゆるPROJECT SEEDS MODEL TYPE-1)を設置してフローテーション(浮遊選別)処理し、掘り出し遺物とは別の系列で整理を進めている。

土壌の乾燥は主に強風の目を避けて屋外でおこない、適宜攪拌や直射日光に曝したことがある。土壌重量が概ね採取時の8割未満になった時点でフローテーション処理し、浮遊物は2.000mmおよび0.425mm、残渣は1.410mm目の篩(椿坂恭代「フローテーションの方法」『PROJEKT SEEDS NEWS 1』1989)により回収した。回収物は屋外やオイルヒーター等で暖房した屋内で風乾させた。その後、現場・埋蔵文化財センターの室内で適宜ルーペ・実体顕微鏡等を用いながら土壌から遺物・炭化物等を選別した。

本書で報告する土壌は、平成15年度までに一次処理を終え、平成17年度には分析を完了した。

フローテーション成果:遺構土壌のフローテーション成果を表-8に掲載している。現地で採取した土壌は年度ごとに通し番号(例 処理番号12-1)を付け、上記に記載の要領により処理した。調査の手順に応じて同一層位の土壌が複数の処理番号に分かれた場合があるが、表ではそれらを合わせて示した。

フローテーション成果は土壌水洗等処理票(図-3)を用いて記載した。試料の量を示す意味で処理前土壌の風乾重量を記した。また、処理後の選別対象の量を示す意味で浮遊物・残渣の重量を示した。浮遊物のうち0.425mm目篩の遺物は可能な限り草の根などの混入物を除去したもの、2.0mm目篩の遺物は混入物を除いたものの重量を記入している。土壌の風乾重量と比較しての炭化物の多寡を知ることができる。

炭化物・骨・土器・石器等の重量は0.1g単位デジタル表示の電子天秤で量った。0.0gと表示しているのは微量ながらも選別されたことを示し、選別されなかった場合は「なし」と記入している。石器類の重量は石材の別、打製石器・磨製石器の別を問わない総量で、黒曜石の重量はその内数である。これらの数値は残渣重量と比較して、炭化物以外の微細遺物の多少を知ることができる。

ベンガラとしたのは赤みの強い鉱物質の粒であるが、真正のベンガラであるかどうか検討したわけではない。(鈴木)

対雁2遺跡 土壌水洗等処理票				処理番号
登録(記入者)				
登録日付				採取日付
発掘区				
取上面(遺構名等)				
袋数	袋	登録時重量(0.1kg単位)	kg	
備考				
処理(記入者)				
処理開始日付				処理終了日付
風乾重量(0.1kg単位)				kg
処理方法	・フローテーション	・水洗篩別(使用メッシュ:)		
備考				
収納(記入者)				
収納日付	内容	・浮遊2.0	・浮遊0.425	・残渣
備考				
浮遊物選別(記入者)				
選別日付				
	2.0mm	0.425mm	合 計	
風乾重量	g	g	g	
炭化物	g	g	g	
種子	g	g	g	
骨	g	g	g	
備考				
残渣または篩別成果選別(記入者)				
選別日付				
	残 渣		合 計(浮遊物+残渣)	
風乾重量	g		g	
炭化物	g		g	
種子	g		g	
骨	g		g	
土器	点	点	点	
土製品	点	点	点	
石器	点	点	点	
骨片	点	点	点	
黒曜石	点	点	点	
その他	点	点	点	
備考				

図-3 土壌水洗等処理票

(3)写真

a スタジオ撮影

撮影方法:光量の安定性、色再現の忠実性などの理由からストロボを用いて撮影を行っている。土器片や石器などは、トヨ無影撮影台を使用し俯瞰撮影を行った。その際、遺物は発砲スチロールや脱脂粘土などで傾きを調整した。

復元土器は、撮影台に白い背景紙を垂らして立面撮りを行なった。集合写真など、撮影台に遺物が乗り切らない時は、背景紙を床に直に垂らしての撮影となった。現場での撮影と同様に、同じ条件(ライティング・シャッタースピード・露出)で2コマ撮影し、それをもって1セットとした。

撮影機材:ストロボ機材は、3200W/Sのジェネレーター(コメットCA3200)を2~3台、発光部(CA32H)を2~6灯、ディフューザーは、ライトバンク・アンブレラを使用した。集合写真など撮影が広範囲にわたる時は、天井吊り下げの大型ライトバンクを用いた。カメラは、WISTA45VXに6×7用スライド式アダプターを付けて用い、フィルムはブローニーサイズのT-MAX100とE100Sを使用した。必要に応じて同フィルムの4×5サイズも使用した。

b 現像

フィルム現像:カラーリバーサルフィルム・カラーネガフィルムは外注している。モノクロフィルムに関しては、自動現像機(ILFORD ILFOLAB FP40)での自家処理となっている。この機械は、ブローニーサイズまでのロールフィルムに対応していて、35mmの場合パトローネからフィルムの先端を出し、そこにリーダーを貼り付け機械に流し込む。ブローニーの場合は、ダークボックスの中でフィルムを巻き取り、専用のマガジンに先端を出した状態で入れ、同様に流し込む。同時に2本の現像ができ、約15分ほどで乾燥まで仕上げる。フィルムはパトローネやマガジンに入っているため、全暗黒にしなくても処理できる。また、ほぼ一定の現像がなされるため品質も安定する。

ペーパー現像:モノクロ写真の焼き付けも自動現像機(ILFORD ILFOLAB MG2950)での自家処理となっている。写真図版用の焼付けや密着焼きを行なっている。この機械は、印画紙を露光した後流し込むと、約1分で乾燥まで仕上げ出てくる。これもほぼ一定の条件での現像となるため、露光時間の増減による仕上がりの予想がしやすい。

c 保管・管理

写真台帳:写真台帳はパソコンに入力しデジタルデータ化して管理し、フィルムスキャンで画像を取り込み貼り付けている。写真台帳をデジタルデータ化し管理することにより、写真の検索が瞬時に行なえる。また、画像を画面上で見ることが出来るため、不必要にオリジナルのフィルムに触れる機会が減少し、フィルムの劣化・破損などを防ぐことが出来る。

フィルム:アルバムは、コスモスプリントファイルを用いた。フィルムには1コマずつ番号をつけ、フィルム種類ごとの連番で管理している。フィルムに触れる時は必ず手袋を着用し、油分からの変色・劣化やカビの発生を防いでいる。また、同一条件で撮影した2コマのうち1コマはオリジナルフィルムとして使用しないようにした。使用頻度や貸し出し依頼の多いカットに関しては、デューブを作成し対応している。アルバムは全ての調査・整理作業が終了した後、定温・定湿に保たれた特別収蔵庫に保管される。

フォトCD:カラーフィルムの劣化・退色に対応すべく、報告書に使用したカットについては、フォトCDに焼き付けている。フォトCDは外注しており、主に6×7のカラーリバーサルフィルムからの焼き付けとなっている。E6処理されたりバーサルフィルムの耐久性について確実なデータがない今、フォトCDに焼き付けて、色情報をデジタルデータとして保存するのが最良と思われる。

(吉田)

5 保管

今回の報告に関する図面等・写真・出土遺物は2006年12月現在、道立北海道埋蔵文化財センターで保管している。図面等は全てA2版図面ファイルに調査年度・北埋調報番号・遺跡名をつけて収納している。写真アルバムは全ての調査・整理作業が終了した後、定温・定湿に保たれた特別収蔵庫に保管される。出土遺物に関しては、土器片や石器等・フローテーション成果等はコンテナに収納する。コンテナには調査年度・北埋調報番号・遺跡名・遺物名・分類・収納番号を記したラベルを貼り、収蔵庫に保管し、今後の活用に備えた。

(鈴木)

遺跡の環境

1 位置

(1)所在

対雁2遺跡は江別市工栄町28番地の河川敷無番地に所在する。1992(平成4)年に埋蔵文化財包蔵地として周知され、同じ町名の中にある「対雁遺跡」との混同を避けるため「2」という連番をつけて命名された。

江別市は北海道の西部、いわゆる石狩地方の東端を占め、西は札幌市、東は岩見沢市に接している。遺跡は江別市街北西隅に位置し、旧対雁集落の南側にあたる(図 - 1)。

また、遺跡は、JR江別駅から約3.5km離れた石狩川の左岸にあって、遺跡のすぐ下流のところでは世田豊平川が同じ左岸側から石狩川に合流している。世田豊平川は1954(昭和29)年の水路切替以前には豊平川であって、その意味では旧豊平川合流点に臨んで所在する遺跡と言っても誤りではない。ただし18世紀まではここで石狩川に合流していたのは江戸時代の記録に「ツイシカリ川」という名称で現れる比較的短い河川で、19世紀初頭頃の洪水を境に豊平川がこのツイシカリ川の河道に流れ込むようになったものと伝えられている。

(2)地名

対雁は江別市の行政町名で、1871(明治4)年に陸前遠田郡馬場谷村からの入植によって成立した対雁村の領域を引き継いでいる。1878(明治11)年、対雁村の隣接地に屯田兵村として置かれた江別村が付近の中心地となり、1906(明治39)年に対雁村は江別村および石狩川対岸の篠津村と合併して江別村(1916(大正5)年に江別町)のうちの大字となった。そして、1935(昭和10)年には大字対雁村に代えて対雁・^{かくやま}角山の2字が置かれた。都市計画法が公布され対雁が字名から町名に変わった1968(昭和43)年頃からこの地域も大規模開発の時代を迎えて、対雁の石狩川沿いは上述のように河川敷となり、また世田豊平川沿いの区域は工業団地用地として1978(昭和53)年に工栄町、市街地と接する地区が1981(昭和56)年に緑町東1丁目ほか、さらに1995(平成7)年には町村農場跡地がいずみ野という新町名に改まったので、現在の対雁は江別市街北西隅のごく限られた範囲になった。しかし、開拓の初期には札幌と空知・上川地方を繋ぐ水上交通の要衝として重要な役割を果たしていた。

「対雁」はアイヌ語地名に当て字したもので、明治以前には「ツイシカリ」というカナ書きが普通であった(例えば、『江別市 対雁2遺跡(1)』北埋調報147集 2000年の18~21頁)。この地名は少なくとも17世紀まで遡り、1700(元禄13)年に松前藩が幕府に提出した「元禄郷帳」には「蝦夷人居所」の一つとして「ついしかり」が登場するという(高倉新一郎「江別の誕生」『高倉新一郎著作集 9巻』北海道図書企画センター 2000年の132頁)。

本来のアイヌ語地名については明治年間以来幾つかの解説がある。ひとつには「tu-esikari(-pet):もとの-石狩(川)<石狩川旧河道>」という意味であり、石狩川が現在の世田豊平川からモエレ沼、篠路川を經由して流れており、それが現河道へと変化した後に旧河道との分岐箇所である対雁付近がtu-esikariと名付けられたという説がある(榊原正文「豊平川を中心とした石狩川水系の河道変遷とその周辺のアイヌ語地名」『アイヌ語地名研究』アイヌ語地名研究会 1998年の6頁)。

この見解に対して西脇対名夫(『江別市 対雁2遺跡(3)』北埋調報177集 2002年)は以下のように考察

1 位置



図 - 1 遺跡付近の地形(河川改修前)(1966・1971年撮影の空中写真より1998年8月に作成した地形図)



図 -2 遺跡付近の地形(河川改修後)(平成14年国土地理院発行の25000分の1地形図「江別」より抜粋)

1 位置

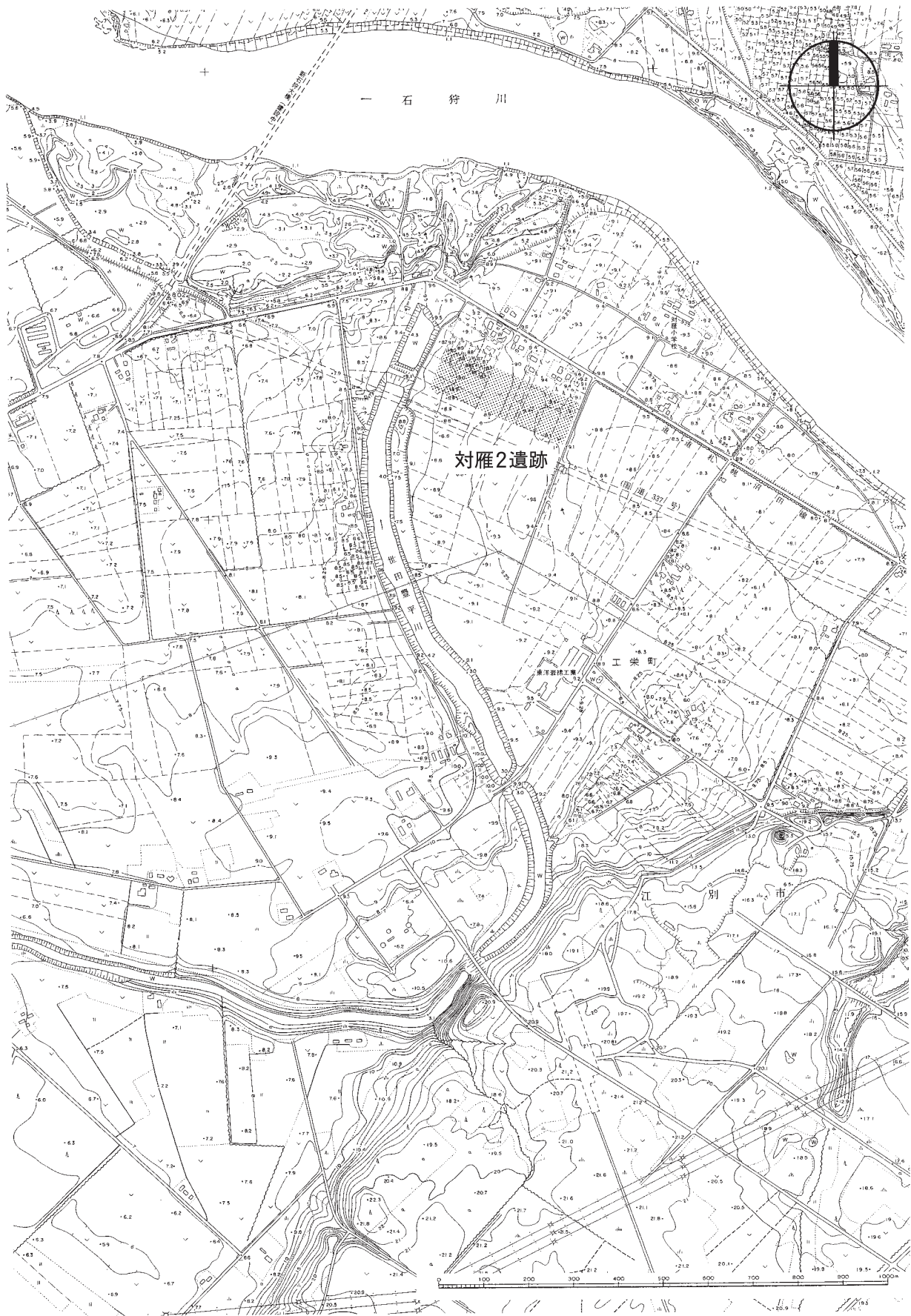

図 - 3 治水地形分類と遺跡の位置

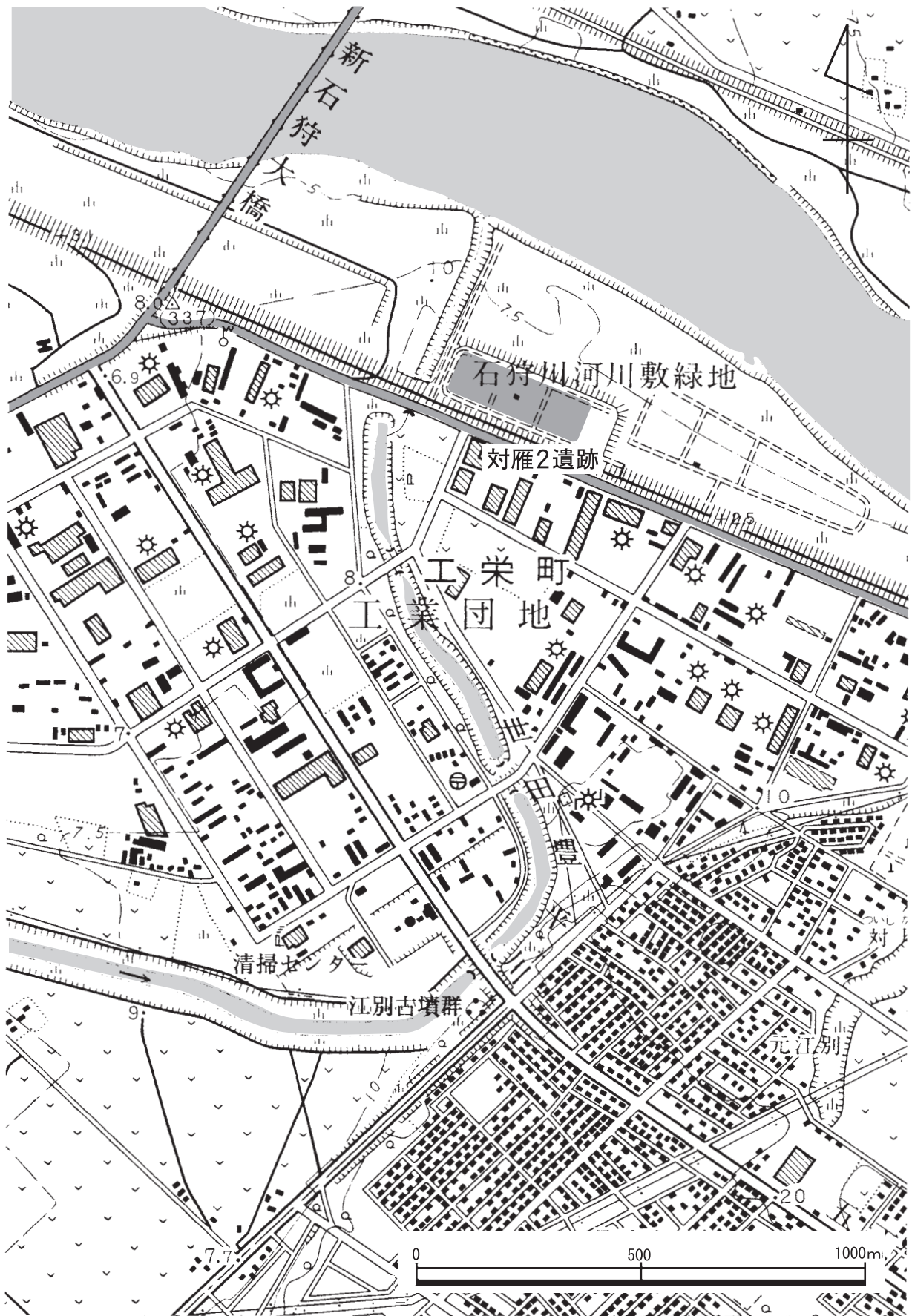
した。長大な石狩川流域にもっと多数のtu-esikari地名が存在して然るべきである。「ツイシカリ」が「もとのイシカリ」の意であれば、近世以降石狩河口にあって「イシカリ」と呼ばれた交易場所が、かつてはかなり川を遡った対雁に存在したことを意味するのではないか。

そして、その根拠として以下の検討を示した。1856(安政3)年当時、タンネヤウシ(江差増田家所蔵の「江差沖ノ口備付西蝦夷地御場所絵図」(『江差町史』江差町史編集室編1977年)によれば、ほぼ江別市角山地先の左岸側)からホリカモイ(同じく対雁地先左岸側、現終末処理場付近)までの網引場で漁獲された鮭は塩蔵のため日ごとにツイシカリに集められ、この範囲での水揚げが千歳川中流域までを含むいわゆる石狩場所の鮭漁全体の約4割を占めたという(高倉新一郎「江別の誕生」『高倉新一郎著作集 9巻』北海道図書企画センター 2000年の150~151頁)。それはつまり、道内有数の産卵床地帯である札幌扇状地(瀬川拓郎「石狩川水系における擦文集落の形成」『北海道考古学 37輯』2000年)に遡上する魚群の相当部分が19世紀初頭以来豊平川尻の生じた対雁付近に集まったことを反映していると思われる。

2 地形

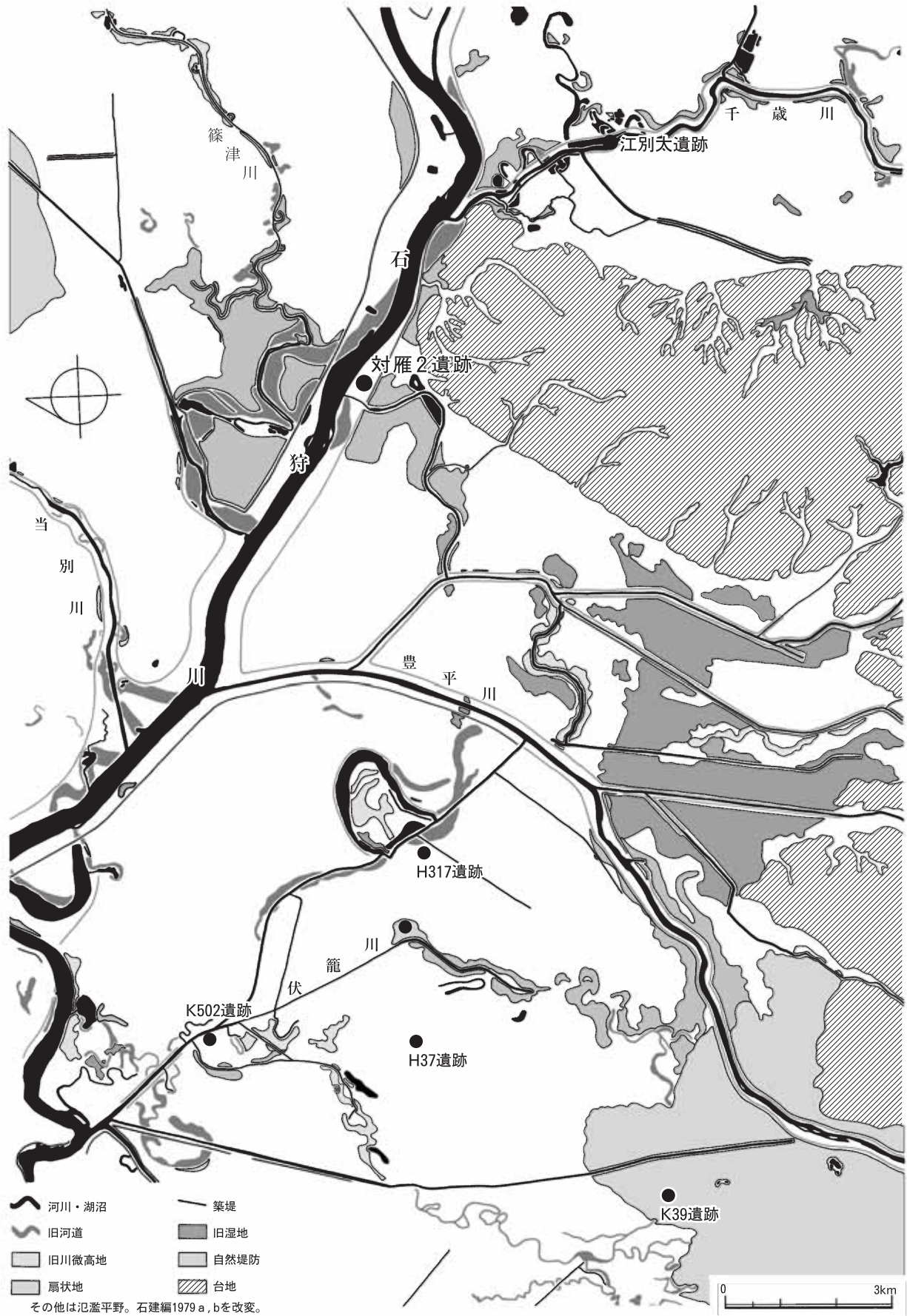
図 - 1・2 は同一位置における12500分の1の遺跡周辺の地形図である。図 - 1 は石狩川の改修工事が行われる前の1967・1972年に撮影された航空写真をもとに、1999年に作成したものである。当時の遺跡は旧豊平川に沿った標高8.7~9.4mの細長い島状の微高地の一部にあり、遺跡から北東に400mほどで標高差約8mの侵食崖となり石狩川左岸へ到達していた。1970(昭和45)年以降に本格化した大規模な河川改修・公園整備により遺跡は上層部分を0.3~1.0mほど削平されていると考えられる。平成13・14年度調査によって、法面に削平された焼土が検出されるなど、遺跡の北側についても包含層が続いていたことが明らかとなった。

対雁2遺跡は石狩川下流域に発達した沖積低地にあり、石狩川やその支流の洪水が及ぶ氾濫原にある。石狩川開発建設部の治水地形分類(『石狩川治水地形分類図(6-2)・千歳川治水地形分類図(4-1)』北海道開発局石狩川開発建設部 1979年)ではこれを自然堤防としている(図 - 3)。これまでの遺跡調査の所見より、旧豊平川河道に沿って形成されていること、遺跡の古環境を知る目的で行われた自然科学分析の結果からも、洪水堆積による河成層であることが報告されている(『江別市 対雁2遺跡(6)』北埋調報215集 2005年)。その堆積状況から見て、標高4m以上は、旧豊平川の営力によって形成された地形であると考えられる。その原因として、河道の極端な蛇行により容易に河道の狭窄を起し、上流側の水位の上昇を招いたと考えられる。

上述からすると地形は河川の営力によって形成されたことになるが、記録で確認できる限り遺跡周辺において、これまでに洪水によって水位が標高8mを大きく超えたことはないし、同時期の周辺遺跡である札幌市H37遺跡やH317遺跡では標高3~5m、江別市江別太遺跡においては標高-1mに遺跡が形成されており当時の水位が標高8mを超えたとは考えられない。

このことからするとこの地形は近世以降とは異なる環境下で形成された古地形であると考えられる。たとえば局地的な隆起などである。遺跡内において後北C₂・D式期以降の断層・噴砂観察されることから、それをさかのぼった時期にも同様の地形変動があったと考えることが可能である。

隆起の時期は標高8m以上の旧 - 1層が形成され始めた頃と考えてよいのではないか。旧 - 1層は粒度の変化がない風成塵としてのシルトであり互層を形成せず、焼土・炭化物集中、遺物が重複しなくなるからである。包含された土器から旧 - 1層が形成され始めた頃は縄文晩期後葉~続縄文期初頭と推定される。

3 地層

図 -4 では侵食面を赤線で示し、侵食面から続く休止面は青線で示し、侵食面により切られた休止面は緑線で示してある。侵食面名称は赤字数字+小文字アルファベット「1 a」の様に表記し、休止面名称は青字で連続する侵食面と同じ数字+小文字アルファベット「1 b」の様に表記し、切られた休止面名称は緑字で侵食面の数字の後に小数点で上位から「1.1」「1.2」の様に表記してある。侵食・休止の両面において層面の連続が確認できなくなった場合には、その位置から破線で示している。なお、表土・攪乱・暗渠はその範囲を薄いアミをかけて示した。濃いアミは噴砂脈を示す。

土器集中1が包含されている地層の最上部は、外見上では堆積構造の不詳な灰黄褐色～暗黄褐色の粘土質のシルトで構成され風成塵の可能性はある。深度が増すにつれて灰褐色～黒褐色の砂と暗黄褐色のシルトの層構造が肉眼で観察できるようになる。これらは水成積物であり、概ね南北方向は極緩やかに北東方向へ傾斜しているものの、ほぼ平行した層面を示す。東西方向は北西方向への緩やかな傾斜を示す堆積面と、それを切る急な傾斜を示す侵食面が繰り返し現れる層面を示す。

土器集中1は風成塵の可能性のある灰黄褐色～暗黄褐色の粘土質のシルト層(旧 -1層)中に形成された遺構である。

基本層名は平成13年度以降変更しているが、この堆積単位に対する呼称がない。よって、報告の便宜上調査当時の名称「旧 -1層」を使用する。

(鈴木)



図 -4 73線地層断面

土器集中1

1 土器集中について(表 -2)

土器集中2・4は平成11年度に、土器集中1・3は平成11～12年度にかけて調査を行った。土器集中1・3はV群c類～群a類土器、石器・炭化物・焼獣魚骨が大量に集積されていた。いっぽう、土器集中2は群a類土器が2個体以上廃棄されたもの、土器集中4はV群c類土器が1個体以上廃棄されたものでいずれも土器集中1・3とは散布状態・遺物組成が異なるので遺構としては認めない。

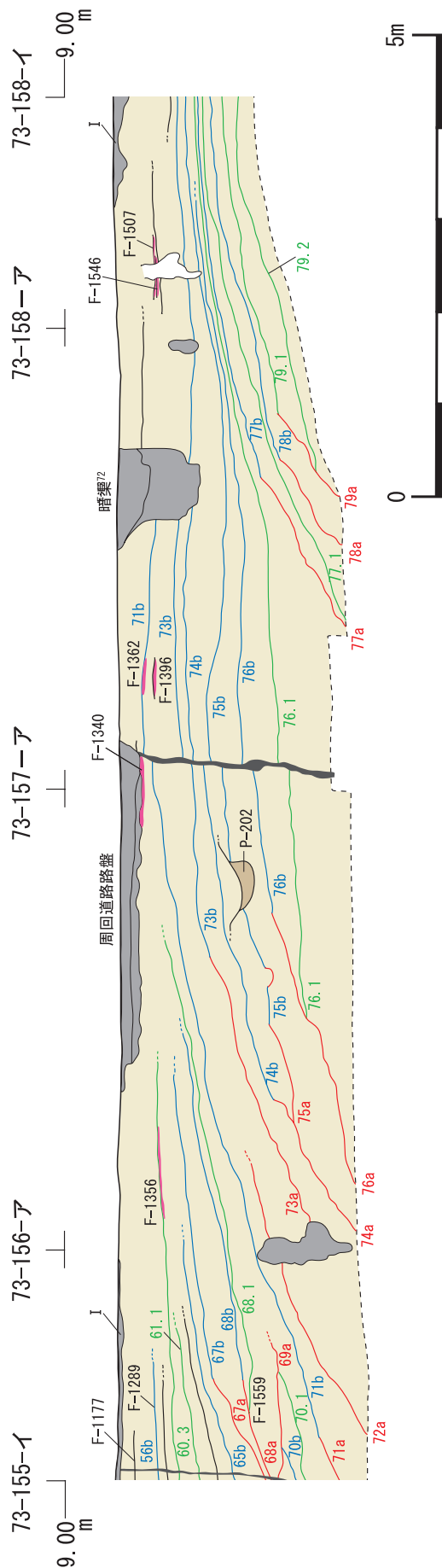
土器集中1は復元土器の一部が平成11年度に報告済みである。今回はそれを除いた報告を行う。土器集中1からは土器片62,113点、土製品1点、焼成粘土塊1点、石器・石器類5,878点、礫・礫片68点、石炭2点、琥珀1点が出土した。ほかには炭化材・炭化種子・焼魚獣骨片が出土した。

2 土器集中1と小集中(図 -1・2、表 -2、図版 -1～19)

(1)土器集中1

位置 84・85-156・157 規模 84・85方向に6.0m、156・157方向に11.0mの拡がり

調査 平成11年度に、河川緑地造成時の盛り土(層)を除去したところ土器片が露出した(土器集中1の東側上部は若干削平を受けていた。東西1.5m×南北3.0mの範囲)。このまま放置すると遺構・遺物の劣化が懸念されたため遺構調査に取り掛かった。予想外に大規模であるということがわかったこと、平成11年度は遺跡の全体把握が目的の試掘調査であることから、越年に支障のない状態になったところで遺構調査を中断した。平成11年度は個体を識別しそれをまとめて取上げ番号を付けている。この作業を表層から3回に分けておこなった。平成12年度は幅20cmの土層観察用畦を設定し、畦に20×25cmの方格座標(メッシュ名称:あ～も、35区画)を組んだ。それ以外の部分は50cmの方格座標(メッシュ番号:1～280、280区画)を組んだ。遺物の取り上げ方法は点取り上げと一括上げがあり、土壌の取り上げ方法は一括上げである。点取り上げは土器口縁部・底部、石器について3次元を計測した。一括上げは、ベルト一括上げ:「ベルトあ」～「も」×層(層が厚い場合は、ほぼ2～3等分割し細分層番号を付した。分層番号は「層中取り上げ順番」と呼称)、メッシュ一括上げ:「メッシュ1」～「280」×採取回数(メッシュごとにおける1日の採取を1回目と呼称。よって、採取回数の推移は上部 下部を表す)がある。ほかには、小グリッド一括上げ:2.5m方眼「a・b・c・d」がある。

平成11年度は土器集中1の85-157ab上層(10m²、層)と周辺(275 m²)を調査し、平成12年度は土器集中1の85-157ab下層(75m²、層)とグリッド周辺の小集中(25m²)を調査した。

地層 本遺構は旧 -1層上面で検出されているが、旧 -1層は耕作・河川緑地造成などによって約1m削平を受けているので、旧 -1層における位置は不定である。ただし、遺構の上下で侵食面・休止面・侵食面により切られた休止面は認められず堆積構造の不詳であるので、旧 -1層(風成塵としての灰黄褐色～暗黄褐色の粘土質のシルト層)の堆積がある程度進行した時期と考えられる。そして、本遺構は旧 -1層の堆積が進む中で廃棄が繰り返され累積的に形成されたものである。

土器集中1の¹⁴C補正年代値は2530±40～2430±40y.BPであり、67-158-ウ・標高7.99mにあるF-50の¹⁴C補正年代値2470±60y.BP、71-158-エ・標高8.04～8.05mにあるF-20の¹⁴C補正年代値2410±25y.BPであること(¹⁴C年代測定に供した資料はすべて、炭化材片か炭化クルミ内果皮である。表 -1-1参照)、現在の石狩川河道に直交する方向には顕著な地層の傾きや層厚の変化が見られない傾向



図 - 1 土器集中1・小集中平面

にあることから判断すれば、整地層直下に現れて旧 -1層として記録された堆積物は概ね図 -4の断面(73線)の層面「71b」より上部に対比される。ただし、削平された東側上部の堆積物は¹⁴C補正年代値2430 ± 40y.BPよりも新しい可能性がある。

堆積物 遺物は灰褐色粘土質の旧 -1層に包含されていた。堆積断面を見ると、炭化物が約1cmの薄層として処々に、土器片を含む複数の層を形成している。これらによって土器集中堆積物は分層された。堆積傾斜は東西方向にはほぼ水平、南北方向にはうねりがある。

堆積物は 層と ~ 層に細分される。層は、厚さ1cm未満 ~ 4cmの堆積物、10YR 5/2 灰黄褐色粘土、旧 -1層が径0.5cm位の炭化物を少量含んだもの。東西土層断面図の「あ」~「か」の層上面の窪みに堆積していた。上記より、層は土器集中1堆積物から除外し、包含層または集中D周縁の堆積物と判断した。

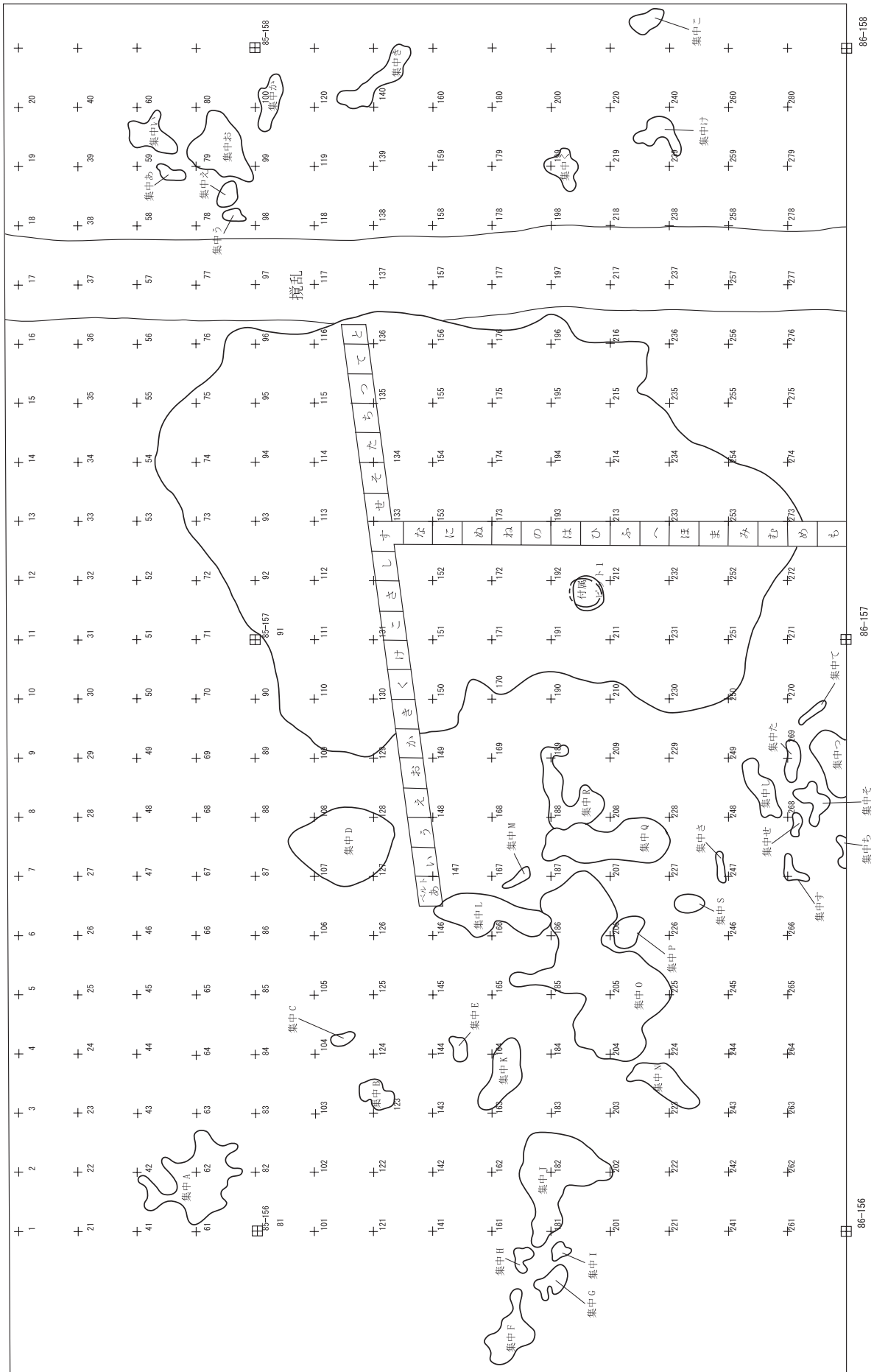

図 -2 土器集中1断面

2 土器集中1と小集中

層名と内容

層:10YR 6/2 灰黄土、旧 -1層より明るい、しまりよし。1cm以下の焼獣骨片・径0.5cm位の炭化物を少量含む。層に比べて土器片は少ない。

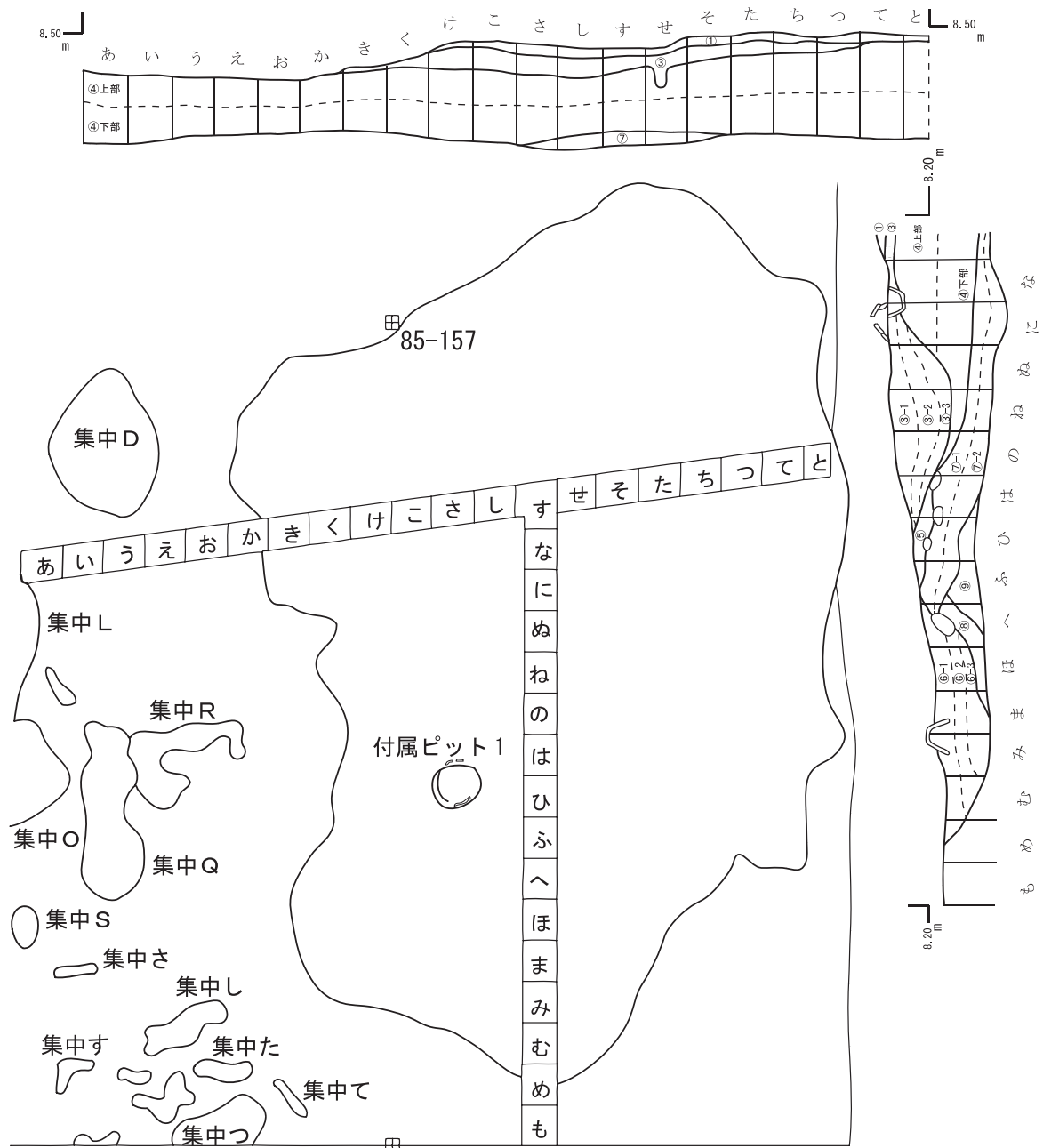
層:2.5YR 4/1 黄灰色粘質土、ややしまりあり。1～3cmの焼獣骨片・径1～3cm位の炭化物を非常に多く含む。焼土流は含んでいない。土器片を多量に含む。取り上げ細分層は、層-1・層-2・層-3。

層:10YR 6/0 明黄褐色粘土。遺物をほとんど含まない。取り上げ細分層は、層上部・層下部。

層:10YR 6/3 にぶい黄褐色粘土、粘性はやや強、しまりよし。遺物をあまり含まない。

層:10YR 4/2 暗黄灰色粘土、粘性は強、しまりよくない。1～3cmの焼獣骨片・径1～3cm位の炭化物を非常に多く含む。20cm四方の土器大型破片を多量に含み、完形品も含む。取り上げ細分層は、層-1・層-2・層-3。

層:10YR 4/2 にぶい黄褐色粘土、層より粘性弱。1～3cmの焼獣骨片・径1～3cm位の炭化物を非常に多く含む。20cm四方の土器大型破片を多量に含み、完形品も含む。取り上げ細分層は、層-1・層-2。

層:5YR 5/3 灰オリ-ブ色粘土。遺物をほとんど含まない。

層:5YR 5/1 灰オリ-ブ色粘土。層よりも焼獣骨片・炭化材が少ない。

(2)小集中

土器集中1の周辺には、小集中が散在する。東側には集中「あ」～「こ」の10個所、南側には集中「さ」～「て」の9個所、西側には集中「A」～「S」の19個所と命名している(なお、遺物台帳では備考に「関連」と記載している)。

小集中のほとんどは土器・石器類、炭化物などの遺物含む単一層の堆積物で構成されていた。「集中D・集中L・集中O・集中Q・集中R・集中あ・集中き」は、分層できなかつたが土器の接合関係から複数の堆積物で構成されている可能性がある。

小集中間の接合関係は、土器集中1-小集中・小集中-小集中・小集中内の接合がある。これらの関係により、土器集中1との相対的層位が決定する(小集中の層名を土器集中1の層名で表す)。

集中A:上部上、集中C:上部下、集中D:上層上～中層・上部上～下、集中E:上部下、集中F:上部上、集中G:上部上、集中H:上部上、集中J:上部上、集中K:上部下、集中L:上層上～中層・上部下、集中M:上部下、集中N:上部上～下、集中O:上層上・上部下、集中P:上部下、集中Q:上部～下部、集中R:上層上・上部下、集中S:上部下、集中あ:上層中～下層上・上部上、集中い:上部上、集中え:上層上、集中お:上層上・上部上、集中か:上部上、集中き:上層中～下層上、集中こ:上層下、集中さ:上層上、集中す:上層上、集中せ:上層上、集中つ:上層上。

(3) 土器(図 -3～142、表 -1～8、図版 -20～125)

土器片が6,2113点出土し、復元に至った土器片は24,807点(深鉢;18,230点、浅鉢;4,040点、鉢;394点、台浅付鉢;278点、舟形鉢;236点、壺;1,501点、その他;128点)で全破片の約39.9%を占める。その結果復元個体は424個体(深鉢;222個体、浅鉢;135個体、鉢;9個体、台浅付鉢;11個体、舟形鉢;7個体、壺;34個体、その他;4個体)となった。深鉢復元個体の破片数の平均は82.1点、浅鉢は29.9点、鉢;43.8点、台浅付鉢;25.3点、舟形鉢;33.7点、壺;44.1点、その他は32.0点である。



図 - 3 土器個体別分布(1)

2 土器集中1と小集中



図 - 4 土器個体別分布(2)

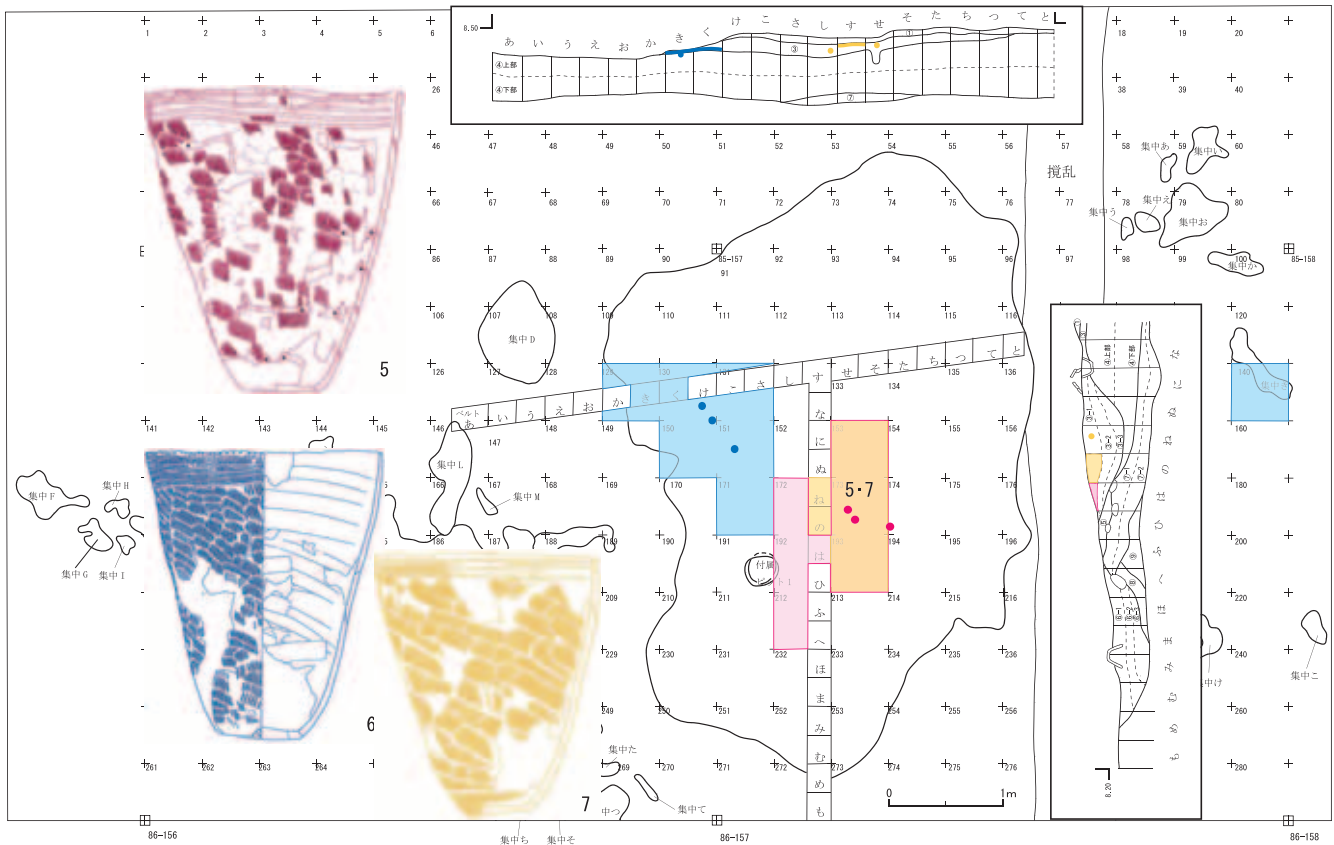
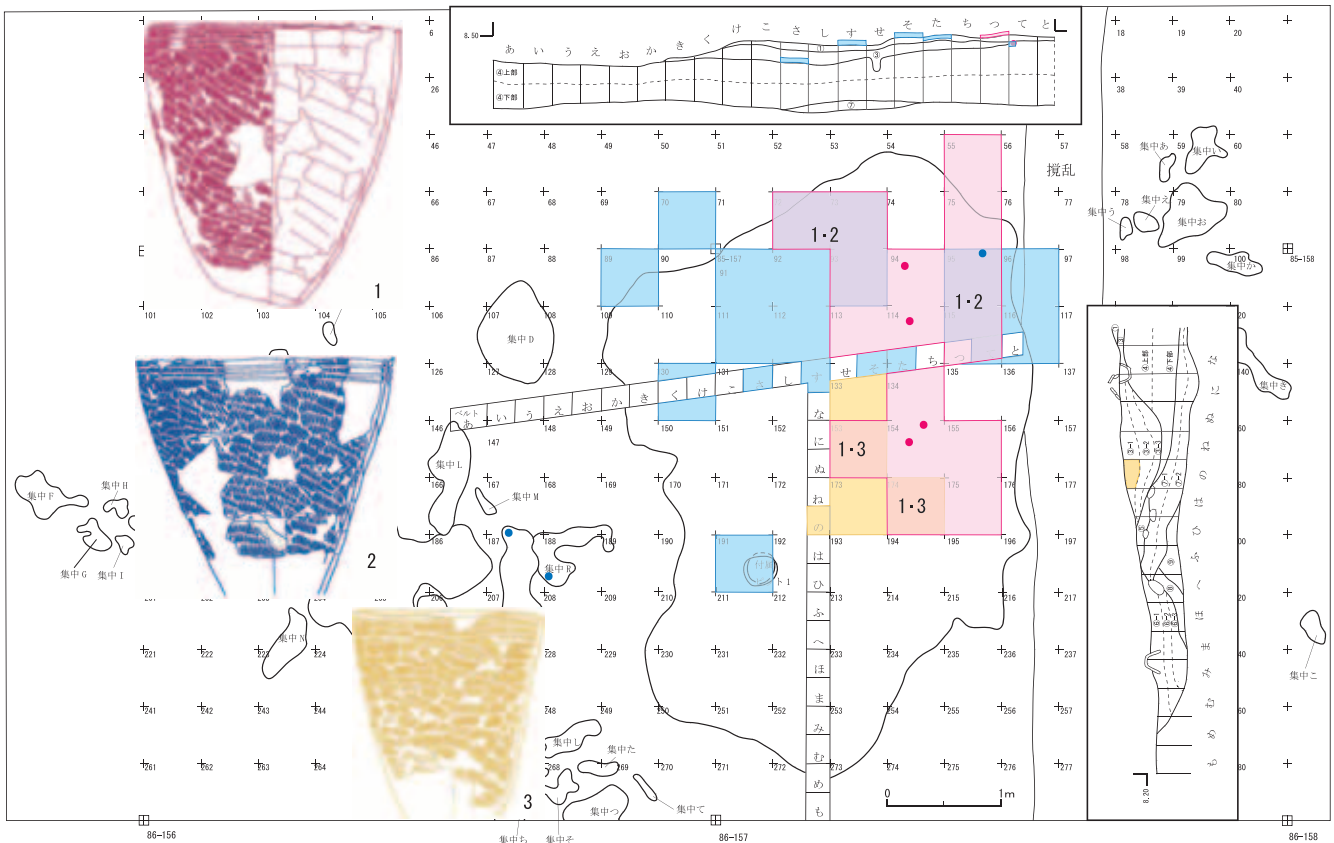

図 - 5 土器個体別分布(3)

2 土器集中1と小集中

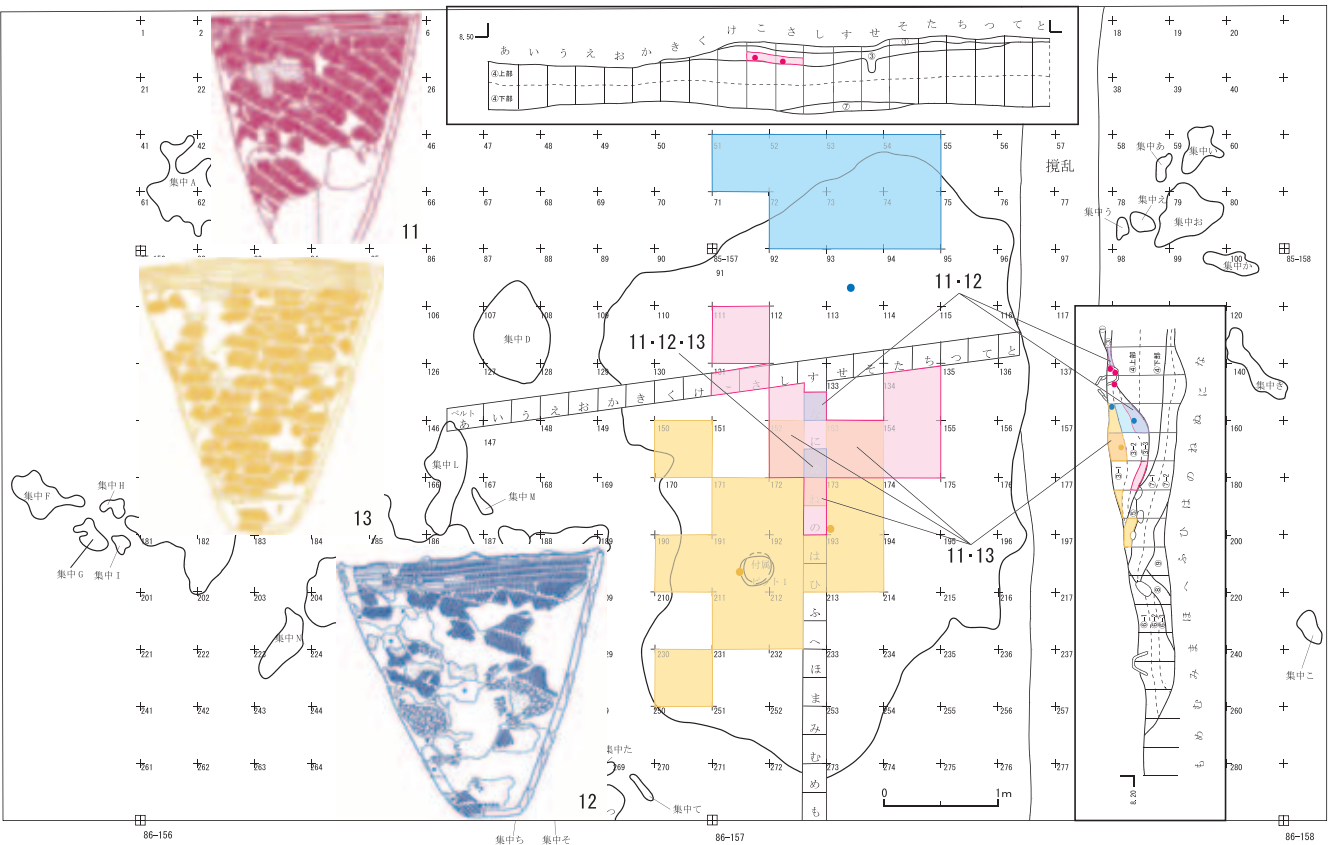
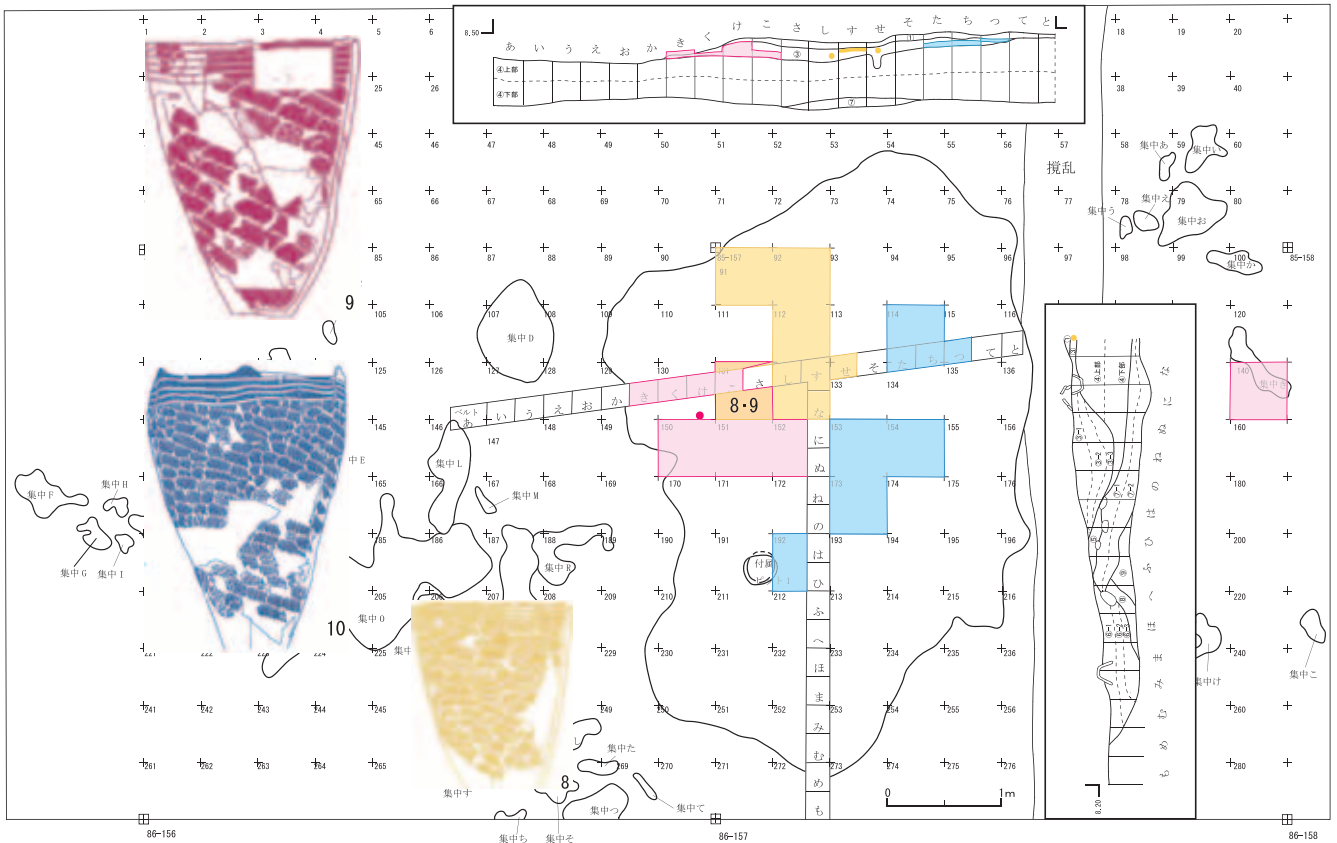

図 - 6 土器個体別分布(4)

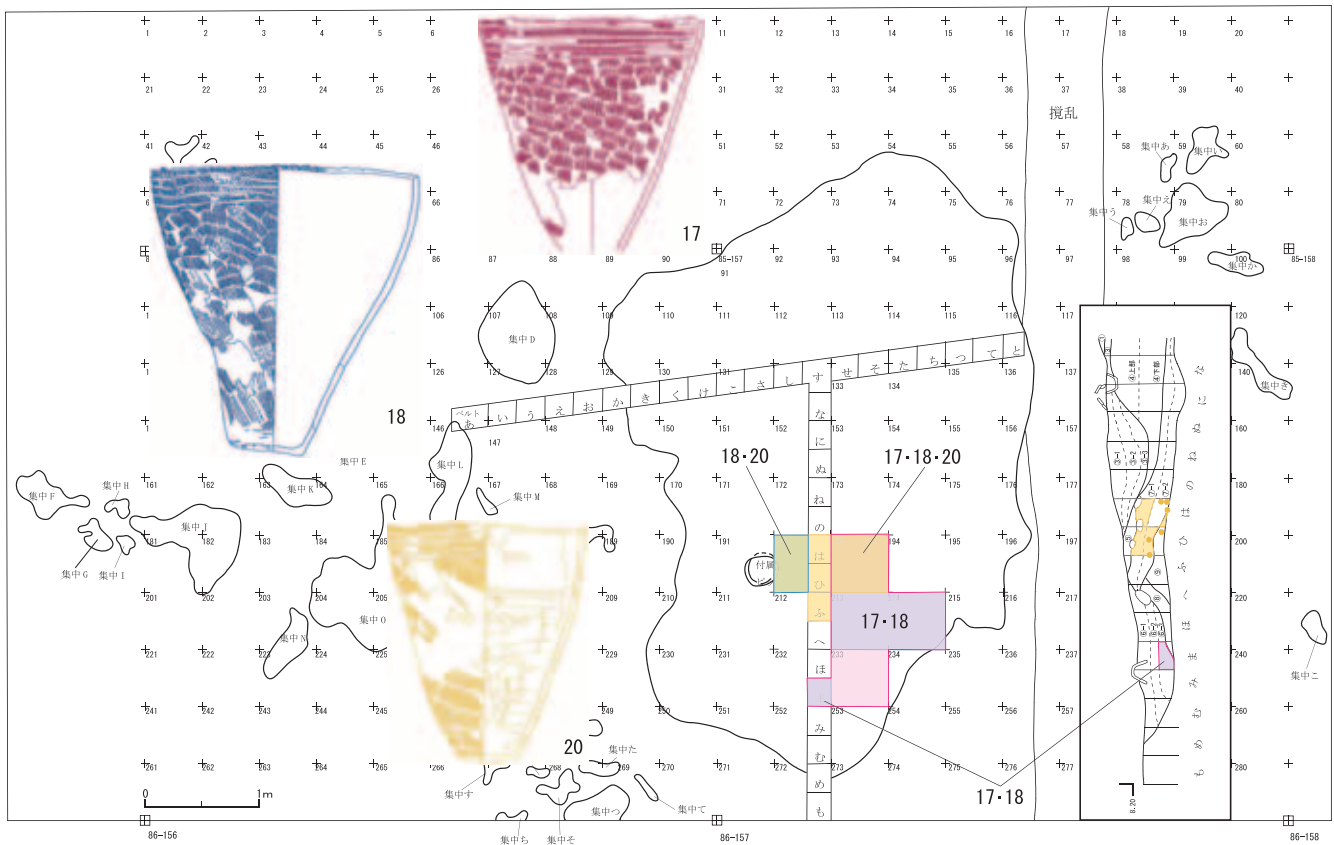
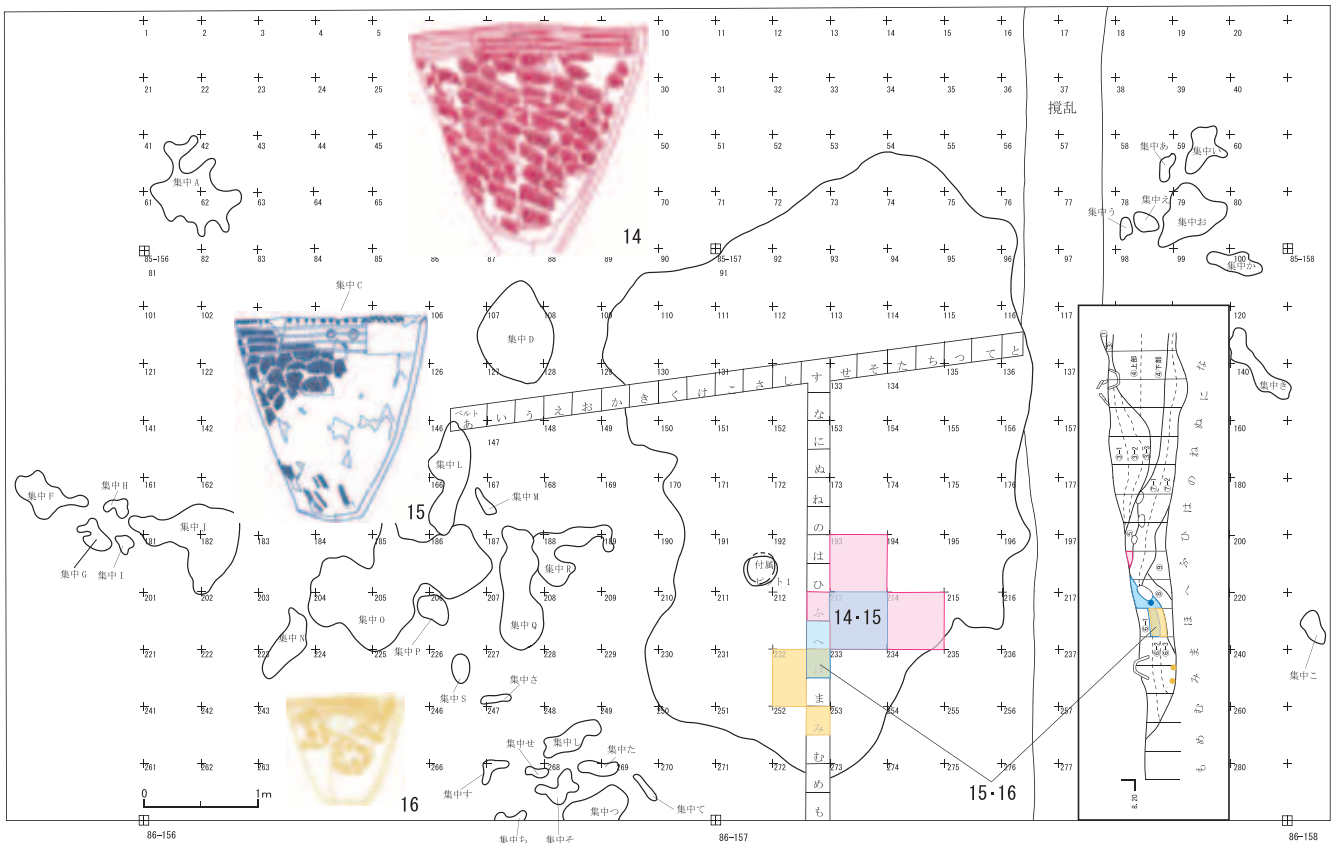

図 - 7 土器個別分布(5)

2 土器集中1と小集中

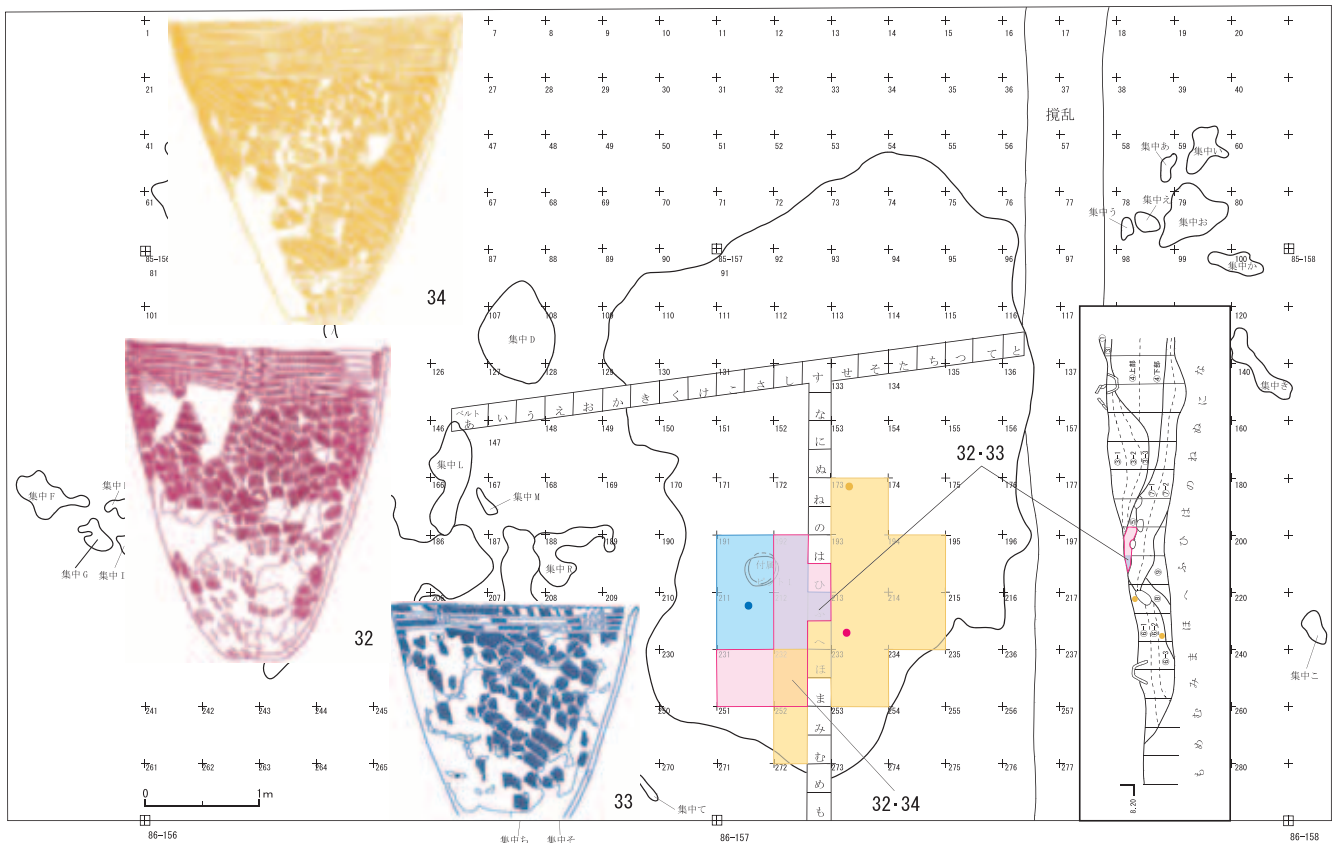
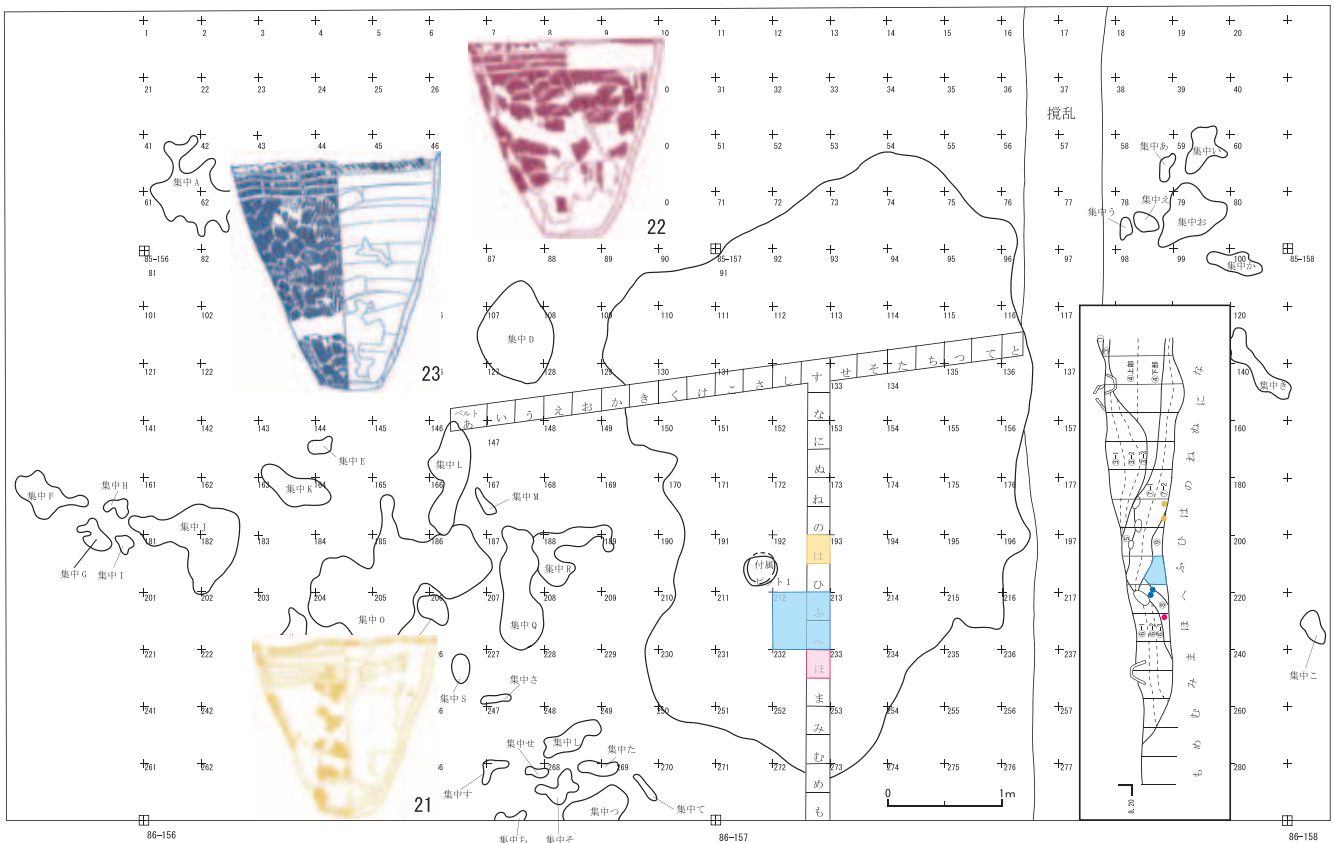

図 - 8 土器個別分布(6)

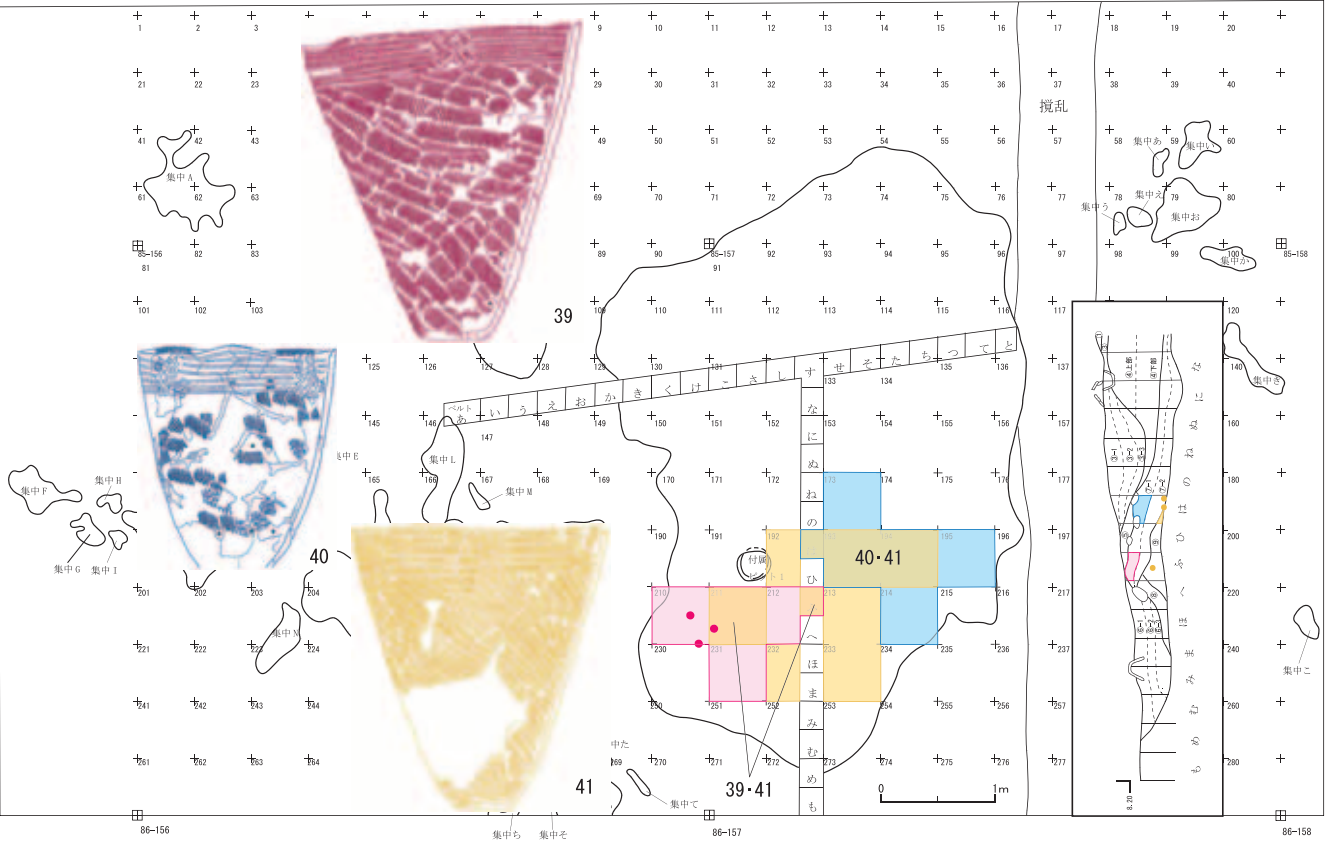
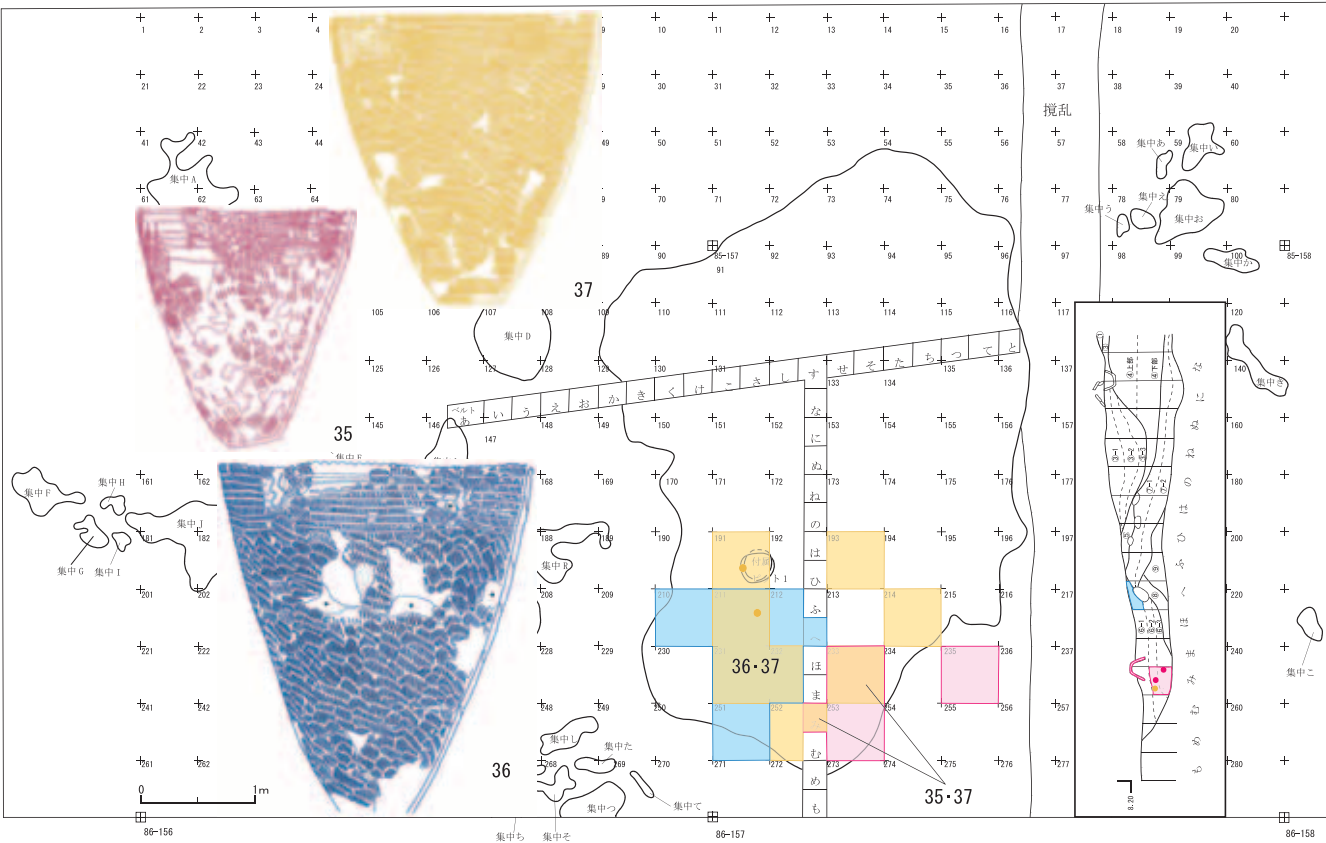

図 - 9 土器個体別分布(7)

2 土器集中1と小集中

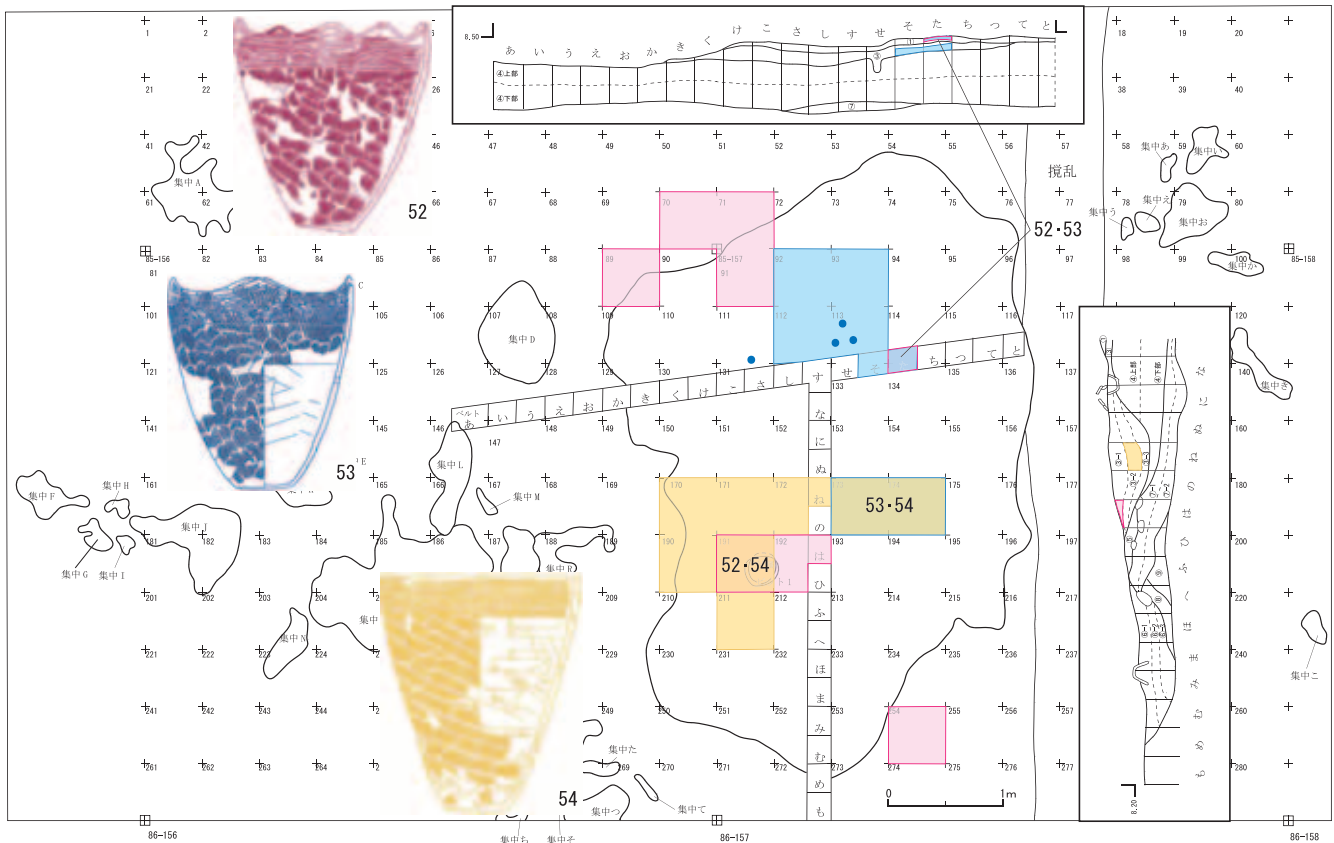
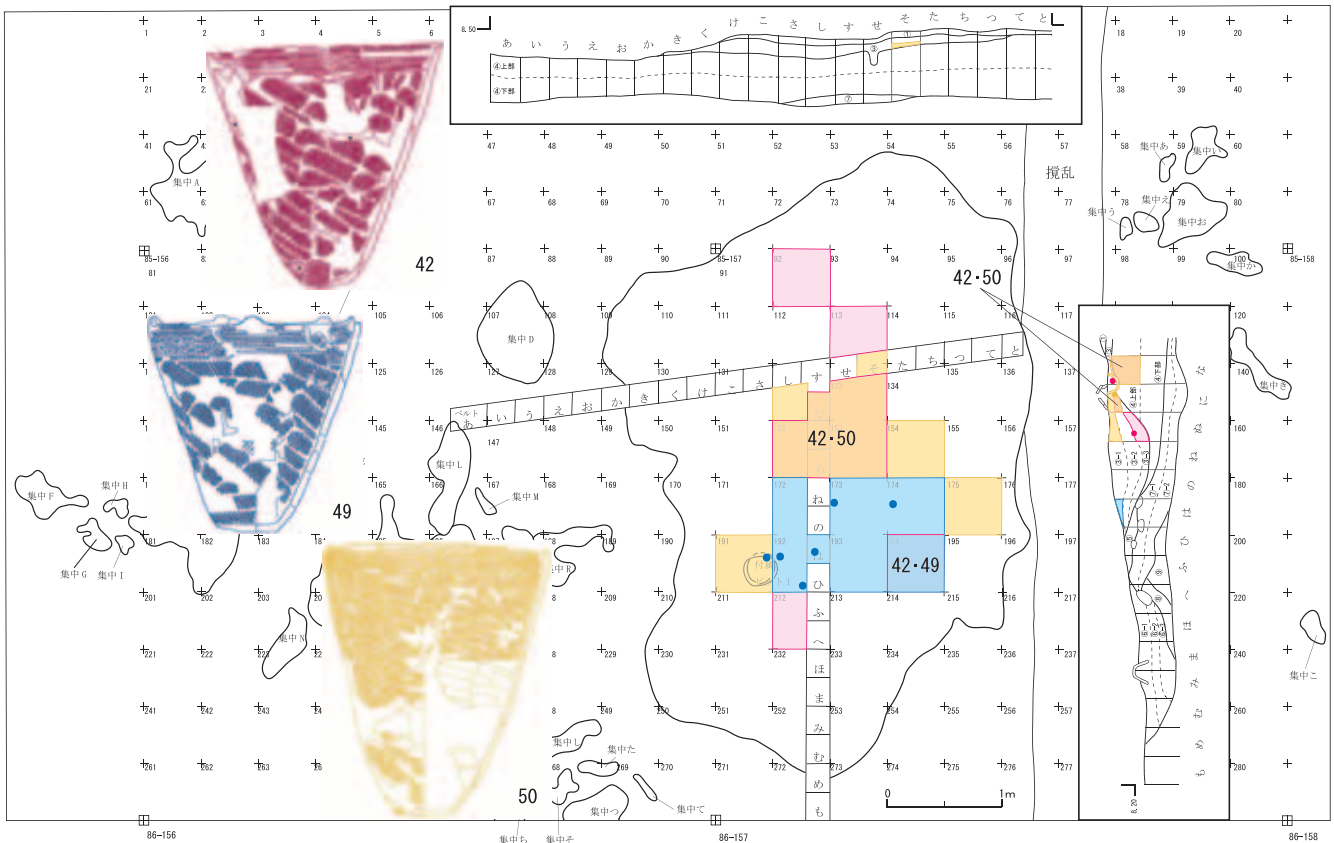

図 -10 土器個別分布(8)

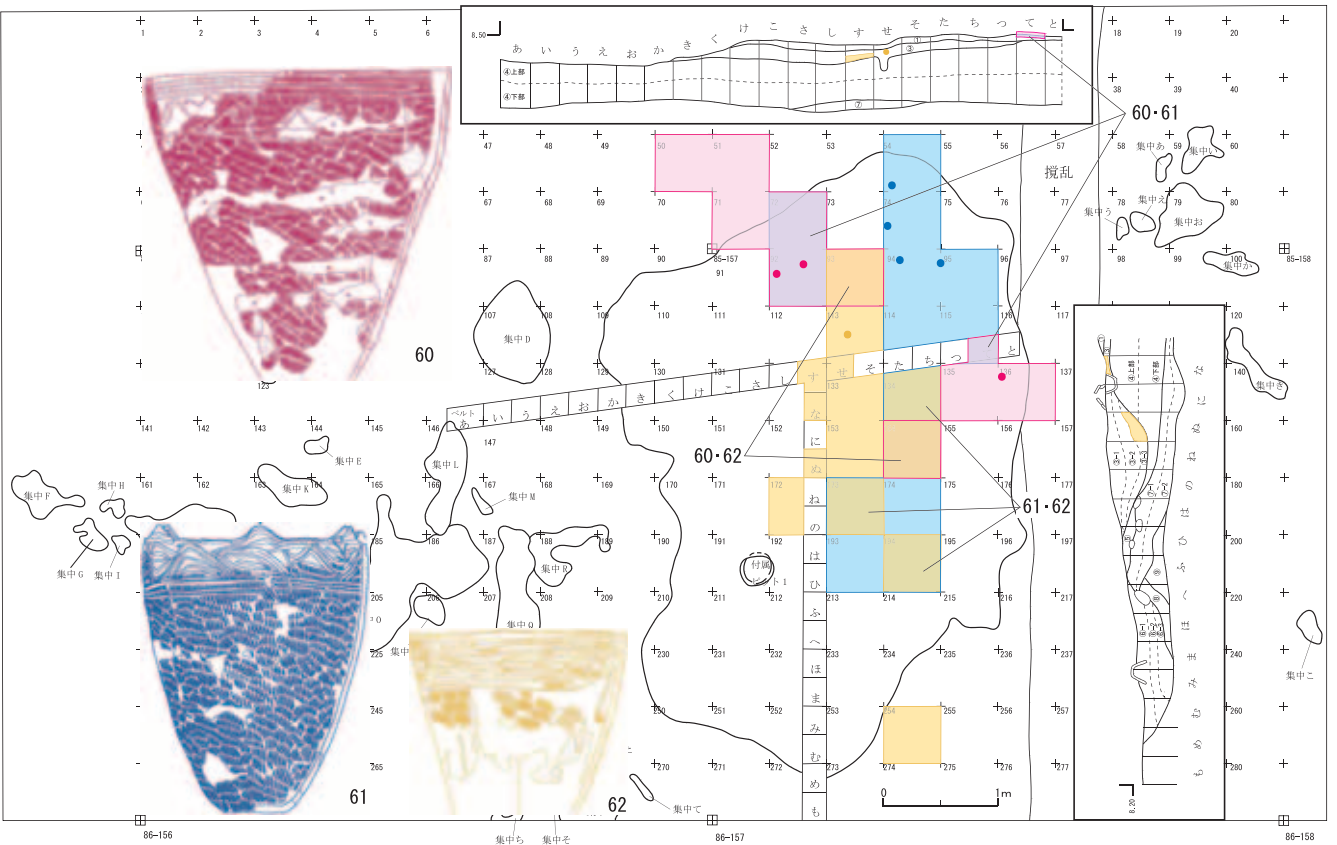
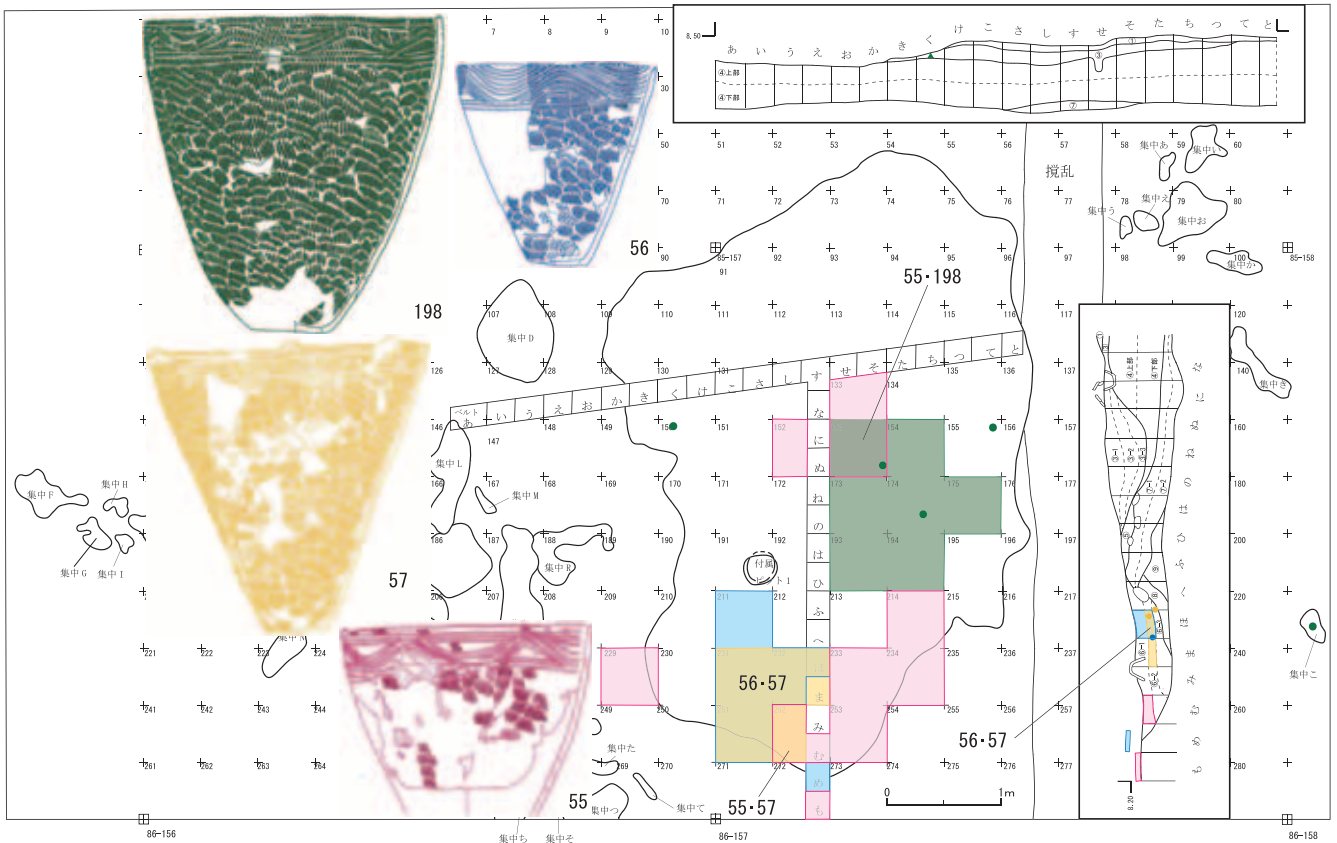

図 -11 土器個体別分布(9)

2 土器集中1と小集中

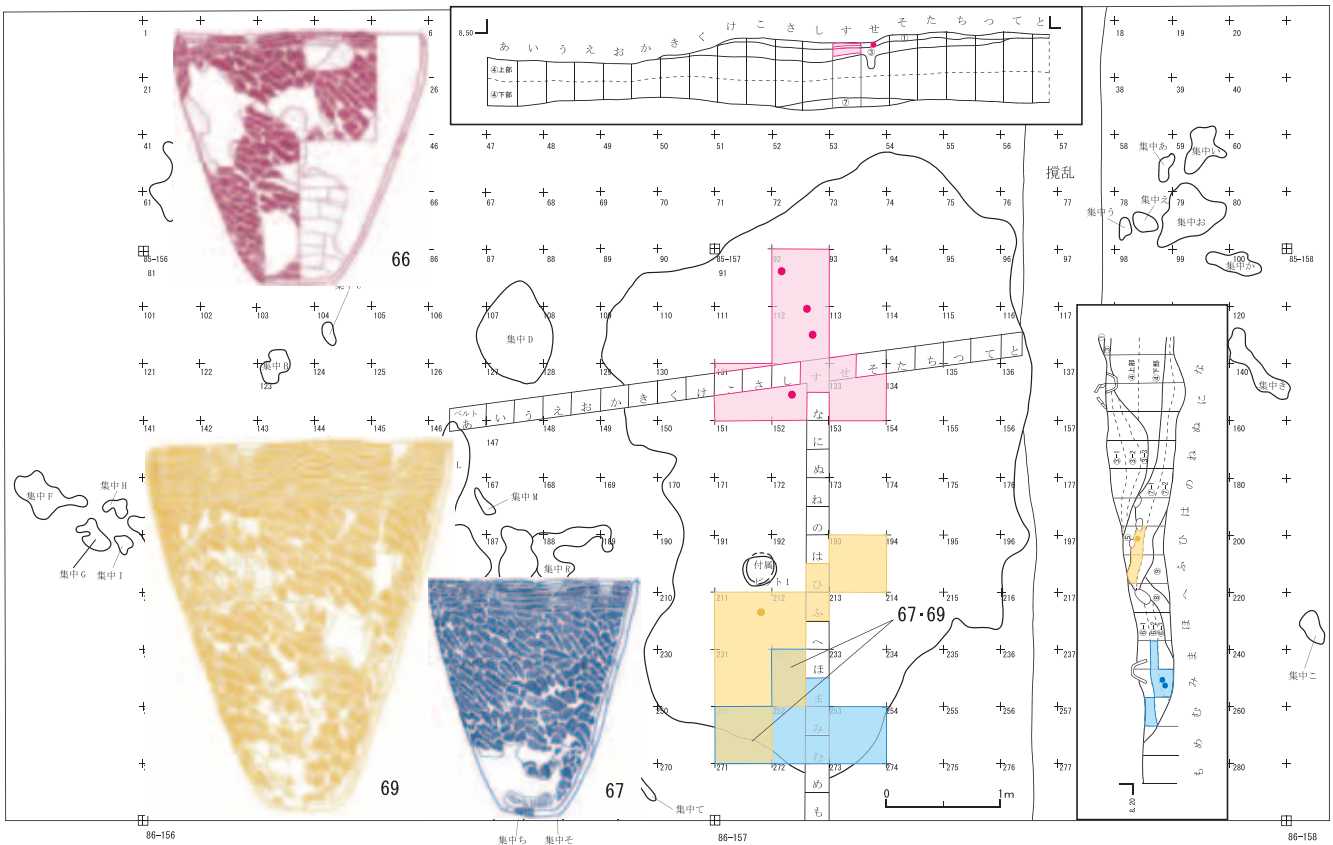
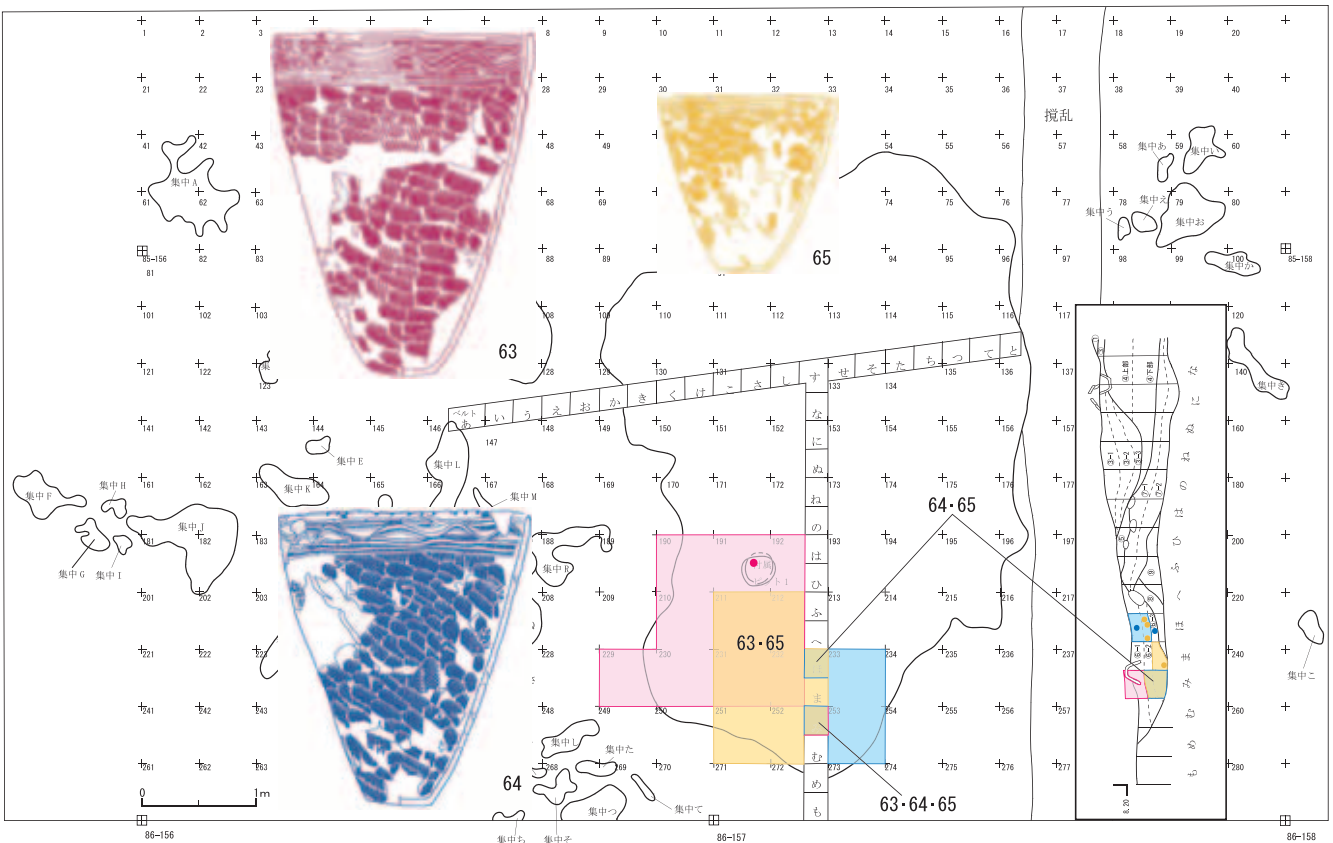

図 -12 土器個別分布(10)

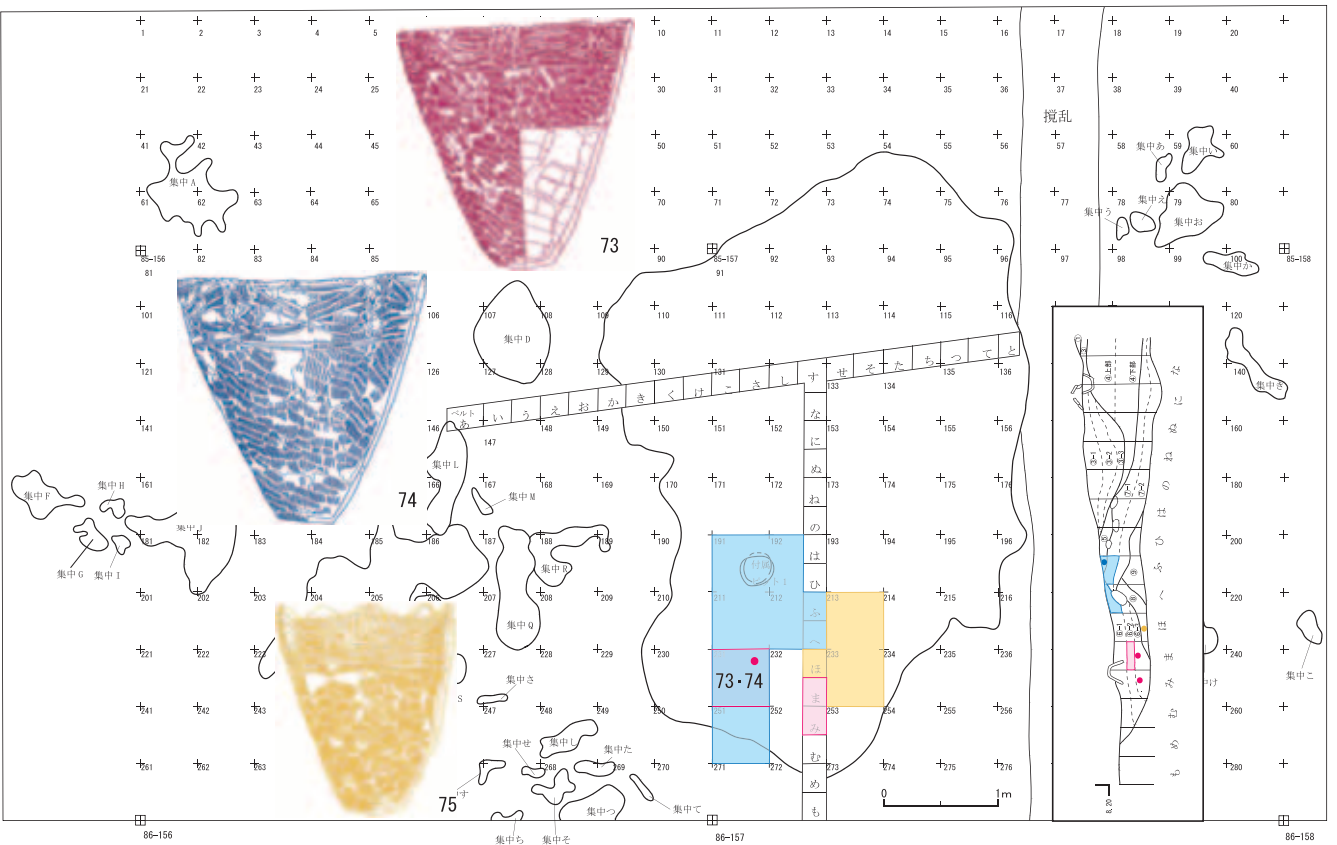
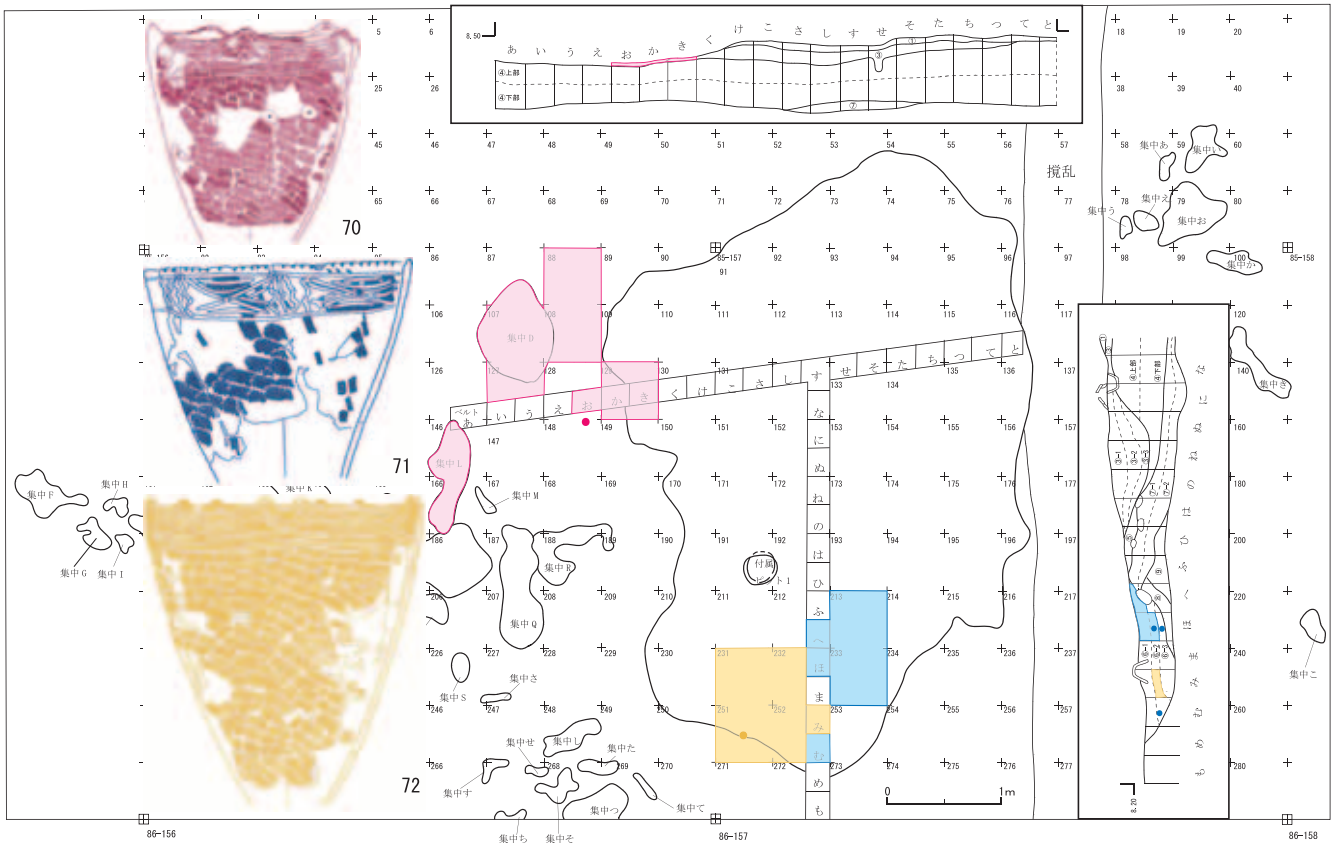

図 -13 土器個体別分布(1)

2 土器集中1と小集中

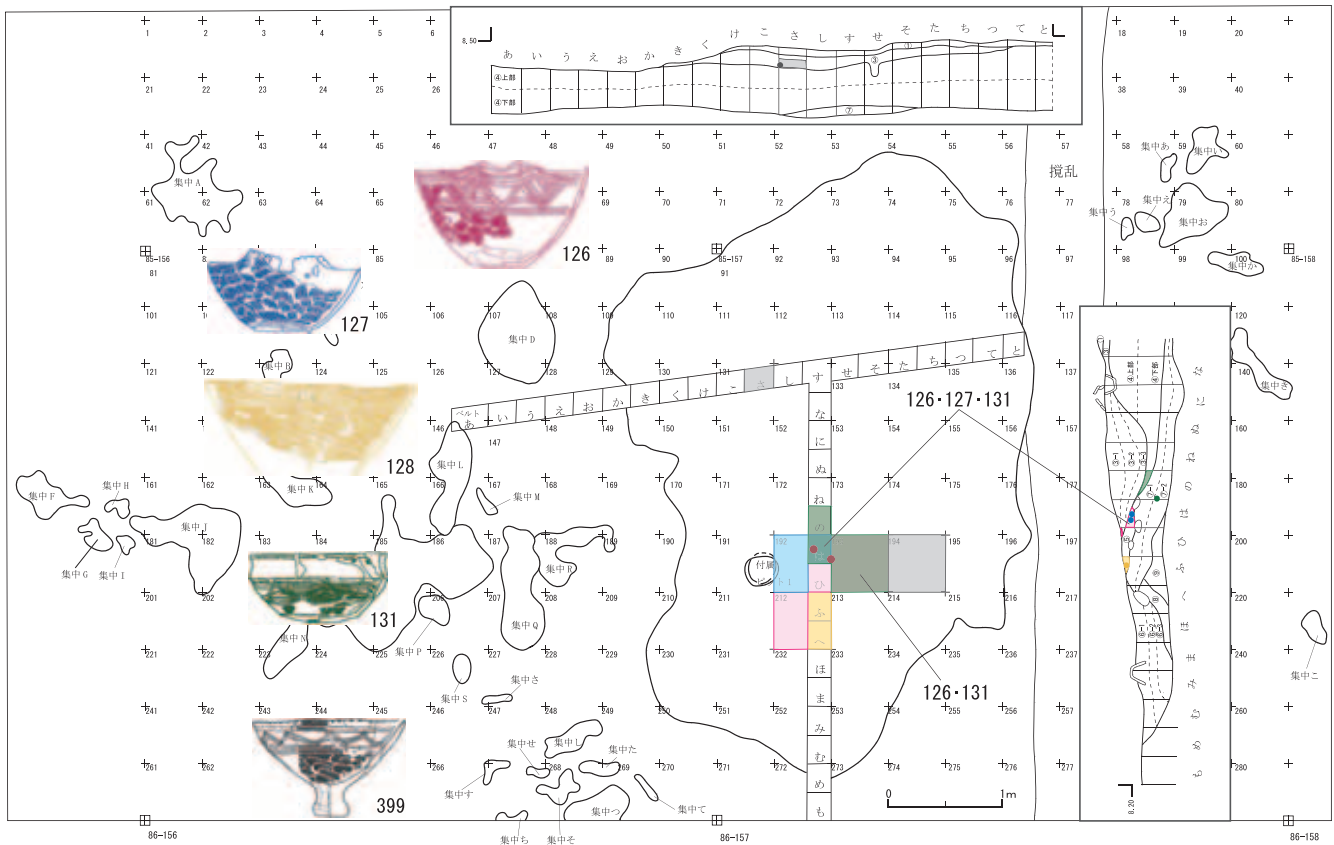
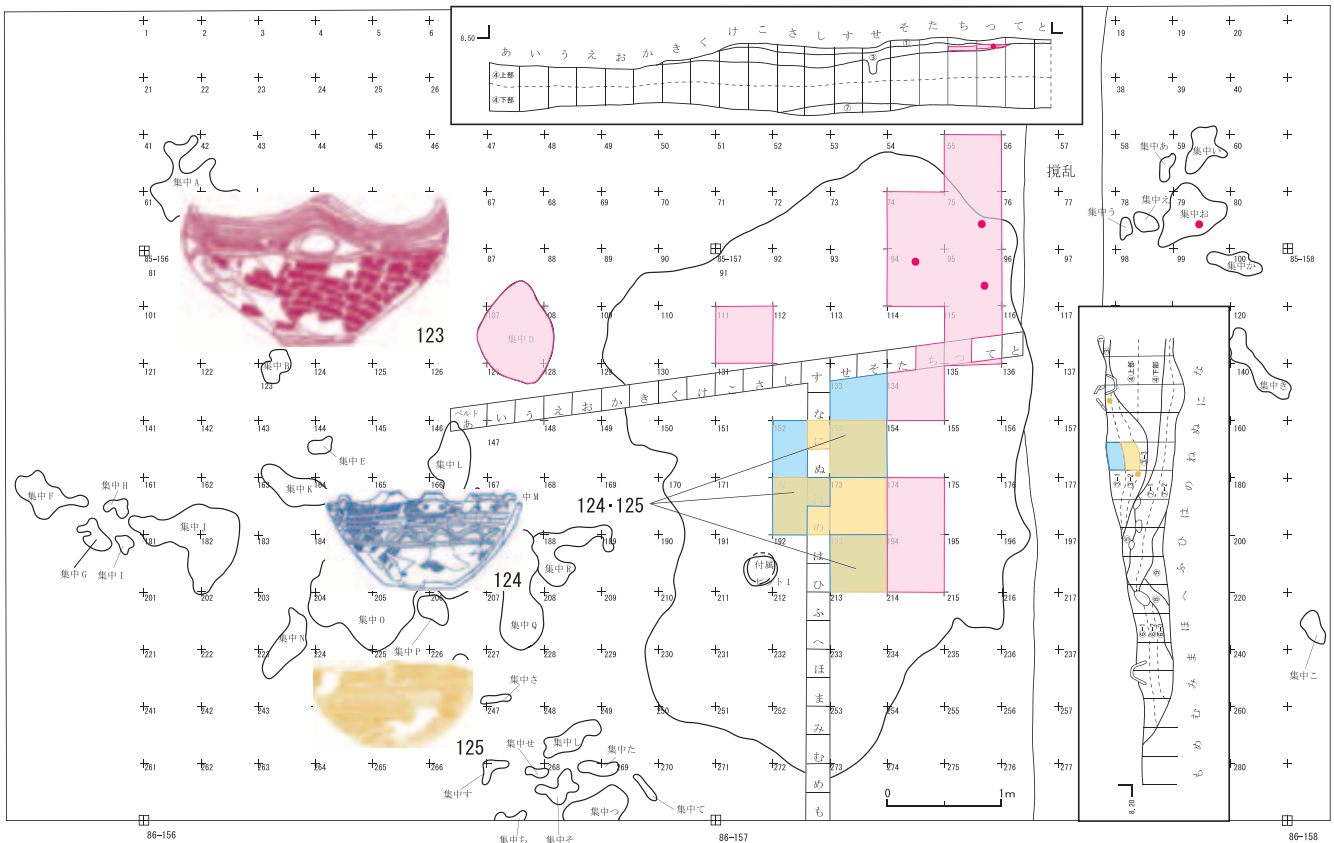

図 -14 土器個体別分布(2)

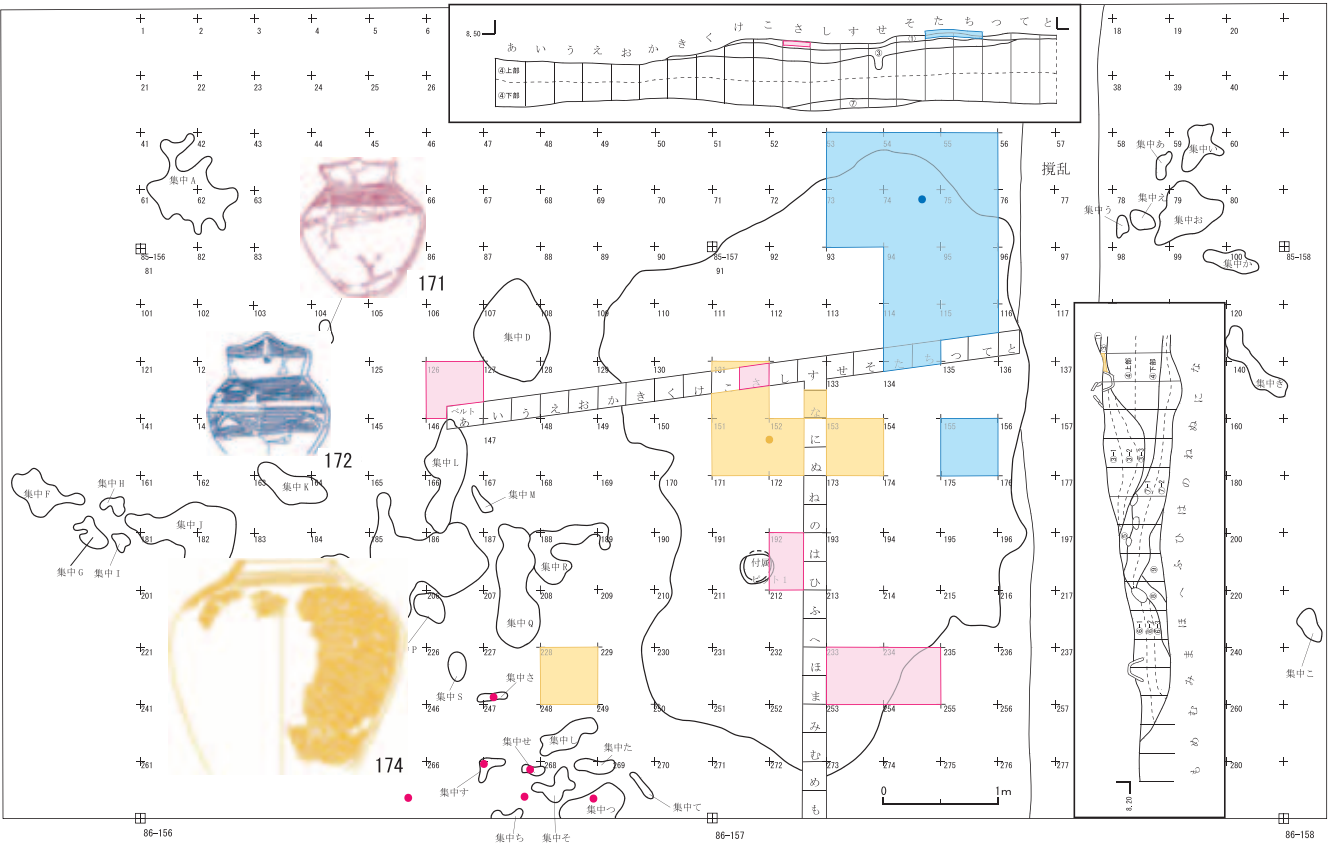
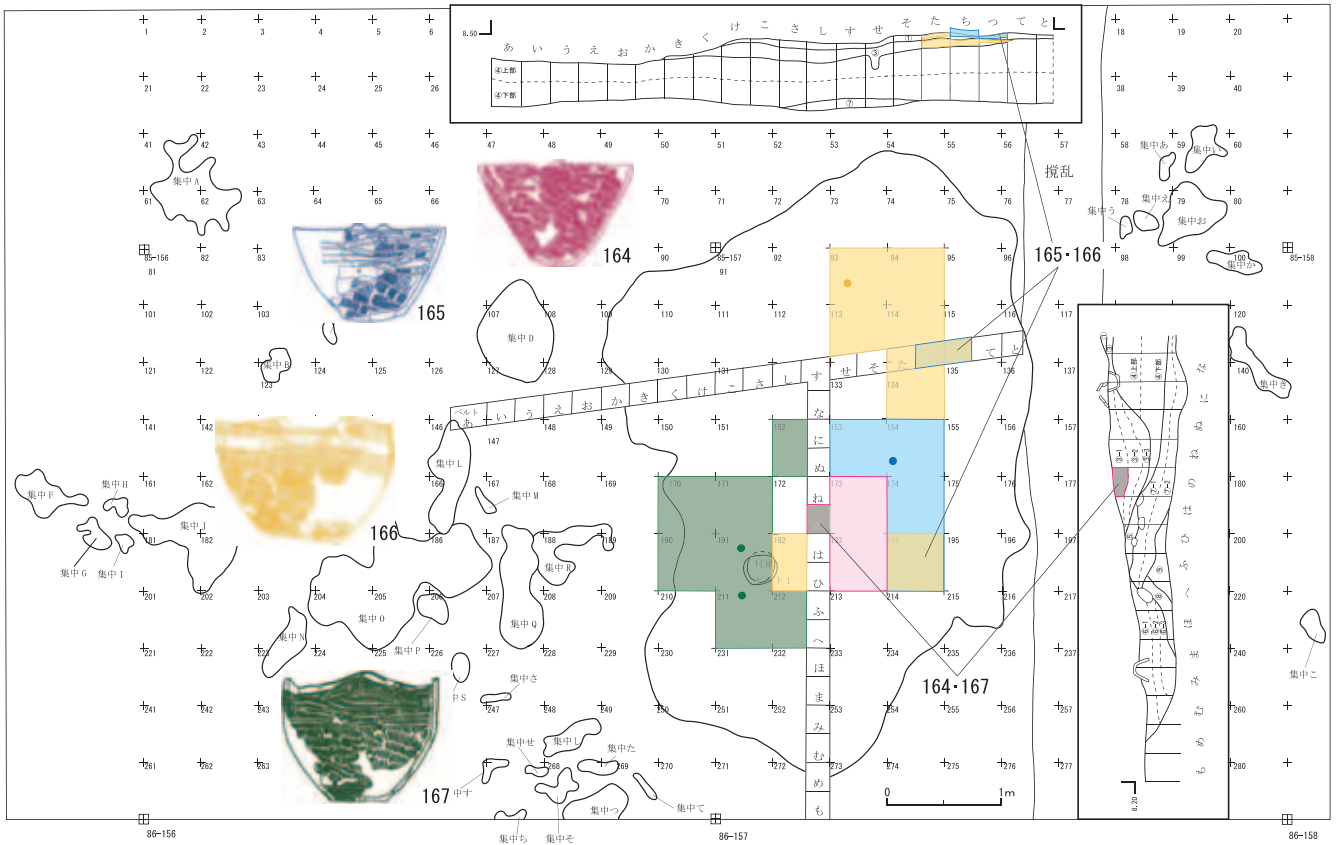

図 -15 土器個体別分布(13)

2 土器集中1と小集中

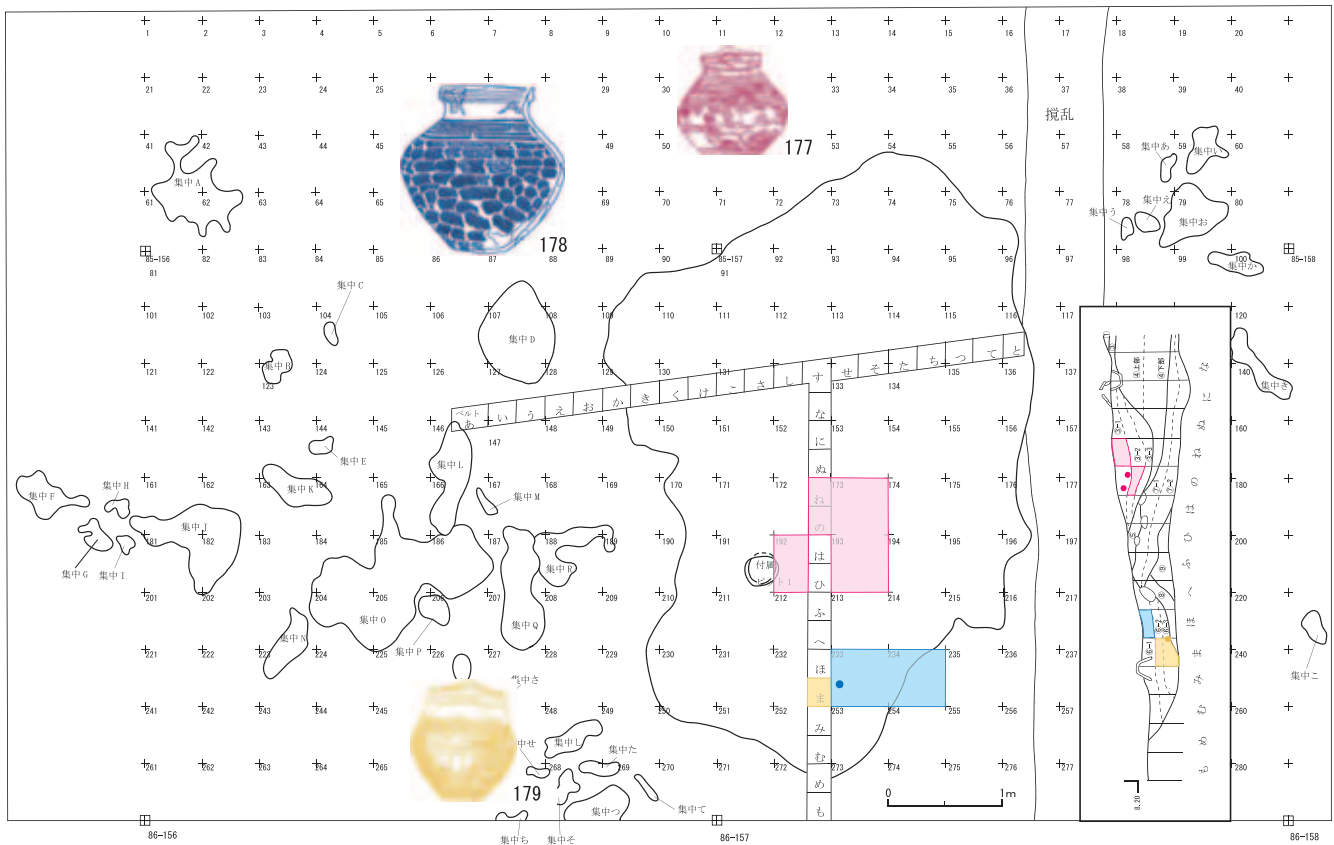
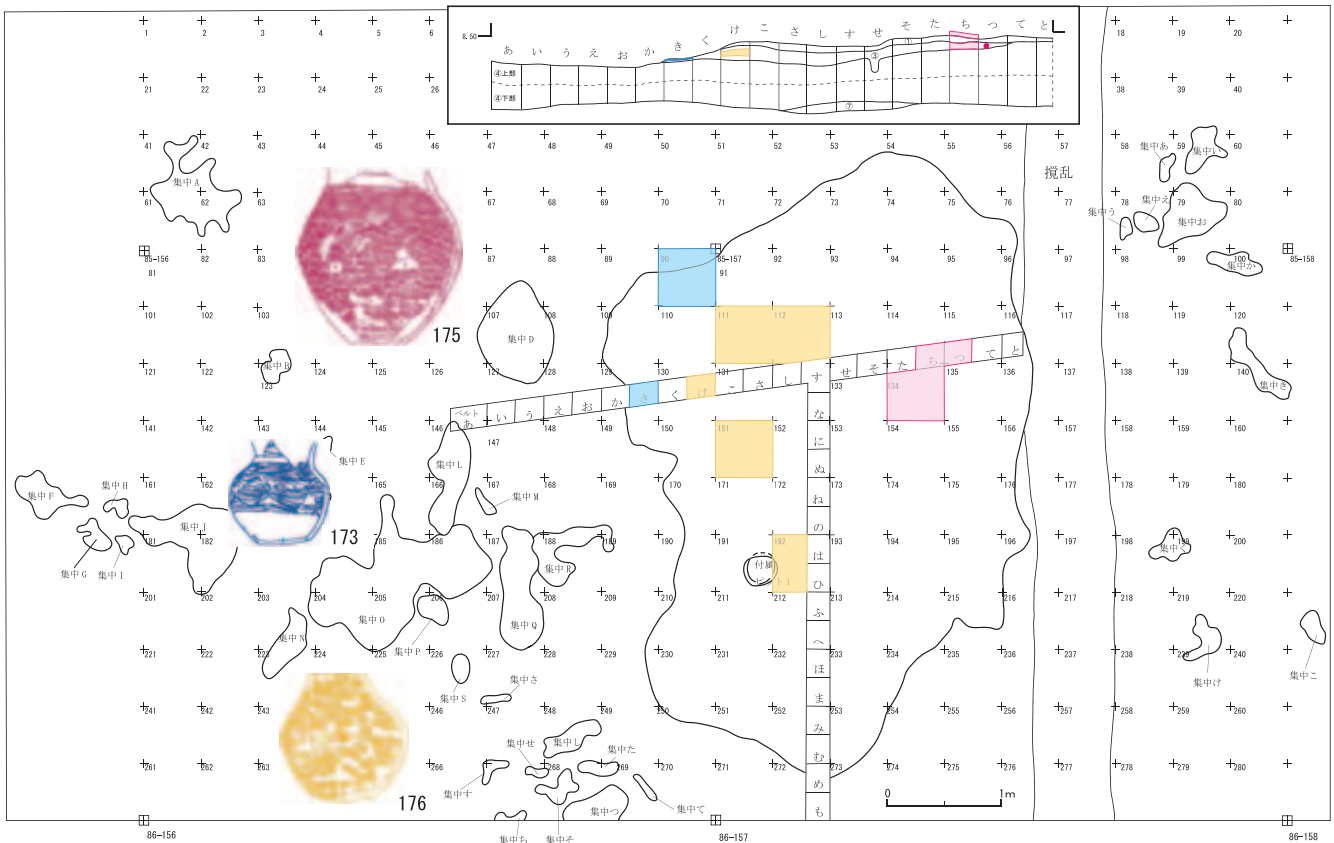

図 -16 土器個別分布(4)

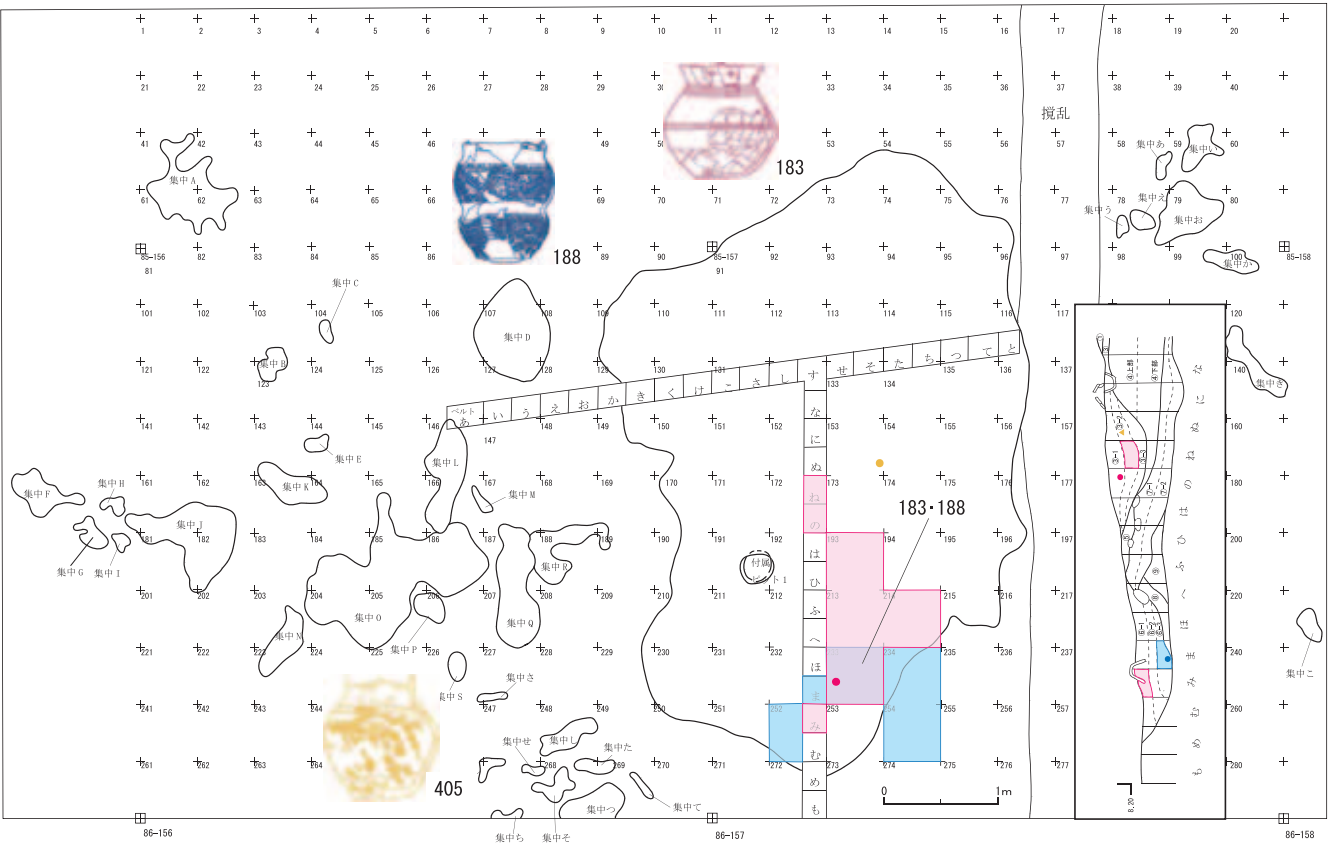
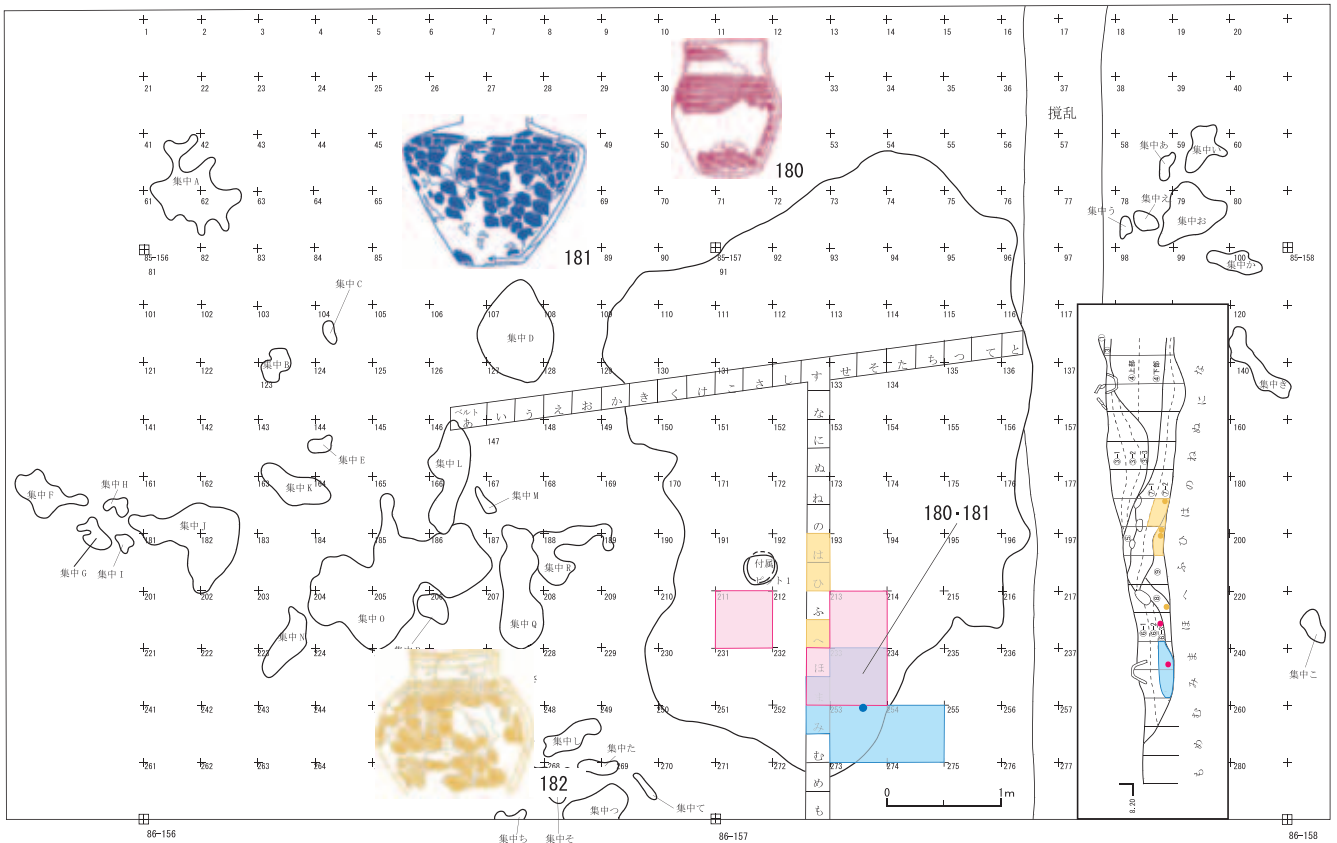
a 復元個体の接合関係(図 -3 ~ 16、表 -4・5)

土層観察用畦(メッシュ名称:あ~も)と接合関係がある復元個体(図 -17 ~ 79)は以下の層位基準でまとめた。遺物をほとんど含まない層を「中層」とし、それより上の層~層-3を「上層」とし、下の層~層を「下層」とまとめた。そして、遺物をあまり含まない層を「上層中」とし、それより上の層~層-3を「上層上」とし、下の層-1~層-3を「上層下」と細分した。「下層」は、遺物をあまり含まない層以下を「下層下」、それより上の層-1・層-2を「下層上」と細分した。

そのほか、土層観察用畦(メッシュ名称:あ~も)に掛からず、「メッシュ上げ破片のみ」「メッシュ上げ破片+小グリットが接合」した復元個体(図 -80 ~ 135)は「上部・下部」と呼称し、「上部」については、平成11年度調査の表層を「上部上」、それ以外の平成12年度調査を「上部下」「下部」と細分した。

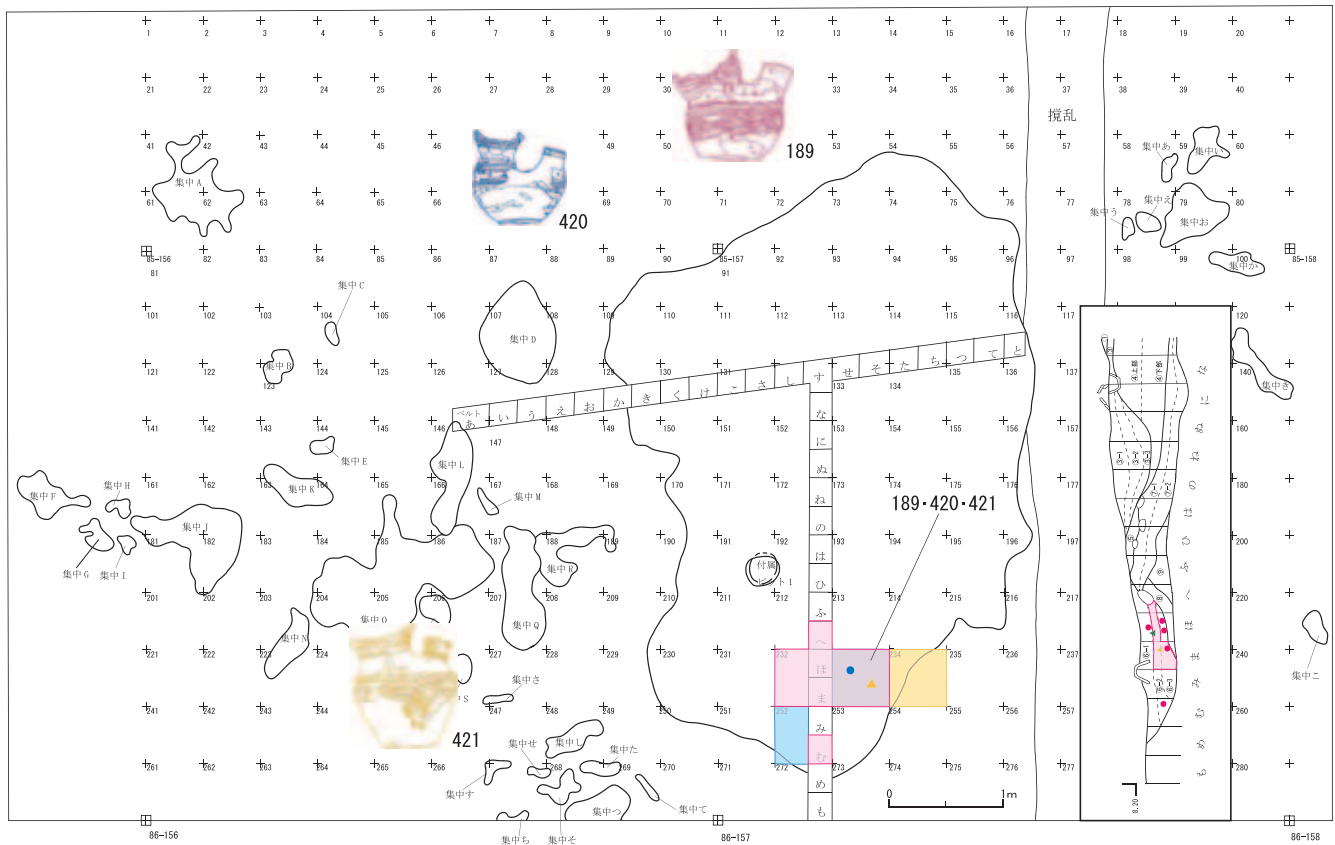
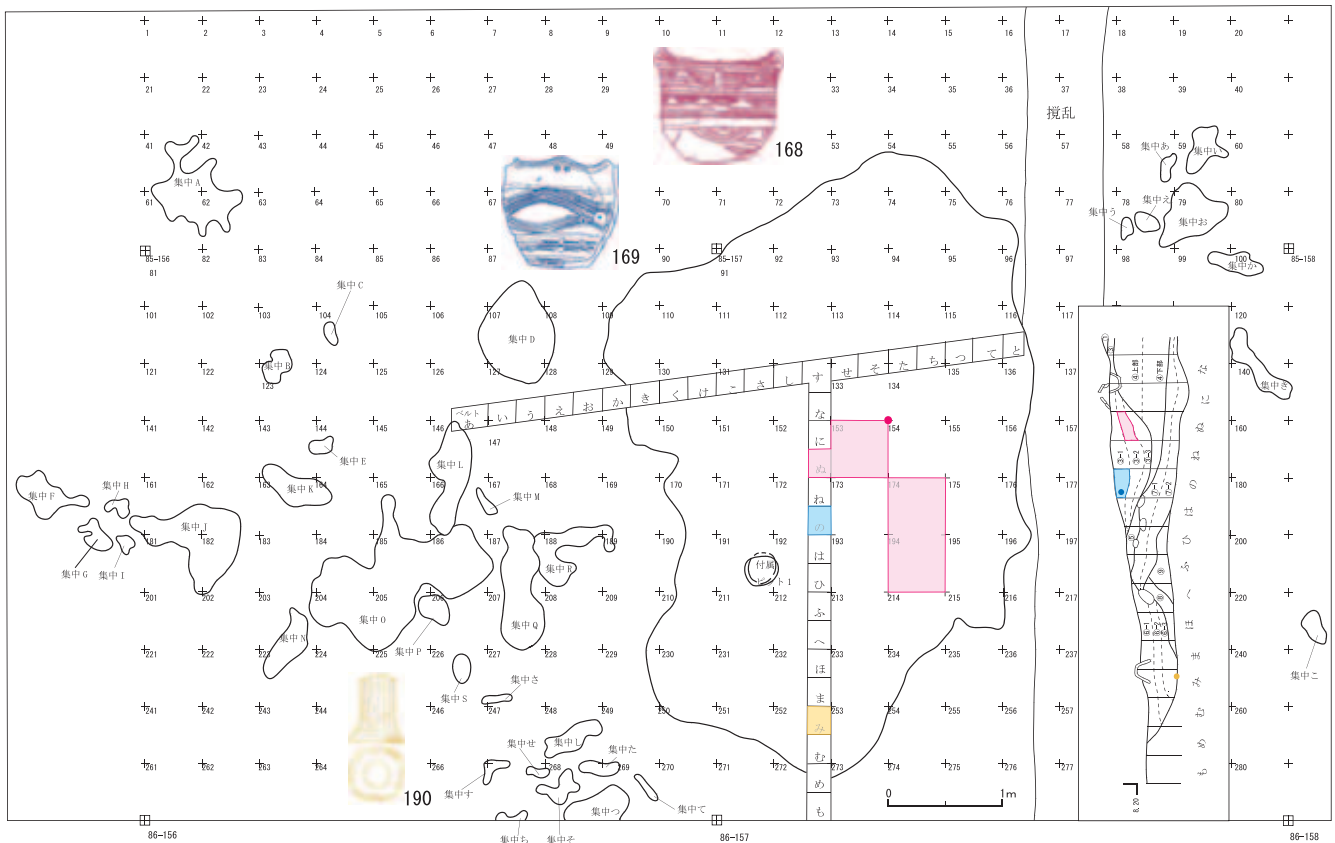
平成12年度調査はメッシュごとにおける「採取初日 採取最終日」が「上部 下部」に対応するので、採取初日~採取最終日における採取中間日をもって「上部下・下部」を分けた。前記のように帰属層位決定し、帰属層位・器種・主文様のまとまりで掲載した。復元個体別の帰属層位・掲載順については表-4を参照していただきたい。なお、文中では掲載番号を太ゴチック体で示す。

a-1 細分層による取り上げ

1 ~ 190、402については、東-西-南-北土層観察用畦出土破片、畦から20cm以内に出土し3次元測点で位置を捉えている破片(図 -3 ~ 16では・で表示)を含む復元個体で、「上層上・上層中・上層下・下層上・下層下」に帰属する(191個体、総復元個体の45%を占める)。

図 -3 ~ 16は細分層により取り上げた有文深鉢・浅鉢・その他器種のうち、接合関係が真と認められる個体について作図した。図中の土器図右下の数字は掲載番号、土器図の色は分布図の同色形の色に対応する(土器図:赤色 平面図:桃色、青色 水色、濃黄色 薄黄色)。分布図中で2色以上が重複するメッシュは掲載番号を付した。

上層内接合(135個体、細分層取り上げ個体の71%を占める) 「上層上」内で接合(76個体)1 ~ 12・49・52 ~ 54・60 ~ 62・66・76 ~ 95・119 ~ 125・132 ~ 142・159・160・163 ~ 169・171 ~ 177・402。「上層中」内で接合(6個体):14・33・97・127・128・143。「上層下」内で接合(36個体)15 ~ 18・27・34 ~ 37・56・57・63 ~ 65・67・71 ~ 73・100 ~ 107・144 ~ 146・178 ~ 181・188 ~ 190。「上層上・上層中」で接合(5個体)13・96・126・150・151。「上層中・上層下」で接合(4個体)55・98・99・187。「下層上・下層下」で接合(4個体)20・21・41・182。「上層上・上層中・上層下」で接合(1個体)152、これらは垂直・水平方向に散在(接する層・接するメッシュ以上に離れていること、以下同じ)している。「上層上・上層下」で接合(3個体)19・38・183、19・38は垂直・水平方向、183は水平方向に散在している。

下層内接合(16個体、細分層取り上げ個体の8%を占める) 「下層上」内で接合する復元個体(7個体)39・40・69・75・108 ~ 110。「下層下」内で接合する復元個体(9個体)22・23・75・111 ~ 113・147・149・162。

上層と中層と下層で接合(40個体、細分層取り上げ個体の21%を占める):「上層・中層」で接合(8個体)42・50・58・59・70・184 ~ 186。「中層・下層」で接合(1個体)131。「上層・中層・下層」で接合(1個体)130、これらは垂直方向に散在する。「上層・下層」で接合(30個体)24 ~ 26・28 ~ 31・43 ~ 48・51・68・74・114 ~ 118・129・153 ~ 158・161・170。

a-2 メッシュ取り上げ

191 ~ 424については、上記以外から出土した破片で構成されている復元個体で、「上部上・上部下・下部」に帰属する(233個体、総復元個体の55%を占める)。

上部上内接合(51個体、メッシュ取り上げ個体の22%を占める)191 ~ 197・224 ~ 236・292 ~ 297・312 ~

2 土器集中1と小集中

324・377・378・386～395。

上部下内接合(73個体、メッシュ取り上げ個体の31%を占める)198～202・237～257・288・289・298～311・325～339・379～381・396～408。

下部内接合(74個体、メッシュ取り上げ個体の31%を占める)203～214・258～277・340～366・382・383・409～421。

上部と下部の接合(36個体、メッシュ取り上げ個体の16%を占める)215～223・278～287・290・291・367～376・384・385・422～424。上部と下部が接合した個体は、平均4.1個所のメッシュに散在している(最多16個所、最少1個所)。4個所以下のメッシュに散在している個体は(23個体)216・217・222・223・278・279・282～285・290・367・368・370～373・375・376・384・385・423・424、これらは垂直方向に散在する。4個所以上のメッシュに散在している個体は(13個体)215・218・220・221・281・286・287・291・369・374・422、これらは垂直・水平方向に散在する。

b 分類属性の記述について

基本的な分類は『美沢川流域の遺跡群』(北海道教育委員会 1977年)と鈴木 信「道央部における縄文土器の編年」『ユカンボシ C 15遺跡(6)』(北埋調報192集 2003年)に準拠する。土器集中1は全て 群c類・群a類に該当する。

分類属性は『江別市 対雁2遺跡(3)』(北埋調報177集、2002年)と鈴木 信・西脇対名夫「北海道縄文晩期後葉の土器製作技法について」(『立命館大学考古学論集』2003年)に準拠し、同じ字句を使用している。ただし、必要に応じては新たな字句も使用する。

属性の背景には「外的(層位学的)な証拠」と「内的(型式学的)な証拠」(林謙作「縄文土器の型式」『季刊考古学 32』1990年)がある。林は外的な証拠を「事実に基づく説明」、内的な証拠を「論理的な説明」とする。私は層位学的事実には観察者の解釈が付加されており、論理的な説明と同じく条件付き前提であると考えるので「検証的(外的)根拠」・「論理的(内的)根拠」と言う。また論理的根拠には、「overt elements:じかに見える要素(紋様など)」と「covert element:じかに見えない要素(素地調整)」(林謙作「素山上層式の再検討」『考古学古代史論攷』1990年)が備わる。この考え方の延長に「内在的属性・中間的属性・表出的属性」『千歳市ユカンボシ C 15遺跡(6)』(北埋調報192集、2003年)がある。

内在的属性:完成個体からは窺い知れず、製作時の時間・場面の共有が必要な属性(胎土選択・成形・乾燥・焼成)。ただし、専門集団が内在的属性を取り扱う場合は中間的属性に移行する。

製作技法には含まれないが、特定の二次的被熱・炭化物の付着は内在的属性といえる。

表出的属性:完成個体・破片からでも理解でき、製作時の時間・場面の共有を必要とせず、モノだけを介して伝達可能な属性(文様モチ・フ)。

中間的属性:内在する要素と表出する要素の両方が場合によって考えられる属性(施文方法[描順・原体]・器形・調整)。複雑な器形を造る場合は時間・場面の共有を必要とし、単純な器形を造る場合は時間・場面の共有を必要としない。施文方法・調整は物を見て真似できるが、その意味・効果が理解されなければ痕跡的になるであろう。

なお、土器製作の手順においては内在的属性の下部概念として中間的属性・表出的属性がある。ただし、デザイン嗜好や使用から計画・作製された場合に、必ずしも中間的・表出的属性が内在的属性の下部概念にならず、等値概念としてある可能性がある。

b-1 内在的属性について(表 -6)

胎土 胎土は肉眼観察によると、ほとんどが石英・長石・角閃石を含む胎土(北埋調報第177集、p58の「1」に同じ)を母材として、風化の著しい泥岩粒(被熱すると赤褐色に発色する)・軽石・土器片・繊維を混和材とするものがあつた。そのほかには、石英・長石・角閃石を少量含む胎土を母材として、明灰白色・礫～粗粒軽石を非常に多く含んだ171・178・190・305があつた。171・305は胎土分析によると搬入土器と判別される(章-2「胎土分析」参照)。178・190については胎土分析を行わなかったが、肉眼観察においては171と同じ胎土である。搬入土器は全個体の0.9%しか検出されていない。

泥岩・軽石が加えられた量によって3種に分類した。密:細粒以下の泥岩・軽石を含む、やや粗:中粒以上の泥岩・軽石を含む、粗:中粒以上の泥岩・軽石を多く含む。「やや粗」(全個体の59%)が多用され、「やや粗粒」を用いることは各器種(注口は「密」)において共通する。

土器片は1辺3～6mm四方の砕かれたもので、加えられた量によって3種に分類した。少量:3mm四方の細かい土器片を少量(表面・破断面の観察において、破断面でまれに確認できる)含む、中量:5～6mm四方の土器片を少量(表面・破断面の観察において、表面でまれに破断面で主に確認できる)を含む、多量:5～6mm四方の土器片を多量(表面・破断面の観察において、表面で容易に確認できる)を含む。土器片が加えられた個体は全個体の61%で、そのうち56%が「少量」である。「やや粗粒」を用いることは各器種(鉢・舟形鉢は「中量」)において共通する。152にはRL土器片の混和が観察された。

繊維は中空の痕跡として器壁中に観察でき、痕跡の形態から獣毛の可能性がある。繊維痕が個体は全個体の11%で、深鉢・鉢・舟形鉢にはやや高率で混和される。

成形 成形は全て粘土紐輪積みである。鈴木 信・西脇対名夫「北海道縄文晩期後葉の土器製作技法について」(『立命館大学考古学論集』2003年)の追記において、420(=個体番号255と論文の中では記述)が粘土紐巻き上げであると記述されている。この個体も粘土紐輪積みであり、訂正する。

上下の粘土紐接合面が観察できた個体(248例)は全個体の70%。そのうち外傾(250例;観察個体の85%)、内傾(29例;観察個体の10%)、外傾+内傾(15例;観察個体の5%)、他には、両傾のみ(1例)、外傾+両傾(1例)、外傾+中立(1例)、がある。表 -6の疑口縁に関する枠内の数字は土器図の接合面の数字に対応しており、表に記載した内容が土器図の同じ数字において認められたことを示す。

接合面には加工がある例とない例がある。加工のないのが大多数である(384例;観察個体の91%)。加工がある例(40例;観察個体の9%)には、管・棒の先端(図版 -59-130、図版 -68-171参照)、指・爪の圧痕(図版 -72-187参照)、回転縄文(全て接合面に対して横位回転で転写されている。図版 -67-166参照)とそれらの組み合わせがある。管・棒・爪などによって加工された接合面の先端には段が形成される。

横方向の接合(図版 -114-373参照)は、土器を正置した場合、粘土紐端が右手前・左手前に現れる(右手前を「右前」左手前を「左前」と呼ぶ)。粘土紐接合面が観察できた個体(13例)は全個体の3%で、「右前:5例」「左前»:8例ある。横方向の接合面には加工は見当たらない。

口縁～胸部の成形 深鉢は外傾(146例;深鉢観察個体の85%)・内傾(15例;観察個体の9%)・外傾+内傾(7例;深鉢観察個体の4%)。浅鉢は外傾(69例;深鉢観察個体の88%)・内傾(8例;観察個体の11%)・外傾+内傾(1例;深鉢観察個体の1%)。鉢・台付鉢は深鉢・浅鉢と同じ傾向である。舟形鉢は例数が少ないものの内傾(3例;舟形鉢観察個体の60%)が最多である。壺は外傾(19例;壺観察個体の70%)・内傾(1例;壺観察個体の4%)・外傾+内傾(7例;壺観察個体の26%)。

外傾と内傾が混じる深鉢は12・30・70・72・220・232・259であり、いづれも外傾接合の中に内傾が1箇所見とめられる。後述の2例を除く5例は底面～胸部上半は一貫して外傾接合で、口縁部に内傾が

2 土器集中1と小集中

1 箇所認められる。220は胴部中央、232は底部に1箇所内傾が認められる。外傾と内傾が混じる浅鉢123は、胴部下半は外傾接合、口縁部の内屈部に1箇所内傾がある。外傾と内傾が混じる壺は172・181・183・417・424であり、392・404を除いていづれも底面～胴部下半は一貫して内傾接合で、胴部上半～頸部は一貫して外傾接合である。

底部・底面の成形 接合面の観察によると、体部と底面の境の断面において圧展構造に歪みが観察でき(図版 -38-65、図版 -66-160参照)、283・288・145には押し込んだときの歪みが波打つ断面形状に表れている。このことから、半球もしくは丸底皿(図版 -50-101参照)に外傾接合を繰り返し全体成形する。その後、丸底を内底面側に押し込んで凸平底に変形する(丸底・凸平底・平底・凹底はいづれも同じ成形である)。そして、外底縁をつまんで角付け・肥厚させる。ただし、浅鉢159・303・319・325・344の外底縁は粘土を付加して角付け・肥厚させる。

『江別市 対雁2 遺跡(3)』(北埋調報177集、2002年)において、円板の上面から立ち上げることを想定した記述はあやまりであり、訂正する。

調整 外面は弱いナデ。内面は外面よりも強いナデで、ナデ幅が明瞭に観察できる。硬質原体によるナデも観察できる。土器図ではナデ幅の明瞭なもののみ図示してある。壺・注口の内面調整は鉢類に較べて粗い調整である(図版 -70-176、図版 -124-420 参照)。

形態の歪み 形態の歪みについては三次元計測値をもとにした解析・記述がある。解析対象は計測部位に石膏充填個所が1/8以下の64個体である(章-3「土器計測と形状解析」参照)。その他(全個体の85%)についても検討を必要とするので、目視・手触れ・手計測により観察・記述を行った。

「軸対称」、観察方法は口縁を90度の4方向が水平になるように据えて、回転させて目視した。浅鉢の一部・台付鉢・舟形鉢・壺の口縁部には突起・波頂部があり、注口には注口部があるので、これらは突起・波頂部・注口の中央から垂下した軸線における胴部・体部の対称を目視した。器壁はある程度軸対称(出土土器は轆轤成形ではないので厳密には軸対称とならない)に作られているのが通常である。胴部・体部の器壁立ち上がりについての対称性に配慮して土器製作を行ったかを検討するため集計した。「」:非対称、110例(全個体の26%)。「×」:対称、313例(全個体の74%)である。深鉢・鉢に器壁の非対称例が頻出する。

「口縁と底面の非平行」、観察方法は口縁を方向90度・4方向が水平になるように据えて、回転させて目視した。台付浅鉢は口縁と台部裾を観察箇所とする。円盤状の底面から輪積みを行うと口縁と底面は平行になるのが通常であるが、土器集中1の場合は半球もしくは丸底皿の底面から始発したと推定される。底面から始発方法を検討するため集計した。「」:非平行、171例(全個体の40%)。「×」:平行、183例(全個体の43%)。深鉢・鉢・台付浅鉢に非平行例が頻出する。

「器面平坦」、観察方法は口縁を90度の4方向が水平になるように据えて、回転させて目視・手触した。意図的に平坦面を作出する・成形(曲面を作る)意外の力が加わる場合を除くと、器面は曲面に成形されるのが通常である。成形意外の力が加わったか否かを検討するため、器壁が広く曲率が上下・接線方向に一定の傾向がある深鉢・浅鉢に限って集計した。「部位名」:平坦面のある部位、271例(全個体の66%)。「×」:平坦面なし、143例(全個体の44%)。深鉢の87%に平坦面があり、口縁部に頻出する。浅鉢の23%にしか平坦面がなく、特定部位に頻出することはない。

「非正円」、観察方法は上面観の実測図を手計測(浅鉢の一部・台付浅鉢・舟形鉢・壺は突起・波頂部を除いた平縁箇所の数値。上面観が未図化の場合は、最大径になる面を正面図として図化しているの、口径が最大径)。なお、三次元計測では口縁を水平にしたときの最低部から喫水面までにおける90°点の最大最小径であるため手計測とは数値が異なる。「」:最大/最小径比1.1以上・非正円、「」:最大/最

小径比が1.1未満～1.05以上・非正円、「×」:最大/最小径比が1.05未満・ほぼ正円、「-」:口縁部がないか上面観を図化していない場合。口縁端の上面観は意図的に非正円ではない形を作出する・成形意外の力が加わる場合を除くと、口縁端はほぼ正円(出土土器は轆轤成形ではないので厳密には正円とならず、楕円にもならない)に成形されるのが通常である。成形意外の力が加わったか否かを検討するため、加飾の少ない深鉢・浅鉢・鉢に限って集計した。「 」:42例(深鉢・浅鉢・鉢の11%)、「 」:129例(深鉢・浅鉢・鉢の35%)、「×」:99例(深鉢・浅鉢・鉢の27%)、「-」:98例(深鉢・浅鉢・鉢の27%)であり、中でも深鉢には42%に非正円がある。

外面被熱による変色 被熱によって器壁外面は以下の状態に変色にしていた。表面劣化が著しい赤橙色、表面劣化があまりみられない黄白色、まれに黄白色の一部に赤橙。変色範囲はおおよその目安として、深鉢・鉢・舟形鉢は垂直方向に3等分して口縁部・胴部・底部に区分し、浅鉢・台付浅鉢も同じく口縁部・体部・底部に区分した。壺・注口は口縁部・肩部とそれ以下を2等分して胴部・底部に区分した。加えてそれぞれは底面も区分している。変色範囲は黄白色化が広範で、それに比べると赤橙色化は限られた範囲で起こっている。またひとつの土器においては全面に及ぶ場合と一部の面に偏る(表中では「一部」と表記)場合がある。「黄白色化」:183例(全個体の43%)、「赤橙色化」:231例(全個体の55%)。「赤橙色化」に占める器種ごとの割合は、深鉢70%(162例)、浅鉢22%(50例)などで、深鉢に頻出する。一方で、鉢・台付浅鉢・舟形鉢・壺にも少数例ある。

底部暗色帯 底部下端表面の被熱変色の下位に、幅50mm未満の圍繞する帯状の暗色化がみられることがある。「あり」:105例(全個体の25%)、「なし」:258例(全個体の61%)。「あり」に占める器種ごとの割合は、深鉢98%、浅鉢2%である。

炭化物の付着 付着部位はおおよその目安として、深鉢・鉢・舟形鉢は垂直方向に3等分して口縁部・胴部・底部に区分し、浅鉢・台付浅鉢も同じく口縁部・体部・底部に区分した。壺・注口は口縁部・肩部とそれ以下を2等分して胴部・底部に区分した。加えてそれぞれは底面・内底面も区分している。また、内底面の付着形態は、内底面の全面に付着する「円形」と内底面の中央には付着しない「環状」がみられた。付着部位は外面が土器上半に、内面が口縁と底部に多い。「付着する」:321例(全個体の76%)、「付着しない」:103例(全個体の24%)。「付着する」の部位別内訳は、「外面」:51例(付着する個体の16%)、「内面」:100例(付着する個体の31%)、「外面と内面」:170例(付着する個体の53%)。深鉢は「外面と内面」:59%、浅鉢は「内面」:38%が頻出する。一方で、鉢・台付浅鉢・舟形鉢・壺・注口にも少数例ある。内底面の付着は、「円形」:8例、「環状」:11例である。深鉢に3例、浅鉢は14例、壺に2例で、浅鉢の環状が9例である。

補修孔 孔の位置はおおよその目安として、深鉢・鉢・舟形鉢は垂直方向に3等分して口縁部・胴部・底部に区分し、浅鉢・台付浅鉢も同じく口縁部・体部・底部に区分した。壺・注口は口縁部・肩部とそれ以下を2等分して胴部・底部に区分した。加えてそれぞれは底面も区分している。「あり」:144例(全個体の34%)、「なし」:280例(全個体の66%)。深鉢においては「あり」個体と「なし」個体数の差はほとんどないが、それ以外の器種では「なし」個体が頻出する。「補修孔あり」で「炭化物の付着」の頻出器種は深鉢、「補修孔なし」で「炭化物の付着」の頻出器種は浅鉢・鉢・台付浅鉢・舟形鉢、「補修孔なし」で「炭化物の付着なし」の頻出器種は壺・注口である。

b-2 表出的属性について(図 -17・18、表 -1・7・8)

器種 倒円錐台形の器形は、深鉢(器高:口径 = 1:1.25 >)、鉢・舟形鉢(器高:口径 = 1:1.25 ~ 1.50)、浅鉢・台付浅鉢(器高:口径 = 1:1.50 <)と呼称する。倒円錐台形以外の器形には壺・注口があり、「その他」と総称する場合がある。171・172・173・177・178・181 ~ 184・390・391・393・405・406・407・408・417は口頸

部・肩部・胴底部の区分が明瞭な「壺」で、そのうち174・389・404は短頸壺。175・176・179・180・185・392は「狭口壺」、419は「広口壺」、424は「台付壺」と呼称する。いずれの形態とも異なる187・188は異形壺と仮称する。

形態 それぞれの器種における細部形態についての観察であり、表 -7の形態項目(図 -17)は『江別市 対雁2 遺跡(3)』(北埋調報177集、2002年)に拠る。口唇部加飾の有無、口唇断面形(加飾のない口唇部において最頻出の形態を記入した。)、外底面形についての記述である。「器壁の傾き」は、倒円錐台形の器形については口縁部～胴部(体部)上半についての形態、壺・注口については口頸部の形態について記述した。

深鉢は、平縁(190例;深鉢の86%)・端面内傾(89例;深鉢の40%)・器壁は外傾(136例;深鉢の62%)・凸平底(94例;深鉢の57%)が頻出し、単峰突起(23例;深鉢の10%)・端面水平(47例;深鉢の21%)・器壁は直上(76例;深鉢の34%)・平底(66例;深鉢の40%)が次ぐ。

浅鉢は、平縁(56例;浅鉢の41%)・端面水平 丸い(29例 29例;浅鉢の21% 21%)・器壁は外傾(94例;浅鉢の70%)・凸平底(91例;浅鉢の71%)が頻出し、単峰突起(33例;浅鉢の24%)・端面水平(26例;浅鉢の19%)・器壁は内彎(33例;浅鉢の25%)・平底(22例;浅鉢の17%)が次ぐ。

鉢は、平縁(5例;鉢の56%)・端面水平(4例;鉢の44%)・器壁は外傾(4例;鉢の44%)・凸平底(5例;鉢の63%)が頻出する。

台付浅鉢は、平縁(5例;台付浅鉢の45%)・端面水平 外傾(3例 3例;台付浅鉢の27% 27%)・器壁は外傾 内彎(5例 5例;台付浅鉢の45% 45%)・揚げ底(11例;浅鉢の85%)が頻出する。

調整・文様 表 -7の調整・文様の項目(図 -17)は『江別市 対雁2 遺跡(3)』(北埋調報177集、2002年)に拠る。欄中の「 」は棒状原体による刺突の一種で、台形・三角形に窪ませる(図版 -34-52・53の突起先端の内面側参照)。「下地」は施文以前の状態を示す。「ナデのまま」とは施文の前段としてのナデが残る、「縄文」は施文の前段に縄文が残るものである。

「口唇部・突起の施文」、深鉢は2段撚り縄文(129例;深鉢の40%)、浅鉢は2段撚り縄文(62例;浅鉢の32%)、鉢はナデのまま(4例;鉢復元個体の33%)、台付浅鉢はナデのまま(6例;台付浅鉢の33%)、舟形鉢はナデのまま(5例;台付浅鉢の56%)、壺はナデのまま(16例;台付浅鉢の47%)、注口はナデのまま(2例;壺の50%)が頻出する。

「下地」、下地ナデのまま:深鉢(2例)・浅鉢(1例)・台付浅鉢(1例)・舟形鉢(1例)・壺(5例)・注口(2例)あるがごく少数例であり、ほとんどが「縄文」である。有文土器は下地を整える手順を踏まず、縄文の上から描かれることが多い。55・64・169・223は弧線文の中をナデ消しているが沈線文の後に行っていることから下地調整ではない。

土器集中1には「背景文様」と「上描き文様」がない。直描き主文様(背景文がなく下地に直接描かれる:表 -1 描順規則のb手法、類例は図 -18、その典拠は表 -3)は、横位沈線(主文様として描かれる場合は沈線3～5本:b 1、蛇行沈線などで分断される:b 2-2、文様を挟む区画文は沈線1・2本:b 3-1、横位沈線とその他文様を上下に配する主文様もある:b 2-1)。1段に展開する交互弧沈線・並列弧沈線、波状沈線、工字沈線がある:b 4-3。また、1段に展開する交互三角形沈線・並列三角形沈線があり、これらを総称として「変形工字沈線」と呼ぶ。

2段に展開する対向弧沈線・背反弧沈線・対向三角形沈線・背反三角形沈線と1段に展開する並列菱形または紡錘形沈線を総称として「変形工字沈線」と呼ぶ:b 4-3。3段以上に展開する交互菱形沈線・対向菱形沈線は出現していない。

口縁部形態

平線	単峰 突起が1ヶ所ある 台形 角状	双峰 突起が2ヶ所連なる	連峰 突起が3ヶ所以上連なる	小波状
----	-------------------------	-----------------	-------------------	-----

口唇断面形態

尖る	端面内傾 $45^\circ \geq a$	端面やや内傾 $45^\circ < a$	端面水平	端面外傾	丸い
----	---------------------------	--------------------------	------	------	----

底面形態

丸底 平成12年度のA	凸底 平成12年度のB	凸平底 平成12年度のC	平底 平成12年度のD	凹底	揚げ底 平成12年度のE
----------------	----------------	-----------------	----------------	----	-----------------

文様名称

連結括弧沈線	括弧沈線	縦位連結括弧沈線	渦巻沈線	楕円圏線沈線	
方格圏線沈線	縦位・斜位沈線	断続山形沈線	連続山形沈線	蛇行沈線	
交互弧沈線	並列弧沈線 上向き 下向き	交互三角形沈線	並列三角形沈線 上向き 下向き	並列菱(紡錘)形沈線	波状沈線
背反弧沈線	対向弧沈線	対向三角形沈線	背反三角形沈線	対向菱(紡錘)形沈線	交互菱(紡錘)形沈線

描順規則

a1	a2	a3	b1-2
b2-1	b2-2	b3-1	b3-2

図 -17 形態・文様・描順規則

表 -1 描順規則

a 手法	a1	背景文様が櫛目(櫛歯のような細密な沈線)	上描きされる主文様:連結括弧文、括弧文、縦位連結括弧文、縦位・斜位線文、断続山形文	
	a2	背景文様が縄線(横位平行に縄を押ししたもので、間隔は下描き沈線に似る)	上描きされる主文様:連結括弧文、括弧文、縦位連結括弧文、縦位・斜位線文、断続山形文	
	a3	背景文様が沈線(横位平行に沈線を引いたもので、間隔は下描き縄線に似る)	上描きされる主文様:連結括弧文、括弧文、縦位連結括弧文、方格圏線文、縦位・斜位線文、断続山形文、連続山形文、渦巻文、楕円圏線文、蛇行線文	
b 手法	b1	b1-1	3 ~ 5本の横位平行縄・沈線が、圍繞する1単元として直描される	b1-1 副文様が刺突文 b1-2 副文様がない
		b1-2	b1に、直描き文の主文様や分断文様加わる(横位平行沈線が主体)	b2-1 b1の上方または下方に直描き文が並列する b2-2 b1を小さな単元の直描き文が分断する
	b2	b2-1	直描き文の主文様に、区画文様の横位平行線や分断文様加わる(主文様が主体)	b3-1 横位に展開する直描き文を間隔のあかない1~2本の横位平行線が挟む b3-2 横位に展開する直描き文を小さな単元の直描き文が分断する
		b3	直描きされる主文様が、均等の単元として横位に展開する	b4-1 直描きされる主文様:連結括弧文、括弧文、縦位連結括弧文、縦位・斜位線文、断続山形文 b4-2 直描きされる主文様:渦巻文、楕円圏線文、方格圏線文、連続山形文、蛇行線文 b4-3 直描きされる主文様:波状線文、交互・並列弧線文、交互・並列三角形文、対向弧線文、対向三角文、並列菱形文

* 「描順規則」は『対雁2遺跡(3)』(北海道埋蔵文化財センター 2002年)における「施工規則」と同じである

2 土器集中1と小集中



図 -18 b手法の土器



図 -19 上層上 横位沈線深鉢(1)

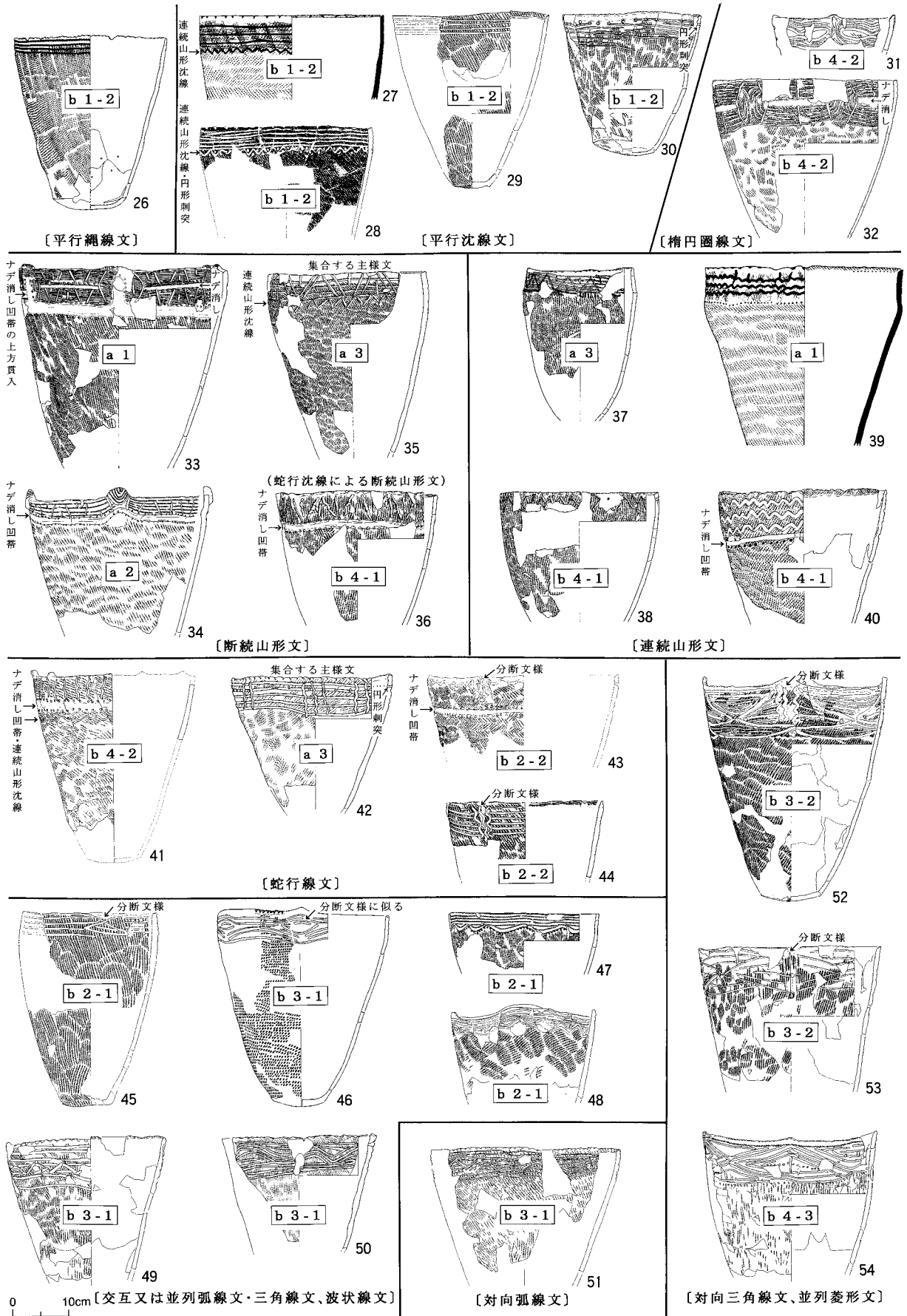

图 -20 上層上 横位沈線深鉢(2)



图 -21 上層上 横位沈線深鉢(3)

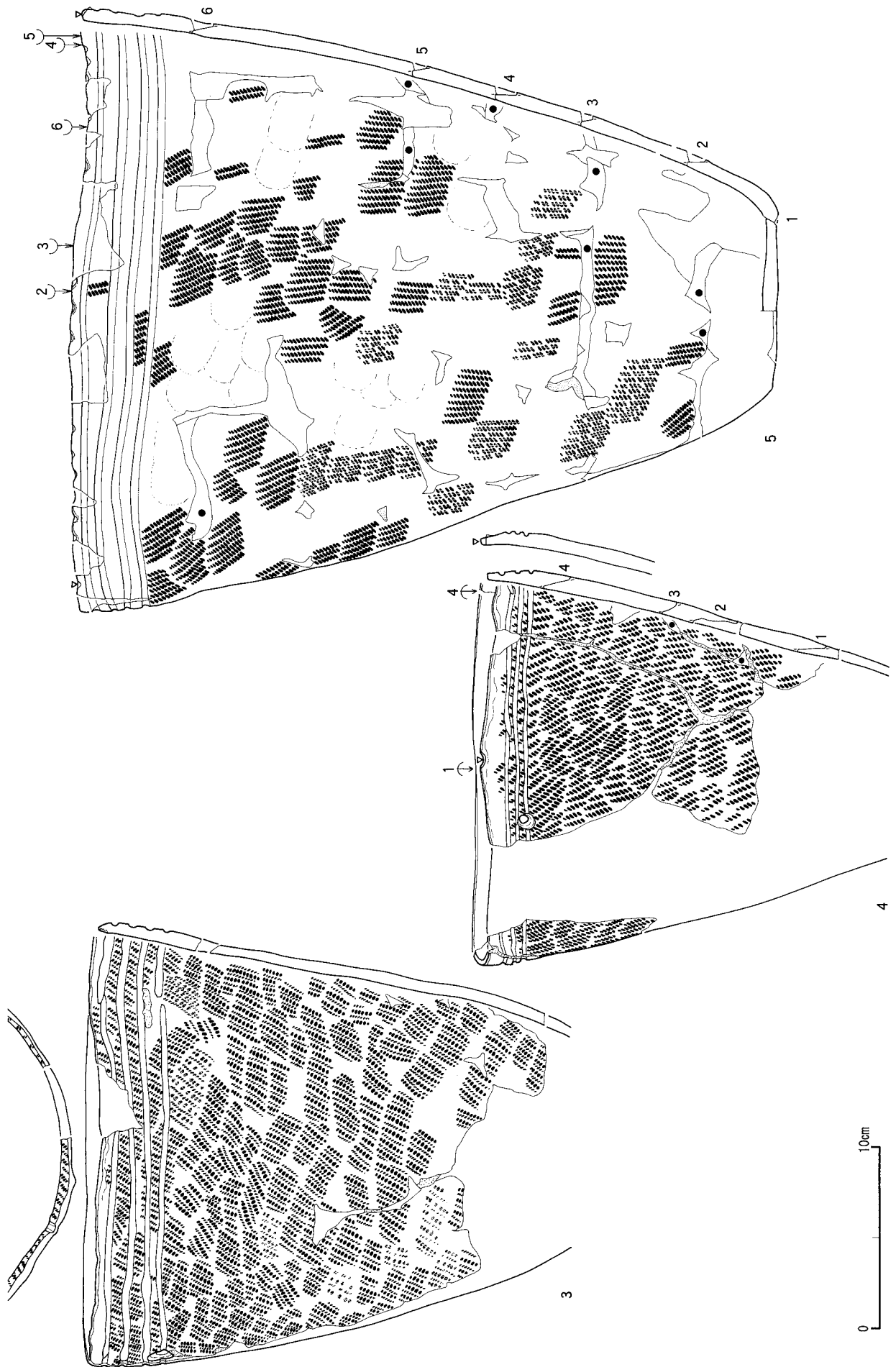

図 -22 上層上 横位沈線深鉢(4)

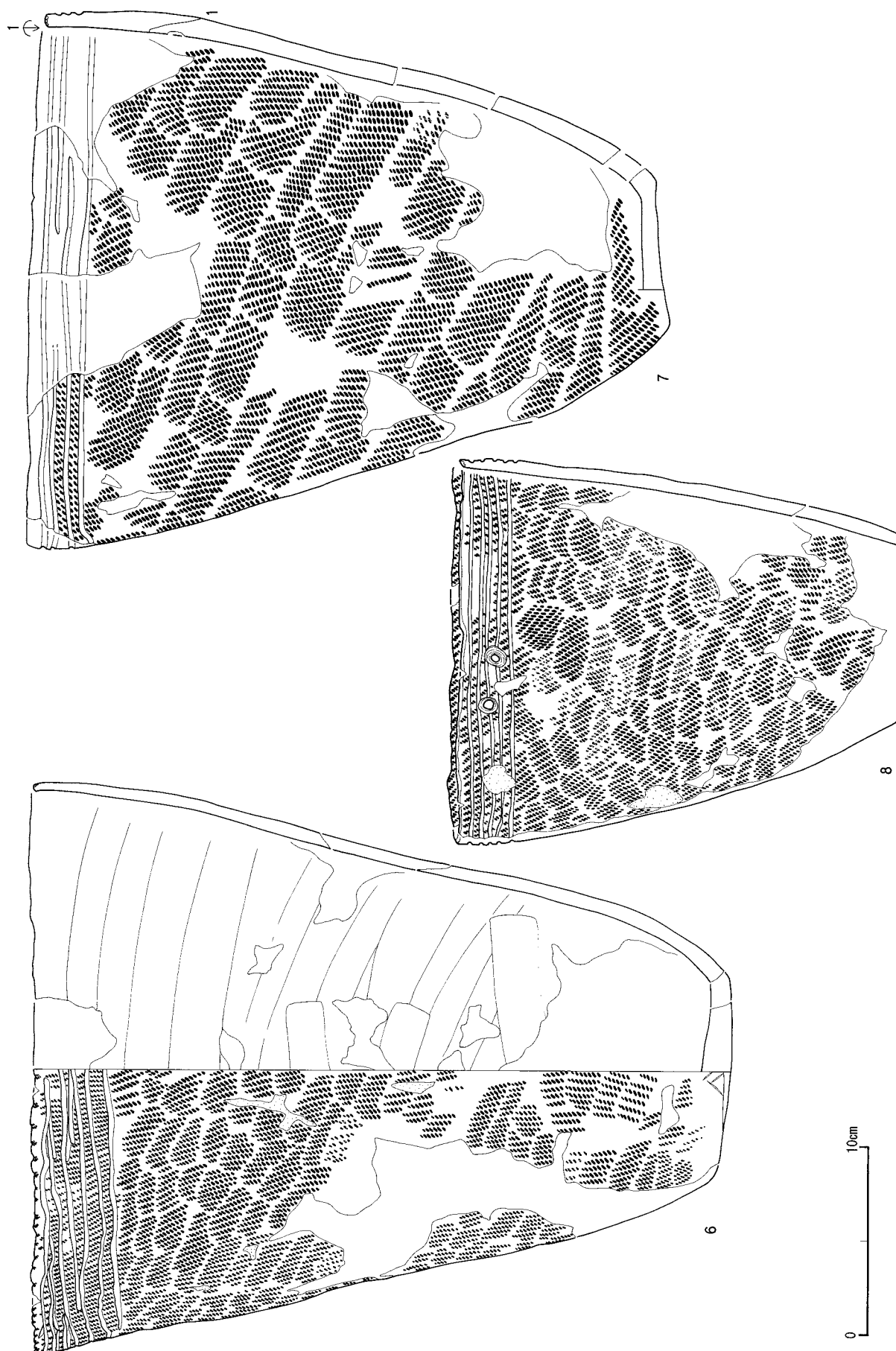

圖 -23 上層上 橫位沈線深鉢(5)



図 -24 上層上中 横位沈線深鉢(6)

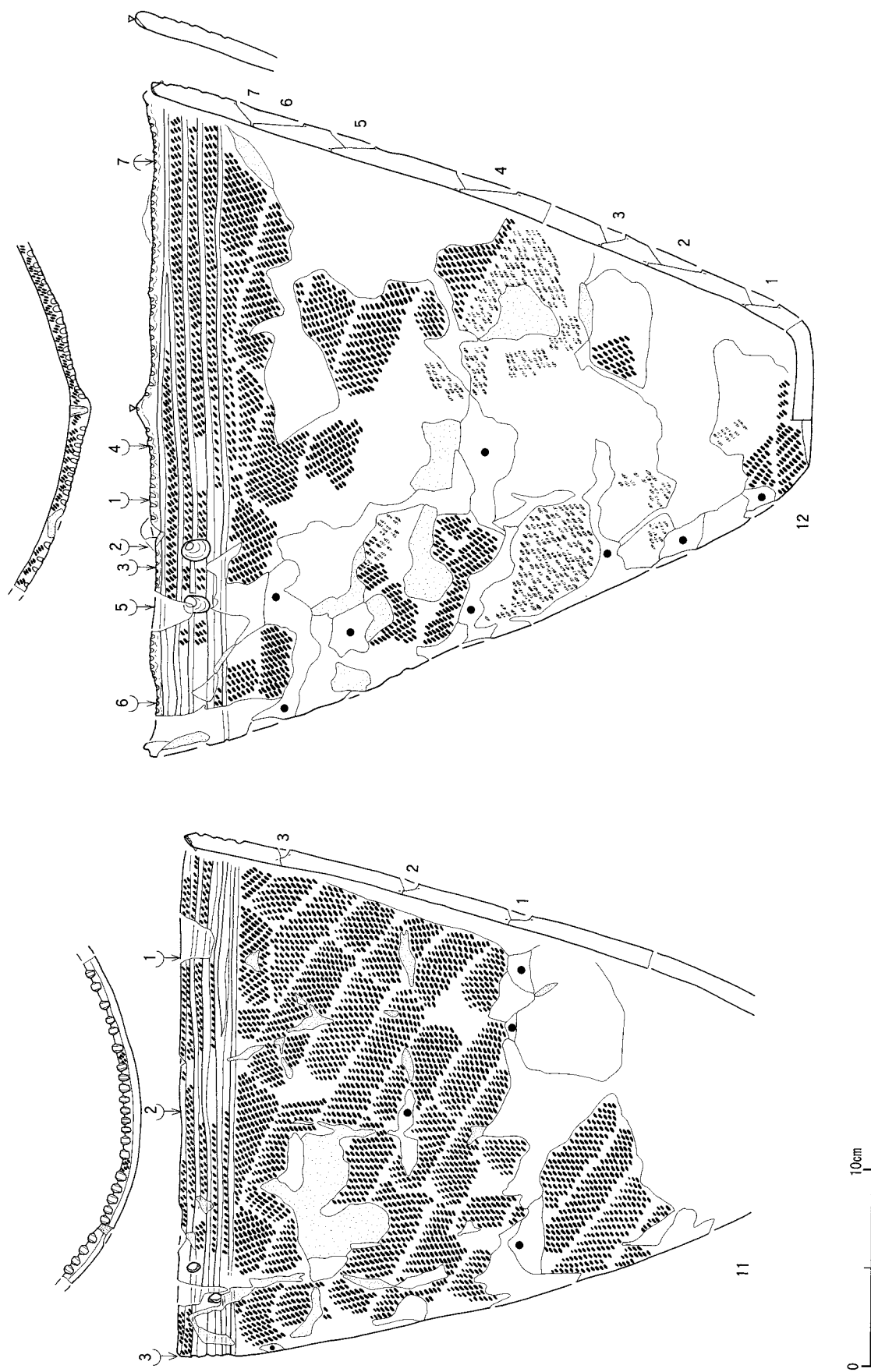

図 -25 上層下 横位沈線深鉢(7)

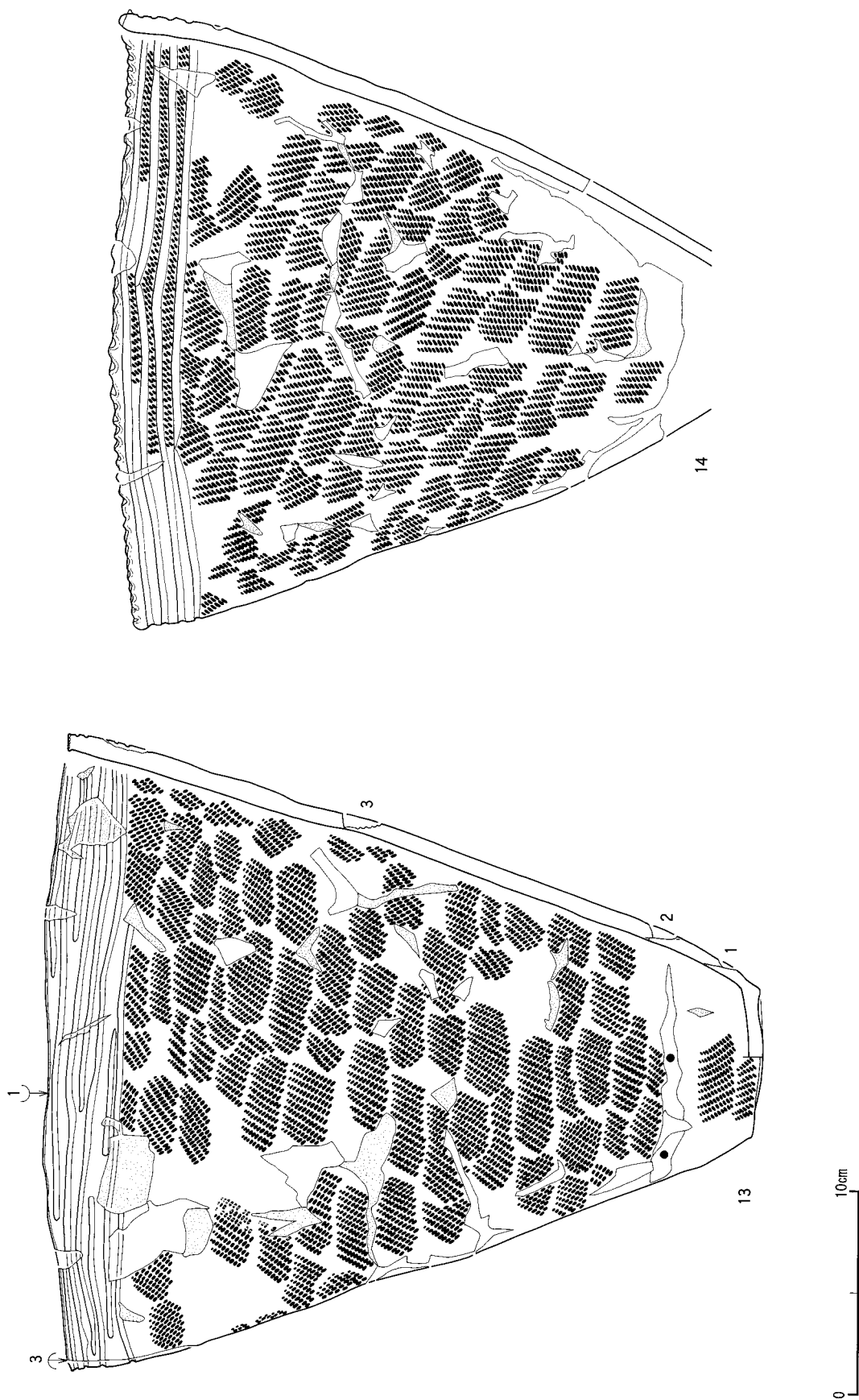

图 -26 上層上下 横位沈線深鉢(8)

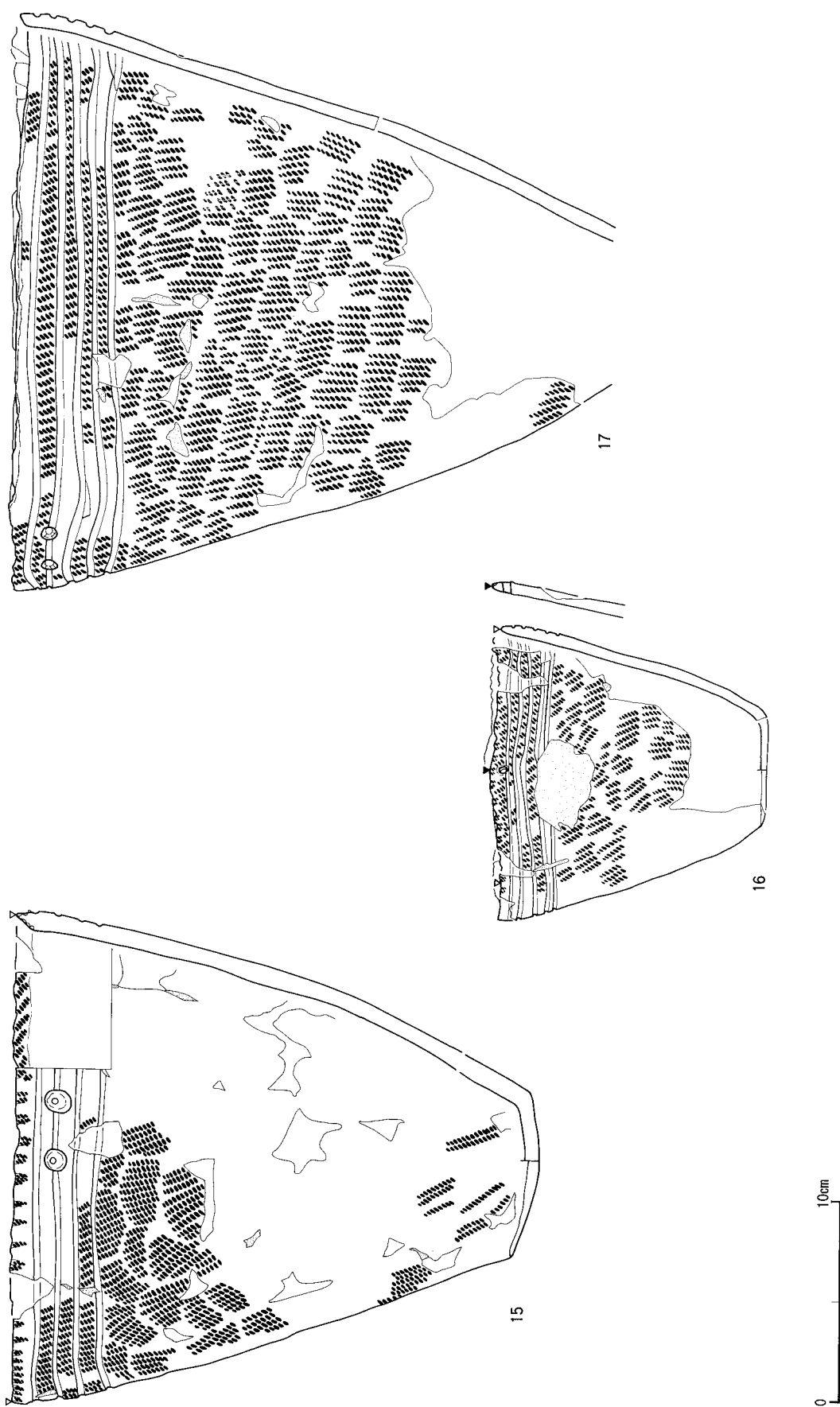

图 -27 下層、上~下層 横位沈線深鉢(9)

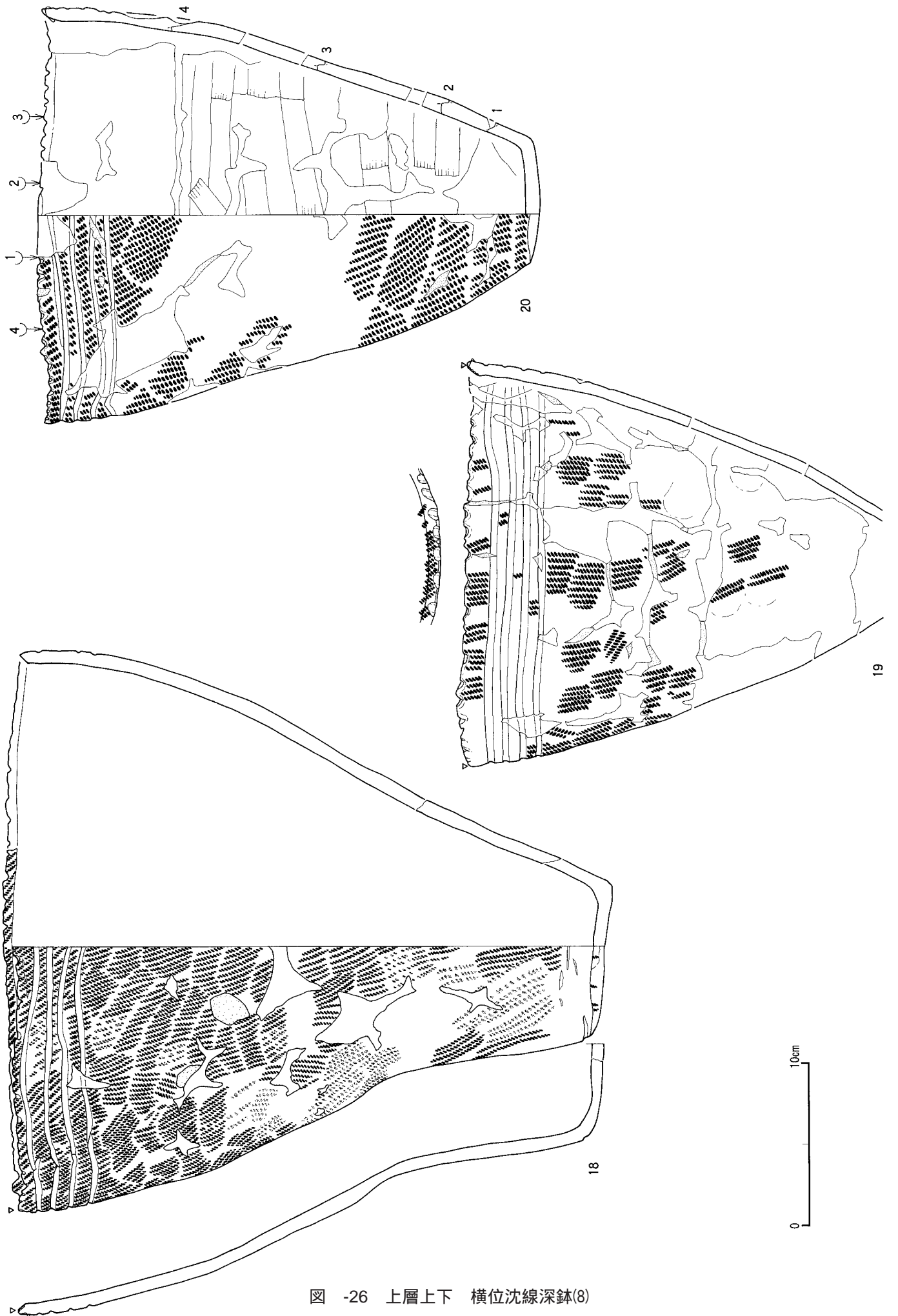

図 -28 上~下層 横位沈線深鉢(10)

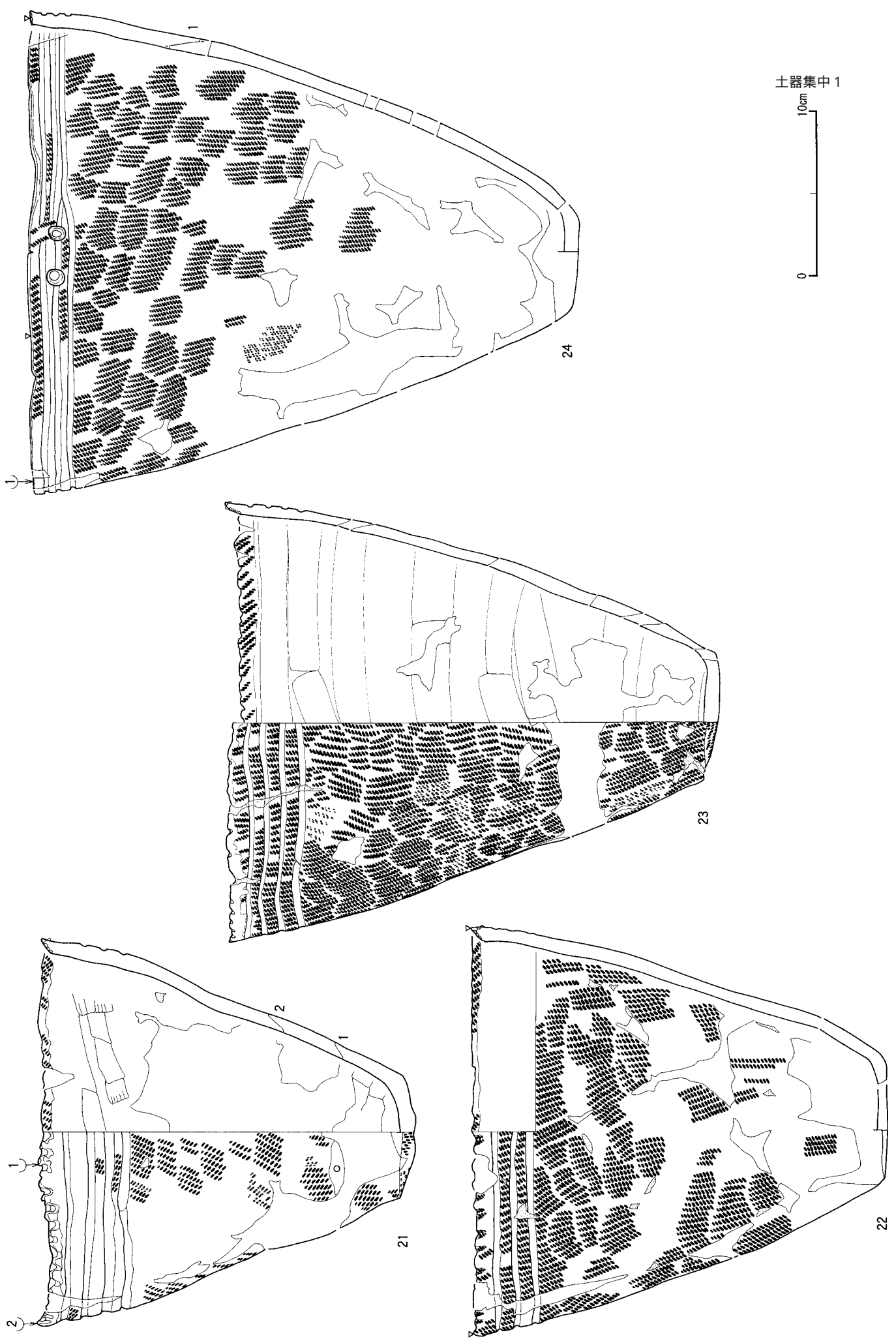

図 -29 上~下層 横位沈線深鉢(1)

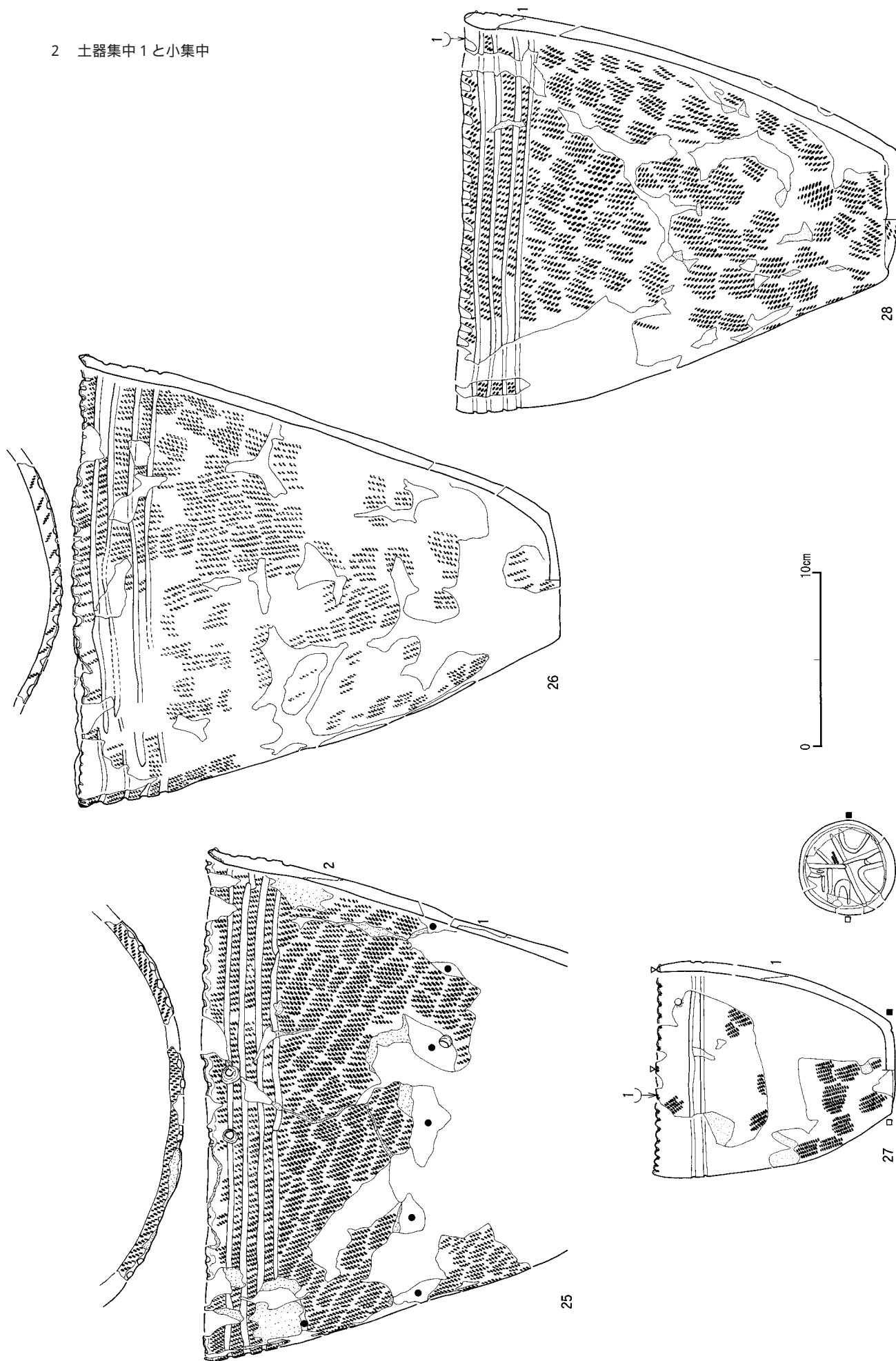

図 -30 上層上中 横位 + 蛇行沈線深鉢(1)



图 -31 上層下 横位 + 蛇行沈線深鉢(2)

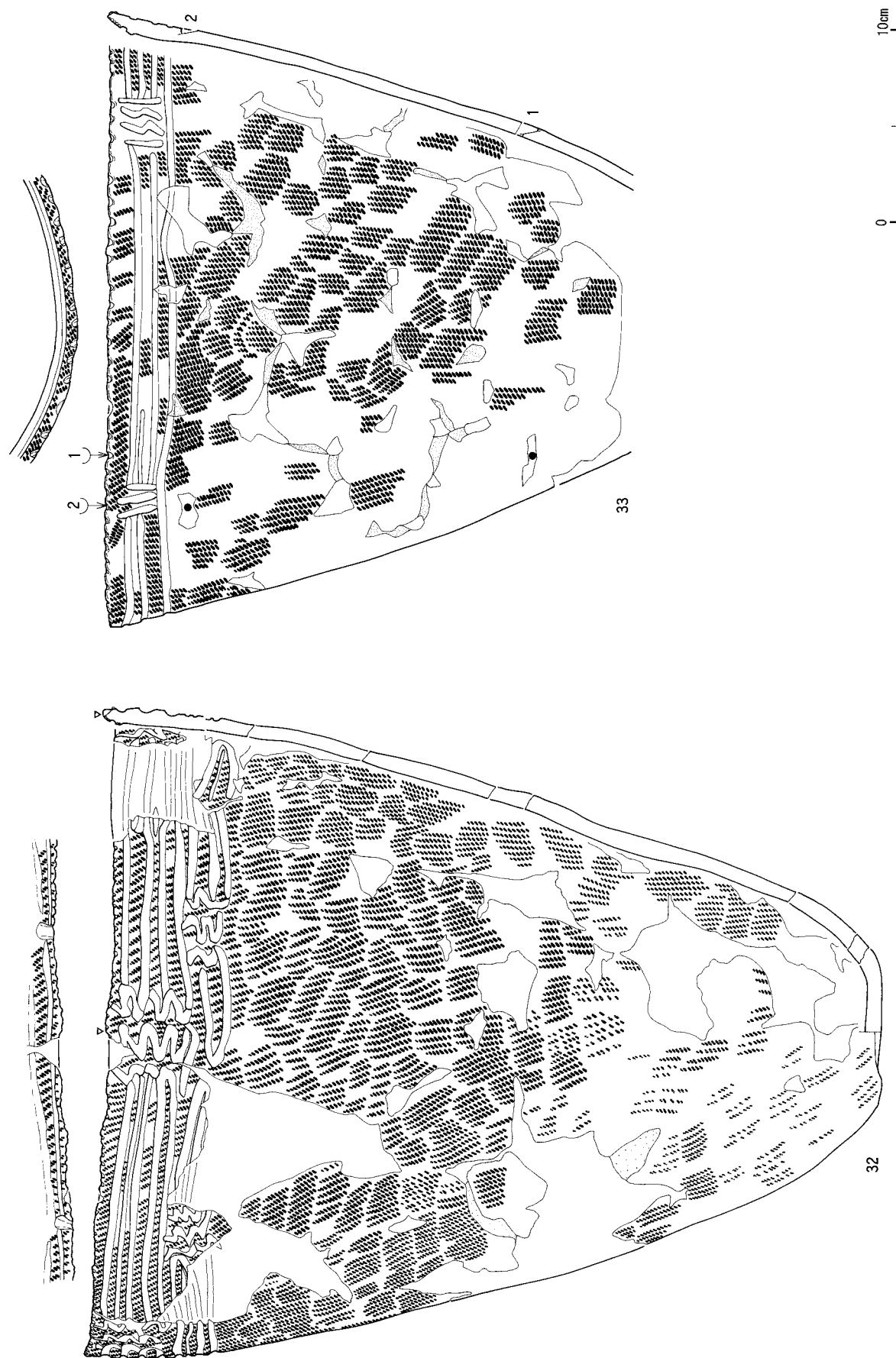

図 -32 上層下 横位+蛇行沈線深鉢(3)

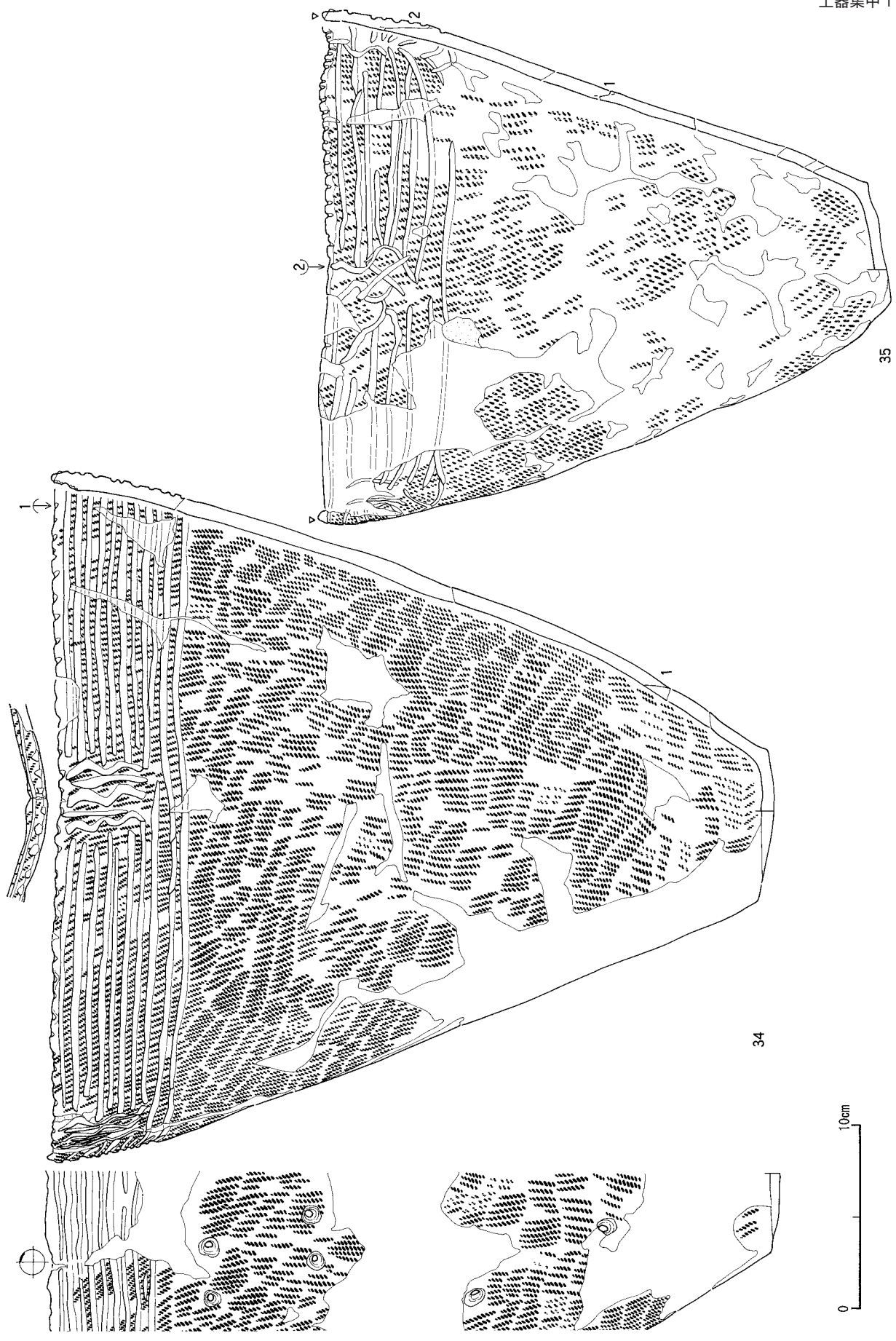

图 -33 上層上下、下層 横位 + 蛇行沈線深鉢(4)

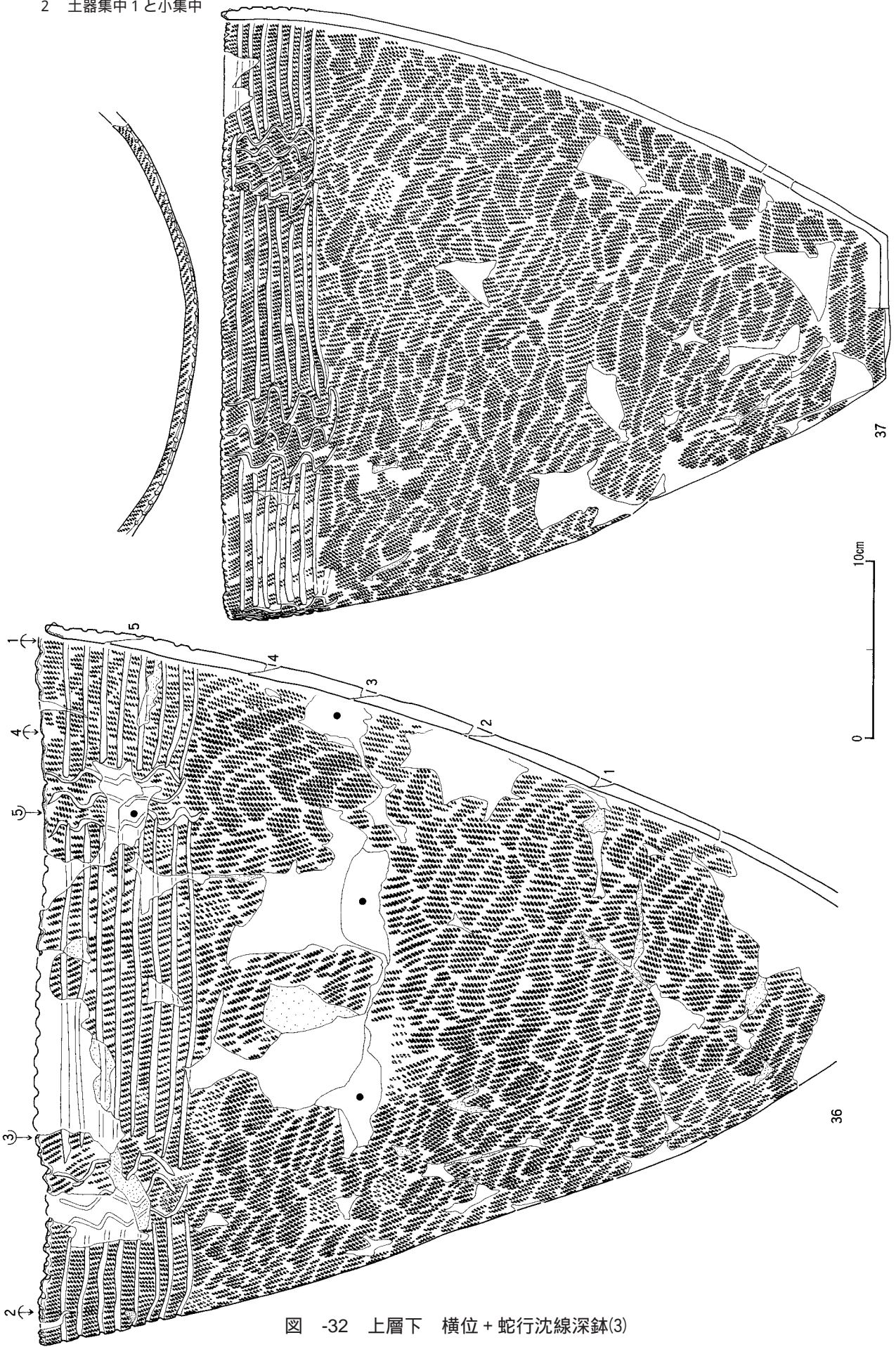

图 -34 下層上下、上~中層 横位+蛇行沈線深鉢(5)

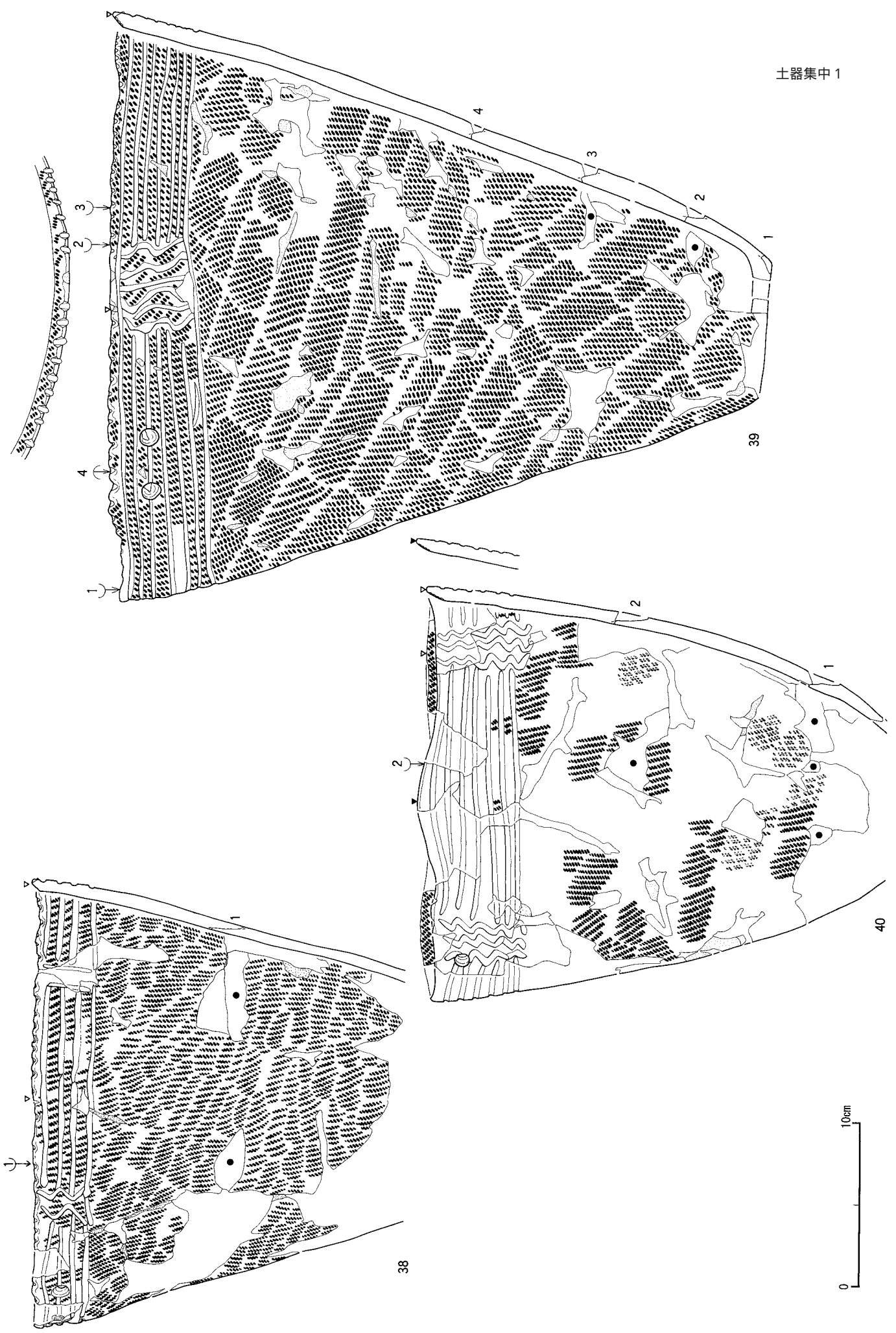

图 -35 上~下層 横位+蛇行沈線深鉢(6)

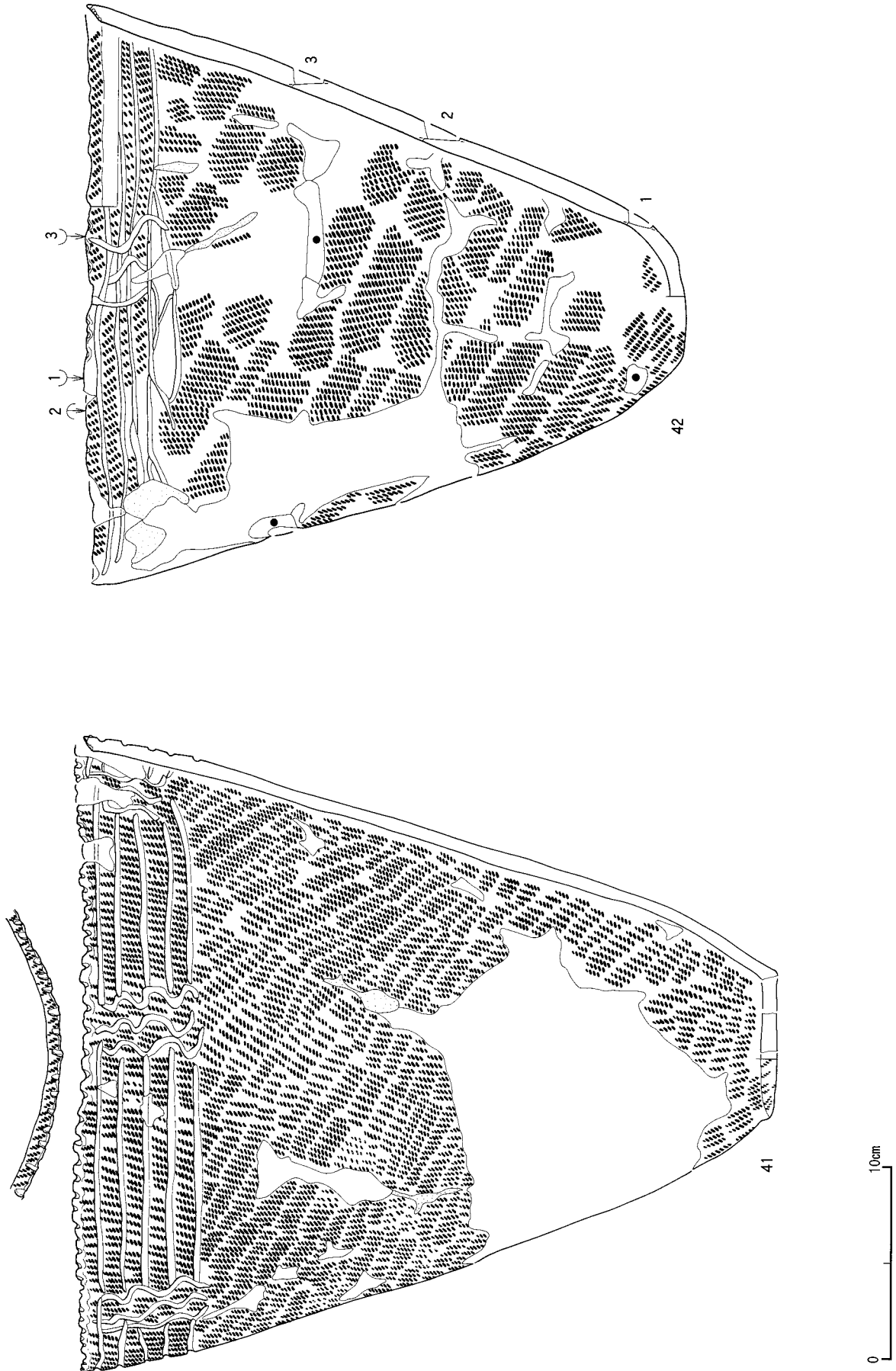

図 -36 上~下層 横位+蛇行沈線深鉢(7)

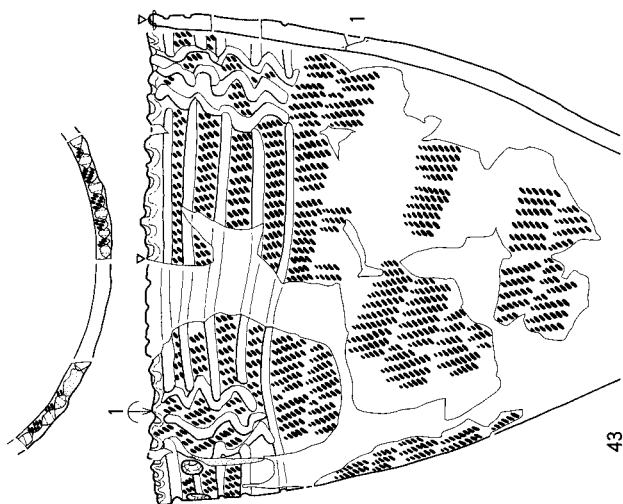
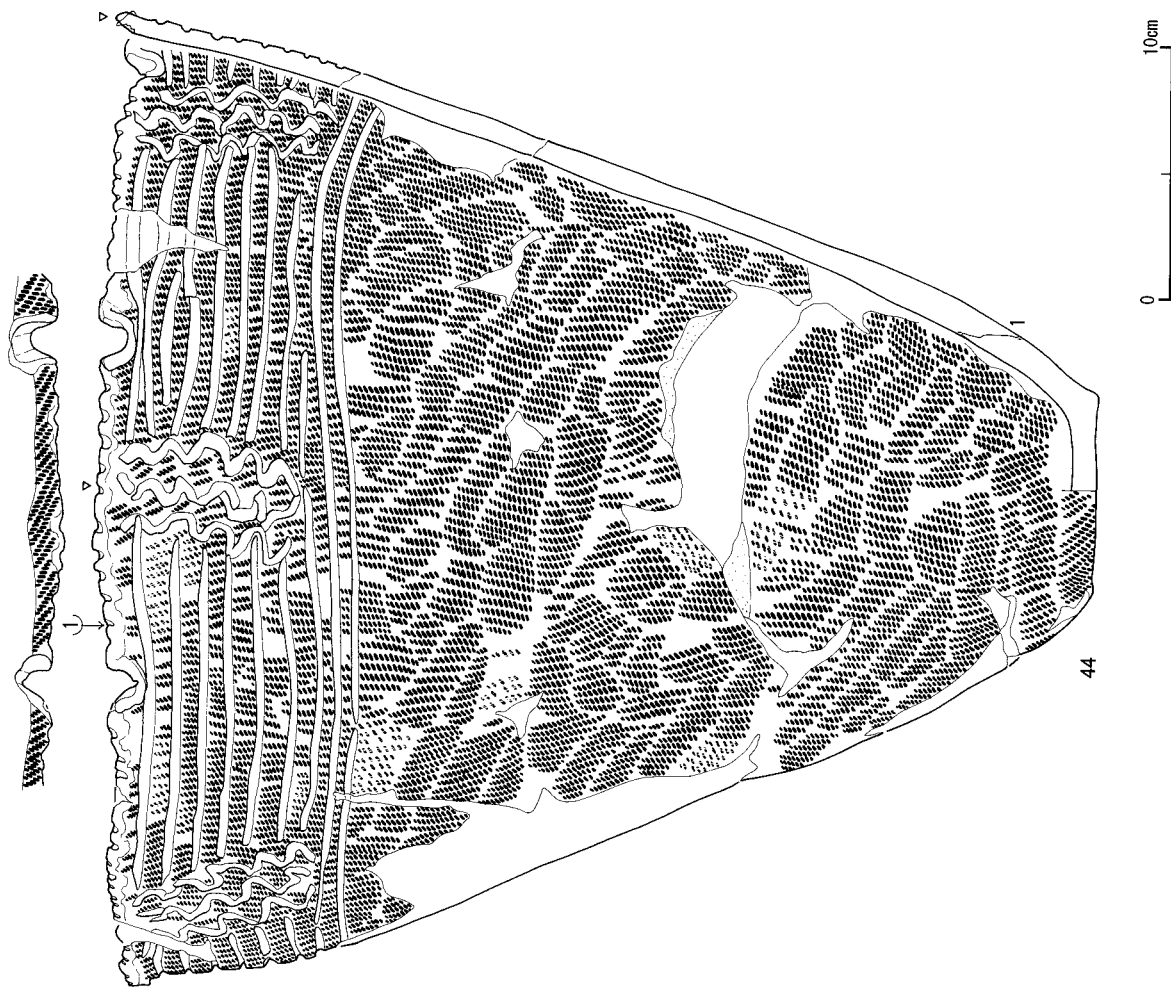

図 -37 上~下層 横位+蛇行沈線深鉢(8)

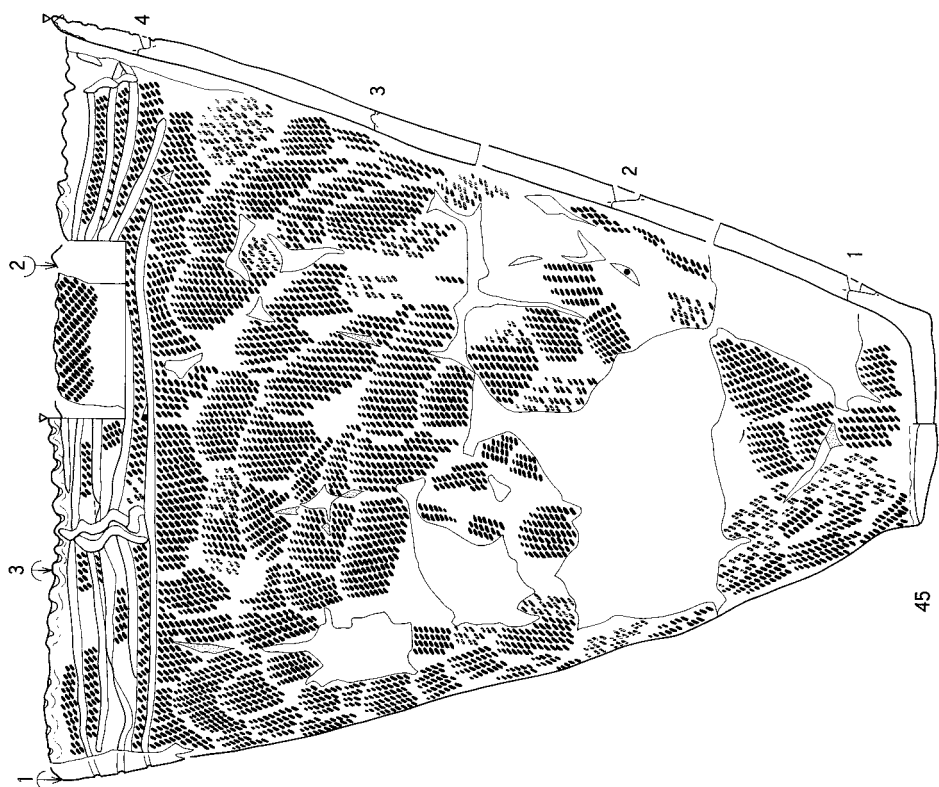
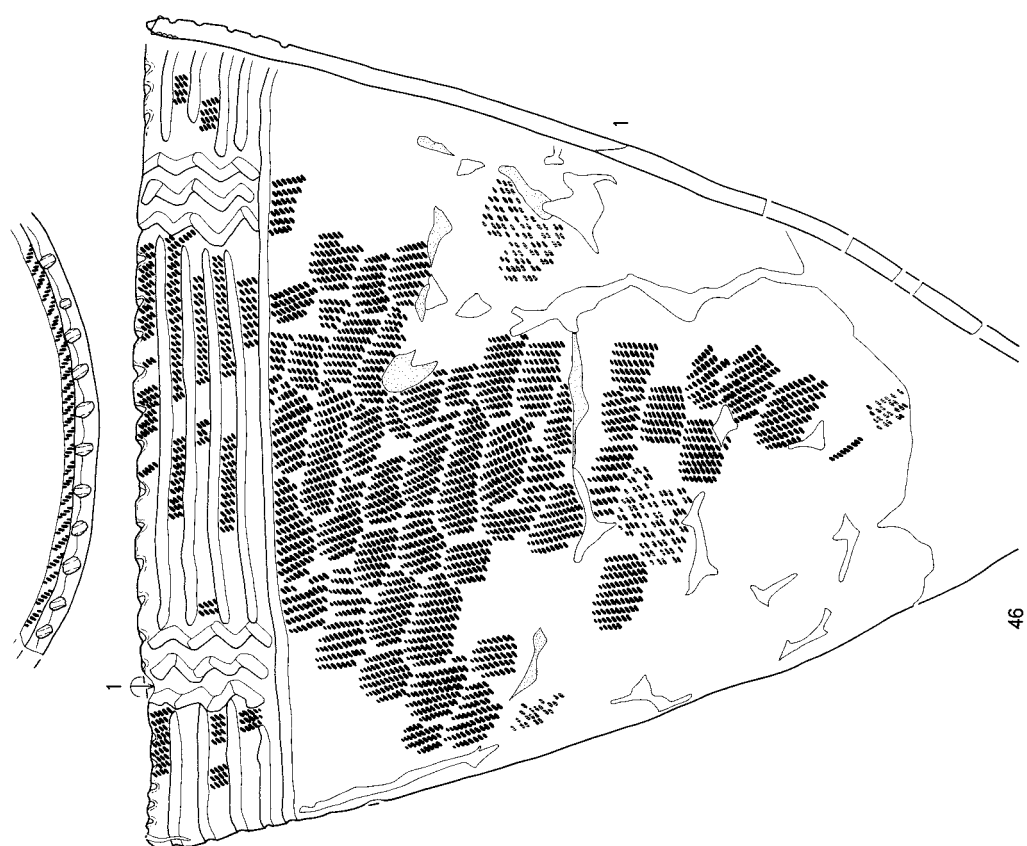

図 -38 上~中~下層 横位+蛇行+その他沈線深鉢

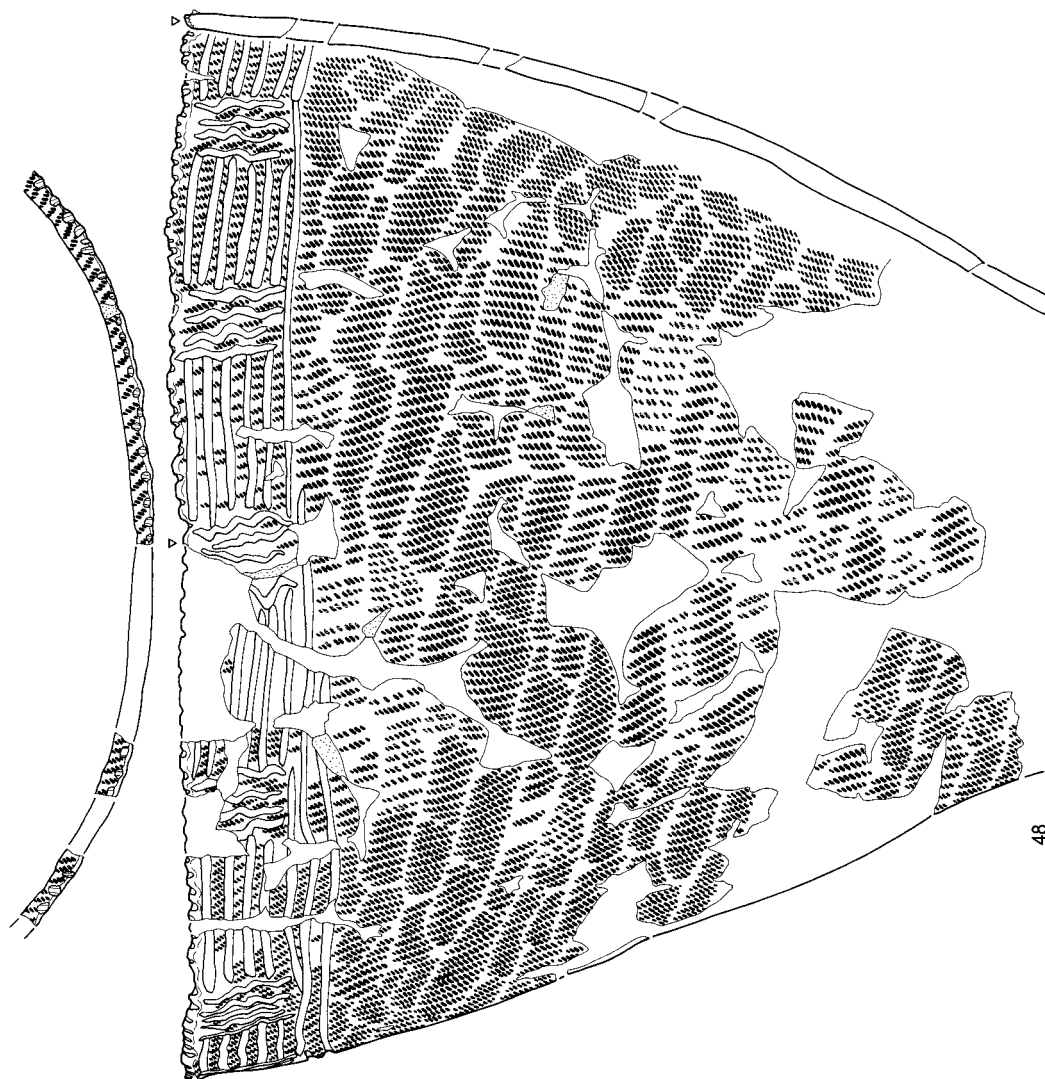
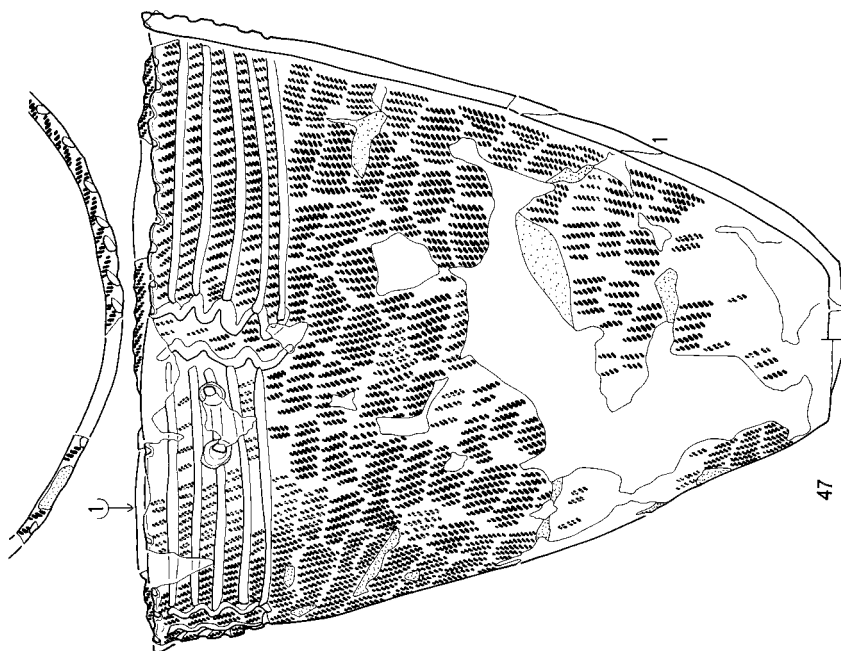

图 -39 上層上 波状沈線深鉢(1)

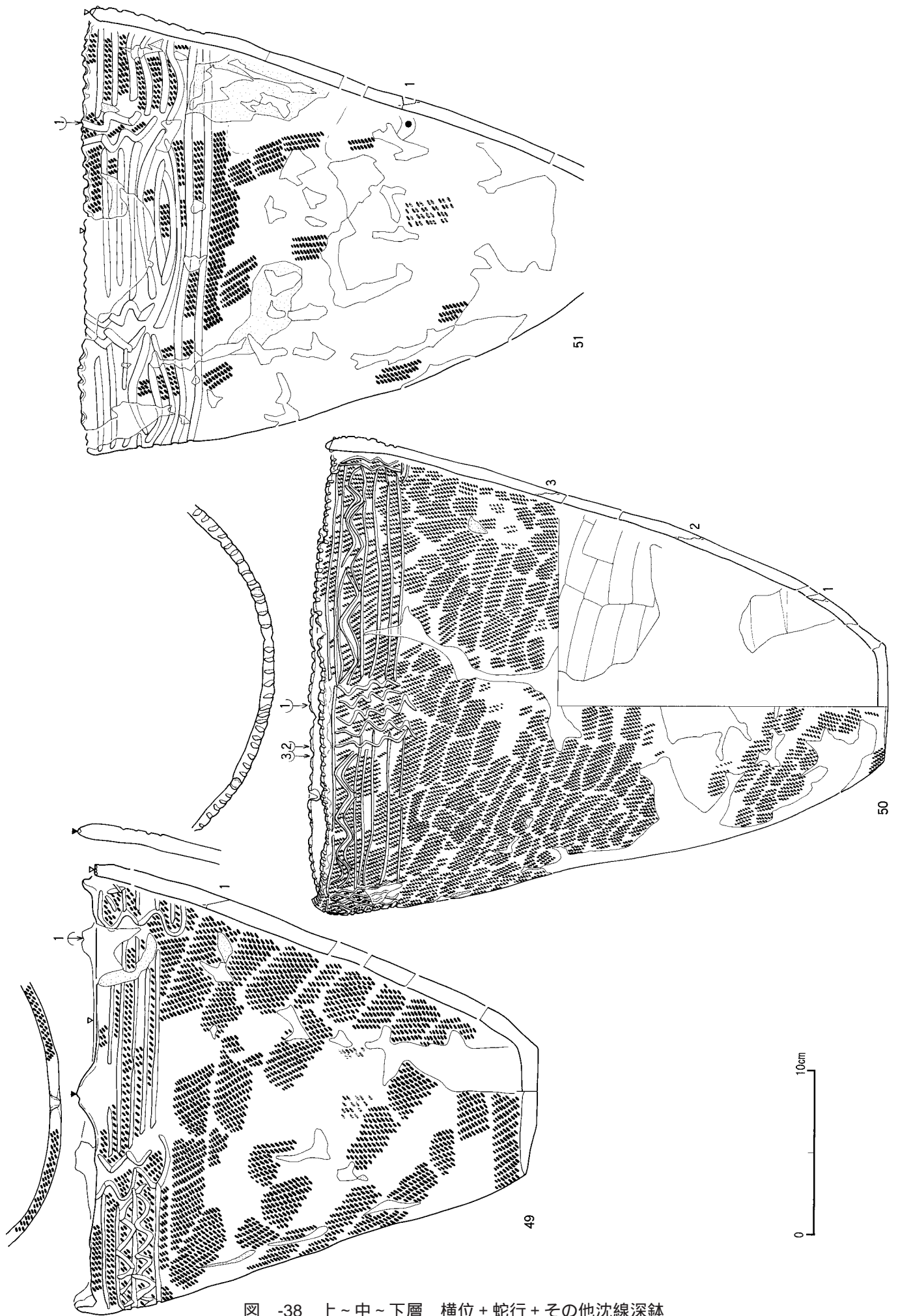

57

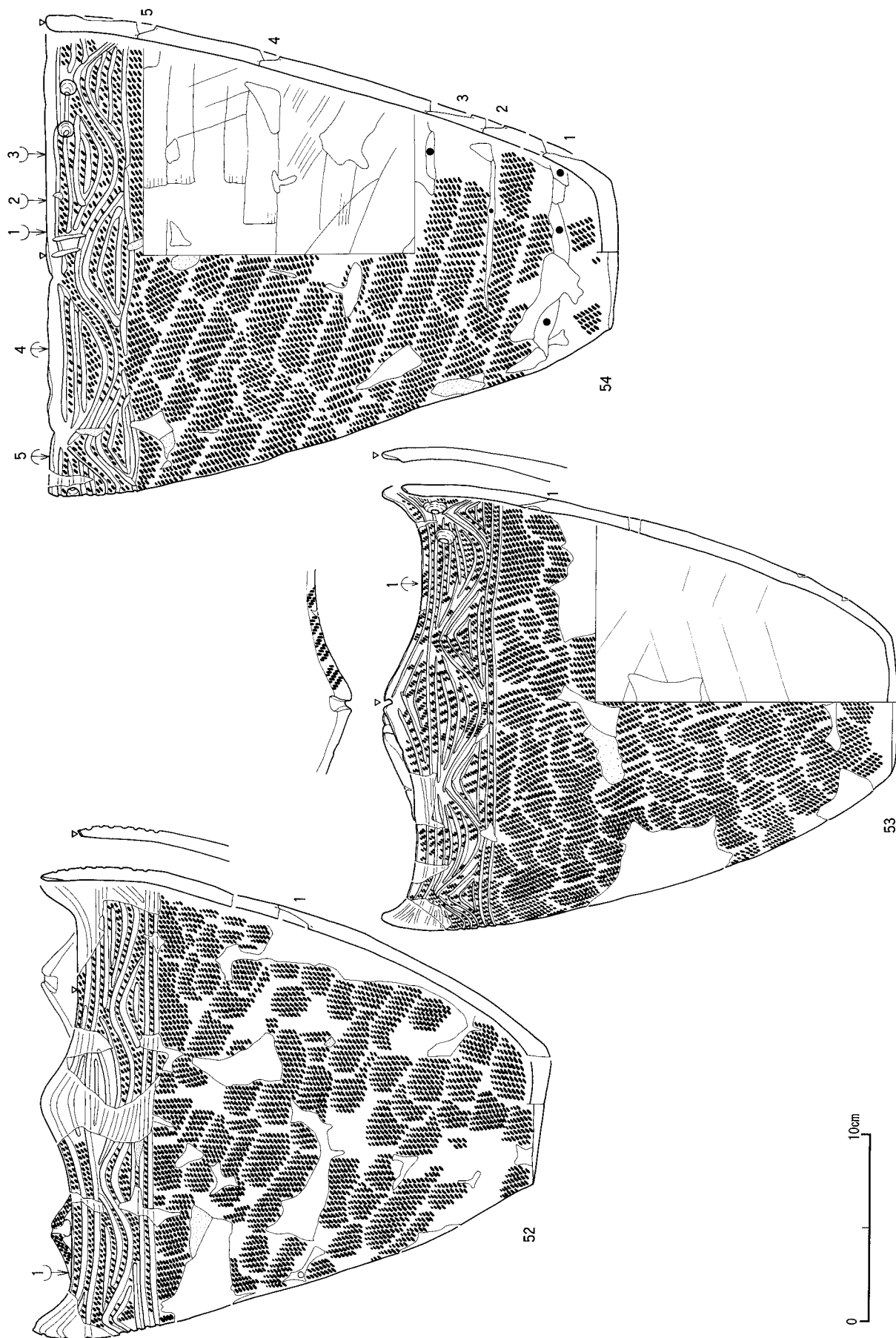
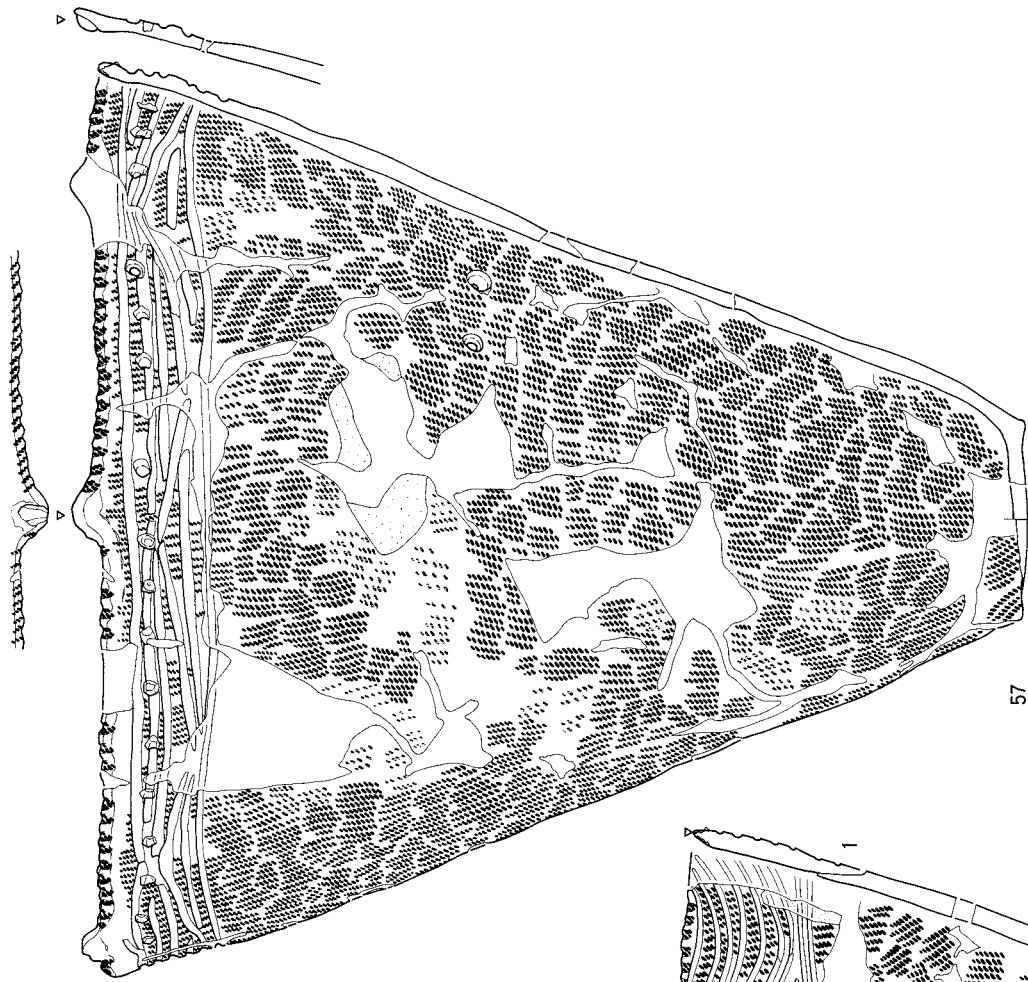
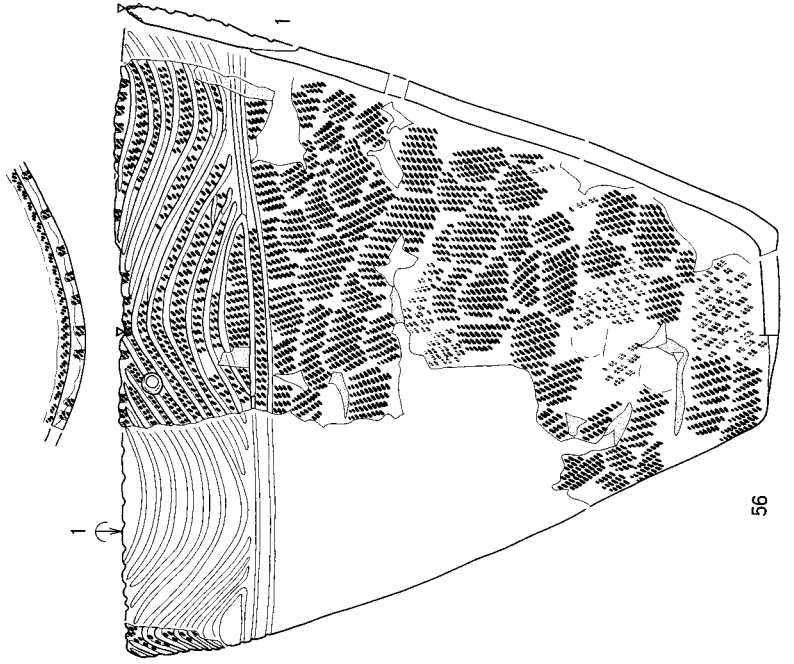

56



55

图 -40 上層中下 波状沈線深鉢(2)





图 -41 上~中~下層 波状沈線深鉢(3)



図 -42 上層上 横位+その他沈線深鉢(1)

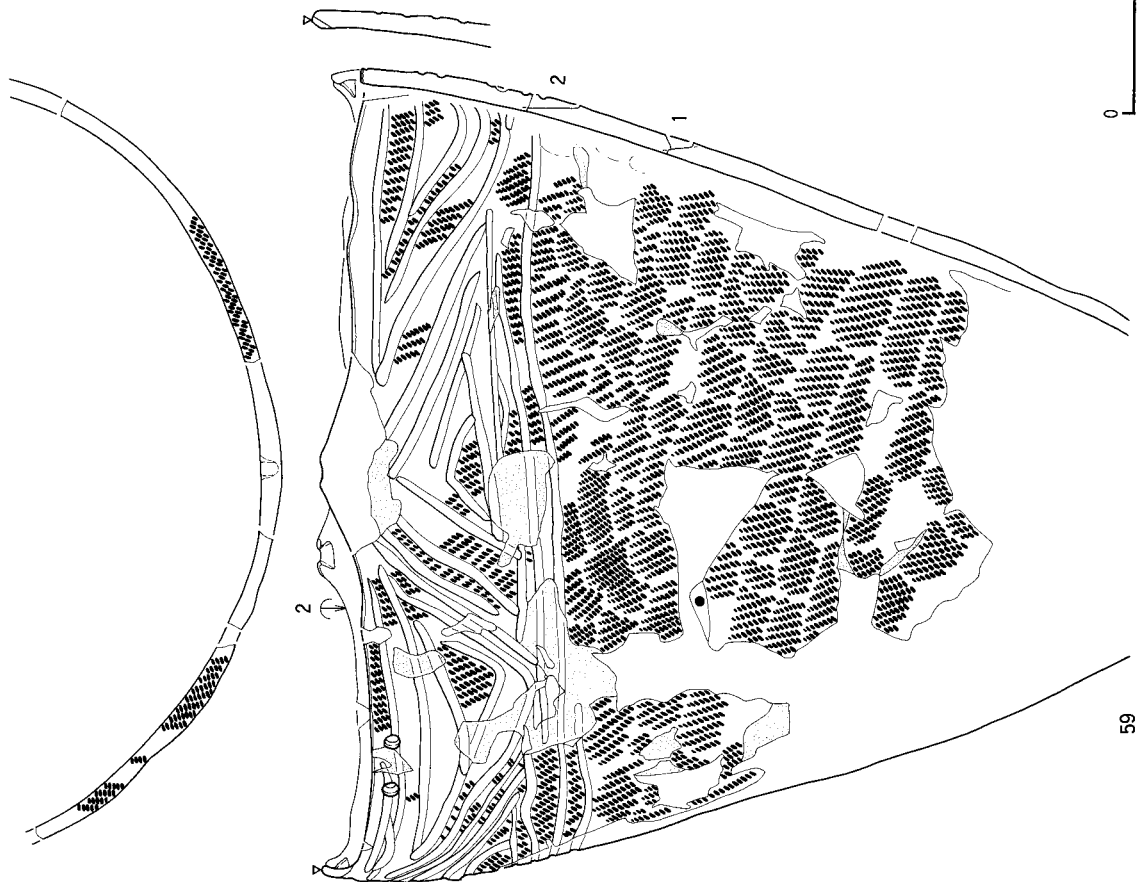
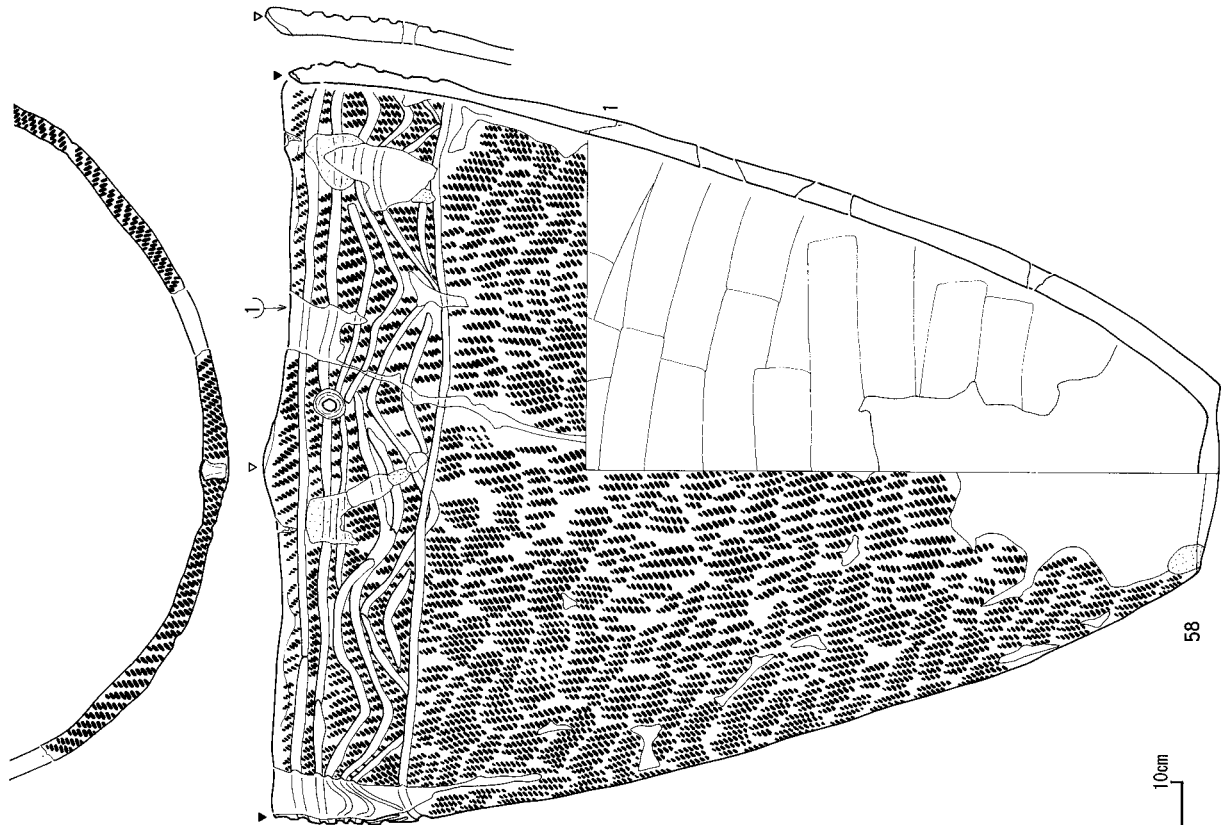

0 10cm

図 -43 上層上下 横位+その他沈線深鉢(2)

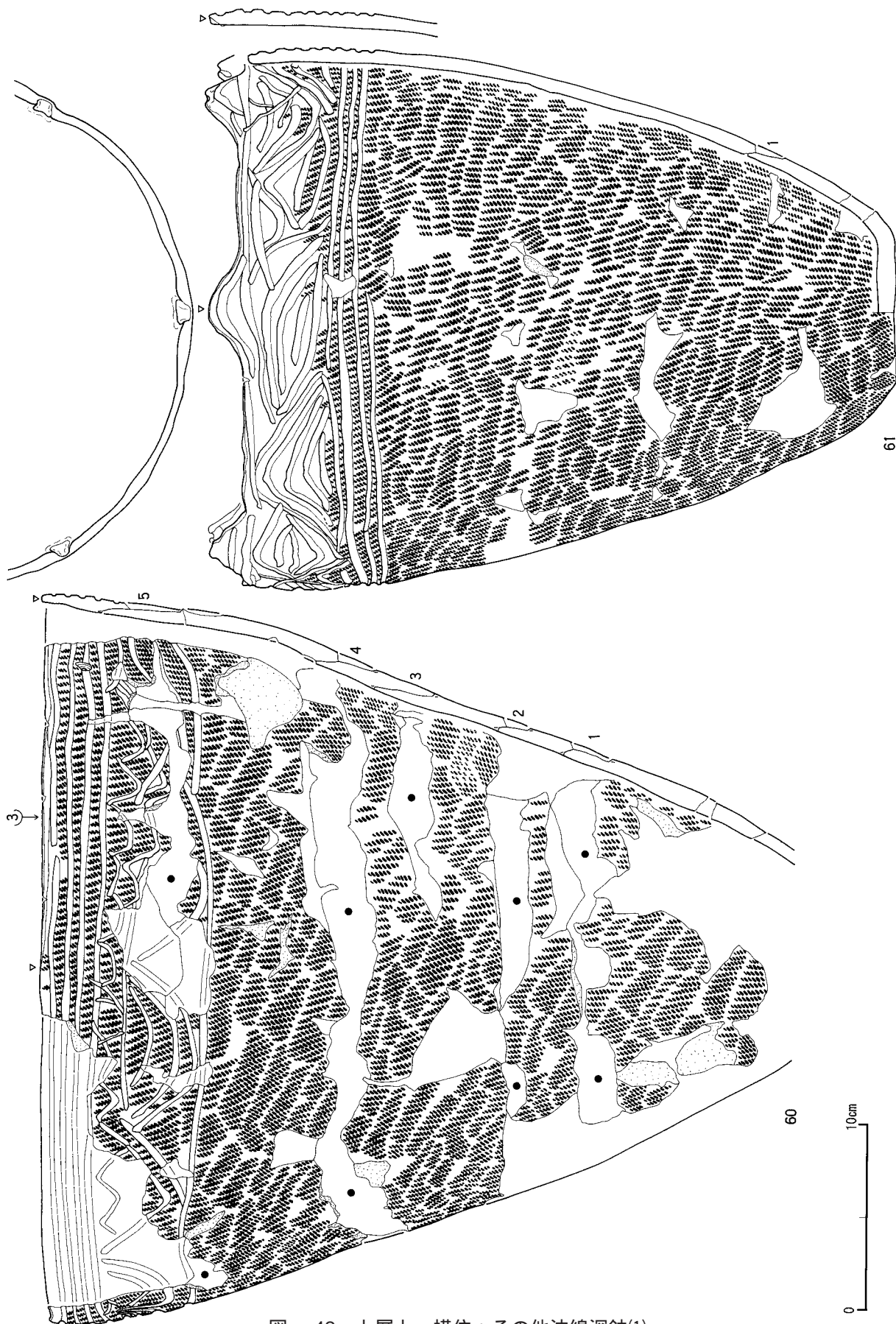
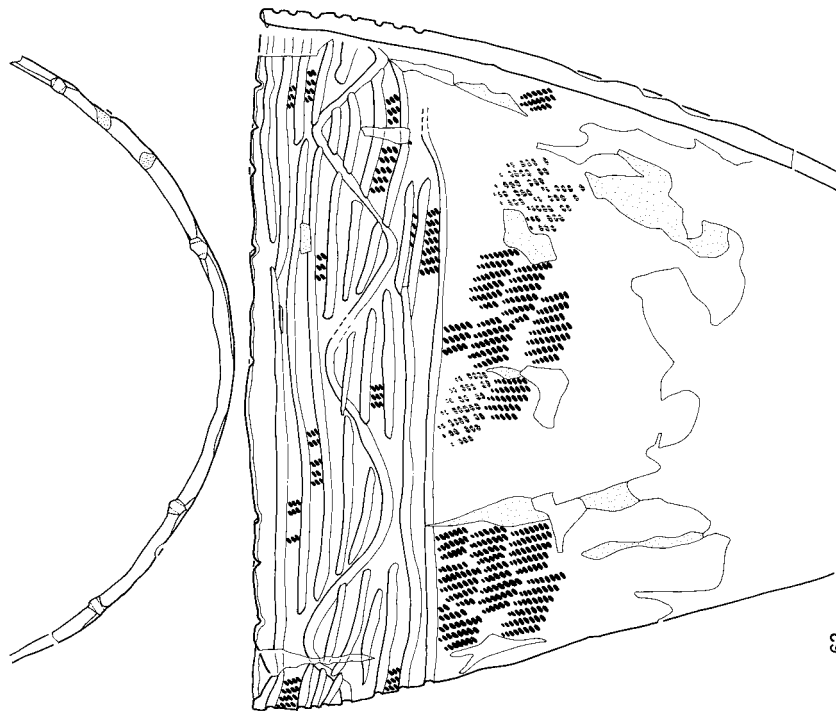
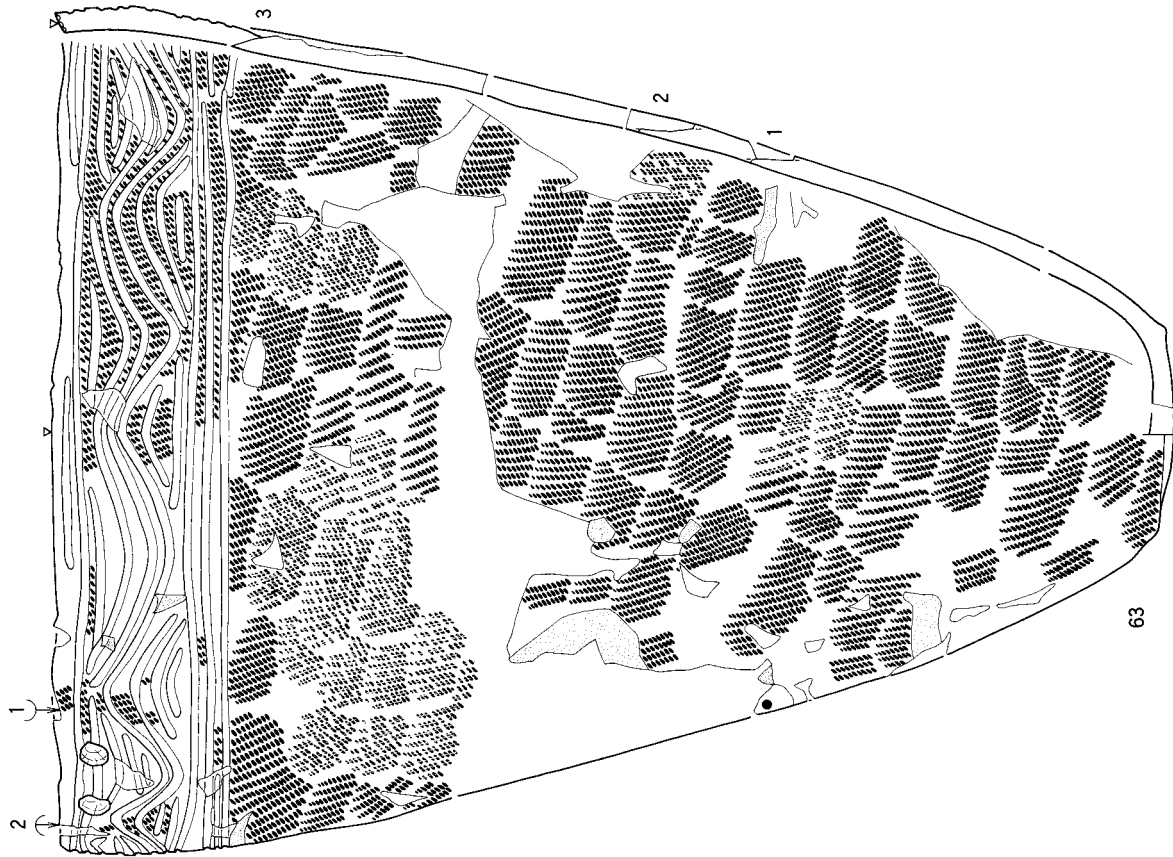

図 -44 上層下 横位+その他沈線深鉢(3)



图 -45 上層上下 工字沈線深鉢



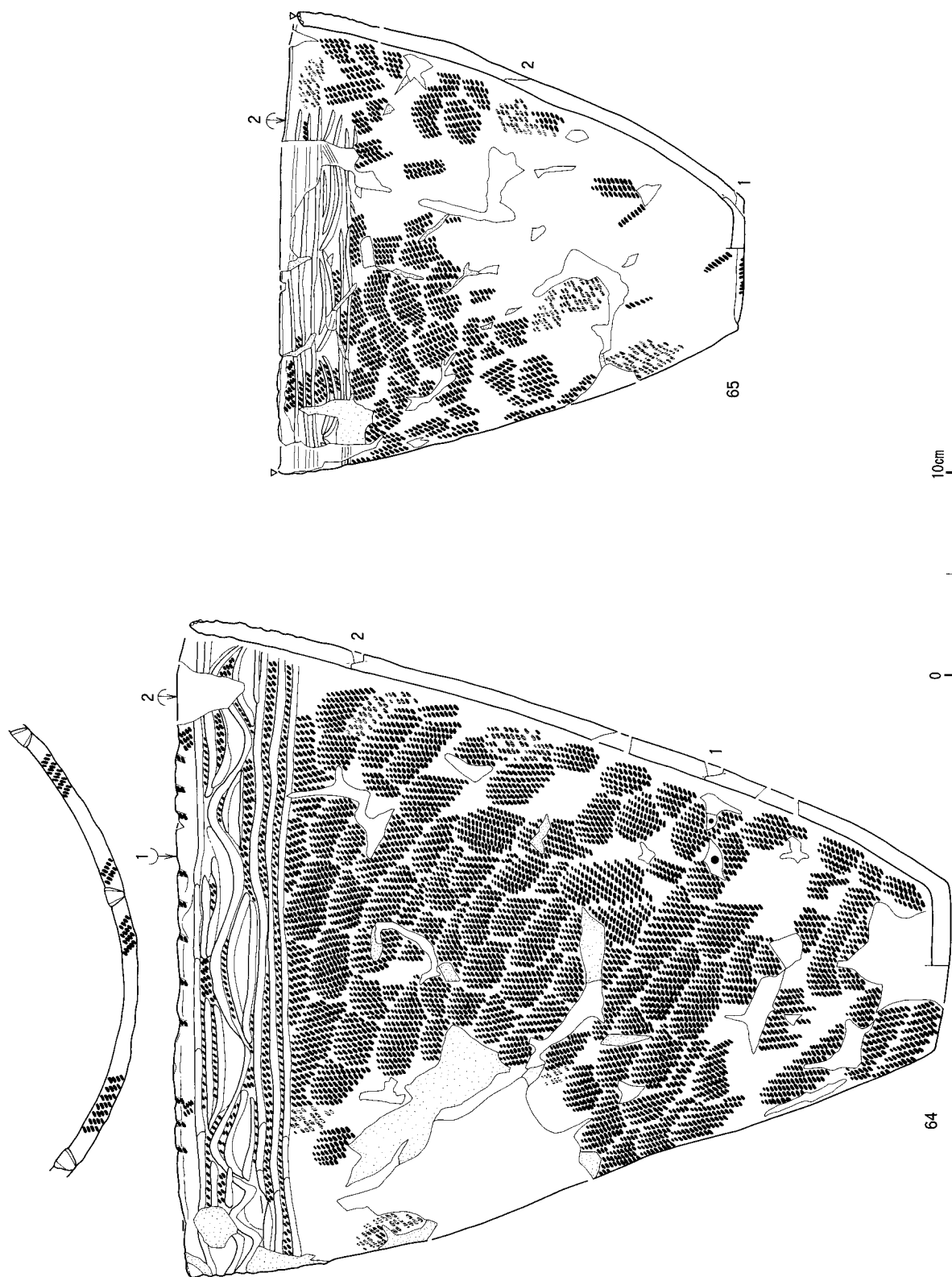

図 -47 上~中層、上層下 変形工字+蛇行沈線深鉢(1)

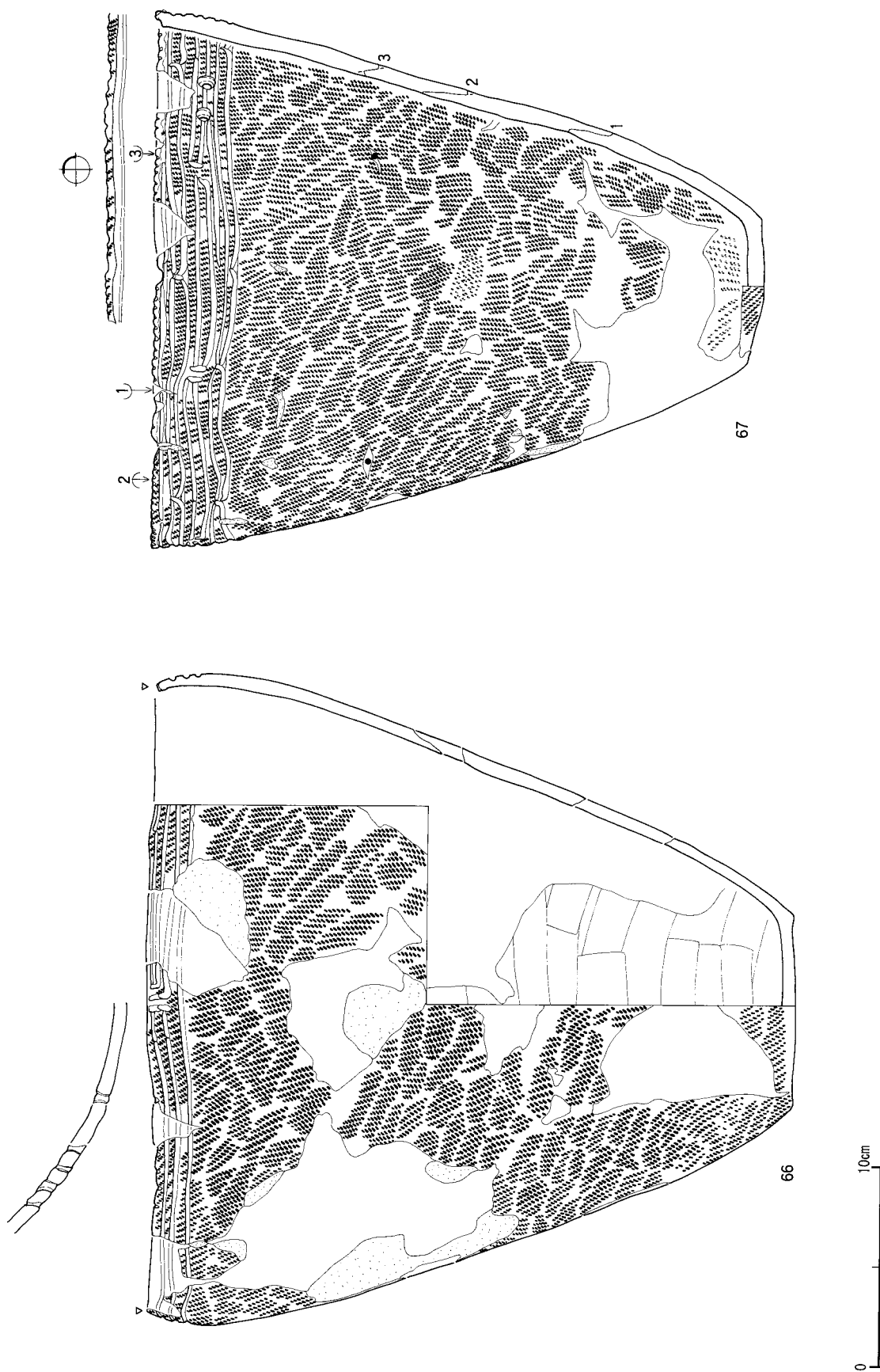
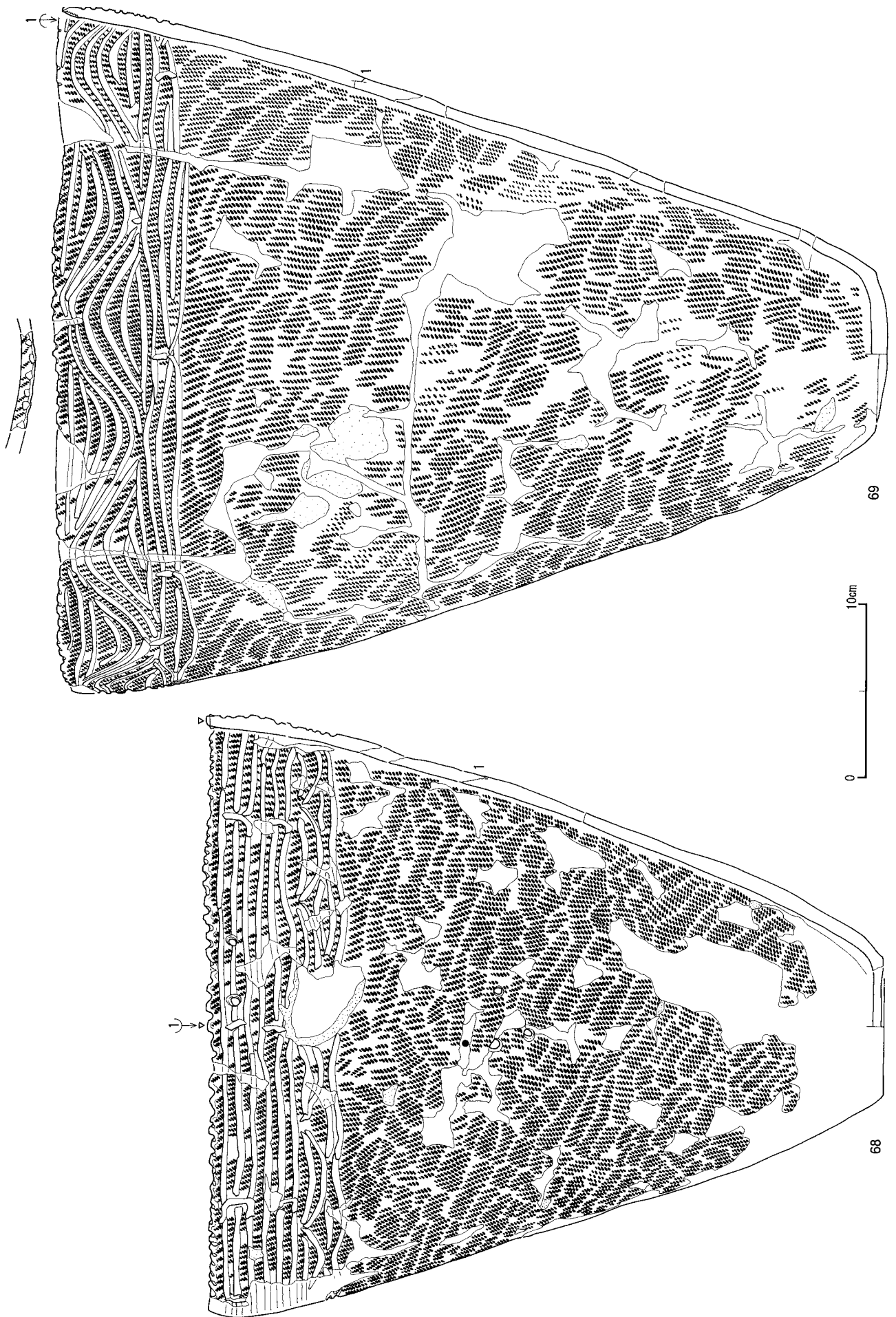

図 -48 上層下 变形工字+蛇行沈線深鉢(2)

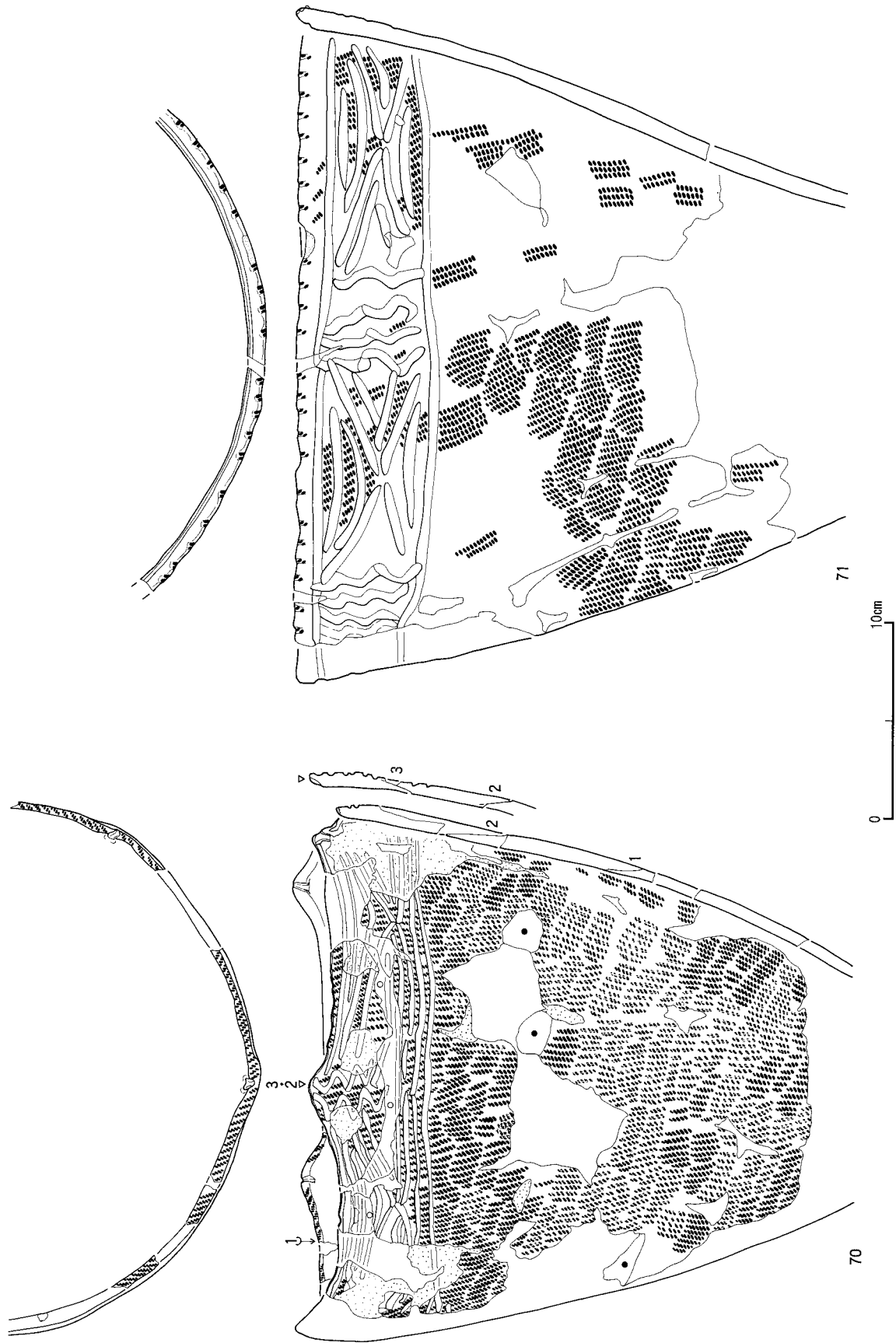

图 -49 上~下層、下層 变形工字+蛇行沈線深鉢(3)

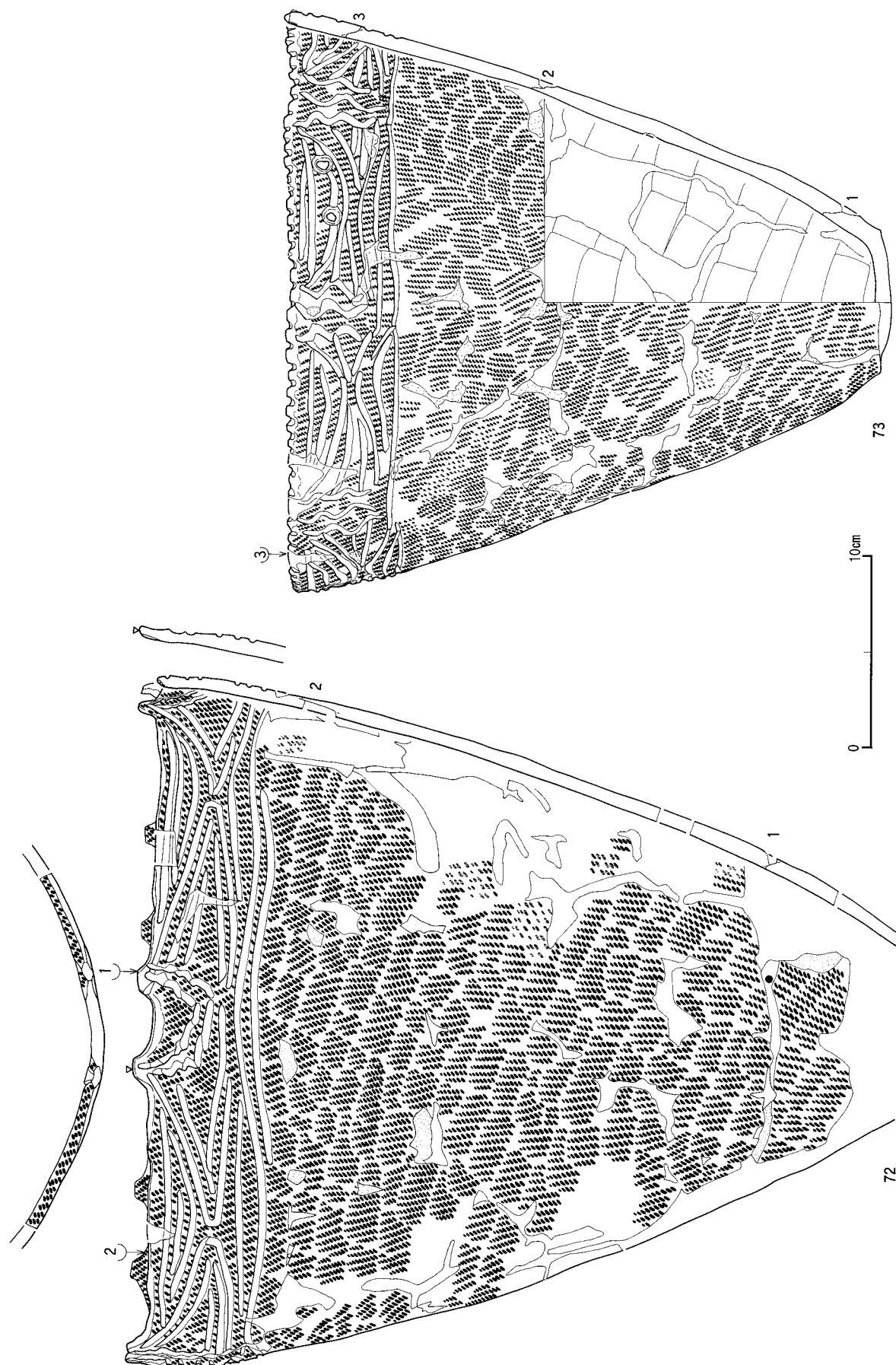

図 -50 上層上 縄文のみ深鉢(1)

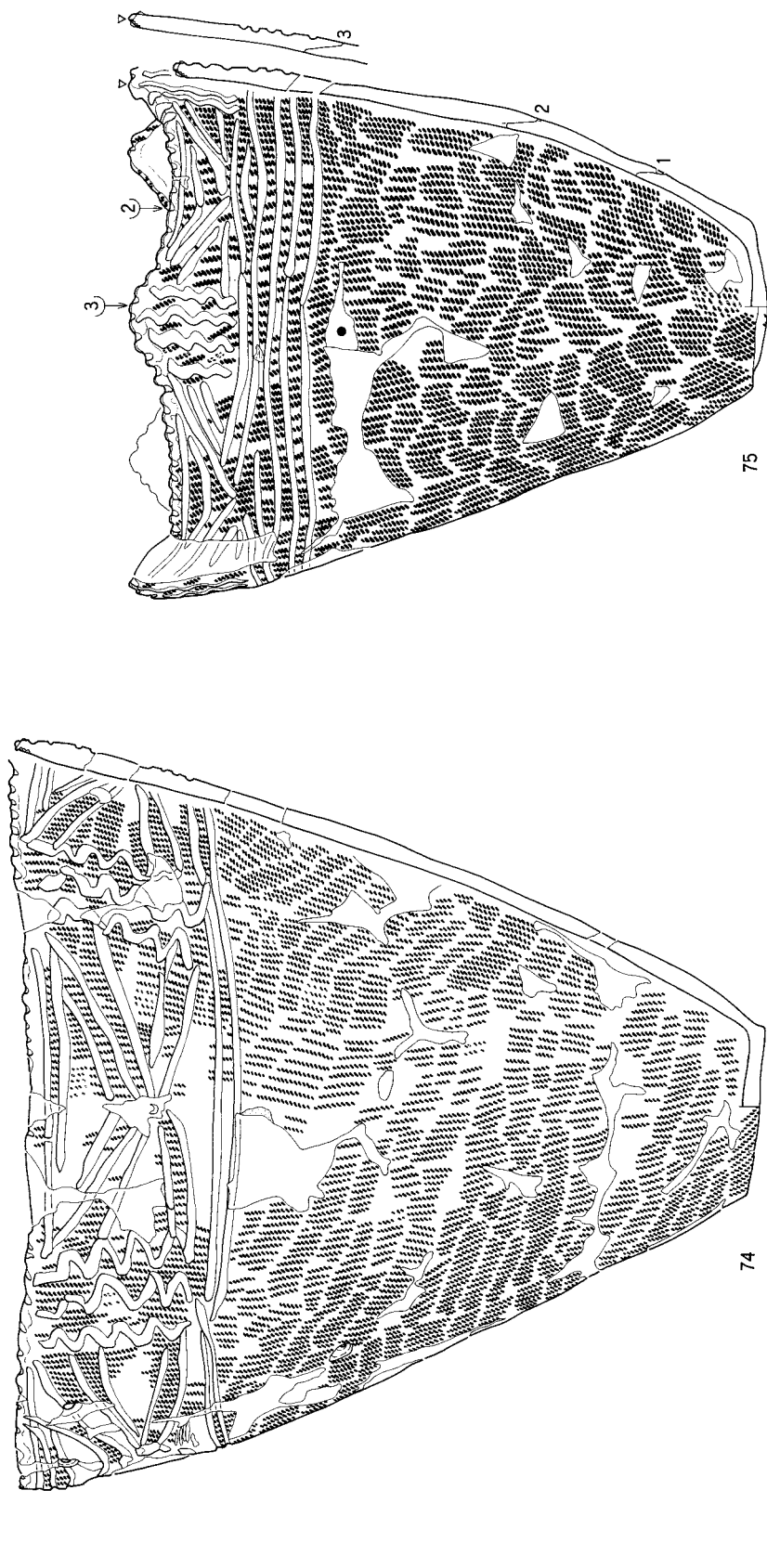

図 -51 上層上 縄文のみ深鉢(2)

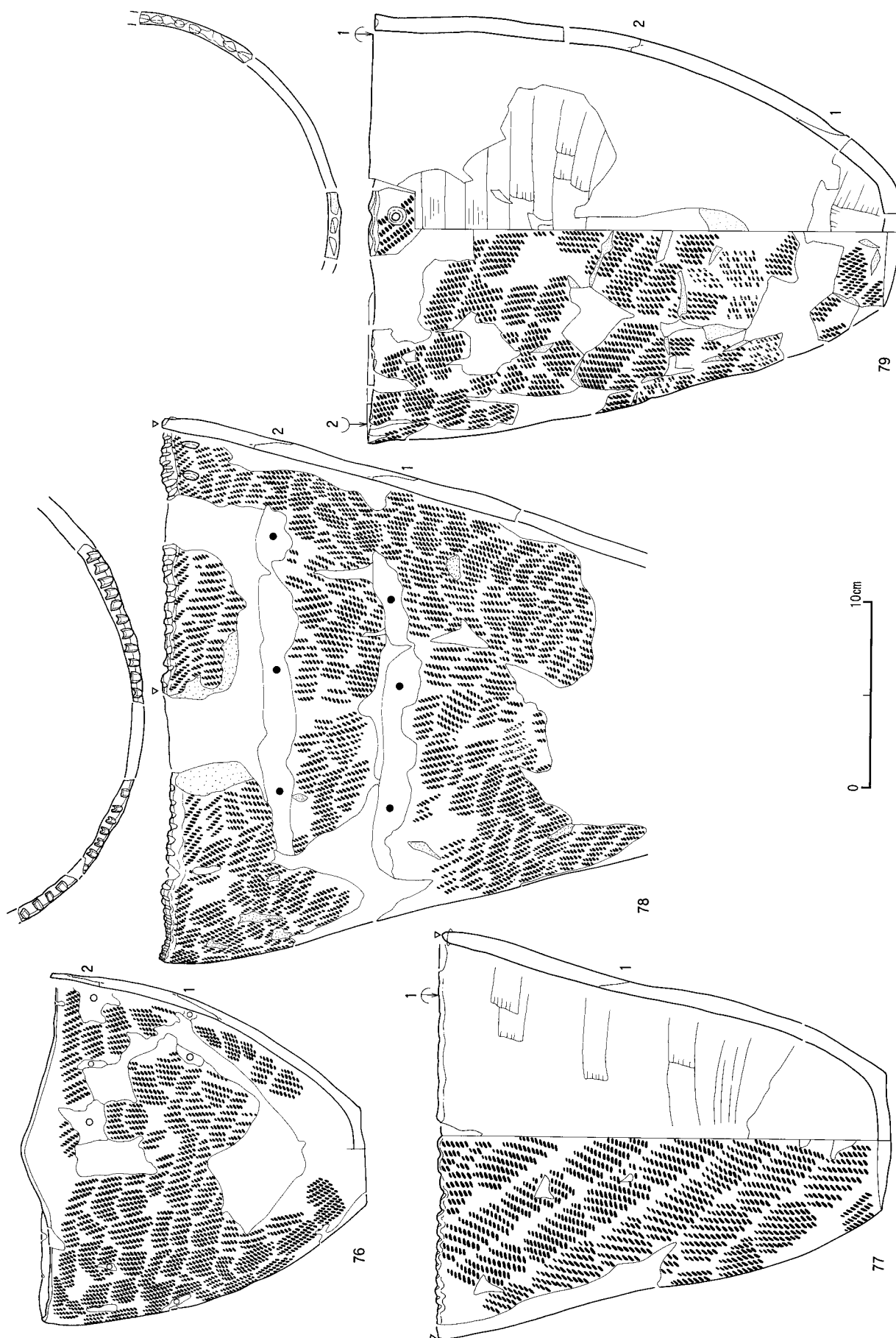

89

10cm
0

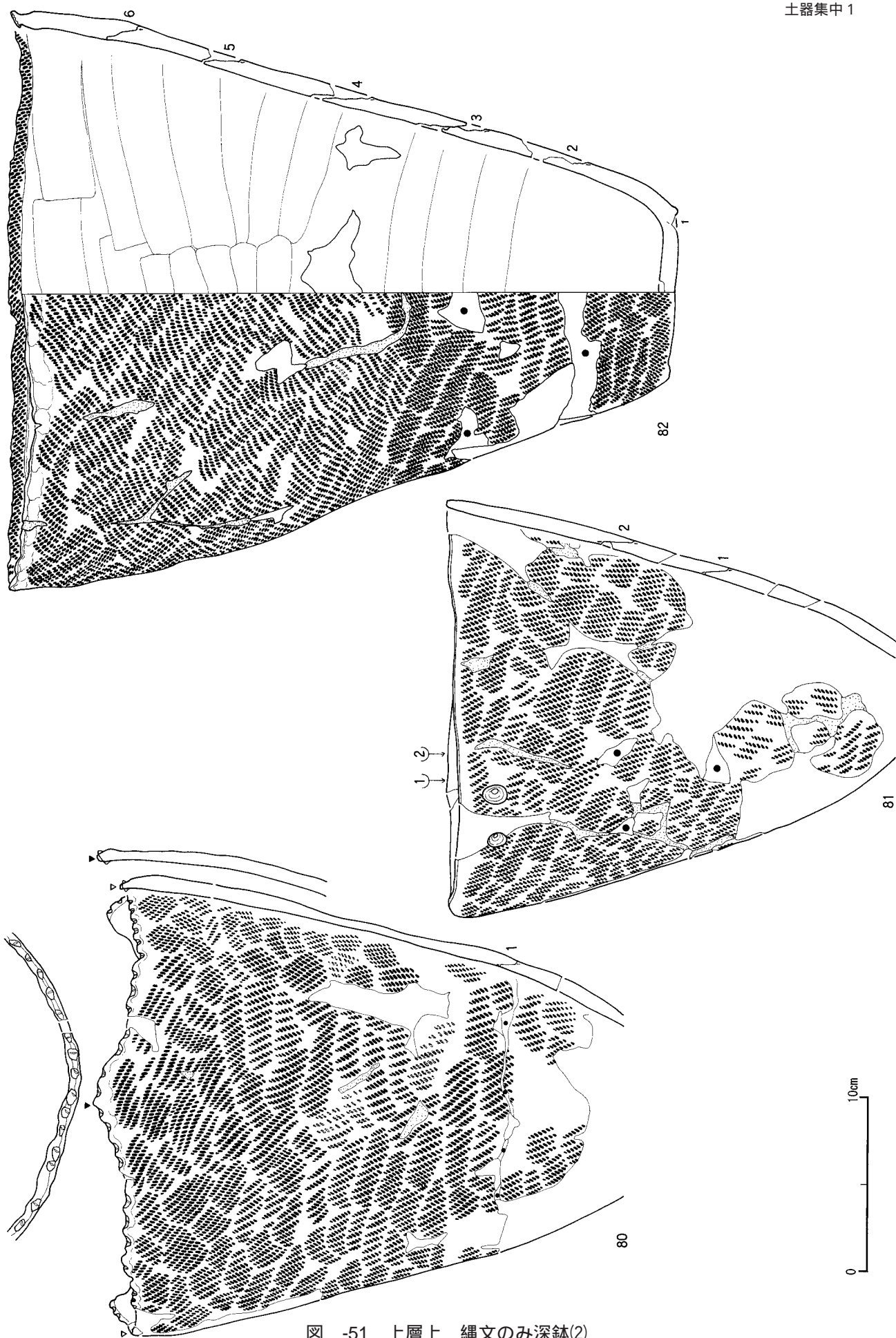
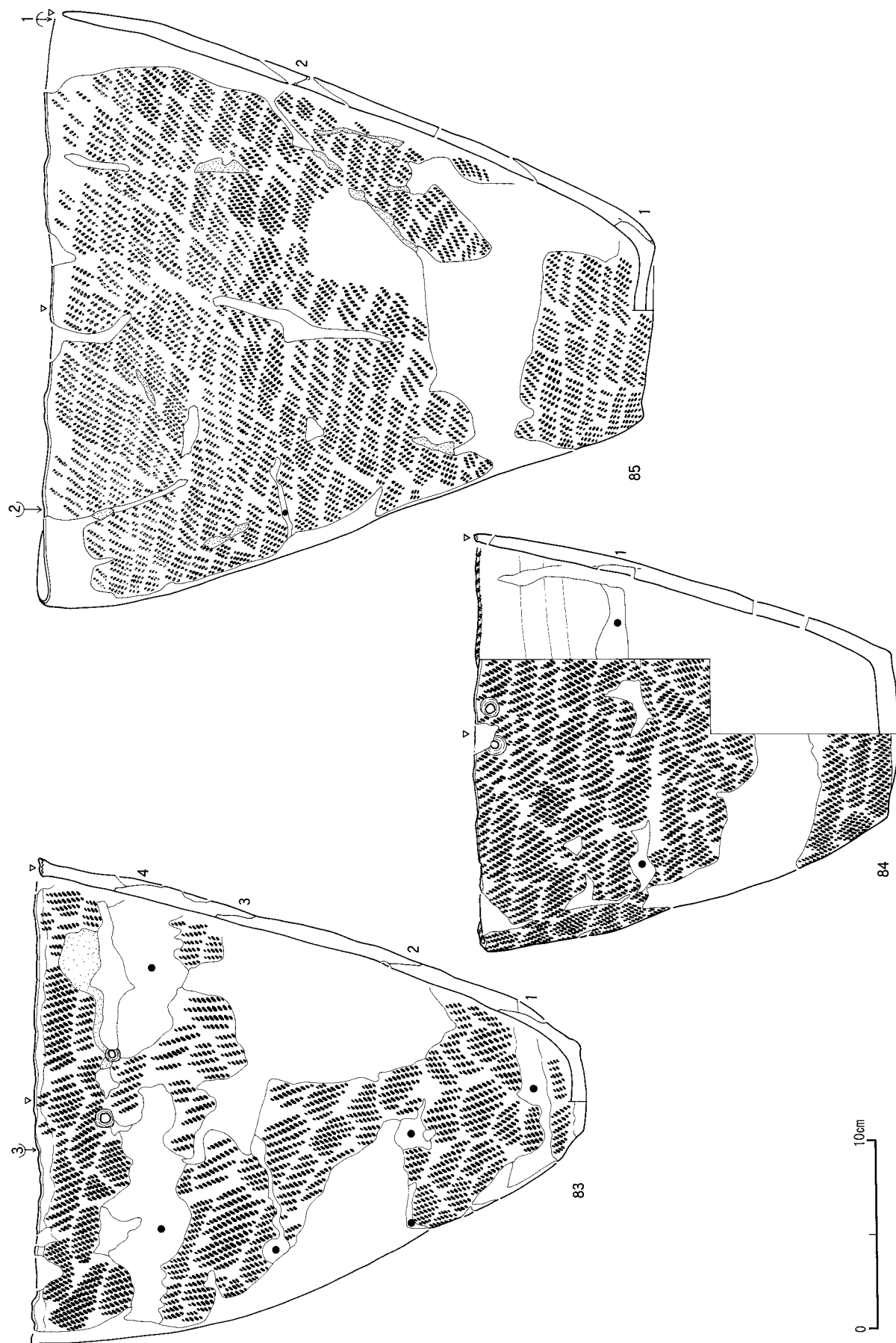
88

87

86



図 -53 上層上 縄文のみ深鉢(4)



図IV-54 上層上 縄文のみ深鉢(5)

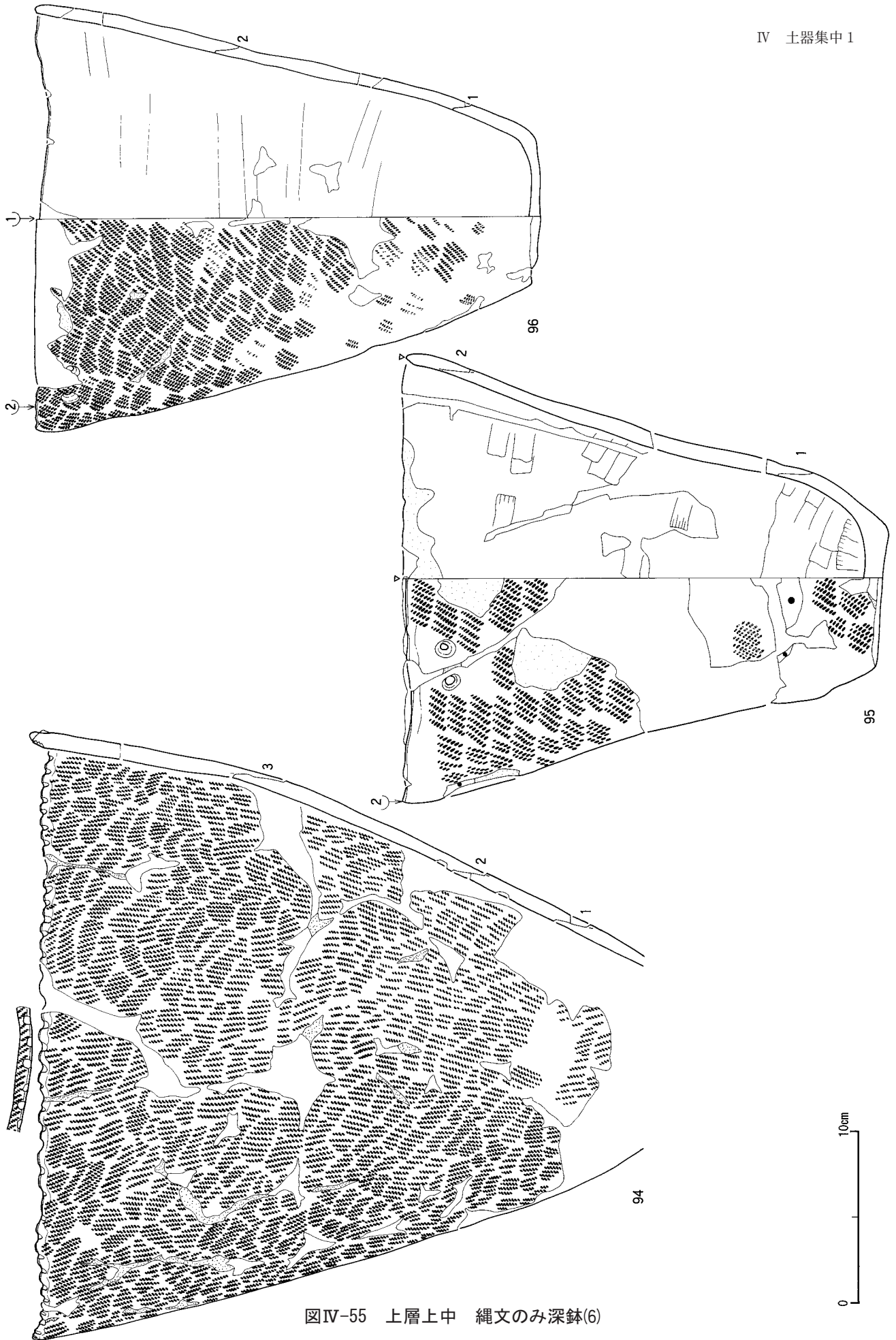

図IV-55 上層上中 縄文のみ深鉢(6)

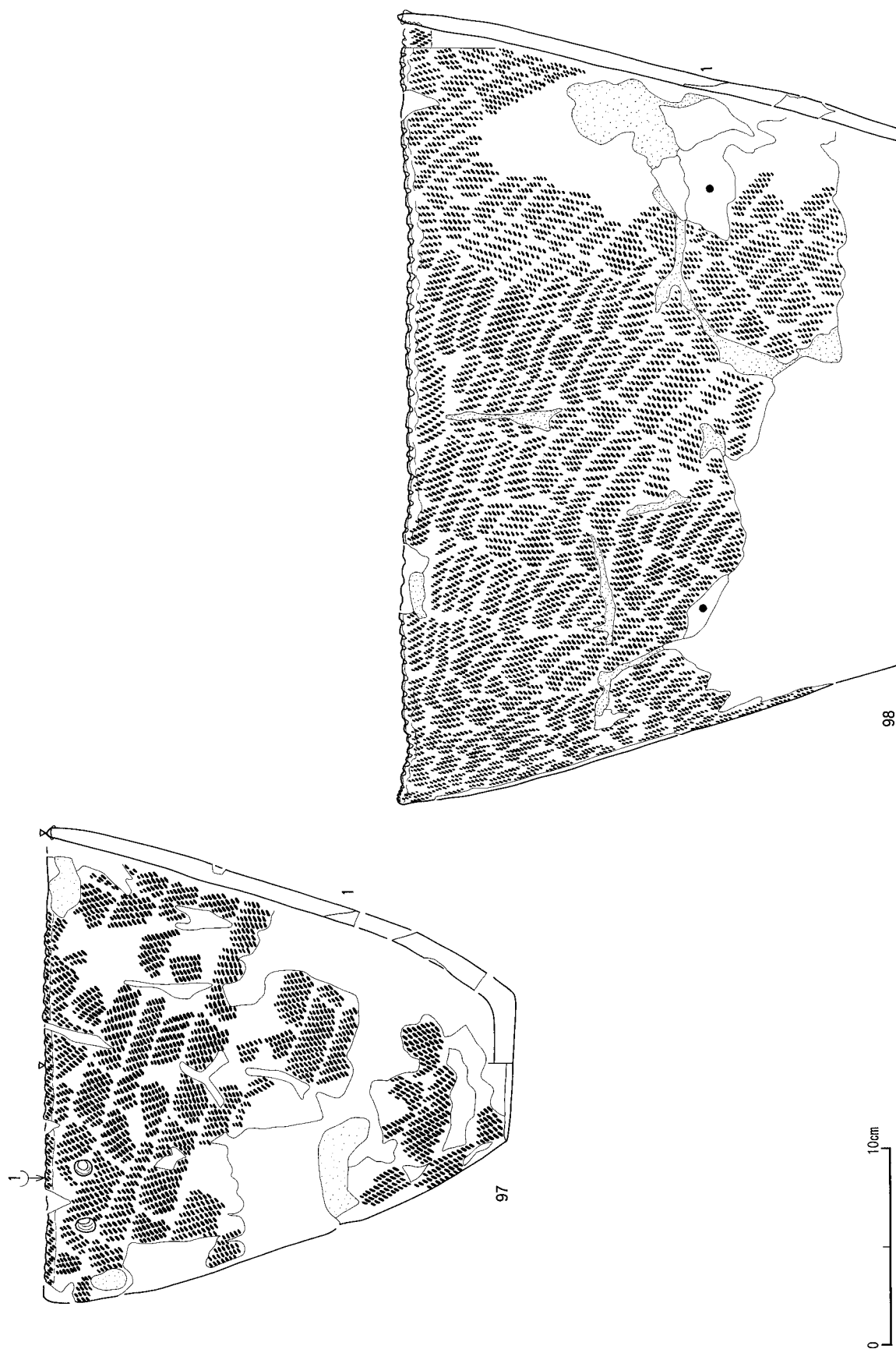

図IV-56 上層中下 縄文のみ深鉢(7)

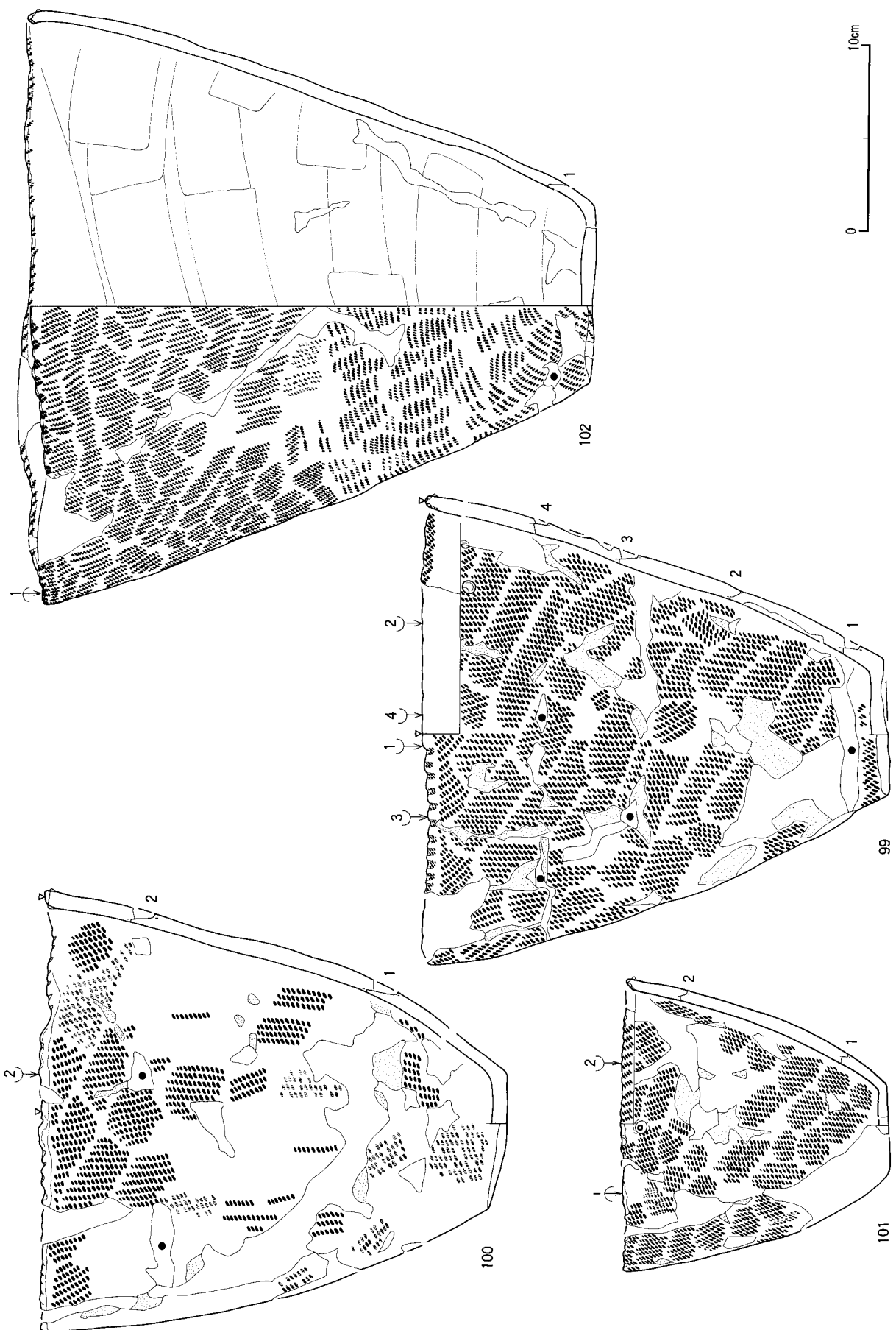

図IV-57 上層中下 縄文のみ深鉢(8)

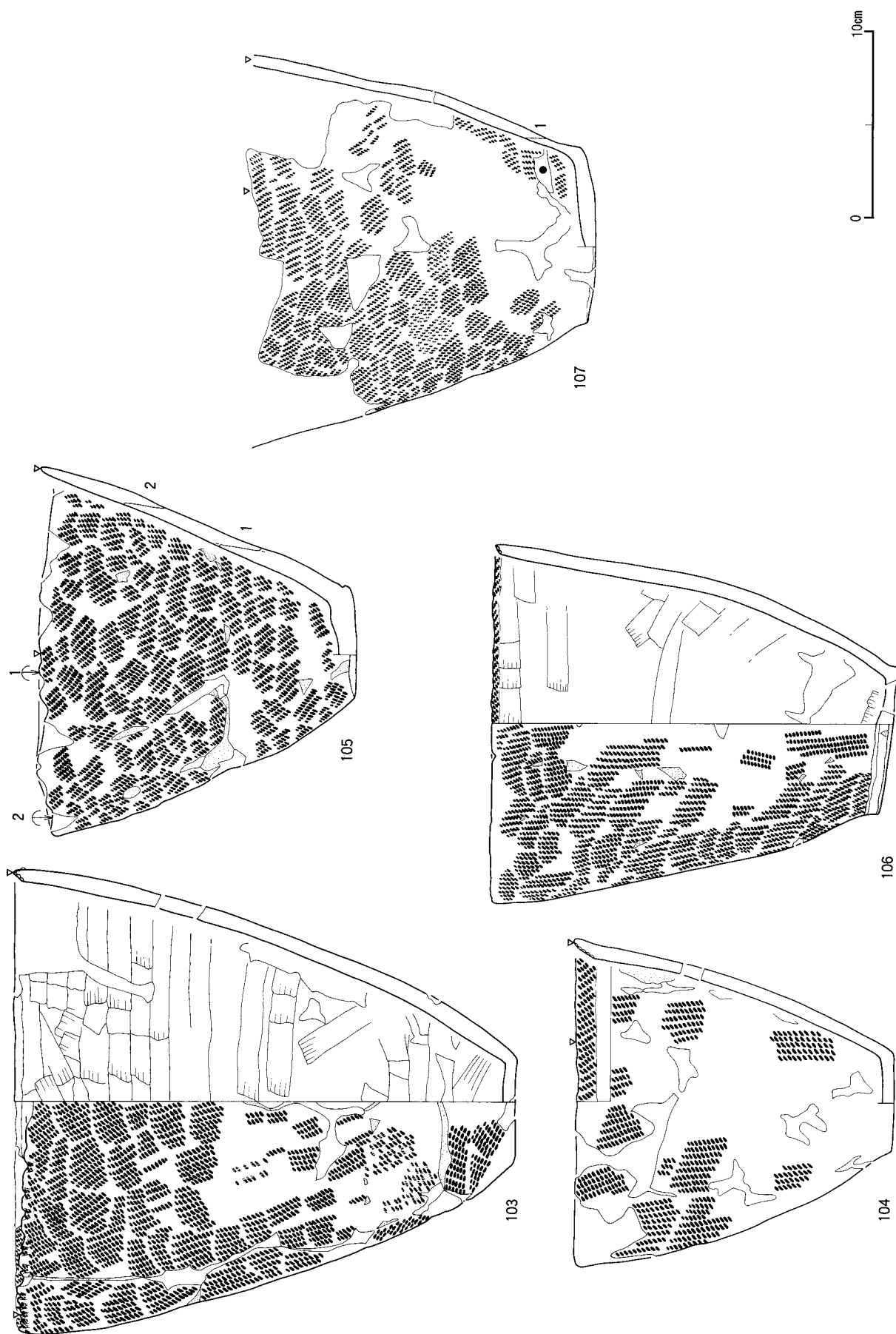

図IV-58 上層下 縄文のみ深鉢(9)

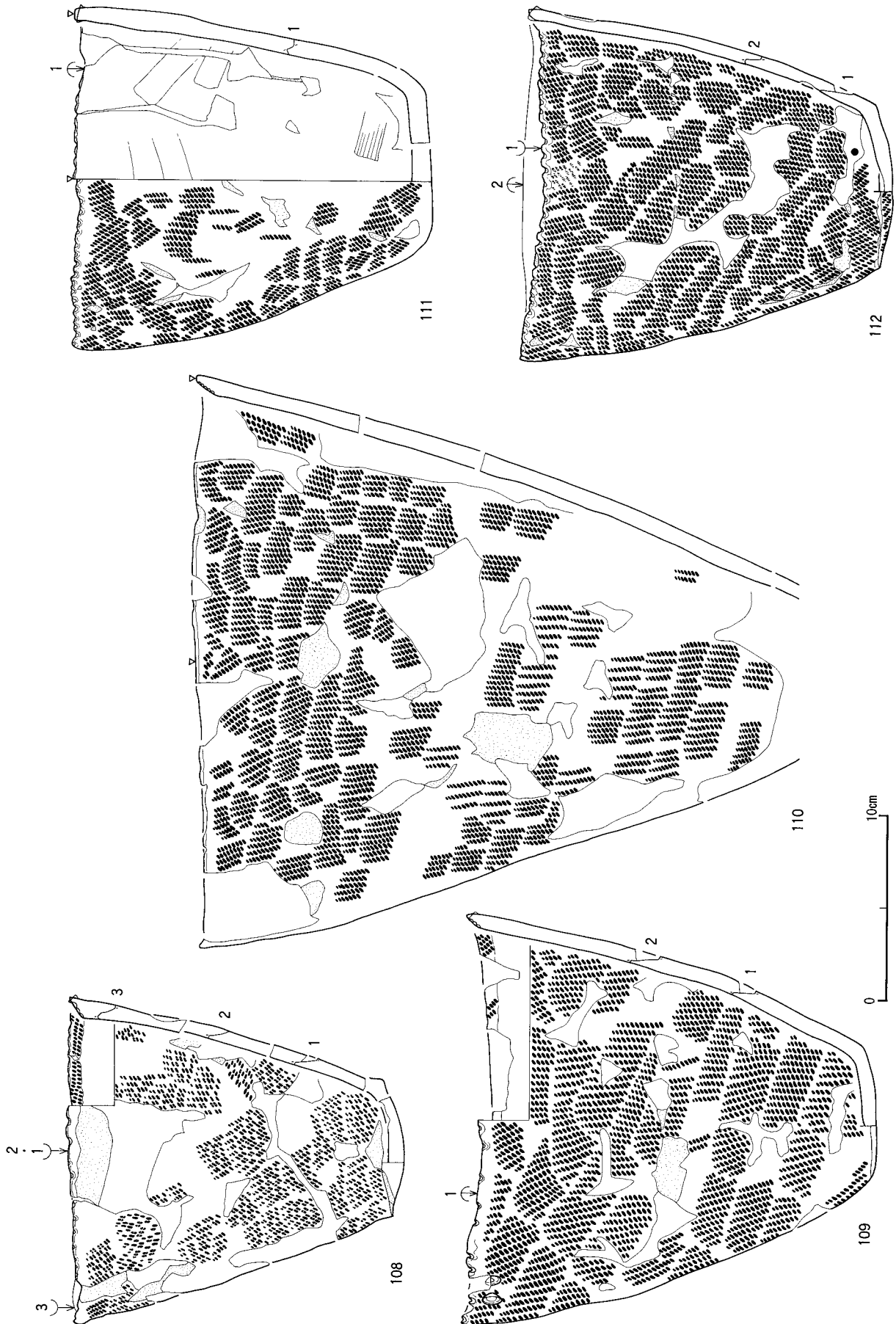

図IV-59 下層上下 縄文のみ深鉢(10)

2 土器集中1と小集中



図 -60 下層下、上~下層 縄文のみ深鉢(1)



図 -61 上~下層 縄文のみ深鉢(12)

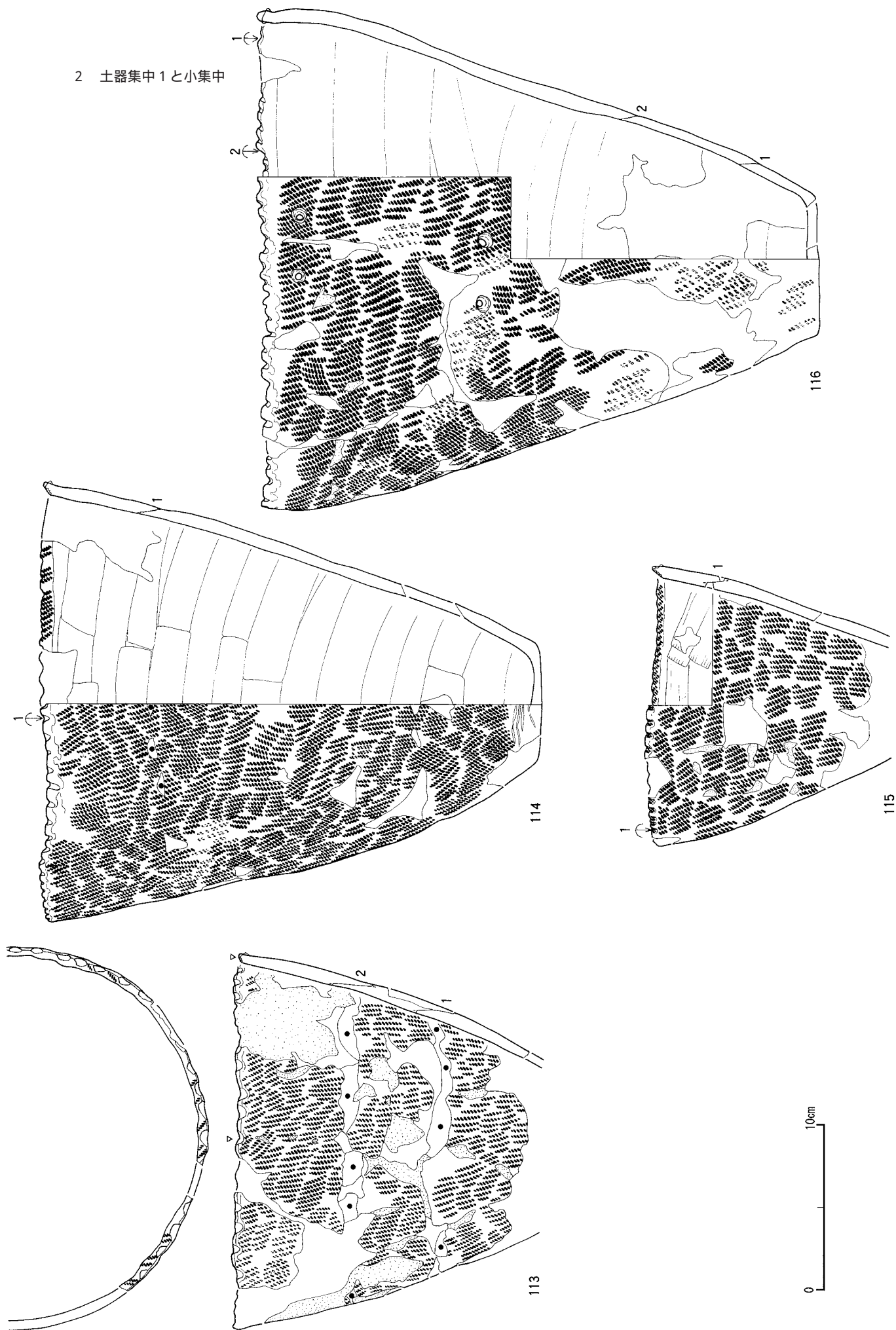

121

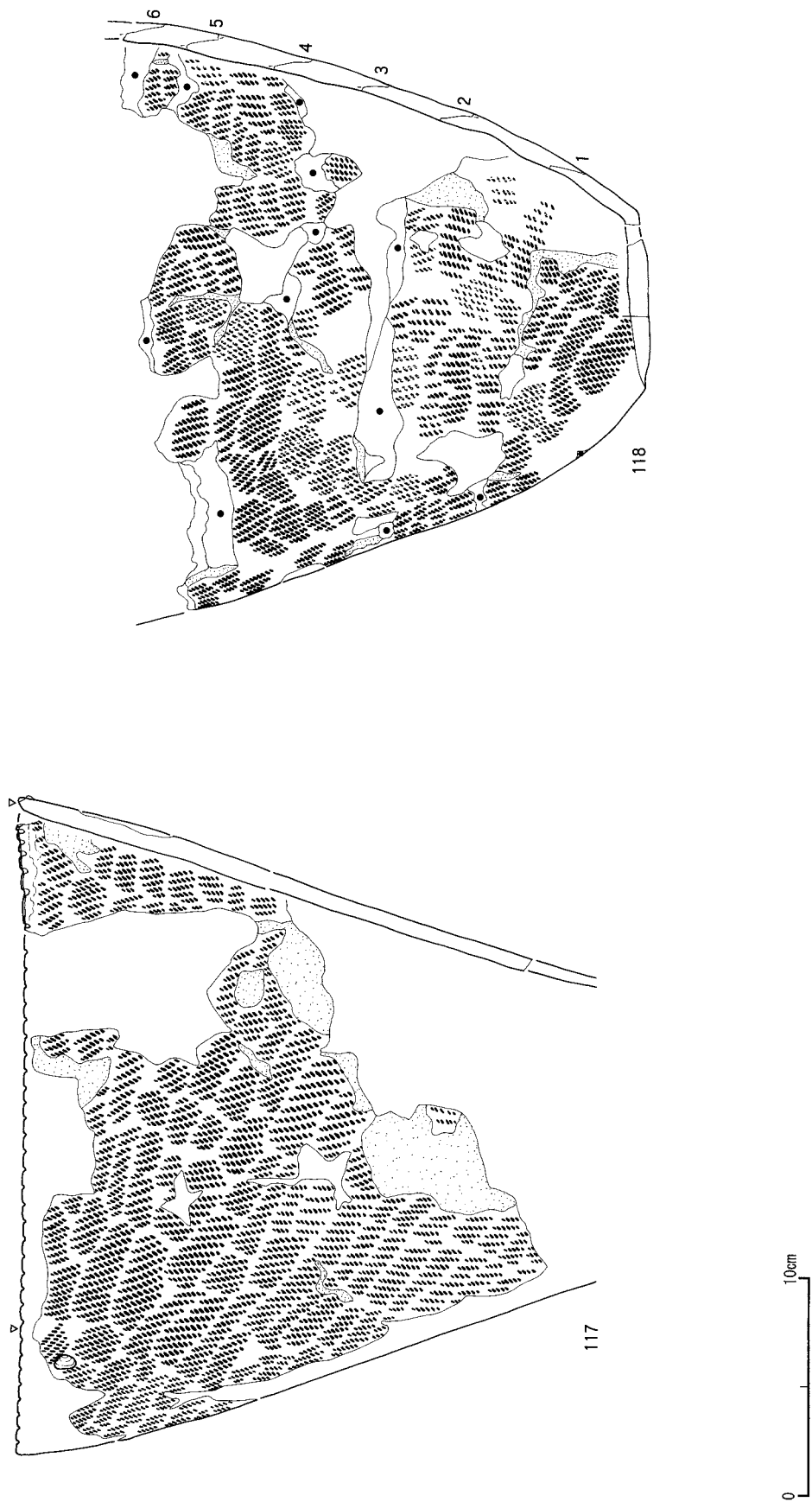
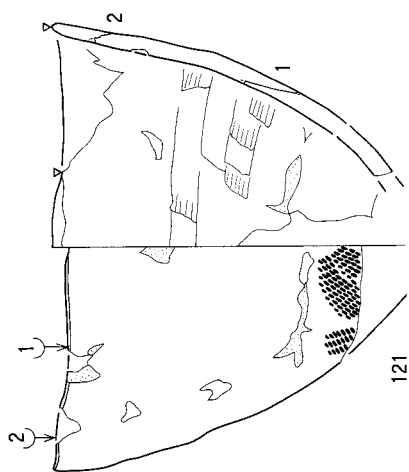
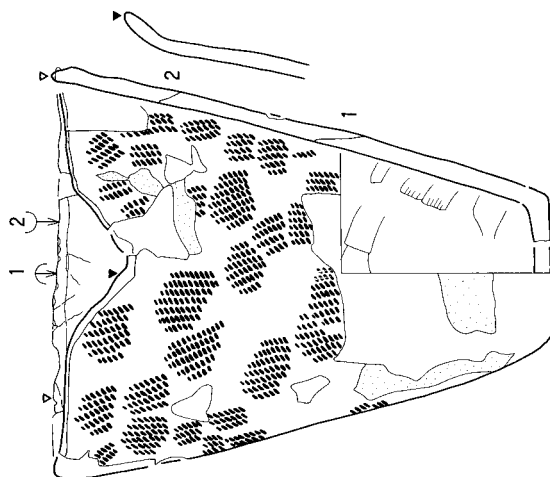

122

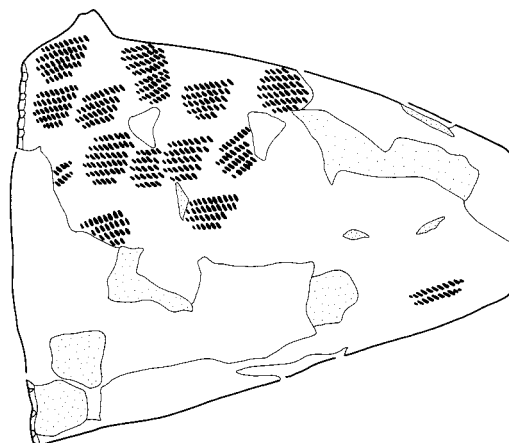
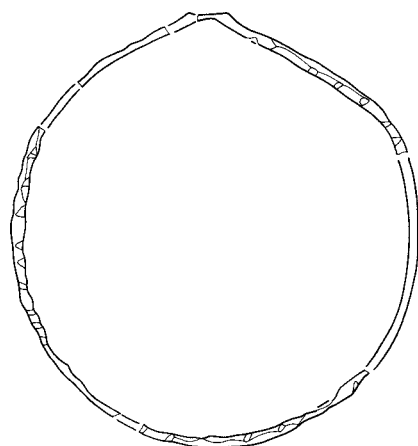

120

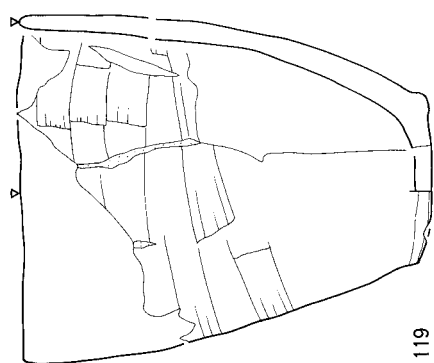

119

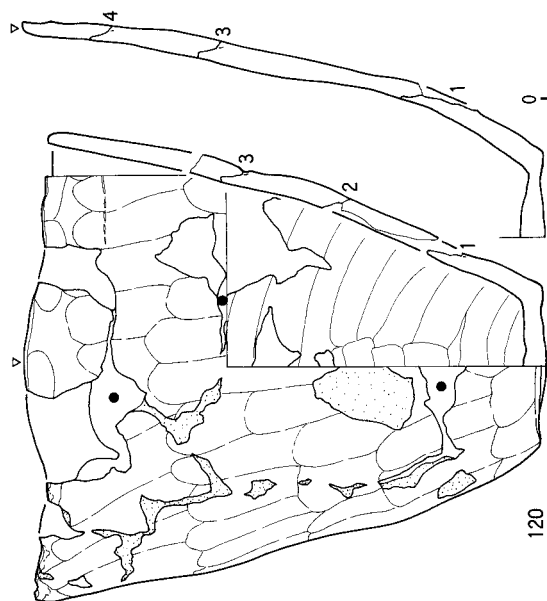

120



图 -62 上層上 無文深鉢



图 -63 上層上 有文浅鉢(1)



図 -64 上層上中、上~下層 有文浅鉢(2)

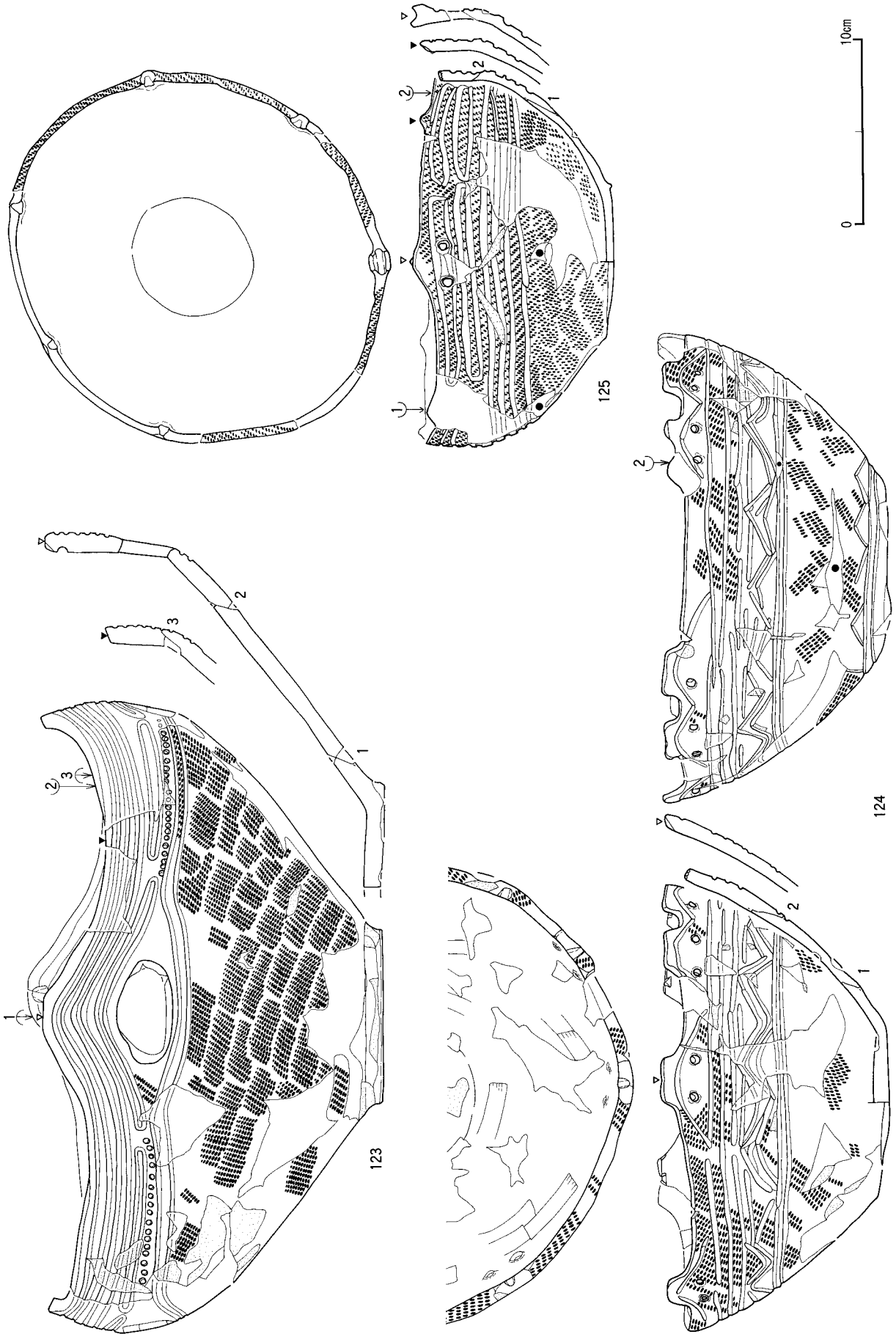

图 -65 上~中~下層 有文浅鉢(3)

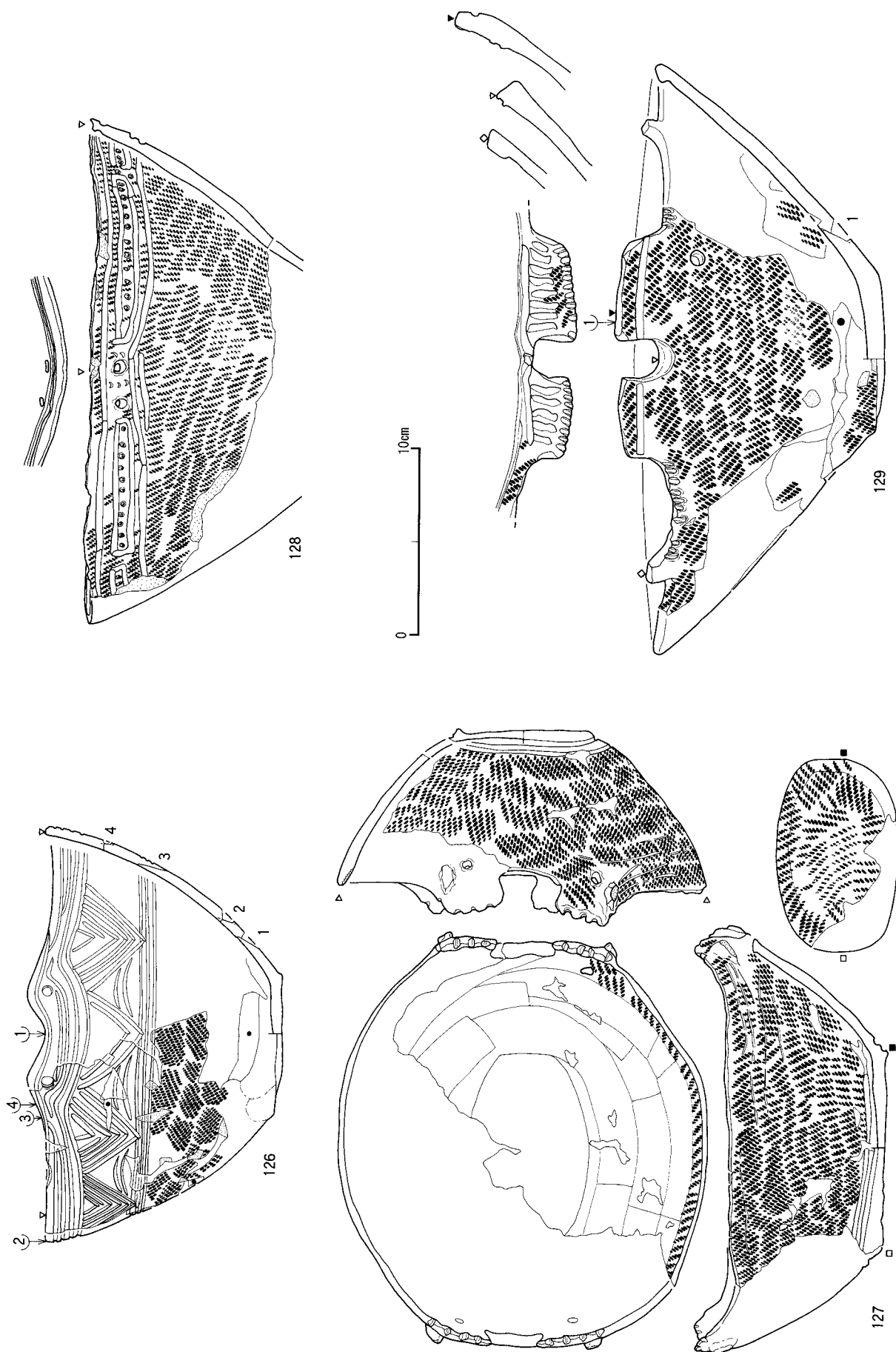

図 -66 上層上 縄文のみ浅鉢(1)

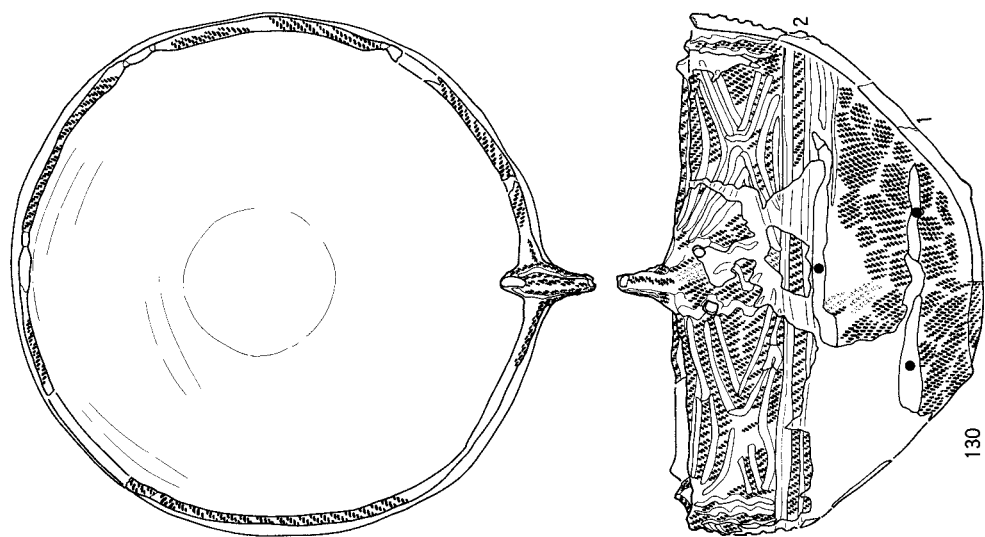
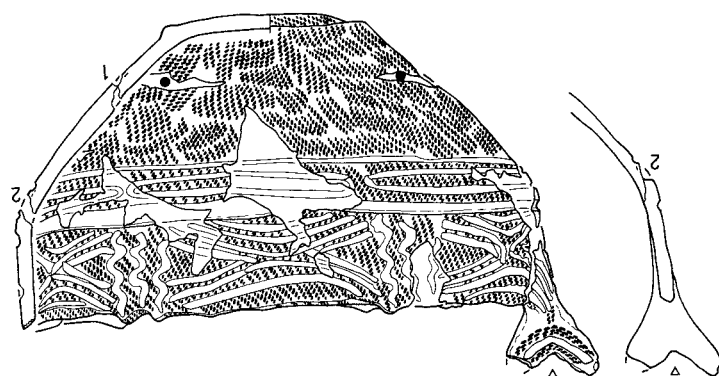
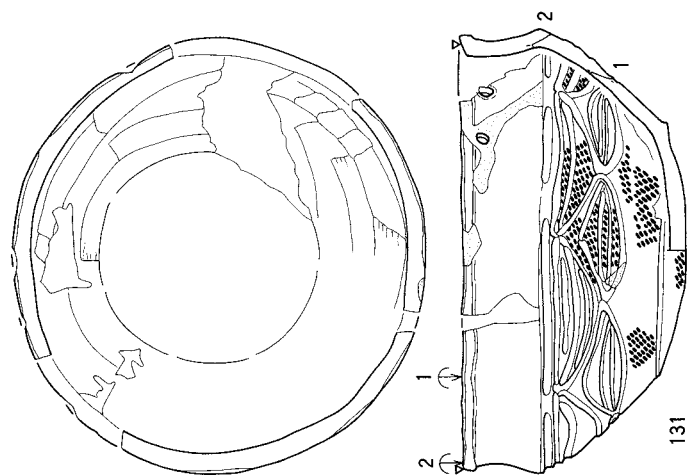

図 -67 上層上中下 縄文のみ浅鉢(2)

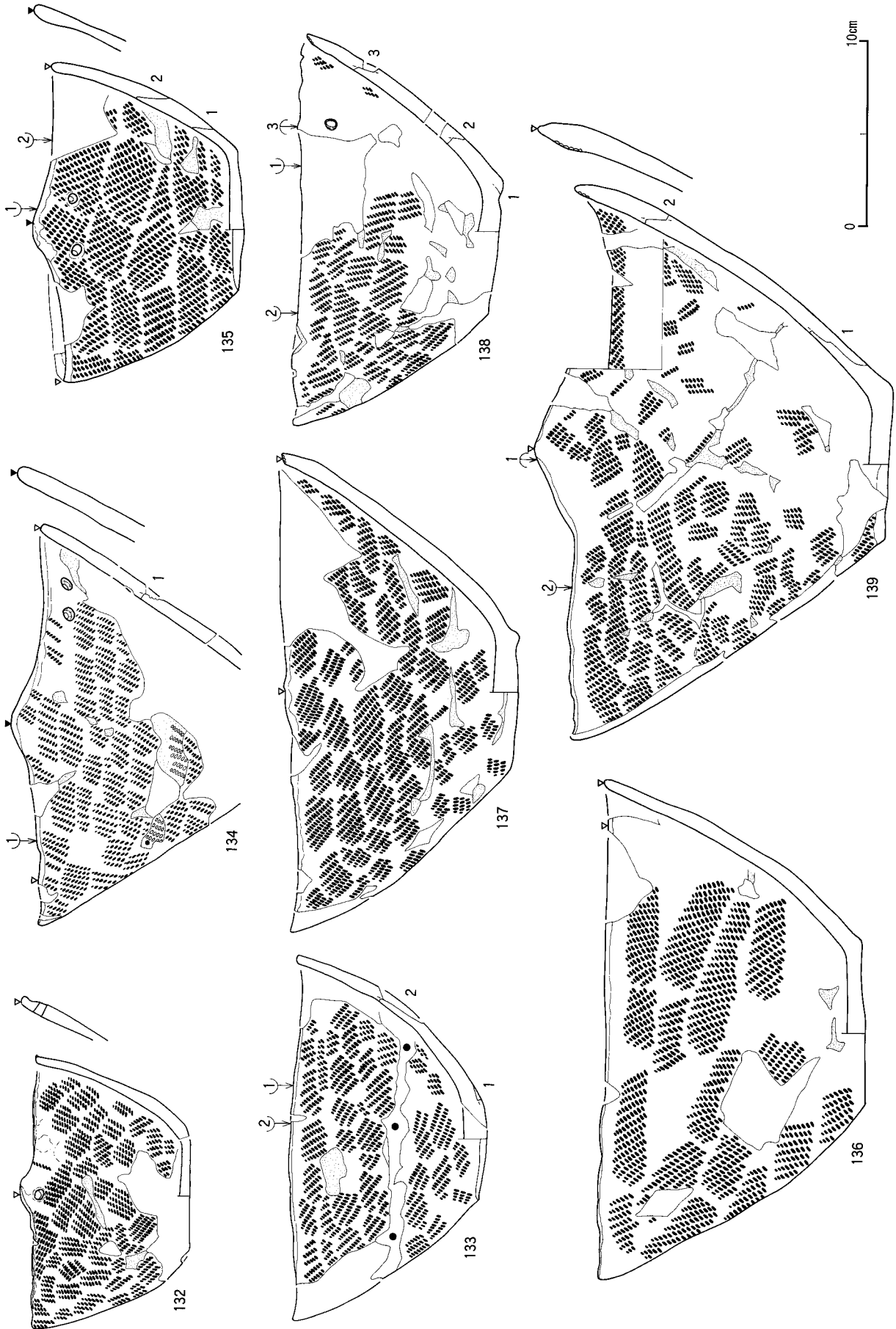

図 -68 下層下 縄文のみ浅鉢(3)



図 -69 上層上中下、上~下層 縄文のみ浅鉢(4)

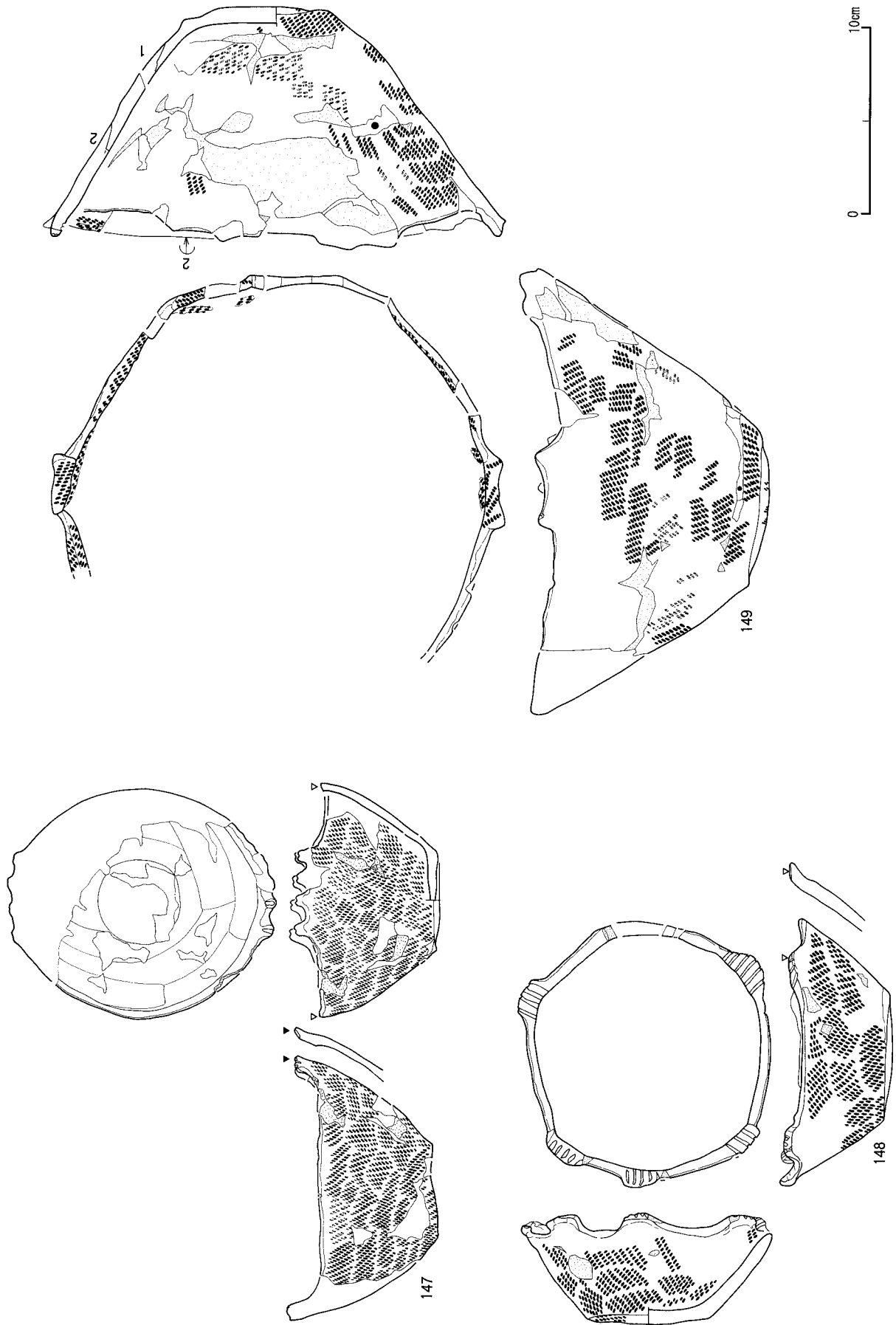

図 -70 上~下層 縄文のみ浅鉢(5)

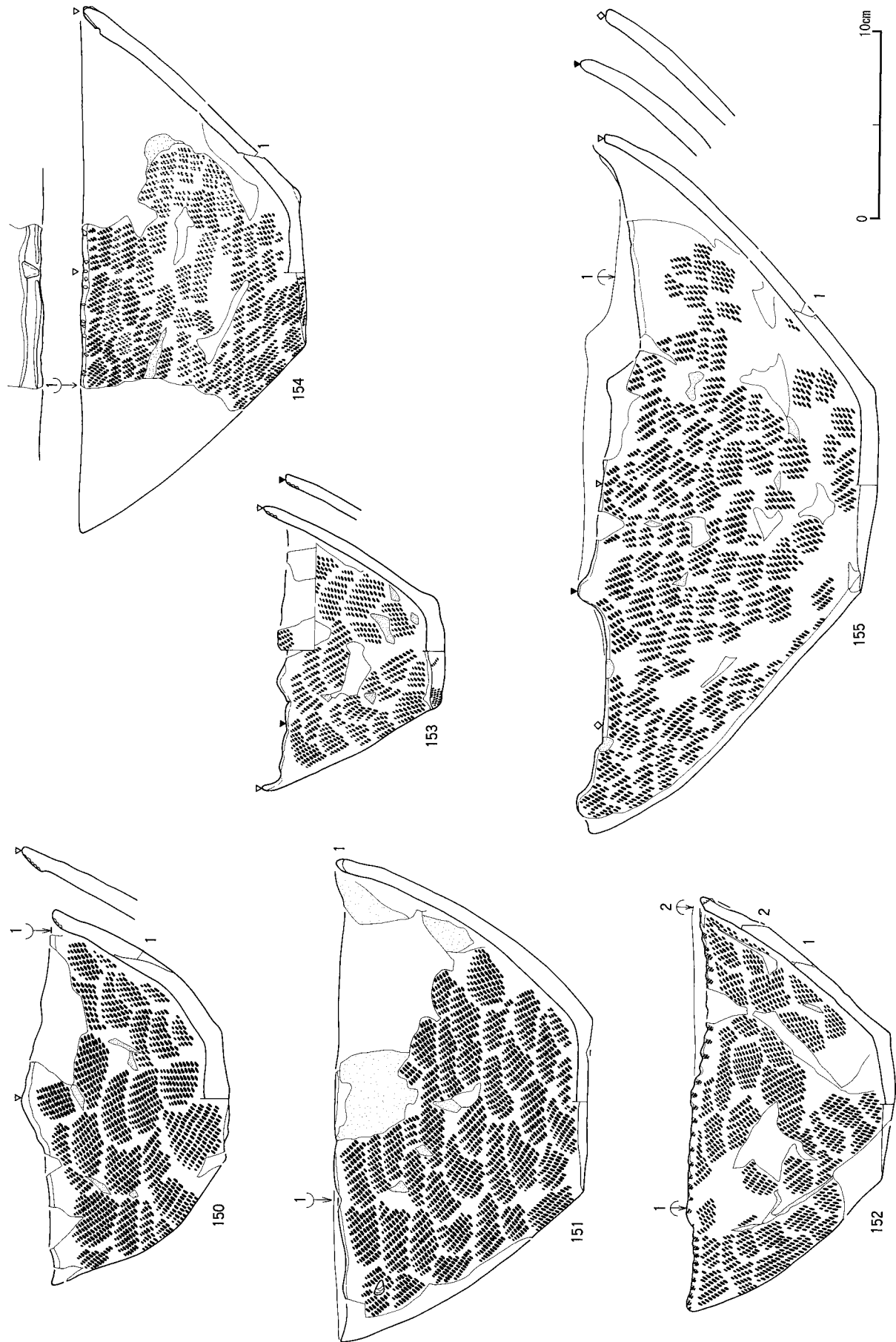

図 -71 上~下層 縄文のみ浅鉢(6)



図 -72 上~下層 縄文のみ浅鉢(7)

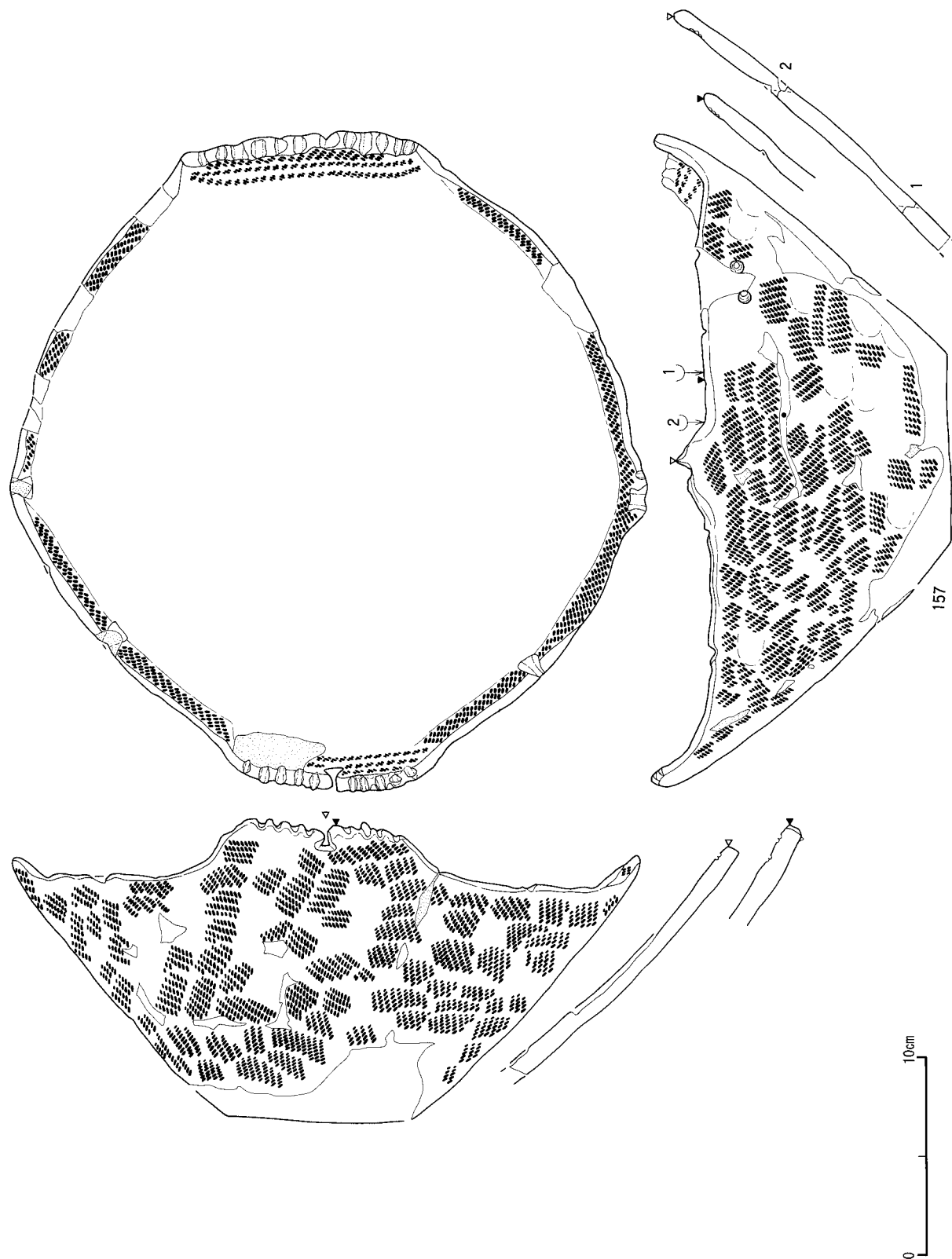

図 -73 上層上、上~下層、下層下 無文浅鉢・台付浅鉢・鉢

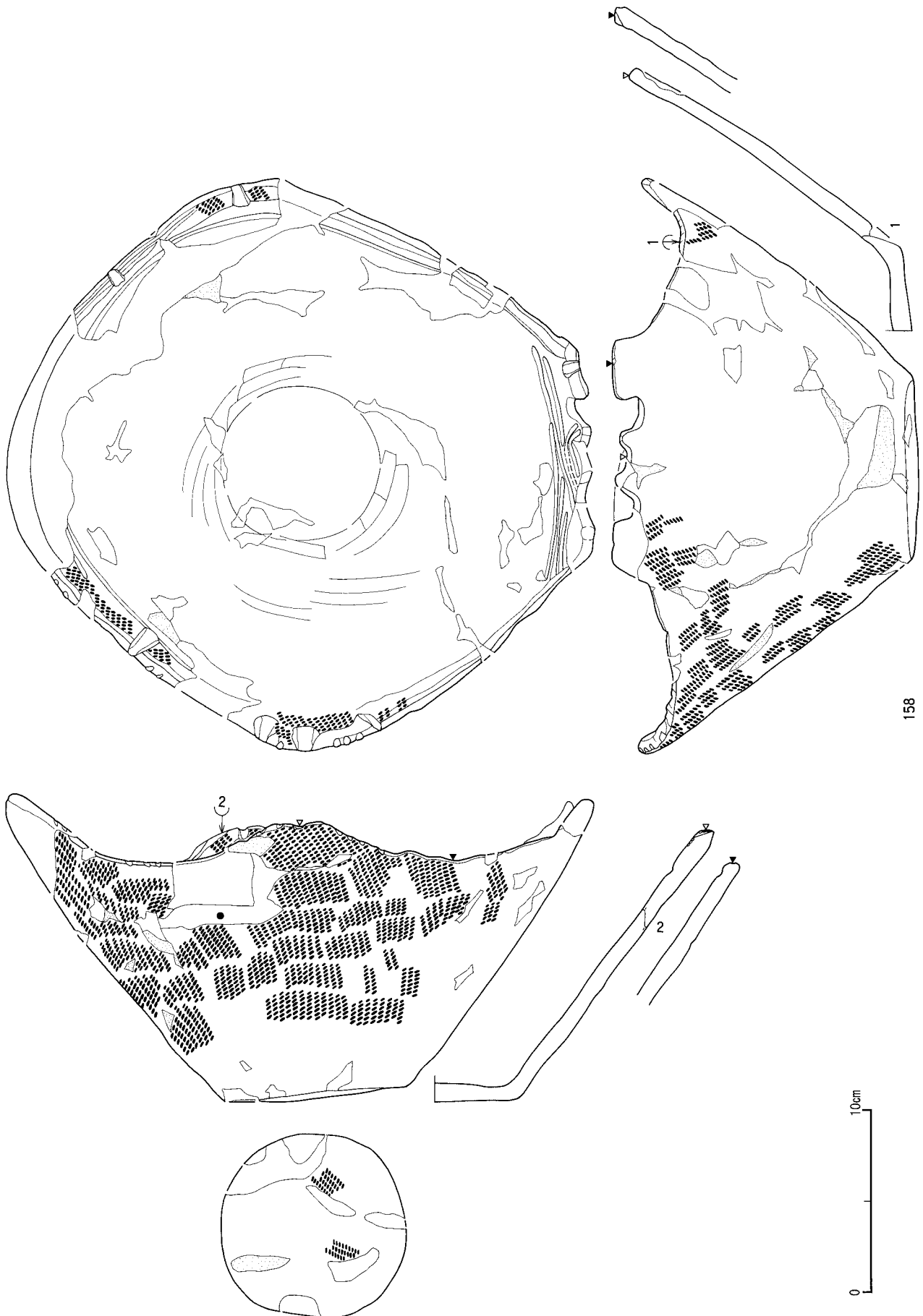

図 -74 上層上 鉢

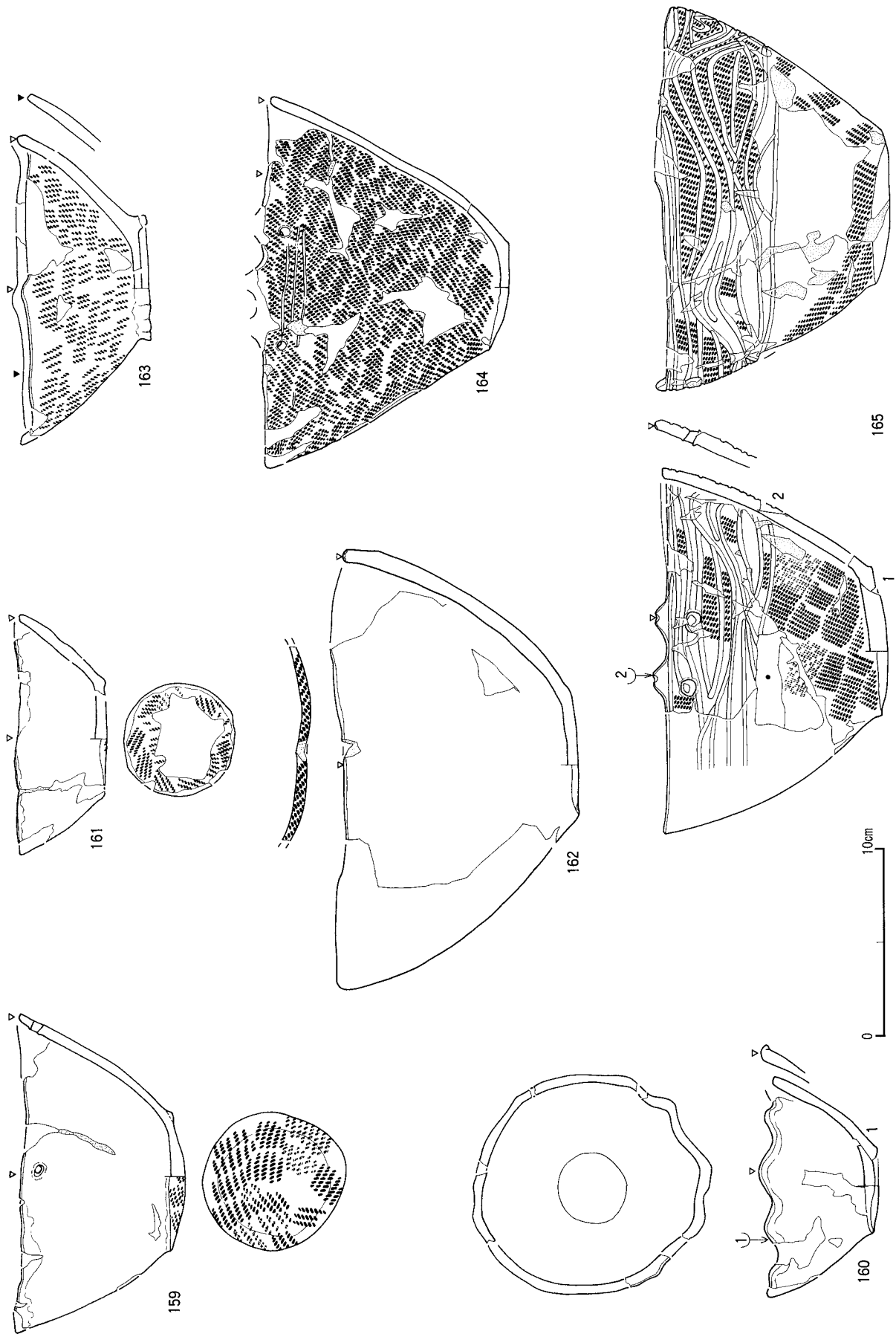

図 -75 上層上、上~下層 舟形鉢

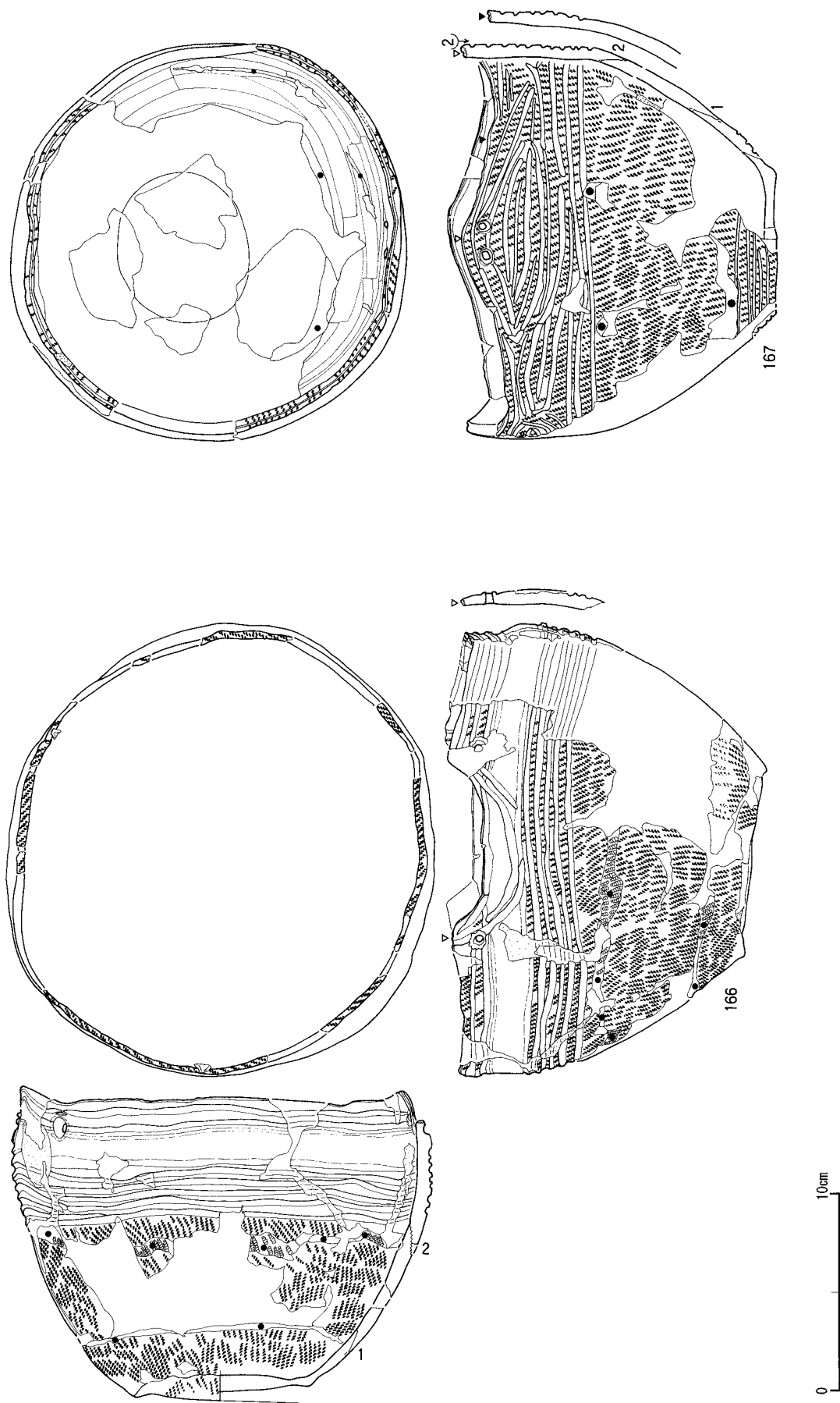

図 -76 上層上 壺(1)

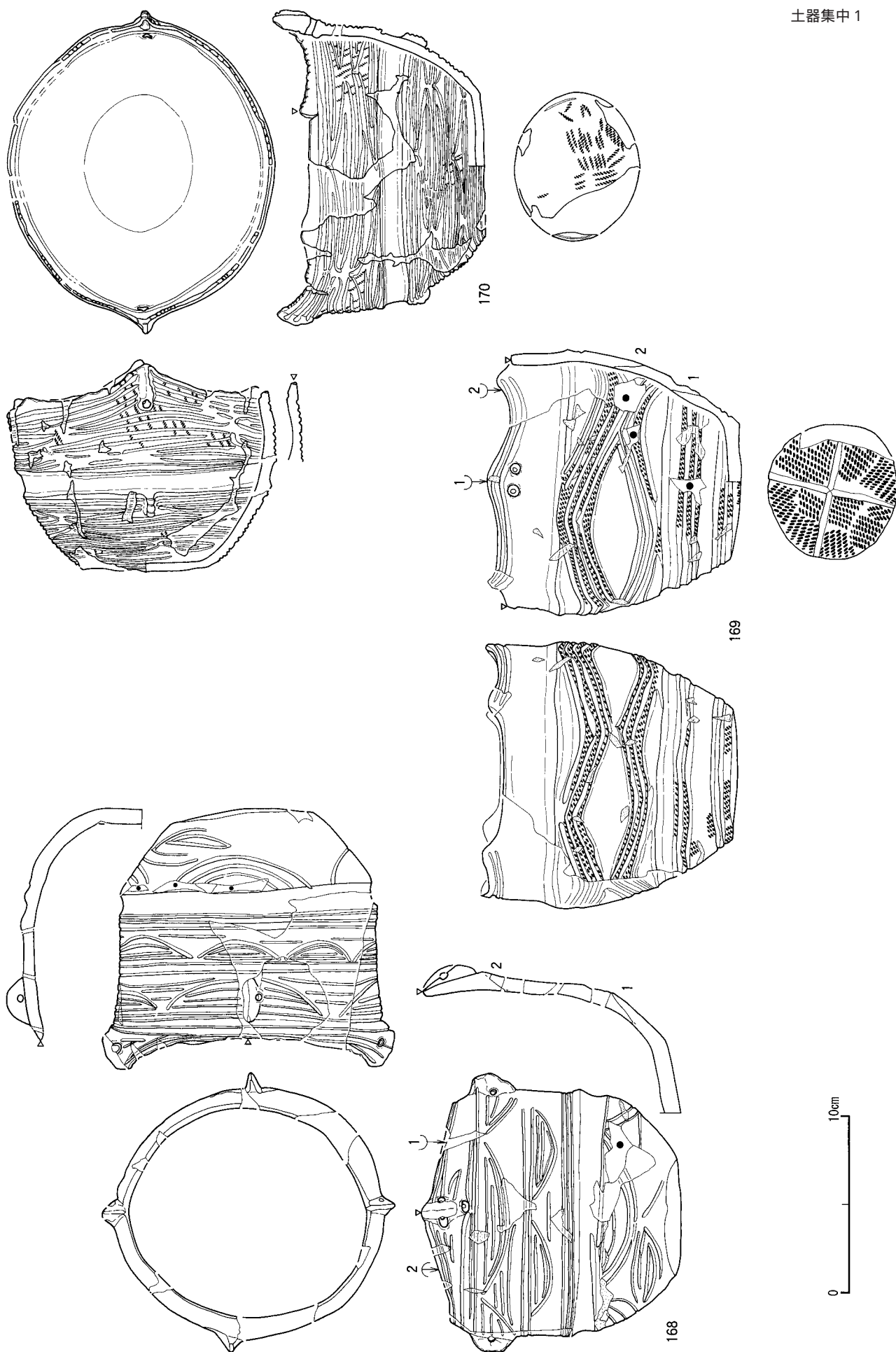

图 -77 上層下 壺(2)

2 土器集中1と小集中

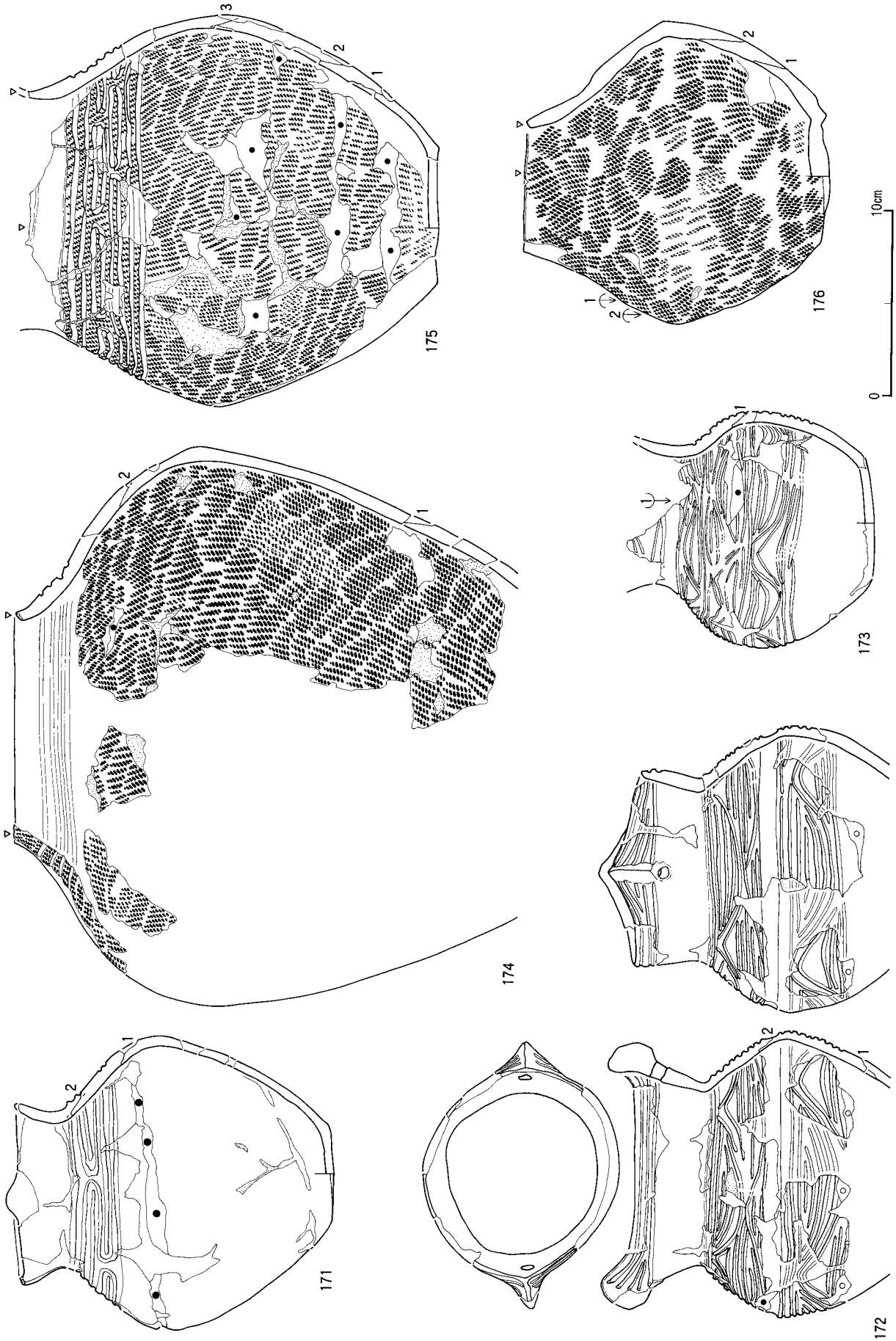

图 -78 上層上下、上~下層上下 壺(3)

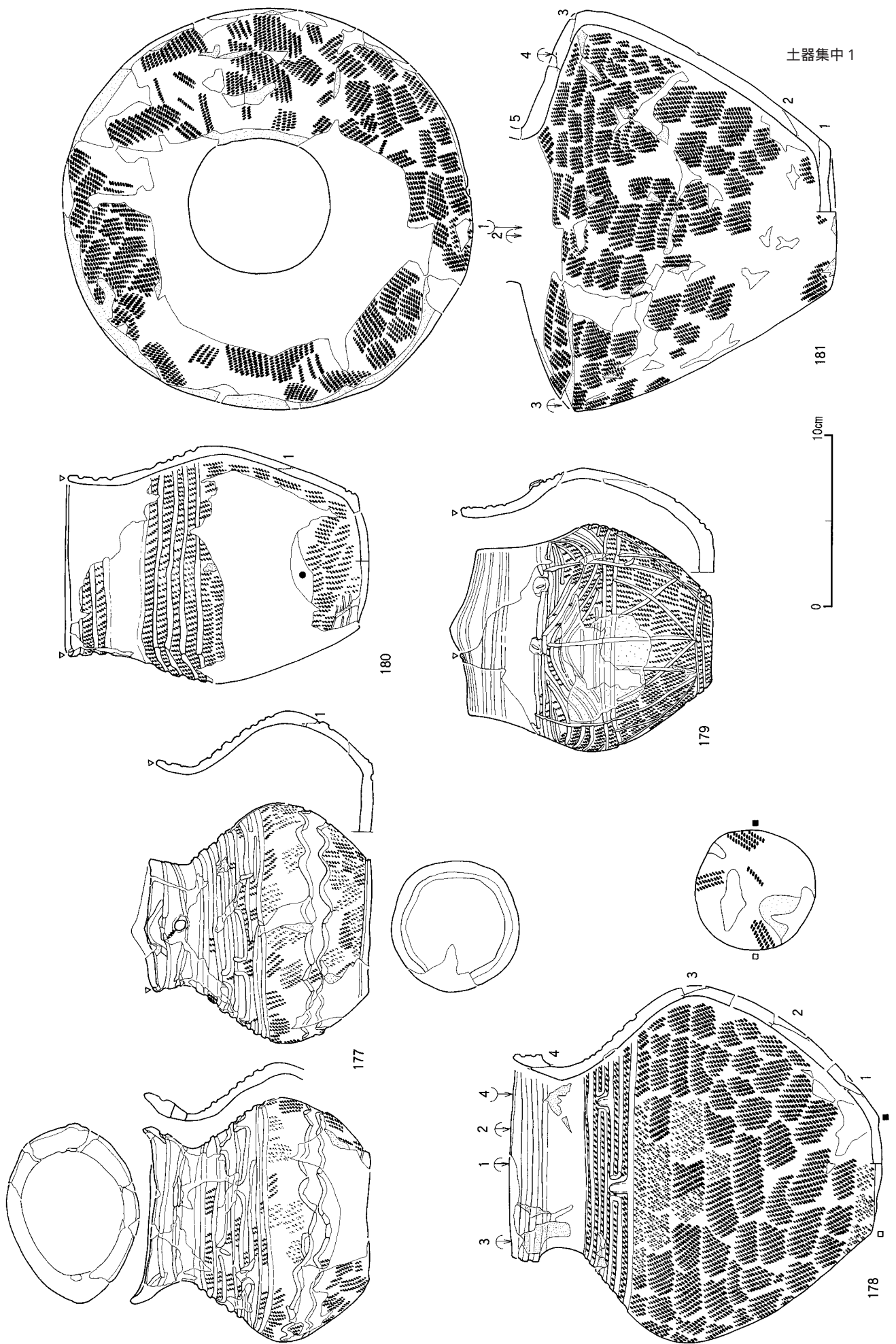

图 -79 上層中下 異形壺・注口・脚

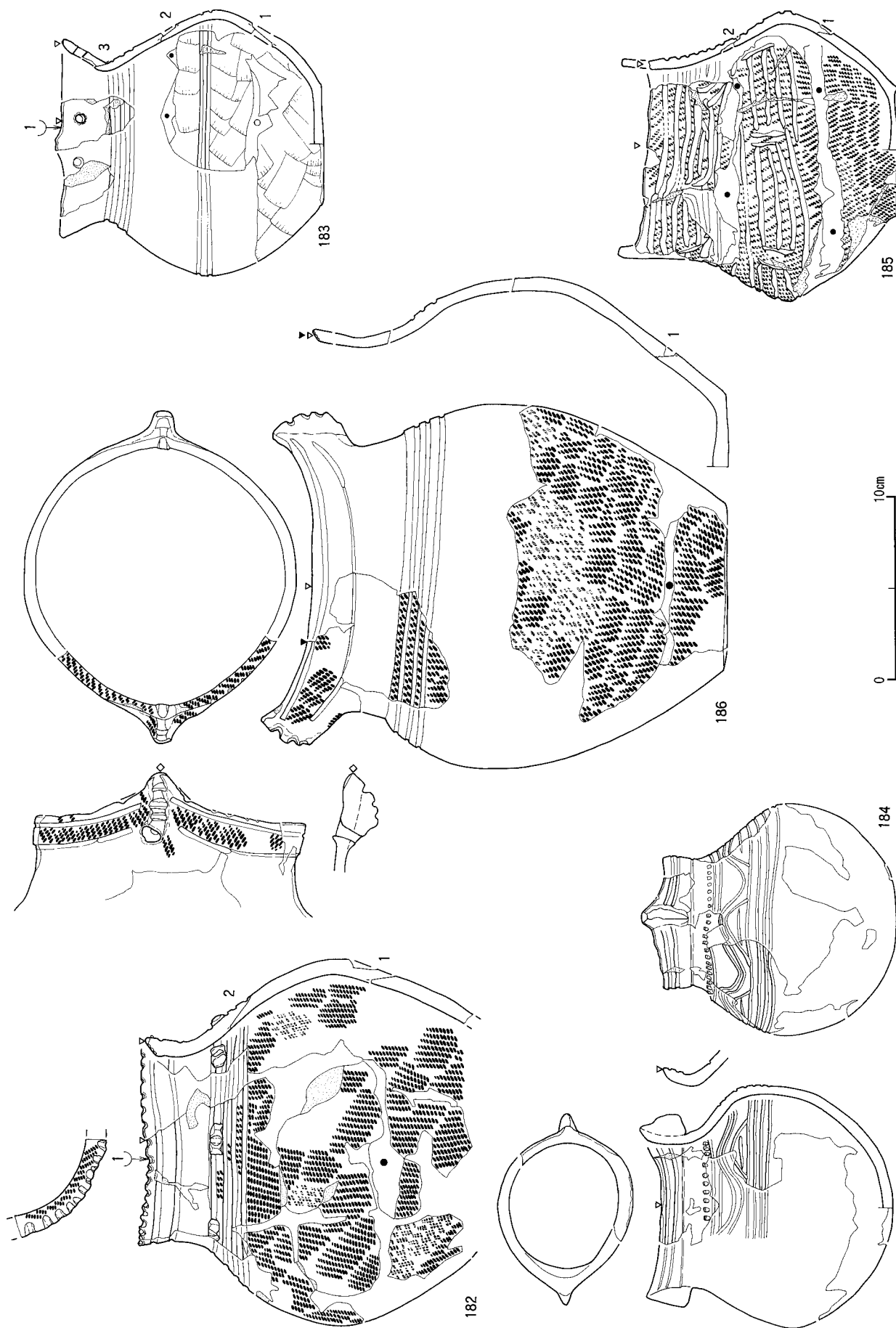

図 -80 上部上 有文深鉢(1)

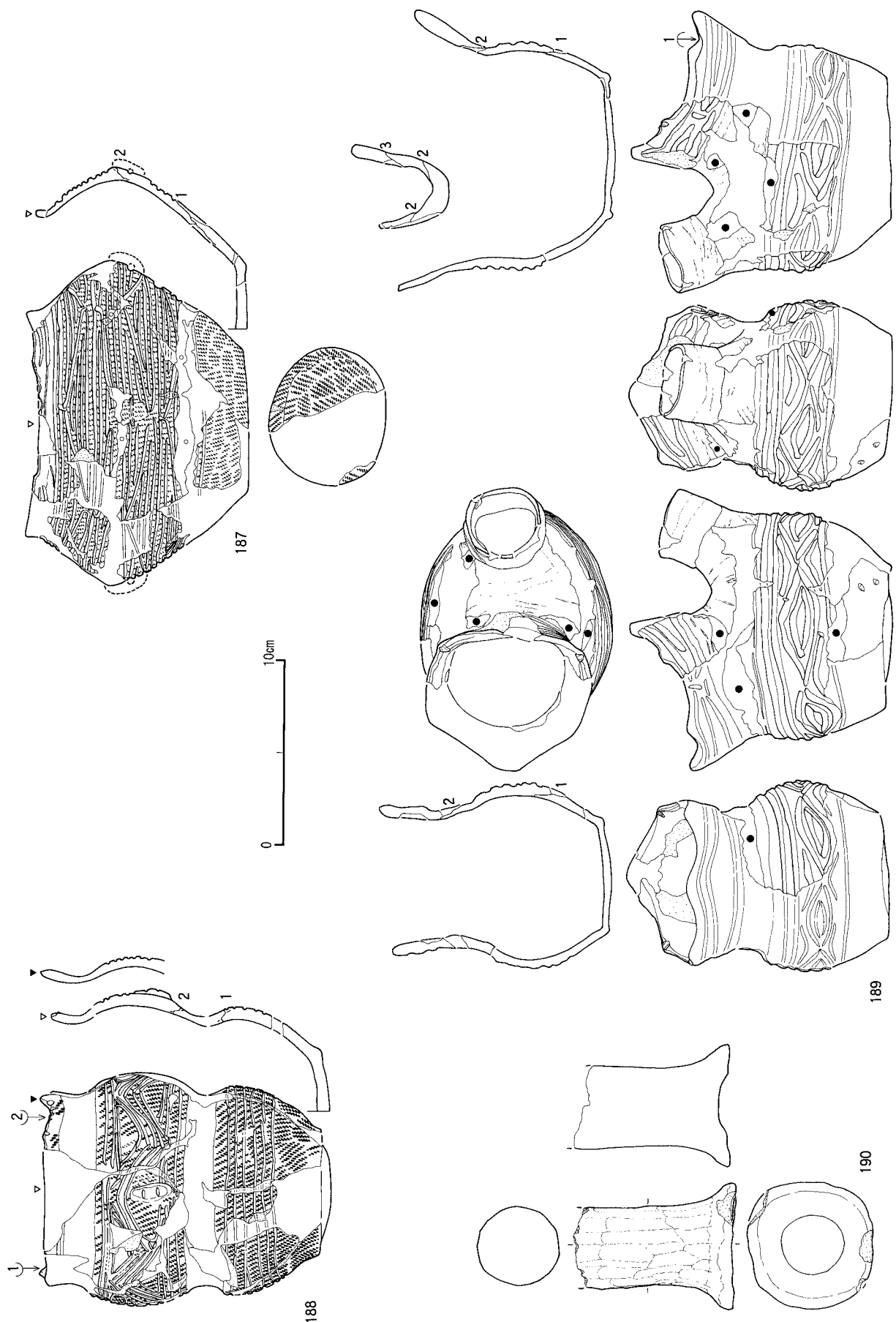

图 -81 上部上 有文深鉢(2)



图 -82 上部上下 有文深鉢(3)

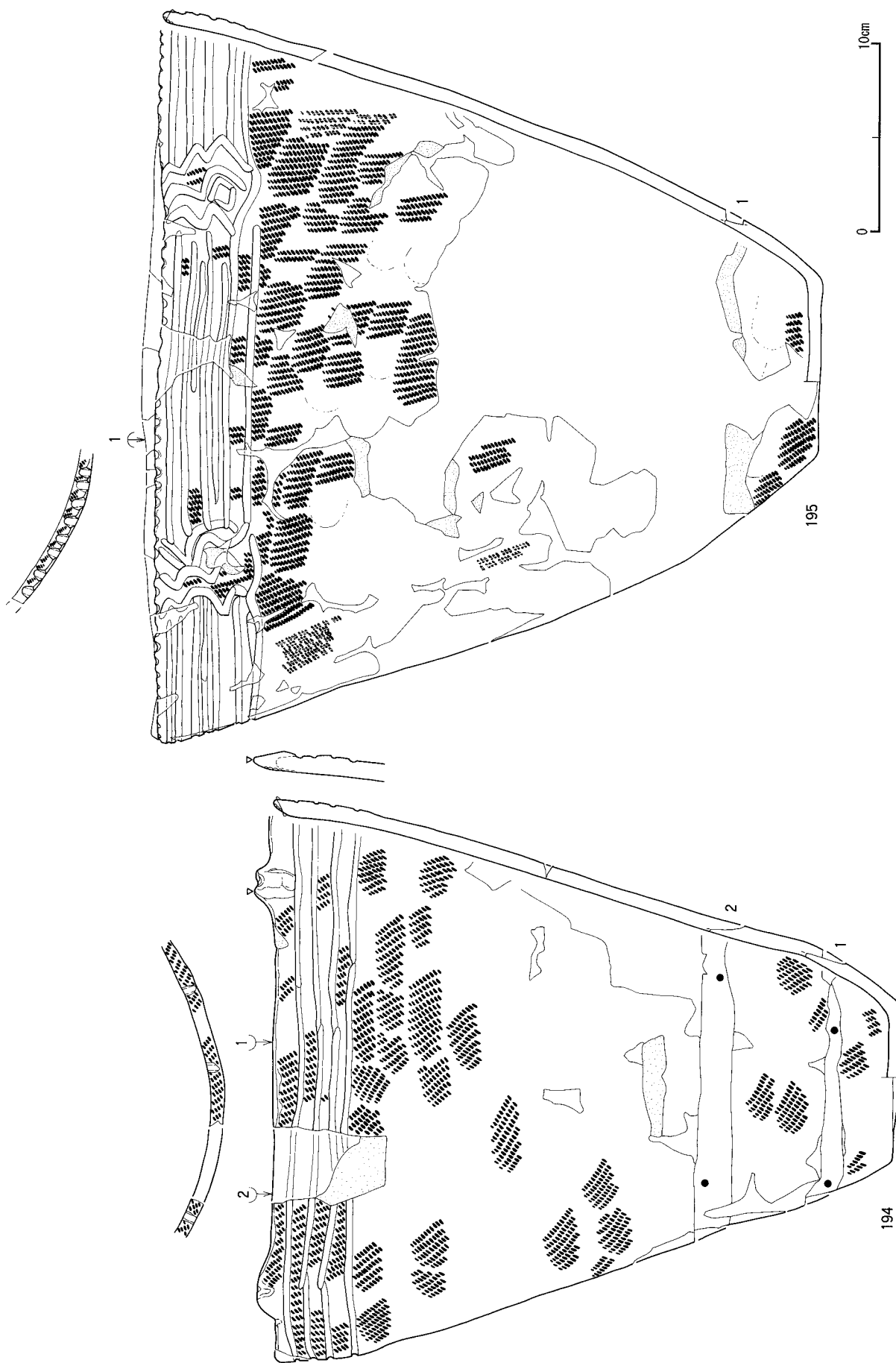

図 -83 上部下 有文深鉢(4)

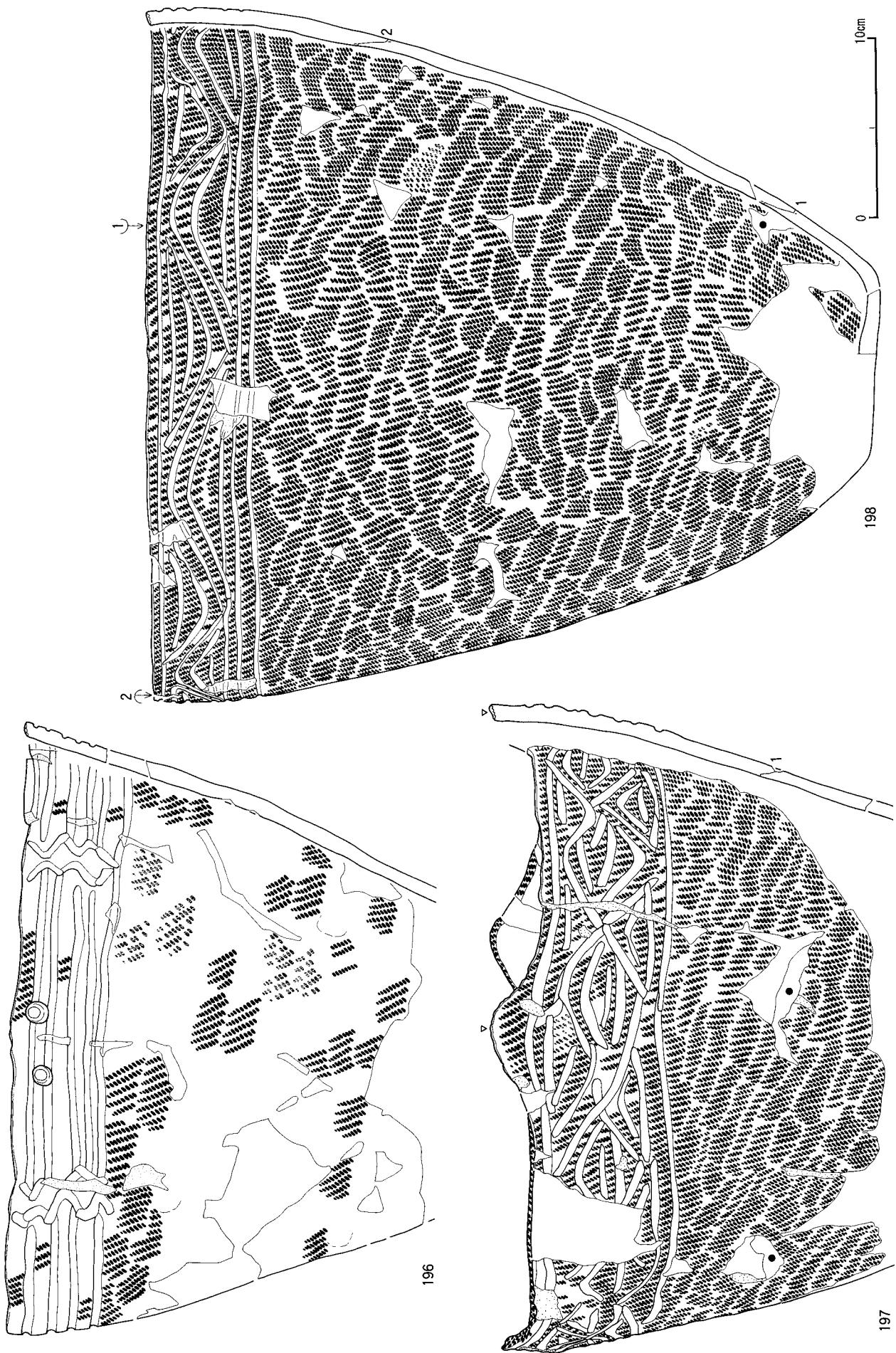

図 -84 上部下 有文深鉢(5)

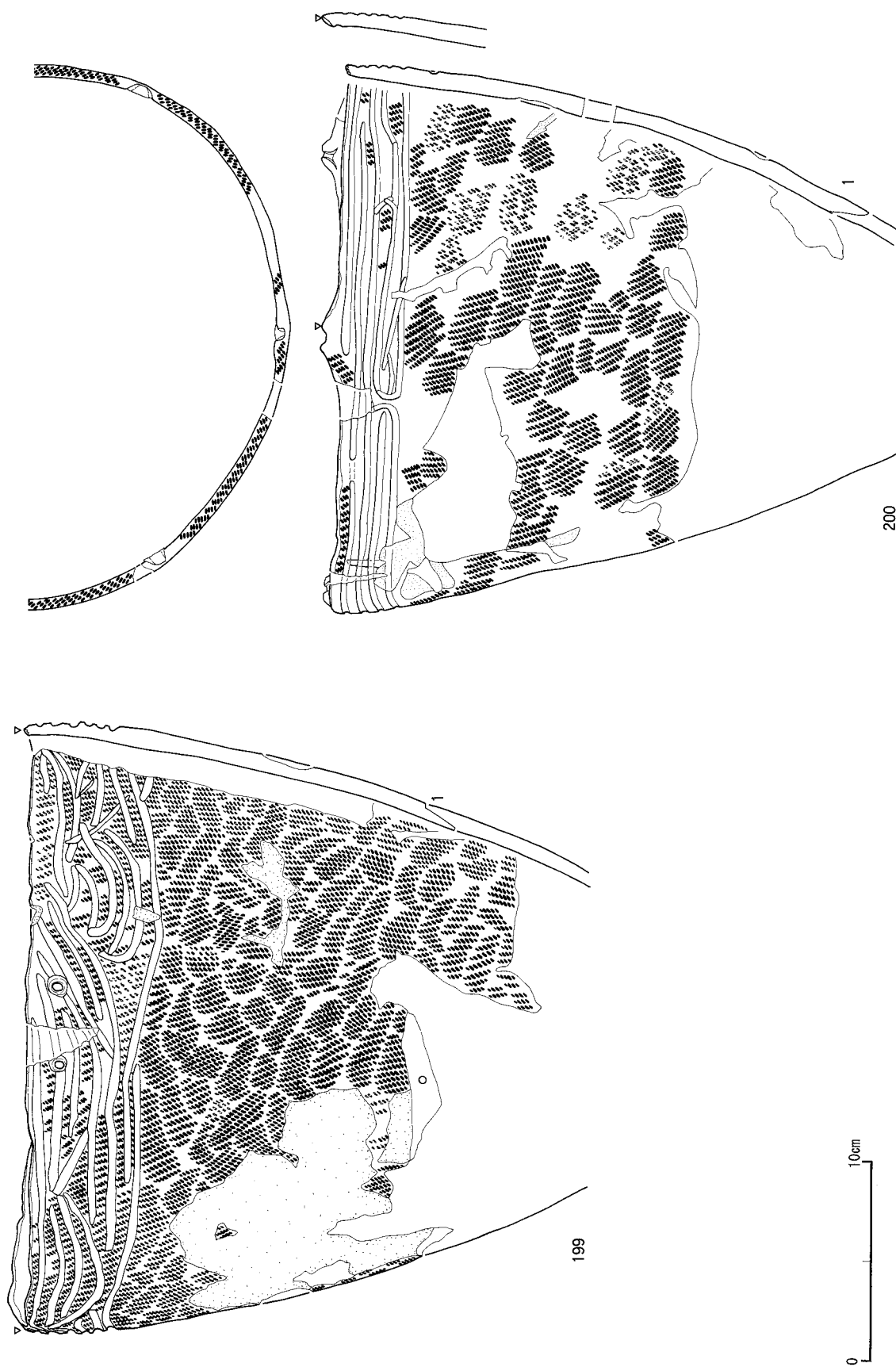

图 -85 下部 有文深鉢(6)



图 -86 下部 有文深鉢(7)

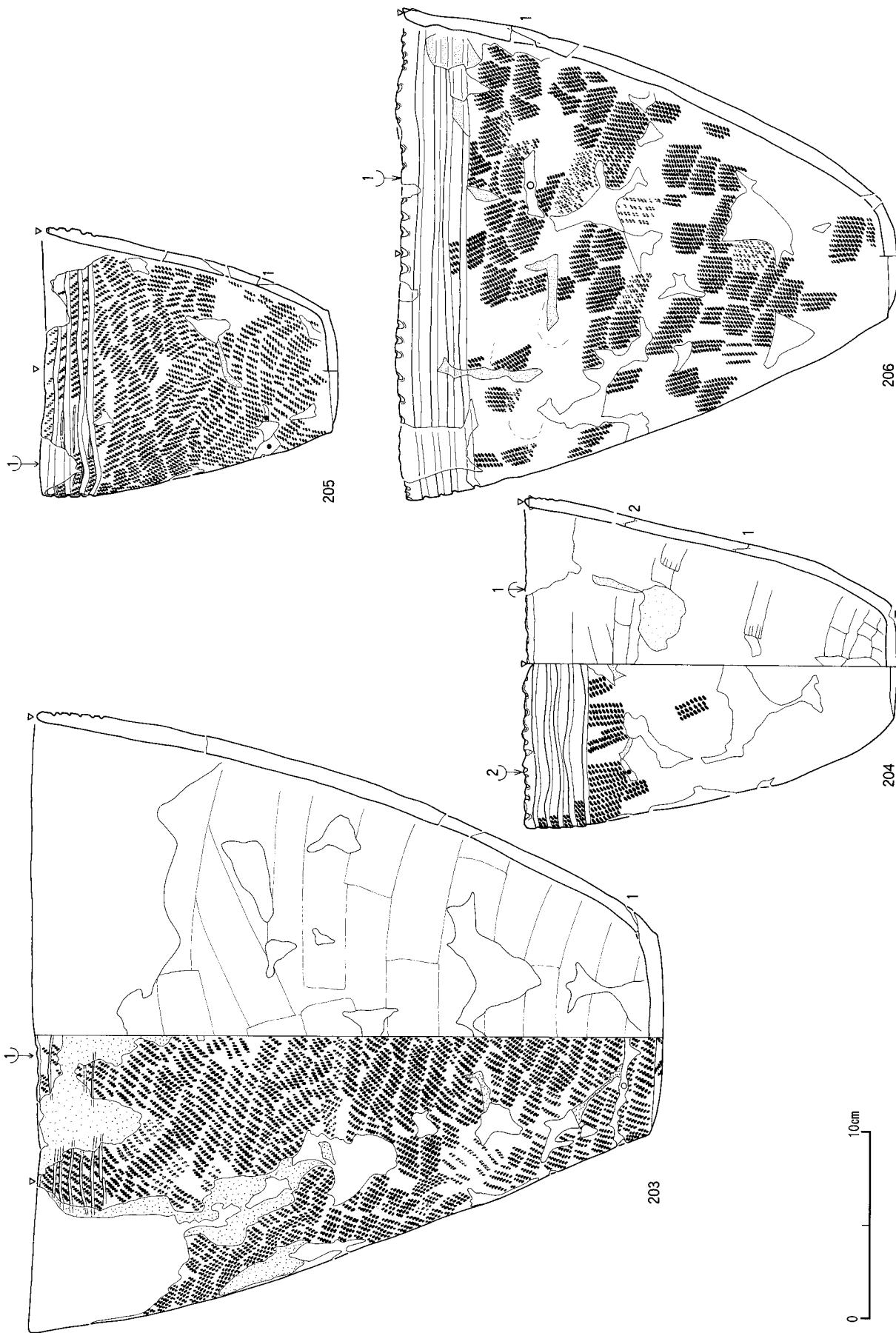

图 -87 下部 有文深鉢(8)

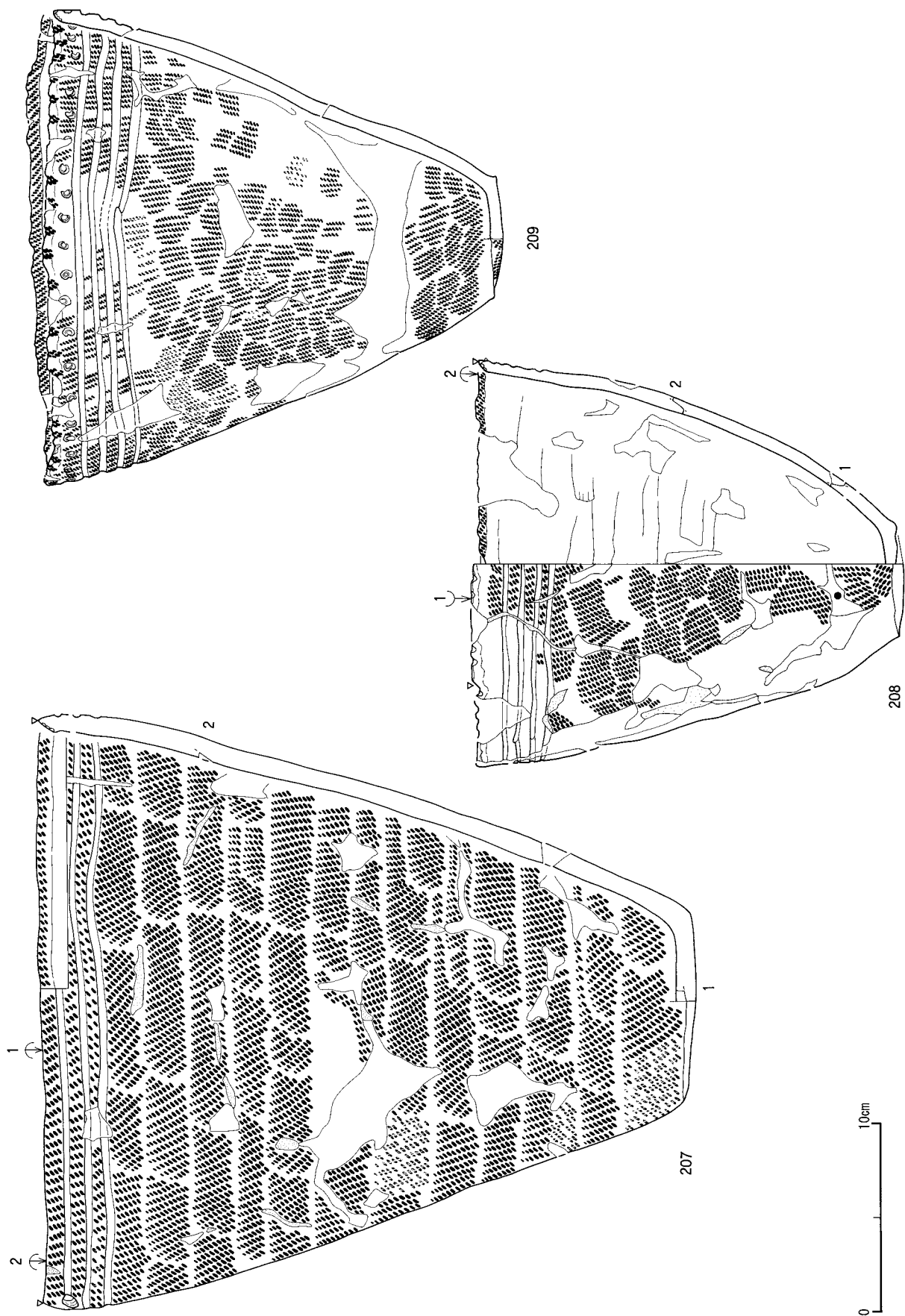

図 -88 下部 有文深鉢(9)

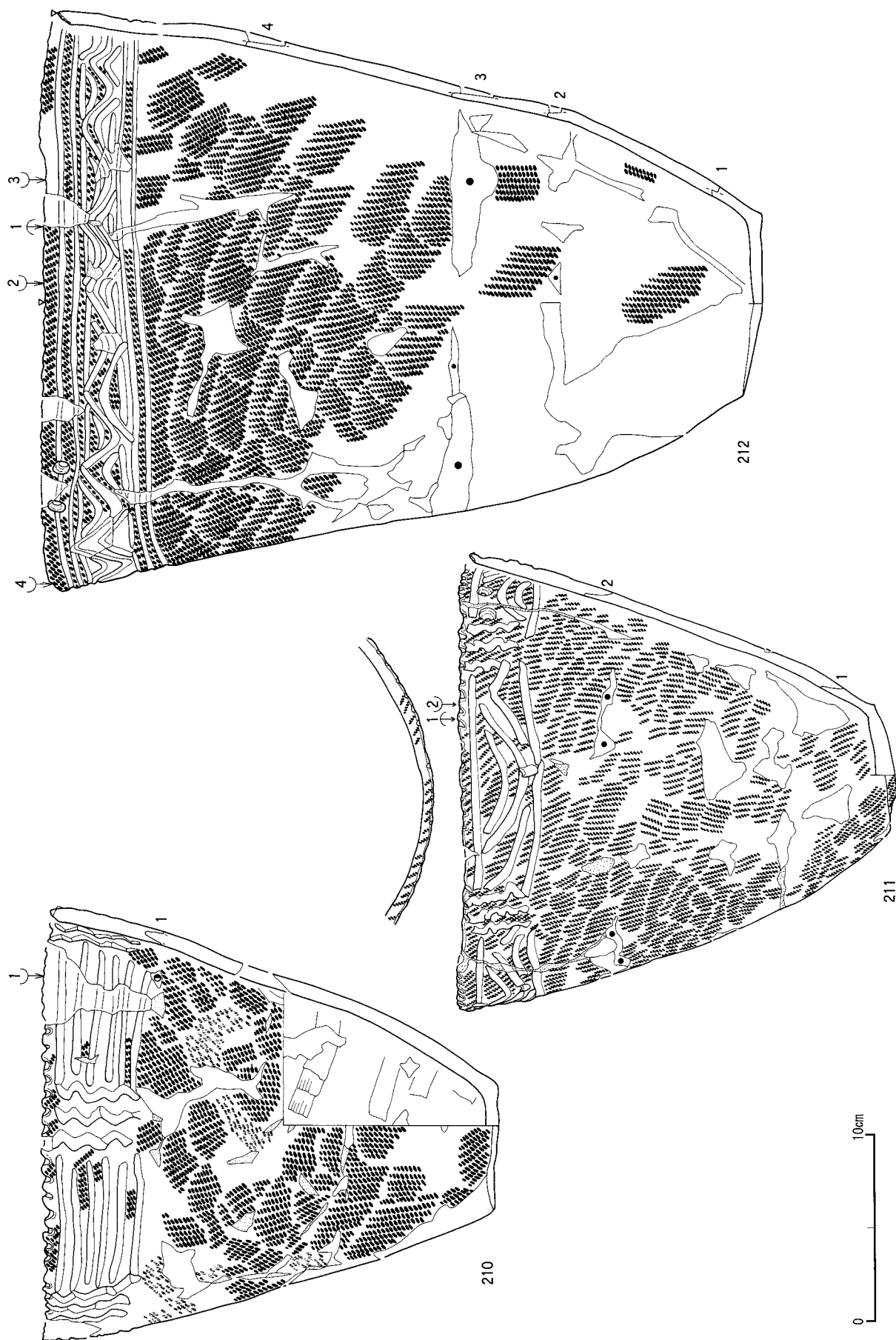

図 -89 上~下部 有文深鉢(10)



図 -90 上~下部 有文深鉢(1)

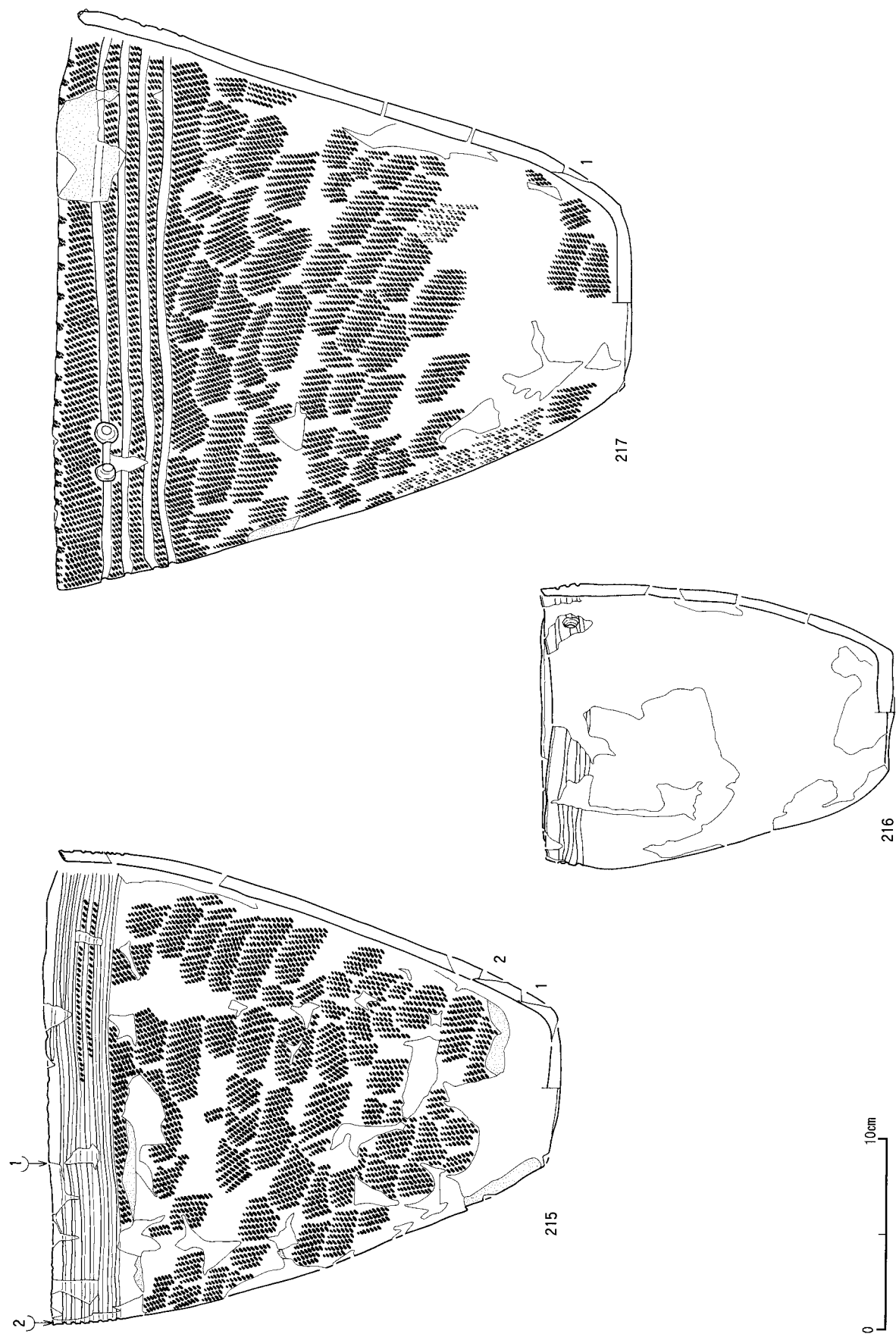

図 -91 上~下部 有文深鉢(12)

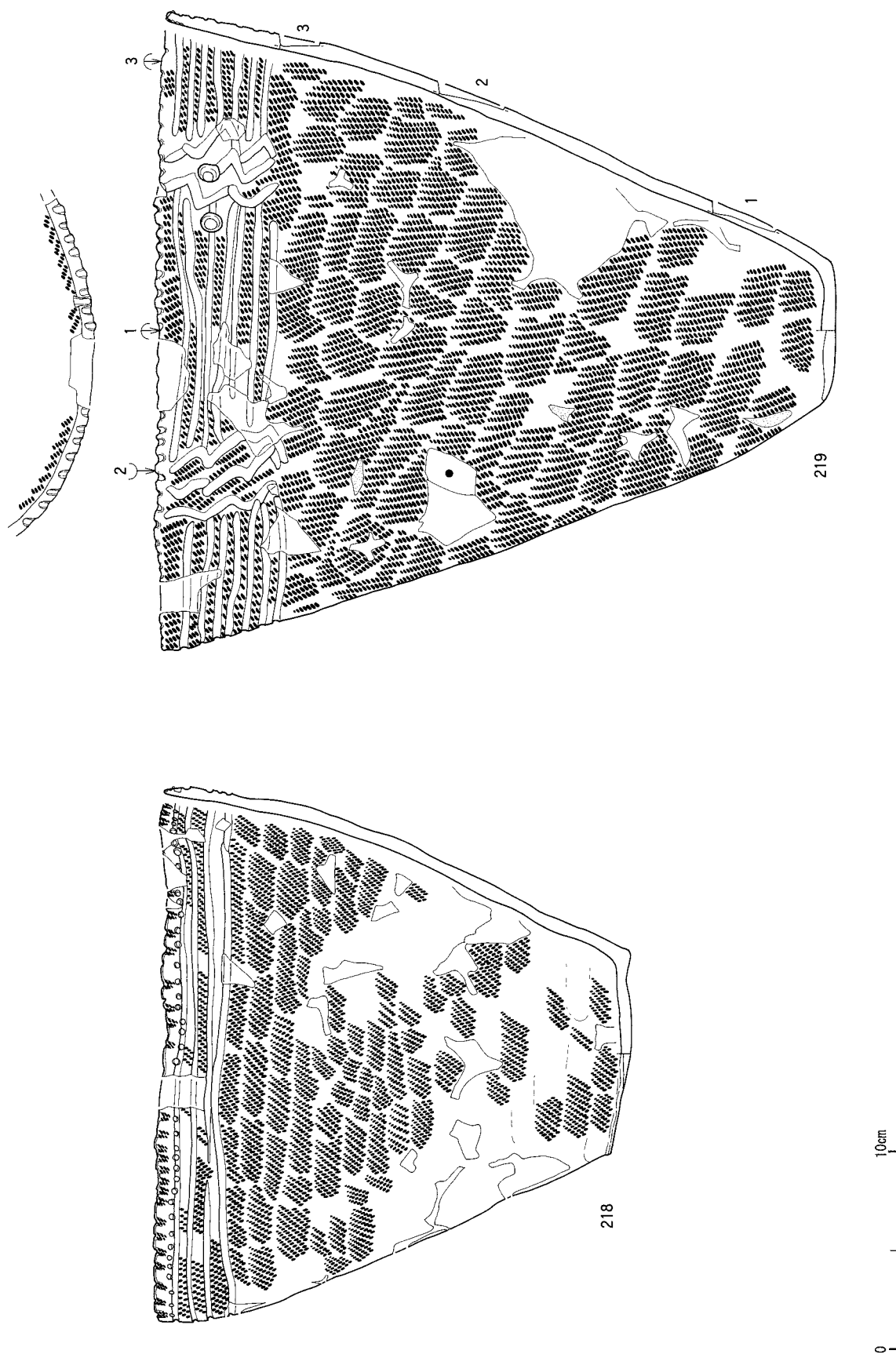

図 -92 上~下部 有文深鉢(13)

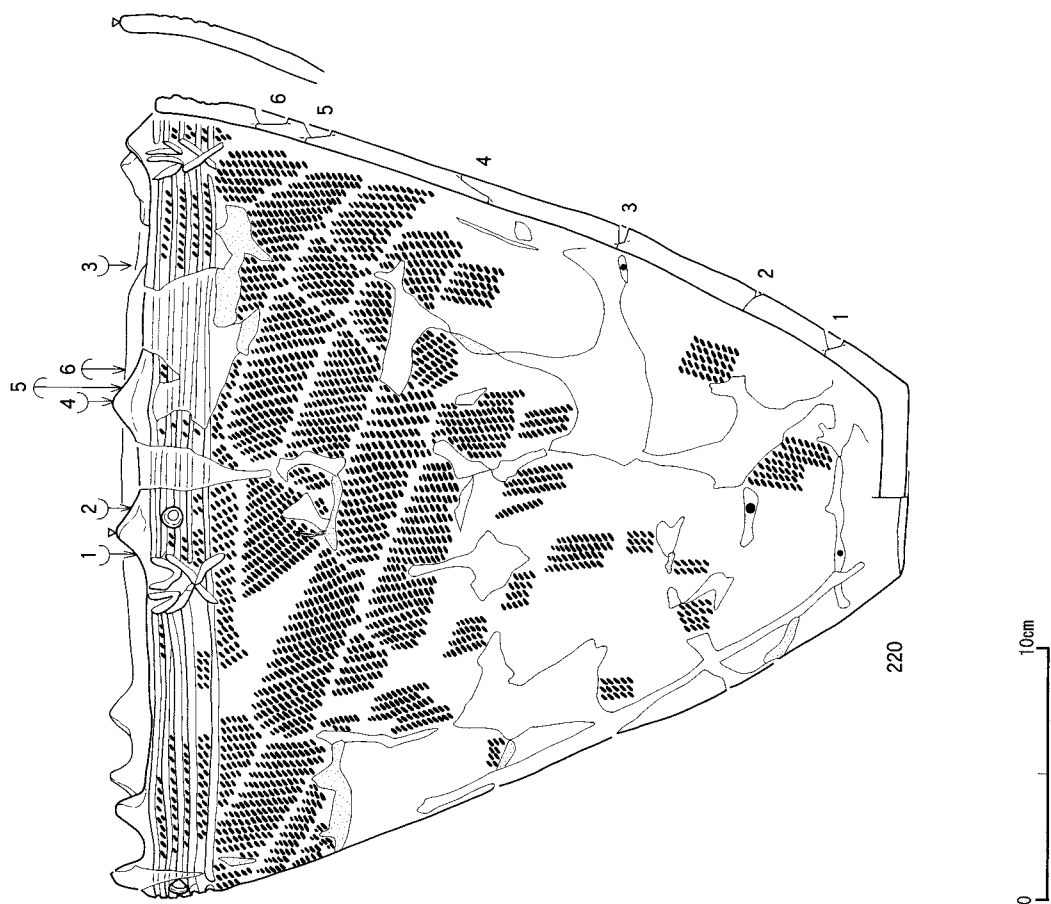
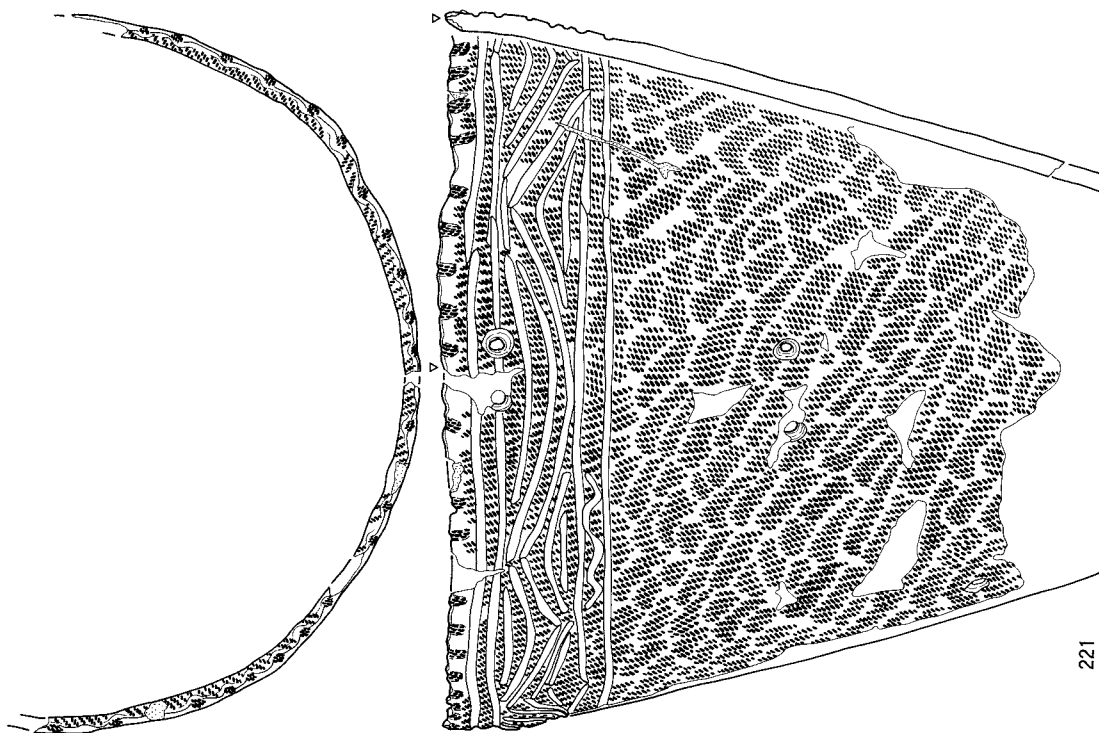

図 -93 上部上 縄文のみ深鉢(1)

2 土器集中1と小集中

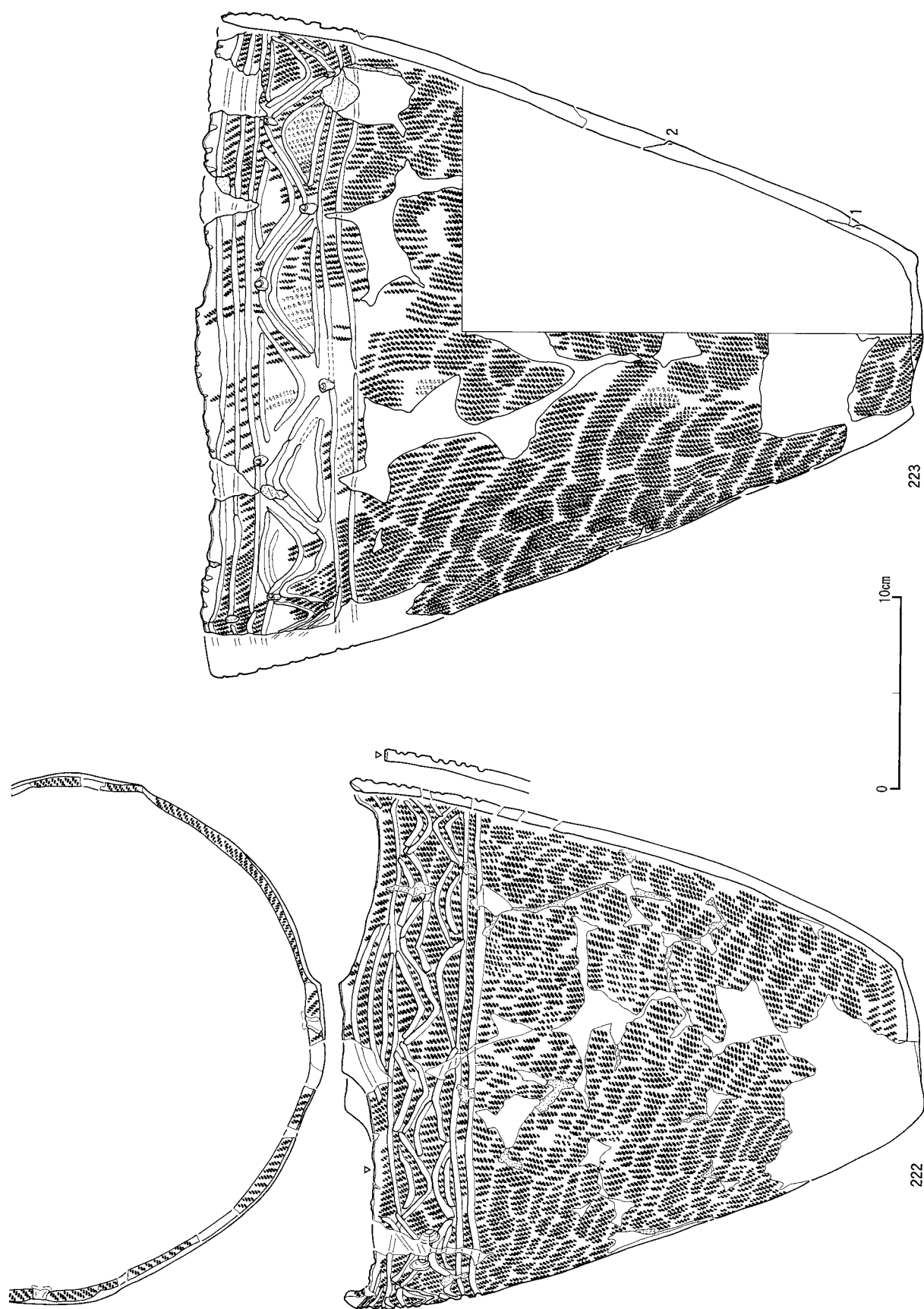

229

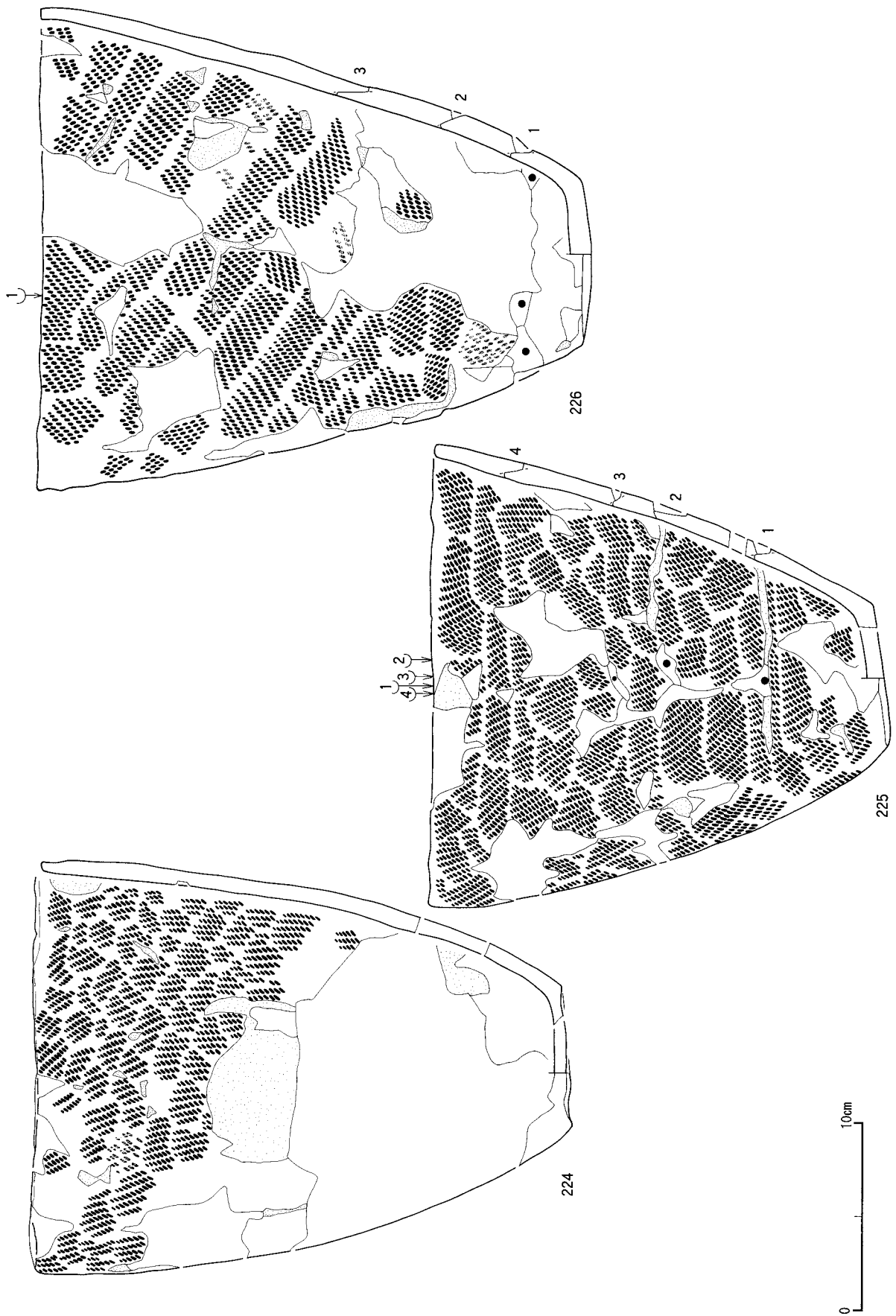
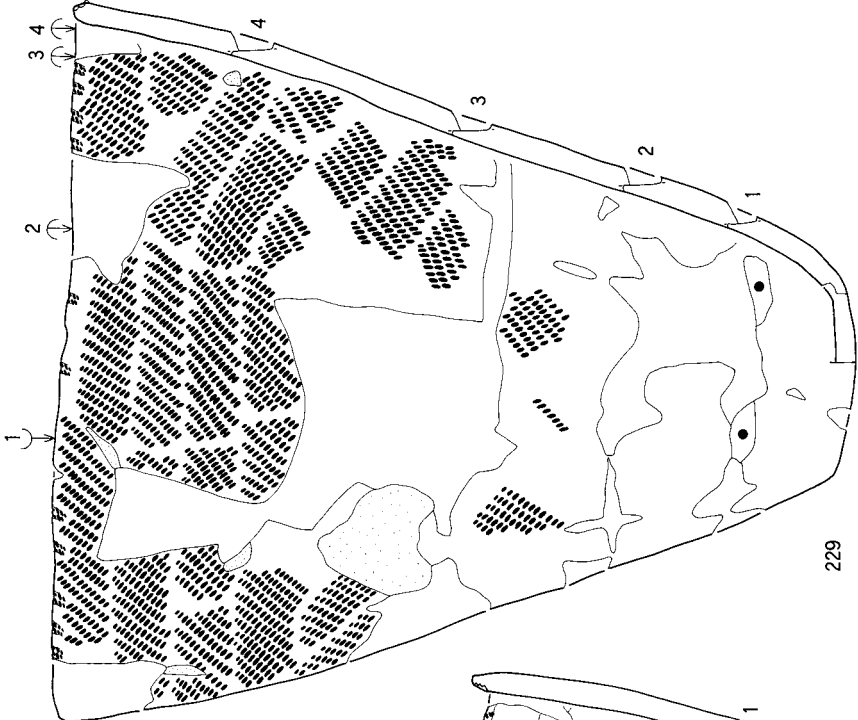
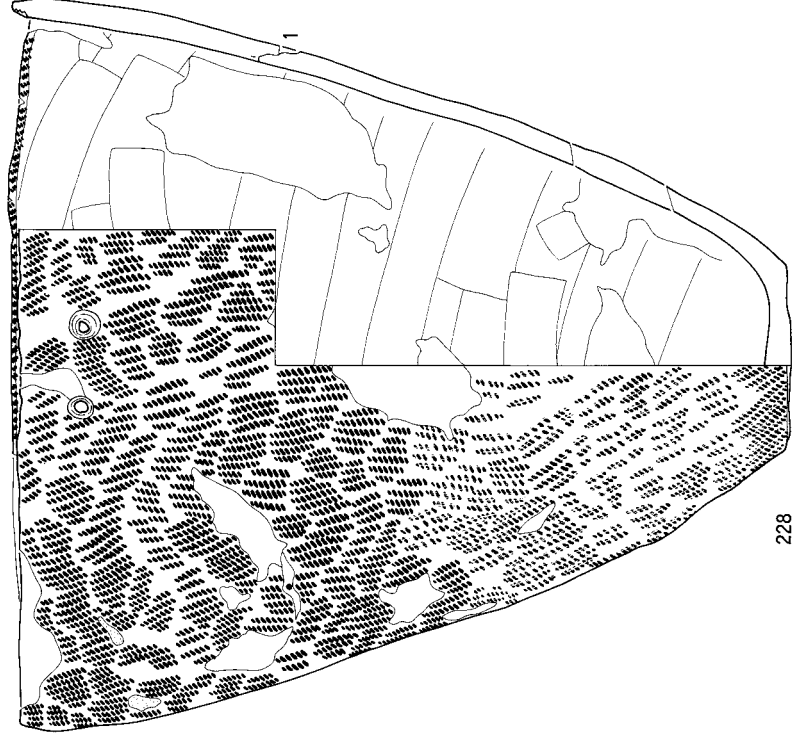

228

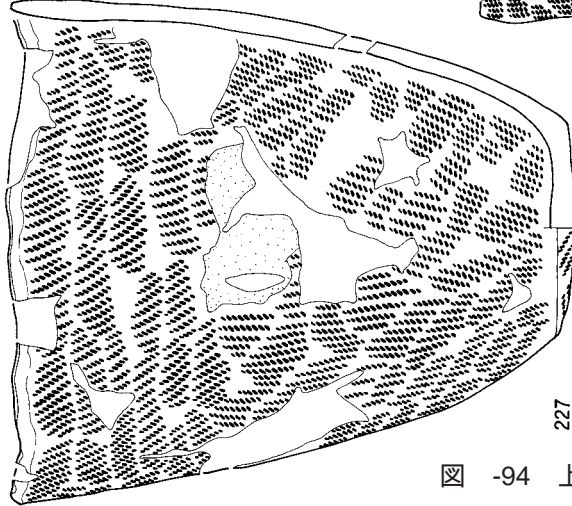

227

0 10cm

図 -94 上部上 縄文のみ深鉢(2)



図 -95 上部上 縄文のみ深鉢(3)



図 -96 上部上 縄文のみ深鉢(4)

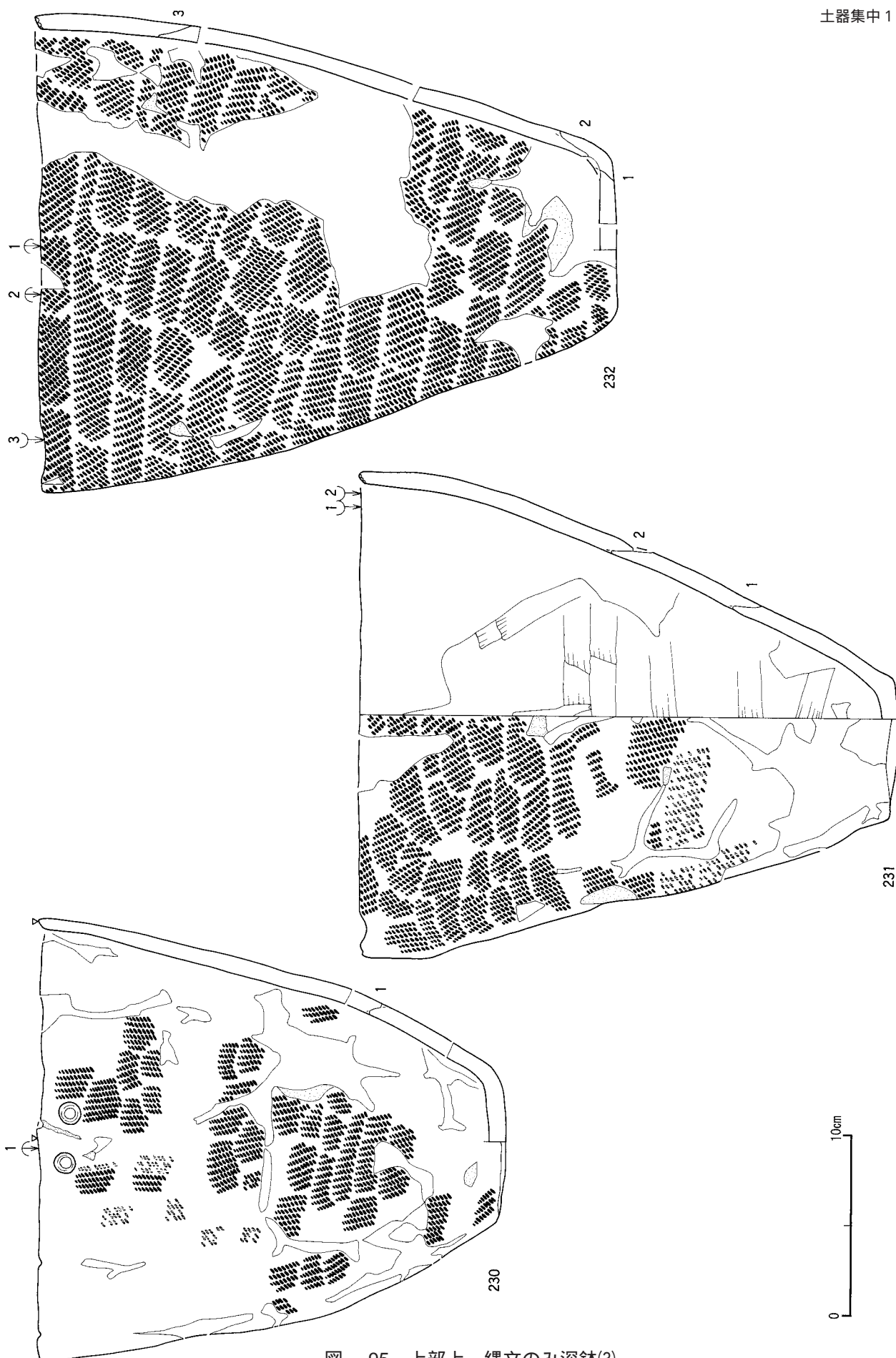

図 -97 上部上下 縄文のみ深鉢(5)

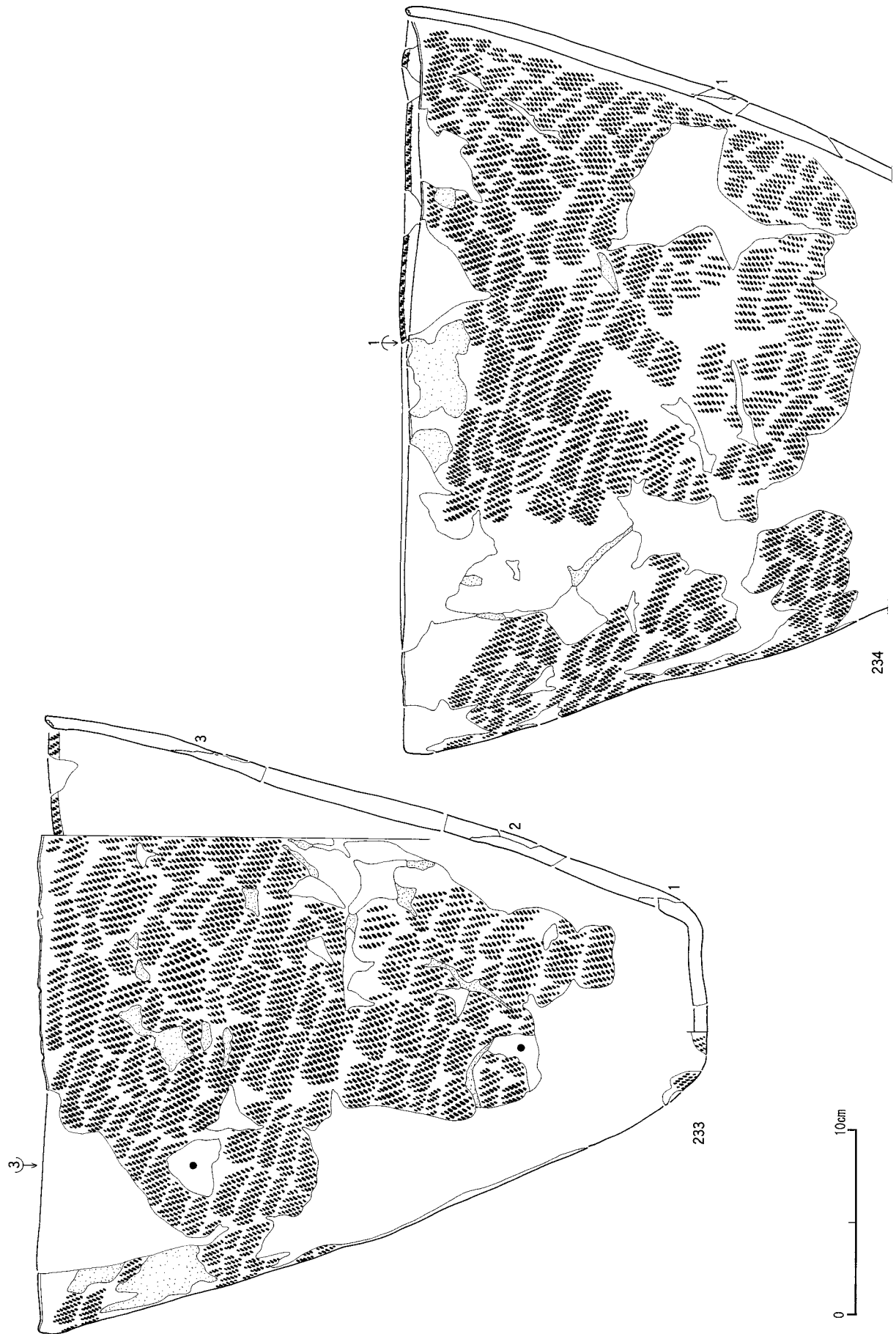

図 -98 上部下 縄文のみ深鉢(6)



図 -99 上部下 縄文のみ深鉢(7)

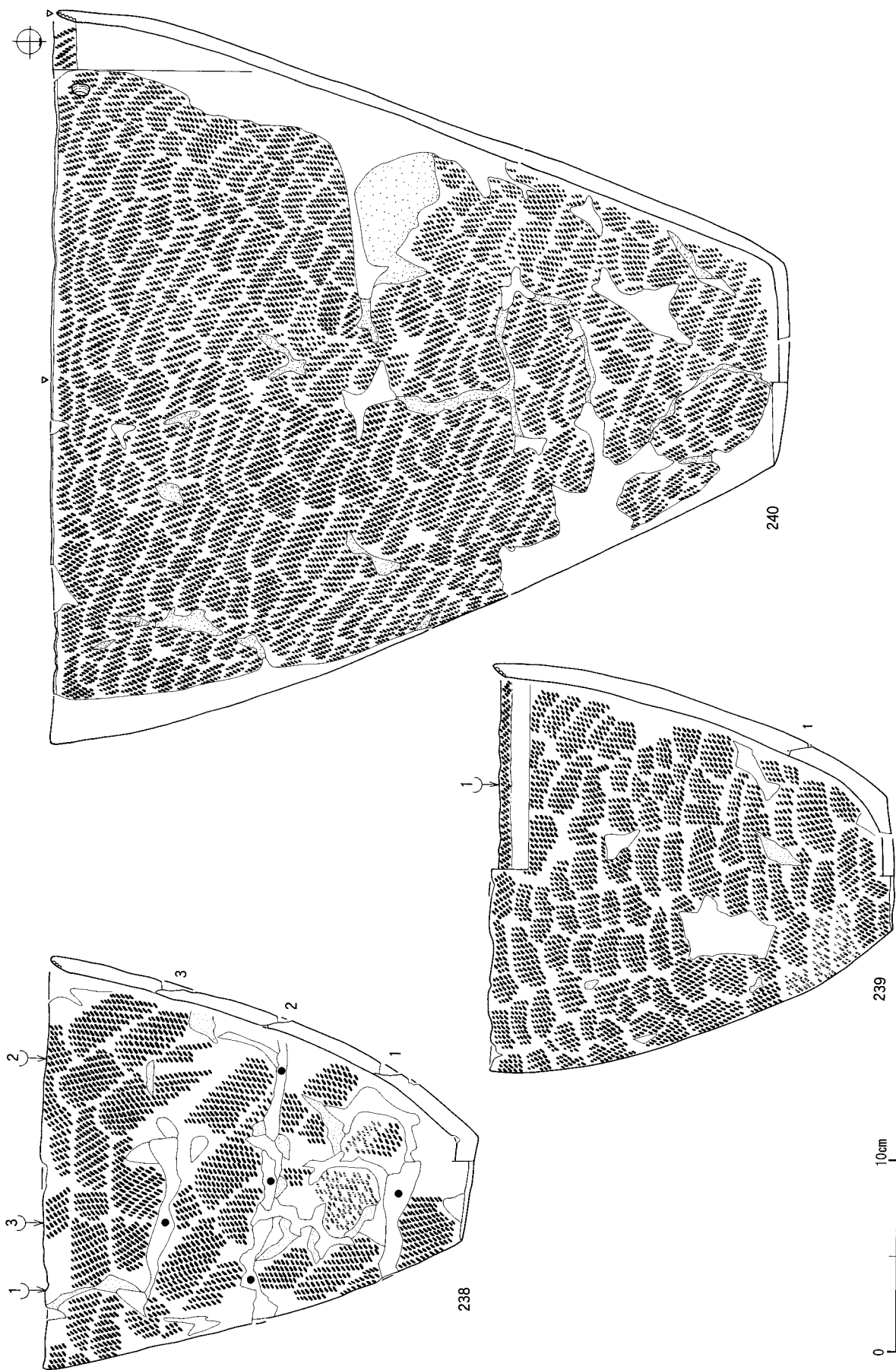

図 -100 上部下 縄文のみ深鉢(8)

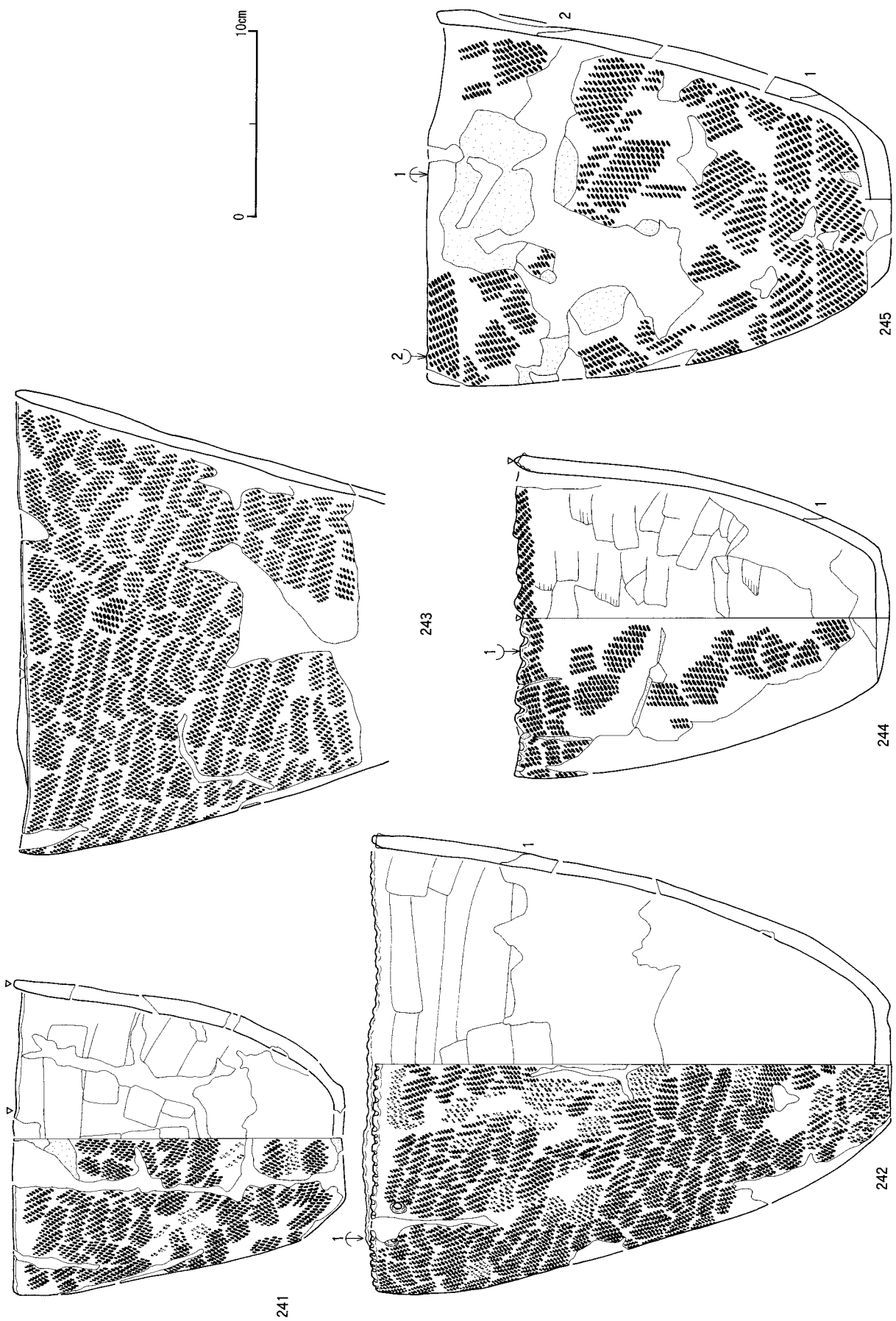

図 -101 上部下 縄文のみ深鉢(9)

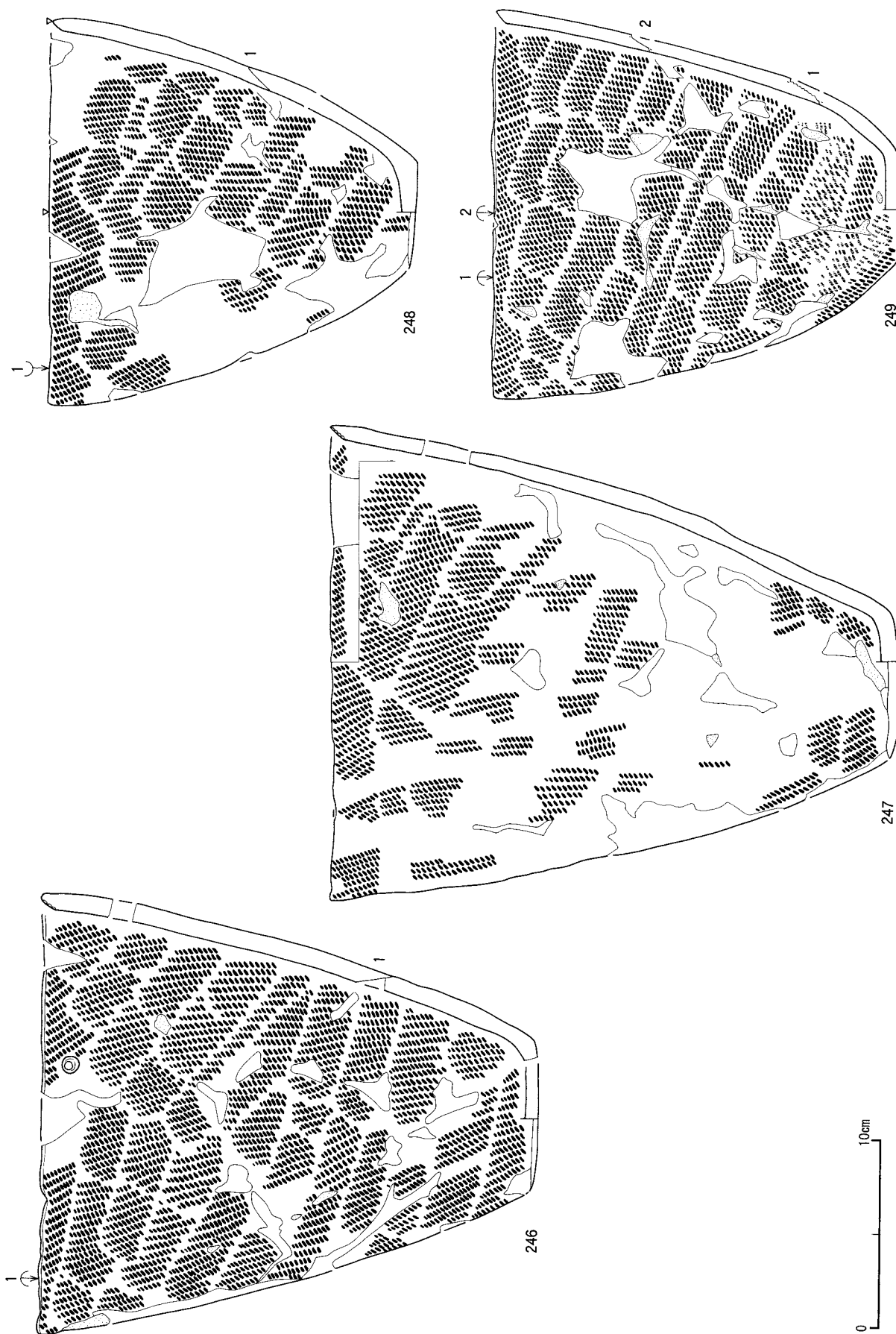

図 -102 上部下 縄文のみ深鉢(10)

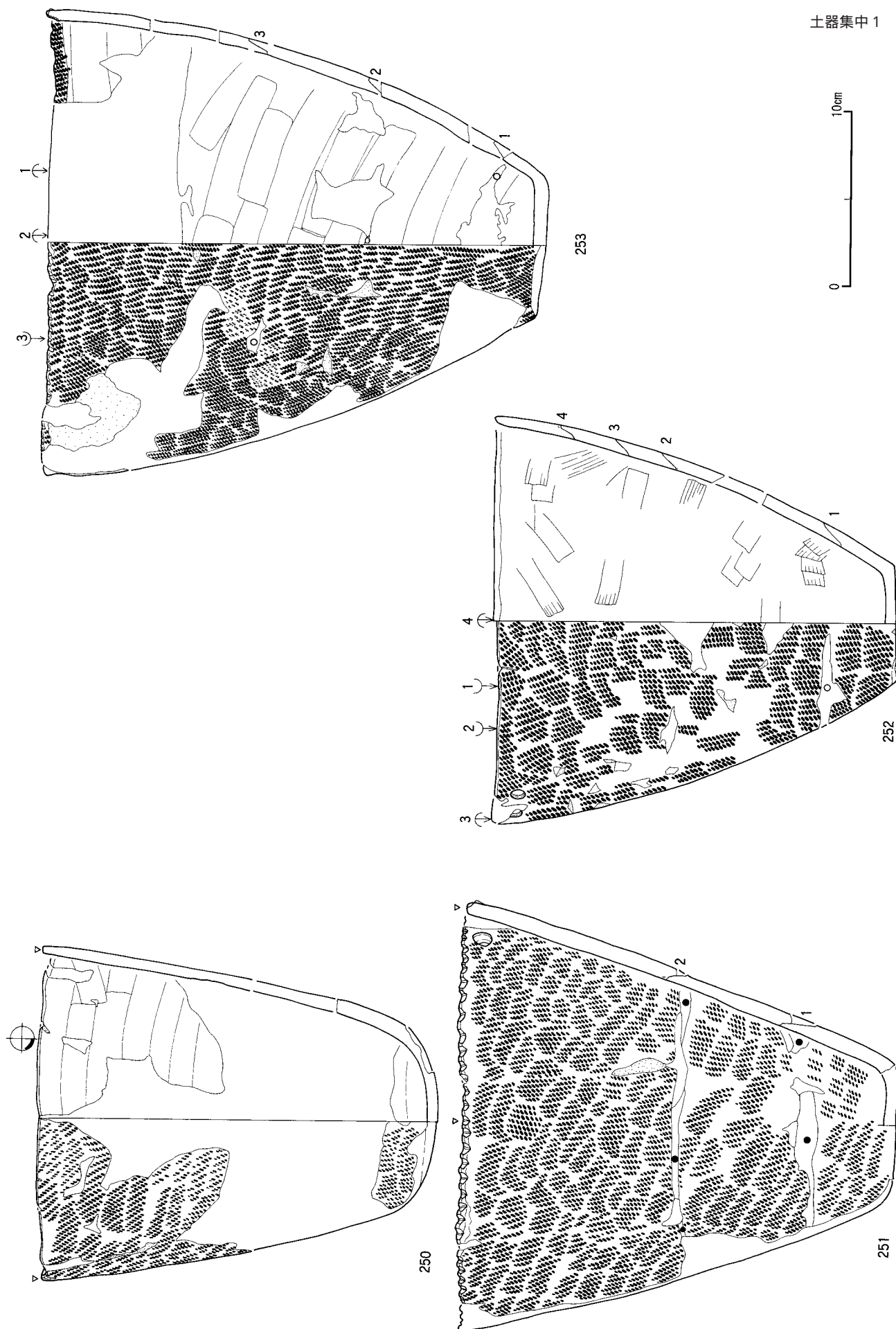

図 -103 下部 縄文のみ深鉢(1)

2 土器集中1と小集中



図 -104 下部 縄文のみ深鉢(12)

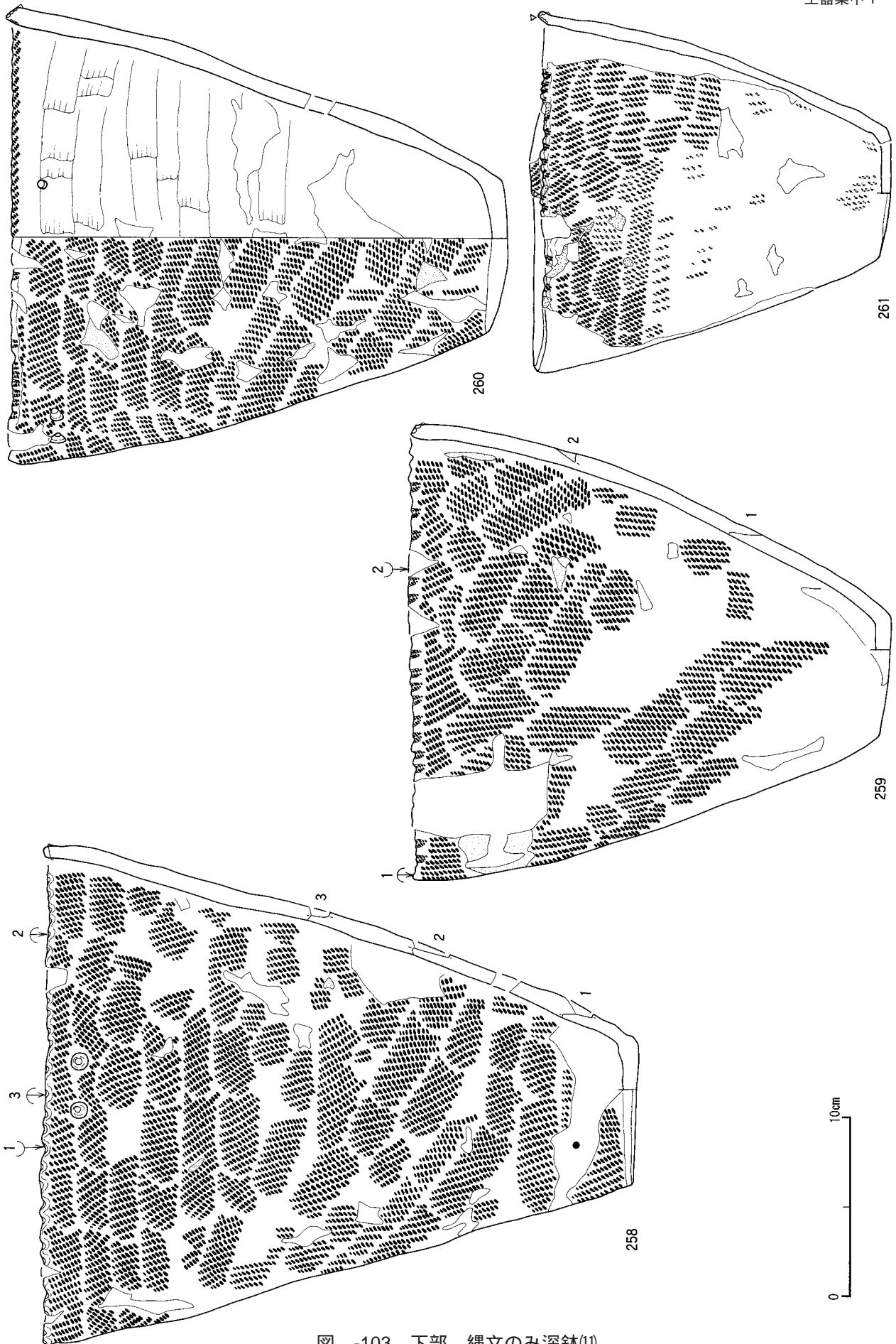

269

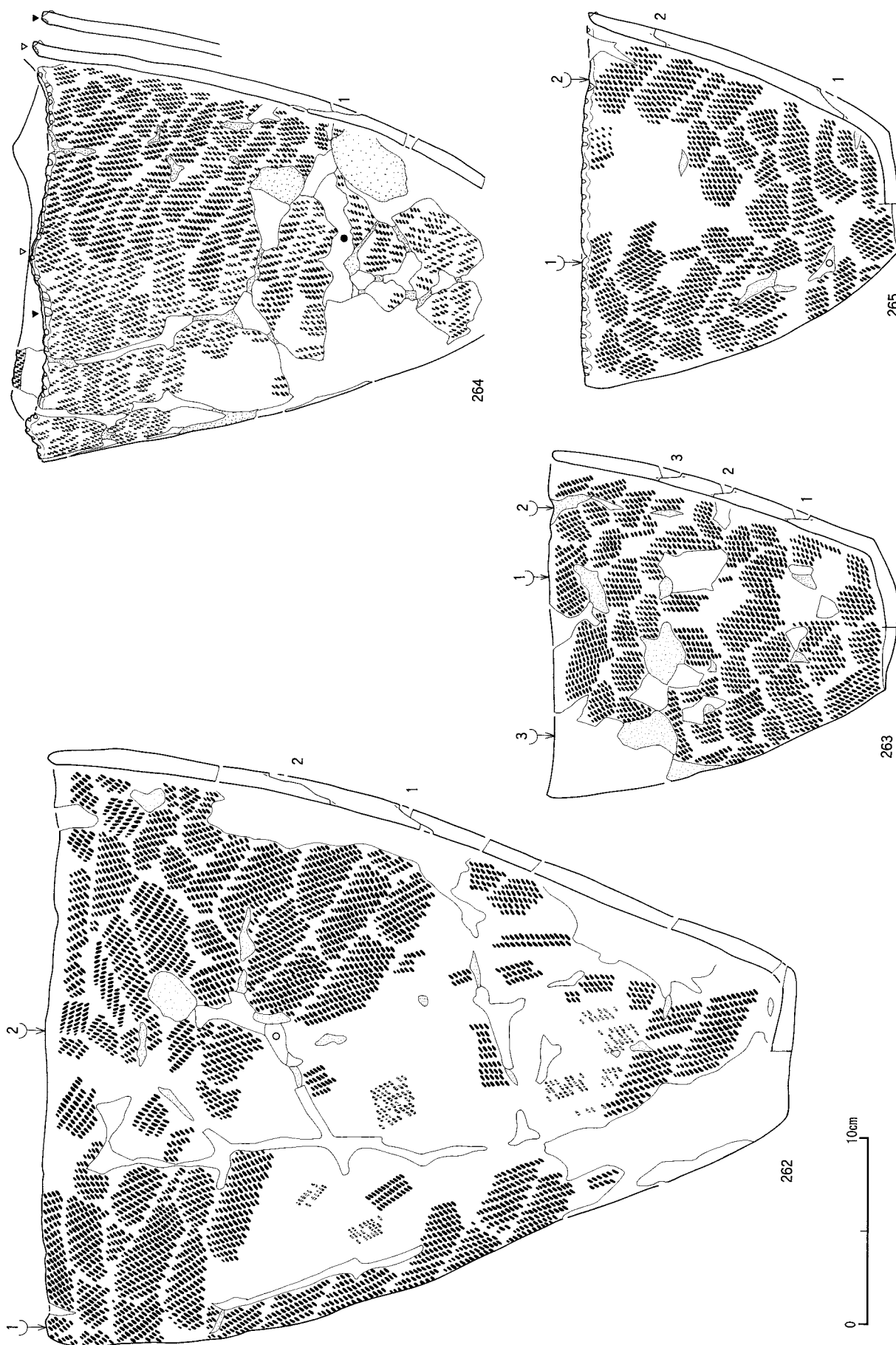
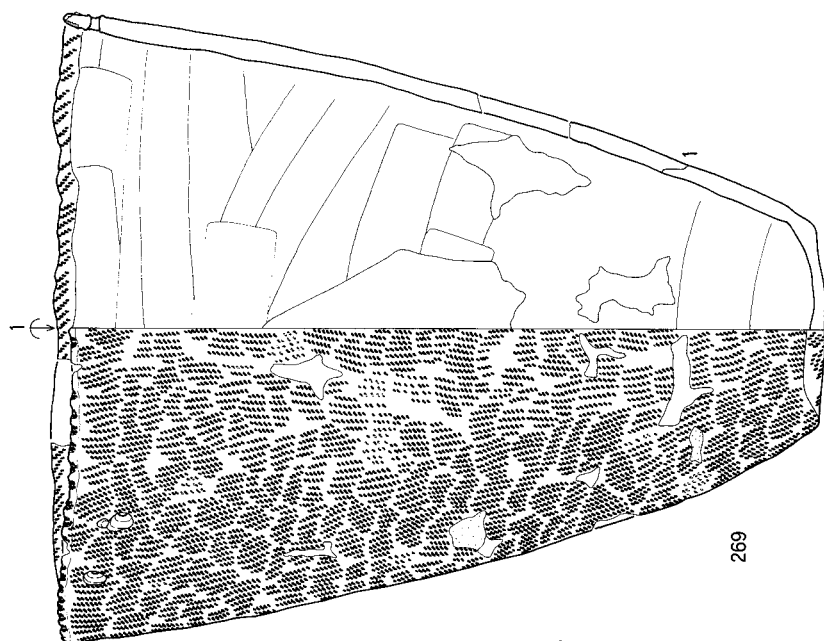
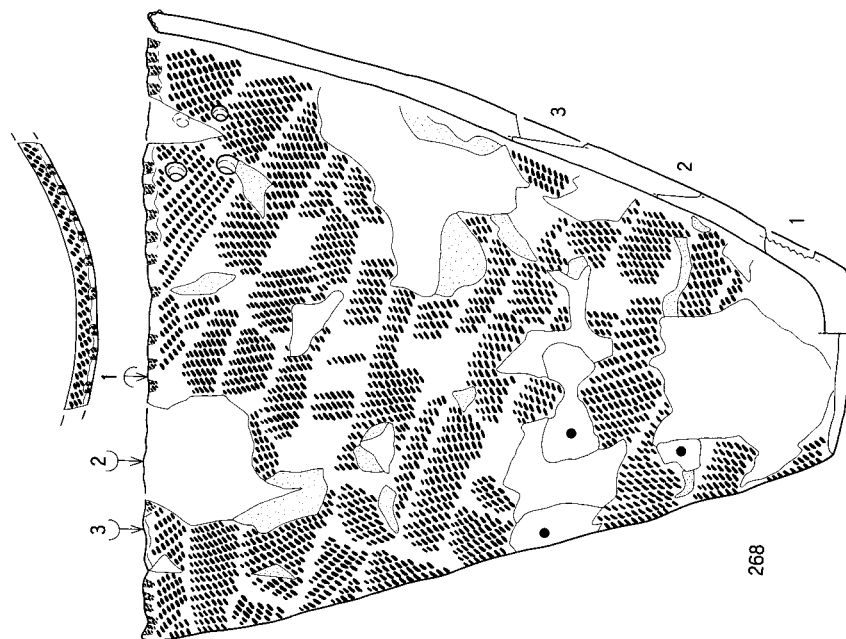

268

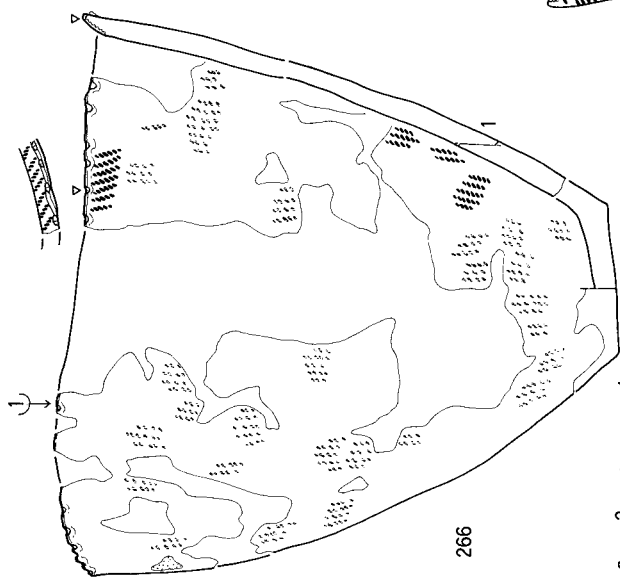

266

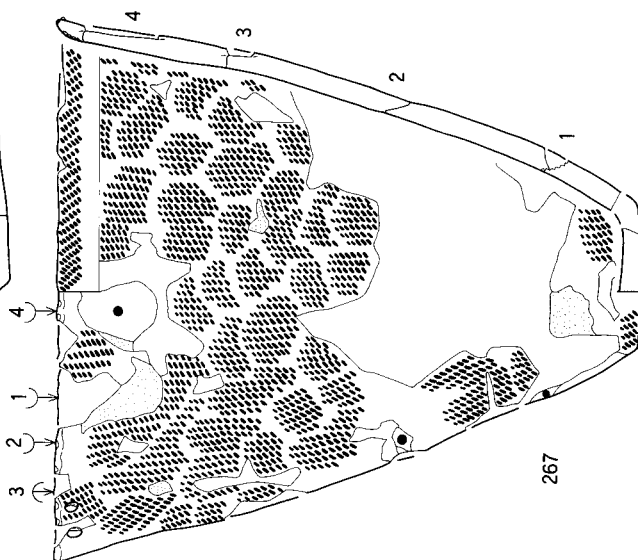

267

図 -105 下部 縄文のみ深鉢(13)

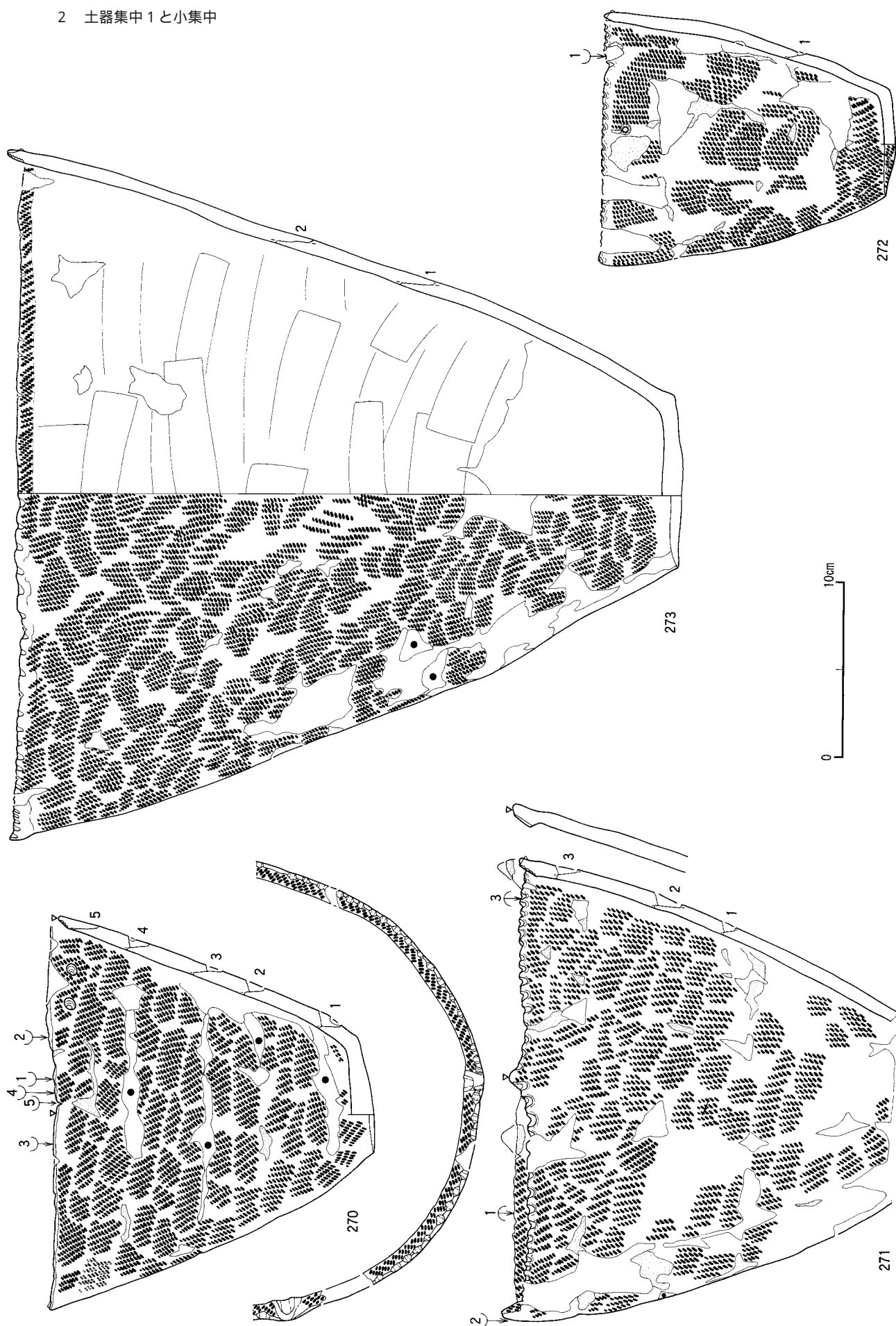



図 -107 下部 縄文のみ深鉢(15)



図 -108 上~下部 縄文のみ深鉢(16)

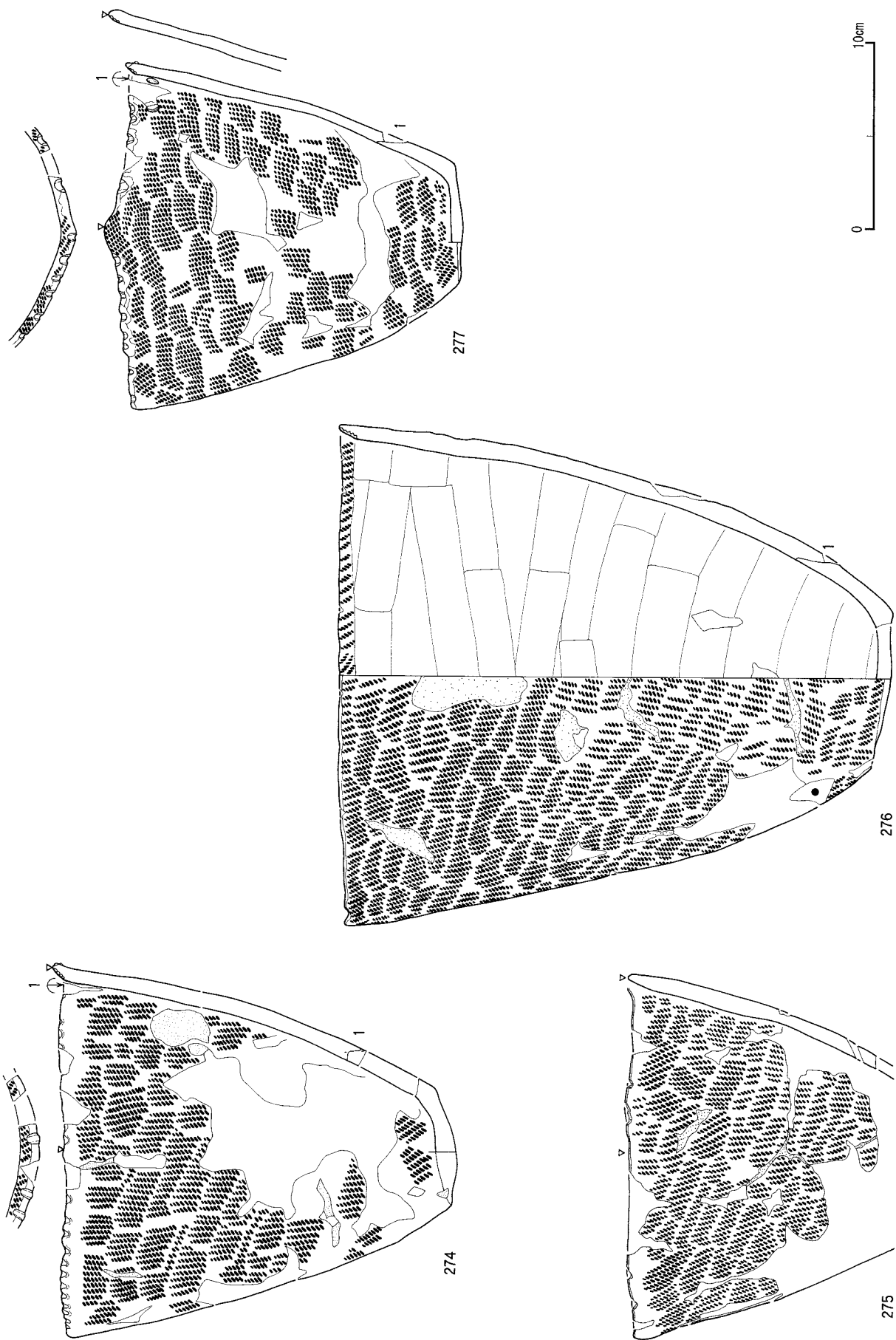

図 -109 上~下部 縄文のみ深鉢(17)

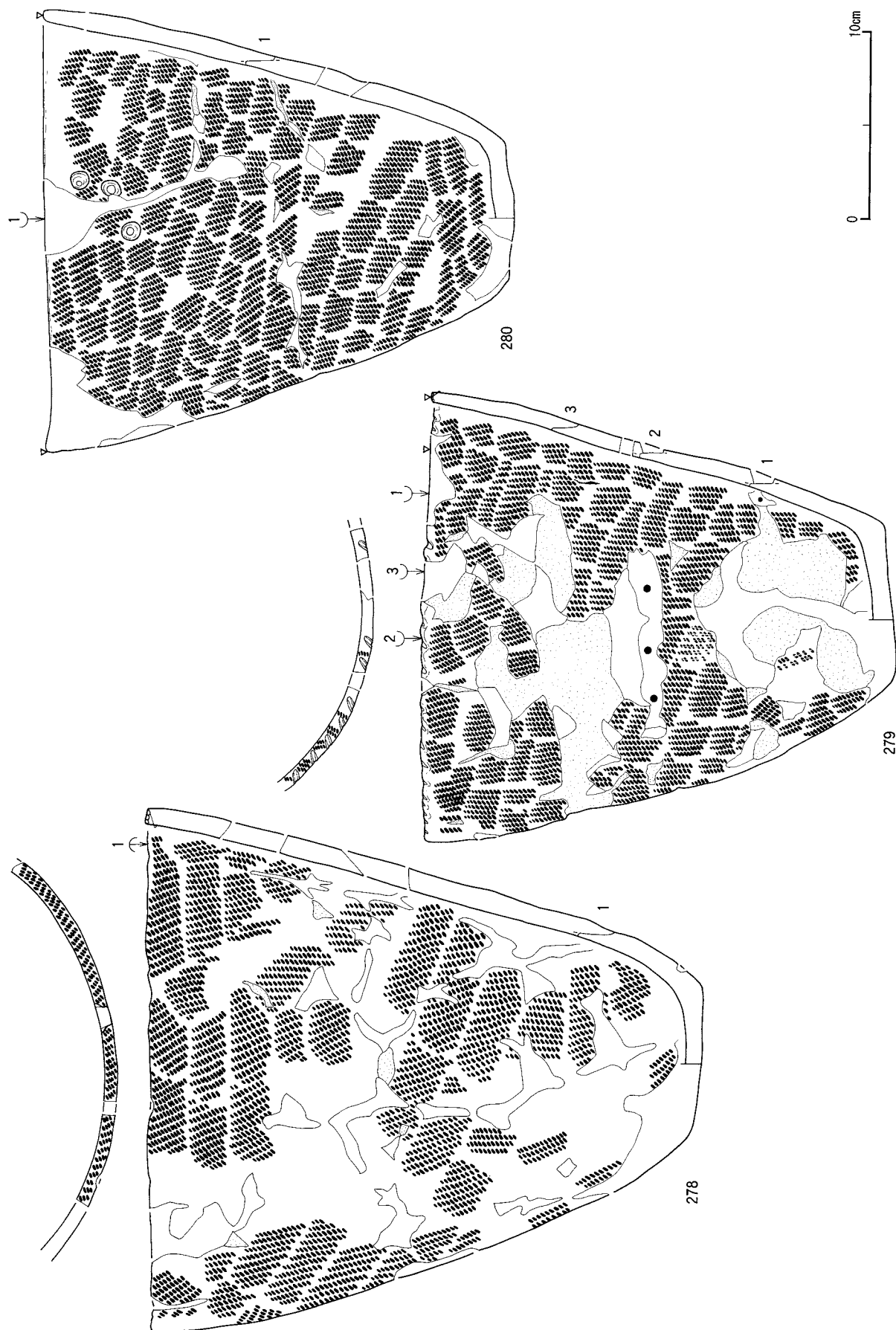

図 -110 上部下、上~下部 縄文のみ・無文深鉢



图 -111 上部上 有文浅鉢(1)



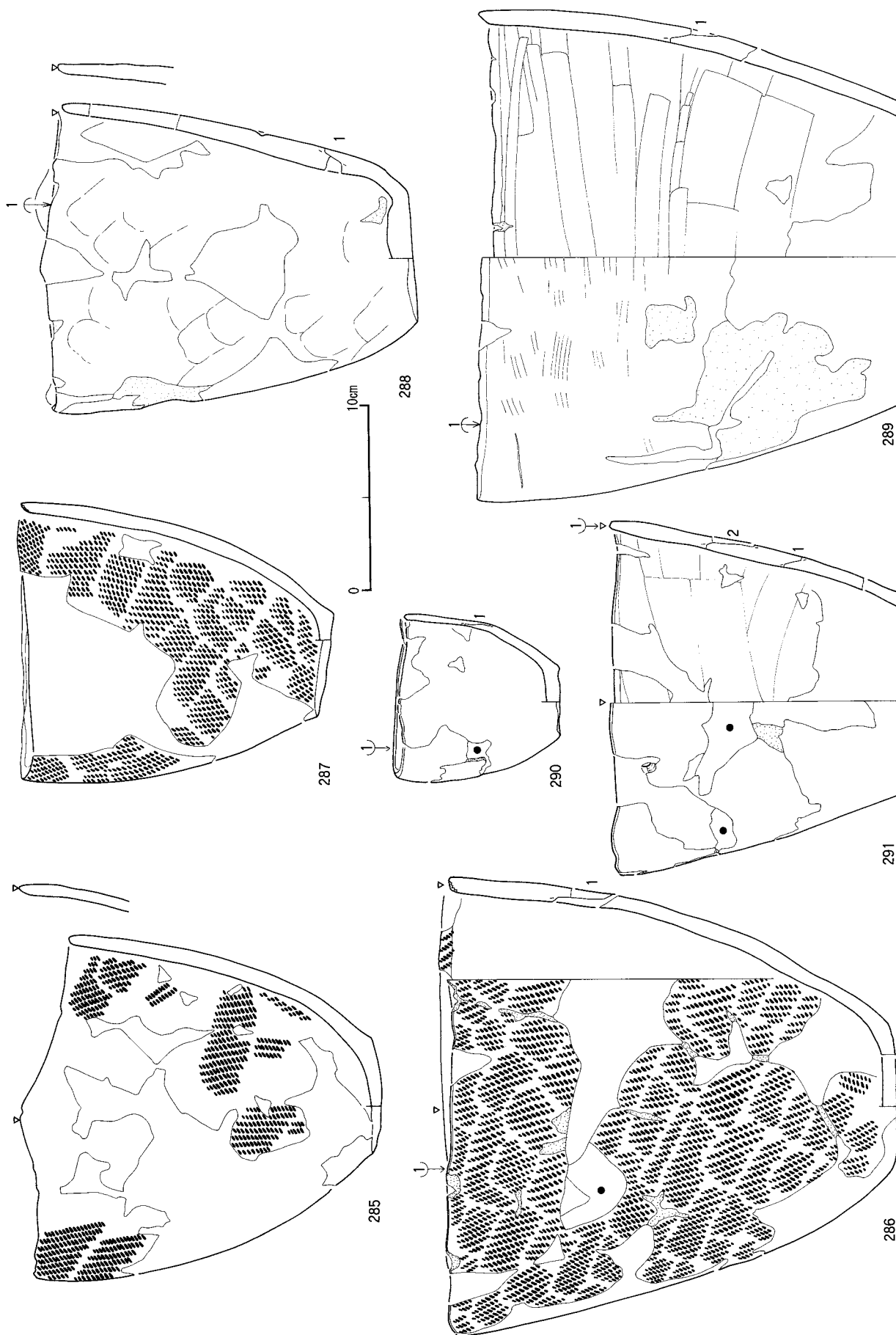

图 -113 上部下 有文浅鉢(3)

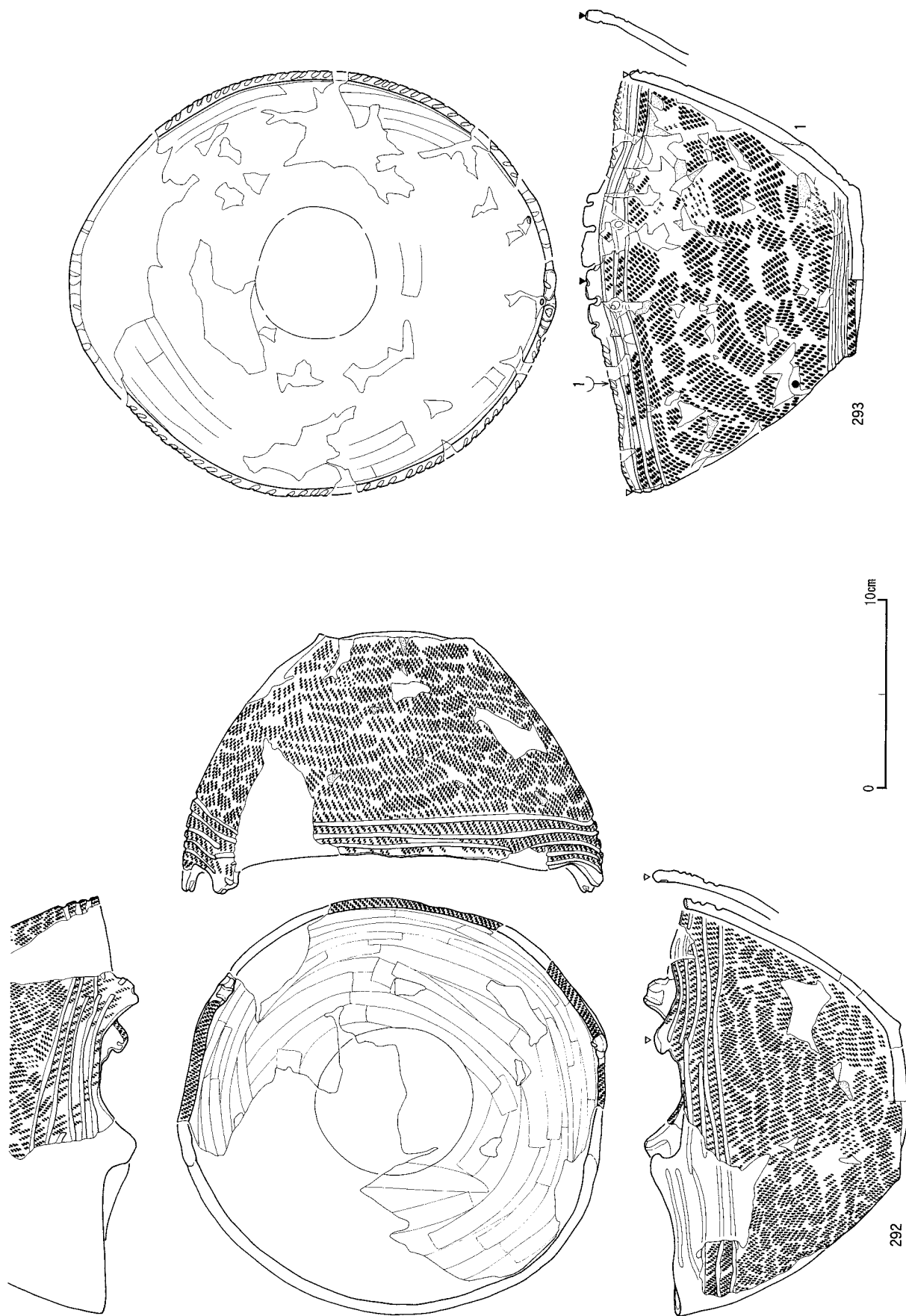
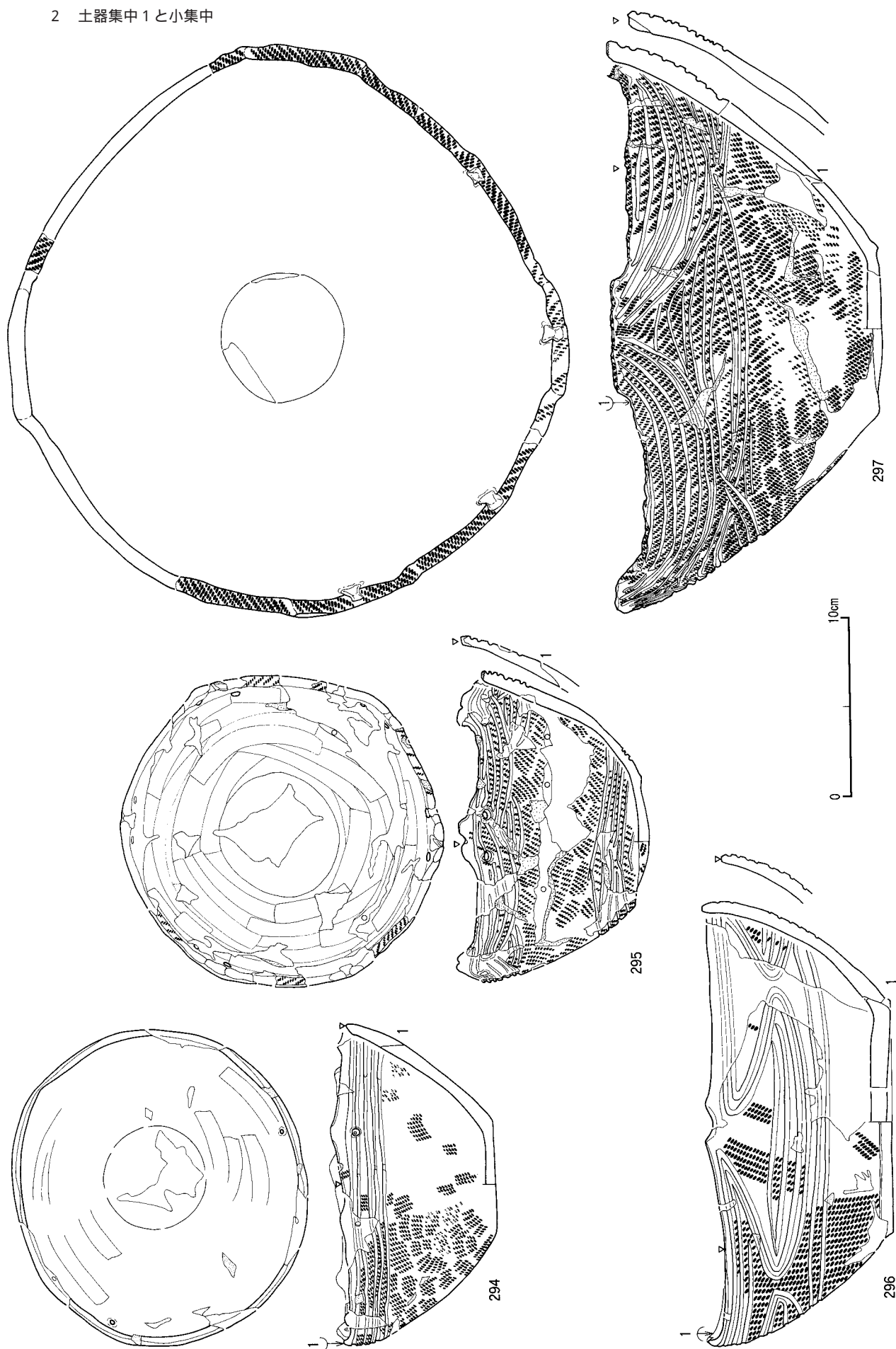

図 -114 上下 有文浅鉢(4)

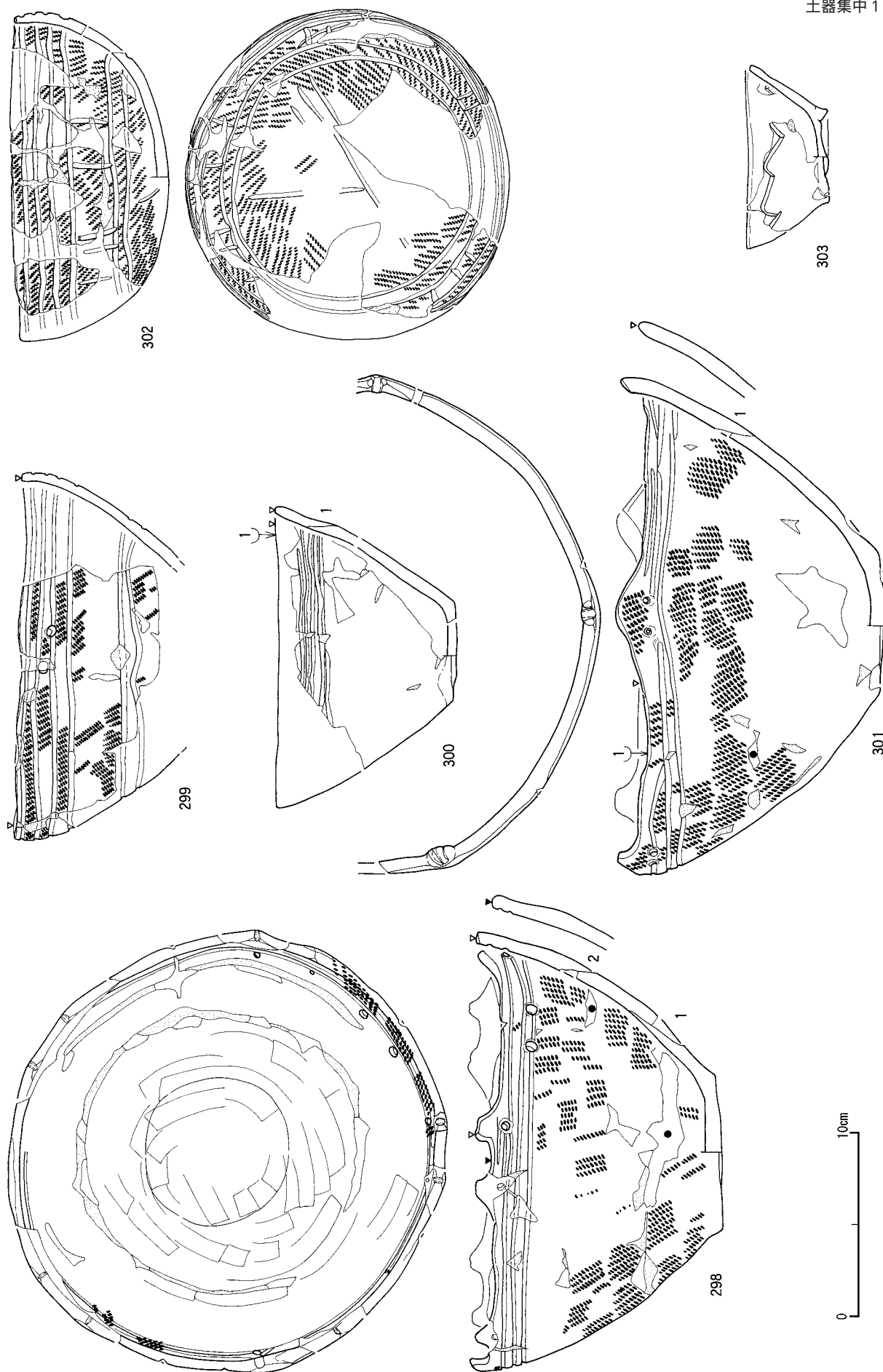

図 -115 上部下 有文浅鉢(5)

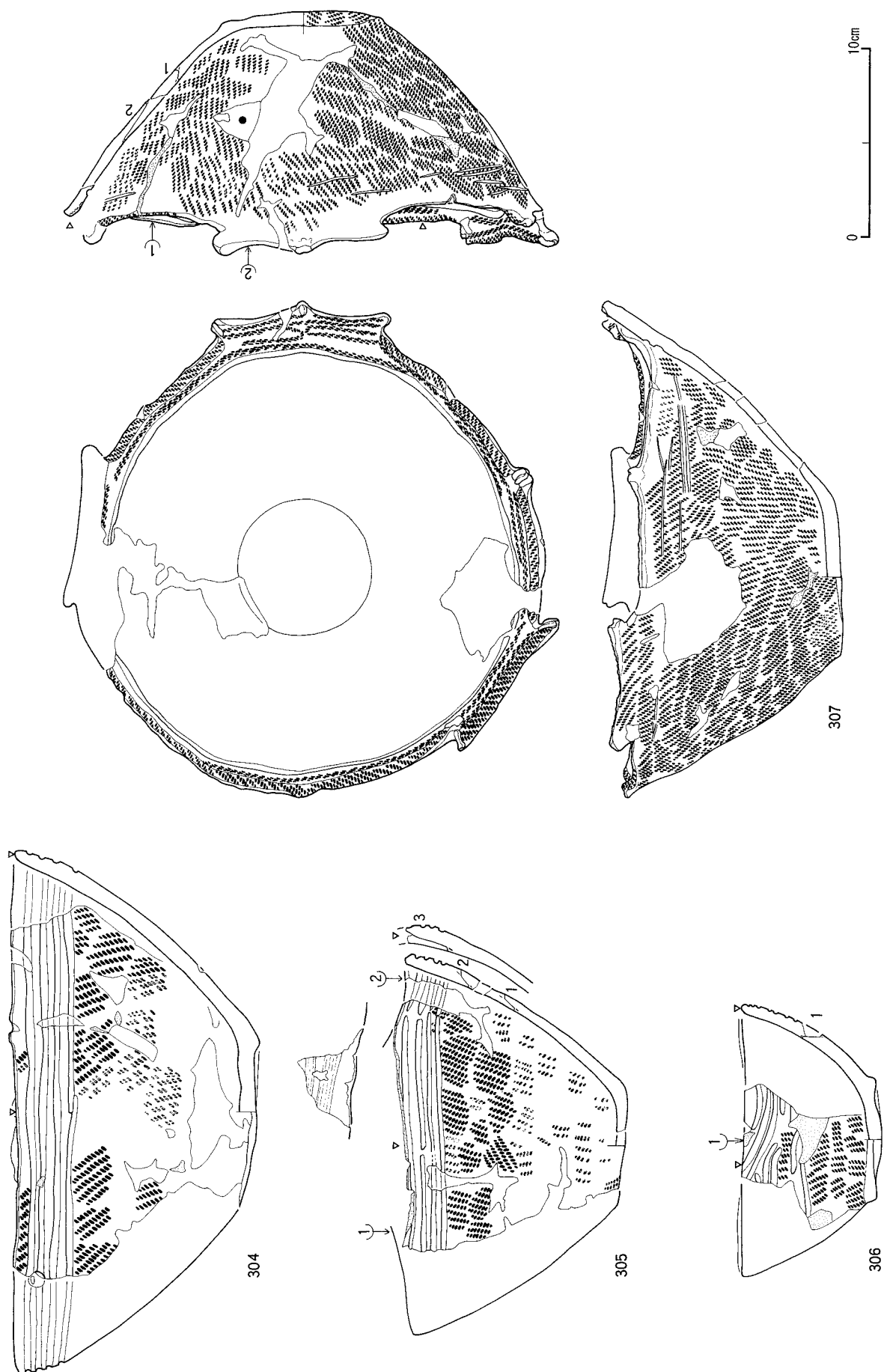

図 -116 上部上 縄文のみ浅鉢(1)

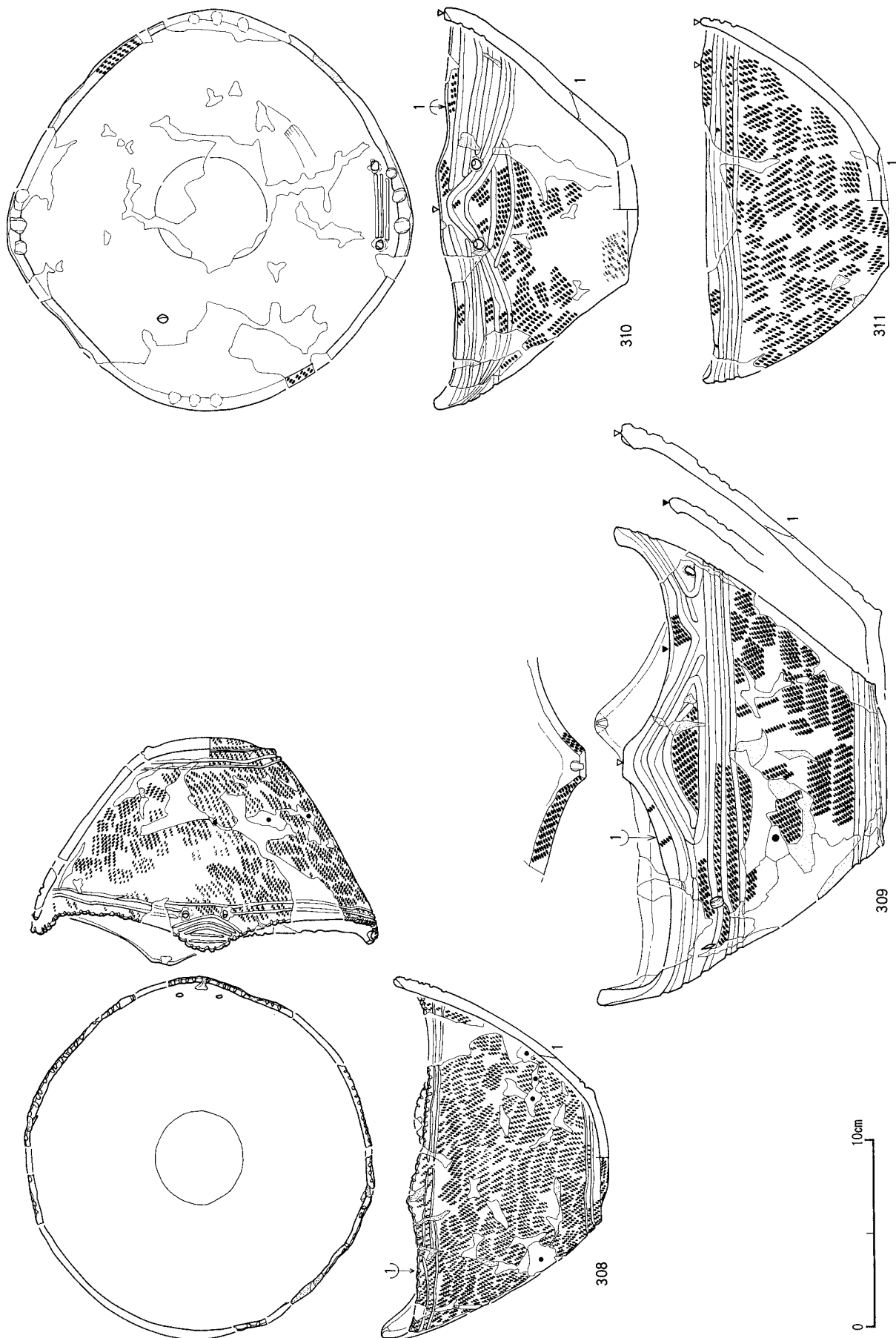

図 -117 上部上 縄文のみ浅鉢(2)

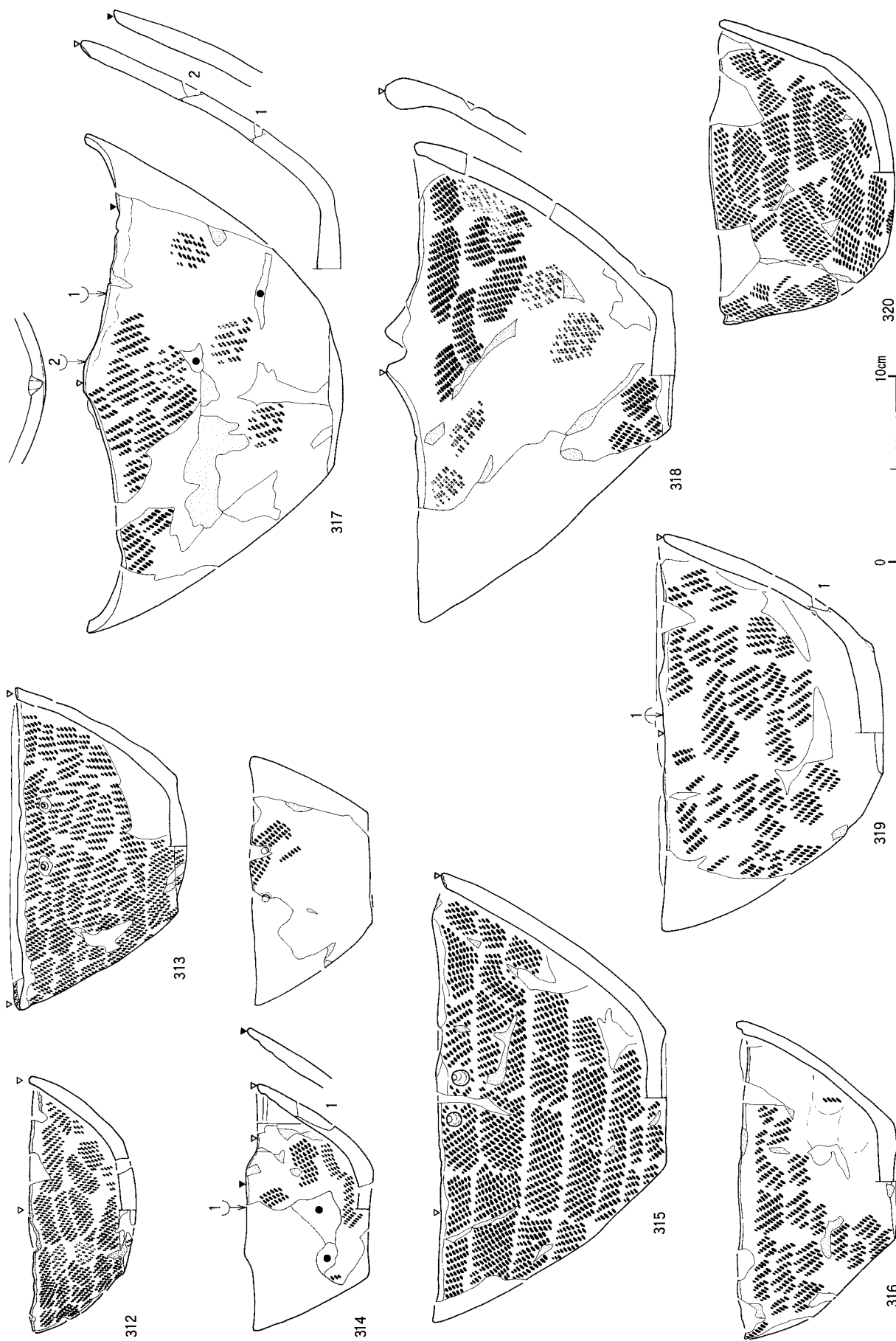

図 -118 上部下 縄文のみ浅鉢(3)

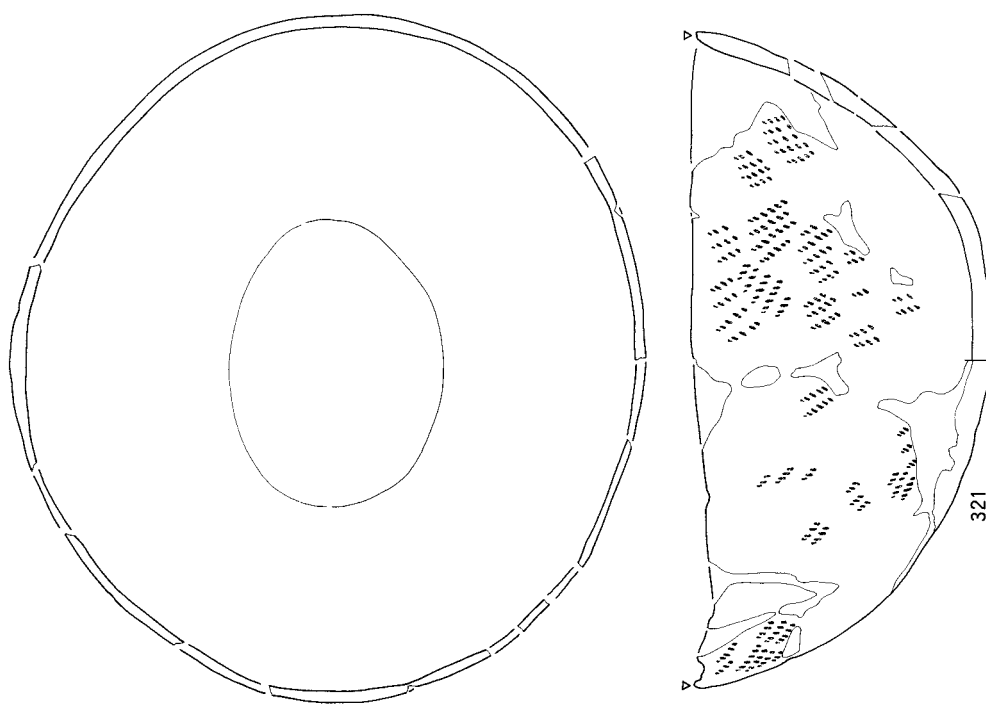
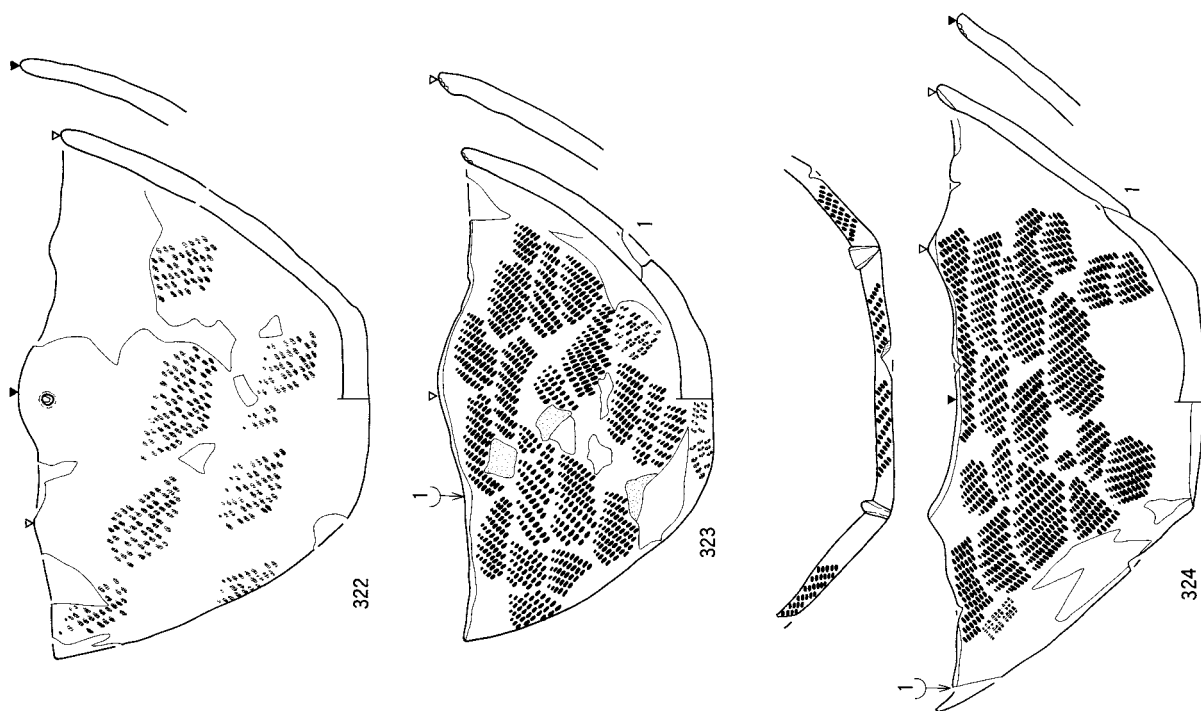

図 -119 上下部 縄文のみ浅鉢(4)

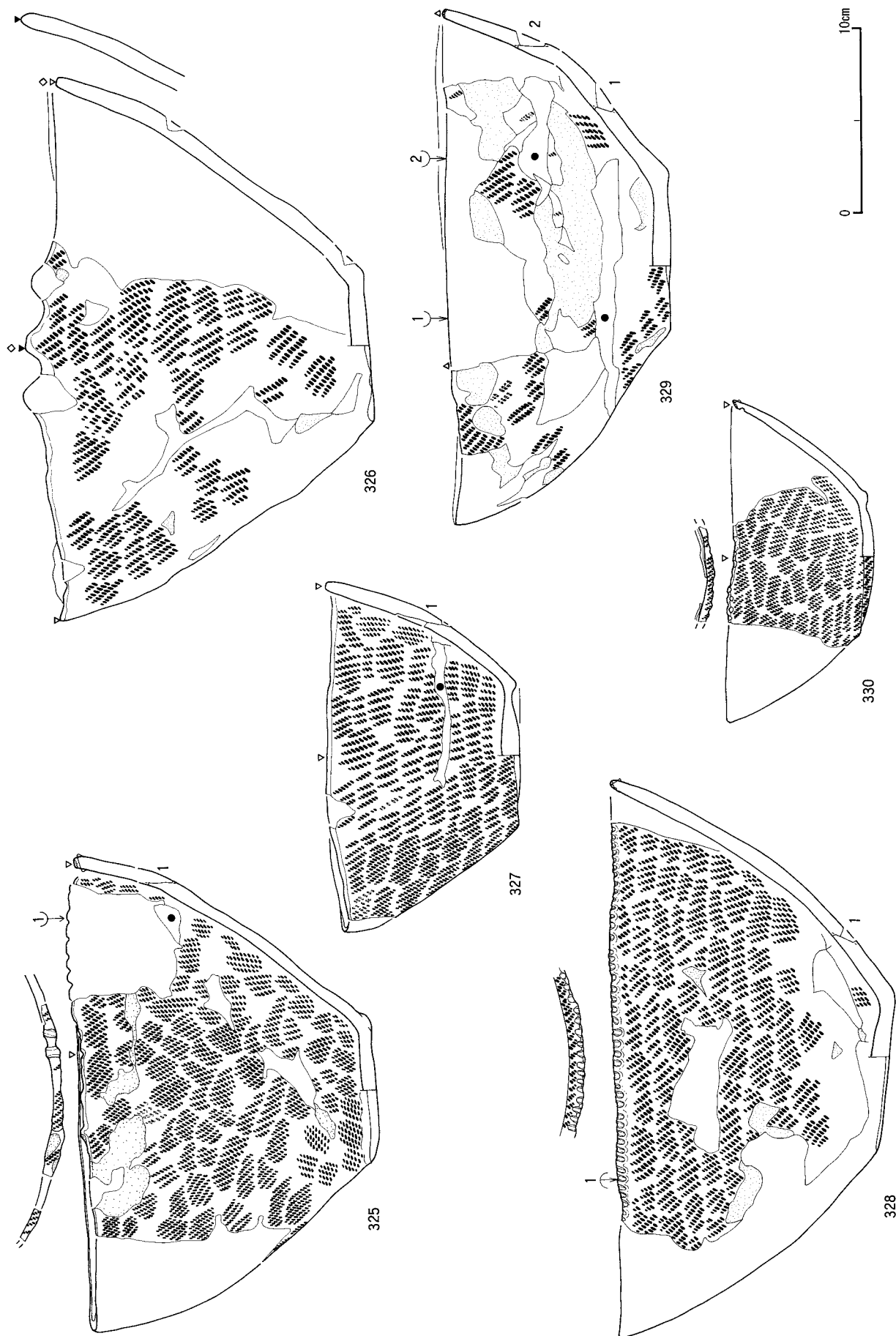

図 -120 上部下 縄文のみ浅鉢(5)

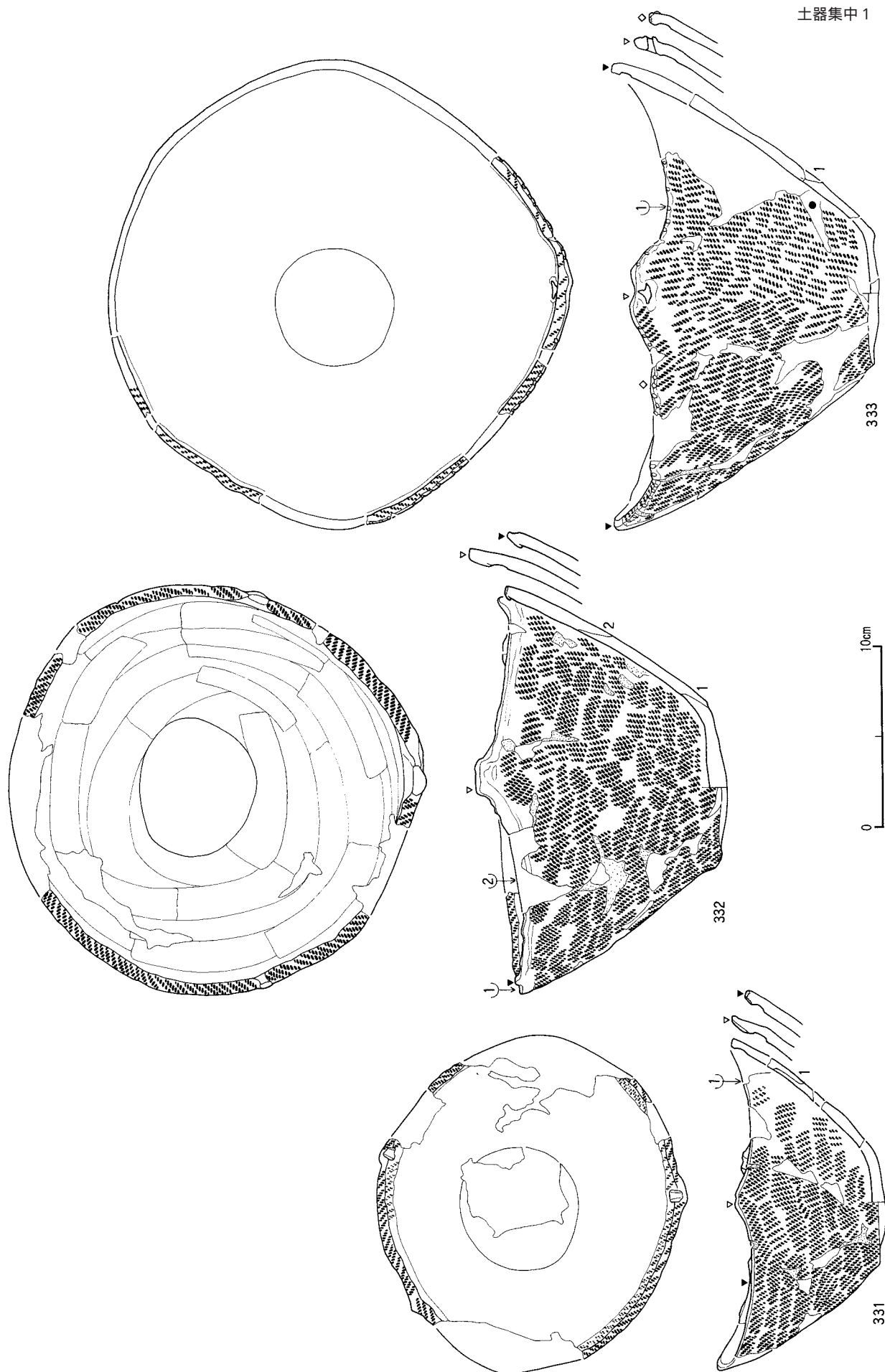

図 -121 下部 縄文のみ浅鉢(6)

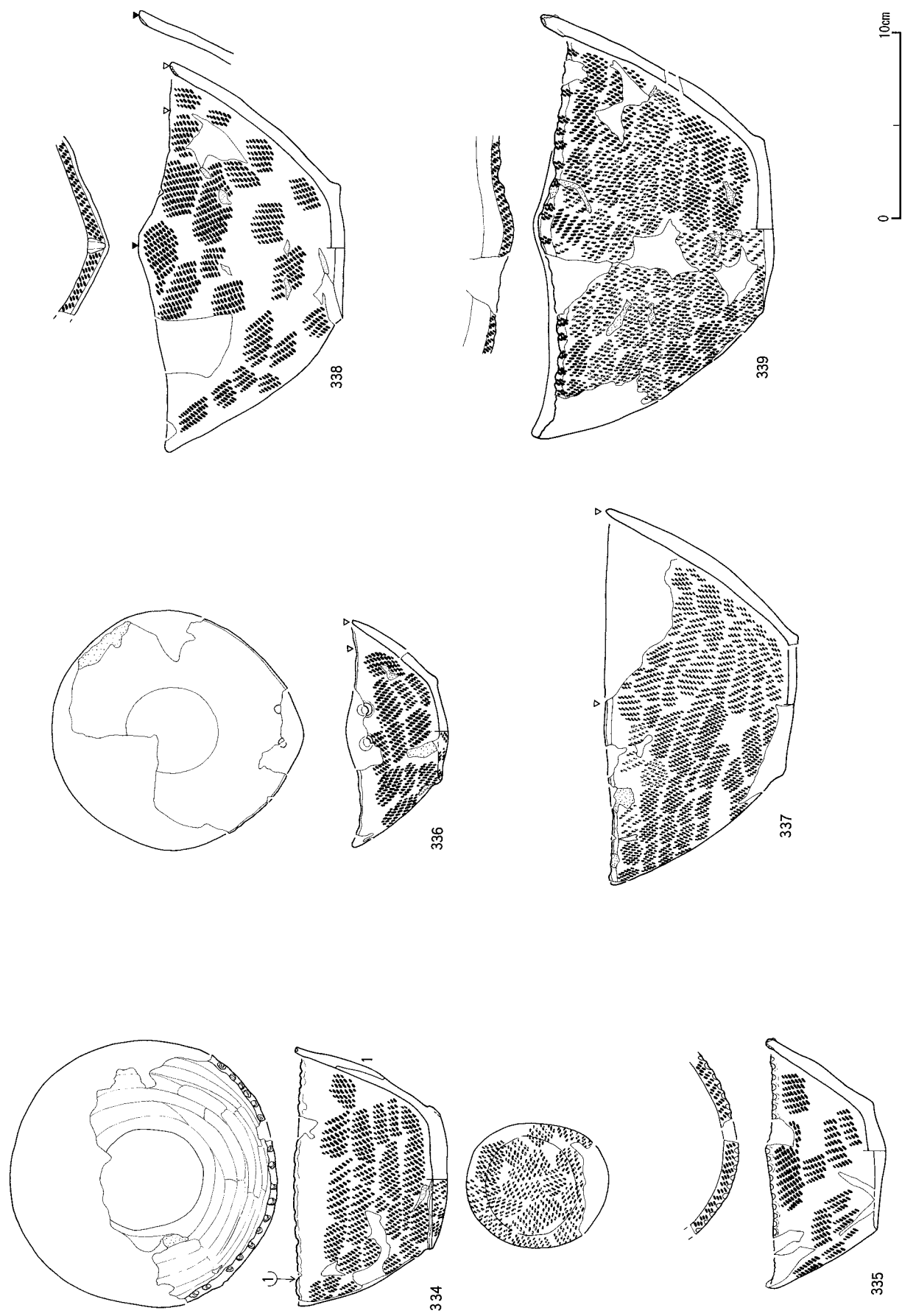

図 -122 下部 縄文のみ浅鉢(7)

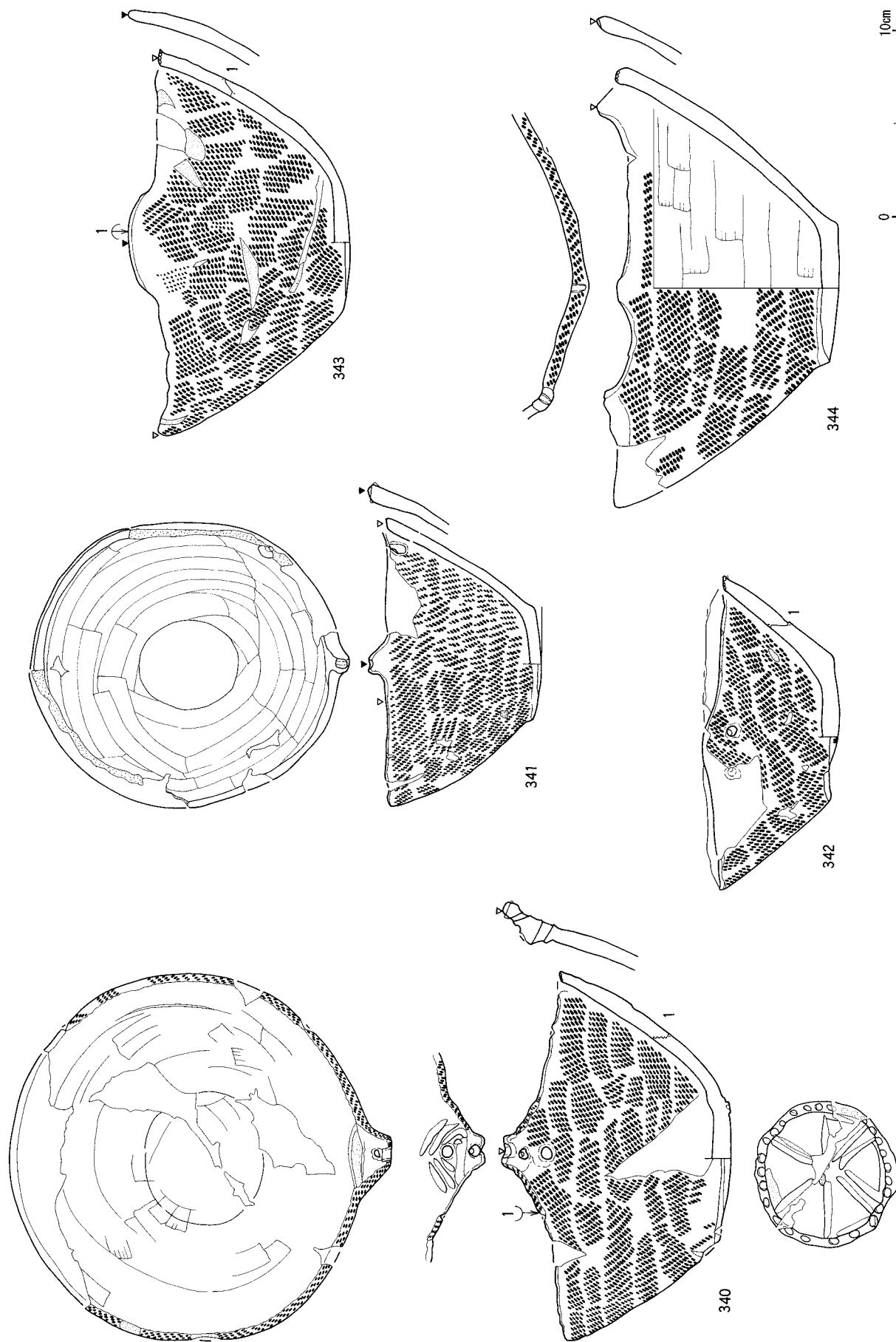

図 -123 下部 縄文のみ浅鉢(8)

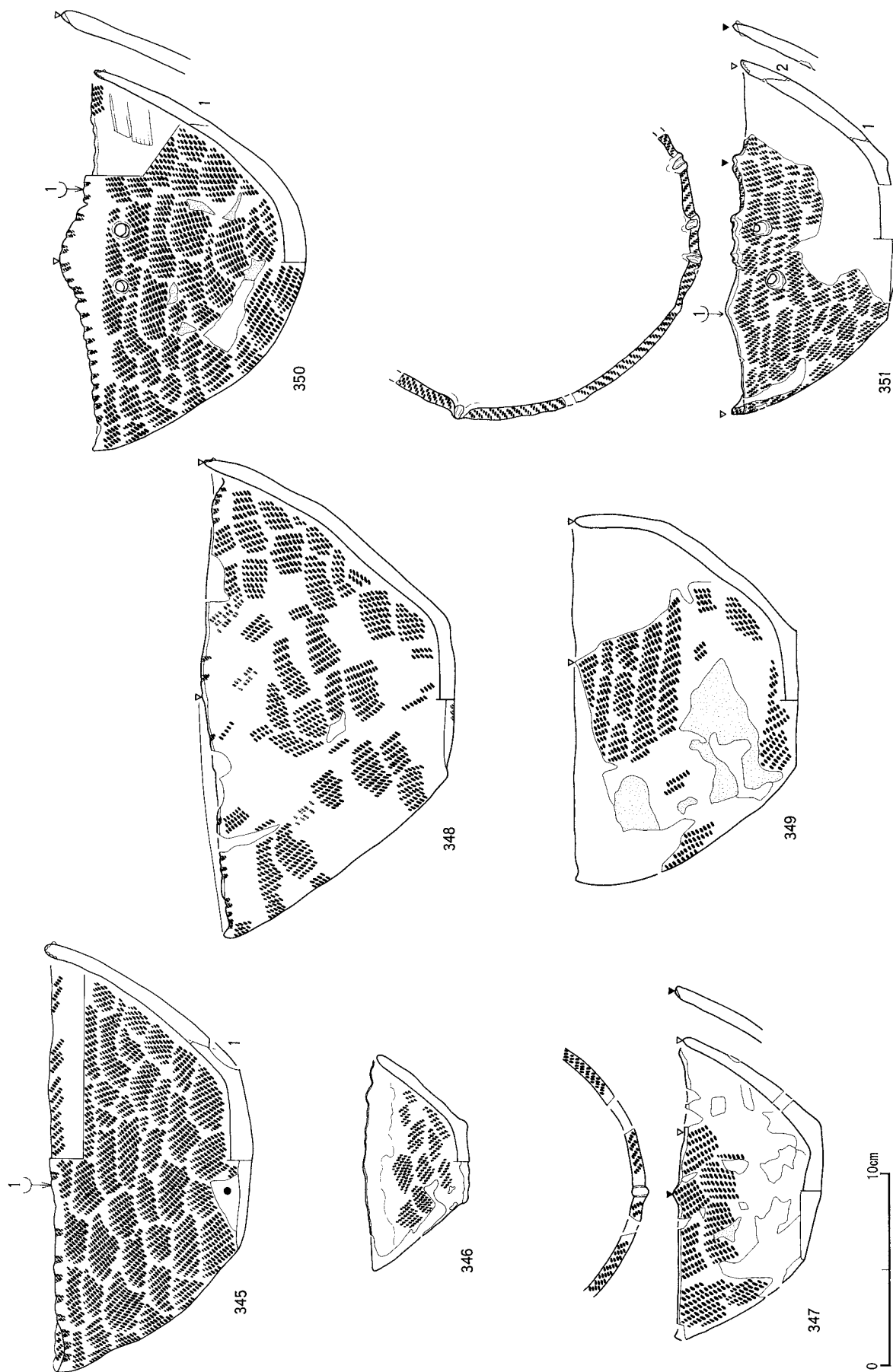

図 -124 下部 縄文のみ浅鉢(9)

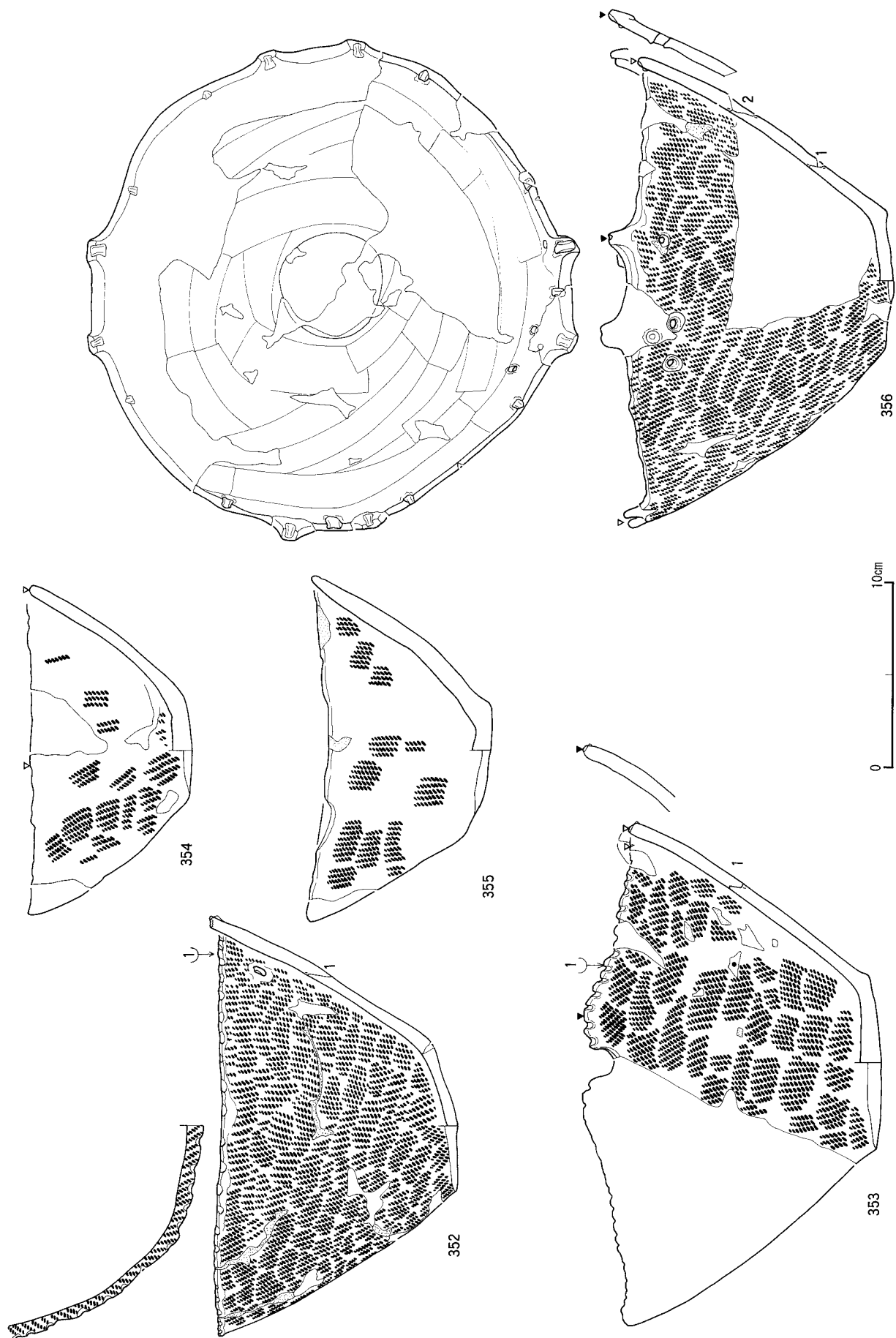

図 -125 下部 縄文のみ浅鉢(10)

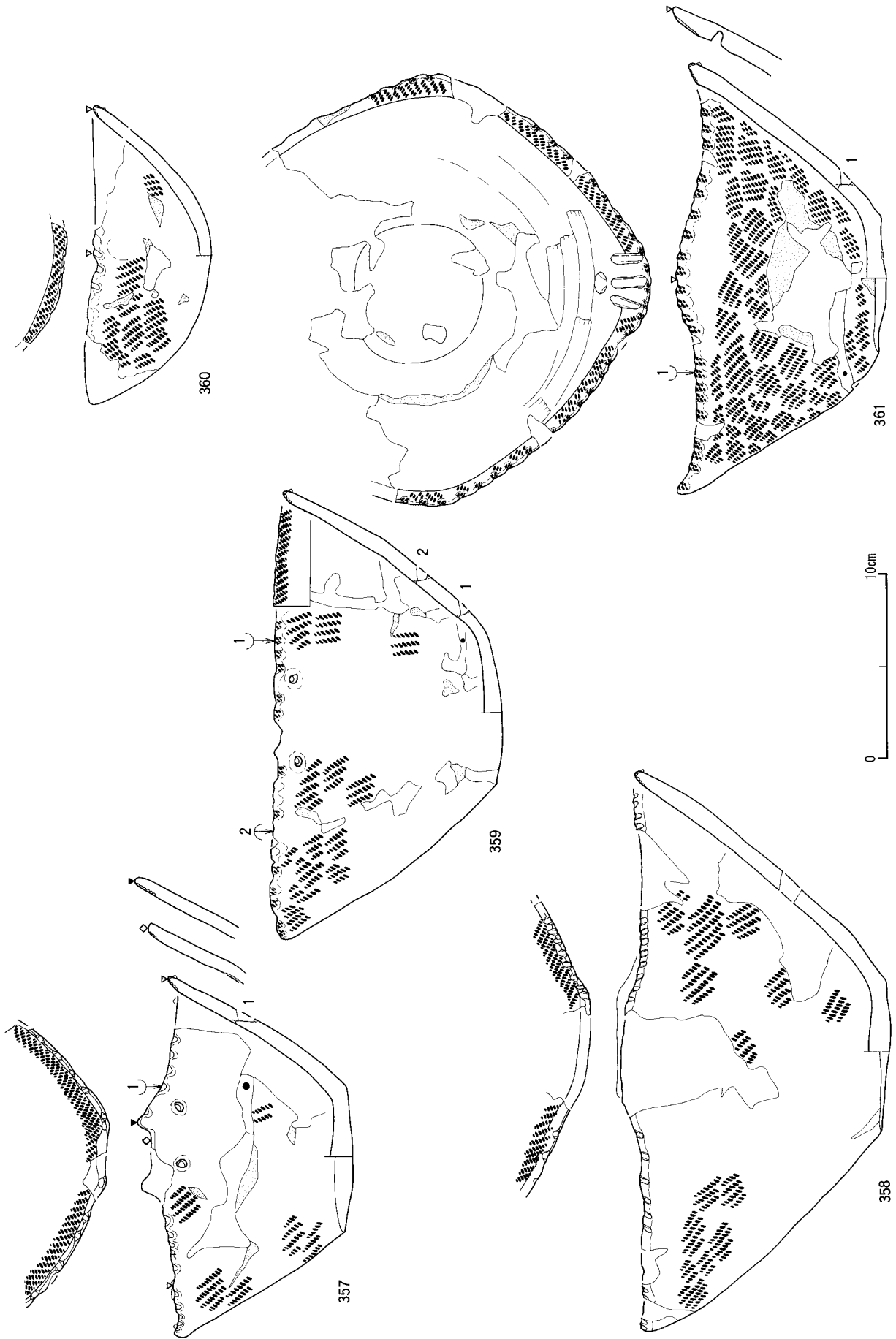

図 -126 上~下部 縄文のみ浅鉢(1)

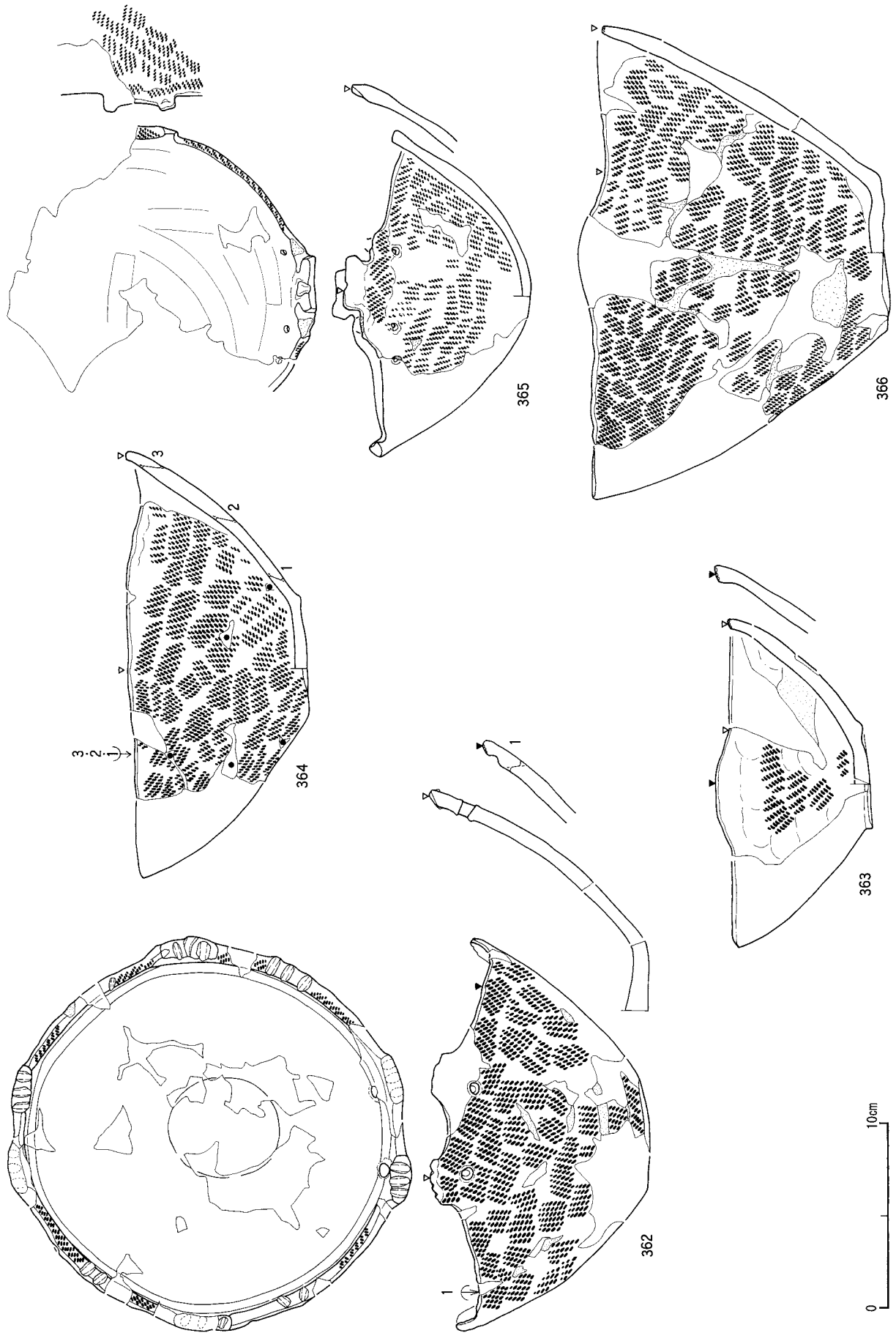

图 -127 上部上下、下部、上~下部 無文浅鉢



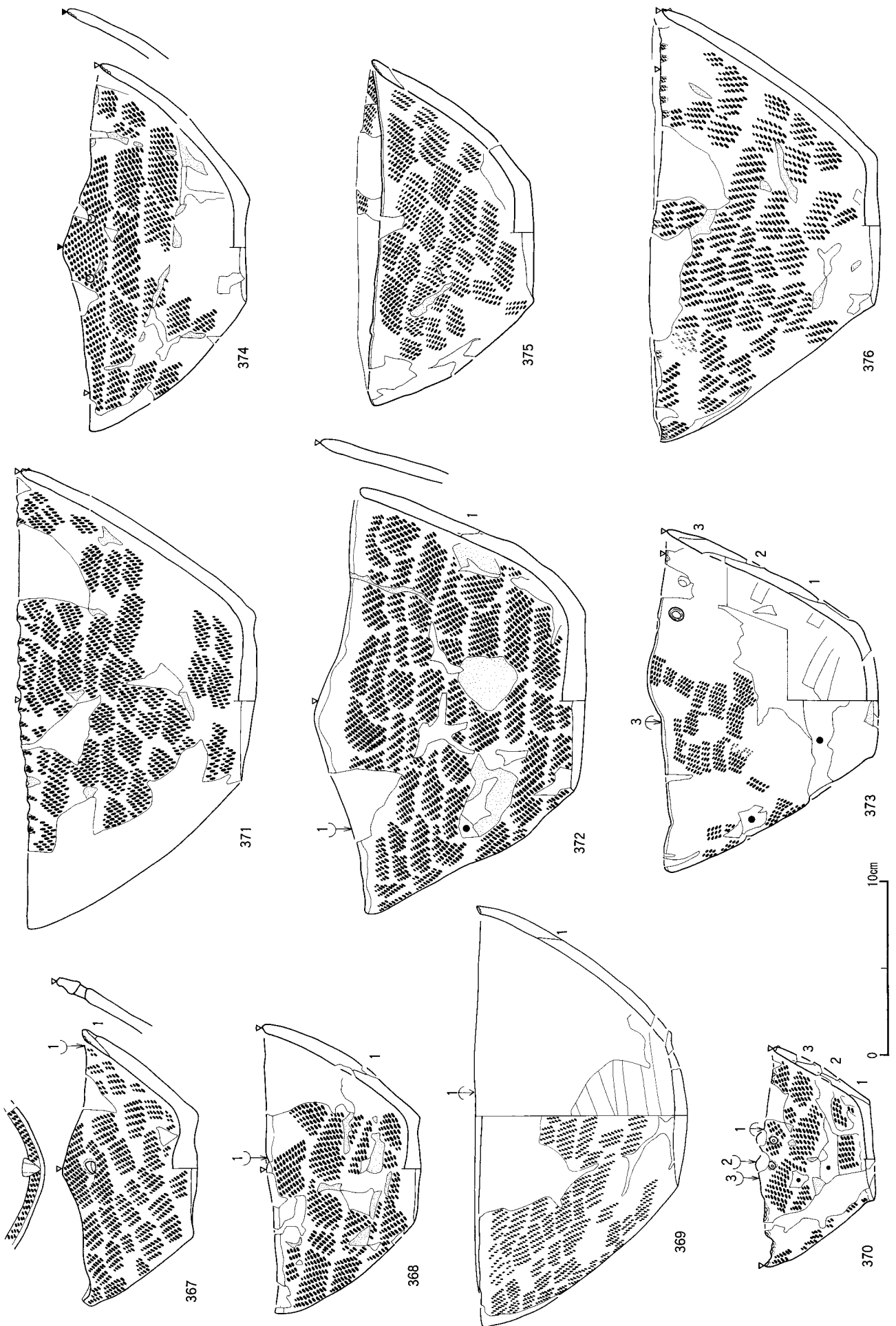

图 -129 上部上 壺

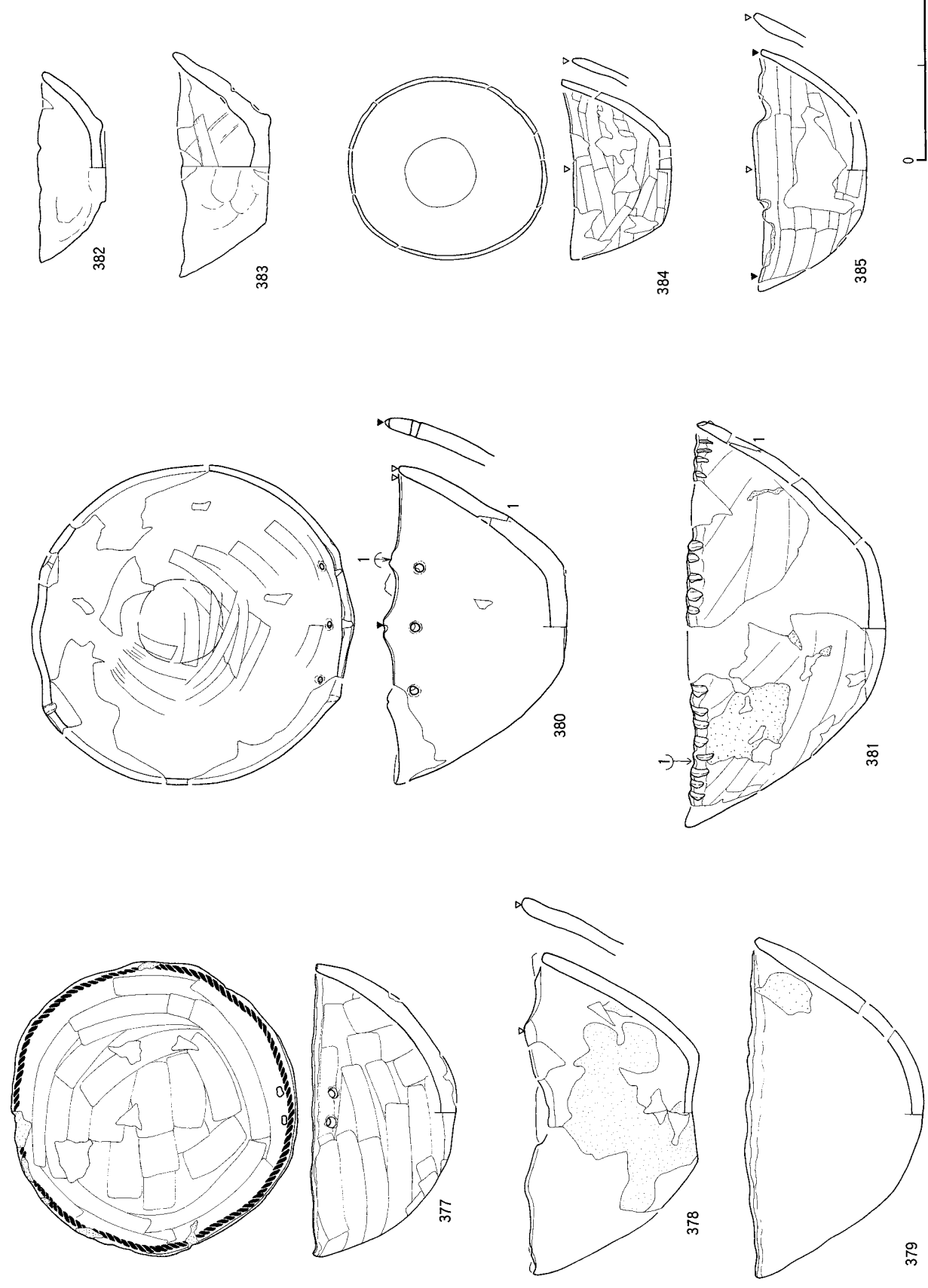
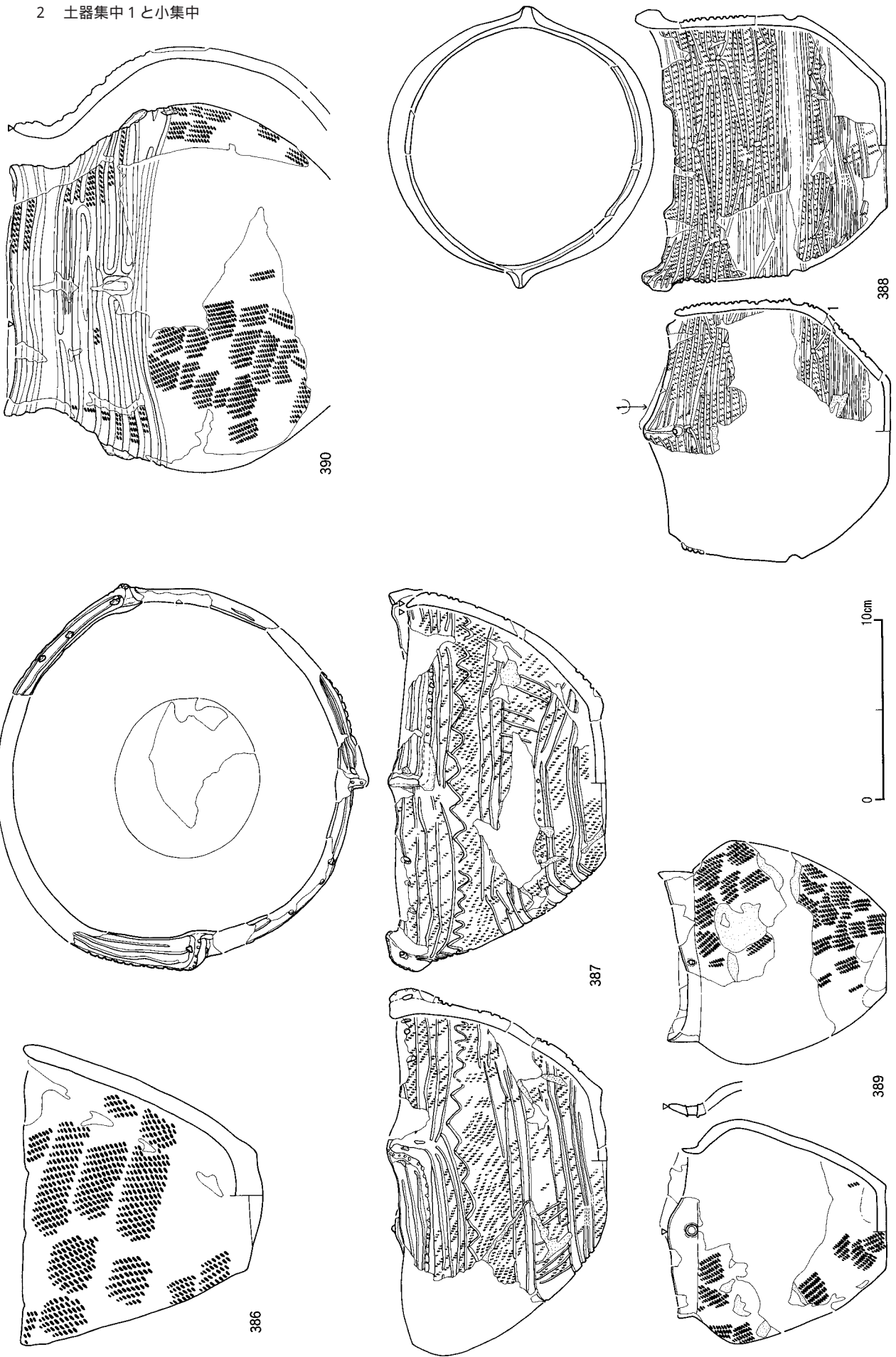

図 -130 上部下 有文浅鉢・鉢・台付浅鉢

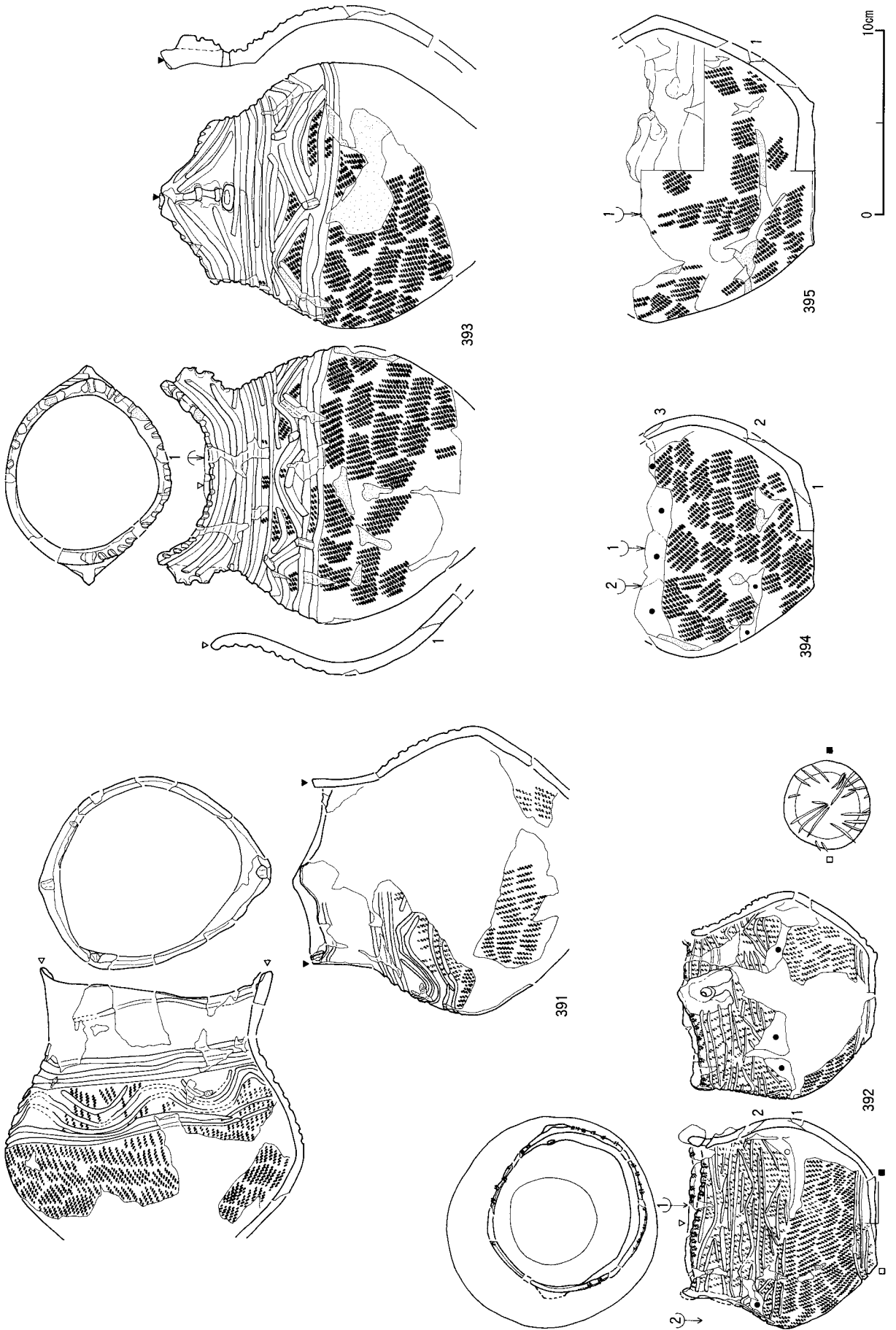

图 -131 上部下 舟形鉢・壺



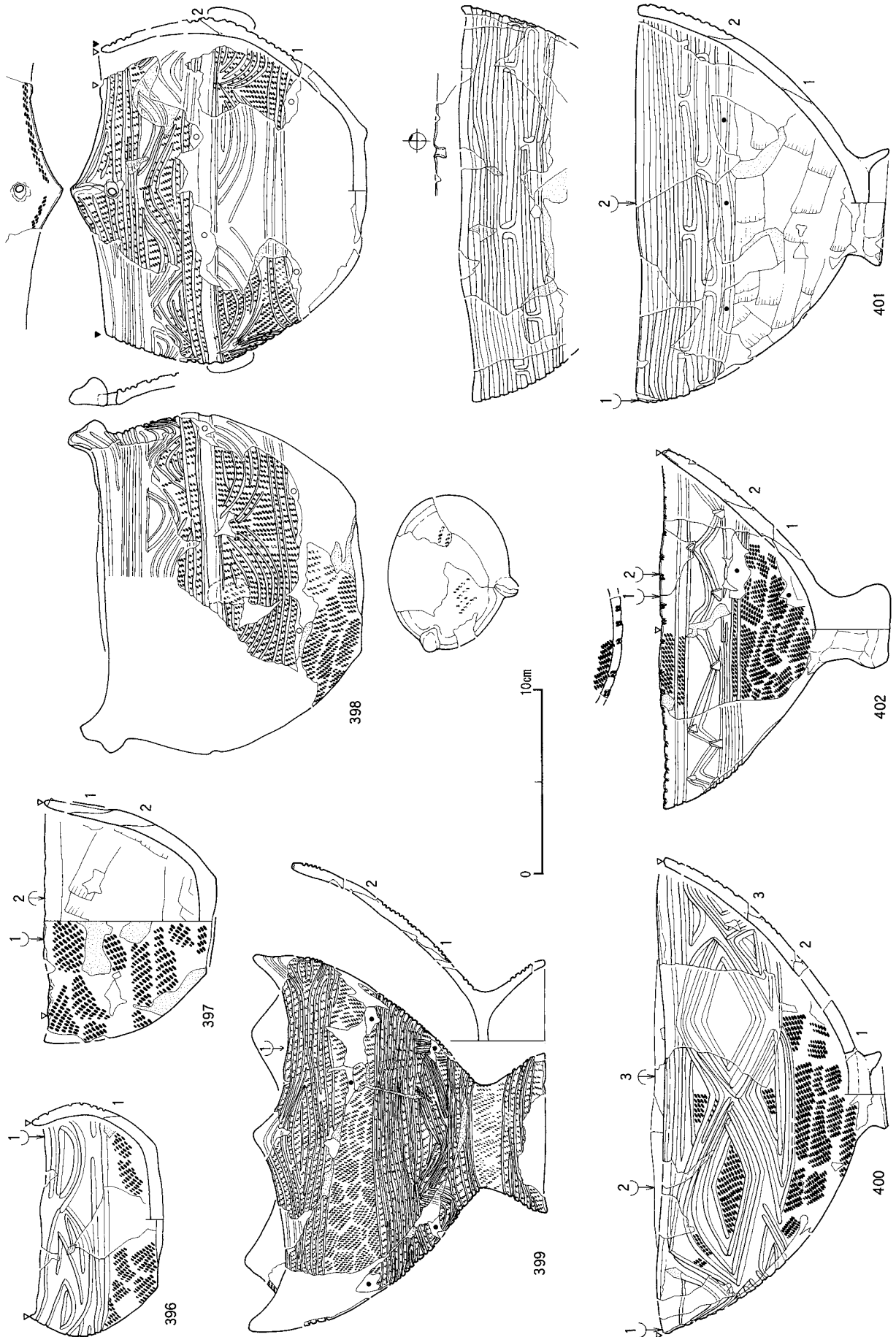

图 -133 下部 舟形鉢・壺

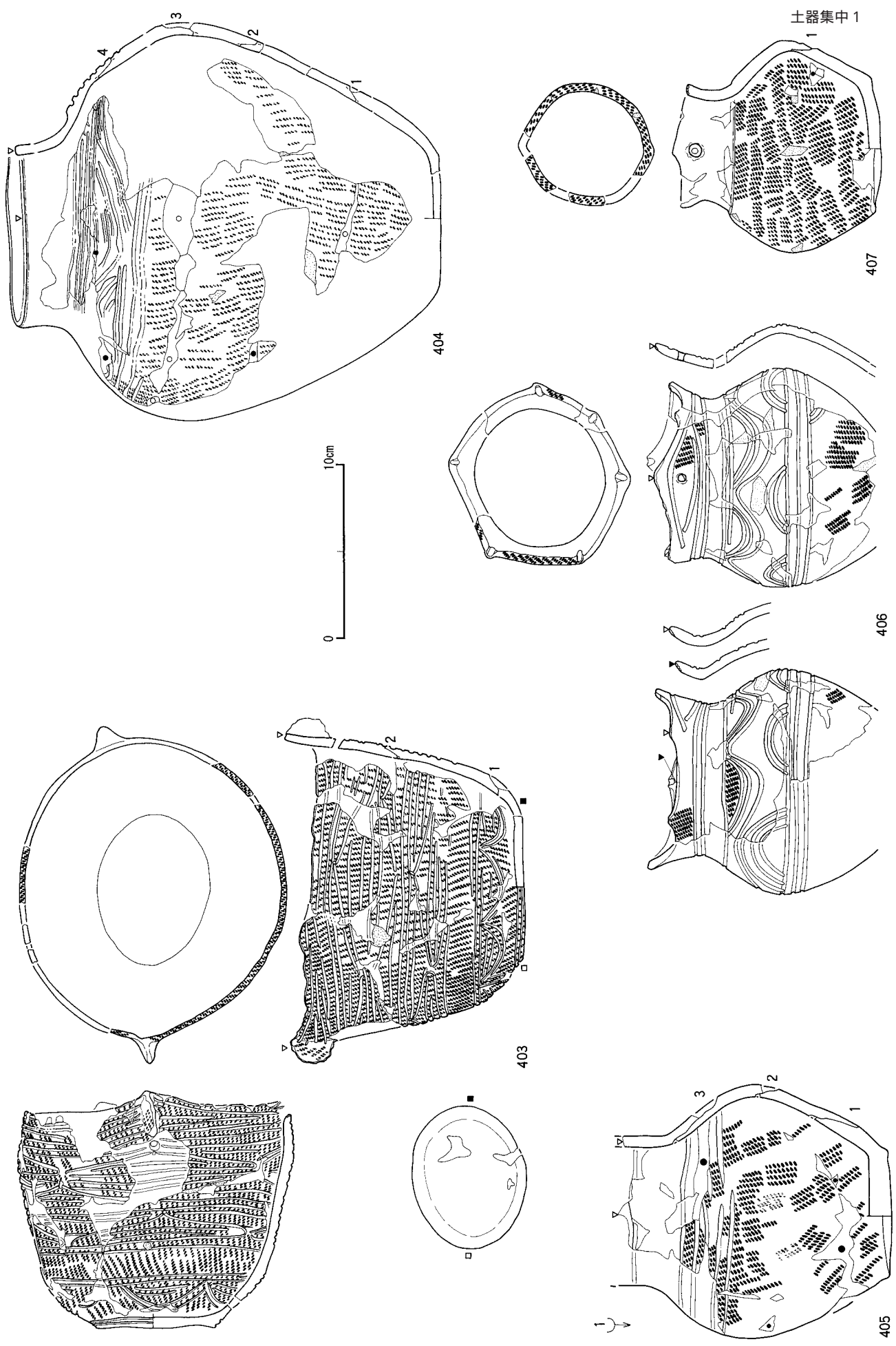
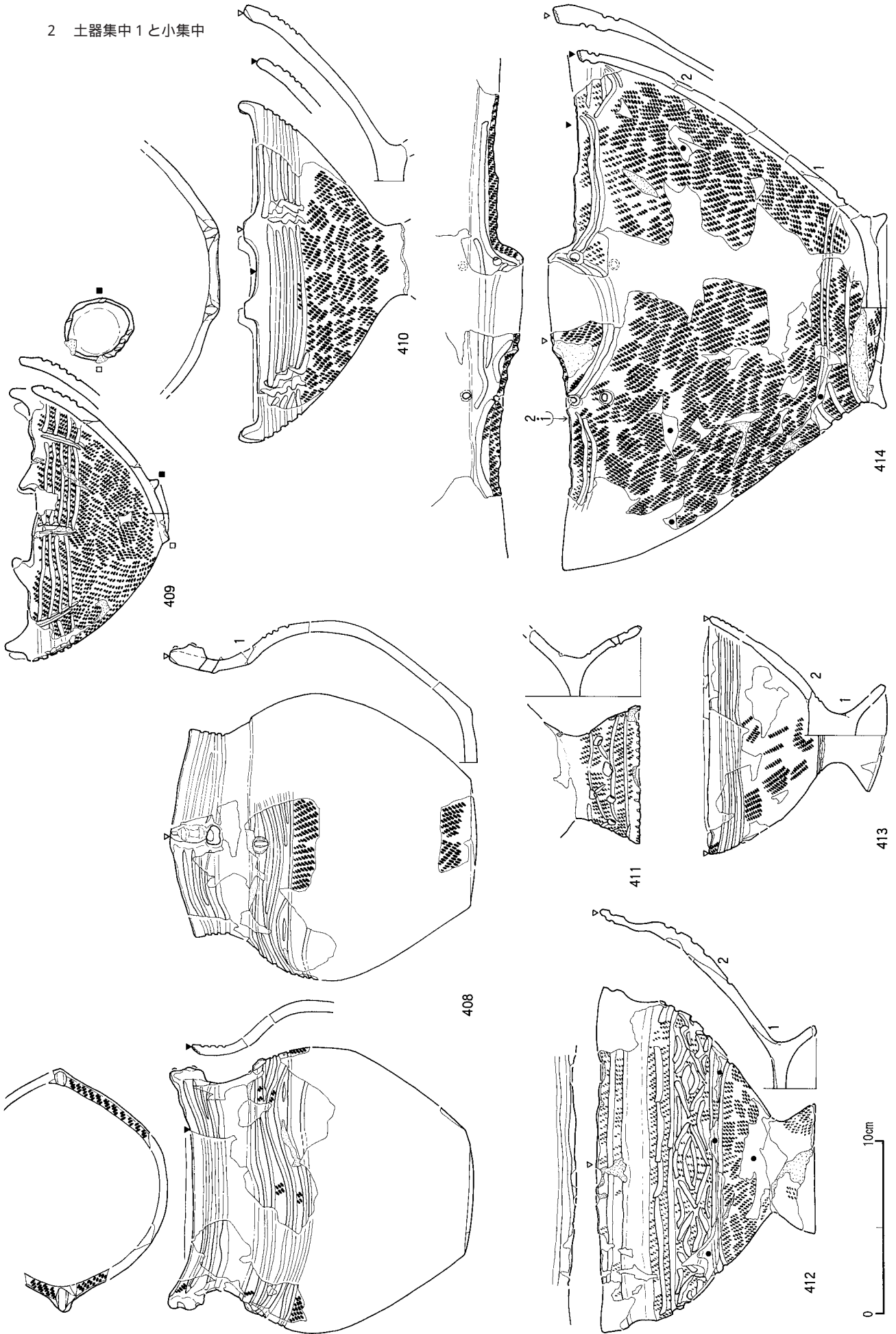
2 土器集中1と小集中



图 -134 下部 注口

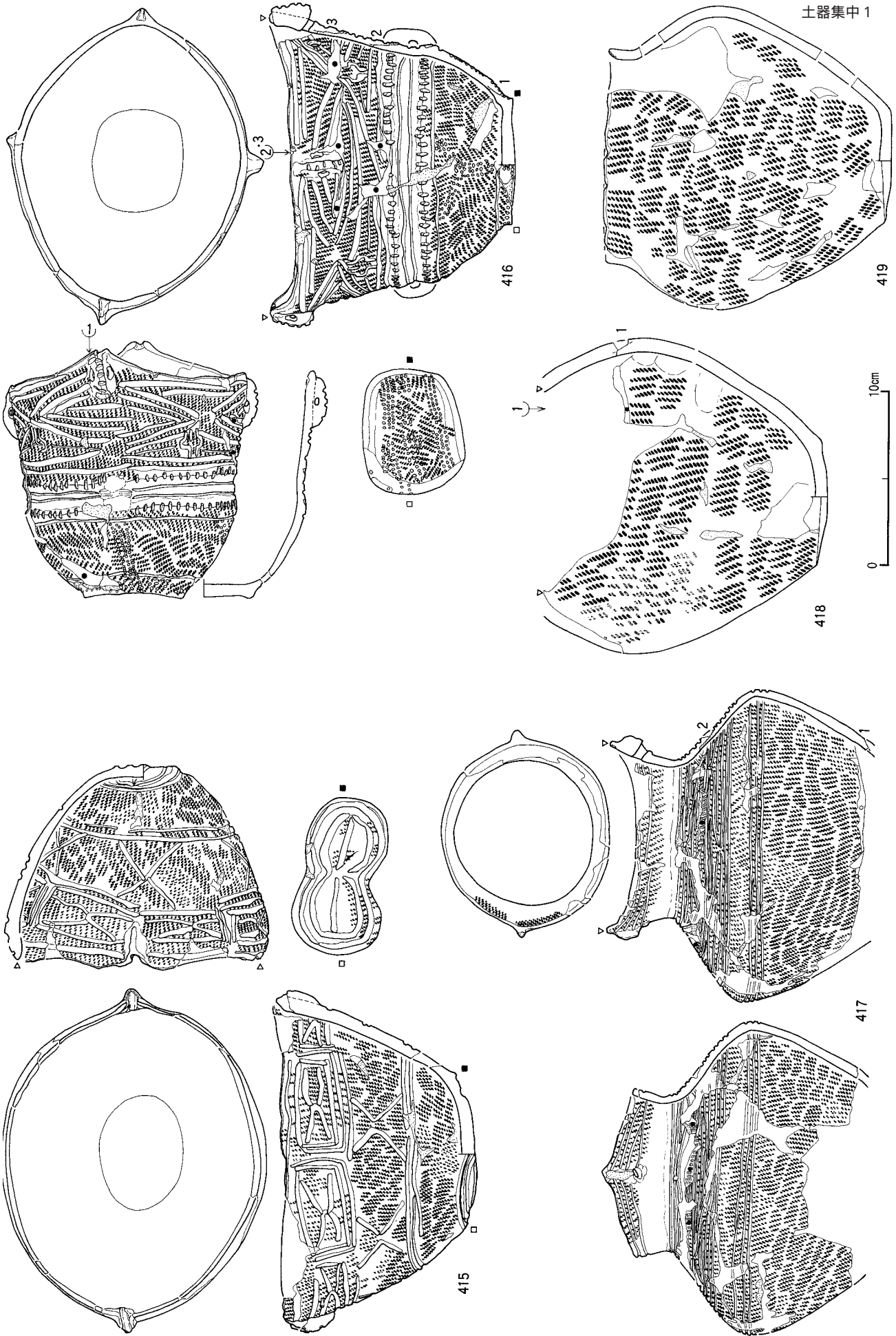

图 -135 上~下部 台付浅鉢・鉢・壺・土製品

2 土器集中1と小集中

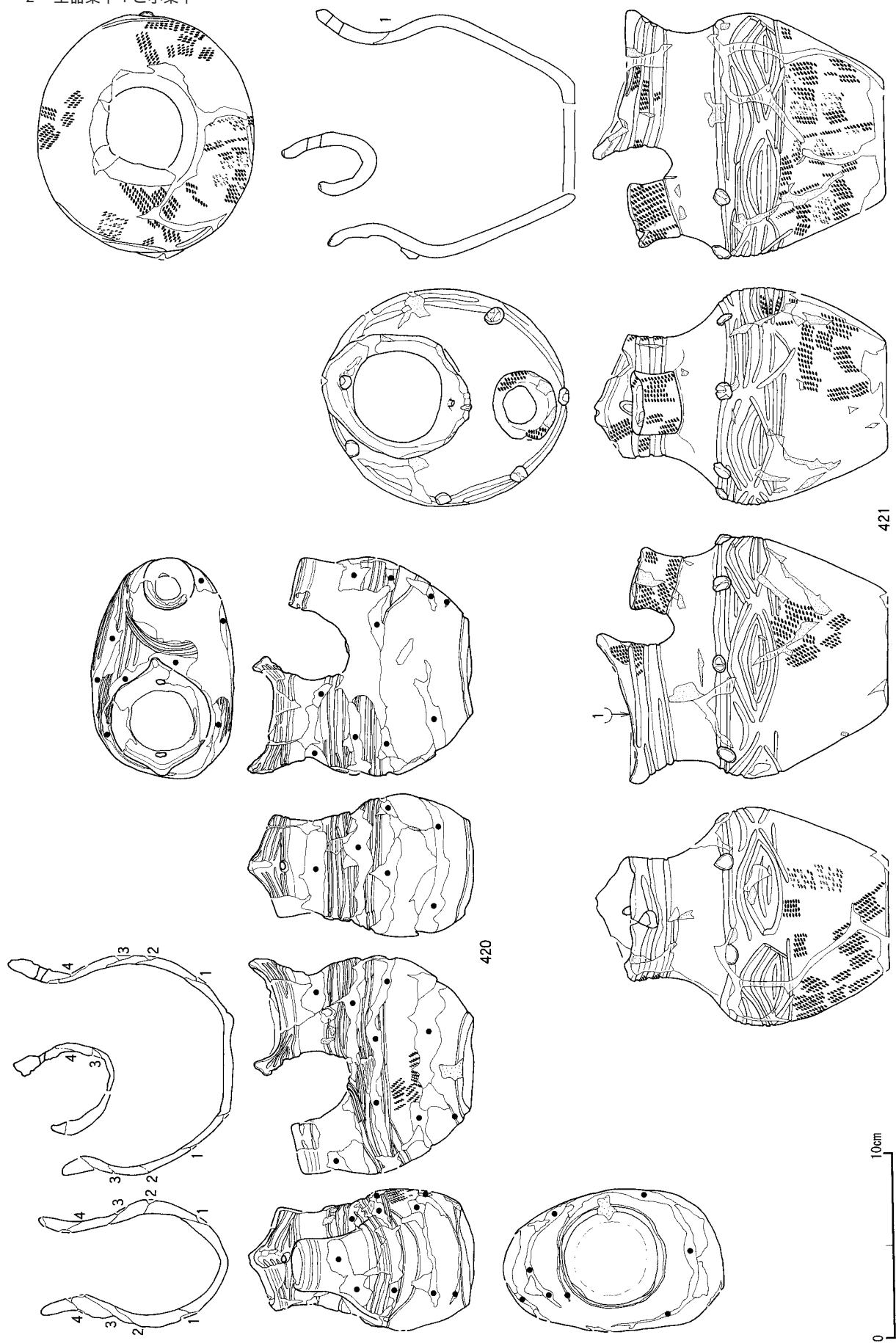

図 -136 土器底部(1)

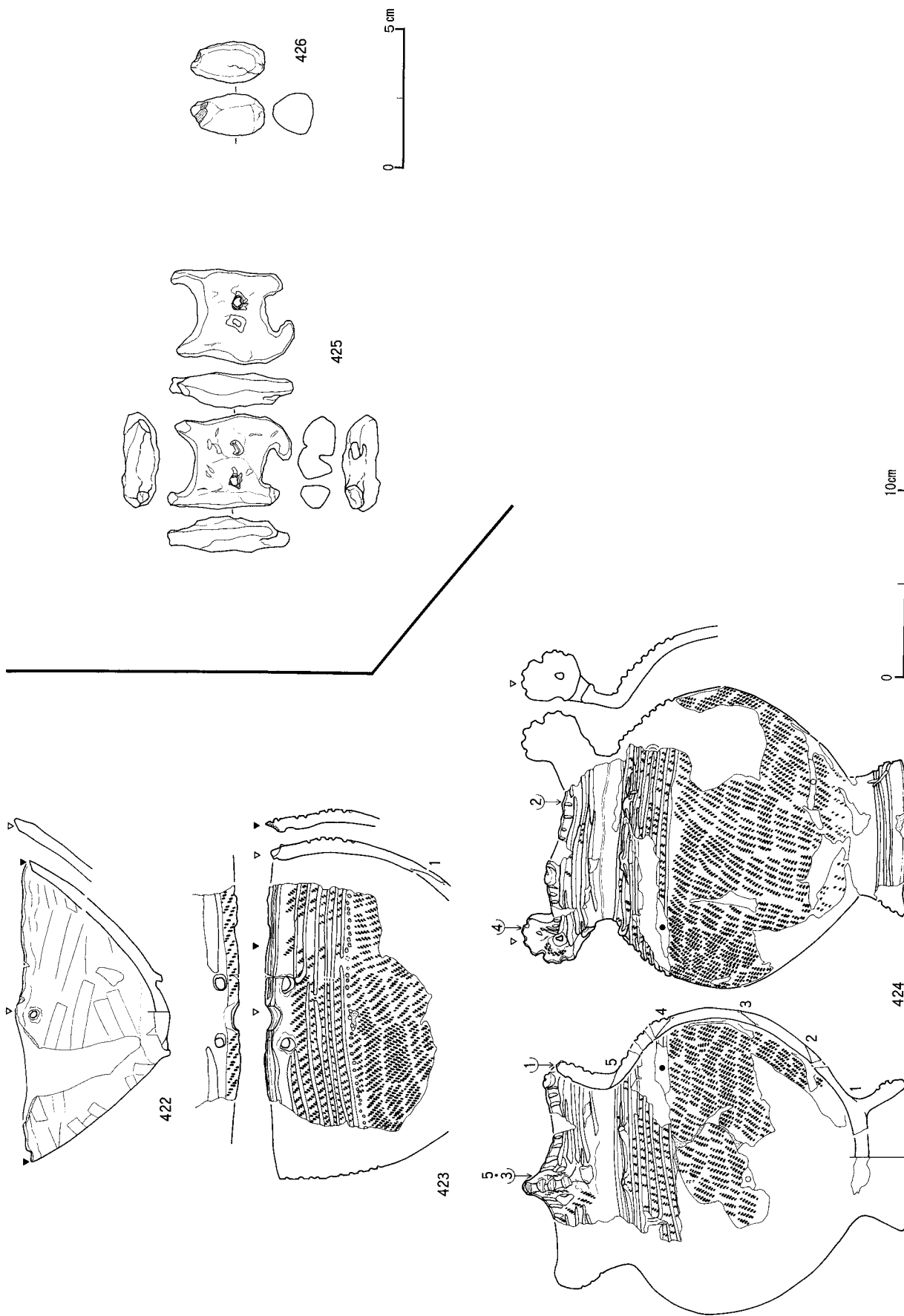

图 -137 土器底部(2)

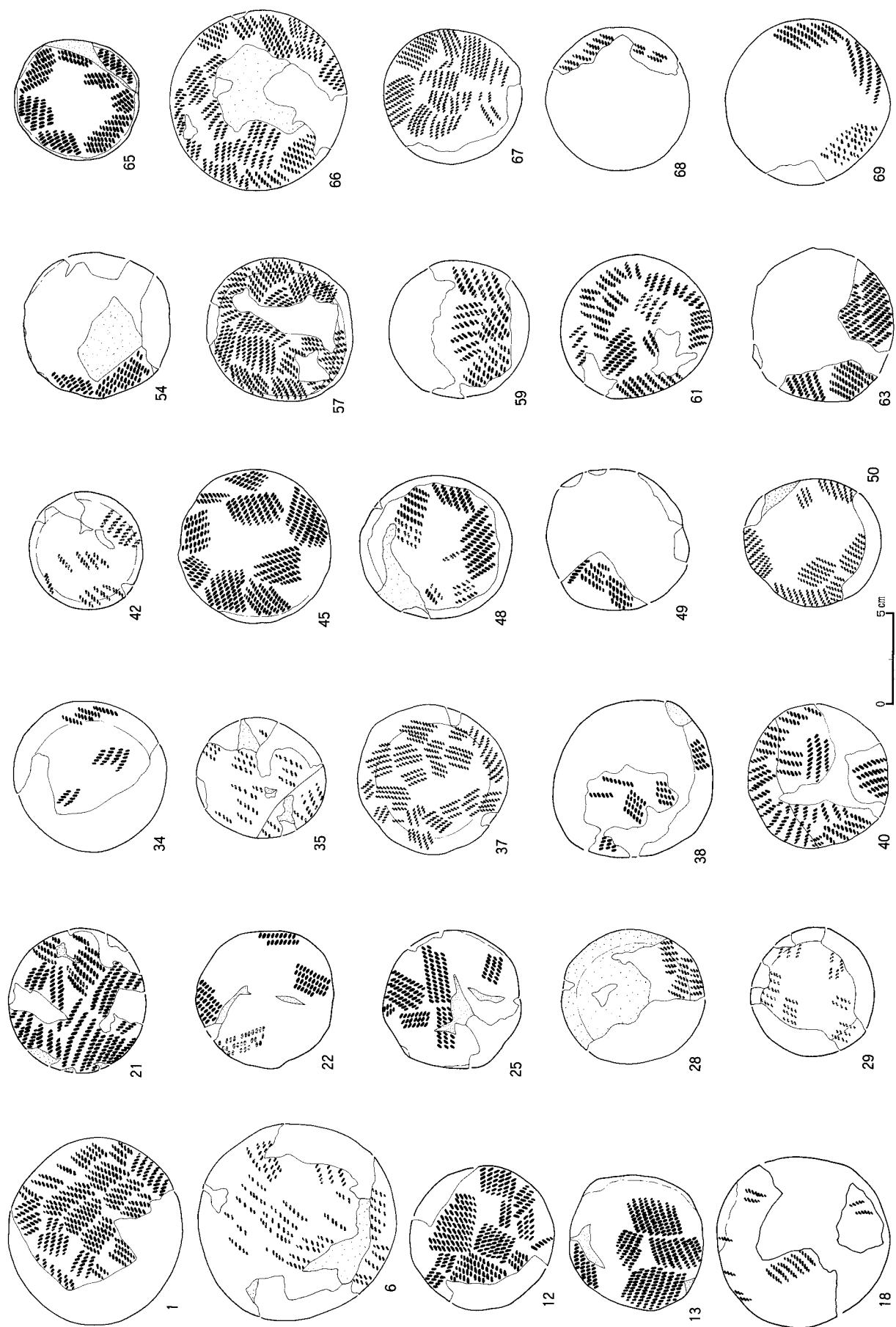

图 -138 土器底部(3)

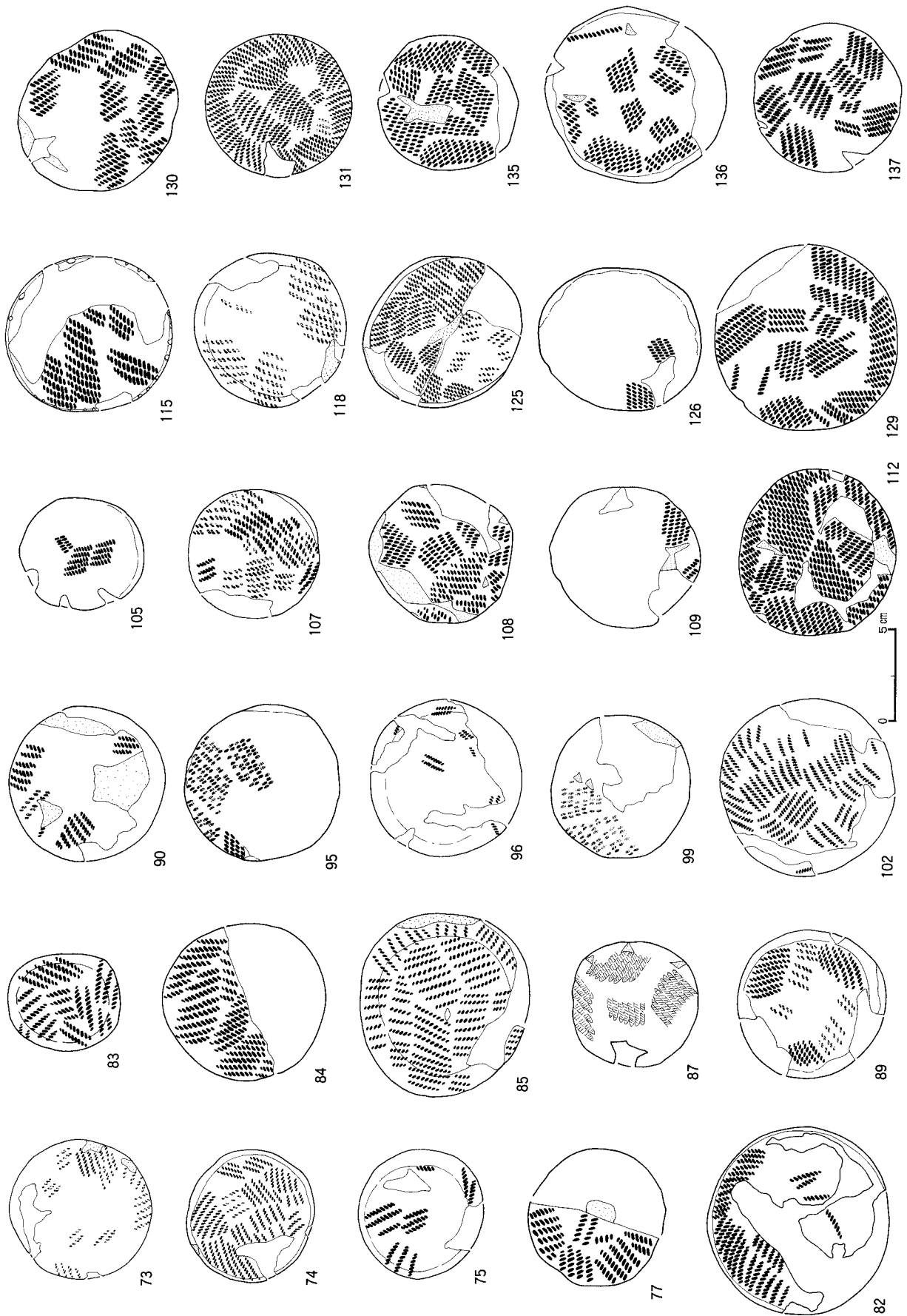

图 -139 土器底部(4)

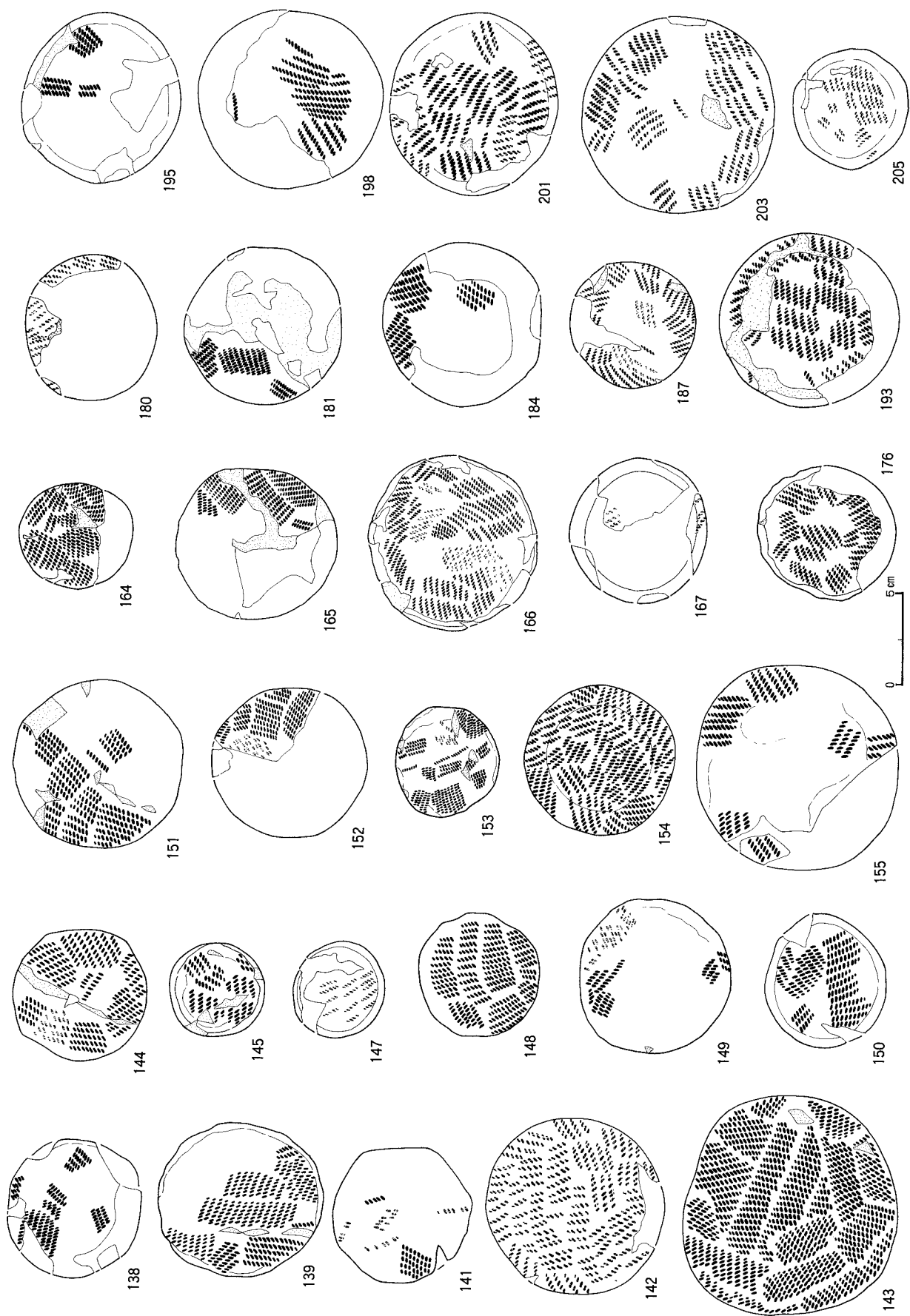

図 -140 土器底部(5)

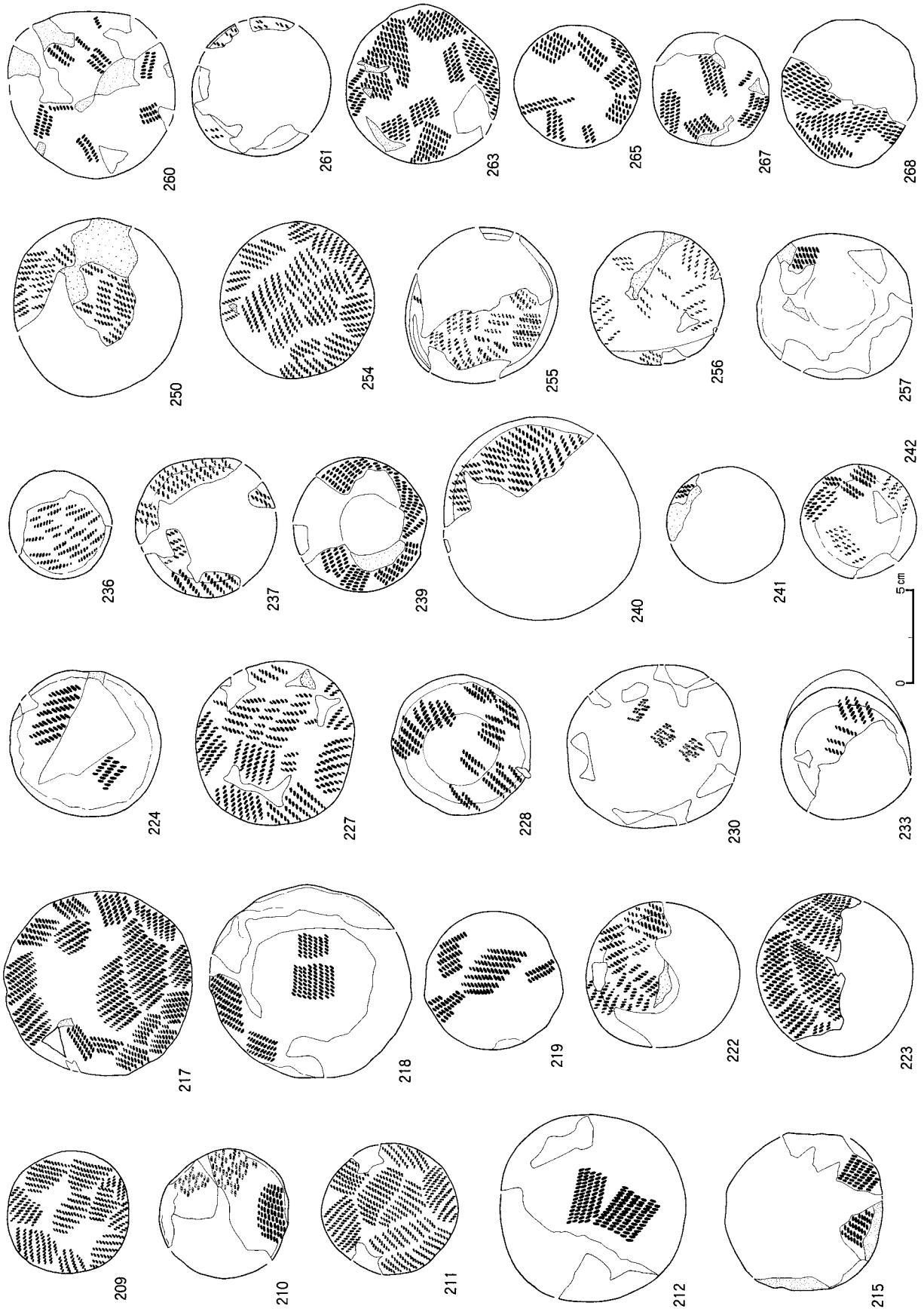

图 -141 土器底部(6)

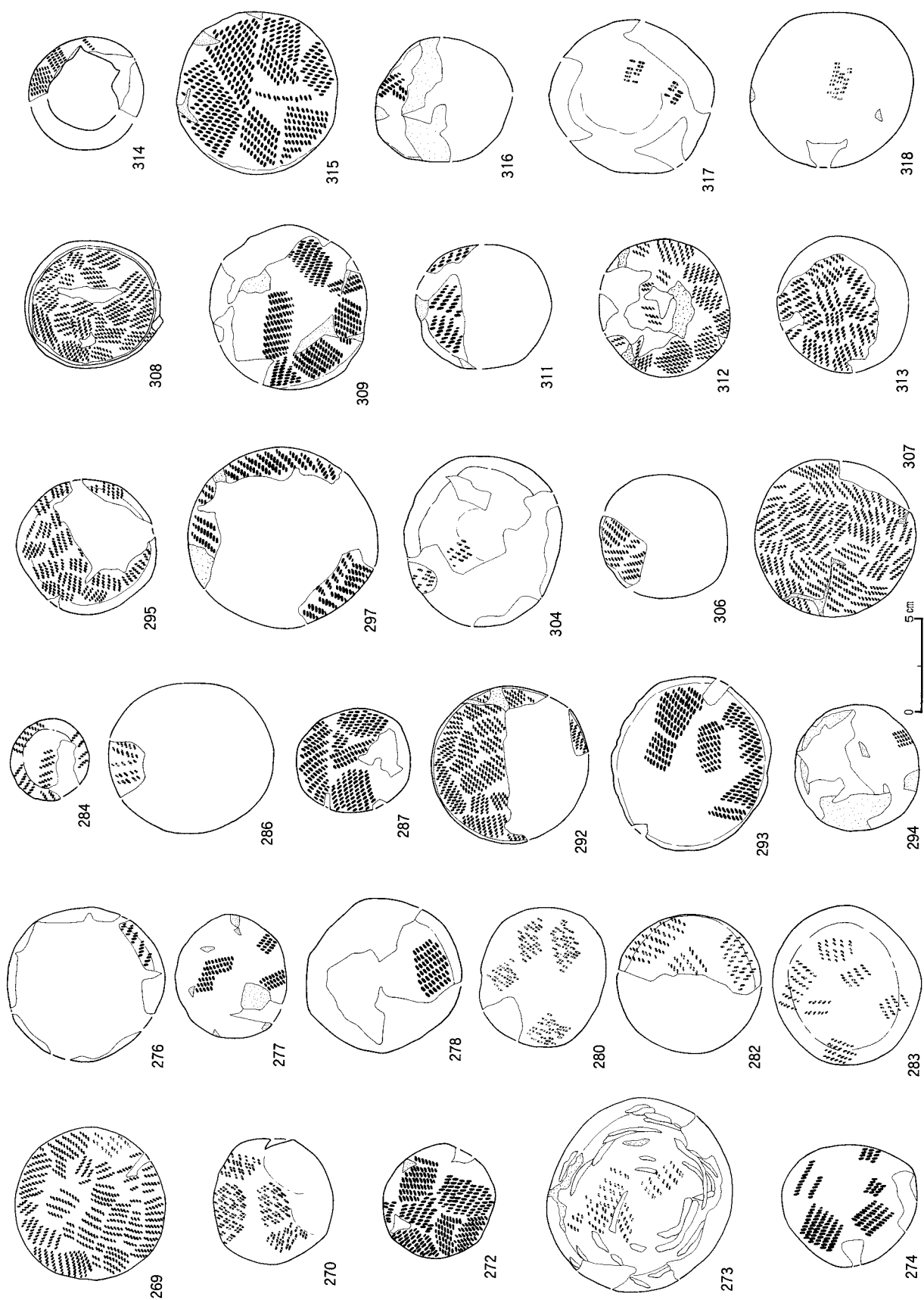

图 -142 土器底部(7)

「横位沈線」のみは、深鉢(44例;深鉢の20%)・鉢(2例;鉢の22%)・注口(1例;注口の33%)に多く、浅鉢(10例;浅鉢の14%)・台付浅鉢(1例;台付浅鉢の9%)・壺(4例;壺の12%)に少なく、舟形鉢にはない。「弧沈線」は、鉢(2例;鉢の22%)・注口(1例;注口の33%)・舟形鉢(2例;舟形鉢の29%)にあり、深鉢(18例;深鉢の8%)・浅鉢(7例;浅鉢の5%)・台付浅鉢(2例;台付浅鉢の18%)・壺(10例;壺の15%)に少ない。「三角沈線」は、深鉢(7例;深鉢の8%)・浅鉢(2例;浅鉢の2%)・台付浅鉢(2例;台付浅鉢の18%)・壺(3例;壺の9%)にあり、鉢・舟形鉢・注口にない。「波状沈線」は、壺(8例;壺の24%)に多く、深鉢(13例;深鉢の6%)・鉢(1例;鉢の11%)に少なく、浅鉢・台付浅鉢・舟形鉢・注口にない。「並列菱形沈線」は、鉢(2例;鉢の22%)・注口(2例;注口の67%)にあり、深鉢(4例;深鉢の2%)・台付浅鉢(2例;台付浅鉢の18%)・舟形鉢(2例;舟形鉢の14%)に少なく、浅鉢・壺にない。「工字沈線」は、深鉢(5例;深鉢の2%)・浅鉢(4例;浅鉢の3%)・鉢(1例;鉢の11%)・台付浅鉢(1例;台付浅鉢の9%)・壺(6例;壺の18%)にあり、舟形鉢・注口にない。「変形工字沈線」は、舟形鉢(5例;浅鉢の71%)に多く、深鉢(7例;深鉢の3%)・浅鉢(3例;浅鉢の2%)・壺(4例;壺の12%)にあり、鉢・台付浅鉢・注口にない。「縄文」のみは、深鉢(115例;深鉢の52%)・浅鉢(102例;浅鉢の76%)に多く、鉢(2例;鉢の22%)・台付浅鉢(3例;台付浅鉢の27%)・壺(6例;壺の18%)に少なく、舟形鉢・注口にはない。

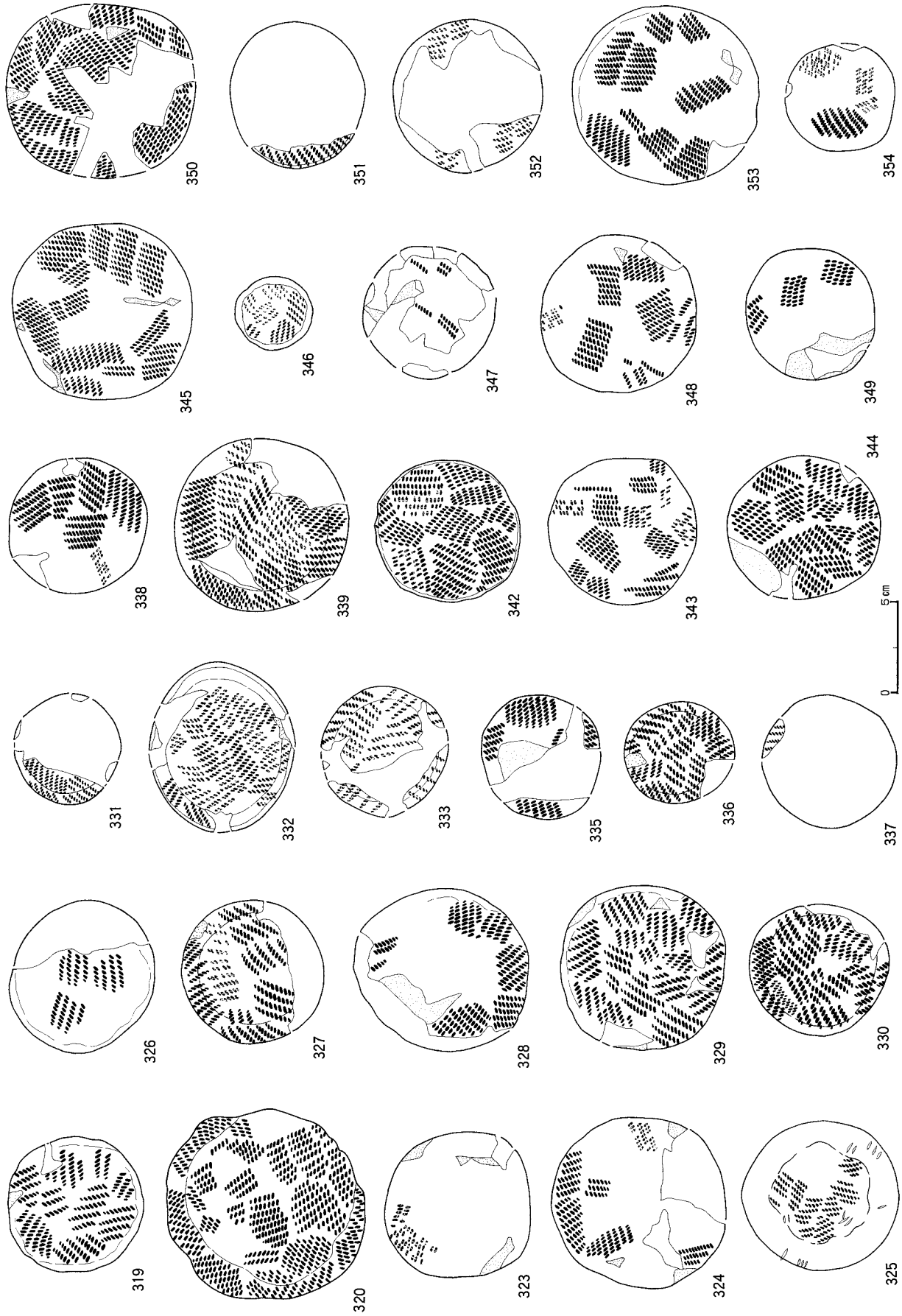
深鉢における主文様の組み合わせは「横位沈線」+「波状沈線」、「並列弧沈線」+「波状沈線」、「交互弧沈線」+「波状沈線」、「交互三角沈線」+「波状沈線」が多く、「横位沈線」+「並列弧沈線」、「横位沈線」+「交互弧沈線」、「横位沈線」+「並列菱形沈線」、「並列弧沈線」+「並列三角沈線」、「並列弧沈線」+「並列菱形沈線」、「並列三角沈線」+「波状沈線」がやや多くある。「並列弧沈線」(11例;並列沈線文深鉢の50%)、「交互弧沈線」(6例;交互弧沈線文深鉢の46%)、「並列三角沈線」(6例;並列三角沈線文深鉢の67%)、「交互三角沈線」(5例;交互三角沈線文深鉢の56%)、「波状沈線」(18例;波状沈線文深鉢の58%)の組み合わせ率が高い。浅鉢における主文様の組み合わせは、「横位沈線」+「並列弧沈線」、「横位沈線」+「並列三角沈線」、「横位沈線」+「工字沈線」がやや多くある。「工字沈線」(3例;工字沈線文深鉢の43%)の組み合わせ率が高い。舟形鉢における主文様の組み合わせは、「横位沈線」+「並列弧沈線」やや多く、「横位沈線」+「並列菱形沈線」、「横位沈線」+「変形工字沈線」、「並列弧沈線」+「並列菱形沈線」がある。「横位沈線」(4例;横位沈線文深鉢の57%)、「並列弧沈線」(3例;並列沈線文深鉢の57%)壺における主文様の組み合わせは、「横位沈線」+「並列弧沈線」、「横位沈線」+「交互弧沈線」、「横位沈線」+「波状沈線」、「並列弧沈線」+「波状沈線」、「交互弧沈線」+「波状沈線」が多く、「横位沈線」+「交互三角沈線」、「横位沈線」+「工字沈線」、「横位沈線」+「変形工字沈線」、「並列弧沈線」+「交互弧沈線」がやや多くある。「横位沈線」(19例;横位沈線文深鉢の51%)、「並列弧沈線」(9例;並列沈線文深鉢の64%)、「交互弧沈線」(10例;交互弧沈線文深鉢の67%)、「波状沈線」(16例;波状沈線文深鉢の67%)、「変形工字沈線」(4例;変形工字沈線文深鉢の50%)の組み合わせ率が高い。鉢における主文様の組み合わせは、「並列弧沈線」+「交互弧沈線」、「並列弧沈線」+「波状沈線」、「交互弧沈線」+「波状沈線」がある。台付浅鉢における主文様の組み合わせは、「横位沈線」+「並列弧沈線」、「横位沈線」+「交互三角沈線」、「横位沈線」+「工字沈線」、「並列弧沈線」+「並列菱形沈線」、「並列三角沈線」+「並列菱形沈線」がある。注口における主文様の組み合わせは、「並列弧沈線」+「並列菱形沈線」がある。

深鉢の副文様は「蛇行沈線:分断文様として」(34例;深鉢副文様の42%)、浅鉢の副文様は「短沈線・沈線」(10例;浅鉢副文様の50%)、鉢の副文様は「短沈線・沈線」(8例;鉢副文様の57%)、台付浅鉢の副文様は「短沈線・沈線」(7例;台付浅鉢副文様の58%)、舟形鉢の副文様は「短沈線・沈線」(6例;舟形鉢副文様の67%)、壺の副文様は「短沈線・沈線」(25例;舟形鉢副文様の76%)、注口の副文様は「短沈線・沈線」(2例;注口副文様の100%)である。

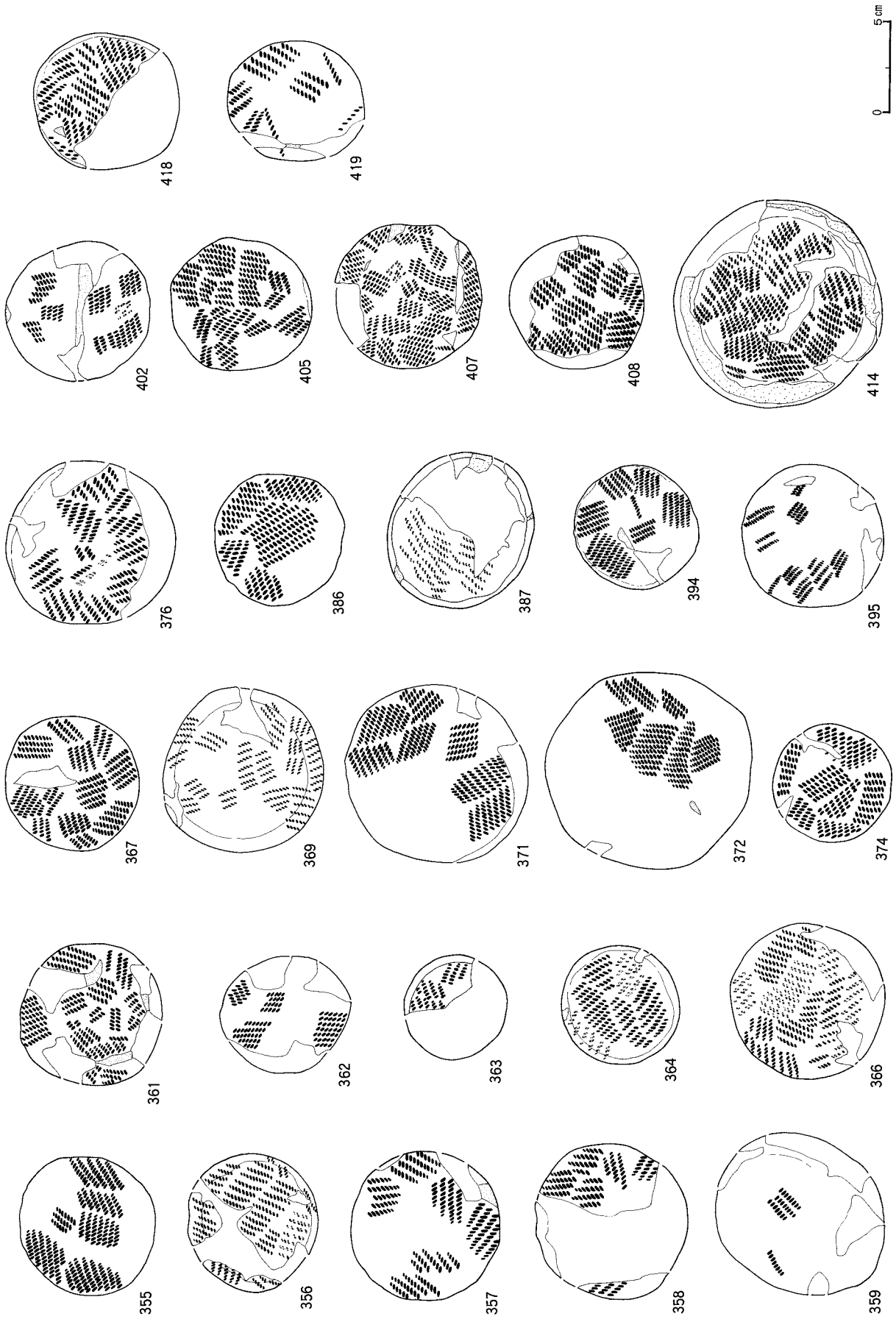
「胴部の縄文」、器表広範に使用されている原体(欄中の「 」)を集計対象とした。多条縄文が否かについては観察可能なものについて判断し備考に記載した。実際にはより多数の多条縄文が用いられている可能性がある。

胴部の縄文は全て口縁 底部・旧 新の順番で施されていた。したがって、『江別市 対雁2 遺跡(3)』(北埋調報177集、2002年)では重複部分(複数の転写幅を一つの幅に描いた)が図示できていないので「斜位縦走・長」の図表現は正しい表現になっていない。誤りであることを明言する。ただし今回の観察においても、20条位の長い転写距離の単元と10～15条位のやや短い転写距離の単元があり、縄文の重なり合わない口縁・底部で観察すると、1～1.5cmの狭い幅と2cm位の広い幅の施文幅の単元がある。長い距離と狭い幅の場合は横位斜走・斜位横走が押捺される。短い距離と広い幅の場合は斜位縦走が押捺される。よって、前回の見解「長い距離の転写は短い原体で行われ、短い距離の転写は長い原体で行われた。」は誤認ではない。

深鉢はRL斜位縦走(184例;深鉢の81%)、浅鉢はRL横位斜走(69例;浅鉢の51%)、台付浅鉢RL横位斜走(4例;浅鉢の40%)、鉢はRL横位斜走(6例;鉢の50%)、舟形鉢はRL斜位縦走 RL横位斜走(3例 3例;舟形鉢の43% 43%)、壺はRL横位斜走(17例;鉢の50%)が頻出する。3はLRの条にRを付加する。25は縄文のあとにナデ。87はRを胴部・底面に用いる。88・102は胴部下半～底部に横走が押捺される。255はRLの条にLを付加する。330は体部と底面で同じ撚り(RL)で異なる原体を使う。119～122・159～162・288～291・377～385は器表の調整がナデのみ施されるので、「無文」と呼称した。

「底面の文様」、深鉢RL縄文(96例;深鉢の90%)、浅鉢はRL縄文(91例;浅鉢の90%)、台付浅鉢RL縄文(5例;台付浅鉢の71%)、鉢は弱いナデ(10例;鉢の91%)、舟形鉢は文様 弱いナデ(3例 3例;鉢の38% 38%)、壺はRL縄文(14例;壺の88%)がある。(鈴木)

(4) 石器(図 -143～150、表 -9、図版 -126～134)

土器集中1から出土した石器等は、総計6,009点である。うち石器類で多いものは、スクレイパー77点、たたき石48点、石鏃34点、台石が35点、石槍・ナイフ27点と続く。石材は、剥片石器は黒曜石がほとんどを占め、礫石器は安山岩が多い。石器等における土器集中1の特徴として、包含層から出土するものとは異なり、無茎鏃や石槍・ナイフが多く出土していること、比較的大きな礫・礫石器が出土していることが挙げられる。本遺跡において、重量が2,000gを超えるような礫・礫石器が出土することは稀である。土器集中1ではこのような礫・礫石器が28点出土し、最も重いものは台石の6,890gを量る。また、被熱しているものもみられる。以下、各器種別に概要を述べる。

石鏃(図 -143-1～24、図版 -126) 34点が出土した。内訳は無茎鏃24点(平基4点、凹基20点)、有茎鏃9点(凸基2点、菱形1点、木葉形6点)、破片1点である。石材は黒曜石が34点、頁岩が1点である。なお、『江別市 対雁2 遺跡(1)』(北埋調報147集 2000年)において無茎鏃5点(平基2点、凹基3点)を報告済みである(図 -10-16・17・21・22・23)。無茎鏃の平均規模は長さ3.0cm、幅1.5cm、厚さ0.4cm、重さ1.5g、有茎鏃の平均規模は長さ2.9cm、幅1.5cm、厚さ0.5cm、重さ1.7gである。無茎鏃については、やや大きめのグループに属するもの(酒井 2 石器『江別市 対雁2 遺跡(5)』北埋調報204集 2004年)が多いことから、縄文晩期末～続縄文初頭の特徴と考えられる。有茎鏃については、本遺跡において土器集中1から出土した形状のものは、出土例が少ないため遺跡内では論じられないが、同時期の江別市七丁目沢6 遺跡の土壙墓351等では同様の形状のものがやや大きめの無茎鏃と供伴している(『江別市 七丁目沢6 遺跡(5)』江別市教育委員会 1998年)。よって、本遺跡付近における土器集中1の時期の石鏃は、上記のような形状のもので構成されていると考えられる。



图 -143 石器(1)

2 土器集中1と小集中



図 -144 石器(2)

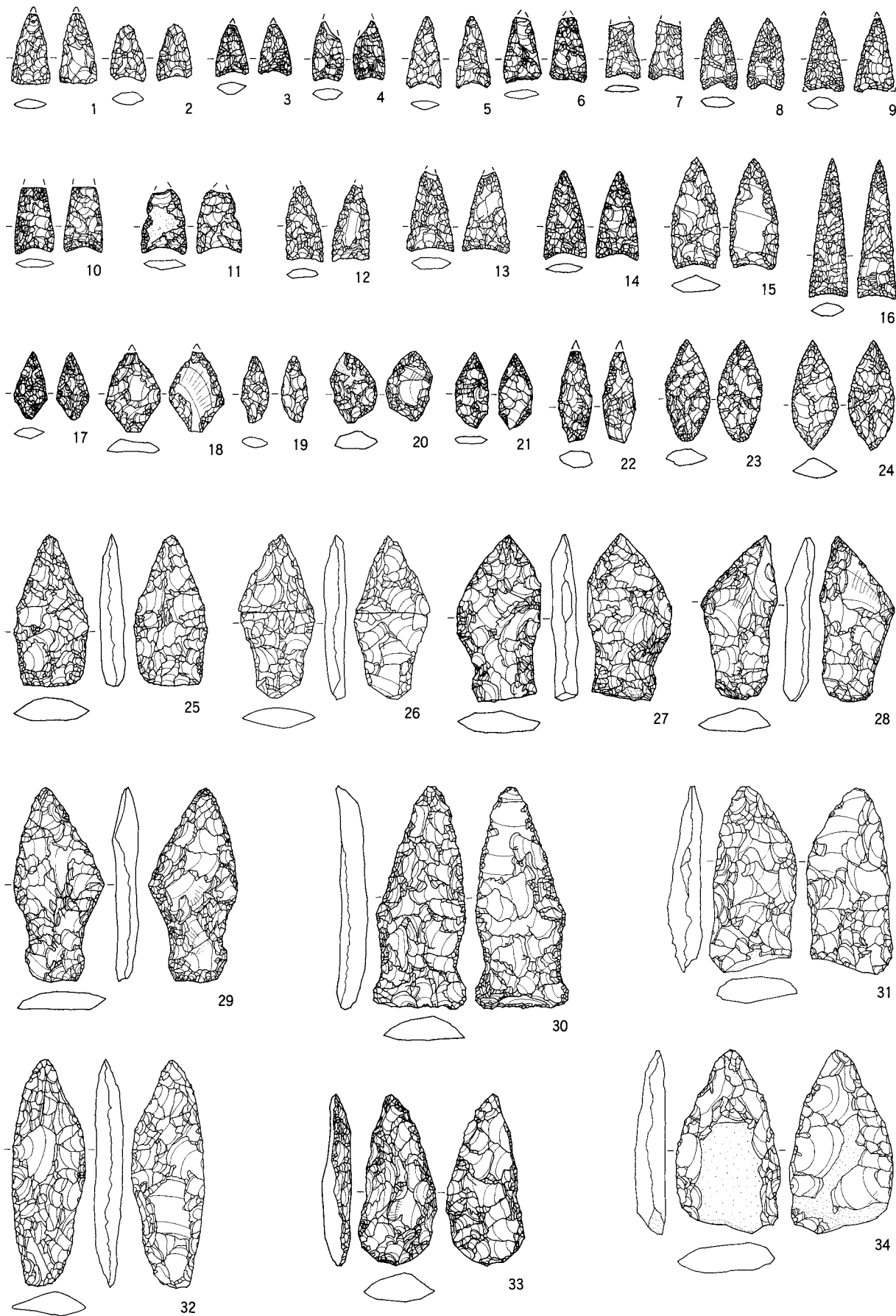

图 -145 石器(3)

0 5 cm

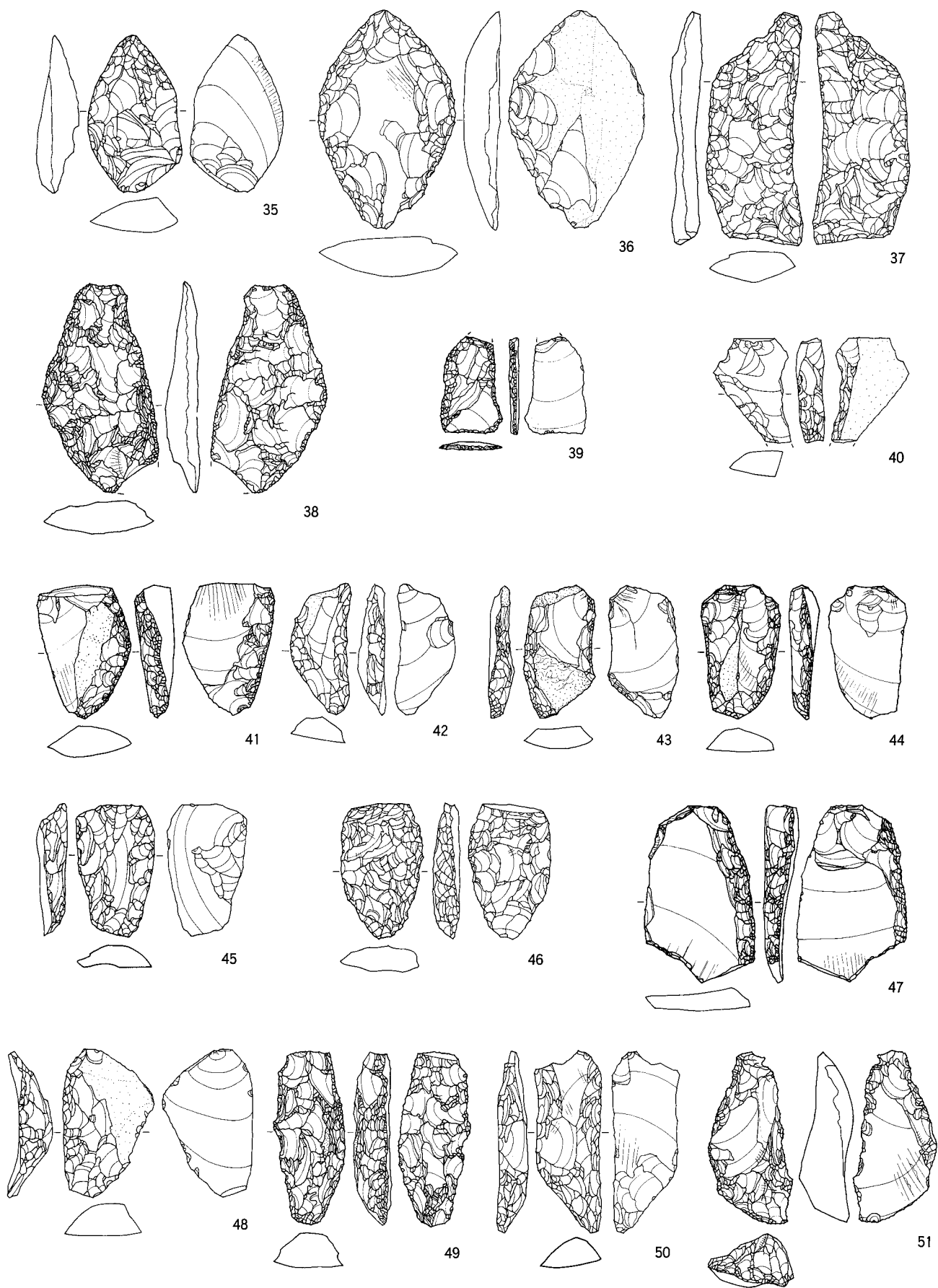
2 土器集中1と小集中

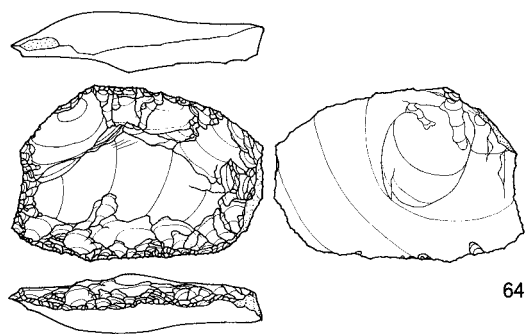
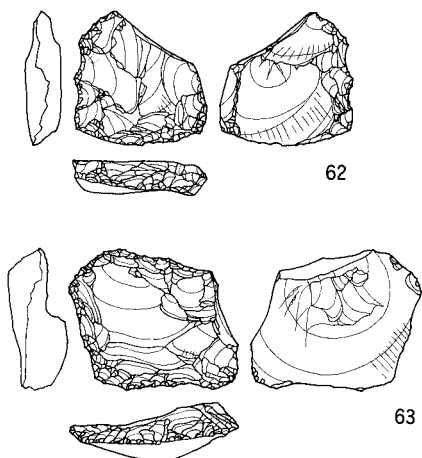
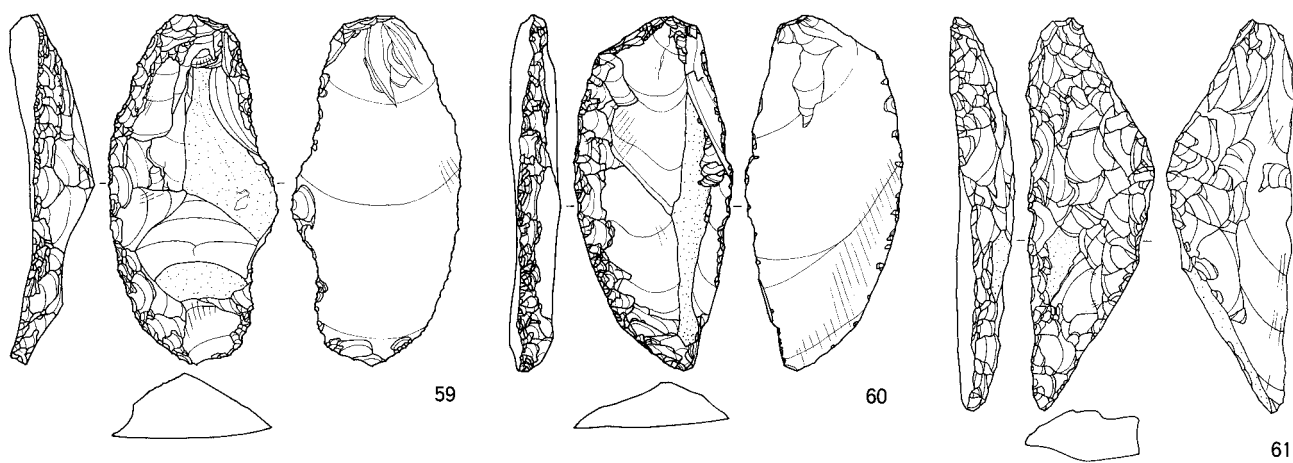
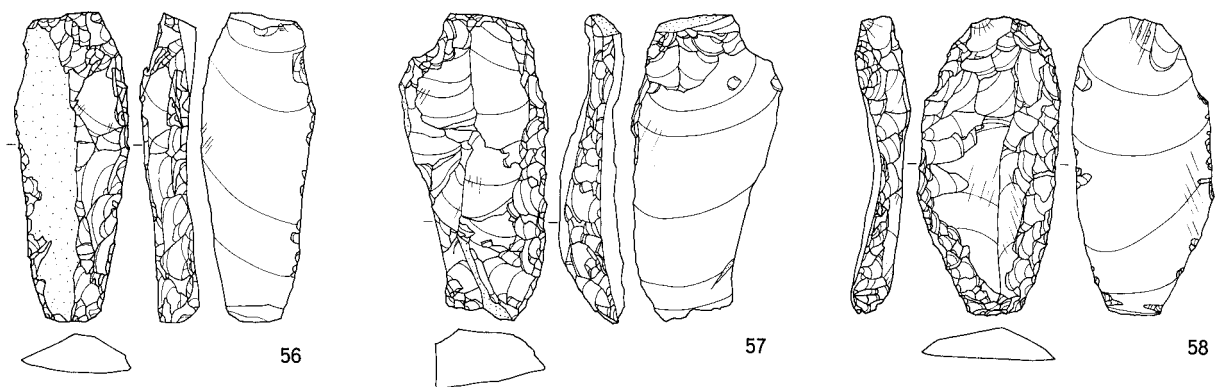
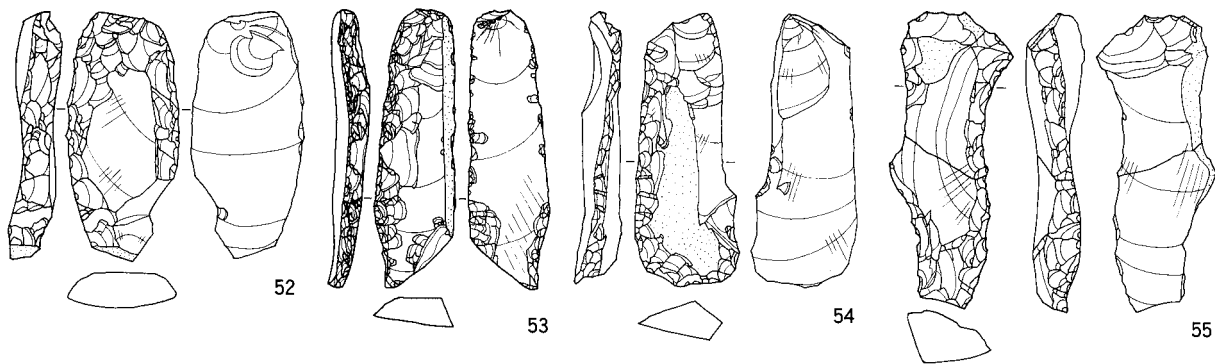

図 -146 石器(4)



0 10cm

图 -147 石器(5)

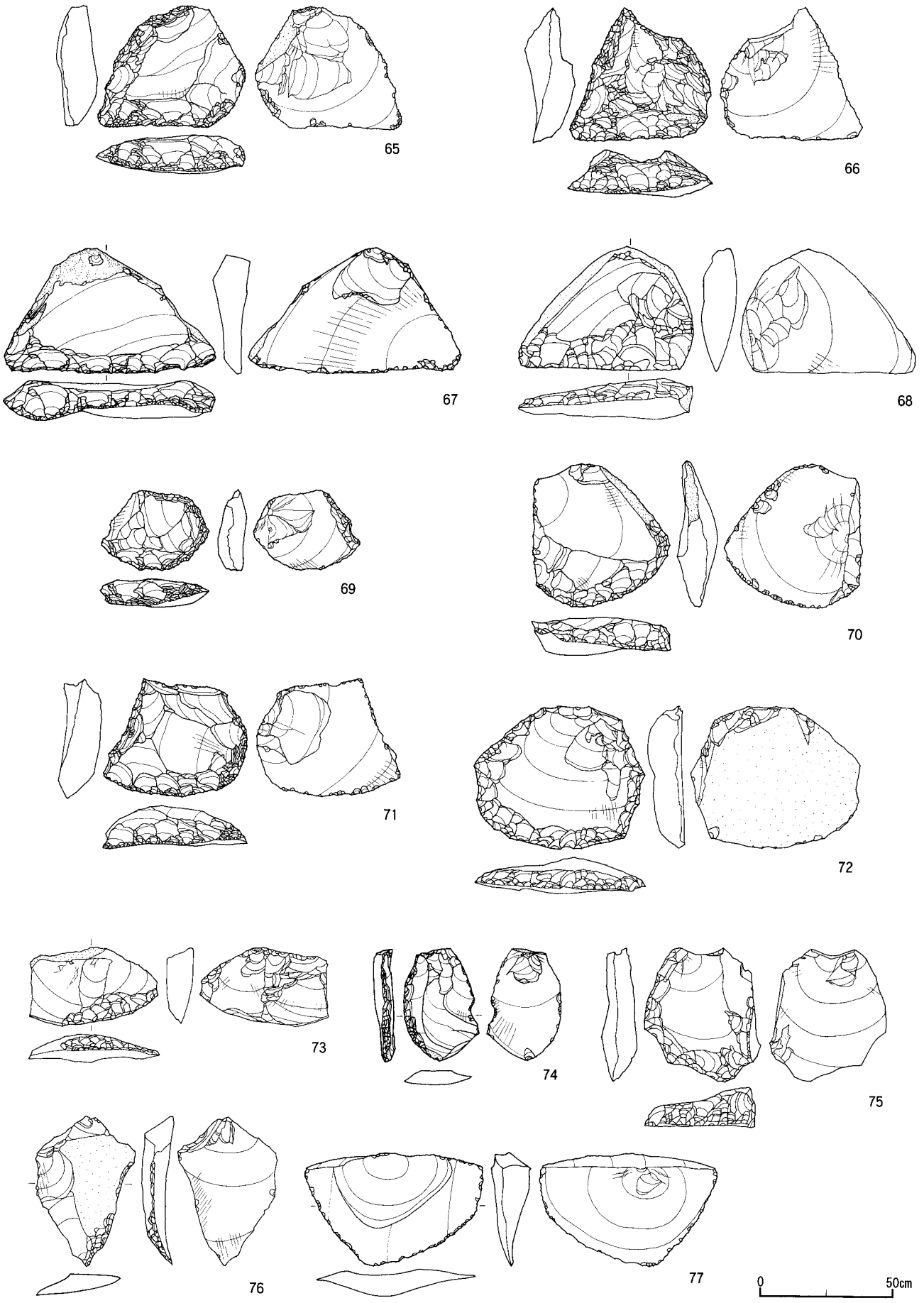
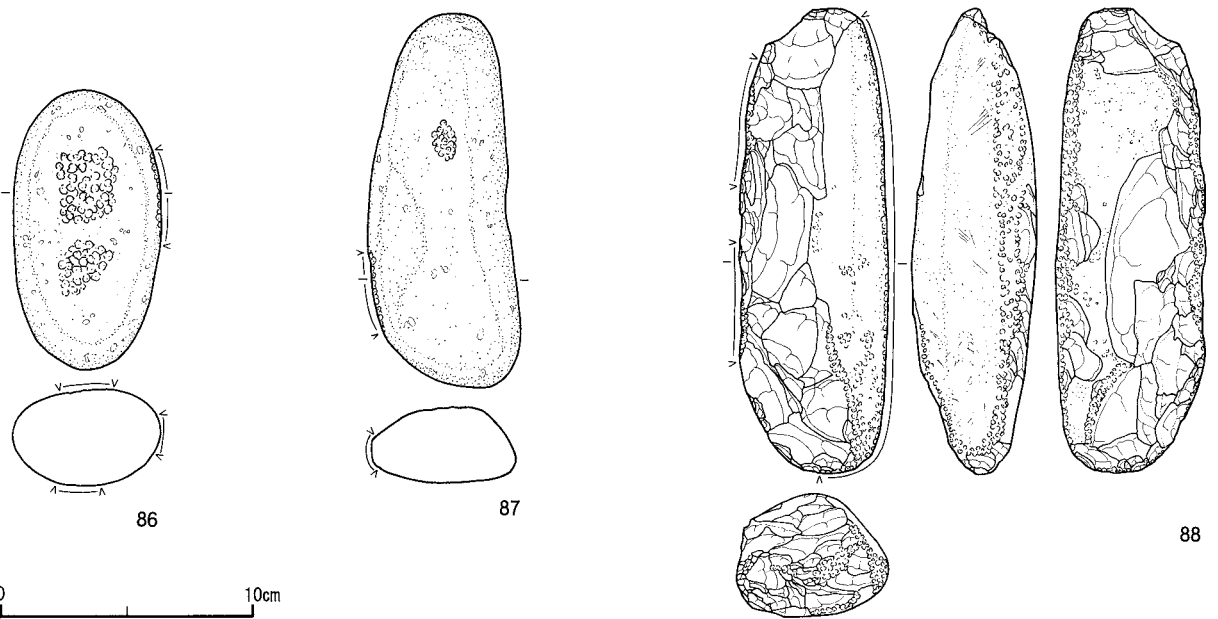
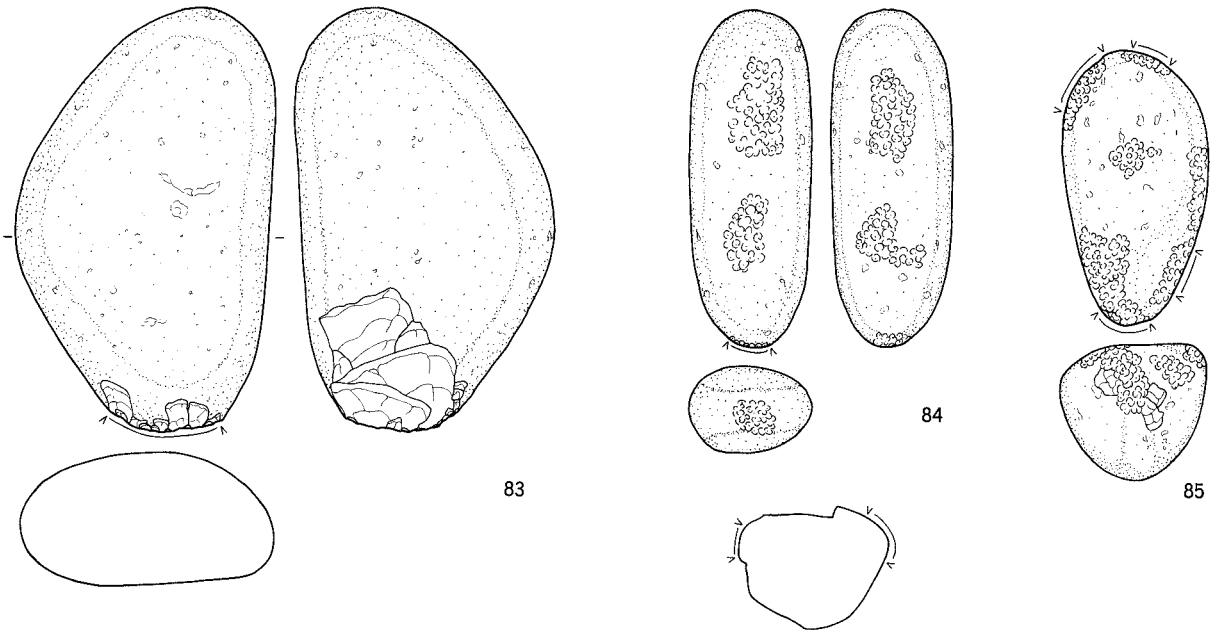
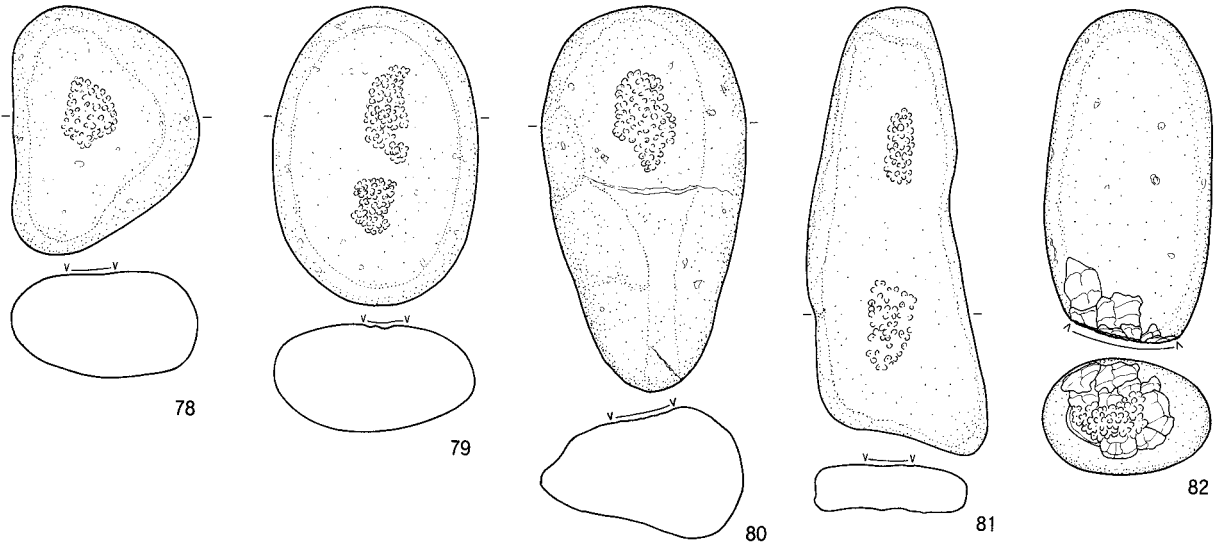
2 土器集中1と小集中

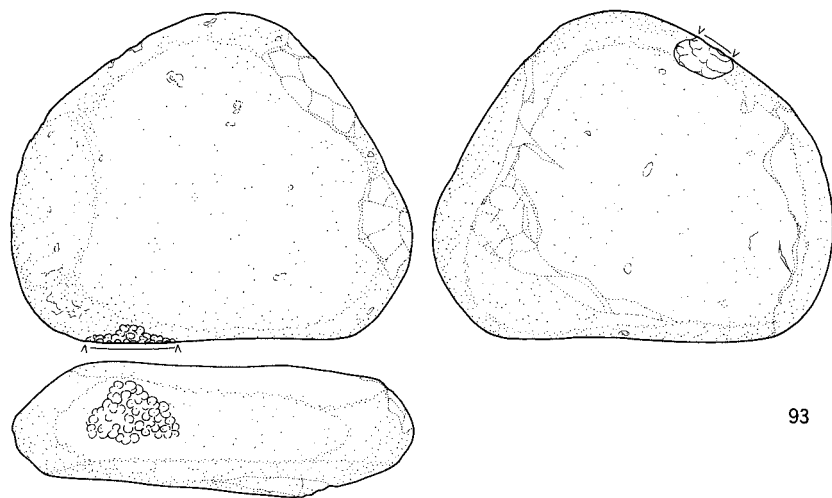
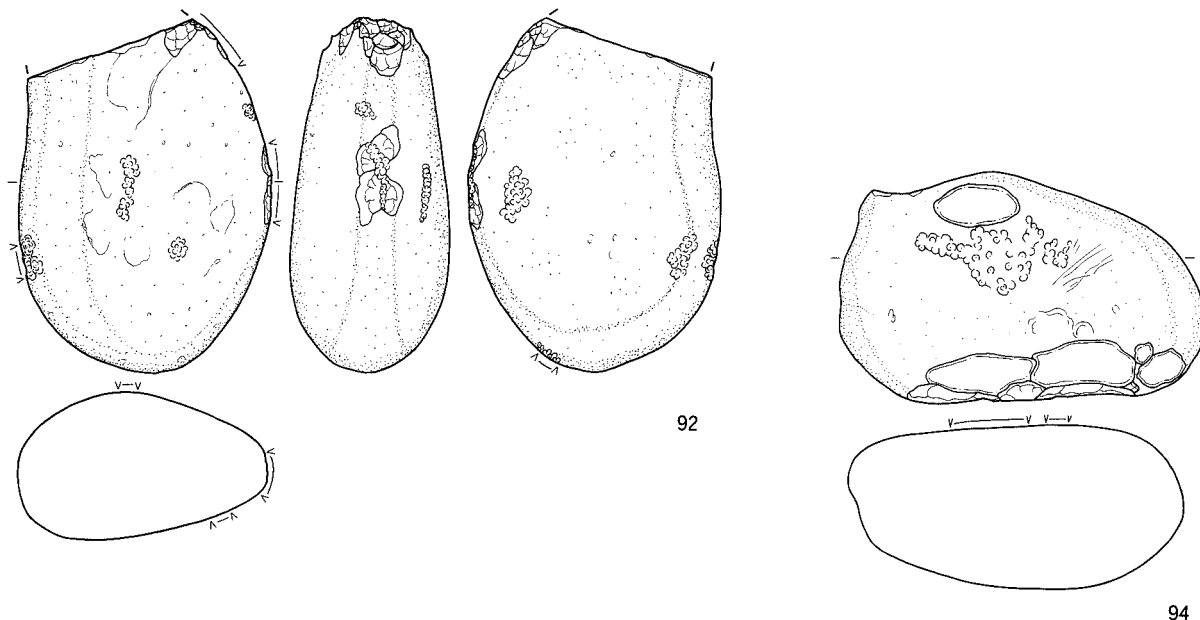
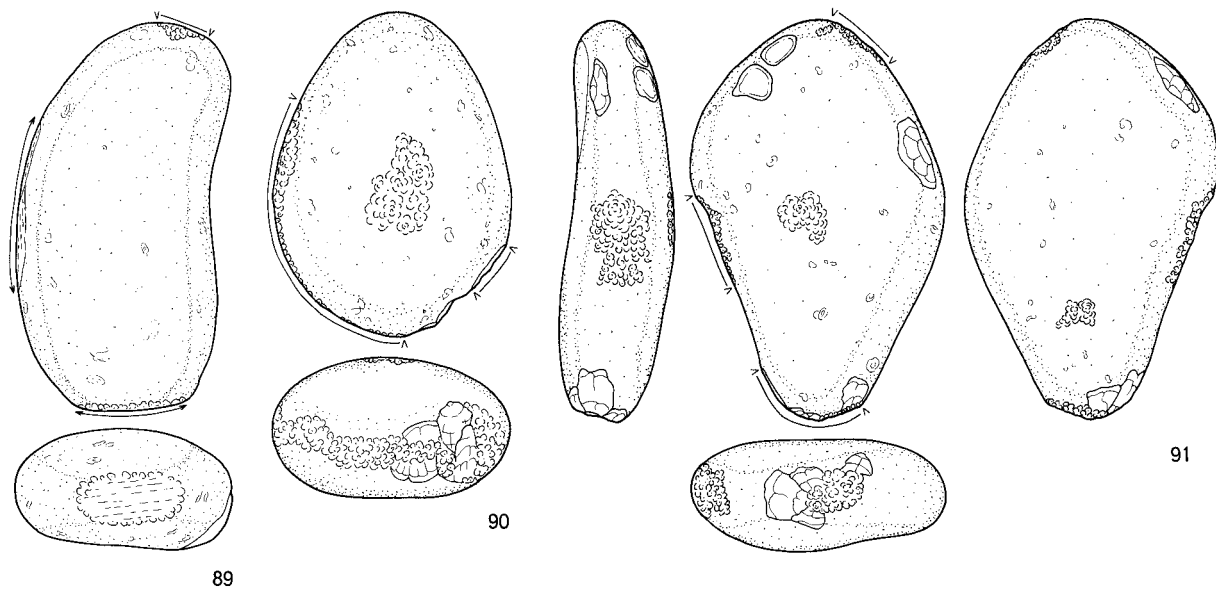

0 10cm

图 -148 石器(6)

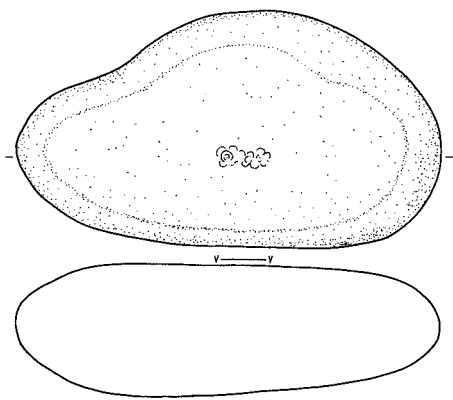

95

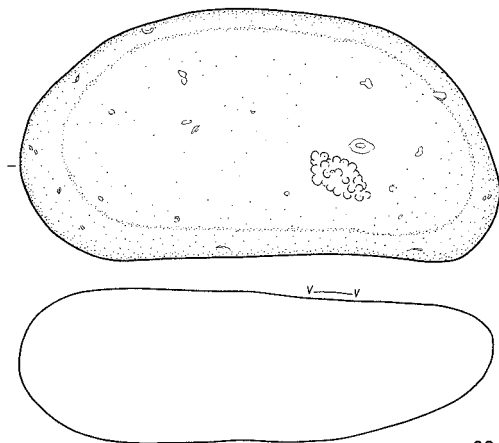

96

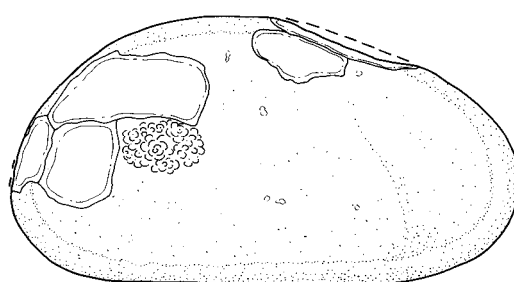
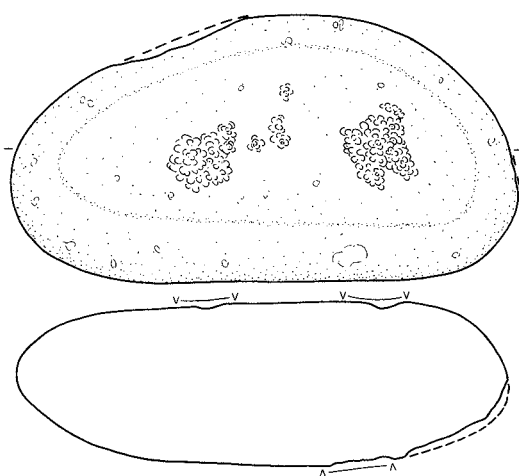

97

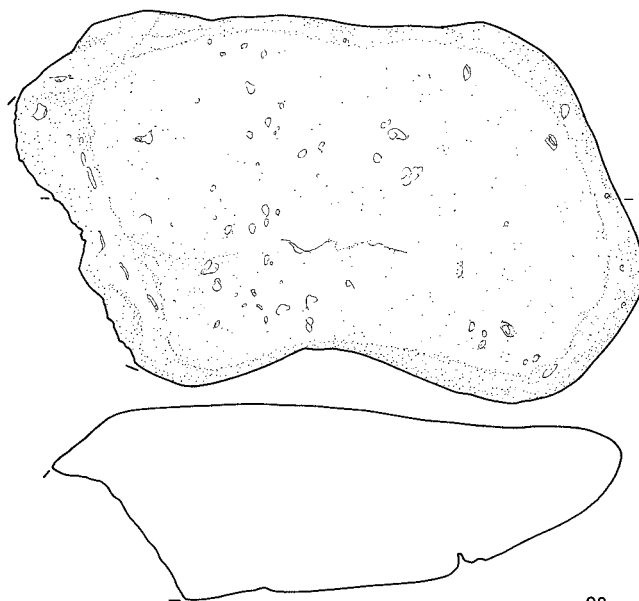

98



图 -149 石器(7)

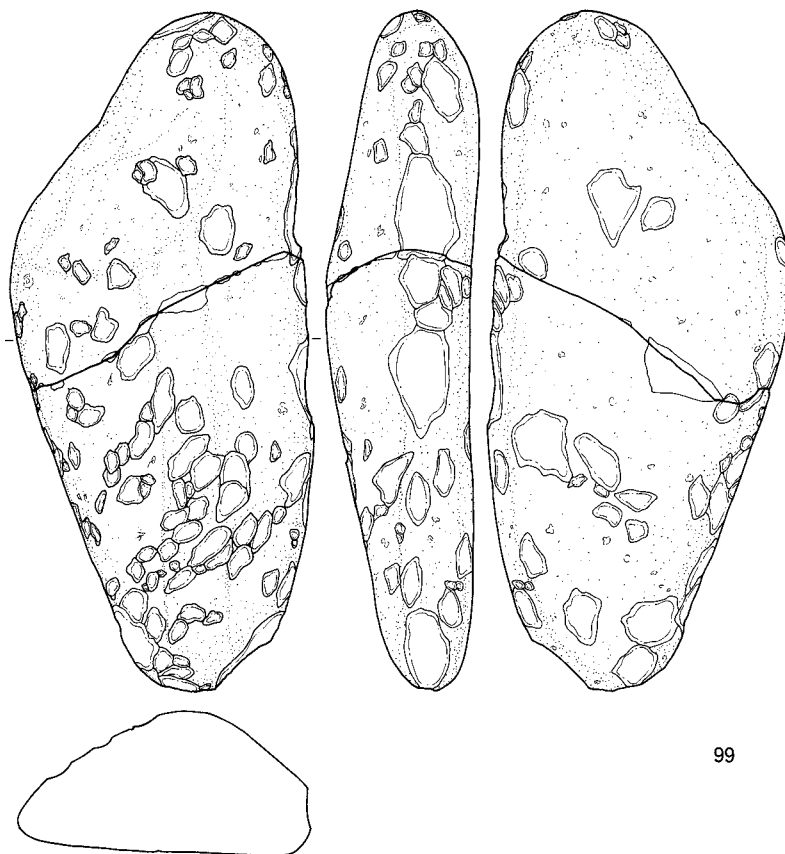

99

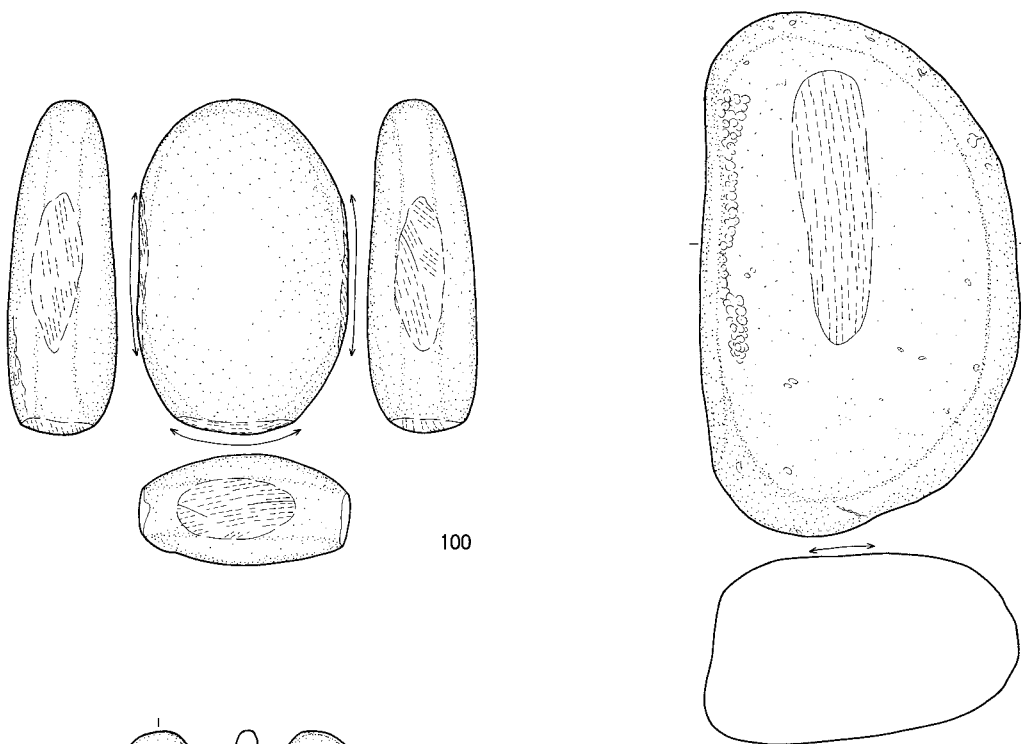

100



102

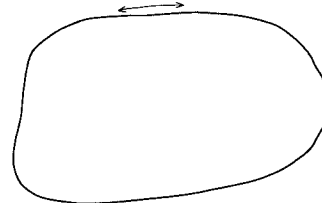

101



图 -150 石器等(8)

1～16は二等辺三角形の形状をした無茎鏃。1は平基の無茎鏃。2～16は凹基の無茎鏃。2・7は被熱している。15は基部付近の側縁がほぼ平行になる。17～24は有茎鏃。17は基部のかえしが不明瞭な凸基の有茎鏃。18は菱形の有茎鏃。19～24は木葉形の有茎鏃。石材は15が頁岩、その他は黒曜石。8・9・11・24は顆粒の含まれる、5・6・14は茶色の混じる、13は透明感のある黒曜石。

石槍・ナイフ(図 -143・144-25～38、図版 -127) 27点が出土した。内訳は有茎のもの13点、ナイフ2点、破片11点である。石材は、黒曜石26点、頁岩1点。なお、『江別市 対雁2遺跡(1)』(北埋調報147集 2000年)において、有茎のもの1点を報告済みである(図 -10-24)。有茎のもの平均規模は長さ6.4cm、幅3.0cm、厚さ0.9cm、重さ19.1gである。石槍・ナイフはこれまでの調査においてあまり出土しておらず、本遺跡内において特徴的な出土例である。

25～36は有茎のもの。25～33は茎部がわかるもの。27・28・29・31・33は刃部を再調整している。29は錯行剥離により刃部を作出している。34・35は茎部が不明瞭なもの。36は菱形のもの。37・38はナイフ。縦型の両面調整でつまみ部分があるもの。石材は全て黒曜石。

スクレイパー(図 -144～146-39～77、図版 -128・129) 77点が出土した。内訳は縦長剥片の側縁に刃部が作出されているもの32点、剥片の側縁に直線的な刃部を作出するもの12点、剥片の周縁に円弧状の刃部を作出するもの10点、剥片の形状を生かして刃部を作出するもの12点、破片8点である。なお『江別市 対雁2遺跡(1)』(北埋調報147集 2000年)において、2点を報告済みである(図 -10-25・26)。

39～61は縦長の剥片の側縁に刃部が作出するもの。39・44・45・51・54は下端部にも刃部が作出されている。62～68は剥片の側縁に直線的な刃部を作出するもの。69～72は剥片の周縁に円弧状の刃部を作出するもの。73～77は剥片の形状を生かして刃部を作出するもの。石材は43・77が頁岩、その他は全て黒曜石。39は顆粒が含まれる、61・64・66・69・70・71は茶色の混じる黒曜石。

石斧 破片が2点出土した。1点は両刃の直刃。石材は橄欖岩、閃緑岩。

たたき石(図 -147・148-78～93、図版 -130・131・133) 49点が出土した。内訳は扁平礫の腹背部を利用したもの24点、礫の端部を利用したもの2点、棒状礫の腹背部と端部を利用したもの5点、礫の腹背部と周縁部を利用したもの13点、破片4点である。石材は安山岩40点、砂岩5点、緑色泥岩1点、片岩1点、閃緑岩1点である。

78～81は扁平礫の腹背部を利用したもの。82・83は礫の端部を利用したもの。84は棒状礫の腹背部と端部を利用したもの。85～93は礫の腹背部と周縁部を利用したもの。85～89は棒状礫、90～93は扁平礫。89は下端部と側縁にすり痕が見られる。78・86・91・92は被熱している。91・92には被熱によって礫表面がはじけた痕が見られる。石材は81が砂岩、88が緑色泥岩、その他は安山岩。

台石(図 -148～150-94～99、図版 -132・134) 36点が出土した。内訳は扁平礫の腹背部に敲打痕のあるもの22点、破片13点である。石材は安山岩26点、珪岩7点、砂岩2点、凝灰岩1点である。

94～99は扁平礫の腹背部に敲打痕のあるもの。97・99は被熱しており、それによって礫表面がはじけた痕が見られる。石材は98が珪岩、その他は安山岩。

すり石(図 -150-100、図版 -131) 1点出土した。100は扁平礫の下端部と両側縁にすり痕が見られる。石材は安山岩。

砥石(図 -150-101、図版 -132) 4点出土した。扁平礫の腹背部に幅の広い研磨痕のあるもの。石材は砂岩2点、泥岩1点、安山岩1点。101は扁平礫の腹背部に研磨痕のあるもの。敲打痕も見られることから、台石としても利用されていたと考えられる。石材は安山岩。

石核 2点出土した。石材は黒曜石。

2 土器集中1と小集中

R フレイク 45点出土した。石材はすべて黒曜石。

U フレイク 14点出土した。石材はすべて黒曜石。

剥片 5,646点出土した。内訳は黒曜石5,607点、頁岩・玉髓39点である。大きな剥片は少なく、そのほとんどは微細なフレイク・チップである。

礫類(図 -150-102、図版 -12) 72点出土した。内訳は礫・礫片68点、琥珀1点、石炭3点である。琥珀・石炭は小礫ほどの大きさである。特に加工された様子は見られない。包含層からも少量出土することから、混入したものと思われる。礫・礫片の石材は安山岩31点、珪岩16点、泥岩10点、砂岩9点、片岩2点である。重量が2,000gを超える比較的大きな礫が10点あり、最も重いものは5,800gである。遺跡周辺では礫が見られないことから、他地域からこの場所に礫を持ち込んだものと考えられる。

102はいわゆる虫食い石である。孔は自然に形成されたもので、人為的に穿孔されたものではない。孔の位置から当時の人々が垂飾として利用された可能性は考えられる。石材は片岩である。(酒井)

(5)その他の遺物(表 -10)

フローテーション作業によって土器石器片・炭化物・焼骨片が回収された。表 - 8 について、重量表現については「0.0」と表現された場合は計量表示以下の量があったことを示し、数表現については「+」と表現された場合は細片にて計数不能であるが存在したことを示す。茎・根などの重量は地中に含まれていた現生の遺存体の量を示す。内容の詳細は 章-5 を参照していただきたい。

(6)時期

出土土器から縄文時代晩期後葉後半～続縄文初頭にあたり、大洞A'～砂沢式に併行する。炭化材・炭化クルミについてのA.M.S.補正¹⁴C年代測定値は、2530±40～2430±40y.BPである。層; 2500±40、層1回目;2530±40、層1回目;2440±40、層;2430±40、層上部;2460±40、層2回目;2450±40、層上部;2460±40と算出されている(章-1、表 -1-1・2 参照)。細分層の層序と測定値は相応していないが、大区分の層序においては以下のように矛盾がない。上層(層～層-3); 2430±40～2460±40、中層(層);2460±40、下層(層～層); 2500±40～2530±40。層・層は¹³C値が高い。

砂沢式併行する深鉢が出土した生活面15-95に直近する焼土から出土した炭化物の補正¹⁴C年代測定値は2450±40であり(『江別市 対雁2遺跡(5)』北埋調報204集 2004年)、土器集中1上層の年代とほぼ相応する。

なお、土器付着炭化物についてのA.M.S.補正¹⁴C年代測定値は、4345±45～2620±40y.BPであり、炭化材・炭化クルミについての測定値よりは古く出ている。これらの現象については 章-1 で見解を述べる。

(鈴木)

表 -2 遺物集計

	土器類			土器等計	石器類										剥片		礫類			石器等計	総計		
	土器片	土製品	焼成粘土塊		石鏃	石槍・ナイフ	スクレイパー	石斧	たたき石	台石	すり石	砥石	石核	Rフレイク	Uフレイク	黒曜石	その他 (頁岩・玉髄)	琥珀	石炭			礫・礫片	
土器集中1	62,113	1	1	62,115	32	26	77	2	49	36	1	4	2	43	14	5,581	8	1	2	68	5,946	68,061	
小集中A	81			81																		81	
小集中B	70			70													1					1	71
小集中C	7			7												1						1	8
小集中D	267			267																		1	267
小集中E	18			18												1						1	19
小集中F	97			97																			97
小集中G	29			29																			29
小集中H	33			33																			33
小集中I	11			11																			11
小集中J	551			551	2												5					7	558
小集中K	96			96												1						1	97
小集中L	77			77												1						1	78
小集中M	21			21																			21
小集中N	56			56												1						1	57
小集中O	719			719												11						11	730
小集中P	43			43												2						2	45
小集中Q	88			88												5						5	93
小集中R	97			97																			97
小集中S	16			16																			16
小集中あ	6			6																			6
小集中い	34			34																			34
小集中う	3			3																			3
小集中え	11			11																			11
小集中お	43			43													6					6	49
小集中か	9			9																			9
小集中き	5			5													6					6	11
小集中く	4			4													6					6	10
小集中け	10			10												3						3	13
小集中こ	43			43														1				1	44
小集中さ	10			10													1					1	11
小集中し	14			14													3					3	17
小集中す	7			7																			7
小集中せ	8			8																			8
小集中そ	30			30		1												3				4	34
小集中た	12			12										1									13
小集中ち	7			7																			7
小集中つ	43			43										1								1	44
小集中て	6			6																			6
	64,795	1	1	64,797	34	27	77	2	49	36	1	4	2	45	14	5,607	39	1	3	68	6,009	70,806	

表 -3 引用したb手法土器の出土遺跡と文献

掲載	遺跡名	書名	編集機関等
40	ママチ遺跡	『千歳市 ママチ遺跡』	(北海道埋蔵文化財センター編 1987年)
28・30・33・35～38・47	キウス5遺跡	『千歳市 キウス5遺跡(5)』	(北海道埋蔵文化財センター編 1998b年)
42・50	ママチ遺跡	『ママチ遺跡』	(北海道埋蔵文化財センター編 1983年)
31・34	美沢東6遺跡	『美沢東遺跡群』	(苫小牧市埋蔵文化財調査センター編 1998年)
43	イヨマイ6遺跡	『イヨマイ6遺跡における考古学的調査』	(千歳市教育委員会編 1990年)
32	キウス5遺跡	『千歳市 キウス5遺跡(3)』	(北海道埋蔵文化財センター編 1997a年)
41	梅川3遺跡	『梅川3遺跡における考古学的調査』	(千歳市教育委員会編 1986年)
26	美々2遺跡	『美沢流域の遺跡群』	(北海道埋蔵文化財センター編 1986年)
27・39	豊栄1遺跡	『追分町の文化財』	(佐藤一夫編 1981年)
29・45・48	対雁2遺跡	『江別市 対雁2遺跡(3)』	(北海道埋蔵文化財センター編 2002年)
44	T466遺跡	『札幌市文化財調査報告書』	(札幌市教育委員会編 1984年)
46	大麻3遺跡	『大麻3遺跡(7)』	(江別市教育委員会編 1999a年)
49・51・54	N30遺跡	『N30遺跡』	(札幌市埋蔵文化財センター編 1998年)
52	滝里安井遺跡	『滝里遺跡群』	(北海道埋蔵文化財センター編 1999b年)
53	滝里安井遺跡	『滝里遺跡群』	(北海道埋蔵文化財センター編 1998a年)

付表

表 - 4 土器接合関係

掲載番号	復元番号	遺物番号	点数	取上地点		取上日付	取上方法及び備考	掲載番号	復元番号	遺物番号	点数	取上地点		取上日付	取上方法及び備考		
				層名	層中取上げ順番							層名	層中取上げ順番				
1	176	201	4	メッシュ	154	-	-	99/07/19	メッシュ・点取	53(口縁)				99/07/19	メッシュ・点取 71(口縁)		
		202	2	メッシュ	154	-	-	99/07/19	メッシュ・点取	54(口縁)				99/07/19	メッシュ・点取 93(口縁)		
		259	3	メッシュ	93,113	-	-	99/07/21	メッシュ上げ					99/07/22	メッシュ上げ		
		260	1	メッシュ	94,114	-	-	99/07/21	メッシュ上げ					99/07/22	メッシュ上げ		
		262	1	メッシュ	95,115	-	-	99/07/21	メッシュ上げ					99/07/22	メッシュ上げ		
		266	16	メッシュ	134	-	-	99/07/21	メッシュ上げ					99/07/22	メッシュ上げ		
		267	14	メッシュ	134	-	-	99/07/21	メッシュ上げ					99/07/22	メッシュ上げ		
		269	3	メッシュ	155	-	-	99/07/21	メッシュ上げ					99/08/06	メッシュ上げ		
		293	8	メッシュ	153	-	-	99/07/22	メッシュ上げ					99/08/06	メッシュ上げ		
		296	7	メッシュ	154	-	-	99/07/22	メッシュ上げ					99/08/11	メッシュ上げ		
		300	1	メッシュ	174	-	-	99/07/22	メッシュ上げ					00/05/25	メッシュ・点取 61		
		301	2	メッシュ	175	-	-	99/07/22	メッシュ上げ					00/06/12	ベルト上げ		
		332	1	メッシュ	114	-	-	99/08/05	メッシュ・点取	6(口縁)				00/06/01	メッシュ上げ		
		373	2	メッシュ	55,75	-	-	99/08/05	メッシュ上げ					00/05/30	メッシュ上げ		
		377	3	メッシュ	93,113	-	-	99/08/05	メッシュ上げ					00/06/01	メッシュ上げ		
		378	13	メッシュ	94,114	-	-	99/08/05	メッシュ上げ					00/06/02	メッシュ上げ		
		384	5	メッシュ	134	-	-	99/08/05	メッシュ上げ					00/05/29	メッシュ上げ		
		387	11	メッシュ	153	-	-	99/08/05	メッシュ上げ					00/05/31	メッシュ上げ		
		388	12	メッシュ	154	-	-	99/08/05	メッシュ上げ					00/05/31	メッシュ上げ		
		602	2	メッシュ	94	-	-	00/05/24	メッシュ・点取	40							
		733	2	ベルト・テ			3	1	00/06/09	ベルト・点取	320						
		1030	3	ベルト・フ			1	上面	00/09/09	ベルト上げ							
		2722	7	メッシュ	72	-	-	00/05/24	メッシュ上げ					99/07/21	メッシュ点取 35(底部)		
		2732	1	メッシュ	73	-	-	00/05/24	メッシュ上げ					99/07/21	メッシュ上げ		
		2931	6	メッシュ	93	-	-	00/05/25	メッシュ上げ					99/07/22	メッシュ上げ		
		3541	1	メッシュ	154	-	-	00/05/25	メッシュ上げ					99/07/22	メッシュ上げ		
			2	85-157-a				99/06/04	グリット上げ					99/07/22	メッシュ上げ		
			3	85-158-c				99/06/03	グリット上げ					00/05/25	メッシュ・点取 68		
			4	85-158-d				99/06/03	グリット上げ					00/06/09	ベルト・点取 315		
			1	85-159-a				99/06/03	グリット上げ					00/06/09	ベルト上げ		
			2	85-162-a				99/06/09	グリット上げ					00/06/09	ベルト上げ		
			3	85-162-b				99/06/03	グリット上げ					00/05/25	メッシュ上げ		
			7	85-162-d				99/06/03	グリット上げ					00/05/29	メッシュ上げ		
			4	85-163-a				99/06/03	グリット上げ					00/05/26	メッシュ上げ		
			1	85-163-d				99/06/03	グリット上げ					00/05/29	メッシュ上げ		
			5	85-164-a				99/06/09	グリット上げ					00/06/12	ベルト・点取 344		
			1	85-164-d				99/06/03	グリット上げ					00/06/12	ベルト上げ		
	3	85-164-b				99/06/03	グリット上げ					00/05/30	メッシュ上げ				
	1	85-165-a				99/06/03	グリット上げ					00/06/01	メッシュ上げ				
	1	85-167-a				99/06/04	グリット上げ					00/06/01	メッシュ上げ				
	2	85-167-d				99/06/04	グリット上げ					00/06/01	メッシュ上げ				
合計	171					集中R		99/07/13	集中・点取	7(底部)							
2	369	25	1	メッシュ	167	-	-	99/07/13	メッシュ・点取	9(底部)				99/07/21	メッシュ上げ		
		258	1	メッシュ	92,95,112,115	-	-	99/07/21	メッシュ上げ					99/07/21	メッシュ上げ		
		262	1	メッシュ	95,115	-	-	99/07/21	メッシュ上げ					99/08/05	メッシュ・点取 50(口縁)		
		354	1	メッシュ	95	-	-	99/08/05	メッシュ上げ					99/08/05	メッシュ上げ		
		376	7	メッシュ	92,112	-	-	99/08/05	メッシュ上げ					99/08/05	メッシュ上げ		
		380	1	メッシュ	96,116	-	-	99/08/05	メッシュ上げ					99/08/05	メッシュ上げ		
		416	1	メッシュ	191	-	-	99/08/06	メッシュ上げ					00/06/09	ベルト上げ		
		1006	1	ベルト・さ			3	2	00/06/09	ベルト上げ					00/05/25	メッシュ上げ	
		1010	1	ベルト・す			1	上面	00/06/09	ベルト上げ					00/05/25	メッシュ上げ	
		1011	2	ベルト・す			1		00/06/09	ベルト上げ					00/05/25	メッシュ上げ	
		1015	1	ベルト・そ			1	上面	00/06/09	ベルト上げ					00/05/25	メッシュ上げ	
		1019	1	ベルト・た			1		00/06/09	ベルト上げ					00/06/09	ベルト上げ	
		1035	2	ベルト・テ			3	1	00/06/09	ベルト上げ					00/06/09	ベルト上げ	
		2702	1	メッシュ	70	-	-	00/05/24	メッシュ上げ					00/06/09	ベルト上げ		
		2722	3	メッシュ	72	-	-	00/05/24	メッシュ上げ					00/06/09	ベルト上げ		
		2732	4	メッシュ	73	-	-	00/05/24	メッシュ上げ					00/06/09	ベルト上げ		
		2891	1	メッシュ	89	-	-	00/05/25	メッシュ上げ					00/06/09	ベルト上げ		
		2911	12	メッシュ	91	-	-	00/05/25	メッシュ上げ					00/06/09	ベルト上げ		
		2912	1	メッシュ	91	-	-	00/05/29	メッシュ上げ					00/05/29	メッシュ上げ		
		2921	22	メッシュ	92	-	-	00/05/25	メッシュ上げ					00/05/26	メッシュ上げ		
		2931	4	メッシュ	93	-	-	00/05/25	メッシュ上げ					00/05/25	メッシュ上げ		
		3111	4	メッシュ	111	-	-	00/05/26	メッシュ上げ					00/05/29	メッシュ上げ		
		3112	1	メッシュ	111	-	-	00/05/29	メッシュ上げ					00/05/29	メッシュ上げ		
		3301	8	メッシュ	130	-	-	00/05/25	メッシュ上げ					00/06/09	ベルト上げ		
		不明	1	-	-	-	-	-	-	-	-	-	-	-	00/06/09	ベルト上げ	
		3	580	300	1	メッシュ	174	-	-	99/07/22	メッシュ上げ					00/06/09	ベルト上げ
				1054	1	ベルト・の			3	1	00/06/12	ベルト上げ				00/05/25	メッシュ上げ
				3331	6	メッシュ	133	-	-	00/05/26	メッシュ上げ					00/05/29	メッシュ上げ
				3531	11	メッシュ	153	-	-	00/05/29	メッシュ上げ					00/05/30	メッシュ上げ
				3532	6	メッシュ	153	-	-	00/05/30	メッシュ上げ					00/06/01	メッシュ上げ
				3732	1	メッシュ	173	-	-	00/06/01	メッシュ上げ					00/05/25	メッシュ上げ
				279	1	メッシュ	174	-	-	99/07/22	メッシュ・点取	111(口縁)				00/05/25	メッシュ・フロア 12-3541
				296	1	メッシュ	154	-	-	99/07/22	メッシュ上げ					00/05/26	メッシュ上げ
				304	1	メッシュ	192	-	-	99/07/22	メッシュ上げ					00/05/26	メッシュ・フロア 12-3542
				421	1	メッシュ	212	-	-	99/08/06	メッシュ上げ					00/05/30	メッシュ上げ
				3541	5	メッシュ	154	-	-	00/05/25	メッシュ上げ					00/06/02	メッシュ上げ
				3881	3	メッシュ	188	-	-	00/05/19	メッシュ上げ					00/06/09	ベルト点取 329
				3942	1	メッシュ	194	-	-	00/05/26	メッシュ上げ					00/06/09	ベルト点取 330
4081	1			メッシュ	208	-	-	00/05/19	メッシュ上げ					00/06/12	ベルト点取 348		
4092	4			メッシュ	209	-	-	00/05/25	メッシュ上げ					00/06/12	ベルト点取 357		
4291	1			メッシュ	229	-	-	00/05/25	メッシュ上げ					00/06/12	ベルト点取 358		
4313	1			メッシュ	231	-	-	00/05/31	メッシュ上げ					00/06/09	ベルト上げ		
4521	1			メッシュ	252	-	-	00/05/31	メッシュ上げ					00/06/09	ベルト上げ		
4531	6			メッシュ	253	-	-	00/05/30	メッシュ上げ					00/06/12	ベルト上げ		
	1			85-160-b				99/06/03	グリット上げ					00/06/12	ベルト上げ		
	1			85-161-b				99/06/03	グリット上げ					00/06/12	ベルト上げ		
	1			85-162-a				99/06/03	グリット上げ					00/06/12	ベルト上げ		
	7	85-162-d				99/06/03	グリット上げ					00/05/29	メッシュ上げ				
	4	85-163-a				99/06/03	グリット上げ					00/05/31	メッシュ上げ				
	1	85-163-d				99/06/03	グリット上げ					00/05/25	メッシュ上げ				
合計	35																
5	498	209	10	メッシュ	173	-	-	99/07/19	メッシュ・点取	71(口縁)				99/07/19	メッシュ・点取 93(口縁)		
		227	4	メッシュ	173,193	-	-	99/07/19	メッシュ・点取	93(口縁)				99/07/22	メッシュ上げ		
		293	1	メッシュ	153	-	-	99/07/22	メッシュ上げ					99/07/22	メッシュ上げ		
		295	2	メッシュ	172	-	-	99/07/22	メッシュ上げ					99/07/22	メッシュ上げ		
		298	5	メッシュ	173	-	-	99/07/22	メッシュ上げ					99/07/22	メッシュ上げ		
		304	28	メッシュ	192	-	-	99/07/22	メッシュ上げ					99/07/22	メッシュ上げ		
		305	1	メッシュ	212	-	-	99/07/22	メッシュ上げ					99/08/06	メッシュ上げ		
		417	8	メッシュ	192	-	-	99/08/06	メッシュ上げ					99/08/06	メッシュ上げ		
		418	22	メッシュ	193	-	-	99/08/06	メッシュ上げ					99/08/06	メッシュ上げ		
		428	16	メッシュ	173-175,193-195,213,214	-	-	99/08/06	メッシュ上げ					99/08/11	メッシュ上げ		
		614	4	メッシュ	173,174, 193,194	-	-	00/05/25	メッシュ・点取	61							
		1059	2	ベルト・は				3	1	00/06/12	ベルト上げ						
		3721	2	メッシュ	172	-	-	00/06/01	メッシュ上げ								
		3731	27	メッシュ	173	-	-	00/05/30	メッシュ上げ								
		3732	4	メッシュ	173	-	-	00/06/01	メッシュ上げ								
		3733	1	メッシュ	173	-	-	00/06/02	メッシュ上げ								
		3932	47	メッシュ	193	-	-	00/05/29	メッシュ上げ								
		3933	7	メッシュ	193	-	-	00/05/31	メッシュ上げ								
		不明	1	-	-	-	-	-	-	-	-	-	-	-	-	遺物番号4000台	
		合計	192														
		6	169	124	11	メッシュ	130	-	-	99/07/19	メッシュ上げ					99/07/19	メッシュ上げ
				127	24	メッシュ	150	-	-	99/07/19	メッシュ上げ					99/07/19	メッシュ上げ
				248	6	メッシュ	150,151	-	-	99/07/21	メッシュ点取	103(口縁)				99/07/21	メッシュ点取 35(底部)
				257	9	メッシュ	151	-	-	99/07/21	メッシュ上げ					99/07/21	メッシュ上げ
				263	3	メッシュ	131	-	-	99/07/21	メッシュ上げ					99/07/22	メッシュ上げ
				290	15	メッシュ	151	-	-	99/07/22	メッシュ上げ						

表 -4 土器接合関係 (続き)

掲載番号	復元番号	遺物番号	点数	取上地点	層位		取上げ日付	取上方法及び備考
					層名	層中取上げ順番		
11	192	3521	6	メッシュ 152	-	-	00/05/29	メッシュ上げ
		3522	3	メッシュ 152	-	-	00/06/01	メッシュ上げ
		3532	1	メッシュ 153	-	-	00/05/30	メッシュ上げ
合計92	92	3542	4	メッシュ 154	-	-	00/05/26	メッシュ上げ
12	247	432	1	-	攪乱	-	00/05/12	-
		607	1	メッシュ 93	-	-	00/05/25	メッシュ・点取 52
		749	1	ベルト・ぬ	3	1	00/06/12	ベルト・点取 339
		775	7	ベルト・ぬ	3	3	00/06/12	ベルト・点取 365
		1041	3	ベルト・な	3	2	00/06/12	ベルト上げ
		1049	1	ベルト・ぬ	3	2	00/06/12	ベルト上げ
		1050	7	ベルト・ぬ	3	3	00/06/12	ベルト上げ
		2511	1	メッシュ 51	-	-	00/05/24	メッシュ上げ
		2521	5	メッシュ 52	-	-	00/05/24	メッシュ上げ
		2531	6	メッシュ 53	-	-	00/05/24	メッシュ上げ
		2541	1	メッシュ 54	-	-	00/05/24	メッシュ上げ
		2721	1	メッシュ 72	-	-	00/05/23	メッシュ上げ
		2722	11	メッシュ 72	-	-	00/05/24	メッシュ上げ
		2732	33	メッシュ 73	-	-	00/05/24	メッシュ上げ
合計84	84	2742	5	メッシュ 74	-	-	00/05/24	メッシュ上げ
13	189	31	2	メッシュ 150	-	-	99/07/13	メッシュ上げ
		109	5	メッシュ 230	-	-	99/07/13	メッシュ上げ
		214	1	メッシュ 191	-	-	99/07/19	メッシュ上げ
		295	12	メッシュ 172	-	-	99/07/22	メッシュ・点取 76 (口縁)
		304	1	メッシュ 192	-	-	99/07/22	メッシュ上げ
		386	9	メッシュ 152	-	-	99/08/05	メッシュ上げ
		399	1	メッシュ 172	-	-	99/08/06	メッシュ・点取 36 (口縁)
		411	1	メッシュ 172	-	-	99/08/06	メッシュ上げ
		417	3	メッシュ 192	-	-	99/08/06	メッシュ上げ
		755	36	ベルト・ぬ	3	1	00/06/12	ベルト・点取 345
		1048	2	ベルト・ぬ	3	1	00/06/12	ベルト上げ
		1052	1	ベルト・ぬ	3	1	00/06/12	ベルト上げ
		1059	1	ベルト・は	3	1	00/06/12	ベルト上げ
		1065	2	ベルト・ひ	5	-	00/06/13	ベルト上げ
		3521	7	メッシュ 152	-	-	00/05/29	メッシュ上げ
		3522	12	メッシュ 152	-	-	00/06/01	メッシュ上げ
		3533	13	メッシュ 153	-	-	00/06/01	メッシュ上げ
		3711	1	メッシュ 171	-	-	00/05/29	メッシュ上げ
		3721	19	メッシュ 172	-	-	00/06/01	メッシュ上げ
		3732	2	メッシュ 173	-	-	00/06/01	メッシュ上げ
		3901	1	メッシュ 190	-	-	00/05/25	メッシュ上げ
		3912	1	メッシュ 191	-	-	00/05/30	メッシュ上げ
		3922	2	メッシュ 192	-	-	00/06/01	メッシュ上げ
		3932	1	メッシュ 193	-	-	00/05/29	メッシュ上げ
		3934	1	メッシュ 193	-	-	00/06/01	メッシュ上げ
		4112	3	メッシュ 211	-	-	00/05/31	メッシュ上げ
		4113	2	メッシュ 211	-	-	00/06/01	メッシュ上げ
		4121	1	メッシュ 212	-	-	00/06/01	メッシュ上げ
合計144	144	7	1	85-157-a	-	-	99/06/17	グリット上げ
14	503	1069	1	ベルト・ふ	5	-	00/06/13	ベルト上げ
		3932	1	メッシュ 193	-	-	00/05/29	メッシュ上げ
		3934	2	メッシュ 193	-	-	00/06/01	メッシュ上げ
		4131	4	メッシュ 213	-	-	00/05/29	メッシュ上げ
		4132	84	メッシュ 213	-	-	00/05/30	メッシュ上げ
		4133	24	メッシュ 213	-	-	00/06/02	メッシュ上げ
		4142	15	メッシュ 214	-	-	00/05/26	メッシュ上げ
合計132	132	不明	1	-	-	-	-	-
15	167	899	50	ベルト・へ	6	2	00/06/06	ベルト・点取 495
		1074	1	ベルト・へ	6	1	00/06/14	ベルト上げ
		1075	14	ベルト・へ	6	2	00/06/14	ベルト上げ
		1076	6	ベルト・へ	6	3	00/06/14	ベルト上げ
		1079	2	ベルト・ほ	6	2	00/06/13	ベルト上げ
		4133	4	メッシュ 213	-	-	00/06/02	メッシュ上げ
合計85	85	4134	8	メッシュ 213	-	-	00/06/05	メッシュ上げ
16	505	909	4	ベルト・み	6	3	00/06/14	ベルト点取 507
		911	1	ベルト・み	6	3	00/06/14	ベルト点取 510
		912	1	ベルト・み	6	3	00/06/14	ベルト点取 511
		1079	1	ベルト・ほ	6	2	00/06/13	ベルト上げ
		1080	3	ベルト・ほ	6	3	00/06/13	ベルト上げ
		4323	2	メッシュ 232	-	-	00/06/05	メッシュ上げ
合計14	14	4324	2	メッシュ 232	-	-	00/06/06	メッシュ上げ
17	367	1085	1	ベルト・ま	6	3	00/06/13	ベルト上げ
		3934	1	メッシュ 193	-	-	00/06/01	メッシュ上げ
		3935	1	メッシュ 193	-	-	00/06/02	メッシュ上げ
		4131	2	メッシュ 213	-	-	00/05/29	メッシュ上げ
		4132	3	メッシュ 213	-	-	00/05/30	メッシュ上げ
		4133	1	メッシュ 213	-	-	00/06/02	メッシュ上げ
		4134	7	メッシュ 213	-	-	00/06/05	メッシュ上げ
		4141	4	メッシュ 214	-	-	00/05/25	メッシュ上げ
		4142	15	メッシュ 214	-	-	00/05/26	メッシュ上げ
		4332	1	メッシュ 233	-	-	00/06/01	メッシュ上げ
		4333	10	メッシュ 233	-	-	00/06/02	メッシュ上げ
合計58	58	4334	12	メッシュ 233	-	-	00/06/05	メッシュ上げ
18	361	1085	1	ベルト・ま	6	3	00/06/13	ベルト上げ
		3922	1	メッシュ 192	-	-	00/06/01	メッシュ上げ
		3934	1	メッシュ 193	-	-	00/06/01	メッシュ上げ
		3935	11	メッシュ 193	-	-	00/06/02	メッシュ上げ
		4131	1	メッシュ 213	-	-	00/05/29	メッシュ上げ
		4132	18	メッシュ 213	-	-	00/05/30	メッシュ上げ
		4133	13	メッシュ 213	-	-	00/06/02	メッシュ上げ
		4134	6	メッシュ 213	-	-	00/06/05	メッシュ上げ
		4142	10	メッシュ 214	-	-	00/05/26	メッシュ上げ
合計63	63	不明	1	-	-	-	-	-

掲載番号	復元番号	遺物番号	点数	取上地点	層位		取上げ日付	取上方法及び備考
					層名	層中取上げ順番		
19	496	1011	1	ベルト・す	1	-	00/06/09	ベルト上げ
		1085	4	ベルト・ま	6	3	00/06/13	ベルト上げ
		3932	4	メッシュ 193	-	-	00/05/29	メッシュ上げ
		3933	1	メッシュ 193	-	-	00/05/31	メッシュ上げ
		3934	4	メッシュ 193	-	-	00/06/01	メッシュ上げ
		3935	1	メッシュ 193	-	-	00/06/02	メッシュ上げ
		3941	1	メッシュ 194	-	-	00/05/25	メッシュ上げ
		3942	18	メッシュ 194	-	-	00/05/26	メッシュ上げ
		4131	9	メッシュ 213	-	-	00/05/29	メッシュ上げ
		4132	16	メッシュ 213	-	-	00/05/30	メッシュ上げ
		4134	1	メッシュ 213	-	-	00/06/05	メッシュ上げ
		4141	8	メッシュ 214	-	-	00/05/25	メッシュ上げ
		4142	10	メッシュ 214	-	-	00/05/26	メッシュ上げ
		4332	5	メッシュ 233	-	-	00/06/01	メッシュ上げ
		4333	5	メッシュ 233	-	-	00/06/02	メッシュ上げ
		4343	1	メッシュ 234	-	-	00/06/06	メッシュ上げ
合計92	92	3	3	85-157-b	-1	-	00/06/06	グリット上げ
20	262	918	4	ベルト・ふ	7	2	00/06/14	ベルト・点取 517
		921	1	ベルト・は	7	2	00/06/15	ベルト・点取 520
		924	2	ベルト・ひ	7	2	00/06/15	ベルト・点取 523
		943	9	ベルト・は	7	2	00/06/15	ベルト・点取 549
		944	3	ベルト・は	7	2	00/06/15	ベルト・点取 550
		965	31	ベルト・は	9	-	00/06/15	ベルト・点取 573
		981	2	ベルト・ひ	9	-	00/06/15	ベルト・点取 589
		982	1	ベルト・は	7	2	00/06/15	ベルト・点取 592
		984	1	ベルト・は	9	-	00/06/15	ベルト・点取 594
		1061	1	ベルト・は	7	1	00/06/13	ベルト上げ
		1063	10	ベルト・は	9	-	00/06/15	ベルト上げ
		1066	1	ベルト・ひ	7	1	00/06/13	ベルト上げ
		1067	6	ベルト・ひ	7	2	00/06/14	ベルト上げ
		3924	3	メッシュ 192	-	-	00/06/05	メッシュ上げ
		3935	9	メッシュ 193	-	-	00/06/02	メッシュ上げ
合計85	85	不明	1	-	-	-	-	遺物番号900台
21	157	942	4	ベルト・は	7	2	00/06/15	ベルト・点取 548
		984	48	ベルト・は	9	-	00/06/15	ベルト・点取 594
22	168	949	54	ベルト・ほ	8	-	00/06/15	ベルト・点取 556
合計104	104	4124	55	メッシュ 212	-	-	00/06/14	メッシュ上げ
23	165	725	1	メッシュ 232	-	-	00/06/06	メッシュ・点取 312
		929	2	ベルト・へ	8	-	00/06/06	ベルト・点取 529
		971	25	ベルト・へ	8	-	00/06/15	ベルト・点取 579
合計49	49	1072	21	ベルト・ふ	9	-	00/06/15	ベルト上げ
24	493	259	1	メッシュ 93,113	-	-	99/07/21	メッシュ上げ
		266	3	メッシュ 134	-	-	99/07/21	メッシュ上げ
		267	13	メッシュ 134	-	-	99/07/21	メッシュ上げ
		268	1	メッシュ 135	-	-	99/07/21	メッシュ上げ
		269	1	メッシュ 155	-	-	99/07/21	メッシュ上げ
		413	1	メッシュ 174	-	-	99/08/06	メッシュ上げ
		558	1	メッシュ 159	-	-	00/05/18	メッシュ・点取 14
		921	1	ベルト・は	7	2	00/06/15	ベルト・点取 520
		1022	1	ベルト・ち	1上面	-	00/06/09	ベルト上げ
		1024	2	ベルト・ち	1上面	-	00/06/09	ベルト上げ
		1025	3	ベルト・ち	1	-	00/06/09	ベルト上げ
		1027	1	ベルト・ち	3	2	00/06/09	ベルト上げ
		1028	1	ベルト・つ	1上面	-	00/06/09	ベルト上げ
		1030	1	ベルト・つ	1上面	-	00/06/09	ベルト上げ
		1032	7	ベルト・つ	3	1	00/06/09	ベルト上げ
		1052	2	ベルト・ぬ	3	1	00/06/12	ベルト上げ
		2711	1	メッシュ 71	-	-	00/05/24	メッシュ上げ
		2712	1	メッシュ 71	-	-	00/05/29	メッシュ上げ
		2713	1	メッシュ 71	-	-	00/06/07	メッシュ上げ
		2722	3	メッシュ 72	-	-	00/05/24	メッシュ上げ
		2911	2	メッシュ 91	-	-	00/05/25	メッシュ上げ
		2912	1	メッシュ 91	-	-	00/05/29	メッシュ上げ
		2912	1	メッシュ 91	-	-	00/05/25	メッシュ・アロ- 12-2912
		2913	2	メッシュ 91	-	-	00/06/07	メッシュ上げ
		2921	18	メッシュ 92	-	-	00/05/25	メッシュ上げ
		3141	1	メッシュ 114	-	-	00/05/25	メッシュ上げ
		3341	8	メッシュ 134	-	-	00/05/25	メッシュ上げ
		3361	1	メッシュ 136	-	-	00/05/25	メッシュ上げ
		3531	21	メッシュ 153	-	-	00/05/29	メッシュ上げ
		3531	3	メッシュ 153	-	-	00/05/29	メッシュ・アロ- 12-3531
		3941	2	メッシュ 194	-	-	00/05/25	メッシュ上げ
		2	2	84-157-b	-1	-	00/05/17	グリット上げ
		7	1	85-158-a	-	-	99/06/03	グリット上げ
		2	1	85-158-b	-	-	99/06/03	グリット上げ
		7	1	85-162-a	-	-	99/06/03	グリット上げ
		7	6					

付表

表 -4 土器接合関係 (続き)

掲載番号	復元番号	遺物番号	点数	取上地点	層位		取上げ日付	取上方法及び備考		
					層名	層中取上げ順番				
26	494	878	4	ベルト・は	7	1	00/06/14	ベルト・点取 473		
		880	1	ベルト・ま	6	3	00/06/14	ベルト・点取 475		
		890	15	ベルト・は	7	1	00/06/14	ベルト・点取 486		
		892	1	ベルト・は	7	2	00/06/14	ベルト・点取 488		
		1061	2	ベルト・は	7	1	00/06/13	ベルト上げ		
		1065	1	ベルト・ひ	5	-	00/06/13	ベルト上げ		
		1066	28	ベルト・ひ	7	1	00/06/13	ベルト上げ		
		1067	1	ベルト・ひ	7	2	00/06/14	ベルト上げ		
		1071	1	ベルト・ふ	7	2	00/06/14	ベルト上げ		
		3912	1	メッシュ 191	-	-	00/05/30	メッシュ上げ		
		3923	1	メッシュ 192	-	-	00/06/02	メッシュ上げ		
		3924	1	メッシュ 192	-	-	00/06/05	メッシュ上げ		
		3932	1	メッシュ 193	-	-	00/05/29	メッシュ上げ		
		3933	1	メッシュ 193	-	-	00/05/31	メッシュ上げ		
		3935	2	メッシュ 193	-	-	00/06/02	メッシュ上げ		
		4122	1	メッシュ 212	-	-	00/06/02	メッシュ上げ		
		4124	1	メッシュ 212	-	-	00/06/06	メッシュ上げ		
		4131	24	メッシュ 213	-	-	00/05/29	メッシュ上げ		
		4132	1	メッシュ 213	-	-	00/05/30	メッシュ上げ		
		4133	1	メッシュ 213	-	-	00/06/02	メッシュ上げ		
		4331	7	メッシュ 233	-	-	00/05/30	メッシュ上げ		
		合計	98	不明	1	-	-	-	-	
		27	437	1080	14	ベルト・ほ	6	3	00/06/13	ベルト上げ
				1084	1	ベルト・ま	6	2	00/06/13	ベルト上げ
				1095	1	ベルト・め	-1	-	00/06/12	ベルト上げ
				合計	18	メッシュ 232	-	-	00/06/05	メッシュ上げ
28	195	924	1	ベルト・ひ	7	2	00/06/15	ベルト・点取 523		
		945	3	ベルト・は	7	2	00/06/15	ベルト・点取 551		
		951	18	ベルト・ふ	9	-	00/06/15	ベルト・点取 559		
		959	6	ベルト・む	6	2	00/06/15	ベルト・点取 567		
		960	3	ベルト・ふ	9	-	00/06/15	ベルト・点取 568		
		961	1	ベルト・ふ	9	-	00/06/15	ベルト・点取 569		
		979	3	ベルト・は	9	-	00/06/15	ベルト・点取 587		
		982	1	ベルト・は	7	2	00/06/15	ベルト・点取 592		
		984	1	ベルト・は	9	-	00/06/15	ベルト・点取 594		
		1061	1	ベルト・は	7	1	00/06/13	ベルト上げ		
		1062	6	ベルト・は	7	2	00/06/14	ベルト上げ		
		1063	17	ベルト・は	9	-	00/06/15	ベルト上げ		
		1067	1	ベルト・ひ	7	2	00/06/14	ベルト上げ		
		1071	2	ベルト・ふ	7	2	00/06/14	ベルト上げ		
		1072	14	ベルト・ふ	9	-	00/06/14	ベルト上げ		
		3914	1	メッシュ 191	-	-	00/06/05	メッシュ上げ		
		4323	8	メッシュ 192	-	-	00/06/05	メッシュ上げ		
		合計	87	-	-	-	-	-	-	
		29	563	869	23	ベルト・ほ	6	3	00/06/14	ベルト・点取 464
				882	3	ベルト・へ	7	1	00/06/14	ベルト・点取 478
				893	4	ベルト・ほ	6	3	00/06/14	ベルト・点取 489
				894	5	ベルト・ほ	6	3	00/06/14	ベルト・点取 490
				898	6	ベルト・へ	6	2	00/06/14	ベルト・点取 494
				1075	4	ベルト・へ	6	2	00/06/14	ベルト上げ
				1094	1	ベルト・む	6	2	00/06/14	ベルト上げ
				4132	3	メッシュ 213	-	-	00/05/30	メッシュ上げ
				4133	3	メッシュ 213	-	-	00/06/02	メッシュ上げ
4134	10			メッシュ 213	-	-	00/06/05	メッシュ上げ		
4334	4			メッシュ 233	-	-	00/06/05	メッシュ上げ		
合計	68			不明	2	-	-	-	-	
30	254			828	5	ベルト・へ	6	1	00/06/13	ベルト・点取 422
				834	3	ベルト・ふ	7	1	00/06/13	ベルト・点取 428
				1070	10	ベルト・ふ	7	1	00/06/13	ベルト上げ
				1074	4	ベルト・へ	6	1	00/06/14	ベルト上げ
				3923	5	メッシュ 192	-	-	00/06/02	メッシュ上げ
				3932	3	メッシュ 193	-	-	00/05/29	メッシュ上げ
		3933	10	メッシュ 193	-	-	00/05/31	メッシュ上げ		
		3934	1	メッシュ 193	-	-	00/06/01	メッシュ上げ		
		3941	1	メッシュ 194	-	-	00/05/25	メッシュ上げ		
		3942	1	メッシュ 194	-	-	00/05/26	メッシュ上げ		
		4121	1	メッシュ 212	-	-	00/06/01	メッシュ上げ		
		4122	22	メッシュ 212	-	-	00/06/02	メッシュ上げ		
		4123	1	メッシュ 212	-	-	00/06/05	メッシュ上げ		
		4124	1	メッシュ 212	-	-	00/06/06	メッシュ上げ		
		4131	9	メッシュ 213	-	-	00/05/29	メッシュ上げ		
		4141	5	メッシュ 214	-	-	00/05/25	メッシュ上げ		
		合計	83	-	-	-	-	-	-	
		31	394	1074	1	ベルト・へ	6	1	00/06/14	ベルト上げ
				1077	7	ベルト・へ	8	-	00/06/14	ベルト上げ
				1081	5	ベルト・ほ	8	-	00/06/14	ベルト上げ
				4131	2	メッシュ 213	-	-	00/05/29	メッシュ上げ
				4132	9	メッシュ 213	-	-	00/05/30	メッシュ上げ
4134	35			メッシュ 213	-	-	00/06/05	メッシュ上げ		
4333	2			メッシュ 233	-	-	00/06/02	メッシュ上げ		
4334	2			メッシュ 233	-	-	00/06/05	メッシュ上げ		
合計	65			不明	1	-	-	-	-	
32	267			243	1	メッシュ 213	-	-	99/07/21	メッシュ・点取 90 (口縁)
				304	25	メッシュ 192	-	-	99/07/22	メッシュ上げ
				305	70	メッシュ 212	-	-	99/07/22	メッシュ上げ
				417	3	メッシュ 192	-	-	99/08/06	メッシュ上げ
				1065	1	ベルト・ひ	5	-	00/06/13	ベルト上げ
				1069	6	ベルト・ふ	5	-	00/06/13	ベルト上げ
				3922	7	メッシュ 192	-	-	00/06/01	メッシュ上げ
				4121	30	メッシュ 212	-	-	00/06/01	メッシュ上げ
				4312	1	メッシュ 231	-	-	00/05/30	メッシュ上げ
				4321	4	メッシュ 232	-	-	00/05/30	メッシュ上げ
		合計	67	不明	1	-	-	-	-	
		33	396	656	1	メッシュ 191,211	-	-	-	メッシュ・点取 159
				1069	5	ベルト・ふ	5	-	00/06/13	ベルト上げ
				3911	1	メッシュ 191	-	-	00/05/26	メッシュ上げ
3912	24			メッシュ 191	-	-	00/05/30	メッシュ上げ		
3913	2			メッシュ 191	-	-	00/05/31	メッシュ上げ		
3922	60			メッシュ 192	-	-	00/06/01	メッシュ上げ		
4112	4			メッシュ 211	-	-	00/05/31	メッシュ上げ		
4121	21			メッシュ 211	-	-	00/06/01	メッシュ上げ		
4123	3			メッシュ 212	-	-	00/06/01	メッシュ上げ		
4122	1			メッシュ 212	-	-	00/06/02	メッシュ上げ		
4124	1			メッシュ 212	-	-	00/06/06	メッシュ上げ		
合計	123			不明	1	-	-	-	-	
34	252			2172	1	メッシュ 173	-	-	99/07/22	メッシュ・点取 104 (口縁)
				807	1	ベルト・ほ	6	3	00/06/13	ベルト・点取 398
		835	7	ベルト・へ	6	1	00/06/13	ベルト・点取 429		
		3734	1	メッシュ 173	-	-	00/06/05	メッシュ上げ		
		3934	8	メッシュ 193	-	-	00/06/01	メッシュ上げ		
		3935	1	メッシュ 193	-	-	00/06/02	メッシュ上げ		
		3941	4	メッシュ 194	-	-	00/05/25	メッシュ上げ		
		3942	1	メッシュ 194	-	-	00/05/26	メッシュ上げ		
		4131	1	メッシュ 213	-	-	00/05/29	メッシュ上げ		
		4132	2	メッシュ 213	-	-	00/05/30	メッシュ上げ		
		4141	13	メッシュ 214	-	-	00/05/25	メッシュ上げ		
		4321	1	メッシュ 232	-	-	00/05/30	メッシュ上げ		
		4322	11	メッシュ 232	-	-	00/06/02	メッシュ上げ		
		4323	20	メッシュ 232	-	-	00/06/05	メッシュ上げ		
		4324	1	メッシュ 232	-	-	00/06/06	メッシュ上げ		
		4331	10	メッシュ 233	-	-	00/05/30	メッシュ上げ		
		4332	4	メッシュ 233	-	-	00/06/01	メッシュ上げ		
		4333	3	メッシュ 233	-	-	00/06/02	メッシュ上げ		
		4521	2	メッシュ 252	-	-	00/05/31	メッシュ上げ		
		4522	1	メッシュ 252	-	-	00/06/01	メッシュ上げ		
		合計	198	-	-	-	-	-	-	
		35	238	817	67	ベルト・み	6	2	00/06/13	ベルト・点取 410
				824	3	ベルト・み	6	2	00/06/13	ベルト・点取 418
839	3			ベルト・み	6	3	00/06/14	ベルト・点取 433		
1090	19			ベルト・み	6	2	00/06/13	ベルト上げ		
1091	3			ベルト・み	6	3	00/06/13	ベルト上げ		
4331	3			メッシュ 233	-	-	00/05/30	メッシュ上げ		
4332	4			メッシュ 233	-	-	00/06/01	メッシュ上げ		
4333	5			メッシュ 233	-	-	00/06/02	メッシュ上げ		
4351	1			メッシュ 235	-	-	00/05/25	メッシュ上げ		
合計	152			-	-	-	-	-	-	
36	556			4531	44	メッシュ 253	-	-	00/05/30	メッシュ上げ
				1073	1	ベルト・へ	6	1	00/06/12	ベルト上げ
				4102	2	メッシュ 210	-	-	00/05/29	メッシュ上げ
				4112	2	メッシュ 211	-	-	00/05/31	メッシュ上げ
				4121	3	メッシュ 212	-	-	00/06/01	メッシュ上げ
				4122	13	メッシュ 212	-	-	00/06/02	メッシュ上げ
				4312	17	メッシュ 231	-	-	00/05/30	メッシュ上げ
				4313	7	メッシュ 231	-	-	00/05/31	メッシュ上げ
		4314	9	メッシュ 231	-	-	00/06/01	メッシュ上げ		
		4315	155	メッシュ 231	-	-	00/06/02	メッシュ上げ		
		4321	2	メッシュ 232	-	-	00/05/30	メッシュ上げ		
		4313	26	メッシュ 251	-	-	00/06/02	メッシュ上げ		
		合計	238	-	-	-	-	-	-	
		37	161	651	6	メッシュ 19	-	-	00/05/30	メッシュ・点取 152
				722	1	メッシュ 211,212	-	-	00/06/06	メッシュ・点取 298
				859	13	ベルト・み	6	2	00/06/14	ベルト・点取 454
				3912	25	メッシュ 191	-	-	00/05/30	メッシュ上げ
				3913	10	メッシュ 191	-	-	00/05/31	メッシュ上げ
				3932	1	メッシュ 193	-	-	00/05/29	メッシュ上げ
				4112	3	メッシュ 211	-	-	00/05/31	メッシュ上げ
				4114	16	メッシュ 211	-	-	00/06/02	メッシュ上げ
				4142	3	メッシュ 214	-	-	00/05/26	メッシュ上げ
4315	25			メッシュ 231	-	-	00/06/02	メッシュ上げ		
4322	4			メッシュ 232	-	-	00/06/02	メッシュ上げ		
4331	4			メッシュ 233	-	-	00/05/30	メッシュ上げ		
4332	12			メッシュ 233	-	-	00/06/01	メッシュ上げ		
4522	3			メッシュ 252	-	-	00/06/01	メッシュ上げ		
4523	5			メッシュ 252	-	-	00/06/05	メッシュ上げ		
合計	126			-	-	-	-	-	-	
38	354			709	1	メッシュ 231	-			

表 - 4 土器接合関係 (続き)

掲載番号	復元番号	遺物番号	点数	取上地点	層位		取上げ日付	取上方法及び備考
					層名	層中取上げ順番		
38	354	4542	3	メッシュ 254	-	-	00/05/30	メッシュ上げ
	合計81	6	2	85-156-c	-1	-	00/06/01	グリット上げ
39	208	625	8	メッシュ 210,230	-	-	00/05/26	メッシュ・点取 139
		645	2	メッシュ 210,230	-	-	00/05/30	メッシュ・点取 158
		655	56	メッシュ 210,211,230,231	-	-	00/05/31	メッシュ上げ
		1070	1	ベルト・ふ	7	1	00/06/13	ベルト上げ
		4102	18	メッシュ 210	-	-	00/05/29	メッシュ上げ
		4111	3	メッシュ 211	-	-	00/05/29	メッシュ上げ
		4112	76	メッシュ 211	-	-	00/05/31	メッシュ上げ
		4113	2	メッシュ 211	-	-	00/06/01	メッシュ上げ
		4114	1	メッシュ 211	-	-	00/06/02	メッシュ上げ
		4115	9	メッシュ 211	-	-	00/06/05	メッシュ上げ
		4121	2	メッシュ 212	-	-	00/06/01	メッシュ上げ
		4122	7	メッシュ 212	-	-	00/06/02	メッシュ上げ
		4313	2	メッシュ 231	-	-	00/05/31	メッシュ上げ
		4314	1	メッシュ 231	-	-	00/06/01	メッシュ上げ
		4315	2	メッシュ 231	-	-	00/06/02	メッシュ上げ
	合計190	1061	23	ベルト・は	7	1	00/06/13	ベルト上げ
40	455	3732	1	メッシュ 173	-	-	00/06/01	メッシュ上げ
		3933	13	メッシュ 193	-	-	00/05/31	メッシュ上げ
		3934	54	メッシュ 193	-	-	00/06/01	メッシュ上げ
		3935	1	メッシュ 193	-	-	00/06/02	メッシュ上げ
		3941	3	メッシュ 194	-	-	00/05/25	メッシュ上げ
		3942	6	メッシュ 194	-	-	00/05/26	メッシュ上げ
		3951	2	メッシュ 195	-	-	00/05/25	メッシュ上げ
		4141	7	メッシュ 214	-	-	00/05/25	メッシュ上げ
		4142	3	メッシュ 214	-	-	00/05/26	メッシュ上げ
	合計115	不明	2	-	-	-	-	-
41	163	933	2	ベルト・ふ	9	-	00/06/15	ベルト・点取 533
		943	1	ベルト・は	7	2	00/06/15	ベルト・点取 549
		945	3	ベルト・は	7	2	00/06/15	ベルト・点取 551
		965	1	ベルト・は	9	-	00/06/15	ベルト・点取 573
		1063	5	ベルト・は	9	-	00/06/15	ベルト上げ
		3923	1	メッシュ 192	-	-	00/06/02	メッシュ上げ
		3934	2	メッシュ 193	-	-	00/06/01	メッシュ上げ
		3935	54	メッシュ 193	-	-	00/06/02	メッシュ上げ
		3942	1	メッシュ 194	-	-	00/05/26	メッシュ上げ
		4116	1	メッシュ 211	-	-	00/06/06	メッシュ上げ
		4132	1	メッシュ 213	-	-	00/05/30	メッシュ上げ
		4133	1	メッシュ 213	-	-	00/06/02	メッシュ上げ
		4323	10	メッシュ 232	-	-	00/06/05	メッシュ上げ
		4324	1	メッシュ 232	-	-	00/06/06	メッシュ上げ
	合計94	4333	10	メッシュ 233	-	-	00/06/02	メッシュ上げ
42	365	767	2	ベルト・な	3	2	00/06/12	ベルト・点取 357
		776	6	ベルト・ぬ	3	3	00/06/12	ベルト・点取 366
		1042	2	ベルト・な	4	上部	00/06/12	ベルト上げ
		1046	3	ベルト・に	3	2	00/06/12	ベルト上げ
		1050	2	ベルト・ぬ	3	3	00/06/12	ベルト上げ
		2921	1	メッシュ 92	-	-	00/05/25	メッシュ上げ
		3131	1	メッシュ 113	-	-	00/05/25	メッシュ上げ
		3331	4	メッシュ 133	-	-	00/05/26	メッシュ上げ
		3521	2	メッシュ 152	-	-	00/05/29	メッシュ上げ
		3522	6	メッシュ 152	-	-	00/06/01	メッシュ上げ
		3532	2	メッシュ 153	-	-	00/05/30	メッシュ上げ
		3533	3	メッシュ 153	-	-	00/06/01	メッシュ上げ
		3534	14	メッシュ 153	-	-	00/06/02	メッシュ上げ
		3942	2	メッシュ 194	-	-	00/05/26	メッシュ上げ
	合計71	4121	21	メッシュ 212	-	-	00/06/01	メッシュ上げ
43	356	1006	1	ベルト・さ	3	2	00/06/09	ベルト上げ
		1046	1	ベルト・に	3	2	00/06/12	ベルト上げ
		1066	3	ベルト・ひ	7	1	00/06/13	ベルト上げ
		3735	1	メッシュ 173	-	-	00/06/05	メッシュ・フロー 12-3735
		3932	5	メッシュ 193	-	-	00/05/29	メッシュ上げ
		3933	21	メッシュ 193	-	-	00/05/31	メッシュ上げ
		3934	7	メッシュ 193	-	-	00/06/01	メッシュ上げ
		4131	1	メッシュ 213	-	-	00/05/29	メッシュ上げ
		4132	4	メッシュ 213	-	-	00/05/30	メッシュ上げ
	合計48	4141	4	メッシュ 214	-	-	00/05/25	メッシュ上げ
44	158	917	2	ベルト・ふ	7	2	00/06/14	ベルト・点取 516
		924	1	ベルト・ひ	7	2	00/06/15	ベルト・点取 523
		925	4	ベルト・ふ	9	-	00/06/15	ベルト・点取 524
		1041	1	ベルト・な	3	2	00/06/12	ベルト上げ
		1067	2	ベルト・ひ	7	2	00/06/14	ベルト上げ
		1071	1	ベルト・ふ	7	2	00/06/14	ベルト上げ
		3321	1	メッシュ 132	-	-	00/05/31	メッシュ上げ
		3521	3	メッシュ 152	-	-	00/05/29	メッシュ上げ
		3522	5	メッシュ 152	-	-	00/06/01	メッシュ上げ
		3532	1	メッシュ 153	-	-	00/05/30	メッシュ上げ
		3533	1	メッシュ 153	-	-	00/06/01	メッシュ上げ
		3924	1	メッシュ 192	-	-	00/06/05	メッシュ上げ
		3934	4	メッシュ 193	-	-	00/06/01	メッシュ上げ
		3935	6	メッシュ 193	-	-	00/06/02	メッシュ上げ
		4132	15	メッシュ 213	-	-	00/05/30	メッシュ上げ
		4133	9	メッシュ 213	-	-	00/06/02	メッシュ上げ
	合計65	4134	8	メッシュ 213	-	-	00/06/05	メッシュ上げ
45	308	607	16	メッシュ 93	-	-	00/05/25	メッシュ・点取 52
		806	6	ベルト・ふ	5	-	00/06/13	ベルト・点取 397
		1065	1	ベルト・ひ	5	-	00/06/13	ベルト上げ
		1066	3	ベルト・ひ	7	1	00/06/13	ベルト上げ
		1069	9	ベルト・ふ	5	-	00/06/13	ベルト上げ
		2732	3	メッシュ 73	-	-	00/05/24	メッシュ上げ
		2931	34	メッシュ 93	-	-	00/05/25	メッシュ上げ

掲載番号	復元番号	遺物番号	点数	取上地点	層位		取上げ日付	取上方法及び備考
					層名	層中取上げ順番		
45	308	2941	6	メッシュ 94	-	-	00/05/24	メッシュ上げ
		3121	1	メッシュ 112	-	-	00/05/25	メッシュ上げ
		3131	25	メッシュ 113	-	-	00/05/25	メッシュ上げ
	合計106	3141	2	メッシュ 114	-	-	00/05/25	メッシュ・点取 94
46	346	649	26	メッシュ 191	-	-	00/05/30	メッシュ・点取 150
		651	17	メッシュ 191	-	-	00/05/30	メッシュ・点取 152
		1065	1	ベルト・ひ	5	-	00/06/13	ベルト上げ
		1066	6	ベルト・ひ	7	1	00/06/13	ベルト上げ
		3911	3	メッシュ 191	-	-	00/05/26	メッシュ上げ
		3912	14	メッシュ 191	-	-	00/05/30	メッシュ上げ
		3913	1	メッシュ 191	-	-	00/05/31	メッシュ上げ
		3922	5	メッシュ 192	-	-	00/06/01	メッシュ上げ
		3923	9	メッシュ 192	-	-	00/06/02	メッシュ上げ
	合計83	4115	1	メッシュ 211	-	-	00/06/05	メッシュ上げ
47	389	866	1	ベルト・へ	6	1	00/06/14	ベルト・点取 461
		1066	1	ベルト・ひ	7	1	00/06/13	ベルト上げ
		1070	22	ベルト・ふ	7	1	00/06/13	ベルト上げ
		3934	3	メッシュ 193	-	-	00/06/01	メッシュ上げ
		3935	1	メッシュ 193	-	-	00/06/02	メッシュ上げ
		3941	3	メッシュ 194	-	-	00/05/25	メッシュ上げ
		3942	5	メッシュ 194	-	-	00/05/26	メッシュ上げ
		4122	1	メッシュ 212	-	-	00/06/02	メッシュ上げ
		4123	3	メッシュ 212	-	-	00/06/05	メッシュ上げ
		4132	2	メッシュ 213	-	-	00/05/30	メッシュ上げ
		4134	1	メッシュ 213	-	-	00/06/05	メッシュ上げ
		4323	33	メッシュ 232	-	-	00/06/05	メッシュ上げ
		4324	1	メッシュ 232	-	-	00/06/06	メッシュ上げ
		4514	2	メッシュ 251	-	-	00/06/05	メッシュ上げ
	合計99	4523	20	メッシュ 252	-	-	00/06/05	メッシュ上げ
48	193	723	11	メッシュ 212,232	-	-	00/06/06	メッシュ・点取 306
		818	6	ベルト・へ	6	2	00/06/13	ベルト・点取 411
		866	24	ベルト・へ	6	1	00/06/14	ベルト・点取 461
		1071	6	ベルト・ふ	7	2	00/06/14	ベルト上げ
		1073	3	ベルト・へ	6	1	00/06/12	ベルト上げ
		1075	5	ベルト・へ	6	2	00/06/14	ベルト上げ
		1078	2	ベルト・ほ	6	1	00/06/13	ベルト上げ
		4113	2	メッシュ 211	-	-	00/06/01	メッシュ上げ
		4114	2	メッシュ 211	-	-	00/06/02	メッシュ上げ
		4116	4	メッシュ 211	-	-	00/06/06	メッシュ上げ
		4122	8	メッシュ 212	-	-	00/06/02	メッシュ上げ
		4123	22	メッシュ 212	-	-	00/06/05	メッシュ上げ
		4124	3	メッシュ 212	-	-	00/06/06	メッシュ上げ
		4134	2	メッシュ 213	-	-	00/06/05	メッシュ上げ
	合計102	不明	2	-	-	-	-	遺物番号4122または4123
49	321	218	2	メッシュ 191	-	-	99/07/19	メッシュ・点取 81 (口縁)
		220	4	メッシュ 191,192	-	-	99/07/19	メッシュ・点取 83 (口縁)
		224	1	メッシュ 192	-	-	99/07/19	メッシュ・点取 87 (口縁)
		225	1	メッシュ 212	-	-	99/07/19	メッシュ・点取 88 (口縁)
		276	3	メッシュ 174	-	-	99/07/22	メッシュ・点取 108 (口縁)
		300	5	メッシュ 174	-	-	99/07/22	メッシュ上げ
		304	42	メッシュ 192	-	-	99/07/22	メッシュ上げ
		407	11	メッシュ 173	-	-	99/08/06	メッシュ・点取 45 (口縁)
		412	1	メッシュ 173	-			

付表

表 - 4 土器接合関係 (続き)

掲載番号	復元番号	遺物番号	点数	取上地点		層位		取上げ日付	取上方法及び備考		
				層名	層中取上げ順番	層名	層中取上げ順番				
52	390	2711	5	メッシュ	71	-	-	00/05/24	メッシュ上げ		
		2891	1	メッシュ	89	-	-	00/05/25	メッシュ上げ		
		2911	21	メッシュ	91	-	-	00/05/25	メッシュ上げ		
		2913	1	メッシュ	91	-	-	00/06/07	メッシュ上げ		
		3912	1	メッシュ	191	-	-	00/05/30	メッシュ上げ		
		3922	11	メッシュ	192	-	-	00/06/01	メッシュ上げ		
		4542	1	メッシュ	254	-	-	00/05/30	メッシュ上げ		
		合計54	5	2	84-157-b	-1	-	00/06/09	グリット上げ		
		53	307	341	6	メッシュ	113	-	-	99/08/05	メッシュ・点取 15(口縁)
				376	2	メッシュ	92,112	-	-	99/08/05	メッシュ上げ
377	3			メッシュ	93,113	-	-	99/08/05	メッシュ上げ		
609	22			メッシュ	113	-	-	00/05/25	メッシュ・点取 54		
610	4			メッシュ	112,113	-	-	00/05/25	メッシュ・点取 55		
611	1			メッシュ	111	-	-	00/05/25	メッシュ・点取 56		
1017	19			ベルト	そ	3	2	00/06/09	ベルト上げ		
1019	1			ベルト	た	1	-	00/06/09	ベルト上げ		
1020	1			ベルト	た	3	2	00/06/09	ベルト上げ		
3131	3			メッシュ	113	-	-	00/05/25	メッシュ上げ		
合計79	341	3731	10	メッシュ	173	-	-	00/05/30	メッシュ上げ		
		3732	1	メッシュ	173	-	-	00/06/01	メッシュ上げ		
		3741	6	メッシュ	174	-	-	00/05/25	メッシュ上げ		
		413	4	メッシュ	174	-	-	99/08/06	メッシュ上げ		
		1053	4	ベルト	ね	3	2	00/06/12	ベルト上げ		
		3703	7	メッシュ	170	-	-	00/05/26	メッシュ上げ		
		3711	20	メッシュ	171	-	-	00/05/29	メッシュ上げ		
		3712	18	メッシュ	171	-	-	00/05/30	メッシュ上げ		
		3721	4	メッシュ	172	-	-	00/06/01	メッシュ上げ		
		3733	1	メッシュ	173	-	-	00/06/02	メッシュ上げ		
合計79	315	3901	1	メッシュ	190	-	-	00/05/25	メッシュ上げ		
		3911	12	メッシュ	191	-	-	00/05/26	メッシュ上げ		
		3913	1	メッシュ	191	-	-	00/05/31	メッシュ上げ		
		4111	2	メッシュ	211	-	-	00/05/29	メッシュ上げ		
		1093	2	ベルト	む	6	1	00/06/12	ベルト上げ		
		1098	1	ベルト	も	5	-	00/06/12	ベルト上げ		
		3331	1	メッシュ	133	-	-	00/05/26	メッシュ上げ		
		3521	1	メッシュ	152	-	-	00/05/29	メッシュ上げ		
		3532	12	メッシュ	153	-	-	00/05/30	メッシュ上げ		
		4141	3	メッシュ	214	-	-	00/05/25	メッシュ上げ		
合計51	355	4291	2	メッシュ	229	-	-	00/05/25	メッシュ上げ		
		4331	1	メッシュ	233	-	-	00/05/30	メッシュ上げ		
		4341	13	メッシュ	234	-	-	00/05/25	メッシュ上げ		
		4522	1	メッシュ	252	-	-	00/06/01	メッシュ上げ		
		4531	6	メッシュ	253	-	-	00/05/30	メッシュ上げ		
		2	5	85-156-b	-1	-	00/05/31	グリット上げ			
		9	1	85-156-c	-1	-	00/06/05	グリット上げ			
		不明	2	-	-	-	-	-	-		
		合計83	249	816	11	ベルト	ほ	6	2	00/06/13	ベルト・点取 407
				1078	2	ベルト	ほ	6	1	00/06/13	ベルト上げ
1079	8			ベルト	ほ	6	2	00/06/13	ベルト上げ		
1095	1			ベルト	め	-1	-	00/06/12	ベルト上げ		
4112	1			メッシュ	211	-	-	00/05/31	メッシュ上げ		
4114	15			メッシュ	211	-	-	00/06/02	メッシュ上げ		
4314	14			メッシュ	231	-	-	00/06/01	メッシュ上げ		
4315	1			メッシュ	231	-	-	00/06/02	メッシュ上げ		
4316	3			メッシュ	231	-	-	00/06/05	メッシュ上げ		
4321	2			メッシュ	232	-	-	00/05/30	メッシュ上げ		
合計83	234	4323	1	メッシュ	232	-	-	00/06/05	メッシュ上げ		
		4514	25	メッシュ	251	-	-	00/06/05	メッシュ上げ		
		802	1	ベルト	ほ	6	2	00/06/13	ベルト・点取 393		
		853	2	ベルト	ほ	6	3	00/06/14	ベルト・点取 447		
		1079	10	ベルト	ほ	6	2	00/06/13	ベルト上げ		
		1084	1	ベルト	ま	6	2	00/06/13	ベルト上げ		
		4312	2	メッシュ	231	-	-	00/05/30	メッシュ上げ		
		4315	27	メッシュ	231	-	-	00/06/02	メッシュ上げ		
		4316	10	メッシュ	231	-	-	00/06/05	メッシュ上げ		
		4321	11	メッシュ	232	-	-	00/05/30	メッシュ上げ		
合計129	256	4322	15	メッシュ	232	-	-	00/06/02	メッシュ上げ		
		4323	37	メッシュ	232	-	-	00/06/05	メッシュ上げ		
		4324	3	メッシュ	232	-	-	00/06/06	メッシュ上げ		
		4514	5	メッシュ	251	-	-	00/06/05	メッシュ上げ		
		4522	4	メッシュ	252	-	-	00/06/01	メッシュ上げ		
		4523	1	メッシュ	252	-	-	00/06/05	メッシュ上げ		
		270	1	メッシュ	191	-	-	99/07/21	メッシュ上げ		
		505	4	85-158-a(土器集中1)	-	-	00/05/16	グリット・点取 42			
		546	2	メッシュ	98	-	-	00/05/17	メッシュ・点取 8		
		765	16	ベルト	の	3	2	00/06/12	ベルト・点取 355		
766	23	ベルト	の	3	2	00/06/12	ベルト・点取 356				
合計121	246	777	1	ベルト	の	3	3	00/06/13	ベルト・点取 367		
		1052	1	ベルト	ね	3	1	00/06/12	ベルト上げ		
		1054	1	ベルト	の	3	1	00/06/12	ベルト上げ		
		1055	13	ベルト	の	3	2	00/06/12	ベルト上げ		
		1058	1	ベルト	の	4	下部	00/06/12	ベルト上げ		
		1059	6	ベルト	は	3	1	00/06/12	ベルト上げ		
		3131	2	メッシュ	113	-	-	00/05/25	メッシュ上げ		
		3702	5	メッシュ	170	-	-	00/05/25	メッシュ上げ		
		3721	2	メッシュ	172	-	-	00/06/01	メッシュ上げ		
		3722	36	メッシュ	172	-	-	00/06/02	メッシュ上げ		
合計121	246	3901	1	メッシュ	190	-	-	00/05/25	メッシュ上げ		
		3922	6	メッシュ	192	-	-	00/06/01	メッシュ上げ		
		686	1	メッシュ	248	-	-	00/05/31	メッシュ・点取 24		
		771	9	ベルト	の	3	2	00/06/12	ベルト・点取 361		
		797	1	ベルト	ひ	5	-	00/06/13	ベルト・点取 388		

表 - 4 土器接合関係 (続き)

掲載番号	復元番号	遺物番号	点数	取上地点	層位		取上げ日付	取上方法及び備考		
					層名	層中取上げ順番				
62	360	3731	6	メッシュ 173	-	-	00/05/30	メッシュ上げ		
		3732	17	メッシュ 173	-	-	00/06/01	メッシュ上げ		
		3941	10	メッシュ 194	-	-	00/05/25	メッシュ上げ		
		3942	2	メッシュ 194	-	-	00/05/26	メッシュ上げ		
		合計80	4542	4	メッシュ 254	-	-	00/05/30	メッシュ上げ	
		63	403	270	28	メッシュ 191	-	-	99/07/21	メッシュ上げ
				271	4	メッシュ 191	-	-	99/07/22	メッシュ上げ
				415	1	メッシュ 190	-	-	99/08/06	メッシュ上げ
				1087	1	ベルト・み	-1	上部	00/06/12	ベルト上げ
				1088	3	ベルト・み	6	1	00/06/12	ベルト上げ
3901	6			メッシュ 190	-	-	00/05/25	メッシュ上げ		
3911	20			メッシュ 191	-	-	00/05/26	メッシュ上げ		
3912	11			メッシュ 191	-	-	00/05/30	メッシュ上げ		
3922	4			メッシュ 192	-	-	00/06/01	メッシュ上げ		
4101	6			メッシュ 210	-	-	00/05/25	メッシュ上げ		
4111	22	メッシュ 211	-	-	00/05/29	メッシュ上げ				
4112	10	メッシュ 211	-	-	00/05/31	メッシュ上げ				
4121	8	メッシュ 212	-	-	00/06/01	メッシュ上げ				
4123	1	メッシュ 212	-	-	00/06/05	メッシュ上げ				
4291	2	メッシュ 229	-	-	00/05/25	メッシュ上げ				
4301	1	メッシュ 230	-	-	00/05/25	メッシュ上げ				
4303	1	メッシュ 230	-	-	00/06/05	メッシュ上げ				
4312	2	メッシュ 231	-	-	00/05/30	メッシュ上げ				
4313	1	メッシュ 231	-	-	00/05/31	メッシュ上げ				
4321	3	メッシュ 232	-	-	00/05/30	メッシュ上げ				
合計136	不明	1	-	-	-	-	-			
64	162	781	1	ベルト・ほ	6	1	00/06/13	ベルト・点取 371		
		870	3	ベルト・ほ	6	3	00/06/14	ベルト・点取 466		
		1078	1	ベルト・ほ	6	1	00/06/13	ベルト上げ		
		1079	3	ベルト・ほ	6	2	00/06/13	ベルト上げ		
		1090	1	ベルト・み	6	2	00/06/13	ベルト上げ		
		1091	3	ベルト・み	6	3	00/06/13	ベルト上げ		
		4331	5	メッシュ 233	-	-	00/05/30	メッシュ上げ		
		4332	13	メッシュ 233	-	-	00/06/01	メッシュ上げ		
		4333	54	メッシュ 233	-	-	00/06/02	メッシュ上げ		
		4334	9	メッシュ 233	-	-	00/06/05	メッシュ上げ		
合計105	4531	12	メッシュ 253	-	-	00/05/30	メッシュ上げ			
65	261	803	1	ベルト・ほ	6	2	00/06/13	ベルト・点取 394		
		804	1	ベルト・ほ	6	2	00/06/13	ベルト・点取 395		
		815	1	ベルト・ほ	6	2	00/06/13	ベルト・点取 406		
		884	3	ベルト・ま	6	3	00/06/14	ベルト・点取 480		
		885	3	ベルト・ま	6	3	00/06/14	ベルト・点取 481		
		1085	15	ベルト・ま	6	3	00/06/13	ベルト上げ		
		1090	1	ベルト・み	6	2	00/06/13	ベルト上げ		
		1091	3	ベルト・み	6	3	00/06/13	ベルト上げ		
		4113	19	メッシュ 211	-	-	00/06/01	メッシュ上げ		
		4122	2	メッシュ 212	-	-	00/06/02	メッシュ上げ		
4313	2	メッシュ 231	-	-	00/05/31	メッシュ上げ				
4321	2	メッシュ 232	-	-	00/05/30	メッシュ上げ				
4322	6	メッシュ 232	-	-	00/06/02	メッシュ上げ				
4513	1	メッシュ 251	-	-	00/06/02	メッシュ上げ				
4521	6	メッシュ 252	-	-	00/05/31	メッシュ上げ				
4522	5	メッシュ 252	-	-	00/06/01	メッシュ上げ				
合計71	不明	1	-	-	-	-	-			
66	194	125	1	メッシュ 133	-	-	99/07/19	メッシュ上げ		
		142	12	メッシュ 132	-	-	99/07/19	メッシュ・点取 13(底部)		
		345	1	メッシュ 112	-	-	99/08/05	メッシュ・点取 19(口縁)		
		360	1	メッシュ 91,92	-	-	99/08/05	メッシュ・点取 56(口縁)		
		361	1	メッシュ 112	-	-	99/08/05	メッシュ・点取 57(口縁)		
		376	3	メッシュ 92,112	-	-	99/08/05	メッシュ上げ		
		382	13	メッシュ 131	-	-	99/08/05	メッシュ上げ		
		730	11	ベルト・せ	3	1	00/06/09	ベルト・点取 317		
		1011	7	ベルト・す	1	-	00/06/09	ベルト上げ		
		1012	8	ベルト・す	3	1	00/06/09	ベルト上げ		
3121	8	メッシュ 112	-	-	00/05/25	メッシュ上げ				
3321	10	メッシュ 132	-	-	00/05/31	メッシュ上げ				
3331	1	メッシュ 133	-	-	00/05/26	メッシュ上げ				
合計77	842	8	ベルト・み	6	3	00/06/14	ベルト・点取 436			
67	263	856	1	ベルト・み	6	3	00/06/14	ベルト・点取 451		
		955	7	ベルト・む	6	2	00/06/15	ベルト・点取 563		
		959	1	ベルト・む	6	2	00/06/15	ベルト・点取 567		
		1084	4	ベルト・ま	6	2	00/06/13	ベルト上げ		
		1090	2	ベルト・み	6	2	00/06/13	ベルト上げ		
		1091	9	ベルト・み	6	3	00/06/13	ベルト上げ		
		1093	1	ベルト・む	6	1	00/06/12	ベルト上げ		
		4321	1	メッシュ 232	-	-	00/05/30	メッシュ上げ		
		4322	9	メッシュ 232	-	-	00/06/02	メッシュ上げ		
		4323	1	メッシュ 232	-	-	00/06/05	メッシュ上げ		
4514	3	メッシュ 251	-	-	00/06/05	メッシュ上げ				
4522	18	メッシュ 252	-	-	00/06/01	メッシュ上げ				
4523	6	メッシュ 252	-	-	00/06/05	メッシュ上げ				
4531	1	メッシュ 253	-	-	00/05/30	メッシュ上げ				
合計72	541	1	集中あ	-	-	00/05/17	集中・点取 15			
68	160	563	1	集中き	-	-	00/05/16	集中・点取 70		
		651	1	メッシュ 191	-	-	00/05/30	メッシュ・点取 152		
		813	1	ベルト・ひ	5	-	00/06/13	ベルト・点取 404		
		823	1	ベルト・ふ	5	-	00/06/13	ベルト・点取 417		
		827	13	ベルト・ふ	7	1	00/06/13	ベルト・点取 421		
		1061	6	ベルト・は	7	1	00/06/13	ベルト上げ		
		1065	1	ベルト・ひ	5	-	00/06/13	ベルト上げ		
		1066	3	ベルト・ひ	7	1	00/06/13	ベルト上げ		
		1069	8	ベルト・ふ	5	-	00/06/13	ベルト上げ		
		1070	27	ベルト・ふ	7	1	00/06/13	ベルト上げ		

表 - 4 土器接合関係 (続き)

掲載番号	復元番号	遺物番号	点数	取上地点		取上げ日付	取上方法及び備考	掲載番号	復元番号	遺物番号	点数	取上地点		取上げ日付	取上方法及び備考
				層名	層中取上げ順番							層名	層中取上げ順番		
74	340	4124	3	-	-	00/06/06	メッシュ上げ	80	342	3112	6	-	-	00/05/29	メッシュ上げ
		4314	6	-	-	00/06/01	メッシュ上げ			3112	1	-	-	00/05/26	メッシュ・フロー 12-3112
		4315	17	-	-	00/06/02	メッシュ上げ			3291	9	-	-	00/05/25	メッシュ上げ
		4316	9	-	-	00/06/05	メッシュ上げ	合計91		3301	4	-	-	00/05/25	メッシュ上げ
		4513	1	-	-	00/06/02	メッシュ上げ	81	565	262	4	-	-	99/07/21	メッシュ上げ
		4514	34	-	-	00/06/05	メッシュ上げ			267	8	-	-	99/07/21	メッシュ上げ
75	233	963	1	8	-	00/06/15	ベルト・点取 571			300	1	-	-	99/07/22	メッシュ上げ
		4132	20	-	-	00/05/30	メッシュ上げ			351	3	-	-	99/08/05	メッシュ・点取 26 (口縁)
		4133	8	-	-	00/06/02	メッシュ上げ			374	2	-	-	99/08/05	メッシュ上げ
		4134	25	-	-	00/06/05	メッシュ上げ			379	3	-	-	99/08/05	メッシュ上げ
合計74		4333	19	-	-	00/06/02	メッシュ上げ			384	2	-	-	99/08/05	メッシュ上げ
76	273	311	1	-	-	99/08/05	メッシュ・点取 6 (底部)			1032	5	3	1	00/06/09	ベルト上げ
		344	2	-	-	99/08/05	メッシュ・点取 18 (口縁)			2941	4	-	-	00/05/24	メッシュ上げ
		377	1	-	-	99/08/05	メッシュ上げ			3121	3	-	-	00/05/25	メッシュ上げ
		378	1	-	-	99/08/05	メッシュ上げ			3141	1	-	-	00/05/25	メッシュ上げ
		604	10	-	-	00/05/24	メッシュ・点取 42			3151	1	-	-	00/05/25	メッシュ上げ
		1029	1	1	上	00/06/09	ベルト上げ			3331	1	-	-	00/05/26	メッシュ上げ
		2941	6	-	-	00/05/24	メッシュ上げ			3341	1	-	-	00/05/25	メッシュ上げ
		2951	2	-	-	00/05/24	メッシュ上げ			3351	1	-	-	00/05/25	メッシュ上げ
		3141	10	-	-	00/05/25	メッシュ上げ			3541	11	-	-	00/05/25	メッシュ上げ
合計38		3151	4	-	-	00/05/25	メッシュ上げ			f	1	-	-	99/06/04	グリット上げ
77	339	259	2	-	-	99/07/21	メッシュ上げ	合計55		不明	3	-	-	-	-
		322	1	-	-	99/08/05	メッシュ・点取 24 (底部)	82	183	119	21	-	-	99/07/19	メッシュ上げ
		377	23	-	-	99/08/05	メッシュ上げ			120	1	-	-	99/07/19	メッシュ上げ
		378	5	-	-	99/08/05	メッシュ上げ			156	5	-	-	99/07/19	メッシュ・点取 4 (口縁)
		1015	1	1	上	00/06/09	ベルト上げ			159	2	-	-	99/07/19	メッシュ・点取 7 (口縁)
		1017	1	3	2	00/06/09	ベルト上げ			160	6	-	-	99/07/19	メッシュ・点取 8 (口縁)
		1019	4	1	-	00/06/09	ベルト上げ			335	5	-	-	99/08/05	メッシュ・点取 9 (口縁)
		2931	2	-	-	00/05/25	メッシュ上げ			355	1	-	-	99/08/05	メッシュ・点取 51 (口縁)
		3131	7	-	-	00/05/25	メッシュ上げ			371	8	-	-	99/08/05	メッシュ上げ
		3141	3	-	-	00/05/25	メッシュ上げ			372	6	-	-	99/08/05	メッシュ上げ
合計49		260	1	-	-	99/07/21	メッシュ上げ	合計105		597	19	-	-	00/05/24	メッシュ・点取 35
78	328	261	3	-	-	99/07/21	メッシュ上げ	83	435	728	2	-1	-	00/06/09	ベルト・点取 315
		267	1	-	-	99/07/21	メッシュ上げ			993	21	3	1	00/06/09	ベルト上げ
		307	13	-	-	99/08/05	メッシュ・点取 2 (底部)			994	2	3	2	00/06/09	ベルト上げ
		328	3	-	-	99/08/05	メッシュ・点取 2 (口縁)			2531	1	-	-	00/05/24	メッシュ上げ
		329	1	-	-	99/08/05	メッシュ・点取 3 (口縁)			3291	5	-	-	00/05/25	メッシュ上げ
		330	5	-	-	99/08/05	メッシュ・点取 4 (口縁)	合計105		215	6	-	-	99/07/19	メッシュ・点取 77 (口縁)
		331	1	-	-	99/08/05	メッシュ・点取 5 (口縁)	83	435	270	9	-	-	99/07/21	メッシュ上げ
		377	1	-	-	99/08/05	メッシュ上げ			290	1	-	-	99/07/22	メッシュ上げ
		378	1	-	-	99/08/05	メッシュ上げ			295	12	-	-	99/07/22	メッシュ上げ
		384	2	-	-	99/08/05	メッシュ上げ			297	12	-	-	99/07/22	メッシュ上げ
		1019	4	1	-	00/06/09	ベルト上げ			410	1	-	-	99/08/06	メッシュ上げ
		2941	4	-	-	00/05/24	メッシュ上げ			411	14	-	-	99/08/06	メッシュ上げ
		3141	5	-	-	00/05/25	メッシュ上げ			1052	3	1	00/06/12	ベルト上げ	
合計65		3341	20	-	-	00/05/25	メッシュ上げ	合計176		3511	13	-	-	00/05/29	メッシュ上げ
79	350	117	1	-	-	99/07/19	メッシュ上げ			3532	3	-	-	00/05/30	メッシュ上げ
		121	2	-	-	99/07/19	メッシュ上げ	合計76		3703	2	-	-	00/05/26	メッシュ上げ
		125	2	-	-	99/07/19	メッシュ上げ	84	571	226	1	-	-	99/07/19	メッシュ・点取 89 (口縁)
		260	2	-	-	99/07/21	メッシュ上げ			305	1	-	-	99/07/22	メッシュ上げ
		261	2	-	-	99/07/21	メッシュ上げ			417	6	-	-	99/08/06	メッシュ上げ
		266	1	-	-	99/07/21	メッシュ上げ			418	1	-	-	99/08/06	メッシュ上げ
		268	1	-	-	99/07/21	メッシュ上げ			756	1	3	1	00/06/12	ベルト・点取 346
		296	1	-	-	99/08/05	メッシュ上げ			3721	1	-	-	00/06/01	メッシュ上げ
		308	1	-	-	99/08/05	メッシュ・点取 3 (底部)			3932	7	-	-	00/05/29	メッシュ上げ
		373	2	-	-	99/08/05	メッシュ上げ			3933	5	-	-	00/05/31	メッシュ上げ
		378	3	-	-	99/08/05	メッシュ上げ			4121	4	-	-	00/06/01	メッシュ上げ
		379	3	-	-	99/08/05	メッシュ上げ	合計29		不明	2	-	-	-	-
		380	1	-	-	99/08/05	メッシュ上げ	85	387	124	5	-	-	99/07/19	メッシュ上げ
		536	7	-	-	00/05/17	集中・点取 10			256	15	-	-	99/07/21	メッシュ・点取 34 (底部)
		1024	1	1	上	00/06/09	ベルト上げ			999	6	3	1	00/06/09	ベルト上げ
		1032	2	3	1	00/06/09	ベルト上げ			3111	4	-	-	00/05/26	メッシュ上げ
		1034	1	1	-	00/06/09	ベルト上げ			3301	29	-	-	00/05/25	メッシュ上げ
		2951	5	-	-	00/05/24	メッシュ上げ	合計63		3401	4	-	-	00/05/26	メッシュ上げ
		3151	2	-	-	00/05/25	メッシュ上げ	86	466	136	2	-	-	99/07/19	メッシュ・点取 16 (底部)
		3351	1	-	-	00/05/25	メッシュ上げ			293	1	-	-	99/07/22	メッシュ上げ
		3361	1	-	-	00/05/25	メッシュ上げ			296	2	-	-	99/07/22	メッシュ上げ
		3551	4	-	-	00/05/25	メッシュ上げ			304	2	-	-	99/07/22	メッシュ上げ
		3561	2	-	-	00/05/25	メッシュ上げ			386	1	-	-	99/08/05	メッシュ上げ
		7	1	-1	-	00/06/07	グリット上げ			387	13	-	-	99/08/05	メッシュ上げ
		f	1	-	-	99/06/04	グリット上げ			411	4	-	-	99/08/06	メッシュ上げ
		3	1	-	-	99/06/04	グリット上げ			497	1	-	-	00/05/16	グリット上げ
		f	1	-	-	99/06/03	グリット上げ			1052	1	3	1	00/06/12	ベルト上げ
		f	4	-	-	99/06/03	グリット上げ			3531	3	-	-	00/05/29	メッシュ上げ
		f	2	-	-	99/06/03	グリット上げ			3541	2	-	-	00/05/25	メッシュ上げ
		8	1	-	-	99/06/09	グリット上げ			3731	2	-	-	00/05/30	メッシュ上げ
		5	1	-	-	99/06/09	グリット上げ	合計34		727	1	-	-	00/05/26	ベルト・点取 71
		f	5	-	-	99/06/03	グリット上げ	87	371	1017	1	3	2	00/06/09	ベルト上げ
		2	1	-	-	99/06/09	グリット上げ			3331	9	-	-	00/05/26	メッシュ上げ
		4	1	-	-	99/06/03	グリット上げ			3332	1	-	-	00/06/05	メッシュ上げ
		2	1	-	-	99/06/04	グリット上げ			3533	55	-	-	00/06/01	メッシュ上げ
		f	3	-	-	99/06/03	グリット上げ			3542	10	-	-	00/05/26	メッシュ上げ
		f	1	-	-	99/06/04	グリット上げ			3731	13	-	-	00/05/30	メッシュ上げ
合計72		29	3	-	-	99/07/13	メッシュ上げ	合計116		3732	26	-	-	00/06/01	メッシュ上げ
80	342	124	8	-	-	99/07/19	メッシュ上げ	88	386	1054	2	3	1	00/06/12	ベルト上げ
		988	1	-1	上	00/06/09	ベルト上げ			3533	11	-	-	00/06/01	メッシュ上げ
		999	5	3	1	00/06/09	ベルト上げ			3701	1	-	-	00/05/22	メッシュ上げ
		1001	5	1	-	00/06/09	ベルト上げ			3731	10	-	-	00/05/30	メッシュ上げ
		2911	5	-	-	00/05/25	メッシュ上げ			3732	40	-	-	00/06/01	メッシュ上げ
		2921	2	-	-	00/05/25	メッシュ上げ			3741	1	-	-	00/05/25	メッシュ上げ
		3091	14	-	-	00/05/25	メッシュ上げ			3934	3	-	-	00/06/01	メッシュ上げ
		3111	28	-	-	00/05/26	メッシュ上げ	合計70		不明	2	-	-	-	-

表 -4 土器接合関係(続き)

掲載番号	復元番号	遺物番号	点数	取上地点	層位		取上げ日付	取上方法及び備考		
					層名	層中取上げ順番				
89	345	302	1	メッシュ 190	-	-	99/07/22	メッシュ上げ		
		304	1	メッシュ 192	-	-	99/07/22	メッシュ上げ		
		386	1	メッシュ 152	-	-	99/08/05	メッシュ上げ		
		403	8	メッシュ 152,153,172,173	-	-	99/08/06	メッシュ点取 40(口縁)		
		1045	1	ベルト・に	3	1	00/06/12	ベルト上げ		
		1049	5	ベルト・ぬ	3	2	00/06/12	ベルト上げ		
		3521	1	メッシュ 152	-	-	00/05/29	メッシュ上げ		
		3531	25	メッシュ 153	-	-	00/05/29	メッシュ上げ		
		3531	1	メッシュ 153	-	-	00/05/29	メッシュ・フロア 12-3531		
		3532	51	メッシュ 153	-	-	00/05/30	メッシュ上げ		
		3532	2	メッシュ 153	-	-	00/05/30	メッシュ・フロア 12-3532		
		3533	1	メッシュ 153	-	-	00/06/01	メッシュ上げ		
		3731	2	メッシュ 173	-	-	00/05/30	メッシュ上げ		
		3911	2	メッシュ 191	-	-	00/05/26	メッシュ上げ		
		合計102								
		90	219	613	1	メッシュ 153,154,173,174	-	-	00/05/25	メッシュ・点取 60
				615	22	メッシュ 130,149,150	-	-	00/05/25	メッシュ・点取 67
616	3			メッシュ 130,150	-	-	00/05/25	メッシュ・点取 68		
995	1			ベルト・く	3	1	00/06/09	ベルト上げ		
996	1			ベルト・く	3	2	00/06/09	ベルト上げ		
3291	3			メッシュ 129	-	-	00/05/25	メッシュ上げ		
3481	1			メッシュ 148	-	-	00/05/22	メッシュ上げ		
3491	7			メッシュ 149	-	-	00/05/22	メッシュ上げ		
3492	3			メッシュ 149	-	-	00/05/24	メッシュ上げ		
3493	5			メッシュ 149	-	-	00/05/25	メッシュ上げ		
3501	23			メッシュ 150	-	-	00/05/25	メッシュ上げ		
3702	5			メッシュ 170	-	-	00/05/25	メッシュ上げ		
合計77										
91	500			995	1	ベルト・く	3	1	00/06/09	ベルト上げ
				996	7	ベルト・く	3	2	00/06/09	ベルト上げ
				999	34	ベルト・け	3	1	00/06/09	ベルト上げ
				1003	10	ベルト・こ	3	2	00/06/09	ベルト上げ
		3111	6	メッシュ 111	-	-	00/05/26	メッシュ上げ		
		3112	9	メッシュ 111	-	-	00/05/29	メッシュ上げ		
		合計78								
		92	347	1052	2	ベルト・ぬ	3	1	00/06/12	ベルト上げ
				1055	1	ベルト・の	3	2	00/06/12	ベルト上げ
				3721	35	メッシュ 172	-	-	00/06/01	メッシュ上げ
3722	1			メッシュ 172	-	-	00/06/02	メッシュ上げ		
合計40										
93	414	3922	1	メッシュ 192	-	-	00/06/01	メッシュ上げ		
		345	10	メッシュ 112	-	-	99/08/05	メッシュ・点取 19(口縁)		
		1012	19	ベルト・す	3	1	00/06/09	ベルト上げ		
		1013	28	ベルト・す	3	2	00/06/09	ベルト上げ		
		3121	20	メッシュ 112	-	-	00/05/25	メッシュ上げ		
		3122	3	メッシュ 112	-	-	00/05/29	メッシュ上げ		
		3322	2	メッシュ 133	-	-	00/06/05	メッシュ上げ		
		合計84								
		94	429	270	1	メッシュ 191	-	-	99/07/21	メッシュ上げ
				615	1	メッシュ 130,149,150	-	-	00/05/25	メッシュ・点取 67
616	2			メッシュ 130,150	-	-	00/05/25	メッシュ・点取 68		
651	2			メッシュ 191	-	-	00/05/30	メッシュ・点取 152		
994	1			ベルト・き	3	2	00/06/09	ベルト上げ		
996	1			ベルト・く	3	2	00/06/09	ベルト上げ		
1003	1			ベルト・こ	3	2	00/06/09	ベルト上げ		
1006	2			ベルト・さ	3	2	00/06/09	ベルト上げ		
1009	4			ベルト・し	3	2	00/06/09	ベルト上げ		
3111	1			メッシュ 111	-	-	00/05/26	メッシュ上げ		
3112	4			メッシュ 111	-	-	00/05/29	メッシュ上げ		
3121	3			メッシュ 112	-	-	00/05/25	メッシュ上げ		
3301	2			メッシュ 130	-	-	00/05/25	メッシュ上げ		
3311	1			メッシュ 131	-	-	00/05/29	メッシュ上げ		
3493	5			メッシュ 149	-	-	00/05/25	メッシュ上げ		
3501	30			メッシュ 150	-	-	00/05/25	メッシュ上げ		
3511	5			メッシュ 151	-	-	00/05/29	メッシュ上げ		
3522	2			メッシュ 152	-	-	00/06/01	メッシュ上げ		
3702	21			メッシュ 170	-	-	00/05/25	メッシュ上げ		
3703	4			メッシュ 170	-	-	00/05/26	メッシュ上げ		
3711	1			メッシュ 171	-	-	00/05/29	メッシュ上げ		
3712	15			メッシュ 171	-	-	00/05/30	メッシュ上げ		
3733	1			メッシュ 173	-	-	00/06/02	メッシュ上げ		
3911	1			メッシュ 191	-	-	00/05/26	メッシュ上げ		
合計111										
95	179			750	13	ベルト・ぬ	3	1	00/06/12	ベルト・点取 340
				773	6	ベルト・ぬ	3	2	00/06/12	ベルト・点取 363
		1040	1	ベルト・な	3	1	00/06/12	ベルト上げ		
		1048	2	ベルト・ぬ	3	1	00/06/12	ベルト上げ		
		1049	9	ベルト・ぬ	3	2	00/06/12	ベルト上げ		
		1050	2	ベルト・ぬ	3	3	00/06/12	ベルト上げ		
		1054	3	ベルト・の	3	1	00/06/12	ベルト上げ		
		3321	24	メッシュ 132	-	-	00/05/31	メッシュ上げ		
		3533	1	メッシュ 153	-	-	00/06/01	メッシュ上げ		
		3721	10	メッシュ 172	-	-	00/06/01	メッシュ上げ		
		合計71								
		96	188	127	5	メッシュ 150	-	-	99/07/19	メッシュ上げ
				616	18	メッシュ 130,150	-	-	00/05/25	メッシュ・点取 68
				617	6	メッシュ 131	-	-	00/05/25	メッシュ・点取 69
				735	8	ベルト・こ	3	1	00/06/09	ベルト・点取 322
				736	1	ベルト・こ	3	1	00/06/09	ベルト・点取 323
				737	11	ベルト・こ	3	1	00/06/09	ベルト・点取 324
995	1			ベルト・く	3	1	00/06/09	ベルト上げ		
999	1			ベルト・け	3	1	00/06/09	ベルト上げ		
1000	1			ベルト・け	3	2	00/06/09	ベルト上げ		
1002	4			ベルト・こ	3	1	00/06/09	ベルト上げ		
1003	8			ベルト・こ	3	2	00/06/09	ベルト上げ		
1069	1			ベルト・ふ	5	-	00/06/13	ベルト上げ		

掲載番号	復元番号	遺物番号	点数	取上地点	層位		取上げ日付	取上方法及び備考		
					層名	層中取上げ順番				
96	188	3311	13	メッシュ 131	-	-	00/05/29	メッシュ上げ		
		3401	9	メッシュ 140	-	-	00/05/26	メッシュ上げ		
		3501	8	メッシュ 150	-	-	00/05/24	メッシュ上げ		
		合計95								
		97	385	606	1	メッシュ 74	-	-	00/05/25	メッシュ・点取 51
				1069	11	ベルト・ふ	5	-	00/06/13	ベルト上げ
				3534	1	メッシュ 153	-	-	00/06/02	メッシュ上げ
				3732	3	メッシュ 173	-	-	00/06/01	メッシュ上げ
				3932	13	メッシュ 193	-	-	00/05/29	メッシュ上げ
				3933	4	メッシュ 193	-	-	00/05/31	メッシュ上げ
				3934	4	メッシュ 193	-	-	00/06/01	メッシュ上げ
				3935	1	メッシュ 193	-	-	00/06/02	メッシュ上げ
				3941	2	メッシュ 194	-	-	00/05/25	メッシュ上げ
				3942	16	メッシュ 194	-	-	00/05/26	メッシュ上げ
				4123	2	メッシュ 212	-	-	00/06/05	メッシュ上げ
				4131	4	メッシュ 213	-	-	00/05/29	メッシュ上げ
				4514	2	メッシュ 251	-	-	00/06/05	メッシュ上げ
4522	11			メッシュ 252	-	-	00/06/01	メッシュ上げ		
4531	1			メッシュ 253	-	-	00/05/30	メッシュ上げ		
合計77										
98	569			不明	1	-	-	-	-	-
		1069	2	ベルト・ふ	5	-	00/06/13	ベルト上げ		
		1073	10	ベルト・へ	6	1	00/06/12	ベルト上げ		
		1074	7	ベルト・へ	6	1	00/06/14	ベルト上げ		
		1075	1	ベルト・へ	6	2	00/06/14	ベルト上げ		
		3913	1	メッシュ 191	-	-	00/05/31	メッシュ上げ		
		3932	11	メッシュ 193	-	-	00/05/29	メッシュ上げ		
		3933	18	メッシュ 193	-	-	00/05/31	メッシュ上げ		
		3934	6	メッシュ 193	-	-	00/06/01	メッシュ上げ		
		4112	13	メッシュ 211	-	-	00/05/31	メッシュ上げ		
		4131	6	メッシュ 213	-	-	00/05/29	メッシュ上げ		
		合計78								
		99	200	840	1	ベルト・み	6	3	00/06/14	ベルト・点取 434
				936	13	ベルト・む	6	2	00/06/15	ベルト・点取 536
				956	13	ベルト・む	6	2	00/06/15	ベルト・点取 564
				1060	5	ベルト・は	5	-	00/06/13	ベルト上げ
				1084	1	ベルト・ま	6	2	00/06/13	ベルト上げ
1090	10			ベルト・み	6	2	00/06/13	ベルト上げ		
1091	9			ベルト・み	6	3	00/06/13	ベルト上げ		
1094	10			ベルト・む	6	2	00/06/14	ベルト上げ		
3922	2			メッシュ 192	-	-	00/06/01	メッシュ上げ		
4334	2			メッシュ 233	-	-	00/06/05	メッシュ上げ		
4523	9			メッシュ 252	-	-	00/06/05	メッシュ上げ		
4531	3			メッシュ 253	-	-	00/05/30	メッシュ上げ		
合計79										
100	417			4721	1	メッシュ 272	-	-	00/06/06	メッシュ上げ
				1075	1	ベルト・へ	6	2	00/06/14	ベルト上げ
				1078	1	ベルト・ほ	6	1	00/06/13	ベルト上げ
				4323	74	メッシュ点取 232	-	-	00/06/05	メッシュ上げ
		4324	18	メッシュ点取 232	-	-	00/06/06	メッシュ上げ		
		780	2	ベルト・ほ	6	1	00/06/13	ベルト・点取 370		
		804	1	ベルト・ほ	6	2	00/06/13	ベルト・点取 395		
		857	2	ベルト・み	6	3	00/06/14	ベルト・点取 452		
		1078	14	ベルト・ほ	6	1	00/06/13	ベルト上げ		
		1079	13	ベルト・ほ	6	2	00/06/13	ベルト上げ		
		4113	2	メッシュ 211	-	-	00/06/01	メッシュ上げ		
		4321	3	メッシュ 232	-	-	00/05/30	メッシュ上げ		
		4333	1	メッシュ 233	-	-	00/06/02	メッシュ上げ		
		合計40								
		102	184	4522	2	メッシュ 252	-	-	00/06/01	メッシュ上げ
				860	28	ベルト・み	6	2	00/06/14	ベルト・点取 455
				948	5	ベルト・む	6	2	00/06/15	ベルト・点取 554
956	1			ベルト・む	6	2	00/06/15	ベルト・点取 564		
958	3			ベルト・む	6	2	00/06/15	ベルト・点取 566		
1091	9			ベルト・み	6	3	00/06/13	ベルト上げ		
1094	3			ベルト・む	6	2	00/06/14	ベルト上げ		
4054	1			メッシュ 251	-	-	00/06/05	メッシュ上げ		
4522	16			メッシュ 252	-	-	00/06/01	メッシュ上げ		
4523	10			メッシュ 252	-	-	00/06/05	メッシュ上げ		
4531	10			メッシュ 253	-	-	00/05/			

付表

表 - 4 土器接合関係 (続き)

掲載番号	復元番号	遺物番号	点数	取上地点		層位		取上げ日付	取上方法及び備考	
				層名	層中取上げ順番	層名	層中取上げ順番			
107	257	4122	1	メッシュ	212	-	-	00/06/02	メッシュ上げ	
		832	27	ベルト・ま		6	2	00/06/13	ベルト・点取 426	
		1079	1	ベルト・ほ		6	2	00/06/13	ベルト上げ	
		1082	1	ベルト・ま		-1	上部	00/06/12	ベルト上げ	
		1084	1	ベルト・ま		6	2	00/06/13	ベルト上げ	
合計37		4323	7	メッシュ	232	-	-	00/06/05	メッシュ上げ	
108	317	833	1	ベルト・ふ		7	1	00/06/13	ベルト・点取 427	
		834	12	ベルト・ふ		7	1	00/06/13	ベルト・点取 428	
		848	21	ベルト・ふ		7	1	00/06/14	ベルト・点取 442	
		1066	3	ベルト・ひ		7	1	00/06/13	ベルト上げ	
		3911	1	メッシュ	191	-	-	00/05/26	メッシュ上げ	
合計50	3922	2	メッシュ	192	-	-	00/06/01	メッシュ上げ		
		3933	4	メッシュ	193	-	-	00/05/31	メッシュ上げ	
		3934	6	メッシュ	193	-	-	00/06/01	メッシュ上げ	
		892	4	ベルト・は		7	2	00/06/14	ベルト・点取 488	
		900	9	ベルト・は		7	2	00/06/14	ベルト・点取 496	
109	423	1061	8	ベルト・は		7	1	00/06/13	ベルト上げ	
		1066	7	ベルト・ふ		7	1	00/06/13	ベルト上げ	
		1070	5	ベルト・ふ		7	1	00/06/13	ベルト上げ	
		3922	1	メッシュ	192	-	-	00/06/01	メッシュ上げ	
		3935	1	メッシュ	193	-	-	00/06/02	メッシュ上げ	
合計66	4334	17	メッシュ	233	-	-	00/06/05	メッシュ上げ		
		865	7	ベルト・ふ		7	1	00/06/14	ベルト・点取 460	
		892	6	ベルト・は		7	2	00/06/14	ベルト・点取 488	
		902	1	ベルト・ひ		7	2	00/06/14	ベルト・点取 498	
		1061	1	ベルト・は		7	1	00/06/13	ベルト上げ	
110	248	1062	3	ベルト・は		7	2	00/06/14	ベルト上げ	
		1066	1	ベルト・ひ		7	1	00/06/13	ベルト上げ	
		1070	2	ベルト・ふ		7	1	00/06/13	ベルト上げ	
		1071	1	ベルト・ふ		7	2	00/06/14	ベルト上げ	
		3532	1	メッシュ	153	-	-	00/05/30	メッシュ上げ	
合計67	4141	1	メッシュ	153	-	-	00/05/31	メッシュ・フロア 12-3533		
		3922	3	メッシュ	192	-	-	00/06/01	メッシュ上げ	
		3923	13	メッシュ	192	-	-	00/06/02	メッシュ上げ	
		3924	7	メッシュ	192	-	-	00/06/05	メッシュ上げ	
		3934	2	メッシュ	193	-	-	00/06/01	メッシュ上げ	
111	226	3935	14	メッシュ	193	-	-	00/06/02	メッシュ上げ	
		3942	1	メッシュ	194	-	-	00/05/26	メッシュ上げ	
		4141	1	メッシュ	214	-	-	00/05/25	メッシュ上げ	
		4142	2	メッシュ	214	-	-	00/05/26	メッシュ上げ	
		930	3	ベルト・ふ		8	-	00/06/15	ベルト・点取 530	
合計83	977	3	ベルト・ふ		9	-	00/06/14	ベルト上げ		
		4123	2	メッシュ	212	-	-	00/06/05	メッシュ上げ	
		4124	26	メッシュ	212	-	-	00/06/06	メッシュ上げ	
		975	1	ベルト・へ		8	-	00/06/15	ベルト・点取 583	
		976	77	ベルト・へ		8	-	00/06/15	ベルト・点取 584	
112	182	977	3	ベルト・へ		8	-	00/06/15	ベルト・点取 585	
		978	2	ベルト・へ		8	-	00/06/15	ベルト・点取 586	
		1081	1	ベルト・ほ		8	-	00/06/14	ベルト上げ	
		4113	23	メッシュ	211	-	-	00/06/01	メッシュ上げ	
		4114	18	メッシュ	211	-	-	00/06/02	メッシュ上げ	
合計87	4323	2	メッシュ	232	-	-	00/06/05	メッシュ上げ		
		4116	1	メッシュ	211	-	-	00/06/06	メッシュ上げ	
		4122	5	メッシュ	212	-	-	00/06/02	メッシュ上げ	
		4123	2	メッシュ	212	-	-	00/06/05	メッシュ上げ	
		4124	3	メッシュ	212	-	-	00/06/06	メッシュ上げ	
113	344	4315	9	メッシュ	231	-	-	00/06/02	メッシュ上げ	
		4321	11	メッシュ	232	-	-	00/05/30	メッシュ上げ	
		4322	12	メッシュ	232	-	-	00/06/02	メッシュ上げ	
		4323	2	メッシュ	232	-	-	00/06/05	メッシュ上げ	
		862	3	ベルト・は		7	1	00/06/14	ベルト・点取 457	
合計100	1064	1	ベルト・ひ		3	1	00/06/12	ベルト上げ		
		3923	40	メッシュ	192	-	-	00/06/02	メッシュ上げ	
		3924	6	メッシュ	192	-	-	00/06/05	メッシュ上げ	
		不明	1	-	-	-	-	-	-	
		1060	5	ベルト・は		5	-	00/06/13	ベルト上げ	
114	173	1066	1	ベルト・ひ		7	1	00/06/13	ベルト上げ	
		1070	1	ベルト・ふ		7	1	00/06/13	ベルト上げ	
		3933	1	メッシュ	193	-	-	00/05/31	メッシュ上げ	
		3934	45	メッシュ	193	-	-	00/06/01	メッシュ上げ	
		3934	1	メッシュ	193	-	-	00/06/02	メッシュ・フロア 12-3934	
合計61	3935	7	メッシュ	193	-	-	00/06/02	メッシュ上げ		
		849	1	ベルト・ひ		7	1	00/06/14	ベルト・点取 443	
		872	1	ベルト・ふ		7	1	00/06/14	ベルト・点取 467	
		873	11	ベルト・は		7	1	00/06/14	ベルト・点取 468	
		874	7	ベルト・は		7	1	00/06/14	ベルト・点取 469	
115	330	876	1	ベルト・は		7	1	00/06/14	ベルト・点取 471	
		891	7	ベルト・ひ		7	2	00/06/14	ベルト・点取 487	
		1061	12	ベルト・は		7	1	00/06/13	ベルト上げ	
		1065	3	ベルト・ひ		5	-	00/06/13	ベルト上げ	
		1066	53	ベルト・ひ		7	1	00/06/13	ベルト上げ	
合計111	3922	5	メッシュ	192	-	-	00/06/01	メッシュ上げ		
		3923	1	メッシュ	192	-	-	00/06/02	メッシュ上げ	
		3924	3	メッシュ	192	-	-	00/06/05	メッシュ上げ	
		847	1	ベルト・ふ		7	1	00/06/14	ベルト・点取 441	
		1071	1	ベルト・ふ		7	2	00/06/14	ベルト上げ	
116	181	1072	1	ベルト・ふ		9	-	00/06/14	ベルト上げ	
		1075	5	ベルト・の		3	3	00/06/13	ベルト・点取 367	
		1055	1	ベルト・の		3	2	00/06/12	ベルト上げ	
		1057	1	ベルト・の		3	3	00/06/13	ベルト上げ	
		1061	8	ベルト・は		7	1	00/06/13	ベルト上げ	
合計40	118	180	777	21	メッシュ	172	-	-	00/06/02	メッシュ上げ
		3722	20	メッシュ	172	-	-	00/06/02	メッシュ上げ	
		3922	8	メッシュ	192	-	-	00/06/01	メッシュ上げ	
		3923	2	メッシュ	192	-	-	00/06/02	メッシュ上げ	
		3933	2	メッシュ	193	-	-	00/05/31	メッシュ上げ	
合計64	119	448	3934	1	メッシュ	193	-	-	00/06/01	メッシュ上げ
		1052	4	ベルト・ね		3	1	00/06/12	ベルト上げ	
		3533	2	メッシュ	153	-	-	00/06/01	メッシュ上げ	
		3541	14	メッシュ	154	-	-	00/05/25	メッシュ上げ	
		3932	2	メッシュ	193	-	-	00/05/29	メッシュ上げ	
合計23	120	178	3933	1	メッシュ	193	-	-	00/05/31	メッシュ上げ
		297	1	メッシュ	171	-	-	99/07/22	メッシュ上げ	
		727	1	ベルト・に		3	1	00/05/26	ベルト・点取 71	
		737	1	ベルト・こ		3	1	00/06/09	ベルト・点取 324	
		747	18	ベルト・に		3	1	00/06/12	ベルト・点取 337	
合計43	121	265	992	1	ベルト・き		-1	-	00/06/09	ベルト上げ
		1041	3	ベルト・な		3	2	00/06/12	ベルト上げ	
		1045	5	ベルト・に		3	1	00/06/12	ベルト上げ	
		1049	1	ベルト・ぬ		3	2	00/06/12	ベルト上げ	
		3121	2	メッシュ	112	-	-	00/05/25	メッシュ上げ	
合計32	122	175	3321	7	メッシュ	132	-	-	00/05/31	メッシュ上げ
		3521	3	メッシュ	152	-	-	00/05/29	メッシュ上げ	
		741	3	ベルト・そ		3	2	00/06/09	ベルト・点取 328	
		1017	11	ベルト・そ		3	2	00/06/09	ベルト上げ	
		3331	14	メッシュ	133	-	-	00/05/26	メッシュ上げ	
合計62	123	357	3511	2	メッシュ	151	-	-	00/05/29	メッシュ上げ
		3532	2	メッシュ	153	-	-	00/05/30	メッシュ上げ	
		302	1	メッシュ	190	-	-	99/07/22	メッシュ上げ	
		774	1	ベルト・ぬ		3	2	00/06/12	ベルト・点取 364	
		1052	3	ベルト・ね		3	1	00/06/12	ベルト上げ	
合計64	124	303	3533	57	メッシュ	153	-	-	00/06/01	メッシュ上げ
		1	1	集中D		-	-	99/07/13	一括で点取	
		121	1	メッシュ	55.75	-	-	99/07/19	メッシュ上げ	
		188	1	メッシュ	75	-	-	99/07/19	メッシュ・点取 38 (口縁)	
		255	5	メッシュ	95	-	-	99/07/21	メッシュ・点取 33 (底部)	
合計148	125	400	262	2	メッシュ	95.115	-	-	99/07/21	メッシュ上げ
		267	1	メッシュ	134	-	-	99/07/21	メッシュ上げ	
		419	1	メッシュ	194	-	-	99/08/06	メッシュ上げ	
		531	1	集中お		-	-	00/05/17	集中・点取 4	
		603	14	メッシュ	74.94	-	-	00/05/24	メッシュ・点取 41	
合計137	126	376	732	4	ベルト・つ		3	1	00/06/09	ベルト・点取 319
		1027	2	ベルト・ち		3	2	00/06/09	ベルト上げ	
		1032	4	ベルト・つ		3	1	00/06/09	ベルト上げ	
		2742	6	メッシュ	74	-	-	00/05/23	メッシュ上げ	
		2941	3	メッシュ	94	-	-	00/05/24	メッシュ上げ	
合計20	127	351	3111	3	メッシュ	111	-	-	00/05/26	メッシュ上げ
		3151	4	メッシュ	115	-	-	00/05/25	メッシュ上げ	
		3341	7	メッシュ	134	-	-	00/05/25	メッシュ上げ	
		3741	1	メッシュ	174	-	-	00/05/25	メッシュ上げ	
		7	1	85-158-a		-1	-	99/06/03	グリット上げ	
合計120	128	352	292	2	メッシュ	152	-	-	99/07/22	メッシュ上げ
		293	4	メッシュ	153	-	-	99/07/22	メッシュ上げ	
		411	1	メッシュ	172	-	-	99/08/06	メッシュ上げ	
		418	1	メッシュ	193	-	-	99/08/06	メッシュ上げ	
		1052	1	ベルト・ね		3	1	00/06/12	ベルト上げ	
合計120	129	453	3331	11	メッシュ	133	-	-	00/05/26	メッシュ上げ
		3532	27	メッシュ	153	-	-	00/05/30	メッシュ上げ	
		751	2	ベルト・に		3	1	00/06		

表 - 4 土器接合関係 (続き)

掲載番号	復元番号	遺物番号	点数	取上地点	層 位		取上げ日付	取上方法及び備考
					層名	層中取上げ順番		
129	453	3935	1	メッシュ 193	-	-	00/06/02	メッシュ上げ
		3941	3	メッシュ 194	-	-	00/05/25	メッシュ上げ
		3942	7	メッシュ 194	-	-	00/05/26	メッシュ上げ
		4123	4	メッシュ 212	-	-	00/06/05	メッシュ上げ
		4142	2	メッシュ 214	-	-	00/05/26	メッシュ上げ
合計19								
130	166	905	1	ベルト・の	7	2	00/06/14	ベルト・点取 503
		906	16	ベルト・の	7	2	00/06/14	ベルト・点取 504
		910	6	ベルト・の	7	2	00/06/14	ベルト・点取 508
		922	1	ベルト・は	7	2	00/06/15	ベルト・点取 521
		1056	2	ベルト・の	3	3	00/06/12	ベルト上げ
		1058	5	ベルト・の	4	下部	00/06/12	ベルト上げ
		1060	1	ベルト・は	5	-	00/06/13	ベルト上げ
		1061	5	ベルト・は	7	1	00/06/13	ベルト上げ
合計57								
131	258	905	3	ベルト・は	7	2	00/06/14	ベルト・点取 503
		906	16	ベルト・は	7	2	00/06/14	ベルト・点取 504
		1058	3	ベルト・の	4	下部	00/06/12	ベルト上げ
		3934	1	メッシュ 193	-	-	00/06/01	メッシュ上げ
合計23								
132	332	258	5	メッシュ 92,112	-	-	99/07/21	メッシュ上げ
		263	2	メッシュ 131	-	-	99/07/21	メッシュ上げ
		292	2	メッシュ 152	-	-	99/07/22	メッシュ上げ
		375	1	メッシュ 91,111	-	-	99/08/05	メッシュ上げ
		382	1	メッシュ 131	-	-	99/08/05	メッシュ上げ
		1007	2	ベルト・シ	1	-	00/06/09	ベルト上げ
		1008	1	ベルト・シ	3	1	00/06/09	ベルト上げ
		3521	5	メッシュ 152	-	-	00/05/29	メッシュ上げ
		3921	1	メッシュ 192	-	-	00/05/23	メッシュ上げ
		合計20						
133	397	134	3	メッシュ 115	-	-	99/07/19	メッシュ・点取 8 (底部)
		185	1	メッシュ 95	-	-	99/07/19	メッシュ・点取 35 (口縁)
		262	5	メッシュ 95,115	-	-	99/07/21	メッシュ上げ
		320	1	メッシュ 115	-	-	99/08/05	メッシュ・点取 22 (底部)
		1032	1	ベルト・フ	3	1	00/06/09	ベルト上げ
		3361	3	メッシュ 136	-	-	00/05/25	メッシュ上げ
		7	1	85-163-d	-	-	99/06/03	グリット上げ
合計16								
134	380	292	1	メッシュ 152	-	-	99/07/22	メッシュ上げ
		305	2	メッシュ 212	-	-	99/07/22	メッシュ上げ
		727	21	ベルト・に	3	1	00/05/26	ベルト・点取 71
		1045	1	ベルト・に	3	1	00/06/12	ベルト上げ
合計25								
135	465	1052	2	ベルト・ね	3	1	00/06/12	ベルト上げ
		3321	2	メッシュ 132	-	-	00/05/31	メッシュ上げ
合計27								
136	463	3501	1	メッシュ 150	-	-	00/05/25	メッシュ上げ
		3521	22	メッシュ 152	-	-	00/05/29	メッシュ上げ
		139	9	メッシュ 133,134	-	-	99/07/19	メッシュ・点取 10 (底部)
		267	11	メッシュ 134	-	-	99/07/21	メッシュ上げ
		364	2	メッシュ 134	-	-	99/08/05	メッシュ・点取 60 (口縁)
		383	4	メッシュ 133	-	-	99/08/05	メッシュ上げ
		1026	1	ベルト・チ	3	1	00/06/09	ベルト上げ
		1027	1	ベルト・チ	3	2	00/06/09	ベルト上げ
		1034	1	ベルト・テ	1	-	00/06/09	ベルト上げ
合計30								
137	504	3342	1	メッシュ 134	-	-	00/05/26	メッシュ・フロア 12-3342
		262	1	メッシュ 95,115	-	-	99/07/21	メッシュ上げ
		377	2	メッシュ 93,113	-	-	99/08/05	メッシュ上げ
		1019	3	ベルト・た	1	-	00/06/09	ベルト上げ
		1020	2	ベルト・た	3	2	00/06/09	ベルト上げ
		3131	2	メッシュ 113	-	-	00/05/25	メッシュ上げ
		3141	2	メッシュ 114	-	-	00/05/25	メッシュ上げ
		3531	4	メッシュ 153	-	-	00/05/29	メッシュ上げ
合計43								
138	333	3542	8	メッシュ 154	-	-	00/05/26	メッシュ上げ
		3741	19	メッシュ 174	-	-	00/05/25	メッシュ上げ
		1052	3	ベルト・ね	3	1	00/06/12	ベルト上げ
		1054	10	ベルト・の	3	1	00/06/12	ベルト上げ
		3533	2	メッシュ 153	-	-	00/06/01	メッシュ上げ
		3731	2	メッシュ 173	-	-	00/05/30	メッシュ上げ
		3732	27	メッシュ 173	-	-	00/06/01	メッシュ上げ
		3733	2	メッシュ 173	-	-	00/06/02	メッシュ上げ
合計47								
139	335	3901	1	メッシュ 190	-	-	00/05/25	メッシュ上げ
		133	1	メッシュ 113	-	-	99/07/19	メッシュ・点取 7 (底部)
		259	5	メッシュ 93,113	-	-	99/07/21	メッシュ上げ
		266	1	メッシュ 134	-	-	99/07/21	メッシュ上げ
		267	4	メッシュ 135	-	-	99/07/21	メッシュ上げ
		340	1	メッシュ 113,133	-	-	99/08/05	メッシュ・点取 14 (口縁)
		375	1	メッシュ 91,111	-	-	99/08/05	メッシュ上げ
		377	2	メッシュ 93,113	-	-	99/08/05	メッシュ上げ
		379	1	メッシュ 95,115	-	-	99/08/05	メッシュ上げ
		383	2	メッシュ 133	-	-	99/08/05	メッシュ上げ
		1020	1	ベルト・た	3	2	00/06/09	ベルト上げ
		1026	6	ベルト・チ	3	1	00/06/09	ベルト上げ
		1035	4	ベルト・テ	3	1	00/06/09	ベルト上げ
		2911	1	メッシュ 91	-	-	00/05/25	メッシュ上げ
		3111	15	メッシュ 111	-	-	00/05/26	メッシュ上げ
合計46								
140	297	3331	1	メッシュ 133	-	-	00/05/26	メッシュ上げ
		769	6	ベルト・ね	3	2	00/06/12	ベルト・点取 359
		1048	1	ベルト・ぬ	3	1	00/06/12	ベルト上げ
		1049	1	ベルト・ぬ	3	2	00/06/12	ベルト上げ
		1053	2	ベルト・ぬ	3	2	00/06/12	ベルト上げ
		3721	23	メッシュ 172	-	-	00/06/01	メッシュ上げ
合計34								
141	235	4122	1	メッシュ 212	-	-	00/06/02	メッシュ上げ
		140	16	メッシュ 132,152	-	-	99/07/19	メッシュ・点取 11 (底部)
		292	1	メッシュ 152	-	-	99/07/22	メッシュ上げ
		386	1	メッシュ 152	-	-	99/08/05	メッシュ上げ
合計16								
142	199	760	5	ベルト・ね	3	2	00/06/12	ベルト・点取 350
		1052	38	ベルト・ね	3	1	00/06/12	ベルト上げ
		1054	6	ベルト・の	3	1	00/06/12	ベルト上げ
		3712	3	メッシュ 171	-	-	00/05/30	メッシュ上げ
		3721	30	メッシュ 172	-	-	00/06/01	メッシュ上げ
		778	11	ベルト・は	5	-	00/06/13	ベルト・点取 368
		794	4	ベルト・ひ	5	-	00/06/13	ベルト・点取 385
		3922	8	メッシュ 192	-	-	00/06/01	メッシュ上げ
		3923	1	メッシュ 192	-	-	00/06/02	メッシュ上げ
		合計24						
144	172	938	9	ベルト・み	6	3	00/06/15	ベルト・点取 538
		152	8	メッシュ 192,193	-	-	99/07/19	メッシュ・点取 28 (底部)
		304	1	メッシュ 192	-	-	99/07/22	メッシュ上げ
		417	1	メッシュ 192	-	-	99/08/06	メッシュ上げ
		1076	1	ベルト・へ	6	3	00/06/14	ベルト上げ
		3733	1	メッシュ 173	-	-	00/06/02	メッシュ上げ
		3932	3	メッシュ 193	-	-	00/05/29	メッシュ上げ
		3933	3	メッシュ 193	-	-	00/05/31	メッシュ上げ
		4321	4	メッシュ 232	-	-	00/05/30	メッシュ上げ
		4321	1	メッシュ 232	-	-	00/06/05	メッシュ・フロア 12-4321
合計26								
146	343	4323	3	メッシュ 232	-	-	00/06/05	メッシュ上げ
		838	2	ベルト・み	6	3	00/06/14	ベルト・点取 432
		1085	5	ベルト・ま	6	3	00/06/13	ベルト上げ
		1090	3	ベルト・み	6	2	00/06/13	ベルト上げ
		1091	1	ベルト・み	6	3	00/06/13	ベルト上げ
		4123	5	メッシュ 212	-	-	00/06/05	メッシュ上げ
		4331	18	メッシュ 233	-	-	00/05/30	メッシュ上げ
		4332	1	メッシュ 233	-	-	00/06/01	メッシュ上げ
合計48								
147	575	4333	7	メッシュ 233	-	-	00/06/02	メッシュ上げ
		4334	6	メッシュ 233	-	-	00/06/05	メッシュ上げ
		929	5	ベルト・へ	8	-	00/06/15	ベルト・点取 529
		973	2	ベルト・ふ	9	-	00/06/15	ベルト・点取 581
		974	5	ベルト・へ	8	-	00/06/15	ベルト・点取 582
		975	1	ベルト・へ	8	-	00/06/15	ベルト・点取 583
合計17								
148	174	1072	1	ベルト・ふ	9	-	00/06/14	ベルト上げ
		1077	3	ベルト・へ	8	-	00/06/14	ベルト上げ
		972	3	ベルト・ふ	9	-	00/06/15	ベルト・点取 580
合計174								
149	190	1077	1	ベルト・へ	8	-	00/06/14	ベルト上げ
		961	17	ベルト・ふ	9	-	00/06/15	ベルト・点取 569
		962	4	ベルト・ふ	9	-	00/06/15	ベルト・点取 570
		964	2	ベルト・ふ	8	-	00/06/15	ベルト・点取 572
		969	3	ベルト・ふ	9	-	00/06/15	ベルト・点取 577
		973	4	ベルト・ふ	9	-	00/06/15	ベルト・点取 581
		976	7	ベルト・ふ	8	-	00/06/15	ベルト・点取 584
		1072	1	ベルト・ふ	9	-	00/06/14	ベルト上げ
		1077	2	ベルト・へ	8	-	00/06/14	ベルト上げ
		999	1	ベルト・け	3	1	00/06/09	ベルト上げ
合計39								
150	440	1065	1	ベルト・ひ	5	-	00/06/13	ベルト上げ
		2912	1	メッシュ 91	-	-	00/05/29	メッシュ上げ
		3401	1	メッシュ 140	-	-	00/05/26	メッシュ上げ
		3741	3	メッシュ 174	-	-	00/05/25	メッシュ上げ
		3932	8	メッシュ 193	-	-	00/05/29	メッシュ上げ
		3941	2	メッシュ 194	-	-	00/05/25	メッシュ上げ
		3942	6	メッシュ 194	-	-	00/05/26	メッシュ上げ
		4131	2	メッシュ 213	-	-	00/05/29	メッシュ上げ
		4511	1	メッシュ 251	-	-	00/05/31	メッシュ上げ
		417	1	メッシュ 192	-	-	99/08/06	メッシュ上げ
		421	1	メッシュ 212	-	-	99/08/06	メッシュ上げ
		1064	4	ベルト・ひ	3	1	00/06/12	ベルト上げ
		1065	1	ベルト・ひ	5	-	00/06/13	ベルト上げ
合計26								
152	293	3933	13	メッシュ 193	-	-	00/05/31	メッシュ上げ
		799	1	ベルト・ふ	5	-	00/06/13	ベルト・点取 390
		814	2	ベルト・へ	6	2	00/06/13	ベルト・点取 405
		1003	1	ベルト・こ	3	2	00/06/09	ベルト上げ
		1069	2	ベルト・ふ	5	-	00/06/13	ベルト上げ
		4114	1	メッシュ 211	-	-	00/06/02	メッシュ上げ
		4121	18	メッシュ 212	-	-	00/06/01	メッシュ上げ
		4122	6	メッシュ 212	-	-	00/06/02	メッシュ上げ
		4132	1	メッシュ 213	-	-	00/05/30	メッシュ上げ
		合計32						
153	364	783	2	ベルト・は	5	-	00/06/13	ベルト・点取 374
		1061	1	ベルト・は	7	1	00/06/13	ベルト上げ
		3734	1	メッシュ 193	-	-	00/06/01	メッシュ上げ
		3934	14	メッシュ 193	-	-	00/06/02	メッシュ上げ
		3935	4	メッシュ 193	-	-	00/06/05	メッシュ上げ
合計22								
154	392	648	6	メッシュ 193,213	-	-	00/05/30	メッシュ・点取 147
		811	2	ベルト・ひ	5	-	00/06/13	ベルト・点取 402
		1065	6	ベルト・ひ	5	-	00/06/13	ベルト上げ
		1066	2	ベルト・ひ	7	1	00/06/13	ベルト上げ
合計16								
155	236	835	1	ベルト・へ	6	1	00/06/13	ベルト・点取 429
		850	10	ベルト・ふ	7	1	00/06/14	ベルト・点取 444
		1066	4	ベルト・ひ	7	1	00/06/13	ベルト上げ
		1069	4	ベルト・ふ	5	-	00/06/13	ベルト上げ
		1070	9	ベルト・ふ	7	1	00/06/13	ベルト上げ
		1074	1	ベルト・へ	6	1	00/06/14	ベルト上げ
		1075	5	ベルト・へ	6	2	00/06/14	ベルト上げ
		3934	1	メッシュ 193	-	-	00/06/01	メッシュ上げ
		4132	10	メッシュ 213	-	-	00/05/30	メッシュ上げ
		4134	1	メッシュ 213	-	-	00/06/05	メッシュ上げ

表 - 4 土器接合関係 (続き)

掲載番号	復元番号	遺物番号	点数	取上地点	層位		取上げ日付	取上方法及び備考	掲載番号	復元番号	遺物番号	点数	取上地点	層位		取上げ日付	取上方法及び備考	
					層名	層中取上げ順番								層名	層中取上げ順番			
合計48	198	不明	2	-	-	-	-	遺物番号1070または1075	合計84	3942	1	メッシュ	194	-	-	00/05/26	メッシュ上げ	
		873	1	ベルト・は	7	1	00/06/14	ベルト・点取	167	216	2	メッシュ	191	-	-	99/07/19	メッシュ・点取 79 (口縁)	
		926	8	ベルト・ふ	7	2	00/06/15	ベルト・点取	657	1	メッシュ	191,211	-	-	00/05/31	メッシュ・点取 161		
		927	7	ベルト・へ	6	3	00/06/15	ベルト・点取	1054	2	メッシュ	の	3	1	00/06/12	ベルト上げ		
		931	1	ベルト・ふ	8	-	00/06/15	ベルト・点取	3522	1	メッシュ	152	-	-	00/06/01	メッシュ上げ		
		932	1	ベルト・ふ	8	-	00/06/15	ベルト・点取	3703	4	メッシュ	170	-	-	00/05/26	メッシュ上げ		
		1070	1	ベルト・ふ	7	1	00/06/13	ベルト上げ	3711	8	メッシュ	171	-	-	00/05/29	メッシュ上げ		
		1071	7	ベルト・ふ	7	2	00/06/14	ベルト上げ	3712	1	メッシュ	171	-	-	00/05/30	メッシュ上げ		
		1072	6	ベルト・ふ	9	-	00/06/14	ベルト上げ	3901	12	メッシュ	190	-	-	00/05/25	メッシュ上げ		
		1075	1	ベルト・へ	6	2	00/06/14	ベルト上げ	3911	9	メッシュ	191	-	-	00/05/26	メッシュ上げ		
		1076	6	ベルト・へ	6	3	00/06/14	ベルト上げ	3912	3	メッシュ	191	-	-	00/05/30	メッシュ上げ		
		1084	1	ベルト・ま	6	2	00/06/13	ベルト上げ	4111	7	メッシュ	211	-	-	00/05/29	メッシュ上げ		
		3924	4	メッシュ	192	-	00/06/05	メッシュ上げ	合計51	4121	1	メッシュ	212	-	-	00/06/01	メッシュ上げ	
		4123	19	メッシュ	212	-	00/06/05	メッシュ上げ	168	300	640	14	メッシュ	133,134,153,154	-	-	00/06/01	メッシュ・点取 132
		4124	5	メッシュ	212	-	00/06/05	メッシュ上げ			1049	1	ベルト・ぬ	3	2	00/06/12	ベルト上げ	
合計72	299	4316	4	メッシュ	231	-	00/06/05	メッシュ上げ			3532	12	メッシュ	153	-	-	00/05/30	メッシュ上げ
		779	2	ベルト・ほ	6	1	00/06/13	ベルト・点取			3741	3	メッシュ	174	-	-	00/05/25	メッシュ上げ
		805	1	ベルト・ほ	6	2	00/06/13	ベルト・点取	合計33	3942	3	メッシュ	194	-	-	00/05/26	メッシュ上げ	
		819	2	ベルト・ほ	6	2	00/06/13	ベルト・点取	169	253	761	20	ベルト・の	3	1	00/06/12	ベルト・点取り 351	
		820	1	ベルト・ほ	6	2	00/06/13	ベルト・点取			1054	6	ベルト・の	3	1	00/06/12	ベルト上げ	
		835	3	ベルト・へ	6	1	00/06/13	ベルト・点取	170	241	638	2	メッシュ	190,191	-	-	00/05/29	メッシュ・点取 118
		846	2	ベルト・ほ	6	2	00/06/14	ベルト・点取			717	3	メッシュ	233	-	-	00/06/05	メッシュ・点取 276
		1070	9	ベルト・ふ	7	1	00/06/13	ベルト上げ			826	1	ベルト・ひ	7	1	00/06/13	ベルト・点取 420	
		1078	3	ベルト・ほ	6	1	00/06/13	ベルト上げ			831	5	ベルト・は	7	1	00/06/13	ベルト・点取 425	
		1079	8	ベルト・ほ	6	2	00/06/13	ベルト上げ			1061	2	ベルト・は	7	1	00/06/13	ベルト上げ	
		3112	1	メッシュ	111	-	00/05/29	メッシュ上げ			1073	5	ベルト・へ	6	1	00/06/12	ベルト上げ	
		3113	1	メッシュ	111	-	00/05/29	メッシュ・フロー			3933	2	メッシュ	193	-	-	00/05/31	メッシュ上げ
		3533	1	メッシュ	153	-	00/06/01	メッシュ上げ			3934	1	メッシュ	193	-	-	00/06/01	メッシュ上げ
		3941	5	メッシュ	194	-	00/05/25	メッシュ上げ			3935	3	メッシュ	193	-	-	00/06/02	メッシュ上げ
		4123	1	メッシュ	212	-	00/06/05	メッシュ上げ			4131	2	メッシュ	213	-	-	00/05/29	メッシュ上げ
合計42	177	4323	2	メッシュ	232	-	00/06/05	メッシュ上げ	合計39	4331	10	メッシュ	233	-	-	00/05/30	メッシュ上げ	
		919	1	ベルト・は	7	2	00/06/15	ベルト・点取	171	212	80	2	メッシュ	126	-	-	99/07/13	メッシュ上げ
		923	3	ベルト・は	7	2	00/06/15	ベルト・点取			675	3	メッシュ	265	-	-	00/05/13	メッシュ・点取り 12
		928	46	ベルト・は	7	2	00/06/15	ベルト・点取			676	3	集中さ	-	-	00/05/13	集中・点取り 14	
		941	1	ベルト・む	6	2	00/06/15	ベルト・点取			679	4	集中す	-	-	00/05/13	集中・点取り 17	
		952	1	ベルト・ひ	9	-	00/06/15	ベルト・点取			680	2	集中せ	-	-	00/05/13	集中・点取り 18	
		1063	1	ベルト・は	9	-	00/06/15	ベルト上げ			681	2	メッシュ	267	-	-	00/05/13	メッシュ・点取り 19
		1067	4	ベルト・ひ	7	2	00/06/14	ベルト上げ			690	2	集中つ	-	-	00/05/13	集中・点取り 29	
		3924	1	メッシュ	192	-	00/06/05	メッシュ上げ			1004	1	ベルト・さ	1	-	00/06/09	ベルト上げ	
		3935	7	メッシュ	193	-	00/06/02	メッシュ上げ			3922	8	メッシュ	192	-	-	00/06/01	メッシュ上げ
合計65	398	411	1	メッシュ	172	-	99/08/06	メッシュ上げ			4331	1	メッシュ	233	-	-	00/05/31	メッシュ上げ
		1054	1	ベルト・の	3	1	00/06/12	ベルト上げ	合計51	4332	11	メッシュ	233	-	-	00/06/01	メッシュ上げ	
		3521	8	メッシュ	152	-	00/05/29	メッシュ上げ			4333	3	メッシュ	233	-	-	00/06/05	メッシュ上げ
合計12	301	3721	2	メッシュ	172	-	00/06/01	メッシュ上げ	172	358	4342	9	メッシュ	234	-	-	00/05/31	メッシュ上げ
		752	19	ベルト・ね	3	1	00/06/12	ベルト・点取			4342	9	メッシュ	234	-	-	00/05/31	メッシュ上げ
		1052	6	ベルト・ね	3	1	00/06/12	ベルト上げ			120	2	メッシュ	54,74	-	-	99/07/19	メッシュ上げ
合計26	264	3533	1	メッシュ	153	-	00/06/01	メッシュ上げ			121	3	メッシュ	55,75	-	-	99/07/19	メッシュ上げ
		789	6	ベルト・は	5	-	00/06/13	ベルト・点取			357	1	メッシュ	74	-	-	99/08/05	メッシュ上げ
		1060	2	ベルト・は	5	-	00/06/13	ベルト上げ			372	19	メッシュ	54,74	-	-	99/08/05	メッシュ上げ
		1066	1	ベルト・ひ	7	1	00/06/13	ベルト上げ			378	1	メッシュ	94,114	-	-	99/08/05	メッシュ上げ
		3734	2	メッシュ	173	-	00/06/05	メッシュ上げ			379	1	メッシュ	95,115	-	-	99/08/05	メッシュ上げ
		3912	5	メッシュ	191	-	00/05/30	メッシュ上げ			1018	1	ベルト・た	1上面	-	00/06/09	ベルト上げ	
		3922	6	メッシュ	192	-	00/06/01	メッシュ上げ			1019	2	ベルト・た	1	-	00/06/09	ベルト上げ	
		3934	1	メッシュ	193	-	00/06/01	メッシュ上げ			1022	7	ベルト・ち	1上面	-	00/06/09	ベルト上げ	
		4121	1	メッシュ	212	-	00/06/01	メッシュ上げ			1025	2	ベルト・ち	1	-	00/06/09	ベルト上げ	
合計25	251	不明	1	-	-	-	-	-	合計49	2541	2	メッシュ	54	-	-	00/05/24	メッシュ上げ	
		962	10	ベルト・ふ	9	-	00/06/15	ベルト・点取			2742	4	メッシュ	74	-	-	00/05/24	メッシュ上げ
		1072	2	ベルト・ふ	9	-	00/06/14	ベルト上げ			2941	1	メッシュ	94	-	-	00/05/24	メッシュ上げ
		4134	5	メッシュ	213	-	00/06/05	メッシュ上げ			3551	1	メッシュ	155	-	-	00/05/25	メッシュ上げ
合計18	197	不明	1	-	-	-	-	-			-	2	メッシュ	53,73	-	-	00/08/05	メッシュ・フロー 11-261
		753	2	ベルト・の	3	1	00/06/12	ベルト・点取	173	338	994	1	ベルト・き	3	1	00/06/09	ベルト上げ	
		3732	5	メッシュ	173	-	00/06/01	メッシュ上げ			2901	36	メッシュ	90	-	-	00/05/25	メッシュ上げ
		1054	4	ベルト・の	3	1	00/06/12	ベルト上げ	174	359	107	2	メッシュ	228	-	-	99/07/13	メッシュ上げ
		3732	34	メッシュ	173	-	00/06/01	メッシュ上げ			113	2	84-156-c	-	-	99/07/13	メッシュ上げ	
合計40	368	3934	2	メッシュ	193	-	00/06/01	メッシュ上げ			127	1	メッシュ	150	-	-	99/07/19	メッシュ上げ
		300	2	メッシュ	174	-	99/07/22	メッシュ上げ			206	5	メッシュ	151,152	-	-	99/07/19	メッシュ・点取 58 (口縁)
		368	1	メッシュ	153,154	-	99/08/05	メッシュ・点取			263	7	メッシュ	131	-	-	99/07/21	メッシュ上げ
		388	3	メッシュ	154	-	99/08/05	メッシュ上げ			290	25	メッシュ	151	-	-	99/07/22	メッシュ上げ
		419	4	メッシュ	194	-	99/08/06	メッシュ上げ			291	24	メッシュ	151	-	-	99/07/22	メッシュ上げ
		1022	7	ベルト・ち	1上面	-	00/06/09	ベルト上げ			292	3	メッシュ	152	-	-	99/07/22	メッシュ上げ
		1023	1	ベルト・ち	1上面	-	00/06/09	ベルト上げ			293	2	メッシュ	153	-	-	99/07/22	メッシュ上げ
		1024	3	ベルト・ち	1上面	-	00/06/09	ベルト上げ	合計72	1040	1	ベルト・な	3	1	00/06/12	ベルト上げ		
		1025	7	ベルト・ち	1	1	00/06/09	ベルト上げ	175	452	266	13	メッシュ	134	-	-	99/07/21	メッシュ上げ
		1031	1	ベルト・つ	1	1	00/06/09	ベルト上げ			267	37	メッシュ	134	-	-	99/07/21	メッシュ上げ
		3531	2	メッシュ	153	-	00/05/29	メッシュ上げ			740	1	ベルト・つ	3	2	00/06/09	ベルト・点取 327	
		3541	10	メッシュ	154	-	00/05/25	メッシュ上げ			1024	1	ベルト・ち	1上面	-	00/06/09	ベルト上げ	
		3																

表 - 4 土器接合関係 (続き)

掲載番号	復元番号	遺物番号	点数	取上地点	層位		取上げ日付	取上方法及び備考
					層名	層中取上げ順番		
177	240	3934	3	メッシュ 193	-	-	00/06/02	メッシュ上げ
合計46		3935	1	メッシュ 193	-	-	00/06/12	メッシュ上げ
178	217	717	68	メッシュ 233	-	-	00/06/05	メッシュ・点取 276
		1078	1	ベルト・ほ	6	1	00/06/13	ベルト上げ
合計77		4331	7	メッシュ 233	-	-	00/05/30	メッシュ上げ
		4341	1	メッシュ 234	-	-	00/05/25	メッシュ上げ
179	266	879	11	ベルト・ま	6	3	00/06/14	ベルト・点取り 474
		1084	1	ベルト・ま	6	2	00/06/13	ベルト上げ
合計14		1085	2	ベルト・ま	6	3	00/06/13	ベルト上げ
180	243	886	10	ベルト・ま	6	3	00/06/14	ベルト・点取 482
		893	2	ベルト・ほ	6	3	00/06/14	ベルト・点取 489
		4112	2	メッシュ 211	-	-	00/05/31	メッシュ上げ
		4131	6	メッシュ 213	-	-	00/05/29	メッシュ上げ
		4132	17	メッシュ 213	-	-	00/05/30	メッシュ上げ
		4332	2	メッシュ 233	-	-	00/06/01	メッシュ上げ
合計41		不明	2	-	-	-	-	遺物 4131か
181	402	701	41	メッシュ 233,253	-	-	00/06/01	メッシュ・点取 201
		1085	3	ベルト・ま	6	3	00/06/13	ベルト上げ
		1091	1	ベルト・み	6	3	00/06/13	ベルト上げ
		4331	8	メッシュ 233	-	-	00/05/30	メッシュ上げ
		4332	2	メッシュ 233	-	-	00/06/02	メッシュ上げ
		4531	33	メッシュ 253	-	-	00/05/30	メッシュ上げ
合計89		4542	1	メッシュ 254	-	-	00/05/30	メッシュ上げ
182	245	977	1	ベルト・へ	8	-	00/06/15	ベルト・点取 585
		980	5	ベルト・ひ	9	-	00/06/15	ベルト・点取 588
		981	1	ベルト・ひ	9	-	00/06/15	ベルト・点取 589
		983	6	ベルト・ほ	7	2	00/06/15	ベルト点取 593
		1062	1	ベルト・ほ	7	2	00/06/14	ベルト上げ
		1063	4	ベルト・ほ	9	-	00/06/15	ベルト上げ
合計37		1068	19	ベルト・ひ	9	-	00/06/15	ベルト上げ
183	230	717	9	メッシュ 233	-	-	00/06/05	メッシュ・点取 276
		763	11	ベルト・の	3	1	00/06/12	ベルト・点取 353
		1053	1	ベルト・ね	3	2	00/06/12	ベルト上げ
		1088	1	ベルト・み	6	1	00/06/12	ベルト上げ
		3932	1	メッシュ 193	-	-	00/05/29	メッシュ上げ
		4131	5	メッシュ 213	-	-	00/05/29	メッシュ上げ
		4132	1	メッシュ 213	-	-	00/05/30	メッシュ上げ
		4141	2	メッシュ 214	-	-	00/05/25	メッシュ上げ
		4331	2	メッシュ 233	-	-	00/05/30	メッシュ上げ
合計34		4332	1	メッシュ 233	-	-	00/05/30	メッシュ・フロー 12-4332
184	442	1051	2	ベルト・ぬ	4	上部	00/06/12	ベルト上げ
		1056	2	ベルト・の	3	3	00/06/12	ベルト上げ
		1083	1	ベルト・ま	6	1	00/06/13	ベルト上げ
		1084	5	ベルト・ま	6	2	00/06/13	ベルト上げ
		1090	1	ベルト・み	6	2	00/06/13	ベルト上げ
		3542	5	メッシュ 154	-	-	00/05/26	メッシュ上げ
		3721	3	メッシュ 172	-	-	00/06/01	メッシュ上げ
		3722	1	メッシュ 172	-	-	00/06/02	メッシュ上げ
		4113	1	メッシュ 211	-	-	00/06/01	メッシュ上げ
		4334	3	メッシュ 233	-	-	00/06/05	メッシュ上げ
		4342	1	メッシュ 234	-	-	00/05/31	メッシュ上げ
合計29		4531	4	メッシュ 253	-	-	00/05/30	メッシュ上げ
185	304	411	9	メッシュ 172	-	-	99/08/06	メッシュ上げ
		752	30	ベルト・ね	3	1	00/06/12	ベルト点取 342
		1048	1	ベルト・ぬ	3	1	00/06/12	ベルト上げ
		1052	2	ベルト・ね	3	1	00/06/12	ベルト上げ
		1058	1	ベルト・の	4	下部	00/06/12	ベルト上げ
		3521	1	メッシュ 152	-	-	00/05/29	メッシュ上げ
合計45		3533	1	メッシュ 153	-	-	00/06/01	メッシュ上げ
186	244	772	3	ベルト・も	4	上部	00/06/12	ベルト・点取 362
		1094	1	ベルト・む	6	2	00/06/14	ベルト上げ
		1097	1	ベルト・も	4	上部	00/06/12	ベルト上げ
		1098	2	ベルト・も	-1	-	00/06/12	ベルト上げ
		4542	2	メッシュ 254	-	-	00/05/30	メッシュ上げ
		4731	6	メッシュ 273	-	-	00/05/30	メッシュ上げ
		4741	1	メッシュ 274	-	-	00/05/30	メッシュ上げ
		3	2	85-156-b	-1	-	00/06/01	グリット上げ
合計20		2	2	85-157-b	-1	-	00/06/01	グリット上げ
187	239	705	2	メッシュ 251	-	-	00/06/01	メッシュ・点取 205
		817	2	ベルト・み	6	2	00/06/13	ベルト・点取 410
		935	4	ベルト・む	6	2	00/06/15	ベルト・点取 535
		940	3	ベルト・む	6	2	00/06/15	ベルト・点取 546
		1088	5	ベルト・み	6	1	00/06/12	ベルト上げ
		1093	3	ベルト・む	6	1	00/06/12	ベルト上げ
		1094	1	ベルト・む	6	2	00/06/14	ベルト上げ
		1096	1	ベルト・め	-1	-	00/06/12	ベルト上げ
		1097	1	ベルト・も	-1	-	00/06/12	ベルト上げ
		4334	1	メッシュ 233	-	-	00/06/05	メッシュ上げ
		4521	4	メッシュ 252	-	-	00/05/31	メッシュ上げ
		4522	2	メッシュ 252	-	-	00/06/01	メッシュ上げ
		4531	8	メッシュ 253	-	-	00/05/30	メッシュ上げ
合計44		4731	7	メッシュ 273	-	-	00/05/30	メッシュ上げ
188	237	880	1	ベルト・ま	6	3	00/06/14	ベルト・点取り 475
		1085	3	ベルト・ま	6	3	00/06/13	ベルト上げ
		4332	1	メッシュ 233	-	-	00/06/01	メッシュ上げ
		4333	10	メッシュ 233	-	-	00/06/02	メッシュ上げ
		4334	16	メッシュ 233	-	-	00/06/05	メッシュ上げ
		4342	2	メッシュ 234	-	-	00/05/31	メッシュ上げ
		4523	1	メッシュ 252	-	-	00/06/05	メッシュ上げ
		4542	4	メッシュ 254	-	-	00/05/30	メッシュ上げ
合計41		不明	3	-	-	-	-	-
189	285	790	1	ベルト・ほ	6	1	00/06/13	ベルト・点取り 381

掲載番号	復元番号	遺物番号	点数	取上地点	層位		取上げ日付	取上方法及び備考
					層名	層中取上げ順番		
189	285	845	3	ベルト・ほ	6	3	00/06/14	ベルト・点取り 439
		852	2	ベルト・ほ	6	3	00/06/14	ベルト・点取り 446
		858	1	ベルト・む	6	2	00/06/14	ベルト・点取り 453
		907	3	ベルト・ま	6	3	00/06/14	ベルト・点取り 505
		1075	1	ベルト・へ	6	2	00/06/14	ベルト上げ
		1079	2	ベルト・ほ	6	2	00/06/13	ベルト上げ
		1084	1	ベルト・ま	6	2	00/06/13	ベルト上げ
		1085	1	ベルト・ま	6	3	00/06/13	ベルト上げ
		4321	3	メッシュ 232	-	-	00/05/30	メッシュ上げ
		4322	1	メッシュ 232	-	-	00/06/02	メッシュ上げ
		4332	1	メッシュ 233	-	-	00/06/01	メッシュ上げ
		4334	1	メッシュ 233	-	-	00/06/05	メッシュ上げ
合計22		3	1	85-156-b	-	1	00/06/01	グリット上げ
190	353	937	1	ベルト・み	6	3	00/06/15	ベルト・点取 537
191	507	418	3	メッシュ 193	-	-	99/08/06	メッシュ上げ
		419	8	メッシュ 194	-	-	99/08/06	メッシュ上げ
		420	1	メッシュ 195	-	-	99/08/06	メッシュ上げ
		427	22	メッシュ 74.93-96.112-116.132-136.153-156.173-176.193-196.215,216	-	-	99/06/10	取り上げ位置不定
		428	7	メッシュ 173-175.193-195.213,214	-	-	99/06/11	取り上げ位置不定
		3932	1	メッシュ 193	-	-	00/05/29	メッシュ上げ
		3941	1	メッシュ 194	-	-	00/05/25	メッシュ上げ
合計51		4141	8	メッシュ 214	-	-	00/05/25	メッシュ上げ
192	269	1	40	集中D	-	-	99/07/13	一括で点取
		30	1	集中D	-	-	99/07/13	メッシュ上げ
		294	1	メッシュ 170	-	-	99/07/22	メッシュ上げ
		573	1	集中D	-	-	00/05/22	集中・点取 9
		2683	1	メッシュ 68	-	-	00/06/07	メッシュ上げ
		2882	1	メッシュ 88	-	-	00/06/07	メッシュ上げ
		3082	1	集中D	-	-	00/05/29	メッシュ上げ
		3701	3	メッシュ 170	-	-	00/05/22	メッシュ上げ
合計57		3702	8	メッシュ 170	-	-	00/05/25	メッシュ上げ
193	366	258	5	メッシュ 92,112	-	-	99/07/21	メッシュ上げ
		259	1	メッシュ 93,113	-	-	99/07/21	メッシュ上げ
		262	3	メッシュ 95,115	-	-	99/07/21	メッシュ上げ
		314	6	メッシュ 93,113	-	-	99/08/05	メッシュ・点取 9(底部)
		378	1	メッシュ 94,114	-	-	99/08/05	メッシュ上げ
		379	6	メッシュ 95,115	-	-	99/08/05	メッシュ上げ
		601	5	メッシュ 73.74	-	-	00/05/24	メッシュ・点取 39
		2502	1	メッシュ 50	-	-	00/06/07	メッシュ上げ
		2723	1	メッシュ 72	-	-	00/05/29	メッシュ上げ
		2732	10	メッシュ 73	-	-	00/05/24	メッシュ上げ
		2911	4	メッシュ 91	-	-	00/05/25	メッシュ上げ
		2921	25	メッシュ 92	-	-	00/05/25	メッシュ上げ
		2931	6	メッシュ 93	-	-	00/05/25	メッシュ上げ
		3131	1	メッシュ 113	-	-	00/05/25	メッシュ上げ
		4121	2	メッシュ 212	-	-	00/06/01	メッシュ上げ
合計78		不明	1	-	-	-	-	-
194	363	120	13	メッシュ 54.74	-	-	99/07/19	メッシュ上げ
		154	9	メッシュ 73.93	-	-	99/07/19	メッシュ・点取 2(口縁)
		155	1	メッシュ 73	-	-	99/07/19	メッシュ・点取 3(口縁)
		157	2	メッシュ 73.74	-	-	99/07/19	メッシュ・点取 5(口縁)
		158	3	メッシュ 74	-	-	99/07/19	メッシュ・点取 6(口縁)
		180	1	メッシュ 94	-	-	99/07/19	メッシュ・点取 28(口縁)
		254	14	メッシュ 94	-	-	99/07/21	メッシュ・点取 32(底部)
		260	20	メッシュ 94,114	-	-	99/07/21	メッシュ上げ
		261	27	メッシュ 94,114	-	-	99/07/21	メッシュ上げ
		371	3	メッシュ 53.73	-	-	99/08/05	メッシュ上げ
		378	10	メッシュ 94,114	-	-	99/08/05	メッシュ上げ
合計106		2941	3	メッシュ 94	-	-	00/05/24	メッシュ上げ
195	497	4	17	メッシュ 109,110	-	-	99/07/13	メッシュ・点取 2(口縁)
		123	12	メッシュ 91,111	-	-	99/07/19	メッシュ上げ
		375	11	メッシュ 91,111	-	-	99/08/05	メッシュ上げ
		381	2	メッシュ 130	-	-	99/08/05	メッシュ上げ
		629	2	メッシュ 91,111	-	-	00/05/26	メッシュ・点取 103
		2901	21	メッシュ 90	-	-	00/05/25	メッシュ上げ
		2911	42	メッシュ 91	-	-	00/05/25	メッシュ上げ
		3091	5	メッシュ 109	-	-	00/05/25	メッシュ上げ
		3111	30	メッシュ 111	-	-	00/05/26	メッシュ上げ
		3301	30	メッシュ 130	-	-	00/05/25	メッシュ上げ
		3911	1	メッシュ 191	-	-	00/05/26	メッシュ上げ
		77	1	84-157-a	-	-	00/05/16	グリット上げ
		77	1	80-155	排土	-	不明	-
合計181		不明	6	-	-	-	-	-
196	508	432	2	-	攪乱	-	00/05/12	

付表

表 -4 土器接合関係 (続き)

掲載番号	復元番号	遺物番号	点数	取上地点	層位		取上げ日付	取上方法及び備考
					層名	層中取上げ順番		
196	508	不明	1	85-158-a	-	-	99/06/03	グリット上げ
合計71								
197	568	125	6	メッシュ 133	-	-	99/07/19	メッシュ上げ
		189	2	メッシュ 135	-	-	99/07/19	メッシュ・点取 39 (口縁)
		352	1	メッシュ 133	-	-	99/08/05	メッシュ・点取 47 (口縁)
		363	1	メッシュ 133	-	-	99/08/05	メッシュ・点取 59 (口縁)
		383	8	メッシュ 133	-	-	99/08/05	メッシュ上げ
		385	1	メッシュ 135	-	-	99/08/05	メッシュ上げ
		427	10	メッシュ 74,93~96,112~116,132~136,153~156,173~176,193~196,215,216	-	-	99/06/10	取り上げ位置不定
		428	4	メッシュ 173~175,143~145,213,214	-	-	99/06/11	取り上げ位置不定
		3331	2	メッシュ 133	-	-	00/05/26	メッシュ上げ
		3951	2	メッシュ 195	-	-	00/05/25	メッシュ上げ
		1	1	85-157-c	-	-	99/06/04	グリット上げ
		1	1	85-158-a	-	-	99/06/03	グリット上げ
		1	2	85-162-a	-	-	99/06/03	グリット上げ
		1	4	85-163-d	-	-	99/06/03	グリット上げ
		1	4	85-164-d	-	-	99/06/03	グリット上げ
		1	5	85-165-a	-	-	99/06/03	グリット上げ
		2	1	85-165-a	-	-	99/06/04	グリット上げ
		2	1	85-166-d	-	-	99/06/04	グリット上げ
		1	1	85-167-a	-	-	99/06/04	グリット上げ
		2	1	85-167-d	-	-	99/06/04	グリット上げ
合計58								
198	220	282	1	メッシュ 174	-	-	99/07/22	メッシュ・点取 114 (口縁)
		283	1	メッシュ 155	-	-	99/07/22	メッシュ・点取 36 (底部)
		412	1	メッシュ 173	-	-	99/08/06	メッシュ上げ
		413	2	メッシュ 173	-	-	99/08/06	メッシュ上げ
		551	3	メッシュ 238	-	-	00/05/18	メッシュ・点取 21
		557	1	メッシュ 180	-	-	00/05/18	メッシュ・点取 13
		559	2	メッシュ 179	-	-	00/05/18	メッシュ・点取 16
		562	3	集中中	-	-	00/05/18	集中・点取 26
		613	18	メッシュ 153,154,173,174	-	-	00/05/25	メッシュ・点取 60
		615	1	メッシュ 130,149,150	-	-	00/05/25	メッシュ・点取 67
		3532	1	メッシュ 153	-	-	00/05/30	メッシュ上げ
		3541	10	メッシュ 154	-	-	00/05/25	メッシュ上げ
		3731	6	メッシュ 173	-	-	00/05/30	メッシュ上げ
		3741	48	メッシュ 174	-	-	00/05/25	メッシュ上げ
		3751	1	メッシュ 175	-	-	00/05/25	メッシュ上げ
		3933	1	メッシュ 193	-	-	00/05/31	メッシュ上げ
		3941	9	メッシュ 194	-	-	00/05/25	メッシュ上げ
		3942	3	メッシュ 194	-	-	00/05/26	メッシュ上げ
		1	1	85-163-d	-	-	99/06/03	グリット上げ
		1	1	85-164-d	-	-	99/06/03	グリット上げ
合計114								
199	564	210	5	メッシュ 172	-	-	99/07/19	メッシュ・点取 72 (口縁)
		630	9	メッシュ 111	-	-	00/05/26	メッシュ・点取 104
		638	3	メッシュ 190,191	-	-	00/05/29	メッシュ・点取 118
		2911	1	メッシュ 91	-	-	00/05/26	メッシュ上げ
		3111	3	メッシュ 111	-	-	00/05/25	メッシュ上げ
		3121	6	メッシュ 112	-	-	00/05/26	メッシュ上げ
		3703	8	メッシュ 170	-	-	00/06/01	メッシュ上げ
		3732	7	メッシュ 173	-	-	00/05/25	メッシュ上げ
		3901	1	メッシュ 190	-	-	00/05/26	メッシュ上げ
		3911	3	メッシュ 191	-	-	00/06/01	メッシュ上げ
		4121	2	メッシュ 212	-	-	00/05/31	メッシュ上げ
合計49								
200	484	4521	1	メッシュ 252	-	-	00/05/25	メッシュ上げ
		370	1	メッシュ 52,72	-	-	99/08/05	メッシュ上げ
		607	19	メッシュ 93	-	-	00/05/25	メッシュ・点取 52
		2511	1	メッシュ 51	-	-	00/05/24	メッシュ上げ
		2512	1	メッシュ 51	-	-	00/06/07	メッシュ上げ
		2521	1	メッシュ 52	-	-	00/05/24	メッシュ上げ
		2722	5	メッシュ 72	-	-	00/05/24	メッシュ上げ
		2731	1	メッシュ 73	-	-	00/05/23	メッシュ上げ
		2732	16	メッシュ 73	-	-	00/05/24	メッシュ上げ
		2931	6	メッシュ 93	-	-	00/05/25	メッシュ上げ
		3331	9	メッシュ 133	-	-	00/05/26	メッシュ上げ
		3341	1	メッシュ 134	-	-	00/05/25	メッシュ上げ
合計61								
201	223	4111	67	メッシュ 211	-	-	00/05/29	メッシュ上げ
		4112	10	メッシュ 211	-	-	00/05/31	メッシュ上げ
		4302	4	メッシュ 230	-	-	00/05/29	メッシュ上げ
		4311	5	メッシュ 231	-	-	00/05/23	メッシュ上げ
		4312	80	メッシュ 231	-	-	00/05/30	メッシュ上げ
		4313	8	メッシュ 231	-	-	00/05/31	メッシュ上げ
		4321	3	メッシュ 232	-	-	00/05/30	メッシュ上げ
合計177								
202	401	3912	27	メッシュ 191	-	-	00/05/30	メッシュ上げ
		3913	1	メッシュ 191	-	-	00/05/31	メッシュ上げ
		4112	35	メッシュ 211	-	-	00/05/31	メッシュ上げ
合計68								
203	232	4113	5	メッシュ 211	-	-	00/06/01	メッシュ上げ
		622	1	メッシュ 91	-	-	00/05/26	メッシュ・点取 87
		2911	26	メッシュ 91	-	-	00/05/25	メッシュ上げ
		2912	22	メッシュ 91	-	-	00/05/29	メッシュ上げ
		2913	1	メッシュ 91	-	-	00/06/07	メッシュ上げ
		2921	25	メッシュ 92	-	-	00/05/25	メッシュ上げ
		3111	2	メッシュ 111	-	-	00/05/26	メッシュ上げ
		3121	30	メッシュ 112	-	-	00/05/25	メッシュ上げ
合計108								
204	309	3732	1	メッシュ 173	-	-	00/05/31	メッシュ・フロア 12-3732
		719	38	メッシュ 231,251	-	-	00/06/05	メッシュ・点取 290
		4333	1	メッシュ 233	-	-	00/06/02	メッシュ上げ
合計45								
205	319	4514	6	メッシュ 251	-	-	00/06/05	メッシュ上げ
		4134	25	メッシュ 213	-	-	00/06/05	メッシュ上げ
		4301	1	メッシュ 230	-	-	00/05/25	メッシュ上げ
合計27								
4323	1	メッシュ 232	-	-	-	-	00/06/05	メッシュ上げ

掲載番号	復元番号	遺物番号	点数	取上地点	層位		取上げ日付	取上方法及び備考
					層名	層中取上げ順番		
206	381	4132	87	メッシュ 213	-	-	00/05/30	メッシュ上げ
		4133	15	メッシュ 213	-	-	00/06/02	メッシュ上げ
合計103								
207	201	4142	1	メッシュ 192	-	-	00/05/26	メッシュ上げ
		656	16	メッシュ 191,211	-	-	00/05/31	メッシュ・点取 159
		657	39	メッシュ 191,211	-	-	00/05/31	メッシュ・点取 161
		3912	1	メッシュ 191	-	-	00/05/30	メッシュ上げ
		4111	10	メッシュ 211	-	-	00/05/29	メッシュ上げ
		4112	4	メッシュ 211	-	-	00/05/31	メッシュ上げ
合計72								
208	280	4113	2	メッシュ 211	-	-	00/06/01	メッシュ上げ
		624	100	メッシュ 230	-	-	00/05/26	メッシュ・点取 93
		625	1	メッシュ 210,230	-	-	00/05/26	メッシュ・点取 94
		4101	1	メッシュ 210	-	-	00/05/25	メッシュ上げ
合計103								
209	492	4291	1	メッシュ 229	-	-	00/05/25	メッシュ上げ
		3941	1	メッシュ 191	-	-	00/05/05	メッシュ上げ
		3941	1	メッシュ 194	-	-	00/05/25	メッシュ上げ
		3942	3	メッシュ 194	-	-	00/05/26	メッシュ上げ
		4115	8	メッシュ 211	-	-	00/06/05	メッシュ上げ
		4116	12	メッシュ 211	-	-	00/06/06	メッシュ上げ
		4124	22	メッシュ 212	-	-	00/06/06	メッシュ上げ
		4131	5	メッシュ 213	-	-	00/05/29	メッシュ上げ
		4132	2	メッシュ 213	-	-	00/05/30	メッシュ上げ
		4316	8	メッシュ 231	-	-	00/06/05	メッシュ上げ
合計170								
210	259	4514	8	メッシュ 251	-	-	00/06/05	メッシュ上げ
		715	1	メッシュ 233	-	-	00/06/02	メッシュ・点取 252
		4332	13	メッシュ 233	-	-	00/06/01	メッシュ上げ
		4333	26	メッシュ 233	-	-	00/06/02	メッシュ上げ
		4334	18	メッシュ 233	-	-	00/06/05	メッシュ上げ
		4342	9	メッシュ 234	-	-	00/05/31	メッシュ上げ
		4523	3	メッシュ 252	-	-	00/06/05	メッシュ上げ
		4531	1	メッシュ 253	-	-	00/05/30	メッシュ上げ
合計173								
211	482	4542	2	メッシュ 254	-	-	00/05/30	メッシュ上げ
		722	1	メッシュ 211,212	-	-	00/06/06	メッシュ・点取 298
		3912	4	メッシュ 191	-	-	00/05/30	メッシュ上げ
		3913	3	メッシュ 191	-	-	00/05/31	メッシュ上げ
		3914	2	メッシュ 191	-	-	00/06/05	メッシュ上げ
		4114	6	メッシュ 211	-	-	00/06/02	メッシュ上げ
		4115	42	メッシュ 211	-	-	00/06/05	メッシュ上げ
合計71								
212	216	4116	13	メッシュ 211	-	-	00/06/06	メッシュ上げ
		625	110	メッシュ 210,230	-	-	00/05/26	メッシュ・点取 94
		4101	14	メッシュ 210	-	-	00/05/25	メッシュ上げ
213	578	722	32	メッシュ 211, 212	-	-	00/06/06	メッシュ・点取 298
214	456	4102	12	メッシュ 210	-	-	00/05/29	メッシュ上げ
		4112	1	メッシュ 211	-	-		

表 - 4 土器接合関係 (続き)

掲載番号	復元番号	遺物番号	点数	取上地点	層位		取上げ日付	取上方法及び備考				
					層名	層中取上げ順番						
219	229	619	2	メッシュ 151	-	-	00/05/26	メッシュ・点取 72				
		3501	9	メッシュ 150	-	-	00/05/25	メッシュ上げ				
		3511	75	メッシュ 151	-	-	00/05/29	メッシュ上げ				
		3521	1	メッシュ 152	-	-	00/05/29	メッシュ上げ				
		合計116	3712	21	メッシュ 171	-	-	00/05/30	メッシュ上げ			
		220	277	120	1	メッシュ 54,74	-	-	99/07/19	メッシュ上げ		
				336	3	メッシュ 54	-	-	99/08/05	メッシュ・点取 10(口縁)		
				338	1	メッシュ 92,93	-	-	99/08/05	メッシュ・点取 12(口縁)		
				371	5	メッシュ 53,73	-	-	99/08/05	メッシュ上げ		
				372	17	メッシュ 54,74	-	-	99/08/05	メッシュ上げ		
				376	1	メッシュ 92,112	-	-	99/08/05	メッシュ上げ		
				377	5	メッシュ 93,113	-	-	99/08/05	メッシュ上げ		
				596	11	メッシュ 54	-	-	00/05/24	メッシュ・点取 34		
				597	18	メッシュ 53,73	-	-	00/05/24	メッシュ・点取 35		
				602	4	メッシュ 94	-	-	00/05/24	メッシュ・点取 40		
				610	2	メッシュ 112,113	-	-	00/05/25	メッシュ・点取 55		
				2531	2	メッシュ 53	-	-	00/05/24	メッシュ上げ		
				2541	9	メッシュ 54	-	-	00/05/24	メッシュ上げ		
				2732	2	メッシュ 73	-	-	00/05/24	メッシュ上げ		
				2741	3	メッシュ 74	-	-	00/05/23	メッシュ上げ		
				2742	47	メッシュ 74	-	-	00/05/24	メッシュ上げ		
				2941	4	メッシュ 94	-	-	00/05/24	メッシュ上げ		
				3121	1	メッシュ 112	-	-	00/05/25	メッシュ上げ		
				合計139	不明	3	-	-	-	-	-	
				221	567	3522	1	メッシュ 152	-	-	00/06/01	メッシュ上げ
						3534	2	メッシュ 153	-	-	00/06/02	メッシュ上げ
						3732	1	メッシュ 173	-	-	00/06/01	メッシュ上げ
3913	1					メッシュ 191	-	-	00/05/31	メッシュ上げ		
3932	5					メッシュ 193	-	-	00/05/29	メッシュ上げ		
3933	1					メッシュ 193	-	-	00/05/31	メッシュ上げ		
3934	1					メッシュ 193	-	-	00/06/01	メッシュ上げ		
3942	3					メッシュ 194	-	-	00/05/26	メッシュ上げ		
4132	1	メッシュ 213	-			-	00/05/30	メッシュ上げ				
4141	11	メッシュ 214	-			-	00/05/25	メッシュ上げ				
3731	2	メッシュ 173	-			-	00/05/30	メッシュ上げ				
3732	34	メッシュ 173	-			-	00/06/01	メッシュ上げ				
3741	29	メッシュ 174	-			-	00/05/25	メッシュ上げ				
3932	15	メッシュ 193	-			-	00/05/29	メッシュ上げ				
3933	15	メッシュ 193	-			-	00/05/31	メッシュ上げ				
3934	11	メッシュ 193	-			-	00/06/01	メッシュ上げ				
3942	1	メッシュ 194	-			-	00/05/26	メッシュ上げ				
合計107	722	2	メッシュ 211,212			-	-	00/06/06	メッシュ・点取 298			
223	292	3911	1			メッシュ 191	-	-	00/05/26	メッシュ上げ		
		3912	3			メッシュ 191	-	-	00/05/30	メッシュ上げ		
		3922	22			メッシュ 192	-	-	00/06/01	メッシュ上げ		
		4112	13			メッシュ 211	-	-	00/05/31	メッシュ上げ		
		4113	10			メッシュ 211	-	-	00/06/01	メッシュ上げ		
		4114	10			メッシュ 211	-	-	00/06/02	メッシュ上げ		
		4115	15			メッシュ 211	-	-	00/06/05	メッシュ上げ		
		4116	11			メッシュ 211	-	-	00/06/06	メッシュ上げ		
		合計112	4121			25	メッシュ 212	-	-	00/06/01	メッシュ上げ	
		224	520	182	1	メッシュ 115	-	-	99/07/19	メッシュ・点取 32(口縁)		
				262	9	メッシュ 95,115	-	-	99/07/21	メッシュ上げ		
				376	3	メッシュ 92,112	-	-	99/08/05	メッシュ上げ		
				2722	26	メッシュ 72	-	-	00/05/24	メッシュ上げ		
				2723	3	メッシュ 72	-	-	00/05/29	メッシュ上げ		
				2921	7	メッシュ 92	-	-	00/05/25	メッシュ上げ		
				194	1	メッシュ 175	-	-	99/07/19	メッシュ・点取 44(口縁)		
				246	1	メッシュ 194	-	-	99/07/21	メッシュ・点取 100(口縁)		
				247	3	メッシュ 195	-	-	99/07/21	メッシュ・点取 101(口縁)		
				276	2	メッシュ 174	-	-	99/07/22	メッシュ・点取 108(口縁)		
				296	6	メッシュ 154	-	-	99/07/22	メッシュ上げ		
				300	10	メッシュ 174	-	-	99/07/22	メッシュ上げ		
				388	5	メッシュ 154	-	-	99/08/05	メッシュ上げ		
				413	4	メッシュ 174	-	-	99/08/06	メッシュ上げ		
				420	1	メッシュ 195	-	-	99/08/06	メッシュ上げ		
				427	19	メッシュ 74,93-96,112-116,132-136,153-156,173-176,193-196,215,216	-	-	99/06/10	取り上げ位置不定		
				428	3	メッシュ 173-175,193-195,213,214	-	-	99/06/11	取り上げ位置不定		
				3541	2	メッシュ 154	-	-	00/05/25	メッシュ上げ		
3741	15			メッシュ 174	-	-	00/05/25	メッシュ上げ				
3751	4			メッシュ 175	-	-	00/05/25	メッシュ上げ				
3941	1			メッシュ 194	-	-	00/05/25	メッシュ上げ				
3	1			85-159-c	-	-	99/06/03	グリット上げ				
6	4			85-162-c	-	-	99/06/09	グリット上げ				
7	1			85-162-d	-	-	99/06/03	グリット上げ				
4	1			85-163-a	-	-	99/06/03	グリット上げ				
1	2			85-164-d	-	-	99/06/03	グリット上げ				
1	1			85-166-d	-	-	99/06/03	グリット上げ				
合計87	7	1	85-166-d	-	-	99/06/03	グリット上げ					
226	379	262	1	メッシュ 95,115	-	-	99/07/21	メッシュ上げ				
		267	7	メッシュ・メッシュ 134	-	-	99/07/21	メッシュ上げ				
		269	1	メッシュ 155	-	-	99/07/21	メッシュ上げ				
		317	14	メッシュ 133,153	-	-	99/08/05	メッシュ・点取 12(底部)				
		350	8	メッシュ 134	-	-	99/08/05	メッシュ・点取 25(口縁)				
		364	2	メッシュ 134	-	-	99/08/05	メッシュ・点取 60(口縁)				
		383	2	メッシュ 133	-	-	99/08/05	メッシュ上げ				
		384	2	メッシュ 134	-	-	99/08/05	メッシュ上げ				
		388	3	メッシュ 154	-	-	99/08/05	メッシュ上げ				
		3331	12	メッシュ 133	-	-	99/08/05	メッシュ上げ				
		3341	82	メッシュ 134	-	-	99/08/05	メッシュ上げ				
		合計137	不明	3	-	-	-	-				
		227	559	3732	1	メッシュ 173	-	-	00/06/01	メッシュ上げ		
				3934	1	メッシュ 193	-	-	00/06/01	メッシュ上げ		
				4131	12	メッシュ 213	-	-	00/05/29	メッシュ上げ		
				4132	15	メッシュ 213	-	-	00/05/30	メッシュ上げ		
				4141	7	メッシュ 214	-	-	00/05/25	メッシュ上げ		
				4142	6	メッシュ 214	-	-	00/05/26	メッシュ上げ		
				4331	3	メッシュ 233	-	-	00/05/30	メッシュ上げ		
				4332	2	メッシュ 233	-	-	00/06/02	メッシュ上げ		
				4342	1	メッシュ 234	-	-	00/05/31	メッシュ上げ		
				合計48	420	1	メッシュ 195	-	-	99/08/06	メッシュ上げ	
				228	316	424	1	メッシュ 215	-	-	99/08/06	メッシュ上げ
						427	6	メッシュ 74,93-96,112-116,132-136,153-156,173-176,193-196,215,216	-	-	99/06/10	取り上げ位置不定
						428	2	メッシュ 173-175,193-195,213,214	-	-	99/06/11	取り上げ位置不定
						530	1	集中お	-	-	00/05/17	集中・点取 4
						532	4	集中お	-	-	00/05/17	集中・点取 5
533	2					集中お	-	-	00/05/17	集中・点取 6		
534	1					集中お	-	-	00/05/17	集中・点取 7		
541	1					集中あ	-	-	00/05/17	集中・点取 15		
543	30					集中い	-	-	00/05/17	集中・点取 17		
544	4					集中か	-	-	00/05/17	集中・点取 1		
547	2					集中か	-	-	00/05/17	集中・点取 20		
548	19					集中お	-	-	00/05/17	集中・点取 21		
7	2					84-157-b	-	-	99/06/04	グリット上げ		
1	2					84-157-c	-	-	99/06/04	グリット上げ		
10	7					84-157-c	-	-	99/06/04	グリット上げ		
4	1					84-161-c	-	-	99/06/10	グリット上げ		
1	1					84-162-c	-	-	99/06/03	グリット上げ		
合計87	229	449	266			1	メッシュ 134	-	99/07/21	メッシュ上げ		
229	459	3341	1			メッシュ 134	-	-	00/05/25	メッシュ上げ		
		1	1			85-157-c	-	-	99/06/04	グリット上げ		
		1	2			85-158-a	-	-	99/06/03	グリット上げ		
		2	2			85-158-b	-	-	99/06/03	グリット上げ		
		3	3			85-158-c	-	-	99/06/03	グリット上げ		
		1	5			85-159-a	-	-	99/06/03	グリット上げ		
		2	1			85-160-c	-	-	99/06/03	グリット上げ		
		1	1			85-161-b	-	-	99/06/03	グリット上げ		
		1	7			85-162-a	-	-	99/06/03	グリット上げ		
		2	10	85-162-a	-	-	99/06/03	グリット上げ				
		3	1	85-162-b	-	-	99/06/09	グリット上げ				
		7	13	85-162-d	-	-	99/06/03	グリット上げ				
		4	2	85-163-a	-	-	99/06/03	グリット上げ				
		5	2	85-163-a	-	-	99/06/09	グリット上げ				
		1	15	85-163-d	-	-	99/06/03	グリット上げ				
		2	1	85-163-d	-	-	99/06/09	グリット上げ				
		4	1	85-164-a	-	-	99/06/03	グリット上げ				
		1	9	85-164-d	-	-	99/06/03	グリット上げ				
		1	3	85-165-a	-	-	99/06/03	グリット上げ				
		1	1	85-166-d	-	-	99/06/03	グリット上げ				
		合計82	230	501	238	5	メッシュ 193,194	-	99/07/21	メッシュ・点取 66(口縁)		
		230	501	239	4	メッシュ 174,194	-	-	99/07/21	メッシュ・点取 67(口縁)		
				249	4	メッシュ 194	-	-	99/07/21	メッシュ・点取 19(底部)		
				418	6	メッシュ 193	-	-	99/08/06	メッシュ上げ		
				419	5	メッシュ 194	-	-	99/08/06	メッシュ上げ		
				427	14	メッシュ 74,93-96,112-116,132-136,153-156,173-176,193-196,215,216	-	-	99/06/10	取り上げ位置不定		
				428	30	メッシュ 173-175,193-195,213,214	-	-	99/06/11	取り上げ位置不定		
614	11			メッシュ 173,174,193,194	-	-	00/05/25	メッシュ・点取 61				
3741	2			メッシュ 174	-	-	00/05/25	メッシュ上げ				
3941	14			メッシュ 194	-	-	00/05/25	メッシュ上げ				
合計95	231			221	181	1	メッシュ 94	-	99/07/19	メッシュ・点取 28(口縁)		
231	221			183	1	メッシュ 95,115	-	-	99/07/19	メッシュ・点取 33(口縁)		
				187	1	メッシュ 95	-	-	99/07/19	メッシュ・点取 37(口縁)		
				260	2	メッシュ 94,114	-	-	99/07/21	メッシュ上げ		
				262	14	メッシュ 95,115	-	-	99/07/21	メッシュ上げ		
				334	4	メッシュ 94	-	-	99/08/05	メッシュ・点取 8(口縁)		
				378	6	メッシュ 94,114	-	-	99/08/05	メッシュ上げ		
				2	3	84-157-a	-	-	99/06/04	グリット上げ		
				1	1	84-157-b	-	-	99/06/04	グリット上げ		
				1	1	84-158-b	-	-	99/06/03	グリット上げ		
				3	1	84-158-c	-	-	99/06/03	グリット上げ		
				1	2	84-162-c	-					

付表

表 -4 土器接合関係 (続き)

掲載番号	復元番号	遺物番号	点数	取上地点		層位		取上げ日付	取上方法及び備考
				層名	層中取上げ順番	層名	層中取上げ順番		
232	460	347	1	メッシュ 92	-	-	99/08/05	メッシュ・点取 21 (口縁)	
		359	5	メッシュ 92	-	-	99/08/05	メッシュ・点取 55 (口縁)	
		376	4	メッシュ 92.112	-	-	99/08/05	メッシュ上げ	
		378	7	メッシュ 94.114	-	-	99/08/05	メッシュ上げ	
		2521	10	メッシュ 52	-	-	00/05/24	メッシュ上げ	
		2522	2	メッシュ 52	-	-	00/06/07	メッシュ上げ	
		2722	1	メッシュ 72	-	-	00/05/24	メッシュ上げ	
		2723	2	メッシュ 72	-	-	00/05/29	メッシュ上げ	
		2732	1	メッシュ 73	-	-	00/05/24	メッシュ上げ	
合計	69	3934	1	メッシュ 193	-	-	00/06/01	メッシュ上げ	
233	522	119	1	メッシュ 53.73	-	-	99/07/19	メッシュ上げ	
		123	4	メッシュ 91.111	-	-	99/07/19	メッシュ上げ	
		180	1	メッシュ 94	-	-	99/07/19	メッシュ・点取 28 (口縁)	
		184	4	メッシュ 95	-	-	99/07/19	メッシュ・点取 34 (口縁)	
		186	2	メッシュ 95	-	-	99/07/19	メッシュ・点取 36 (口縁)	
		260	2	メッシュ 94.114	-	-	99/07/21	メッシュ上げ	
		262	14	メッシュ 95.115	-	-	99/07/21	メッシュ上げ	
		375	1	メッシュ 91.111	-	-	99/08/05	メッシュ上げ	
		591	27	メッシュ 13.14.33.34	-	-	00/05/22	メッシュ・点取 28	
		2331	8	メッシュ 33	-	-	00/05/23	メッシュ上げ	
		2481	1	メッシュ 48	-	-	00/05/24	メッシュ上げ	
		2702	7	メッシュ 70	-	-	00/05/24	メッシュ上げ	
		2704	1	メッシュ 70	-	-	00/06/07	メッシュ上げ	
		2881	1	メッシュ 88	-	-	00/05/24	メッシュ上げ	
		2901	6	メッシュ 90	-	-	00/05/25	メッシュ上げ	
		2911	20	メッシュ 91	-	-	00/05/25	メッシュ上げ	
		1	1	84-163-b	-	-	99/06/03	グリット上げ	
		1	2	85-158-a	-	-	99/06/03	グリット上げ	
		4	1	85-158-d	-	-	99/06/03	グリット上げ	
		2	3	85-162-a	-	-	99/06/09	グリット上げ	
		4	4	85-163-a	-	-	99/06/03	グリット上げ	
合計	111								
234	528	212	7	メッシュ 170.190	-	-	99/07/19	メッシュ・点取 74 (口縁)	
		270	1	メッシュ 191	-	-	99/07/21	メッシュ上げ	
		294	8	メッシュ 170	-	-	99/07/22	メッシュ上げ	
		297	6	メッシュ 171	-	-	99/07/22	メッシュ上げ	
		303	5	メッシュ 190	-	-	99/07/22	メッシュ上げ	
		416	1	メッシュ 191	-	-	99/08/06	メッシュ上げ	
		3511	12	メッシュ 151	-	-	00/05/29	メッシュ上げ	
		3702	29	メッシュ 170	-	-	00/05/25	メッシュ上げ	
		3703	17	メッシュ 170	-	-	00/05/26	メッシュ上げ	
		3711	29	メッシュ 171	-	-	00/05/29	メッシュ上げ	
		3712	2	メッシュ 171	-	-	00/05/30	メッシュ上げ	
		3901	3	メッシュ 190	-	-	00/05/25	メッシュ上げ	
		3913	3	メッシュ 191	-	-	00/05/26	メッシュ上げ	
		4111	1	メッシュ 211	-	-	00/05/29	メッシュ上げ	
合計	126								
235	222	270	27	メッシュ 191	-	-	99/07/21	メッシュ上げ	
		294	27	メッシュ 170	-	-	99/07/22	メッシュ上げ	
		295	1	メッシュ 172	-	-	99/07/22	メッシュ上げ	
		297	8	メッシュ 171	-	-	99/07/22	メッシュ上げ	
		302	9	メッシュ 190	-	-	99/07/22	メッシュ上げ	
		303	1	メッシュ 190	-	-	99/07/22	メッシュ上げ	
		409	3	メッシュ 170	-	-	99/08/06	メッシュ上げ	
		416	2	メッシュ 191	-	-	99/08/06	メッシュ上げ	
		3702	4	メッシュ 170	-	-	00/05/25	メッシュ上げ	
		3703	16	メッシュ 170	-	-	00/05/26	メッシュ上げ	
		3711	1	メッシュ 171	-	-	00/05/29	メッシュ上げ	
		3901	2	メッシュ 190	-	-	00/05/25	メッシュ上げ	
		3911	4	メッシュ 191	-	-	00/05/26	メッシュ上げ	
		4112	8	メッシュ 211	-	-	00/05/31	メッシュ上げ	
合計	117								
236	413	4121	4	メッシュ 212	-	-	00/06/01	メッシュ上げ	
		125	3	メッシュ 133	-	-	99/07/19	メッシュ上げ	
		132	3	メッシュ 113	-	-	99/07/19	メッシュ・点取 6 (底部)	
		196	1	メッシュ 134	-	-	99/07/19	メッシュ・点取 47 (口縁)	
		229	1	メッシュ 134	-	-	99/07/21	メッシュ・点取 96 (口縁)	
		259	7	メッシュ 93.113	-	-	99/07/21	メッシュ上げ	
		260	6	メッシュ 94.114	-	-	99/07/21	メッシュ上げ	
		266	1	メッシュ 134	-	-	99/07/21	メッシュ上げ	
		267	1	メッシュ 134	-	-	99/07/21	メッシュ上げ	
		293	8	メッシュ 153	-	-	99/07/22	メッシュ上げ	
		296	15	メッシュ 154	-	-	99/07/22	メッシュ上げ	
		388	6	メッシュ 154	-	-	99/08/05	メッシュ上げ	
		3351	2	メッシュ 135	-	-	99/08/05	メッシュ上げ	
		1	1	84-161-b	-	-	99/06/03	グリット上げ	
		3	1	85-157-a	-	-	99/06/04	グリット上げ	
		1	1	85-157-c	-	-	99/06/04	グリット上げ	
		1	2	85-158-a	-	-	99/06/03	グリット上げ	
		7	1	85-158-a	-	-	99/06/11	グリット上げ	
		3	1	85-158-c	-	-	99/06/03	グリット上げ	
		1	1	85-159-a	-	-	99/06/03	グリット上げ	
		1	1	85-162-a	-	-	99/06/03	グリット上げ	
		3	1	85-162-b	-	-	99/06/03	グリット上げ	
		5	1	85-162-c	-	-	99/06/03	グリット上げ	
		7	5	85-162-d	-	-	99/06/03	グリット上げ	
		4	7	85-163-a	-	-	99/06/03	グリット上げ	
		1	11	85-163-d	-	-	99/06/03	グリット上げ	
		2	3	85-163-d	-	-	99/06/09	グリット上げ	
		1	5	85-164-d	-	-	99/06/03	グリット上げ	
		1	1	85-165-a	-	-	99/06/03	グリット上げ	
		1	1	85-167-a	-	-	99/06/04	グリット上げ	
合計	105								
237	557	4331	85	メッシュ 233	-	-	00/05/30	メッシュ上げ	
		4332	2	メッシュ 233	-	-	00/06/01	メッシュ上げ	
		4531	6	メッシュ 253	-	-	00/05/30	メッシュ上げ	
合計	196	23	21	集中R	-	-	99/07/13	一括で点取	
238	459	25	1	集中R	-	-	99/07/13	集中・点取 7 (底部)	
		26	1	集中Q	-	-	99/07/13	集中・点取 8 (底部)	
		34	1	メッシュ 209	-	-	99/07/13	メッシュ上げ	
		47	1	集中Q	-	-	99/07/13	集中・点取 30 (口縁)	
		48	1	集中Q	-	-	99/07/13	集中・点取 31 (口縁)	
		49	33	集中Q	-	-	99/07/13	一括で点取	
		85	1	メッシュ 148	-	-	99/07/13	メッシュ上げ	
		100	2	メッシュ 208	-	-	99/07/13	メッシュ上げ	
		3682	1	集中R	-	-	00/05/23	メッシュ上げ	
		3683	1	集中R	-	-	00/05/24	メッシュ上げ	
		4081	9	メッシュ 208	-	-	00/05/19	メッシュ上げ	
		4092	5	メッシュ 209	-	-	00/05/25	メッシュ上げ	
		4101	1	メッシュ 210	-	-	00/05/29	メッシュ上げ	
		4111	1	メッシュ 211	-	-	00/05/29	メッシュ上げ	
合計	180	208	2	メッシュ 174	-	-	99/07/19	メッシュ・点取 60 (口縁)	
239	274	275	1	メッシュ 173.174	-	-	99/07/22	メッシュ・点取 107 (口縁)	
		276	6	メッシュ 174	-	-	99/07/22	メッシュ・点取 108 (口縁)	
		300	2	メッシュ 174	-	-	99/07/22	メッシュ上げ	
		413	7	メッシュ 174	-	-	99/08/06	メッシュ上げ	
		3531	3	メッシュ 153	-	-	00/05/29	メッシュ上げ	
		3741	17	メッシュ 174	-	-	00/05/25	メッシュ上げ	
合計	139	4	1	85-163-a	-	-	99/06/03	グリット上げ	
240	516	33	3	メッシュ 190	-	-	99/07/13	メッシュ上げ	
		3911	5	メッシュ 191	-	-	00/05/26	メッシュ上げ	
		3912	12	メッシュ 191	-	-	00/05/30	メッシュ上げ	
		4302	1	メッシュ 230	-	-	00/05/29	メッシュ上げ	
		4312	1	メッシュ 231	-	-	00/05/30	メッシュ上げ	
合計	35	4313	13	メッシュ 231	-	-	00/05/31	メッシュ上げ	
241	20	10	26	集中O	-	-	99/07/13	一括で点取	
		13	2	集中O	-	-	99/07/13	集中・点取 19 (口縁)	
		14	3	集中O	-	-	99/07/13	集中・点取 20 (口縁)	
		15	1	集中O	-	-	99/07/13	集中・点取 21 (口縁)	
		16	1	集中O	-	-	99/07/13	集中・点取 22 (口縁)	
		17	3	集中O	-	-	99/07/13	集中・点取 23 (口縁)	
		18	1	集中O	-	-	99/07/13	集中・点取 5 (底部)	
合計	40	65	3	集中O	-	-	99/07/13	一括で点取	
242	21	10	2	集中O	-	-	99/07/13	一括で点取	
		19	64	集中O	-	-	99/07/13	一括で点取	
		20	3	集中O	-	-	99/07/13	集中・点取 25 (口縁)	
		21	2	集中O	-	-	99/07/13	集中・点取 26 (口縁)	
		22	2	集中O	-	-	99/07/13	集中・点取 6 (口縁)	
		37	5	集中M	-	-	99/07/13	一括で点取	
		94	1	集中O	-	-	99/07/13	メッシュ上げ	
合計	180	170	1	85-156-c	-	-	99/07/13	グリット上げ	
243	530	349	10	メッシュ 92	-	-	99/08/05	メッシュ・点取 23 (口縁)	
		2901	4	メッシュ 90	-	-	00/05/25	メッシュ上げ	
		2911	1	メッシュ 91	-	-	00/05/25	メッシュ上げ	
		3301	24	メッシュ 130	-	-	00/05/25	メッシュ上げ	
合計	146	3111	7	メッシュ 111	-	-	00/05/26	メッシュ上げ	
244	15	35	7	集中C	-	-	99/07/13	一括で点取	
		59	2	集中O	-	-	99/07/13	集中・点取 13 (口縁)	
		60	1	集中O	-	-	99/07/13	集中・点取 14 (口縁)	
		61	1	集中O	-	-	99/07/13	集中・点取 15 (口縁)	
		62	2	集中O	-	-	99/07/13	集中・点取 16 (口縁)	
		63	14	集中O	-	-	99/07/13	一括で点取	
合計	31	66	4	集中O	-	-	99/07/13	集中・点取 4 (底部)	
245	458	10	5	集中O	-	-	99/07/13	一括で点取	
		28	25	集中O	-	-	99/07/13	集中・点取 12 (底部)	
		52	3	集中P	-	-	99/07/13	一括で点取	
		53	2	集中S	-	-	99/07/13	一括で点取	
		63	12	集中O	-	-	99/07/13	一括で点取	
		99	14	集中O	-	-	99/07/13	メッシュ上げ	
		569	2	メッシュ 225	-	-	00/05/19	メッシュ・点取 5	
		4241	3	集中O	-	-	00/05/25	メッシュ上げ	
		4251	4	集中O	-	-	00/05/23	メッシュ上げ	
合計	170	43	1	集中O	-	-	99/07/13	一括で点取	

表 - 4 土器接合関係 (続き)

掲載番号	復元番号	遺物番号	点数	取上地点	層位		取上げ日付	取上方法及び備考	掲載番号	復元番号	遺物番号	点数	取上地点	層位		取上げ日付	取上方法及び備考			
					層名	層中取上げ順番								層名	層中取上げ順番					
250	558	3731	4	メッシュ 173	-	-	00/05/30	メッシュ上げ	263	279	3711	11	メッシュ 171	-	-	00/05/29	メッシュ			
		3741	9	メッシュ 174	-	-	00/05/25	メッシュ上げ			合計61	3901	1	メッシュ 190	-	-	00/05/25	メッシュ		
		3941	3	メッシュ 194	-	-	00/05/25	メッシュ上げ			264	529	30	1	メッシュ 127	-	-	99/07/13	メッシュ	
		3942	8	メッシュ 194	-	-	00/05/26	メッシュ上げ					651	3	メッシュ 191	-	-	00/05/30	メッシュ・点取 152	
251	517	4112	6	メッシュ 211	-	-	00/05/31	メッシュ上げ	合計48	不明	3911	36	メッシュ 191	-	-	00/05/26	メッシュ上げ			
		4321	2	メッシュ 232	-	-	00/05/30	メッシュ上げ			3912	3	メッシュ 191	-	-	00/05/30	メッシュ上げ			
		4322	3	メッシュ 232	-	-	00/06/02	メッシュ上げ			3922	1	メッシュ 192	-	-	00/06/01	メッシュ上げ			
		4342	7	メッシュ 234	-	-	00/05/31	メッシュ上げ			4101	2	メッシュ 210	-	-	00/05/25	メッシュ上げ			
252	227	4521	4	メッシュ 252	-	-	00/05/31	メッシュ上げ	265	205	724	30	メッシュ 211,212	-	-	00/06/06	メッシュ・点取 308			
		4113	46	メッシュ 211	-	-	00/06/01	メッシュ上げ			266	521	709	4	メッシュ 231	-	-	00/06/02	メッシュ・点取 245	
		4114	10	メッシュ 211	-	-	00/06/02	メッシュ上げ					4114	4	メッシュ 211	-	-	00/06/02	メッシュ上げ	
		4314	20	メッシュ 231	-	-	00/06/01	メッシュ上げ					4315	74	メッシュ 231	-	-	00/06/02	メッシュ上げ	
4315	20	メッシュ 231	-	-	00/06/02	メッシュ上げ	4316	1	メッシュ 231	-			-	00/06/05	メッシュ上げ					
253	14	4322	1	メッシュ 232	-	-	00/06/02	メッシュ上げ	合計85	不明	2	2	-	-	-	-	メッシュ上げ			
		10	9	集中O	-	-	99/07/13	集中・点取 5(底部)			267	278	625	13	メッシュ 210,230	-	-	00/05/26	メッシュ・点取 94	
		38	11	集中O	-	-	99/07/13	集中・点取 8(口縁)					626	16	メッシュ 190	-	-	00/05/26	メッシュ・点取 95	
		39	10	集中O	-	-	99/07/13	集中・点取 9(口縁)			638	51	メッシュ 190,191	-	-	00/05/29	メッシュ・点取 118			
		40	10	集中O	-	-	99/07/13	集中・点取 10(口縁)			642	1	メッシュ 191	-	-	00/05/30	メッシュ・点取 136			
		41	9	集中O	-	-	99/07/13	集中・点取 11(口縁)			3901	6	メッシュ 190	-	-	00/05/25	メッシュ上げ			
		42	8	集中O	-	-	99/07/13	集中・点取 12(口縁)			3911	3	メッシュ 191	-	-	00/05/26	メッシュ上げ			
		43	51	集中O	-	-	99/07/13	一括で点取			4102	1	メッシュ 210	-	-	00/05/29	メッシュ上げ			
		63	3	集中O	-	-	99/07/13	一括で点取			4111	1	メッシュ 211	-	-	00/05/29	メッシュ上げ			
		65	1	集中O	-	-	99/07/13	一括で点取			合計94	不明	1	-	-	-	-	-		
		67	4	85-156-b(土器集中1)	-	-	99/07/13	グリット上げ			268	289	658	39	メッシュ 233,234	-	-	00/05/31	メッシュ・点取 168	
		103	3	集中O	-	-	99/07/13	メッシュ上げ					4131	1	メッシュ 213	-	-	00/05/29	メッシュ上げ	
		合計120	不明	1	1	-	-	-			-	合計75	272	4331	33	メッシュ 233	-	-	00/05/30	メッシュ上げ
				4341	2	メッシュ 234	-	-			00/05/25			メッシュ上げ						
254	291	3912	1	メッシュ 191	-	-	00/05/30	メッシュ上げ	269	272	624	18	メッシュ 230	-	-	00/05/26	メッシュ・点取 93			
		3922	22	メッシュ 192	-	-	00/06/01	メッシュ上げ			645	12	メッシュ 210,230	-	-	00/05/30	メッシュ・点取 139			
		4112	52	メッシュ 211	-	-	00/05/31	メッシュ上げ			4111	27	メッシュ 211	-	-	00/05/29	メッシュ上げ			
		4113	21	メッシュ 211	-	-	00/06/01	メッシュ上げ			4112	10	メッシュ 211	-	-	00/05/31	メッシュ上げ			
		4114	16	メッシュ 211	-	-	00/06/02	メッシュ上げ			4312	1	メッシュ 231	-	-	00/05/30	メッシュ上げ			
		4121	3	メッシュ 212	-	-	00/06/01	メッシュ上げ			合計75	475	4313	7	メッシュ 231	-	-	00/05/31	メッシュ上げ	
		4314	2	メッシュ 231	-	-	00/06/01	メッシュ上げ					416	1	メッシュ 191	-	-	99/08/06	メッシュ上げ	
		合計137	不明	2	-	-	-	-			270	475	643	30	メッシュ 171,191	-	-	00/05/30	メッシュ・点取 137	
		255	312	3912	5	メッシュ 191	-	-					00/05/30	メッシュ上げ						
		合計88	256	3922	35	メッシュ 192	-	-			00/06/01	メッシュ上げ	合計46	271	526	624	3	メッシュ 230	-	-
4112	22			メッシュ 211	-	-	00/05/31	メッシュ上げ	650	2	メッシュ 191	-			-	00/05/30	メッシュ・点取 151			
4113	18			メッシュ 211	-	-	00/06/01	メッシュ上げ	3911	3	メッシュ 191	-			-	00/05/26	メッシュ上げ			
4114	1			メッシュ 211	-	-	00/06/02	メッシュ上げ	3912	4	メッシュ 191	-			-	00/05/30	メッシュ上げ			
4115	2			メッシュ 211	-	-	00/06/05	メッシュ上げ	3913	18	メッシュ 191	-			-	00/05/31	メッシュ上げ			
4121	5			メッシュ 212	-	-	00/06/01	メッシュ上げ	4101	1	メッシュ 210	-			-	00/05/25	メッシュ上げ			
256	525			638	73	メッシュ 191	-	-	00/05/29	メッシュ・点取 118	4102	4			メッシュ 210	-	-	00/05/29	メッシュ上げ	
合計75	257			4101	1	メッシュ 191	-	-	00/05/26	メッシュ上げ	4111	18			メッシュ 211	-	-	00/05/29	メッシュ上げ	
				4101	1	メッシュ 210	-	-	00/05/25	メッシュ上げ	4112	1			メッシュ 211	-	-	00/05/31	メッシュ上げ	
258	204			622	42	メッシュ 91	-	-	00/05/26	メッシュ・点取 87	4121	12			メッシュ 212	-	-	00/06/01	メッシュ上げ	
		2911	31	メッシュ 91	-	-	00/05/25	メッシュ上げ	4122	6	メッシュ 212	-	-	00/06/02	メッシュ上げ					
		2921	1	メッシュ 92	-	-	00/05/25	メッシュ上げ	合計74	4312	2	メッシュ 231	-	-	00/05/30	メッシュ上げ				
		3111	1	メッシュ 111	-	-	00/05/26	メッシュ上げ	272	287	627	5	メッシュ 190	-	-	00/05/26	メッシュ・点取 96			
		645	2	メッシュ 210,230	-	-	00/05/30	メッシュ・点取 139	合計25	3911	15	メッシュ 191	-	-	00/05/26	メッシュ上げ				
		703	40	メッシュ 231,251,252	-	-	00/06/01	メッシュ・点取 203	273	314	704	33	メッシュ 251	-	-	00/06/01	メッシュ・点取 204			
		4302	6	メッシュ 230	-	-	00/05/29	メッシュ上げ	705	68	メッシュ 251	-	-	00/06/01	メッシュ・点取 205					
		4312	14	メッシュ 231	-	-	00/05/30	メッシュ上げ	706	1	メッシュ 251	-	-	00/06/01	メッシュ・点取 206					
		4313	1	メッシュ 231	-	-	00/05/31	メッシュ上げ	3912	10	メッシュ 191	-	-	00/05/30	メッシュ上げ					
		4314	12	メッシュ 231	-	-	00/06/01	メッシュ上げ	4111	4	メッシュ 211	-	-	00/05/29	メッシュ上げ					
合計78	259	4511	3	メッシュ 251	-	-	00/05/31	メッシュ上げ	4112	36	メッシュ 211	-	-	00/05/31	メッシュ上げ					
259	461	639	30	メッシュ 91,111	-	-	00/05/29	メッシュ・点取 124	4113	1	メッシュ 211	-	-	00/06/01	メッシュ上げ					
		2702	1	メッシュ 70	-	-	00/05/24	メッシュ上げ	4115	3	メッシュ 211	-	-	00/06/05	メッシュ上げ					
		2901	2	メッシュ 90	-	-	00/05/25	メッシュ上げ	4314	6	メッシュ 231	-	-	00/06/01	メッシュ上げ					
		2911	11	メッシュ 91	-	-	00/05/25	メッシュ上げ	4315	2	メッシュ 231	-	-	00/06/02	メッシュ上げ					
		2912	4	メッシュ 91	-	-	00/05/29	メッシュ上げ	4511	1	メッシュ 251	-	-	00/05/31	メッシュ上げ					
		3311	19	メッシュ 131	-	-	00/05/29	メッシュ上げ	4513	8	メッシュ 251	-	-	00/06/02	メッシュ上げ					
		3321	13	メッシュ 132	-	-	00/05/31	メッシュ上げ	合計175	4514	2	メッシュ 251	-	-	00/06/05	メッシュ上げ				
		3321	1	メッシュ 132	-	-	00/05/31	メッシュ・フロア 12-3321	274	378	4132	1	メッシュ 213	-	-	00/05/30	メッシュ上げ			
		3511	3	メッシュ 151	-	-	00/05/29	メッシュ上げ	4232	1	メッシュ 232	-	-	00/06/05	メッシュ上げ					
		合計84	260	424	722	11	メッシュ 211,212	-	-	00/06/06	メッシュ・点取 298	4332	2	メッシュ 233	-	-	00/06/01	メッシュ上げ		
261	574	4113	1	メッシュ 211	-	-	00/06/01	メッシュ上げ	合計59	4333	48	メッシュ 233	-	-	00/06/02	メッシュ上げ				
		4114	8	メッシュ 211	-	-	00/06/02	メッシュ上げ	275	527	4334	7	メッシュ 233	-	-	00/06/05	メッシュ上げ			
		4115	50	メッシュ 211	-	-	00/06/05	メッシュ上げ	3702	6	メッシュ 170	-	-	00/05/25	メッシュ上げ					
		4116	1	メッシュ 211	-	-	00/06/06	メッシュ上げ	3703	7	メッシュ 170	-	-	00/05/26	メッシュ上げ					
		4122	14	メッシュ 212	-	-	00/06/02	メッシュ上げ	3711	4	メッシュ 171	-	-	00/05/29	メッシュ上げ					
		4123	17	メッシュ 212	-	-	00/06/05	メッシュ上げ	3712	20	メッシュ 171	-	-	00/05/30	メッシュ上げ					
		4124	5	メッシュ 212	-	-	00/06/06	メッシュ上げ	3721	1	メッシュ 172	-	-	00/06/01	メッシュ上げ					
		4315	2	メッシュ 231	-	-	00/06/02	メッシュ上げ	合計39	3911	1	メッシュ 191	-	-	00/05/26	メッシュ上げ				
		4322	1	メッシュ 232	-	-	00/06/02	メッシュ上げ	276	411	3511	2	メッシュ 151	-	-	00/05/29	メッシュ上げ			
		合計118	262	424	702	21	メッシュ 253	-	-	00/06/01	メッシュ・点取 202	3702	12	メッシュ 170	-	-	00/05/25	メッシュ上げ		
262	290	4331	9	メッシュ 233	-	-	00/05/30	メッシュ上げ	合計112	3712	69	メッシュ 171	-	-	00/05/30	メッシュ上げ				
		4332	1	メッシュ 233	-	-	00/06/01	メッシュ上げ	277	322	3712	10	メッシュ 171	-	-	00/05/30	メッシュ上げ			
		4342	11	メッシュ 234	-	-	00/05/31	メッシュ上げ	3721	3	メッシュ 172	-	-	00/06/02	メッシュ上げ					
		170	1	メッシュ 13	-	-	99/07/19	メッシュ・点取 18(口縁)	3911	4	メッシュ 191	-	-	00/05/26	メッシュ上げ					
		171	1	メッシュ 12	-	-	99/07/19	メッシュ・点取 19(口縁)	3912	2	メッシュ 191	-	-	00/05/30	メッシュ上げ					
		633	25	メッシュ 91,111	-	-	00/05/29	メッシュ・点取 113	合計45	3913	26	メッシュ 191	-	-	00/05/31	メッシュ上げ				

附表

表 - 4 土器接合関係 (続き)

掲載番号	復元番号	遺物番号	点数	取上地点	層 位		取上げ日付	取上方法及び備考	掲載番号	復元番号	遺物番号	点数	取上地点	層 位		取上げ日付	取上方法及び備考
					層名	層中取上げ順番								層名	層中取上げ順番		
278	477	2913	1	メッシュ 91	-	-	00/06/07	メッシュ上げ	291	518	3341	7	メッシュ 134	-	-	00/05/25	メッシュ上げ
		3111	44	メッシュ 111	-	-	00/05/26	メッシュ上げ			3541	15	メッシュ 154	-	-	00/05/25	メッシュ上げ
合計105		3301	3	メッシュ 130	-	-	00/05/25	メッシュ上げ			3541	1	メッシュ 154	-	-	00/05/25	メッシュ・フロー 12-3541
279	326	2891	2	メッシュ 89	-	-	00/05/25	メッシュ上げ			3542	17	メッシュ 154	-	-	00/05/26	メッシュ上げ
		2901	140	メッシュ 90	-	-	00/05/25	メッシュ上げ	合計150		3741	8	メッシュ 174	-	-	00/05/25	メッシュ上げ
		2902	1	メッシュ 90	-	-	00/06/07	メッシュ上げ	292	491	316	1	メッシュ 92	-	-	99/08/05	メッシュ・点取 11 (底部)
		3091	3	メッシュ 109	-	-	00/05/25	メッシュ上げ			394	1	メッシュ 173	-	-	99/08/06	メッシュ・点取 30 (口縁)
合計159		3301	13	メッシュ 130	-	-	00/05/25	メッシュ上げ			405	3	メッシュ 174	-	-	99/08/06	メッシュ・点取 43 (口縁)
280	325	2691	3	メッシュ 69	-	-	00/05/24	メッシュ上げ			406	1	メッシュ 173	-	-	99/08/06	メッシュ・点取 44 (口縁)
		2693	4	メッシュ 69	-	-	00/06/07	メッシュ上げ			412	4	メッシュ 173	-	-	99/08/06	メッシュ上げ
		2704	6	メッシュ 70	-	-	00/06/07	メッシュ上げ			413	5	メッシュ 174	-	-	99/08/06	メッシュ上げ
		2882	1	メッシュ 88	-	-	00/06/07	メッシュ上げ			2732	2	メッシュ 73	-	-	99/08/06	メッシュ上げ
		2891	11	メッシュ 89	-	-	00/05/25	メッシュ上げ			2931	1	メッシュ 93	-	-	00/05/24	メッシュ上げ
		2892	1	メッシュ 89	-	-	00/06/07	メッシュ上げ			2933	3	メッシュ 133	-	-	00/05/25	メッシュ上げ
		2901	26	メッシュ 90	-	-	00/05/25	メッシュ上げ			3541	2	メッシュ 154	-	-	00/05/26	メッシュ上げ
		2902	5	メッシュ 90	-	-	00/06/07	メッシュ上げ	合計25		3941	1	メッシュ 194	-	-	00/05/25	メッシュ上げ
合計58		3301	1	メッシュ 130	-	-	00/05/25	メッシュ上げ			4122	1	メッシュ 212	-	-	00/05/25	メッシュ上げ
281	572	54	1	メッシュ 89	-	-	99/07/13	メッシュ・点取 1 (口縁)	293	288	443	2	集中G	-	-	00/05/16	集中・点取 31
		118	1	メッシュ 52.72	-	-	99/07/19	メッシュ上げ			453	6	集中J	-	-	00/05/16	集中・点取 18
		624	1	メッシュ 230	-	-	00/05/26	メッシュ・点取 93			455	15	集中J	-	-	00/05/16	集中・点取 40
		2491	2	メッシュ 49	-	-	00/06/07	メッシュ上げ			456	9	集中J	-	-	00/05/16	集中・点取 43
		2502	3	メッシュ 50	-	-	00/06/07	メッシュ上げ			457	4	集中J	-	-	00/05/16	集中・点取 44
		2511	2	メッシュ 51	-	-	00/05/24	メッシュ上げ			466	16	集中J	-	-	00/05/16	集中・点取 49
		2691	3	メッシュ 69	-	-	00/05/24	メッシュ上げ			467	4	集中J	-	-	00/05/16	集中・点取 19
		2701	1	メッシュ 70	-	-	00/05/23	メッシュ上げ			469	74	集中J	-	-	00/05/16	集中・点取 27
		2702	7	メッシュ 70	-	-	00/05/24	メッシュ上げ			3611	3	集中J	-	-	00/05/19	メッシュ上げ
		2704	3	メッシュ 70	-	-	00/06/07	メッシュ上げ	合計134		11	1	85-156-a	-1	-	00/06/02	グリット上げ
		2711	9	メッシュ 71	-	-	00/05/24	メッシュ上げ	294	203	467	16	集中J	-	-	00/05/16	集中・点取 19
		2723	1	メッシュ 72	-	-	00/05/29	メッシュ上げ	295	336	290	3	メッシュ 151	-	-	99/07/22	メッシュ上げ
		2901	13	メッシュ 90	-	-	00/05/25	メッシュ上げ			3311	3	メッシュ 131	-	-	00/05/29	メッシュ上げ
		2911	18	メッシュ 91	-	-	00/05/25	メッシュ上げ			3321	6	メッシュ 132	-	-	00/05/31	メッシュ上げ
		2912	1	メッシュ 91	-	-	00/05/25	メッシュ・フロー 12-2912			3511	2	メッシュ 151	-	-	00/05/29	メッシュ上げ
		2913	2	メッシュ 91	-	-	00/06/07	メッシュ上げ			3732	10	メッシュ 173	-	-	00/06/01	メッシュ上げ
		2914	1	メッシュ 91	-	-	00/06/07	メッシュ・フロー 12-2914			3733	15	メッシュ 173	-	-	00/06/02	メッシュ上げ
		2921	2	メッシュ 92	-	-	00/05/25	メッシュ上げ	合計40		不明	1	-	-	-	-	遺物 3732と思われる
		3301	4	メッシュ 130	-	-	00/05/25	メッシュ上げ	296	474	300	2	メッシュ 174	-	-	99/07/22	メッシュ上げ
		4101	4	メッシュ 210	-	-	00/05/25	メッシュ上げ			357	1	メッシュ 74	-	-	99/08/05	メッシュ・点取 53 (口縁)
		4102	2	メッシュ 210	-	-	00/05/29	メッシュ上げ			365	2	メッシュ 134	-	-	99/08/05	メッシュ・点取 61 (口縁)
合計82		4111	1	メッシュ 211	-	-	00/05/29	メッシュ上げ			387	1	メッシュ 153	-	-	99/08/05	メッシュ上げ
282	560	4311	1	メッシュ 231	-	-	00/05/31	メッシュ上げ			388	2	メッシュ 154	-	-	99/08/05	メッシュ上げ
		4314	1	メッシュ 231	-	-	00/06/01	メッシュ上げ			393	3	メッシュ 174	-	-	99/08/06	メッシュ・点取 27 (口縁)
		4315	73	メッシュ 231	-	-	00/06/02	メッシュ上げ			413	1	メッシュ 174	-	-	99/08/06	メッシュ上げ
		4316	10	メッシュ 231	-	-	00/06/05	メッシュ上げ			3531	3	メッシュ 153	-	-	00/05/29	メッシュ上げ
合計86		4514	1	メッシュ 251	-	-	00/06/05	メッシュ上げ			3532	3	メッシュ 153	-	-	00/05/30	メッシュ上げ
283	373	3531	34	メッシュ 153	-	-	00/05/29	メッシュ上げ			3541	4	メッシュ 154	-	-	00/05/26	メッシュ上げ
		3532	34	メッシュ 153	-	-	00/05/30	メッシュ上げ			3542	4	メッシュ 154	-	-	00/05/26	メッシュ上げ
		3532	1	メッシュ 153	-	-	00/05/30	メッシュ・フロー 12-3532			1	2	84-159-b	-	-	99/06/03	グリット上げ
		3541	1	メッシュ 154	-	-	00/05/25	メッシュ上げ			1	2	85-159-a	-	-	99/06/03	グリット上げ
		3542	43	メッシュ 154	-	-	00/05/26	メッシュ上げ			1	1	85-160-b	-	-	99/06/03	グリット上げ
合計119		3741	5	メッシュ 174	-	-	00/05/25	メッシュ上げ			1	1	85-161-b	-	-	99/06/03	グリット上げ
284	405	3721	21	メッシュ 172	-	-	00/06/01	メッシュ上げ			1	2	85-162-a	-	-	99/06/03	グリット上げ
285	478	2704	2	メッシュ 70	-	-	00/06/07	メッシュ上げ			2	4	85-162-a	-	-	99/06/09	グリット上げ
		2891	55	メッシュ 89	-	-	00/05/25	メッシュ上げ			4	2	85-164-a	-	-	99/06/03	グリット上げ
		2901	9	メッシュ 90	-	-	00/05/25	メッシュ上げ	合計43		1	1	85-162-?	-	-	不明	グリット上げ
合計68		3091	2	メッシュ 109	-	-	00/05/25	メッシュ上げ	297	406	149	1	メッシュ 190	-	-	99/07/19	メッシュ・点取 25 (底部)
286	573	222	2	メッシュ 172,192	-	-	99/07/19	メッシュ・点取 85 (口縁)			219	1	メッシュ 192	-	-	99/07/19	メッシュ・点取 82 (口縁)
		223	4	メッシュ 192	-	-	99/07/19	メッシュ・点取 86 (口縁)			295	6	メッシュ 172	-	-	99/07/22	メッシュ上げ
		270	1	メッシュ 191	-	-	99/07/21	メッシュ上げ			302	1	メッシュ 190	-	-	99/07/22	メッシュ上げ
		290	3	メッシュ 151	-	-	99/07/22	メッシュ上げ			304	1	メッシュ 192	-	-	99/07/22	メッシュ上げ
		304	1	メッシュ 192	-	-	99/07/22	メッシュ上げ			396	1	メッシュ 172	-	-	99/08/06	メッシュ・点取 33 (口縁)
		410	2	メッシュ 171	-	-	99/08/06	メッシュ上げ			397	7	メッシュ 172	-	-	99/08/06	メッシュ・点取 34 (口縁)
		3321	2	メッシュ 132	-	-	00/05/31	メッシュ上げ			398	1	メッシュ 172	-	-	99/08/06	メッシュ・点取 35 (口縁)
		3501	1	メッシュ 150	-	-	00/05/25	メッシュ上げ			411	4	メッシュ 172	-	-	99/08/06	メッシュ上げ
		3511	14	メッシュ 151	-	-	00/05/29	メッシュ上げ			3521	1	メッシュ 152	-	-	00/05/29	メッシュ上げ
合計31		3712	1	メッシュ 171	-	-	00/05/30	メッシュ上げ			3703	1	メッシュ 170	-	-	00/05/26	メッシュ上げ
287	327	147	3	メッシュ 171	-	-	99/07/19	メッシュ・点取 23 (底部)			3711	5	メッシュ 171	-	-	00/05/29	メッシュ上げ
		213	1	メッシュ 190	-	-	99/07/19	メッシュ・点取 75 (口縁)			3721	5	メッシュ 172	-	-	00/06/01	メッシュ上げ
		297	3	メッシュ 171	-	-	99/07/22	メッシュ上げ			3911	1	メッシュ 191	-	-	00/05/26	メッシュ上げ
		303	2	メッシュ 190	-	-	99/07/22	メッシュ上げ			3922	2	メッシュ 192	-	-	00/06/01	メッシュ上げ
		410	1	メッシュ 171	-	-	99/08/06	メッシュ上げ	合計37		4121	3	メッシュ 212	-	-	00/06/01	メッシュ上げ
		3521	5	メッシュ 152	-	-	00/05/29	メッシュ上げ	298	283	635	15	メッシュ 131,151	-	-	00/05/29	メッシュ・点取 115
		3712	4	メッシュ 171	-	-	00/05/30	メッシュ上げ			3511	24	メッシュ 151	-	-	00/05/29	メッシュ上げ
		3922	4	メッシュ 192	-	-	00/06/01	メッシュ上げ	合計40		3521	1	メッシュ 152	-	-	00/05/29	メッシュ上げ
合計25		4101	2	メッシュ 210	-	-	00/05/25	メッシュ上げ	299	431	6	8	集中K	-1	-	99/07/13	一括で点取
288	457	150	10	メッシュ 171,191	-	-	99/07/19	メッシュ・点取 26 (底部)			567	5	集中K	-	-	00/05/19	集中・点取 3
		217															

表 -4 土器接合関係 (続き)

掲載番号	復元番号	遺物番号	点数	取上地点	層 位		取上げ日付	取上方法及び備考	
					層名	層中取上げ順番			
304	513	3521	1	メッシュ 152	-	-	00/05/29	メッシュ上げ	
		3522	4	メッシュ 152	-	-	00/06/01	メッシュ上げ	
		3532	27	メッシュ 153	-	-	00/05/30	メッシュ上げ	
合計52			3721	5	メッシュ 172	-	-	00/06/01	メッシュ上げ
305	362	4311	1	メッシュ 231	-	-	00/06/02	メッシュ・フロー 12-4311	
		4312	1	メッシュ 231	-	-	00/05/30	メッシュ上げ	
		4313	1	メッシュ 231	-	-	00/05/30	メッシュ上げ	
合計26		4314	16	メッシュ 231	-	-	00/05/31	メッシュ上げ	
		4315	7	メッシュ 231	-	-	00/06/01	メッシュ上げ	
		4341	3	メッシュ 234	-	-	00/05/25	メッシュ上げ	
306	510	4741	1	メッシュ 274	-	-	00/05/30	メッシュ上げ	
		4132	1	メッシュ 213	-	-	00/05/30	メッシュ上げ	
307	372	4133	6	メッシュ 213	-	-	00/06/02	メッシュ上げ	
		4134	48	メッシュ 213	-	-	00/06/05	メッシュ上げ	
		4334	12	メッシュ 233	-	-	00/06/05	メッシュ上げ	
合計167		4113	36	メッシュ 211	-	-	00/06/02	メッシュ上げ	
		4114	35	メッシュ 211	-	-	00/06/01	メッシュ上げ	
		4116	1	メッシュ 211	-	-	00/06/02	メッシュ上げ	
308	349	4312	1	メッシュ 231	-	-	00/06/06	メッシュ上げ	
		4311	2	メッシュ 231	-	-	00/05/30	メッシュ・フロー 12-4311	
		4312	13	メッシュ 231	-	-	00/05/30	メッシュ上げ	
合計73		4313	5	メッシュ 231	-	-	00/05/31	メッシュ上げ	
		4314	29	メッシュ 231	-	-	00/06/01	メッシュ上げ	
		4315	16	メッシュ 231	-	-	00/06/02	メッシュ上げ	
309	408	3331	40	メッシュ 133	-	-	00/05/26	メッシュ上げ	
		3341	1	メッシュ 134	-	-	00/05/25	メッシュ上げ	
		3533	21	メッシュ 153	-	-	00/06/01	メッシュ上げ	
合計25		3534	1	メッシュ 153	-	-	00/06/02	メッシュ上げ	
		3534	2	メッシュ 153	-	-	00/06/01	メッシュ・フロー 12-3534	
		3733	1	メッシュ 173	-	-	00/06/01	メッシュ上げ	
312	562	1	22	85-155-c	-1	-	99/06/01	グリット上げ	
		2	7	85-155-c	-1	-	99/09/02	グリット上げ	
313	416	4101	1	メッシュ 210	-	-	00/05/25	メッシュ上げ	
		4291	8	メッシュ 229	-	-	00/05/25	メッシュ上げ	
		4301	3	メッシュ 230	-	-	00/05/25	メッシュ上げ	
合計13		6	1	85-156-c	-1	-	00/06/01	グリット上げ	
314	451	102	3	メッシュ 224	-	-	99/07/13	メッシュ上げ	
		461	4	集中J	-	-	99/05/16	集中・点取 24	
合計12		469	5	集中J	-	-	99/05/16	集中・点取 27	
315	450	205	1	メッシュ 153	-	-	99/07/19	メッシュ・点取 57 (口縁)	
		295	4	メッシュ 172	-	-	99/07/22	メッシュ上げ	
		387	1	メッシュ 153	-	-	99/08/05	メッシュ上げ	
合計15		390	2	メッシュ 172	-	-	99/08/06	メッシュ・点取 15 (底部)	
		412	2	メッシュ 173	-	-	99/08/05	メッシュ上げ	
		3532	1	メッシュ 153	-	-	00/05/30	メッシュ上げ	
316	532	3721	1	メッシュ 172	-	-	00/06/01	メッシュ上げ	
		3731	3	メッシュ 173	-	-	00/05/30	メッシュ上げ	
		451	14	集中J	-	-	00/05/16	集中・点取 16	
317	543	191	1	メッシュ 155	-	-	99/07/19	メッシュ・点取 41 (口縁)	
		269	4	メッシュ 155	-	-	99/07/21	メッシュ上げ	
合計28		427	6	メッシュ 74.93-96.112-116.132-136.153-156.173-176.193-196.215.216	-	-	99/06/10	取り上げ位置不定	
		1	5	85-162-a	-	-	99/06/03	グリット上げ	
		7	1	85-162-d	-	-	99/06/03	グリット上げ	
合計1		1	2	85-163-d	-	-	99/06/03	グリット上げ	
		2	1	85-163-d	-	-	99/06/09	グリット上げ	
		1	3	85-164-d	-	-	99/06/03	グリット上げ	
合計2		1	1	85-165-a	-	-	99/06/03	グリット上げ	
		1	3	85-166-d	-	-	99/06/03	グリット上げ	
		2	1	85-167-d	-	-	99/06/04	グリット上げ	
318	425	137	1	メッシュ 153,154	-	-	99/07/19	メッシュ・点取 17 (底部)	
		207	1	メッシュ 173	-	-	99/07/19	メッシュ・点取 59 (口縁)	
		283	4	メッシュ 155	-	-	99/07/22	メッシュ・点取 36 (底部)	
合計43		367	10	メッシュ 155	-	-	99/08/05	メッシュ・点取 63 (口縁)	
		388	1	メッシュ 154	-	-	99/08/05	メッシュ上げ	
		3541	2	メッシュ 154	-	-	00/05/25	メッシュ上げ	
合計33		3741	2	メッシュ 174	-	-	00/05/25	メッシュ上げ	
		3941	1	メッシュ 194	-	-	00/05/25	メッシュ上げ	
		1	1	85-158-a	-	-	99/06/03	グリット上げ	
319	547	1	12	85-162-a	-	-	99/06/03	グリット上げ	
		2	12	85-162-a	-	-	99/06/09	グリット上げ	
		3	1	85-162-b	-	-	99/06/03	グリット上げ	
合計62		6	2	85-162-c	-	-	99/06/09	グリット上げ	
		4	10	85-163-a	-	-	99/06/03	グリット上げ	
		1	1	85-164-d	-	-	99/06/03	グリット上げ	
320	305	441	17	集中A	-	-	99/06/03	グリット上げ	
		469	9	集中J	-	-	00/05/16	集中・点取 26	
		297	9	メッシュ 171	-	-	99/07/22	メッシュ上げ	
合計34		654	7	メッシュ 151,171	-	-	00/05/30	メッシュ・点取 155	
		120	20	メッシュ 54,74	-	-	99/07/19	メッシュ上げ	
		123	3	メッシュ 91,111	-	-	99/07/19	メッシュ上げ	
321	430	2911	10	メッシュ 91	-	-	00/05/25	メッシュ上げ	
		不明	1	-	-	-	-	-	
		412	1	メッシュ 147	-	-	99/08/06	メッシュ上げ	
合計41		418	5	メッシュ 193	-	-	99/08/06	メッシュ上げ	
		3731	15	メッシュ 173	-	-	00/05/30	メッシュ上げ	
		3932	20	メッシュ 193	-	-	00/05/29	メッシュ上げ	
322	462	208	10	メッシュ 174	-	-	99/07/19	メッシュ・点取 60 (口縁)	
		240	1	メッシュ 194	-	-	99/07/21	メッシュ・点取 68 (口縁)	
323	382	241	4	メッシュ 174,194	-	-	99/07/21	メッシュ・点取 69 (口縁)	
		277	1	メッシュ 174	-	-	99/07/22	メッシュ・点取 109 (口縁)	

掲載番号	復元番号	遺物番号	点数	取上地点	層 位		取上げ日付	取上方法及び備考
					層名	層中取上げ順番		
323	382	278	1	メッシュ 174	-	-	99/07/22	メッシュ・点取 110 (口縁)
		281	1	メッシュ 174	-	-	99/07/22	メッシュ・点取 113 (口縁)
		300	6	メッシュ 174	-	-	99/07/22	メッシュ上げ
合計37		427	9	メッシュ 74.93-96.112-116.132-136.153-156.173-176.193-196.215.216	-	-	99/06/10	取り上げ位置不定
		428	4	メッシュ 173-175.193-195.213.214	-	-	99/06/11	取り上げ位置不定
		203	1	メッシュ 154	-	-	99/07/19	メッシュ・点取 55 (口縁)
324	324	204	1	メッシュ 154	-	-	99/07/19	メッシュ・点取 56 (口縁)
		269	10	メッシュ 155	-	-	99/07/21	メッシュ上げ
		5	2	85-162-c	-	-	99/06/03	グリット上げ
合計37		7	1	85-162-d	-	-	99/06/03	グリット上げ
		4	3	85-163-a	-	-	99/06/03	グリット上げ
		7	10	85-163-d	-	-	99/06/03	グリット上げ
合計37		4	1	85-164-a	-	-	99/06/03	グリット上げ
		1	3	85-164-d	-	-	99/06/03	グリット上げ
		1	1	85-165-a	-	-	99/06/03	グリット上げ
合計37		2	1	85-167-d	-	-	99/06/04	グリット上げ
		不明	3	-	-	-	-	-
		10	18	集中O	-	-	99/07/13	一括で点取
325	549	19	3	集中O	-	-	99/07/13	一括で点取
		28	1	集中O	-	-	99/07/13	集中・点取 12 (底部)
		32	1	メッシュ 190	-	-	99/07/13	メッシュ上げ
合計36		52	7	集中P	-	-	99/07/13	一括で点取
		63	1	集中O	-	-	99/07/13	一括で点取
		69	5	集中O	-	-	99/07/13	集中・点取 11 (底部)
326	540	121	2	メッシュ 55,75	-	-	99/07/19	メッシュ上げ
		599	11	メッシュ 73・点取 37	-	-	00/05/24	メッシュ・点取 37
		602	2	メッシュ 94・点取 40	-	-	00/05/24	メッシュ・点取 40
合計29		2732	9	メッシュ 73	-	-	00/05/24	メッシュ上げ
		2742	5	メッシュ 74	-	-	00/05/24	メッシュ上げ
		128	4	メッシュ 14	-	-	99/07/19	メッシュ・点取 2 (底部)
327	546	166	5	メッシュ 14	-	-	99/07/19	メッシュ・点取 14 (口縁)
		168	1	メッシュ 13,14	-	-	99/07/19	メッシュ・点取 16 (口縁)
		585	5	メッシュ 33	-	-	00/05/22	メッシュ・点取 22
合計15		315	4	メッシュ 92,112	-	-	99/08/05	メッシュ・点取 10 (底部)
		376	1	メッシュ 92,112	-	-	99/08/05	メッシュ上げ
		610	3	メッシュ 112,113	-	-	00/05/25	メッシュ・点取 55
328	541	3121	5	メッシュ 112	-	-	00/05/25	メッシュ上げ
		3131	2	メッシュ 113	-	-	00/05/25	メッシュ上げ
		3721	2	メッシュ 172	-	-	00/06/01	メッシュ上げ
合計20		3722	3	メッシュ 172	-	-	00/06/02	メッシュ上げ
329	542	1	22	集中D	-	-	99/07/13	一括で点取
		2	2	集中D	-	-	99/07/13	集中・点取 1 (底部)
		3	1	集中D	-	-	99/07/13	集中・点取 2 (底部)
合計18		30	3	集中D	-	-	99/07/13	メッシュ上げ
		36	1	集中L	-	-	99/07/13	一括で点取
		3071	1	集中D	-	-	00/05/22	メッシュ上げ
330	550	3111	12	メッシュ 111	-	-	00/05/26	メッシュ上げ
		3301	1	メッシュ 130	-	-	00/05/25	メッシュ上げ
		23	4	集中R	-	-	99/07/13	一括で点取
合計43		3481	1	メッシュ 148	-	-	00/05/22	メッシュ上げ
		3482	2	メッシュ 148	-	-	00/05/23	メッシュ上げ
		3483	5	メッシュ 148	-	-	00/05/24	メッシュ上げ
合計33		3682	2	集中R	-	-	00/05/23	メッシュ上げ
		3882	4	集中R	-	-	00/05/25	メッシュ上げ
		4322	31	メッシュ 232	-	-	00/06/02	メッシュ上げ
331	422	3922	17	メッシュ 192	-	-	00/06/01	メッシュ上げ
		4111	2	メッシュ 211	-	-	00/05/29	メッシュ上げ
		4113	1	メッシュ 211	-	-	00/06/01	メッシュ上げ
332	410	4114	4	メッシュ 211	-	-	00/06/02	メッシュ上げ
		4301	1	メッシュ 230	-	-	00/05/29	メッシュ・フロー 14-4301
		4312	2	メッシュ 231	-	-	00/05/30	メッシュ上げ
合計43		4313	16	メッシュ 231	-	-	00/05/31	メッシュ上げ
		4332	28	メッシュ 233	-	-	00/06/01	メッシュ上げ
		4333	2	メッシュ 233	-	-	00/06/02	メッシュ上げ
333	432	4334	1	メッシュ 233	-	-	00/06/05	メッシュ上げ
		4531	2	メッシュ 253	-	-	00/05/30	メッシュ上げ
		3711	15	メッシュ 171	-	-	00/05/29	メッシュ上げ
334	404	3541	1	メッシュ 154	-	-	00/05/25	メッシュ上げ
		3741	4	メッシュ 174	-	-	00/05/25	メッシュ上げ
		3941	5	メッシュ 194	-	-	00/05/25	メッシュ上げ
合計11		3942	1	メッシュ 194	-	-	00/05/26	メッシュ上げ
		2691	1	メッシュ 69	-	-	00/05/24	メッシュ上げ
		2693	1	メッシュ 69	-	-	00/06/07	メッシュ上げ
335	383	2702	6	メッシュ 70	-	-	00/05/24	メッシュ上げ
		2704	2	メッシュ 70	-	-	00/06/07	メッシュ上げ
		4332	8	メッシュ 233	-	-	00/06/01	メッシュ上げ
合計10		4333	2	メッシュ 233	-	-	00/06/02	メッシュ上げ
		4334	1	メッシュ 233	-	-	00/06/05	メッシュ上げ
		4531	2	メッシュ 253	-	-	00/05/30	メッシュ上げ
336	534	3711	15	メッシュ 171	-			

付表

表 - 4 土器接合関係 (続き)

掲載番号	復元番号	遺物番号	点数	取上地点		層位		取上げ日付	取上方法及び備考
				層名	層中取上げ順番	層名	層中取上げ順番		
342	207	706	12	メッシュ 251	-	-	-	00/06/01	メッシュ・点取 206
343	209	710	17	メッシュ 211,231	-	-	-	00/06/02	メッシュ・点取 246
344	469	646	13	メッシュ 171,191	-	-	-	00/05/30	メッシュ・点取 140
		3711	3	メッシュ 171	-	-	-	00/05/29	メッシュ上げ
345	213	726	11	メッシュ 212	-	-	-	00/06/07	メッシュ・点取 314
346	202	699	10	メッシュ 234	-	-	-	00/06/01	メッシュ・点取 198
347	206	659	39	メッシュ 233	-	-	-	00/05/31	メッシュ・点取 169
		4331	21	メッシュ 233	-	-	-	00/05/30	メッシュ上げ
		4332	2	メッシュ 233	-	-	-	00/06/01	メッシュ上げ
合計63	4333	1		メッシュ 233	-	-	-	00/06/02	メッシュ上げ
348	284	664	4	メッシュ 171	-	-	-	00/05/31	メッシュ・点取 179
349	472	664	1	メッシュ 171	-	-	-	00/05/31	メッシュ・点取 179
		3712	3	メッシュ 171	-	-	-	00/05/30	メッシュ上げ
合計15	3913	11		メッシュ 191	-	-	-	00/05/31	メッシュ上げ
350	306	638	52	メッシュ 190,191	-	-	-	00/05/29	メッシュ・点取 118
		3911	1	メッシュ 191	-	-	-	00/05/26	メッシュ上げ
351	533	723	1	メッシュ 212,232	-	-	-	00/06/06	メッシュ・点取 306
		4114	1	メッシュ 211	-	-	-	00/06/02	メッシュ上げ
		4115	1	メッシュ 211	-	-	-	00/06/05	メッシュ上げ
		4116	9	メッシュ 211	-	-	-	00/06/06	メッシュ上げ
合計13	4514	1		メッシュ 251	-	-	-	00/06/05	メッシュ上げ
352	329	4132	10	メッシュ 213	-	-	-	00/05/30	メッシュ上げ
		4142	1	メッシュ 214	-	-	-	00/05/26	メッシュ上げ
		4323	1	メッシュ 232	-	-	-	00/06/05	メッシュ上げ
		4332	7	メッシュ 233	-	-	-	00/06/01	メッシュ上げ
		4333	24	メッシュ 233	-	-	-	00/06/02	メッシュ上げ
合計47	4334	4		メッシュ 233	-	-	-	00/06/05	メッシュ上げ
353	436	4322	1	メッシュ 232	-	-	-	00/06/02	メッシュ上げ
		4323	32	メッシュ 232	-	-	-	00/06/05	メッシュ上げ
354	384	3733	19	メッシュ 173	-	-	-	00/06/02	メッシュ上げ
355	418	4133	3	メッシュ 213	-	-	-	00/06/02	メッシュ上げ
		4142	12	メッシュ 214	-	-	-	00/05/26	メッシュ上げ
合計19	4333	4		メッシュ 233	-	-	-	00/06/02	メッシュ上げ
356	553	4133	1	メッシュ 213	-	-	-	00/06/02	メッシュ上げ
		4331	5	メッシュ 233	-	-	-	00/05/30	メッシュ上げ
		4333	19	メッシュ 233	-	-	-	00/06/02	メッシュ上げ
合計32	4334	7		メッシュ 233	-	-	-	00/06/05	メッシュ上げ
357	544	3721	4	メッシュ 172	-	-	-	00/06/01	メッシュ上げ
		3722	11	メッシュ 172	-	-	-	00/06/02	メッシュ上げ
		3731	1	メッシュ 173	-	-	-	00/05/30	メッシュ上げ
358	531	2501	3	メッシュ 50	-	-	-	00/05/24	メッシュ上げ
		2502	3	メッシュ 50	-	-	-	00/06/07	メッシュ上げ
		2702	8	メッシュ 70	-	-	-	00/05/24	メッシュ上げ
		2704	7	メッシュ 70	-	-	-	00/06/07	メッシュ上げ
		2902	3	メッシュ 90	-	-	-	00/06/07	メッシュ上げ
		7	1	85-165-a	-	-	-	99/06/03	グリット上げ
合計26	不明	1		-	-	-	-	-	-
359	537	3712	17	メッシュ 171	-	-	-	00/05/30	メッシュ上げ
		3721	18	メッシュ 172	-	-	-	00/06/01	メッシュ上げ
		3911	2	メッシュ 191	-	-	-	00/05/26	メッシュ上げ
		3912	2	メッシュ 191	-	-	-	00/05/30	メッシュ上げ
		3913	7	メッシュ 191	-	-	-	00/05/31	メッシュ上げ
合計37	12	1		-	排土	-	-	-	メッシュ上げ
360	536	4142	9	メッシュ 214	-	-	-	00/05/26	メッシュ上げ
361	421	4113	1	メッシュ 211	-	-	-	00/06/01	メッシュ上げ
		4123	13	メッシュ 212	-	-	-	00/06/05	メッシュ上げ
合計19	4124	5		メッシュ 212	-	-	-	00/06/06	メッシュ上げ
362	426	3911	1	メッシュ 191	-	-	-	00/05/26	メッシュ上げ
		3935	37	メッシュ 193	-	-	-	00/06/02	メッシュ上げ
363	535	3111	2	メッシュ 111	-	-	-	00/05/26	メッシュ上げ
		3761	1	メッシュ 176	-	-	-	00/05/25	メッシュ上げ
364	555	4315	1	メッシュ 231	-	-	-	00/06/02	メッシュ上げ
		4513	1	メッシュ 251	-	-	-	00/06/02	メッシュ上げ
		4514	3	メッシュ 251	-	-	-	00/06/05	メッシュ上げ
合計19	4522	4		メッシュ 252	-	-	-	00/06/01	メッシュ上げ
365	551	3942	2	メッシュ 194	-	-	-	00/05/26	メッシュ上げ
		4132	14	メッシュ 213	-	-	-	00/05/30	メッシュ上げ
366	554	4	2	メッシュ 109,110	-	-	-	99/07/13	メッシュ上げ
		3111	5	メッシュ 111	-	-	-	00/05/26	メッシュ上げ
		3301	26	メッシュ 130	-	-	-	00/05/25	メッシュ上げ
合計34	3351	1		メッシュ 135	-	-	-	00/05/25	メッシュ上げ
367	186	3321	19	メッシュ 132	-	-	-	00/05/31	メッシュ上げ
368	480	2693	3	メッシュ 69	-	-	-	00/06/07	メッシュ上げ
		2901	67	メッシュ 90	-	-	-	00/05/25	メッシュ上げ
369	467	27	4	メッシュ 167	-	-	-	99/07/13	メッシュ・点取 9 (底部)
		44	1	集中Q	-	-	-	99/07/13	集中・点取 27 (口縁)
		45	1	集中Q	-	-	-	99/07/13	集中・点取 28 (口縁)
		46	2	集中Q	-	-	-	99/07/13	集中・点取 29 (口縁)
		49	11	集中Q	-	-	-	99/07/13	一括で点取
		3461	1	メッシュ 146	-	-	-	00/05/22	メッシュ上げ
		4062	1	メッシュ 206	-	-	-	00/05/24	メッシュ上げ
		4071	3	集中Q	-	-	-	00/05/19	メッシュ上げ
		4072	3	集中Q	-	-	-	00/05/23	メッシュ上げ
		4281	1	メッシュ 228	-	-	-	00/05/19	メッシュ上げ
合計29	6	1		85-156-c	-1	-	-	00/06/01	グリット上げ
370	470	659	28	メッシュ 233	-	-	-	00/05/31	メッシュ・点取 169
		700	4	メッシュ 233	-	-	-	00/06/01	メッシュ・点取 200
		4331	6	メッシュ 233	-	-	-	00/05/30	メッシュ上げ
		4332	17	メッシュ 233	-	-	-	00/06/01	メッシュ上げ
合計57	4332	2		メッシュ 233	-	-	-	00/05/30	メッシュ・フロー 12-4332
371	370	3721	9	メッシュ 172	-	-	-	00/06/01	メッシュ上げ
		3722	6	メッシュ 172	-	-	-	00/06/02	メッシュ上げ
合計21	3922	6		メッシュ 192	-	-	-	00/06/01	メッシュ上げ
372	294	130	5	メッシュ 93	-	-	-	99/07/19	メッシュ・点取 4 (底部)
		339	5	メッシュ 93	-	-	-	99/08/05	メッシュ・点取 13 (口縁)
		377	1	メッシュ 93,113	-	-	-	99/08/05	メッシュ上げ
合計24	621	18		メッシュ 151	-	-	-	00/05/25	メッシュ・点取 74
373	231	619	16	メッシュ 151	-	-	-	00/05/26	メッシュ・点取 72
		3511	13	メッシュ 151	-	-	-	00/05/29	メッシュ上げ
		3521	11	メッシュ 152	-	-	-	00/05/29	メッシュ上げ
		3522	1	メッシュ 152	-	-	-	00/05/29	メッシュ上げ
		3703	1	メッシュ 170	-	-	-	00/05/26	メッシュ上げ
合計47	3712	5		メッシュ 171	-	-	-	00/05/30	メッシュ上げ
374	479	3692	1	メッシュ 169	-	-	-	00/05/24	メッシュ上げ
		3882	12	メッシュ 188	-	-	-	00/05/25	メッシュ上げ
		4092	2	メッシュ 209	-	-	-	00/05/25	メッシュ上げ
		4101	7	メッシュ 210	-	-	-	00/05/25	メッシュ上げ
		4111	1	メッシュ 211	-	-	-	00/05/29	メッシュ上げ
		6	2	85-156-c	-1	-	-	00/06/01	グリット上げ
合計26	76	1		85-156-c	-1	-	-	00/06/09	グリット上げ
375	395	232	1	メッシュ 174	-	-	-	99/07/19	メッシュ・点取 102 (口縁)
		389	1	メッシュ 155	-	-	-	99/08/05	メッシュ上げ
		3541	16	メッシュ 154	-	-	-	00/05/25	メッシュ上げ
		3542	17	メッシュ 154	-	-	-	00/05/26	メッシュ上げ
合計36	7	1		85-161-b	-	-	-	99/06/03	グリット上げ
376	548	4531	1	メッシュ 253	-	-	-	00/05/30	メッシュ上げ
		4542	3	メッシュ 254	-	-	-	00/05/30	メッシュ上げ
		4731	1	メッシュ 273	-	-	-	00/05/30	メッシュ上げ
合計20	4741	15		メッシュ 274	-	-	-	00/05/30	メッシュ上げ
377	1	429	48	メッシュ 133	-	-	-	99/08/06	メッシュ・点取 13 (底部)
378	552	7	3	85-160-b	-	-	-	99/06/03	グリット上げ
		2	1	85-160-c	-	-	-	99/06/03	グリット上げ
		7	14	85-161-b	-	-	-	99/06/03	グリット上げ
合計19	3	1		85-161-c	-	-	-	99/06/03	グリット上げ
379	415	26	10	集中Q	-	-	-	99/07/13	集中・点取 8 (底部)
380	211	263	8	メッシュ 131	-	-	-	99/07/21	メッシュ上げ
		611	1	メッシュ 111	-	-	-	00/05/25	メッシュ・点取 56
		637	9	メッシュ 111,131	-	-	-	00/05/29	メッシュ・点取 117
合計19	3112	1		メッシュ 111	-	-	-	00/05/29	メッシュ上げ
381	538	4312	1	メッシュ 231	-	-	-	00/05/30	メッシュ上げ
		4321	25	メッシュ 232	-	-	-	00/05/30	メッシュ上げ
		4522	1	メッシュ 252	-	-	-	00/06/01	メッシュ上げ
合計28	7	1		78-158-a	-	-	-	99/06/11	グリット上げ

表 - 4 土器接合関係 (続き)

掲載番号	復元番号	遺物番号	点数	取上地点	層位		取上げ日付	取上方法及び備考
					層名	層中取上げ順番		
390	485	3941	6	メッシュ 194	-	-	00/05/25	メッシュ上げ
合計24		3942	1	メッシュ 194	-	-	00/05/26	メッシュ上げ
391	438	443	7	集中G	-	-	00/05/16	集中・点取 31
		445	4	集中F	-	-	00/05/16	集中・点取 15
		447	17	集中H	-	-	00/05/16	集中・点取 29
		448	26	集中F	-	-	00/05/16	集中・点取 32
合計57		不明	3	-	-	-	-	-
392	427	2	27	85-155-d	-1	-	00/05/17	グリット上げ
393	337	270	1	メッシュ 191	-	-	99/07/21	メッシュ上げ
		294	11	メッシュ 170	-	-	99/07/22	メッシュ上げ
		295	10	メッシュ 172	-	-	99/07/22	メッシュ上げ
		304	1	メッシュ 192	-	-	99/07/22	メッシュ上げ
		396	10	メッシュ 172	-	-	99/08/06	メッシュ・点取 33 (口縁)
		411	1	メッシュ 172	-	-	99/08/06	メッシュ上げ
		412	2	メッシュ 173	-	-	99/08/06	メッシュ上げ
		3511	2	メッシュ 151	-	-	00/05/29	メッシュ上げ
合計47		3721	9	メッシュ 172	-	-	00/06/01	メッシュ上げ
394	441	4731	1	メッシュ 273	-	-	00/05/30	メッシュ上げ
		4741	9	メッシュ 274	-	-	00/05/30	メッシュ上げ
合計16		2	6	85-157-b	-1	-	00/06/01	グリット上げ
395	439	452	1	集中J	-	-	00/05/16	集中・点取 17
		458	3	集中J	-	-	00/05/16	集中・点取 20
		463	2	集中J	-	-	00/05/16	集中・点取 28
		468	1	集中J	-	-	00/05/16	集中・点取 21
		469	35	集中J	-	-	00/05/16	集中・点取 27
合計44		不明	2	-	-	-	-	-
396	286	7	2	集中K	-	-	99/07/13	集中・点取 4 (口縁)
		9	1	集中K	-	-	99/07/13	集中・点取 3 (底部)
		50	1	集中E	-	-	99/07/13	一括で点取
合計14		566	10	メッシュ 124	-	-	00/05/19	メッシュ・点取 2
397	468	631	35	メッシュ 174	-	-	00/05/26	メッシュ・点取 108
		632	2	メッシュ 174	-	-	00/05/29	メッシュ・点取 109
398	489	36	1	集中L	-	-	99/07/13	一括で点取
		58	2	集中N	-	-	99/07/13	一括で点取
		64	4	集中O	-	-	99/07/13	集中・点取 24 (口縁)
		65	25	集中O	-	-	99/07/13	一括で点取
合計34		不明	2	-	-	-	-	-
399	302	290	3	メッシュ 151	-	-	99/07/22	メッシュ上げ
		291	1	メッシュ 151	-	-	99/07/22	メッシュ上げ
		644	9	メッシュ 151,152	-	-	00/05/31	メッシュ・点取 138
		3511	8	メッシュ 151	-	-	00/05/29	メッシュ上げ
		3521	8	メッシュ 152	-	-	00/05/29	メッシュ上げ
		3711	3	メッシュ 171	-	-	00/05/29	メッシュ上げ
合計33		不明	1	-	-	-	-	-
400	320	23	50	集中R	-	-	99/07/13	一括で点取
		24	2	集中R	-	-	99/07/13	集中・点取 32 (口縁)
		97	1	集中R	-	-	99/07/13	メッシュ上げ
		110	1	85-156-c(土器集中1)	-	-	99/07/13	グリット上げ
		3681	3	集中R	-	-	00/05/19	メッシュ上げ
		3682	2	集中R	-	-	00/05/23	メッシュ上げ
合計60		3692	1	集中R	-	-	00/05/24	メッシュ上げ
401	483	3511	25	メッシュ 151	-	-	00/05/29	メッシュ上げ
		3712	1	メッシュ 171	-	-	00/05/30	メッシュ上げ
		3721	1	メッシュ 172	-	-	00/06/01	メッシュ上げ
		3891	2	メッシュ 189	-	-	00/05/25	メッシュ上げ
		3901	6	メッシュ 190	-	-	00/05/25	メッシュ上げ
		3911	4	メッシュ 191	-	-	00/05/26	メッシュ上げ
		3912	1	メッシュ 191	-	-	00/05/30	メッシュ上げ
		3922	4	メッシュ 192	-	-	00/06/01	メッシュ上げ
		4101	2	メッシュ 210	-	-	00/05/25	メッシュ上げ
合計48		4111	2	メッシュ 211	-	-	00/05/29	メッシュ上げ
402	433	744	2	ベルト・さ	3	2	00/06/09	ベルト・点取 331
		1006	1	ベルト・さ	3	2	00/06/09	ベルト上げ
		3941	1	メッシュ 194	-	-	00/05/25	メッシュ上げ
		3942	8	メッシュ 194	-	-	00/05/26	メッシュ上げ
合計12		4302	18	メッシュ 230	-	-	00/05/29	メッシュ上げ
403	407	4311	4	メッシュ 231	-	-	00/05/30	メッシュ・フロー 12-4311
		4312	27	メッシュ 231	-	-	00/05/30	メッシュ上げ
		-	1	85-156-c	-	-	00/06/01	グリット・フロー 12-1473
合計54		6	4	85-156-c	-1	-	00/06/01	グリット上げ
404	471	19	3	集中O	-	-	99/07/13	一括で点取
		30	1	メッシュ 127	-	-	99/07/13	メッシュ上げ
		36	26	集中L	-	-	99/07/13	一括で点取
		84	1	メッシュ 147	-	-	99/07/13	メッシュ上げ
		565	1	メッシュ 105	-	-	00/05/19	メッシュ・点取 1
		577	1	集中L	-	-	00/05/22	集中・点取 13
合計37		3461	4	集中L	-	-	00/05/22	メッシュ上げ
405	296	660	25	メッシュ 153	-	-	00/05/31	メッシュ・点取 170
406	486	620	30	メッシュ 133	-	-	00/05/26	メッシュ・点取 73
		3332	1	メッシュ 133	-	-	00/06/05	メッシュ上げ
		619	25	メッシュ 151	-	-	00/05/26	メッシュ・点取 72
合計36		3511	6	メッシュ 151	-	-	00/05/29	メッシュ上げ
408	514	3521	5	メッシュ 152	-	-	00/05/29	メッシュ上げ
		1	1	集中D	-	-	99/07/13	一括で点取
		29	2	メッシュ 124	-	-	99/07/13	メッシュ上げ
		36	2	集中L	-	-	99/07/13	一括で点取
		80	4	メッシュ 126	-	-	99/07/13	メッシュ上げ
		82	1	メッシュ 144	-	-	99/07/13	メッシュ上げ
		579	1	メッシュ 149	-	-	00/05/22	メッシュ・点取 16
		2682	1	メッシュ 68	-	-	00/05/24	メッシュ上げ
		2881	1	メッシュ 88	-	-	00/05/24	メッシュ上げ
		2891	5	メッシュ 89	-	-	00/05/25	メッシュ上げ

付表

表 -5 復元土器帰属層位

掲載番号	帰属層位	取り上げ層名	遺構間接合	器種・主文様	掲載番号	帰属層位	取り上げ層名	遺構間接合	器種・主文様
-17-1	上層上	層、層上面、層-1	土器集中1	横位沈線・深鉢	-48-79	上層上	層、層上面、層、層-1	土器集中1+集中え	縄文のみ・深鉢
-17-2	上層上	層、層上面、層-2	土器集中1+集中R		-49-80	上層上	層、層-1	土器集中1	
-18-3	上層上	層-1	土器集中1		-49-81	上層上	層、層-1	土器集中1	
-18-4	上層上	層	土器集中1		-49-82	上層上	層-1、層-2	土器集中1	
-18-5	上層上	層-1	土器集中1		-50-83	上層上	層-1	土器集中1	
-19-6	上層上	層-1	土器集中1		-50-84	上層上	層-1	土器集中1	
-19-7	上層上	層-1	土器集中1		-50-85	上層上	層-1	土器集中1	
-19-8	上層上	層-1、層-2	土器集中1		-51-86	上層上	層-1	土器集中1	
-20-9	上層上	層-1、層-2	土器集中1		-51-87	上層上	層-1、層-2	土器集中1	
-20-10	上層上	層-1、層-2	土器集中1		-51-88	上層上	層-1	土器集中1	
-21-11	上層上	層-1、層-2、層-3	土器集中1		-51-89	上層上	層-1、層-2	土器集中1	
-21-12	上層上	層-1、層-2、層-3	土器集中1		-52-90	上層上	層-1、層-2	土器集中1	
-22-13	上層上・中	層、層-1、層	土器集中1		-52-91	上層上	層-1、層-2	土器集中1	
-22-14	上層中	層	土器集中1		-52-92	上層上	層-1、層-2	土器集中1	
-23-15	上層下	層-1、層-2、層-3	土器集中1		-52-93	上層上	層-1、層-2	土器集中1	
-23-16	上層下	層-2、層-3	土器集中1		-53-94	上層上	層-2	土器集中1	
-23-17	上層下	層-3	土器集中1		-53-95	上層上	層-1、層-2、層-3	土器集中1	
-24-18	上層下	層-3	土器集中1		-53-96	上層上・中	層-1、層-2、層	土器集中1	
-24-19	上層上・下	層、層-3	土器集中1		-54-97	上層上	層	土器集中1	
-24-20	下層上・下	層-1、層-2、層	土器集中1		-54-98	上層中・下	層、層-1、層-2	土器集中1	
-25-21	下層上・下	層-2、層	土器集中1		-55-99	上層中・下	層、層-2、層-3	土器集中1	
-25-22	下層下	層	土器集中1		-55-100	上層下	層-1、層-2	土器集中1	
-25-23	下層下	層、層	土器集中1		-55-101	上層下	層-1、層-2、層-3	土器集中1	
-25-24	上層上+下層上	層、層上面、層、層2、層2	土器集中1		-55-102	上層下	層-2、層-3	土器集中1	
-26-25	上層中+下層上	層、層-1	土器集中1		-56-103	上層下	層-2、層-3	土器集中1	
-26-26	上層中・下+下層上	層、層-3、層-1、層-2	土器集中1		-56-104	上層下	層-3	土器集中1	
-26-27	上層下	層-2、層-3	土器集中1		-56-105	上層下	層-3	土器集中1	
-26-28	上層下+下層上・下	層-2、層-1、層-2、層	土器集中1		-56-106	上層下	層-3	土器集中1	
-27-29	上層下+下層上	層-2、層-3、層-1	土器集中1		-56-107	上層下	層-2	土器集中1	
-27-30	上層下+下層上	層-1、層-1	土器集中1		-57-108	下層上	層-1	土器集中1	
-27-31	上層下+下層下	層-1、層	土器集中1		-57-109	下層上	層-1、層-2	土器集中1	
-28-32	上層上・中	層、層	土器集中1		-57-110	下層上	層-1、層-2	土器集中1	
-28-33	上層中	層	土器集中1		-57-111	下層下	層、層	土器集中1	
-29-34	上層下	層-1、層-3	土器集中1		-57-112	下層下	層	土器集中1	
-29-35	上層下	層-2、層-3	土器集中1		-58-113	下層下	層	土器集中1	
-30-36	上層下	層-1	土器集中1		-58-114	上層上+下層上	層-1、層-1	土器集中1	
-30-37	上層下	層-2	土器集中1		-58-115	上層中+下層上	層、層-1	土器集中1	
-31-38	上層上・中・下	層-2、層、層-2、層-3	土器集中1		-58-116	上層中+下層上	層、層-1、層-2	土器集中1	
-31-39	下層上	層-1	土器集中1		-59-117	上層下+下層上・下	層1、層2、層3、層4、層2、層	土器集中1	
-31-40	下層上	層-1	土器集中1		-59-118	上層上+下層上	層-2、層-3、層-1	土器集中1	
-32-41	下層上・下	層-2、層	土器集中1		-60-119	上層上	層-1	土器集中1	
-32-42	上層上+中層	層-2、層-3、層上部	土器集中1		-60-120	上層上	層-1、層-2	土器集中1	
-33-43	上層上+下層上	層-2、層-1	土器集中1		-60-121	上層上	層-2	土器集中1	
-33-44	上層上+下層上・下	層-2、層-2、層	土器集中1	-60-122	上層上	層-1、層-2	土器集中1		
-34-45	上層中+下層上	層、層-1	土器集中1	-61-123	上層上	層-1、層-2	土器集中1+集中D・お		
-34-46	上層中+下層上	層、層-1	土器集中1	-61-124	上層上	層-1	土器集中1		
-35-47	上層下+下層上	層-1、層-1	土器集中1	-61-125	上層上	層-1、層-2	土器集中1		
-35-48	上層下+下層上	層-1、層-2、層-2	土器集中1	-62-126	上層上・中	層-1、層	土器集中1		
-36-49	上層上	層-1	土器集中1	-62-127	上層中	層	土器集中1		
-36-50	上層上+中層	層-1、層-2、層上部	土器集中1	-62-128	上層中	層	土器集中1		
-36-51	上層下+下層下	層-2、層-3、層、層	土器集中1	-62-129	上層上+下層上	層-2、層-2	土器集中1		
-37-52	上層上	層、層-1	土器集中1	-63-130	上層上+中層+下層上	層3、層下部、層4、層2	土器集中1		
-37-53	上層上	層、層-2	土器集中1	-63-131	中層+下層上	層下部、層-2	土器集中1		
-37-54	上層上	層-2	土器集中1	-64-132	上層上	層、層-1	土器集中1		
-38-55	上層中・下	層、層-1	土器集中1	-64-133	上層上	層、層-1	土器集中1		
-38-56	上層下	層-1、層-2	土器集中1	-64-134	上層上	層-1	土器集中1		
-38-57	上層下	層-2、層-3	土器集中1	-64-135	上層上	層-1	土器集中1		
-39-58	上層上+中層	層-1、層-2、層-3、層下部	土器集中1	-64-136	上層上	層、層-1、層-2	土器集中1		
-39-59	上層上・中+下層上	層-2、層、層-1	土器集中1	-64-137	上層上	層、層-1	土器集中1		
-40-60	上層上	層、層上面、層	土器集中1	-64-138	上層上	層-1	土器集中1		
-40-61	上層上	層	土器集中1	-64-139	上層上	層-1、層-2	土器集中1		
-41-62	上層上	層-1、層-2、層-3	土器集中1	-65-140	上層上	層-1、層-2	土器集中1		
-41-63	上層下	層-1	土器集中1	-65-141	上層上	層-1、層-2	土器集中1		
-42-64	上層下	層-1、層-2、層-3	土器集中1	-65-142	上層上	層-1、層-2	土器集中1		
-42-65	上層下	層-2、層-3	土器集中1	-65-143	上層中	層	土器集中1		
-43-66	上層上	層、層-1	土器集中1	-65-144	上層下	層-3	土器集中1		
-43-67	上層下	層-1、層-2、層-3	土器集中1	-65-145	上層下	層-3	土器集中1		
-44-68	上層中・下+下層上	層、層-1、層-3、層-1	土器集中1+集中あき	-65-146	上層下	層-2、層-3	土器集中1		
-44-69	下層上	層-1	土器集中1	-66-147	下層下	層、層	土器集中1		
-45-70	上層上+中層	層-1、層下部	土器集中1+集中D・L	-66-148	下層下	層、層	土器集中1		
-45-71	上層下	層-1、層-2、層-3	土器集中1	-66-149	下層下	層、層	土器集中1		
-46-72	上層下	層-2	土器集中1	-67-150	上層上・中	層-1、層	土器集中1		
-46-73	上層下	層-2、層-3	土器集中1	-67-151	上層上・中	層-1、層	土器集中1		
-47-74	上層中・下+下層上	層、層-1、層-1	土器集中1	-67-152	上層上・中・下	層-2、層、層-2	土器集中1		
-47-75	下層下	層	土器集中1	-67-153	上層中+下層上	層、層-1	土器集中1		
-48-76	上層上	層上面	土器集中1	-67-154	上層中+下層上	層、層-1	土器集中1		
-48-77	上層上	層上面、層、層-2	土器集中1	-67-155	上層中・下+下層上	層、層-1、層-2、層-1	土器集中1		
-48-78	上層上	層	土器集中1	-68-156	上層下+下層上・下	層2、層3、層4、層2、層	土器集中1		

*網掛けは、上層・中層・下層の間で接合する個体 *下線付き取り上げ層名は復元個体中最多破片が出土したことを示す

表 -5 復元土器帰属層位(続き)

掲載番号	帰属層位	取り上げ層名	遺構間接合	器種・主文様	掲載番号	帰属層位	取り上げ層名	遺構間接合	器種・主文様
-69-157	上層下+下層上	層-1、層-2、層-1	土器集中1	縄文のみ・浅鉢	-95-235	上部上	-	土器集中1	縄文のみ・深鉢
-70-158	上層下+下層上・下	層-2、層-2、層	土器集中1		-95-236	上部上	層	土器集中1	
-71-159	上層上	層-1	土器集中1	-95-237	上部下	-	土器集中1		
-71-160	上層上	層-1	土器集中1	-96-238	上部下	-	土器集中1+集中Q・R		
-71-161	上層中+下層上	層、層-1	土器集中1	-96-239	上部下	層	土器集中1		
-71-162	下層下	層	土器集中1	-96-240	上部下	-	土器集中1		
-71-163	上層上	層-1	土器集中1	-97-241	上部下相当	-	集中O		
-71-164	上層上	層-1	土器集中1	-97-242	上部下	-	集中M+O		
-71-165	上層上	層、層上面、層	土器集中1	-97-243	上部下	-	土器集中1		
-72-166	上層上	層、層-1、層-2	土器集中1	-97-244	上部下相当	-	集中C+O		
-72-167	上層上	層-1	土器集中1	-97-245	上部下	-	土器集中1+集中S+P		
-73-168	上層上	層-2	土器集中1	-98-246	上部下	-	土器集中1+集中O		
-73-169	上層上	層-1	土器集中1	-98-247	上部下	-	土器集中1		
-73-170	上層下+下層上	層-1、層-1	土器集中1	-98-248	上部下	-	土器集中1		
-74-171	上層上	層	土器集中1+集中すせつ	-98-249	上部下	-	土器集中1		
-74-172	上層上	層上面、層	土器集中1	-99-250	上部下	-	土器集中1		
-74-173	上層上	層-1	土器集中1	-99-251	上部下	-	土器集中1		
-74-174	上層上	層-1	土器集中1	-99-252	上部下	-	土器集中1		
-74-175	上層上	層上面、層-1、層-2	土器集中1	-99-253	上部下相当	-	集中O		
-74-176	上層上	層-1	土器集中1	-100-254	上部下	-	土器集中1		
-75-177	上層上	層-1、層-2	土器集中1	-100-255	上部下	-	土器集中1		
-75-178	上層下	層-1	土器集中1	-100-256	上部下	-	土器集中1		
-75-179	上層下	層-2、層-3	土器集中1	-100-257	上部下	-	土器集中1		
-75-180	上層下	層-3	土器集中1	-101-258	下部	-	土器集中1		
-75-181	上層下	層-3	土器集中1	-101-259	下部	-	土器集中1		
-76-182	下層上・下	層-2、層、層	土器集中1	-101-260	下部	-	土器集中1		
-76-183	上層上・下	層-1、層-2、層-1	土器集中1	-101-261	下部	-	土器集中1		
-76-184	上層上・下+中層	層-3、層上部、層-1、層-2	土器集中1	-102-262	下部	-	土器集中1		
-76-185	上層上+中層	層-1、層下部	土器集中1	-102-263	下部	-	土器集中1		
-76-186	上層下	層-2	土器集中1	-102-264	下部	-	土器集中1		
-77-187	上層中・下	層、層-1、層-2	土器集中1	-102-265	下部	-	土器集中1		
-77-188	上層下	層-3	土器集中1	-103-266	下部	-	土器集中1		
-77-189	上層下	層-1、層-2、層-3	土器集中1	-103-267	下部	-	土器集中1		
-77-190	上層下	層-3	土器集中1	-103-268	下部	-	土器集中1		
-78-191	上部上	-	土器集中1	-103-269	下部	-	土器集中1		
-78-192	上部上	-	土器集中1+集中D	-104-270	下部	-	土器集中1		
-78-193	上部上	-	土器集中1	-104-271	下部	-	土器集中1		
-79-194	上部上	-	土器集中1	-104-272	下部	-	土器集中1		
-79-195	上部上	層	土器集中1	-104-273	下部	-	土器集中1		
-80-196	上部上相当	層	集中A・F	-105-274	下部	-	土器集中1		
-80-197	上部上	層	土器集中1	-105-275	下部	-	土器集中1		
-80-198	上部下	層	土器集中1+集中G	-105-276	下部	-	土器集中1		
-81-199	上部下	-	土器集中1	-105-277	下部	-	土器集中1		
-81-200	上部下	-	土器集中1	-106-278	上部+下部	-	土器集中1		
-82-201	上部下	-	土器集中1	-106-279	上部+下部	-	土器集中1		
-82-202	上部下	-	土器集中1	-106-280	上部+下部	-	土器集中1		
-83-203	下部	-	土器集中1	-107-281	上部+下部	-	土器集中1		
-83-204	下部	-	土器集中1	-107-282	上部+下部	-	土器集中1		
-83-205	下部	-	土器集中1	-107-283	上部+下部	-	土器集中1		
-83-206	下部	-	土器集中1	-107-284	上部+下部	-	土器集中1		
-84-207	下部	-	土器集中1	-108-285	上部+下部	-	土器集中1		
-84-208	下部	-	土器集中1	-108-286	上部+下部	-	土器集中1		
-84-209	下部	-	土器集中1	-108-287	上部+下部	-	土器集中1		
-85-210	下部	-	土器集中1	-108-288	上部下	-	土器集中1		
-85-211	下部	-	土器集中1	-108-289	上部下	-	土器集中1		
-85-212	下部	-	土器集中1	-108-290	上部+下部	-	土器集中1		
-86-213	下部	-	土器集中1	-108-291	上部+下部	-	土器集中1		
-86-214	下部	-	土器集中1	-109-292	上部上	-	土器集中1		
-87-215	上部+下部	-	土器集中1	-109-293	上部上相当	-	集中G・J		
-87-216	上部+下部相当	-	集中D	-110-294	上部上相当	-	集中J		
-87-217	上部+下部	-	土器集中1	-110-295	上部上	-	土器集中1		
-88-218	上部+下部	-	土器集中1	-110-296	上部上	層	土器集中1		
-88-219	上部+下部	-	土器集中1	-110-297	上部上	-	土器集中1		
-89-220	上部+下部	-	土器集中1	-111-298	上部下	-	土器集中1		
-89-221	上部+下部	-	土器集中1	-111-299	上部下相当	-	集中K		
-90-222	上部+下部	-	土器集中1	-111-300	上部下	-	土器集中1+集中D		
-90-223	上部+下部	-	土器集中1	-111-301	上部下	-	土器集中1		
-91-224	上部上	-	土器集中1	-111-302	上部下相当	-	集中K		
-91-225	上部上	層	土器集中1	-111-303	上部下相当	-	集中D		
-91-226	上部上	-	土器集中1	-112-304	上部下	-	土器集中1		
-92-227	上部上	-	土器集中1	-112-305	上部下	-	土器集中1		
-92-228	上部上	層	土器集中1+集中あいおか	-112-306	上部下	-	土器集中1		
-92-229	上部上	層	土器集中1	-112-307	上部下	-	土器集中1		
-93-230	上部上	-	土器集中1	-113-308	上部下	-	土器集中1		
-93-231	上部上	層	土器集中1	-113-309	上部下	-	土器集中1		
-93-232	上部上	-	土器集中1	-113-310	上部下	-	土器集中1		
-94-233	上部上	-	土器集中1	-113-311	上部下	-	土器集中1		
-94-234	上部上	-	土器集中1	-114-312	上部上	-	土器集中1		

付表

表 -5 復元土器帰属層位 (続き)

掲載番号	帰属層位	取り上げ層名	遺構間接合	器種・主文様	掲載番号	帰属層位	取り上げ層名	遺構間接合	器種・主文様
-114-313	上部上	-	土器集中1	縄文のみ・浅鉢	-127-391	上部上相当	-	集中F・G・H	壺
-114-314	上部上	-	土器集中1+集中J		-127-392	上部上	-	土器集中1	
-114-315	上部上	-	土器集中1		-127-393	上部上	-	土器集中1	
-114-316	上部上相当	-	集中J		-127-394	上部上	-	土器集中1	
-114-317	上部上	層	土器集中1		-127-395	上部上相当	-	集中J	
-114-318	上部上	層	土器集中1		-128-396	上部下相当	-	集中E・K	有文・浅鉢
-114-319	上部上相当	-	集中A + J		-128-397	上部下	-	土器集中1	鉢
-114-320	上部上	-	土器集中1		-129-398	上部下相当	-	集中L・N・O	
-115-321	上部上	-	土器集中1		-128-399	下部下	-	土器集中1	台付浅鉢
-115-322	上部上	-	土器集中1		-128-400	上部下相当	-	集中R	
-115-323	上部上	-	土器集中1		-128-401	下部下	-	土器集中1	
-115-324	上部上	層	土器集中1		-128-402	上部下 (上層上)	層-2	土器集中1	舟形
-116-325	下部下	-	土器集中1+集中O・P		-129-403	上部下	-	土器集中1	
-116-326	下部下	-	土器集中1		-129-404	下部下	-	土器集中1+集中L・O	壺
-116-327	下部下	-	土器集中1		-129-405	下部下	-	土器集中1	
-116-328	下部下	-	土器集中1		-129-406	下部下	-	土器集中1	
-116-329	下部下	-	土器集中1+集中D・L		-129-407	下部下	-	土器集中1	
-116-330	下部下	-	土器集中1+集中R		-130-408	下部下	-	土器集中1+集中D・L	台付浅鉢
-117-331	下部下	-	土器集中1		-130-409	下部	-	土器集中1	
-117-332	下部下	-	土器集中1		-130-410	下部	-	土器集中1	
-117-333	下部下	-	土器集中1		-130-411	下部	-	土器集中1	
-118-334	下部下	-	土器集中1		-130-412	下部	-	土器集中1	
-118-335	下部下	-	土器集中1		-130-413	下部	-	土器集中1	舟形
-118-336	下部下	-	土器集中1		-130-414	下部	-	土器集中1	
-118-337	下部下	-	土器集中1		-131-415	下部	-	土器集中1	壺
-118-338	下部下	-	土器集中1		-131-416	下部	-	土器集中1	
-118-339	下部下	-	土器集中1		-131-417	下部	-	土器集中1	
-119-340	下部	-	土器集中1		-131-418	下部	-	土器集中1	注口
-119-341	下部	-	土器集中1		-131-419	下部	-	土器集中1	
-119-342	下部	-	土器集中1		-132-420	下部	-	土器集中1	
-119-343	下部	-	土器集中1		-132-421	下部	-	土器集中1	台付浅鉢
-119-344	下部	-	土器集中1		-133-422	上部+下部	-	土器集中1	
-120-345	下部	-	土器集中1		-133-423	上部+下部	-	土器集中1	鉢
-120-346	下部	-	土器集中1		-133-424	上部+下部	-	土器集中1	壺
-120-347	下部	-	土器集中1						
-120-348	下部	-	土器集中1						
-120-349	下部	-	土器集中1						
-120-350	下部	-	土器集中1						
-120-351	下部	-	土器集中1						
-121-352	下部	-	土器集中1						
-121-353	下部	-	土器集中1						
-121-354	下部	-	土器集中1						
-121-355	下部	-	土器集中1						
-121-356	下部	-	土器集中1						
-122-357	下部	-	土器集中1						
-122-358	下部	-	土器集中1						
-122-359	下部	層	土器集中1						
-122-360	下部	-	土器集中1						
-122-361	下部	-	土器集中1						
-123-362	下部	-	土器集中1						
-123-363	下部	-	土器集中1						
-123-364	下部	-	土器集中1						
-123-365	下部	-	土器集中1						
-123-366	下部	-	土器集中1						
-124-367	上部+下部	-	土器集中1						
-124-368	上部+下部	-	土器集中1						
-124-369	上部+下部	-	土器集中1+集中Q						
-124-370	上部+下部	-	土器集中1						
-124-371	上部+下部	-	土器集中1						
-124-372	上部+下部	-	土器集中1						
-124-373	上部+下部	-	土器集中1						
-124-374	上部+下部	-	土器集中1						
-124-375	上部+下部	層	土器集中1						
-124-376	上部+下部	-	土器集中1						
-125-377	上部上	-	土器集中1						
-125-378	上部上	層	土器集中1						
-125-379	上部下相当	-	集中Q						
-125-380	上部下	-	土器集中1						
-125-381	上部下	-	土器集中1						
-125-382	下部	層	土器集中1						
-125-383	下部	-	土器集中1						
-125-384	上部+下部	-	土器集中1						
-125-385	上部+下部	-	土器集中1						
-126-386	上部上	-	土器集中1					鉢	
-126-387	上部上	-	土器集中1					舟形	
-126-388	上部上相当	-	集中N					壺	
-126-389	上部上	-	土器集中1						
-126-390	上部上	-	土器集中1+集中お・か						

表 - 6 土器観察(内在・中間的屬性) (続き)

掲載番号	復元番号	密度	土器片	胎土 種類材 その他	上下方向の接合面				接合面の加工			側面観察		変色		炭化物の付着		補修孔		備考	
					外傾	内傾	両傾	中立	不明瞭	露呈せず	横方向の接合面	溝端	指押え	爪痕	縄文	非対称	口縁・非平坦	口縁・非平坦	裏面		外面
60	341	やや粗	少量粗粒砂	粗粒砂	1-5					口縁部以外傾?										3孔(2孔1対)、2ヶ所	
61	495	やや粗	少量粗粒砂	粗粒砂	1					口縁部以外傾?										2孔(2孔1対)、1ヶ所	
62	360	密	粗粒砂	粗粒砂・赤色粒・織維質	1-3															2孔(2孔1対)、1ヶ所	
63	403	密	粗粒砂	粗粒砂・赤色粒・織維質	1-2															2孔(2孔1対)、1ヶ所	
64	162	やや粗	中量粗粒砂	粗粒砂・赤色粒・織維質	1-2															2孔(2孔1対)、1ヶ所	
65	261	粗	少量粗粒砂	粗粒砂・赤色粒・織維質	1-2															2孔(2孔1対)、1ヶ所	
66	194	密	少量粗粒砂	粗粒砂・赤色粒・織維質	1-2															2孔(2孔1対)、1ヶ所	
67	263	やや粗	少量粗粒砂	粗粒砂・赤色粒・織維質	1-3															2孔(2孔1対)、1ヶ所	
68	160	やや粗	中量粗粒砂	粗粒砂・赤色粒・織維質	1															2孔(2孔1対)、1ヶ所	
69	311	密	少量粗粒砂	粗粒砂・赤色粒・織維質	1															2孔(2孔1対)、1ヶ所	
70	412	粗	少量粗粒砂	粗粒砂・赤色粒・織維質	1-2															2孔(2孔1対)、1ヶ所	
71	250	やや粗	少量粗粒砂	粗粒砂・赤色粒・織維質	1-2															2孔(2孔1対)、1ヶ所	
72	502	やや粗	中量粗粒砂	粗粒砂・赤色粒・織維質	1															2孔(2孔1対)、1ヶ所	
73	159	やや粗	中量粗粒砂	粗粒砂・赤色粒・織維質	1-3															2孔(2孔1対)、1ヶ所	
74	340	密	少量粗粒砂	粗粒砂・赤色粒・織維質	1-3															2孔(2孔1対)、1ヶ所	
75	233	やや粗	少量粗粒砂	粗粒砂・赤色粒・織維質	1-3															2孔(2孔1対)、1ヶ所	
76	273	やや粗	中量粗粒砂	粗粒砂・赤色粒・織維質	1-2															2孔(2孔1対)、1ヶ所	
77	339	密	少量粗粒砂	粗粒砂・赤色粒・織維質	1															2孔(2孔1対)、1ヶ所	
78	328	粗	少量粗粒砂	粗粒砂・赤色粒・織維質	1-2															2孔(2孔1対)、1ヶ所	
79	350	やや粗	少量粗粒砂	粗粒砂・赤色粒・織維質	1-2															2孔(2孔1対)、1ヶ所	
80	342	やや粗	少量粗粒砂	粗粒砂・赤色粒・織維質	1															2孔(2孔1対)、1ヶ所	
81	165	密	少量粗粒砂	粗粒砂・赤色粒・織維質	1-2															2孔(2孔1対)、1ヶ所	
82	183	密	少量粗粒砂	粗粒砂・赤色粒・織維質	1-6															2孔(2孔1対)、1ヶ所	
83	435	密	少量粗粒砂	粗粒砂・赤色粒・織維質	1-4															2孔(2孔1対)、1ヶ所	
84	571	密	少量粗粒砂	粗粒砂・赤色粒・織維質	1															2孔(2孔1対)、1ヶ所	
85	387	やや粗	少量粗粒砂	粗粒砂・赤色粒・織維質	1-2															2孔(2孔1対)、1ヶ所	
86	466	やや粗	少量粗粒砂	粗粒砂・赤色粒・織維質	1															2孔(2孔1対)、1ヶ所	
87	374	やや粗	中量粗粒砂	粗粒砂・赤色粒・織維質	1-2															2孔(2孔1対)、1ヶ所	
88	386	やや粗	少量粗粒砂	粗粒砂・赤色粒・織維質	1-2															2孔(2孔1対)、1ヶ所	
89	345	密	少量粗粒砂	粗粒砂・赤色粒・織維質	1															2孔(2孔1対)、1ヶ所	
90	219	密	少量粗粒砂	粗粒砂・赤色粒・織維質	1															2孔(2孔1対)、1ヶ所	
91	500	密	少量粗粒砂	粗粒砂・赤色粒・織維質	1															2孔(2孔1対)、1ヶ所	
92	347	粗	少量粗粒砂	粗粒砂・赤色粒・織維質	1															2孔(2孔1対)、1ヶ所	
93	414	やや粗	少量粗粒砂	粗粒砂・赤色粒・織維質	1-2															2孔(2孔1対)、1ヶ所	
94	423	やや粗	少量粗粒砂	粗粒砂・赤色粒・織維質	1-3															2孔(2孔1対)、1ヶ所	
95	179	密	少量粗粒砂	粗粒砂・赤色粒・織維質	1-2															2孔(2孔1対)、1ヶ所	
96	188	やや粗	少量粗粒砂	粗粒砂・赤色粒・織維質	1-2															2孔(2孔1対)、1ヶ所	
97	385	密	少量粗粒砂	粗粒砂・赤色粒・織維質	1															2孔(2孔1対)、1ヶ所	
98	569	やや粗	中量粗粒砂	粗粒砂・赤色粒・織維質	1															2孔(2孔1対)、1ヶ所	
99	200	粗	少量粗粒砂	粗粒砂・赤色粒・織維質	1-2															2孔(2孔1対)、1ヶ所	
100	417	やや粗	少量粗粒砂	粗粒砂・赤色粒・織維質	1-2															2孔(2孔1対)、1ヶ所	
101	295	やや粗	中量粗粒砂	粗粒砂・赤色粒・織維質	1-2															2孔(2孔1対)、1ヶ所	
102	184	密	少量粗粒砂	粗粒砂・赤色粒・織維質	1															2孔(2孔1対)、1ヶ所	
103	171	やや粗	少量粗粒砂	粗粒砂・赤色粒・織維質	1															2孔(2孔1対)、1ヶ所	
104	298	やや粗	中量粗粒砂	粗粒砂・赤色粒・織維質	1															2孔(2孔1対)、1ヶ所	
105	191	密	少量粗粒砂	粗粒砂・赤色粒・織維質	1-2															2孔(2孔1対)、1ヶ所	
106	170	やや粗	少量粗粒砂	粗粒砂・赤色粒・織維質	1															2孔(2孔1対)、1ヶ所	
107	257	やや粗	中量粗粒砂	粗粒砂・赤色粒・織維質	1															2孔(2孔1対)、1ヶ所	
108	317	密	少量粗粒砂	粗粒砂・赤色粒・織維質	1-3															2孔(2孔1対)、1ヶ所	
109	423	やや粗	少量粗粒砂	粗粒砂・赤色粒・織維質	1-2															2孔(2孔1対)、1ヶ所	
110	248	やや粗	少量粗粒砂	粗粒砂・赤色粒・織維質	1															2孔(2孔1対)、1ヶ所	
111	226	やや粗	少量粗粒砂	粗粒砂・赤色粒・織維質	1															2孔(2孔1対)、1ヶ所	
112	182	やや粗	少量粗粒砂	粗粒砂・赤色粒・織維質	1-2															2孔(2孔1対)、1ヶ所	
113	344	粗	少量粗粒砂	粗粒砂・赤色粒・織維質	1-2															2孔(2孔1対)、1ヶ所	
114	173	やや粗	少量粗粒砂	粗粒砂・赤色粒・織維質	1															2孔(2孔1対)、1ヶ所	
115	330	密	少量粗粒砂	粗粒砂・赤色粒・織維質	1															2孔(2孔1対)、1ヶ所	
116	181	やや粗	少量粗粒砂	粗粒砂・赤色粒・織維質	1-2															2孔(2孔1対)、1ヶ所	
117	570	やや粗	少量粗粒砂	粗粒砂・赤色粒・織維質	1-2															2孔(2孔1対)、1ヶ所	

表 - 6 土器観察 (内在・中間的屬性) (続き)

複製 番号	土器 番号	土器 密度	土器 片	その他	上下方向の接合面		接合面の加工		積み		外面被熱		炭化物の付着		部位	個 数	備 考
					内傾	外傾	内傾	非対称	側面観	上面観	黄白色化	赤褐色化	位置	帯幅			
118	180	やや粗	中量	中粒軽石・繊維痕	1-6										胸部	1孔、1ヶ所	
119	448	やや粗		中粒軽石													
120	178	粗		粗粒軽石・礫	1-4												
121	265	やや粗		礫・中粒軽石	1-2												
122	175	やや粗	少量	やや粗	1-2												
191	507	やや粗	少量	粗粒軽石・赤色粒	1-2												
192	269	やや粗	少量	粗粒軽石・赤色粒	1-2												
193	366	粗	多量	粗粒軽石	1-5												
194	353	やや粗	多量	粗粒軽石・赤色粒	1-2												
195	497	やや粗	多量	粗粒軽石・赤色粒	1												
196	508	やや粗	少量	粗粒軽石・赤色粒	1												
197	568	やや粗	少量	粗粒軽石・赤色粒	1-2												
198	220	やや粗	中量	中粒軽石	1-2												
199	564	やや粗	少量	粗粒軽石	1												
200	484	やや粗		中粒軽石													
201	223	やや粗	中量	中粒軽石・赤色粒	1-4												
202	401	やや粗	少量	中粒軽石・赤色粒	1-7												
203	232	やや粗		粗粒軽石													
204	309	密	少量	粗粒軽石	1-2												
205	319	やや粗		粗粒軽石	1												
206	381	密		中粒軽石	1-2												
207	201	やや粗		粗粒軽石													
208	280	やや粗	中量	粗粒軽石	1												
209	482	やや粗	中量	粗粒軽石	2												
210	259	密	中量	粗粒軽石・赤色粒	1												
212	216	やや粗	多量	粗粒軽石	1-4												
213	278	やや粗	中量	粗粒軽石・赤色粒													
214	466	粗	中量	粗粒軽石・繊維痕	1-2												
216	506	やや粗	少量	中粒軽石・繊維痕	1												
217	481	やや粗	中量	中粒軽石・赤色粒	1												
218	377	やや粗	中量	中粒軽石・繊維痕	1-3												
219	229	密		中粒軽石・繊維痕	1-3・5・6	4											
220	277	密		中粒軽石・繊維痕													
221	567	密															
222	271	密															
223	292	密			1-2												
224	520	やや粗	少量	粗粒軽石・粗粒砂													
225	374	粗	多量		1-4												
226	379	やや粗	少量	粗粒軽石・繊維痕	1-3												
227	559	やや粗	中量	粗粒軽石・赤色粒													
228	316	やや粗	中量	粗粒軽石・赤色粒	1												
229	449	やや粗	中量	粗粒軽石・赤色粒	1-4												
230	501	やや粗	少量	粗粒軽石	1												
231	221	密		中粒軽石	1-2												
232	460	やや粗	少量	中粒軽石	2												
233	522	やや粗	中量	中粒軽石・赤色粒	1-3												
234	528	やや粗	少量	粗粒軽石・繊維痕	1												
235	222	粗	中量	粗粒軽石・赤色粒	1-4												
236	473	やや粗	少量	粗粒軽石・赤色粒	1-2												
237	557	やや粗	中量	粗粒軽石													
238	459	粗	多量		1-3												
239	274	密		中粒軽石	1												
240	516	やや粗	中量	粗粒軽石・礫	1												
241	20	やや粗	少量	粗粒軽石・中粒砂	1												
242	21	密	粗	粗粒軽石・赤色粒													
243	530	粗	少量	粗粒軽石・赤色粒													
244	15	やや粗	少量	粗粒軽石	1												

表 - 6 土器観察 (内在・中間的屬性) (続き)

機 體 番 号	復 元 番 号	胎土		外 傾	肉 傾	中 立	不 明・ 露 呈 す	露 呈 す 外 傾	接 合 面 の 方 向	接 合 面 の 加 工		非 軸 対 称 行 面	口 縁 ・ 底 面	器 面 平 坦	上 面 隆 起	黄 白 色 化	赤 色 化	底 面 隆 起 幅 位 置	炭 化 物 の 付 着		部 位	個 数	備 考
		胎 土 片	胎 土 他							口 縁	底 面								外 面	内 面			
245 458	密	少量	中粒砂石	1・2									口縁	x	x	胴部・底部の一部	0 23			口縁		3孔(2孔1対、2ヶ所)	
246 409	密	少量	中粒砂石	1									口縁	x		胴部・底部の全面				口縁・底部			
247 276	密		中粒砂石										口縁	x		胴部・底部の全面				口縁・底部			
248 434	やや粗		中粒砂石・赤色粒	1						1:構位RL		x	胴部	x		胴部・底部の全面	0 19			口縁・底部一部			
249 323	密	少量	中粒砂石・赤色粒	1・2								x	口縁・底部			胴部・底部の一部				口縁・底部一部			
250 558	密	少量	粗粒砂石									x	口縁			胴部・底部の一部	0 16			口縁・底部			穿孔面に炭末着 破片で二酸化
251 517	粗		粗粒砂石	1・2						2		x	口縁	x		胴部・底部の一部	8 20			口縁・底部一部			
252 227	やや粗	中量	粗粒砂石	1-4								x	口縁	x		胴部・底部の一部	0 29			口縁・底部			
253 14	密		粗粒砂石	1-3								x	口縁	x		胴部・底部の一部				口縁・底部			
254 291	密	少量	粗粒砂石	1								x	口縁	x		胴部・底部の一部				口縁・底部一部			
255 312	密	少量	粗粒砂石	1								x	口縁	x		胴部・底部の一部				口縁・底部一部			
256 525	やや粗	少量	粗粒砂石・赤色粒	1・2								x	口縁	x		胴部・底部の一部				口縁・底部一部			
257 275	やや粗	少量	粗粒砂石・赤色粒	1-3								x	口縁	x		胴部・底部の一部				口縁・底部一部			
258 204	粗		粗粒砂石・赤色粒	1-3								x	口縁	x		胴部・底部の一部				口縁・底部一部			
259 461	やや粗		粗粒砂石・赤色粒	1								x	口縁	x		胴部・底部の一部				口縁・底部一部			
260 424	やや粗	中量	粗粒砂石	2								x	口縁	x		胴部・底部の一部				口縁・底部一部			
261 574	やや粗	少量	粗粒砂石	1-2						1		x	口縁	x		胴部・底部の一部				口縁・底部一部			
262 290	やや粗	少量	粗粒砂石・赤色粒	1-2								x	口縁	x		胴部・底部の一部				口縁・底部一部			
263 279	やや粗	少量	粗粒砂石・赤色粒	1-3								x	口縁	x		胴部・底部の一部				口縁・底部一部			
264 529	やや粗		粗粒砂石	1								x	口縁	x		胴部・底部の一部				口縁・底部一部			
265 521	粗		粗粒砂石・礫	1-2								x	口縁	x		胴部・底部の一部				口縁・底部一部			
267 278	粗		粗粒砂石・礫	1								x	口縁	x		胴部・底部の一部				口縁・底部一部			
268 289	密	多量	赤色粒	1-5						1:構位RL		x	口縁	x		胴部・底部の一部				口縁・底部一部			
269 289	密	多量	粗粒砂石	1-3						1:構位RL		x	口縁	x		胴部・底部の一部				口縁・底部一部			
269 272	やや粗	少量	中粒角閃石	1								x	口縁	x		胴部・底部の一部				口縁・底部一部			
270 475	やや粗	少量	中粒砂石	1-5								x	口縁	x		胴部・底部の一部				口縁・底部一部			
271 526	粗	中量	赤色粒	1-3								x	口縁	x		胴部・底部の一部				口縁・底部一部			
272 287	やや粗	多量	中粒砂石	1								x	口縁	x		胴部・底部の一部				口縁・底部一部			
273 314	やや粗	中量	中粒砂石	1								x	口縁	x		胴部・底部の一部				口縁・底部一部			
274 378	密	中量	中粒砂石	1・2								x	口縁	x		胴部・底部の一部				口縁・底部一部			
275 527	粗	多量	粗粒砂石・赤色粒	1								x	口縁	x		胴部・底部の一部				口縁・底部一部			
276 411	やや粗	多量	粗粒砂石	1								x	口縁	x		胴部・底部の一部				口縁・底部一部			
277 322	密		粗粒砂石	1								x	口縁	x		胴部・底部の一部				口縁・底部一部			
278 477	粗		赤色粒・礫	1								x	口縁	x		胴部・底部の一部				口縁・底部一部			
279 326	やや粗	少量	粗粒砂石・赤色粒	1-3								x	口縁	x		胴部・底部の一部				口縁・底部一部			
280 325	やや粗	中量	粗粒砂石・赤色粒	1								x	口縁	x		胴部・底部の一部				口縁・底部一部			
281 572	やや粗	少量	中粒砂石	1								x	口縁	x		胴部・底部の一部				口縁・底部一部			
282 560	粗	中量	粗粒砂石・赤色粒	1・2								x	口縁	x		胴部・底部の一部				口縁・底部一部			
283 373	やや粗		粗粒砂石・赤色粒									x	口縁	x		胴部・底部の一部				口縁・底部一部			
284 405	やや粗	少量	中粒砂石	1								x	口縁	x		胴部・底部の一部				口縁・底部一部			
285 478	密		中粒砂石	1								x	口縁	x		胴部・底部の一部				口縁・底部一部			
286 573	やや粗	少量	中粒砂石	1								x	口縁	x		胴部・底部の一部				口縁・底部一部			
287 372	密		赤色粒									x	口縁	x		胴部・底部の一部				口縁・底部一部			
288 457	やや粗	少量	赤色粒	1								x	口縁	x		胴部・底部の一部				口縁・底部一部			
289 318	やや粗	少量	中粒砂石	1								x	口縁	x		胴部・底部の一部				口縁・底部一部			
290 313	密		中粒砂石	1								x	口縁	x		胴部・底部の一部				口縁・底部一部			
291 518	やや粗	やや粗	中粒砂石	1・2								x	口縁	x		胴部・底部の一部				口縁・底部一部			

表 - 6 土器観察 (内在・中間的属性) (続き)

掲載番号	復元番号	胎土	密度	土器片	その他	上下方向の接合面			縦口縁			接合面の加工			断面観			外面観察			炭化物の付着			補修孔		備考											
						外傾	内傾	中立	露呈せず	不明・露呈せず	構方向の接合面	口縁	非軸対称	非底行	口縁	非底行	口縁	非底行	口縁	非底行	口縁	非底行	口縁	非底行	口縁		非底行	口縁	非底行	口縁	非底行	部位	個数				
123	357	緑土	粗	多量	粗粒砂石	1・2	3				口縁部に中立?	1・2		x	x	x																					
124	303	緑土	粗	少量	中粒砂石	1・2					口縁部に中立?			x	x																						
125	400	緑土	粗	中量	粗粒砂石・赤色粒	1・2								x	x																						
126	376	緑土	粗	中量	粗粒砂石・粗粒砂	1・4								x	x																						
127	351	緑土	粗	中量	粗粒砂石						露呈せず			x	x																						
128	352	緑土	粗	中量	粗粒砂石						露呈せず			x	x																						
129	453	緑土	粗	中量	粗粒砂石	1								x	x																						
130	166	緑土	粗	中量	粗粒砂石	1・2								x	x																						
131	258	緑土	粗	中量	粗粒砂石	1・2								x	x																						
132	332	緑土	粗	中量	粗粒砂石						露呈せず			x	x																						
133	397	緑土	粗	中量	粗粒砂石	1					露呈せず			x	x																						
134	380	緑土	粗	中量	粗粒砂石	1					露呈せず			x	x																						
135	465	緑土	粗	中量	粗粒砂石	1・2					露呈せず			x	x																						
136	463	緑土	粗	中量	粗粒砂石	1・2					露呈せず			x	x																						
137	504	緑土	粗	中量	粗粒砂石	1・3					露呈せず			x	x																						
138	333	緑土	粗	中量	粗粒砂石	1・2					露呈せず			x	x																						
139	335	緑土	粗	中量	粗粒砂石	1・2					露呈せず			x	x																						
140	297	緑土	粗	中量	粗粒砂石	1・2					露呈せず			x	x																						
141	235	緑土	粗	中量	粗粒砂石	1					露呈せず			x	x																						
142	199	緑土	粗	中量	粗粒砂石・繊維痕	1					露呈せず			x	x																						
143	196	緑土	粗	中量	粗粒砂石	1					露呈せず			x	x																						
144	172	緑土	粗	中量	粗粒砂石	1					露呈せず			x	x																						
145	454	緑土	粗	中量	粗粒砂石・繊維痕	1					露呈せず			x	x																						
146	343	緑土	粗	中量	粗粒砂石	1・2					露呈せず			x	x																						
147	575	緑土	粗	中量	粗粒砂石	1					露呈せず			x	x																						
148	174	緑土	粗	中量	粗粒砂石	1					露呈せず			x	x																						
149	190	緑土	粗	中量	粗粒砂石	1					露呈せず			x	x																						
150	440	緑土	粗	中量	粗粒砂石	1					露呈せず			x	x																						
151	420	緑土	粗	中量	粗粒砂石	1					露呈せず			x	x																						
152	293	緑土	粗	中量	粗粒砂石	1・2					露呈せず			x	x																						
153	354	緑土	粗	中量	粗粒砂石	1					露呈せず			x	x																						
154	392	緑土	粗	中量	粗粒砂石	1					露呈せず			x	x																						
155	236	緑土	粗	中量	粗粒砂石	1					露呈せず			x	x																						
156	198	緑土	粗	中量	粗粒砂石	1・2					露呈せず			x	x																						
157	299	緑土	粗	中量	粗粒砂石	1・2					露呈せず			x	x																						
158	177	緑土	粗	中量	粗粒砂石・繊維痕	1					露呈せず			x	x																						
159	398	緑土	粗	中量	粗粒砂石	1					露呈せず			x	x																						
160	301	緑土	粗	中量	粗粒砂石	1					露呈せず			x	x																						
161	264	緑土	粗	中量	粗粒砂石	1					露呈せず			x	x																						
162	251	緑土	粗	中量	粗粒砂石	1					露呈せず			x	x																						
292	491	緑土	粗	中量	粗粒砂石	1					露呈せず			x	x																						
293	288	緑土	粗	中量	粗粒砂石	1					露呈せず			x	x																						
294	203	緑土	粗	中量	粗粒砂石	1					露呈せず			x	x																						
295	336	緑土	粗	中量	粗粒砂石	1					露呈せず			x	x																						
296	474	緑土	粗	中量	粗粒砂石	1					露呈せず			x	x																						
297	406	緑土	粗	中量	粗粒砂石	1					露呈せず			x	x																						
298	283	緑土	粗	中量	粗粒砂石	1・2					露呈せず			x	x																						
299	431	緑土	粗	中量	粗粒砂石	1					露呈せず			x	x																						
300	444	緑土	粗	中量	粗粒砂石	1					露呈せず			x	x																						
301	270	緑土	粗	中量	粗粒砂石	1					露呈せず			x	x																						
302	25	緑土	粗	中量	粗粒砂石	1					露呈せず			x	x																						
303	539	緑土	粗	中量	粗粒砂石	1					露呈せず			x	x																						
304	513	緑土	粗	中量	粗粒砂石	1					露呈せず			x	x																						
305	362	緑土	粗	中量	粗粒砂石	1					露呈せず			x	x																						

表 - 6 土器観察（内在・中間的屬性）（続き）

横断番号 縦番号	密度	土器片	胎土 その他	上下方向の接合面			接合面の加工			側面観			歪み 非軸対称	外面被熱 変色			炭化物の付着			個数	備考
				外傾	内傾	中立	不明・露呈せず	構造の接合面	口縁	縁文	爪痕	指押え		橋端	齧端	口縁・底面	非平坦	赤褐色化	黄白色化		
312 562	密	中粒砂	赤褐色化範囲の数値は底部下端から高さ方向の距離(mm) * 褐色帯の位置は底部下端から褐色帯下端までの高さ方向の距離(mm)				露呈せず					x	x	口縁一部		底面					
313 416	密	粗粒砂・繊維痕					露呈せず					x	x	変色せず							
314 451	中量	中粒砂				1	露呈せず					x	x	口縁・底面一部						2孔(2孔1対)、1ヶ所	
315 450	中量	粗粒砂					露呈せず					x	x	底面一部							
316 322	中量	中粒砂・赤色粒					露呈せず					x	x	口縁・底面一部							
317 353	少量	粗粒砂				1-2	露呈せず					x	x	口縁・底面一部							
318 425	中量	中粒砂				1	露呈せず					x	x	口縁・底面一部						1孔、1ヶ所	
319 547	中量	粗粒砂・角閃石					露呈せず					x	x	口縁・底面一部							
320 305	密	中粒砂					露呈せず					x	x	口縁・底面一部							
321 430	密	中粒赤色粒					露呈せず					x	x	口縁・底面一部							
322 462	中量	中粒砂					露呈せず					x	x	口縁・底面一部							
323 382	中量	粗粒砂					露呈せず					x	x	口縁・底面一部							
324 324	密	中粒砂				1	露呈せず					x	x	口縁・底面一部							
325 549	中量	中粒砂				1	露呈せず					x	x	口縁・底面一部							
326 540	中量	粗粒砂・中粒砂					露呈せず					x	x	口縁・底面一部							
327 546	少量	中粒砂・中粒砂				1	露呈せず					x	x	口縁・底面一部							
328 541	粗	多量					露呈せず					x	x	口縁・底面一部							
329 542	中量	粗粒砂				1-2	露呈せず					x	x	口縁・底面一部							
330 550	中量	中粒砂					露呈せず					x	x	口縁・底面一部							
331 422	密	粗粒砂				1	露呈せず					x	x	口縁・底面一部							
332 410	粗	多量				1-2	露呈せず					x	x	口縁・底面一部							
333 432	密	粗粒砂				1	露呈せず					x	x	口縁・底面一部							
334 404	密	粗粒砂					露呈せず					x	x	口縁・底面一部							
335 393	密	粗粒砂					露呈せず					x	x	口縁・底面一部							
336 534	密	少量	中粒砂				露呈せず					x	x	口縁・底面一部							
337 577	粗	粗粒砂・粗粒砂					露呈せず					x	x	口縁・底面一部							
338 419	密	粗粒砂					露呈せず					x	x	口縁・底面一部							
339 561	密	粗粒砂					露呈せず					x	x	口縁・底面一部							
340 370	少量	中粒砂				1	露呈せず		1	1:横位RL		x	x	口縁・底面一部							
341 218	中量	粗粒砂					露呈せず					x	x	口縁・底面一部							
342 207	粗	赤色粒				1	露呈せず					x	x	口縁・底面一部							
343 209	密	赤色粒					露呈せず					x	x	口縁・底面一部							
344 469	密	中粒砂					露呈せず					x	x	口縁・底面一部							
345 213	やや粗	粗粒砂				1	露呈せず					x	x	口縁・底面一部							
346 202	やや粗	少量	中粒砂				露呈せず					x	x	口縁・底面一部							
347 206	やや粗	少量	中粒砂				露呈せず					x	x	口縁・底面一部							
348 264	やや粗	少量	中粒砂				露呈せず					x	x	口縁・底面一部							
349 472	中量	粗粒砂・繊維痕				1	露呈せず					x	x	口縁・底面一部							
350 306	中量	粗粒砂・赤色粒					露呈せず					x	x	口縁・底面一部							
351 533	少量	粗粒砂				1-2	露呈せず					x	x	口縁・底面一部							
352 329	少量	粗粒砂・赤色粒					露呈せず					x	x	口縁・底面一部							
353 436	密	粗粒砂・粗粒砂				1	露呈せず					x	x	口縁・底面一部							
354 384	中量	粗粒砂					露呈せず					x	x	口縁・底面一部							
355 418	やや粗	少量	中粒砂				露呈せず					x	x	口縁・底面一部							
356 553	密	粗粒砂・繊維痕				1-2	露呈せず					x	x	口縁・底面一部							
357 544	中量	中粒砂・中粒砂				1	露呈せず					x	x	口縁・底面一部							
358 531	やや粗	少量	中粒砂				露呈せず					x	x	口縁・底面一部							
359 537	少量	粗粒砂				1-2	露呈せず					x	x	口縁・底面一部							
360 536	中量	粗粒砂					露呈せず					x	x	口縁・底面一部							
361 421	密	粗粒砂・赤色粒				1	露呈せず					x	x	口縁・底面一部							
362 426	密	粗粒砂					露呈せず					x	x	口縁・底面一部							
363 535	中量	粗粒砂					露呈せず					x	x	口縁・底面一部							
364 555	やや粗	少量	粗粒砂			1-3	露呈せず					x	x	口縁・底面一部							
365 551	密	粗粒砂					露呈せず					x	x	口縁・底面一部							
366 554	中量	粗粒砂					露呈せず					x	x	口縁・底面一部							
367 136	密	中粒砂				1	露呈せず					x	x	口縁・底面一部							
368 460	密	中粒砂					露呈せず					x	x	口縁・底面一部							
369 467	やや粗	少量	中粒砂			1	露呈せず					x	x	口縁・底面一部							
370 470	密	中粒砂				1-3	露呈せず			3		x	x	口縁・底面一部							

表 - 6 土器観察(内在・中間的屬性)(続き)

機軸番号 遺存番号	胎土		上下方向の接合面			接合面の加工			側面観		外面被熱変色			炭化物の付着		補修孔		備考					
	密度	土器片	その他	外傾	内傾	両傾	中立	不明・露呈せず	構方向の接合面	口縁	非軸対称		器面平坦	上凹	裏面被熱変色	赤褐色化	位置		幅	内面	外面	部位	個数
											露呈せず	不明・露呈せず											
371(370)	密	中粒砂																					
372(294)	やや粗	中量粗粒赤色粒																					
373(231)	やや粗	中量粗粒赤色粒																					
374(479)	やや粗	少量粗粒砂	1~3																				
375(395)	やや粗	少量粗粒砂																					
376(546)	やや粗	少量粗粒砂																					
377(1)	密	中粒砂																					
378(552)	やや粗	少量粗粒砂																					
379(415)	やや粗	少量粗粒砂																					
380(211)	やや粗	中粒砂																					
381(538)	やや粗	中粒砂																					
382(187)	密	中粒砂																					
383(228)	粗	多量																					
384(447)	やや粗	中量																					
385(445)	やや粗	少量																					
386(286)	粗	多量																					
387(391)	密	中粒砂																					
388(489)	密	中粒砂																					
423(515)	密	少量粗粒砂		1・2																			
164(490)	密	多量粗粒砂		1・2																			
165(368)	やや粗	多量粗粒砂		1・2																			
166(331)	やや粗	中量砂		1・2																			
167(399)	やや粗	中量砂		1・2																			
386(464)	やや粗	少量粗粒砂																					
387(391)	やや粗	少量粗粒砂																					
387(468)	密	中粒砂		1・2																			
398(489)	密	少量粗粒砂		1・2																			
423(515)	密	少量粗粒砂		1・2																			
163(197)	密	少量粗粒砂																					
399(302)	やや粗	少量粗粒砂																					
400(320)	粗	少量粗粒砂																					
402(433)	密	少量粗粒砂																					
401(483)	やや粗	少量粗粒砂																					
409(224)	密	少量粗粒砂																					
410(512)	密	少量粗粒砂																					
411(185)	やや粗	中量																					
412(282)	やや粗	少量粗粒砂																					
413(281)	やや粗	少量粗粒砂		1・2																			
414(476)	やや粗	少量粗粒砂																					
422(443)	密	少量粗粒砂																					

表 - 6 土器観察(内在・中間的屬性)(続き)

編年層番号	遺存層番号	胎土 密度	土器片 その他	上下方向の接合面			開口縁	接合面の加工			歪み			外面被熱 変色			炭化物の付着		補修孔		備考
				外傾	内傾	中立		露呈不明・露呈せず	構造の接合面	握り	爪痕	縷文	非軸対称	口縁・底面	口縁・底面	口縁・底面	口縁・底面	口縁・底面	口縁・底面	口縁・底面	
168	300	やや粗	少量	1-2																	
169	253	やや粗	少量	1-2																	
170	241	密																			
398	487	密																			
403	407	中量	粗粒軽石・繊維	1																	
415	215	やや粗	中量粗粒軽石・角閃石	1-2																	
416	215	やや粗	中量粗粒軽石・角閃石	1-2																	
418	214	やや粗	中量粗粒軽石・繊維	1-3																	
419	214	やや粗	中量粗粒軽石・繊維	1-3																	
171	212	粗	極粗粒軽石・赤色粒	1-2																	
172	358	やや粗	少量粗粒軽石	2																	
173	338	粗	粗粒軽石・中粒砂	1																	
174	359	やや粗	中量粗粒軽石	1-2																	
175	452	やや粗	粗粒軽石	1-3																	
176	260	密	中粒軽石	1-2																	
177	240	やや粗	少量	1																	
178	217	粗	粗粒軽石・中粒砂	1-4																	
179	266	密	粗粒軽石	2																	
180	243	やや粗	中量粗粒軽石	1																	
181	402	やや粗	中量粗粒軽石	3-5	1-2																
182	245	粗	中量粗粒軽石・礫	1-2																	
183	230	やや粗	中量粗粒軽石	2-3	1																
184	442	粗	少量粗粒軽石	1																	
185	304	やや粗	中量粗粒軽石・角閃石	1-2																	
186	244	密	中粒軽石・赤色粒	1																	
187	239	やや粗	中量粗粒軽石	1-2																	
188	237	やや粗	中量粗粒軽石・赤色粒	1-2																	
389	428	粗	多量粗粒軽石																		
390	485	やや粗	少量粗粒軽石																		
391	438	やや粗	少量粗粒軽石																		
392	427	粗	少量粗粒軽石・礫	2	1																
393	337	やや粗	少量粗粒軽石	1																	
394	441	粗	多量粗粒軽石	1-3																	
395	439	やや粗	少量粗粒軽石	1																	
404	471	粗	少量粗粒軽石	2-4	1-3																
405	266	密	少量	1-3																	
406	486	やや粗	少量粗粒軽石	1																	
407	210	密	少量	1																	
408	514	やや粗	中量粗粒軽石・繊維	1																	
417	473	密	少量	2	1																
418	545	やや粗	中量粗粒軽石・赤色粒	1																	
419	511	やや粗	中量粗粒軽石	1																	
424	488	やや粗	少量粗粒軽石・赤色粒	4-5	1-3																
注口			赤褐色化範囲の数値は底部下端から高さ方向の距離(mm) * 暗色帯の位置は底部下端から暗色帯下端までの高さ方向の距離(mm)																		
189	285	やや粗	粗粒軽石	1-3																	
420	225	密	粗粒軽石	1-4																	
421	268	密	粗粒軽石	1																	
190	353	粗	粗粒軽石・中粒砂																		

表 - 7 土器観察 (表出的屬性) (続き)

掲載番号	復元個体番号	形態										調整・文様	体部・底部	底面	描順規則	備考												
		突起	口唇部	口唇部断面形	器壁の傾き	口縁・体部	底面	口唇部・突起	下地	直借き	主文様						口縁部	副文様	区画文	突瘤	有孔	体部・底部	底面					
		平縁	突起	小波	波	尖	口唇部	口唇部断面形	器壁の傾き	口縁・体部	底面	口唇部・突起	下地	直借き	主文様	口縁部	副文様	区画文	突瘤	有孔	体部・底部	底面						
346	202																											
347	206																											
348	284																											
349	472																											
350	306																											
351	533																											
352	329																											
353	436																											
354	384																											
355	418																											
356	553																											
357	544																											
358	531																											
359	537																											
360	536																											
361	421																											
362	426																											
363	535																											
364	555																											
365	551																											
366	554																											
367	186																											
368	480																											
369	467																											
370	470																											
371	370																											
372	294																											
373	231																											
374	479																											
375	395																											
376	548																											
377	1																											
378	552																											
379	415																											
380	211																											
381	538																											
382	187																											
383	228																											
384	447																											
385	445																											
396	286																											
164	490																											
165	368																											
166	331																											
167	399																											
386	464																											

表 - 7 土器観察 (表出的属性) (続き)

掲載番号	復元個体番号	形態										調整・文様	体部・底部	底面	備考										
		口唇部		口縁・体部		底面		口唇部・突起		口縁部						副文様		区画文		突縁・有孔		L R 然り		L R 然り	
		突起	小波	断面	断面	断面	断面	断面	断面	断面	断面					断面	断面	断面	断面	断面	断面	断面	断面	断面	断面
387	3911	鉢		突起の形態が、台形・台、双角状・角	口縁部が肥厚するものは記号にアンダーライン	口縁部・突起	下地	直借き	主文様	副文様	区画文	突縁・有孔	L R 然り	底面		b 1 - 2	有孔の縦耳付き								
397	468																								
398	489																								
423	515																								
163	197	台付浅鉢		突起の形態が、台形・台、双角状・角	口縁部が肥厚するものは記号にアンダーライン	口唇部・突起	下地	直借き	主文様	副文様	区画文	突縁・有孔	L R 然り	底面		b 2 - 1	高台付き								
399	302																								
400	320																								
401	483																								
402	433																								
409	224			角																					
410	512																								
411	185																								
412	282																								
413	281																								
414	476			台																					
422	443																								

表 - 7 土器観察 (表出的属性) (続き)

掲載番号	復元体番号	形態												調整・文様	描順規則	備考
		突起	口唇部	口唇部断面形	口唇部の傾き	口唇部	底面	口唇部・突起	下地	直描き	主文様	副文様	区画文			
平	縁	突起	口唇部	口唇部断面形	口唇部の傾き	口唇部	底面	口唇部・突起	下地	直描き	主文様	副文様	区画文	突箱	体部・底部	底面
168	300	突起の形態が、台形・台、双角状・角	口縁端部が肥厚するものにアンダーライン													
169	253															
170	241															
388	487															
403	407															
415	215															
416	214															
171	212															
172	358															
173	338															
174	359															
175	452															
176	260															
177	240															
178	217															
179	266															
180	243															
181	402															
182	245															
183	230															
184	442															
185	304															
186	244															
187	239															
188	237															
389	428															
390	485															
391	438															
392	427															
393	337															
394	441															
395	439															
404	471															
405	296															
406	486															
407	210															
408	514															
417	473															
418	545															
419	511															
424	488															
189	285															
420	225															
421	268															
190	353															

表 -8 土器・土製品計測値

掲載番号	復元番号	口 径 (cm)			底 径 (cm)			器 高 (cm)		容 積 (cm ³)	規格・備考
		最大径	最小径	最大/最小	最大径	最小径	最大/最小	完形または略完形	底面欠失		
深鉢の1 *最小値がない場合は実測図からの計測値、斜字体は石膏箇所を含む測定値											
1	176	33.6	32.1	1.05	10.2	9.5	1.07	35.7	-	17653.3	大
2	369	33.0	30.9	1.07	-	-	-	-	-	-	
3	580	16.5	-	-	-	-	-	-	-	-	
4	566	21.5	-	-	-	-	-	-	-	-	
5	498	33.3	30.2	1.10	10.1	-	-	38.3	-	17928.9	大
6	169	31.1	30.2	1.03	11.0	10.5	1.05	37.2	-	15131.8	中
7	164	30.0	27.8	1.09	7.8	-	-	33.6	-	10987.4	中
8	242	20.5	19.5	1.05	-	-	-	-	-	-	
9	334	28.7	27.2	1.06	7.8	-	-	35.3	-	10984.9	中
10	393	24.9	23.6	1.06	-	-	-	-	-	-	
11	192	26.9	25.7	1.05	-	-	-	-	-	-	
12	247	34.7	33.3	1.04	7.8	7.7	1.01	32.7	-	11976.6	大
13	189	30.9	27.6	1.12	8.0	7.2	1.11	34.2	-	11510.9	中
14	503	30.3	28.7	1.06	-	-	-	-	-	-	
15	167	24.9	23.4	1.06	8.3	-	-	26.0	-	6037.8	中
16	505	15.2	14.5	1.05	5.9	5.7	1.04	13.2	-	1021.2	袖珍
17	367	29.0	27.5	1.05	-	-	-	-	-	-	
18	361	34.7	30.5	1.14	9.6	9.2	1.04	36.0	-	17121.2	大
19	496	25.8	24.6	1.05	-	-	-	-	-	-	
20	262	26.6	25.4	1.05	7.8	-	-	30.6	-	7460.6	中
21	157	24.3	23.4	1.04	7.5	7.2	1.42	22.2	-	4008.7	中
22	168	25.4	23.0	1.10	7.1	-	-	24.8	-	5903.5	中
23	165	27.3	26.0	1.05	7.8	7.4	1.05	28.7	-	7757.9	中
24	493	29.9	28.5	1.05	5.6	-	-	33.2	-	11148.1	中
25	579	29.2	-	-	-	-	-	-	-	-	
26	494	25.8	24.6	1.05	7.1	6.6	1.08	27.3	-	6524.8	中
27	437	12.0	-	-	5.6	5.3	1.06	13.5	-	837.5	袖珍
28	195	23.6	22.2	1.06	7.7	7.4	1.04	25.2	-	5391.9	中
29	563	26.7	-	-	7.8	7.2	1.08	26.3	-	-	
30	254	30.9	29.6	1.04	-	-	-	-	-	-	
31	394	28.5	27.5	1.04	-	-	-	-	-	-	
32	267	33.8	32.6	1.04	7.8	-	-	40.1	-	18291.0	大
33	396	30.8	29.7	1.04	-	-	-	-	-	-	
34	252	38.7	36.6	1.06	8.4	8.1	1.04	38.6	-	19991.8	大
35	238	29.1	27.8	1.05	7.2	6.3	1.14	30.6	-	8193.6	中
36	556	40.5	38.0	1.07	-	-	-	-	-	-	
37	161	34.2	32.4	1.06	8.4	7.8	1.08	37.5	-	19080.0	大
38	354	29.3	27.5	1.07	-	-	-	-	-	-	
39	208	37.2	35.6	1.04	9.3	8.3	1.12	39.9	-	17748.6	大
40	455	25.8	24.8	1.04	-	-	-	-	-	-	
41	163	34.8	32.9	1.06	7.8	7.5	1.04	35.9	-	13747.2	大
42	365	31.8	30.3	1.05	5.9	-	-	30.6	-	9044.0	中
43	356	19.3	18.5	1.07	-	-	-	-	-	-	
44	158	38.7	36.6	1.06	8.3	7.8	1.06	38.1	-	19262.0	大
45	308	29.7	28.2	1.05	8.4	8.1	1.04	34.7	-	9954.0	中
46	346	34.1	32.4	1.05	-	-	-	-	-	-	
47	389	25.2	23.3	1.08	6.6	6.2	1.06	27.2	-	6360.7	中
48	193	42.5	39.1	1.09	-	-	-	-	-	-	
49	321	27.8	25.5	1.09	8.1	7.4	1.09	27.0	-	7086.6	中
50	255	29.3	26.9	1.09	7.5	6.9	1.09	33.9	-	11778.4	中
51	388	27.9	26.7	1.04	-	-	-	-	-	-	
52	390	24.3	22.4	1.08	7.4	-	-	25.4	-	6729.4	中
53	307	24.3	22.8	1.07	6.8	-	-	25.5	-	6157.5	中
54	315	26.6	25.2	1.06	8.3	7.7	1.08	30.3	-	7788.6	中
55	355	32.4	32.0	1.01	-	-	-	-	-	-	
56	249	25.8	25.1	1.03	7.5	-	-	25.8	-	5911.4	中
57	234	36.2	34.1	1.06	8.3	7.7	1.08	36.2	-	15878.9	大
58	256	30.0	29.3	1.02	7.8	7.4	1.05	36.8	-	13436.3	中
59	246	32.0	28.7	1.11	-	-	-	-	-	-	
60	341	39.5	37.5	1.05	-	-	-	-	-	-	
61	495	30.6	27.0	1.13	8.3	7.5	1.11	34.8	-	13936.4	中
62	360	27.6	26.6	1.04	-	-	-	-	-	-	
63	403	34.1	33.2	1.03	8.6	7.7	1.12	44.3	-	19754.1	大
64	162	32.6	31.2	1.04	8.3	-	-	37.5	-	14798.4	大
65	261	23.1	20.9	1.11	7.1	6.3	1.13	22.5	-	4492.8	小

附表

表 - 8 土器・土製品計測値（続き）

掲載番号	復元番号	口 径 (cm)			底 径 (cm)			器 高 (cm)		容 積 (cm ³)	規格・備考
		最大径	最小径	最大/最小	最大径	最小径	最大/最小	完形または略完形	底面欠失		
深鉢の2 *最小値がない場合は実測図からの計測値、斜字体は石膏箇所を含む測定値											
66	194	32.3	31.4	1.03	9.9	9.5	1.04	31.8	-	14891.4	中
67	263	27.5	26.3	1.05	7.7	7.4	1.04	30.2	-	7884.0	中
68	160	34.2	33.2	1.03	7.8	7.7	1.01	38.6	-	17738.0	大
69	311	39.5	36.5	1.08	9.0	8.6	1.05	47.4	-	26974.9	大
70	412	27.6	26.4	1.05	-	-	-	-	-	-	
71	250	34.8	33.3	1.05	-	-	-	-	-	-	
72	502	36.5	35.1	1.04	-	-	-	-	-	-	
73	159	31.1	29.9	1.04	7.7	7.4	1.04	31.1	-	9925.9	中
74	340	32.9	32.0	1.03	7.4	6.6	1.12	31.2	-	11424.8	中
75	233	24.2	22.8	1.06	7.1	6.8	1.04	25.5	-	5266.5	中
76	273	19.1	18.6	1.03	5.3	-	-	17.3	-	2638.7	小
77	339	23.0	22.1	1.04	7.5	7.1	1.06	24.0	-	4243.1	小
78	328	30.9	29.3	1.05	-	-	-	-	-	-	
79	350	23.6	21.9	1.08	6.6	-	-	28.4	-	7153.3	中
80	342	28.8	25.5	1.13	-	-	-	-	-	-	
81	565	23.9	-	-	-	-	-	-	-	-	
82	183	33.5	31.7	1.06	10.1	9.6	1.05	38.0	-	15073.5	大
83	435	25.8	22.5	1.15	6.9	6.6	1.05	26.2	-	6389.8	中
84	571	22.1	-	-	8.7	8.4	1.04	22.0	-	-	
85	387	31.8	-	-	9.9	9.0	1.10	32.7	-	12394.8	中
86	466	19.2	-	-	6.3	-	-	18.5	-	2396.9	小
87	371	19.8	18.9	1.05	7.1	6.6	1.08	19.8	-	2686.3	小
88	386	24.0	22.2	1.08	6.9	-	-	25.7	-	5912.4	中
89	345	30.5	28.2	1.18	8.6	7.7	1.12	28.0	-	11309.6	中
90	219	33.5	31.5	1.06	8.4	8.3	1.01	34.4	-	14754.4	大
91	500	26.9	26.4	1.02	-	-	-	-	-	-	
92	347	19.5	18.5	1.05	5.6	-	-	19.2	-	2611.7	小
93	414	24.9	23.9	1.04	7.5	-	-	27.3	-	6315.6	中
94	429	36.8	35.3	1.04	-	-	-	-	-	-	
95	179	27.2	26.1	1.04	8.6	8.1	1.06	27.9	-	6608.3	中
96	188	26.1	24.3	1.07	8.4	8.1	1.04	28.5	-	6514.6	中
97	385	25.8	24.5	1.05	7.5	-	-	23.7	-	5074.8	中
98	569	40.4	-	-	-	-	-	-	-	-	
99	200	25.8	24.8	1.04	7.1	-	-	24.9	-	5569.5	中
100	417	24.5	23.4	1.05	7.8	7.4	1.05	25.1	-	5474.1	中
101	295	16.2	15.6	1.04	4.5	-	-	14.0	-	1147.7	袖珍
102	184	32.9	31.8	1.03	9.6	9.3	1.03	29.7	-	11038.0	中・口唇部欠失
103	171	26.1	25.1	1.04	5.3	-	-	26.0	-	5814.2	中
104	298	19.1	17.4	1.10	5.4	-	-	16.1	-	1784.9	小
105	191	20.1	19.7	1.02	6.6	6.0	1.10	16.3	-	1984.9	
106	170	19.7	18.5	1.06	8.0	-	-	21.6	-	3280.5	小
107	257	-	-	-	9.5	-	-	-	-	-	
108	317	18.6	17.7	1.05	7.7	7.1	1.08	17.6	-	2247.3	小
109	423	22.8	22.1	1.03	8.1	7.5	1.08	20.6	-	4026.8	小
110	248	31.4	29.7	1.06	-	-	-	-	-	-	
111	226	19.8	18.5	1.07	8.1	-	-	19.1	-	2582.0	小
112	182	21.5	19.4	1.11	9.0	8.4	1.07	18.8	-	2771.0	小
113	344	23.4	22.8	1.03	-	-	-	-	-	-	
114	173	28.5	26.7	1.07	7.4	6.9	1.07	29.7	-	7420.7	中
115	330	17.4	16.7	1.04	-	-	-	-	-	-	
116	181	31.4	30.3	1.04	9.0	8.4	1.07	33.2	-	11216.7	中
117	570	30.3	-	-	-	-	-	-	-	-	
118	180	27.0	-	-	8.4	8.1	1.04	22.1	-	-	中
119	448	14.0	13.5	1.04	6.8	-	-	16.2	-	1283.9	袖珍
120	178	18.5	17.9	1.03	6.5	-	-	19.8	-	2651.2	小
121	265	18.0	17.6	1.02	5.3	-	-	-	13.1	-	袖珍
122	175	17.2	16.2	1.06	5.6	-	-	19.1	-	-	小
191	507	20.6	18.5	1.11	-	-	-	-	-	-	
192	269	21.0	20.1	1.04	5.3	-	-	19.8	-	3610.0	小
193	366	33.5	31.1	1.08	9.8	9.3	1.05	42.5	-	20077.7	大
194	363	30.3	29.1	1.04	8.4	-	-	33.2	-	11146.1	中
195	497	38.9	32.1	1.21	9.3	8.4	1.11	35.0	-	19889.1	大
196	508	34.1	32.7	1.04	-	-	-	-	-	-	
197	568	36.2	34.2	1.06	-	-	-	-	-	-	
198	220	40.5	38.4	1.05	10.1	9.6	1.05	40.4	-	27377.5	大
199	564	32.4	30.5	1.06	-	-	-	-	-	-	

表 -8 土器・土製品計測値(続き)

掲載番号	復元番号	口 径 (cm)			底 径 (cm)			器 高 (cm)		容 積 (cm ³)	規格・備考
		最大径	最小径	最大/最小	最大径	最小径	最大/最小	完形または略完形	底面欠失		
深鉢の3 *最小値がない場合は実測図からの計測値、斜字体は石膏箇所を含む測定値											
200	484	28.1	26.1	1.08	-	-	-	-	-	-	
201	223	32.6	30.9	1.06	9.8	9.0	1.09	37.2	-	16101.0	大
202	401	25.2	23.1	1.09	8.6	-	-	24.8	-	5722.5	中
203	232	34.4	33.3	1.03	10.7	10.2	1.05	33.3	-	16058.5	大
204	309	19.5	17.9	1.09	6.2	-	-	19.5	-	2434.5	小
205	319	14.6	14.2	1.03	6.5	6.0	1.08	15.5	-	1401.6	袖珍
206	381	26.4	24.5	1.08	6.6	-	-	26.3	-	6857.1	中
207	201	32.0	30.9	1.04	10.1	-	-	34.5	-	13196.5	中
208	280	22.2	21.5	1.03	6.0	-	-	22.2	-	4440.8	小
209	492	25.4	24.3	1.05	6.8	6.3	1.08	23.3	-	5115.8	中
210	259	24.0	23.0	1.04	6.9	6.6	1.05	24.0	-	4912.2	中
211	482	24.5	22.2	1.10	7.2	6.8	1.06	22.5	-	4887.9	中
212	216	30.5	28.5	1.07	10.2	9.8	1.04	37.7	-	15871.2	中
213	578	36.0	-	-	-	-	-	-	-	-	
214	456	26.3	-	-	-	-	-	-	-	-	
215	499	24.6	23.6	1.04	8.9	8.3	1.07	26.6	-	6733.7	中
216	506	14.1	-	-	6.3	-	-	17.7	-	-	
217	481	30.0	28.2	1.06	10.1	9.6	1.05	29.7	-	10209.8	中
218	377	26.9	25.8	1.04	10.8	9.9	1.09	23.4	-	6898.1	中
219	229	32.3	30.3	1.07	7.4	7.1	1.04	33.9	-	12520.4	中
220	277	32.1	30.9	1.04	7.8	-	-	30.2	-	11195.8	
221	567	29.3	28.4	1.03	-	-	-	-	-	-	
222	271	28.1	26.1	1.08	8.3	7.7	1.78	28.7	-	8365.6	中
223	292	34.7	33.9	1.02	8.7	8.3	1.05	36.8	-	16539.0	大
224	520	22.1	20.1	1.10	8.1	7.7	1.05	28.8	-	-	
225	374	26.4	24.9	1.06	7.4	-	-	24.2	-	5581.0	中
226	379	26.1	25.5	1.02	8.7	-	-	29.4	-	7539.5	中
227	559	19.4	-	-	8.9	8.2	1.09	21.8	-	-	
228	316	29.3	27.0	1.09	7.4	7.1	1.04	30.9	-	9863.6	中
229	449	29.0	27.8	1.04	7.8	-	-	31.2	-	8795.2	中
230	501	25.2	24.6	1.02	9.5	8.4	1.13	25.8	-	6197.6	中
231	221	27.3	24.8	1.10	7.5	-	-	29.9	-	8592.1	中
232	460	26.6	25.5	1.04	9.0	-	-	32.0	-	9029.7	中
233	522	33.3	-	-	7.7	6.9	1.12	35.7	-	13721.6	大
234	528	40.4	-	-	-	-	-	-	-	-	
235	222	32.0	30.3	1.06	9.2	-	-	33.8	-	13196.4	中
236	413	24.6	23.3	1.06	5.9	-	-	26.1	-	6076.7	中
237	557	19.2	-	-	7.5	7.2	1.04	19.8	-	-	
238	459	21.5	20.0	1.08	5.6	-	-	22.4	-	3890.6	小
239	274	21.5	20.0	1.08	7.1	6.8	1.04	20.6	-	3873.9	小
240	516	38.0	-	-	10.7	10.2	1.05	37.8	-	20478.1	大
241	20	17.9	16.2	1.10	9.3	9.0	1.03	25.5	-	2246.9	
242	21	25.2	24.5	1.03	6.2	6.0	1.03	27.6	-	7173.2	中
243	530	24.8	-	-	-	-	-	-	-	-	
244	15	17.9	17.3	1.03	7.3	-	-	19.7	-	2492.5	小
245	458	20.6	17.4	1.18	7.1	-	-	24.6	-	4176.6	
246	409	24.6	23.7	1.04	8.1	-	-	26.1	-	5550.0	中
247	276	26.0	24.6	1.06	7.7	-	-	29.4	-	7586.6	中
248	434	21.5	20.7	1.04	5.7	-	-	19.1	-	3084.4	小
249	323	20.9	20.0	1.05	5.7	-	-	21.3	-	3653.7	小
250	558	19.0	-	-	19.3	18.7	1.03	22.2	-	-	
251	517	24.6	-	-	7.5	-	-	24.3	-	5041.3	中
252	227	24.2	23.6	1.03	6.5	-	-	22.7	-	4639.4	中
253	14	26.7	26.4	1.01	8.3	-	-	28.1	-	8288.2	中
254	291	32.9	30.9	1.06	8.3	8.0	1.04	30.6	-	11094.9	中
255	312	25.1	23.9	1.05	7.8	7.7	1.01	-	27.6	5861.4	中
256	525	23.4	-	-	7.3	6.9	1.06	19.8	-	-	
257	275	22.8	21.5	1.06	8.4	7.7	1.09	22.2	-	4106.6	小
258	204	28.8	27.5	1.05	8.3	-	-	32.9	-	9313.9	中
259	461	26.4	25.1	1.05	6.8	-	-	26.6	-	6864.3	中
260	424	26.3	25.1	1.05	9.3	8.6	1.08	27.9	-	6559.1	中
261	574	20.0	-	-	7.6	7.0	1.09	19.2	-	-	
262	290	32.4	31.1	1.04	8.0	-	-	39.6	-	16028.7	大
263	279	19.1	18.2	1.05	8.4	7.8	1.08	18.5	-	2408.2	小
264	529	22.4	-	-	-	-	-	-	-	-	

附表

表 - 8 土器・土製品計測値 (続き)

掲載番号	復元番号	口 径 (cm)			底 径 (cm)			器 高 (cm)		容 積 (cm ³)	規格・備考
		最大径	最小径	最大/最小	最大径	最小径	最大/最小	完形または略完形	底面欠失		
深鉢の 4 *最小値がない場合は実測図からの計測値、斜字体は石膏箇所を含む測定値											
265	205	20.1	18.3	1.10	6.6	6.3	1.05	16.7	-	2389.6	小
266	521	22.7	20.1	1.13	6.0	-	-	21.0	-	-	
267	278	21.8	20.9	1.04	6.3	5.9	1.07	23.0	-	3701.0	小
268	289	24.9	23.4	1.06	7.8	7.1	1.10	27.8	-	6227.6	中
269	272	26.4	24.9	1.06	8.1	7.8	1.04	29.9	-	7237.6	中
270	475	23.1	22.3	1.04	7.3	6.1	1.20	18.2	-	2908.8	小
271	526	27.8	26.0	1.07	-	-	-	-	-	-	
272	287	15.0	14.3	1.05	6.0	5.6	1.07	16.5	-	1392.5	袖珍
273	314	40.1	36.9	1.09	10.2	9.3	1.10	37.2	-	21138.8	大
274	378	20.6	20.1	1.02	7.2	6.3	1.14	20.9	-	2927.3	小
275	527	19.3	-	-	-	-	-	-	-	-	
276	411	27.3	26.8	1.02	8.7	8.3	1.05	27.0	-	9090.9	中
277	322	20.1	18.5	1.09	6.6	5.9	1.12	18.0	-	2275.1	小
278	477	28.5	27.6	1.03	8.3	7.5	1.11	29.3	-	7960.8	中
279	326	24.3	22.1	1.10	8.1	-	-	25.1	-	5279.6	中
280	325	23.7	22.8	1.04	7.5	6.5	1.15	24.8	-	4926.0	中
281	572	30.0	-	-	-	-	-	-	-	-	
282	560	24.0	-	-	7.7	7.2	1.07	23.3	-	5128.0	中
283	373	28.1	25.7	1.09	9.2	7.7	1.19	26.6	-	7612.7	中
284	405	9.9	8.7	1.14	4.5	4.2	1.07	9.1	-	377.4	袖珍
285	478	20.0	17.0	1.18	6.5	-	-	17.7	-	2485.6	小
286	573	24.8	-	-	8.7	8.0	1.09	24.0	-	6201.3	中
287	327	15.5	15.2	1.02	6.0	5.4	1.11	16.8	-	1650.7	袖珍
288	457	17.9	16.7	1.07	7.2	-	-	19.4	-	2214.0	小
289	313	8.8	-	-	3.8	-	-	8.4	-	290.6	袖珍
290	318	26.6	24.6	1.08	-	-	-	-	-	-	
291	518	19.0	-	-	-	-	-	-	-	-	
浅鉢の 1 *最小値がない場合は実測図からの計測値、斜字体は石膏箇所を含む測定値											
123	357	32.7	-	-	9.5	-	-	15.8	-	1259.6	大
124	303	25.8	24.3	1.06	9.5	-	-	10.8	-	764.6	中
125	400	21.8	19.2	1.14	8.9	7.8	1.14	9.5	-	582.1	
126	376	22.4	-	-	8.7	7.5	1.16	12.5	-	825.1	中
127	351	22.3	19.6	1.14	10.5	6.5	1.62	8.5	-	-	
128	352	26.9	-	-	-	-	-	-	-	-	
129	453	32.4	30.9	1.05	9.0	7.7	1.17	11.5	-	1150.2	大
130	166	21.6	20.7	1.04	8.0	7.7	1.04	11.6	-	692.7	中
131	258	17.3	16.4	1.05	10.1	9.8	1.03	8.9	-	332.7	小
132	332	14.7	14.0	1.05	-	-	-	-	8.1	212.7	小
133	397	20.3	19.1	1.06	5.9	5.4	1.09	9.8	-	452.0	中
134	380	22.3	21.5	1.04	-	-	-	-	-	-	
135	465	17.3	-	-	7.7	7.1	1.08	10.4	-	335.5	小
136	463	27.2	-	-	9.8	9.2	1.07	14.1	-	1233.6	中
137	504	27.7	26.1	1.06	8.0	7.5	1.07	12.0	-	977.8	中
138	333	21.3	19.7	1.08	7.5	6.8	1.10	10.5	-	567.2	中
139	335	30.0	-	-	8.9	8.1	1.10	15.3	-	1852.5	大
140	297	27.1	26.1	1.04	10.0	9.3	1.08	15.1	-	1344.5	中
141	235	20.4	-	-	7.6	7.2	1.06	9.8	-	454.3	中
142	199	28.5	-	-	9.8	9.3	1.05	15.2	-	999.7	中
143	196	24.6	-	-	12.2	11.3	1.08	13.7	-	970.0	中
144	172	17.6	-	-	7.5	7.1	1.06	6.9	-	184.0	小
145	454	17.0	16.5	1.03	5.4	4.9	1.10	8.1	-	251.9	小
146	343	31.3	30.5	1.03	12.5	-	-	-	13.7	-	大
147	575	13.7	12.1	1.13	5.2	4.8	1.1	6.3	-	-	
148	174	15.0	12.9	1.16	6.8	6.5	1.05	5.0	-	-	袖珍
149	190	24.8	22.5	1.10	8.4	8.1	1.04	11.0	-	-	
150	440	20.9	20.0	1.05	7.2	6.3	1.14	9.5	-	435.7	中
151	420	26.2	-	-	9.3	9.0	1.03	13.4	-	1126.9	中
152	293	22.3	-	-	8.4	8.0	1.05	10.2	-	523.9	中
153	364	15.5	-	-	6.0	5.5	1.09	8.4	-	180.7	小
154	392	28.2	27.8	1.01	8.2	7.7	1.06	11.7	-	1002.5	中
155	236	37.5	35.4	1.06	11.2	10.8	1.04	13.2	-	1737.4	大
156	198	34.2	28.2	1.21	9.5	-	-	12.2	-	-	大
157	299	31.2	29.7	1.05	-	-	-	-	-	-	
158	177	32.4	27.8	1.17	10.1	-	-	13.1	-	-	大
159	398	17.6	16.9	1.04	7.8	7.2	1.08	8.3	-	174.9	小
160	301	12.6	11.7	1.08	4.5	4.3	1.05	5.2	-	-	袖珍

表 - 8 土器・土製品計測値 (続き)

掲載番号	復元番号	口 径 (cm)			底 径 (cm)			器 高 (cm)		容 積 (cm ³)	規格・備考
		最大径	最小径	最大/最小	最大径	最小径	最大/最小	完形または略完形	底面欠失		
浅鉢の 2 *最小値がない場合は実測図からの計測値、斜字体は石膏箇所を含む測定値											
161	264	12.9	-	-	6.3	5.9	1.07	4.8	-	85.1	袖珍
162	251	23.6	-	-	7.1	-	-	12.6	-	866.0	中
292	491	23.3	21.8	1.07	7.7	7.4	1.04	12.0	-	701.3	中
293	288	17.2	15.0	1.15	9.4	8.2	1.15	12.5	-	-	中
294	203	17.9	16.2	1.10	6.8	6.5	1.05	8.6	-	263.6	小
295	336	18.5	17.3	1.07	7.4	6.9	1.07	9.6	-	-	小
296	474	24.9	-	-	13.1	-	-	9.6	-	947.1	中
297	406	32.1	29.7	1.08	10.1	9.5	1.06	13.5	-	-	大
298	283	24.2	23.0	1.05	8.6	-	-	12.0	-	591.8	中
299	431	20.1	-	-	-	-	-	-	-	-	-
300	444	16.4	-	-	5.4	-	-	9.8	-	289.3	小
301	270	27.0	-	-	8.0	-	-	12.9	-	1035.9	中
302	25	18.2	17.6	1.03	-	-	-	8.3	-	396.4	小・丸底
303	539	10.2	-	-	5.1	-	-	4.5	-	-	-
304	513	27.8	-	-	9.0	8.1	1.11	12.9	-	-	-
305	362	20.1	-	-	6.1	-	-	11.2	-	-	中
306	510	14.4	-	-	6.9	6.5	1.06	7.2	-	-	-
307	372	26.9	23.7	1.14	8.4	8.1	1.04	10.5	-	-	中
308	349	19.3	18.1	1.07	7.4	6.8	1.09	9.6	-	336.1	中
309	408	25.7	-	-	8.7	8.1	1.07	11.7	-	-	中
310	348	21.8	19.8	1.10	7.8	-	-	9.6	-	-	-
311	509	19.5	-	-	7.1	6.5	1.09	9.5	-	-	-
312	562	13.7	-	-	7.2	6.8	1.06	5.4	-	-	-
313	416	17.4	-	-	7.4	6.9	1.07	8.9	-	210.8	小
314	451	13.5	-	-	6.2	5.8	1.07	6.4	-	124.2	袖珍
315	450	24.3	-	-	8.6	8.3	1.04	12.2	-	782.2	中
316	532	17.3	16.8	1.03	6.8	6.3	1.08	7.8	-	257.8	小
317	543	26.8	24.9	1.08	8.2	8.0	1.03	11.7	-	887.3	中
318	425	25.4	-	-	8.7	8.0	1.09	13.5	-	923.7	中
319	547	21.8	21.2	1.03	7.4	7.0	1.06	11.7	-	647.8	中
320	305	17.6	16.2	1.09	11.2	9.9	1.13	9.3	-	326.1	小
321	430	27.3	24.8	1.10	-	-	-	11.4	-	961.0	中・丸底
322	462	21.2	-	-	8.6	-	-	12.5	-	685.1	中
323	382	19.7	-	-	8.4	7.8	1.08	9.8	-	448.6	中
324	324	24.9	-	-	9.6	9.0	1.07	9.8	-	-	中
325	549	26.0	-	-	9.0	8.1	1.11	15.6	-	-	-
326	540	29.6	-	-	8.3	7.5	1.11	17.1	-	-	-
327	546	19.2	18.5	1.04	8.0	7.7	1.04	9.6	-	465.1	中
328	541	32.1	30.2	1.06	9.5	8.5	1.12	14.3	-	1703.4	大
329	542	28.1	27.5	1.02	9.2	8.8	1.05	11.5	-	1193.8	中
330	550	17.4	-	-	7.5	7.1	1.06	7.7	-	-	-
331	422	18.7	16.4	1.14	6.5	5.8	1.12	-	7.3	-	小
332	410	22.5	22.1	1.02	9.3	7.5	1.24	11.6	-	658.7	中
333	432	25.8	24.1	1.07	6.9	6.8	1.01	11.1	-	-	中
334	404	14.4	14.1	1.02	8.0	7.3	1.10	7.9	-	180.4	小
335	383	13.5	13.0	1.04	6.9	6.0	1.15	5.9	-	115.3	袖珍
336	534	13.5	11.6	1.16	6.0	5.0	1.20	4.2	-	57.1	袖珍
337	577	20.1	-	-	7.2	7.0	1.03	9.5	-	-	-
338	419	21.3	19.8	1.08	7.5	7.2	1.04	9.4	-	-	中
339	561	22.7	-	-	9.6	9.2	1.04	11.2	-	-	-
340	310	20.1	19.1	1.05	8.0	7.4	1.08	9.2	-	404.1	中
341	218	16.5	15.2	1.09	6.1	-	-	8.2	-	-	小
342	207	17.1	15.6	1.10	8.1	7.5	1.08	6.3	-	98.0	小
343	209	20.7	-	-	8.3	7.8	1.06	9.9	-	490.1	中
344	469	23.7	-	-	8.3	7.5	1.11	11.3	-	-	中
345	213	22.2	-	-	10.0	9.4	1.06	9.9	-	591.9	中
346	202	11.3	-	-	4.3	4.0	1.08	5.1	-	59.3	袖珍
347	206	16.0	-	-	7.4	6.9	1.07	7.2	-	193.2	小
348	284	25.1	-	-	8.8	8.3	1.06	12.0	-	811.0	中
349	472	19.2	-	-	7.5	6.9	1.09	11.7	-	639.9	中
350	306	20.1	-	-	10.5	9.4	1.12	10.9	-	301.3	中
351	533	19.4	18.2	1.07	7.8	7.4	1.05	7.5	-	-	中
352	329	23.8	22.4	1.06	8.0	7.5	1.07	12.1	-	479.0	中
353	436	28.0	27.3	1.03	10.1	9.5	1.06	13.3	-	1134.8	中
354	384	18.1	17.6	1.03	6.0	5.5	1.09	8.7	-	292.1	小
355	418	20.0	17.7	1.13	7.8	7.4	1.05	8.5	-	290.5	-

付表

表 -8 土器・土製品計測値 (続き)

掲載番号	復元番号	口 径 (cm)			底 径 (cm)			器 高 (cm)		容 積 (cm ³)	規格・備考
		最大径	最小径	最大/最小	最大径	最小径	最大/最小	完形または略完形	底面欠失		
浅鉢の3 *最小値がない場合は実測図からの計測値、斜字体は石膏箇所を含む測定値											
356	553	26.1	24.9	1.05	7.5	6.9	1.09	13.7	-	-	
357	544	19.7	18.9	1.04	8.1	8.0	1.01	9.6	-	-	
358	531	30.8	29.5	1.04	8.5	7.7	1.10	12.5	-	-	大
359	537	24.5	-	-	9.8	8.1	1.21	12.0	-	-	
360	536	16.3	16.0	1.02	-	-	-	6.1	-	162.7	小・丸底
361	421	23.5	21.9	1.07	7.7	7.2	1.07	10.0	-	-	中
362	426	21.2	20.3	1.04	7.0	6.0	1.17	8.5	-	403.4	
363	353	17.7	-	-	5.6	5.4	1.04	7.5	-	-	
364	555	23.3	-	-	6.6	6.3	1.05	9.0	-	-	
365	551	18.2	17.3	1.05	-	-	-	7.5	-	-	
366	554	26.0	-	-	8.6	8.3	1.04	15.6	-	-	
367	186	16.0	15.5	1.03	7.3	7.0	1.04	6.3	-	129.3	小
368	480	16.8	-	-	6.6	-	-	8.4	-	296.5	小
369	467	24.3	-	-	9.2	8.6	1.07	11.9	-	869.9	中
370	470	12.6	-	-	6.0	-	-	5.9	-	96.7	袖珍
371	370	26.8	26.5	1.01	10.1	9.5	1.06	12.8	-	1007.5	中
372	294	24.8	-	-	11.4	10.6	1.08	13.0	-	1019.8	中
373	231	19.9	-	-	7.9	-	-	12.2	-	550.5	中
374	479	21.3	-	-	6.5	6.2	1.05	8.9	-	482.9	中
375	395	20.0	-	-	7.1	-	-	9.0	-	353.7	中
376	548	25.2	-	-	9.3	8.7	1.07	12.6	-	-	
377	1	15.6	14.9	1.05	-	-	-	7.4	-	121.4	小・丸底
378	552	17.3	16.9	1.02	6.3	5.8	1.09	7.6	-	266.0	小
379	415	18.0	-	-	-	-	-	8.9	-	302.3	小・丸底
380	211	17.7	16.5	1.07	5.9	-	-	8.9	-	174.4	小
381	538	21.5	-	-	8.3	-	-	9.9	-	-	
382	187	10.4	10.1	1.03	4.5	4.3	1.05	3.4	-	29.5	袖珍
383	228	11.8	11.2	1.05	6.0	5.6	1.07	4.4	-	38.4	袖珍
384	447	10.5	9.6	1.09	4.8	-	-	5.1	-	-	袖珍
385	445	12.8	-	-	6.2	-	-	5.3	-	102.2	袖珍
396	286	11.1	-	-	8.0	7.3	1.10	6.5	-	124.9	袖珍
鉢 *最小値がない場合は実測図からの計測値、斜字体は石膏箇所を含む測定値											
164	490	20.6	19.7	1.05	6.2	5.6	1.11	12.8	-	466.8	中
165	368	20.6	-	-	8.7	8.1	1.07	11.9	-	370.0	中
166	331	22.8	20.6	1.11	9.5	8.9	1.07	15.0	-	-	中
167	399	20.0	18.9	1.06	8.0	7.4	1.08	-	14.2	912.3	中
386	464	17.0	-	-	7.2	6.8	1.06	13.1	-	399.4	中
387	391	21.9	20.0	1.10	8.7	7.7	1.13	10.8	-	692.4	中
397	468	13.2	-	-	5.3	-	-	9.0	-	197.9	小
398	489	15.3	-	-	8.4	6.6	1.27	14.3	-	-	中
423	515	17.6	-	-	-	-	-	-	-	-	
台付浅鉢 *最小値がない場合は実測図からの計測値、斜字体は石膏箇所を含む測定値											
163	197	16.7	-	-	6.8	-	-	6.3	-	155.4	小
399	302	20.6	-	-	8.7	-	-	14.3	-	515.8	中
400	320	26.0	-	-	4.2	-	-	12.2	-	794.4	中
402	433	19.4	-	-	4.6	-	-	12.2	-	347.8	中
401	483	21.6	-	-	6.3	-	-	13.5	-	619.3	中
409	224	16.0	15.4	1.04	4.2	3.5	1.20	7.6	-	203.1	小
410	512	19.8	-	-	-	-	-	-	-	-	
411	185										台部に付き計測不能
412	282	20.0	-	-	7.7	-	-	12.5	-	506.2	中
413	281	13.7	-	-	6.2	-	-	10.2	-	124.7	小
414	476	30.2	-	-	11.3	10.5	1.08	18.2	-	1538.9	大
422	443	17.1	15.5	1.10	4.5	-	-	7.1	-	153.3	小
舟形 *最小値がない場合は実測図からの計測値、斜字体は石膏箇所を含む測定値											
168	300	15.3	14.3	1.07	7.9	6.3	1.25	13.2	-	-	
169	253	14.4	-	-	7.8	7.2	1.08	13.2	-	-	
170	241	16.5	15.0	1.10	8.4	7.1	1.18	10.1	-	-	
388	487	14.0	12.9	1.09	7.1	-	-	-	-	-	
403	407	17.4	15.3	1.14	8.3	6.5	1.28	11.9	-	-	
415	215	17.7	14.7	1.20	9.2	3.6	2.56	11.1	-	-	
416	214	16.8	13.5	1.24	7.5	5.7	1.32	12.8	-	-	
注口 *最小値がない場合は実測図からの計測値、斜字体は石膏箇所を含む測定値											
189	285	8.4	7.5	1.12	8.0	6.6	1.20	10.5	-	-	
420	225	6.4	5.4	1.19	5.3	5.0	1.06	9.5	-	-	
421	268	8.3	6.6	1.26	6.5	5.9	1.10	13.4	-	-	

表 -8 土器・土製品計測値(続き)

掲載番号	復元番号	口 径 (cm)			頸 径 (cm)			底 径 (cm)			器高 (cm)		容 積 (cm ³)	備 考
		最大径	最小径	最大/最小	最大径	最小径	最大/最小	最大径	最小径	最大/最小	完形または略完形	底面欠失		
壺														
*最小値がない場合は実測図からの計測値、斜字体は石膏箇所を含む測定値														
171	212	9.8	-	-	8.4	-	-	5.2	-	-	16.6	-	524.6	
172	358	11.4	10.2	1.12	9.9	-	-	-	-	-	-	-	-	
173	338	-	-	-	7.7	-	-	6.6	-	-	-	-	-	口唇部欠失
174	359	-	-	-	-	-	-	-	-	-	-	-	-	口唇部欠失
175	452	-	-	-	12.7	-	-	7.3	-	-	-	-	-	
176	260	7.1	-	-	10.3	-	-	7.4	6.9	1.07	16.2	-	541.5	
177	240	10.5	7.7	1.36	7.8	7.1	1.10	7.8	7.5	1.04	12.9	-	318.4	
178	217	13.1	11.9	1.10	10.5	-	-	6.9	-	-	21.6	-	1146.2	
179	266	9.8	-	-	10.2	-	-	5.1	-	-	14.0	-	312.7	
180	243	11.7	11.1	1.05	11.4	10.4	1.10	7.5	7.2	1.04	-	17.3	514.5	
181	402	-	-	-	-	-	-	8.6	8.1	1.06	-	-	-	口唇部欠失
182	245	11.4	-	-	11.0	-	-	-	-	-	-	-	-	
183	230	10.8	120.0	-	8.6	-	-	6.7	-	-	14.0	-	363.8	
184	442	8.7	7.1	1.23	8.2	6.8	1.21	-	-	-	12.5	-	328.8	丸底
185	304	14.7	14.2	1.04	14.1	14.0	1.01	8.5	8.3	1.02	22.7	-	1336.0	
186	244	-	-	-	11.1	-	-	7.2	-	-	-	-	-	口唇部欠失
187	239	12.2	-	-	12.3	-	-	7.5	6.8	1.10	11.3	-	496.4	
188	237	10.7	-	-	-	-	-	6.9	6.6	1.05	15.3	-	366.2	
389	428	9.4	-	-	9.4	-	-	4.5	-	-	11.4	-	221.8	
390	485	14.1	-	-	13.4	-	-	-	-	-	-	-	-	
391	438	11.9	10.4	1.14	11.1	10.3	1.08	-	-	-	-	-	-	
392	427	9.0	8.1	1.11	9.0	-	-	4.9	4.6	1.07	10.0	-	-	
393	337	10.1	8.9	1.13	9.9	9.0	1.10	-	-	-	-	-	-	
394	441	-	-	-	-	-	-	6.7	6.4	1.05	-	-	-	
395	439	-	-	-	-	-	-	7.8	7.5	1.04	-	-	-	
404	471	10.7	-	-	11.1	-	-	7.5	-	-	23.7	-	1867.5	
405	296	8.6	-	-	8.6	-	-	7.7	7.0	1.10	-	15.6	-	
406	486	10.7	9.2	1.16	9.1	-	-	-	-	-	-	-	-	
407	210	7.8	6.9	1.13	6.3	-	-	8.1	7.7	1.05	11.4	-	-	
408	514	12.5	11.5	1.09	11.8	-	-	7.3	7.1	1.03	21.1	-	-	
417	473	10.8	9.8	1.10	9.0	-	-	-	-	-	-	-	-	
418	545	-	-	-	-	-	-	7.7	7.3	1.05	-	-	-	口唇部欠失
419	511	12.3	-	-	12.5	-	-	7.5	6.5	1.15	6.4	-	708.0	
424	488	12.0	-	-	10.2	-	-	8.3	-	-	18.6	-	627.2	
脚														
190	353													脚部に付き計測不能

土製品

図番号	遺物番号	名 称	長さ (cm)	幅・径 (cm)	厚さ (cm)	重さ (g)	点取り	備考
425	716	土製品	4.3	3.3	1.2	11.1	260	
426	1103	土製品	2.6	1.5	1.4	4.4	94	

附表

表 - 9 掲載石器一覧

掲載番号	遺物番号	名称	長さ (cm)	幅・径 (cm)	厚さ (cm)	重さ (g)	石 材	点取り	備 考
1	409	石鏃 (無茎)	(2.5)	1.4	0.3	(1.0)	黒曜石	305	
2	501	石鏃 (無茎)	2.0	1.3	0.5	0.9	黒曜石		ベルト の、被熱
3	219	石鏃 (無茎)	(1.9)	1.2	0.4	(0.7)	黒曜石	50	
4	256	石鏃 (無茎)	(2.1)	1.1	0.4	(0.8)	黒曜石	112	
5	568	石鏃 (無茎)	2.6	1.2	0.3	0.8	黒曜石	27	
6	325	石鏃 (無茎)	(2.4)	1.4	0.3	(1.0)	黒曜石	197	
7	175	石鏃 (無茎)	(2.1)	1.2	0.2	(0.7)	黒曜石	66	被熱
8	214	石鏃 (無茎)	2.5	1.3	0.3	1.2	黒曜石	44	
9	231	石鏃 (無茎)	(2.7)	1.4	0.4	(1.2)	黒曜石	77	被熱
10	209	石鏃 (無茎)	(2.3)	1.4	0.3	(1.2)	黒曜石	15	
11	217	石鏃 (無茎)	(2.3)	1.6	0.3	(1.1)	黒曜石	48	
12	186	石鏃 (無茎)	(2.8)	1.2	0.3	(1.1)	黒曜石	24	
13	154	石鏃 (無茎)	(2.8)	1.7	0.4	(1.6)	黒曜石	33	集中 J
14	270	石鏃 (無茎)	3.3	1.5	0.3	1.2	黒曜石	135	
15	3291	石鏃 (無茎)	3.9	1.7	0.5	3.2	頁岩	メッシュ 129	
16	157	石鏃 (無茎)	4.8	1.4	0.4	2.3	黒曜石	50	集中 J
17	212	石鏃 (有茎)	2.4	2.2	0.4	0.8	黒曜石	32	
18	3512	石鏃 (有茎)	(2.8)	1.9	0.5	(2.1)	黒曜石	メッシュ 151	
19	363	石鏃 (有茎)	2.3	1.0	0.4	0.7	黒曜石	244	
20	3903	石鏃 (有茎)	2.5	1.5	0.6	2.1	黒曜石	メッシュ 190	
21	218	石鏃 (有茎)	2.7	1.2	0.3	0.9	黒曜石	49	
22	327	石鏃 (有茎)	(3.1)	1.2	0.6	(2.2)	黒曜石	201	
23	3502	石鏃 (有茎)	3.6	1.5	0.6	2.5	黒曜石	メッシュ 150	フローテーション処理から 出たもの
24	3292	石鏃 (有茎)	3.9	1.6	0.6	3.3	黒曜石	メッシュ 129	
25	239	石槍・ナイフ	5.4	2.6	0.8	11.8	黒曜石	85	
26	423+441	石槍・ナイフ	5.9	2.6	0.8	10.9	黒曜石	595	ベルト ほ + 点取り 415
27	241	石槍・ナイフ	6.0	2.9	0.8	14.9	黒曜石	88	
28	153	石槍・ナイフ	5.9	2.2	0.9	12.6	黒曜石	13	
29	207	石槍・ナイフ	6.9	3.2	0.9	14.7	黒曜石	1	
30	330	石槍・ナイフ	8.0	3.3	0.9	24.3	黒曜石	209	
31	382	石槍・ナイフ	6.6	2.8	1.2	21.8	黒曜石	272	
32	430	石槍・ナイフ	8.2	2.5	0.9	18.6	黒曜石	539	ベルト ま
33	266	石槍・ナイフ	6.1	2.6	1.0	14.5	黒曜石	129	
34	352	石槍・ナイフ	6.6	3.7	1.0	26.8	黒曜石	232	
35	380	石槍・ナイフ	5.8	3.3	1.3	22.0	黒曜石	270	
36	411	石槍・ナイフ	7.9	5.0	1.3	48.6	黒曜石	309	
37	395	ナイフ	8.5	3.2	1.1	27.8	黒曜石	287	
38	281	ナイフ	7.7	3.8	1.1	31.3	黒曜石	157	
39	160	スクレイパー	2.2	3.4	0.3	3.1	黒曜石	64	
40	400	スクレイパー	4.2	2.7	1.0	9.9	黒曜石	295	
41	4147	スクレイパー	4.8	3.1	1.2	17.7	黒曜石	メッシュ 214	
42	429	スクレイパー	4.7	2.0	1.0	9.8	黒曜石	525	ベルト ふ
43	152	スクレイパー	4.7	2.5	0.7	11.9	頁岩	12	
44	335	スクレイパー	4.8	2.9	1.1	13.9	黒曜石	214	
45	428	スクレイパー	4.8	2.8	0.8	13.5	黒曜石	509	ベルト ひ
46	388	スクレイパー	4.9	2.9	0.9	15.0	黒曜石	279	
47	280	スクレイパー	6.3	4.0	1.0	23.6	黒曜石	156	
48	433	スクレイパー	5.4	3.3	1.3	19.6	黒曜石	542	ベルト み
49	3702	スクレイパー	6.3	2.5	1.2	21.2	黒曜石	メッシュ 170	
50	445	スクレイパー	6.6	2.4	1.0	16.4	黒曜石	1	付属ビット1
51	240	スクレイパー	6.3	2.7	1.5	25.7	黒曜石	86	
52	437	スクレイパー	6.4	2.9	1.1	23.6	黒曜石	557	ベルト む
53	271	スクレイパー	7.3	2.1	0.9	14.5	黒曜石	141	
54	356	スクレイパー	7.1	2.7	0.8	19.2	黒曜石	236	
55	394+398	スクレイパー	7.7	2.9	1.4	26.6	黒曜石	286+291	
56	435	スクレイパー	8.1	3.0	1.3	26.8	黒曜石	544	ベルト み
57	353	スクレイパー	8.0	3.7	1.5	42.9	黒曜石	233	
58	378	スクレイパー	7.8	3.6	1.1	33.3	黒曜石	268	
59	324	スクレイパー	9.2	4.3	1.6	54.0	黒曜石	196	
60	333	スクレイパー	9.3	4.1	1.2	43.5	黒曜石	212	

表 -9 掲載石器一覧(続き)

掲載番号	遺物番号	名称	長さ (cm)	幅・径 (cm)	厚さ (cm)	重さ (g)	石 材	点取り	備 考
61	349	スクレイパー	10.3	3.2	1.3	38.9	黒曜石	229	
62	248	スクレイパー	3.4	3.5	0.8	10.7	黒曜石	100	
63	263	スクレイパー	3.5	4.7	1.0	17.2	黒曜石	126	
64	249	スクレイパー	4.5	6.4	1.4	41.8	黒曜石	101	
65	403	スクレイパー	4.5	5.2	1.5	35.9	黒曜石	299	
66	299	スクレイパー	4.9	4.5	1.6	31.8	黒曜石	186	
67	4145	スクレイパー	4.6	7.8	1.3	41.3	黒曜石	メッシュ 214	
68	439	スクレイパー	4.6	6.3	1.3	39.6	黒曜石	590	ベルト は
69	268	スクレイパー	2.9	3.9	0.9	11.4	黒曜石	131	
70	321	スクレイパー	5.3	5.0	1.4	31.8	黒曜石	193	
71	329	スクレイパー	4.1	5.0	1.4	28.1	黒曜石	208	
72	372	スクレイパー	5.3	6.2	1.3	44.8	黒曜石	261	
73	385	スクレイパー	2.7	4.7	1.0	13.2	黒曜石	275	
74	3131	スクレイパー	4.1	2.7	0.6	7.2	黒曜石	メッシュ 113	
75	396	スクレイパー	5.0	4.2	1.2	22.6	黒曜石	288	
76	446	スクレイパー	5.5	3.7	0.9	13.2	黒曜石	2	付属ビット1
77	4114	スクレイパー	4.0	6.3	0.8	21.1	頁岩	メッシュ 211	
78	3891	たたき石	7.2	9.7	4.4	464.5	安山岩	メッシュ 189	被熱
79	264	たたき石	11.7	8.0	4.4	680	安山岩	127	
80	286	たたき石	19.8	5.3	7.6	870	安山岩	165	
81	338	たたき石	15.7	6.4	2.1	392	砂岩	217	
82	267	たたき石	13.0	6.6	4.7	660	安山岩	130	
83	288	たたき石	15.0	9.8	5.1	1230	安山岩	167	
84	278	たたき石	13.2	4.6	3.3	332	安山岩	149	
85	233	たたき石	10.7	5.6	5.0	392.5	安山岩	79	
86	275	たたき石	10.9	5.8	3.9	383	安山岩	145	被熱
87	289	たたき石	15.4	7.5	9.7	430	安山岩	172	
88	246	たたき石	16.5	5.8	4.5	720	緑色泥岩	97	
89	318	たたき石・すり石	15.3	7.9	4.8	950	安山岩	190	
90	269	たたき石	12.6	9.3	5.3	880	安山岩	134	
91	258	たたき石	15.6	9.5	3.7	830	安山岩	120	被熱
92	226	たたき石	(13.1)	10.0	6.0	(1110)	安山岩	65	
93	213	たたき石	12.9	15.6	4.4	1460	安山岩	43	
94	215	台石	8.9	14.2	6.5	1270	安山岩	46	被熱
95	223	台石	9.3	15.0	5.1	1220	安山岩	62	
96	225	台石	9.7	16.9	6.1	1790	安山岩	64	
97	84	台石	19.8	10.6	6.1	2040	安山岩		10レキ3回目、被熱
98	224	台石	14.8	22.8	7.6	3440	珪岩	63	
99	243+244	台石	26.7	11.5	5.5	2210	安山岩	90+91	被熱
100	274	すり石	13.1	8.2	4.2	740	安山岩	144	
101	259	砥石・台石	20.5	12.7	7.2	2640	砂岩	121	

表 -10 フローテーションシヨン一覧

発掘区名	処理番号	風乾土壌 全重量kg	風乾重量g	炭化物重量g		骨重量g	土器重量g	土器点数	土製品重量g	石器類重量g	剥片点数		ペンガラ・石炭 等重量g	孝・根等 重量g	備考
				2.0mm	0.425mm						黒曜石	その他			
ベルトセクシヨン：け	12-4891	0.025	0.1	0.1	0.0	なし	なし	なし	なし	なし	なし	なし	なし	0.0	
ベルトセクシヨン：す	12-4931	0.030	0.0	0.0	0.0	なし	なし	なし	なし	なし	なし	なし	なし	0.0	
ベルトセクシヨン：ず	12-4932	0.025	0.0	0.0	0.0	なし	なし	なし	なし	なし	なし	なし	なし	0.0	
ベルトセクシヨン：て	12-4992	0.045	0.0	0.0	0.0	なし	なし	なし	なし	なし	なし	なし	なし	0.0	
ベルトセクシヨン：の	12-5051	0.020	0.0	0.0	-	なし	なし	なし	なし	なし	なし	なし	なし	0.0	
ベルトセクシヨン：の	12-5053	0.020	0.0	0.0	0.0	なし	なし	なし	なし	なし	なし	なし	なし	0.0	
ベルトセクシヨン：の	12-5054	0.001	0.4	0.4	-	なし	なし	なし	なし	なし	なし	なし	なし	0.0	コナラ属・岡中種子NO.4
ベルトセクシヨン：ふ	12-5081	0.040	0.0	0.0	0.0	なし	なし	なし	なし	なし	なし	なし	なし	0.0	
ベルトセクシヨン：み	12-5123	0.060	0.0	0.0	-	なし	なし	なし	なし	なし	なし	なし	なし	0.0	
ベルトセクシヨン：ひ	12-5124	0.030	0.0	0.0	-	なし	なし	なし	なし	なし	なし	なし	なし	0.0	
ベルトセクシヨン：む	12-5131	0.035	0.3	0.3	0.0	なし	なし	なし	なし	なし	なし	なし	なし	0.0	
ベルトセクシヨン：む	12-5132	0.001	0.4	0.4	-	なし	なし	なし	なし	なし	なし	なし	なし	0.0	
ベルトセクシヨン：め	12-5141	0.040	0.0	0.0	0.0	なし	なし	なし	なし	なし	なし	なし	なし	0.0	
メッシュ NO.14・34	11-263	0.030	0.2	0.2	0.0	なし	なし	なし	なし	なし	なし	なし	なし	0.0	
メッシュ NO.22	12-2221	0.055	0.1	0.1	-	なし	なし	なし	なし	なし	なし	なし	なし	0.0	
メッシュ NO.50	12-2501	0.050	0.0	0.0	-	なし	なし	なし	なし	なし	なし	なし	なし	0.0	
メッシュ NO.50	12-2502	1.400	1.0	0.7	0.1	なし	なし	なし	なし	なし	なし	なし	なし	0.2	
メッシュ NO.51	12-2511	1.500	1.0	0.4	0.2	0.0	なし	なし	なし	なし	なし	なし	なし	0.4	
メッシュ NO.53	12-2532	3.500	3.0	1.6	0.4	0.0	なし	なし	なし	なし	なし	なし	なし	1.0	アカザ
メッシュ NO.53・73	11-261	1.800	1.0	0.8	0.2	なし	なし	なし	なし	なし	なし	なし	なし	0.0	
メッシュ NO.54	12-2541	0.300	1.0	0.4	0.1	0.0	なし	なし	なし	なし	なし	なし	なし	0.5	
メッシュ NO.54	12-2542	0.300	0.0	-	0.0	0.0	なし	なし	なし	なし	なし	なし	なし	0.0	
メッシュ NO.54・74	11-240	0.360	2.0	0.4	0.2	0.3	なし	なし	なし	なし	なし	なし	なし	1.1	
メッシュ NO.54・74	11-253	0.020	1.3	1.3	0.0	なし	なし	なし	なし	なし	なし	なし	なし	0.0	
メッシュ NO.68	12-2681	0.100	0.4	0.4	0.0	0.0	なし	なし	なし	なし	なし	なし	なし	0.0	
メッシュ NO.70	12-2703	0.800	0.4	0.4	0.0	0.0	なし	なし	なし	なし	なし	なし	なし	0.0	
メッシュ NO.70	12-2711	5.700	4.0	2.7	0.6	0.0	なし	なし	なし	なし	なし	なし	なし	0.7	
メッシュ NO.71	12-2712	0.049	3.0	2.4	0.6	0.0	なし	なし	なし	なし	なし	なし	なし	0.0	
メッシュ NO.72	12-2721	0.100	0.1	0.1	0.0	なし	なし	なし	なし	なし	なし	なし	なし	0.0	
メッシュ NO.72	12-2723	1.300	1.0	0.8	0.1	なし	なし	なし	なし	なし	なし	なし	なし	0.1	
メッシュ NO.73	12-2731	1.600	3.0	0.6	0.2	0.2	なし	なし	なし	なし	なし	なし	なし	2.0	
メッシュ NO.73	12-2732	13.700	28.0	16.3	3.2	0.5	なし	なし	なし	なし	なし	なし	なし	8.0	
メッシュ NO.73	12-2733	0.300	1.0	0.8	0.2	なし	なし	なし	なし	なし	なし	なし	なし	0.0	
メッシュ NO.74	12-2742	3.400	7.0	3.4	0.6	0.0	なし	なし	なし	なし	なし	なし	なし	3.0	炭化クルミ
メッシュ NO.89	12-2891	0.200	4.0	3.5	0.0	なし	なし	なし	なし	なし	なし	なし	なし	0.5	
メッシュ NO.89	12-2892	0.400	3.0	2.2	0.4	なし	なし	なし	なし	なし	なし	なし	なし	0.4	
メッシュ NO.89	12-2893	1.200	0.3	0.3	0.0	なし	なし	なし	なし	なし	なし	なし	なし	0.0	
メッシュ NO.90	12-2901	0.300	0.0	0.0	0.0	なし	なし	なし	なし	なし	なし	なし	なし	0.0	
メッシュ NO.90	12-2902	0.100	0.1	0.1	0.0	なし	なし	なし	なし	なし	なし	なし	なし	0.0	
メッシュ NO.91	12-2911	3.500	13.0	3.8	0.5	0.6	なし	なし	なし	なし	なし	なし	なし	8.1	
メッシュ NO.91	12-2912	14.500	34.0	27.6	3.0	0.1	なし	なし	なし	なし	なし	なし	なし	3.3	カヤツリグサ
メッシュ NO.91	12-2913	3.900	5.0	4.0	0.8	0.0	なし	なし	なし	なし	なし	なし	なし	0.2	
メッシュ NO.91	12-2914	3.100	3.0	1.8	0.1	0.0	なし	なし	なし	なし	なし	なし	なし	1.1	
メッシュ NO.91	12-2915	8.100	11.0	9.2	0.7	0.0	なし	なし	なし	なし	なし	なし	なし	1.1	
メッシュ NO.91・111	11-252	0.020	3.0	2.2	0.3	なし	なし	なし	なし	なし	なし	なし	なし	0.5	
メッシュ NO.92	12-2921	2.400	2.0	0.8	0.3	0.0	なし	なし	0.0	0.0	+	0	なし	0.9	ニワトコ・アカザ
メッシュ NO.92	12-2922	8.000	12.0	5.3	1.0	0.1	なし	なし	なし	なし	なし	なし	なし	5.6	マタタビ
メッシュ NO.92	12-2923	2.700	2.0	1.6	0.1	なし	なし	なし	なし	なし	なし	なし	なし	0.3	
メッシュ NO.92・112	11-242	0.190	0.2	0.2	0.0	なし	なし	なし	なし	なし	なし	なし	なし	0.0	
メッシュ NO.92・112	11-260	2.200	3.0	2.5	0.4	なし	なし	なし	0.0	0.0	+	0	なし	0.1	種子

表 -10 フロアーテーション一覧（続き）

発掘区名	処理番号	風乾土壌 全量kg	風乾重量g	炭化物重量g		骨重量g	土器重量g	土器点数	土製品重量g	石器類重量g	黒曜石重量g	剥片点数		ベンガラ・石炭 等重量g	茎・根等 重量g	備考
				2.0mm	0.425mm							黒曜石	その他			
				6.2	1.2							なし	なし			
メッシュ NO.93	12-2931	10.700	15.0	6.2	1.2	0.2	なし	なし	なし	なし	なし	なし	なし	なし	7.4	
メッシュ NO.93	12-2932	0.100	0.0	-	0.0	なし	なし	なし	なし	なし	なし	なし	なし	なし	0.0	
メッシュ NO.93・113	11-270	0.025	1.0	0.0	0.0	0.0	なし	なし	なし	なし	なし	なし	なし	なし	1.0	
メッシュ NO.93・113	11-284	0.075	2.0	1.7	0.0	なし	なし	なし	なし	なし	なし	なし	なし	なし	0.3	
メッシュ NO.94	11-283	0.230	2.0	0.8	0.3	0.0	なし	なし	なし	なし	なし	なし	なし	なし	0.9	
メッシュ NO.94	12-2941	1.700	5.0	2.8	0.6	0.0	なし	なし	なし	なし	なし	なし	なし	なし	1.6	
メッシュ NO.94	12-2942	4.900	9.0	2.6	0.3	0.0	なし	なし	なし	なし	なし	なし	なし	なし	6.1	
メッシュ NO.94	12-2943	2.000	3.0	0.8	0.0	0.0	なし	なし	なし	0.0	0.0	+	0	なし	2.2	アカザ
メッシュ NO.94・114	11-255	0.010	1.0	0.6	0.0	なし	なし	なし	なし	なし	なし	なし	なし	なし	0.4	
メッシュ NO.94・114	11-272	0.125	0.0	0.0	0.0	なし	なし	なし	なし	なし	なし	なし	なし	なし	0.0	
メッシュ NO.94・114	11-273	0.025	0.0	-	0.0	なし	なし	なし	なし	なし	なし	なし	なし	なし	0.0	
メッシュ NO.94・114	11-285	0.015	0.2	0.2	0.0	なし	なし	なし	なし	なし	なし	なし	なし	なし	0.0	
メッシュ NO.94・114	11-244	0.100	0.0	0.0	0.0	なし	なし	なし	なし	なし	なし	なし	なし	なし	0.0	
メッシュ NO.95	12-2951	0.240	2.0	1.0	0.2	0.0	なし	なし	なし	なし	なし	なし	なし	なし	0.8	
メッシュ NO.95	12-2952	1.000	2.0	0.6	0.0	0.0	なし	なし	なし	0.0	0.0	+	+	なし	1.4	種子
メッシュ NO.95・115	11-254	0.160	1.3	1.0	0.3	なし	なし	なし	なし	なし	なし	なし	なし	なし	0.0	
メッシュ NO.95・115	11-274	0.100	0.0	0.0	0.0	なし	なし	なし	なし	なし	なし	なし	なし	なし	0.0	
メッシュ NO.95・115	11-286	0.090	2.0	1.4	0.0	なし	なし	なし	なし	なし	なし	なし	なし	なし	0.6	
メッシュ NO.105	12-3051	0.300	1.0	0.5	0.0	なし	なし	なし	なし	なし	なし	なし	なし	なし	0.5	
メッシュ NO.108	12-3081	3.000	7.0	6.5	0.3	なし	なし	なし	なし	なし	なし	なし	なし	ベンガラ 4.0	0.2	
メッシュ NO.109	12-3091	0.600	0.1	0.1	0.0	なし	なし	なし	なし	なし	なし	なし	なし	なし	0.0	
メッシュ NO.111	12-3111	0.200	0.4	0.4	0.0	なし	なし	なし	なし	なし	なし	なし	なし	なし	0.0	
メッシュ NO.111	12-3112	17.200	36.0	24.0	5.6	0.4	なし	なし	0.0	0.0	+	+	なし	なし	6.0	ブドウ片・アカザ・種子
メッシュ NO.111	12-3113	3.700	4.0	3.2	0.2	なし	なし	なし	なし	なし	なし	なし	なし	なし	0.6	
メッシュ NO.112	12-3121	2.000	3.0	1.4	0.2	0.0	なし	なし	0.0	0.0	+	+	なし	なし	1.4	
メッシュ NO.112	12-3122	8.100	18.0	12.6	2.2	0.1	なし	なし	なし	なし	なし	なし	なし	なし	3.1	アカザ・不明種子2種類
メッシュ NO.113	12-3131	1.100	1.0	0.3	0.1	0.0	なし	なし	なし	なし	なし	なし	なし	なし	0.6	
メッシュ NO.113	12-3132	8.000	12.0	7.4	1.3	0.0	なし	なし	なし	なし	なし	なし	なし	なし	3.3	
メッシュ NO.114	12-3141	3.700	6.0	3.0	0.6	なし	なし	なし	なし	なし	なし	なし	なし	なし	2.4	
メッシュ NO.114	12-3142	3.300	9.0	5.8	0.6	なし	なし	なし	なし	なし	なし	なし	なし	なし	2.6	
メッシュ NO.115	12-3151	1.900	4.0	2.6	0.5	0.0	なし	なし	0.0	0.0	+	+	なし	なし	0.9	
メッシュ NO.115	12-3152	1.500	4.0	1.3	0.4	なし	なし	なし	なし	なし	なし	なし	なし	なし	2.3	アカザ
メッシュ NO.126	12-3261	1.500	1.0	0.5	0.2	なし	なし	なし	なし	なし	なし	なし	なし	なし	0.3	
メッシュ NO.129	12-3291	0.300	1.3	1.2	0.1	0.0	なし	なし	なし	なし	なし	なし	なし	なし	0.0	
メッシュ NO.130	12-3301	0.600	0.0	0.0	0.0	0.0	なし	なし	なし	なし	なし	なし	なし	なし	0.0	
メッシュ NO.130	12-3302	1.300	1.0	0.3	0.0	0.0	なし	なし	なし	なし	なし	なし	なし	なし	0.7	
メッシュ NO.131	11-276	0.040	0.0	0.0	0.0	なし	なし	なし	なし	なし	なし	なし	なし	なし	0.0	
メッシュ NO.131	12-3311	1.900	2.2	1.7	0.5	0.0	なし	なし	なし	なし	なし	なし	なし	なし	0.0	
メッシュ NO.132	12-3321	4.400	8.0	5.5	1.5	0.0	なし	なし	なし	なし	なし	なし	なし	なし	1.0	ブドウ片・マタビ・タデカ
メッシュ NO.132	12-3323	0.150	0.1	0.1	0.0	なし	なし	なし	なし	なし	なし	なし	なし	なし	0.0	
メッシュ NO.133	11-258	0.240	3.3	3.1	0.2	0.0	なし	なし	なし	なし	なし	なし	なし	なし	0.0	不明種子
メッシュ NO.133	11-278	0.025	0.0	0.0	0.0	なし	なし	なし	なし	なし	なし	なし	なし	なし	0.0	
メッシュ NO.133	11-321	0.200	0.4	0.4	0.0	なし	なし	なし	なし	なし	なし	なし	なし	なし	0.0	
メッシュ NO.133	11-322	0.050	0.0	0.0	0.0	なし	なし	なし	なし	なし	なし	なし	なし	なし	0.0	
メッシュ NO.133	11-323	0.020	0.0	-	0.0	なし	なし	なし	なし	なし	なし	なし	なし	なし	0.0	
メッシュ NO.133	12-3331	6.900	16.0	9.4	0.8	0.0	なし	なし	なし	なし	なし	なし	なし	なし	5.8	アカザ
メッシュ NO.133	12-3332	10.700	14.0	6.4	1.4	0.0	なし	なし	なし	なし	なし	なし	なし	なし	6.2	ブドウ片
メッシュ NO.133	12-3333	5.300	5.0	1.2	0.5	0.0	なし	なし	なし	なし	なし	なし	なし	なし	3.3	アカザ・不明種子
メッシュ NO.133	12-3334	6.100	8.0	1.7	0.4	0.2	なし	なし	なし	なし	なし	なし	なし	なし	5.7	
メッシュ NO.133	12-3335	2.100	2.0	1.1	0.5	なし	なし	なし	なし	なし	なし	なし	なし	なし	0.4	

表 -10 フロアテーション一覧(続き)

発掘区名	処理番号	風乾土壌 全重量kg	風乾重量g	炭化物重量g		骨重量g	土器重量g	土器点数	土製品重量g	石器重量g	石器点数	剥片点数		ペンガラ・石炭 等重量g	珪・根等 重量g	備考
				2.0mm	0.425mm							黒曜石	その他			
メッシュ NO.134	11-279	0.210	1.0	0.0	0.0	0.0	なし	なし	なし	なし	なし	なし	なし	なし	1.0	
メッシュ NO.134	11-287	0.020	1.0	0.5	0.1	なし	なし	なし	なし	なし	なし	なし	なし	なし	0.4	
メッシュ NO.134	11-288	0.160	2.0	0.4	0.0	0.0	なし	なし	なし	なし	なし	なし	なし	なし	1.6	
メッシュ NO.134	12-3341	5.400	10.0	3.9	1.4	0.0	0.1	+	なし	0.2	0.2	+	+	なし	4.4	
メッシュ NO.134	12-3342	14.100	20.0	7.7	2.3	0.4	なし	なし	なし	0.1	0.1	+	+	なし	9.5	堅果
メッシュ NO.135	11-259	1.000	3.0	2.2	0.4	0.0	なし	なし	なし	なし	なし	なし	なし	なし	0.4	
メッシュ NO.135	11-280	0.045	0.0	0.0	0.0	なし	なし	なし	なし	なし	なし	なし	なし	なし	0.0	
メッシュ NO.135	11-289	0.045	1.0	0.7	0.1	なし	なし	なし	なし	なし	なし	なし	なし	なし	0.2	
メッシュ NO.135	12-3351	5.600	6.0	3.6	0.9	0.1	なし	なし	なし	0.1	0.1	+	+	なし	1.3	
メッシュ NO.136	12-3361	0.500	1.1	1.1	0.0	0.0	なし	なし	なし	0.0	0.0	+	+	なし	0.0	
メッシュ NO.140	12-3401	0.500	1.2	1.0	0.2	0.0	なし	なし	なし	なし	なし	なし	なし	なし	0.0	不明種子
メッシュ NO.144	12-3441	0.100	0.0	0.0	0.0	なし	なし	なし	なし	なし	なし	なし	なし	なし	0.0	
メッシュ NO.150	12-3501	0.700	1.0	0.6	0.2	0.0	なし	なし	なし	なし	なし	なし	なし	なし	0.2	
メッシュ NO.150	12-3502	1.300	1.4	1.2	0.2	なし	なし	なし	なし	なし	なし	なし	なし	なし	0.0	
メッシュ NO.151	12-3511	4.000	7.3	6.6	0.7	0.0	なし	なし	なし	なし	なし	なし	なし	なし	0.0	
メッシュ NO.152	11-256	0.400	0.3	0.3	0.0	なし	なし	なし	なし	なし	なし	なし	なし	なし	0.0	
メッシュ NO.152	11-297	0.065	0.0	0.0	0.0	なし	なし	なし	なし	なし	なし	なし	なし	なし	0.0	
メッシュ NO.152	11-324	0.200	0.2	0.2	0.0	なし	なし	なし	なし	なし	なし	なし	なし	なし	0.0	不明種子
メッシュ NO.152	12-3521	4.800	3.0	2.0	0.8	0.0	なし	なし	0.0	0.0	0.2	+	+	なし	0.2	
メッシュ NO.152	12-3523	0.050	0.1	0.1	0.0	なし	なし	なし	なし	なし	なし	なし	なし	なし	0.0	
メッシュ NO.153	11-249	0.110	0.0	0.0	0.0	なし	なし	なし	なし	なし	なし	なし	なし	なし	0.0	
メッシュ NO.153	11-251	0.100	1.2	0.8	0.4	なし	なし	なし	なし	なし	なし	なし	なし	なし	0.0	
メッシュ NO.153	12-3531	5.900	11.0	5.1	1.1	0.0	なし	なし	なし	0.0	0.0	+	+	なし	4.8	不明種子
メッシュ NO.153	12-3532	15.400	23.0	11.8	2.4	0.3	0.0	+	なし	0.1	0.1	+	+	なし	8.4	ブドウ・不明種子
メッシュ NO.153	12-3533	6.900	3.0	2.0	0.5	0.0	なし	なし	なし	0.0	0.0	+	+	なし	0.5	炭化クルミ
メッシュ NO.153	12-3534	11.400	7.0	5.5	1.0	0.0	なし	なし	0.2	0.2	+	+	なし	0.3	炭化クルミ・不明種子	
メッシュ NO.153	12-3535	5.700	4.0	3.8	0.2	0.0	なし	なし	なし	なし	なし	なし	なし	なし	0.0	
メッシュ NO.153	12-3536	5.600	2.0	1.5	0.1	0.0	なし	なし	なし	なし	なし	なし	なし	なし	0.4	不明種子
メッシュ NO.154	11-250	0.170	0.1	0.1	0.0	なし	なし	なし	なし	なし	なし	なし	なし	なし	0.0	
メッシュ NO.154	11-257	0.090	5.2	4.2	1.0	なし	なし	なし	なし	なし	なし	なし	なし	なし	0.0	
メッシュ NO.154	12-3541	5.900	9.0	4.9	0.5	0.0	なし	なし	なし	なし	なし	なし	なし	なし	3.6	不明種子
メッシュ NO.154	12-3542	13.500	12.0	8.4	2.1	0.0	なし	なし	なし	なし	なし	なし	なし	なし	0.5	不明種子
メッシュ NO.154	12-3543	6.500	3.0	2.0	0.6	なし	なし	なし	なし	なし	なし	なし	なし	なし	0.4	不明種子
メッシュ NO.155	11-290	0.190	2.0	1.6	0.0	0.0	なし	なし	なし	なし	なし	なし	なし	なし	0.4	
メッシュ NO.155	11-301	0.500	1.0	0.2	0.0	0.0	なし	なし	なし	なし	なし	なし	なし	なし	0.8	
メッシュ NO.155	12-3551	0.800	4.0	3.8	0.2	なし	なし	なし	なし	なし	なし	なし	なし	なし	0.0	不明種子
メッシュ NO.155	12-3552	6.300	4.0	1.9	0.6	なし	なし	なし	なし	なし	なし	なし	なし	なし	1.5	
メッシュ NO.156	12-3561	4.300	21.0	17.3	1.4	0.1	なし	なし	なし	0.1	0.1	+	+	なし	2.1	
メッシュ NO.168	12-3681	0.400	0.3	0.3	0.0	なし	なし	なし	なし	なし	なし	なし	なし	なし	0.0	
メッシュ NO.169	12-3691	1.200	3.0	2.4	0.4	なし	なし	なし	なし	なし	なし	なし	なし	なし	0.2	
メッシュ NO.169	12-3692	2.200	3.0	2.2	0.3	0.0	なし	なし	なし	なし	なし	なし	なし	なし	0.5	
メッシュ NO.170	11-291	0.005	0.3	0.3	0.0	なし	なし	なし	なし	なし	なし	なし	なし	なし	0.0	
メッシュ NO.170	12-3701	2.600	9.0	7.6	0.9	なし	なし	なし	なし	なし	なし	なし	なし	なし	0.5	
メッシュ NO.170	12-3702	1.800	2.0	1.6	0.2	0.0	なし	なし	なし	なし	なし	なし	なし	なし	0.2	不明種子
メッシュ NO.171	11-292	0.025	0.0	-	0.0	なし	なし	なし	なし	なし	なし	なし	なし	なし	0.0	
メッシュ NO.171	12-3711	0.480	1.0	0.7	0.1	0.0	なし	なし	なし	なし	なし	なし	なし	なし	0.2	不明種子
メッシュ NO.171	12-3712	3.500	3.0	1.0	0.4	0.1	なし	なし	0.1	0.1	+	0	0	なし	1.4	
メッシュ NO.172	11-304	0.045	0.4	0.4	-	0.0	なし	なし	なし	なし	なし	なし	なし	なし	0.0	
メッシュ NO.172	11-311	0.045	0.1	0.1	0.0	なし	なし	なし	なし	なし	なし	なし	なし	なし	0.0	
メッシュ NO.172	11-317	0.050	0.1	0.1	0.0	なし	なし	なし	なし	なし	なし	なし	なし	なし	0.0	

表 -10 フローテーションシヨン一覧 (続き)

発掘区名	処理番号	風乾土壌全重量kg	風乾重量g	炭化物重量g		骨重量g	土器重量g	土器点数	土製品重量g	石器類重量g	黒曜石重量g	剥片点数		ペンカク・石炭等重量g	茎・根等重量g	備考
				2.0mm	0.425mm							黒曜石	その他			
メッシュ NO.172	12-3721	0.130	2.0	1.3	0.5	なし	なし	なし	なし	なし	なし	なし	なし	なし	0.2	
メッシュ NO.172	12-3722	1.000	1.2	1.1	0.1	なし	なし	なし	なし	なし	なし	なし	なし	なし	0.0	
メッシュ NO.172	12-3723	1.600	1.0	0.9	0.1	0.0	なし	なし	なし	なし	なし	なし	なし	なし	0.0	
メッシュ NO.172	12-3724	0.115	0.0	0.0	0.0	なし	なし	なし	なし	なし	なし	なし	なし	なし	0.0	
メッシュ NO.173	11-293	0.050	0.0	0.0	0.0	なし	なし	なし	なし	なし	なし	なし	なし	なし	0.0	
メッシュ NO.173	11-312	0.080	1.0	0.8	0.1	0.0	なし	なし	なし	なし	なし	なし	なし	なし	0.1	
メッシュ NO.173	12-3731	0.360	1.0	0.7	0.2	0.0	なし	なし	なし	なし	なし	なし	なし	なし	0.1	
メッシュ NO.173	12-3732	7.500	13.0	6.2	1.4	0.1	なし	なし	なし	なし	なし	なし	なし	なし	5.3	不明種子
メッシュ NO.173	12-3733	6.900	7.0	4.6	0.8	0.1	なし	+	なし	なし	なし	なし	なし	なし	1.4	不明種子
メッシュ NO.173	12-3734	6.100	4.0	2.9	0.6	0.0	なし	なし	なし	なし	なし	なし	なし	なし	0.5	ブドウ片
メッシュ NO.173	12-3735	2.100	2.0	1.3	0.1	0.0	なし	なし	なし	なし	なし	なし	なし	なし	0.6	
メッシュ NO.174	11-294	0.005	0.1	0.1	0.0	なし	なし	なし	なし	なし	なし	なし	なし	なし	0.0	
メッシュ NO.174	11-305	0.110	0.0	-	0.0	なし	なし	なし	なし	なし	なし	なし	なし	なし	0.0	
メッシュ NO.174	11-313	0.370	1.0	0.0	0.0	0.0	なし	なし	なし	0.1	0.1	+	なし	なし	0.9	
メッシュ NO.174	12-3741	0.960	4.0	2.9	0.2	なし	なし	なし	なし	なし	なし	なし	なし	なし	0.9	
メッシュ NO.174	12-3742	8.500	11.0	7.4	1.6	0.0	なし	なし	なし	なし	なし	なし	なし	なし	2.0	不明種子
メッシュ NO.175	11-295	0.055	0.0	0.0	0.0	なし	なし	なし	なし	なし	なし	なし	なし	なし	0.0	
メッシュ NO.175	12-3751	7.500	11.0	6.8	1.6	0.0	なし	なし	なし	0.0	0.0	+	なし	なし	2.6	ニトロコ・カヤツリグサ・不明種子
メッシュ NO.176	12-3761	3.100	14.0	7.6	1.8	0.0	なし	なし	なし	0.0	0.0	+	なし	なし	4.6	ブドウ片・アカザ
メッシュ NO.189	12-3891	0.055	0.1	0.1	0.0	なし	なし	なし	なし	なし	なし	なし	なし	なし	0.0	
メッシュ NO.190	12-3901	1.700	1.4	1.3	0.1	なし	なし	なし	なし	なし	なし	なし	なし	なし	0.0	
メッシュ NO.191	11-296	0.020	2.0	1.8	0.0	なし	なし	なし	なし	なし	なし	なし	なし	なし	0.2	
メッシュ NO.191	11-334	0.200	1.0	0.6	0.0	なし	なし	なし	なし	なし	なし	なし	なし	なし	0.4	
メッシュ NO.191	12-3911	0.440	3.0	2.4	0.2	なし	なし	なし	なし	なし	なし	なし	なし	なし	0.4	
メッシュ NO.191	12-3912	1.700	3.0	0.8	0.2	0.1	なし	なし	なし	なし	なし	なし	なし	なし	1.9	炭化クルミ
メッシュ NO.191	12-3913	2.800	0.2	0.2	0.0	なし	なし	なし	なし	なし	なし	なし	なし	なし	0.0	不明種子
メッシュ NO.192	11-314	0.095	1.0	0.6	0.0	なし	なし	なし	なし	なし	なし	なし	なし	なし	0.4	
メッシュ NO.192	12-3922	4.800	3.1	2.6	0.5	なし	なし	なし	なし	なし	なし	なし	なし	なし	0.0	堅果
メッシュ NO.192	12-3923	0.100	1.0	1.0	0.0	なし	なし	なし	なし	なし	なし	なし	なし	なし	0.0	
メッシュ NO.193	12-3931	0.100	0.0	0.0	0.0	0.0	なし	なし	なし	なし	なし	なし	なし	なし	0.0	
メッシュ NO.193	12-3932	6.000	17.0	14.7	2.0	なし	なし	なし	なし	なし	なし	なし	なし	なし	0.3	ブドウ片・不明種子
メッシュ NO.193	12-3934	5.500	2.4	2.2	0.2	なし	なし	なし	なし	0.0	0.0	+	なし	なし	0.0	
メッシュ NO.194	11-315	0.130	1.0	0.6	0.1	なし	なし	なし	なし	なし	なし	なし	なし	なし	0.3	不明種子
メッシュ NO.194	12-3941	5.400	33.0	26.1	4.6	0.0	なし	なし	なし	なし	なし	なし	なし	なし	2.3	不明種子
メッシュ NO.195	12-3951	0.900	1.0	0.8	0.2	なし	なし	なし	なし	なし	なし	なし	なし	なし	0.0	ブドウ片
メッシュ NO.195	12-3952	2.000	6.0	4.0	0.3	0.0	なし	なし	なし	なし	なし	なし	なし	なし	1.7	不明種子
メッシュ NO.206	12-4061	0.100	0.0	0.0	0.0	なし	なし	なし	なし	なし	なし	なし	なし	なし	0.0	
メッシュ NO.210	12-4101	0.020	0.0	0.0	0.0	なし	なし	なし	なし	なし	なし	なし	なし	なし	0.0	
メッシュ NO.210	12-4102	0.300	1.0	0.6	0.1	なし	なし	なし	なし	なし	なし	なし	なし	なし	0.3	
メッシュ NO.210	12-4103	4.600	5.0	4.0	0.8	なし	0.1	+	なし	なし	なし	なし	なし	なし	4.0	ペンカク
メッシュ NO.211	12-4111	0.380	4.0	3.4	0.1	なし	なし	なし	なし	なし	なし	なし	なし	なし	0.5	
メッシュ NO.211	12-4112	5.400	21.3	19.9	1.4	なし	なし	なし	なし	なし	なし	なし	なし	なし	0.0	堅果
メッシュ NO.211	12-4113	6.000	5.0	4.4	0.4	なし	なし	なし	なし	なし	なし	なし	なし	なし	0.2	
メッシュ NO.211	12-4114	6.200	2.0	1.8	0.2	なし	なし	なし	なし	なし	なし	なし	なし	なし	0.4	
メッシュ NO.211	12-4115	6.300	1.0	0.8	0.2	なし	なし	なし	なし	なし	なし	なし	なし	なし	0.0	
メッシュ NO.211	12-4116	5.300	1.0	0.5	0.1	0.1	なし	なし	なし	0.1	0.1	+	なし	なし	0.2	不明種子
メッシュ NO.212	12-4121	5.500	4.0	3.4	0.6	なし	なし	なし	なし	なし	なし	なし	なし	なし	0.0	不明種子
メッシュ NO.212	12-4122	6.500	4.0	3.1	0.6	0.0	なし	なし	なし	なし	なし	なし	なし	なし	0.3	不明種子
メッシュ NO.212	12-4123	1.000	1.2	1.1	0.1	なし	なし	なし	なし	なし	なし	なし	なし	なし	0.0	
メッシュ NO.213	12-4131	0.600	3.0	2.3	0.4	なし	なし	なし	なし	なし	なし	なし	なし	なし	0.3	不明種子

表 -10 フローターシヨノン一覧 (続き)

発掘区名	処理番号	風乾土壌 全重量kg	風乾重量g	炭化物重量g		骨重量g	土器重量g	土器点数	土製品重量g	石器重量g	石器類重量g	黒曜石重量g	剥片点数		ペンガラ・石炭 等重量g	茎・根等 重量g	備考
				2.0mm	0.425mm								黒曜石	その他			
メッソ NO.213	12-4132	1.600	3.0	2.1	0.4	0.0	なし	なし	なし	なし	なし	なし	なし	なし	なし	0.5	
メッソ NO.214	12-4141	0.395	0.1	0.1	0.0	なし	なし	なし	なし	なし	なし	なし	なし	なし	なし	0.0	
メッソ NO.214	12-4142	2.400	4.0	2.4	0.3	なし	なし	なし	なし	なし	なし	なし	なし	なし	なし	1.3	不明種子
メッソ NO.222	12-4221	0.250	0.0	-	0.0	なし	なし	なし	なし	なし	なし	なし	なし	なし	なし	0.0	
メッソ NO.230	12-4301	5.900	37.0	35.0	1.4	なし	なし	なし	なし	なし	なし	なし	なし	ペンガラ	5.0	0.6	不明種子
メッソ NO.231	12-4311	8.700	23.0	20.9	1.6	なし	なし	なし	なし	なし	なし	なし	なし	なし	なし	0.5	アカザ・不明種子
メッソ NO.231	12-4312	2.200	4.0	3.3	0.2	なし	なし	なし	なし	0.0	0.0	+	+	なし	なし	0.5	アカザ
メッソ NO.232	12-4321	3.800	4.3	3.9	0.4	なし	なし	なし	なし	0.0	0.0	+	+	なし	なし	0.0	アカザ・マタタビ
メッソ NO.232	12-4322	0.100	0.1	0.1	0.0	なし	なし	なし	なし	なし	なし	なし	なし	なし	なし	0.0	
メッソ NO.233	12-4332	6.100	5.0	4.0	0.4	0.0	なし	なし	なし	なし	なし	なし	なし	なし	なし	0.5	アカザ
メッソ NO.233	12-4333	2.600	11.0	9.6	1.1	なし	なし	なし	なし	なし	なし	なし	なし	なし	なし	0.3	
メッソ NO.234	12-4341	0.130	1.1	1.1	0.0	なし	なし	なし	なし	なし	なし	なし	なし	なし	なし	0.0	
メッソ NO.234	12-4342	0.700	0.4	0.3	0.1	なし	なし	なし	なし	なし	なし	なし	なし	なし	なし	0.0	
メッソ NO.234	12-4343	5.700	6.0	5.6	0.3	なし	なし	なし	なし	なし	なし	なし	なし	なし	なし	0.1	現生アカザ・アカザ
メッソ NO.234	12-4344	4.000	3.1	2.8	0.3	なし	なし	なし	なし	なし	なし	なし	なし	なし	なし	0.0	
メッソ NO.251	12-4511	3.900	11.0	10.3	0.4	なし	なし	なし	なし	なし	なし	なし	なし	なし	なし	0.3	
メッソ NO.252	12-4521	5.800	12.0	10.3	1.0	なし	なし	なし	なし	なし	なし	なし	なし	なし	なし	0.7	
メッソ NO.252	12-4522	1.200	1.0	0.8	0.1	なし	なし	なし	なし	なし	なし	なし	なし	なし	なし	0.1	
メッソ NO.252	12-4523	0.600	1.0	0.6	0.0	なし	なし	なし	なし	なし	なし	なし	なし	なし	なし	0.4	
メッソ NO.253	12-4531	3.600	11.0	9.7	0.6	なし	なし	なし	なし	なし	なし	なし	なし	なし	なし	0.7	
メッソ NO.254	12-4541	0.700	0.4	0.4	0.0	なし	なし	なし	なし	なし	なし	なし	なし	なし	なし	0.0	
メッソ NO.272	12-4721	1.000	1.0	0.5	0.0	なし	なし	なし	なし	なし	なし	なし	なし	なし	なし	0.5	
メッソ NO.273	12-4731	0.700	1.0	0.8	0.0	なし	なし	なし	なし	なし	なし	なし	なし	なし	なし	0.2	
メッソ NO.274	12-4741	0.070	1.0	0.4	0.1	なし	なし	なし	なし	なし	なし	なし	なし	なし	なし	0.5	
84-156-b	11-232	0.400	0.0	0.0	0.0	なし	なし	なし	なし	なし	なし	なし	なし	なし	なし	0.0	
84-157-b	11-207	3.400	4.0	3.1	0.3	なし	なし	なし	なし	なし	なし	なし	なし	なし	なし	0.6	不明種子
84-157-b	11-221	3.600	1.0	0.5	0.1	なし	なし	なし	なし	なし	なし	なし	なし	なし	なし	0.4	
84-157-b	11-222	3.800	2.0	1.2	0.2	0.0	なし	なし	なし	なし	なし	なし	なし	なし	なし	0.6	菌核・不明種子・不明物質
84-157-b	12-1475	2.500	1.4	1.2	0.2	なし	なし	なし	なし	なし	なし	なし	なし	なし	なし	0.0	
84-157-c	11-192	3.600	4.0	2.8	0.6	0.0	なし	なし	なし	なし	なし	なし	なし	なし	なし	0.6	不明種子
84-157-c	11-205	0.240	0.1	0.1	0.0	なし	なし	なし	なし	なし	なし	なし	なし	なし	なし	0.0	
84-157-c	11-208	6.600	18.0	8.9	0.6	0.1	なし	なし	なし	なし	なし	なし	なし	なし	なし	8.4	炭化クルミ・菌核?・不明種子
84-157-c	11-226	1.200	2.0	1.2	0.2	0.0	なし	なし	なし	なし	なし	なし	なし	なし	なし	0.6	
85-156-a	11-65・66	0.100	0.8	0.6	0.2	なし	なし	なし	なし	なし	なし	なし	なし	なし	なし	0.0	
85-156-a	11-67	0.080	0.0	-	0.0	なし	なし	なし	なし	なし	なし	なし	なし	なし	なし	0.0	
85-156-a・b	11-68	0.400	0.9	0.7	0.2	なし	なし	なし	なし	なし	なし	なし	なし	なし	なし	0.0	
85-156-b	11-69	0.600	1.2	1.1	0.1	なし	なし	なし	なし	なし	なし	なし	なし	なし	なし	0.0	
85-156-b	11-70	0.300	0.3	0.2	0.1	なし	なし	なし	なし	なし	なし	なし	なし	なし	なし	0.0	
85-156-b	11-71	0.600	1.9	1.5	0.2	なし	なし	なし	なし	なし	なし	なし	なし	なし	なし	0.2	炭化クルミ?
85-156-b	11-72	1.200	7.4	4.4	0.9	なし	なし	なし	なし	なし	なし	なし	なし	なし	なし	2.1	
85-156-b	11-73	1.000	8.2	7.4	0.7	なし	なし	なし	なし	なし	なし	なし	なし	なし	なし	0.1	
85-156-b	12-1471	0.800	0.3	0.3	0.0	なし	なし	なし	なし	なし	なし	なし	なし	なし	なし	0.0	
85-156-b・c	11-74	0.080	0.4	0.4	0.0	なし	なし	なし	なし	なし	なし	なし	なし	なし	なし	0.0	
85-156-b・c	12-5161	0.195	0.0	0.0	0.0	なし	なし	なし	なし	なし	なし	なし	なし	なし	なし	0.0	
85-156-b・c	12-5162	2.400	2.3	2.0	0.3	なし	なし	なし	なし	なし	なし	なし	なし	なし	なし	0.0	
85-156-b・c	12-5166	0.057	0.4	0.4	0.0	なし	なし	なし	なし	なし	なし	なし	なし	なし	なし	0.0	
85-156-b・c・d	11-75	1.600	0.4	0.3	0.0	なし	なし	なし	なし	なし	なし	なし	なし	なし	なし	0.1	
85-156-c	11-76	0.080	1.8	0.0	0.0	なし	1.5	+	なし	なし	なし	なし	なし	なし	なし	0.3	炭化クルミ
85-156-c	11-77	0.300	1.3	1.0	0.3	なし	なし	なし	なし	なし	なし	なし	なし	なし	なし	0.0	
85-156-c	11-78	2.000	0.1	0.1	0.0	なし	なし	なし	なし	なし	なし	なし	なし	なし	なし	0.0	

表 -10 フロアテーション一覧（続き）

発掘区名	処理番号	風乾土壌 全重量kg	風乾重量g	炭化物重量g		骨重量g	土器重量g	土器点数	土製品重量g	石器類重量g	黒曜石重量g	剥片点数		ペンカラ・石炭 等重量g	茎・根等 重量g	備考
				2.0mm	0.425mm							黒曜石	その他			
85-156-c	12-1393	4.800	17.2	16.2	1.0	なし	なし	なし	なし	なし	なし	なし	なし	なし	0.0	
85-156-c	12-1474	1.200	4.0	3.4	0.3	なし	なし	なし	なし	なし	なし	なし	なし	なし	0.0	
85-156-c	12-1477	0.250	0.2	0.1	0.1	なし	なし	なし	なし	なし	なし	なし	なし	なし	0.0	
85-156-c・d	11-79	0.300	0.1	0.1	0.0	なし	なし	なし	なし	なし	なし	なし	なし	なし	0.0	
85-156-d	11-80	0.100	2.0	0.2	0.2	なし	0.1	+	なし	0.0	0.0	1	なし	なし	1.5	炭化クルミ
85-156-d	11-81	0.010	3.0	0.0	0.0	なし	なし	なし	なし	なし	なし	なし	なし	なし	3.0	
85-156-d	11-82	0.010	0.1	0.1	0.0	なし	なし	なし	なし	なし	なし	なし	なし	なし	0.0	
85-156-d	11-83	1.300	3.0	2.7	0.0	なし	なし	なし	なし	なし	なし	なし	なし	なし	0.3	
85-156-d	11-84	4.000	13.0	12.1	0.7	なし	なし	なし	なし	なし	なし	なし	なし	なし	0.2	
85-156-d	11-206	4.500	11.0	2.0	0.9	0.2	なし	なし	なし	なし	なし	なし	なし	なし	7.9	不明種子
85-156	12-1472	1.300	1.0	0.7	0.1	なし	なし	なし	なし	なし	なし	なし	なし	なし	0.2	微細炭化物
85-157-a	11-157	4.200	6.0	4.2	0.9	0.0	なし	なし	なし	なし	なし	なし	なし	なし	0.9	炭化クルミ・菌核・不明種子・糠殻・不明物質
85-157-a	12-158	1.400	2.0	1.5	0.5	0.0	なし	なし	なし	なし	なし	なし	なし	なし	0.0	炭化クルミ・菌核？
85-157-a	11-159	4.600	10.0	6.6	1.8	0.0	なし	なし	なし	なし	なし	なし	なし	なし	1.6	炭化クルミ・菌核？・不明種子・不明物質
85-157-a	11-160	5.500	7.0	3.8	1.2	0.3	なし	なし	なし	なし	なし	なし	なし	なし	1.7	炭化クルミ・菌核？・不明物質
85-157-a	11-185	5.000	5.0	3.0	0.8	なし	なし	なし	なし	なし	なし	なし	なし	なし	1.2	菌核？・不明種子
85-157-a	11-186	4.600	5.0	3.9	1.0	0.0	なし	なし	なし	なし	なし	なし	なし	なし	1.1	不明種子
85-157-a	11-187	3.400	4.0	3.0	0.5	0.0	なし	なし	なし	なし	なし	なし	なし	なし	0.5	不明種子
85-157-a	11-188	7.200	3.0	2.1	0.7	なし	なし	なし	なし	なし	なし	なし	なし	なし	0.2	不明種子
85-157-a	11-189	6.200	13.0	7.4	0.8	0.0	なし	なし	なし	なし	なし	なし	なし	なし	4.8	炭化クルミ・不明種子
85-157-a	11-190	5.800	24.0	11.7	1.4	0.1	なし	なし	なし	なし	なし	なし	なし	なし	10.8	不明種子
85-157-a	11-191	3.600	5.0	1.2	0.2	0.0	なし	なし	なし	なし	なし	なし	なし	なし	3.6	不明種子
85-157-a	11-204	2.900	1.0	0.2	0.1	0.0	なし	なし	なし	なし	なし	なし	なし	なし	0.7	炭化クルミ・不明種子
85-157-a	11-220	4.180	1.0	0.5	0.1	なし	なし	なし	なし	なし	なし	なし	なし	なし	0.4	不明種子
85-157-a	11-223	4.800	2.0	1.2	0.4	0.1	なし	なし	なし	なし	なし	なし	なし	なし	0.3	不明種子
85-157-a	11-224	1.800	2.0	1.4	0.1	0.0	なし	なし	なし	なし	なし	なし	なし	なし	0.5	不明種子
85-157-a	11-225	2.800	2.0	1.2	0.3	なし	なし	なし	なし	なし	なし	なし	なし	なし	0.5	不明種子
85-157-a	11-229	6.800	5.0	2.7	1.1	0.0	なし	なし	なし	0.0	0.0	+	なし	なし	1.2	炭化クルミ他3種類・菌核？・不明種子
85-157-a	11-230	6.040	4.0	1.9	0.5	0.0	なし	なし	なし	なし	なし	なし	なし	なし	1.6	炭化クルミ他2種類・菌核？
85-157-a	12-1344	0.250	0.2	0.2	0.0	なし	なし	なし	なし	なし	なし	なし	なし	なし	0.0	
85-157-a	12-1480	0.900	1.0	0.6	0.0	なし	なし	なし	なし	なし	なし	なし	なし	なし	0.4	
85-157-a	12-5194	1.600	1.0	0.6	0.2	なし	なし	なし	なし	なし	なし	なし	なし	なし	0.2	
85-157-a	12-5195	1.800	1.0	0.7	0.1	0.0	なし	なし	なし	なし	なし	なし	なし	なし	0.2	
85-157-b	11-97	0.045	0.4	0.4	0.0	なし	なし	なし	なし	なし	なし	なし	なし	なし	0.0	
85-157-b	11-98	0.050	0.0	-	0.0	なし	なし	なし	なし	なし	なし	なし	なし	なし	0.0	
85-157-b	11-100	0.080	3.0	2.6	0.3	なし	なし	なし	なし	なし	なし	なし	なし	なし	0.1	
85-157-b	11-101	0.030	0.0	0.0	-	なし	なし	なし	なし	なし	なし	なし	なし	なし	0.0	
85-157-b	11-227	0.200	1.0	0.9	0.0	なし	なし	なし	なし	なし	なし	なし	なし	なし	0.1	
85-157-b	11-231	1.800	1.0	0.4	0.1	0.0	なし	なし	なし	なし	なし	なし	なし	なし	0.5	不明種子2種類
85-157-b	12-5192	0.600	0.0	-	0.0	なし	なし	なし	なし	なし	なし	なし	なし	なし	0.0	
85-157-b	12-5196	0.200	0.0	0.0	-	なし	なし	なし	なし	なし	なし	なし	なし	なし	0.0	
85-157-c・d	12-5182	0.005	2.0	1.4	0.4	なし	なし	なし	なし	なし	なし	なし	なし	なし	0.2	
85-157-d	11-154	3.200	8.0	6.2	1.0	0.1	なし	なし	なし	なし	なし	なし	なし	なし	0.7	不明種子
85-157-d	11-206	4.900	3.0	1.9	0.8	0.2	なし	なし	なし	なし	なし	なし	なし	なし	8.1	不明種子
85-157-d	11-209	3.800	3.0	1.8	0.7	0.0	なし	なし	なし	なし	なし	なし	なし	なし	0.5	炭化クルミ・菌核？・不明種子
85-157-d	11-233	0.600	0.1	0.1	0.0	なし	なし	なし	なし	なし	なし	なし	なし	なし	0.0	
85-157-d	12-5180	0.005	0.5	0.4	0.1	なし	なし	なし	なし	なし	なし	なし	なし	なし	0.0	85-158-a
85-157-d	12-5181	0.001	0.2	0.2	0.0	なし	なし	なし	なし	なし	なし	なし	なし	なし	0.0	
85-158-a	12-5187	0.015	0.0	0.0	-	なし	なし	なし	なし	なし	なし	なし	なし	なし	0.0	
3回目炭化物集中	11-234	2.92	7.0	5.2	0.6	なし	なし	なし	なし	なし	なし	なし	なし	なし	1.2	不明種子

表 -10 フローテーション一覧(続き)

発掘区名	処理番号	風乾土壌 全重量kg	風乾 重量g	炭化物重量g		骨 重量g	土器 重量g	土器 点数	土製品 重量g	石器類 重量g	黒曜石 重量g	剥片点数		ペンガラ・石炭等 粘土粒・砂等 重量g	備考
				1.4mm	未篩別							黒曜石	その他		
ペルトセクション：え	12-4841	0.01	0.2	なし	-	0.0	なし	なし	なし	なし	なし	なし	なし	なし	炭化クルミ・図中種子NO.1
ペルトセクション：く	12-4881	0.002	2.0	なし	-	1.8	なし	なし	なし	なし	なし	なし	なし	なし	0.2
ペルトセクション：こ	12-4882	0.0	0.3	なし	-	なし	なし	なし	なし	なし	なし	なし	なし	なし	0.3
ペルトセクション：け	12-4891	0.025	14.4	0.1	-	14.3	なし	なし	なし	なし	なし	なし	なし	なし	0.0
ペルトセクション：け	12-4892	0.02	15.0	0.0	-	14.7	なし	なし	なし	なし	なし	なし	なし	なし	0.3
ペルトセクション：こ	12-4901	0.001	1.0	なし	-	1.0	なし	なし	なし	なし	なし	なし	なし	なし	0.0
ペルトセクション：こ	12-4902	0.02	13.1	0.0	-	13.1	なし	なし	なし	なし	なし	なし	なし	なし	0.0
ペルトセクション：こ	12-4903	0.02	8.0	0.1	-	6.5	なし	なし	なし	なし	なし	なし	なし	なし	7.9
ペルトセクション：さ	12-4911	0.015	15.0	なし	-	15.0	なし	なし	なし	なし	なし	なし	なし	なし	0.0
ペルトセクション：さ	12-4912	0.01	7.0	なし	-	6.6	なし	なし	なし	なし	なし	なし	なし	なし	0.4
ペルトセクション：し	12-4811	0.0	0.4	なし	-	なし	なし	なし	なし	なし	なし	なし	なし	なし	0.4
ペルトセクション：し	12-4921	0.025	20.4	0.0	-	20.4	なし	なし	なし	なし	なし	なし	なし	なし	0.0
ペルトセクション：し	12-4922	0.035	28.4	0.0	-	28.4	なし	なし	なし	なし	なし	なし	なし	なし	0.0
ペルトセクション：す	12-4931	0.03	26.0	0.0	-	25.8	なし	なし	なし	なし	なし	なし	なし	なし	0.2
ペルトセクション：す	12-4932	0.025	14.3	0.3	-	14.0	なし	なし	なし	なし	なし	なし	なし	なし	0.0
ペルトセクション：せ	12-4941	0.001	1.0	なし	-	0.4	なし	なし	なし	なし	なし	なし	なし	なし	0.6
ペルトセクション：そ	12-4951	0.035	27.2	0.0	-	27.2	なし	なし	なし	なし	なし	なし	なし	なし	0.0
ペルトセクション：そ	12-4952	0.035	20.0	0.0	-	19.8	なし	なし	なし	なし	なし	なし	なし	なし	0.2
ペルトセクション：た	12-4961	0.025	19.0	0.0	-	18.8	なし	なし	なし	なし	なし	なし	なし	なし	0.2
ペルトセクション：た	12-4962	0.015	7.0	0.0	-	6.6	なし	なし	なし	なし	なし	なし	なし	なし	0.4
ペルトセクション：ち	12-4971	0.03	23.0	0.0	-	23.0	なし	なし	なし	なし	なし	なし	なし	なし	0.0
ペルトセクション：ち	12-4972	0.02	14.0	0.0	-	13.3	なし	なし	0.3	0.0	+	なし	なし	なし	0.4
ペルトセクション：つ	12-4981	0.004	4.0	なし	-	3.7	なし	なし	なし	なし	なし	なし	なし	なし	0.3
ペルトセクション：つ	12-4982	0.03	16.0	なし	-	15.6	なし	なし	なし	なし	なし	なし	なし	なし	0.4
ペルトセクション：つ	12-4983	0.01	7.3	0.0	-	7.3	なし	なし	なし	なし	なし	なし	なし	なし	0.0
ペルトセクション：て	12-4991	0.01	9.5	なし	-	9.5	なし	なし	なし	なし	なし	なし	なし	なし	0.0
ペルトセクション：て	12-4992	0.045	18.1	0.0	-	18.1	なし	なし	なし	なし	なし	なし	なし	なし	0.0
ペルトセクション：と	12-5001	0.015	11.4	なし	-	11.4	なし	なし	なし	なし	なし	なし	なし	なし	0.0
ペルトセクション：な	12-5011	0.025	11.0	0.0	-	10.8	なし	なし	なし	なし	なし	なし	なし	なし	0.2
ペルトセクション：な	12-5012	0.005	2.0	なし	-	1.7	なし	なし	なし	なし	なし	なし	なし	なし	0.3
ペルトセクション：な	12-5013	0.01	0.2	なし	-	0.2	なし	なし	なし	なし	なし	なし	なし	なし	0.0
ペルトセクション：に	12-5021	0.01	5.0	0.0	-	4.9	なし	なし	なし	なし	なし	なし	なし	なし	0.1
ペルトセクション：に	12-5022	0.05	11.0	0.0	-	10.3	0.2	+	なし	なし	なし	なし	なし	なし	0.5
ペルトセクション：に	12-5023	0.005	2.0	なし	-	2.0	なし	なし	なし	なし	なし	なし	なし	なし	0.0
ペルトセクション：に	12-5024	0.015	1.0	なし	-	0.9	なし	なし	なし	なし	なし	なし	なし	なし	0.1
ペルトセクション：に	12-5197	0.002	1.6	なし	-	1.6	なし	なし	なし	なし	なし	なし	なし	なし	0.0
ペルトセクション：ぬ	12-5031	0.04	21.0	0.2	-	20.0	なし	なし	なし	なし	なし	なし	なし	なし	0.8
ペルトセクション：ぬ	12-5032	0.02	9.1	0.0	-	9.1	なし	なし	なし	なし	なし	なし	なし	なし	0.0
ペルトセクション：ね	12-5041	0.035	4.0	0.0	-	3.1	0.4	+	なし	なし	なし	なし	なし	なし	0.5
ペルトセクション：ね	12-5042	0.01	9.2	なし	-	0.2	なし	なし	なし	なし	なし	なし	なし	なし	0.0
ペルトセクション：ね	12-5043	0.02	9.2	0.0	-	9.2	なし	なし	0.0	0.0	+	なし	なし	なし	0.0
ペルトセクション：の	12-5051	0.02	16.0	0.0	-	15.7	なし	なし	なし	なし	なし	なし	なし	なし	0.3
ペルトセクション：の	12-5052	0.005	3.3	なし	-	3.2	0.1	+	なし	なし	なし	なし	なし	なし	0.0
ペルトセクション：の	12-5063	0.02	2.1	0.0	-	2.1	なし	なし	なし	なし	なし	なし	なし	なし	0.0
ペルトセクション：は	12-5061	0.025	10.0	0.0	-	9.8	なし	なし	なし	なし	なし	なし	なし	なし	0.2
ペルトセクション：は	12-5062	0.02	10.0	0.0	-	10.0	なし	なし	なし	なし	なし	なし	なし	なし	0.0

表 -10 フロアーテーション一覧(続き)

発掘区名	処理番号	風乾土壌		炭化物重量g	骨	土器重量g	土器点数	土製品重量g	石器類重量g	黒曜石重量g	剥片点数		備考		
		全重量kg	風乾重量g								1.4mm	未篩別		黒曜石	その他
ペルトセクション：は	12-5063	0.02	15.0	0.0	-	13.7	なし	なし	なし	なし	なし	なし	1.3		
ペルトセクション：は	12-5064	0.01	3.0	0.0	-	2.6	0.4	+	なし	なし	なし	なし	なし	0.0	
ペルトセクション：は	12-5065	0.005	2.2	0.0	-	2.2	なし	なし	なし	なし	なし	なし	なし	0.0	
ペルトセクション：ひ	12-5071	0.005	4.0	なし	-	3.8	なし	なし	なし	なし	なし	なし	なし	0.2	
ペルトセクション：ひ	12-5072	0.06	30.0	0.0	-	29.4	なし	なし	0.0	0.0	+	なし	なし	0.6	炭化ケルミ
ペルトセクション：ひ	12-5073	0.05	23.0	0.1	-	22.7	なし	なし	なし	なし	なし	なし	なし	0.2	堅果
ペルトセクション：ひ	12-5074	0.02	2.0	0.0	-	2.0	0.0	+	なし	なし	なし	なし	なし	0.0	
ペルトセクション：ひ	12-5075	0.0	0.3	0.0	-	0.3	なし	なし	なし	なし	なし	なし	なし	0.0	
ペルトセクション：ふ	12-5081	0.04	20.0	0.0	-	18.4	1.6	+	なし	なし	なし	なし	なし	0.0	
ペルトセクション：ふ	12-5082	0.01	6.0	0.0	-	5.8	なし	なし	なし	なし	なし	なし	なし	0.2	
ペルトセクション：ふ	12-5083	0.01	3.0	0.0	-	2.5	なし	なし	なし	なし	なし	なし	なし	0.5	
ペルトセクション：ふ	12-5084	0.02	2.5	0.0	-	2.2	なし	なし	0.0	0.0	+	なし	なし	0.3	
ペルトセクション：へ	12-5091	0.01	4.0	なし	-	3.5	なし	なし	なし	なし	なし	なし	なし	0.5	
ペルトセクション：へ	12-5092	0.01	5.0	なし	-	4.9	なし	なし	なし	なし	なし	なし	なし	0.1	
ペルトセクション：へ	12-5093	0.005	1.0	なし	-	0.7	なし	なし	なし	なし	なし	なし	なし	0.3	
ペルトセクション：へ	12-5094	0.01	3.0	0.2	-	2.8	なし	なし	なし	なし	なし	なし	なし	0.0	
ペルトセクション：へ	12-5095	0.005	2.0	0.0	-	2.0	なし	なし	なし	なし	なし	なし	なし	0.0	
ペルトセクション：ほ	12-5101	0.001	1.1	なし	-	1.1	なし	なし	なし	なし	なし	なし	なし	0.0	
ペルトセクション：ほ	12-5102	0.025	2.0	0.4	-	1.6	なし	なし	0.0	0.0	+	なし	なし	0.0	
ペルトセクション：ほ	12-5103	0.005	2.0	なし	-	1.6	なし	なし	なし	なし	なし	なし	なし	0.4	
ペルトセクション：ま	12-5111	0.05	5.0	0.0	-	4.4	なし	なし	なし	なし	なし	なし	なし	0.6	
ペルトセクション：み	12-5121	0.001	0.5	なし	-	0.5	なし	なし	なし	なし	なし	なし	なし	0.0	
ペルトセクション：み	12-5122	0.001	1.0	0.9	-	なし	なし	なし	なし	なし	なし	なし	なし	0.1	
ペルトセクション：み	12-5123	0.06	9.0	0.2	-	4.4	4.1	+	なし	0.2	+	なし	なし	0.1	
ペルトセクション：み	12-5124	0.03	1.0	0.0	-	0.4	なし	なし	なし	なし	なし	なし	なし	0.6	
ペルトセクション：む	12-5131	0.035	1.3	0.1	-	0.8	0.4	+	なし	なし	なし	なし	なし	0.0	
ペルトセクション：む	12-5133	0.05	6.5	0.0	-	6.1	0.4	+	なし	0.0	+	なし	なし	0.0	
ペルトセクション：め	12-5141	0.04	2.0	0.0	-	2.0	なし	なし	なし	なし	なし	なし	なし	0.0	
メッシュ NO.7	12-2071	0.0	0.1	なし	-	0.1	なし	なし	なし	なし	なし	なし	なし	0.0	
メッシュ NO.8	12-2081	0.0	0.1	なし	-	0.1	なし	なし	なし	なし	なし	なし	なし	0.0	
メッシュ NO.11	12-2111	0.01	0.1	0.0	-	0.1	なし	なし	なし	なし	なし	なし	なし	0.0	
メッシュ NO.12	12-2121	0.002	2.0	なし	-	1.8	なし	なし	0.0	0.0	+	なし	なし	0.2	
メッシュ NO.12	12-2122	0.003	3.0	なし	-	2.7	なし	なし	なし	なし	なし	なし	なし	0.3	
メッシュ NO.12・32	11-264	0.004	0.4	0.0	-	0.4	なし	なし	なし	なし	なし	なし	なし	0.0	
メッシュ NO.13・33	11-262	0.0	0.0	0.0	-	なし	なし	なし	なし	なし	なし	なし	なし	0.0	
メッシュ NO.22	12-2221	0.055	3.0	0.0	-	3.0	なし	なし	なし	なし	なし	なし	なし	0.0	
メッシュ NO.33	12-2331	0.015	4.0	なし	-	3.8	なし	なし	なし	なし	なし	なし	なし	0.2	
メッシュ NO.34	12-2341	0.055	6.0	0.0	-	5.8	なし	なし	なし	なし	なし	なし	なし	0.2	
メッシュ NO.50	12-2501	0.05	4.0	0.1	-	1.8	1.6	+	なし	なし	なし	なし	なし	0.5	
メッシュ NO.50	12-2502	1.4	23.0	-	1.5	8.8	2.4	+	なし	0.1	+	なし	なし	10.2	
メッシュ NO.51	12-2511	1.5	11.0	-	0.5	7.4	0.1	+	なし	0.0	+	なし	なし	3.0	堅果
メッシュ NO.52	12-2521	0.03	7.0	なし	-	7.0	なし	なし	0.0	0.0	+	なし	なし	0.0	
メッシュ NO.52	12-2522	0.02	0.3	0.0	-	0.3	なし	なし	なし	なし	なし	なし	なし	0.0	
メッシュ NO.52・72	11-238	0.002	0.2	なし	-	0.2	なし	なし	なし	なし	なし	なし	なし	0.0	
メッシュ NO.52・72	11-265	0.025	11.0	0.0	-	11.0	なし	なし	なし	なし	なし	なし	なし	0.0	
メッシュ NO.53	12-2531	0.007	-	-	-	-	-	-	-	-	-	-	-	-	ペンガラ 7.0

表 -10 フローテーション一覧(続き)

発掘区名	処理番号	風乾土壌 全重量kg	風乾 重量g	炭化物重量g		骨 重量g	土器 重量g	土器 点数	土製品 重量g	石器類 重量g	黒曜石 重量g	剥片点数		ペンガラ・石炭 等重量g	粘土粒・砂等 重量g	備考
				1.4mm	未篩別							黒曜石	その他			
メッシュ NO.53	12-2532	3.5	71.0	-	0.4	41.9	23.0	+	なし	0.9	0.7	+	+	石炭	4.8	土付炭化物・土付骨片
メッシュ NO.53・73	11-261	1.8	257.0	-	10.3	127.6	23.2	2	なし	0.1	0.1	+	なし	なし	95.8	土器片 2点、復元土器NO.358に接合
メッシュ NO.53・73	11-239	0.02	15.3	0.0	-	15.3	なし	なし	なし	なし	なし	なし	なし	なし	0.0	
メッシュ NO.53・73	11-266	0.002	2.0	なし	-	1.8	なし	なし	なし	なし	なし	なし	なし	なし	0.2	
メッシュ NO.54	12-2541	0.3	78.1	-	0.5	66.0	なし	なし	0.0	0.0	0.0	+	なし	なし	12.6	
メッシュ NO.54	12-2542	0.3	5.0	-	0.3	3.8	なし	なし	0.0	0.0	0.0	+	なし	なし	0.9	
メッシュ NO.54・74	11-240	0.36	77.0	-	0.8	56.5	10.4	+	なし	0.0	0.0	+	なし	なし	7.3	
メッシュ NO.54・74	11-253	0.02	0.6	-	0.2	0.4	なし	なし	なし	なし	なし	なし	なし	なし	0.0	
メッシュ NO.54・74	11-267	0.02	10.0	0.0	-	9.8	なし	なし	なし	なし	なし	なし	なし	なし	0.2	
メッシュ NO.68	12-2681	0.1	4.0	-	1.0	1.4	0.4	+	なし	0.0	0.0	+	なし	なし	1.2	
メッシュ NO.70	12-2701	0.2	28.0	-	0.1	27.7	0.0	+	なし	0.0	0.0	+	なし	なし	0.2	
メッシュ NO.70	12-2702	0.02	10.0	0.0	-	9.8	なし	なし	なし	なし	なし	なし	なし	なし	0.2	
メッシュ NO.70	12-2703	0.8	43.0	-	0.2	27.8	11.1	1	なし	なし	なし	なし	なし	なし	3.9	
メッシュ NO.71	12-2711	5.7	125.0	-	1.5	52.2	55.7	+	なし	0.2	0.2	+	+	なし	15.4	堅果・土付炭化物・土付骨片
メッシュ NO.71	12-2712	0.084	46.0	-	1.0	26.7	8.7	+	なし	0.1	0.1	+	なし	なし	9.5	堅果
メッシュ NO.72	12-2721	0.1	45.0	-	0.3	40.1	なし	なし	なし	なし	なし	なし	なし	ペンガラ 5.0	4.6	土付炭化物
メッシュ NO.72	12-2722	0.001	1.0	なし	-	1.0	なし	なし	なし	なし	なし	なし	なし	なし	0.0	
メッシュ NO.72	12-2723	1.3	21.0	-	0.7	9.7	5.6	+	なし	0.0	0.0	+	なし	なし	5.0	堅果
メッシュ NO.73	12-2731	1.6	349.0	-	5.2	255.5	2.2	+	なし	0.3	0.1	+	+	なし	85.8	土付骨片・土付炭化物
メッシュ NO.73	12-2732	13.7	1033.0	-	16.8	550.0	131.4	+	0.3	2.9	2.0	+	+	なし	331.6	種子片・堅果・土付骨片・土付炭化物
メッシュ NO.73	12-2733	0.3	1.0	-	0.1	0.7	なし	なし	なし	なし	なし	なし	なし	なし	0.2	
メッシュ NO.74	12-2741	0.001	0.5	なし	-	0.5	なし	なし	なし	なし	なし	なし	なし	なし	0.0	
メッシュ NO.74	12-2742	3.4	301.0	-	9.8	105.4	86.9	+	なし	0.6	0.4	+	+	石炭	98.3	土付骨片・土付炭化物
メッシュ NO.89	12-2891	0.2	13.0	-	3.4	7.6	なし	なし	なし	なし	なし	なし	なし	なし	2.0	
メッシュ NO.89	12-2892	0.4	33.0	-	1.1	21.0	4.0	+	なし	0.5	0.5	+	なし	なし	6.4	
メッシュ NO.89	12-2893	1.2	45.0	-	0.8	30.3	2.1	+	なし	0.2	0.2	+	なし	なし	11.6	
メッシュ NO.90	12-2901	0.3	92.0	-	0.6	74.0	3.4	+	なし	なし	なし	なし	なし	なし	14.0	土付炭化物・土付骨片
メッシュ NO.90	12-2902	0.1	7.0	-	0.0	1.1	3.4	+	なし	0.0	0.0	+	なし	なし	2.5	
メッシュ NO.91	12-2911	3.5	411.0	-	11.6	294.8	12.4	+	なし	0.9	0.4	+	+	なし	91.3	堅果
メッシュ NO.91	12-2912	14.5	1718.0	-	24.0	776.4	242.1	6	なし	4.8	4.6	+	+	なし	670.7	種子片・炭化クルミ・土付骨片・土付炭化物 土器片 1点、復元土器NO.493に接合
メッシュ NO.91	12-2913	3.9	271.0	-	6.0	117.8	49.4	1	なし	0.6	0.6	+	なし	なし	97.2	ブドウ片・炭化クルミ・土付骨片・土付炭化物
メッシュ NO.91	12-2914	3.1	138.0	-	4.2	51.1	23.6	+	なし	0.2	0.2	+	なし	なし	58.6	ブドウ片・炭化クルミ・土付骨片・土付炭化物
メッシュ NO.91	12-2915	8.1	77.0	-	3.1	37.3	15.0	+	なし	0.1	0.1	+	なし	なし	21.5	炭化クルミ
メッシュ NO.91・111	11-241	0.045	19.0	0.0	-	18.3	0.3	+	なし	なし	なし	なし	なし	なし	0.4	
メッシュ NO.91・111	11-252	0.02	3.0	-	1.0	0.8	なし	なし	なし	なし	なし	なし	なし	なし	1.2	
メッシュ NO.91・111	11-268	0.05	18.0	0.0	17.5	-	なし	なし	なし	なし	なし	なし	なし	なし	0.5	
メッシュ NO.92	12-2921	2.4	430.0	-	3.3	377.7	6.1	+	なし	1.6	0.8	+	+	なし	41.3	堅果
メッシュ NO.92	12-2922	8.0	447.0	-	2.6	277.5	60.1	1	なし	2.3	2.0	+	+	なし	104.5	炭化クルミ・土付骨片・土付炭化物
メッシュ NO.92	12-2923	2.7	121.0	-	2.2	11.2	3.0	+	なし	0.0	0.0	+	なし	なし	104.6	
メッシュ NO.92・112	11-242	0.19	72.0	-	0.6	64.1	なし	なし	0.0	0.0	0.0	+	なし	なし	7.3	
メッシュ NO.92・112	11-260	2.2	318.0	-	26.4	125.5	28.7	+	なし	0.5	0.5	+	なし	なし	136.9	
メッシュ NO.92・112	11-269	0.035	13.4	0.0	-	13.4	なし	なし	なし	なし	なし	なし	なし	なし	0.0	
メッシュ NO.92・112	11-358	0.001	1.0	なし	-	1.0	なし	なし	なし	なし	なし	なし	なし	なし	0.0	
メッシュ NO.92・93	11-359	0.0	0.2	なし	-	0.2	なし	なし	なし	なし	なし	なし	なし	なし	0.0	
メッシュ NO.93	12-2931	10.7	426.0	-	1.2	260.7	98.5	7	なし	3.7	2.9	+	+	なし	61.9	炭化クルミ・土付骨片・土付炭化物・土器片 1点、復元土器NO.377に接合
メッシュ NO.93	12-2932	0.1	0.0	なし	-	0.0	なし	なし	なし	なし	なし	なし	なし	なし	0.0	
メッシュ NO.93・113	11-243	0.05	24.0	0.0	-	22.9	なし	なし	なし	なし	なし	なし	なし	なし	1.1	

表 -10 フローテーション一覧(続き)

発掘区名	処理番号	風乾土壌 全重量kg	風乾 重量g	炭化物重量g		土器 重量g	土器 点数	土製品 重量g	石器類 重量g	黒曜石 重量g	剥片点数		ペンガラ・石炭 等重量g	粘土粒・砂等 重量g	備考
				1.4mm	未篩別						黒曜石	その他			
メッシュ NO.93・113	11-270	0.025	1.0	0.1	-	0.9	なし	なし	0.0	0.0	+	なし	なし	0.0	
メッシュ NO.93・113	11-271	0.1	47.0	-	0.2	45.8	なし	なし	なし	なし	なし	なし	なし	1.0	
メッシュ NO.93・113	11-284	0.075	2.0	0.7	-	0.9	なし	なし	なし	なし	なし	なし	なし	0.4	
メッシュ NO.94	11-283	0.23	21.0	-	0.2	15.7	2.3	+	なし	なし	なし	なし	なし	2.8	
メッシュ NO.94	12-2941	1.7	300.0	-	17.1	142.8	11.9	+	なし	1.3	0.8	+	なし	126.9	
メッシュ NO.94	12-2942	4.9	190.0	-	9.6	102.7	9.7	+	なし	1.6	1.2	+	なし	66.4	種子・炭化クルミ
メッシュ NO.94	12-2943	2.0	41.0	-	0.9	17.2	17.5	+	なし	0.4	0.3	+	なし	5.0	炭化クルミ
メッシュ NO.94・114	11-244	0.1	44.0	-	0.2	41.5	0.0	+	なし	0.0	0.0	+	なし	2.3	
メッシュ NO.94・114	11-255	0.01	2.0	-	0.2	0.2	0.8	+	なし	なし	なし	なし	なし	0.8	
メッシュ NO.94・114	11-272	0.125	53.0	-	0.2	47.6	なし	なし	なし	なし	なし	なし	なし	5.2	
メッシュ NO.94・114	11-273	0.025	6.0	0.0	-	5.1	0.2	+	なし	なし	なし	なし	なし	0.7	
メッシュ NO.94・114	11-285	0.015	1.0	0.6	-	0.2	なし	なし	なし	なし	なし	なし	なし	0.2	
メッシュ NO.94・114	11-360	0.001	1.0	なし	-	0.9	なし	なし	なし	なし	なし	なし	なし	0.1	
メッシュ NO.95	12-2951	0.24	65.0	-	1.5	47.9	3.4	+	なし	0.0	0.0	+	なし	12.2	
メッシュ NO.95	12-2952	1.0	8.0	-	0.5	4.4	0.2	+	なし	0.2	0.2	+	なし	2.7	
メッシュ NO.95・115	11-245	0.035	25.0	0.0	-	24.9	なし	なし	0.0	0.0	+	なし	なし	0.1	
メッシュ NO.95・115	11-254	0.16	4.0	-	0.7	2.0	なし	なし	0.0	0.0	+	なし	なし	1.3	
メッシュ NO.95・115	11-274	0.1	44.0	-	0.3	42.5	なし	なし	0.0	0.0	+	なし	なし	1.2	
メッシュ NO.95・115	11-286	0.09	3.0	0.6	-	1.4	なし	なし	0.1	0.1	+	なし	なし	0.9	
メッシュ NO.105	12-3051	0.3	7.0	-	5.0	0.0	なし	なし	なし	なし	なし	なし	なし	2.0	
メッシュ NO.108	12-3081	3.0	151.0	-	62.5	なし	13.2	+	なし	0.0	0.0	+	なし	75.3	ペンガラ 4.0
メッシュ NO.109	12-3091	0.6	25.0	-	0.4	19.0	0.1	+	なし	0.0	0.0	+	なし	5.5	
メッシュ NO.109	12-3092	0.005	2.1	なし	-	2.1	なし	なし	なし	なし	なし	なし	なし	0.0	
メッシュ NO.110	12-3101	0.02	1.0	0.1	-	0.8	なし	なし	なし	なし	なし	なし	なし	0.1	
メッシュ NO.111	12-3111	0.2	73.0	-	1.4	60.7	0.7	+	なし	0.0	0.0	+	なし	10.2	
メッシュ NO.111	12-3112	17.2	1400.0	-	41.7	896.2	202.5	2	なし	5.6	5.5	+	なし	254.0	炭化クルミ・土器片1点、復元土器NO.342に接合
メッシュ NO.111	12-3113	3.7	360.0	-	5.4	202.0	101.4	+	なし	0.9	0.9	+	なし	50.3	炭化クルミ・土器片1点、復元土器NO.299に接合
メッシュ NO.112	11-385	0.002	2.0	なし	-	2.0	なし	なし	なし	なし	なし	なし	なし	0.0	
メッシュ NO.112	12-3121	2.0	219.0	-	2.1	143.6	11.0	+	なし	0.7	0.7	+	なし	61.6	炭化クルミ・土付骨片・土付炭化材
メッシュ NO.112	12-3122	8.1	412.0	-	12.2	210.7	86.7	4	なし	2.6	2.6	+	なし	99.8	不明種子・炭化クルミ
メッシュ NO.113	12-3131	1.1	70.0	-	1.6	48.5	7.4	+	なし	0.8	0.8	+	なし	11.7	微細骨片
メッシュ NO.113	12-3132	8.0	410.0	-	11.0	140.0	97.0	6	なし	2.3	2.2	+	なし	159.0	炭化クルミ・土付骨片・土付炭化材・土器片1点、復元土器NO.313に接合
メッシュ NO.114	12-3141	3.7	297.0	-	5.7	201.0	10.6	+	なし	0.6	0.6	+	なし	79.1	ブドウ片・土付骨片・土付炭化材
メッシュ NO.114	12-3142	3.3	347.0	-	14.4	122.0	33.9	+	なし	1.5	1.5	+	なし	175.2	ブドウ片・土付骨片・土付炭化材
メッシュ NO.115	12-3151	1.9	358.0	-	12.3	225.3	4.0	+	なし	1.1	0.9	+	なし	115.3	不明種子・堅果・土付骨片・土付炭化材
メッシュ NO.115	12-3152	1.5	44.0	-	1.0	6.2	6.7	+	なし	0.4	0.4	+	なし	29.7	
メッシュ NO.126	12-3261	1.5	2.0	-	0.2	なし	なし	なし	なし	なし	なし	なし	なし	1.8	
メッシュ NO.129	12-3291	0.3	11.0	-	3.0	1.8	4.0	+	なし	なし	なし	なし	なし	2.2	
メッシュ NO.130	11-275	0.005	2.2	なし	-	2.2	なし	なし	なし	なし	なし	なし	なし	0.0	
メッシュ NO.130	12-3301	0.6	119.0	-	1.4	85.4	5.7	+	なし	0.2	0.2	+	なし	26.3	堅果
メッシュ NO.130	12-3302	1.3	224.0	-	2.0	99.8	66.8	+	なし	0.1	0.1	+	なし	55.3	土付骨片・土付炭化材
メッシュ NO.131	11-246	0.005	3.0	なし	-	2.6	なし	なし	なし	なし	なし	なし	なし	0.4	
メッシュ NO.131	11-276	0.04	10.7	0.0	-	10.7	なし	なし	なし	なし	なし	なし	なし	0.0	
メッシュ NO.131	12-3311	1.9	370.0	-	20.6	102.0	10.2	+	なし	1.7	1.7	+	なし	235.5	炭化クルミ
メッシュ NO.132	11-277	0.045	11.0	0.0	-	7.7	なし	なし	0.0	0.0	+	なし	なし	3.3	堅果片
メッシュ NO.132	12-3321	4.4	203.0	-	10.2	83.1	29.7	2	なし	1.6	1.6	+	なし	78.4	種子片・炭化クルミ・土付骨片・土付炭化材・土器片1点、復元土器NO.461に接合
メッシュ NO.132	12-3322	0.001	0.1	なし	-	なし	なし	なし	なし	なし	なし	なし	なし	0.1	炭化クルミ

表 -10 フローテーション一覧(続き)

発掘区名	処理番号	風乾土壌 全重量kg	風乾 重量g	炭化物重量g		土器 重量g	土器 点数	土器 重量g	土製品 重量g	石器類 重量g	剥片点数		ペンガラ・石炭 等重量g	粘土粒・砂等 重量g	備考
				1.4mm	未篩別						黒曜石 重量g	その他			
メッシュ NO.132	12-3323	0.15	11.0	0.5	-	2.6	なし	なし	なし	0.2	0.2	+	なし	7.7	炭化ケルミ
メッシュ NO.133	11-247	0.025	10.4	なし	-	10.4	なし	なし	なし	なし	なし	なし	なし	0.0	
メッシュ NO.133	11-258	0.24	21.0	-	1.0	13.0	0.1	+	なし	0.0	0.0	+	なし	6.9	
メッシュ NO.133	11-278	0.025	2.1	なし	-	2.1	なし	なし	なし	なし	なし	なし	なし	0.0	
メッシュ NO.133	11-321	0.2	17.6	-	1.0	4.4	2.5	+	なし	0.0	0.0	+	なし	9.7	
メッシュ NO.133	11-322	0.05	4.5	-	0.0	0.0	4.1	+	なし	なし	なし	なし	なし	0.4	
メッシュ NO.133	11-323	0.02	0.0	-	0.0	0.0	なし	なし	なし	なし	なし	なし	なし	0.0	
メッシュ NO.133	11-332	0.003	3.0	なし	-	2.6	なし	なし	なし	なし	なし	なし	なし	0.4	
メッシュ NO.133	12-3331	6.9	660.0	-	30.2	251.2	29.7	+	なし	2.9	2.9	+	なし	346.0	炭化ケルミ・種子土付骨片・土付炭化材
メッシュ NO.133	12-3332	10.7	1350.0	-	73.4	196.2	78.9	+	なし	5.4	5.4	+	なし	996.1	種子片・炭化ケルミ・土付骨片・土付炭化材・壘口縁1点・抽出し、点取NO.620に接合
メッシュ NO.133	12-3333	5.3	120.0	-	1.9	22.6	18.4	+	なし	8.7	8.7	+	なし	68.4	炭化ケルミ
メッシュ NO.133	11-373.0	6.1	373.0	-	7.0	88.4	20.2	1	なし	1.1	1.1	+	なし	256.3	ブドウ片・炭化ケルミ
メッシュ NO.133	12-3335	2.1	7.0	-	0.3	2.2	0.1	+	なし	0.2	0.2	+	なし	4.2	
メッシュ NO.134	11-248	0.02	13.0	0.0	-	12.0	なし	なし	なし	なし	なし	なし	なし	1.0	
メッシュ NO.134	11-279	0.21	39.0	-	0.1	36.9	なし	なし	0.0	0.0	0.0	+	なし	2.1	
メッシュ NO.134	11-287	0.02	1.0	0.2	-	0.1	なし	なし	なし	0.0	0.0	+	なし	0.7	
メッシュ NO.134	11-288	0.16	11.0	-	2.0	2.1	1.1	+	なし	0.1	0.1	+	なし	5.7	
メッシュ NO.134	11-333	0.0	0.1	なし	-	0.1	なし	なし	なし	なし	なし	なし	なし	0.0	
メッシュ NO.134	12-3341	5.4	343.0	-	14.4	68.1	85.3	1	なし	2.8	2.8	+	なし	172.4	ブドウ片・炭化ケルミ・土付骨片・土付炭化材
メッシュ NO.134	12-3342	14.1	938.0	-	48.4	136.3	59.4	1	なし	13.6	13.6	+	なし	680.3	種子・壘果・土付骨片・土付炭化材・土器片1点、復元土器NO.463に接合
メッシュ NO.135	11-259	1.0	97.0	-	9.4	31.5	13.2	+	なし	0.5	0.5	+	なし	42.4	炭化ケルミ
メッシュ NO.135	11-280	0.045	9.0	0.1	-	7.6	なし	なし	なし	なし	なし	なし	なし	1.3	
メッシュ NO.135	11-289	0.045	4.0	1.4	-	1.0	なし	なし	なし	0.0	0.0	+	なし	1.6	
メッシュ NO.135	12-3351	5.6	116.0	-	3.9	41.5	12.1	+	なし	2.2	2.2	+	なし	56.3	土付骨片・土付炭化材
メッシュ NO.136	12-3361	0.5	24.0	-	0.8	6.4	4.8	+	なし	0.5	0.5	+	なし	11.5	不明種子
メッシュ NO.140	12-3401	0.5	98.4	-	3.4	68.0	2.8	+	なし	0.0	0.0	+	なし	23.2	炭化ケルミ
メッシュ NO.144	12-3441	0.1	1.1	-	0.2	なし	なし	なし	なし	なし	なし	なし	なし	0.9	壘果
メッシュ NO.147	12-3471	0.005	0.1	なし	-	0.1	なし	なし	なし	なし	なし	なし	なし	0.0	
メッシュ NO.148	12-3481	0.0	0.3	0.3	-	なし	なし	なし	なし	なし	なし	なし	なし	0.0	炭化ケルミ
メッシュ NO.150	11-281	0.13	6.0	-	0.1	4.2	なし	なし	0.0	0.0	0.0	+	なし	1.7	壘果
メッシュ NO.150	12-3501	0.7	47.2	-	2.4	34.2	2.8	+	なし	0.1	0.1	+	なし	7.7	炭化ケルミ
メッシュ NO.150	12-3502	1.3	147.0	-	8.4	74.6	13.3	+	なし	2.6	2.6	+	なし	46.2	炭化ケルミ・石鱗1点
メッシュ NO.151	11-282	0.025	10.0	なし	-	9.7	なし	なし	なし	なし	なし	なし	なし	0.3	
メッシュ NO.151	12-3511	4.0	511.0	-	17.4	226.2	32.2	+	なし	2.1	2.1	+	なし	233.1	ブドウ片・キハダ片・壘果・土付骨片・土付炭化材
メッシュ NO.152	11-256	0.4	70.0	-	4.6	22.4	5.1	+	なし	0.0	0.0	+	なし	37.9	炭化ケルミ・不明種子
メッシュ NO.152	11-297	0.065	13.0	0.1	-	12.3	なし	なし	0.0	0.0	0.0	+	なし	0.6	炭化ケルミ
メッシュ NO.152	11-298	0.004	0.4	0.4	-	なし	なし	なし	なし	なし	なし	なし	なし	0.0	炭化ケルミ
メッシュ NO.152	11-324	0.2	29.0	-	0.9	6.0	7.2	1	なし	0.0	0.0	+	なし	14.9	炭化ケルミ
メッシュ NO.152	11-357	0.0	0.0	なし	-	0.0	なし	なし	なし	なし	なし	なし	なし	0.0	
メッシュ NO.152	11-427	0.0	0.2	なし	-	0.2	0.0	+	なし	なし	なし	なし	なし	0.0	
メッシュ NO.152	12-3521	4.8	292.0	-	10.4	92.8	8.1	+	なし	1.4	1.4	+	なし	179.3	壘果・土付骨片・土付炭化材
メッシュ NO.152	12-3522	0.0	0.2	なし	-	なし	なし	なし	なし	なし	なし	なし	なし	0.2	炭化ケルミ
メッシュ NO.152	12-3523	0.05	4.0	0.2	-	1.0	1.3	+	なし	0.0	0.0	+	なし	1.5	炭化ケルミ
メッシュ NO.152	12-5197	0.002	1.6	なし	-	1.6	なし	なし	なし	なし	なし	なし	なし	0.0	
メッシュ NO.153	11-249	0.11	25.0	-	0.0	24.4	なし	なし	なし	なし	なし	なし	なし	1.0	炭化ケルミ
メッシュ NO.153	11-251	0.1	4.0	-	0.1	3.4	0.2	+	なし	0.0	0.0	+	なし	0.3	

表 -10 フローテーション一覧(続き)

発掘区名	処理番号	風乾土壌 全重量kg	風乾 重量g	炭化物重量g		土器 重量g	土器 点数	土製品 重量g	石器類 重量g	黒曜石 重量g	剥片点数		ハンカテ、石炭 等重量g	粘土粒・砂等 重量g	備考
				1.4mm	未篩別						黒曜石	その他			
メッシュ NO.153	11-289	0.002	2.0	なし	-	1.9	なし	なし	なし	なし	なし	なし	なし	0.1	
メッシュ NO.153	11-417	0.001	1.0	なし	-	0.6	なし	なし	なし	なし	なし	なし	なし	0.4	
メッシュ NO.153	12-3531	5.9	183.0	-	1.8	77.2	52.1	4	なし	0.8	+	なし	なし	31.1	堅果・土付骨片・土付炭化材・土器片3点、復元土器NO.489に接合 土器片1点、復元土器NO.345に接合
メッシュ NO.153	12-3532	15.4	781.0	-	43.4	162.2	180.1	2	なし	5.4	+	なし	なし	389.9	ブドウ片・堅果・土付骨片・土付炭化材・土器片2点、復元土器NO.345に接合
メッシュ NO.153	12-3533	6.9	337.0	-	15.2	49.4	51.6	1	なし	1.8	+	なし	なし	225.0	ブドウ片・堅果・種子・土付骨片・土付炭化材・土器片1点、復元土器NO.248に接合
メッシュ NO.153	12-3534	11.4	430.0	-	37.5	77.9	120.0	2	なし	4.4	+	+	なし	190.2	ブドウ片・堅果・土付骨片・土付炭化材・土器片2点、復元土器NO.447に接合
メッシュ NO.153	12-3535	5.7	316.0	-	12.5	25.1	52.8	+	なし	5.4	+	+	なし	220.2	種子・堅果・土付骨片・土付炭化材
メッシュ NO.153	12-3536	5.6	132.0	-	4.0	1.8	33.0	+	なし	0.3	+	なし	なし	92.9	堅果
メッシュ NO.154	11-250	0.17	60.0	-	1.0	52.1	0.4	+	なし	0.0	+	なし	なし	6.5	
メッシュ NO.154	11-257	0.09	4.0	-	0.2	2.6	0.0	+	なし	なし	なし	なし	なし	1.2	炭化ケルミ
メッシュ NO.154	11-300	0.065	11.0	0.2	-	10.4	0.2	+	なし	なし	なし	なし	なし	0.2	
メッシュ NO.154	12-3541	5.9	340.0	-	18.8	92.6	39.6	2	なし	1.0	+	なし	なし	188.0	堅果・種子・土器片2点、復元土器NO.393に接合
メッシュ NO.154	12-3542	13.5	1000.0	-	63.2	132.8	77.9	1	なし	3.8	+	+	なし	722.3	ブドウ片・堅果・土器片1点、復元土器NO.393に接合
メッシュ NO.154	12-3543	6.5	400.0	-	20.6	42.8	13.4	+	なし	10.8	+	なし	なし	312.4	ブドウ片・堅果
メッシュ NO.155	11-290	0.19	12.0	-	2.9	1.5	0.4	+	なし	0.1	+	なし	なし	7.1	炭化ケルミ
メッシュ NO.155	11-301	0.5	52.0	-	2.2	26.4	3.7	+	なし	0.0	+	なし	なし	19.7	
メッシュ NO.155	12-3551	0.8	73.0	-	19.2	12.1	0.8	+	なし	0.1	+	なし	なし	40.8	堅果
メッシュ NO.155	12-3552	6.3	330.0	-	4.0	40.1	7.6	+	なし	2.3	+	+	なし	276.0	ブドウ片・堅果
メッシュ NO.156	12-3561	4.3	280.0	-	74.1	13.0	4.0	+	なし	1.7	+	+	なし	187.2	ブドウ片・堅果
メッシュ NO.168	12-3681	0.4	4.0	-	1.6	0.1	なし	なし	なし	0.4	+	なし	なし	1.9	堅果
メッシュ NO.169	12-3691	1.2	52.0	-	4.4	17.5	1.0	+	なし	0.4	+	なし	なし	43.2	堅果
メッシュ NO.169	12-3692	2.2	55.0	-	6.8	9.4	7.2	+	なし	1.0	+	+	なし	30.6	堅果・種子
メッシュ NO.170	11-291	0.005	0.2	0.2	-	なし	なし	なし	なし	なし	なし	なし	なし	0.0	
メッシュ NO.170	11-303	0.005	4.4	0.1	-	4.3	なし	なし	なし	なし	なし	なし	なし	0.0	
メッシュ NO.170	12-3701	2.6	230.0	-	12.8	103.2	6.8	+	なし	1.1	+	なし	なし	106.1	堅果
メッシュ NO.170	12-3702	1.8	129.0	-	2.6	36.2	16.0	+	なし	0.5	+	なし	なし	73.7	炭化ケルミ
メッシュ NO.171	11-292	0.025	0.1	-	なし	なし	なし	なし	なし	なし	なし	なし	なし	0.1	
メッシュ NO.171	11-302	0.04	21.0	0.0	-	20.6	なし	なし	なし	0.0	+	なし	なし	0.4	
メッシュ NO.171	11-316	0.005	3.4	なし	-	3.4	なし	なし	なし	なし	なし	なし	なし	0.0	
メッシュ NO.171	11-356	0.0	0.2	なし	-	0.2	なし	なし	なし	なし	なし	なし	なし	0.0	
メッシュ NO.171	11-419	0.0	0.4	なし	-	0.4	なし	なし	なし	なし	なし	なし	なし	0.0	
メッシュ NO.171	12-3711	0.48	105.0	-	0.8	78.2	3.6	+	なし	0.0	+	なし	なし	22.4	堅果・土付骨片・土付炭化材
メッシュ NO.171	12-3712	3.5	202.0	-	6.4	55.4	26.6	+	なし	0.8	+	なし	なし	112.8	堅果・土付骨片・土付炭化材
メッシュ NO.171	12-3713	0.0	0.2	0.2	-	なし	なし	なし	なし	なし	なし	なし	なし	0.0	
メッシュ NO.172	11-304	0.045	16.0	0.0	-	14.8	0.7	+	なし	なし	なし	なし	なし	0.5	
メッシュ NO.172	11-311	0.045	4.0	0.0	-	1.7	2.1	+	なし	なし	なし	なし	なし	0.2	
メッシュ NO.172	11-317	0.05	11.0	0.1	-	10.7	なし	なし	なし	なし	なし	なし	なし	0.2	堅果
メッシュ NO.172	12-3721	0.13	8.0	-	1.1	1.8	1.0	+	なし	0.0	+	なし	なし	4.1	炭化ケルミ
メッシュ NO.172	12-3722	1.0	132.0	-	3.9	88.8	10.5	+	なし	0.4	なし	+	なし	27.4	堅果・土付骨片・土付炭化物
メッシュ NO.172	12-3723	1.6	188.0	-	15.5	5.7	61.5	+	なし	0.0	+	なし	なし	105.3	堅果・種子・土付骨片・土付炭化物
メッシュ NO.172	12-3724	0.115	18.0	-	0.6	5.4	2.8	+	なし	0.1	なし	+	なし	9.1	堅果
メッシュ NO.173	11-293	0.05	16.0	0.0	-	14.8	なし	なし	なし	なし	なし	なし	なし	1.2	
メッシュ NO.173	11-312	0.08	16.0	0.1	-	15.0	0.4	+	なし	なし	なし	なし	なし	0.5	
メッシュ NO.173	11-418	0.0	0.1	なし	-	0.1	なし	なし	なし	なし	なし	なし	なし	0.0	
メッシュ NO.173	12-3731	0.36	55.0	-	2.8	23.6	4.2	+	なし	0.2	なし	+	なし	24.2	堅果・土付炭化物
メッシュ NO.173	12-3732	7.5	460.0	-	27.0	76.1	84.4	1	なし	1.3	+	なし	なし	271.2	ブドウ片・炭化ケルミ・土器片1点、復元土器NO.232に接合

表 -10 フローテーション一覧(続き)

発掘区名	処理番号	風乾土壌 全重量kg		炭化物重量g		土器 重量g	土器 点数	土製品 重量g	石器類 重量g	黒曜石 重量g	剥片点数		ベンガラ・石炭 等重量g	粘土粒・砂等 重量g	備考
		未篩別	1.4mm	黒曜石	その他										
メッシュ NO.173	12-3733	6.9	480.0	-	44.5	48.3	148.4	+	なし	2.3	2.3	+	なし	236.5	ブドウ片・炭化クルミ
メッシュ NO.173	12-3734	6.1	650.0	-	49.1	58.0	59.2	+	なし	1.5	1.5	+	なし	482.2	堅果・種子
メッシュ NO.173	12-3735	2.1	180.0	-	6.3	6.2	27.8	+	なし	5.6	5.6	+	なし	134.1	堅果
メッシュ NO.174	11-294	0.005	1.0	0.0	-	0.0	なし	なし	なし	なし	なし	なし	なし	1.0	
メッシュ NO.174	11-305	0.11	34.0	-	0.6	19.7	8.1	+	なし	0.1	0.1	+	なし	5.5	
メッシュ NO.174	11-313	0.37	78.0	-	3.2	45.2	4.4	+	なし	0.3	0.3	+	なし	24.9	
メッシュ NO.174	11-335	0.0	0.2	なし	-	0.2	なし	なし	なし	なし	なし	なし	なし	0.0	
メッシュ NO.174	12-3741	0.96	160.0	-	15.5	50.2	6.9	+	なし	0.4	0.3	+	+	87.0	堅果・種子・微細炭化物・土付骨片・土付炭化物
メッシュ NO.174	12-3742	8.5	617.0	-	53.8	98.4	39.3	+	なし	4.2	4.0	+	+	421.3	堅果・種子・樹皮・土付骨片・土付炭化物
メッシュ NO.175	11-295	0.055	2.0	0.5	-	0.2	なし	なし	なし	なし	なし	なし	なし	1.3	
メッシュ NO.175	11-306	0.01	3.0	0.0	-	3.0	なし	なし	なし	なし	なし	なし	なし	0.0	
メッシュ NO.175	12-3751	7.5	437.0	-	50.7	54.8	20.7	+	なし	3.6	なし	なし	+	307.2	土付骨片・土付炭化物
メッシュ NO.176	12-3761	3.1	277.0	-	31.5	35.5	46.0	+	なし	1.3	なし	なし	+	162.7	堅果・種子・土付骨片・土付炭化物
メッシュ NO.188	12-3881	0.05	1.0	0.0	-	0.3	なし	なし	なし	なし	なし	なし	なし	0.7	
メッシュ NO.189	12-3891	0.055	7.0	0.3	-	5.7	0.0	+	なし	0.1	なし	なし	+	0.9	メノウ
メッシュ NO.190	11-307	0.015	9.2	0.0	-	9.2	なし	なし	なし	なし	なし	なし	なし	0.0	
メッシュ NO.190	12-3901	1.7	216.0	-	17.9	45.2	19.5	+	なし	2.5	2.5	+	+	130.9	堅果・土付骨片・土付炭化物
メッシュ NO.191	11-296	0.02	1.0	0.3	-	なし	0.2	なし	なし	なし	なし	なし	なし	0.5	
メッシュ NO.191	11-308	0.045	13.0	0.2	-	12.2	0.4	+	なし	なし	なし	なし	なし	0.2	
メッシュ NO.191	11-334	0.2	6.0	-	0.1	3.8	1.2	+	なし	なし	なし	なし	なし	0.9	炭化クルミ
メッシュ NO.191	12-3911	0.44	37.0	-	7.3	2.8	12.8	+	なし	0.0	0.0	+	なし	14.1	ターナル炭化物・土付骨片・土付炭化物
メッシュ NO.191	12-3912	1.7	143.0	-	7.0	58.9	16.6	+	なし	0.4	0.3	+	+	60.1	堅果・土付骨片・土付炭化物
メッシュ NO.191	12-3913	2.8	215.0	-	10.5	21.0	14.0	+	なし	7.6	7.6	+	なし	161.9	堅果
メッシュ NO.192	11-310	0.02	9.0	なし	-	8.7	なし	なし	なし	なし	なし	なし	なし	0.3	
メッシュ NO.192	11-314	0.095	24.3	0.1	-	24.2	なし	なし	なし	なし	なし	なし	なし	0.0	
メッシュ NO.192	11-420	0.0	0.2	なし	-	0.2	なし	なし	なし	なし	なし	なし	なし	0.0	
メッシュ NO.192	12-3921	0.008	3.0	なし	-	2.6	なし	なし	なし	なし	なし	なし	なし	0.4	
メッシュ NO.192	12-3922	4.8	500.0	-	44.8	93.9	96.4	+	なし	4.0	4.0	+	なし	260.9	堅果
メッシュ NO.192	12-3923	0.1	5.0	-	1.4	0.8	0.1	+	なし	なし	なし	なし	なし	2.7	土付骨片・土付炭化物
メッシュ NO.192・193	11-395	0.0	0.0	なし	-	0.0	なし	なし	なし	なし	なし	なし	なし	0.0	
メッシュ NO.193	11-318	0.015	15.3	なし	-	15.3	なし	なし	なし	なし	なし	なし	なし	0.0	
メッシュ NO.193	12-3931	0.1	29.0	-	0.1	27.1	0.3	+	なし	なし	なし	なし	なし	1.5	堅果・土付骨片・土付炭化物
メッシュ NO.193	12-3932	6.0	850.0	-	61.5	323.1	61.7	+	なし	0.7	0.7	+	なし	403.0	堅果・種子
メッシュ NO.193	12-3933	0.01	5.0	なし	-	4.8	なし	なし	なし	なし	なし	なし	なし	0.2	
メッシュ NO.193	12-3934	5.5	239.0	-	28.6	47.6	71.8	+	1.3	1.1	なし	なし	+	88.6	堅果・土付骨片・土付炭化物
メッシュ NO.194	11-315	0.13	15.0	-	0.8	11.4	0.3	+	なし	0.2	0.2	+	なし	2.3	
メッシュ NO.194	11-394	0.0	0.2	なし	-	0.2	なし	なし	なし	なし	なし	なし	なし	0.0	
メッシュ NO.194	12-3941	5.4	458.0	-	52.5	136.1	65.1	1	なし	2.7	2.7	+	+	201.6	堅果・種子・土付骨片・土付炭化物・土器片1点、還元土器NO.499に接合
メッシュ NO.195	12-3951	0.9	47.0	-	4.2	12.6	なし	なし	なし	0.5	0.5	+	+	29.7	土付骨片・土付炭化物
メッシュ NO.195	12-3952	2.0	88.0	-	8.3	13.3	9.7	+	なし	1.6	1.6	+	+	55.1	土付骨片・土付炭化物
メッシュ NO.206	12-4061	0.1	2.0	-	0.6	0.0	なし	なし	なし	なし	なし	なし	なし	1.4	
メッシュ NO.207	12-4071	0.16	14.0	-	0.0	11.8	なし	なし	なし	0.0	0.0	+	なし	2.2	
メッシュ NO.207	12-4072	0.01	0.3	なし	-	0.3	なし	なし	なし	なし	なし	なし	なし	0.0	
メッシュ NO.208	12-4081	0.035	3.0	0.0	-	1.0	1.8	+	なし	なし	なし	なし	なし	0.2	
メッシュ NO.210	12-4101	0.02	0.1	0.0	-	0.1	なし	なし	なし	0.0	0.0	+	なし	0.0	
メッシュ NO.210	12-4102	0.3	15.0	-	0.8	0.0	0.9	+	なし	0.0	0.0	+	なし	13.3	
メッシュ NO.210	12-4103	4.6	192.0	-	26.1	9.4	7.3	+	なし	0.1	0.1	+	なし	149.1	種子・土付骨片・土付炭化物
メッシュ NO.211	12-4111	0.38	24.0	-	4.8	1.3	3.1	+	なし	0.4	0.0	+	+	14.4	土付骨片・土付炭化物

表 -10 フローテーション一覧 (続き)

発掘区名	処理番号	風乾土壌 全重量kg	風乾土壌 重量g	炭化物重量g		骨 重量g	土器 重量g	土器 点数	土製品 重量g	石器類 重量g	黒曜石 重量g	剥片点数		ペンガラ・石炭 等重量g	粘土粒・砂等 重量g	備考
				1.4mm	1未満							黒曜石	その他			
メッシュ NO.211	12-4112	5.4	403.0	-	101.5	8.2	54.0	+	なし	0.0	0.0	+	+	なし	239.3	タール炭化物・土付骨片・土付炭化物
メッシュ NO.211	12-4113	6.0	299.0	-	67.0	11.3	37.9	+	なし	0.0	0.0	+	なし	なし	182.8	種子・土付骨片・土付炭化物
メッシュ NO.211	12-4114	6.2	389.0	-	55.3	28.9	79.5	+	なし	1.3	なし	なし	+	石炭	204.0	堅果・種子・微細炭化物・土付骨片・土付炭化物
メッシュ NO.211	12-4115	6.3	435.0	-	82.5	51.1	77.4	+	なし	0.8	なし	なし	+	石炭	223.2	堅果・種子・微細炭化物・土付骨片・土付炭化物
メッシュ NO.211	12-4116	5.3	235.0	-	35.6	58.2	31.3	+	なし	2.4	なし	なし	+	なし	107.5	種子・土付骨片・土付炭化物
メッシュ NO.212	11-309	0.005	1.3	なし	-	1.3	なし	なし	なし	なし	なし	なし	なし	なし	0.0	
メッシュ NO.212	12-4121	5.5	263.0	-	27.1	54.4	76.8	+	なし	0.9	0.8	+	+	石炭	103.8	堅果・種子・土付骨片・土付炭化物
メッシュ NO.212	12-4122	6.5	435.0	-	61.8	96.3	79.5	+	なし	13.4	13.4	+	+	なし	184.0	堅果・種子・土付骨片・土付炭化物
メッシュ NO.212	12-4123	1.0	38.0	-	5.2	2.8	7.5	+	なし	0.4	なし	なし	+	なし	22.1	堅果・種子・土付骨片・土付炭化物
メッシュ NO.213	11-319	0.035	11.0	0.0	-	7.4	なし	なし	なし	なし	なし	なし	なし	なし	11.0	
メッシュ NO.213	12-4131	0.6	46.0	-	3.4	21.2	7.7	+	なし	1.1	なし	なし	+	なし	12.6	堅果・土付骨片・土付炭化物
メッシュ NO.213	12-4132	1.6	84.0	-	6.2	56.7	3.2	+	なし	1.0	なし	なし	+	石炭	16.9	堅果・種子・土付骨片・土付炭化物
メッシュ NO.214	12-4141	0.395	39.0	-	0.5	34.3	1.2	+	なし	0.1	0.0	+	+	なし	2.9	土付骨片・土付炭化物
メッシュ NO.214	12-4142	2.4	135.0	-	14.1	41.2	29.6	+	なし	0.4	0.4	+	+	なし	49.7	タール炭化物・土付骨片・土付炭化物
メッシュ NO.215	12-4151	0.025	1.0	なし	-	0.6	なし	なし	なし	なし	なし	なし	なし	なし	0.4	
メッシュ NO.222	12-4221	0.25	0.0	-	0.0	なし	なし	なし	なし	なし	なし	なし	なし	なし	0.0	
メッシュ NO.227	12-4271	0.01	0.2	0.0	-	0.2	なし	なし	なし	なし	なし	なし	なし	なし	0.0	
メッシュ NO.230	12-4301	5.9	145.0	-	49.5	0.2	24.2	1	なし	0.3	なし	なし	+	ペンガラ	5.0	70.8 堅果・土器片 1点、復元土器NO.410に接合
メッシュ NO.231	12-4311	8.7	223.0	-	36.0	7.0	106.0	7	なし	0.5	なし	なし	+	なし	73.5	復元土器NO.407に接合 土器片 1点、復元土器NO.362に接合 土器片 4点、復元土器NO.408に接合
メッシュ NO.231	12-4312	2.2	141.0	-	11.5	12.1	21.5	+	なし	0.1	0.0	+	なし	なし	95.8	種子土付骨片・土付炭化物
メッシュ NO.232	12-4321	3.8	143.0	-	17.9	9.6	28.0	1	なし	1.1	0.0	+	+	石炭	86.4	堅果・種子・土付骨片・土付炭化物・土器片 1点、復元土器NO.454に接合
メッシュ NO.232	12-4322	0.1	0.7	-	0.1	0.1	なし	なし	なし	なし	なし	なし	なし	なし	0.5	
メッシュ NO.233	12-4331	0.08	15.0	0.0	-	13.0	なし	なし	不明	0.1	0.1	+	+	なし	1.9	
メッシュ NO.233	12-4332	6.1	310.0	-	46.2	54.8	95.9	3	なし	1.7	1.7	+	+	なし	111.4	土付骨片・土付炭化物・土器片 2点、復元土器NO.470に接合 土器片 1点、復元土器NO.230に接合
メッシュ NO.233	12-4333	2.6	208.0	-	26.1	23.1	54.9	+	なし	19.9	なし	なし	+	なし	84.0	堅果・種子・土付骨片・土付炭化物
メッシュ NO.234	12-4341	0.13	11.0	-	2.1	5.9	1.2	+	なし	0.0	0.0	+	なし	なし	1.8	
メッシュ NO.234	12-4342	0.7	15.0	-	0.3	6.3	4.3	+	なし	0.2	0.2	+	なし	なし	3.9	
メッシュ NO.234	12-4343	5.7	212.0	-	25.6	19.1	41.3	+	なし	0.1	0.1	なし	+	石炭	125.9	堅果・土付骨片・土付炭化物
メッシュ NO.234	12-4344	4.0	42.0	-	1.9	1.6	11.3	+	なし	0.0	0.0	+	なし	なし	27.2	
メッシュ NO.251	12-4511	3.9	78.0	-	15.2	10.4	20.9	+	なし	0.2	なし	なし	+	なし	31.3	堅果・樹皮
メッシュ NO.252	12-4521	5.8	174.0	-	25.4	11.8	75.3	+	なし	0.4	0.4	+	なし	なし	61.1	炭化クルミ
メッシュ NO.252	12-4522	1.2	71.0	-	1.6	1.7	11.5	+	なし	0.3	0.3	+	なし	なし	55.9	炭化クルミ
メッシュ NO.252	12-4523	0.6	33.0	-	0.6	0.4	0.4	+	なし	0.1	0.1	+	なし	なし	31.5	焼土痕
メッシュ NO.253	12-4531	3.6	84.0	-	4.3	11.6	41.7	3	なし	0.2	0.2	+	なし	なし	26.2	ブドウ片・炭化クルミ
メッシュ NO.254	12-4541	0.7	8.0	-	0.2	0.4	4.9	+	なし	0.0	0.0	+	なし	なし	2.5	
メッシュ NO.272	12-4721	1.0	1.0	-	0.0	0.1	なし	なし	なし	0.0	0.0	+	なし	なし	0.9	
メッシュ NO.273	12-4731	0.7	2.0	-	0.0	0.1	0.0	+	なし	なし	なし	なし	なし	なし	1.9	炭化クルミ
メッシュ NO.274	12-4741	0.07	0.0	0.0	-	0.0	なし	なし	なし	なし	なし	なし	なし	なし	0.0	
84-156-b	11-232	0.4	4.0	-	0.1	1.8	1.0	+	なし	なし	なし	なし	なし	なし	1.1	
84-156-b	12-5160	0.0	0.2	なし	-	0.2	なし	なし	なし	なし	なし	なし	なし	なし	0.0	
84-156-b	12-5164	0.004	-	-	-	-	-	-	-	-	-	-	-	ペンガラ	4.0	
84-157-b	11-207	3.4	256.0	-	8.1	83.1	5.4	+	なし	0.1	0.1	+	なし	なし	159.3	
84-157-b	11-221	3.6	89.0	-	2.5	36.2	4.8	+	なし	0.0	0.0	+	なし	なし	45.5	
84-157-b	11-222	3.8	211.0	-	6.0	80.1	18.1	+	なし	0.2	0.2	+	なし	石炭	0.1	106.5
84-157-b	12-1475	2.5	50.0	-	1.6	20.6	4.7	+	なし	0.0	0.0	+	なし	なし	23.1	炭化クルミ?

表 -10 フローテーション一覧(続き)

発掘区名	処理番号	風乾土壌 全重量kg	風乾 重量g	炭化物重量g		土器 重量g	土器 点数	土製品 重量g	石器類 重量g	黒曜石 重量g	剥片点数		ベンガラ・石炭 等重量g	粘土粒・砂等 重量g	備考
				1.4mm	未篩別						黒曜石	その他			
84-157-b	12-5168	0.0	0.2	なし	-	なし	なし	なし	なし	なし	なし	なし	なし	0.0	
84-157-b	12-5169	0.001	1.0	なし	-	0.7	なし	なし	なし	なし	なし	なし	なし	0.3	
84-157-b	12-5170	0.0	0.0	なし	-	0.0	なし	なし	なし	なし	なし	なし	なし	0.0	
84-157-b	12-5173	0.0	0.0	0.0	-	0.0	なし	なし	なし	なし	なし	なし	なし	0.0	
84-157-c	11-192	3.6	411.0	-	18.9	133.6	5.8	+	なし	0.4	0.4	+	なし	252.1	種子
84-157-c	11-205	0.24	9.0	-	0.6	3.6	0.4	+	なし	0.0	0.0	+	なし	4.4	
84-157-c	11-208	6.6	305.0	-	14.6	116.4	14.2	+	なし	0.8	0.8	1	なし	159.0	
84-157-c	11-226	1.2	50.0	-	2.5	6.2	1.4	+	なし	0.1	0.1	+	なし	39.8	
84-157-c	12-5163	0.001	1.1	なし	-	1.1	なし	なし	なし	なし	なし	なし	なし	0.0	
85-156-a	11-65・66	0.1	0.1	-	0.1	なし	なし	なし	なし	なし	なし	なし	なし	0.0	
85-156-a	11-67	0.08	0.0	-	0.0	なし	なし	+	なし	なし	なし	なし	なし	0.0	
85-156-a・b	11-68	0.4	46.0	-	0.5	なし	0.4	+	なし	なし	なし	なし	なし	45.1	
85-156-b	11-69	0.6	8.0	-	1.8	0.0	なし	+	なし	0.0	0.0	1	なし	6.2	炭化ケルミ
85-156-b	11-70	0.3	11.0	-	1.3	0.0	0.7	+	なし	なし	なし	なし	石炭 0.1	8.9	
85-156-b	11-71	0.6	4.6	-	0.9	0.0	0.5	+	なし	0.0	0.0	1	なし	3.2	炭化ケルミ?
85-156-b	11-72	1.2	34.6	-	5.6	0.0	3.3	+	なし	0.1	0.1	+	なし	25.6	炭化ケルミ
85-156-b	11-73	1.0	8.0	-	6.2	なし	0.6	+	なし	0.0	0.0	+	なし	1.2	炭化ケルミ
85-156-b	11-85	0.035	0.0	0.0	-	0.0	なし	なし	なし	なし	なし	なし	なし	0.0	
85-156-b	11-86	0.01	0.1	0.0	-	0.1	なし	なし	なし	なし	なし	なし	なし	0.0	
85-156-b	11-87	0.01	2.0	0.0	-	0.2	なし	なし	なし	なし	なし	なし	なし	1.8	
85-156-b	11-88	0.04	1.0	なし	-	0.5	0.2	+	なし	なし	なし	なし	なし	0.3	
85-156-b	12-1471	0.8	23.0	-	1.5	0.0	7.2	+	なし	0.0	0.0	+	なし	14.3	炭化ケルミ
85-156-b	12-5167	-	-	-	-	-	-	-	-	-	-	-	ベンガラ	-	
85-156-b	12-5172	-	-	-	-	-	-	-	-	-	-	-	ベンガラ	-	
85-156-b・c	11-74	0.08	6.2	-	0.4	0.0	4.3	1	なし	なし	なし	なし	なし	1.5	炭化ケルミ
85-156-b・c	12-5161	0.195	18.0	-	0.4	10.9	なし	なし	0.1	0.1	+	なし	なし	6.6	堅果片
85-156-b・c	12-5162	0.059	55.0	-	4.4	1.0	0.6	+	なし	0.2	0.2	+	なし	48.8	炭化ケルミ
85-156-b・c	12-5165	0.045	2.0	0.0	-	0.9	0.7	+	なし	0.0	0.0	+	なし	0.4	炭化ケルミ
85-156-b・c	12-5166	0.057	4.0	1.0	-	なし	なし	なし	0.0	0.0	+	なし	なし	3.0	炭化ケルミ
85-156-b・c・d	11-75	1.6	45.2	-	2.1	0.0	0.1	+	なし	0.0	0.0	+	なし	43.0	炭化ケルミ
85-156-c	11-77	0.3	22.0	-	2.4	なし	0.1	+	なし	0.1	0.1	+	なし	19.4	炭化ケルミ
85-156-c	11-78	2.0	21.0	-	1.0	なし	5.0	1	なし	0.0	0.0	+	なし	15.0	炭化ケルミ
85-156-c	11-89	0.0	0.0	0.0	-	なし	なし	なし	なし	なし	なし	なし	なし	0.0	
85-156-c	11-90	0.03	1.0	0.0	-	0.8	なし	なし	0.0	0.0	+	なし	なし	0.2	メッシュ NO. 190
85-156-c	11-91	0.03	0.0	なし	-	0.0	なし	なし	なし	なし	なし	なし	なし	0.0	
85-156-c	12-1129	0.0	0.4	0.4	-	なし	なし	なし	なし	なし	なし	なし	なし	0.0	炭化ケルミ
85-156-c	12-1393	4.8	87.0	-	11.6	4.8	3.0	+	なし	1.0	1.0	+	なし	66.6	炭化ケルミ
85-156-c	12-1473	0.15	40.0	-	0.0	3.7	27.3	1	なし	0.0	0.0	+	なし	9.0	土器片 1点、復元土器NO.407に接合
85-156-c	12-1474	1.2	19.2	-	1.2	0.4	0.2	+	なし	0.1	0.1	+	なし	17.3	炭化ケルミ
85-156-c	12-1476	0.15	10.4	-	0.2	1.0	0.2	+	なし	なし	なし	なし	なし	9.0	
85-156-c	12-1477	0.25	12.0	-	0.3	2.1	なし	なし	なし	なし	なし	なし	なし	9.6	炭化ケルミ
85-156-c・d	11-79	0.3	6.0	-	0.1	0.0	2.2	1	なし	なし	なし	なし	なし	3.7	炭化ケルミ
85-156-d	11-82	0.01	0.0	-	0.0	なし	なし	なし	なし	なし	なし	なし	なし	0.0	
85-156-d	11-83	1.3	8.0	-	7.2	なし	0.2	+	なし	0.0	0.0	+	1	0.6	炭化ケルミ
85-156-d	11-84	4.0	80.0	-	74.2	なし	なし	なし	0.0	0.0	+	1	なし	5.8	炭化ケルミ
85-156-d	11-92	0.025	2.0	なし	-	1.7	なし	なし	なし	なし	なし	なし	なし	0.3	メッシュ NO.110
85-156-d	11-93	0.04	4.1	0.6	-	2.9	0.6	+	なし	なし	なし	なし	なし	0.0	メッシュ NO.84

表 -10 フロアテーション一覧(続き)

発掘区名	処理番号	風乾土壌 全重量kg	風乾 重量g	炭化物重量g		骨 重量g	土器 重量g	土器 点数	土製品 重量g	石器類 重量g	黒曜石 重量g	剥片点数		ハンガラ・石炭 等重量g	粘土粒・砂等 重量g	備考
				1.4mm	未篩別							黒曜石	その他			
85-156-d	12-1470	0.01	1.0	なし	-	0.8	なし	なし	なし	なし	なし	なし	なし	なし	0.2	
85-156-d	12-5178	0.0	0.0	なし	-	0.0	なし	なし	なし	なし	なし	なし	なし	なし	0.0	
85-156-d	12-5179	0.001	1.0	なし	-	0.6	なし	なし	なし	なし	なし	なし	なし	なし	0.4	
85-156	11-95	0.04	12.0	0.0	-	10.7	なし	なし	なし	なし	なし	なし	なし	なし	1.3	遺物集中域
85-156	12-1472	1.3	66.0	-	3.5	3.5	2.9	+	なし	0.3	0.3	+	なし	なし	55.8	炭化クルミ
85-157-a	11-96	0.01	3.0	0.0	-	2.6	なし	なし	なし	なし	なし	なし	なし	なし	0.4	
85-157-a	11-157	4.2	274.4	-	10.6	171.4	6.6	1	なし	8.3	0.2	+	なし	なし	77.5	炭化クルミ
85-157-a	11-158	1.4	242.5	-	12.9	124.2	2.8	+	なし	0.3	0.3	+	なし	なし	102.3	種子
85-157-a	11-159	4.6	498.0	-	16.8	318.5	9.0	+	0.8	0.5	0.5	+	なし	なし	152.4	ブドウ
85-157-a	11-160	5.5	529.0	-	27.2	284.2	7.4	+	0.7	0.9	0.5	+	なし	なし	208.6	種皮?
85-157-a	11-185	5.0	251.0	-	12.8	53.6	19.5	+	なし	1.8	1.6	+	+	石炭 0.1	163.2	炭化クルミ
85-157-a	11-186	4.6	425.0	-	18.3	224.7	10.7	1	なし	1.1	0.9	+	+	なし	170.2	
85-157-a	11-187	3.4	120.0	-	5.6	46.6	11.1	+	なし	0.8	0.8	+	なし	なし	55.9	炭化クルミ
85-157-a	11-188	7.2	1030.0	-	35.8	281.6	31.5	+	なし	1.3	0.7	+	+	なし	679.8	不明種子
85-157-a	11-189	6.2	603.0	-	38.4	300.8	21.6	+	なし	1.1	0.8	+	+	石炭 0.1	241.0	炭化クルミ・種子
85-157-a	11-190	5.8	424.0	-	28.1	146.6	21.4	+	なし	2.4	2.2	+	+	石炭 0.1	225.4	炭化クルミ・種子
85-157-a	11-191	3.6	383.0	-	16.2	154.3	6.2	+	なし	0.5	0.2	+	+	なし	205.8	炭化クルミ・種子
85-157-a	11-204	2.5	113.7	-	5.8	35.2	11.5	+	なし	0.1	0.1	+	なし	なし	61.1	炭化クルミ・ガラス質の球体
85-157-a	11-220	4.18	393.9	-	22.8	34.8	8.9	+	なし	1.0	1.0	+	なし	なし	326.4	炭化クルミ
85-157-a	11-223	4.8	425.0	-	18.2	115.7	25.1	+	なし	1.5	1.5	+	なし	石炭 0.1	264.4	炭化クルミ・不明種子
85-157-a	11-224	1.8	135.0	-	11.1	44.5	4.8	+	0.1	0.1	0.1	+	なし	石炭 0.0	74.4	炭化クルミ・不明種子
85-157-a	11-225	2.8	281.0	-	10.3	66.6	7.4	+	なし	0.5	0.5	+	なし	なし	194.2	炭化クルミ・不明種子
85-157-a	11-229	6.8	651.0	-	45.8	101.1	33.4	+	0.6	1.9	1.7	+	+	なし	468.2	炭化クルミ・細長種子
85-157-a	11-230	6.04	466.0	-	34.4	124.0	32.3	+	なし	1.8	1.8	+	なし	なし	273.5	炭化クルミ・不明種子他2種類
85-157-a	12-1344	0.25	2.0	-	0.1	0.6	なし	なし	なし	0.0	0.0	+	なし	なし	1.3	
85-157-a	12-1469	0.015	6.0	なし	-	5.5	なし	なし	なし	なし	なし	なし	なし	なし	0.5	
85-157-a	12-1480	0.9	30.0	-	0.4	10.3	なし	なし	なし	0.0	0.0	+	なし	なし	19.3	
85-157-a	12-5171	0.0	0.1	なし	-	0.1	なし	なし	なし	なし	なし	なし	なし	なし	0.0	
85-157-a	12-5174	0.03	11.0	0.3	-	10.0	なし	なし	なし	なし	なし	なし	なし	なし	0.7	土付骨片
85-157-a	12-5175	0.001	1.0	なし	-	0.7	なし	なし	なし	なし	なし	なし	なし	なし	0.3	
85-157-a	12-5176	0.0	0.2	なし	-	0.2	なし	なし	なし	なし	なし	なし	なし	なし	0.0	
85-157-a	12-5177	0.0	0.0	なし	-	0.0	なし	なし	なし	なし	なし	なし	なし	なし	0.0	
85-157-a	12-5183	0.0	0.2	なし	-	0.2	なし	なし	なし	なし	なし	なし	なし	なし	0.0	
85-157-a	12-5188	0.005	3.0	なし	-	2.5	なし	なし	なし	なし	なし	なし	なし	なし	0.5	
85-157-a	12-5189	0.005	1.0	なし	-	1.0	なし	なし	なし	なし	なし	なし	なし	なし	0.0	
85-157-a	12-5190	0.005	1.2	なし	-	1.2	なし	なし	なし	なし	なし	なし	なし	なし	0.0	
85-157-a	12-5191	0.002	2.0	なし	-	1.5	なし	なし	なし	なし	なし	なし	なし	なし	0.5	
85-157-a	12-5194	1.6	303.0	-	9.1	154.1	21.2	+	なし	0.3	0.3	+	なし	石炭	118.3	堅果・微細骨片・微細炭化物・土付骨片・土付炭化物
85-157-a	12-5195	1.8	85.0	-	4.3	4.5	13.1	+	なし	0.5	0.5	+	なし	なし	62.6	炭化クルミ
85-157-b	11-97	0.045	1.0	0.5	-	0.0	なし	なし	なし	0.0	0.0	+	なし	なし	0.5	
85-157-b	11-98	0.05	14.0	0.2	-	13.4	0.0	+	なし	0.0	0.0	+	なし	なし	0.4	
85-157-b	11-99	0.11	68.0	-	0.1	65.1	なし	なし	なし	0.0	0.0	+	なし	なし	2.8	遺物集中域
85-157-b	11-100	0.08	3.0	1.1	-	なし	1.0	+	なし	0.0	0.0	+	なし	なし	0.1	
85-157-b	11-101	0.03	2.3	0.0	-	1.9	0.3	+	なし	0.1	0.1	+	なし	なし	0.9	
85-157-b	11-102	0.04	2.0	0.0	-	1.7	なし	なし	なし	なし	なし	なし	なし	なし	0.3	
85-157-b	11-227	0.2	38.0	-	1.5	20.2	8.6	+	0.0	0.0	0.0	+	なし	なし	7.7	
85-157-b	11-231	1.8	75.0	-	5.2	15.5	17.9	+	なし	0.0	0.0	+	なし	なし	36.4	炭化クルミ・種子

表 -10 フローテーション一覧 (続き)

発瓶区名	処理番号	風乾土壌 全重量kg	風乾 重量g	炭化物重量g		土器 重量g	土器 点数	土製品 重量g	石器類 重量g	黒曜石 重量g	剥片点数		ベンガラ・石炭 等重量g	粘土粒・砂等 重量g	備考
				1.4mm	未篩別						黒曜石	その他			
85-157-b	12-1130	0.01	0.2	なし	-	0.2	なし	なし	なし	なし	なし	なし	なし	0.0	
85-157-b	12-5192	0.6	34.0	-	2.1	0.8	10.6	+	なし	0.0	+	なし	なし	20.5	
85-157-b	12-5193	0.001	1.0	なし	-	0.9	なし	なし	なし	なし	なし	なし	なし	0.1	
85-157-b	12-5196	0.2	26.0	-	3.4	5.8	2.0	+	なし	なし	なし	なし	なし	14.8	
85-157-c	12-1478	0.03	0.0	なし	-	0.0	なし	なし	なし	なし	なし	なし	なし	0.0	
85-157-c・d	12-5182	0.005	1.0	0.5	-	なし	なし	なし	なし	なし	なし	なし	なし	0.5	炭化ケルミ
85-157-d	11-154	3.2	330.0	-	16.7	204.4	5.9	+	4.2	3.3	0.6	+	なし	95.5	炭化ケルミ
85-157-d	11-206	4.5	409.0	-	28.9	138.4	16.5	+	なし	0.7	0.7	+	なし	224.5	種子
85-157-d	11-209	3.8	144.0	-	9.2	34.4	5.1	+	なし	0.7	0.6	+	なし	94.6	種子
85-157-d	11-233	0.6	48.0	-	5.0	2.6	0.6	+	なし	0.0	0.0	+	なし	39.8	炭化ケルミ
85-157-d	12-1479	0.025	1.0	なし	-	1.0	なし	なし	なし	なし	なし	なし	なし	0.0	
85-157-d	12-1530	0.0	0.1	なし	-	なし	なし	なし	なし	なし	なし	なし	石炭	0.1	
85-157-d	12-5180	0.005	1.3	1.2	-	なし	なし	なし	なし	なし	なし	なし	石炭	0.1	0.0
85-157-d	12-5184	0.005	2.0	なし	-	1.9	なし	なし	なし	なし	なし	なし	なし	0.1	
85-157-d	12-5185	0.001	1.0	なし	-	0.7	なし	なし	なし	なし	なし	なし	なし	0.3	
85-157-d	12-5186	0.0	0.4	なし	-	0.4	なし	なし	なし	なし	なし	なし	なし	0.0	
85-158-a	12-5187	0.015	4.0	なし	-	3.8	なし	なし	なし	なし	なし	なし	なし	0.2	
3 回目炭化物集中	11-234	2.92	562.7	-	40.6	189.2	22.5	+	なし	1.0	1.0	+	なし	309.4	炭化ケルミ・種子

(財)北海道埋蔵文化財センター調査報告書 第231集

江別市

ついしかり

対雁 2 遺跡 (8)

石狩川改修工事用地内埋蔵文化財発掘調査報告書

【第一分冊】

発行 平成18年12月 8 日
編集 財団法人 北海道埋蔵文化財センター
〒069-0832 江別市西野幌685番地 1
TEL(011)386-3231 FAX(011)386-3238
E-mail mail@domaibun.or.jp
ホームページ <http://www.domaibun.or.jp>

印刷 株式会社総北海
〒078-8272 旭川市工業団地 2 条 1 丁目
TEL(0166)36-5556 FAX(0166)36-5657
E-mail info@sohokkai.co.jp