

白滝遺跡群Ⅳ

第2分冊（石器実測・分布図編）

白滝村 奥白滝11遺跡
上白滝8遺跡
上白滝6遺跡(2)
白滝第30地点遺跡

一般国道450号白滝丸瀬布道路工事用地内埋蔵文化財発掘調査報告書

平成15年度

財団法人 北海道埋蔵文化財センター

白滝遺跡群Ⅳ

第2分冊（石器実測・分布図編）

白滝村 奥白滝11遺跡
上白滝8遺跡
上白滝6遺跡(2)
白滝第30地点遺跡

一般国道450号白滝丸瀬布道路工事用地内埋蔵文化財発掘調査報告書

平成15年度

財団法人 北海道埋蔵文化財センター

記号等の説明

- 1 調査区域図・遺跡全体の遺物分布図などの縮尺は、任意であるのですべてスケールを付けたが、発掘区の一辺は4 mであるので、目安としてもらいたい。
- 2 各石器ブロックの基本的な全遺物分布図の縮尺は、以下のようにしたが、器種別分布図、接合分布図などは統一せず、スペースに応じた縮尺とした。いずれの場合も縮尺とスケールを示した。
奥白滝11 1：240 上白滝8 1：150 (Sb - 17・19・27・61は1：200)
上白滝6・白滝第30地点 1：150
- 3 母岩別・接合資料の接合分布図の基本的な縮尺は、以下のようにしたが、全体図・拡大図の一部は、スペースに応じた縮尺とした。いずれの場合も縮尺とスケールを示した。
上白滝8・上白滝6 1：200
- 4 遺物の縮尺は、実測図・写真とも、石器類は1：2としたが、一部大型の石器については1：3とした。接合資料および接合破片は、実測図・写真とも1：3とした。
- 5 一部の接合資料実測図においては、視覚的に図を理解し易くするために接合剥片の腹面側、接合資料内の内側部分などをトーンで示した部分がある。
- 6 尖頭器関連の接合資料の実測図においては、全体の状況を示すと同時に腹面側（内側）の状況の実測図を示したものもある。
- 7 接合資料の中で、剥片石器や石核の素材である剥片もしくは原石を分割したものについては「個体A」「個体B」・・・、さらにそれらから剥離された剥片を素材にするものは「個体a」「個体b」・・・と呼称した。
- 8 接合資料は、剥離行程を理解し易くするために模式図を作成し、実測図と共に掲載した。模式図は同一段階の剥離群毎にトーンを変え、剥離の流れを番号で示した。ただし、切り合い関係がなく、前後関係が明らかでないものにおいても便宜上番号を付けたので、詳細は個々の説明を参照願いたい。
- 9 剥離模式図の縮尺は任意である。模式図中の矢印（——▶）は接合剥片の剥離方向を示すが、接合剥片の打点側が欠損している場合は切れた矢印（—▶）、重なって見えない部分は破線の矢印（-----▶）で示した。また、素材剥離時の打撃点部分に▶を付けたものもある。
- 10 接合資料と共に掲載した接合破片（定型的な石器も含む）は基本的に剥離順番に並べてある。
- 11 尖頭器、細石刃関連などの模式図においては、接合剥片に残存する打点の位置から、想定される輪郭を示したものもある。
- 12 調査区域図および遺物分布図など方位記号は平面直角座標の北を、レベルは標高（単位はm）を示す。
- 13 遺構や石器ブロックについては以下の略号を使用した場合がある。
Sb：石器ブロック Cb：炭化木片ブロック
- 14 遺物分布図では以下の記号を用いた。
●：剥片 ●：石刃 ●：縦長剥片 +：削片 ■：細石刃
▲：細石刃核 ◆：舟底形石器 ▲：尖頭器 ◆：両面調整石器 ★：ナイフ形石器
▲：彫器 ■：搔器 ◆：錐形石器 ▼：削器 ▼：二次加工ある剥片
■：石核 ■：石刃核 ▲：石鏃・石刃鏃 人：つまみ付きナイフ
□：礫石器等（斧形石器・敲石・砥石・台石・原石・礫）

- 15 石器ブロックの全遺物分布図については剥片を網点で示した。また、接合分布図、母岩別・接合資料分布図においても、全体の遺物を網点で示したものもある。
- 16 挿図中の番号は、石器群ごとに単体石器、接合資料、写真のみ掲載接合資料の順で1から付けた。また、接合破片として接合資料の所に示した場合は、単体石器で付した番号を付けている。
- 17 遺物分布図の記号横の数字は、遺物番号を示している。また、分布図中の縮小した遺物実測図横の数字は挿図中の番号で、さらに出土発掘区・遺物番号を同時に表示したものもある。
- 18 石器ブロック接合分布図の接合線は、剥離順番を示すものではなく、遺物番号の若い順番に機械的に結んだものである。
- 19 接合資料の接合分布図では、折れ面接合をすべて実線で示した。また、個体や段階などを示す場合に破線で示したものもある。
- 20 細石刃関連の接合資料に関しては、一括遺物点数を接合分布図中に掲載した。
- 21 石質は掲載遺物の一覧表に示したが、黒曜石については、以下の5種類に分けて示した。
 黒曜石1：黒色 黒曜石2：梨肌（黒色） 黒曜石3：黒色に茶色が混じる（黒＞茶）
 黒曜石4：茶色に黒色が混じる（茶＞黒）
 黒曜石5：黒色に紫がかかった茶色が混じる（黒＞紫・茶）
 ただし、黒曜石2の梨肌で、黒曜石5の特徴があるものについては、黒曜石2の5という形で表現する。この分類は、破片の状態での観察なので、同一母岩でも2種類の特徴がみられる場合もある。
 接合資料の一覧表では、スペースの関係で、上記の黒曜石1～5についてそれぞれを1～5の数字のみで示した。
 碧玉については、色調から濃緑色の1、赤色の2、褐～褐黄色の3とした。
 安山岩については、主に剥片石器に利用される緻密で玄武岩質のものを安山岩1、主に台石や敲石などに利用される輝石安山岩などのものを安山岩2とした。
 珪質頁岩は泥岩質の頁岩と区別するために使用したもので、硬質頁岩や凝灰岩質のものなどを含んでいる。原産地を考慮した細分は今後の課題である。
- 22 黒曜石以外の石質については、実測図番号の下に以下の略号で示した。
 珪質頁岩：Si-Sh めのう：Ag 碧玉：Ja 珪岩：Qu 安山岩：An
 緑色泥岩：Gr-Mu 凝灰岩：Tu 片岩：Sch 粘板岩：Sl 砂岩：Sa

第2分冊（石器実測・分布図編）挿図目次

奥白滝11遺跡の調査

図Ⅲ-4 Sb-1の石器	1
図Ⅲ-5 Sb-1の分布図・遺物	2
図Ⅲ-6 Sb-1の接合分布図	3

上白滝8遺跡の調査

図Ⅳ-37 Sb-1~3の石器(1) 二次加工ある剥片・ 搔器・錐形石器	5
図Ⅳ-38 Sb-1~3の石器(2) 石核	6
図Ⅳ-39 Sb-1~3の石器(3) 石核	7
図Ⅳ-40 Sb-1~3の石器(4) 石核	8
図Ⅳ-41 Sb-1~3の石器(5) 石核	9
図Ⅳ-42 Sb-1~3の石器(6) 石核	10
図Ⅳ-43 Sb-1~3の石器(7) 石核	11
図Ⅳ-44 Sb-1の分布図・遺物	12
図Ⅳ-45 Sb-2の分布図・遺物	13
図Ⅳ-46 Sb-3の分布図・遺物	14
図Ⅳ-47 Sb-1~3の接合分布図	15
図Ⅳ-48 Sb-1~3の石器(8) 母岩6・接合6、 母岩17・接合34(1)	16
図Ⅳ-49 Sb-1~3の石器(9) 母岩17・接合34(2)、 母岩1・接合1(1)	17
図Ⅳ-50 Sb-1~3の石器(10) 母岩1・接合1(2)、 母岩4・接合4(1)	18
図Ⅳ-51 Sb-1~3の石器(11) 母岩4・接合4(2)、 母岩2・接合2(1)	19
図Ⅳ-52 Sb-1~3の石器(12) 母岩2・接合2(2)、 母岩5・接合5(1)	20
図Ⅳ-53 Sb-1~3の石器(13) 母岩5・接合5(2)	21
図Ⅳ-54 Sb-1~3の石器(14) 母岩5・接合5(3)	22
図Ⅳ-55 Sb-1~3の石器(15) 母岩47・接合337(1)	23
図Ⅳ-56 Sb-1~3の石器(16) 母岩47・接合337(2)	24
図Ⅳ-57 Sb-1~3の石器(17) 母岩47・接合337(3)	25
図Ⅳ-58 Sb-1~3の石器(18) 母岩47・接合337(4)	26
図Ⅳ-59 Sb-1~3の石器(19) 母岩47・接合337(5)	27
図Ⅳ-60 Sb-1~3の石器(20) 母岩3・接合3	28
図Ⅳ-61 Sb-1~3の石器(21) 母岩7・接合7	29
図Ⅳ-62 Sb-1~3の石器(22) 母岩9・接合11(1)	30
図Ⅳ-63 Sb-1~3の石器(23) 母岩9・接合11(2)	31
図Ⅳ-64 Sb-1~3の石器(24) 母岩9・接合11(3)	32
図Ⅳ-65 Sb-1~3の石器(25) 母岩8・接合8(1)	33
図Ⅳ-66 Sb-1~3の石器(26) 母岩8・接合8(2)	34
図Ⅳ-67 Sb-1~3の石器(27) 母岩8・接合8(3)	35
図Ⅳ-68 Sb-4~6の石器(1) 二次加工ある剥片	36
図Ⅳ-69 Sb-4~6の石器(2) 二次加工ある剥片	37
図Ⅳ-70 Sb-4~6の石器(3) 搔器・錐形石器・石核	38
図Ⅳ-71 Sb-4~6の石器(4) 石核	39
図Ⅳ-72 Sb-4~6の石器(5) 石核	40

図Ⅳ-73 Sb-4~6の石器(6) 石核	41
図Ⅳ-74 Sb-4~6の石器(7) 石核	42
図Ⅳ-75 Sb-4~6の石器(8) 石核	43
図Ⅳ-76 Sb-4~6の石器(9) 石核	44
図Ⅳ-77 Sb-4~6の石器(10) 石核	45
図Ⅳ-78 Sb-4~6の石器(11) 石核	46
図Ⅳ-79 Sb-4~6の石器(12) 石核	47
図Ⅳ-80 Sb-4~6の石器(13) 石核	48
図Ⅳ-81 Sb-4~6の石器(14) 石核	49
図Ⅳ-82 Sb-4の分布図・遺物	50
図Ⅳ-83 Sb-5の分布図	51
図Ⅳ-84 Sb-5の遺物(1)	52
図Ⅳ-85 Sb-5の遺物(2)	53
図Ⅳ-86 Sb-5の遺物(3)	54
図Ⅳ-87 Sb-5の遺物(4)	55
図Ⅳ-88 Sb-6の分布図	56
図Ⅳ-89 Sb-6の遺物	57
図Ⅳ-90 Sb-4~6の接合分布図(1)	58
図Ⅳ-91 Sb-4~6の接合分布図(2)	59
図Ⅳ-92 Sb-4~6の接合分布図(3)	60
図Ⅳ-93 Sb-4~6の石器(15) 母岩50・接合125、 母岩56・接合141	61
図Ⅳ-94 Sb-4~6の石器(16) 母岩23・接合49	62
図Ⅳ-95 Sb-4~6の石器(17) 母岩48・接合115	63
図Ⅳ-96 Sb-4~6の石器(18) 母岩32・接合70(1)	64
図Ⅳ-97 Sb-4~6の石器(19) 母岩32・接合70(2)	65
図Ⅳ-98 Sb-4~6の石器(20) 母岩36・接合74(1)	66
図Ⅳ-99 Sb-4~6の石器(21) 母岩36・接合74(2)	67
図Ⅳ-100 Sb-4~6の石器(22) 母岩36・接合74(3)	68
図Ⅳ-101 Sb-4~6の石器(23) 母岩24・接合53、 母岩37・接合75	69
図Ⅳ-102 Sb-4~6の石器(24) 母岩49・接合116	70
図Ⅳ-103 Sb-4~6の石器(25) 母岩51・接合130(1)	71
図Ⅳ-104 Sb-4~6の石器(26) 母岩51・接合130(2)	72
図Ⅳ-105 Sb-4~6の石器(27) 母岩21・接合47(1)	73
図Ⅳ-106 Sb-4~6の石器(28) 母岩21・接合47(2)、 母岩22・接合48(1)	74
図Ⅳ-107 Sb-4~6の石器(29) 母岩22・接合48(2)	75
図Ⅳ-108 Sb-4~6の石器(30) 母岩34・接合72、 母岩26・接合64(1)	76
図Ⅳ-109 Sb-4~6の石器(31) 母岩26・接合64(2)	77
図Ⅳ-110 Sb-4~6の石器(32) 母岩29・接合67(1)	78
図Ⅳ-111 Sb-4~6の石器(33) 母岩29・接合67(2)、 母岩27・接合65(1)	79
図Ⅳ-112 Sb-4~6の石器(34) 母岩27・接合65(2)	80

図IV-113	Sb-4~6の石器(35) 母岩35・接合73、 母岩33・接合71(1)	81	図IV-150	Sb-7・8の石器(14) 母岩70・接合177(1)	118
図IV-114	Sb-4~6の石器(36) 母岩33・接合71(2) ..	82	図IV-151	Sb-7・8の石器(15) 母岩70・接合177(2)	119
図IV-115	Sb-4~6の石器(37) 母岩45・接合110(1)	83	図IV-152	Sb-7・8の石器(16) 母岩70・接合177(3)	120
図IV-116	Sb-4~6の石器(38) 母岩45・接合110(2)	84	図IV-153	Sb-7・8の石器(17) 母岩70・接合177(4)	121
図IV-117	Sb-4~6の石器(39) 母岩45・接合110(3)	85	図IV-154	Sb-7・8の石器(18) 母岩70・接合177(5)	122
図IV-118	Sb-4~6の石器(40) 母岩28・接合66(1) ..	86	図IV-155	Sb-7・8の石器(19) 母岩70・接合177(6)	123
図IV-119	Sb-4~6の石器(41) 母岩28・接合66(2)、 母岩71・接合178(1)	87	図IV-156	Sb-7・8の石器(20) 母岩70・接合177(7)	124
図IV-120	Sb-4~6の石器(42) 母岩71・接合178(2)	88	図IV-157	Sb-7・8の石器(21) 母岩70・接合177(8)	125
図IV-121	Sb-4~6の石器(43) 母岩71・接合178(3)	89	図IV-158	Sb-9の石器(1) 二次加工ある剥片	126
図IV-122	Sb-4~6の石器(44) 母岩72・接合179(1)	90	図IV-159	Sb-9の石器(2) 二次加工ある剥片・石核	127
図IV-123	Sb-4~6の石器(45) 母岩72・接合179(2)	91	図IV-160	Sb-9の石器(3) 石核	128
図IV-124	Sb-4~6の石器(46) 母岩72・接合179(3)	92	図IV-161	Sb-9の石器(4) 石核	129
図IV-125	Sb-4~6の石器(47) 母岩31・接合69(1) ..	93	図IV-162	Sb-9の石器(5) 石核	130
図IV-126	Sb-4~6の石器(48) 母岩31・接合69(2) ..	94	図IV-163	Sb-9の分布図	131
図IV-127	Sb-4~6の石器(49) 母岩31・接合69(3) ..	95	図IV-164	Sb-9の遺物(1)	132
図IV-128	Sb-4~6の石器(50) 母岩31・接合69(4) ..	96	図IV-165	Sb-9の遺物(2)	133
図IV-129	Sb-4~6の石器(51) 母岩30・接合68(1) ..	97	図IV-166	Sb-9の接合分布図	134
図IV-130	Sb-4~6の石器(52) 母岩30・接合68(2) ..	98	図IV-167	Sb-9の石器(6) 母岩90・接合247	135
図IV-131	Sb-4~6の石器(53) 母岩30・接合68(3) ..	99	図IV-168	Sb-9の石器(7) 母岩84・接合239(1)	136
図IV-132	Sb-4~6の石器(54) 母岩30・接合68(4) ..	100	図IV-169	Sb-9の石器(8) 母岩84・接合239(2)	137
図IV-133	Sb-4~6の石器(55) 母岩30・接合68(5) ..	101	図IV-170	Sb-9の石器(9) 母岩89・接合246	138
図IV-134	Sb-7・8の石器(1) 搔器・石核	102	図IV-171	Sb-9の石器(10) 母岩86・接合242(1)	139
図IV-135	Sb-7・8の石器(2) 石核	103	図IV-172	Sb-9の石器(11) 母岩86・接合242(2)、 母岩82・接合229(1)	140
図IV-136	Sb-7・8の石器(3) 石核	104	図IV-173	Sb-9の石器(12) 母岩82・接合229(2)	141
図IV-137	Sb-7・8の分布図	105	図IV-174	Sb-9の石器(13) 母岩82・接合229(3)	142
図IV-138	Sb-8の遺物	106	図IV-175	Sb-9の石器(14) 母岩82・接合229(4)	143
図IV-139	Sb-7・8の接合分布図	107	図IV-176	Sb-9の石器(15) 母岩83・接合230(1)	144
図IV-140	Sb-7・8の石器(4) 母岩60・接合161	108	図IV-177	Sb-9の石器(16) 母岩83・接合230(2)	145
図IV-141	Sb-7・8の石器(5) 母岩61・接合162	109	図IV-178	Sb-9の石器(17) 母岩83・接合230(3)	146
図IV-142	Sb-7・8の石器(6) 母岩69・接合176(1) ..	110	図IV-179	Sb-9の石器(18) 母岩83・接合230(4)	147
図IV-143	Sb-7・8の石器(7) 母岩69・接合176(2) ..	111	図IV-180	Sb-9の石器(19) 母岩83・接合230(5)	148
図IV-144	Sb-7・8の石器(8) 母岩69・接合176(3) ..	112	図IV-181	Sb-10の石器(1) 二次加工ある剥片・ 搔器・削器	149
図IV-145	Sb-7・8の石器(9) 母岩69・接合176(4) ..	113	図IV-182	Sb-10の石器(2) 削器・錐形石器・石核 ..	150
図IV-146	Sb-7・8の石器(10) 母岩69・接合176(5)	114	図IV-183	Sb-10の石器(3) 石核、Sb-10の分布図	151
図IV-147	Sb-7・8の石器(11) 母岩69・接合176(6)	115	図IV-184	Sb-10の遺物(1)	152
図IV-148	Sb-7・8の石器(12) 母岩69・接合176(7)	116	図IV-185	Sb-10の遺物(2)、Sb-10の接合分布図 ..	153
図IV-149	Sb-7・8の石器(13) 母岩69・接合176(8)	117	図IV-186	Sb-10の石器(4) 母岩73・接合180	154
			図IV-187	Sb-11~13の石器(1) 二次加工ある剥片	155

図IV-188	Sb-11~13の石器(2) 二次加工ある剥片・ 錐形石器・剥片・石核	156	図IV-220	A区(Sb-14~19)の石器(12) 細石刃核削片	188
図IV-189	Sb-11~13の石器(3) 石核	157	図IV-221	A区(Sb-14~19)の石器(13) 細石刃核削片	189
図IV-190	Sb-11~13の石器(4) 石核	158	図IV-222	A区(Sb-14~19)の石器(14) 細石刃核削片	190
図IV-191	Sb-11・12の分布図	159	図IV-223	A区(Sb-14~19)の石器(15) 細石刃核削片	191
図IV-192	Sb-11・12の遺物(1)	160	図IV-224	A区(Sb-14~19)の石器(16) 舟底形石器	192
図IV-193	Sb-12・13の分布図・遺物(2)	161	図IV-225	A区(Sb-14~19)の石器(17) 舟底形石器	193
図IV-194	Sb-11~13の接合分布図	162	図IV-226	A区(Sb-14~19)の石器(18) 舟底形石器	194
図IV-195	Sb-11~13の石器(5) 接合302、 母岩462・接合285	163	図IV-227	A区(Sb-14~19)の石器(19) 舟底形石器	195
図IV-196	Sb-11~13の石器(6) 母岩459・接合278、 母岩463・接合287(1)	164	図IV-228	A区(Sb-14~19)の石器(20) ナイフ形石器・彫器・彫器削片・搔器	196
図IV-197	Sb-11~13の石器(7) 母岩463・接合287(2)	165	図IV-229	A区(Sb-14~19)の石器(21) 搔器	197
図IV-198	Sb-11~13の石器(8) 母岩463・接合287(3)	166	図IV-230	A区(Sb-14~19)の石器(22) 搔器	198
図IV-199	Sb-11~13の石器(9) 母岩466・接合290(1)	167	図IV-231	A区(Sb-14~19)の石器(23) 錐形石器・ 削器	199
図IV-200	Sb-11~13の石器(10) 母岩466・接合290(2)	168	図IV-232	A区(Sb-14~19)の石器(24) 二次加工ある剥片・石刃	200
図IV-201	Sb-11~13の石器(11) 母岩465・接合289(1)	169	図IV-233	A区(Sb-14~19)の石器(25) 石刃	201
図IV-202	Sb-11~13の石器(12) 母岩465・接合289(2)	170	図IV-234	A区(Sb-14~19)の石器(26) 石刃	202
図IV-203	Sb-11~13の石器(13) 母岩465・接合289(3)	171	図IV-235	A区(Sb-14~19)の石器(27) 石刃	203
図IV-204	Sb-11~13の石器(14) 母岩465・接合289(4)	172	図IV-236	A区(Sb-14~19)の石器(28) 石刃・石刃核	204
図IV-205	Sb-11~13の石器(15) 母岩465・接合289(5)	173	図IV-237	A区(Sb-14~19)の石器(29) 石刃核	205
図IV-206	Sb-11~13の石器(16) 母岩465・接合289(6)	174	図IV-238	A区(Sb-14~19)の石器(30) 石刃核	206
図IV-207	Sb-11~13の石器(17) 母岩465・接合289(7)	175	図IV-239	A区(Sb-14~19)の石器(31) 石刃核	207
図IV-208	石器ブロック外の石器 二次加工ある剥片・ 石核、石器ブロック外の石器分布図	176	図IV-240	A区(Sb-14~19)の石器(32) 石刃核・石核	208
図IV-209	A区(Sb-14~19)の石器(1) 尖頭器	177	図IV-241	A区(Sb-14~19)の石器(33) 石核	209
図IV-210	A区(Sb-14~19)の石器(2) 尖頭器	178	図IV-242	A区(Sb-14~19)の石器(34) 石核	210
図IV-211	A区(Sb-14~19)の石器(3) 尖頭器	179	図IV-243	A区(Sb-14~19)の石器(35) 石核	211
図IV-212	A区(Sb-14~19)の石器(4) 尖頭器	180	図IV-244	A区(Sb-14~19)の石器(36) 斧形石器・ 台石	212
図IV-213	A区(Sb-14~19)の石器(5) 尖頭器	181	図IV-245	Sb-14・15の分布図・遺物	213
図IV-214	A区(Sb-14~19)の石器(6) 尖頭器	182	図IV-246	Sb-16の分布図・遺物	214
図IV-215	A区(Sb-14~19)の石器(7) 尖頭器・ 両面調整石器・細石刃	183	図IV-247	Sb-17の分布図・遺物(1)	215
図IV-216	A区(Sb-14~19)の石器(8) 細石刃核	184	図IV-248	Sb-17の遺物(2)	216
図IV-217	A区(Sb-14~19)の石器(9) 細石刃核	185	図IV-249	Sb-17の遺物(3)	217
図IV-218	A区(Sb-14~19)の石器(10) 細石刃核・ 細石刃核削片	186	図IV-250	Sb-17の遺物(4)	218
図IV-219	A区(Sb-14~19)の石器(11) 細石刃核削片	187	図IV-251	Sb-17の遺物(5)	219
			図IV-252	Sb-17の遺物(6)	220
			図IV-253	Sb-17の遺物(7)	221
			図IV-254	Sb-17の遺物(8)	222
			図IV-255	Sb-18の分布図・遺物	223
			図IV-256	Sb-19の分布図・遺物	224

図IV-257	A区(Sb-14~19)の接合分布図	225	図IV-281	A区(Sb-14~19)の石器(60)	
図IV-258	A区(Sb-14~19)の石器(37)			母岩152・接合1178(2)、	
	母岩163・接合1194	226		母岩127・接合1088(1)	249
図IV-259	A区(Sb-14~19)の石器(38)		図IV-282	A区(Sb-14~19)の石器(61)	
	母岩144・接合1154(1)	227		母岩127・接合1088(2)、	
図IV-260	A区(Sb-14~19)の石器(39)			母岩127・接合1087(1)	250
	母岩144・接合1154(2)	228	図IV-283	A区(Sb-14~19)の石器(62)	
図IV-261	A区(Sb-14~19)の石器(40)			母岩127・接合1087(2)、	
	母岩144・接合1154(3)	229		母岩160・接合1190(1)	251
図IV-262	A区(Sb-14~19)の石器(41)		図IV-284	A区(Sb-14~19)の石器(63)	
	母岩144・接合1154(4)	230		母岩160・接合1190(2)	252
図IV-263	A区(Sb-14~19)の石器(42) 接合2640、		図IV-285	A区(Sb-14~19)の石器(64)	
	接合2642、接合2644	231		母岩160・接合1190(3)、	
図IV-264	A区(Sb-14~19)の石器(43) 接合2748、			母岩154・接合1182(1)	253
	接合2639、母岩157・接合1186	232	図IV-286	A区(Sb-14~19)の石器(65)	
図IV-265	A区(Sb-14~19)の石器(44) 接合2645、			母岩154・接合1182(2)、	
	接合2637	233		母岩156・接合1185(1)	254
図IV-266	A区(Sb-14~19)の石器(45) 接合2638、		図IV-287	A区(Sb-14~19)の石器(66)	
	接合2643	234		母岩156・接合1185(2)	255
図IV-267	A区(Sb-14~19)の石器(46) 接合2641、		図IV-288	A区(Sb-14~19)の石器(67)	
	接合2654、接合2656、接合2655	235		母岩156・接合1185(3)、	
図IV-268	A区(Sb-14~19)の石器(47) 接合2652、			母岩143・接合1147(1)	256
	接合2651	236	図IV-289	A区(Sb-14~19)の石器(68)	
図IV-269	A区(Sb-14~19)の石器(48) 接合2658、			母岩143・接合1147(2)、母岩141・接合1141	
	接合2659、接合2660	237		257
図IV-270	A区(Sb-14~19)の石器(49) 接合2657(1)	238	図IV-290	A区(Sb-14~19)の石器(69)	
			母岩145・接合1164、母岩140・接合1140	
図IV-271	A区(Sb-14~19)の石器(50) 接合2657(2)、			258
	接合2653	239	図IV-291	B区(Sb-20~29)の石器(1) 尖頭器	259
図IV-272	A区(Sb-14~19)の石器(51)		図IV-292	B区(Sb-20~29)の石器(2) 尖頭器	260
	母岩101・接合1001(1)	240	図IV-293	B区(Sb-20~29)の石器(3) 尖頭器	261
図IV-273	A区(Sb-14~19)の石器(52)		図IV-294	B区(Sb-20~29)の石器(4) 尖頭器	262
	母岩101・接合1001(2)、		図IV-295	B区(Sb-20~29)の石器(5) 尖頭器	263
	母岩155・接合1183(1)	241	図IV-296	B区(Sb-20~29)の石器(6) 尖頭器	264
図IV-274	A区(Sb-14~19)の石器(53)		図IV-297	B区(Sb-20~29)の石器(7) 尖頭器	265
	母岩155・接合1183(2)	242	図IV-298	B区(Sb-20~29)の石器(8) 尖頭器	266
図IV-275	A区(Sb-14~19)の石器(54)		図IV-299	B区(Sb-20~29)の石器(9) 尖頭器	267
	母岩155・接合1183(3)	243	図IV-300	B区(Sb-20~29)の石器(10) 尖頭器	268
図IV-276	A区(Sb-14~19)の石器(55)		図IV-301	B区(Sb-20~29)の石器(11) 尖頭器	269
	母岩155・接合1183(4)、		図IV-302	B区(Sb-20~29)の石器(12) 尖頭器	270
	母岩153・接合1180(1)	244	図IV-303	B区(Sb-20~29)の石器(13) 尖頭器	271
図IV-277	A区(Sb-14~19)の石器(56)		図IV-304	B区(Sb-20~29)の石器(14) 尖頭器	272
	母岩153・接合1180(2)	245	図IV-305	B区(Sb-20~29)の石器(15) 尖頭器	273
図IV-278	A区(Sb-14~19)の石器(57)		図IV-306	B区(Sb-20~29)の石器(16) 両面調整石器	
	母岩158・接合1187(1)	246		274
図IV-279	A区(Sb-14~19)の石器(58)		図IV-307	B区(Sb-20~29)の石器(17) 両面調整石器	
	母岩158・接合1187(2)	247		275
図IV-280	A区(Sb-14~19)の石器(59)		図IV-308	B区(Sb-20~29)の石器(18) 両面調整石器・	
	母岩152・接合1178(1)	248		細石刃・細石刃核・細石刃核削片	276
			図IV-309	B区(Sb-20~29)の石器(19) 細石刃核削片・	
				尖頭器削片・舟底形石器	277

図IV-310	B区(Sb-20~29)の石器(20)	舟底形石器	278	図IV-346	B区(Sb-20~29)の石器(41)	母岩200・接合1277(2)、 母岩197・接合1270(1)	314
図IV-311	B区(Sb-20~29)の石器(21)	舟底形石器	279	図IV-347	B区(Sb-20~29)の石器(42)	母岩197・接合1270(2)	315
図IV-312	B区(Sb-20~29)の石器(22)	舟底形石器	280	図IV-348	B区(Sb-20~29)の石器(43)	母岩239・接合1401(1)	316
図IV-313	B区(Sb-20~29)の石器(23)	舟底形石器	281	図IV-349	B区(Sb-20~29)の石器(44)	母岩239・接合1401(2)	317
図IV-314	B区(Sb-20~29)の石器(24)	舟底形石器	282	図IV-350	B区(Sb-20~29)の石器(45)	母岩214・接合1324、接合2647	318
図IV-315	B区(Sb-20~29)の石器(25)	舟底形石器	283	図IV-351	B区(Sb-20~29)の石器(46)	接合2646、 接合2648、母岩451・接合2028(1)	319
図IV-316	B区(Sb-20~29)の石器(26)	舟底形石器・ 彫器・搔器	284	図IV-352	B区(Sb-20~29)の石器(47)	母岩451・接合2028(2)・接合2661	320
図IV-317	B区(Sb-20~29)の石器(27)	搔器・ 錐形石器・削器	285	図IV-353	B区(Sb-20~29)の石器(48)	母岩397・接合1885(1)	321
図IV-318	B区(Sb-20~29)の石器(28)	削器	286	図IV-354	B区(Sb-20~29)の石器(49)	母岩397・接合1885(2)、 母岩186・接合1249(1)	322
図IV-319	B区(Sb-20~29)の石器(29)	削器・石鏃・ 石刃	287	図IV-355	B区(Sb-20~29)の石器(50)	母岩186・接合1249(2)	323
図IV-320	B区(Sb-20~29)の石器(30)	石刃	288	図IV-356	B区(Sb-20~29)の石器(51)	母岩184・接合1243(1)	324
図IV-321	B区(Sb-20~29)の石器(31)	石刃	289	図IV-357	B区(Sb-20~29)の石器(52)	母岩184・接合1243(2)、 母岩245・接合1415(1)	325
図IV-322	B区(Sb-20~29)の石器(32)	石刃	290	図IV-358	B区(Sb-20~29)の石器(53)	母岩245・接合1415(2)、 母岩244・接合1414(1)	326
図IV-323	B区(Sb-20~29)の石器(33)	石刃核	291	図IV-359	B区(Sb-20~29)の石器(54)	母岩244・接合1414(2)	327
図IV-324	B区(Sb-20~29)の石器(34)	石刃核	292	図IV-360	B区(Sb-20~29)の石器(55)	母岩244・接合1414(3)、 母岩238・接合1398(1)	328
図IV-325	B区(Sb-20~29)の石器(35)	石核	293	図IV-361	B区(Sb-20~29)の石器(56)	母岩238・接合1398(2)	329
図IV-326	B区(Sb-20~29)の石器(36)	石核	294	図IV-362	B区(Sb-20~29)の石器(57)	母岩202・接合1281(1)	330
図IV-327	B区(Sb-20~29)の石器(37)	石核	295	図IV-363	B区(Sb-20~29)の石器(58)	母岩202・接合1281(2)	331
図IV-328	B区(Sb-20~29)の石器(38)	石核・敲石	296	図IV-364	B区(Sb-20~29)の石器(59)	母岩202・接合1281(3)、 母岩195・接合1267(1)	332
図IV-329	Sb-20・21の分布図・遺物		297	図IV-365	B区(Sb-20~29)の石器(60)	母岩195・接合1267(2)	333
図IV-330	Sb-21の遺物(1)		298	図IV-366	B区(Sb-20~29)の石器(61)	母岩193・接合1266	334
図IV-331	Sb-21の遺物(2)		299	図IV-367	B区(Sb-20~29)の石器(62)	母岩192・接合1264	335
図IV-332	Sb-22・23の分布図・遺物		300				
図IV-333	Sb-24・25の分布図・遺物		301				
図IV-334	Sb-26・27の分布図・遺物		302				
図IV-335	Sb-27の遺物(1)		303				
図IV-336	Sb-27の遺物(2)		304				
図IV-337	Sb-27の遺物(3)		305				
図IV-338	Sb-27の遺物(4)		306				
図IV-339	Sb-27の遺物(5)		307				
図IV-340	Sb-27の遺物(6)		308				
図IV-341	Sb-28の分布図・遺物		309				
図IV-342	Sb-29の分布図・遺物		310				
図IV-343	B区(Sb-20~29)の接合分布図		311				
図IV-344	B区(Sb-20~29)の石器(39)	母岩231・接合1367、母岩458・接合2732(1)	312				
図IV-345	B区(Sb-20~29)の石器(40)	母岩458・接合2732(2)、 母岩200・接合1277(1)	313				

図IV-368	B区(Sb-20~29)の石器(63) 母岩191・接合1260、母岩241・接合1404(1) …	336	図IV-398	C区(Sb-30~35)の石器(17) 母岩259・接合1456(1) …	366
図IV-369	B区(Sb-20~29)の石器(64) 母岩241・接合1404(2) …	337	図IV-399	C区(Sb-30~35)の石器(18) 母岩259・接合1456(2)、母岩259・接合1457 …	367
図IV-370	B区(Sb-20~29)の石器(65) 母岩241・接合1404(3) …	338	図IV-400	C区(Sb-30~35)の石器(19) 母岩261・接合1465(1) …	368
図IV-371	B区(Sb-20~29)の石器(66) 母岩241・接合1404(4)、 母岩243・接合1409(1) …	339	図IV-401	C区(Sb-30~35)の石器(20) 母岩261・接合1465(2)、 母岩189・接合1257(1) …	369
図IV-372	B区(Sb-20~29)の石器(67) 母岩243・接合1409(2) …	340	図IV-402	C区(Sb-30~35)の石器(21) 母岩189・接合1257(2)、 母岩270・接合1499(1) …	370
図IV-373	B区(Sb-20~29)の石器(68) 母岩243・接合1409(3)、 母岩198・接合1271(1) …	341	図IV-403	C区(Sb-30~35)の石器(22) 母岩270・接合1499(2)、母岩343・接合1698 …	371
図IV-374	B区(Sb-20~29)の石器(69) 母岩198・接合1271(2) …	342	図IV-404	C区(Sb-30~35)の石器(23) 母岩289・接合1557(1) …	372
図IV-375	B区(Sb-20~29)の石器(70) 母岩399・接合1887 …	343	図IV-405	C区(Sb-30~35)の石器(24) 母岩289・接合1557(2) …	373
図IV-376	C区(Sb-30~35)の石器(1) 尖頭器 …	344	図IV-406	C区(Sb-30~35)の石器(25) 母岩289・接合1557(3) …	374
図IV-377	C区(Sb-30~35)の石器(2) 尖頭器・ 両面調整石器 …	345	図IV-407	C区(Sb-30~35)の石器(26) 母岩289・接合1557(4) …	375
図IV-378	C区(Sb-30~35)の石器(3) 両面調整石器・ 細石刃・細石刃核・細石刃核削片・ 舟底形石器 …	346	図IV-408	D区(Sb-36~55)の石器(1) 尖頭器 …	376
図IV-379	C区(Sb-30~35)の石器(4) 舟底形石器 …	347	図IV-409	D区(Sb-36~55)の石器(2) 尖頭器 …	377
図IV-380	C区(Sb-30~35)の石器(5) 舟底形石器・ ナイフ形石器・彫器・搔器 …	348	図IV-410	D区(Sb-36~55)の石器(3) 尖頭器 …	378
図IV-381	C区(Sb-30~35)の石器(6) 搔器・ 錐形石器・削器 …	349	図IV-411	D区(Sb-36~55)の石器(4) 尖頭器 …	379
図IV-382	C区(Sb-30~35)の石器(7) 削器・石刃 …	350	図IV-412	D区(Sb-36~55)の石器(5) 尖頭器 …	380
図IV-383	C区(Sb-30~35)の石器(8) 石刃 …	351	図IV-413	D区(Sb-36~55)の石器(6) 尖頭器 …	381
図IV-384	C区(Sb-30~35)の石器(9) 石刃核 …	352	図IV-414	D区(Sb-36~55)の石器(7) 尖頭器 …	382
図IV-385	C区(Sb-30~35)の石器(10) 石核・石刃核 …	353	図IV-415	D区(Sb-36~55)の石器(8) 尖頭器 …	383
図IV-386	C区(Sb-30~35)の石器(11) 石刃核 …	354	図IV-416	D区(Sb-36~55)の石器(9) 尖頭器 …	384
図IV-387	C区(Sb-30~35)の石器(12) 石刃核 …	355	図IV-417	D区(Sb-36~55)の石器(10) 尖頭器 …	385
図IV-388	C区(Sb-30~35)の石器(13) 石核 …	356	図IV-418	D区(Sb-36~55)の石器(11) 尖頭器 …	386
図IV-389	Sb-30・31の分布図・遺物 …	357	図IV-419	D区(Sb-36~55)の石器(12) 尖頭器 …	387
図IV-390	Sb-32・33の分布図・遺物 …	358	図IV-420	D区(Sb-36~55)の石器(13) 尖頭器 …	388
図IV-391	Sb-34・35の分布図・遺物 …	359	図IV-421	D区(Sb-36~55)の石器(14) 尖頭器 …	389
図IV-392	Sb-35の遺物(1) …	360	図IV-422	D区(Sb-36~55)の石器(15) 両面調整石器 …	390
図IV-393	Sb-35の遺物(2) …	361	図IV-423	D区(Sb-36~55)の石器(16) 両面調整石器 …	391
図IV-394	C区(Sb-30~35)の接合分布図 …	362	図IV-424	D区(Sb-36~55)の石器(17) 両面調整石器 …	392
図IV-395	C区(Sb-30~35)の石器(14) 接合2662、 母岩260・接合1464(1) …	363	図IV-425	D区(Sb-36~55)の石器(18) 両面調整石器・ 尖頭器削片・ナイフ形石器 …	393
図IV-396	C区(Sb-30~35)の石器(15) 母岩260・接合1464(2) …	364	図IV-426	D区(Sb-36~55)の石器(19) 彫器 …	394
図IV-397	C区(Sb-30~35)の石器(16) 母岩260・接合1464(3) …	365	図IV-427	D区(Sb-36~55)の石器(20) 彫器・ 彫器削片・搔器 …	395
			図IV-428	D区(Sb-36~55)の石器(21) 搔器 …	396
			図IV-429	D区(Sb-36~55)の石器(22) 搔器 …	397

図IV-430	D区(Sb-36~55)の石器(23)	搔器・ 錐形石器・削器	398	図IV-463	D区(Sb-36~55)の石器(56)	石核・敲石	431
図IV-431	D区(Sb-36~55)の石器(24)	削器	399	図IV-464	D区(Sb-36~55)の石器(57)	砥石・ 斧形石器・台石	432
図IV-432	D区(Sb-36~55)の石器(25)	削器	400	図IV-465	Sb-36の分布図・遺物		433
図IV-433	D区(Sb-36~55)の石器(26)	削器・ 二次加工ある剥片・舟底形石器	401	図IV-466	Sb-37の分布図・遺物		434
図IV-434	D区(Sb-36~55)の石器(27)	舟底形石器	402	図IV-467	Sb-38・39の分布図・遺物		435
図IV-435	D区(Sb-36~55)の石器(28)	舟底形石器	403	図IV-468	Sb-39の遺物		436
図IV-436	D区(Sb-36~55)の石器(29)	舟底形石器	404	図IV-469	Sb-40・41の分布図・遺物		437
図IV-437	D区(Sb-36~55)の石器(30)	舟底形石器	405	図IV-470	Sb-42・43の分布図・遺物		438
図IV-438	D区(Sb-36~55)の石器(31)	舟底形石器	406	図IV-471	Sb-44の分布図・遺物		439
図IV-439	D区(Sb-36~55)の石器(32)	舟底形石器	407	図IV-472	Sb-45の分布図・遺物		440
図IV-440	D区(Sb-36~55)の石器(33)	舟底形石器	408	図IV-473	Sb-46の分布図		441
図IV-441	D区(Sb-36~55)の石器(34)	舟底形石器	409	図IV-474	Sb-46の遺物(1)		442
図IV-442	D区(Sb-36~55)の石器(35)	舟底形石器	410	図IV-475	Sb-46の遺物(2)		443
図IV-443	D区(Sb-36~55)の石器(36)	舟底形石器	411	図IV-476	Sb-47の分布図		444
図IV-444	D区(Sb-36~55)の石器(37)	舟底形石器	412	図IV-477	Sb-47の遺物(1)		445
図IV-445	D区(Sb-36~55)の石器(38)	舟底形石器	413	図IV-478	Sb-47の遺物(2)		446
図IV-446	D区(Sb-36~55)の石器(39)	舟底形石器	414	図IV-479	Sb-47の遺物(3)		447
図IV-447	D区(Sb-36~55)の石器(40)	舟底形石器・ 石刃	415	図IV-480	Sb-47の遺物(4)		448
図IV-448	D区(Sb-36~55)の石器(41)	石刃	416	図IV-481	Sb-48・49の分布図・遺物		449
図IV-449	D区(Sb-36~55)の石器(42)	石刃	417	図IV-482	Sb-50の分布図・遺物		450
図IV-450	D区(Sb-36~55)の石器(43)	石刃・剥片	418	図IV-483	Sb-51の分布図・遺物		451
図IV-451	D区(Sb-36~55)の石器(44)	石刃核	419	図IV-484	Sb-52の分布図・遺物		452
図IV-452	D区(Sb-36~55)の石器(45)	石刃核	420	図IV-485	Sb-53の分布図・遺物		453
図IV-453	D区(Sb-36~55)の石器(46)	石刃核	421	図IV-486	Sb-54の分布図・遺物		454
図IV-454	D区(Sb-36~55)の石器(47)	石刃核	422	図IV-487	Sb-55の分布・D区(Sb-36~55)の接合分布図		455
図IV-455	D区(Sb-36~55)の石器(48)	石刃核	423	図IV-488	D区(Sb-36~55)の石器(58)	母岩414・接合1926(1)	456
図IV-456	D区(Sb-36~55)の石器(49)	石刃核	424	図IV-489	D区(Sb-36~55)の石器(59)	母岩414・接合1926(2)	457
図IV-457	D区(Sb-36~55)の石器(50)	石刃核	425	図IV-490	D区(Sb-36~55)の石器(60)	母岩414・接合1926(3)、 母岩345・接合1700(1)	458
図IV-458	D区(Sb-36~55)の石器(51)	石刃核	426	図IV-491	D区(Sb-36~55)の石器(61)	母岩345・接合1700(2)	459
図IV-459	D区(Sb-36~55)の石器(52)	石核	427	図IV-492	D区(Sb-36~55)の石器(62)	母岩452・接合2029(1)	460
図IV-460	D区(Sb-36~55)の石器(53)	石核	428	図IV-493	D区(Sb-36~55)の石器(63)	母岩452・接合2029(2)、接合2624	461
図IV-461	D区(Sb-36~55)の石器(54)	石核	429	図IV-494	D区(Sb-36~55)の石器(64)	母岩352・接合1720(1)	462
図IV-462	D区(Sb-36~55)の石器(55)	石核	430	図IV-495	D区(Sb-36~55)の石器(65)	母岩352・接合1720(2)	463
				図IV-496	D区(Sb-36~55)の石器(66)	母岩291・接合1572	464
				図IV-497	D区(Sb-36~55)の石器(67)	母岩291・接合1573	465
				図IV-498	D区(Sb-36~55)の石器(68)	母岩436・接合1966(1)	466

図IV-499	D区(Sb-36~55)の石器(69) 母岩436・接合1966(2)・接合2675	467	図IV-522	D区(Sb-36~55)の石器(92) 母岩363・接合1745(2)、 母岩405・接合1903(1)	490
図IV-500	D区(Sb-36~55)の石器(70) 母岩396・接合1883(1)	468	図IV-523	D区(Sb-36~55)の石器(93) 母岩405・接合1903(2)	491
図IV-501	D区(Sb-36~55)の石器(71) 母岩396・接合1883(2)	469	図IV-524	D区(Sb-36~55)の石器(94) 母岩405・接合1903(3)	492
図IV-502	D区(Sb-36~55)の石器(72) 母岩439・接合1995(1)	470	図IV-525	D区(Sb-36~55)の石器(95) 母岩405・接合1903(4)	493
図IV-503	D区(Sb-36~55)の石器(73) 母岩439・接合1995(2)	471	図IV-526	D区(Sb-36~55)の石器(96) 母岩447・接合2014(1)	494
図IV-504	D区(Sb-36~55)の石器(74) 母岩344・接合1699	472	図IV-527	D区(Sb-36~55)の石器(97) 母岩447・接合2014(2)	495
図IV-505	D区(Sb-36~55)の石器(75) 母岩441・接合1999(1)	473	図IV-528	D区(Sb-36~55)の石器(98) 母岩447・接合2014(3)、 母岩334・接合1680(1)	496
図IV-506	D区(Sb-36~55)の石器(76) 母岩441・接合1999(2)、母岩346・接合1703	474	図IV-529	D区(Sb-36~55)の石器(99) 母岩334・接合1680(2)	497
図IV-507	D区(Sb-36~55)の石器(77) 母岩350・接合1715	475	図IV-530	D区(Sb-36~55)の石器(100) 母岩335・接合1681	498
図IV-508	D区(Sb-36~55)の石器(78) 母岩442・接合2003、母岩410・接合1917	476	図IV-531	D区(Sb-36~55)の石器(101) 母岩336・接合1684(1)	499
図IV-509	D区(Sb-36~55)の石器(79) 母岩390・接合1860	477	図IV-532	D区(Sb-36~55)の石器(102) 母岩336・接合1684(2)、母岩338・接合1687	500
図IV-510	D区(Sb-36~55)の石器(80) 母岩440・接合1998	478	図IV-533	D区(Sb-36~55)の石器(103) 母岩293・接合1579、母岩142・接合1143(1)	501
図IV-511	D区(Sb-36~55)の石器(81) 母岩295・接合1581(1)	479	図IV-534	D区(Sb-36~55)の石器(104) 母岩142・接合1143(2)、母岩142・接合1142	502
図IV-512	D区(Sb-36~55)の石器(82) 母岩295・接合1581(2)	480	図IV-535	D区(Sb-36~55)の石器(105) 母岩267・接合1488、母岩292・接合1577	503
図IV-513	D区(Sb-36~55)の石器(83) 母岩351・接合1716(1)	481	図IV-536	D区(Sb-36~55)の石器(106) 母岩389・接合1847(1)	504
図IV-514	D区(Sb-36~55)の石器(84) 母岩351・接合1716(2)	482	図IV-537	D区(Sb-36~55)の石器(107) 母岩389・接合1847(2)	505
図IV-515	D区(Sb-36~55)の石器(85) 母岩351・接合1716(3)	483	図IV-538	D区(Sb-36~55)の石器(108) 母岩389・接合1847(3)	506
図IV-516	D区(Sb-36~55)の石器(86) 母岩353・接合1726(1)	484	図IV-539	D区(Sb-36~55)の石器(109) 母岩389・接合1847(4)、 母岩268・接合1491(1)	507
図IV-517	D区(Sb-36~55)の石器(87) 母岩353・接合1726(2)、 母岩366・接合1759(1)	485	図IV-540	D区(Sb-36~55)の石器(110) 母岩268・接合1491(2)、母岩342・接合1697	508
図IV-518	D区(Sb-36~55)の石器(88) 母岩366・接合1759(2)	486	図IV-541	D区(Sb-36~55)の石器(111) 母岩354・接合1727、母岩358・接合1737(1)	509
図IV-519	D区(Sb-36~55)の石器(89) 母岩364・接合1749(1)	487	図IV-542	D区(Sb-36~55)の石器(112) 母岩358・接合1737(2)、母岩359・接合1738	510
図IV-520	D区(Sb-36~55)の石器(90) 母岩364・接合1749(2)、 母岩438・接合1991(1)	488			
図IV-521	D区(Sb-36~55)の石器(91) 母岩438・接合1991(2)、 母岩363・接合1745(1)	489			

図IV-543	E区(Sb-56~60)の石器(1) 尖頭器	511	図IV-572	表土(重機調査)の石器(6) 舟底形石器・彫器・つまみ付きナイフ・石刃核	540
図IV-544	E区(Sb-56~60)の石器(2) ナイフ形石器・削器・舟底形石器	512	図IV-573	表土(重機調査)の石器(7) 石刃核・石核	541
図IV-545	E区(Sb-56~60)の石器(3) 舟底形石器・石核・石刃核	513	図IV-574	表土(重機調査)の石器(8) 石核	542
図IV-546	E区(Sb-56~60)の石器(4) 石核・石刃核	514	図IV-575	表土(重機調査)の石器(9) 石核	543
図IV-547	Sb-56・57の分布図・遺物	515	図IV-576	斜面部の石器(1) 尖頭器	544
図IV-548	Sb-58の分布図・遺物	516	図IV-577	斜面部の石器(2) 両面調整石器・細石刃・細石刃核	545
図IV-549	Sb-59の分布図・遺物	517	図IV-578	斜面部の石器(3) 細石刃核	546
図IV-550	Sb-60の分布図・遺物	518	図IV-579	斜面部の石器(4) 細石刃核削片	547
図IV-551	E区(Sb-56~60)の接合分布図	519	図IV-580	斜面部の石器(5) 舟底形石器	548
図IV-552	E区(Sb-56~60)の石器(5) 母岩419・接合1939、母岩423・接合1943(1)	520	図IV-581	斜面部の石器(6) 舟底形石器	549
図IV-553	E区(Sb-56~60)の石器(6) 母岩423・接合1943(2)、母岩422・接合1942、母岩416・接合1930	521	図IV-582	斜面部の石器(7) 舟底形石器	550
図IV-554	F区(Sb-61)の石器(1) ナイフ形石器	522	図IV-583	斜面部の石器(8) 舟底形石器・ナイフ形石器・彫器	551
図IV-555	F区(Sb-61)の石器(2) ナイフ形石器・彫器	523	図IV-584	斜面部の石器(9) 搔器	552
図IV-556	F区(Sb-61)の石器(3) 彫器・搔器・二次加工ある剥片・舟底形石器	524	図IV-585	斜面部の石器(10) 錐形石器・削器	553
図IV-557	F区(Sb-61)の石器(4) 舟底形石器・剥片・石刃核	525	図IV-586	斜面部の石器(11) 削器	554
図IV-558	F区(Sb-61)の石器(5) 石刃核・石核	526	図IV-587	斜面部の石器(12) 削器・石刃	555
図IV-559	Sb-61の分布図	527	図IV-588	斜面部の石器(13) 石刃	556
図IV-560	Sb-61の遺物(1)	528	図IV-589	斜面部の石器(14) 石刃	557
図IV-561	Sb-61の遺物(2)	529	図IV-590	斜面部の石器(15) 剥片・石刃核	558
図IV-562	F区(Sb-61)の接合分布図	530	図IV-591	斜面部の石器(16) 石刃核	559
図IV-563	F区(Sb-61)の石器(6) 母岩412・接合1922(1)	531	図IV-592	斜面部の石器(17) 石刃核	560
図IV-564	F区(Sb-61)の石器(7) 母岩412・接合1922(2)	532	図IV-593	斜面部の石器(18) 石刃核・石核	561
図IV-565	石器ブロック外の石器(1) 尖頭器・ナイフ形石器・搔器・二次加工ある剥片・舟底形石器	533	図IV-594	斜面部の石器(19) 石刃核	562
図IV-566	石器ブロック外の石器(2) 石刃核、石器ブロック外の石器分布図	534	図IV-595	斜面部の分布図(1)	563
図IV-567	表土(重機調査)の石器(1) 尖頭器	535	図IV-596	斜面部の分布図(2)	564
図IV-568	表土(重機調査)の石器(2) 尖頭器・細石刃核	536	図IV-597	斜面部の分布図(3)	565
図IV-569	表土(重機調査)の石器(3) 細石刃核・細石刃核削片・舟底形石器	537	図IV-598	斜面部の分布図(4)	566
図IV-570	表土(重機調査)の石器(4) 舟底形石器	538	図IV-599	斜面部の分布図(5)	567
図IV-571	表土(重機調査)の石器(5) 舟底形石器	539	図IV-600	斜面部の石器(20) 接合2636、接合2649	568
			図IV-601	Sb-62・63(低位部)の石器 石鏃、Sb-62・63の分布図・遺物	569
			上白滝6遺跡の調査(2)		
			図V-8	Sb-4の石器・分布図	571
			図V-9	Sb-4の遺物・接合分布図	572
			図V-10	Sb-5の石器(1)	573
			図V-11	Sb-5の石器(2)	574
			図V-12	Sb-5の石器(3)	575
			図V-13	Sb-5の石器(4)	576
			図V-14	Sb-5の分布図	577
			図V-15	Sb-5の遺物	578
			図V-16	Sb-5の接合分布図	579
			図V-17	Sb-5の石器(5) 母岩8・接合44	580
			図V-18	Sb-5の石器(6) 母岩4・接合40	581
			図V-19	Sb-5の石器(7) 母岩5・接合41、母岩6・接合42、母岩7・接合43	582

白滝第30地点遺跡の調査

図VI-5	Sb-1の石器ほか(1)	583
図VI-6	Sb-1の石器ほか(2)	584
図VI-7	Sb-1の分布図・遺物・接合分布図	585
図VI-8	Sb-2の分布・接合分布図	586

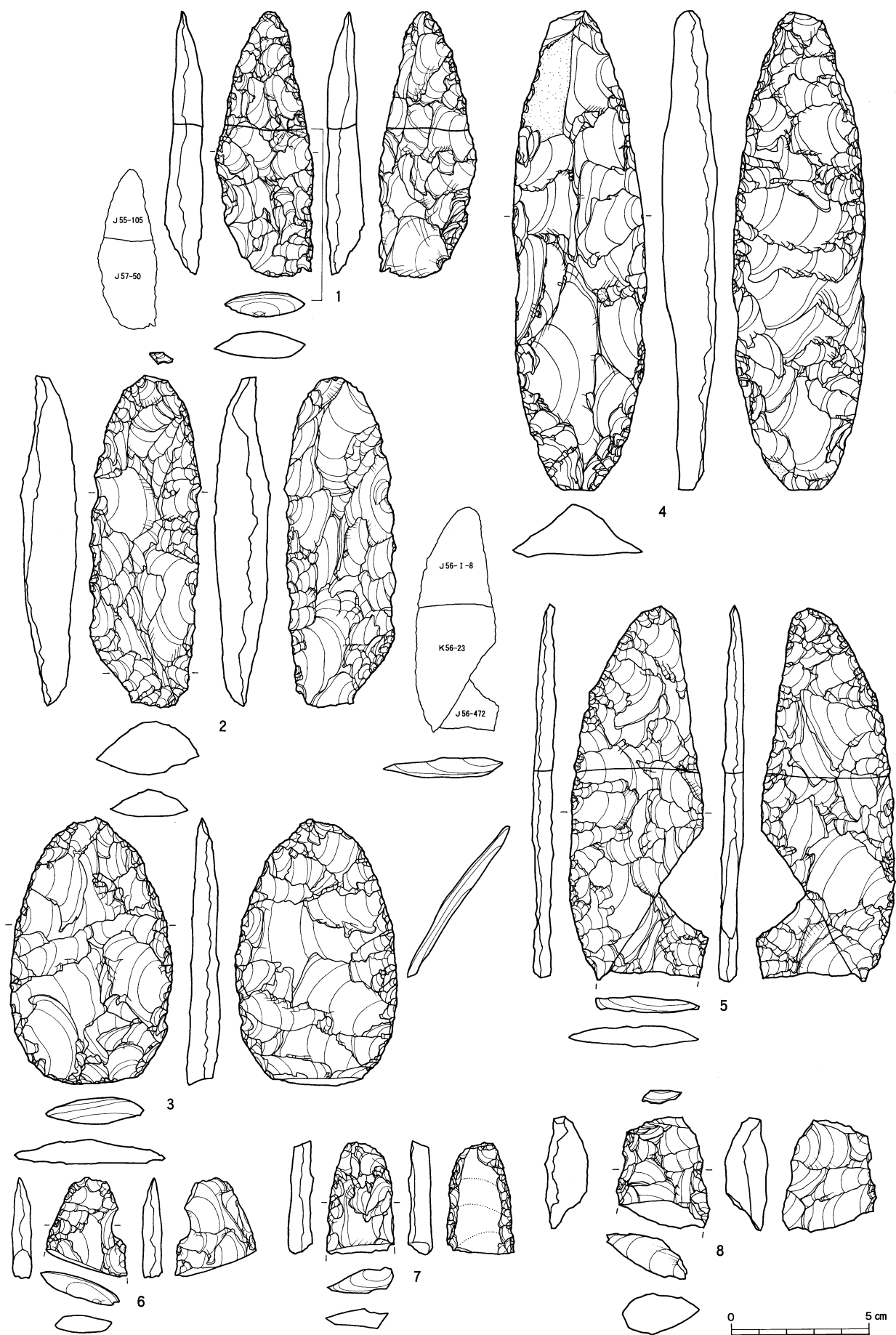

図IV-376 C区(Sb-30~35)の石器(1) 尖頭器

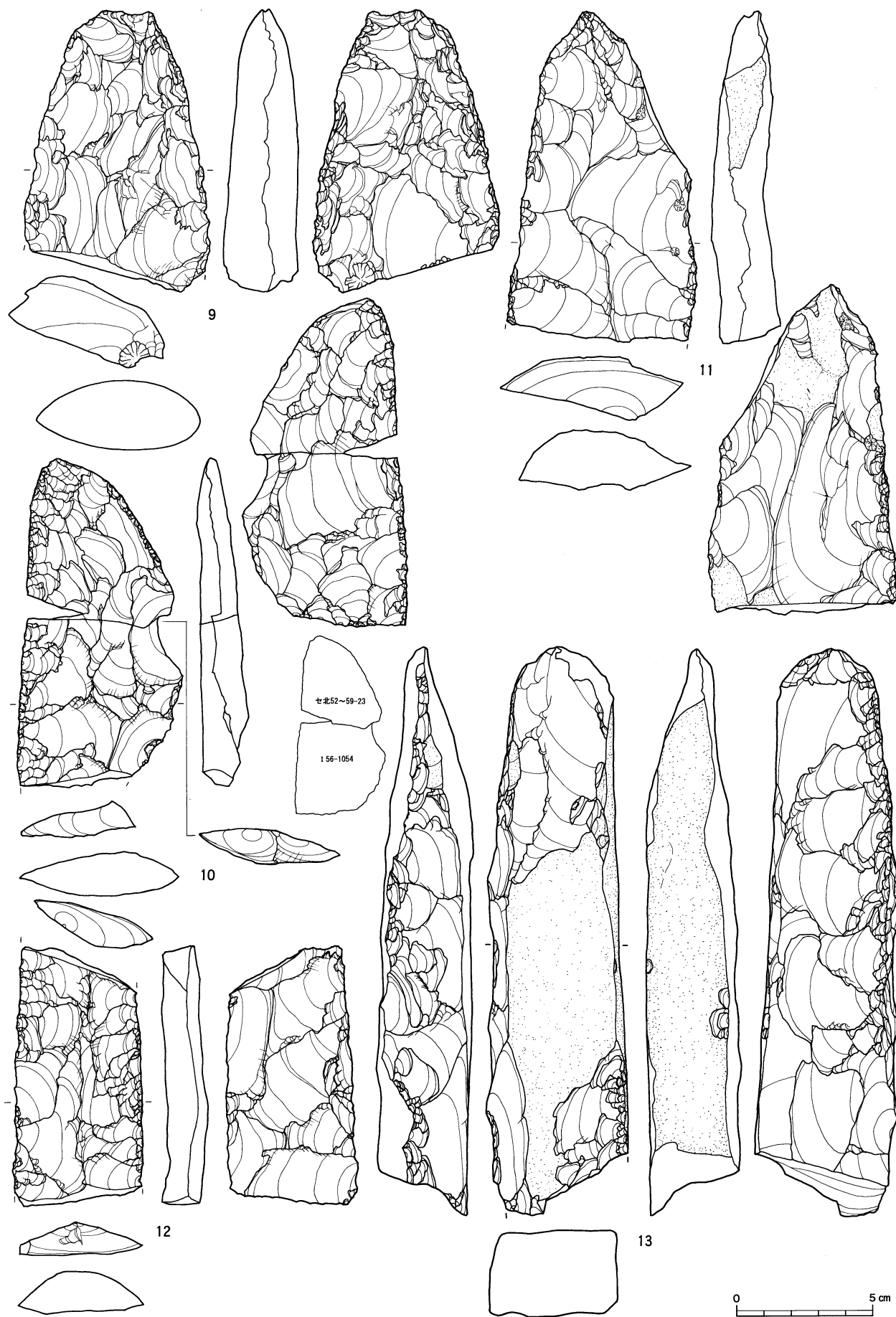

図IV-377 C区(Sb-30~35)の石器(2) 尖頭器・両面調整石器

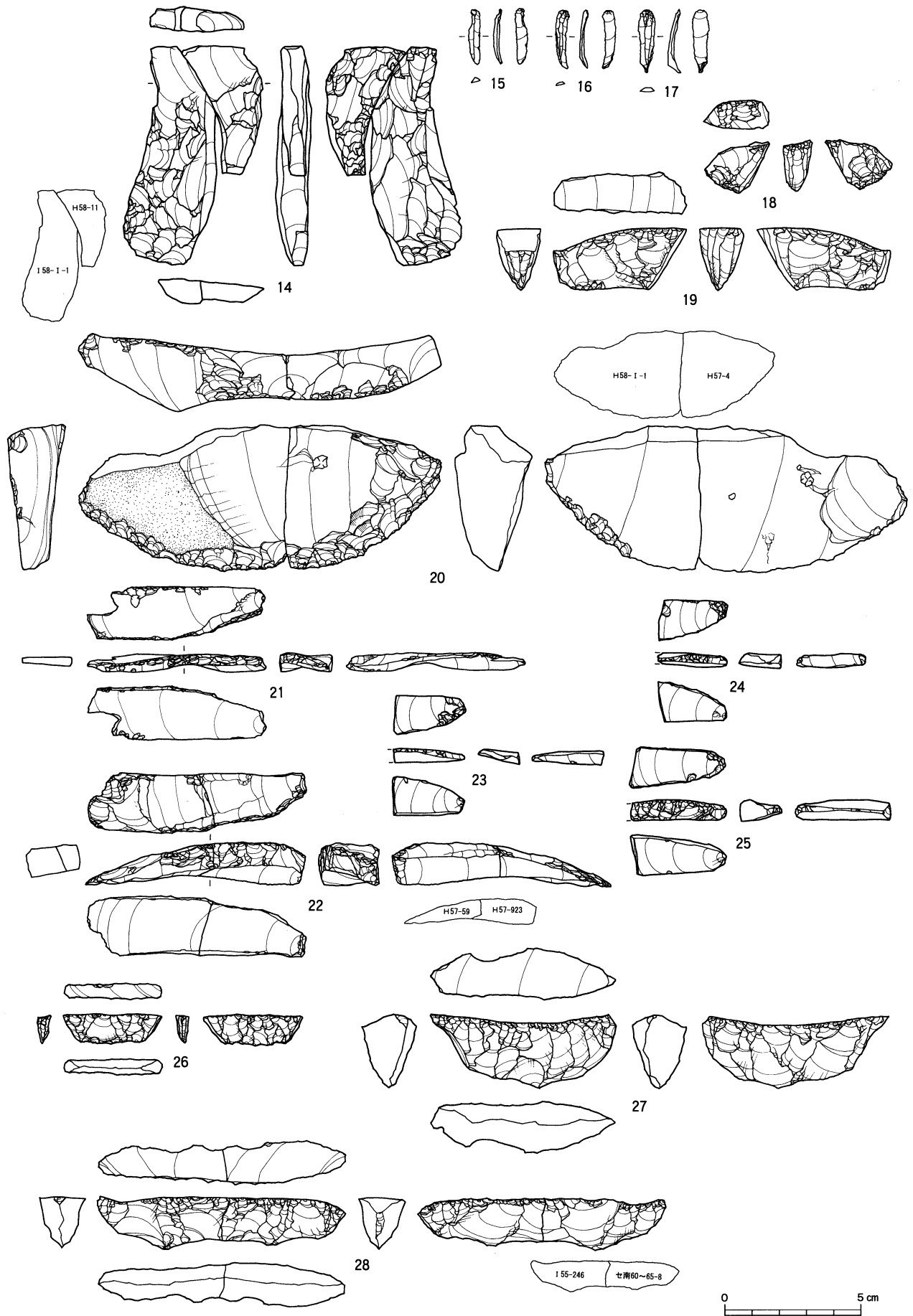

図IV-378 C区(Sb-30~35)の石器(3) 両面調整石器・細石刃・細石刃核・細石刃核削片・舟底形石器

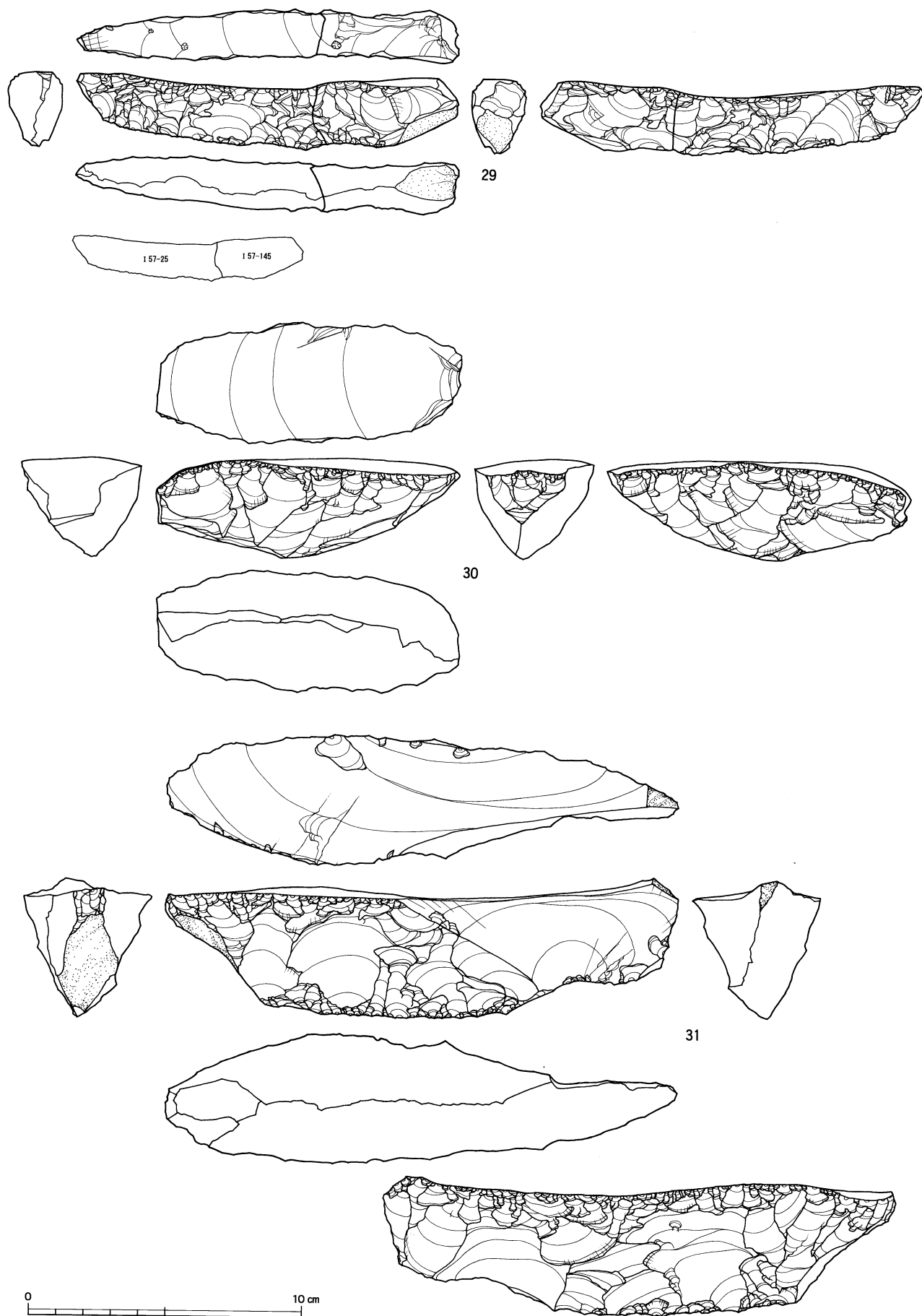

図IV-379 C区(Sb-30~35)の石器(4) 舟底形石器

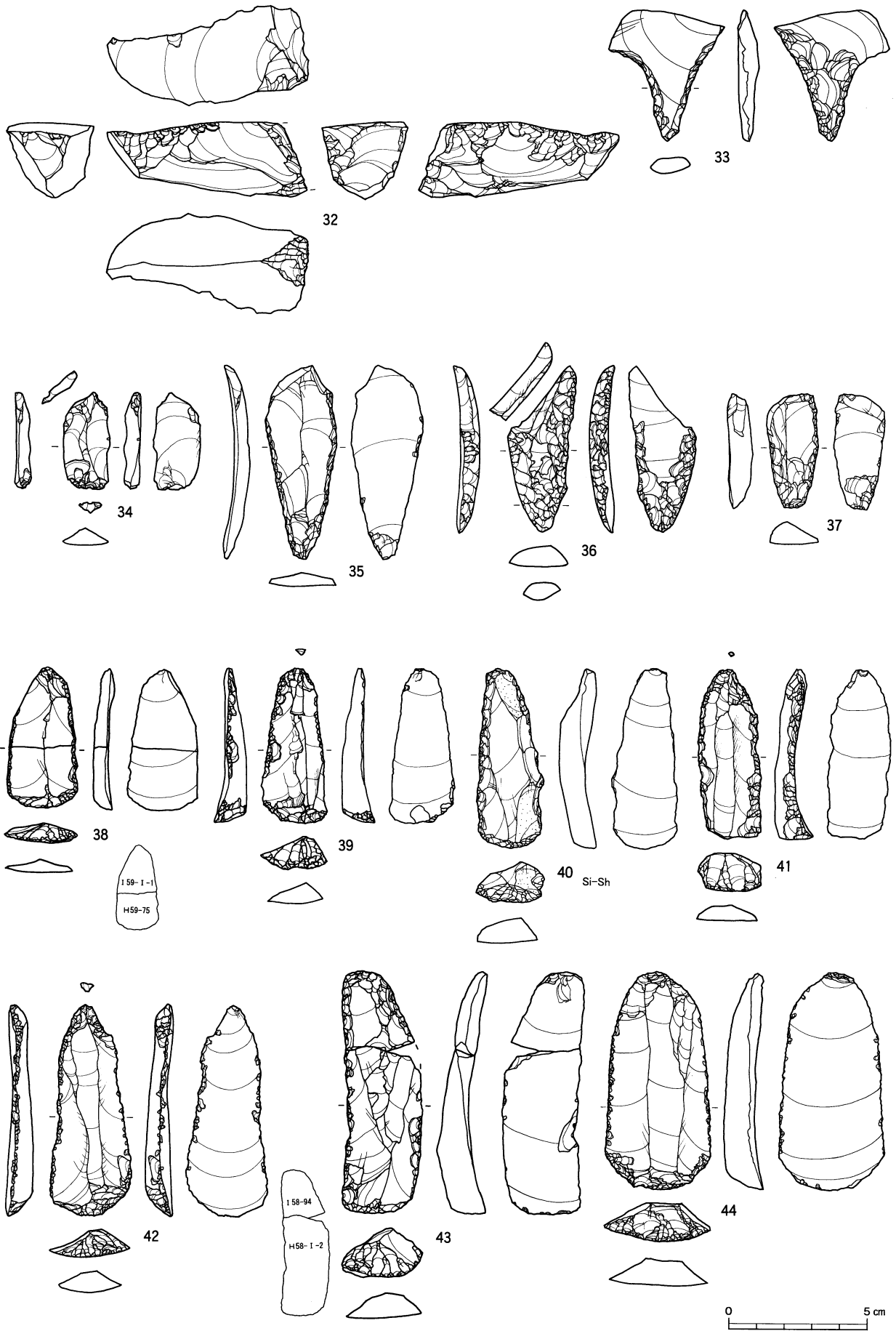

図IV-380 C区 (Sb-30~35) の石器 (5) 舟底形石器・ナイフ形石器・彫器・搔器

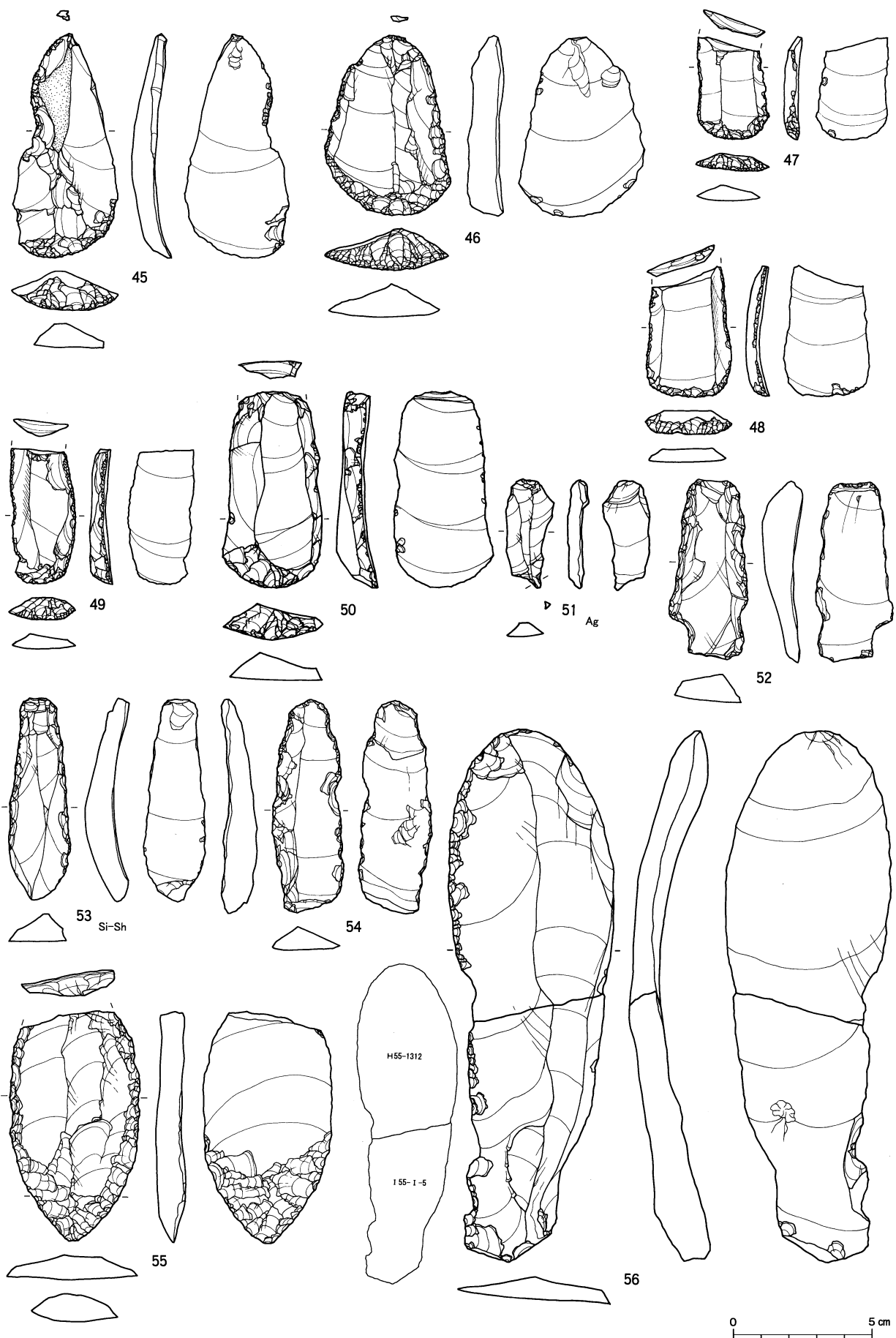

図IV-381 C区(Sb-30~35)の石器(6) 搔器・錐形石器・削器

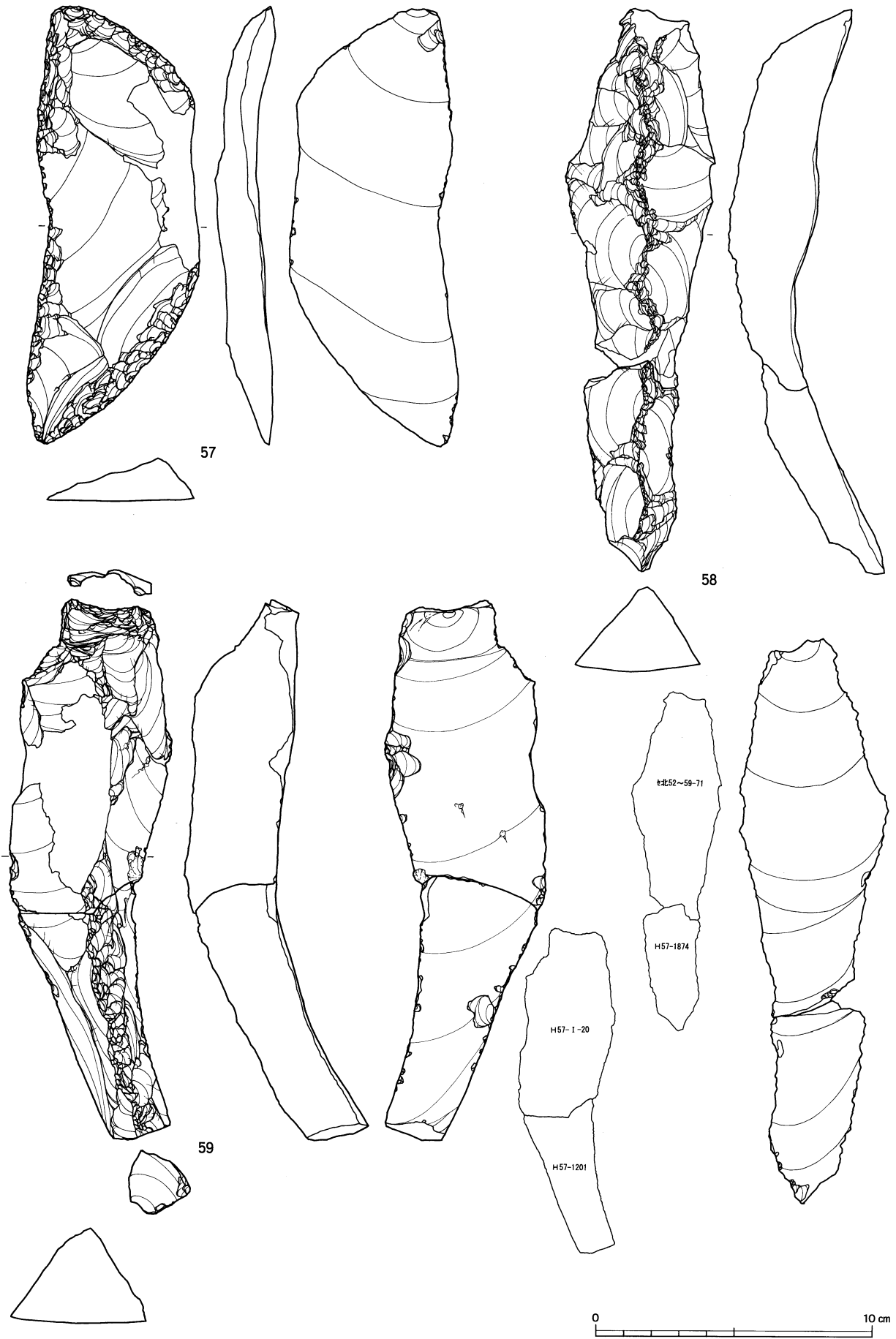

図IV-382 C区(Sb-30~35)の石器(7) 削器・石刃



図IV-383 C区(Sb-30~35)の石器(8) 石刃

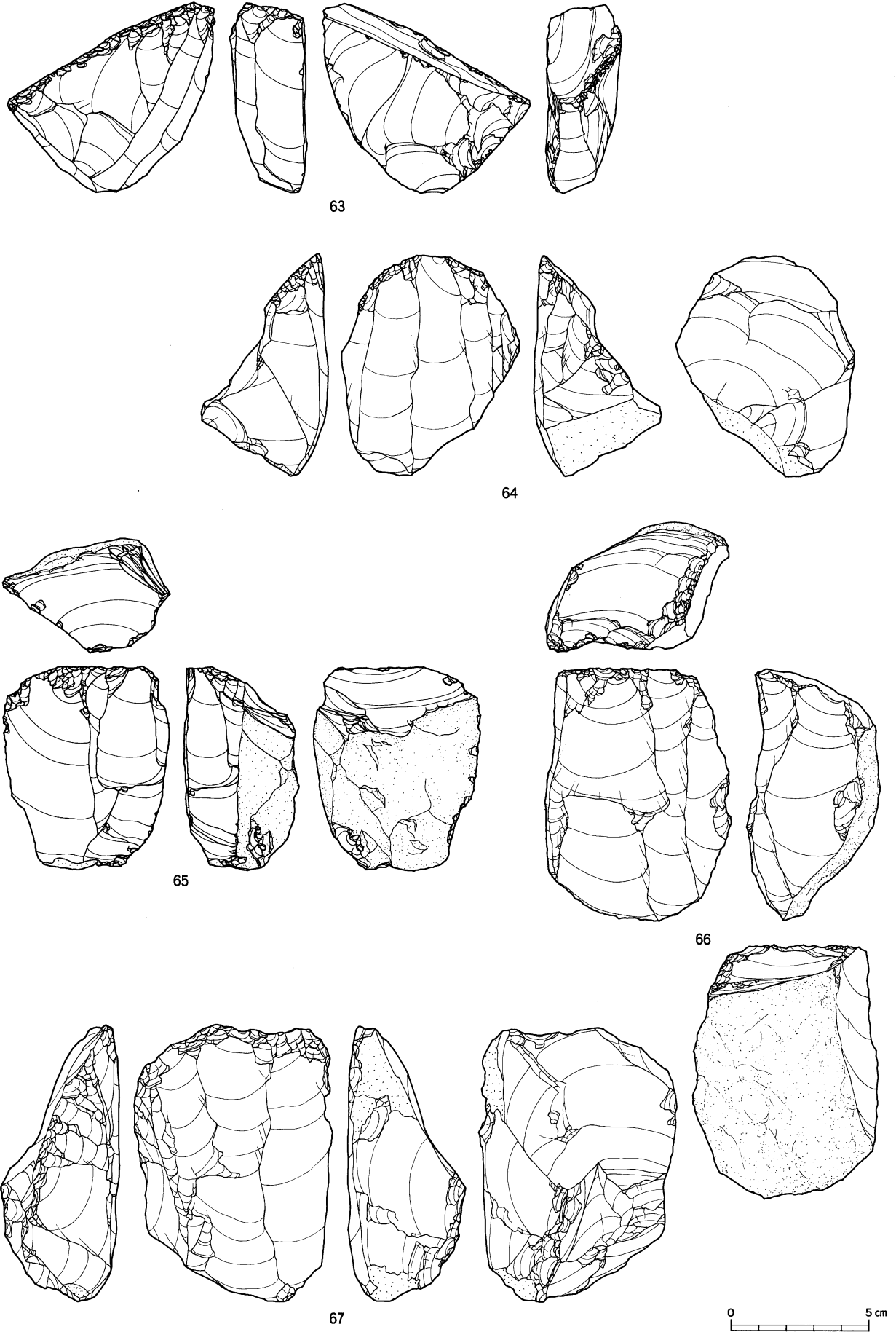

図IV-384 C区(Sb-30~35)の石器(9) 石刃核

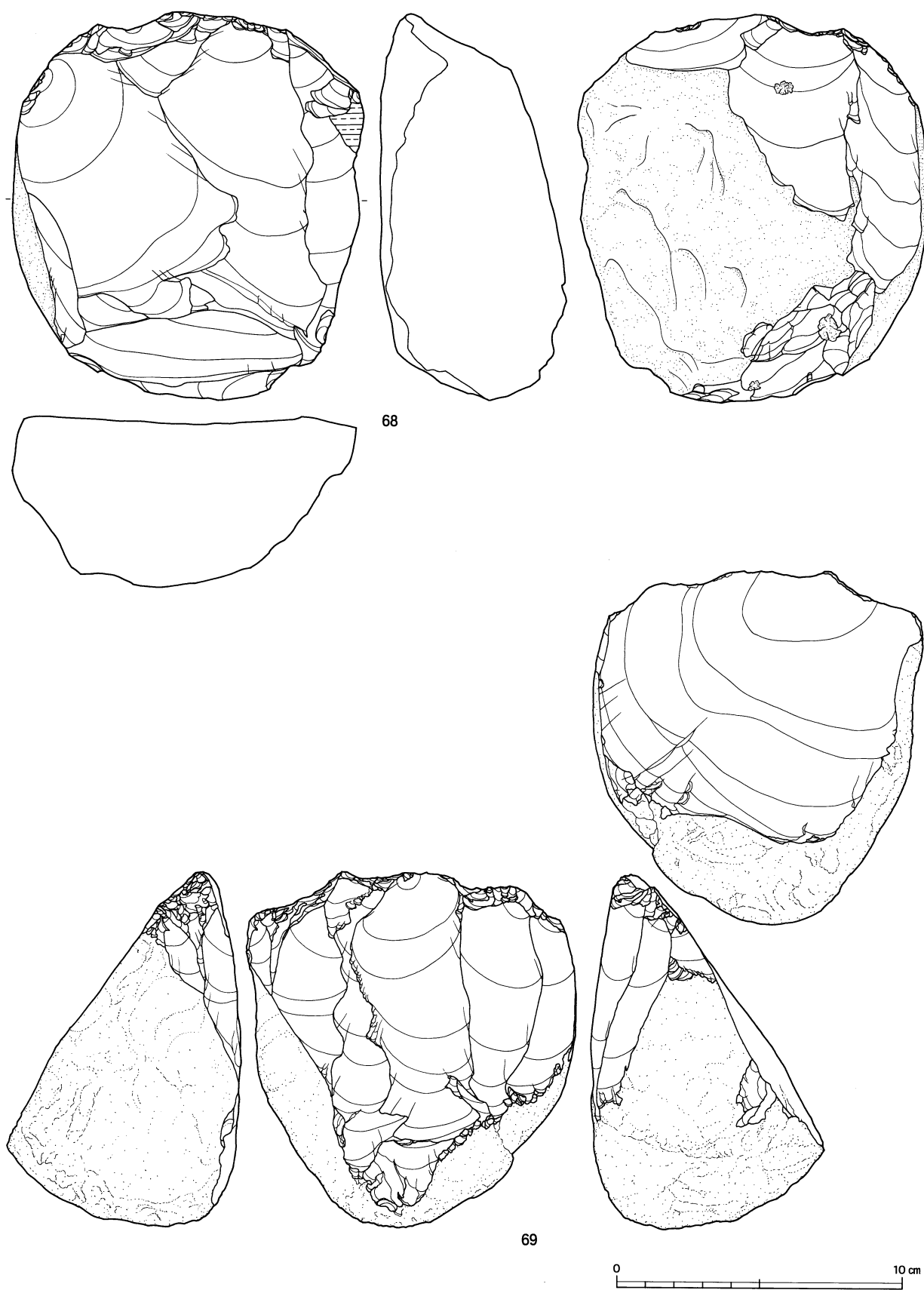

図IV-385 C区(Sb-30~35)の石器(10) 石核・石刃核

C区(Sb-30~35)

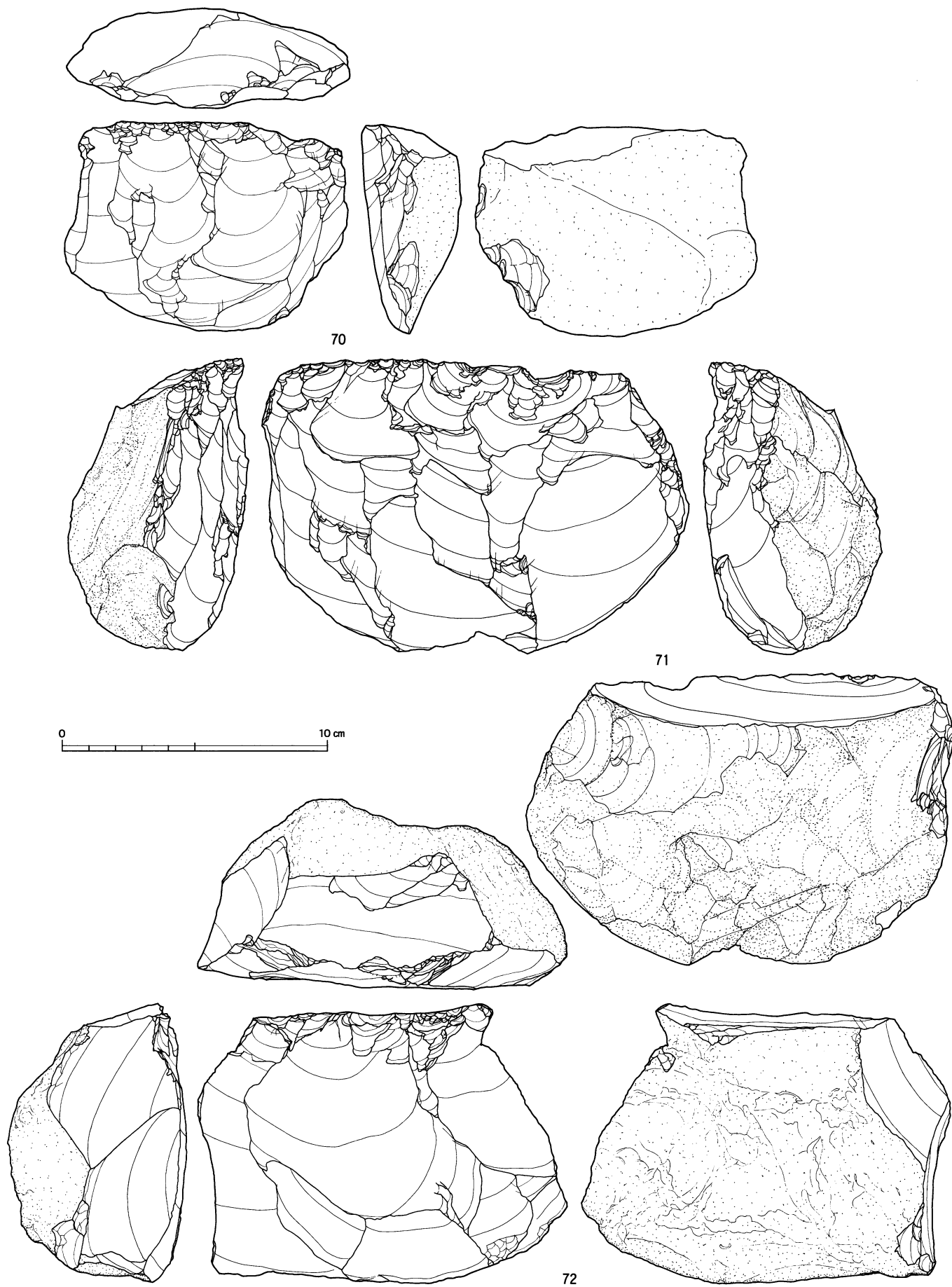

図IV-386 C区(Sb-30~35)の石器(11) 石刃核

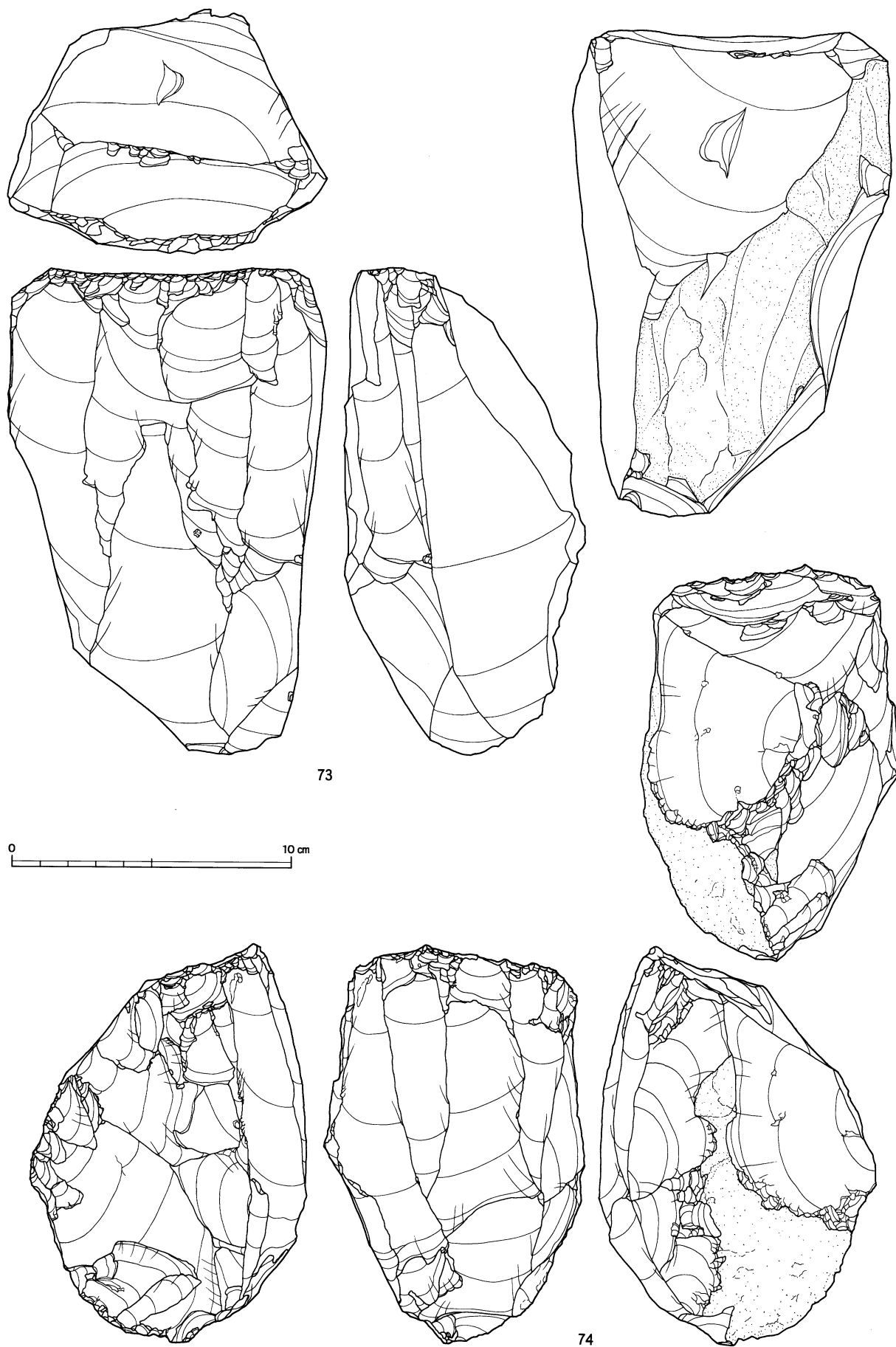

図IV-387 C区(Sb-30~35)の石器(12) 石刃核

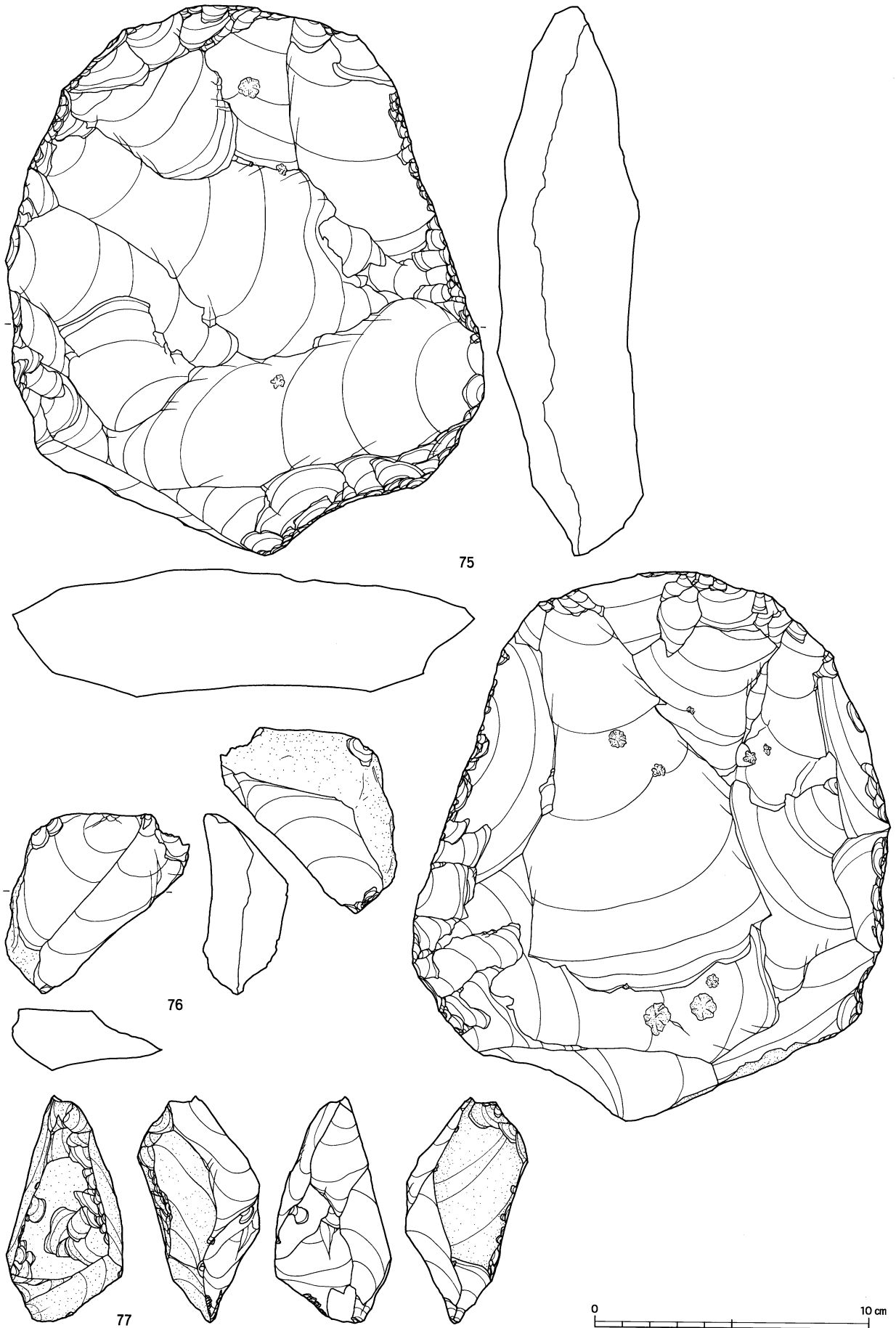

図Ⅳ-388 C区(Sb-30~35)の石器(13) 石核

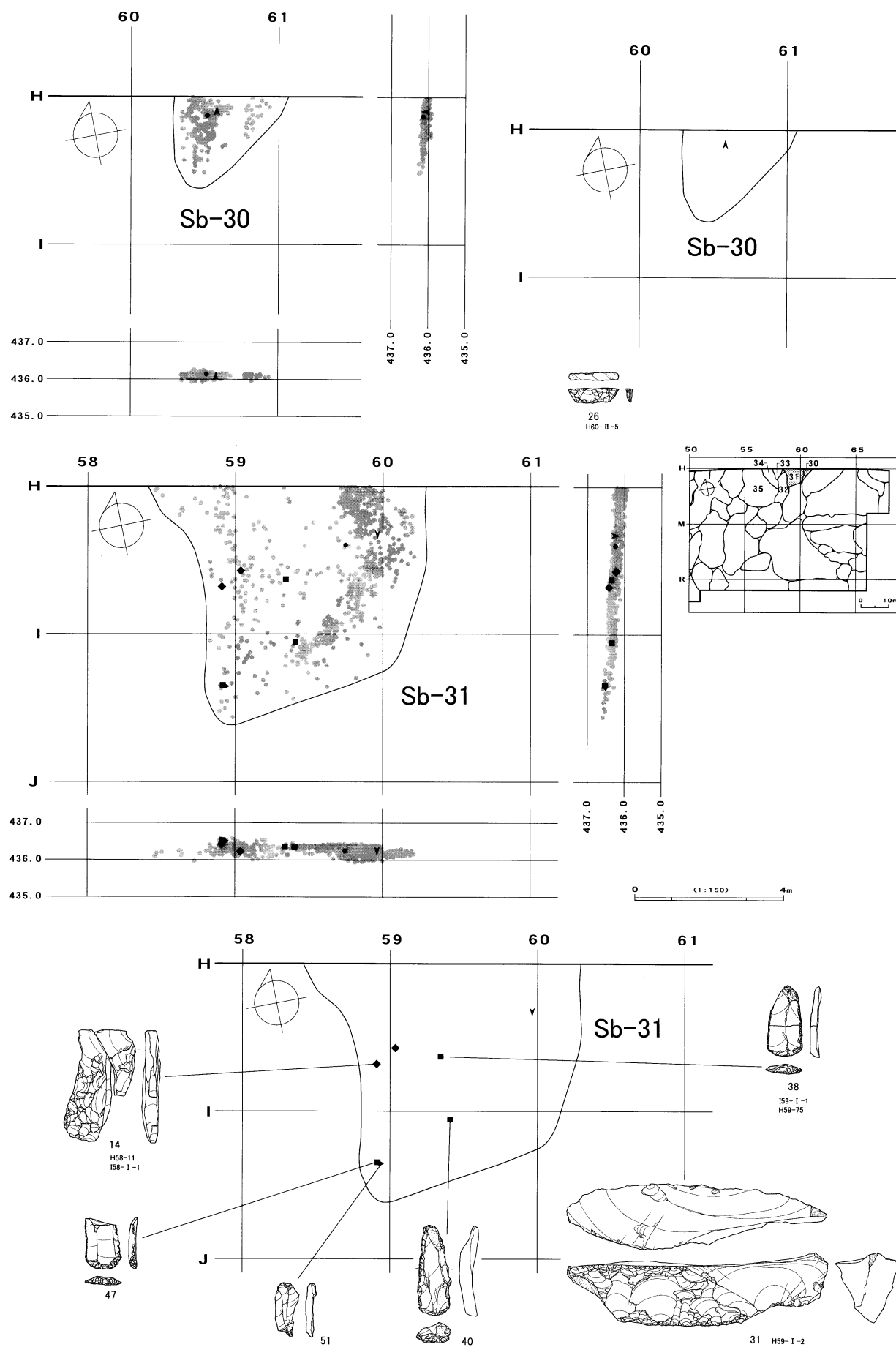

図IV-389 Sb-30・31の分布図・遺物

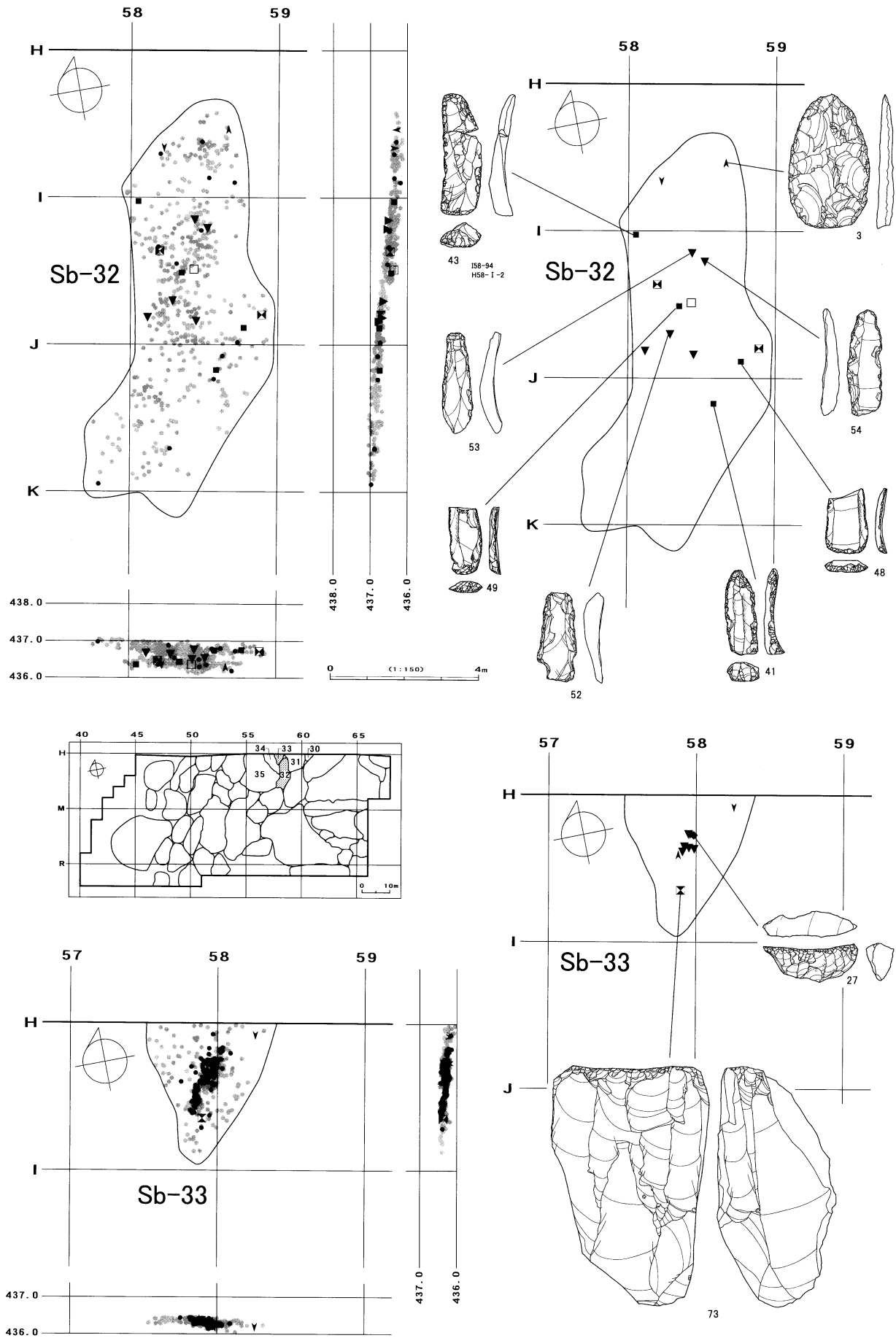

図IV-390 Sb-32・33の分布図・遺物

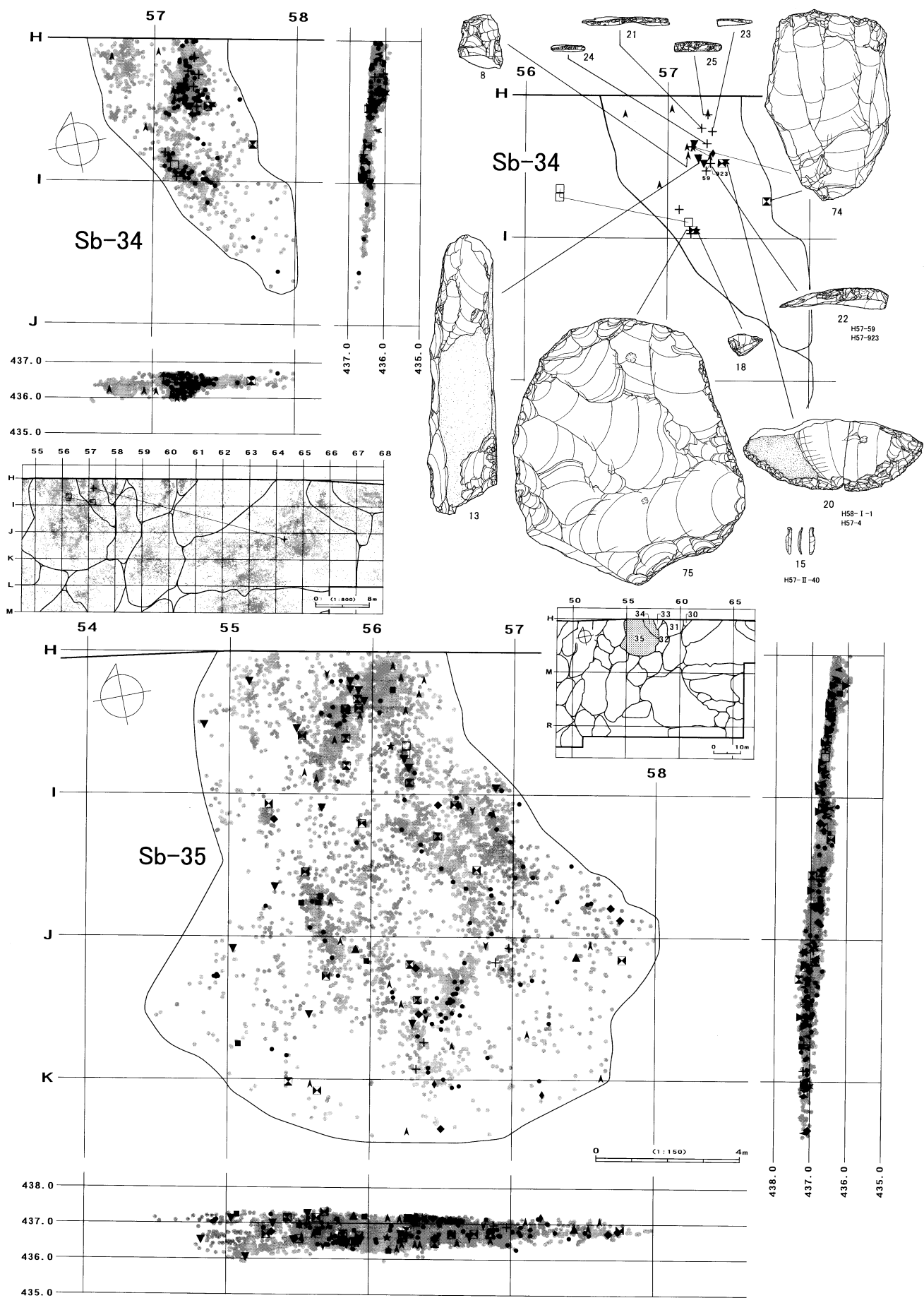

図IV-391 Sb-34・35の分布図・遺物

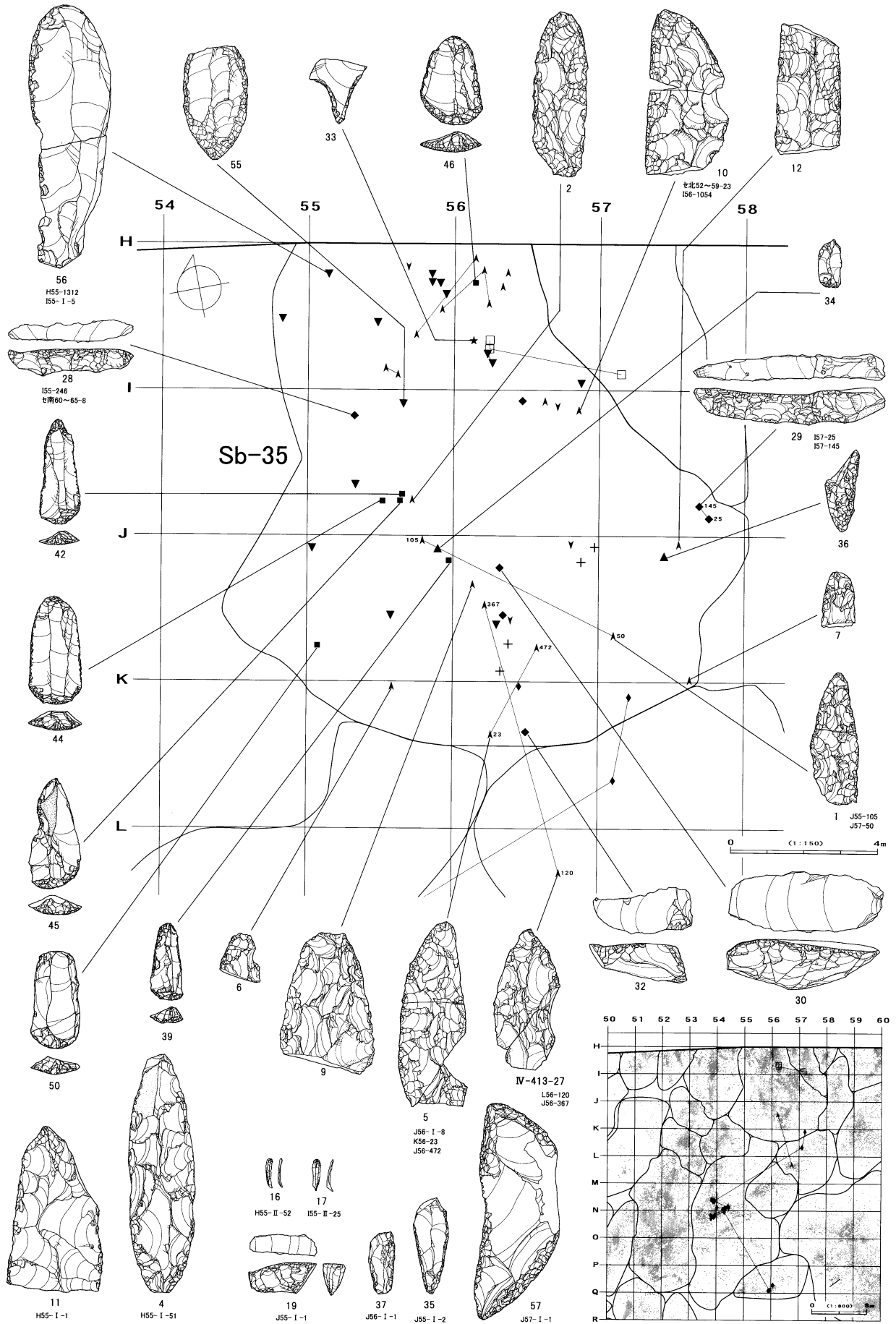

図IV-392 Sb-35の遺物(1)

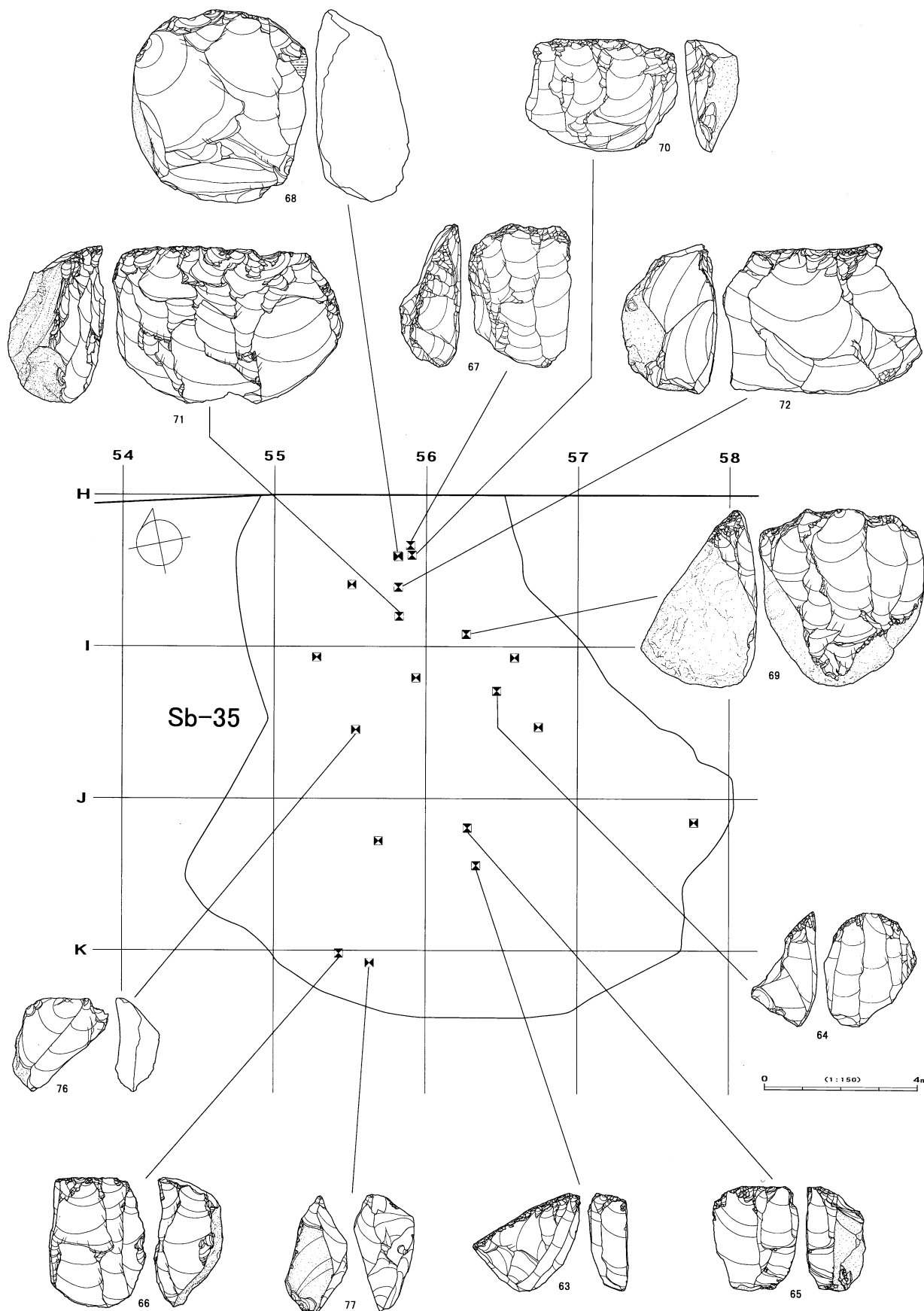

図IV-393 Sb-35の遺物(2)

C区 (Sb-30~35)

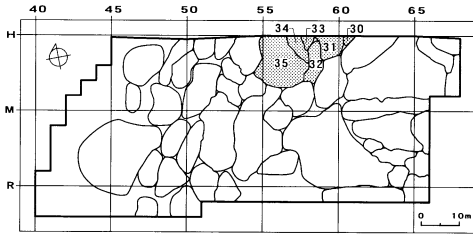

全接合分布図

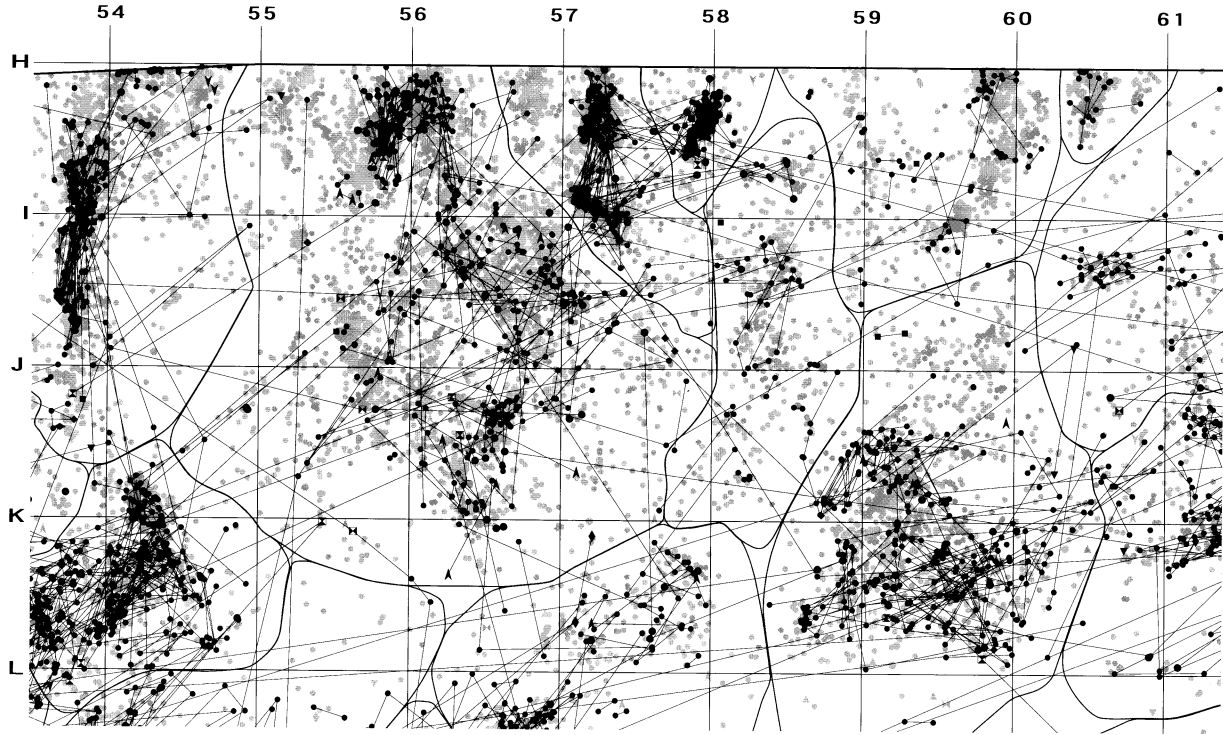

折れ面接合分布図

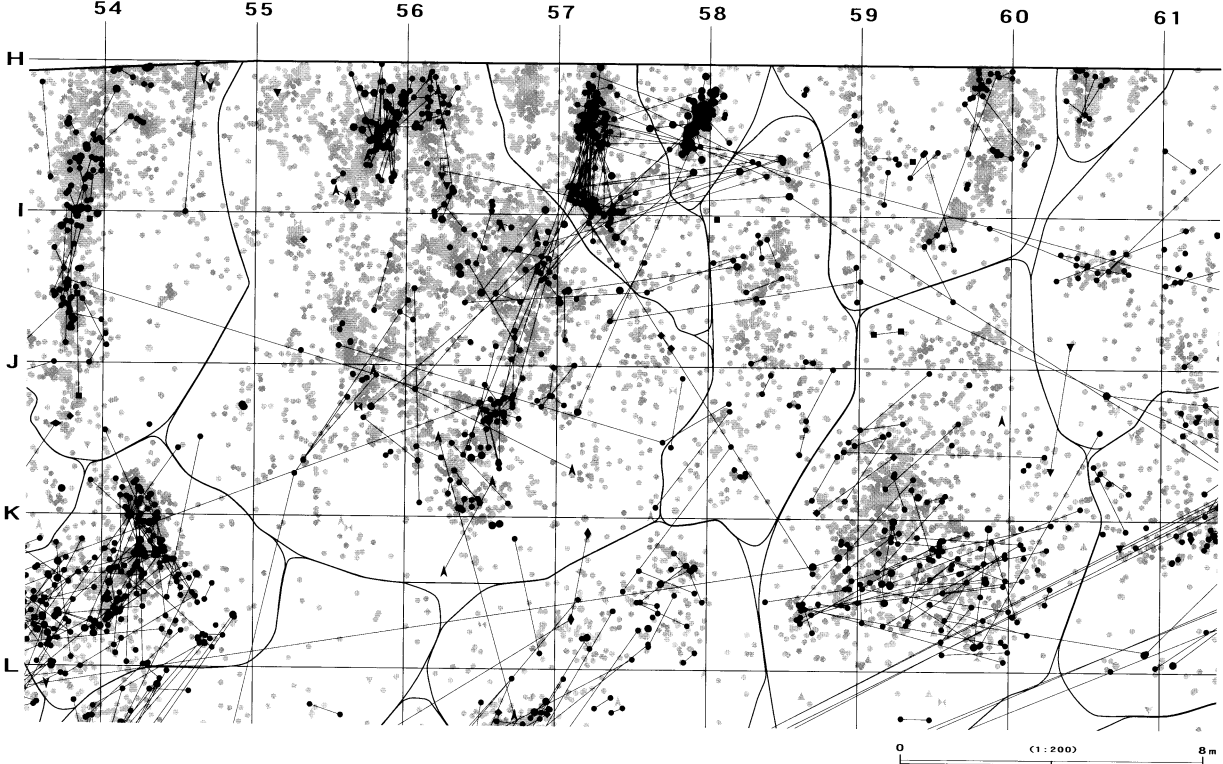

図IV-394 C区 (Sb-30~35) の接合分布図

接合2662

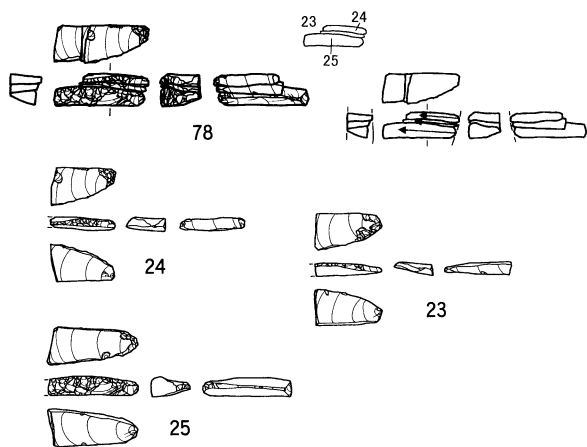

接合2662分布図

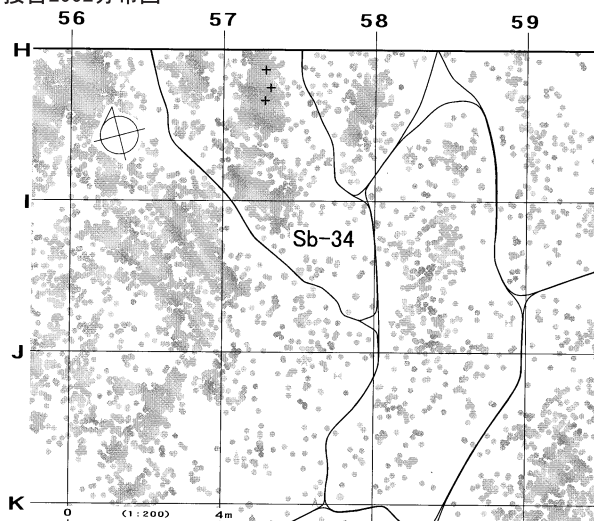

母岩260・接合1464

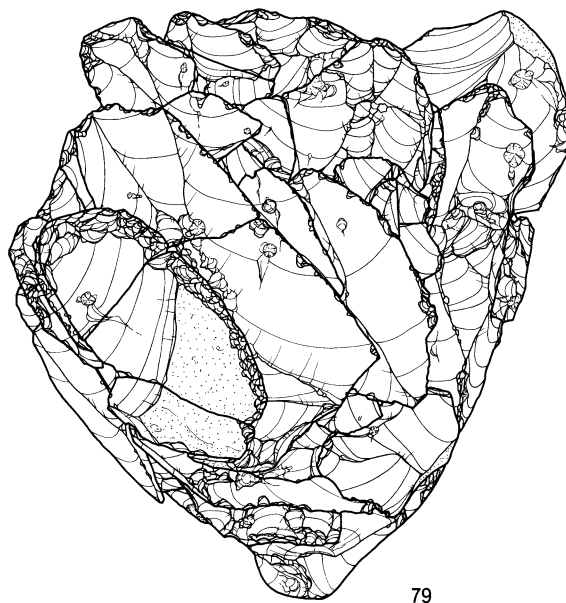
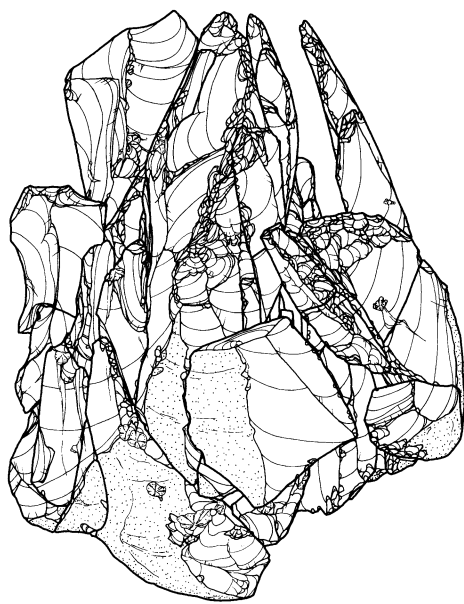

0 10 cm

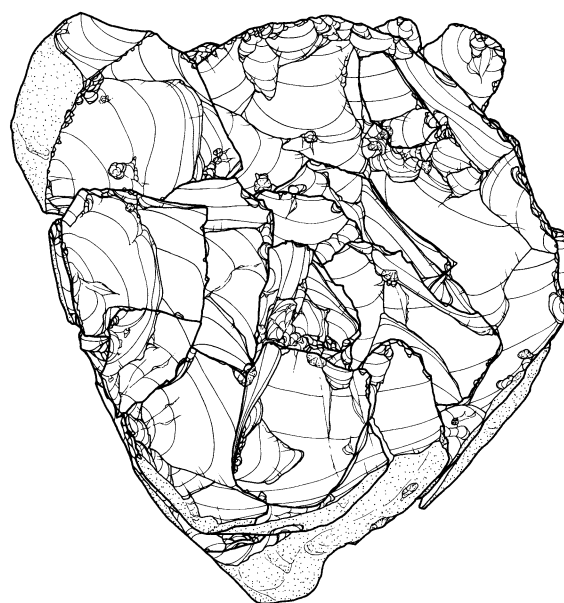

図IV-395 C区(Sb-30~35)の石器(14) 接合2662、母岩260・接合1464(1)

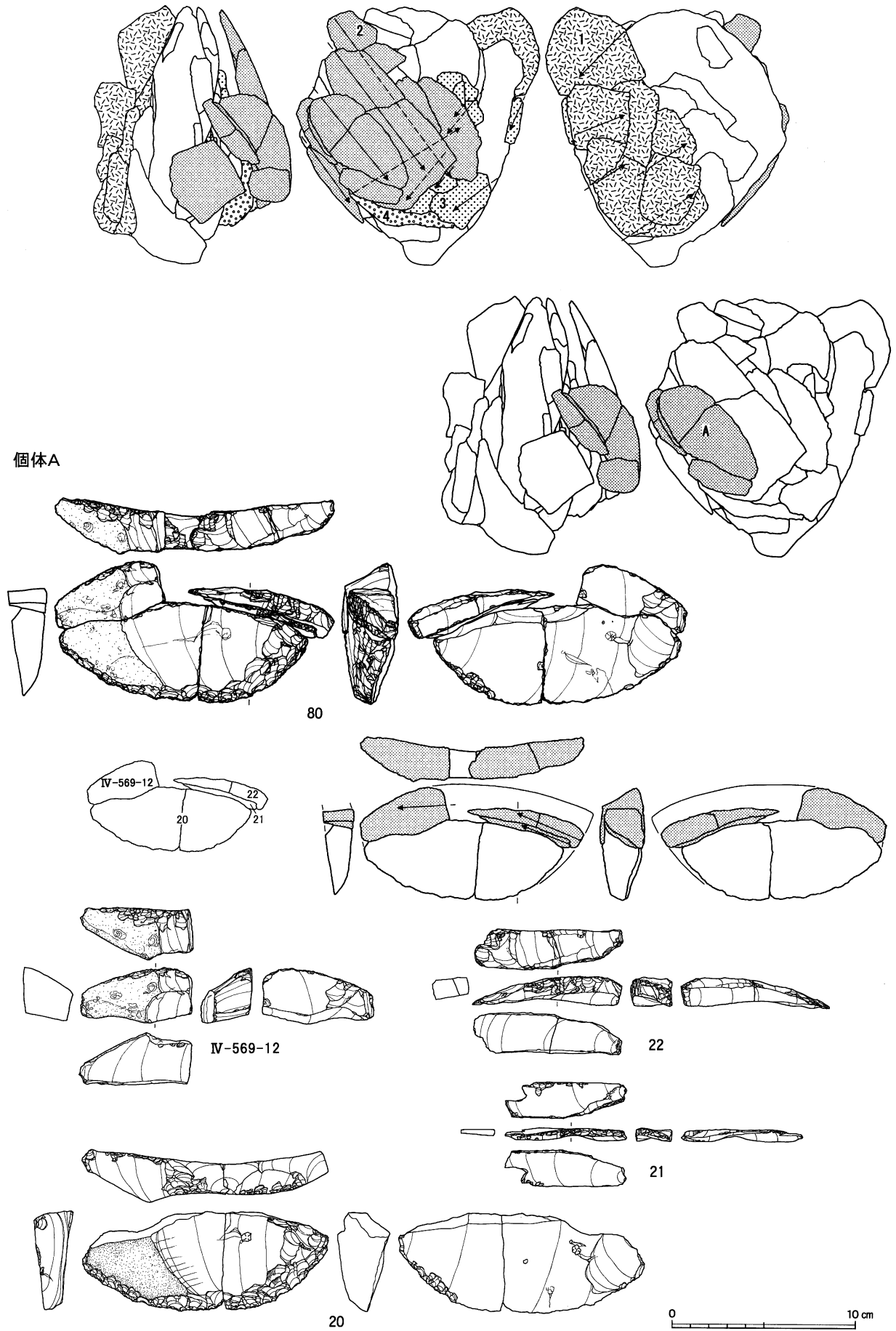

図IV-396 C区 (Sb-30~35)の石器(15) 母岩260・接合1464(2)

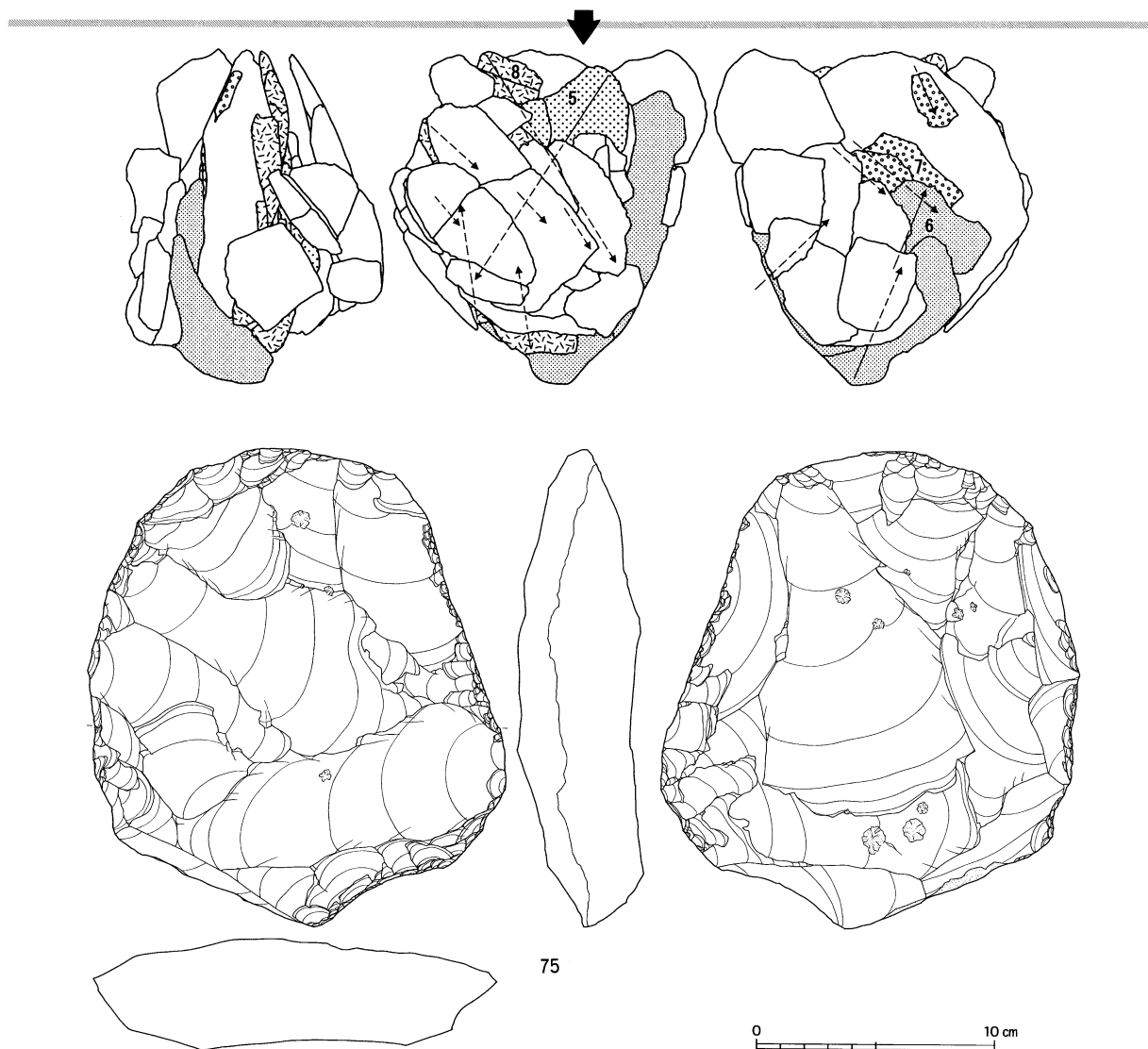

接合1464(個体A)分布図

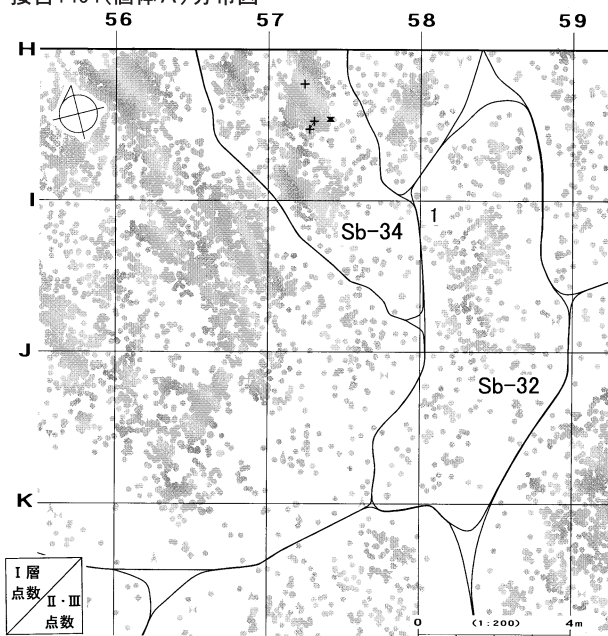

接合1464(全体)分布図

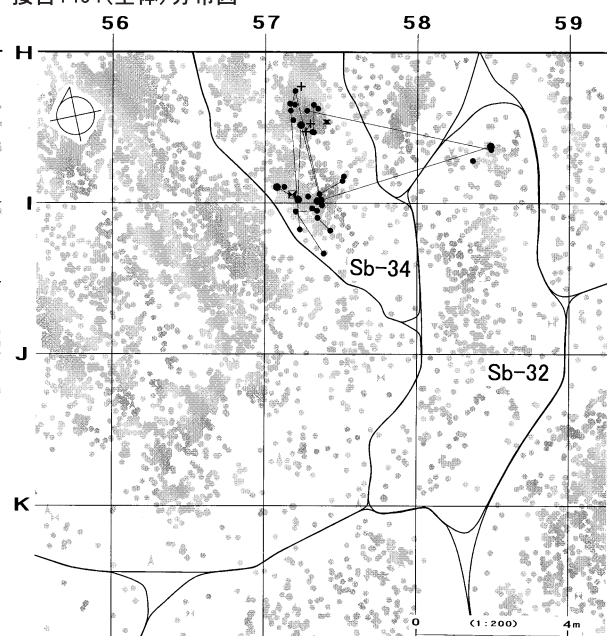

図IV-397 C区(Sb-30~35)の石器(16) 母岩260・接合1464(3)

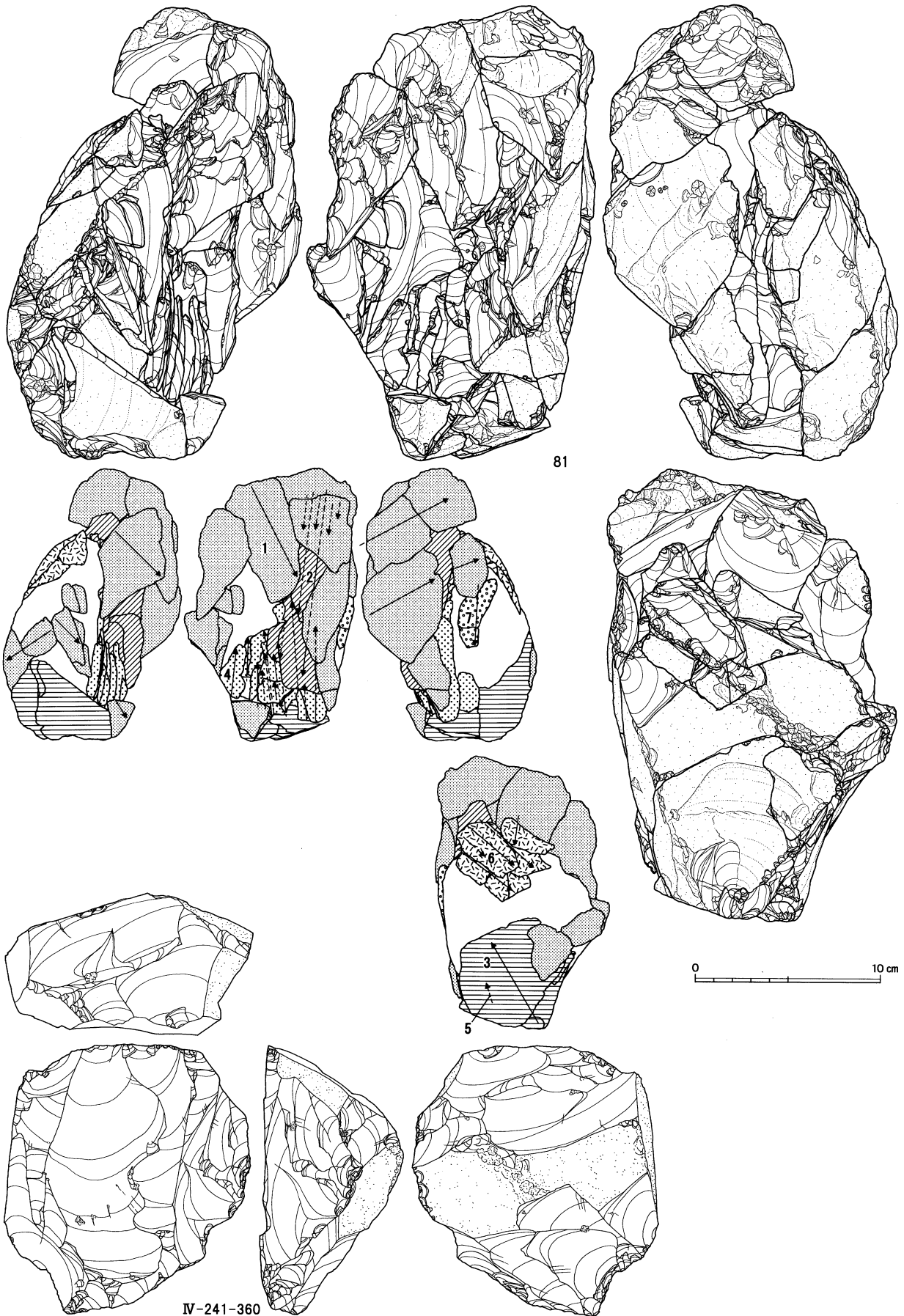

IV-241-360

図IV-398 C区(Sb-30~35)の石器(17) 母岩259・接合1456(1)

接合1456(全体)分布図

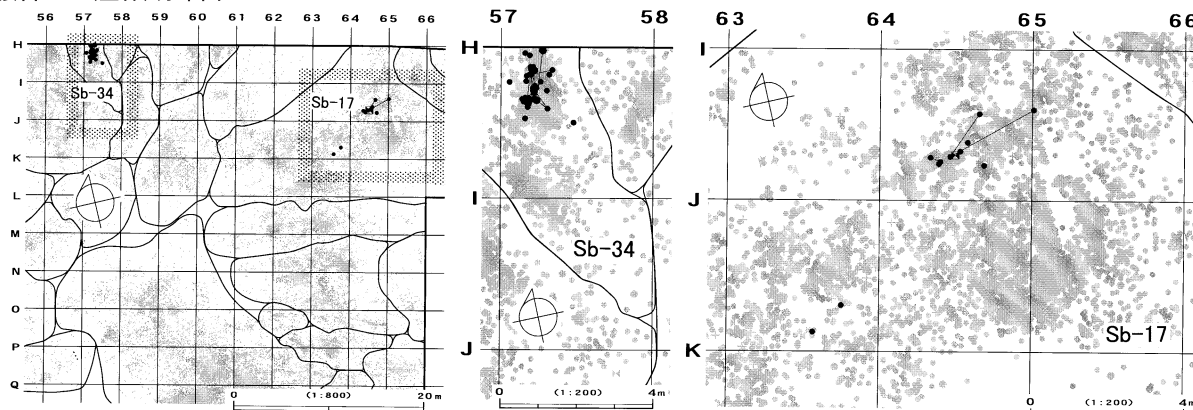

接合1456(段階1~5)分布図

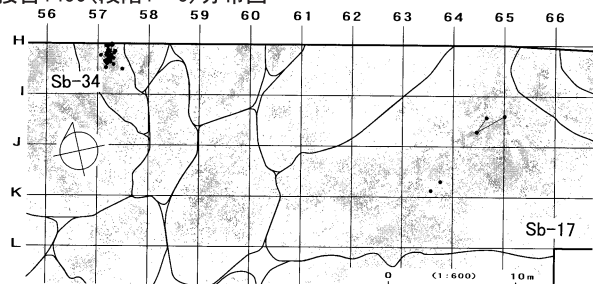

接合1456(段階6・7・石核)分布図

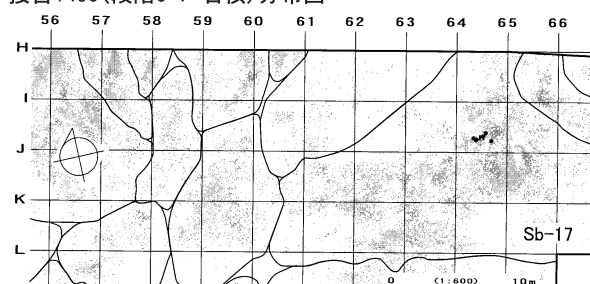

母岩259・接合1457

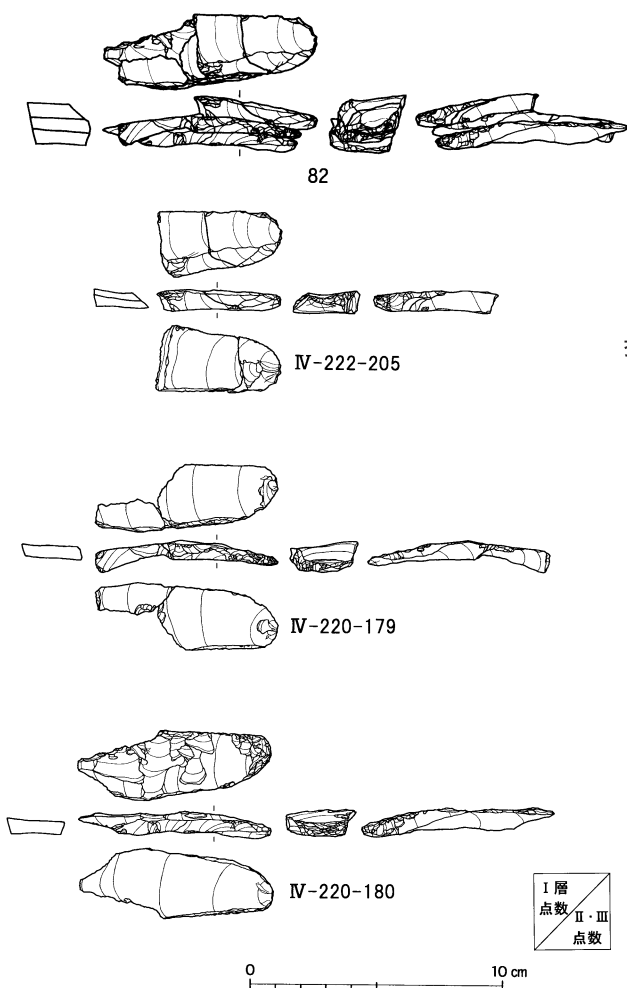

IV-220-179
IV-222-205
IV-220-180

接合1457分布図

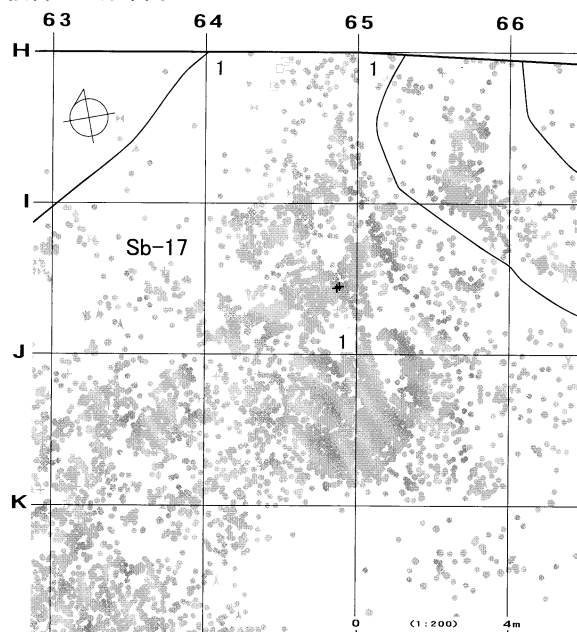

図IV-399 C区(Sb-30~35)の石器(18) 母岩259・接合1456(2)、母岩259・接合1457

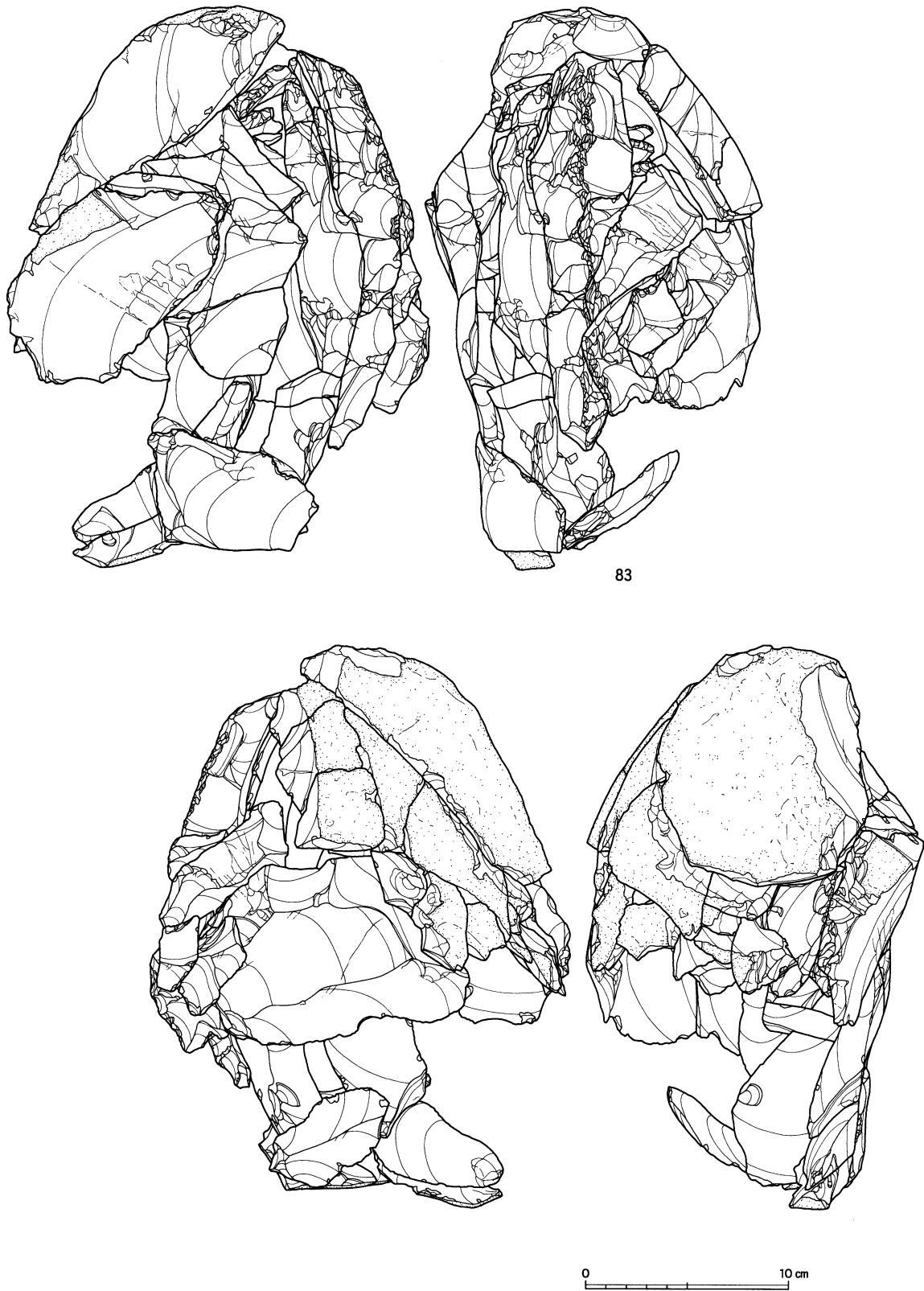

図IV-400 C区(Sb-30~35)の石器(19) 母岩261・接合1465(1)

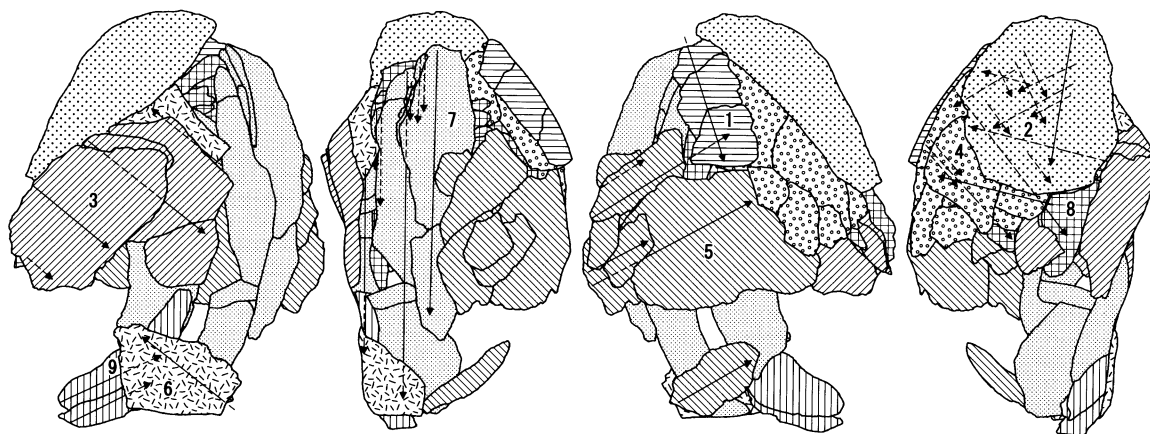

段階7

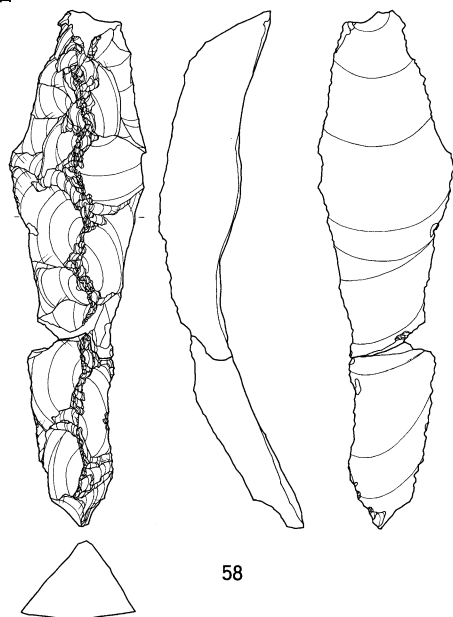

接合1465分布図

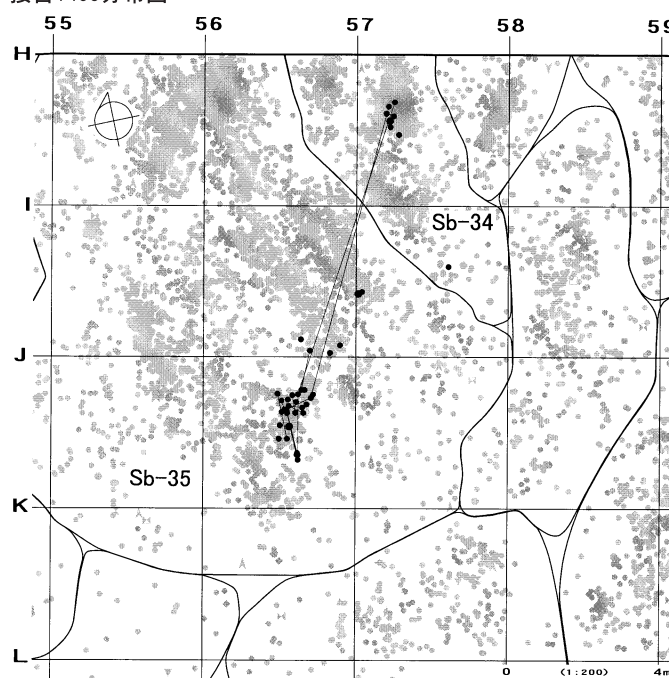

母岩189・接合1257

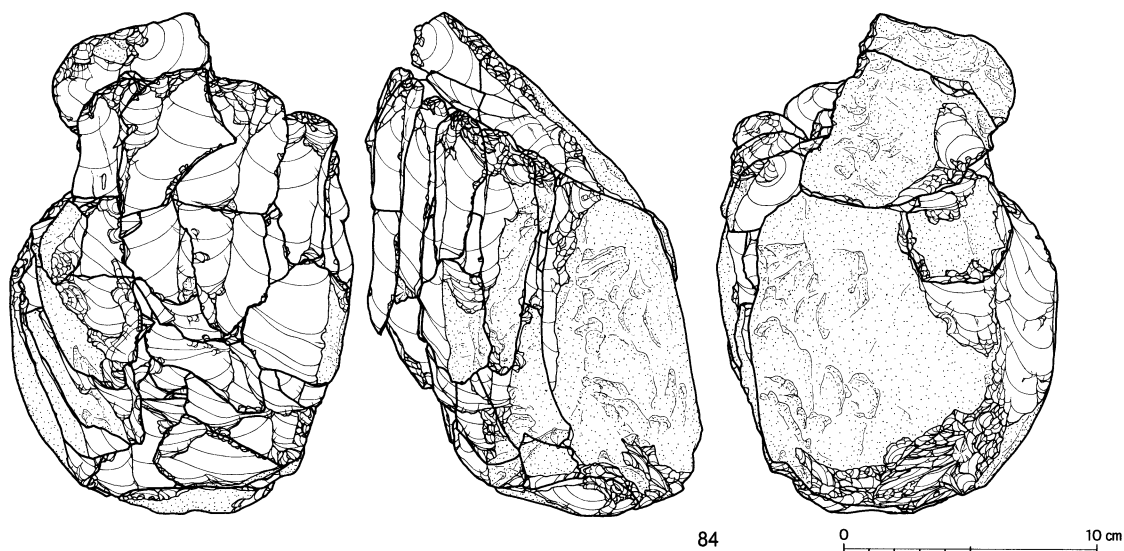

図IV-401 C区(Sb-30~35)の石器(20) 母岩261・接合1465(2)、母岩189・接合1257(1)

C区(Sb-30~35)

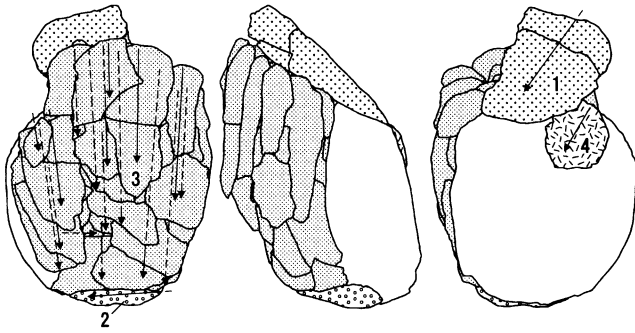

接合1257分布図

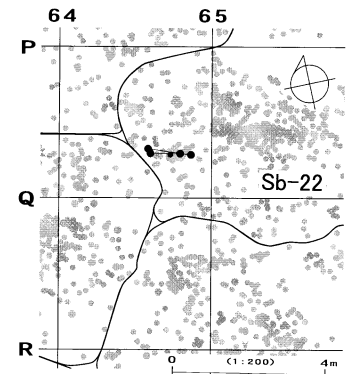
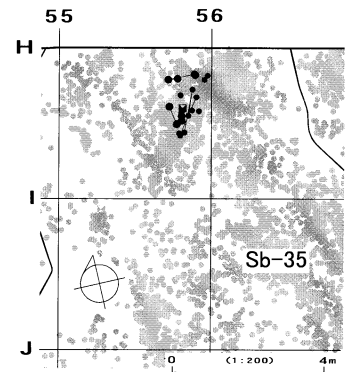
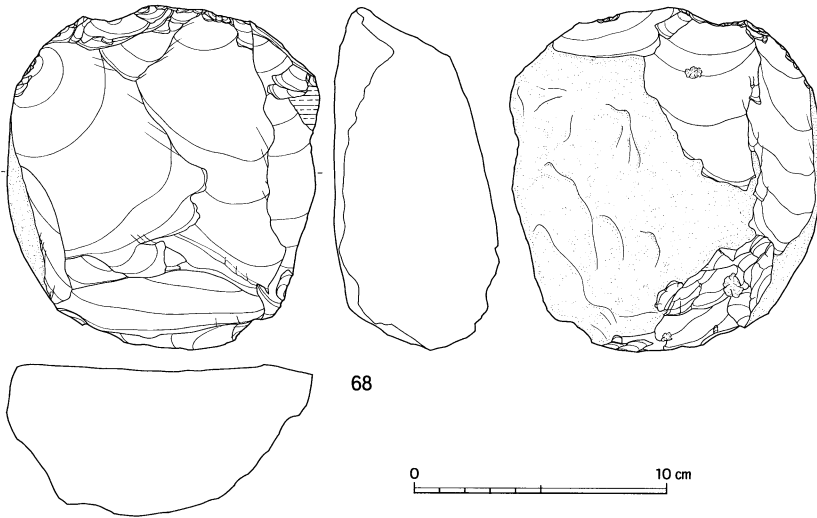
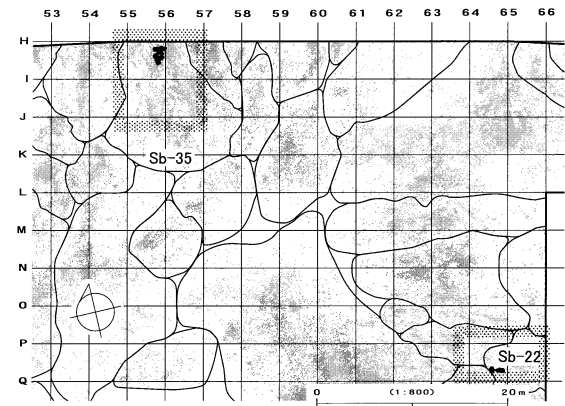

母岩270・接合1499

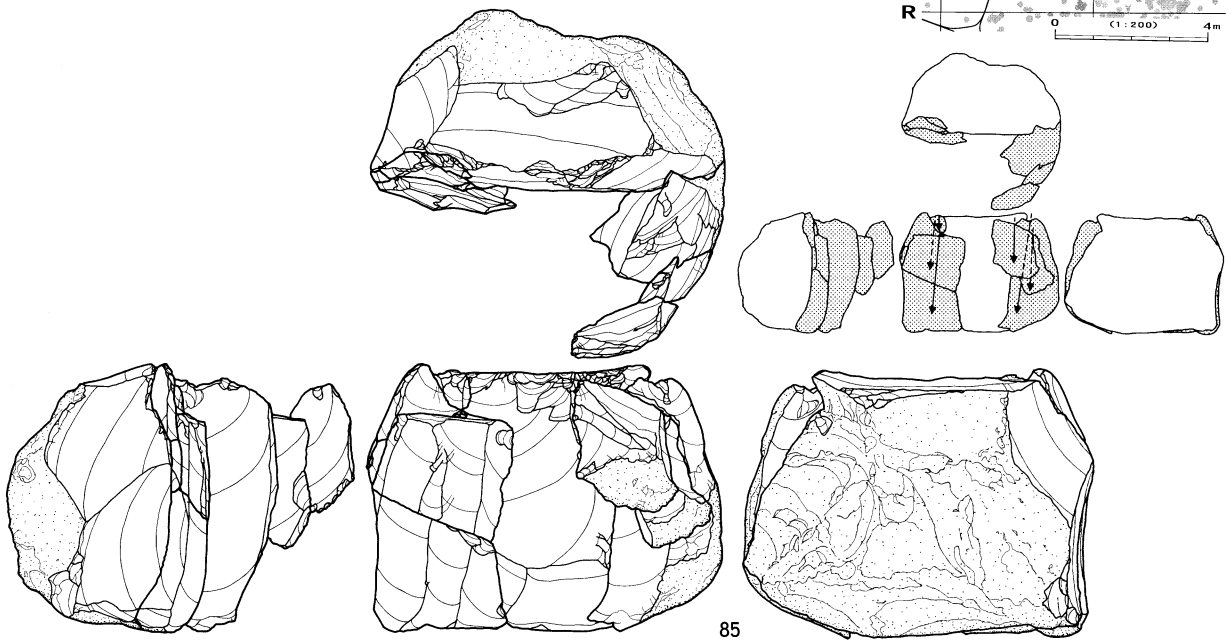

図Ⅳ-402 C区(Sb-30~35)の石器(21) 母岩189・接合1257(2)、母岩270・接合1499(1)

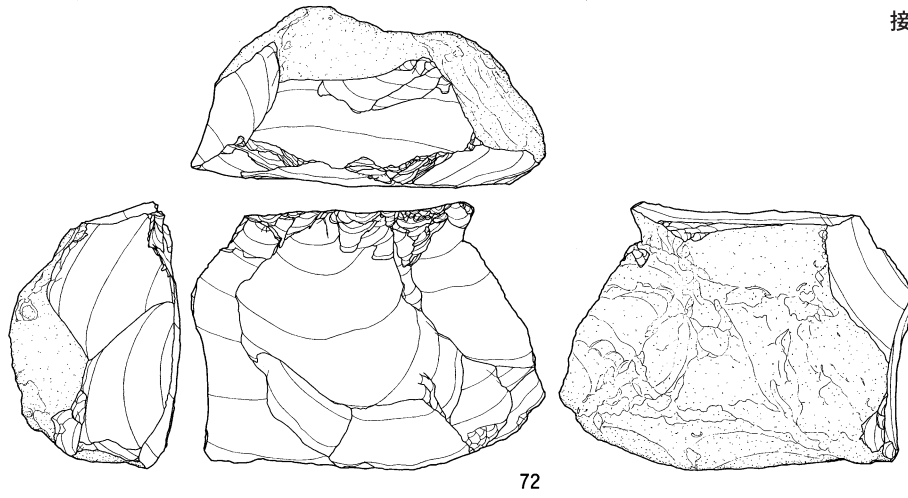

母岩343・接合1698

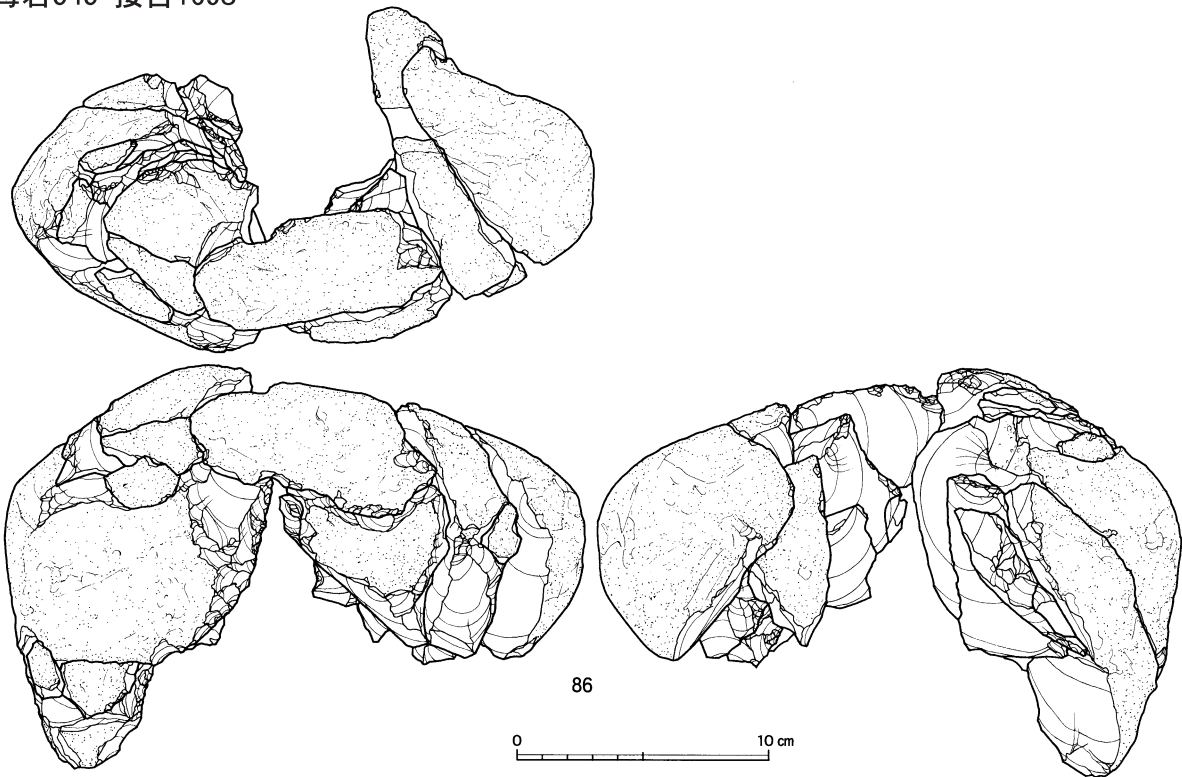

接合1499分布図

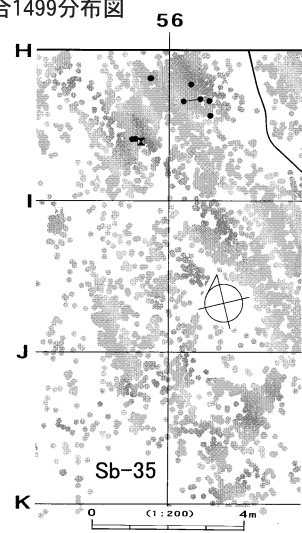

接合1698分布図

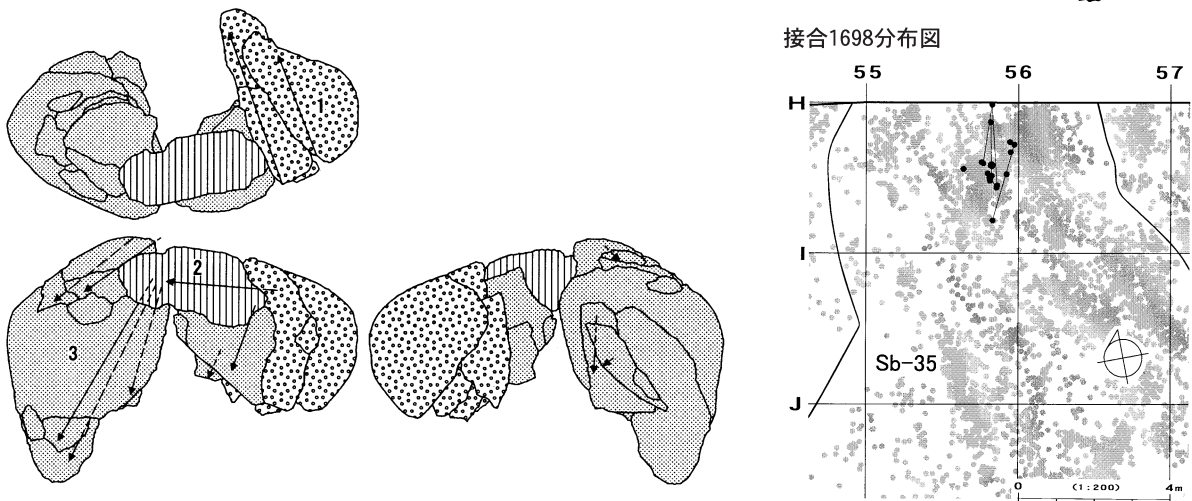

図IV-403 C区(Sb-30~35)の石器(22) 母岩270・接合1499(2)、母岩343・接合1698

C区 (Sb-30~35)

母岩289・接合1557

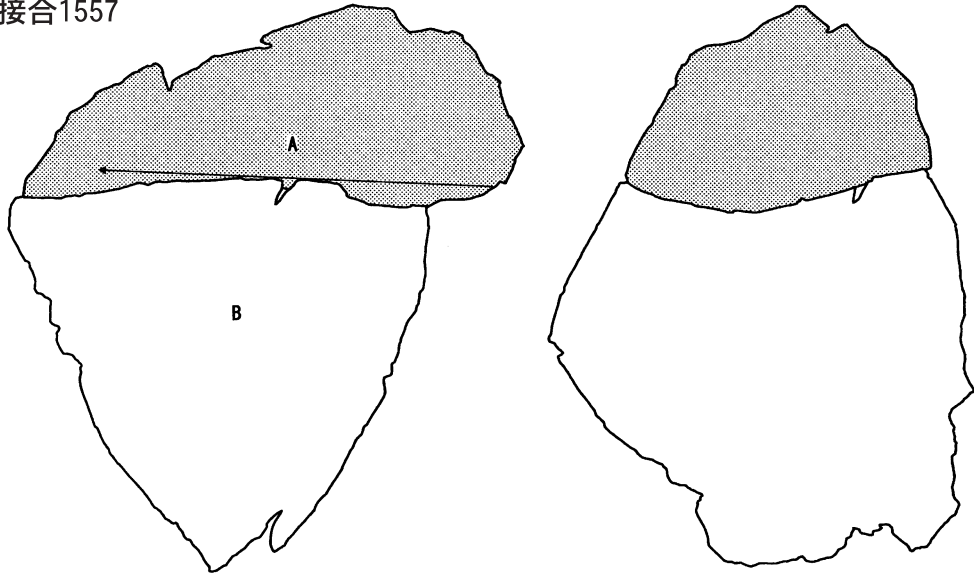

個体A

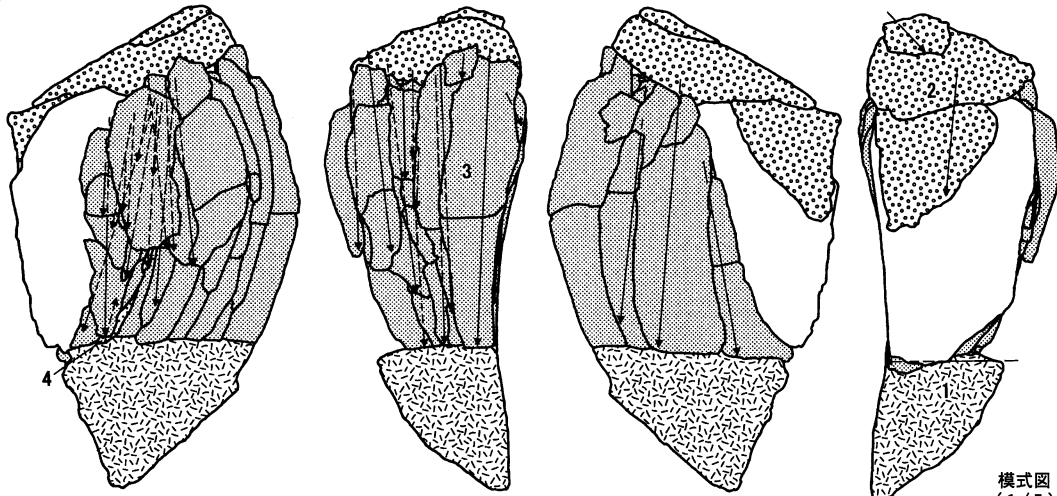

段階3

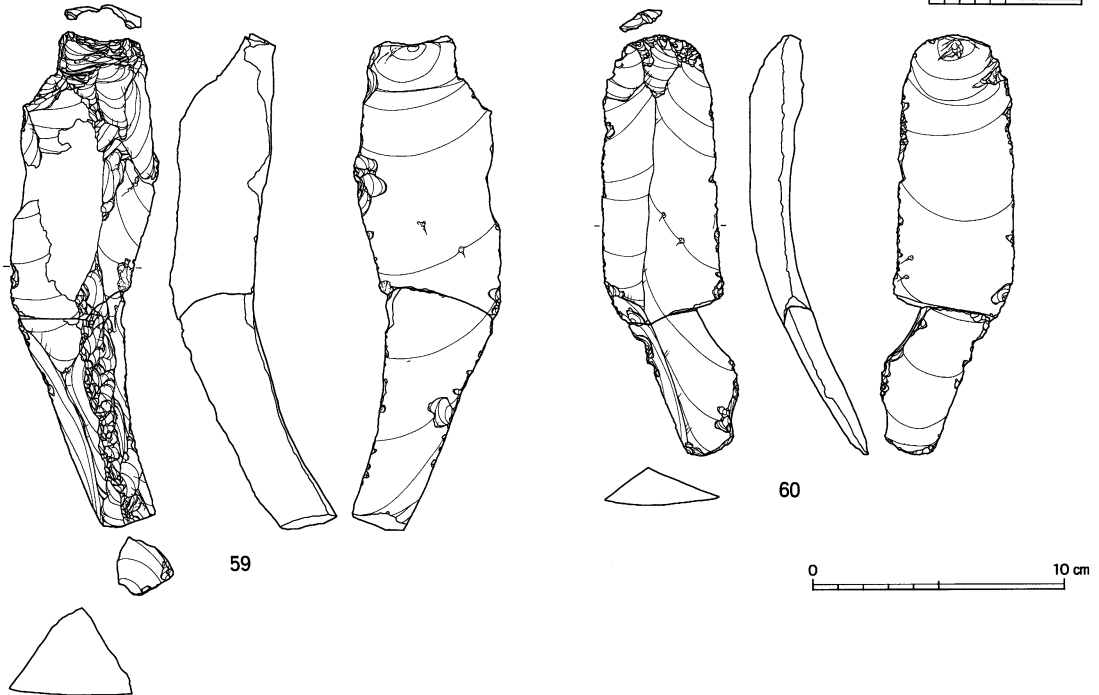

図IV-404 C区 (Sb-30~35) の石器(23) 母岩289・接合1557(1)

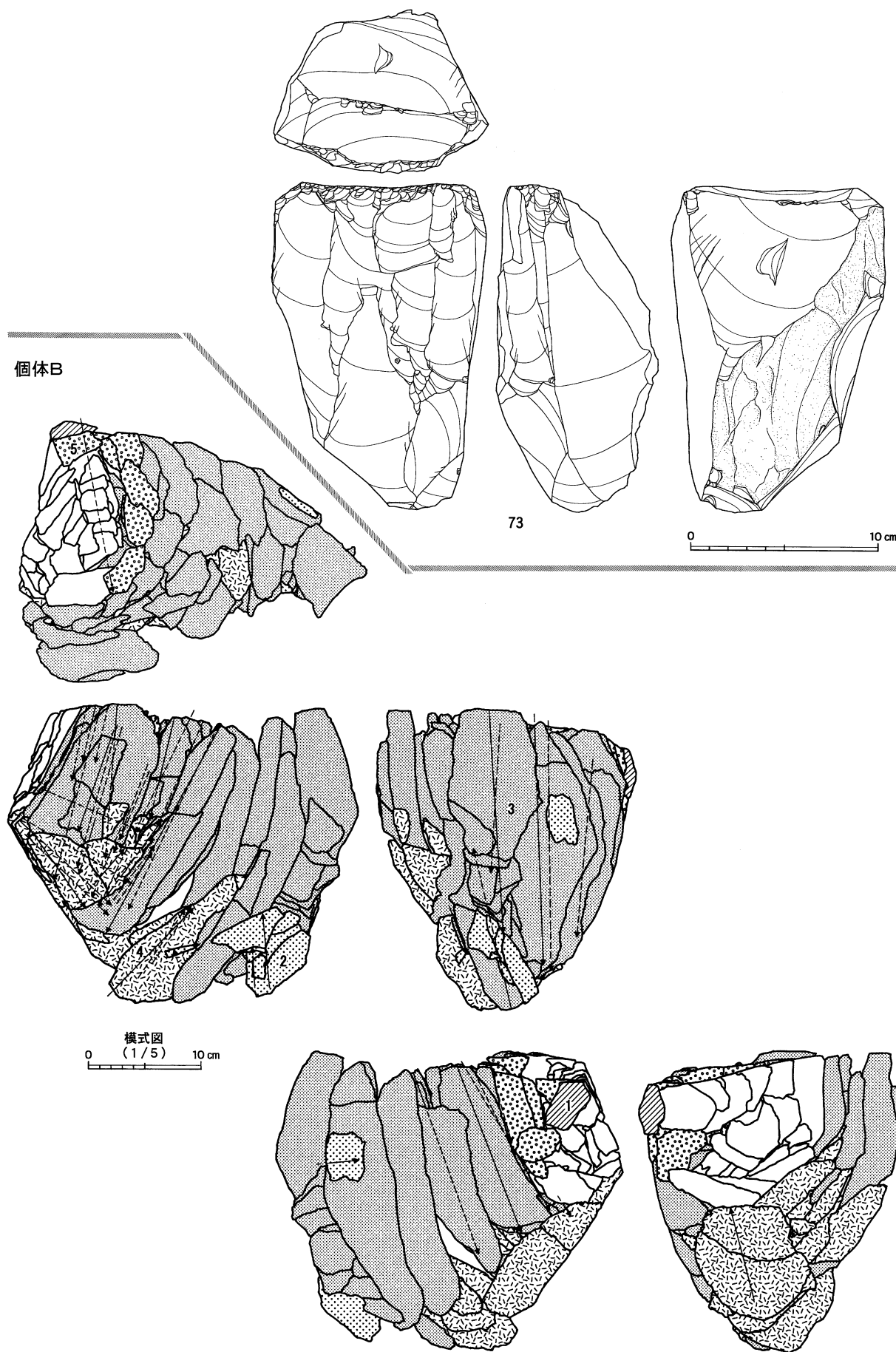

図IV-405 C区(Sb-30~35)の石器(24) 母岩289・接合1557(2)

段階3

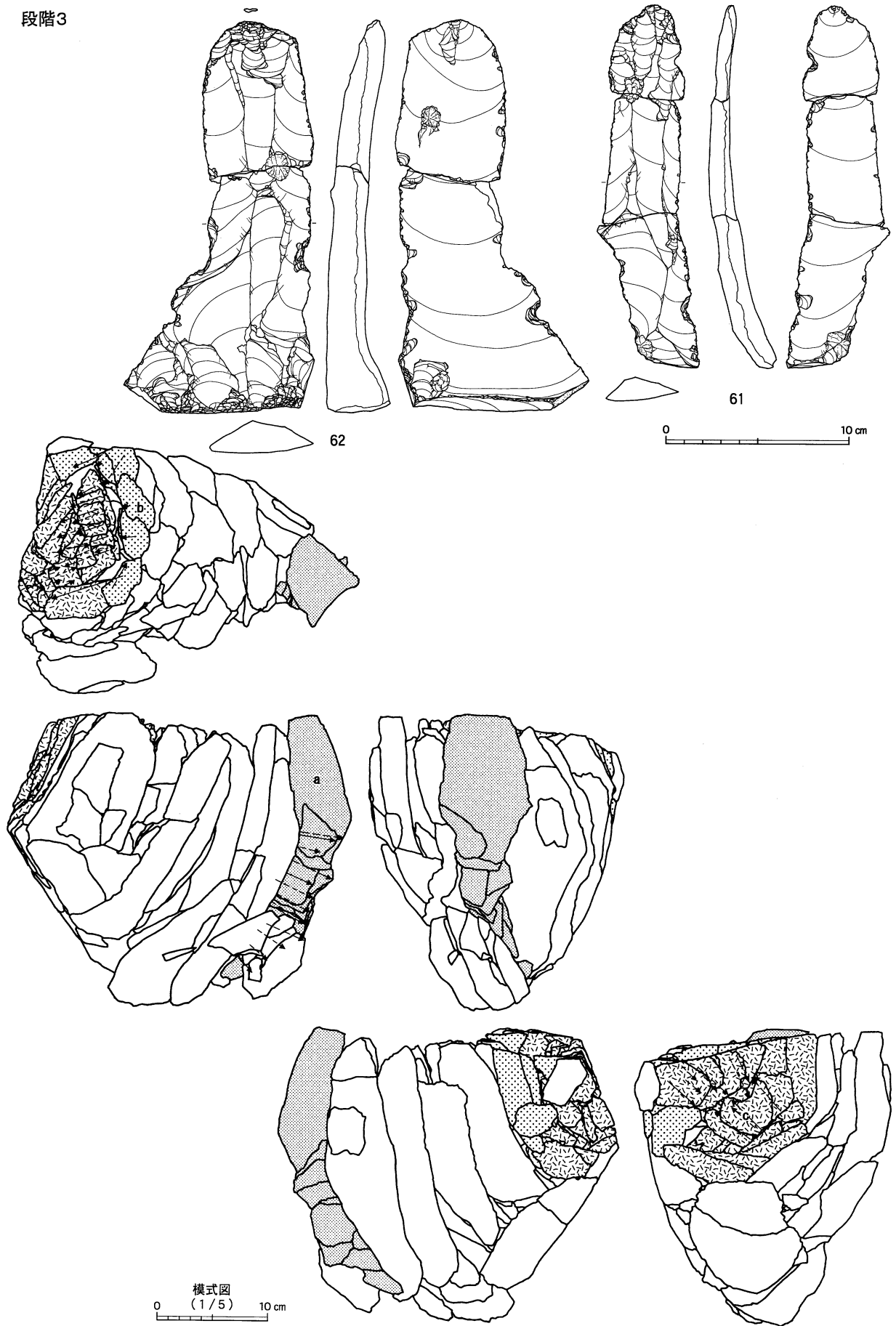

図IV-406 C区(Sb-30~35)の石器(25) 母岩289・接合1557(3)

接合1557(個体A)分布図

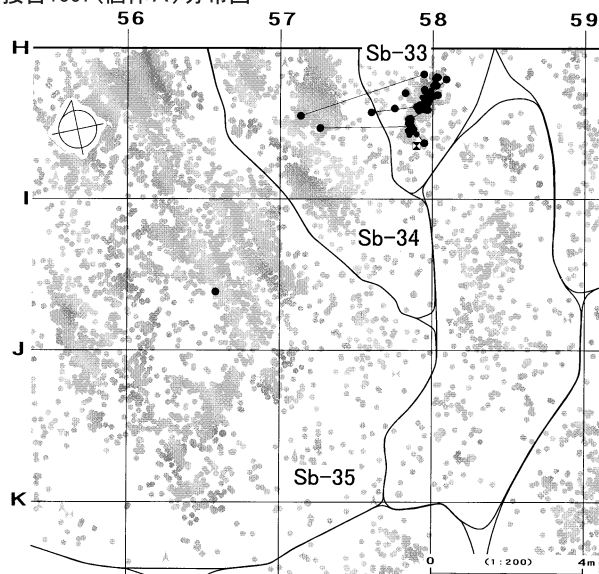

接合1557(個体a)分布図

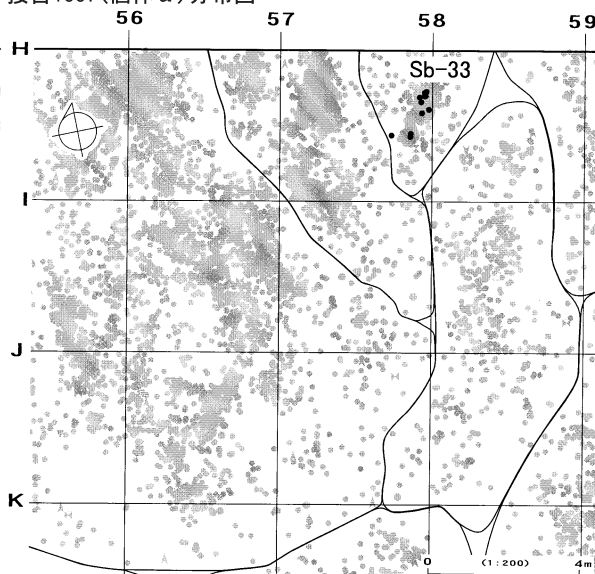

接合1557(個体b)分布図

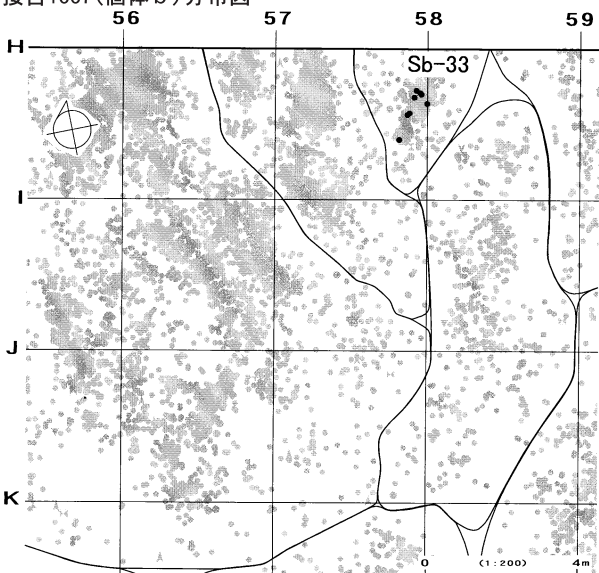

接合1557(個体c)分布図

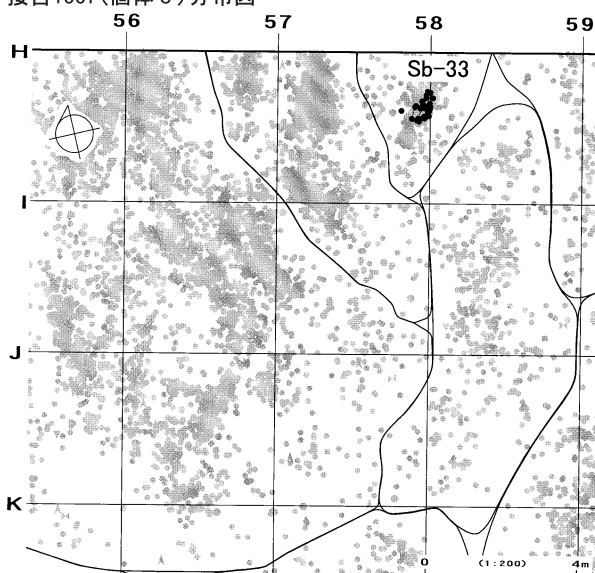

接合1557(個体a～c以外の個体B)分布図

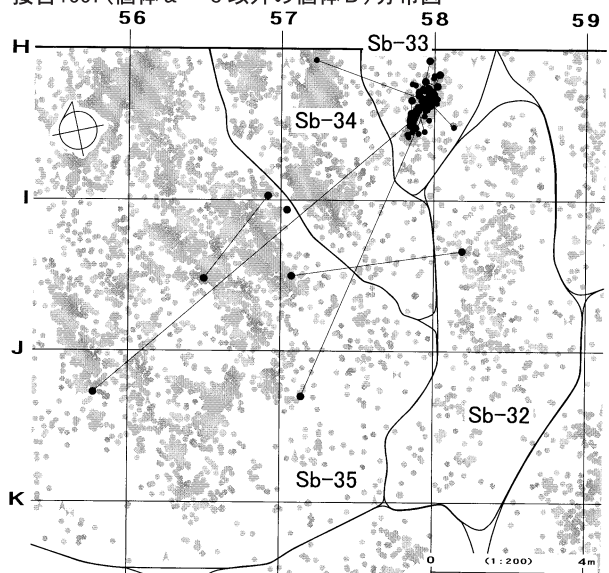

接合1557(全体)分布図

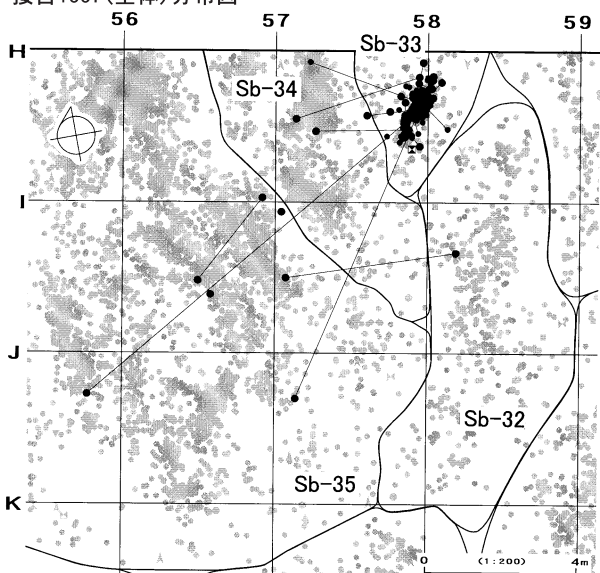

図IV-407 C区(Sb-30～35)の石器(26) 母岩289・接合1557(4)

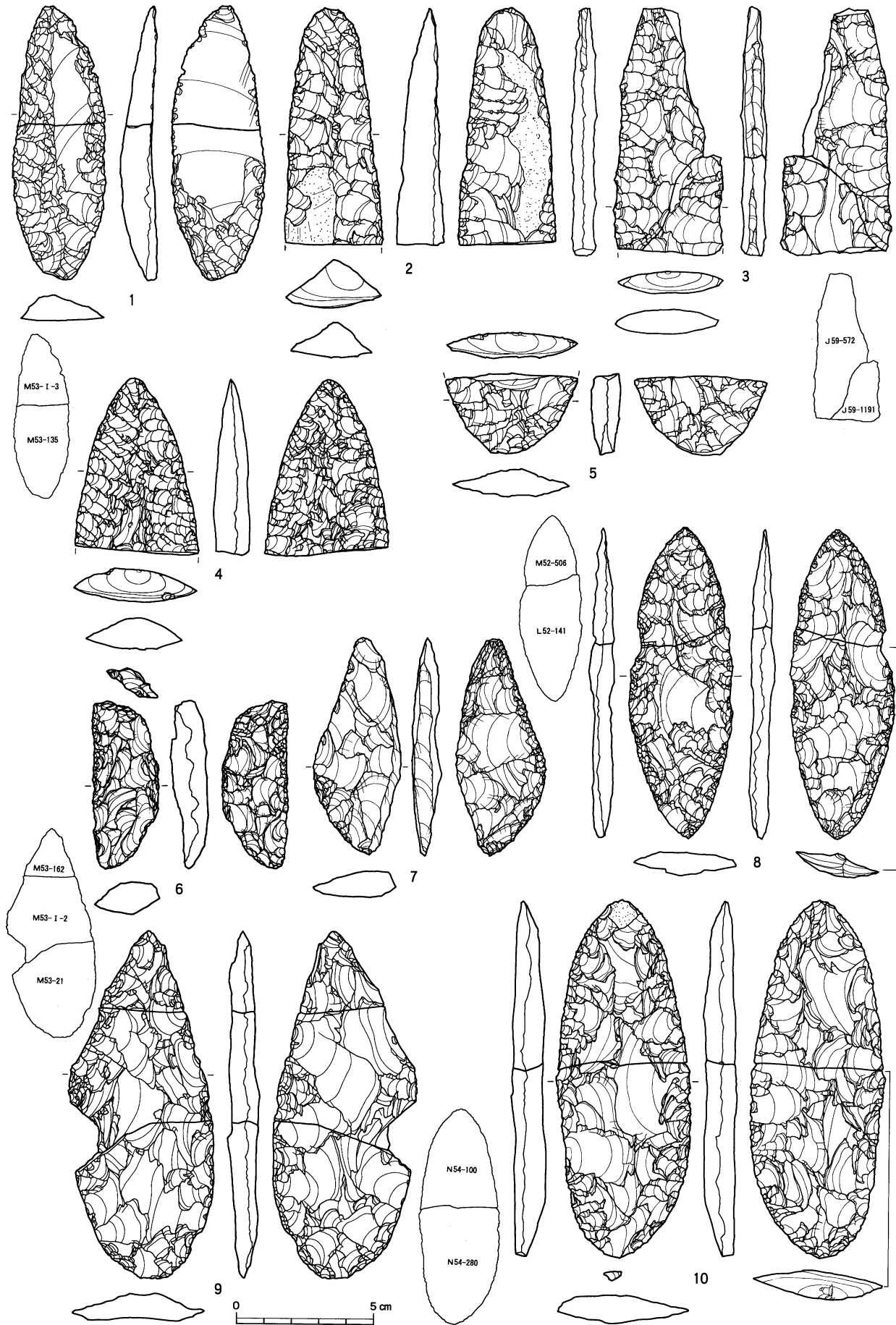

図IV-408 D区 (Sb-36~55)の石器(1) 尖頭器

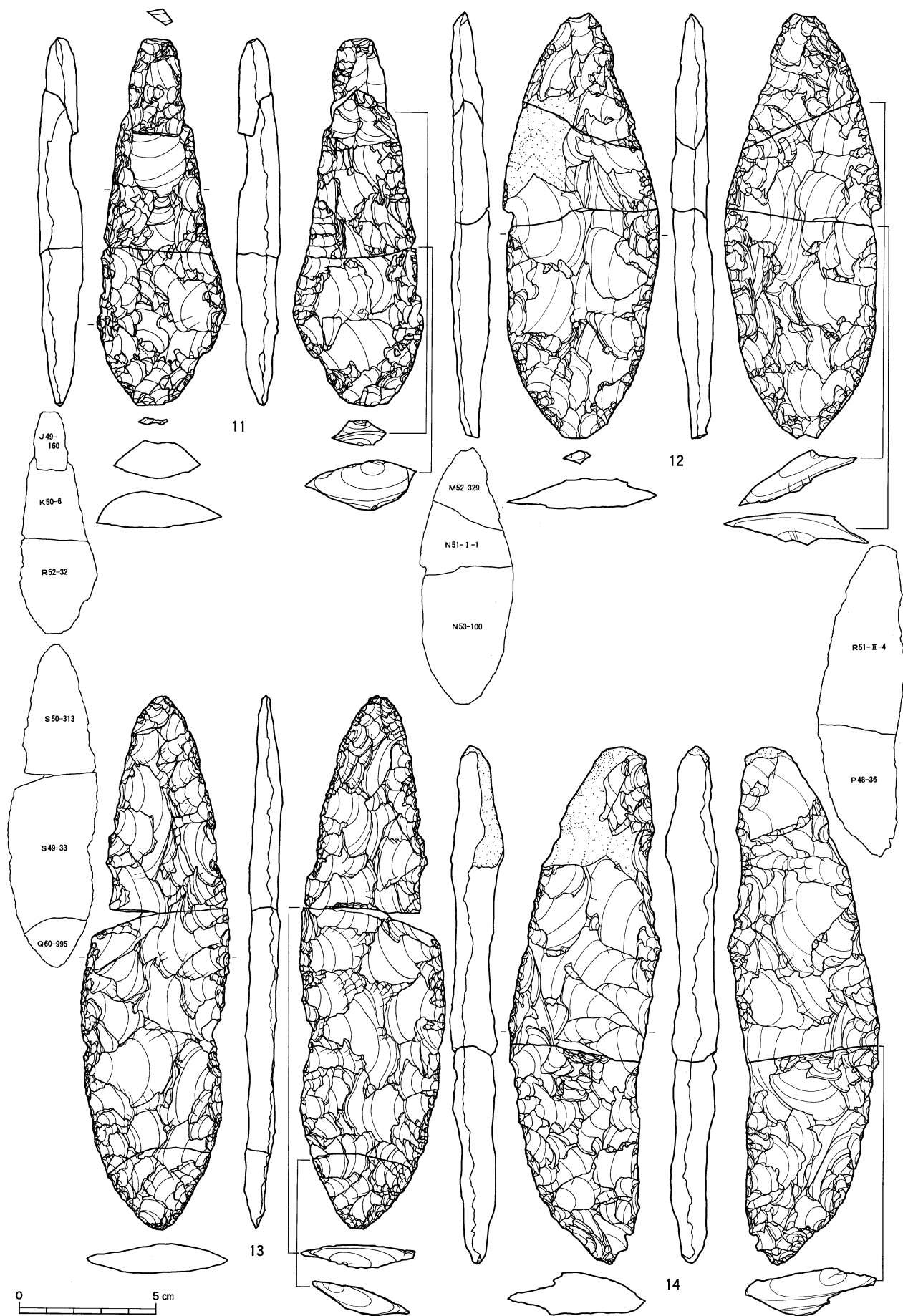

図IV-409 D区(Sb-36~55)の石器(2) 尖頭器

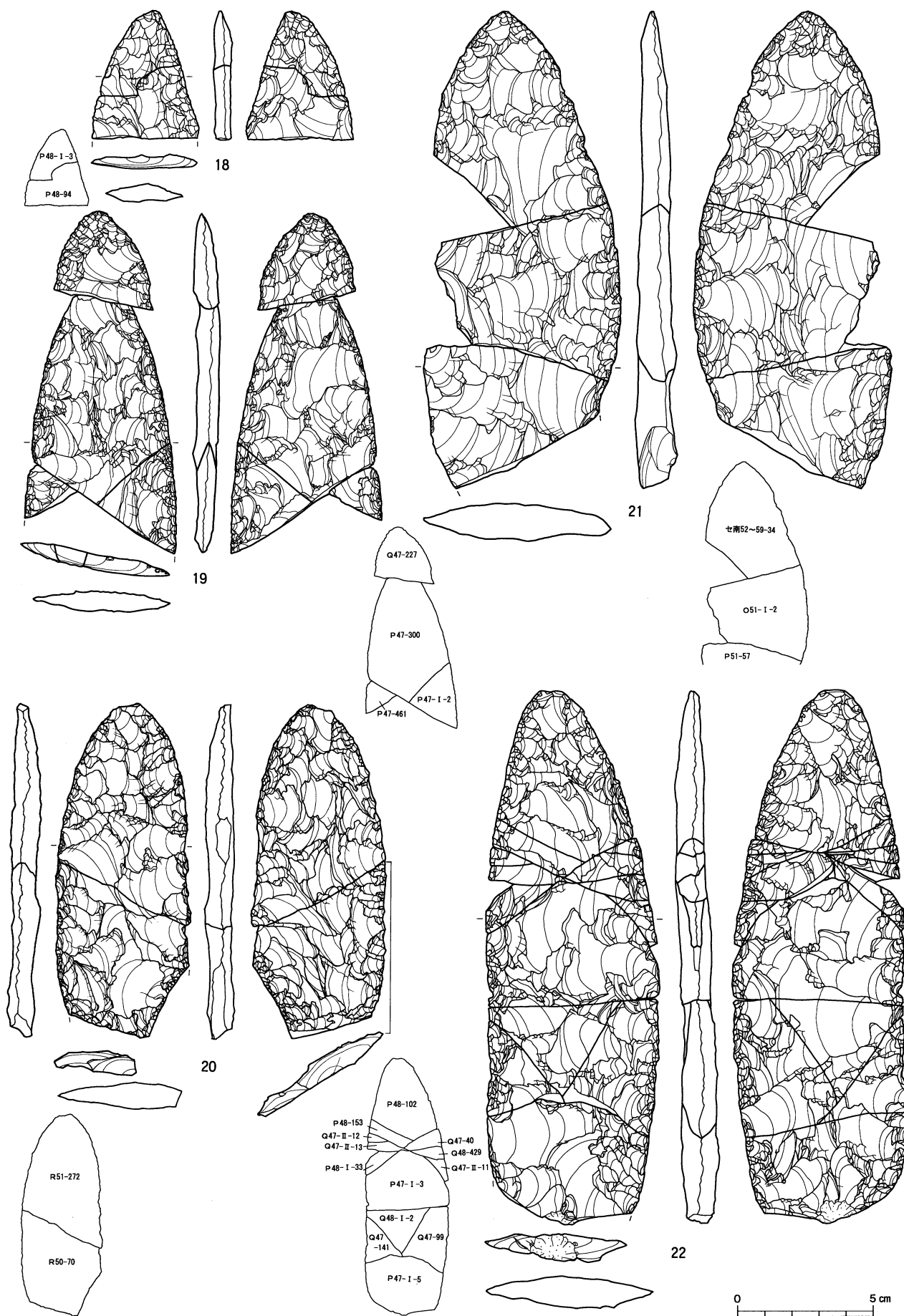

図IV-411 D区(Sb-36~55)の石器(4) 尖頭器

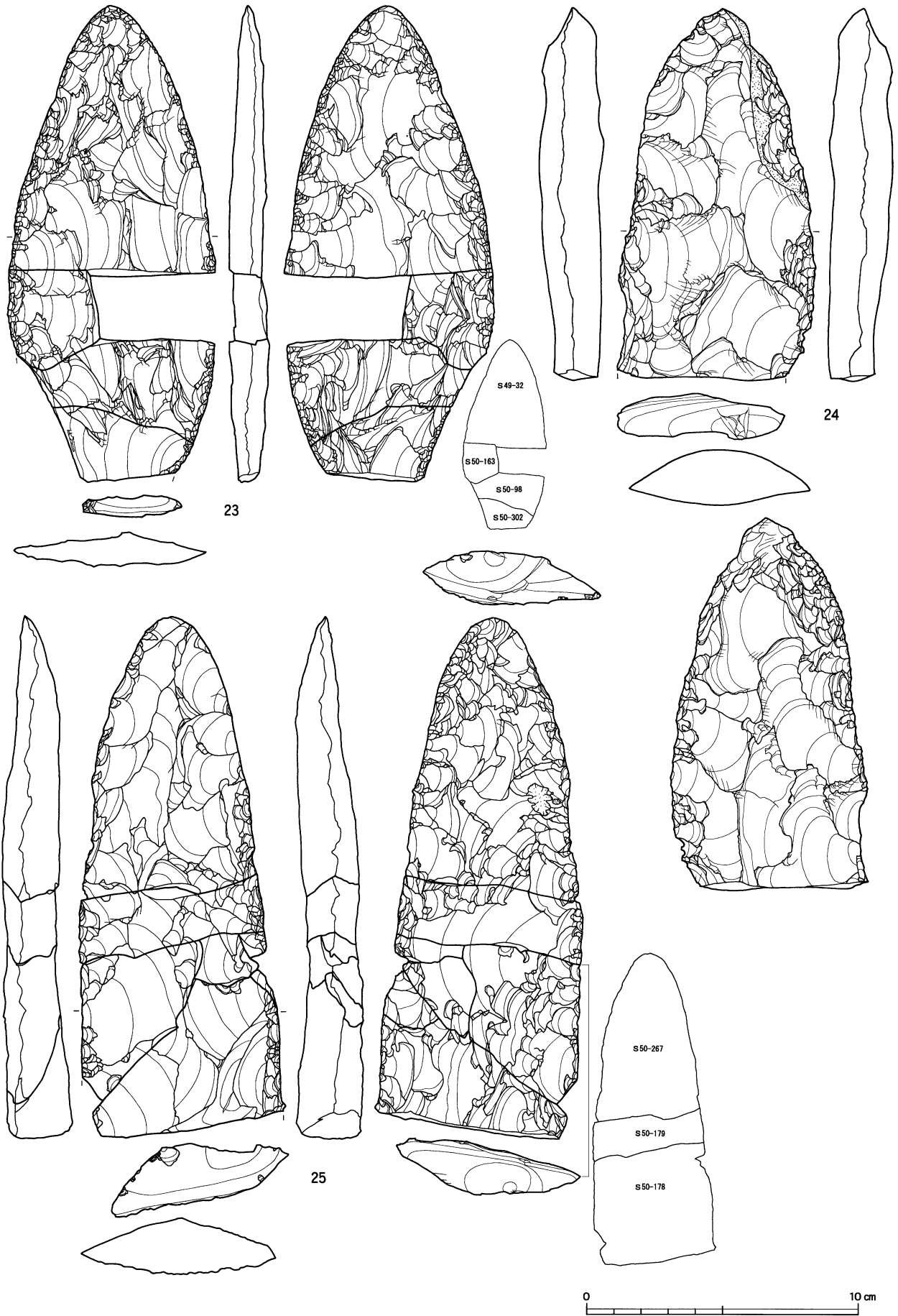

図IV-412 D区 (Sb-36~55)の石器 (5) 尖頭器

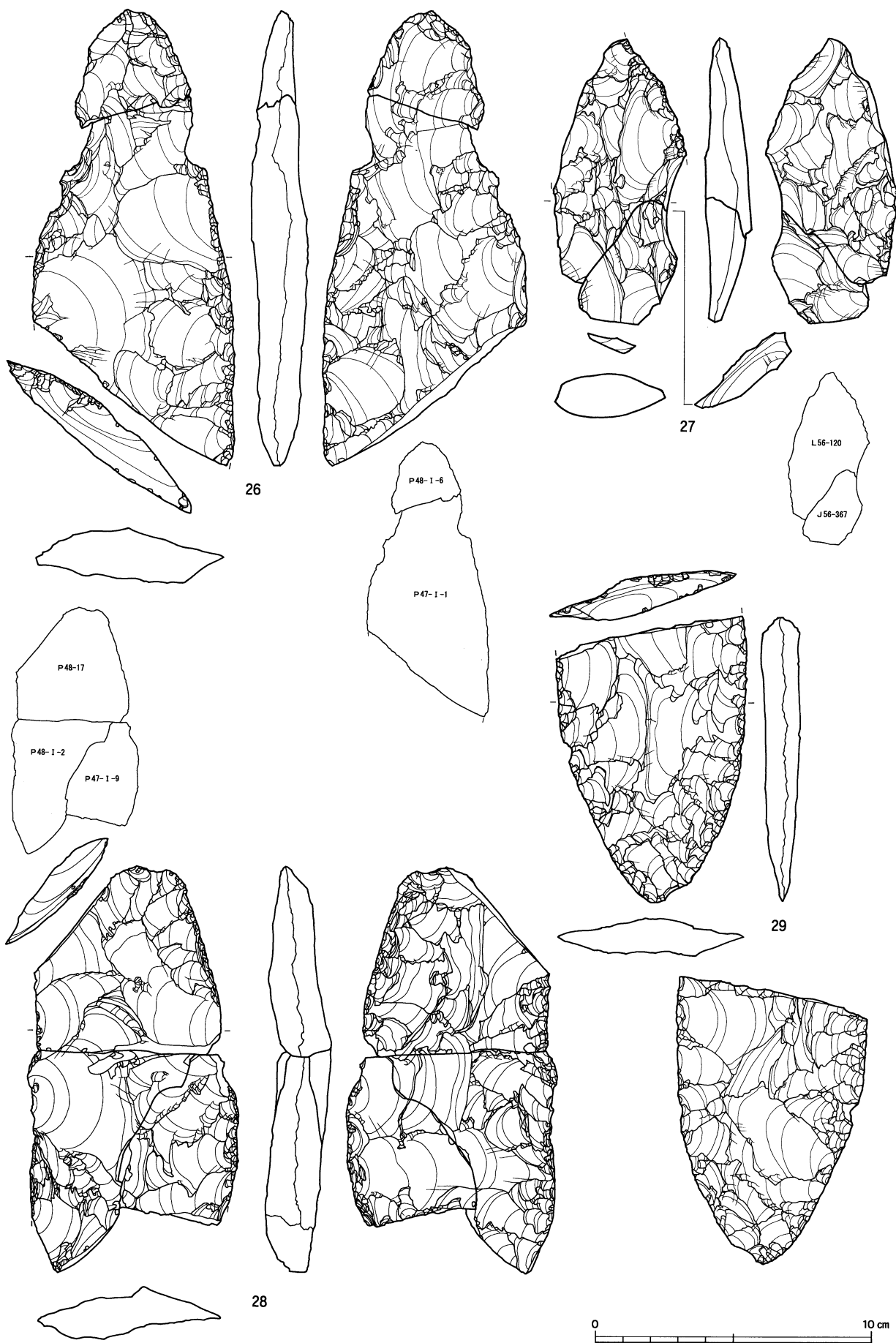

図IV-413 D区(Sb-36~55)の石器(6) 尖頭器

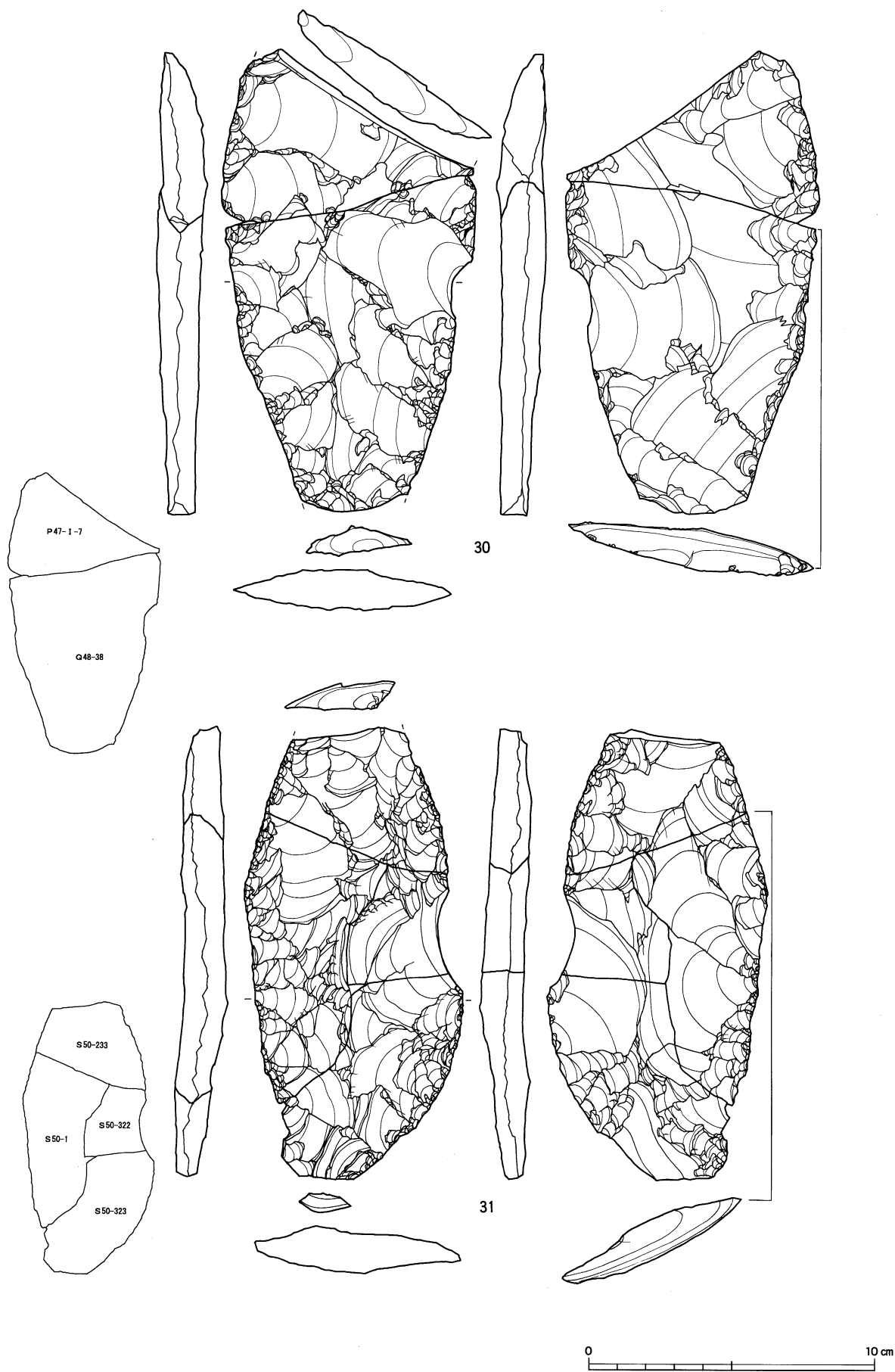

図IV-414 D区 (Sb-36~55)の石器(7) 尖頭器

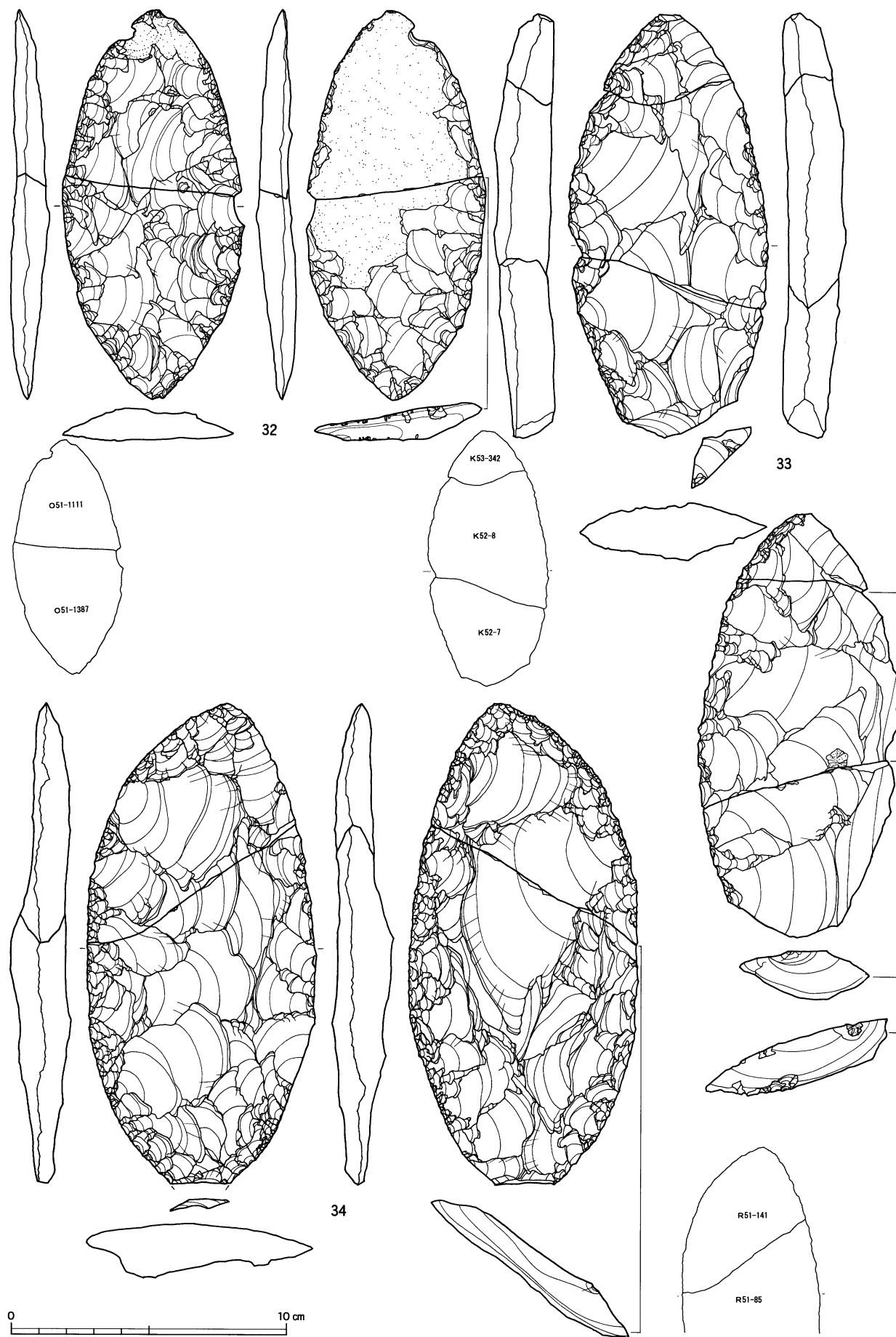

図IV-415 D区(Sb-36~55)の石器(8) 尖頭器

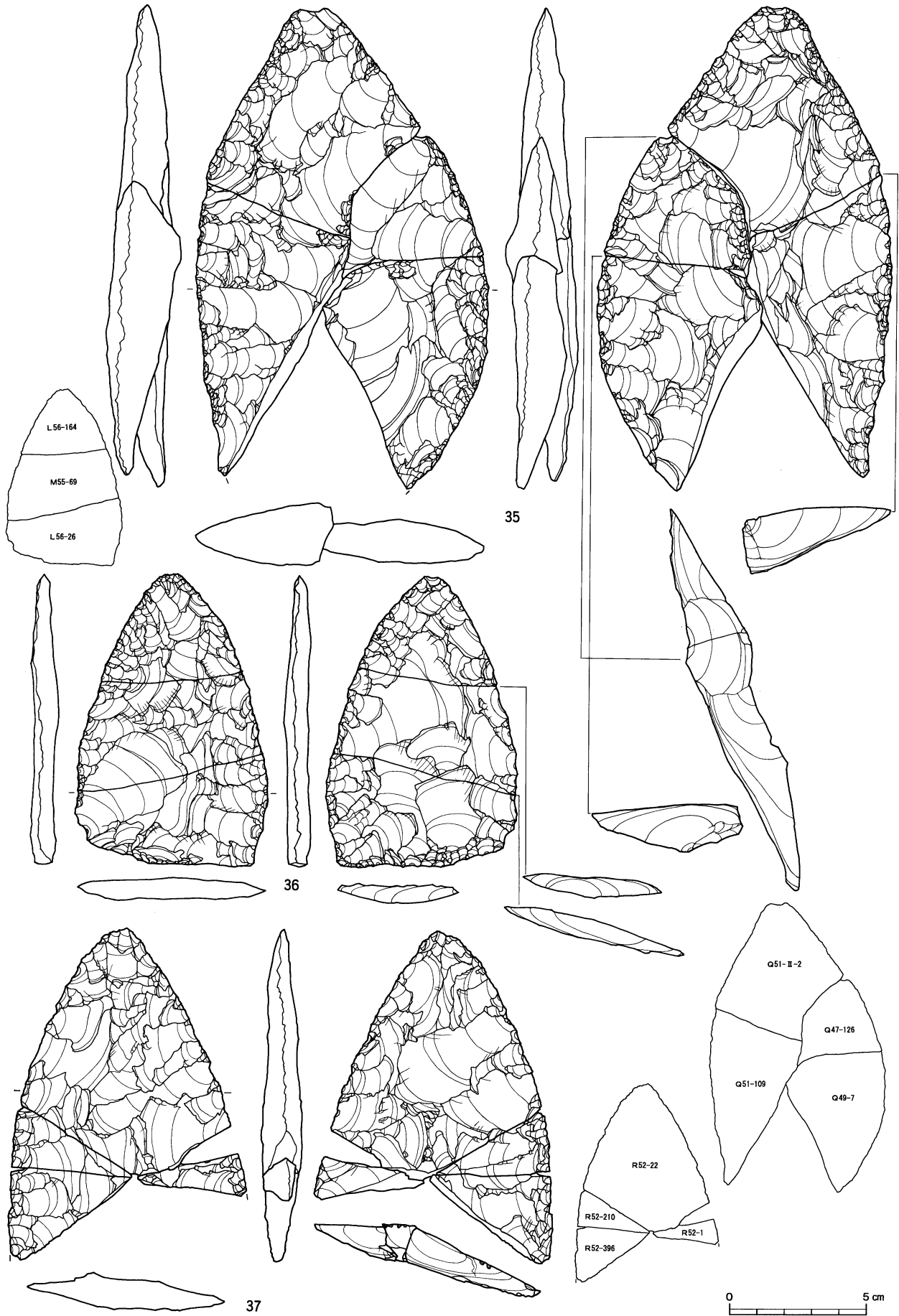

図IV-416 D区 (Sb-36~55) の石器 (9) 尖頭器

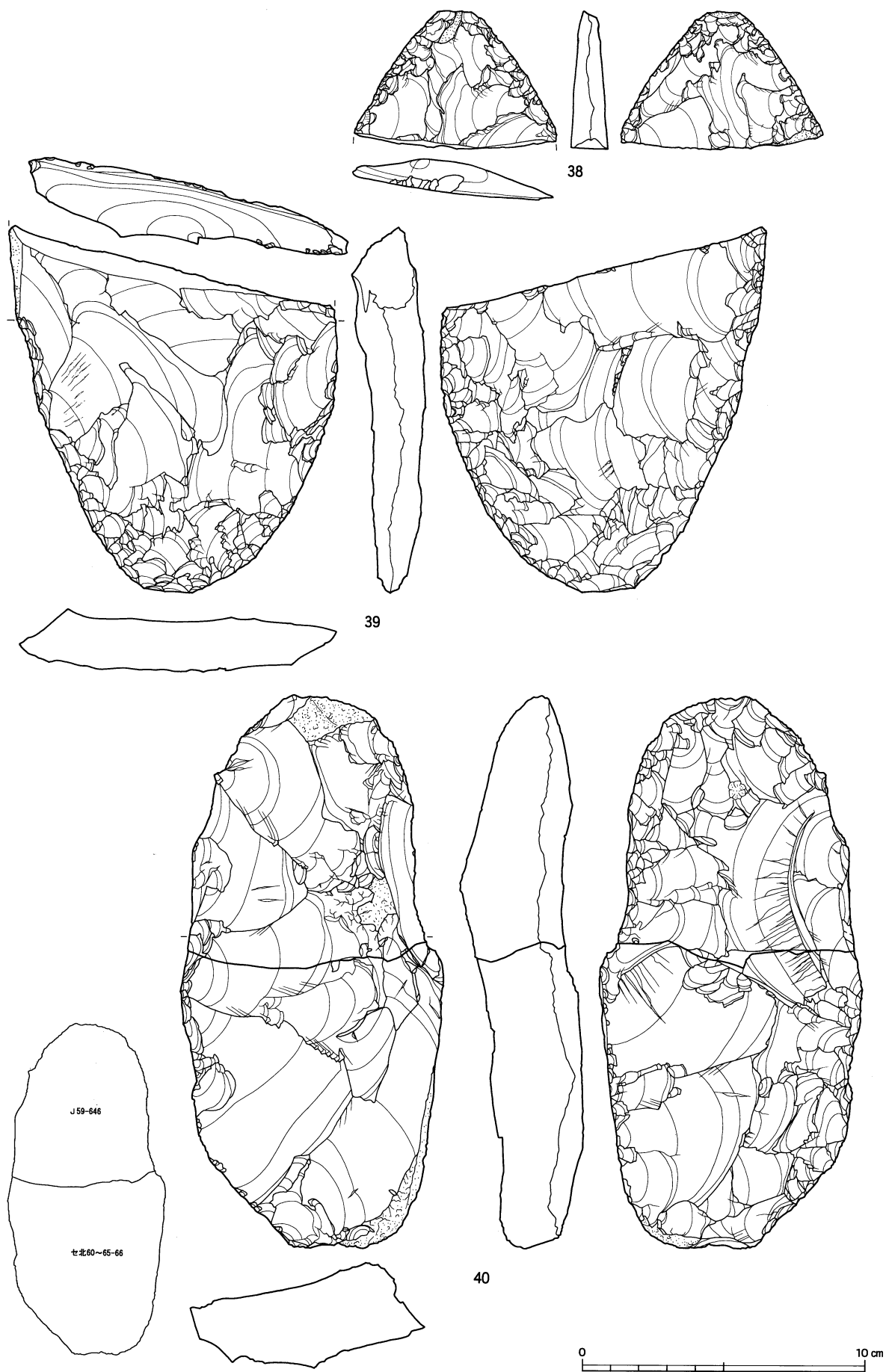

図IV-417 D区(Sb-36~55)の石器(10) 尖頭器

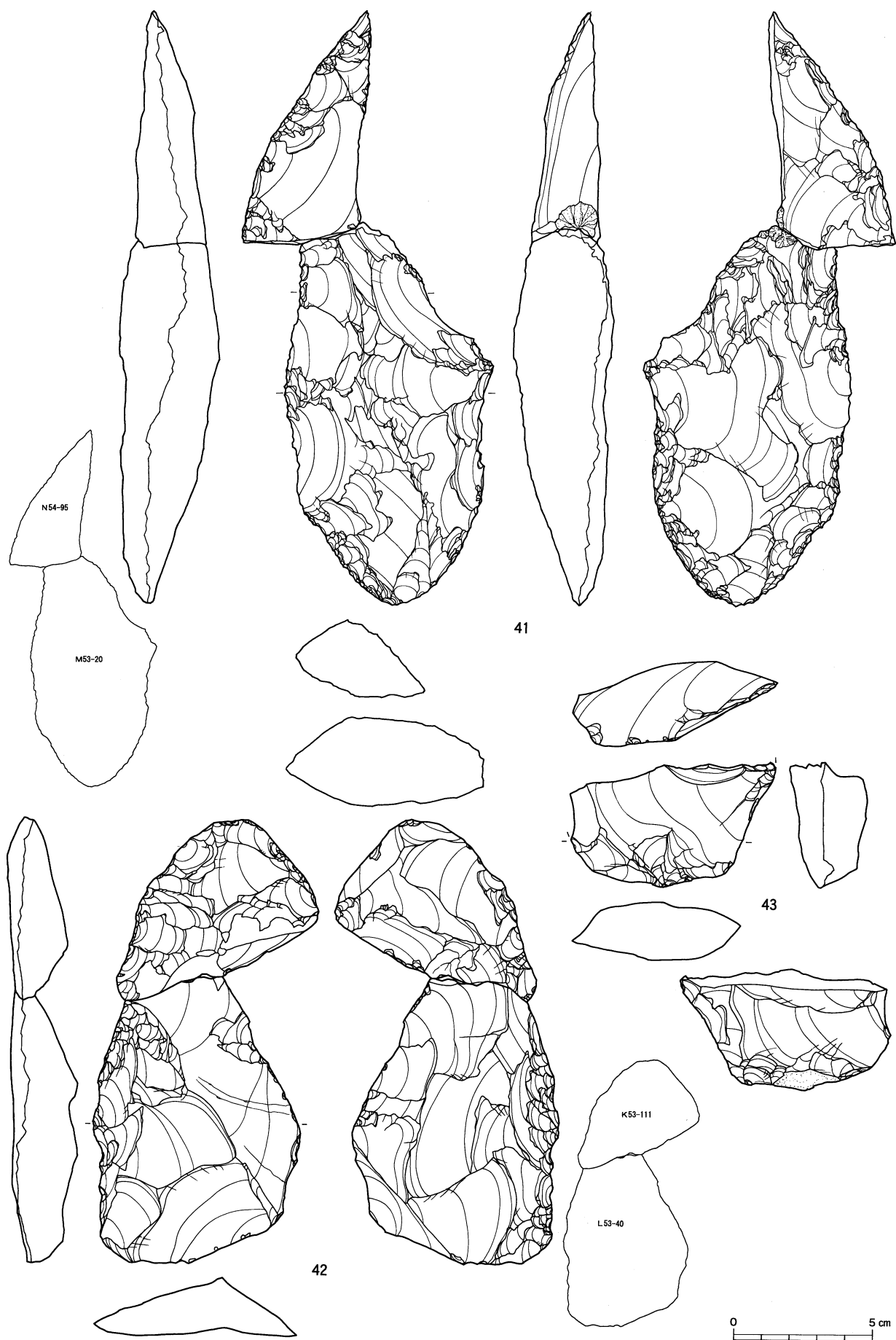

図IV-418 D区 (Sb-36~55) の石器(11) 尖頭器

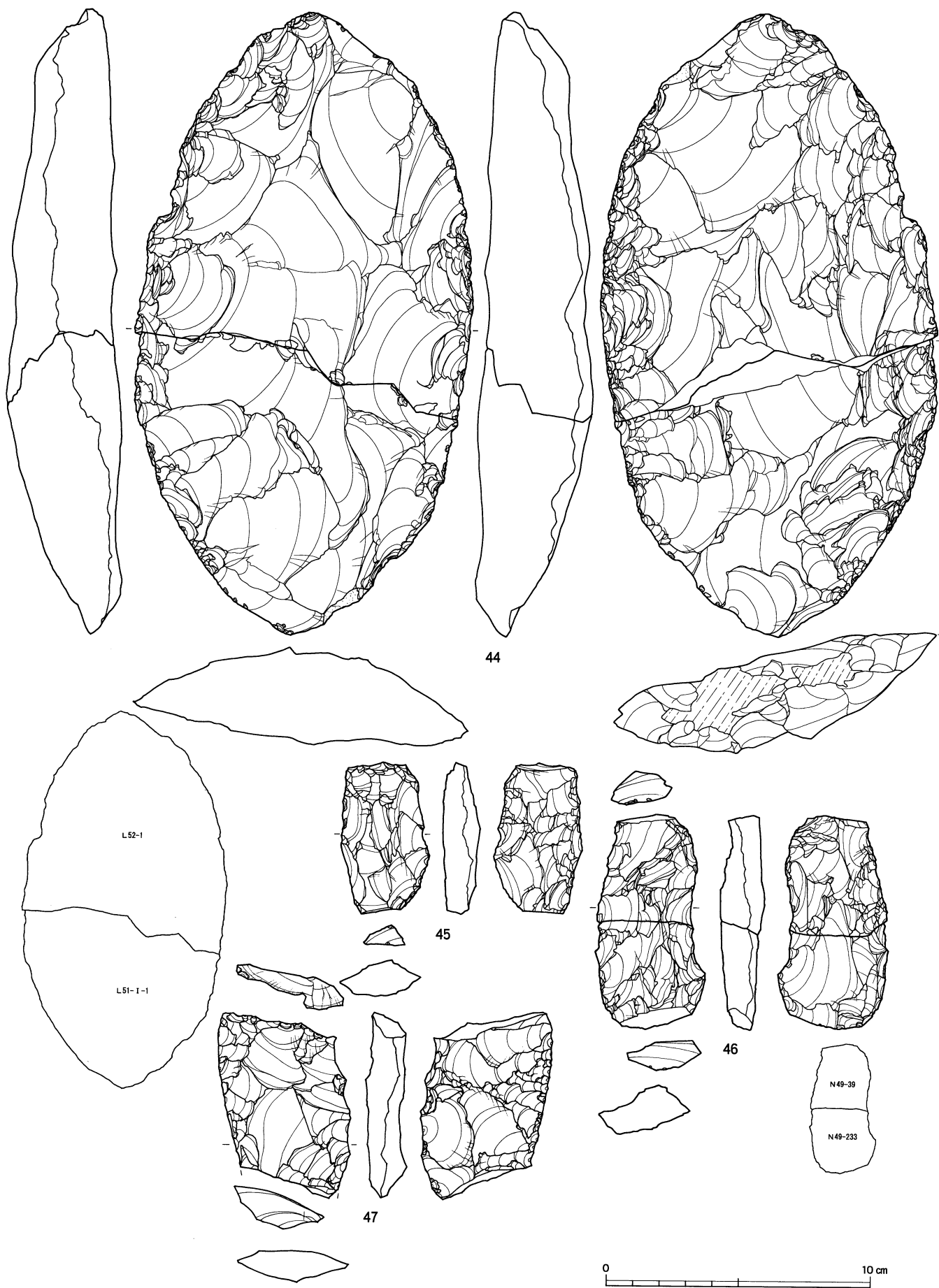

図IV-419 D区(Sb-36~55)の石器(12) 尖頭器

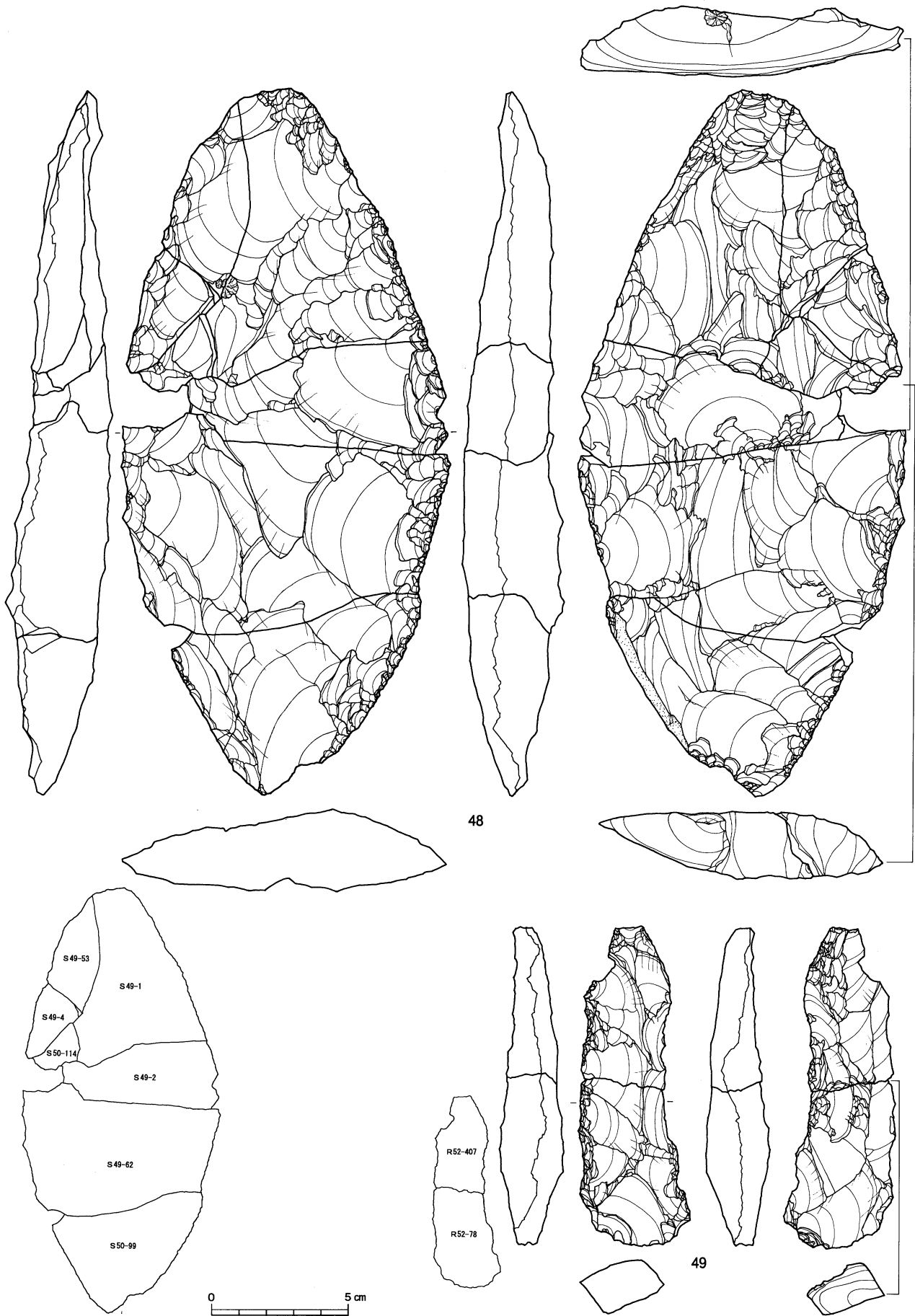

図IV-420 D区 (Sb-36~55) の石器 (13) 尖頭器

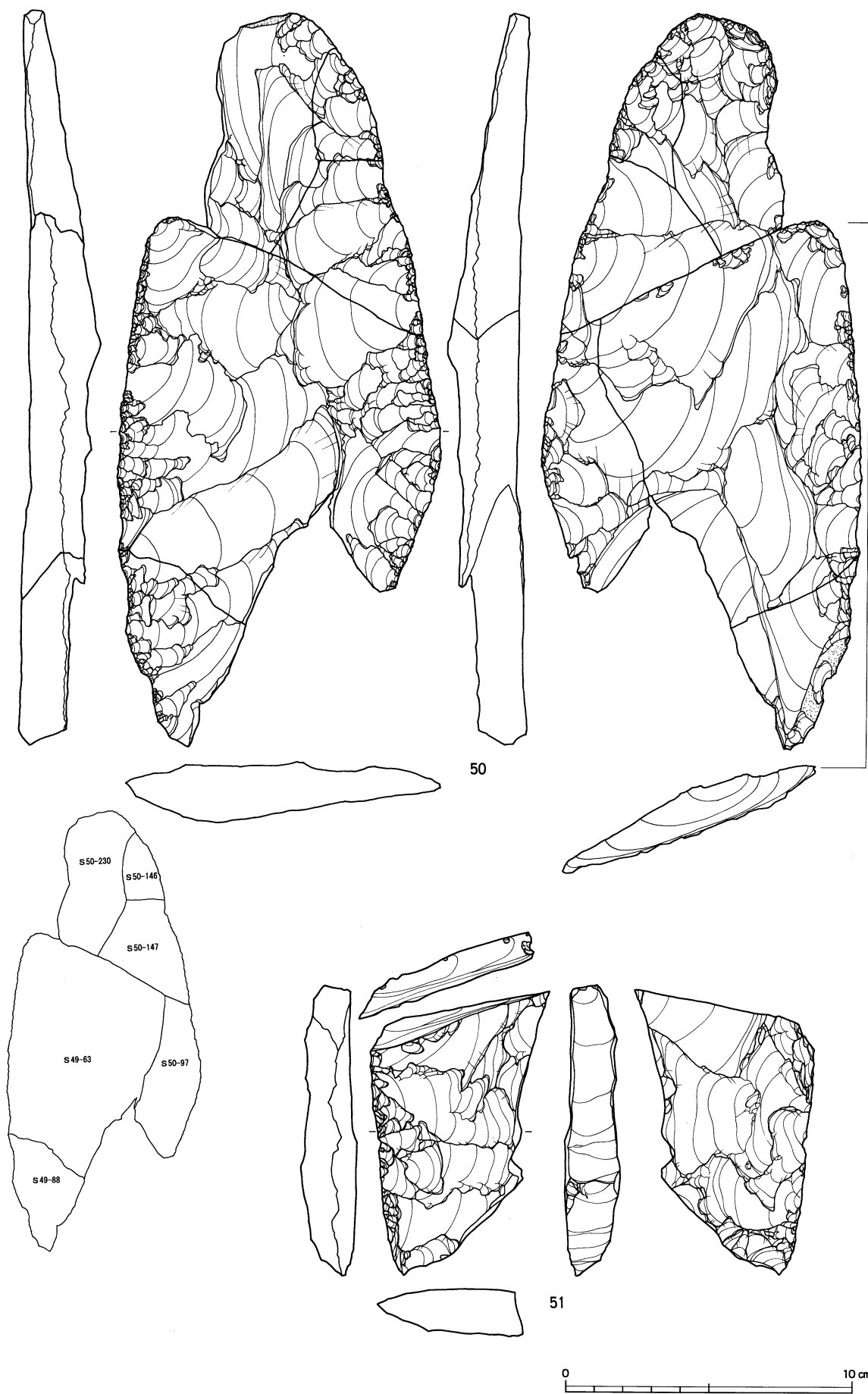

図IV-421 D区(Sb-36~55)の石器(14) 尖頭器

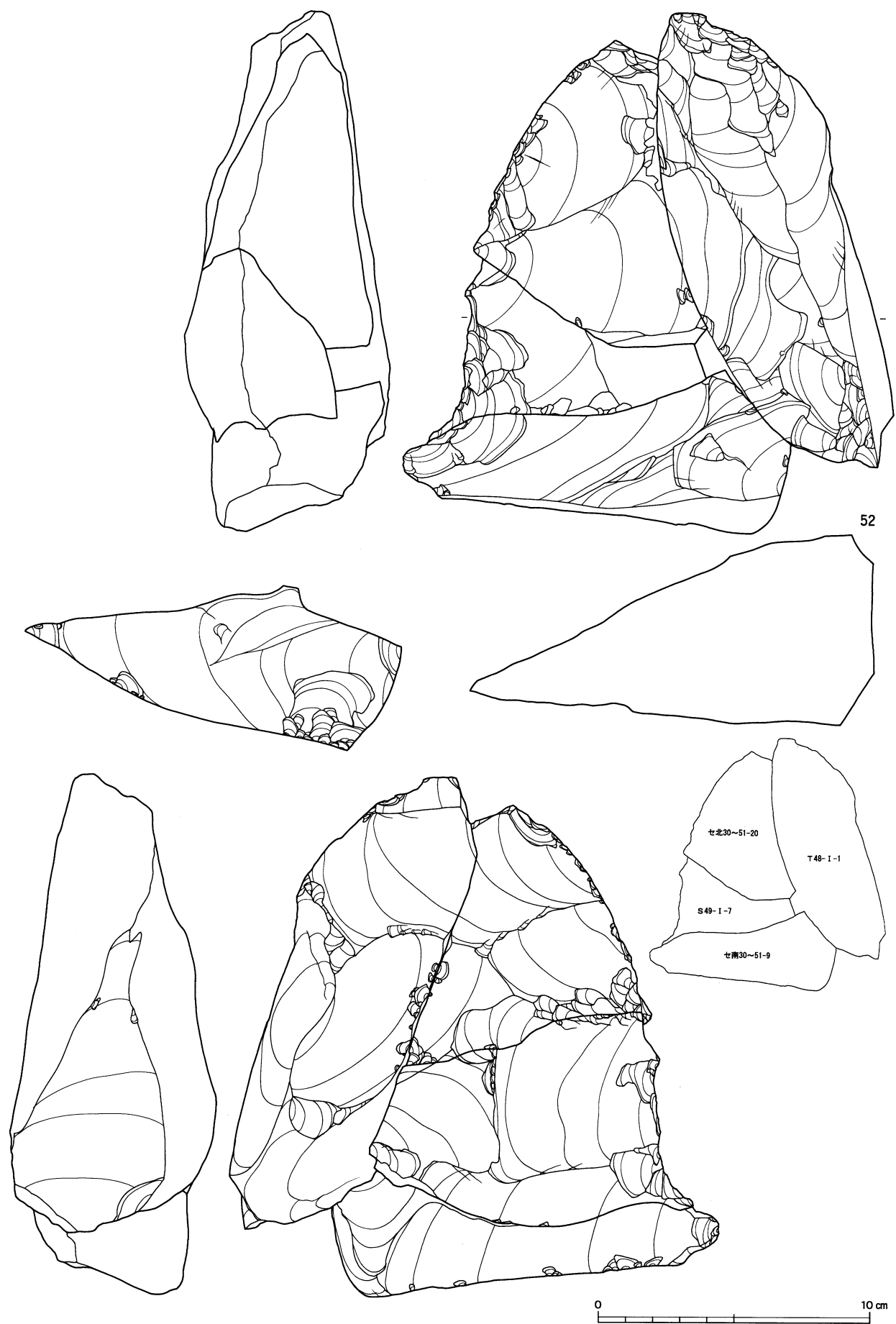

図Ⅳ-422 D区 (Sb-36~55) の石器 (15) 両面調整石器

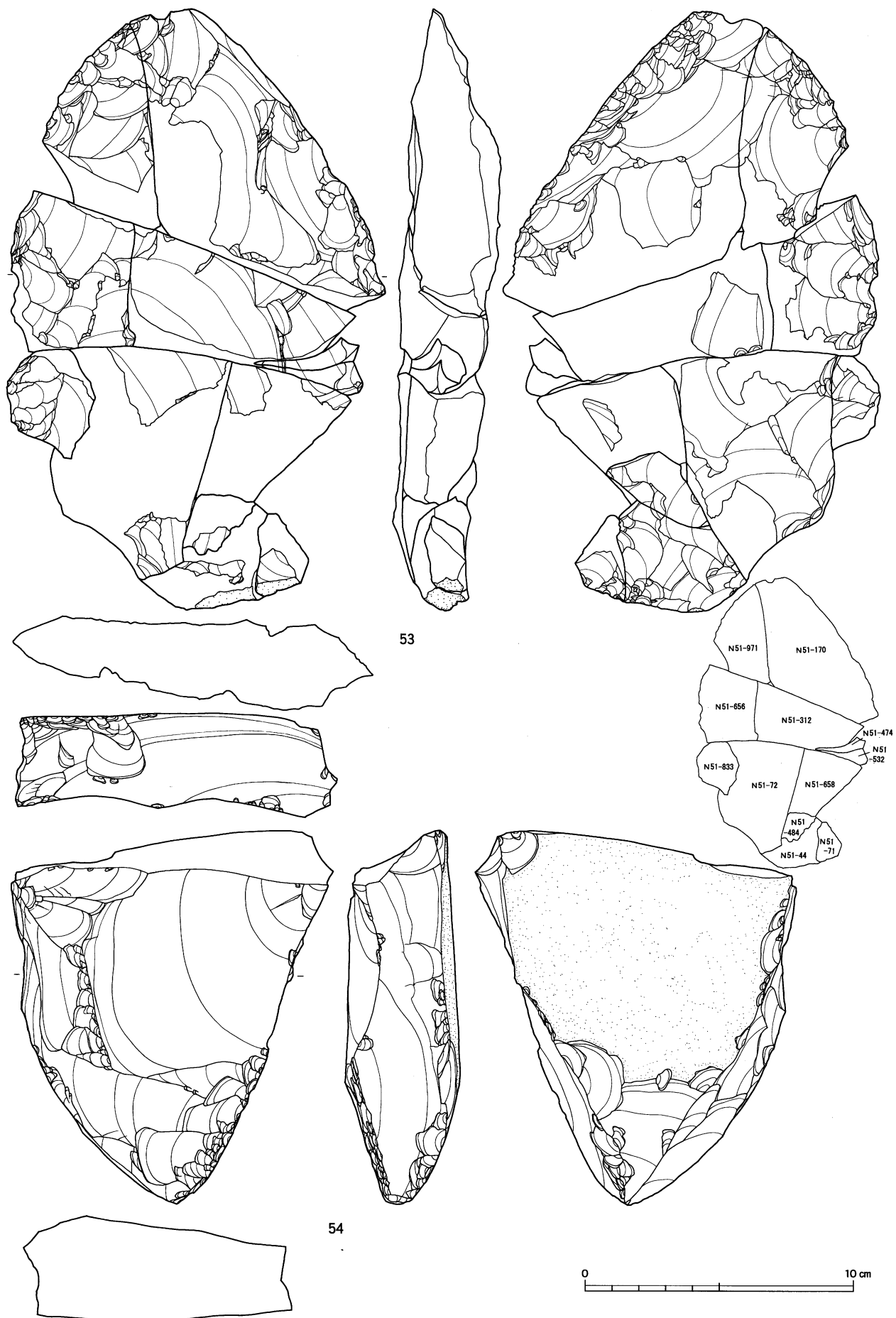

図IV-423 D区(Sb-36~55)の石器(16) 両面調整石器

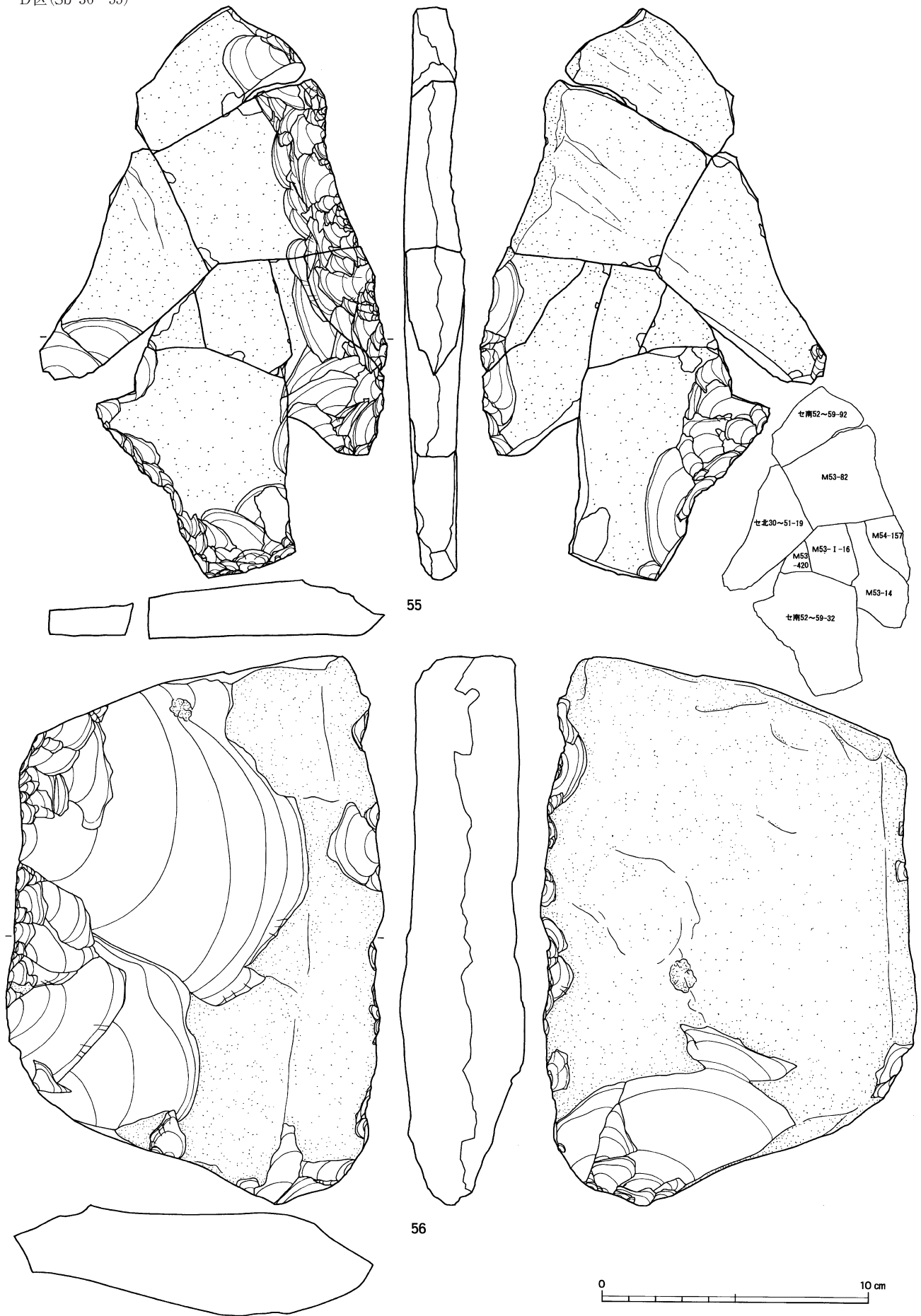

図Ⅳ-424 D区 (Sb-36~55) の石器 (17) 両面調整石器

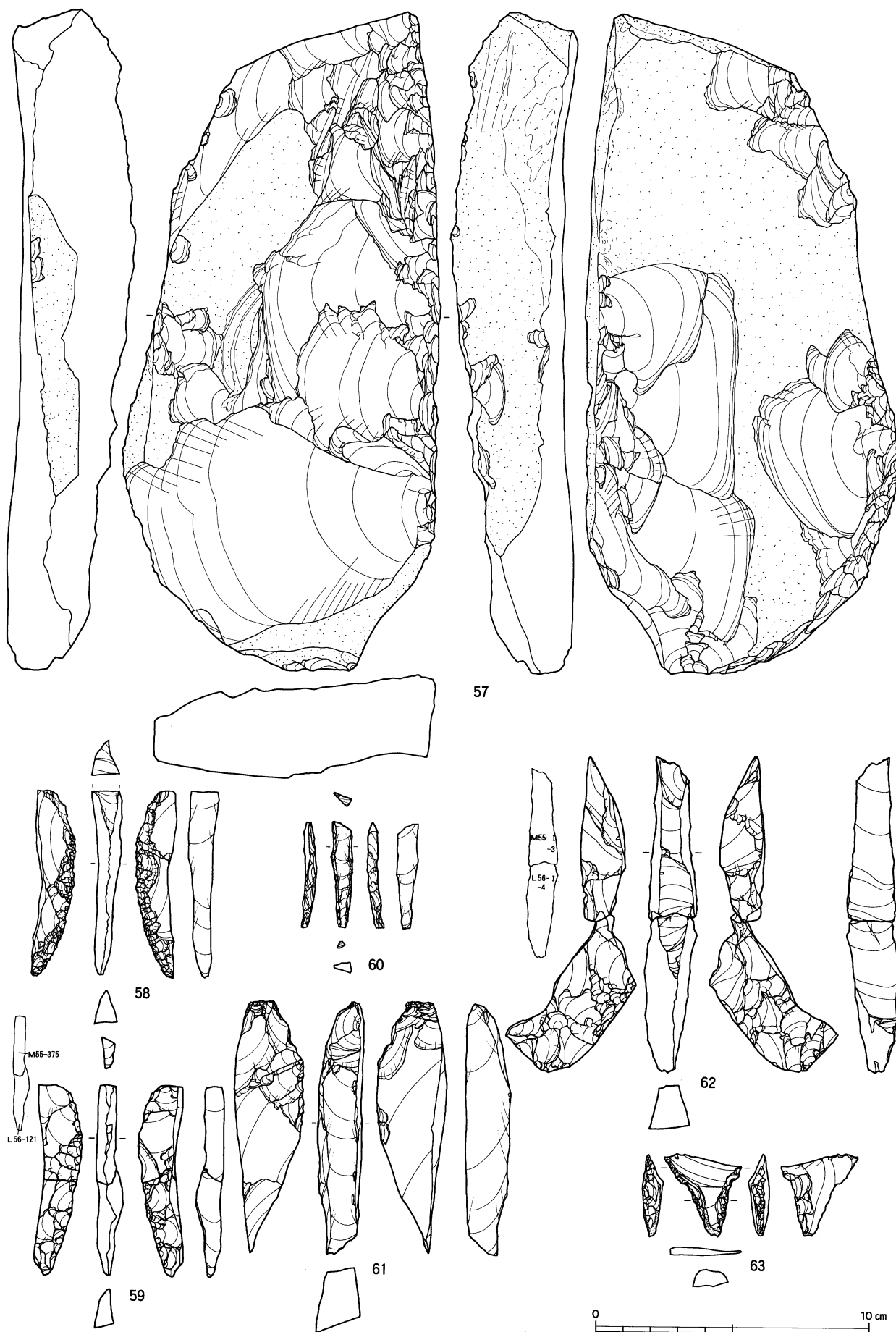

図IV-425 D区(Sb-36~55)の石器(18) 両面調整石器・尖頭器削片・ナイフ形石器

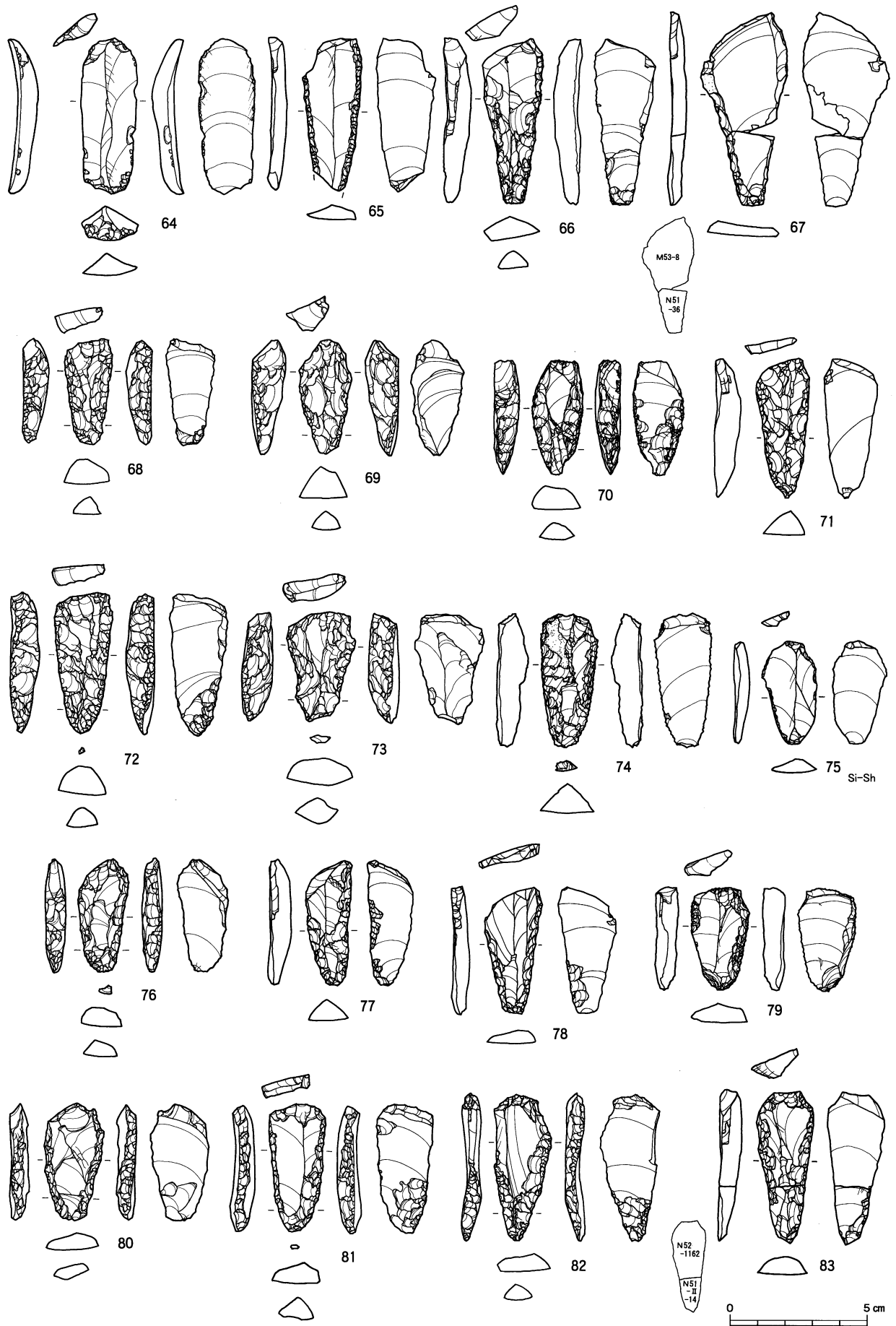

図IV-426 D区 (Sb-36~55) の石器(19) 彫器

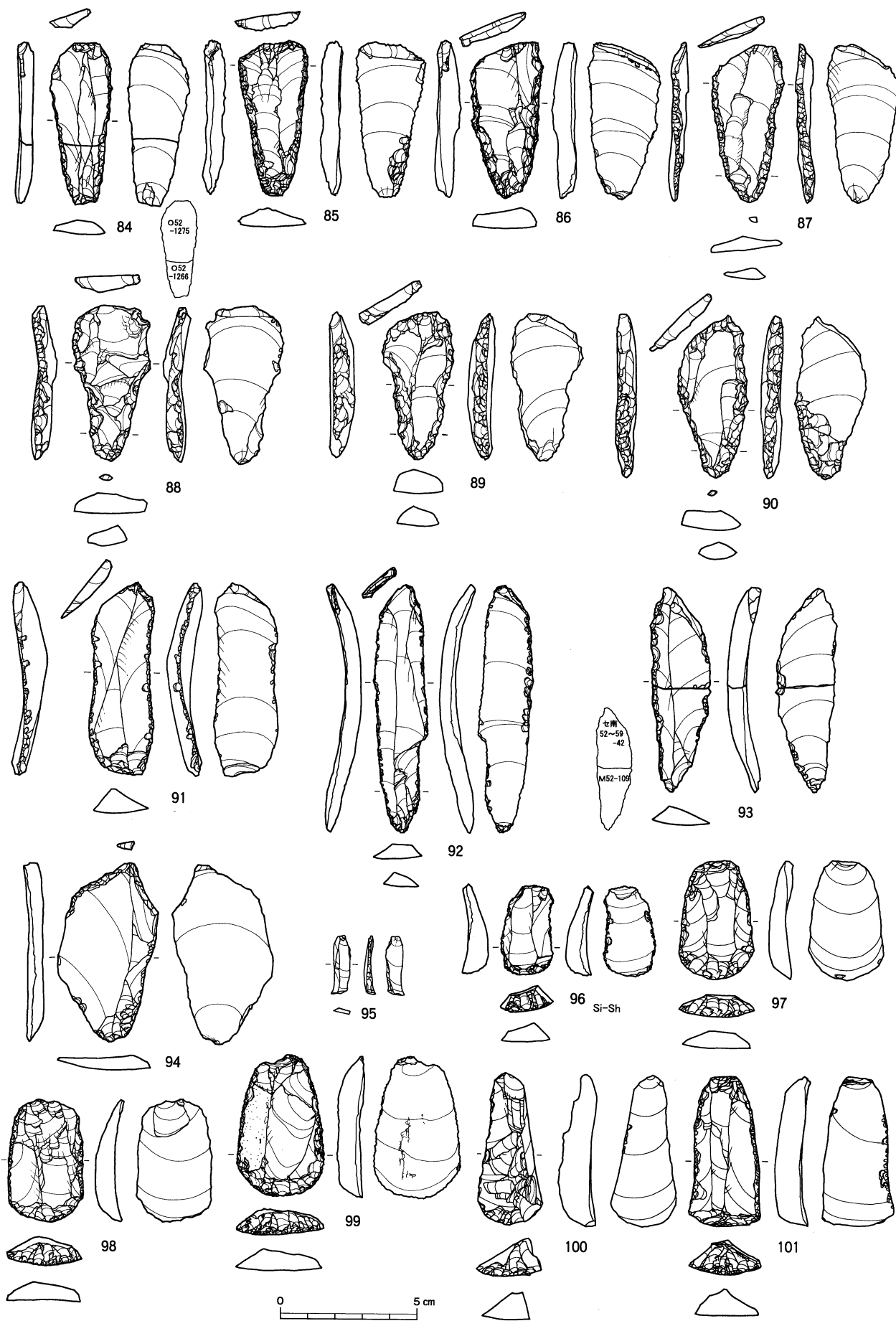

図IV-427 D区(Sb-36~55)の石器(20) 彫器・彫器削片・搔器

D区 (Sb-36~55)

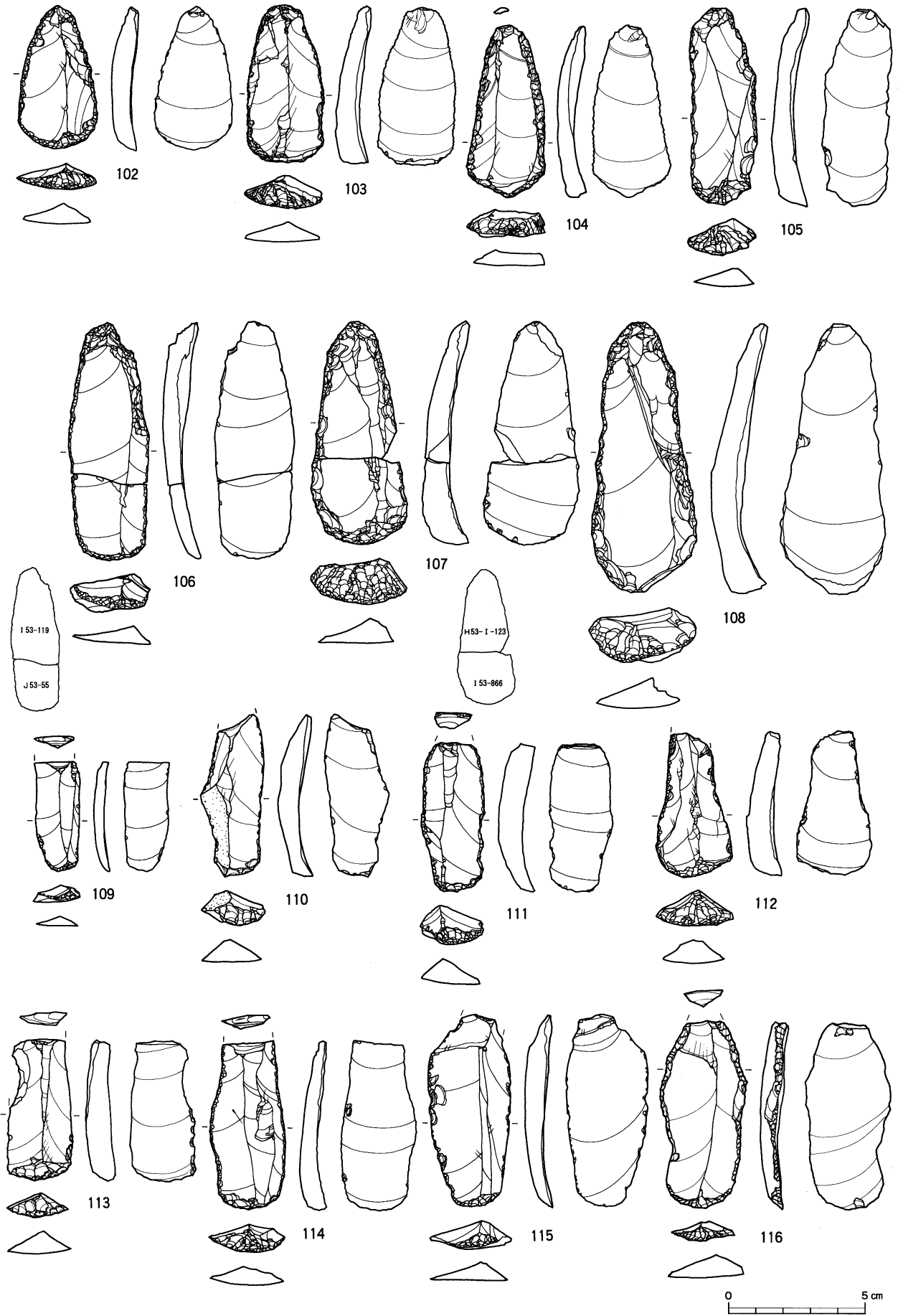

図IV-428 D区 (Sb-36~55) の石器(21) 搔器

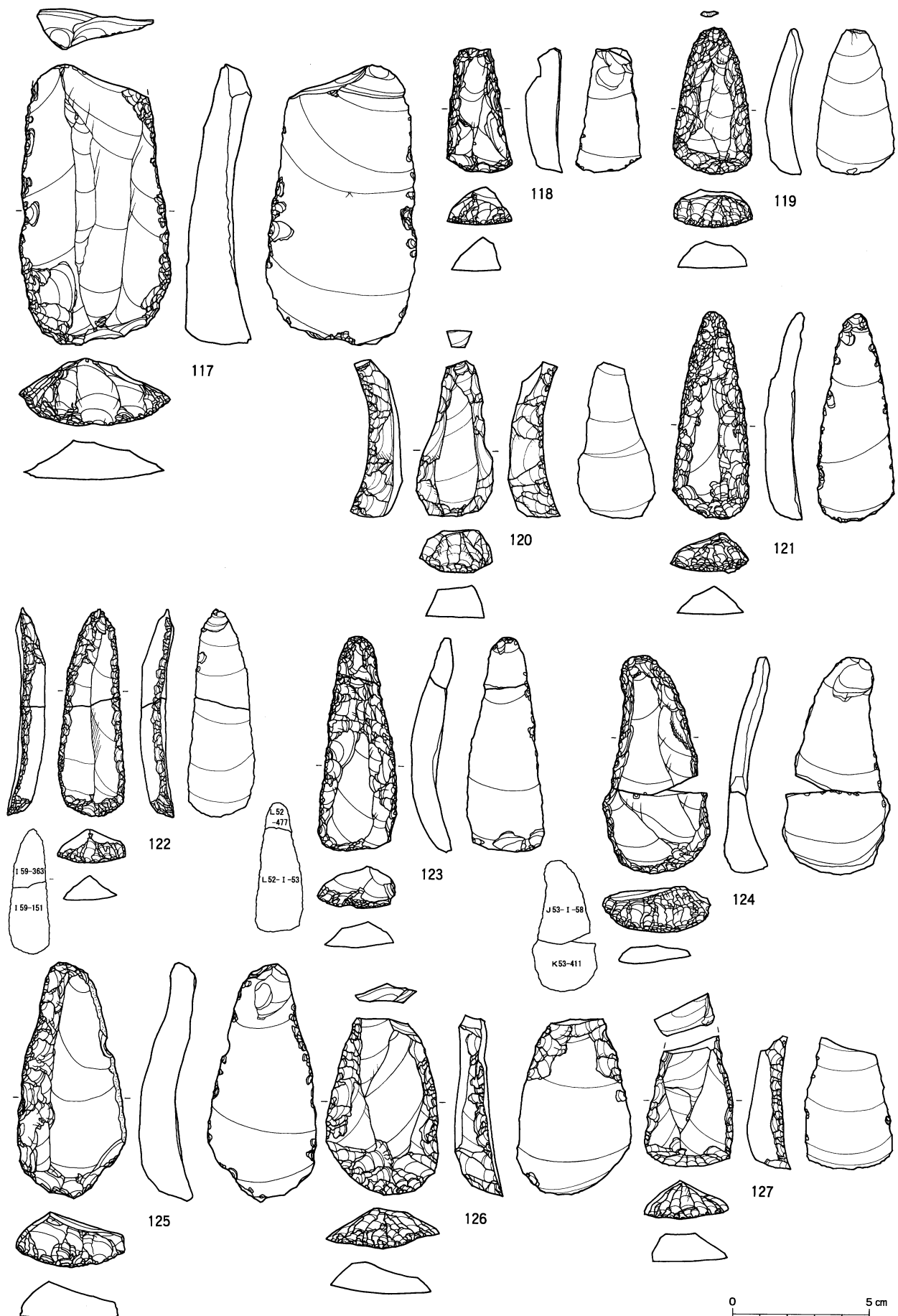

図IV-429 D区(Sb-36~55)の石器(22) 搔器

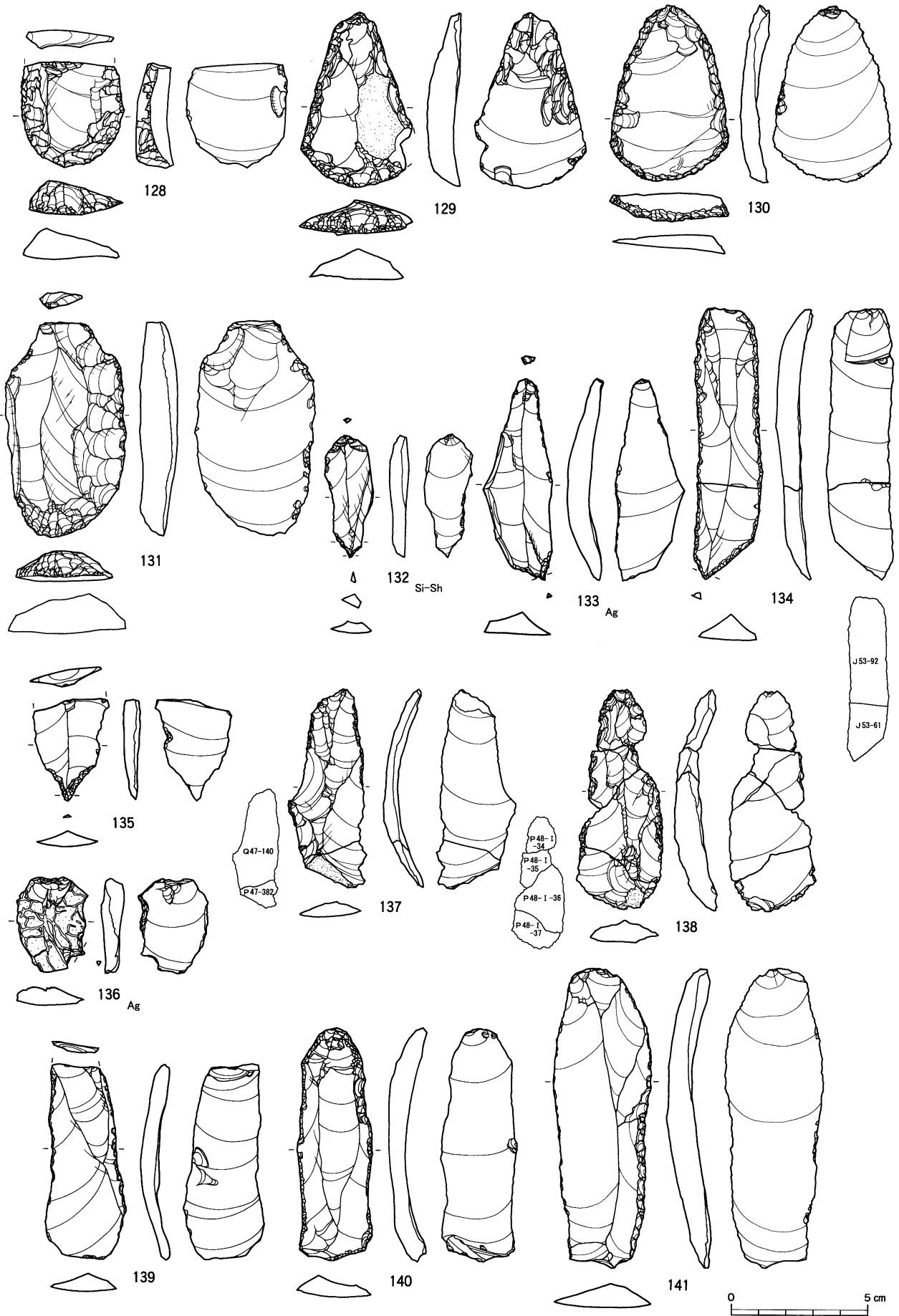

図IV-430 D区 (Sb-36~55) の石器 (23) 搔器・錐形石器・削器

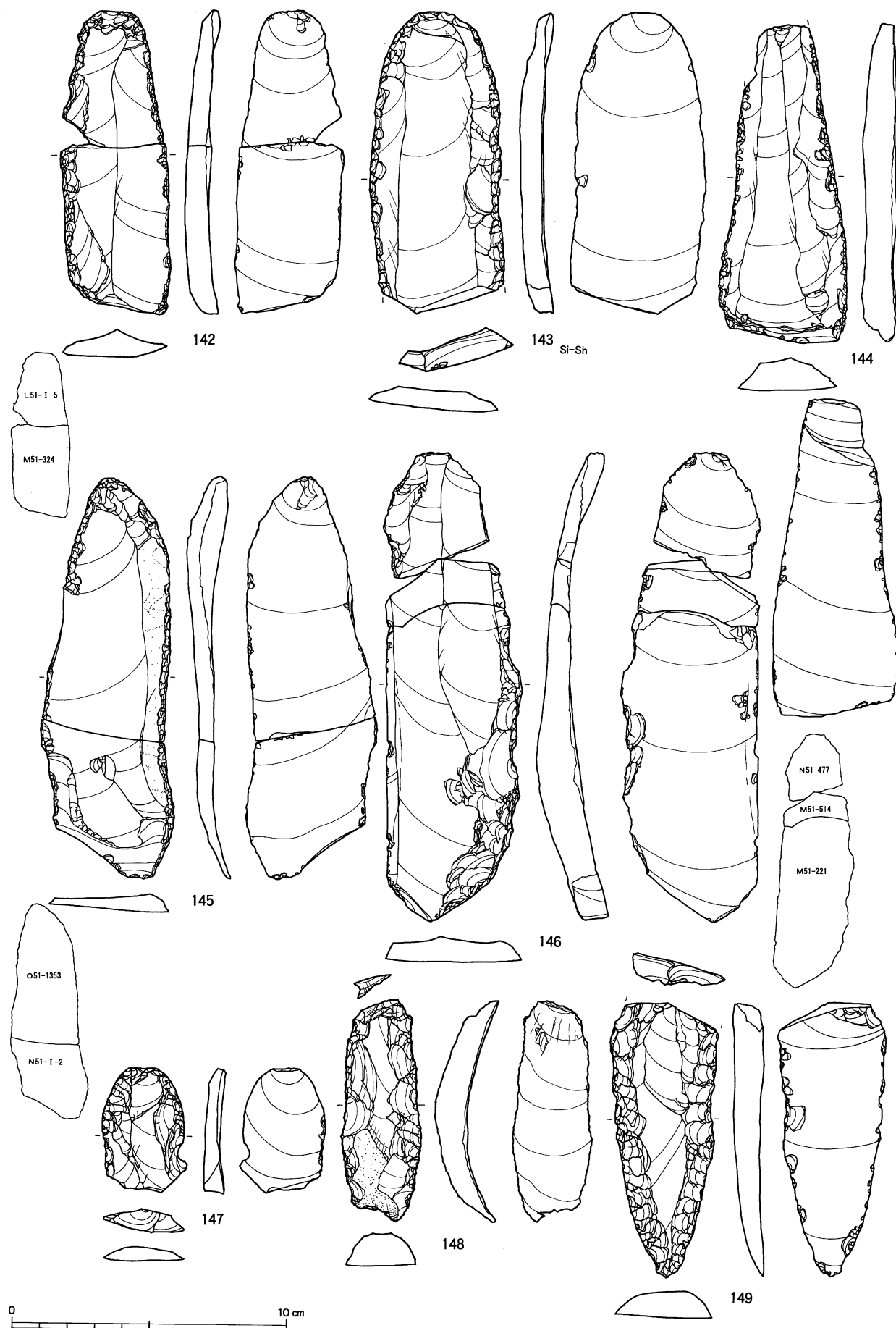

図IV-431 D区(Sb-36~55)の石器(24) 削器

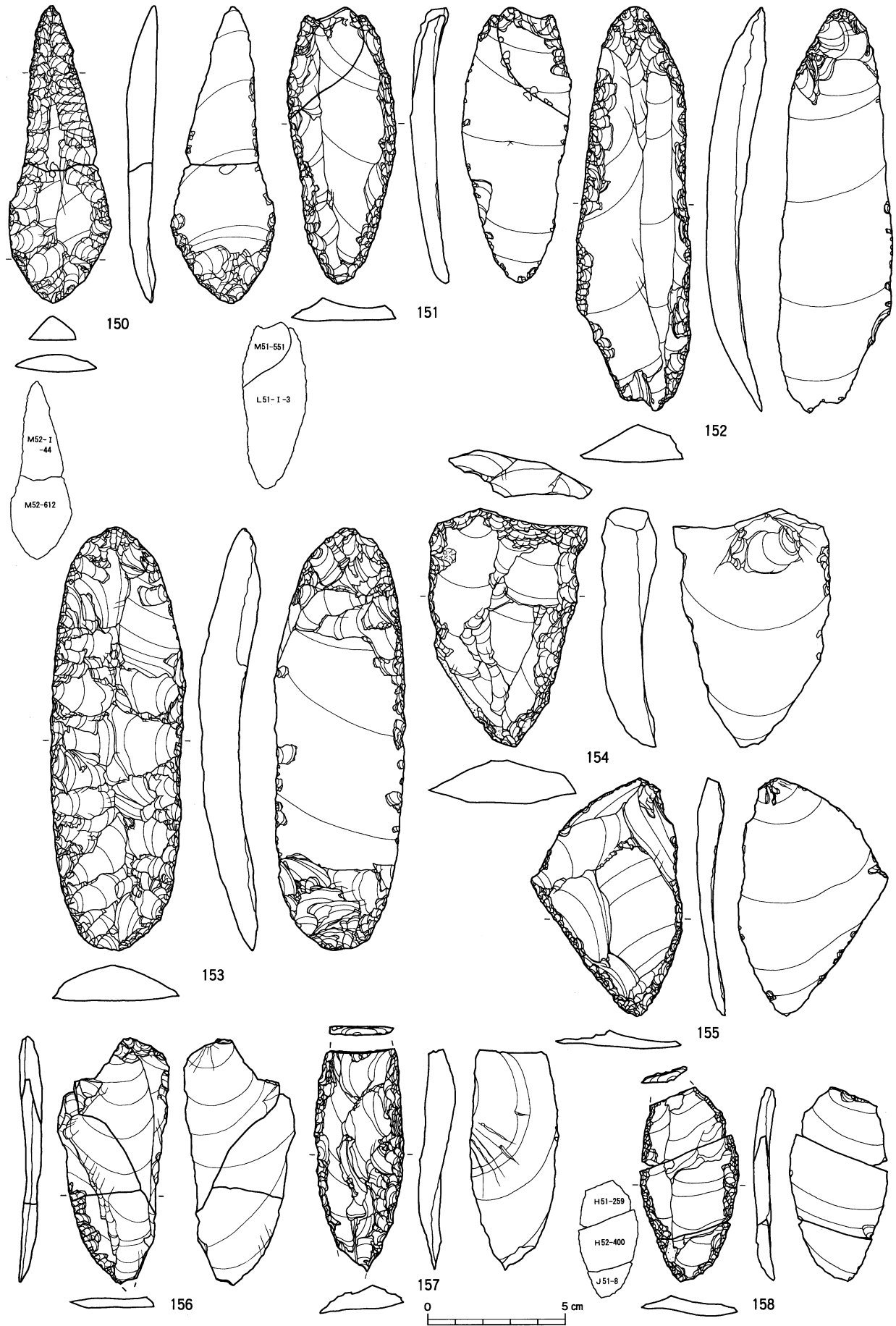

図IV-432 D区 (Sb-36~55) の石器 (25) 削器

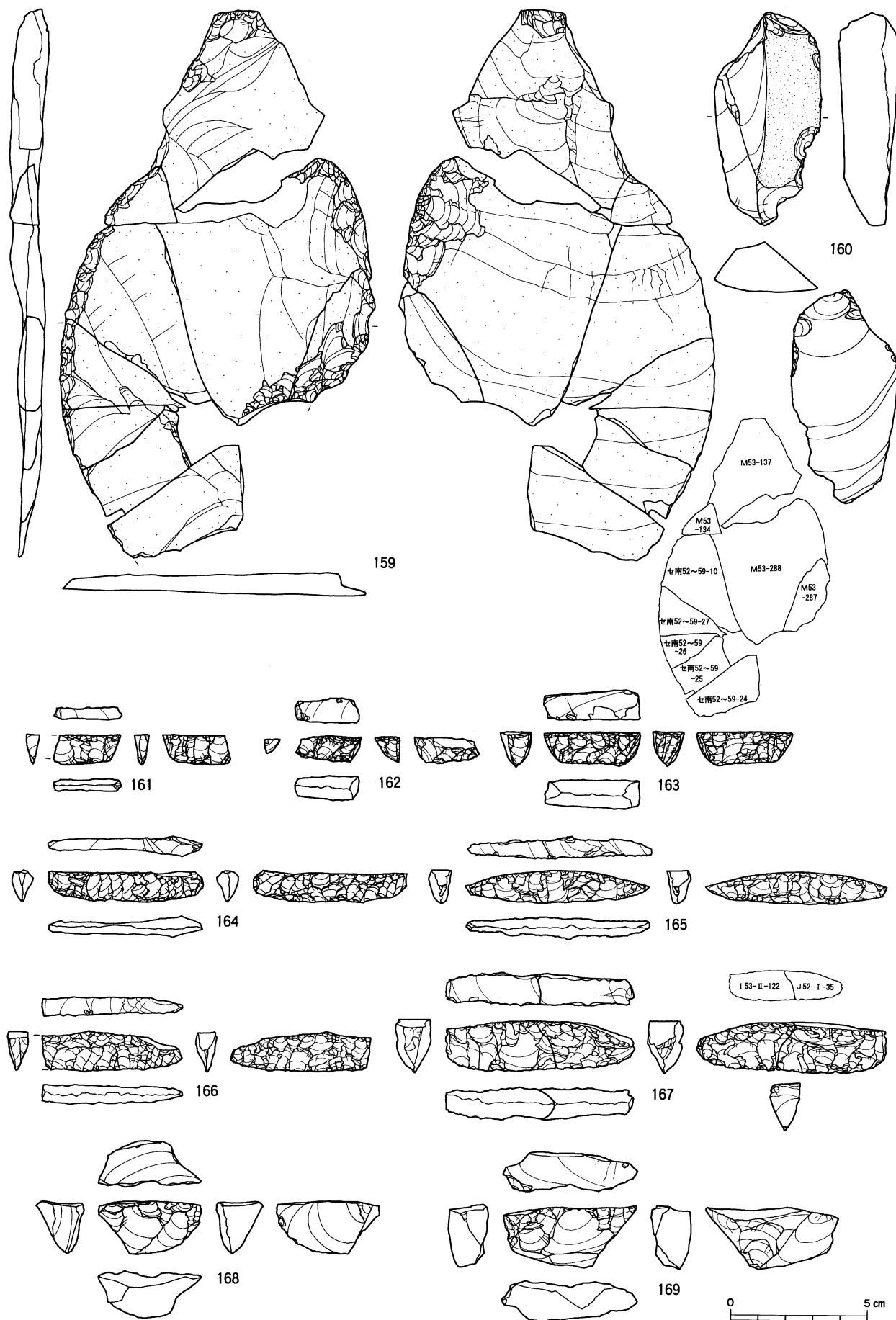

図IV-433 D区(Sb-36~55)の石器(26) 削器・二次加工ある剥片・舟底形石器

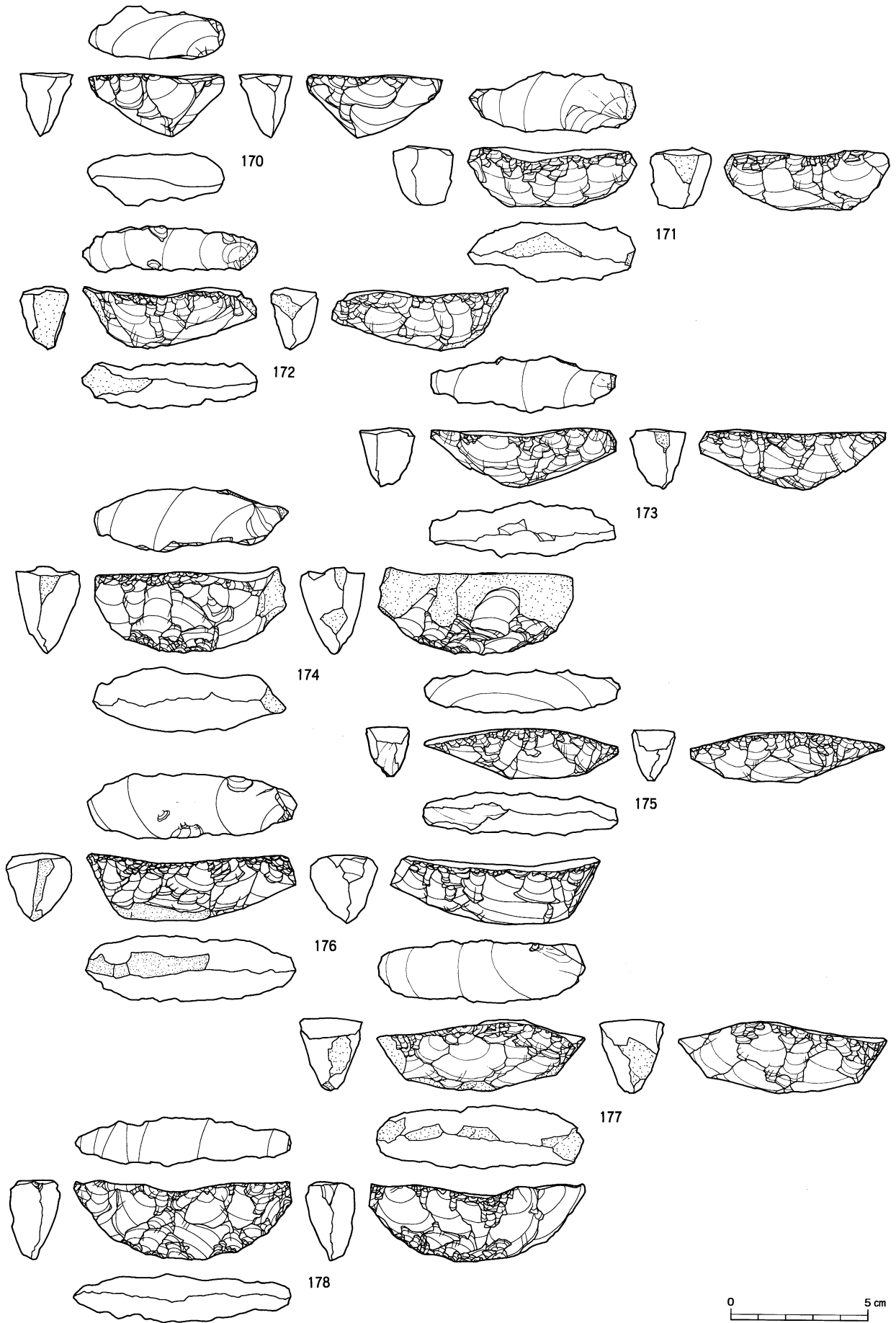

図IV-434 D区(Sb-36~55)の石器(27) 舟底形石器

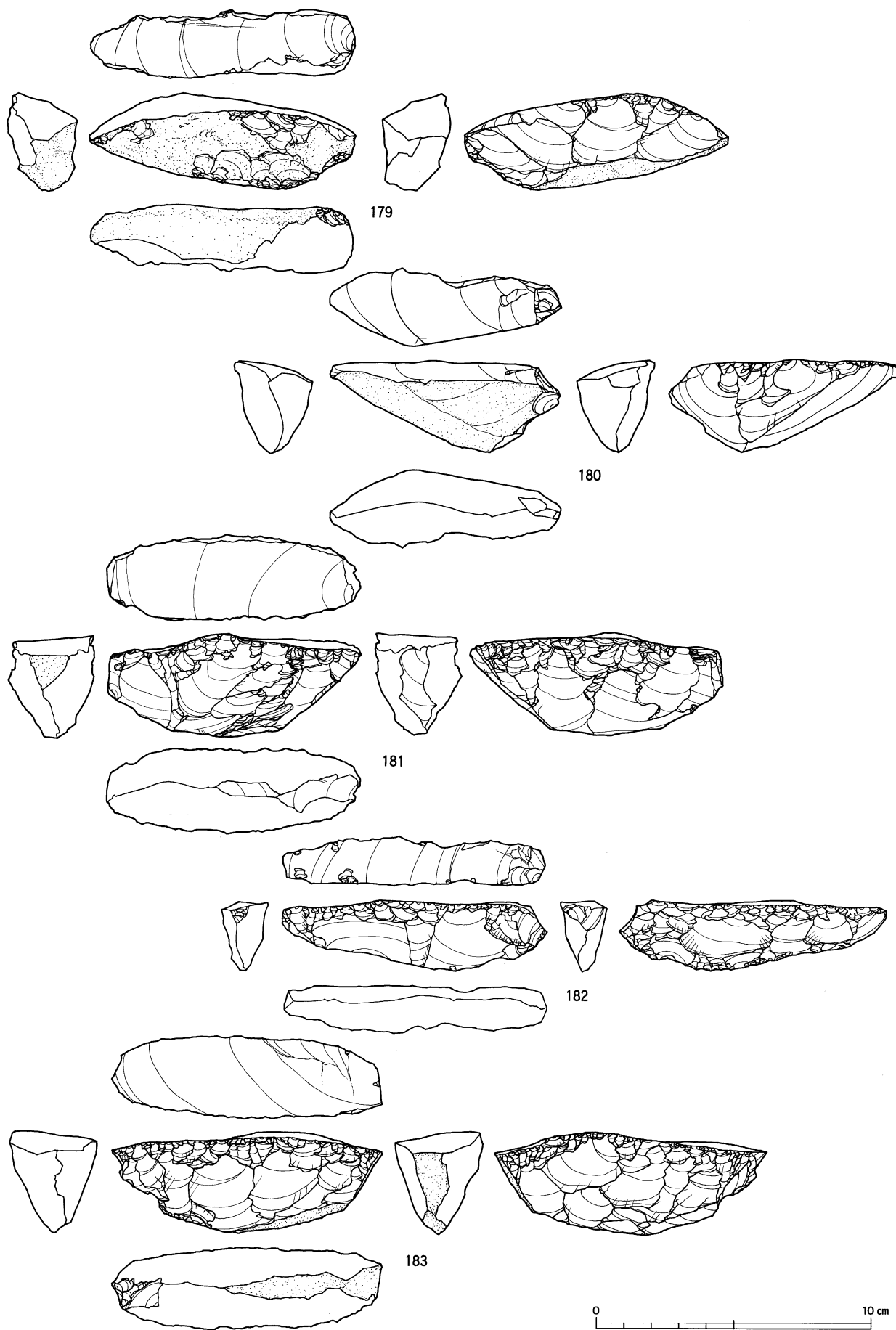

図IV-435 D区(Sb-36~55)の石器(28) 舟底形石器

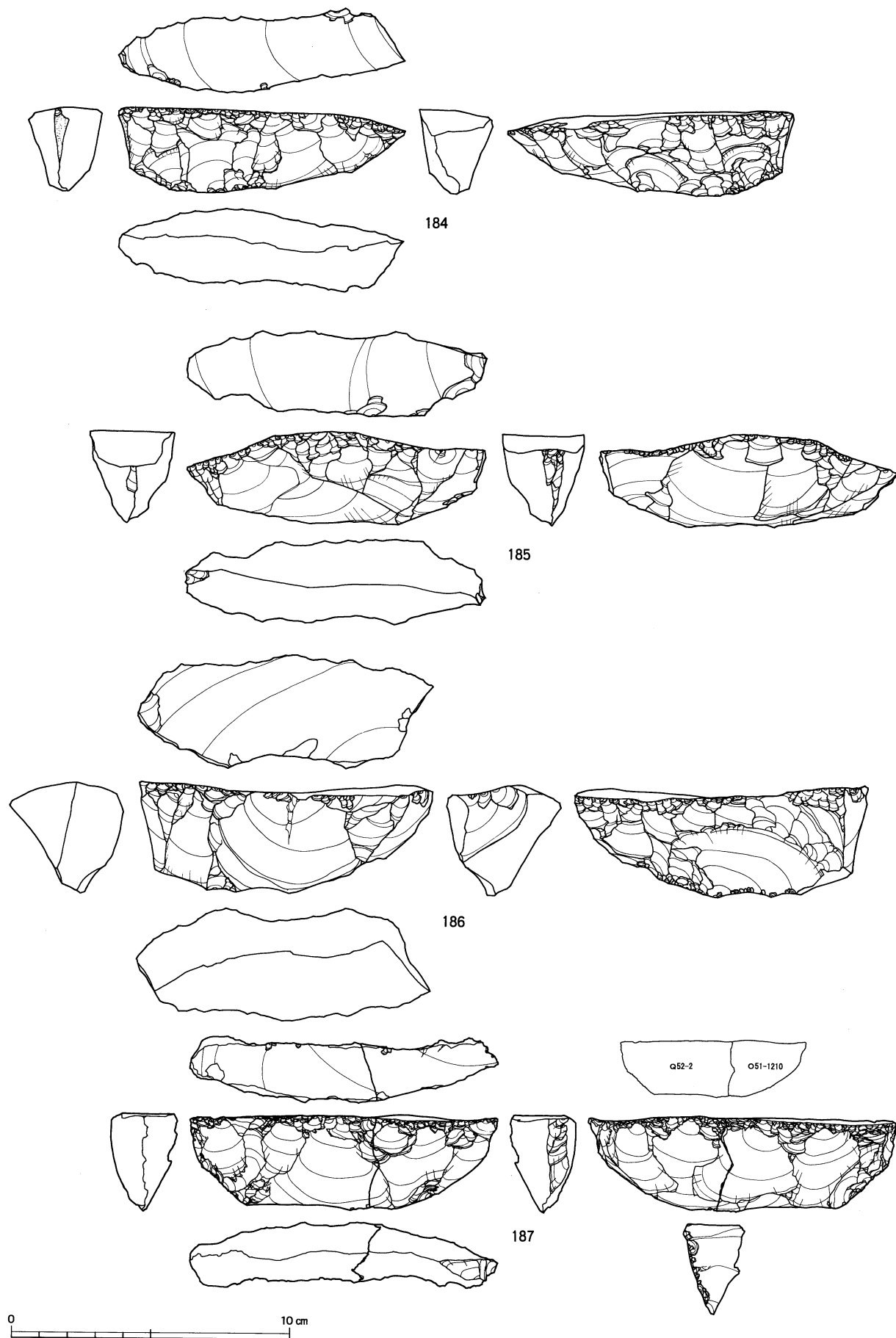

図IV-436 D区 (Sb-36~55) の石器 (29) 舟底形石器

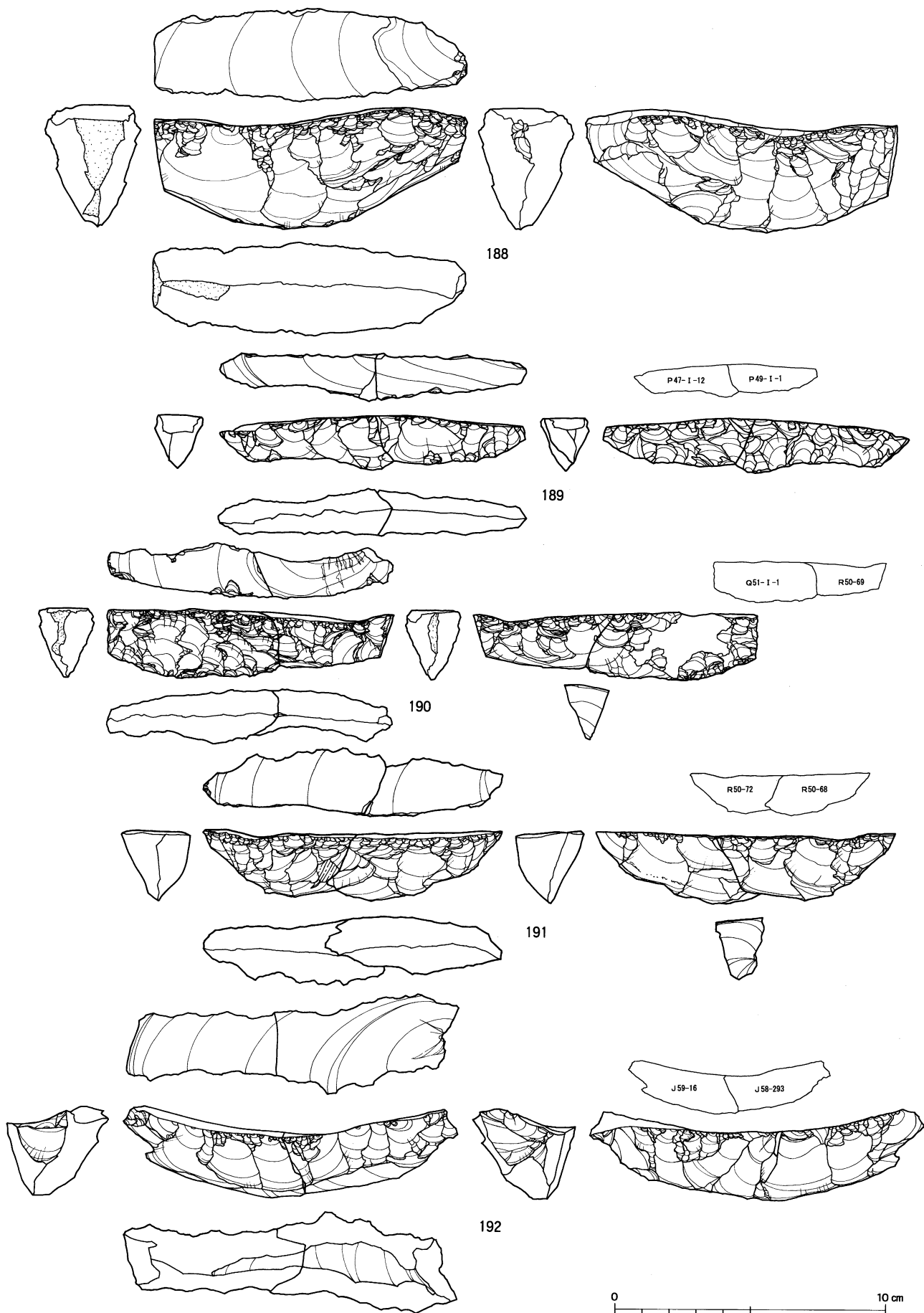

図IV-437 D区(Sb-36~55)の石器(30) 舟底形石器

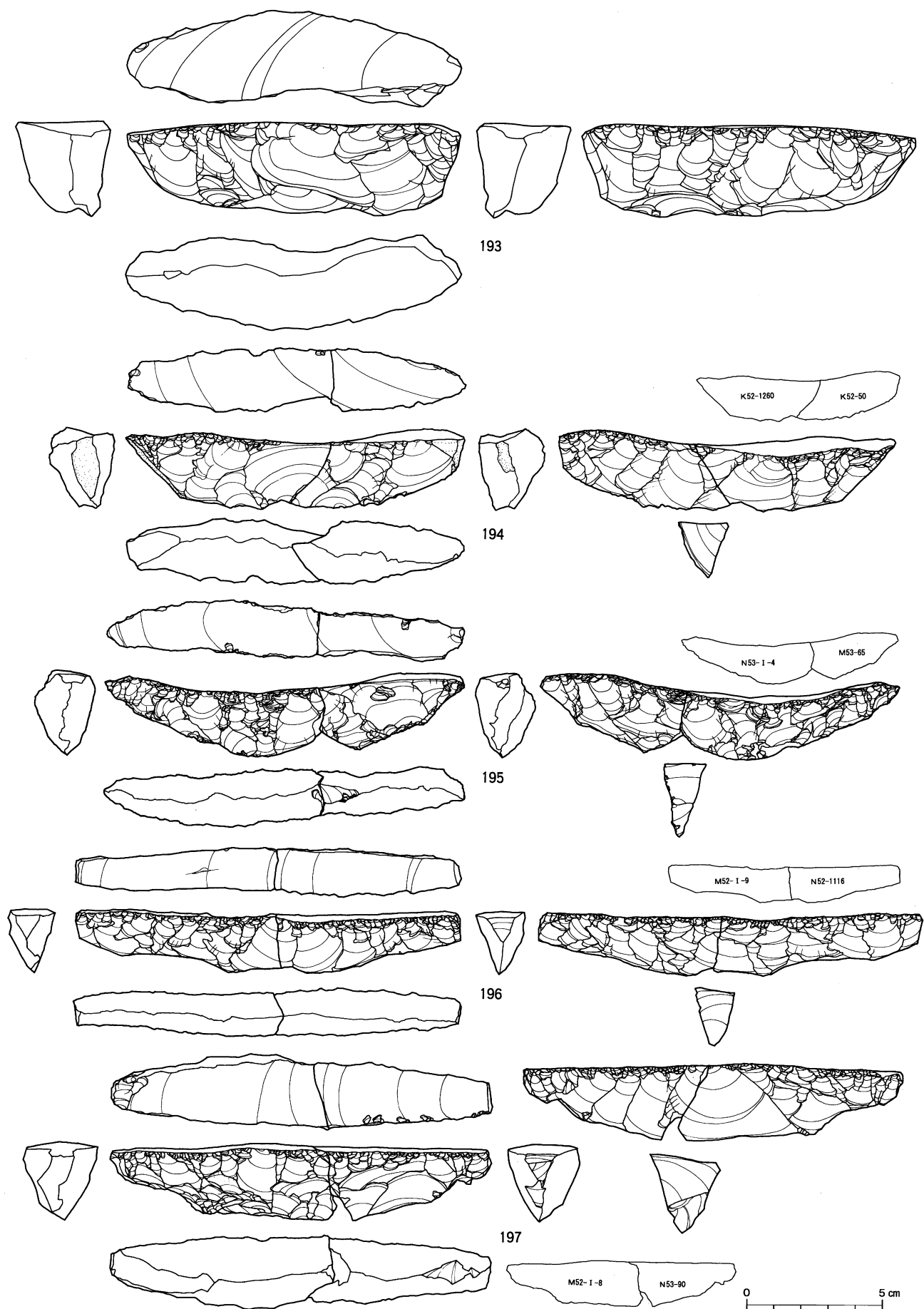

図IV-438 D区(Sb-36~55)の石器(31) 舟底形石器

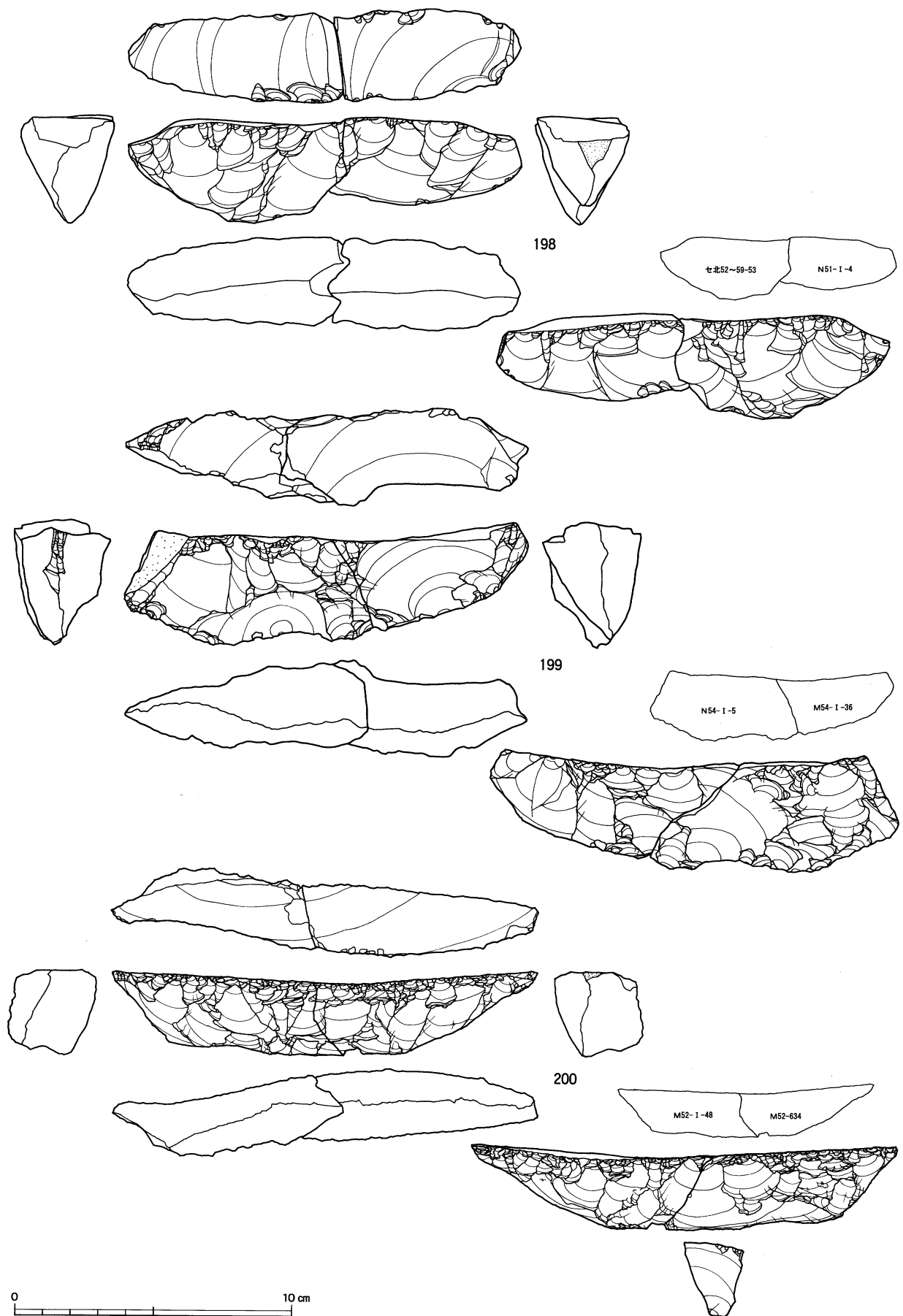

図IV-439 D区(Sb-36~55)の石器(32) 舟底形石器

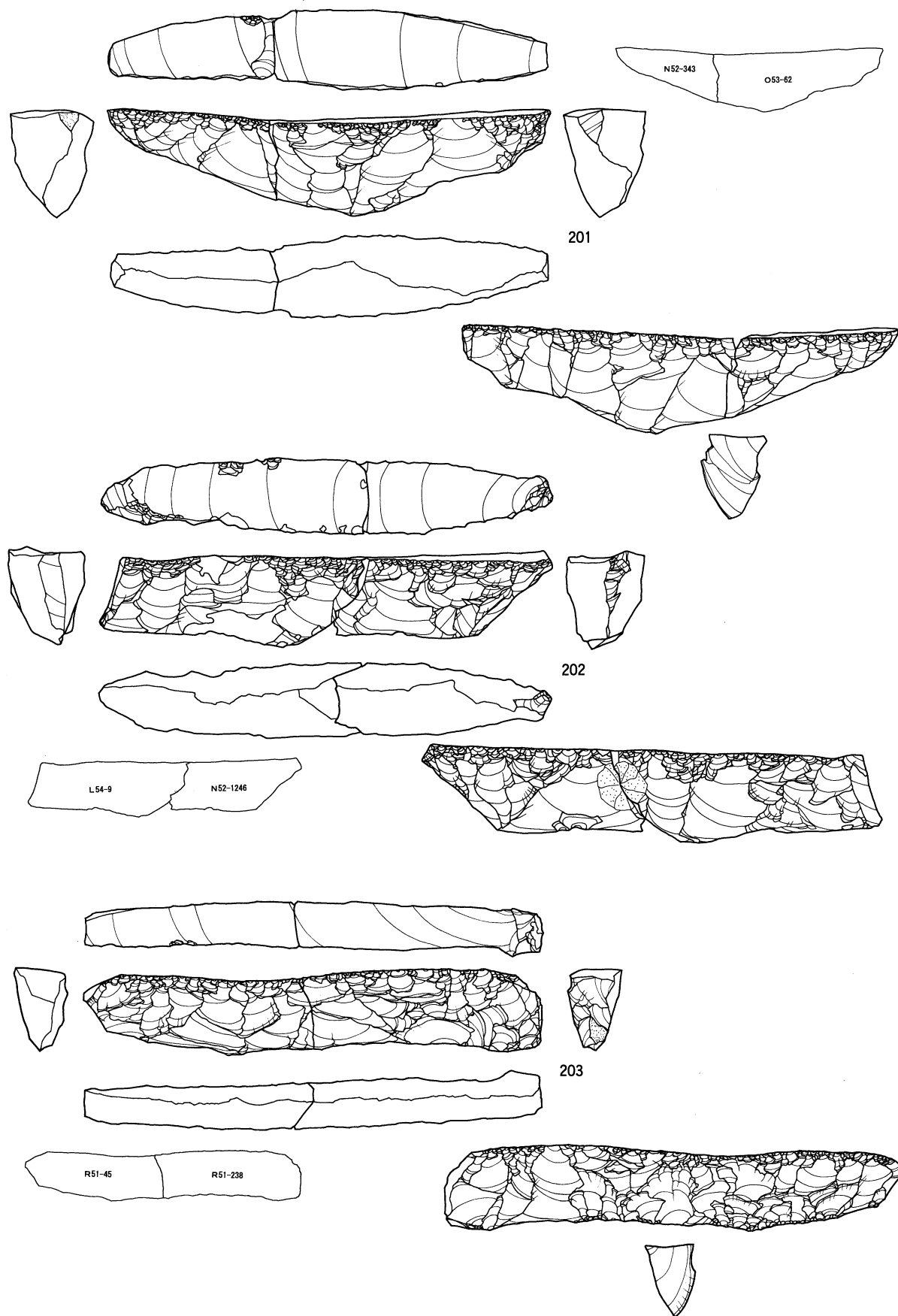

図IV-440 D区 (Sb-36~55) の石器(33) 舟底形石器

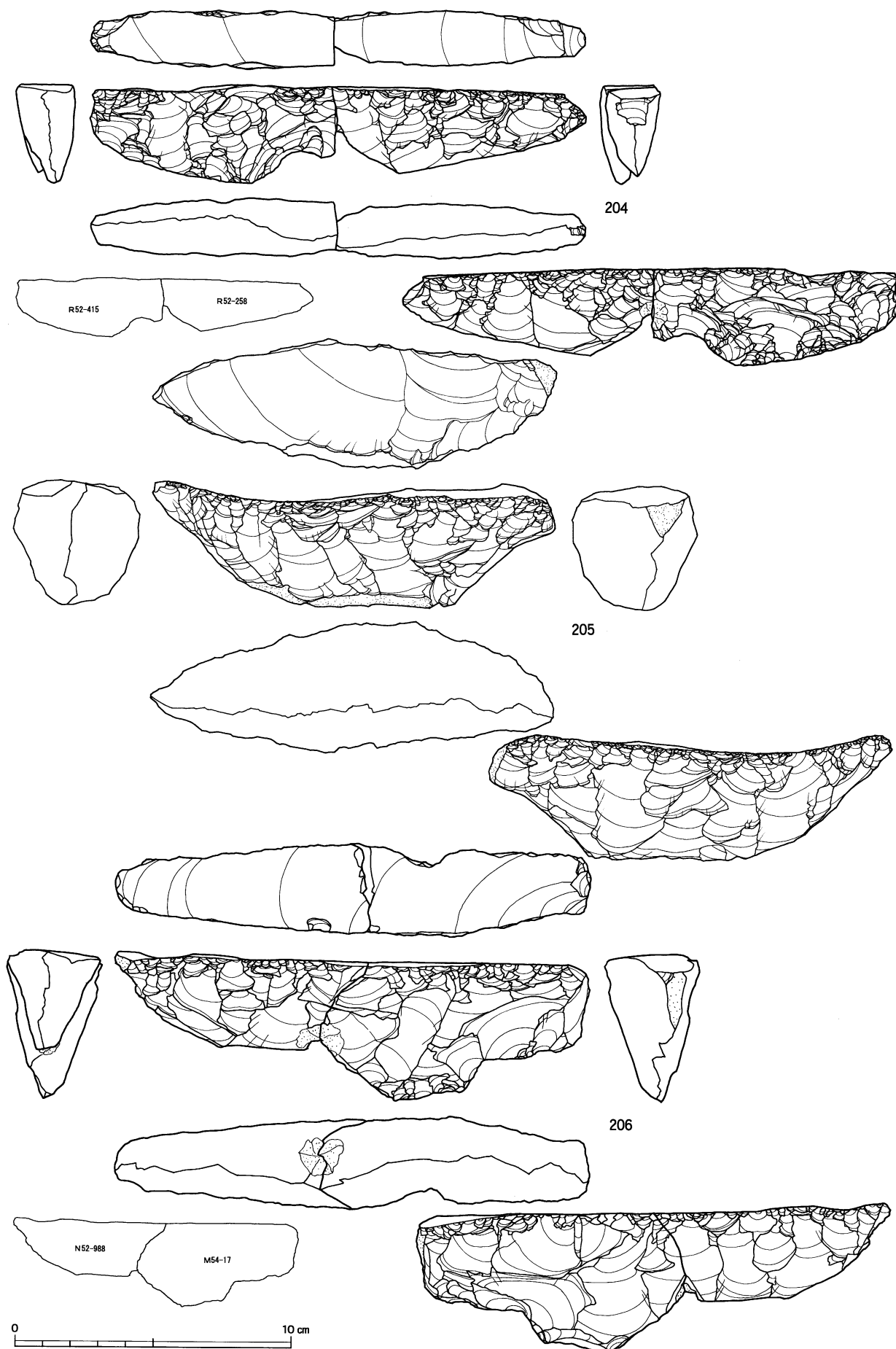

図IV-441 D区(Sb-36~55)の石器(34) 舟底形石器

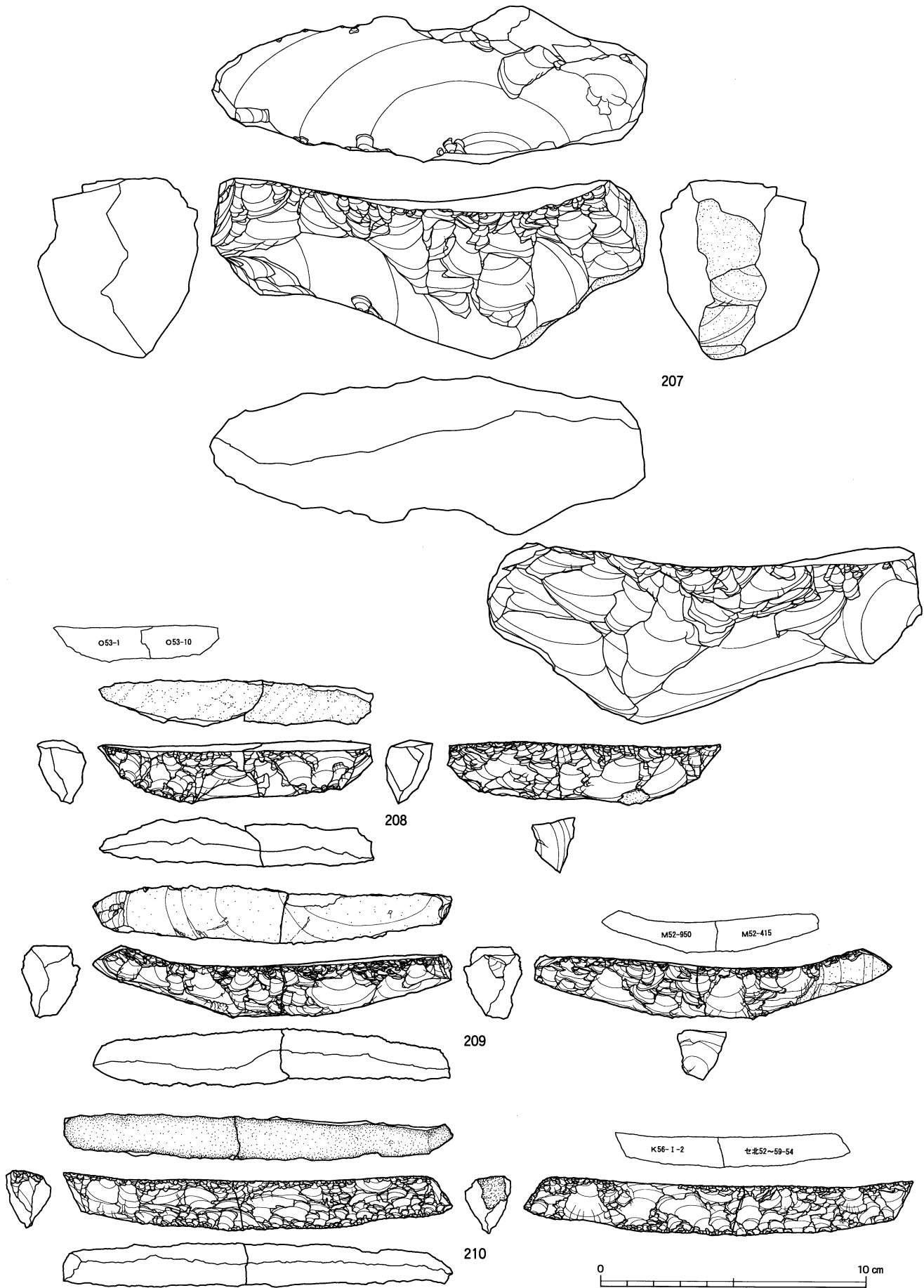

図IV-442 D区 (Sb-36~55) の石器 (35) 舟底形石器

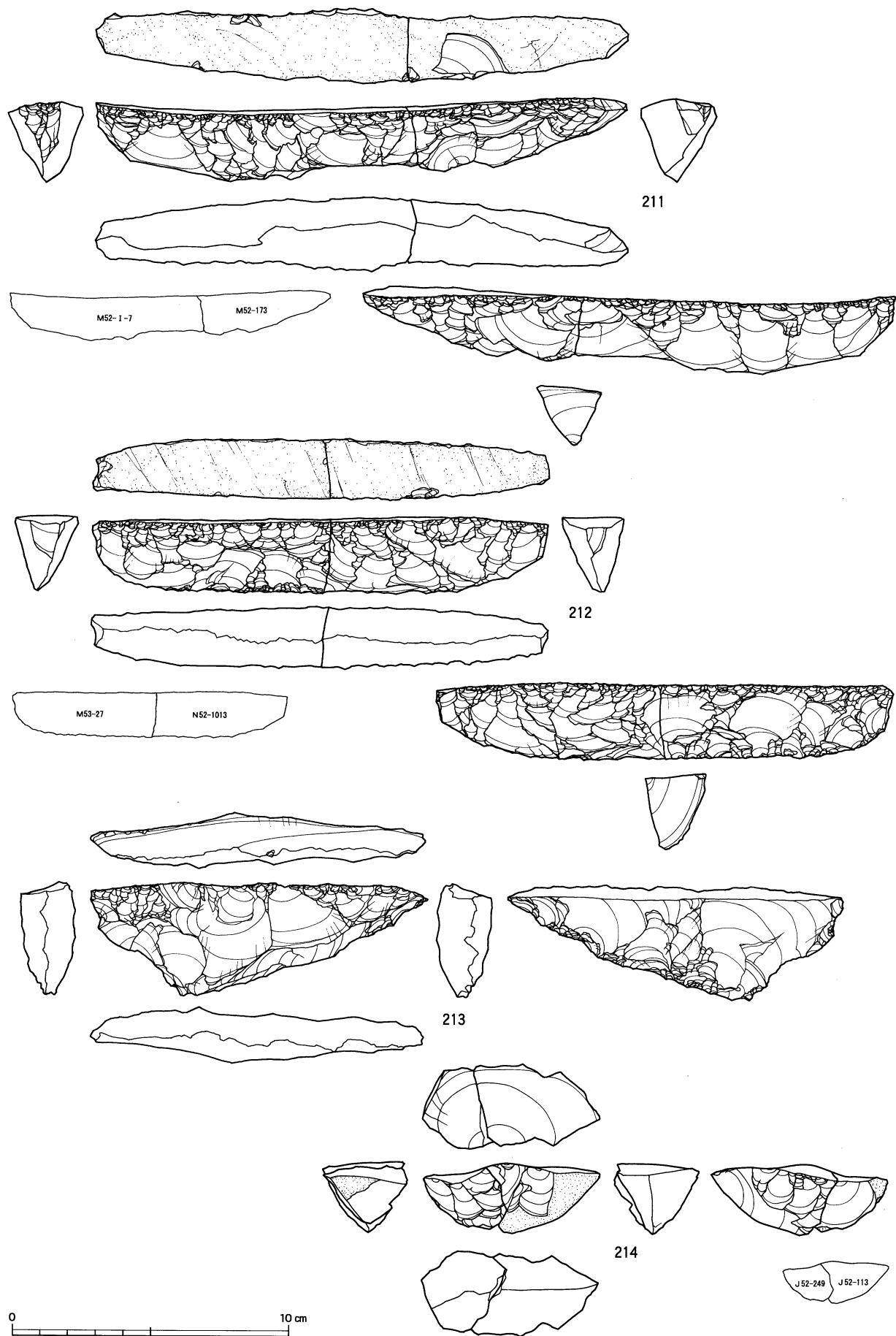

図IV-443 D区(Sb-36~55)の石器(36) 舟底形石器

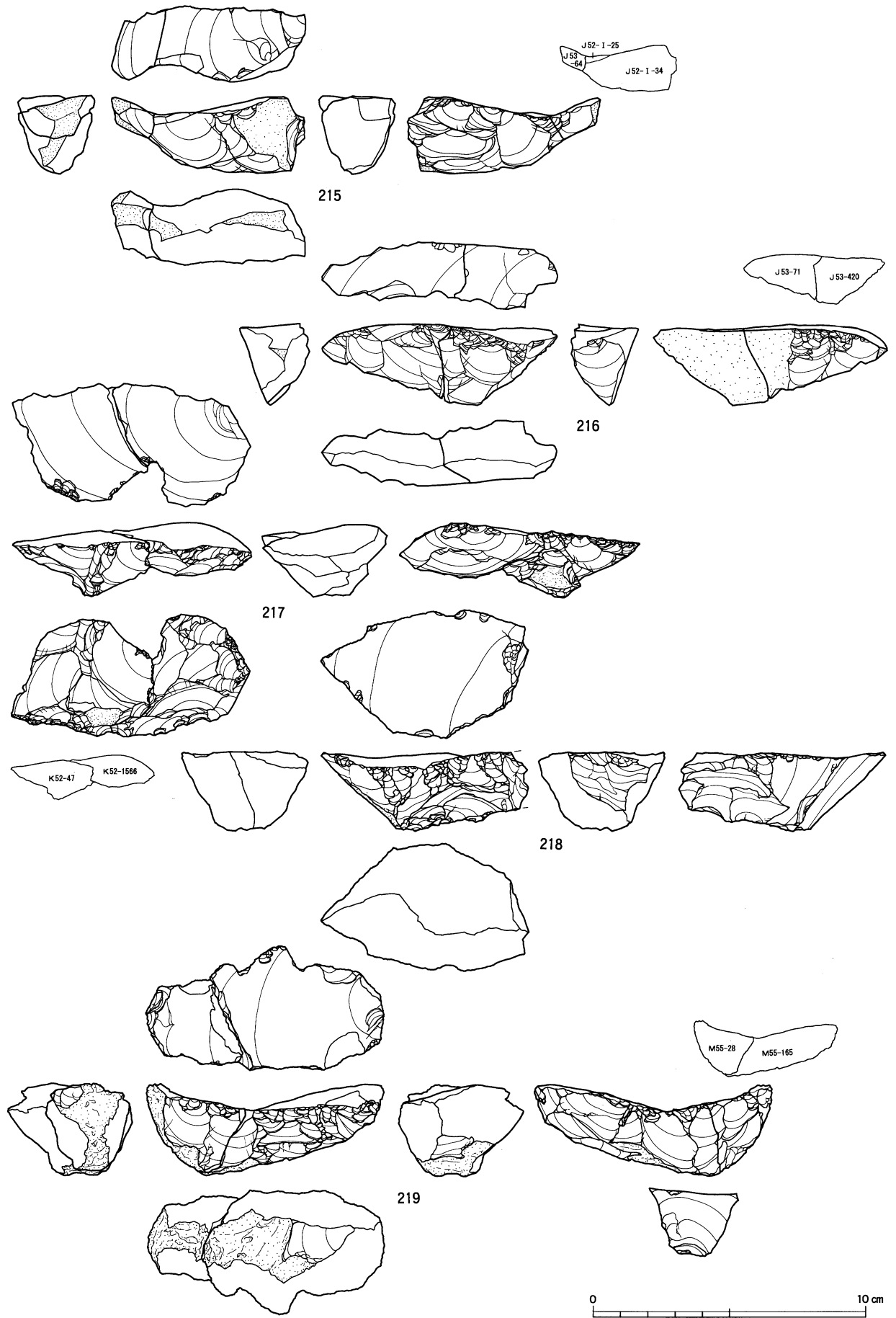

図Ⅳ-444 D区 (Sb-36~55) の石器 (37) 舟底形石器

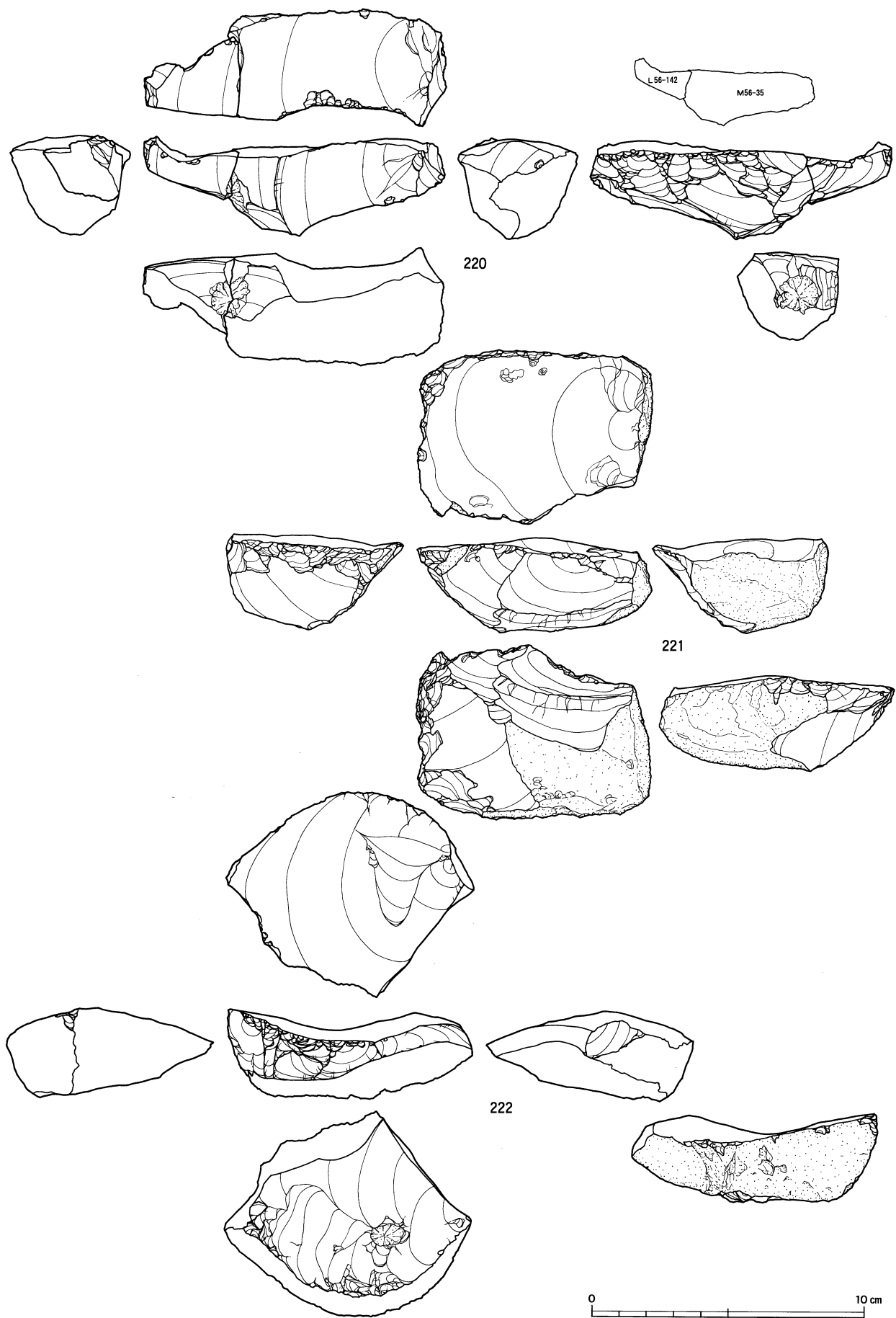

図IV-445 D区(Sb-36~55)の石器(38) 舟底形石器

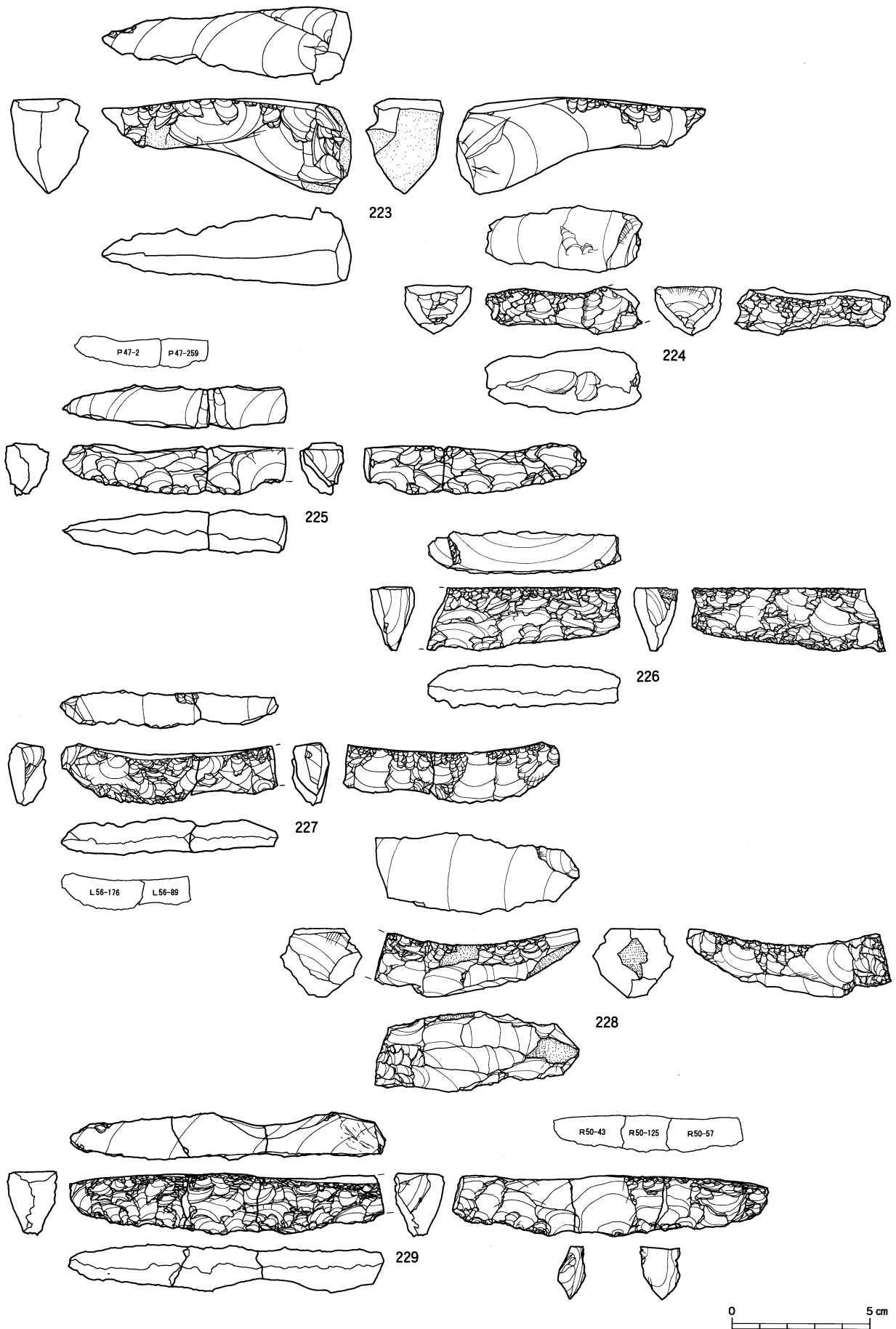

図IV-446 D区 (Sb-36~55) の石器 (39) 舟底形石器

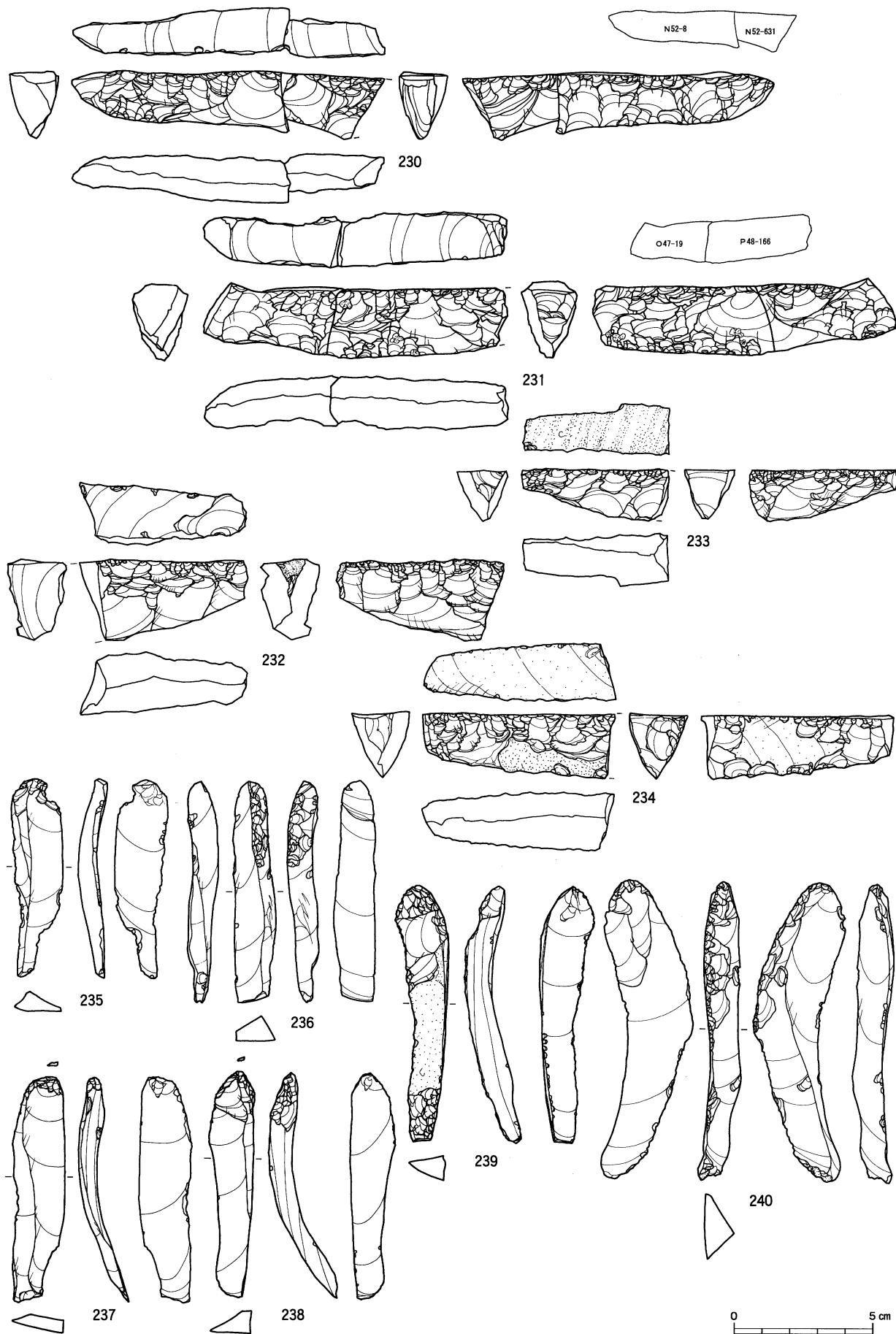

図IV-447 D区(Sb-36~55)の石器(40) 舟底形石器・石刃

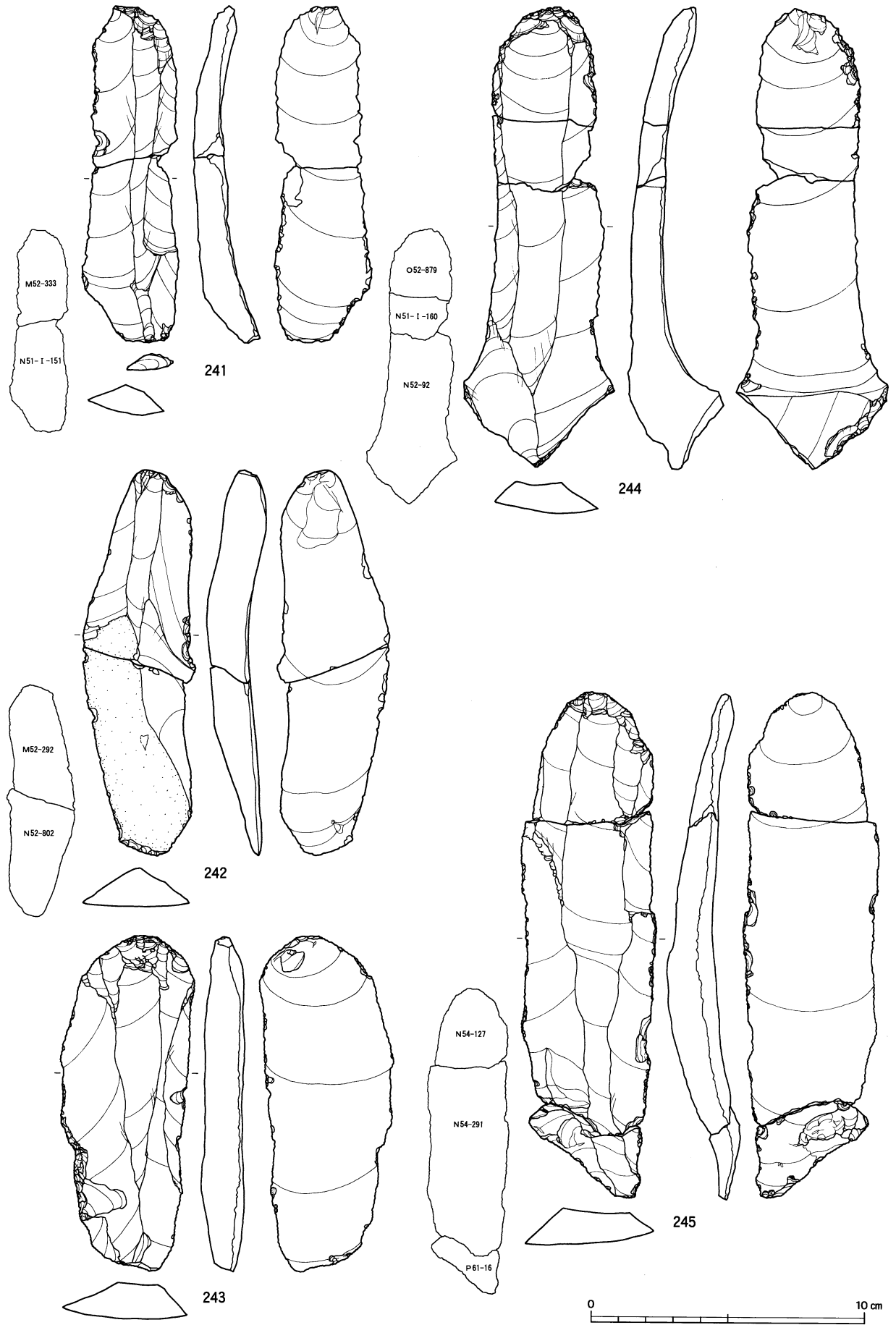

図IV-448 D区 (Sb-36~55)の石器(41) 石刃



図IV-449 D区(Sb-36~55)の石器(42) 石刃

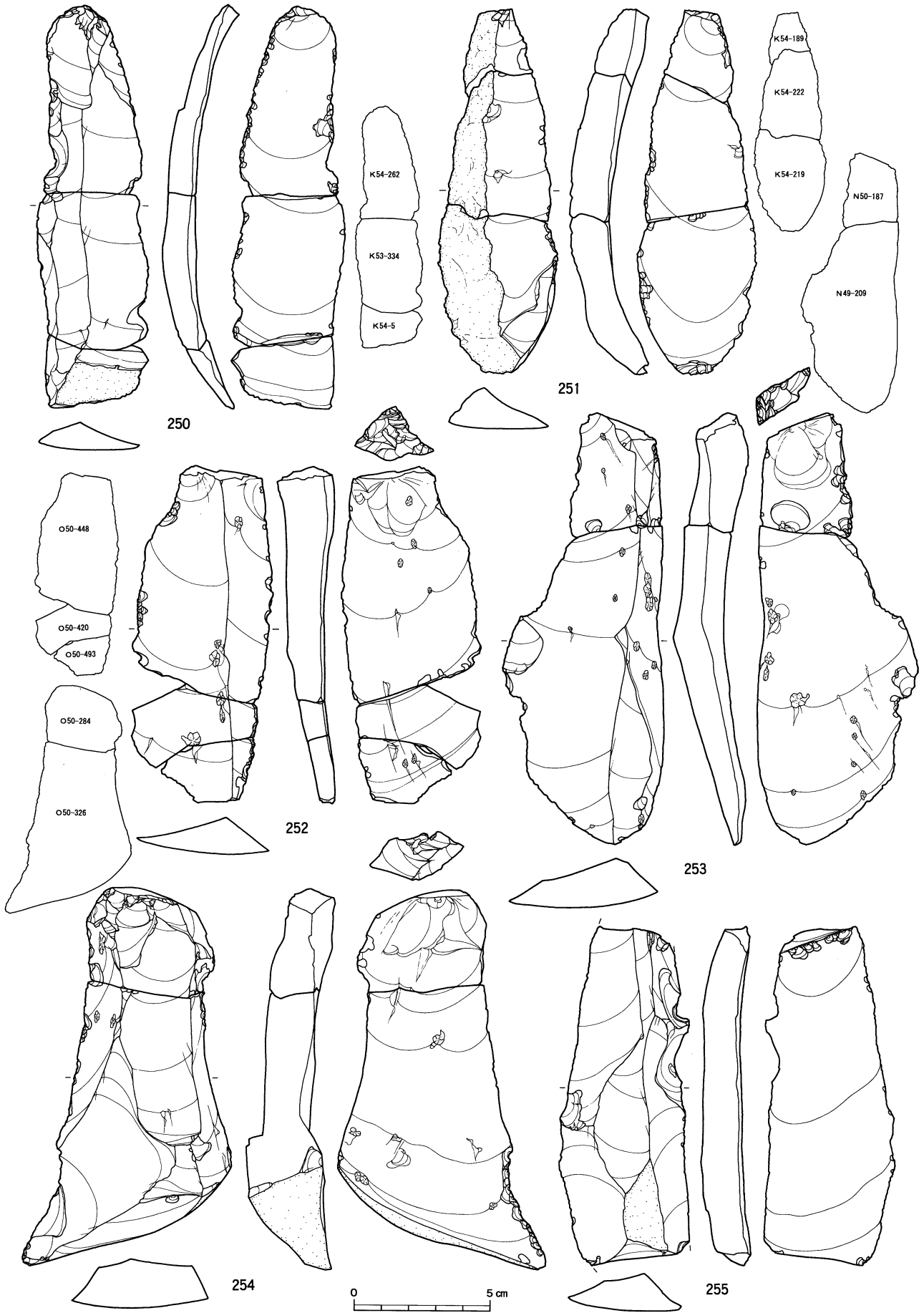

図IV-450 D区 (Sb-36~55) の石器 (43) 石刃・剥片

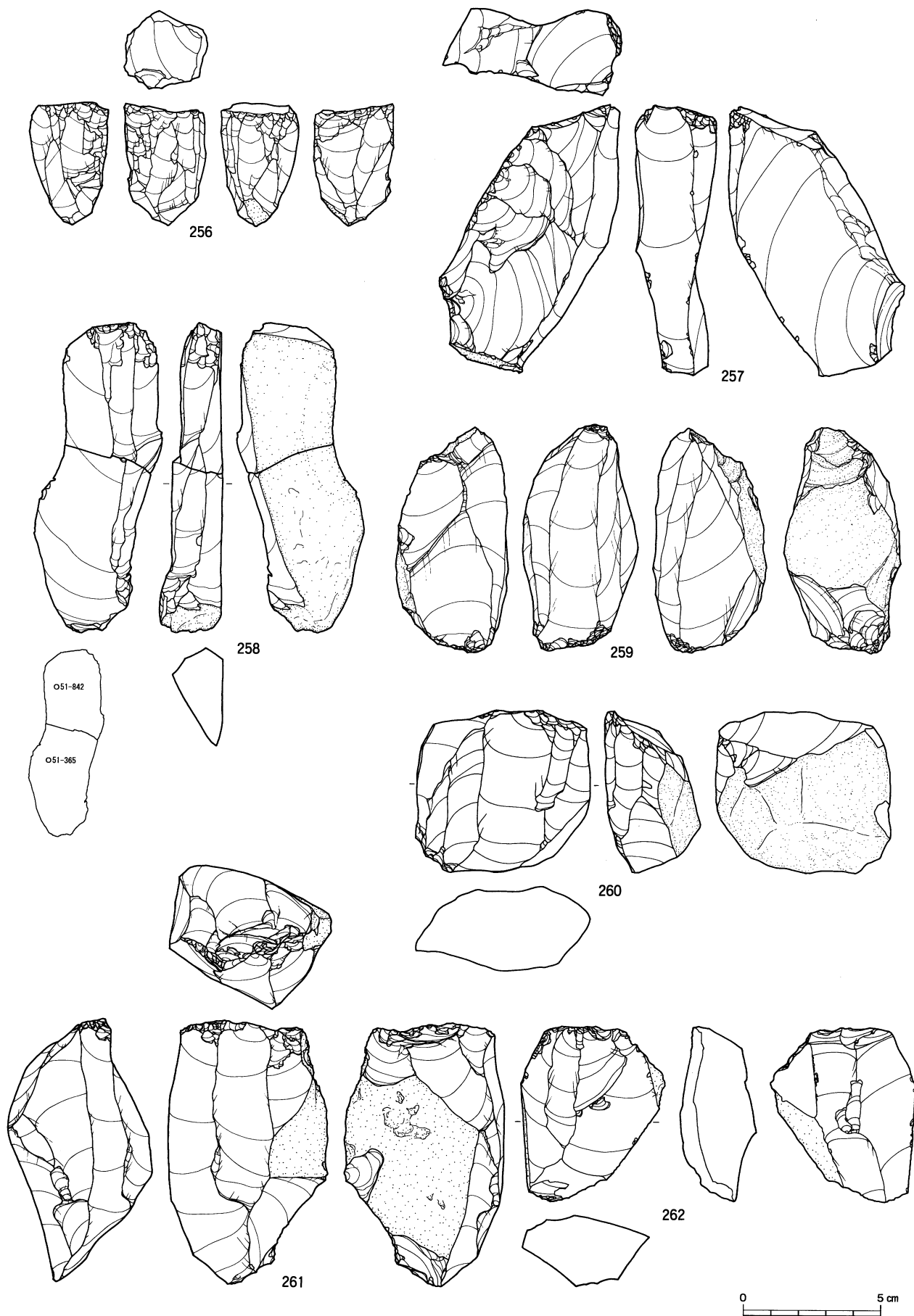

図IV-451 D区(Sb-36~55)の石器(44) 石刃核

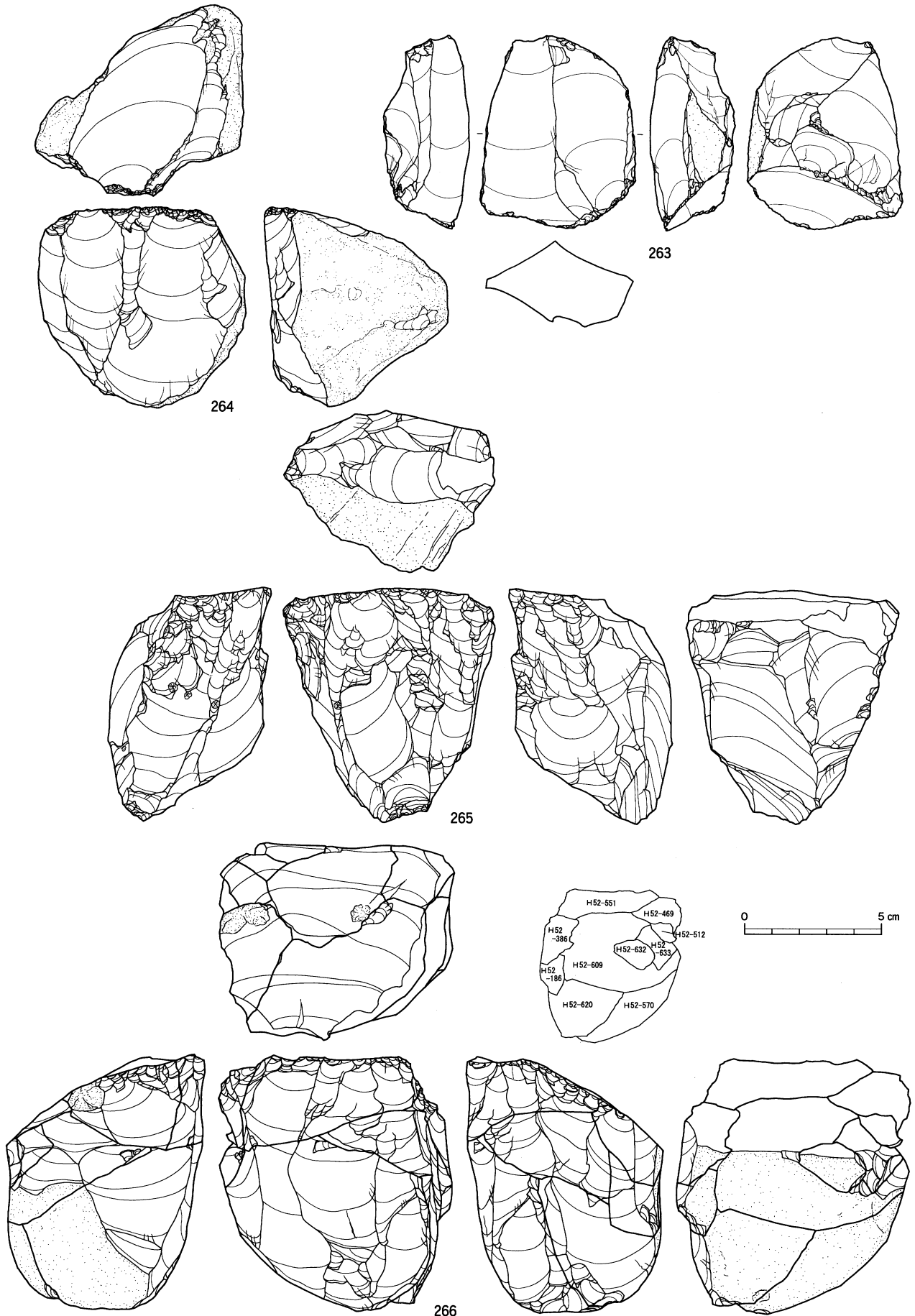

図Ⅳ-452 D区 (Sb-36~55) の石器 (45) 石刃核

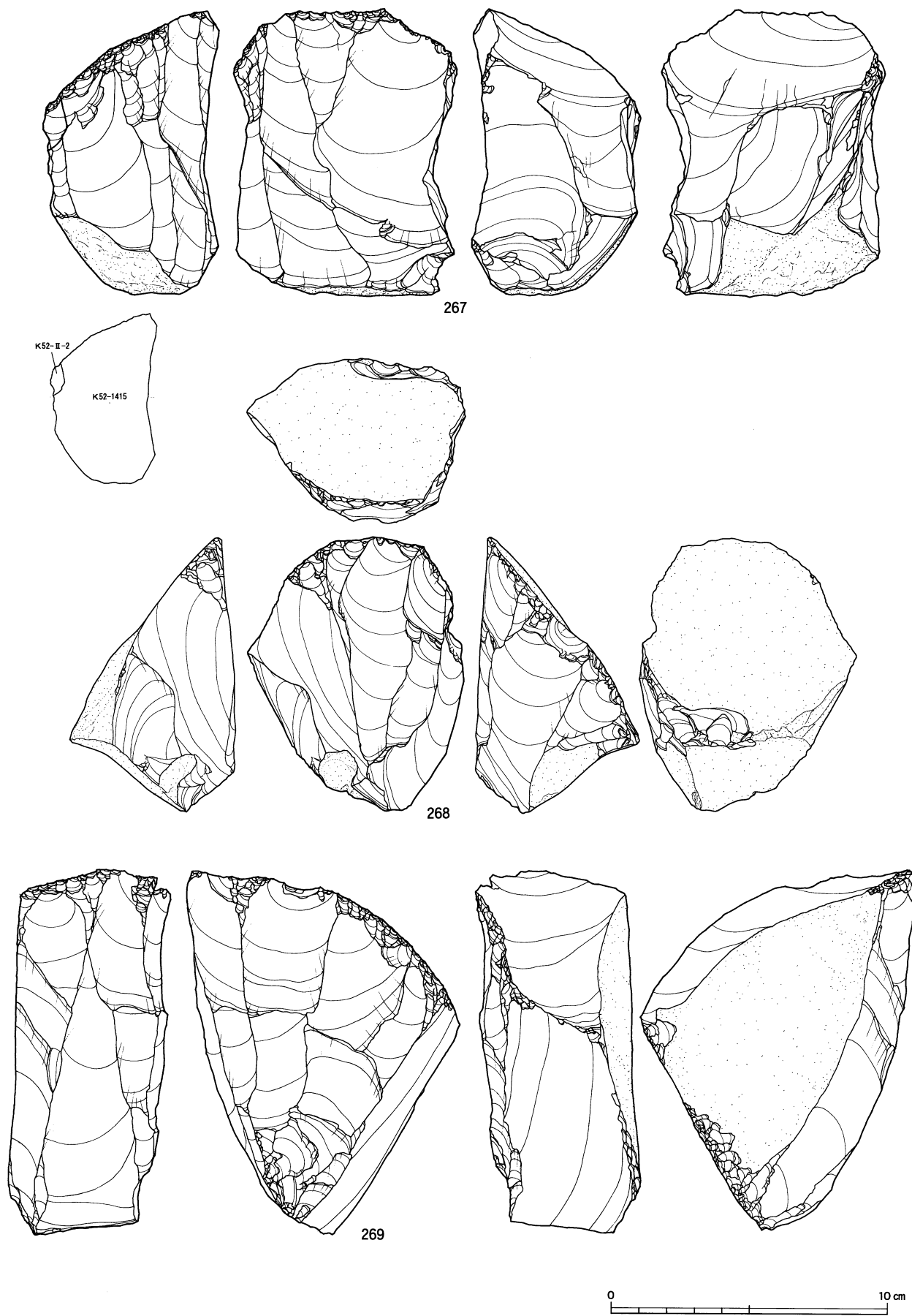

図IV-453 D区(Sb-36~55)の石器(46) 石刃核

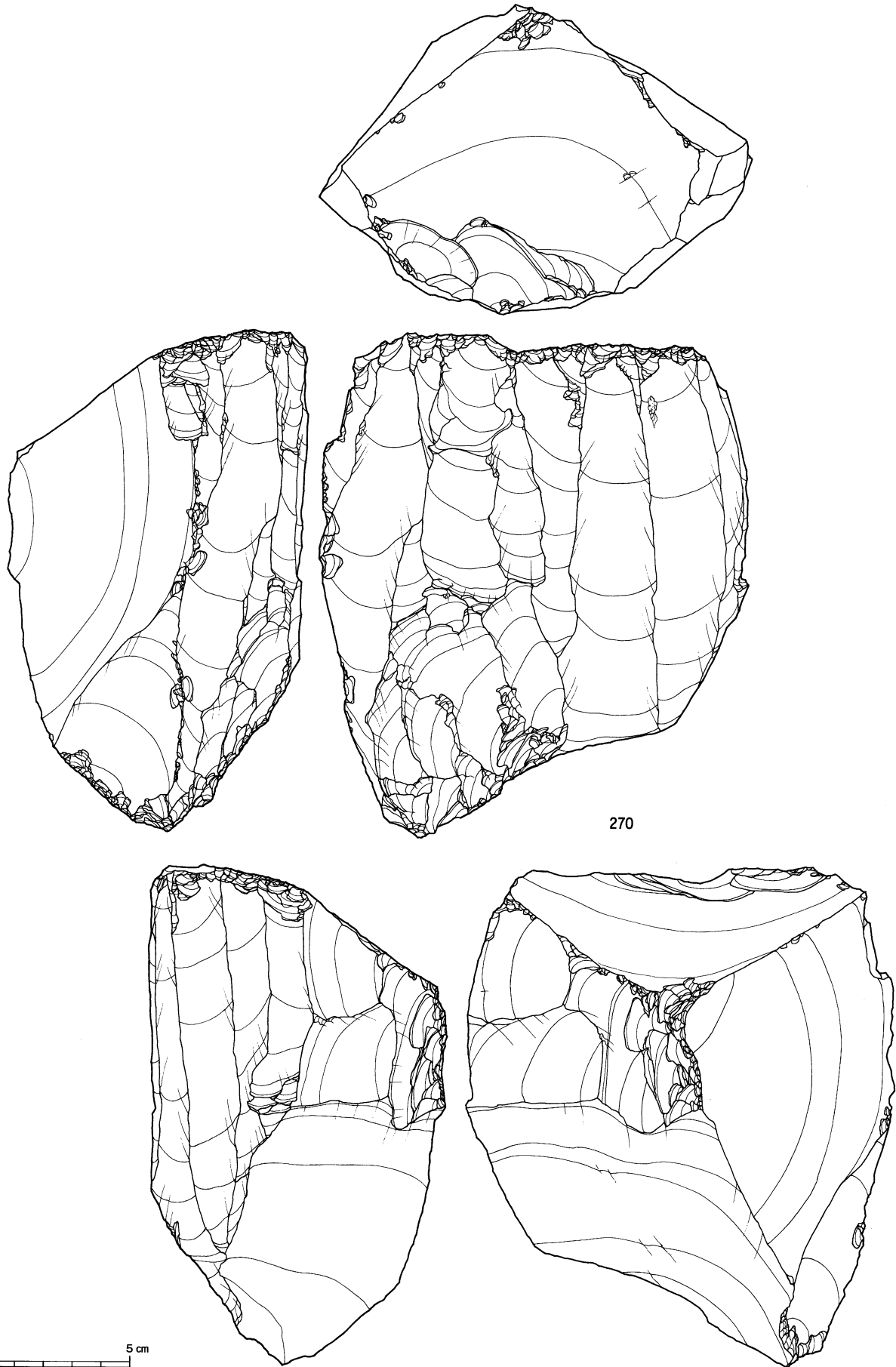

図IV-454 D区 (Sb-36~55) の石器(47) 石刃核

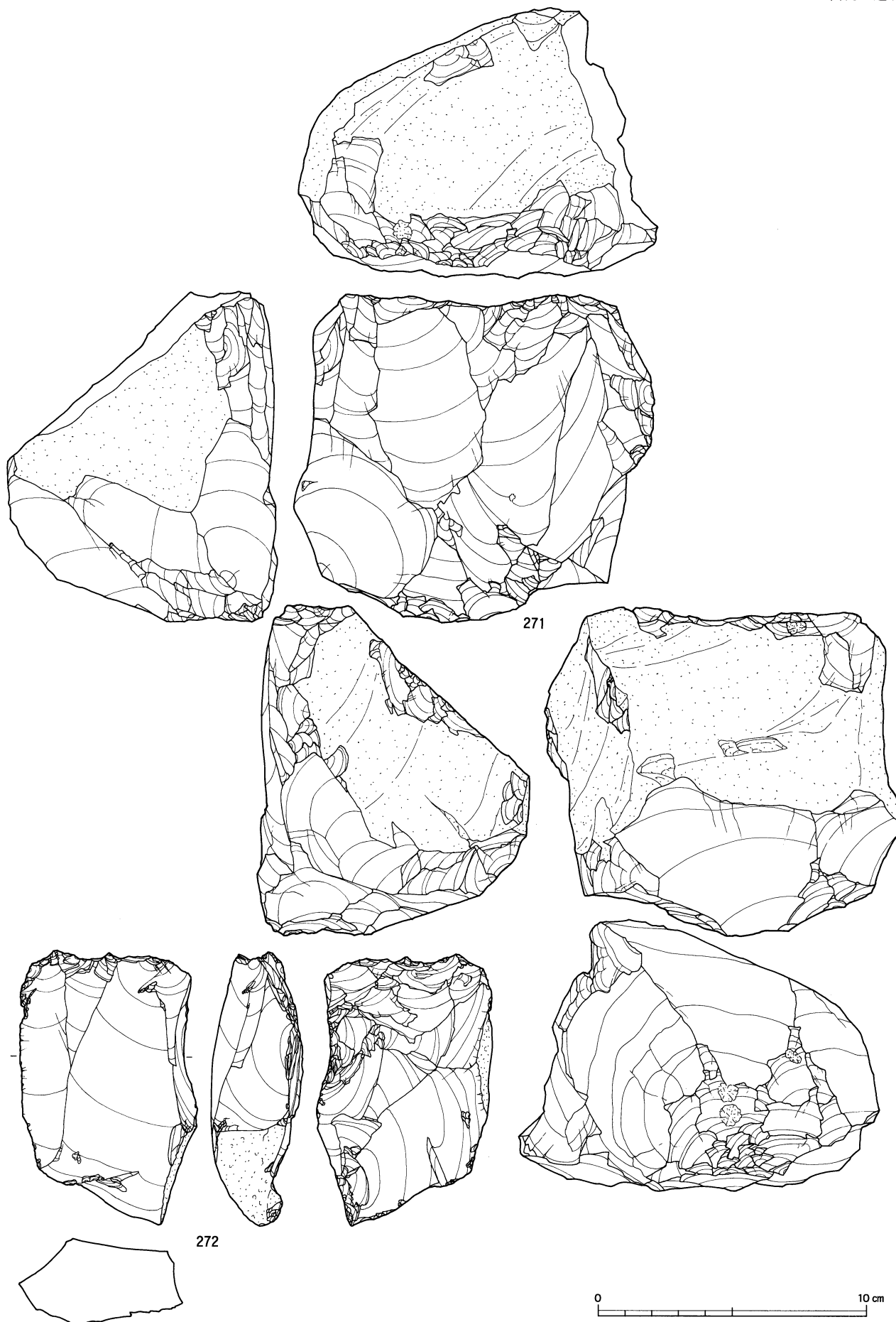

図IV-455 D区(Sb-36~55)の石器(48) 石刃核

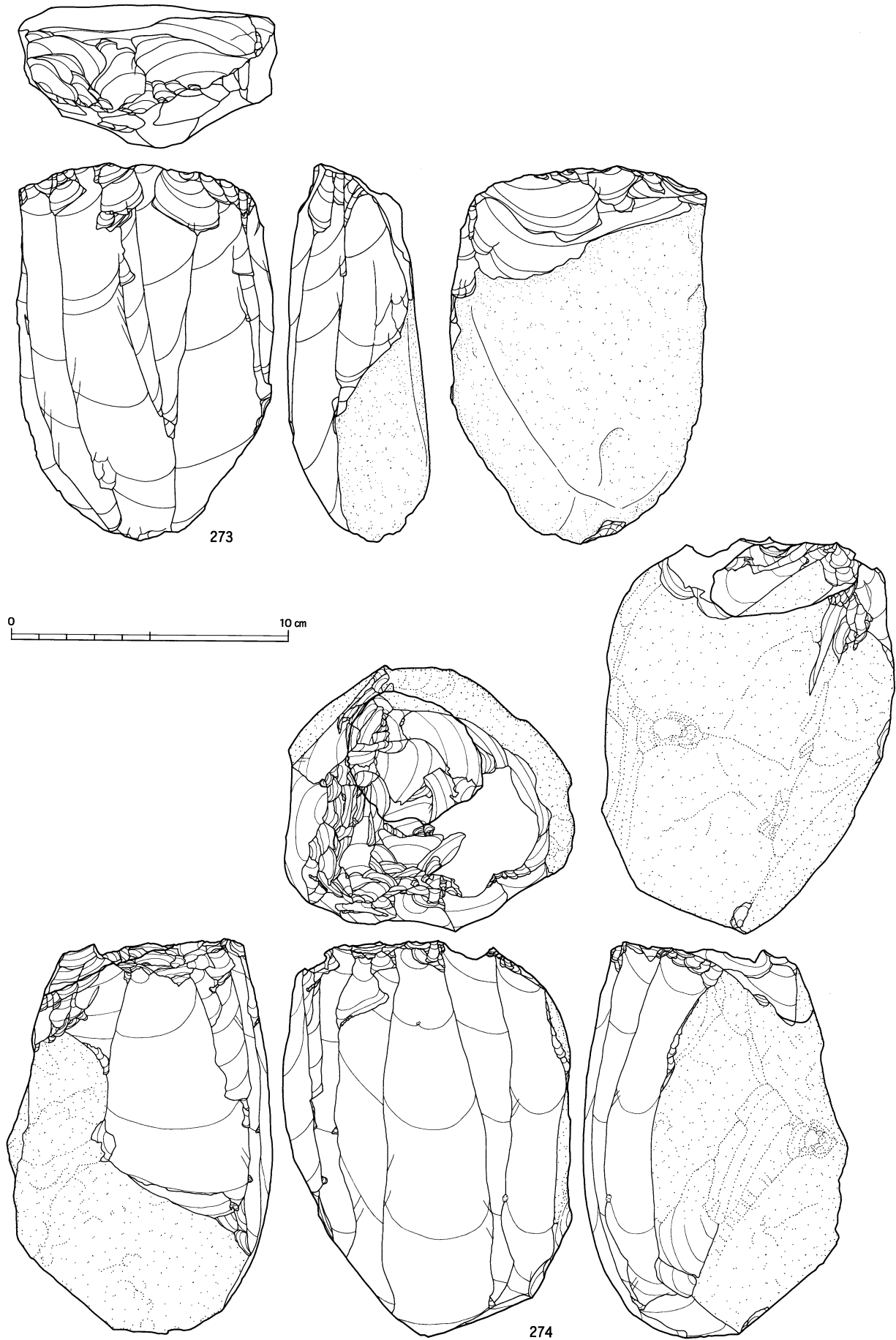

図IV-456 D区 (Sb-36~55) の石器(49) 石刃核

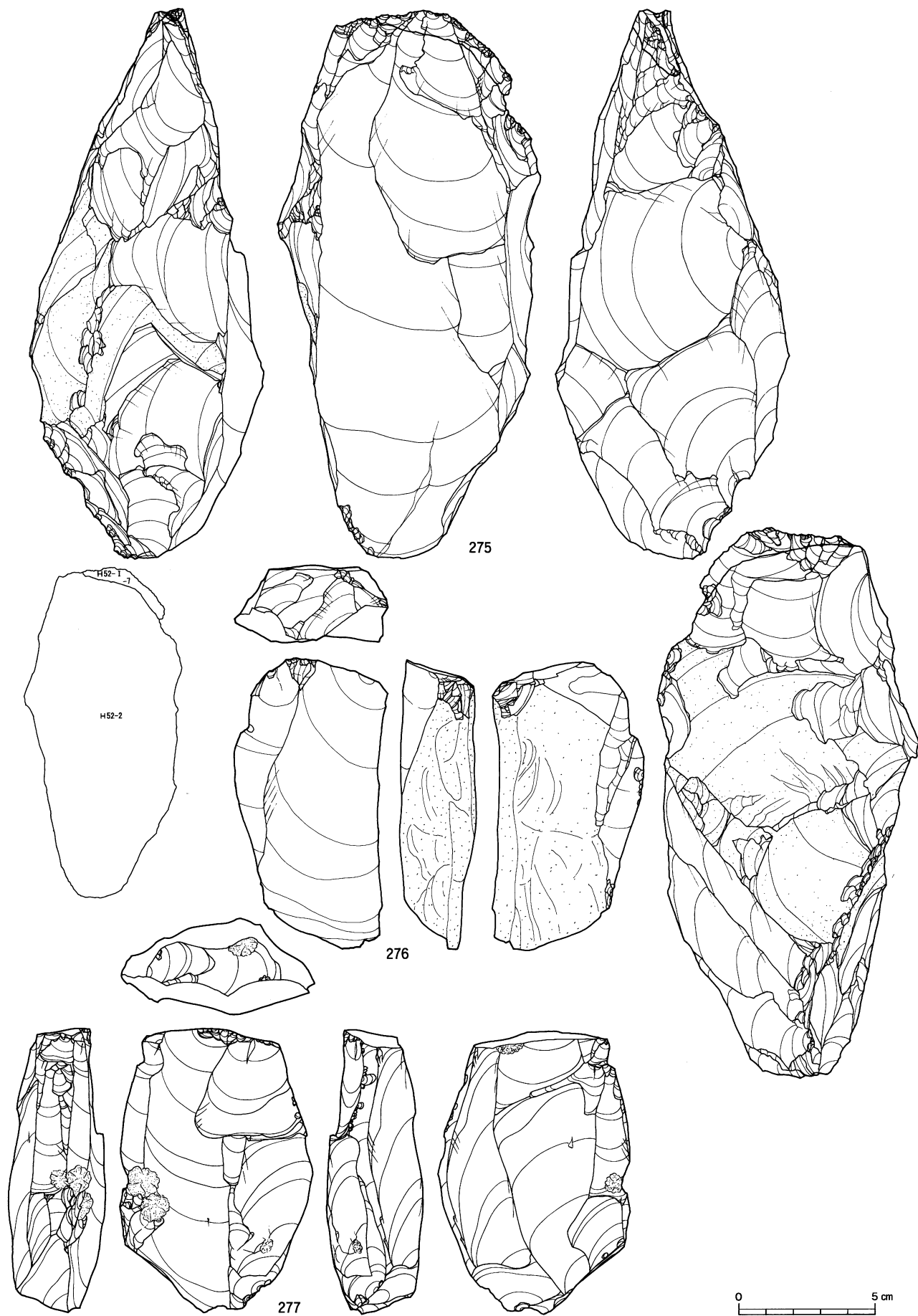

図IV-457 D区(Sb-36~55)の石器(50) 石刃核

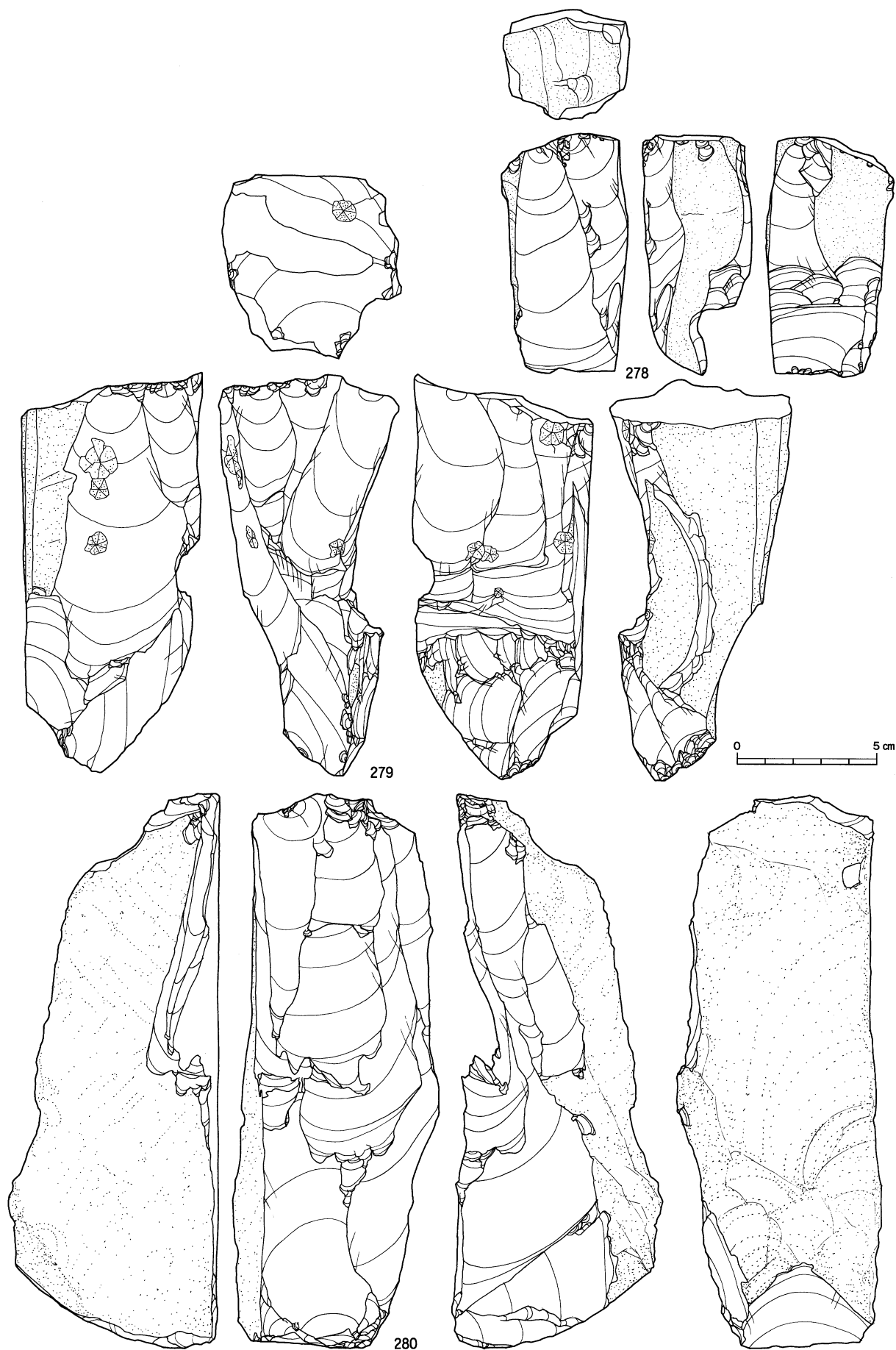

図IV-458 D区 (Sb-36~55) の石器(51) 石刃核

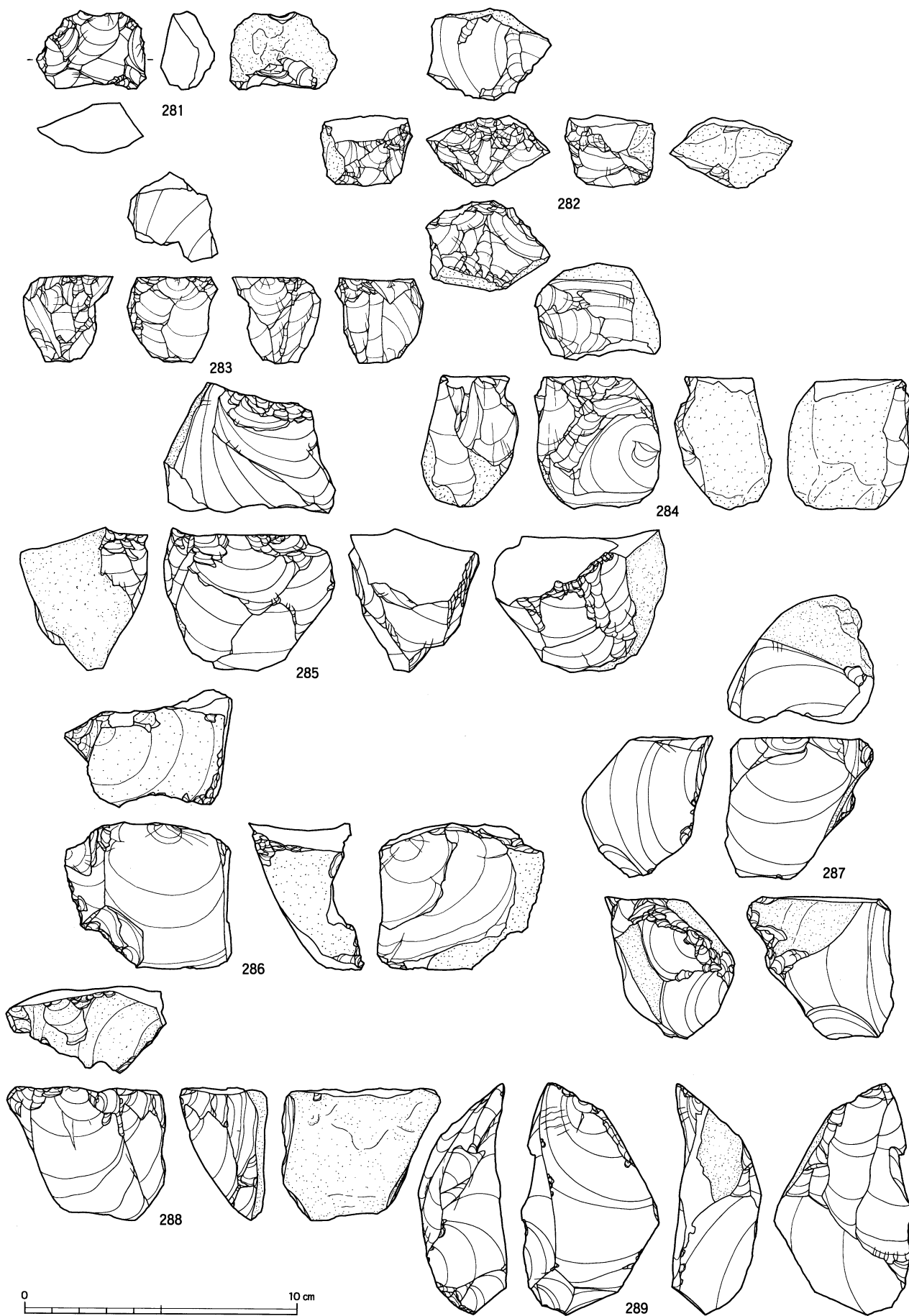

図IV-459 D区(Sb-36~55)の石器(52) 石核

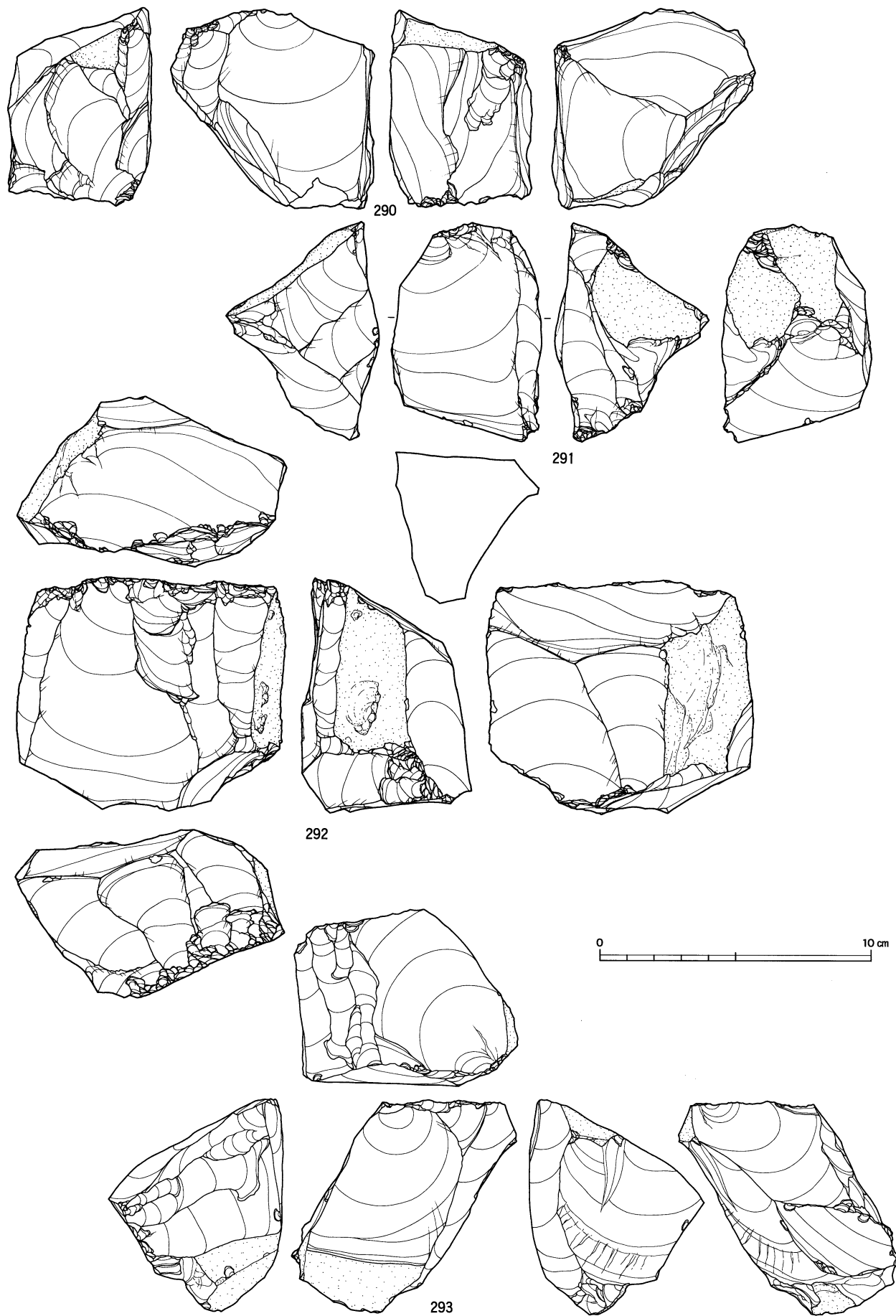

図IV-460 D区 (Sb-36~55) の石器 (53) 石核

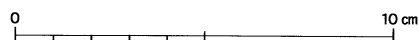
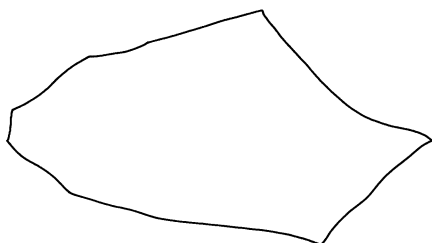
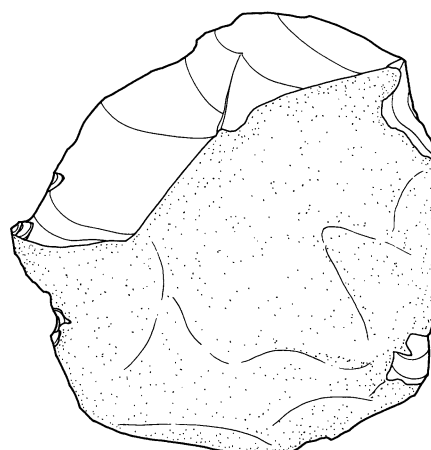
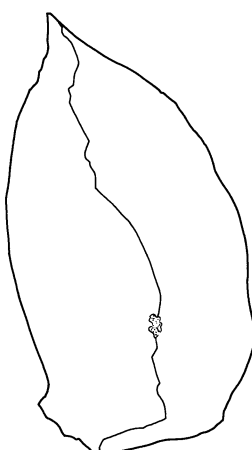
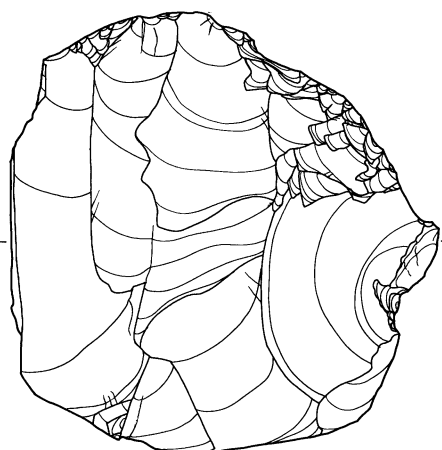
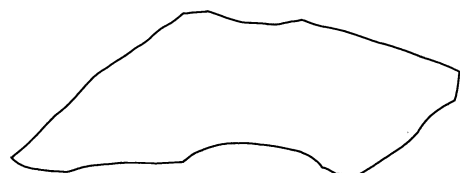
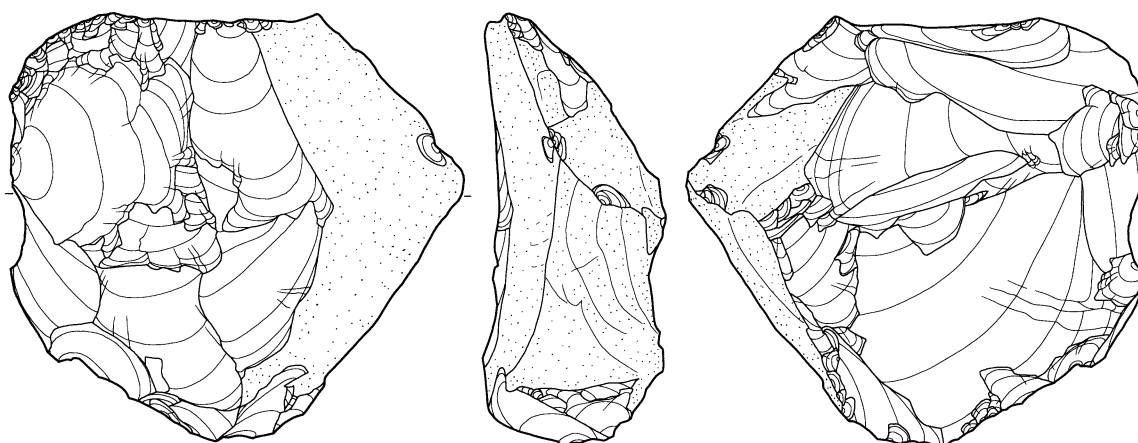
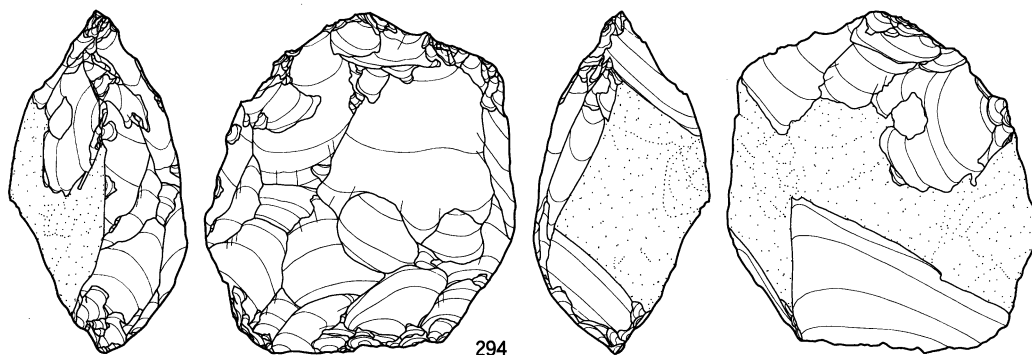

図IV-461 D区(Sb-36~55)の石器(54) 石核

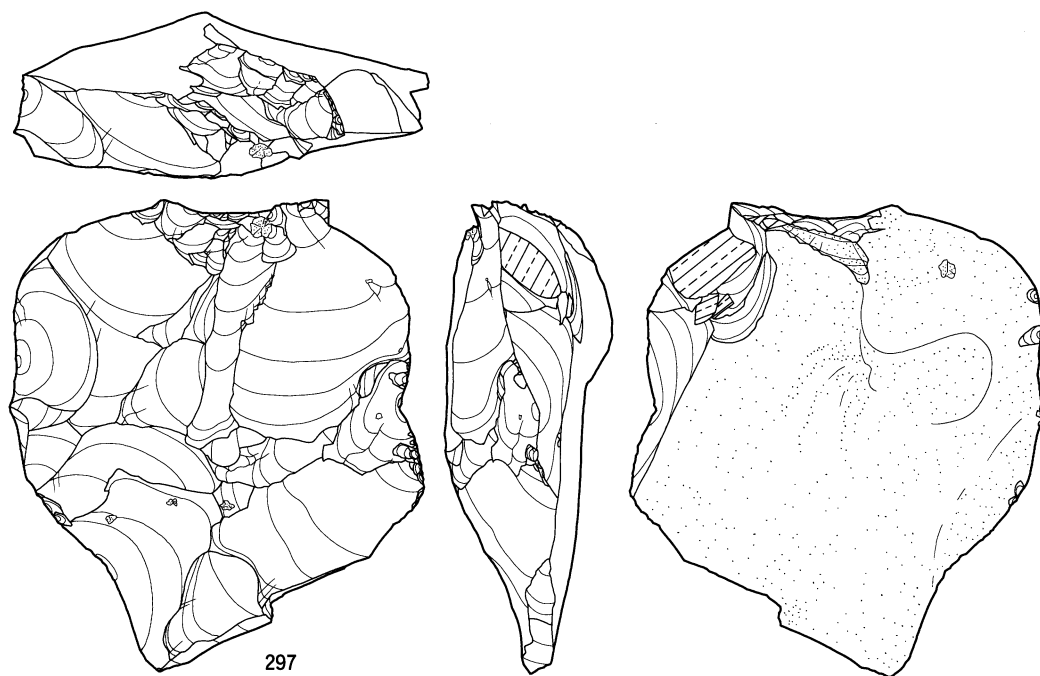

297

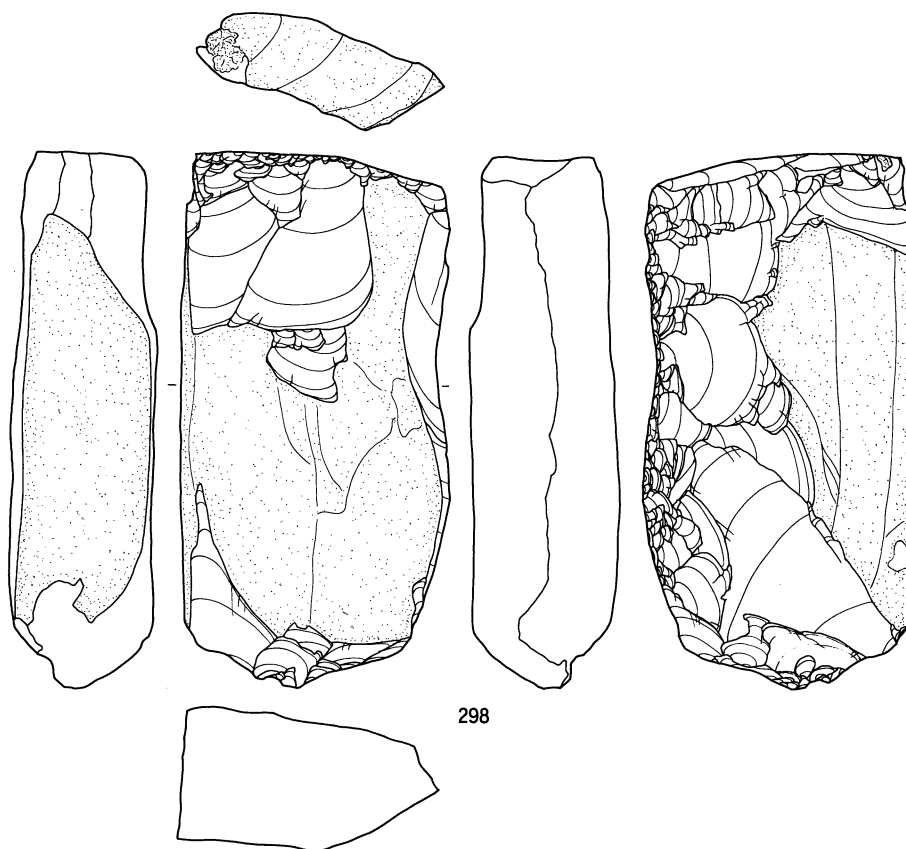

298

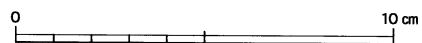

図IV-462 D区 (Sb-36~55) の石器 (55) 石核

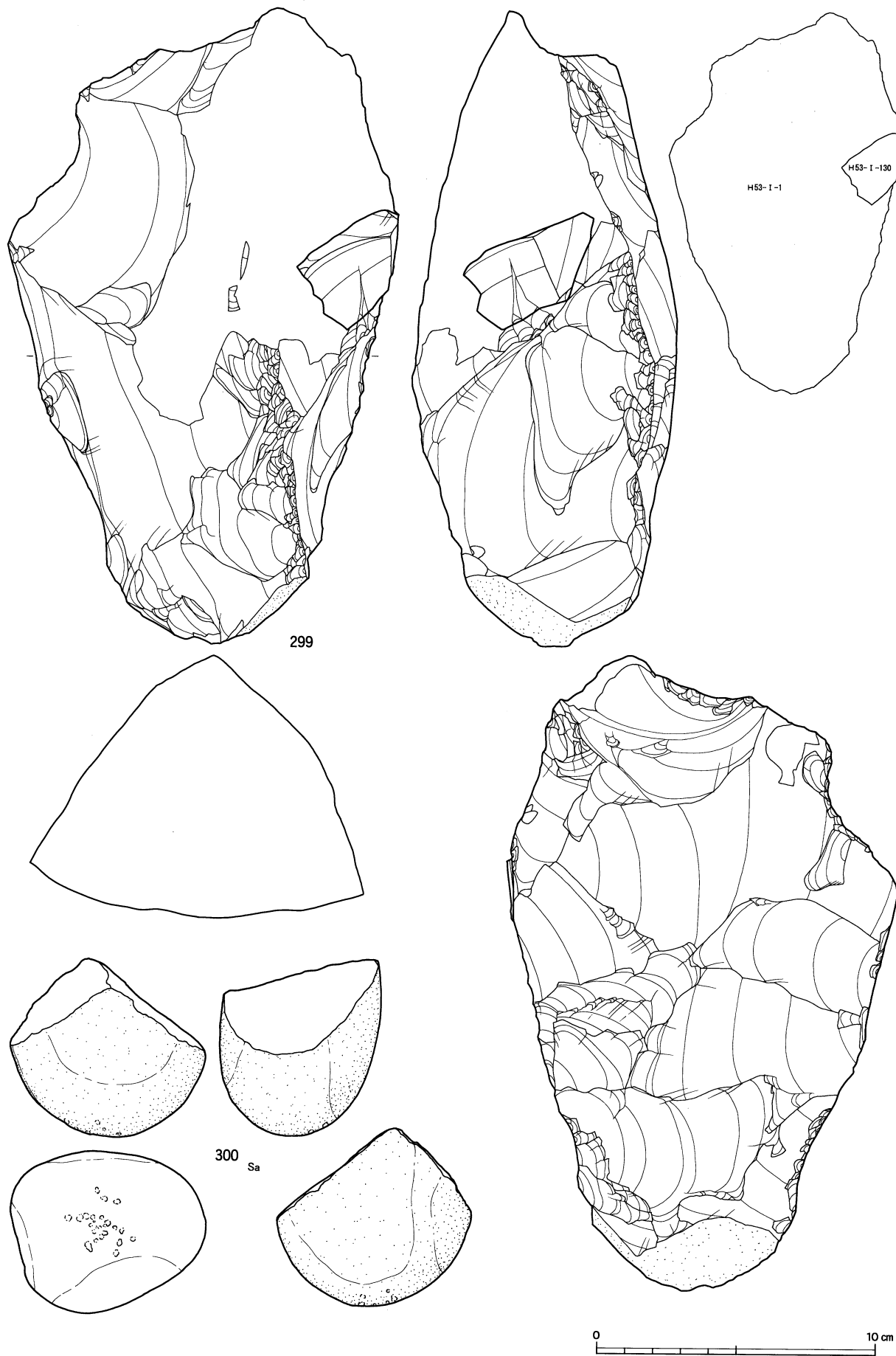

図IV-463 D区(Sb-36~55)の石器(56) 石核・敲石

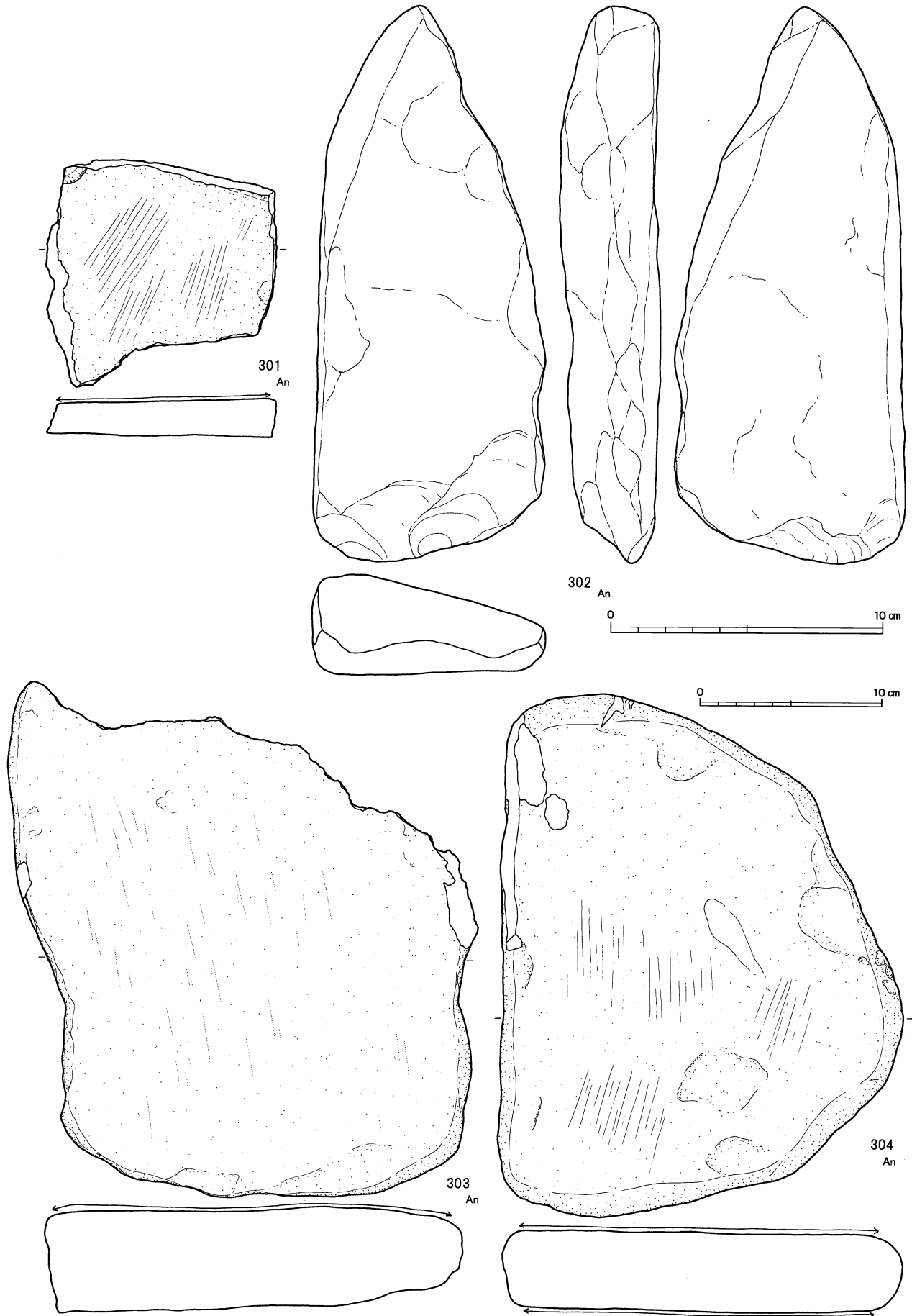

図IV-464 D区 (Sb-36~55) の石器(57) 砥石・斧形石器・台石

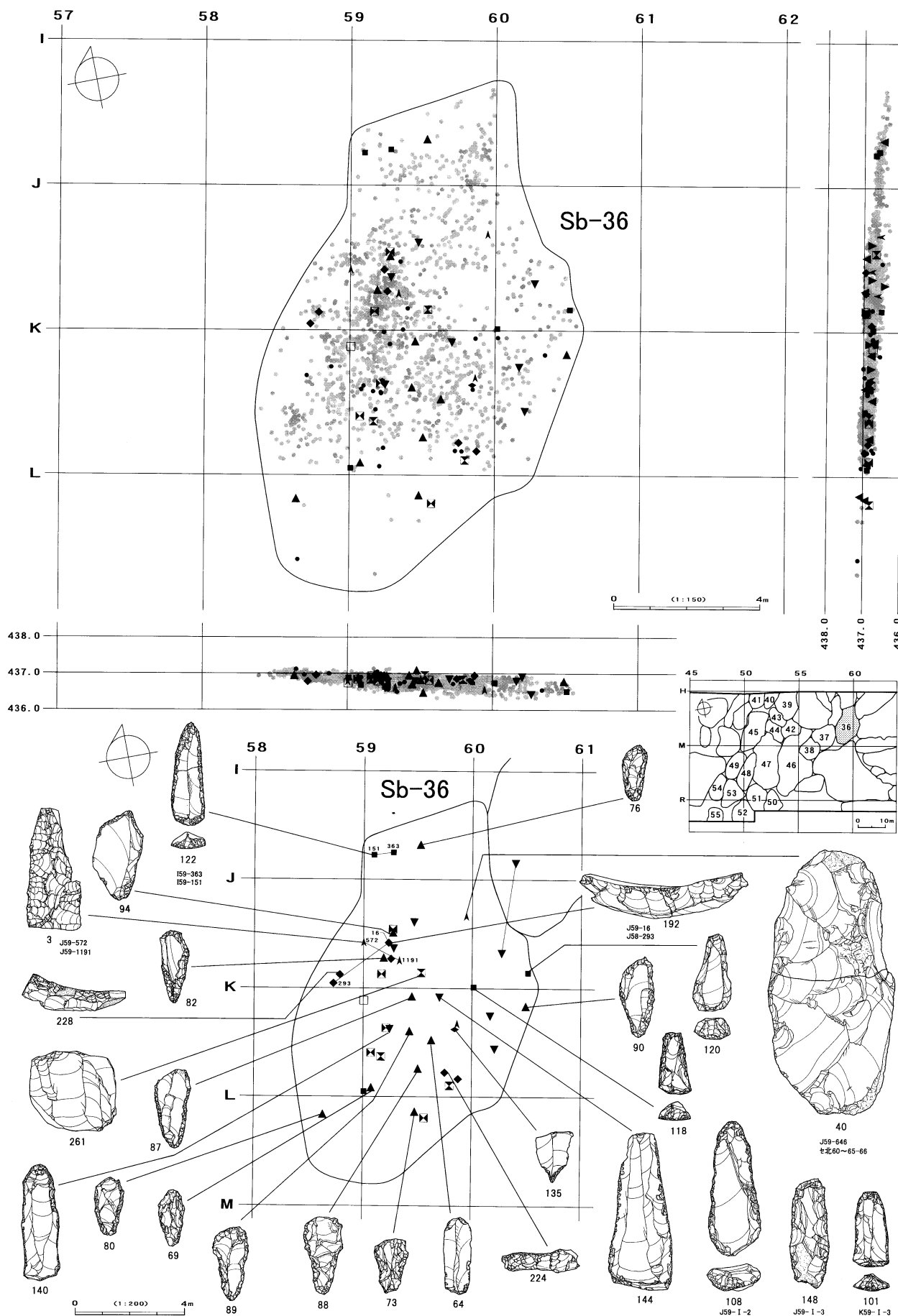

図IV-465 Sb-36の分布図・遺物

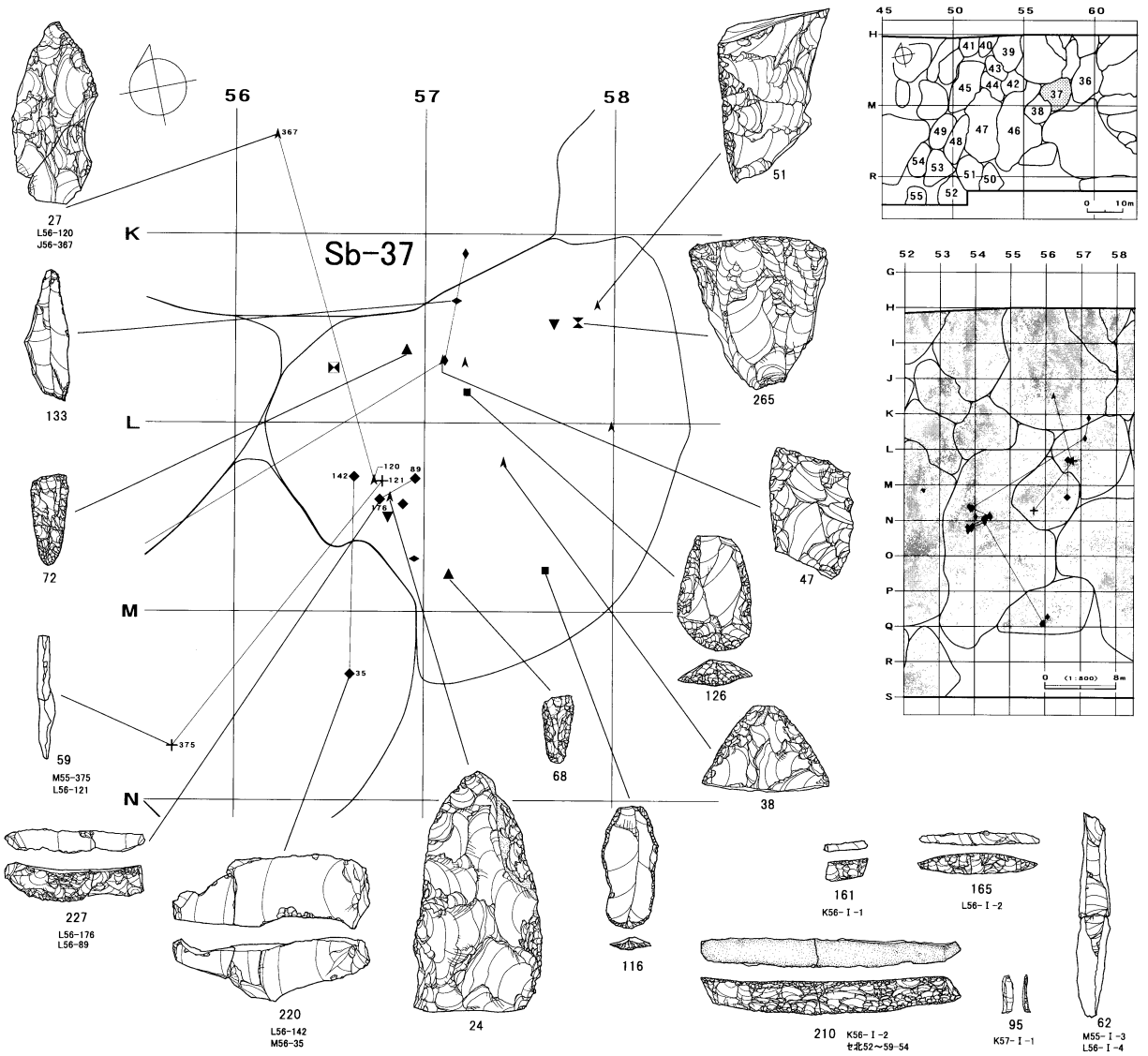
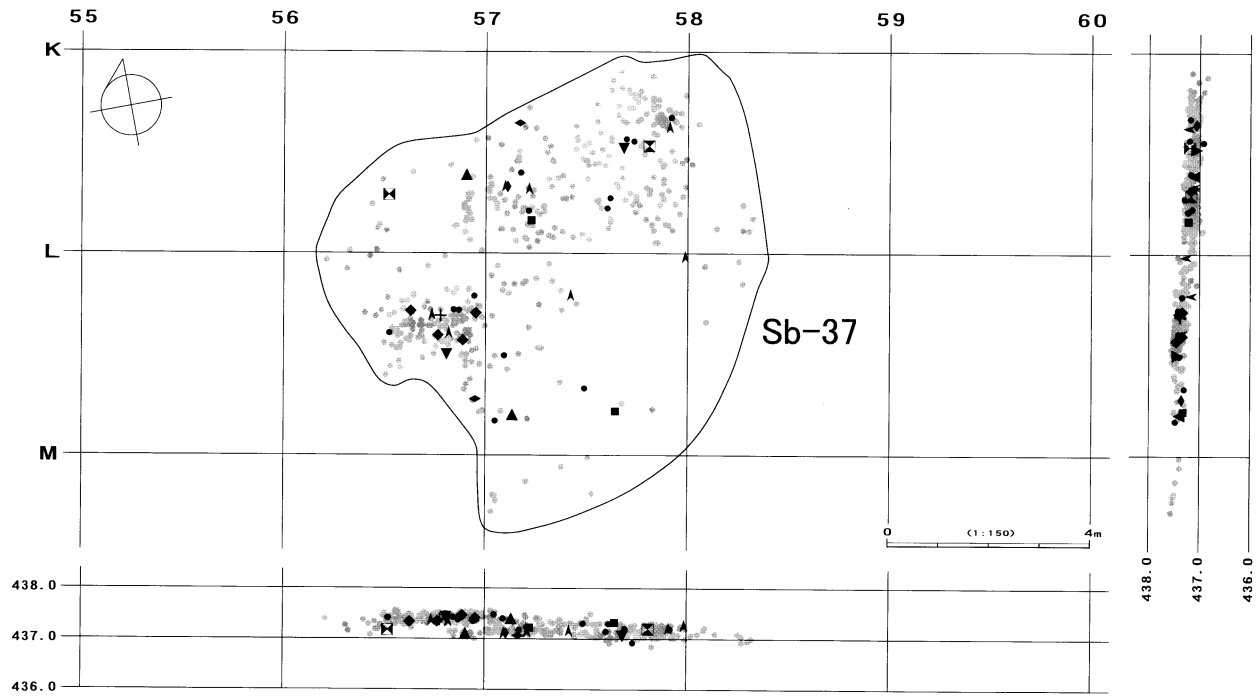

図IV-466 Sb-37の分布図・遺物

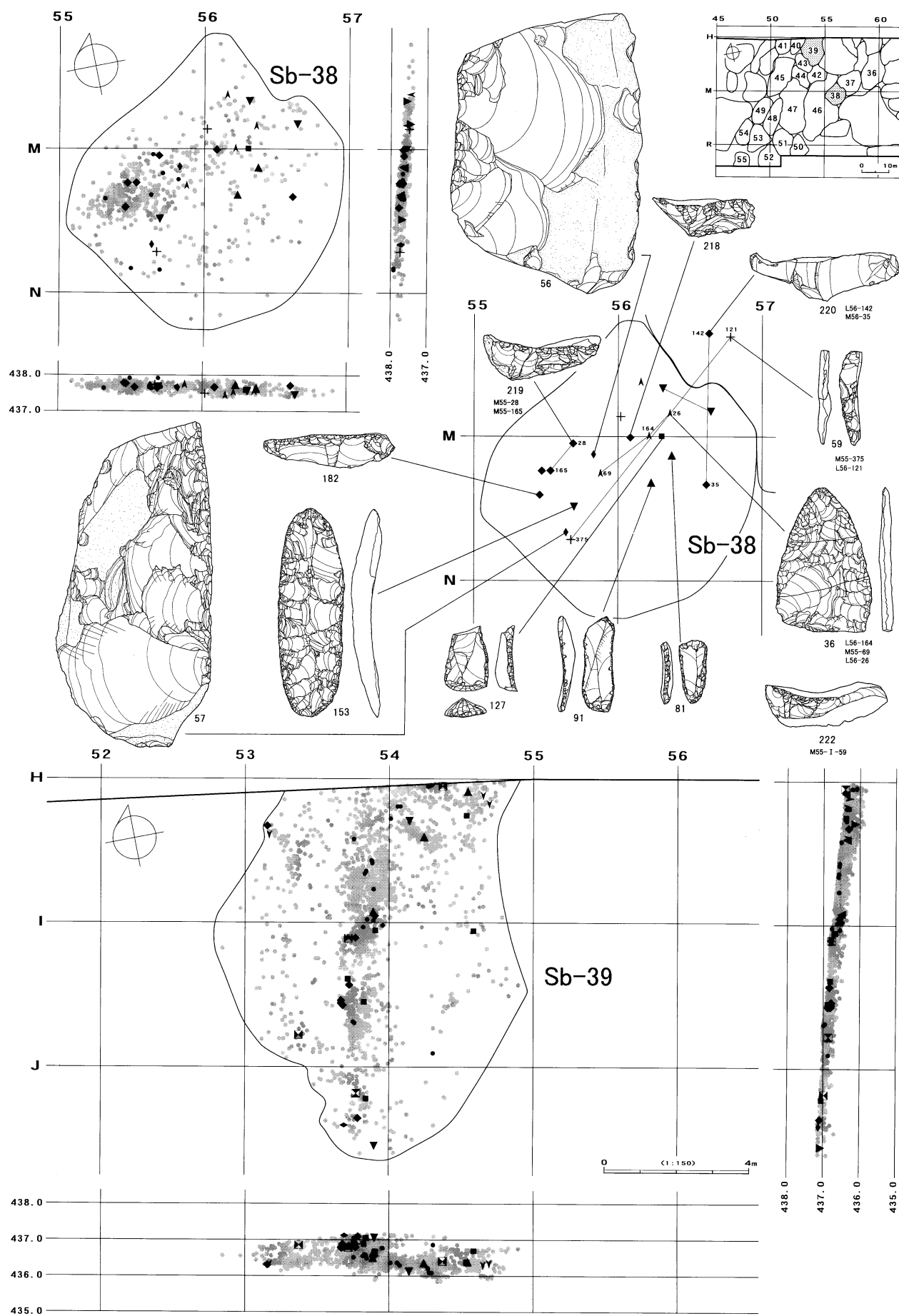

図IV-467 Sb-38・39の分布図・遺物

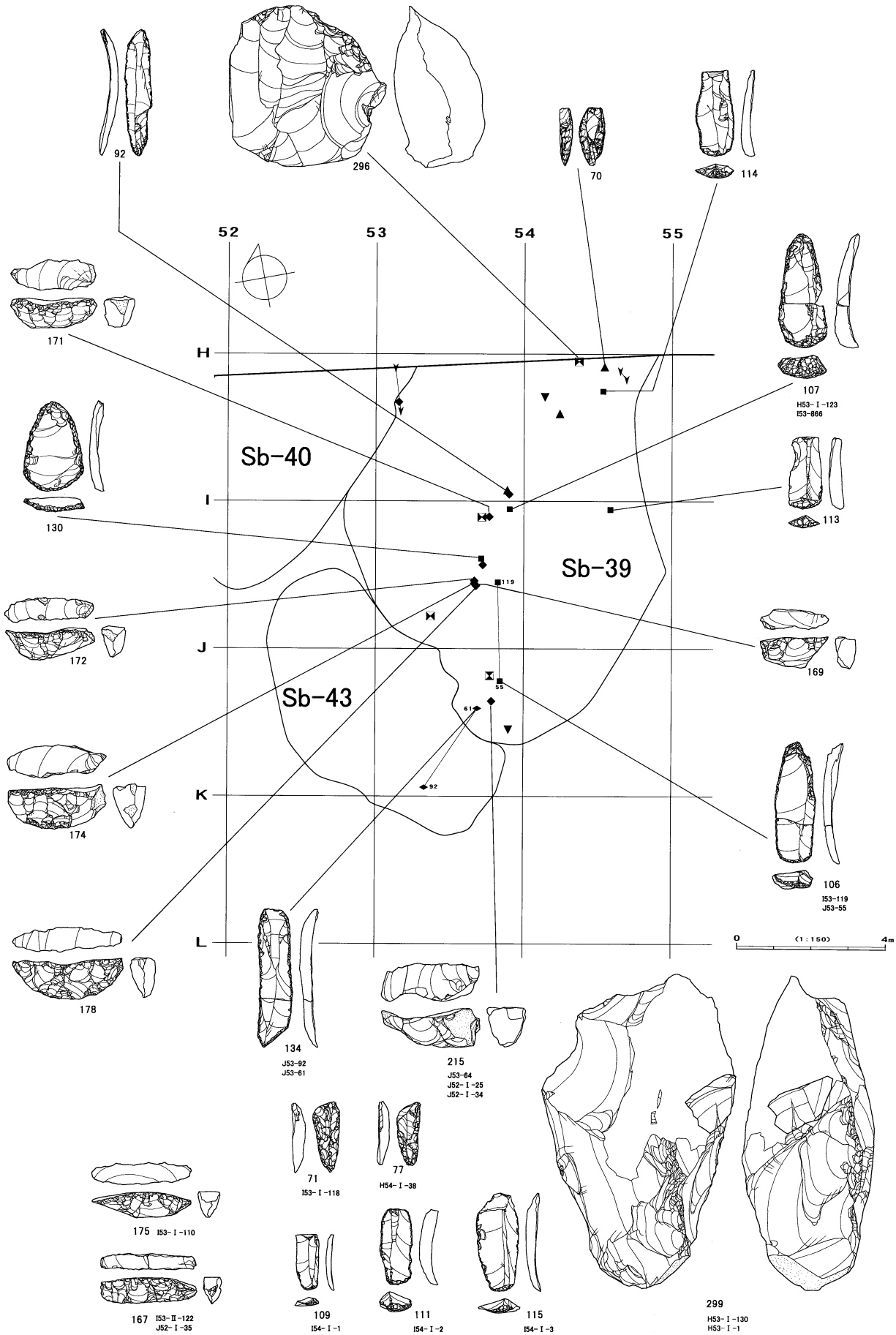

図IV-468 Sb-39の遺物

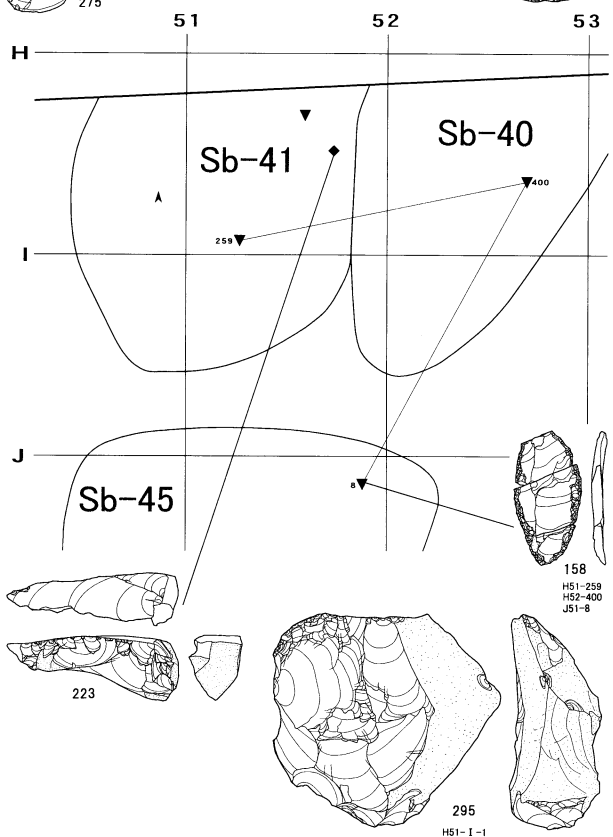
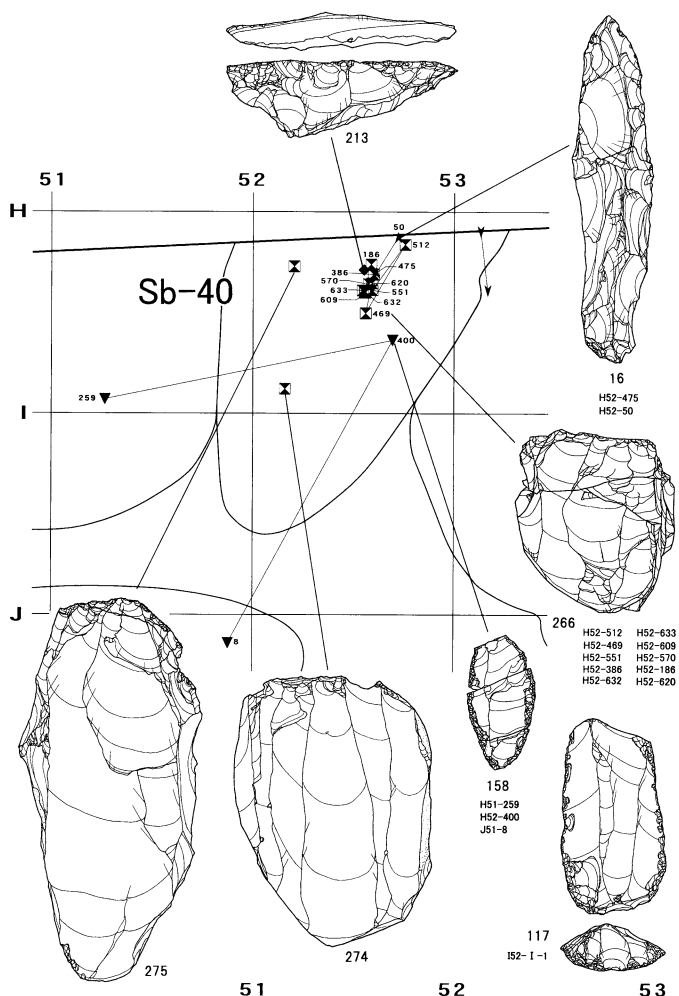
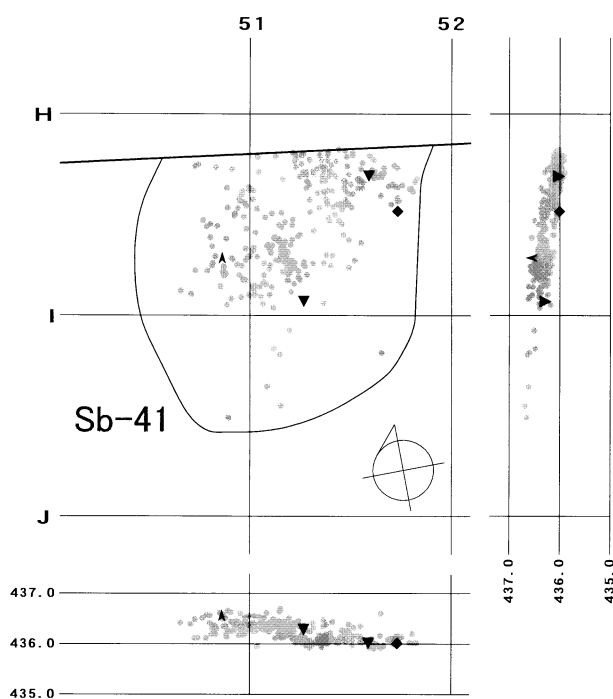
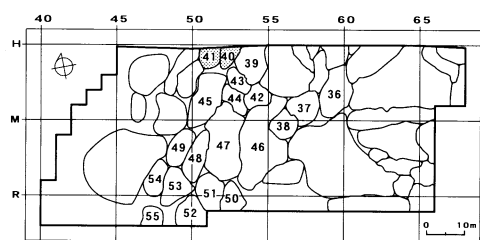
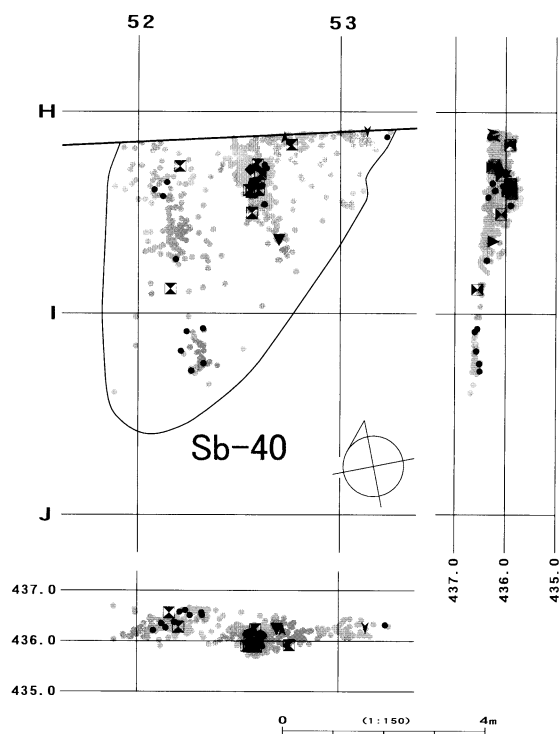

図IV-469 Sb-40・41の分布図・遺物

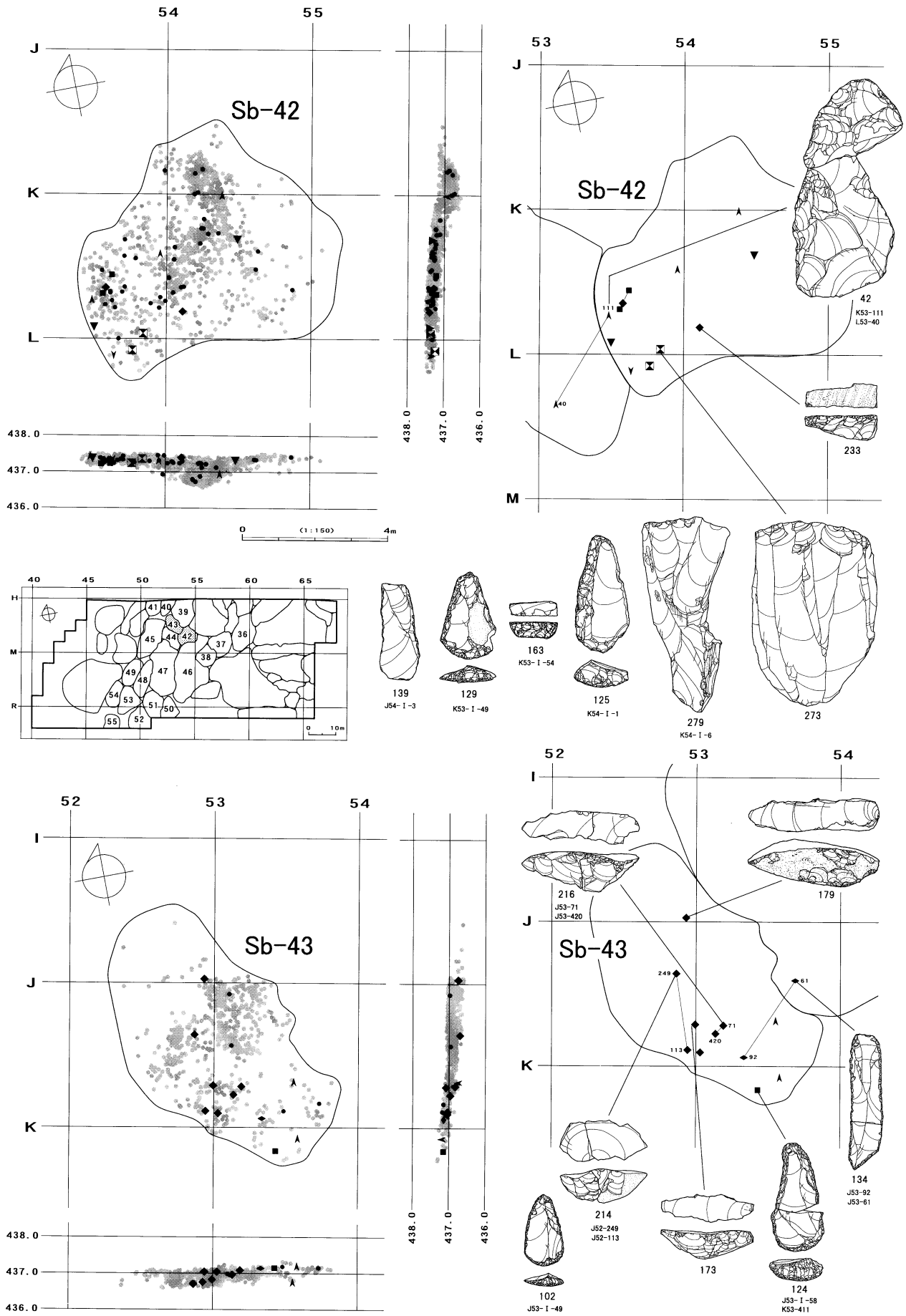

図IV-470 Sb-42・43の分布図・遺物

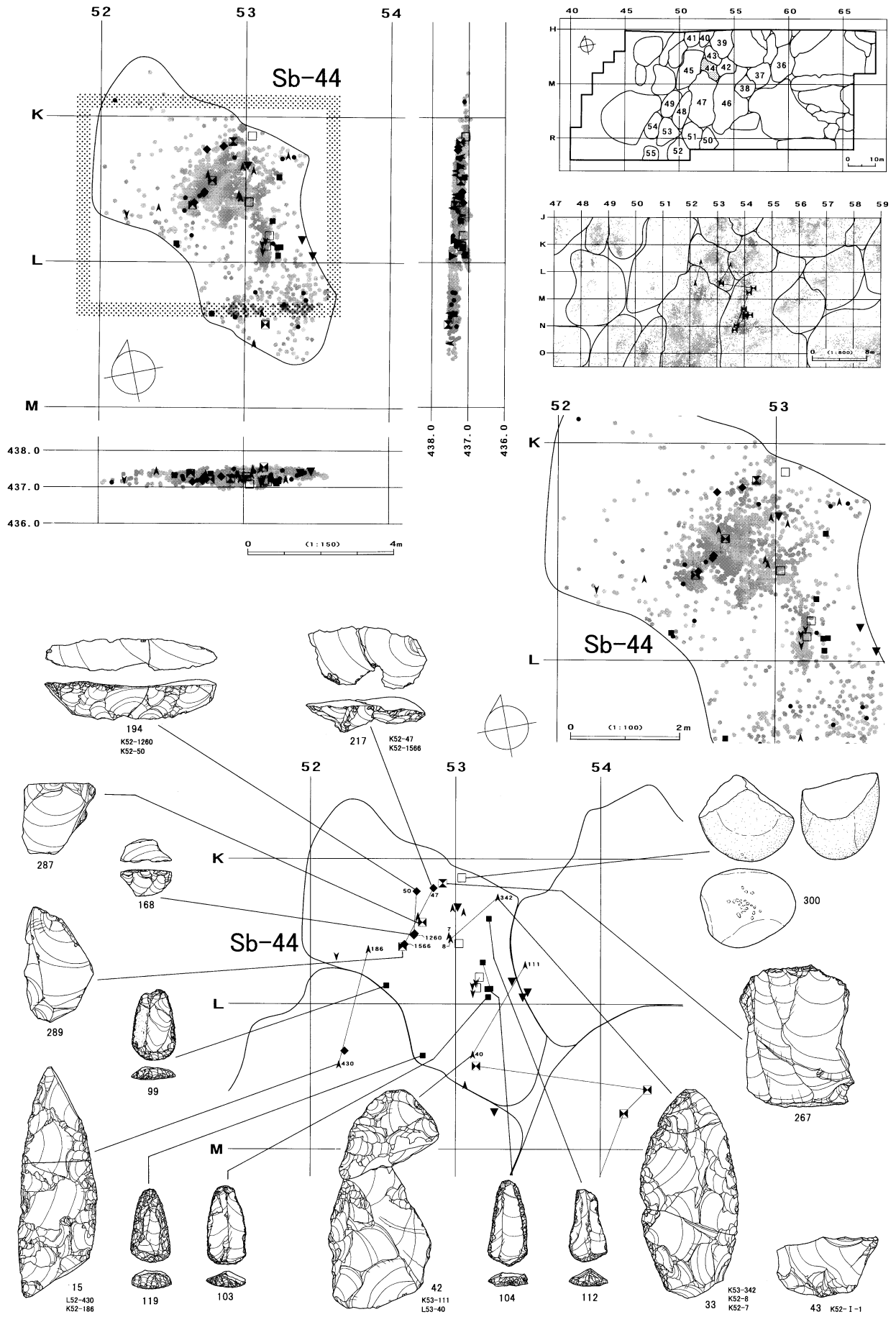

図IV-471 Sb-44の分布図・遺物

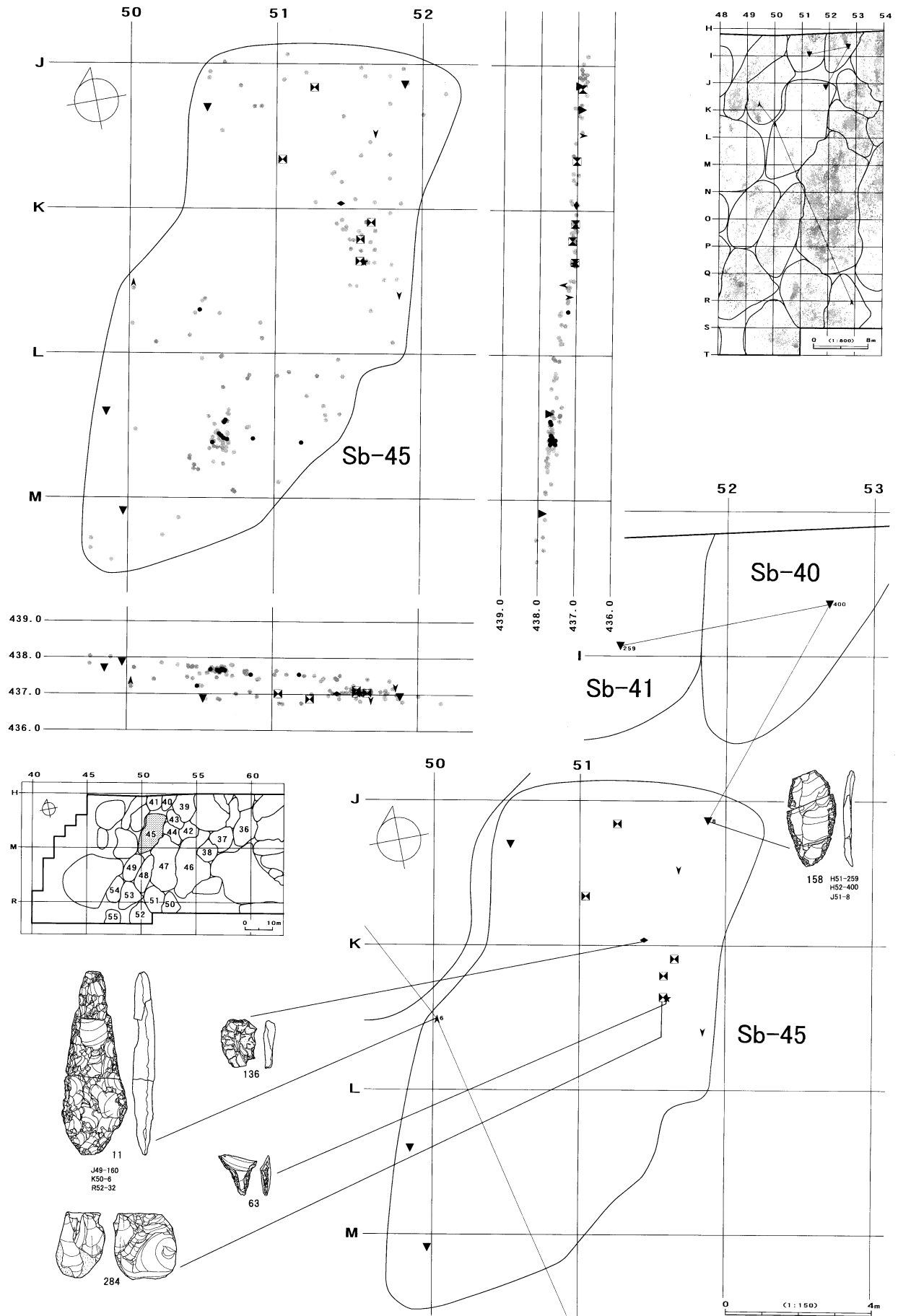

図IV-472 Sb-45の分布図・遺物

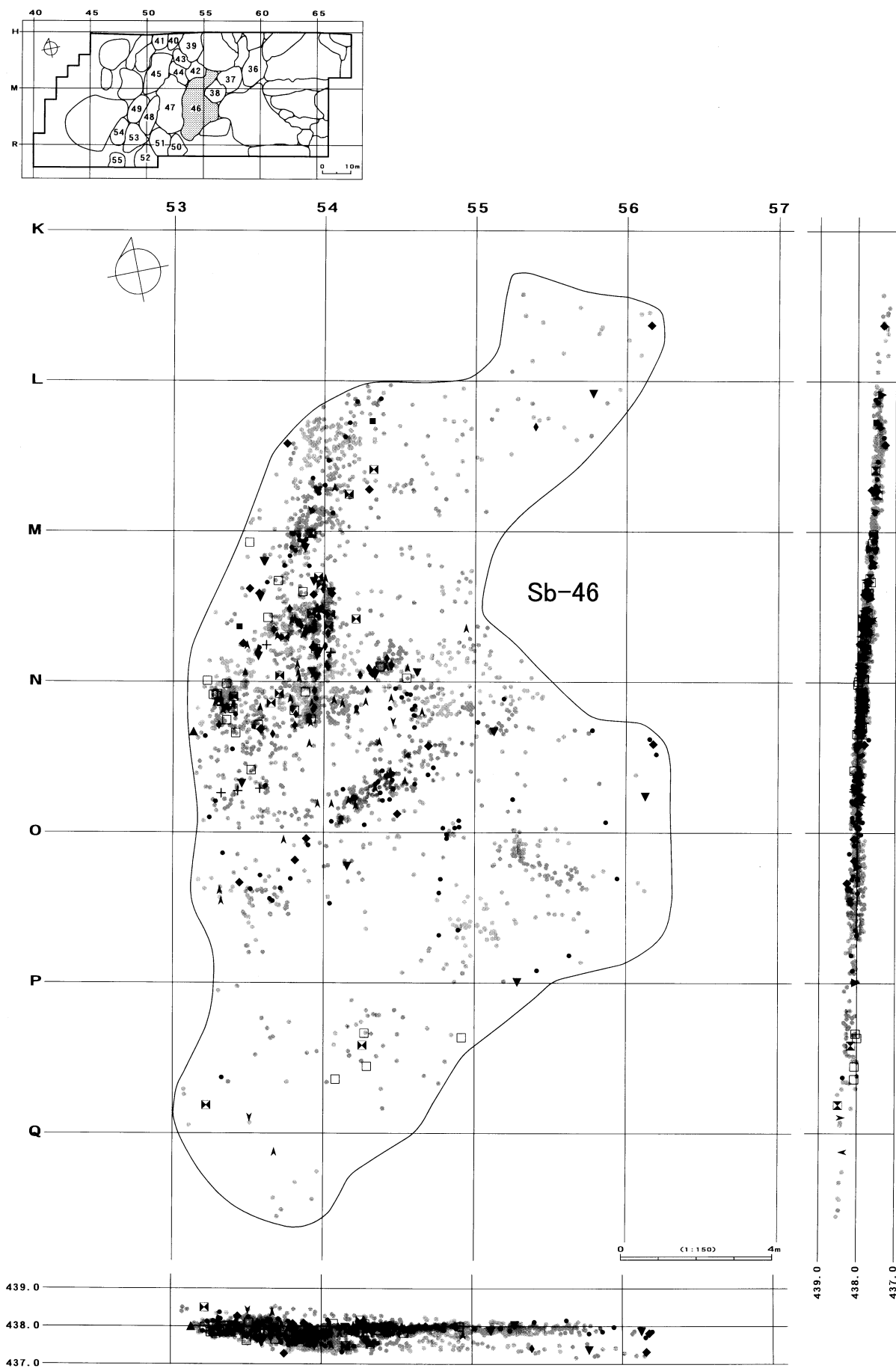

図IV-473 Sb-46の分布図

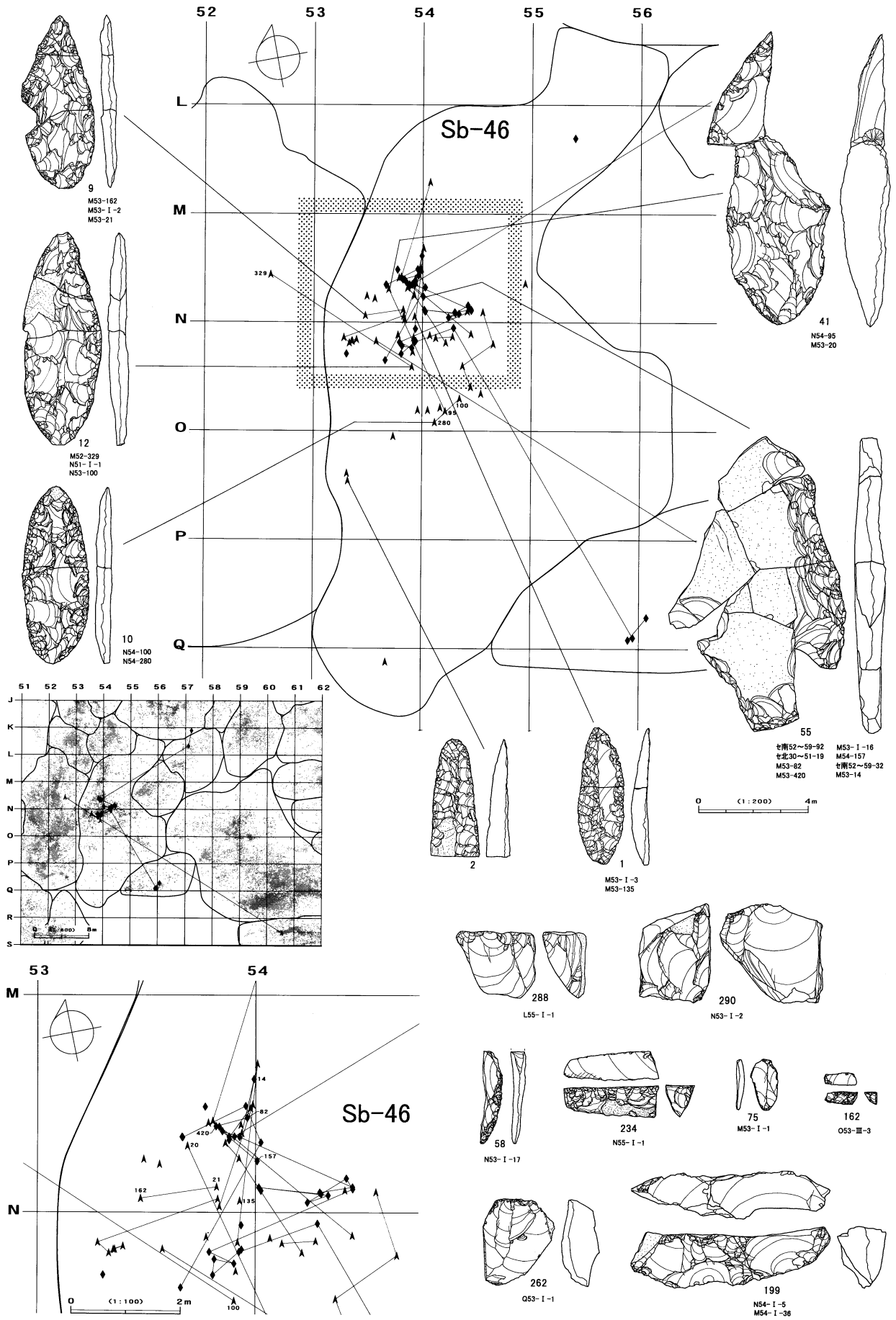

図IV-474 Sb-46の遺物(1)

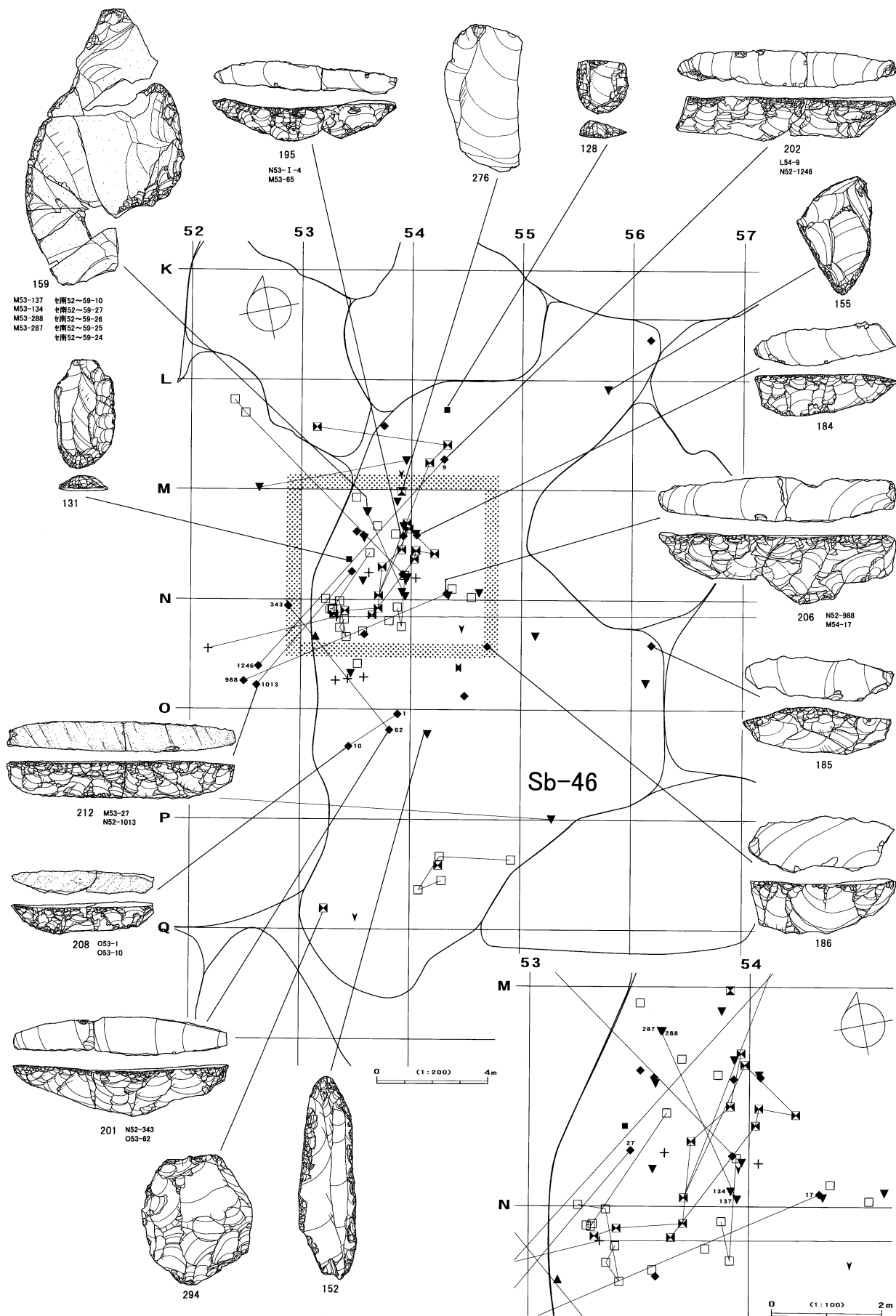

図IV-475 Sb-46の遺物(2)

D区 (Sb-36~55)

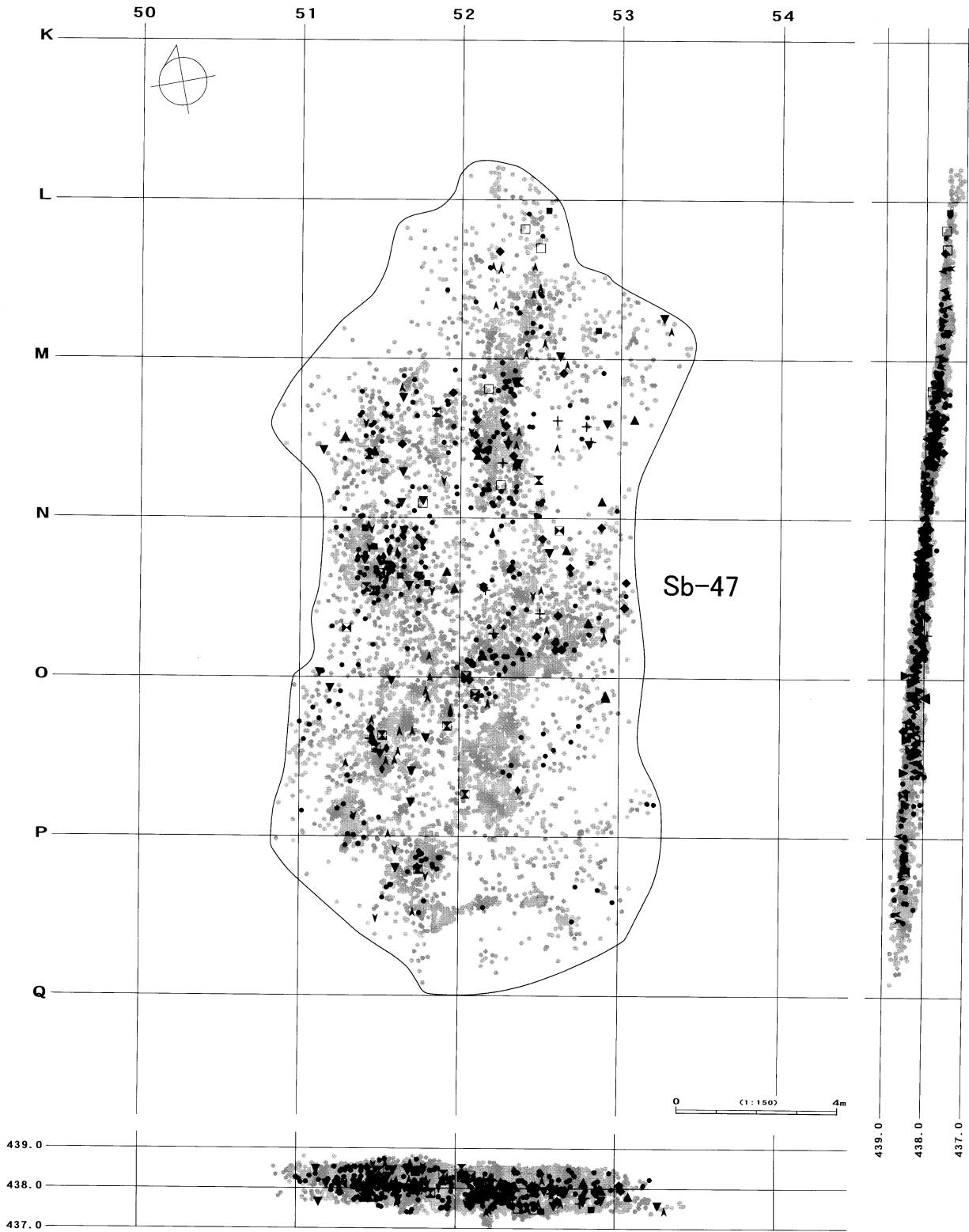
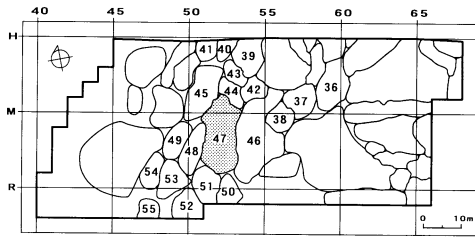

図IV-476 Sb-47の分布図

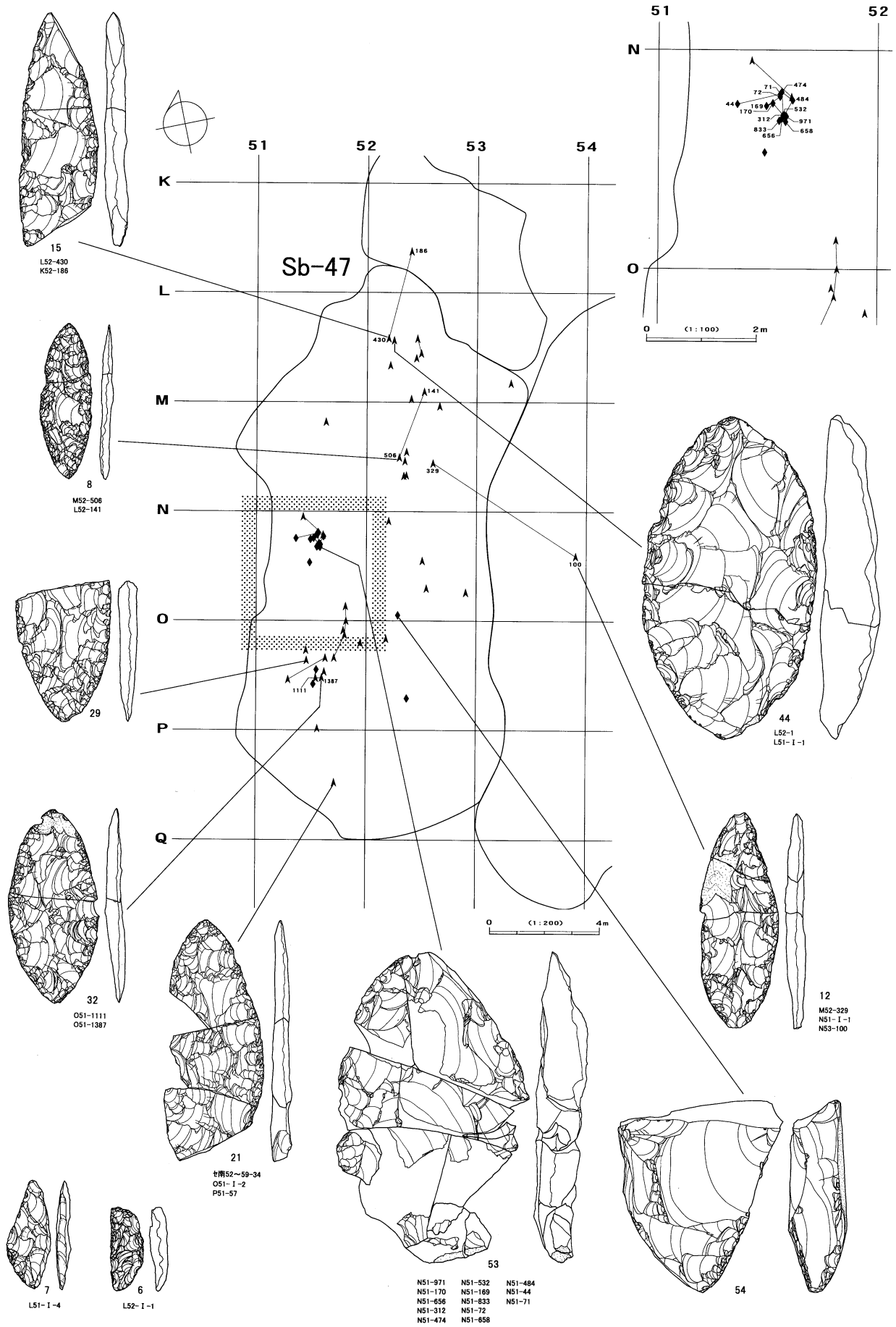

図IV-477 Sb-47の遺物(1)

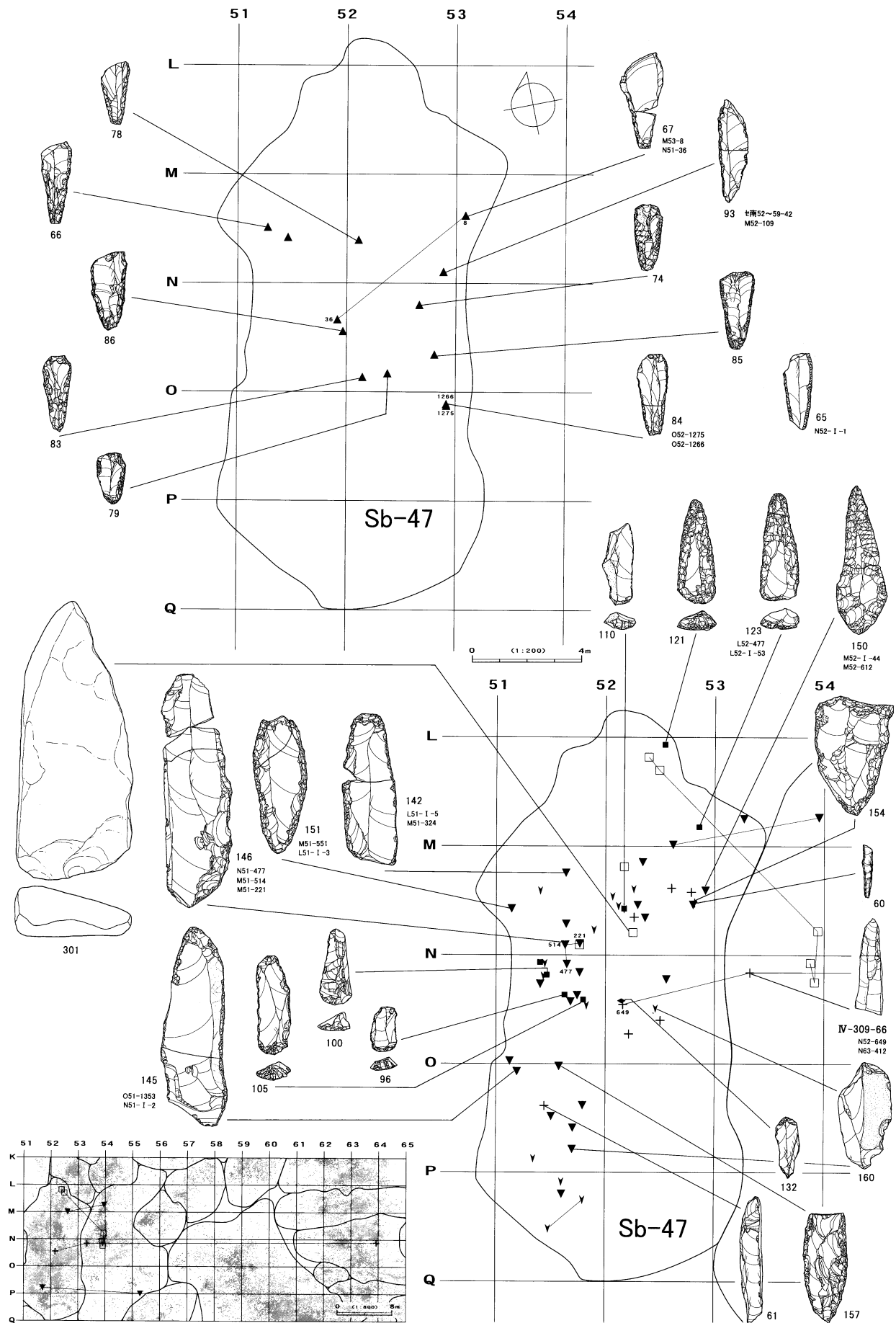

図IV-478 Sb-47の遺物(2)

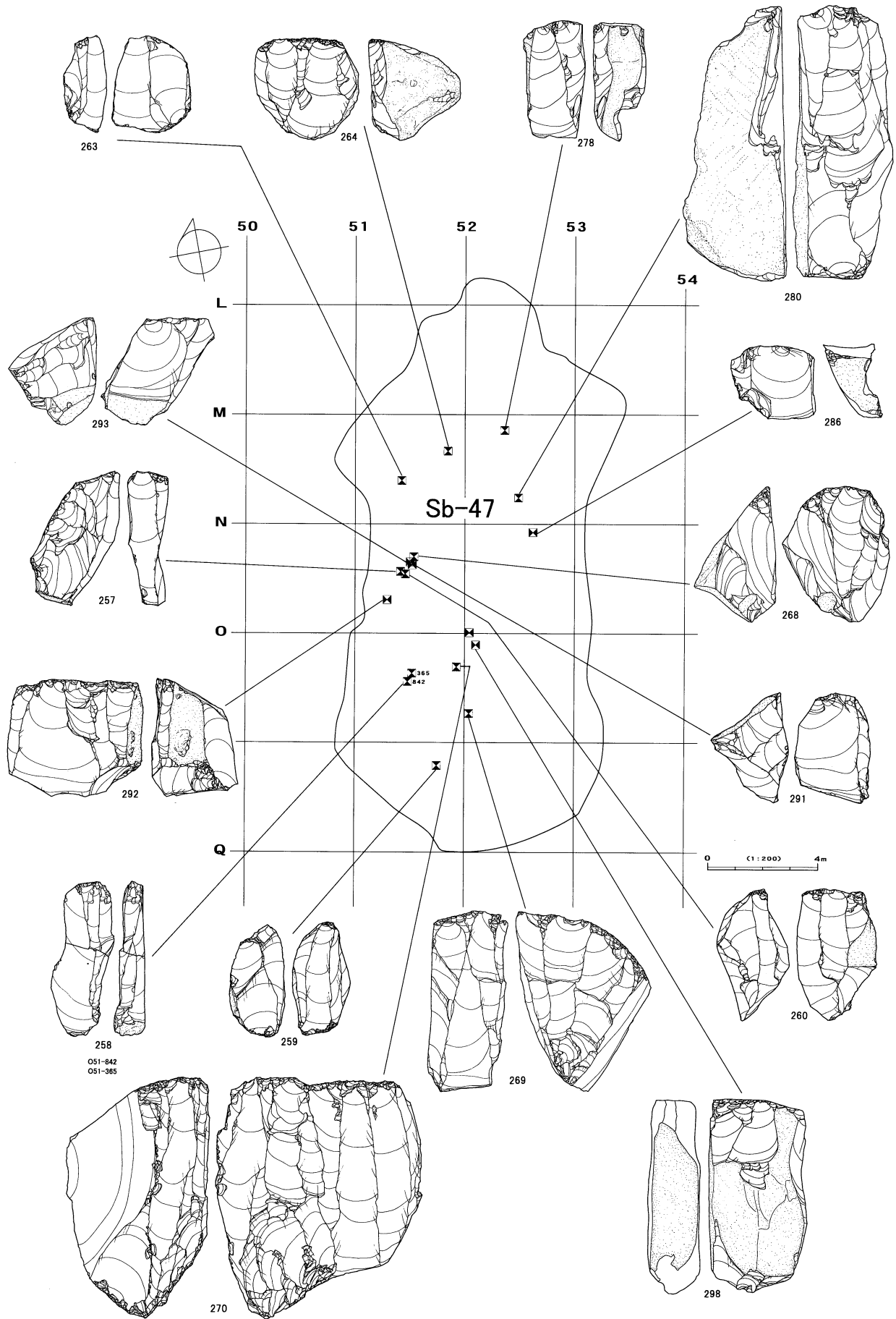

図IV-480 Sb-47の遺物(4)

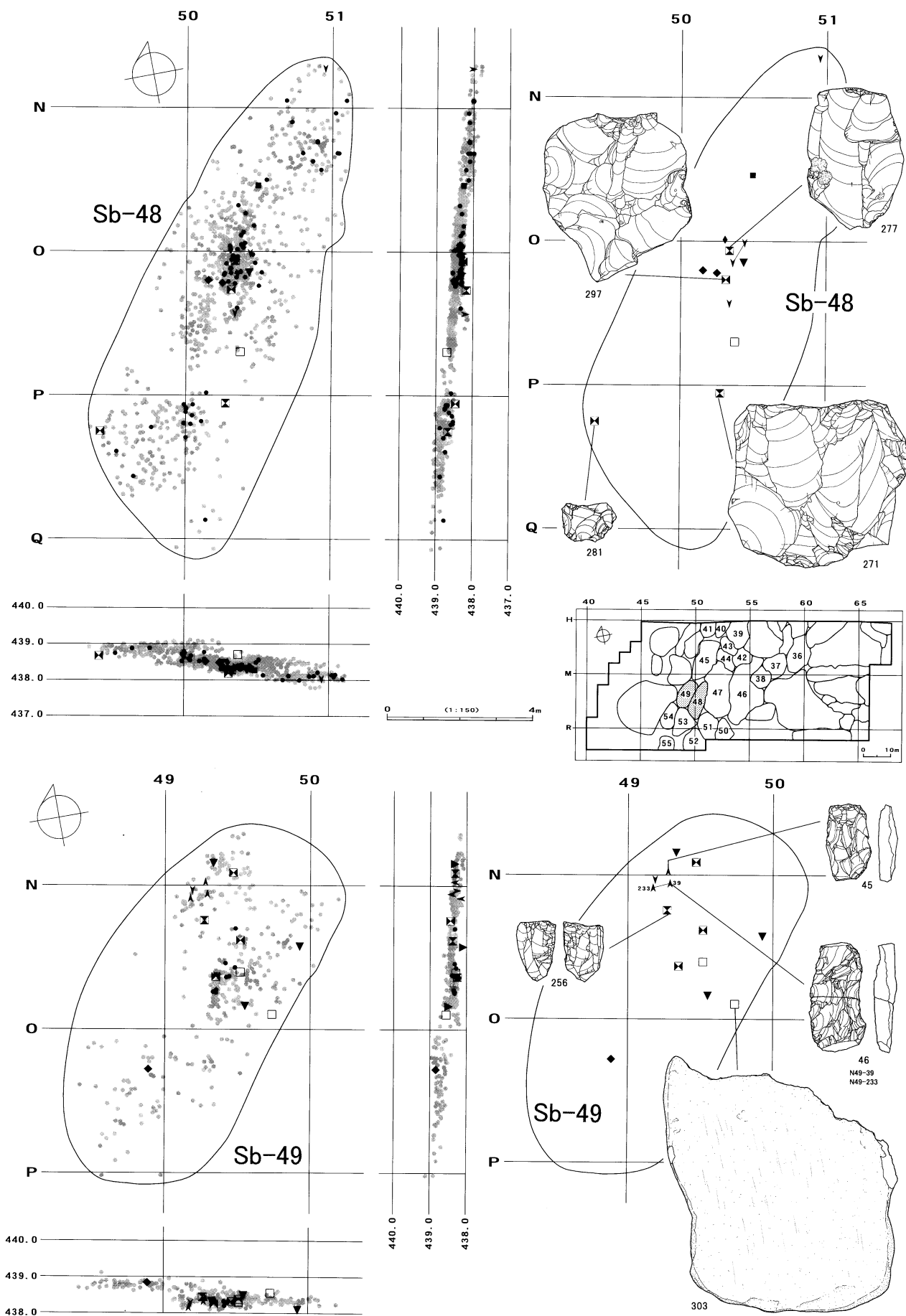

図IV-481 Sb-48・49の分布図・遺物

D区 (Sb-36~55)

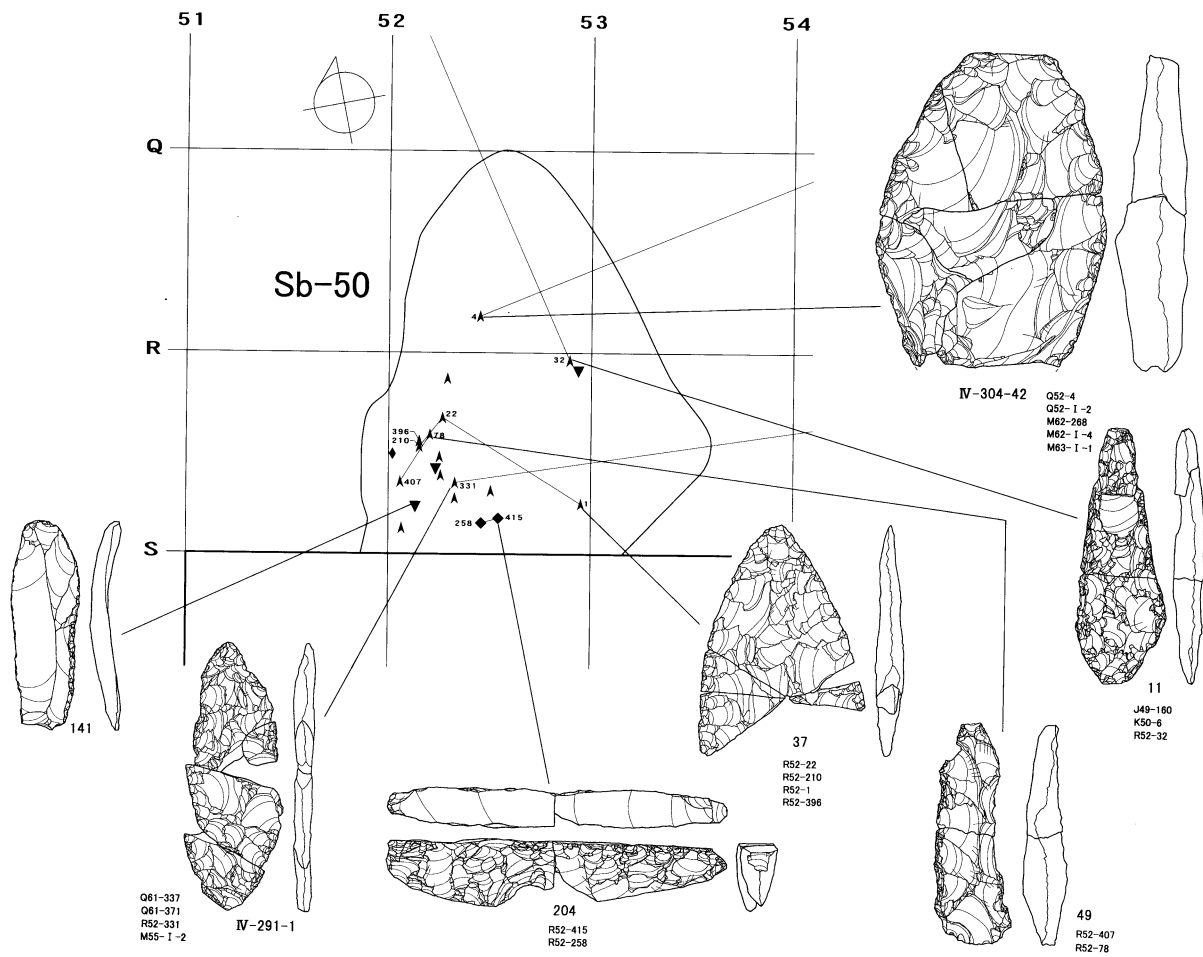
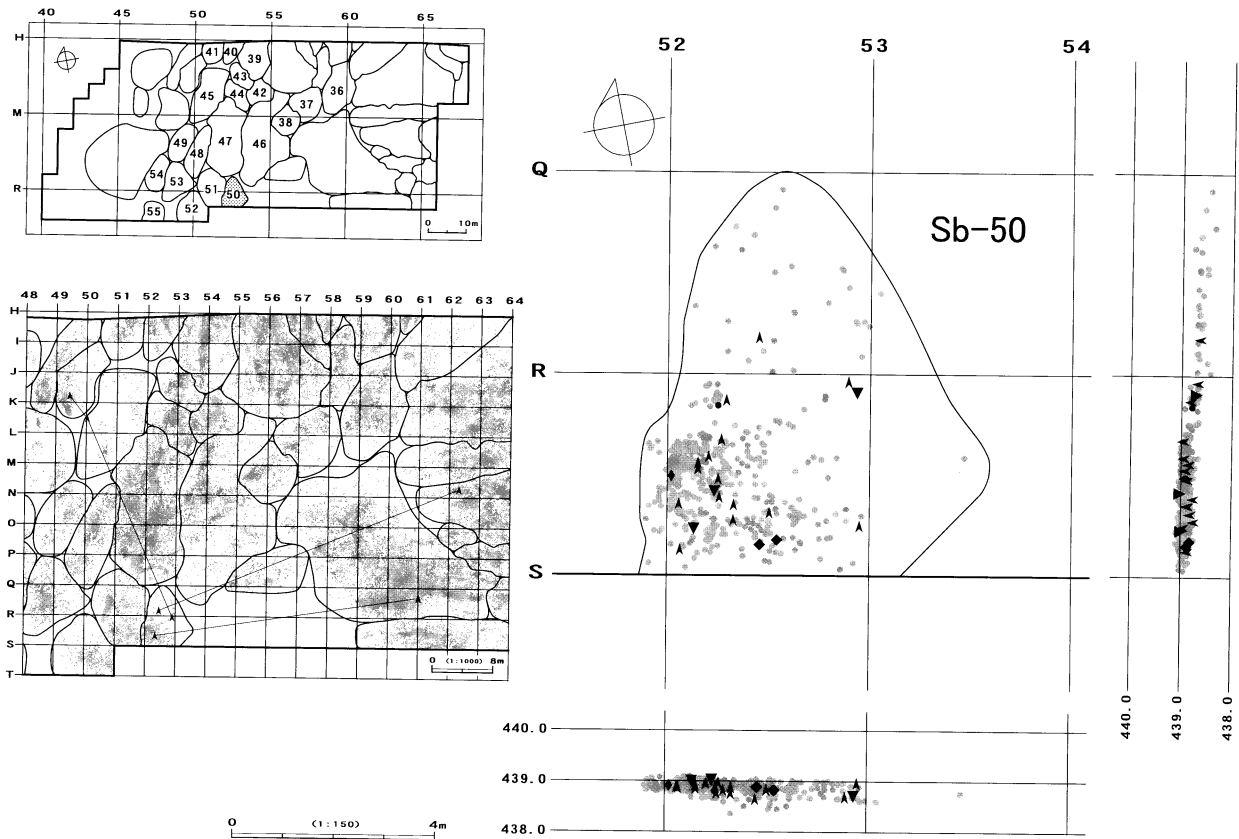

図IV-482 Sb-50の分布図・遺物

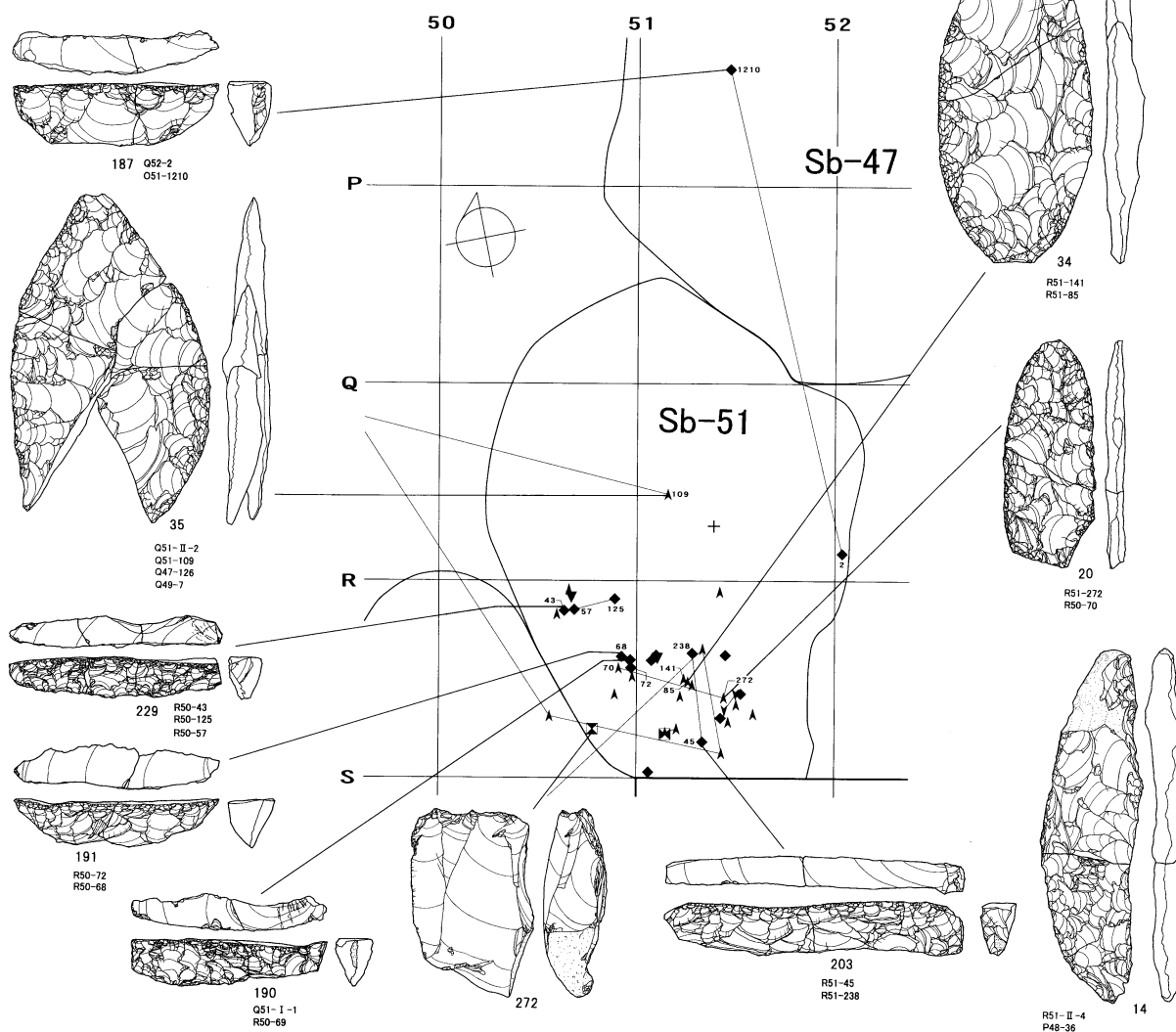
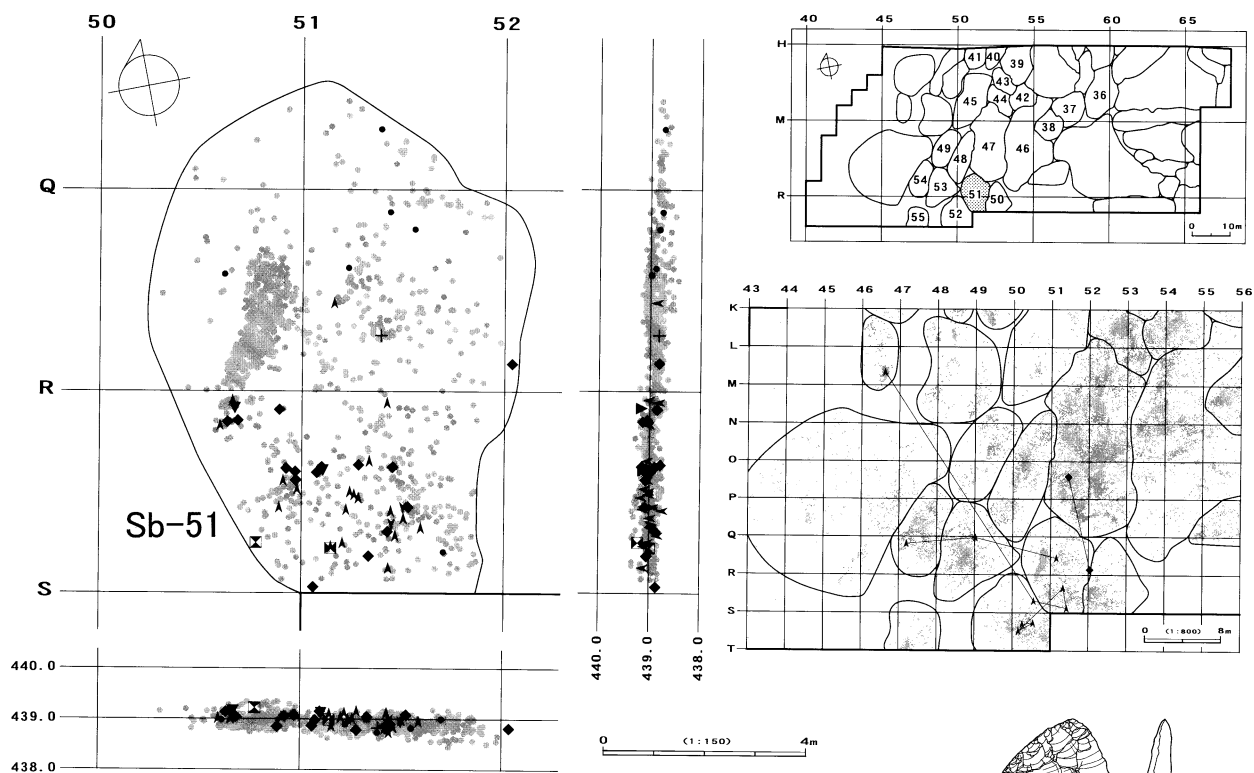

図IV-483 Sb-51の分布図・遺物

D区 (Sb-36~55)

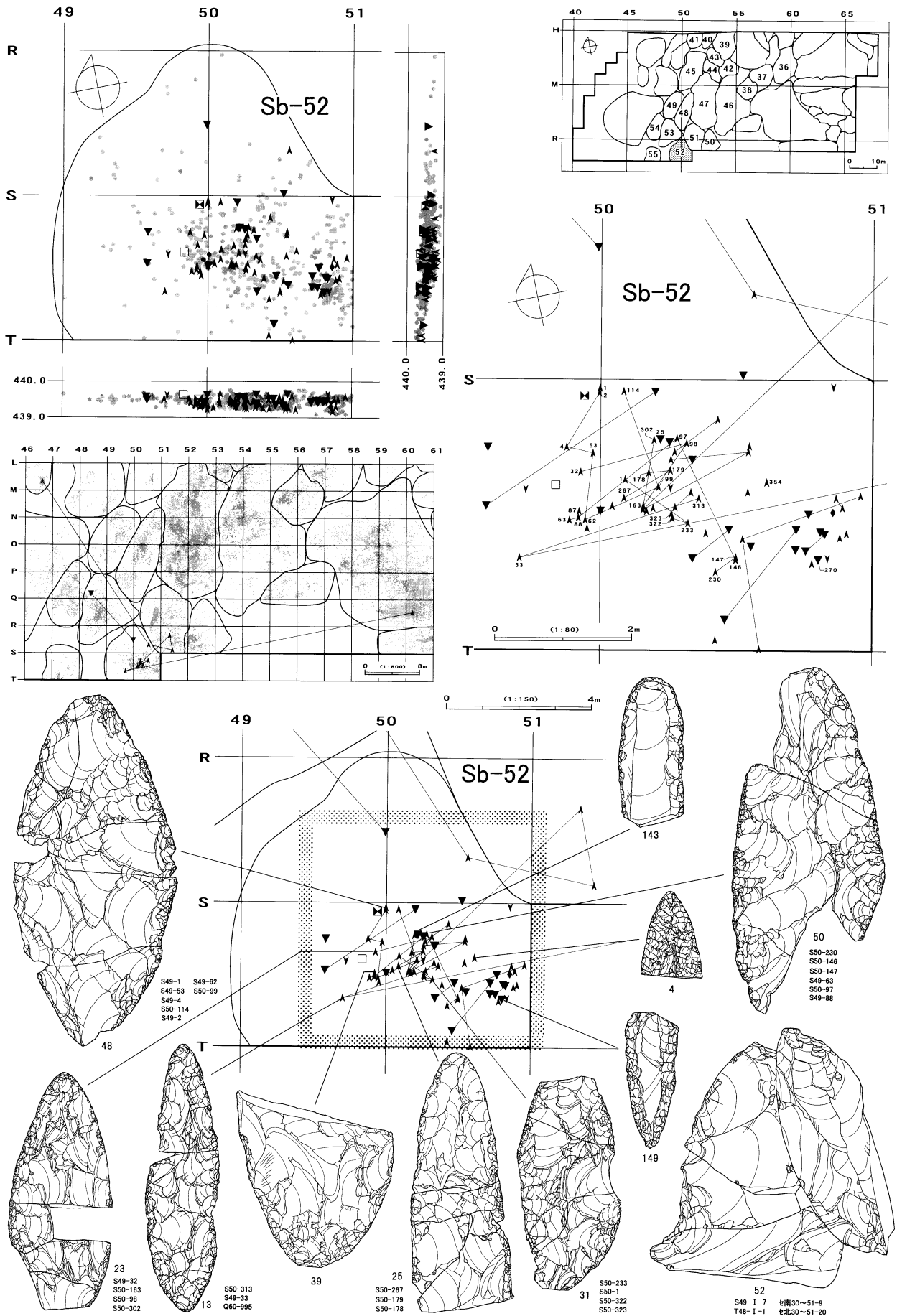

図IV-484 Sb-52の分布図・遺物

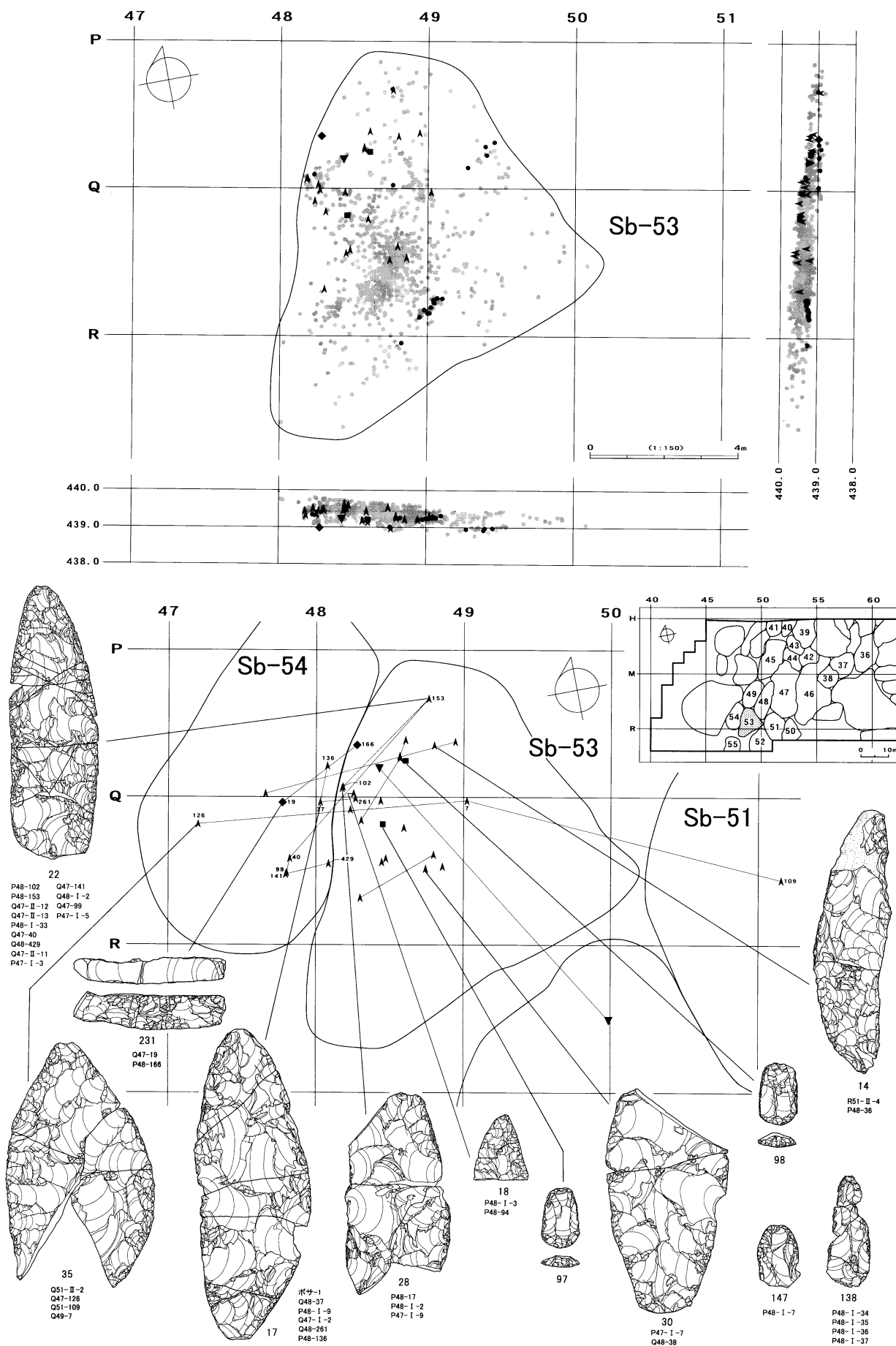

図IV-485 Sb-53の分布図・遺物

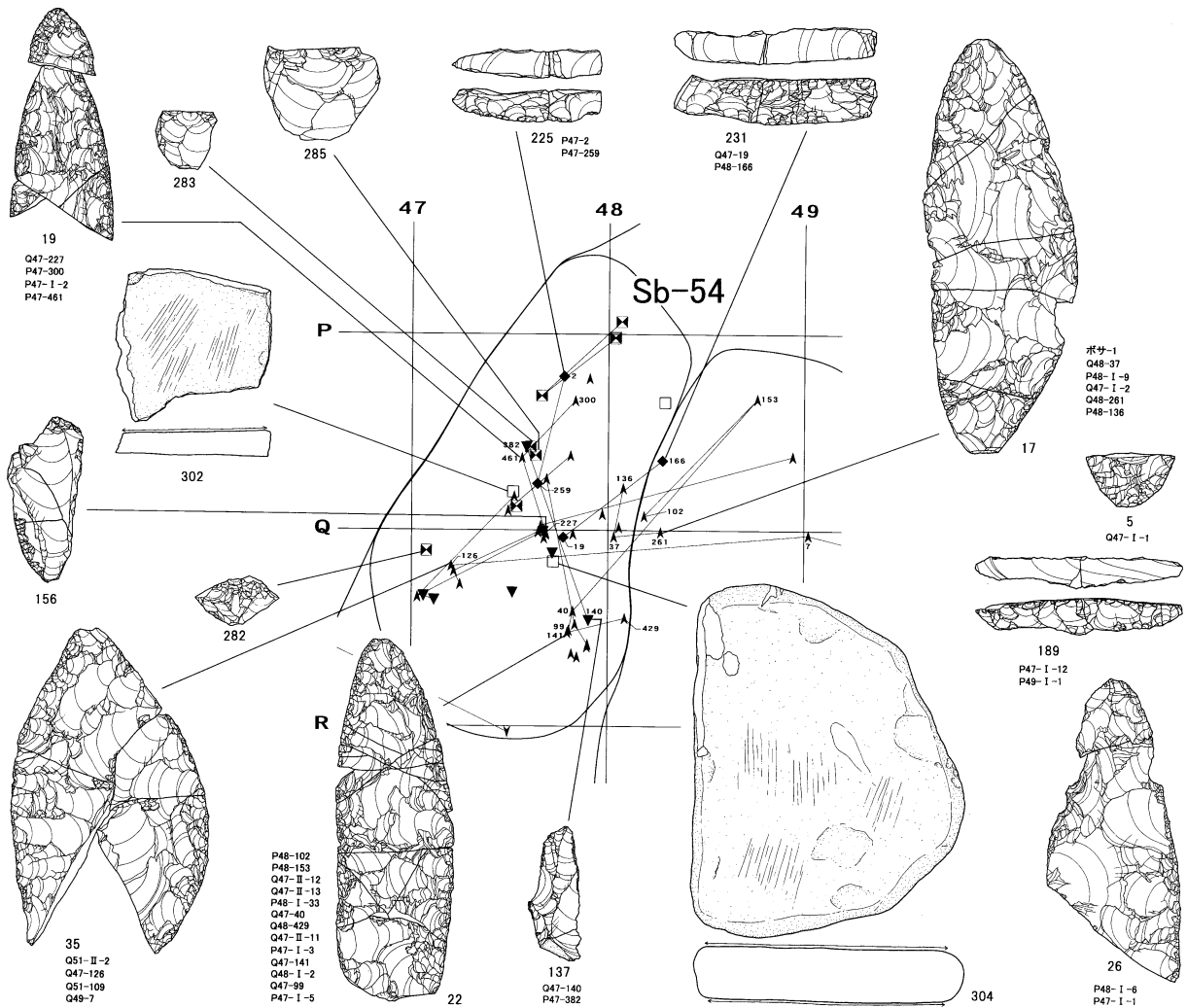
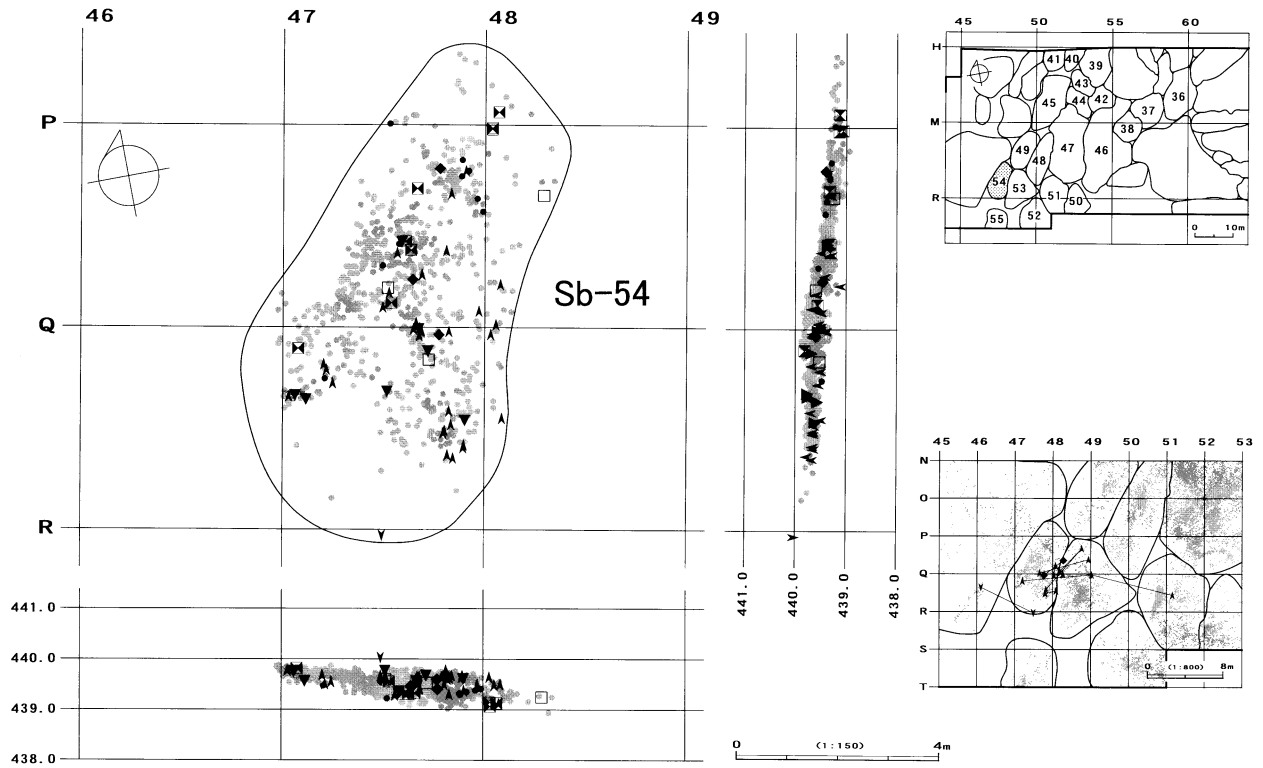

図IV-486 Sb-54の分布図・遺物

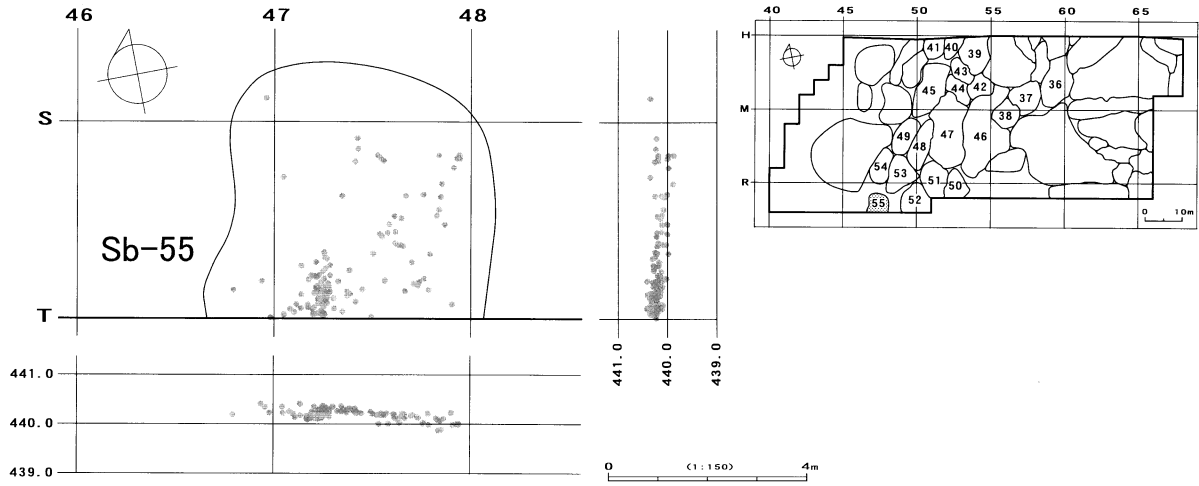

全接合分布図

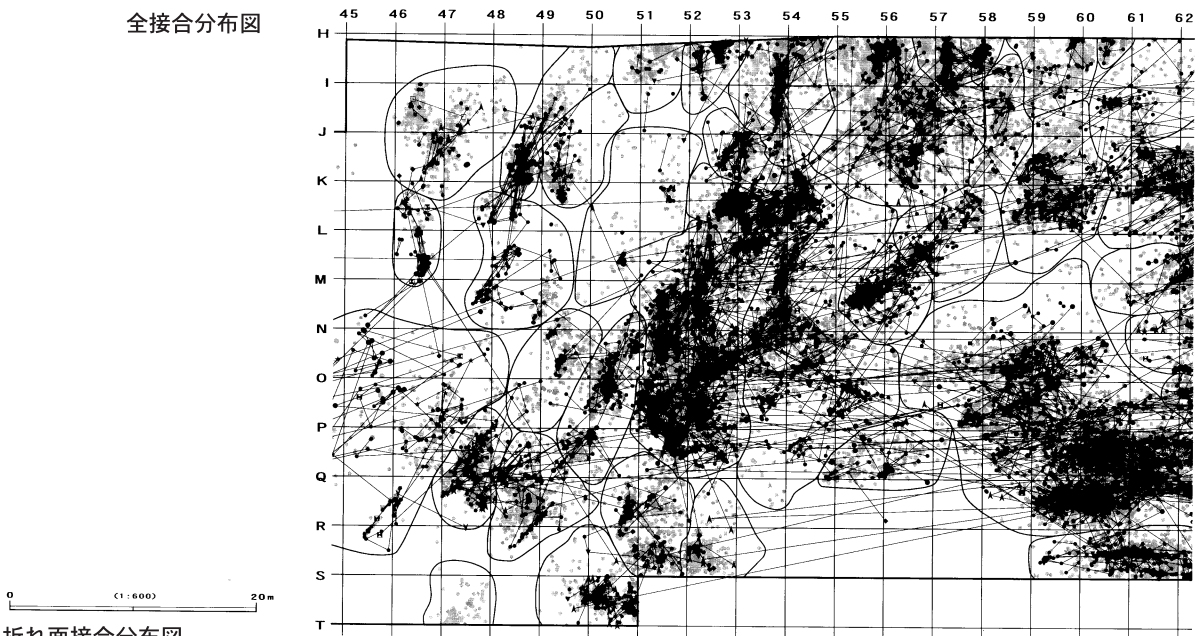

折れ面接合分布図

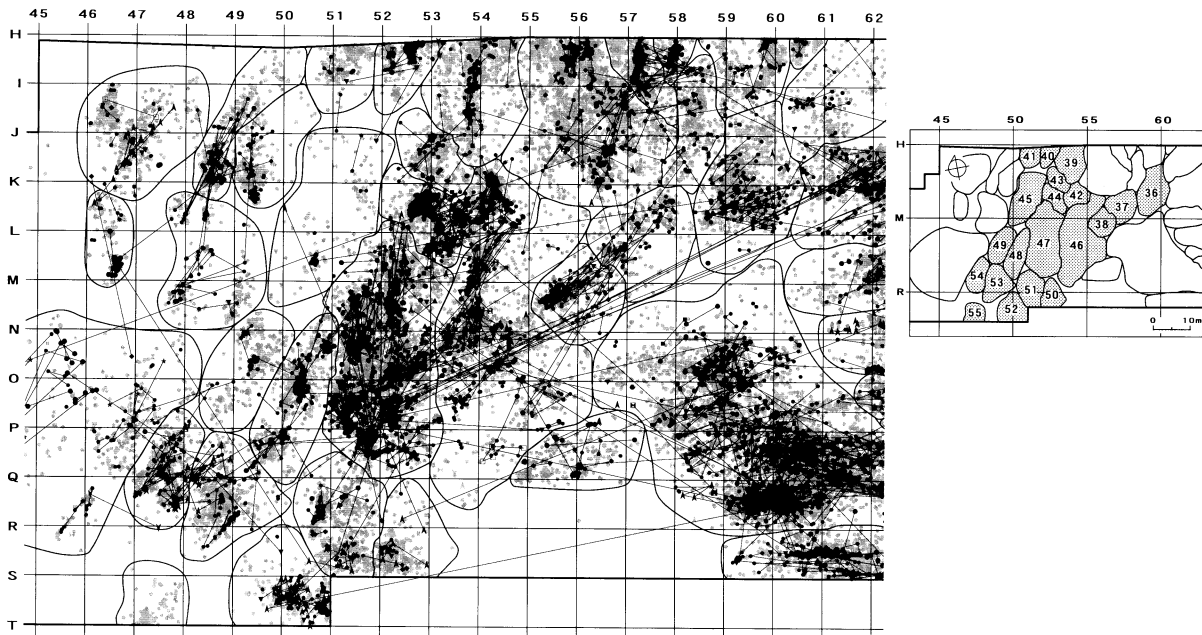

図IV-487 Sb-55の分布・D区(Sb-36~55)の接合分布図

D区(Sb-36~55)

母岩414・接合1926

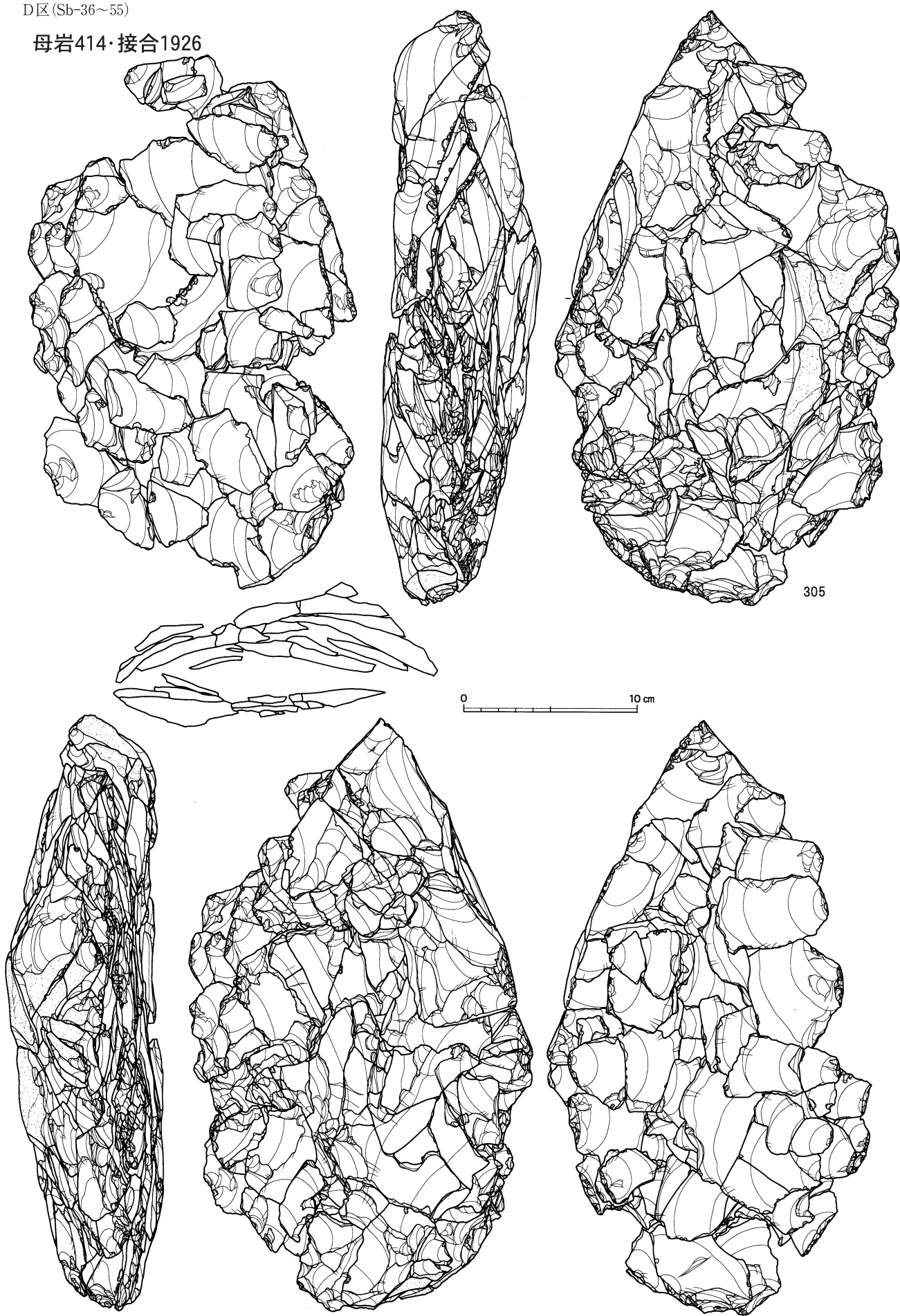

図IV-488 D区(Sb-36~55)の石器(58) 母岩414・接合1926(1)

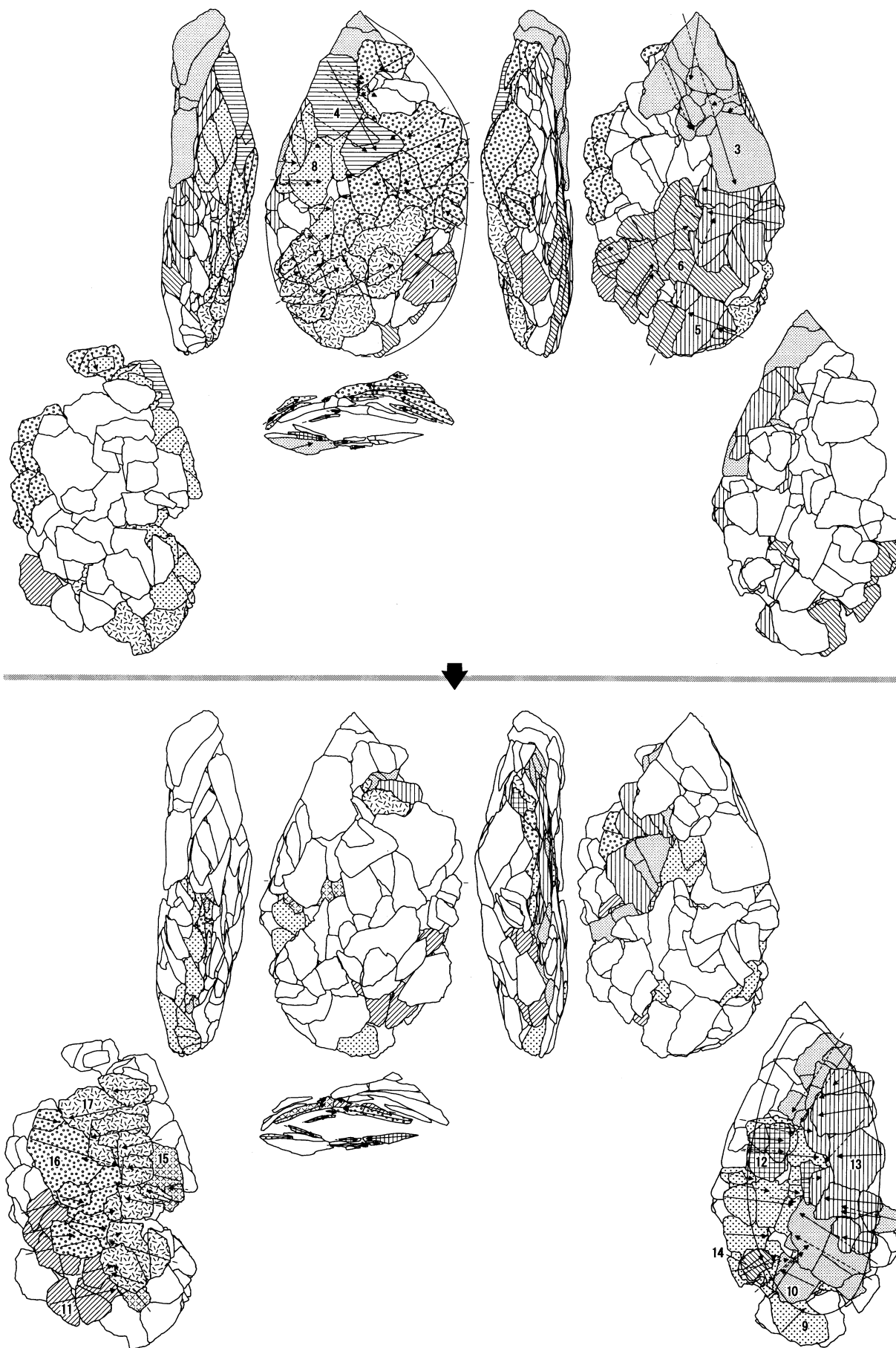

図IV-489 D区(Sb-36~55)の石器(59) 母岩414・接合1926(2)

接合1926分布図

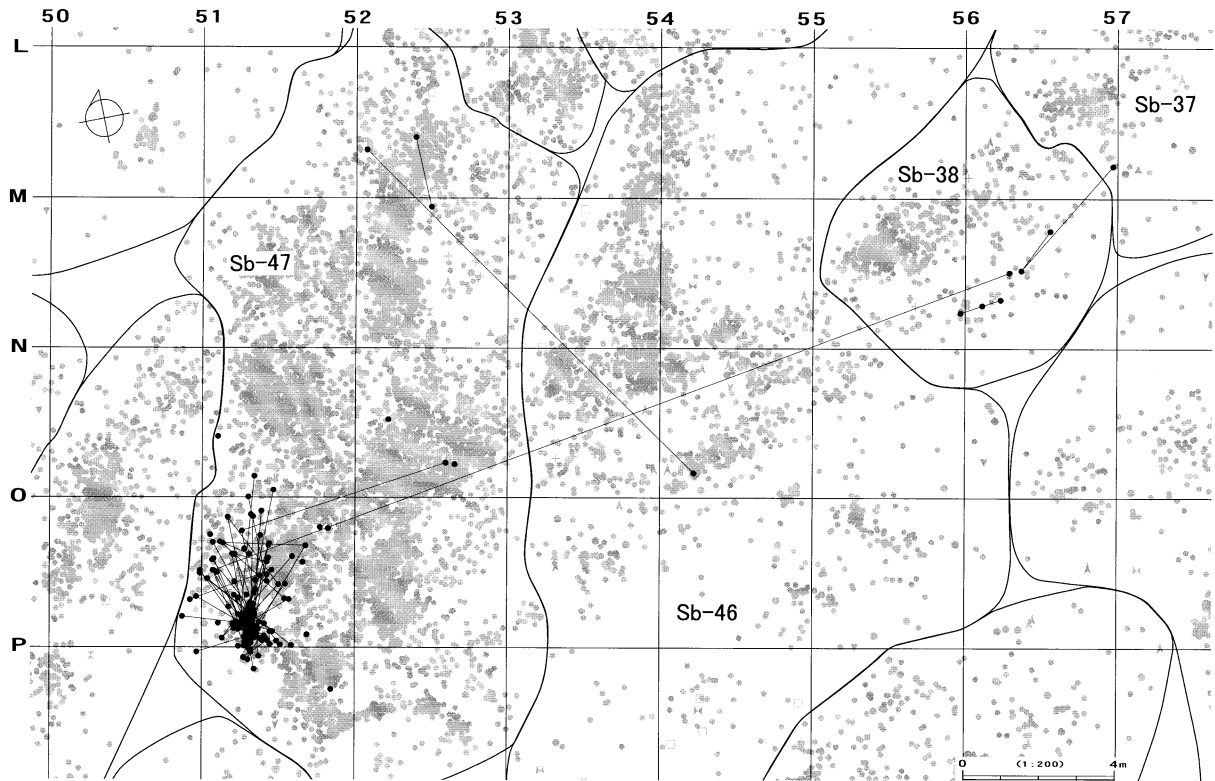

母岩345・接合1700

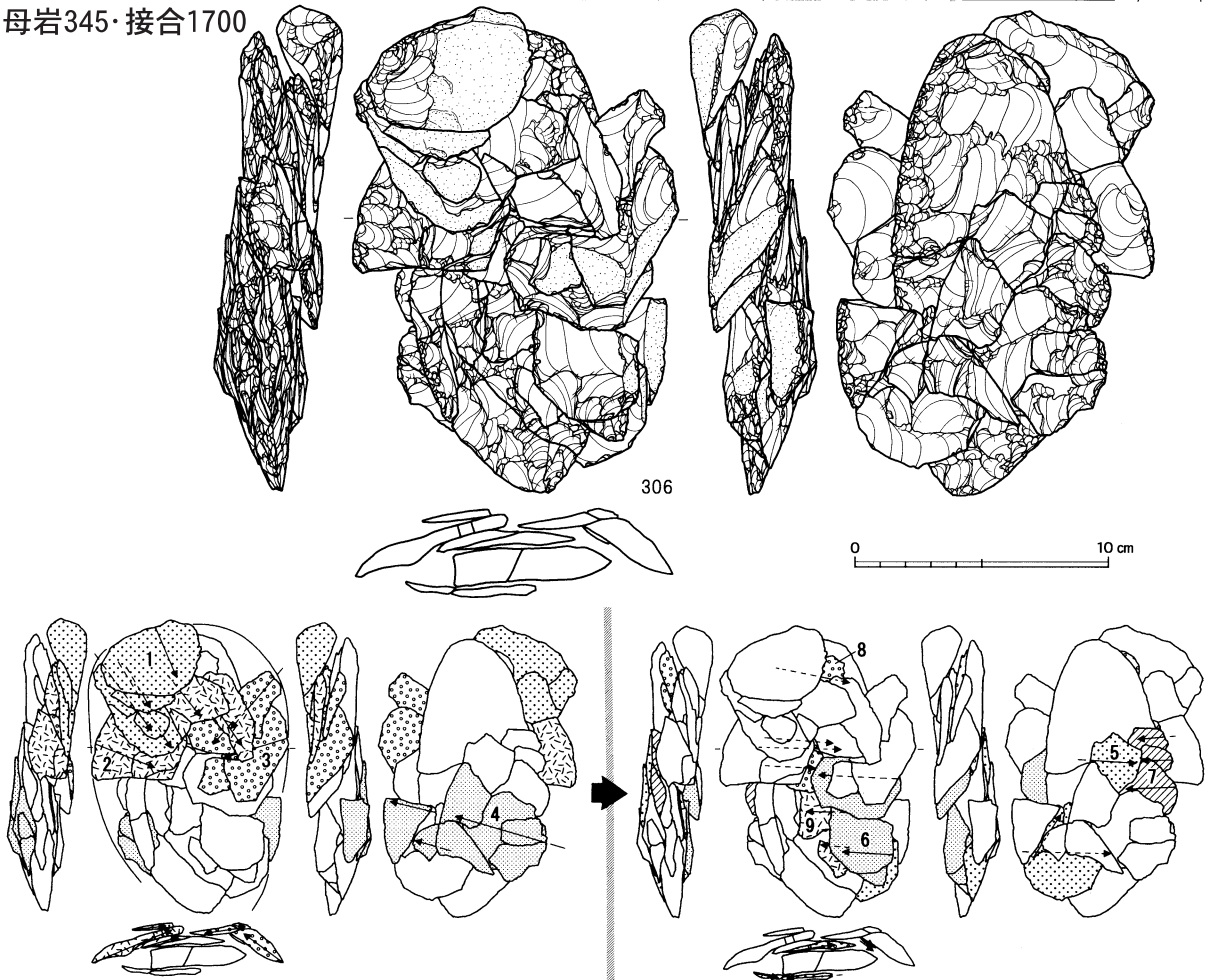

図Ⅳ-490 D区 (Sb-36~55) の石器 (60) 母岩414・接合1926 (3)、母岩345・接合1700 (1)

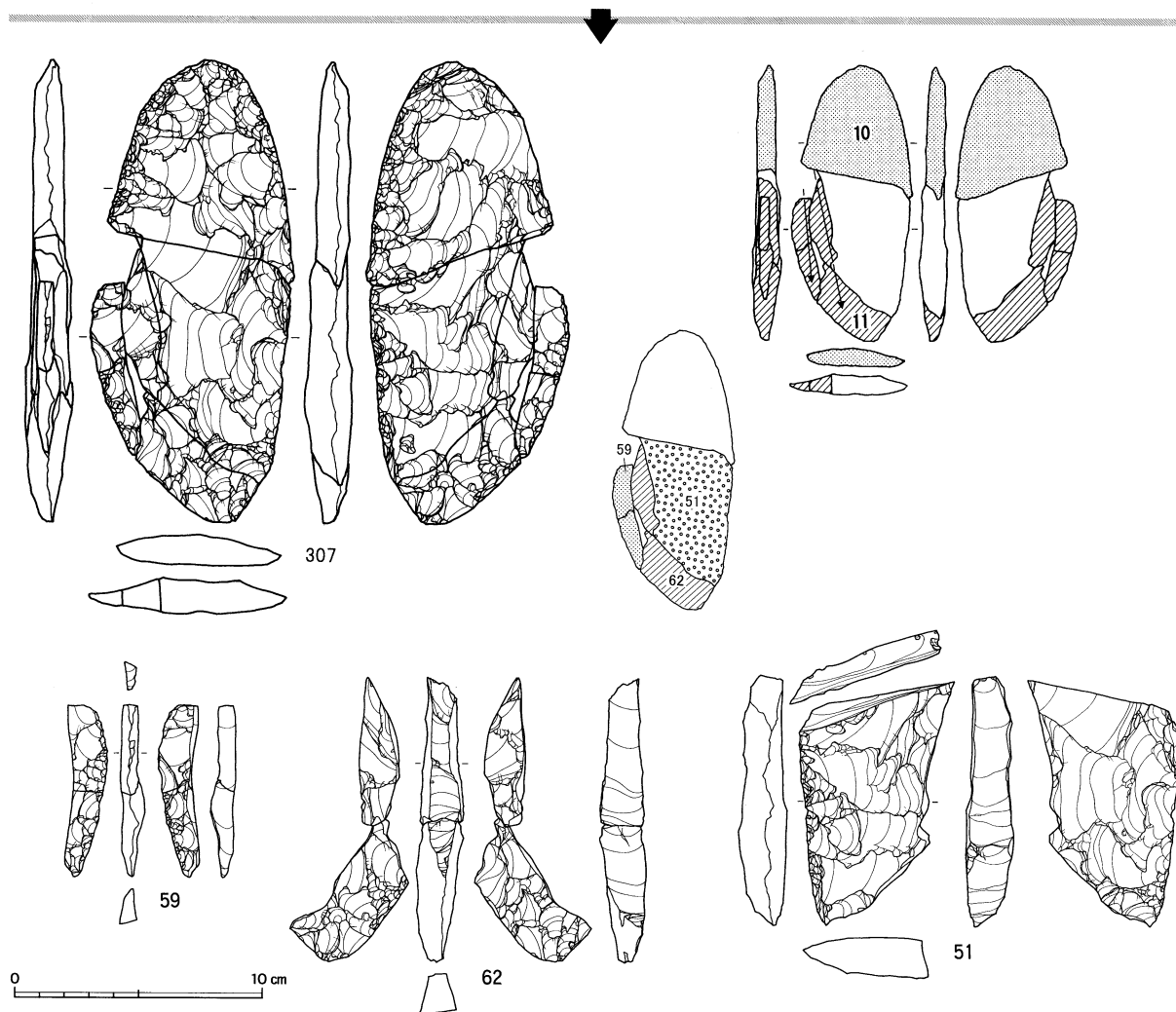

接合1700(段階1~4・10・11・尖頭器)分布図

接合1700(段階5~9)分布図

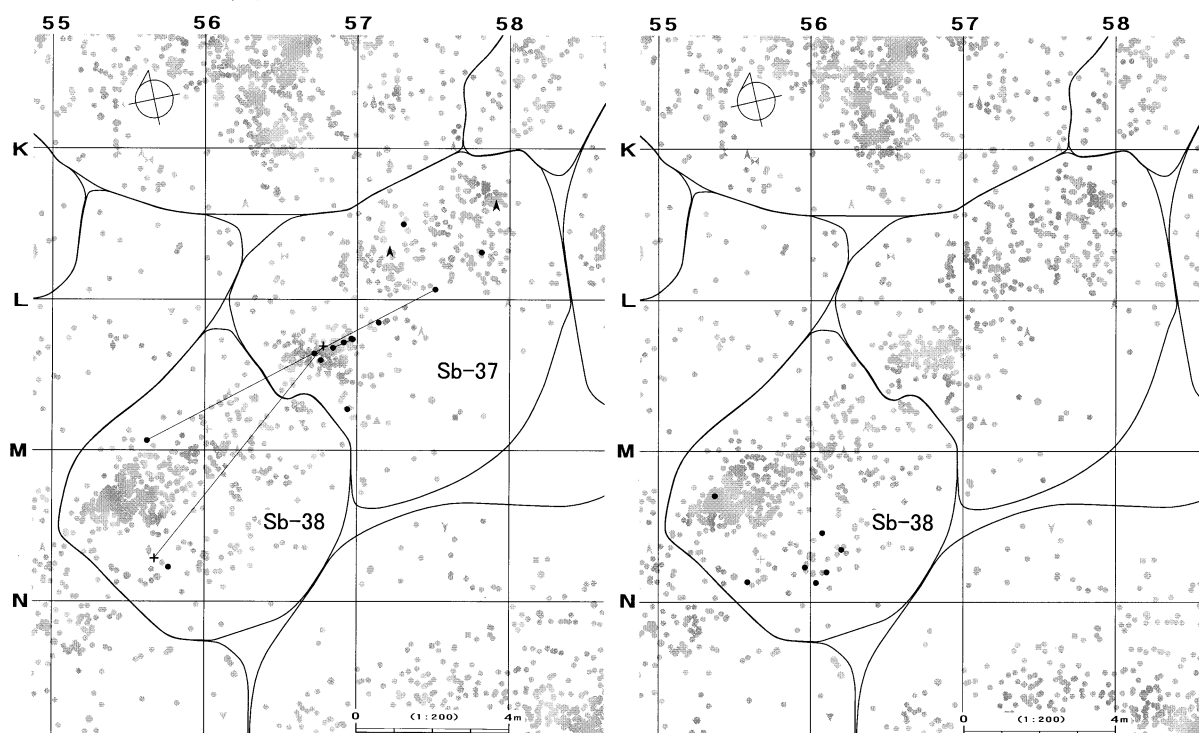

図IV-491 D区(Sb-36~55)の石器(61) 母岩345・接合1700(2)

母岩452・接合2029

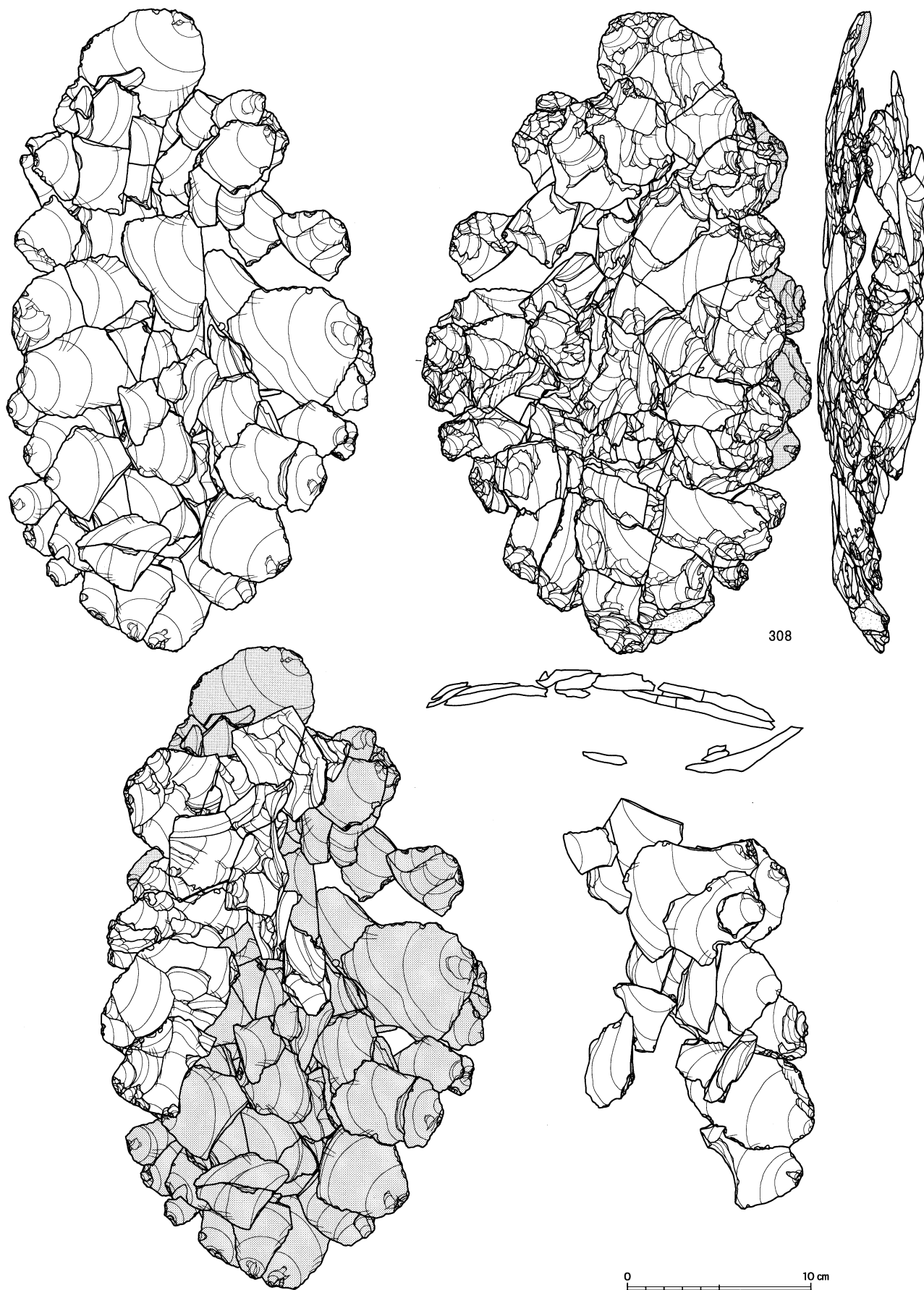

図IV-492 D区(Sb-36~55)の石器(62) 母岩452・接合2029(1)

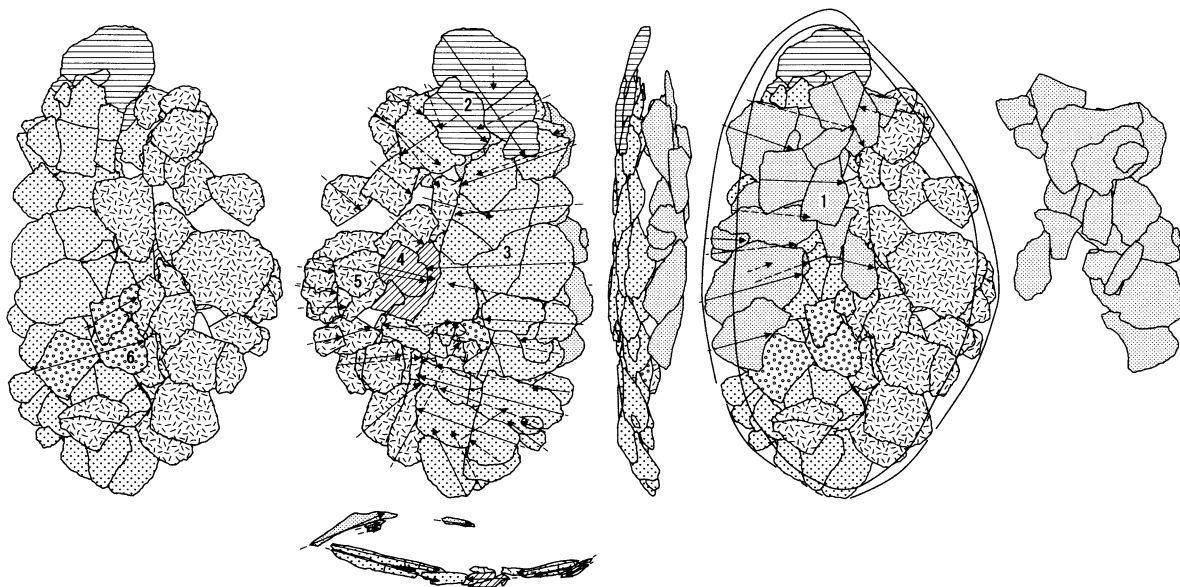

接合2029分布図

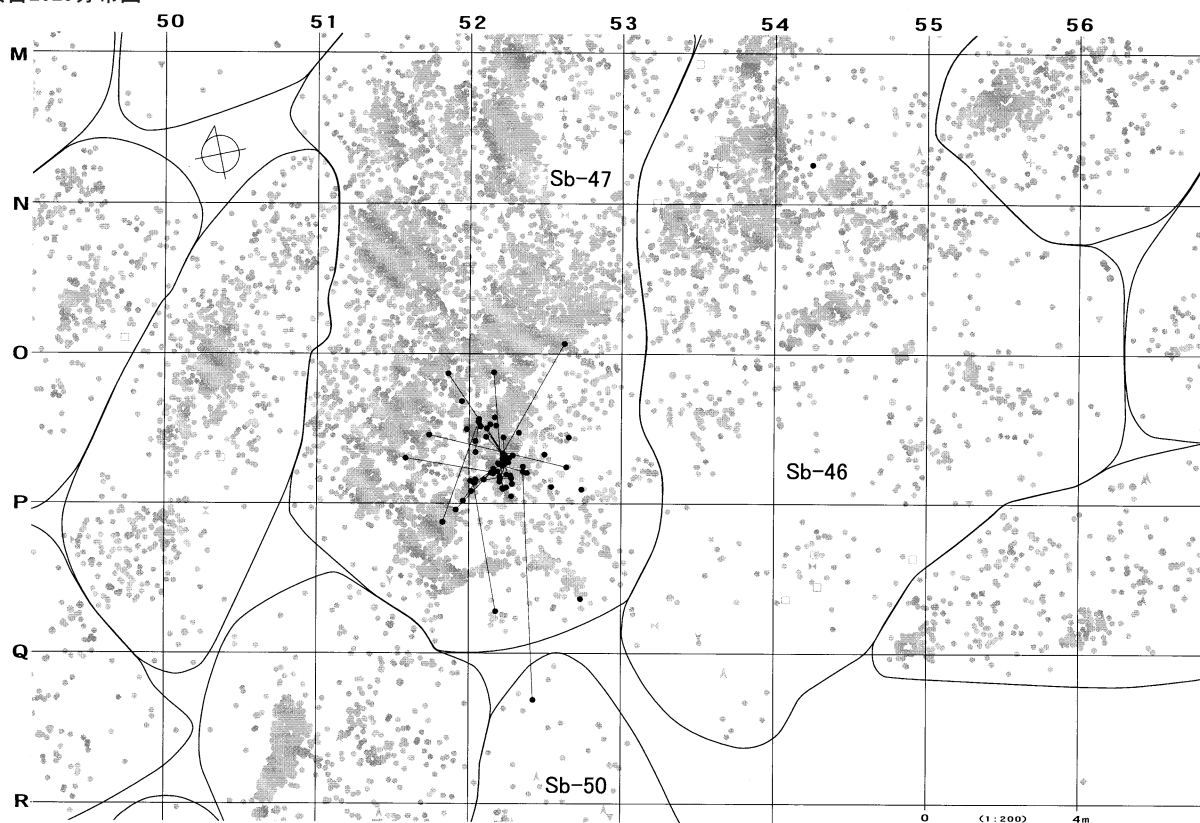

母岩2624

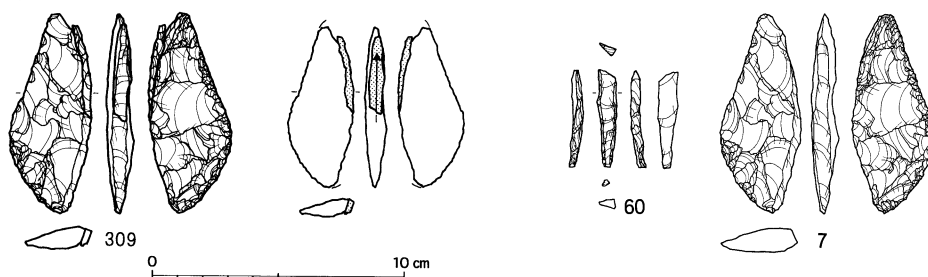

接合2624分布図

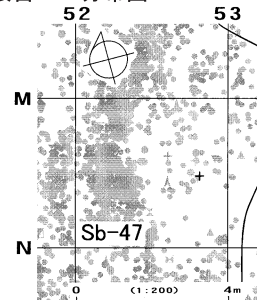

図IV-493 D区(Sb-36~55)の石器(63) 母岩452・接合2029(2)、接合2624

母岩352・接合1720

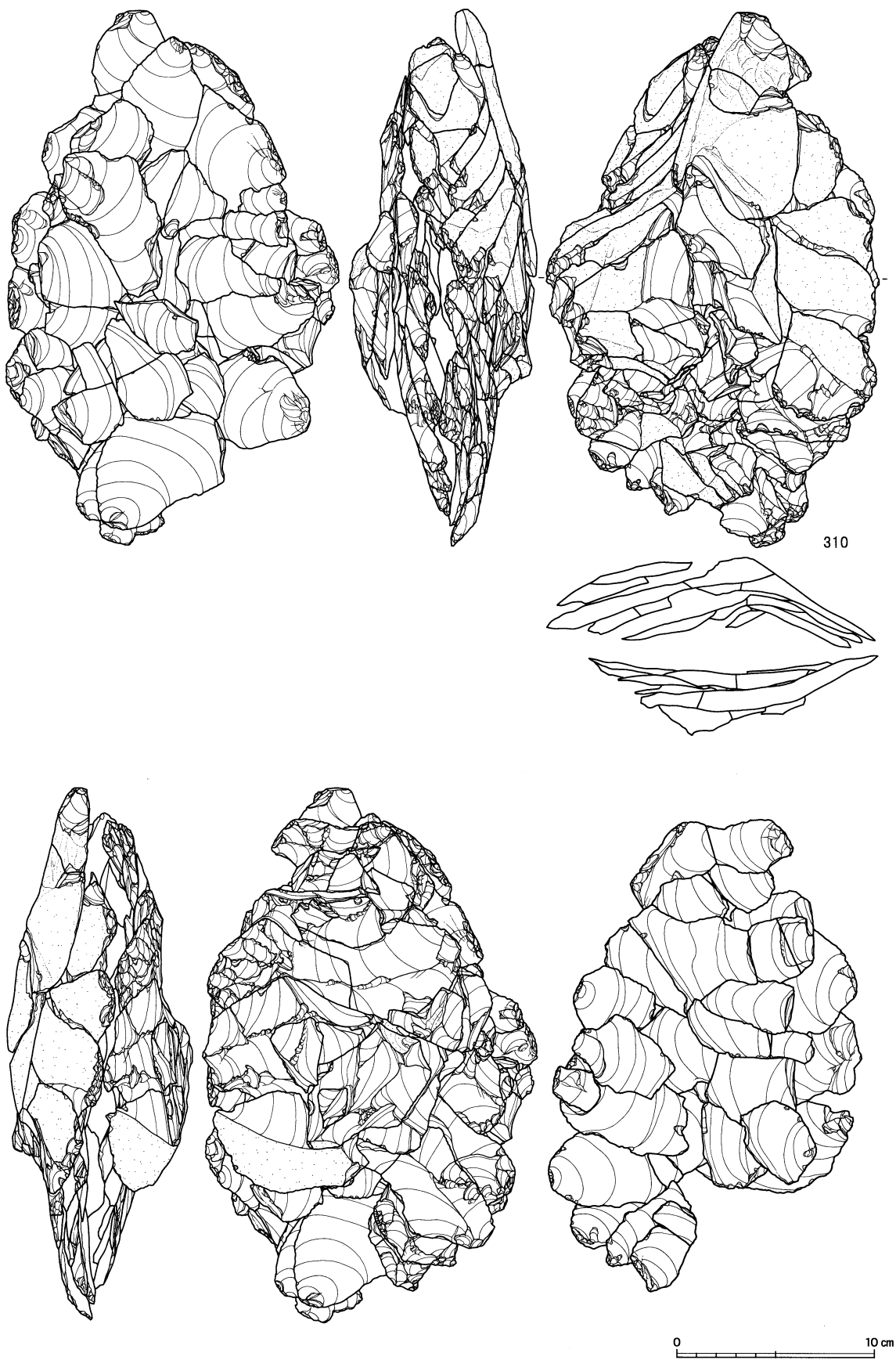

図IV-494 D区(Sb-36~55)の石器(64) 母岩352・接合1720(1)

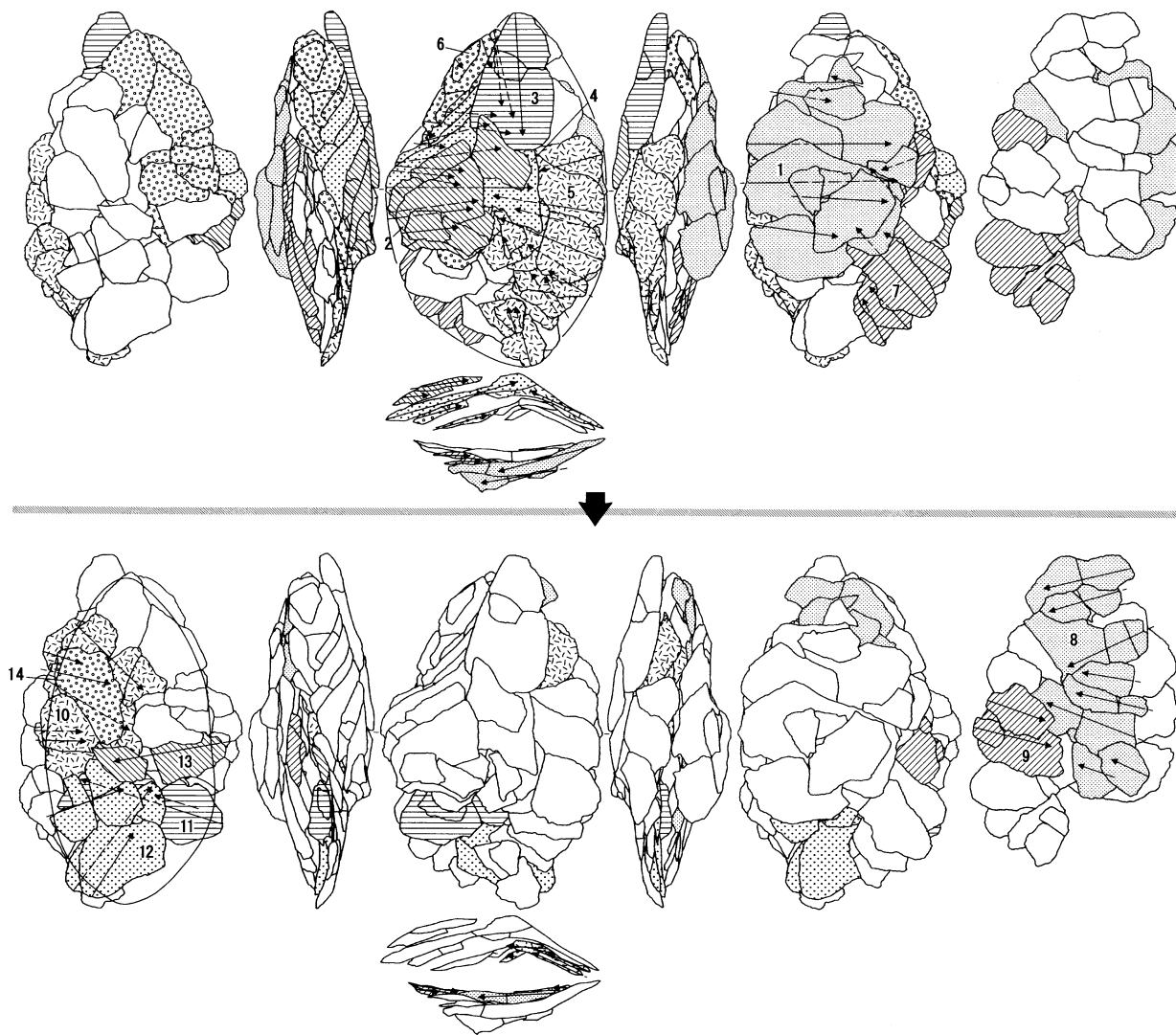

接合1720(段階 1～5)分布図

接合1720(段階 6～14)分布図

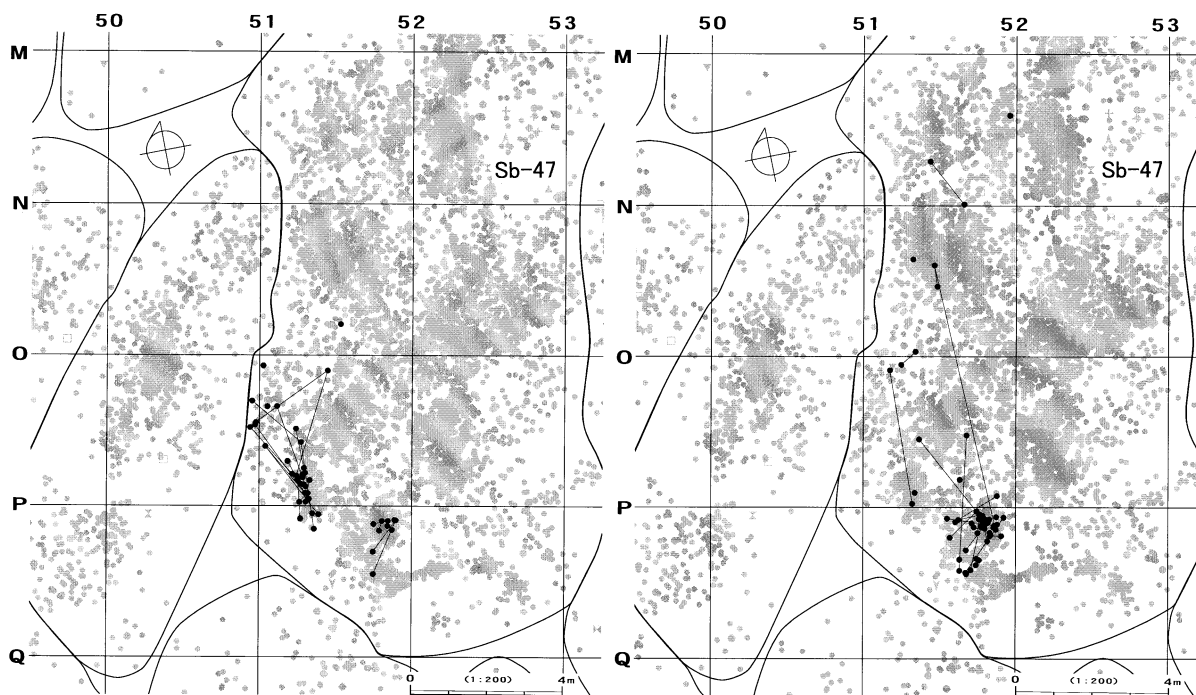

図IV-495 D区(Sb-36~55)の石器(65) 母岩352・接合1720(2)

母岩291・接合1572

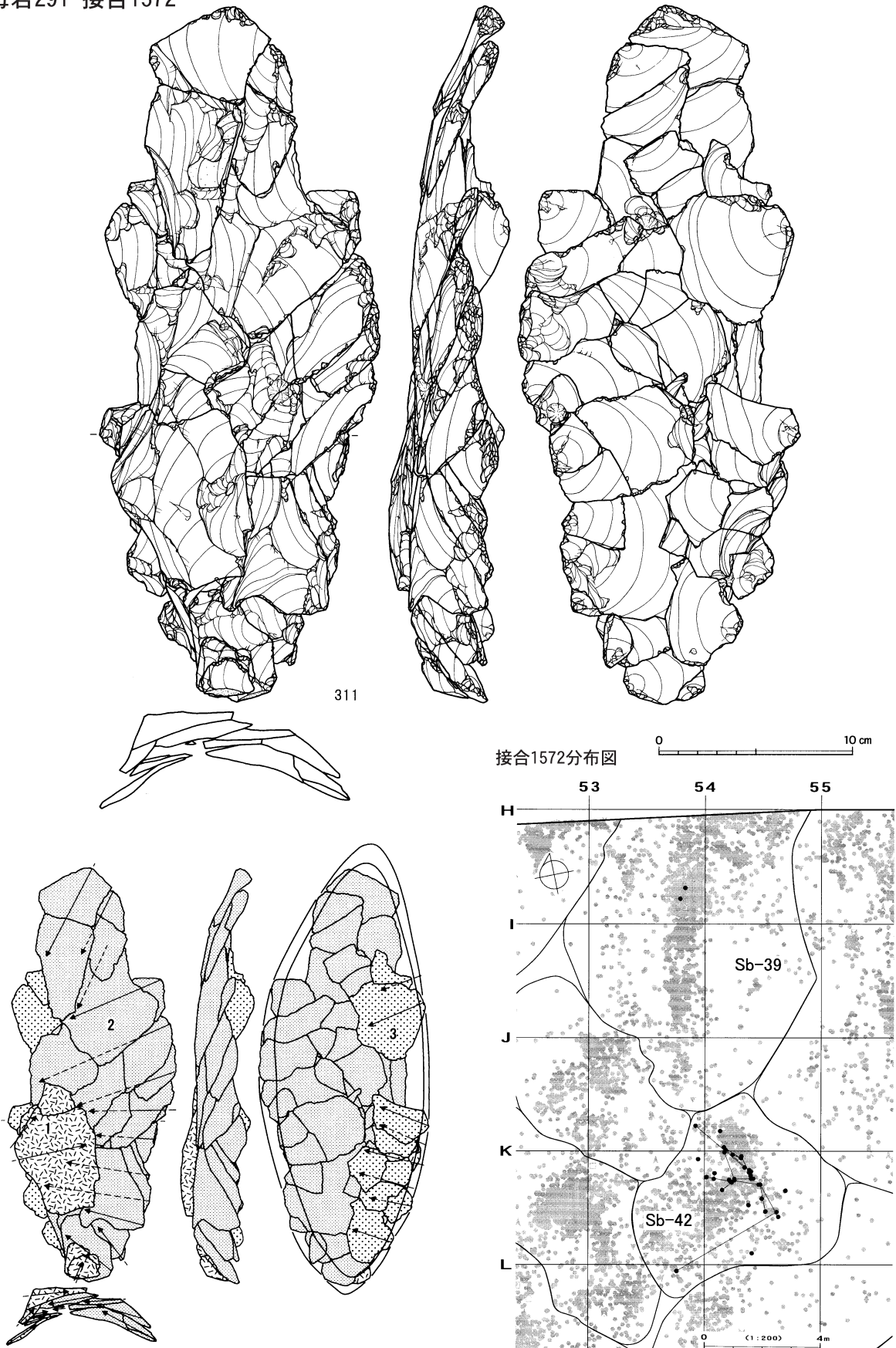

図IV-496 D区 (Sb-36~55) の石器(66) 母岩291・接合1572

母岩291・接合1573

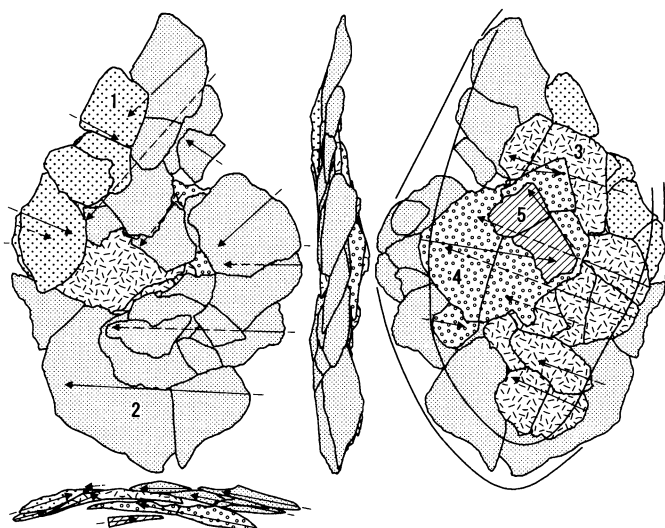
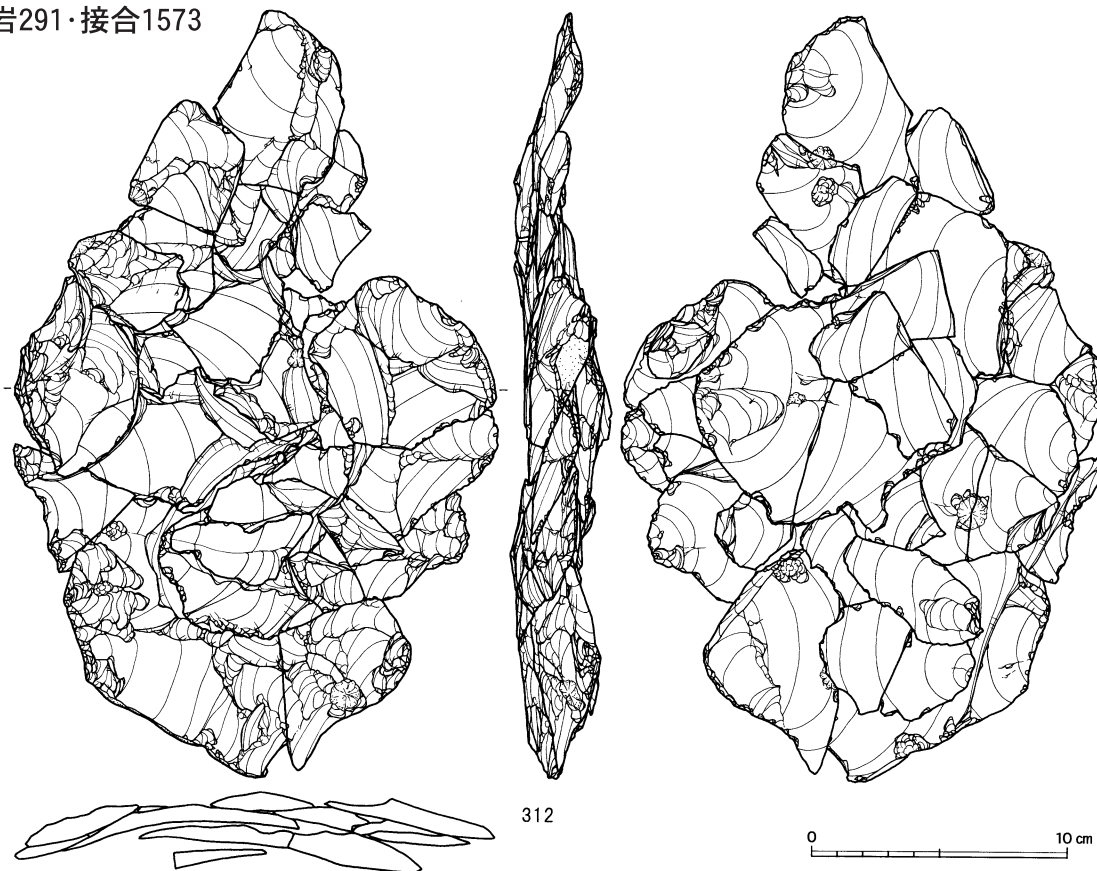

接合1573分布図

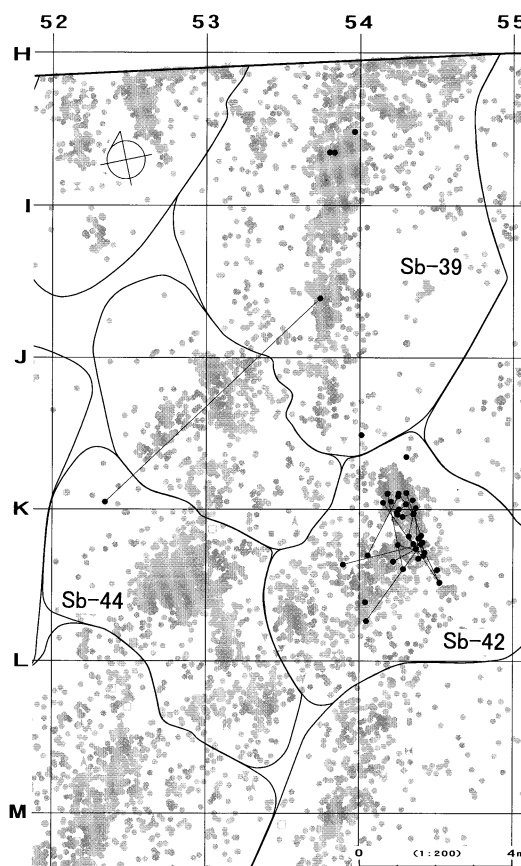

図IV-497 D区(Sb-36~55)の石器(67) 母岩291・接合1573

母岩436・接合1966

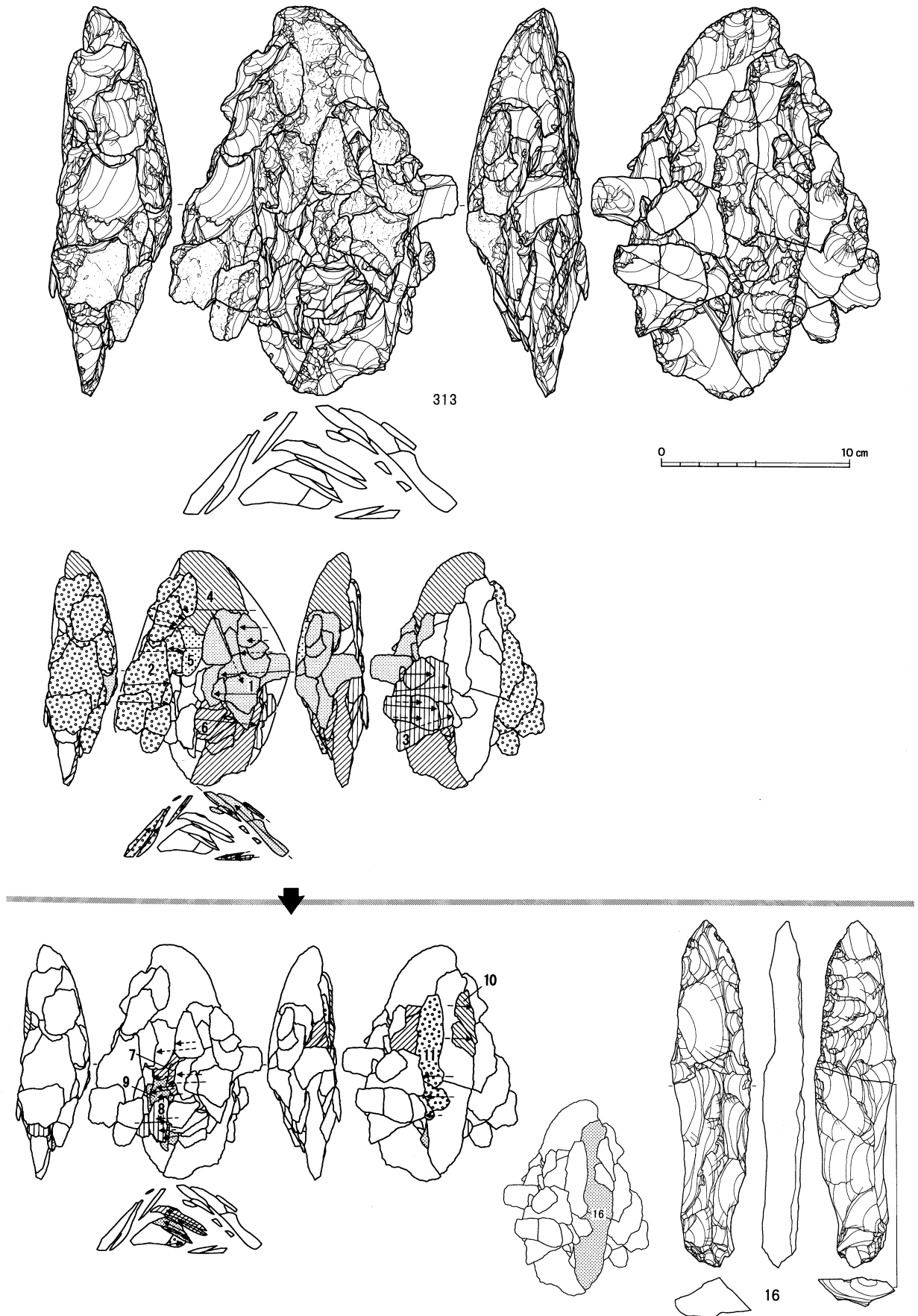

図IV-498 D区 (Sb-36~55) の石器 (68) 母岩436・接合1966 (1)

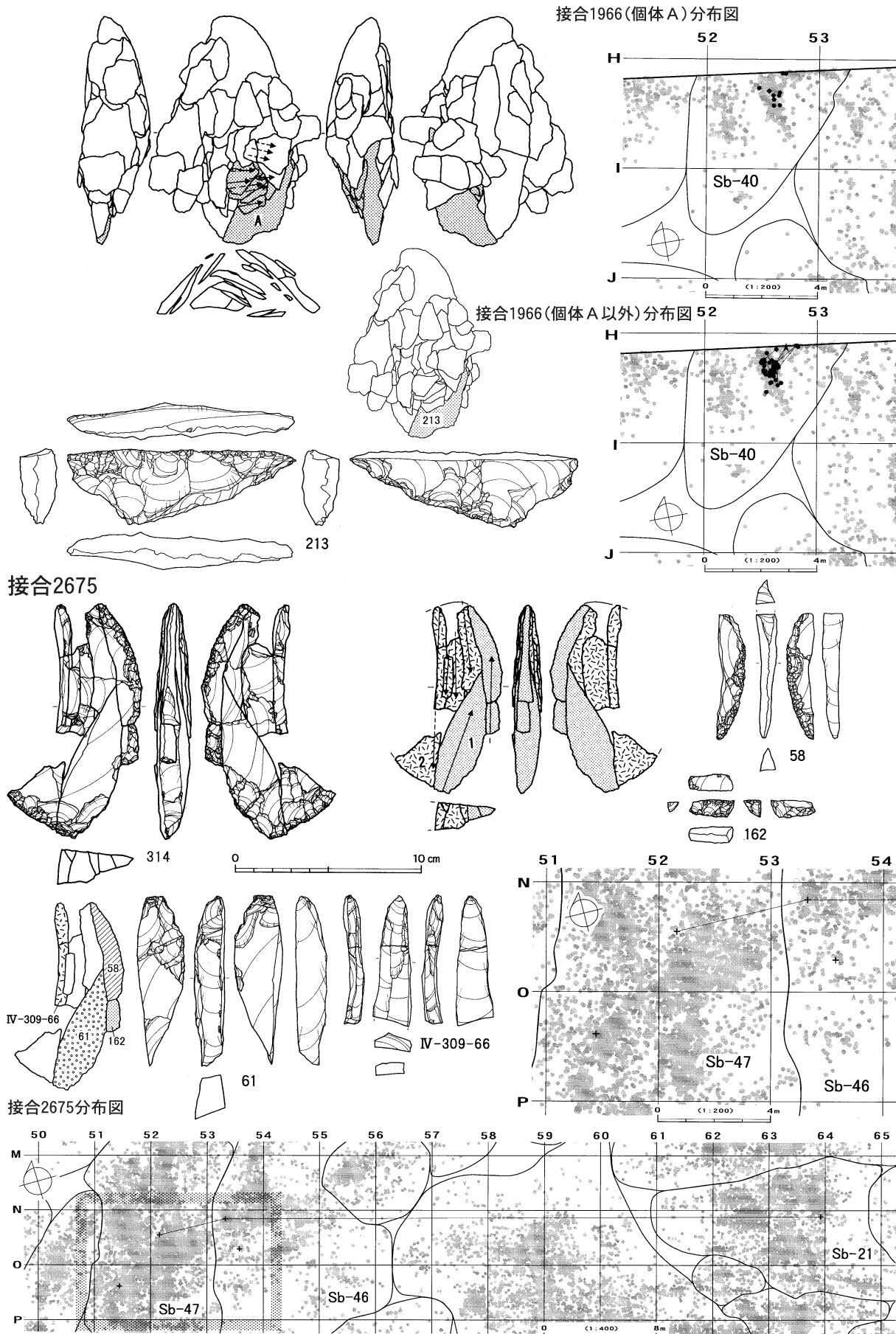

図IV-499 D区(Sb-36~55)の石器(69) 母岩436・接合1966(2)・接合2675

母岩396・接合1883

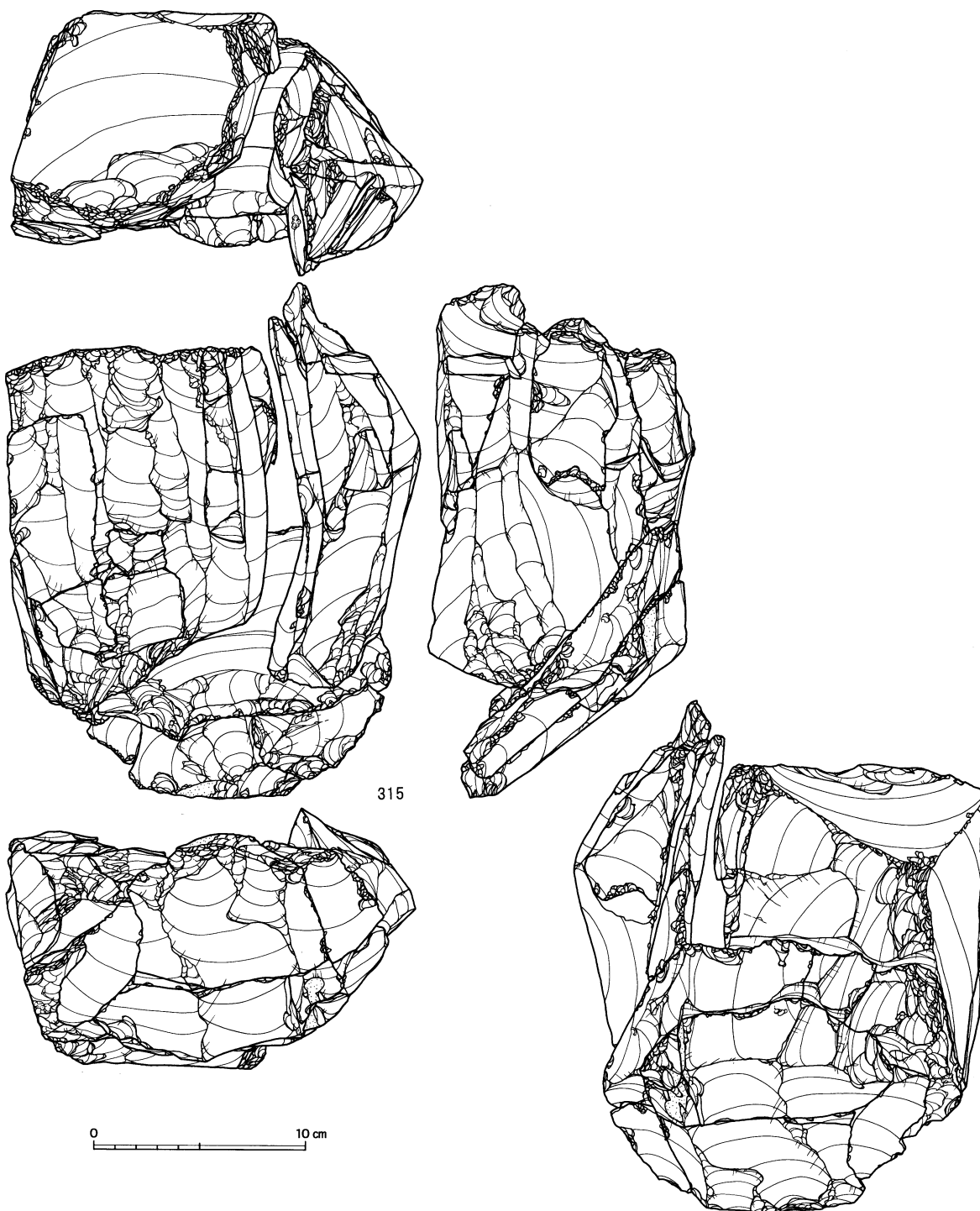

図IV—500 D区(Sb-36~55)の石器(70) 母岩396・接合1883(1)

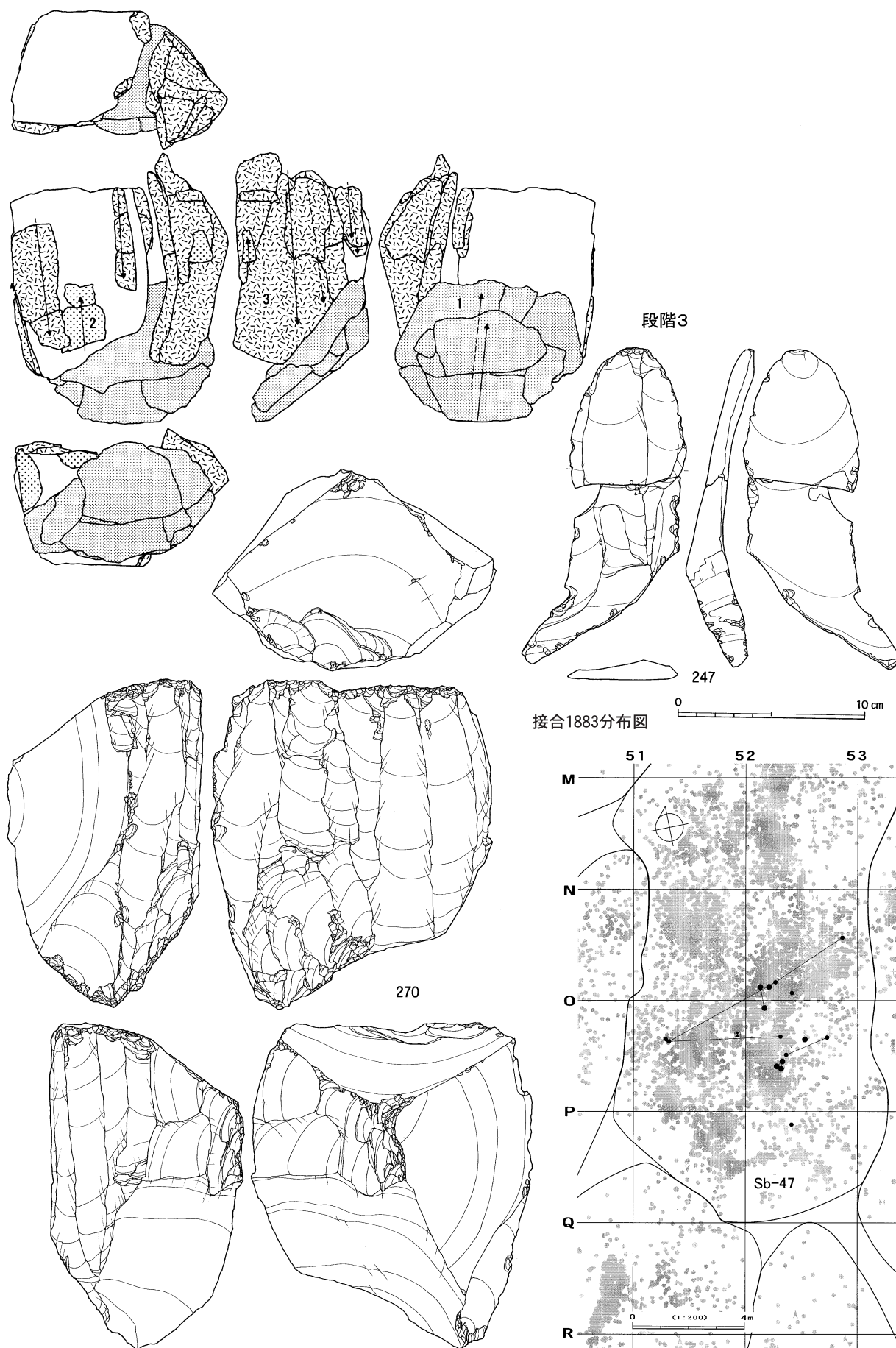

図IV-501 D区(Sb-36~55)の石器(71) 母岩396・接合1883(2)

母岩439・接合1995

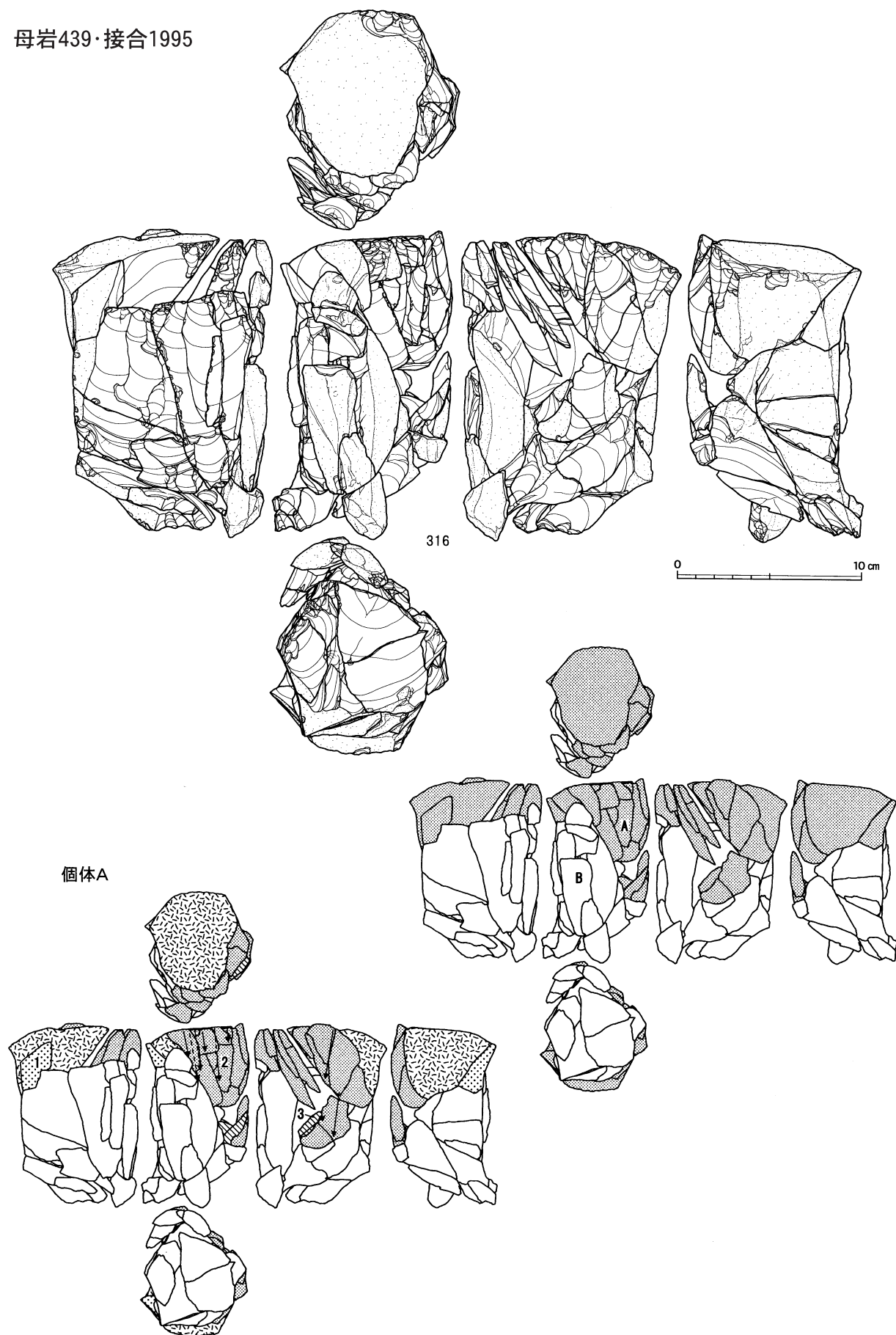

図IV-502 D区 (Sb-36~55) の石器 (72) 母岩439・接合1995 (1)

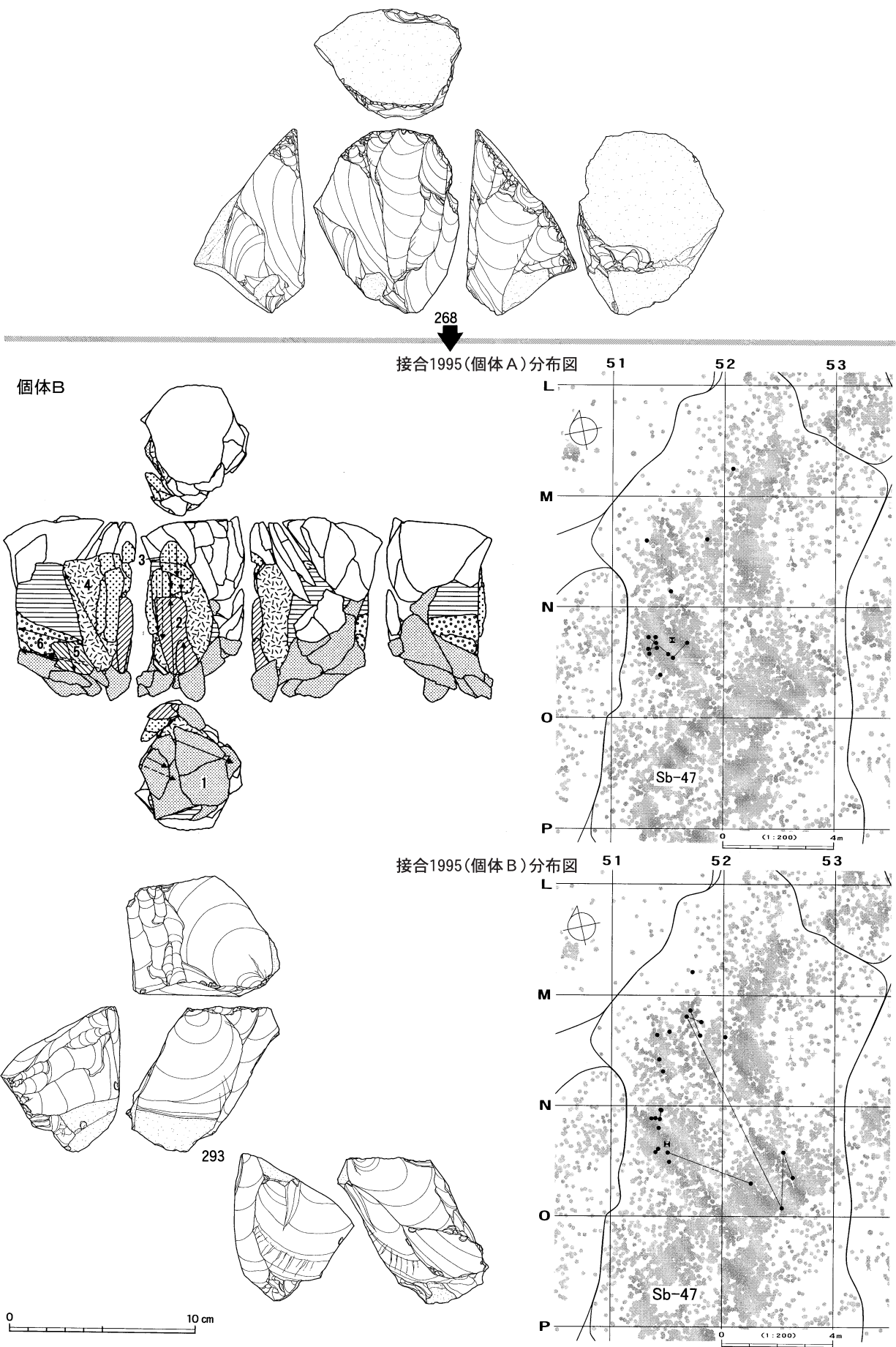

図IV-503 D区(Sb-36~55)の石器(73) 母岩439・接合1995(2)

母岩344・接合1699

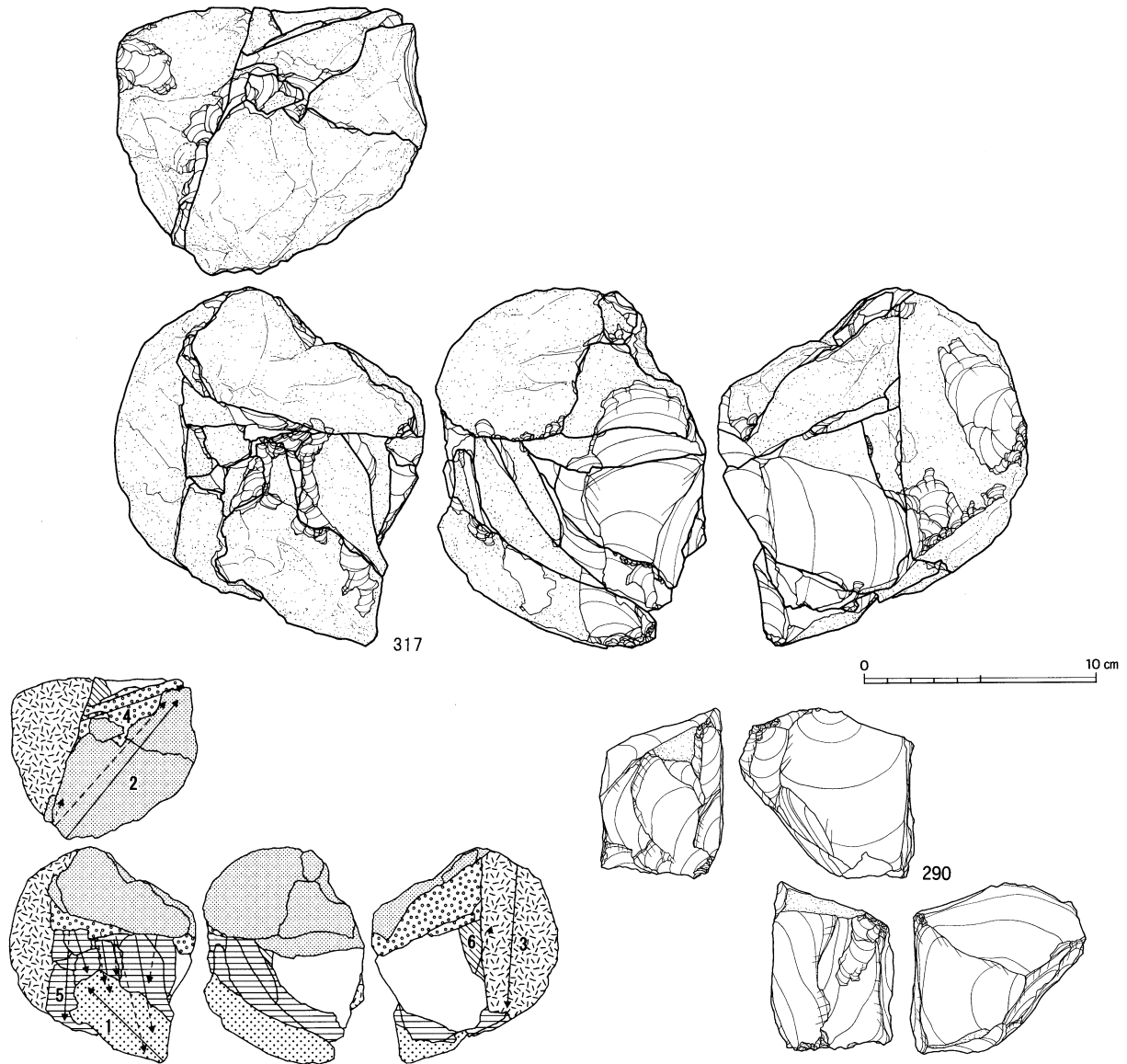

接合1699分布図

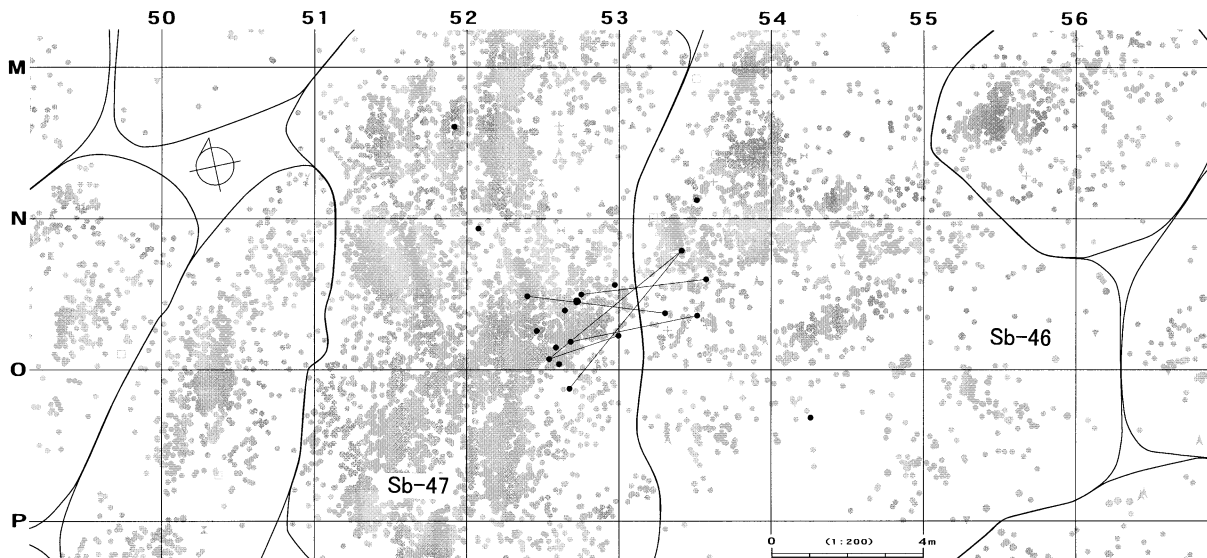

図IV-504 D区 (Sb-36~55) の石器(74) 母岩344・接合1699

母岩441・接合1999

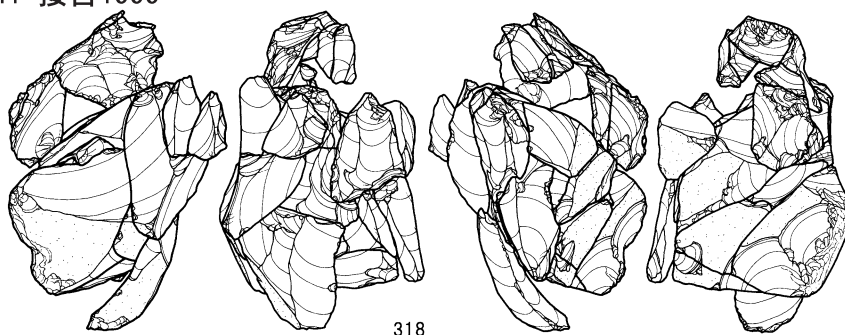

318

段階2
個体A

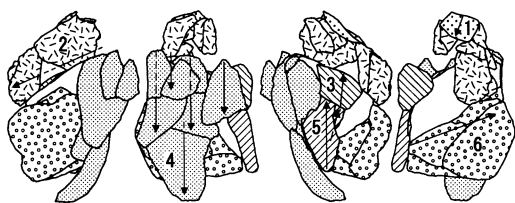

287

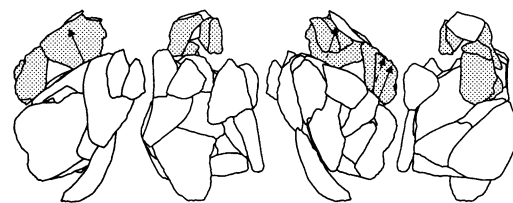

段階6
個体B

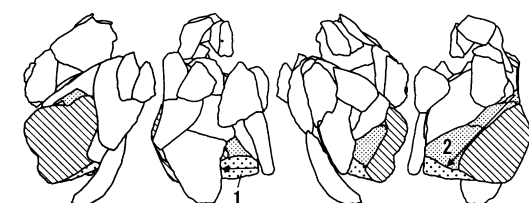

289

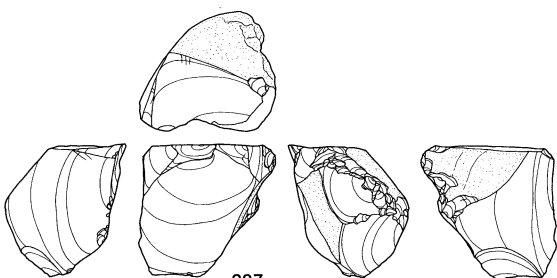

0 10 cm

接合1999(全体)分布図

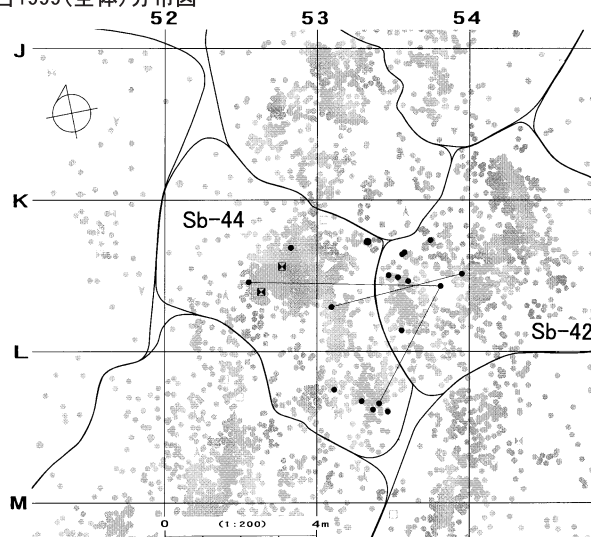

接合1999(個体A)分布図

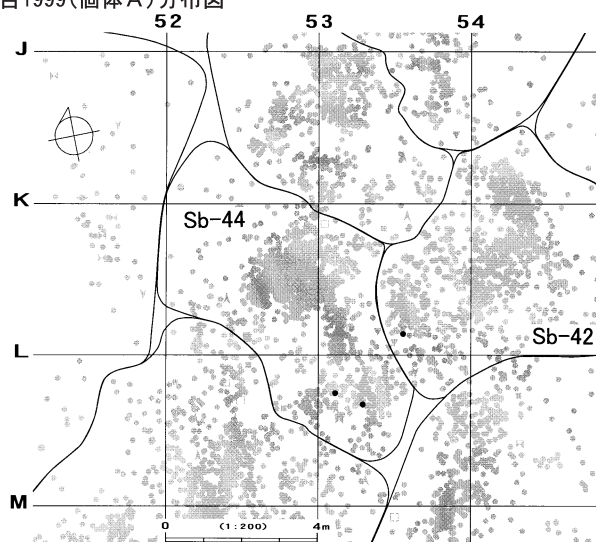

図IV-505 D区(Sb-36~55)の石器(75) 母岩441・接合1999(1)

接合1999(個体B)分布図

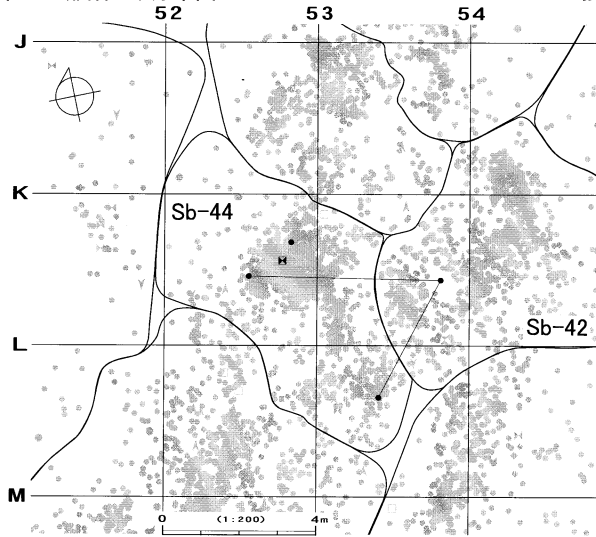

接合1999(個体A・B以外)分布図

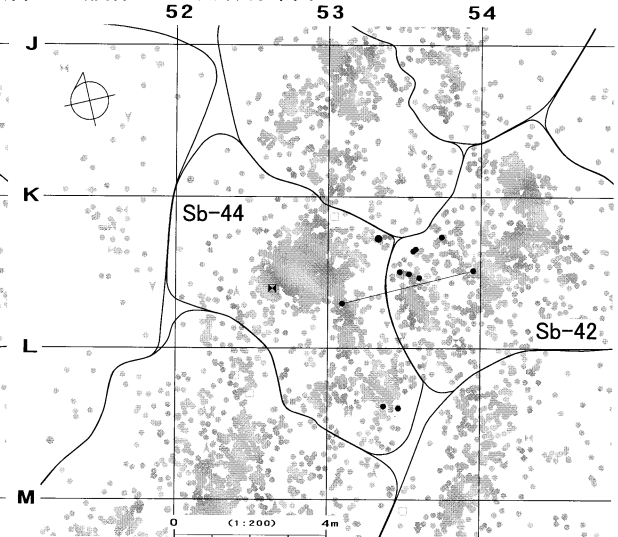

母岩346・接合1703

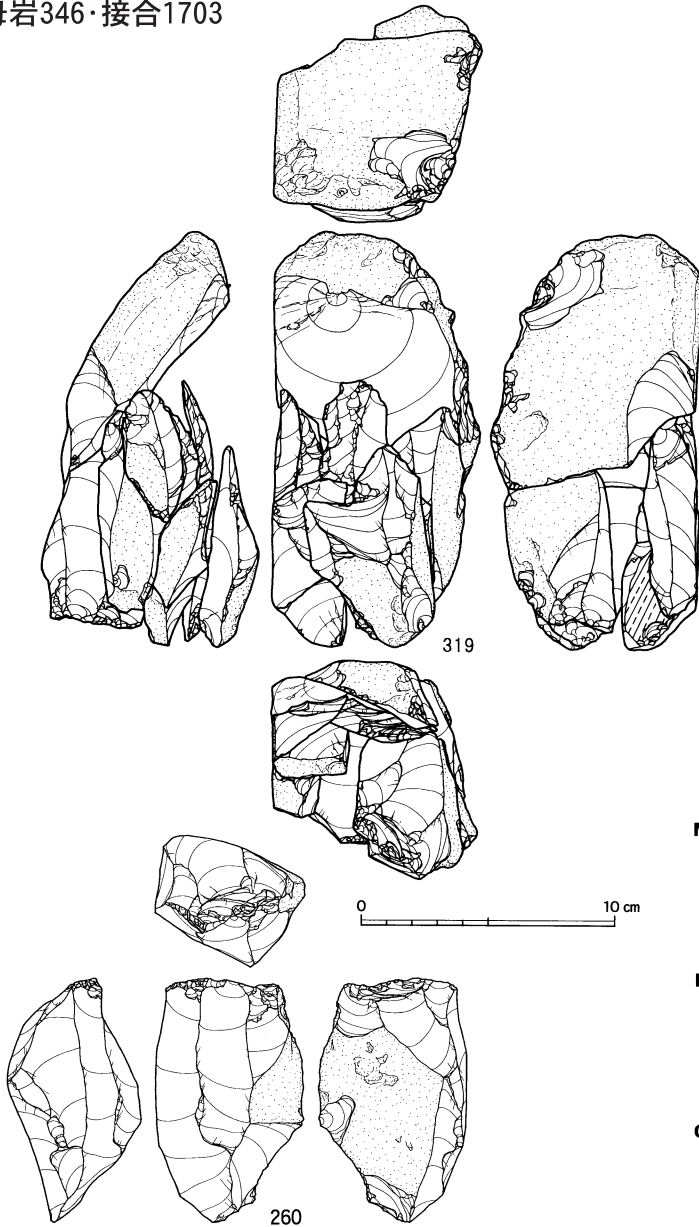

接合1703分布図

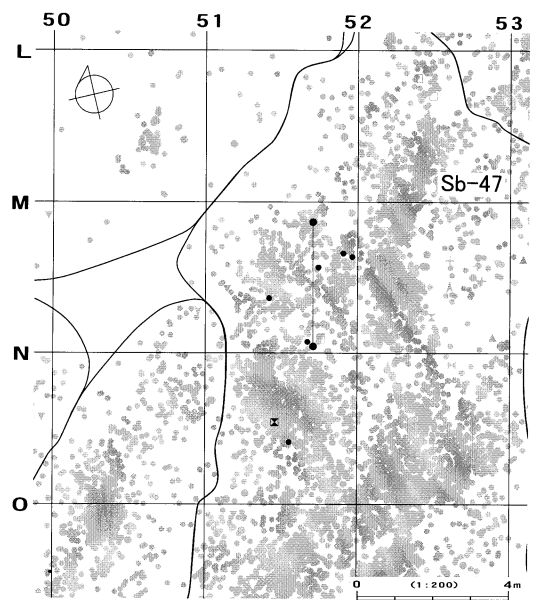

図IV-506 D区 (Sb-36~55) の石器 (76) 母岩441・接合1999(2)、母岩346・接合1703

母岩350・接合1715

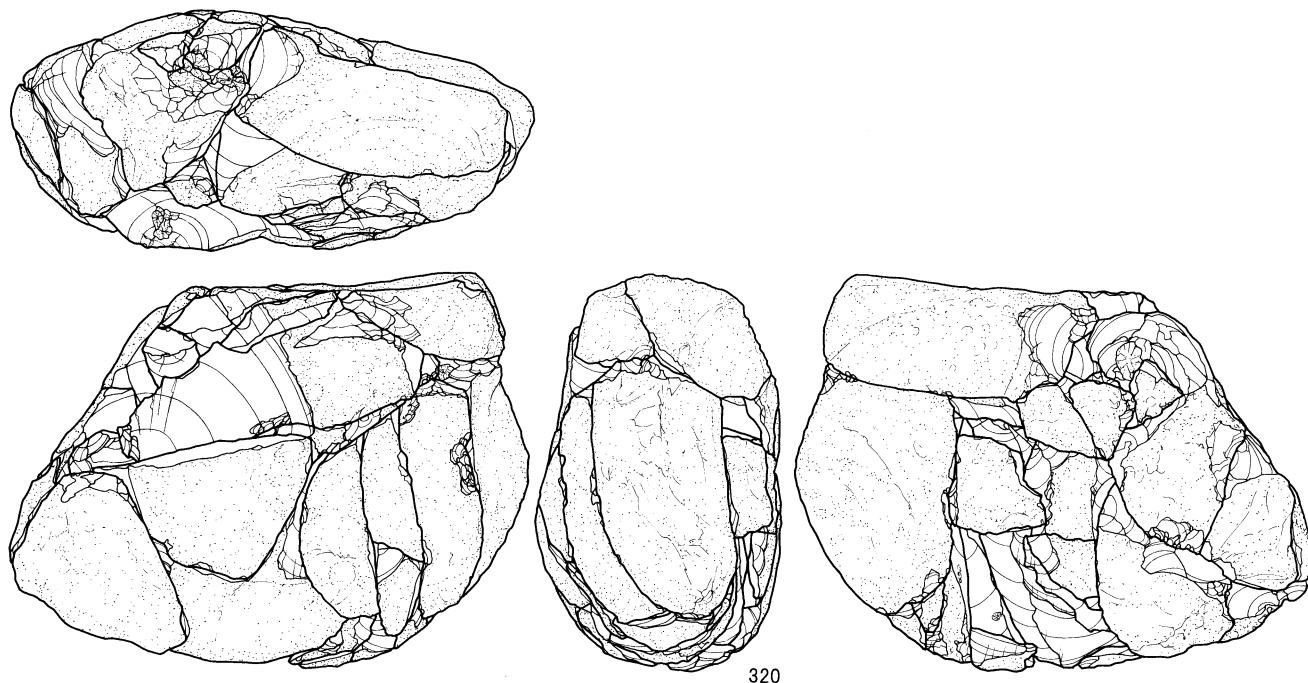

320

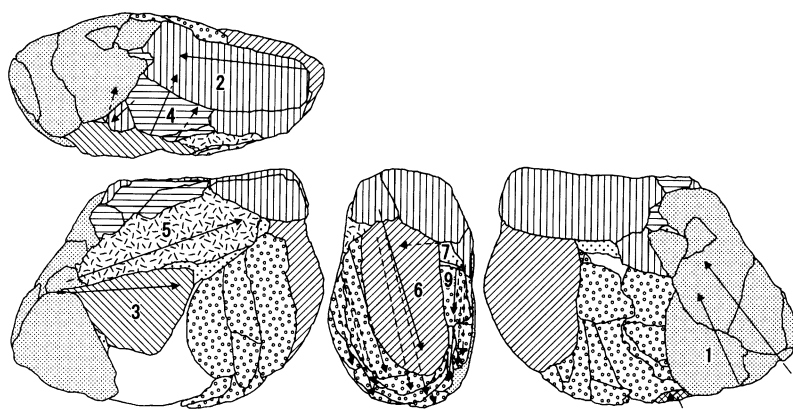

接合1715分布図 8

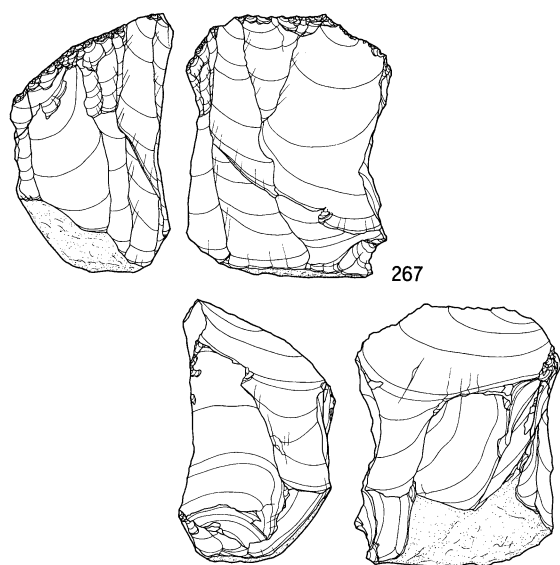

267

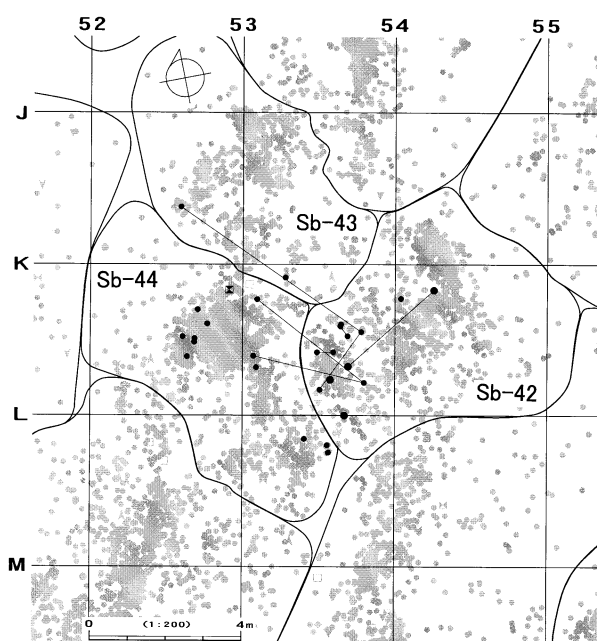

0 10 cm

図IV-507 D区(Sb-36~55)の石器(77) 母岩350・接合1715

母岩442・接合2003

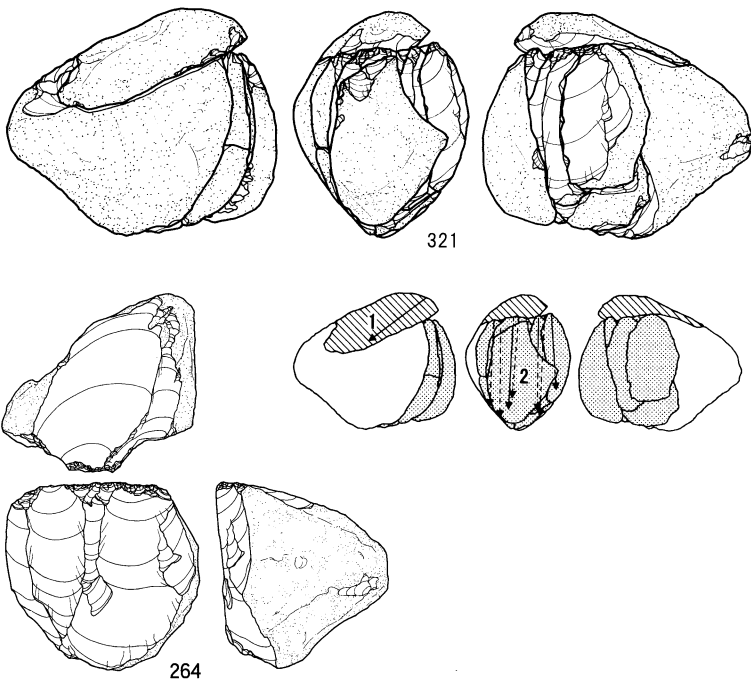

接合2003分布図

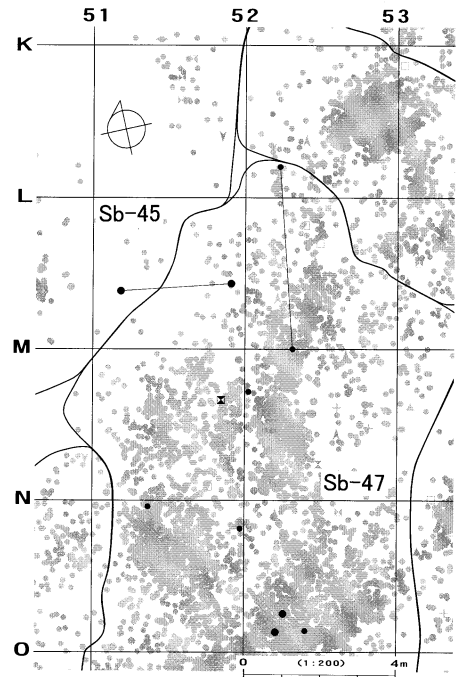

母岩410・接合1917

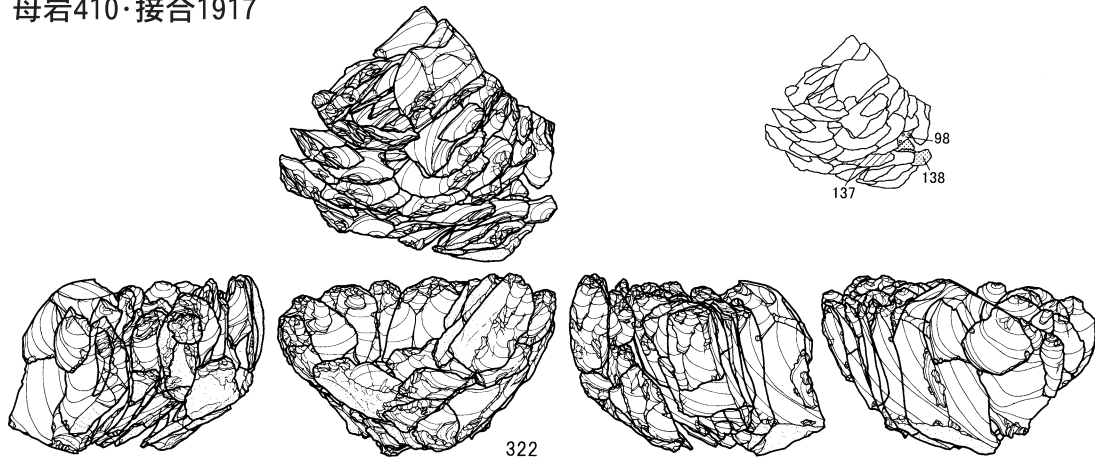

接合1917分布図

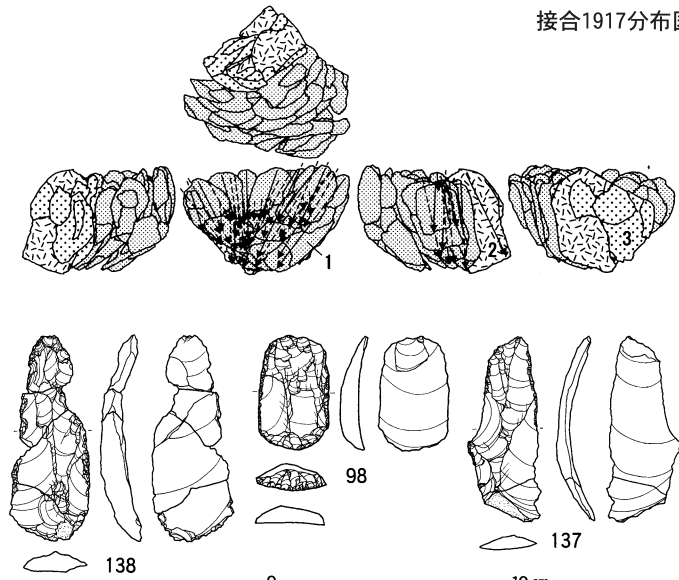
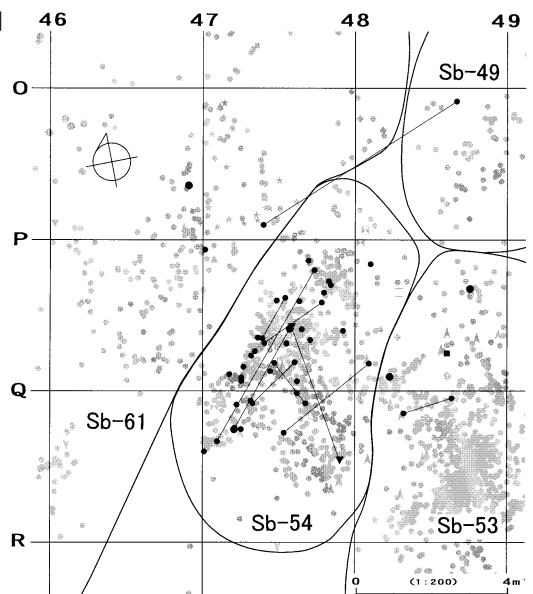

図IV-508 D区 (Sb-36~55) の石器(78) 母岩442・接合2003、母岩410・接合1917

母岩390・接合1860

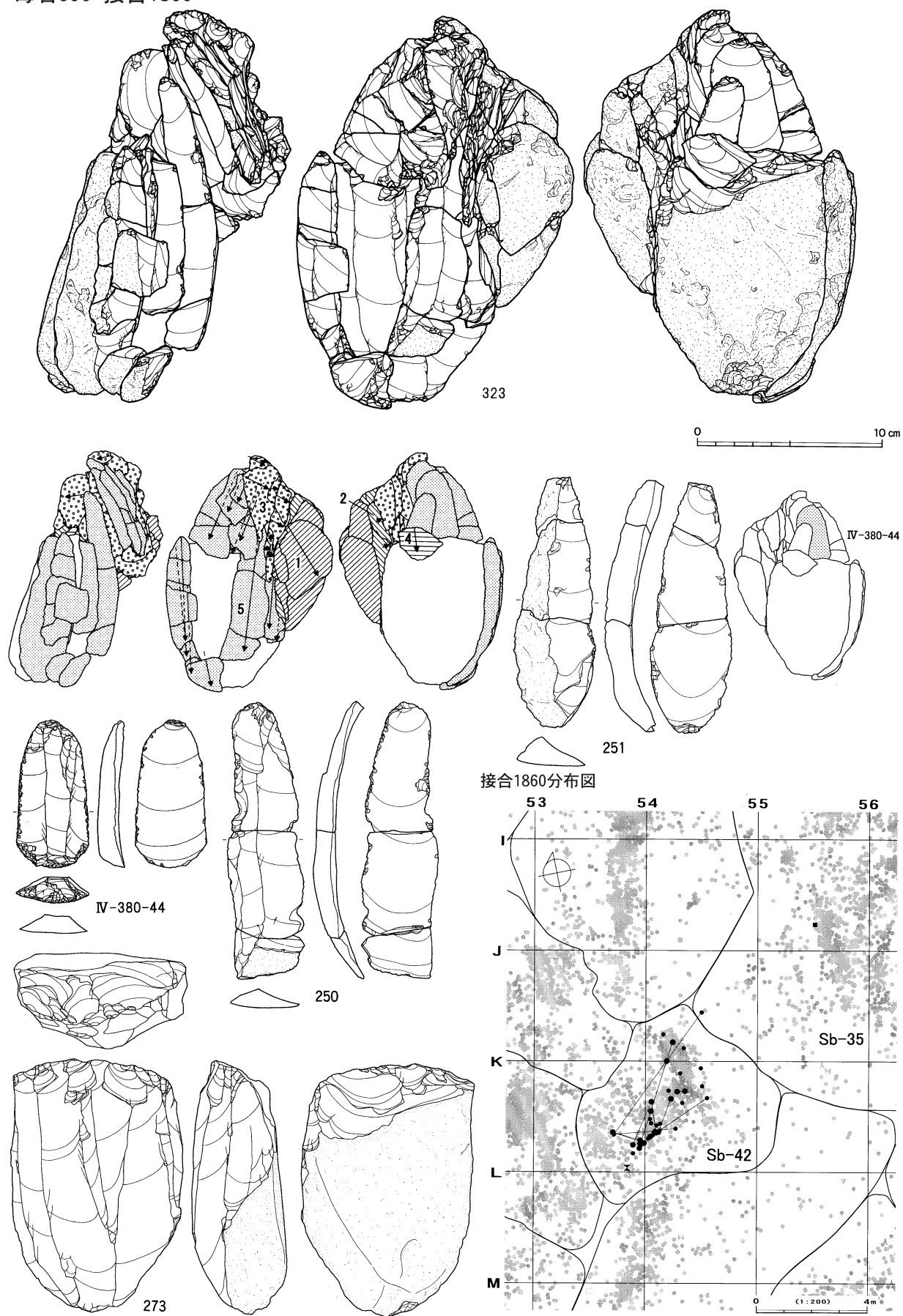

図IV-509 D区(Sb-36~55)の石器(79) 母岩390・接合1860

母岩440・接合1998

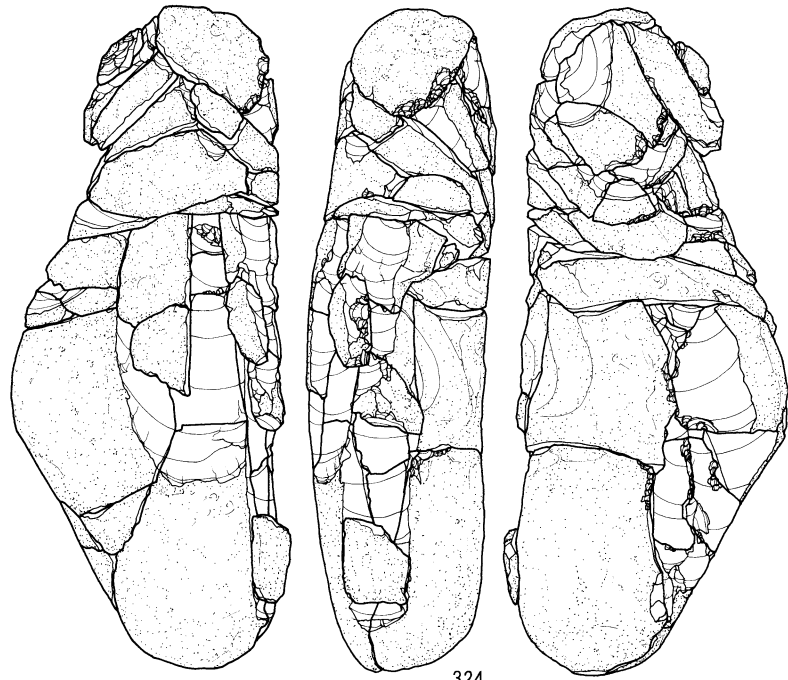

324

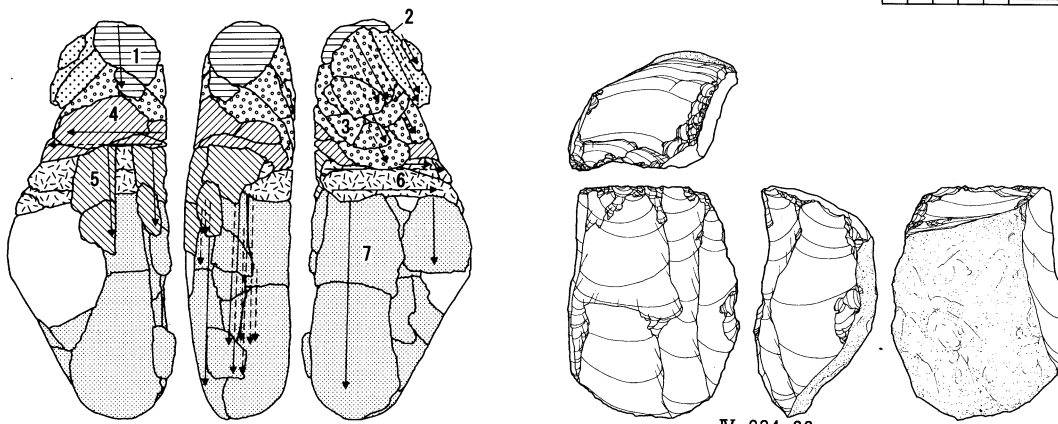
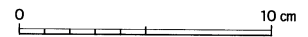

IV-384-66

接合1998(段階1~5)分布図

接合1998(段階6・7・石刃核)分布図

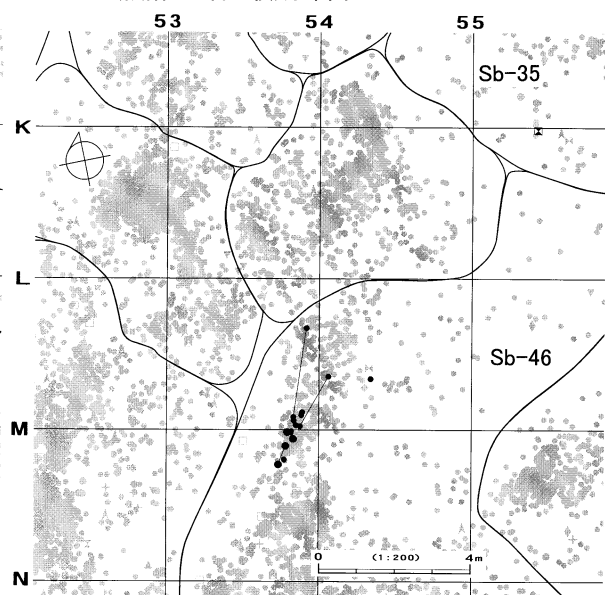
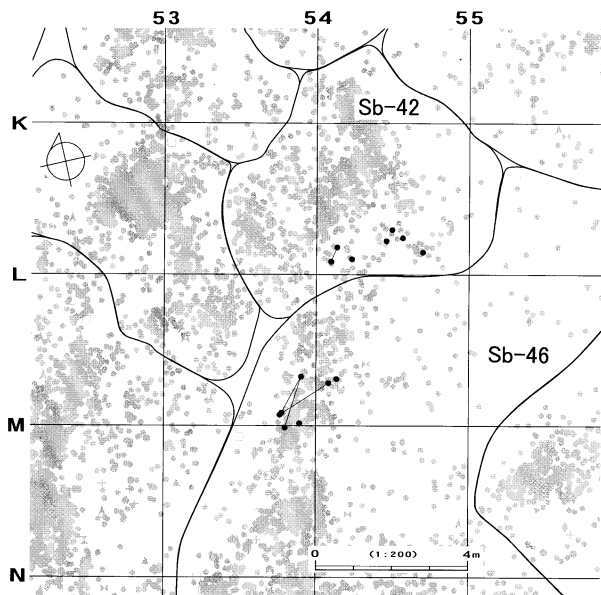

図IV-510 D区 (Sb-36~55) の石器(80) 母岩440・接合1998

母岩295・接合1581

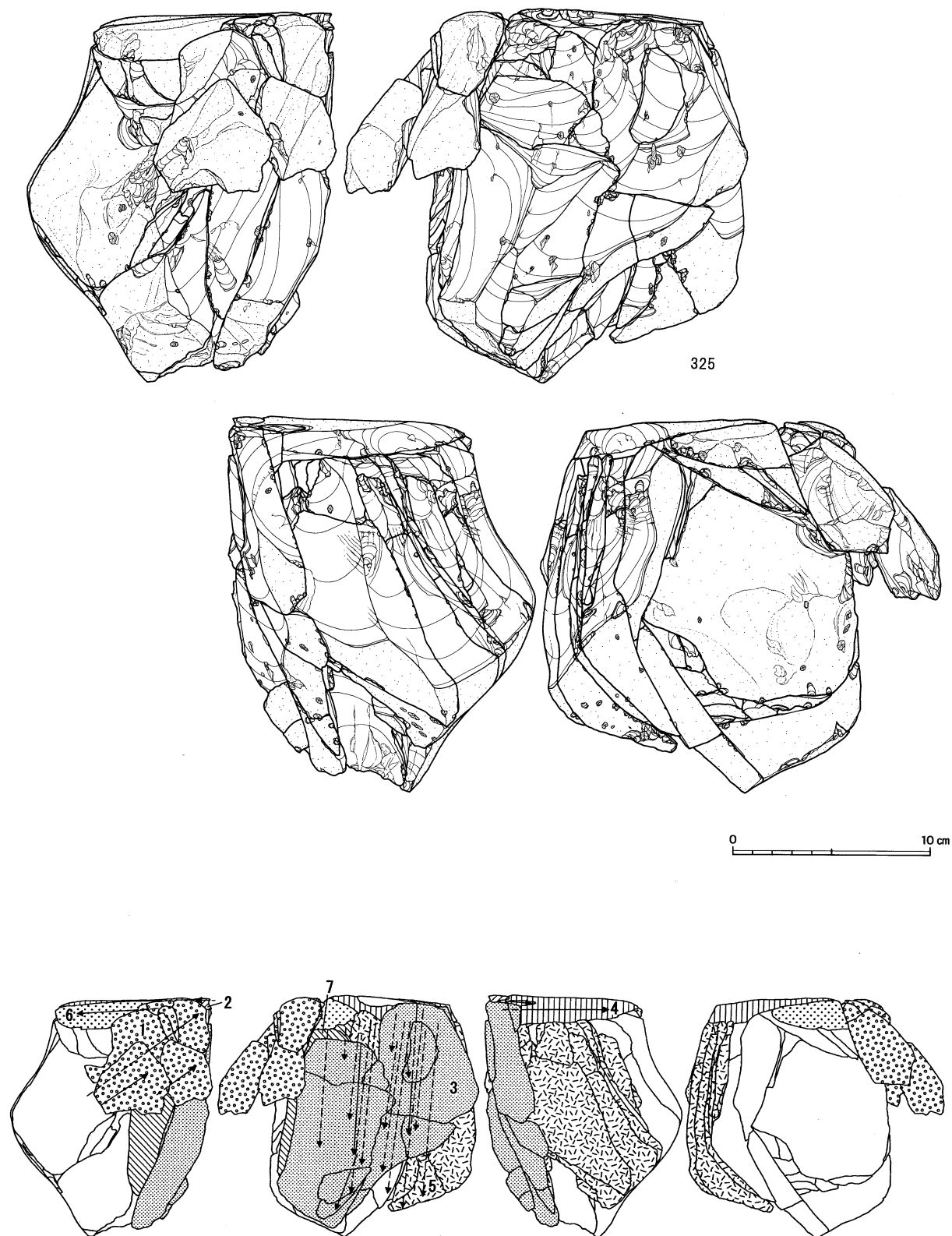

図IV-511 D区(Sb-36~55)の石器(81) 母岩295・接合1581(1)

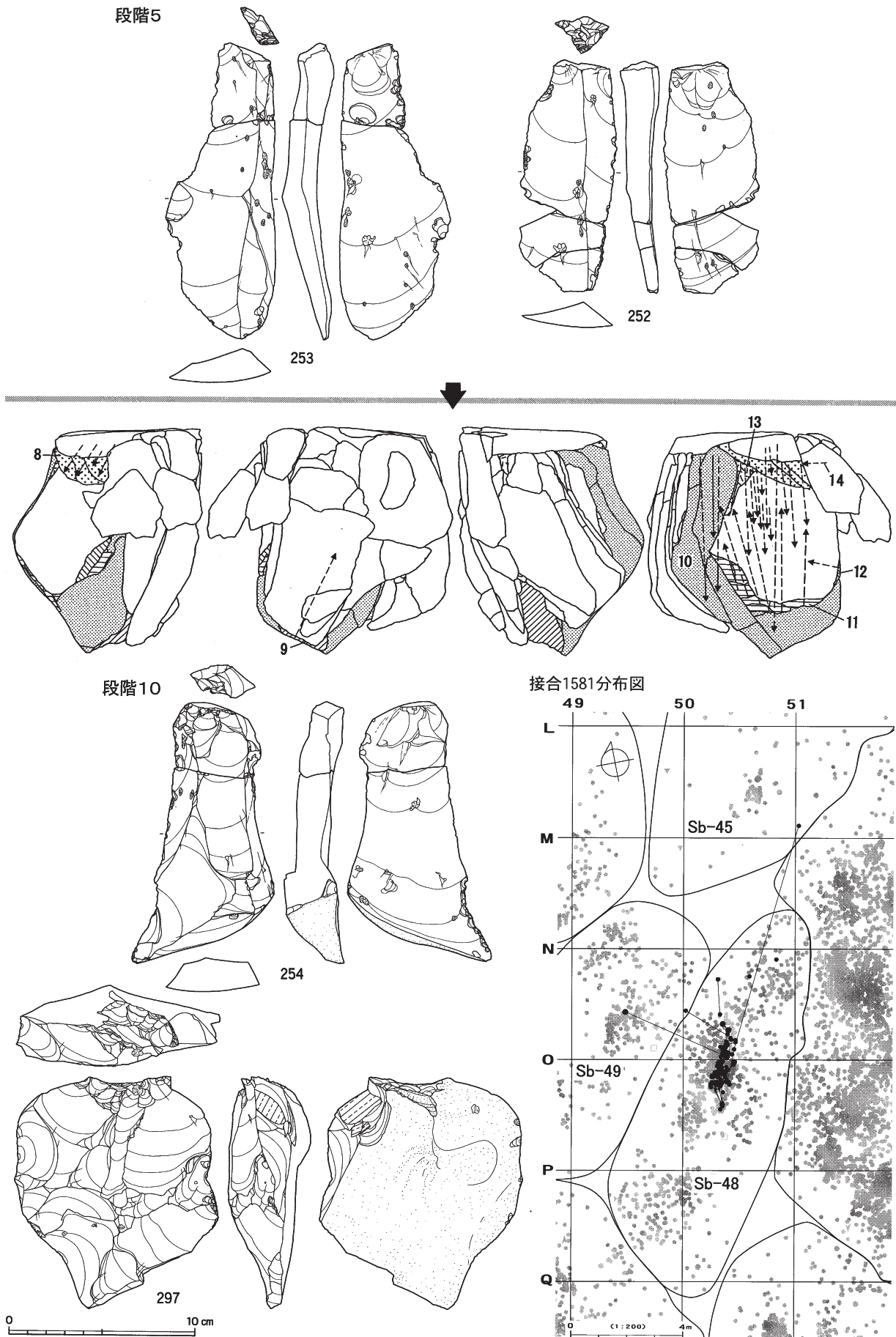

図IV-512 D区 (Sb-36~55) の石器 (82) 母岩295・接合1581 (2)

母岩351・接合1716

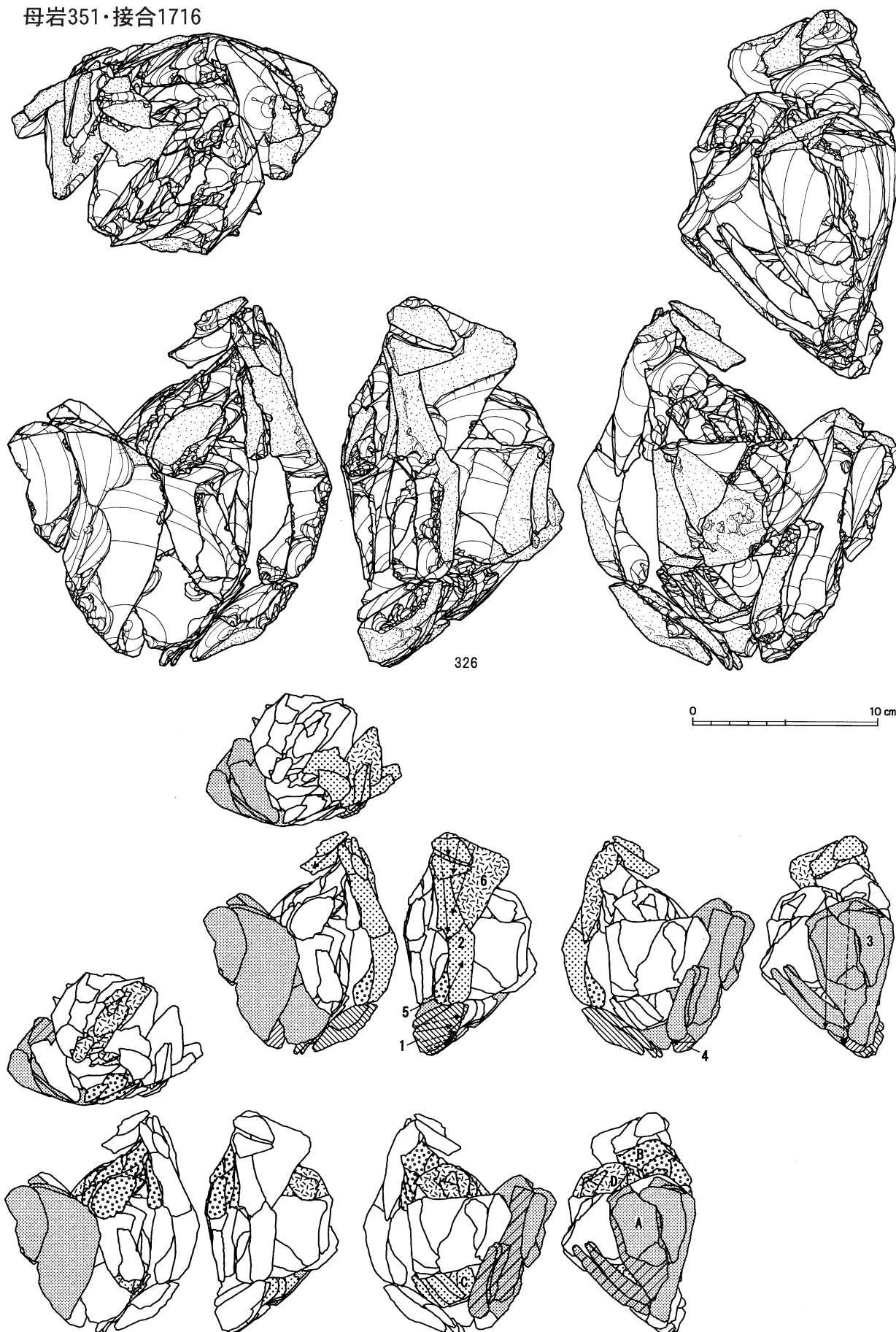

図IV-513 D区(Sb-36~55)の石器(83) 母岩351・接合1716(1)

段階3

個体A

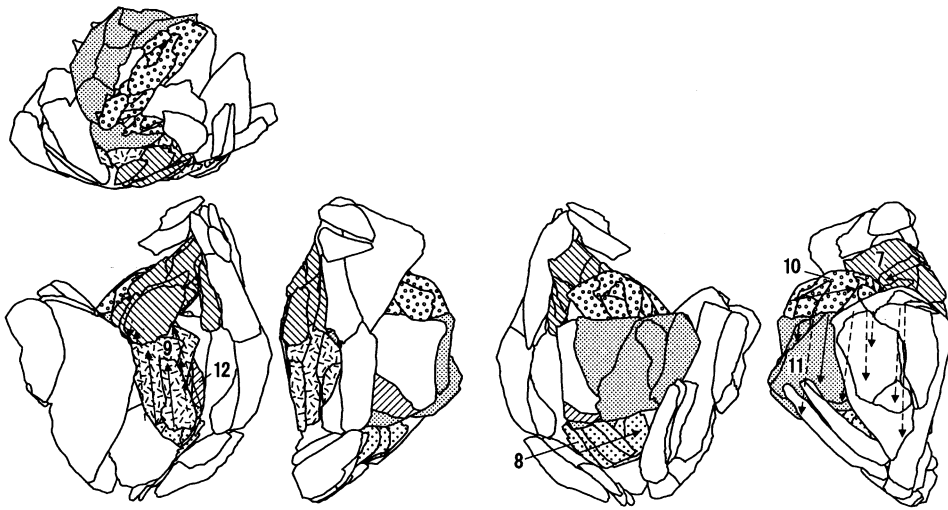
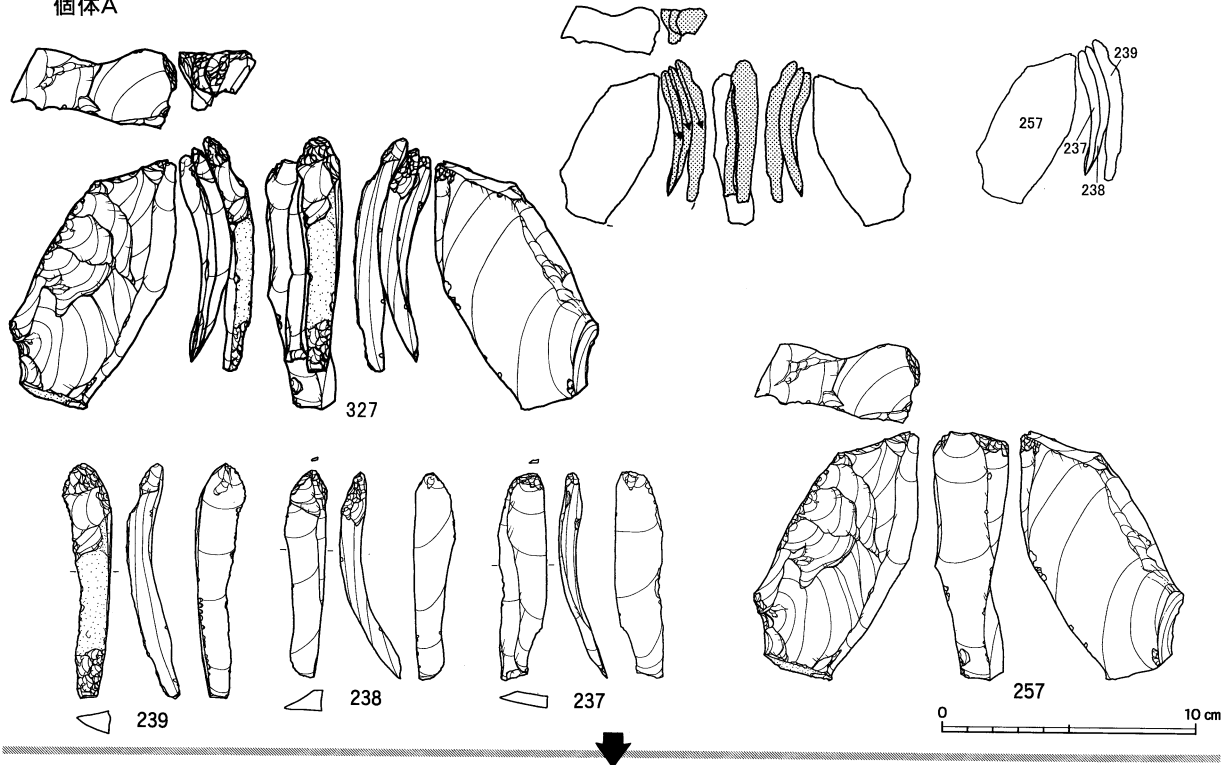

段階7

個体B



段階8

個体C



図IV-514 D区 (Sb-36~55) の石器 (84) 母岩351・接合1716(2)

段階10
個体D

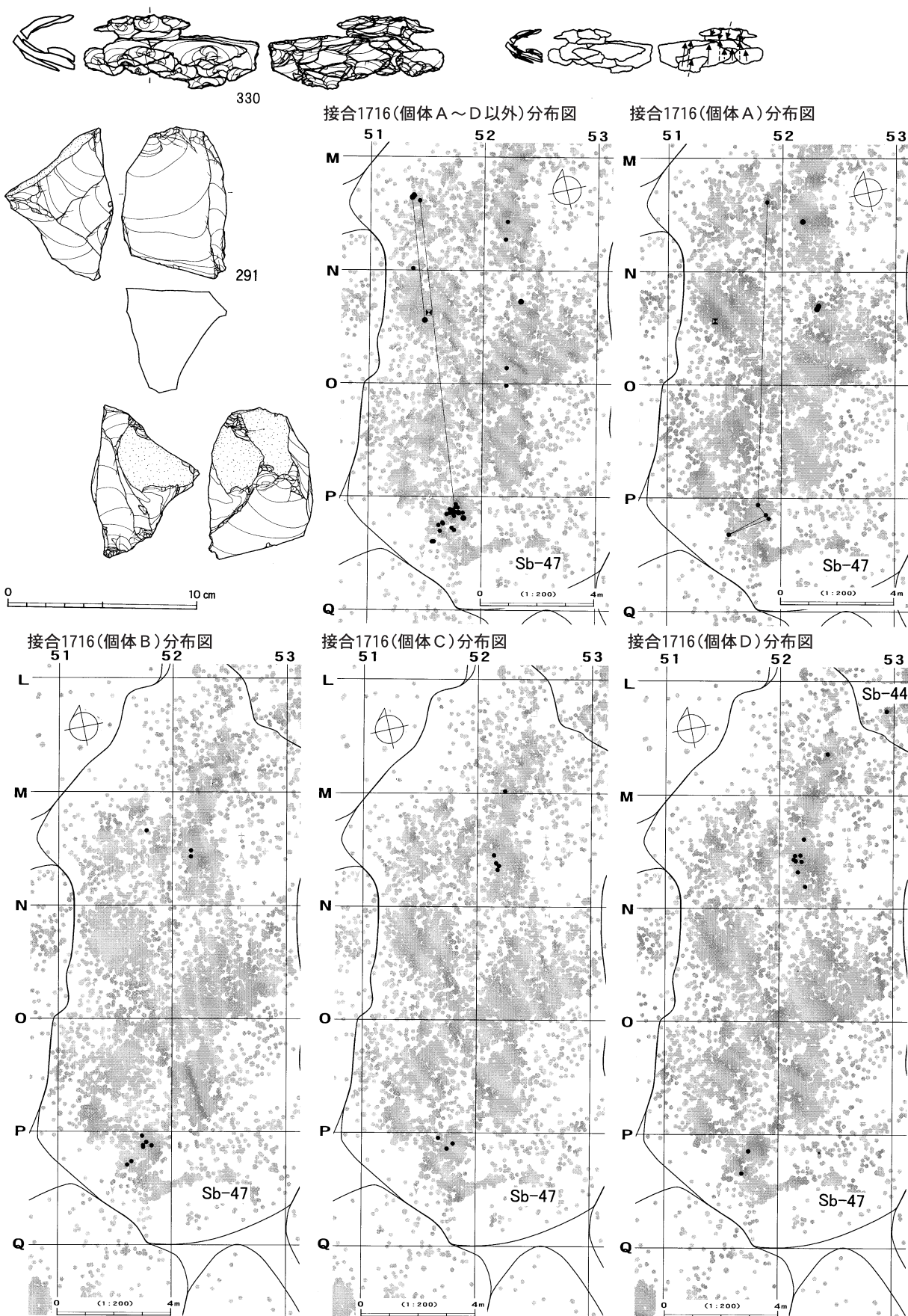

図IV-515 D区(Sb-36~55)の石器(85) 母岩351・接合1716(3)

母岩353・接合1726

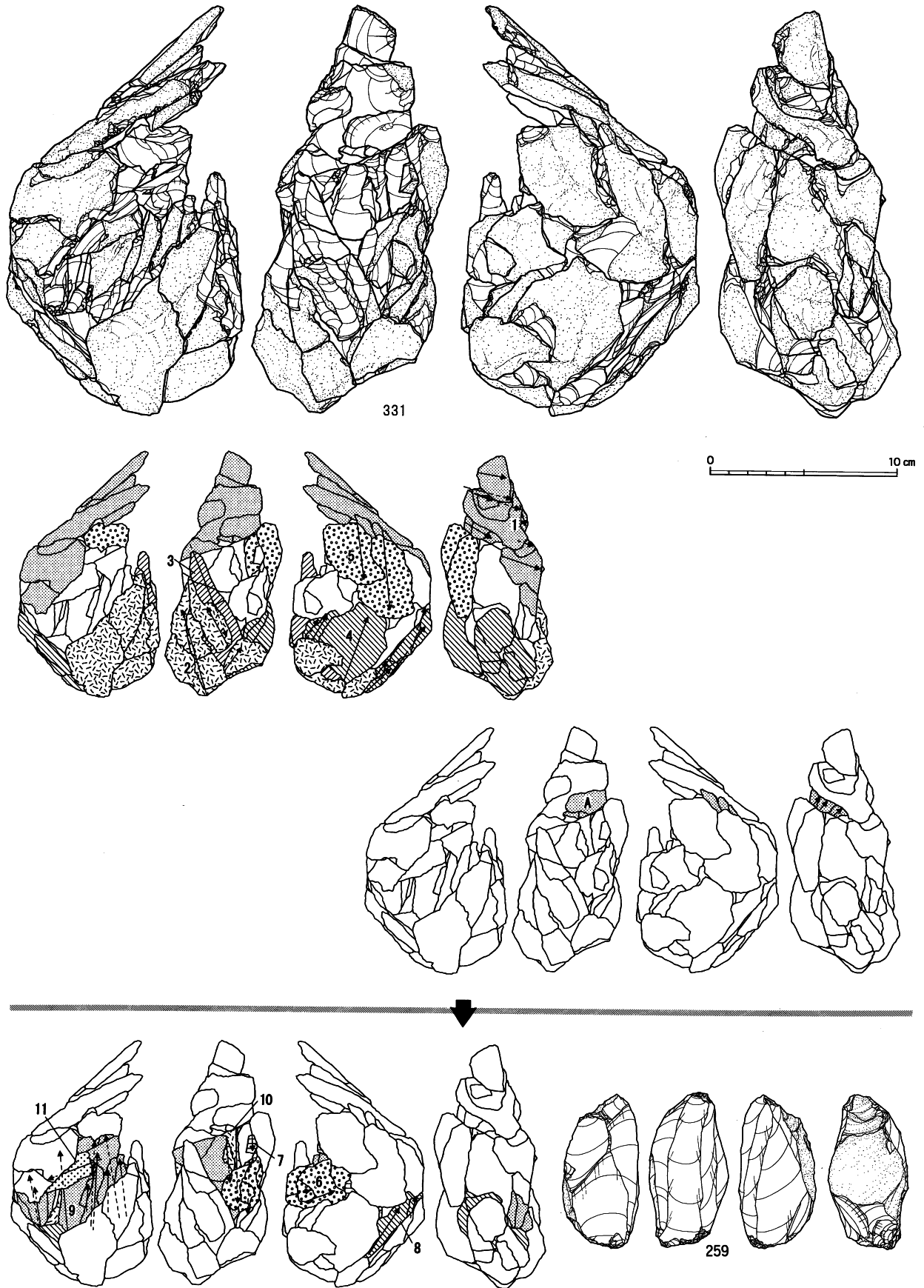

図IV-516 D区 (Sb-36~55) の石器 (86) 母岩353・接合1726 (1)

接合1726(個体A)分布図

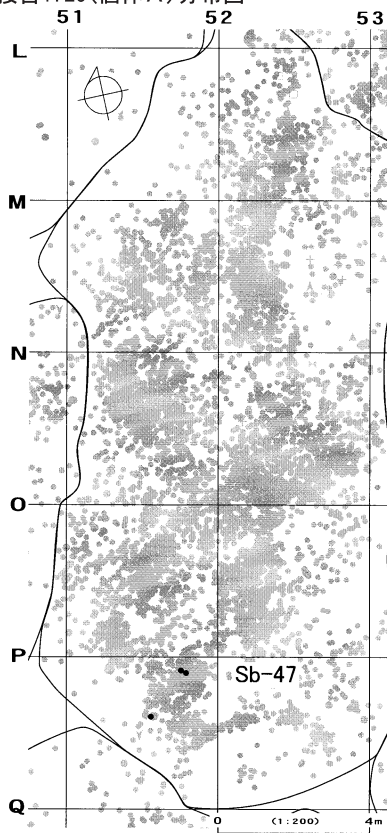

接合1726(段階3・9・10)分布図

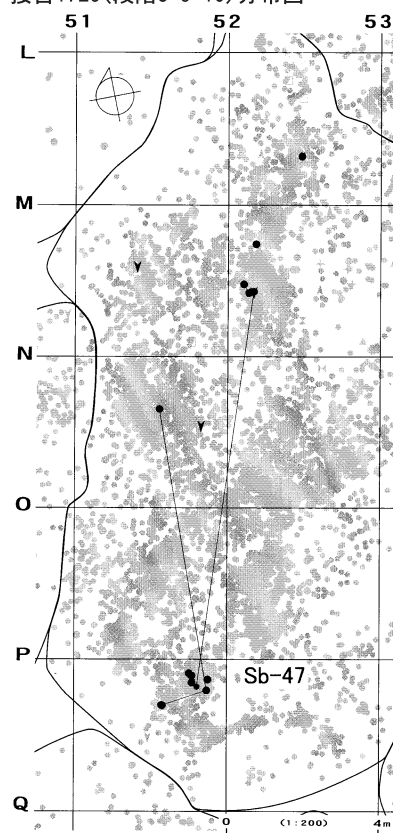

接合1726(個体A・段階3・9・10以外)分布図

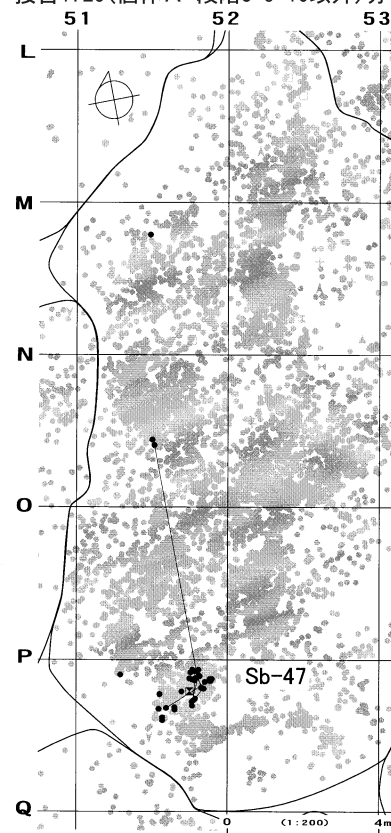

母岩366・接合1759

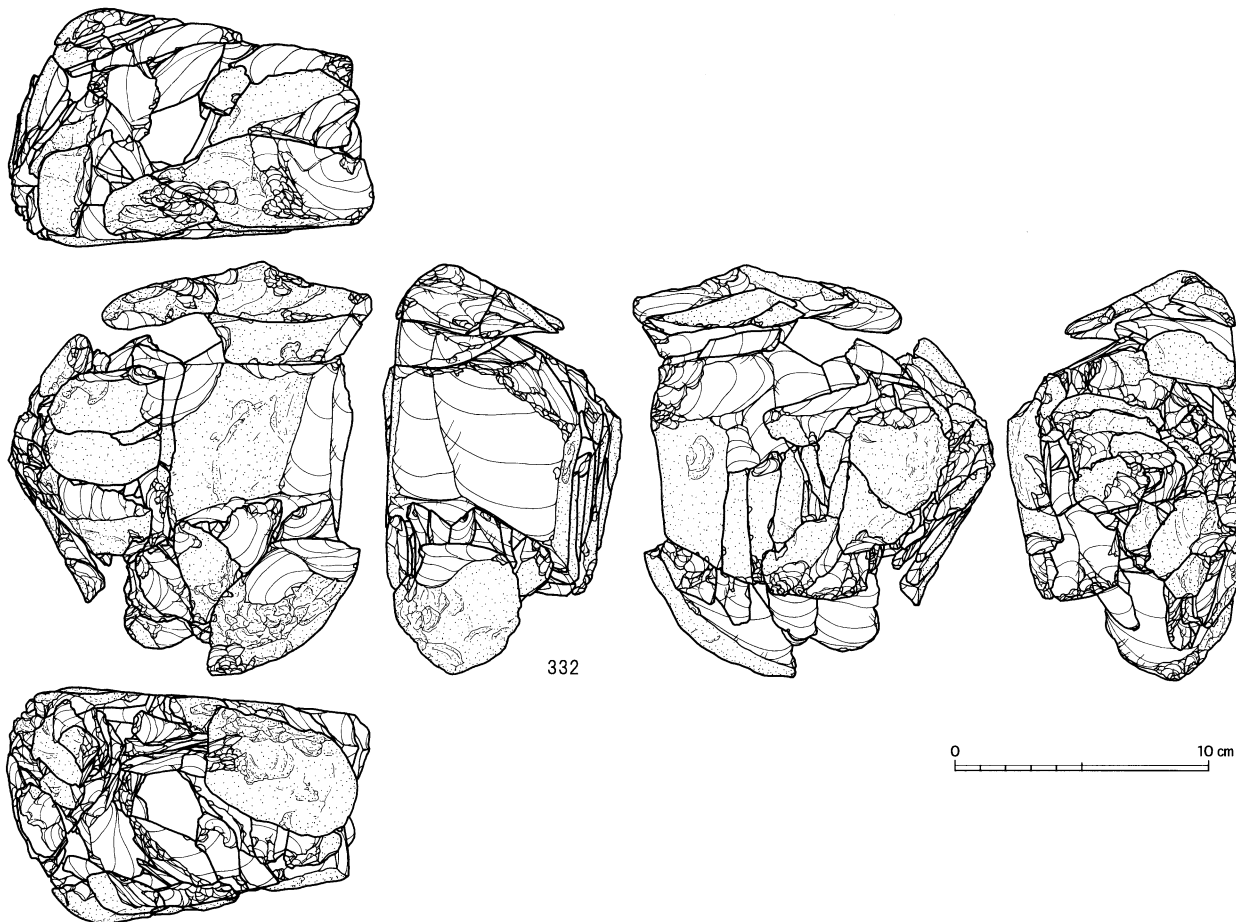

図IV-517 D区(Sb-36~55)の石器(87) 母岩353・接合1726(2)、母岩366・接合1759(1)

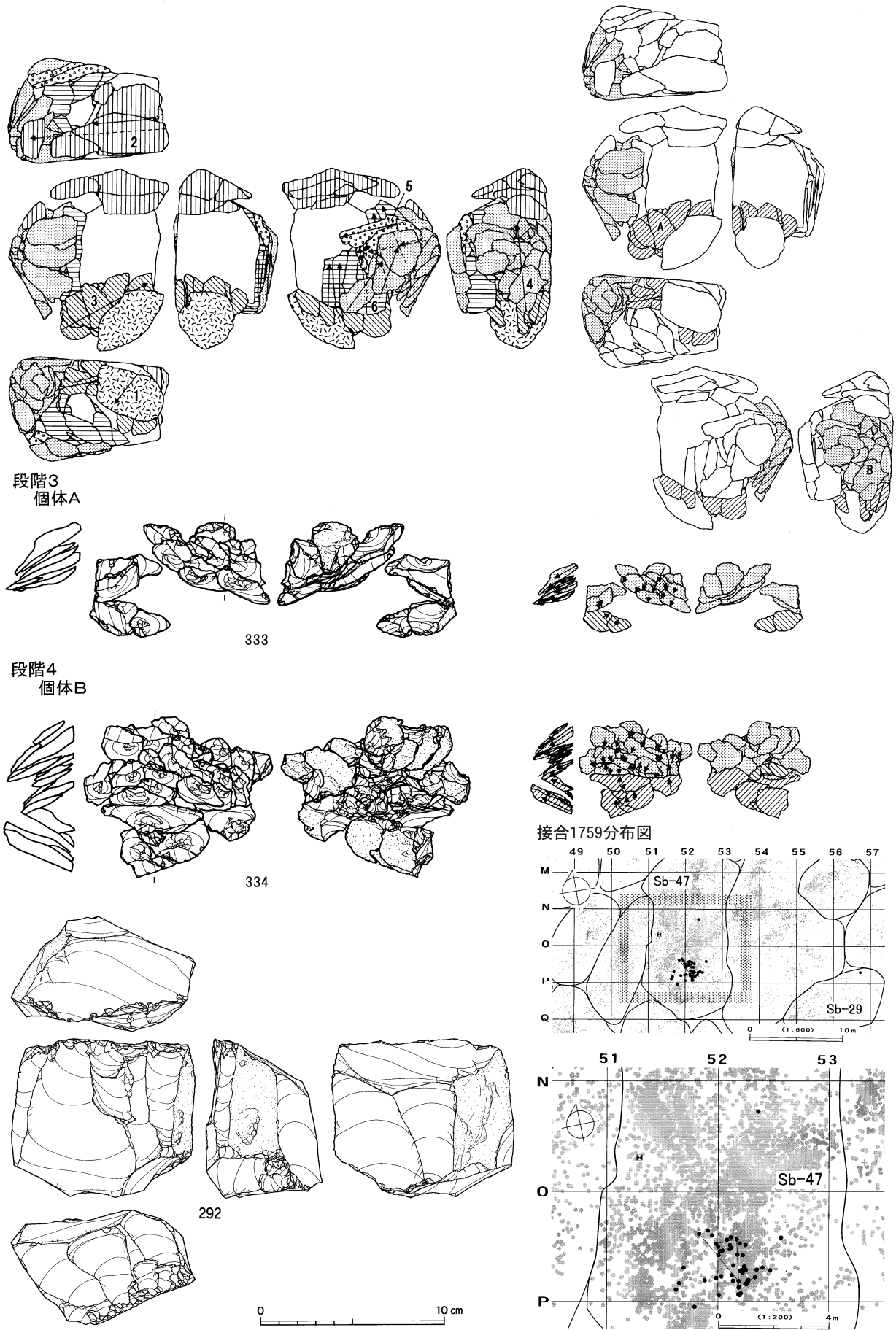

図IV-518 D区 (Sb-36~55) の石器 (88) 母岩366・接合1759 (2)

母岩364・接合1749

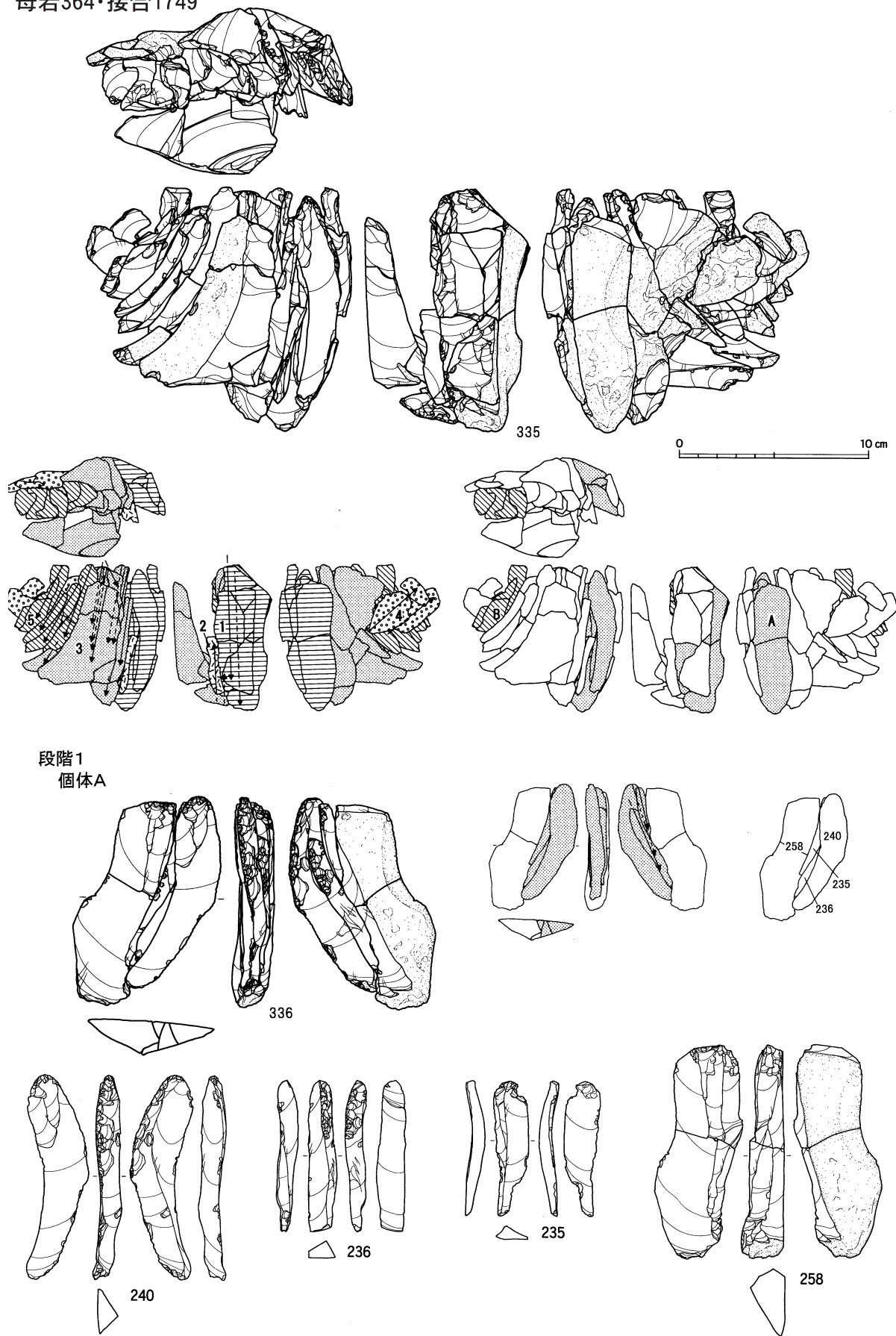

図IV-519 D区(Sb-36~55)の石器(89) 母岩364・接合1749(1)

D区(Sb-36~55)

段階5
個体B

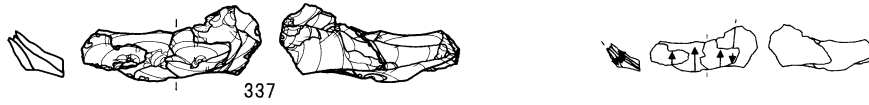

接合1749(個体A)分布図

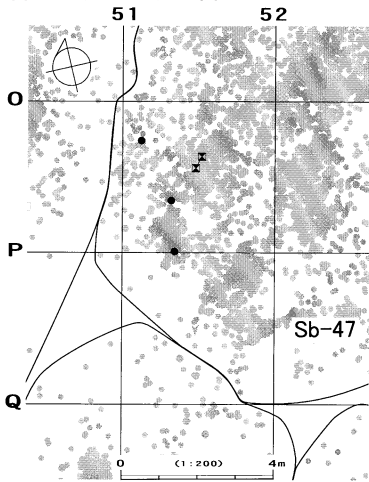

接合1749(個体B)分布図

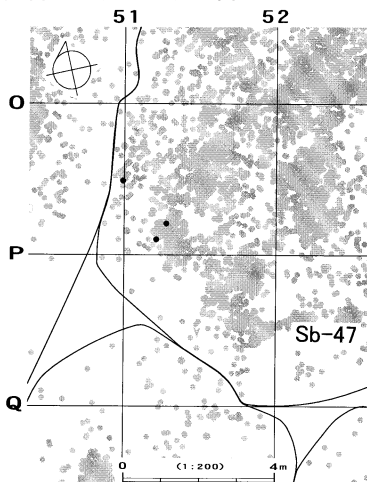

接合1749(個体A・B以外)分布図

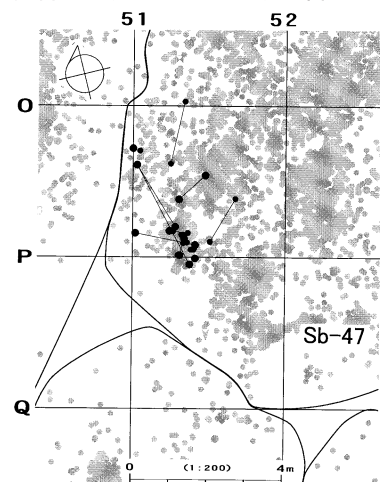

母岩438・接合1991

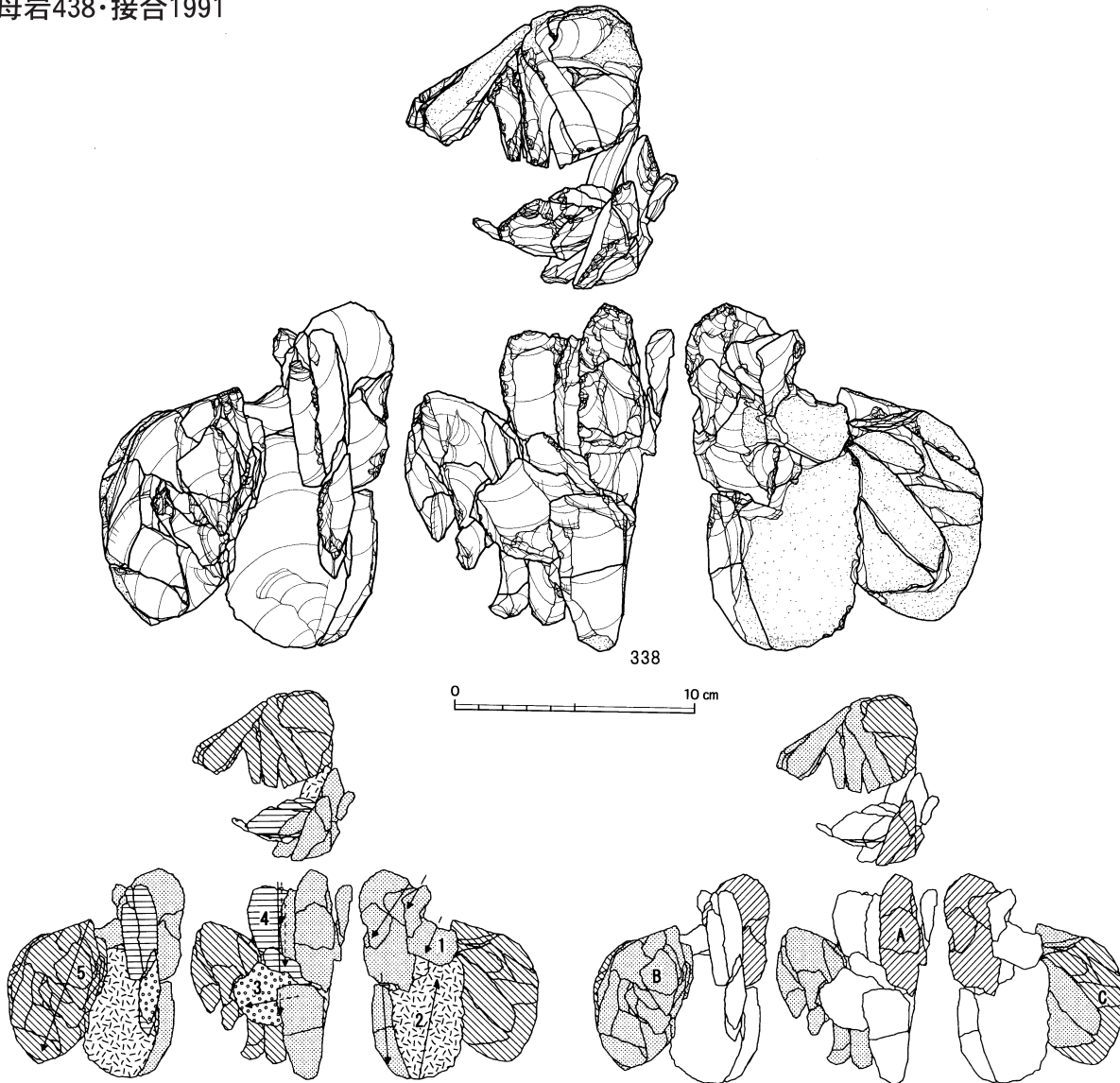

図IV-520 D区(Sb-36~55)の石器(90) 母岩364・接合1749(2)、母岩438・接合1991(1)

段階1
個体A

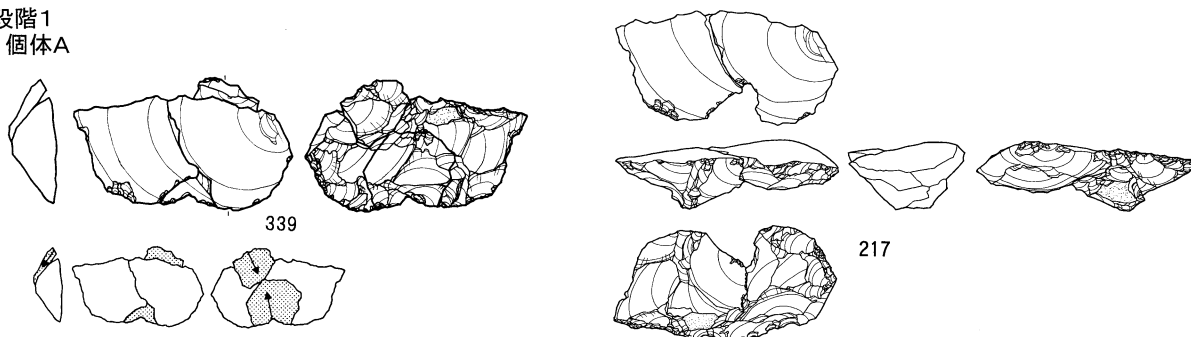

個体B

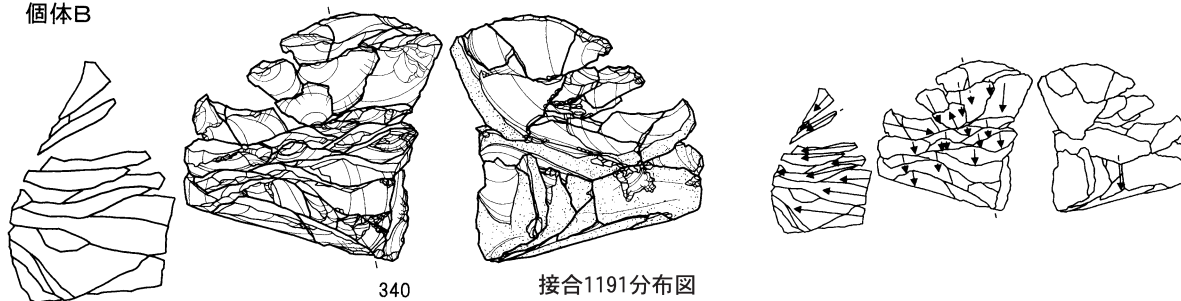

個体C

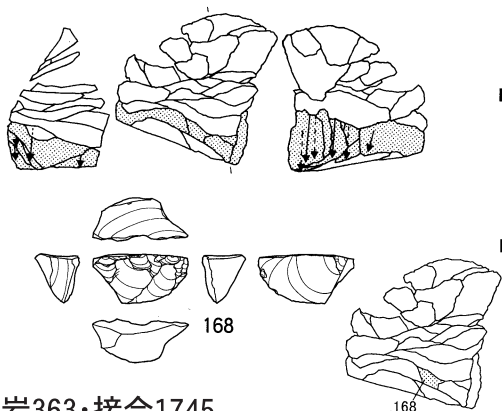

接合1191分布図

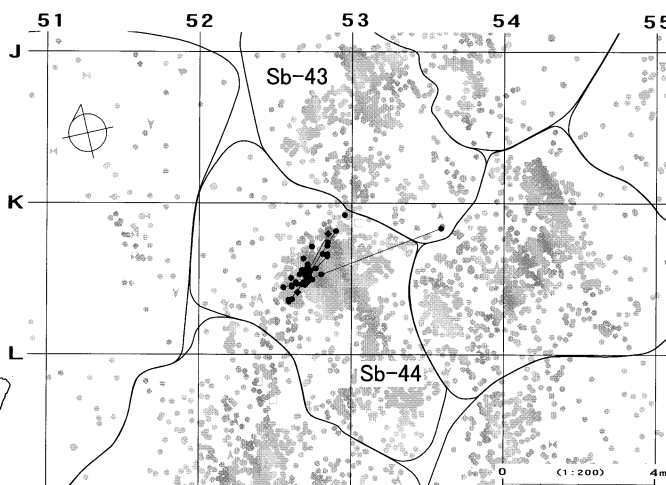

母岩363・接合1745

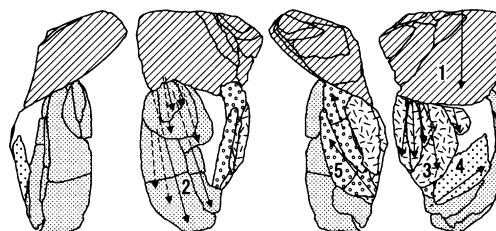
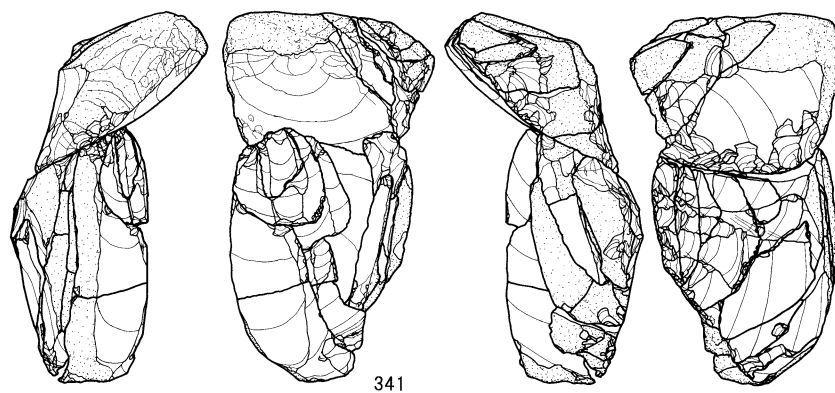

図IV-521 D区(Sb-36~55)の石器(91) 母岩438・接合1991(2)、母岩363・接合1745(1)

D区(Sb-36~55)

段階1
個体A

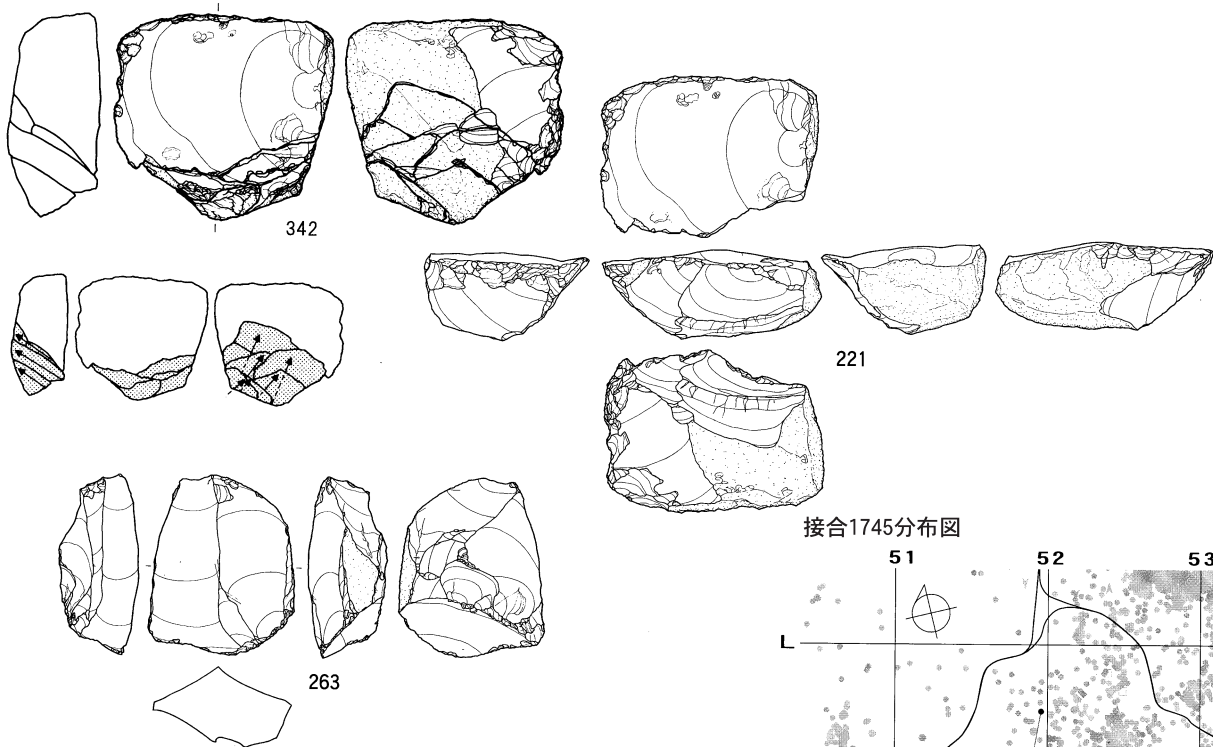

接合1745分布図

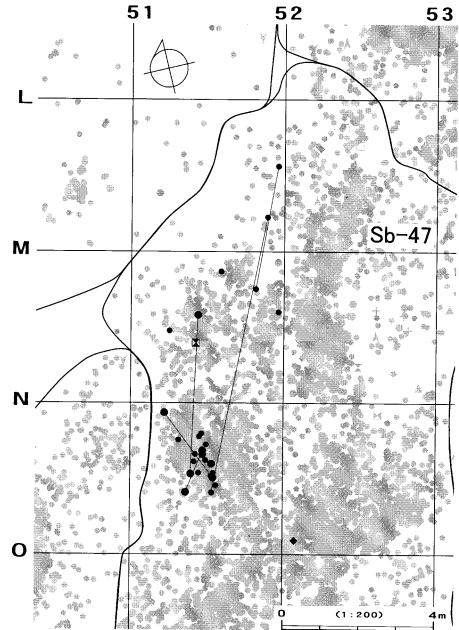

母岩405・接合1903

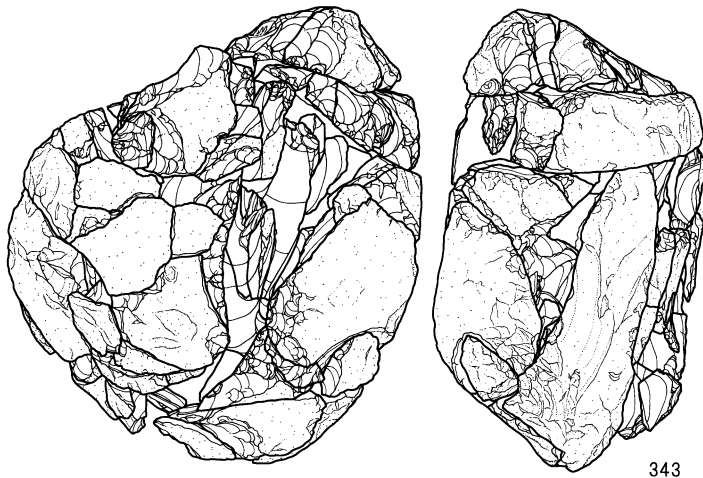

0 10 cm

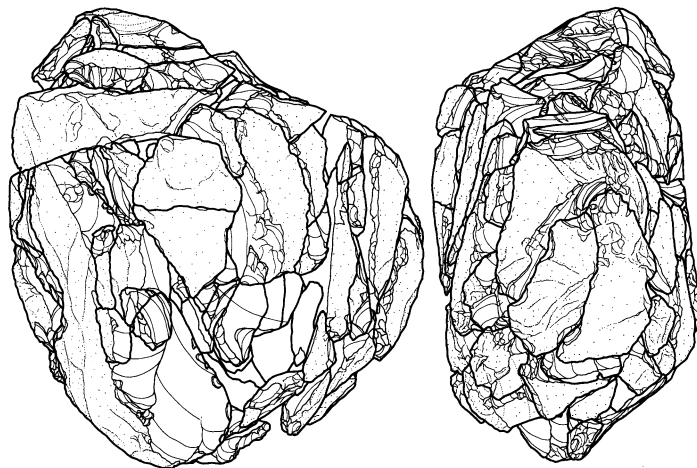

図IV-522 D区(Sb-36~55)の石器(92) 母岩363・接合1745(2)、母岩405・接合1903(1)

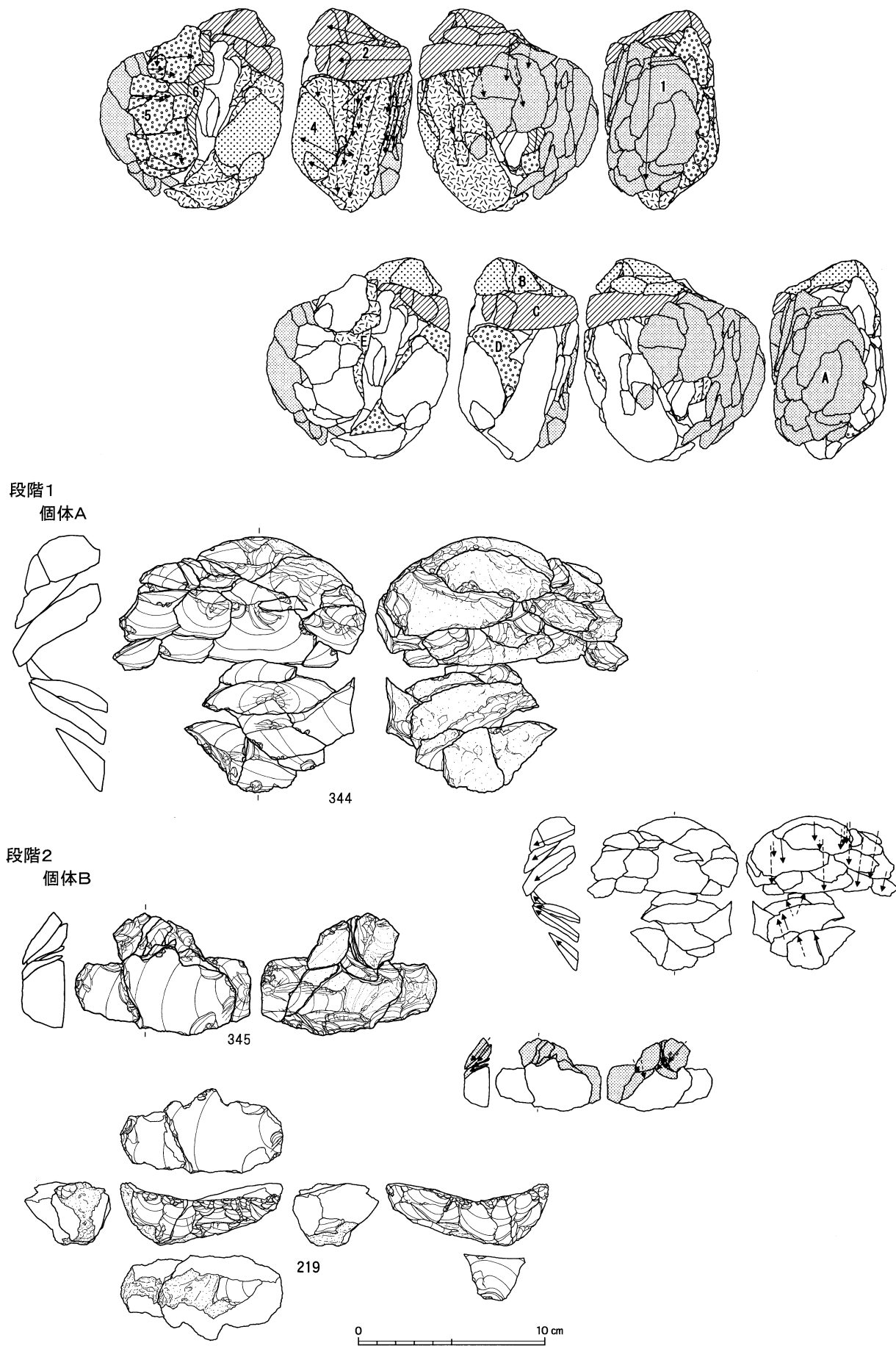

図IV-523 D区(Sb-36~55)の石器(93) 母岩405・接合1903(2)

個体C

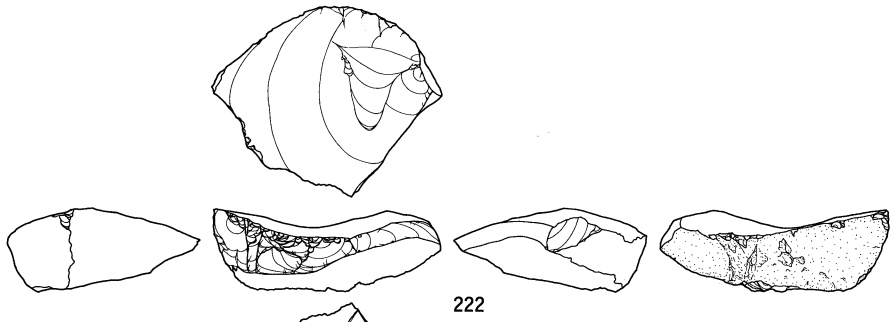
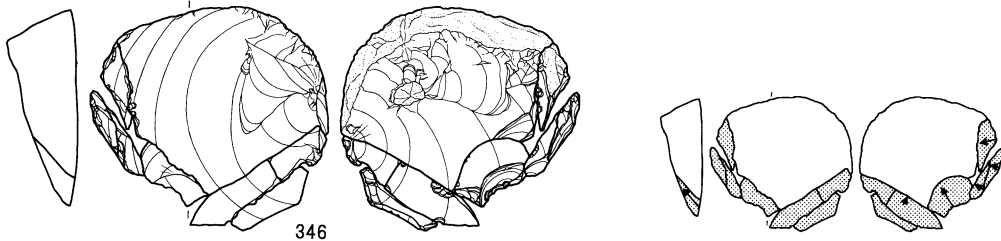

段階3
個体D

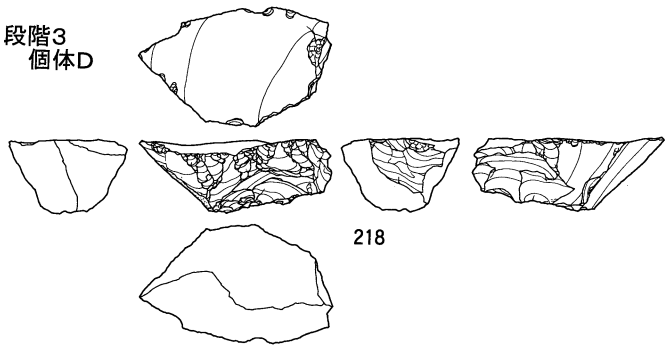

段階6
個体E

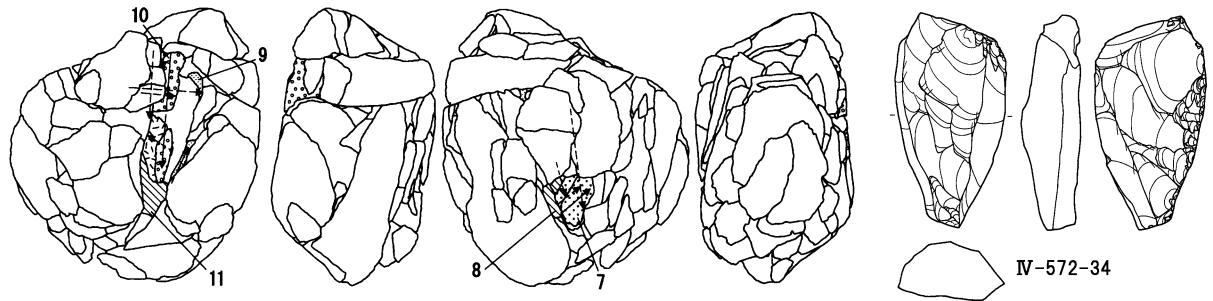
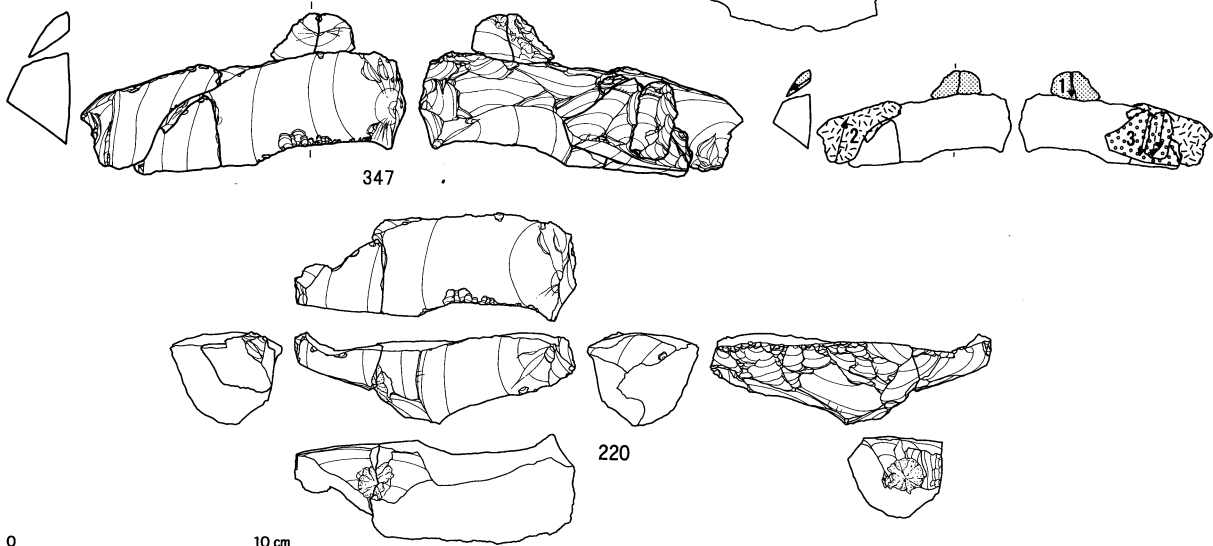

図IV-524 D区 (Sb-36~55) の石器 (94) 母岩405・接合1903 (3)

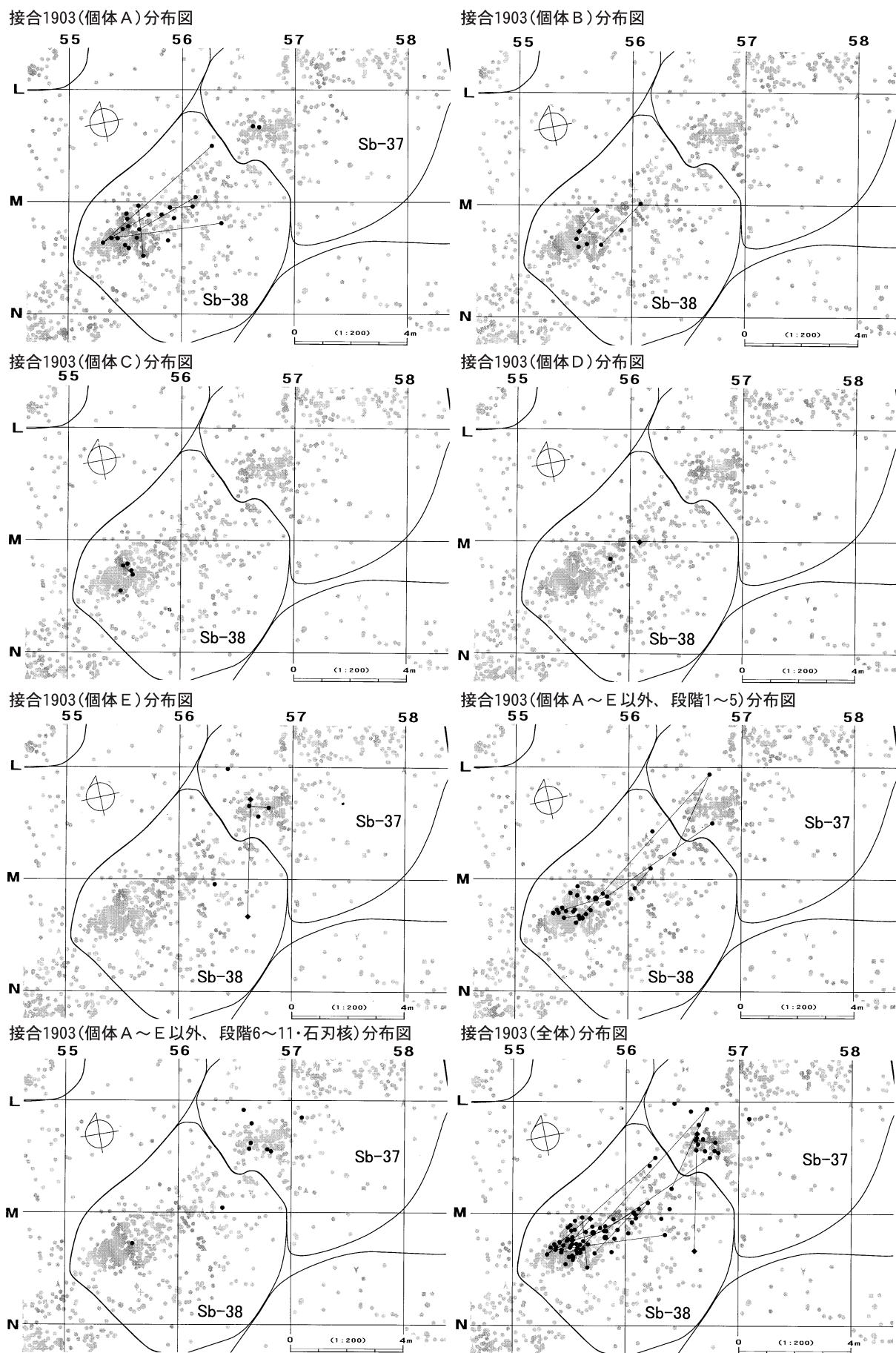

図IV-525 D区(Sb-36~55)の石器(95) 母岩405・接合1903(4)

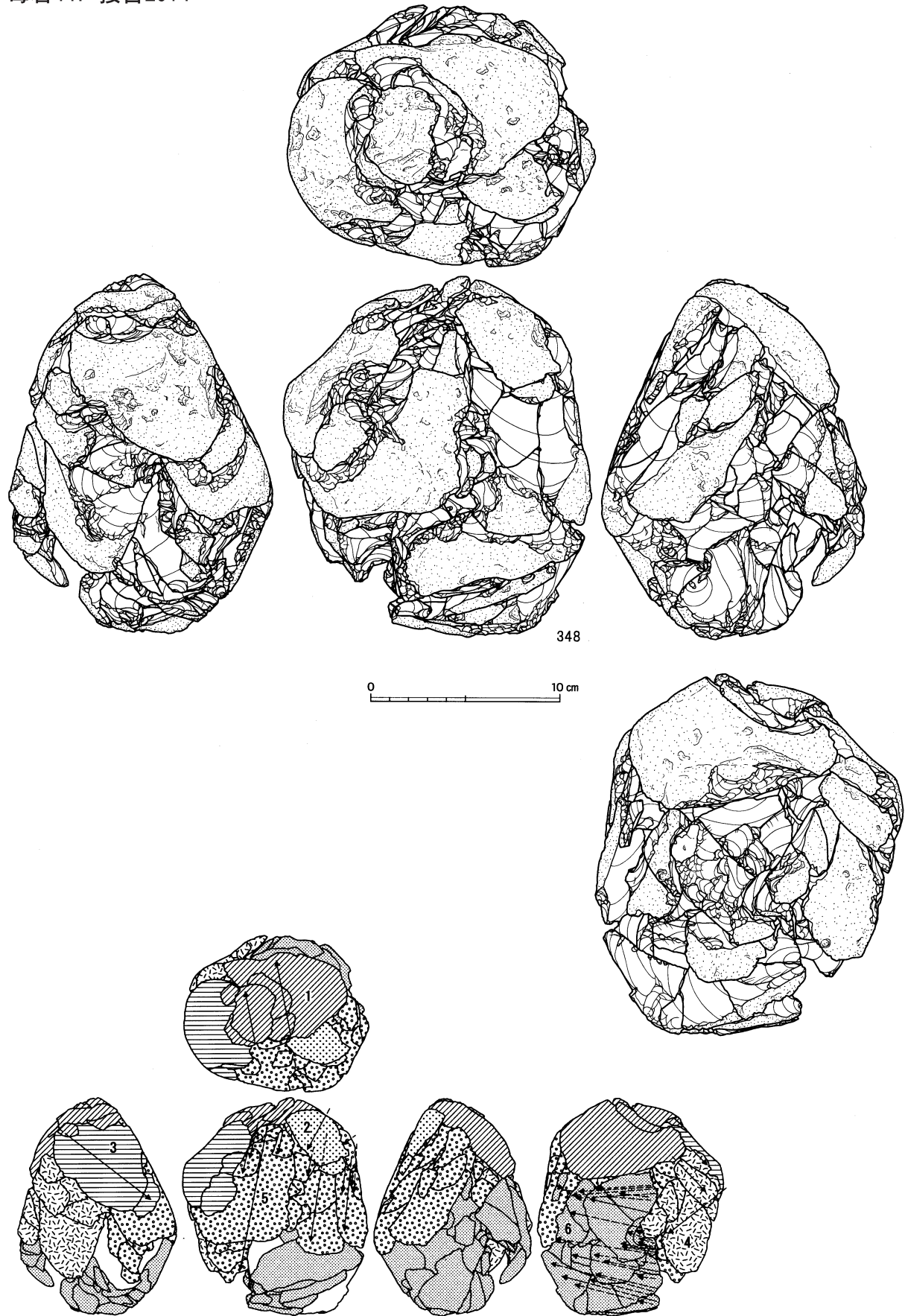

図IV-526 D区(Sb-36~55)の石器(96) 母岩447・接合2014(1)

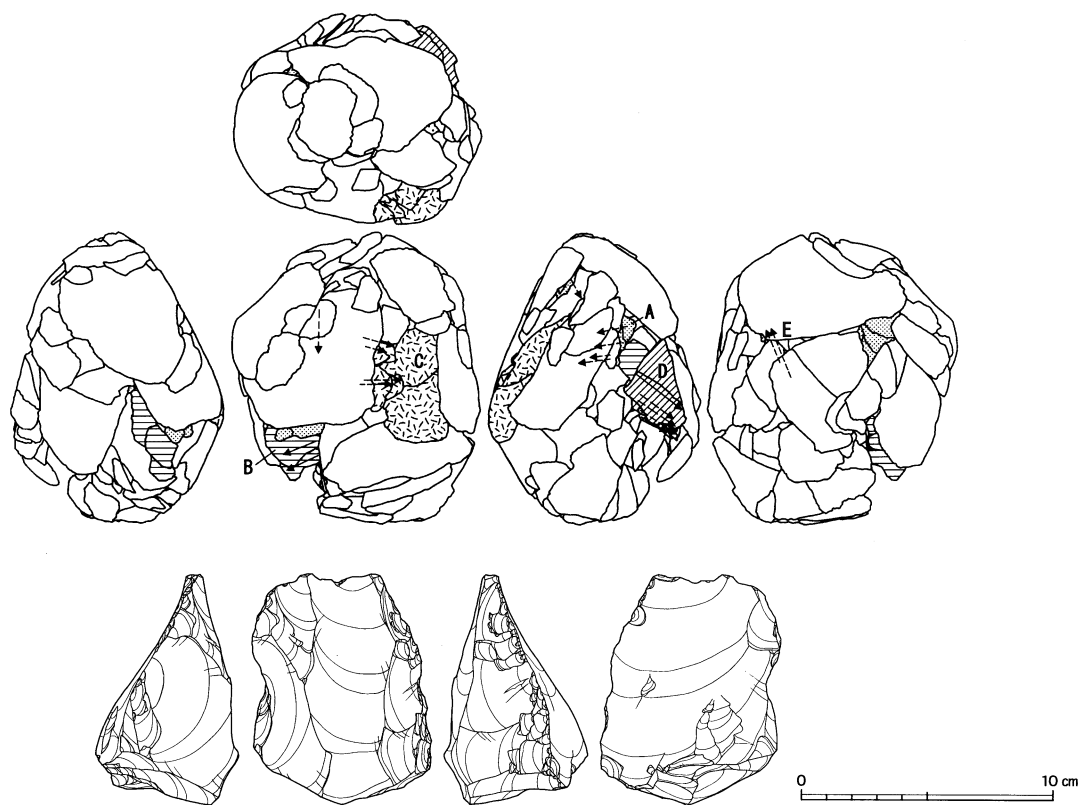

接合2014(個体A)分布図

IV-573-35

接合2014(個体B)分布図

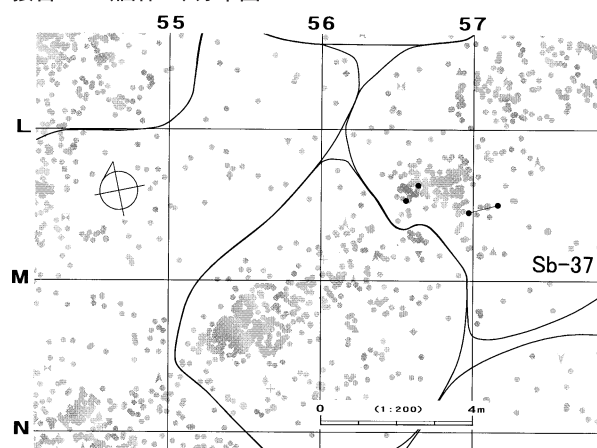
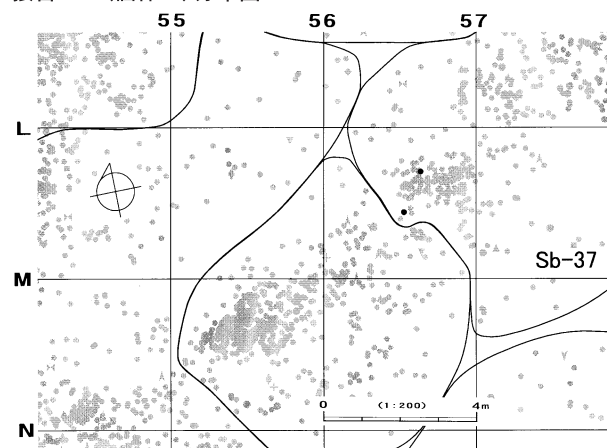

接合2014(個体C)分布図

接合2014(個体D)分布図

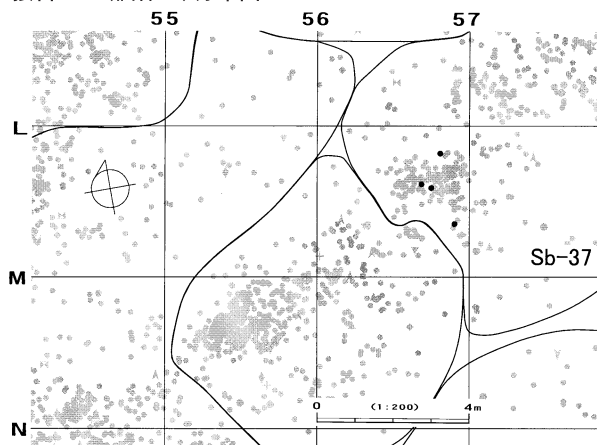
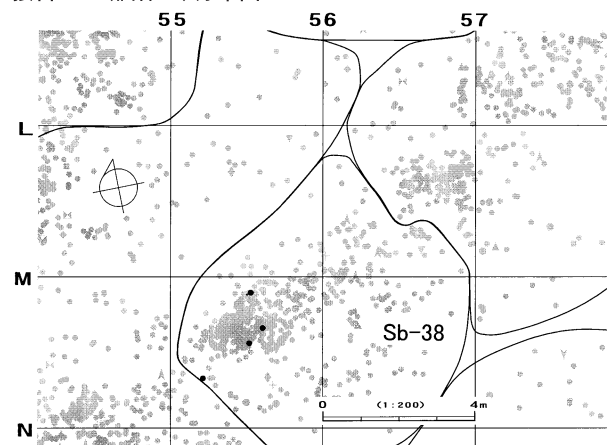

図IV-527 D区(Sb-36~55)の石器(97) 母岩447・接合2014(2)

D区(Sb-36~55)

接合2014(个体E)分布図

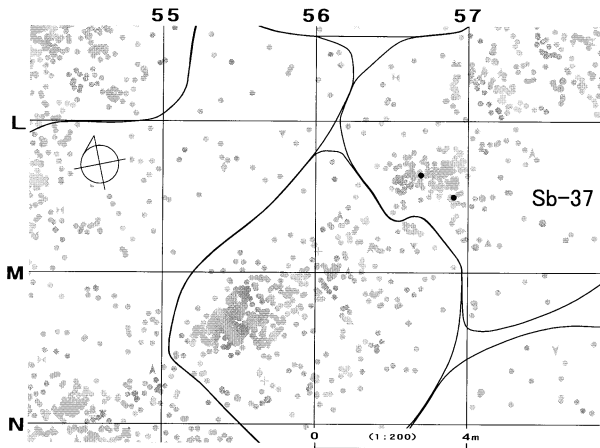

接合2014(个体A~E以外)分布図

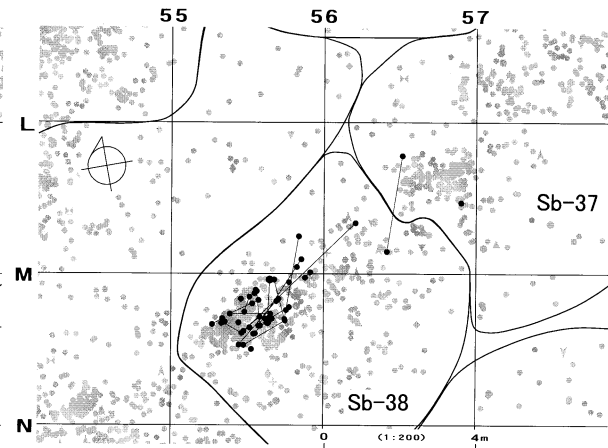

母岩334・接合1680

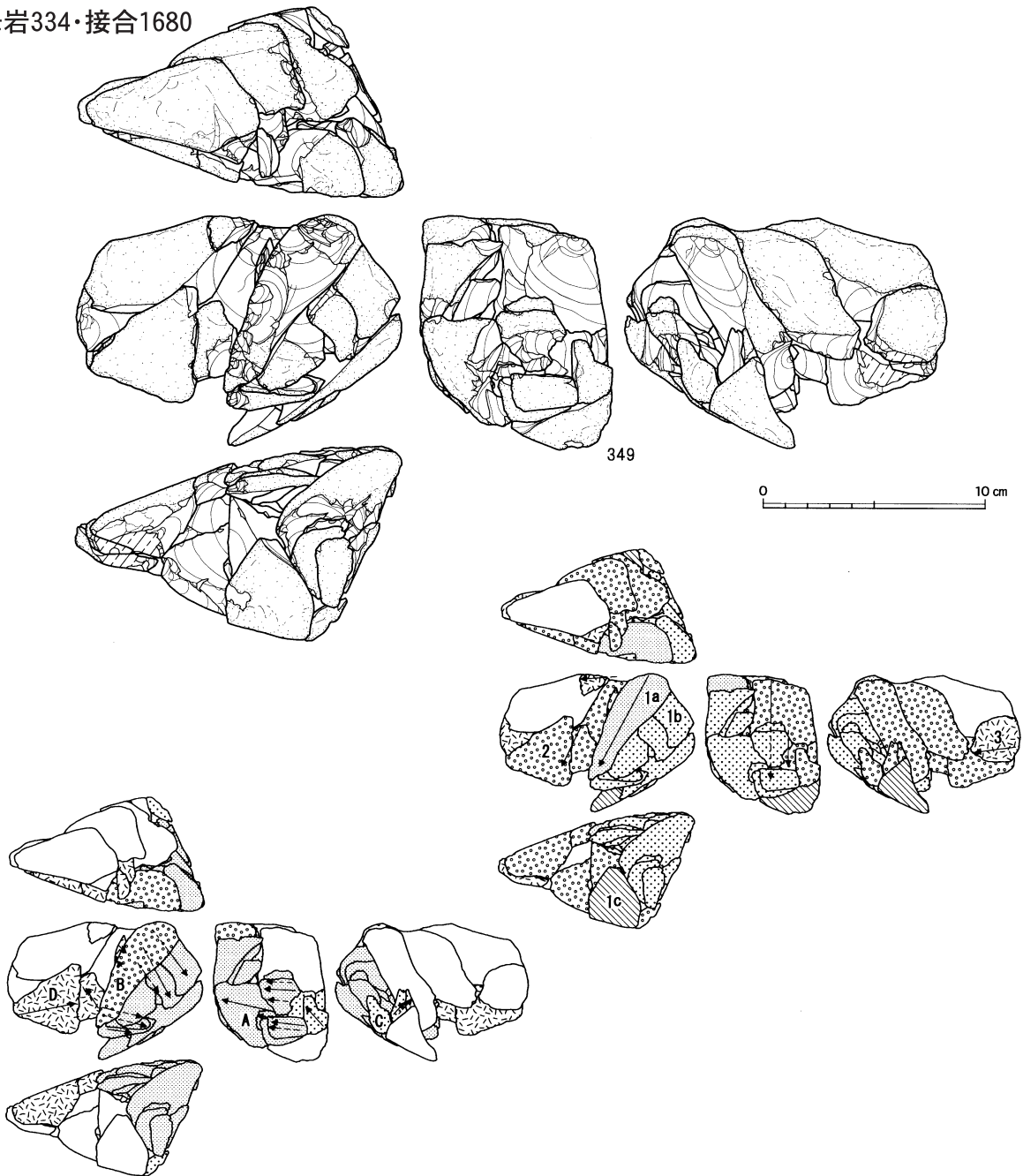

図IV-528 D区(Sb-36~55)の石器(98) 母岩447・接合2014(3)、母岩334・接合1680(1)

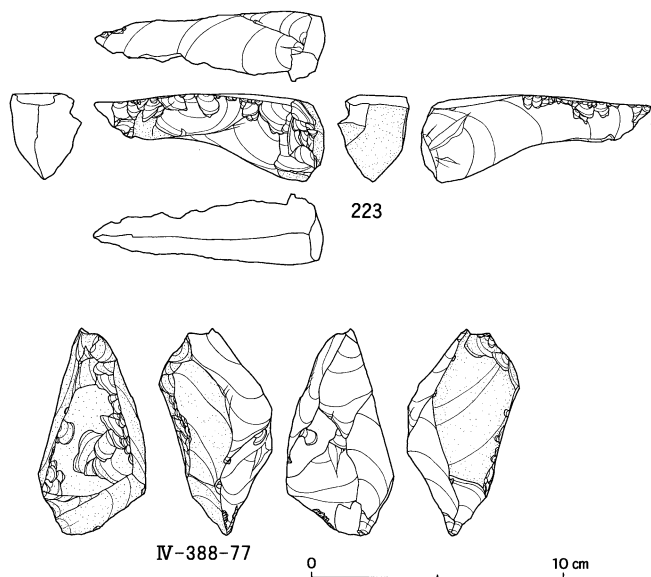

IV-388-77

接合1680(個体A)分布図

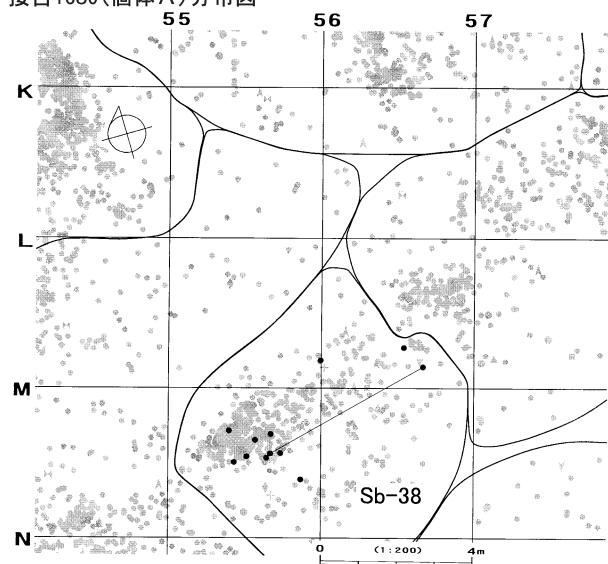

接合1680(個体C)分布図

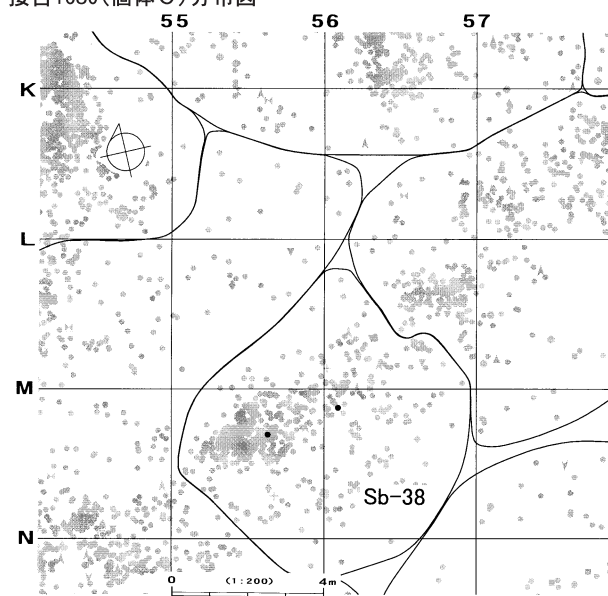

接合1680(個体A~D以外)分布図

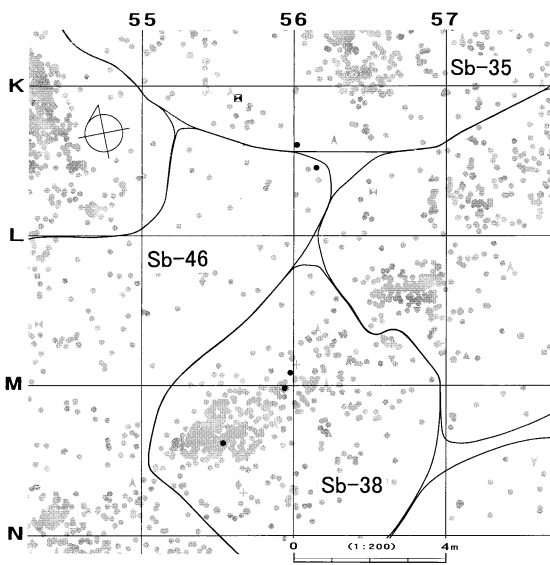

接合1680(個体B)分布図

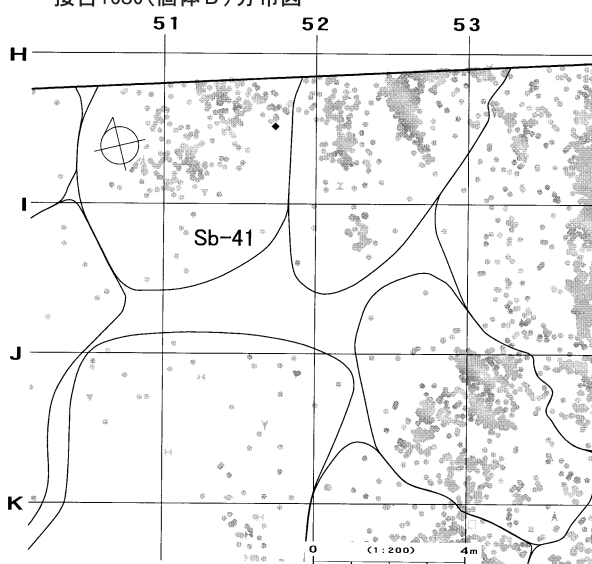

接合1680(個体D)分布図

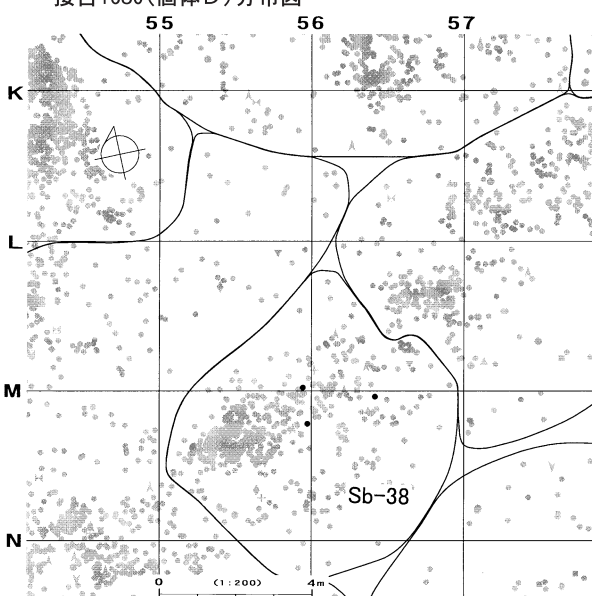

図IV-529 D区(Sb-36~55)の石器(99) 母岩334・接合1680(2)

母岩335・接合1681

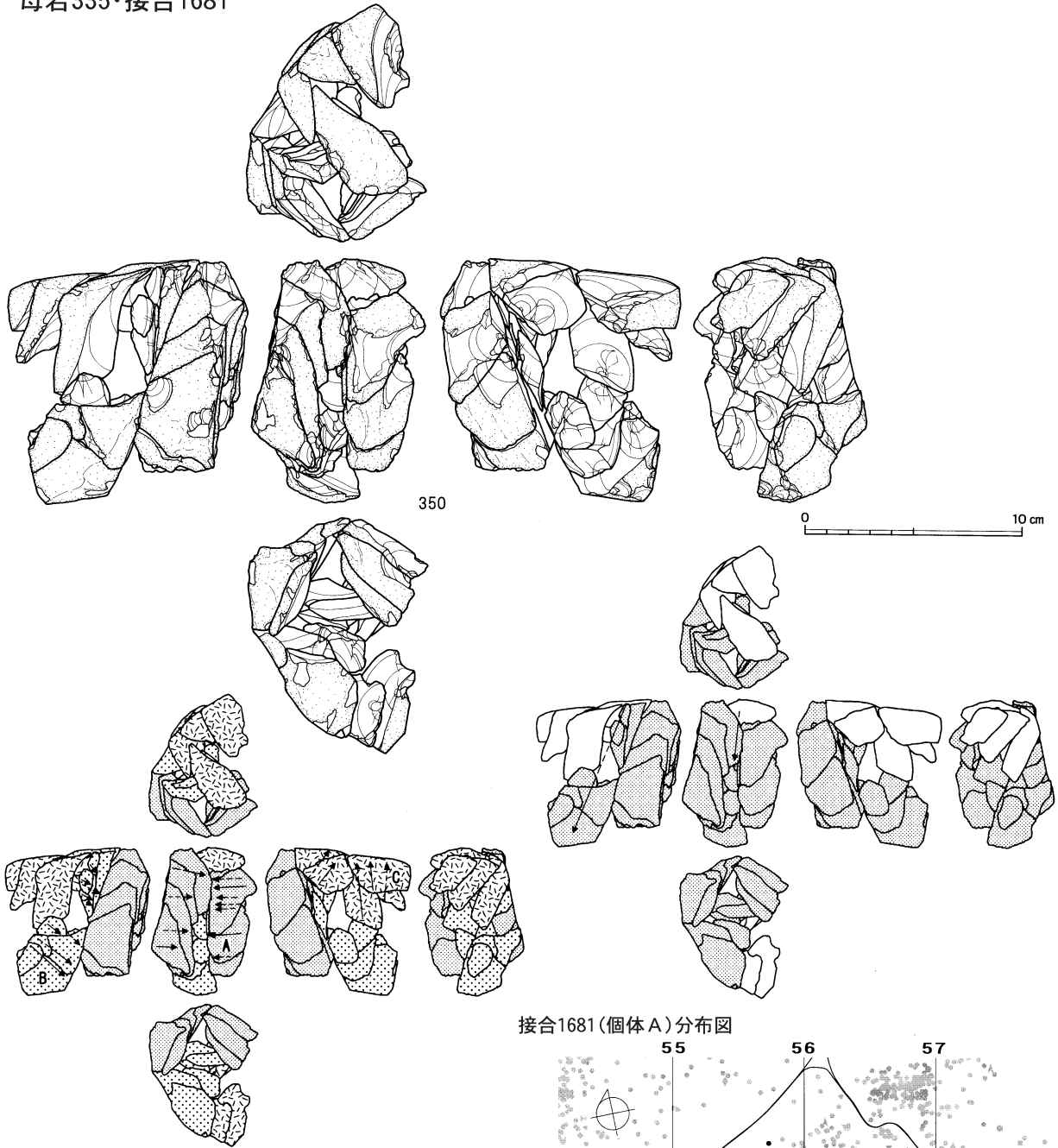

接合1681(個体B)分布図

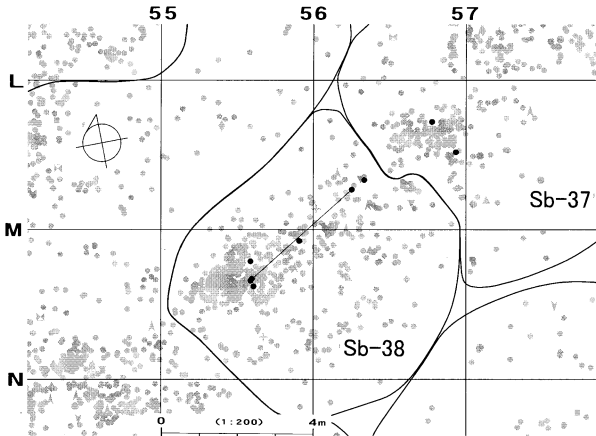

接合1681(個体A)分布図

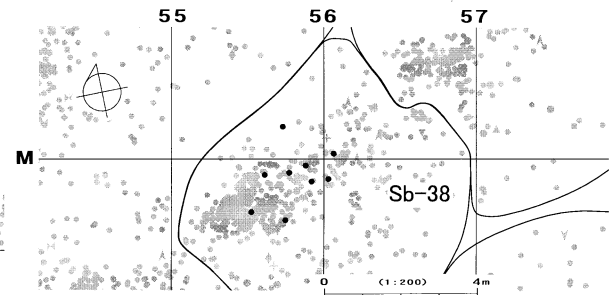

接合1681(個体C)分布図

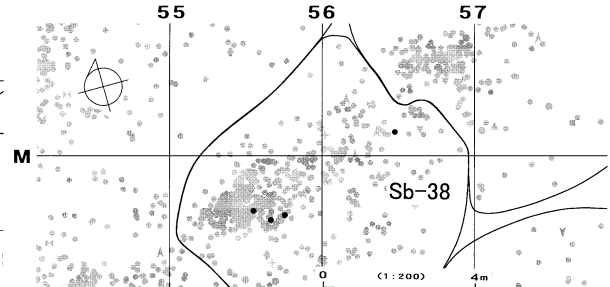

図IV-530 D区(Sb-36~55)の石器(100) 母岩335・接合1681

母岩336・接合1684



図IV-531 D区(Sb-36~55)の石器(101) 母岩336・接合1684(1)

接合1684(个体A)分布图

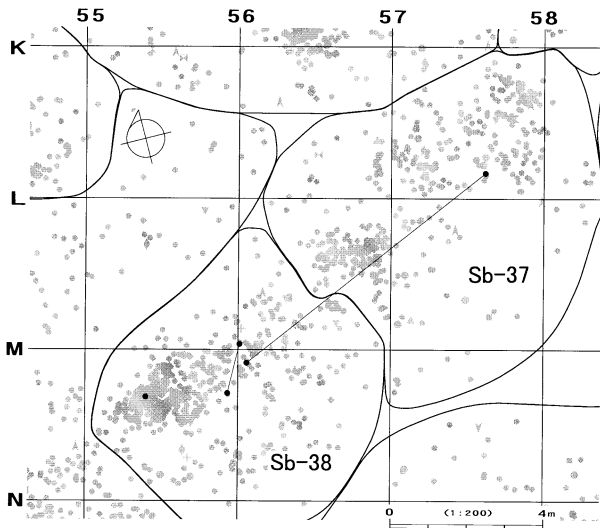

接合1684(个体B)分布图

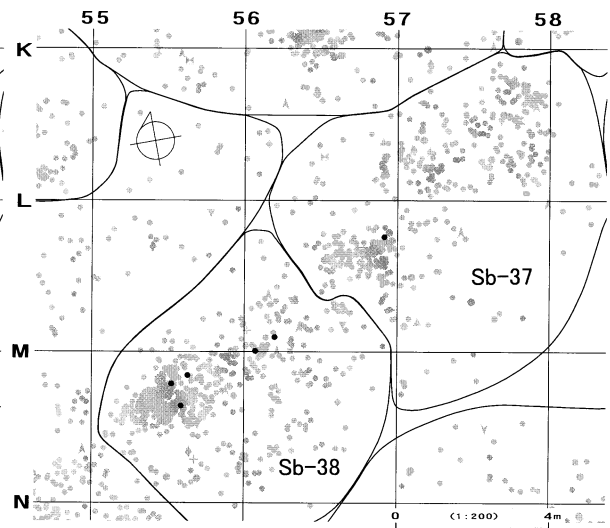

母岩338・接合1687

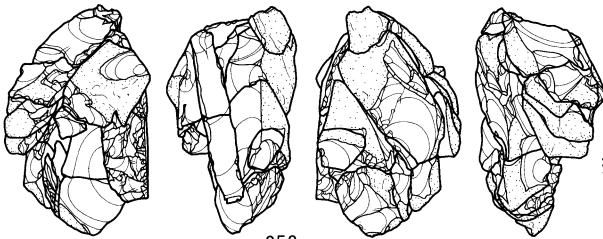

352

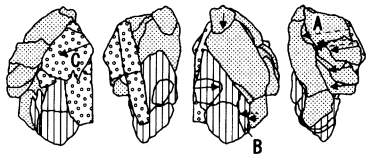

B

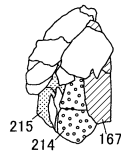

215
214
167

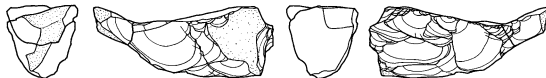

215

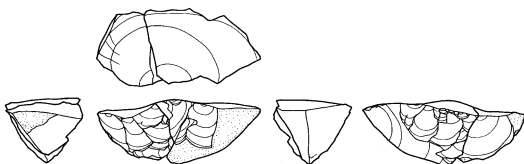

214

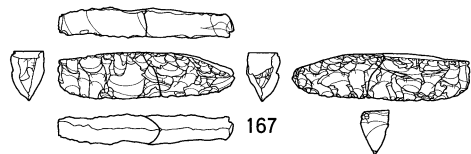

167

0 10 cm

接合1687(个体A)分布图

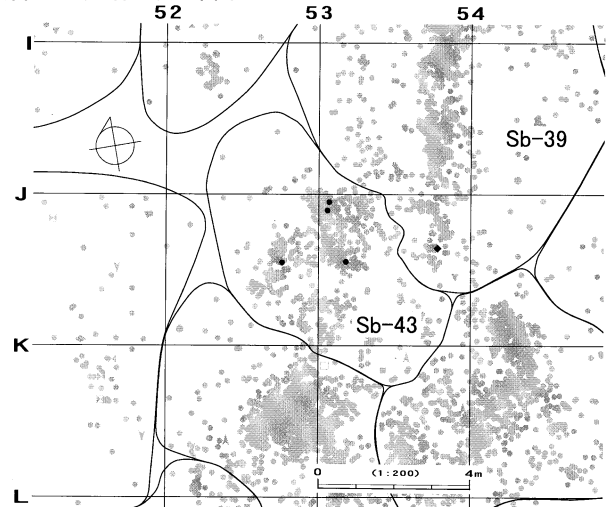

接合1687(个体B)分布图

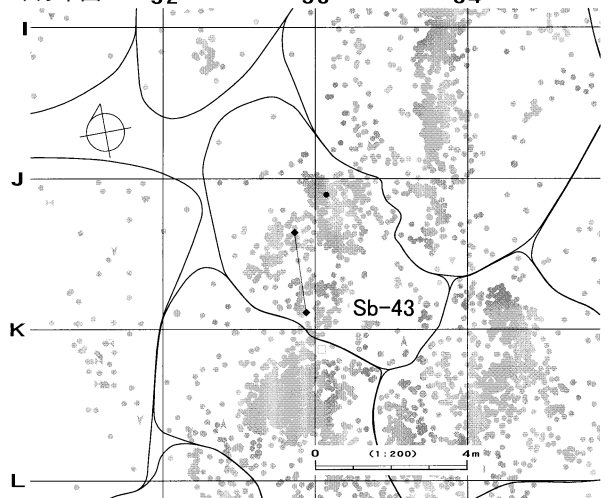

図IV-532 D区(Sb-36~55)の石器(102)

母岩336・接合1684(2)、母岩338・接合1687

母岩293・接合1579

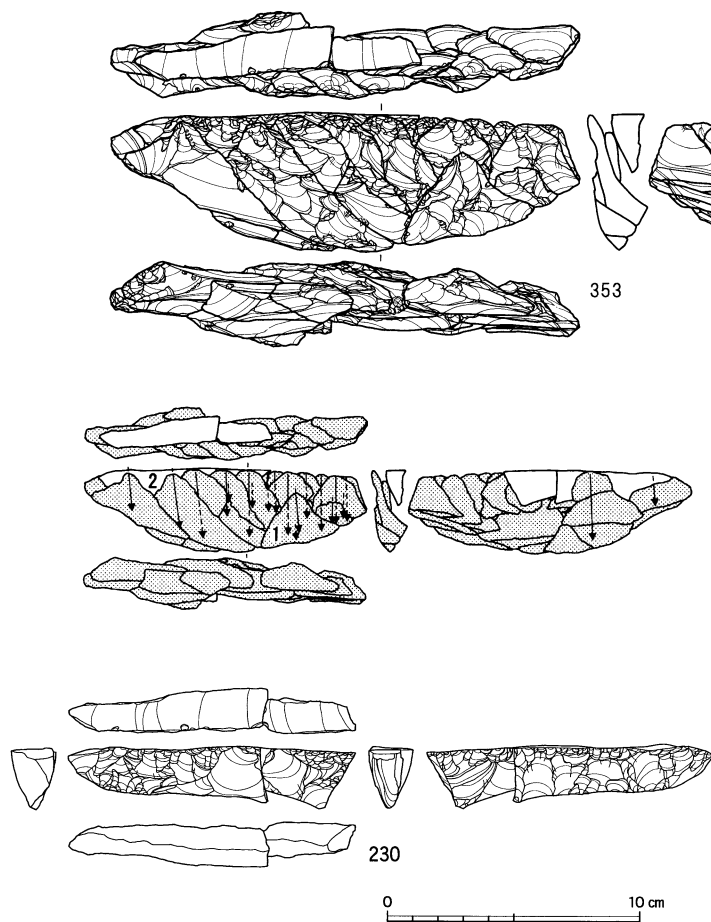

接合1579分布図

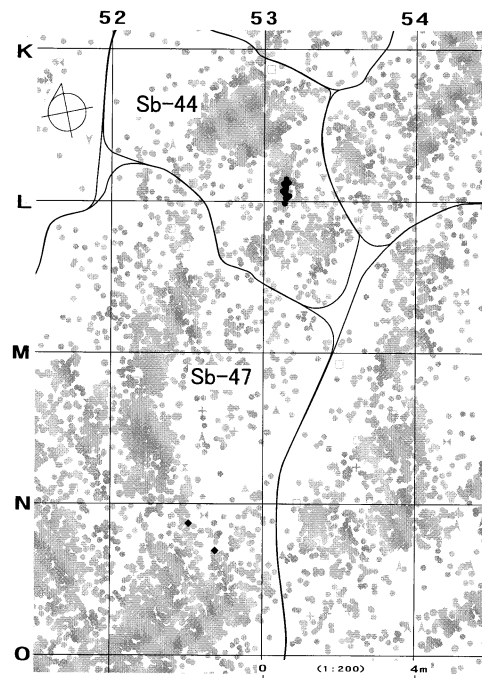

母岩142・接合1143

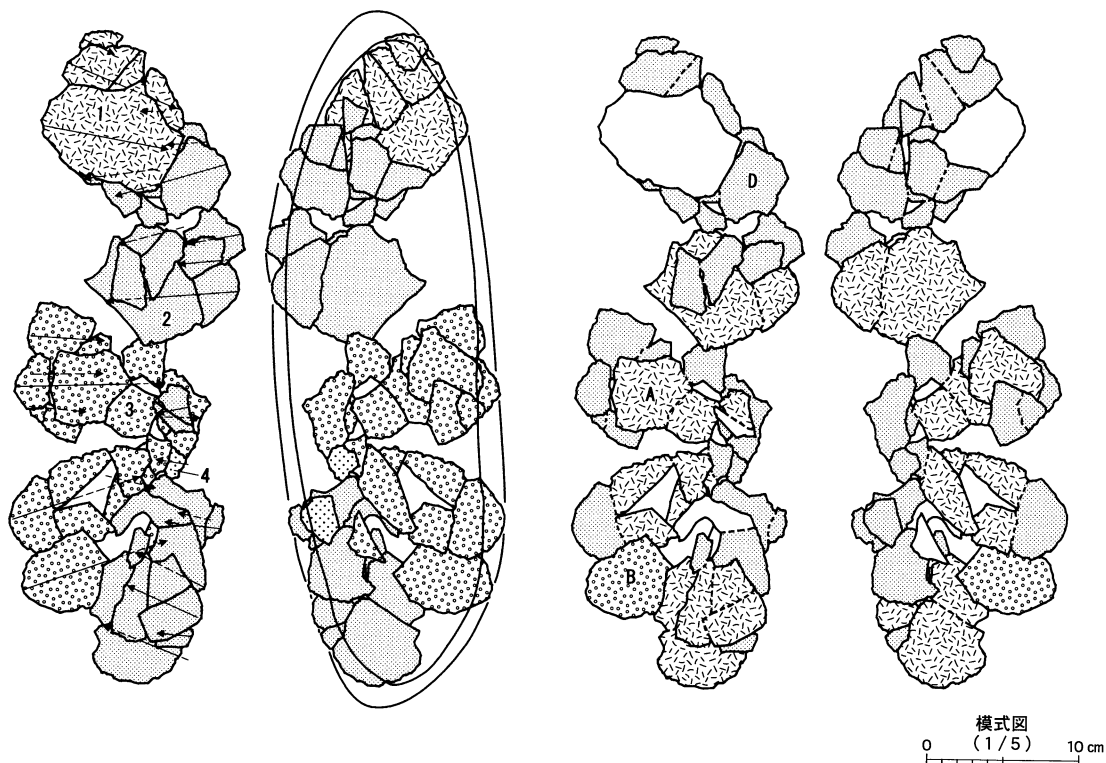

図IV-533 D区(Sb-36~55)の石器(103) 母岩293・接合1579、母岩142・接合1143(1)

母岩142・接合1142

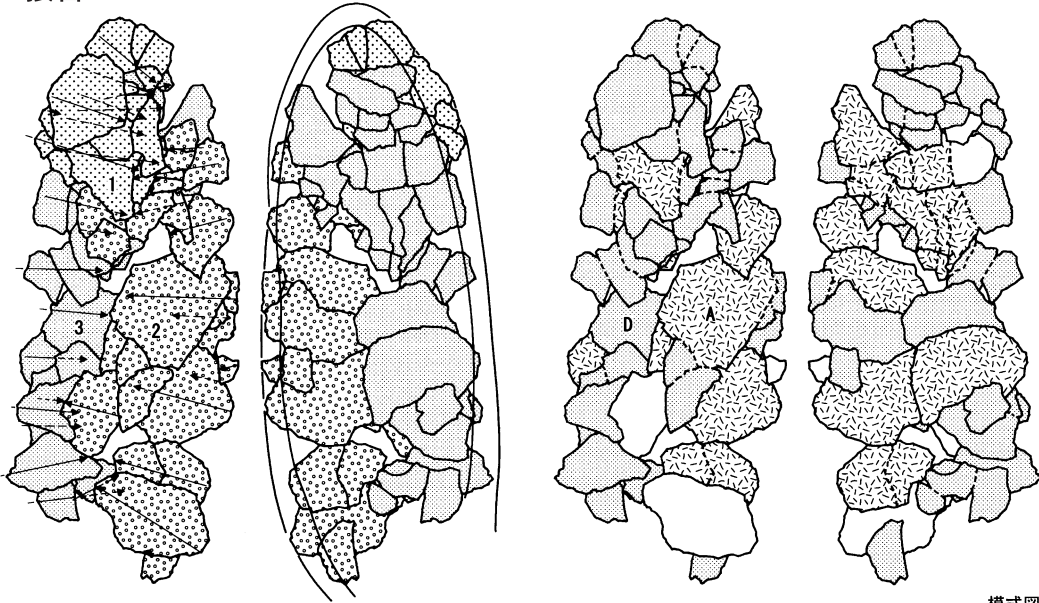

接合1142・1143分布図

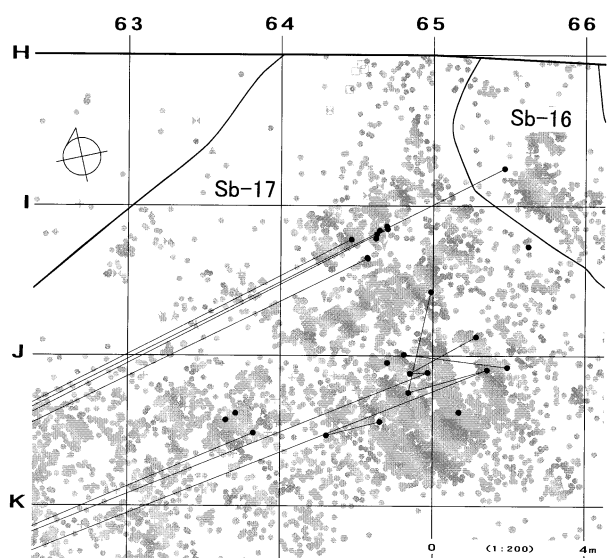
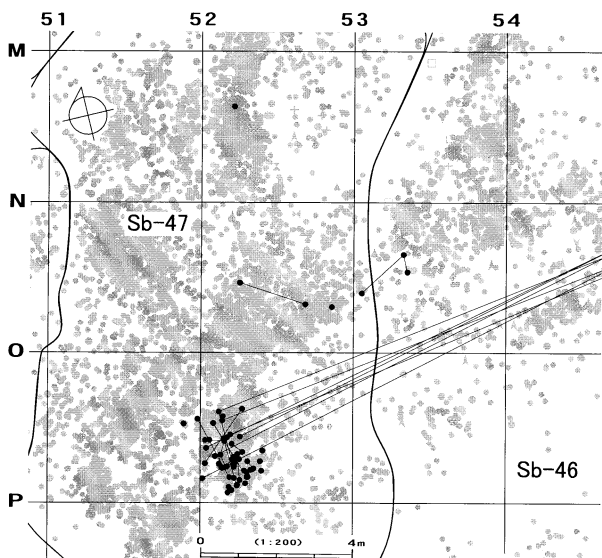
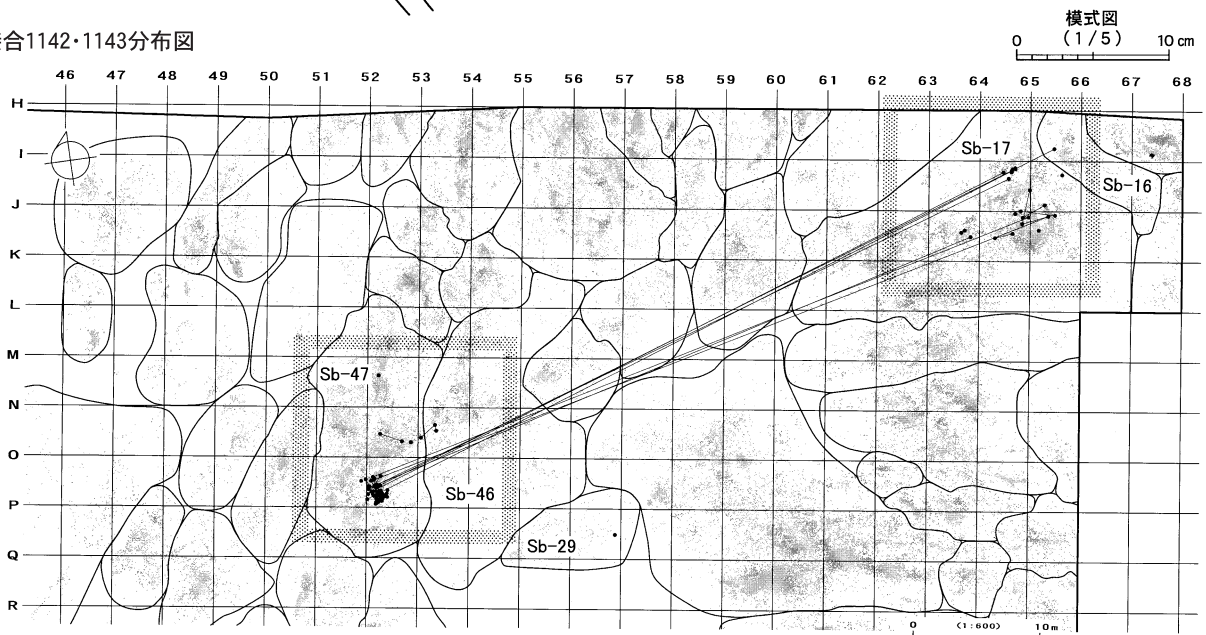

図IV-534 D区 (Sb-36~55) の石器 (104) 母岩142・接合1143(2)、母岩142・接合1142

母岩267・接合1488

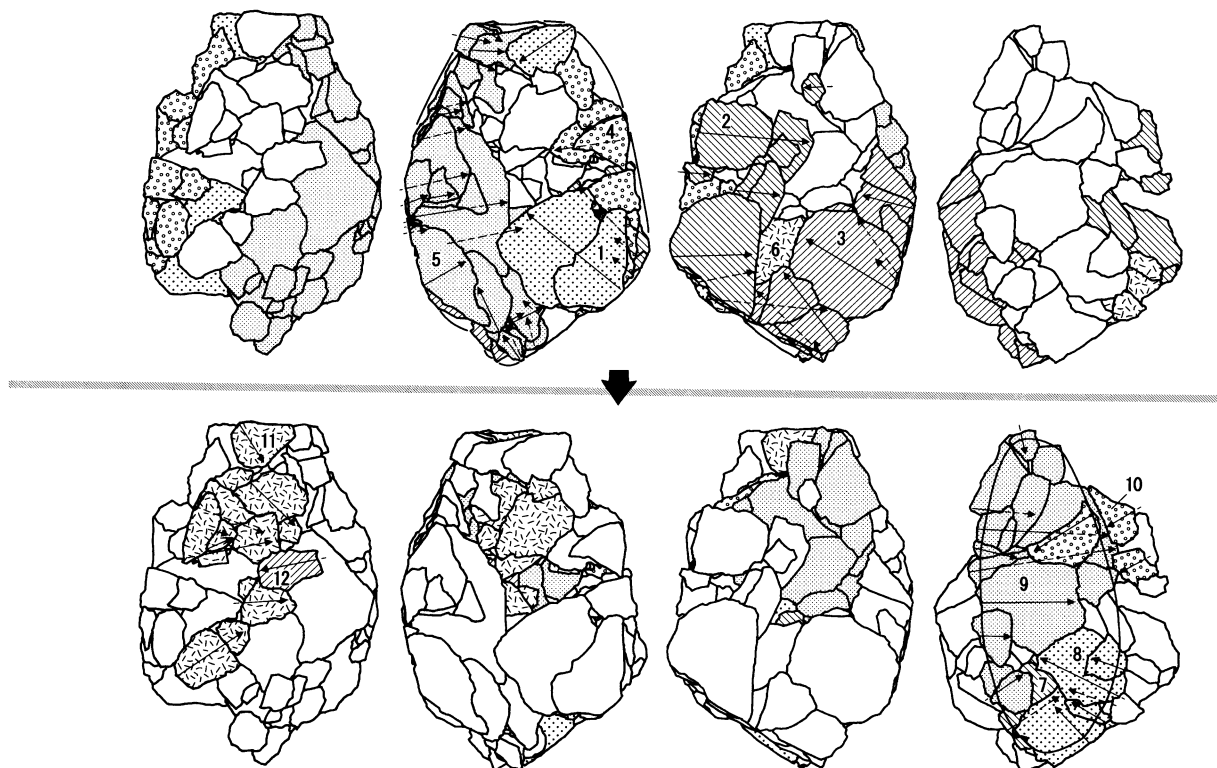

接合1488分布図

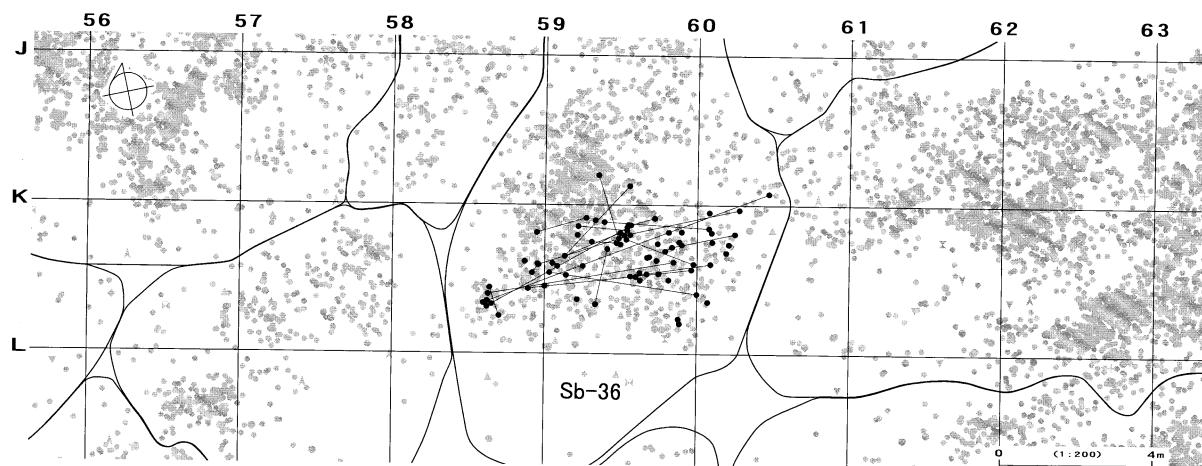

母岩292・接合1577

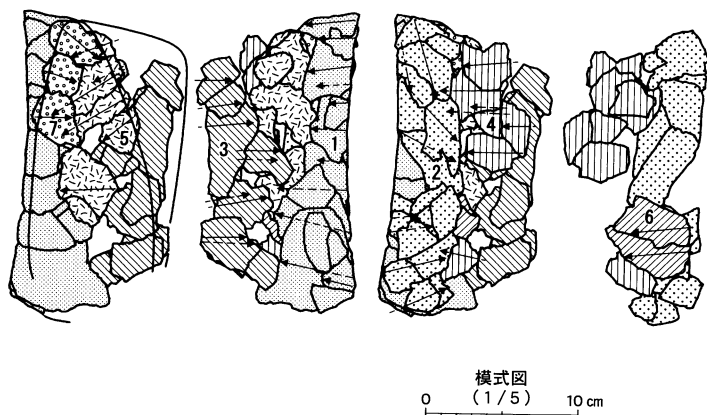

接合1577分布図

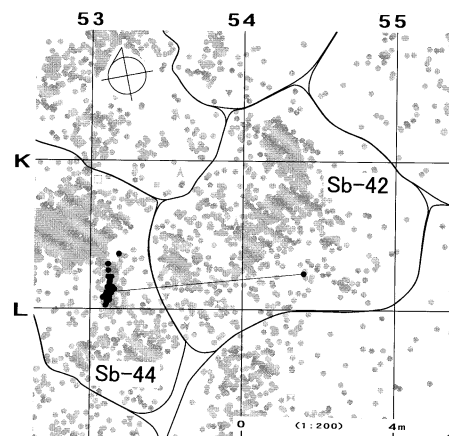

図IV-535 D区(Sb-36~55)の石器(105) 母岩267・接合1488、母岩292・接合1577

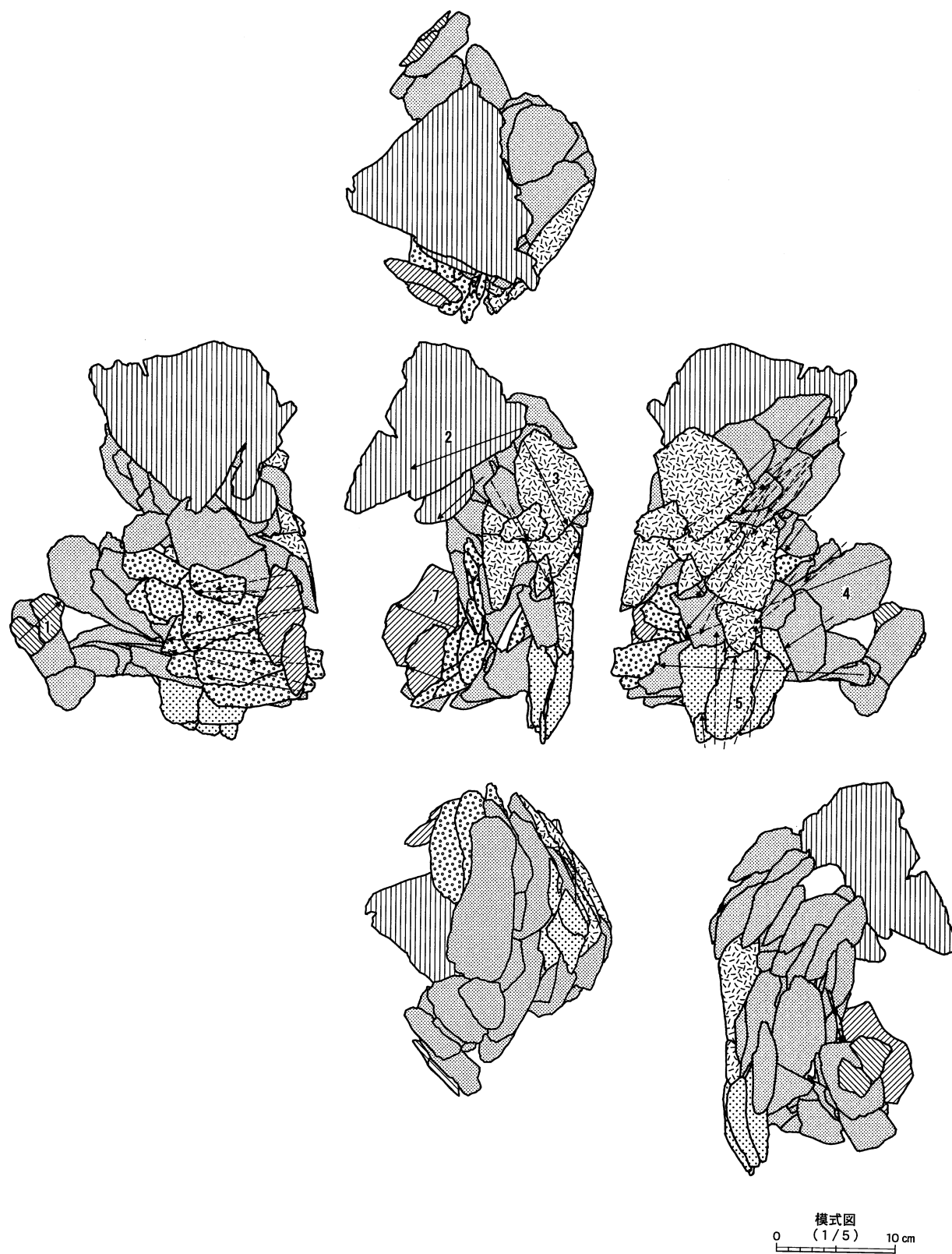

図IV-536 D区(Sb-36~55)の石器(106) 母岩389・接合1847(1)

段階2
個体A

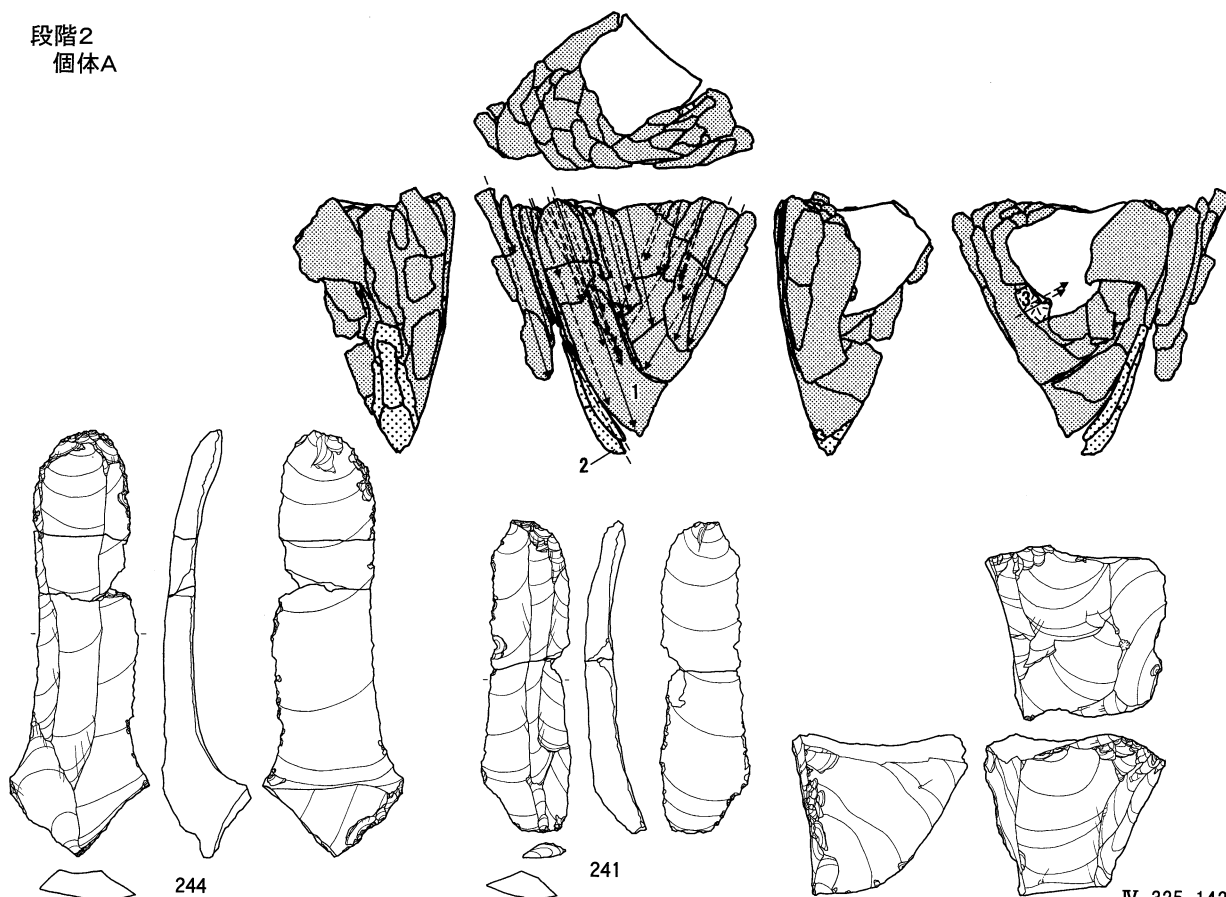

段階4
個体B

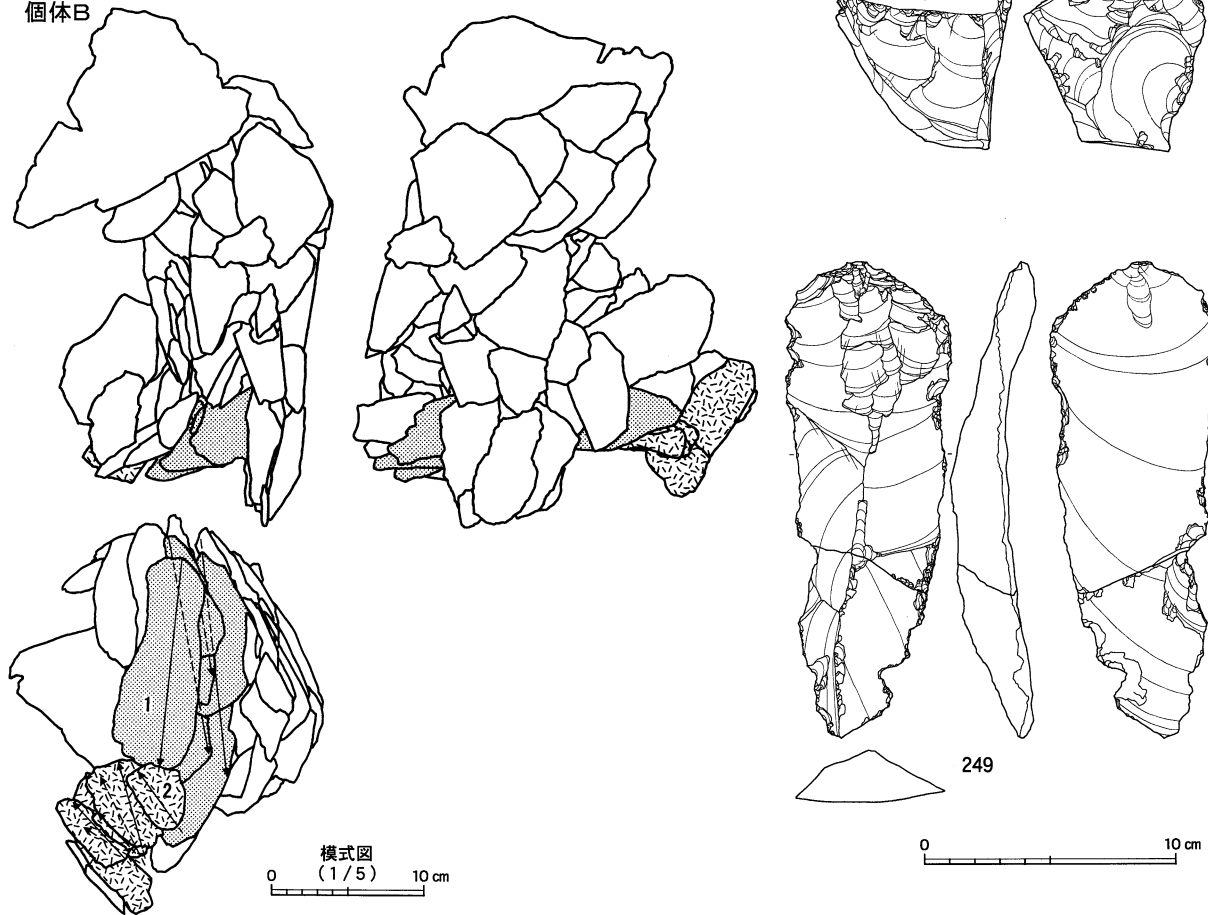

模式図
(1/5) 10 cm

0 10 cm

図IV-537 D区(Sb-36~55)の石器(107) 母岩389・接合1847(2)

接合1847(全体)分布図

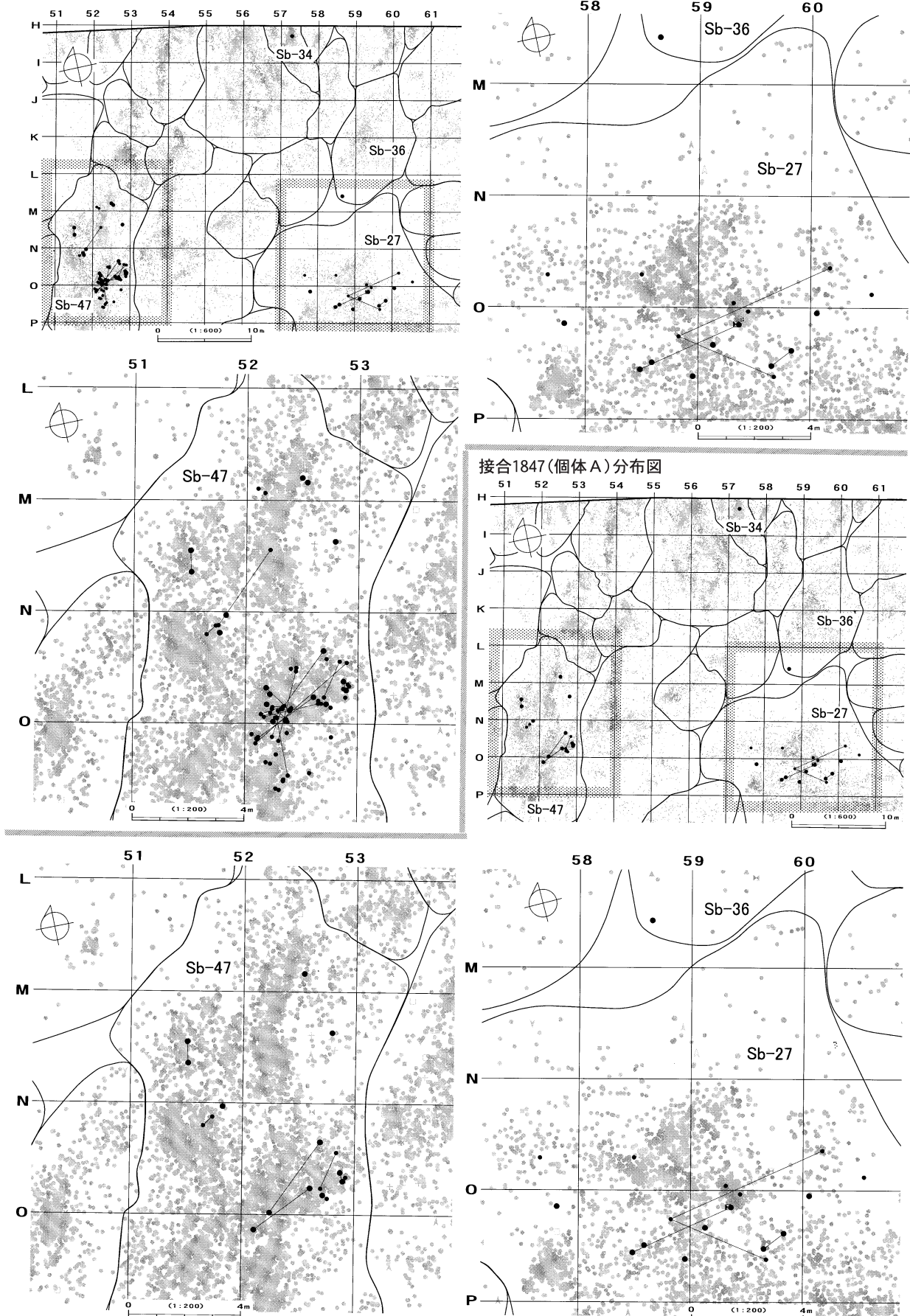

図IV-538 D区(Sb-36~55)の石器(108) 母岩389・接合1847(3)

接合1847(個体B)分布図

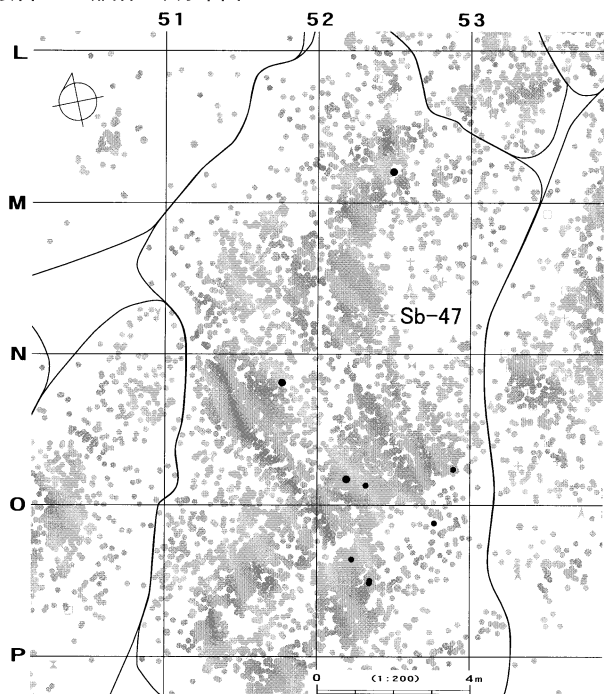

接合1847(個体A・B以外)分布図

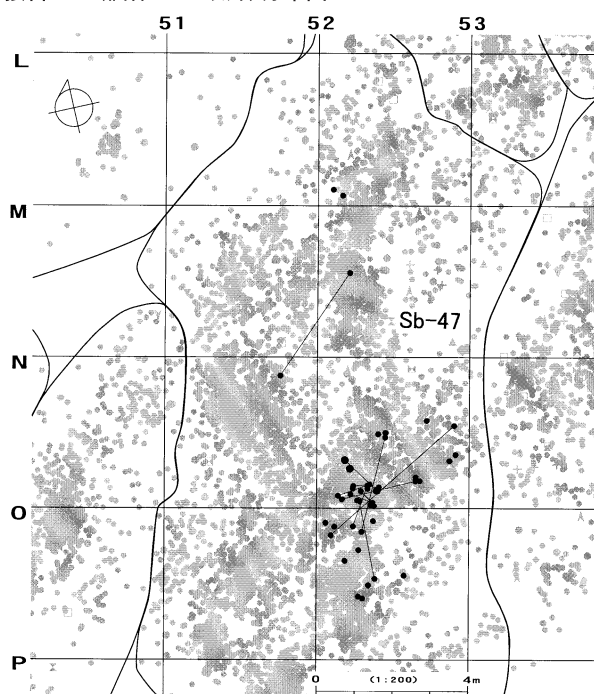

母岩268・接合1491

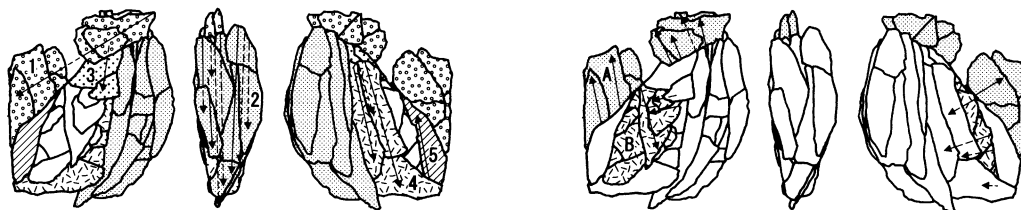

模式図
(1/5)

0 10 cm

接合1491(全体)分布図

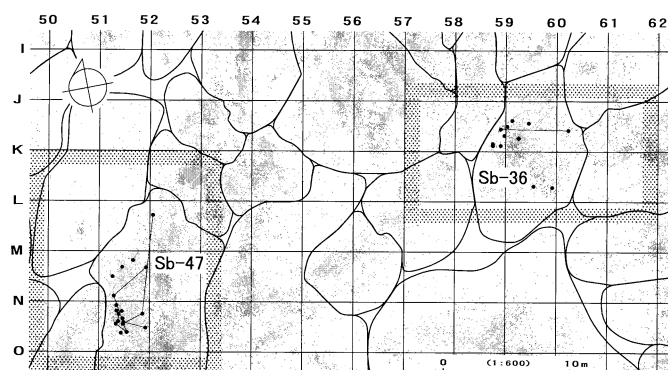
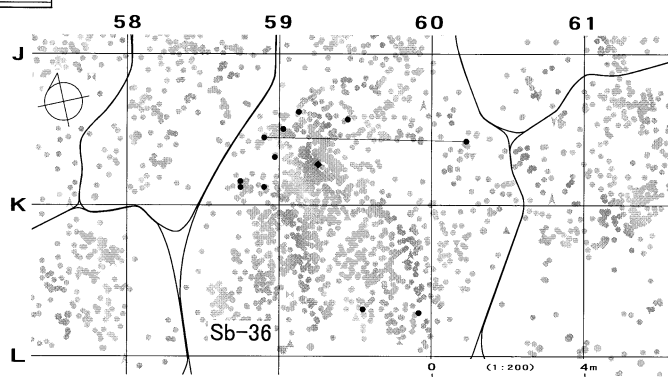
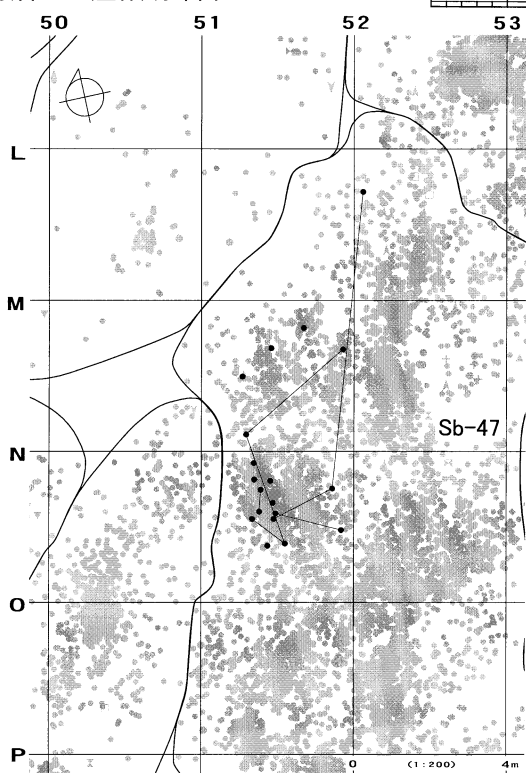

図IV-539 D区(Sb-36~55)の石器(109) 母岩389・接合1847(4)、母岩268・接合1491(1)

接合1491(个体A)分布图

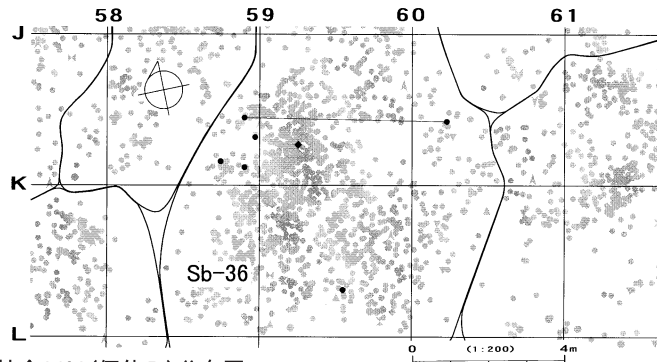

接合1491(个体A・B以外)分布图

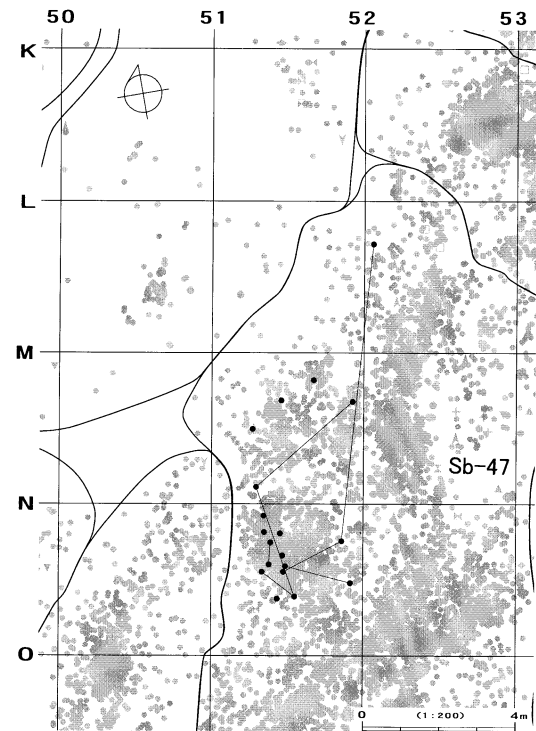

接合1491(个体B)分布图

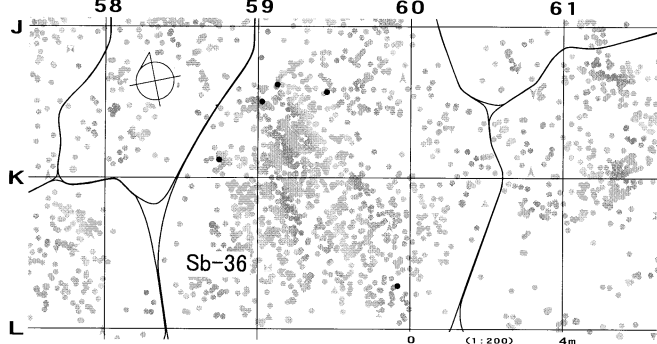

母岩342・接合1697

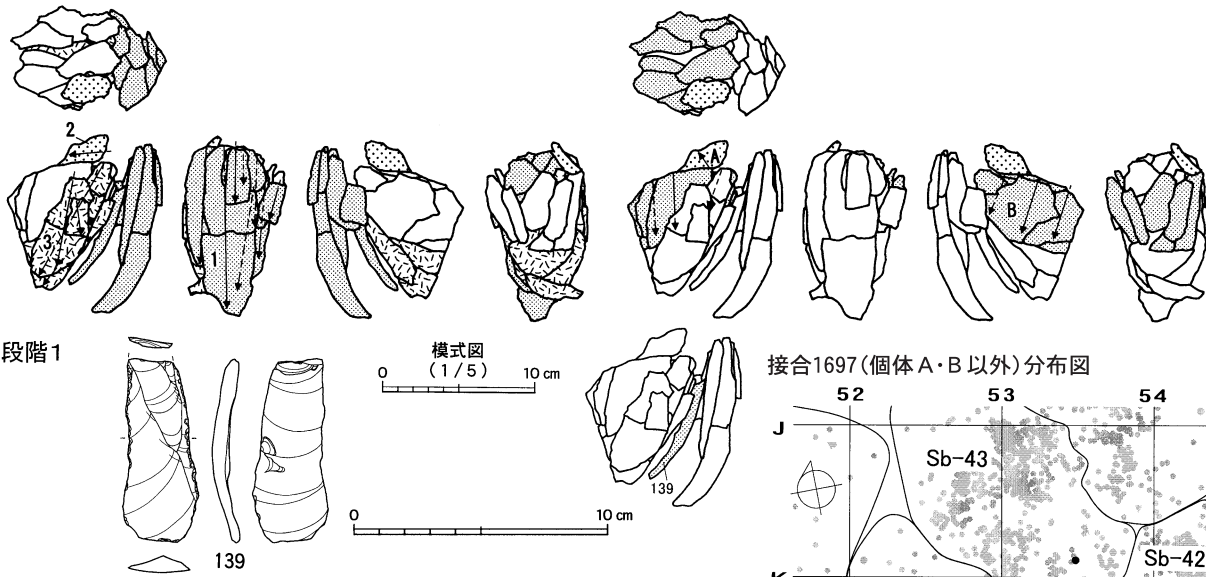

接合1697(个体A)分布图

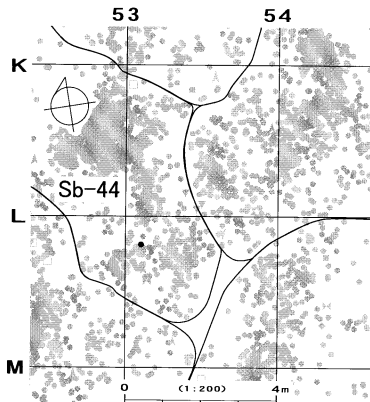

接合1697(个体B)分布图

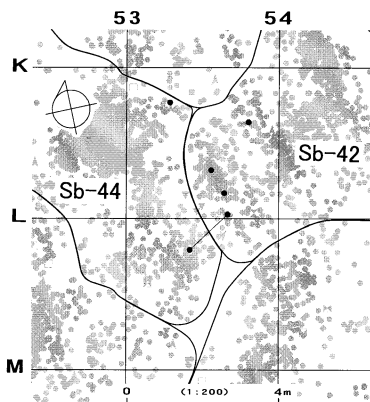

接合1697(个体A・B以外)分布图

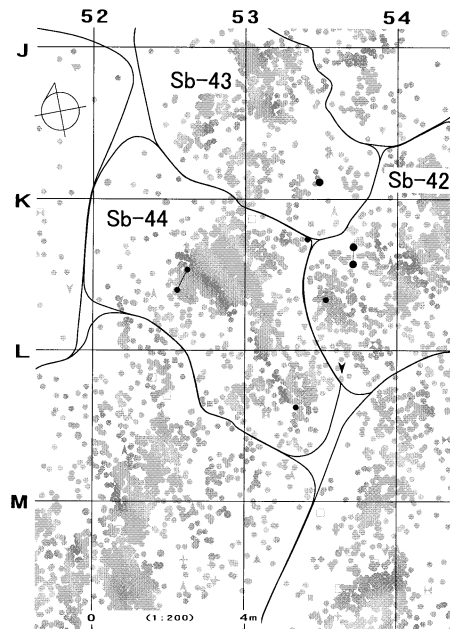

図IV-540 D区 (Sb-36~55) の石器 (110) 母岩268・接合1491 (2)、母岩342・接合1697

母岩354・接合1727

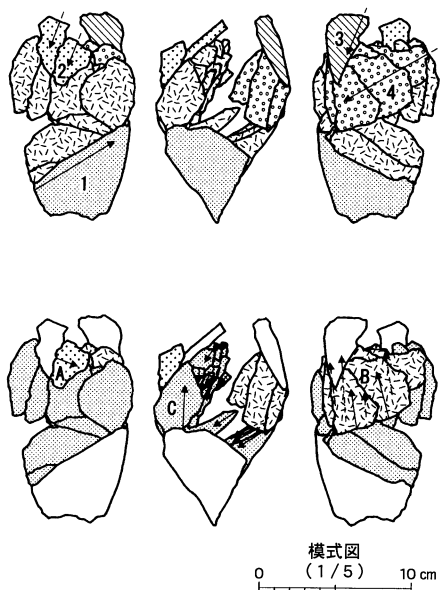

接合1727分布図

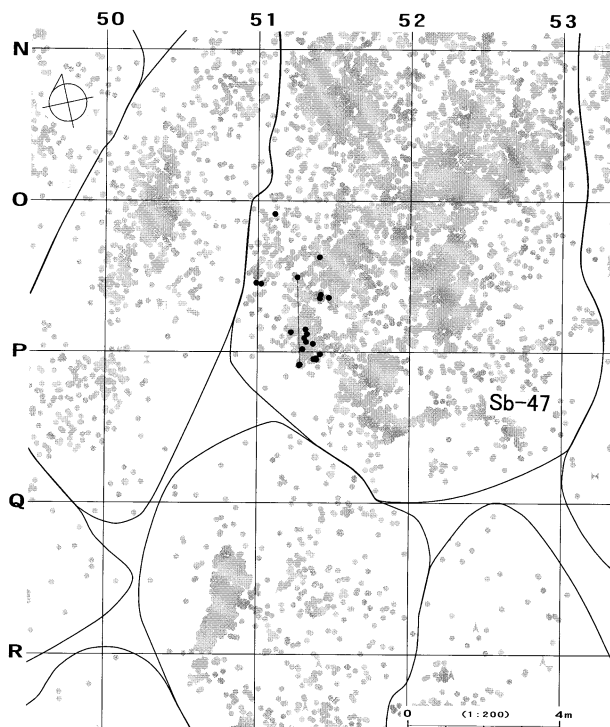

母岩358・接合1737

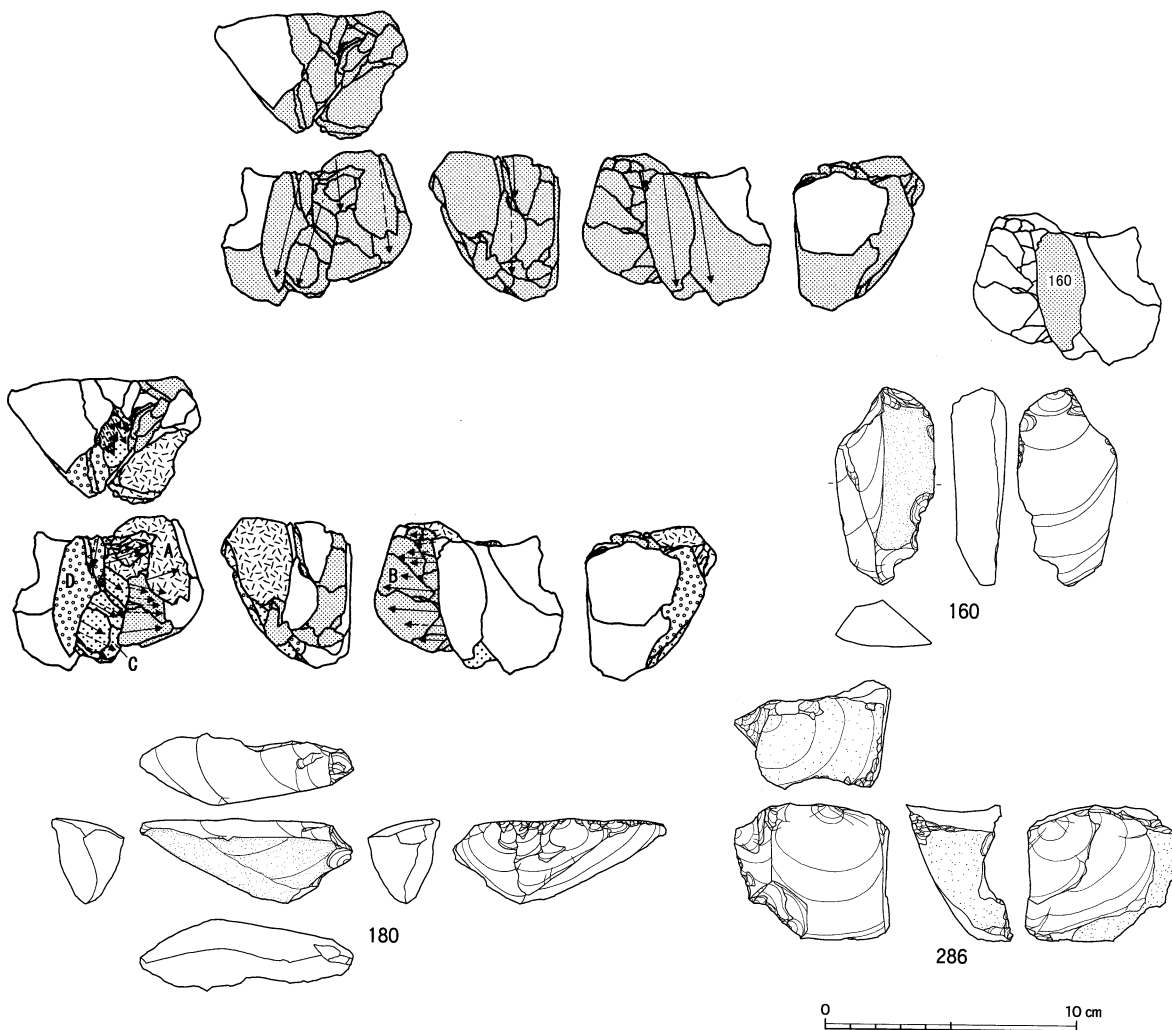

図IV-541 D区(Sb-36~55)の石器(111) 母岩354・接合1727、母岩358・接合1737(1)

D区 (Sb-36~55)

接合1737(个体A)分布图

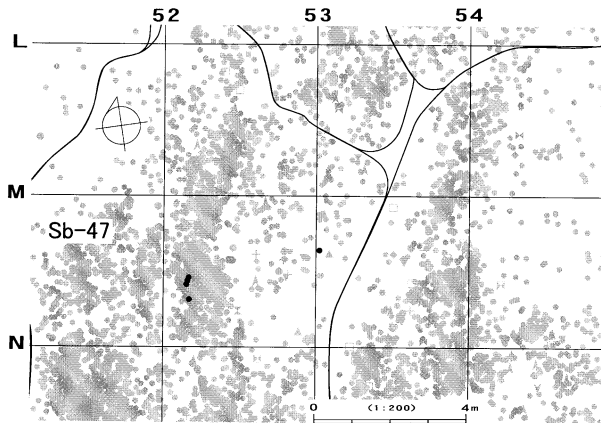

接合1737(个体B)分布图

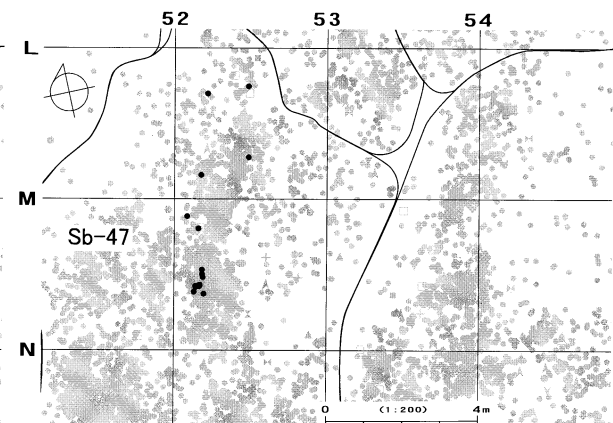

接合1737(个体C)分布图

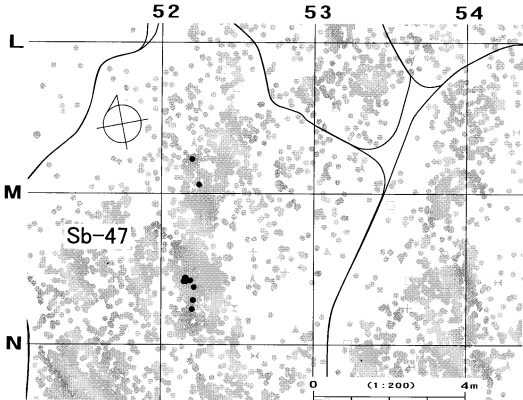

接合1737(个体A~D以外)分布图

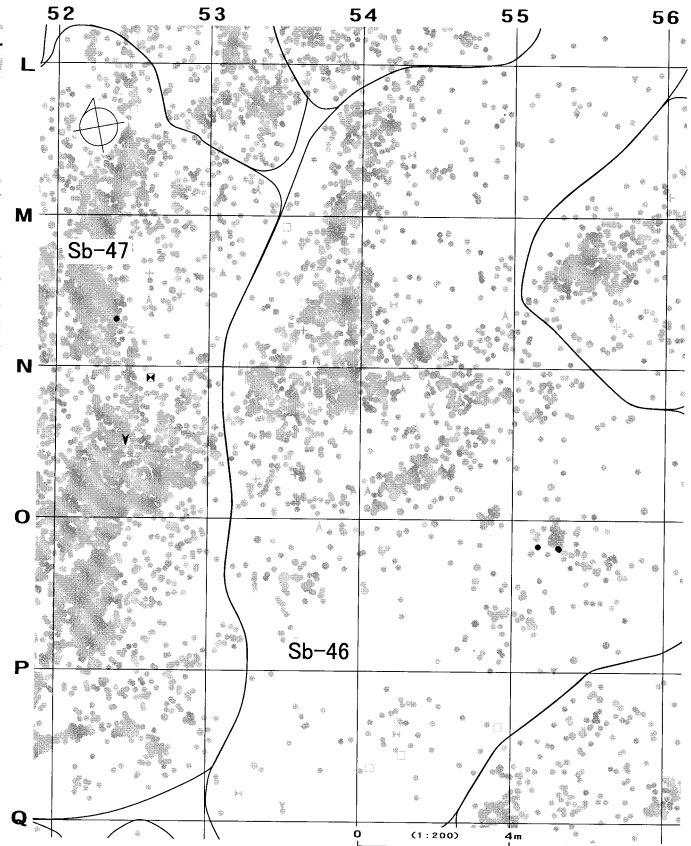

接合1737(个体D)分布图

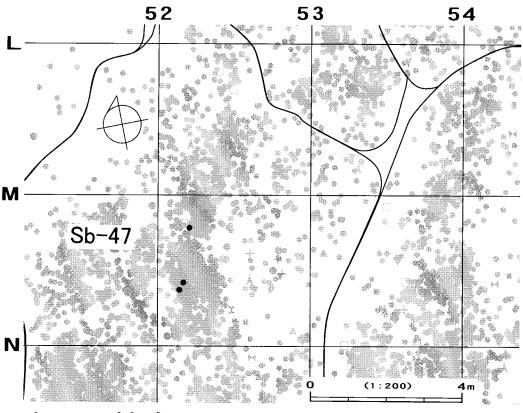

母岩359・接合1738

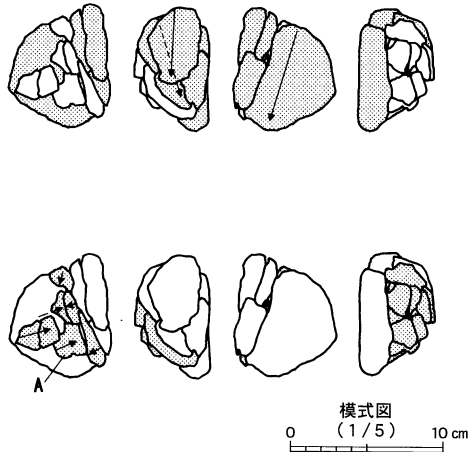

接合1738分布图

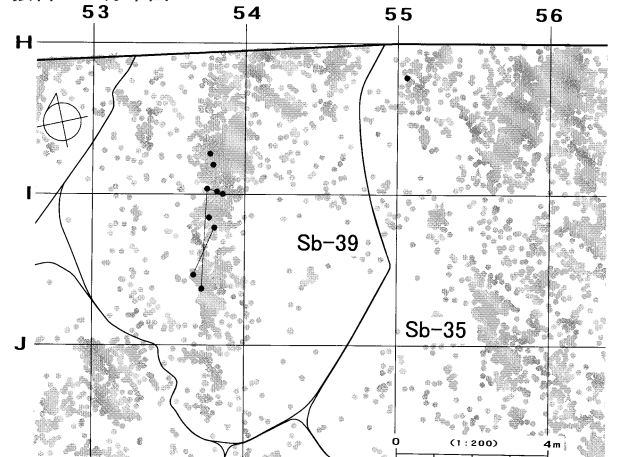

図IV-542 D区 (Sb-36~55) の石器 (112) 母岩358・接合1737(2)、母岩359・接合1738

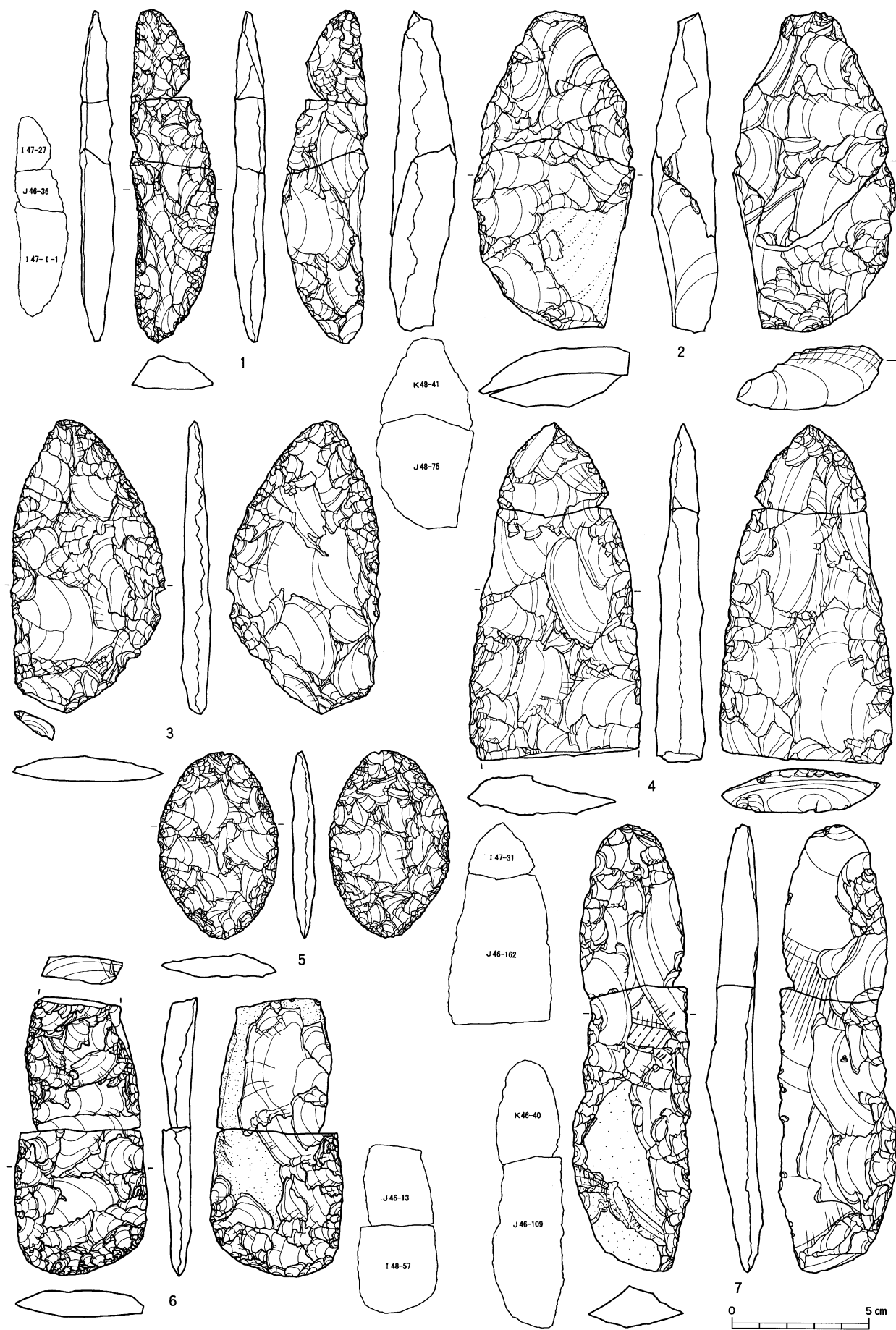

図IV-543 E区(Sb-56~60)の石器(1) 尖頭器

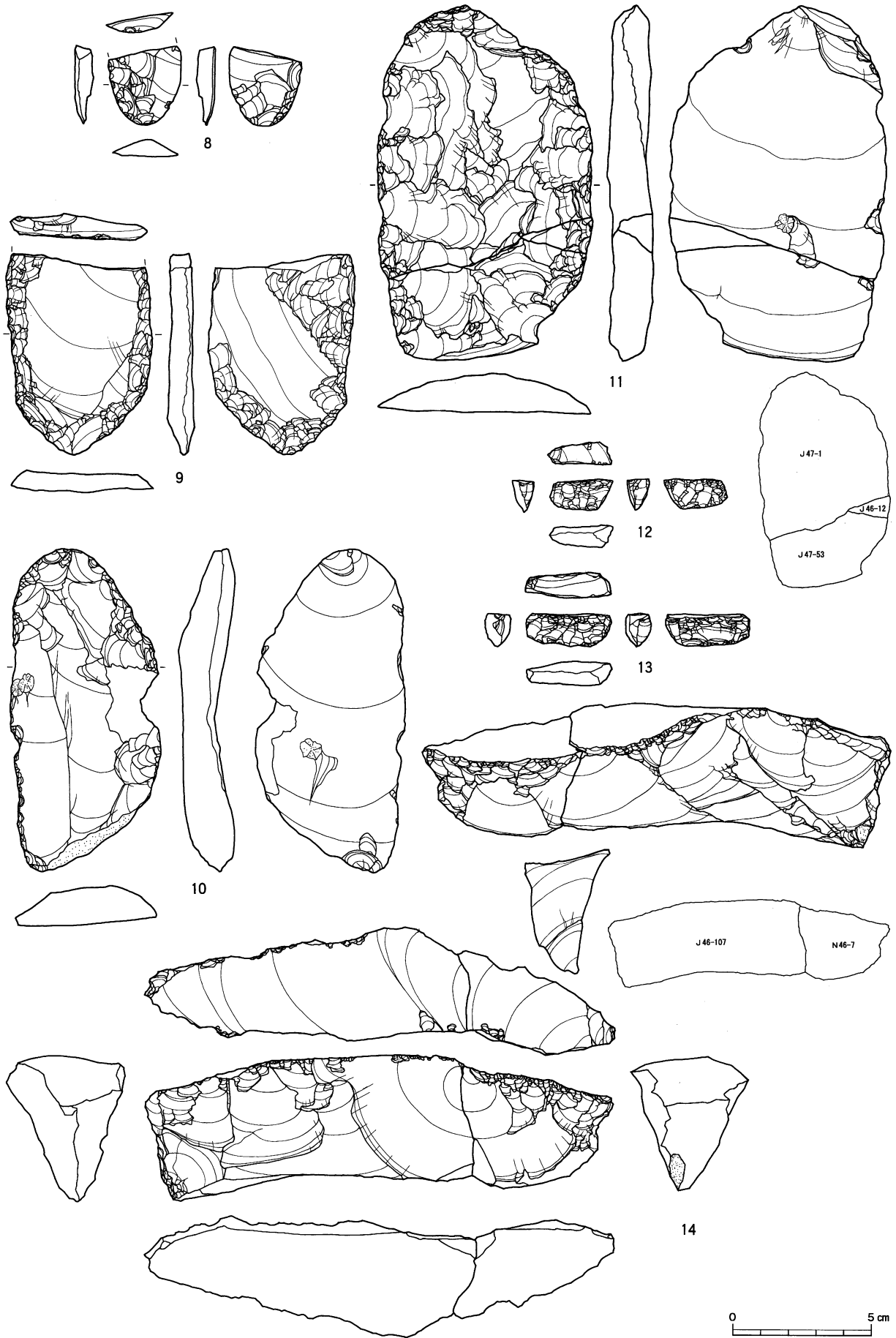

図Ⅳ-544 E区(Sb-56~60)の石器(2) ナイフ形石器・削器・舟底形石器

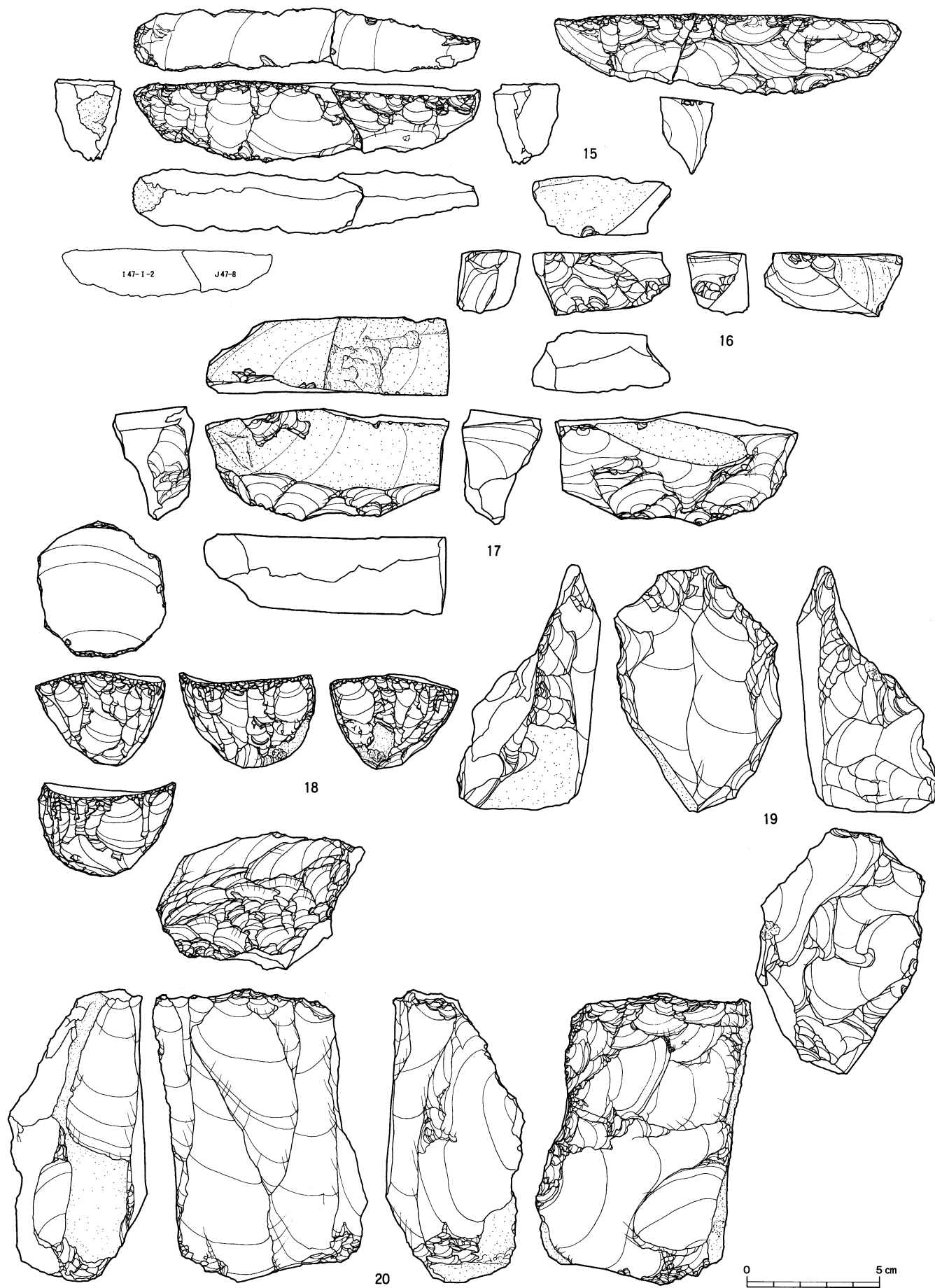

図IV-545 E区(Sb-56~60)の石器(3) 舟底形石器・石核・石刃核

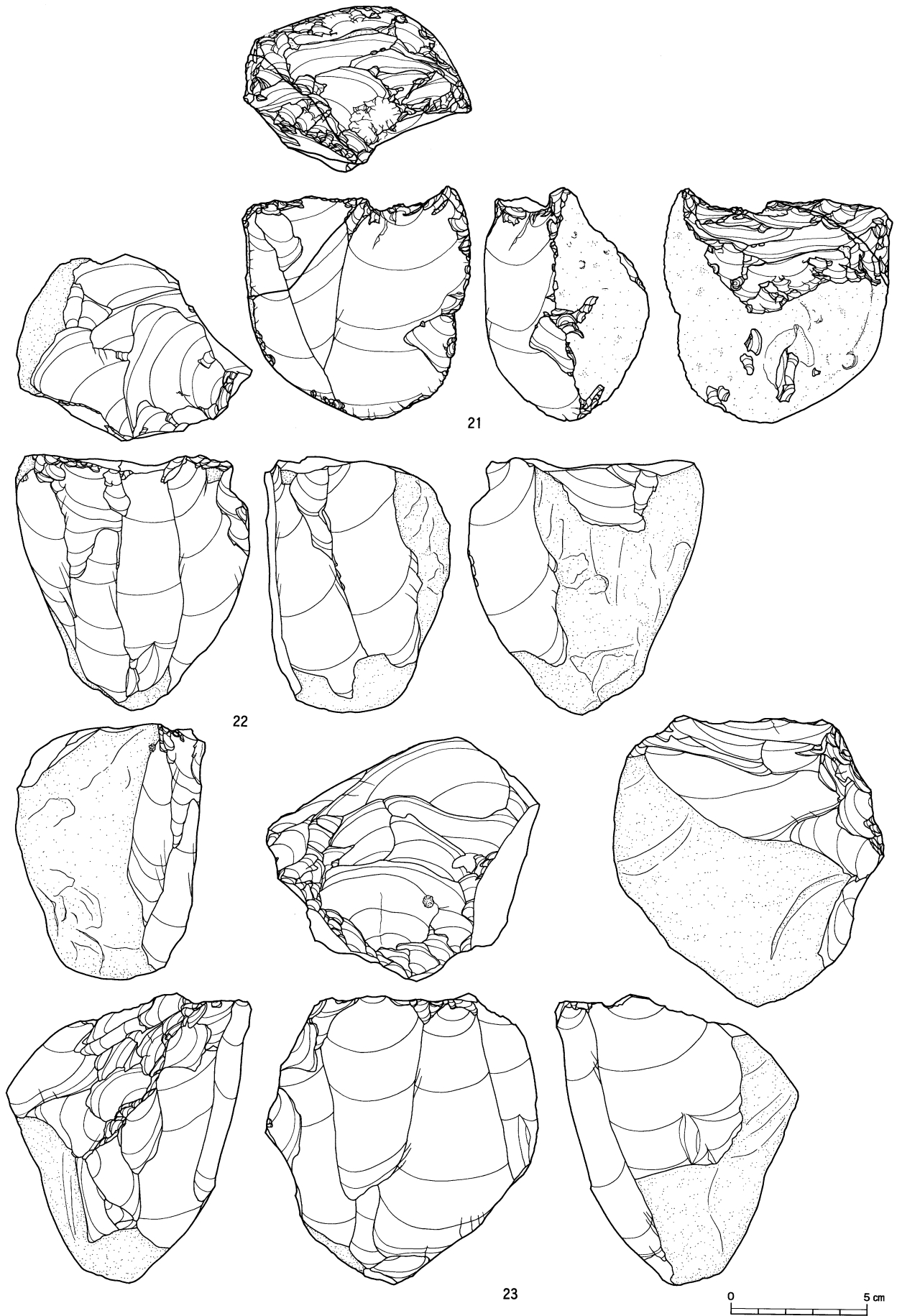

図IV-546 E区(Sb-56~60)の石器(4) 石核・石刃核

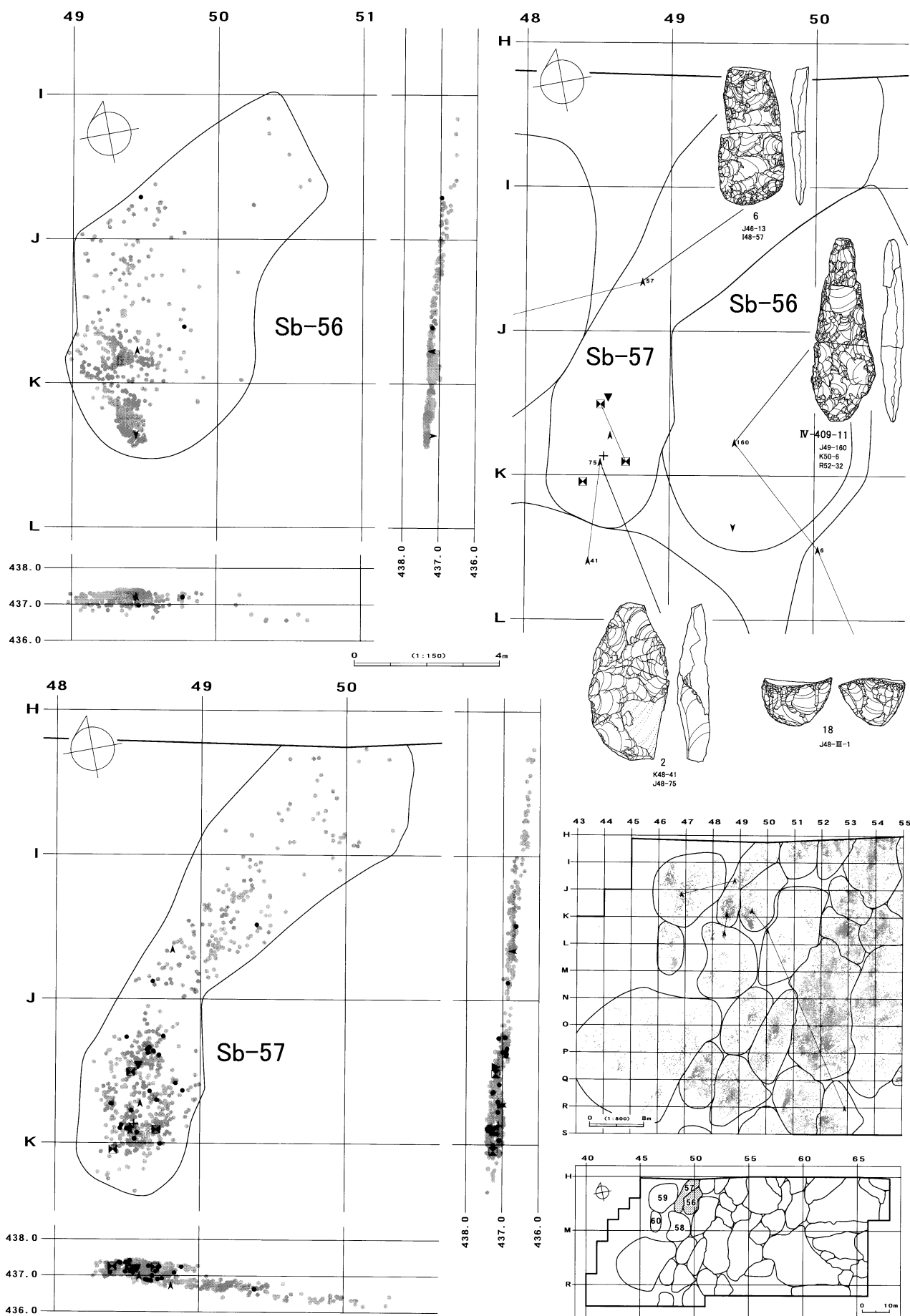

図IV-547 Sb-56・57の分布図・遺物

E区 (Sb-56~60)

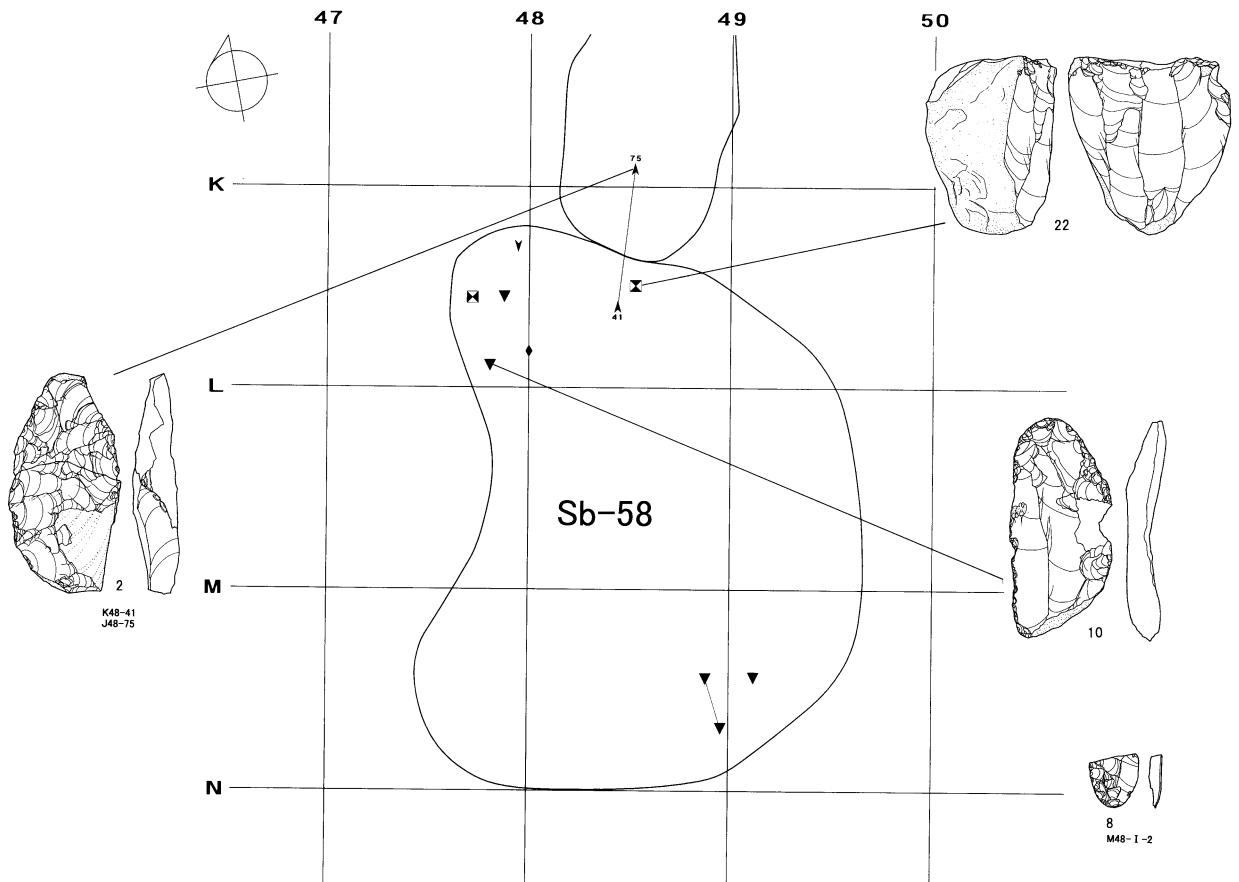
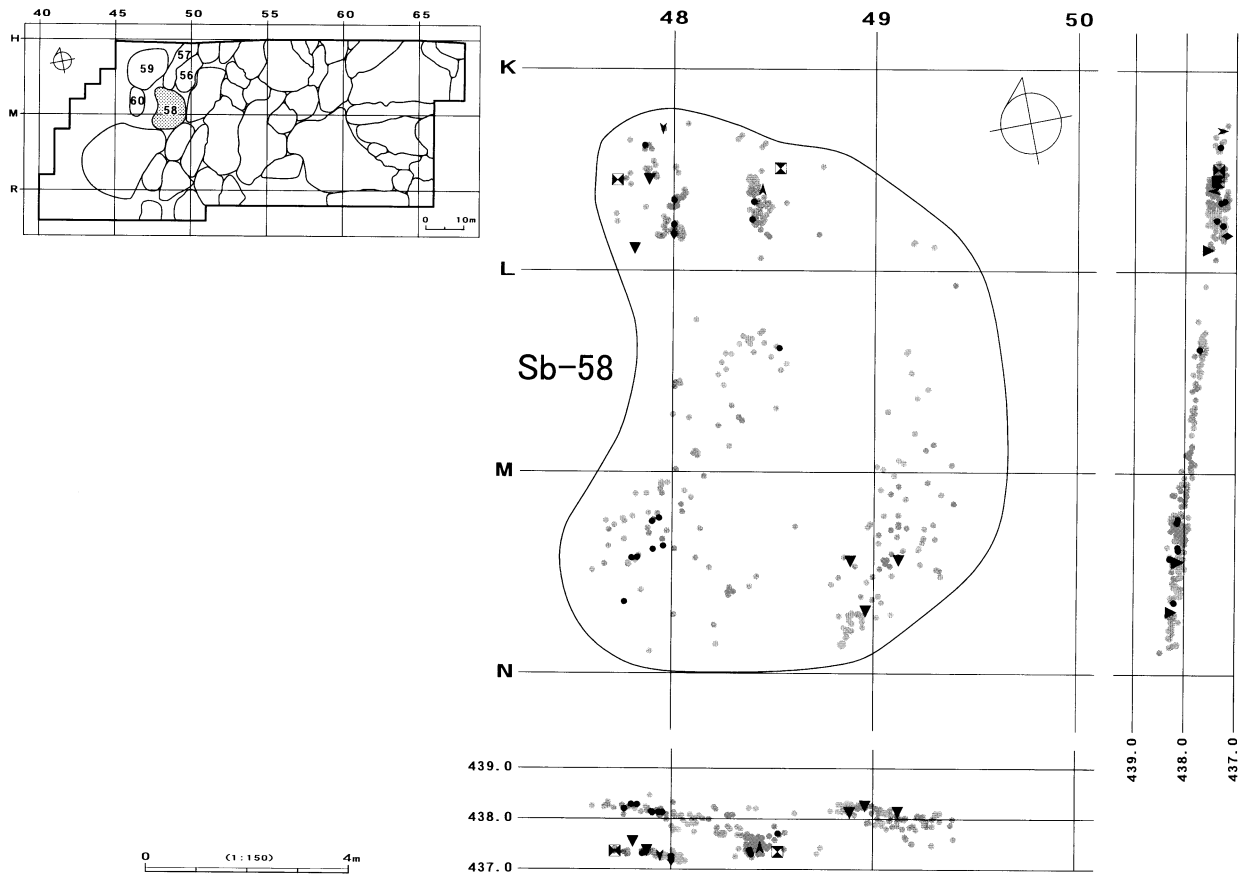

図IV-548 Sb-58の分布図・遺物

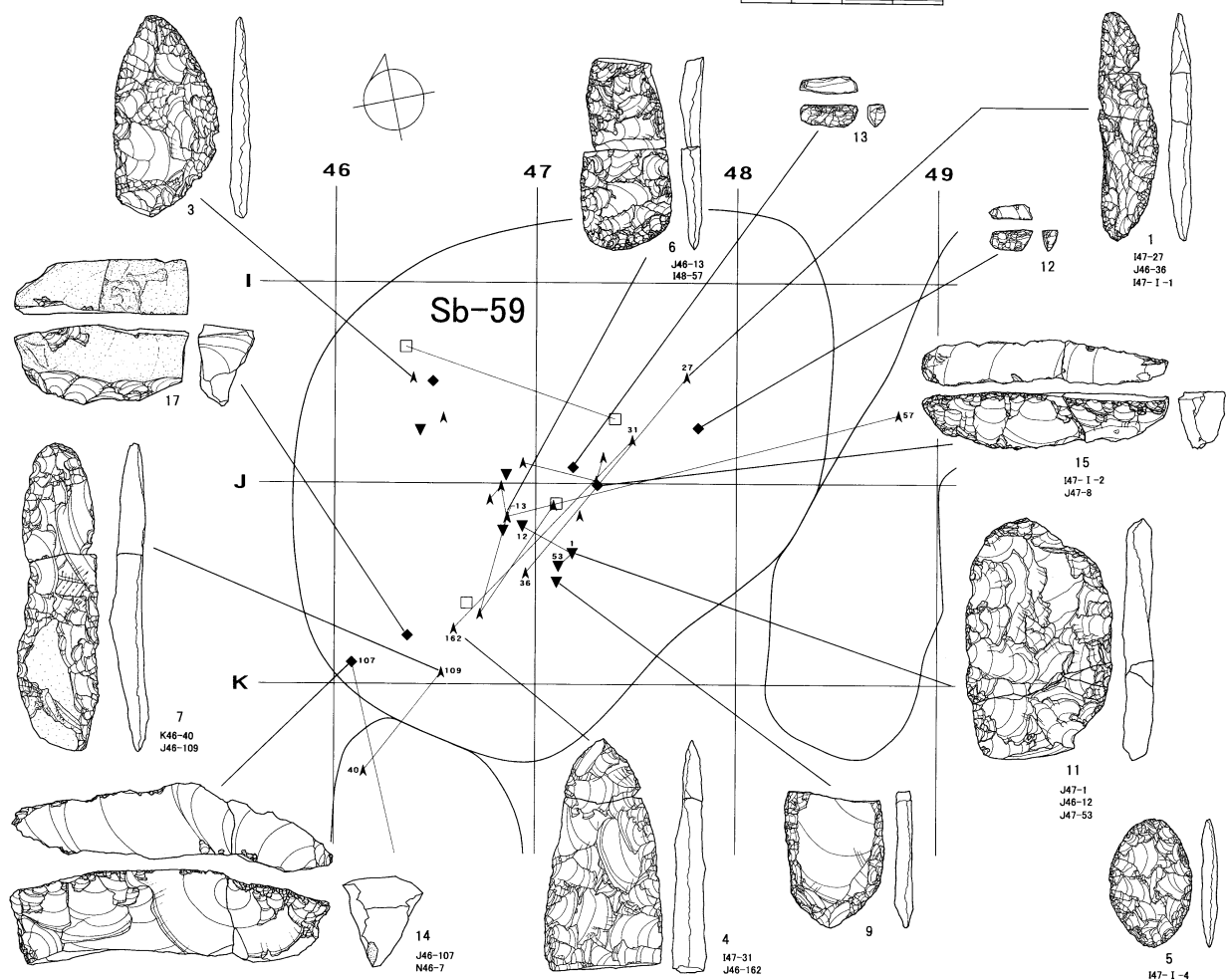
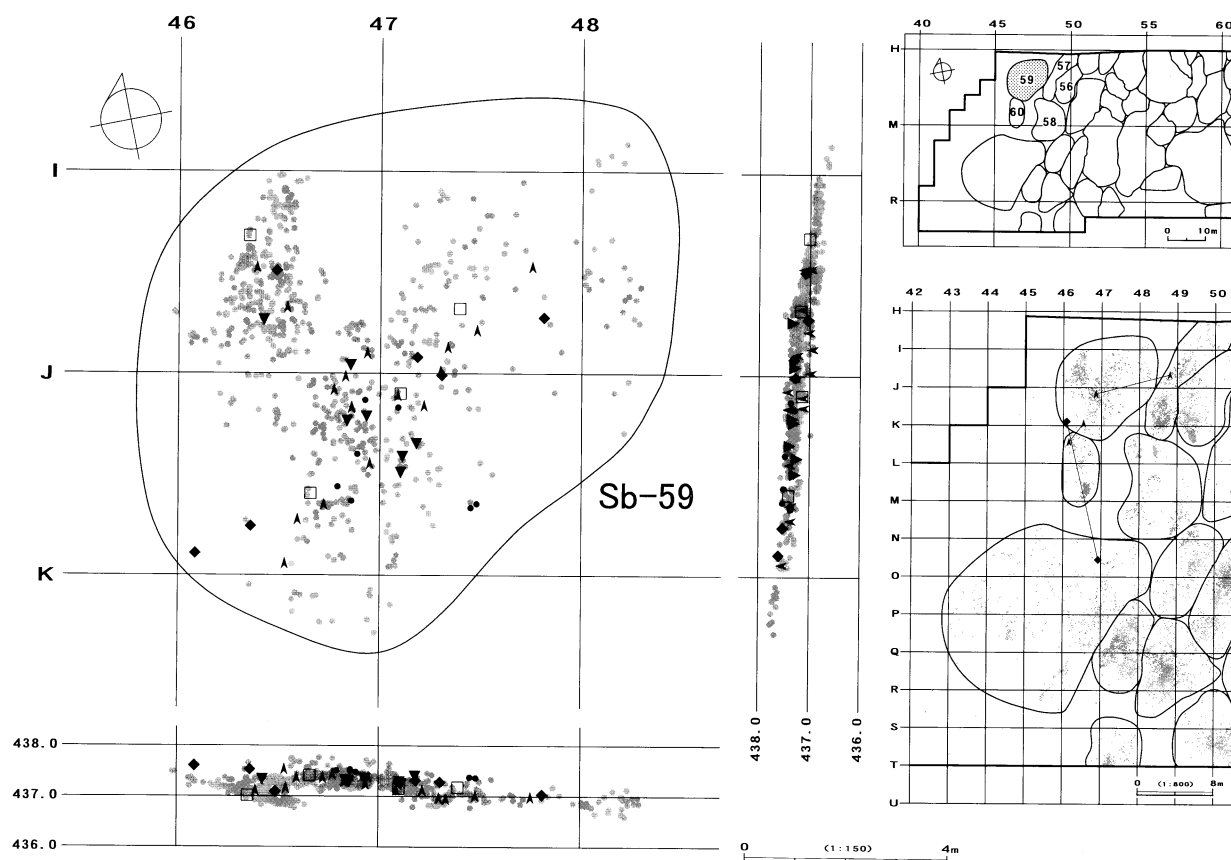

図IV-549 Sb-59の分布図・遺物

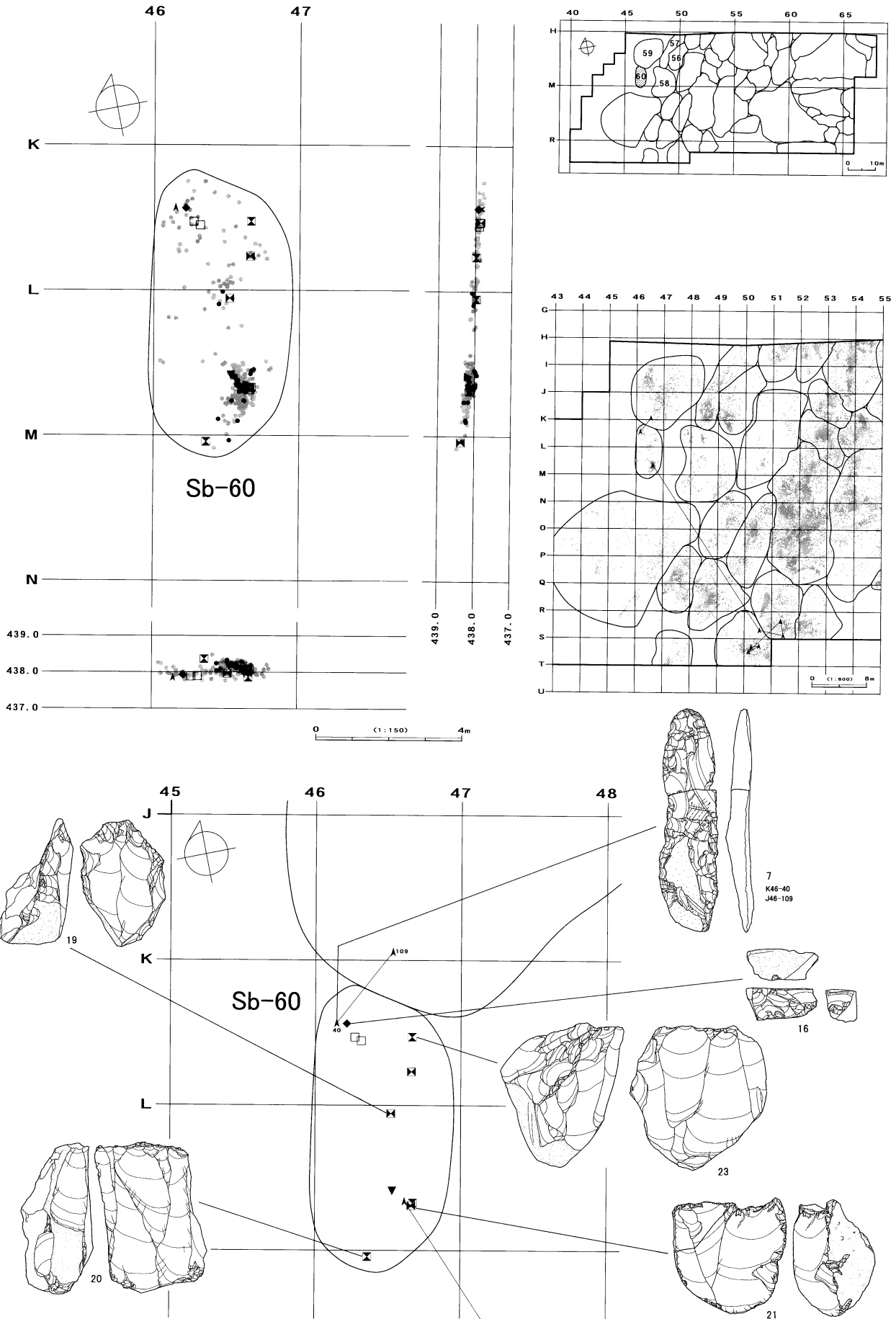

図IV-550 Sb-60の分布図・遺物

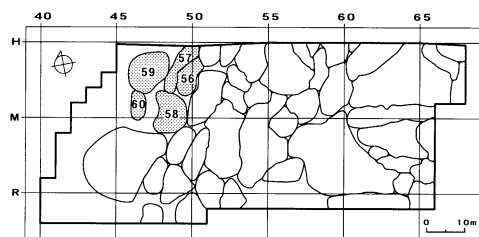

全接合分布図

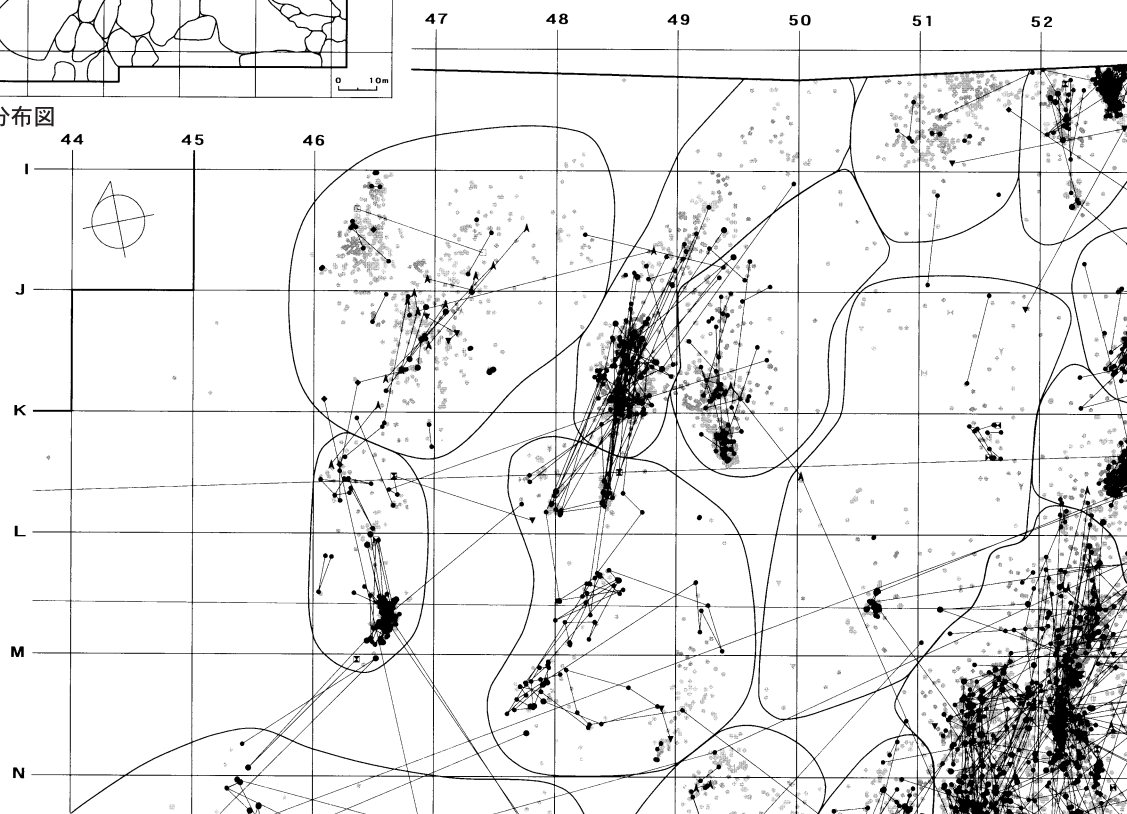

折れ面接合分布図

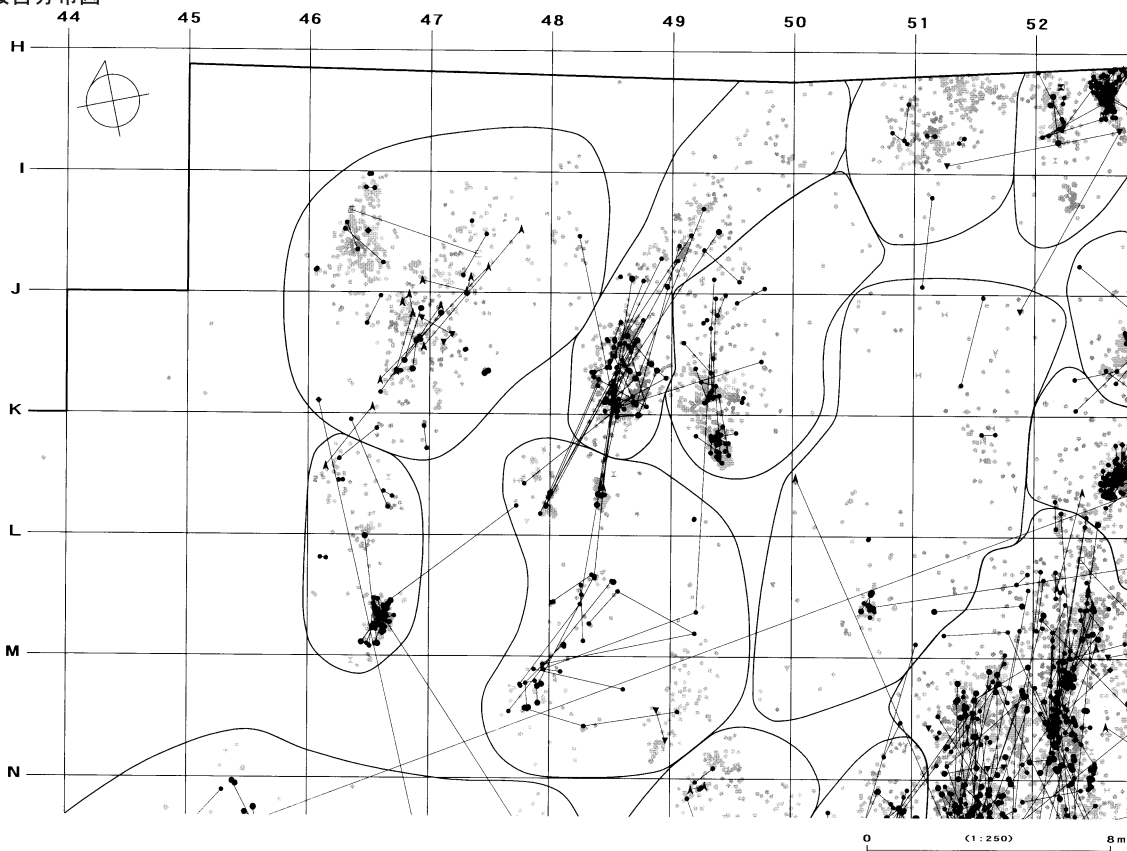

図IV-551 E区(Sb-56~60)の接合分布図

母岩419・接合1939

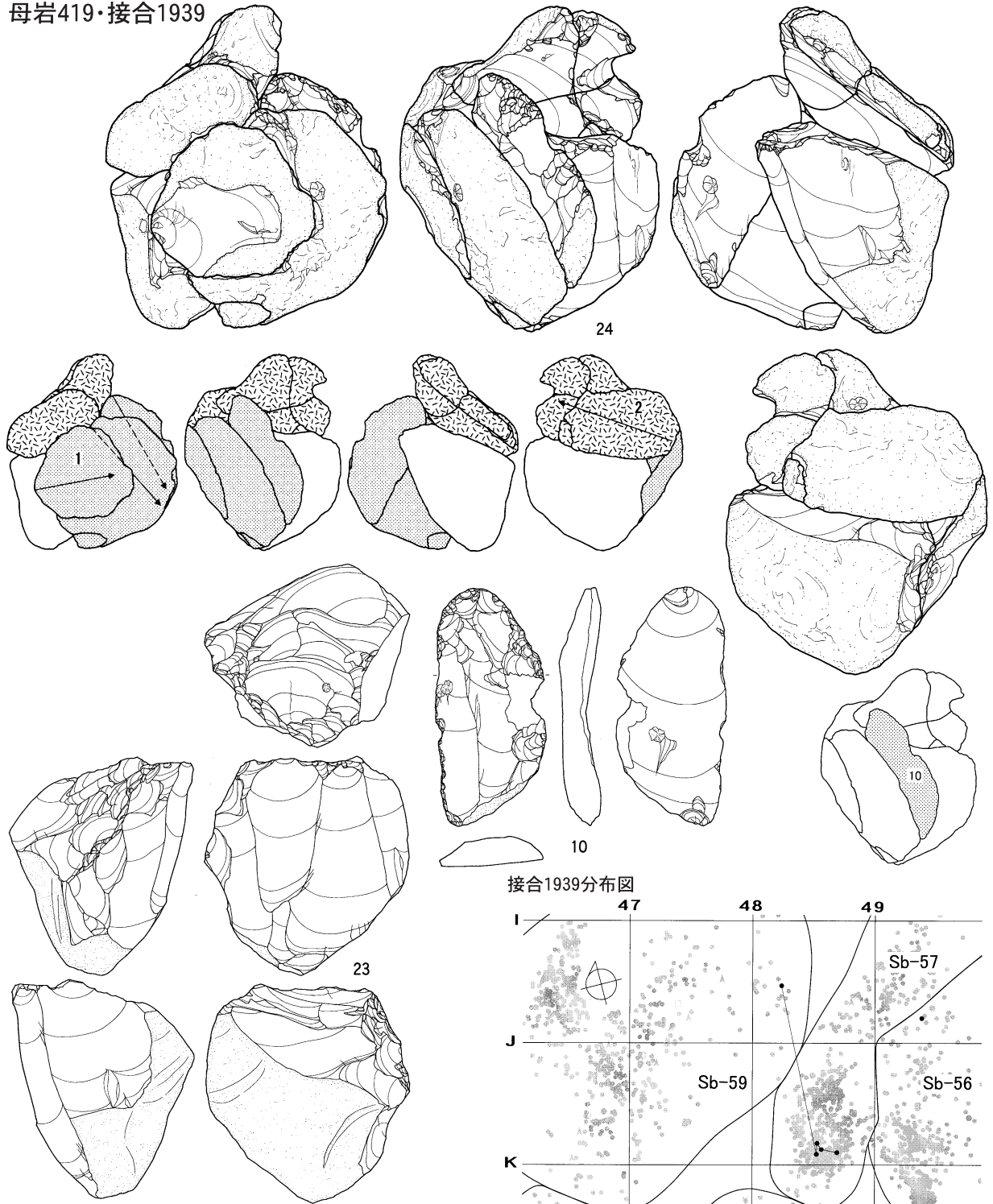

母岩423・接合1943

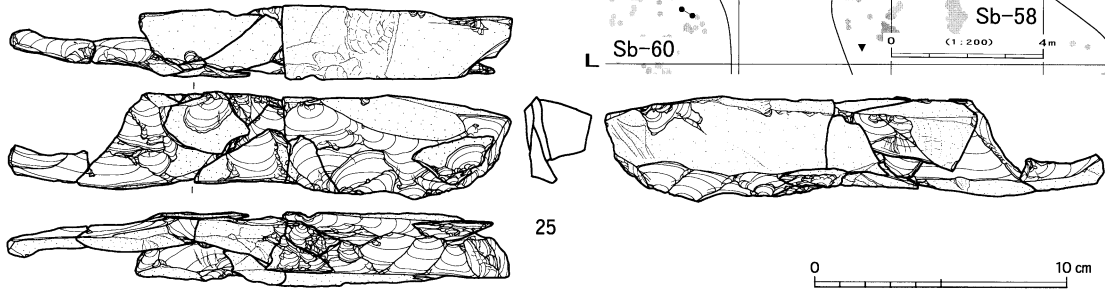

図Ⅳ-552 E区(Sb-56~60)の石器(5) 母岩419・接合1939、母岩423・接合1943(1)

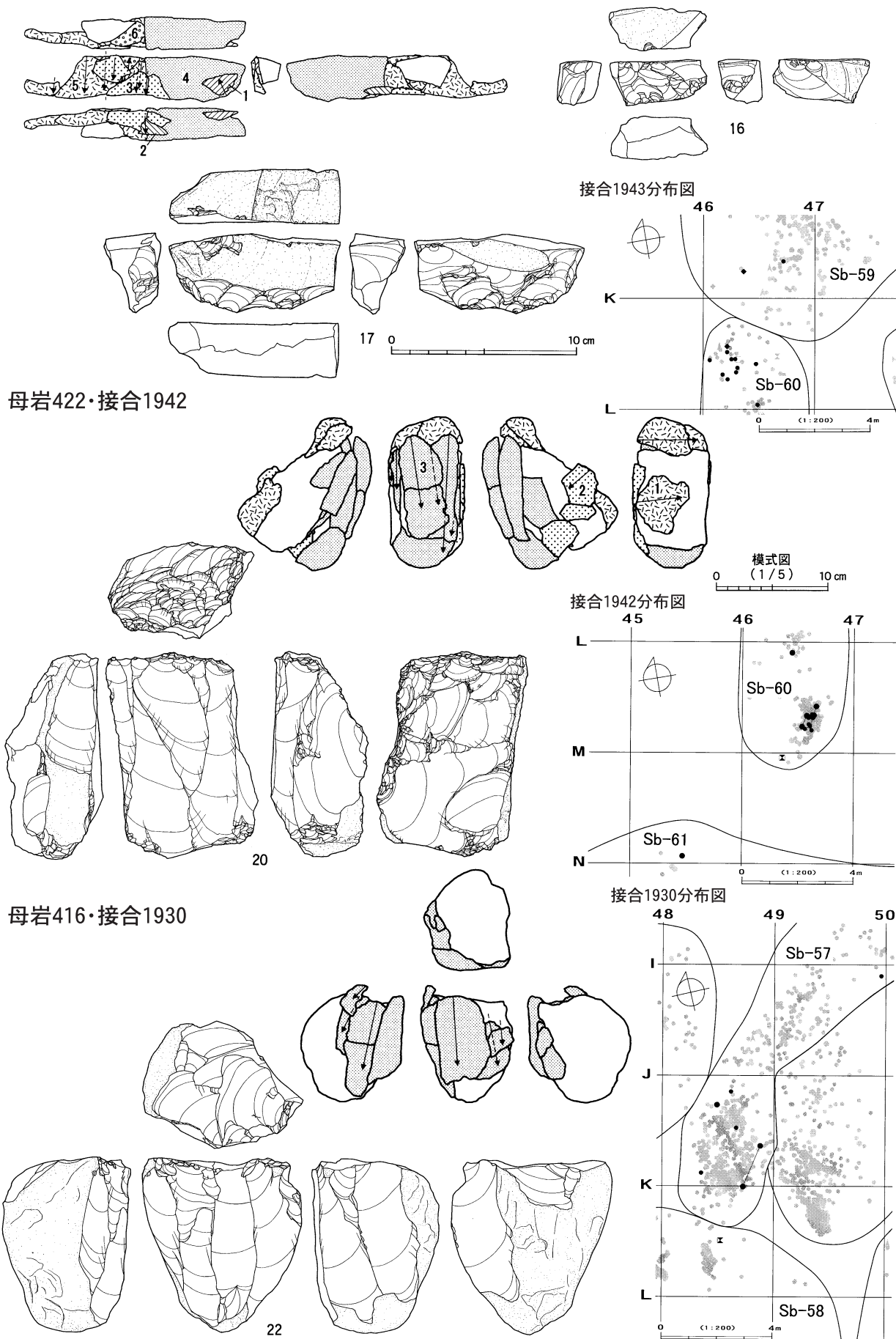

図IV-553 E区(Sb-56~60)の石器(6) 母岩423・接合1943(2)、母岩422・接合1942、母岩416・接合1930

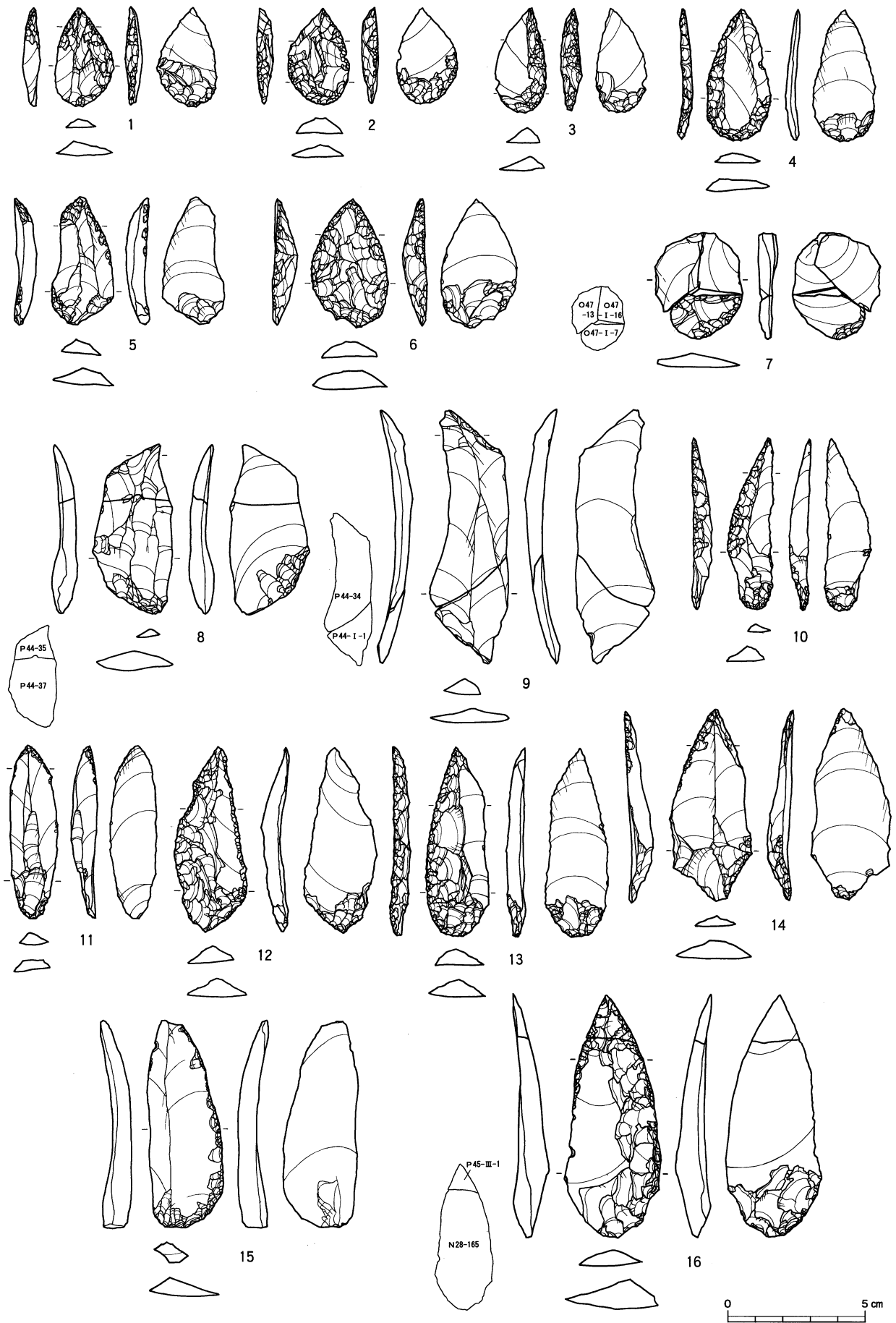

図IV-554 F区(Sb-61)の石器(1) ナイフ形石器



図IV-555 F区(Sb-61)の石器(2) ナイフ形石器・彫器

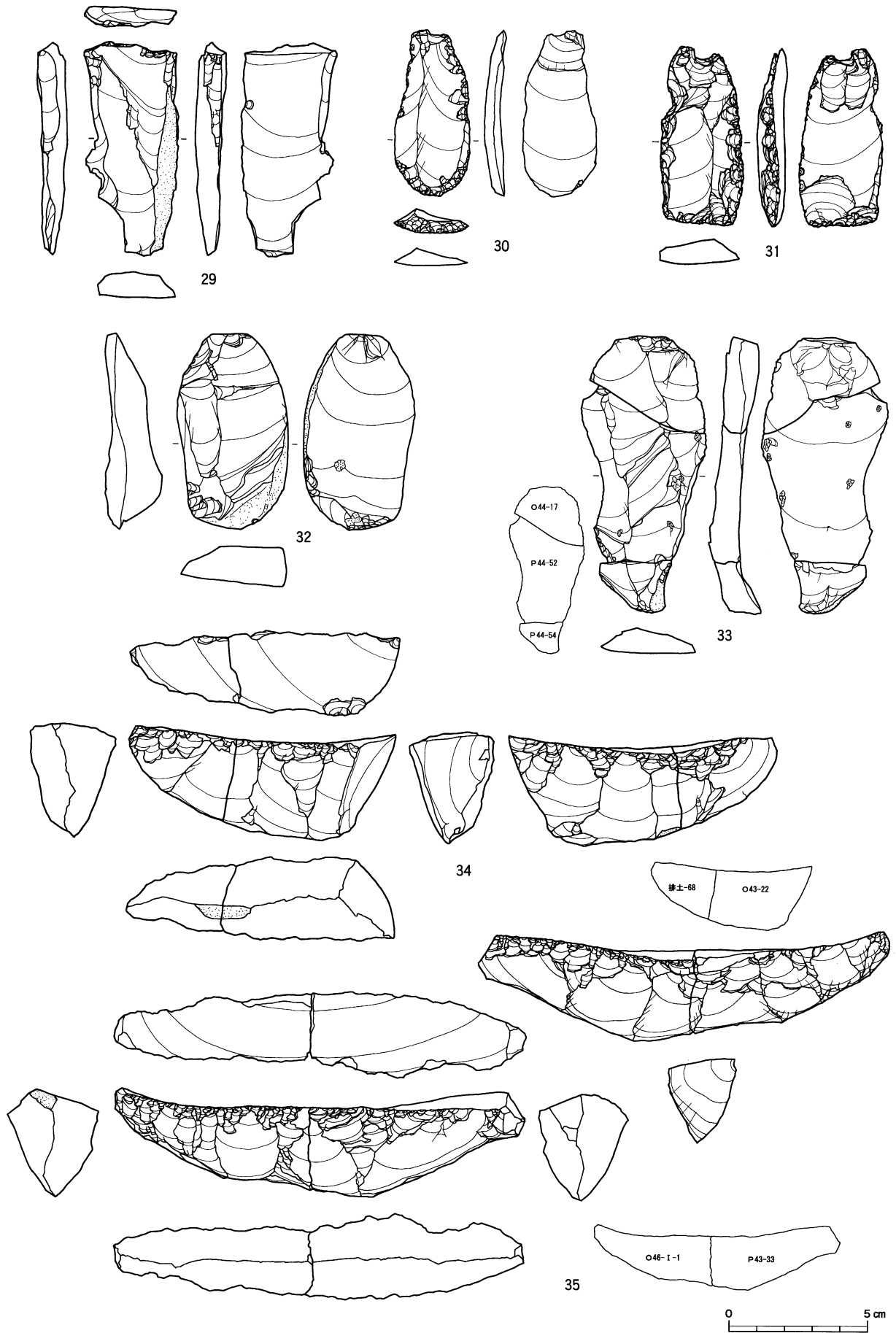

図IV-556 F区(Sb-61)の石器(3) 彫器・搔器・二次加工ある剥片・舟底形石器

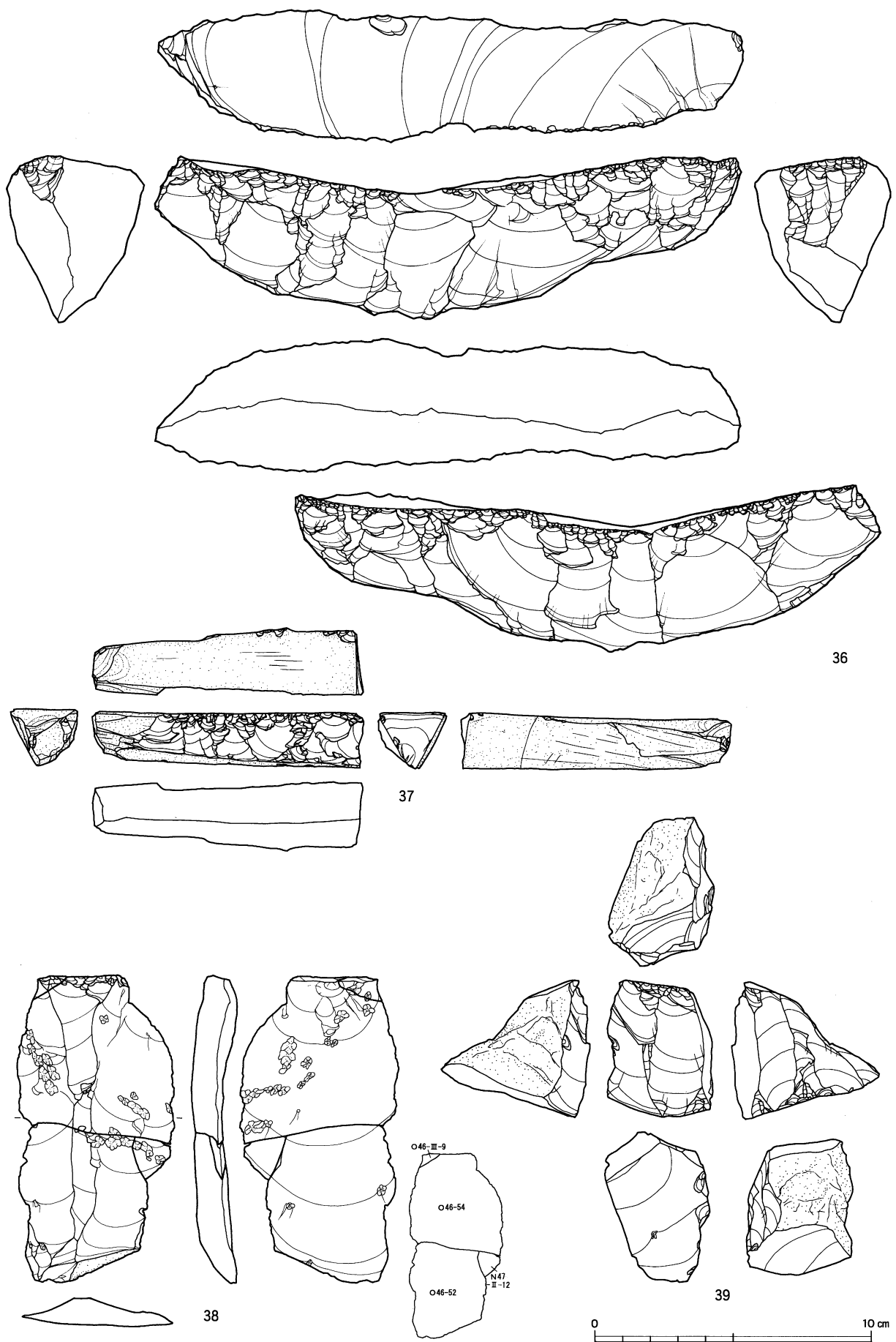

図IV-557 F区(Sb-61)の石器(4) 舟底形石器・剥片・石刃核

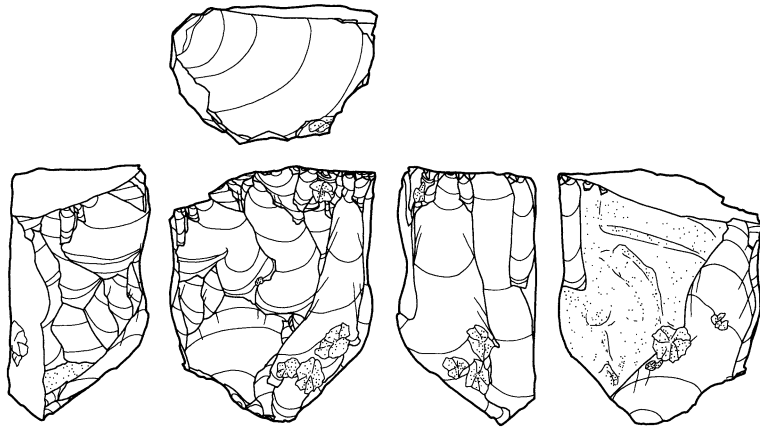

40

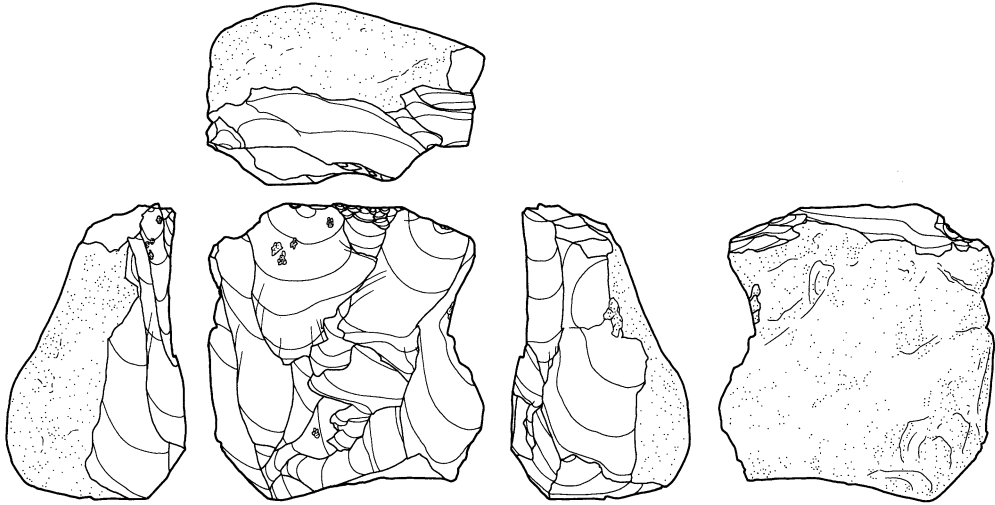

41

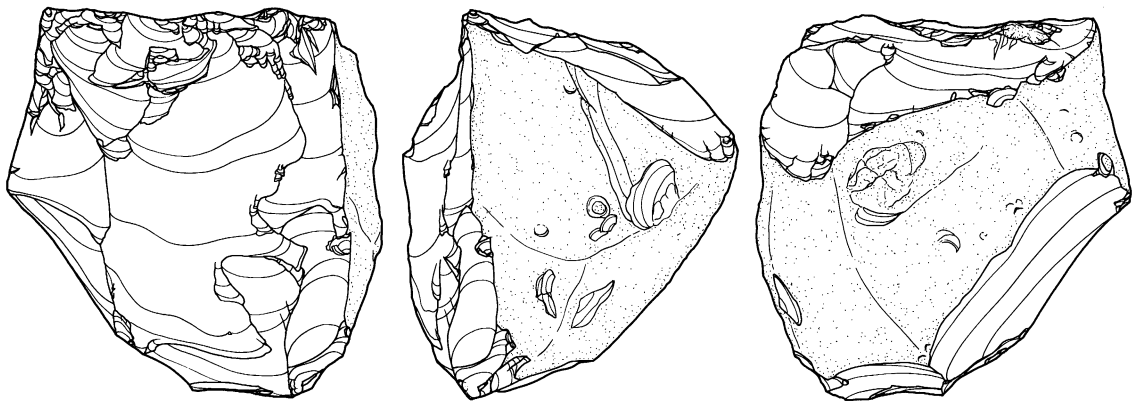
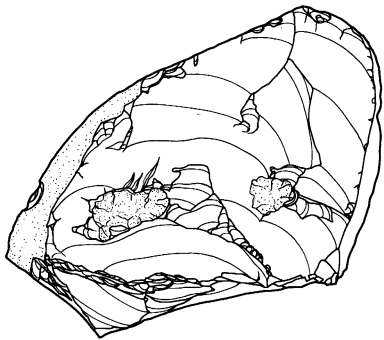

42



図IV-558 F区(Sb-61)の石器(5) 石刃核・石核

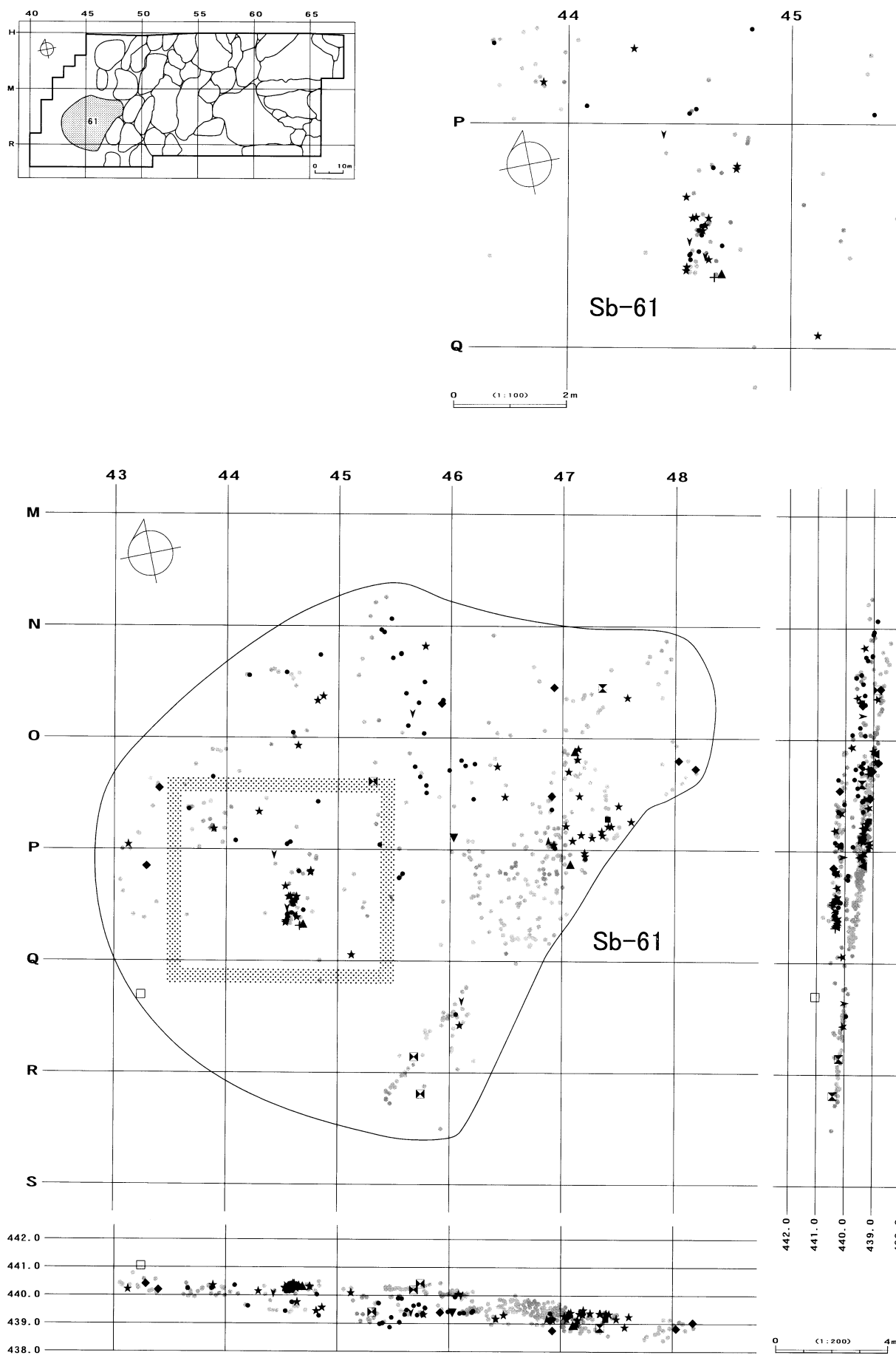

図IV-559 Sb-61の分布図

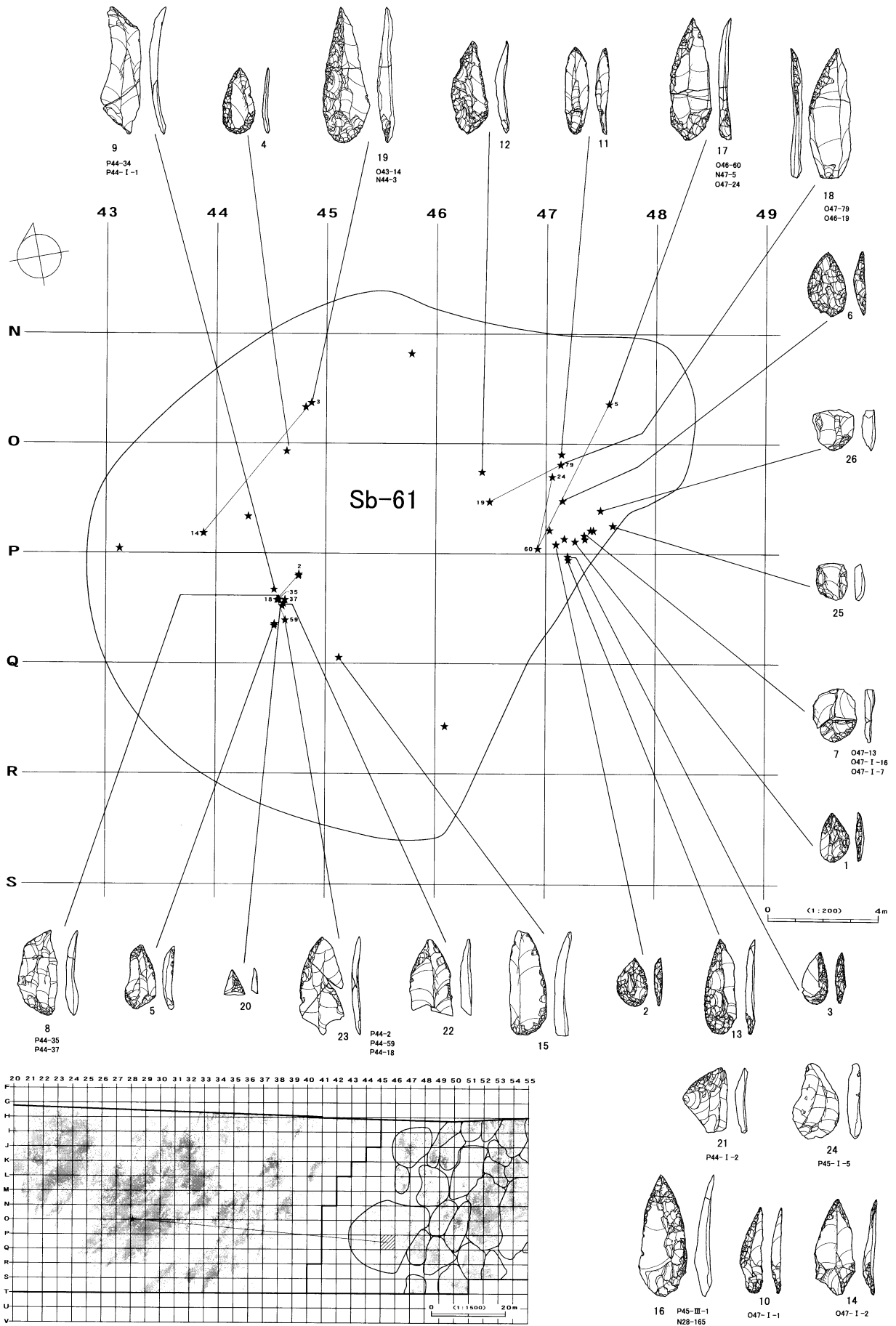

図IV-560 Sb-61の遺物(1)

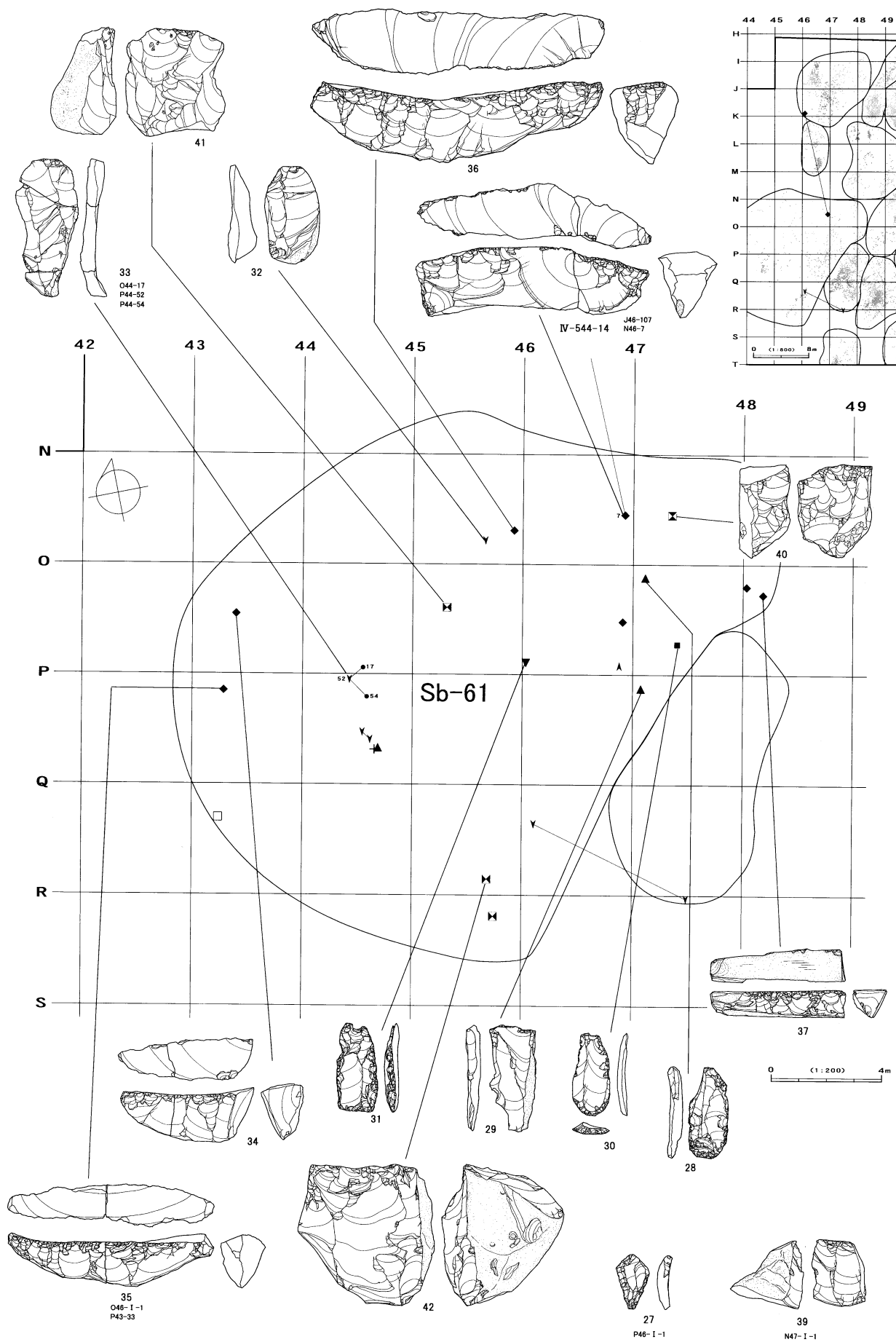

図IV-561 Sb-61の遺物(2)

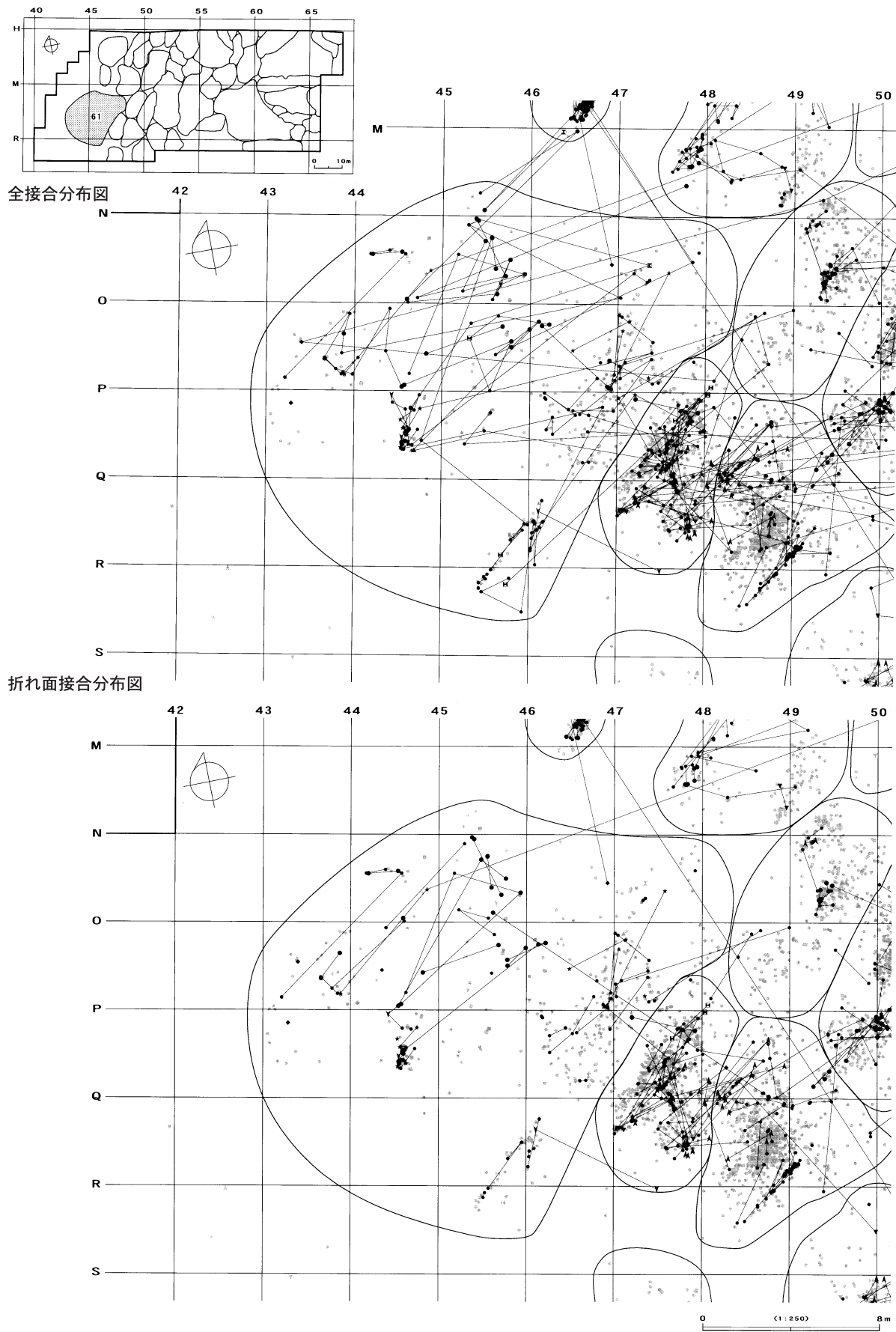

図IV-562 F区(Sb-61)の接合分布図

母岩412・接合1922

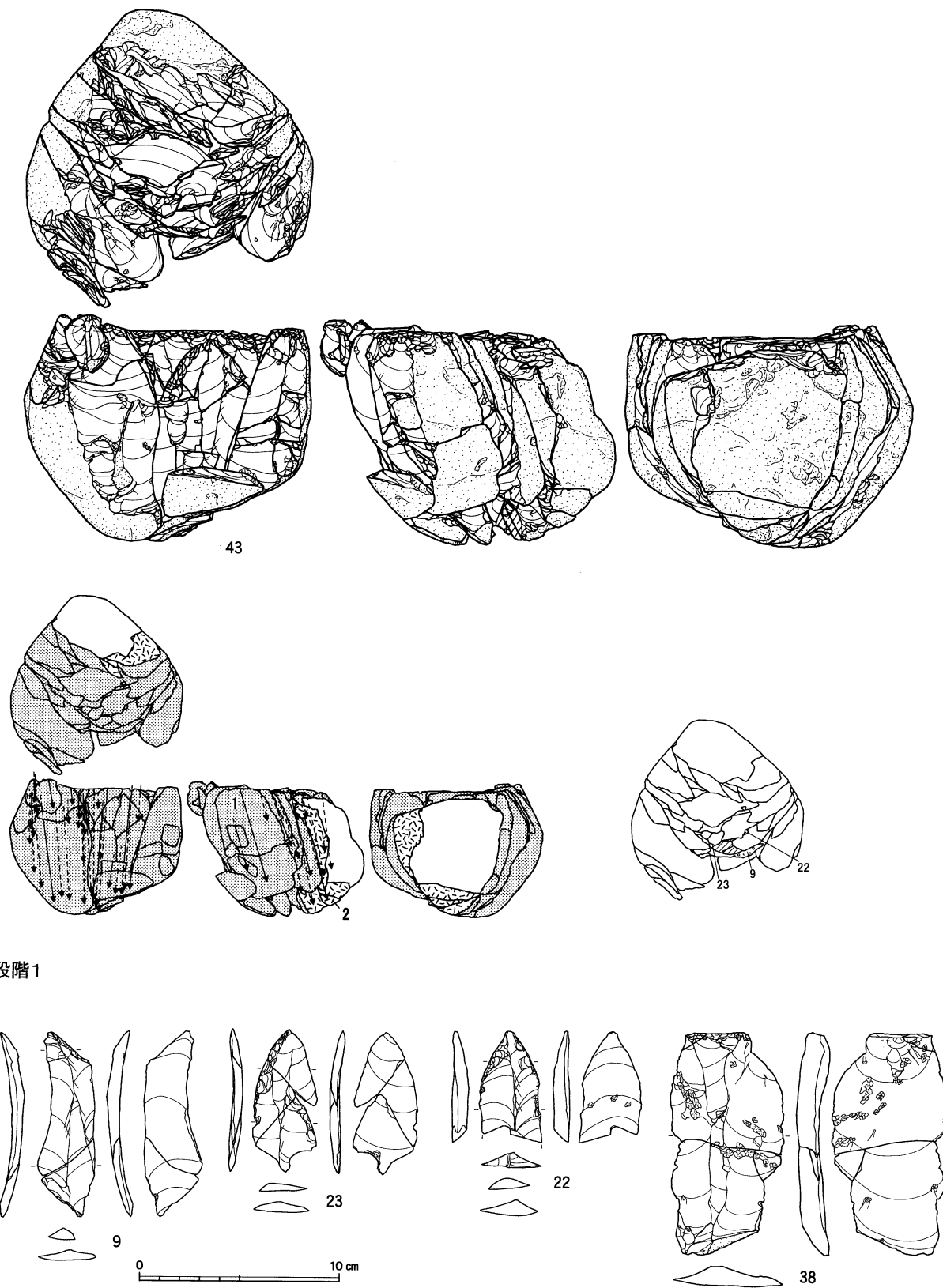

段階1

図IV-563 F区(Sb-61)の石器(6) 母岩412・接合1922(1)

F区(Sb-61)

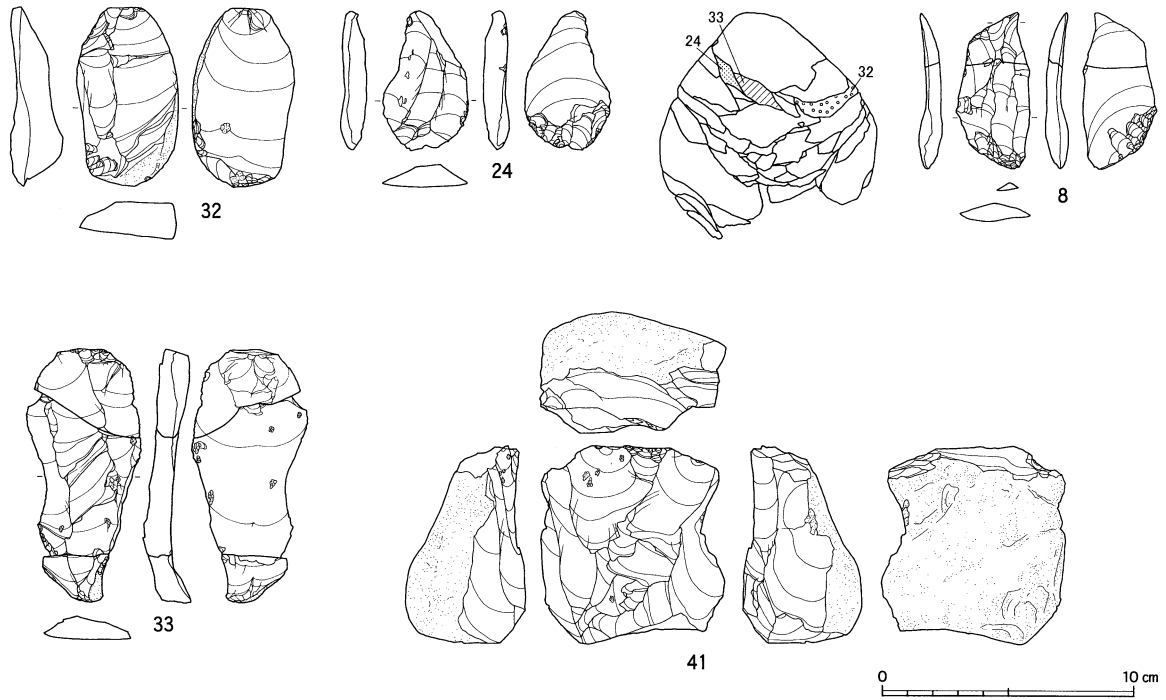

接合1922分布図

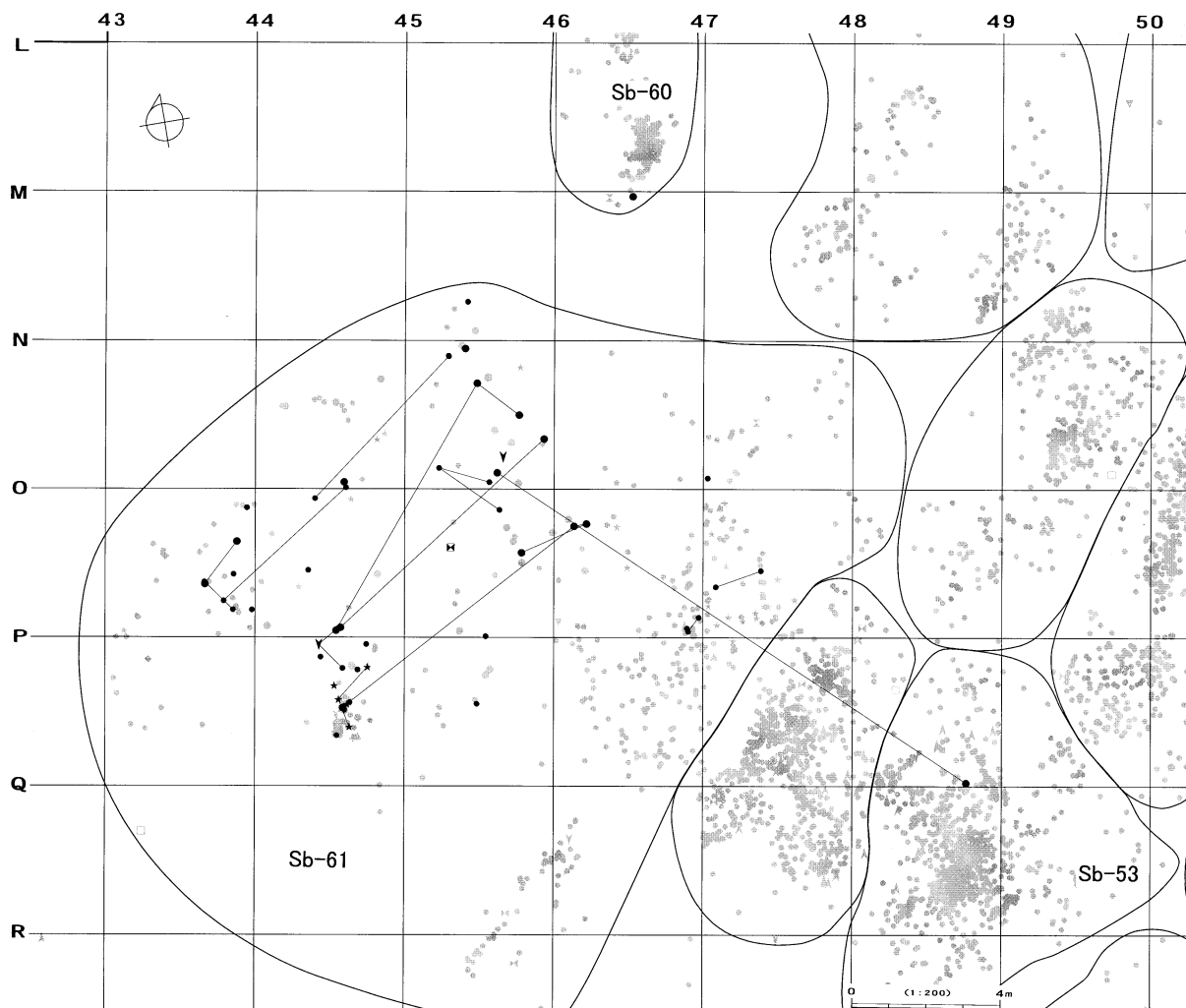

図IV-564 F区(Sb-61)の石器(7) 母岩412・接合1922(2)

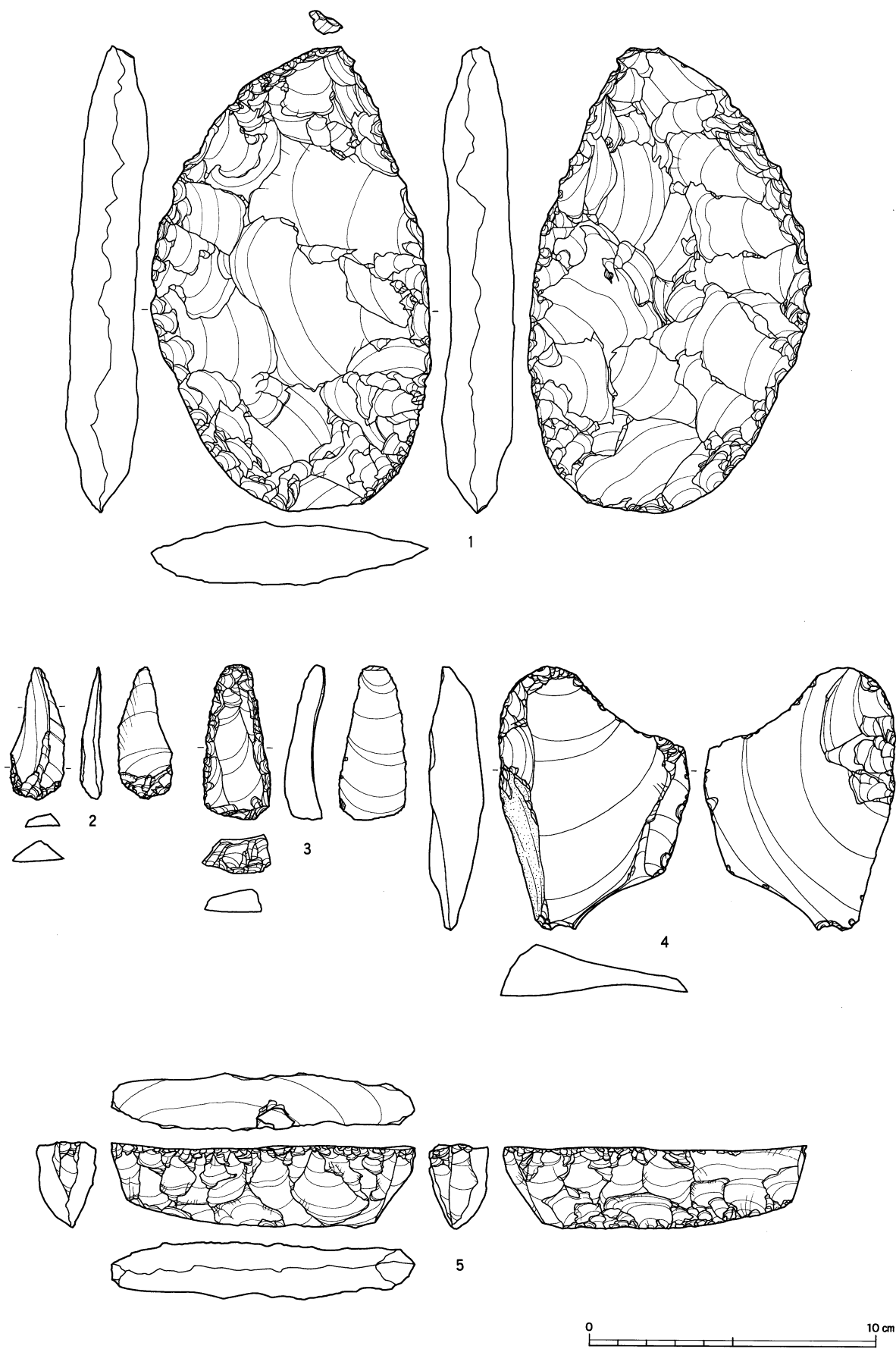

図IV-565 石器ブロック外の石器(1) 尖頭器・ナイフ形石器・搔器・二次加工ある剥片・舟底形石器

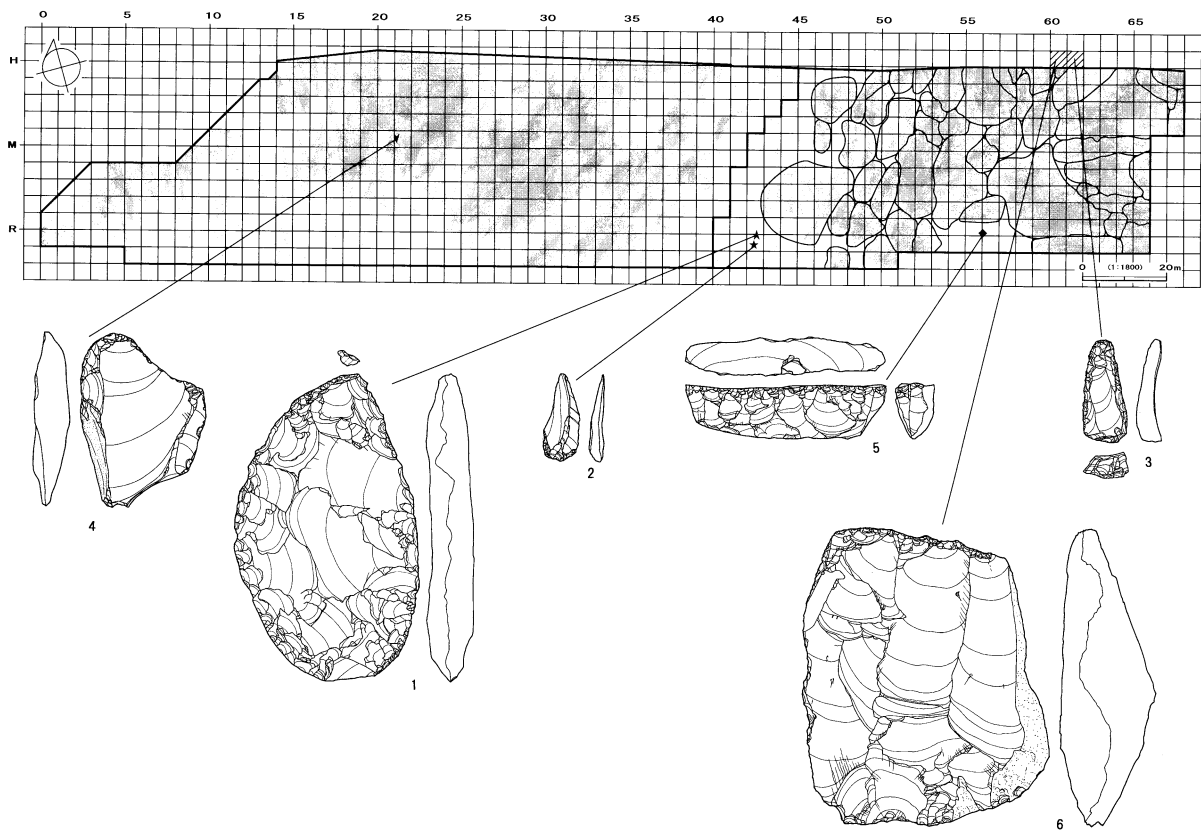
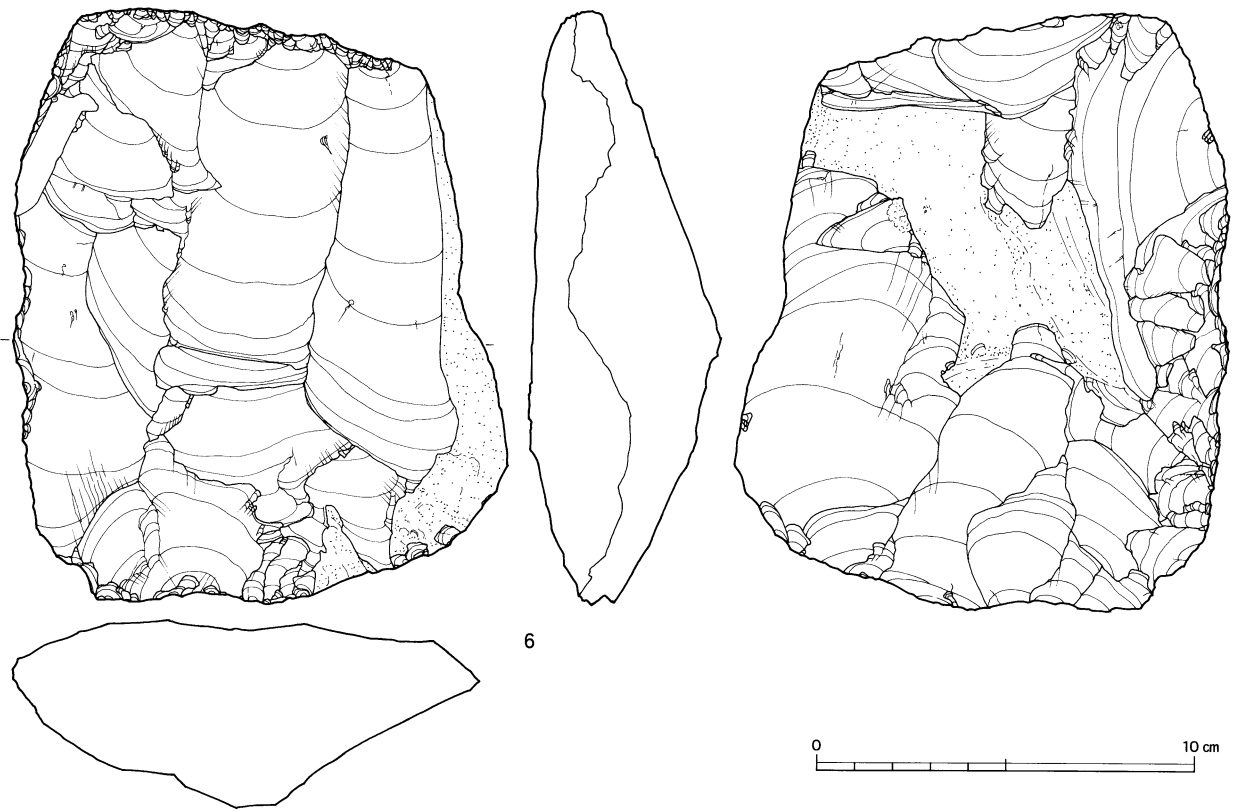

図IV-566 石器ブロック外の石器(2) 石刃核、石器ブロック外の石器分布図

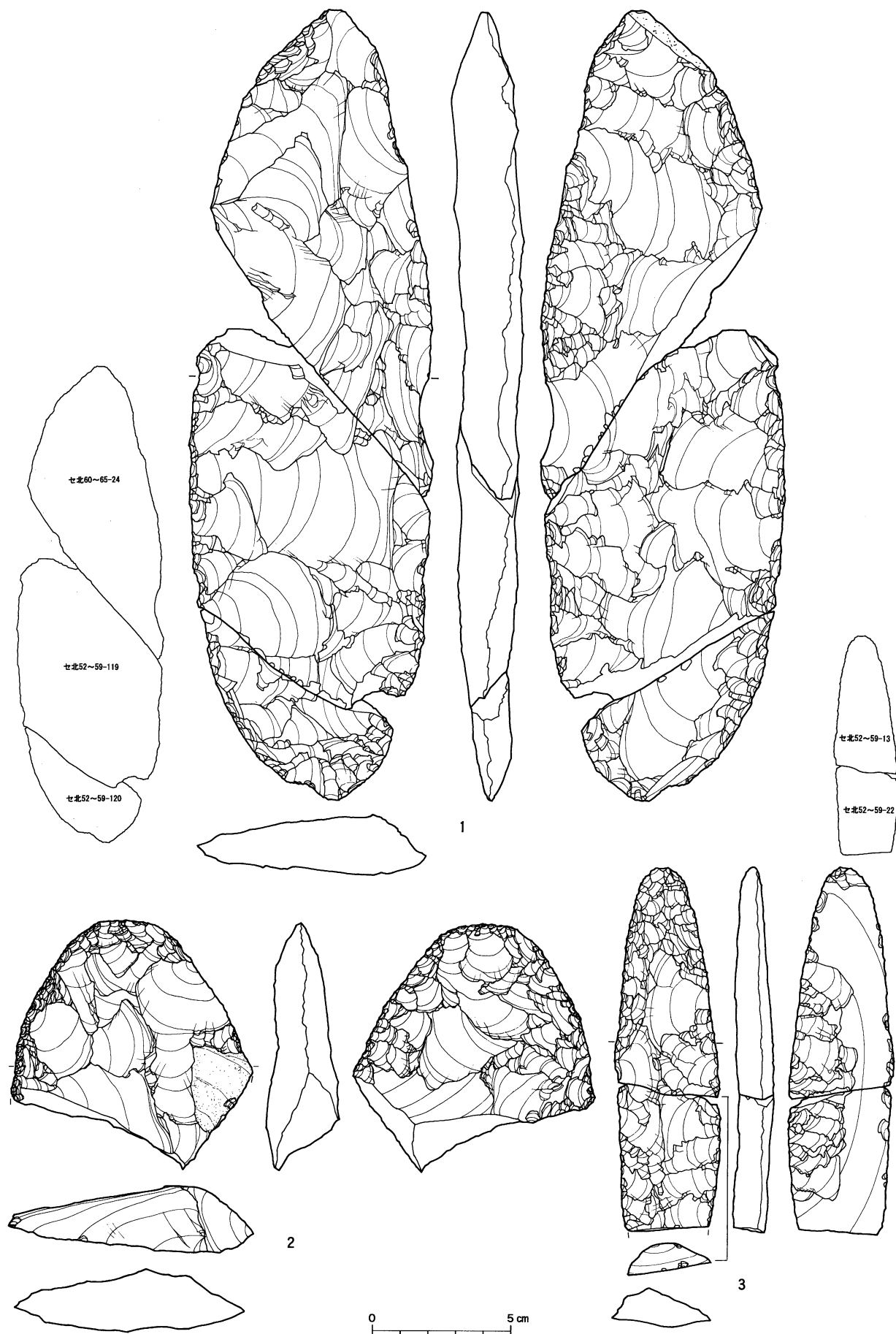

図IV-567 表土(重機調査)の石器(1) 尖頭器

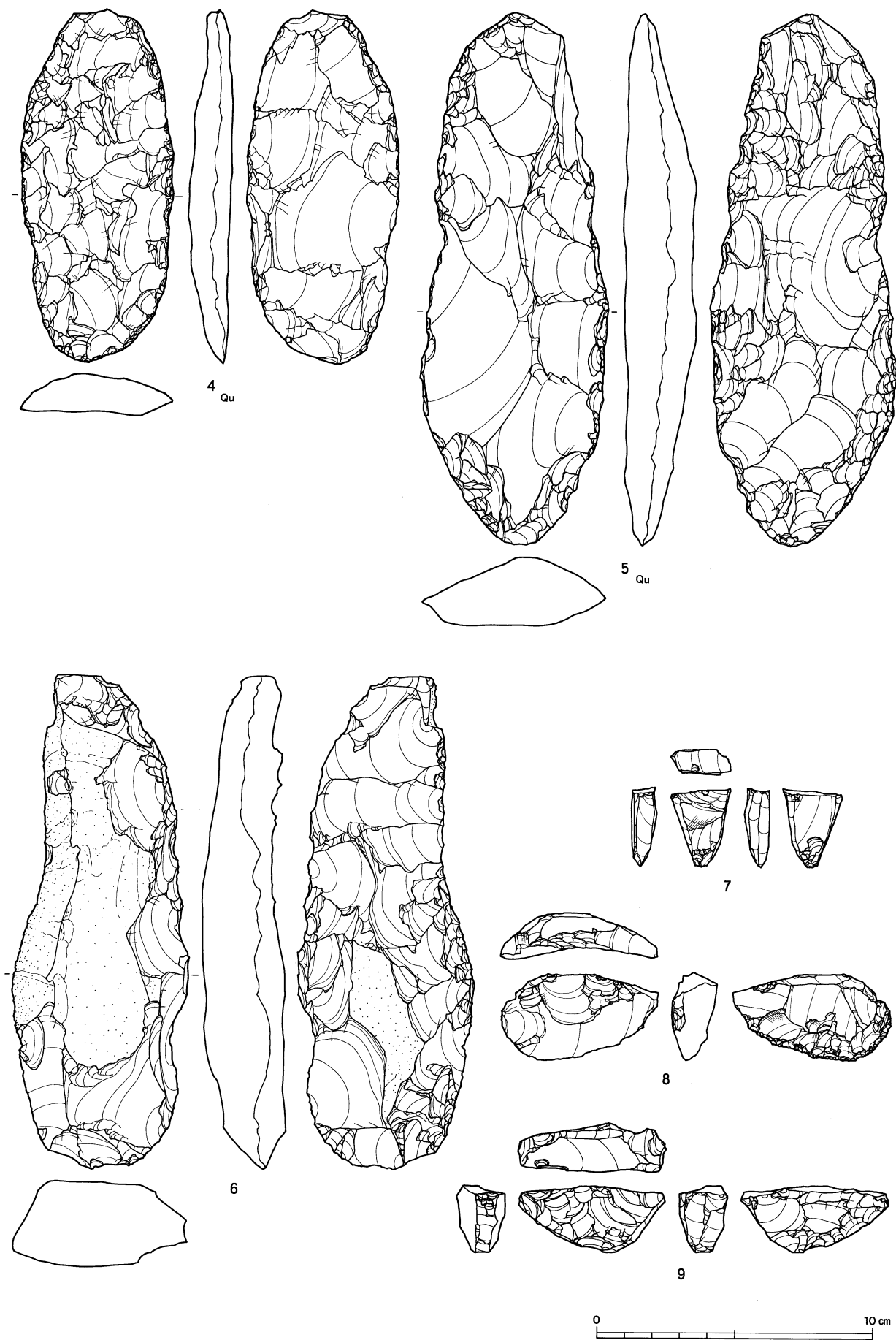

図IV-568 表土(重機調査)の石器(2) 尖頭器・細石刃核

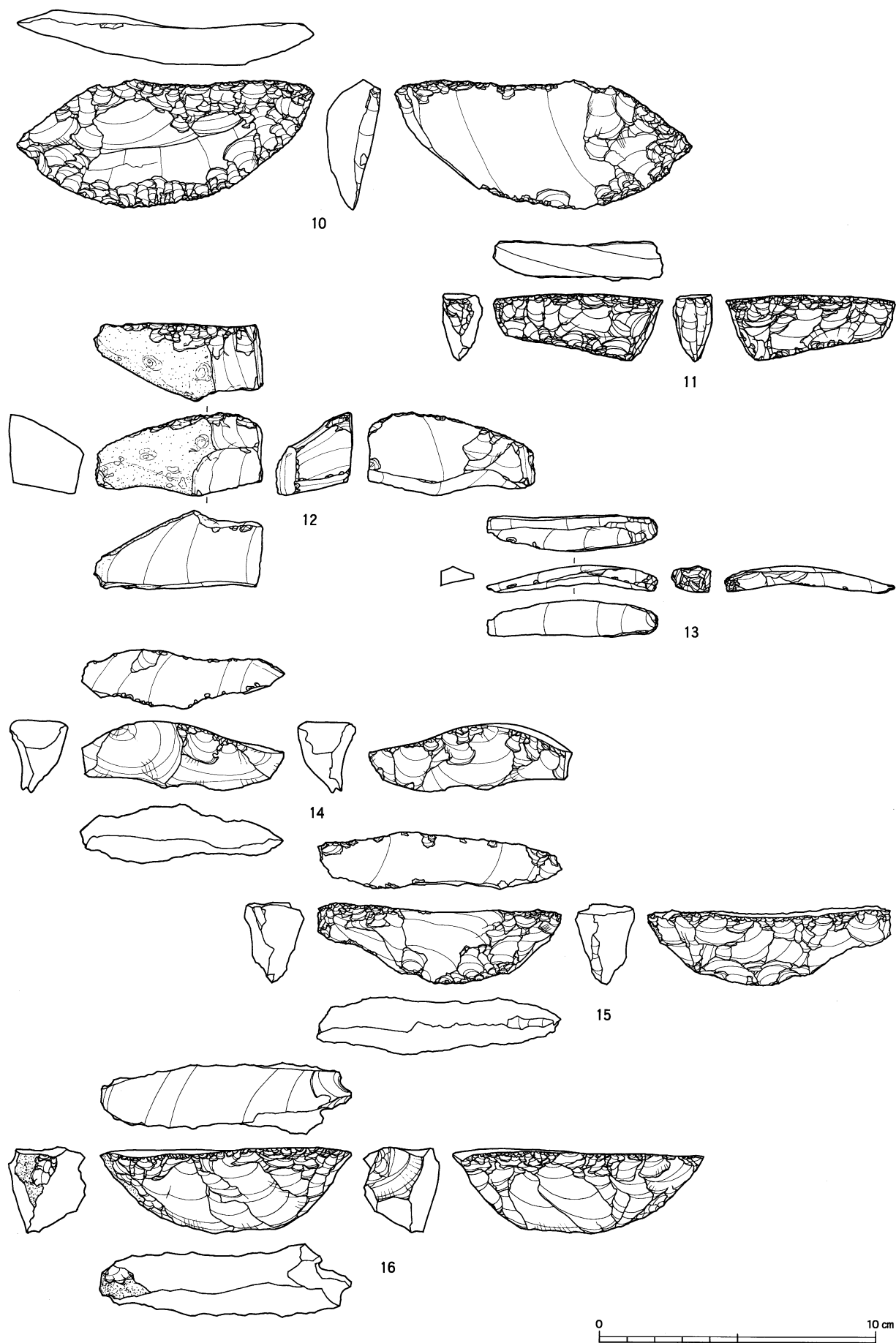

図IV-569 表土(重機調査)の石器(3) 細石刃核・細石刃核削片・舟底形石器



図IV-570 表土(重機調査)の石器(4) 舟底形石器

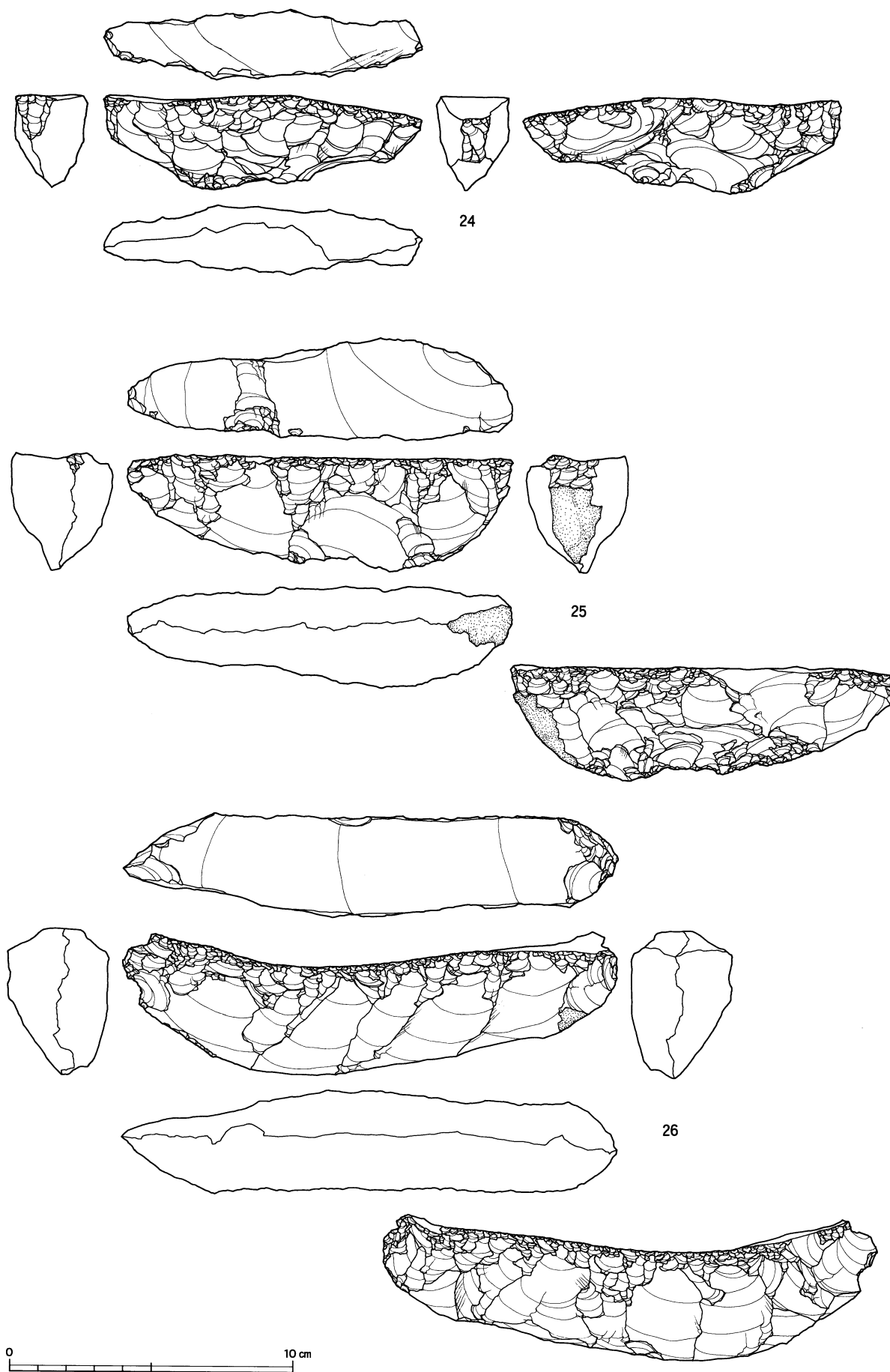

図IV-571 表土(重機調査)の石器(5) 舟底形石器



図IV-572 表土(重機調査)の石器(6) 舟底形石器・彫器・つまみ付きナイフ・石刃核

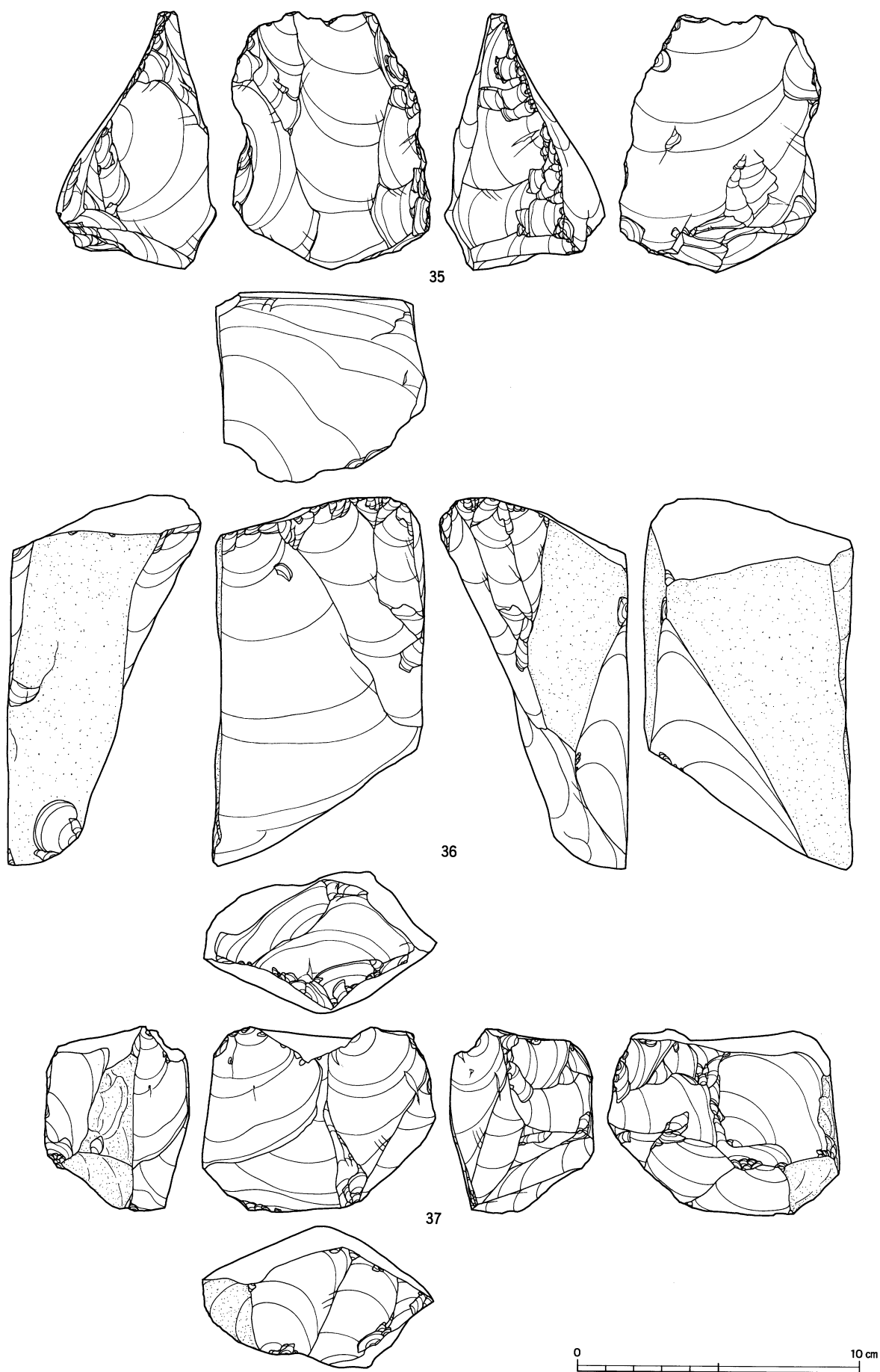

図IV-573 表土(重機調査)の石器(7) 石刃核・石核

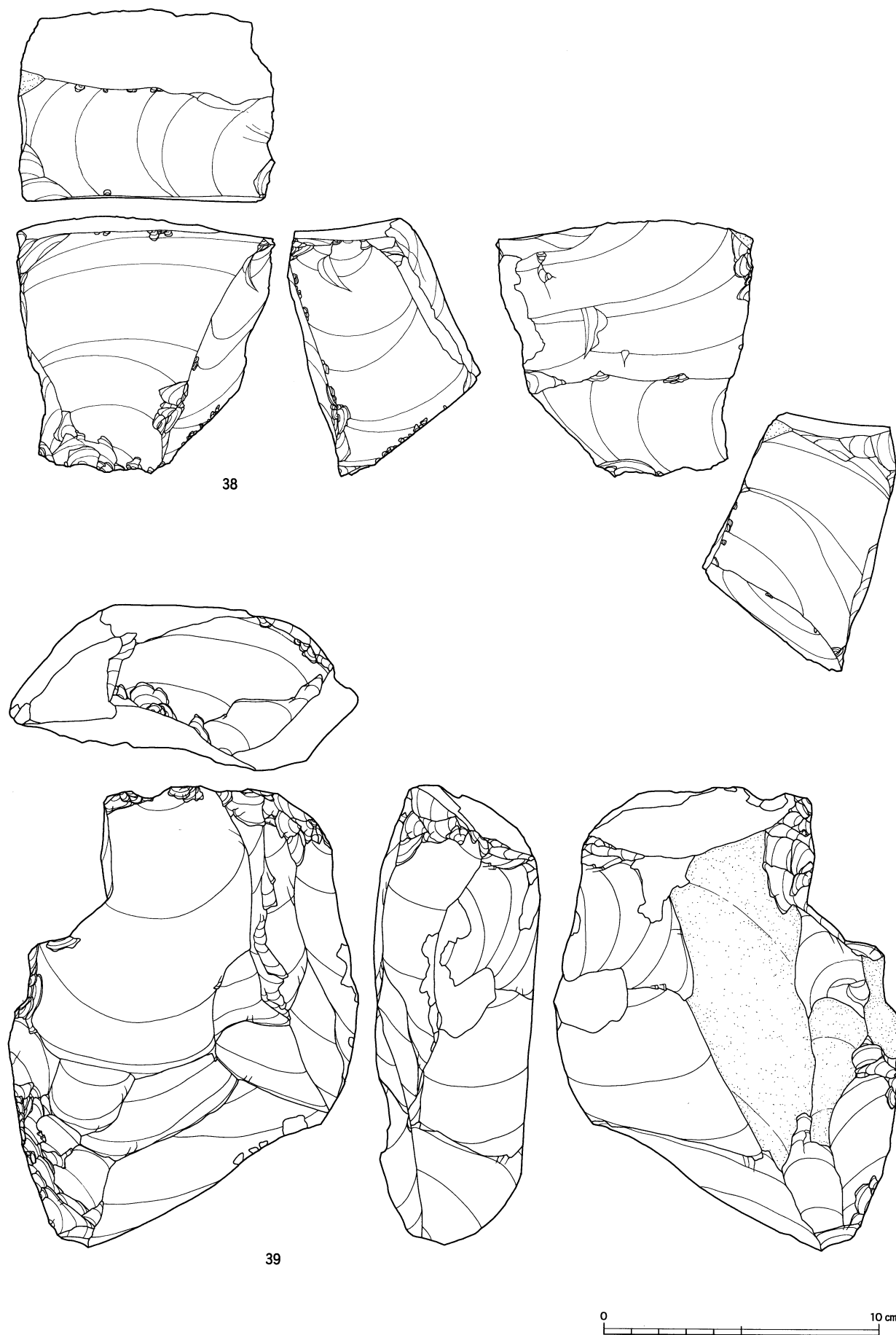

図IV-574 表土(重機調査)の石器(8) 石核

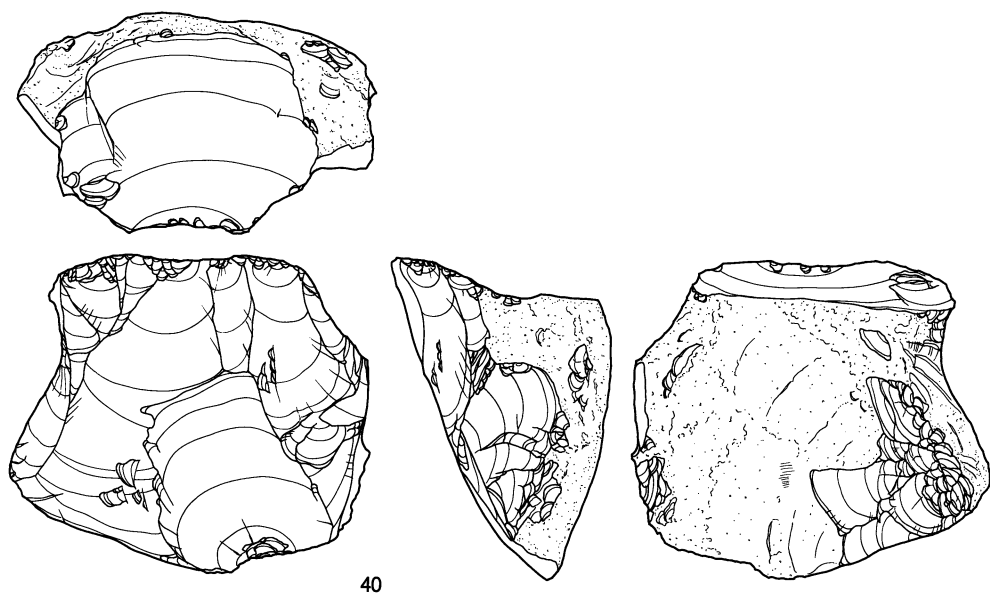

40

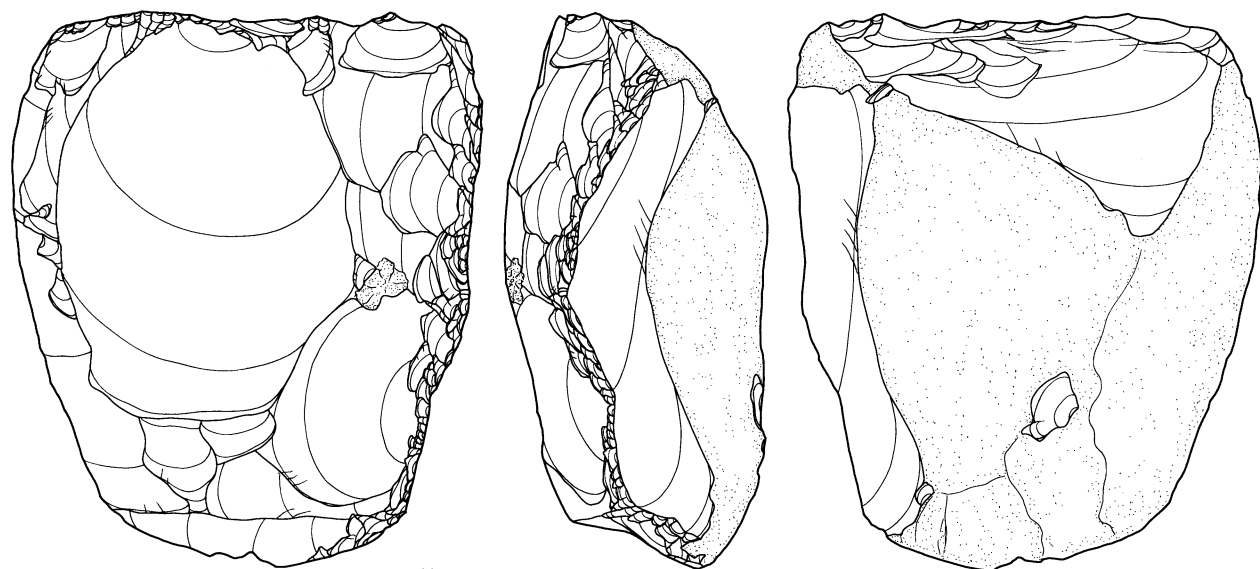

41



図IV-575 表土(重機調査)の石器(9) 石核

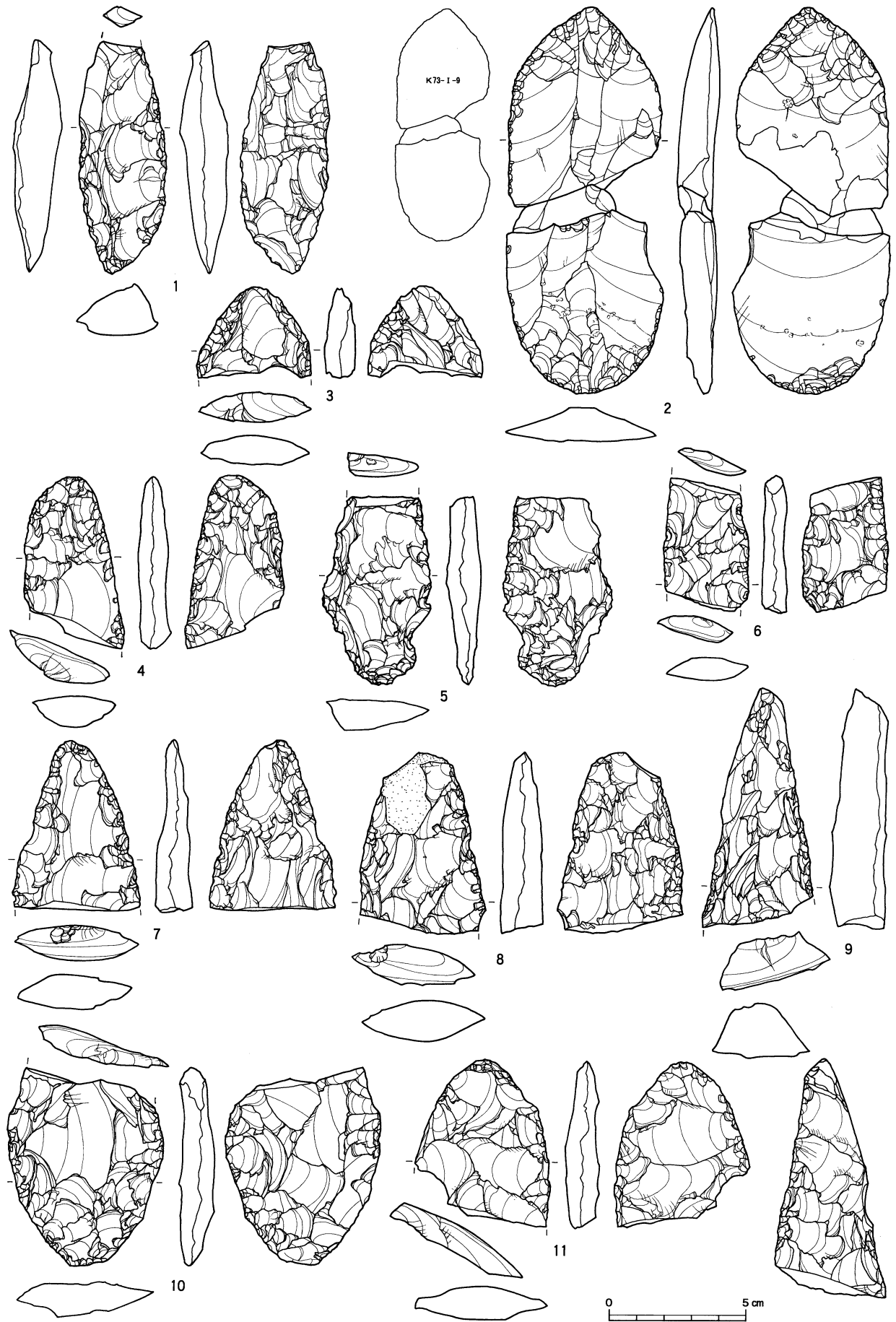

図IV-576 斜面部の石器(1) 尖頭器

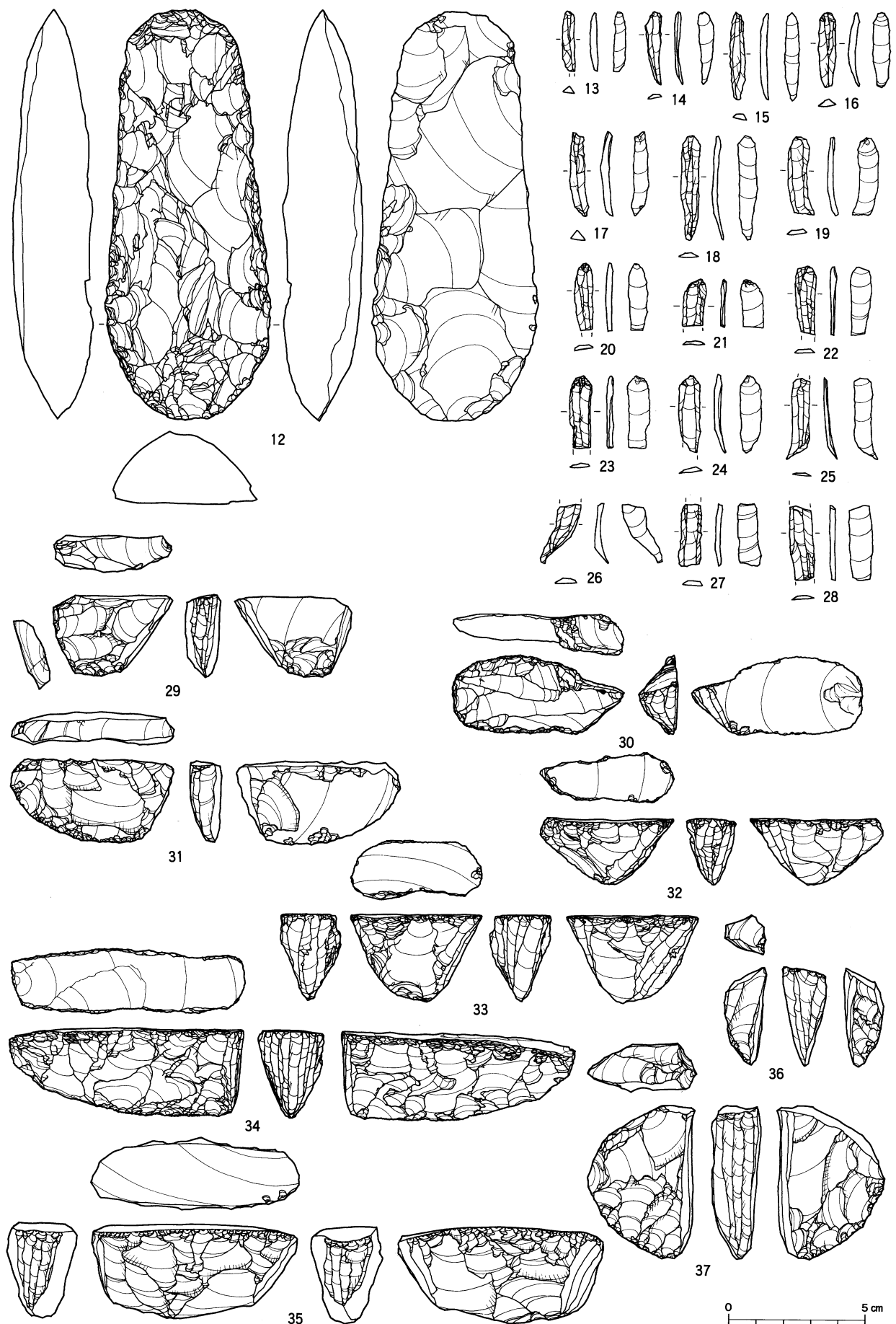

図IV-577 斜面部の石器(2) 両面調整石器・細石刃・細石刃核

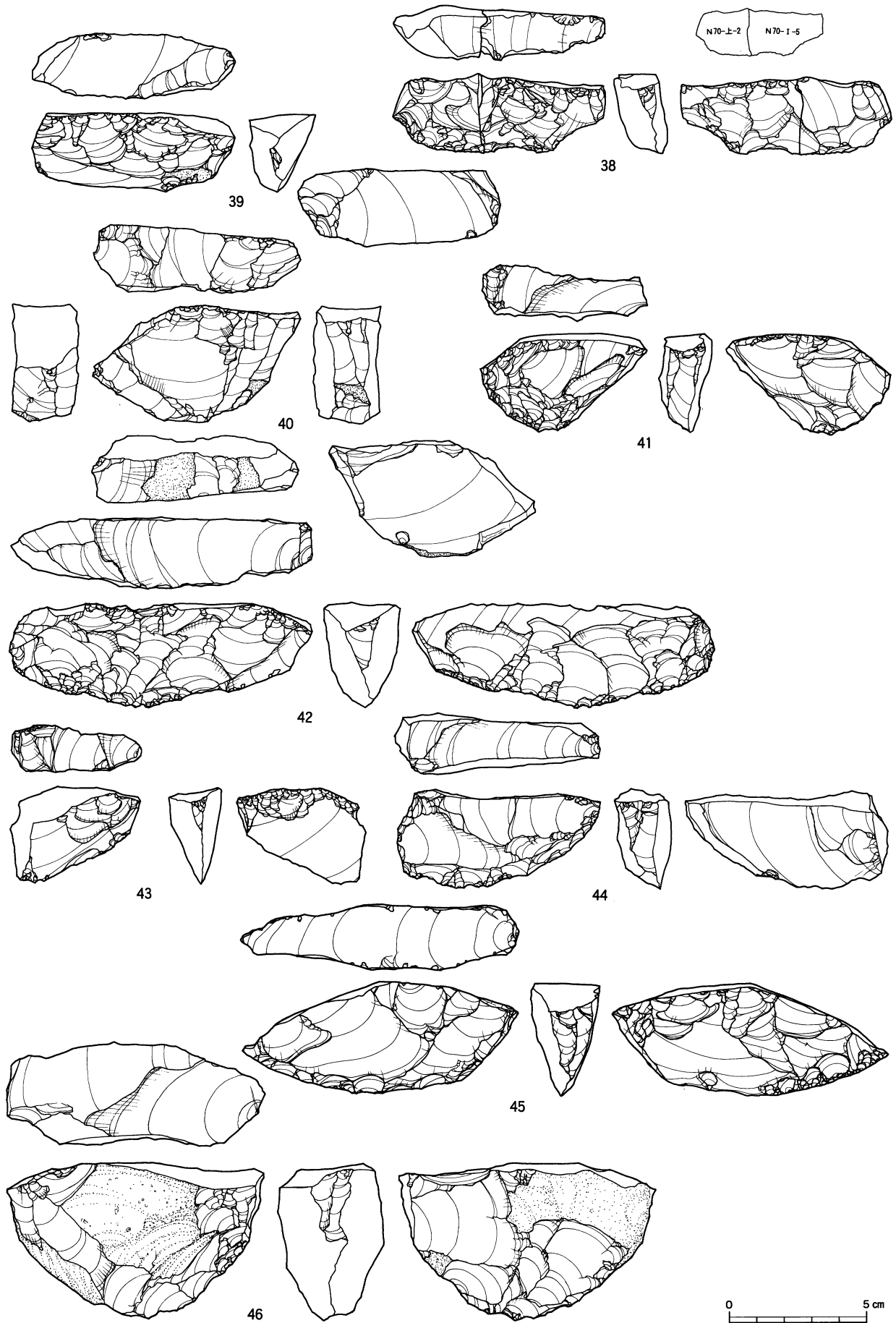

図IV-578 斜面部の石器(3) 細石刃核

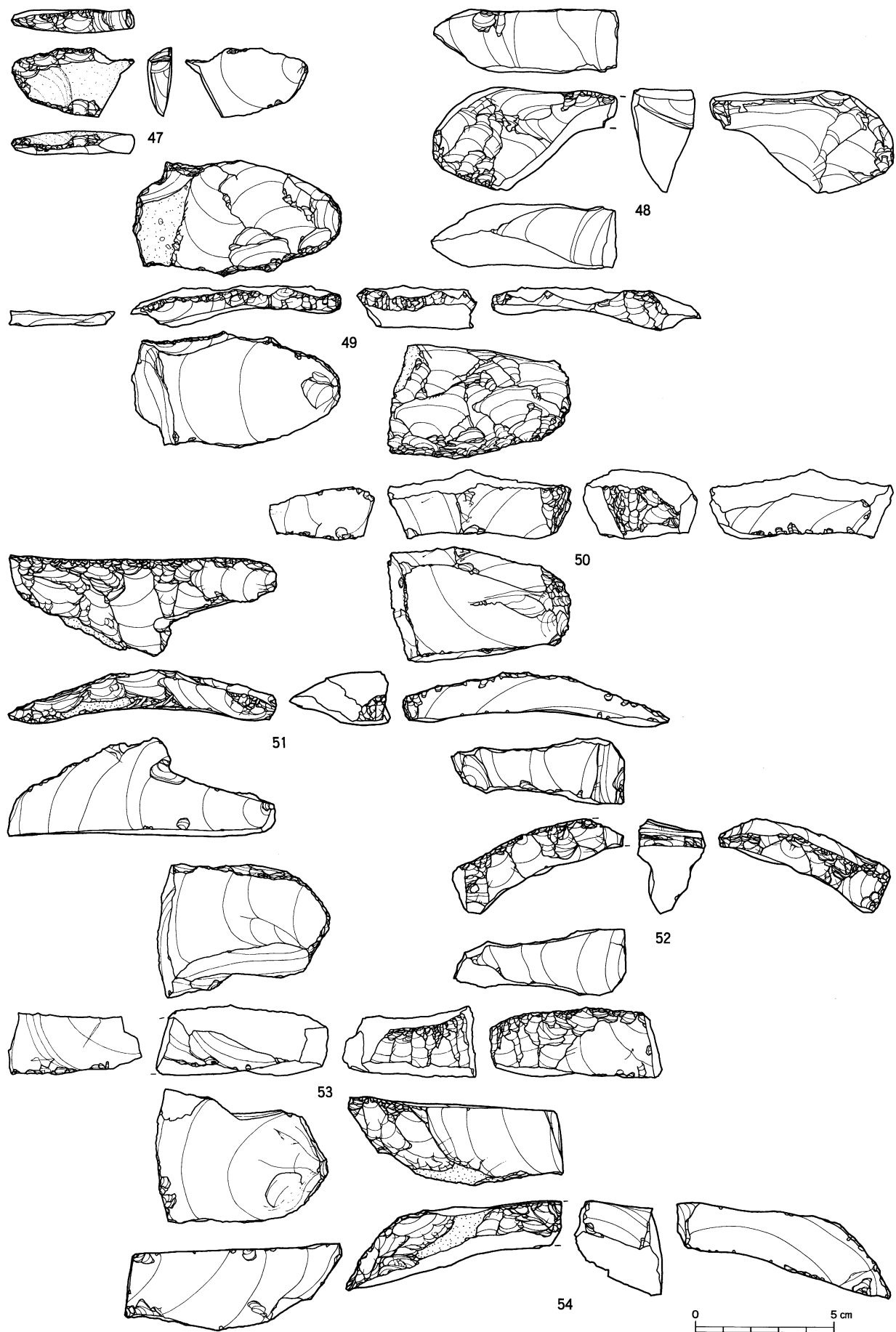

図IV-579 斜面部の石器(4) 細石刃核削片

斜面部

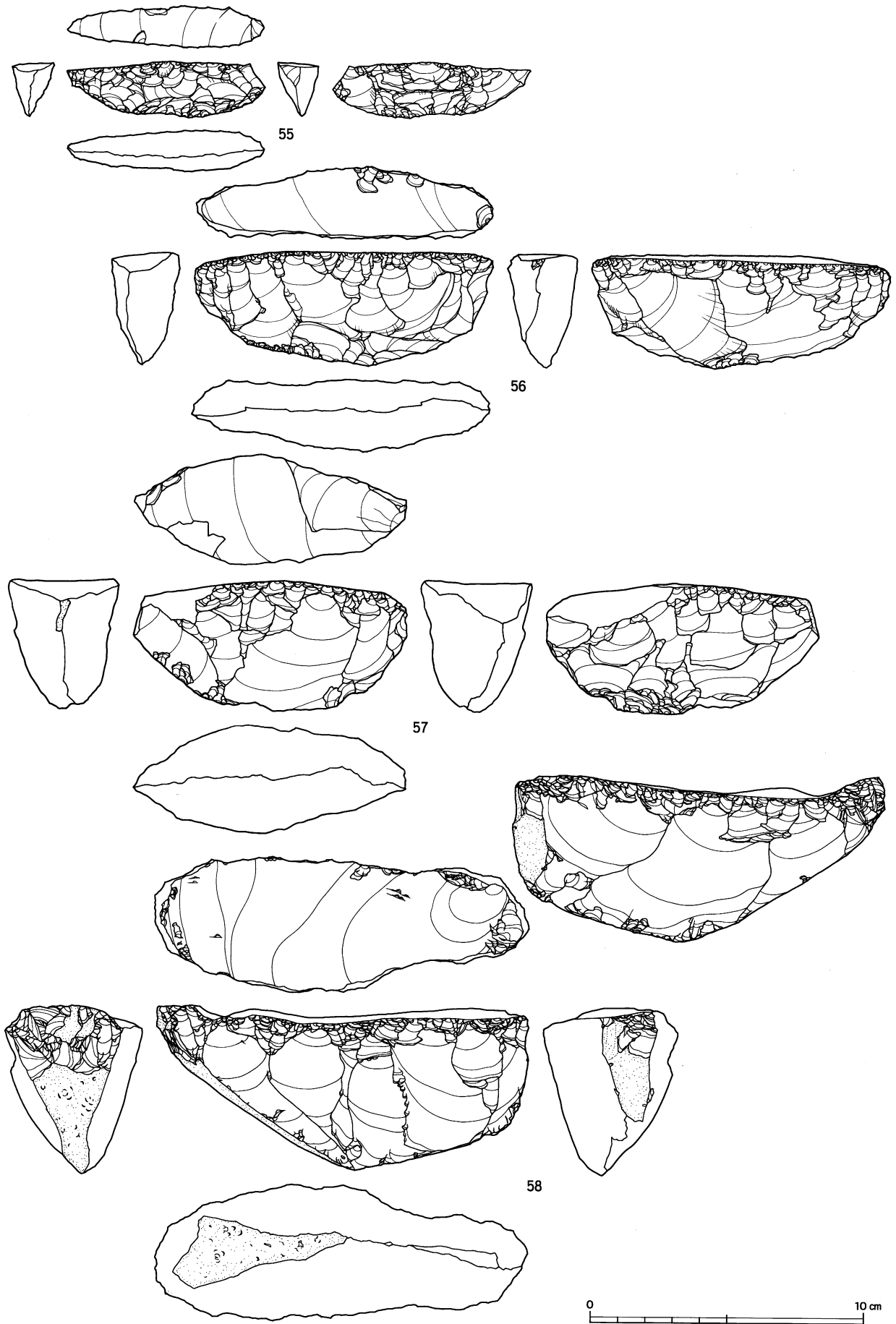

図IV-580 斜面部の石器(5) 舟底形石器

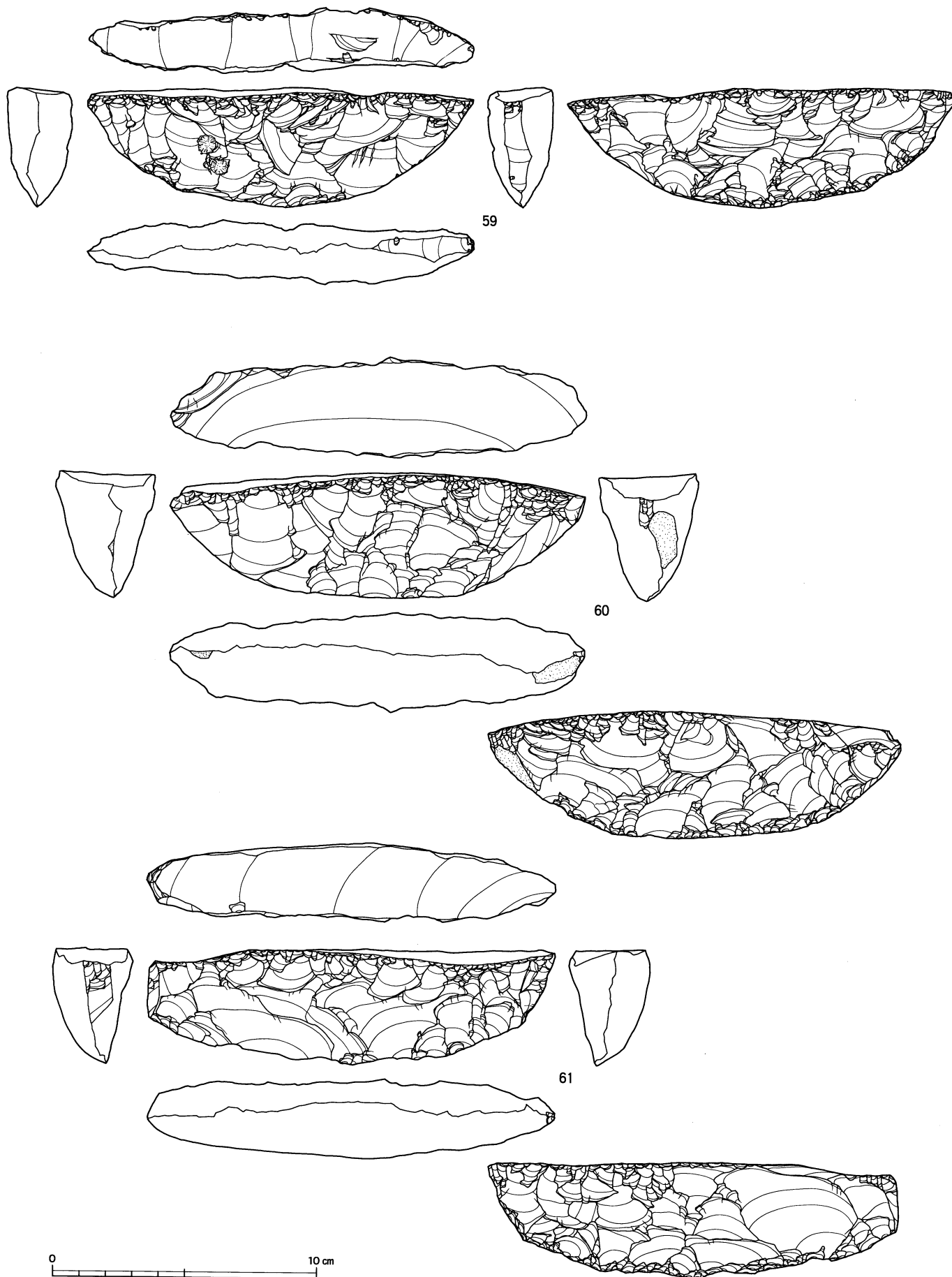

図IV-581 斜面部の石器(6) 舟底形石器

斜面部

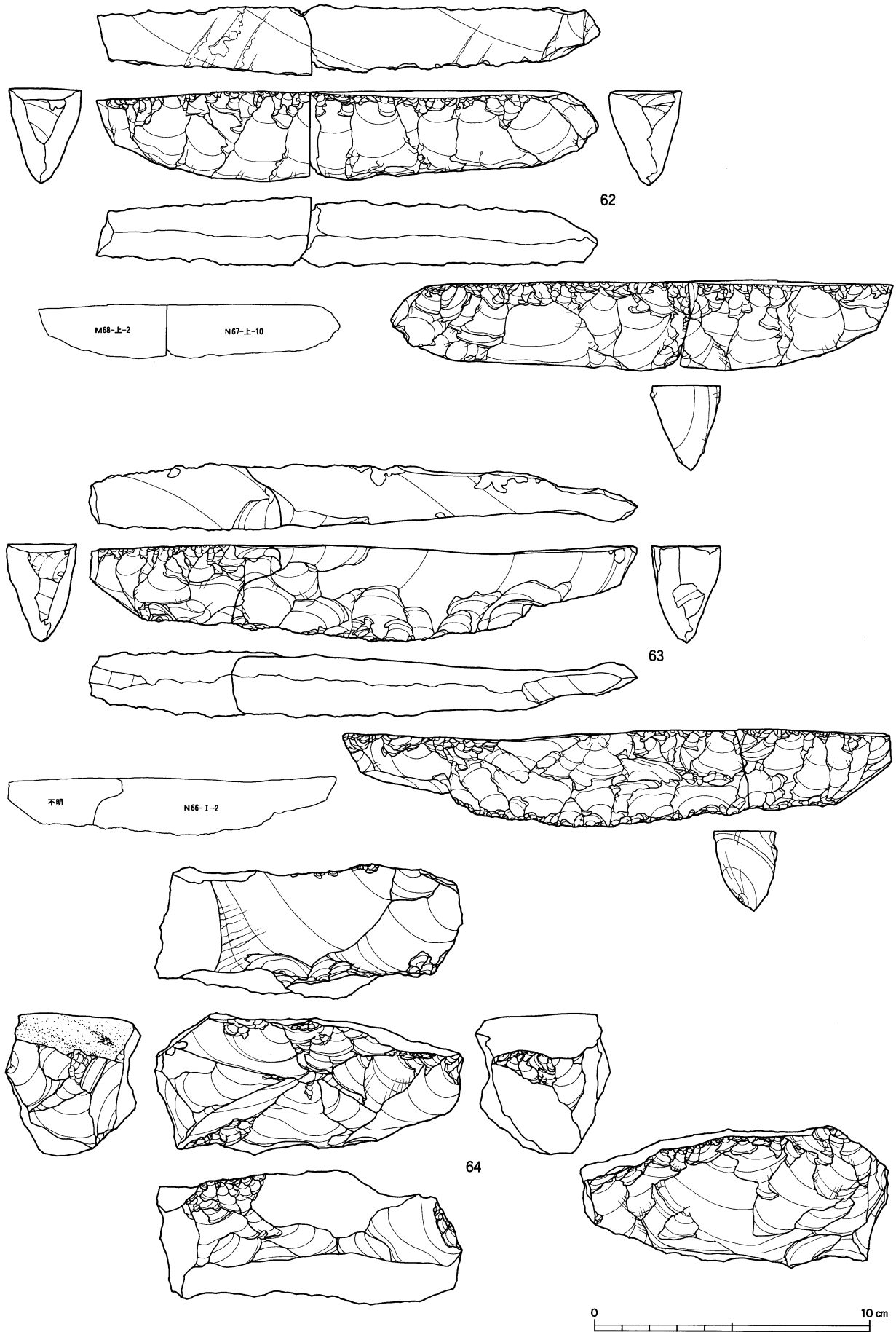

図IV-582 斜面部の石器(7) 舟底形石器

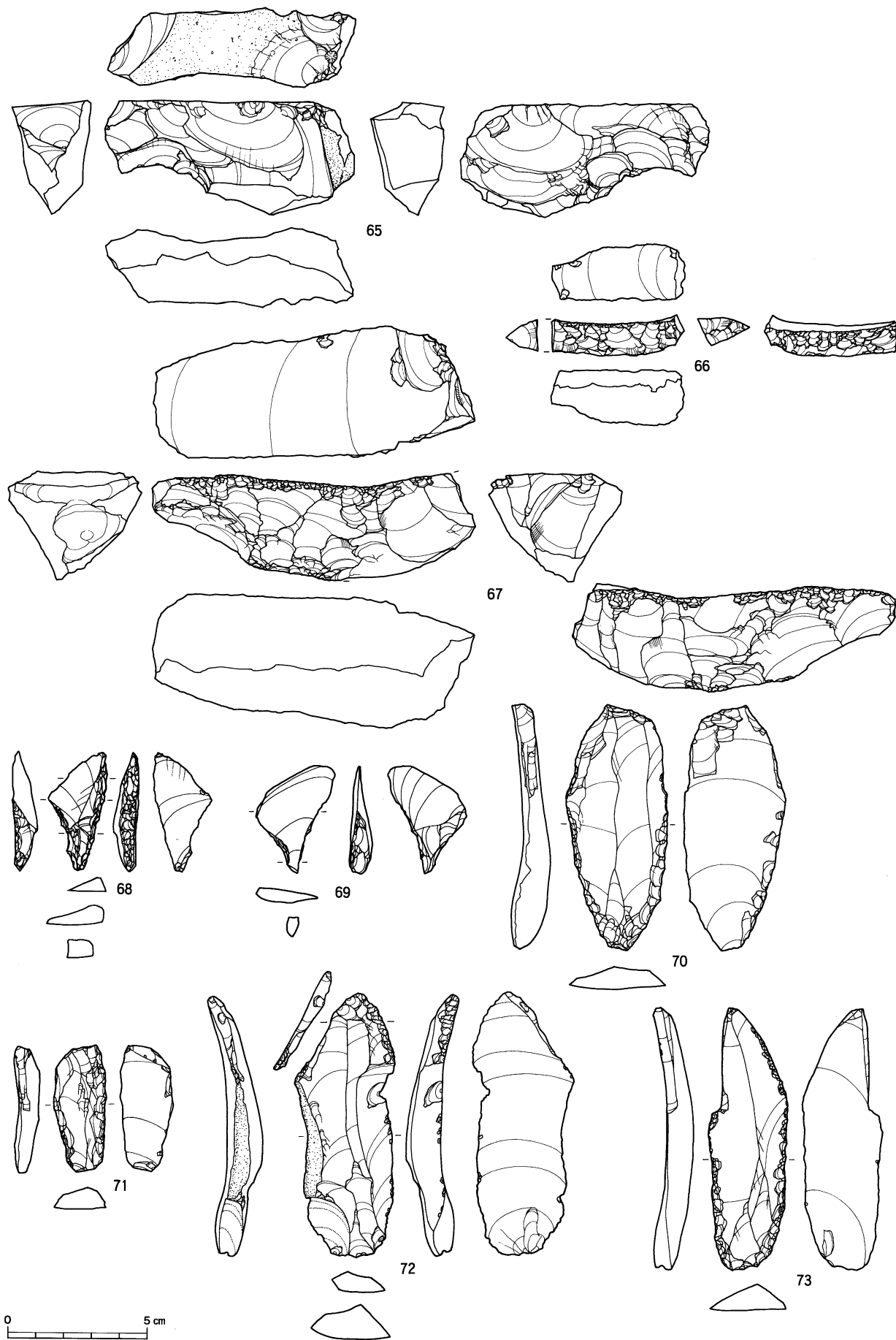

図IV-583 斜面部の石器(8) 舟底形石器・ナイフ形石器・彫器

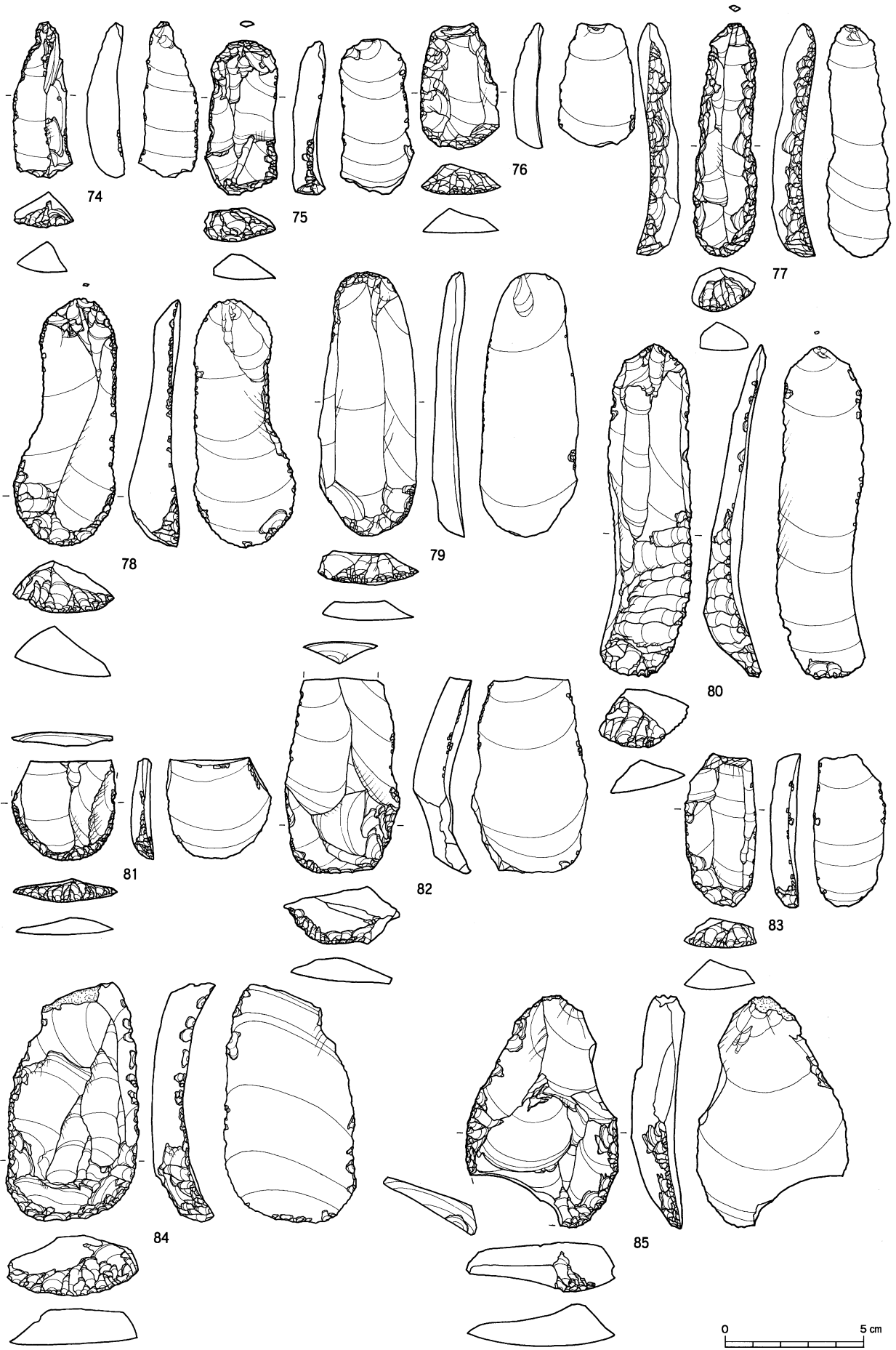

図IV-584 斜面部の石器(9) 搔器

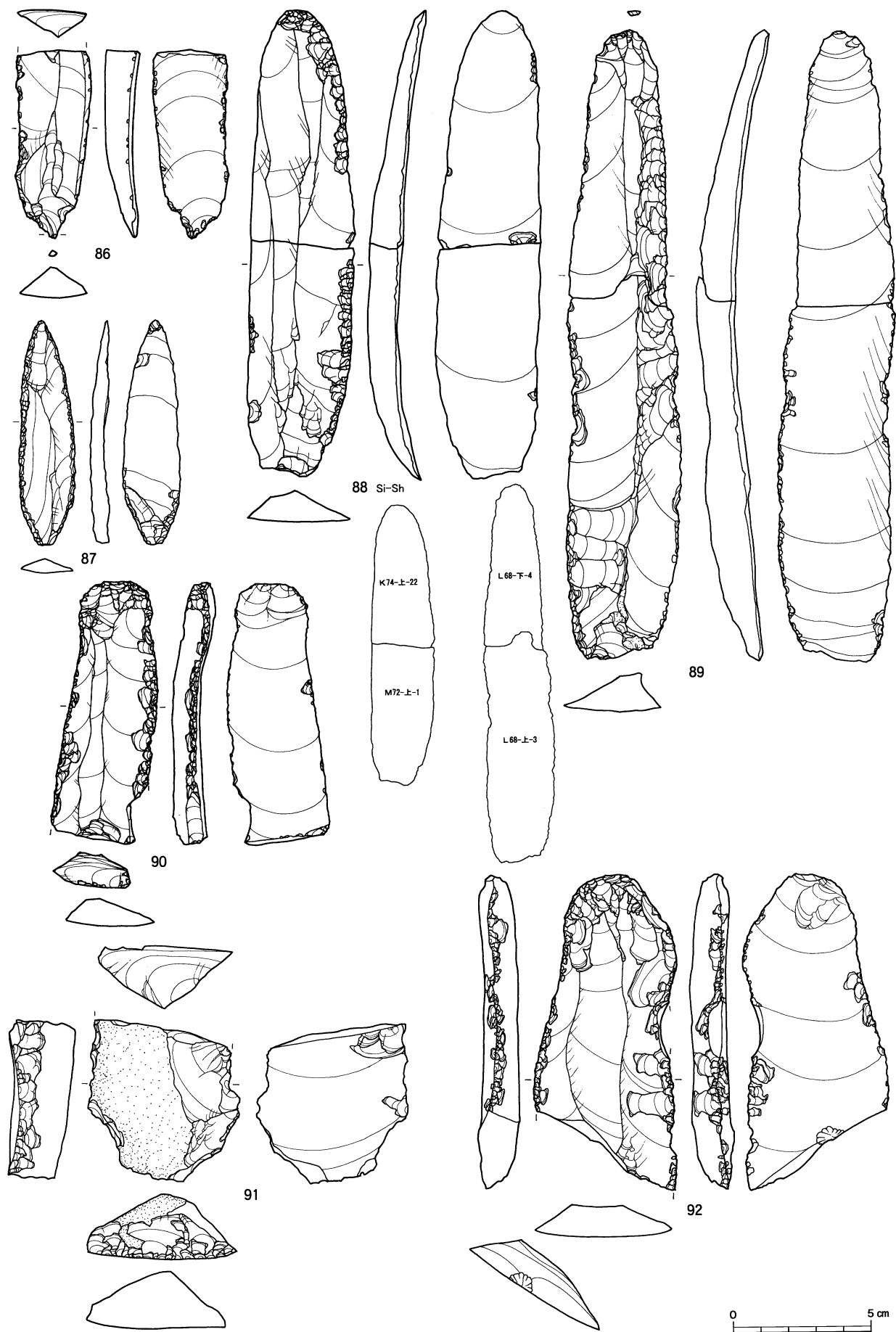

図IV-585 斜面部の石器(10) 錐形石器・削器

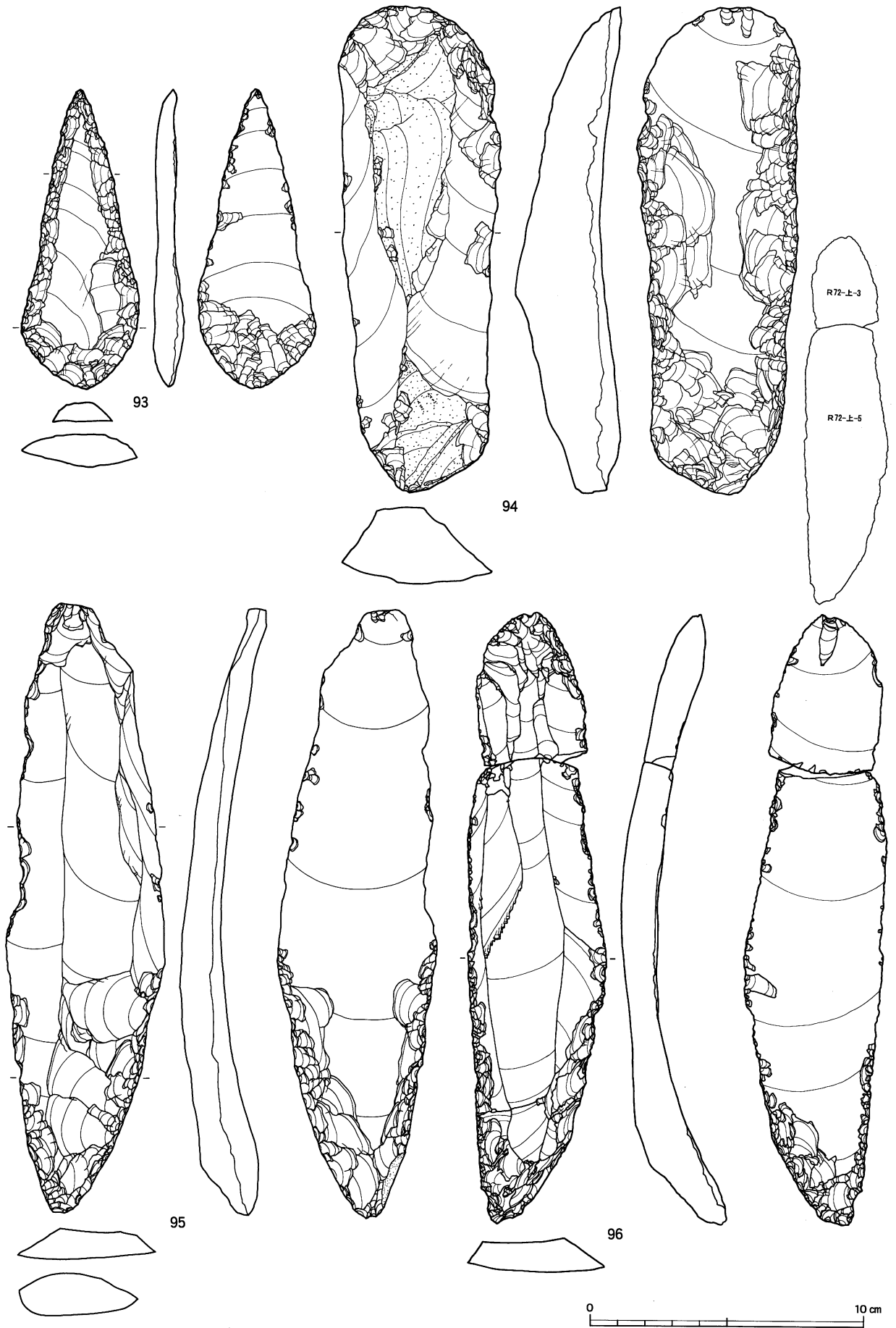

図IV-586 斜面部の石器(11) 削器

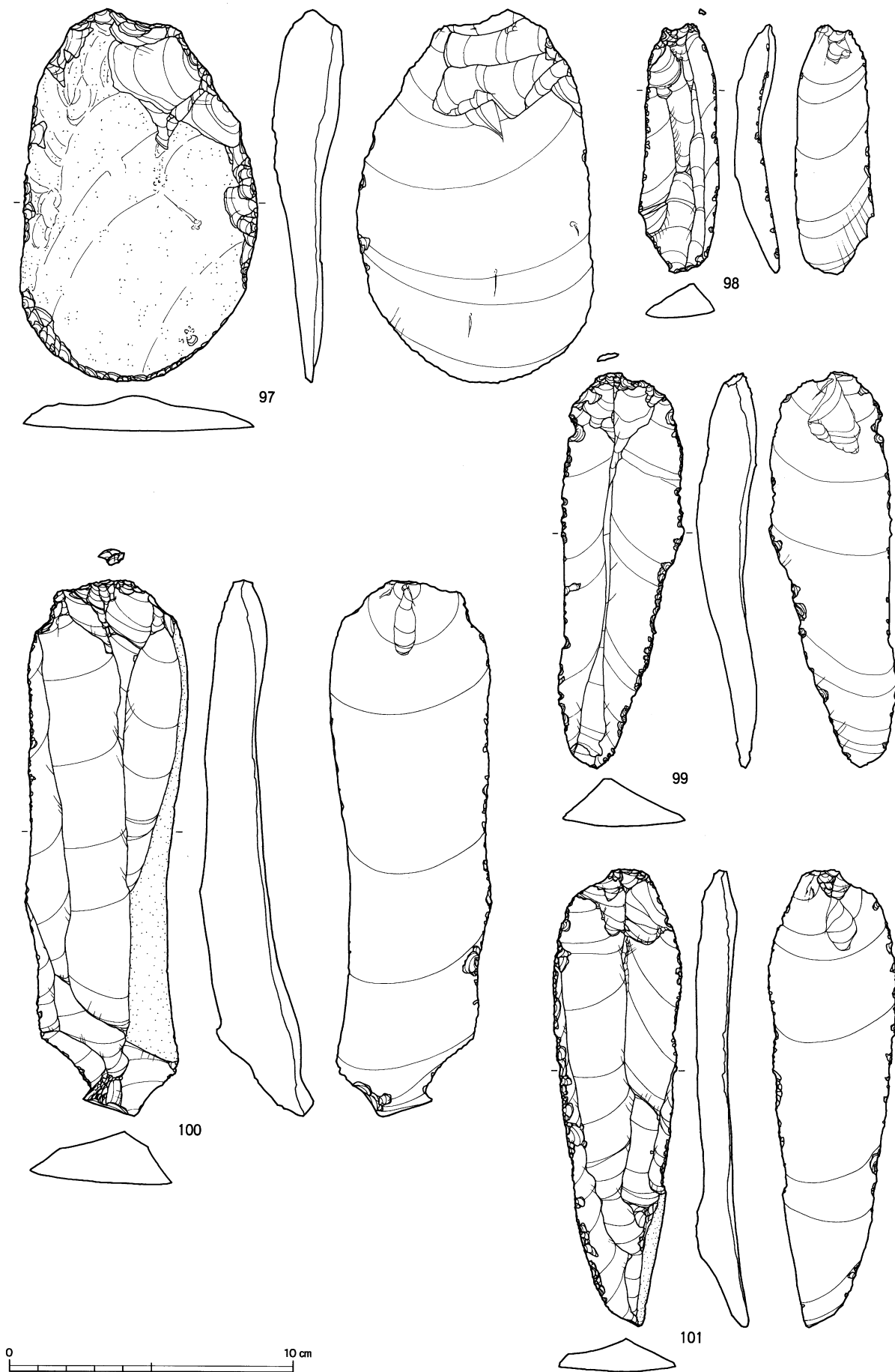

図IV-587 斜面部の石器(12) 削器・石刃

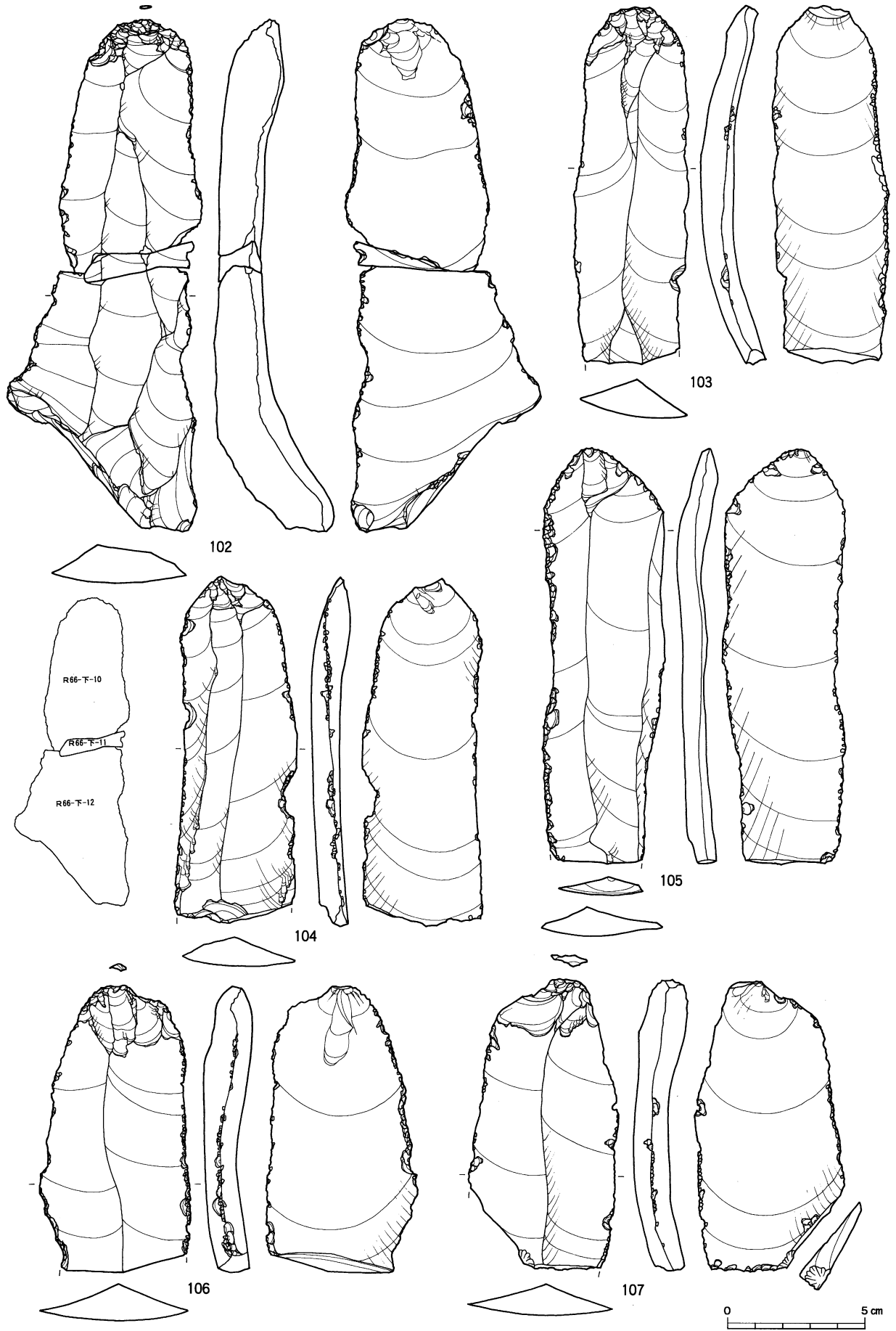

図IV-588 斜面部の石器(13) 石刃

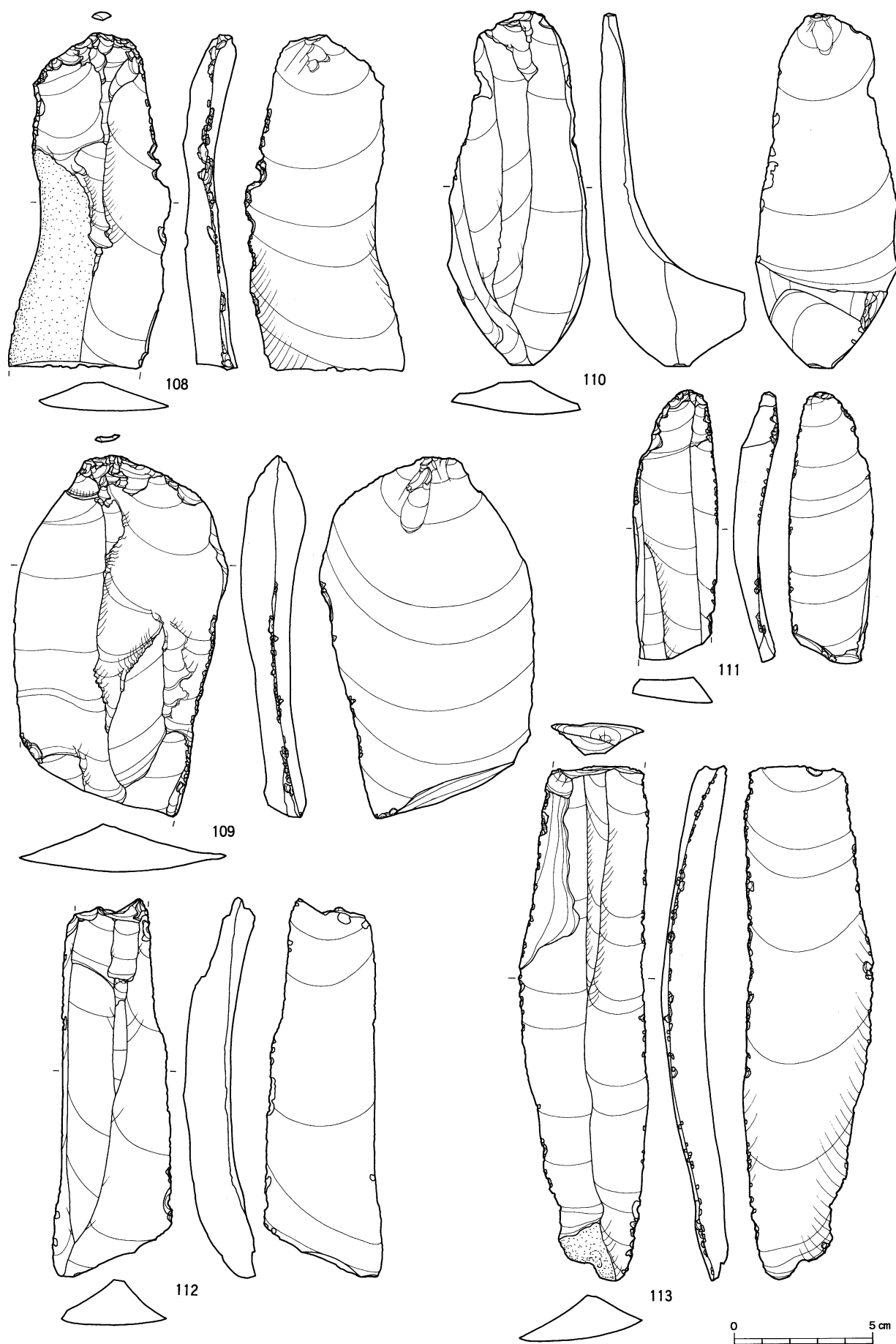

図IV-589 斜面部の石器(14) 石刃

斜面部

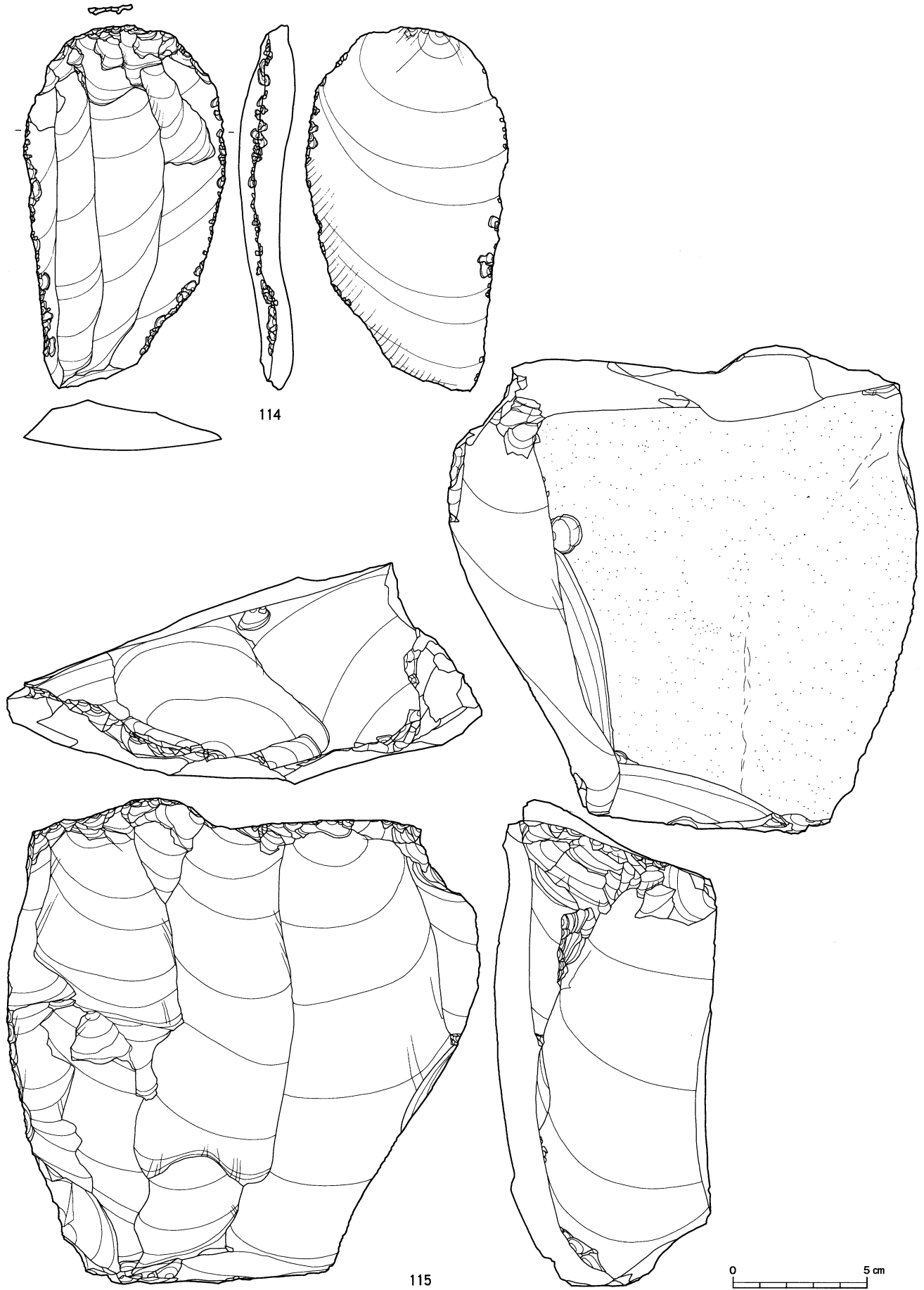

図IV-590 斜面部の石器(15) 剥片・石刃核

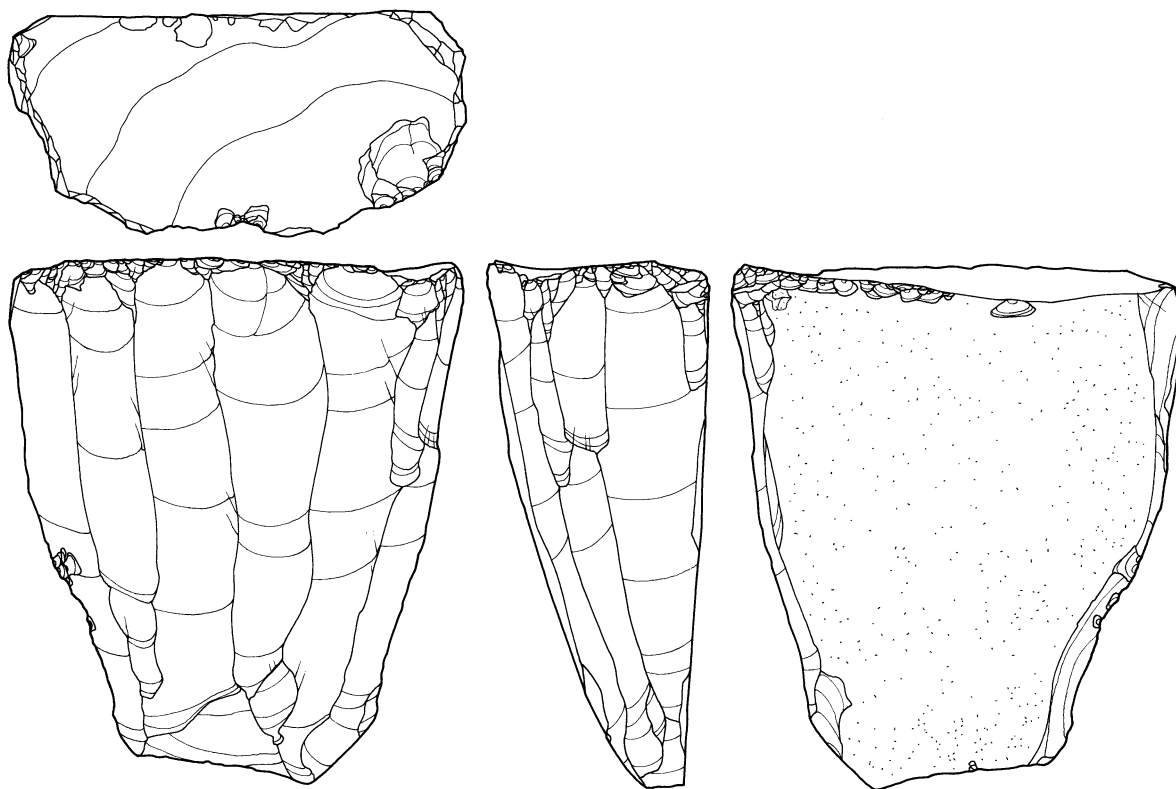

116

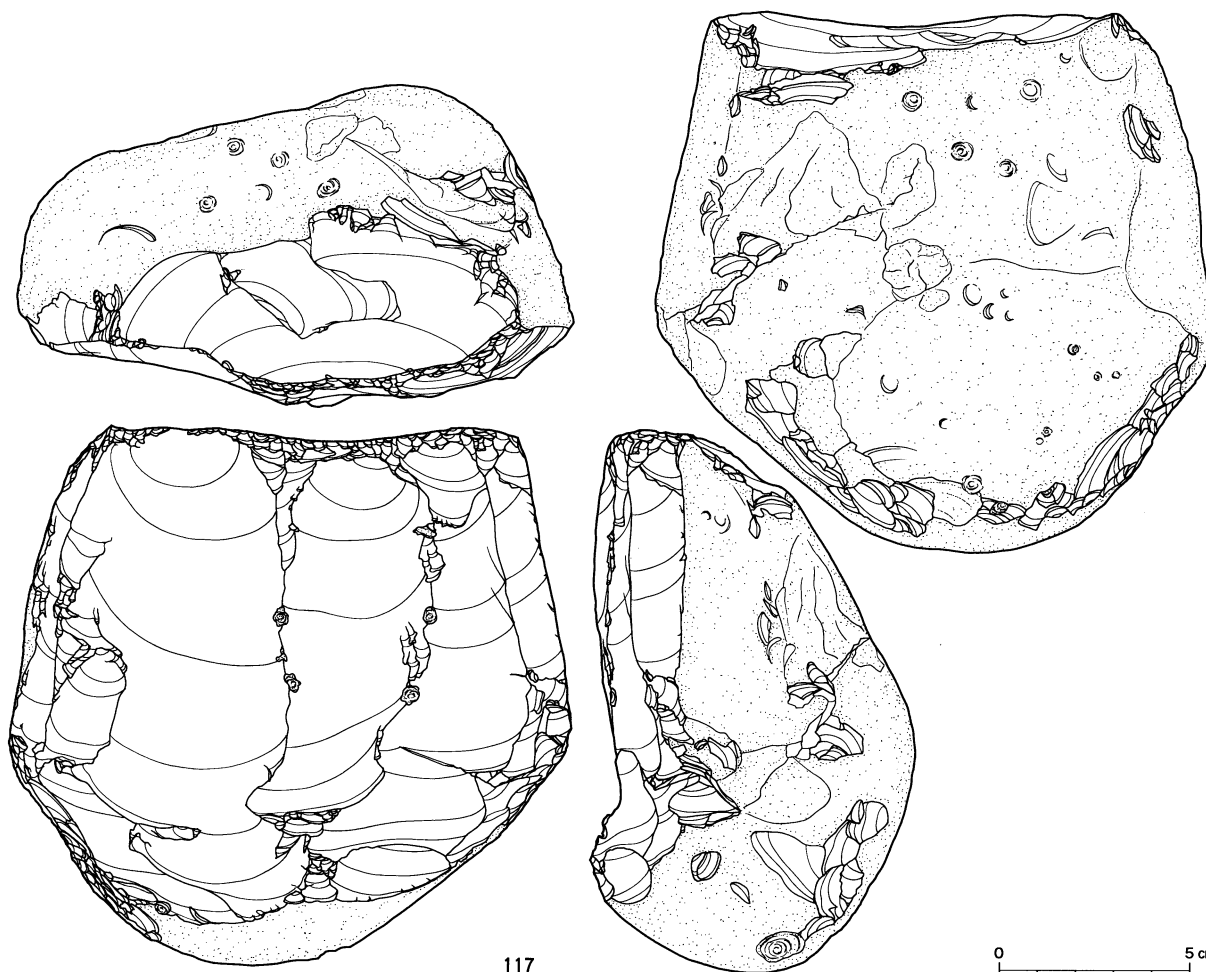

117

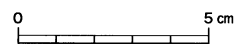

図IV-591 斜面部の石器(16) 石刃核

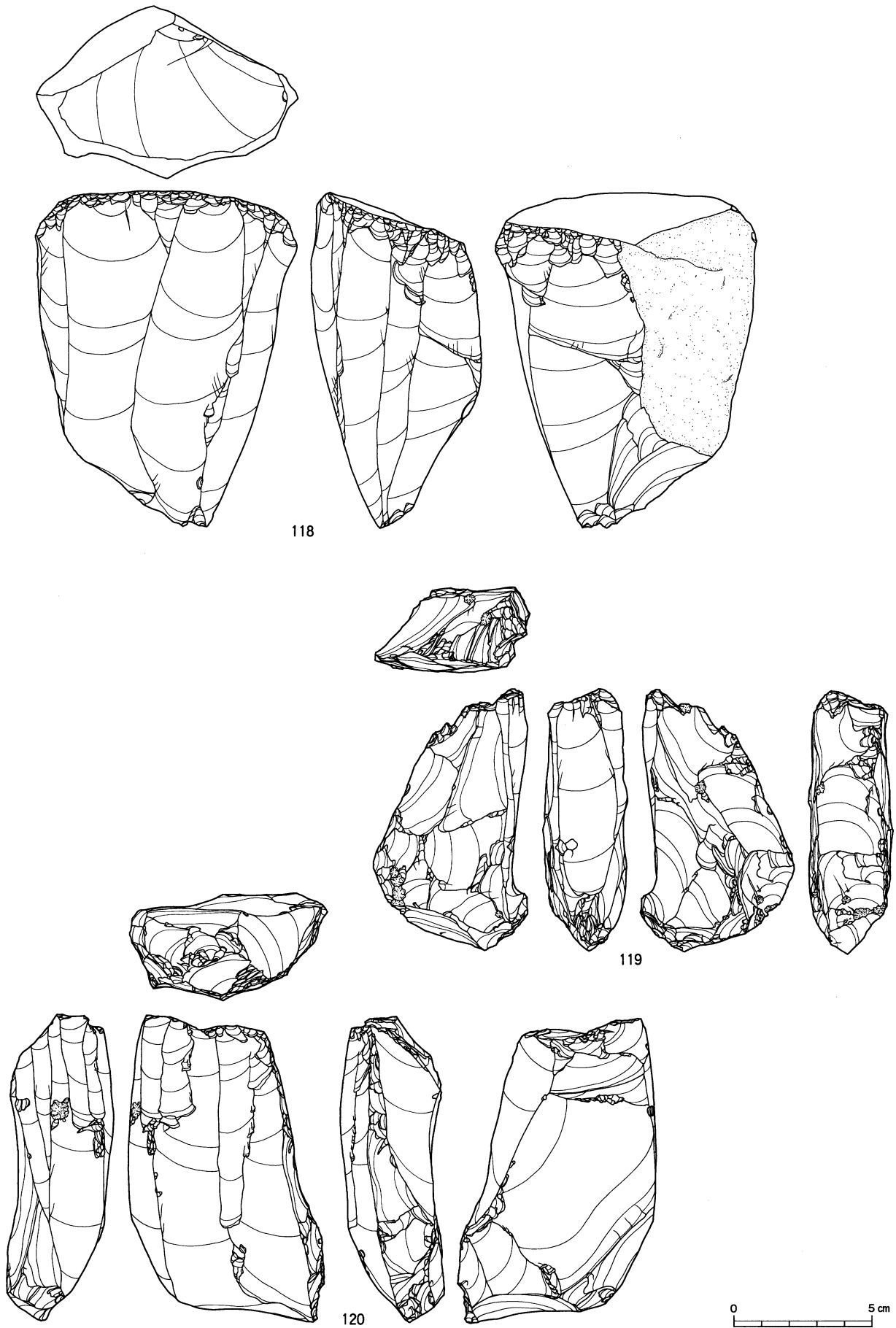

図Ⅳ-592 斜面部の石器(17) 石刃核

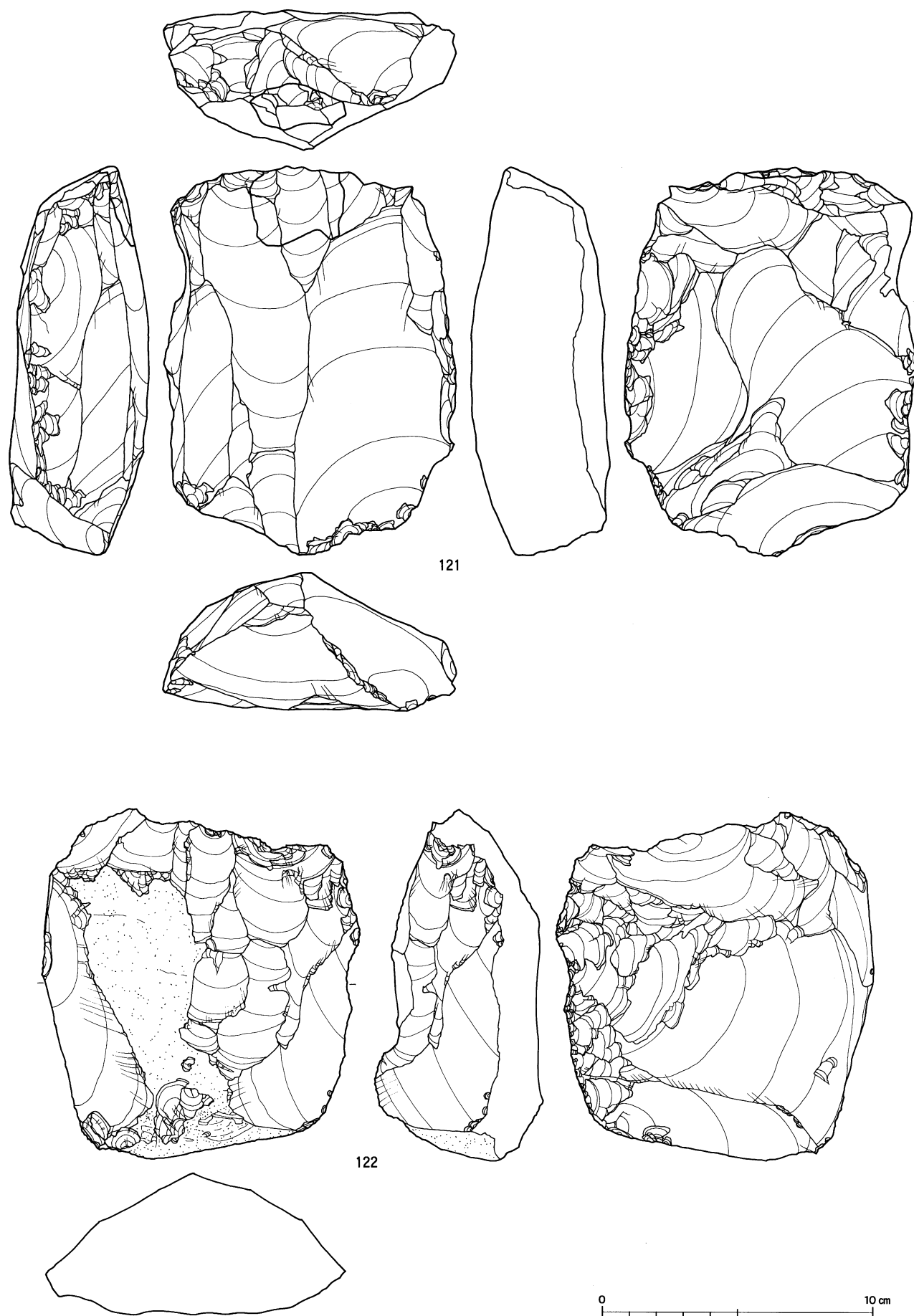

図IV-593 斜面部の石器(18) 石刃核・石核

斜面部

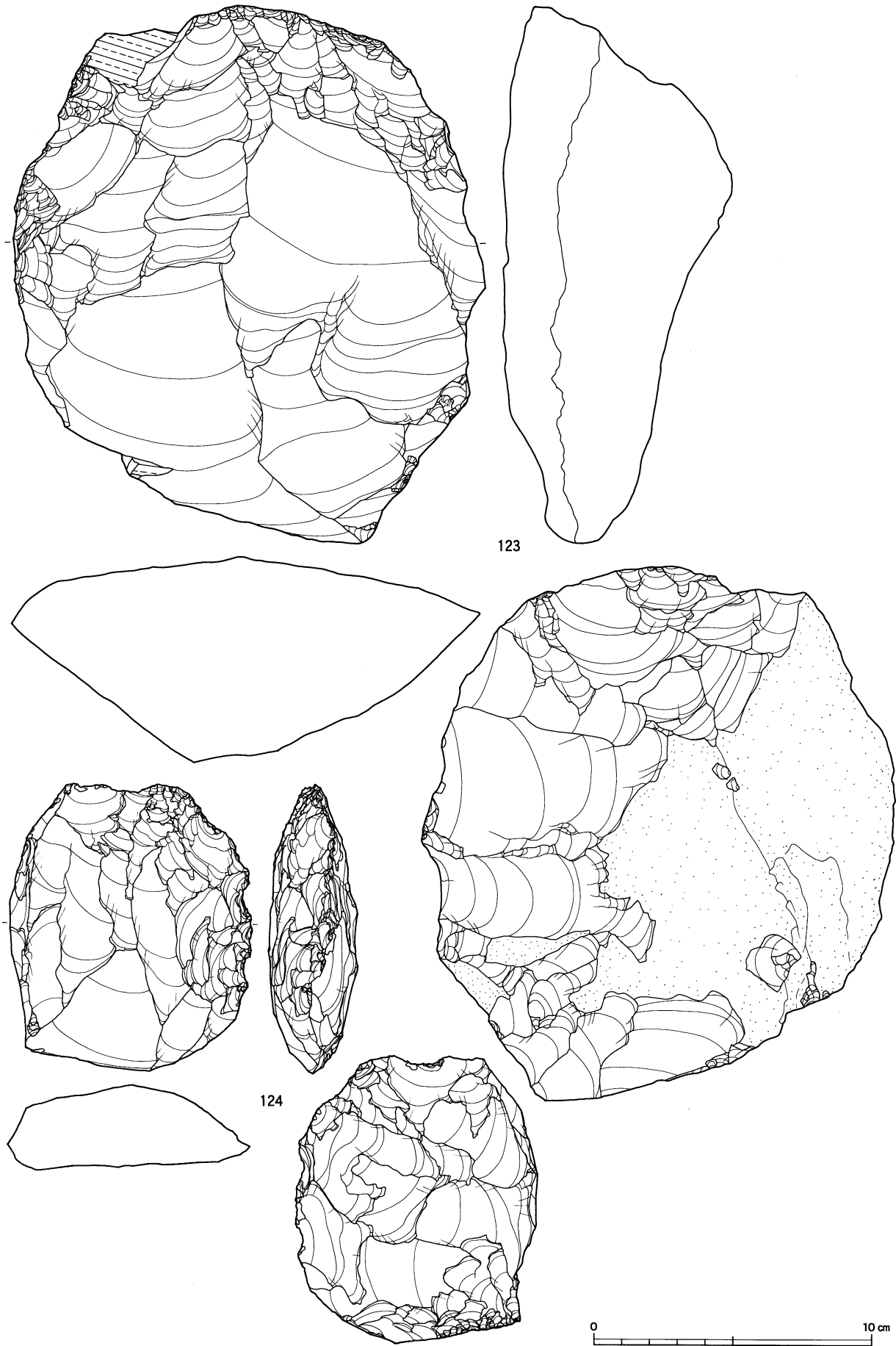

図Ⅳ-594 斜面部の石器(19) 石刃核

尖頭器

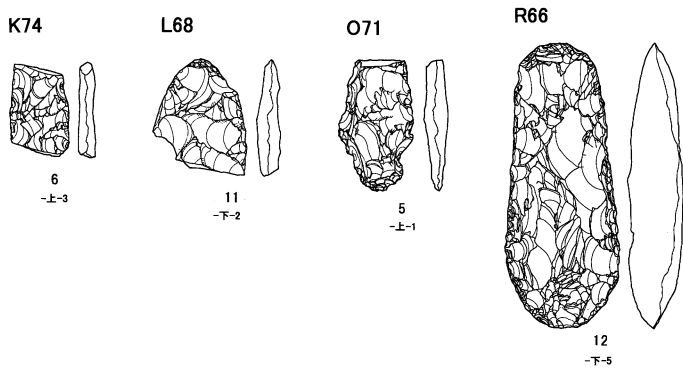
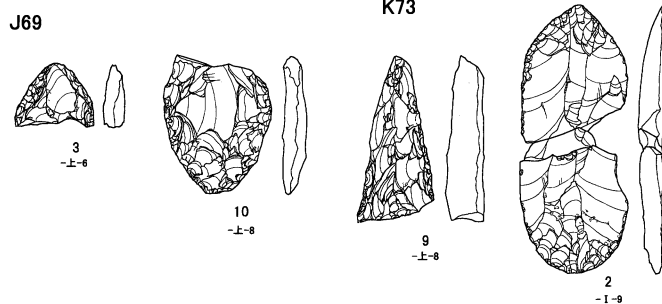
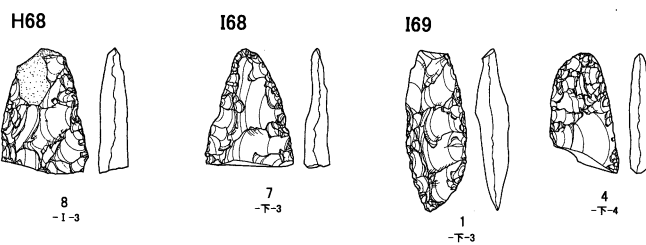
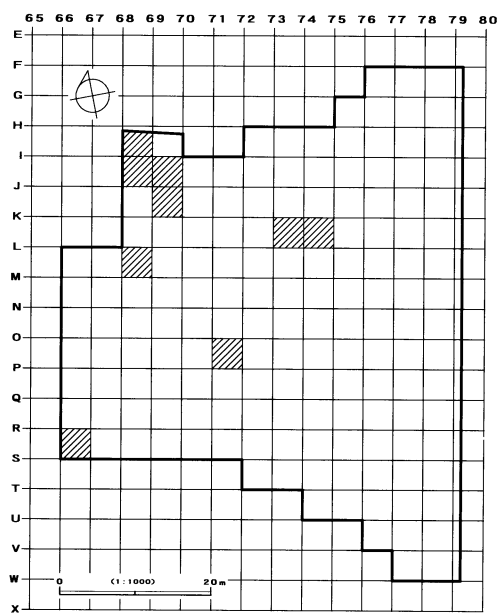

細石刃

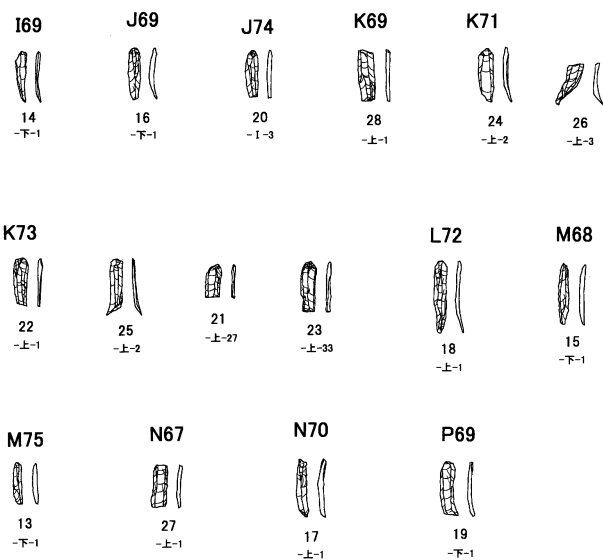
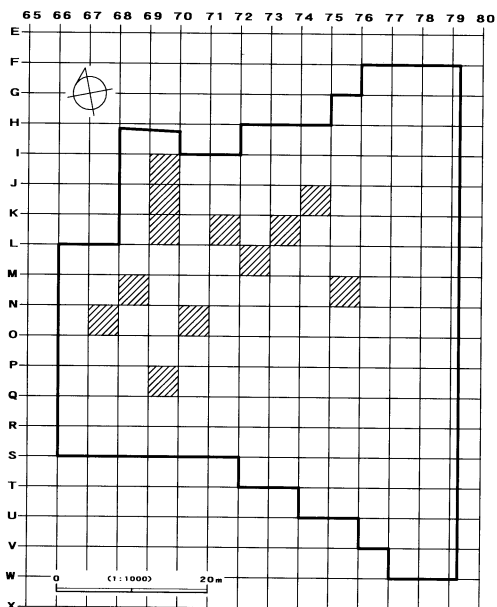

図IV-595 斜面部の分布図(1)

斜面部

細石刃核

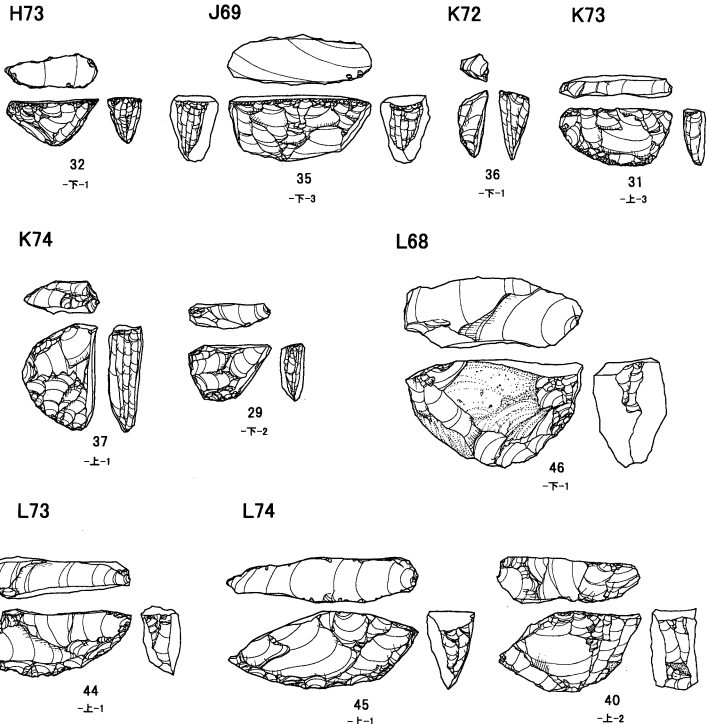
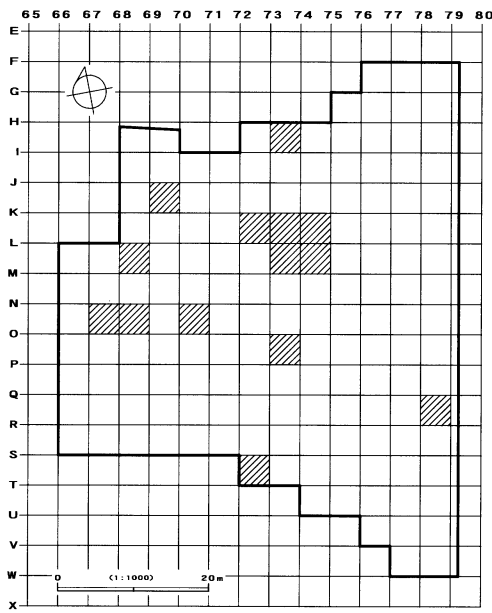

N67

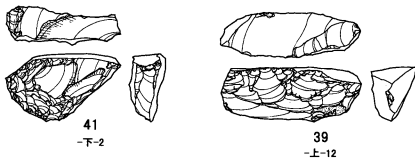

N68

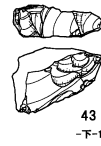

N70

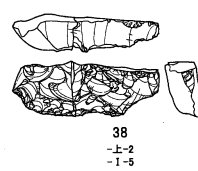

O73

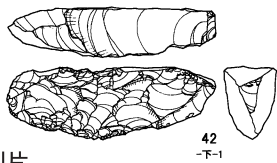

Q78

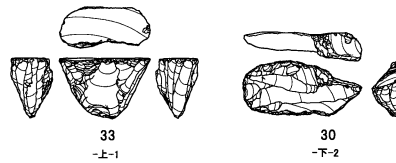

S72

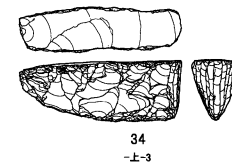

細石刃核削片

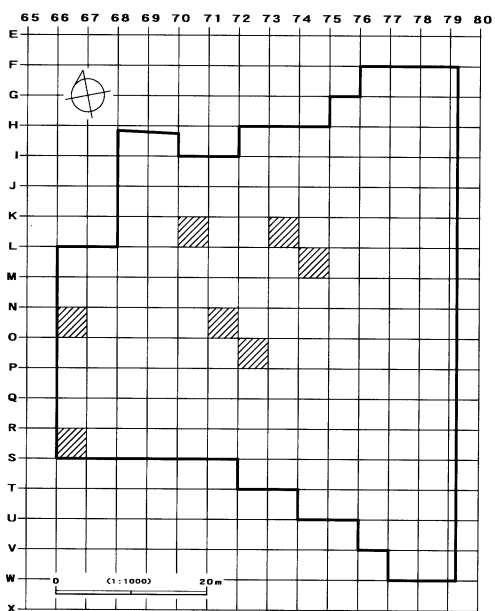

K70

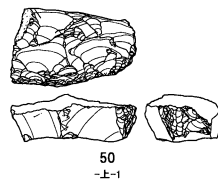

K73

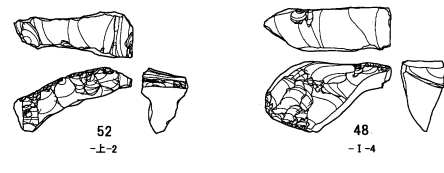

L74

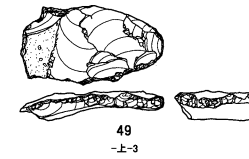

N66

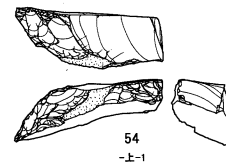

N71

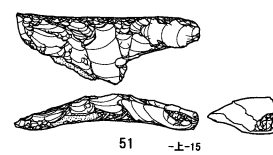

O72

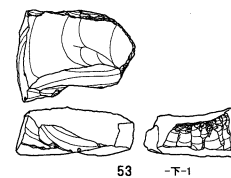

R66

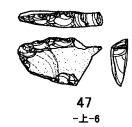

図IV-596 斜面部の分布図(2)

舟底形石器

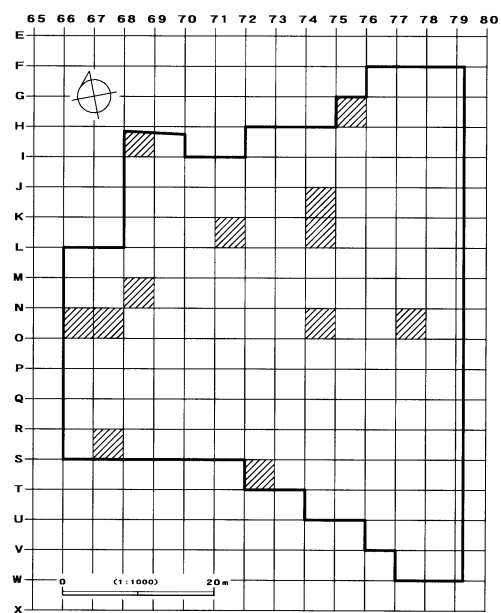

G75

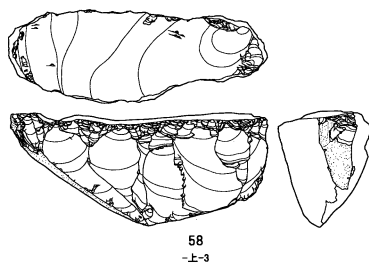

H68

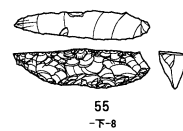

J74

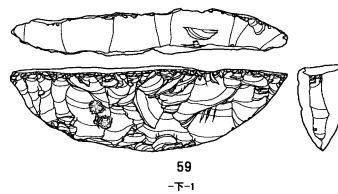

K71

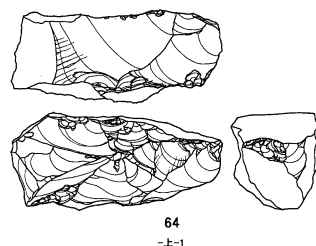

K74

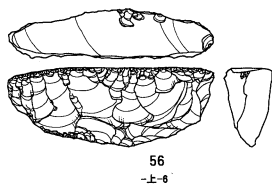

M68

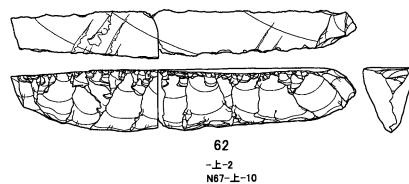

N66

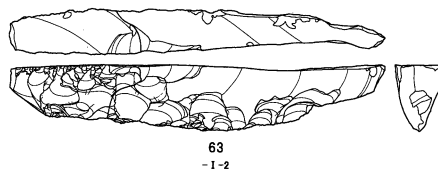

N67

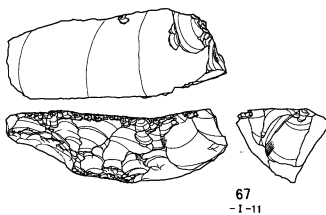

N74

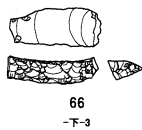

N77

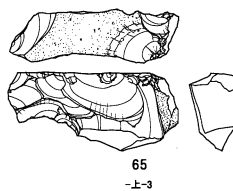

R67

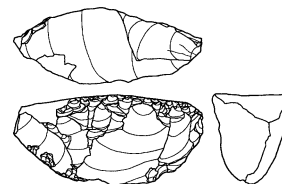

彫器

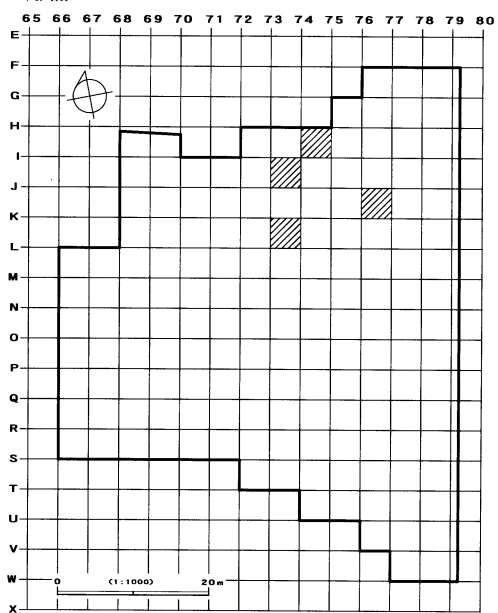

S72

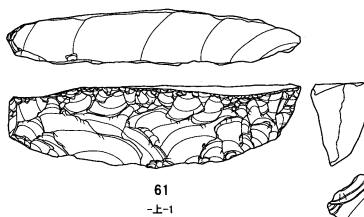

H74

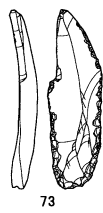

I73



J76



K73



図IV-597 斜面部の分布図(3)

搔器

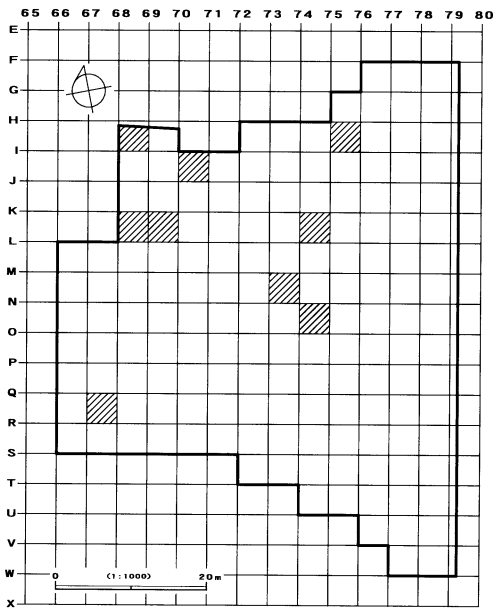

削器

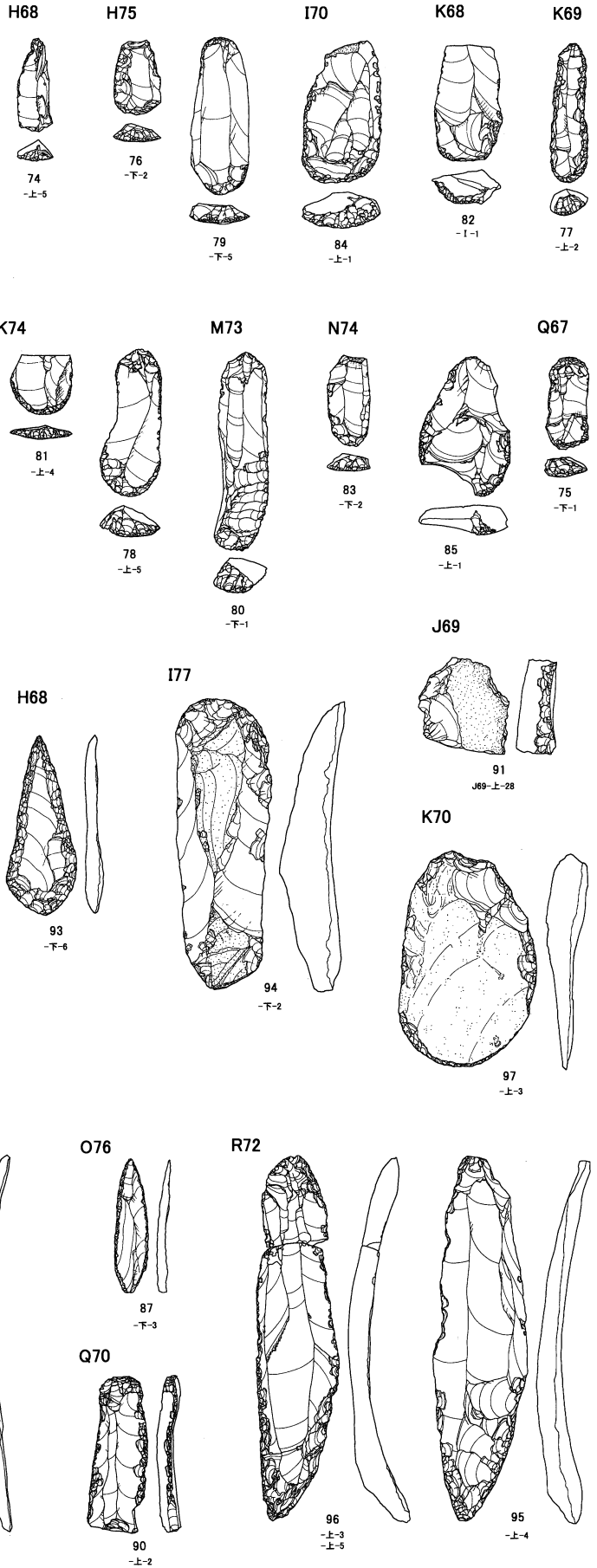
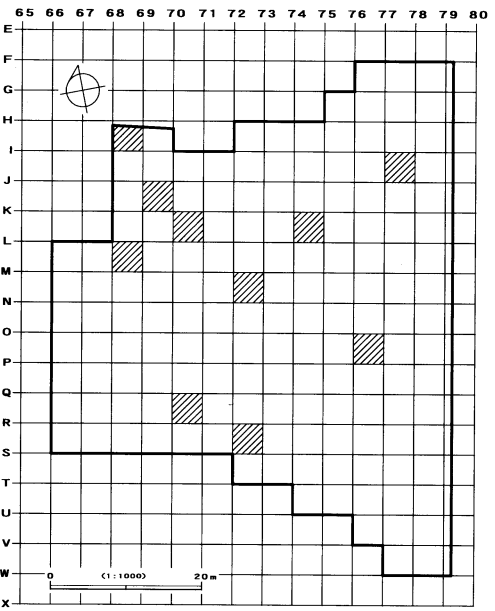

図IV-598 斜面部の分布図(4)

ナイフ形石器・錐形石器

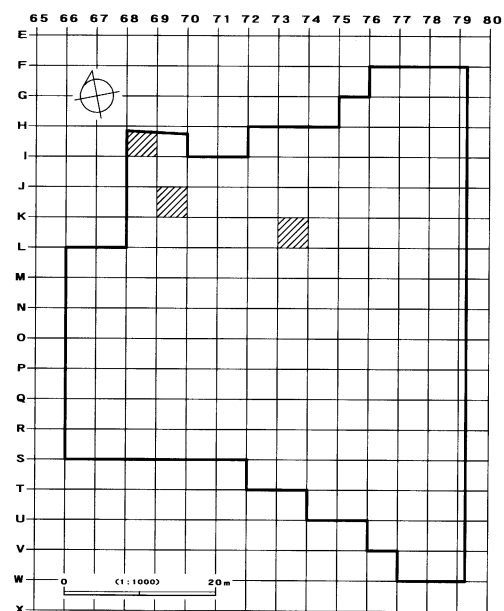

H68

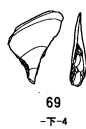

69

-下-4

J69



68

-上-9

K73

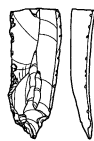

86

-下-12

I75



119

-I-4

K74



120

-I-25

M66



124

-上-2

N68

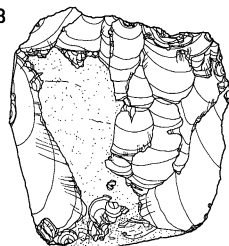

122

-I-14

石刃核・石核

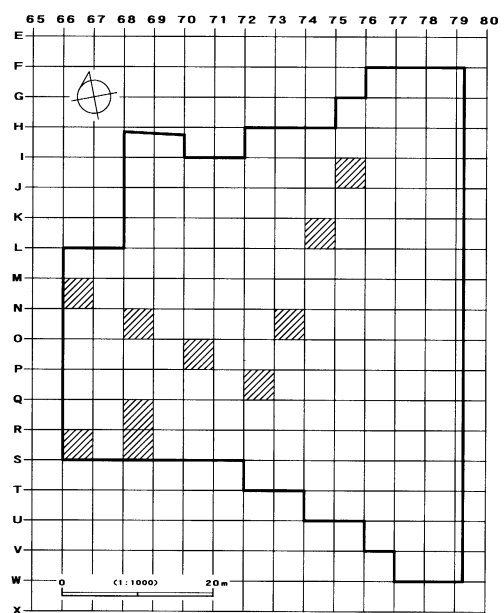

N73

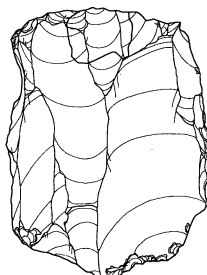

121

-下-8

O70

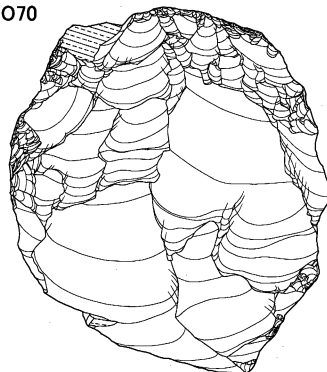

123

-I-1

P72

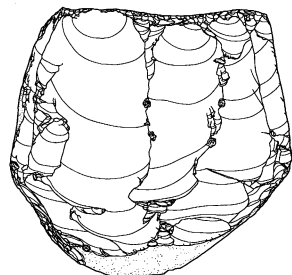

117

-下-5

Q68

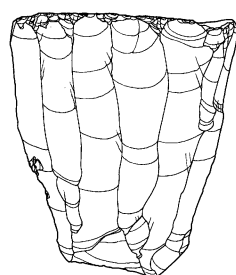

116

-上-2

R66

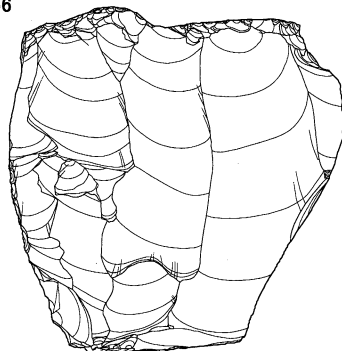

115

-上-4

R68

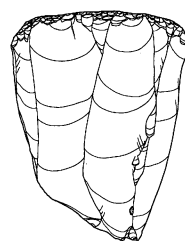

118

-I-1

図IV-599 斜面部の分布図(5)

接合2636

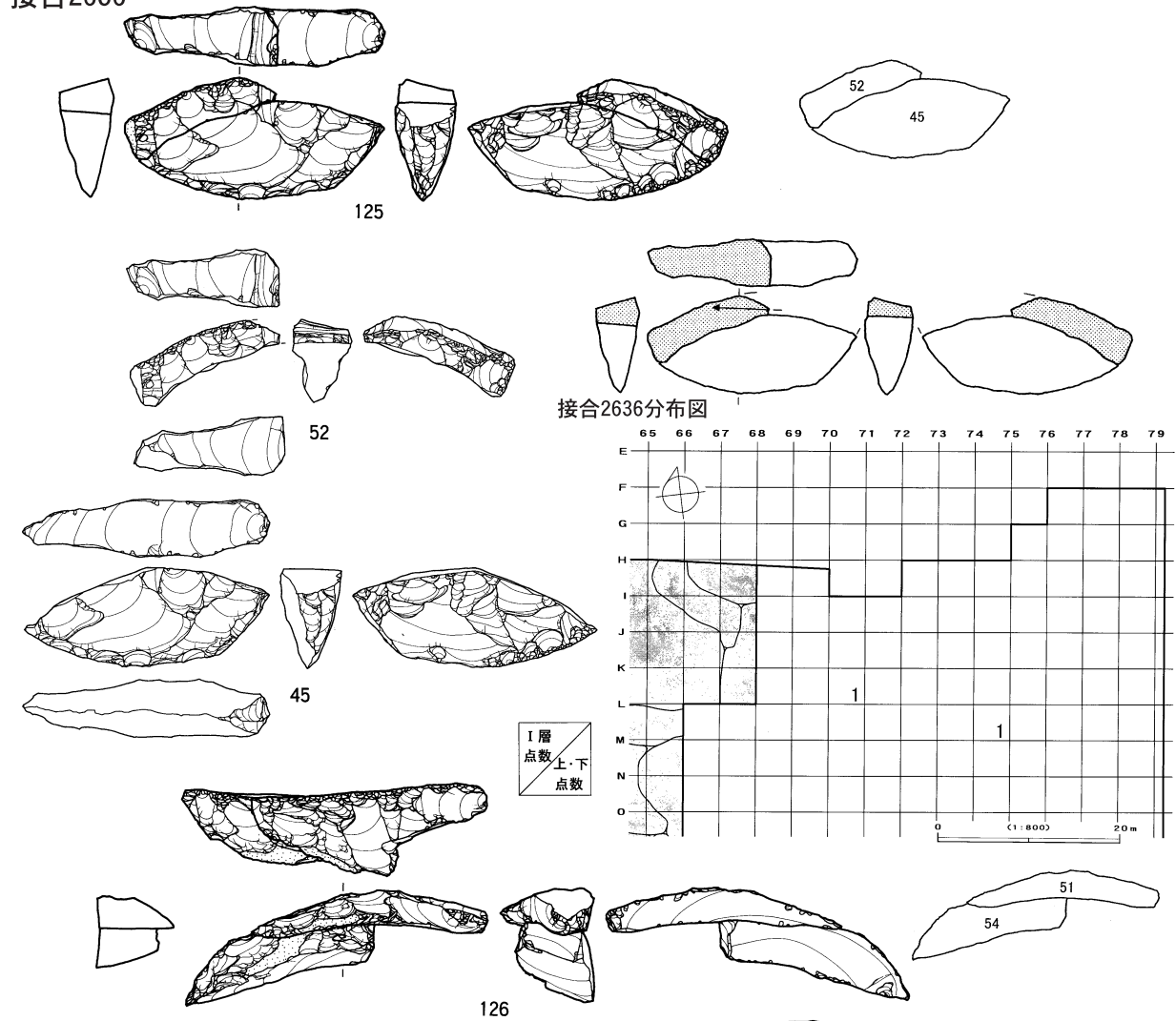

接合2649

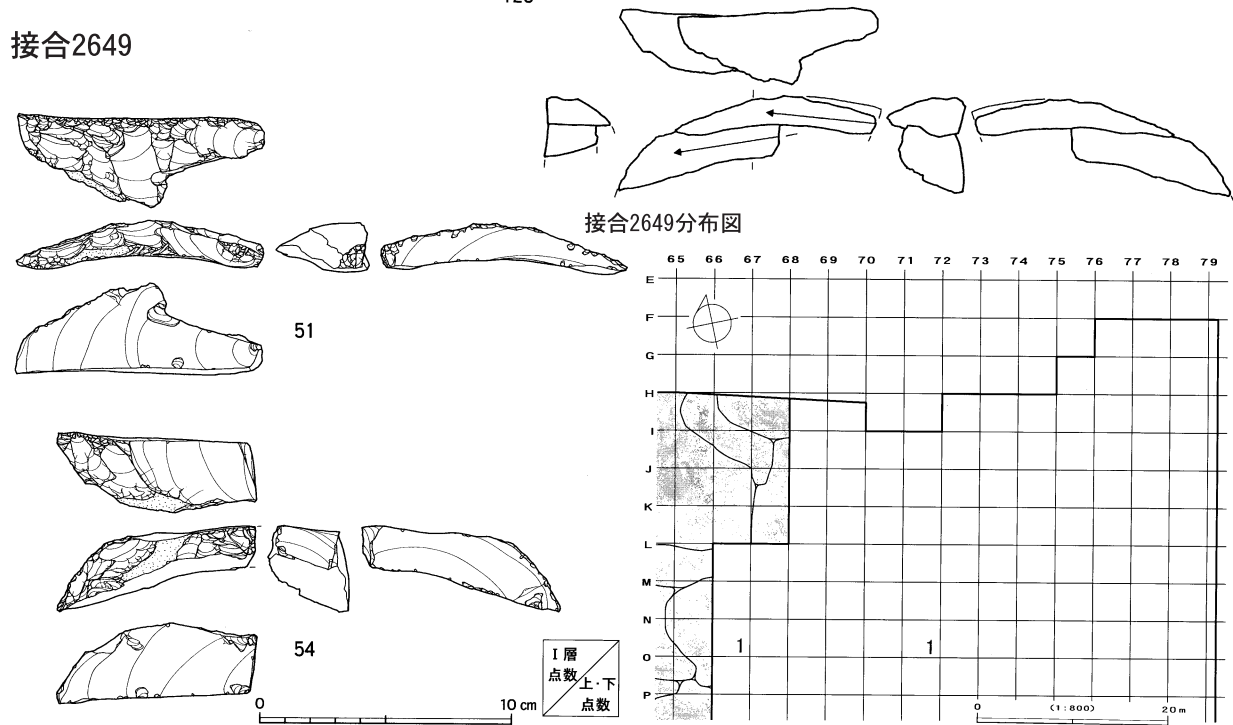

図IV-600 斜面部の石器 (20) 接合2636、接合2649

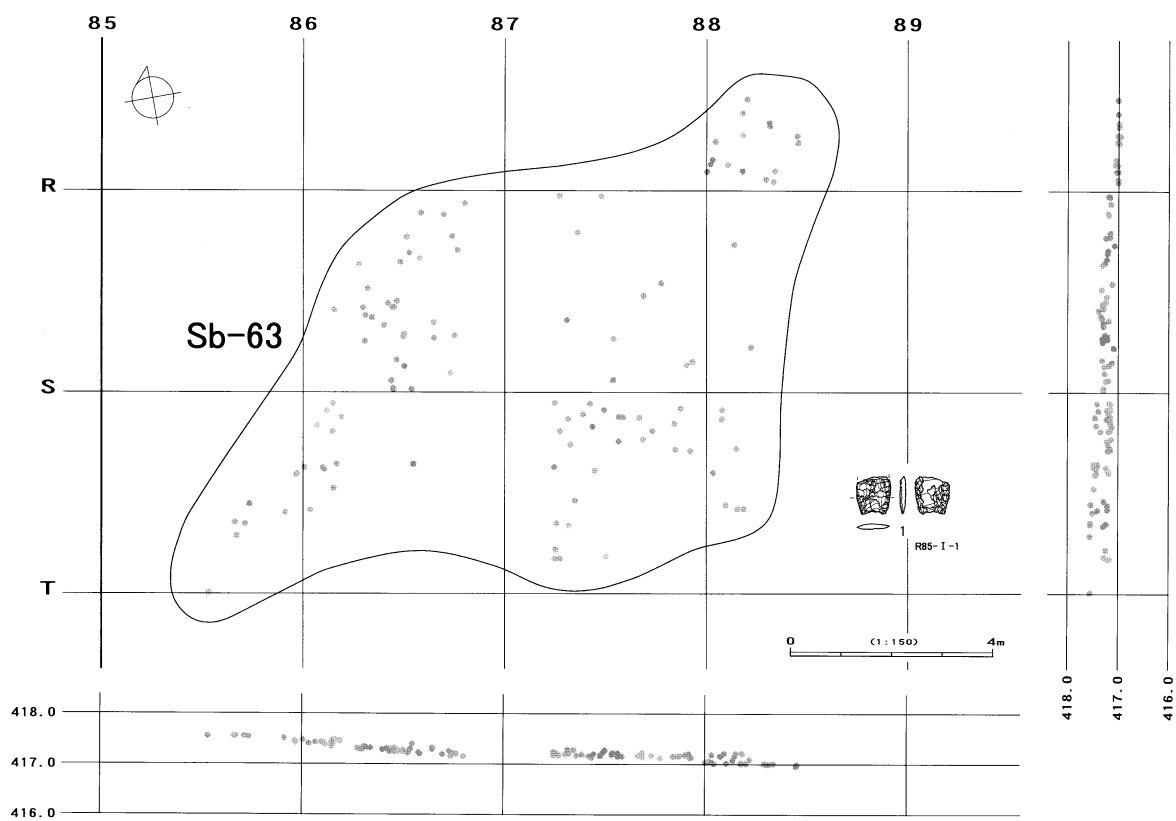
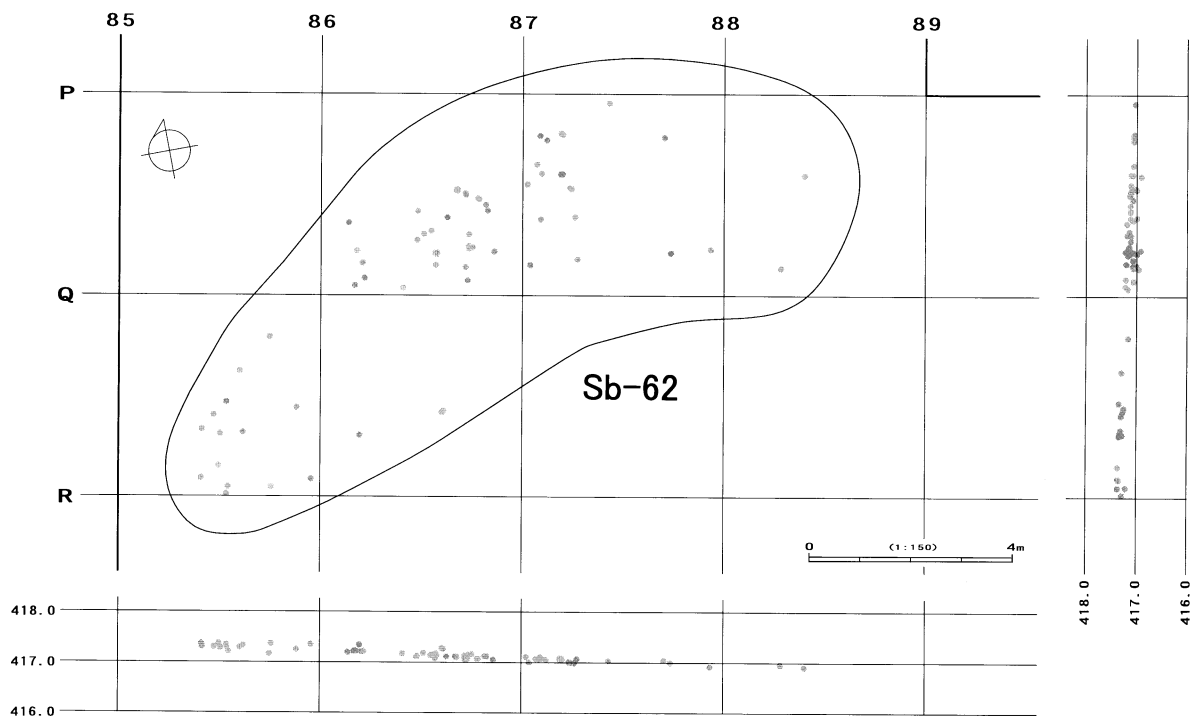
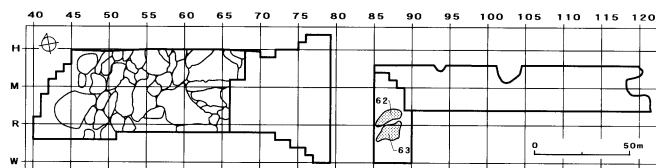
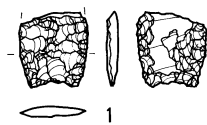

図IV-601 Sb-62・63(低位部)の石器 石鏃、Sb-62・63の分布図・遺物

V 上白滝 6 遺跡の調査(2)

図V-8・9 Sb-4の石器、分布図

図V-10~13 Sb-5の石器

図V-14~16 Sb-5の分布図

図V-17~19 Sb-5の接合資料

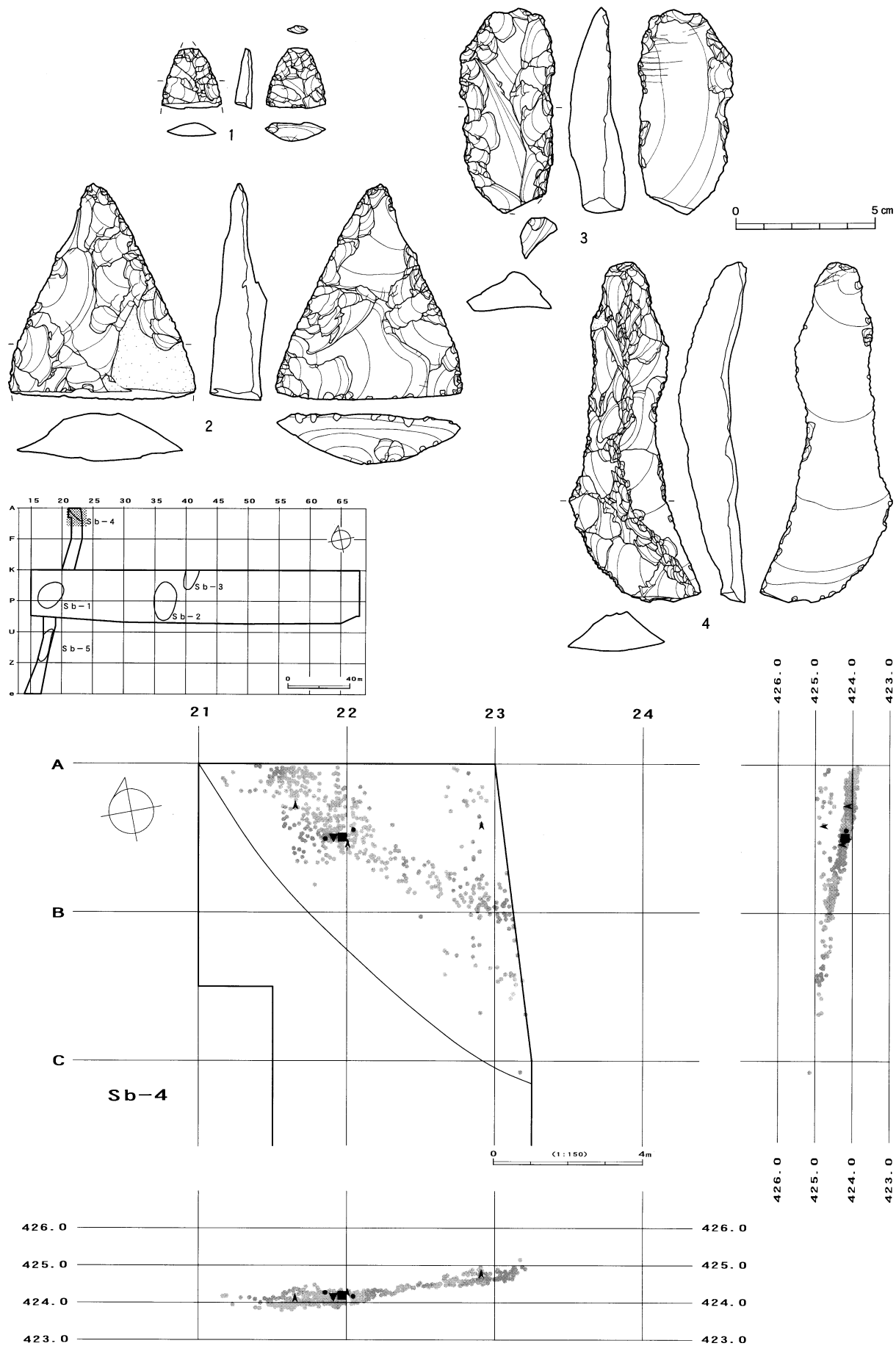

図V-8 Sb-4の石器・分布図

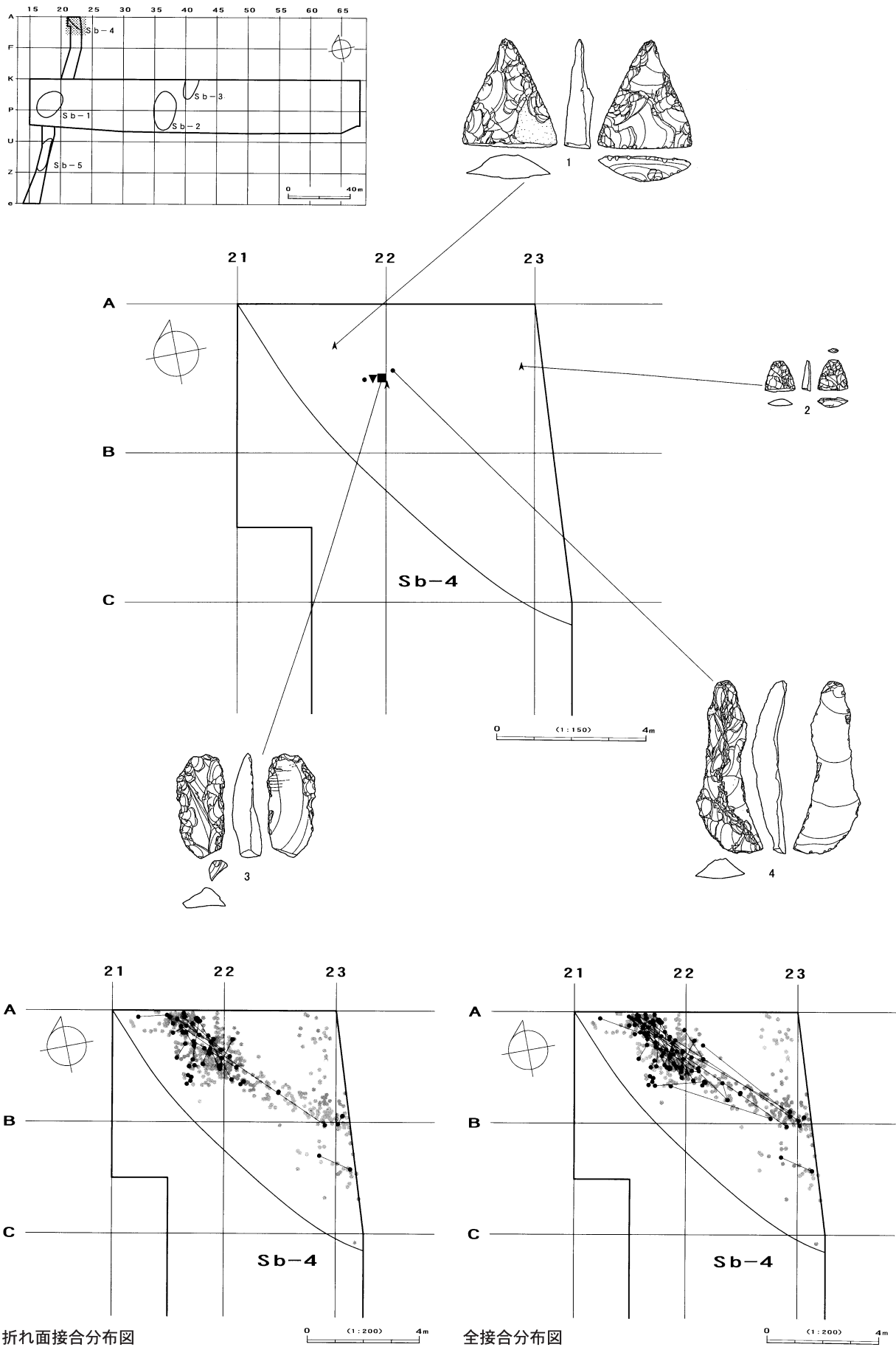

図V-9 Sb-4の遺物・接合分布図

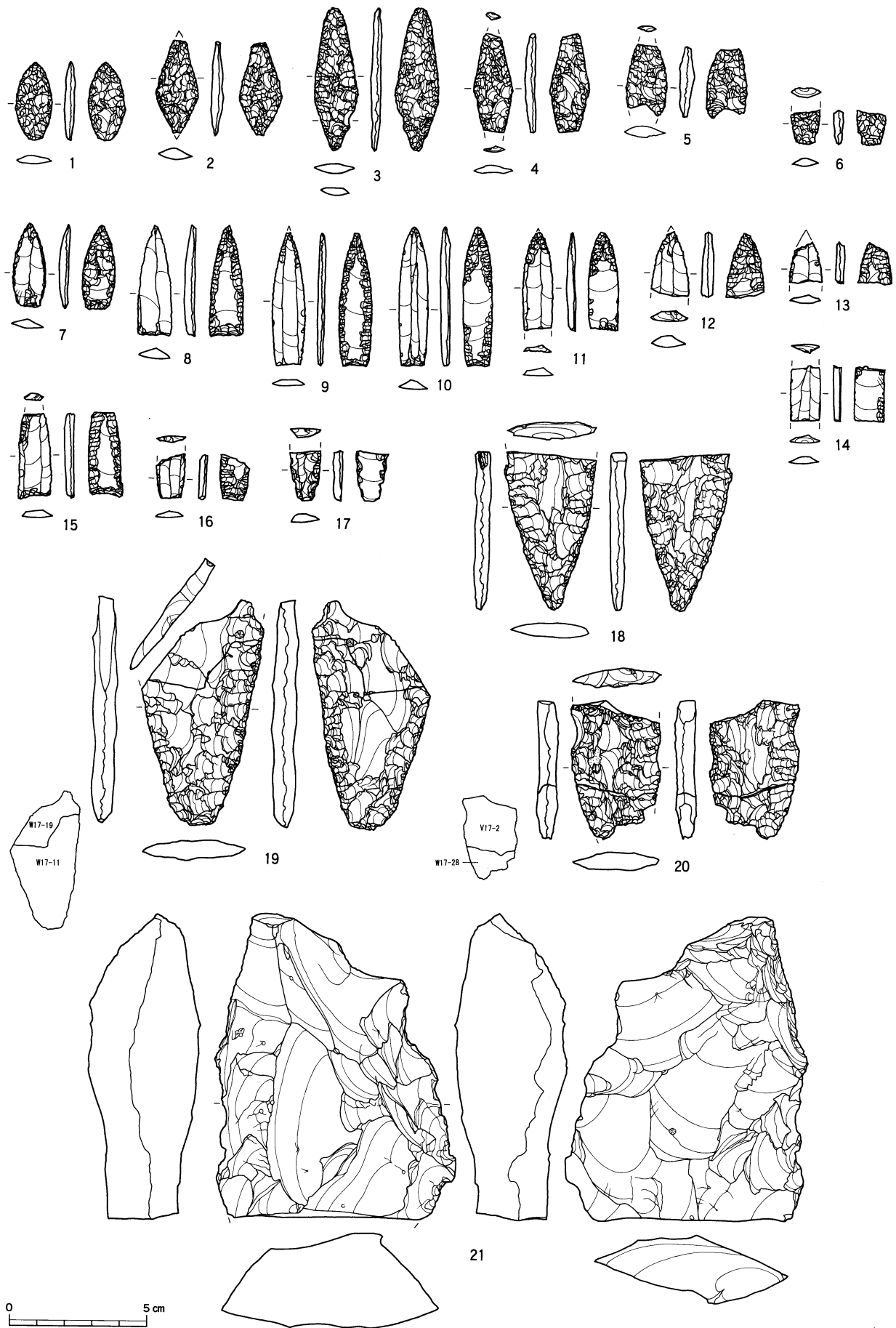

図V-10 Sb-5の石器(1)

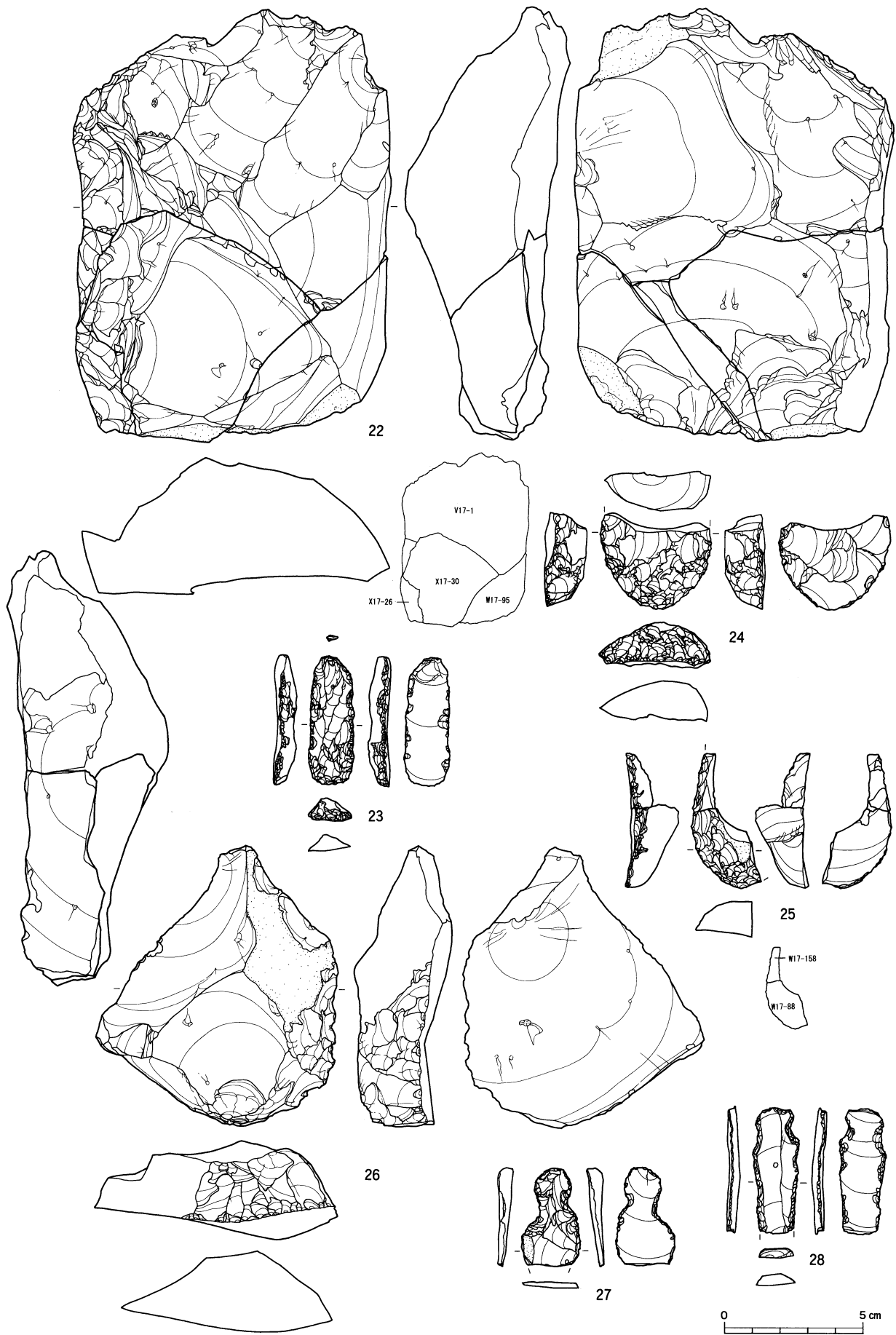

図V-11 Sb-5の石器(2)

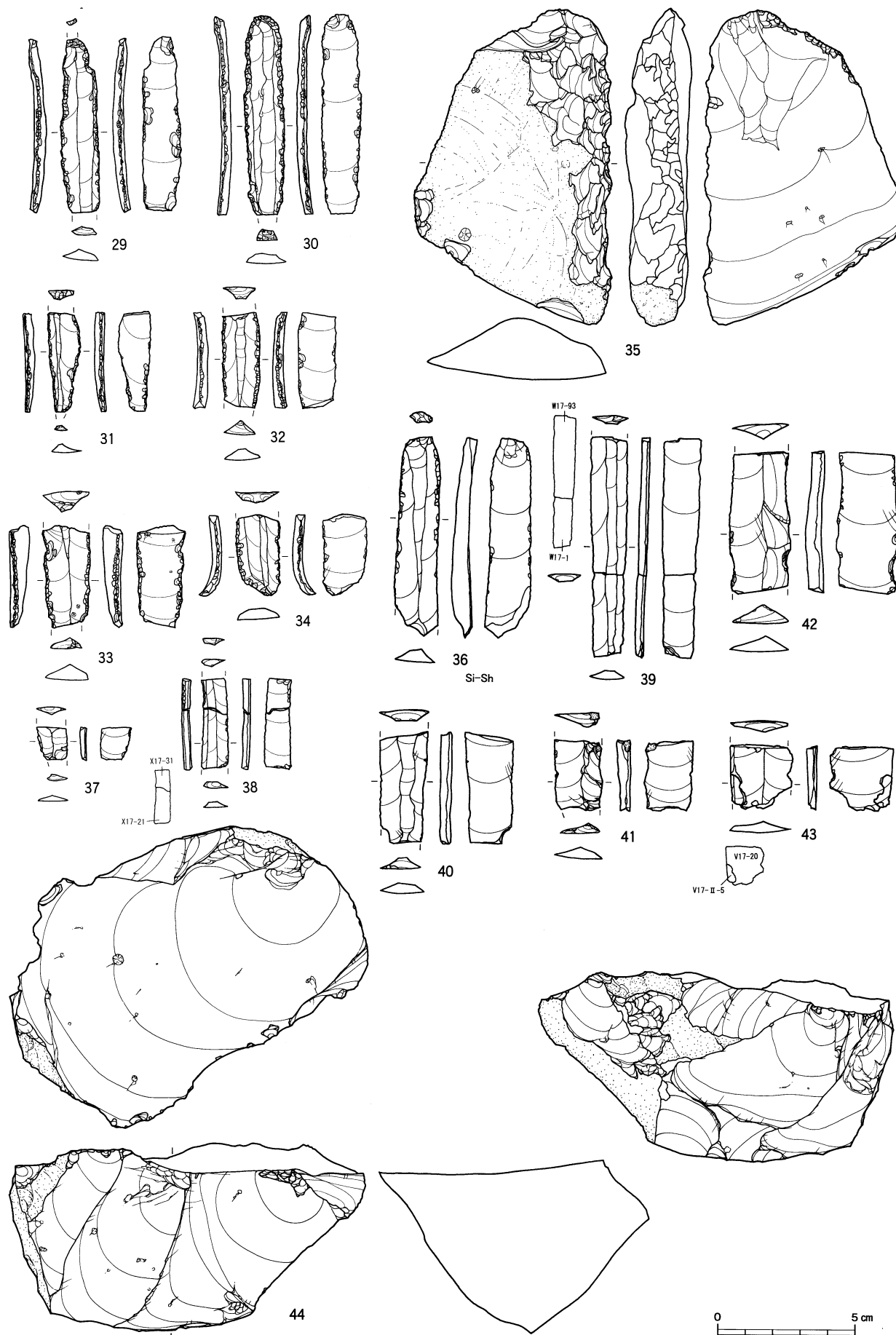

図V-12 Sb-5の石器(3)

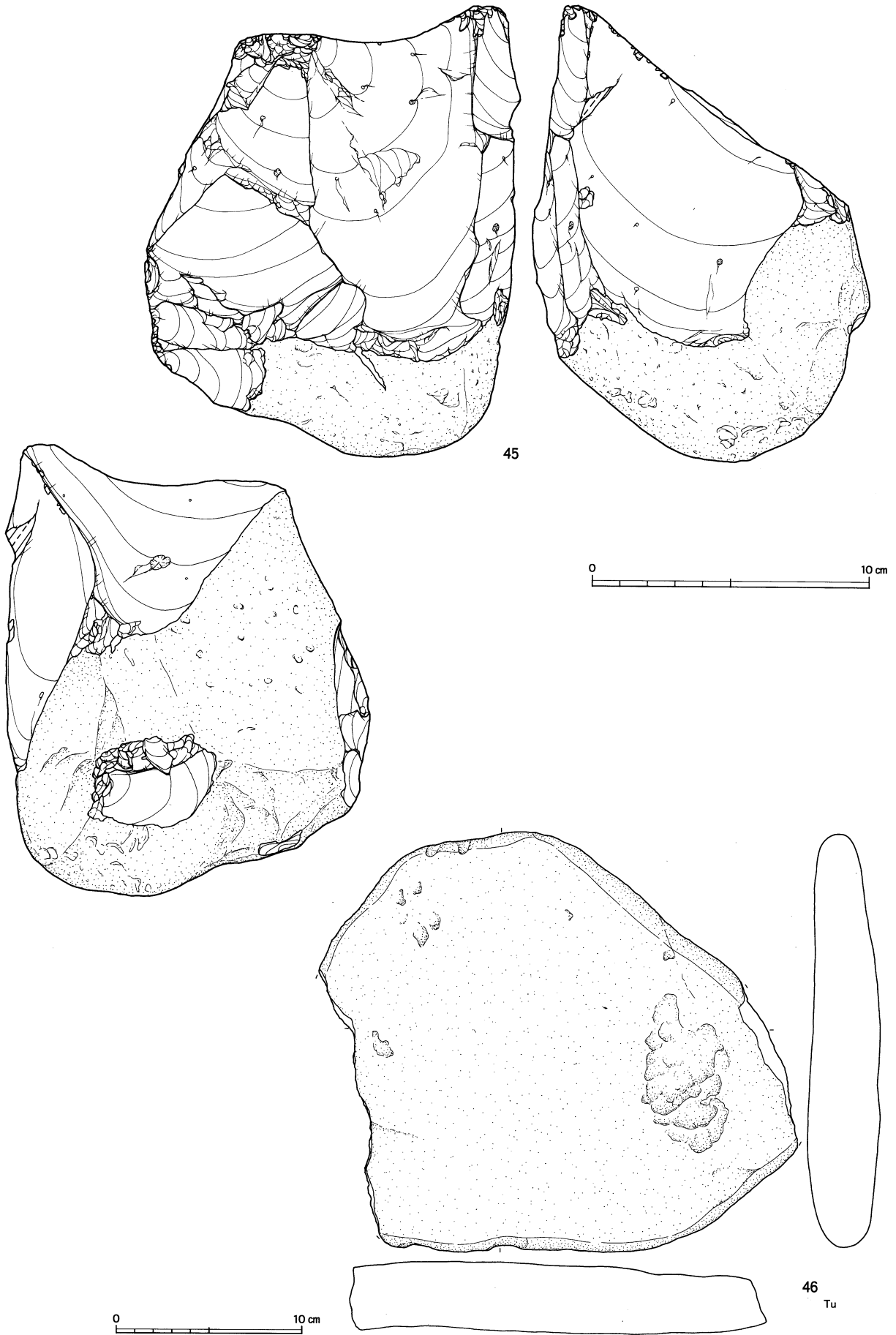

図V-13 Sb-5の石器(4)

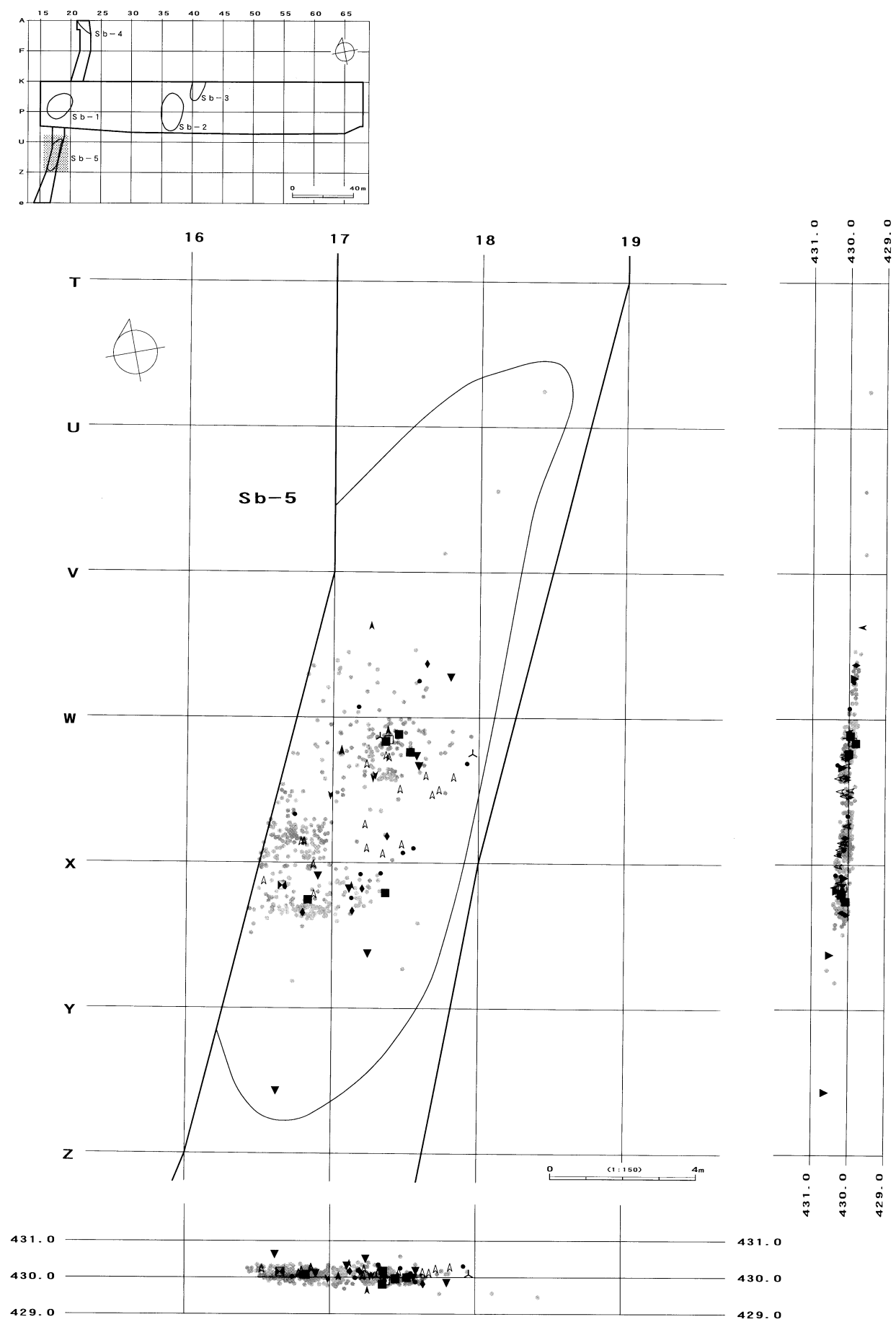

図V-14 Sb-5の分布図

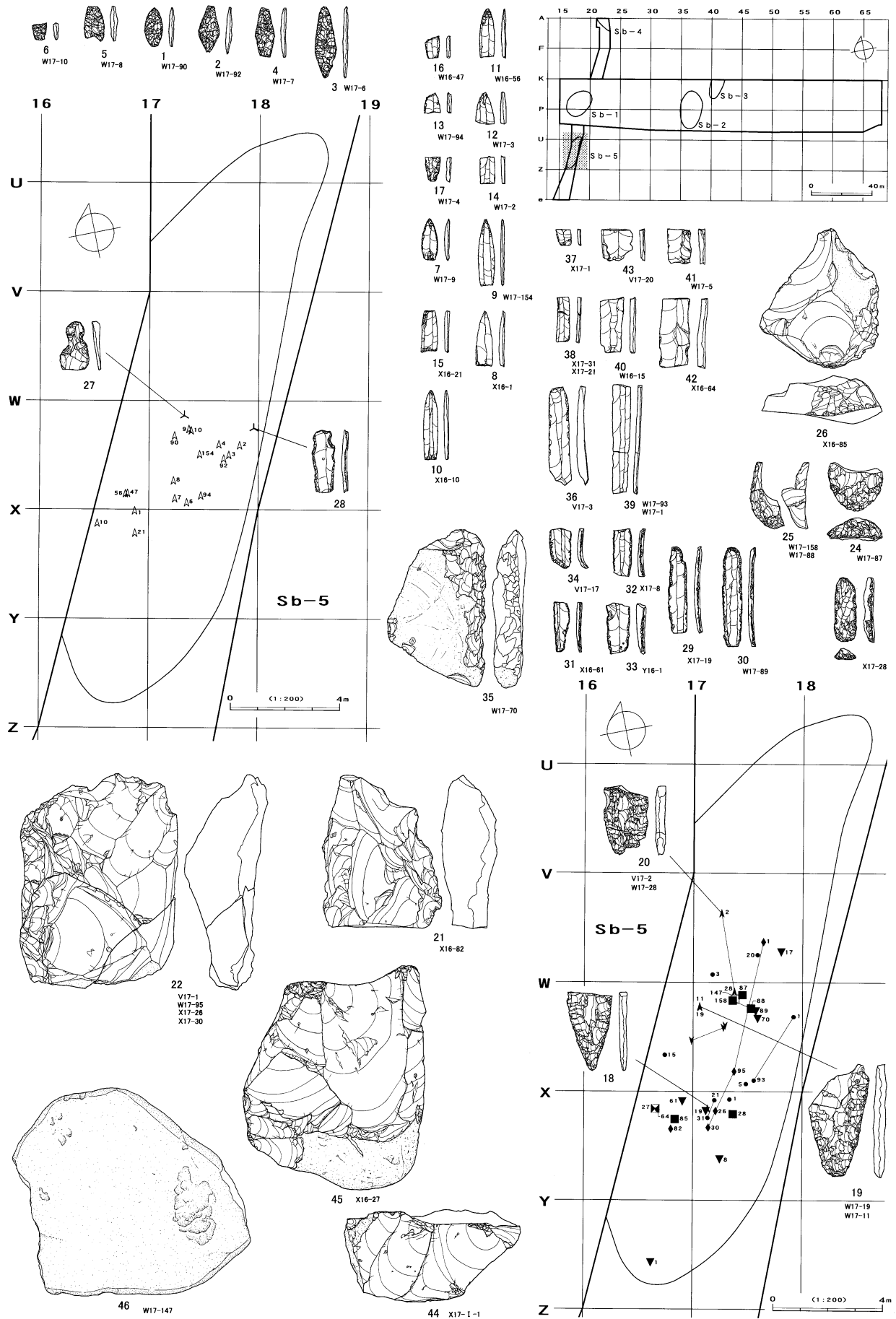

図V-15 Sb-5の遺物

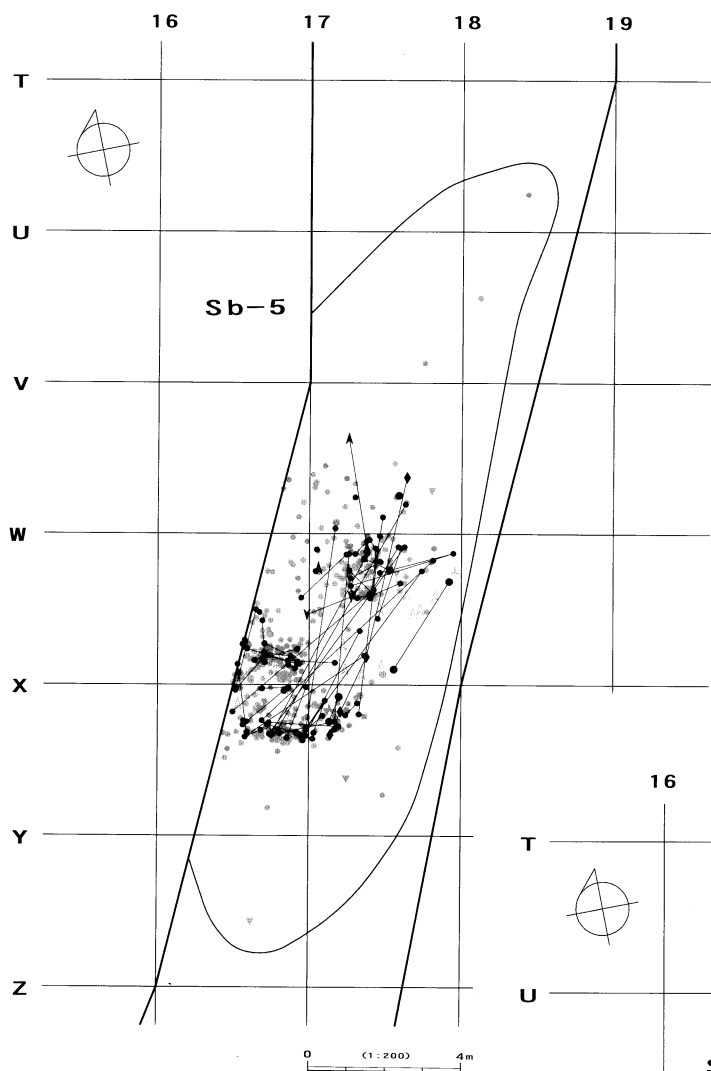

折れ面接合分布図

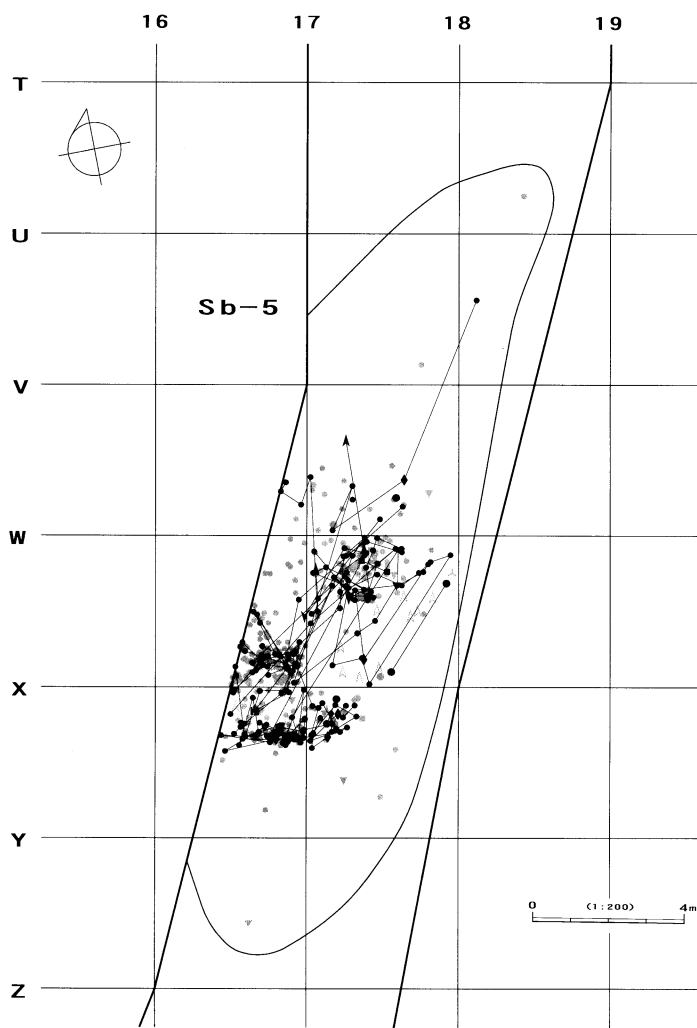
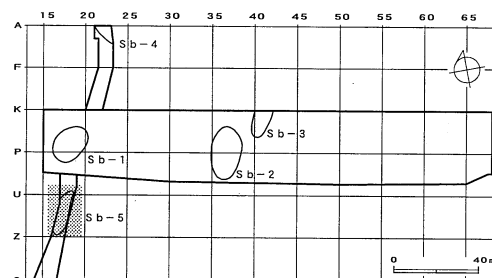

全接合分布図

図V-16 Sb-5の接合分布図

母岩8・接合44

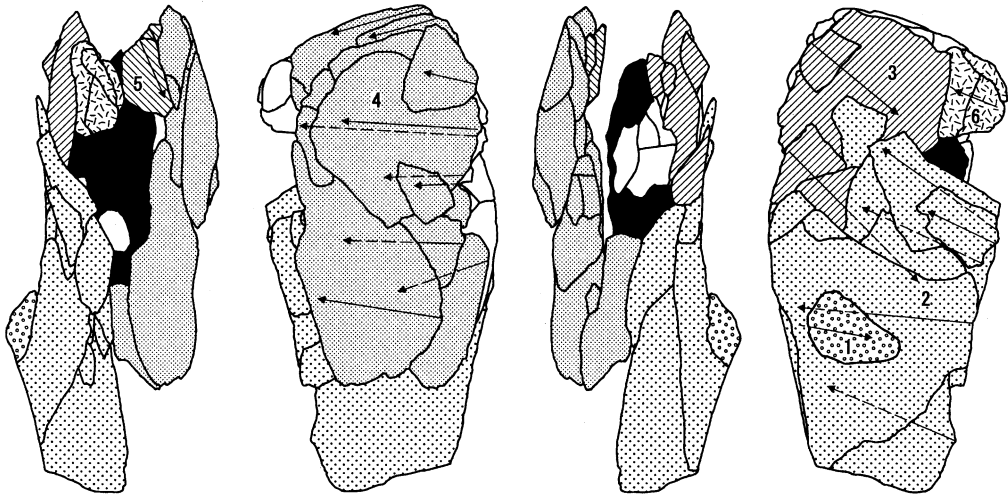

接合44分布図

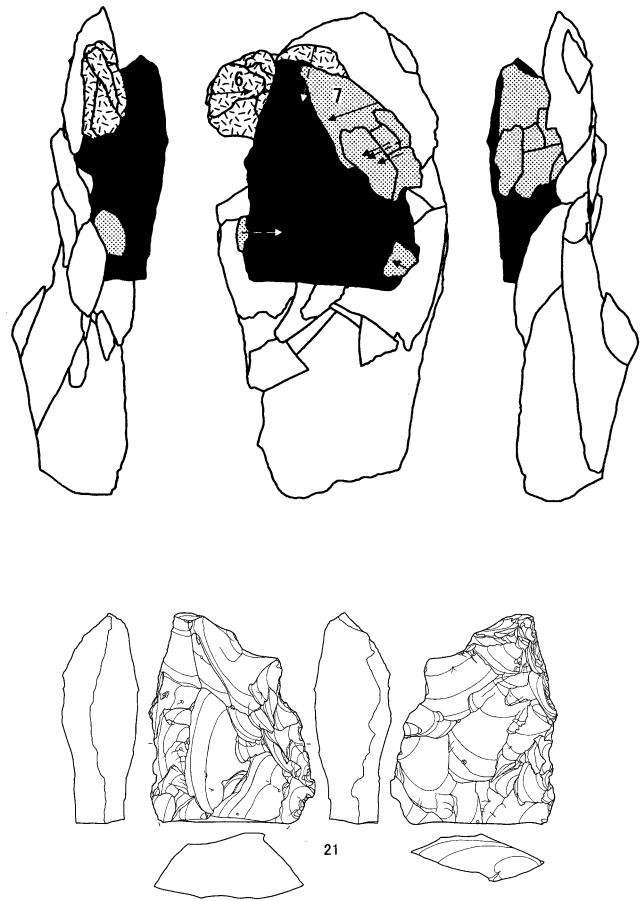
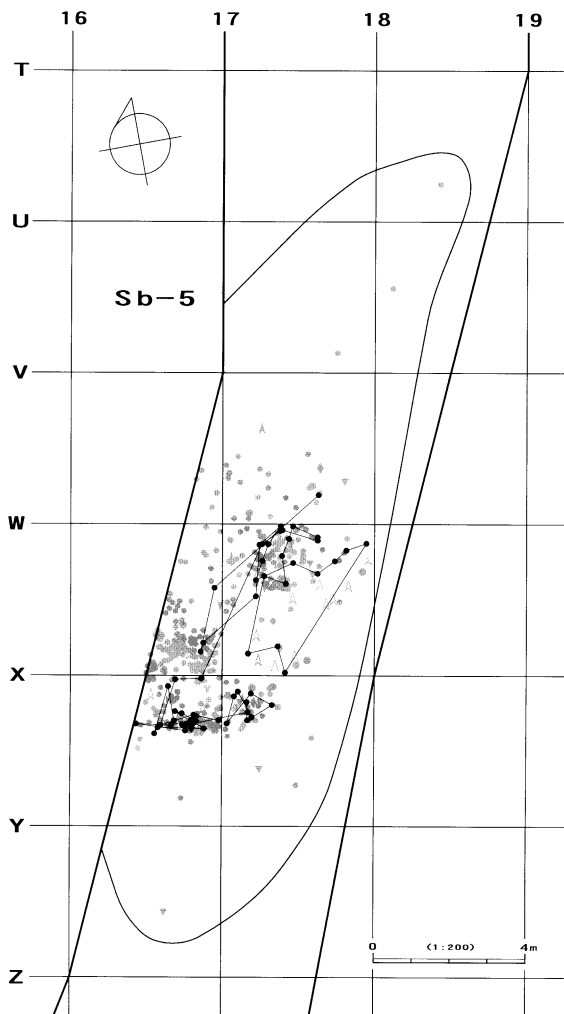

図V-17 Sb-5の石器(5) 母岩8・接合44

母岩4・接合40

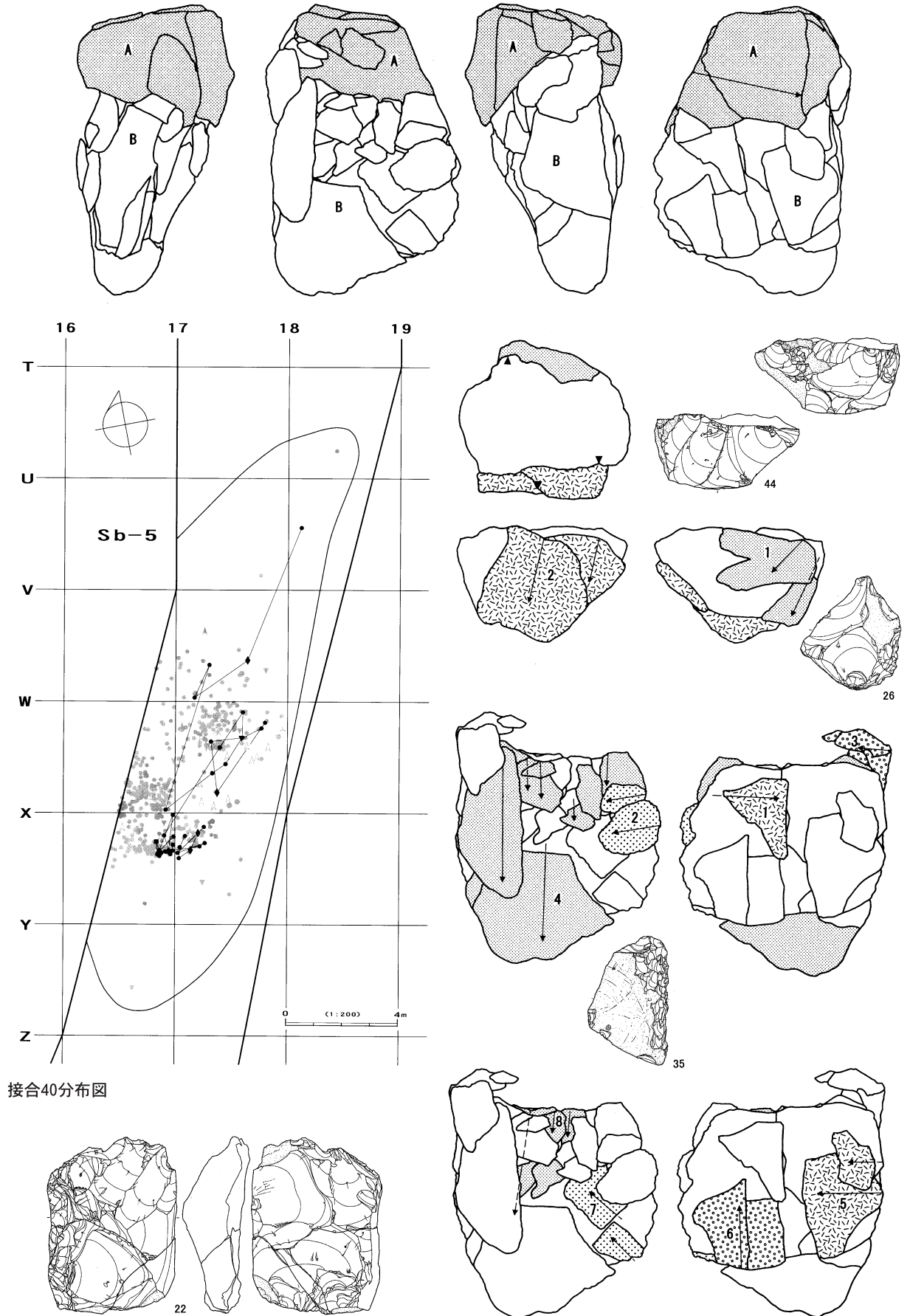

図V-18 Sb-5の石器(6) 母岩4・接合40

母岩5・接合41

接合41分布図

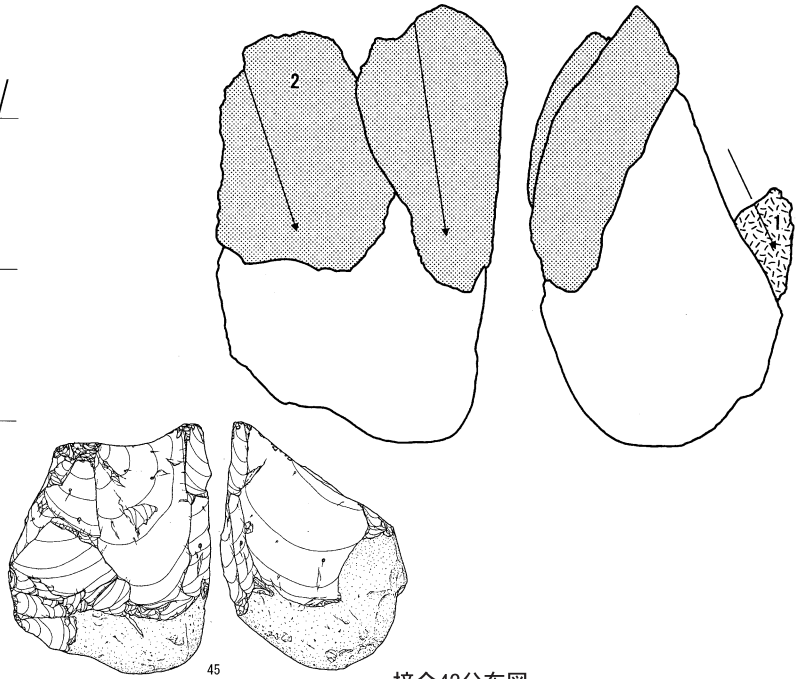
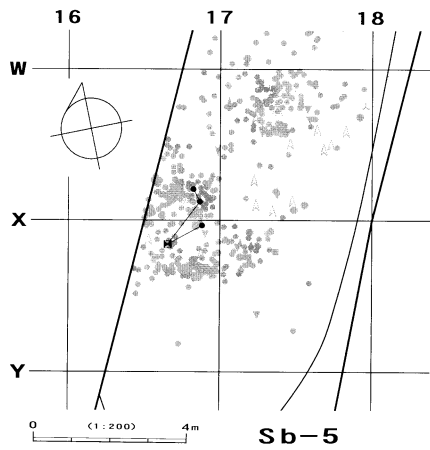

母岩6・接合42

接合42分布図

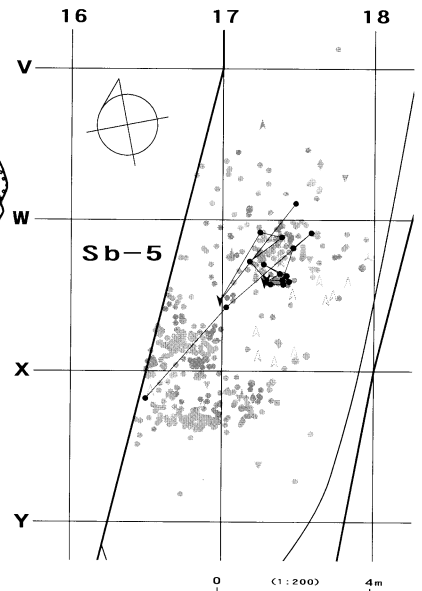
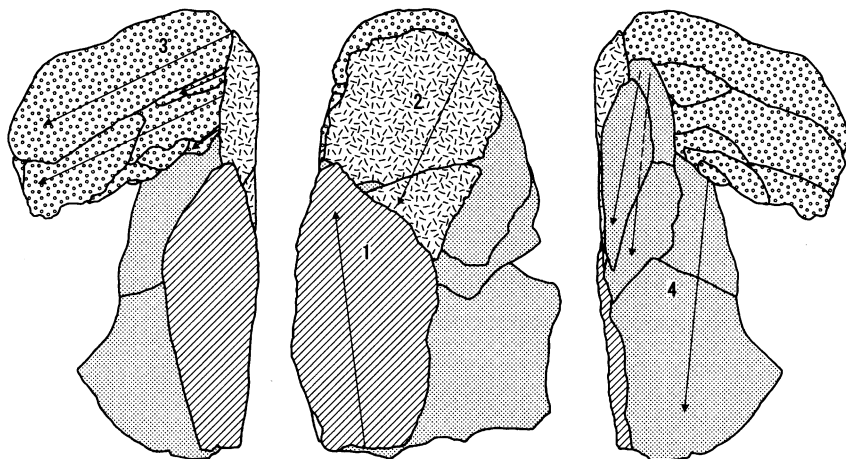

母岩7・接合43

接合43分布図

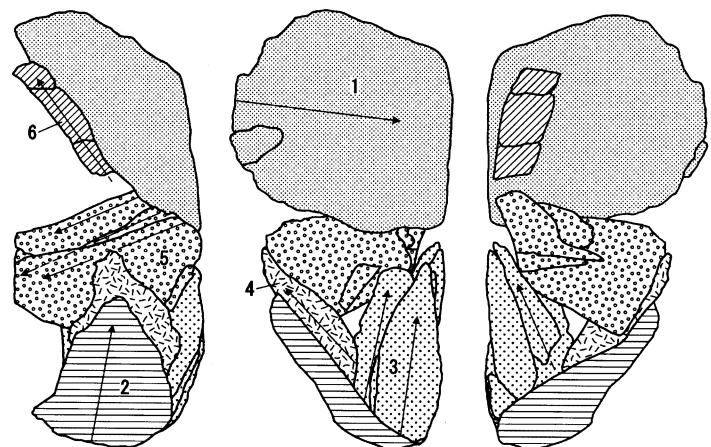
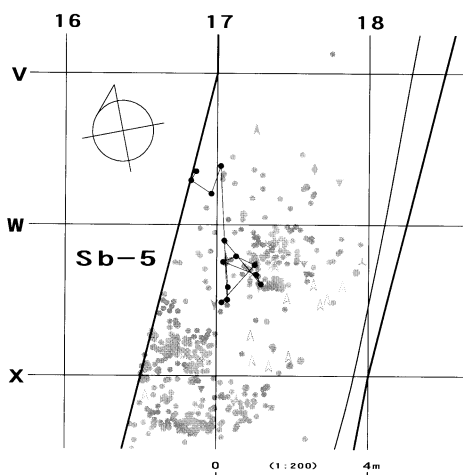

図V-19 Sb-5の石器(7) 母岩5・接合41、母岩6・接合42、母岩7・接合43

VI 白滝第30地点遺跡の調査

図VI-5・6 Sb-1の石器ほか

図VI-7 Sb-1の分布図

図VI-8 Sb-2の分布図

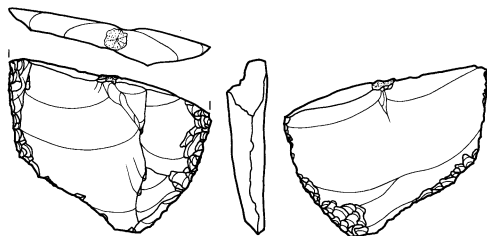
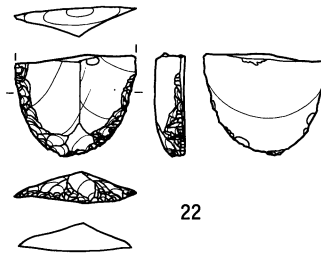
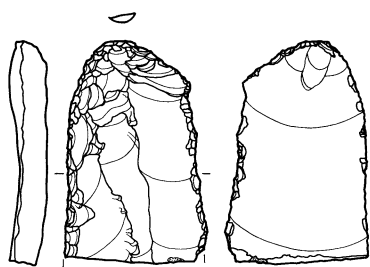
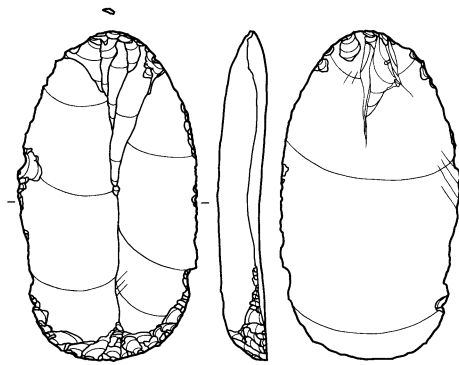
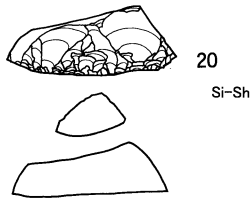
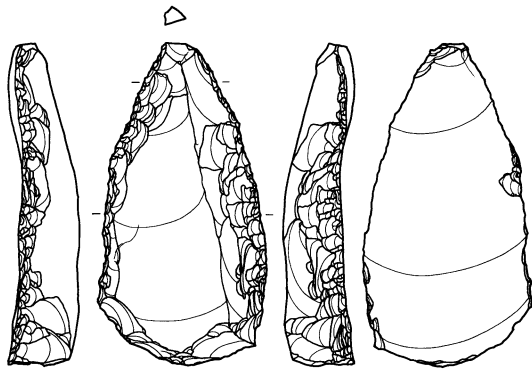
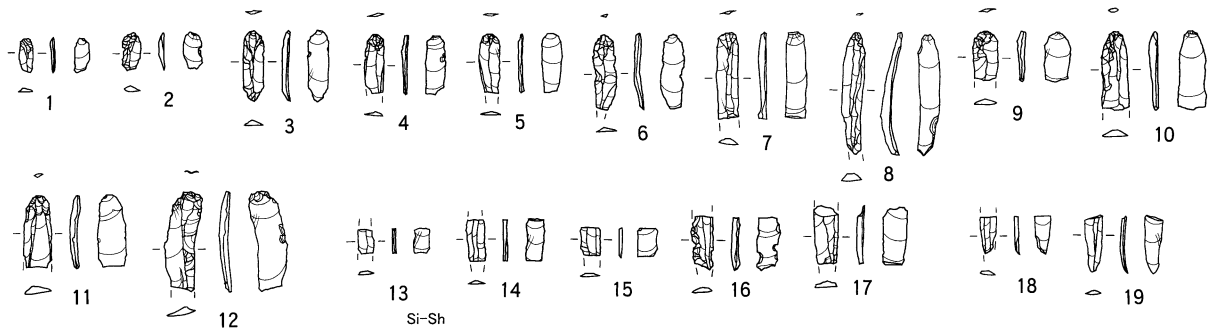

24

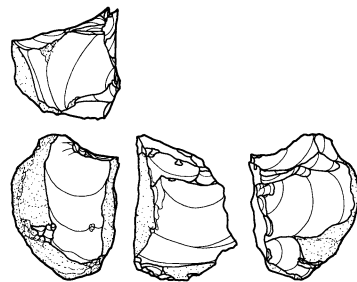

25

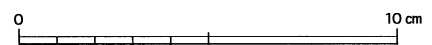

図VI-5 Sb-1の石器ほか(1)

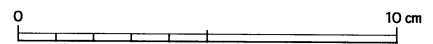
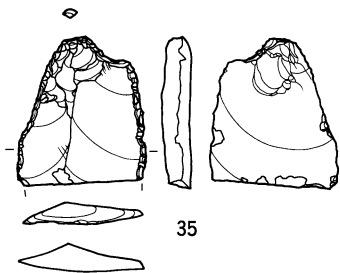
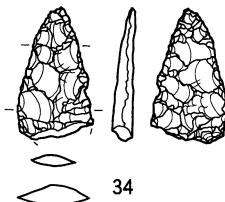
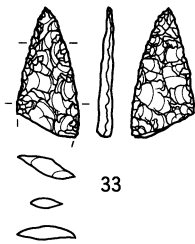
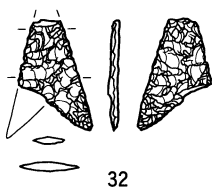
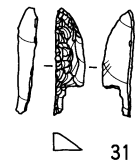
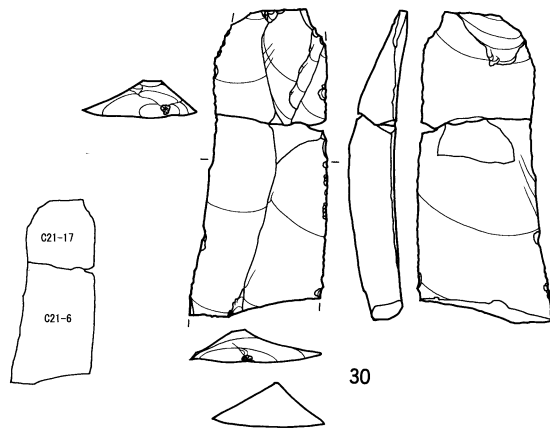
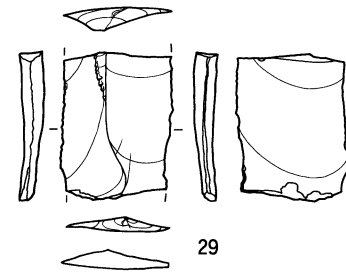
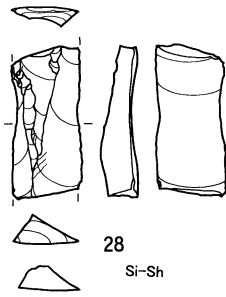
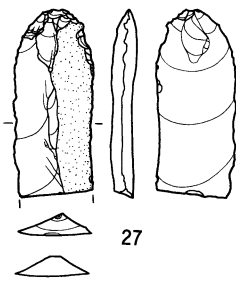
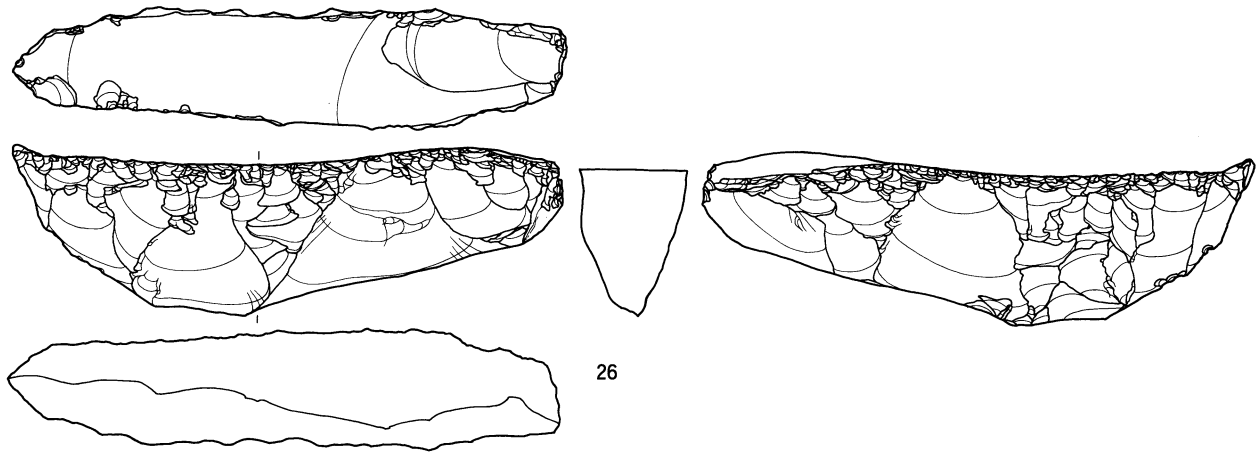

図VI-6 Sb-1の石器ほか(2)

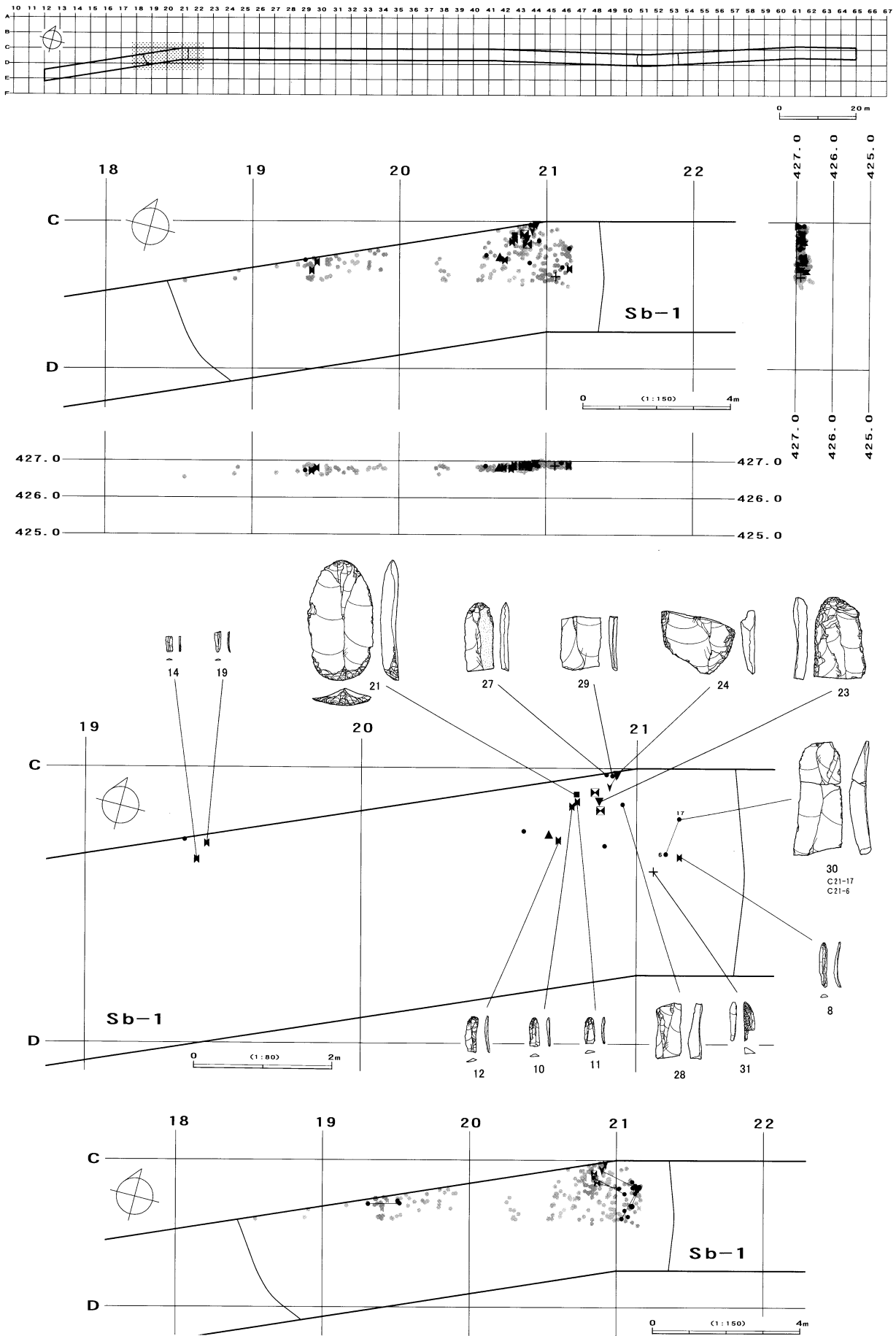

図VI-7 Sb-1の分布図・遺物・接合分布図

Sb-2

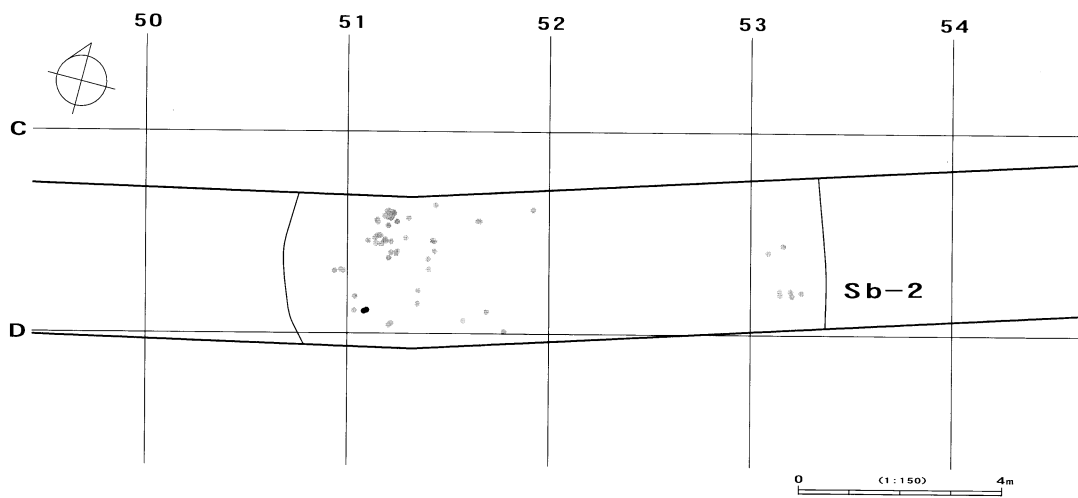
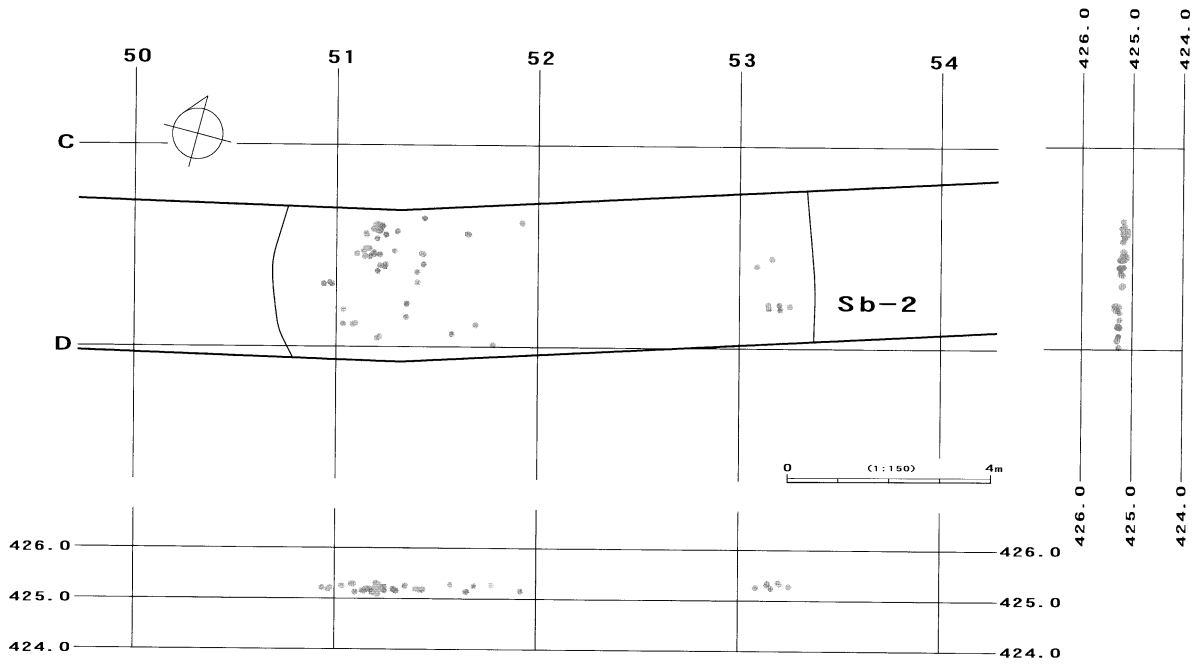
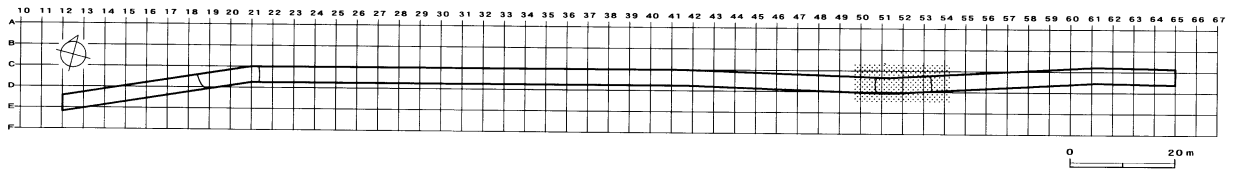

図VI-8 Sb-2の分布・接合分布図

(財)北海道埋蔵文化財センター調査報告書 第195集

白滝遺跡群Ⅳ

第2分冊 (石器実測・分布図編)

白滝村 奥白滝11遺跡
上白滝8遺跡
上白滝6遺跡(2)
白滝第30地点遺跡

一般国道450号白滝丸瀬布道路工事用地内埋蔵文化財発掘調査報告書

平成16年3月31日

編集・発行 財団法人 北海道埋蔵文化財センター
〒069-0832 江別市西野幌685番地1
☎011(386)3231 FAX011(386)3238
印刷 ひまわり印刷株式会社
