

# 白滝遺跡群Ⅳ

第2分冊（石器実測・分布図編）

白滝村 奥白滝11遺跡  
上白滝8遺跡  
上白滝6遺跡(2)  
白滝第30地点遺跡

一般国道450号白滝丸瀬布道路工事用地内埋蔵文化財発掘調査報告書

平成15年度

財団法人 北海道埋蔵文化財センター

# 白滝遺跡群Ⅳ

第2分冊（石器実測・分布図編）

白滝村 奥白滝11遺跡  
上白滝8遺跡  
上白滝6遺跡(2)  
白滝第30地点遺跡

一般国道450号白滝丸瀬布道路工事用地内埋蔵文化財発掘調査報告書

平成15年度

財団法人 北海道埋蔵文化財センター



## 記号等の説明

- 1 調査区域図・遺跡全体の遺物分布図などの縮尺は、任意であるのですべてスケールを付けたが、発掘区の一辺は4 mであるので、目安としてもらいたい。
- 2 各石器ブロックの基本的な全遺物分布図の縮尺は、以下のようにしたが、器種別分布図、接合分布図などは統一せず、スペースに応じた縮尺とした。いずれの場合も縮尺とスケールを示した。  
奥白滝11 1：240                      上白滝8 1：150 (Sb-17・19・27・61は1：200)  
上白滝6・白滝第30地点 1：150
- 3 母岩別・接合資料の接合分布図の基本的な縮尺は、以下のようにしたが、全体図・拡大図の一部は、スペースに応じた縮尺とした。いずれの場合も縮尺とスケールを示した。  
上白滝8・上白滝6 1：200
- 4 遺物の縮尺は、実測図・写真とも、石器類は1：2としたが、一部大型の石器については1：3とした。接合資料および接合破片は、実測図・写真とも1：3とした。
- 5 一部の接合資料実測図においては、視覚的に図を理解し易くするために接合剥片の腹面側、接合資料内の内側部分などをトーンで示した部分がある。
- 6 尖頭器関連の接合資料の実測図においては、全体の状況を示すと同時に腹面側（内側）の状況の実測図を示したものもある。
- 7 接合資料の中で、剥片石器や石核の素材である剥片もしくは原石を分割したものについては「個体A」「個体B」・・・、さらにそれらから剥離された剥片を素材にするものは「個体a」「個体b」・・・と呼称した。
- 8 接合資料は、剥離行程を理解し易くするために模式図を作成し、実測図と共に掲載した。模式図は同一段階の剥離群毎にトーンを変え、剥離の流れを番号で示した。ただし、切り合い関係がなく、前後関係が明らかでないものにおいても便宜上番号を付けたので、詳細は個々の説明を参照願いたい。
- 9 剥離模式図の縮尺は任意である。模式図中の矢印（——▶）は接合剥片の剥離方向を示すが、接合剥片の打点側が欠損している場合は切れた矢印（—▶）、重なって見えない部分は破線の矢印（-----▶）で示した。また、素材剥離時の打撃点部分に▶を付けたものもある。
- 10 接合資料と共に掲載した接合破片（定型的な石器も含む）は基本的に剥離順番に並べてある。
- 11 尖頭器、細石刃関連などの模式図においては、接合剥片に残存する打点の位置から、想定される輪郭を示したものもある。
- 12 調査区域図および遺物分布図など方位記号は平面直角座標の北を、レベルは標高（単位はm）を示す。
- 13 遺構や石器ブロックについては以下の略号を使用した場合がある。  
Sb：石器ブロック    Cb：炭化木片ブロック
- 14 遺物分布図では以下の記号を用いた。  
●：剥片      ●：石刃      ●：縦長剥片      +：削片      ▲：細石刃  
▲：細石刃核      ◆：舟底形石器      ▲：尖頭器      ◆：両面調整石器      ★：ナイフ形石器  
▲：彫器      ■：搔器      ◆：錐形石器      ▼：削器      ▼：二次加工ある剥片  
■：石核      ■：石刃核      ▲：石鏃・石刃鏃      人：つまみ付きナイフ  
□：礫石器等（斧形石器・敲石・砥石・台石・原石・礫）

- 15 石器ブロックの全遺物分布図については剥片を網点で示した。また、接合分布図、母岩別・接合資料分布図においても、全体の遺物を網点で示したものもある。
- 16 挿図中の番号は、石器群ごとに単体石器、接合資料、写真のみ掲載接合資料の順で1から付けた。また、接合破片として接合資料の所に示した場合は、単体石器で付した番号を付けている。
- 17 遺物分布図の記号横の数字は、遺物番号を示している。また、分布図中の縮小した遺物実測図横の数字は挿図中の番号で、さらに出土発掘区・遺物番号を同時に表示したものもある。
- 18 石器ブロック接合分布図の接合線は、剥離順番を示すものではなく、遺物番号の若い順番に機械的に結んだものである。
- 19 接合資料の接合分布図では、折れ面接合をすべて実線で示した。また、個体や段階などを示す場合に破線で示したものもある。
- 20 細石刃関連の接合資料に関しては、一括遺物点数を接合分布図中に掲載した。
- 21 石質は掲載遺物の一覧表に示したが、黒曜石については、以下の5種類に分けて示した。  
 黒曜石1：黒色　黒曜石2：梨肌（黒色）　黒曜石3：黒色に茶色が混じる（黒＞茶）  
 黒曜石4：茶色に黒色が混じる（茶＞黒）  
 黒曜石5：黒色に紫がかかった茶色が混じる（黒＞紫・茶）
- ただし、黒曜石2の梨肌で、黒曜石5の特徴があるものについては、黒曜石2の5という形で表現する。この分類は、破片の状態での観察なので、同一母岩でも2種類の特徴がみられる場合もある。
- 接合資料の一覧表では、スペースの関係で、上記の黒曜石1～5についてそれぞれを1～5の数字のみで示した。
- 碧玉については、色調から濃緑色の1、赤色の2、褐～褐黄色の3とした。
- 安山岩については、主に剥片石器に利用される緻密で玄武岩質のものを安山岩1、主に台石や敲石などに利用される輝石安山岩などのものを安山岩2とした。
- 珪質頁岩は泥岩質の頁岩と区別するために使用したもので、硬質頁岩や凝灰岩質のものなどを含んでいる。原産地を考慮した細分は今後の課題である。
- 22 黒曜石以外の石質については、実測図番号の下に以下の略号で示した。  
 珪質頁岩：Si-Sh　めのう：Ag　碧玉：Ja　珪岩：Qu　安山岩：An  
 緑色泥岩：Gr-Mu　凝灰岩：Tu　片岩：Sch　粘板岩：Sl　砂岩：Sa

## 第2分冊（石器実測・分布図編）挿図目次

### 奥白滝11遺跡の調査

図Ⅲ-4 Sb-1の石器	1
図Ⅲ-5 Sb-1の分布図・遺物	2
図Ⅲ-6 Sb-1の接合分布図	3

### 上白滝8遺跡の調査

図Ⅳ-37 Sb-1～3の石器(1) 二次加工ある剥片・ 搔器・錐形石器	5
図Ⅳ-38 Sb-1～3の石器(2) 石核	6
図Ⅳ-39 Sb-1～3の石器(3) 石核	7
図Ⅳ-40 Sb-1～3の石器(4) 石核	8
図Ⅳ-41 Sb-1～3の石器(5) 石核	9
図Ⅳ-42 Sb-1～3の石器(6) 石核	10
図Ⅳ-43 Sb-1～3の石器(7) 石核	11
図Ⅳ-44 Sb-1の分布図・遺物	12
図Ⅳ-45 Sb-2の分布図・遺物	13
図Ⅳ-46 Sb-3の分布図・遺物	14
図Ⅳ-47 Sb-1～3の接合分布図	15
図Ⅳ-48 Sb-1～3の石器(8) 母岩6・接合6、 母岩17・接合34(1)	16
図Ⅳ-49 Sb-1～3の石器(9) 母岩17・接合34(2)、 母岩1・接合1(1)	17
図Ⅳ-50 Sb-1～3の石器(10) 母岩1・接合1(2)、 母岩4・接合4(1)	18
図Ⅳ-51 Sb-1～3の石器(11) 母岩4・接合4(2)、 母岩2・接合2(1)	19
図Ⅳ-52 Sb-1～3の石器(12) 母岩2・接合2(2)、 母岩5・接合5(1)	20
図Ⅳ-53 Sb-1～3の石器(13) 母岩5・接合5(2)	21
図Ⅳ-54 Sb-1～3の石器(14) 母岩5・接合5(3)	22
図Ⅳ-55 Sb-1～3の石器(15) 母岩47・接合337(1)	23
図Ⅳ-56 Sb-1～3の石器(16) 母岩47・接合337(2)	24
図Ⅳ-57 Sb-1～3の石器(17) 母岩47・接合337(3)	25
図Ⅳ-58 Sb-1～3の石器(18) 母岩47・接合337(4)	26
図Ⅳ-59 Sb-1～3の石器(19) 母岩47・接合337(5)	27
図Ⅳ-60 Sb-1～3の石器(20) 母岩3・接合3	28
図Ⅳ-61 Sb-1～3の石器(21) 母岩7・接合7	29
図Ⅳ-62 Sb-1～3の石器(22) 母岩9・接合11(1)	30
図Ⅳ-63 Sb-1～3の石器(23) 母岩9・接合11(2)	31
図Ⅳ-64 Sb-1～3の石器(24) 母岩9・接合11(3)	32
図Ⅳ-65 Sb-1～3の石器(25) 母岩8・接合8(1)	33
図Ⅳ-66 Sb-1～3の石器(26) 母岩8・接合8(2)	34
図Ⅳ-67 Sb-1～3の石器(27) 母岩8・接合8(3)	35
図Ⅳ-68 Sb-4～6の石器(1) 二次加工ある剥片	36
図Ⅳ-69 Sb-4～6の石器(2) 二次加工ある剥片	37
図Ⅳ-70 Sb-4～6の石器(3) 搔器・錐形石器・石核	38
図Ⅳ-71 Sb-4～6の石器(4) 石核	39
図Ⅳ-72 Sb-4～6の石器(5) 石核	40

図Ⅳ-73 Sb-4～6の石器(6) 石核	41
図Ⅳ-74 Sb-4～6の石器(7) 石核	42
図Ⅳ-75 Sb-4～6の石器(8) 石核	43
図Ⅳ-76 Sb-4～6の石器(9) 石核	44
図Ⅳ-77 Sb-4～6の石器(10) 石核	45
図Ⅳ-78 Sb-4～6の石器(11) 石核	46
図Ⅳ-79 Sb-4～6の石器(12) 石核	47
図Ⅳ-80 Sb-4～6の石器(13) 石核	48
図Ⅳ-81 Sb-4～6の石器(14) 石核	49
図Ⅳ-82 Sb-4の分布図・遺物	50
図Ⅳ-83 Sb-5の分布図	51
図Ⅳ-84 Sb-5の遺物(1)	52
図Ⅳ-85 Sb-5の遺物(2)	53
図Ⅳ-86 Sb-5の遺物(3)	54
図Ⅳ-87 Sb-5の遺物(4)	55
図Ⅳ-88 Sb-6の分布図	56
図Ⅳ-89 Sb-6の遺物	57
図Ⅳ-90 Sb-4～6の接合分布図(1)	58
図Ⅳ-91 Sb-4～6の接合分布図(2)	59
図Ⅳ-92 Sb-4～6の接合分布図(3)	60
図Ⅳ-93 Sb-4～6の石器(15) 母岩50・接合125、 母岩56・接合141	61
図Ⅳ-94 Sb-4～6の石器(16) 母岩23・接合49	62
図Ⅳ-95 Sb-4～6の石器(17) 母岩48・接合115	63
図Ⅳ-96 Sb-4～6の石器(18) 母岩32・接合70(1)	64
図Ⅳ-97 Sb-4～6の石器(19) 母岩32・接合70(2)	65
図Ⅳ-98 Sb-4～6の石器(20) 母岩36・接合74(1)	66
図Ⅳ-99 Sb-4～6の石器(21) 母岩36・接合74(2)	67
図Ⅳ-100 Sb-4～6の石器(22) 母岩36・接合74(3)	68
図Ⅳ-101 Sb-4～6の石器(23) 母岩24・接合53、 母岩37・接合75	69
図Ⅳ-102 Sb-4～6の石器(24) 母岩49・接合116	70
図Ⅳ-103 Sb-4～6の石器(25) 母岩51・接合130(1) .....	71
図Ⅳ-104 Sb-4～6の石器(26) 母岩51・接合130(2) .....	72
図Ⅳ-105 Sb-4～6の石器(27) 母岩21・接合47(1)	73
図Ⅳ-106 Sb-4～6の石器(28) 母岩21・接合47(2)、 母岩22・接合48(1)	74
図Ⅳ-107 Sb-4～6の石器(29) 母岩22・接合48(2)	75
図Ⅳ-108 Sb-4～6の石器(30) 母岩34・接合72、 母岩26・接合64(1)	76
図Ⅳ-109 Sb-4～6の石器(31) 母岩26・接合64(2)	77
図Ⅳ-110 Sb-4～6の石器(32) 母岩29・接合67(1)	78
図Ⅳ-111 Sb-4～6の石器(33) 母岩29・接合67(2)、 母岩27・接合65(1)	79
図Ⅳ-112 Sb-4～6の石器(34) 母岩27・接合65(2)	80

図IV-113	Sb-4~6の石器(35) 母岩35・接合73、 母岩33・接合71(1) .....	81	図IV-150	Sb-7・8の石器(14) 母岩70・接合177(1) .....	118
図IV-114	Sb-4~6の石器(36) 母岩33・接合71(2) ..	82	図IV-151	Sb-7・8の石器(15) 母岩70・接合177(2) .....	119
図IV-115	Sb-4~6の石器(37) 母岩45・接合110(1) .....	83	図IV-152	Sb-7・8の石器(16) 母岩70・接合177(3) .....	120
図IV-116	Sb-4~6の石器(38) 母岩45・接合110(2) .....	84	図IV-153	Sb-7・8の石器(17) 母岩70・接合177(4) .....	121
図IV-117	Sb-4~6の石器(39) 母岩45・接合110(3) .....	85	図IV-154	Sb-7・8の石器(18) 母岩70・接合177(5) .....	122
図IV-118	Sb-4~6の石器(40) 母岩28・接合66(1) ..	86	図IV-155	Sb-7・8の石器(19) 母岩70・接合177(6) .....	123
図IV-119	Sb-4~6の石器(41) 母岩28・接合66(2)、 母岩71・接合178(1) .....	87	図IV-156	Sb-7・8の石器(20) 母岩70・接合177(7) .....	124
図IV-120	Sb-4~6の石器(42) 母岩71・接合178(2) .....	88	図IV-157	Sb-7・8の石器(21) 母岩70・接合177(8) .....	125
図IV-121	Sb-4~6の石器(43) 母岩71・接合178(3) .....	89	図IV-158	Sb-9の石器(1) 二次加工ある剥片 .....	126
図IV-122	Sb-4~6の石器(44) 母岩72・接合179(1) .....	90	図IV-159	Sb-9の石器(2) 二次加工ある剥片・石核 .....	127
図IV-123	Sb-4~6の石器(45) 母岩72・接合179(2) .....	91	図IV-160	Sb-9の石器(3) 石核 .....	128
図IV-124	Sb-4~6の石器(46) 母岩72・接合179(3) .....	92	図IV-161	Sb-9の石器(4) 石核 .....	129
図IV-125	Sb-4~6の石器(47) 母岩31・接合69(1) ..	93	図IV-162	Sb-9の石器(5) 石核 .....	130
図IV-126	Sb-4~6の石器(48) 母岩31・接合69(2) ..	94	図IV-163	Sb-9の分布図 .....	131
図IV-127	Sb-4~6の石器(49) 母岩31・接合69(3) ..	95	図IV-164	Sb-9の遺物(1) .....	132
図IV-128	Sb-4~6の石器(50) 母岩31・接合69(4) ..	96	図IV-165	Sb-9の遺物(2) .....	133
図IV-129	Sb-4~6の石器(51) 母岩30・接合68(1) ..	97	図IV-166	Sb-9の接合分布図 .....	134
図IV-130	Sb-4~6の石器(52) 母岩30・接合68(2) ..	98	図IV-167	Sb-9の石器(6) 母岩90・接合247 .....	135
図IV-131	Sb-4~6の石器(53) 母岩30・接合68(3) ..	99	図IV-168	Sb-9の石器(7) 母岩84・接合239(1) .....	136
図IV-132	Sb-4~6の石器(54) 母岩30・接合68(4) ..	100	図IV-169	Sb-9の石器(8) 母岩84・接合239(2) .....	137
図IV-133	Sb-4~6の石器(55) 母岩30・接合68(5) ..	101	図IV-170	Sb-9の石器(9) 母岩89・接合246 .....	138
図IV-134	Sb-7・8の石器(1) 搔器・石核 .....	102	図IV-171	Sb-9の石器(10) 母岩86・接合242(1) .....	139
図IV-135	Sb-7・8の石器(2) 石核 .....	103	図IV-172	Sb-9の石器(11) 母岩86・接合242(2)、 母岩82・接合229(1) .....	140
図IV-136	Sb-7・8の石器(3) 石核 .....	104	図IV-173	Sb-9の石器(12) 母岩82・接合229(2) .....	141
図IV-137	Sb-7・8の分布図 .....	105	図IV-174	Sb-9の石器(13) 母岩82・接合229(3) .....	142
図IV-138	Sb-8の遺物 .....	106	図IV-175	Sb-9の石器(14) 母岩82・接合229(4) .....	143
図IV-139	Sb-7・8の接合分布図 .....	107	図IV-176	Sb-9の石器(15) 母岩83・接合230(1) .....	144
図IV-140	Sb-7・8の石器(4) 母岩60・接合161 .....	108	図IV-177	Sb-9の石器(16) 母岩83・接合230(2) .....	145
図IV-141	Sb-7・8の石器(5) 母岩61・接合162 .....	109	図IV-178	Sb-9の石器(17) 母岩83・接合230(3) .....	146
図IV-142	Sb-7・8の石器(6) 母岩69・接合176(1) ..	110	図IV-179	Sb-9の石器(18) 母岩83・接合230(4) .....	147
図IV-143	Sb-7・8の石器(7) 母岩69・接合176(2) ..	111	図IV-180	Sb-9の石器(19) 母岩83・接合230(5) .....	148
図IV-144	Sb-7・8の石器(8) 母岩69・接合176(3) ..	112	図IV-181	Sb-10の石器(1) 二次加工ある剥片・ 搔器・削器 .....	149
図IV-145	Sb-7・8の石器(9) 母岩69・接合176(4) ..	113	図IV-182	Sb-10の石器(2) 削器・錐形石器・石核 ..	150
図IV-146	Sb-7・8の石器(10) 母岩69・接合176(5) .....	114	図IV-183	Sb-10の石器(3) 石核、Sb-10の分布図 .....	151
図IV-147	Sb-7・8の石器(11) 母岩69・接合176(6) .....	115	図IV-184	Sb-10の遺物(1) .....	152
図IV-148	Sb-7・8の石器(12) 母岩69・接合176(7) .....	116	図IV-185	Sb-10の遺物(2)、Sb-10の接合分布図 ..	153
図IV-149	Sb-7・8の石器(13) 母岩69・接合176(8) .....	117	図IV-186	Sb-10の石器(4) 母岩73・接合180 .....	154
			図IV-187	Sb-11~13の石器(1) 二次加工ある剥片 .....	155

図IV-188	Sb-11~13の石器(2) 二次加工ある剥片・ 錐形石器・剥片・石核	156	図IV-220	A区(Sb-14~19)の石器(12) 細石刃核削片	188
図IV-189	Sb-11~13の石器(3) 石核	157	図IV-221	A区(Sb-14~19)の石器(13) 細石刃核削片	189
図IV-190	Sb-11~13の石器(4) 石核	158	図IV-222	A区(Sb-14~19)の石器(14) 細石刃核削片	190
図IV-191	Sb-11・12の分布図	159	図IV-223	A区(Sb-14~19)の石器(15) 細石刃核削片	191
図IV-192	Sb-11・12の遺物(1)	160	図IV-224	A区(Sb-14~19)の石器(16) 舟底形石器	192
図IV-193	Sb-12・13の分布図・遺物(2)	161	図IV-225	A区(Sb-14~19)の石器(17) 舟底形石器	193
図IV-194	Sb-11~13の接合分布図	162	図IV-226	A区(Sb-14~19)の石器(18) 舟底形石器	194
図IV-195	Sb-11~13の石器(5) 接合302、 母岩462・接合285	163	図IV-227	A区(Sb-14~19)の石器(19) 舟底形石器	195
図IV-196	Sb-11~13の石器(6) 母岩459・接合278、 母岩463・接合287(1)	164	図IV-228	A区(Sb-14~19)の石器(20) ナイフ形石器・彫器・彫器削片・搔器	196
図IV-197	Sb-11~13の石器(7) 母岩463・接合287(2)	165	図IV-229	A区(Sb-14~19)の石器(21) 搔器	197
図IV-198	Sb-11~13の石器(8) 母岩463・接合287(3)	166	図IV-230	A区(Sb-14~19)の石器(22) 搔器	198
図IV-199	Sb-11~13の石器(9) 母岩466・接合290(1)	167	図IV-231	A区(Sb-14~19)の石器(23) 錐形石器・ 削器	199
図IV-200	Sb-11~13の石器(10) 母岩466・接合290(2)	168	図IV-232	A区(Sb-14~19)の石器(24) 二次加工ある剥片・石刃	200
図IV-201	Sb-11~13の石器(11) 母岩465・接合289(1)	169	図IV-233	A区(Sb-14~19)の石器(25) 石刃	201
図IV-202	Sb-11~13の石器(12) 母岩465・接合289(2)	170	図IV-234	A区(Sb-14~19)の石器(26) 石刃	202
図IV-203	Sb-11~13の石器(13) 母岩465・接合289(3)	171	図IV-235	A区(Sb-14~19)の石器(27) 石刃	203
図IV-204	Sb-11~13の石器(14) 母岩465・接合289(4)	172	図IV-236	A区(Sb-14~19)の石器(28) 石刃・石刃核	204
図IV-205	Sb-11~13の石器(15) 母岩465・接合289(5)	173	図IV-237	A区(Sb-14~19)の石器(29) 石刃核	205
図IV-206	Sb-11~13の石器(16) 母岩465・接合289(6)	174	図IV-238	A区(Sb-14~19)の石器(30) 石刃核	206
図IV-207	Sb-11~13の石器(17) 母岩465・接合289(7)	175	図IV-239	A区(Sb-14~19)の石器(31) 石刃核	207
図IV-208	石器ブロック外の石器 二次加工ある剥片・ 石核、石器ブロック外の石器分布図	176	図IV-240	A区(Sb-14~19)の石器(32) 石刃核・石核	208
図IV-209	A区(Sb-14~19)の石器(1) 尖頭器	177	図IV-241	A区(Sb-14~19)の石器(33) 石核	209
図IV-210	A区(Sb-14~19)の石器(2) 尖頭器	178	図IV-242	A区(Sb-14~19)の石器(34) 石核	210
図IV-211	A区(Sb-14~19)の石器(3) 尖頭器	179	図IV-243	A区(Sb-14~19)の石器(35) 石核	211
図IV-212	A区(Sb-14~19)の石器(4) 尖頭器	180	図IV-244	A区(Sb-14~19)の石器(36) 斧形石器・ 台石	212
図IV-213	A区(Sb-14~19)の石器(5) 尖頭器	181	図IV-245	Sb-14・15の分布図・遺物	213
図IV-214	A区(Sb-14~19)の石器(6) 尖頭器	182	図IV-246	Sb-16の分布図・遺物	214
図IV-215	A区(Sb-14~19)の石器(7) 尖頭器・ 両面調整石器・細石刃	183	図IV-247	Sb-17の分布図・遺物(1)	215
図IV-216	A区(Sb-14~19)の石器(8) 細石刃核	184	図IV-248	Sb-17の遺物(2)	216
図IV-217	A区(Sb-14~19)の石器(9) 細石刃核	185	図IV-249	Sb-17の遺物(3)	217
図IV-218	A区(Sb-14~19)の石器(10) 細石刃核・ 細石刃核削片	186	図IV-250	Sb-17の遺物(4)	218
図IV-219	A区(Sb-14~19)の石器(11) 細石刃核削片	187	図IV-251	Sb-17の遺物(5)	219
			図IV-252	Sb-17の遺物(6)	220
			図IV-253	Sb-17の遺物(7)	221
			図IV-254	Sb-17の遺物(8)	222
			図IV-255	Sb-18の分布図・遺物	223
			図IV-256	Sb-19の分布図・遺物	224

図IV-257	A区(Sb-14~19)の接合分布図	225	図IV-281	A区(Sb-14~19)の石器(60)	
図IV-258	A区(Sb-14~19)の石器(37)			母岩152・接合1178(2)、	
	母岩163・接合1194	226		母岩127・接合1088(1)	249
図IV-259	A区(Sb-14~19)の石器(38)		図IV-282	A区(Sb-14~19)の石器(61)	
	母岩144・接合1154(1)	227		母岩127・接合1088(2)、	
図IV-260	A区(Sb-14~19)の石器(39)			母岩127・接合1087(1)	250
	母岩144・接合1154(2)	228	図IV-283	A区(Sb-14~19)の石器(62)	
図IV-261	A区(Sb-14~19)の石器(40)			母岩127・接合1087(2)、	
	母岩144・接合1154(3)	229		母岩160・接合1190(1)	251
図IV-262	A区(Sb-14~19)の石器(41)		図IV-284	A区(Sb-14~19)の石器(63)	
	母岩144・接合1154(4)	230		母岩160・接合1190(2)	252
図IV-263	A区(Sb-14~19)の石器(42) 接合2640、		図IV-285	A区(Sb-14~19)の石器(64)	
	接合2642、接合2644	231		母岩160・接合1190(3)、	
図IV-264	A区(Sb-14~19)の石器(43) 接合2748、			母岩154・接合1182(1)	253
	接合2639、母岩157・接合1186	232	図IV-286	A区(Sb-14~19)の石器(65)	
図IV-265	A区(Sb-14~19)の石器(44) 接合2645、			母岩154・接合1182(2)、	
	接合2637	233		母岩156・接合1185(1)	254
図IV-266	A区(Sb-14~19)の石器(45) 接合2638、		図IV-287	A区(Sb-14~19)の石器(66)	
	接合2643	234		母岩156・接合1185(2)	255
図IV-267	A区(Sb-14~19)の石器(46) 接合2641、		図IV-288	A区(Sb-14~19)の石器(67)	
	接合2654、接合2656、接合2655	235		母岩156・接合1185(3)、	
図IV-268	A区(Sb-14~19)の石器(47) 接合2652、			母岩143・接合1147(1)	256
	接合2651	236	図IV-289	A区(Sb-14~19)の石器(68)	
図IV-269	A区(Sb-14~19)の石器(48) 接合2658、			母岩143・接合1147(2)、母岩141・接合1141	
	接合2659、接合2660	237		.....	257
図IV-270	A区(Sb-14~19)の石器(49) 接合2657(1)	238	図IV-290	A区(Sb-14~19)の石器(69)	
	.....			母岩145・接合1164、母岩140・接合1140	
図IV-271	A区(Sb-14~19)の石器(50) 接合2657(2)、			.....	258
	接合2653	239	図IV-291	B区(Sb-20~29)の石器(1) 尖頭器	259
図IV-272	A区(Sb-14~19)の石器(51)		図IV-292	B区(Sb-20~29)の石器(2) 尖頭器	260
	母岩101・接合1001(1)	240	図IV-293	B区(Sb-20~29)の石器(3) 尖頭器	261
図IV-273	A区(Sb-14~19)の石器(52)		図IV-294	B区(Sb-20~29)の石器(4) 尖頭器	262
	母岩101・接合1001(2)、		図IV-295	B区(Sb-20~29)の石器(5) 尖頭器	263
	母岩155・接合1183(1)	241	図IV-296	B区(Sb-20~29)の石器(6) 尖頭器	264
図IV-274	A区(Sb-14~19)の石器(53)		図IV-297	B区(Sb-20~29)の石器(7) 尖頭器	265
	母岩155・接合1183(2)	242	図IV-298	B区(Sb-20~29)の石器(8) 尖頭器	266
図IV-275	A区(Sb-14~19)の石器(54)		図IV-299	B区(Sb-20~29)の石器(9) 尖頭器	267
	母岩155・接合1183(3)	243	図IV-300	B区(Sb-20~29)の石器(10) 尖頭器	268
図IV-276	A区(Sb-14~19)の石器(55)		図IV-301	B区(Sb-20~29)の石器(11) 尖頭器	269
	母岩155・接合1183(4)、		図IV-302	B区(Sb-20~29)の石器(12) 尖頭器	270
	母岩153・接合1180(1)	244	図IV-303	B区(Sb-20~29)の石器(13) 尖頭器	271
図IV-277	A区(Sb-14~19)の石器(56)		図IV-304	B区(Sb-20~29)の石器(14) 尖頭器	272
	母岩153・接合1180(2)	245	図IV-305	B区(Sb-20~29)の石器(15) 尖頭器	273
図IV-278	A区(Sb-14~19)の石器(57)		図IV-306	B区(Sb-20~29)の石器(16) 両面調整石器	
	母岩158・接合1187(1)	246		.....	274
図IV-279	A区(Sb-14~19)の石器(58)		図IV-307	B区(Sb-20~29)の石器(17) 両面調整石器	
	母岩158・接合1187(2)	247		.....	275
図IV-280	A区(Sb-14~19)の石器(59)		図IV-308	B区(Sb-20~29)の石器(18) 両面調整石器・	
	母岩152・接合1178(1)	248		細石刃・細石刃核・細石刃核削片	276
			図IV-309	B区(Sb-20~29)の石器(19) 細石刃核削片・	
				尖頭器削片・舟底形石器	277

図IV-310	B区(Sb-20~29)の石器(20)	舟底形石器	278	図IV-346	B区(Sb-20~29)の石器(41)	母岩200・接合1277(2)、 母岩197・接合1270(1)	314
図IV-311	B区(Sb-20~29)の石器(21)	舟底形石器	279	図IV-347	B区(Sb-20~29)の石器(42)	母岩197・接合1270(2)	315
図IV-312	B区(Sb-20~29)の石器(22)	舟底形石器	280	図IV-348	B区(Sb-20~29)の石器(43)	母岩239・接合1401(1)	316
図IV-313	B区(Sb-20~29)の石器(23)	舟底形石器	281	図IV-349	B区(Sb-20~29)の石器(44)	母岩239・接合1401(2)	317
図IV-314	B区(Sb-20~29)の石器(24)	舟底形石器	282	図IV-350	B区(Sb-20~29)の石器(45)	母岩214・接合1324、接合2647	318
図IV-315	B区(Sb-20~29)の石器(25)	舟底形石器	283	図IV-351	B区(Sb-20~29)の石器(46)	接合2646、 接合2648、母岩451・接合2028(1)	319
図IV-316	B区(Sb-20~29)の石器(26)	舟底形石器・ 彫器・搔器	284	図IV-352	B区(Sb-20~29)の石器(47)	母岩451・接合2028(2)・接合2661	320
図IV-317	B区(Sb-20~29)の石器(27)	搔器・ 錐形石器・削器	285	図IV-353	B区(Sb-20~29)の石器(48)	母岩397・接合1885(1)	321
図IV-318	B区(Sb-20~29)の石器(28)	削器	286	図IV-354	B区(Sb-20~29)の石器(49)	母岩397・接合1885(2)、 母岩186・接合1249(1)	322
図IV-319	B区(Sb-20~29)の石器(29)	削器・石鏃・ 石刃	287	図IV-355	B区(Sb-20~29)の石器(50)	母岩186・接合1249(2)	323
図IV-320	B区(Sb-20~29)の石器(30)	石刃	288	図IV-356	B区(Sb-20~29)の石器(51)	母岩184・接合1243(1)	324
図IV-321	B区(Sb-20~29)の石器(31)	石刃	289	図IV-357	B区(Sb-20~29)の石器(52)	母岩184・接合1243(2)、 母岩245・接合1415(1)	325
図IV-322	B区(Sb-20~29)の石器(32)	石刃	290	図IV-358	B区(Sb-20~29)の石器(53)	母岩245・接合1415(2)、 母岩244・接合1414(1)	326
図IV-323	B区(Sb-20~29)の石器(33)	石刃核	291	図IV-359	B区(Sb-20~29)の石器(54)	母岩244・接合1414(2)	327
図IV-324	B区(Sb-20~29)の石器(34)	石刃核	292	図IV-360	B区(Sb-20~29)の石器(55)	母岩244・接合1414(3)、 母岩238・接合1398(1)	328
図IV-325	B区(Sb-20~29)の石器(35)	石核	293	図IV-361	B区(Sb-20~29)の石器(56)	母岩238・接合1398(2)	329
図IV-326	B区(Sb-20~29)の石器(36)	石核	294	図IV-362	B区(Sb-20~29)の石器(57)	母岩202・接合1281(1)	330
図IV-327	B区(Sb-20~29)の石器(37)	石核	295	図IV-363	B区(Sb-20~29)の石器(58)	母岩202・接合1281(2)	331
図IV-328	B区(Sb-20~29)の石器(38)	石核・敲石	296	図IV-364	B区(Sb-20~29)の石器(59)	母岩202・接合1281(3)、 母岩195・接合1267(1)	332
図IV-329	Sb-20・21の分布図・遺物		297	図IV-365	B区(Sb-20~29)の石器(60)	母岩195・接合1267(2)	333
図IV-330	Sb-21の遺物(1)		298	図IV-366	B区(Sb-20~29)の石器(61)	母岩193・接合1266	334
図IV-331	Sb-21の遺物(2)		299	図IV-367	B区(Sb-20~29)の石器(62)	母岩192・接合1264	335
図IV-332	Sb-22・23の分布図・遺物		300				
図IV-333	Sb-24・25の分布図・遺物		301				
図IV-334	Sb-26・27の分布図・遺物		302				
図IV-335	Sb-27の遺物(1)		303				
図IV-336	Sb-27の遺物(2)		304				
図IV-337	Sb-27の遺物(3)		305				
図IV-338	Sb-27の遺物(4)		306				
図IV-339	Sb-27の遺物(5)		307				
図IV-340	Sb-27の遺物(6)		308				
図IV-341	Sb-28の分布図・遺物		309				
図IV-342	Sb-29の分布図・遺物		310				
図IV-343	B区(Sb-20~29)の接合分布図		311				
図IV-344	B区(Sb-20~29)の石器(39)	母岩231・接合1367、母岩458・接合2732(1)	312				
図IV-345	B区(Sb-20~29)の石器(40)	母岩458・接合2732(2)、 母岩200・接合1277(1)	313				



図IV-368	B区(Sb-20~29)の石器(63) 母岩191・接合1260、母岩241・接合1404(1) …	336	図IV-398	C区(Sb-30~35)の石器(17) 母岩259・接合1456(1) …	366
図IV-369	B区(Sb-20~29)の石器(64) 母岩241・接合1404(2) …	337	図IV-399	C区(Sb-30~35)の石器(18) 母岩259・接合1456(2)、母岩259・接合1457 …	367
図IV-370	B区(Sb-20~29)の石器(65) 母岩241・接合1404(3) …	338	図IV-400	C区(Sb-30~35)の石器(19) 母岩261・接合1465(1) …	368
図IV-371	B区(Sb-20~29)の石器(66) 母岩241・接合1404(4)、 母岩243・接合1409(1) …	339	図IV-401	C区(Sb-30~35)の石器(20) 母岩261・接合1465(2)、 母岩189・接合1257(1) …	369
図IV-372	B区(Sb-20~29)の石器(67) 母岩243・接合1409(2) …	340	図IV-402	C区(Sb-30~35)の石器(21) 母岩189・接合1257(2)、 母岩270・接合1499(1) …	370
図IV-373	B区(Sb-20~29)の石器(68) 母岩243・接合1409(3)、 母岩198・接合1271(1) …	341	図IV-403	C区(Sb-30~35)の石器(22) 母岩270・接合1499(2)、母岩343・接合1698 …	371
図IV-374	B区(Sb-20~29)の石器(69) 母岩198・接合1271(2) …	342	図IV-404	C区(Sb-30~35)の石器(23) 母岩289・接合1557(1) …	372
図IV-375	B区(Sb-20~29)の石器(70) 母岩399・接合1887 …	343	図IV-405	C区(Sb-30~35)の石器(24) 母岩289・接合1557(2) …	373
図IV-376	C区(Sb-30~35)の石器(1) 尖頭器 …	344	図IV-406	C区(Sb-30~35)の石器(25) 母岩289・接合1557(3) …	374
図IV-377	C区(Sb-30~35)の石器(2) 尖頭器・ 両面調整石器 …	345	図IV-407	C区(Sb-30~35)の石器(26) 母岩289・接合1557(4) …	375
図IV-378	C区(Sb-30~35)の石器(3) 両面調整石器・ 細石刃・細石刃核・細石刃核削片・ 舟底形石器 …	346	図IV-408	D区(Sb-36~55)の石器(1) 尖頭器 …	376
図IV-379	C区(Sb-30~35)の石器(4) 舟底形石器 …	347	図IV-409	D区(Sb-36~55)の石器(2) 尖頭器 …	377
図IV-380	C区(Sb-30~35)の石器(5) 舟底形石器・ ナイフ形石器・彫器・搔器 …	348	図IV-410	D区(Sb-36~55)の石器(3) 尖頭器 …	378
図IV-381	C区(Sb-30~35)の石器(6) 搔器・ 錐形石器・削器 …	349	図IV-411	D区(Sb-36~55)の石器(4) 尖頭器 …	379
図IV-382	C区(Sb-30~35)の石器(7) 削器・石刃 …	350	図IV-412	D区(Sb-36~55)の石器(5) 尖頭器 …	380
図IV-383	C区(Sb-30~35)の石器(8) 石刃 …	351	図IV-413	D区(Sb-36~55)の石器(6) 尖頭器 …	381
図IV-384	C区(Sb-30~35)の石器(9) 石刃核 …	352	図IV-414	D区(Sb-36~55)の石器(7) 尖頭器 …	382
図IV-385	C区(Sb-30~35)の石器(10) 石核・石刃核 …	353	図IV-415	D区(Sb-36~55)の石器(8) 尖頭器 …	383
図IV-386	C区(Sb-30~35)の石器(11) 石刃核 …	354	図IV-416	D区(Sb-36~55)の石器(9) 尖頭器 …	384
図IV-387	C区(Sb-30~35)の石器(12) 石刃核 …	355	図IV-417	D区(Sb-36~55)の石器(10) 尖頭器 …	385
図IV-388	C区(Sb-30~35)の石器(13) 石核 …	356	図IV-418	D区(Sb-36~55)の石器(11) 尖頭器 …	386
図IV-389	Sb-30・31の分布図・遺物 …	357	図IV-419	D区(Sb-36~55)の石器(12) 尖頭器 …	387
図IV-390	Sb-32・33の分布図・遺物 …	358	図IV-420	D区(Sb-36~55)の石器(13) 尖頭器 …	388
図IV-391	Sb-34・35の分布図・遺物 …	359	図IV-421	D区(Sb-36~55)の石器(14) 尖頭器 …	389
図IV-392	Sb-35の遺物(1) …	360	図IV-422	D区(Sb-36~55)の石器(15) 両面調整石器 …	390
図IV-393	Sb-35の遺物(2) …	361	図IV-423	D区(Sb-36~55)の石器(16) 両面調整石器 …	391
図IV-394	C区(Sb-30~35)の接合分布図 …	362	図IV-424	D区(Sb-36~55)の石器(17) 両面調整石器 …	392
図IV-395	C区(Sb-30~35)の石器(14) 接合2662、 母岩260・接合1464(1) …	363	図IV-425	D区(Sb-36~55)の石器(18) 両面調整石器・ 尖頭器削片・ナイフ形石器 …	393
図IV-396	C区(Sb-30~35)の石器(15) 母岩260・接合1464(2) …	364	図IV-426	D区(Sb-36~55)の石器(19) 彫器 …	394
図IV-397	C区(Sb-30~35)の石器(16) 母岩260・接合1464(3) …	365	図IV-427	D区(Sb-36~55)の石器(20) 彫器・ 彫器削片・搔器 …	395
			図IV-428	D区(Sb-36~55)の石器(21) 搔器 …	396
			図IV-429	D区(Sb-36~55)の石器(22) 搔器 …	397



図IV-430	D区(Sb-36~55)の石器(23)	搔器・ 錐形石器・削器	398	図IV-463	D区(Sb-36~55)の石器(56)	石核・敲石	431
図IV-431	D区(Sb-36~55)の石器(24)	削器	399	図IV-464	D区(Sb-36~55)の石器(57)	砥石・ 斧形石器・台石	432
図IV-432	D区(Sb-36~55)の石器(25)	削器	400	図IV-465	Sb-36の分布図・遺物		433
図IV-433	D区(Sb-36~55)の石器(26)	削器・ 二次加工ある剥片・舟底形石器	401	図IV-466	Sb-37の分布図・遺物		434
図IV-434	D区(Sb-36~55)の石器(27)	舟底形石器	402	図IV-467	Sb-38・39の分布図・遺物		435
図IV-435	D区(Sb-36~55)の石器(28)	舟底形石器	403	図IV-468	Sb-39の遺物		436
図IV-436	D区(Sb-36~55)の石器(29)	舟底形石器	404	図IV-469	Sb-40・41の分布図・遺物		437
図IV-437	D区(Sb-36~55)の石器(30)	舟底形石器	405	図IV-470	Sb-42・43の分布図・遺物		438
図IV-438	D区(Sb-36~55)の石器(31)	舟底形石器	406	図IV-471	Sb-44の分布図・遺物		439
図IV-439	D区(Sb-36~55)の石器(32)	舟底形石器	407	図IV-472	Sb-45の分布図・遺物		440
図IV-440	D区(Sb-36~55)の石器(33)	舟底形石器	408	図IV-473	Sb-46の分布図		441
図IV-441	D区(Sb-36~55)の石器(34)	舟底形石器	409	図IV-474	Sb-46の遺物(1)		442
図IV-442	D区(Sb-36~55)の石器(35)	舟底形石器	410	図IV-475	Sb-46の遺物(2)		443
図IV-443	D区(Sb-36~55)の石器(36)	舟底形石器	411	図IV-476	Sb-47の分布図		444
図IV-444	D区(Sb-36~55)の石器(37)	舟底形石器	412	図IV-477	Sb-47の遺物(1)		445
図IV-445	D区(Sb-36~55)の石器(38)	舟底形石器	413	図IV-478	Sb-47の遺物(2)		446
図IV-446	D区(Sb-36~55)の石器(39)	舟底形石器	414	図IV-479	Sb-47の遺物(3)		447
図IV-447	D区(Sb-36~55)の石器(40)	舟底形石器・ 石刃	415	図IV-480	Sb-47の遺物(4)		448
図IV-448	D区(Sb-36~55)の石器(41)	石刃	416	図IV-481	Sb-48・49の分布図・遺物		449
図IV-449	D区(Sb-36~55)の石器(42)	石刃	417	図IV-482	Sb-50の分布図・遺物		450
図IV-450	D区(Sb-36~55)の石器(43)	石刃・剥片	418	図IV-483	Sb-51の分布図・遺物		451
図IV-451	D区(Sb-36~55)の石器(44)	石刃核	419	図IV-484	Sb-52の分布図・遺物		452
図IV-452	D区(Sb-36~55)の石器(45)	石刃核	420	図IV-485	Sb-53の分布図・遺物		453
図IV-453	D区(Sb-36~55)の石器(46)	石刃核	421	図IV-486	Sb-54の分布図・遺物		454
図IV-454	D区(Sb-36~55)の石器(47)	石刃核	422	図IV-487	Sb-55の分布・D区(Sb-36~55)の接合分布図		455
図IV-455	D区(Sb-36~55)の石器(48)	石刃核	423	図IV-488	D区(Sb-36~55)の石器(58)	母岩414・接合1926(1)	456
図IV-456	D区(Sb-36~55)の石器(49)	石刃核	424	図IV-489	D区(Sb-36~55)の石器(59)	母岩414・接合1926(2)	457
図IV-457	D区(Sb-36~55)の石器(50)	石刃核	425	図IV-490	D区(Sb-36~55)の石器(60)	母岩414・接合1926(3)、 母岩345・接合1700(1)	458
図IV-458	D区(Sb-36~55)の石器(51)	石刃核	426	図IV-491	D区(Sb-36~55)の石器(61)	母岩345・接合1700(2)	459
図IV-459	D区(Sb-36~55)の石器(52)	石核	427	図IV-492	D区(Sb-36~55)の石器(62)	母岩452・接合2029(1)	460
図IV-460	D区(Sb-36~55)の石器(53)	石核	428	図IV-493	D区(Sb-36~55)の石器(63)	母岩452・接合2029(2)、接合2624	461
図IV-461	D区(Sb-36~55)の石器(54)	石核	429	図IV-494	D区(Sb-36~55)の石器(64)	母岩352・接合1720(1)	462
図IV-462	D区(Sb-36~55)の石器(55)	石核	430	図IV-495	D区(Sb-36~55)の石器(65)	母岩352・接合1720(2)	463
				図IV-496	D区(Sb-36~55)の石器(66)	母岩291・接合1572	464
				図IV-497	D区(Sb-36~55)の石器(67)	母岩291・接合1573	465
				図IV-498	D区(Sb-36~55)の石器(68)	母岩436・接合1966(1)	466

図IV-499	D区(Sb-36~55)の石器(69) 母岩436・接合1966(2)・接合2675	467	図IV-522	D区(Sb-36~55)の石器(92) 母岩363・接合1745(2)、 母岩405・接合1903(1)	490
図IV-500	D区(Sb-36~55)の石器(70) 母岩396・接合1883(1)	468	図IV-523	D区(Sb-36~55)の石器(93) 母岩405・接合1903(2)	491
図IV-501	D区(Sb-36~55)の石器(71) 母岩396・接合1883(2)	469	図IV-524	D区(Sb-36~55)の石器(94) 母岩405・接合1903(3)	492
図IV-502	D区(Sb-36~55)の石器(72) 母岩439・接合1995(1)	470	図IV-525	D区(Sb-36~55)の石器(95) 母岩405・接合1903(4)	493
図IV-503	D区(Sb-36~55)の石器(73) 母岩439・接合1995(2)	471	図IV-526	D区(Sb-36~55)の石器(96) 母岩447・接合2014(1)	494
図IV-504	D区(Sb-36~55)の石器(74) 母岩344・接合1699	472	図IV-527	D区(Sb-36~55)の石器(97) 母岩447・接合2014(2)	495
図IV-505	D区(Sb-36~55)の石器(75) 母岩441・接合1999(1)	473	図IV-528	D区(Sb-36~55)の石器(98) 母岩447・接合2014(3)、 母岩334・接合1680(1)	496
図IV-506	D区(Sb-36~55)の石器(76) 母岩441・接合1999(2)、母岩346・接合1703 .....	474	図IV-529	D区(Sb-36~55)の石器(99) 母岩334・接合1680(2)	497
図IV-507	D区(Sb-36~55)の石器(77) 母岩350・接合1715	475	図IV-530	D区(Sb-36~55)の石器(100) 母岩335・接合1681	498
図IV-508	D区(Sb-36~55)の石器(78) 母岩442・接合2003、母岩410・接合1917 .....	476	図IV-531	D区(Sb-36~55)の石器(101) 母岩336・接合1684(1)	499
図IV-509	D区(Sb-36~55)の石器(79) 母岩390・接合1860	477	図IV-532	D区(Sb-36~55)の石器(102) 母岩336・接合1684(2)、母岩338・接合1687 .....	500
図IV-510	D区(Sb-36~55)の石器(80) 母岩440・接合1998	478	図IV-533	D区(Sb-36~55)の石器(103) 母岩293・接合1579、母岩142・接合1143(1)	501
図IV-511	D区(Sb-36~55)の石器(81) 母岩295・接合1581(1)	479	図IV-534	D区(Sb-36~55)の石器(104) 母岩142・接合1143(2)、母岩142・接合1142 .....	502
図IV-512	D区(Sb-36~55)の石器(82) 母岩295・接合1581(2)	480	図IV-535	D区(Sb-36~55)の石器(105) 母岩267・接合1488、母岩292・接合1577 .....	503
図IV-513	D区(Sb-36~55)の石器(83) 母岩351・接合1716(1)	481	図IV-536	D区(Sb-36~55)の石器(106) 母岩389・接合1847(1)	504
図IV-514	D区(Sb-36~55)の石器(84) 母岩351・接合1716(2)	482	図IV-537	D区(Sb-36~55)の石器(107) 母岩389・接合1847(2)	505
図IV-515	D区(Sb-36~55)の石器(85) 母岩351・接合1716(3)	483	図IV-538	D区(Sb-36~55)の石器(108) 母岩389・接合1847(3)	506
図IV-516	D区(Sb-36~55)の石器(86) 母岩353・接合1726(1)	484	図IV-539	D区(Sb-36~55)の石器(109) 母岩389・接合1847(4)、 母岩268・接合1491(1)	507
図IV-517	D区(Sb-36~55)の石器(87) 母岩353・接合1726(2)、 母岩366・接合1759(1)	485	図IV-540	D区(Sb-36~55)の石器(110) 母岩268・接合1491(2)、母岩342・接合1697 .....	508
図IV-518	D区(Sb-36~55)の石器(88) 母岩366・接合1759(2)	486	図IV-541	D区(Sb-36~55)の石器(111) 母岩354・接合1727、母岩358・接合1737(1) .....	509
図IV-519	D区(Sb-36~55)の石器(89) 母岩364・接合1749(1)	487	図IV-542	D区(Sb-36~55)の石器(112) 母岩358・接合1737(2)、母岩359・接合1738 .....	510
図IV-520	D区(Sb-36~55)の石器(90) 母岩364・接合1749(2)、 母岩438・接合1991(1)	488			
図IV-521	D区(Sb-36~55)の石器(91) 母岩438・接合1991(2)、 母岩363・接合1745(1)	489			

図IV-543	E区(Sb-56~60)の石器(1) 尖頭器	511	図IV-572	表土(重機調査)の石器(6) 舟底形石器・彫器・つまみ付きナイフ・石刃核	540
図IV-544	E区(Sb-56~60)の石器(2) ナイフ形石器・削器・舟底形石器	512	図IV-573	表土(重機調査)の石器(7) 石刃核・石核	541
図IV-545	E区(Sb-56~60)の石器(3) 舟底形石器・石核・石刃核	513	図IV-574	表土(重機調査)の石器(8) 石核	542
図IV-546	E区(Sb-56~60)の石器(4) 石核・石刃核	514	図IV-575	表土(重機調査)の石器(9) 石核	543
図IV-547	Sb-56・57の分布図・遺物	515	図IV-576	斜面部の石器(1) 尖頭器	544
図IV-548	Sb-58の分布図・遺物	516	図IV-577	斜面部の石器(2) 両面調整石器・細石刃・細石刃核	545
図IV-549	Sb-59の分布図・遺物	517	図IV-578	斜面部の石器(3) 細石刃核	546
図IV-550	Sb-60の分布図・遺物	518	図IV-579	斜面部の石器(4) 細石刃核削片	547
図IV-551	E区(Sb-56~60)の接合分布図	519	図IV-580	斜面部の石器(5) 舟底形石器	548
図IV-552	E区(Sb-56~60)の石器(5) 母岩419・接合1939、母岩423・接合1943(1)	520	図IV-581	斜面部の石器(6) 舟底形石器	549
図IV-553	E区(Sb-56~60)の石器(6) 母岩423・接合1943(2)、母岩422・接合1942、母岩416・接合1930	521	図IV-582	斜面部の石器(7) 舟底形石器	550
図IV-554	F区(Sb-61)の石器(1) ナイフ形石器	522	図IV-583	斜面部の石器(8) 舟底形石器・ナイフ形石器・彫器	551
図IV-555	F区(Sb-61)の石器(2) ナイフ形石器・彫器	523	図IV-584	斜面部の石器(9) 搔器	552
図IV-556	F区(Sb-61)の石器(3) 彫器・搔器・二次加工ある剥片・舟底形石器	524	図IV-585	斜面部の石器(10) 錐形石器・削器	553
図IV-557	F区(Sb-61)の石器(4) 舟底形石器・剥片・石刃核	525	図IV-586	斜面部の石器(11) 削器	554
図IV-558	F区(Sb-61)の石器(5) 石刃核・石核	526	図IV-587	斜面部の石器(12) 削器・石刃	555
図IV-559	Sb-61の分布図	527	図IV-588	斜面部の石器(13) 石刃	556
図IV-560	Sb-61の遺物(1)	528	図IV-589	斜面部の石器(14) 石刃	557
図IV-561	Sb-61の遺物(2)	529	図IV-590	斜面部の石器(15) 剥片・石刃核	558
図IV-562	F区(Sb-61)の接合分布図	530	図IV-591	斜面部の石器(16) 石刃核	559
図IV-563	F区(Sb-61)の石器(6) 母岩412・接合1922(1)	531	図IV-592	斜面部の石器(17) 石刃核	560
図IV-564	F区(Sb-61)の石器(7) 母岩412・接合1922(2)	532	図IV-593	斜面部の石器(18) 石刃核・石核	561
図IV-565	石器ブロック外の石器(1) 尖頭器・ナイフ形石器・搔器・二次加工ある剥片・舟底形石器	533	図IV-594	斜面部の石器(19) 石刃核	562
図IV-566	石器ブロック外の石器(2) 石刃核、石器ブロック外の石器分布図	534	図IV-595	斜面部の分布図(1)	563
図IV-567	表土(重機調査)の石器(1) 尖頭器	535	図IV-596	斜面部の分布図(2)	564
図IV-568	表土(重機調査)の石器(2) 尖頭器・細石刃核	536	図IV-597	斜面部の分布図(3)	565
図IV-569	表土(重機調査)の石器(3) 細石刃核・細石刃核削片・舟底形石器	537	図IV-598	斜面部の分布図(4)	566
図IV-570	表土(重機調査)の石器(4) 舟底形石器	538	図IV-599	斜面部の分布図(5)	567
図IV-571	表土(重機調査)の石器(5) 舟底形石器	539	図IV-600	斜面部の石器(20) 接合2636、接合2649	568
			図IV-601	Sb-62・63(低位部)の石器 石鏃、Sb-62・63の分布図・遺物	569
			<b>上白滝6遺跡の調査(2)</b>		
			図V-8	Sb-4の石器・分布図	571
			図V-9	Sb-4の遺物・接合分布図	572
			図V-10	Sb-5の石器(1)	573
			図V-11	Sb-5の石器(2)	574
			図V-12	Sb-5の石器(3)	575
			図V-13	Sb-5の石器(4)	576
			図V-14	Sb-5の分布図	577
			図V-15	Sb-5の遺物	578
			図V-16	Sb-5の接合分布図	579
			図V-17	Sb-5の石器(5) 母岩8・接合44	580
			図V-18	Sb-5の石器(6) 母岩4・接合40	581
			図V-19	Sb-5の石器(7) 母岩5・接合41、母岩6・接合42、母岩7・接合43	582

白滝第30地点遺跡の調査

図VI-5	Sb-1の石器ほか(1)	583
図VI-6	Sb-1の石器ほか(2)	584
図VI-7	Sb-1の分布図・遺物・接合分布図	585
図VI-8	Sb-2の分布・接合分布図	586

# Ⅲ 奥白滝11遺跡の調査

図Ⅲ-4 Sb-1の石器  
図Ⅲ-5・6 Sb-1の分布図

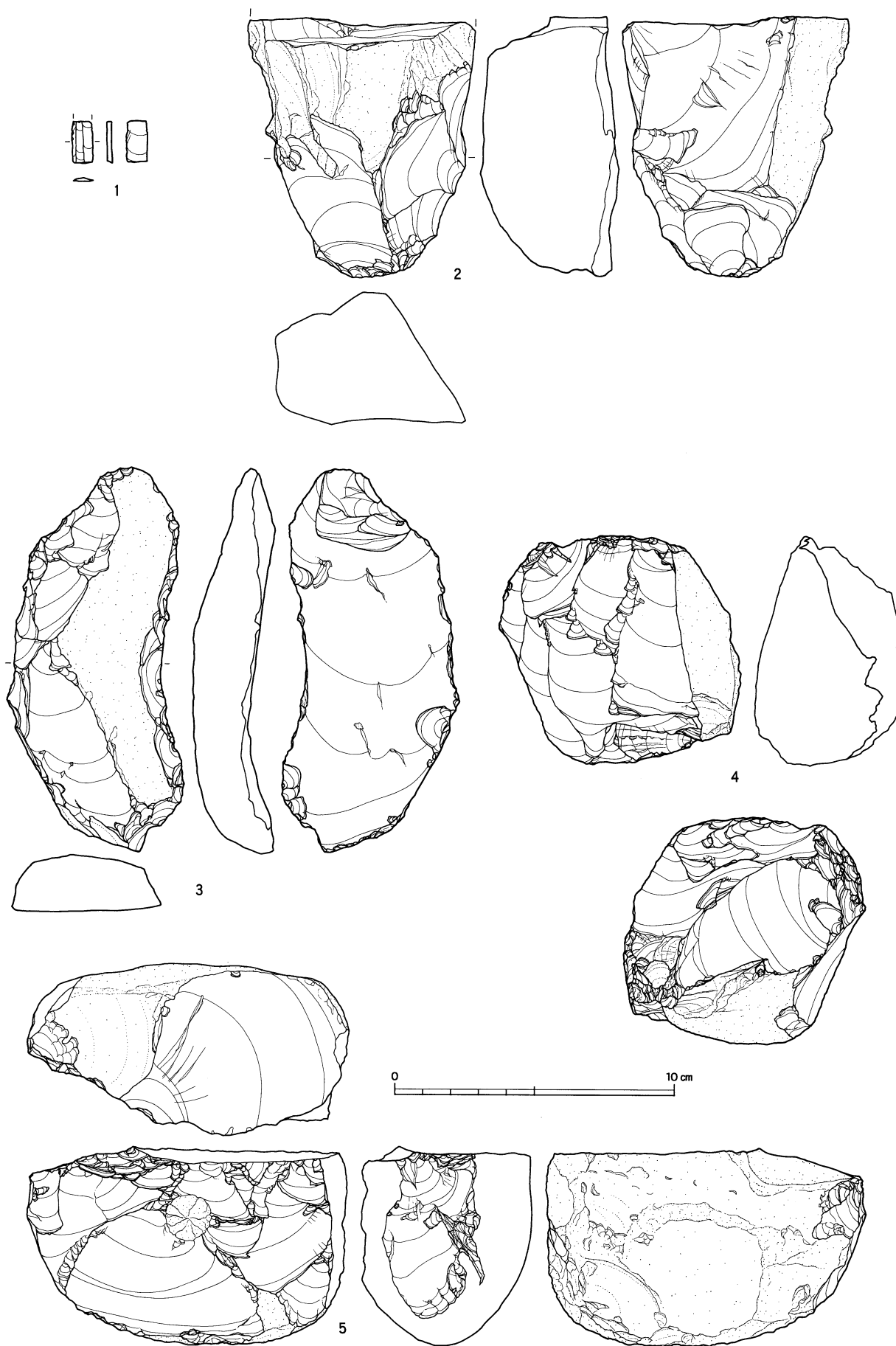

図Ⅲ-4 Sb-1の石器

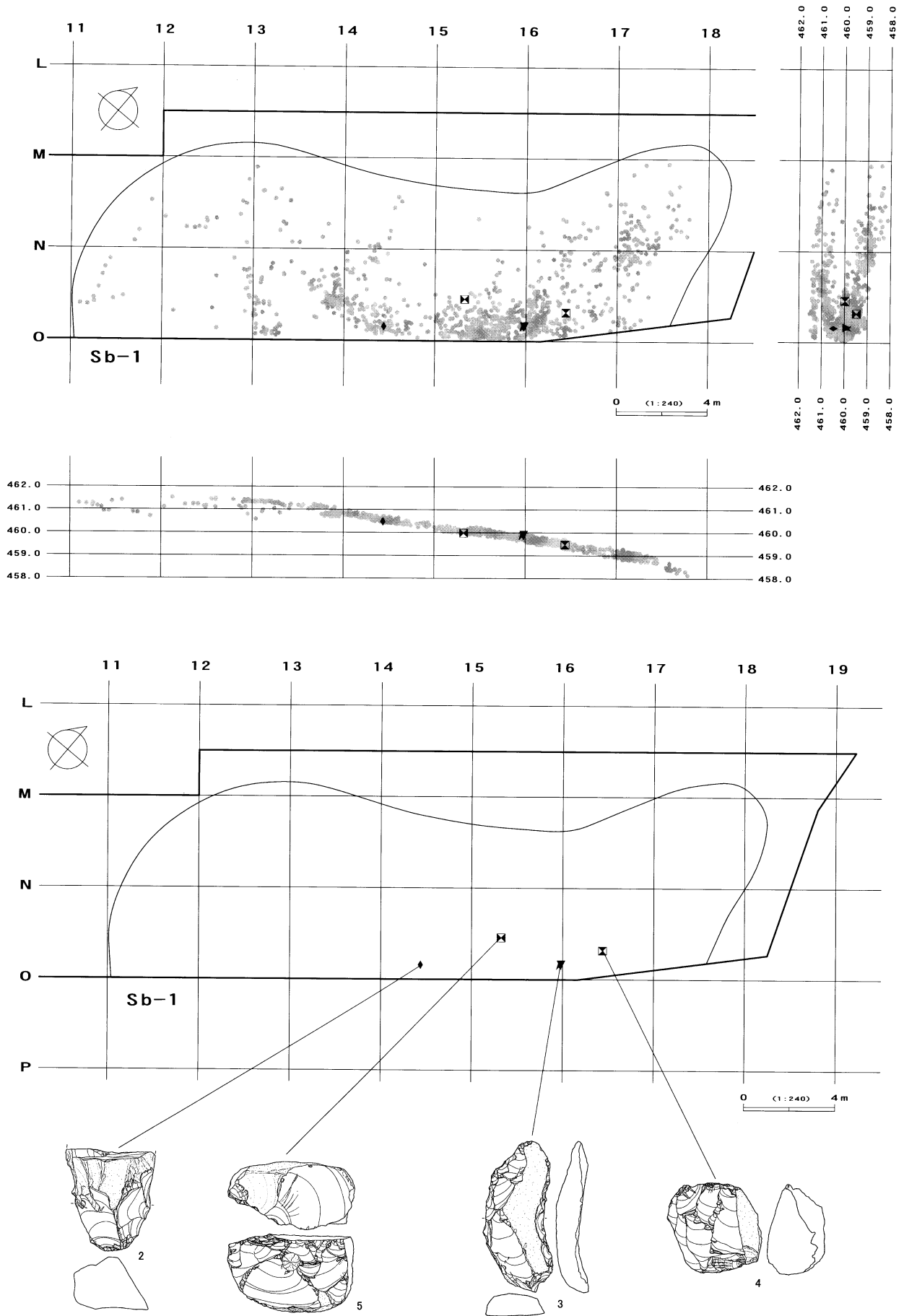

図Ⅲ-5 Sb-1の分布図・遺物

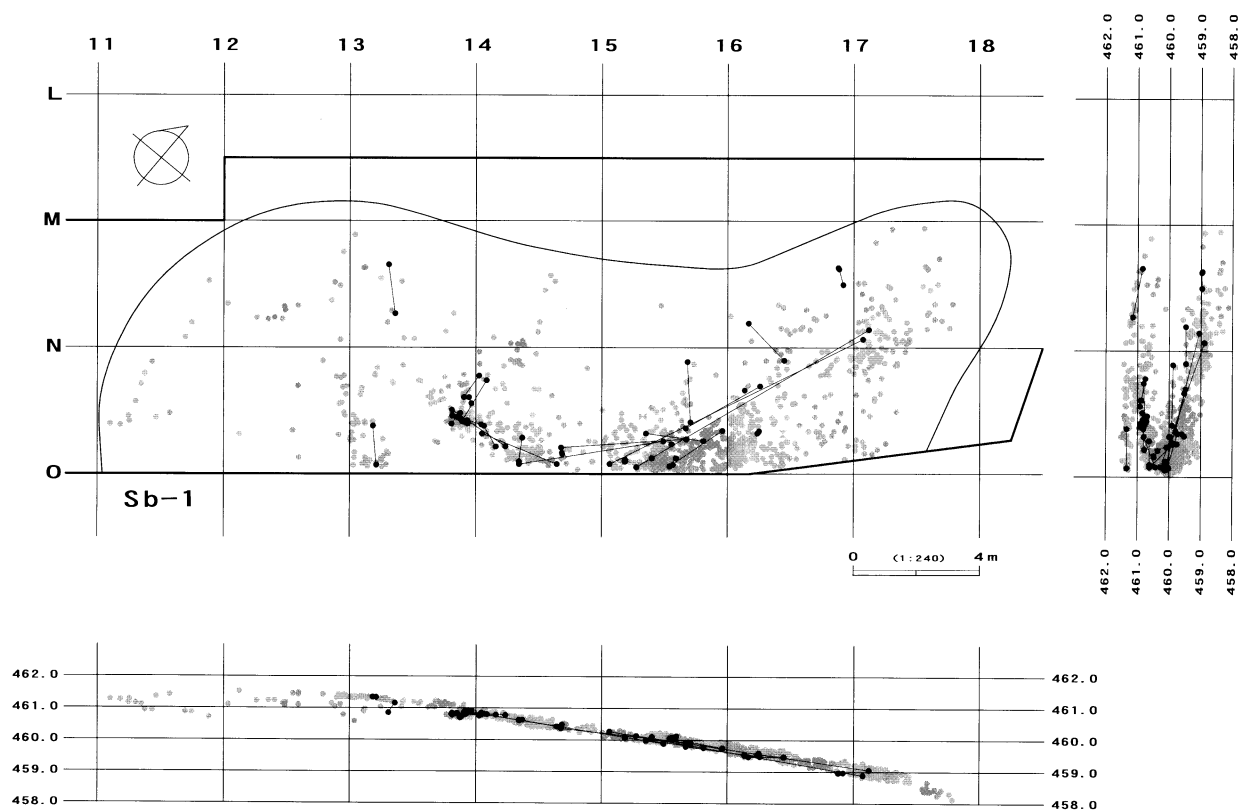

折れ面接合分布図

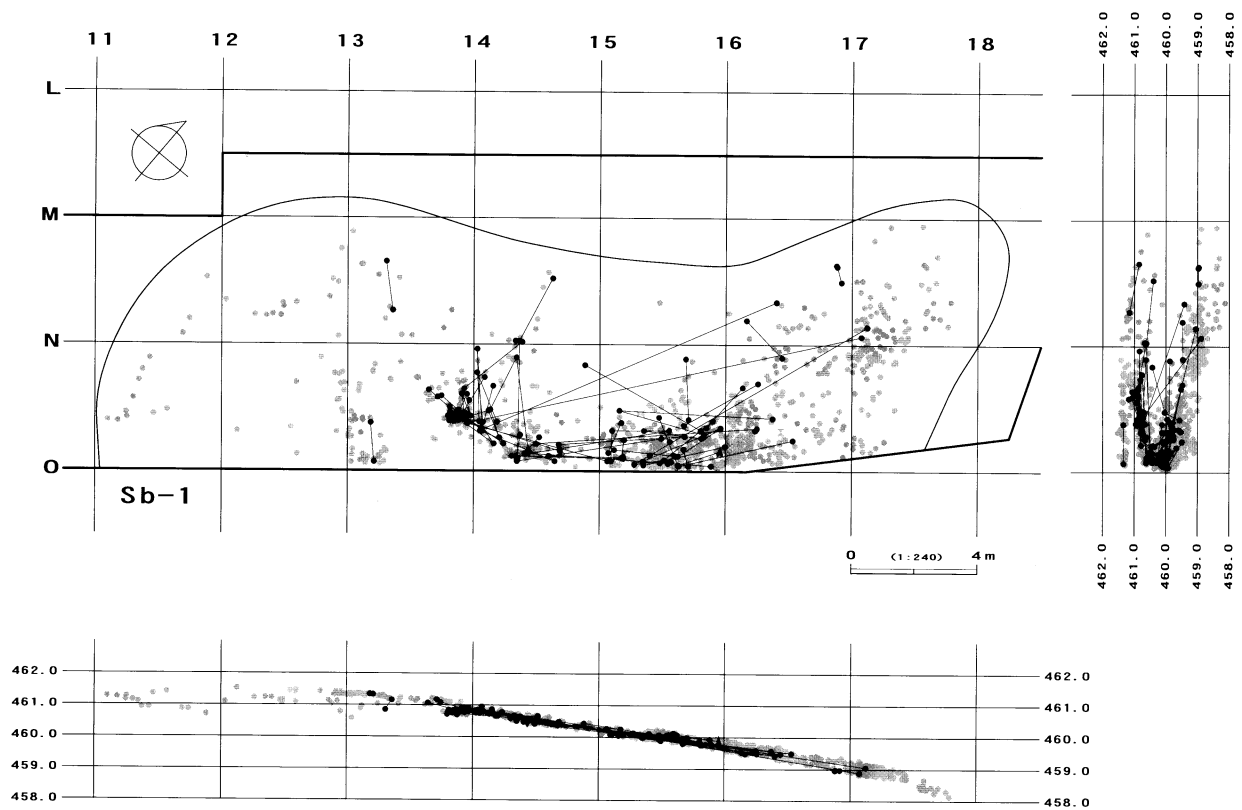

全接合分布図

図Ⅲ-6 Sb-1の接合分布図



# IV 上白滝 8 遺跡の調査

図IV-37~43	Sb-1~3の石器	図IV-543~546	E区(Sb-56~60)の石器
図IV-44~47	Sb-1~3の分布図	図IV-547~551	E区(Sb-56~60)の分布図
図IV-48~67	Sb-1~3の接合資料	図IV-552・553	E区(Sb-56~60)の接合資料
図IV-68~81	Sb-4~6の石器	図IV-554~558	F区(Sb-61)の石器
図IV-82~92	Sb-4~6の分布図	図IV-559~562	F区(Sb-61)の分布図
図IV-93~133	Sb-4~6の接合資料	図IV-563・564	F区(Sb-61)の接合資料
図IV-134~136	Sb-7・8の石器	図IV-565・566	石器ブロック外の石器、分布図
図IV-137~139	Sb-7・8の分布図	図IV-567~575	表土(重機調査)の石器
図IV-140~157	Sb-7・8の接合資料	図IV-576~594	斜面部の石器
図IV-158~162	Sb-9の石器	図IV-595~599	斜面部の分布図
図IV-163~166	Sb-9の分布図	図IV-600	斜面部の接合資料
図IV-167~180	Sb-9の接合資料	図IV-601	Sb-62・63(低位部)の石器、分布図
図IV-181~183	Sb-10の石器		
図IV-184・185	Sb-10の分布図		
図IV-186	Sb-10の接合資料		
図IV-187~190	Sb-11~13の石器		
図IV-191~194	Sb-11~13の分布図		
図IV-195~207	Sb-11~13の接合資料		
図IV-208	石器ブロック外の石器、分布図		
図IV-209~244	A区(Sb-14~19)の石器		
図IV-245~257	A区(Sb-14~19)の分布図		
図IV-258~290	A区(Sb-14~19)の接合資料		
図IV-291~328	B区(Sb-20~29)の石器		
図IV-329~343	B区(Sb-20~29)の分布図		
図IV-344~375	B区(Sb-20~29)の接合資料		
図IV-376~388	C区(Sb-30~35)の石器		
図IV-389~394	C区(Sb-30~35)の分布図		
図IV-395~407	C区(Sb-30~35)の接合資料		
図IV-408~464	D区(Sb-36~55)の石器		
図IV-465~487	D区(Sb-36~55)の分布図		
図IV-488~542	D区(Sb-36~55)の接合資料		

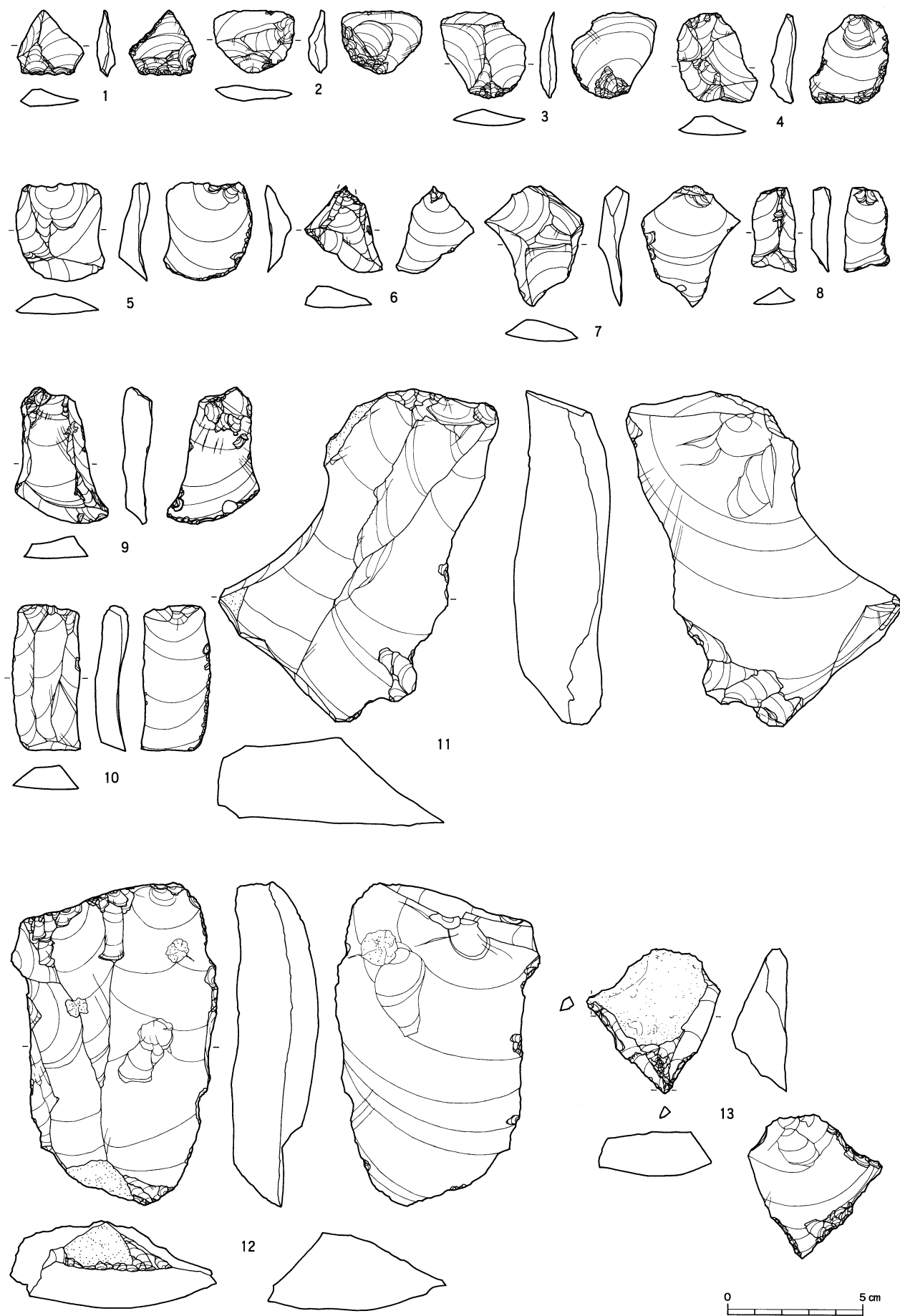

図IV-37 Sb-1~3の石器(1) 二次加工ある剥片・搔器・錐形石器

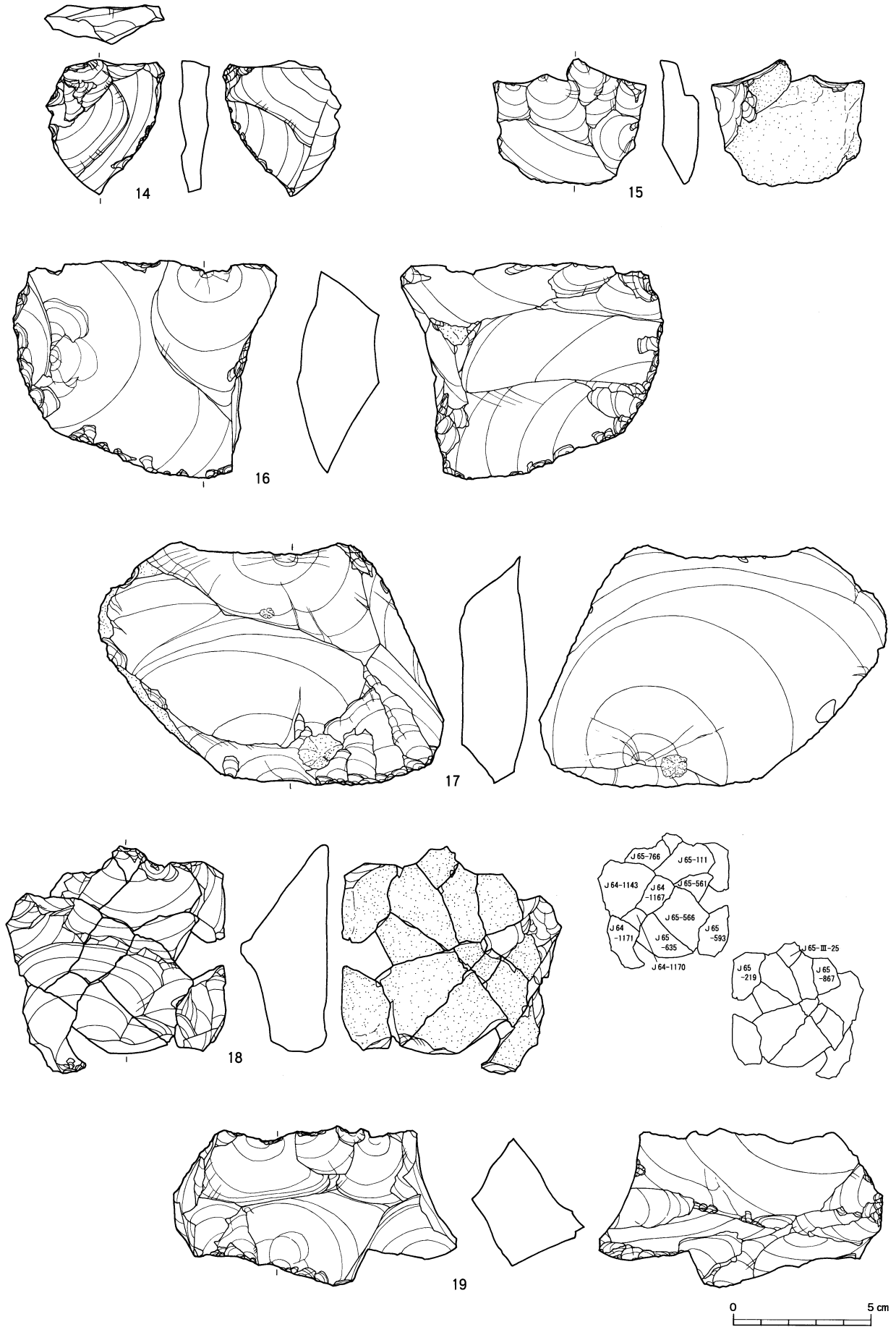

図IV-38 Sb-1~3の石器(2) 石核

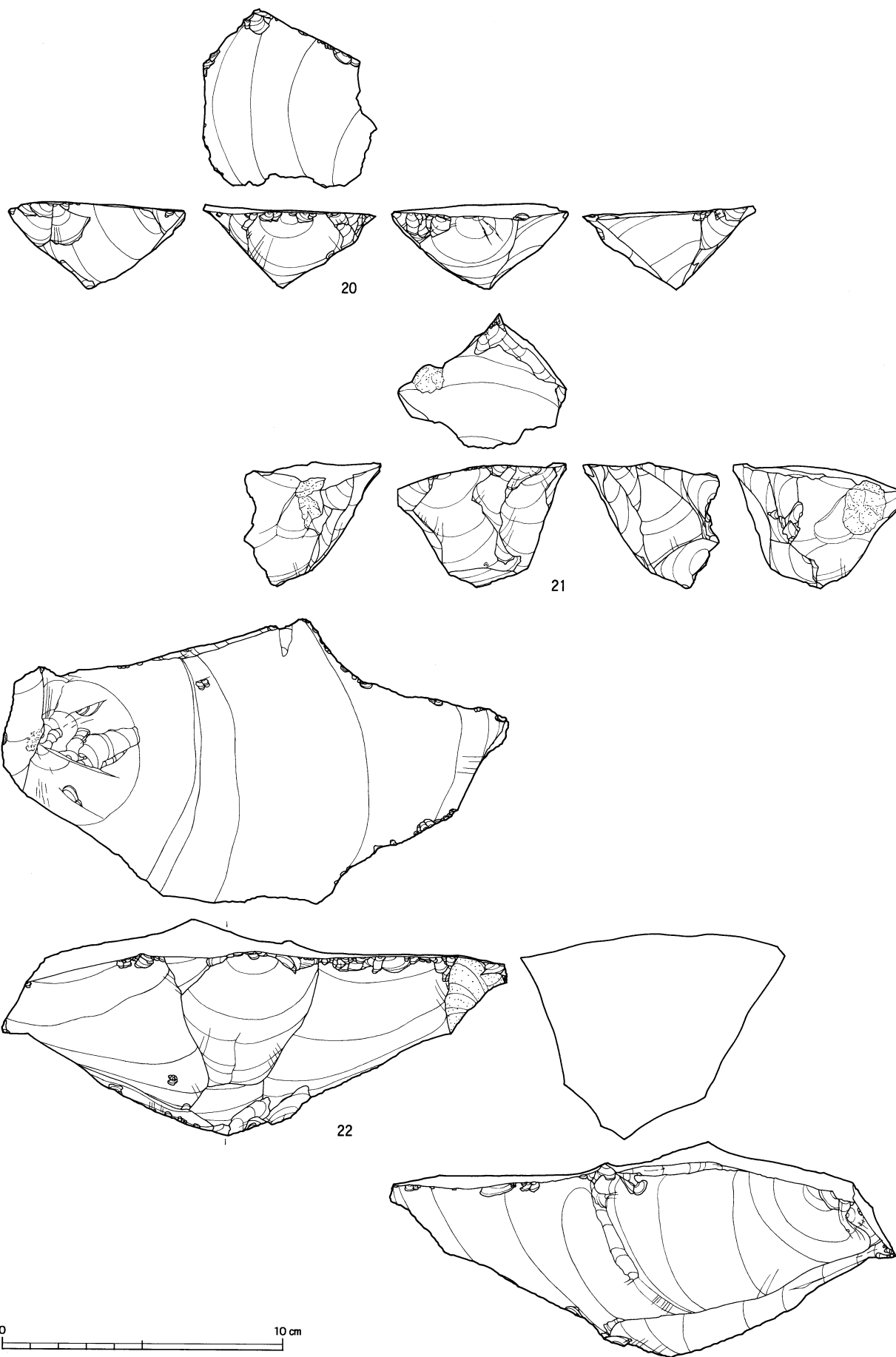

図IV-39 Sb-1~3の石器(3) 石核

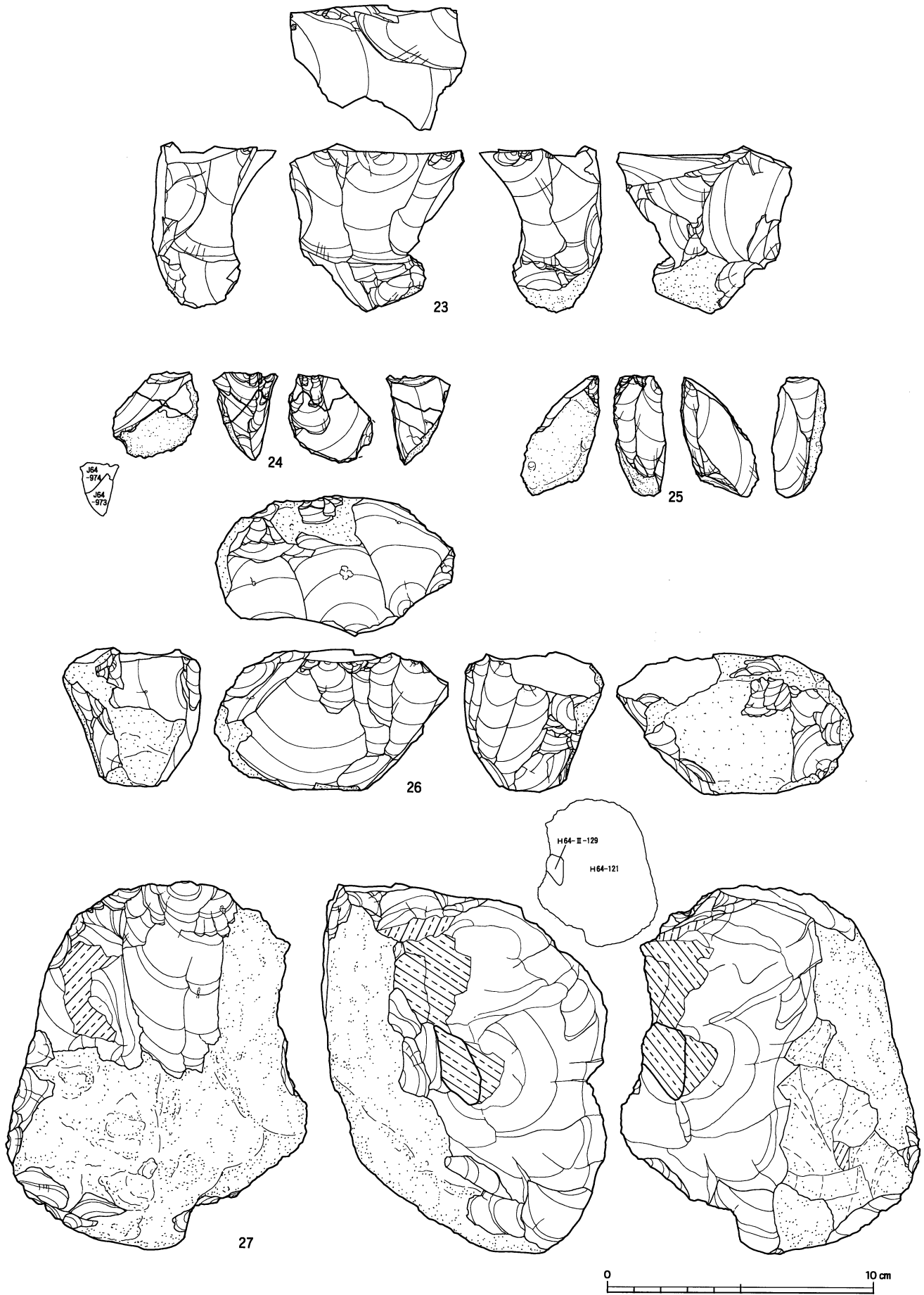

図IV-40 Sb-1~3の石器(4) 石核

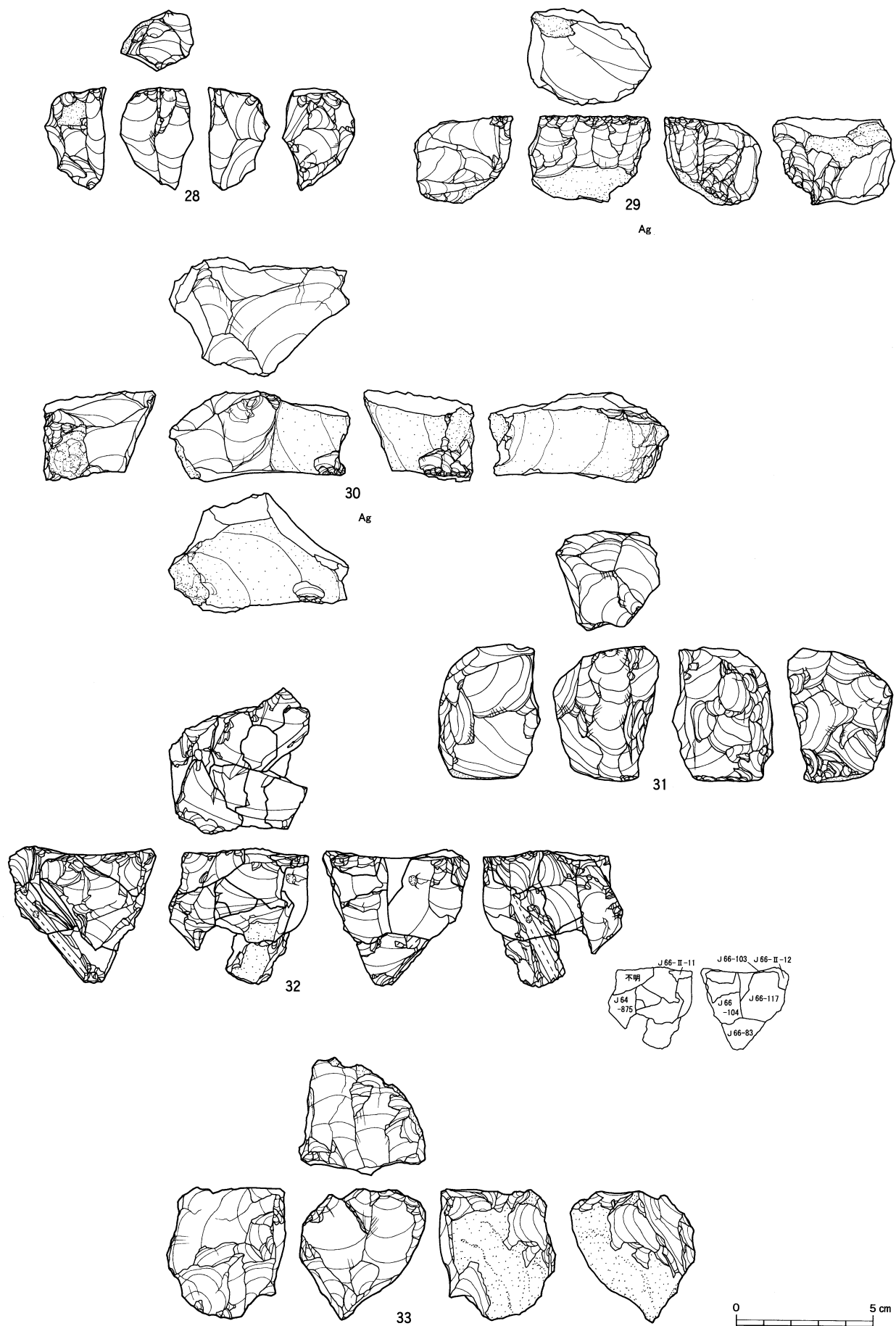

図IV-41 Sb-1~3の石器(5) 石核



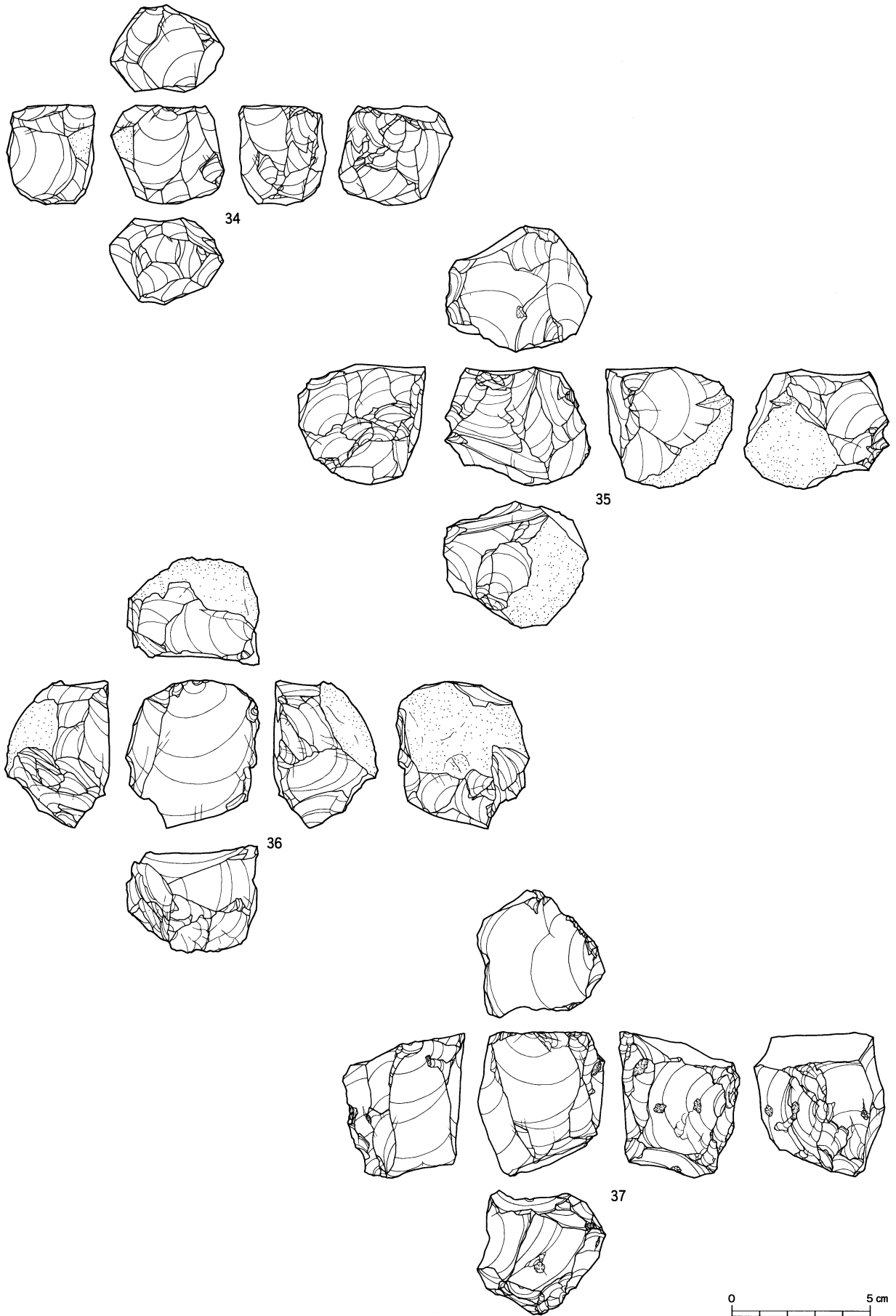

図Ⅳ-42 Sb-1~3の石器(6) 石核

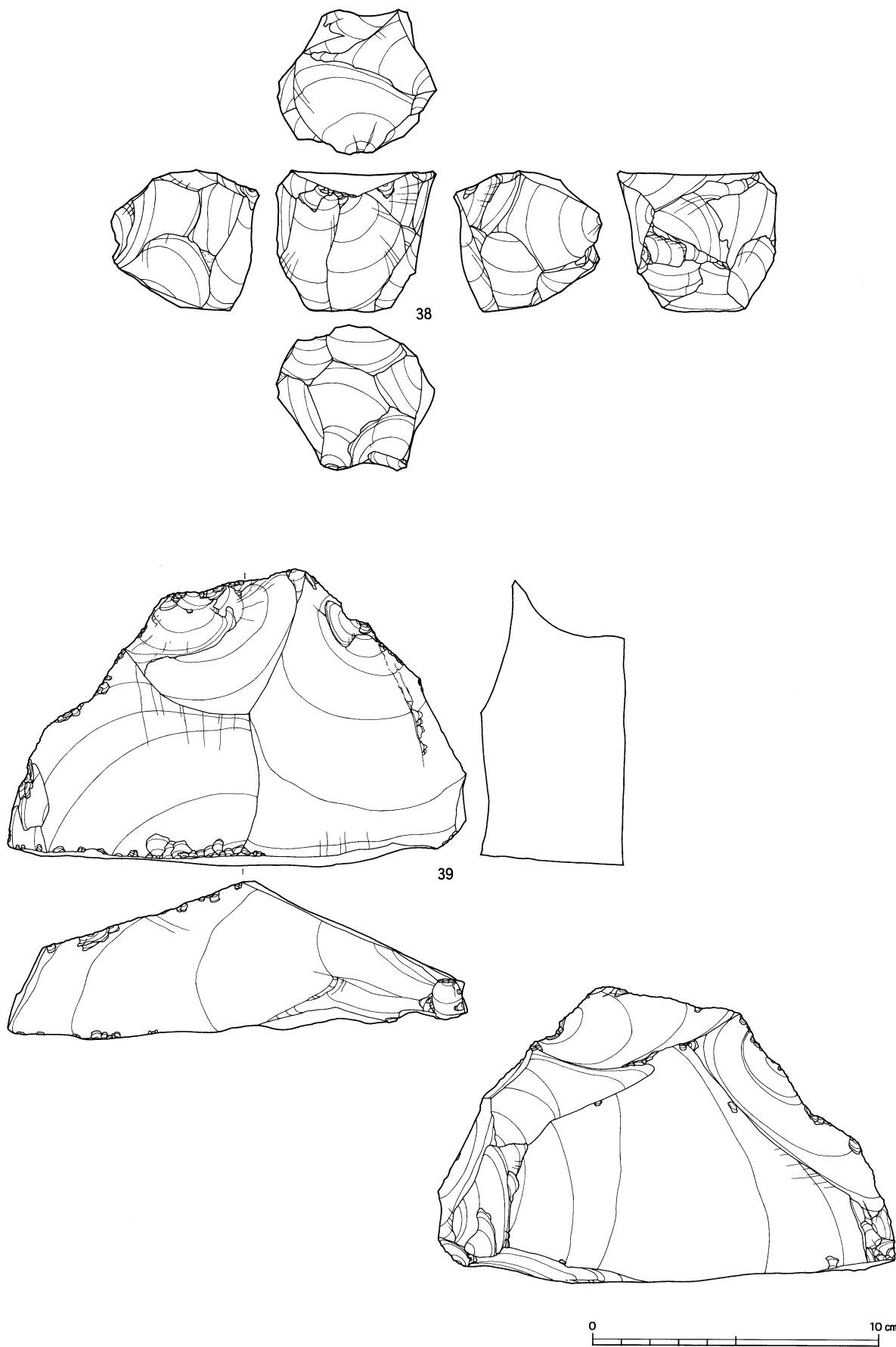

図IV-43 Sb-1~3の石器(7) 石核



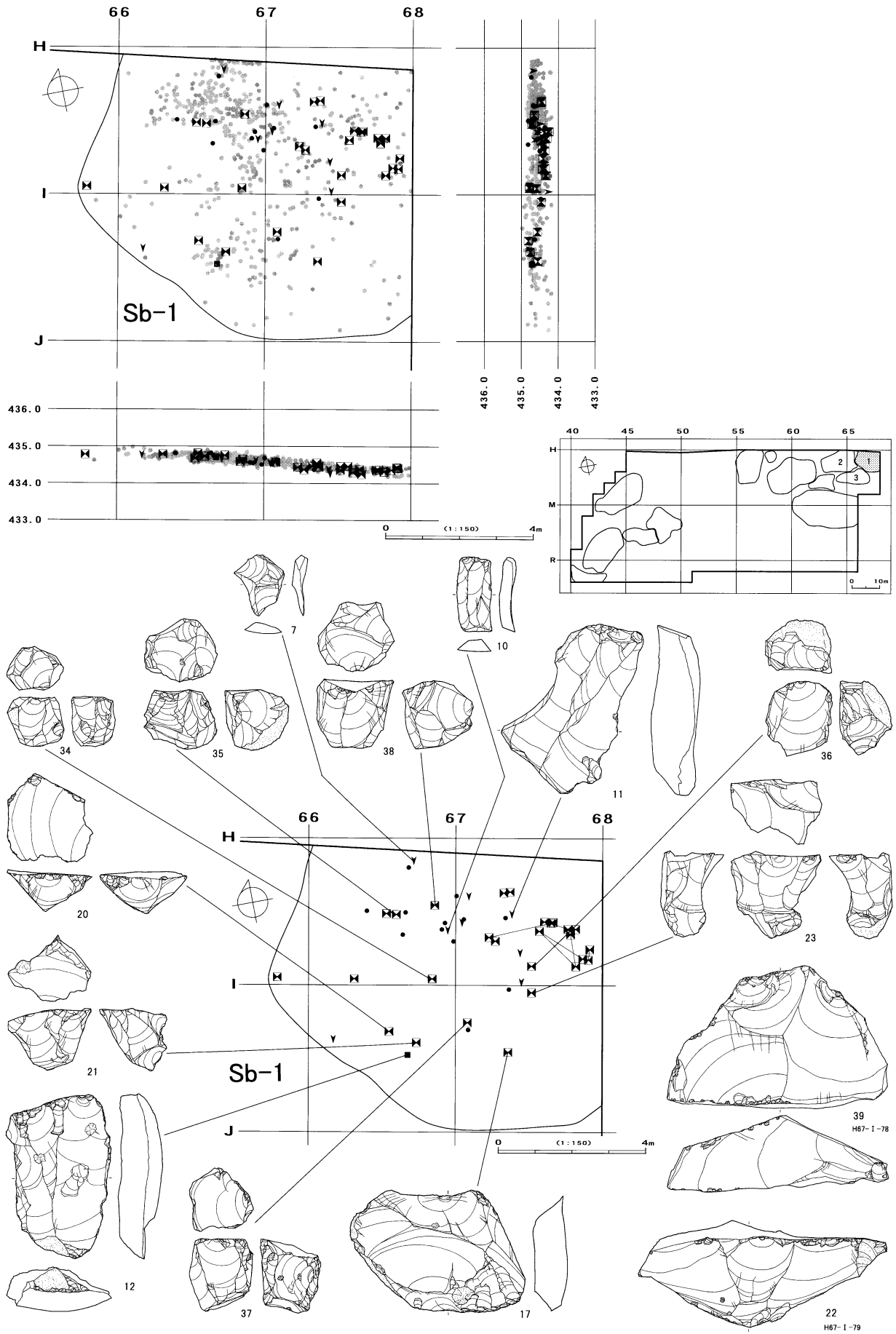

図IV-44 Sb-1の分布図・遺物

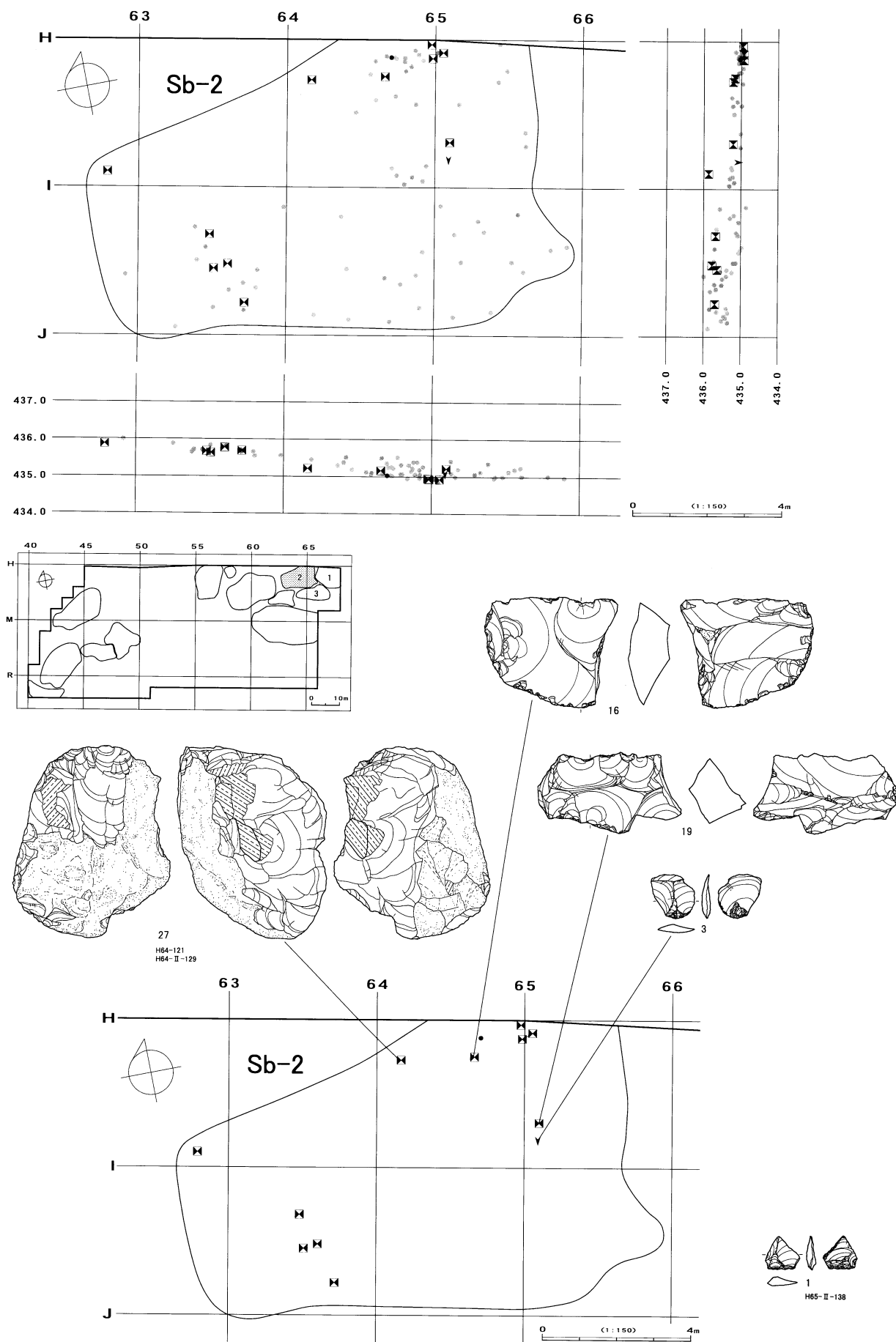

図IV-45 Sb-2の分布図・遺物

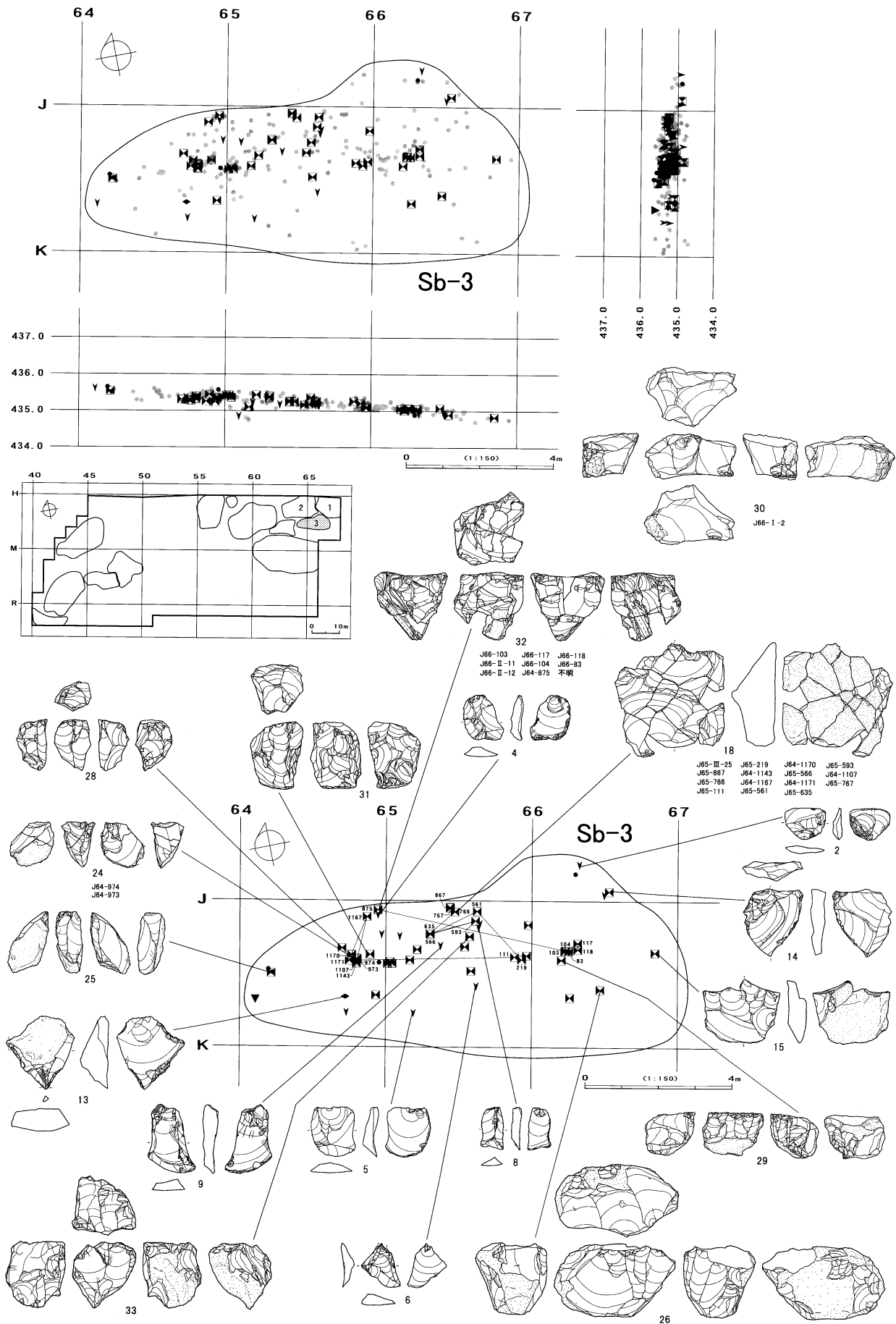

図IV-46 Sb-3の分布図・遺物

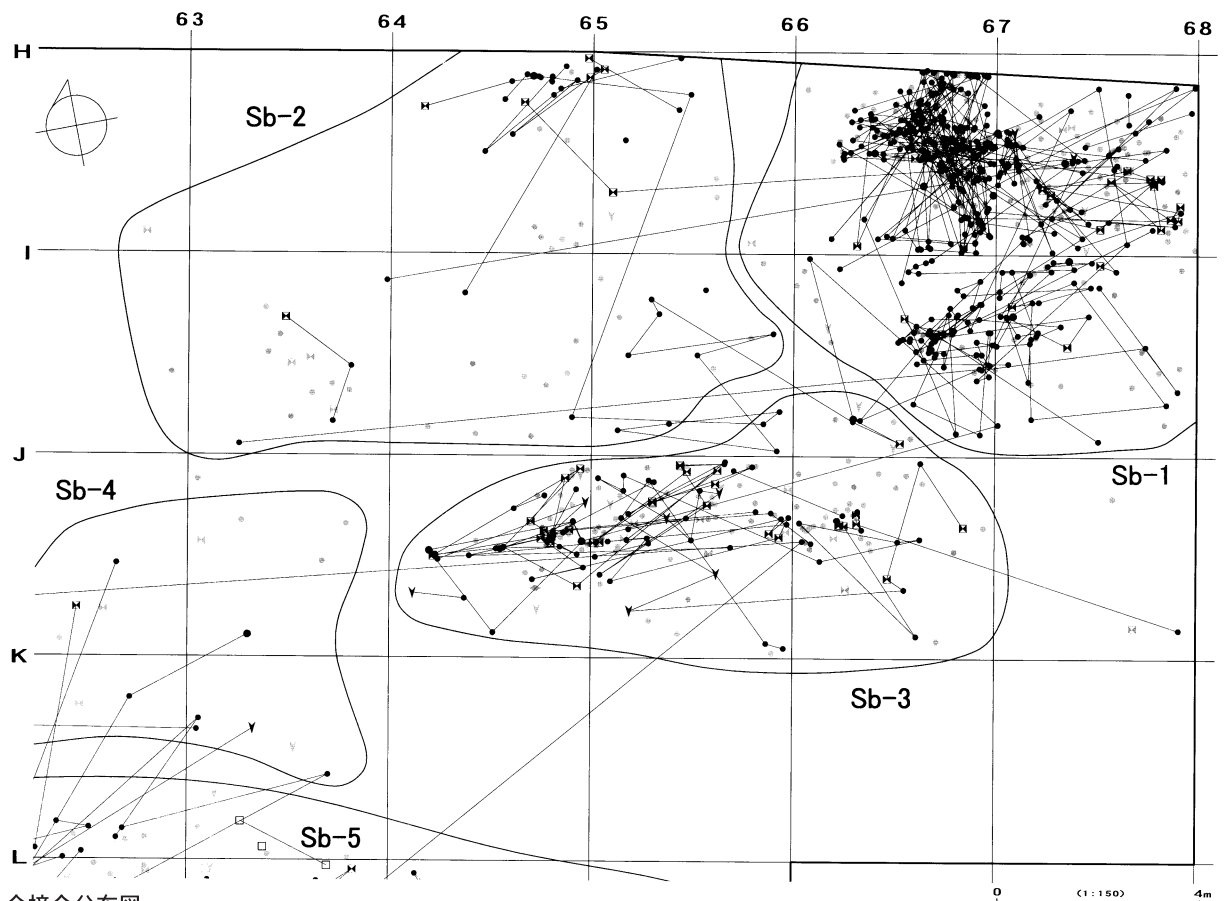

全接合分布図

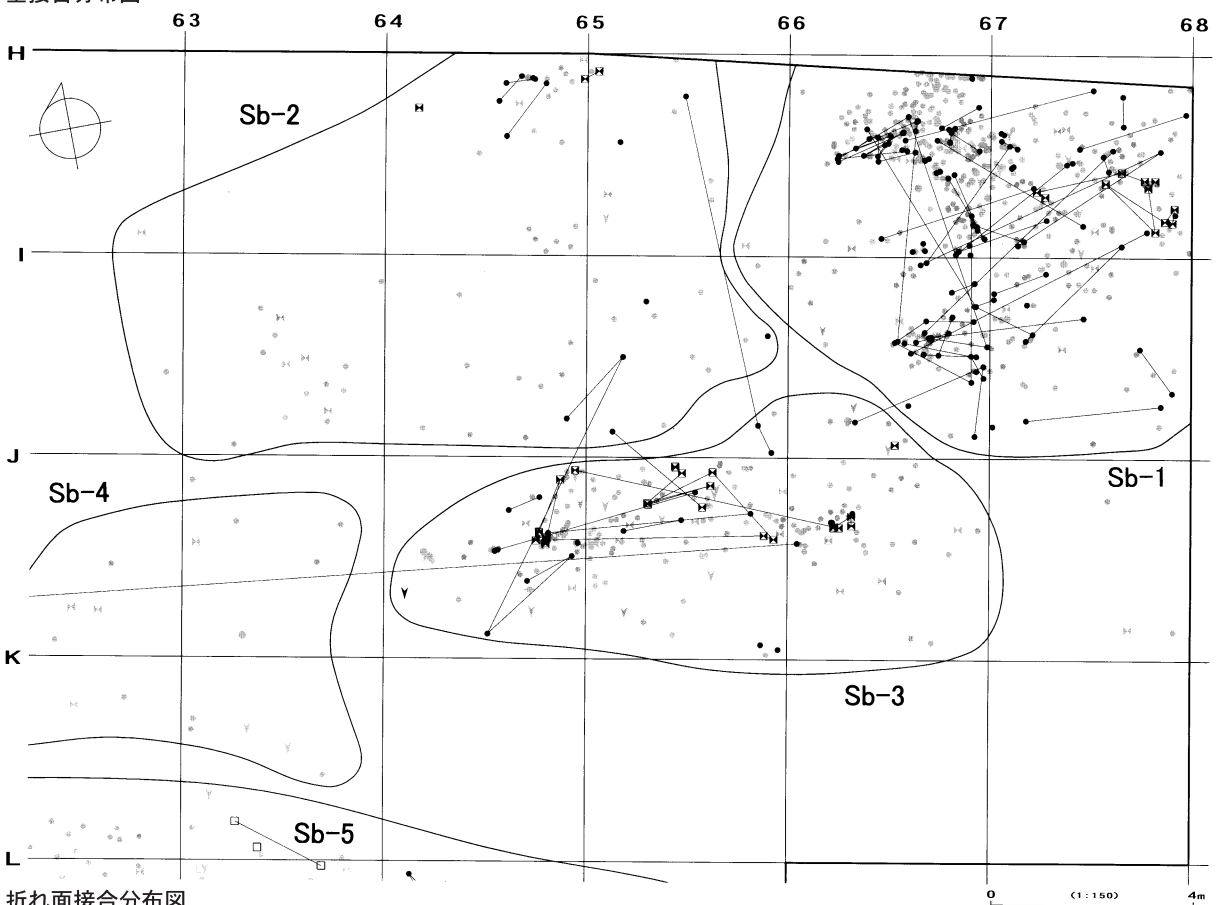

折れ面接合分布図

図IV-47 Sb-1~3の接合分布図

Sb-1~3

母岩6・接合6

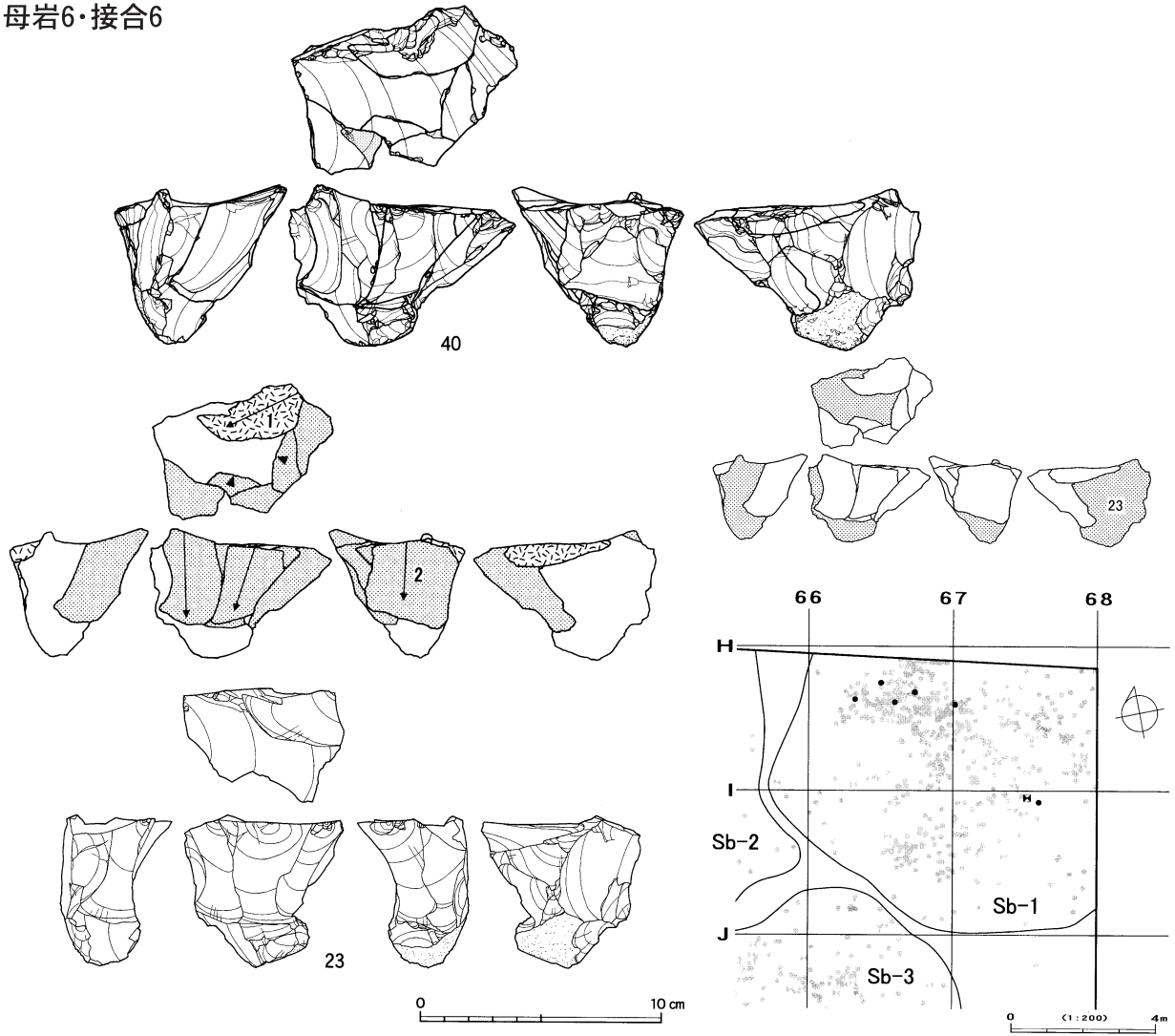

母岩17・接合34

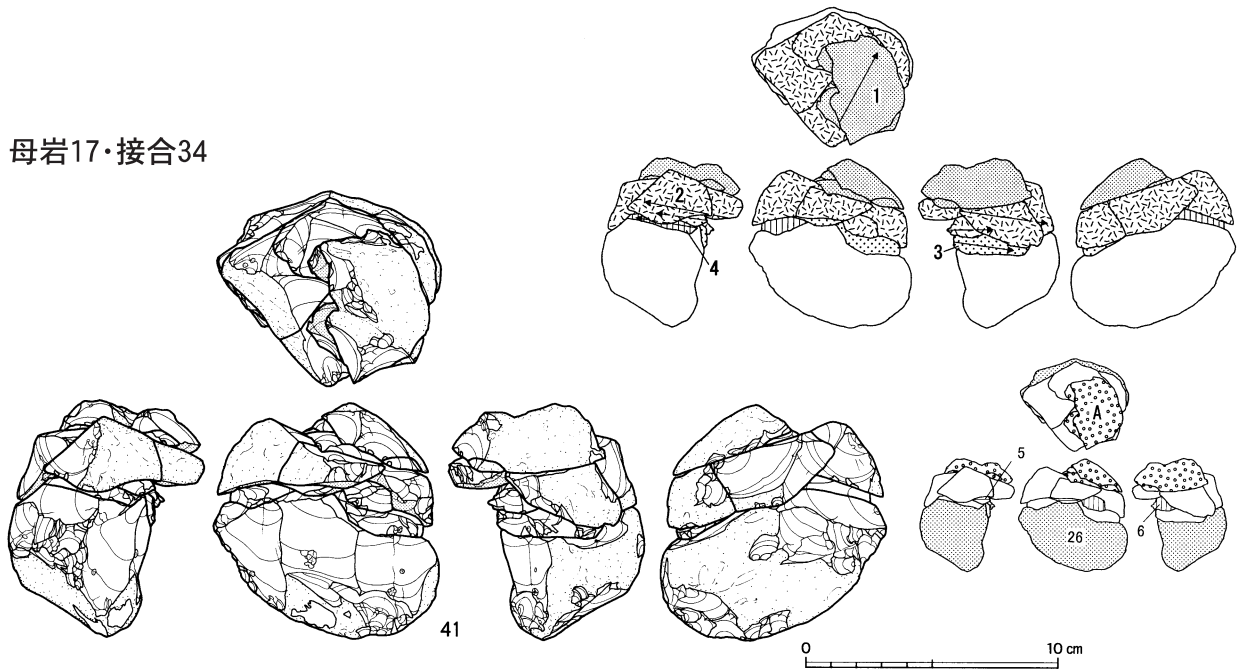

図IV-48 Sb-1~3の石器(8) 母岩6・接合6、母岩17・接合34(1)



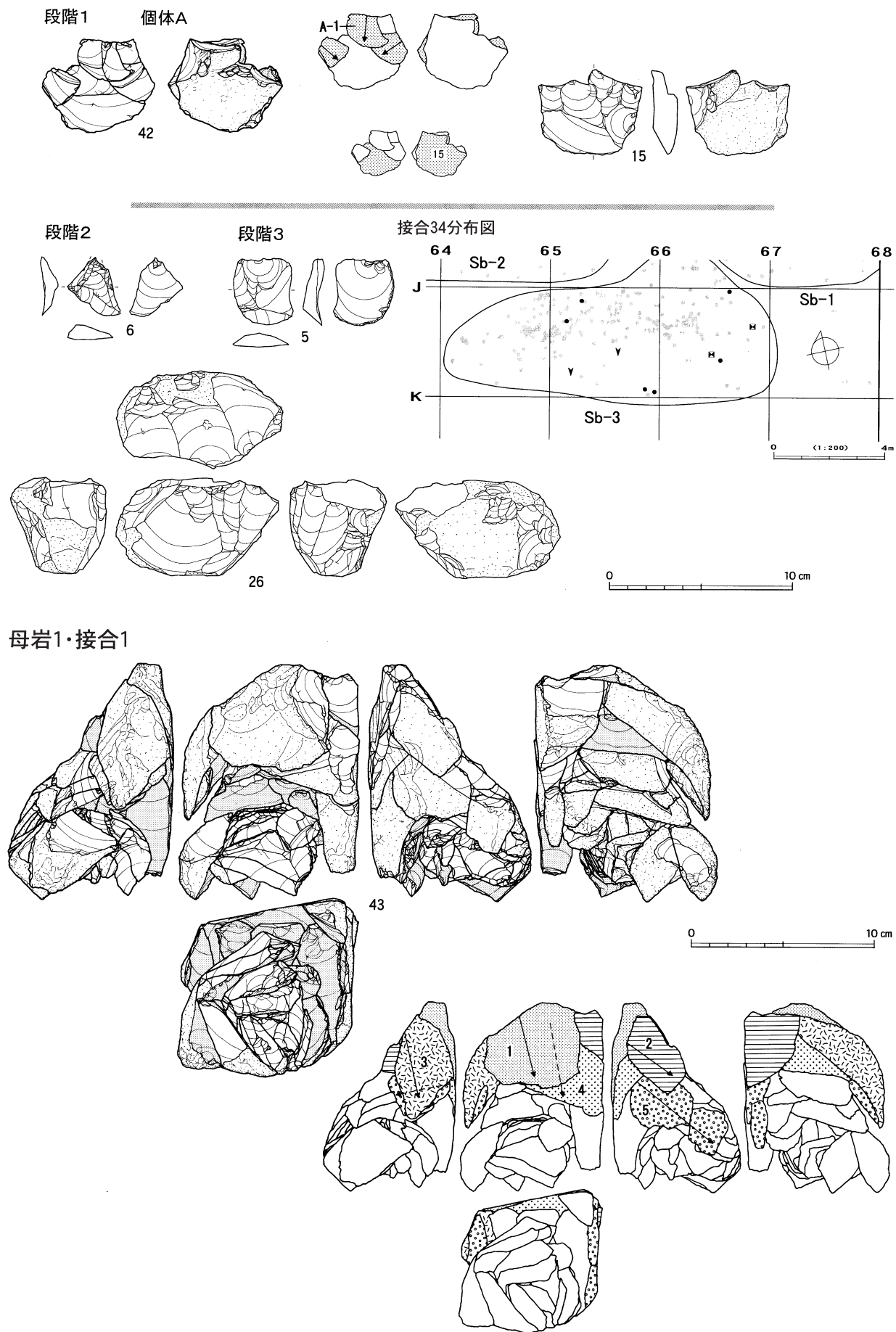

図IV-49 Sb-1~3の石器(9) 母岩17・接合34(2)、母岩1・接合1(1)

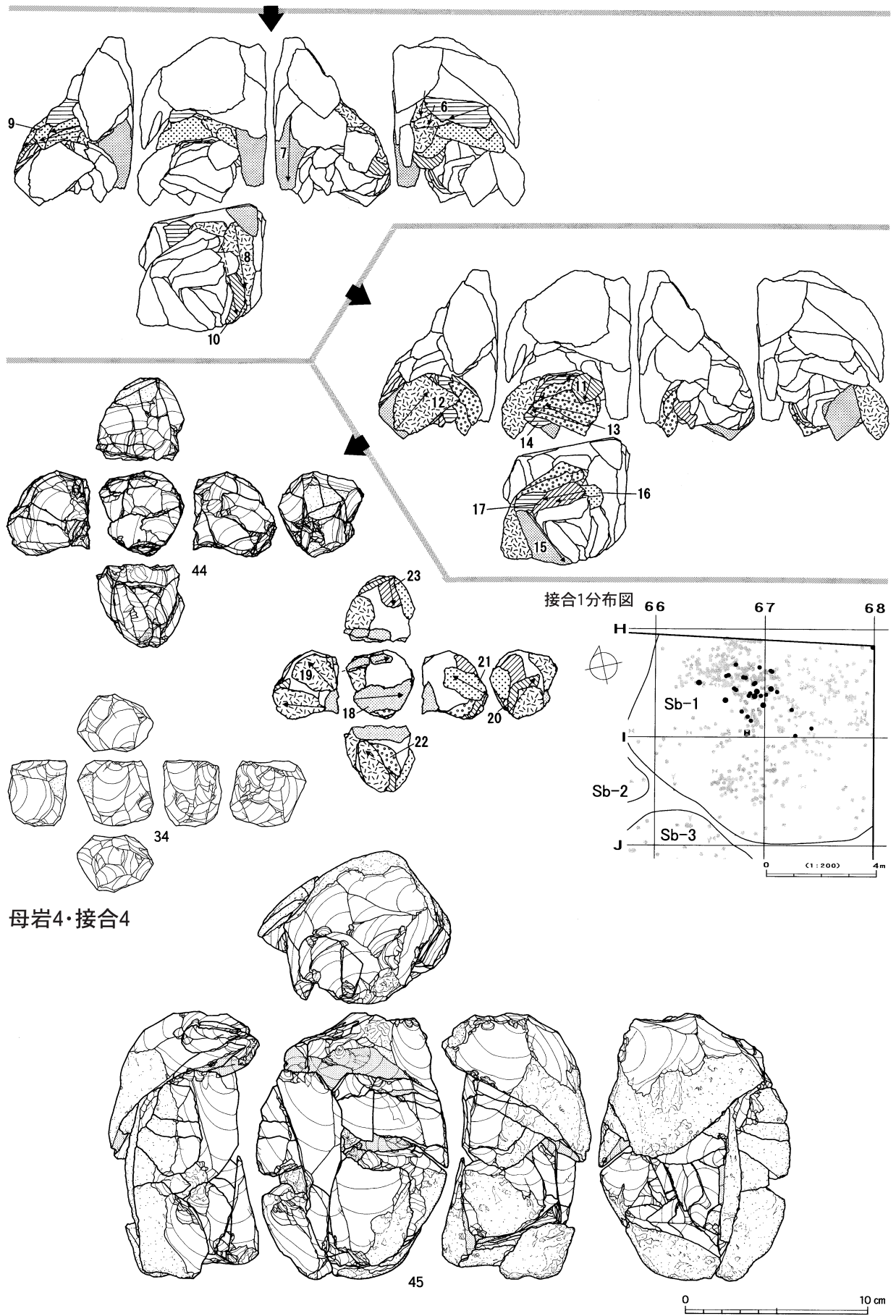

図IV-50 Sb-1~3の石器(10) 母岩1・接合1(2)、母岩4・接合4(1)

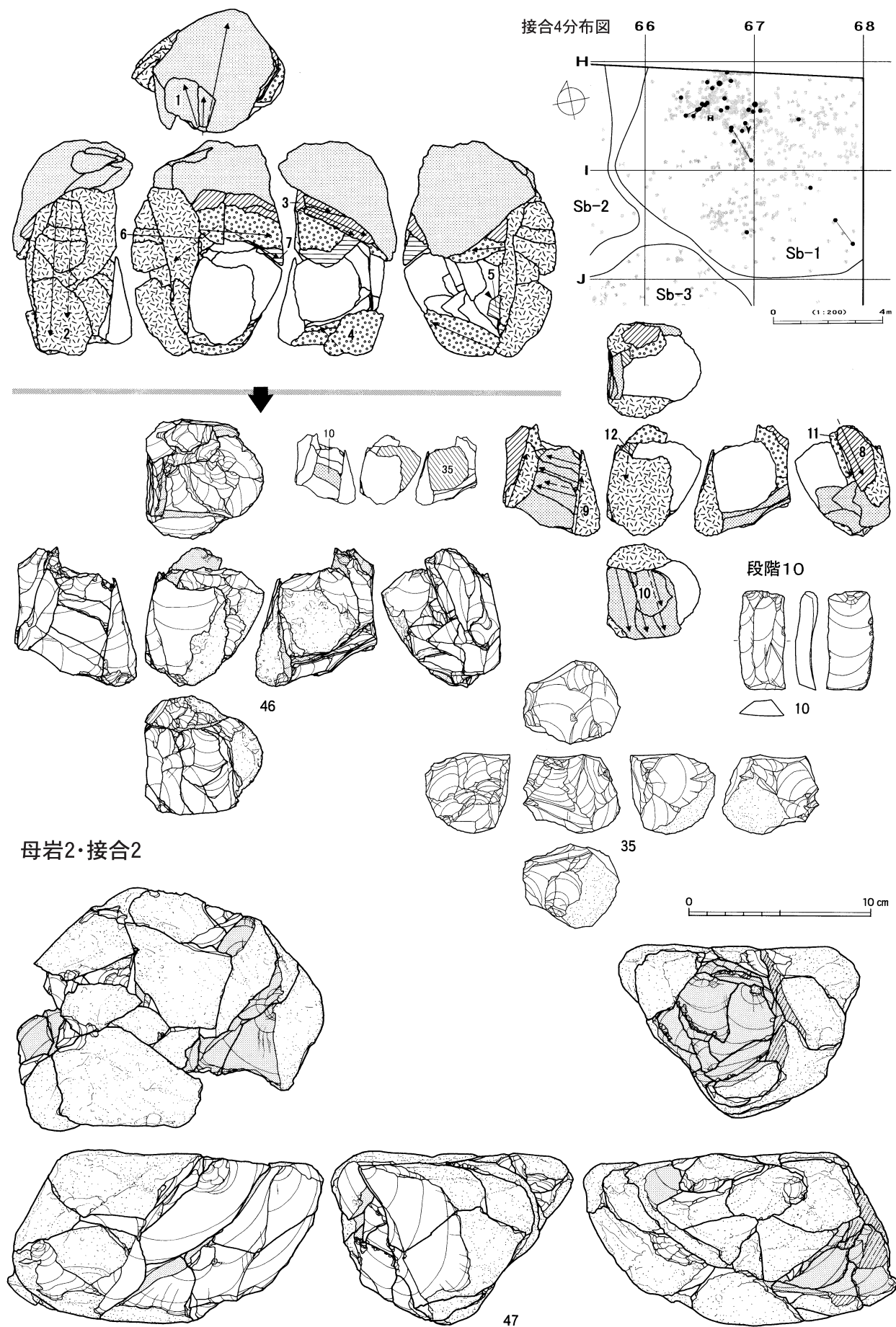

図IV-51 Sb-1~3の石器(11) 母岩4・接合4(2)、母岩2・接合2(1)



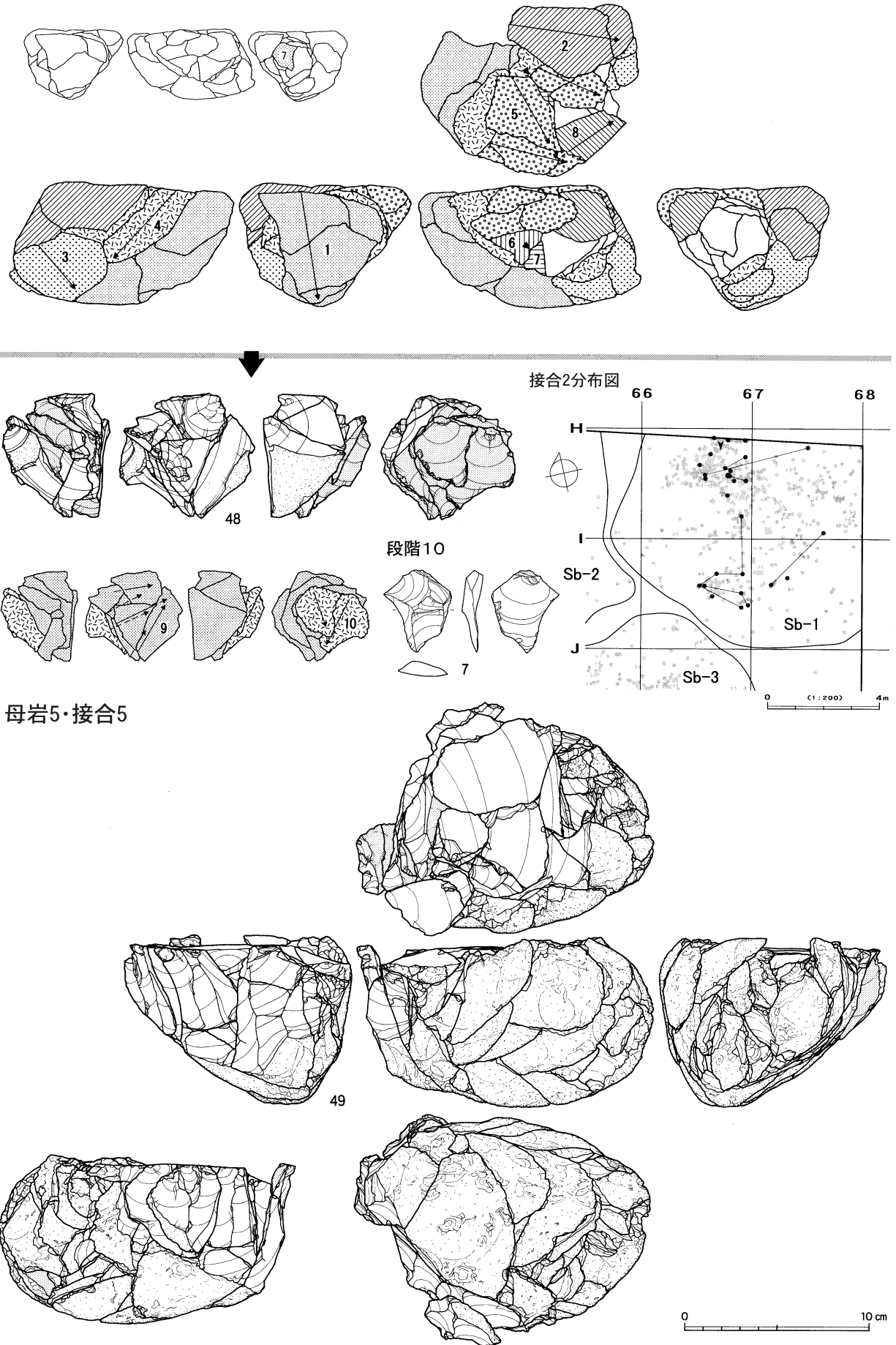

図IV-52 Sb-1~3の石器(12) 母岩2・接合2(2)、母岩5・接合5(1)

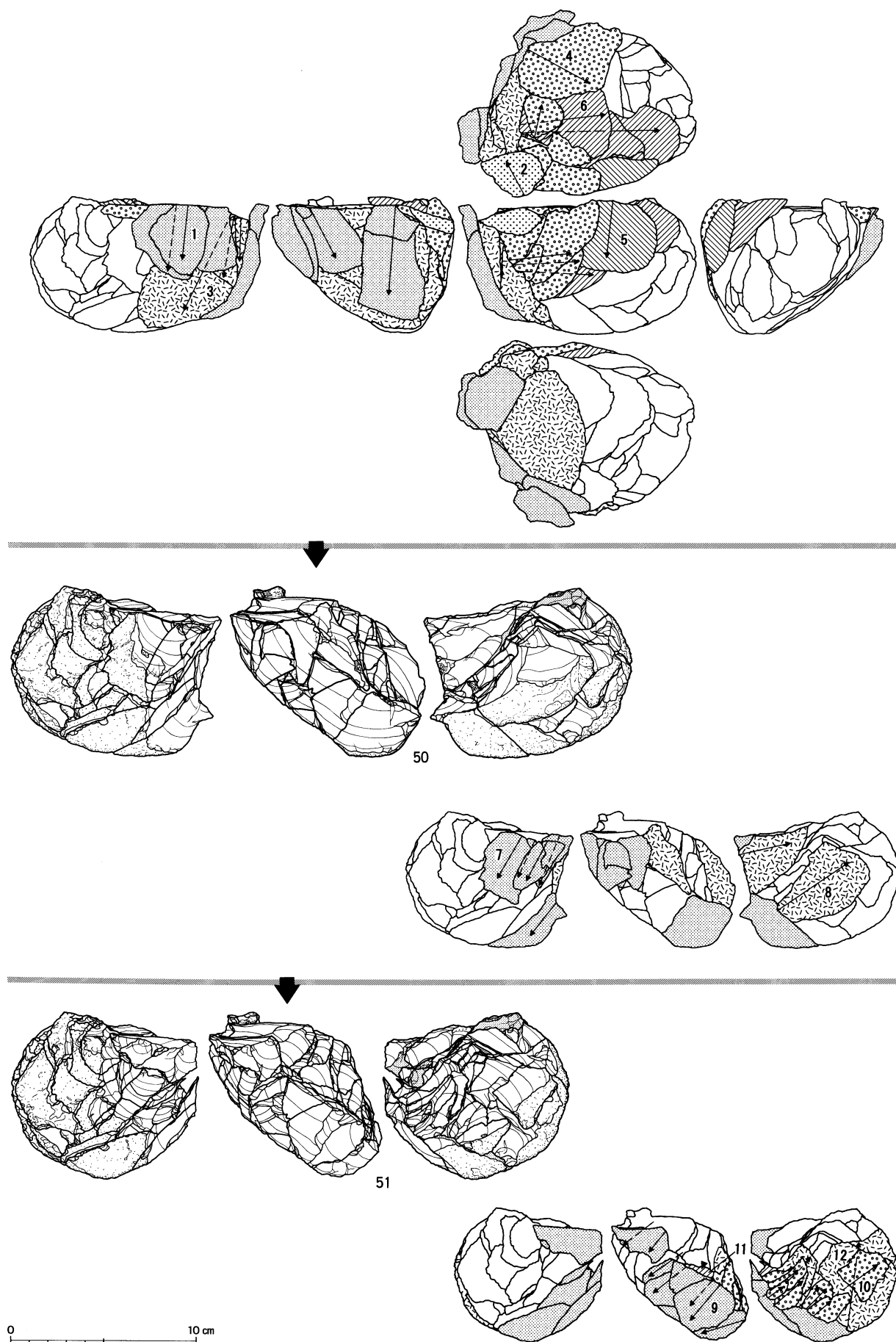

図IV-53 Sb-1~3の石器(13) 母岩5・接合5(2)

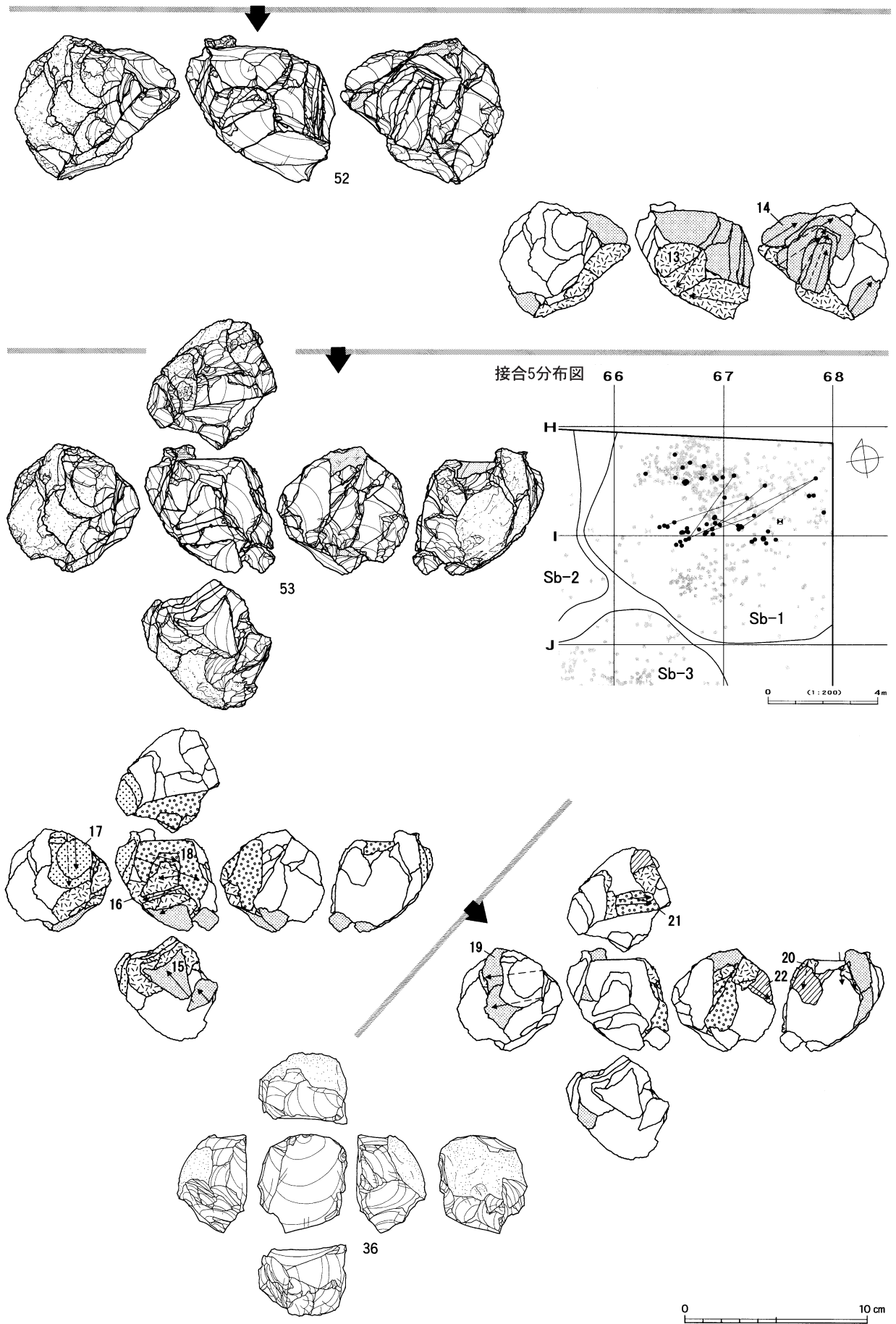

図IV-54 Sb-1~3の石器(14) 母岩・接合5(3)



母岩47・接合337

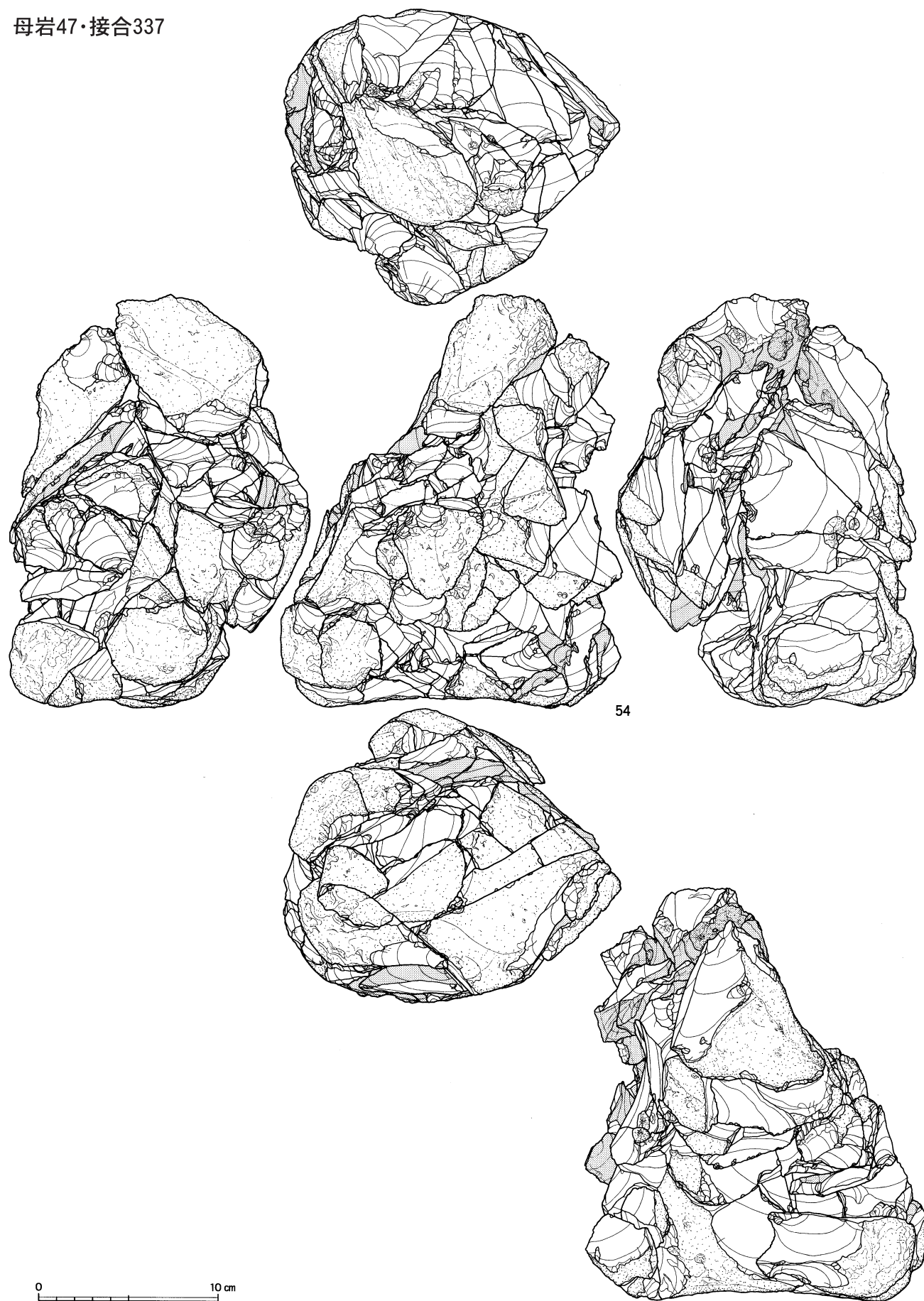

図IV-55 Sb-1~3の石器(15) 母岩47・接合337(1)



図IV-56 Sb-1~3の石器(16) 母岩47・接合337(2)

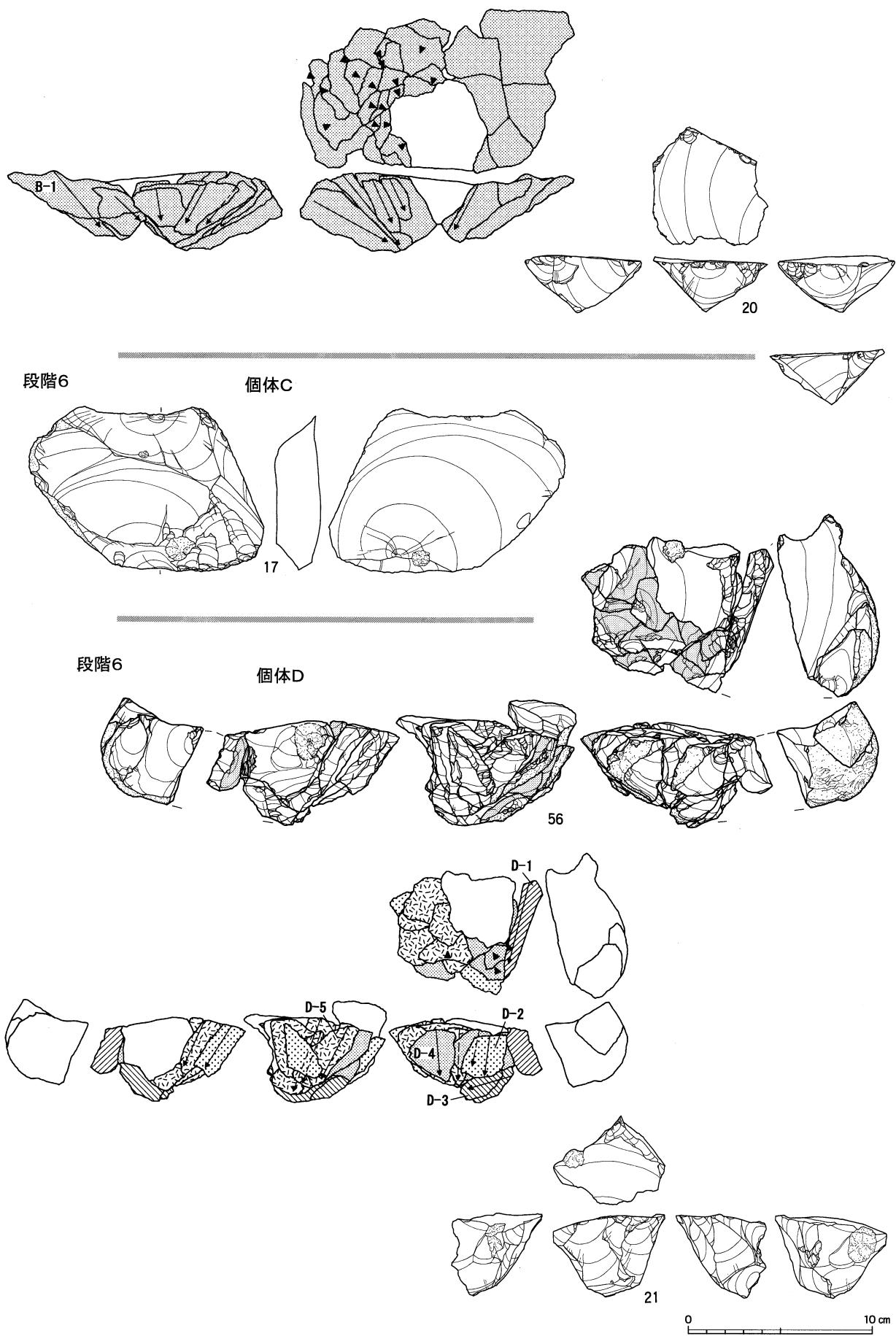

図IV-57 Sb-1~3の石器(17) 母岩47・接合337(3)



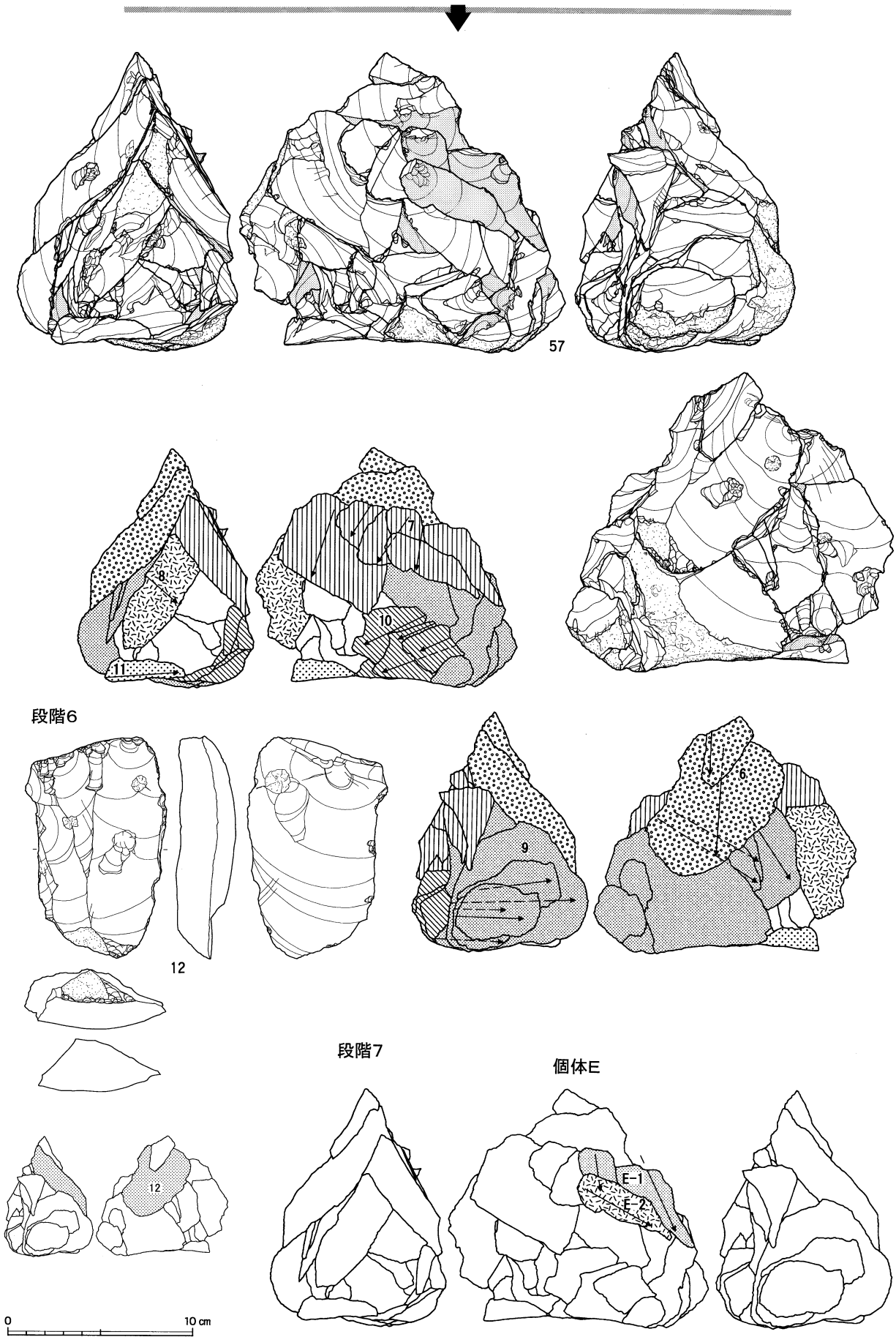

図IV-58 Sb-1~3の石器(18) 母岩47・接合337(4)



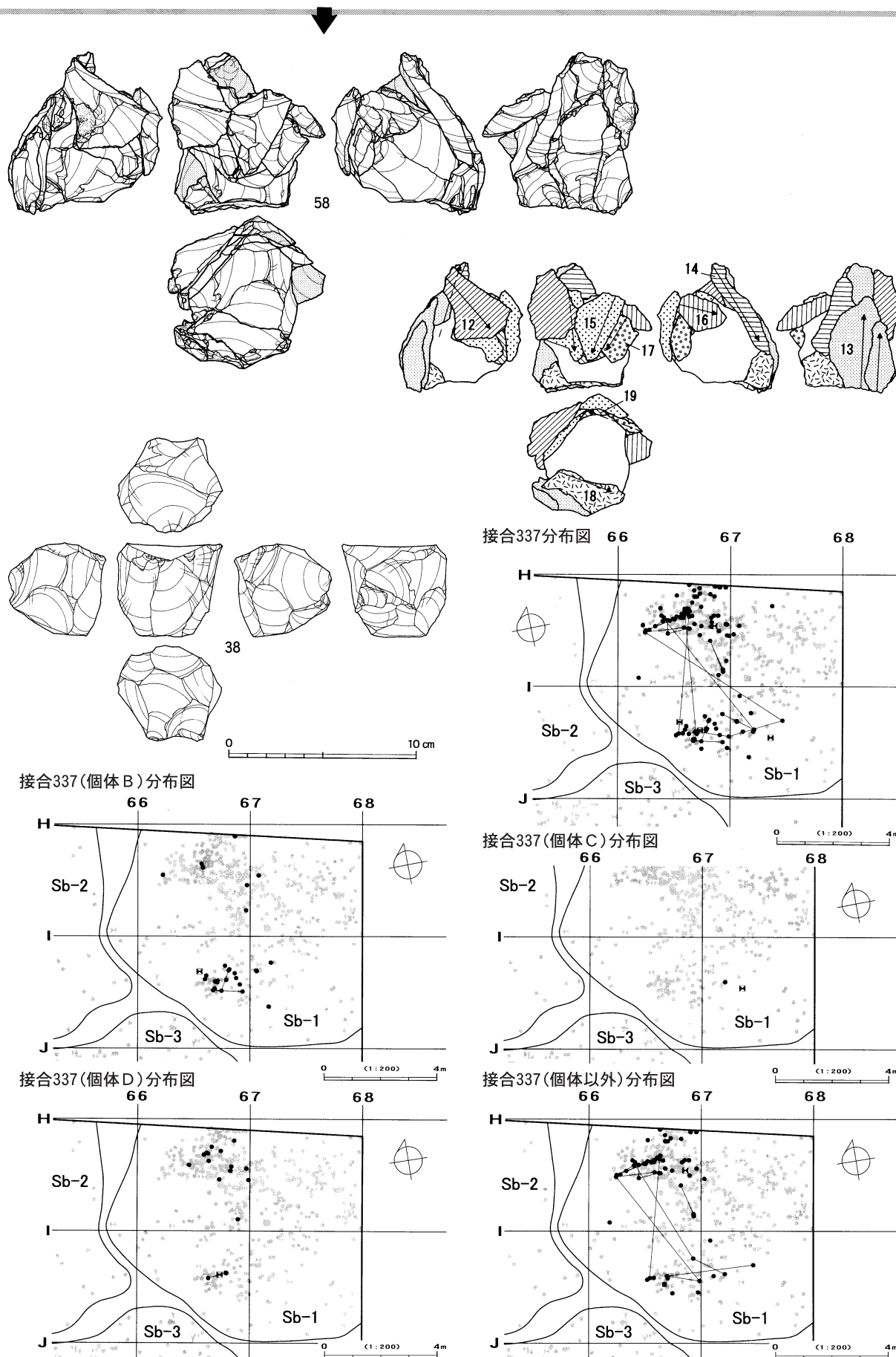

図IV-59 Sb-1~3の石器(19) 母岩47・接合337(5)

Sb-1~3

母岩3・接合3

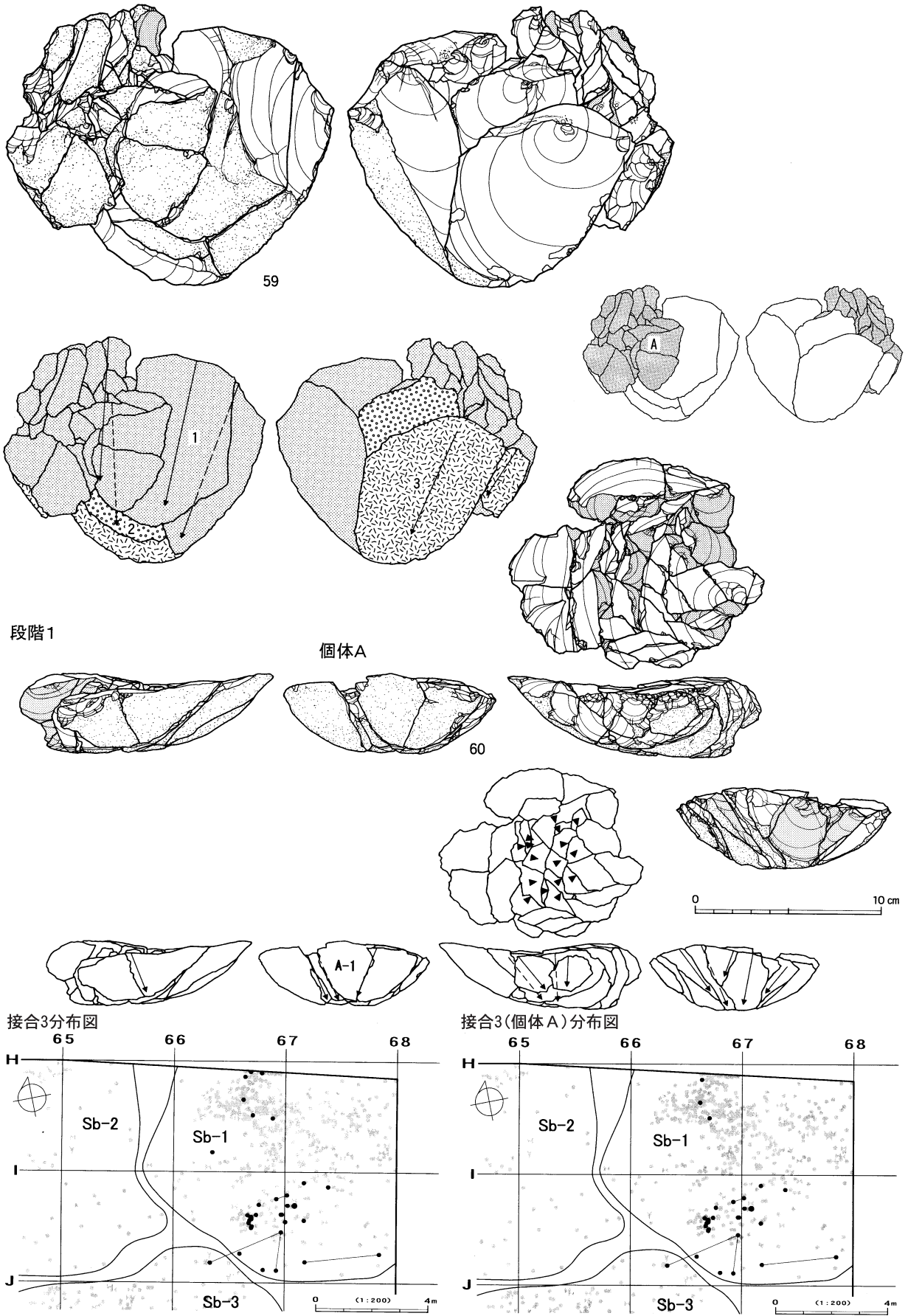

図IV-60 Sb-1~3の石器(20) 母岩3・接合3

母岩7・接合7

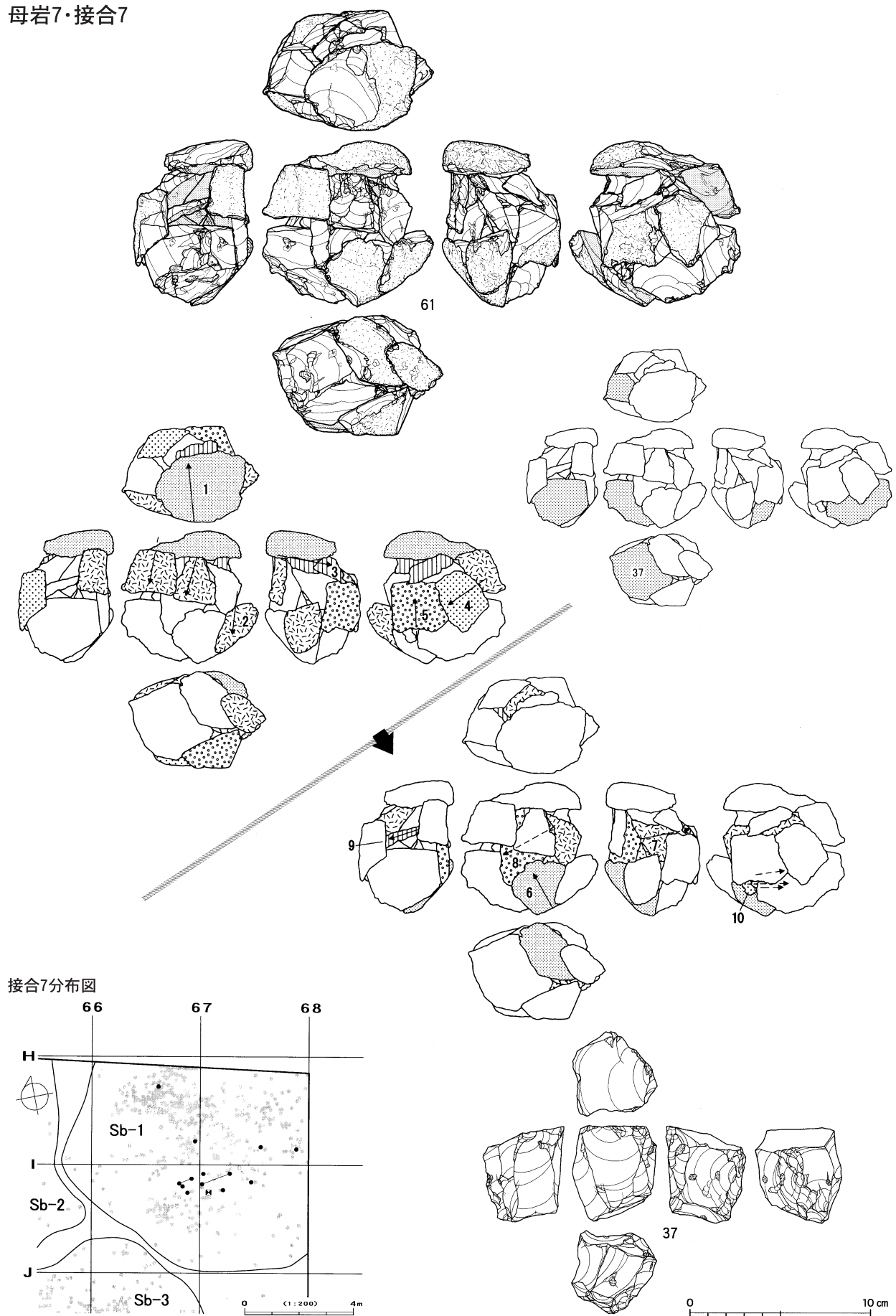

図IV-61 Sb-1~3の石器(21) 母岩7・接合7

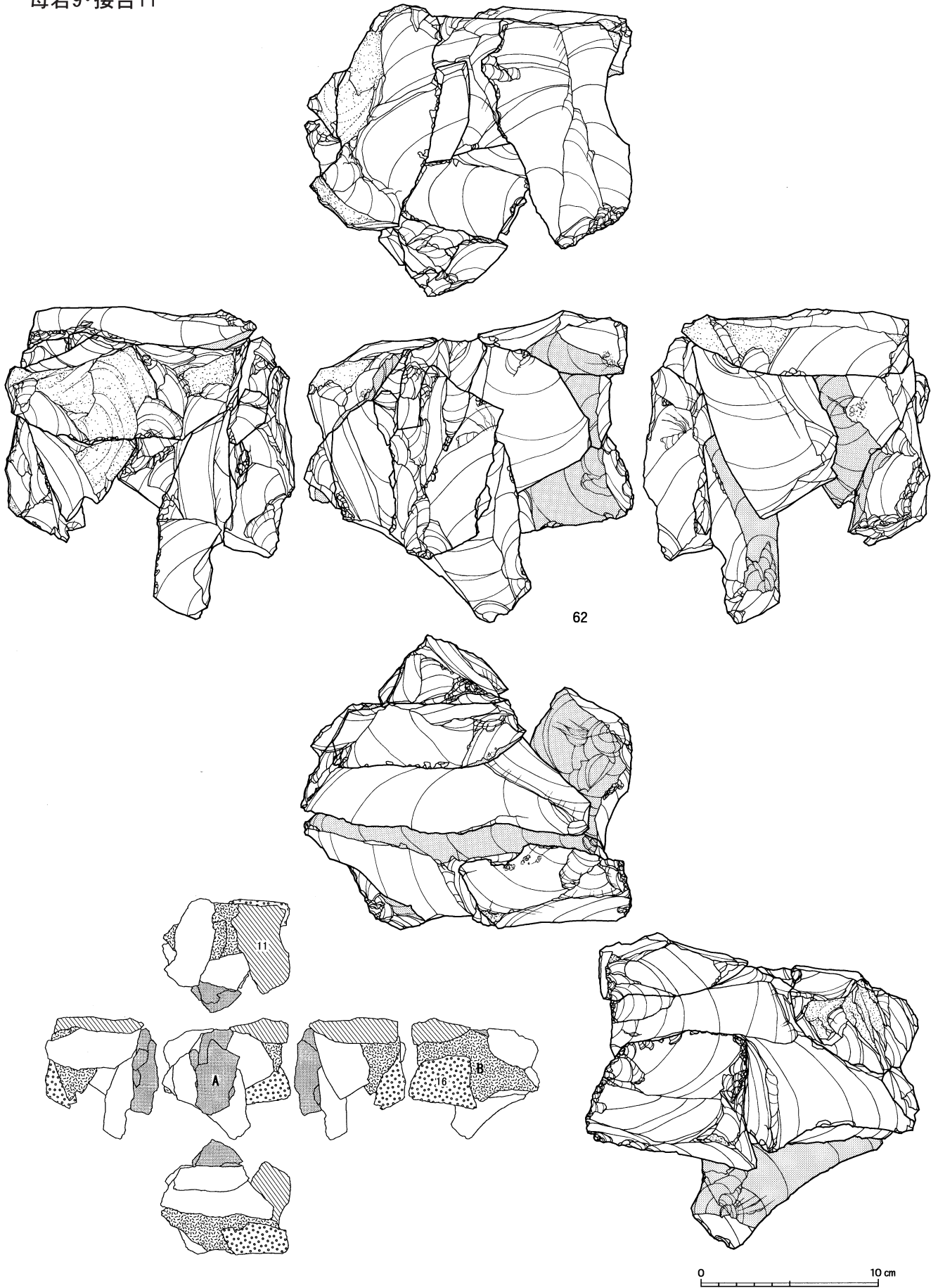

図Ⅳ-62 Sb-1~3の石器(22) 母岩9・接合11(1)



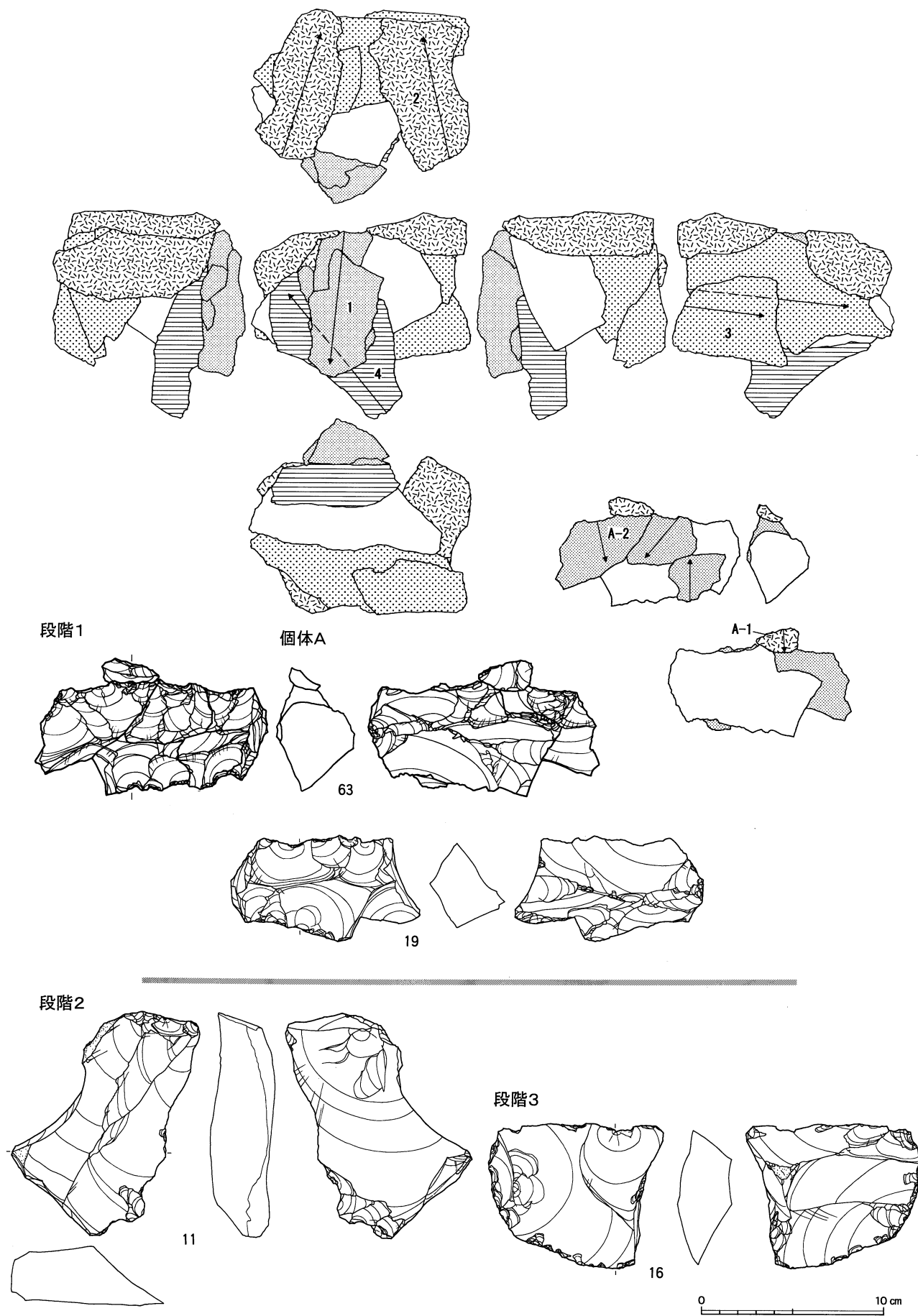

図IV-63 Sb-1~3の石器(23) 母岩9・接合11(2)

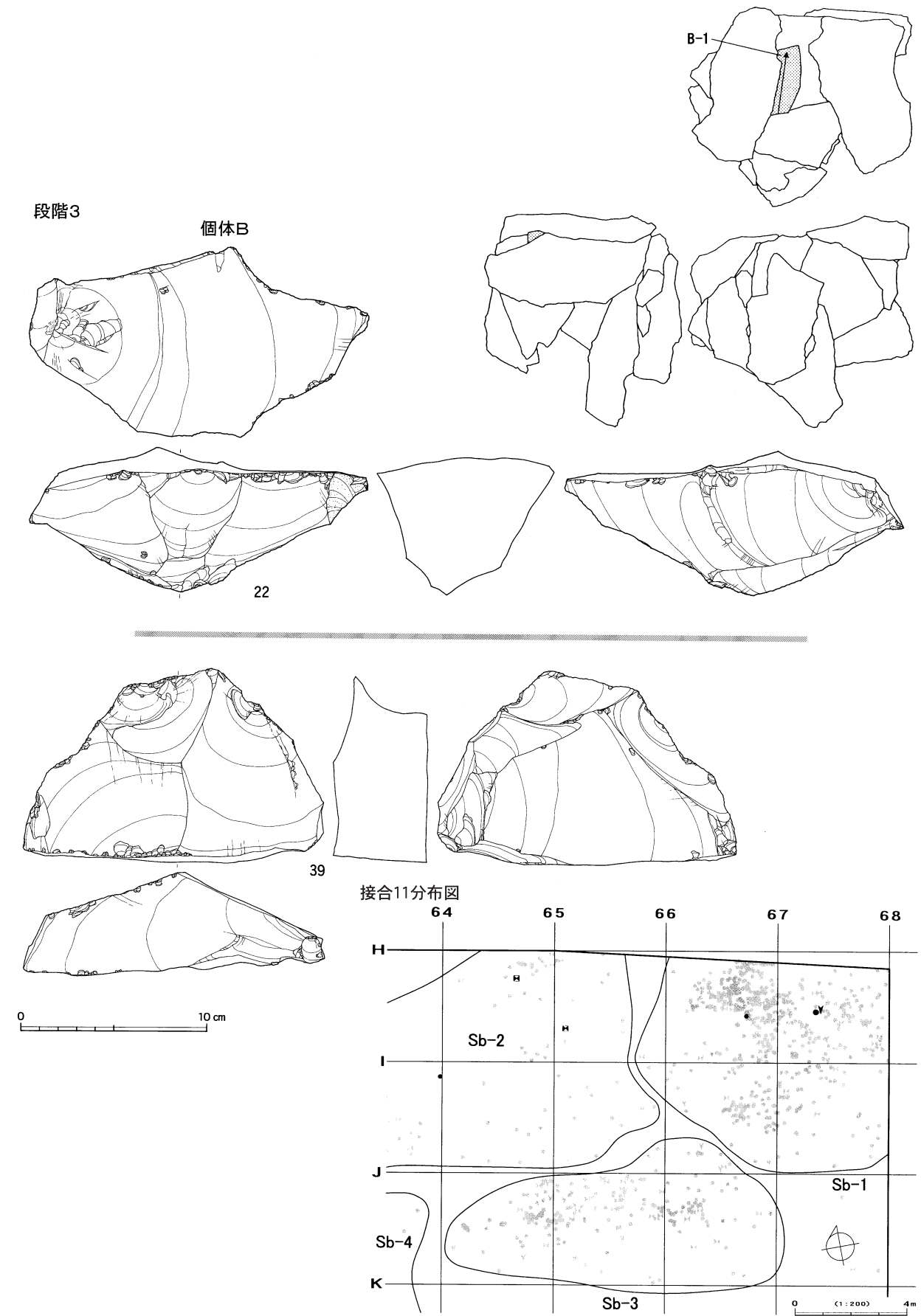

図IV-64 Sb-1~3の石器(24) 母岩9・接合11(3)

母岩8・接合8

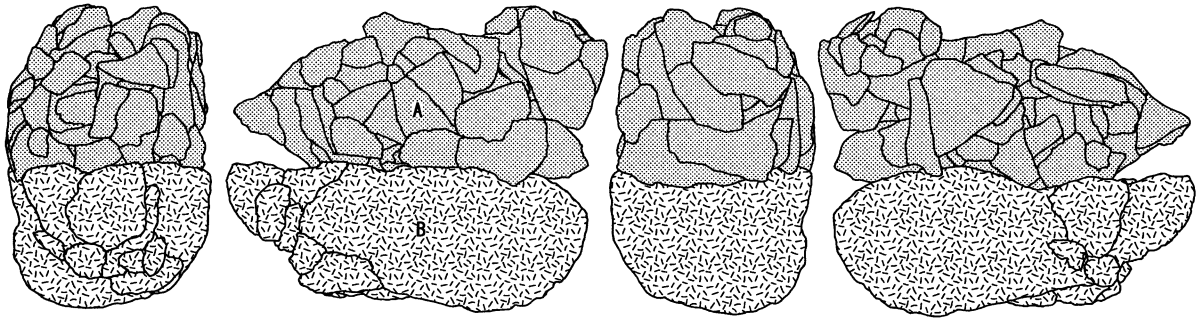

個体A

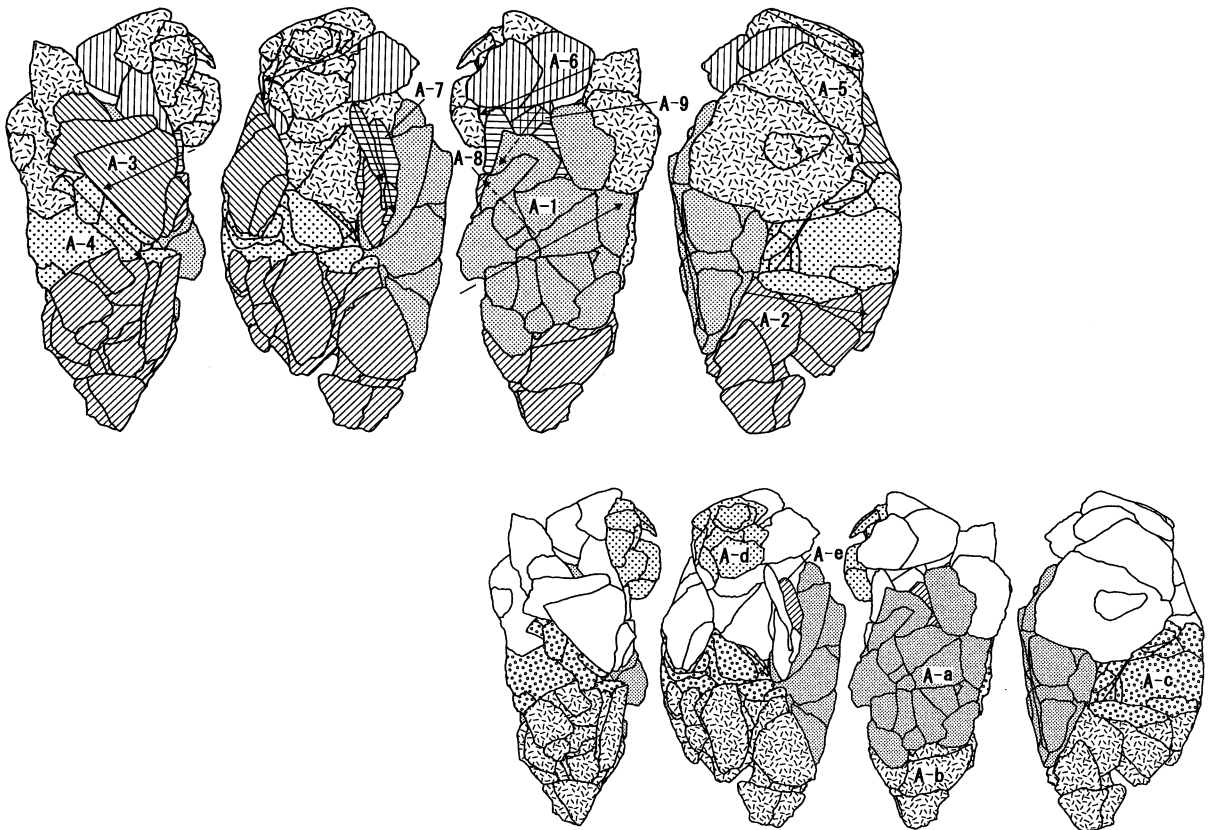

A-段階1

個体A-a

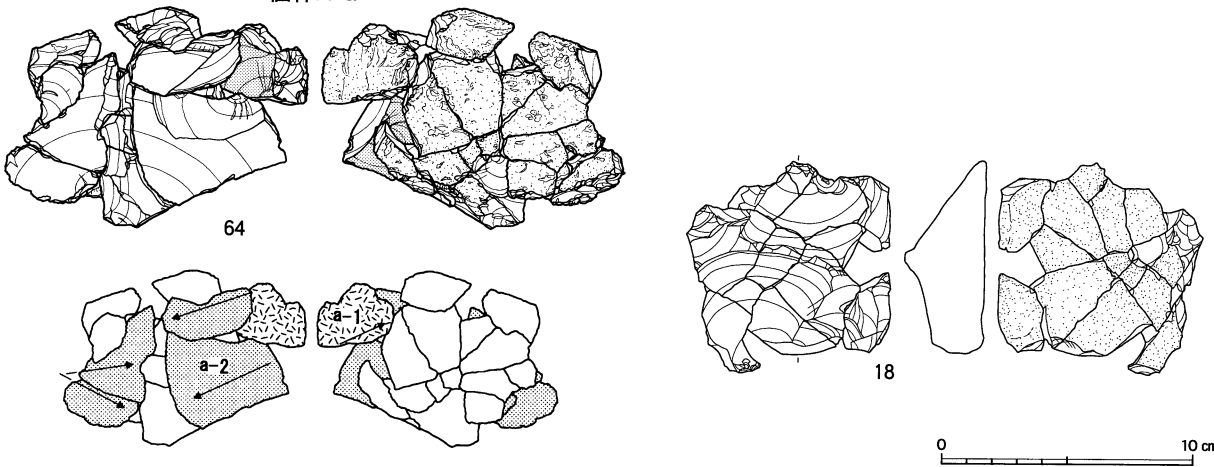

図IV-65 Sb-1~3の石器(25) 母岩8・接合8(1)



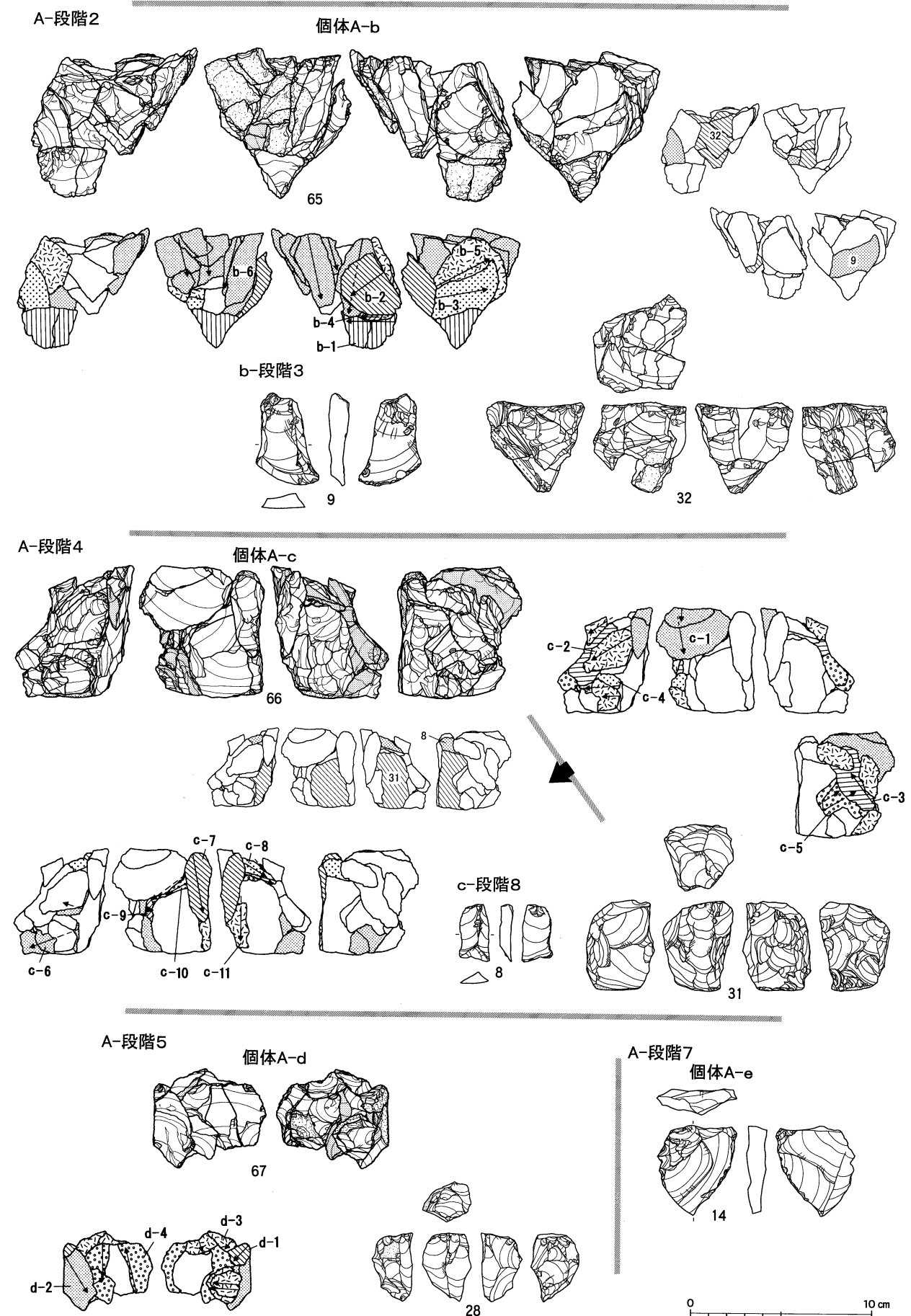

図IV-66 Sb-1~3の石器(26) 母岩8・接合8(2)

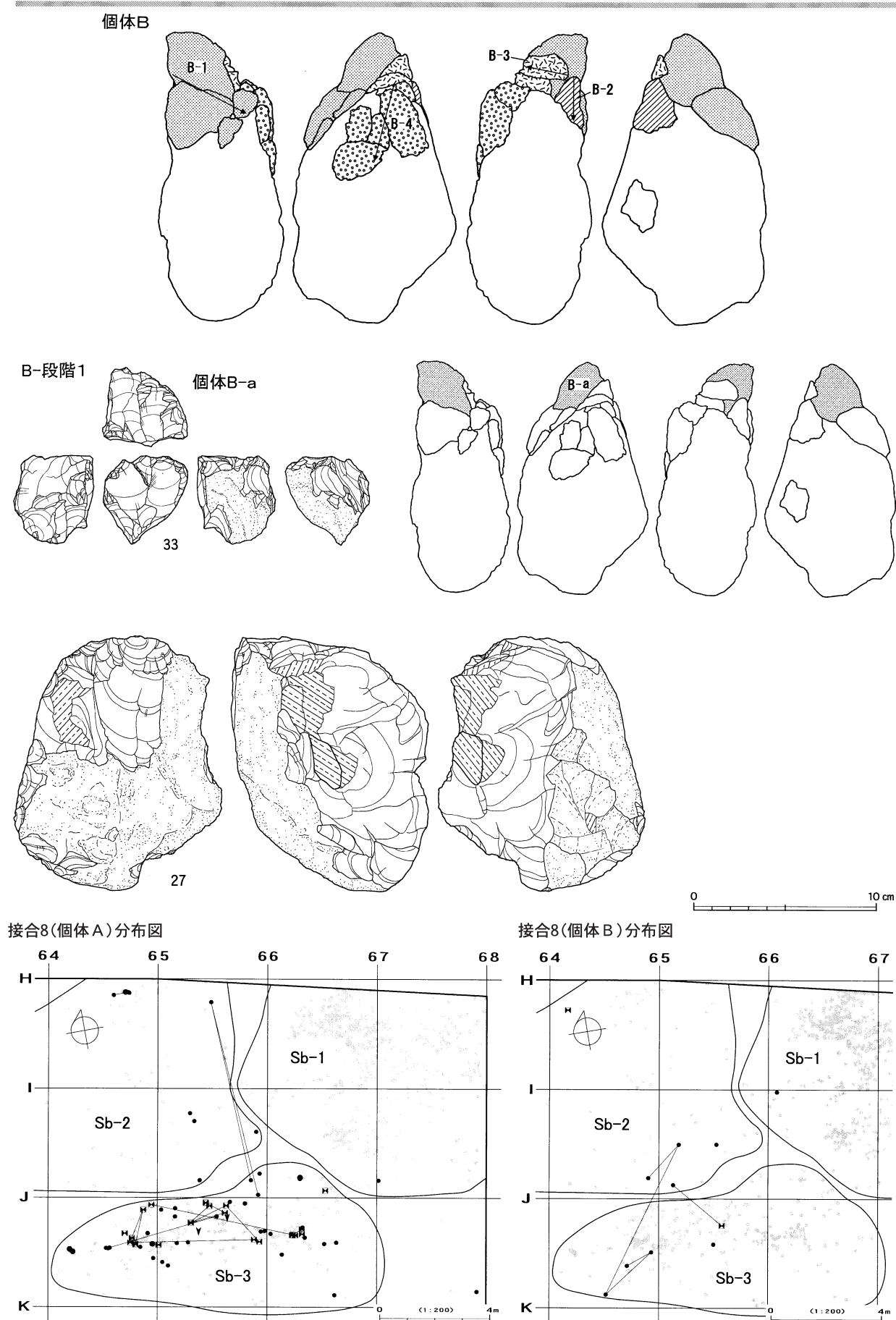

図IV-67 Sb-1~3の石器(27) 母岩8・接合8(3)



図IV-68 Sb-4~6の石器(1) 二次加工ある剥片

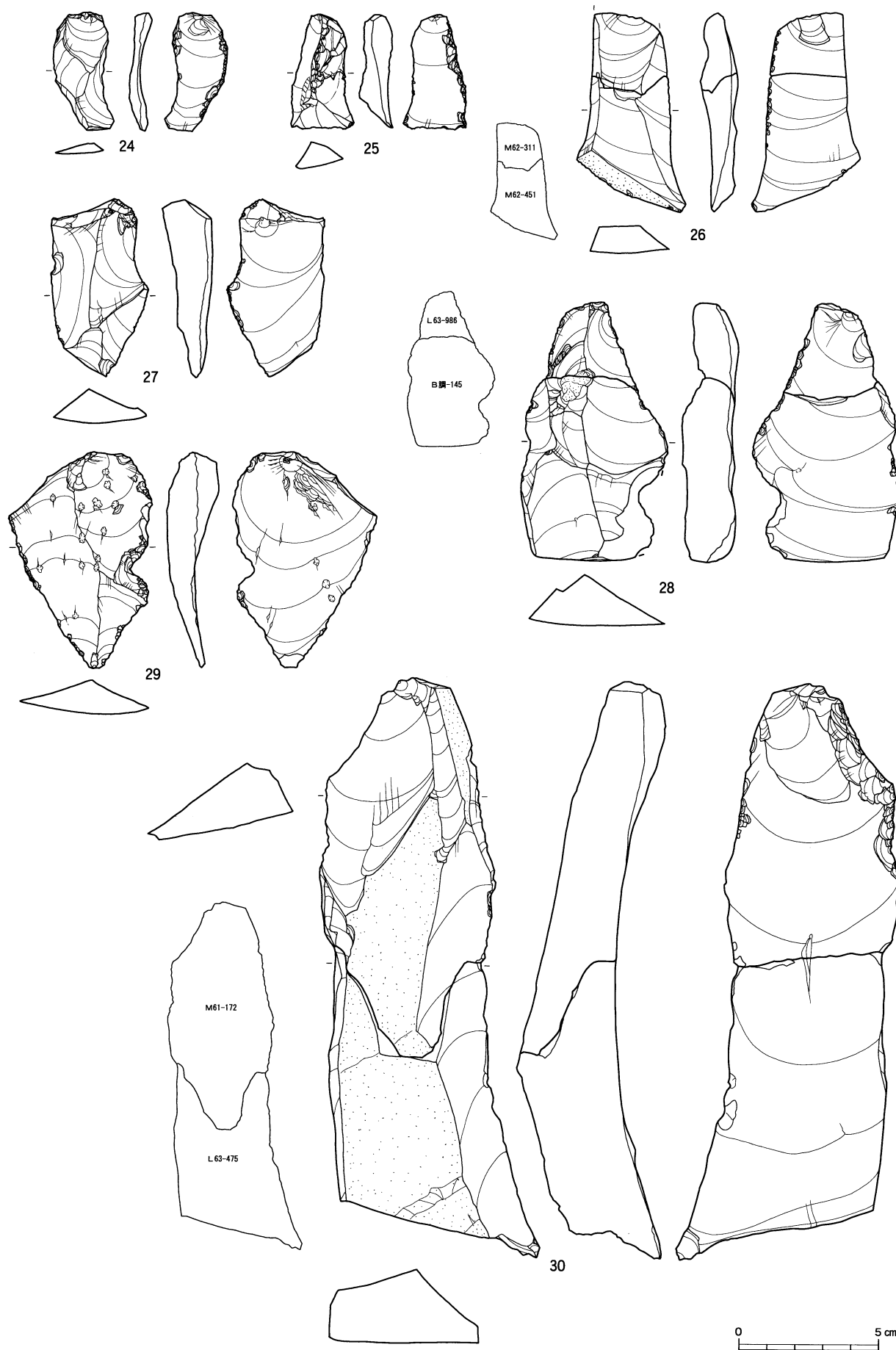

図IV-69 Sb-4~6の石器(2) 二次加工ある剥片

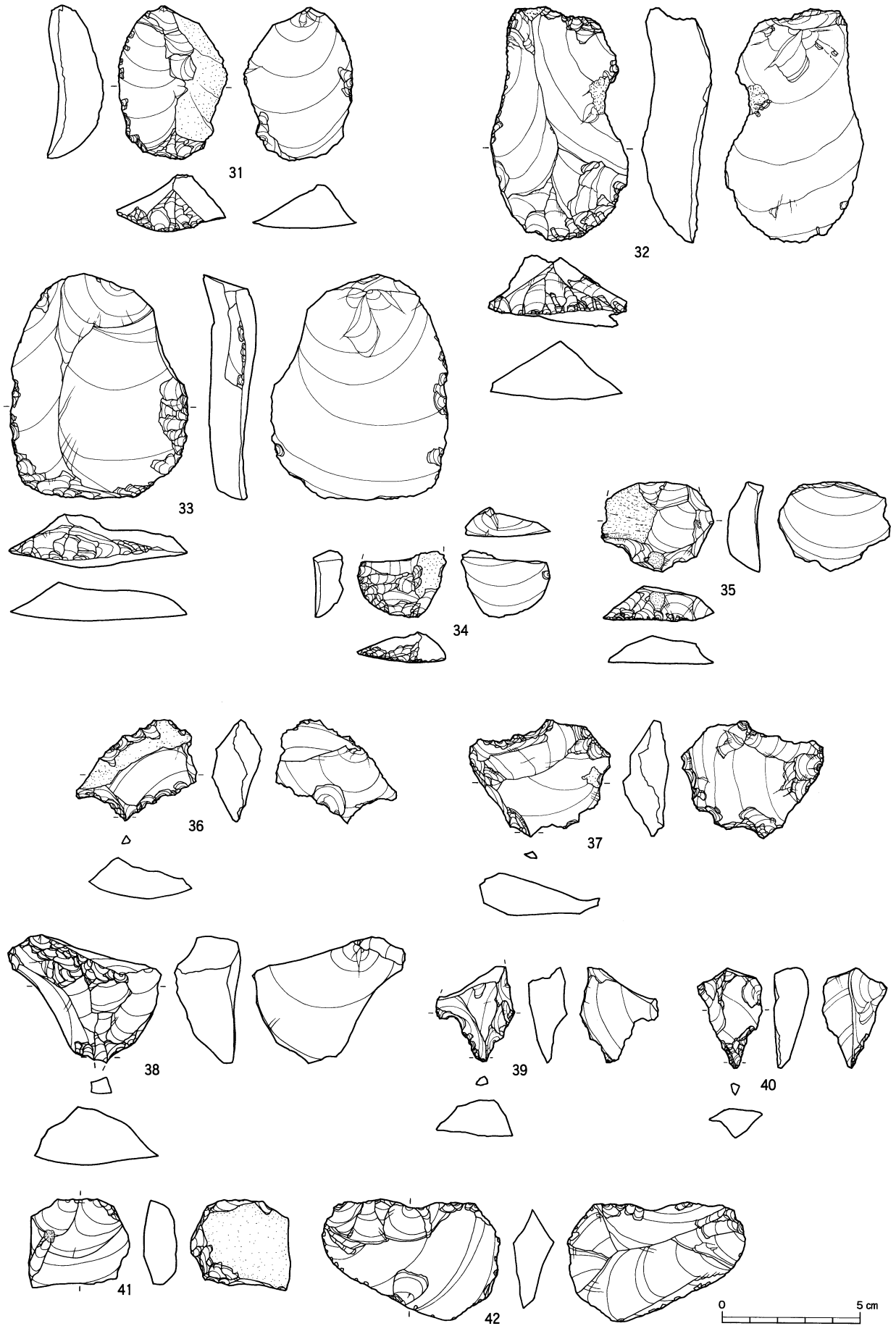

図IV-70 Sb-4~6の石器(3) 搔器・錐形石器・石核



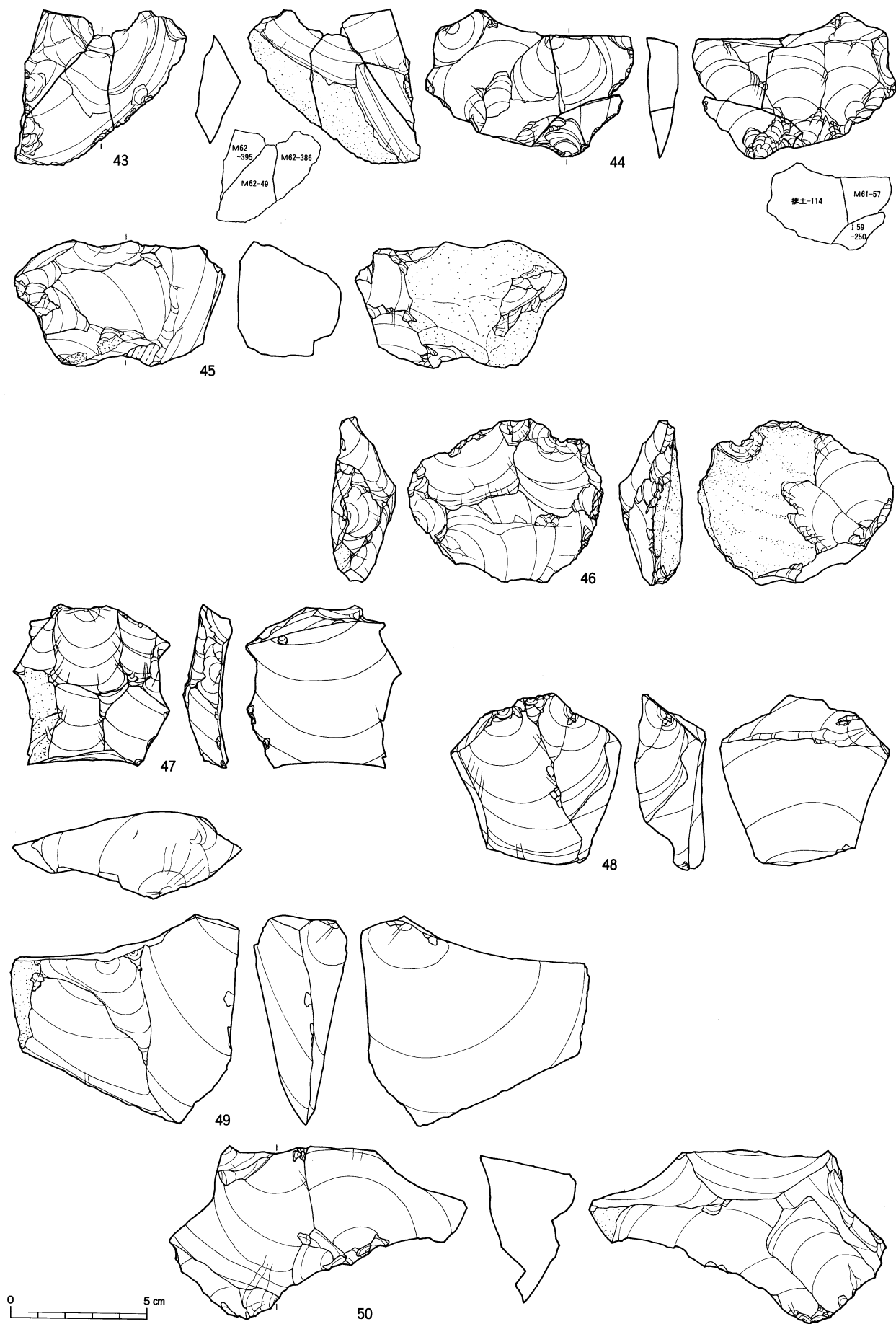

図IV-71 Sb-4~6の石器(4) 石核

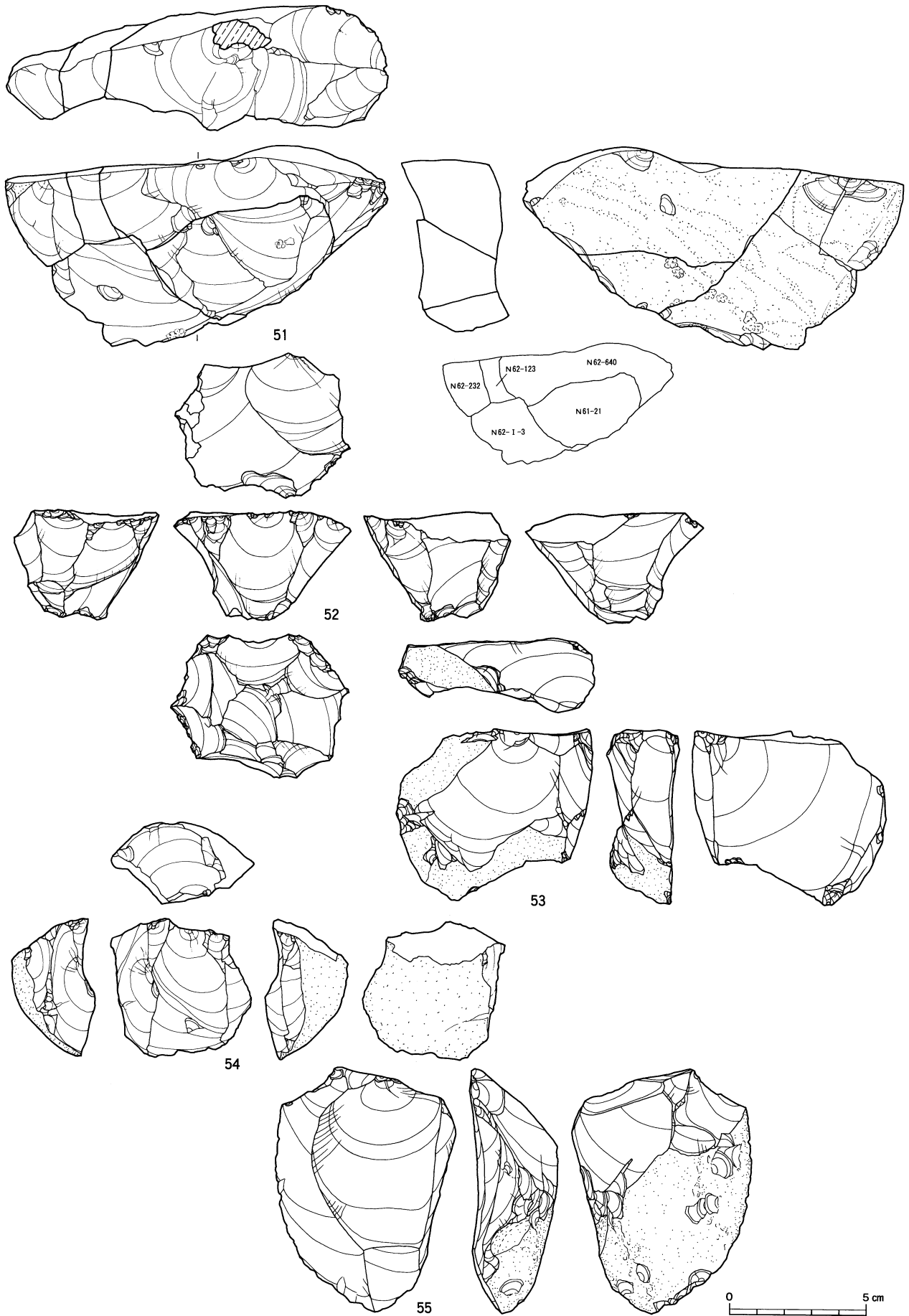

図IV-72 Sb-4~6の石器(5) 石核



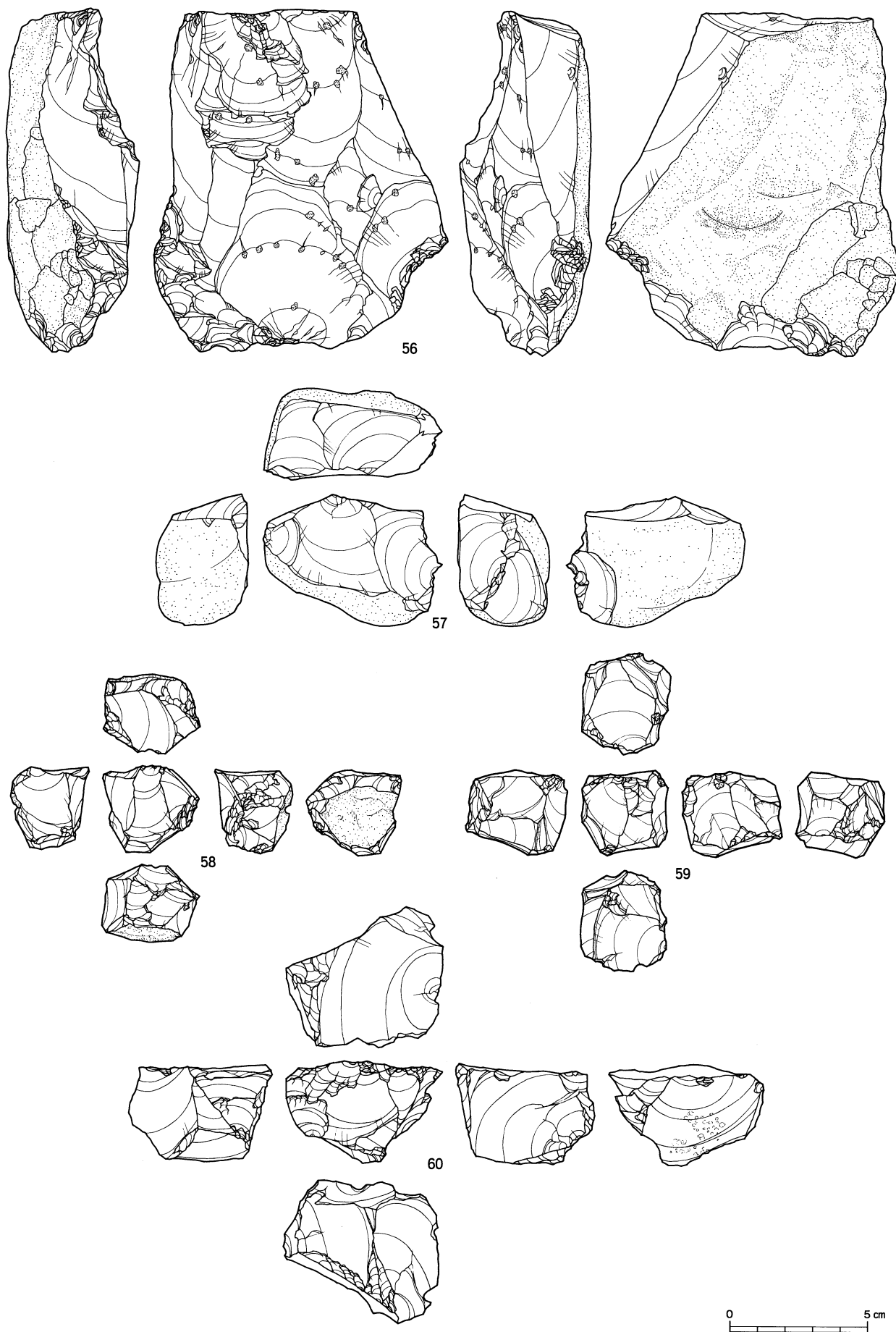

図IV-73 Sb-4~6の石器(6) 石核

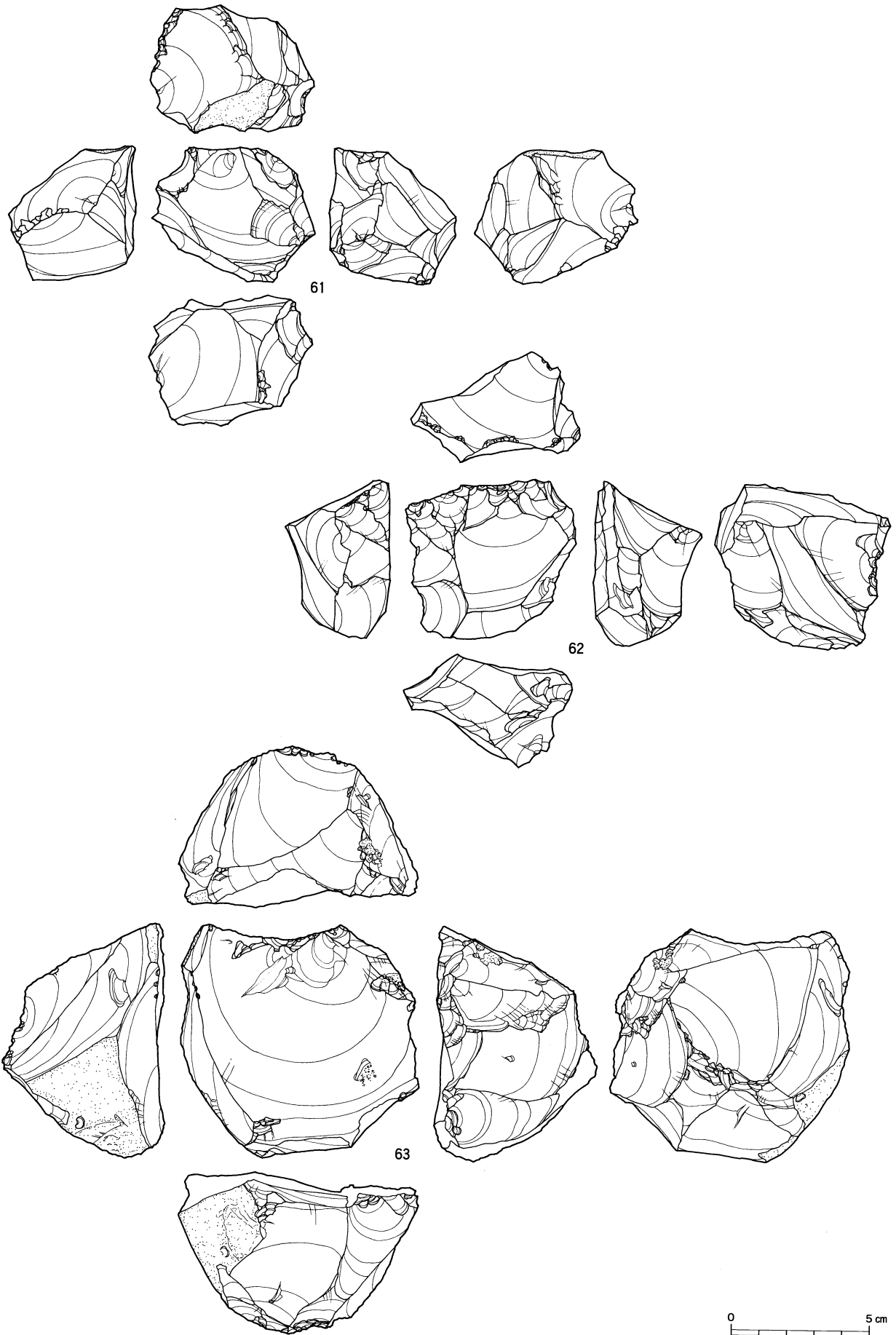

図Ⅳ-74 Sb-4~6の石器(7) 石核

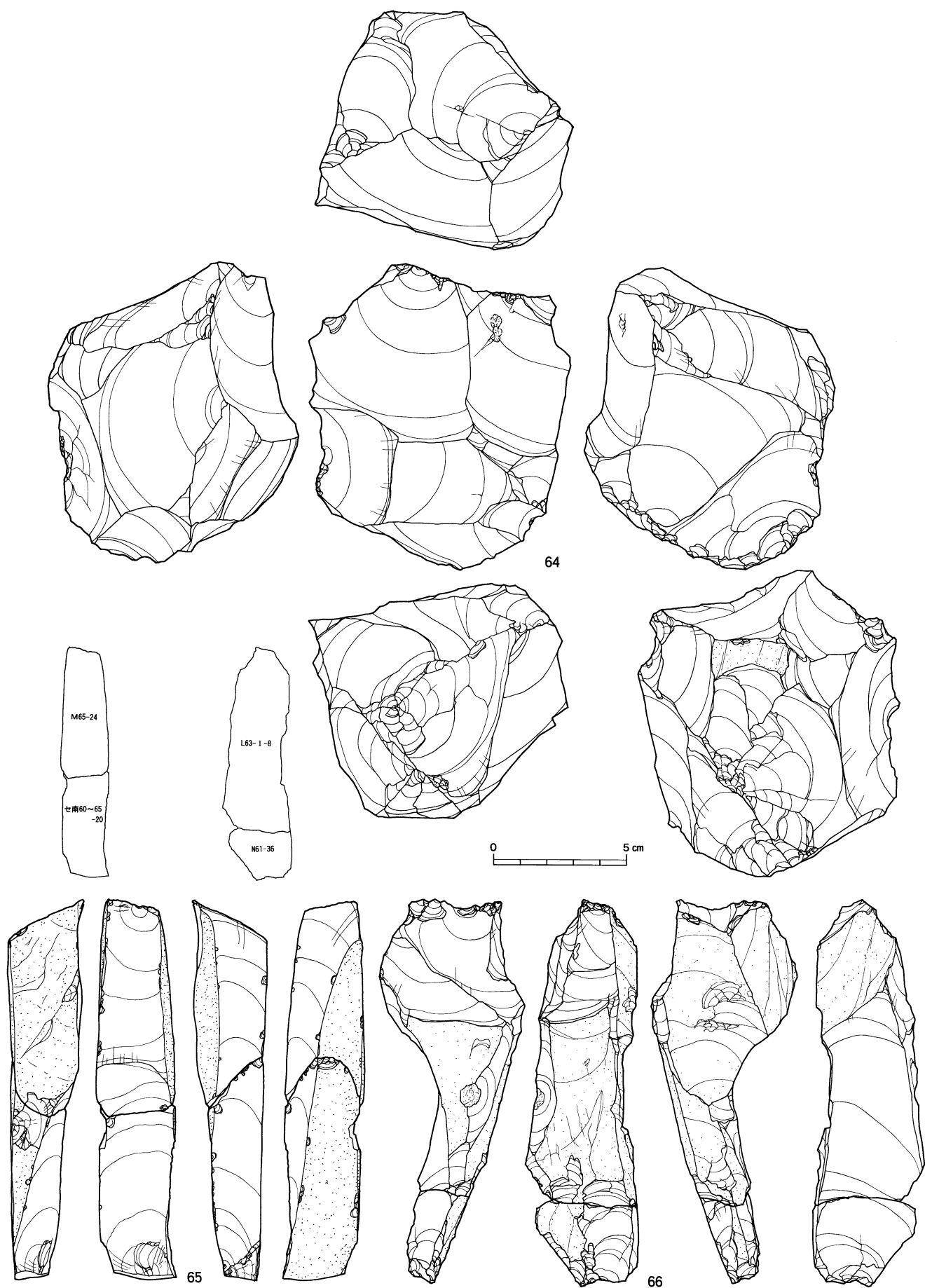

図IV-75 Sb-4~6の石器(8) 石核

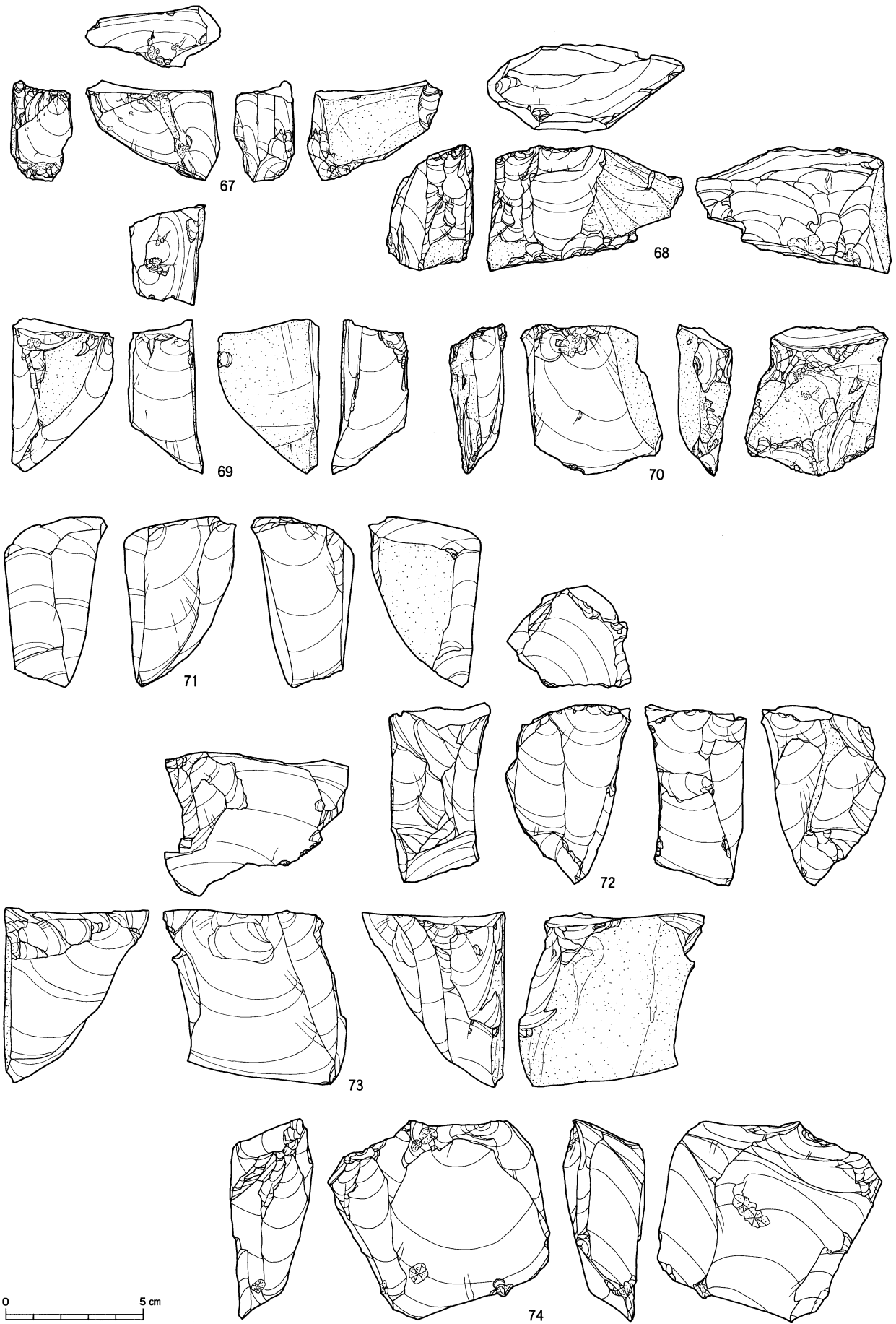

図IV-76 Sb-4~6の石器(9) 石核

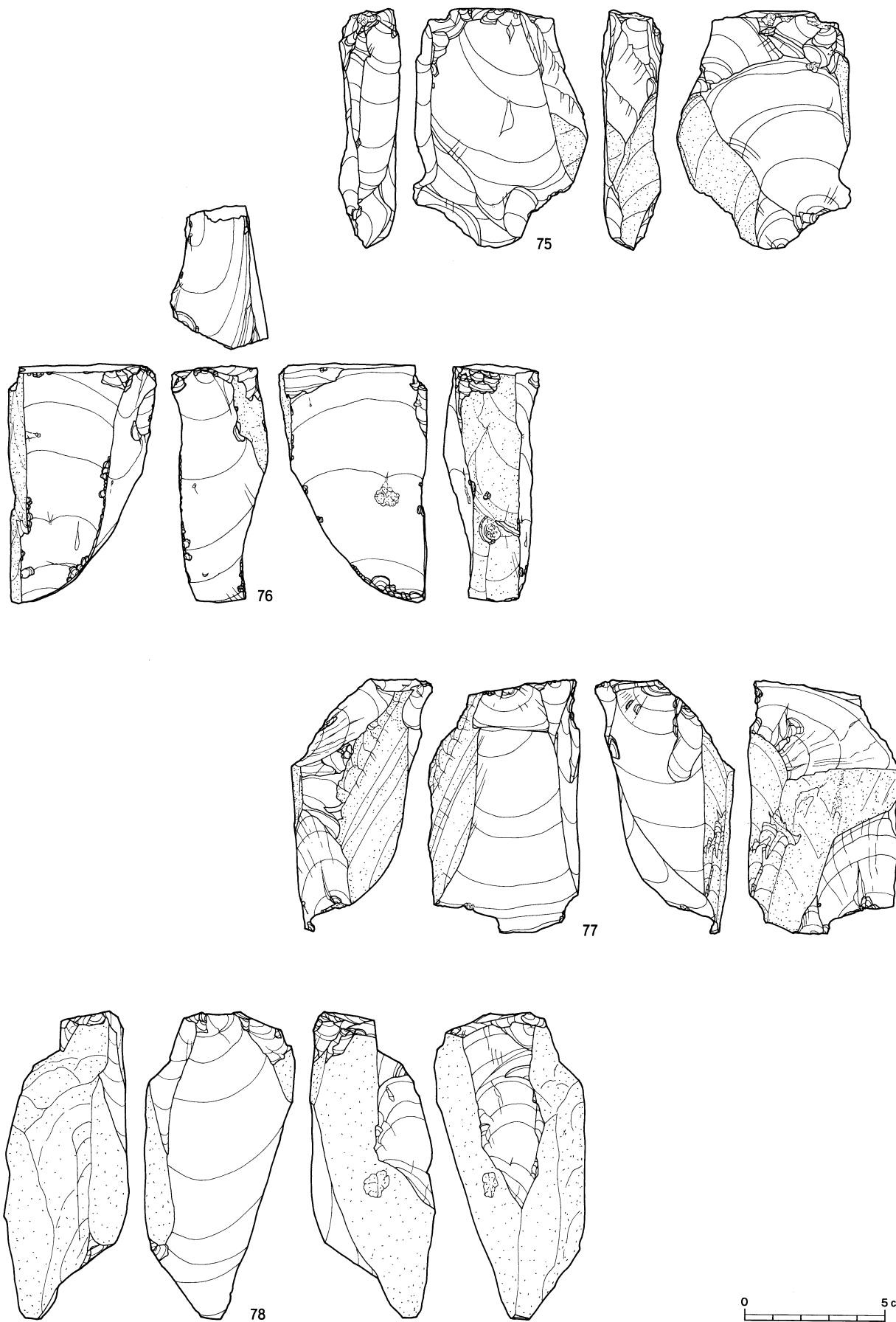

図IV-77 Sb-4~6の石器(10) 石核



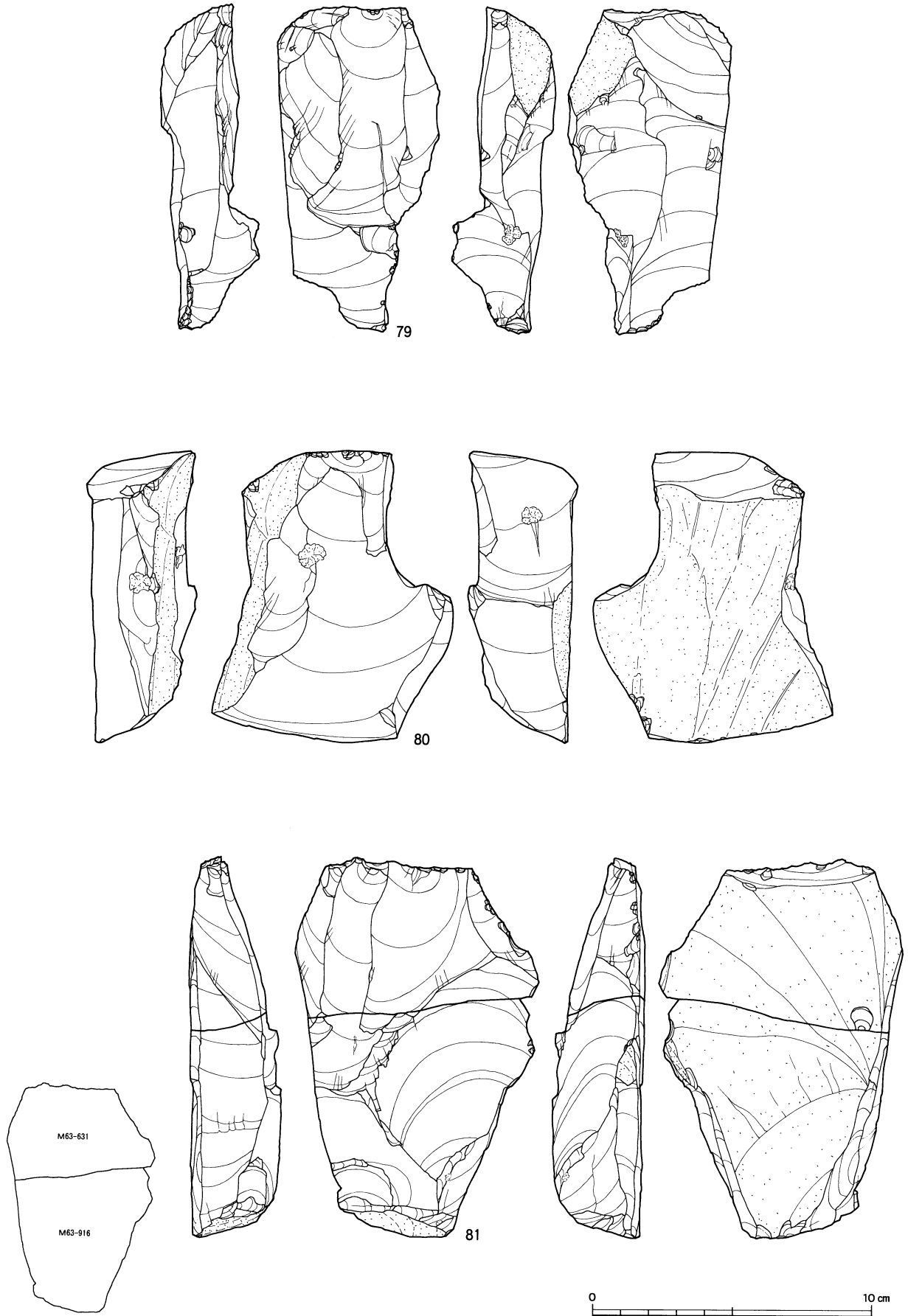

図IV-78 Sb-4~6の石器(11) 石核

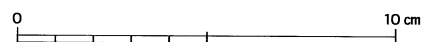
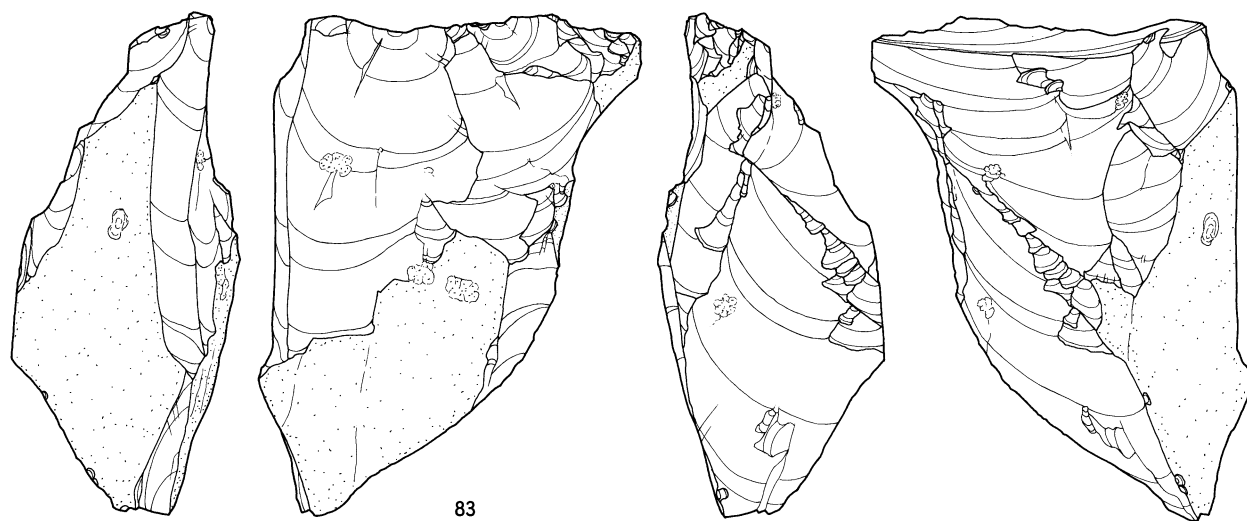
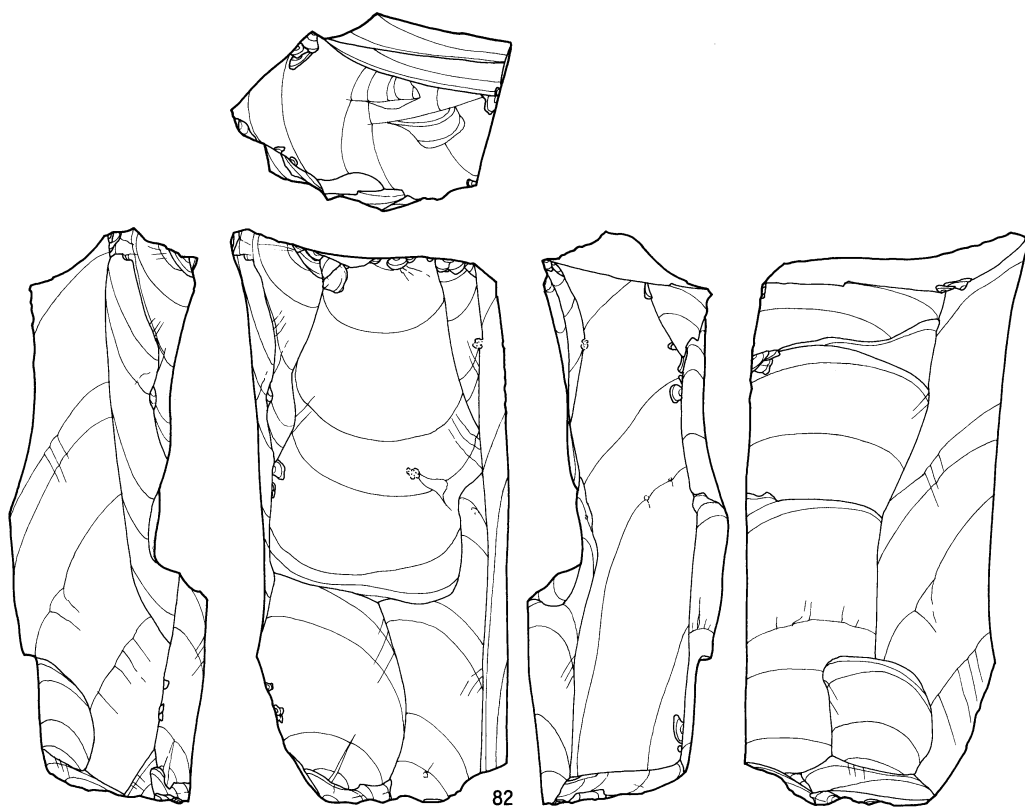

図IV-79 Sb-4~6の石器(12) 石核



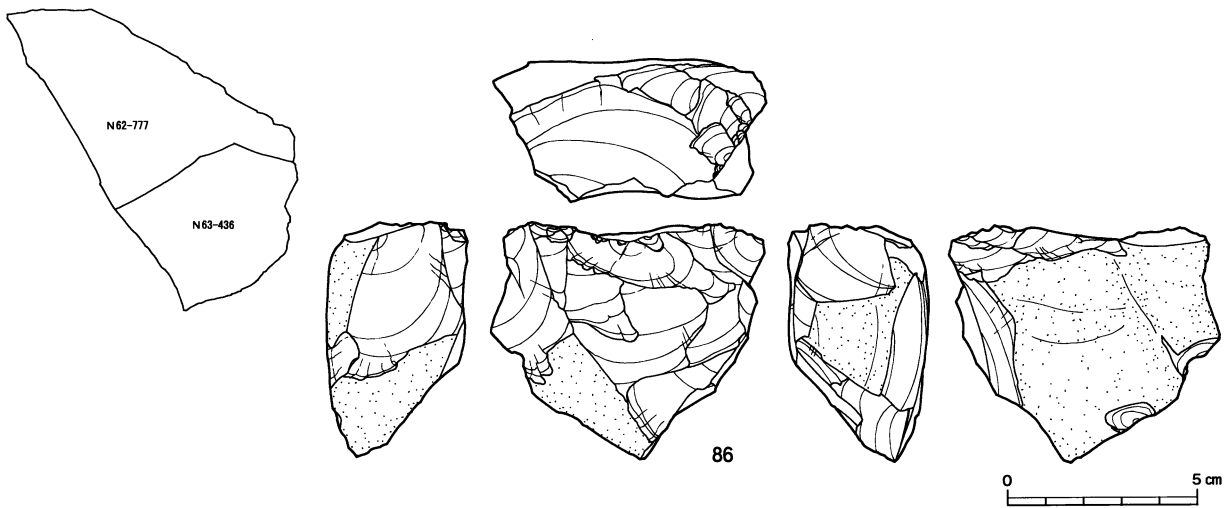
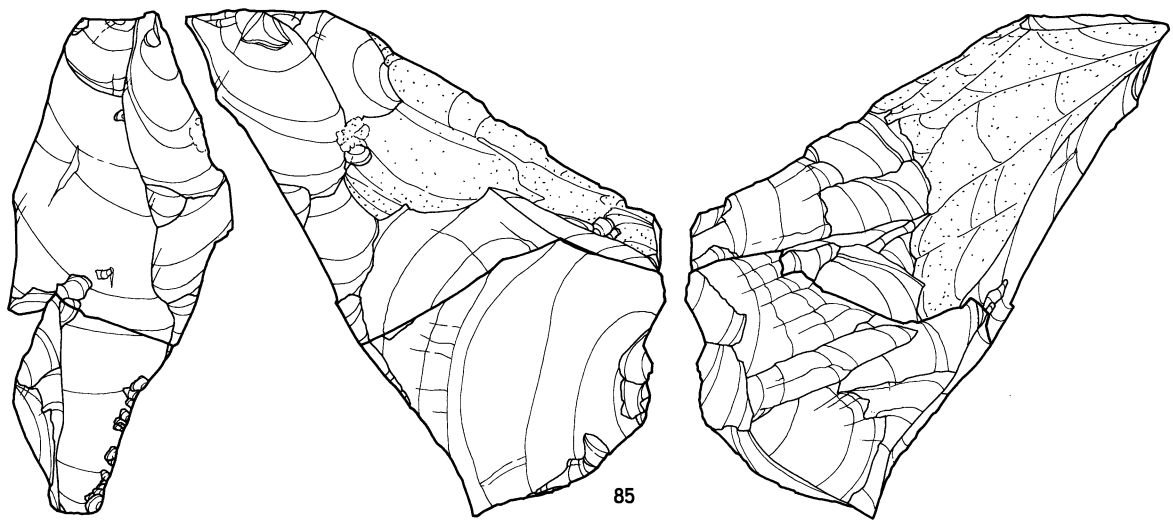
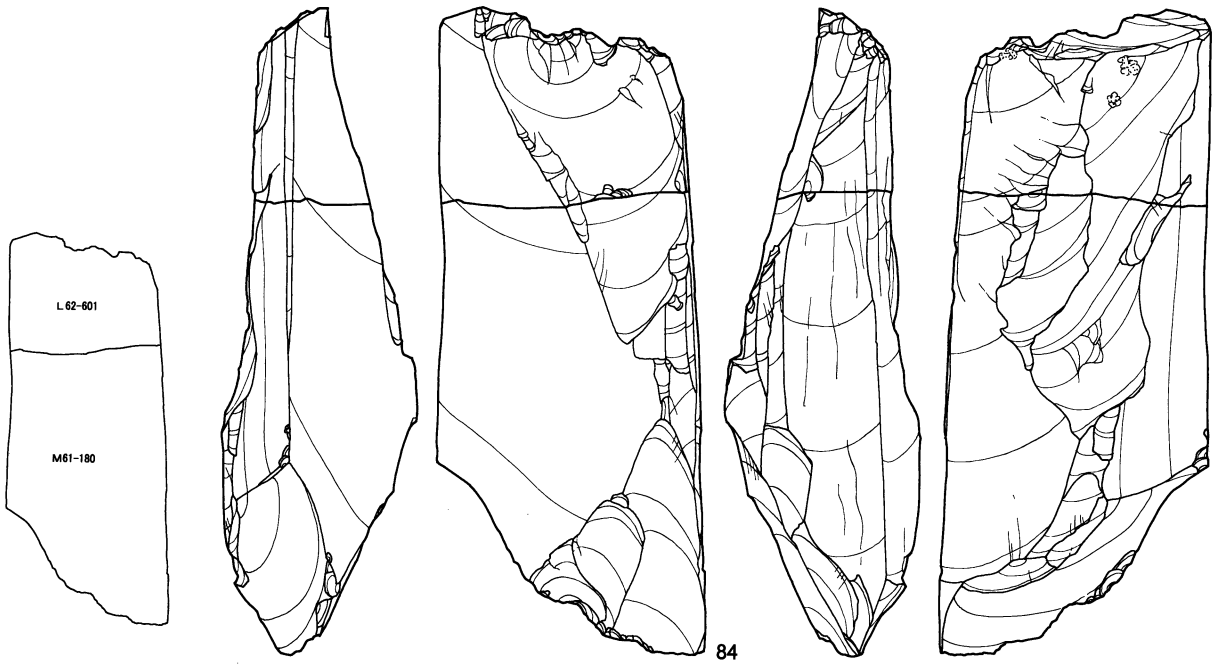

図IV-80 Sb-4~6の石器(13) 石核

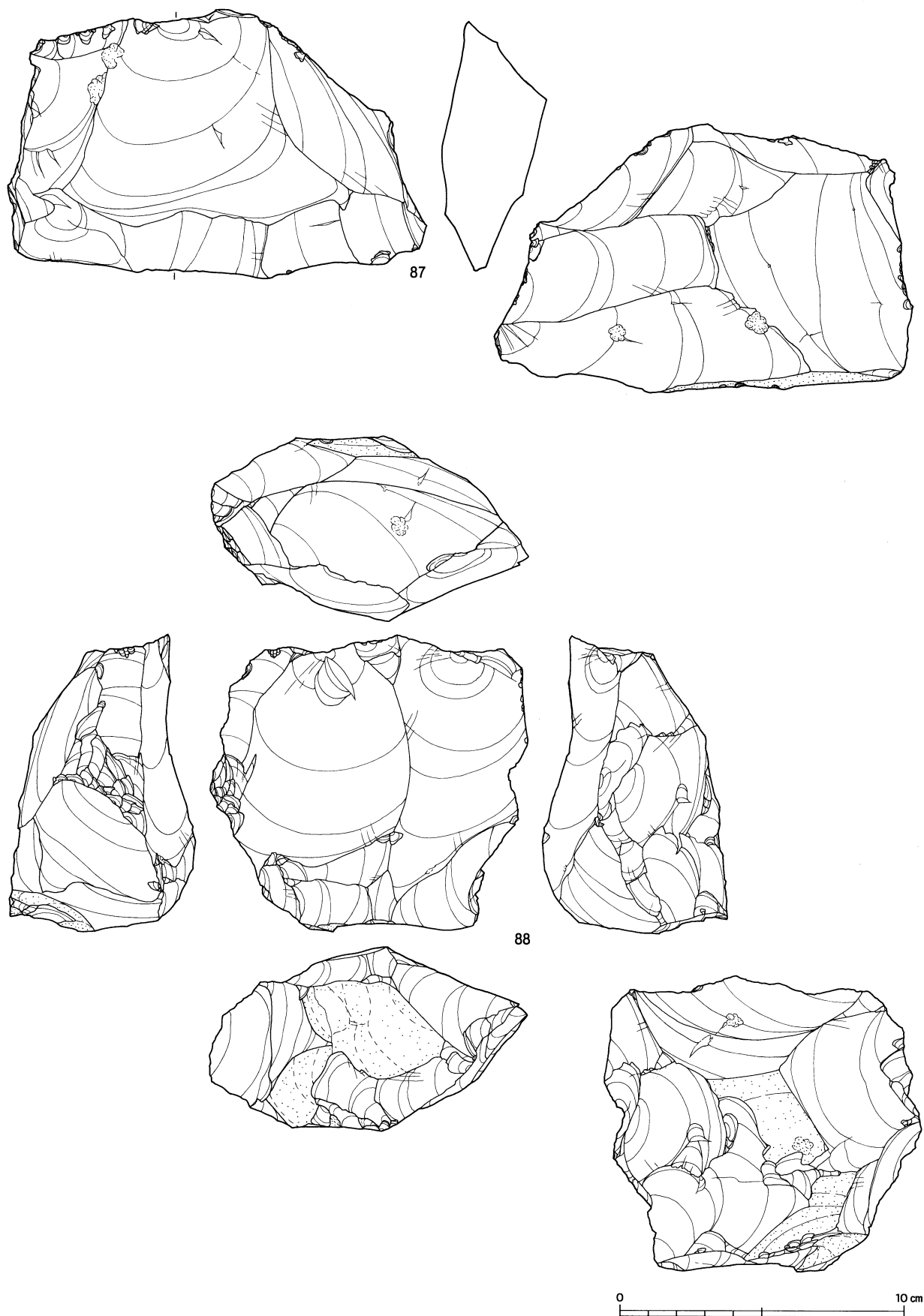

図IV-81 Sb-4~6の石器(14) 石核

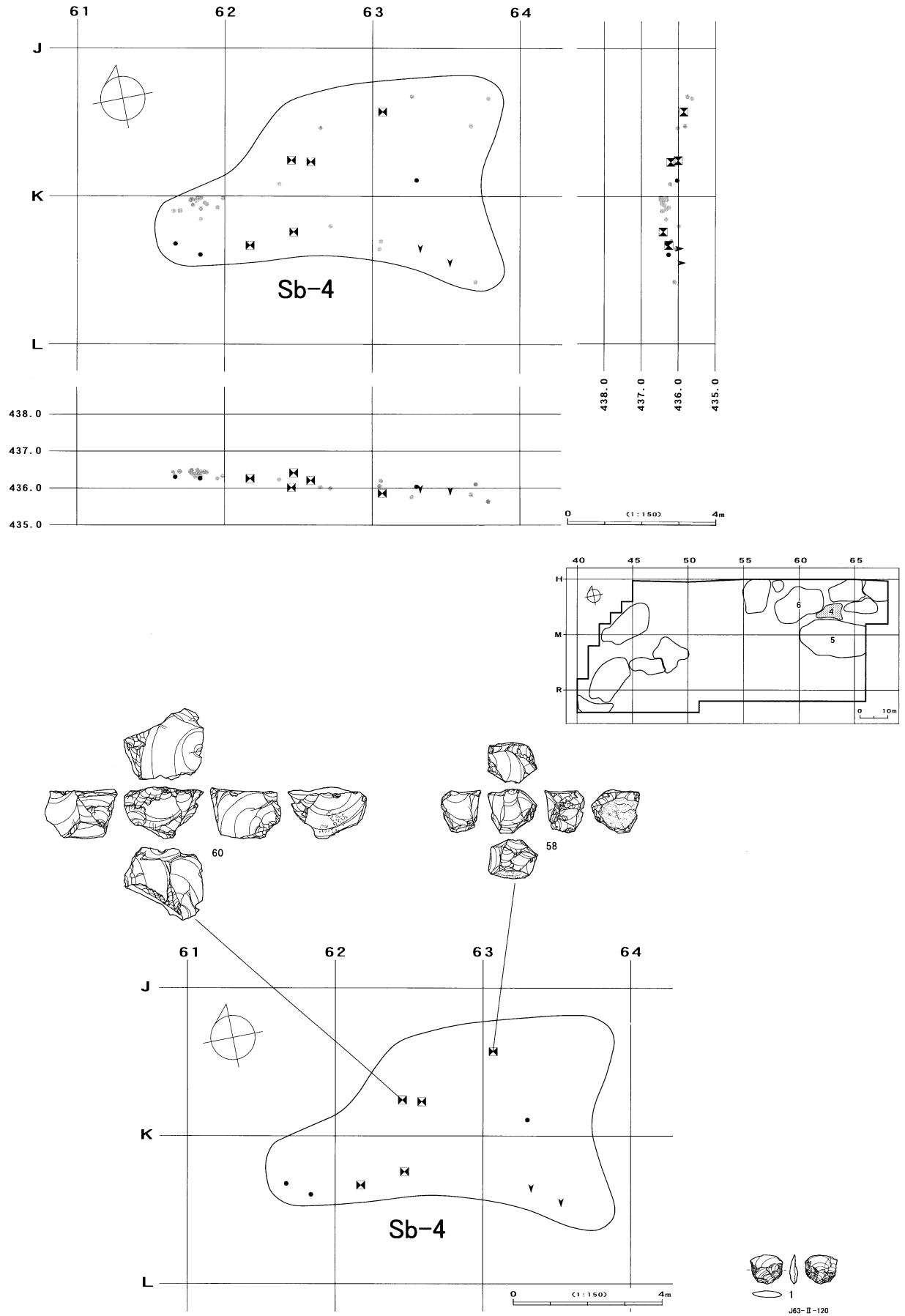

図IV-82 Sb-4の分布図・遺物

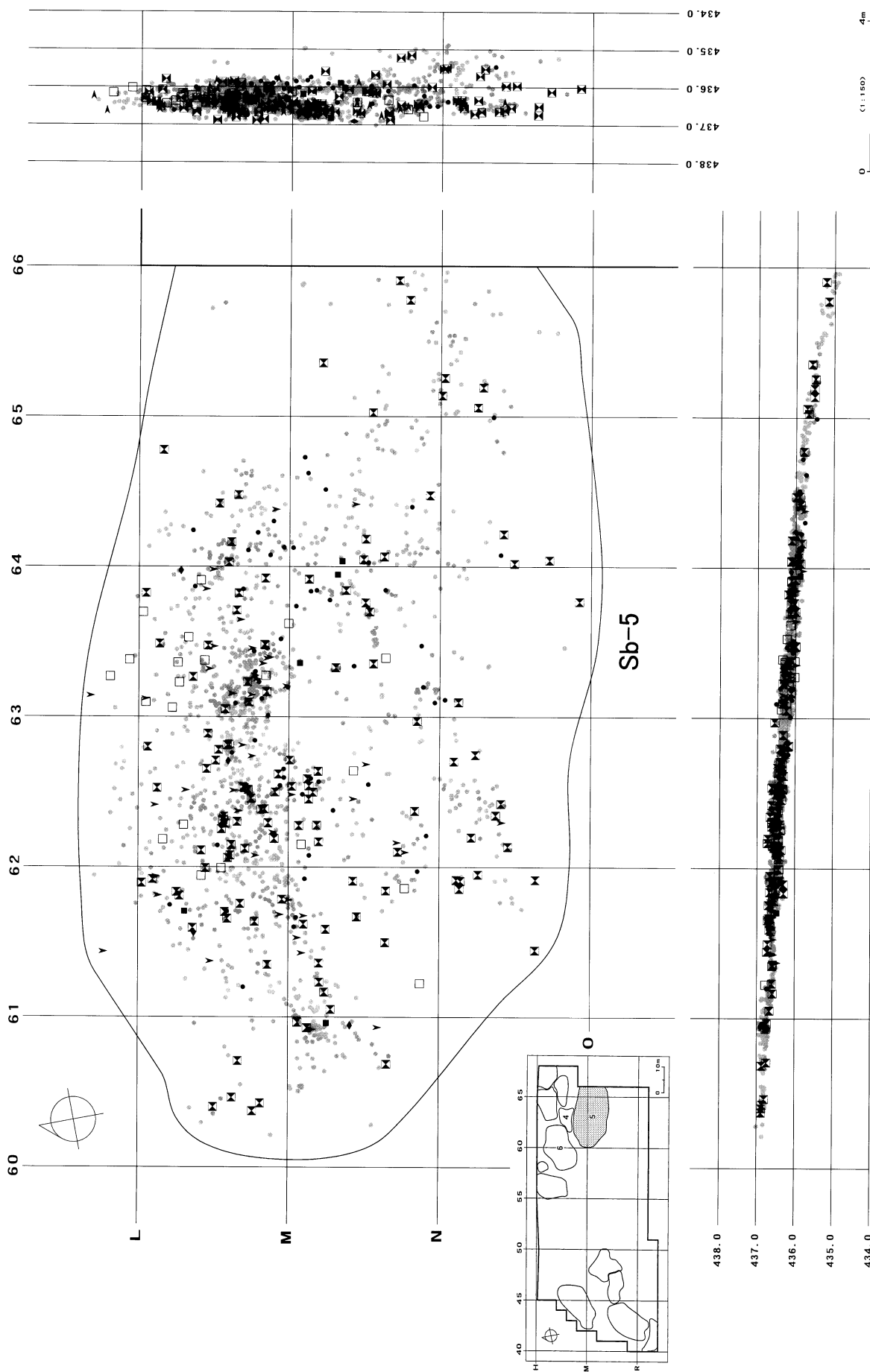

図IV-83 Sb-5の分布図

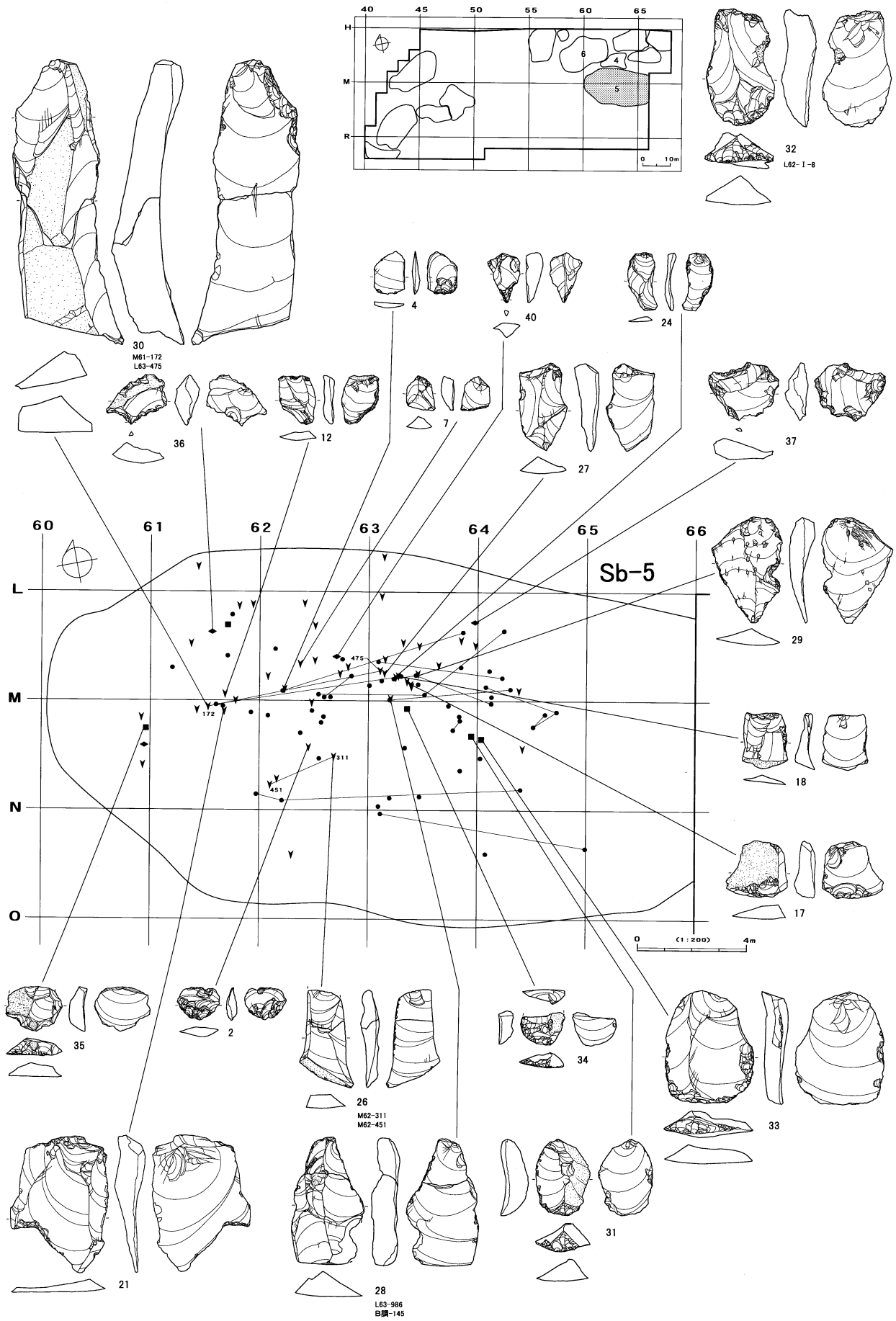

図IV-84 Sb-5の遺物(1)

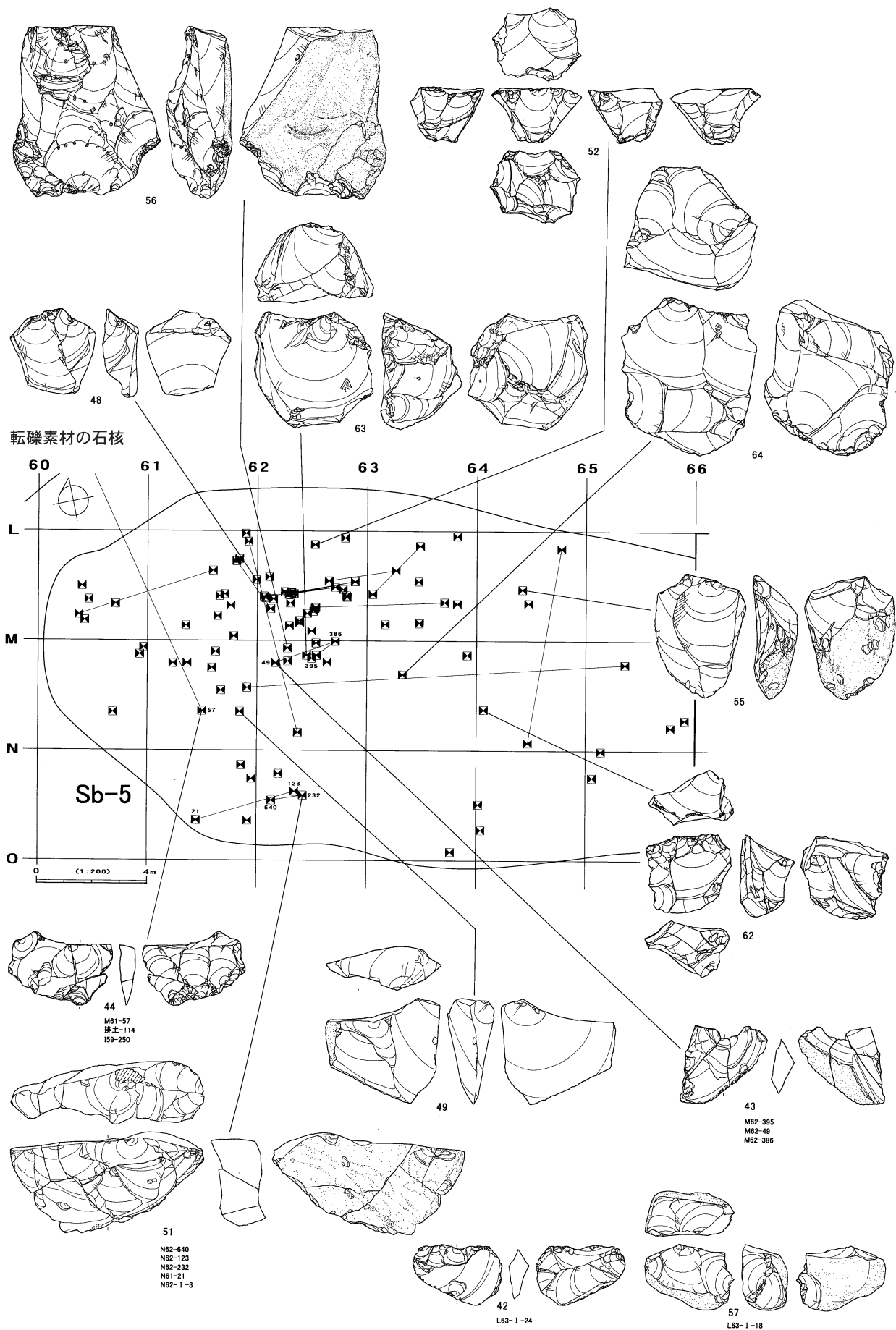

図IV-85 Sb-5の遺物(2)



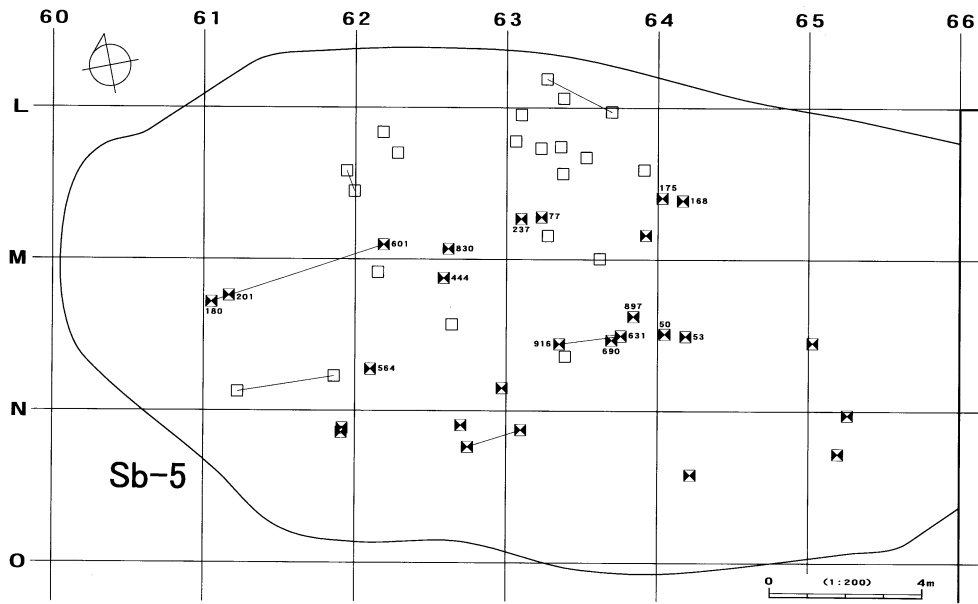

角礫素材の石核  
L62

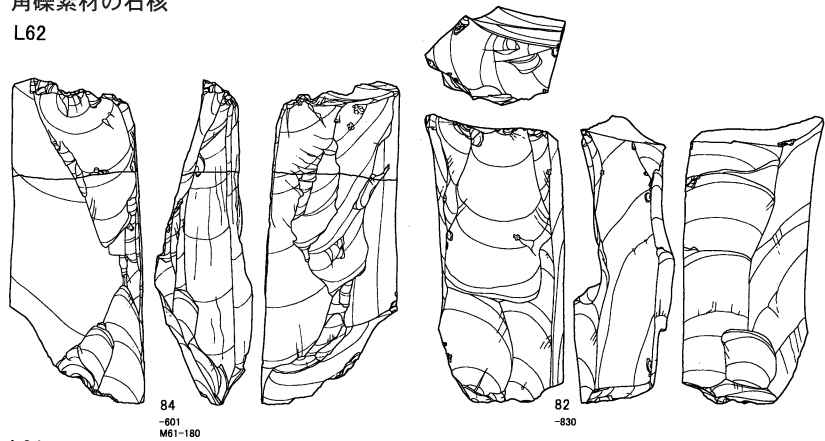

L63

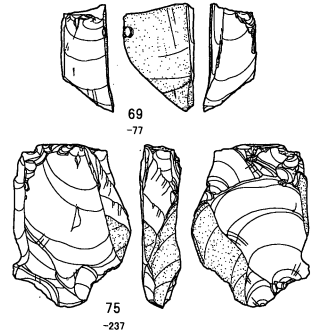

L64

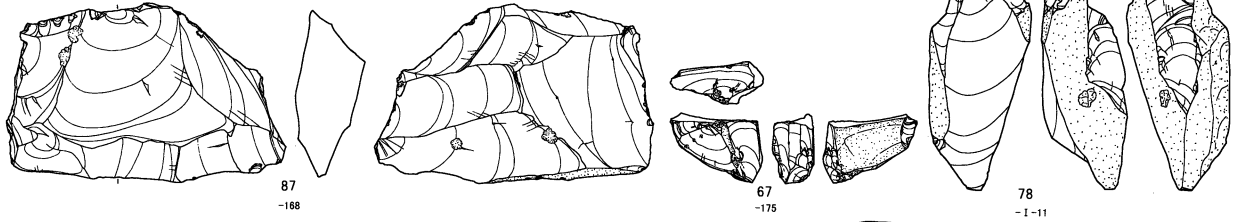

M61

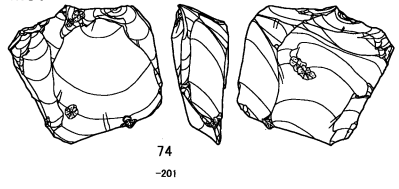

M62



M63

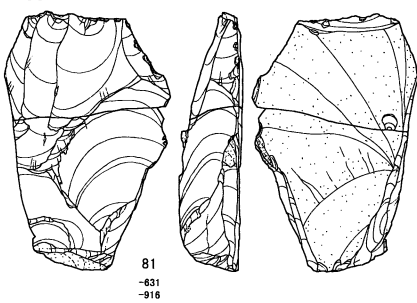

M64

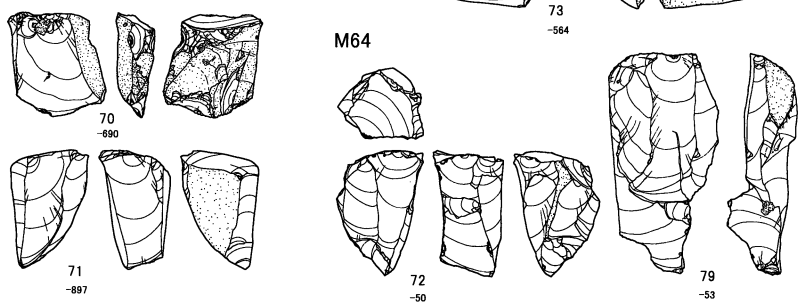

図IV-86 Sb-5の遺物(3)

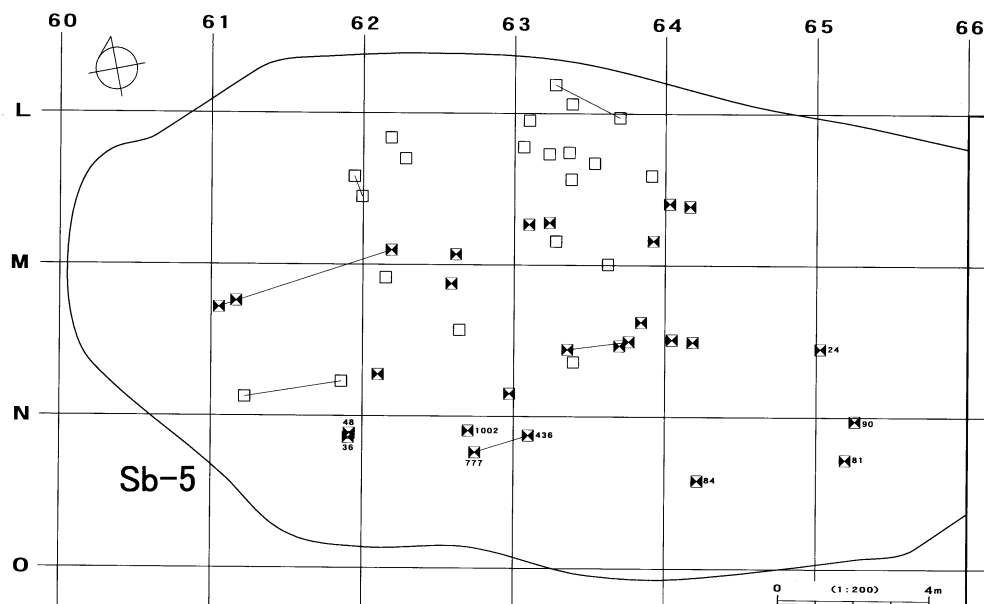

角礫素材の石核

M65

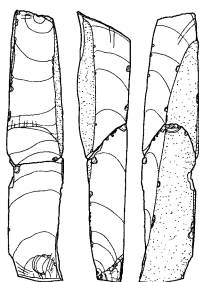

65  
せ南60-65-20  
-24

N62

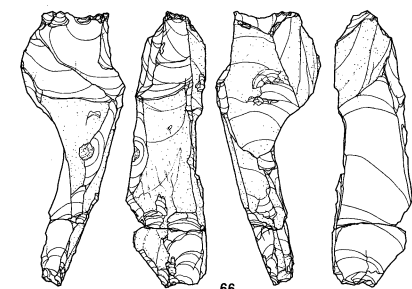

66  
-1-8  
N61-36

N61

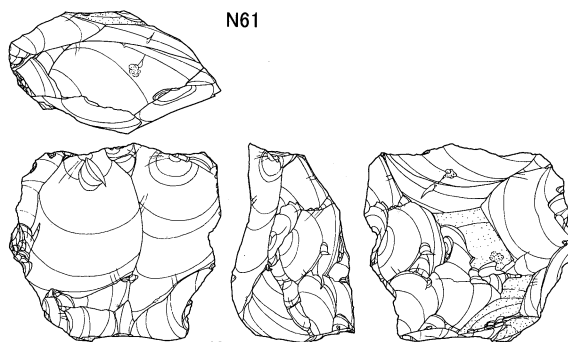

88  
-48

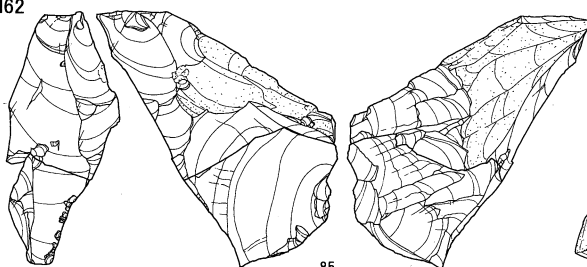

85  
-777  
N63-436

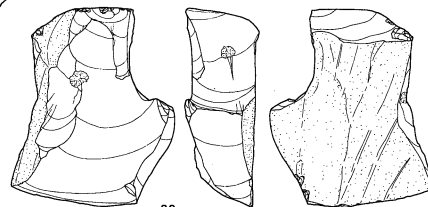

80  
-1002

N64

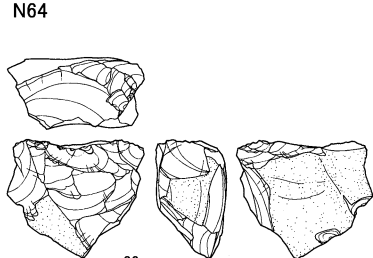

86  
-84

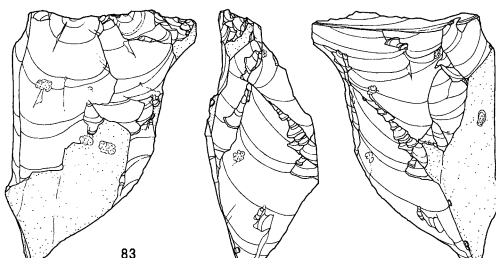

83  
-1-9

N65

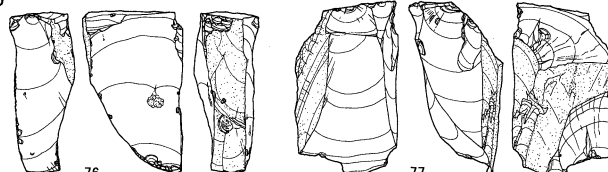

76  
-81

77  
-90

図IV-87 Sb-5の遺物(4)

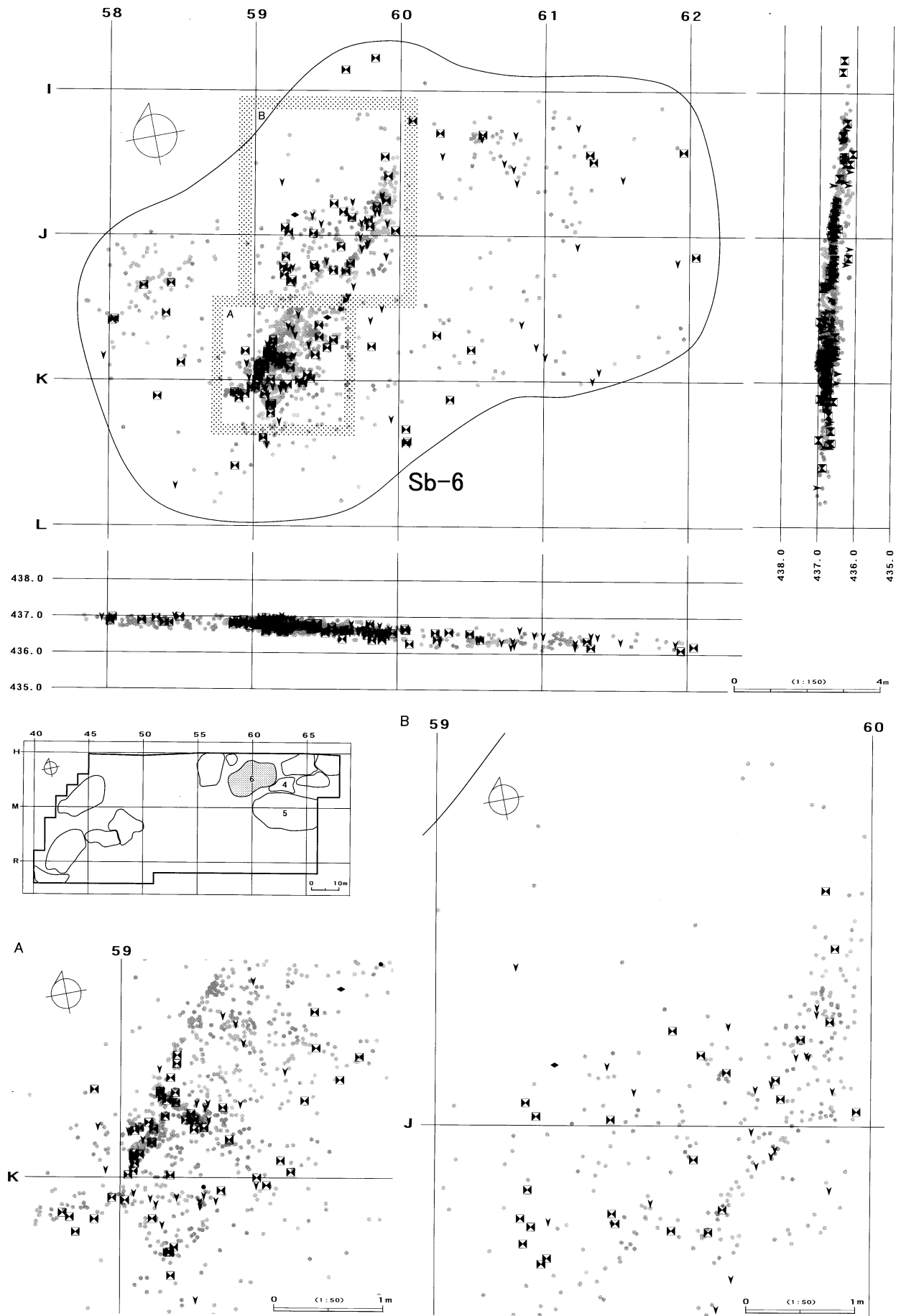

図IV-88 Sb-6の分布図

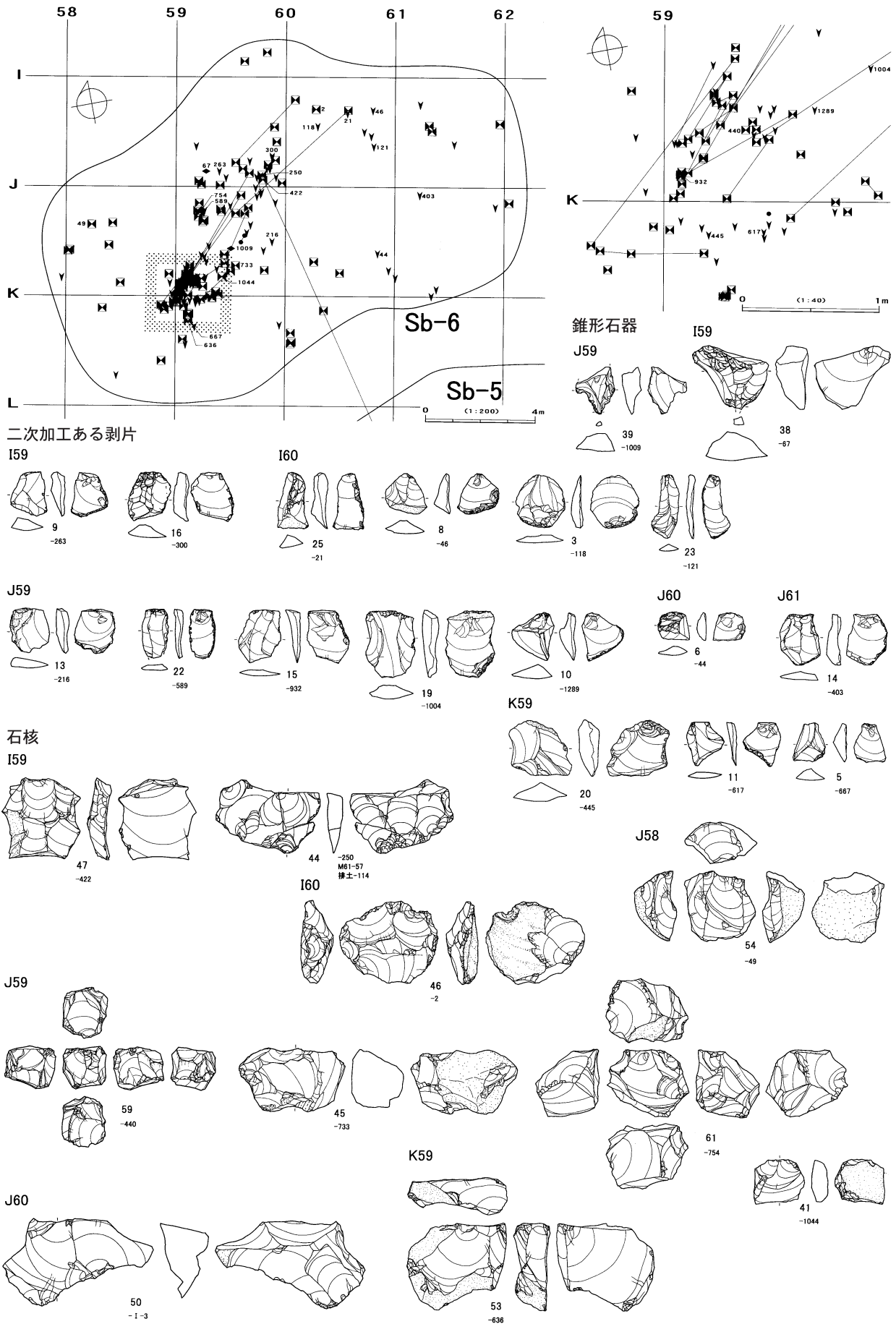

図IV-89 Sb-6の遺物

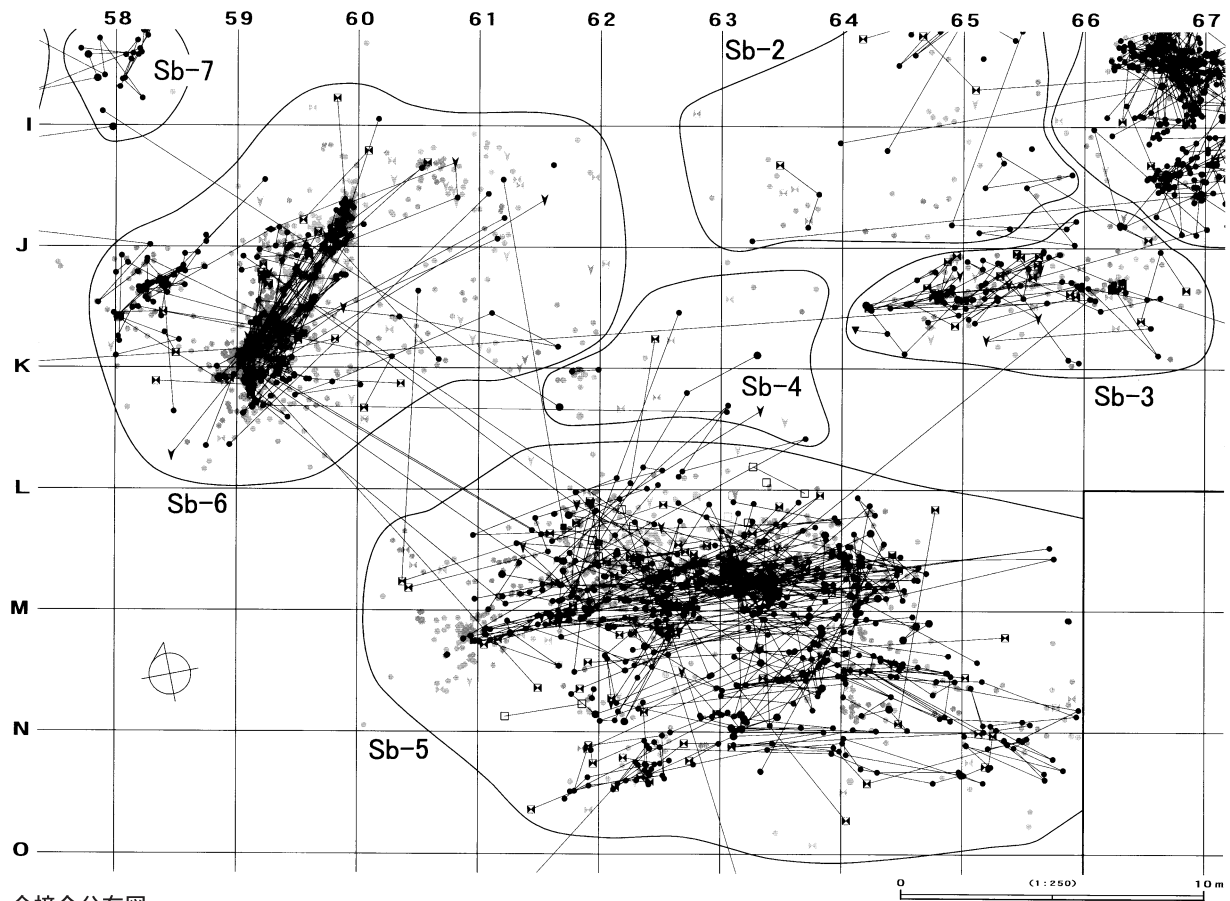

全接合分布図

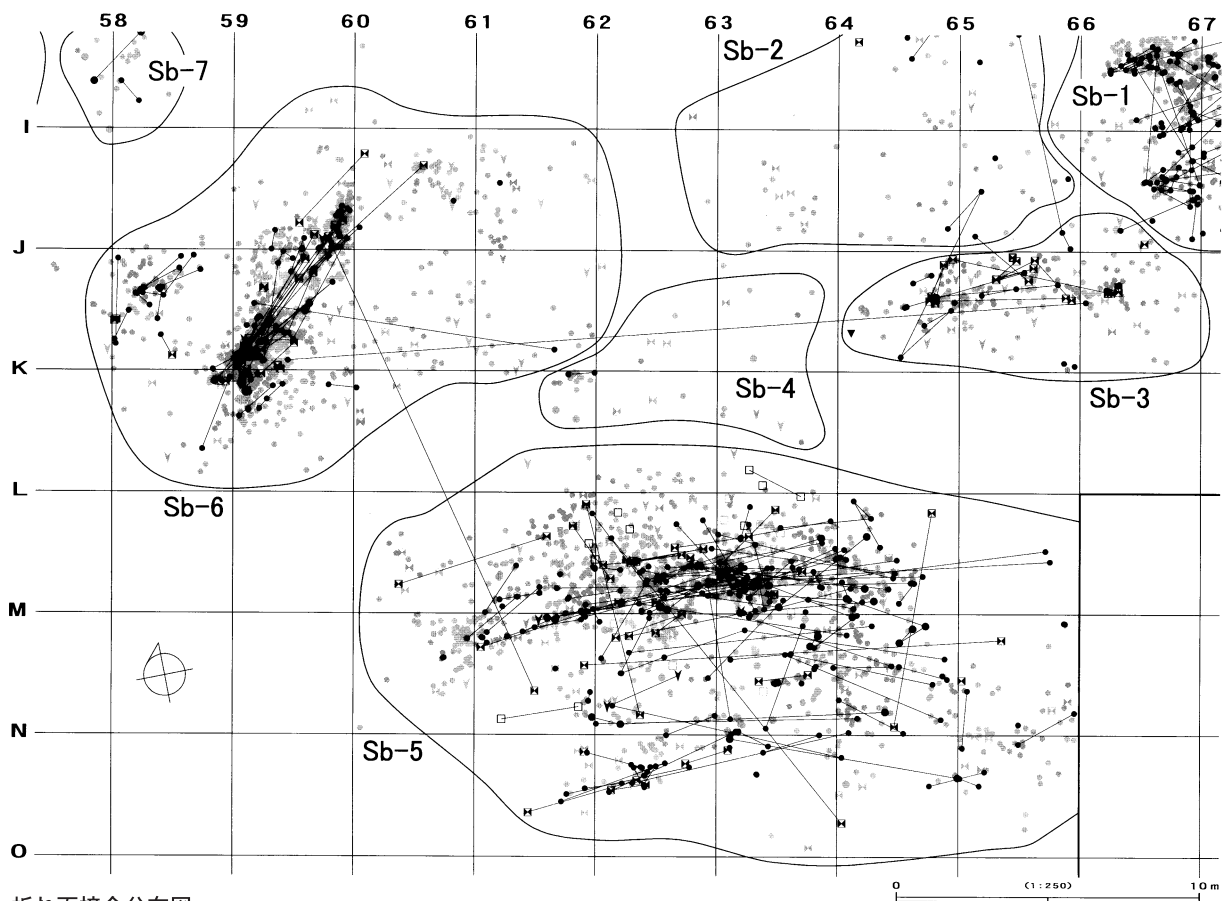

折れ面接合分布図

図IV-90 Sb-4~6の接合分布図(1)



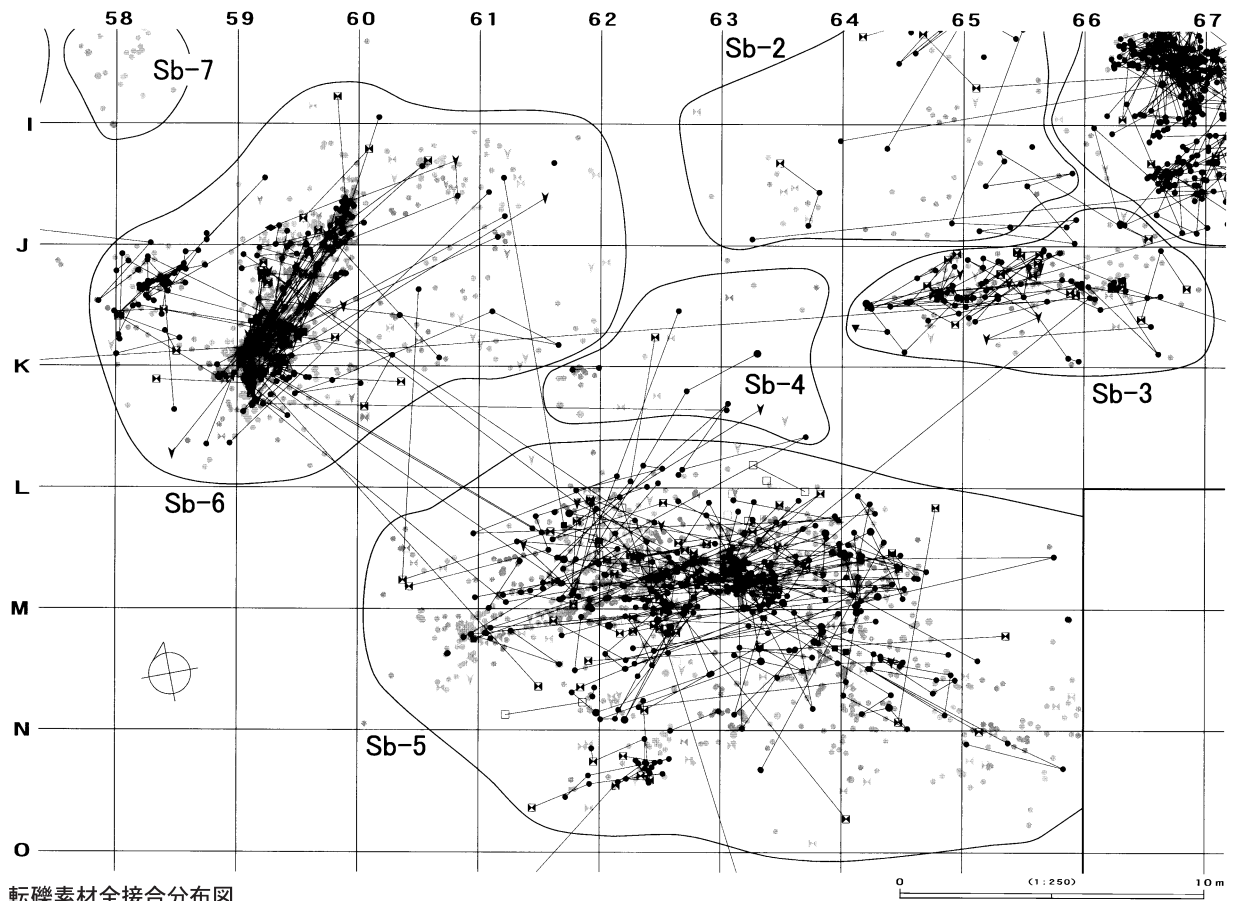

転礫素材全接合分布図

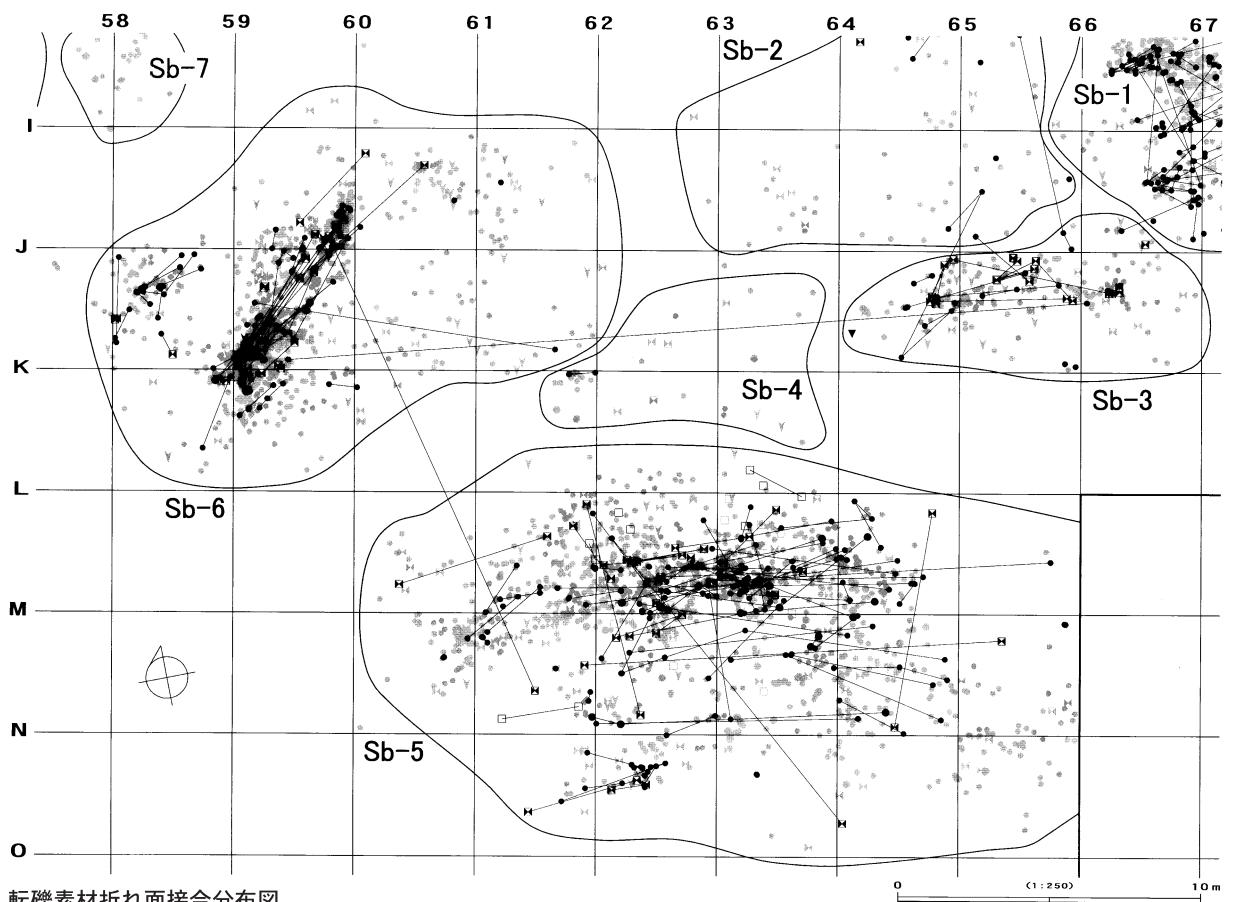

転礫素材折れ面接合分布図

図IV-91 Sb-4~6の接合分布図(2)



Sb-4~6

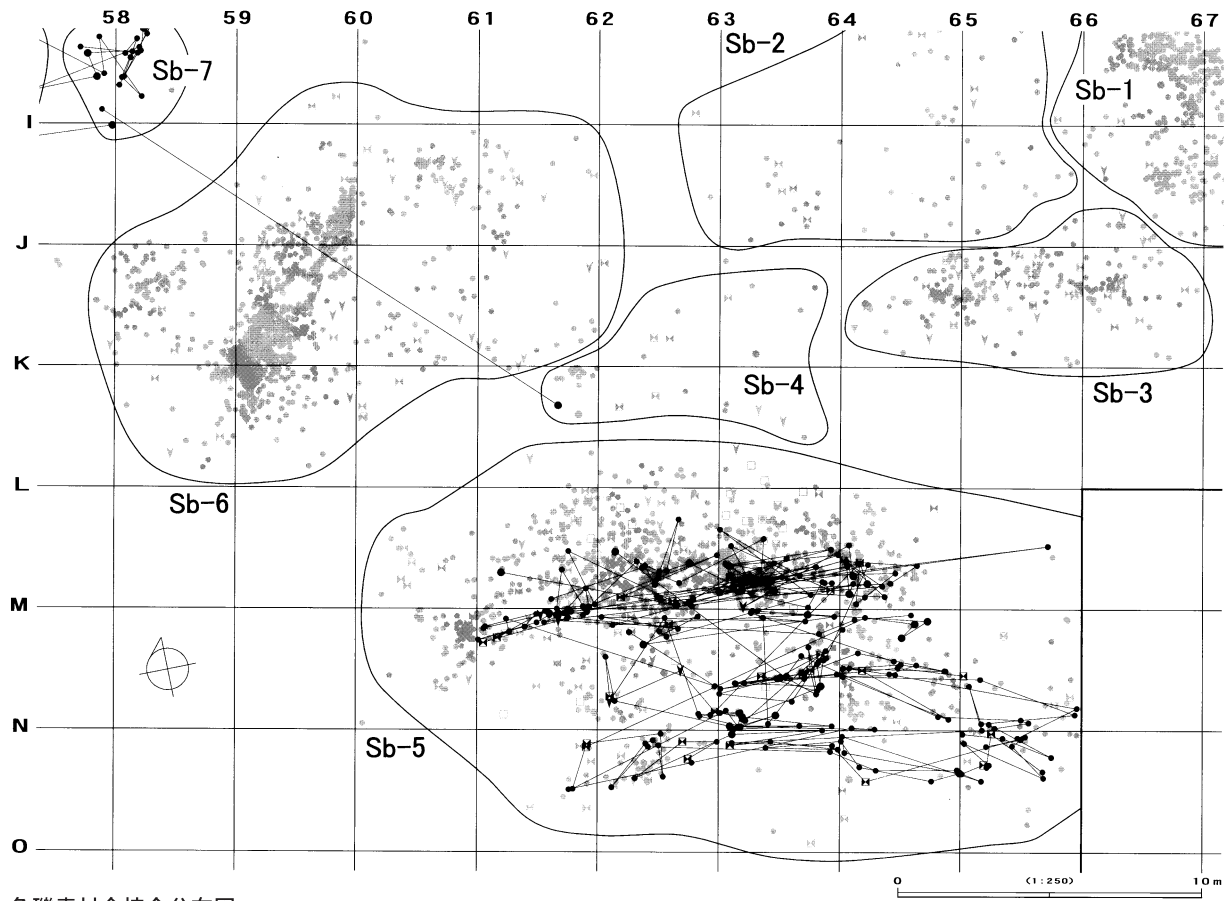

角礫素材全接合分布図

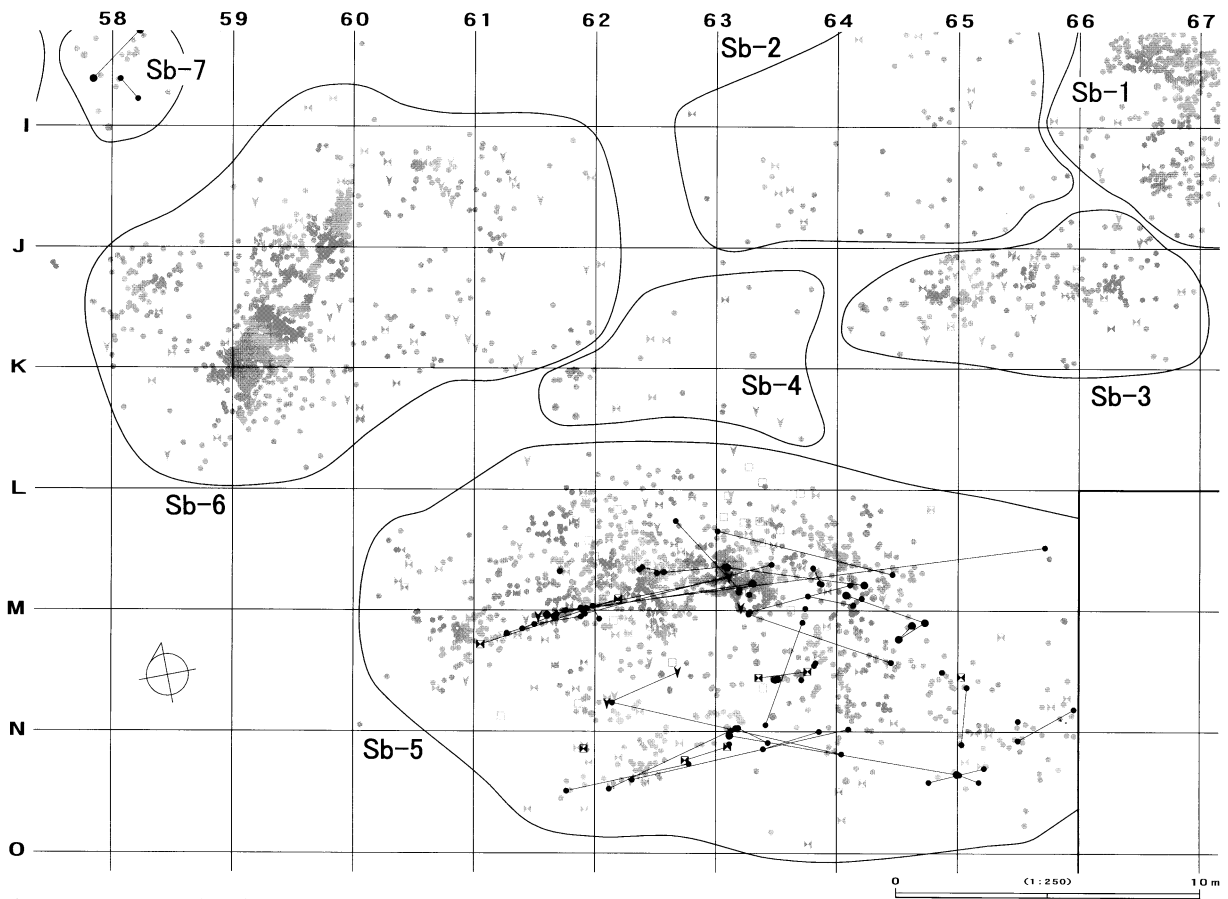

角礫素材折れ面接合分布図

図IV-92 Sb-4~6の接合分布図(3)

母岩50・接合125

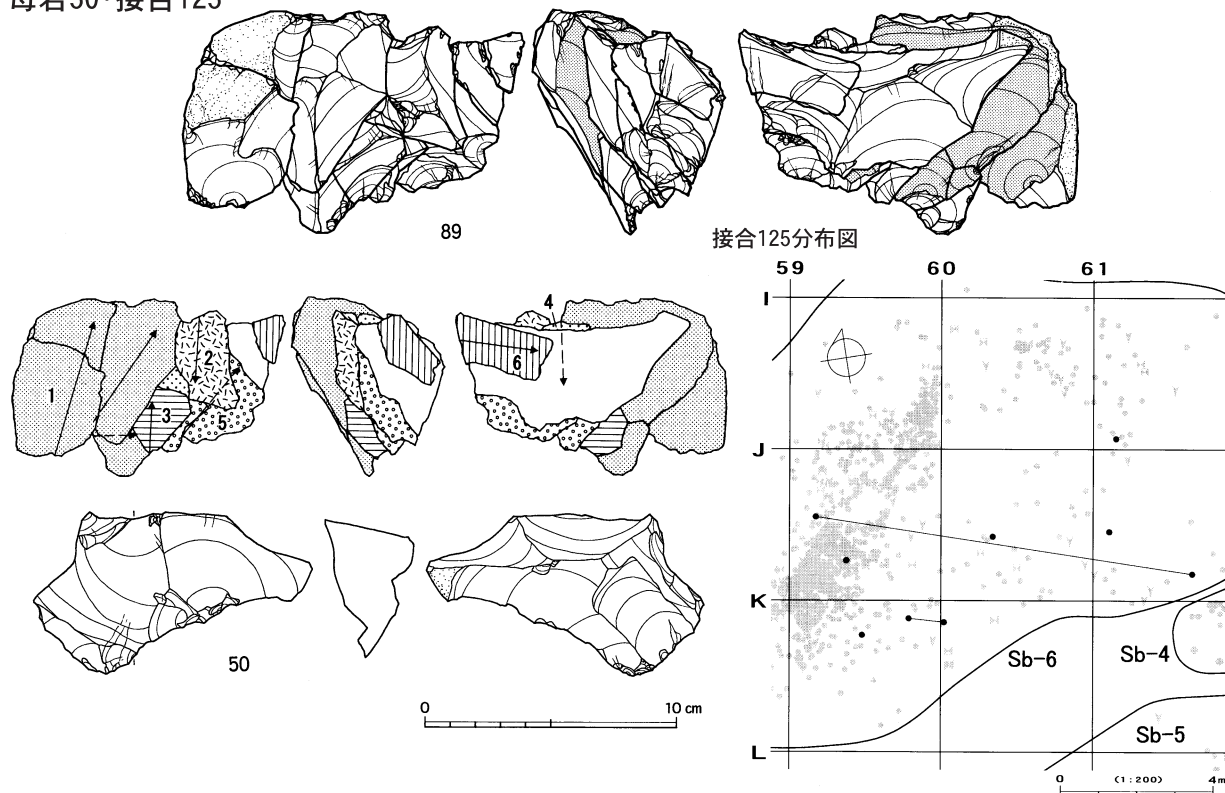

母岩56・接合141

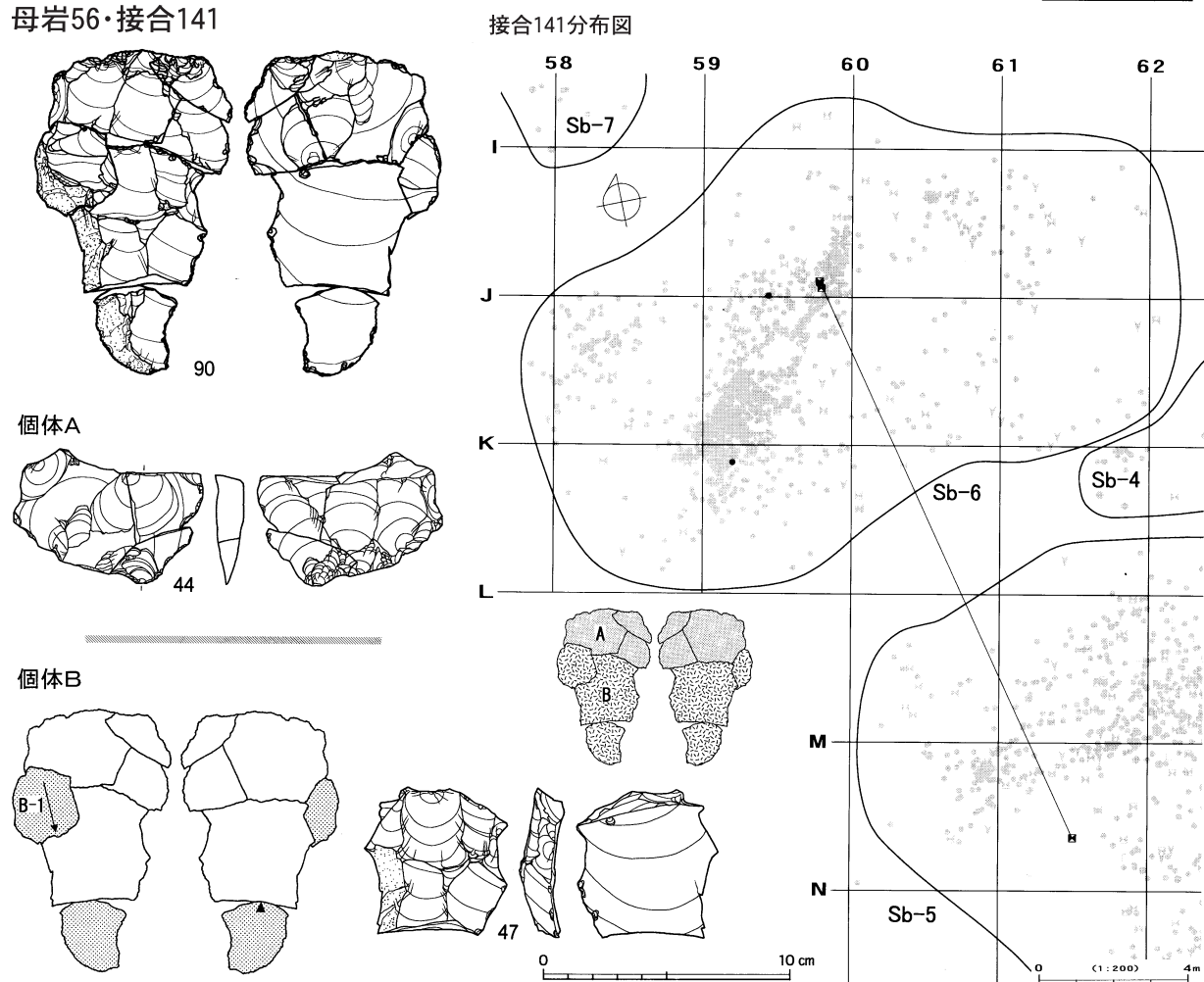

図IV-93 Sb-4~6の石器(15) 母岩50・接合125、母岩56・接合141

Sb-4~6

母岩23・接合49

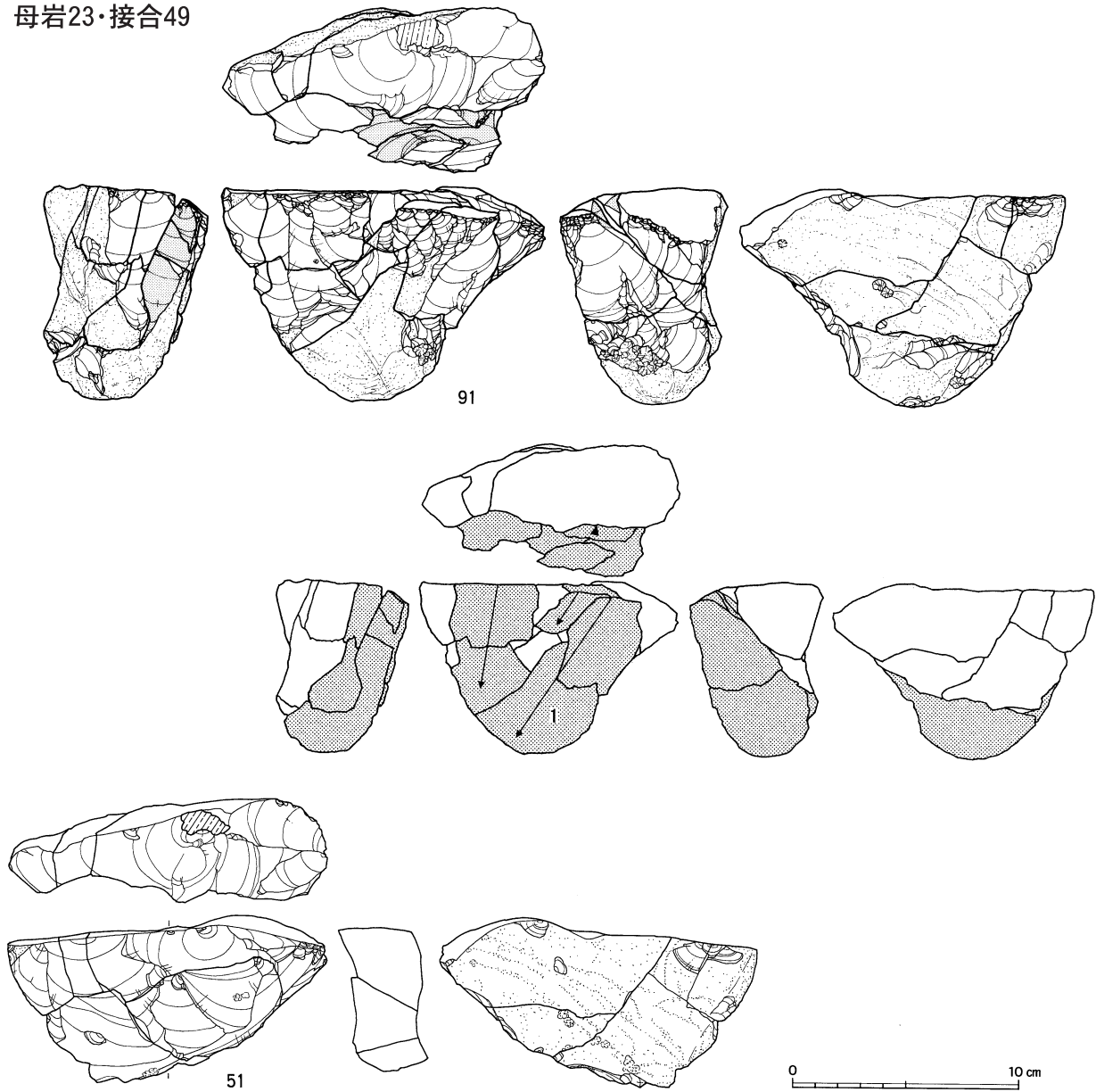

接合49分布図

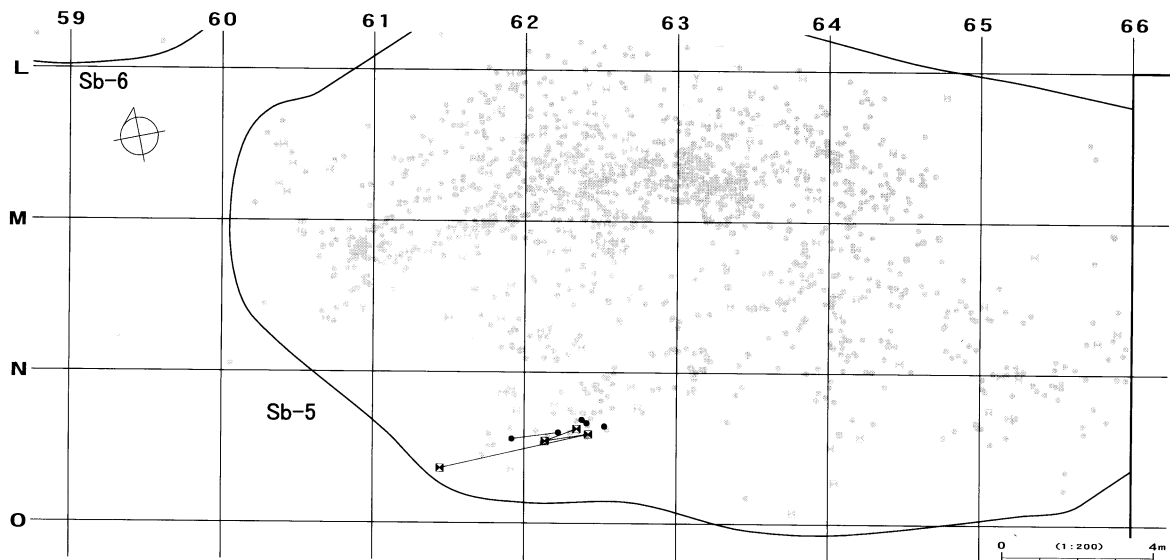

図IV-94 Sb-4~6の石器(16) 母岩23・接合49

母岩48・接合115

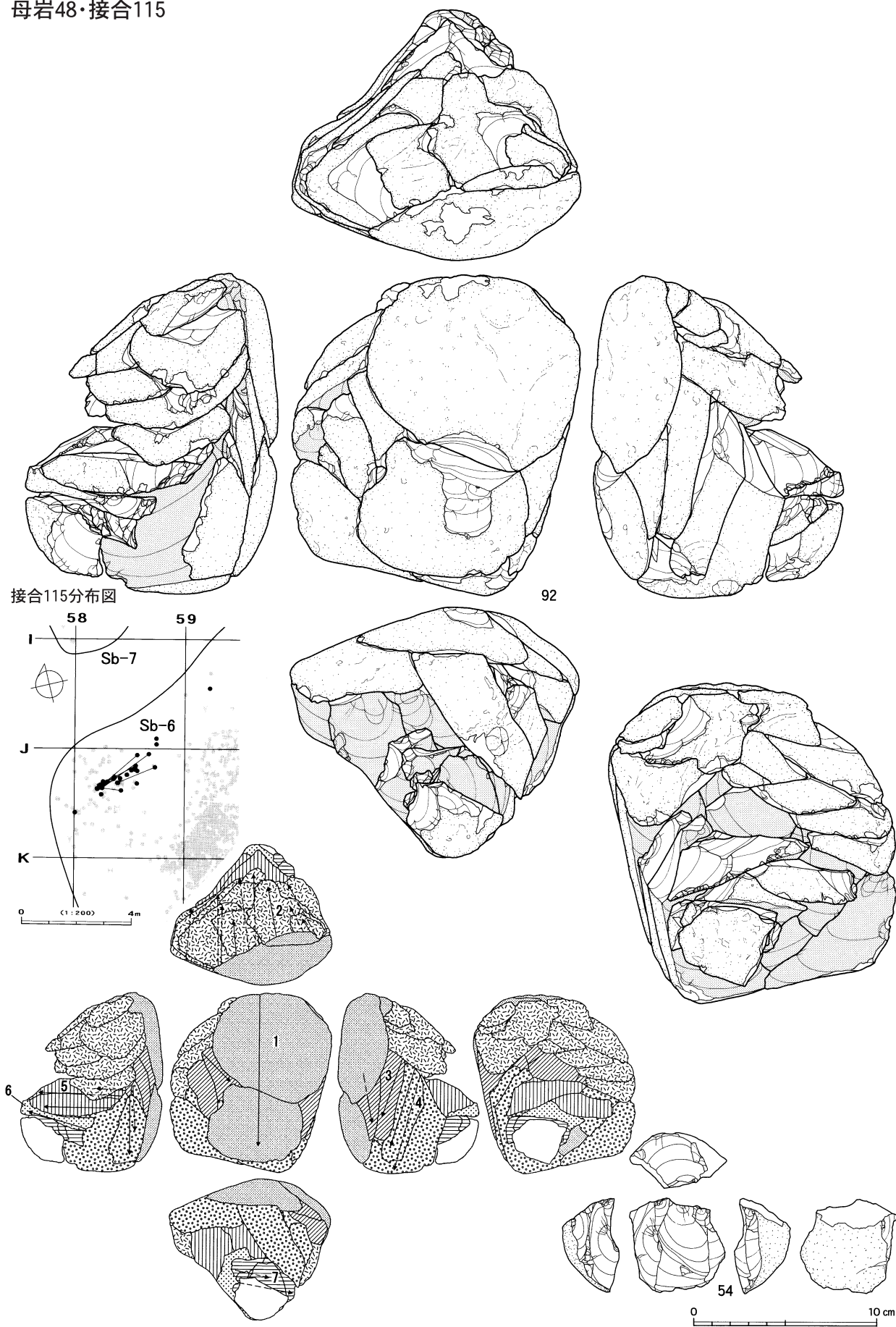

図IV-95 Sb-4~6の石器(17) 母岩48・接合115



母岩32・接合70

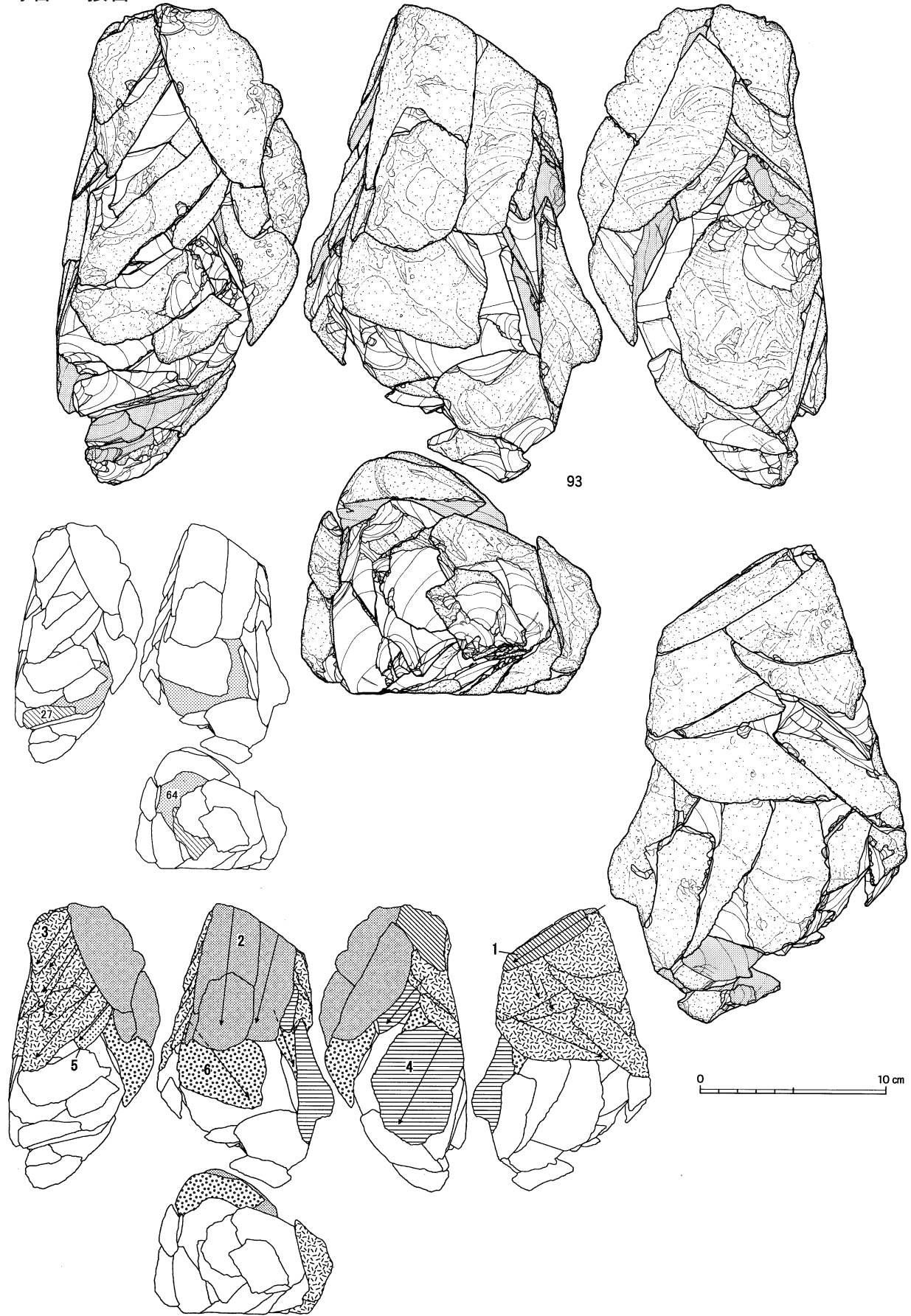

図IV-96 Sb-4~6の石器(18) 母岩32・接合70(1)

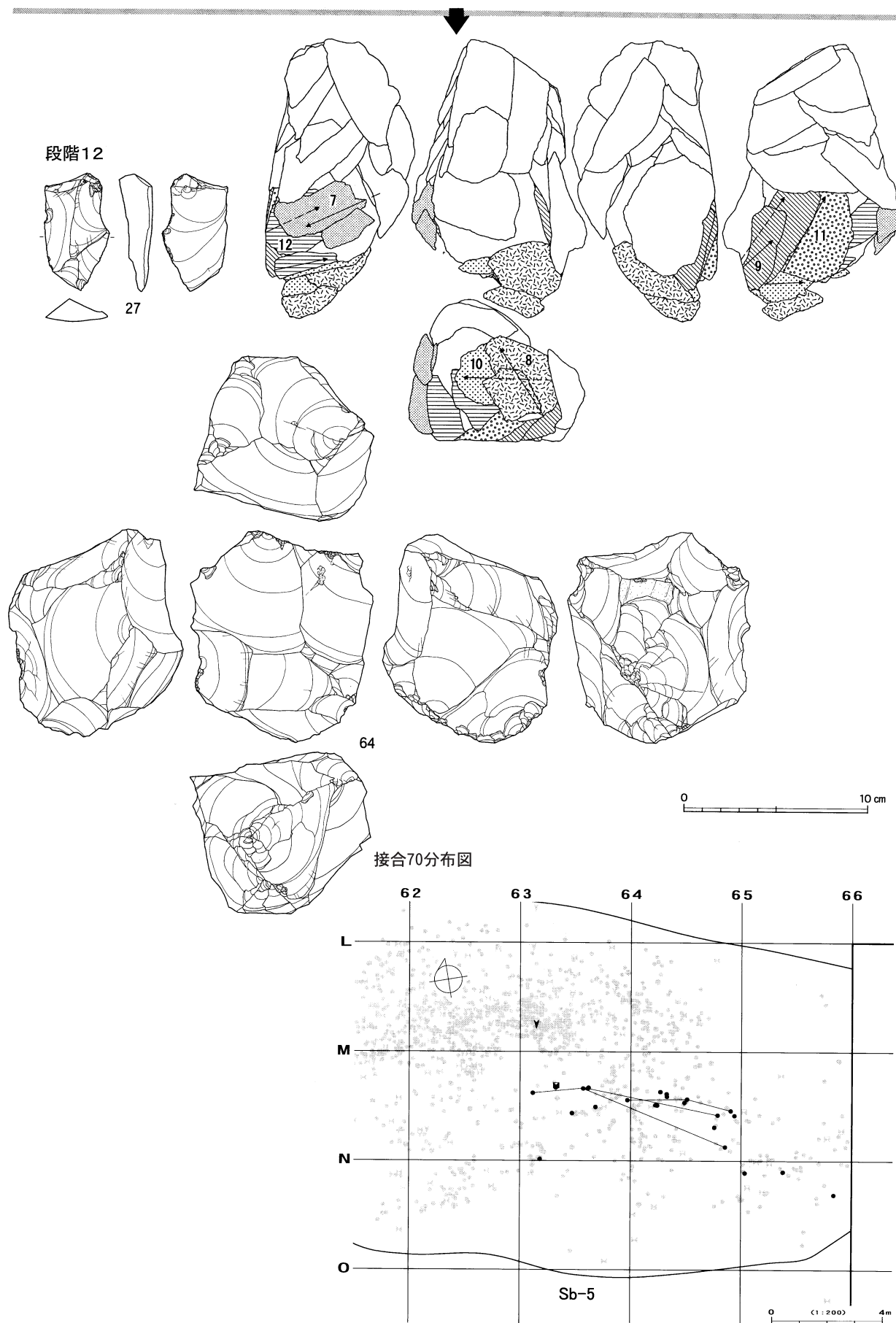

図IV-97 Sb-4~6の石器(19) 母岩32・接合70(2)



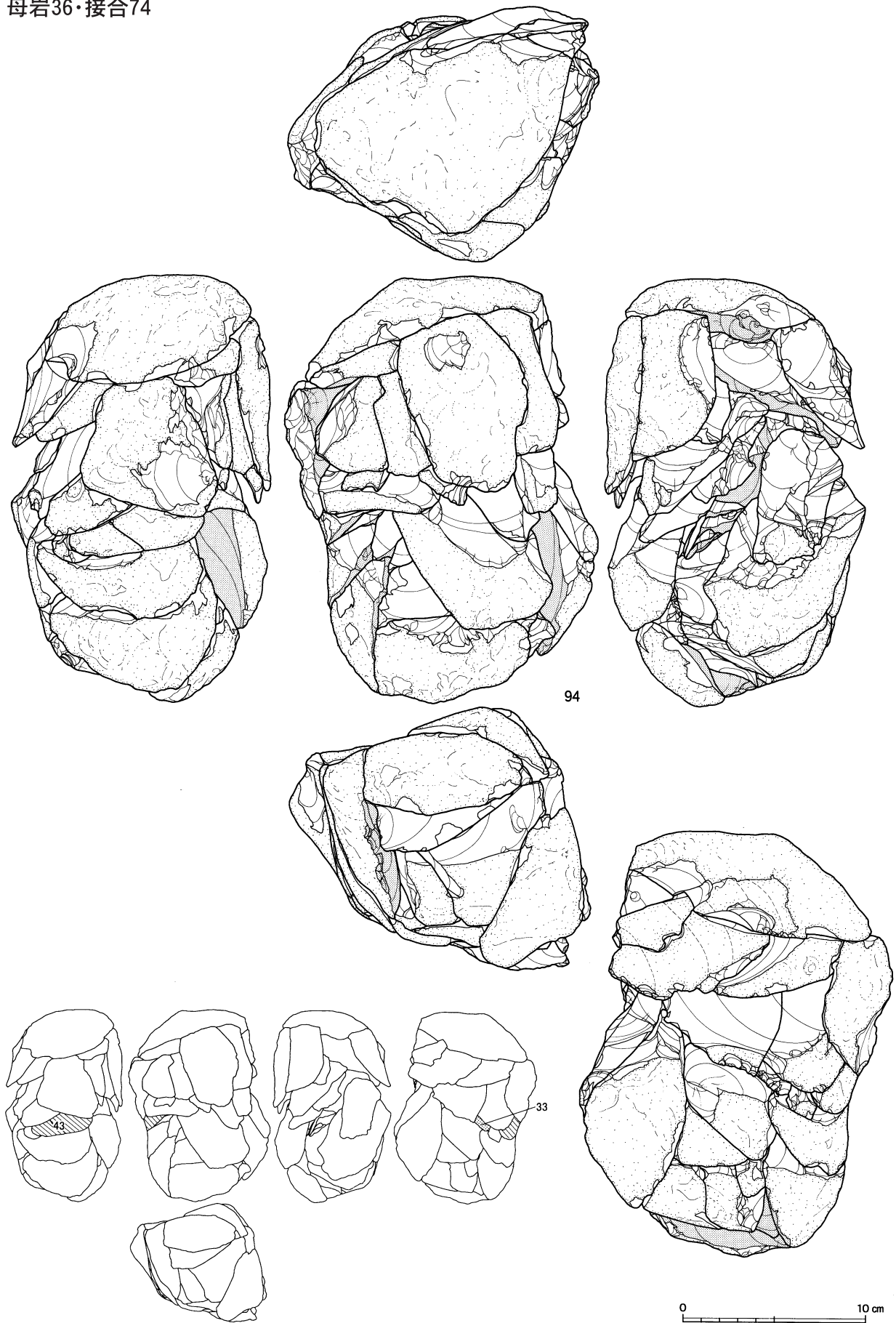

図IV-98 Sb-4~6の石器(20) 母岩36・接合74(1)

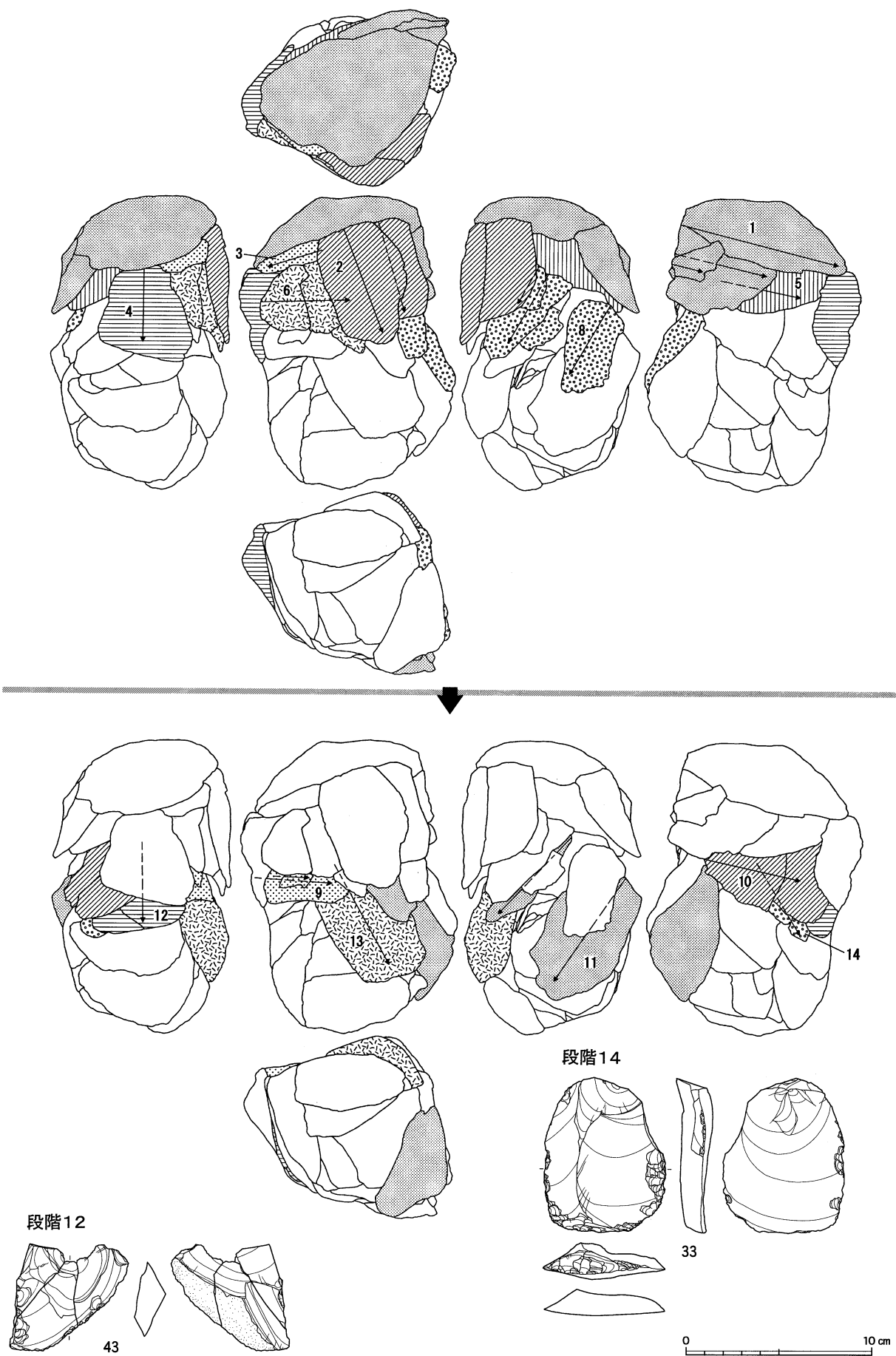

図IV-99 Sb-4~6の石器(21) 母岩36・接合74(2)

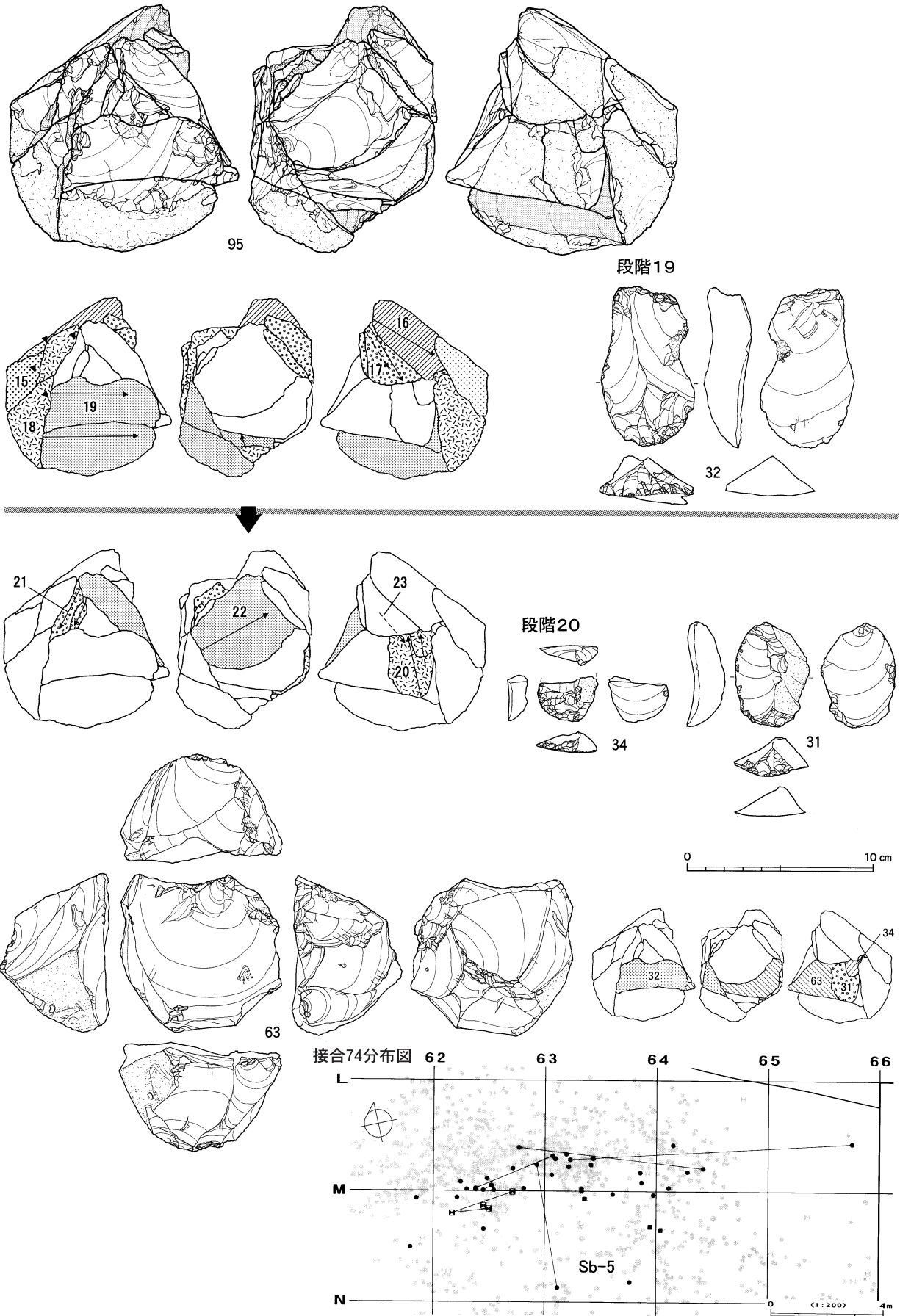

図IV-100 Sb-4~6の石器(22) 母岩36・接合74(3)

母岩24・接合53

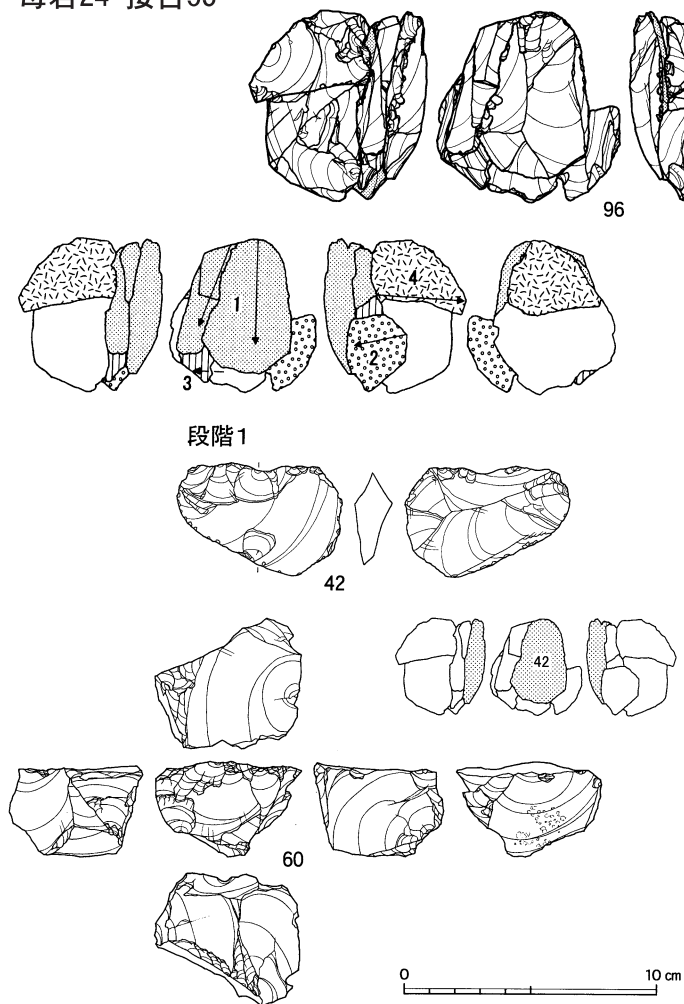

接合53分布図

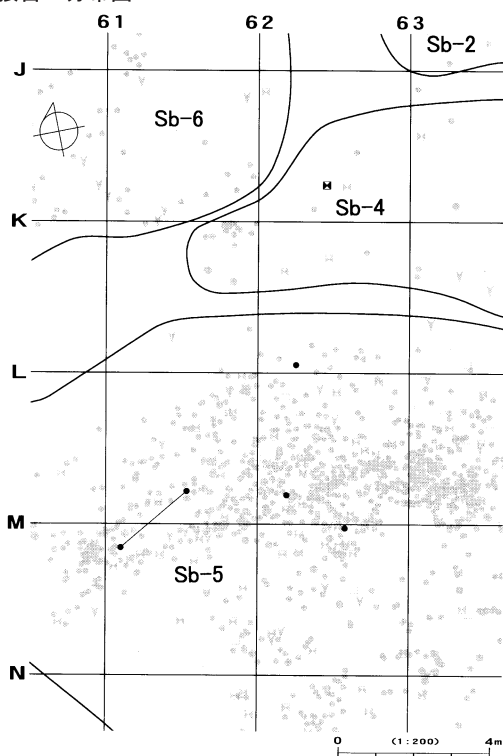

母岩37・接合75

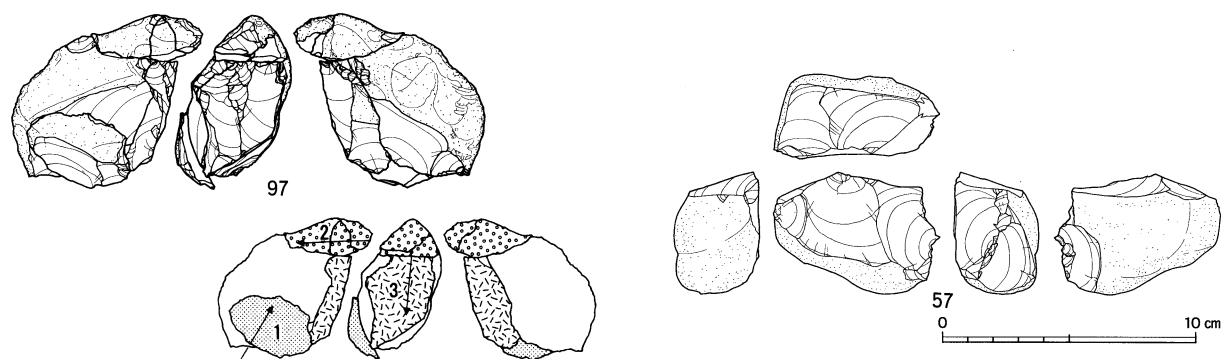

接合75分布図

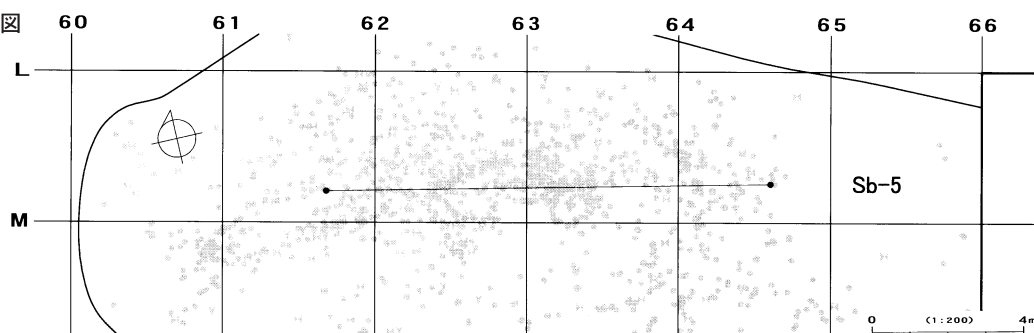

図IV-101 Sb-4~6の石器(23) 母岩24・接合53、母岩37・接合75



母岩49・接合116

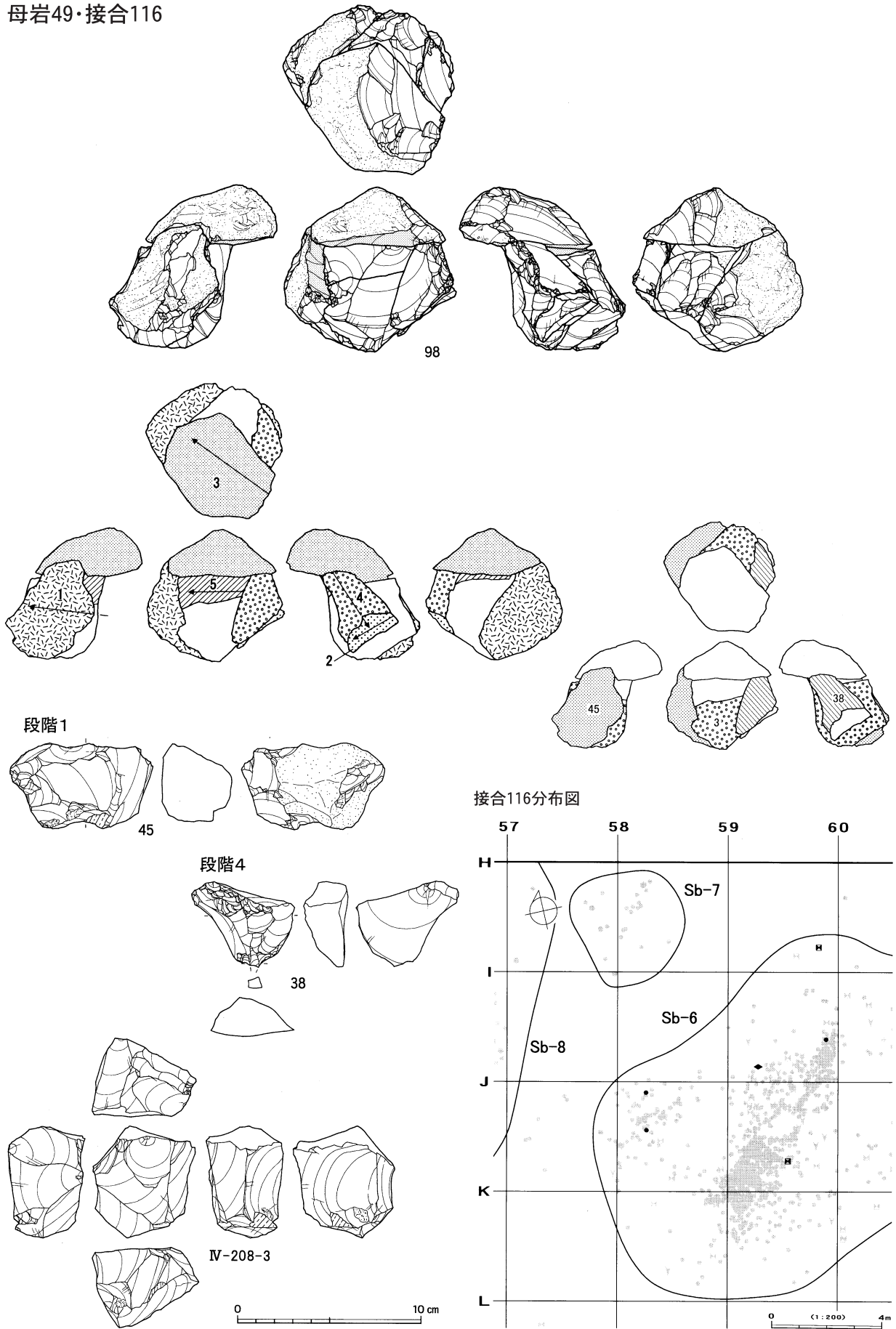

図IV-102 Sb-4~6の石器(24) 母岩49・接合116

母岩51・接合130

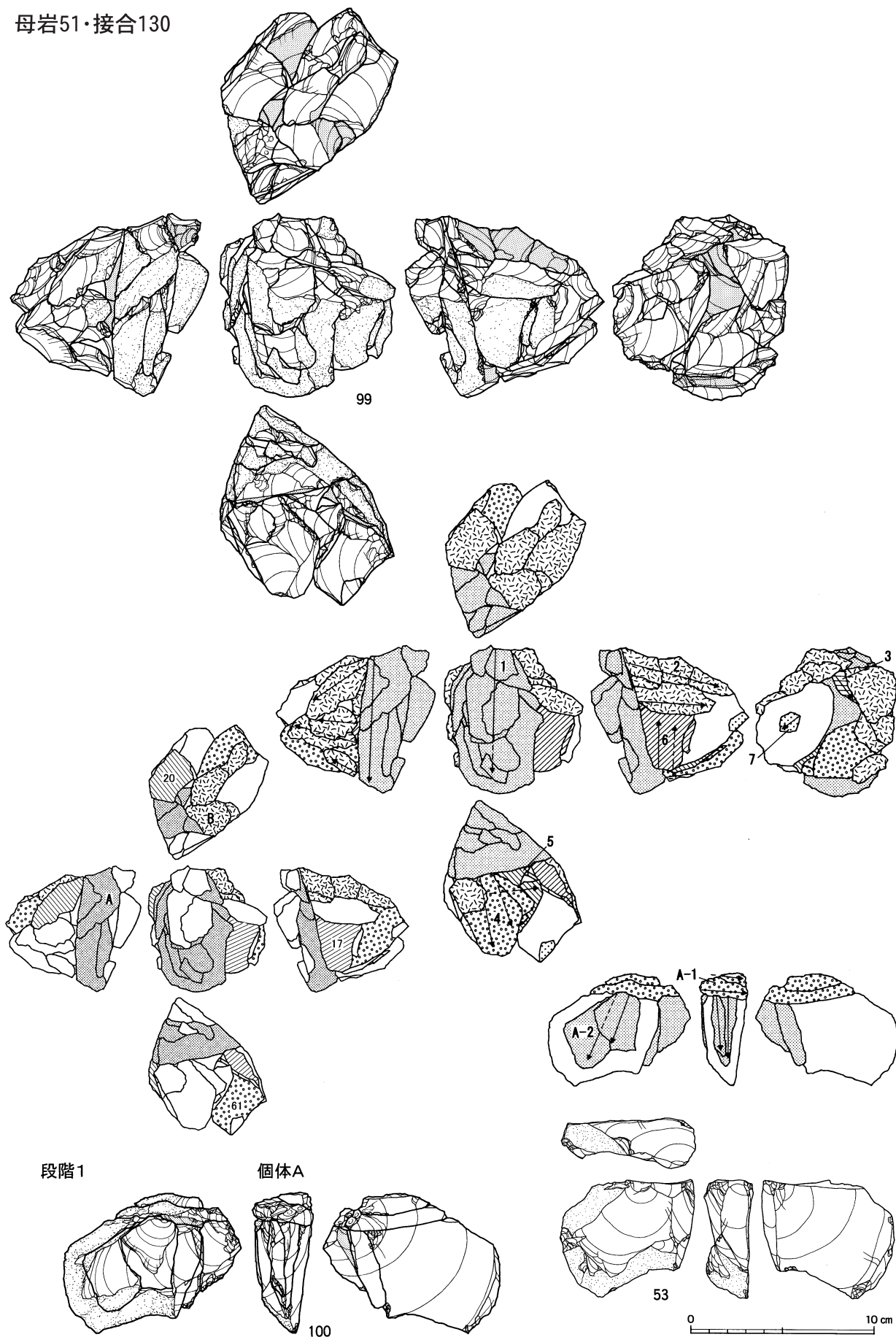

図IV-103 Sb-4~6の石器(25) 母岩51・接合130(1)



Sb-4~6

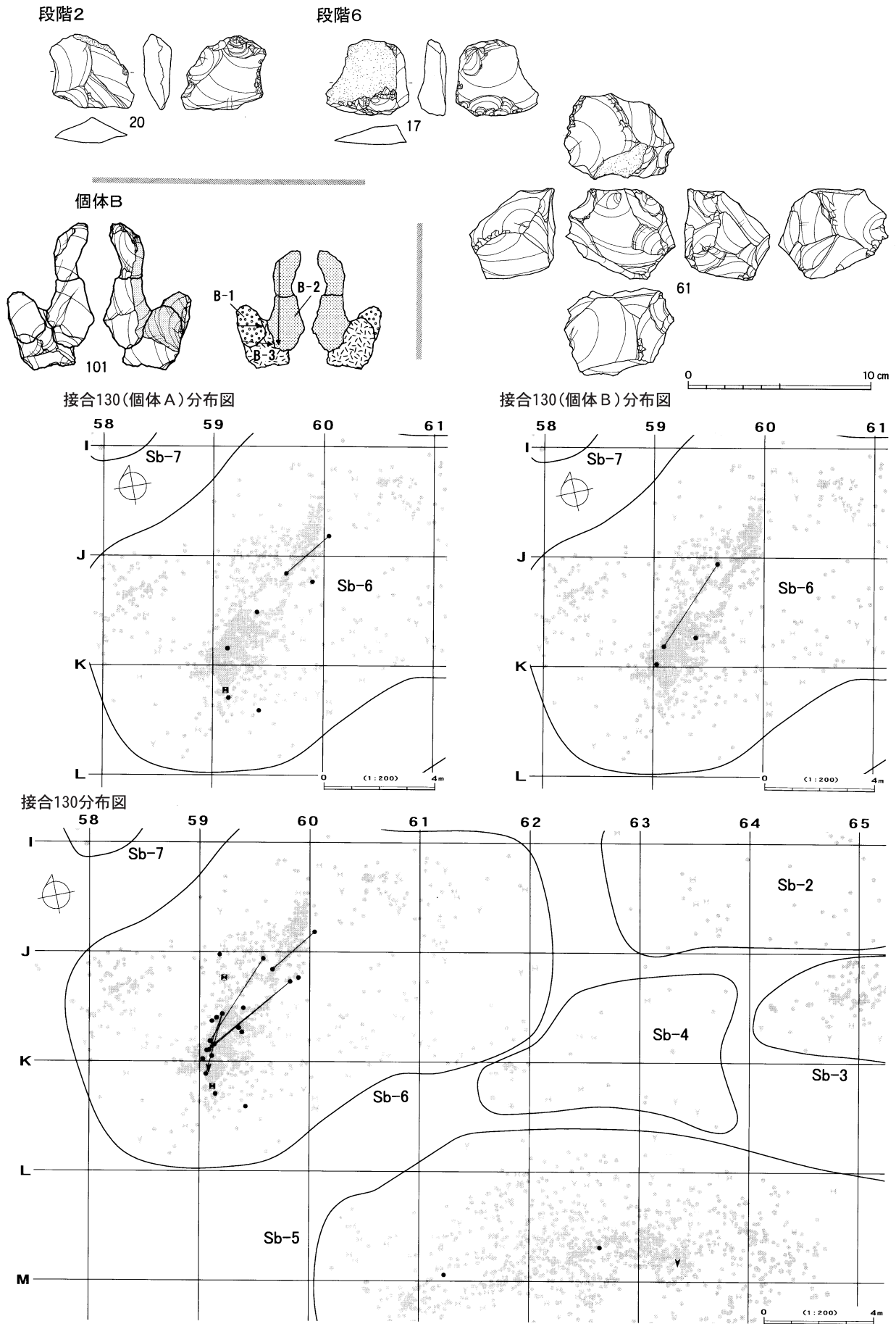

図IV-104 Sb-4~6の石器(26) 母岩51・接合130(2)

母岩21・接合47

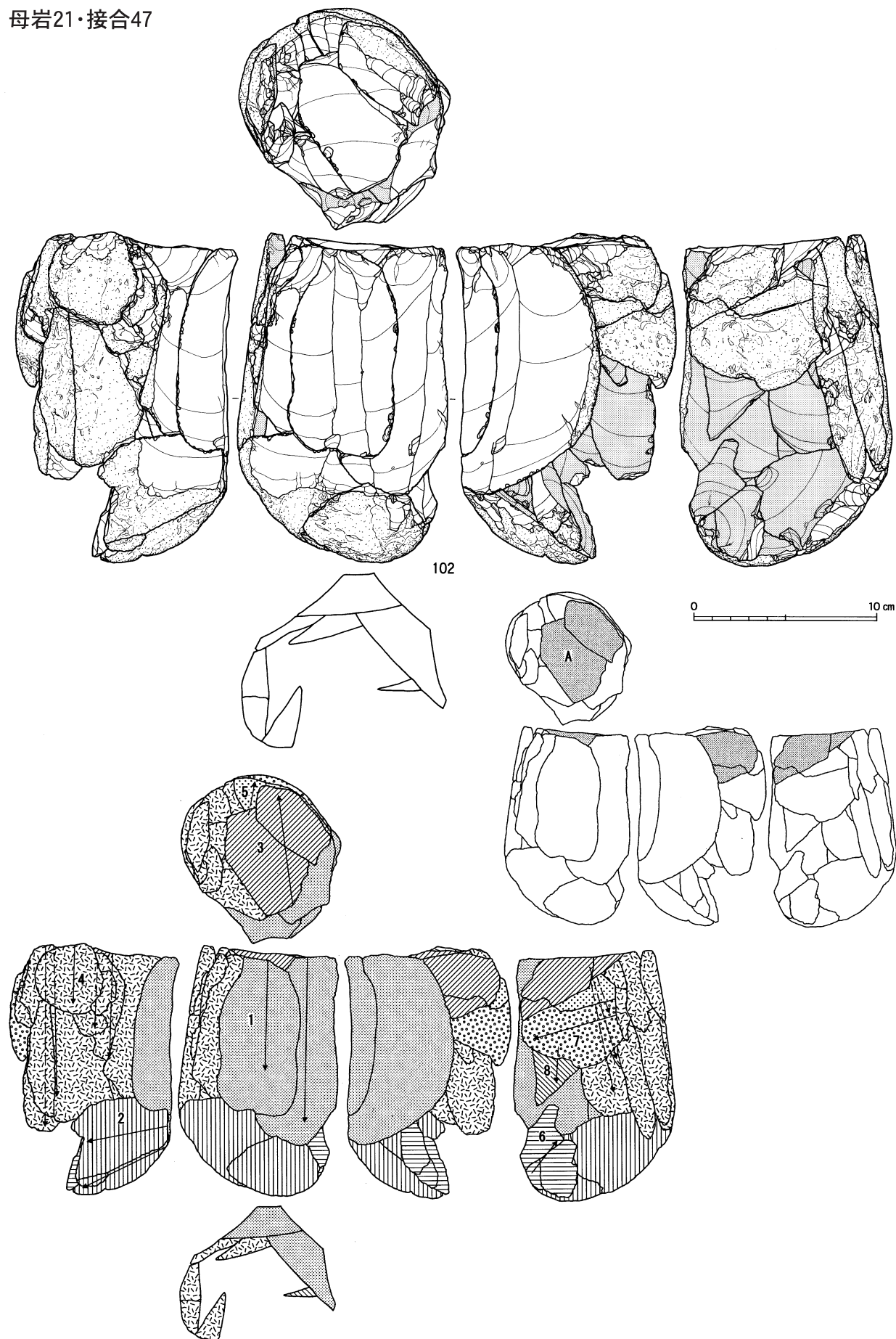

図IV-105 Sb-4~6の石器(27) 母岩21・接合47(1)

段階3

個体A

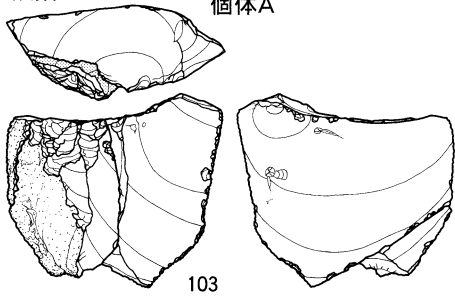

103

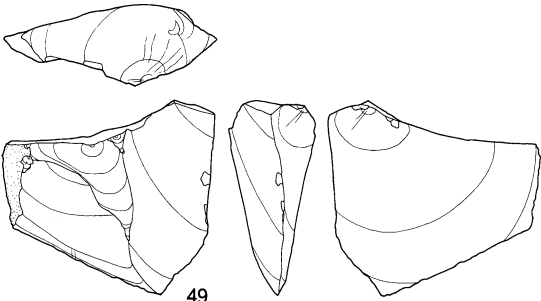

49

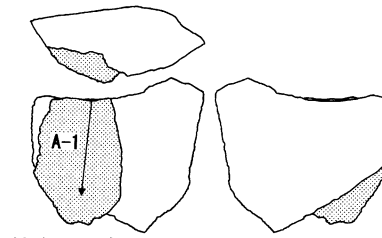

接合47分布図

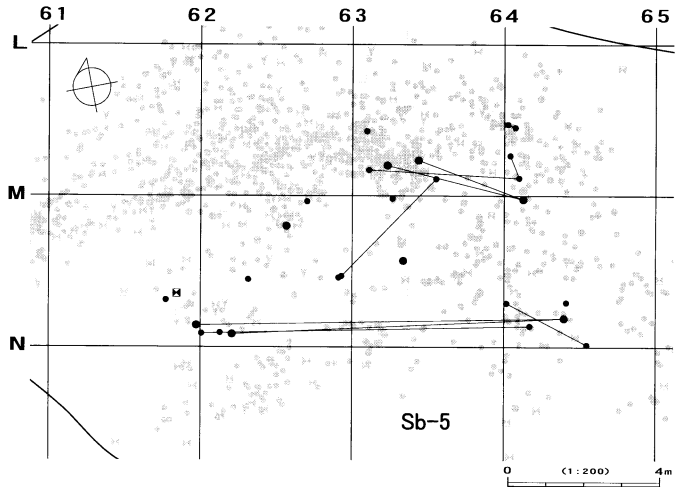

母岩22・接合48

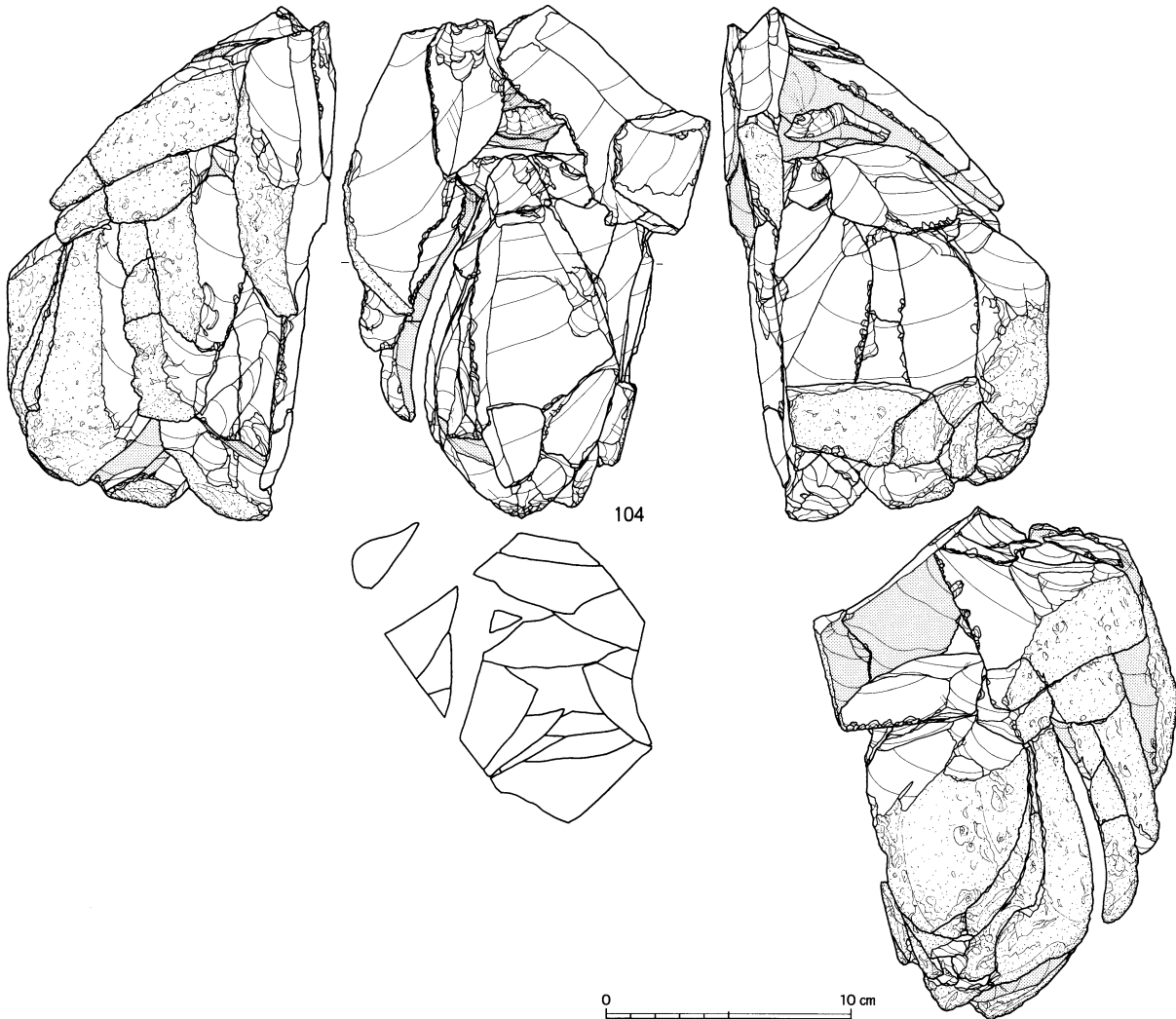

104

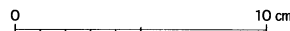

図IV-106 Sb-4~6の石器(28) 母岩21・接合47(2)、母岩22・接合48(1)

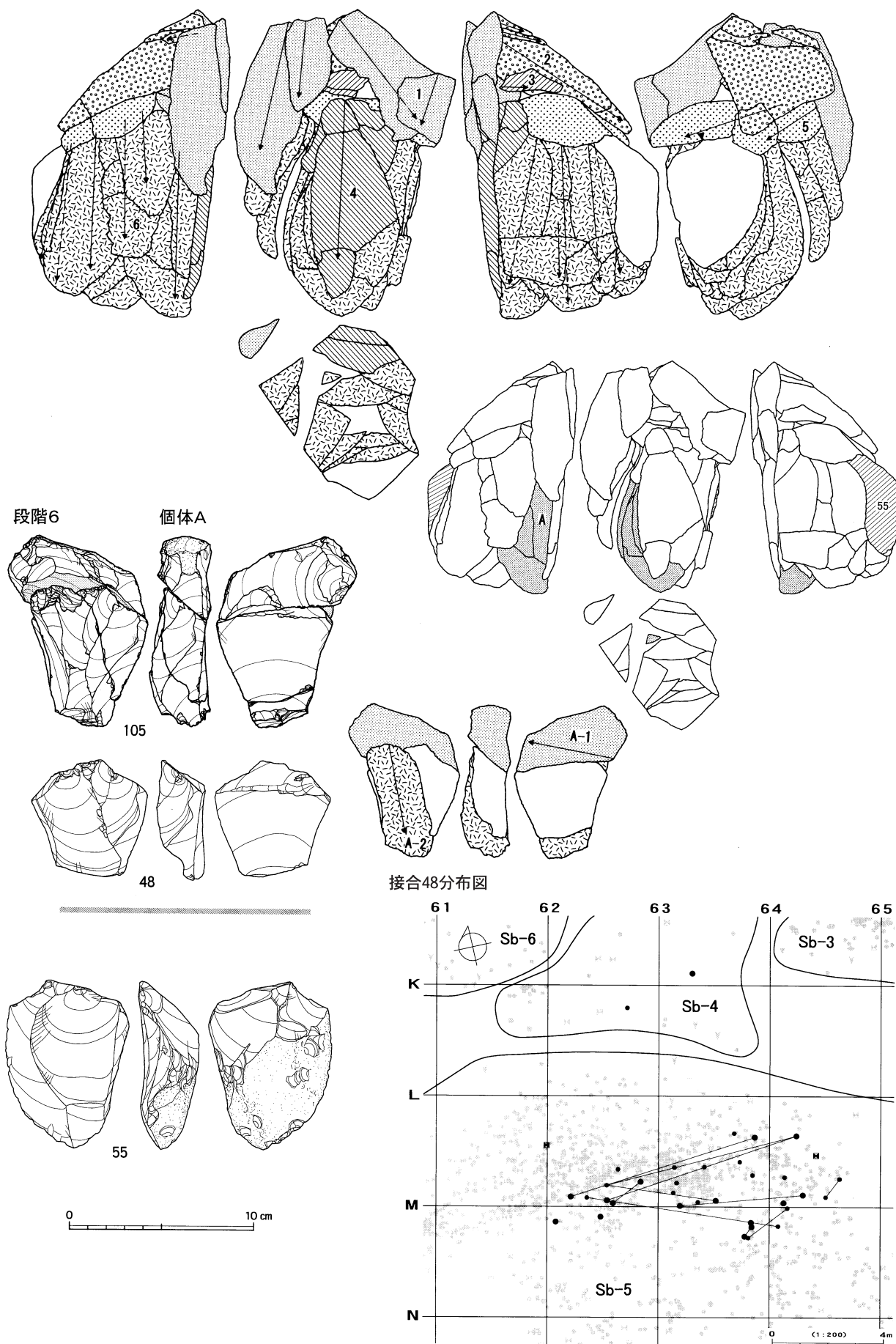

図IV-107 Sb-4~6の石器(29) 母岩22・接合48(2)



母岩34・接合72

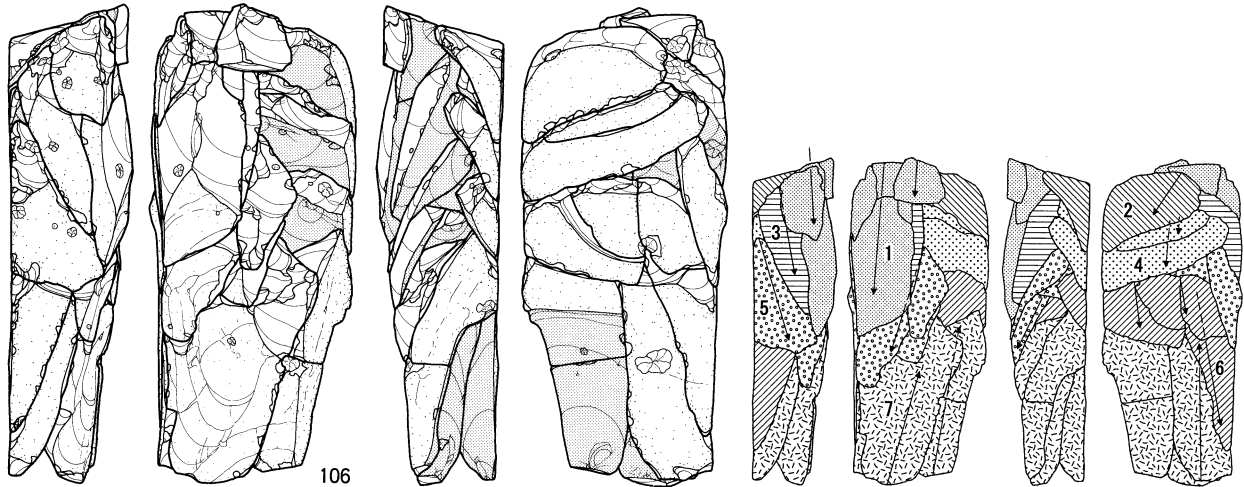

接合72分布図

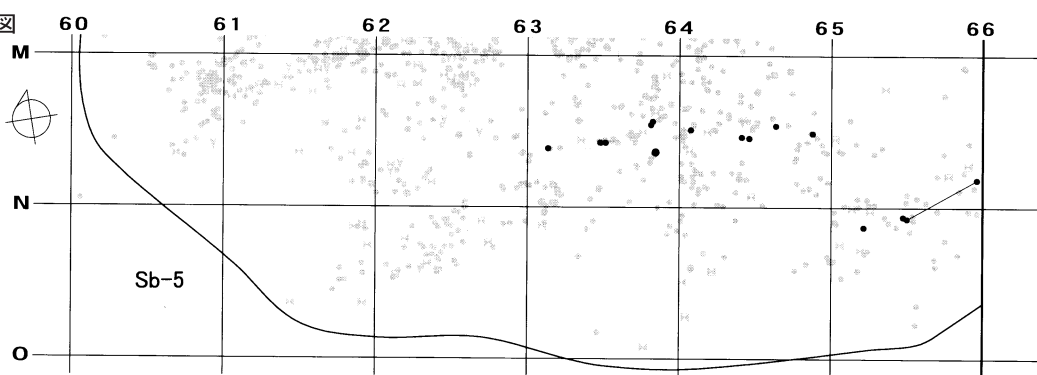

母岩26・接合64

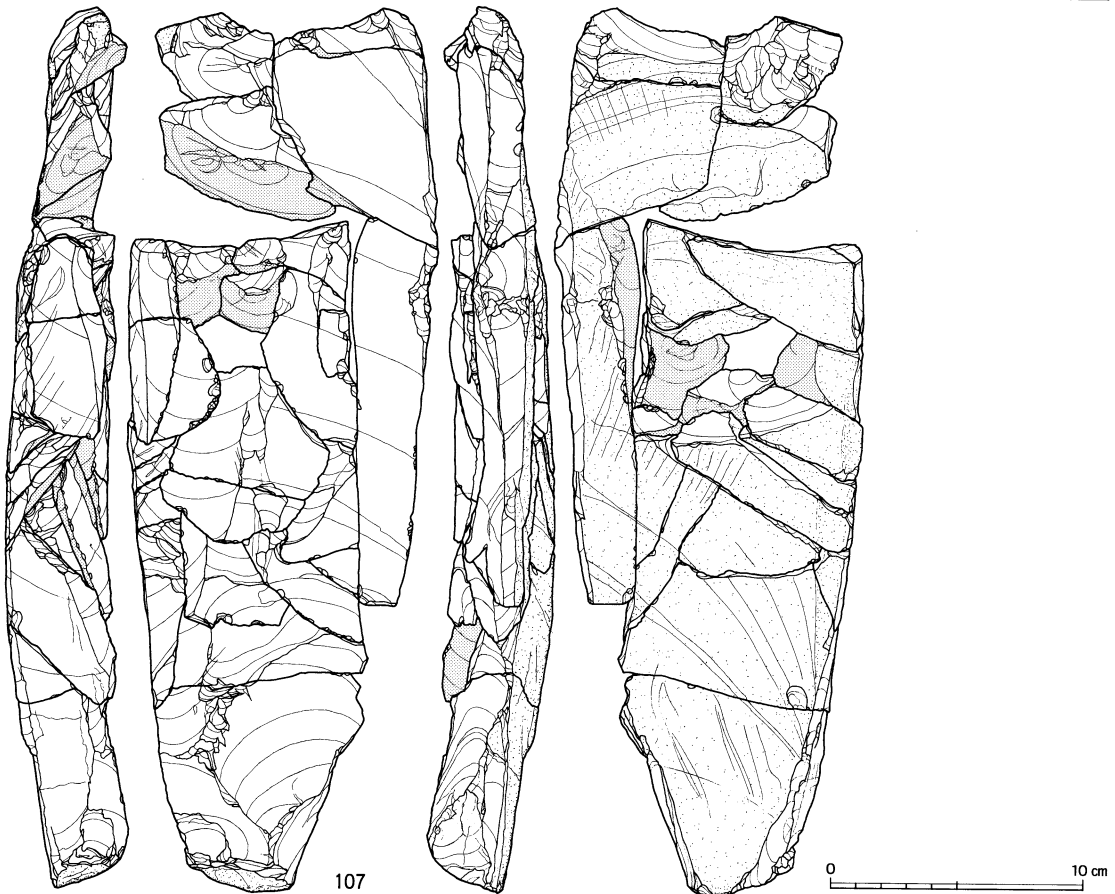

図IV-108 Sb-4~6の石器(30) 母岩34・接合72、母岩26・接合64(1)



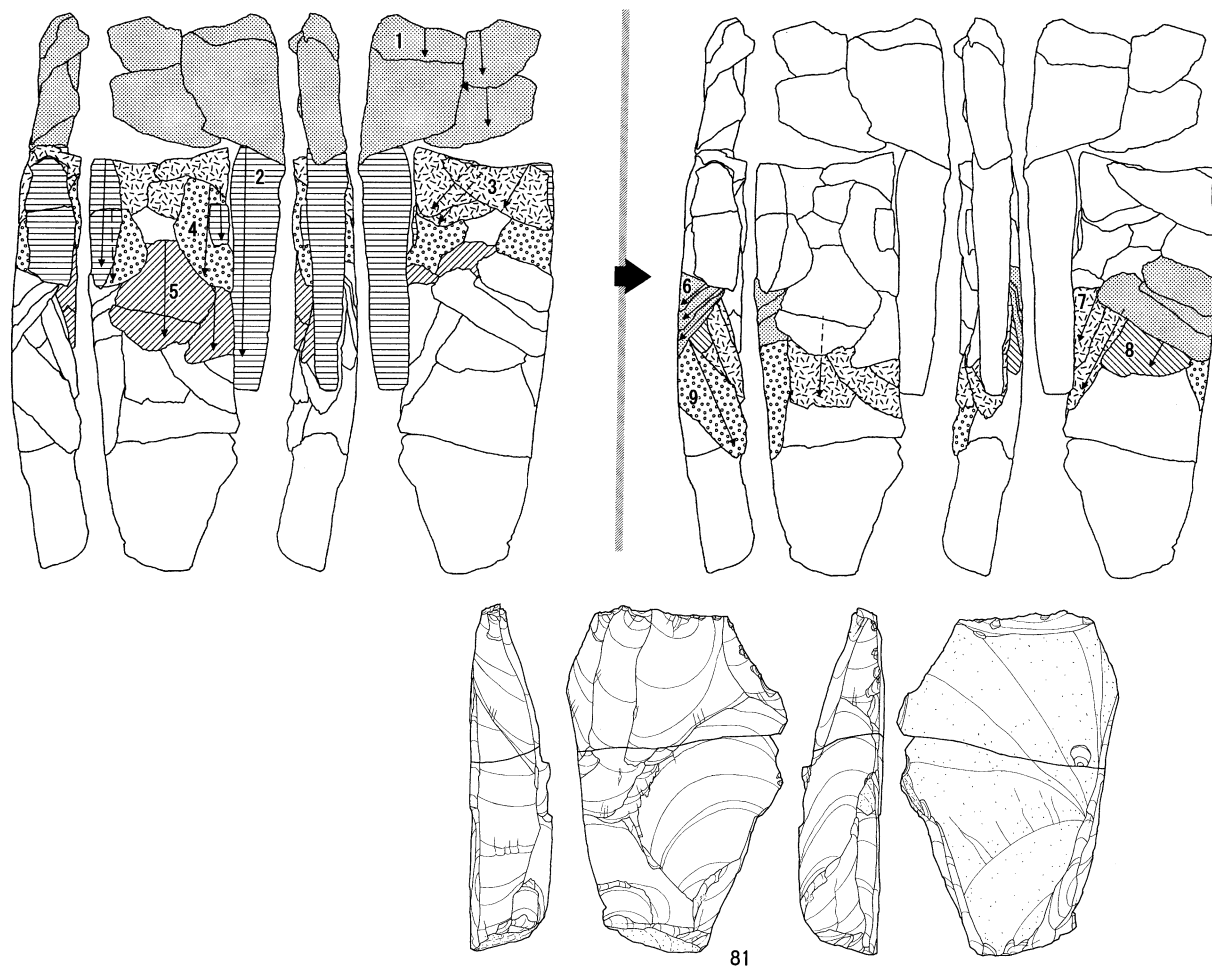

接合64分布図

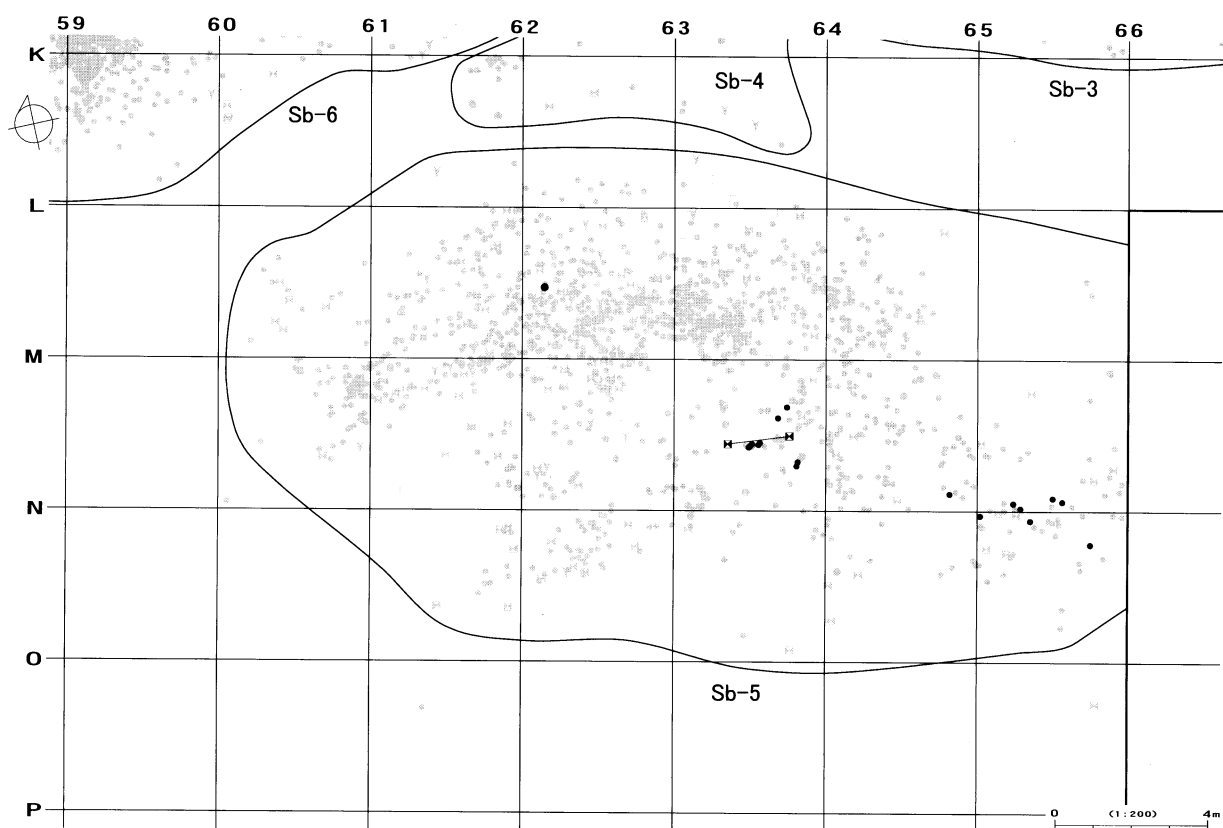

図IV-109 Sb-4~6の石器(31) 母岩26・接合64(2)

母岩29・接合67

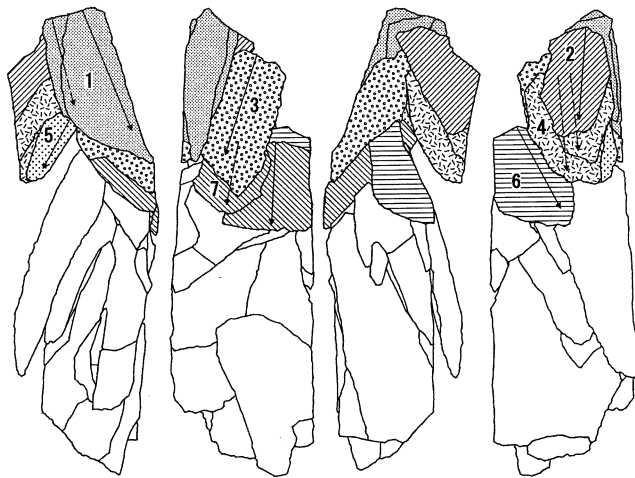
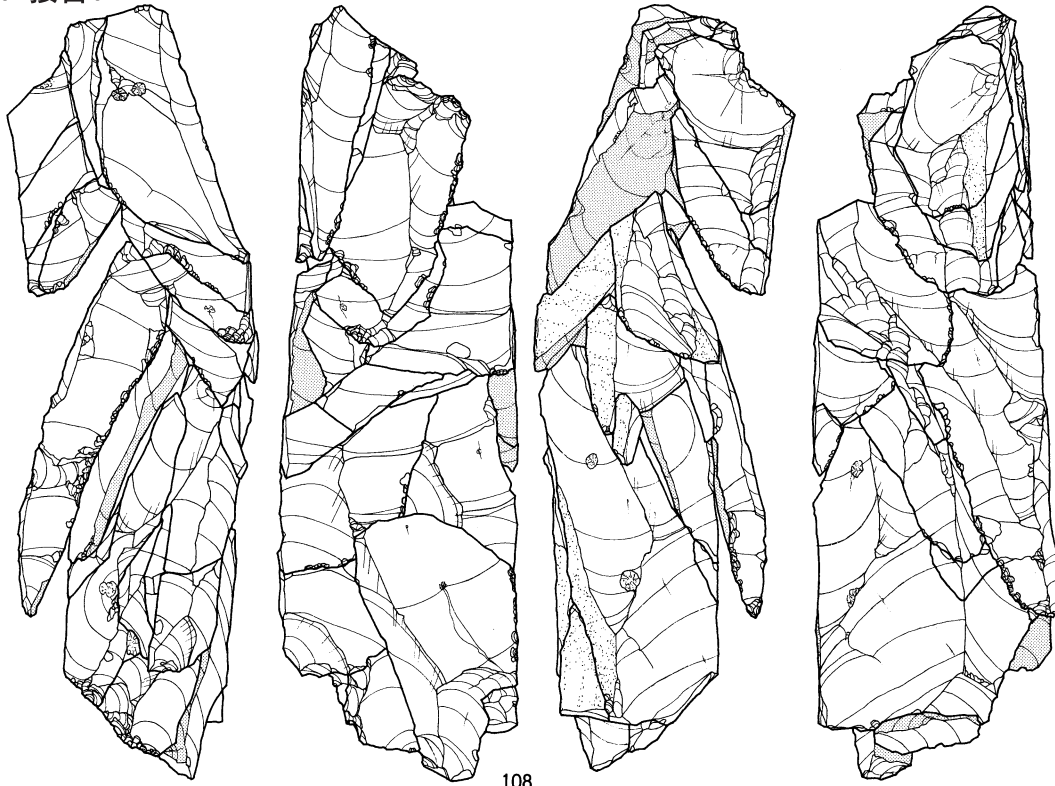

段階3

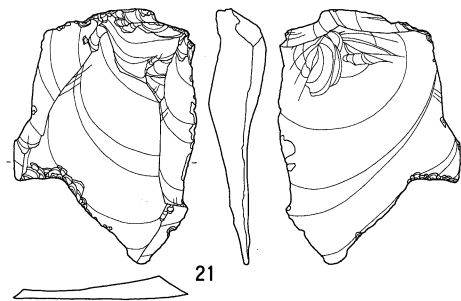

0 10 cm

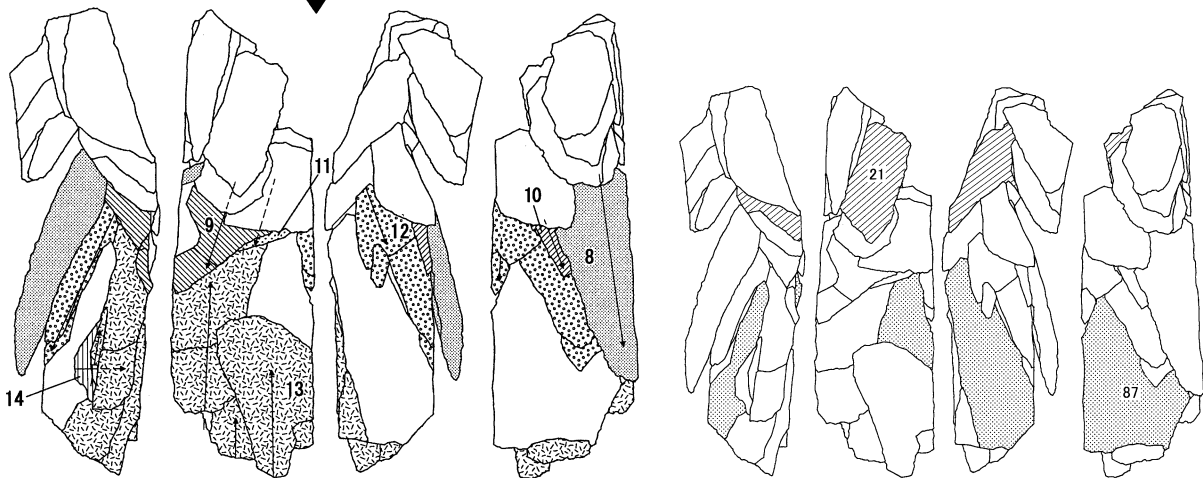

図IV-110 Sb-4~6の石器(32) 母岩29・接合67(1)

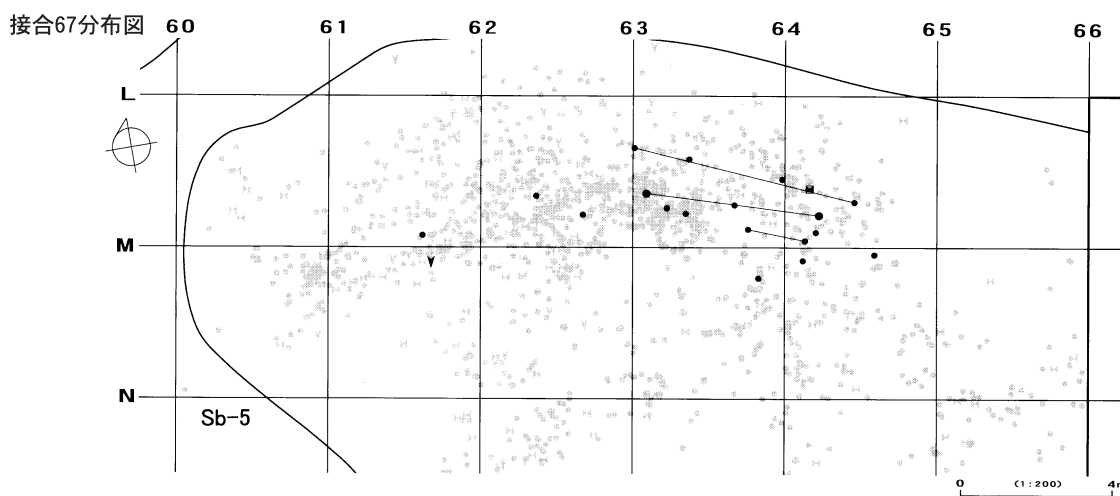
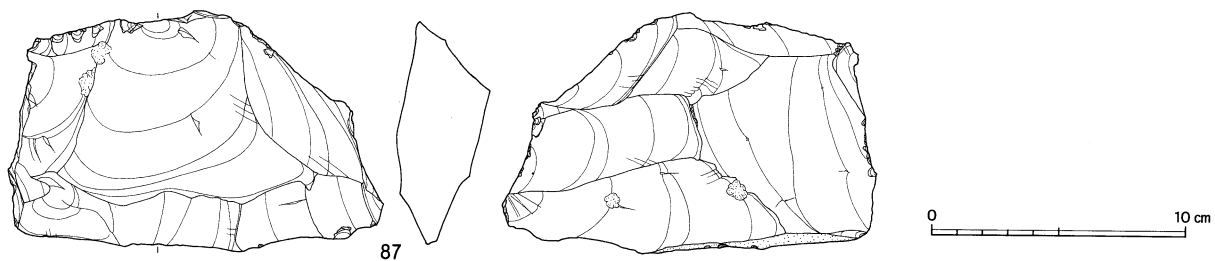

母岩27・接合65

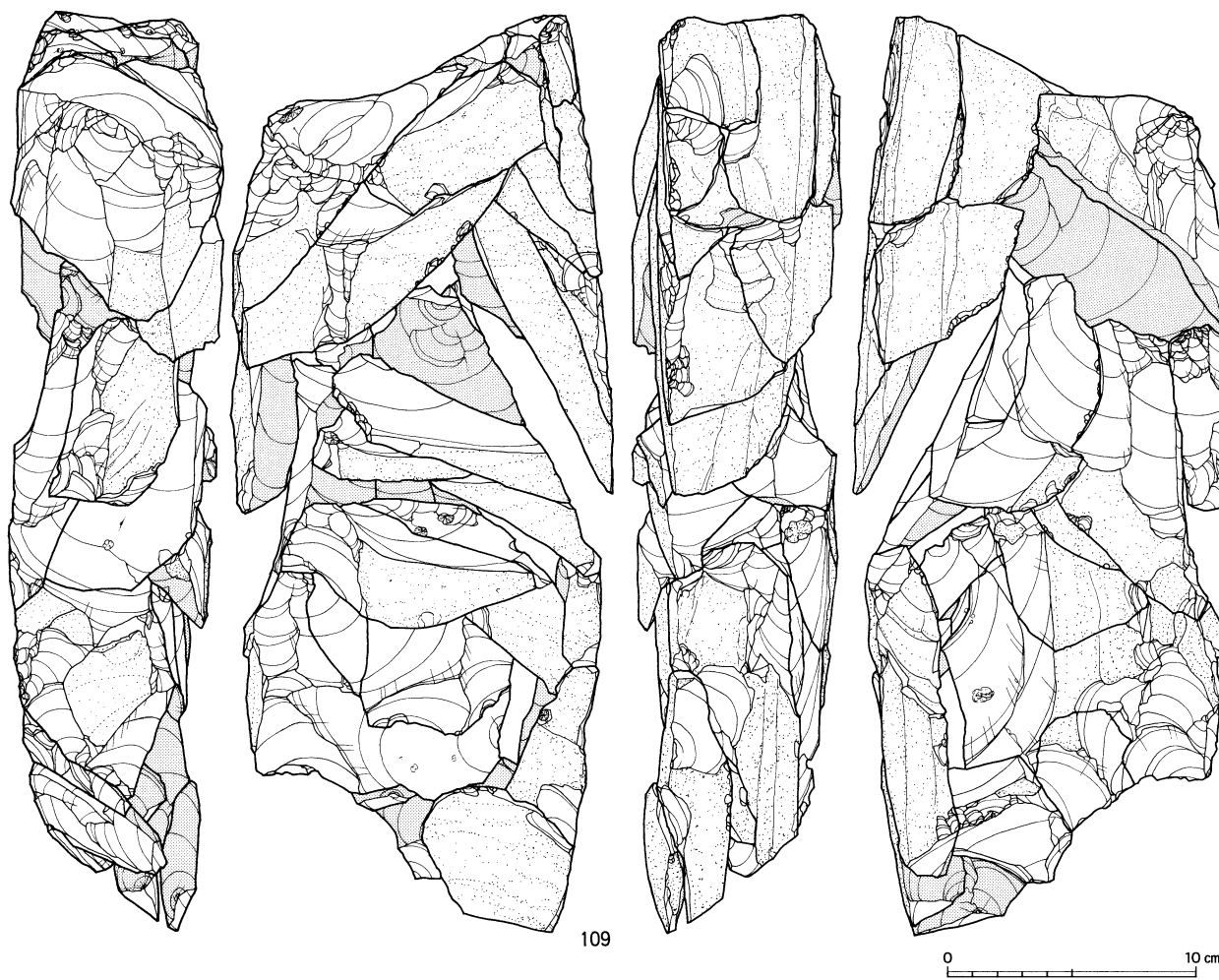

図IV-111 Sb-4~6の石器(33) 母岩29・接合67(2)、母岩27・接合65(1)

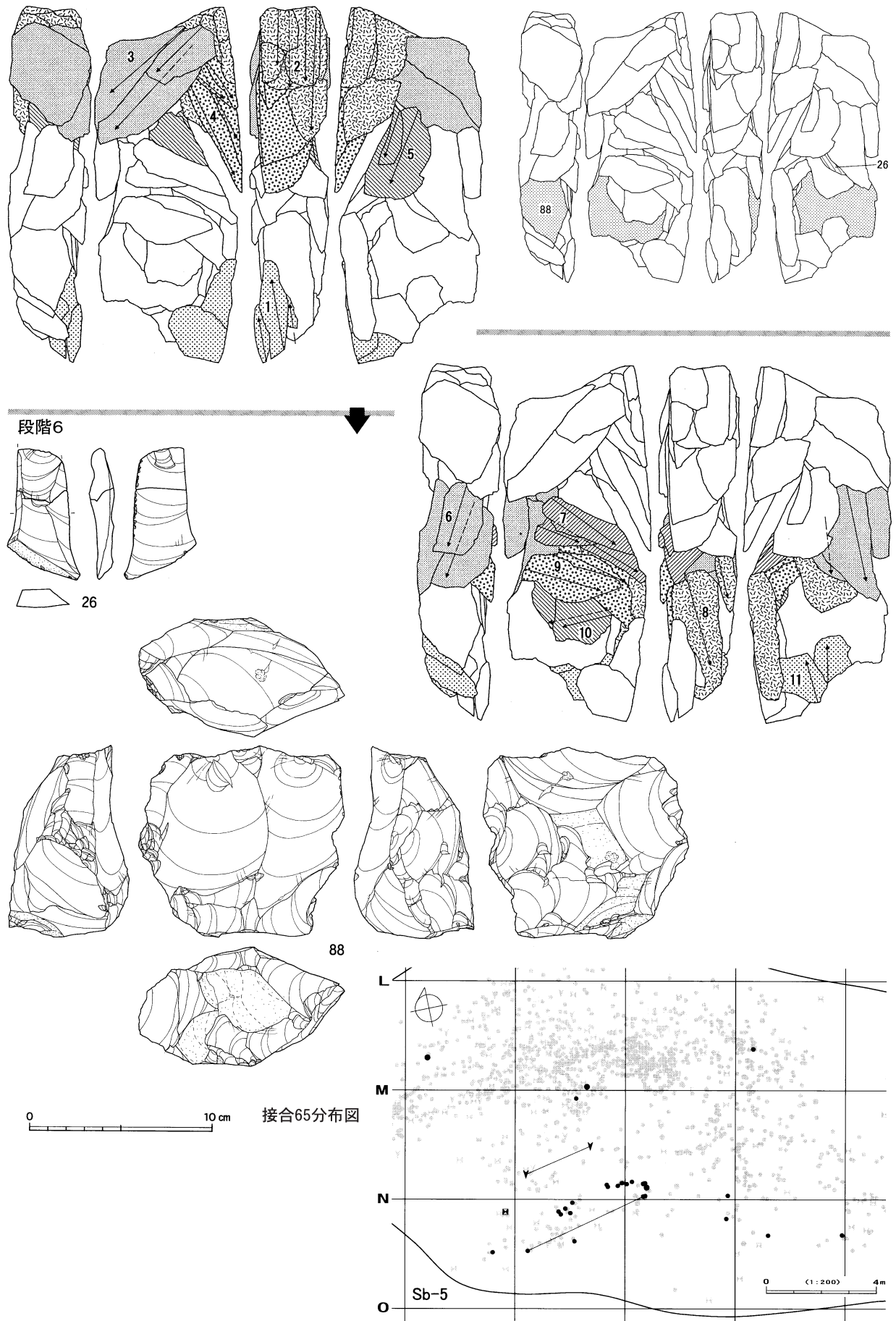

図IV-112 Sb-4~6の石器(34) 母岩27・接合65(2)



母岩35・接合73

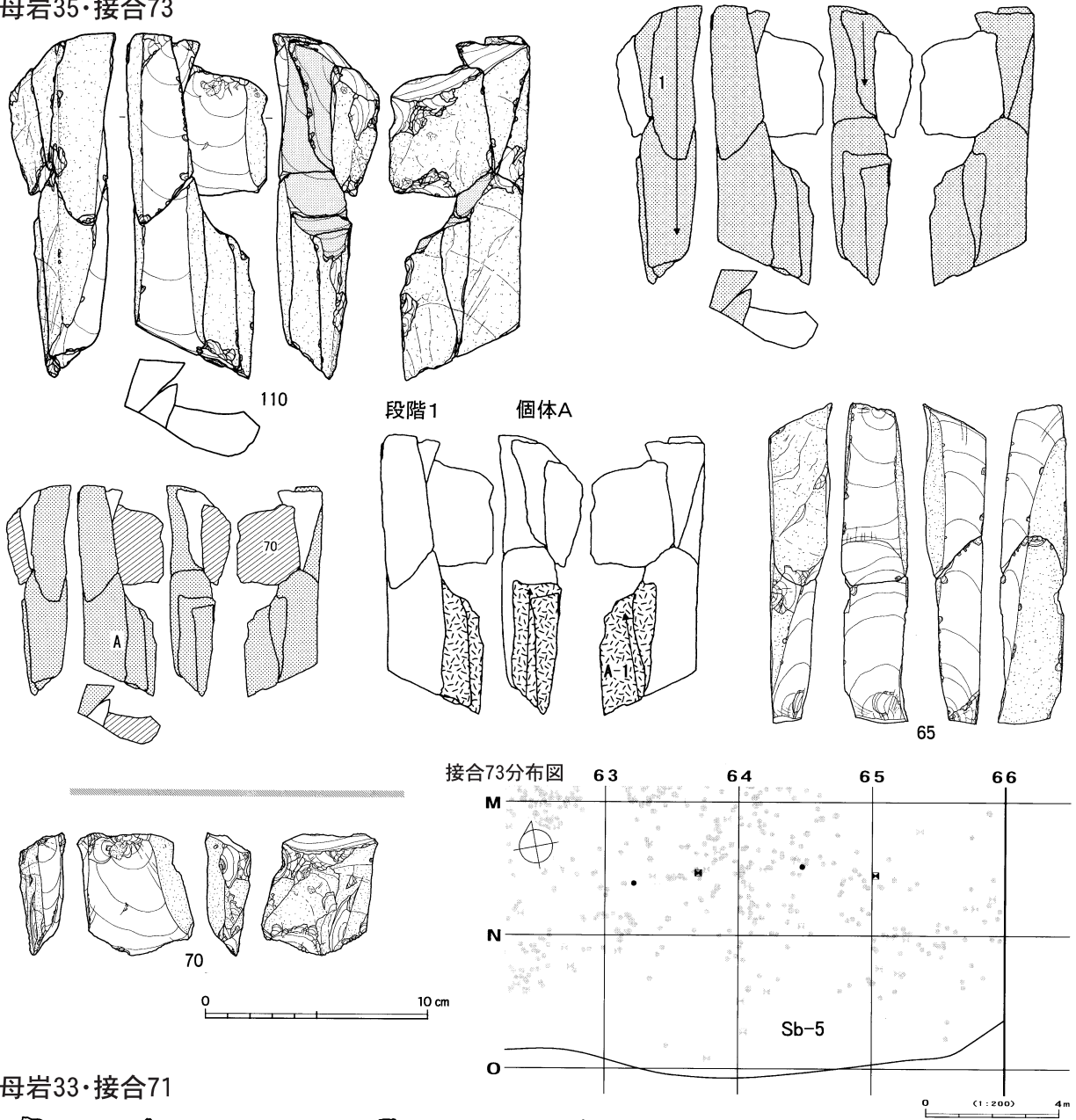

母岩33・接合71

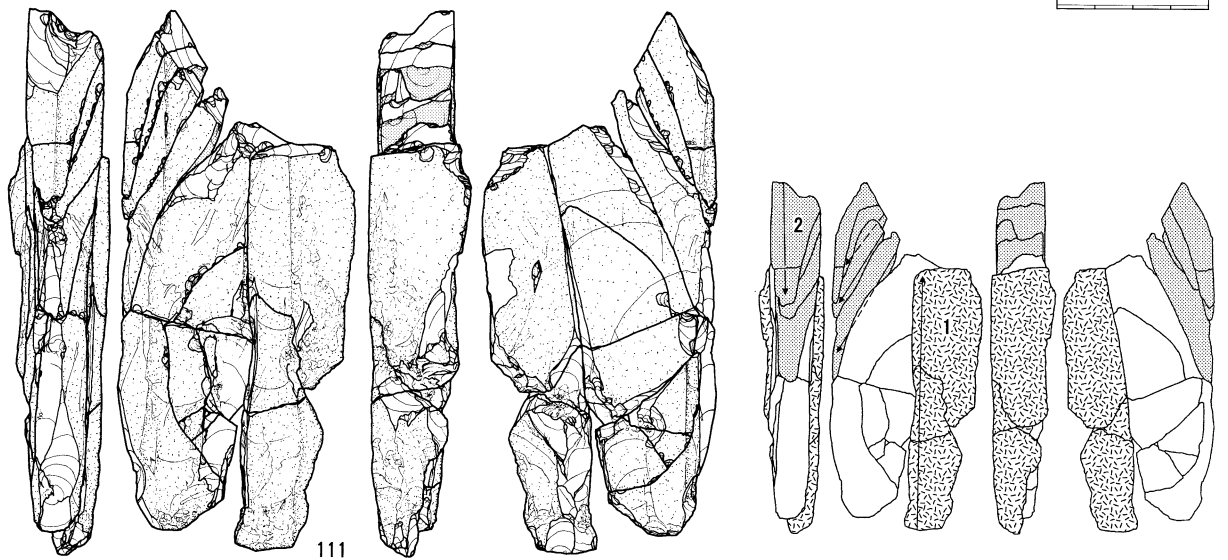

図IV-113 Sb-4~6の石器(35) 母岩35・接合73、母岩33・接合71(1)



Sb-4~6

個体A

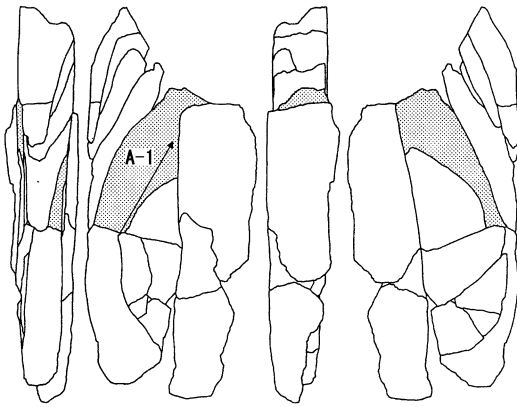

個体B

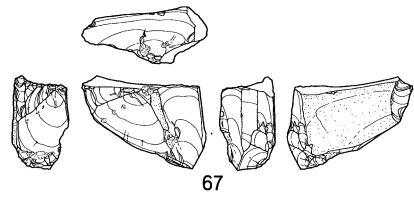
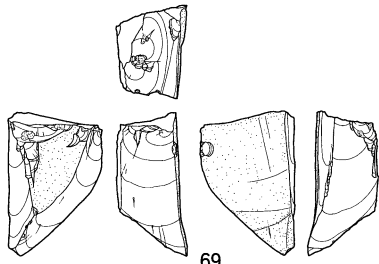
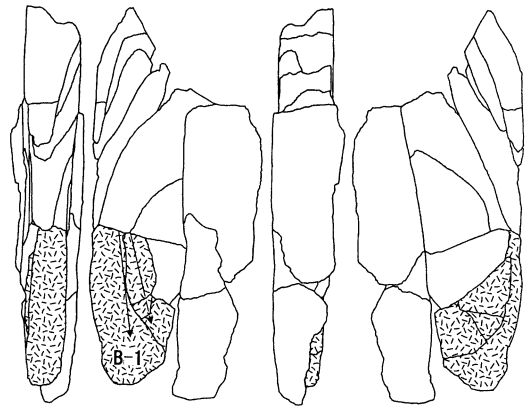

接合71分布図

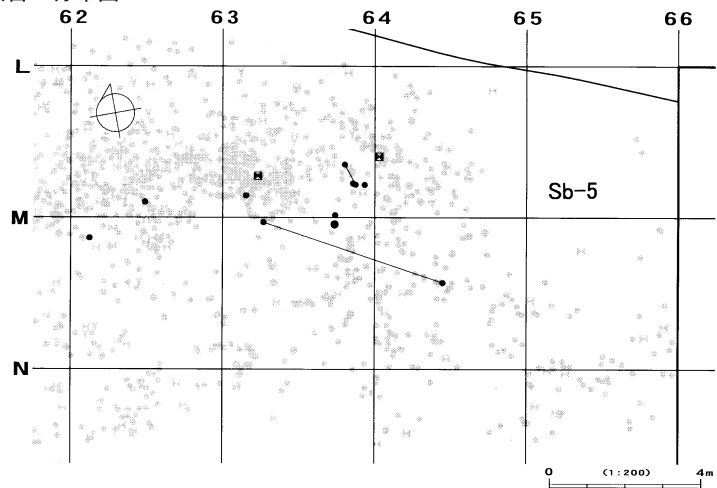

接合71(個体A)分布図

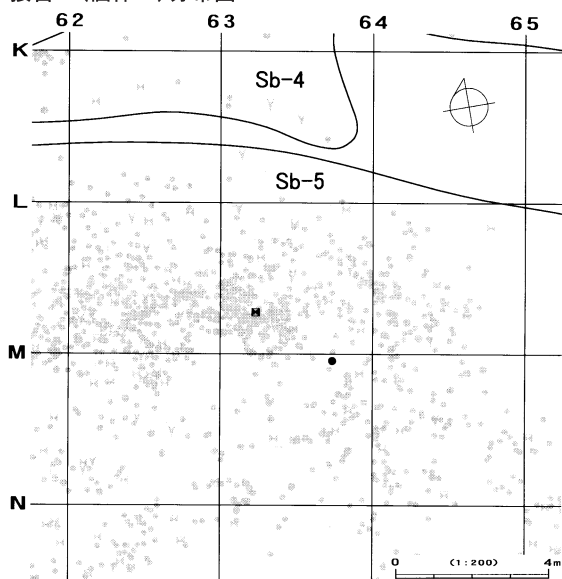

接合71(個体B)分布図

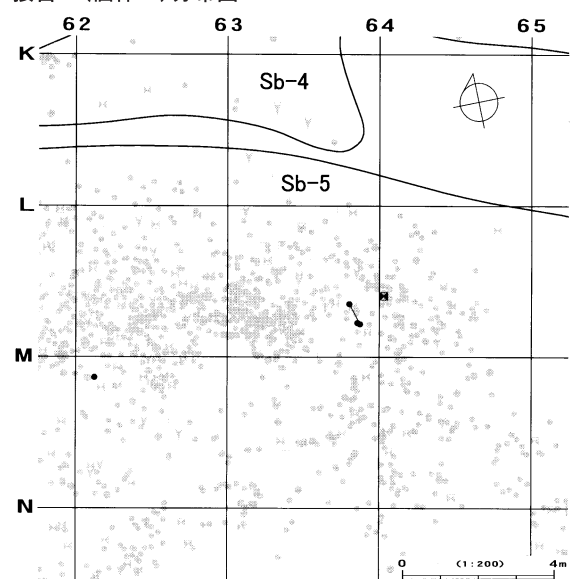

図IV-114 Sb-4~6の石器(36) 母岩33・接合71(2)

母岩45・接合110

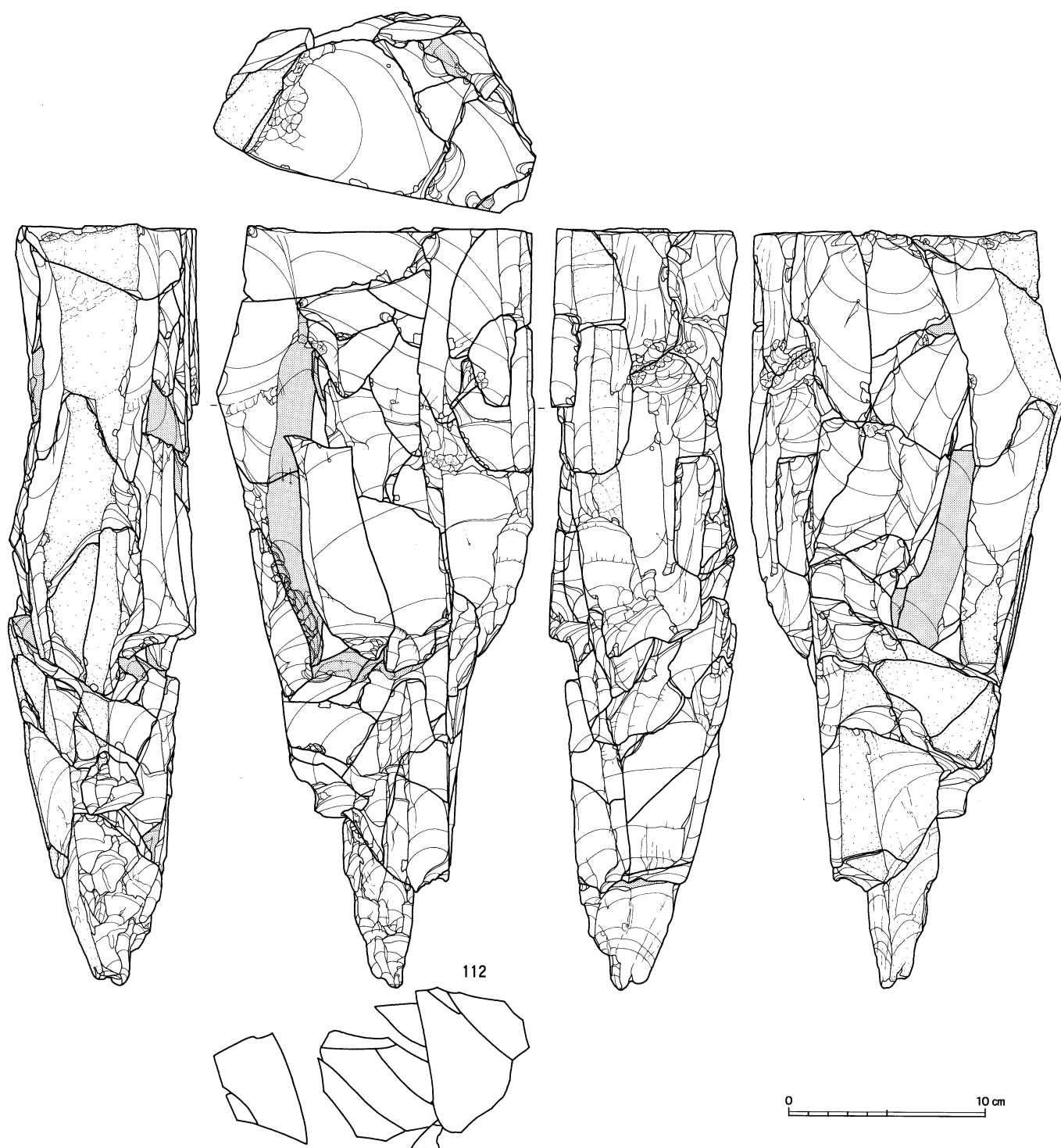

図IV-115 Sb-4~6の石器(37) 母岩45・接合110(1)

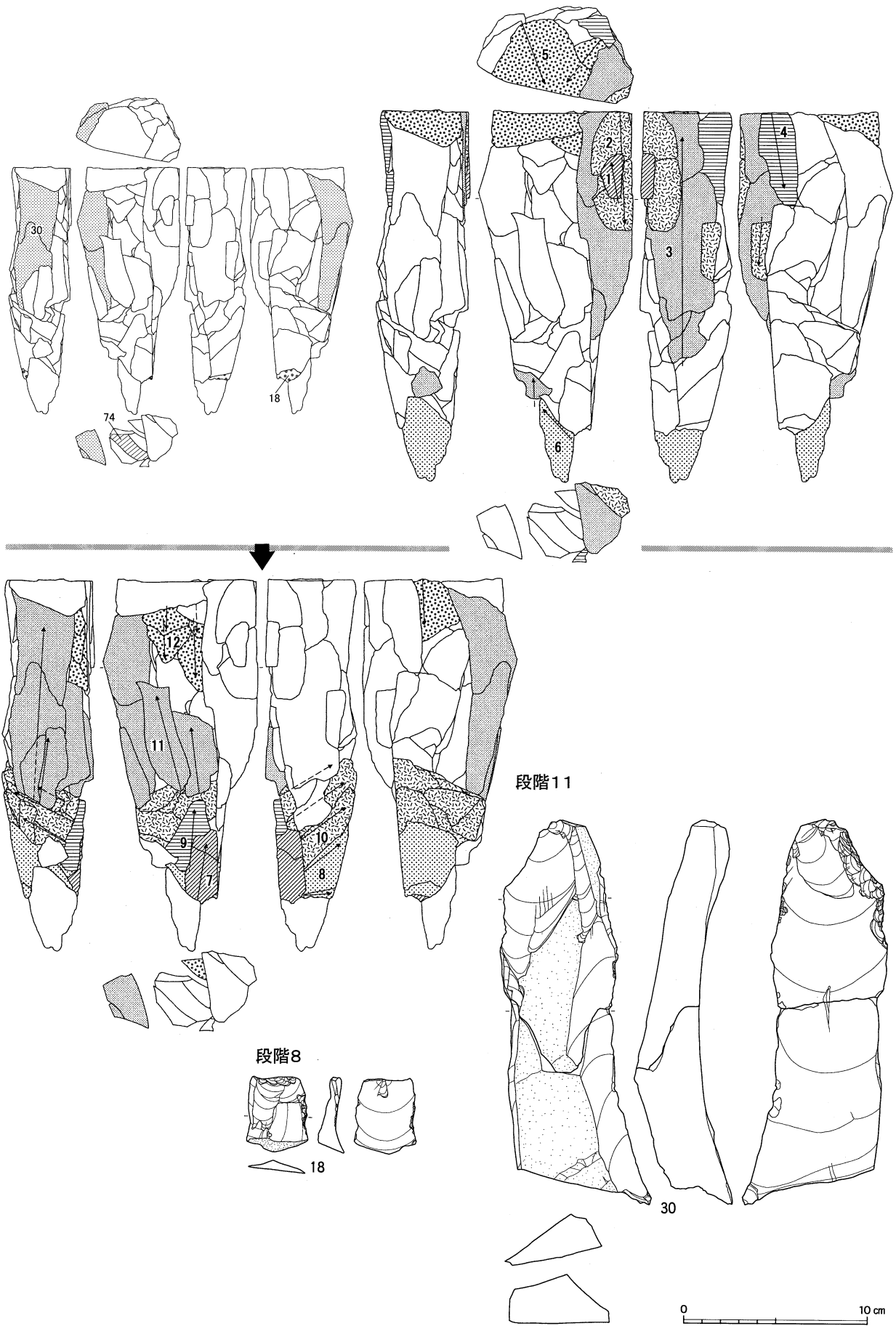

図Ⅳ-116 Sb-4~6の石器(38) 母岩45・接合110(2)

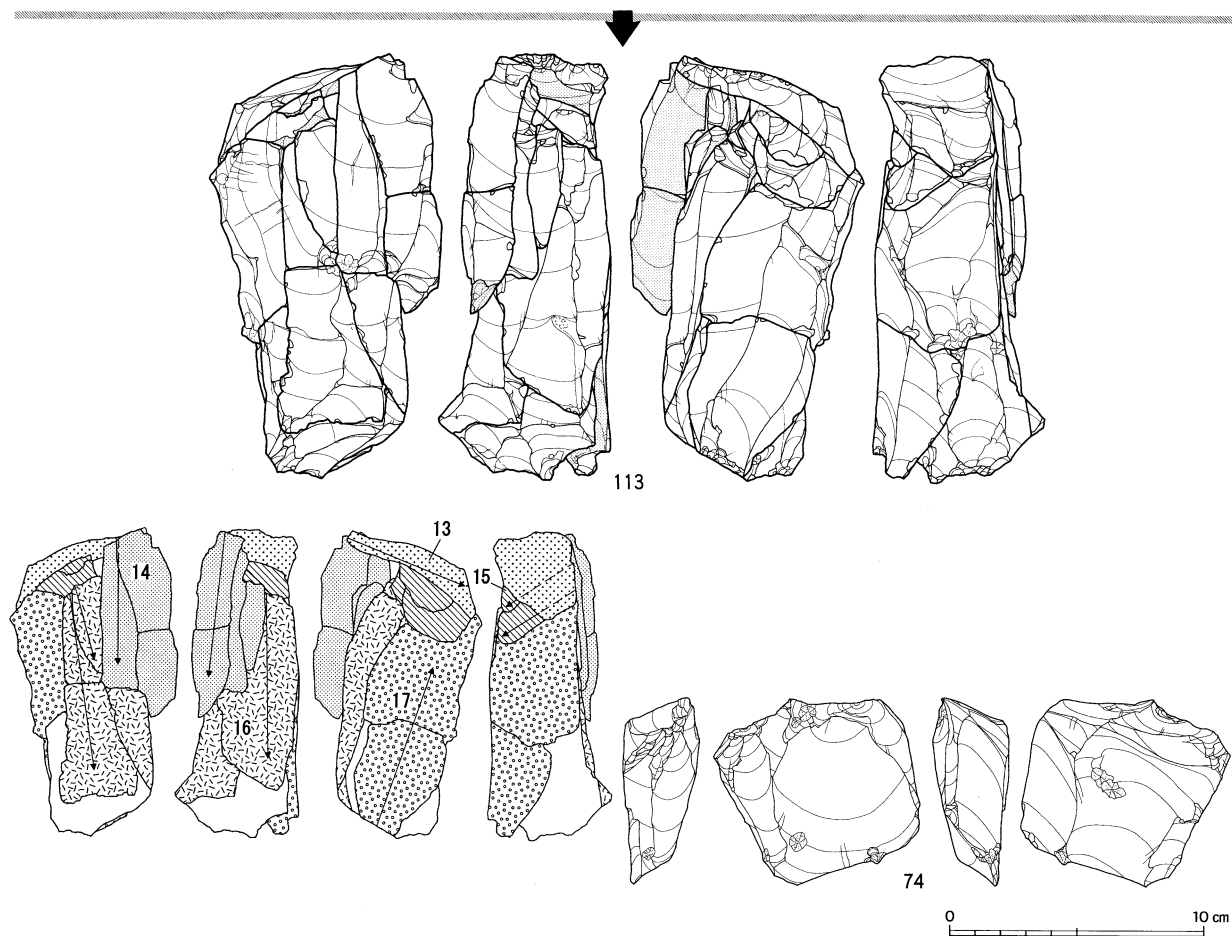

接合110分布図

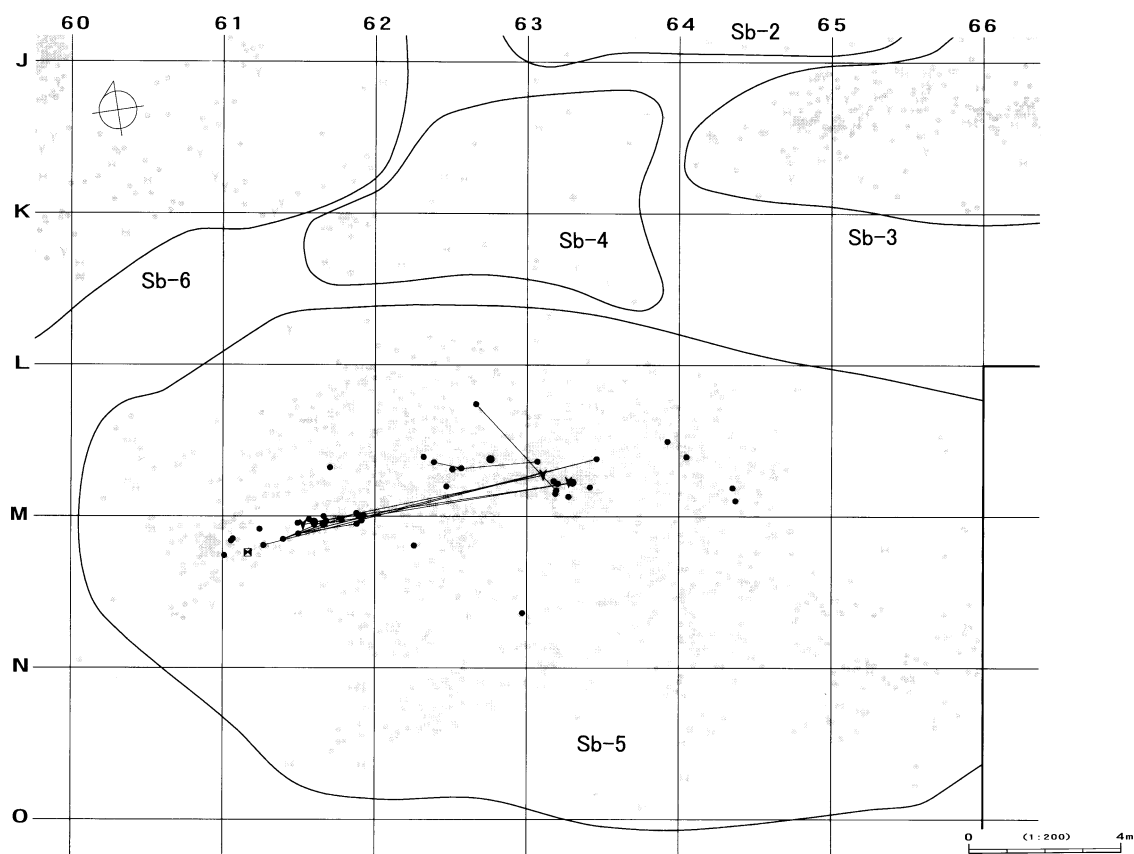

図IV-117 Sb-4~6の石器(39) 母岩45・接合110(3)



母岩28・接合66

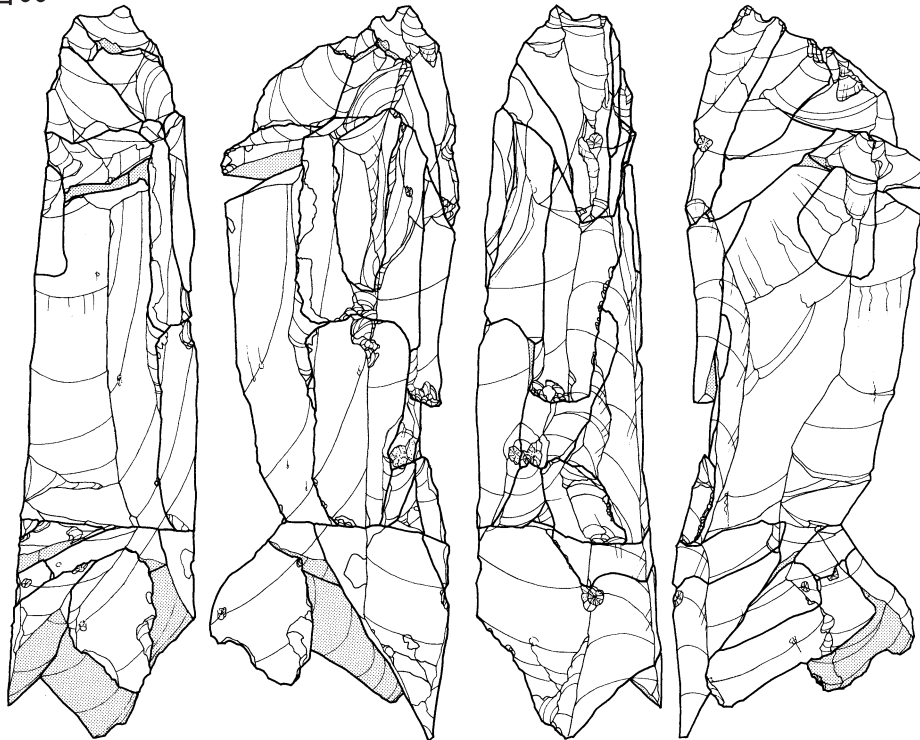

114

個体A

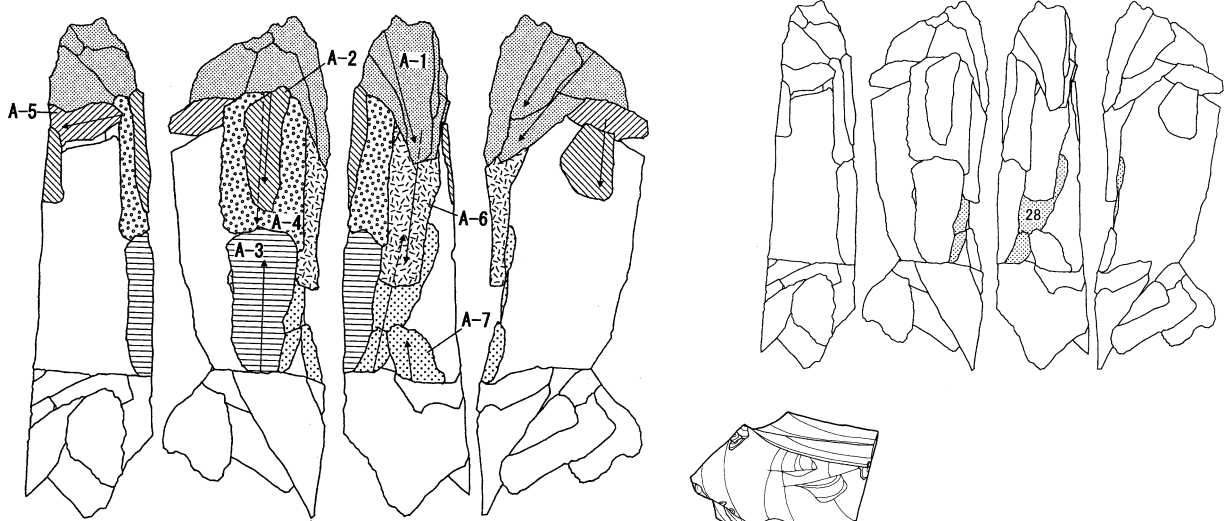

A-段階7

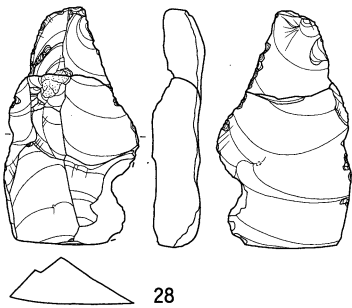

28

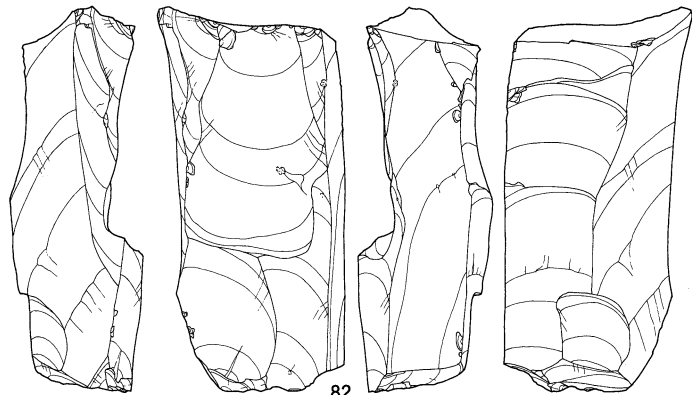

82



図IV-118 Sb-4~6の石器(40) 母岩28・接合66(1)



個体B

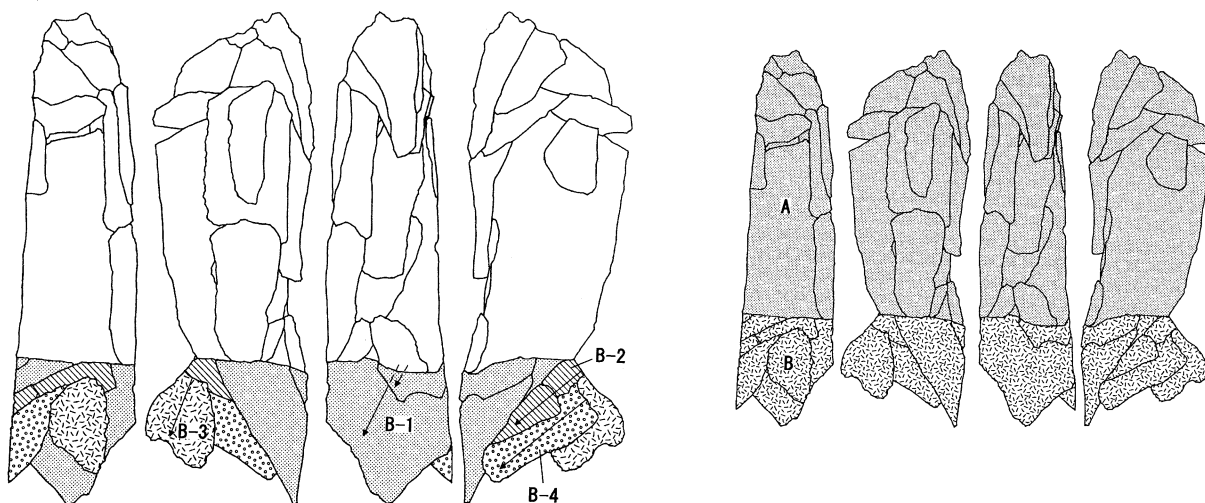

接合66(個体A)分布図

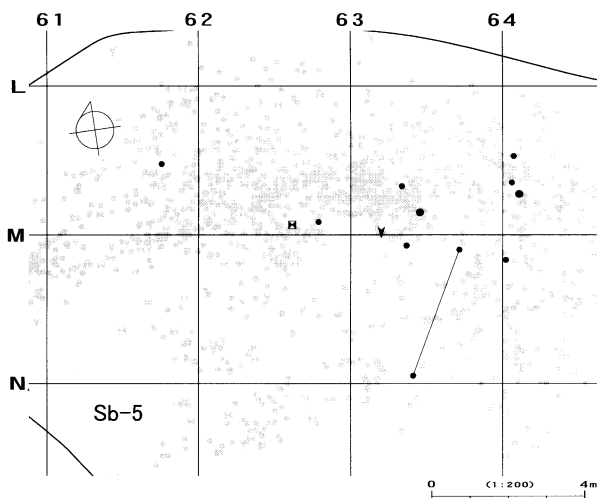

接合66(個体B)分布図

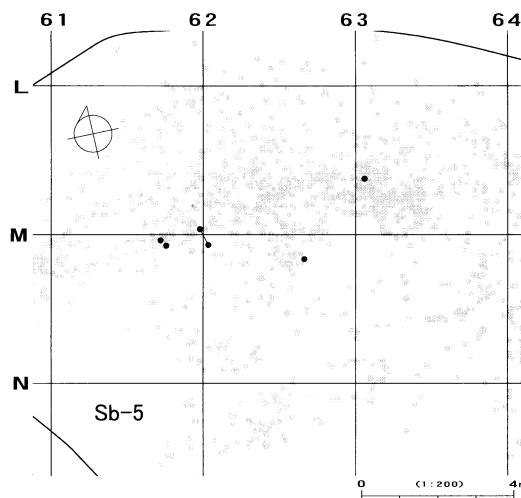

母岩71・接合178

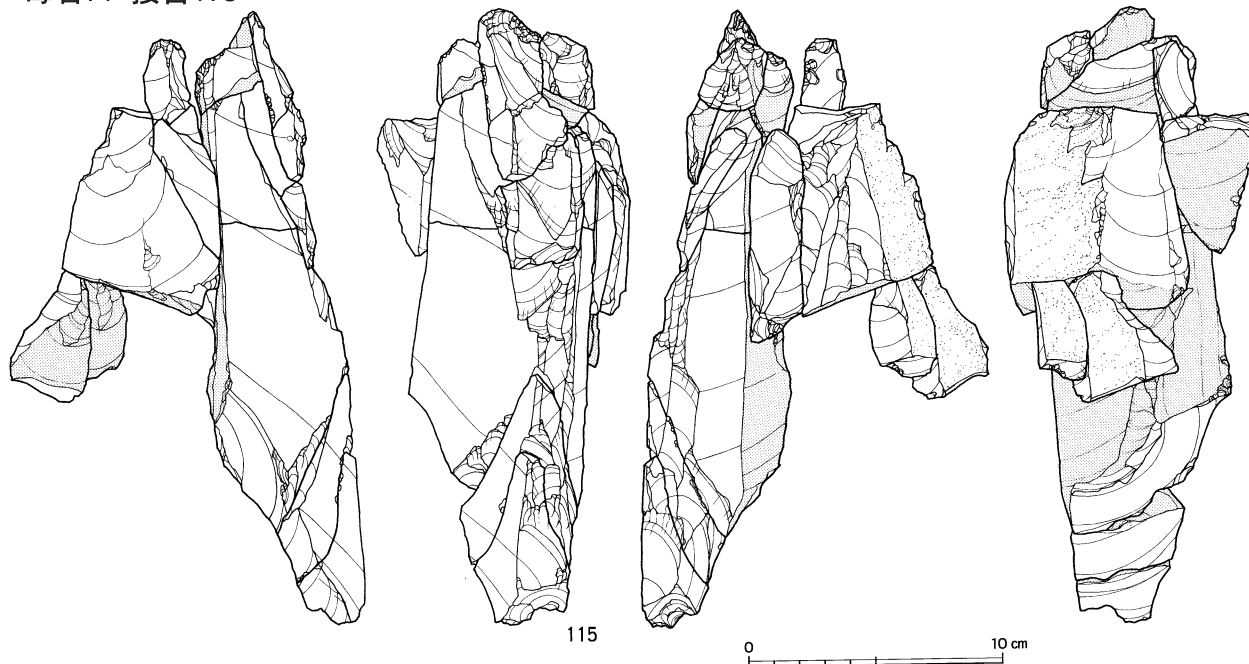

図IV-119 Sb-4~6の石器(41) 母岩28・接合66(2)、母岩71・接合178(1)

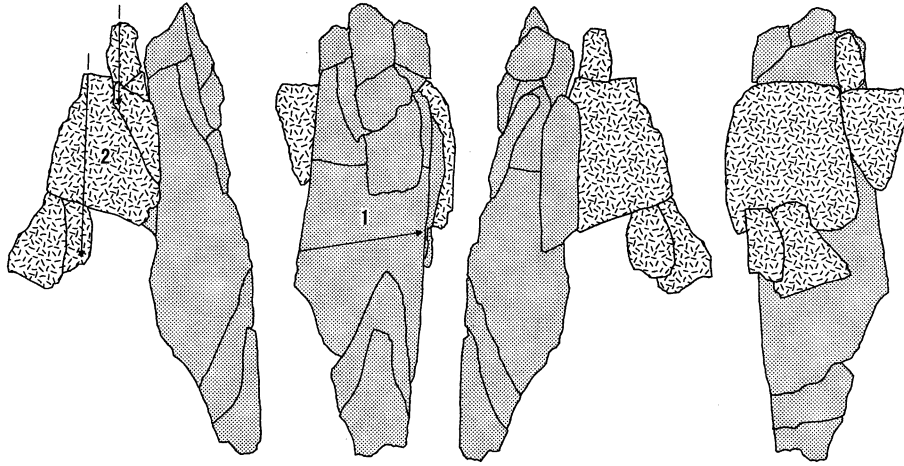

段階1

個体A

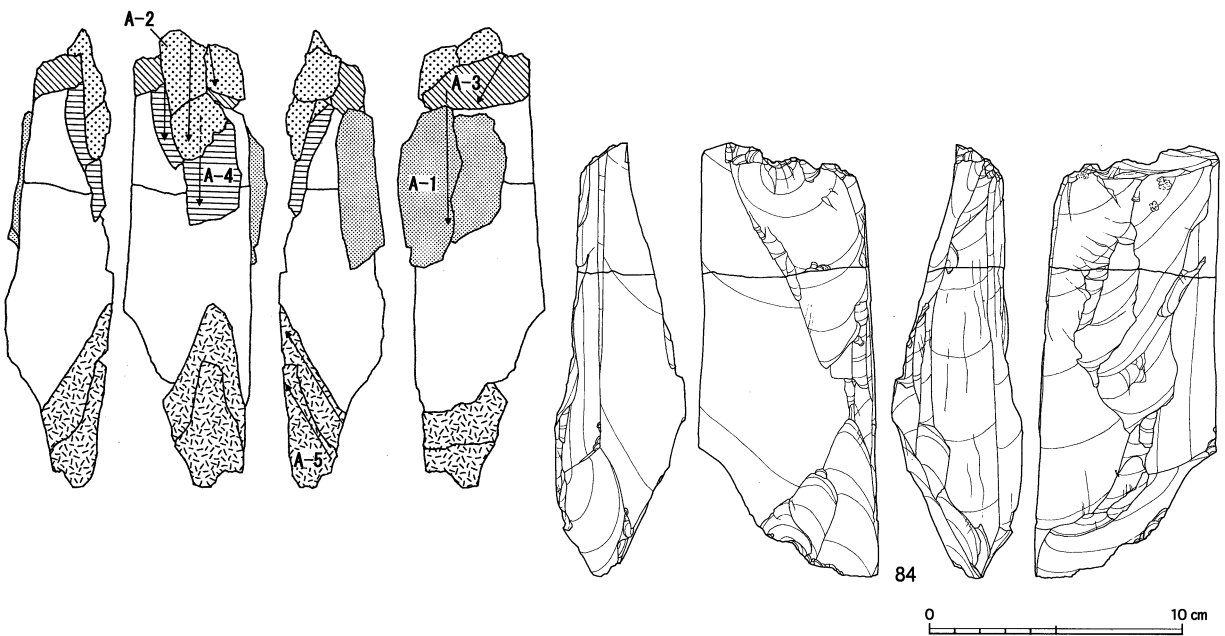
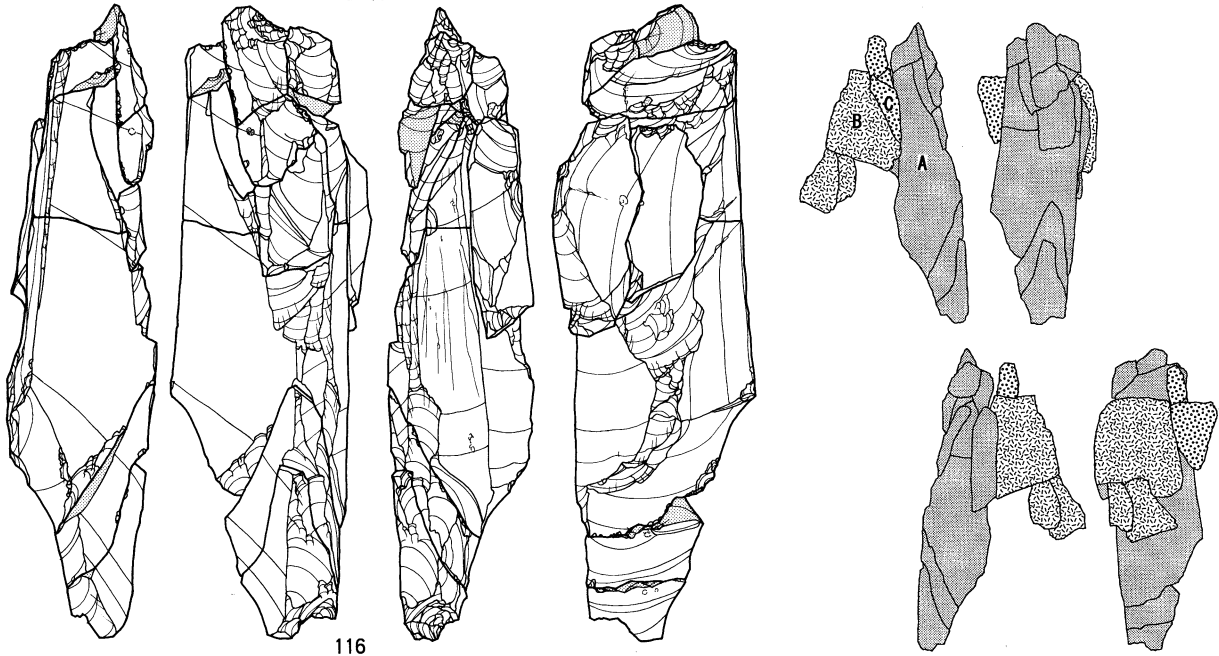

図IV-120 Sb-4~6の石器(42) 母岩71・接合178(2)

段階2

個体B

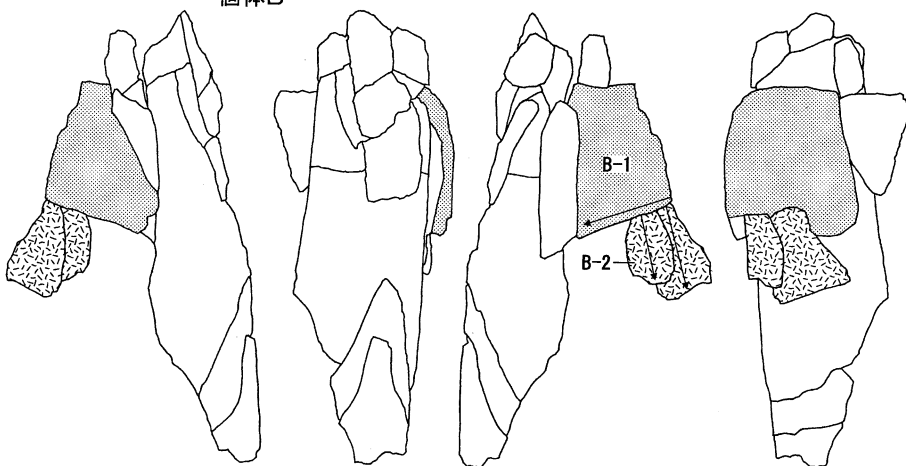

個体C

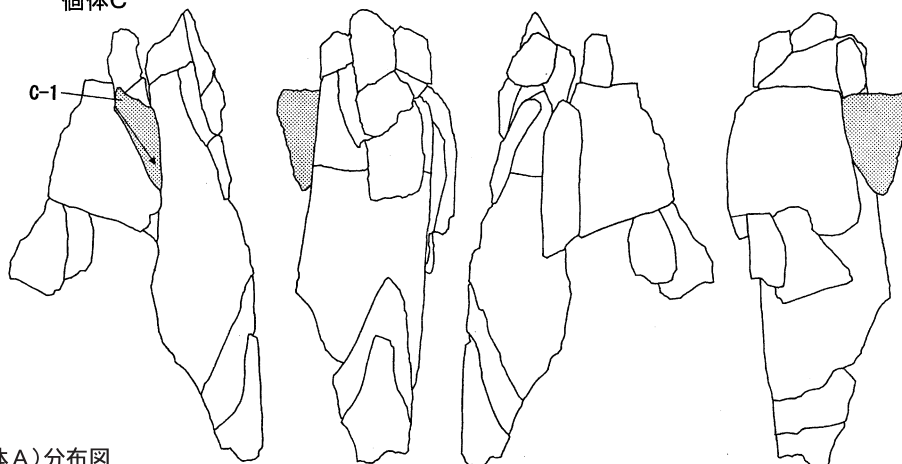

接合178(個体A)分布図

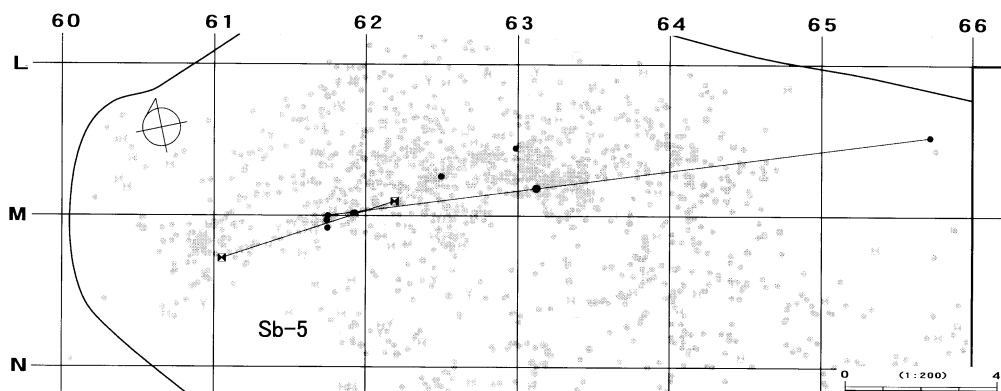

接合178(個体B)分布図

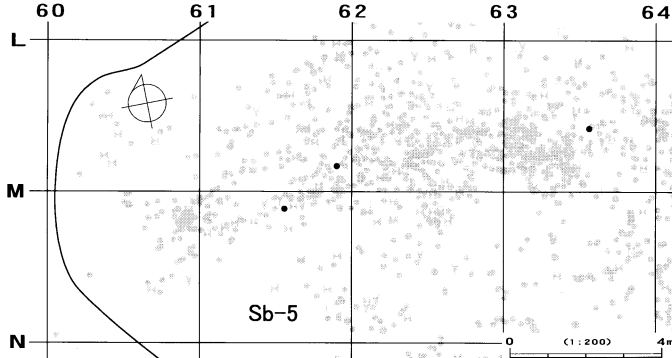

接合178(個体C)分布図

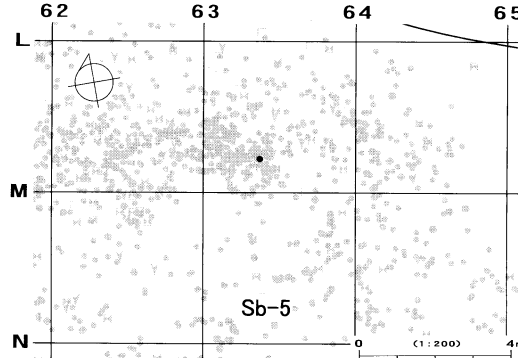

図IV-121 Sb-4~6の石器(43) 母岩71・接合178(3)

母岩72・接合179

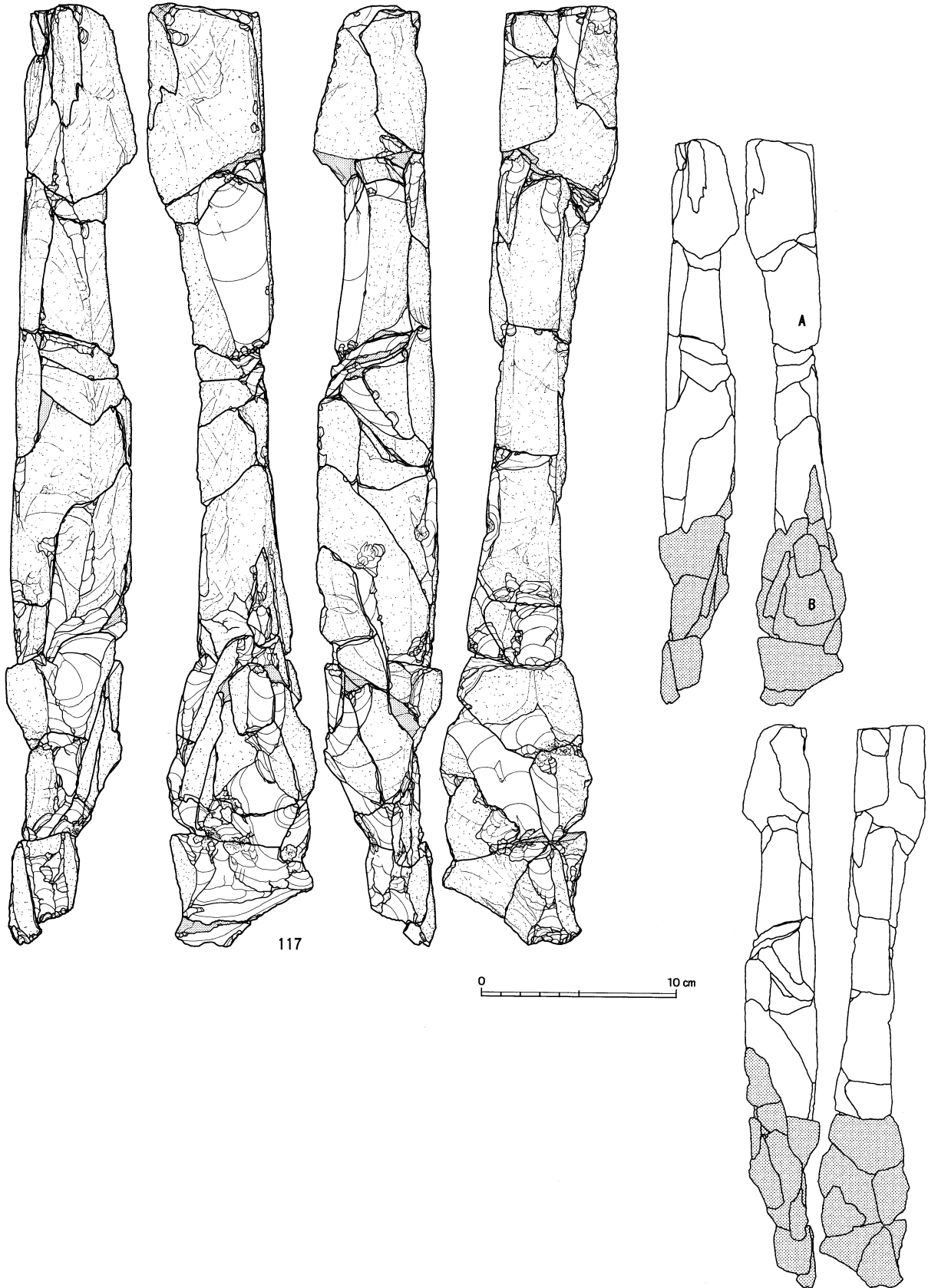

図Ⅳ-122 Sb-4~6の石器(44) 母岩72・接合179(1)



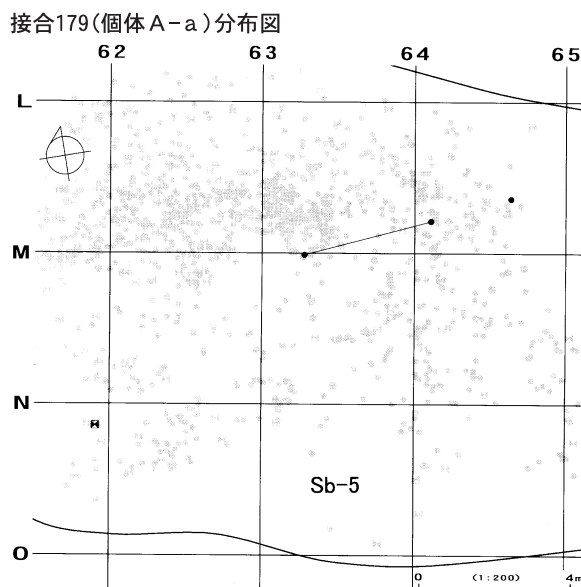
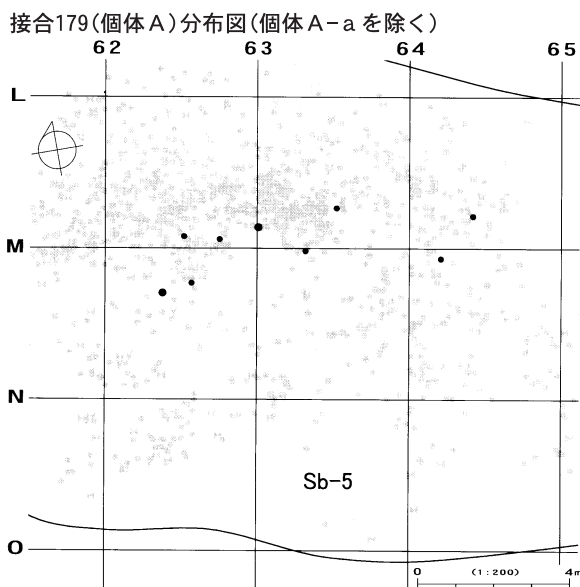
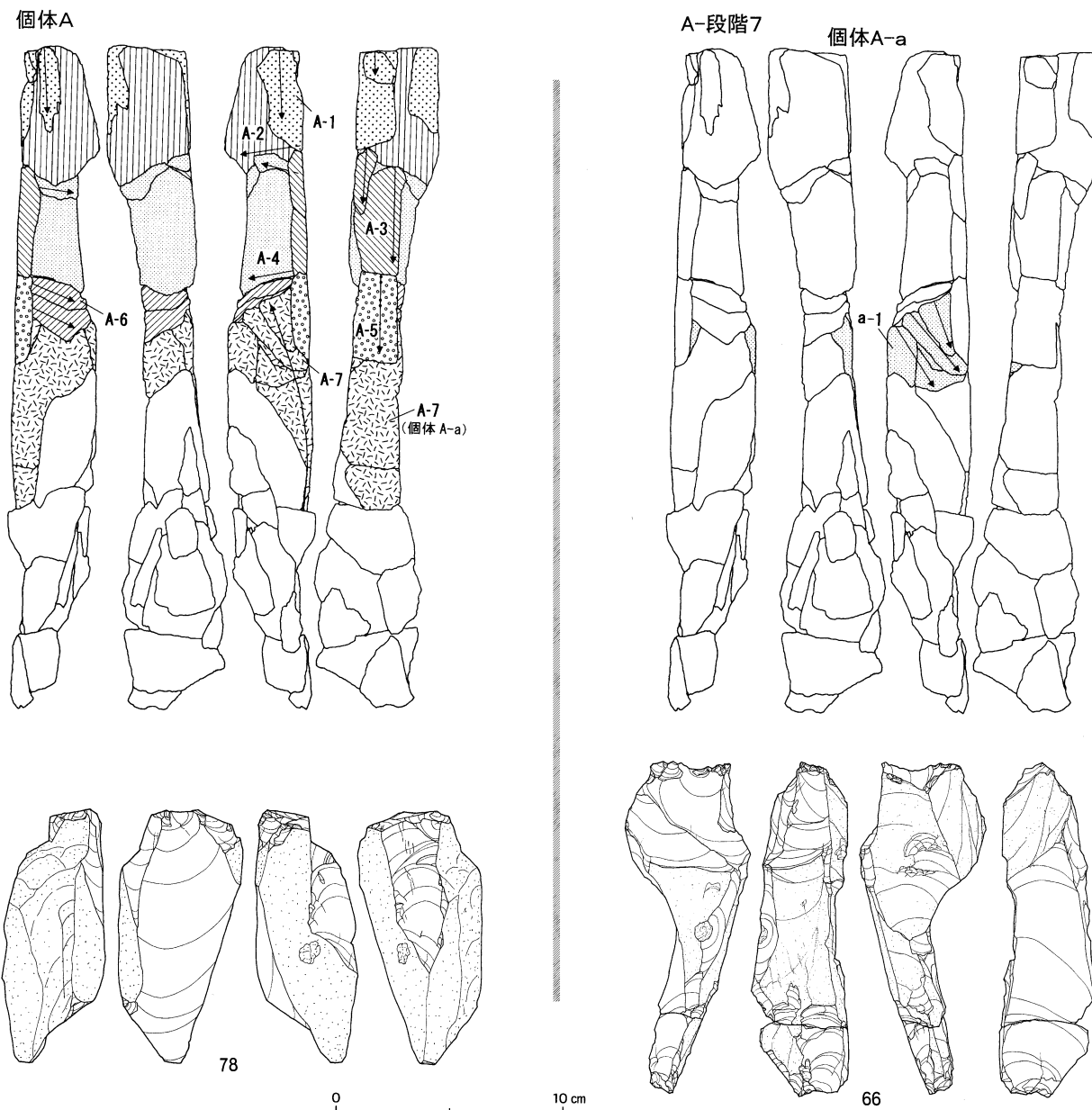

図IV-123 Sb-4~6の石器(45) 母岩72・接合179(2)



Sb-4~6

個体B

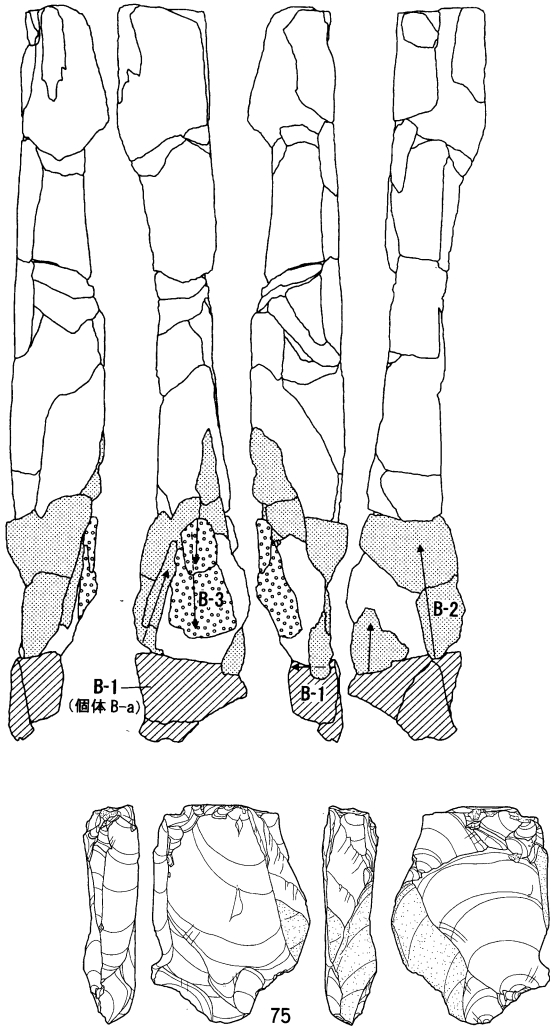

B-段階1

個体B-a

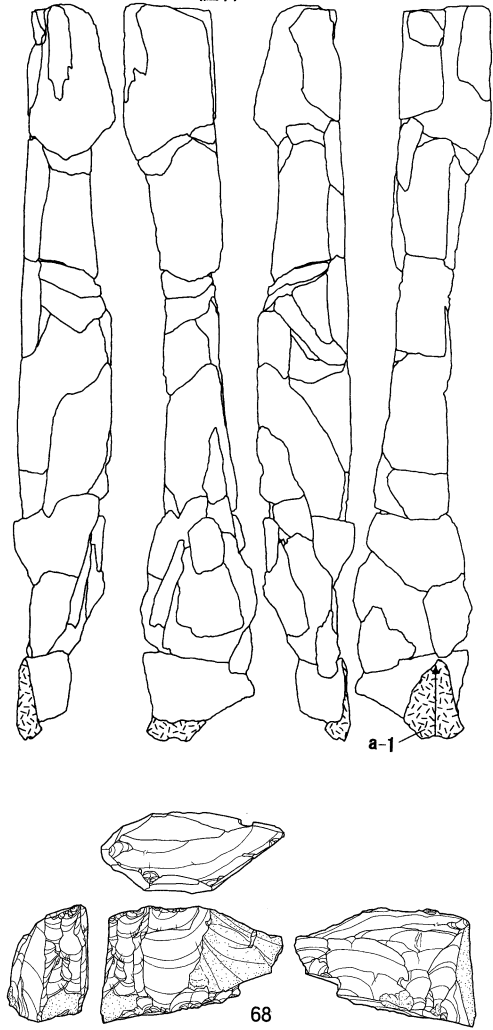

0 10 cm

接合179(個体B)分布図(個体B-aを除く)

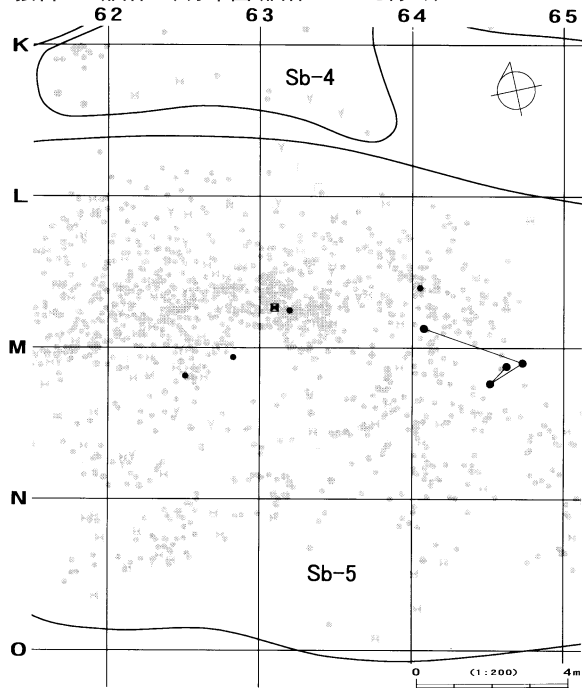

接合179(個体B-a)分布図

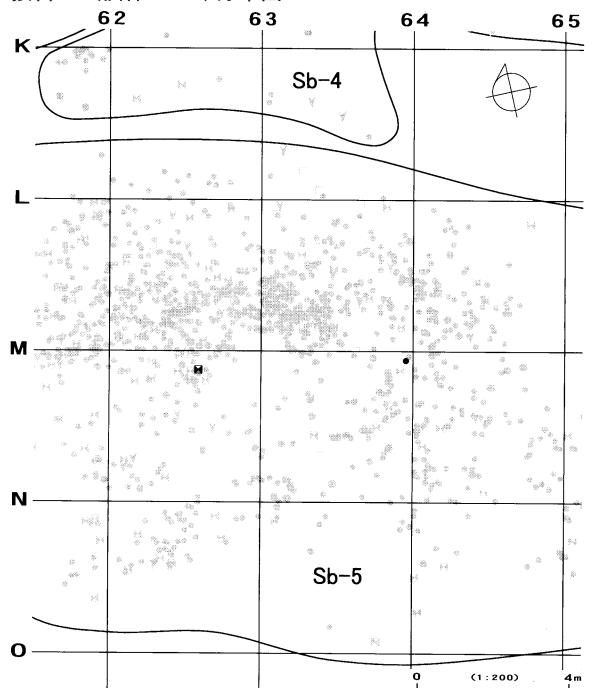

図IV-124 Sb-4~6の石器(46) 母岩72・接合179(3)

母岩31・接合69

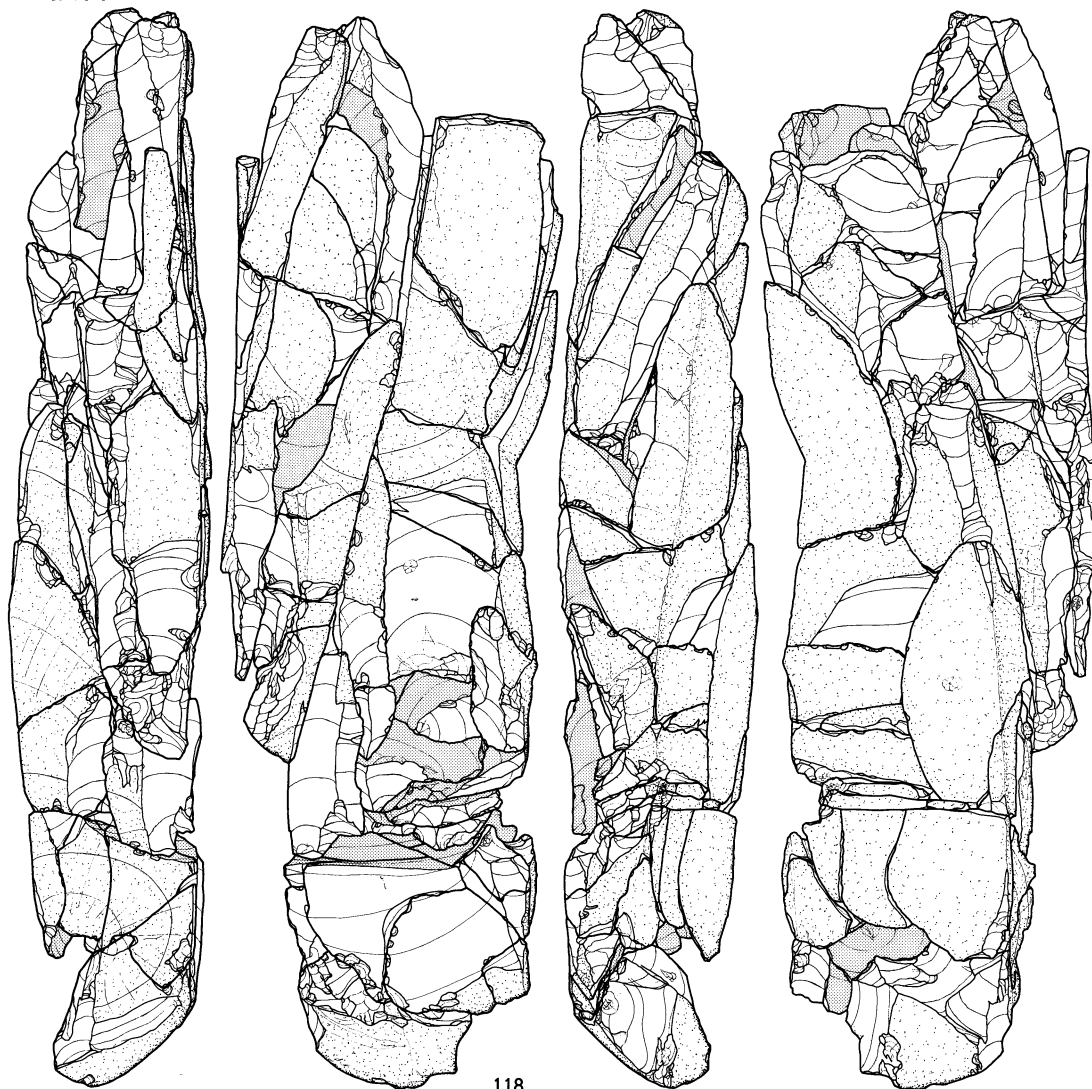

118

0 10 cm

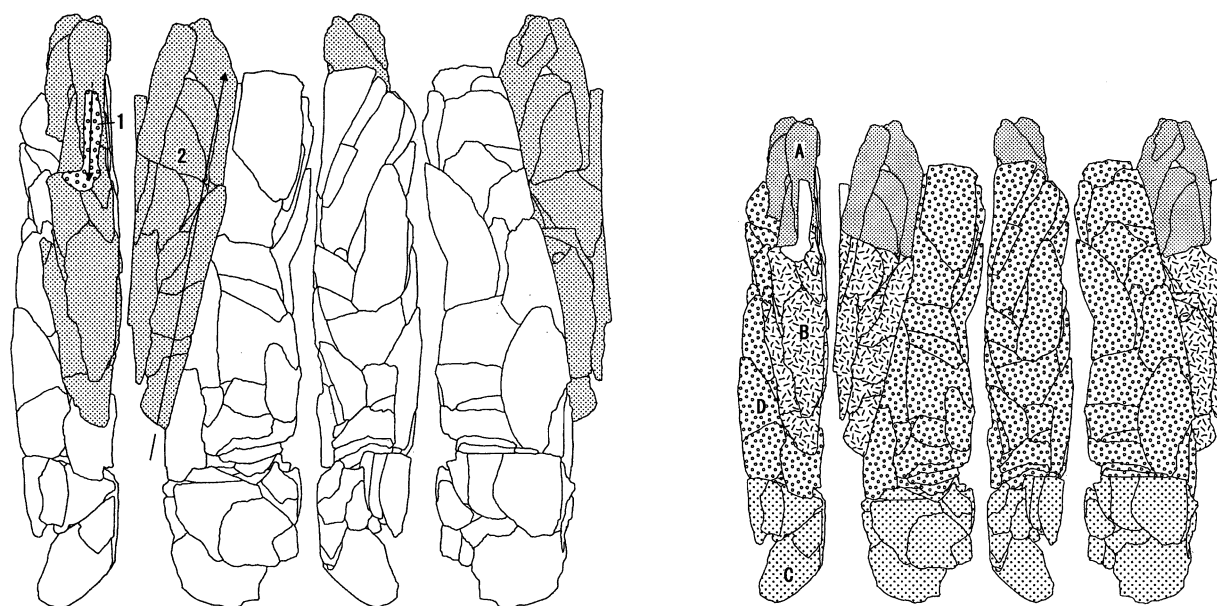

図IV-125 Sb-4~6の石器(47) 母岩31・接合69(1)

段階2

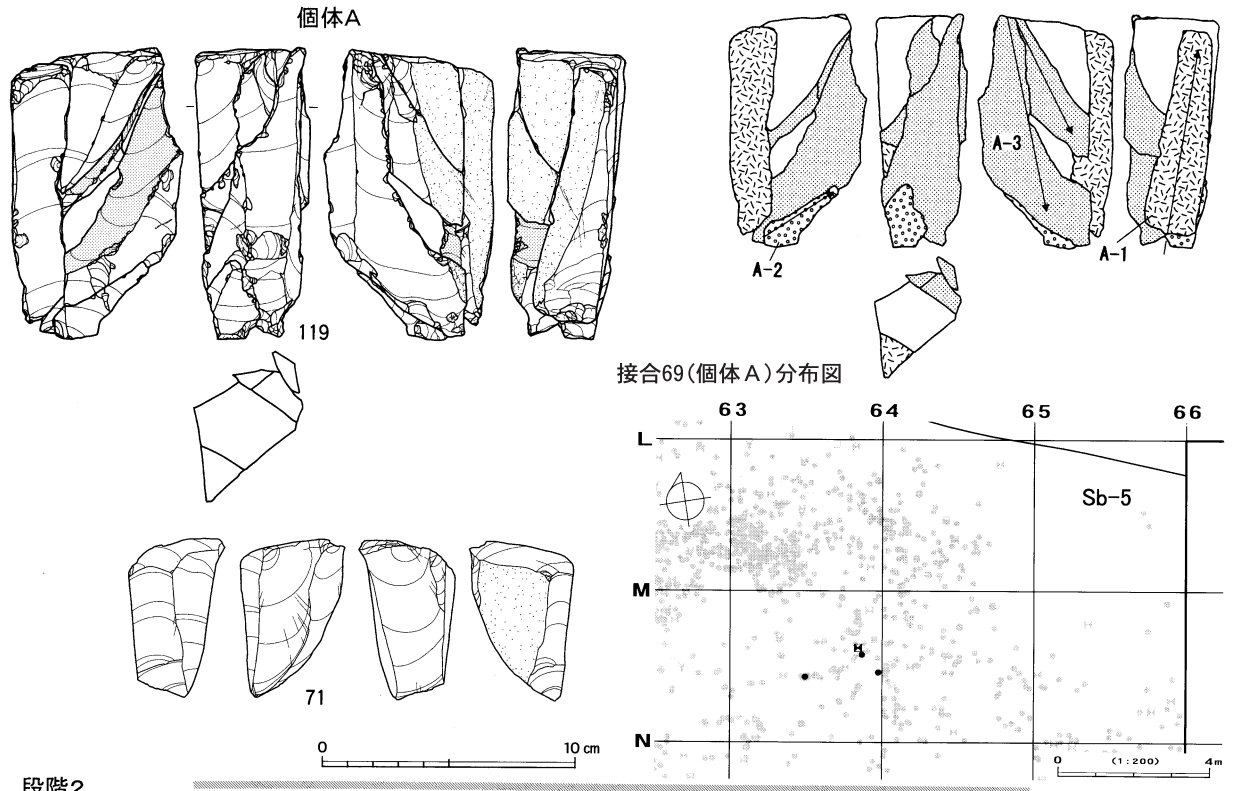

段階2

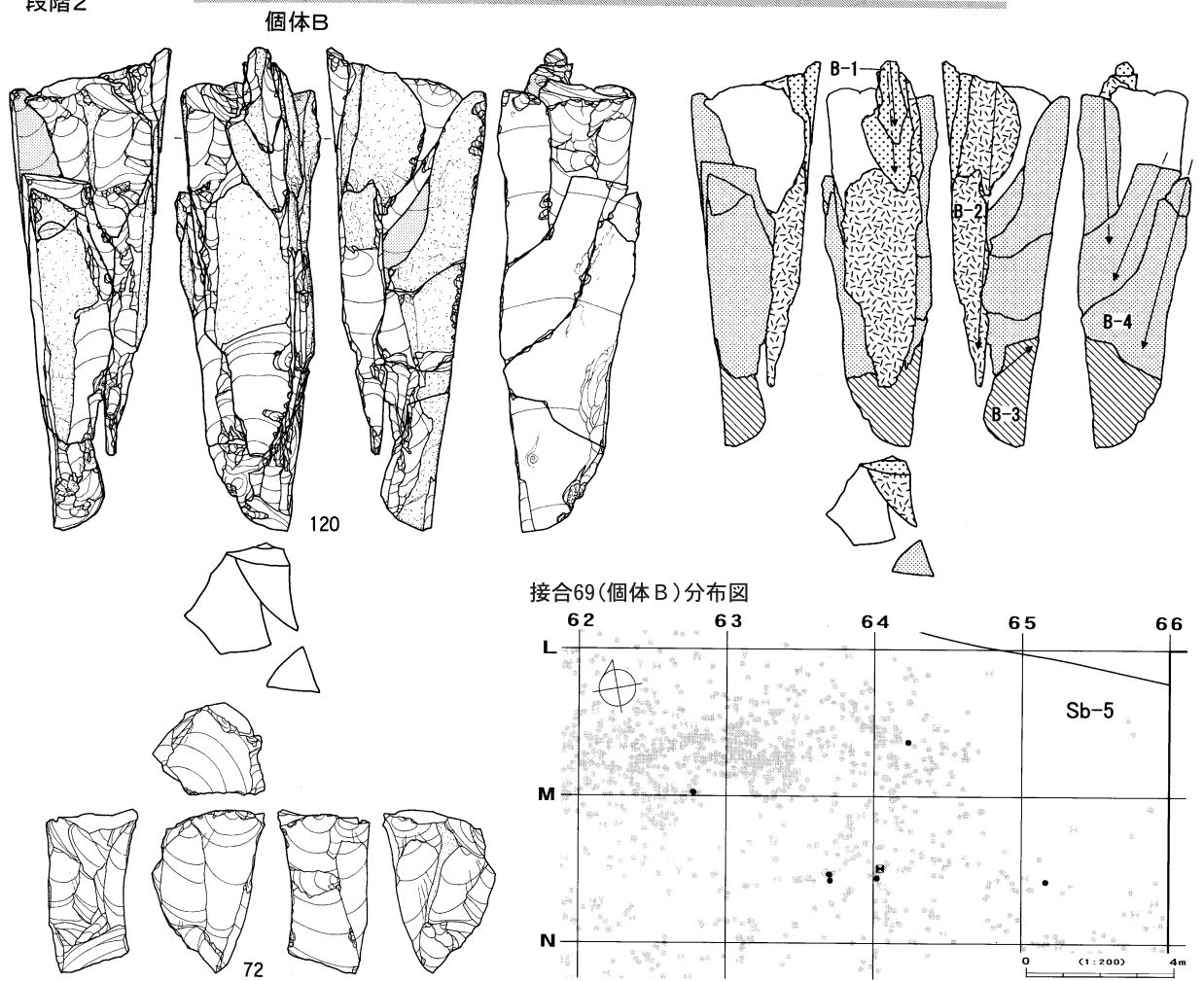

図IV-126 Sb-4~6の石器(48) 母岩31・接合69(2)



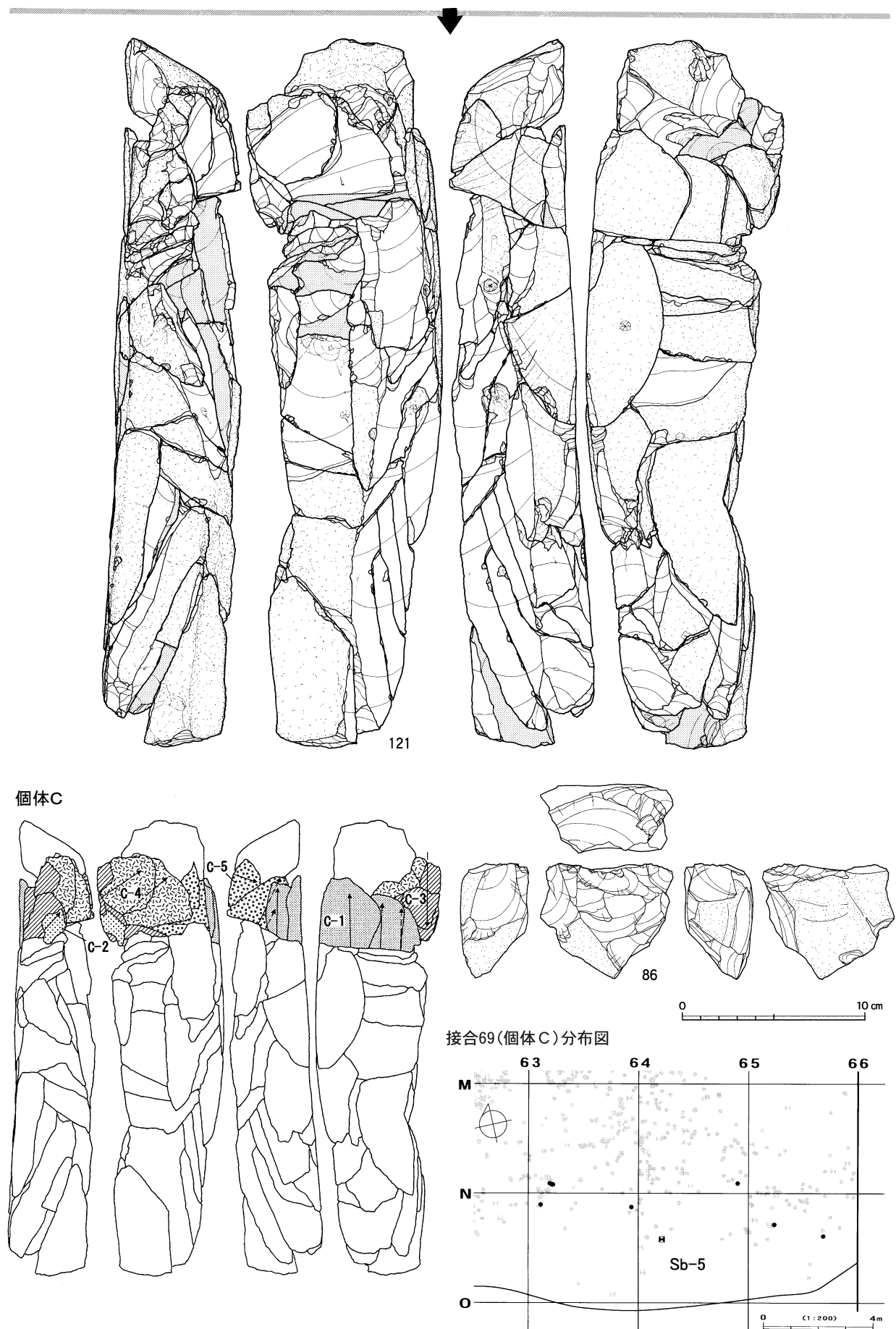

図IV-127 Sb-4~6の石器(49) 母岩31・接合69(3)

個体D

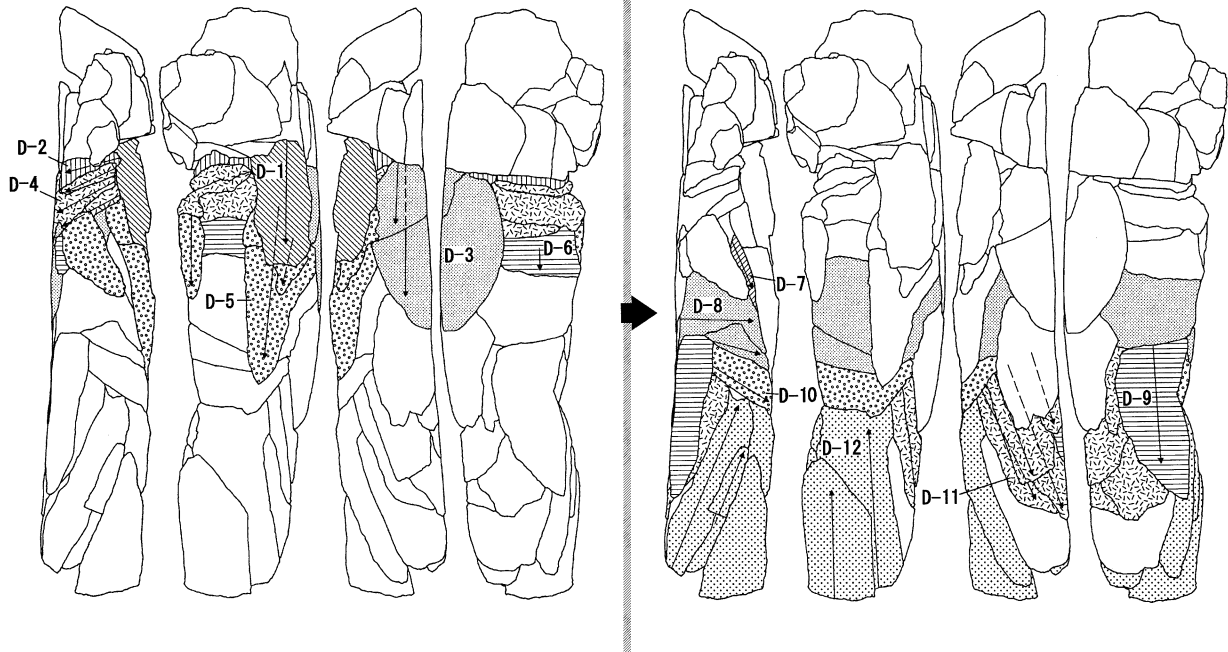

D-段階8

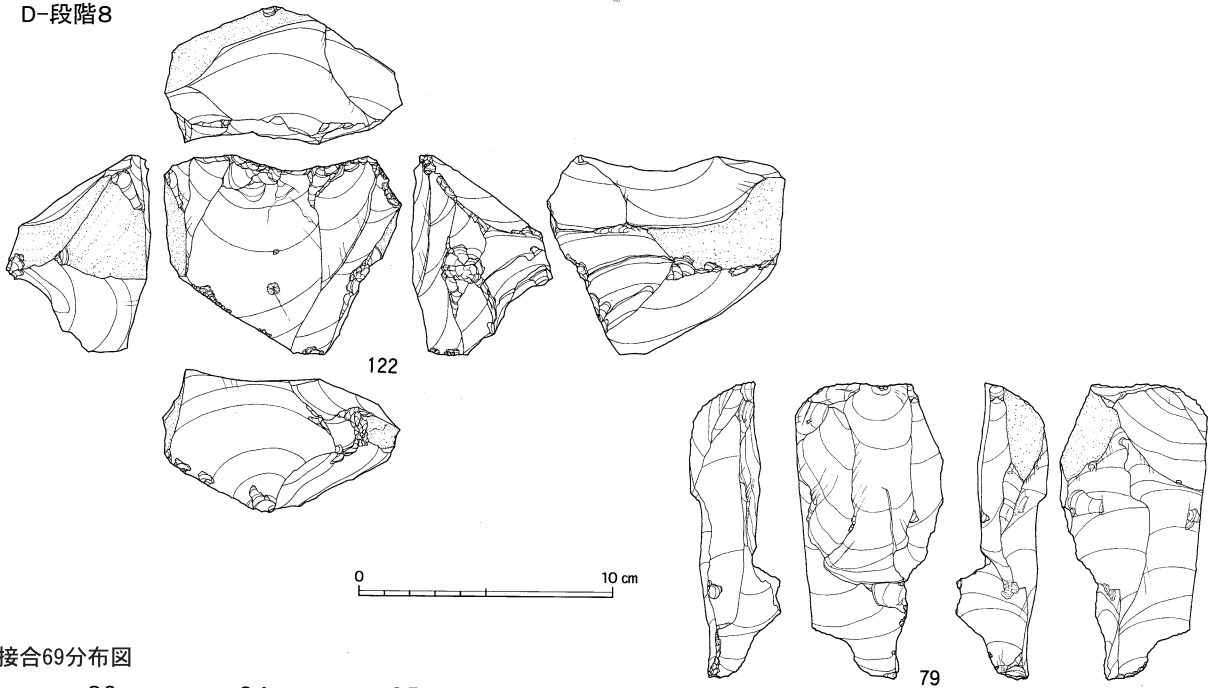

接合69分布図

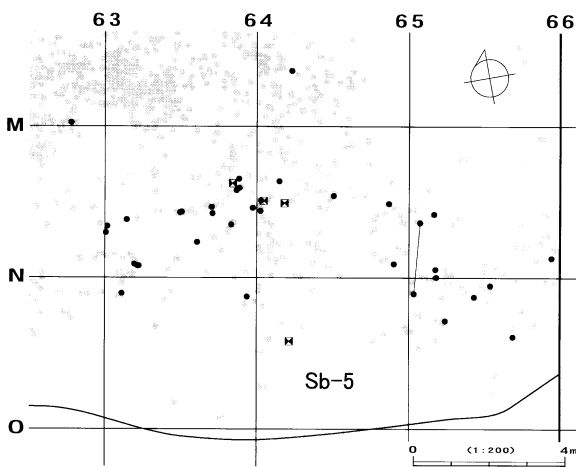

接合69(個体D)分布図

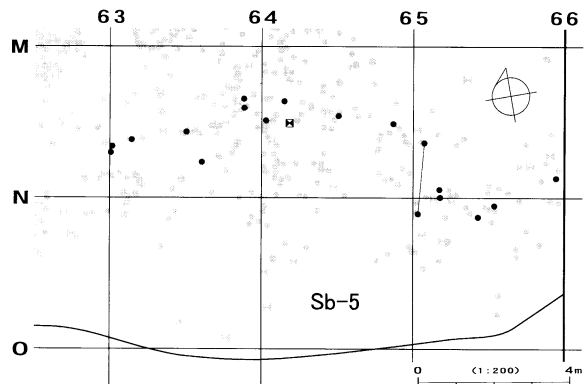

図IV-128 Sb-4~6の石器(50) 母岩31・接合69(4)



母岩30・接合68

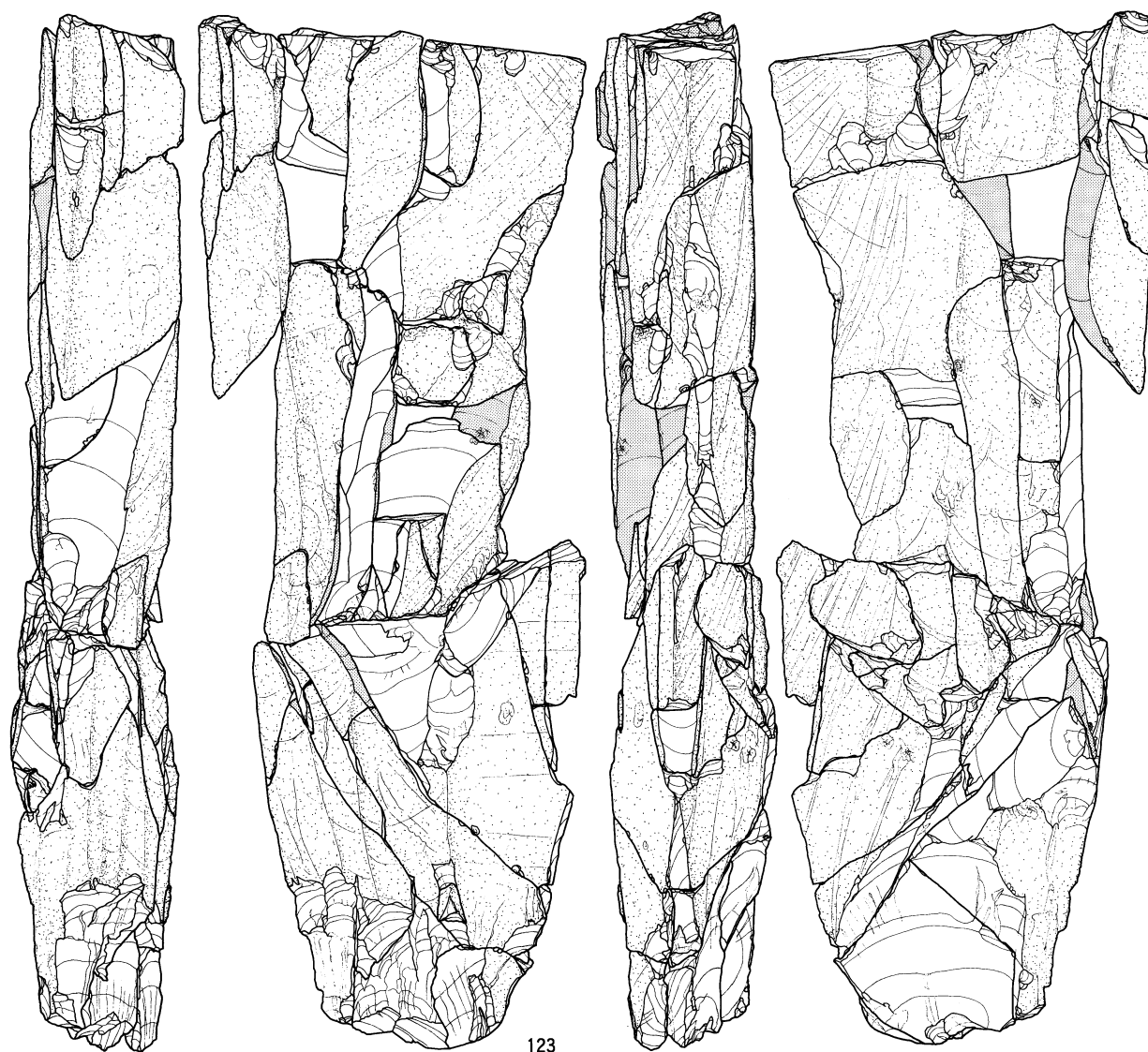

0 10 cm

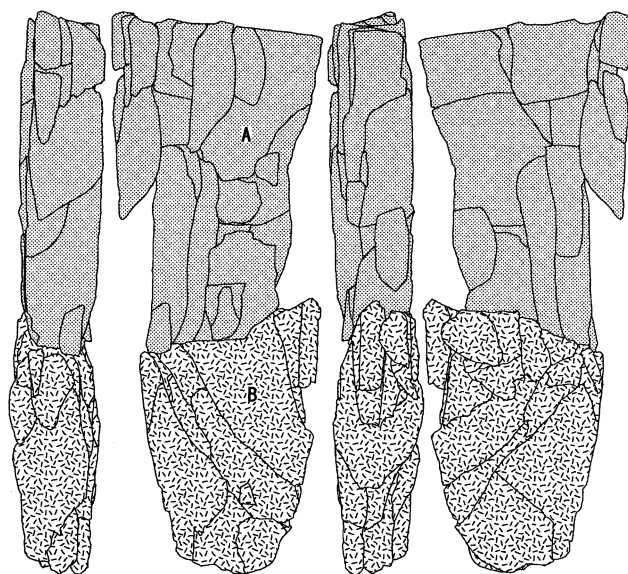

図IV-129 Sb-4~6の石器(51) 母岩30・接合68(1)

個体A

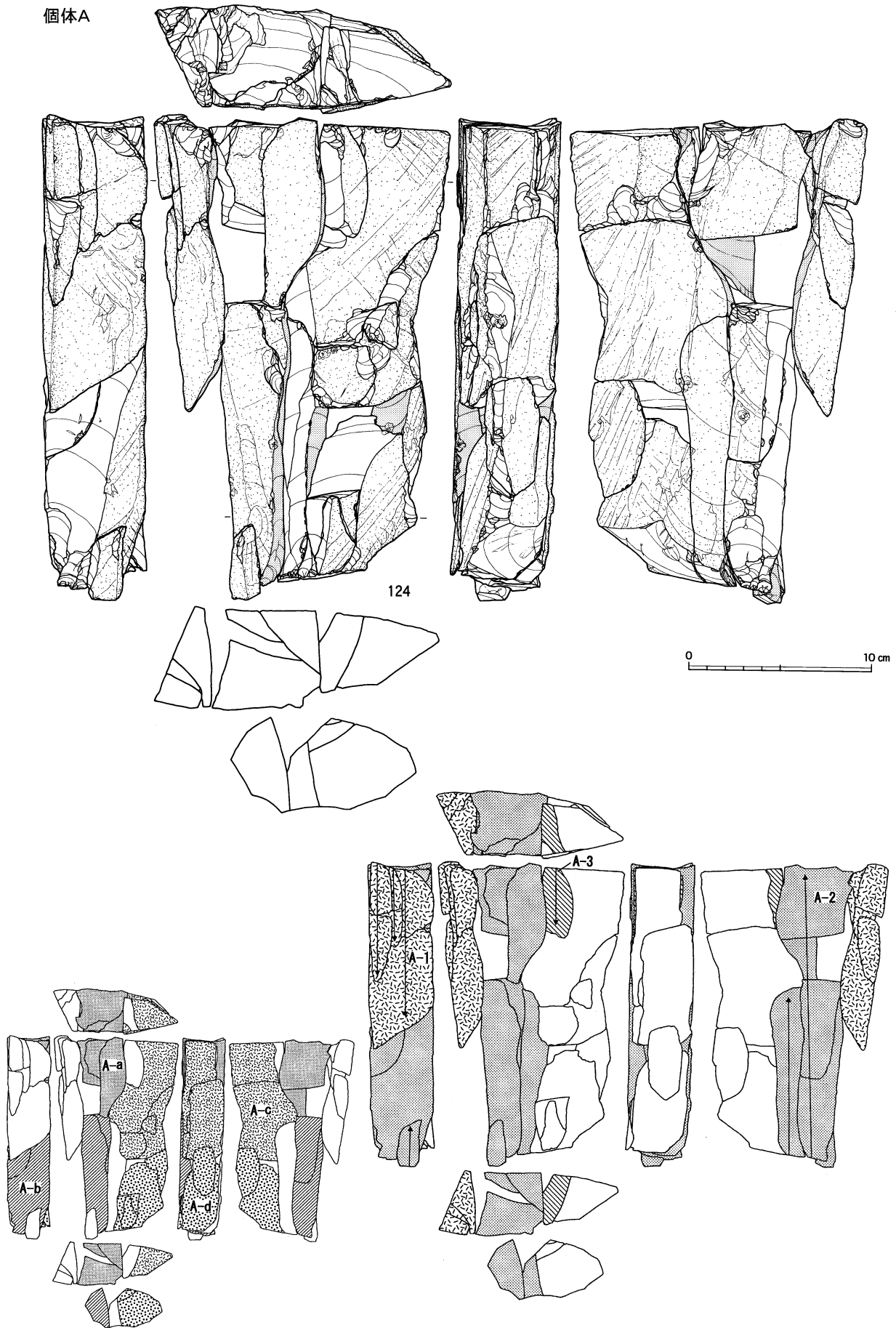

図IV-130 Sb-4~6の石器(52) 母岩30・接合68(2)

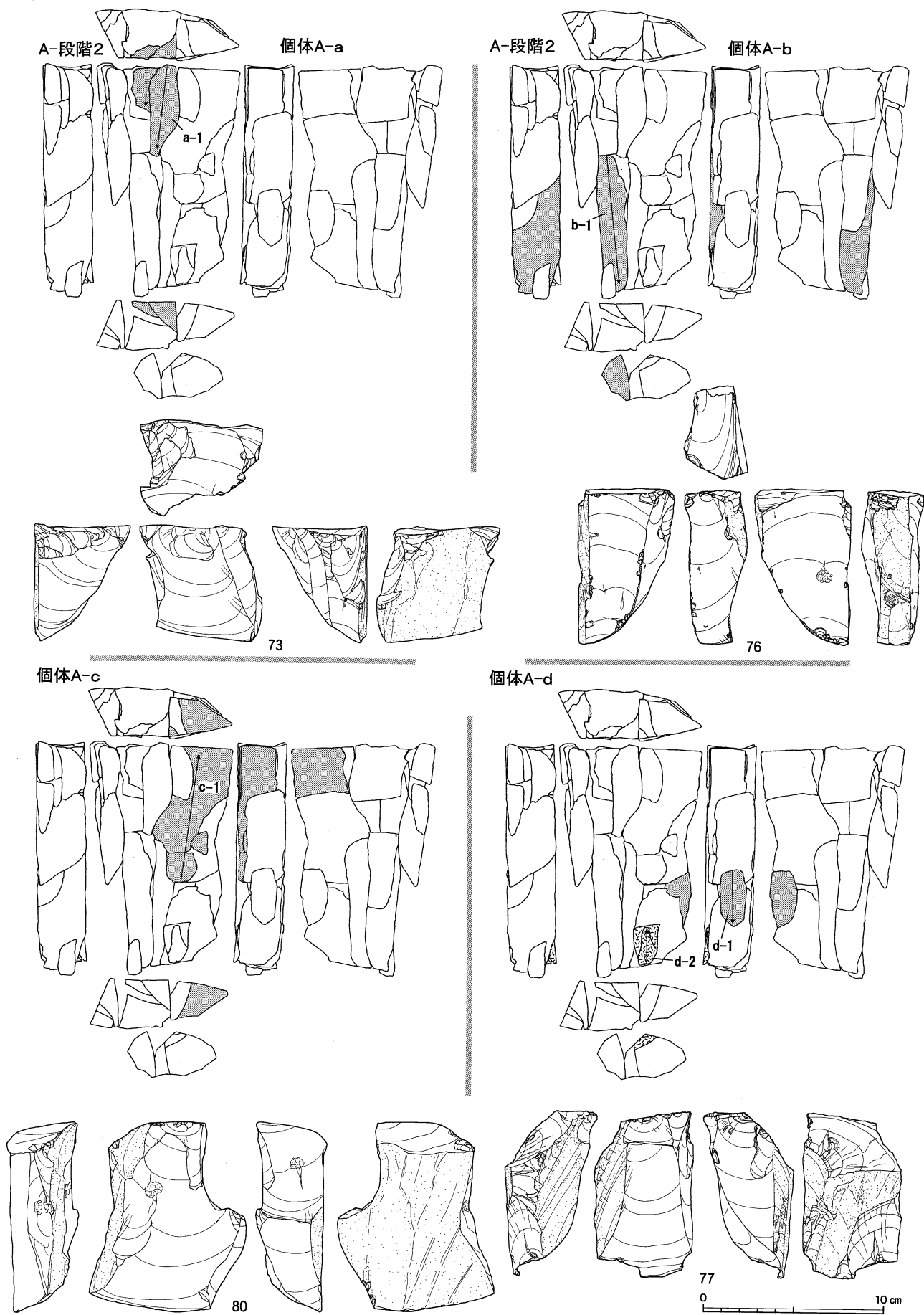

図IV-131 Sb-4~6の石器(53) 母岩30・接合68(3)



Sb-4~6

個体B

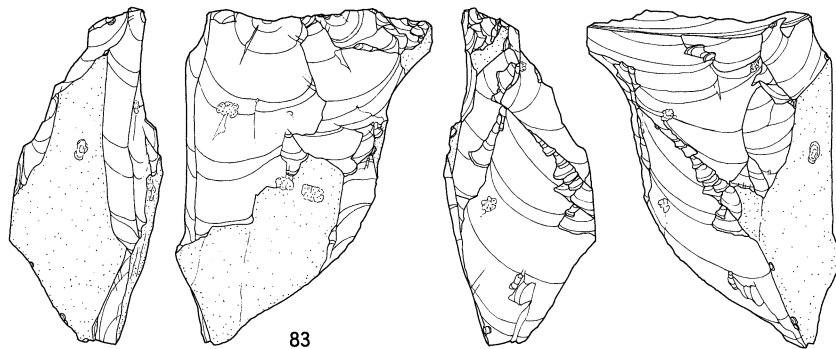
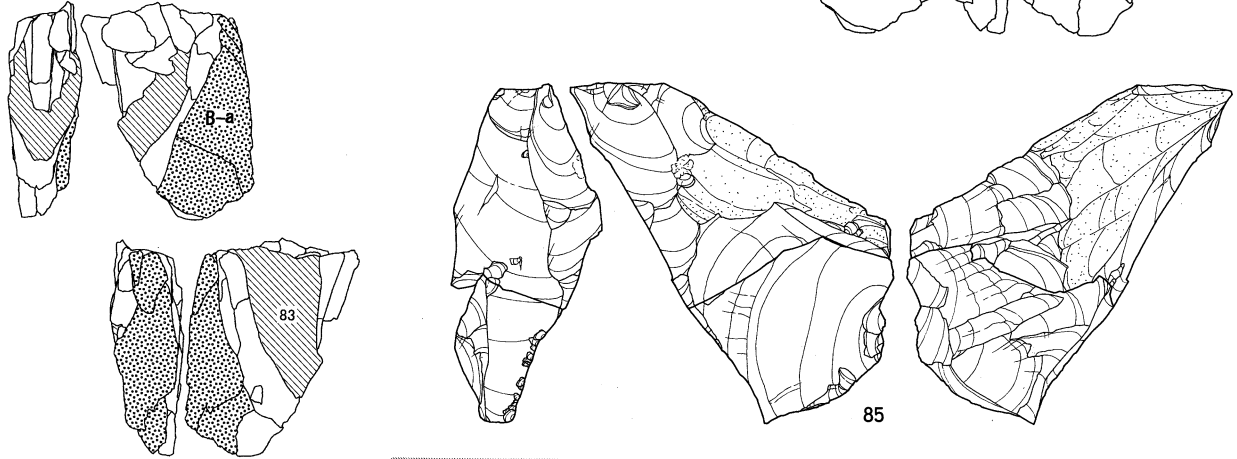
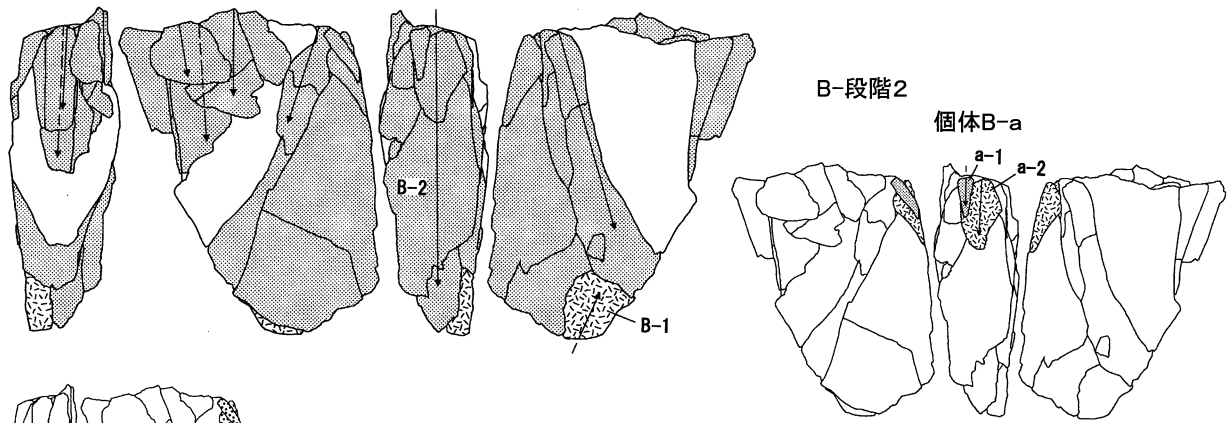
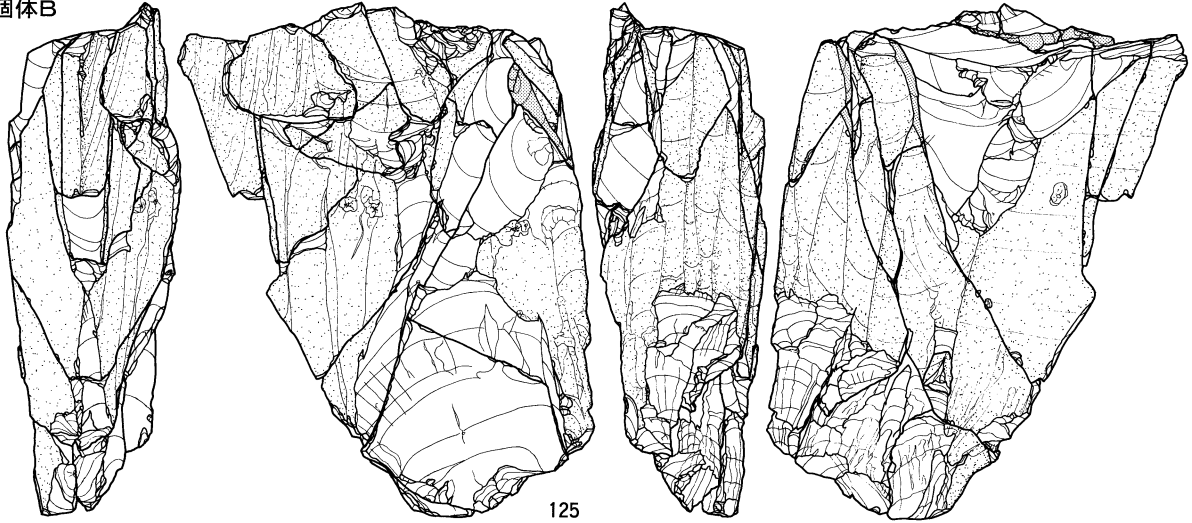

0 10 cm

図IV-132 Sb-4~6の石器(54) 母岩30・接合68(4)

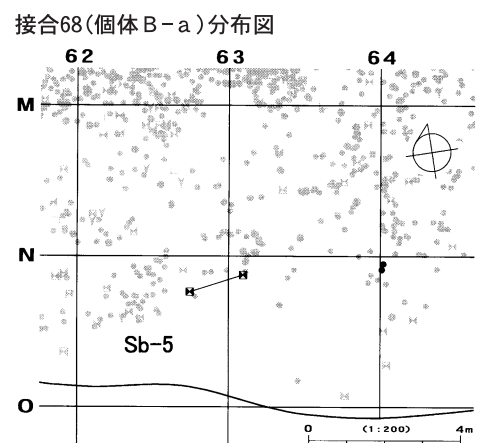
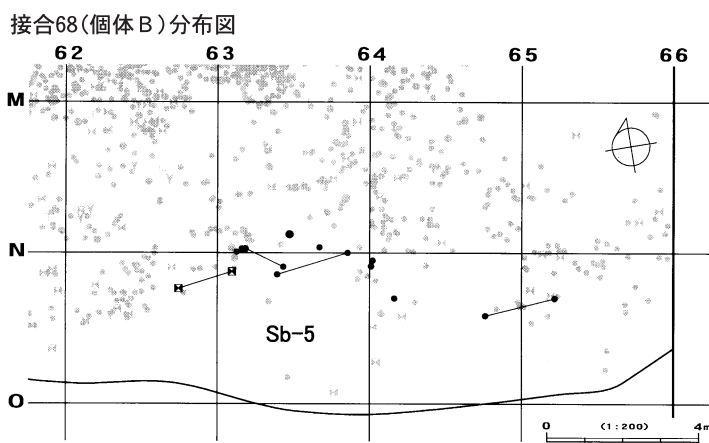
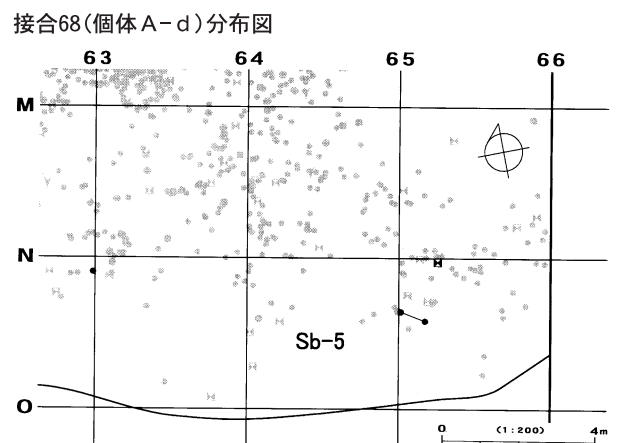
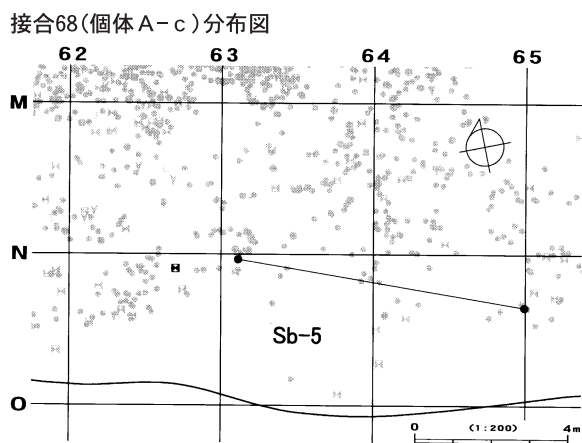
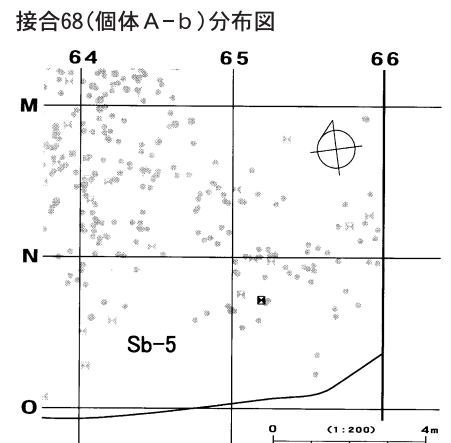
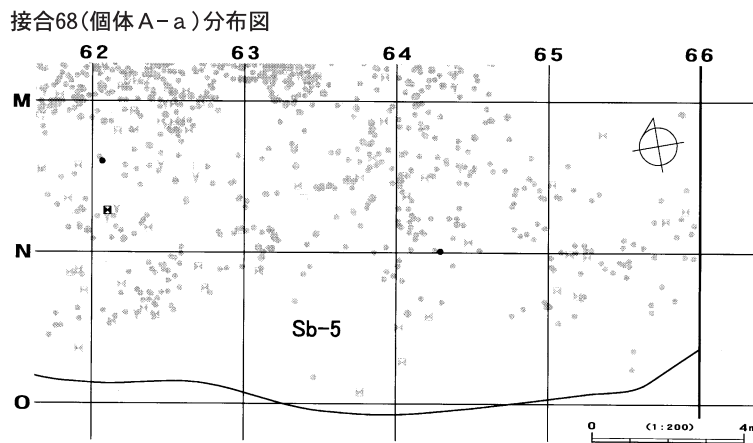
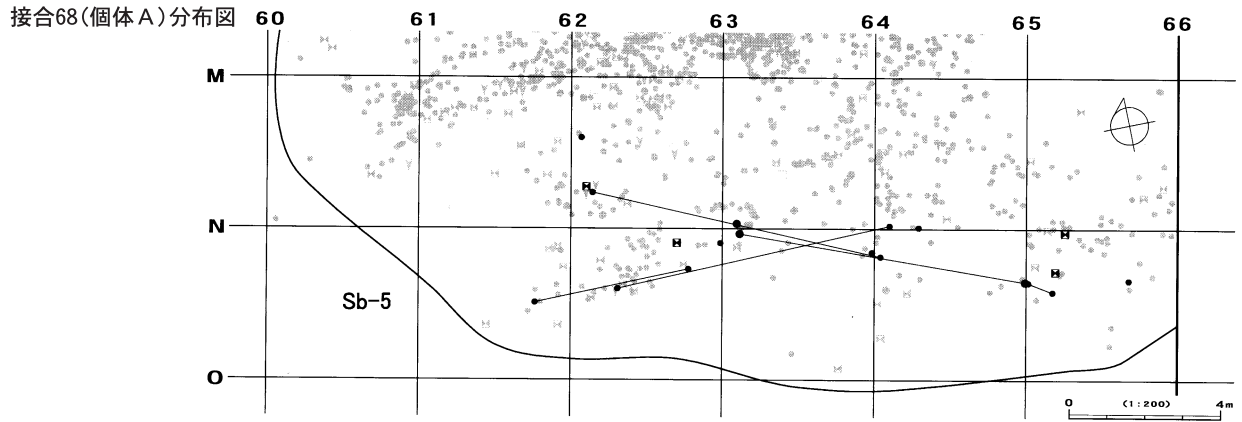

図IV-133 Sb-4~6の石器(55) 母岩30・接合68(5)



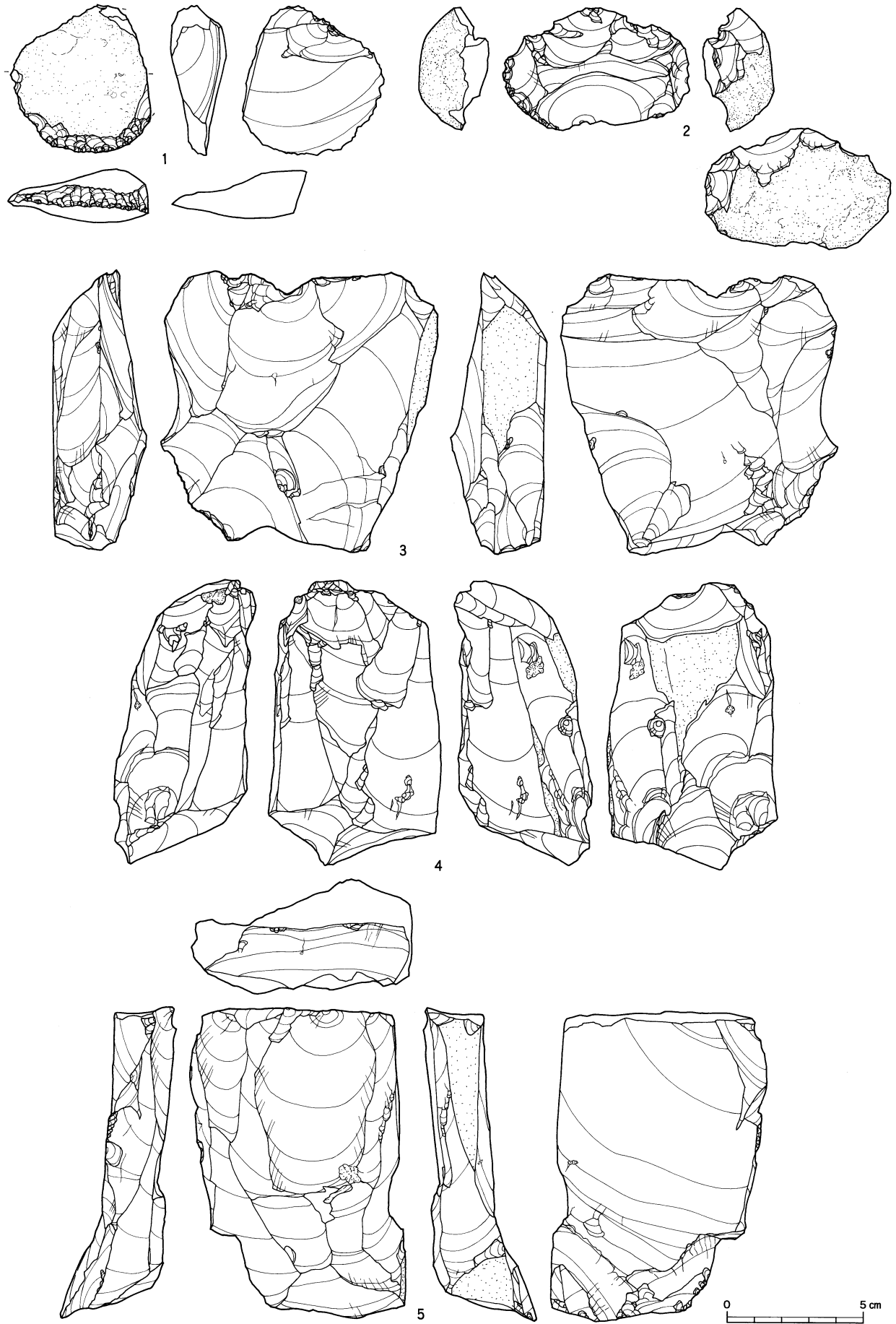

図Ⅳ-134 Sb-7・8の石器(1) 搔器・石核



図IV-135 Sb-7・8の石器(2) 石核

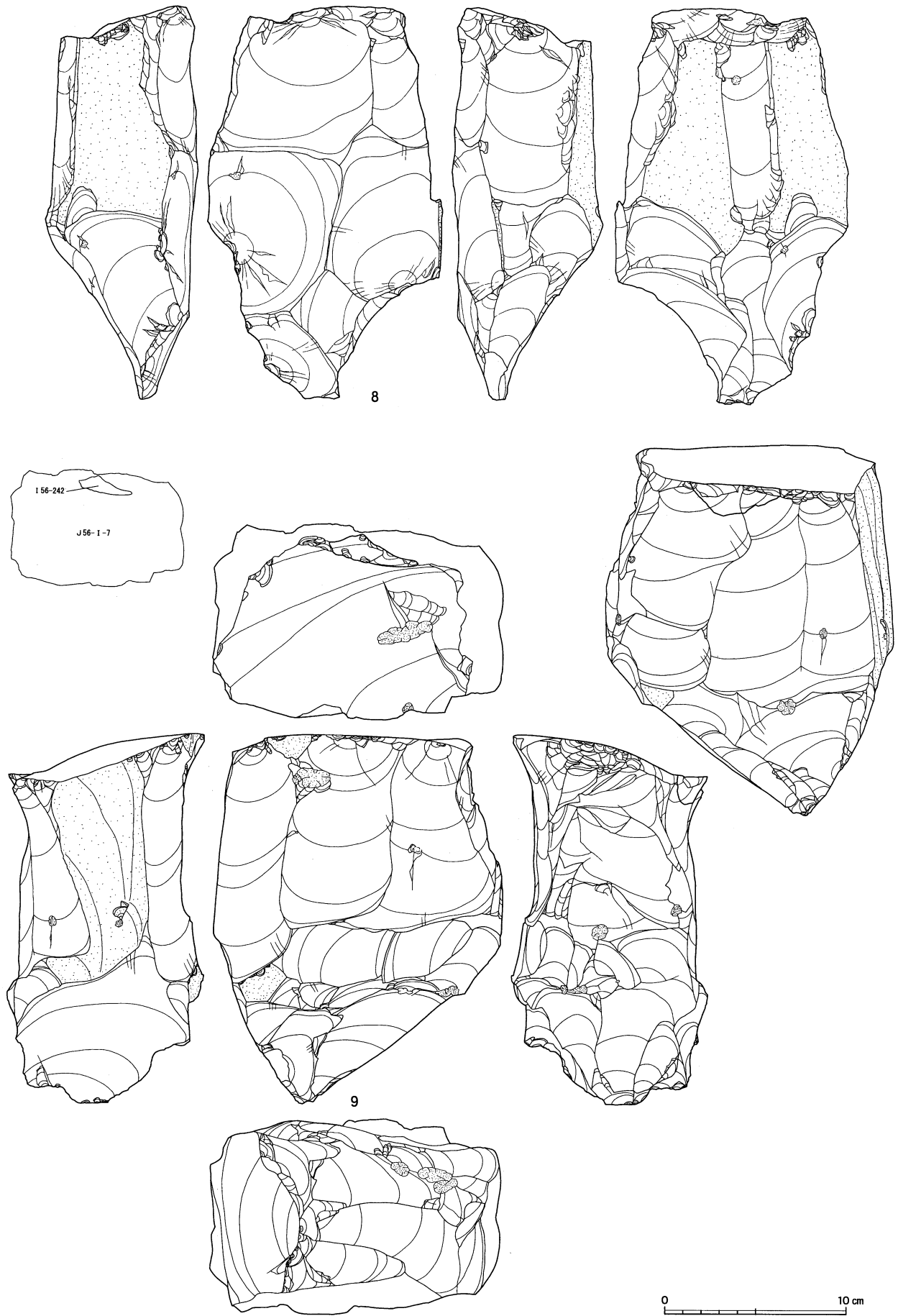

図Ⅳ-136 Sb-7・8の石器(3) 石核

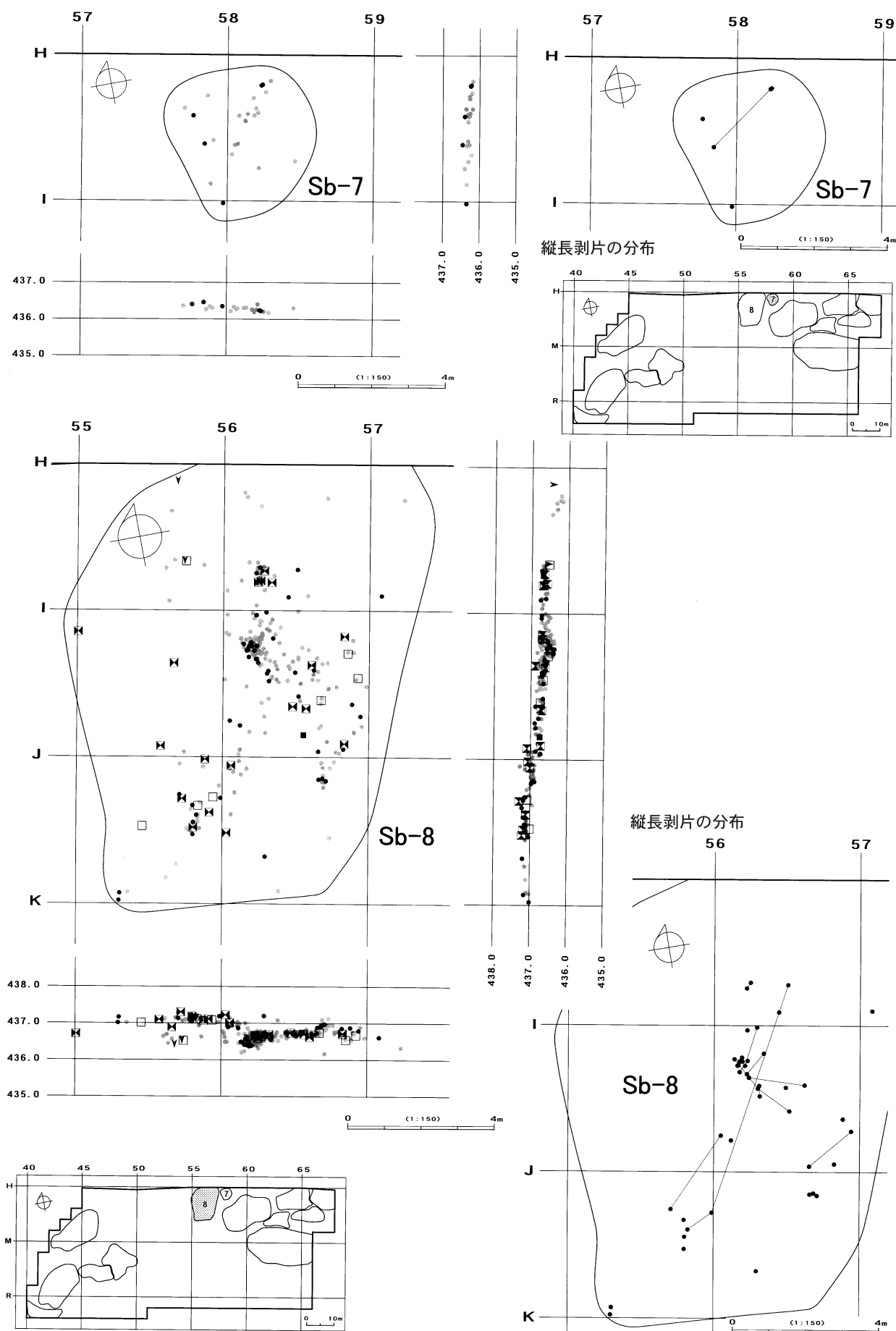

図IV-137 Sb-7・8の分布図

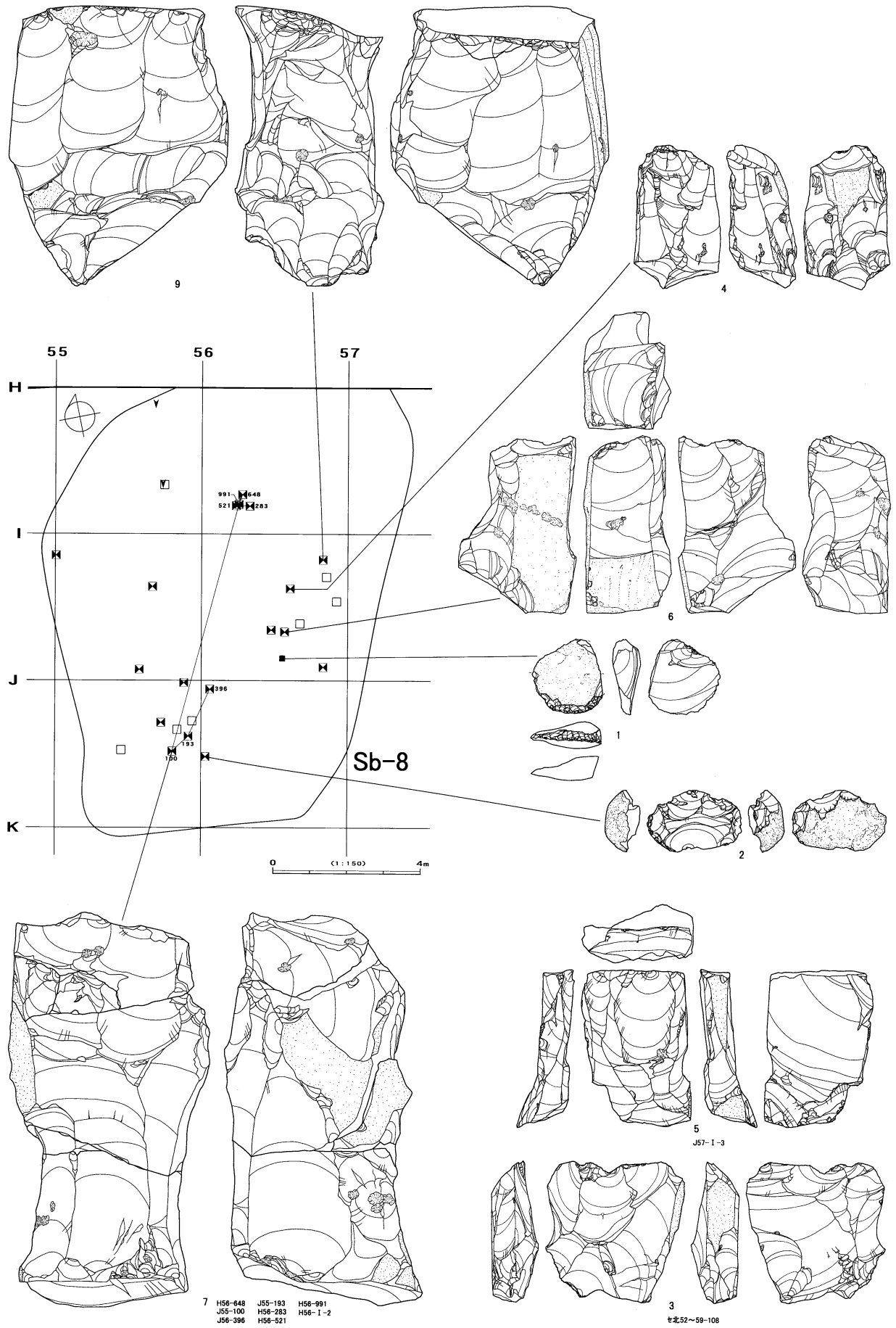

図IV-138 Sb-8の遺物



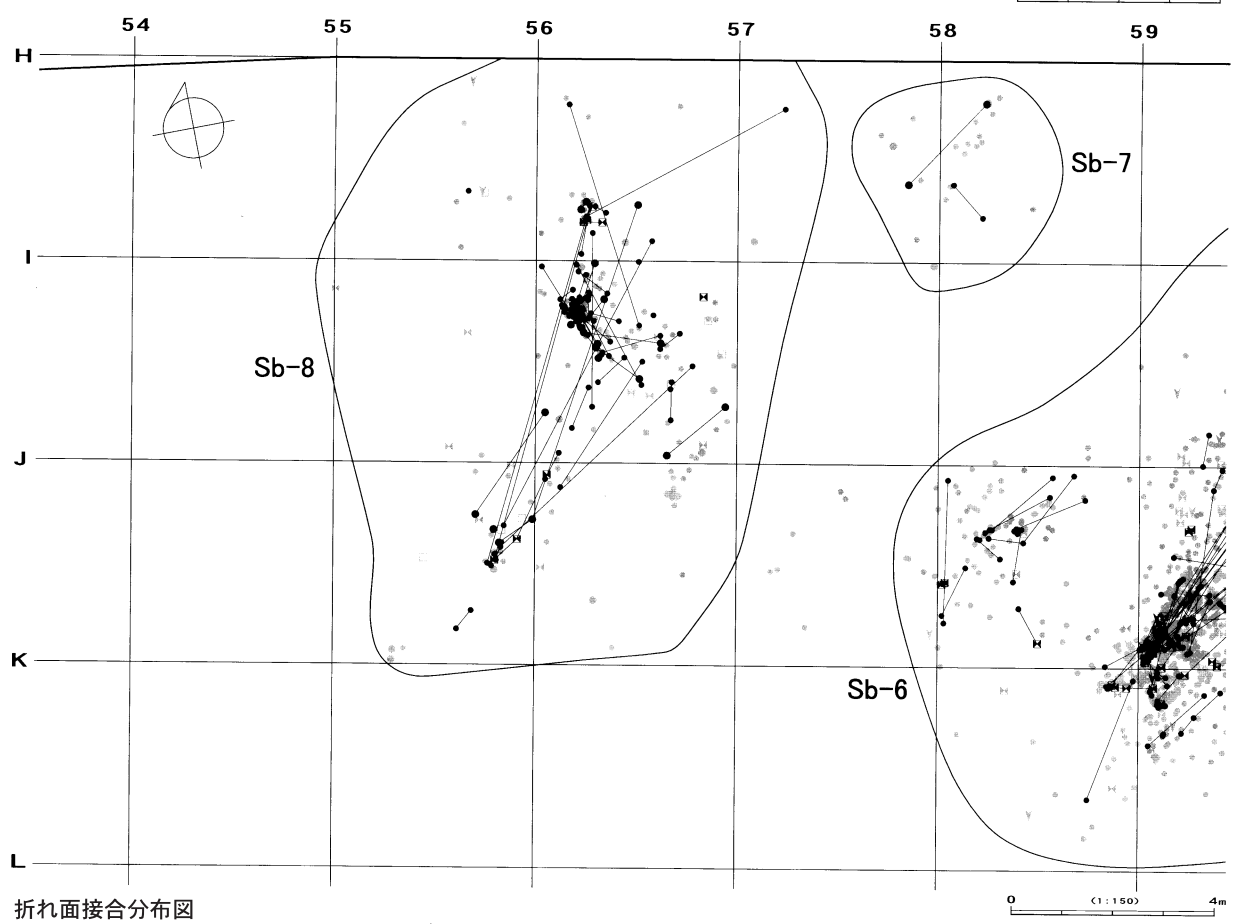
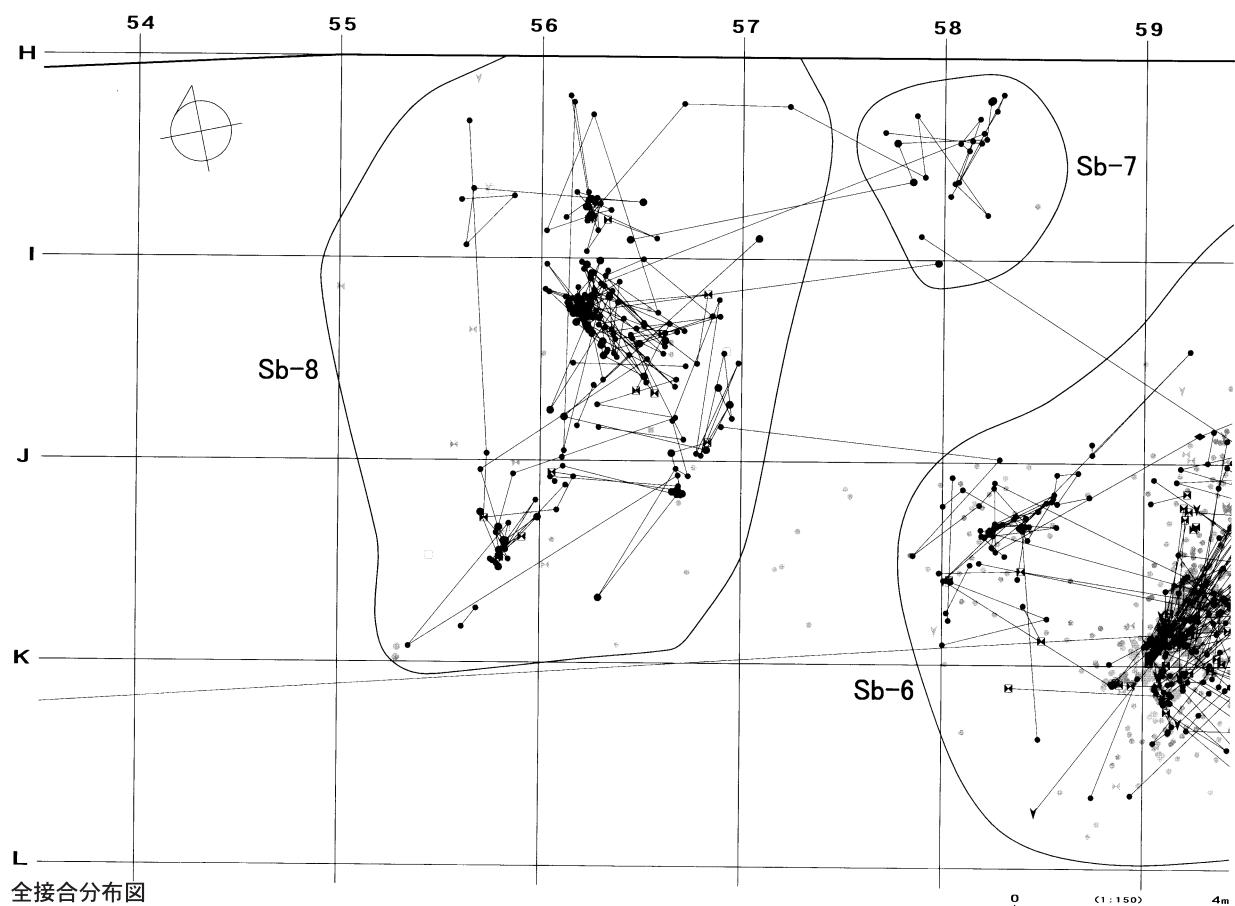

図IV-139 Sb-7・8の接合分布図

母岩60・接合161

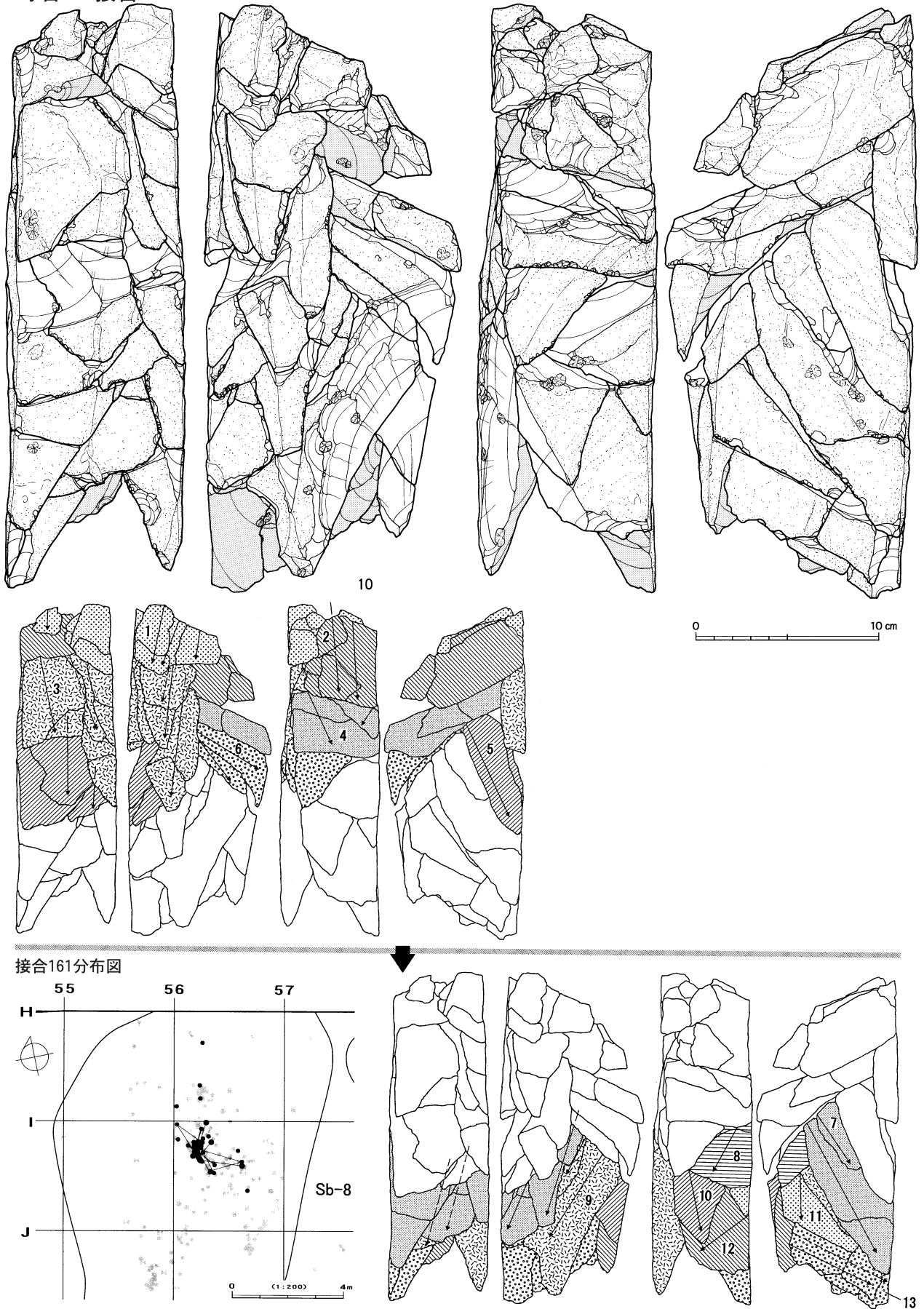

図Ⅳ-140 Sb-7・8の石器(4) 母岩60・接合161

母岩61・接合162

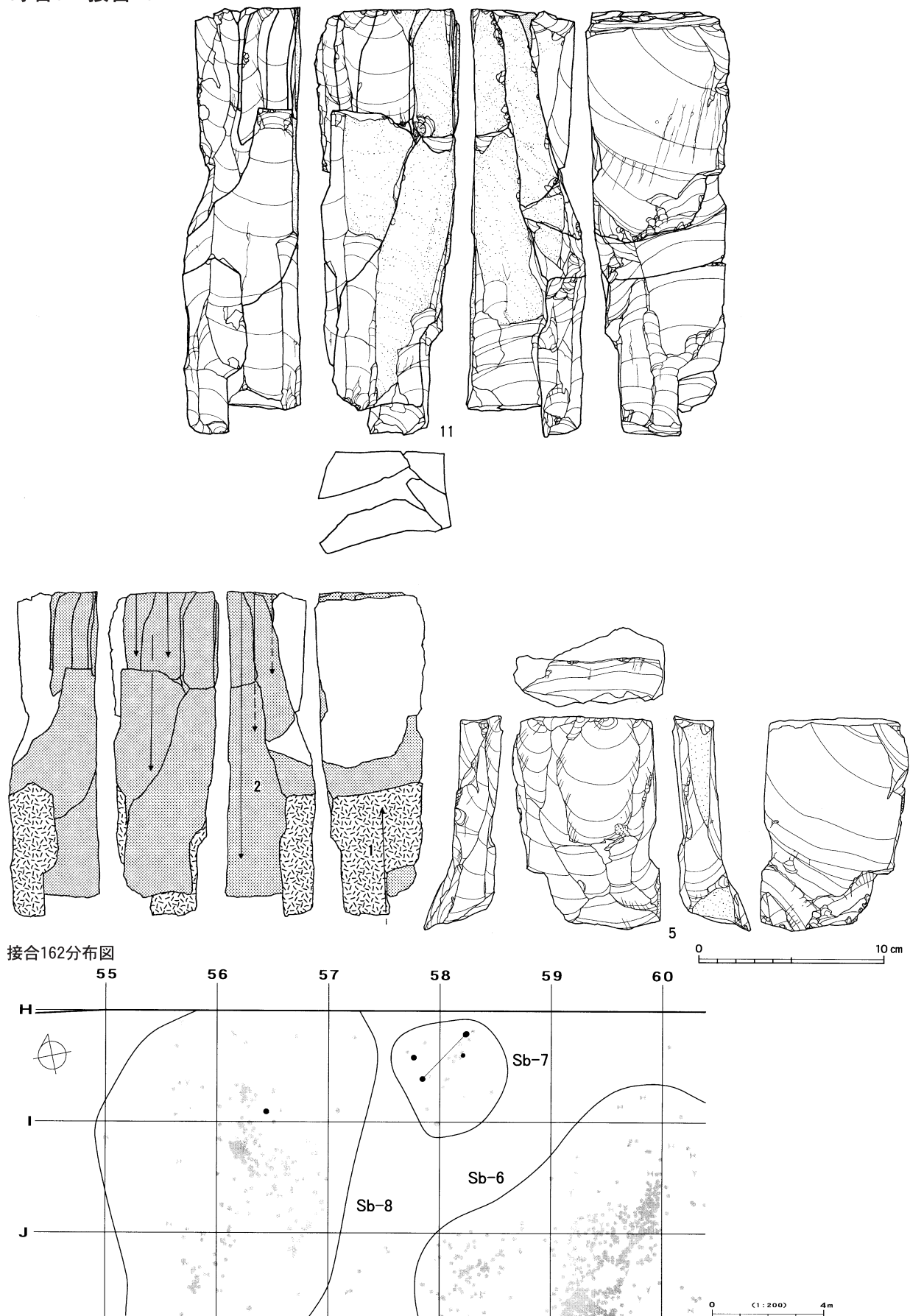

図IV-141 Sb-7・8の石器(5) 母岩61・接合162

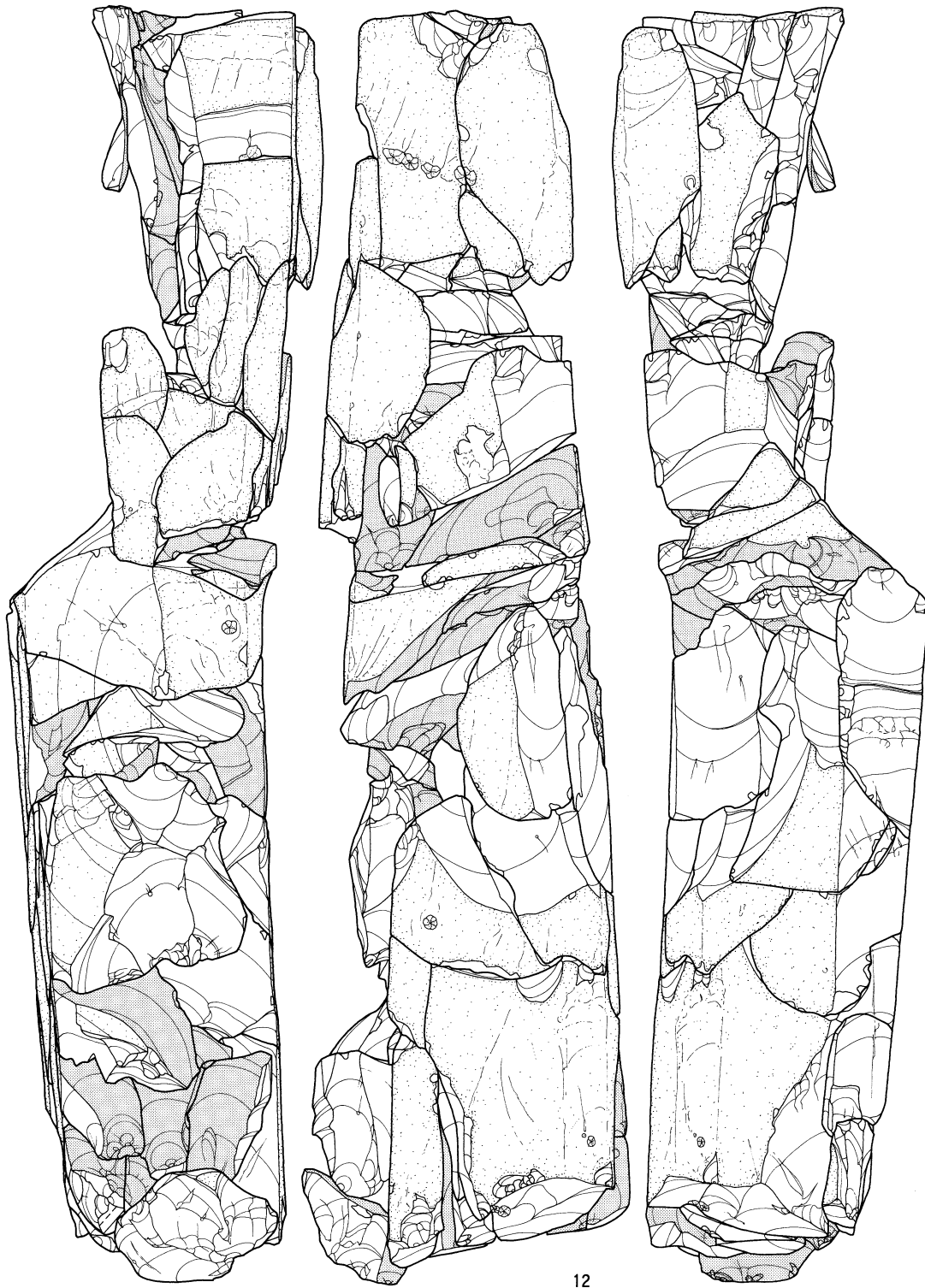

12

図Ⅳ-142 Sb-7・8の石器(6) 母岩69・接合176(1)



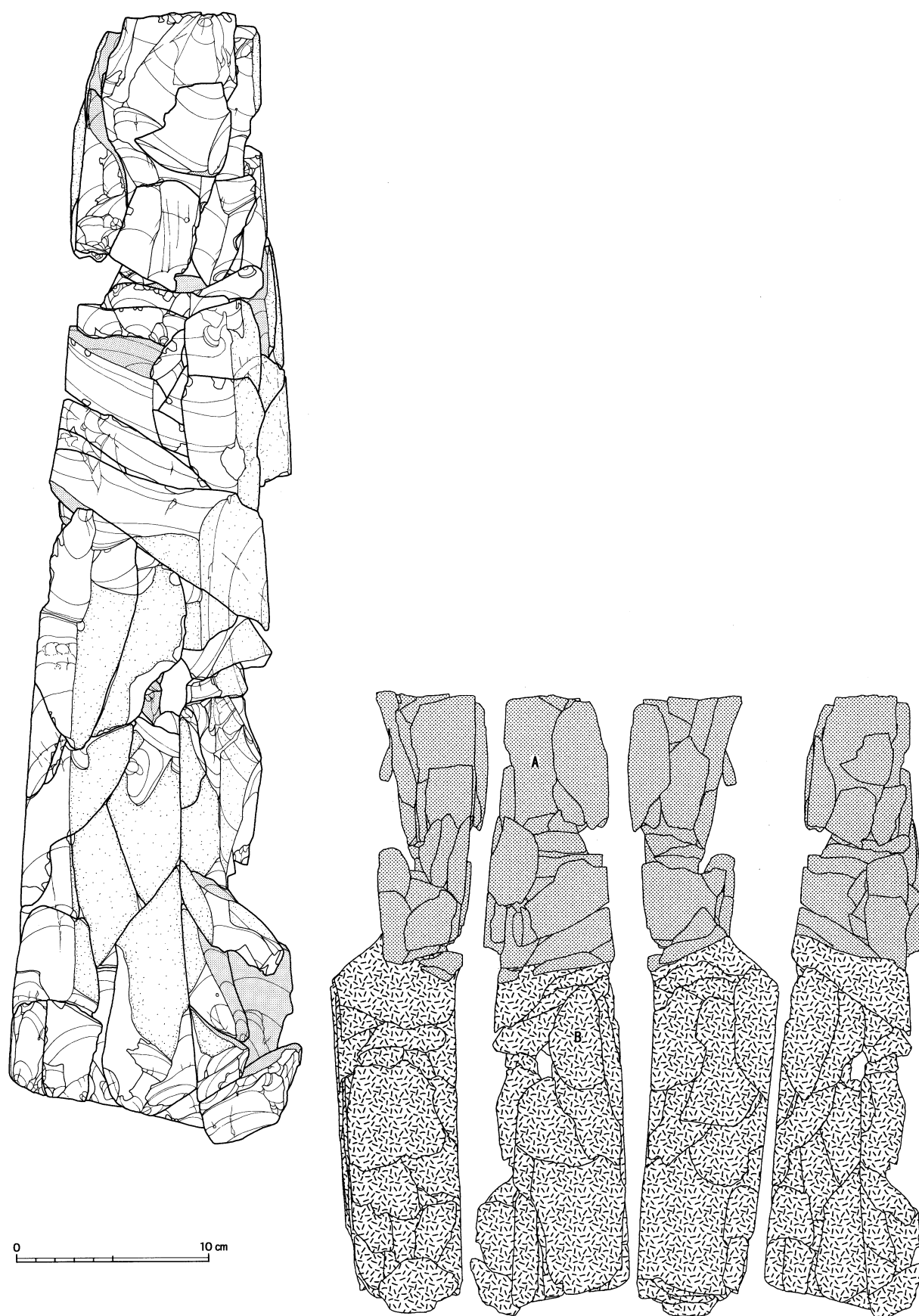

図IV-143 Sb-7・8の石器(7) 母岩69・接合176(2)



個体A

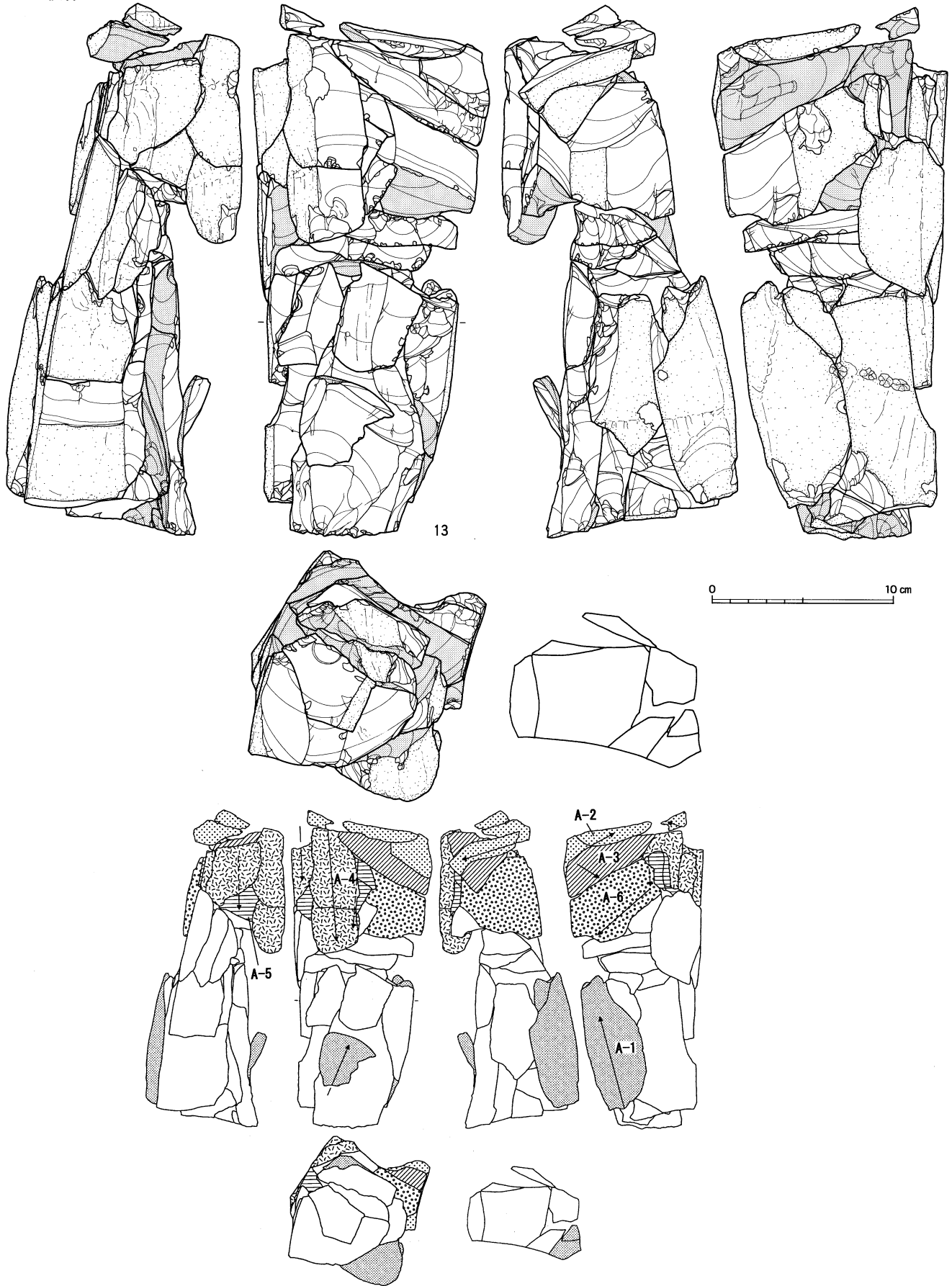

図Ⅳ-144 Sb-7・8の石器(8) 母岩69・接合176(3)

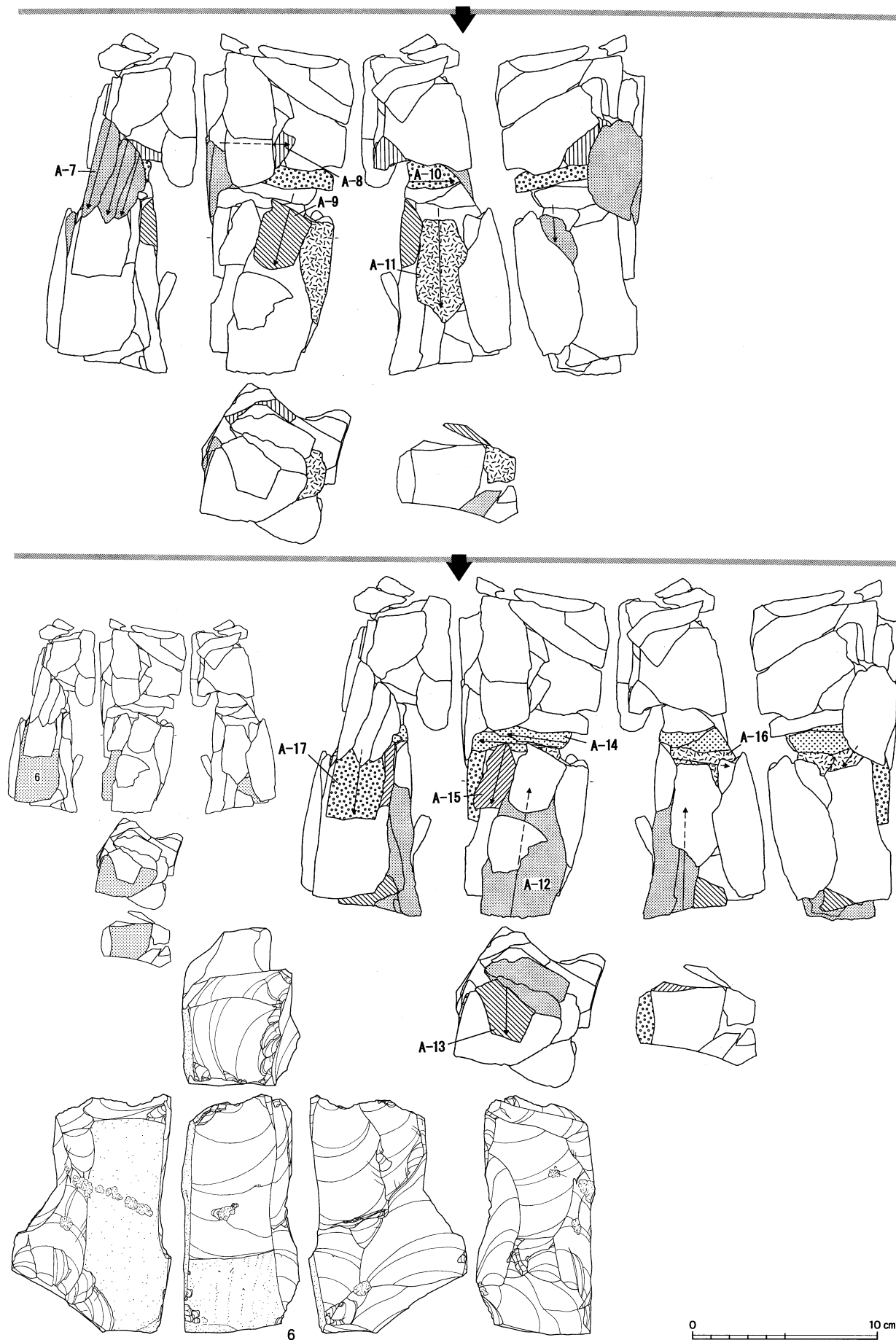

図IV-145 Sb-7・8の石器(9) 母岩69・接合176(4)

Sb-7・8

個体B

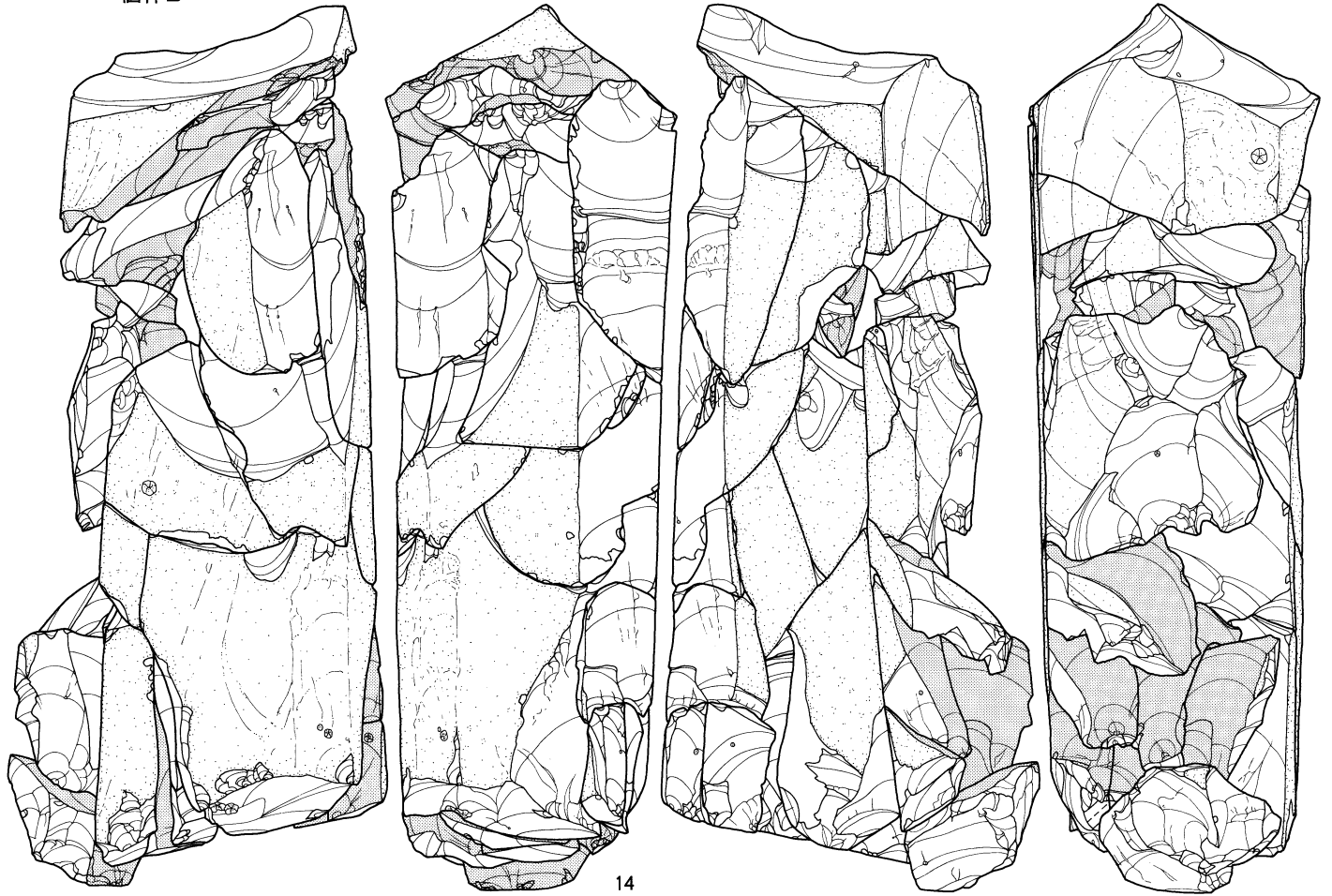

0 10 cm

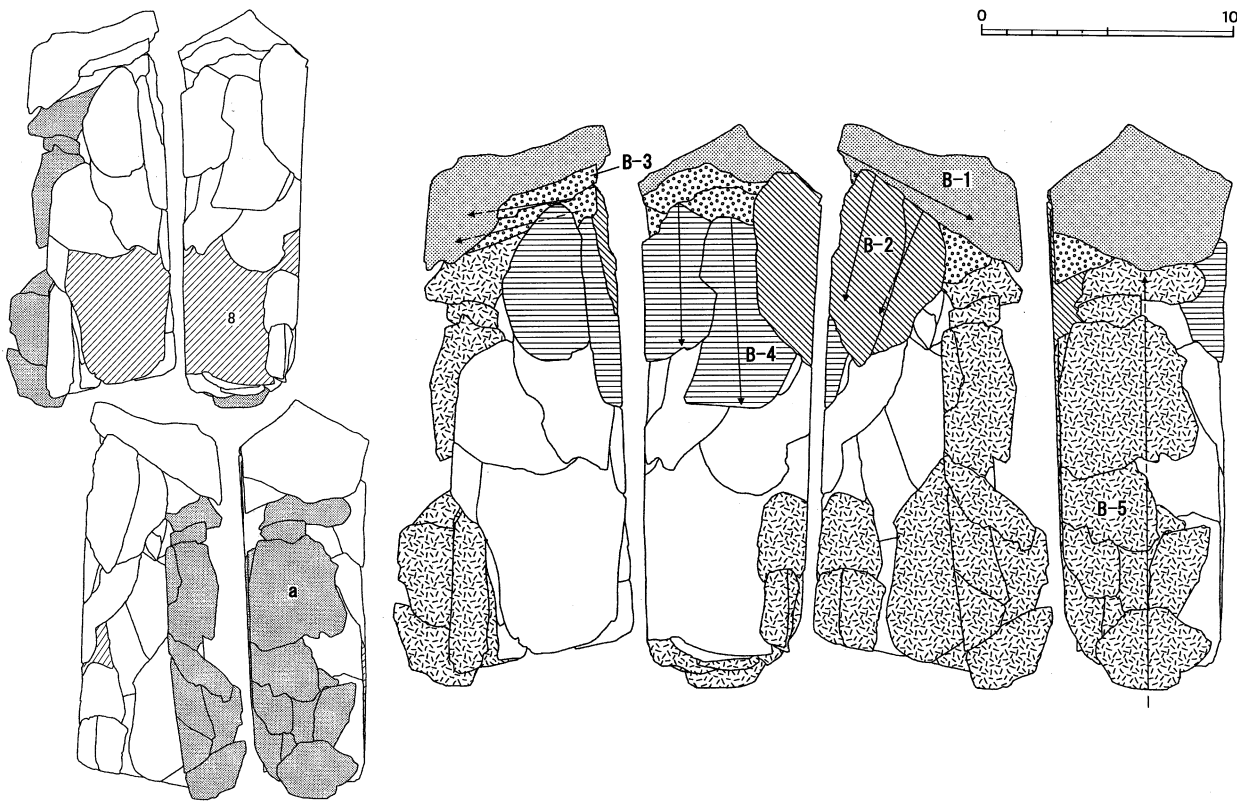

図IV-146 Sb-7・8の石器(10) 母岩69・接合176(5)



B-段階5

個体B-a

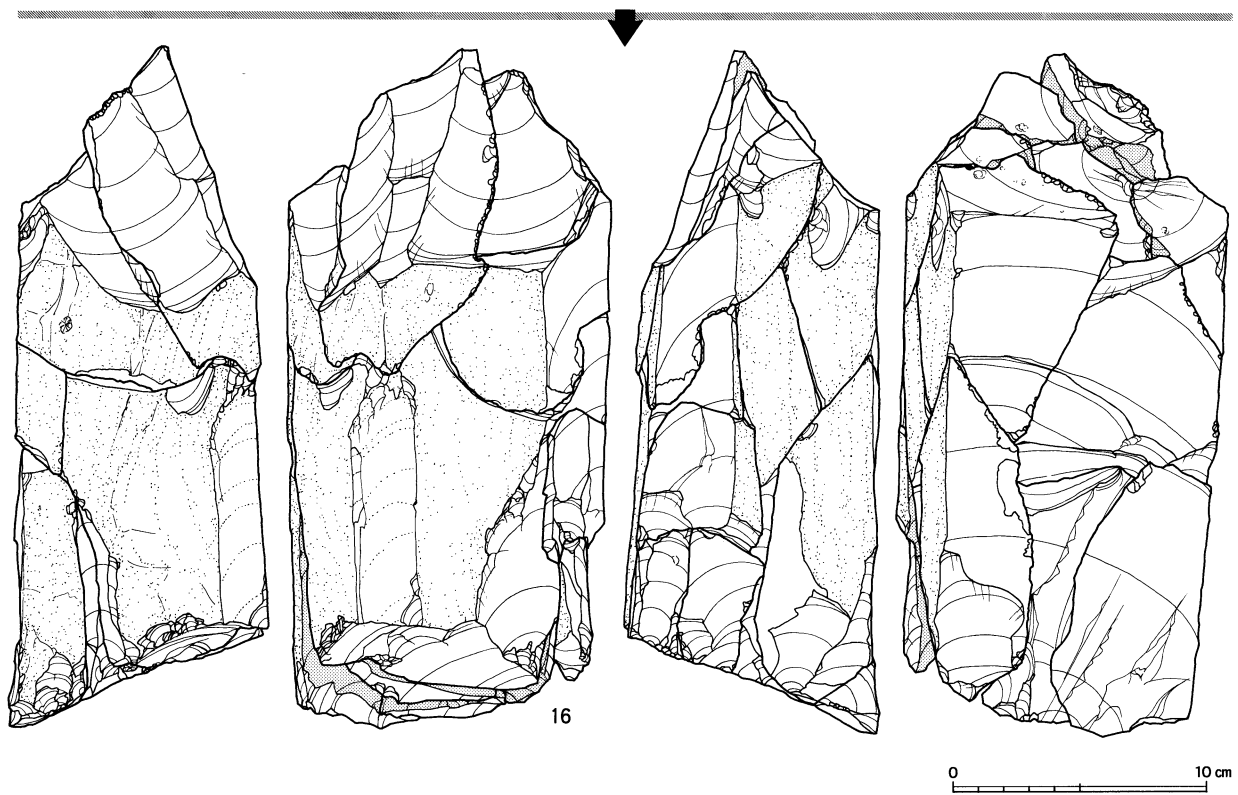
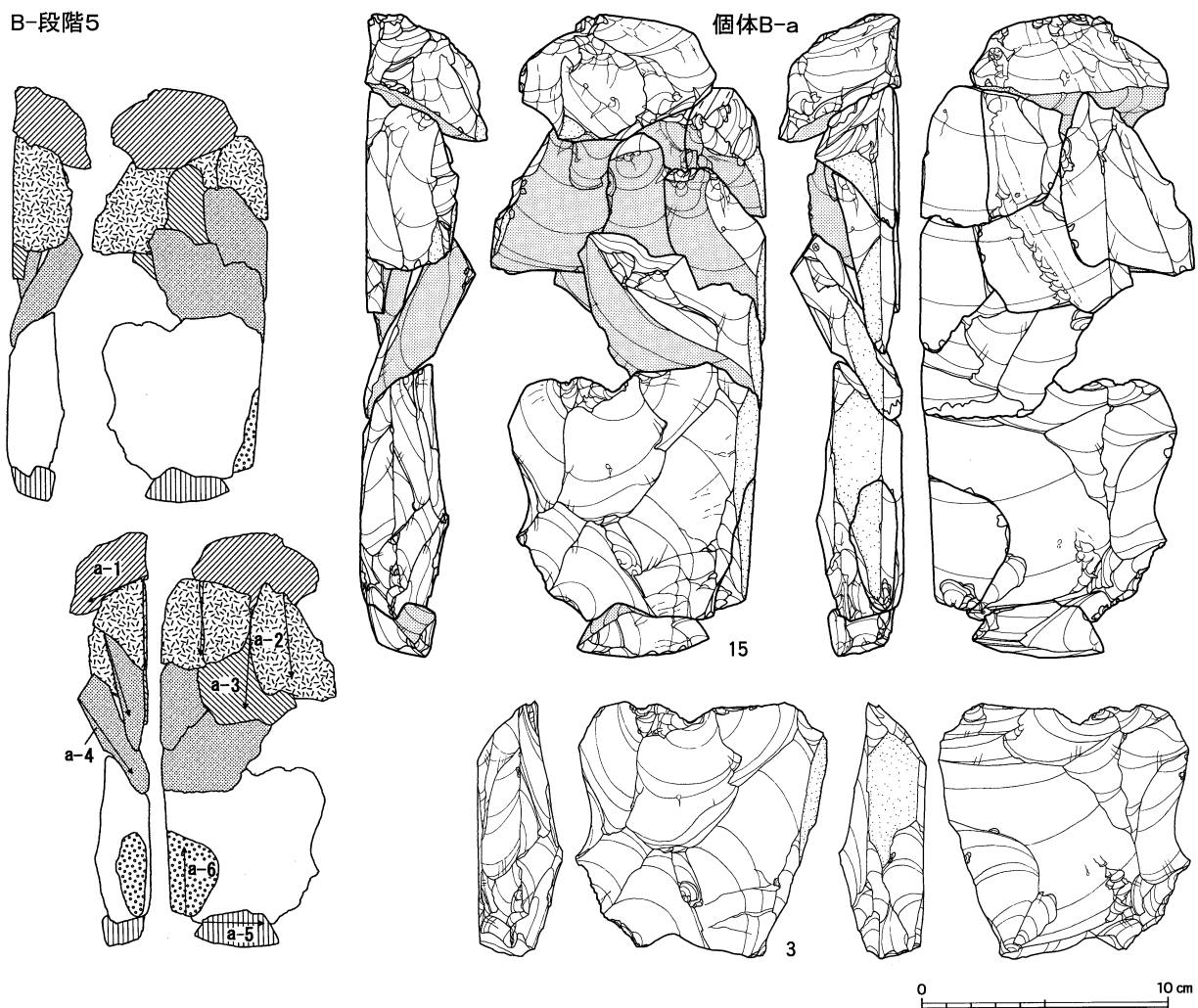

図IV-147 Sb-7・8の石器(11) 母岩69・接合176(6)

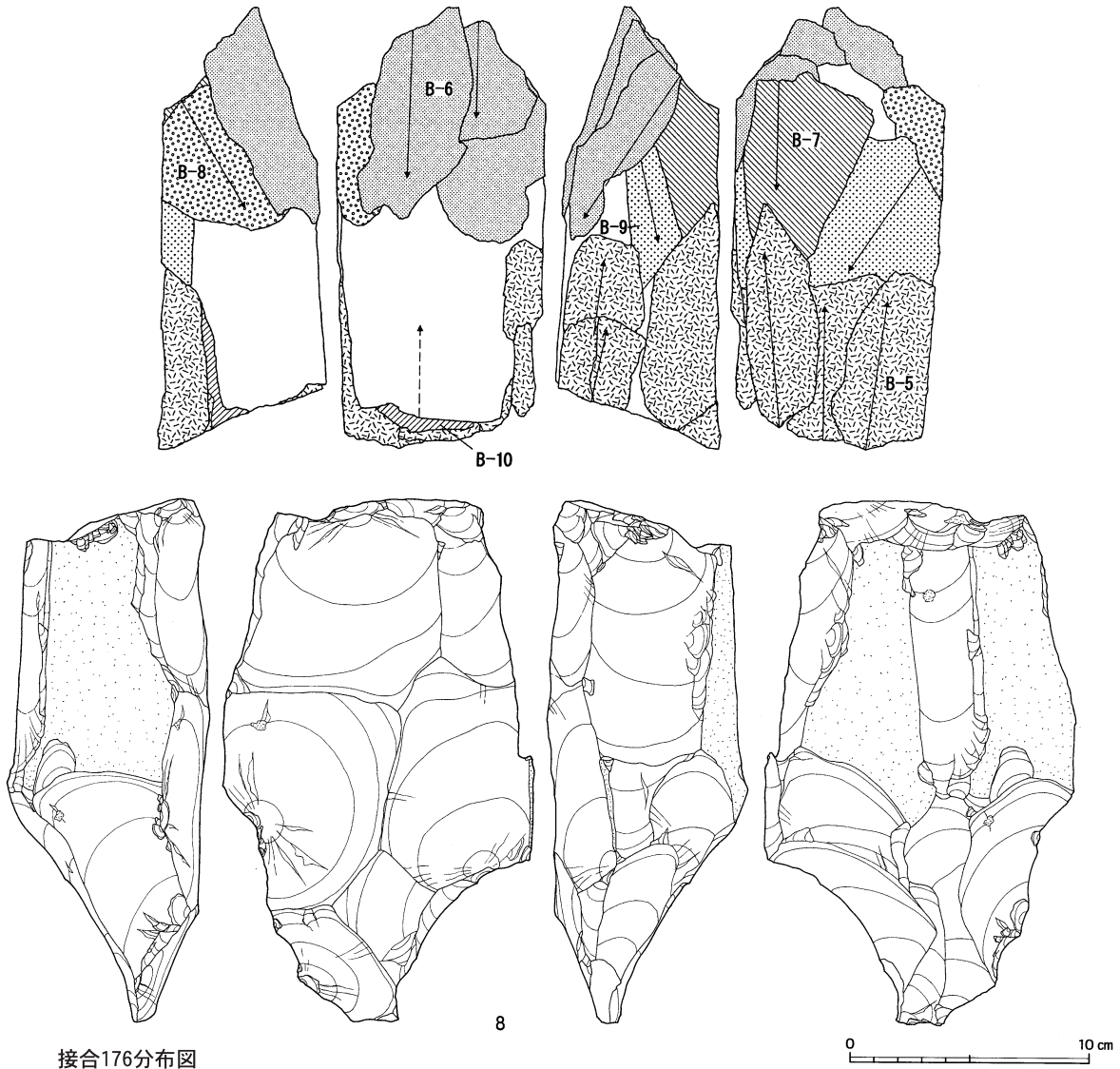

接合176分布図

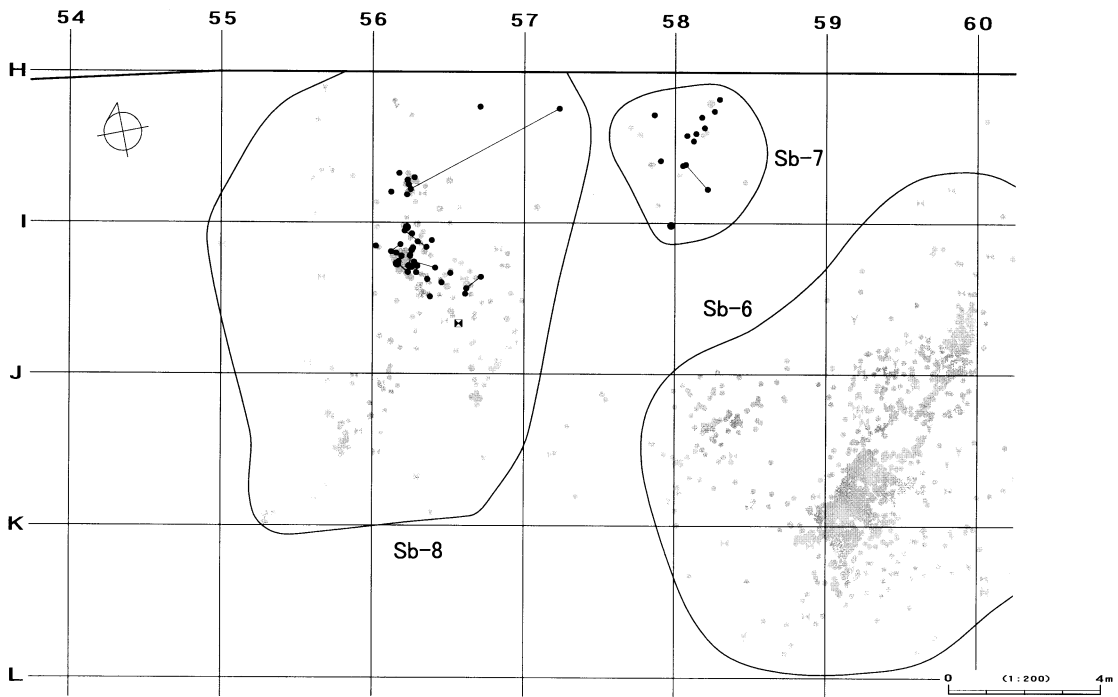

図IV-148 Sb-7・8の石器(12) 母岩69・接合176(7)



接合176(個体A)分布図

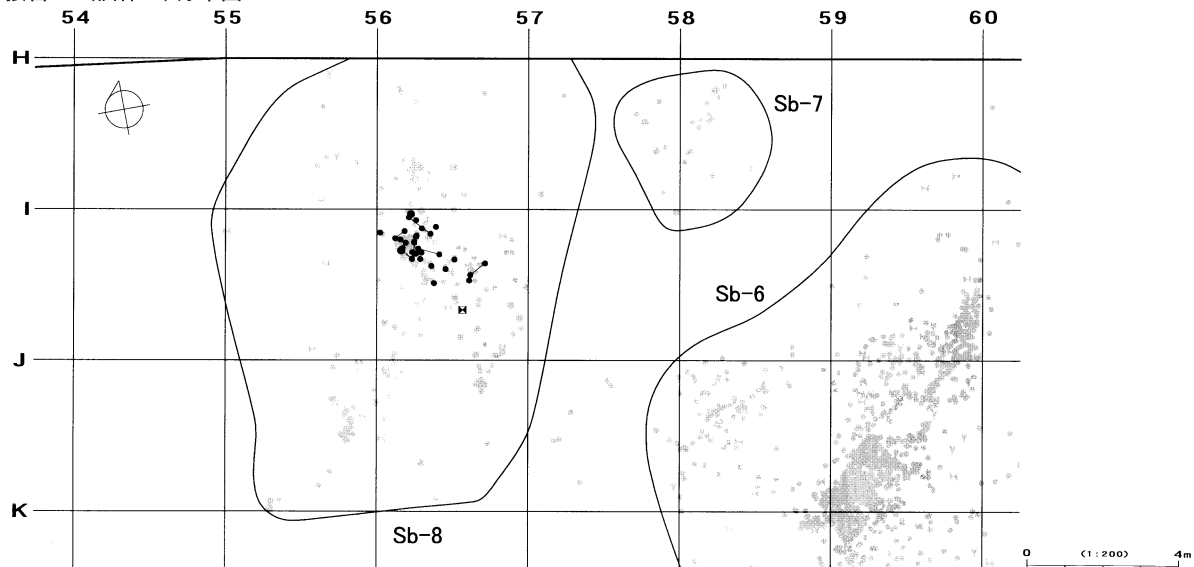

接合176(個体B)分布図(個体B-aを除く)

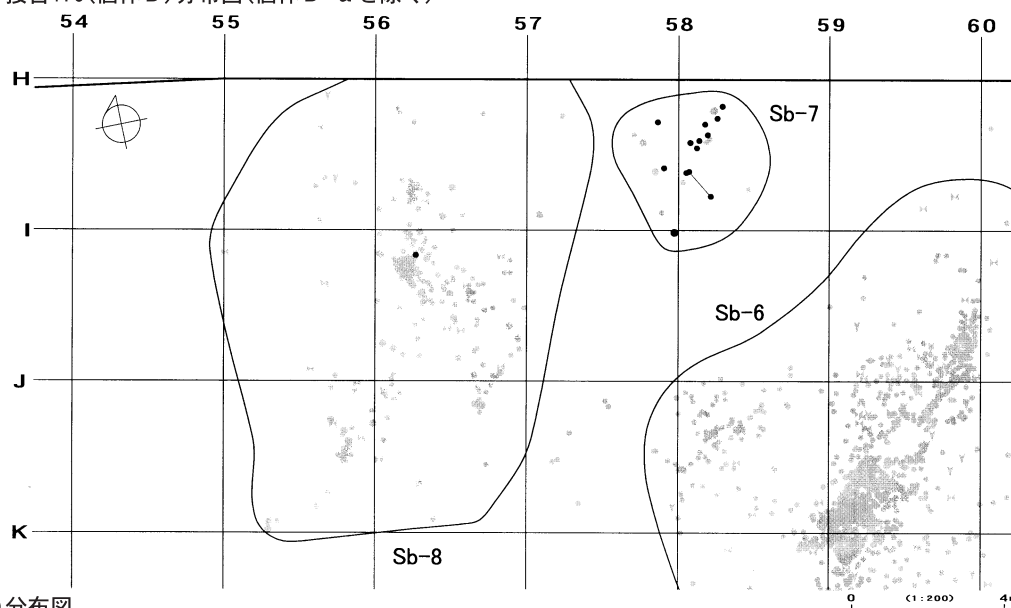

接合176(個体B-a)分布図

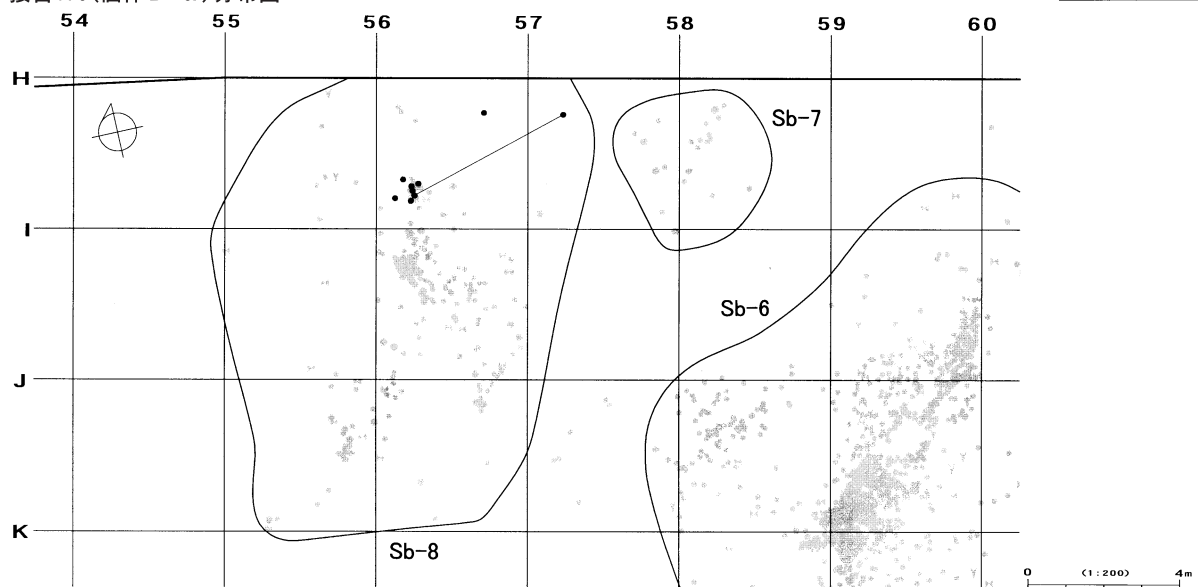

図IV-149 Sb-7・8の石器(13) 母岩69・接合176(8)

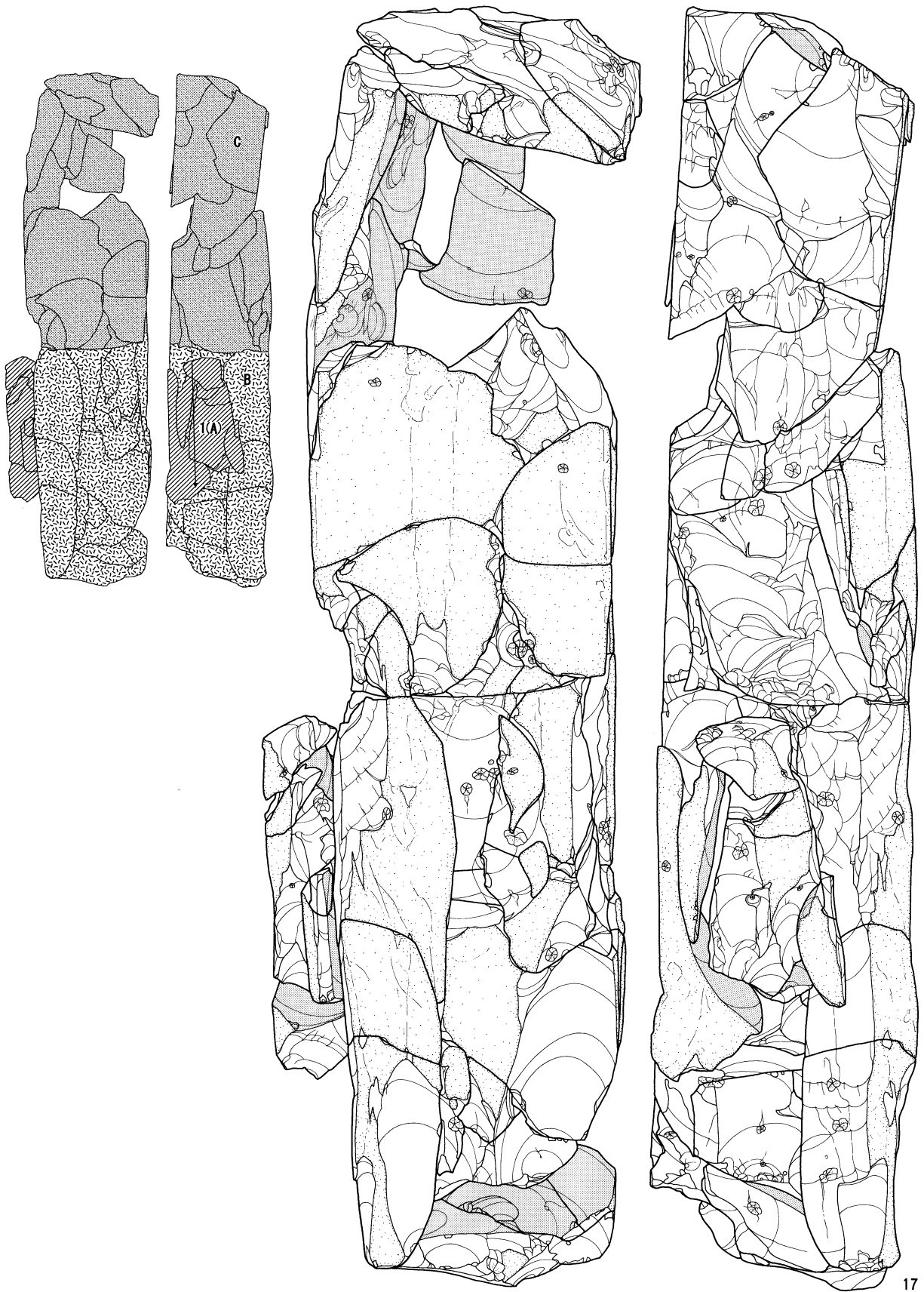

17

図Ⅳ-150 Sb-7・8の石器(14) 母岩70・接合177(1)



図IV-151 Sb-7・8の石器(15) 母岩70・接合177(2)

段階1

個体A

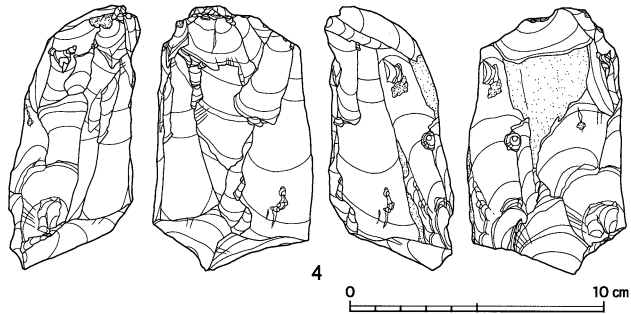
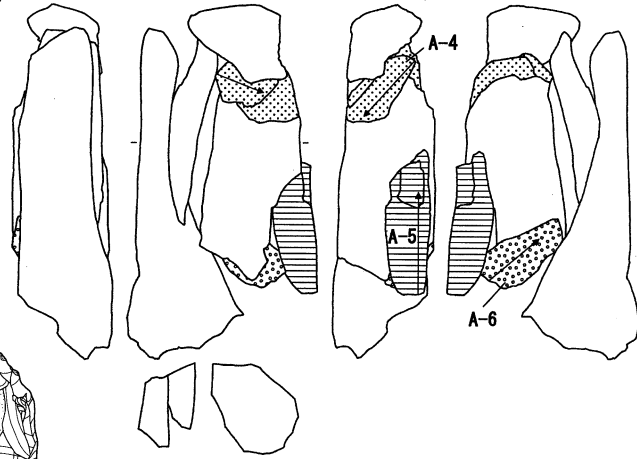
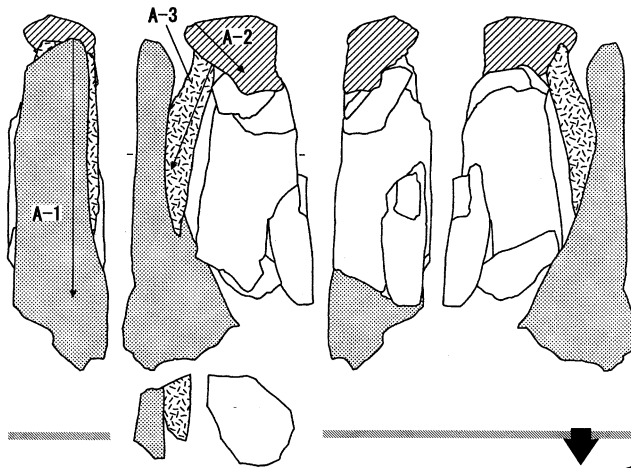
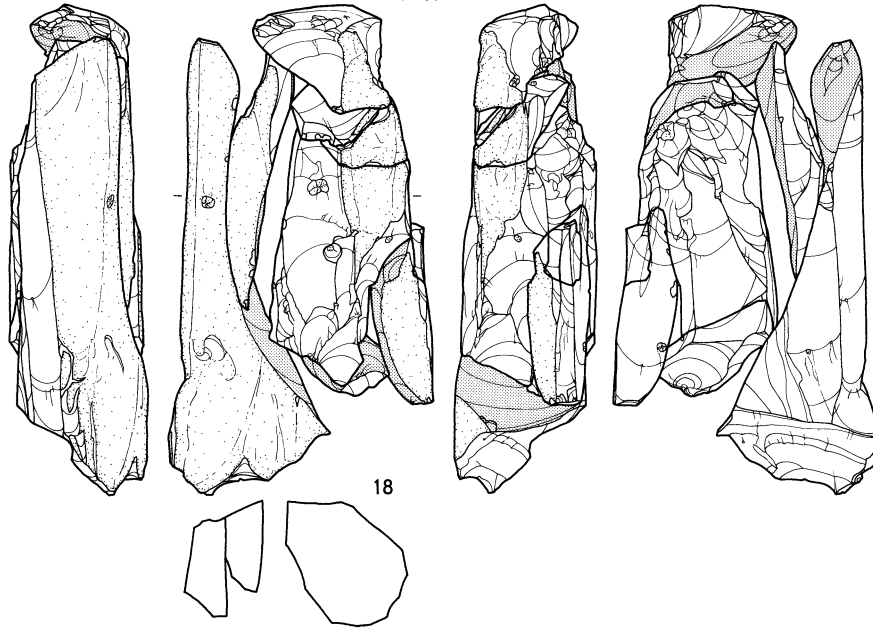

図IV-152 Sb-7・8の石器(16) 母岩70・接合177(3)



個体B



図IV-153 Sb-7・8の石器(17) 母岩70・接合177(4)



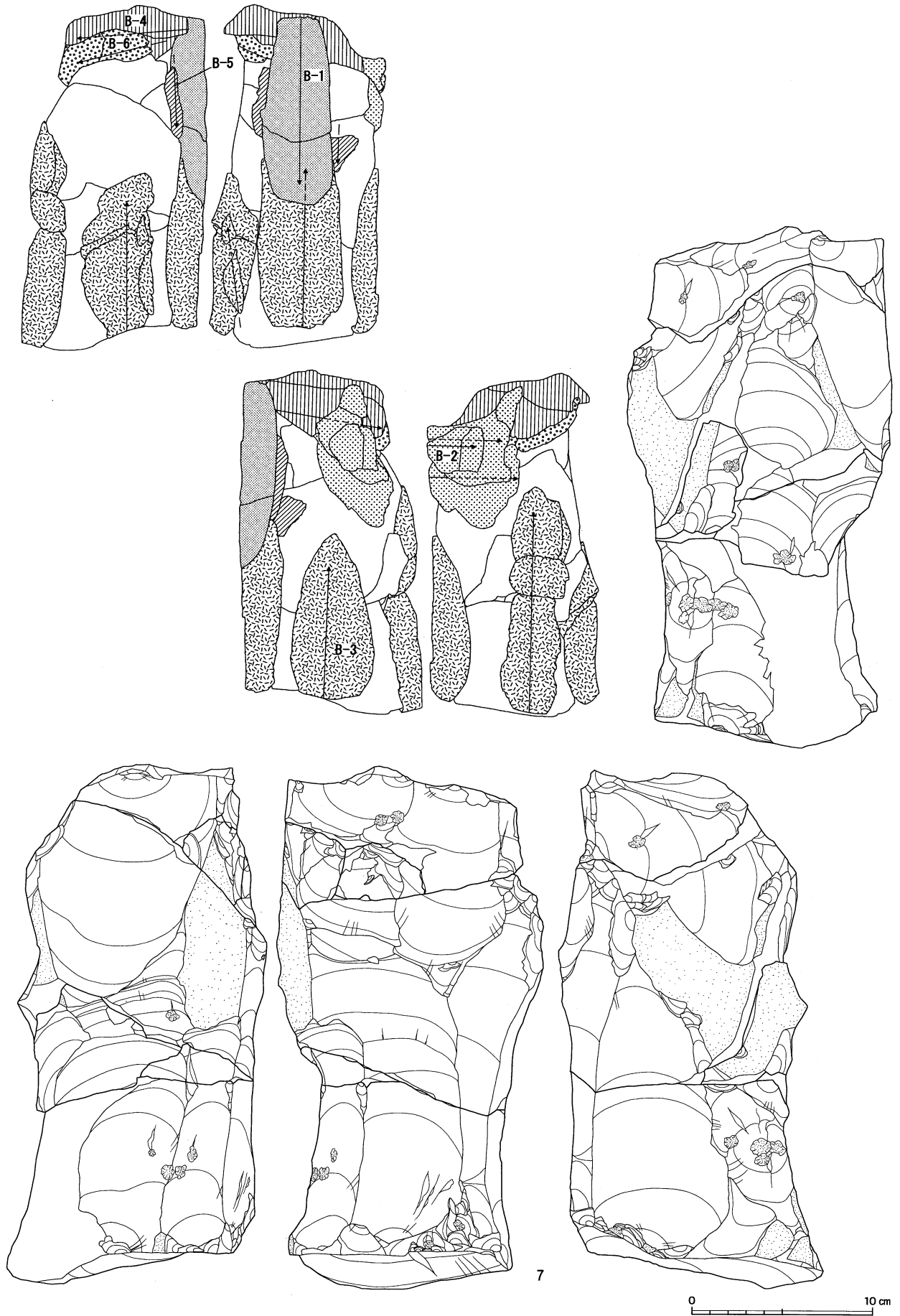

図Ⅳ-154 Sb-7・8の石器(18) 母岩70・接合177(5)

個体C

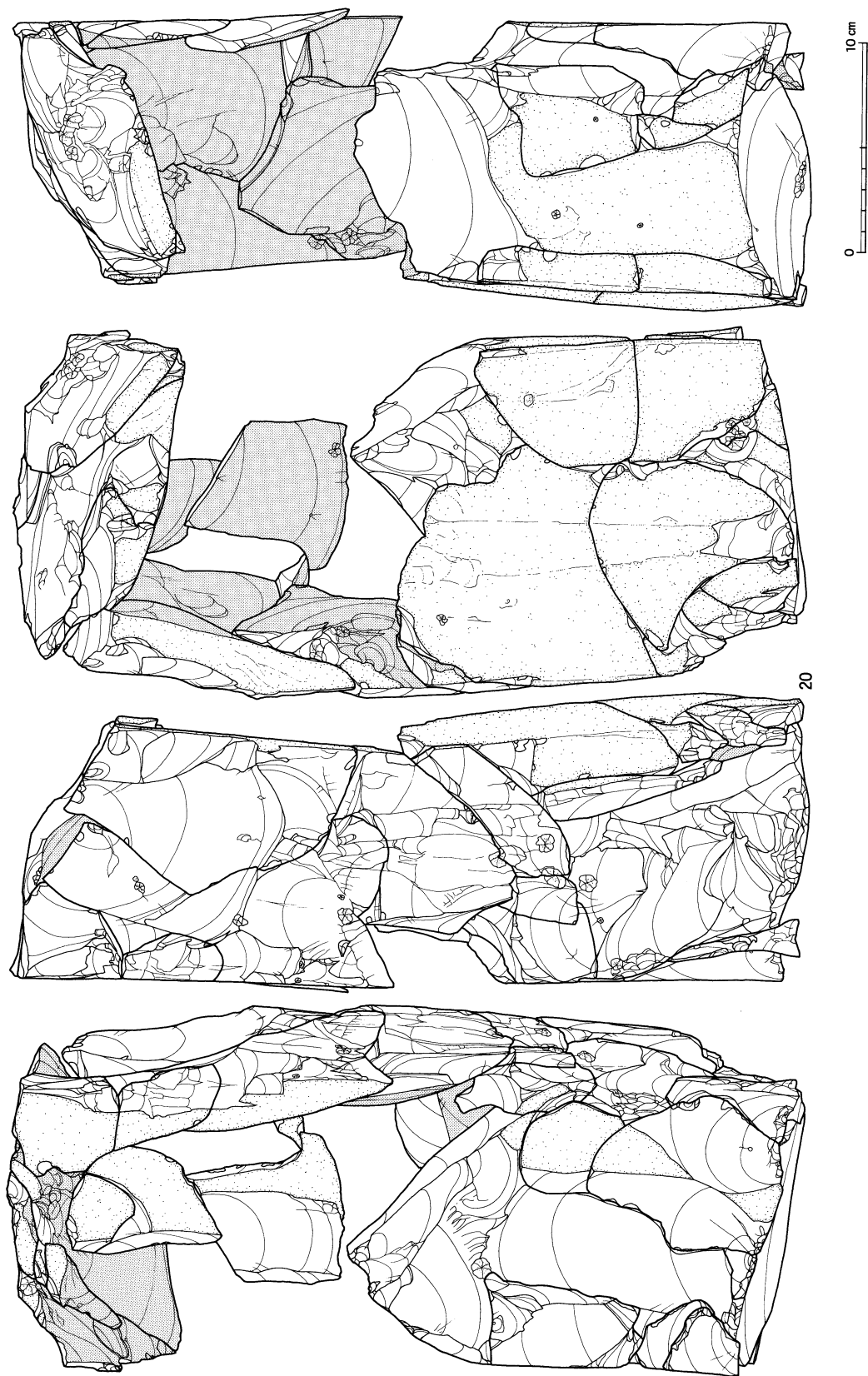

図IV—155 Sb-7・80の石器(19) 母岩70・接合177(6)

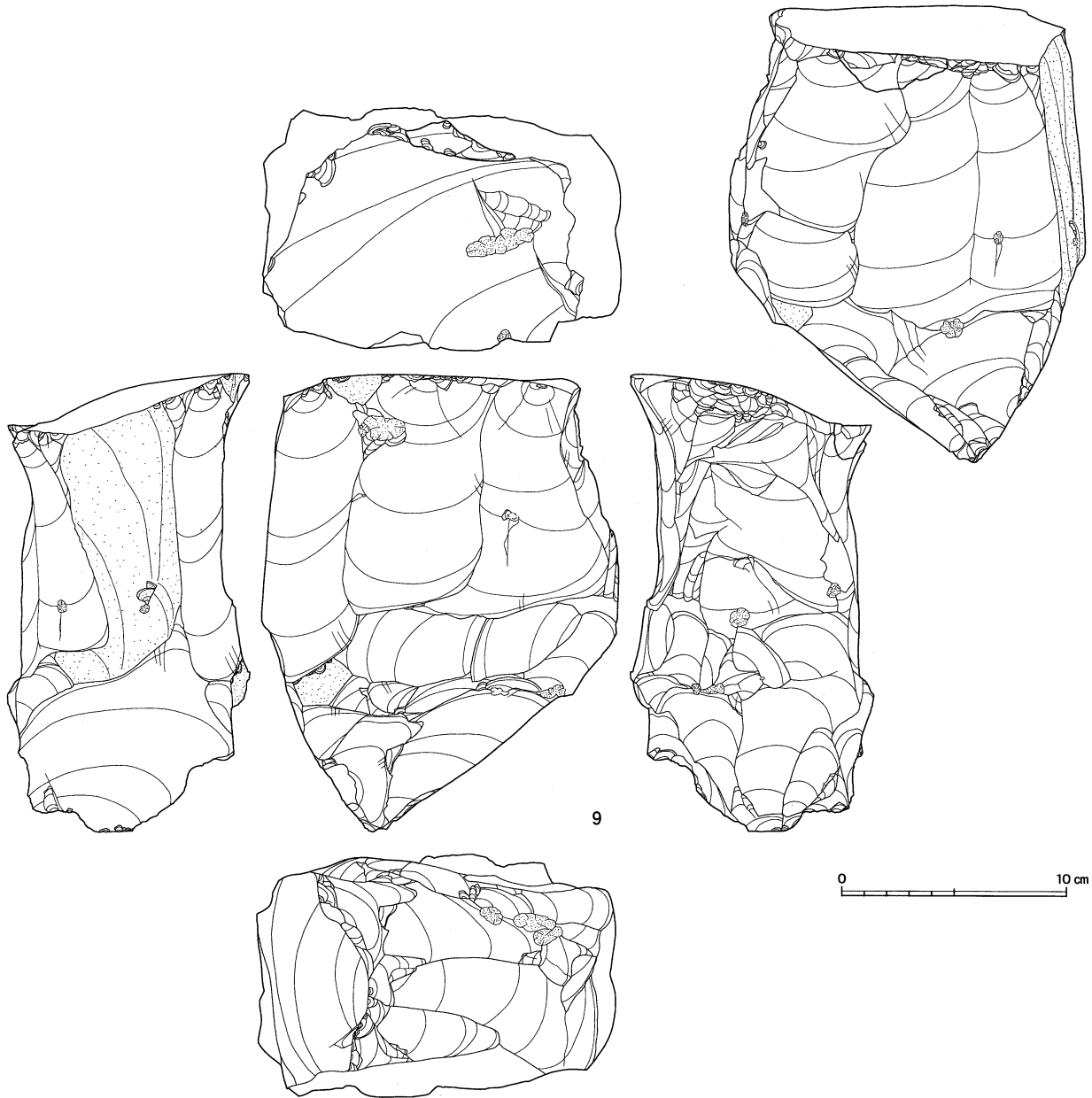
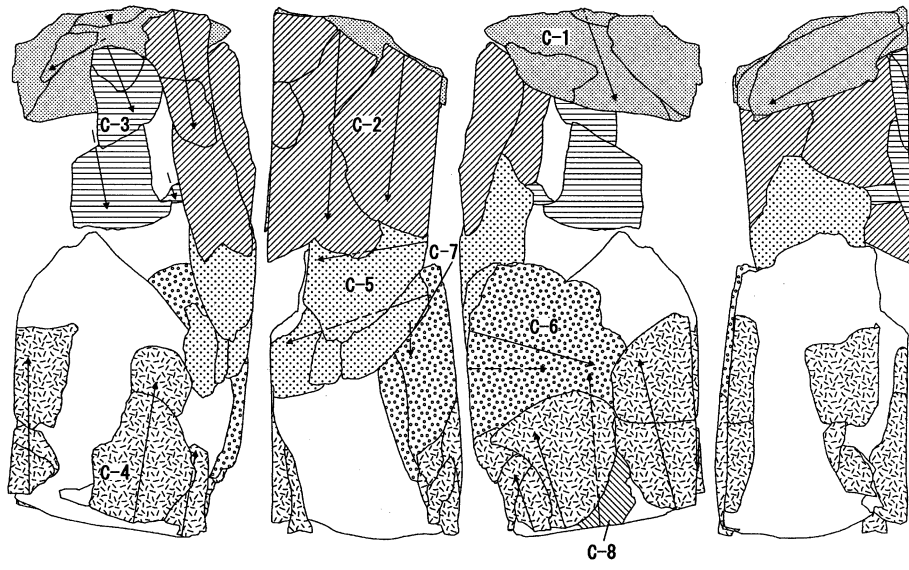

図IV-156 Sb-7・8の石器(20) 母岩70・接合177(7)

接合177分布図

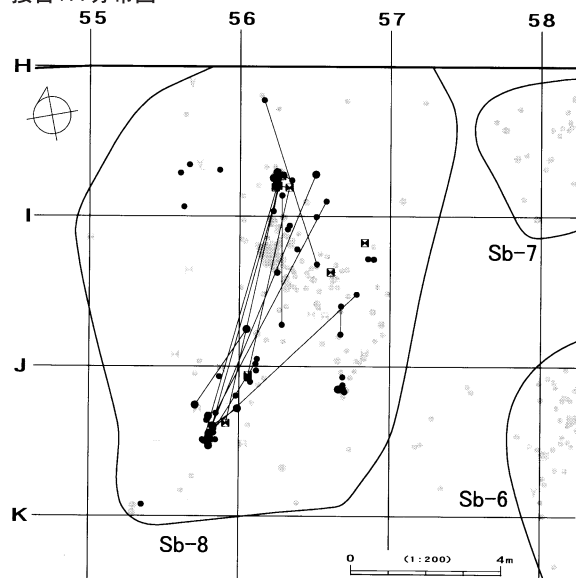

接合177(個体A)分布図

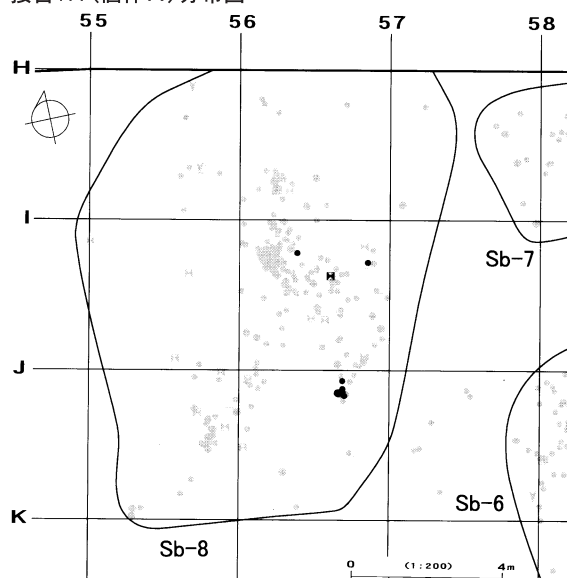

接合177(個体B-1~4)分布図

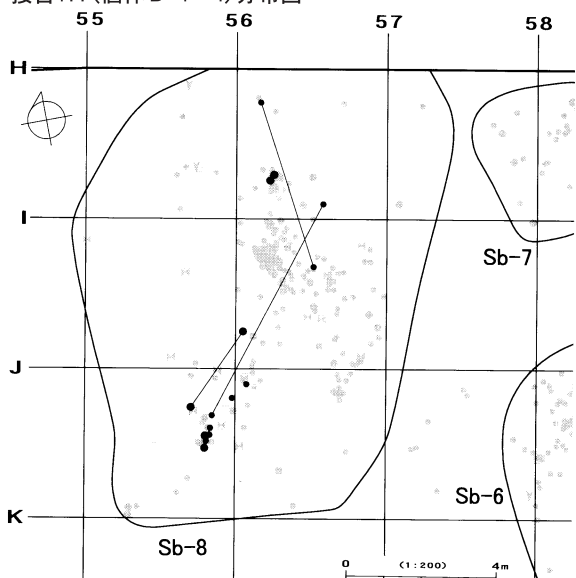

接合177(個体B-5~7)分布図

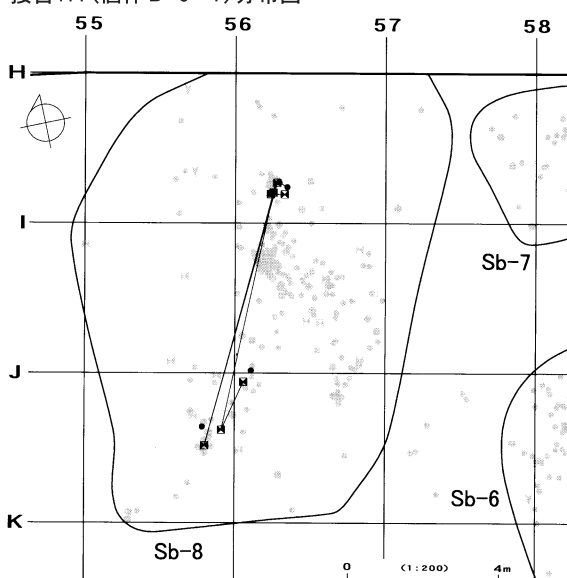

接合177(個体C-1~4)分布図

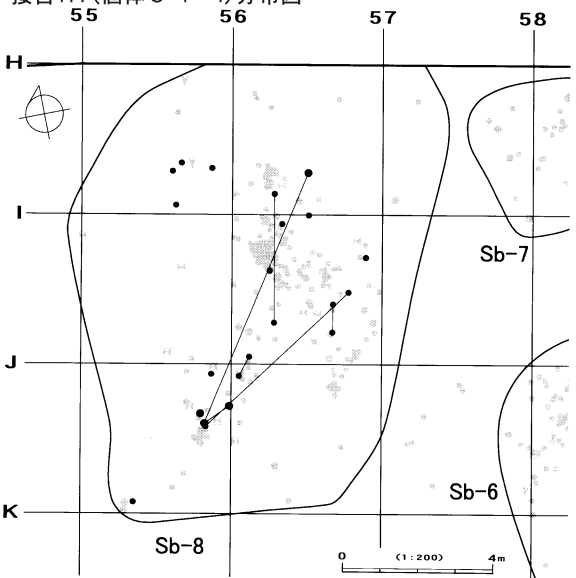

接合177(個体C-5~8)分布図

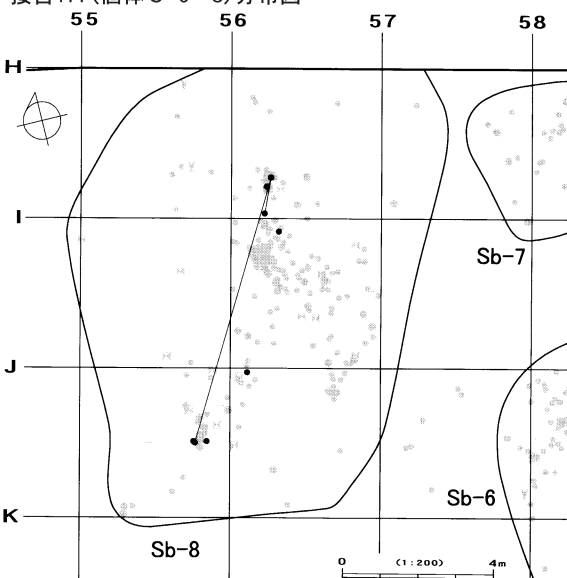

図IV-157 Sb-7・8の石器(21) 母岩70・接合177(8)



Sb-9



図IV-158 Sb-9の石器(1) 二次加工ある剥片



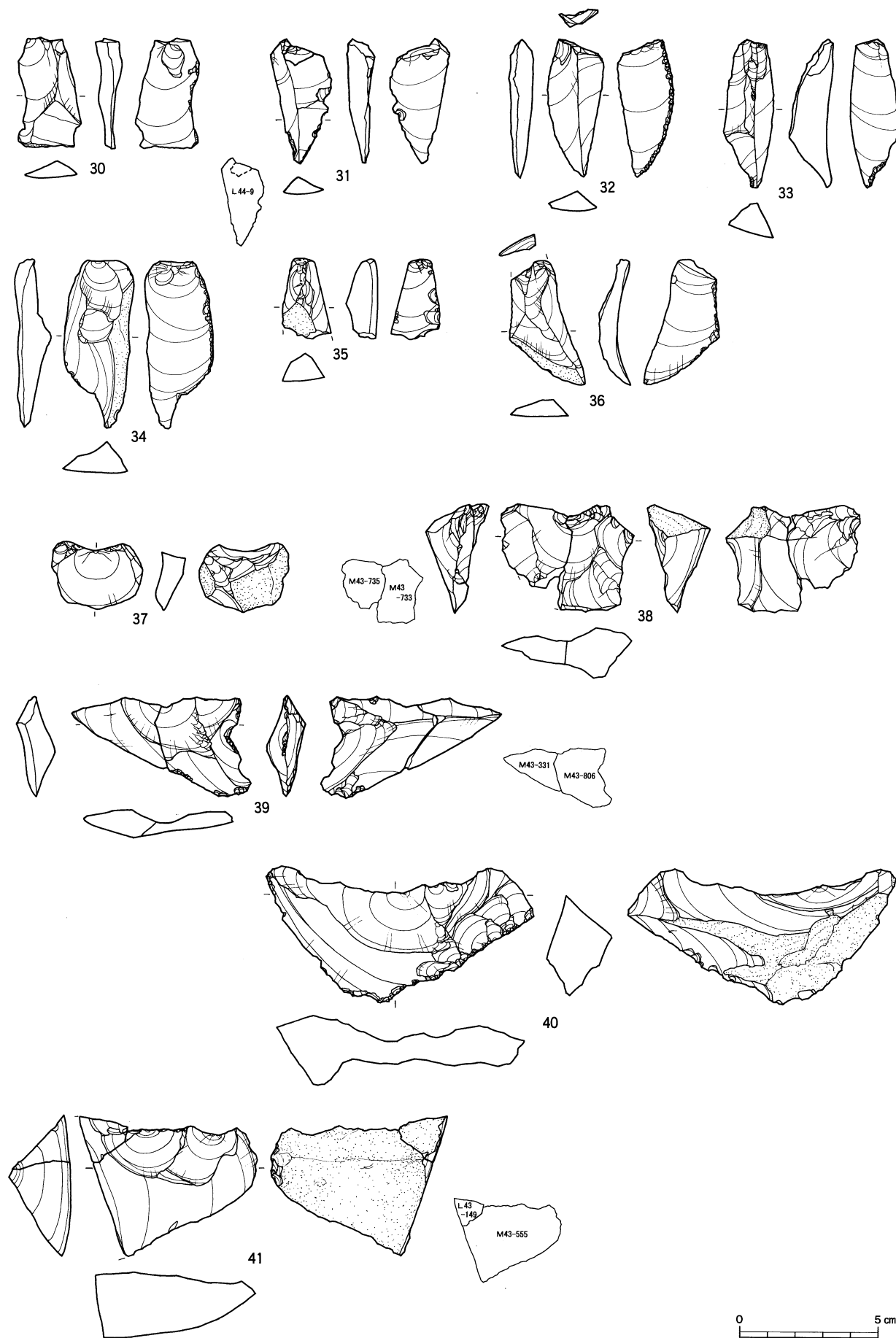

図IV-159 Sb-9の石器(2) 二次加工ある剥片・石核

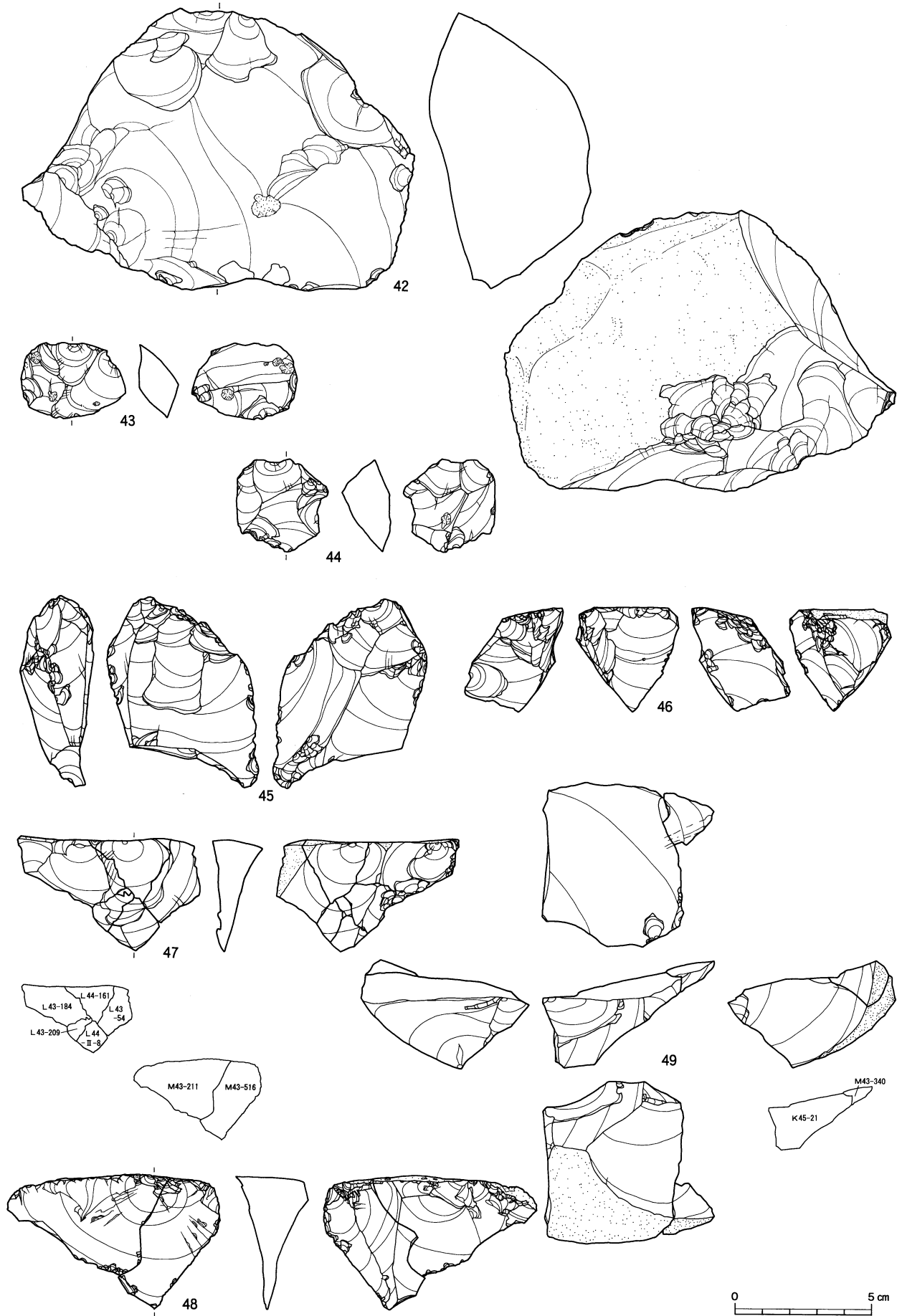

図Ⅳ-160 Sb-9の石器(3) 石核

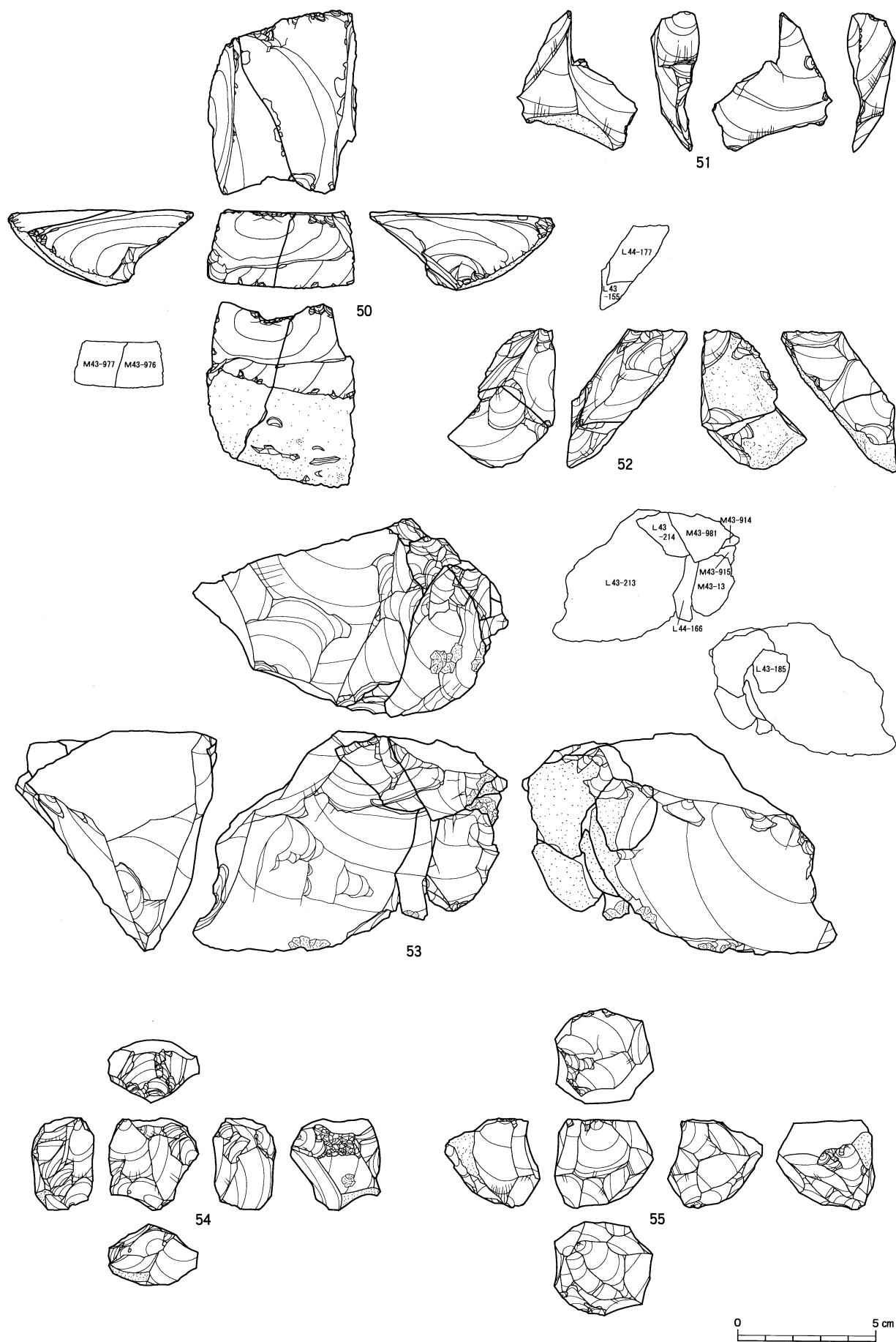

図IV-161 Sb-9の石器(4) 石核

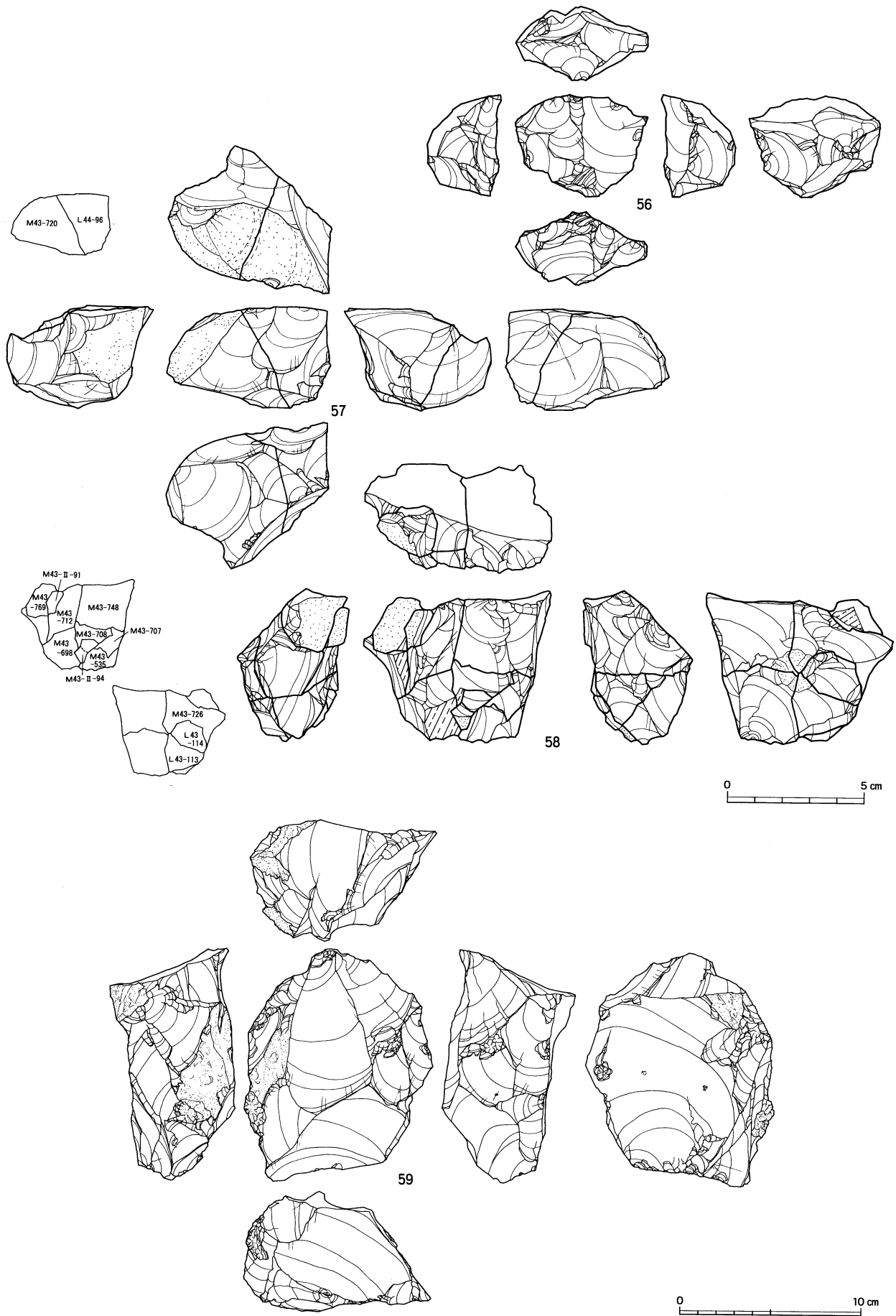

図IV-162 Sb-9の石器(5) 石核

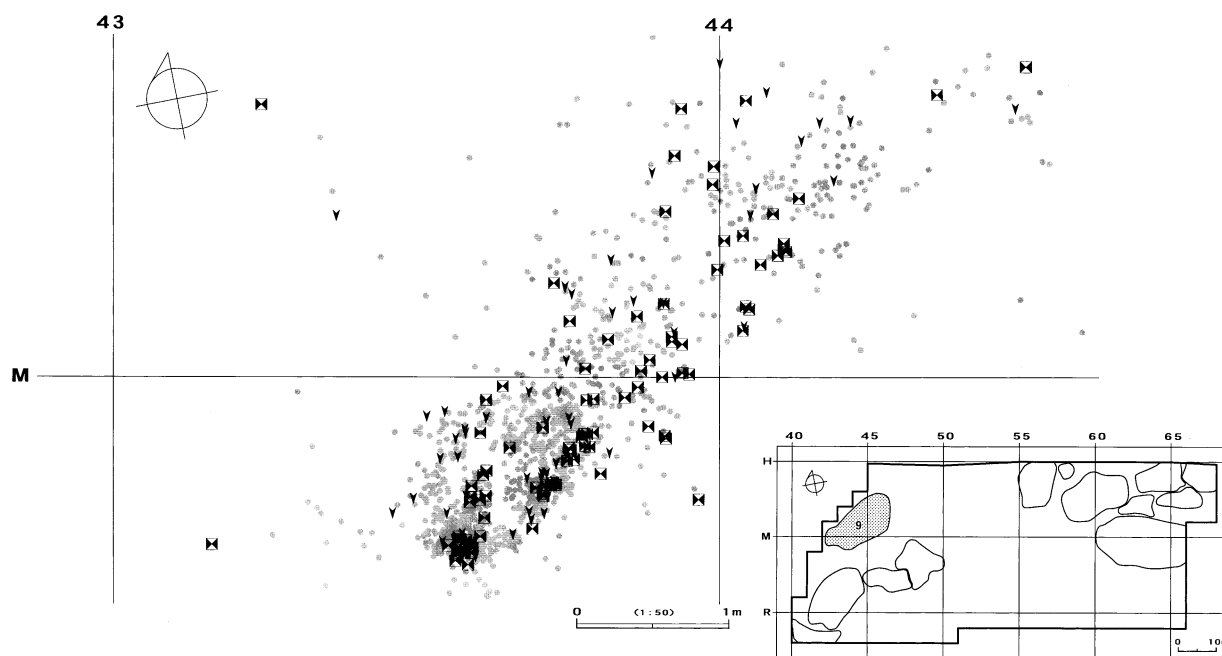
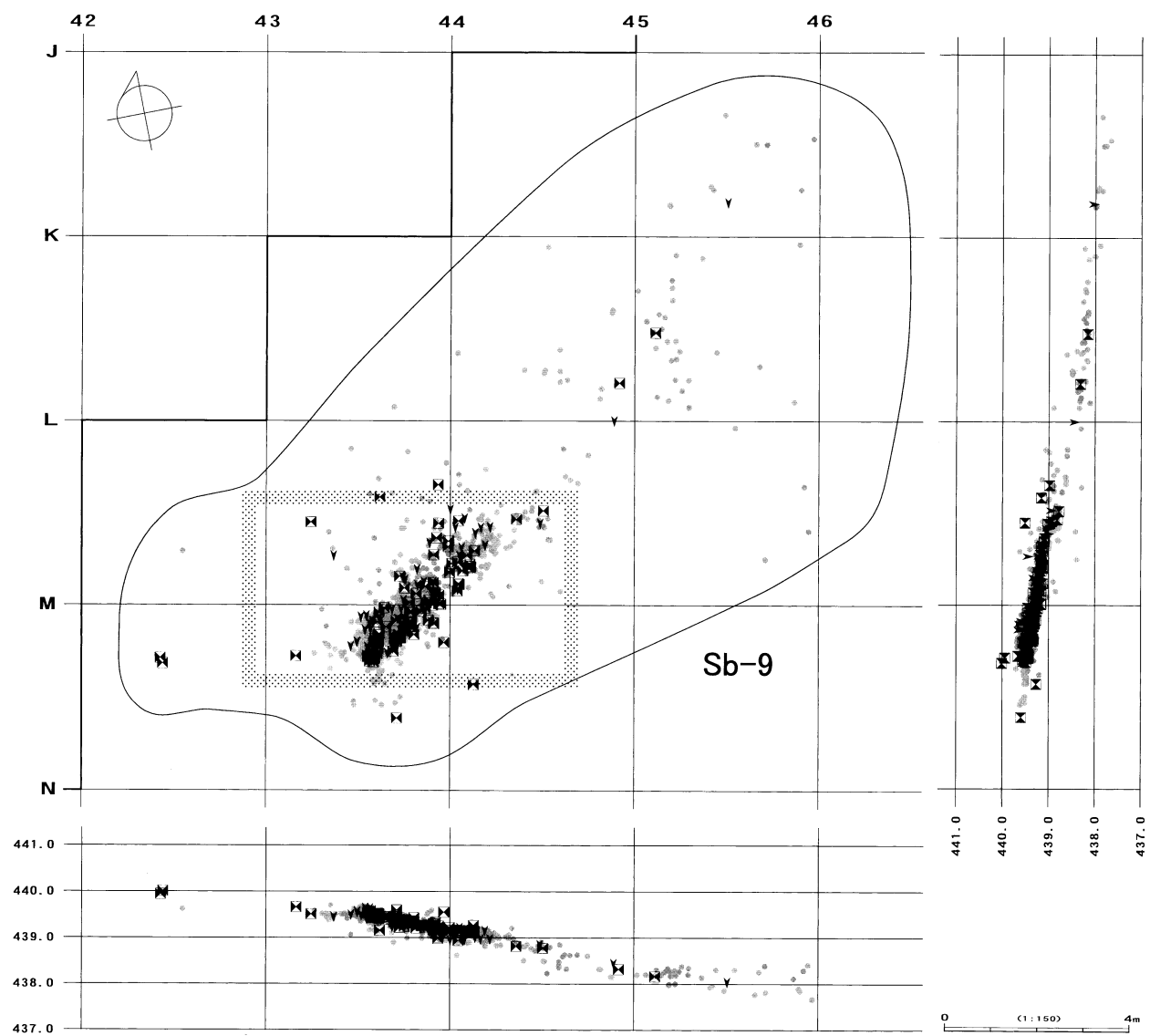

図IV-163 Sb-9の分布図



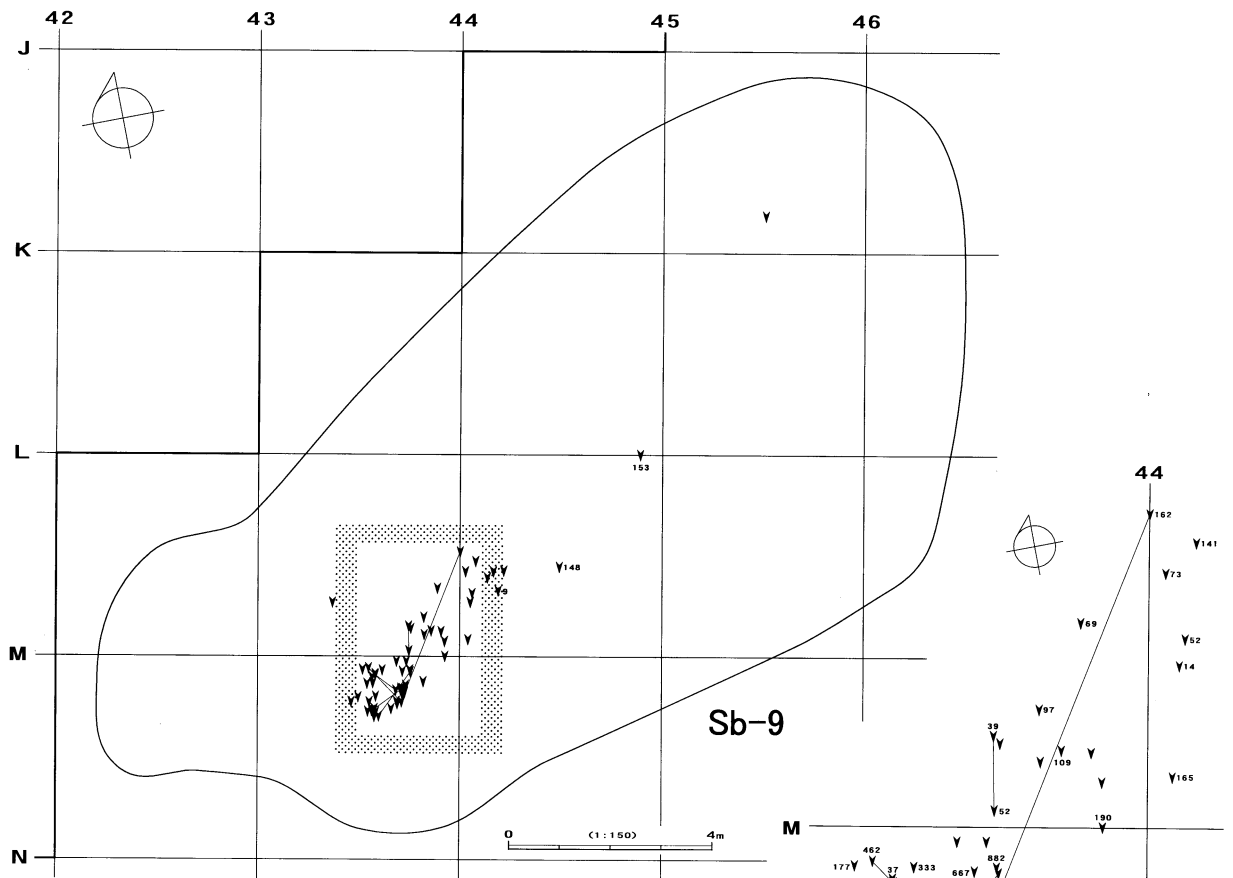

二次加工ある剥片

L43

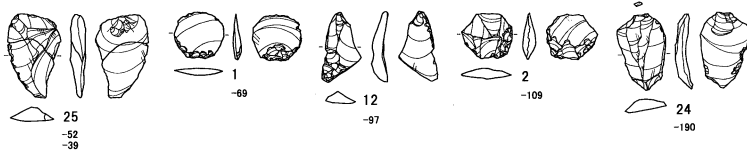

L44

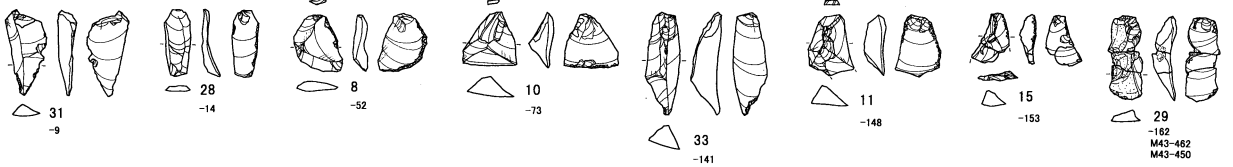

M43

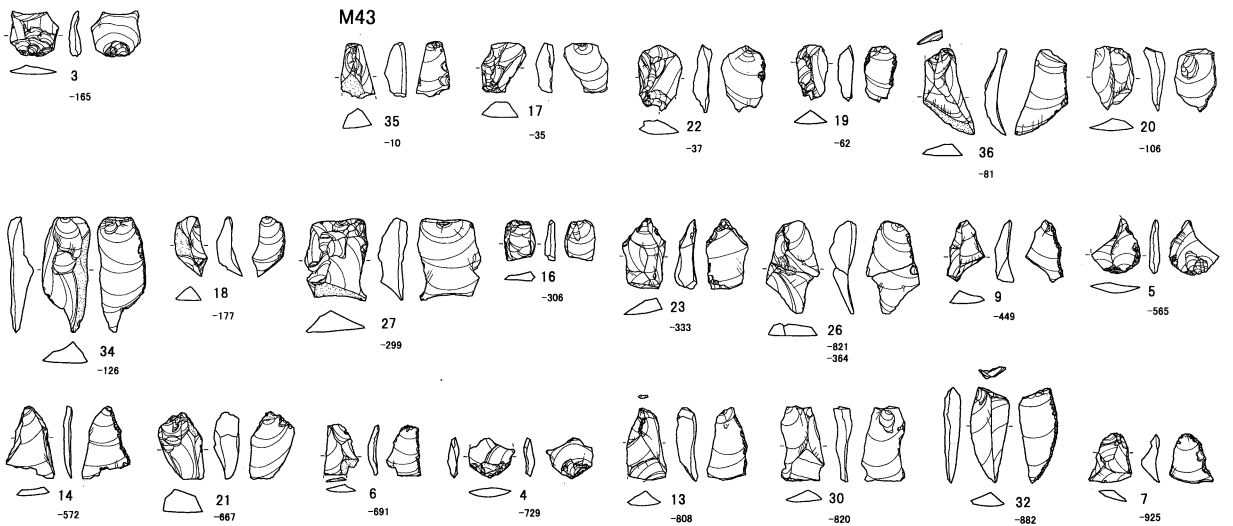

図IV-164 Sb-9の遺物(1)

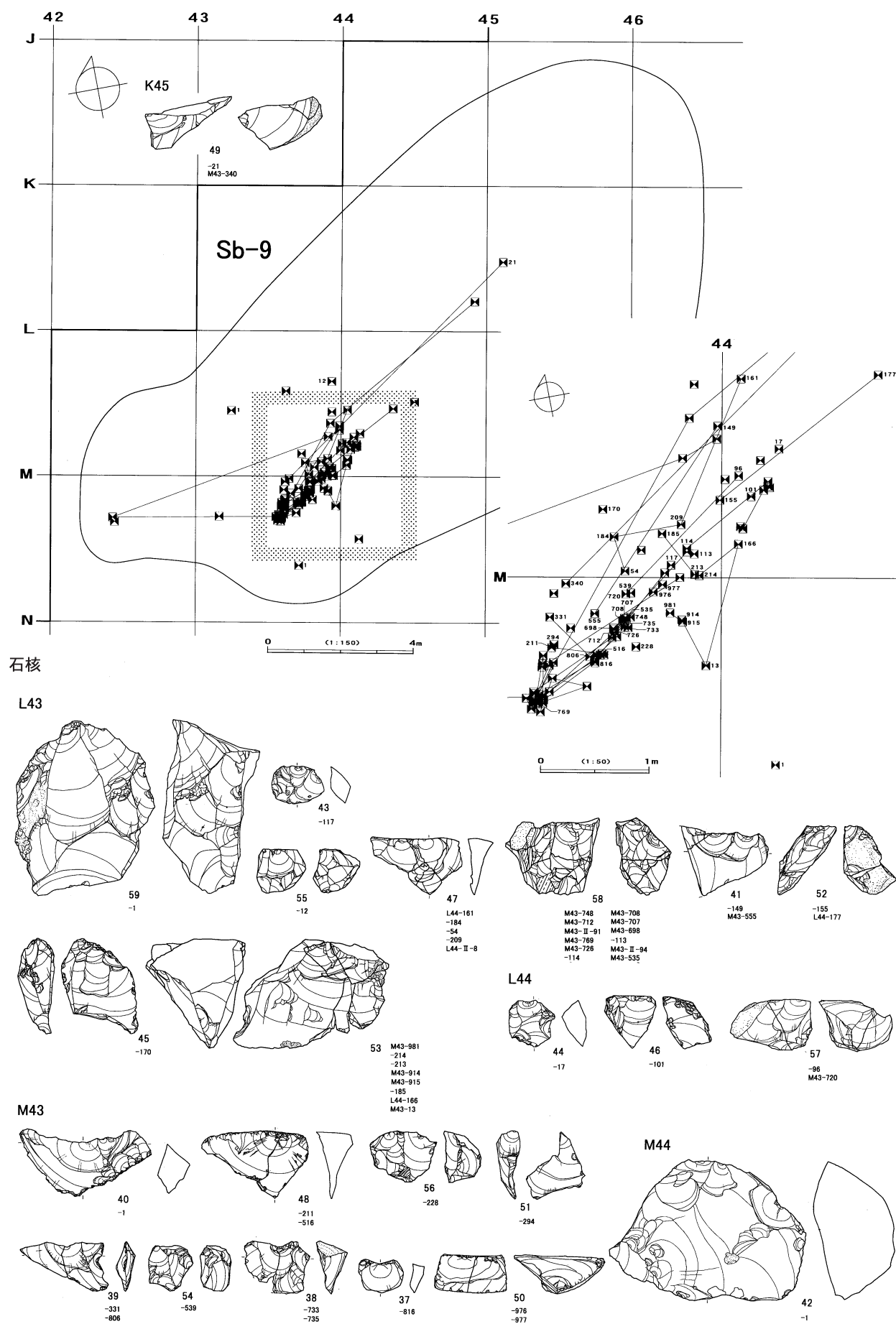

図IV-165 Sb-9の遺物(2)

Sb-9

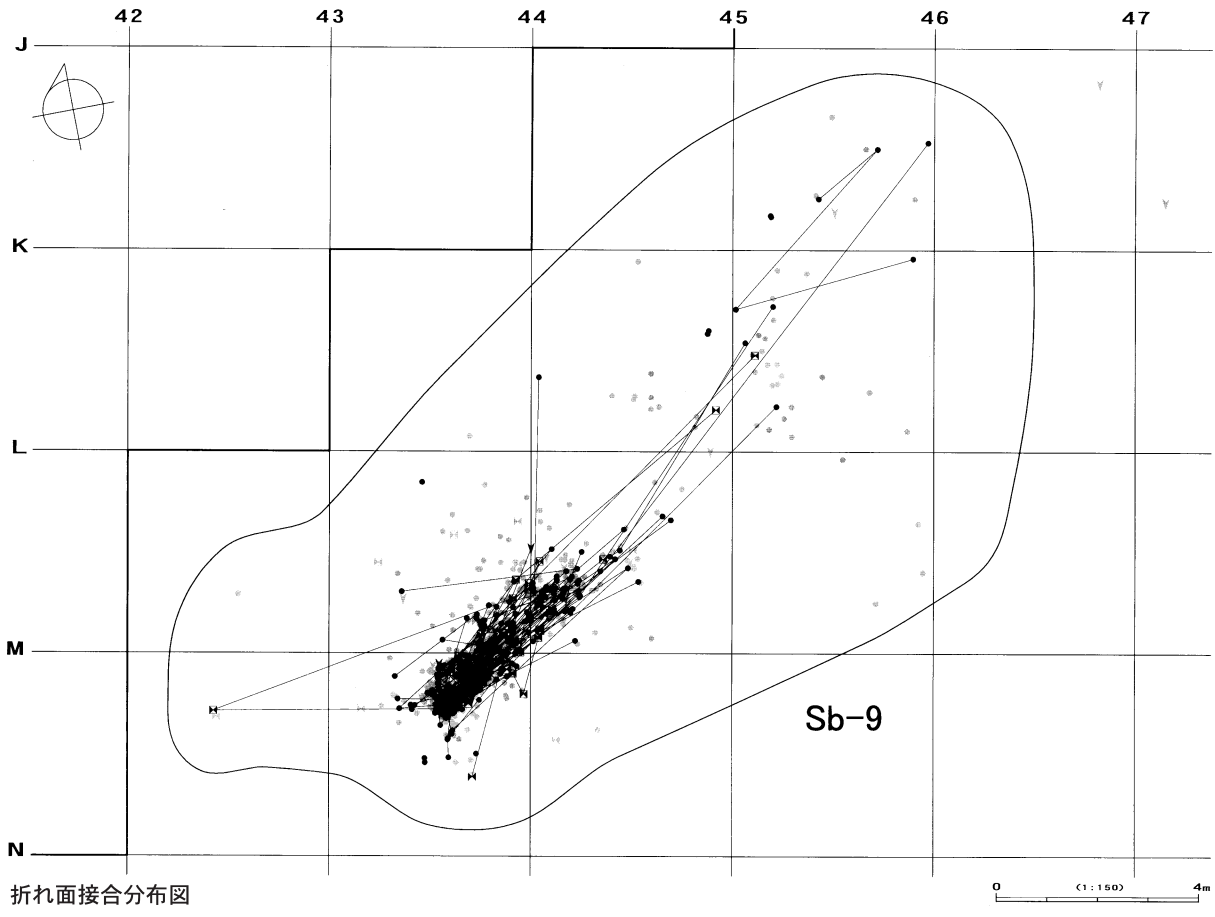
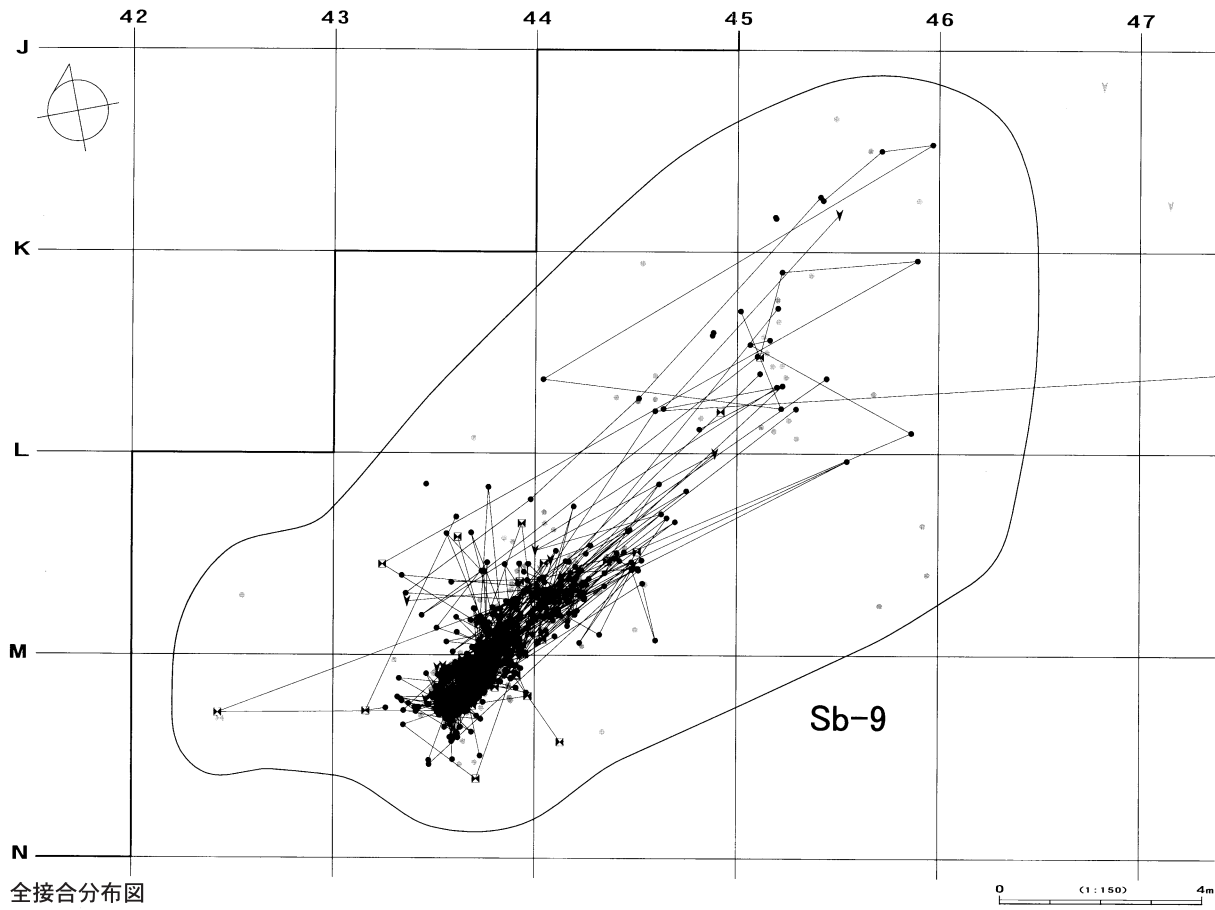

図IV-166 Sb-9の接合分布図

母岩90・接合247

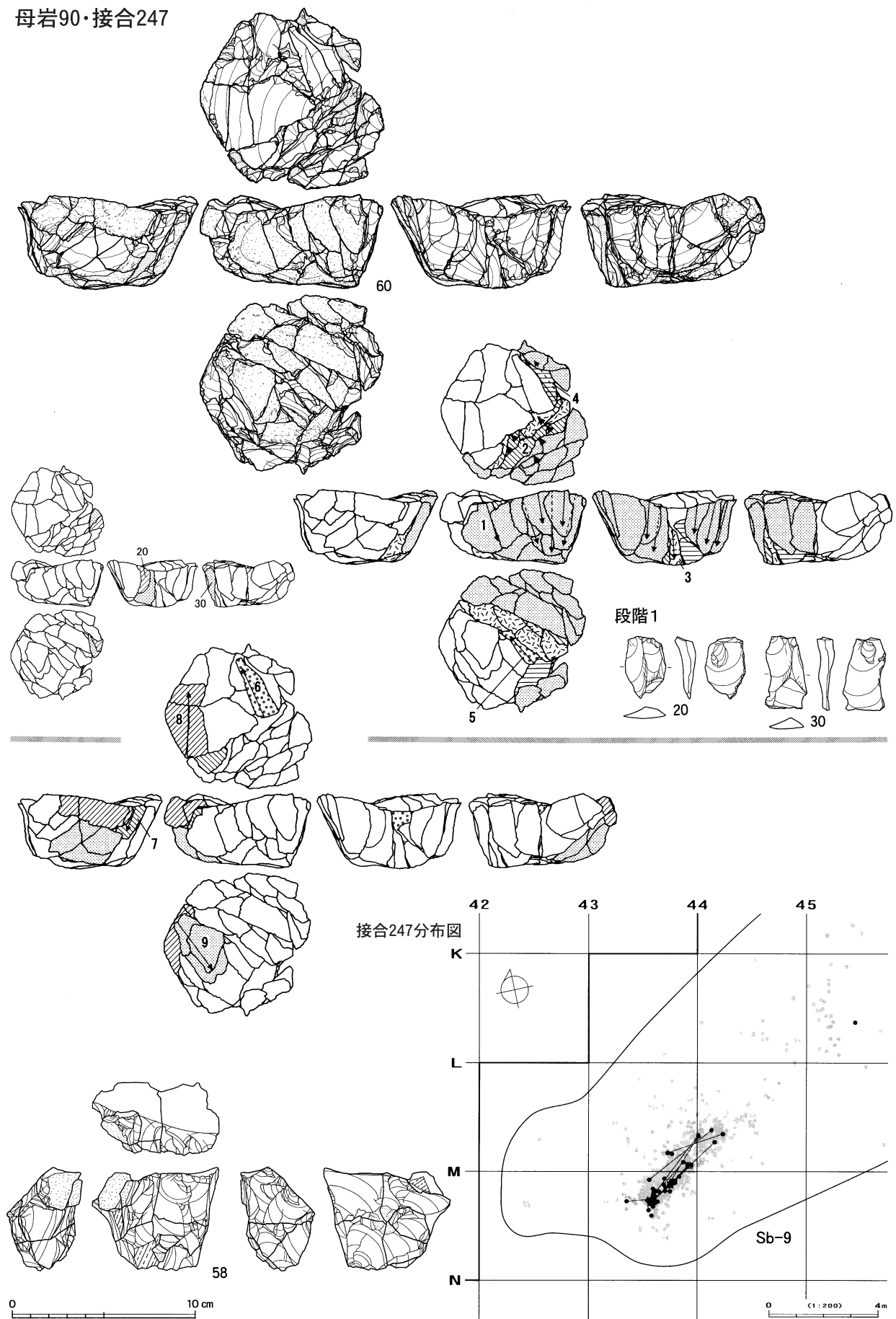

図IV-167 Sb-9の石器(6) 母岩90・接合247

母岩84・接合239

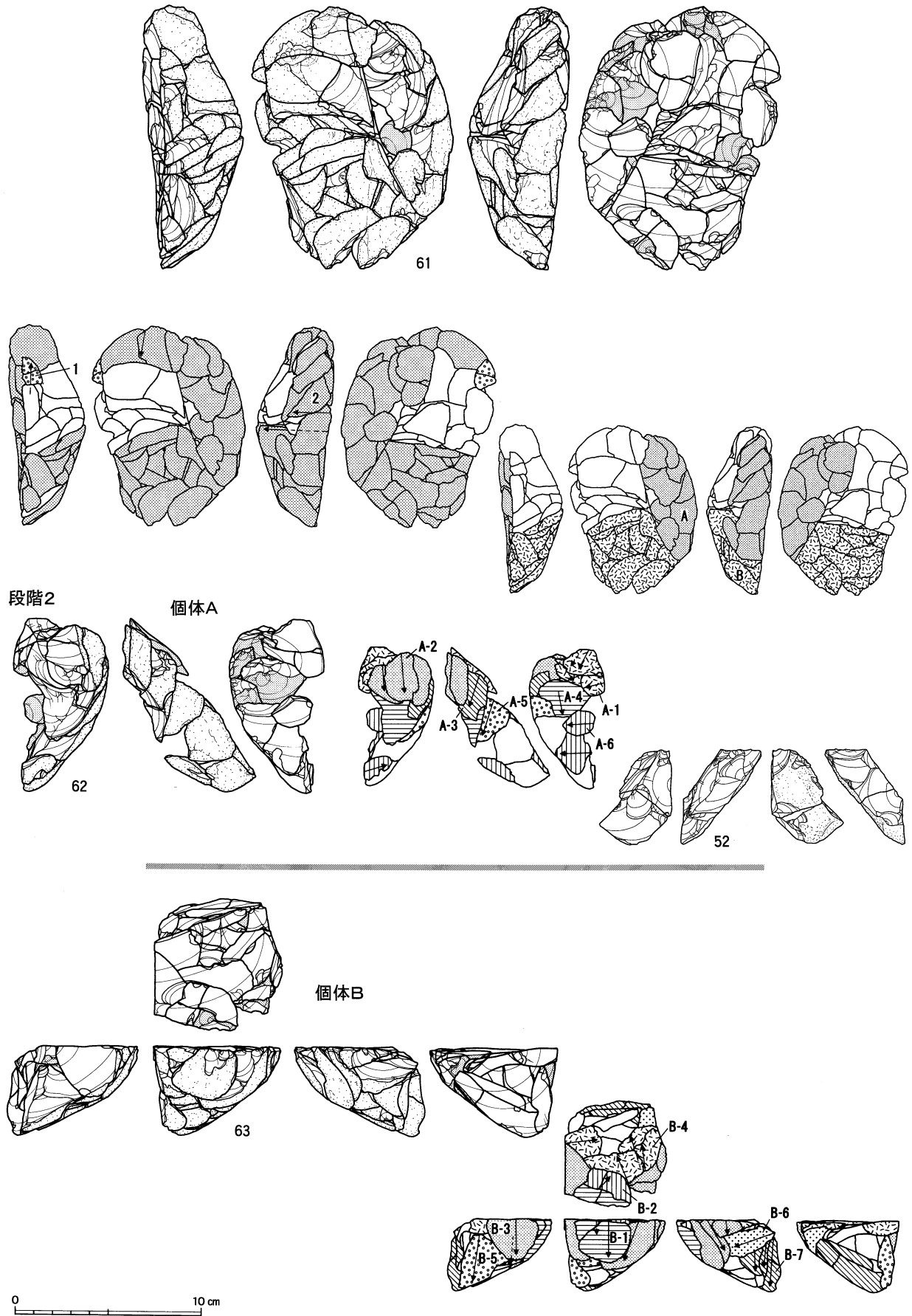

図IV-168 Sb-9の石器(7) 母岩84・接合239(1)



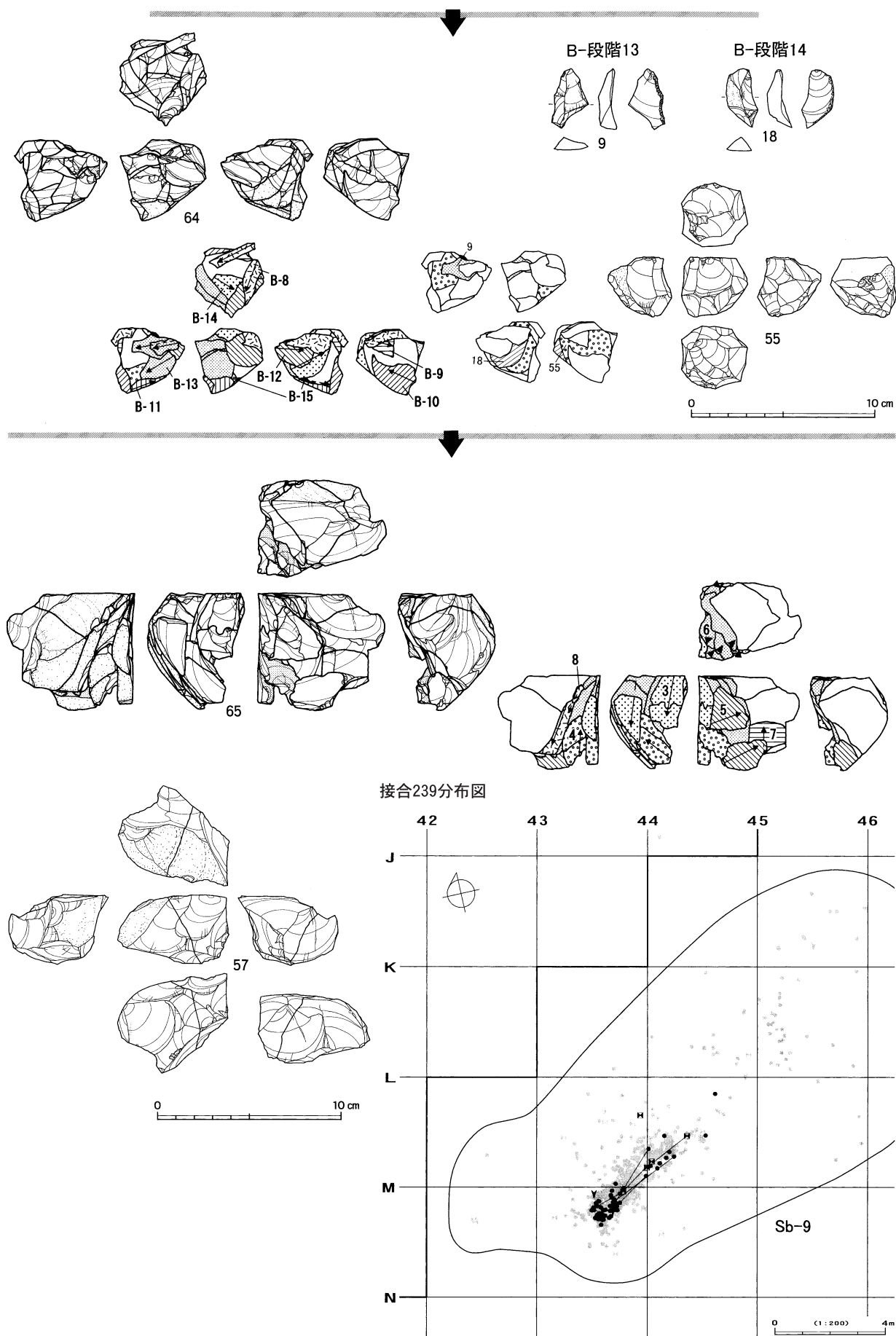

図IV-169 Sb-9の石器(8) 母岩84・接合239(2)

母岩89・接合246

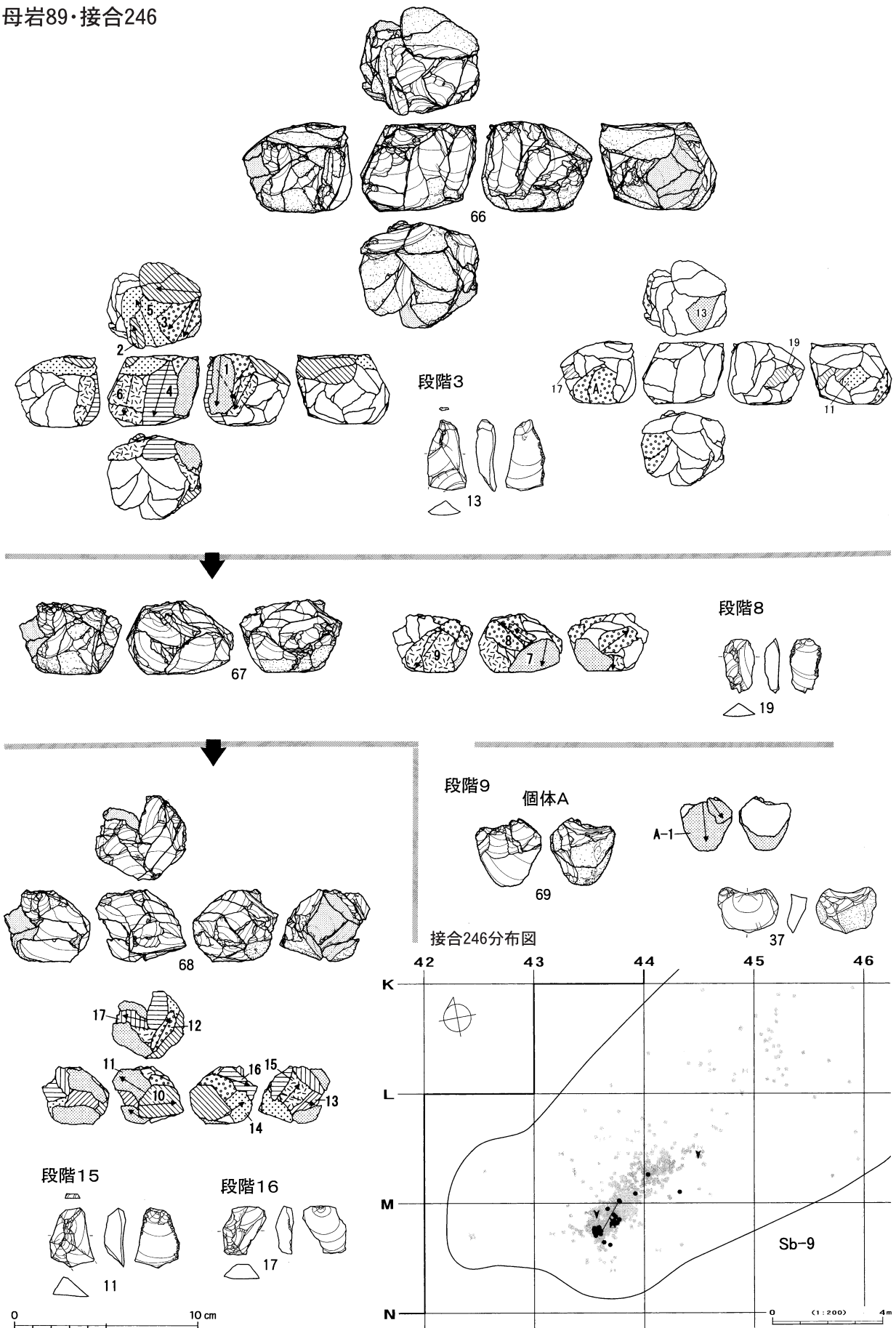

図Ⅳ-170 Sb-9の石器(9) 母岩89・接合246

母岩86・接合242

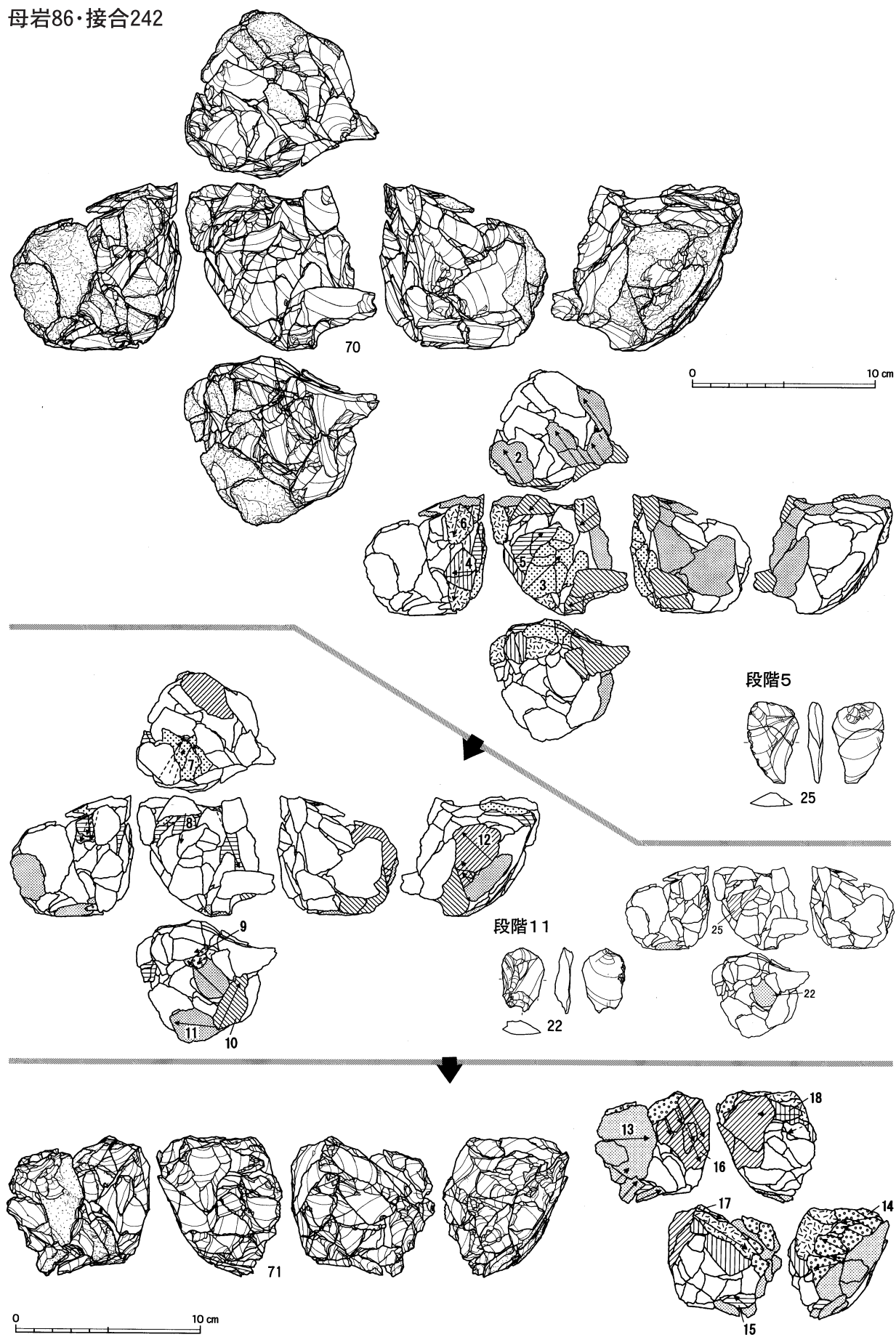

図IV-171 Sb-9の石器(10) 母岩86・接合242(1)

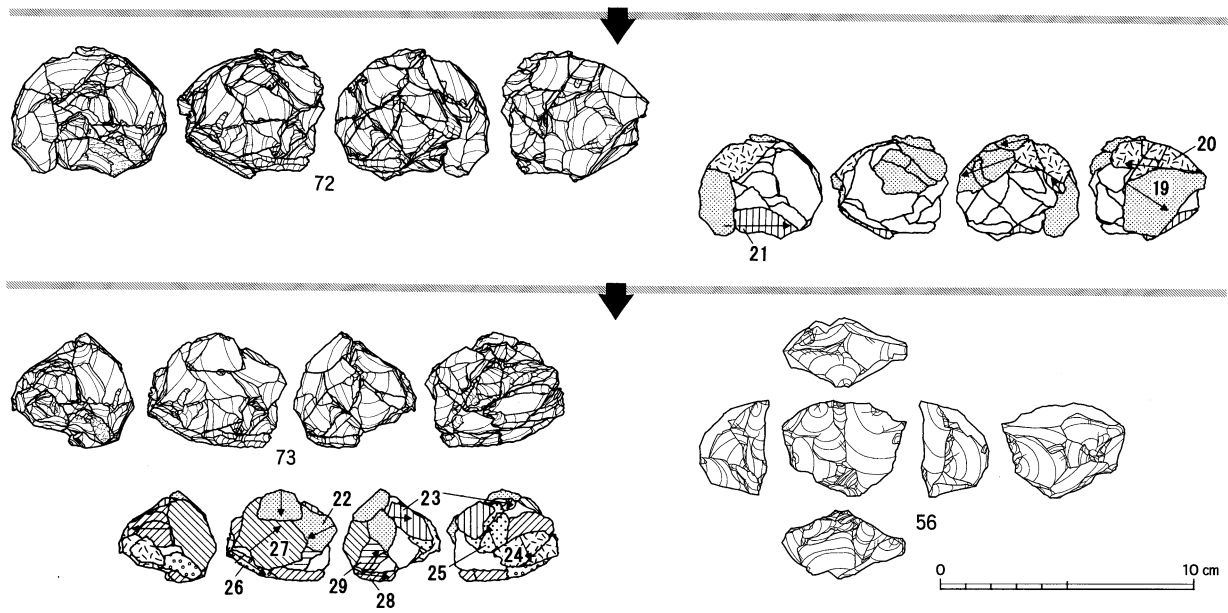

接合242分布図

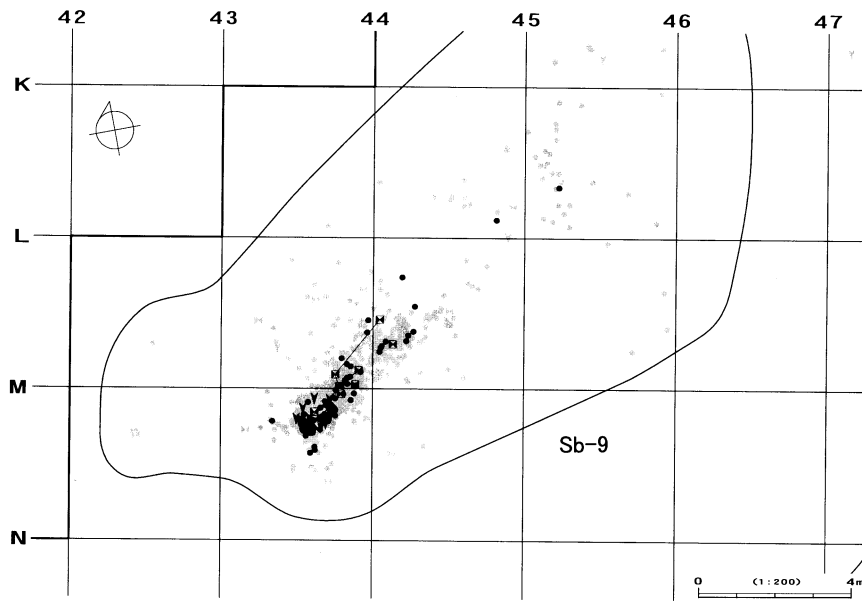

母岩82・接合229

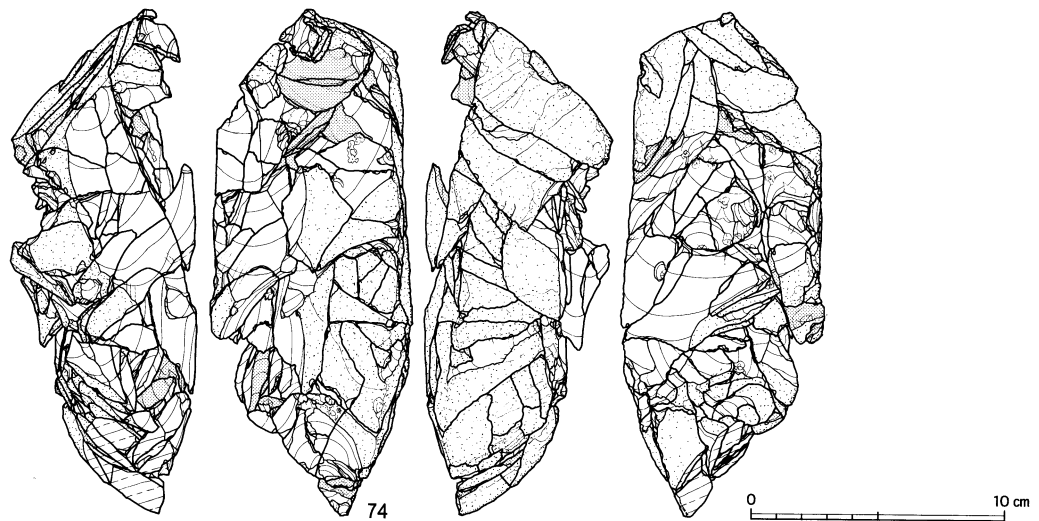

図Ⅳ-172 Sb-9の石器(11) 母岩86・接合242(2)、母岩82・接合229(1)



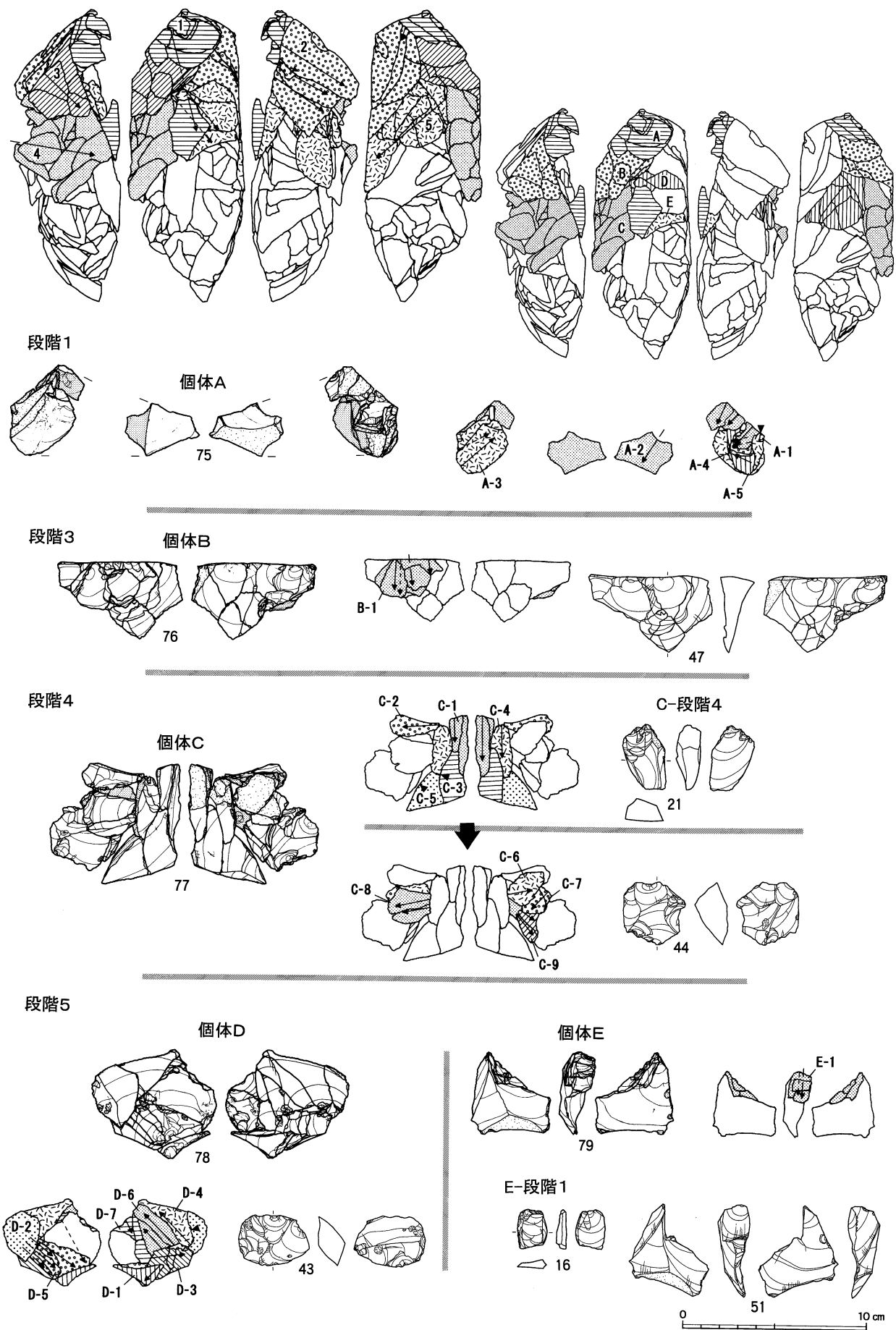

図IV-173 Sb-9の石器(12) 母岩82・接合229(2)



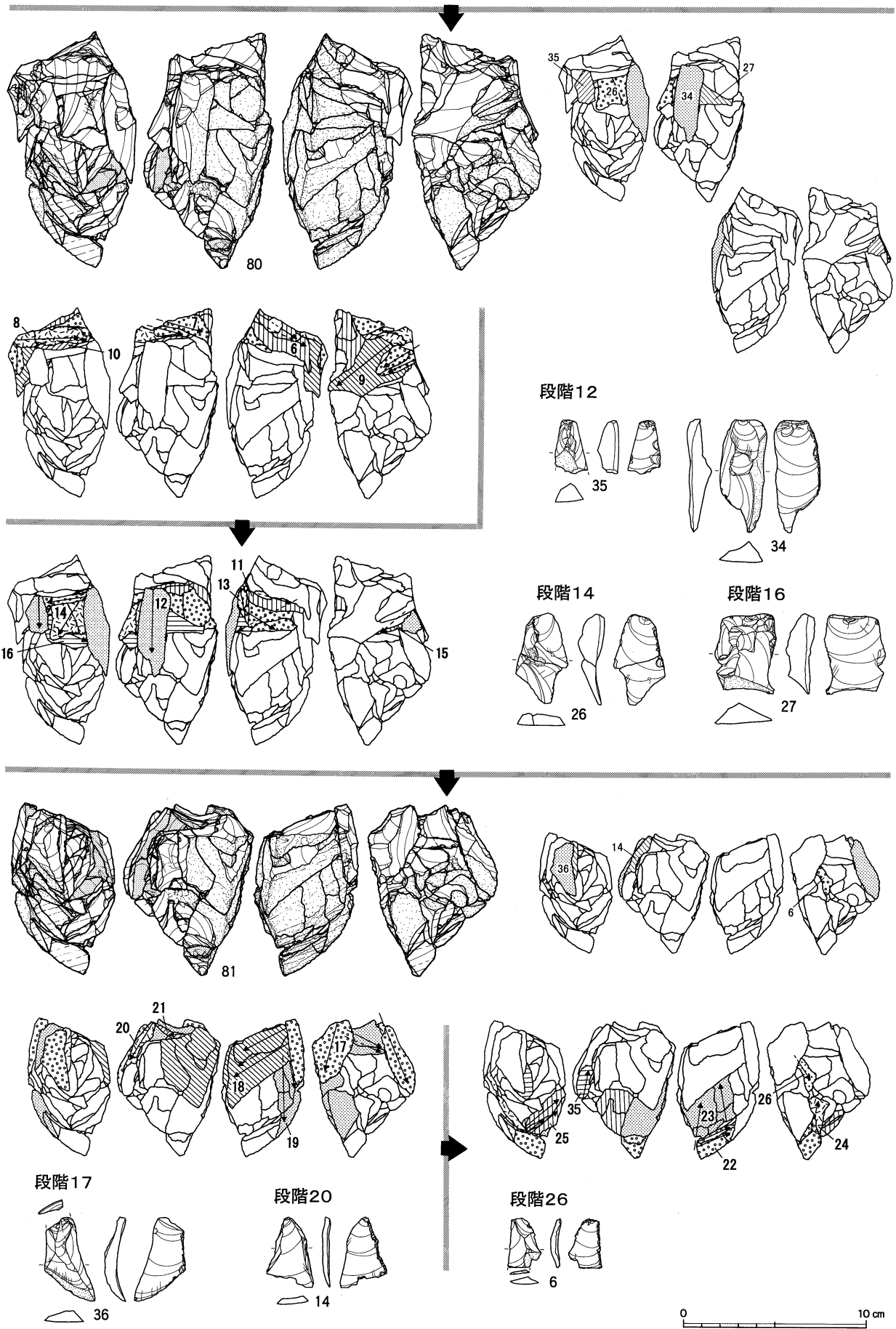

図IV-174 Sb-9の石器(13) 母岩82・接合229(3)

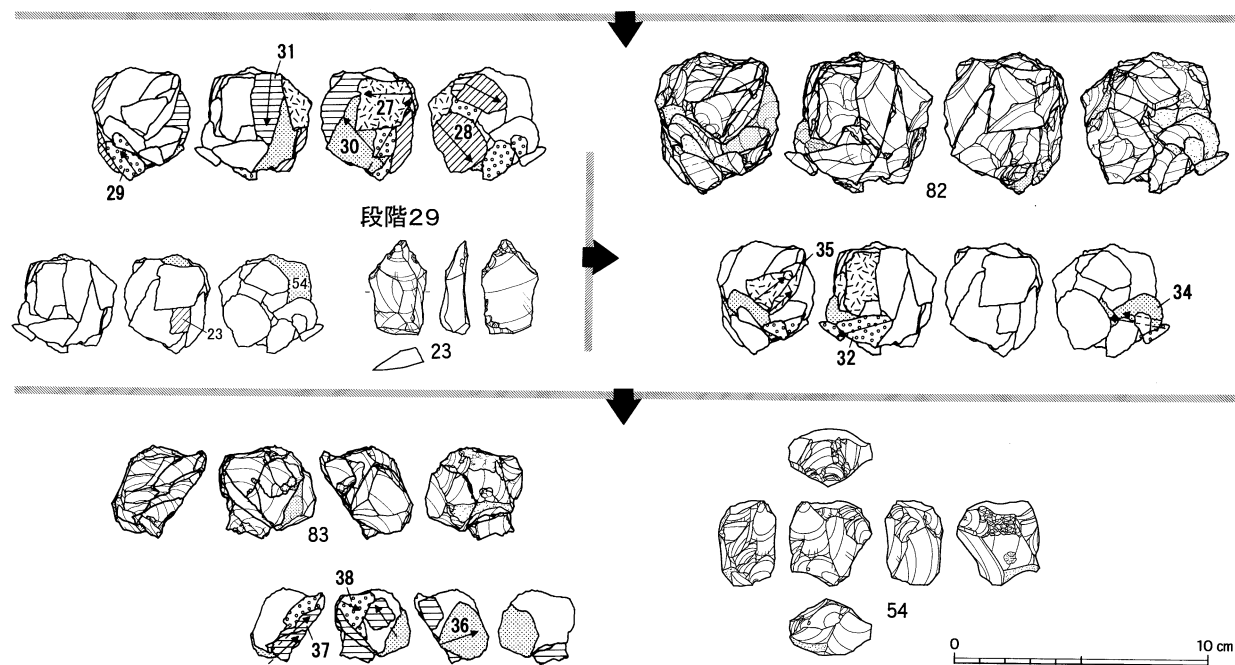

接合229分布図

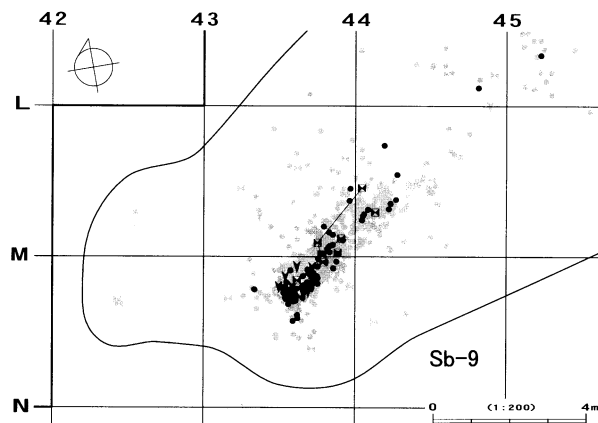

接合229(個体以外)分布図

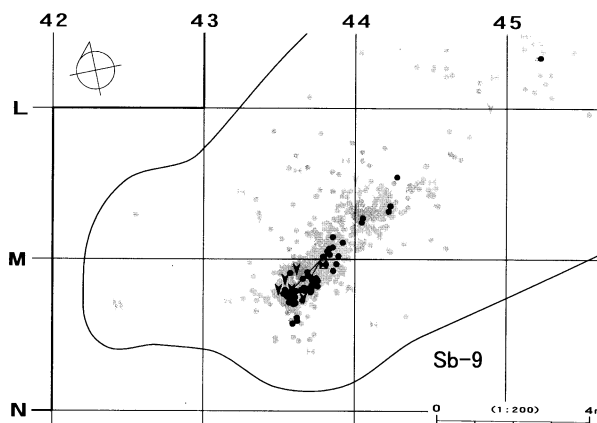

接合229(個体A)分布図

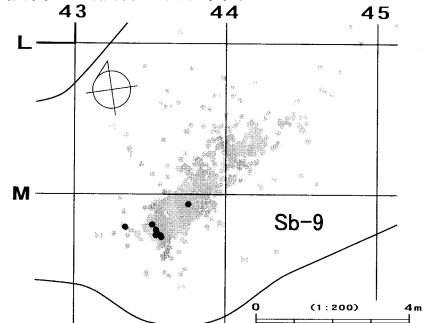

接合229(個体C)分布図

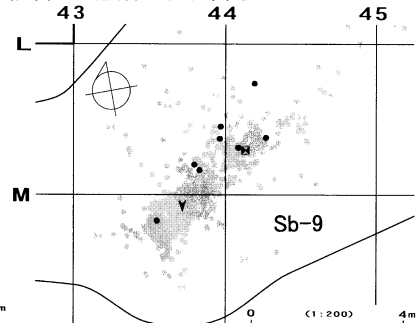

接合229(個体B)分布図

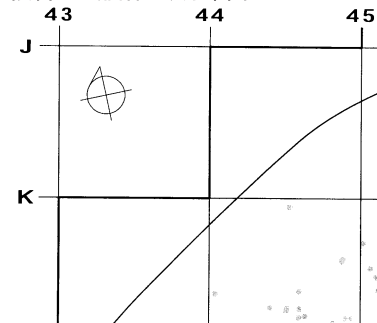

接合229(個体D)分布図

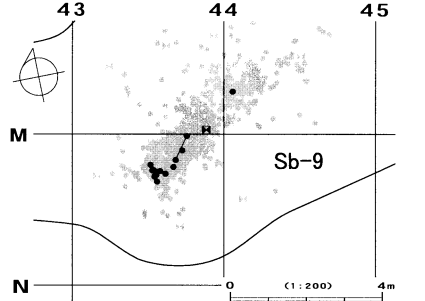

接合229(個体E)分布図

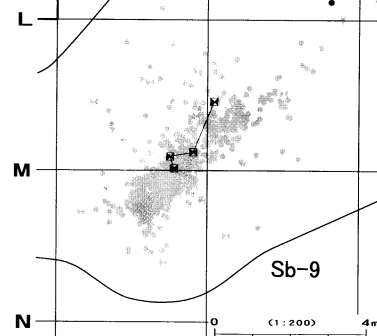
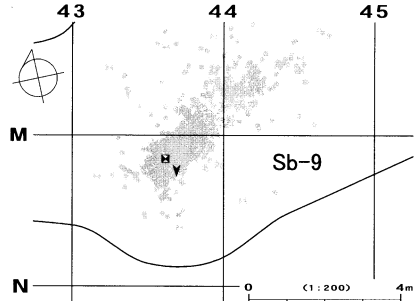

図IV-175 Sb-9の石器(14) 母岩82・接合229(4)

母岩83・接合240

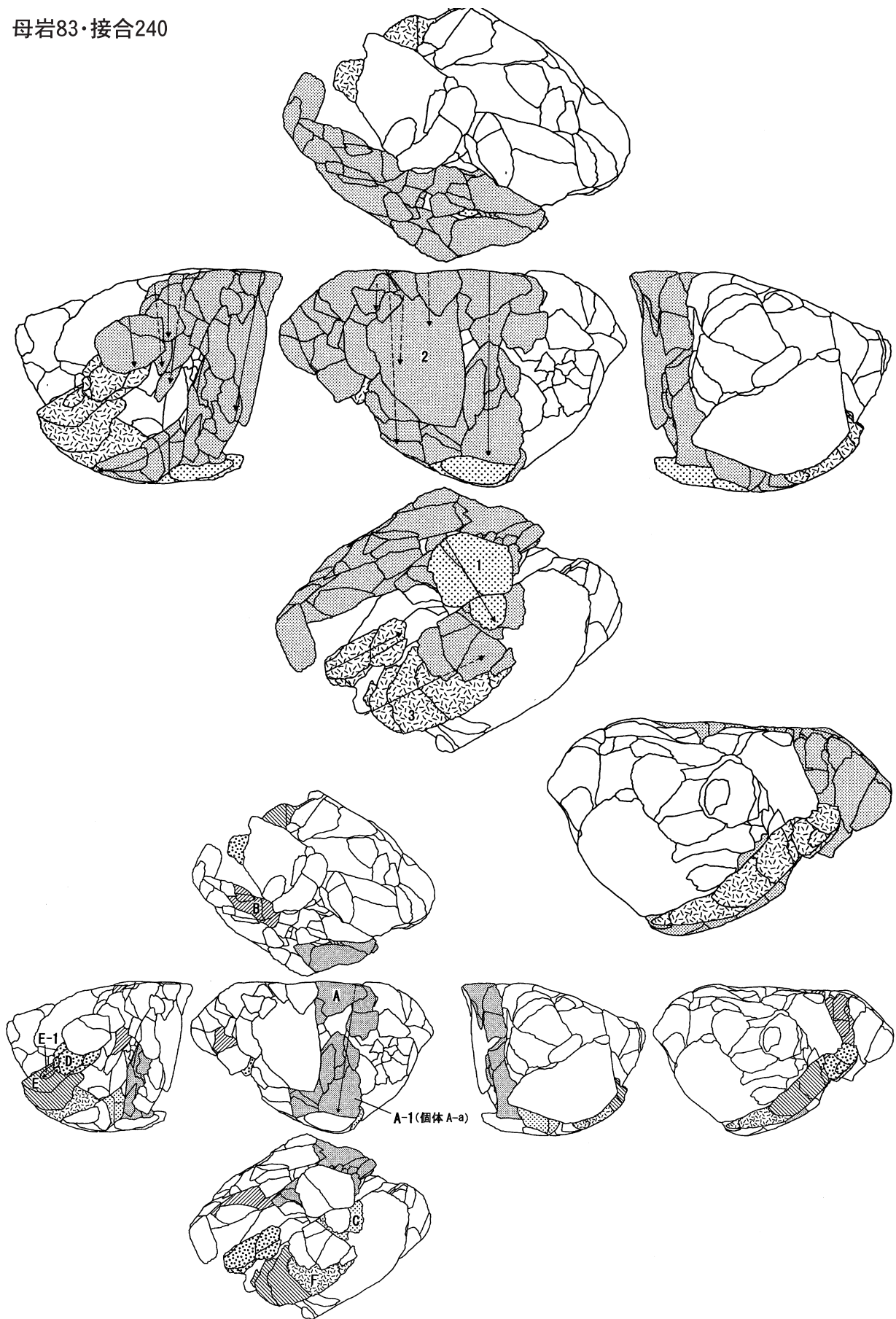

図IV-176 Sb-9の石器(15) 母岩83・接合230(1)

段階2 (A-段階1)

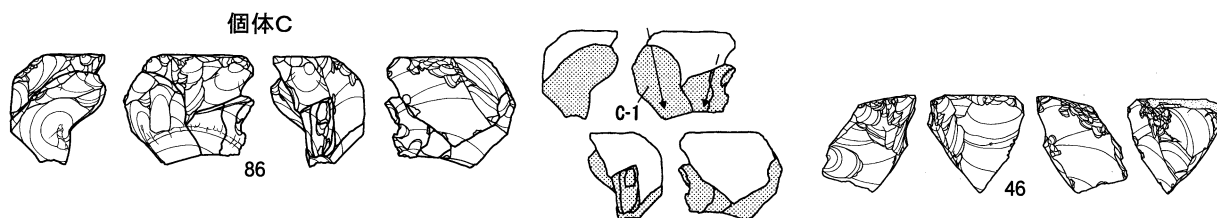
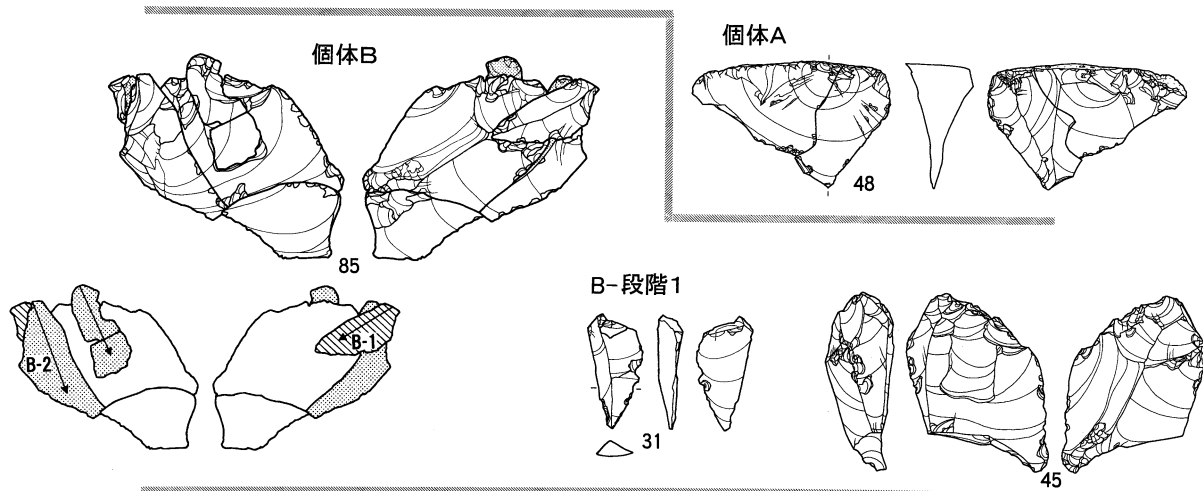
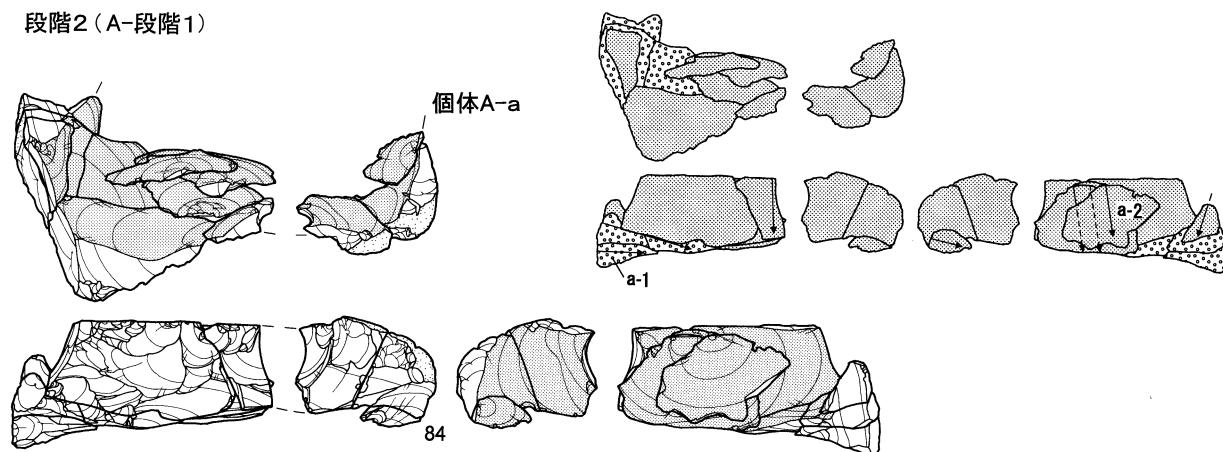

段階3

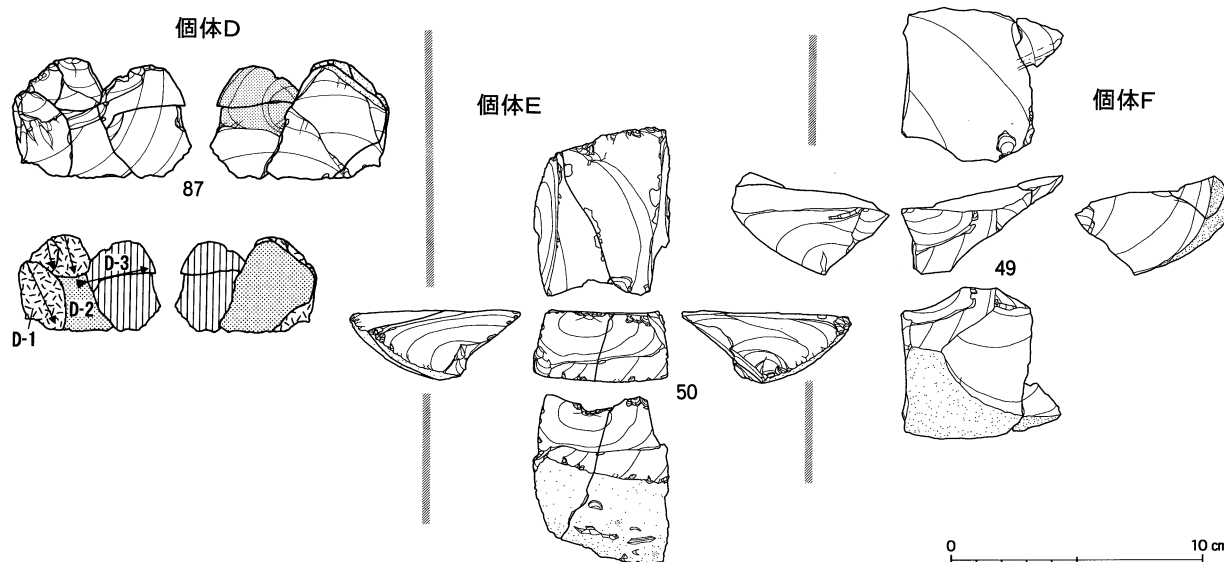

0 10 cm

図IV-177 Sb-9の石器(16) 母岩83・接合230(2)



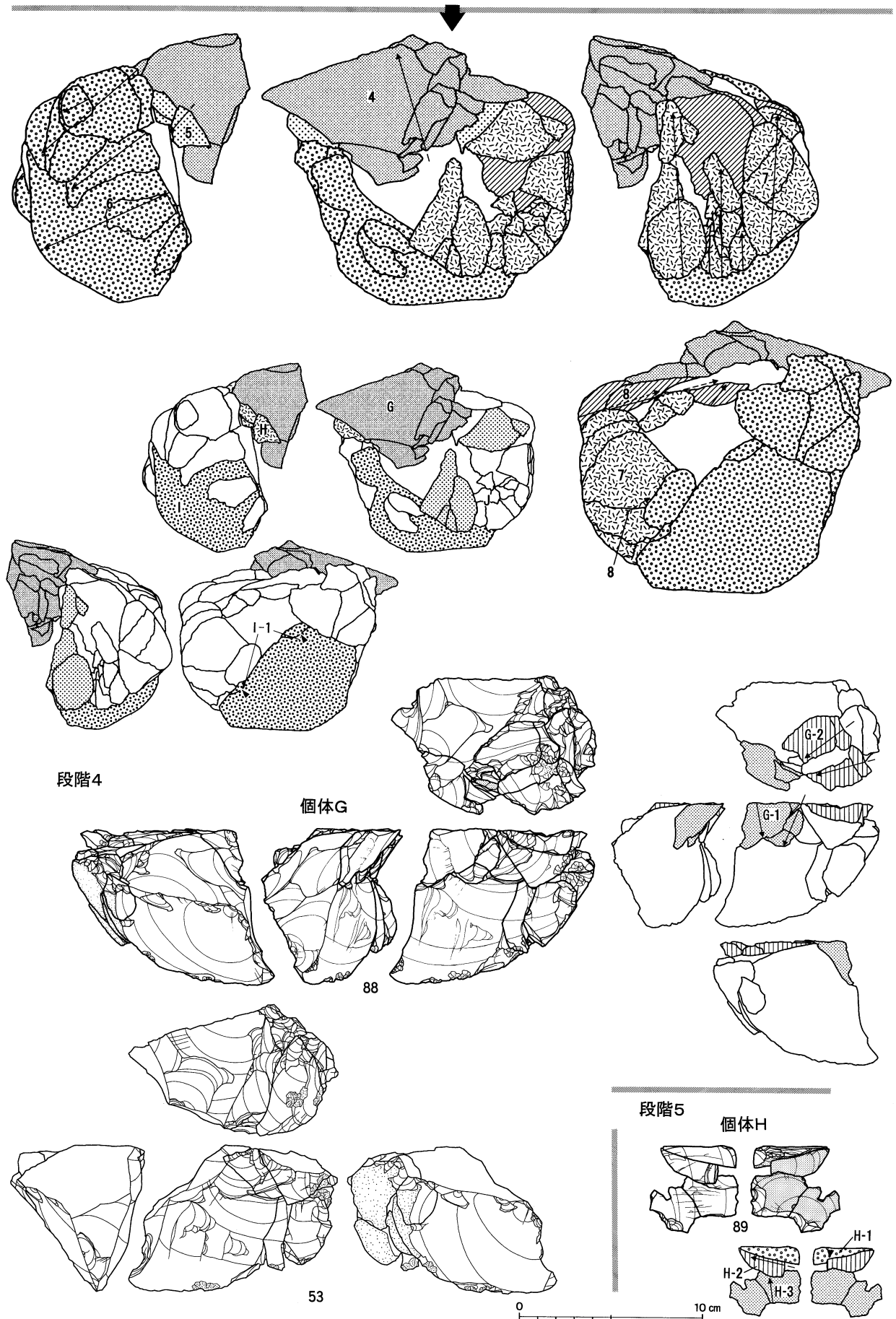

図IV-178 Sb-9の石器(17) 母岩83・接合230(3)



段階6

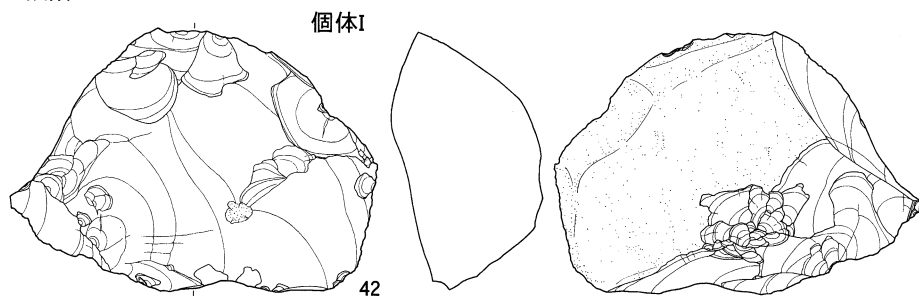

段階7

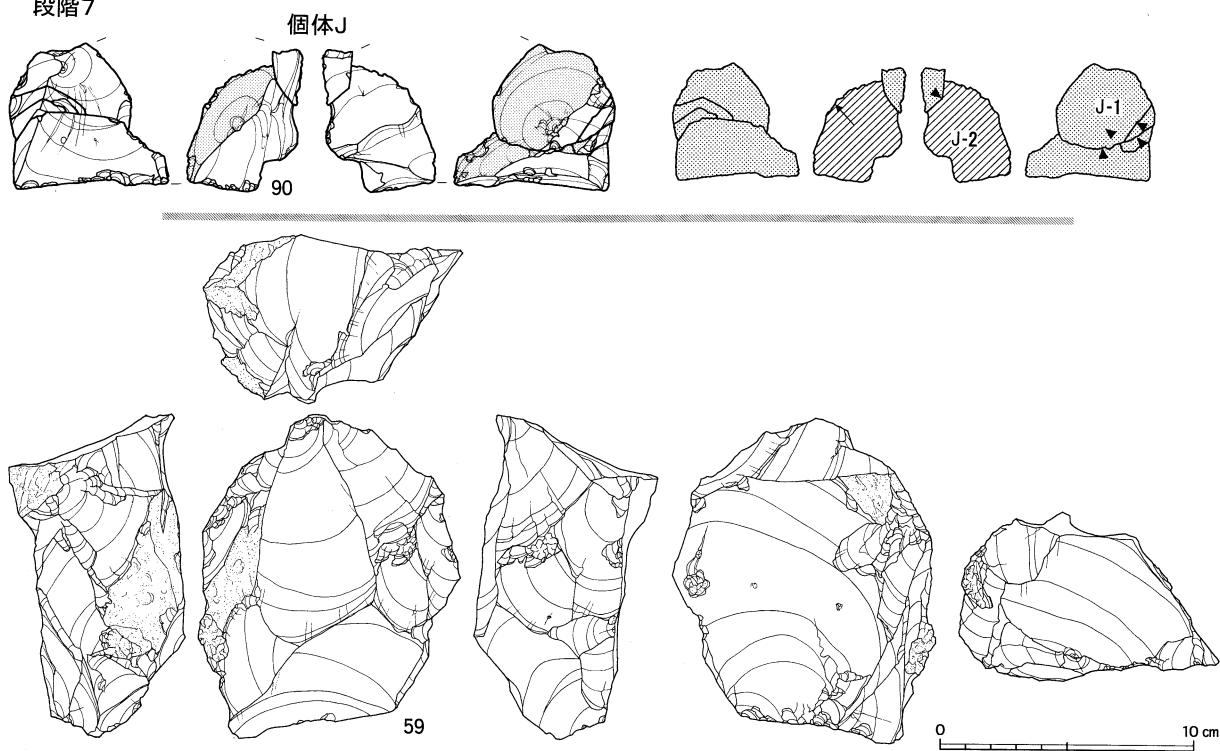

接合230分布図

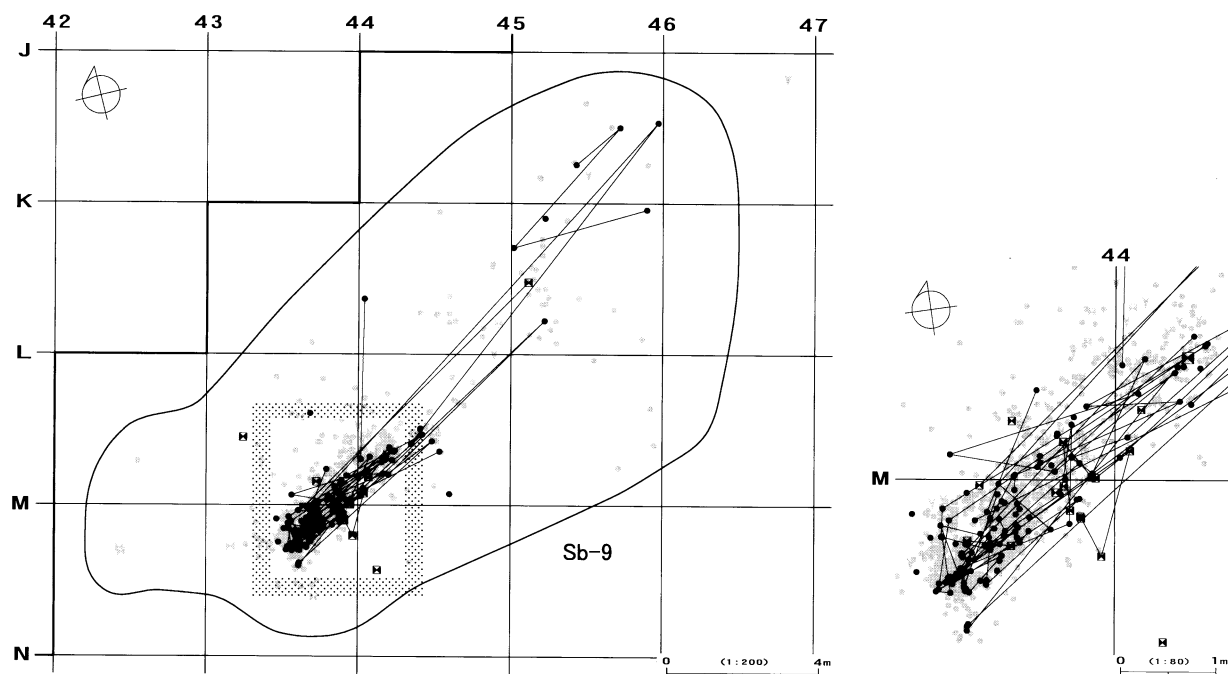

図IV-179 Sb-9の石器(18) 母岩83・接合230(4)

Sb-9

接合230(個体A)分布図

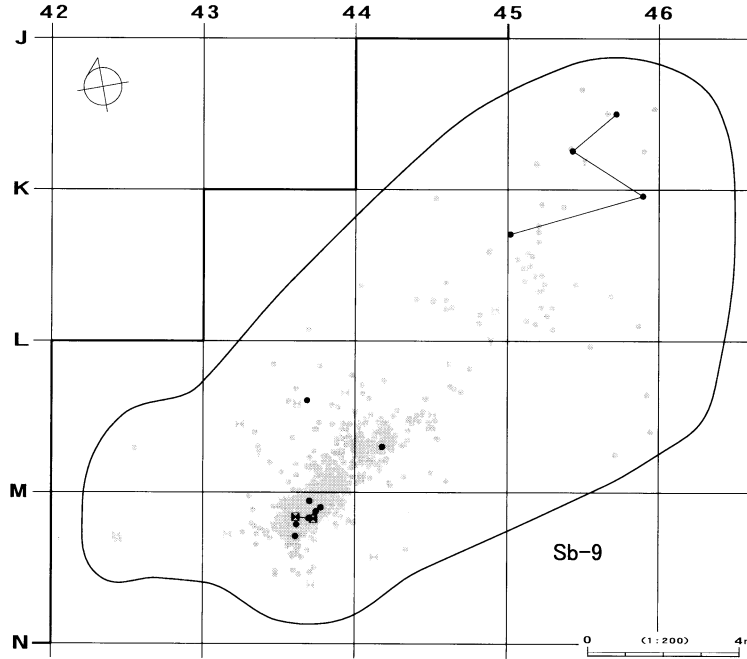

接合230(個体B)分布図

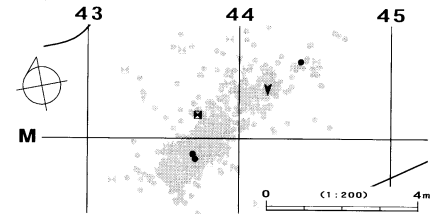

接合230(個体C)分布図

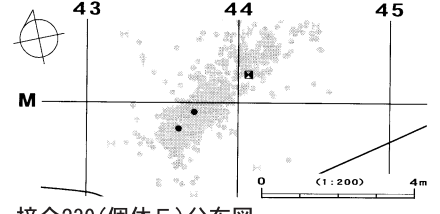

接合230(個体E)分布図

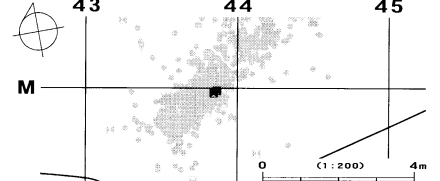

接合230(個体D)分布図

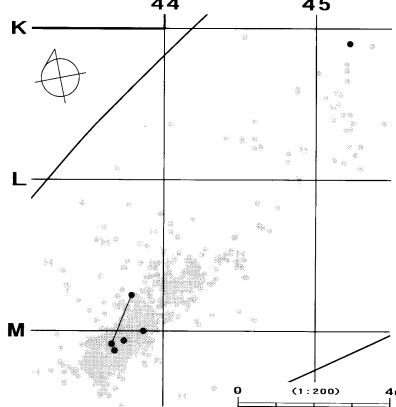

接合230(個体F)分布図

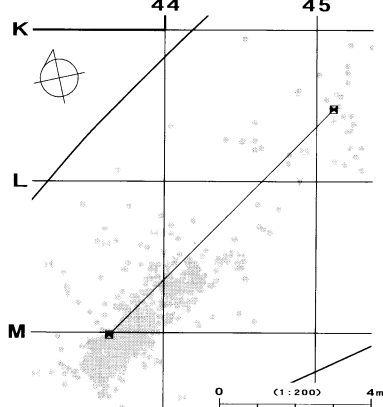

接合230(個体G)分布図

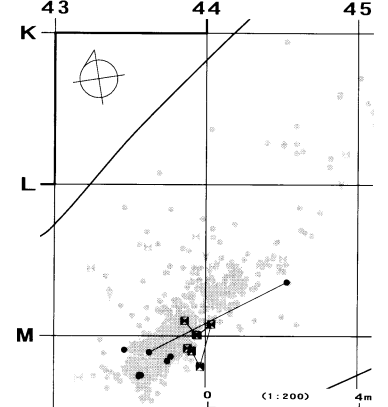

接合230(個体H)分布図

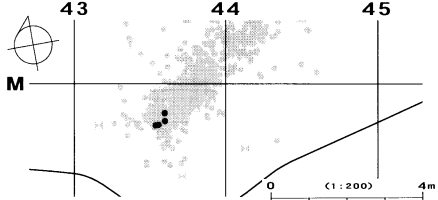

接合230(個体以外)分布図

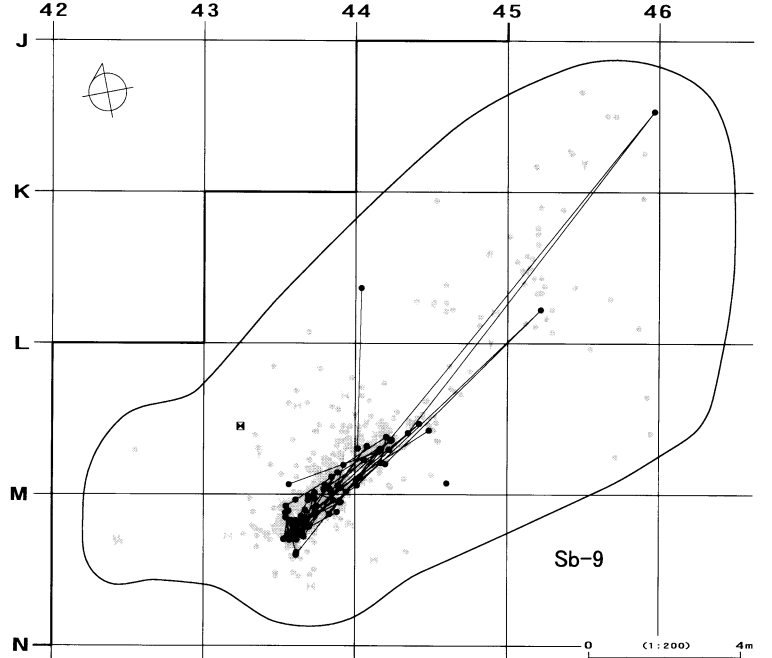

接合230(個体I)分布図

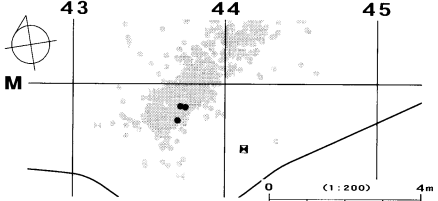

接合230(個体J)分布図

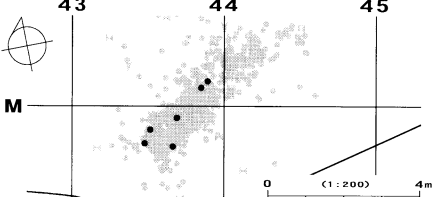

図IV-180 Sb-9の石器(19) 母岩83・接合230(5)

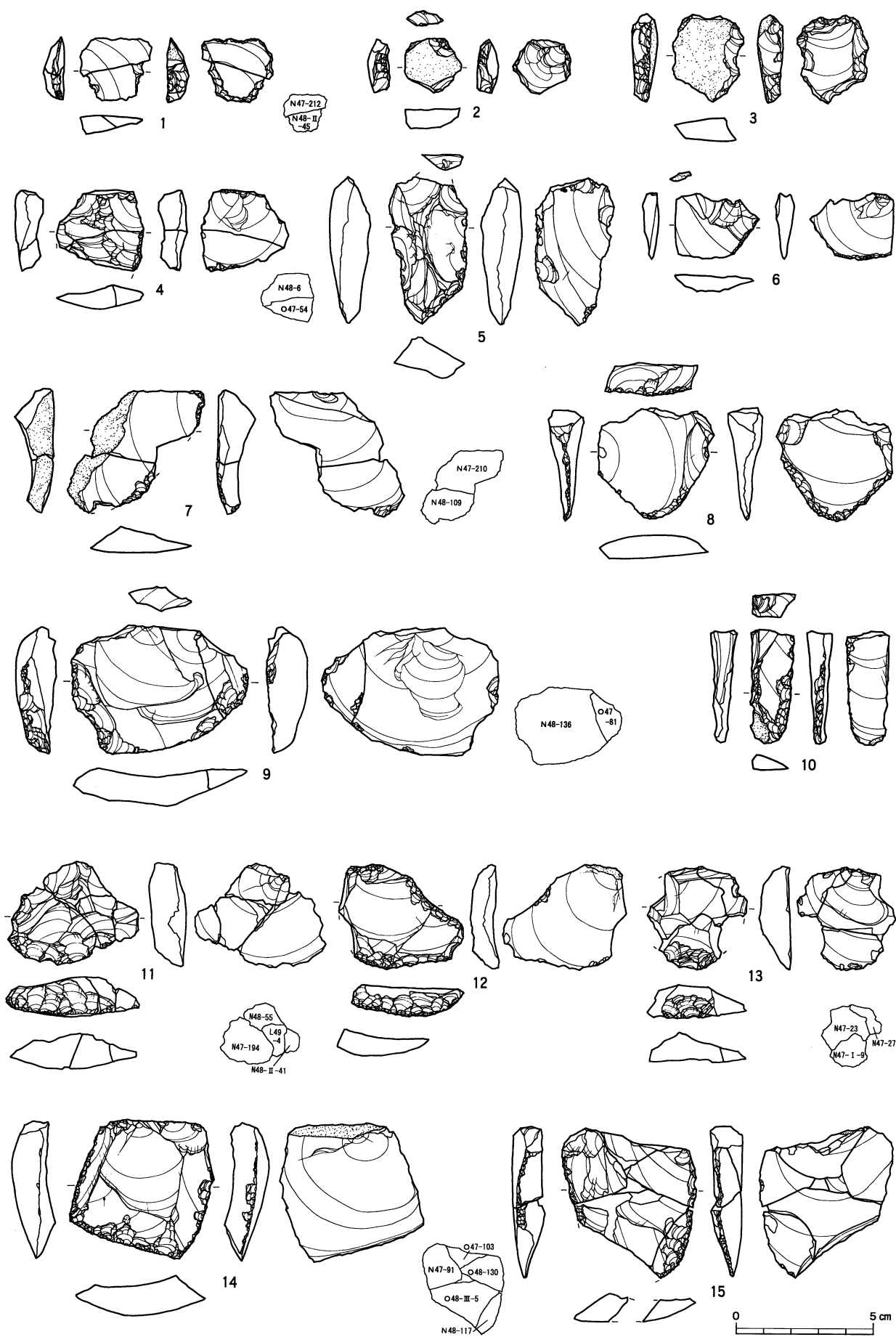

図IV-181 Sb-10の石器(1) 二次加工ある剥片・搔器・削器

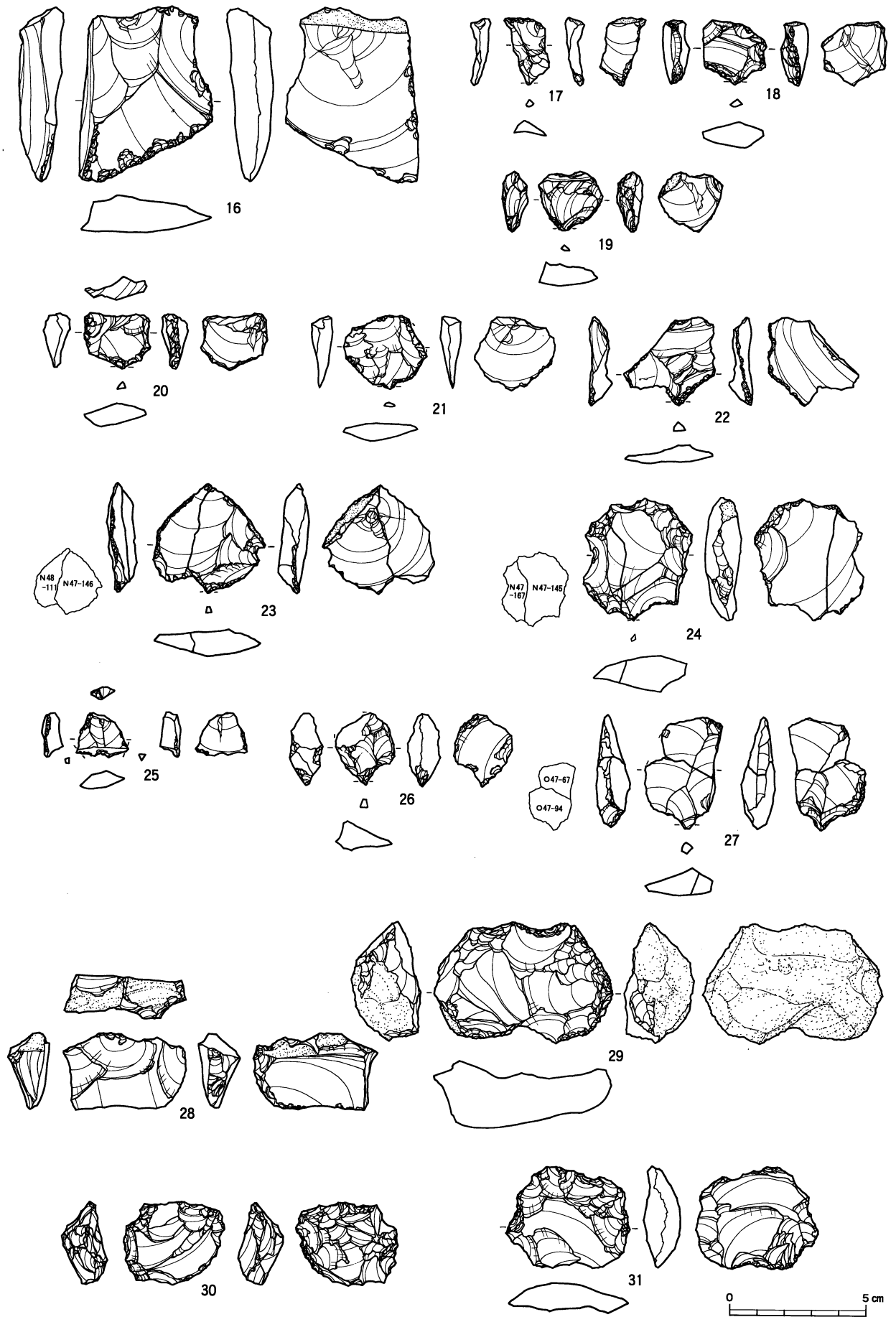

図IV-182 Sb-10の石器(2) 削器・錐形石器・石核

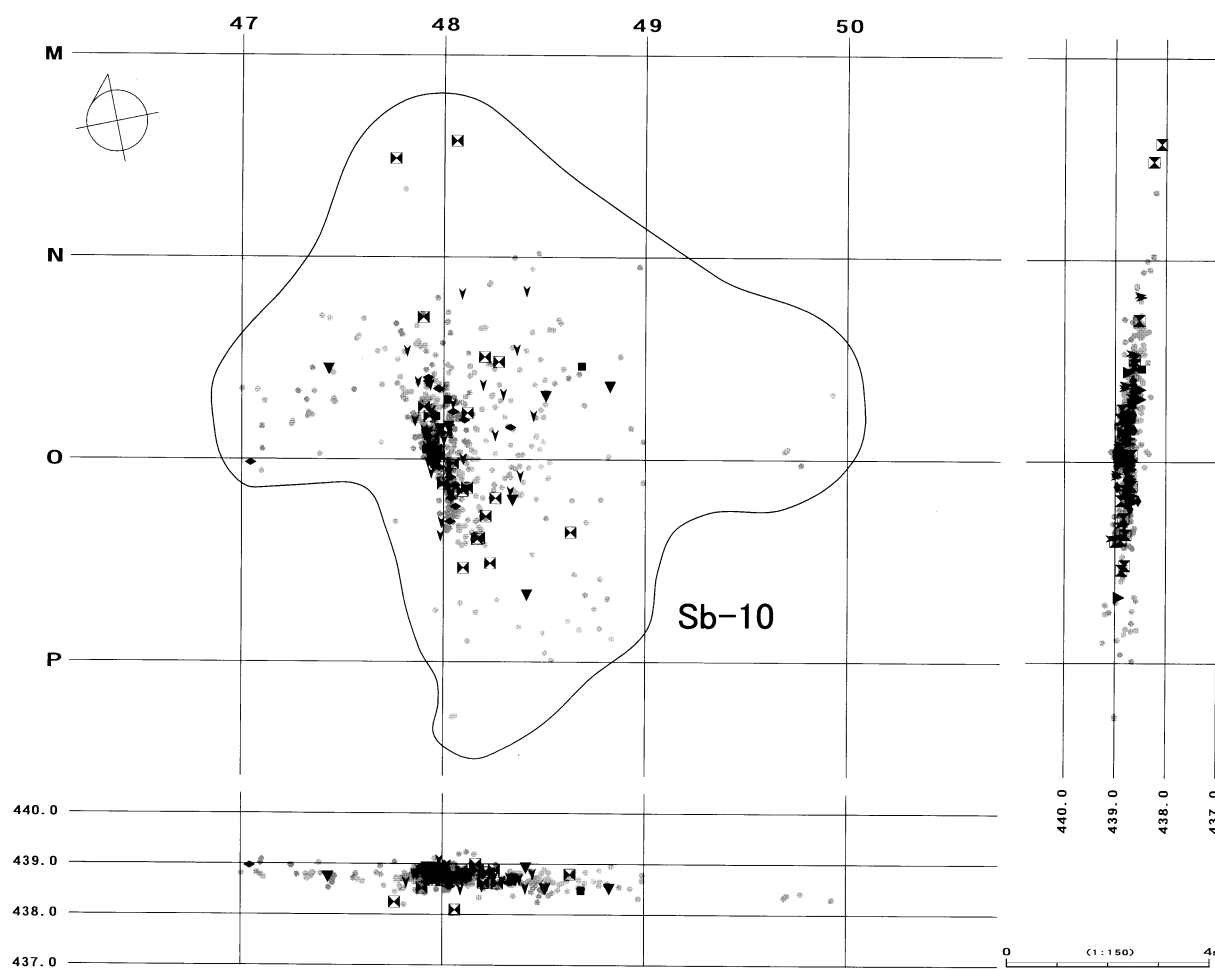
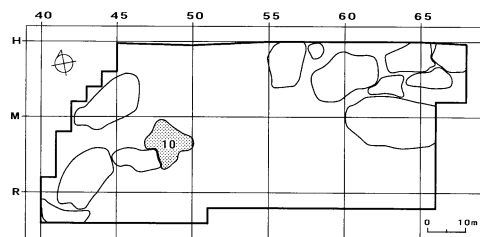
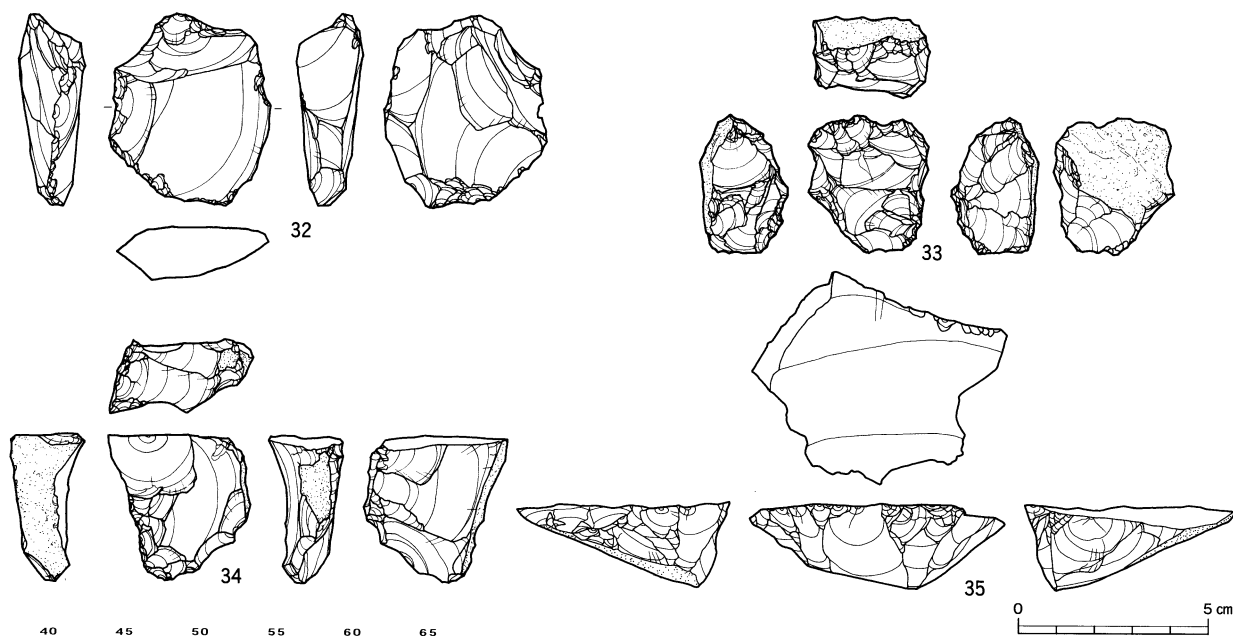

図IV-183 Sb-10の石器(3) 石核、Sb-10の分布図



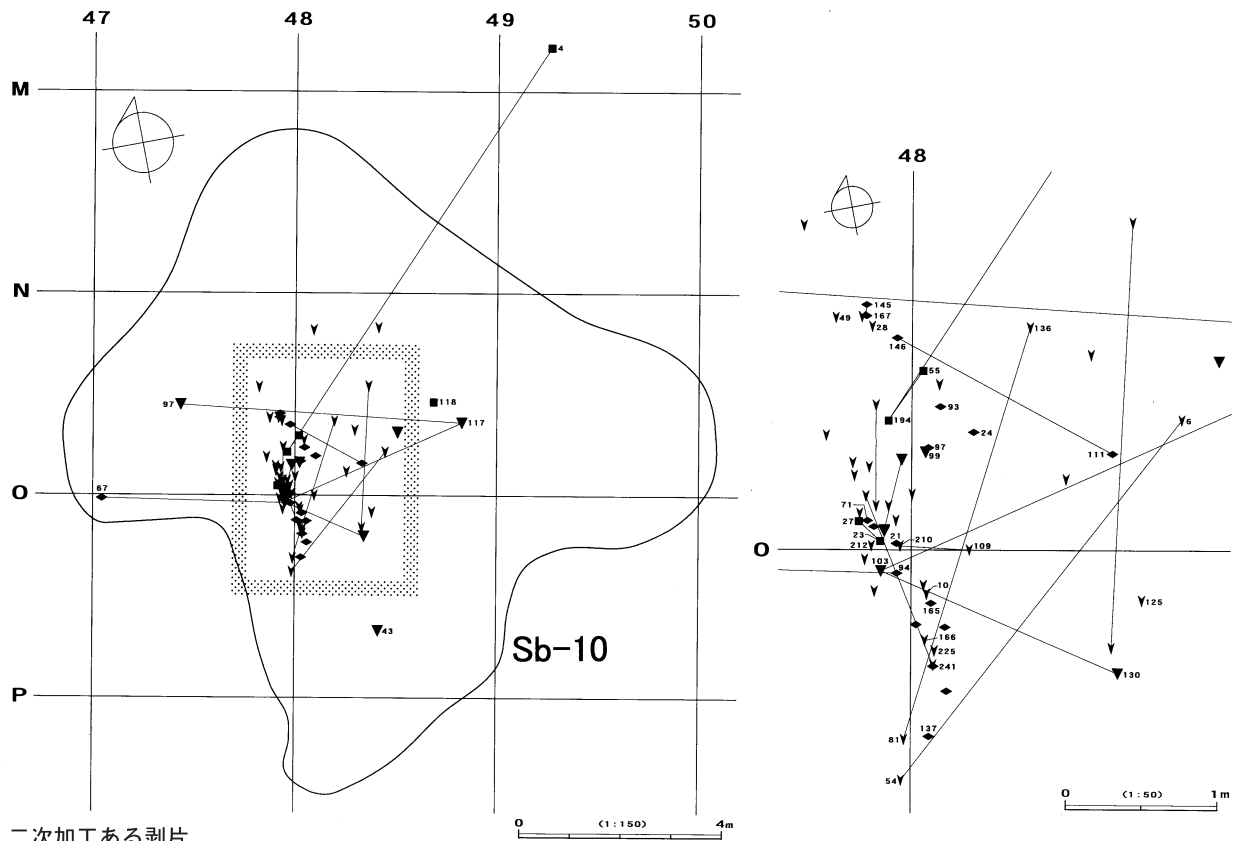

二次加工ある剥片  
N47

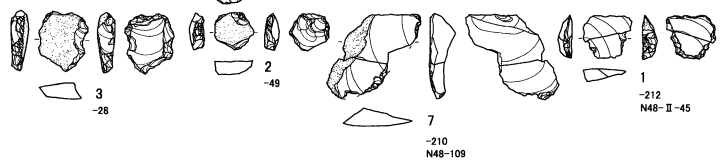

N48

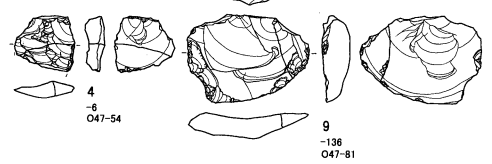

O48

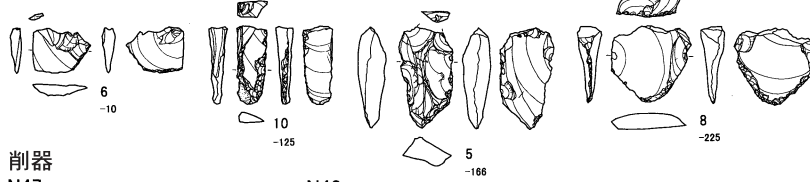

削器  
N47

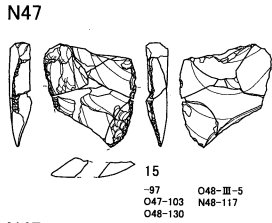

N48

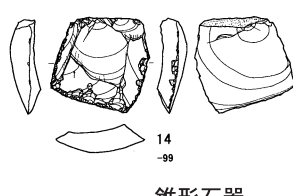

O48

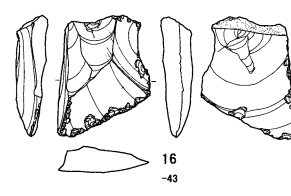

掻器  
L49

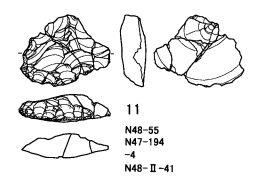

N47

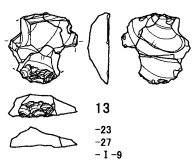

N48

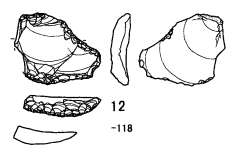

錐形石器  
N47

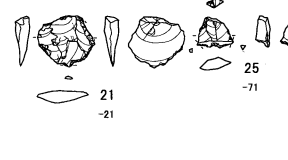

O48

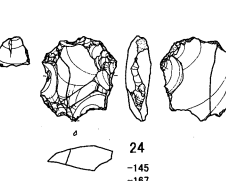

N48

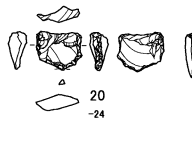

O47

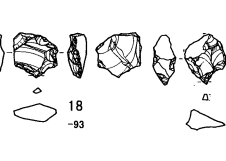

O48

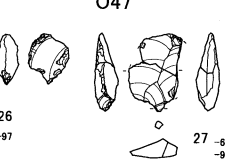

O48

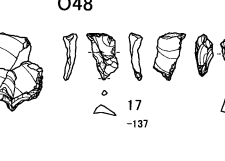

O48

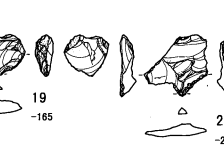

図IV-184 Sb-10の遺物(1)

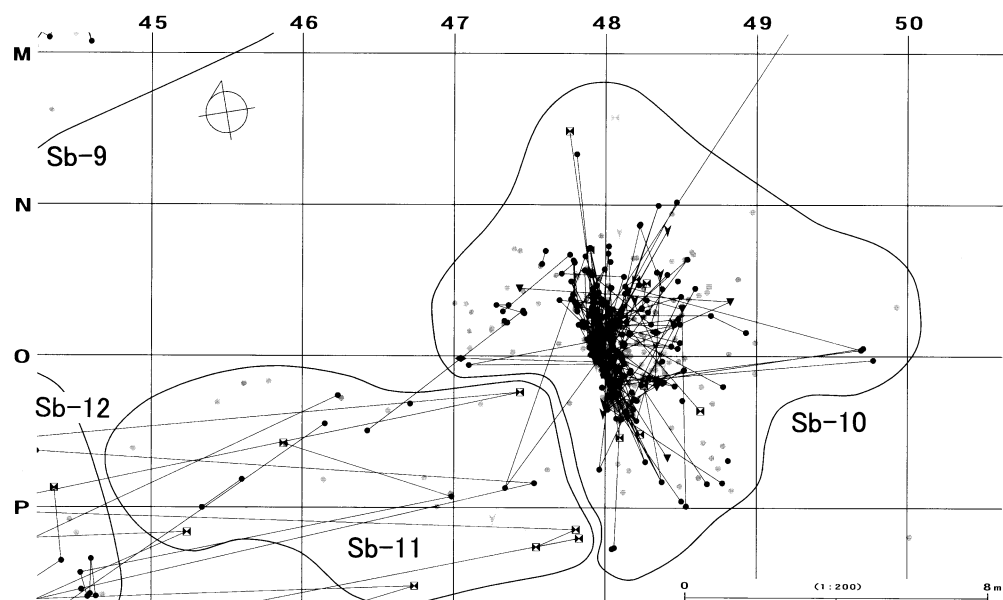
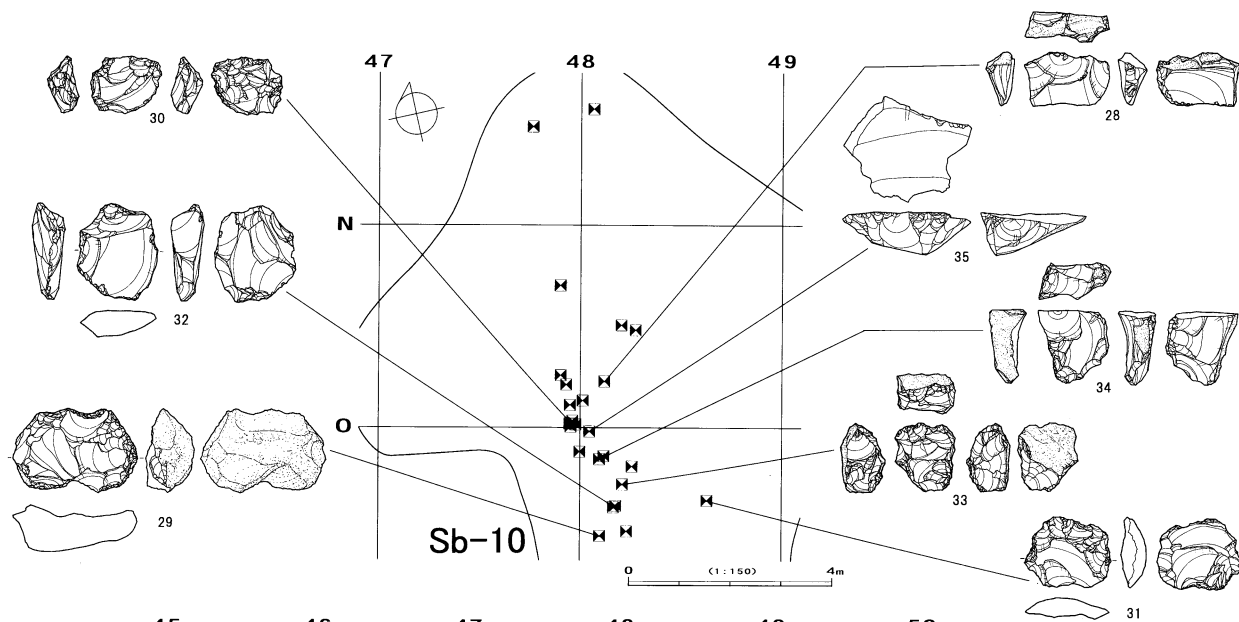

全接合分布図

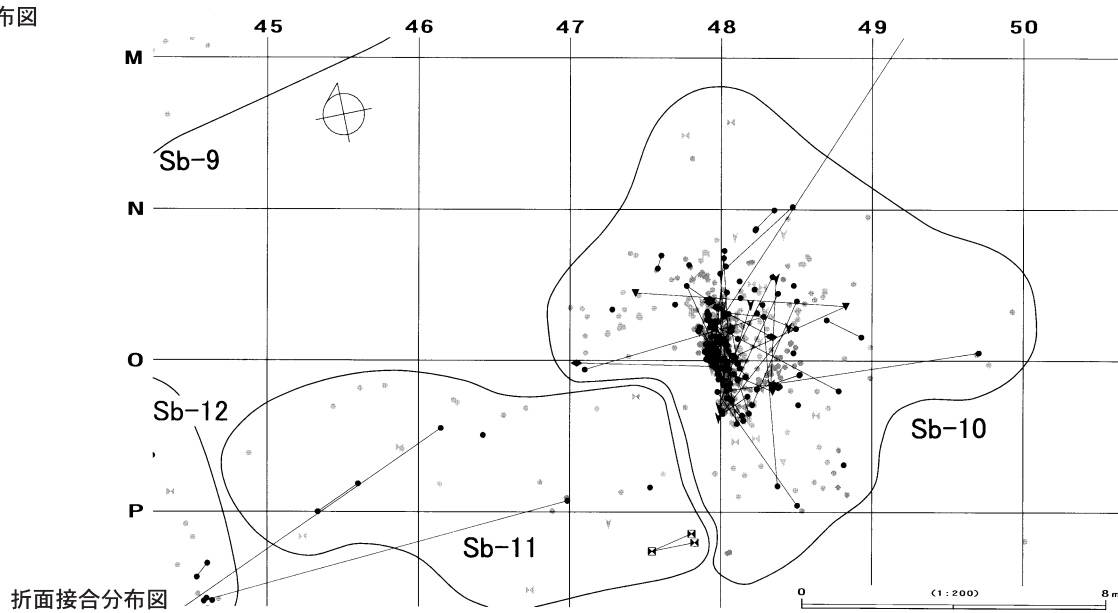

折面接合分布図

図IV-185 Sb-10の遺物(2)、Sb-10の接合分布図

Sb-10

母岩73・接合180

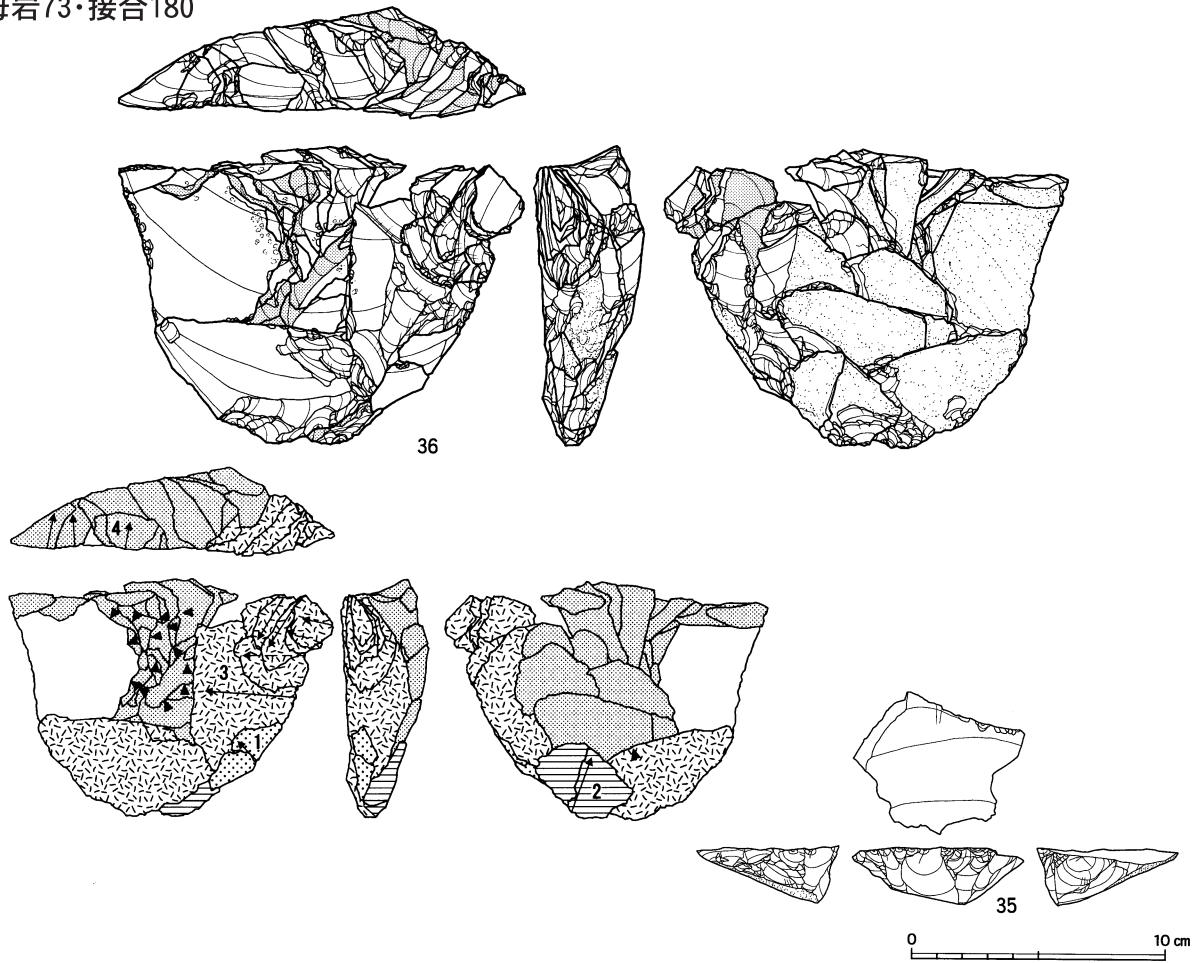

接合180分布図

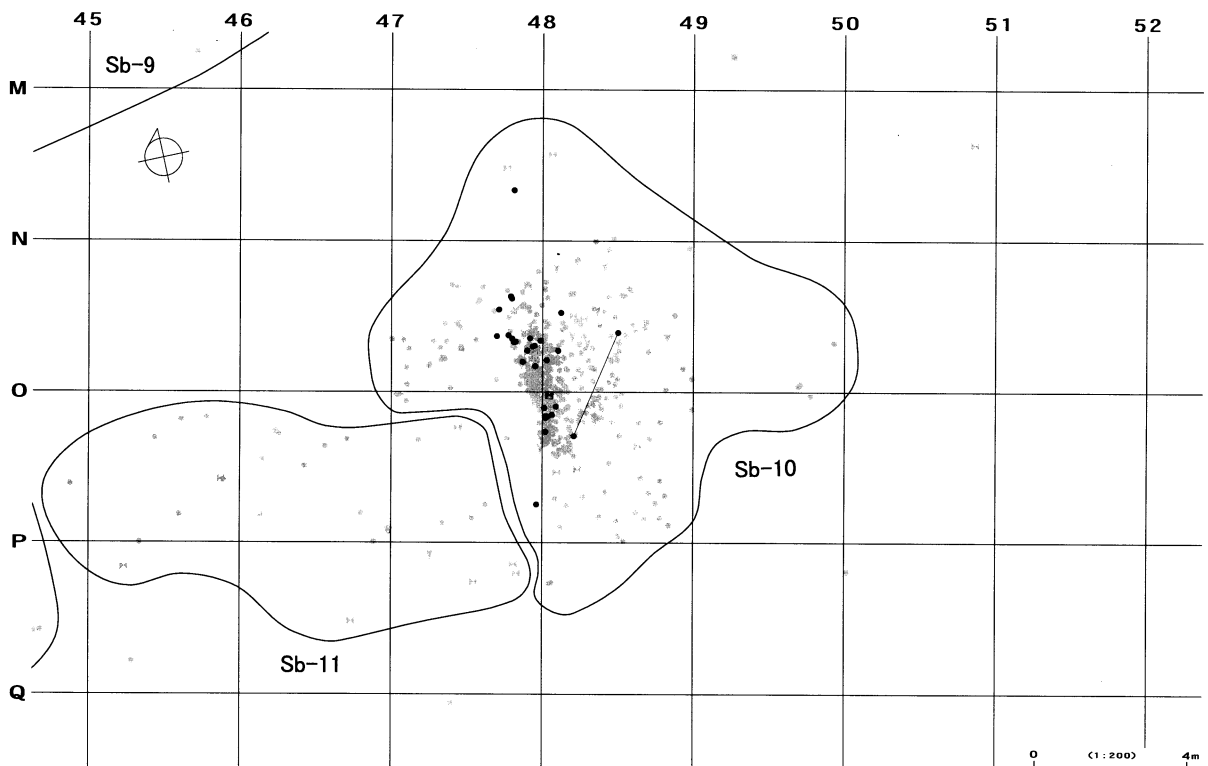

図IV-186 Sb-10の石器(4) 母岩73・接合180

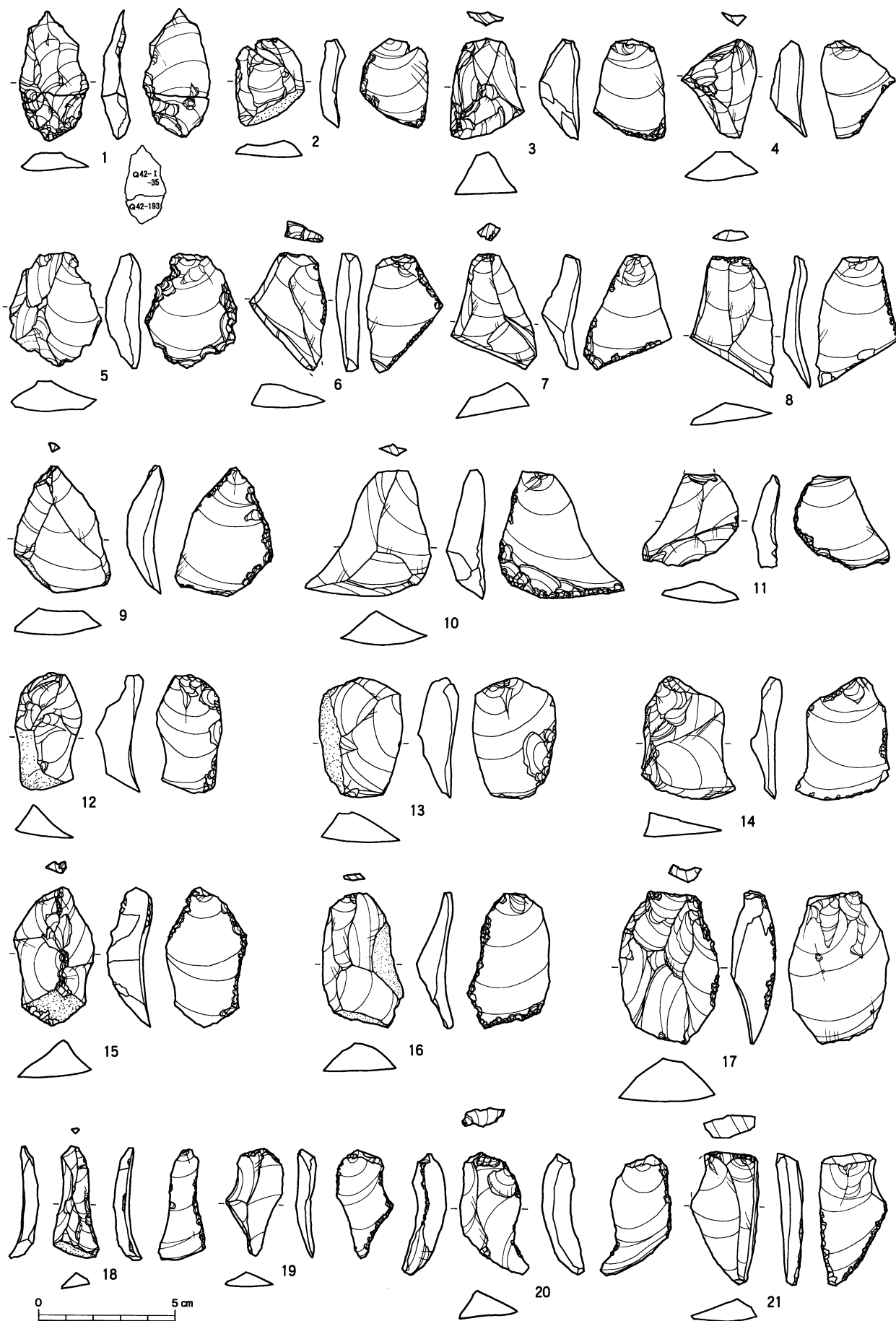

図IV-187 Sb-11~13の石器(1) 二次加工ある剥片

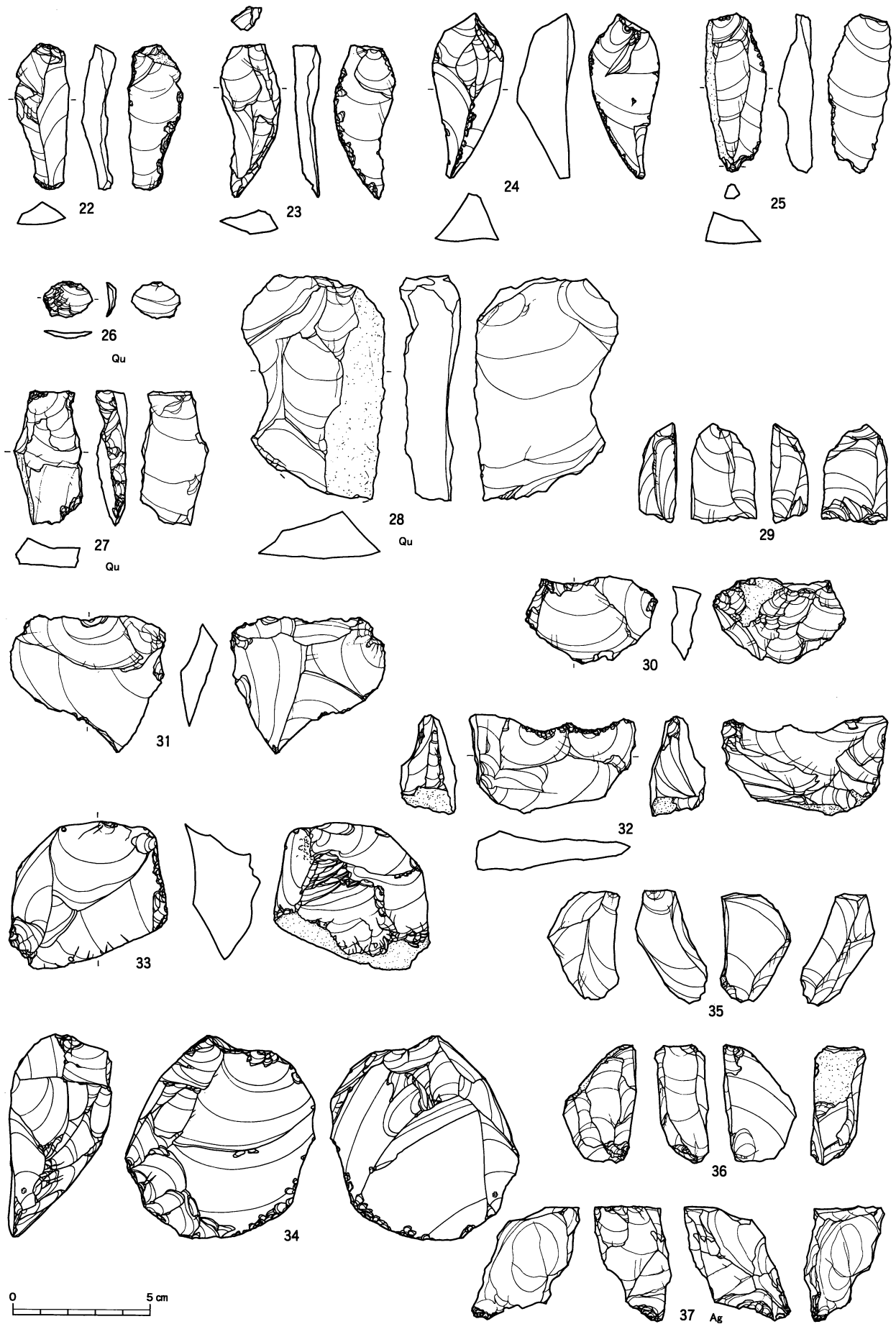

図IV-188 Sb-11~13の石器(2) 二次加工ある剥片・錐形石器・剥片・石核



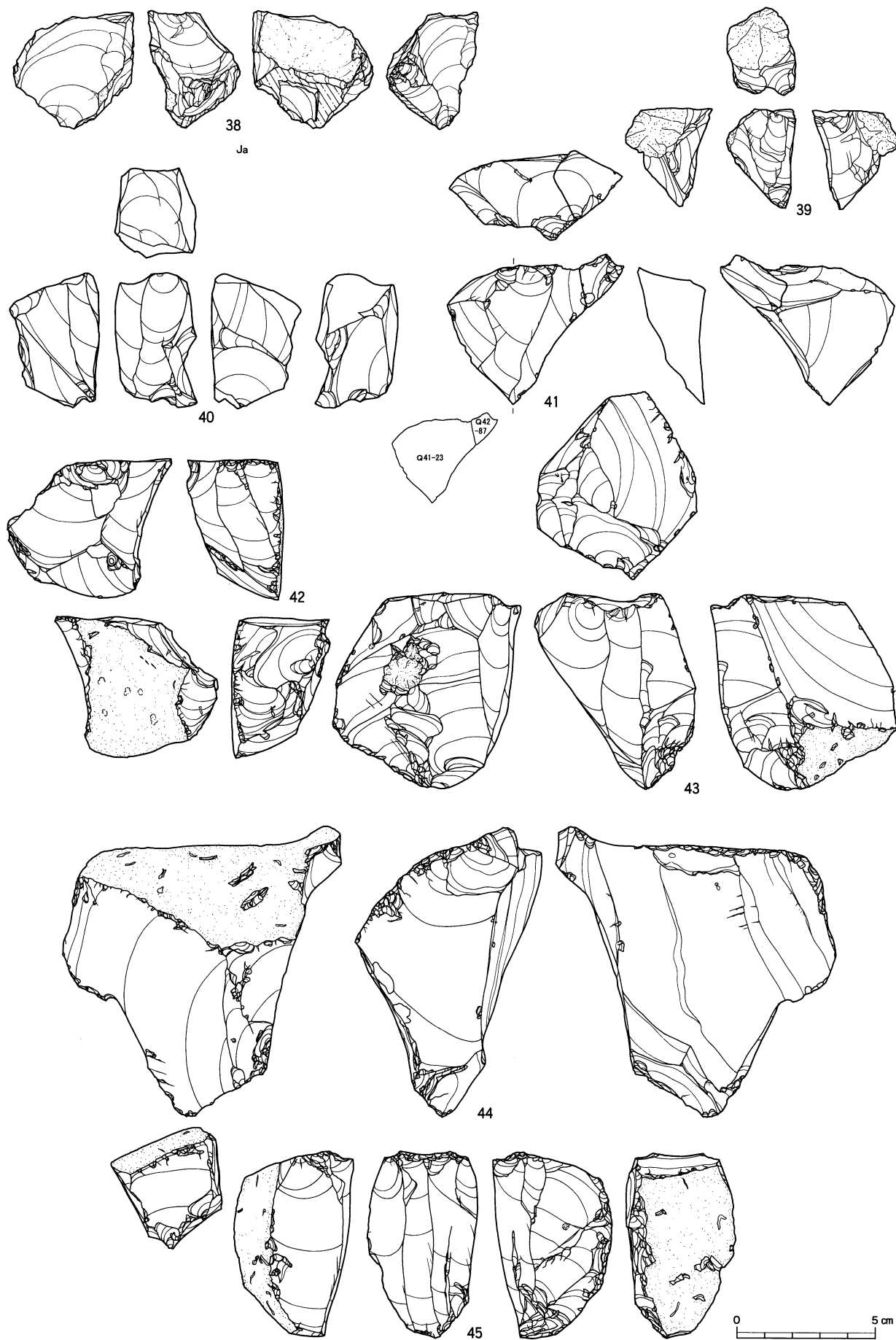

図IV-189 Sb-11~13の石器(3) 石核

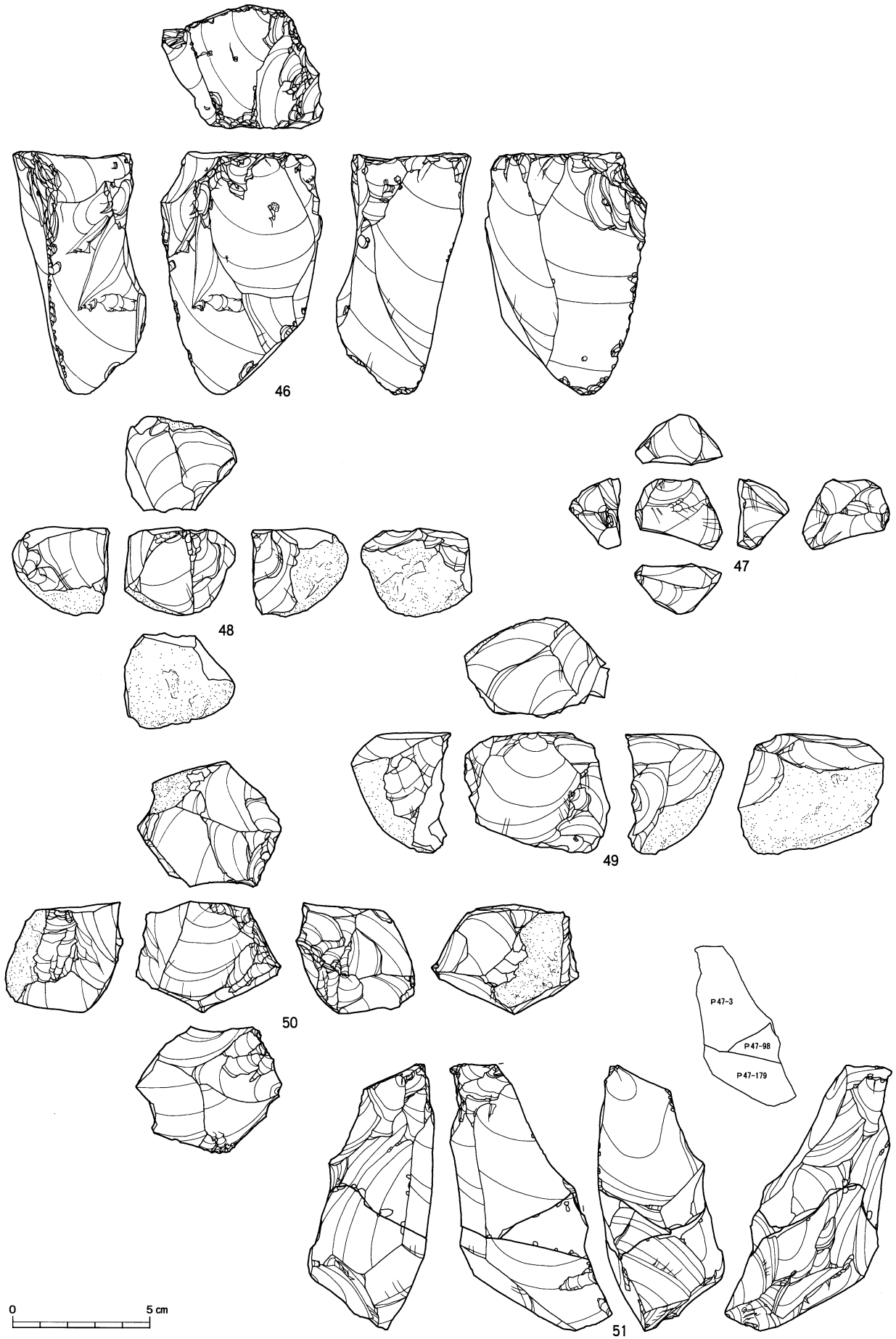

図IV-190 Sb-11~13の石器(4) 石核

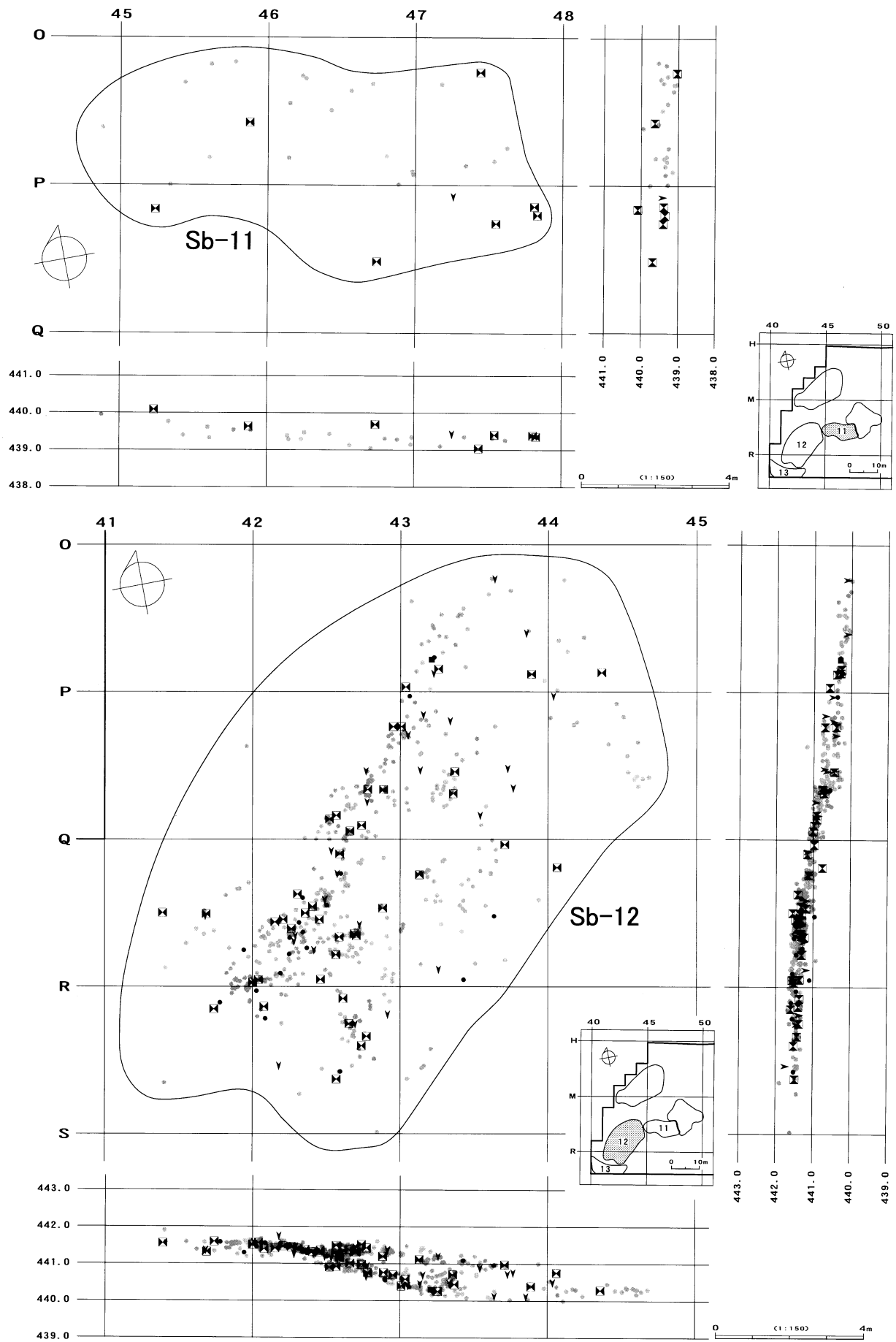

図IV-191 Sb-11・12の分布図

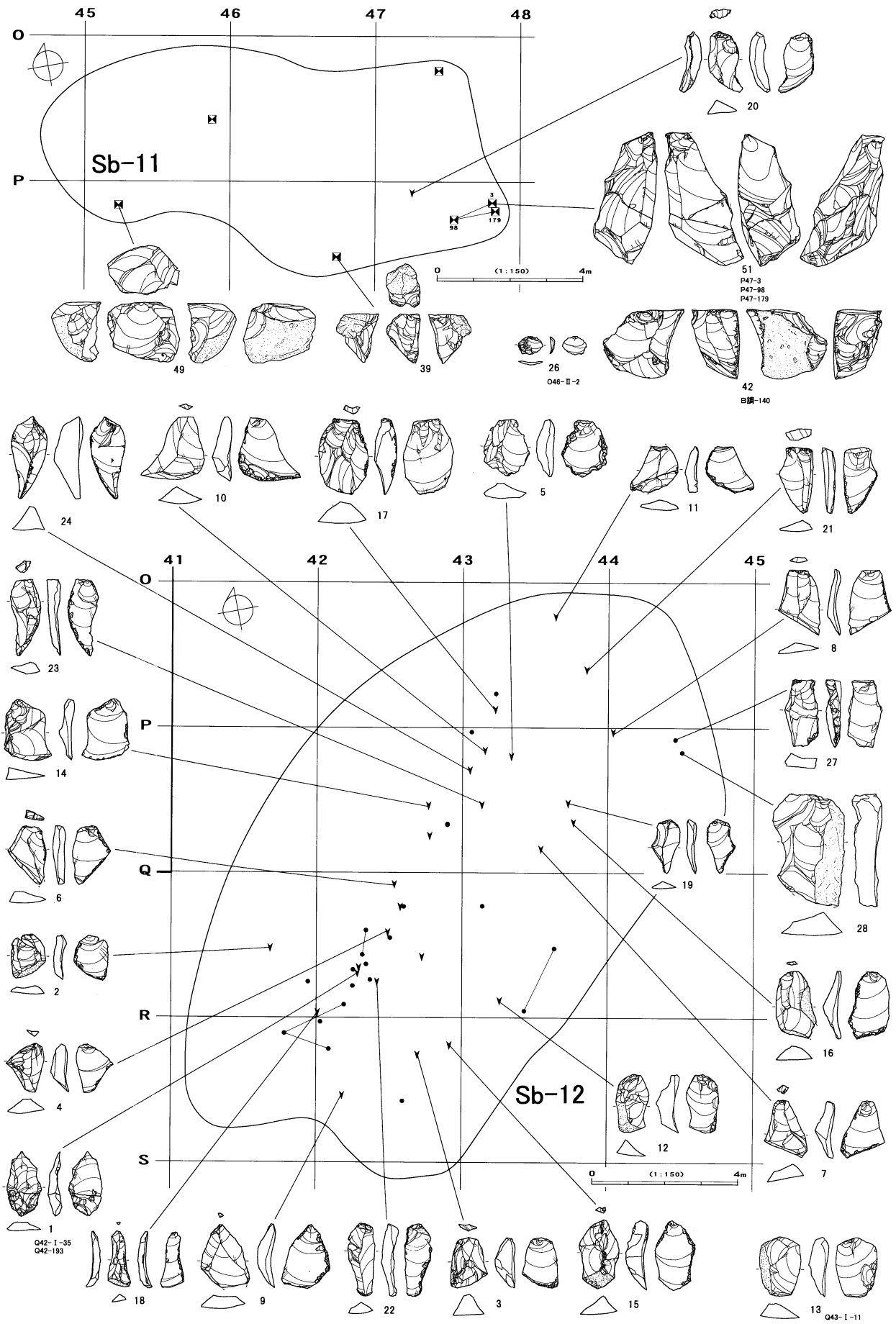

図IV-192 Sb-11・12の遺物(1)

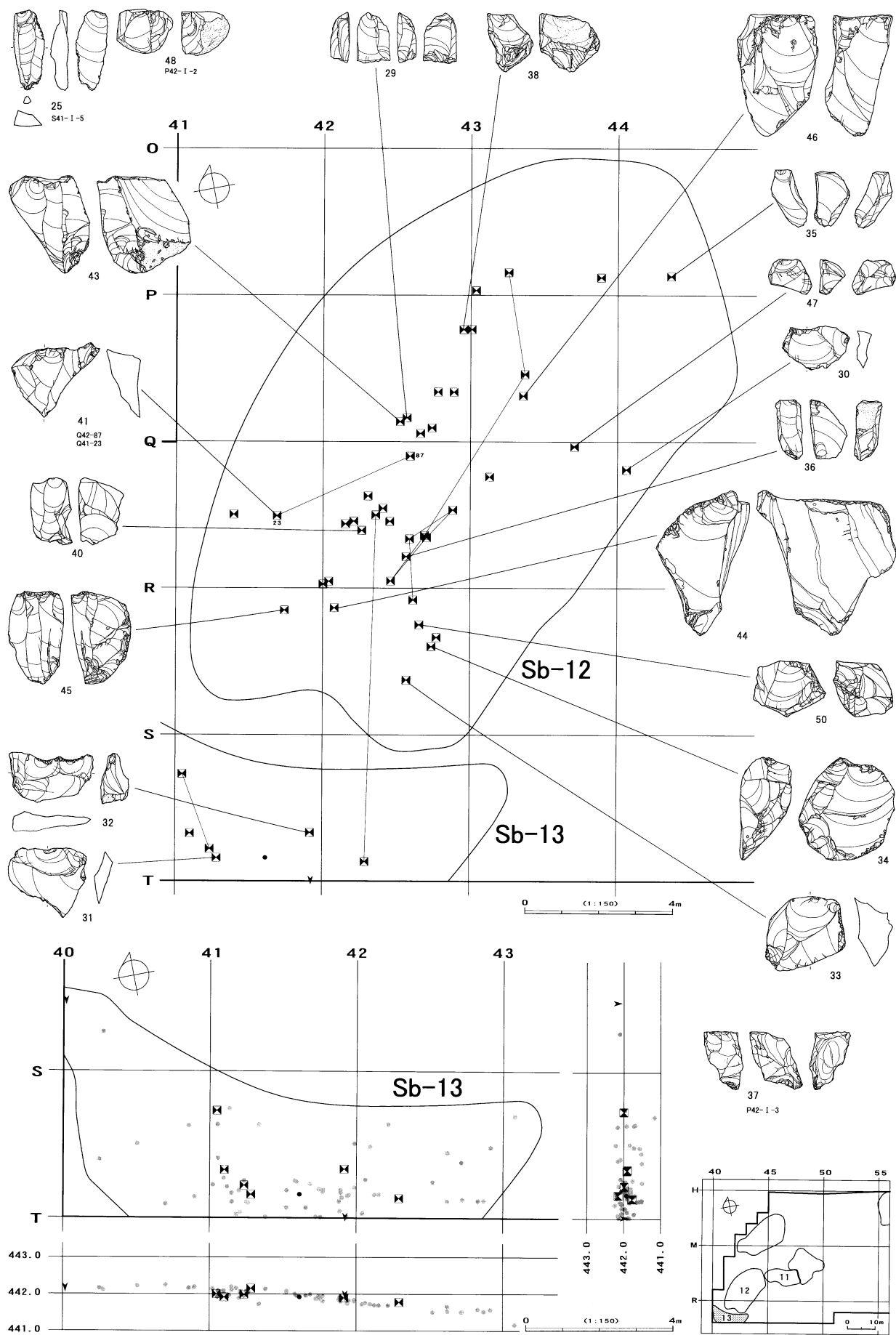

図IV-193 Sb-12・13の分布図・遺物(2)



Sb-11~13

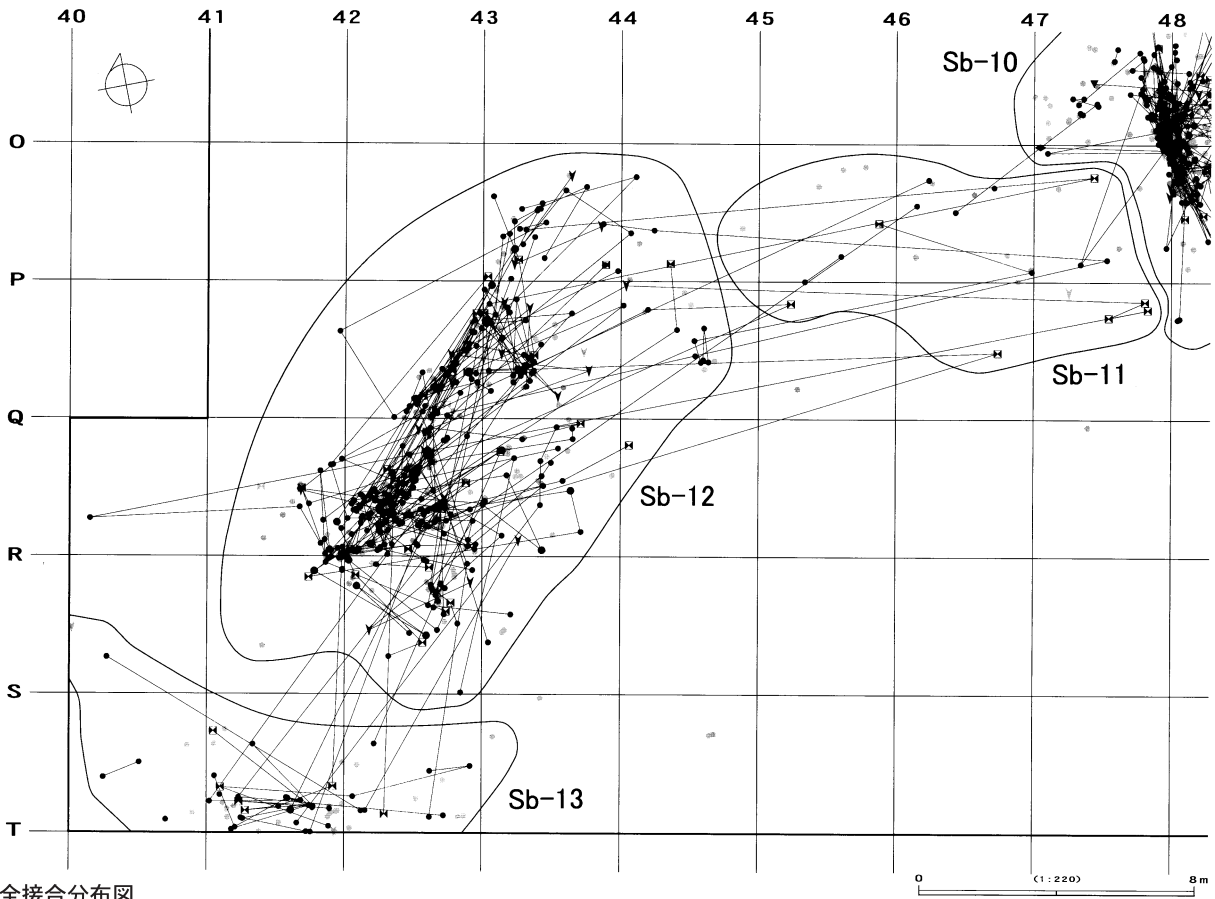

全接合分布図

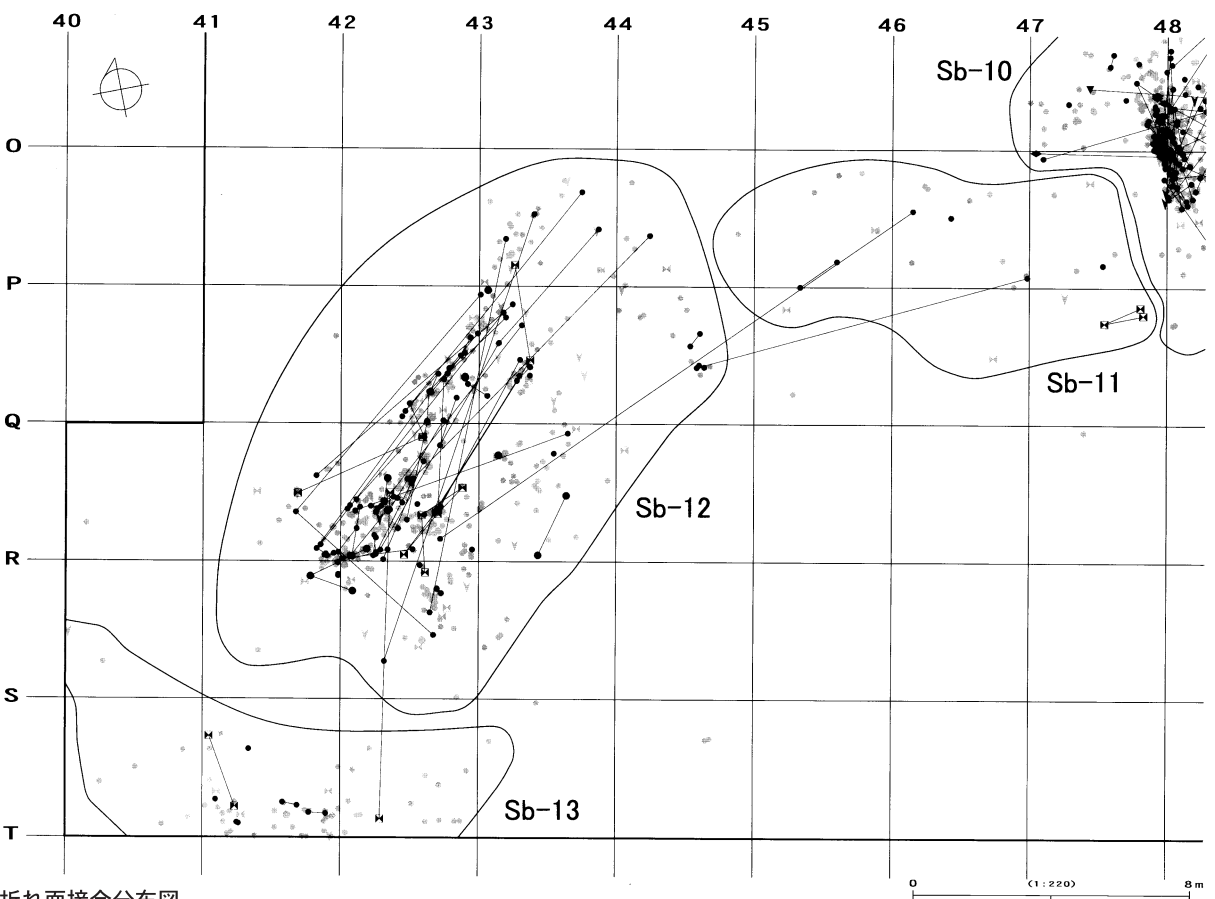

折れ面接合分布図

図IV-194 Sb-11~13の接合分布図

接合302

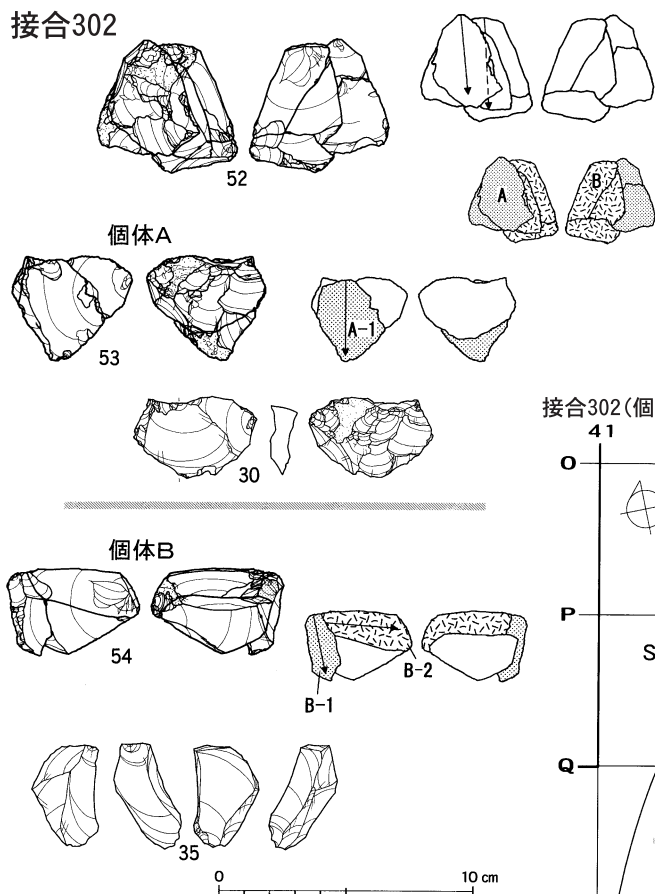

接合302(个体A)分布図

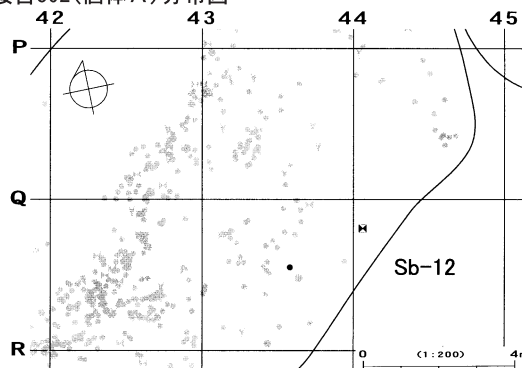

接合302(个体B)分布図

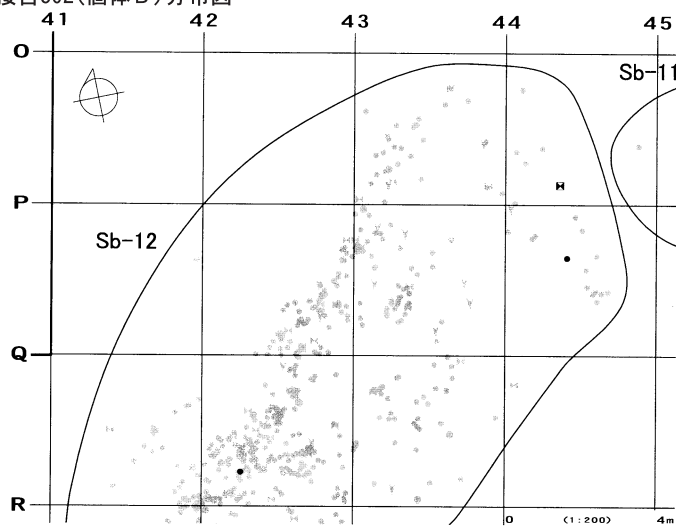

母岩462・接合285

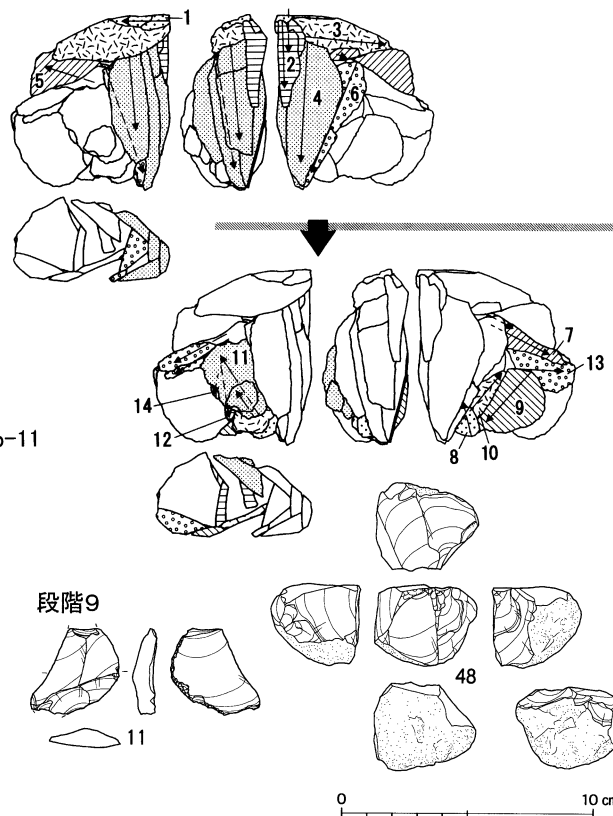
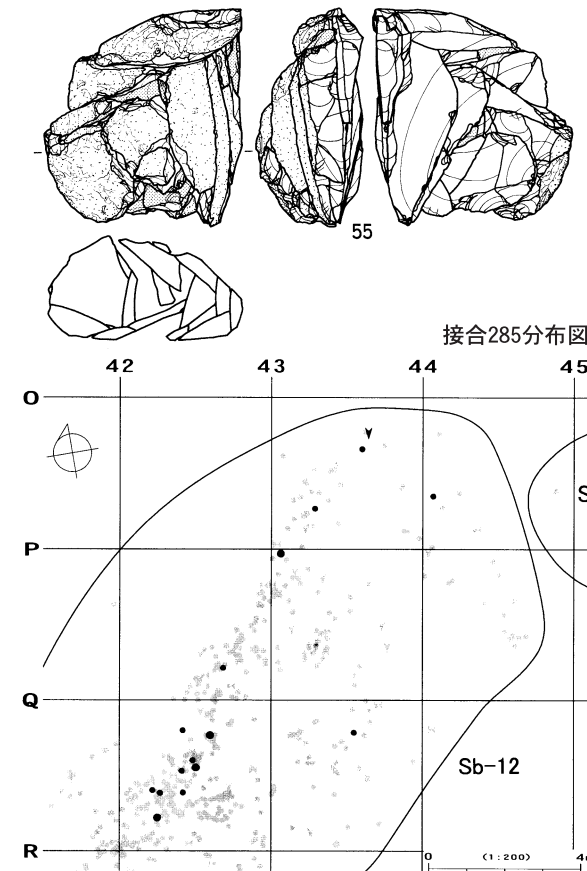

図IV-195 Sb-11~13の石器(5) 接合302、母岩462・接合285

母岩459・接合278

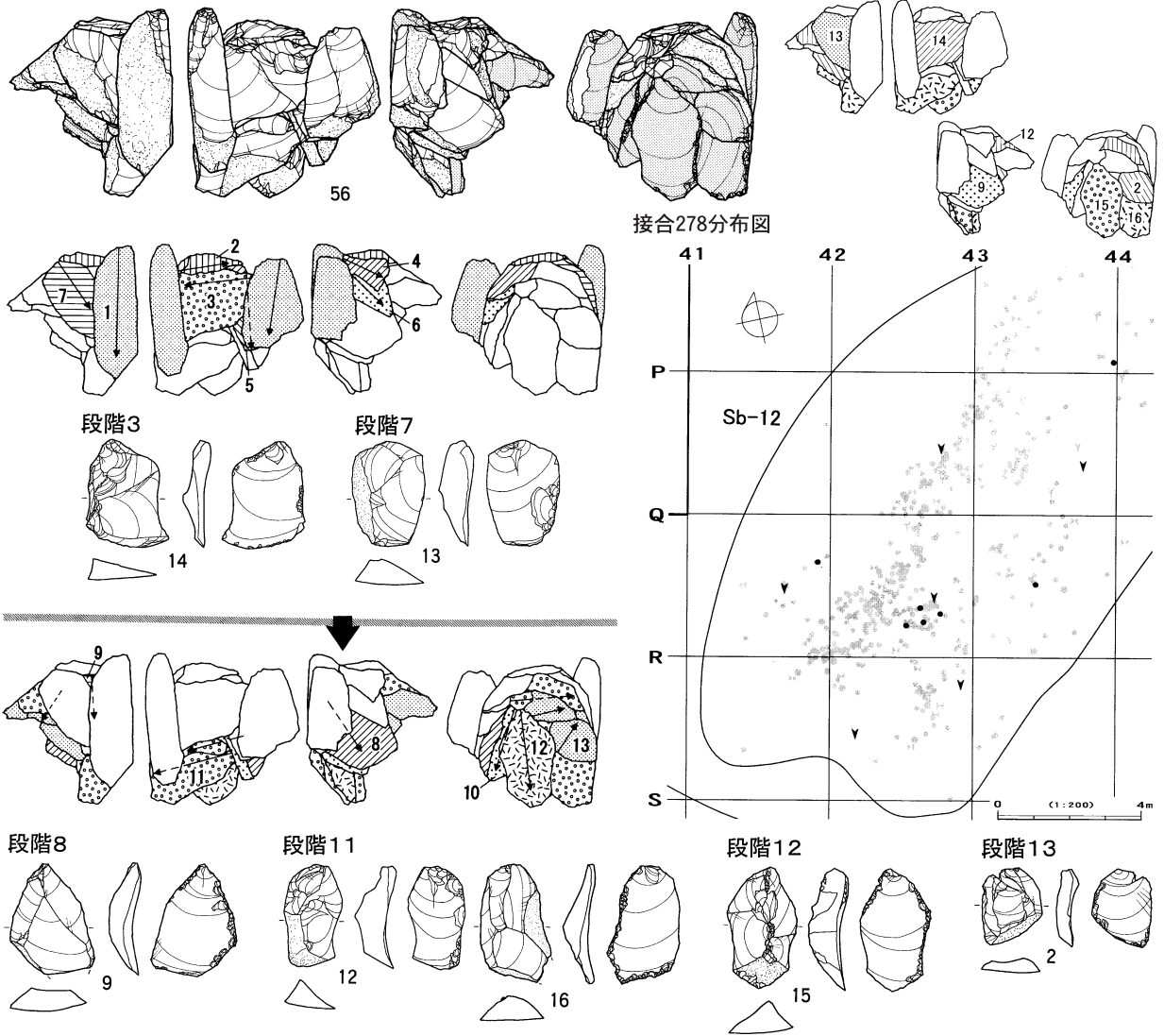

母岩463・接合287

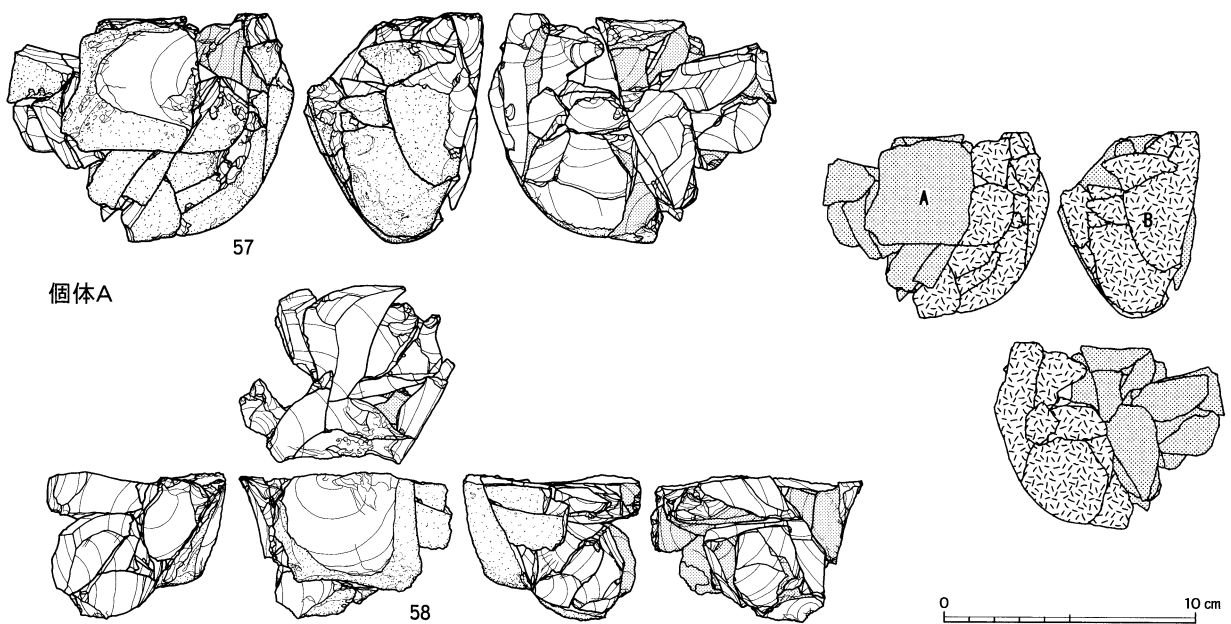

図IV-196 Sb-11~13の石器(6) 母岩459・接合278、母岩463・接合287(1)

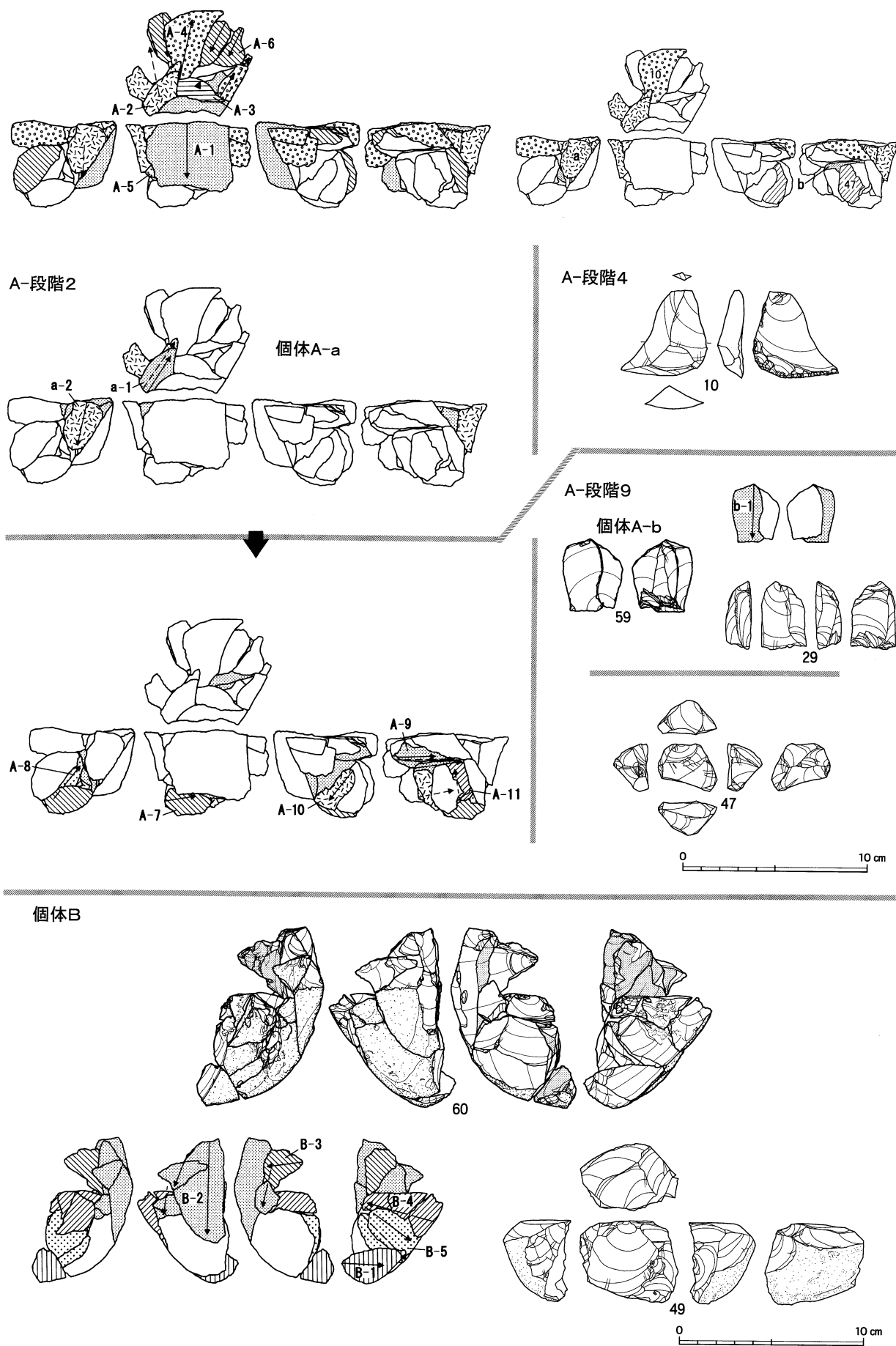

図IV-197 Sb-11~13の石器(7) 母岩463・接合287(2)

接合287分布図

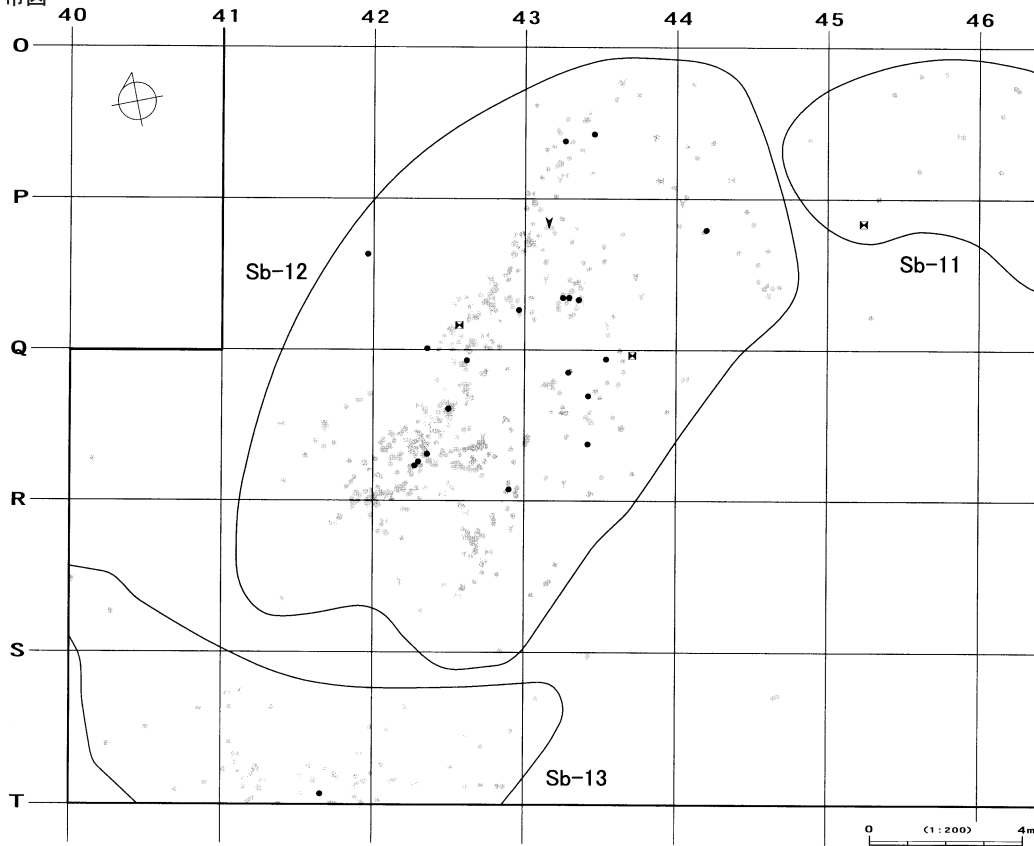

接合287(個体A-a)分布図

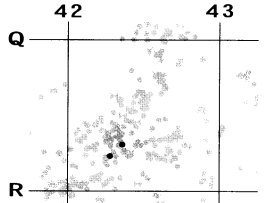

接合287(個体A-b)分布図

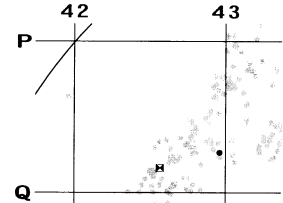

接合287(個体B)分布図

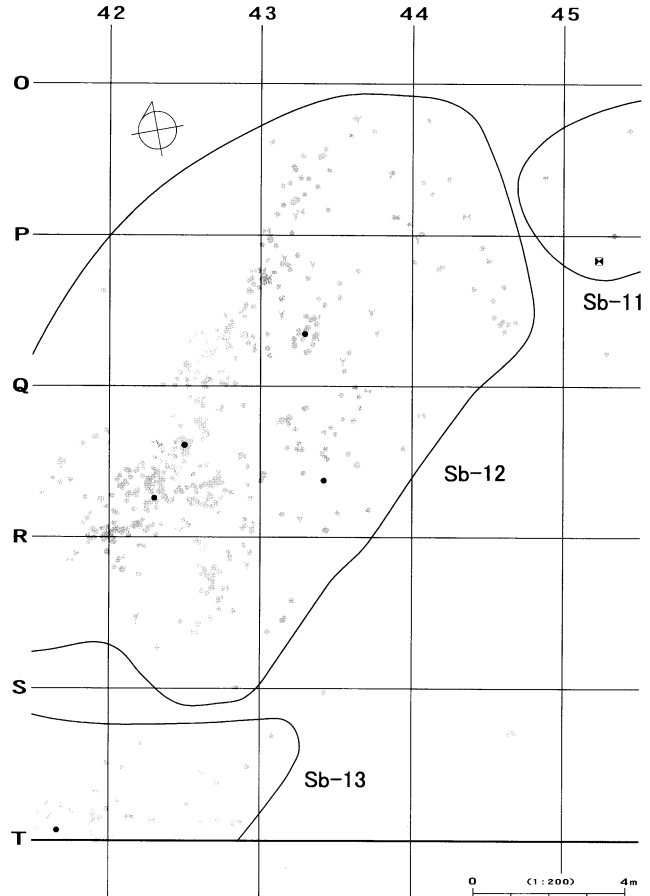

接合287(個体A)分布図

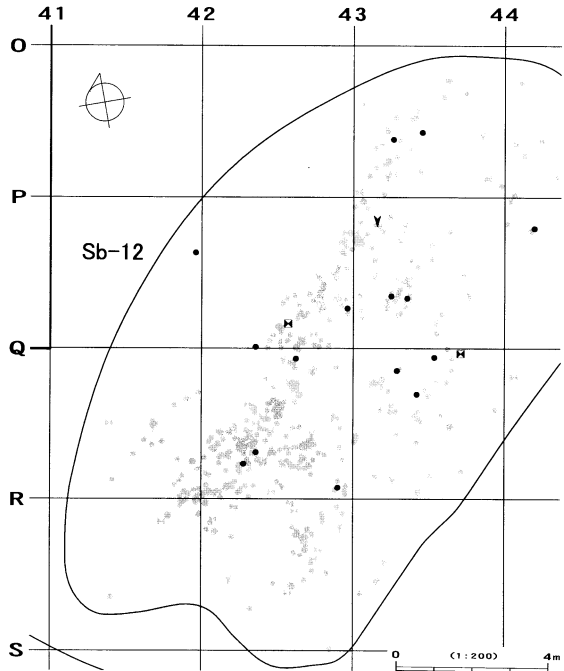

図IV-198 Sb-11~13の石器(8) 母岩463・接合287(3)



母岩466・接合290

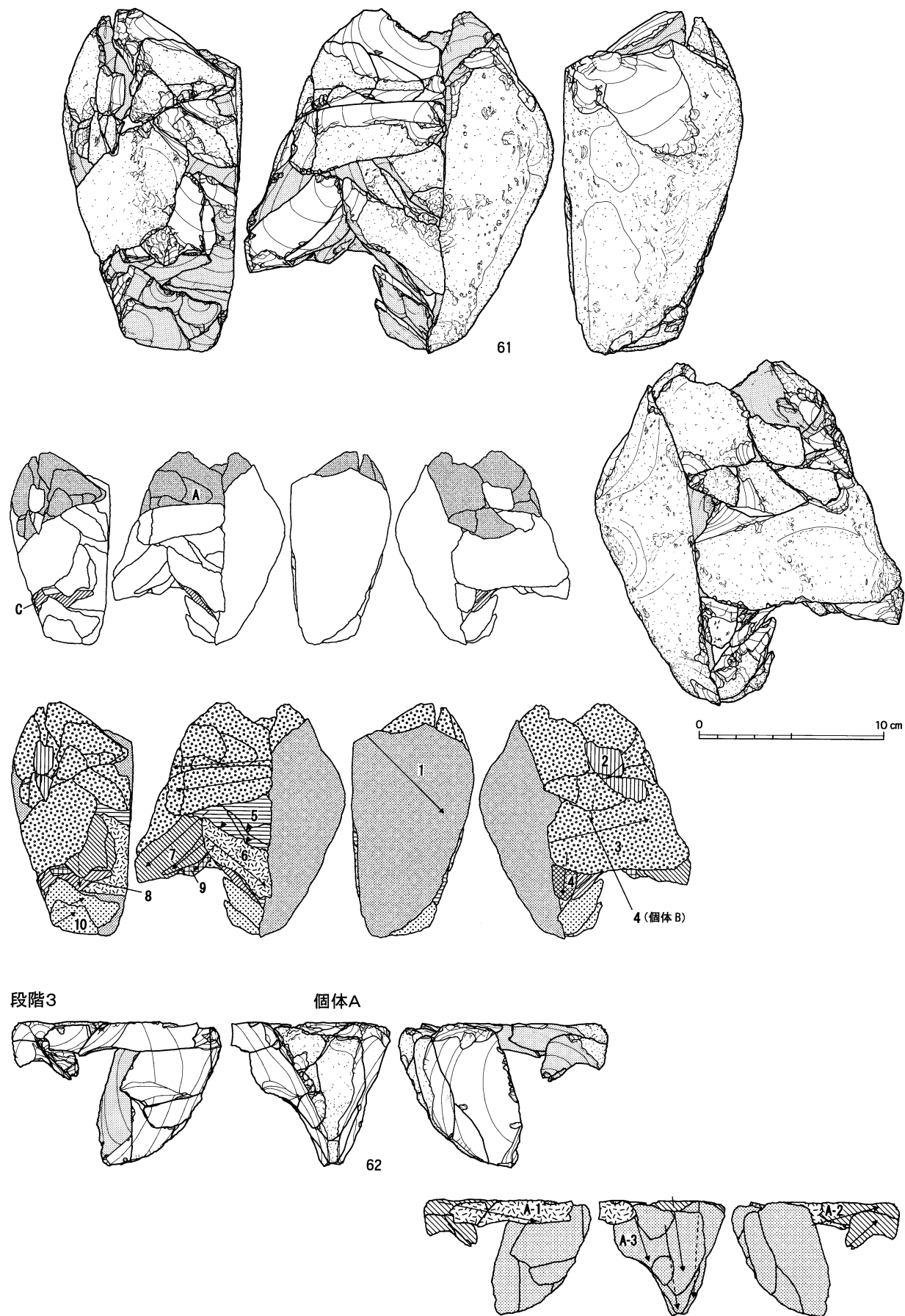

図IV-199 Sb-11~13の石器(9) 母岩466・接合290(1)

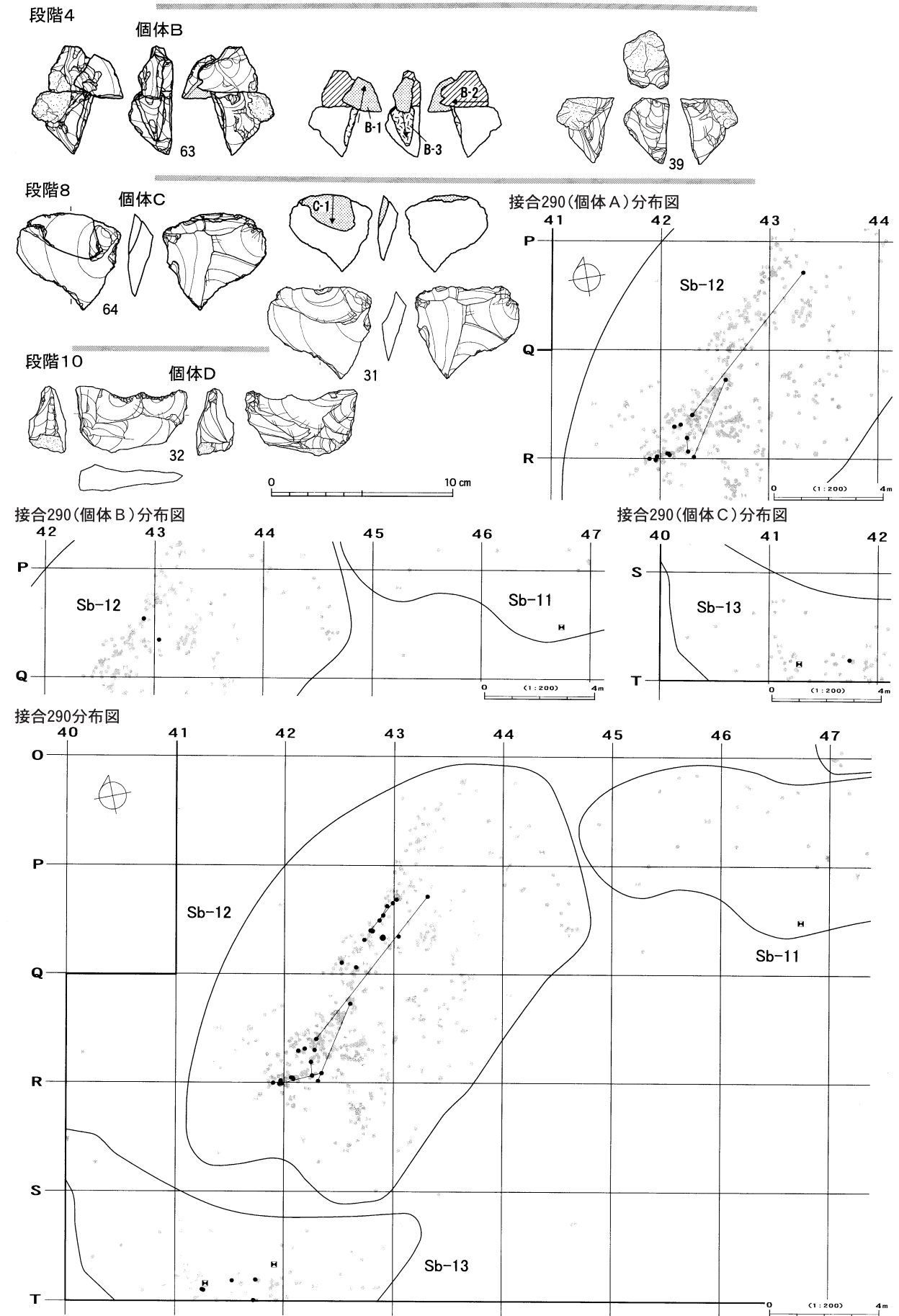

図IV-200 Sb-11~13の石器(10) 母岩466・接合290(2)

母岩465・接合289

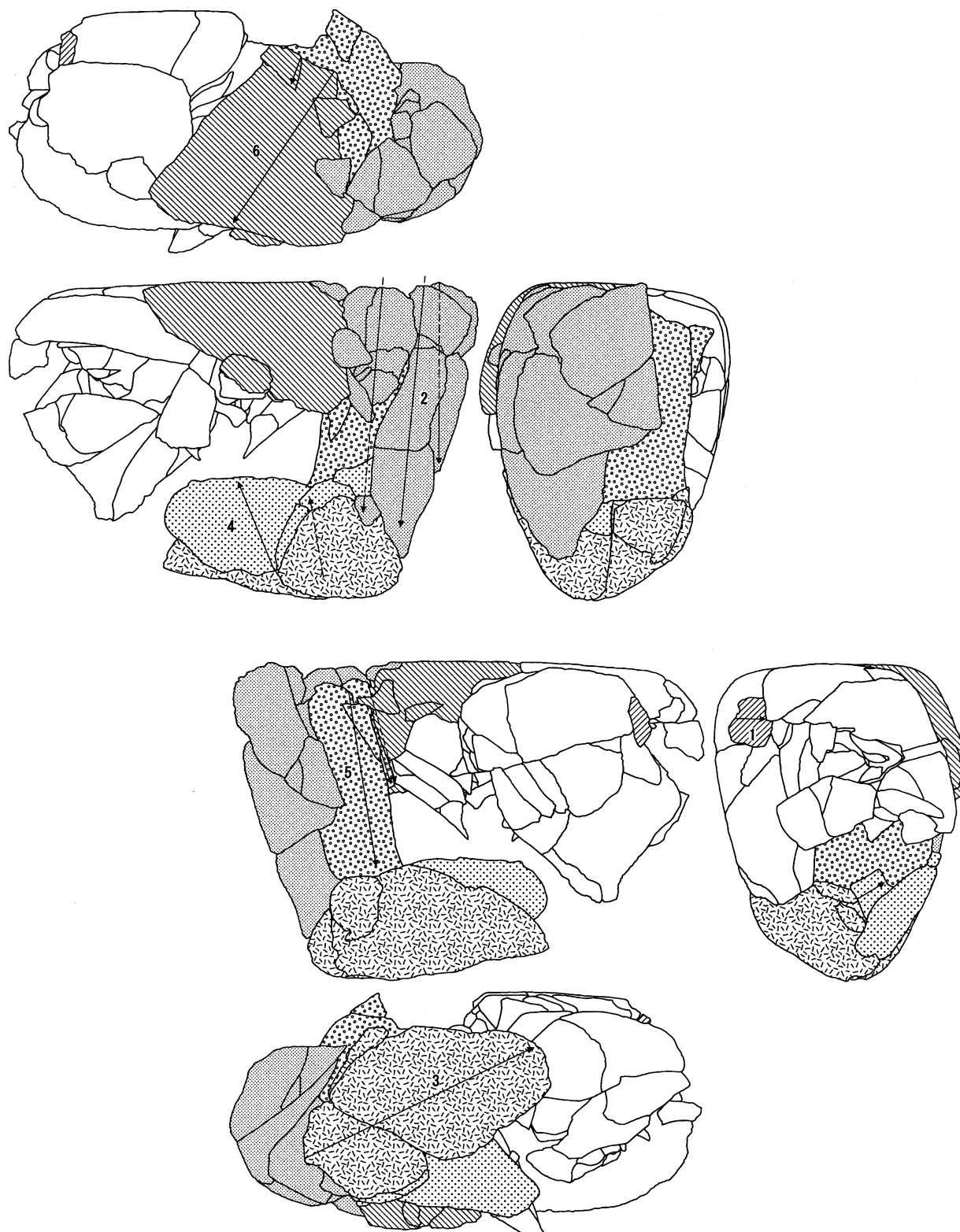

図IV-201 Sb-11~13の石器(11) 母岩465・接合289(1)

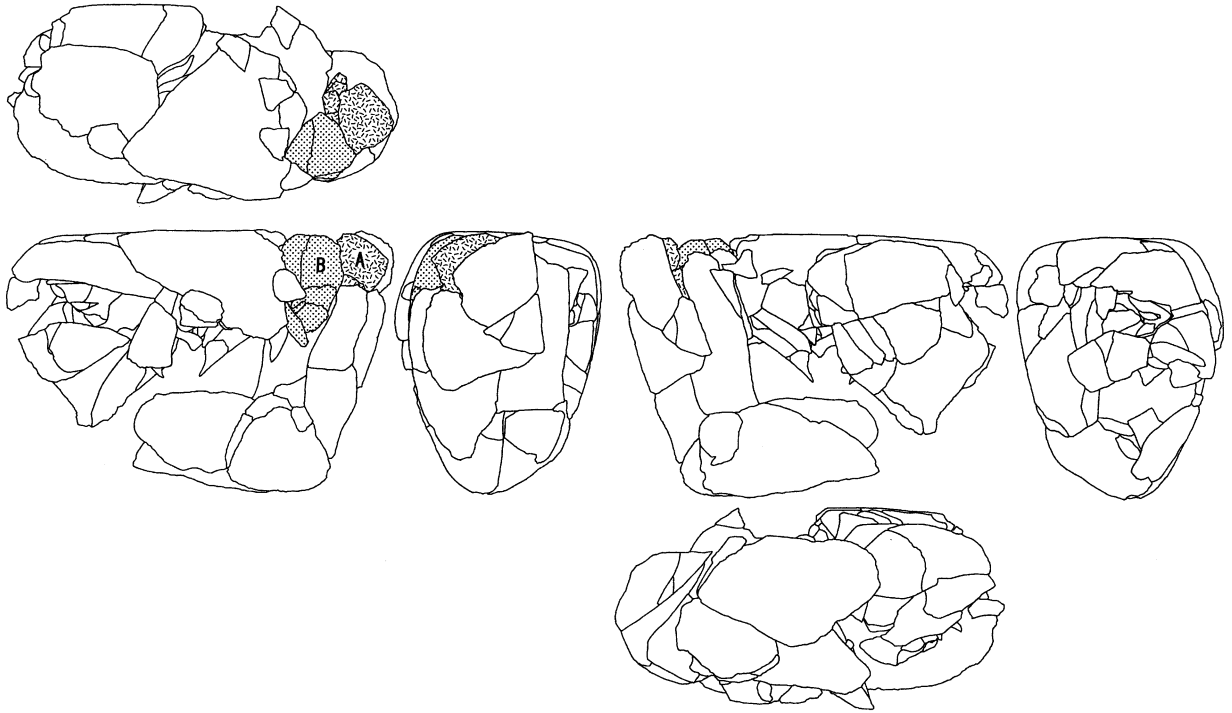

段階2

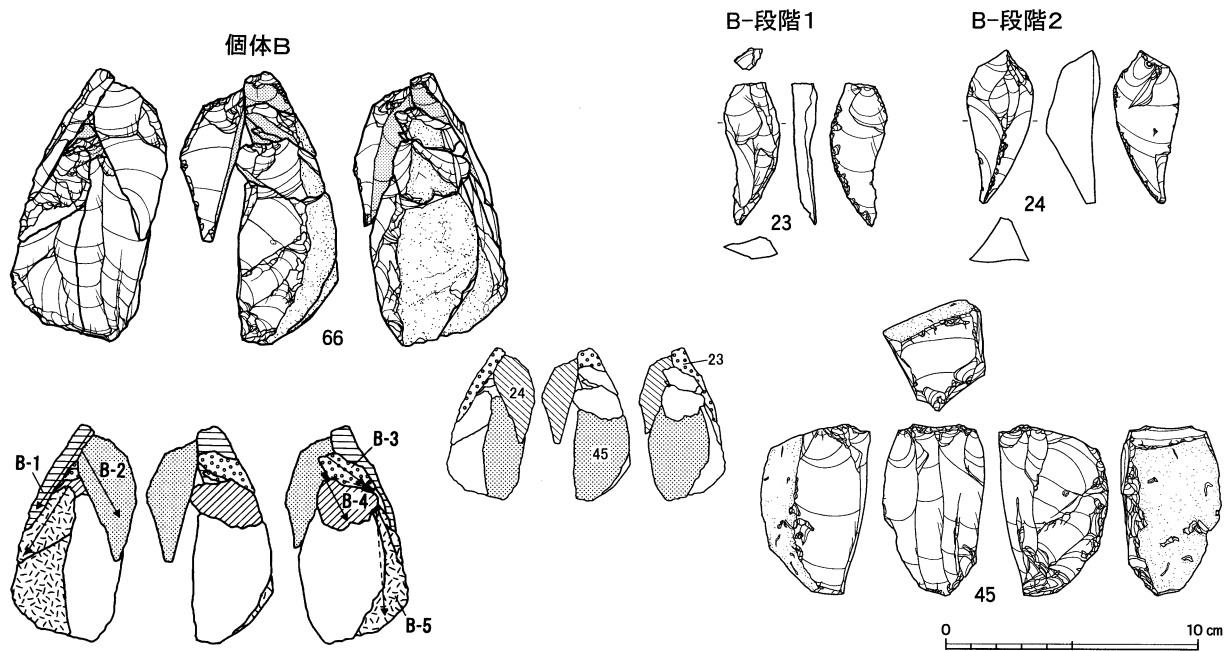
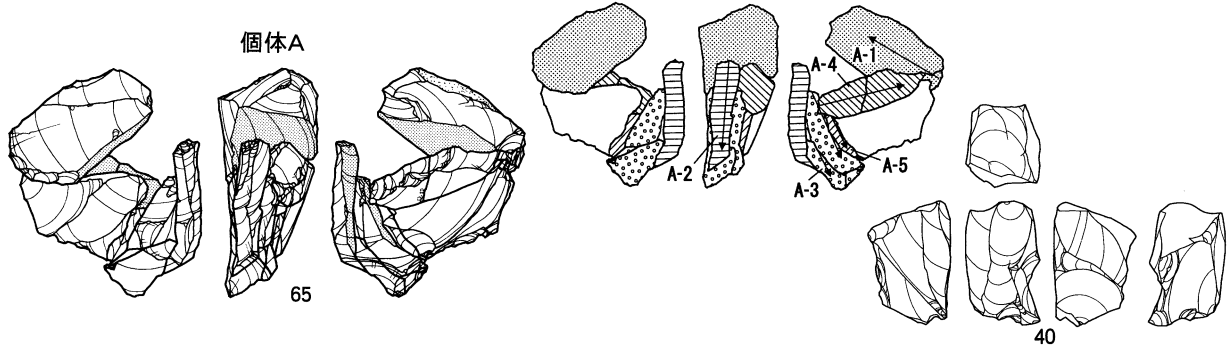

図IV-202 Sb-11~13の石器(12) 母岩465・接合289(2)



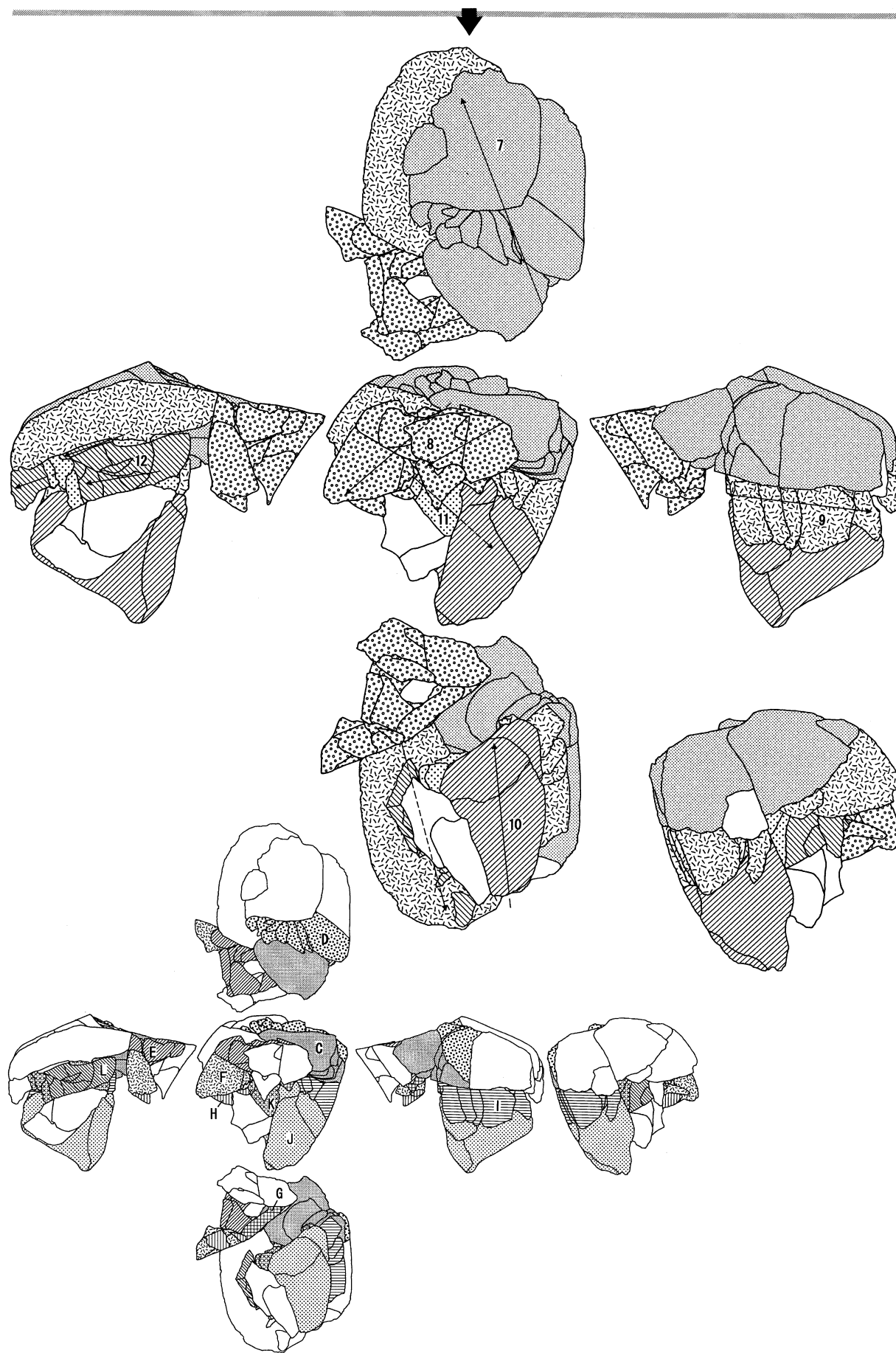

図IV-203 Sb-11~13の石器(13) 母岩465・接合289(3)



段階7

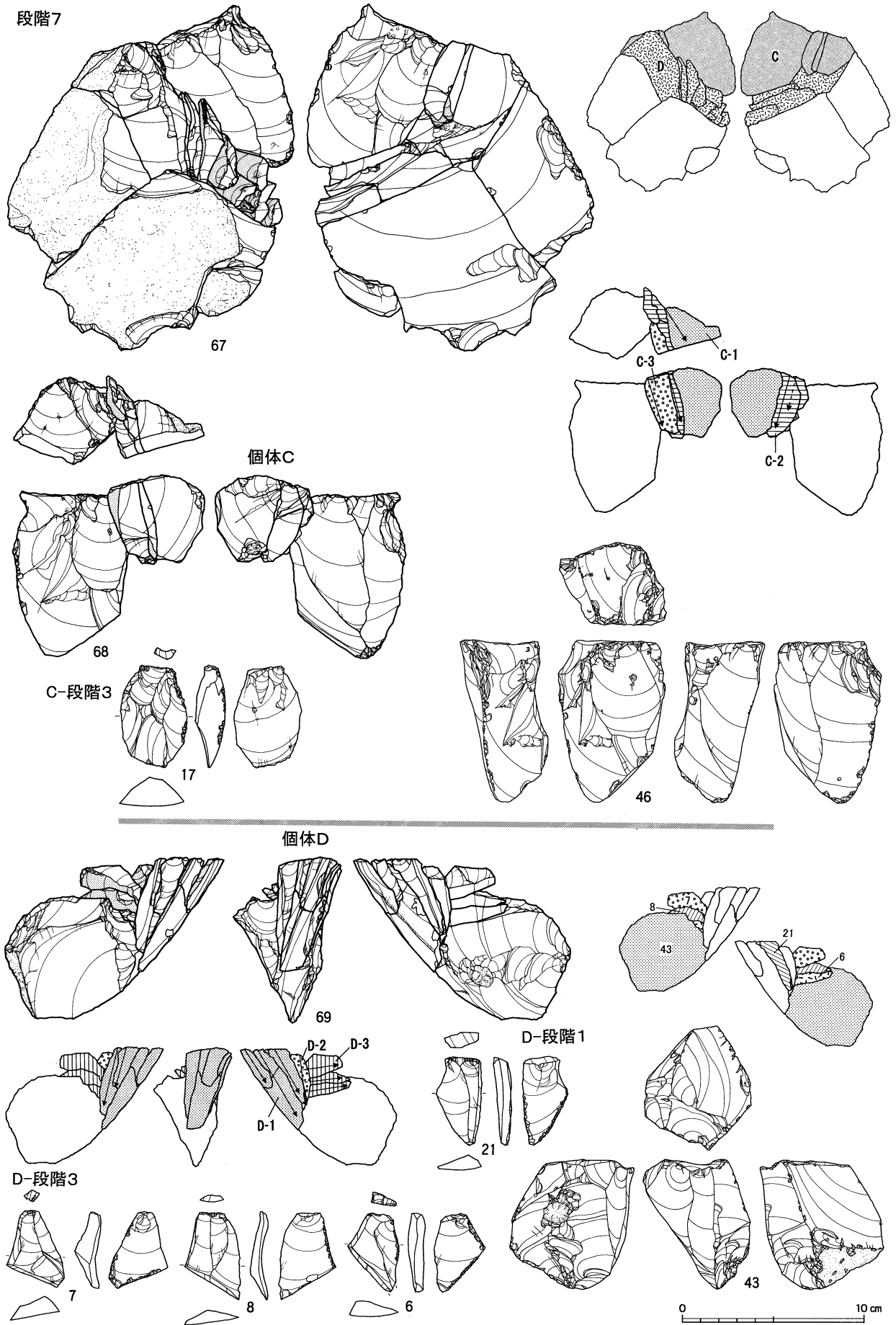

図IV-204 Sb-11~13の石器(14) 母岩465・接合289(4)

段階8

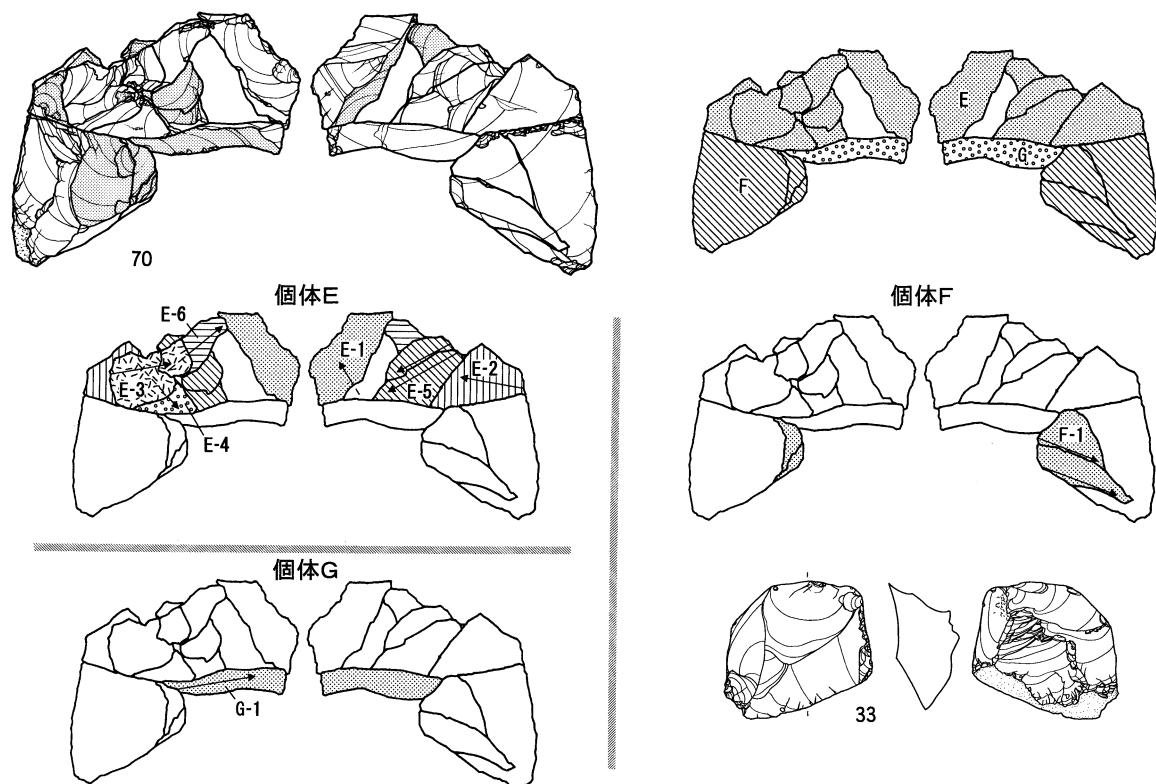

段階9

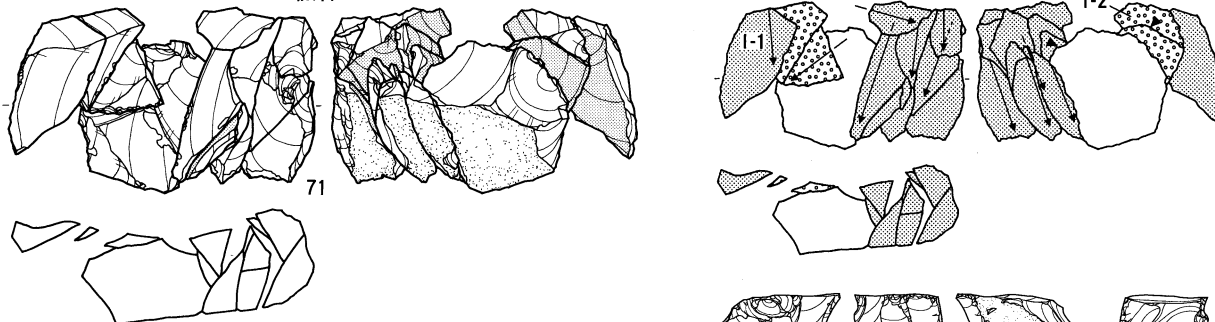

段階10

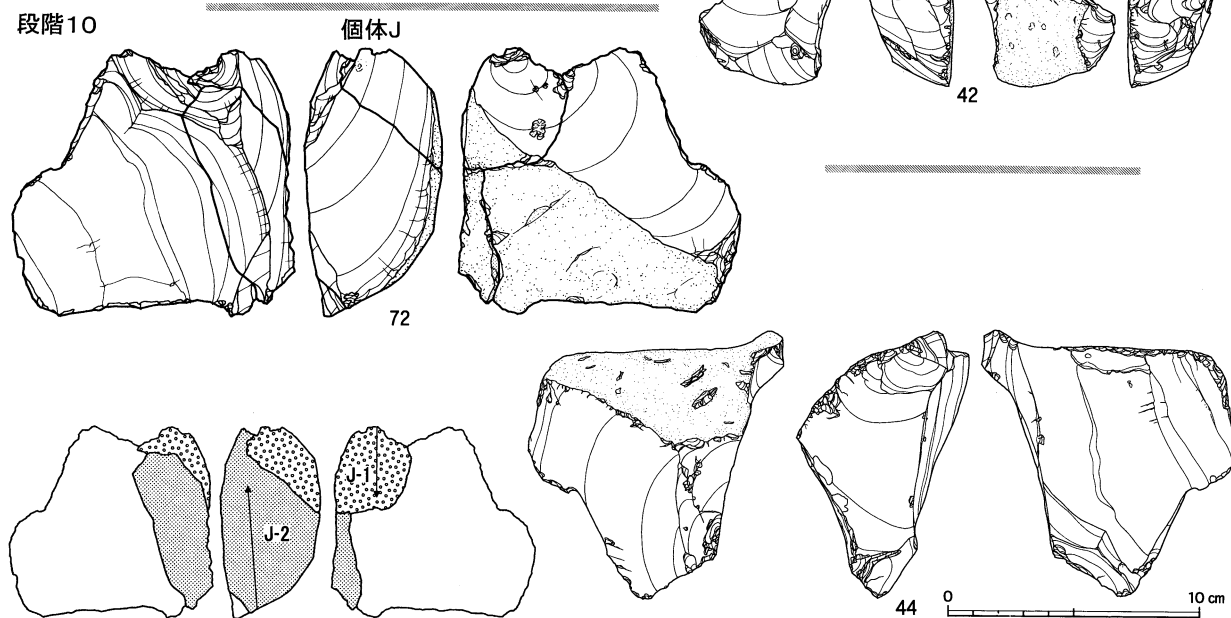

図IV-205 Sb-11~13の石器(15) 母岩465・接合289(5)

段階11

個体K

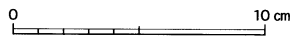
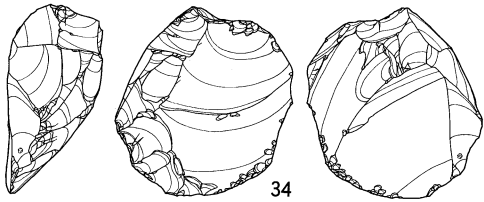
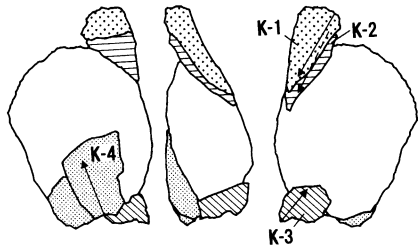
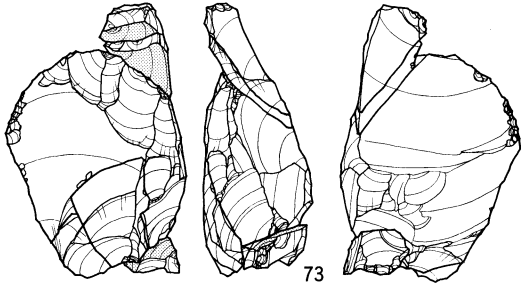

段階12

個体L

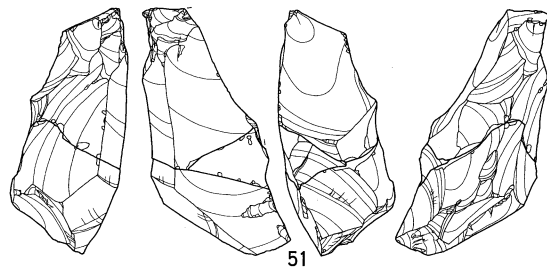
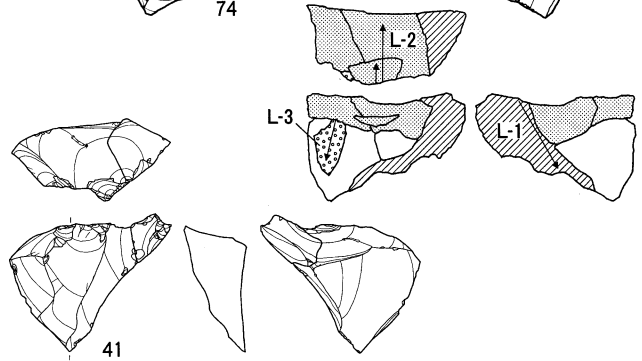
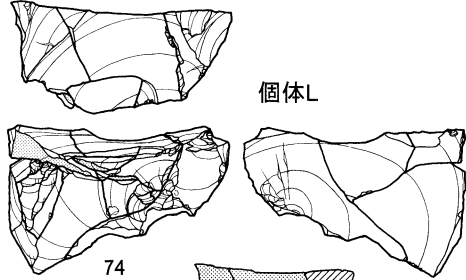

接合289分布図

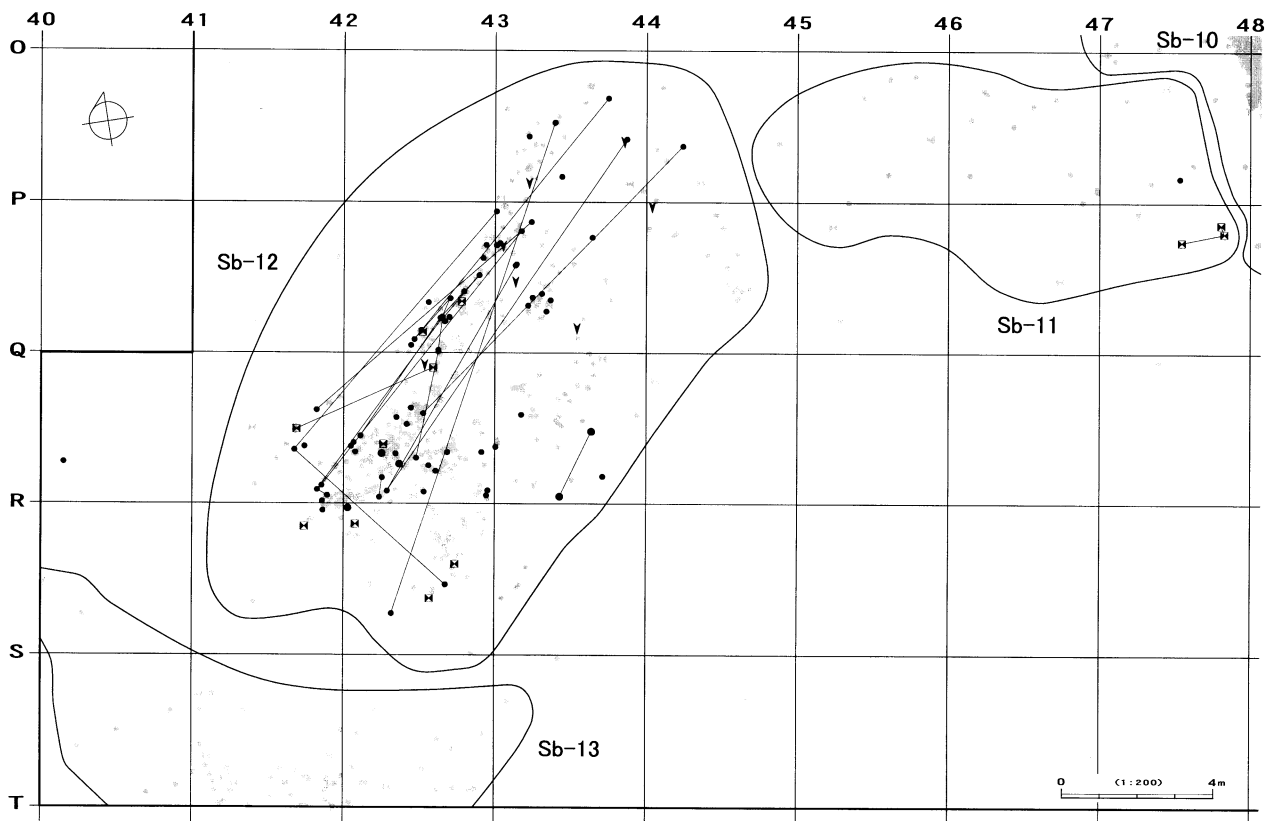

図Ⅳ-206 Sb-11~13の石器(16) 母岩465・接合289(6)

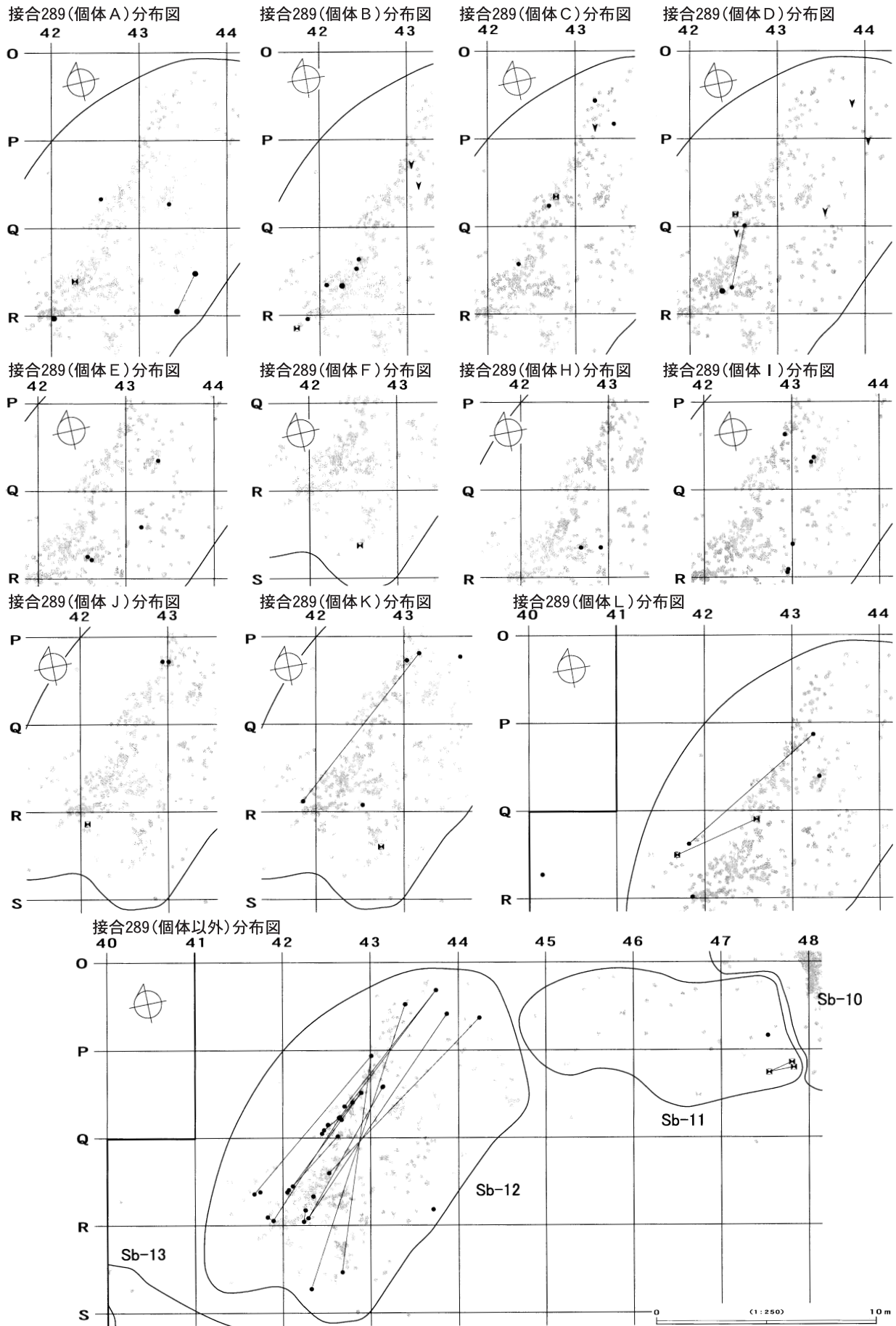

図IV-207 Sb-11~13の石器(17) 母岩465・接合289(7)

石器ブロック外

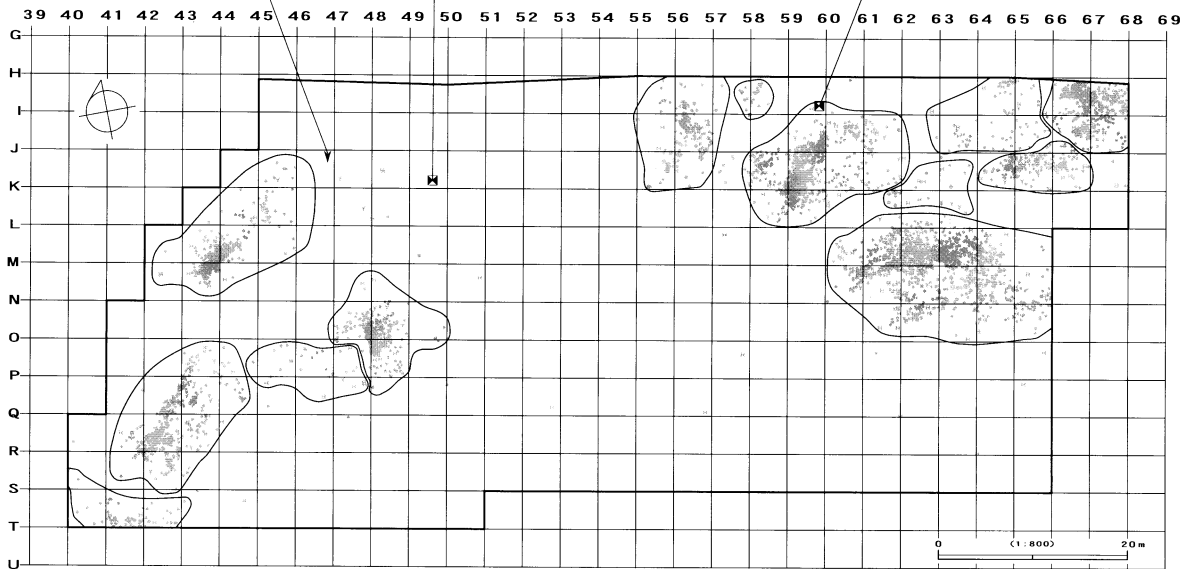
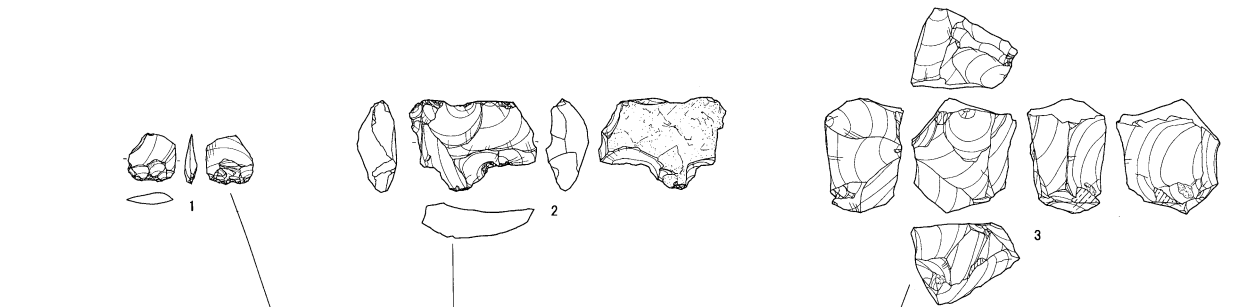
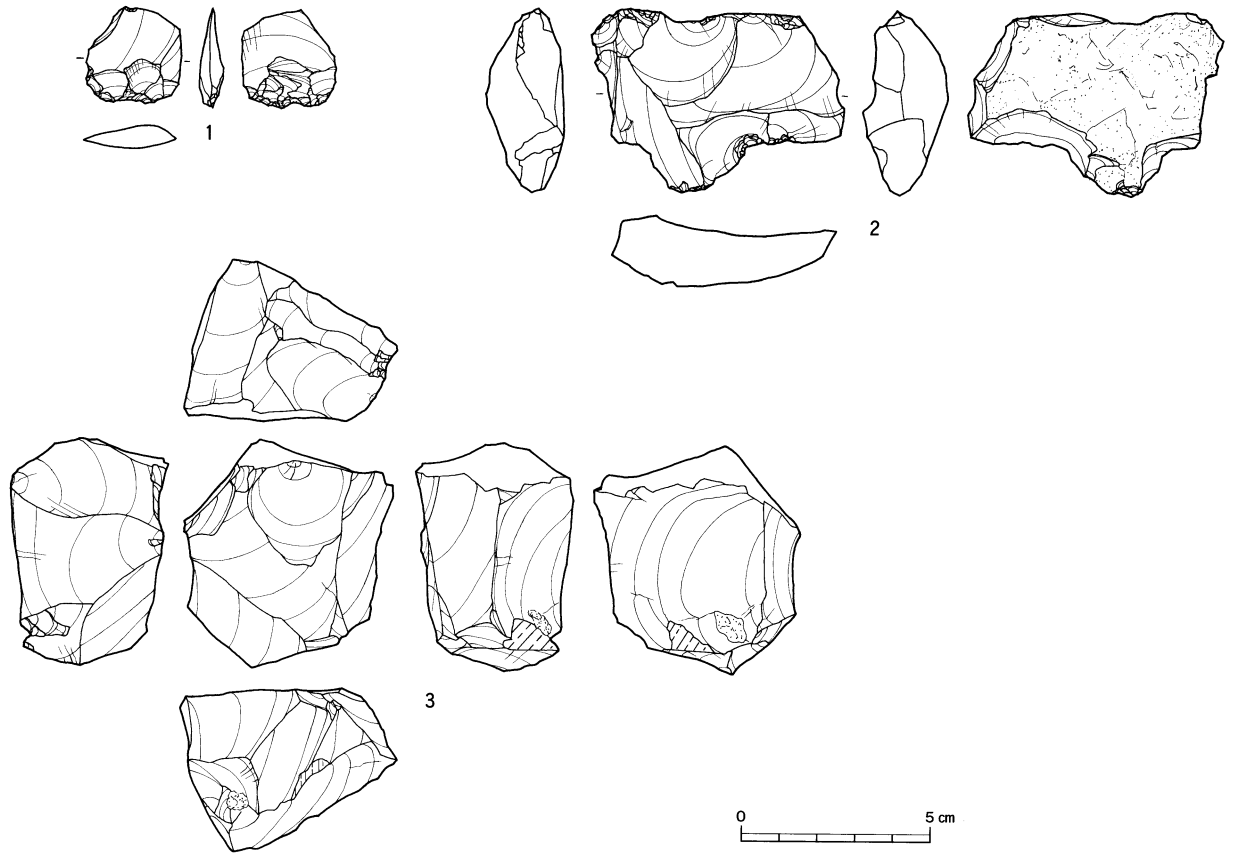

図IV-208 石器ブロック外の石器 二次加工ある剥片・石核、石器ブロック外の石器分布図



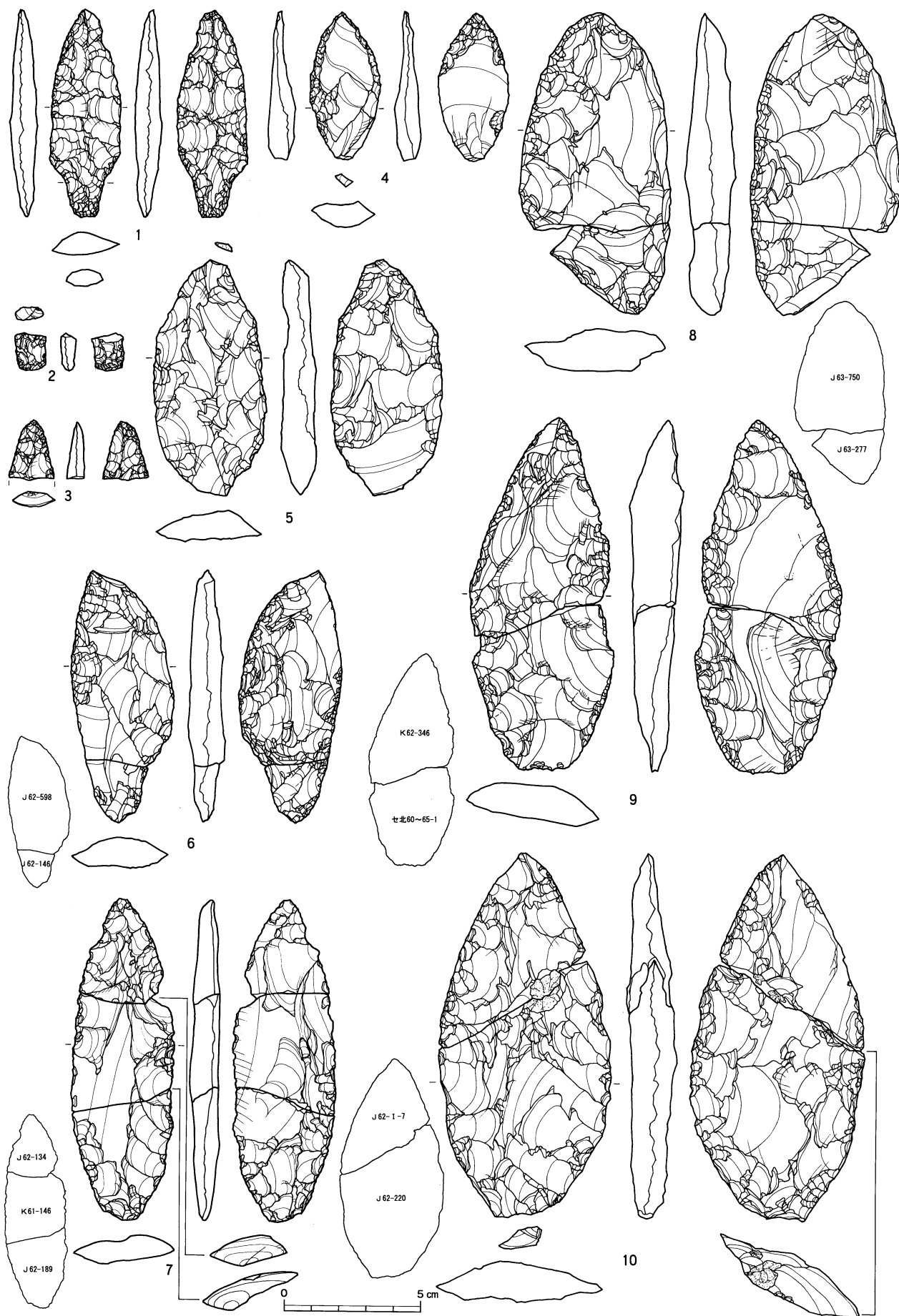

図IV-209 A区(Sb-14~19)の石器(1) 尖頭器

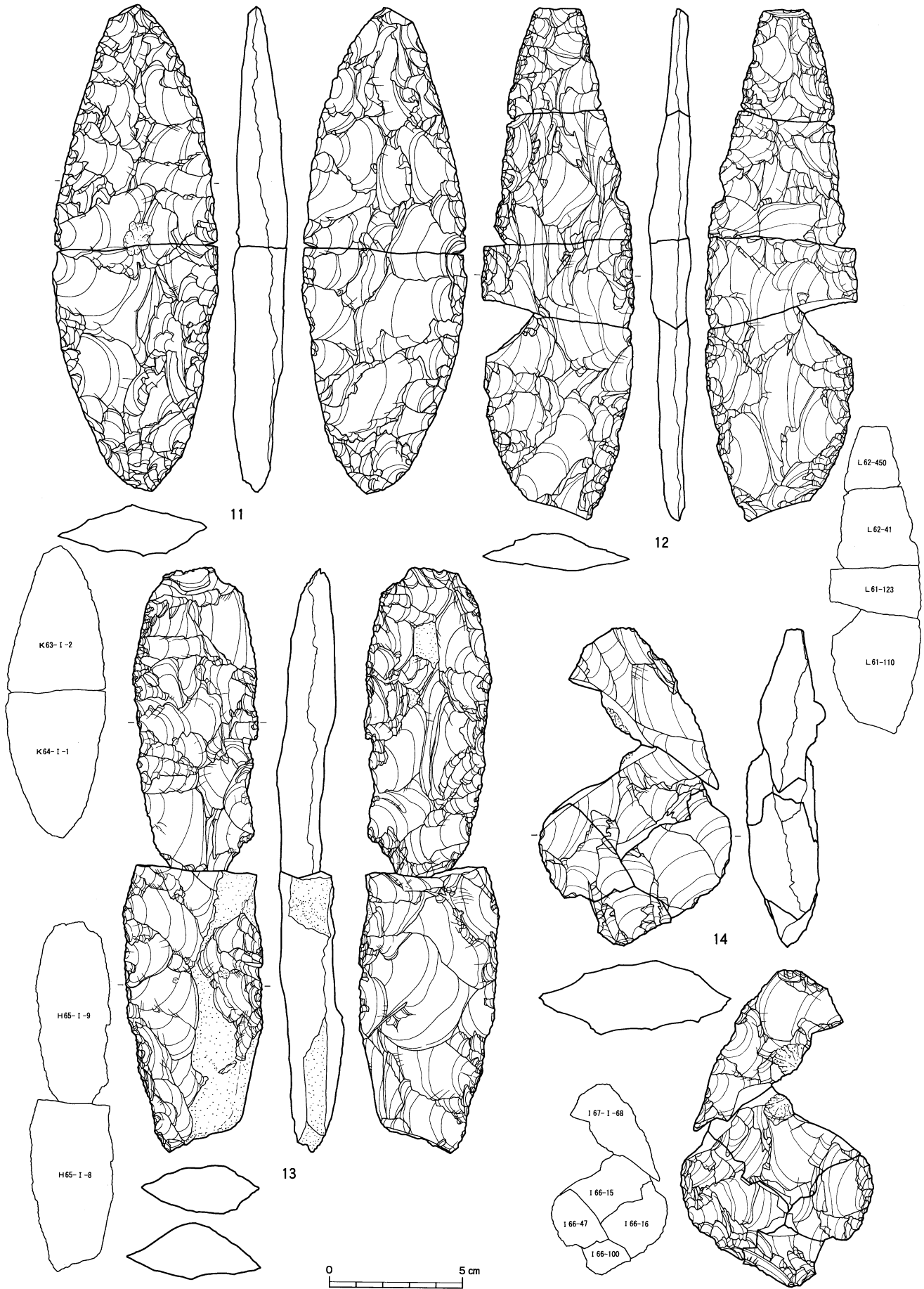

図IV-210 A区(Sb-14~19)の石器(2) 尖頭器

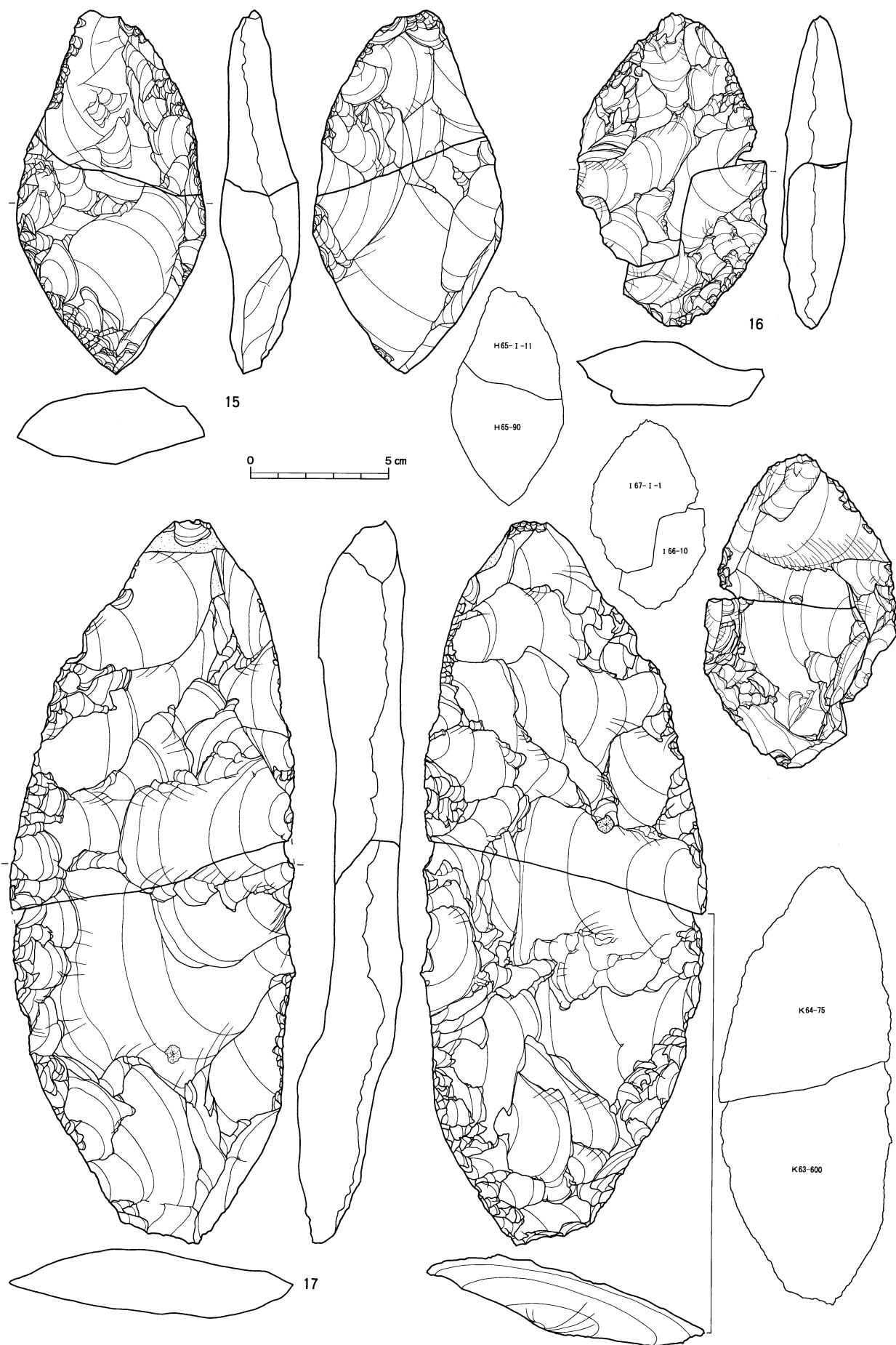

図IV-211 A区(Sb-14~19)の石器(3) 尖頭器

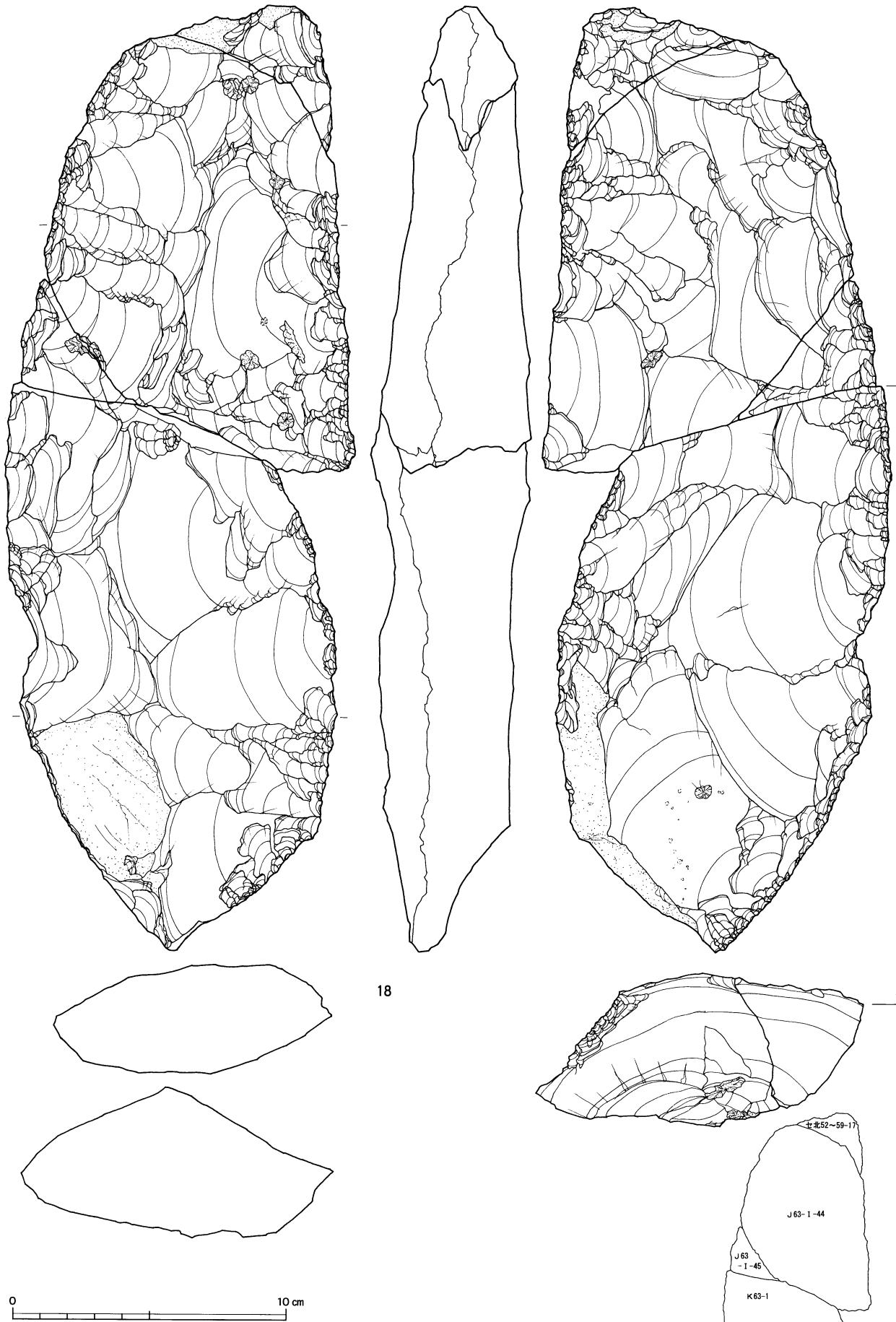

図IV-212 A区(Sb-14~19)の石器(4) 尖頭器



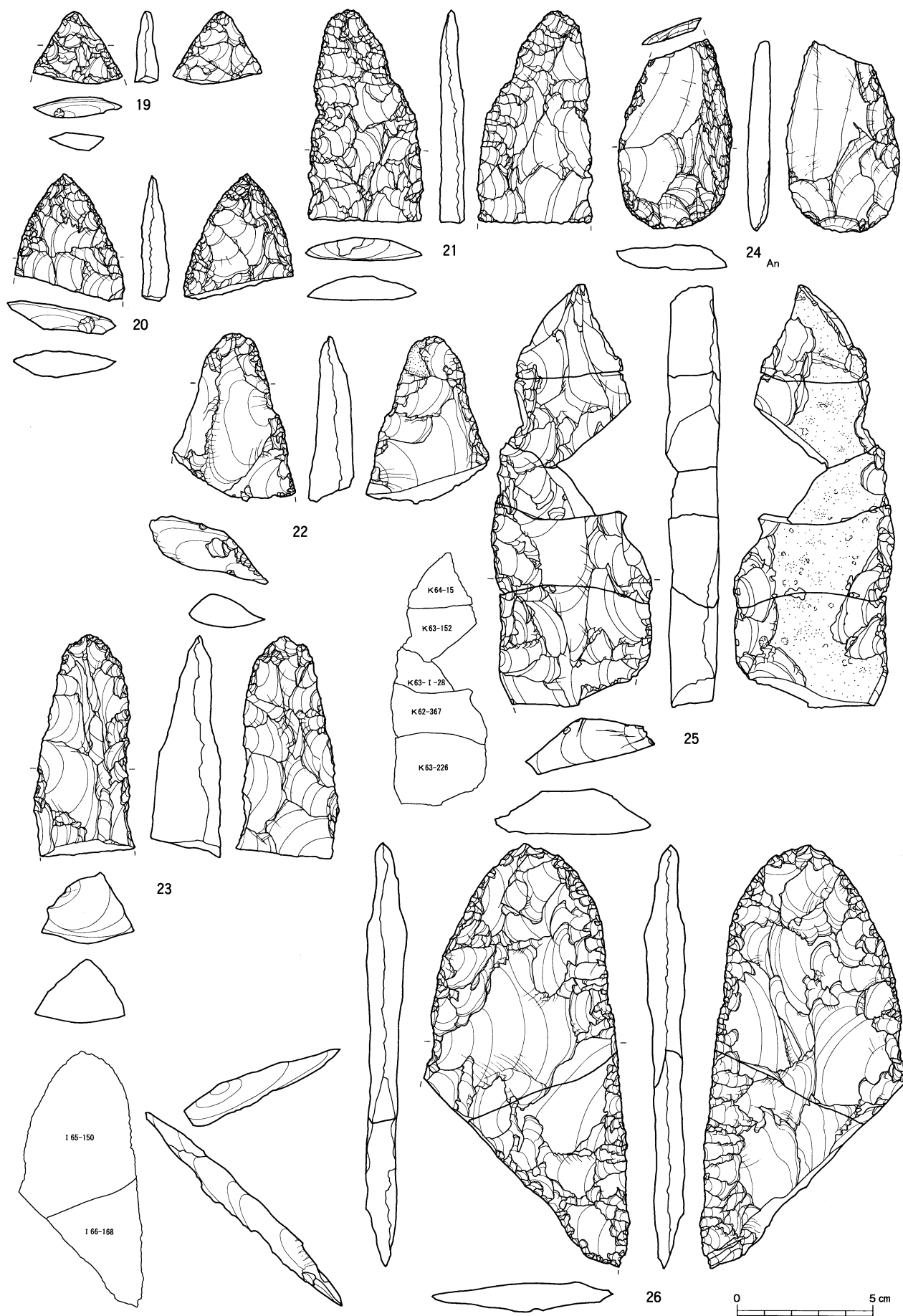

図IV-213 A区(Sb-14~19)の石器(5) 尖頭器



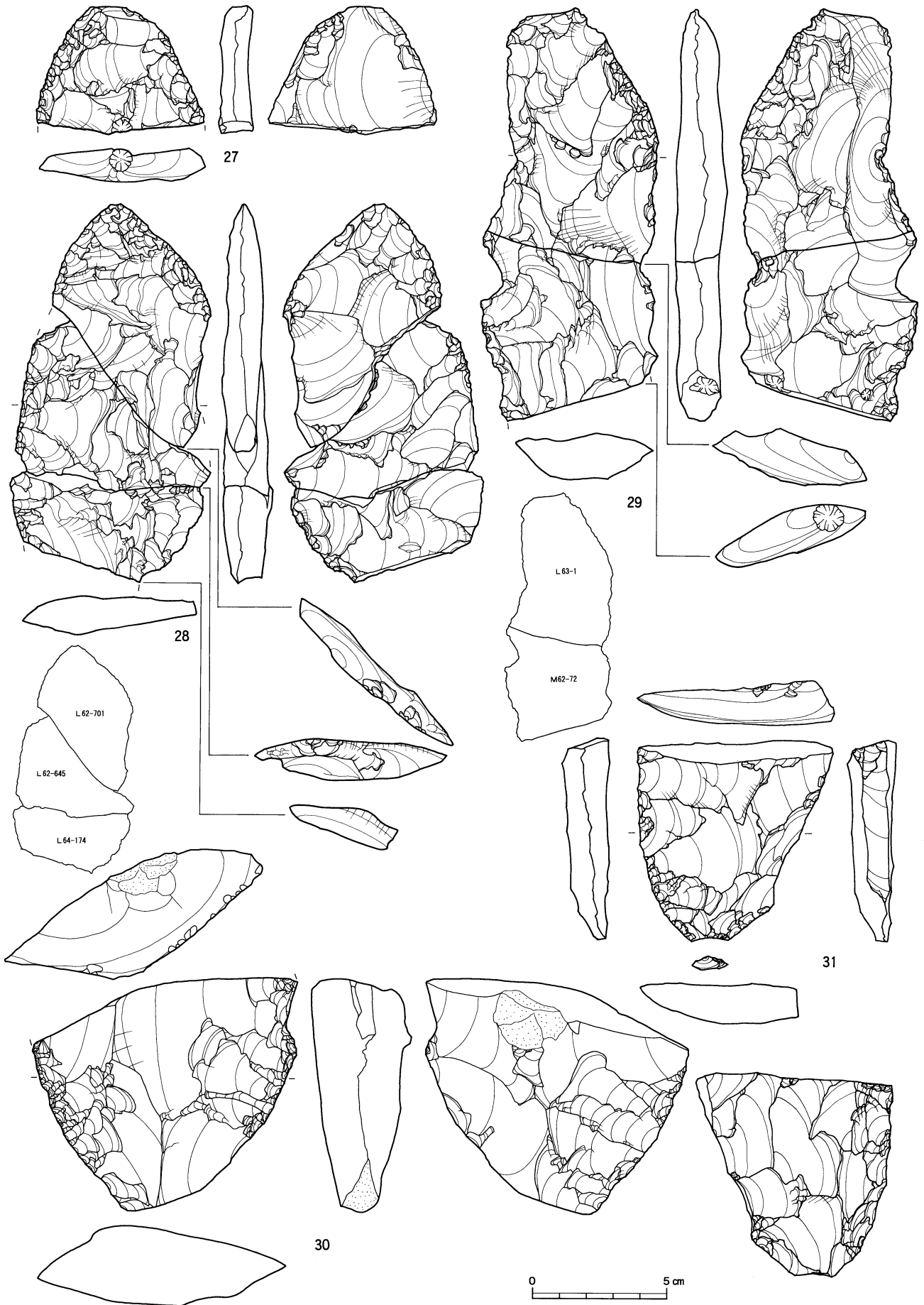

図IV-214 A区 (Sb-14~19) の石器 (6) 尖頭器

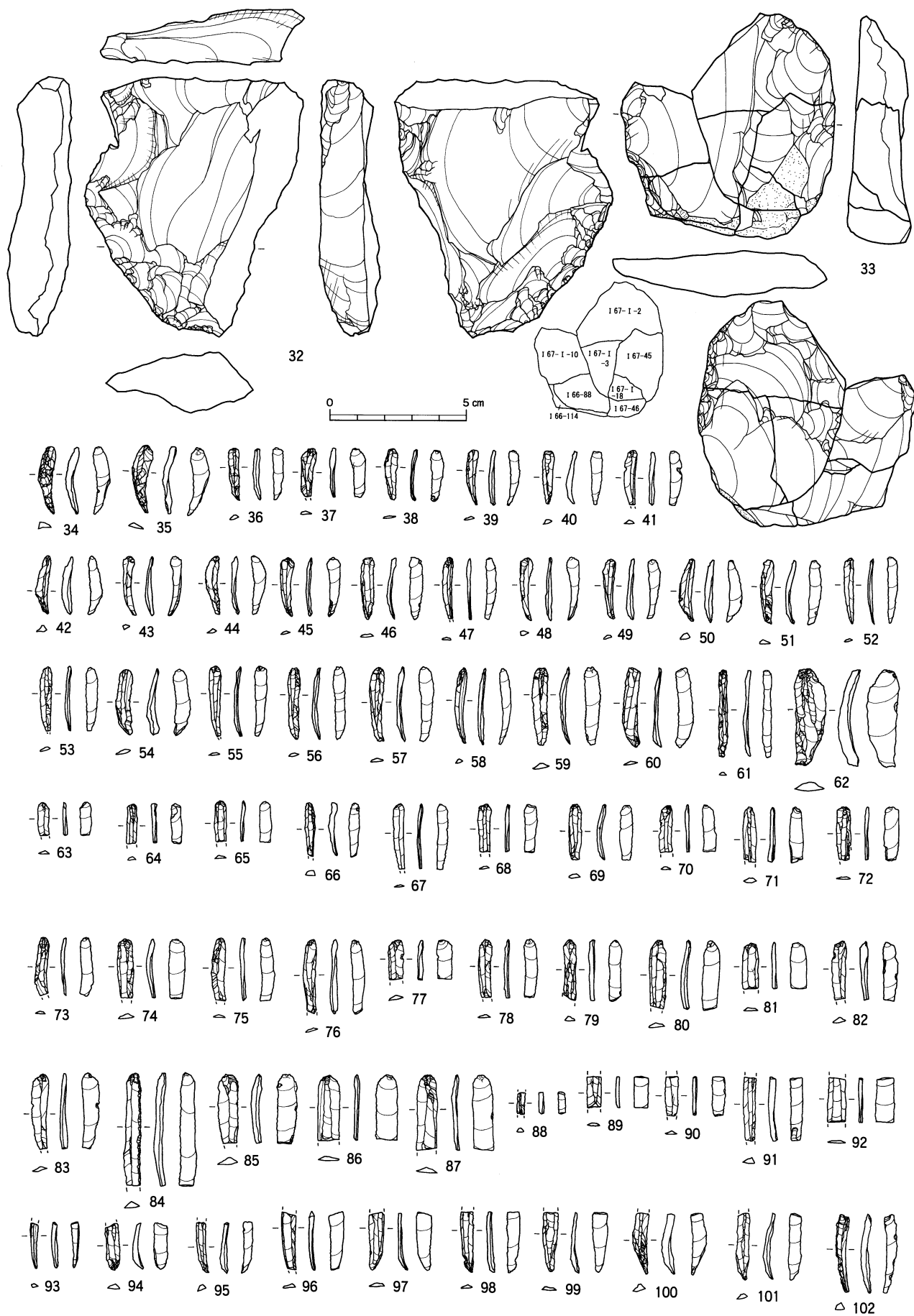

図IV-215 A区(Sb-14~19)の石器(7) 尖頭器・両面調整石器・細石刃

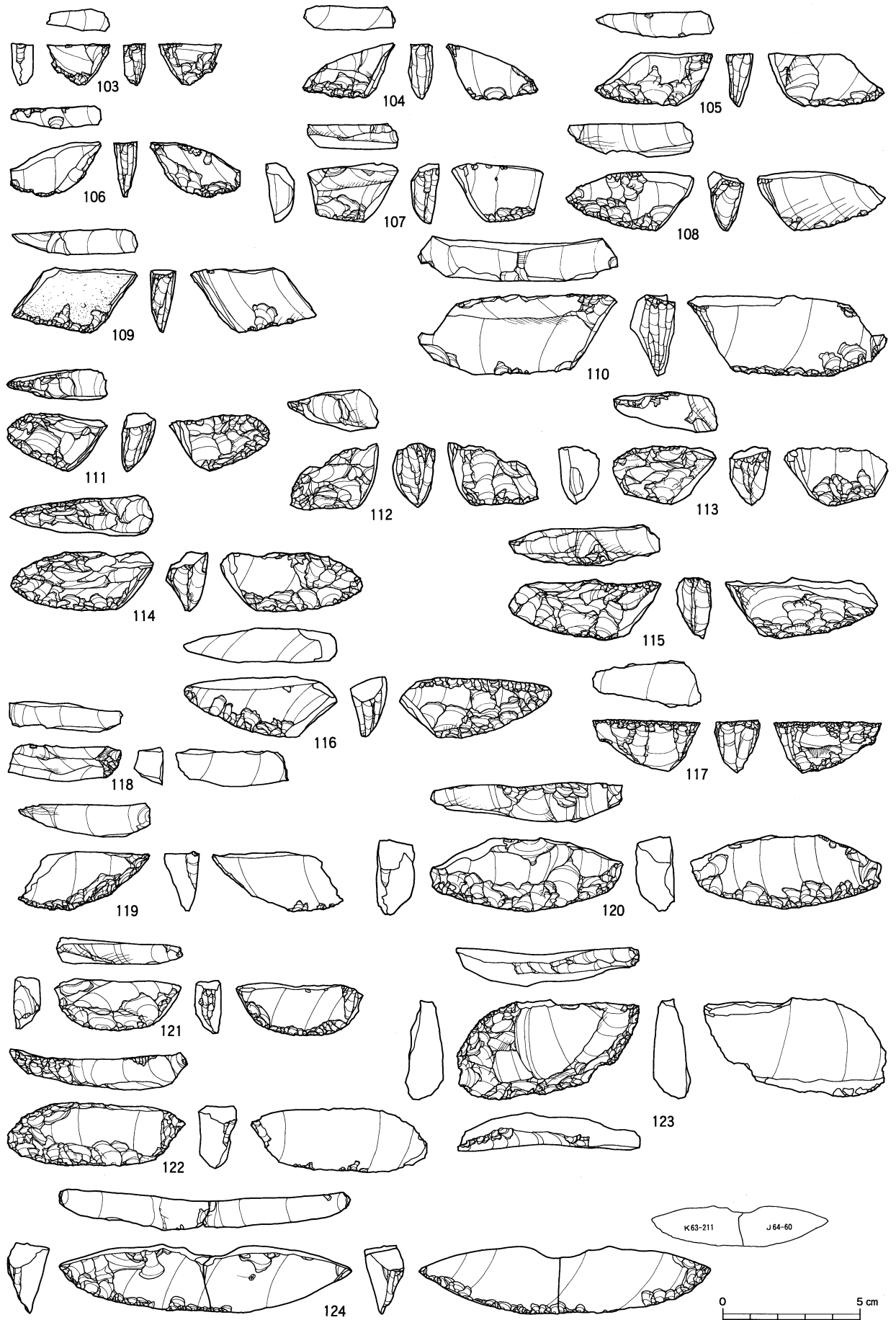

図Ⅳ-216 A区(Sb-14~19)の石器(8) 細石刃核

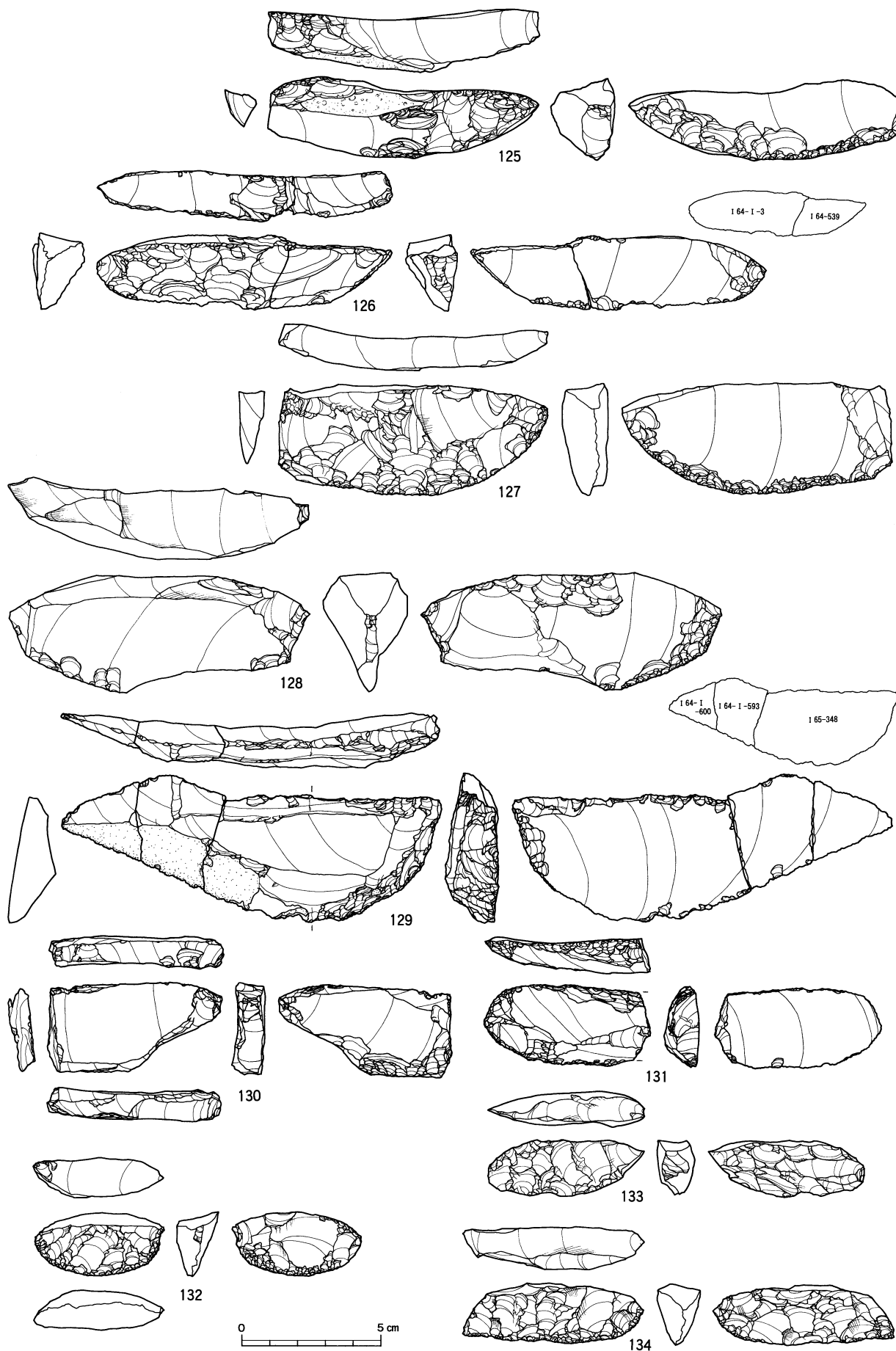

図IV-217 A区(Sb-14~19)の石器(9) 細石刃核



A区(Sb-14~19)

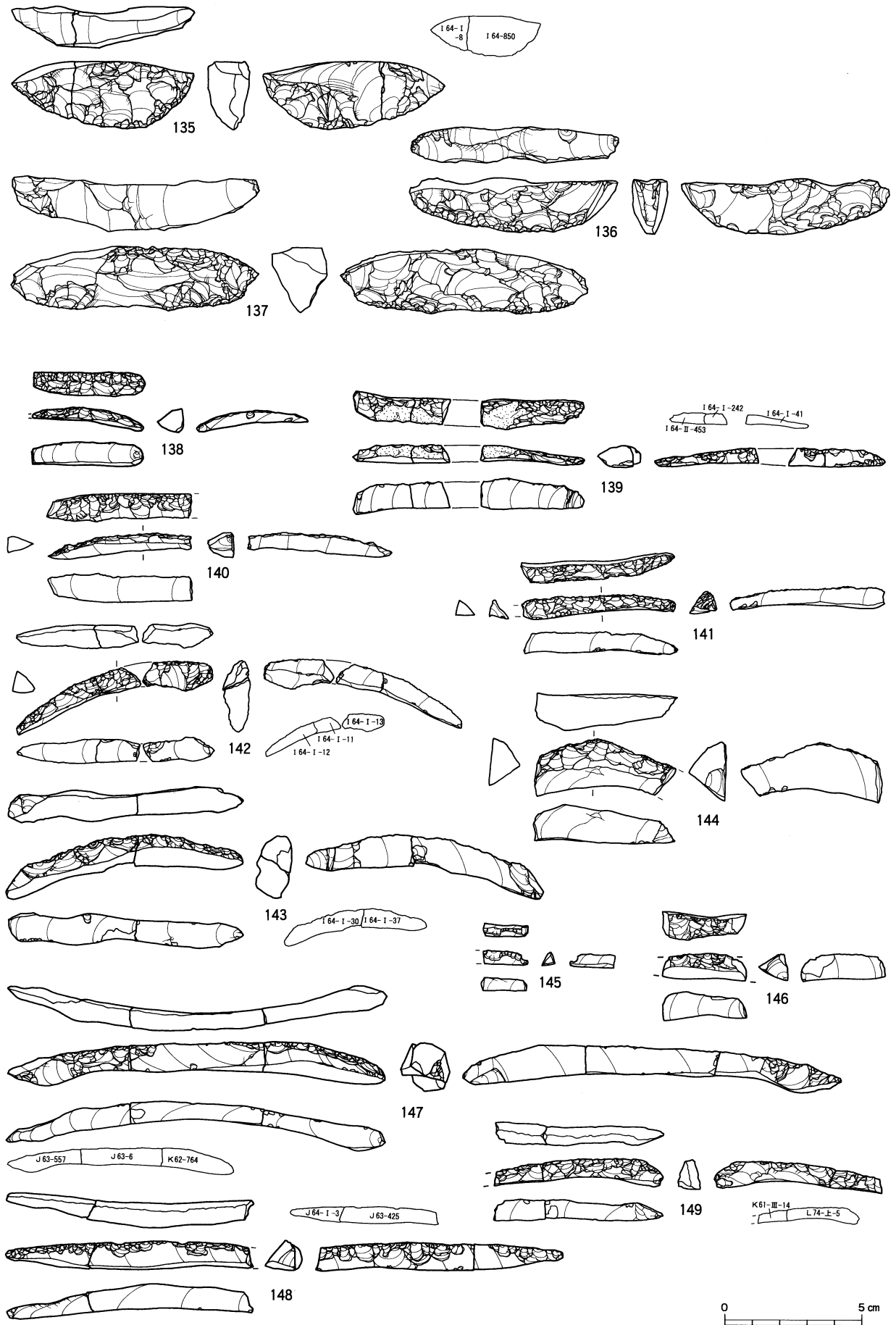

図IV-218 A区(Sb-14~19)の石器(10) 細石刃核・細石刃核削片



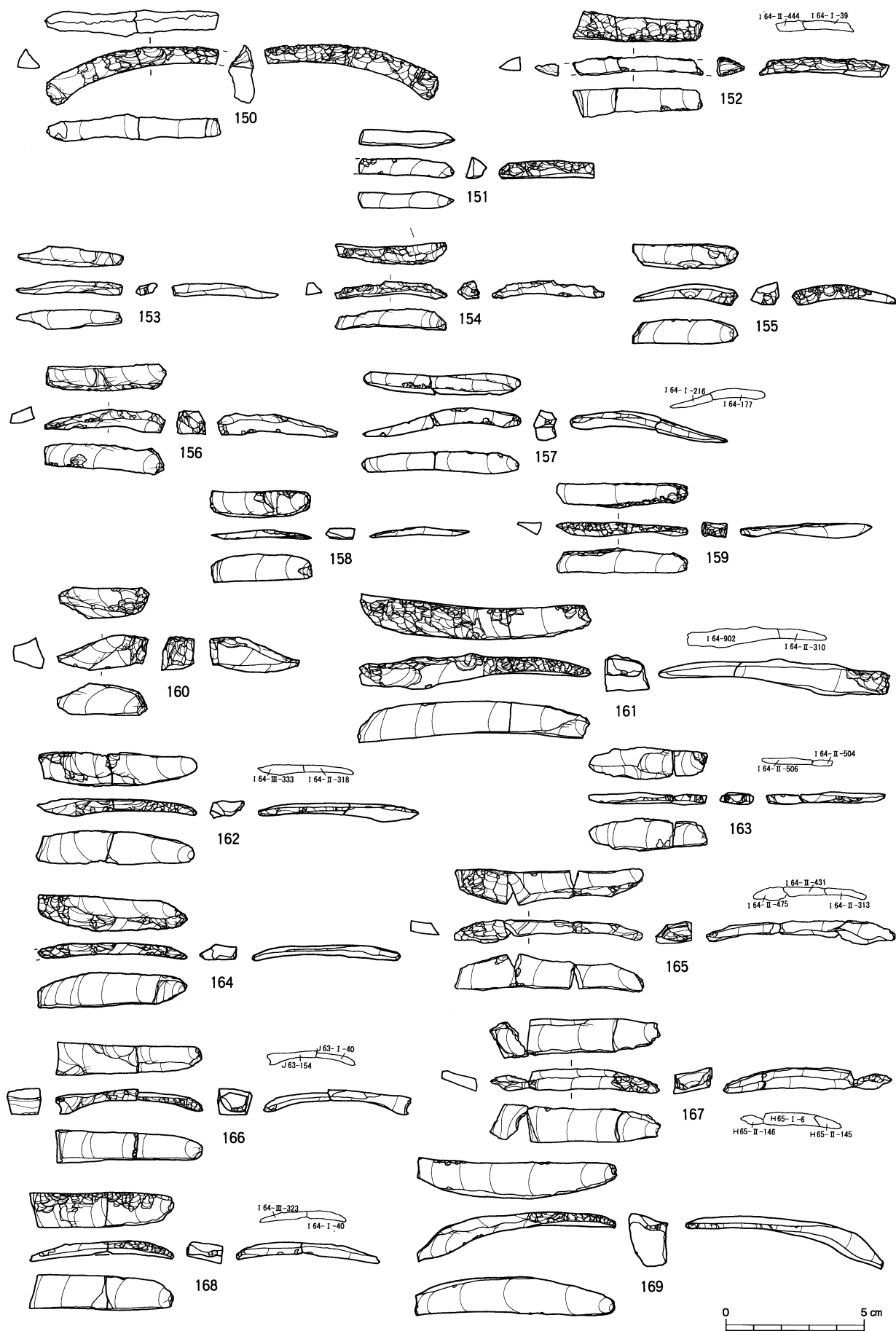

図IV-219 A区(Sb-14~19)の石器(11) 細石刃核削片

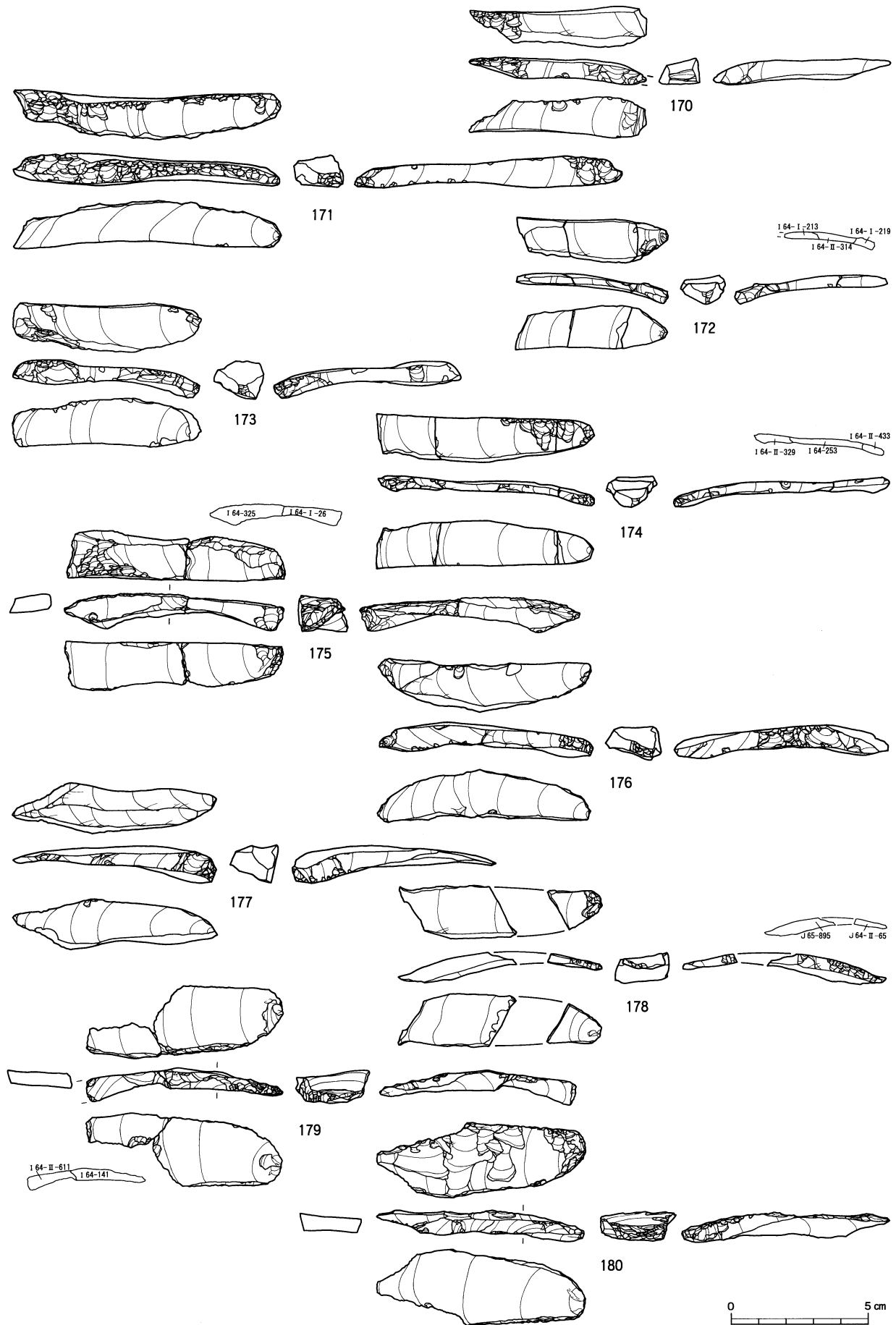

図Ⅳ-220 A区 (Sb-14~19) の石器 (12) 細石刃核削片

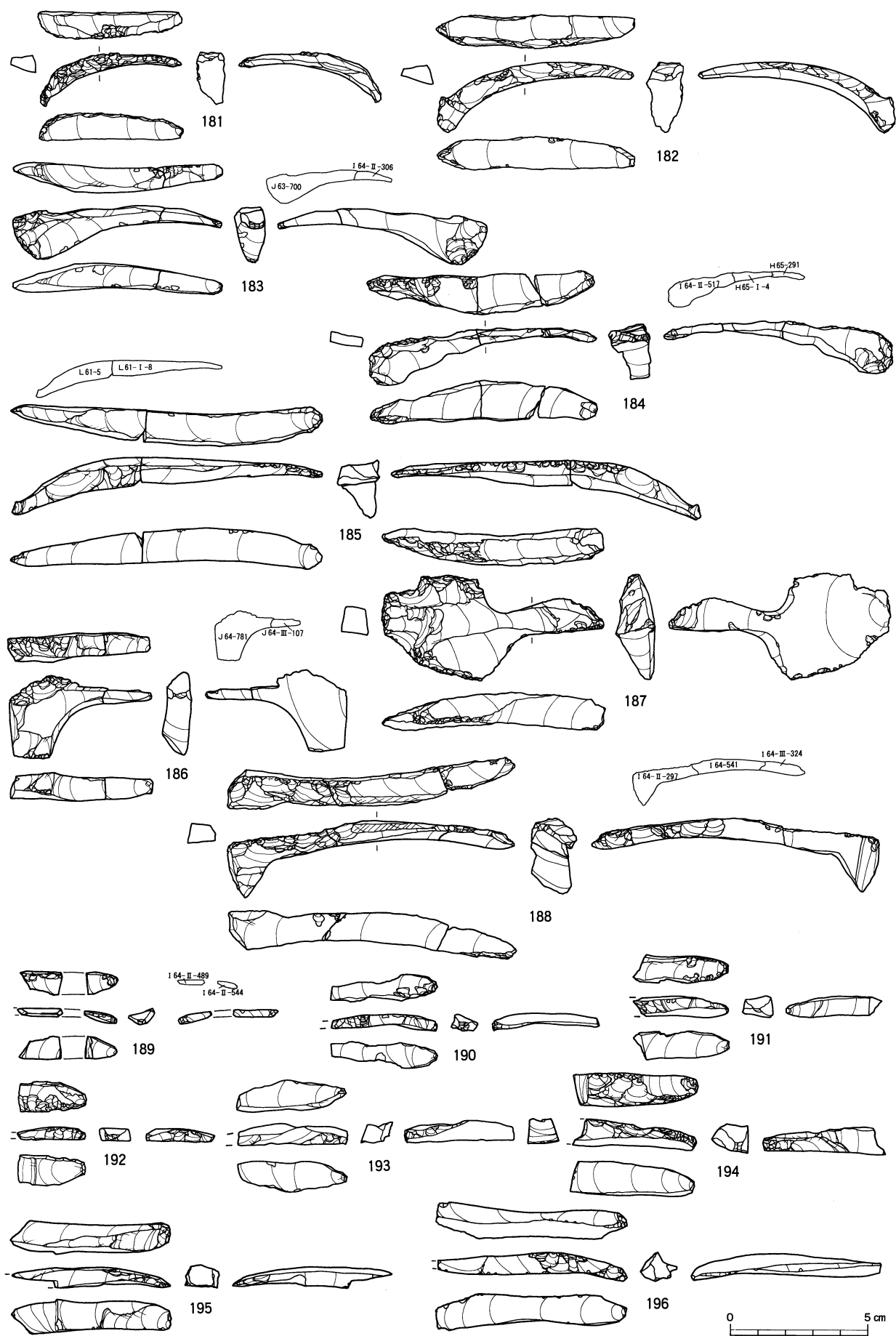

図IV-221 A区(Sb-14~19)の石器(13) 細石刃核削片

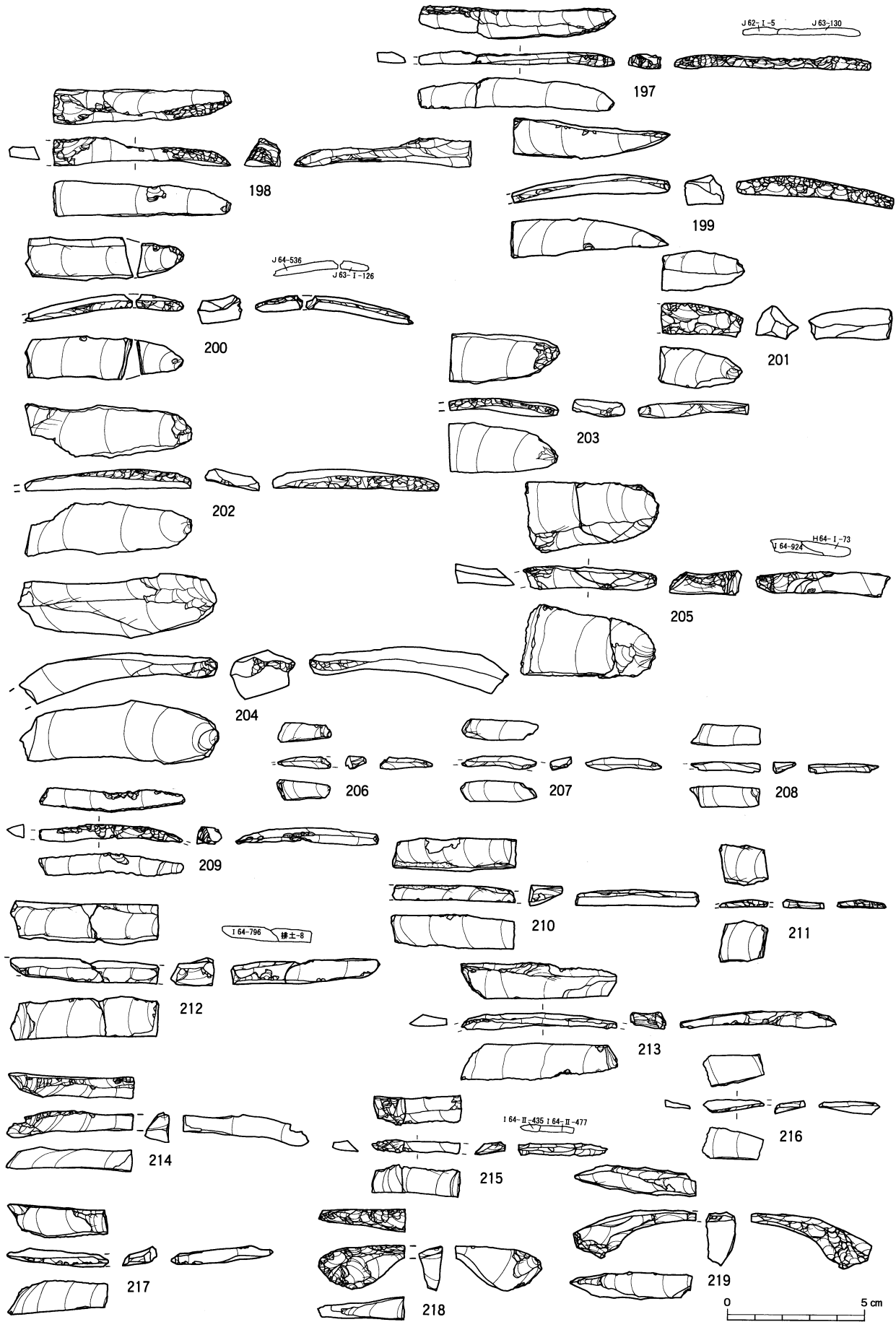

図Ⅳ-222 A区(Sb-14~19)の石器(14) 細石刃核削片

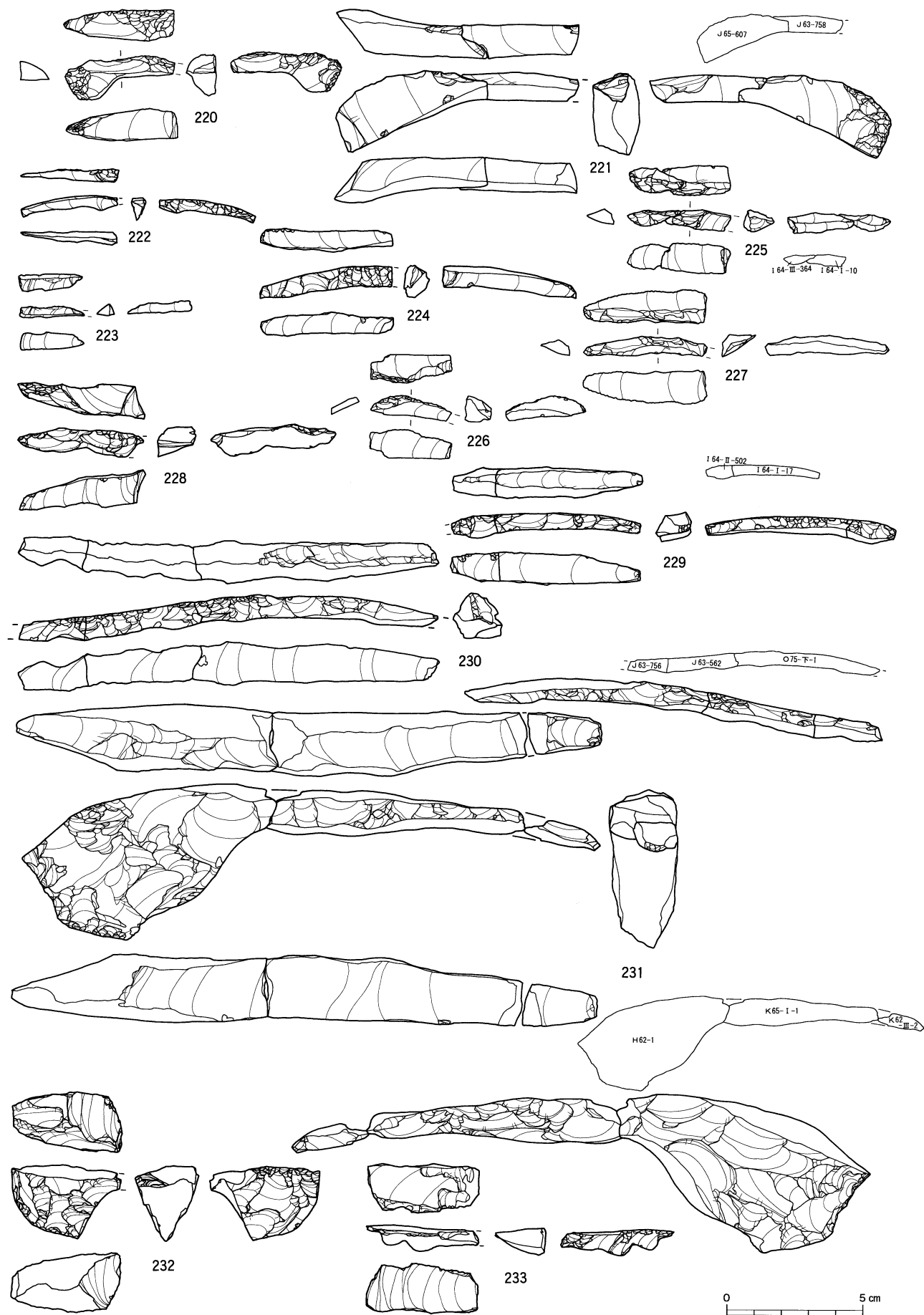

図IV-223 A区(Sb-14~19)の石器(15) 細石刃核削片



A区(Sb-14~19)



図IV-224 A区(Sb-14~19)の石器(16) 舟底形石器

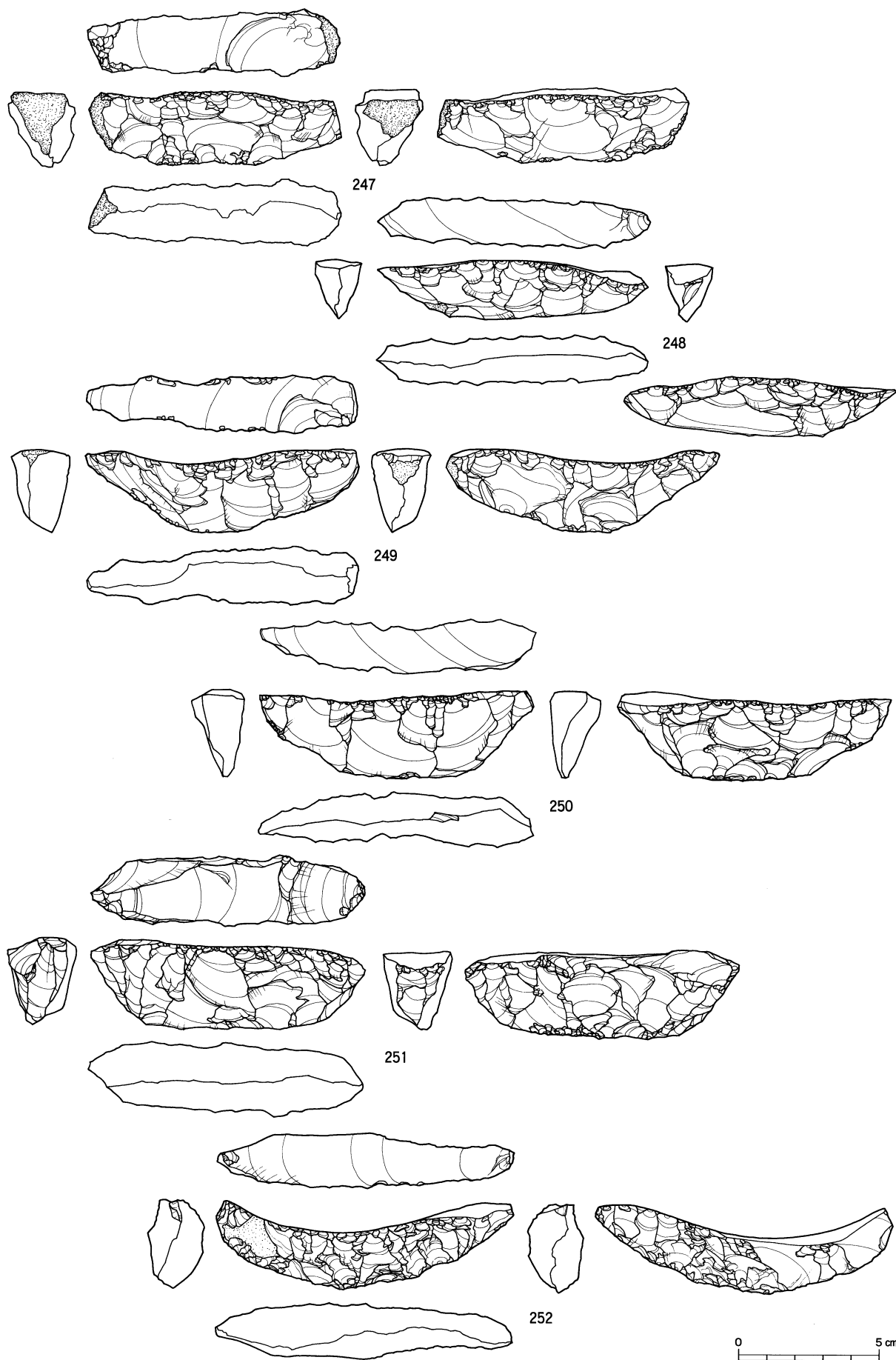

図IV-225 A区(Sb-14~19)の石器(17) 舟底形石器

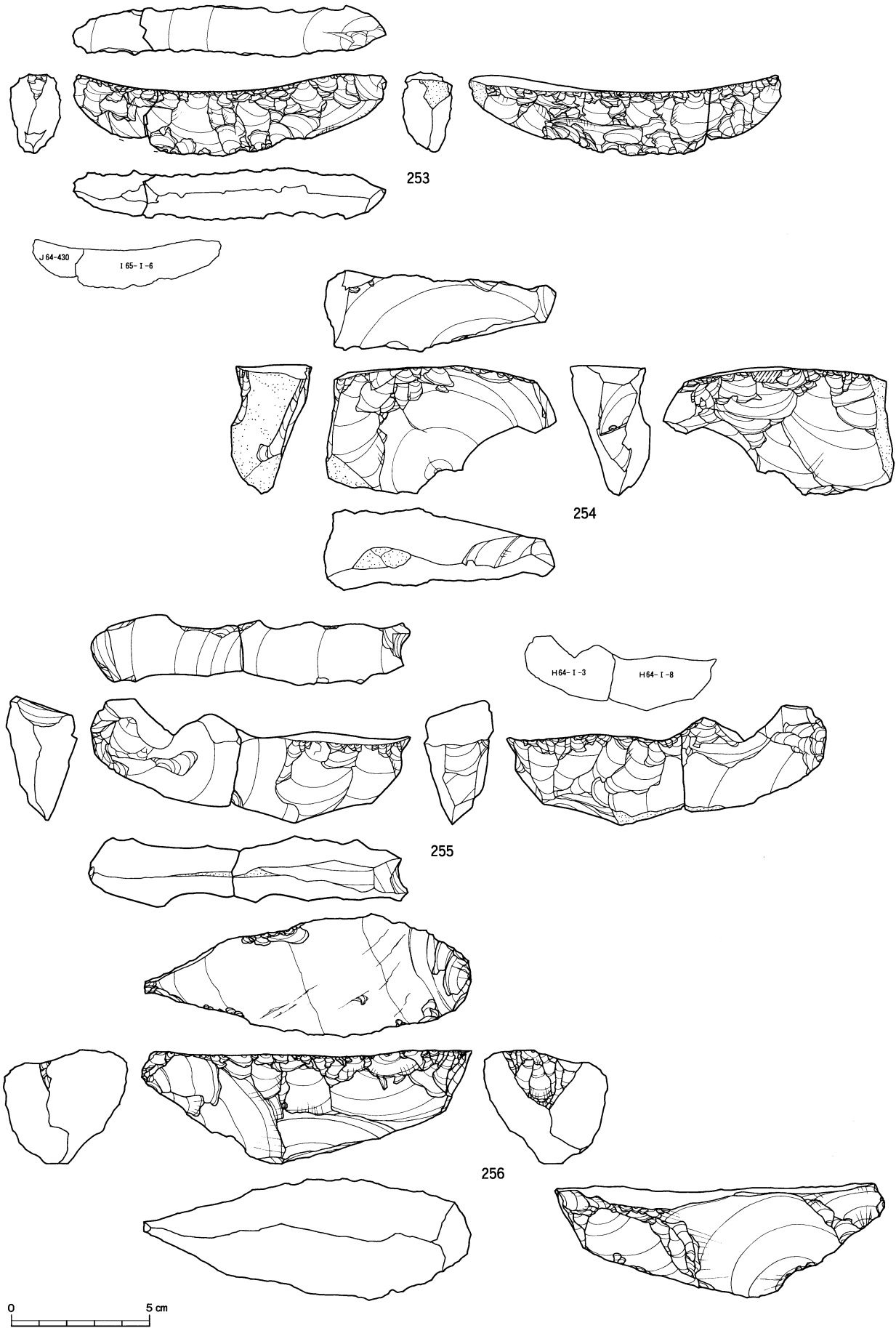

図IV-226 A区(Sb-14~19)の石器(18) 舟底形石器

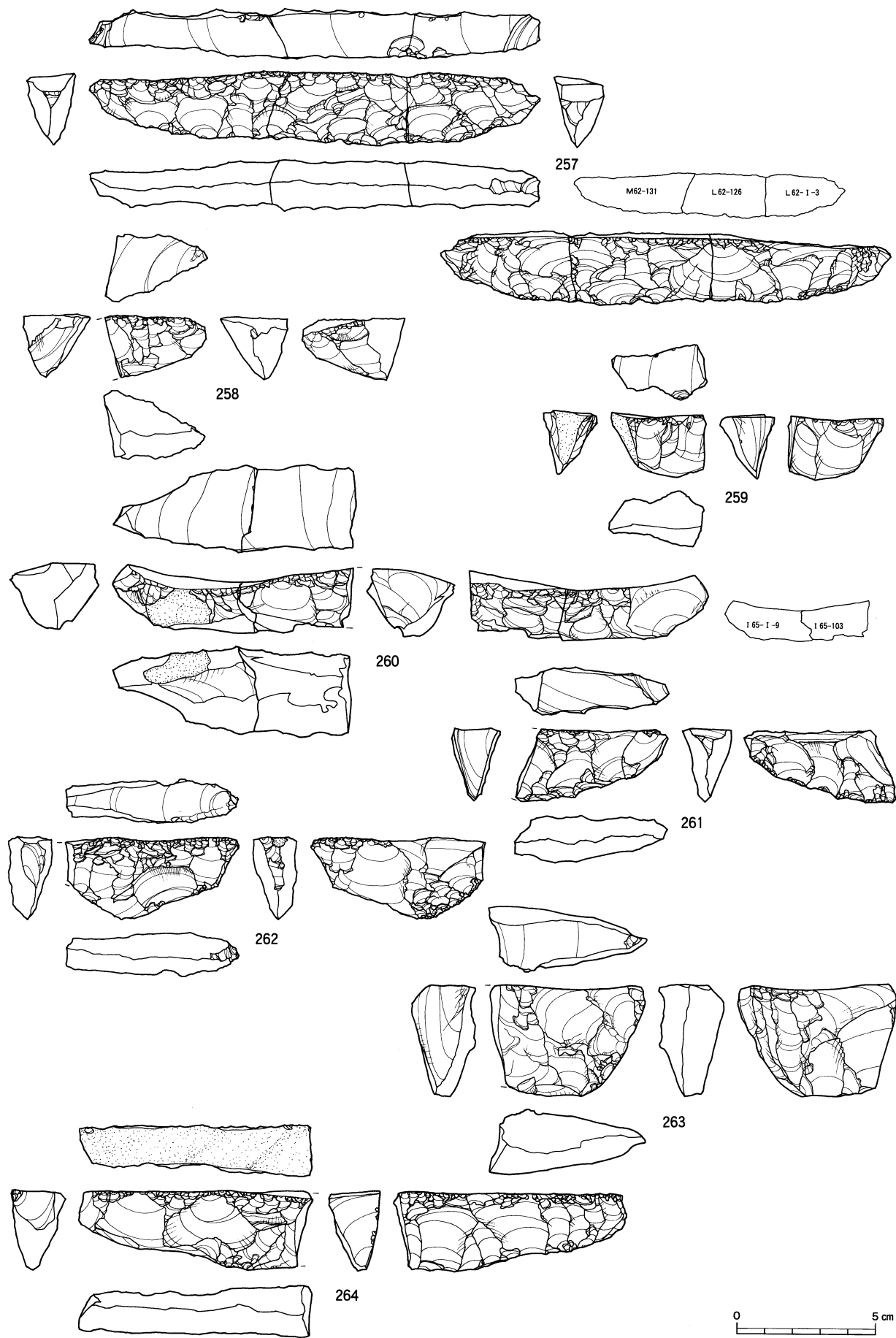

図IV-227 A区(Sb-14~19)の石器(19) 舟底形石器

A区 (Sb-14~19)

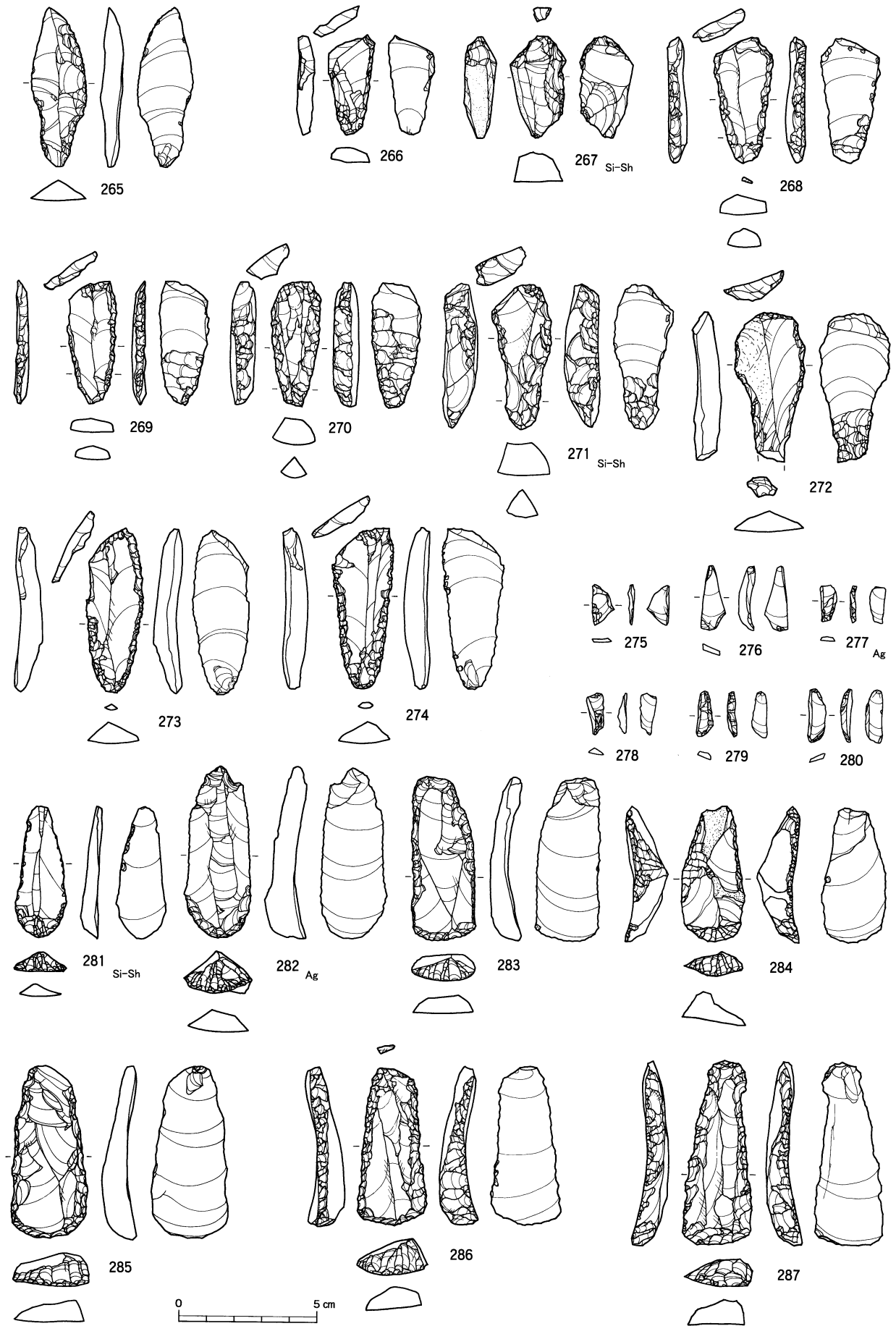

図IV-228 A区 (Sb-14~19)の石器(20) ナイフ形石器・彫器・彫器削片・搔器



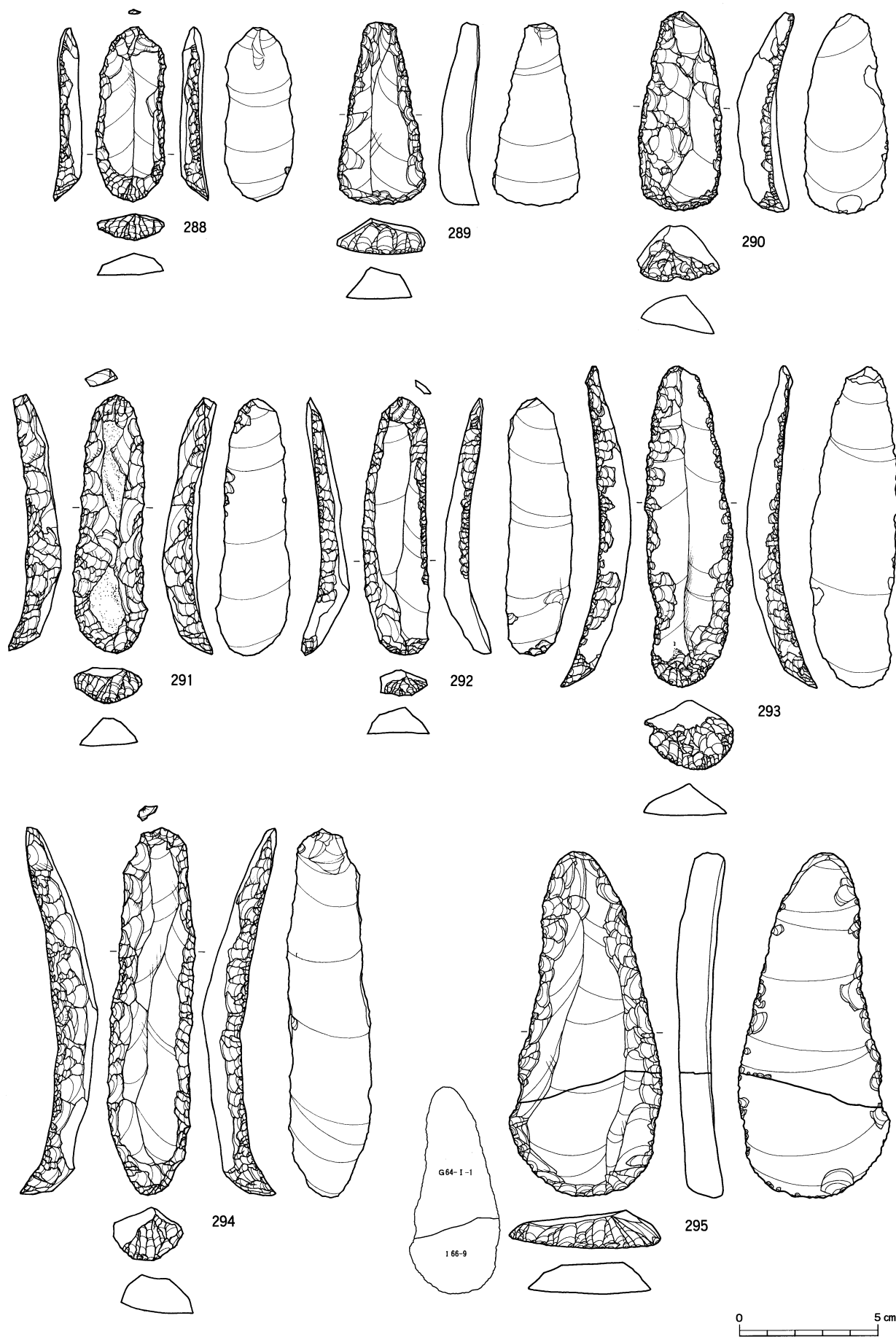

図IV-229 A区(Sb-14~19)の石器(21) 搔器



図IV-230 A区(Sb-14~19)の石器(22) 搔器

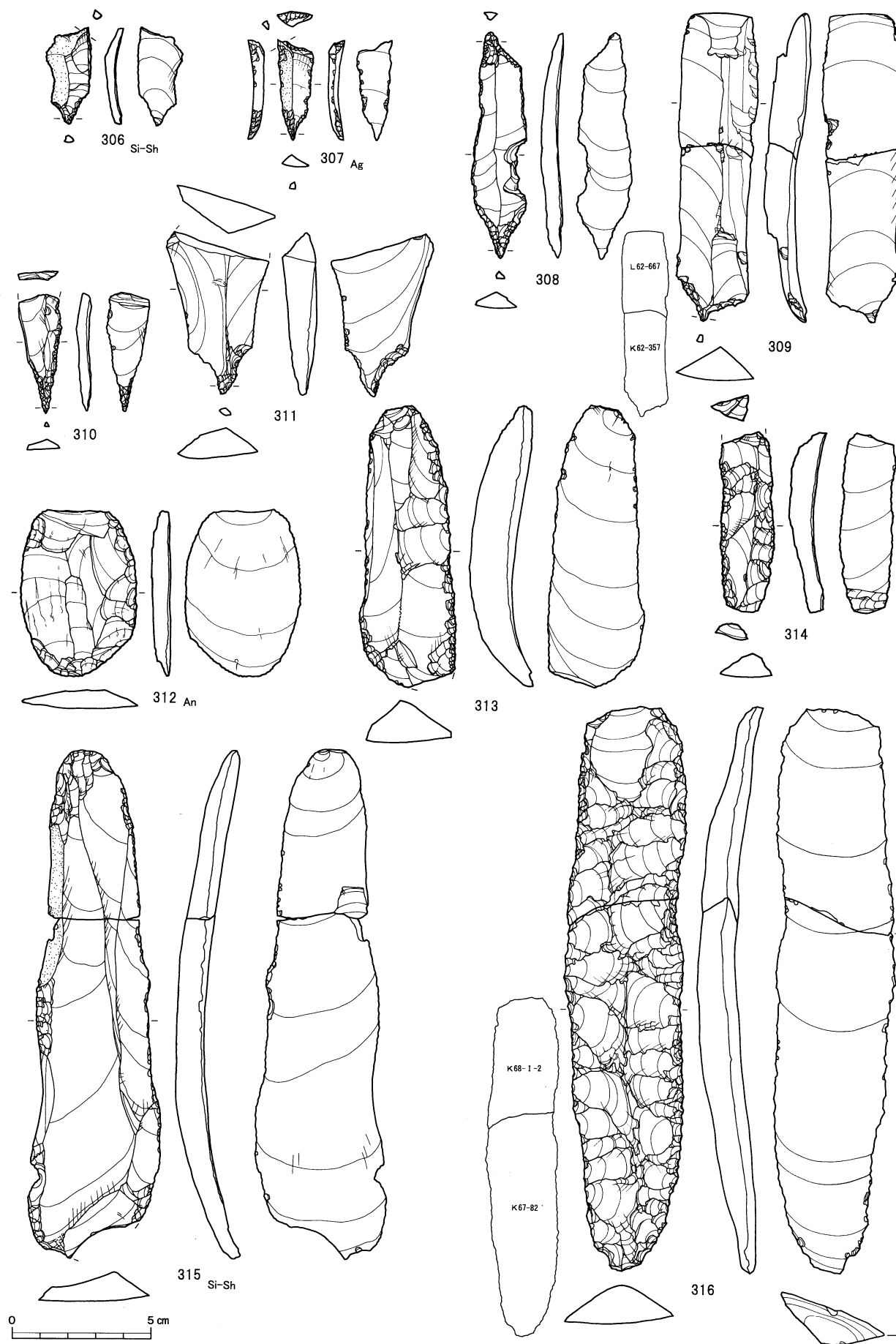

図IV-231 A区(Sb-14~19)の石器(23) 錐形石器・削器

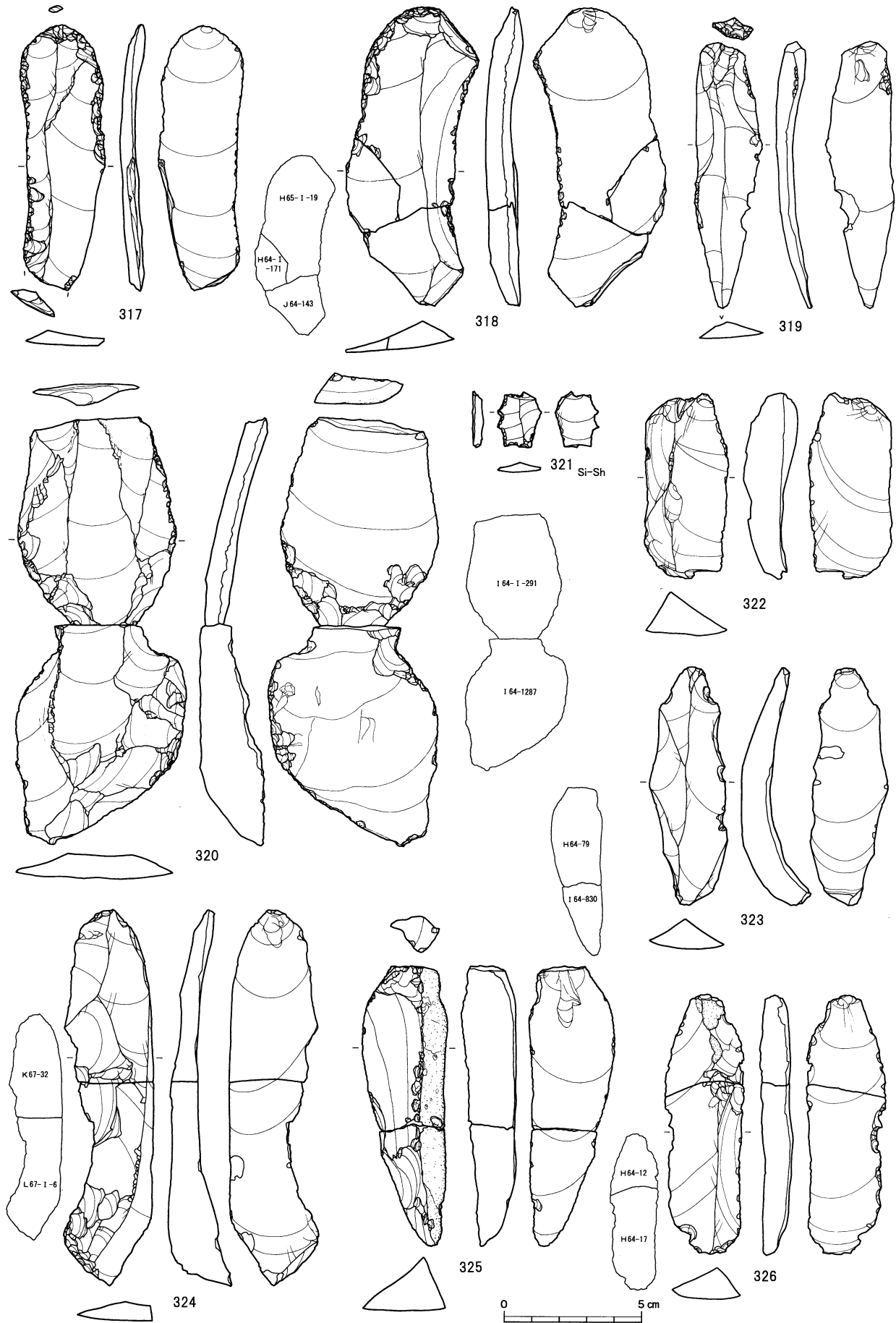

図IV-232 A区(Sb-14~19)の石器(24) 二次加工ある剥片・石刃

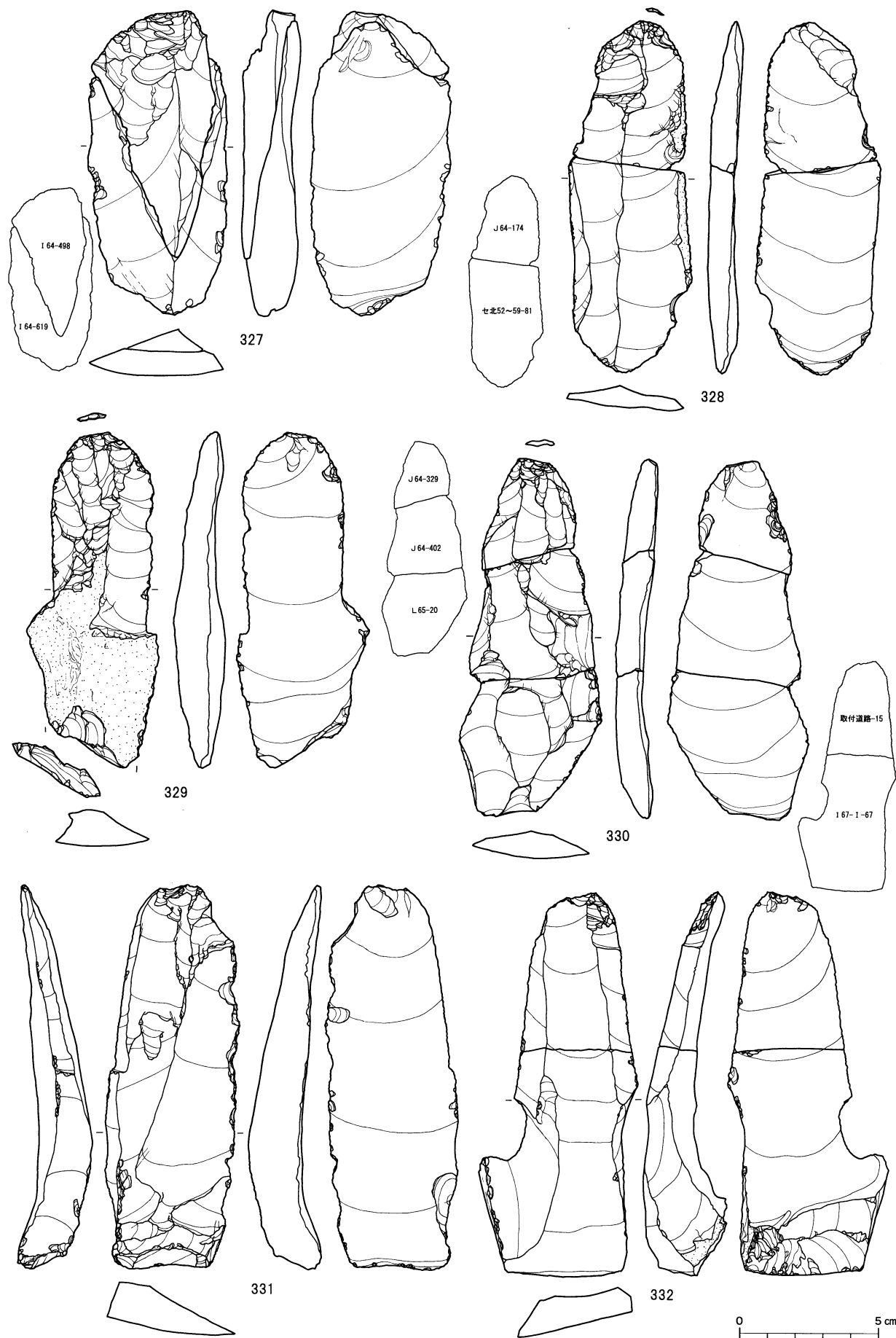

図IV-233 A区(Sb-14~19)の石器(25) 石刃



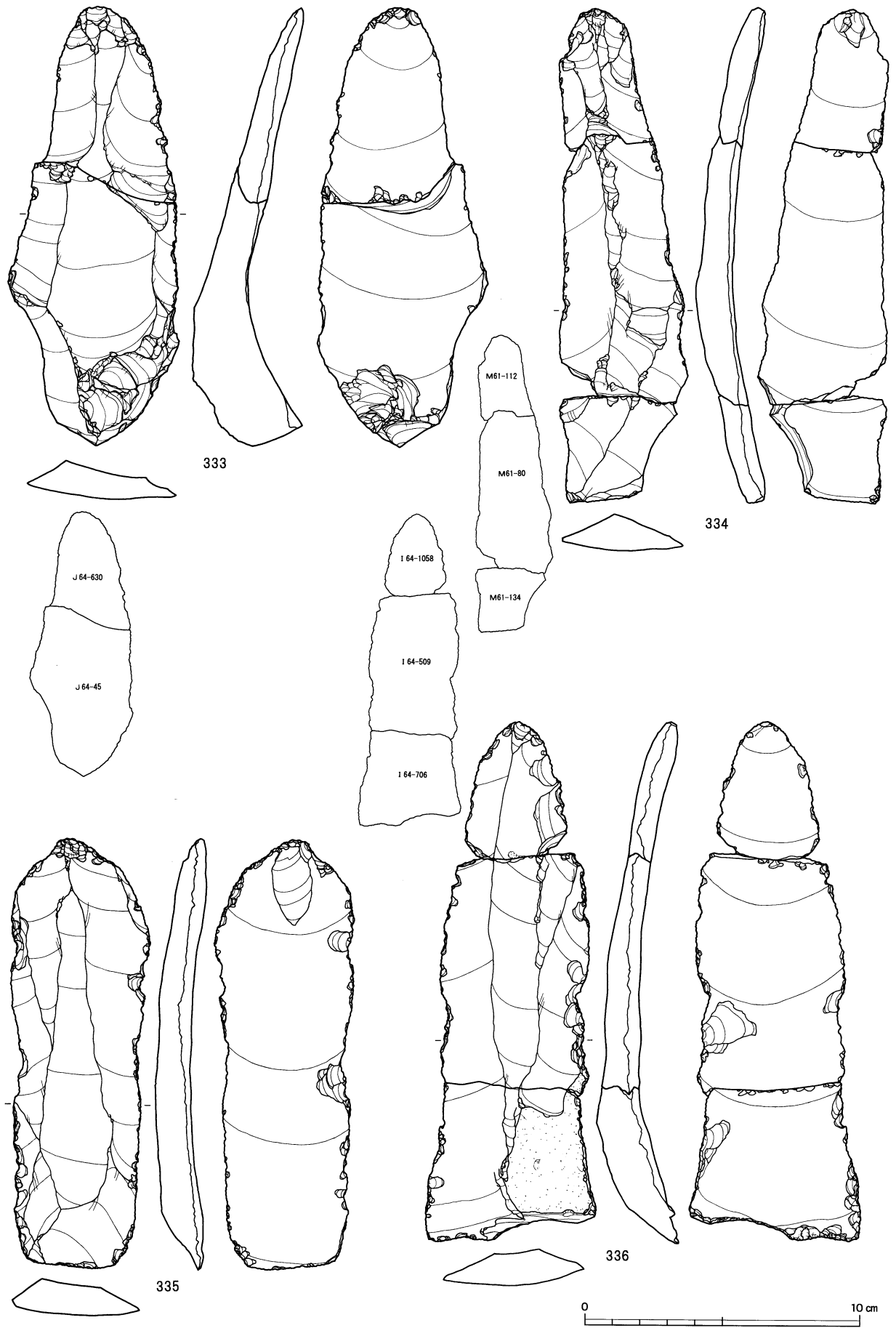

図IV-234 A区(Sb-14~19)の石器(26) 石刃

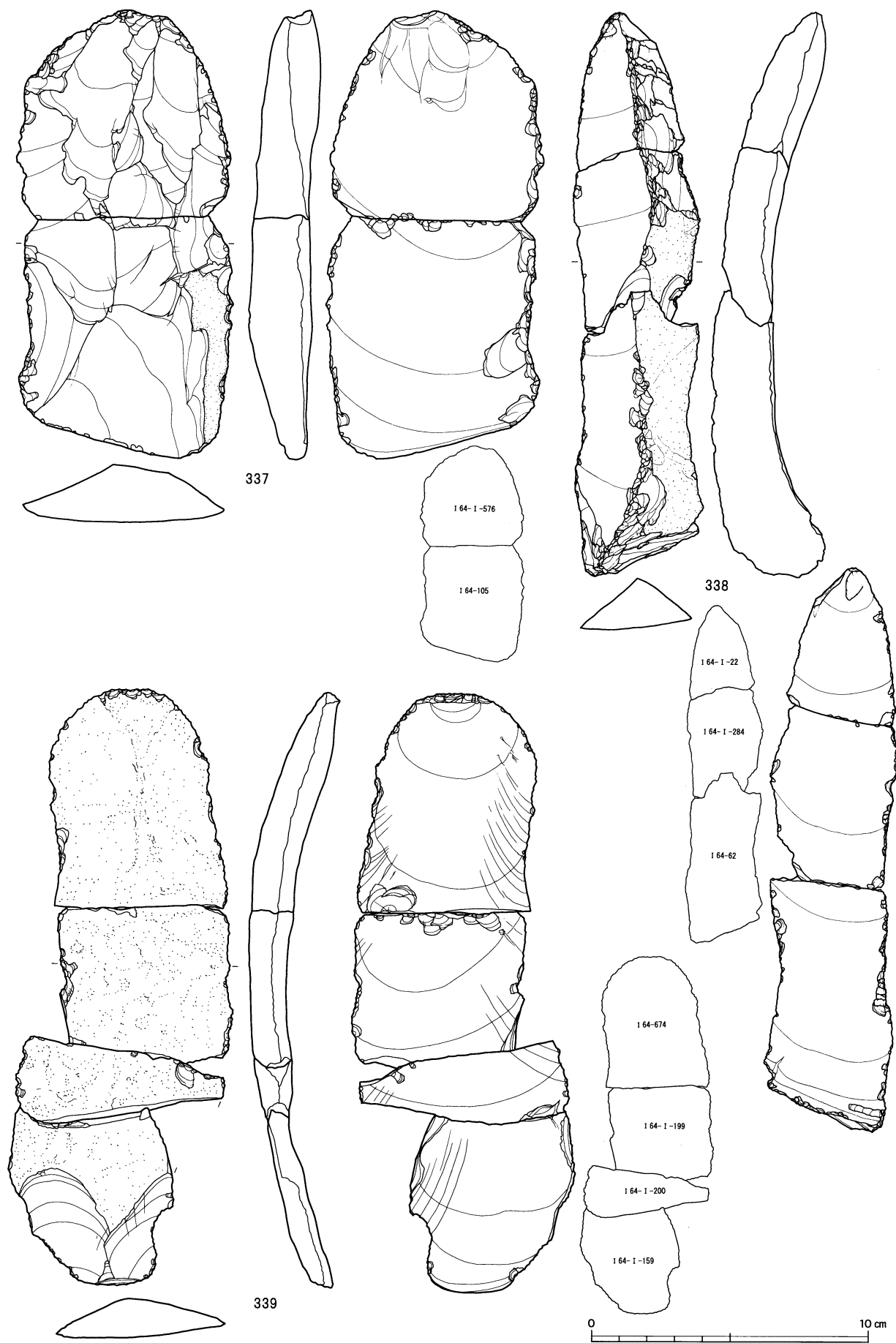

図IV-235 A区(Sb-14~19)の石器(27) 石刃

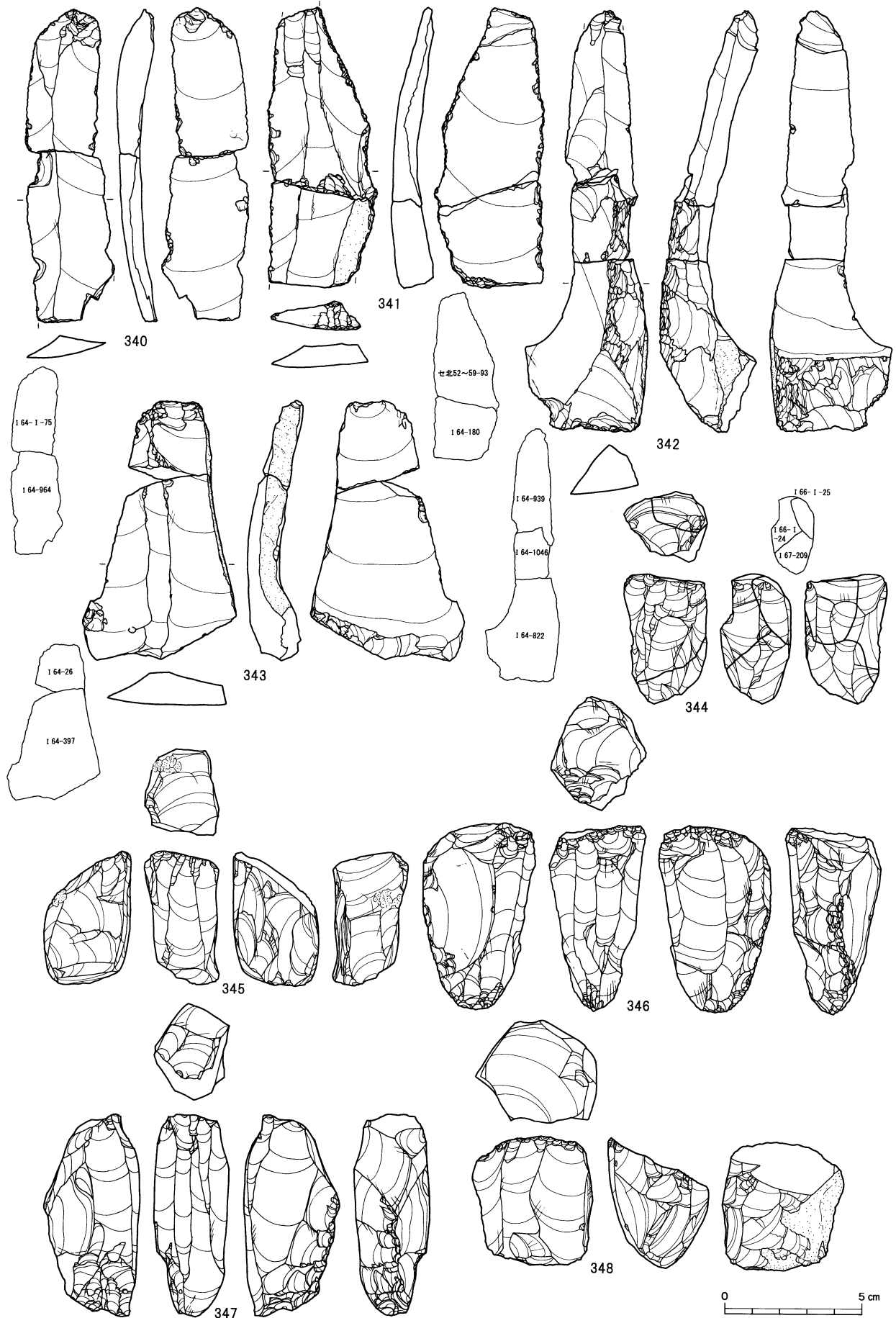

図IV-236 A区(Sb-14~19)の石器(28) 石刃・石刃核

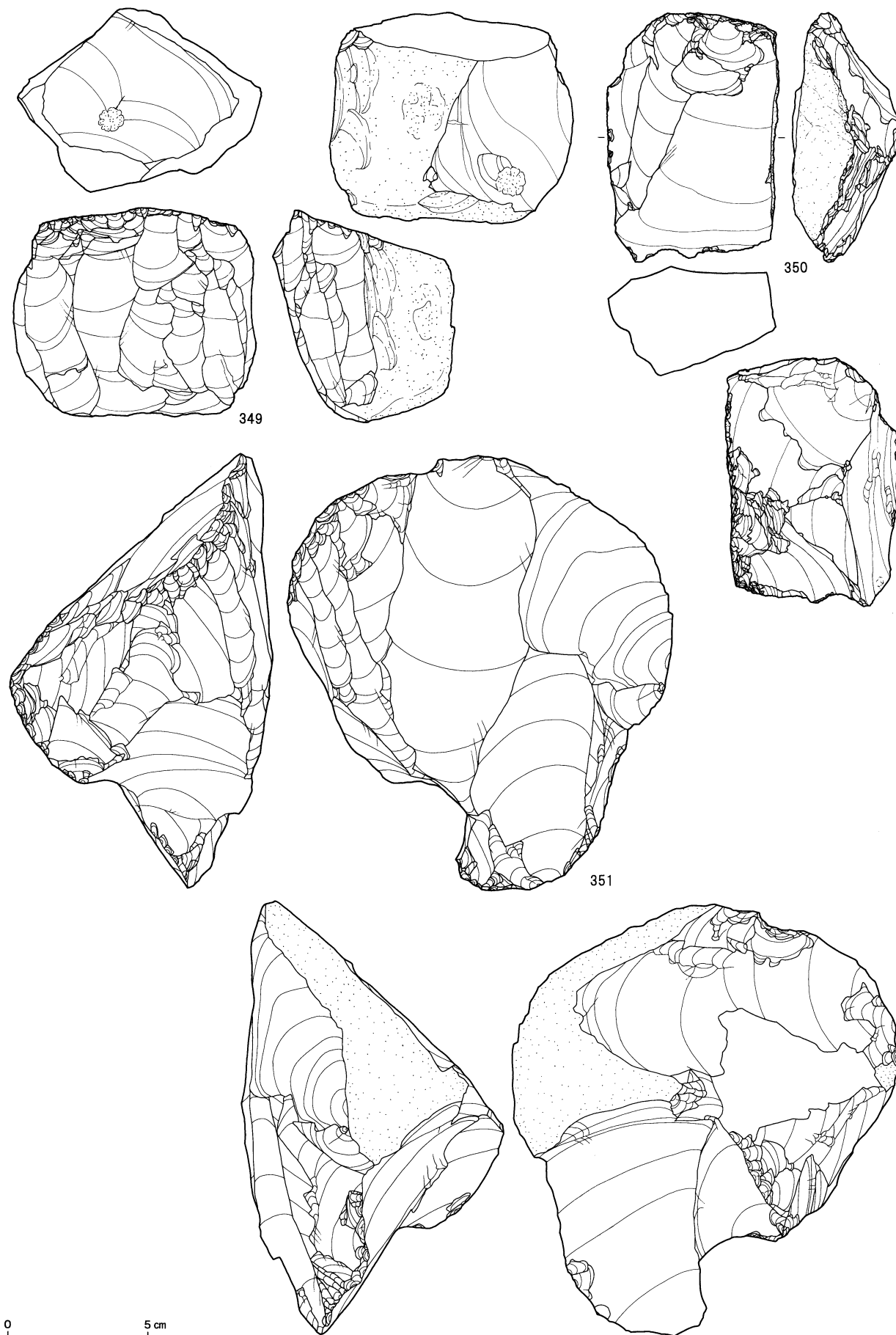

図IV-237 A区(Sb-14~19)の石器(29) 石刃核

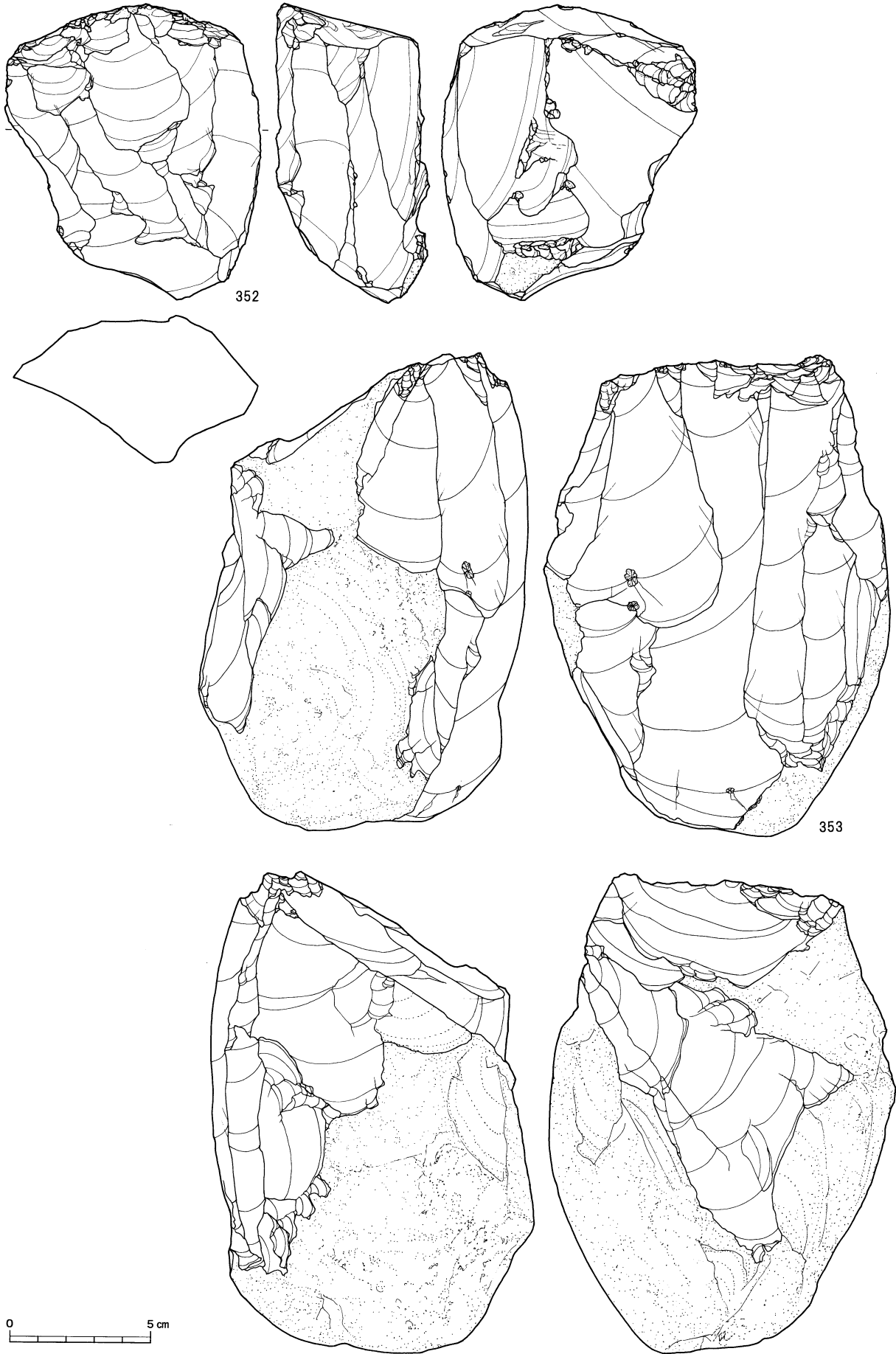

図IV-238 A区(Sb-14~19)の石器(30) 石刃核



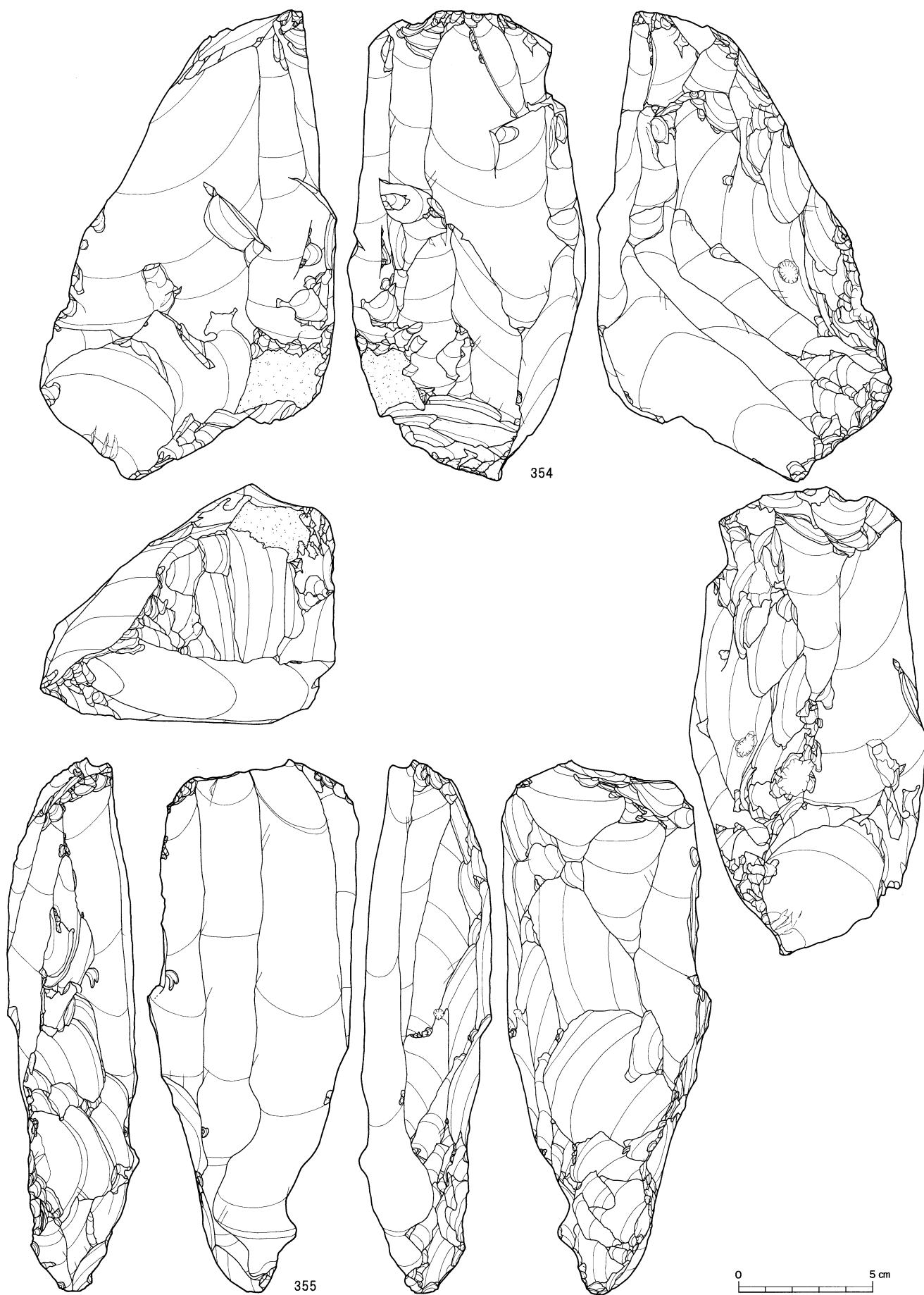

図IV-239 A区(Sb-14~19)の石器(31) 石刃核

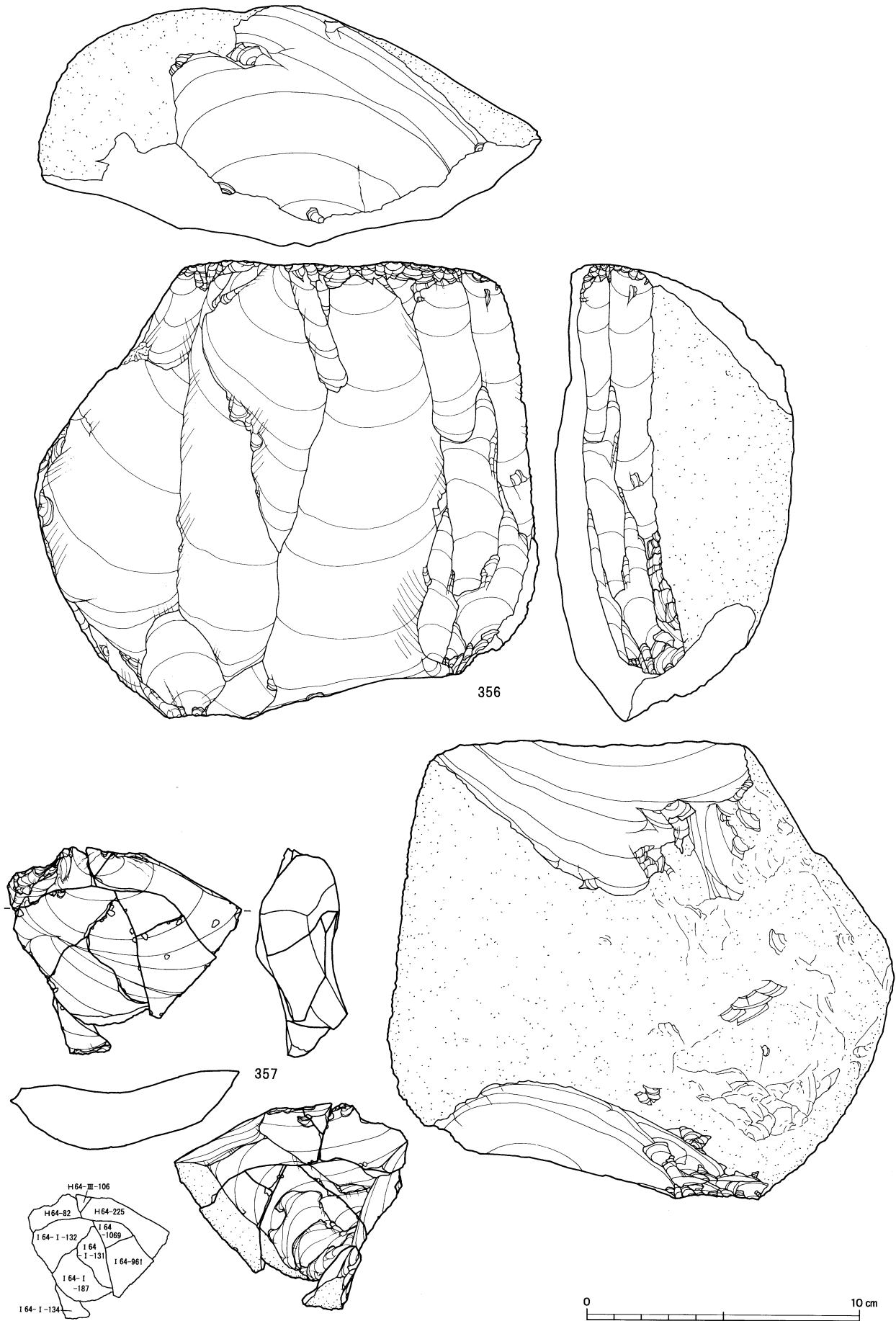

図IV-240 A区(Sb-14~19)の石器(32) 石刃核・石核

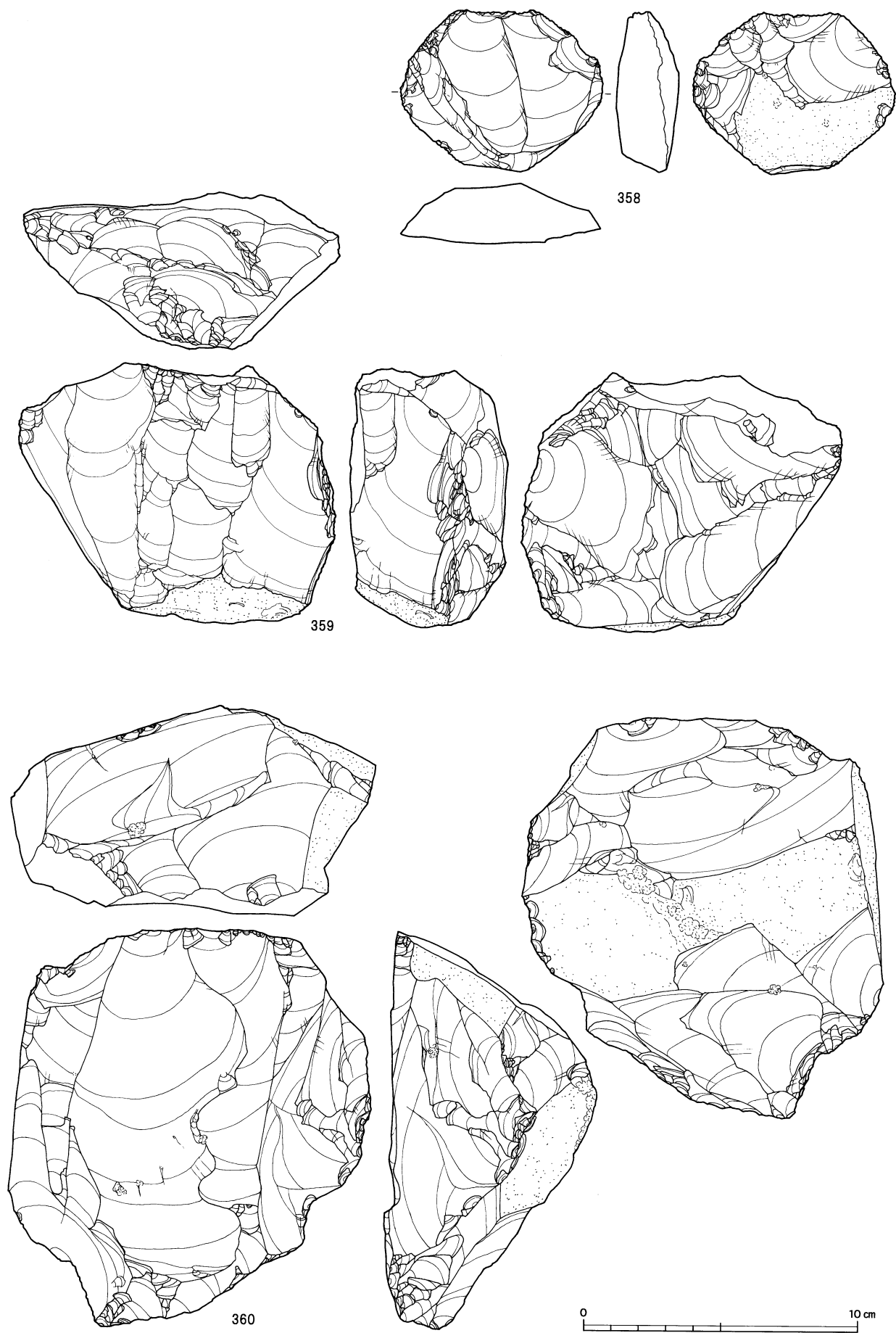

図IV-241 A区(Sb-14~19)の石器(33) 石核

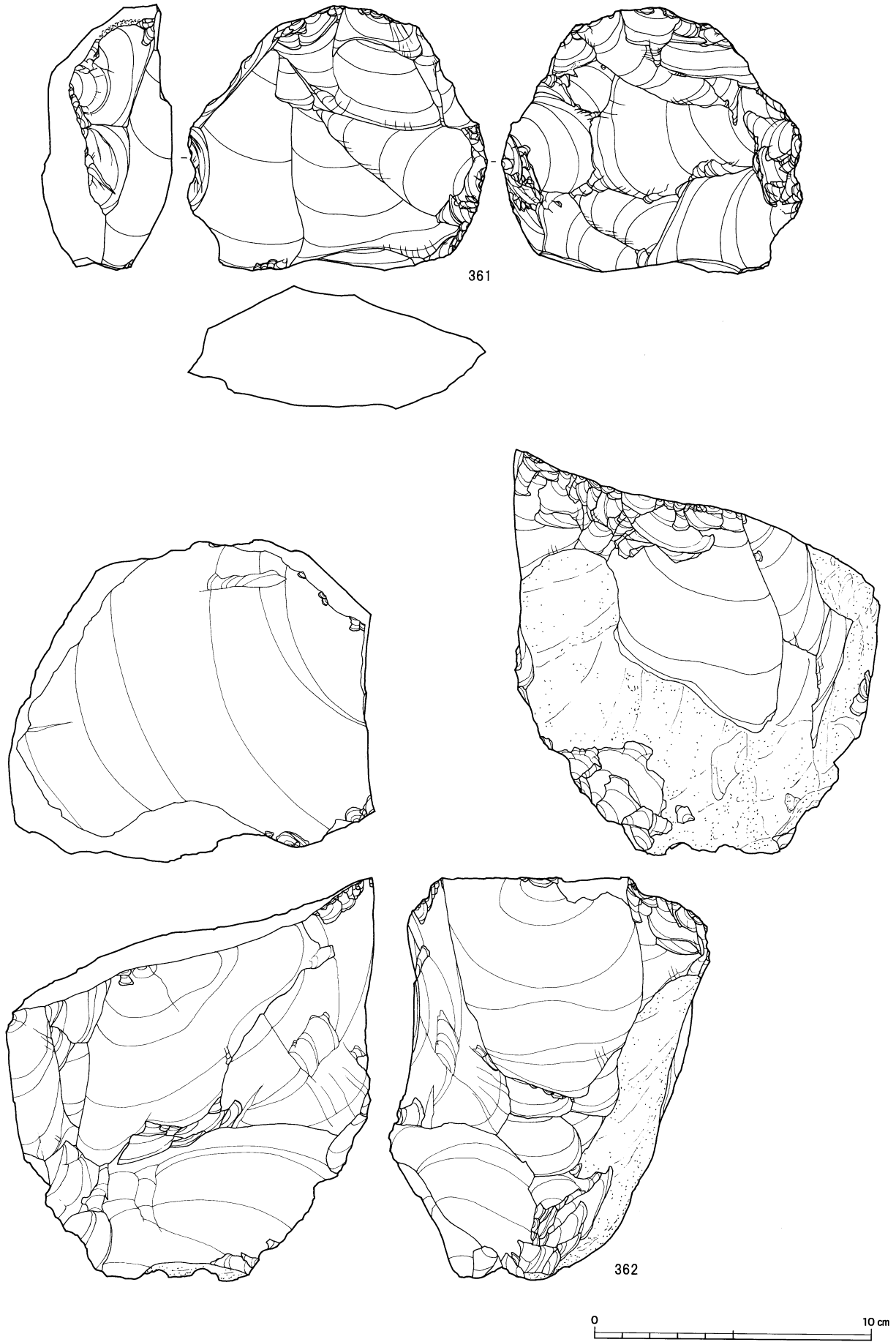

図IV-242 A区(Sb-14~19)の石器(34) 石核

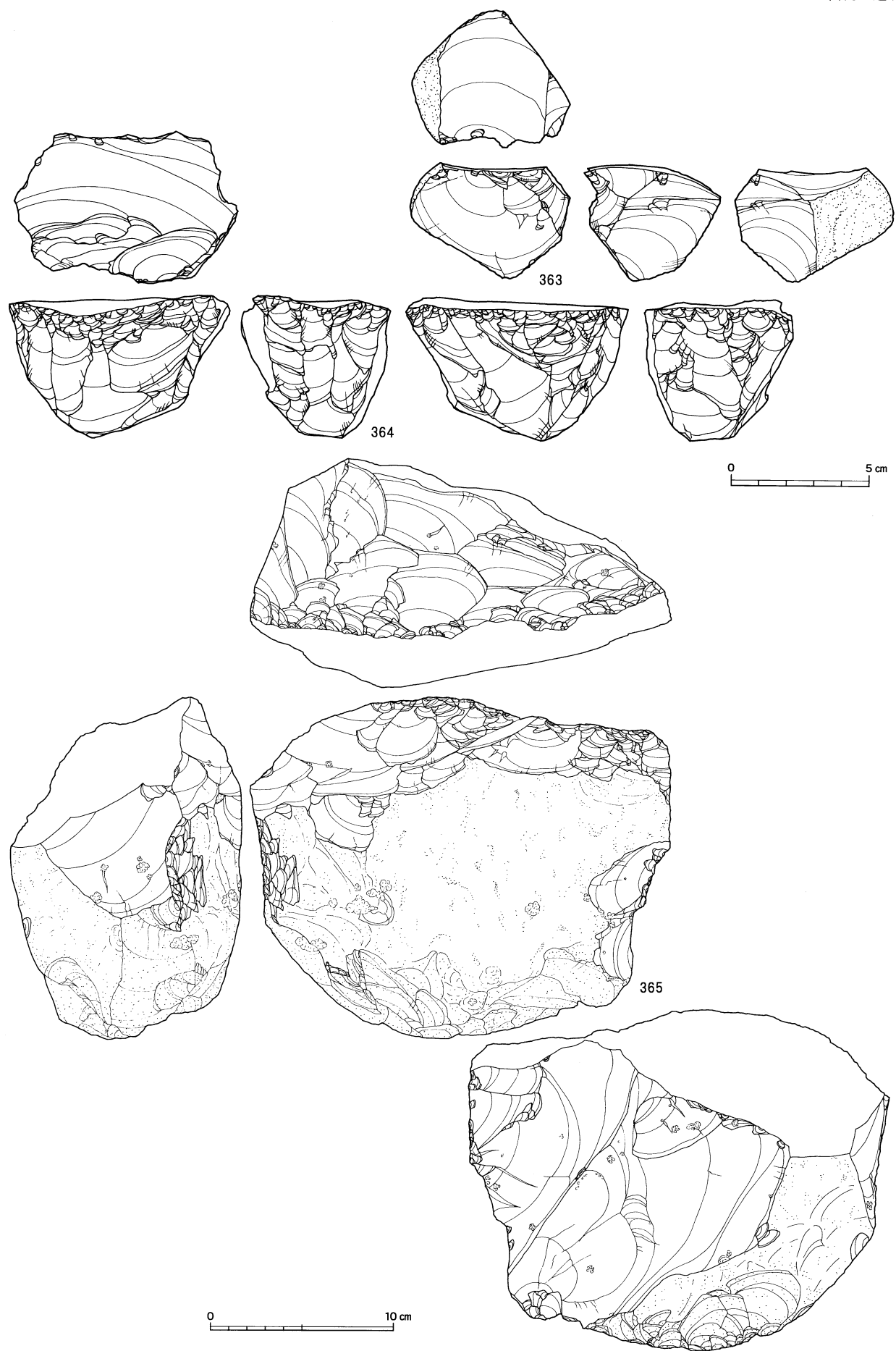

図IV-243 A区(Sb-14~19)の石器(35) 石核



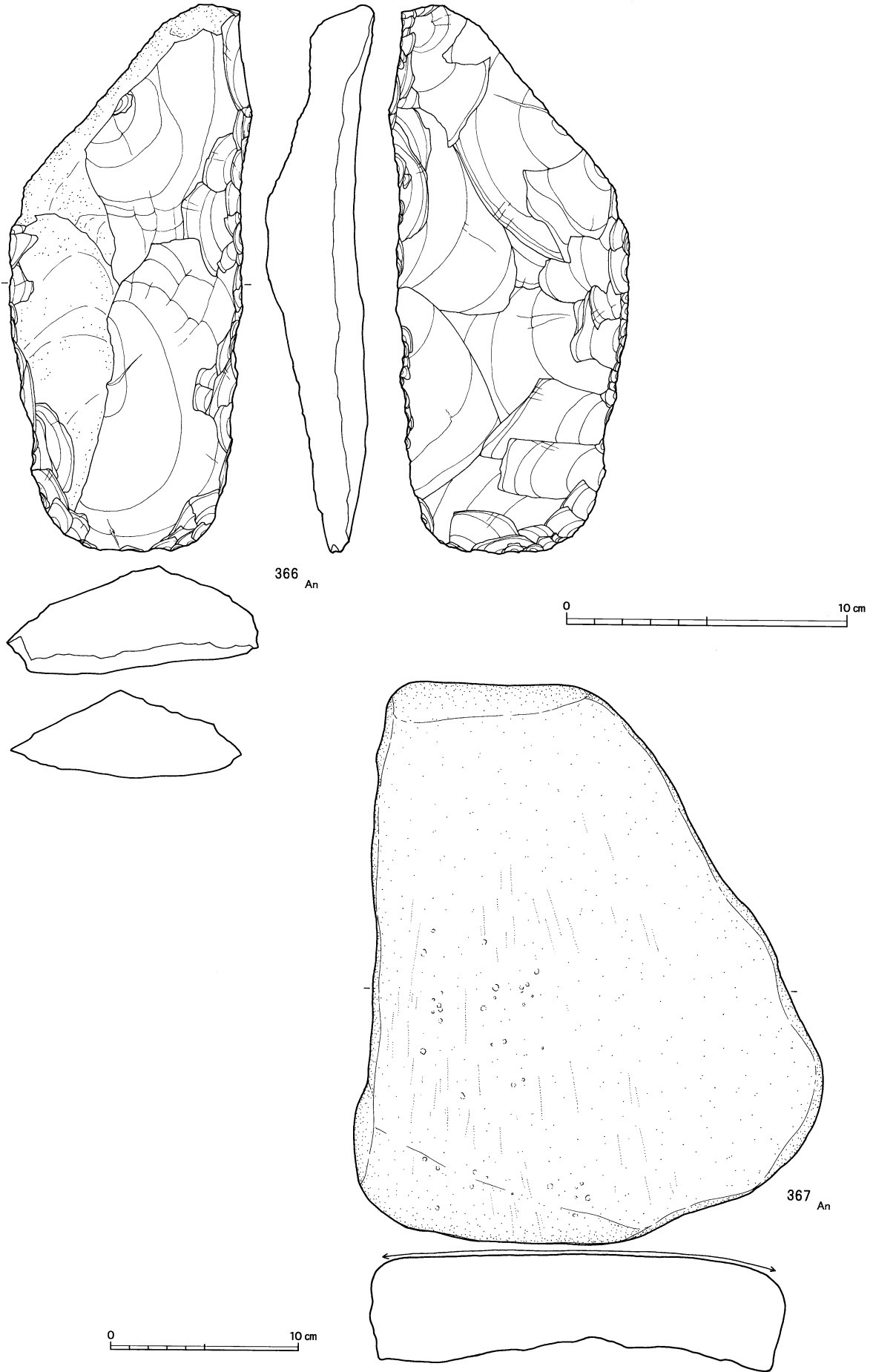

図IV-244 A区(Sb-14~19)の石器(36) 斧形石器・台石

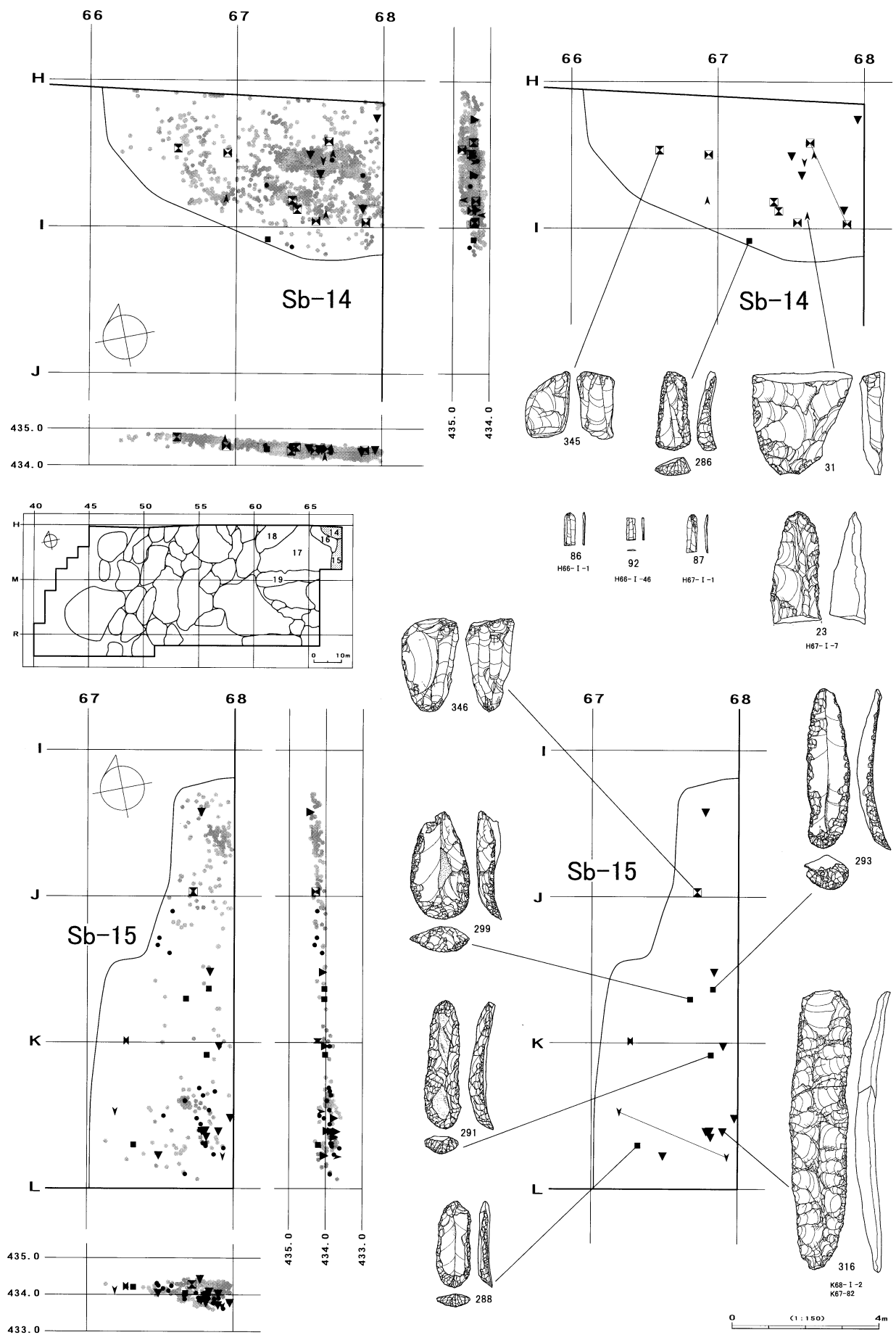

図IV-245 Sb-14・15の分布図・遺物

A区 (Sb-14~19)

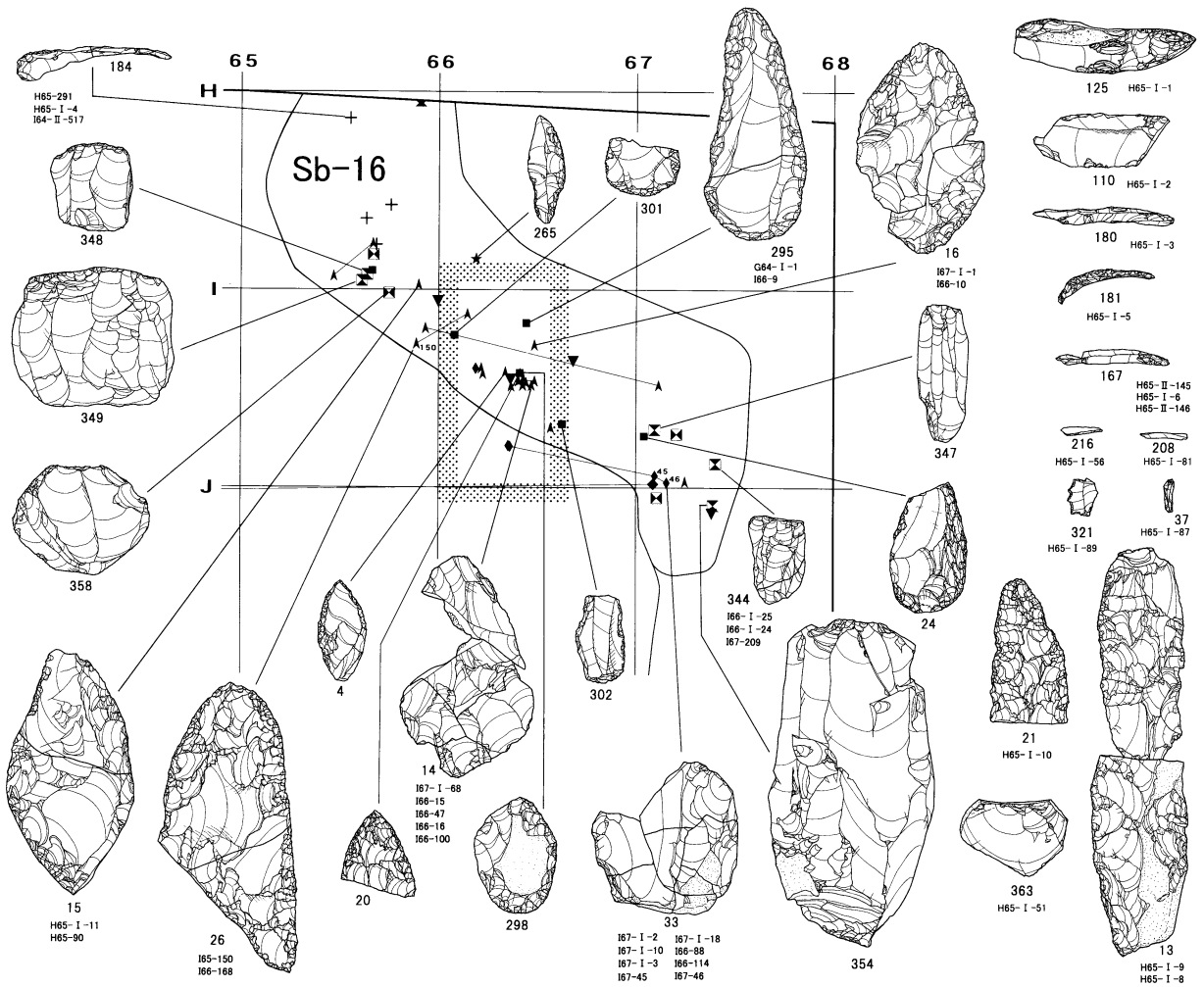
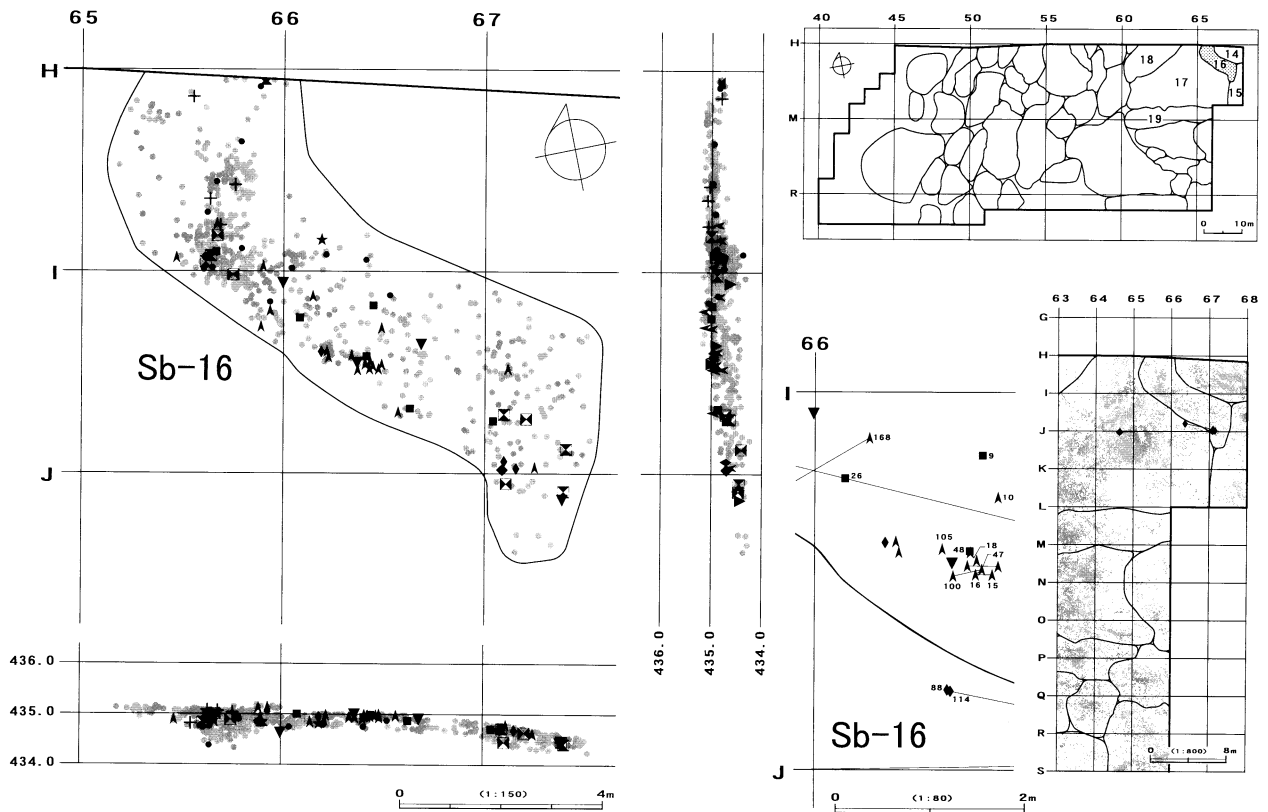

図IV-246 Sb-16の分布図・遺物

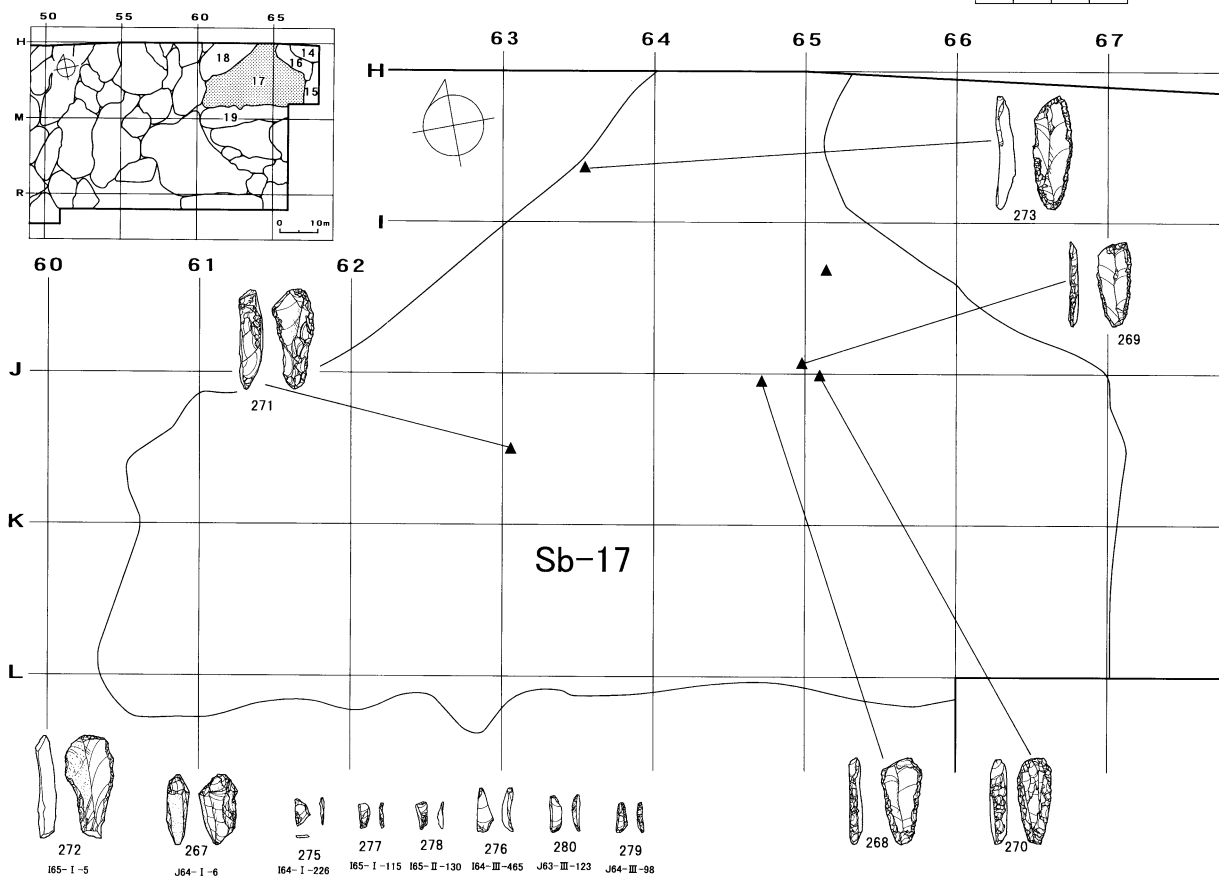
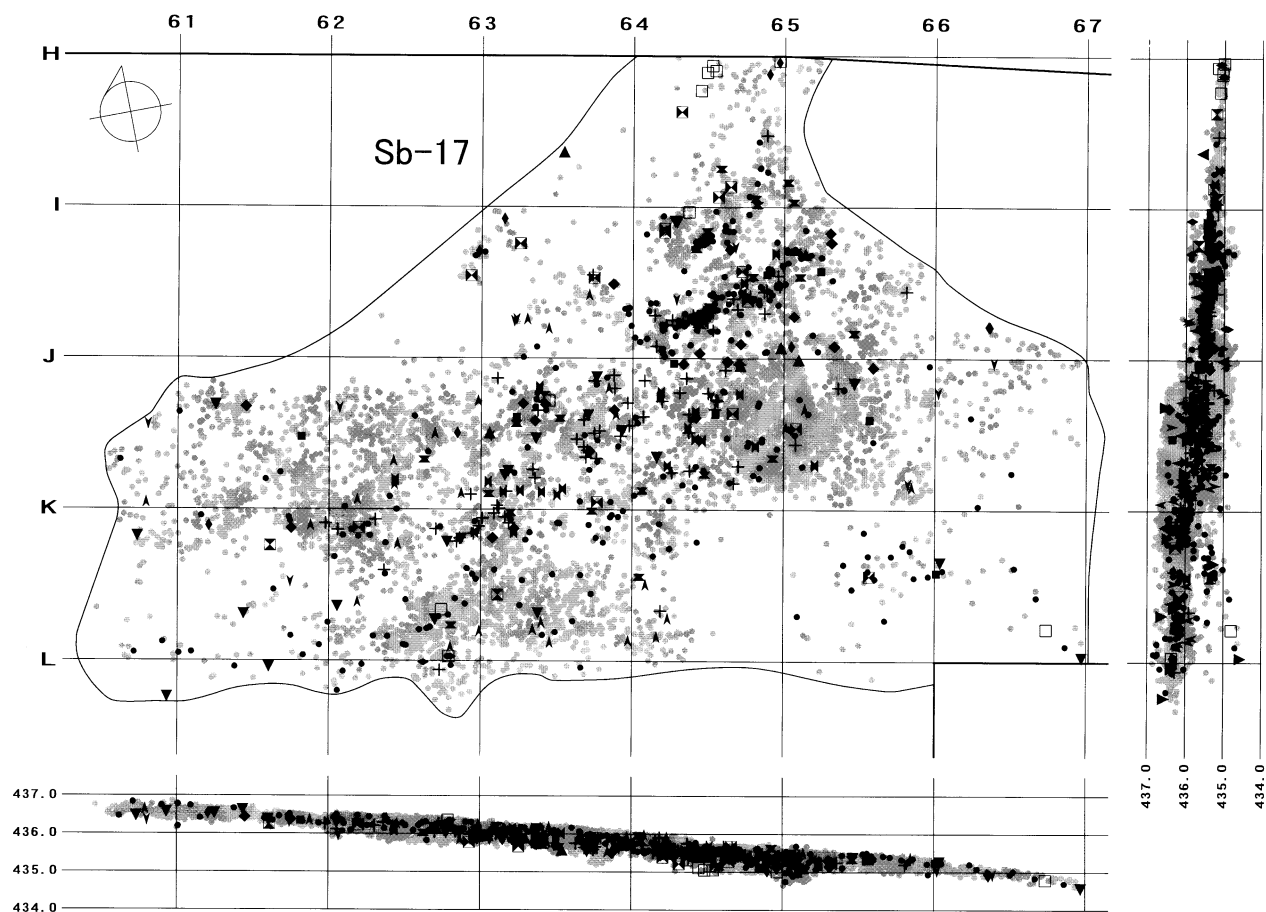

図IV-247 Sb-17の分布図・遺物(1)

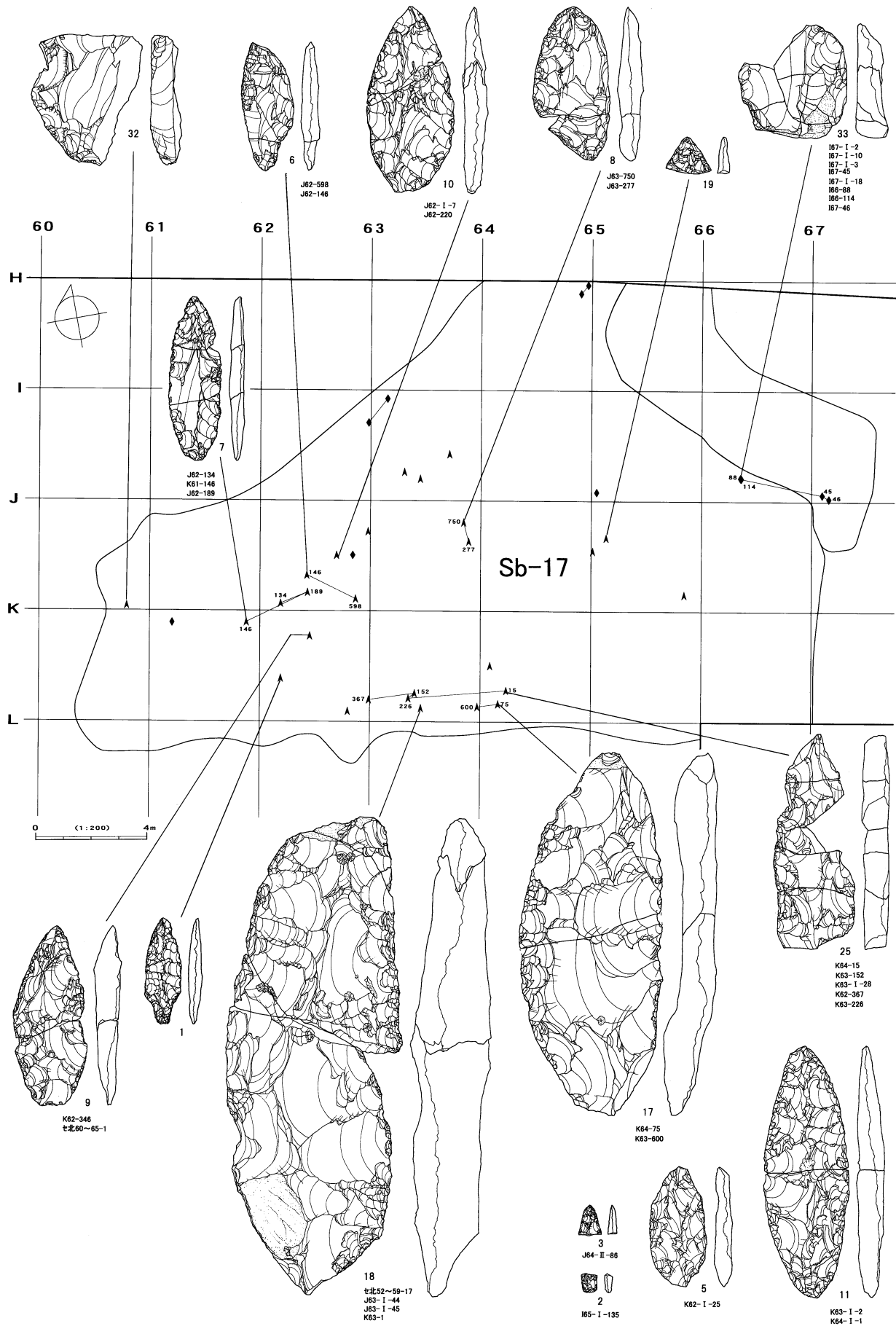

図IV-248 Sb-17の遺物(2)



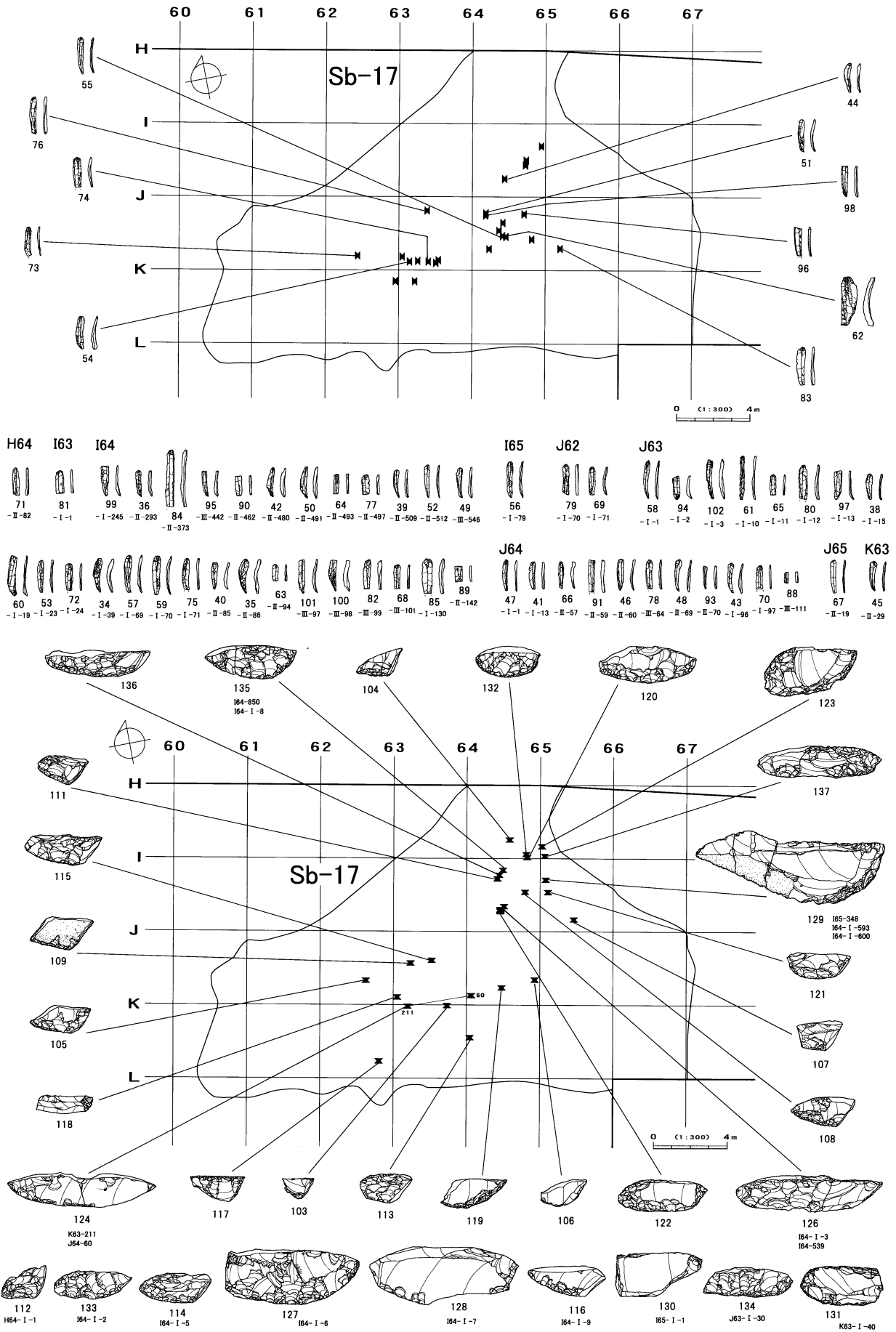

図IV-249 Sb-17の遺物(3)

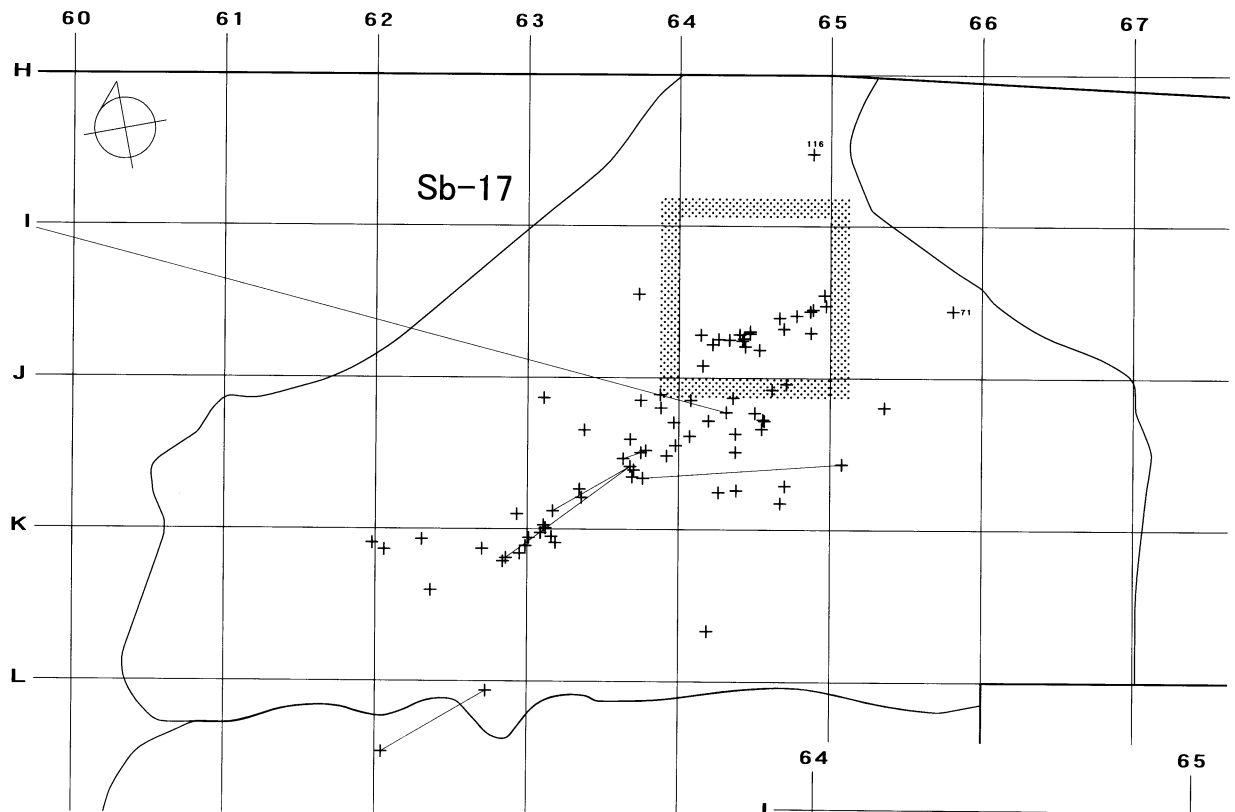

0 (1:200) 4m

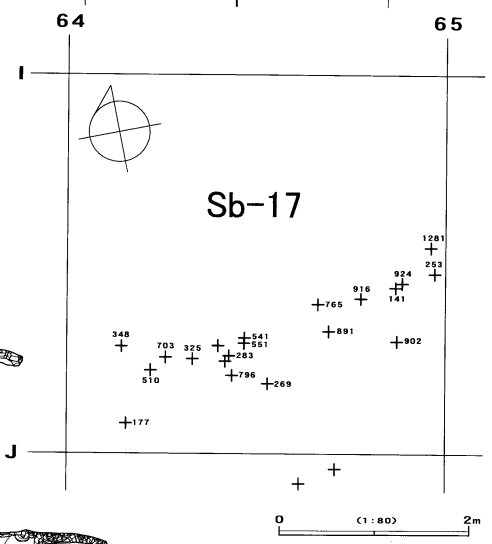

0 (1:80) 2m

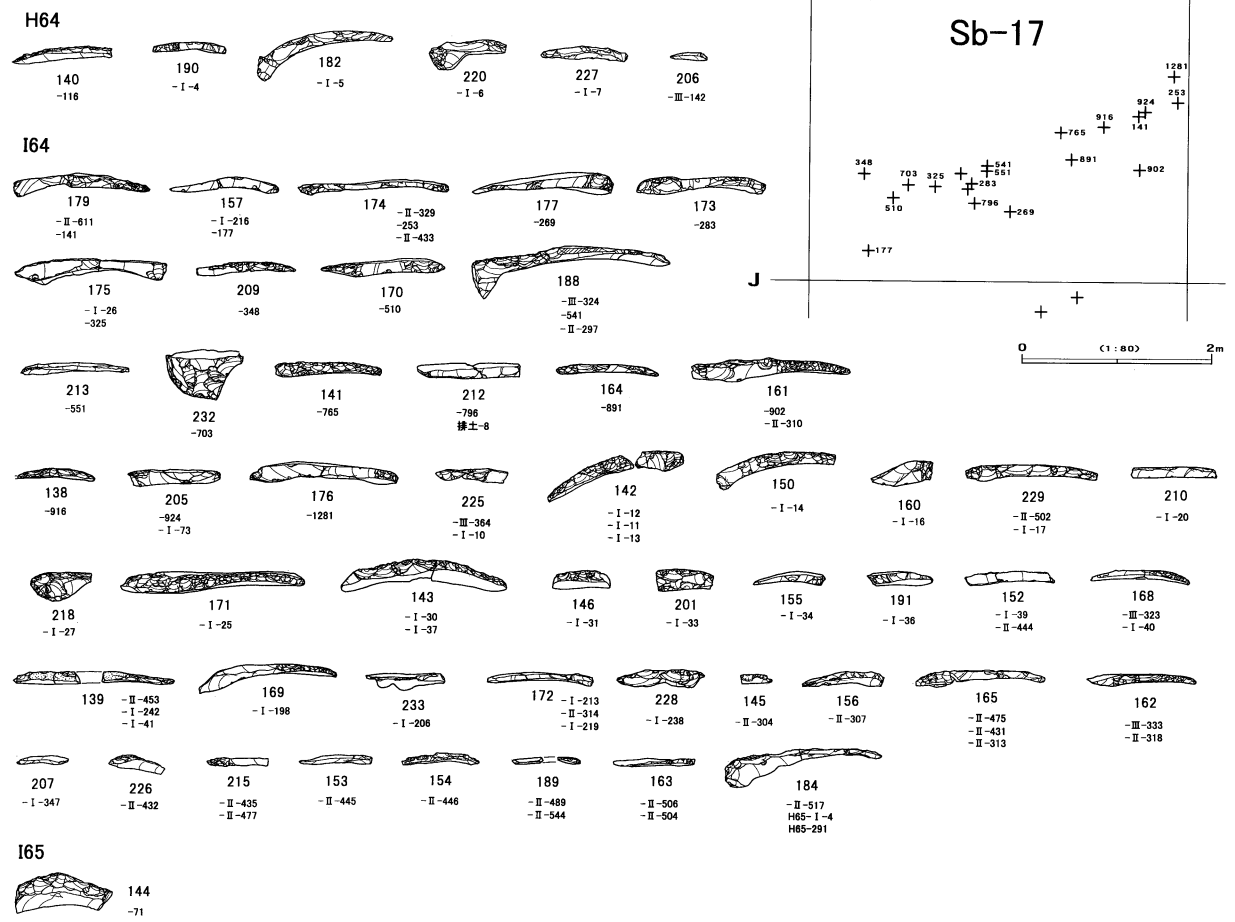

図IV-250 Sb-17の遺物(4)

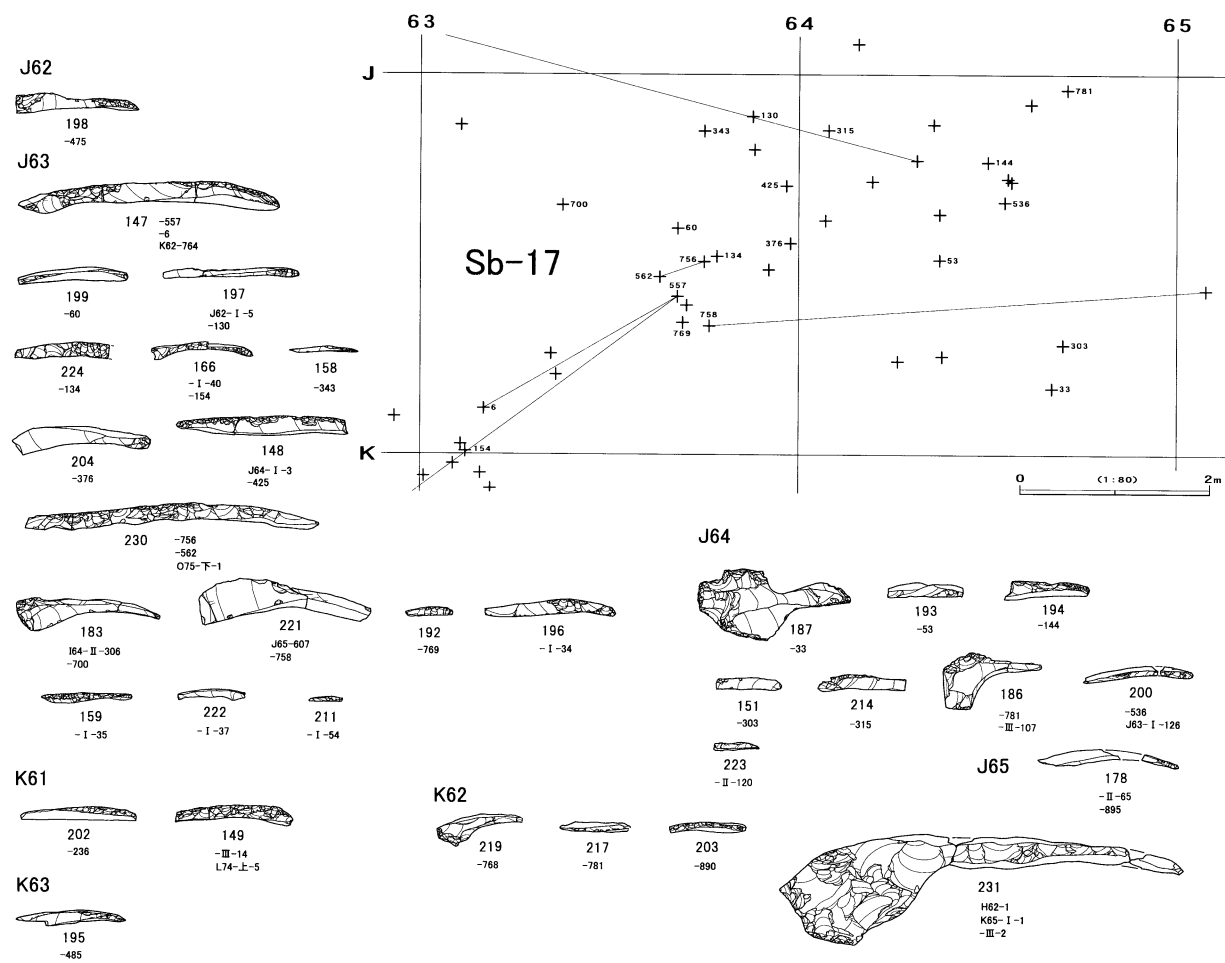
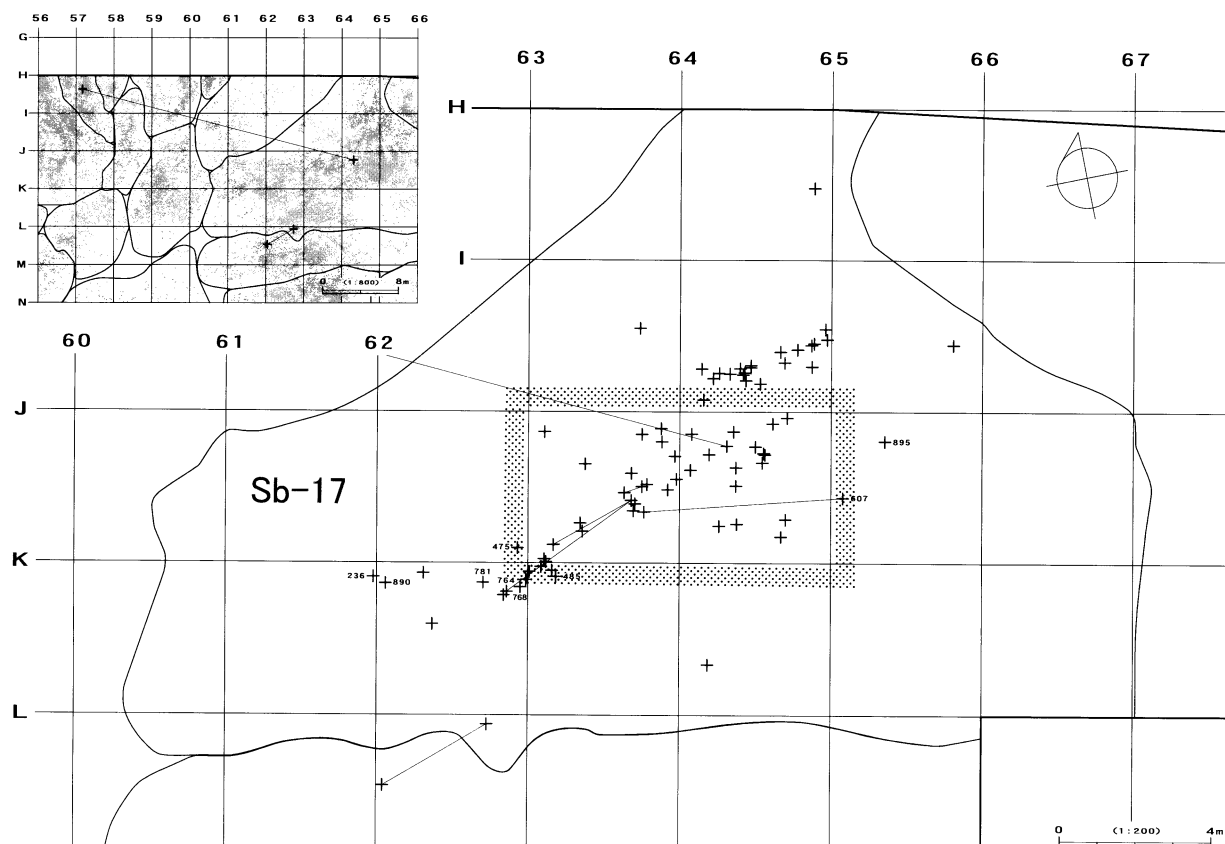

図IV-251 Sb-17の遺物(5)

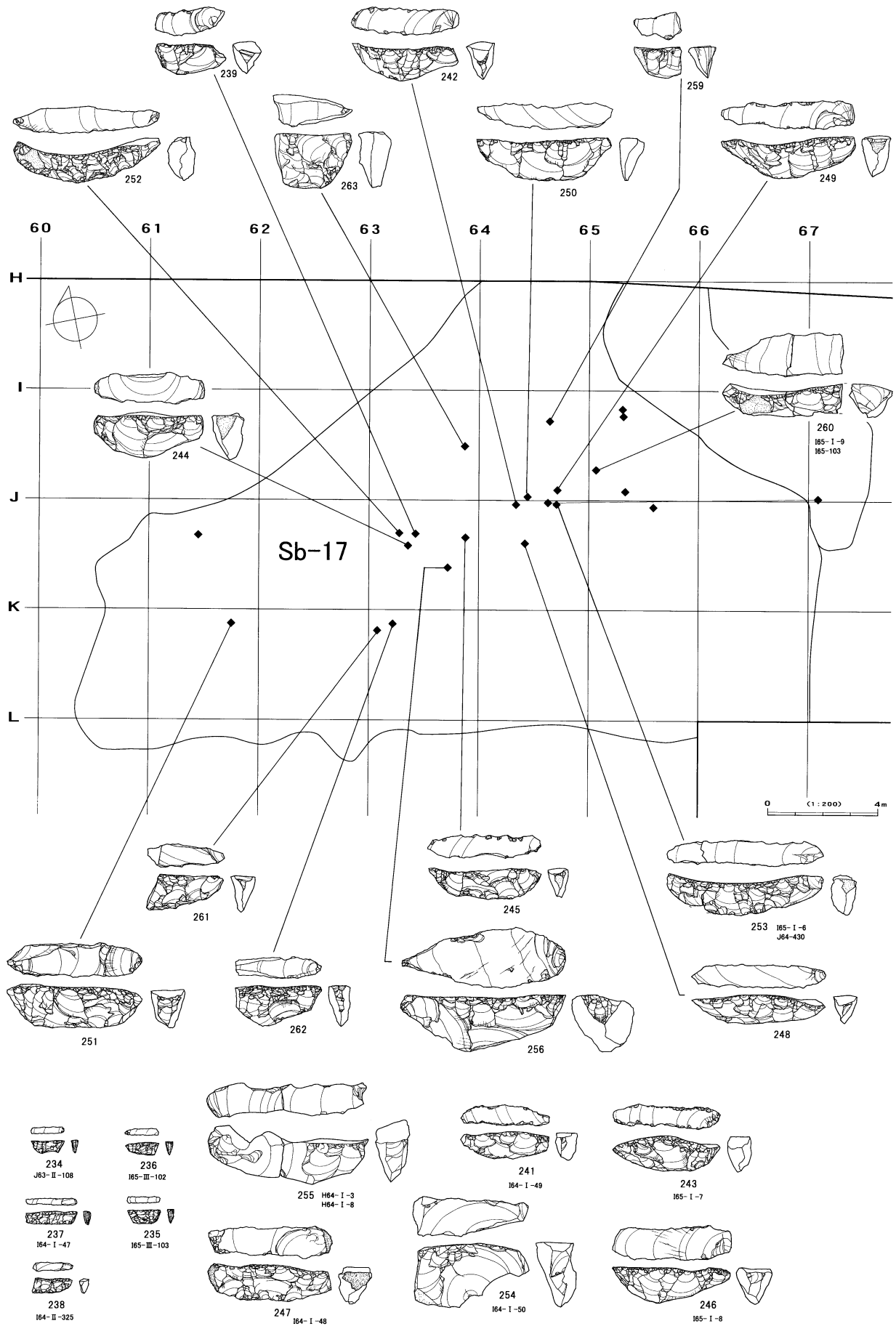

図IV-252 Sb-17の遺物(6)

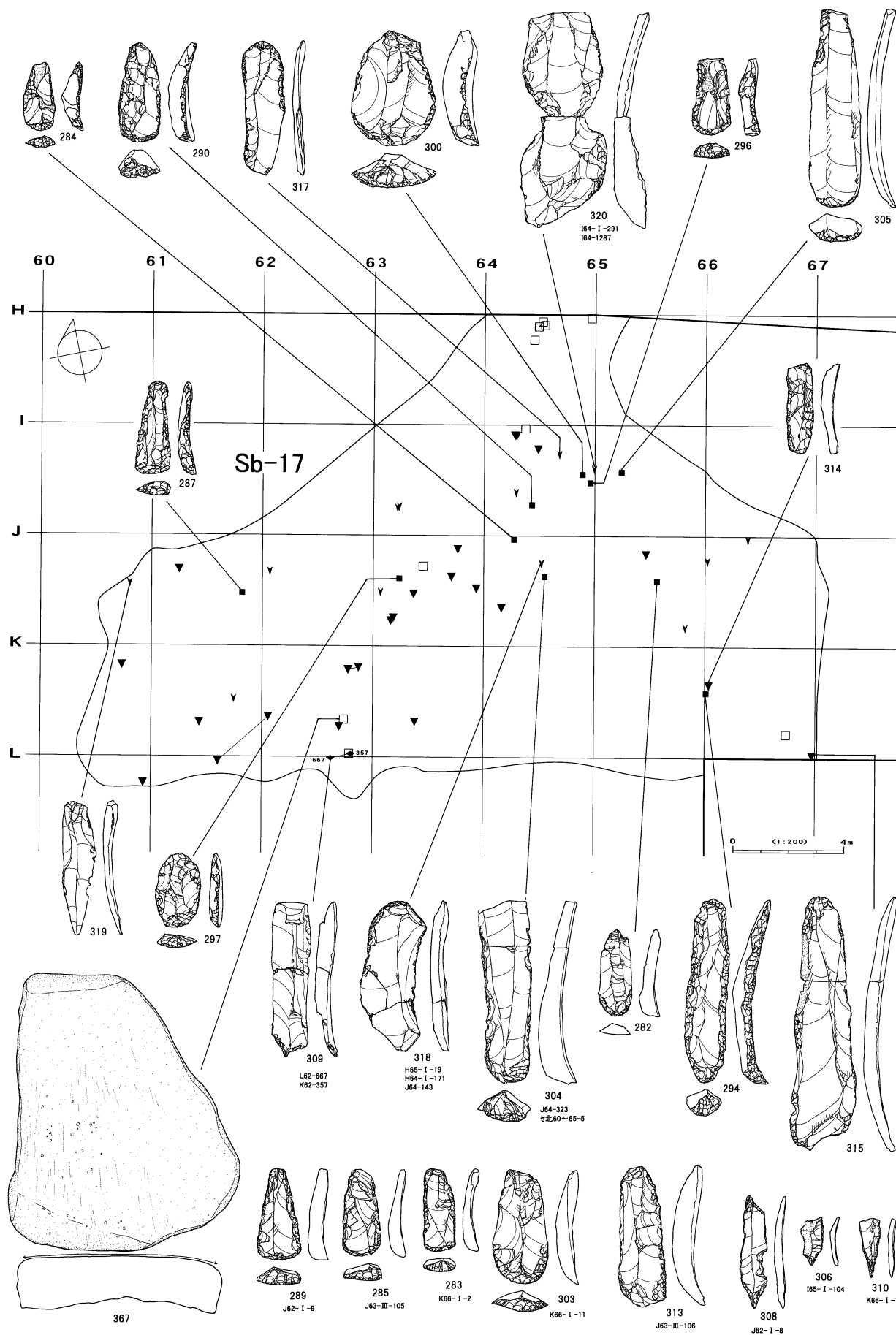

図IV-253 Sb-17の遺物(7)



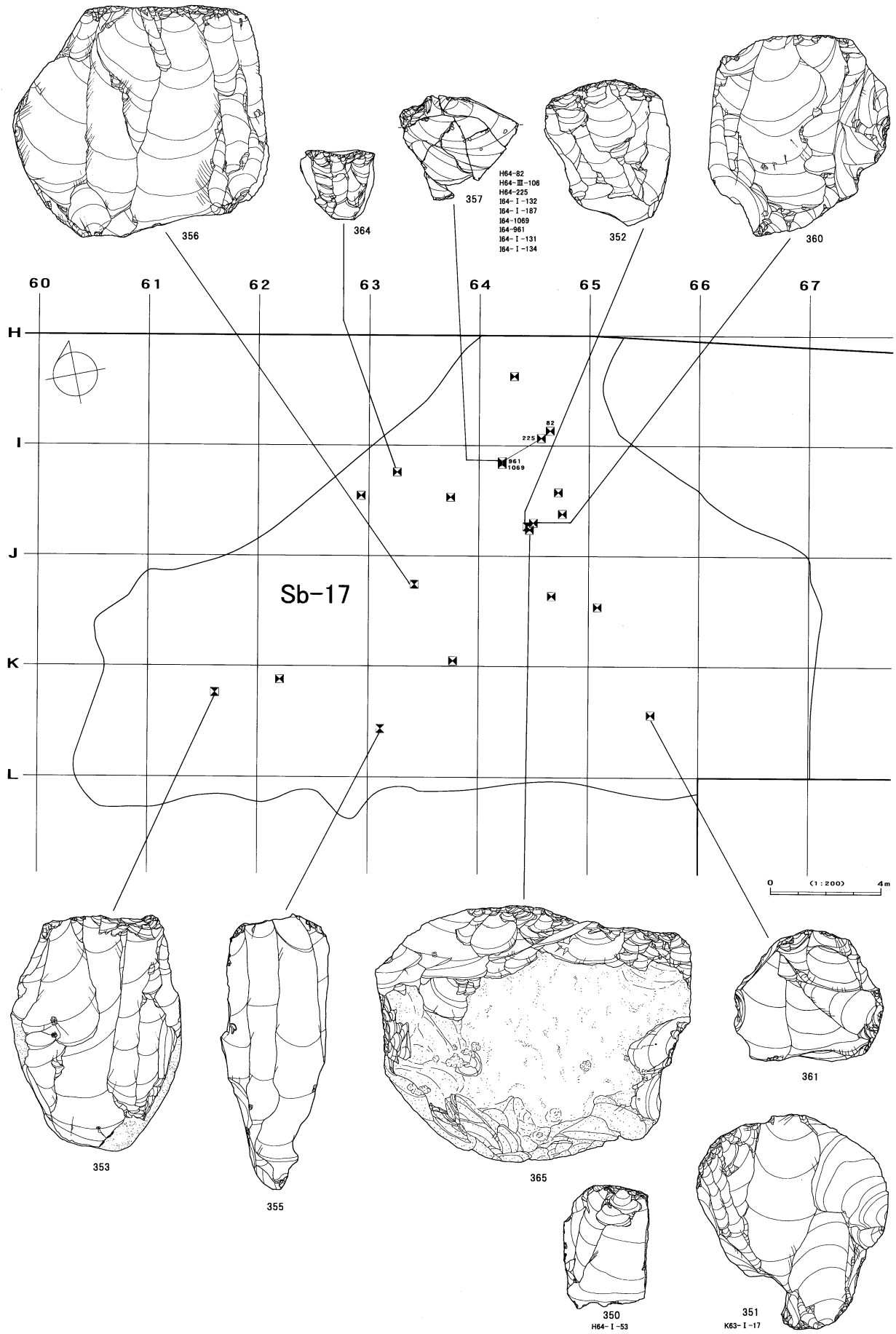

図IV-254 Sb-17の遺物(8)

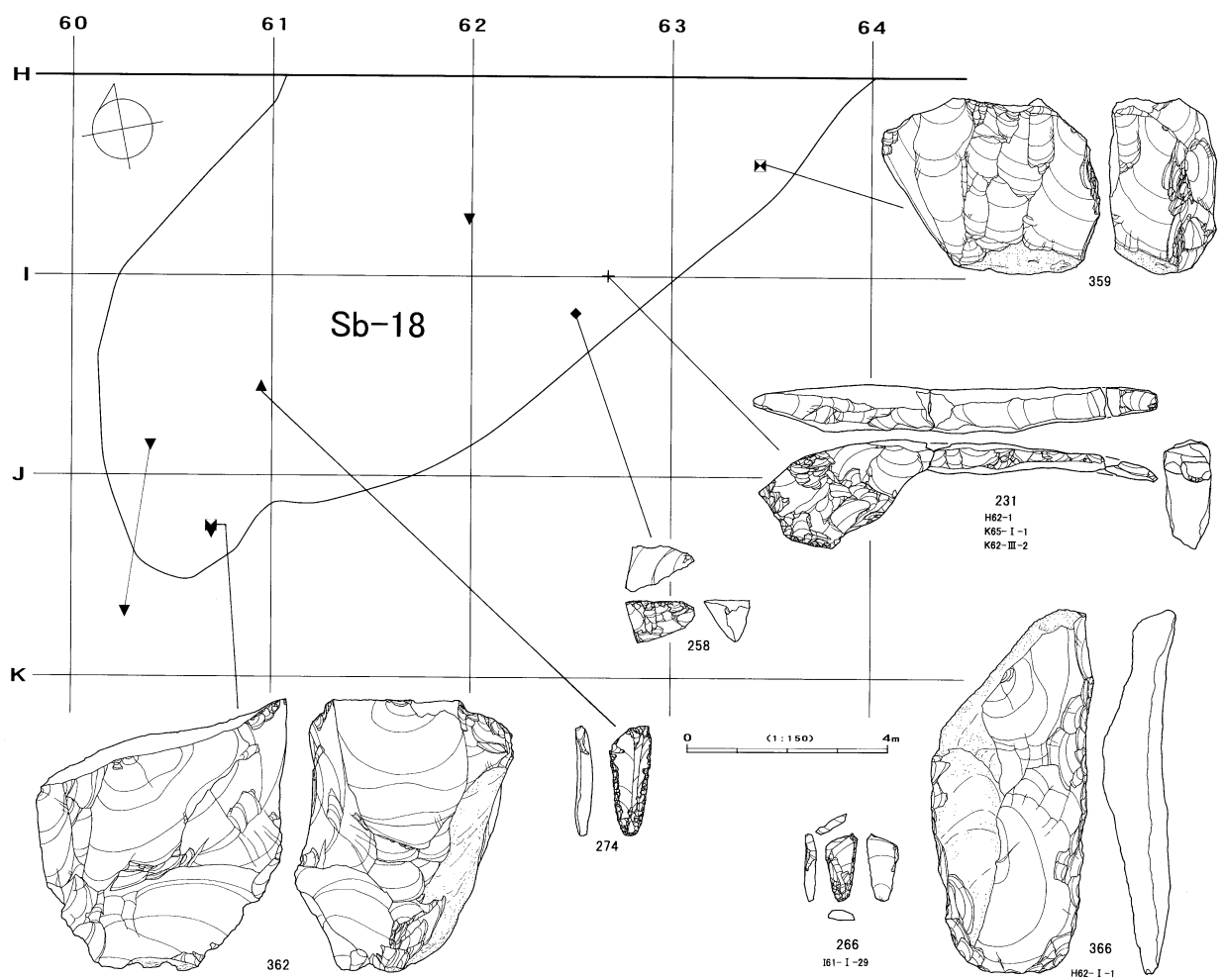
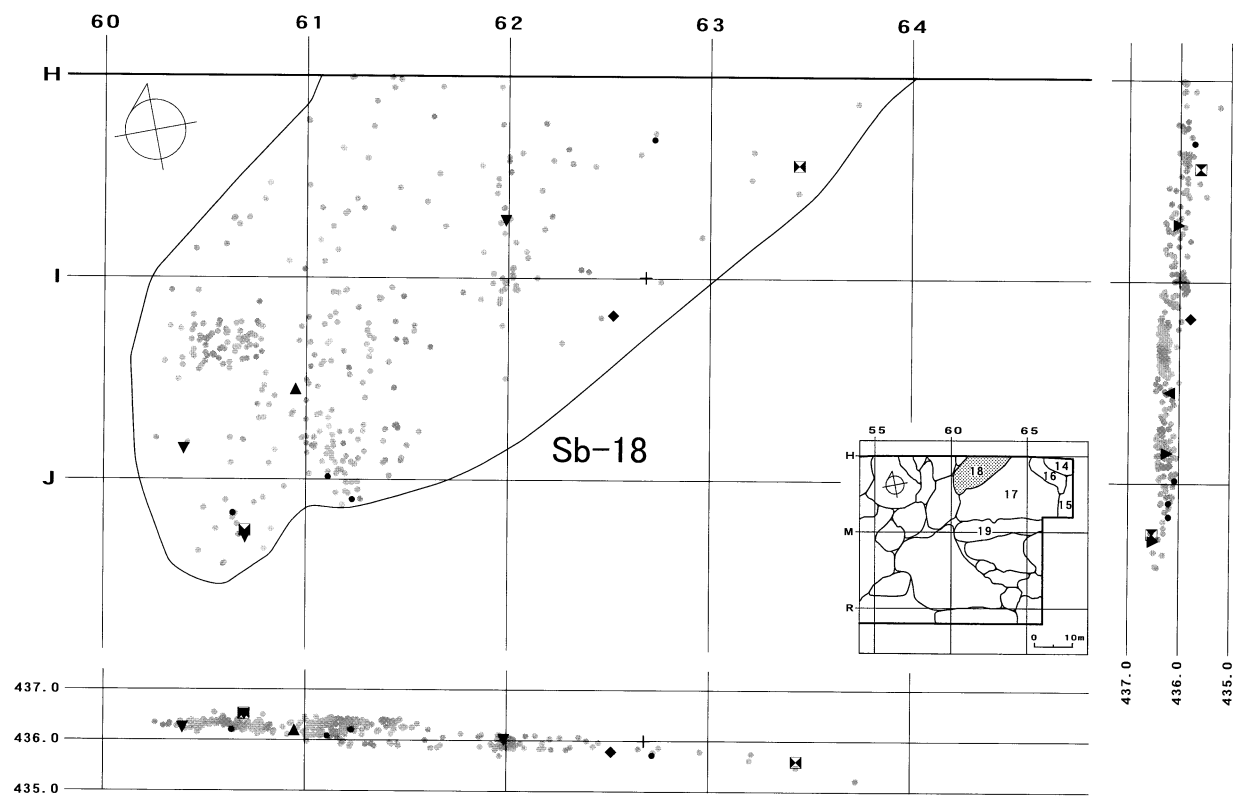

図IV-255 Sb-18の分布図・遺物

A区 (Sb-14~19)

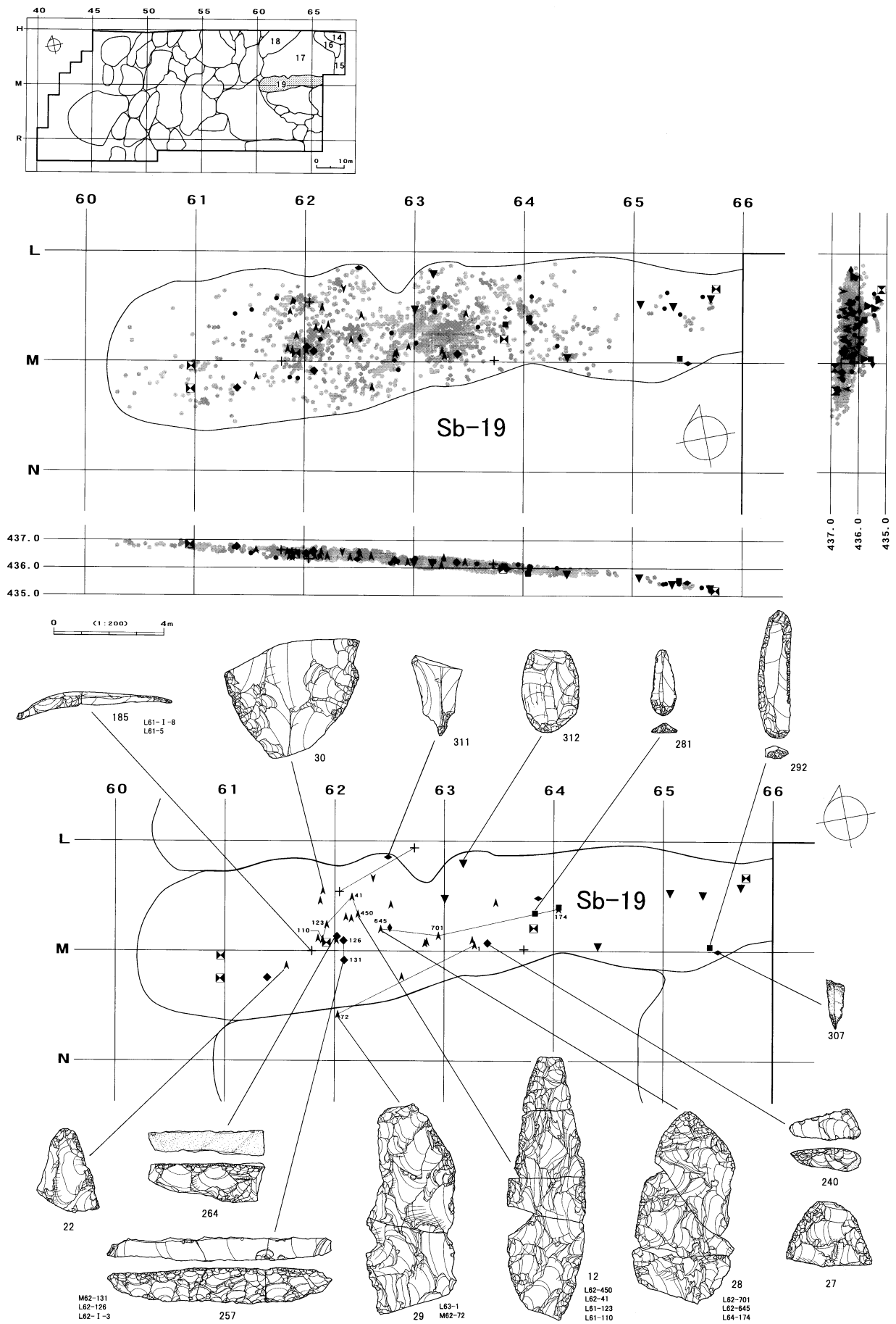

図IV-256 Sb-19の分布図・遺物

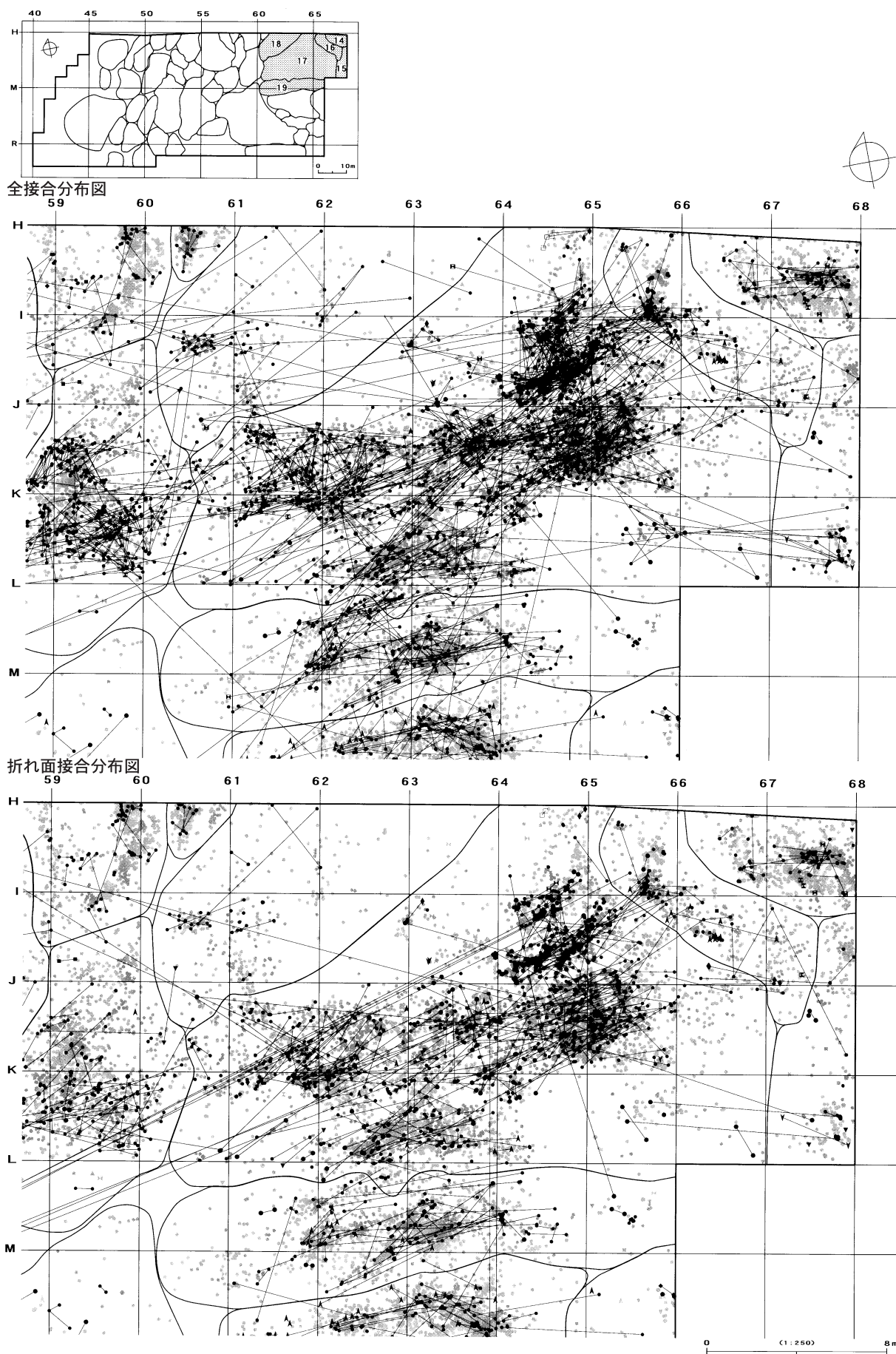

図IV-257 A区(Sb-14~19)の接合分布図



A区(Sb-14~19)

母岩163・接合1194

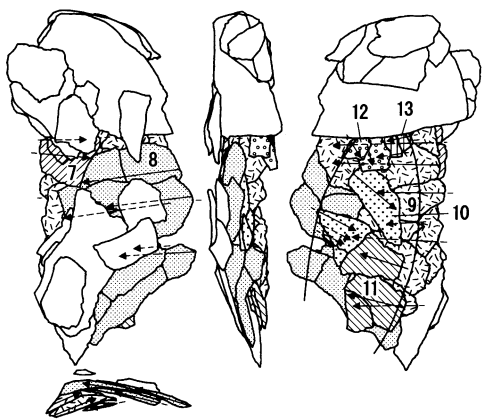
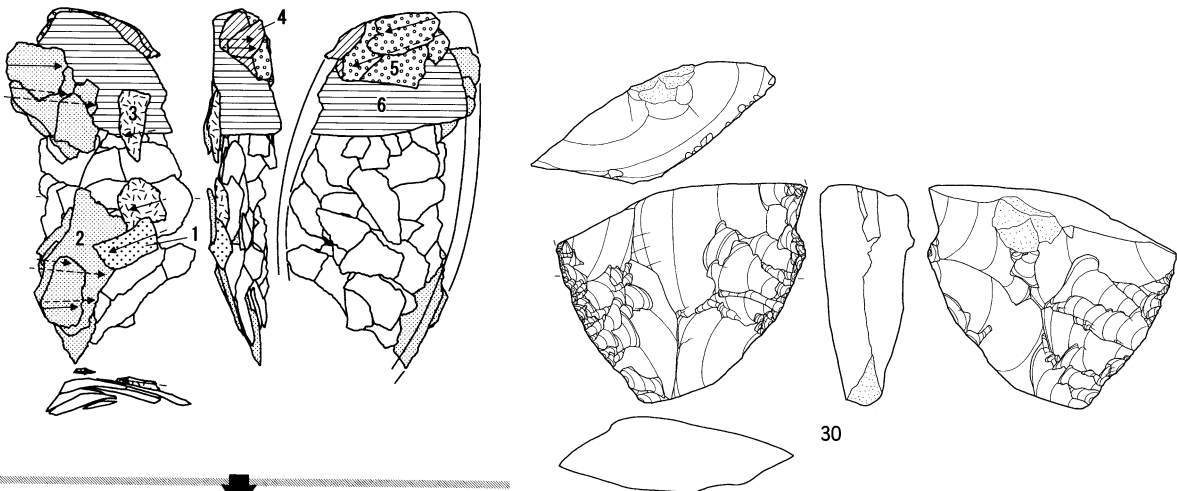
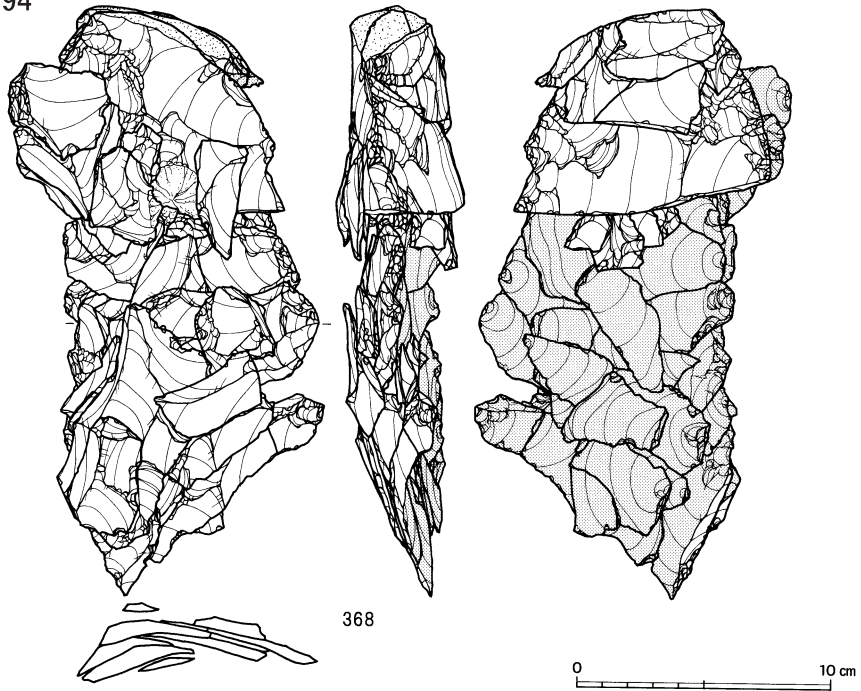

接合1194分布図

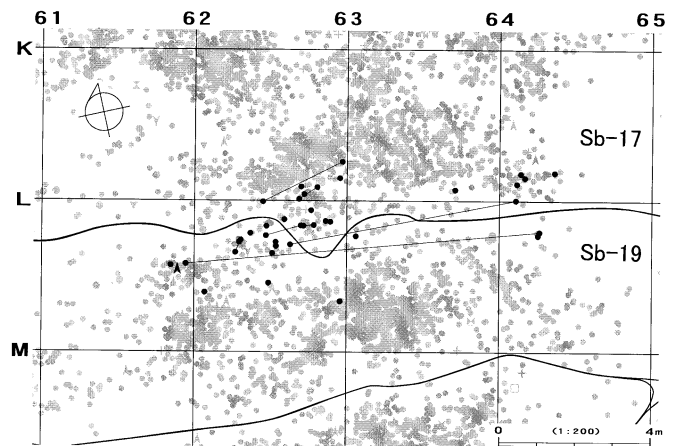

図IV-258 A区(Sb-14~19)の石器(37) 母岩163・接合1194



母岩144・接合1154

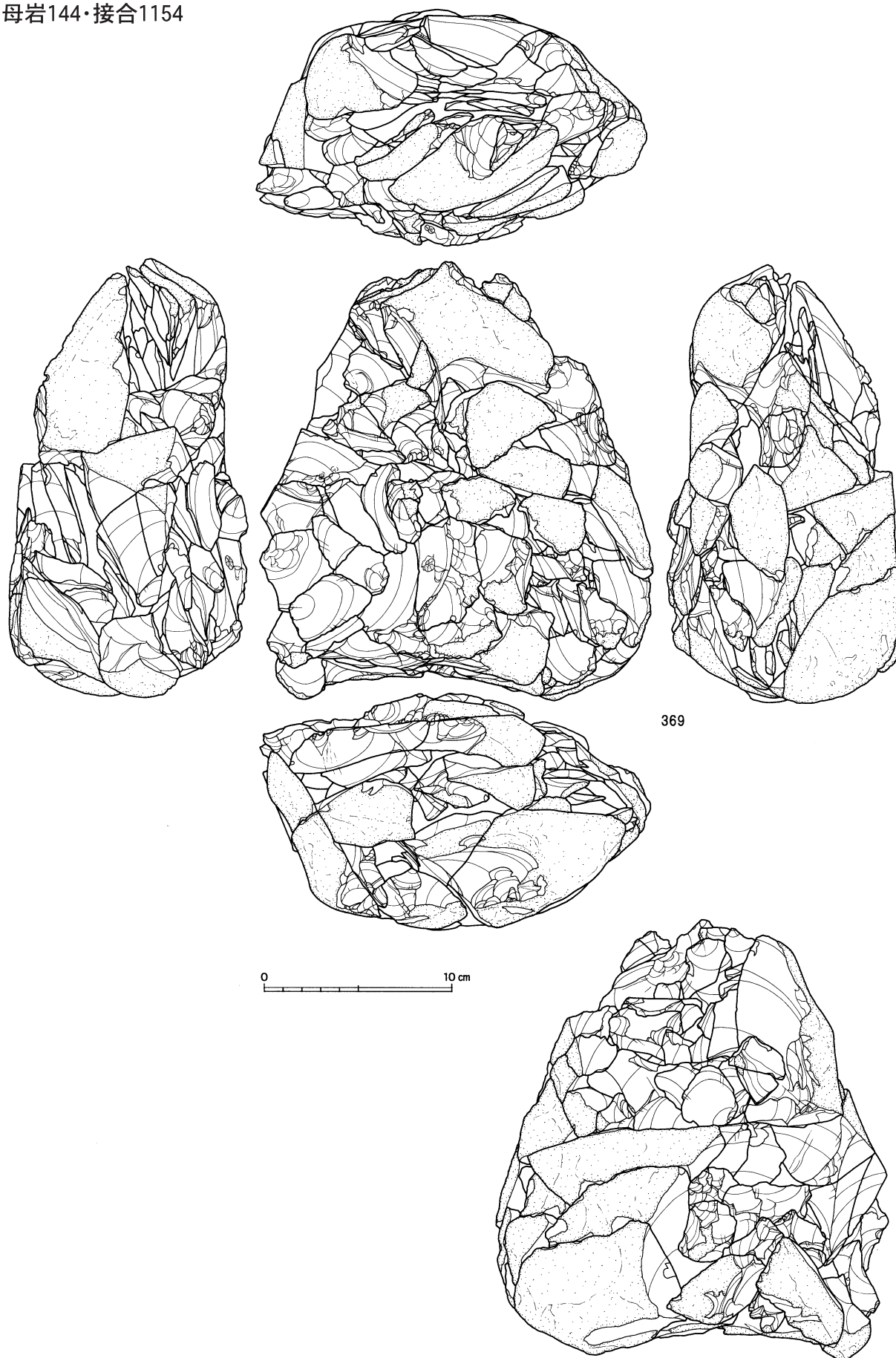

図IV-259 A区(Sb-14~19)の石器(38) 母岩144・接合1154(1)

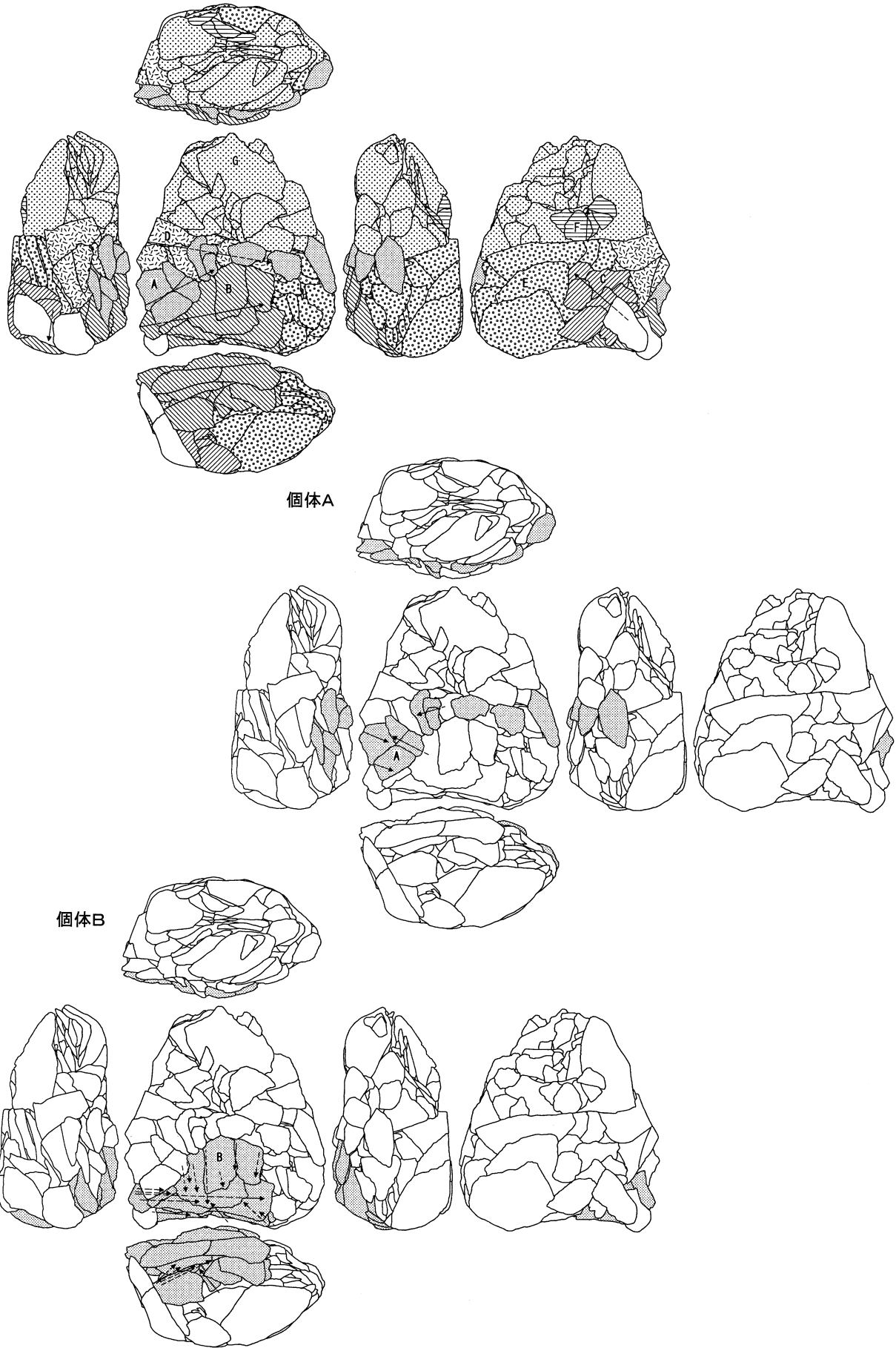

図IV-260 A区(Sb-14~19)の石器(39) 母岩144・接合1154(2)

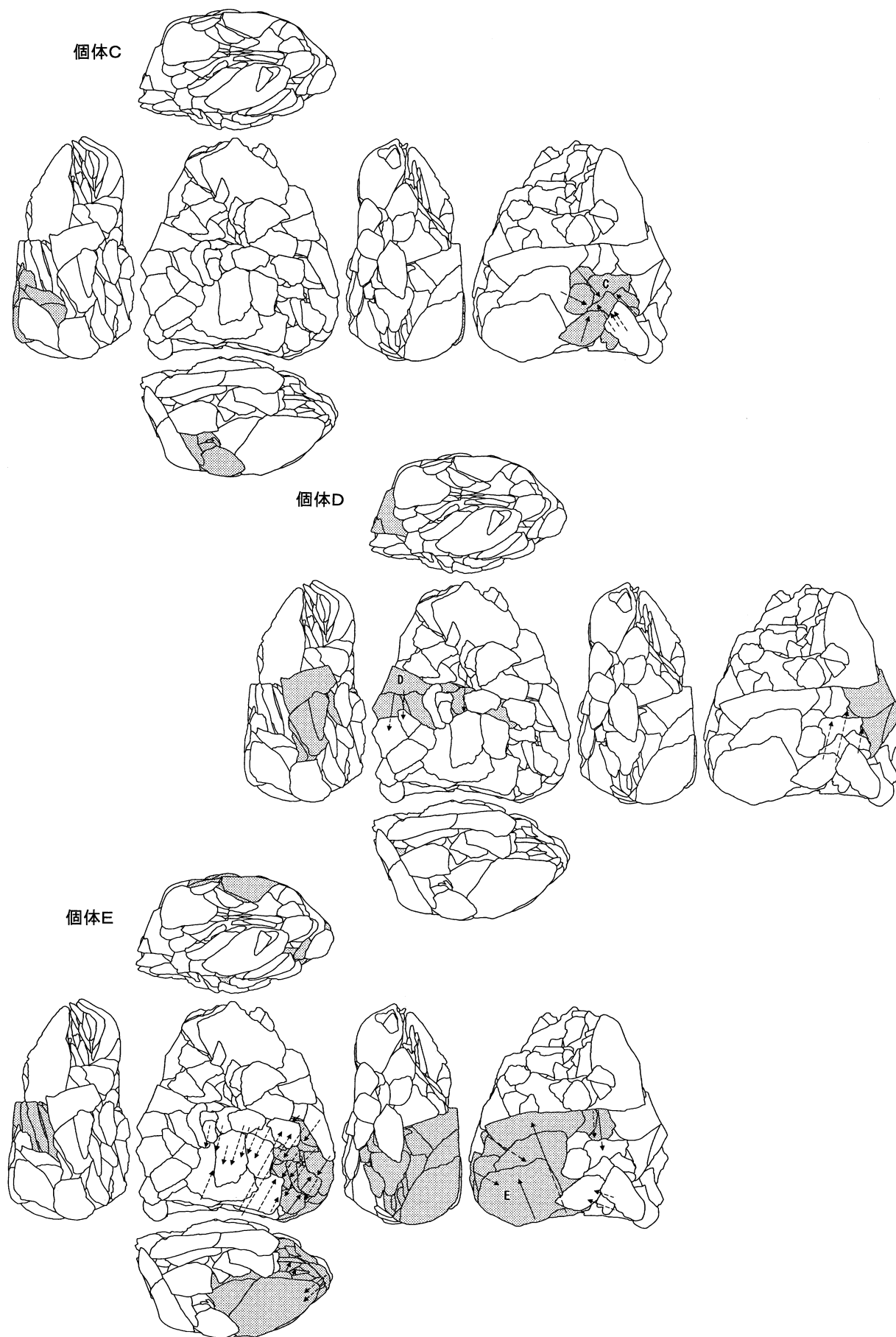

図IV-261 A区(Sb-14~19)の石器(40) 母岩144・接合1154(3)

A区(Sb-14~19)

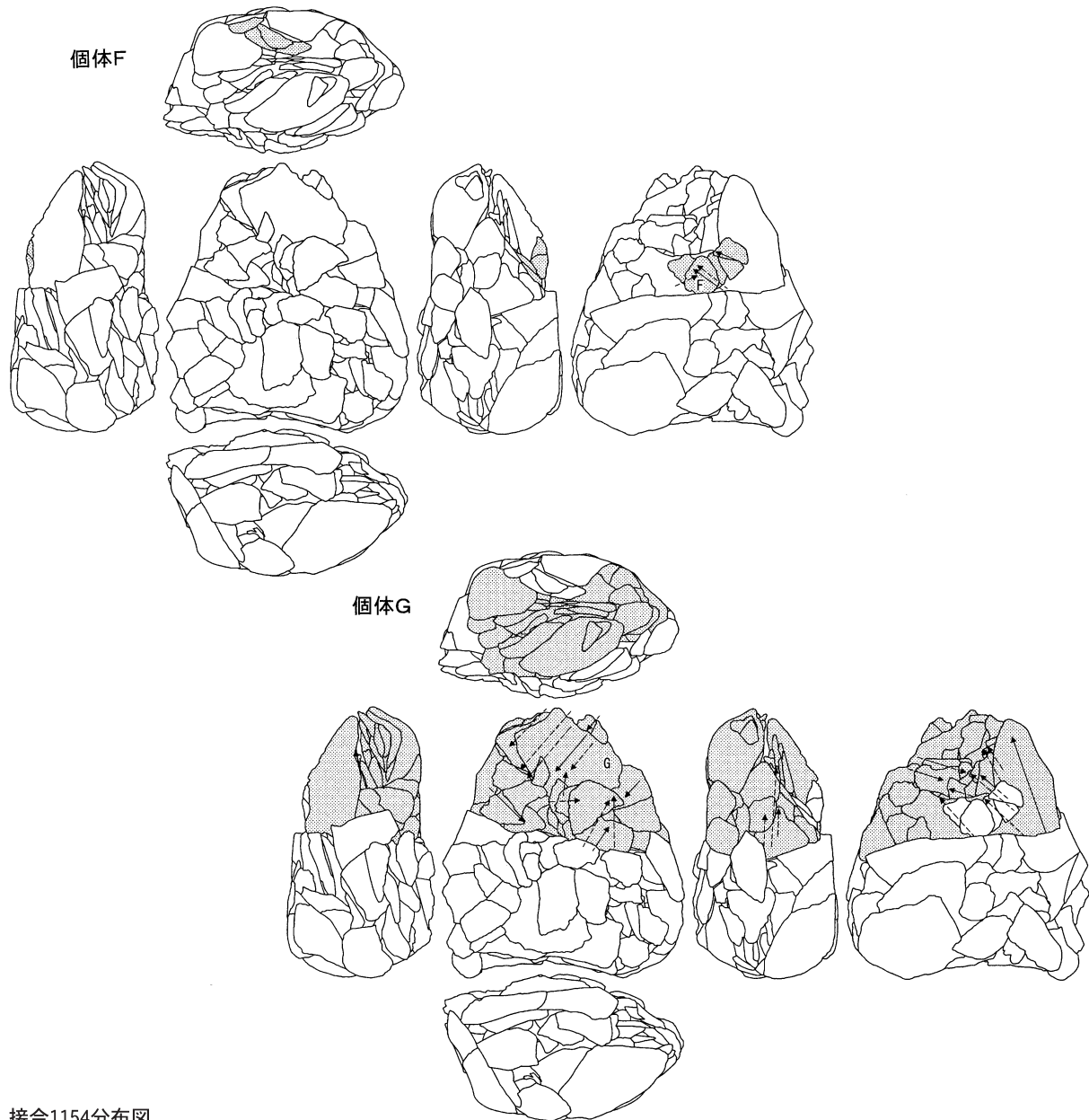

接合1154分布図

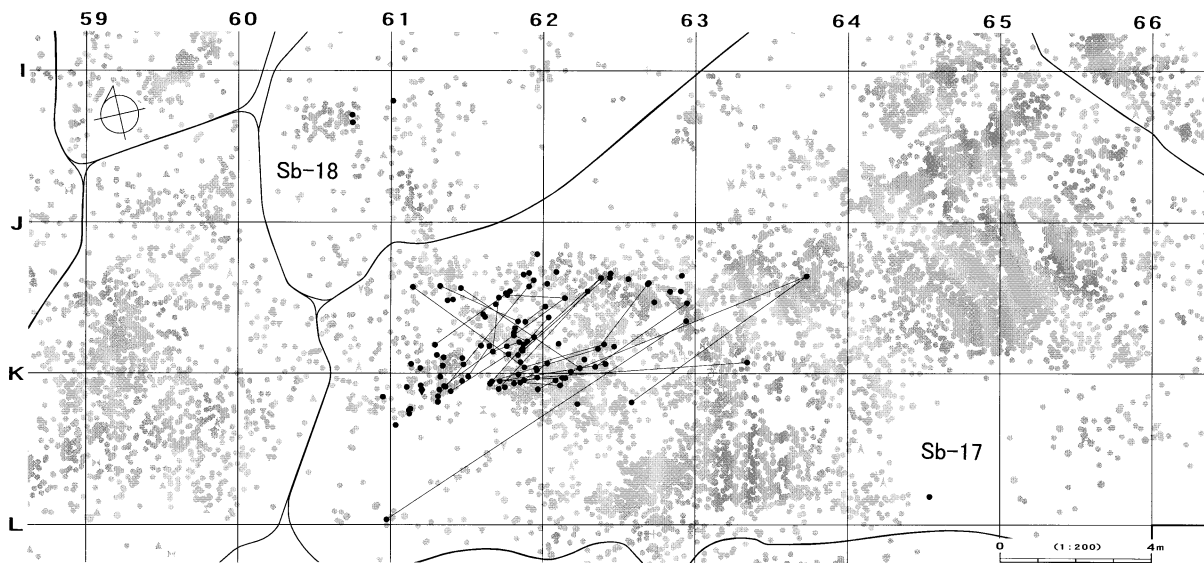

図IV-262 A区(Sb-14~19)の石器(41) 母岩144・接合1154(4)



接合2640

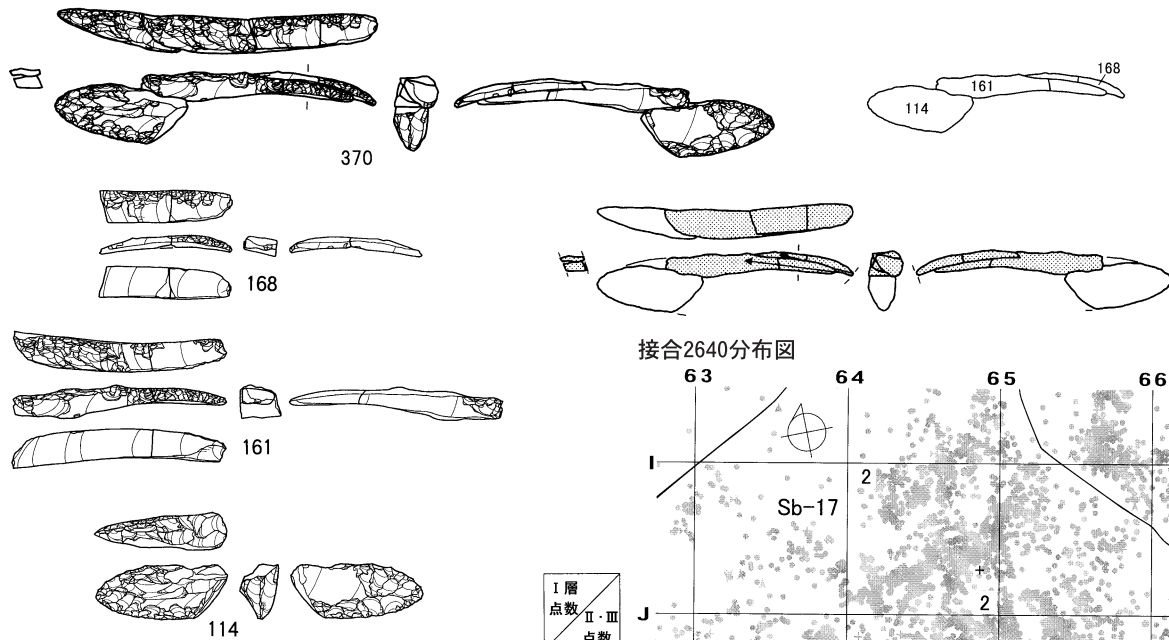

接合2642

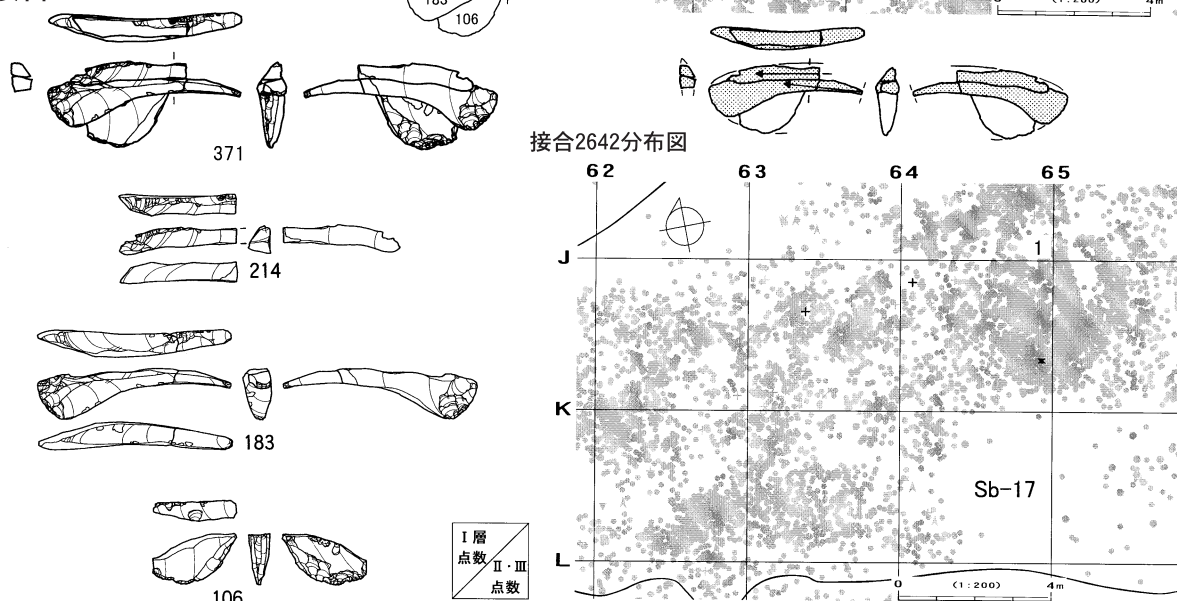

接合2644

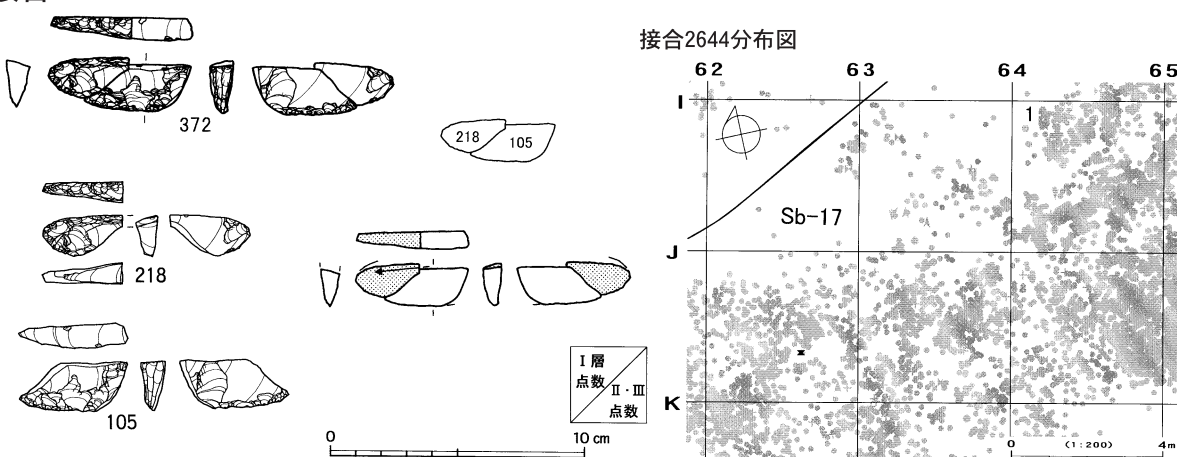

図IV-263 A区(Sb-14~19)の石器(42) 接合2640、接合2642、接合2644



接合2748

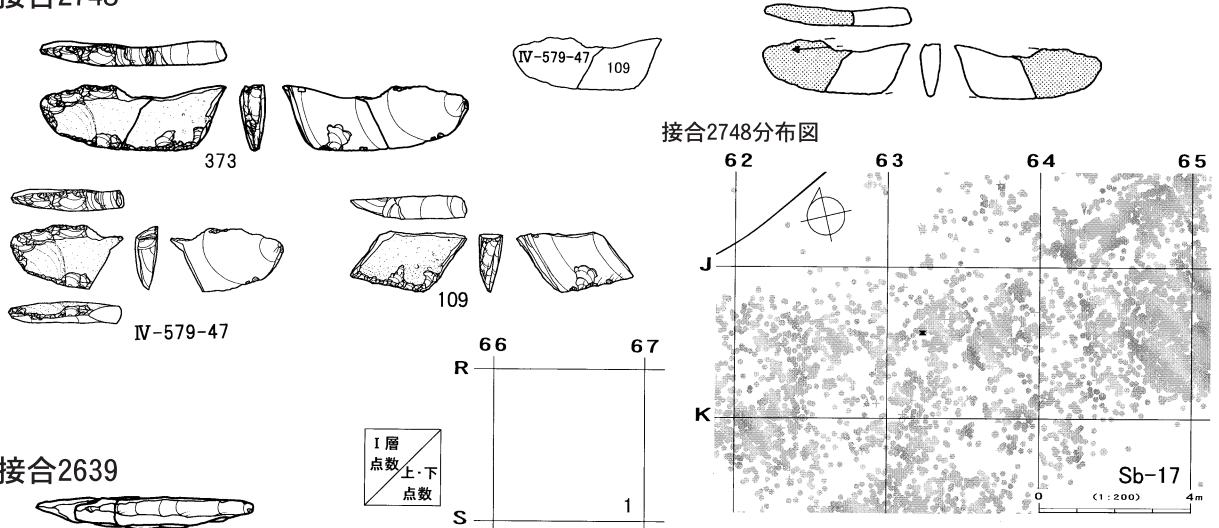

接合2639

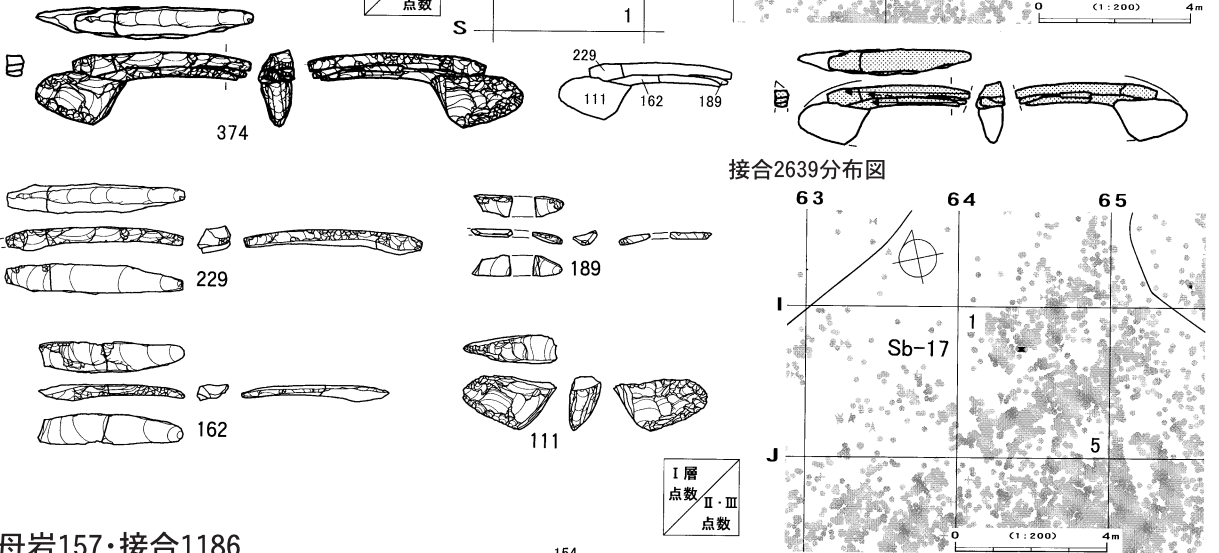

母岩157・接合1186

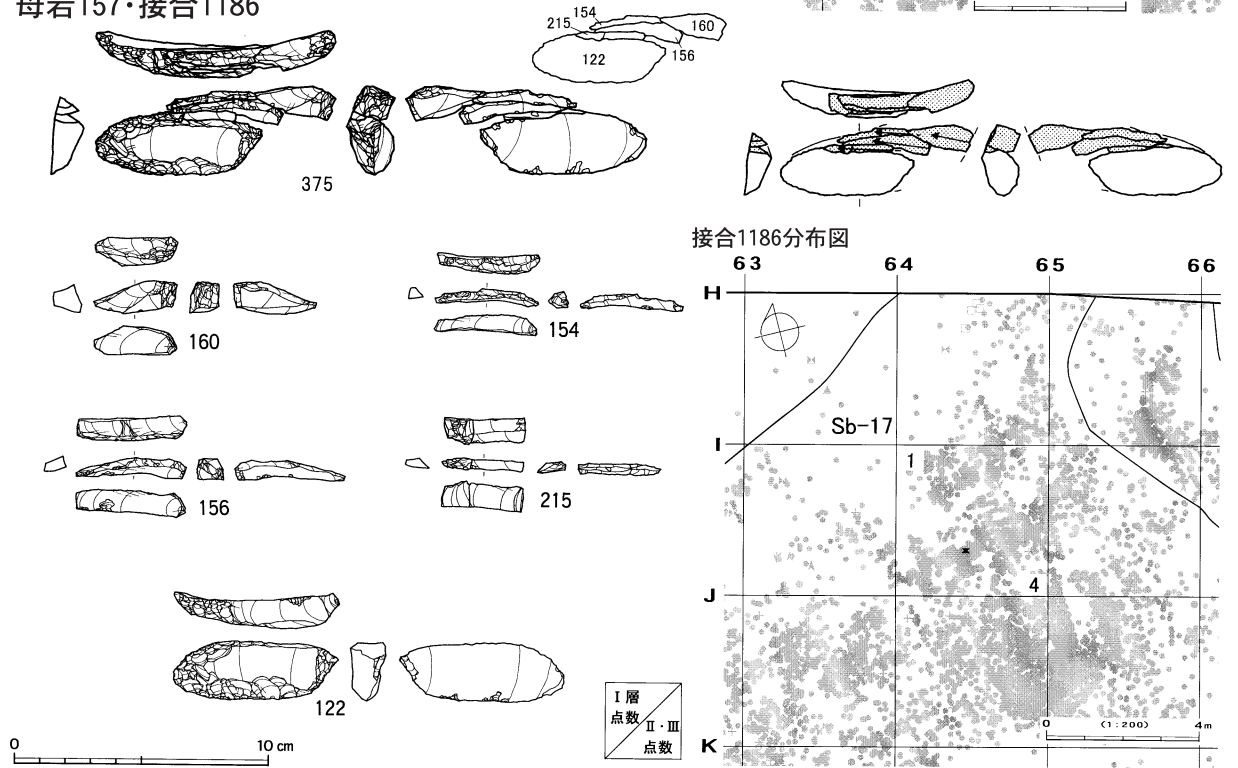

図Ⅳ-264 A区(Sb-14~19)の石器(43) 接合2748、接合2639、母岩157・接合1186

接合2645

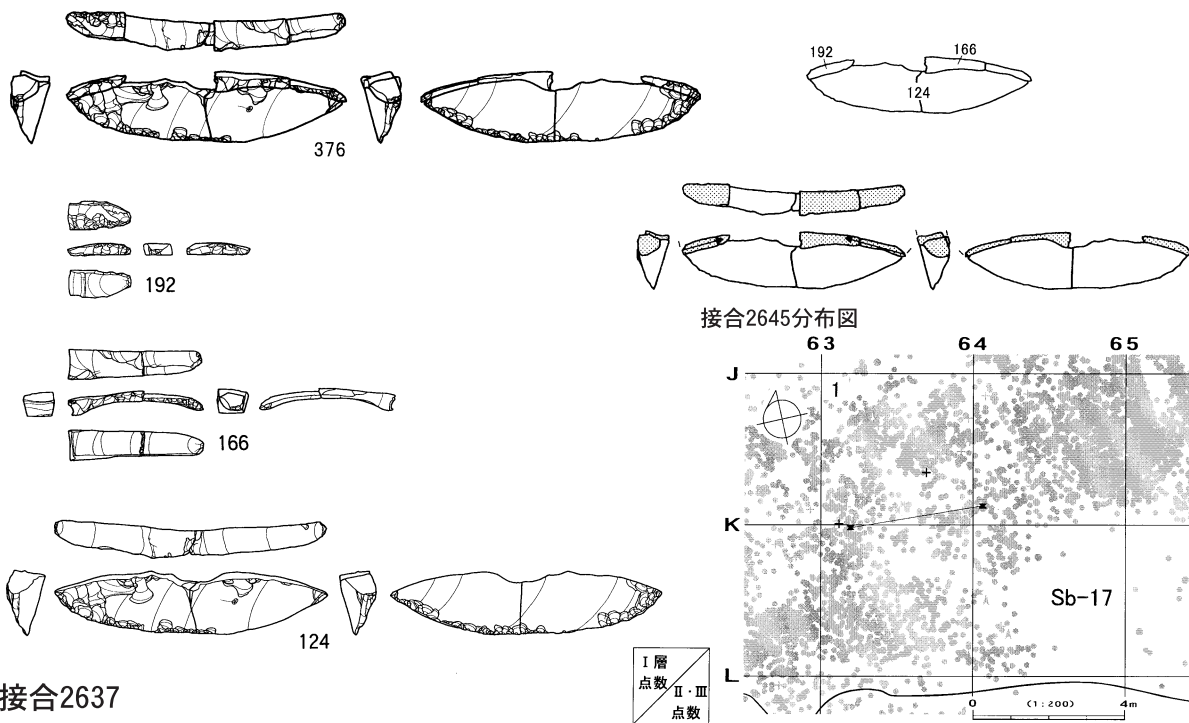

接合2637

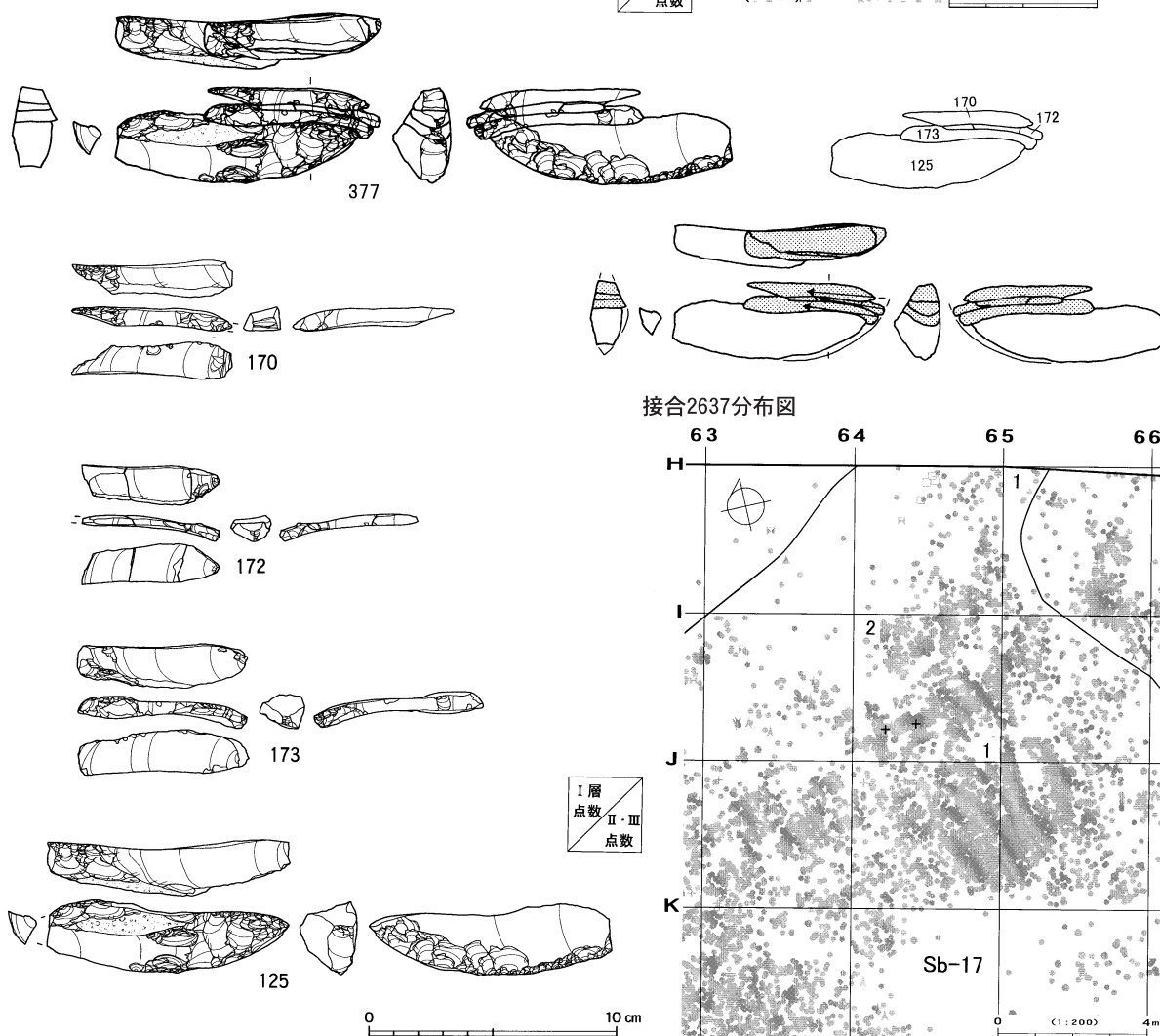

図IV-265 A区(Sb-14~19)の石器(44) 接合2645、接合2637

接合2638

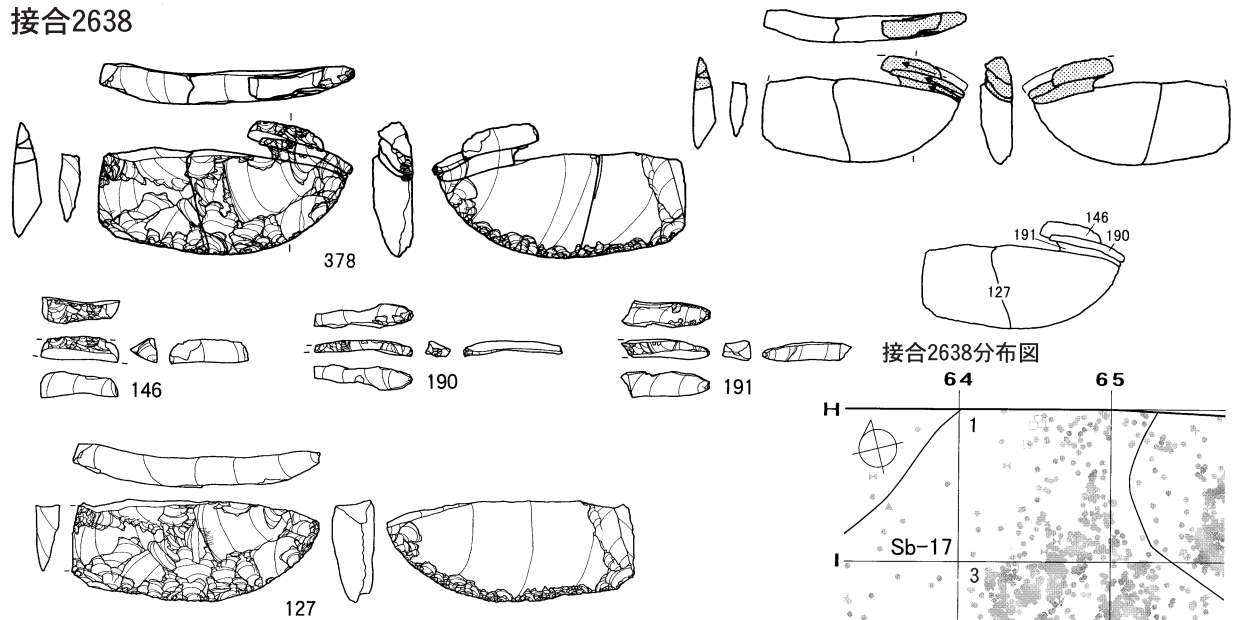

接合2643

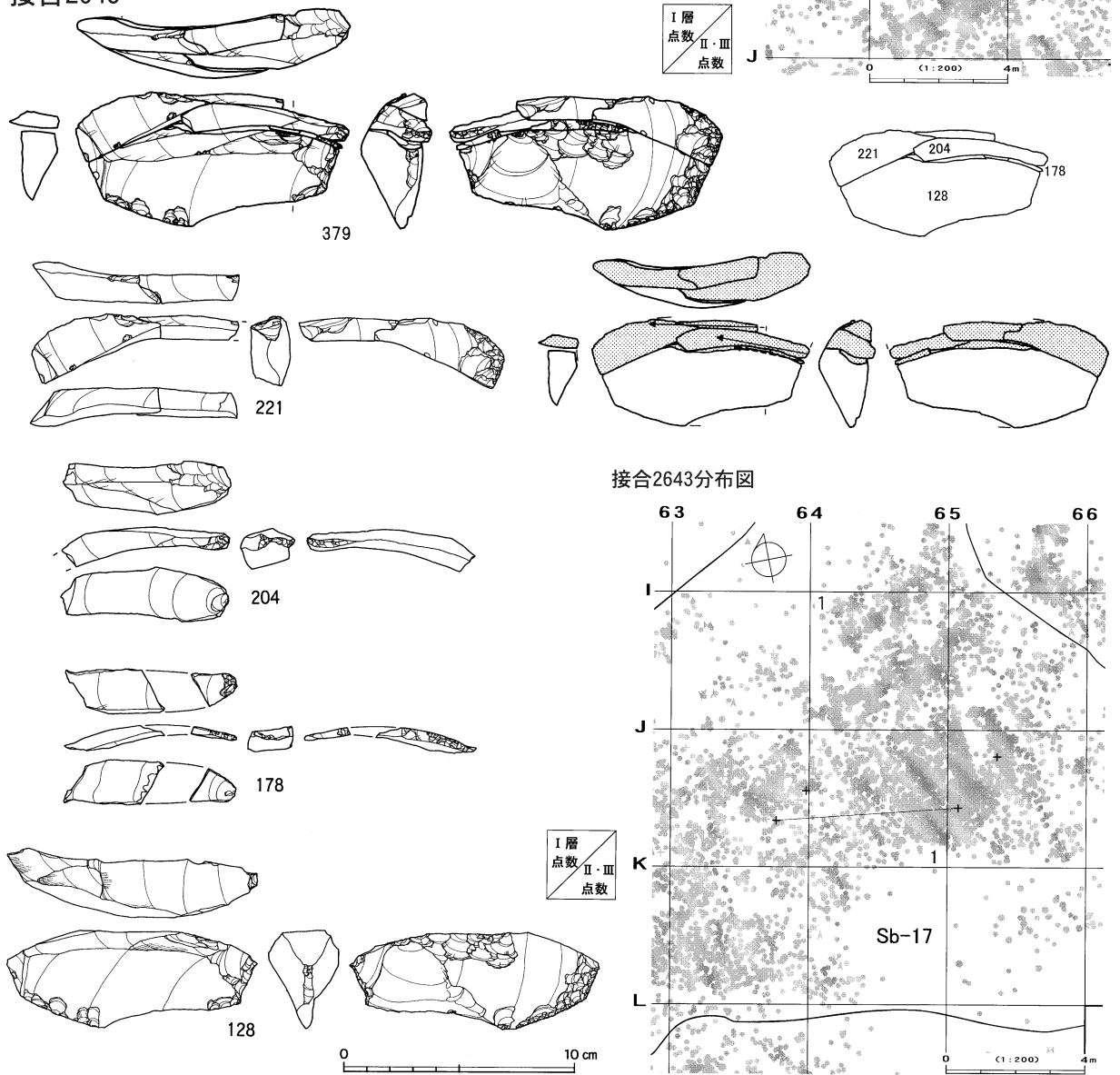

図IV-266 A区(Sb-14~19)の石器(45) 接合2638、接合2643



接合2641

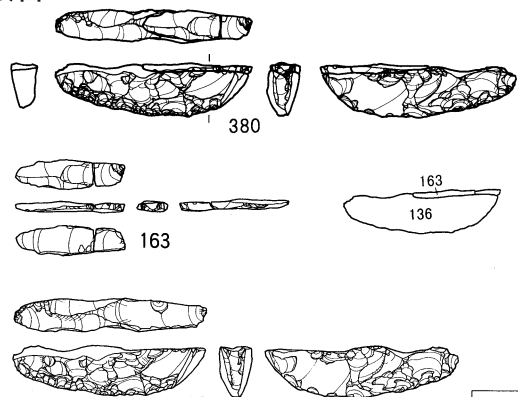

接合2641分布図

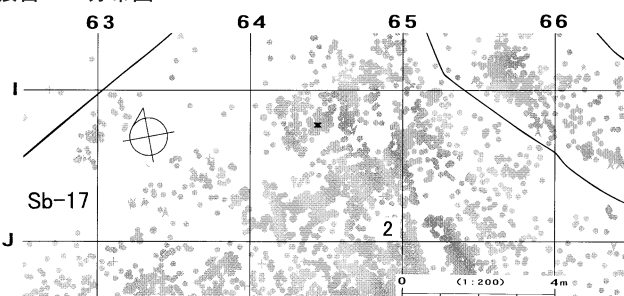

接合2654

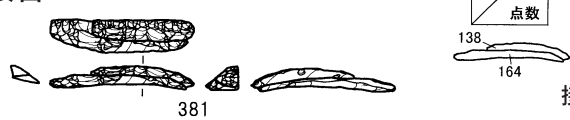

接合2654分布図

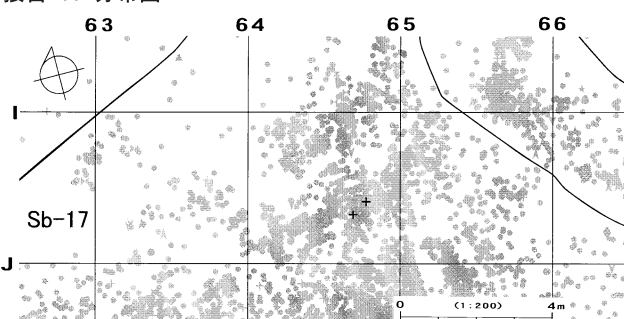

接合2656

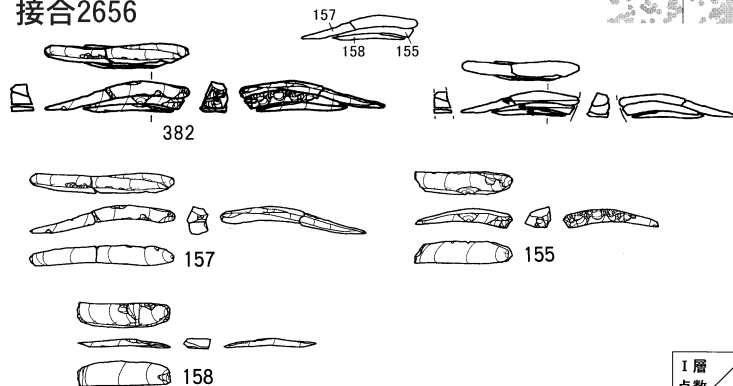

接合2656分布図

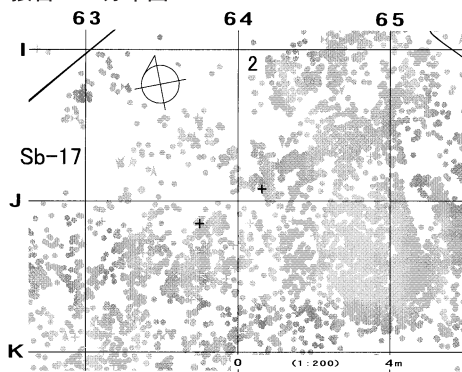

接合2655

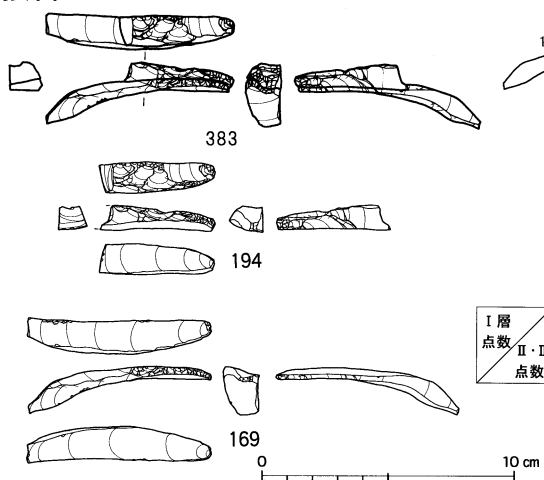

接合2655分布図

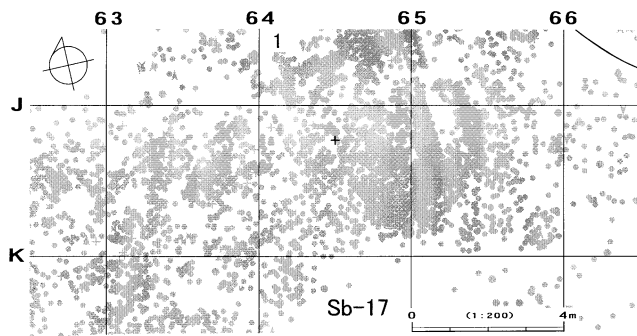

図IV-267 A区(Sb-14~19)の石器(46) 接合2641、接合2654、接合2656、接合2655

接合2652

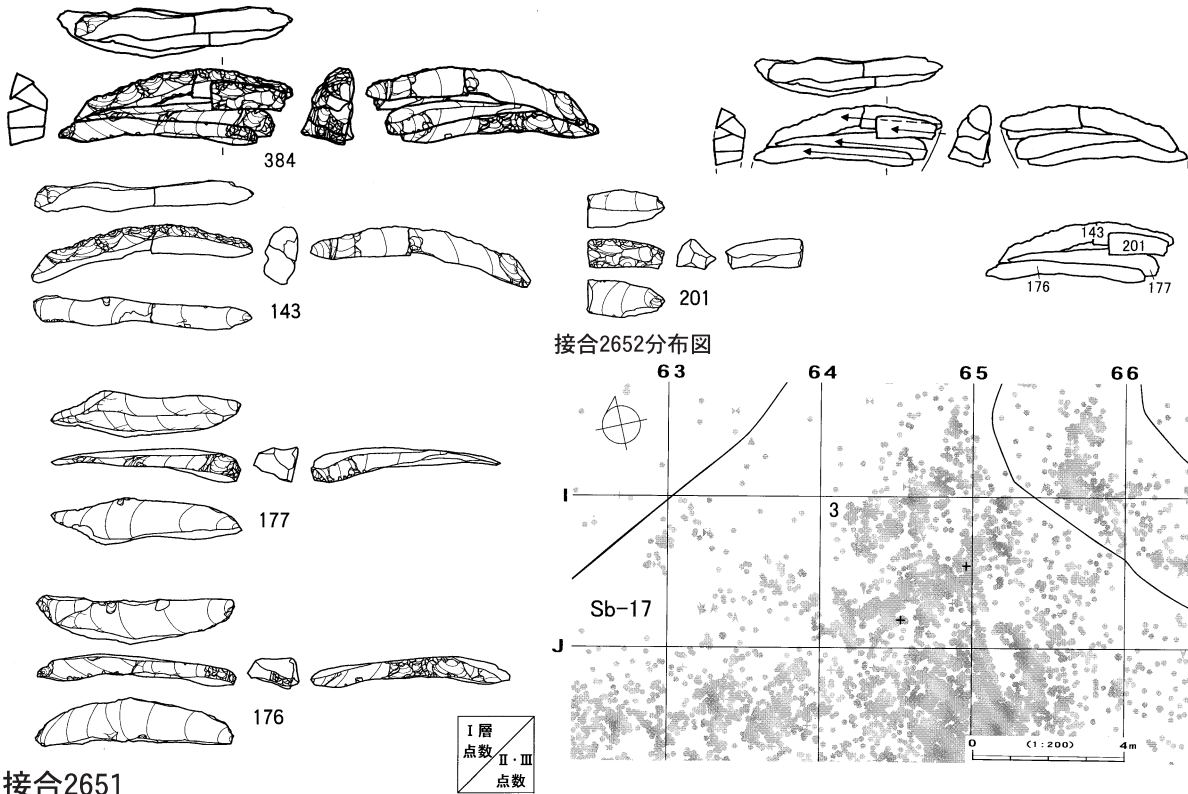

接合2651

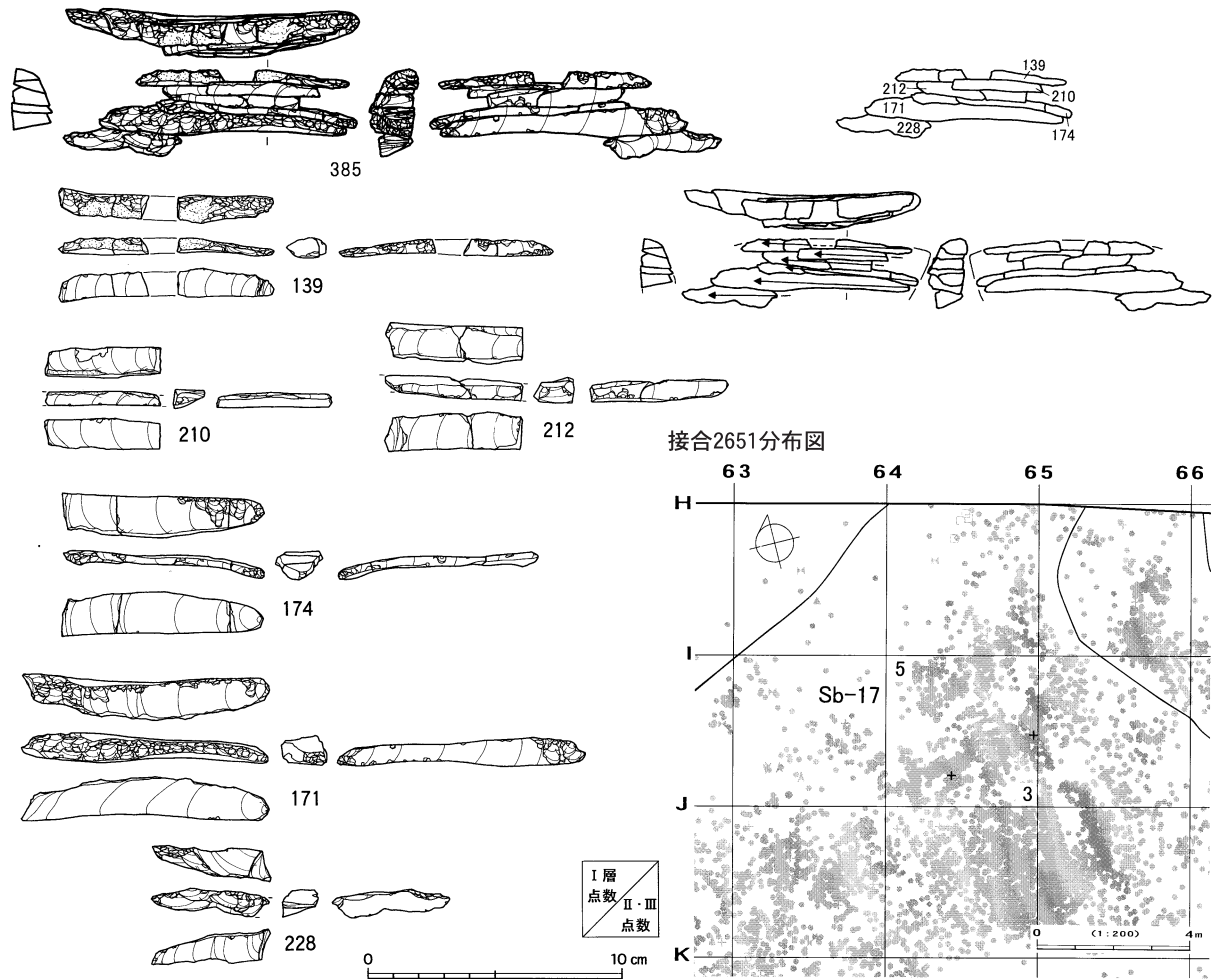

図IV-268 A区(Sb-14~19)の石器(47) 接合2652、接合2651



接合2658

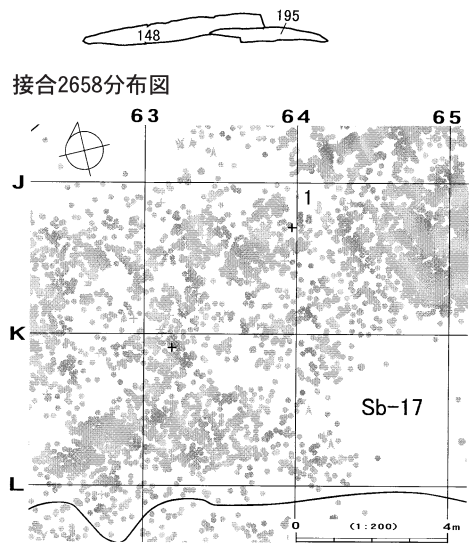
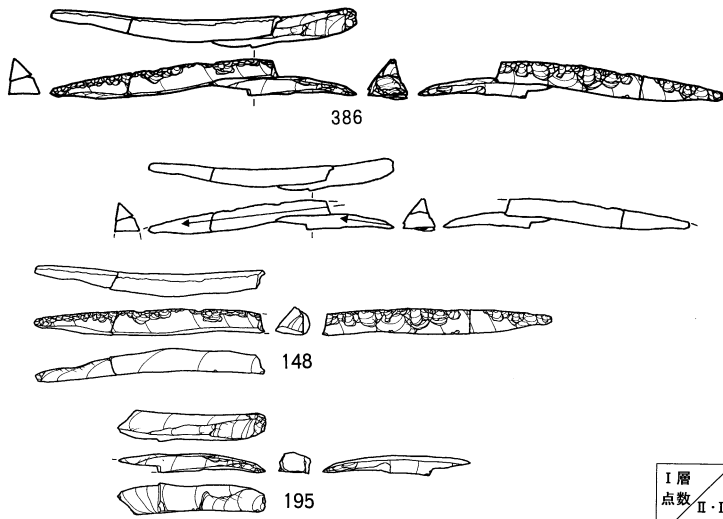

接合2659

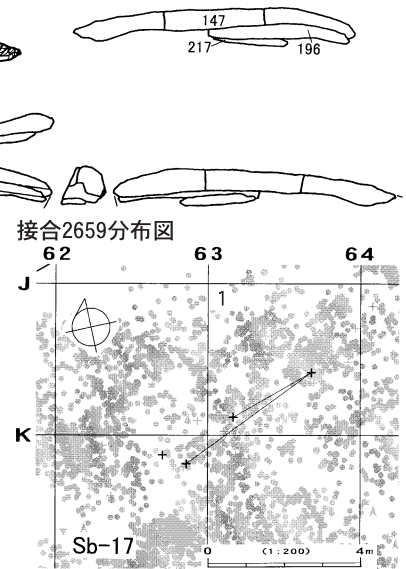
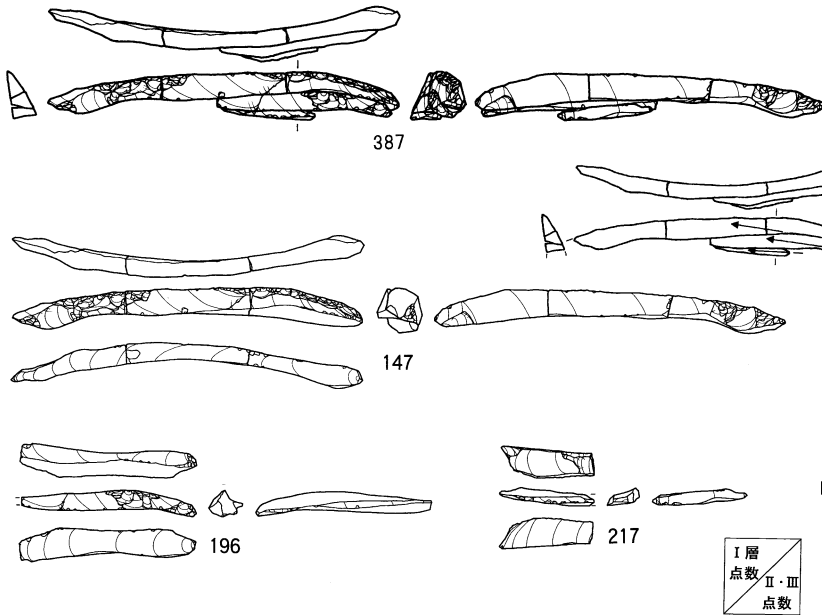

接合2660

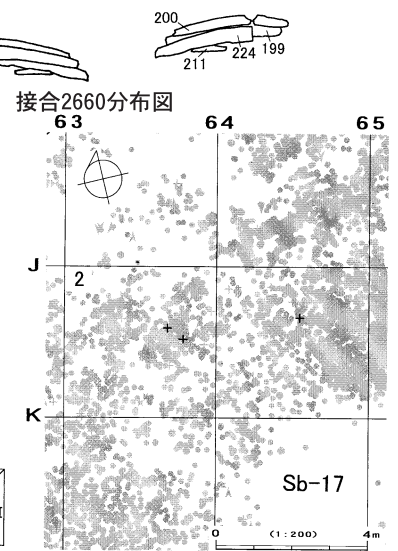
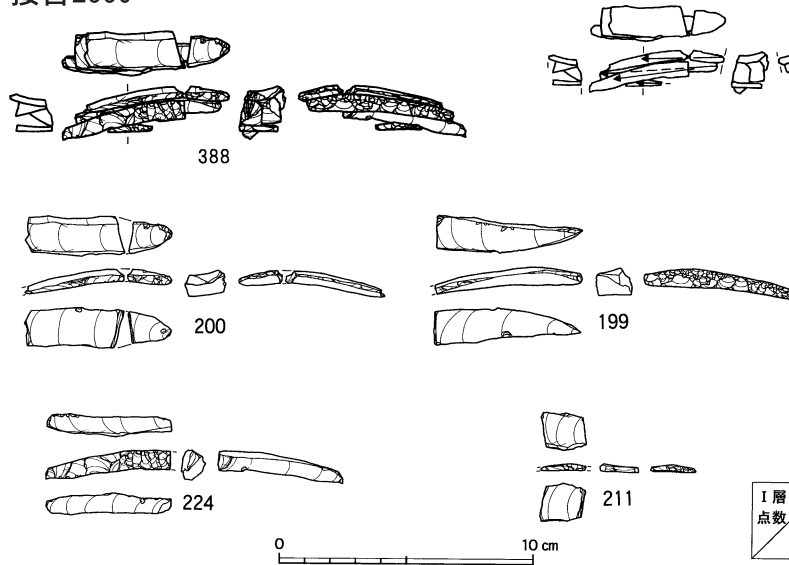

図IV-269 A区(Sb-14~19)の石器(48) 接合2658、接合2659、接合2660

接合2657

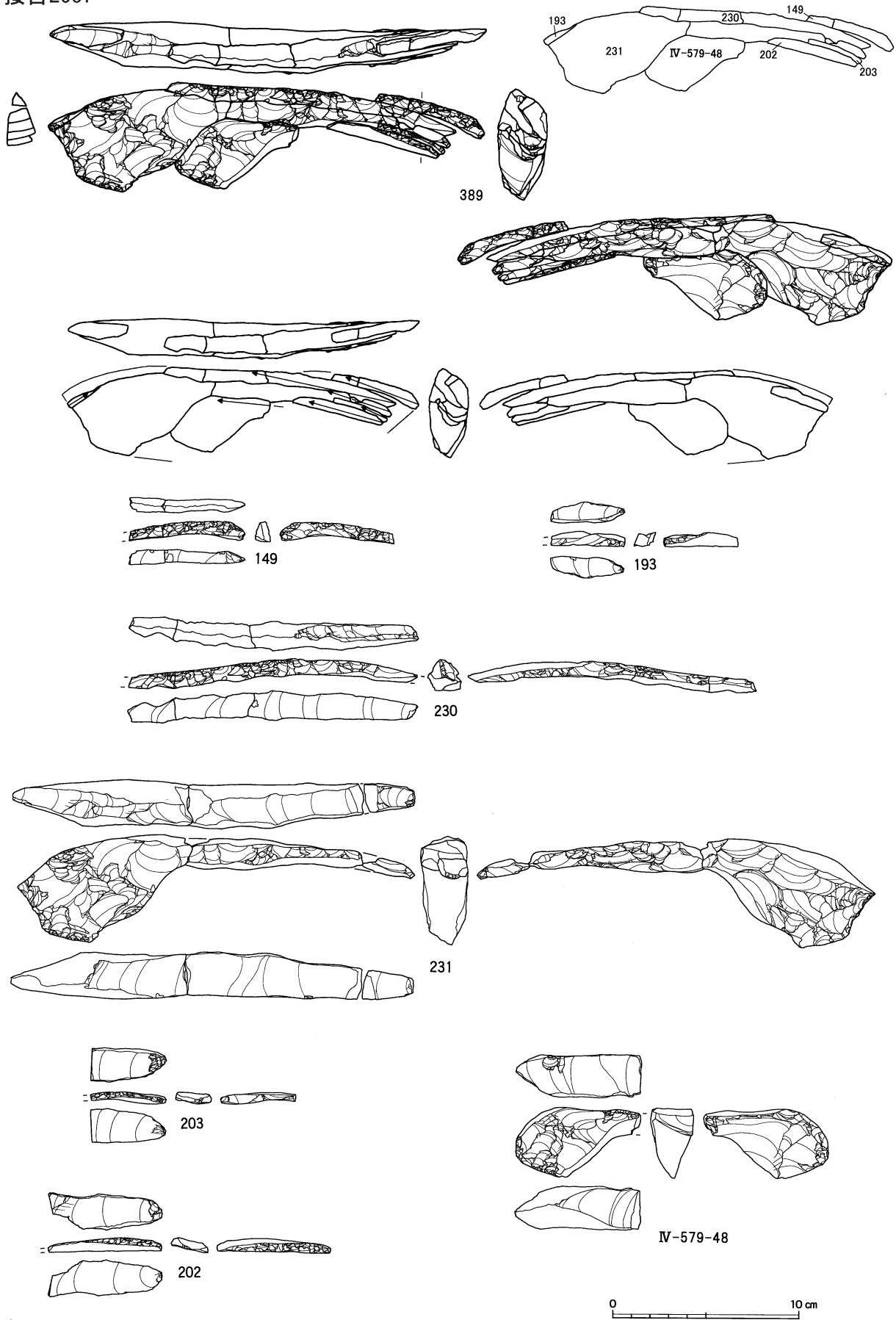

図IV-270 A区(Sb-14~19)の石器(49) 接合2657(1)

接合2657分布図

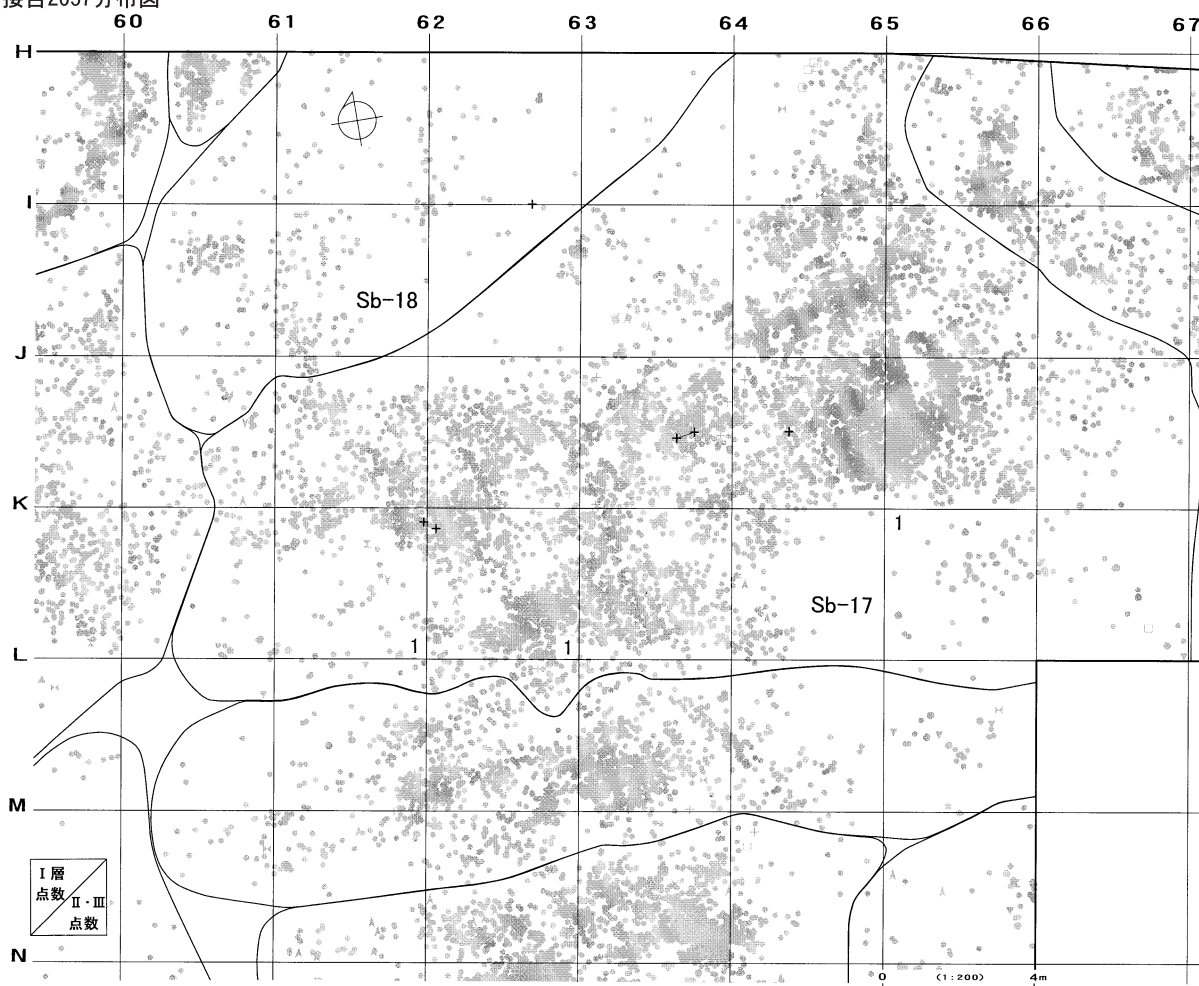

接合2653

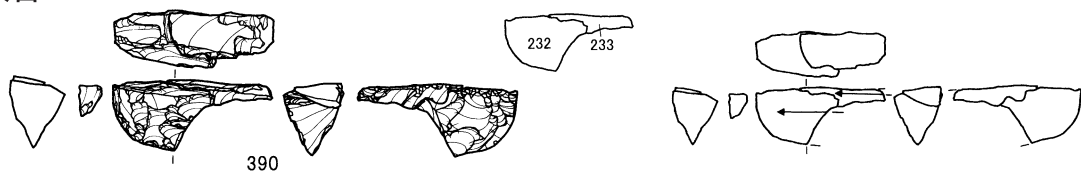

接合2653分布図

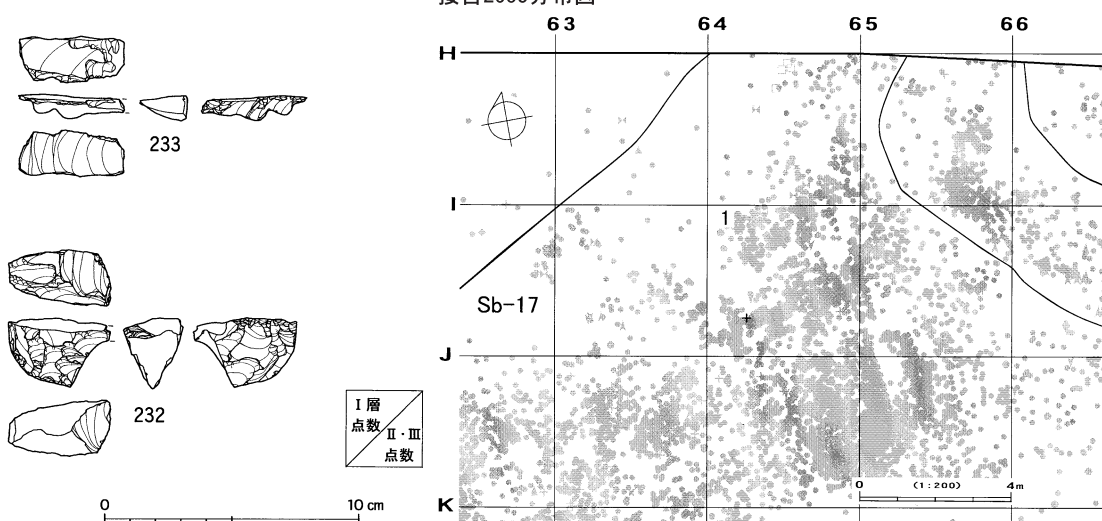

図IV-271 A区(Sb-14~19)の石器(50) 接合2657(2)、接合2653

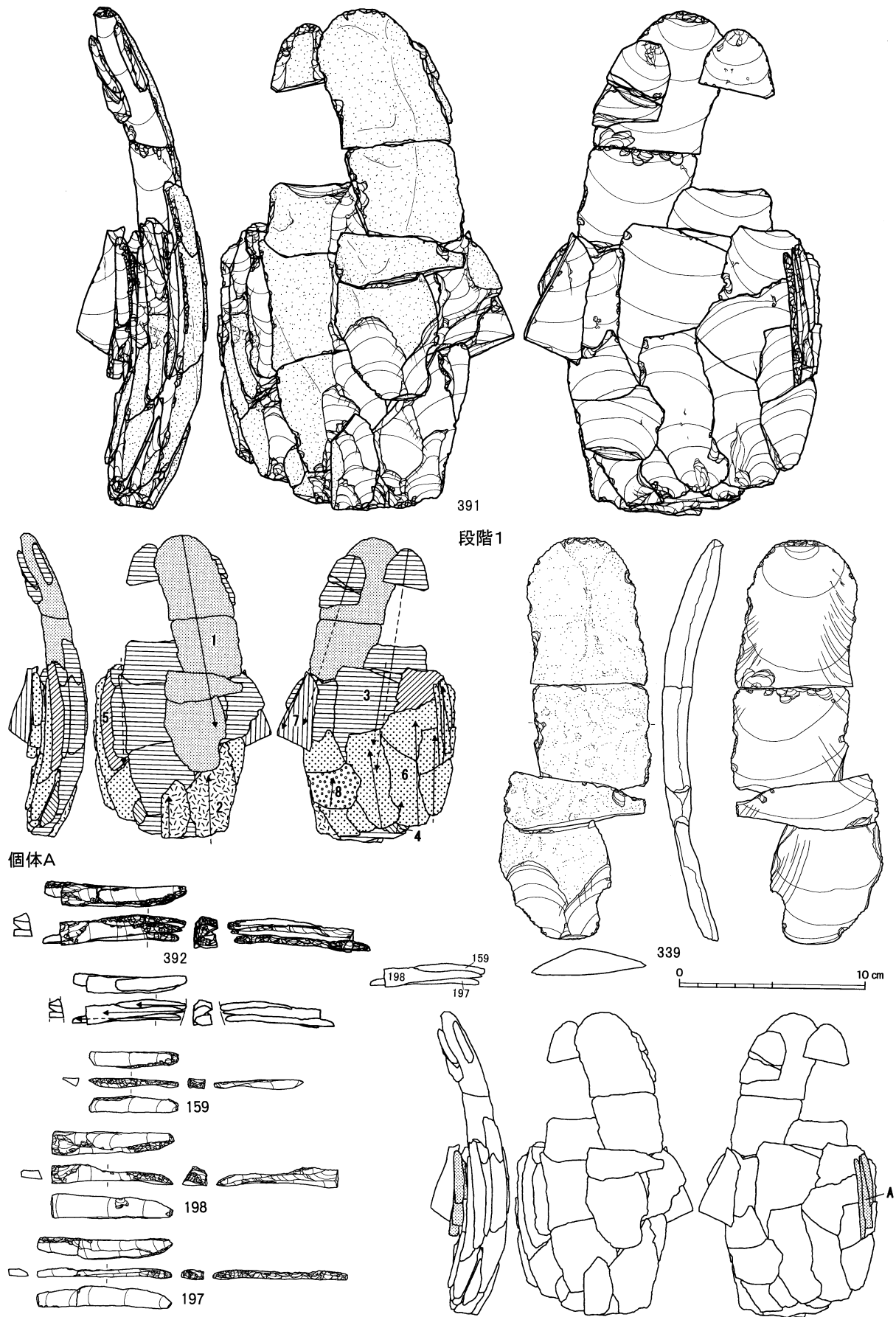

図IV-272 A区(Sb-14~19)の石器(51) 母岩101・接合1001(1)



接合1001(個体A)分布図

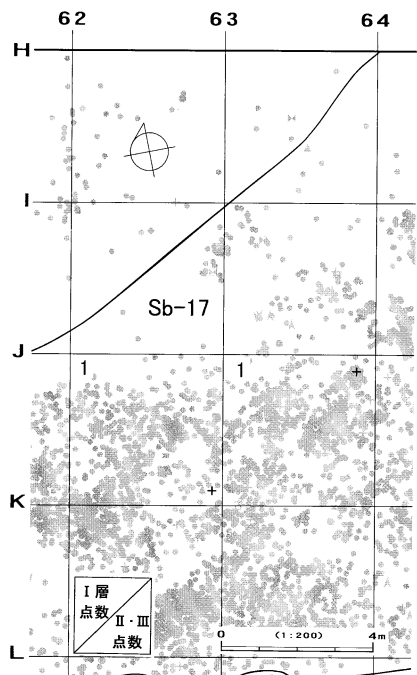

接合1001(全体)分布図

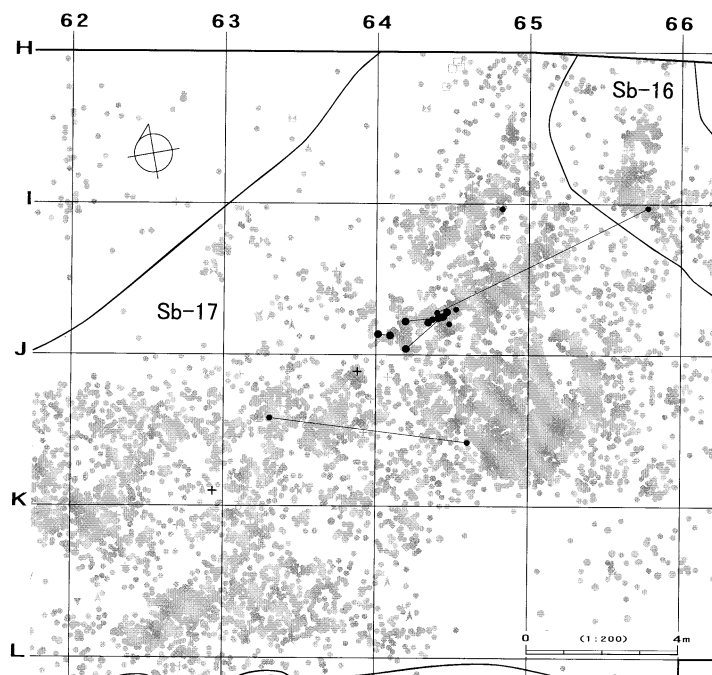

母岩155・接合1183

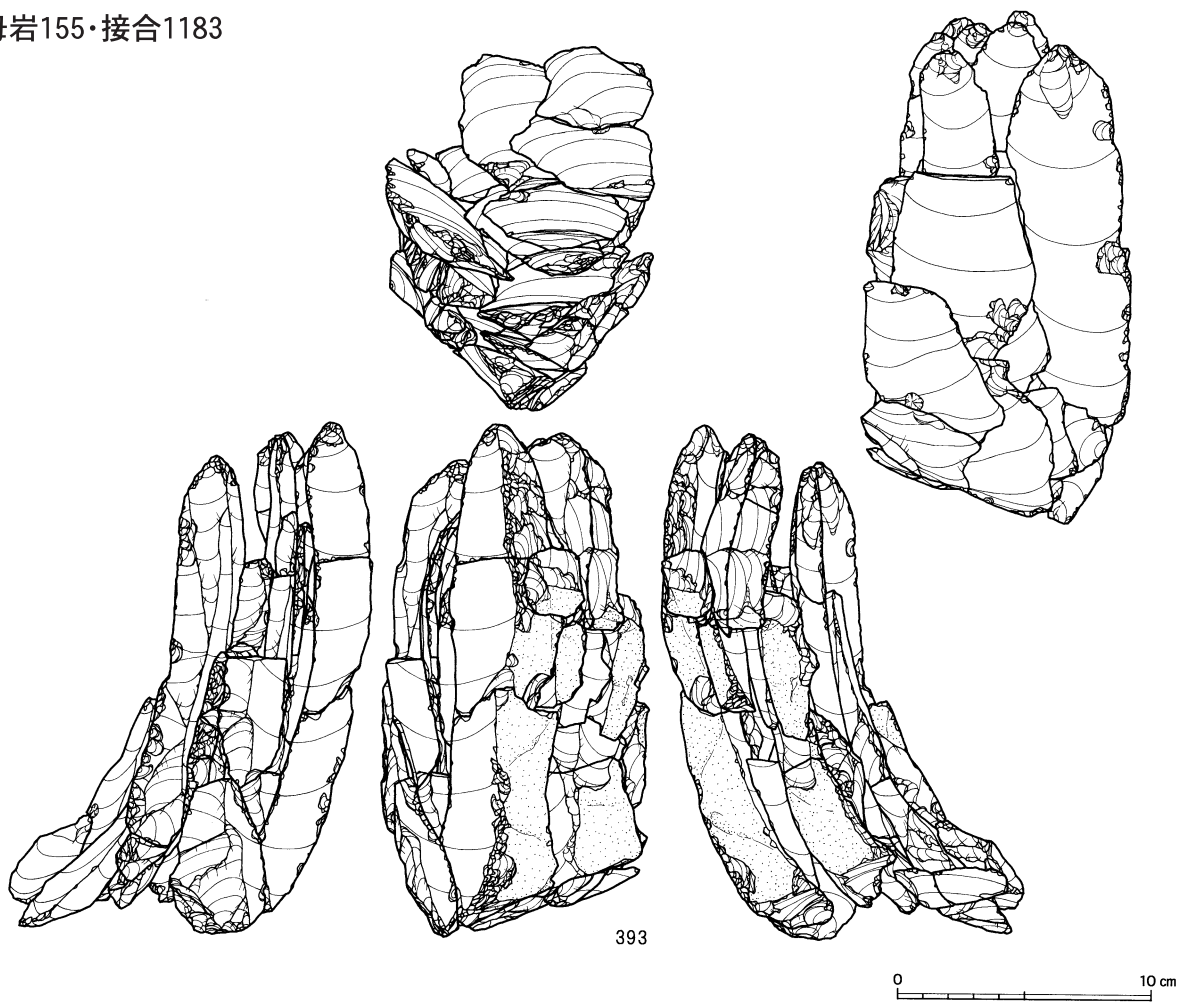

図IV-273 A区(Sb-14~19)の石器(52) 母岩101・接合1001(2)、母岩155・接合1183(1)



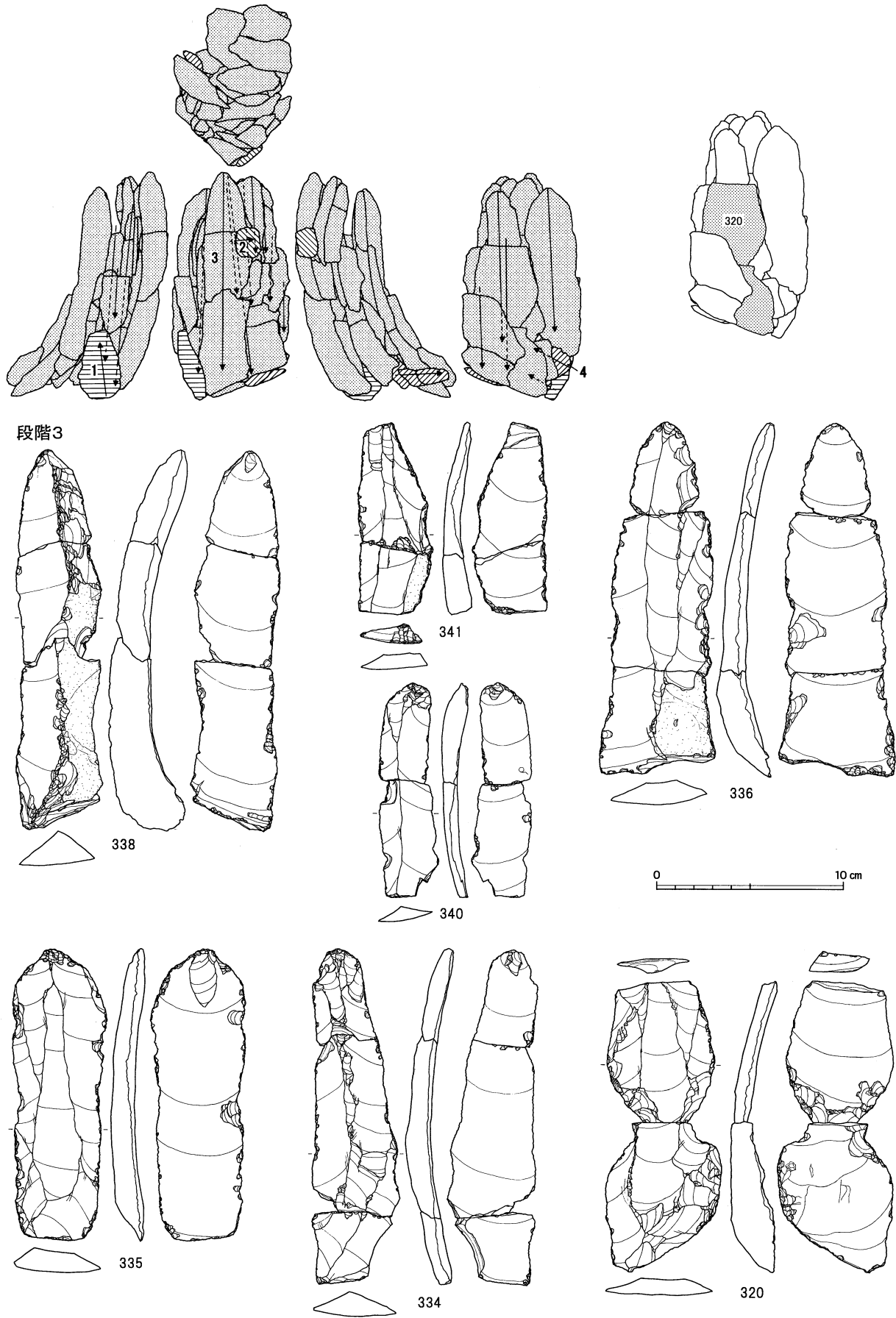

図IV-274 A区(Sb-14~19)の石器(53) 母岩155・接合1183(2)

個体A

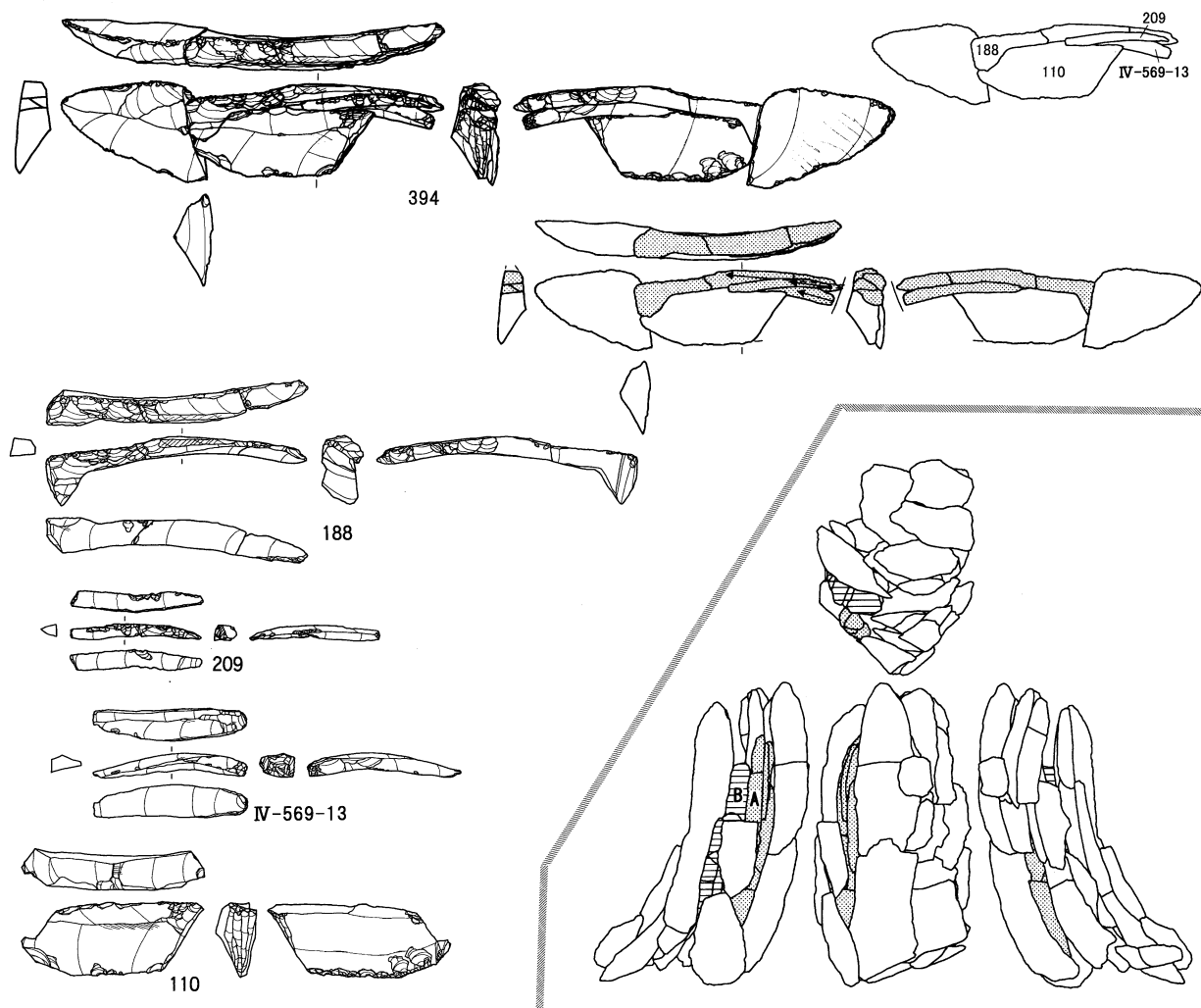

個体B

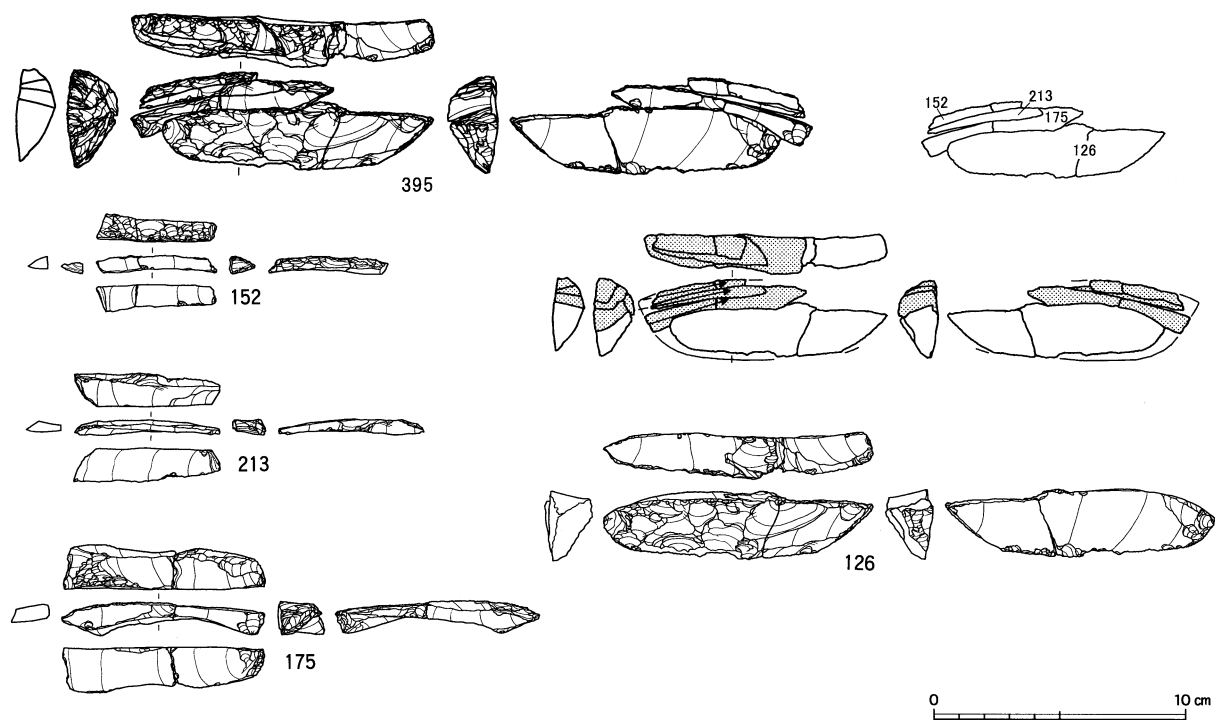

0 10 cm

図IV-275 A区(Sb-14~19)の石器(54) 母岩155・接合1183(3)

A区(Sb-14~19)

接合1183(个体A)分布图

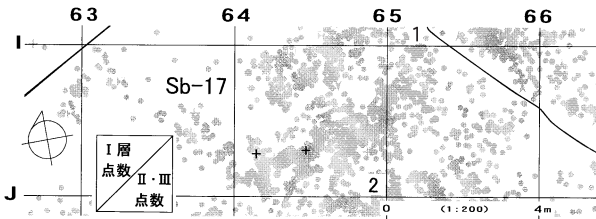

接合1183(全体)分布图

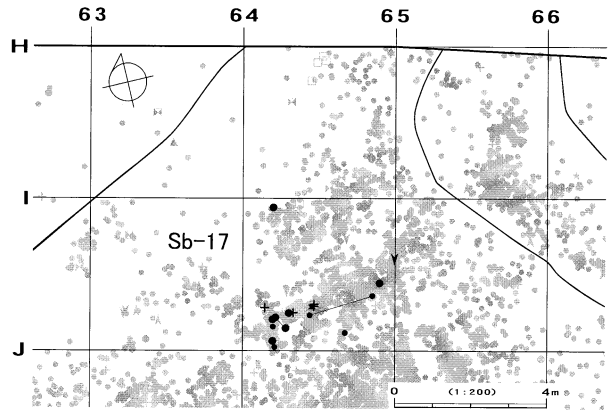

接合1183(个体B)分布图

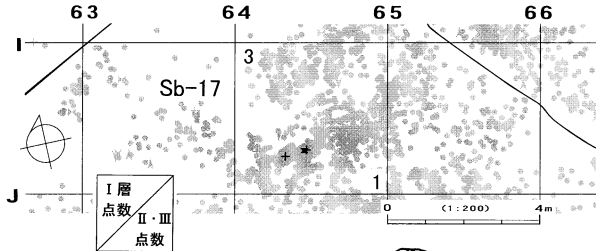

母岩153・接合1180

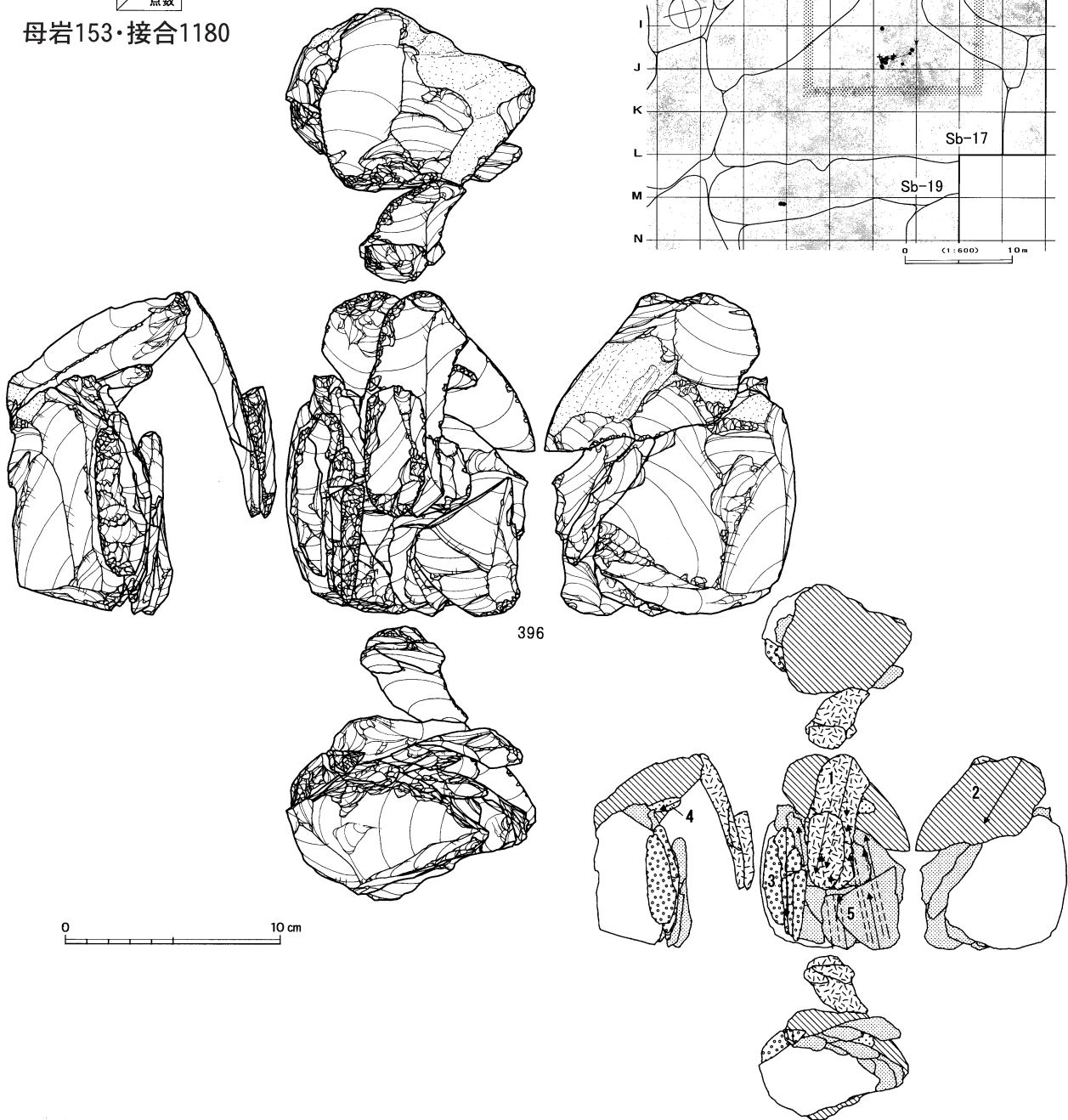
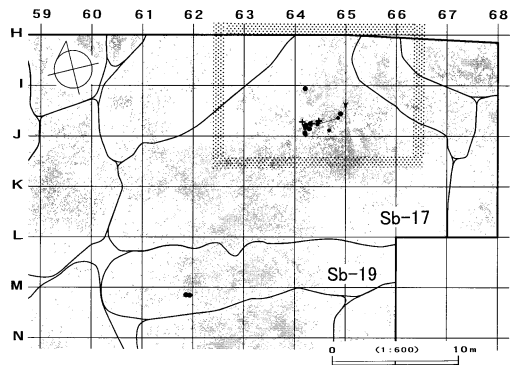

图IV-276 A区(Sb-14~19)の石器(55) 母岩155・接合1183(4)、母岩153・接合1180(1)

段階1

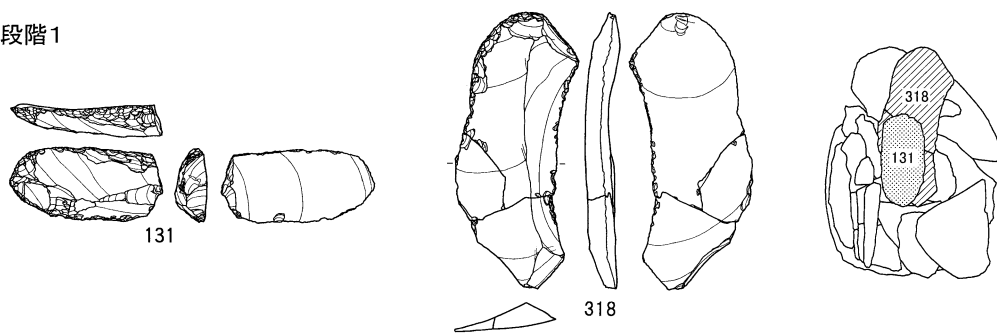

個体A

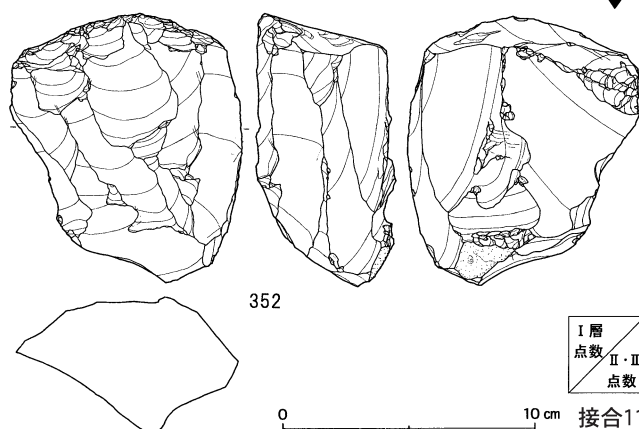
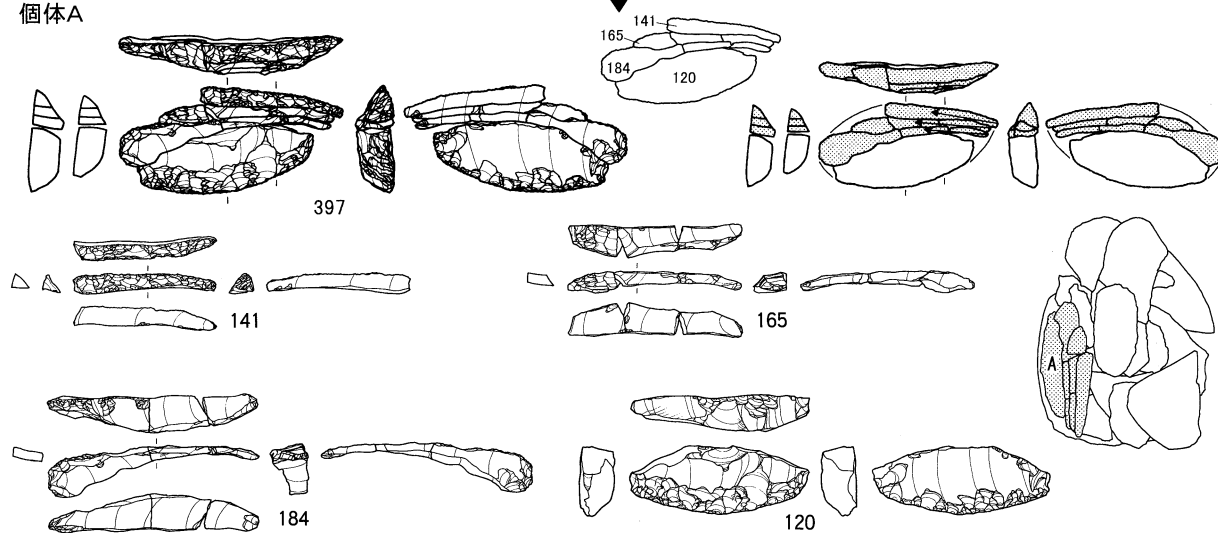

接合1180(個体A)分布図

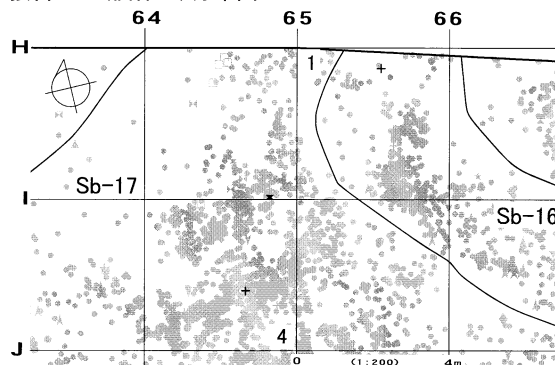

接合1180(全体)分布図

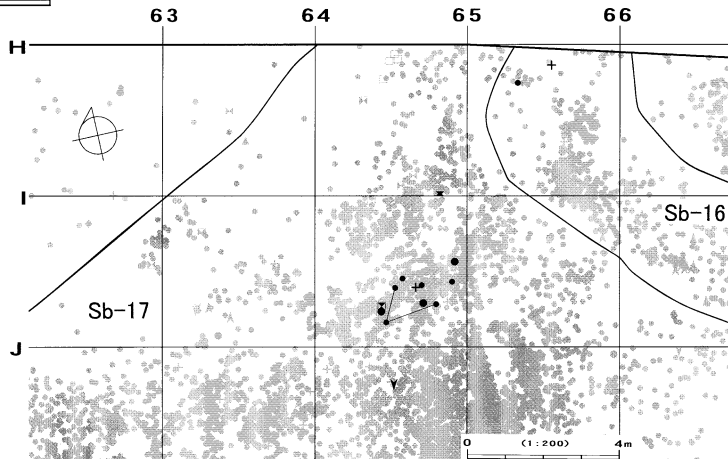

図IV-277 A区(Sb-14~19)の石器(56) 母岩153・接合1180(2)



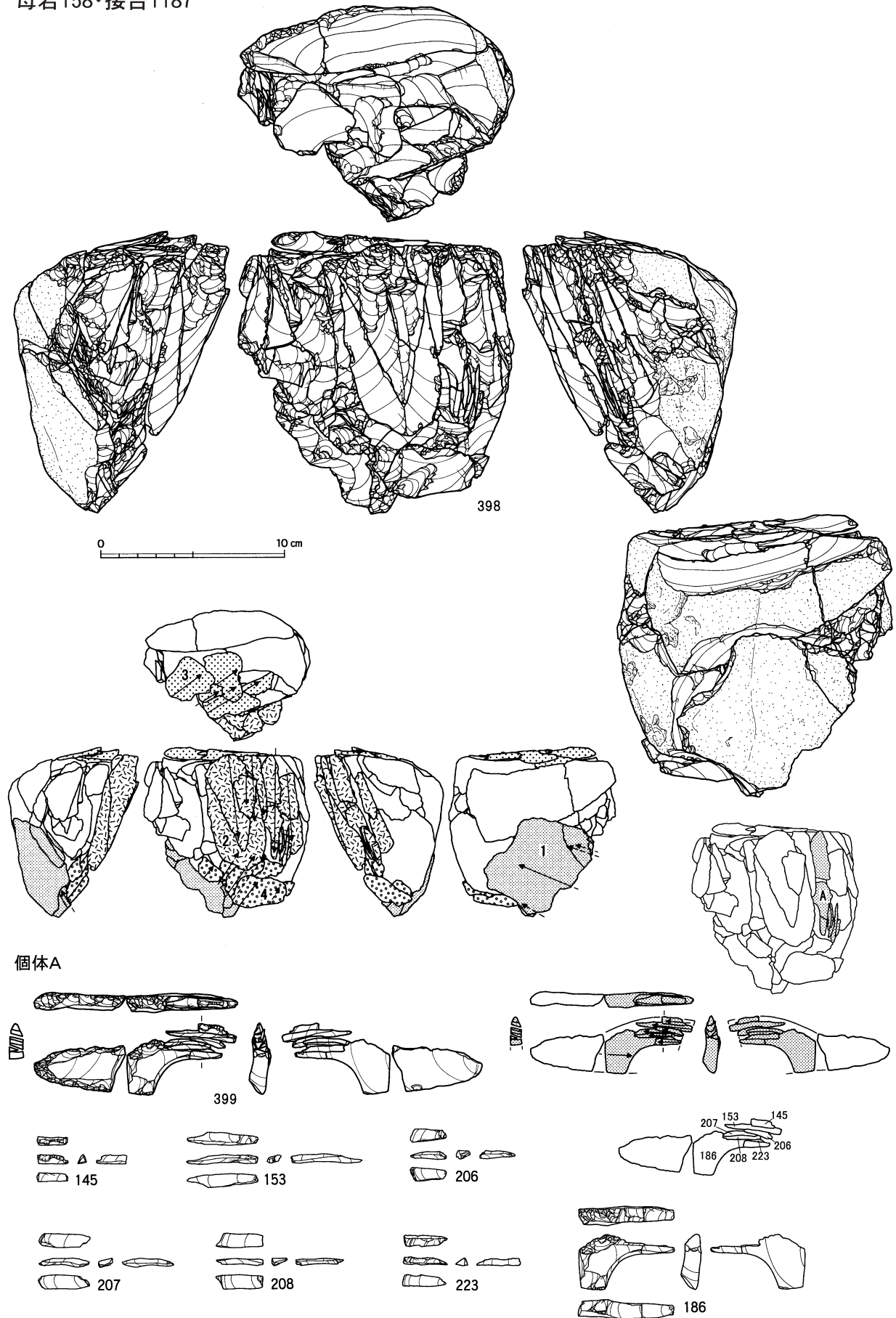

図IV-278 A区(Sb-14~19)の石器(57) 母岩158・接合1187(1)



段階2

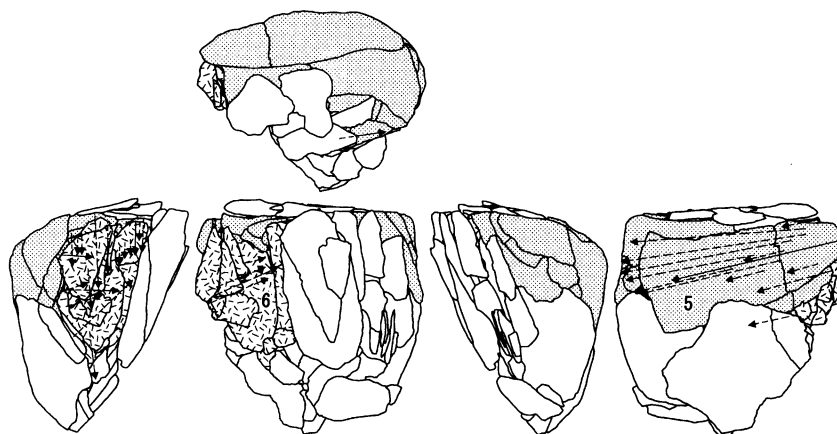
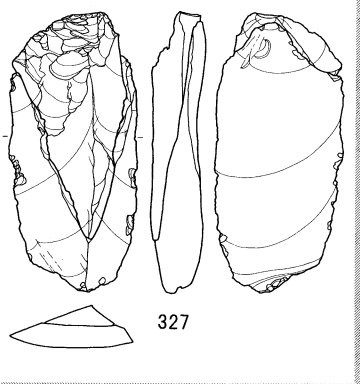

段階5

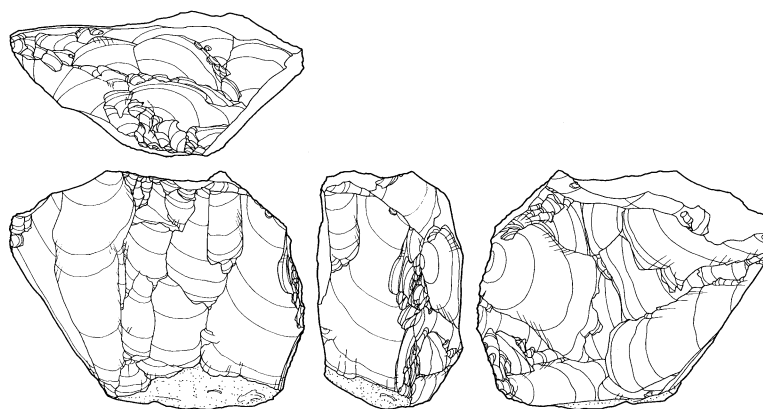
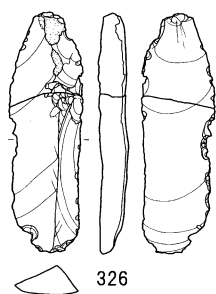

0 10 cm

接合1187(個体A)分布図

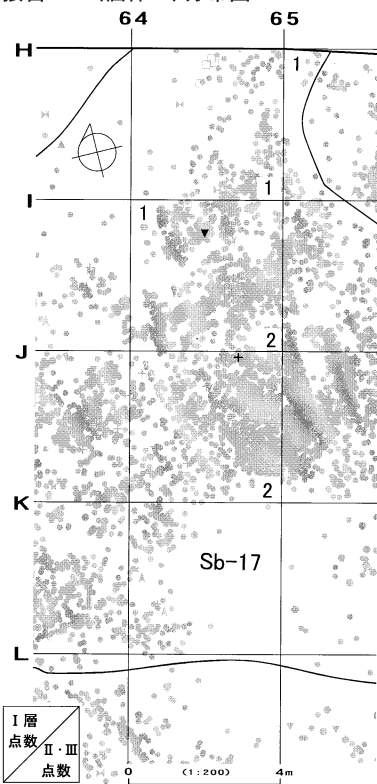

接合1187(全体)分布図

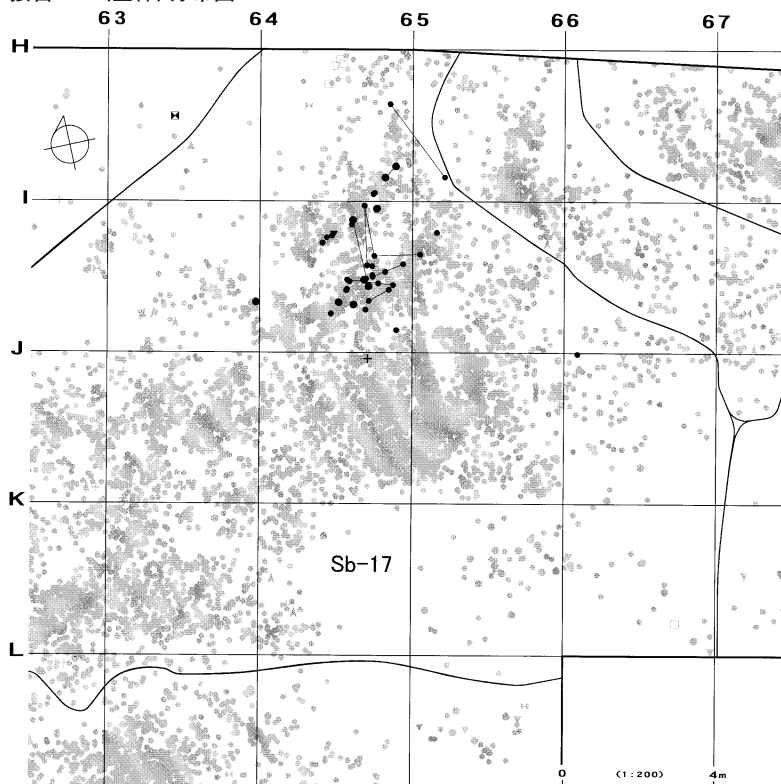

図IV-279 A区(Sb-14~19)の石器(58) 母岩158・接合1187(2)

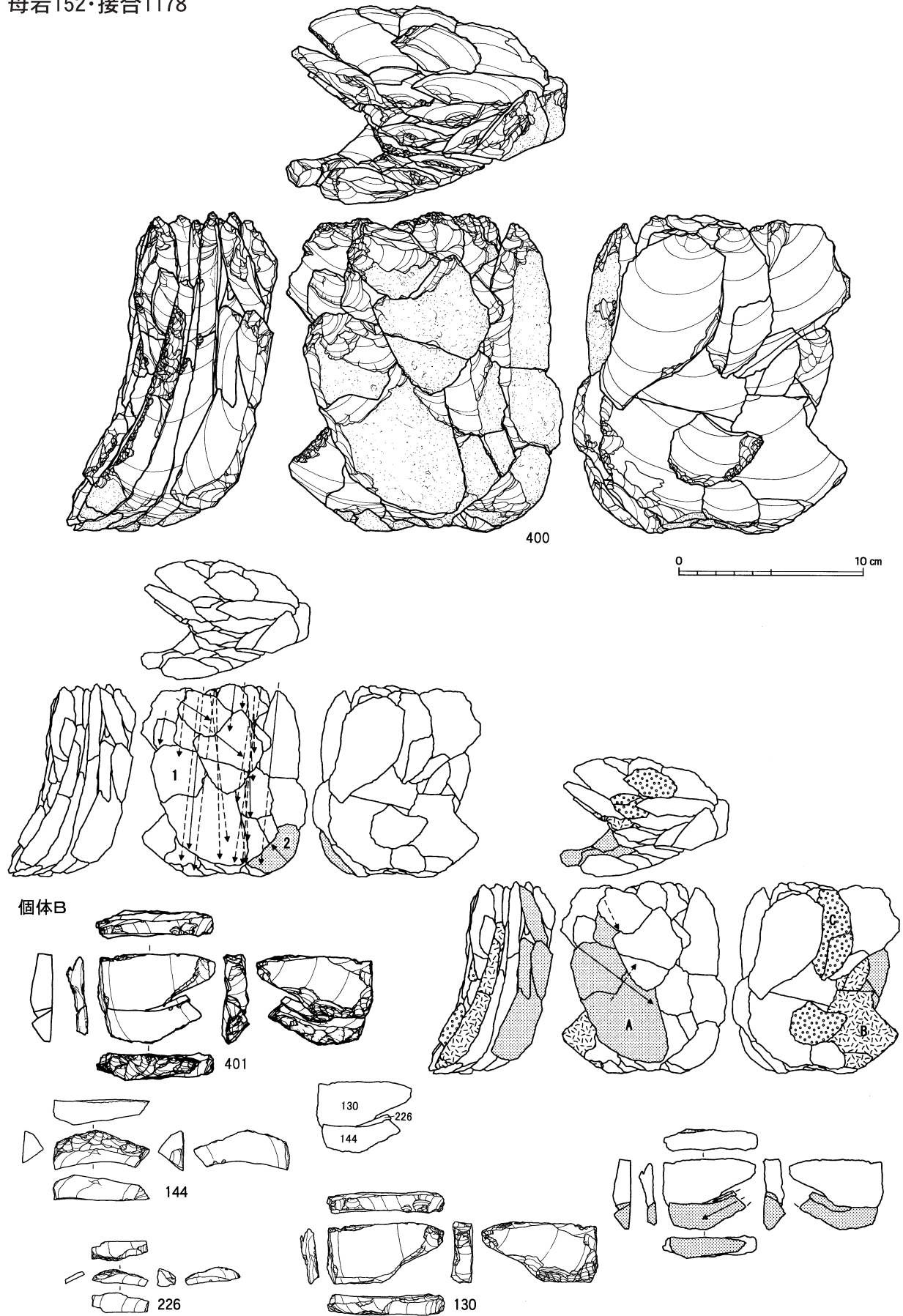

図IV-280 A区(Sb-14~19)の石器(59) 母岩152・接合1178(1)

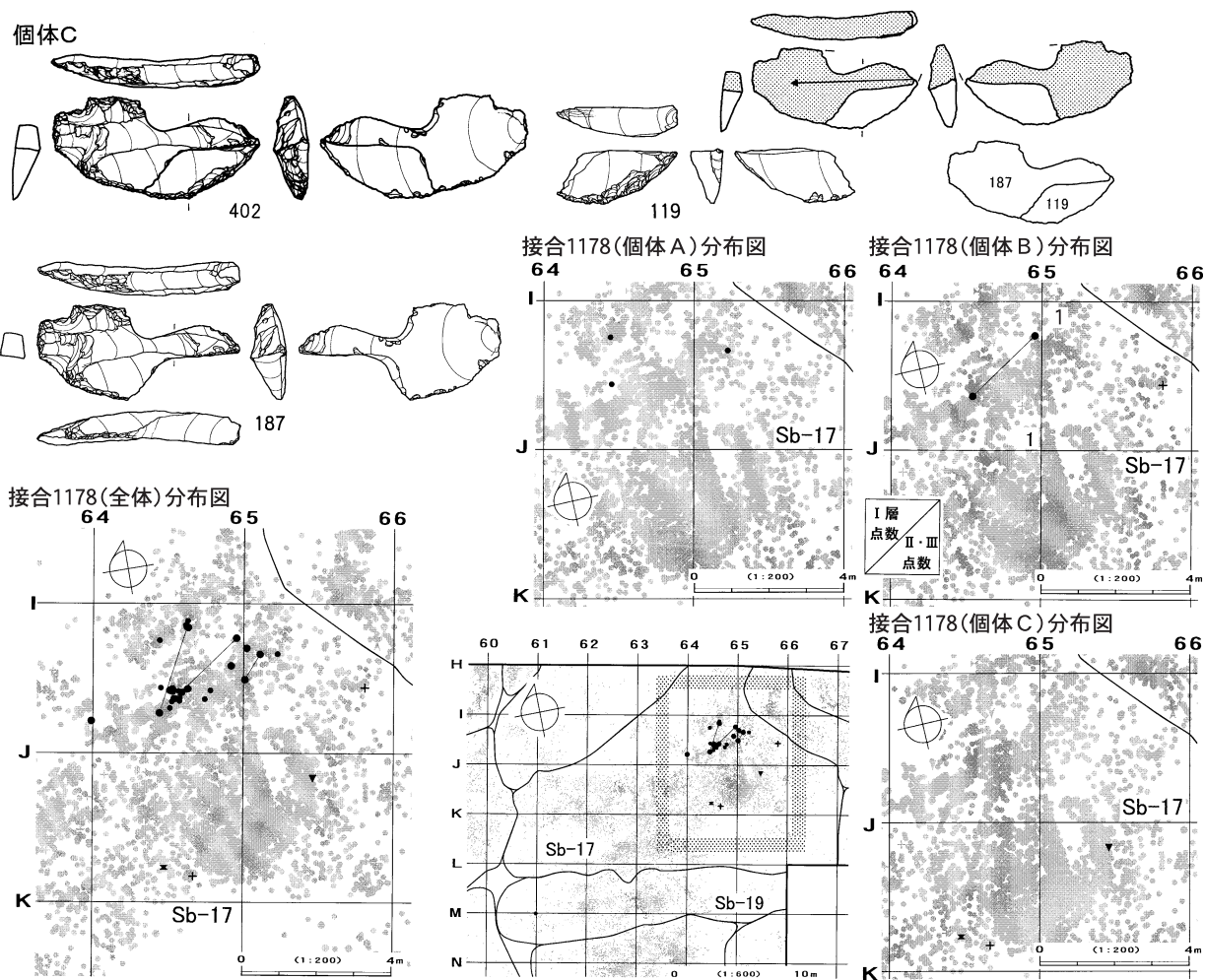

図IV-281 A区(Sb-14~19)の石器(60) 母岩152・接合1178(2)、母岩127・接合1088(1)



A区(Sb-14~19)

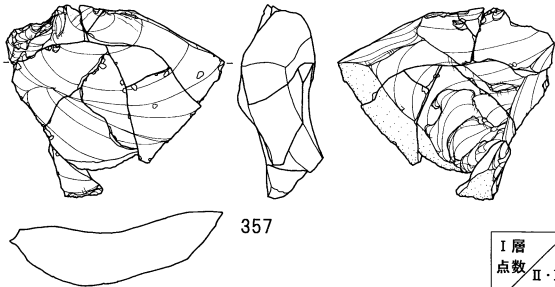

接合1088(全体)分布図

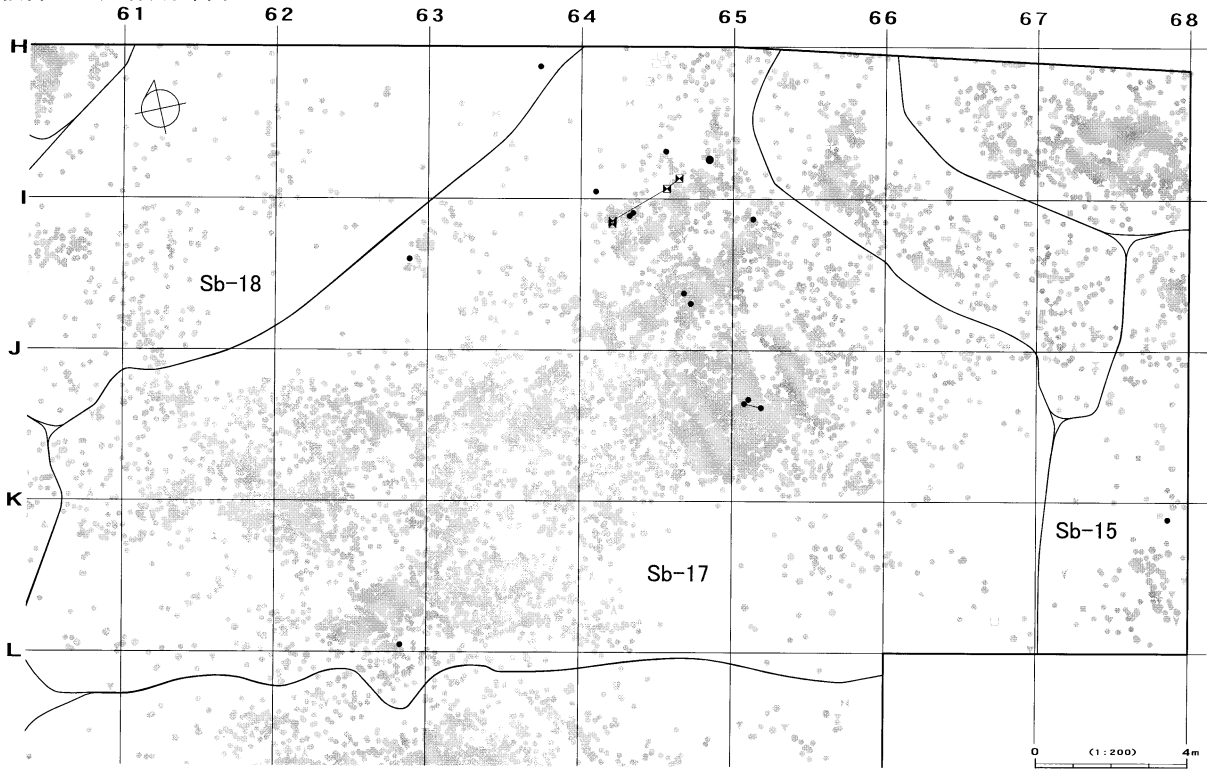

接合1088(個体A)分布図

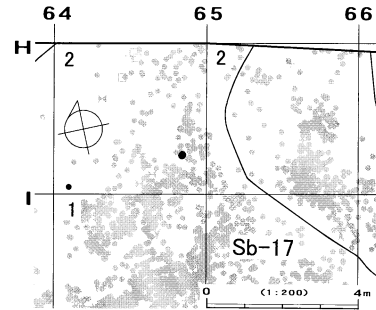

接合1088(個体B)分布図

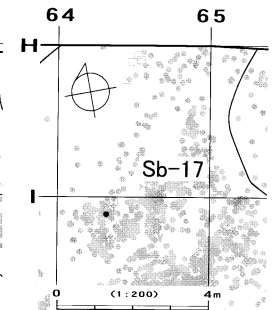

I層  
点数 II・III  
点数

母岩127・接合1087

個体A

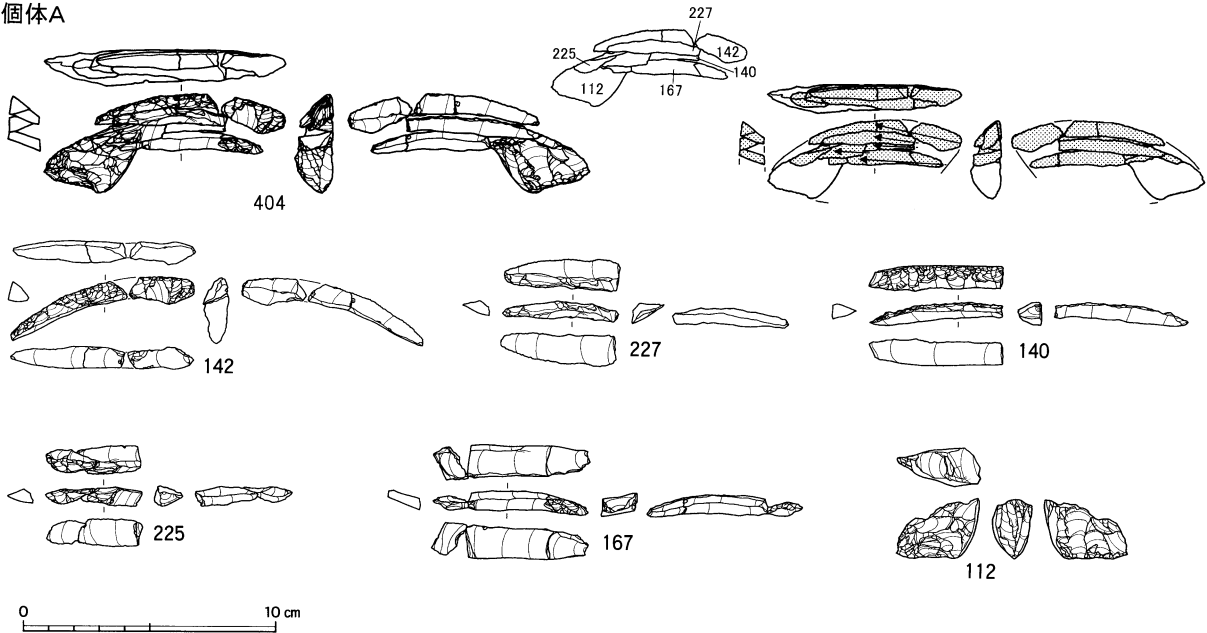

図IV-282 A区(Sb-14~19)の石器(61) 母岩127・接合1088(2)、母岩127・接合1087(1)

接合1087(個体A)分布図

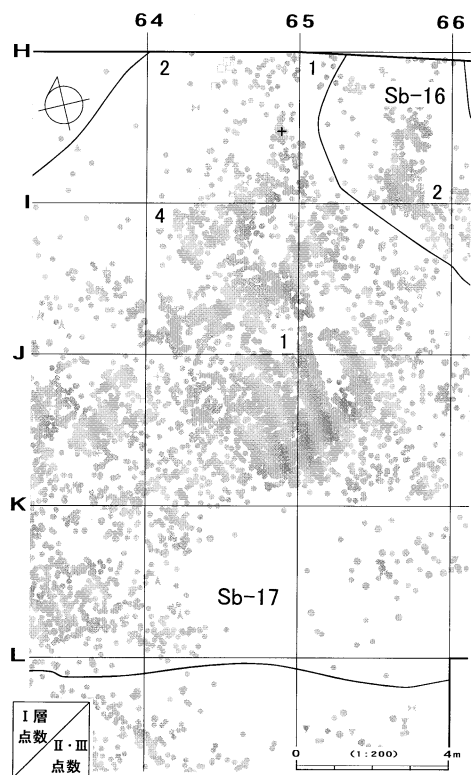

接合1087(全体)分布図

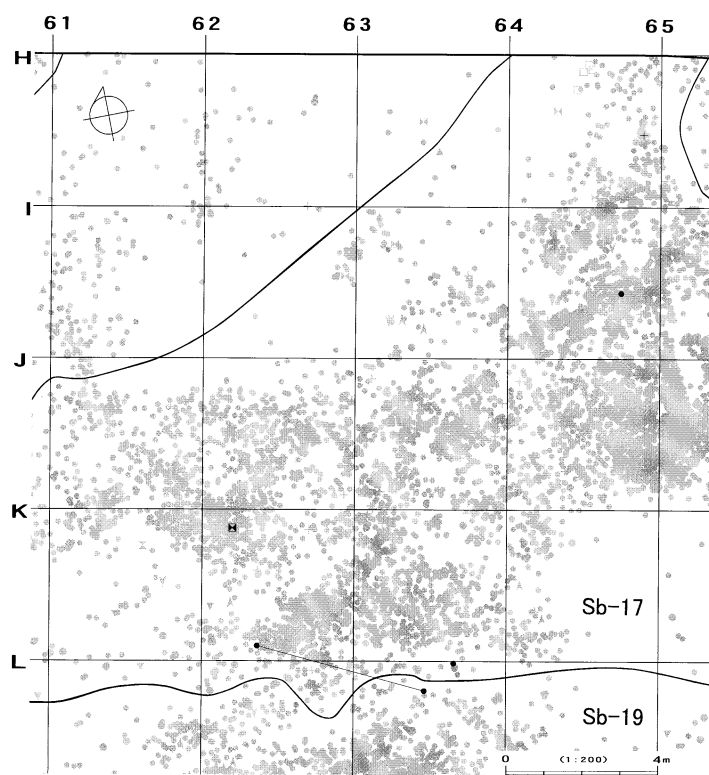

母岩160・接合1190

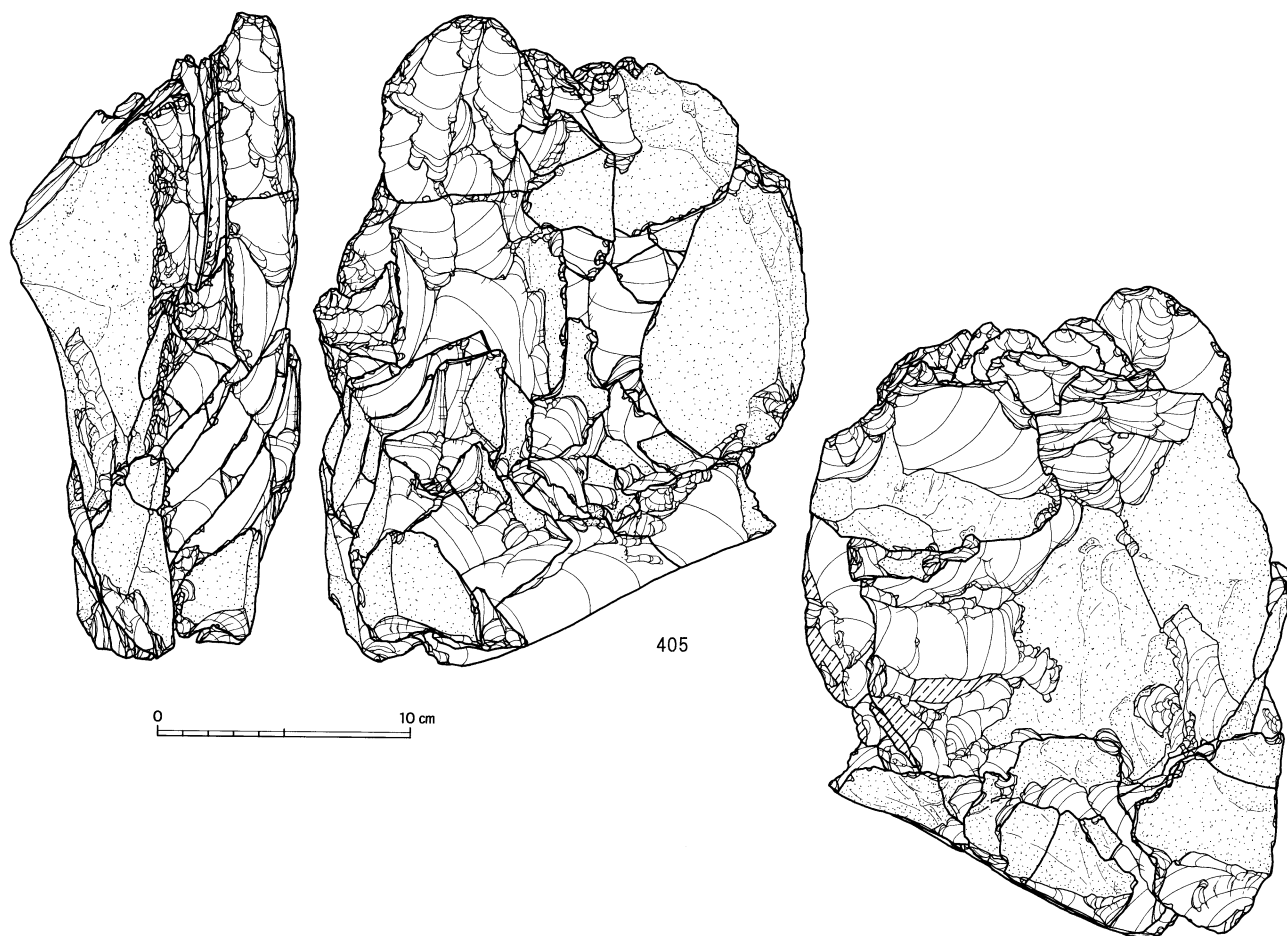

図IV-283 A区(Sb-14~19)の石器(62) 母岩127・接合1087(2)、母岩160・接合1190(1)



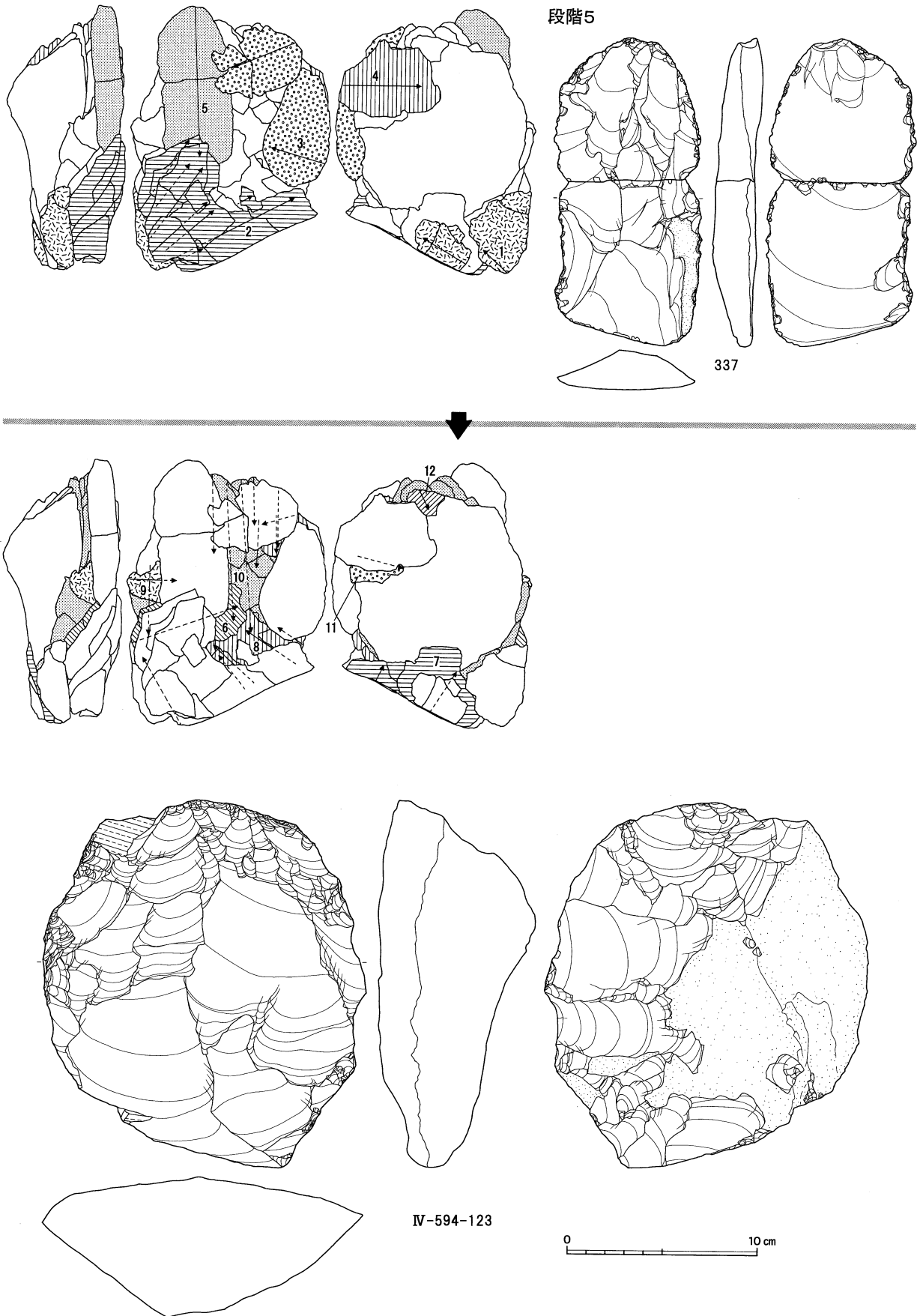

図IV-284 A区 (Sb-14~19) の石器 (63) 母岩160・接合1190 (2)

接合1190(段階1~9)分布図

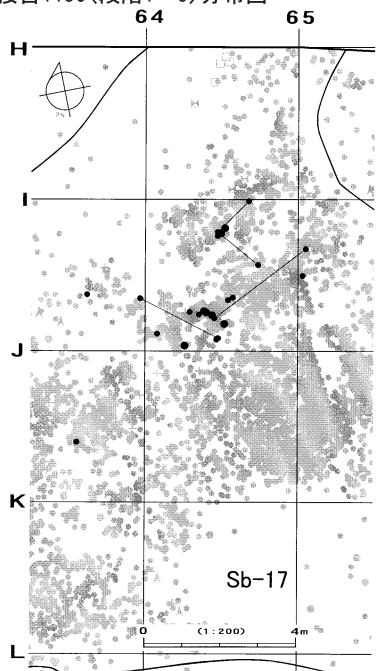

接合1190(段階10~12・石刃核)分布図

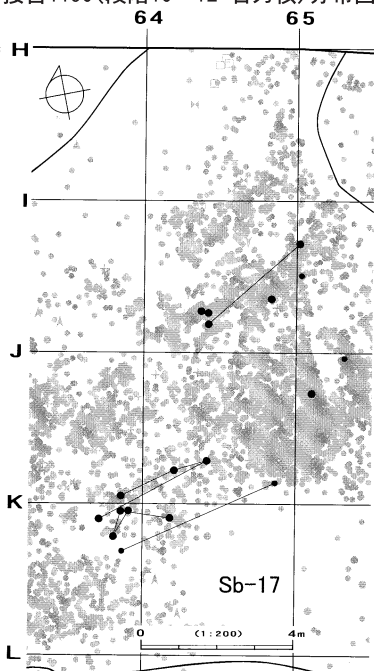

接合1190(全体)分布図

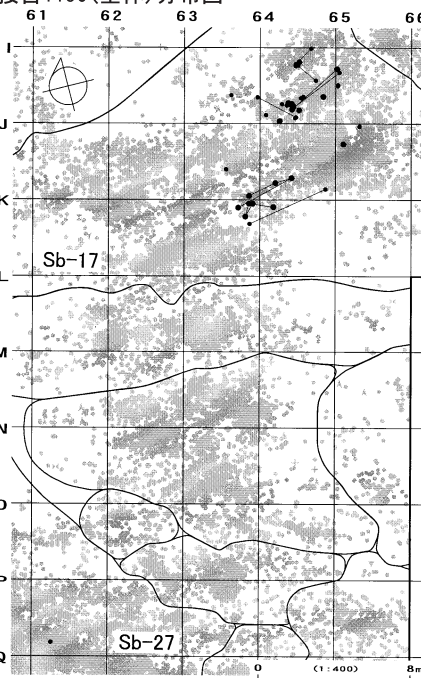

母岩154・接合1182

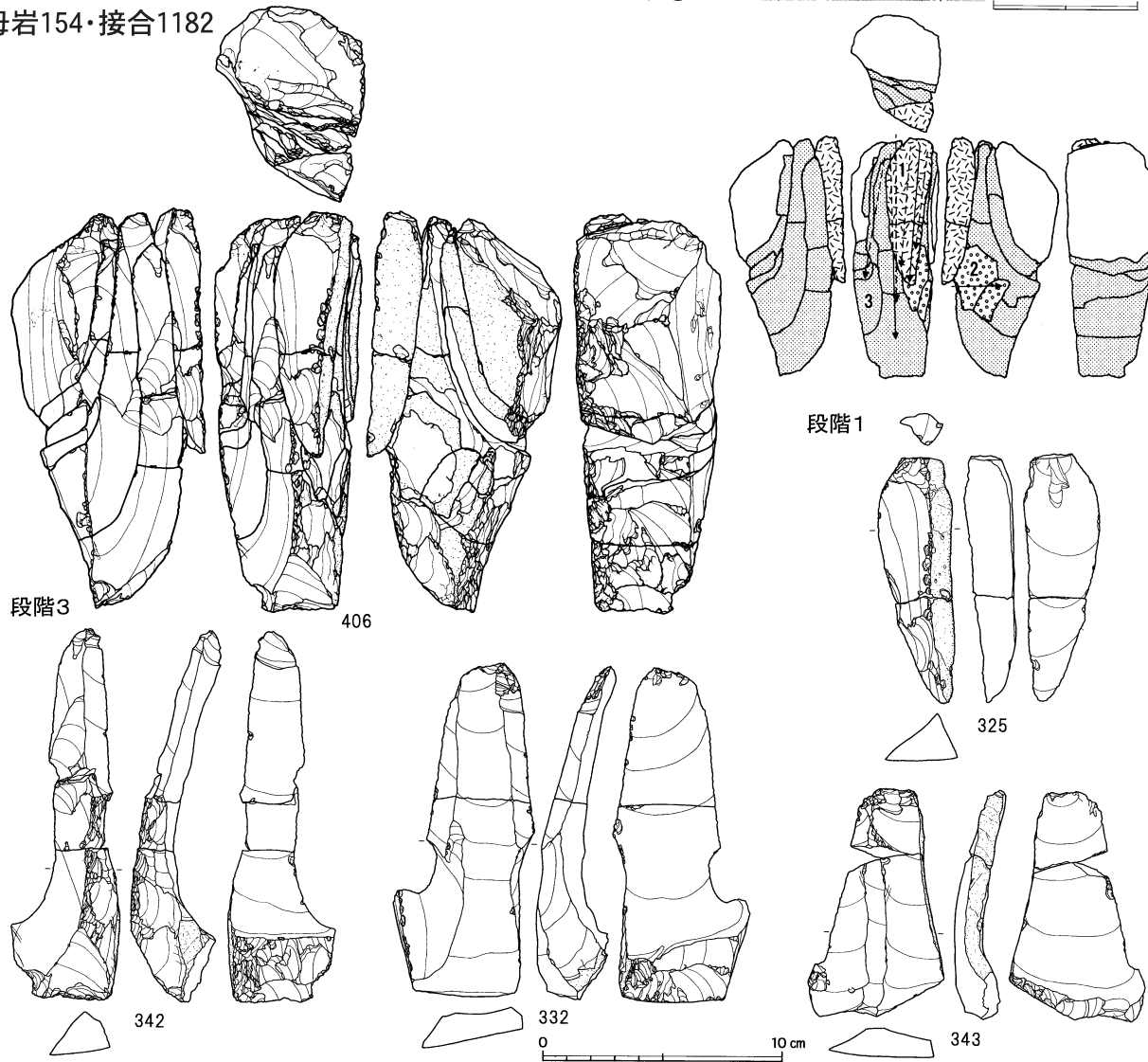

図IV-285 A区(Sb-14~19)の石器(64) 母岩160・接合1190(3)、母岩154・接合1182(1)

A区(Sb-14~19)

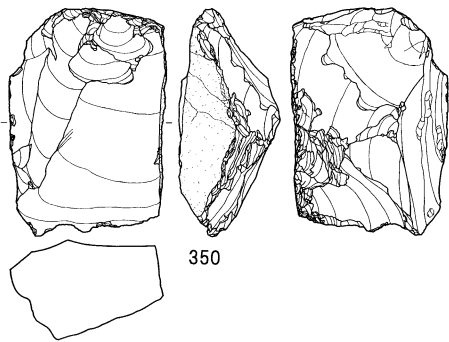

接合1182分布図

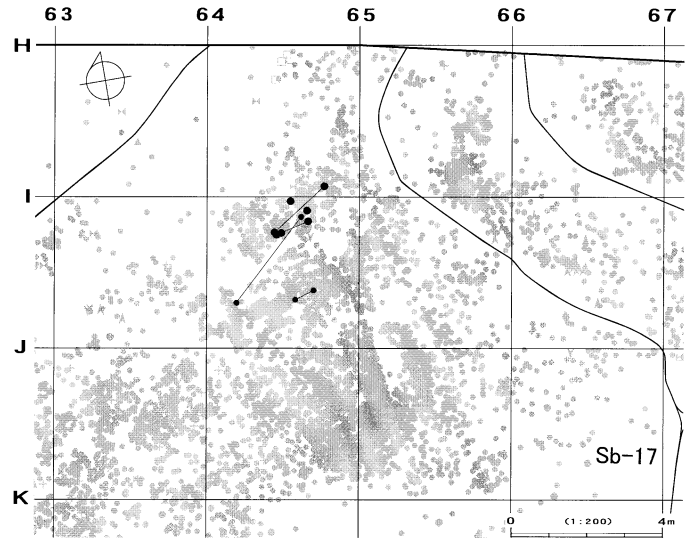

母岩156・接合1185

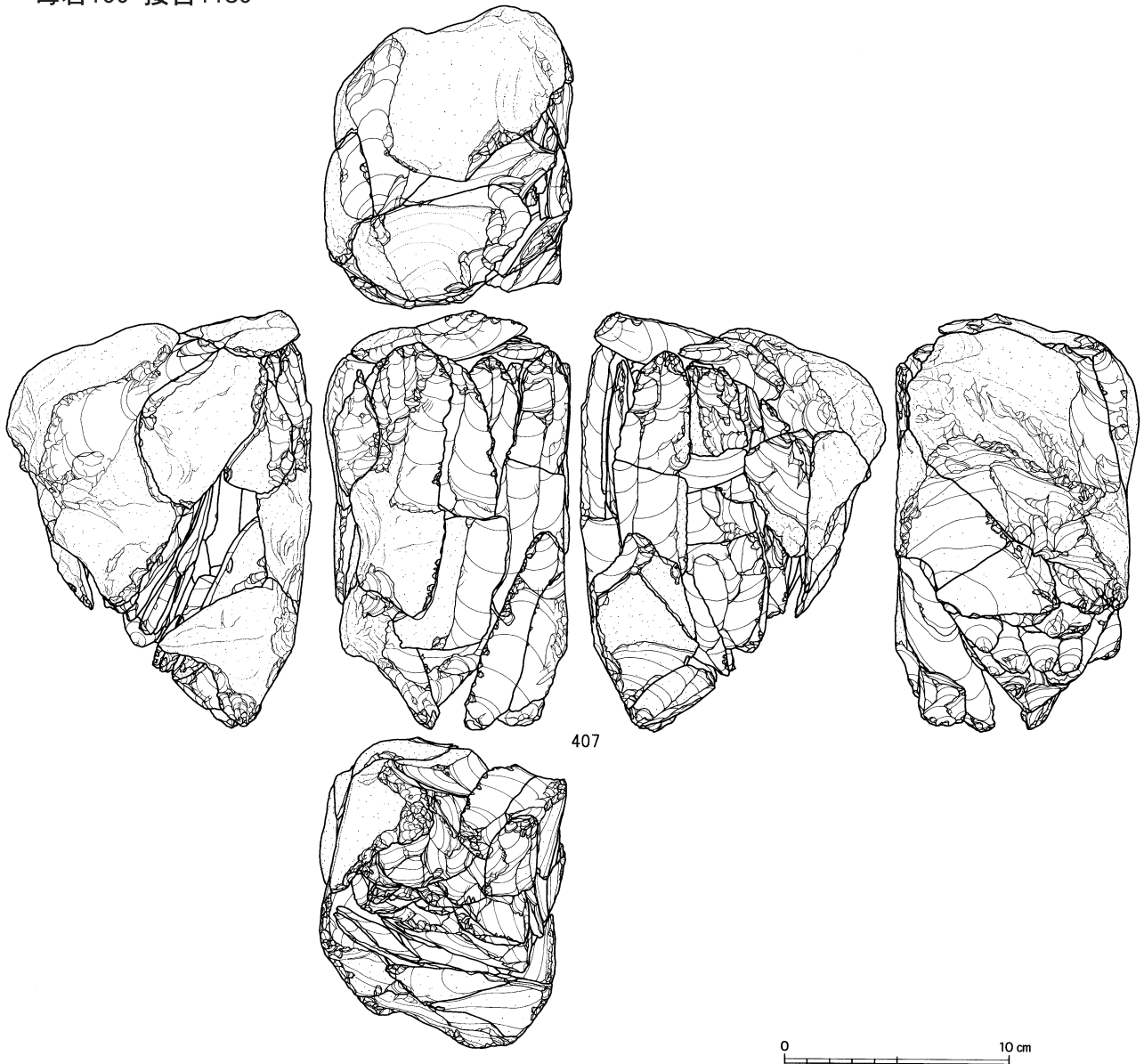

図IV-286 A区(Sb-14~19)の石器(65) 母岩154・接合1182(2)、母岩156・接合1185(1)



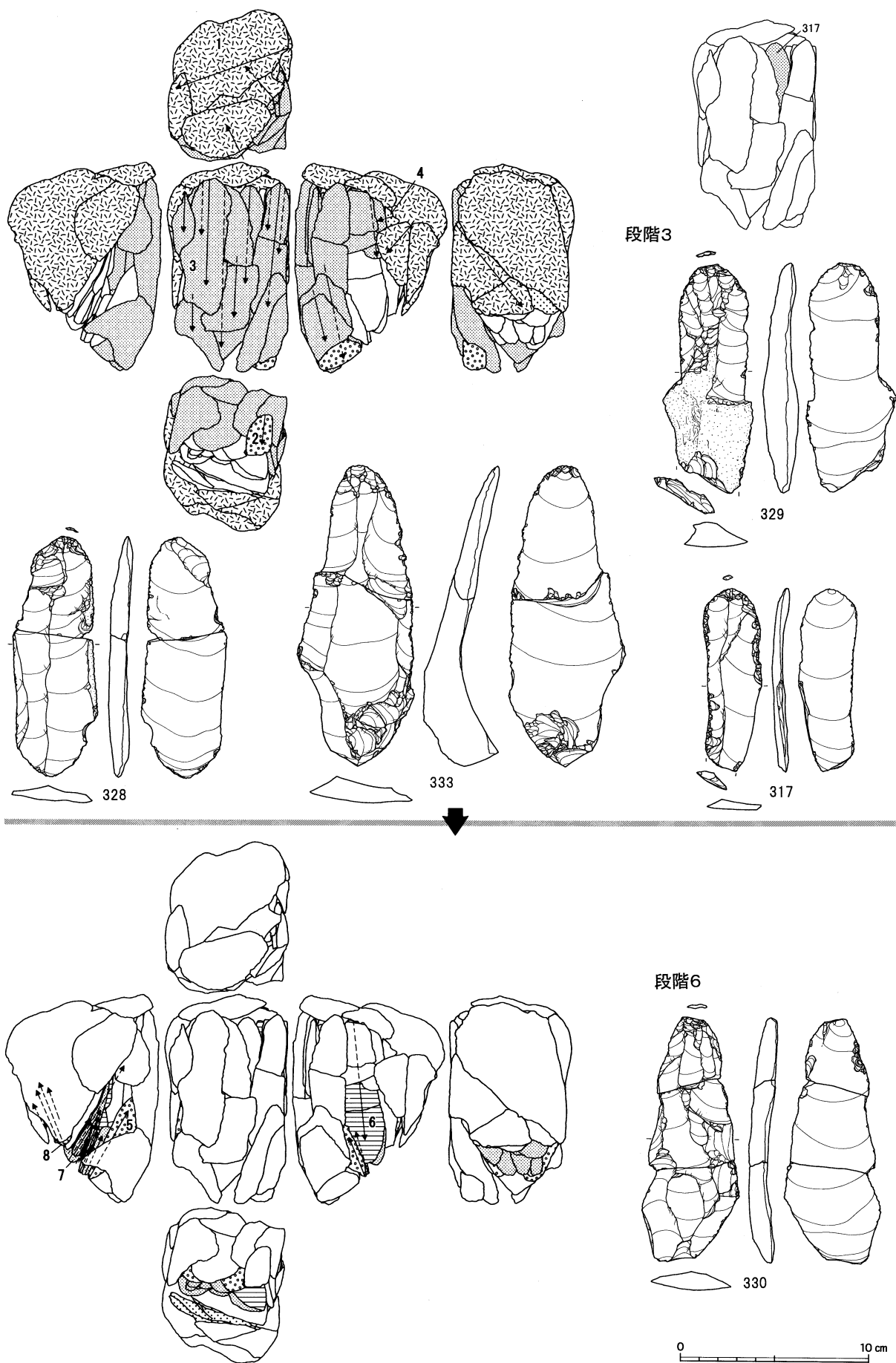

図IV-287 A区(Sb-14~19)の石器(66) 母岩156・接合1185(2)

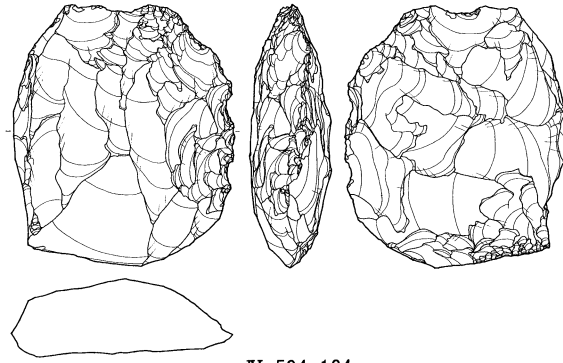

IV-594-124

複合1185分布図

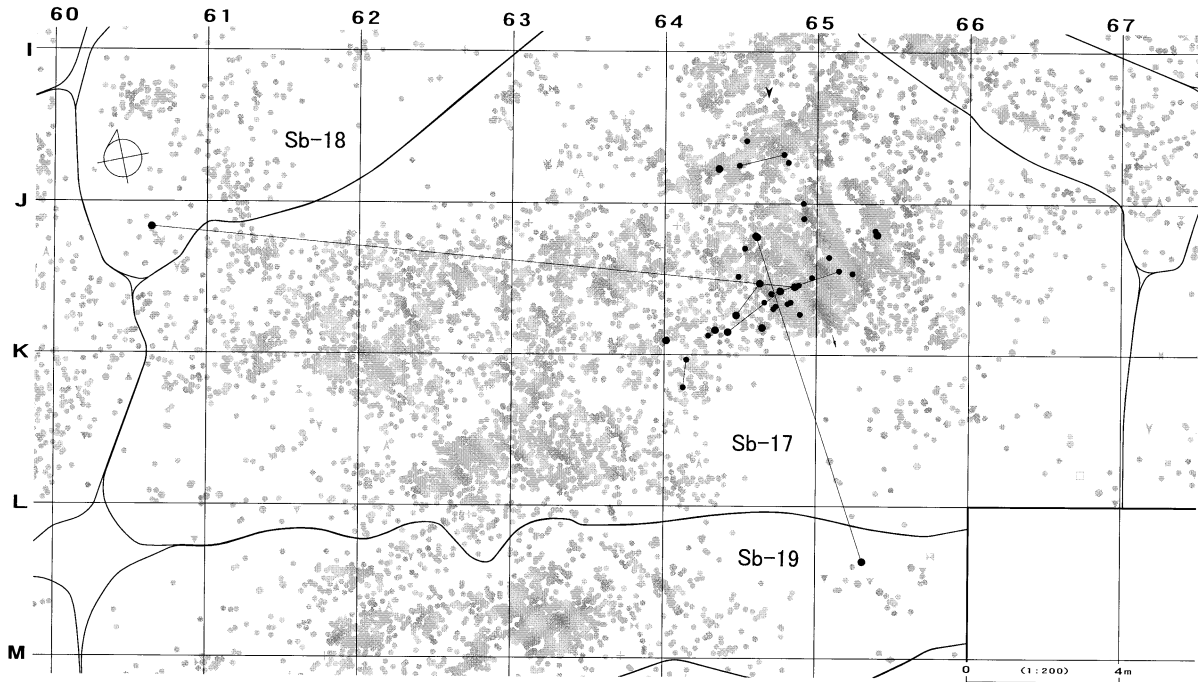

母岩143・接合1147

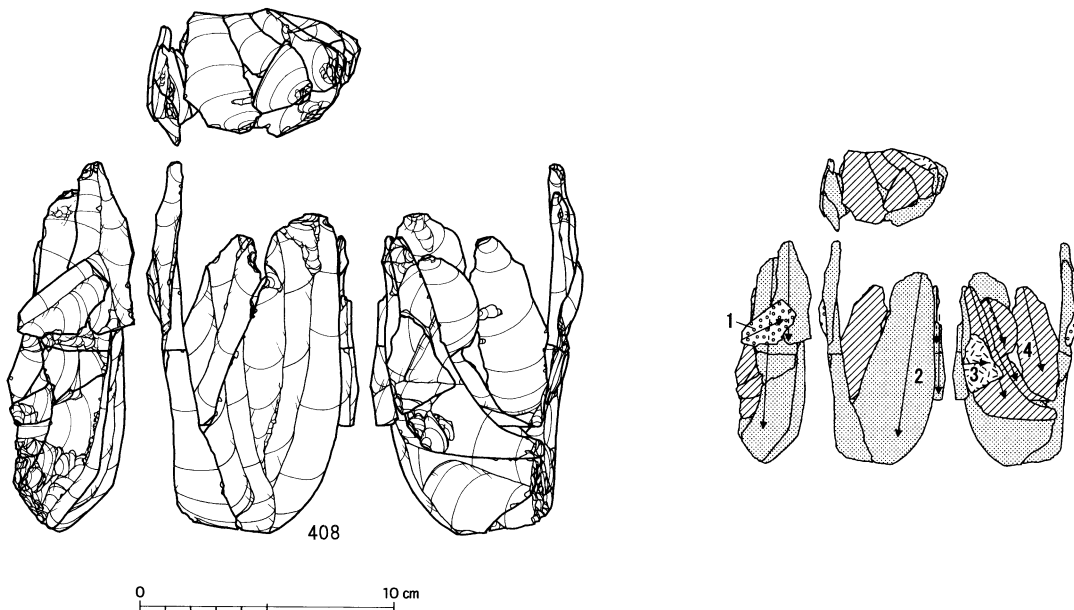

図IV-288 A区(Sb-14~19)の石器(67) 母岩156・接合1185(3)、母岩143・接合1147(1)



段階2

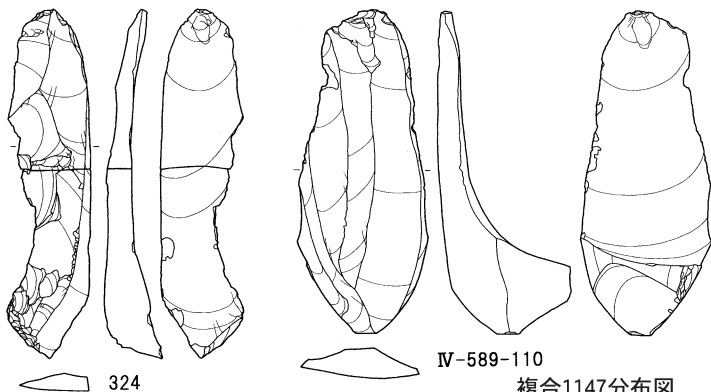

0 10 cm

段階4

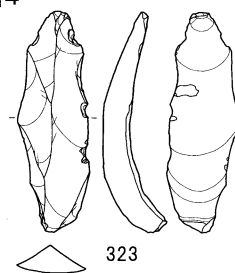

複合1147分布図

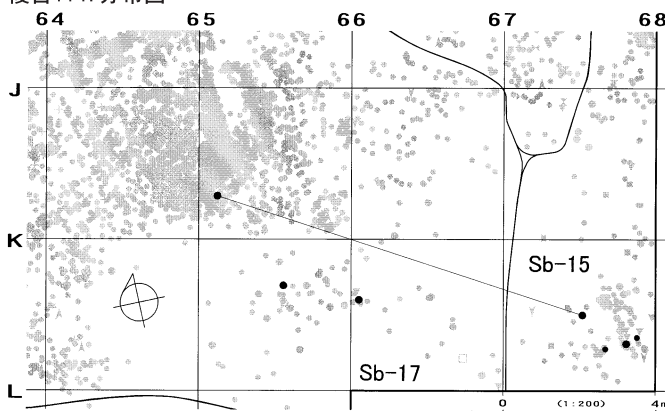

母岩141・接合1141

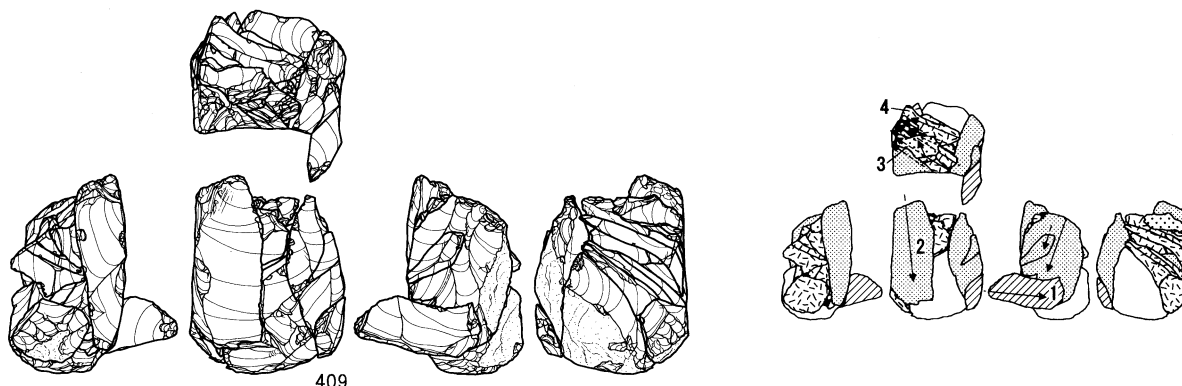

段階2

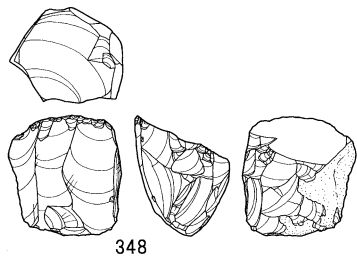
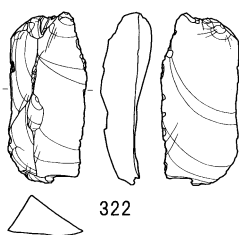

複合1141分布図

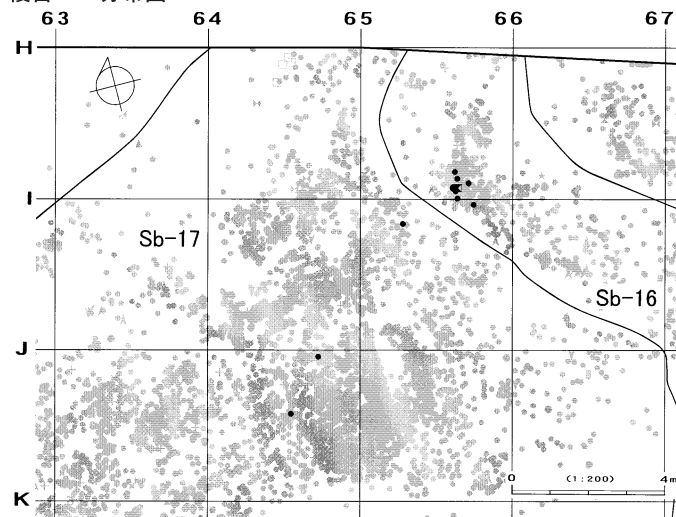

図IV-289 A区(Sb-14~19)の石器(68) 母岩143・接合1147(2)、母岩141・接合1141

母岩145・接合1164

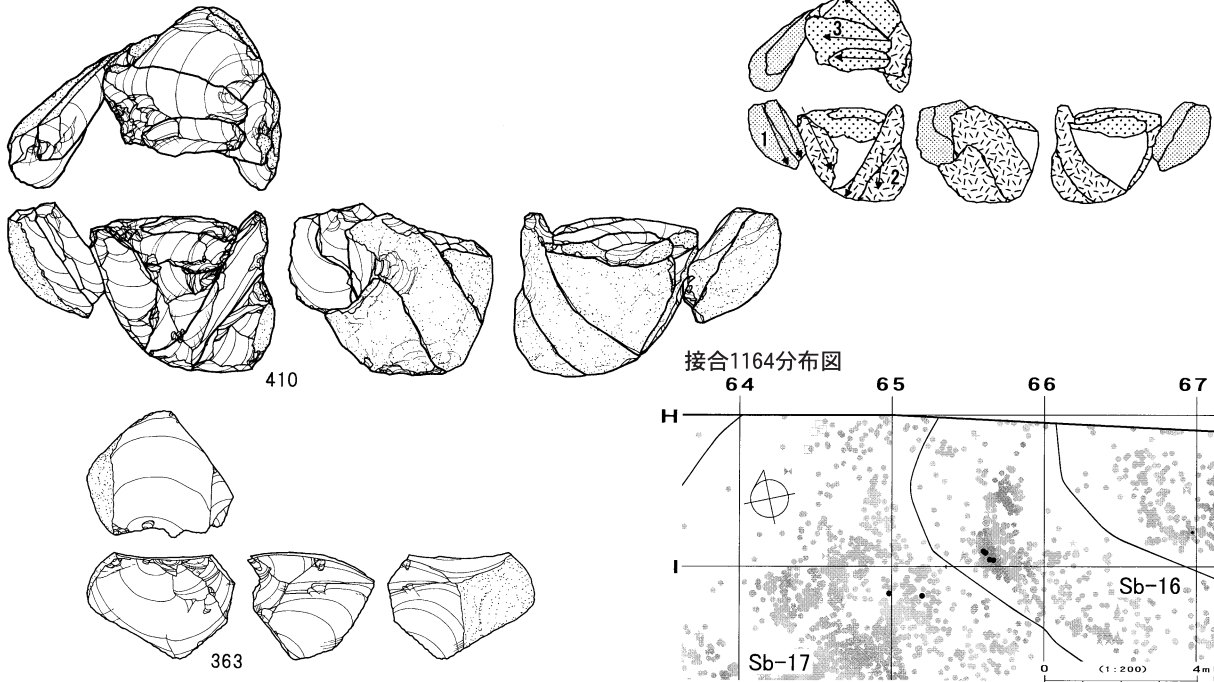

母岩140・接合1140

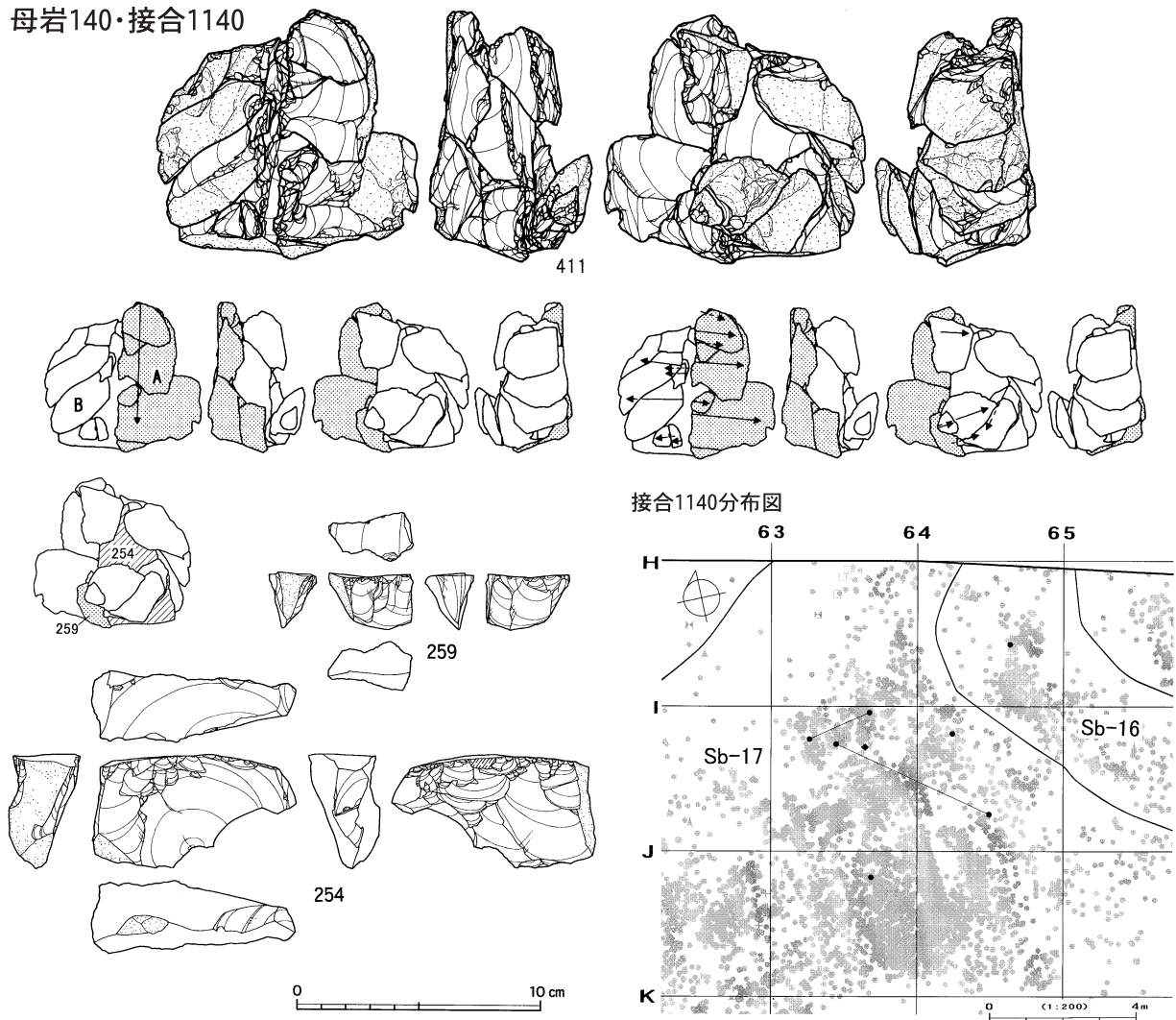

図IV-290 A区(Sb-14~19)の石器(69) 母岩145・接合1164、母岩140・接合1140

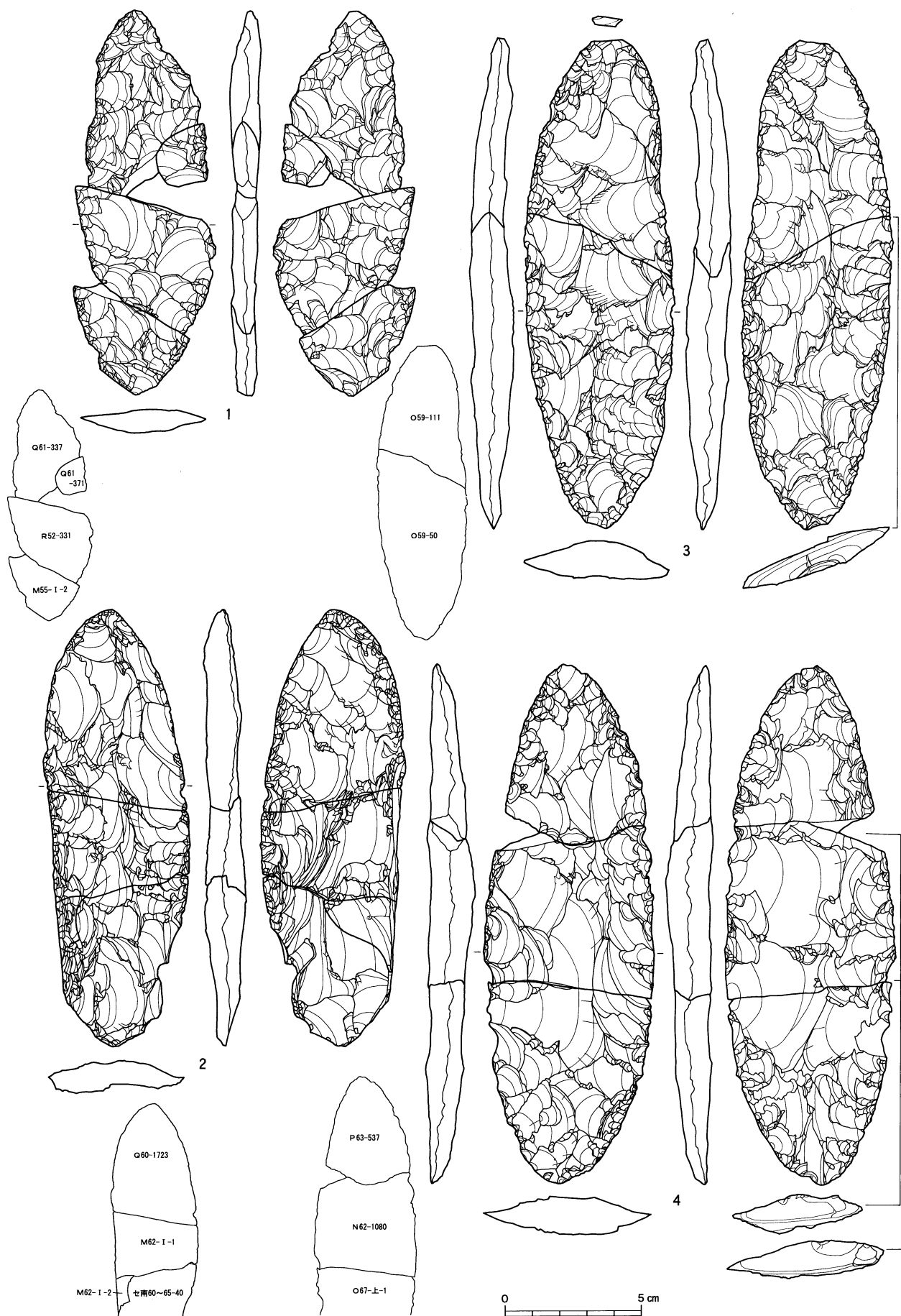

図IV-291 B区(Sb-20~29)の石器(1) 尖頭器



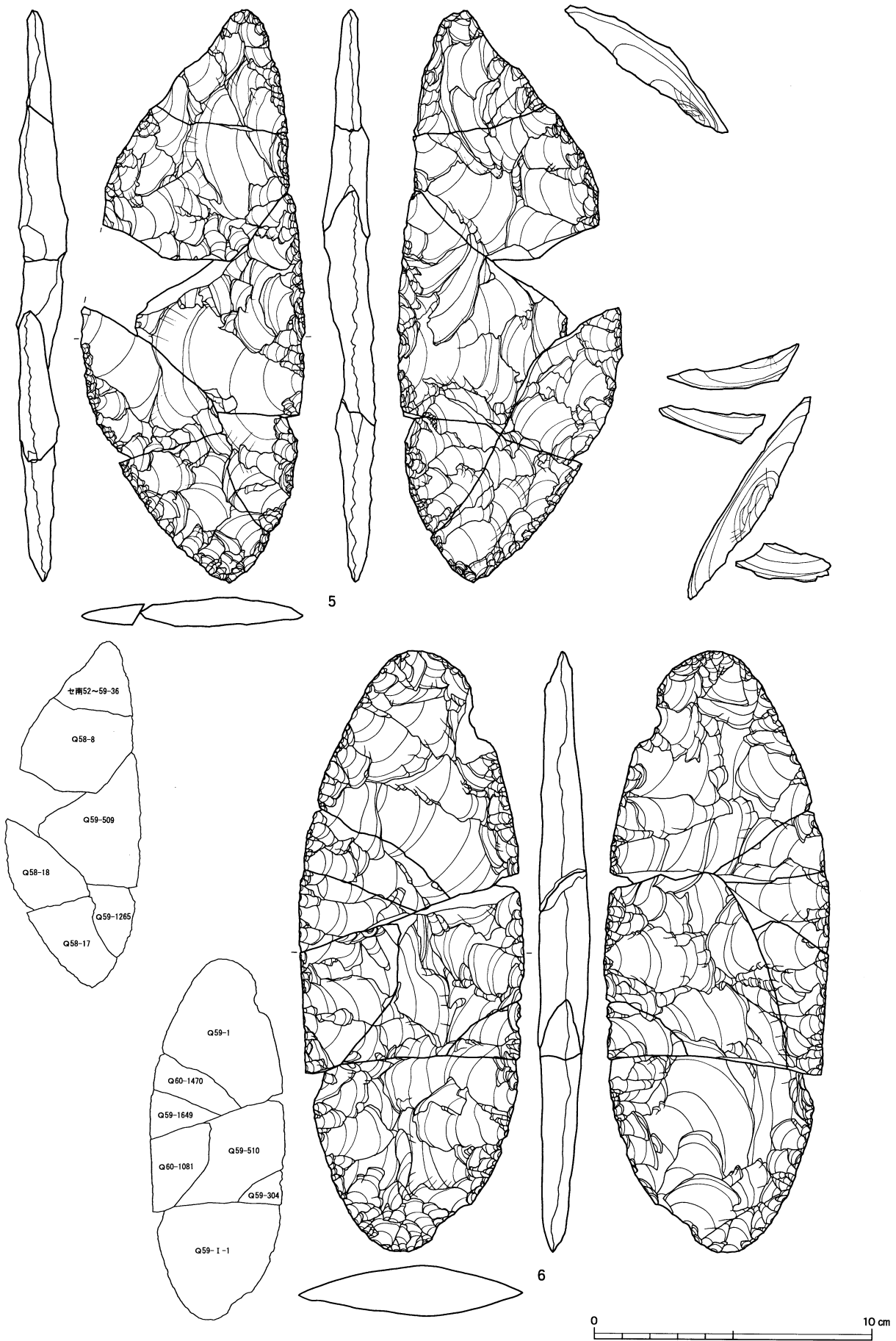

図IV-292 B区 (Sb-20~29) の石器 (2) 尖頭器

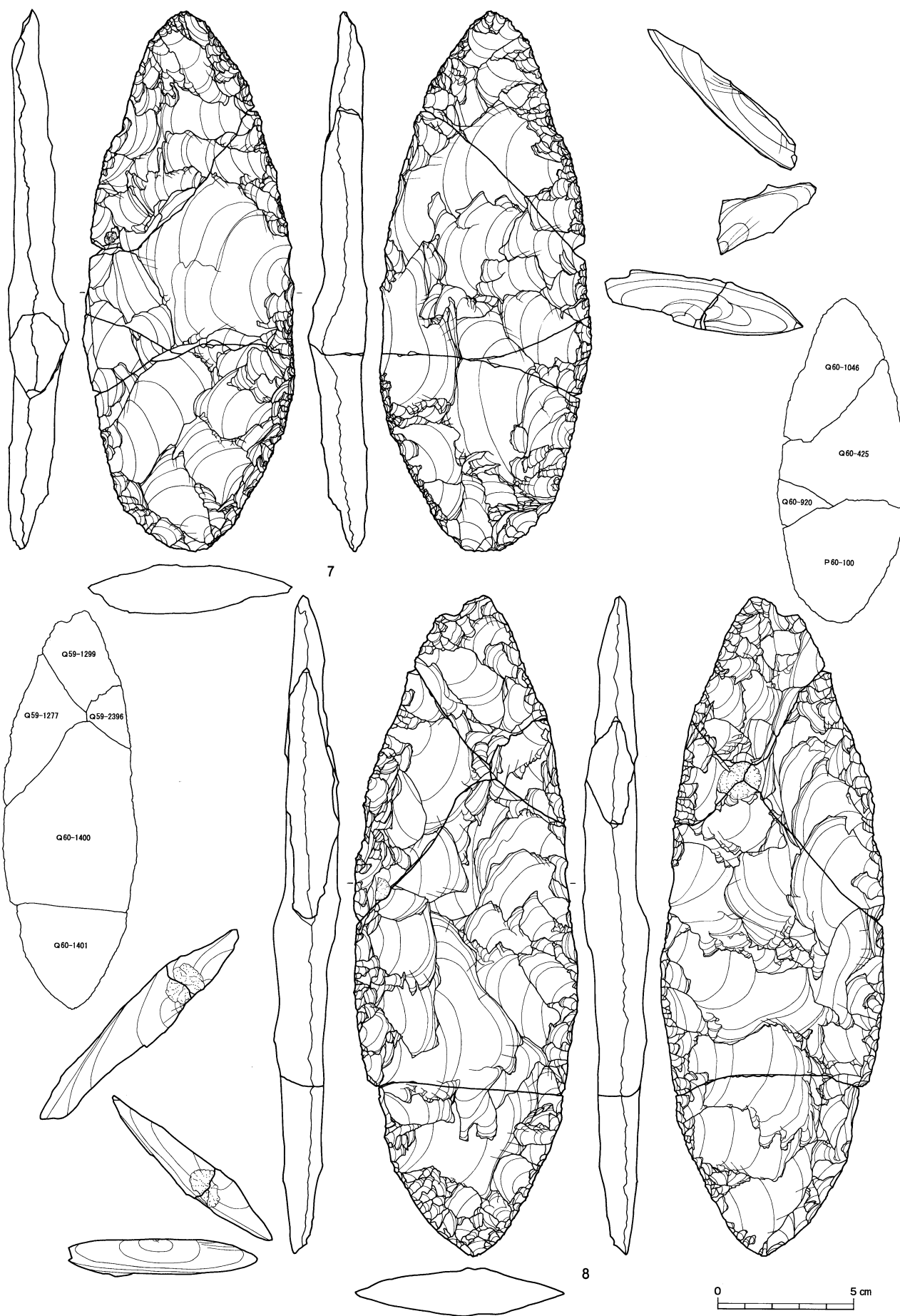

図IV-293 B区(Sb-20~29)の石器(3) 尖頭器



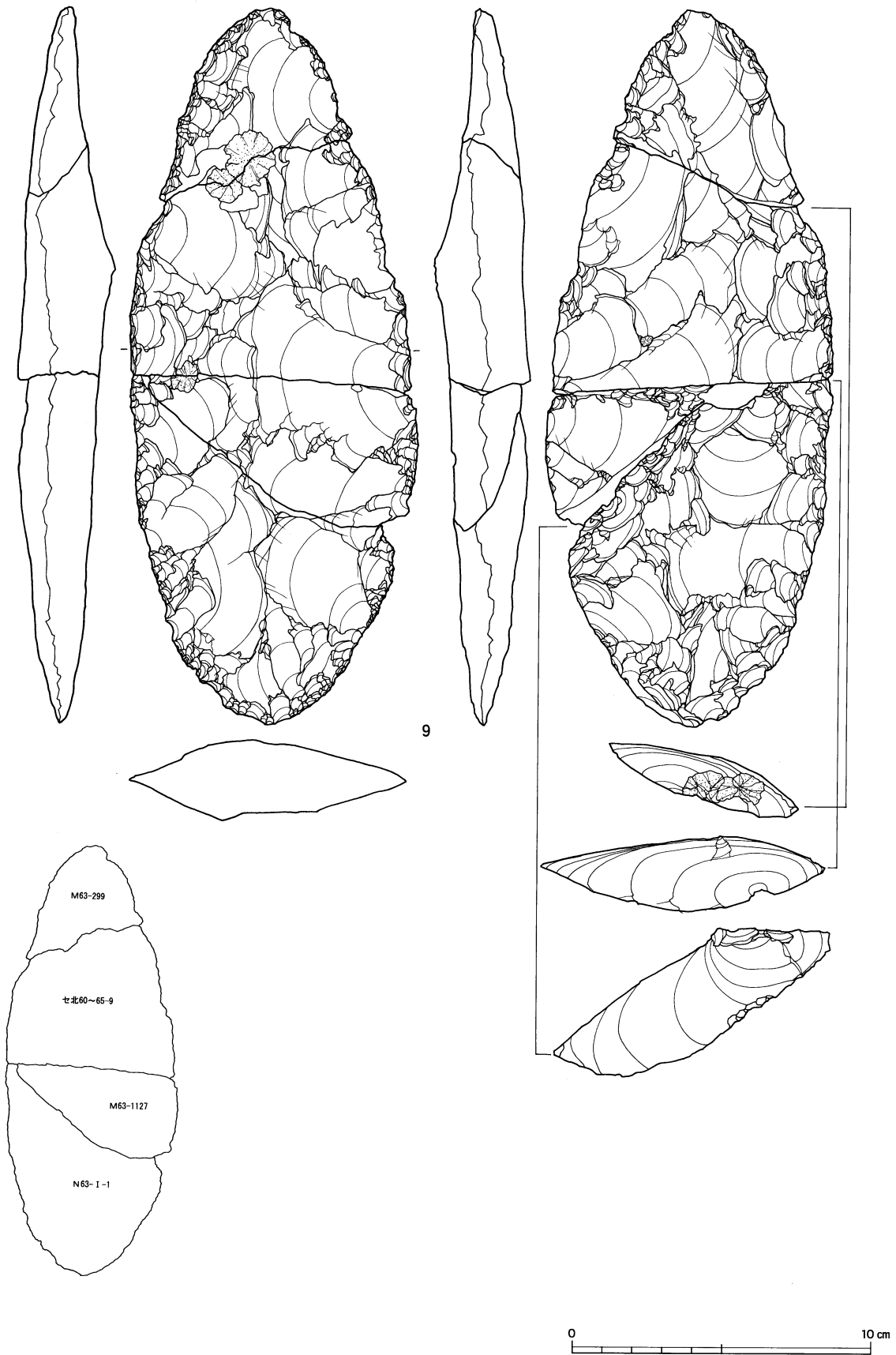

図IV-294 B区 (Sb-20~29) の石器 (4) 尖頭器

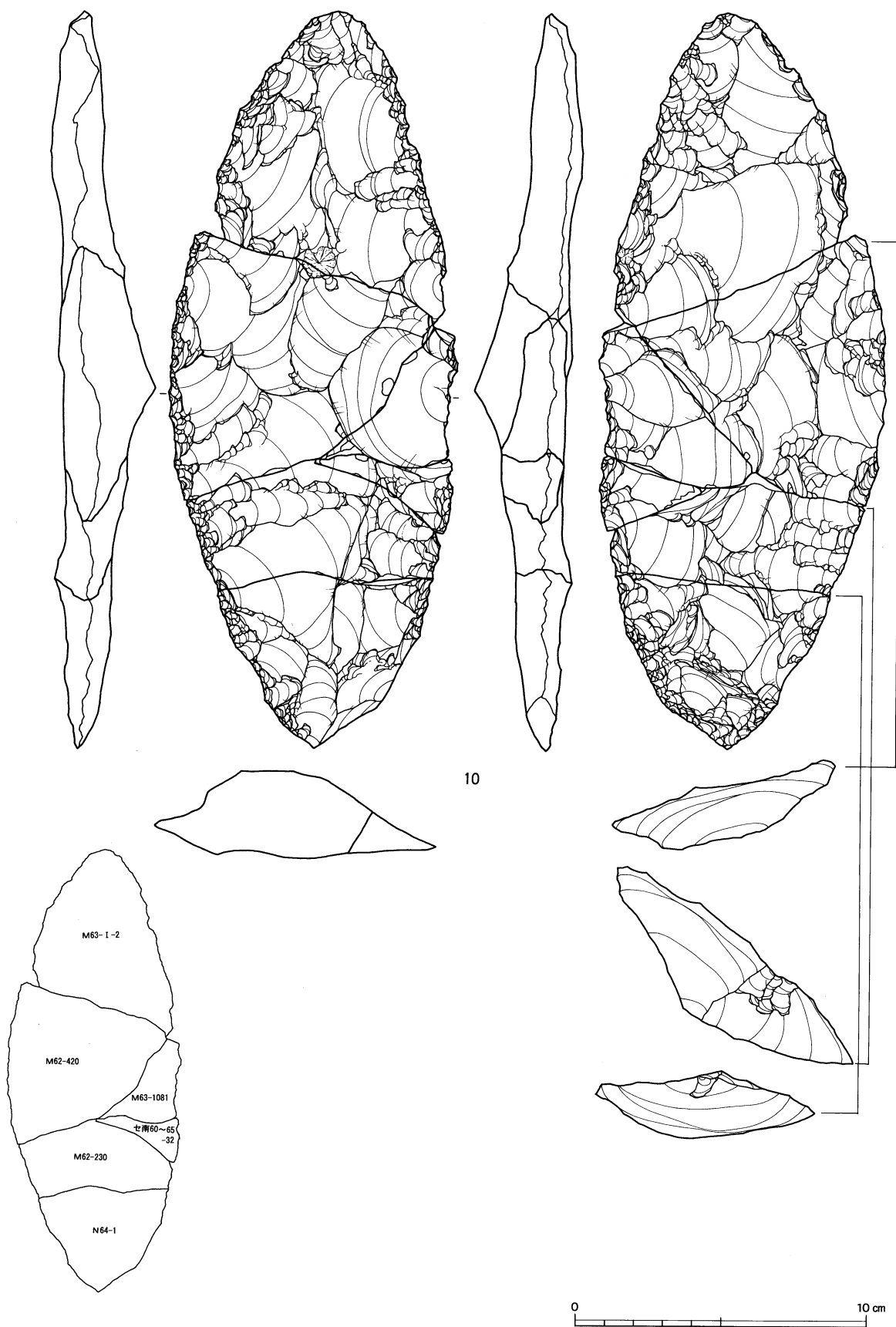

図IV-295 B区(Sb-20~29)の石器(5) 尖頭器

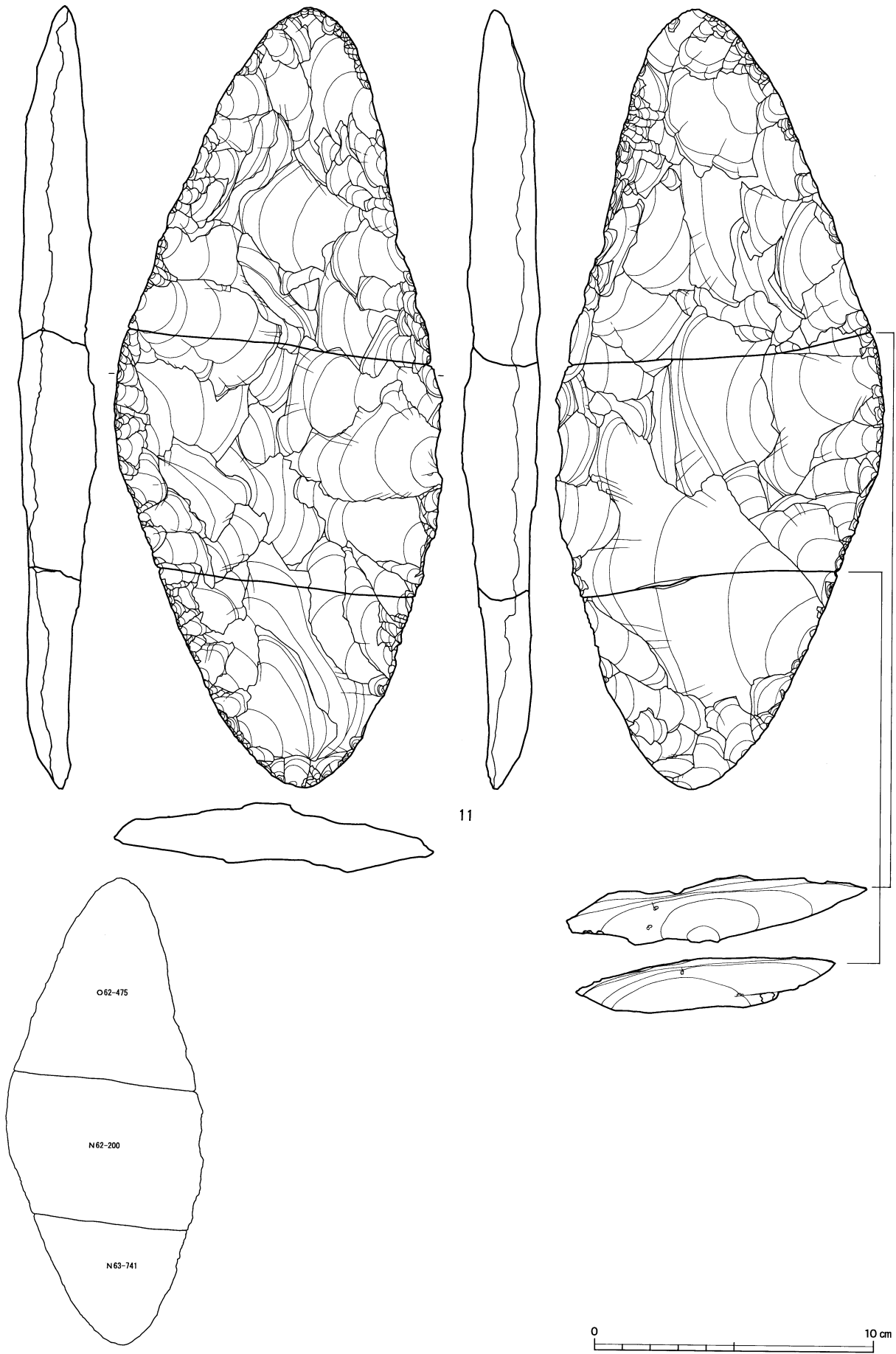

図IV-296 B区 (Sb-20~29) の石器 (6) 尖頭器

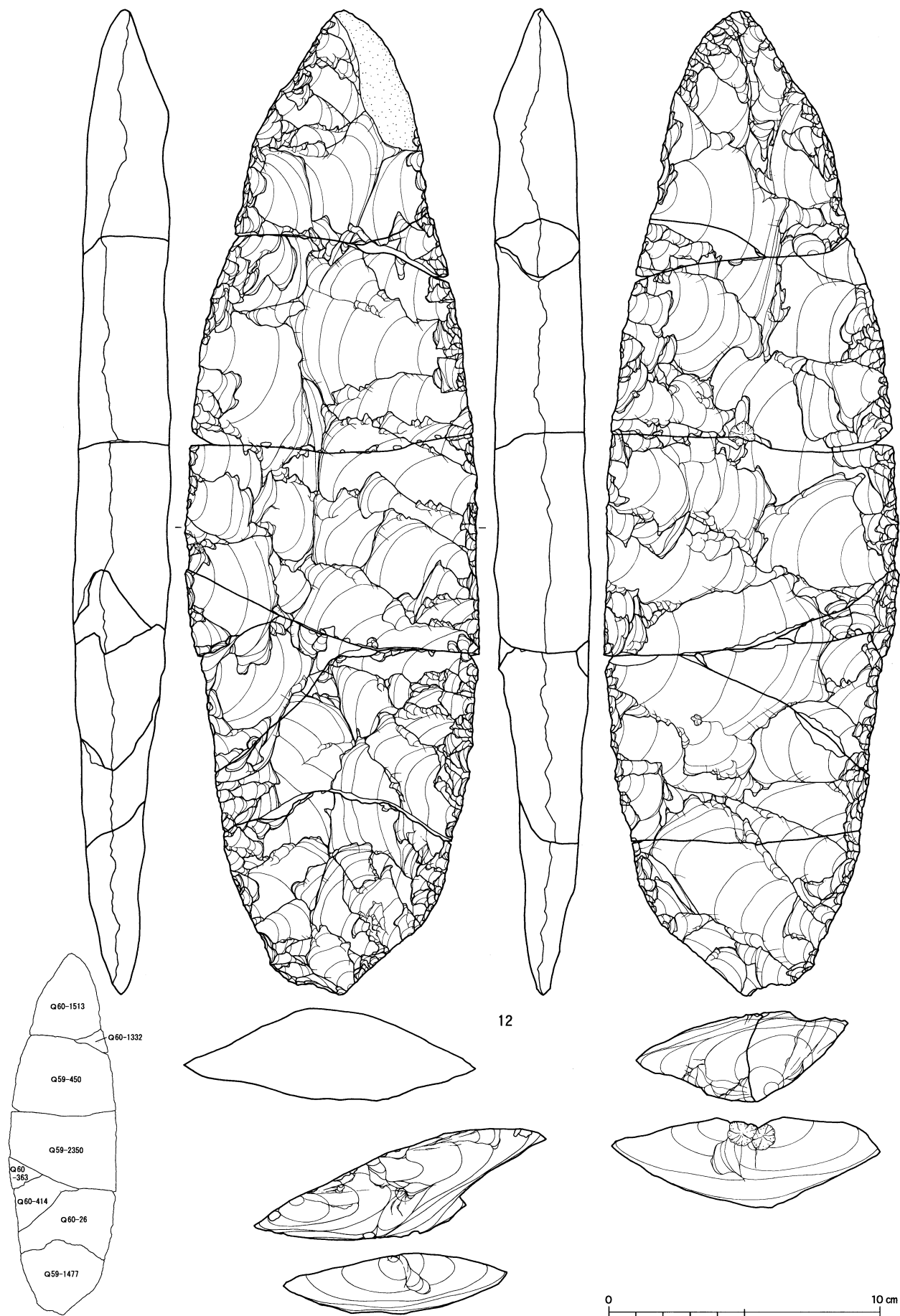

図IV-297 B区(Sb-20~29)の石器(7) 尖頭器

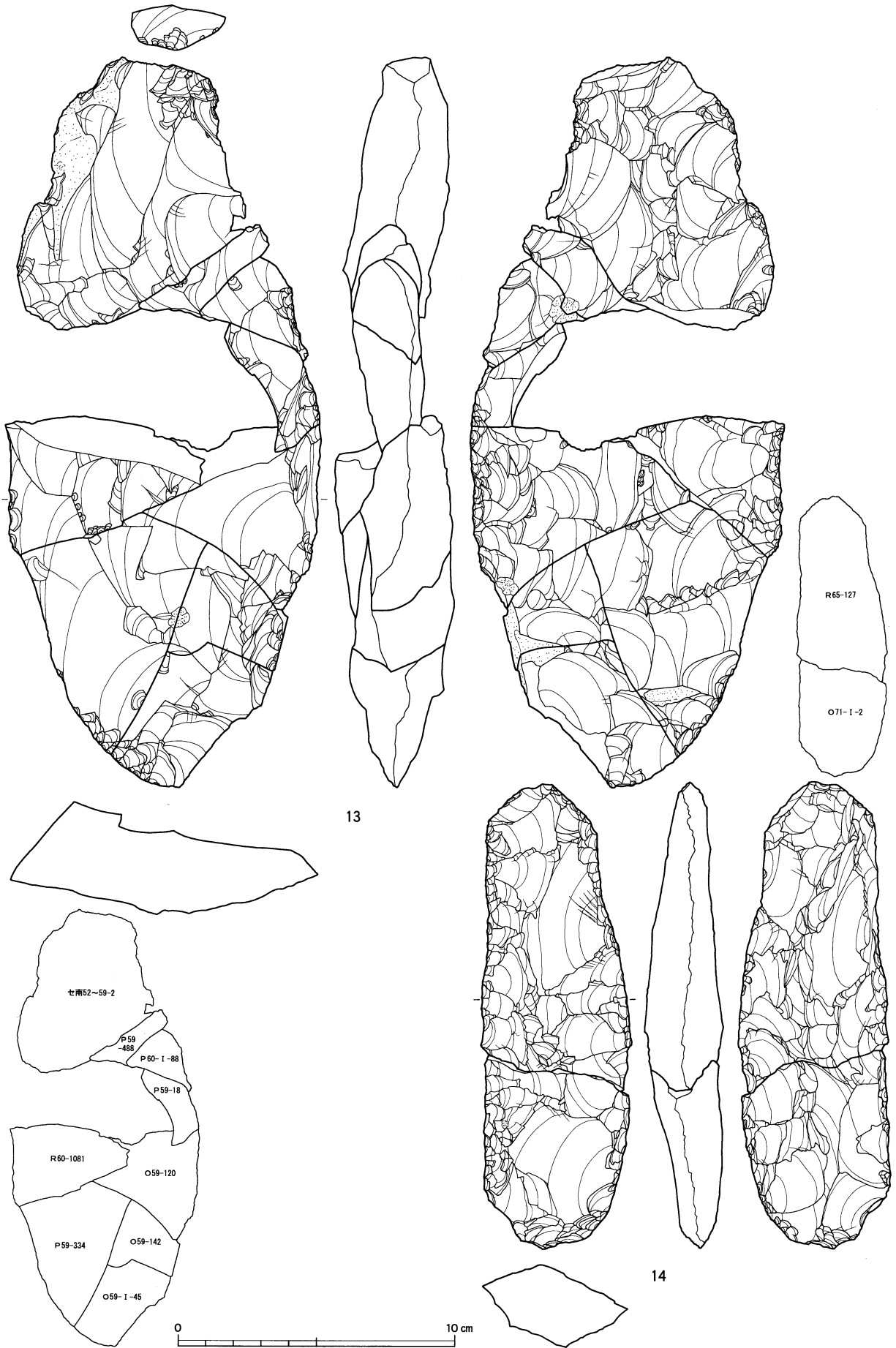

図IV-298 B区 (Sb-20~29) の石器 (8) 尖頭器



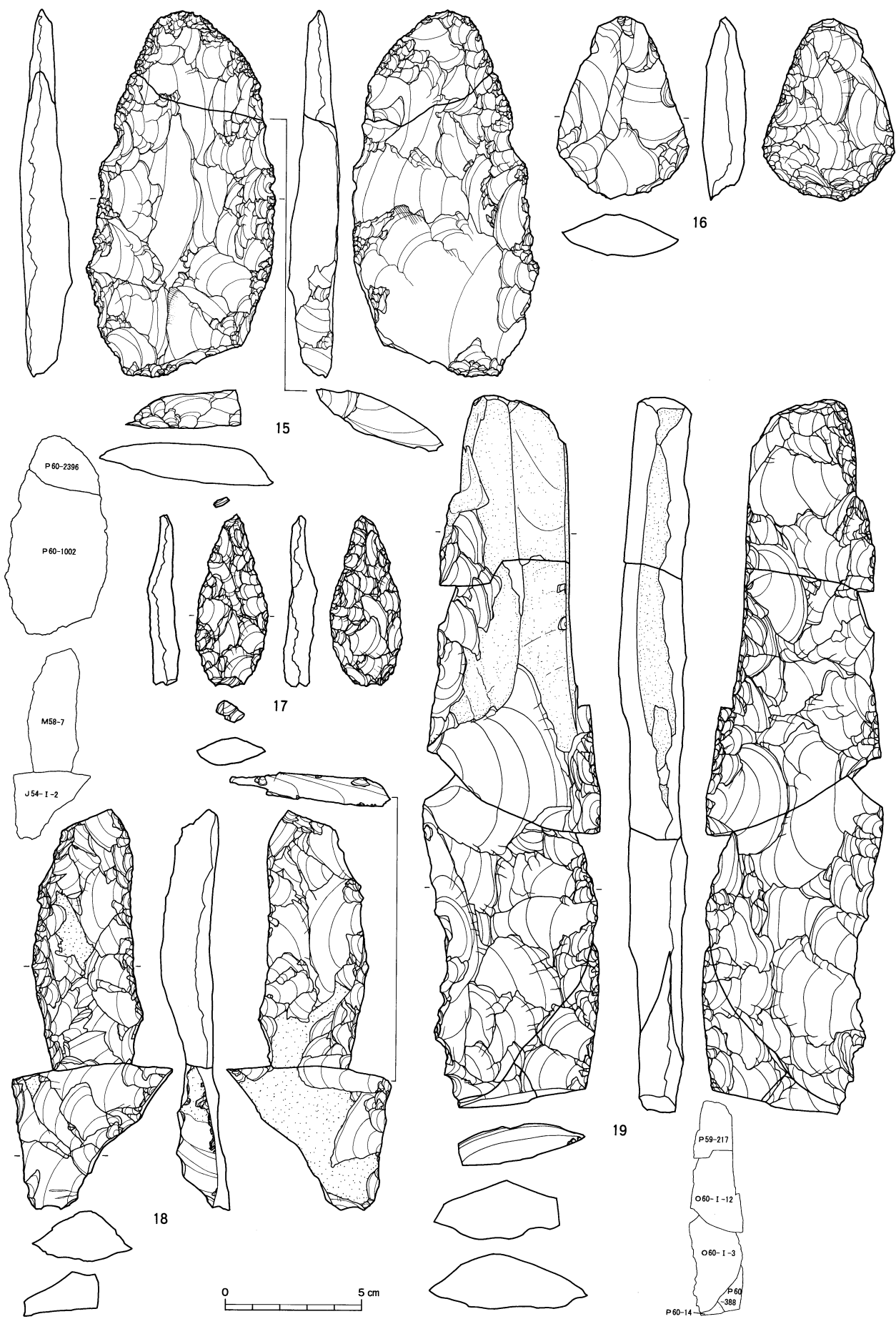

図IV-299 B区(Sb-20~29)の石器(9) 尖頭器

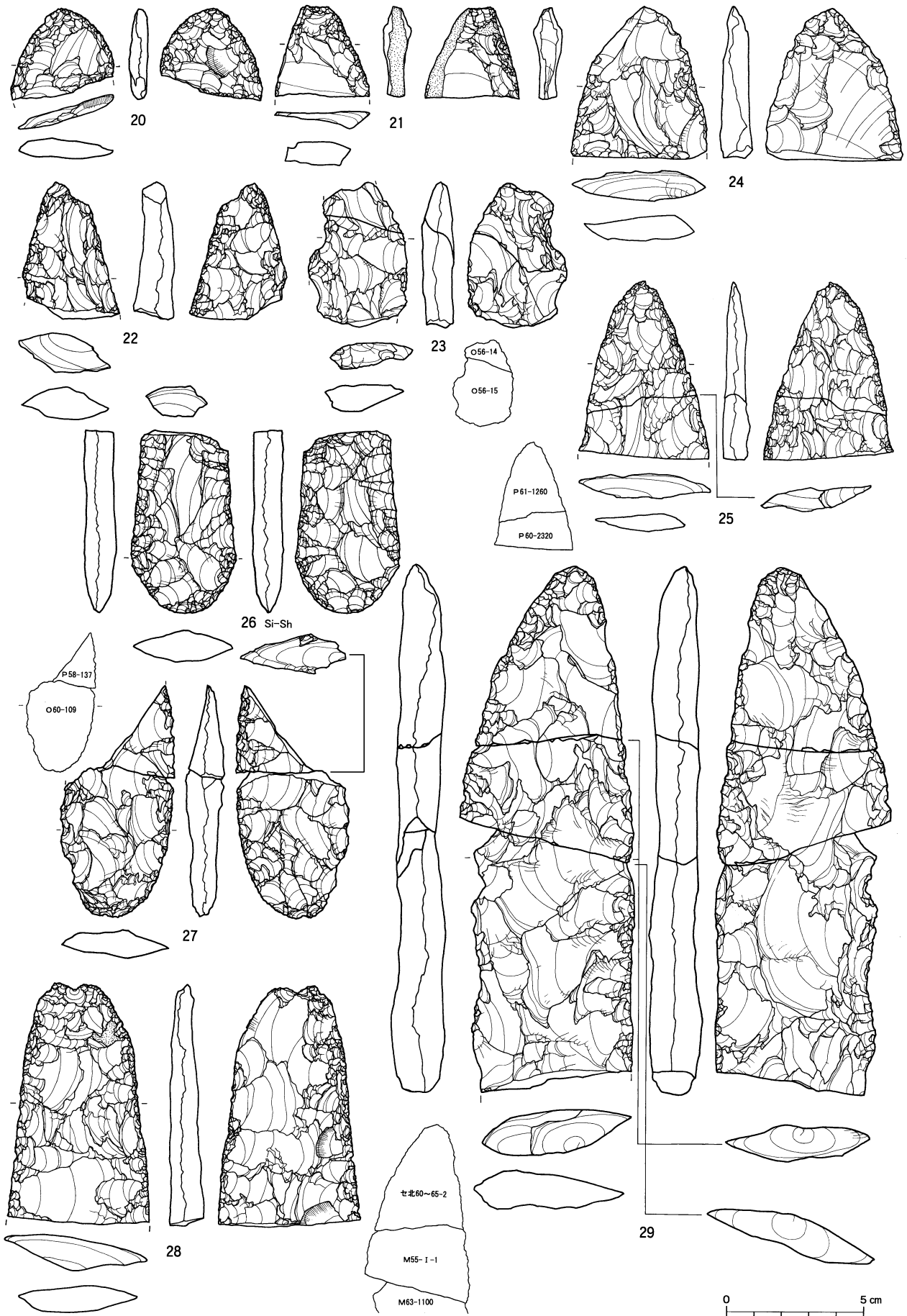

図IV-300 B区 (Sb-20~29)の石器(10) 尖頭器

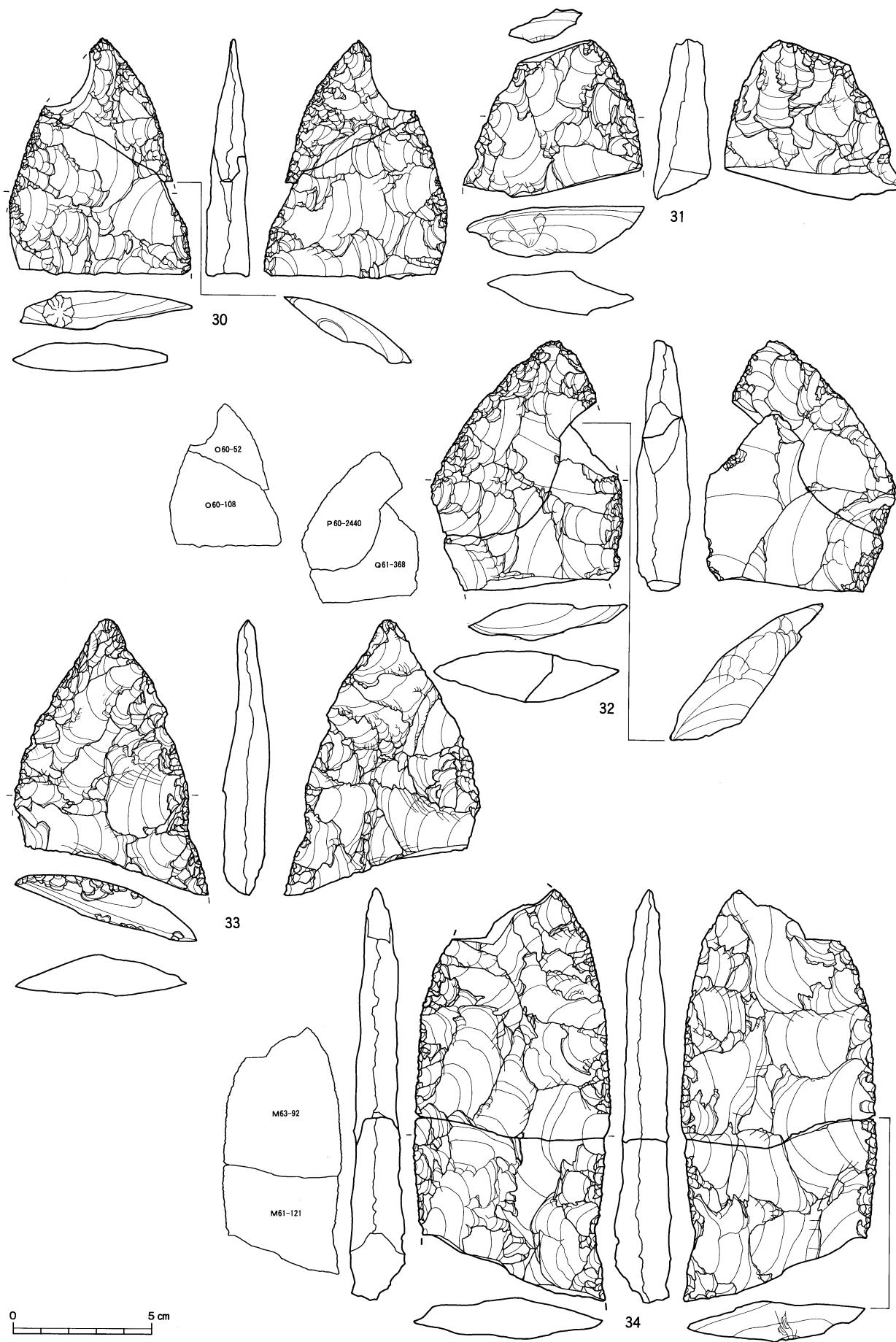

図IV-301 B区(Sb-20~29)の石器(11) 尖頭器

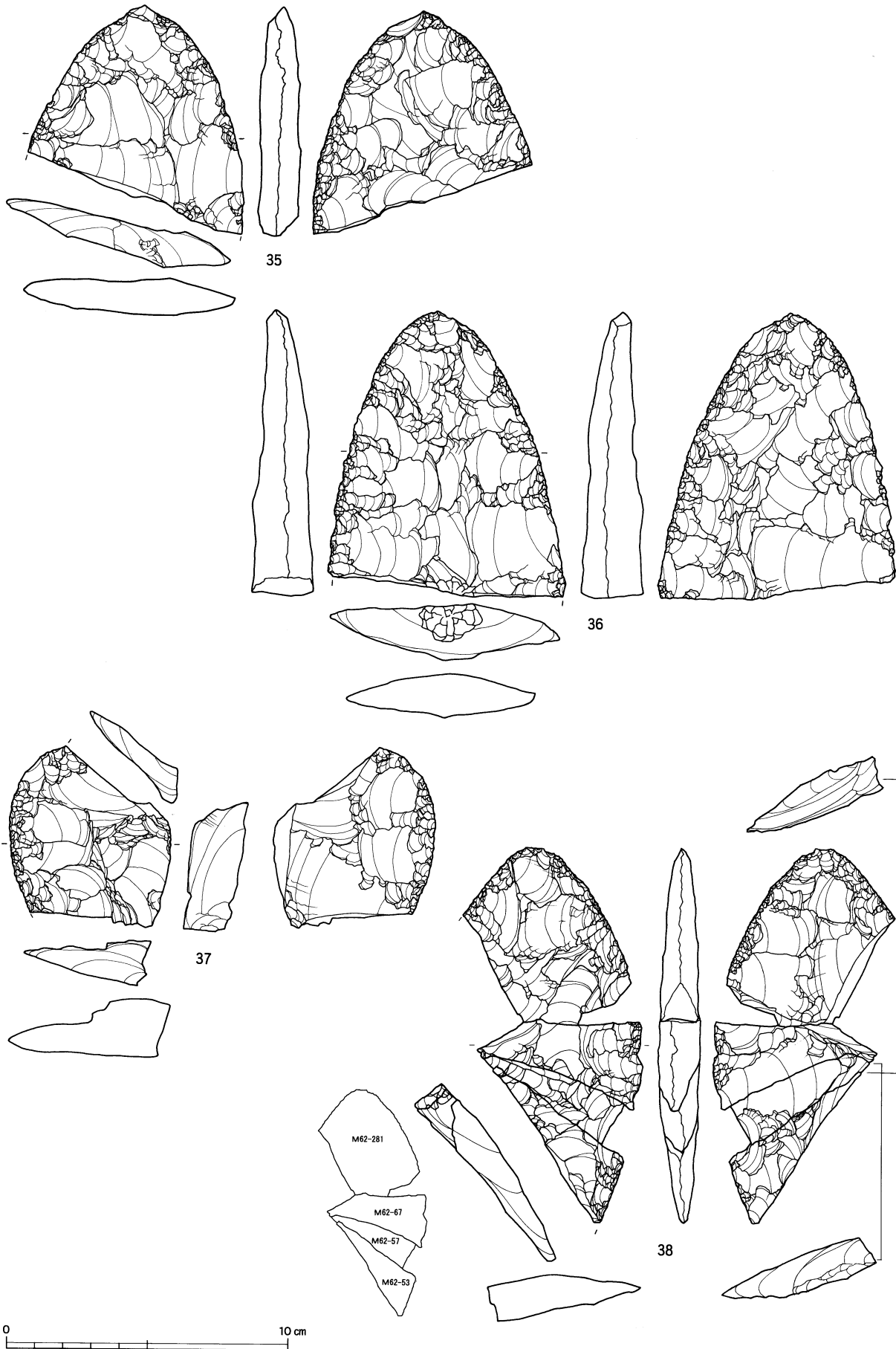

図IV-302 B区 (Sb-20~29)の石器(12) 尖頭器



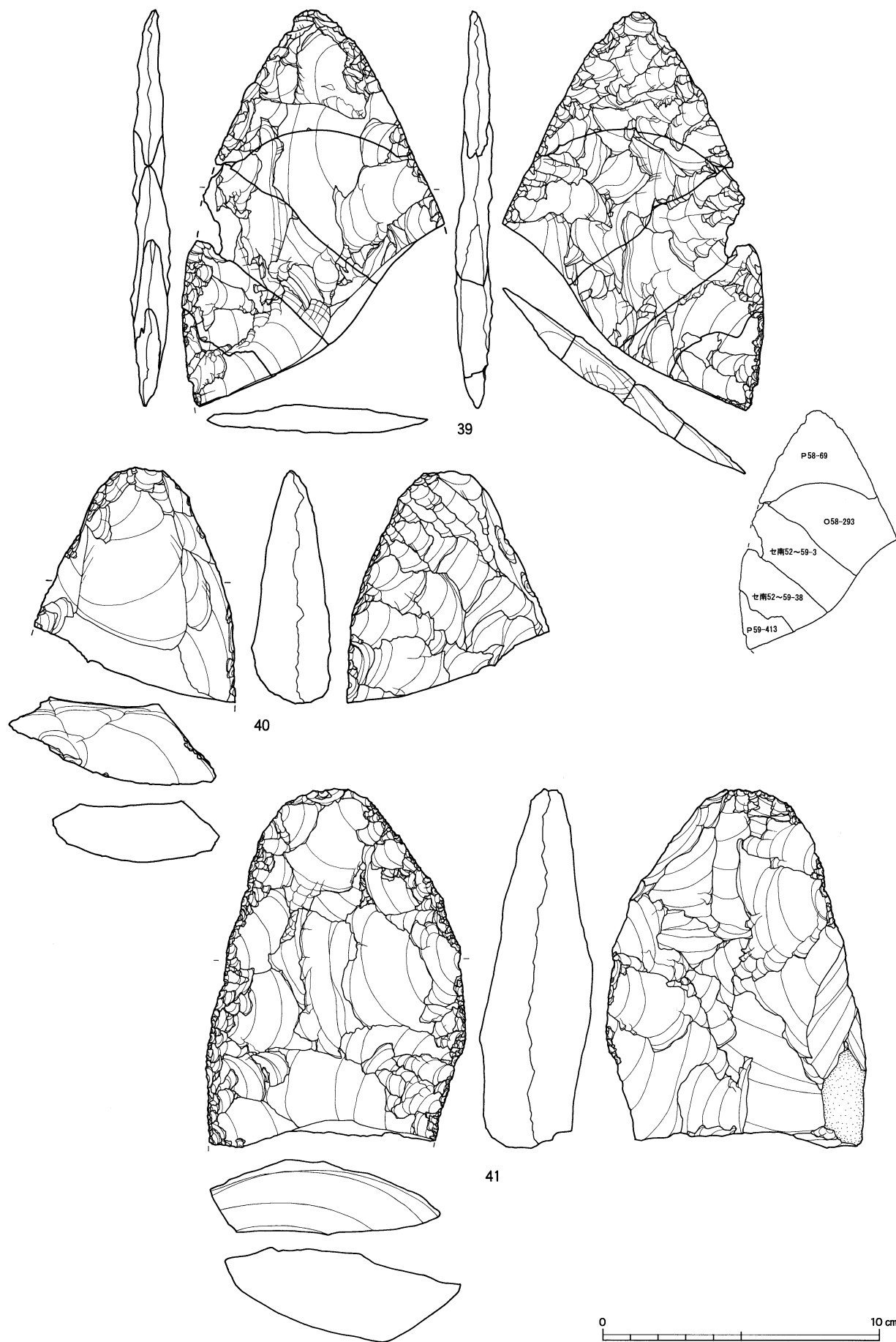

図IV-303 B区(Sb-20~29)の石器(13) 尖頭器



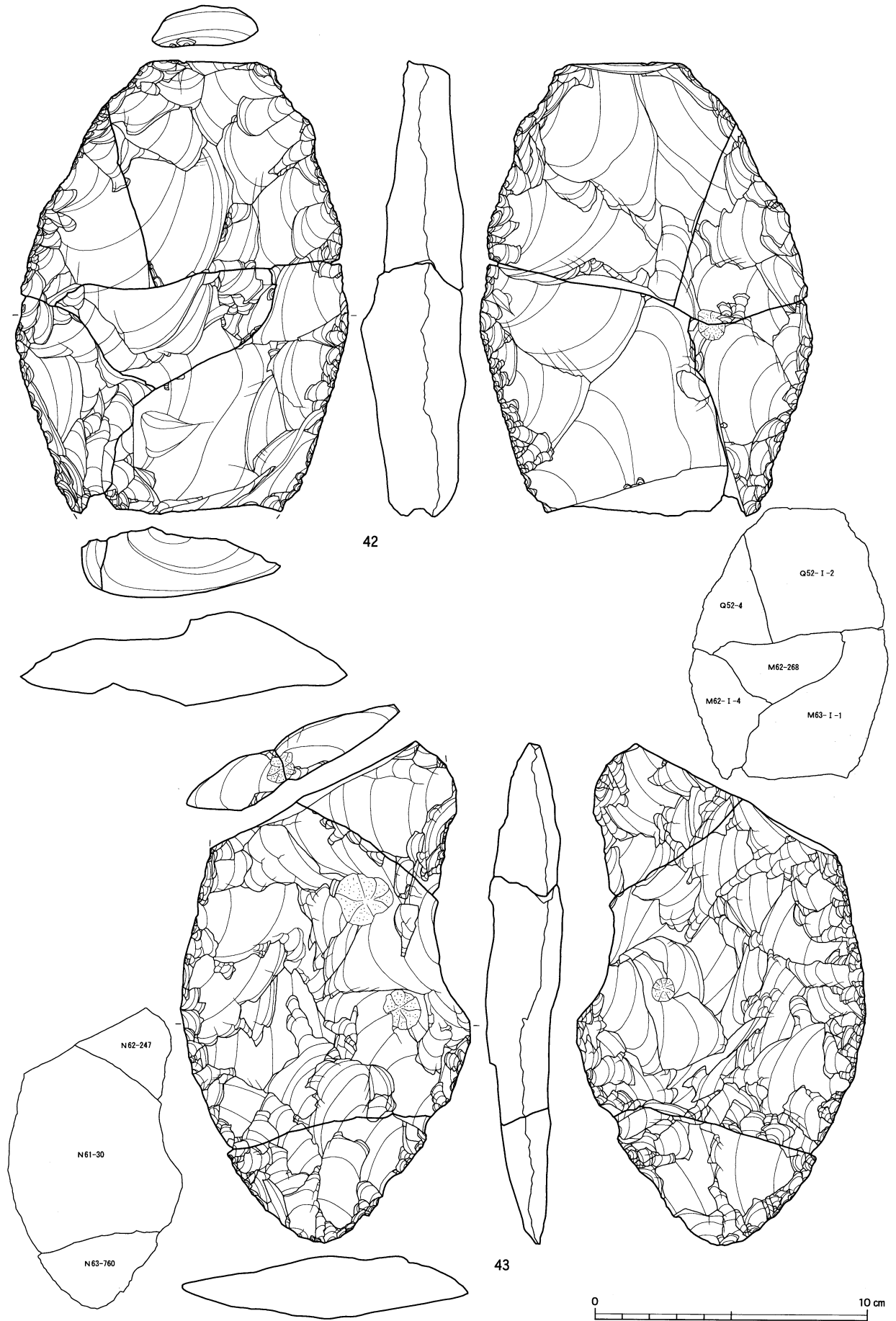

図IV-304 B区 (Sb-20~29)の石器(14) 尖頭器

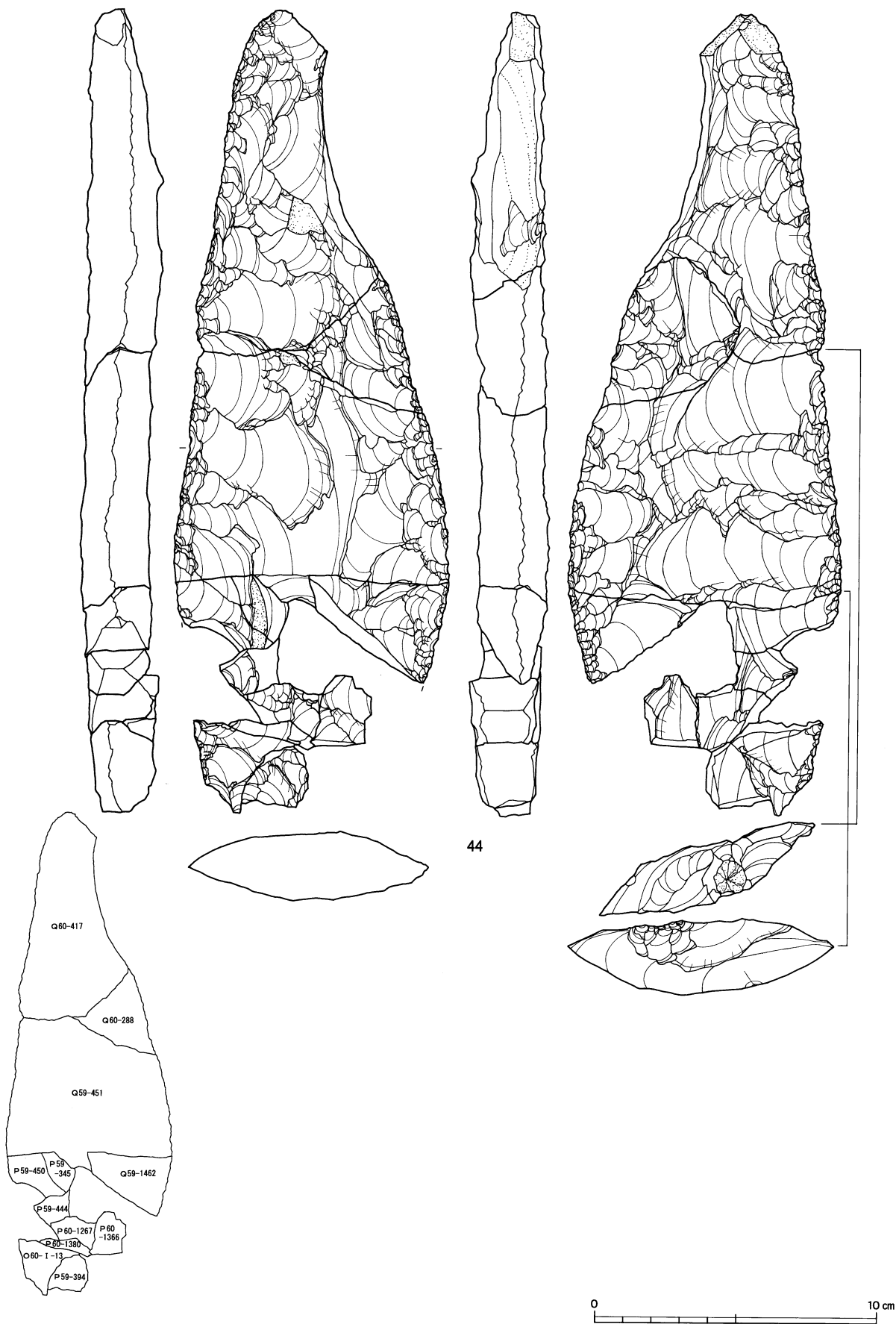

図IV-305 B区(Sb-20~29)の石器(15) 尖頭器

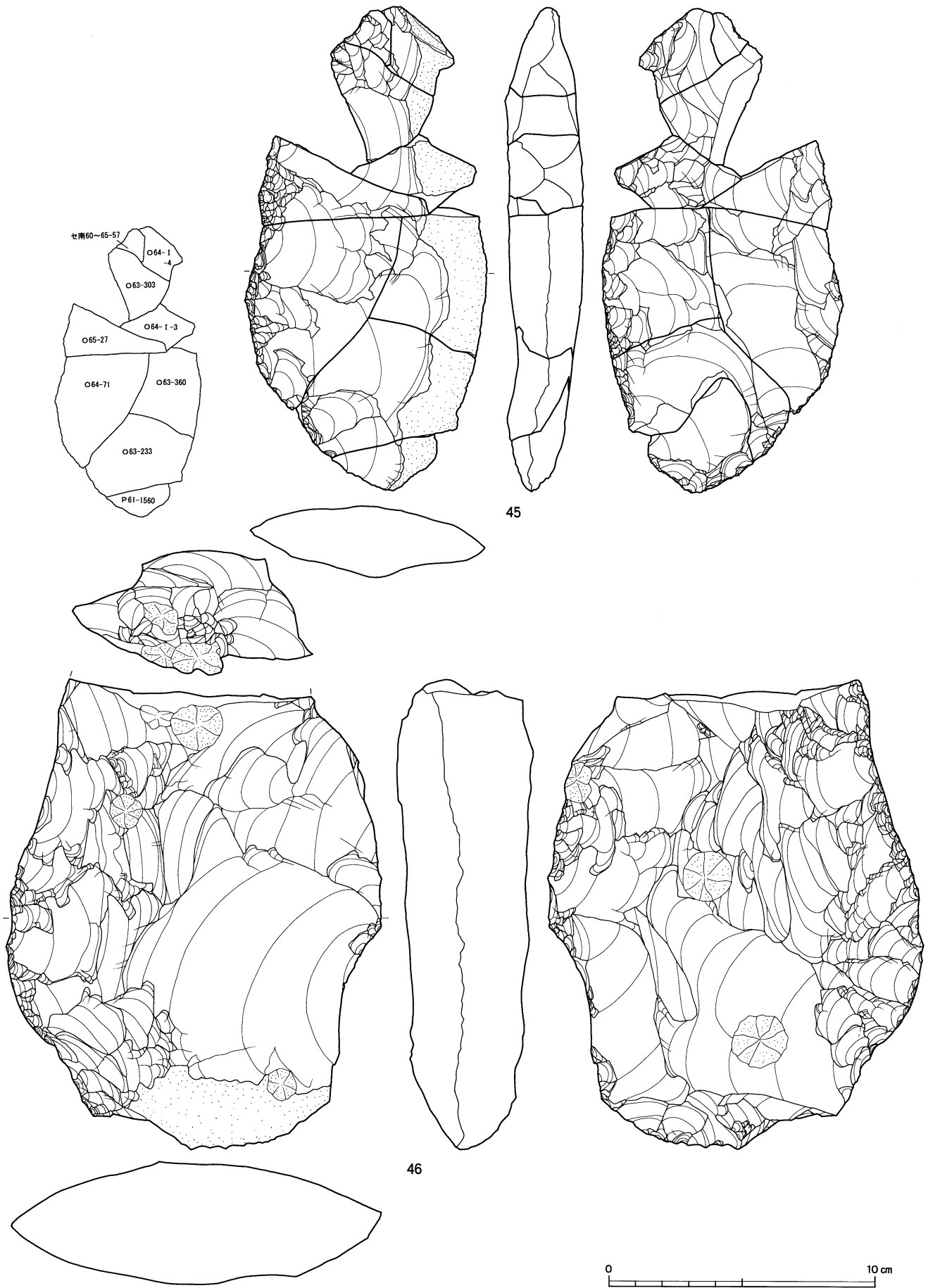

図IV-306 B区 (Sb-20~29)の石器(16) 両面調整石器



図IV-307 B区(Sb-20~29)の石器(17) 両面調整石器

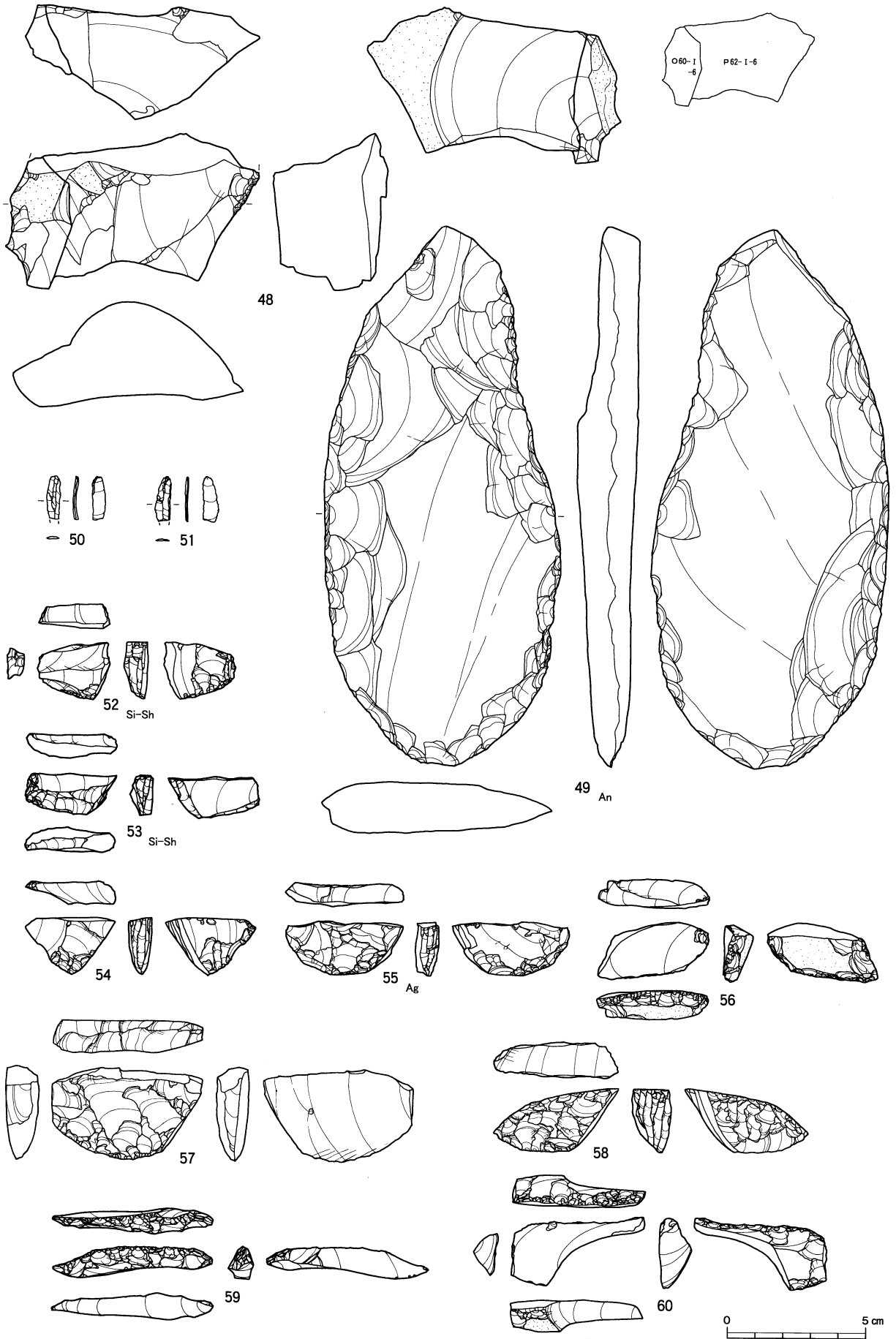

図IV-308 B区 (Sb-20~29) の石器(18) 両面調整石器・細石刃・細石刃核・細石刃核削片



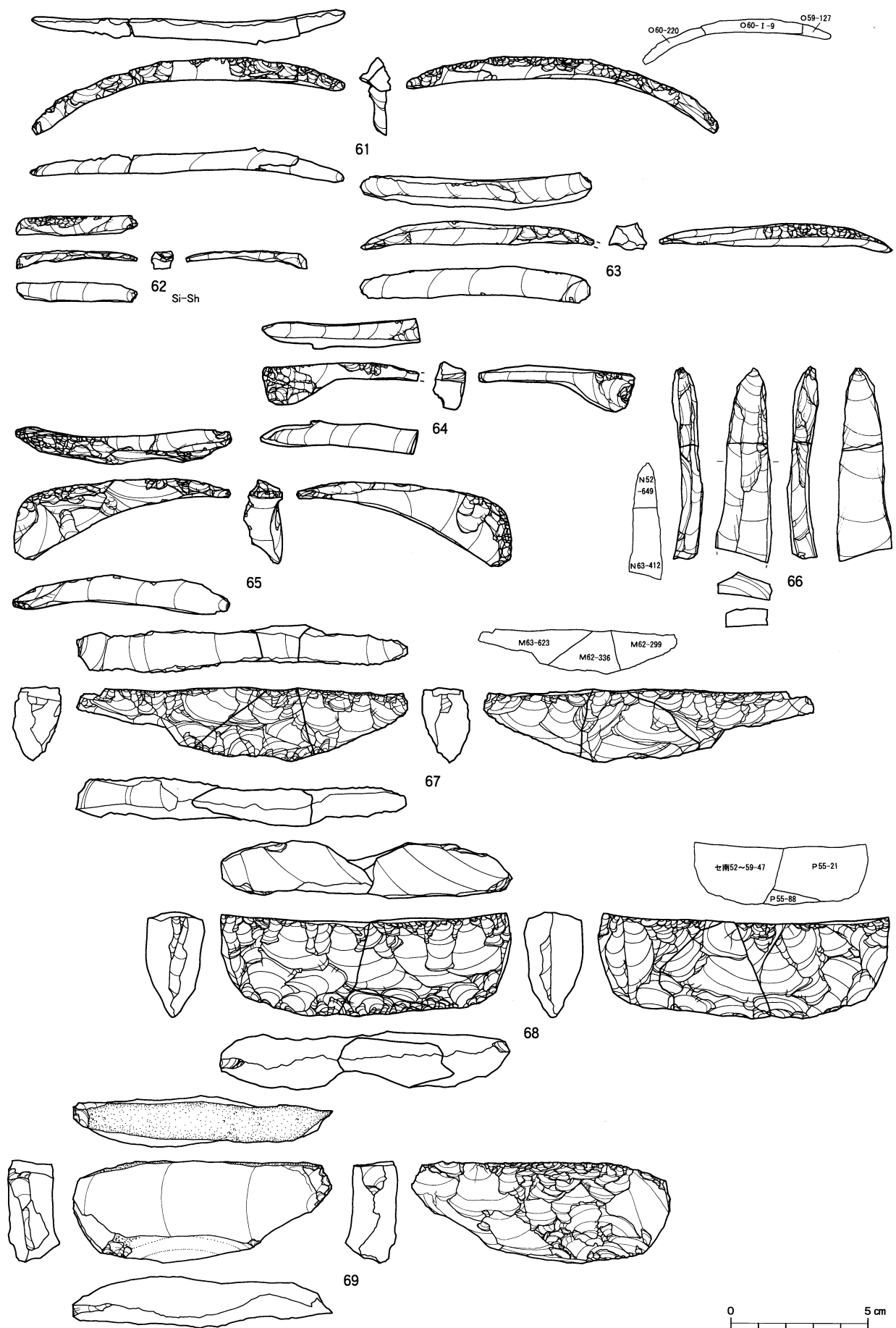

図IV-309 B区(Sb-20~29)の石器(19) 細石刃核削片・尖頭器削片・舟底形石器

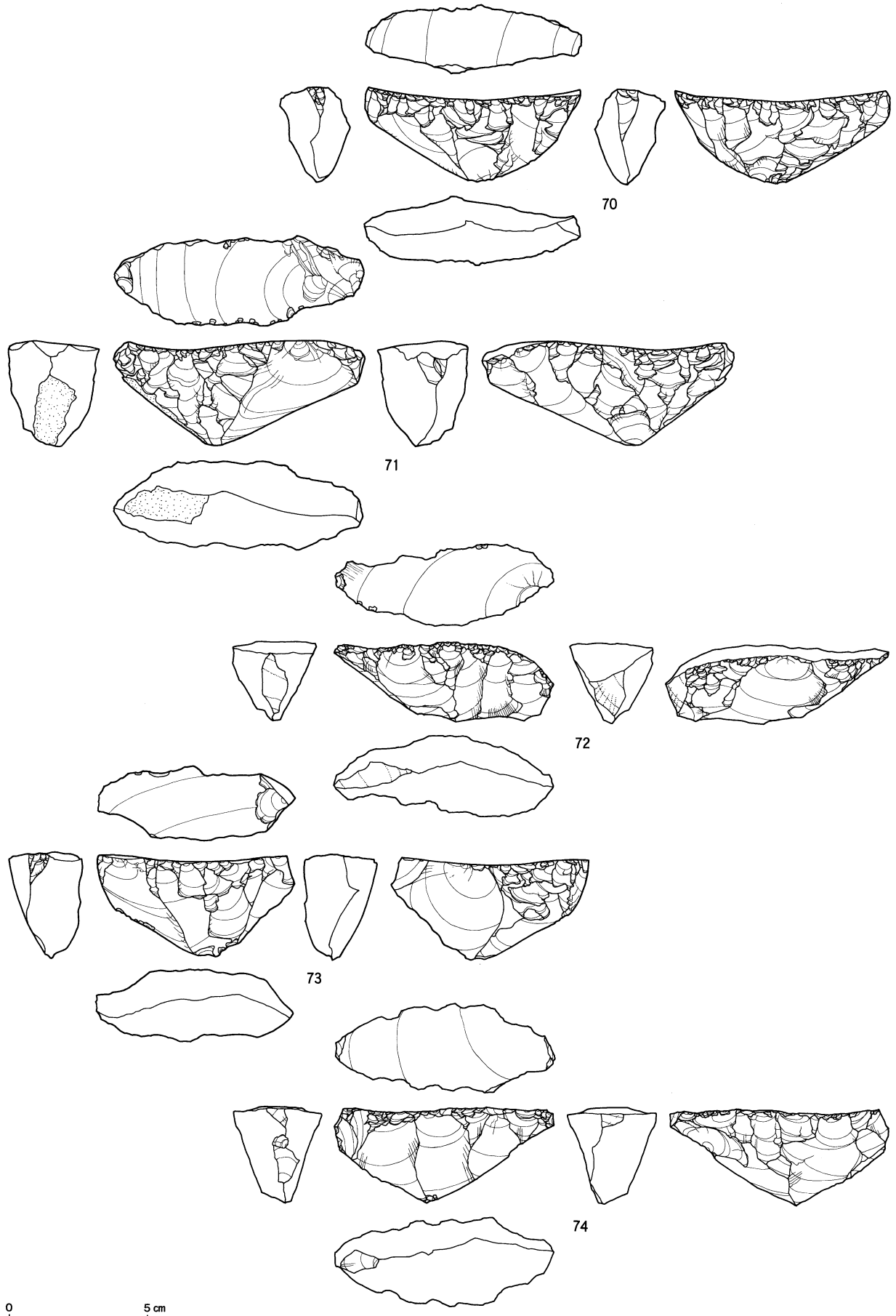

図IV-310 B区 (Sb-20~29) の石器 (20) 舟底形石器

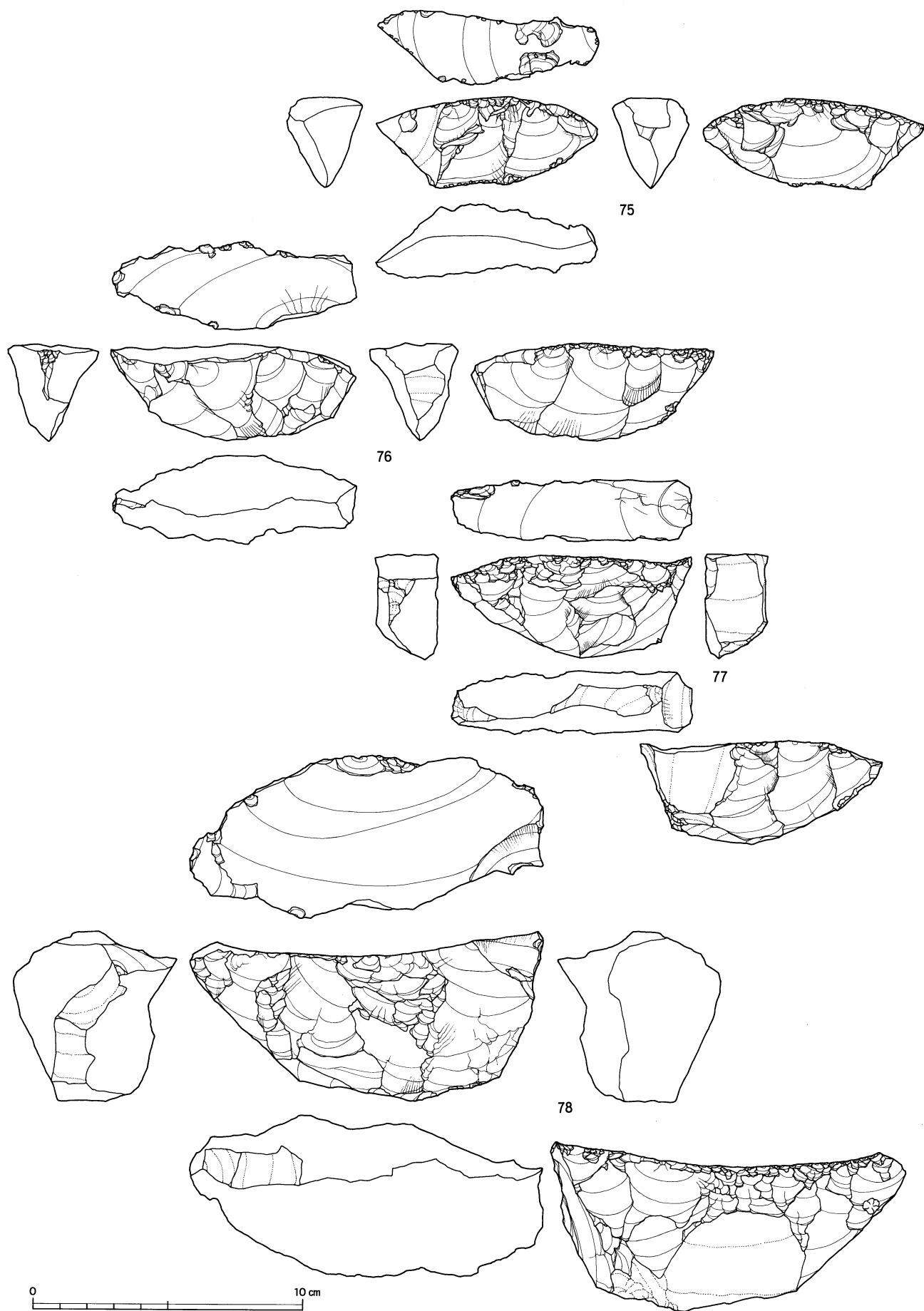

図IV-311 B区(Sb-20~29)の石器(21) 舟底形石器

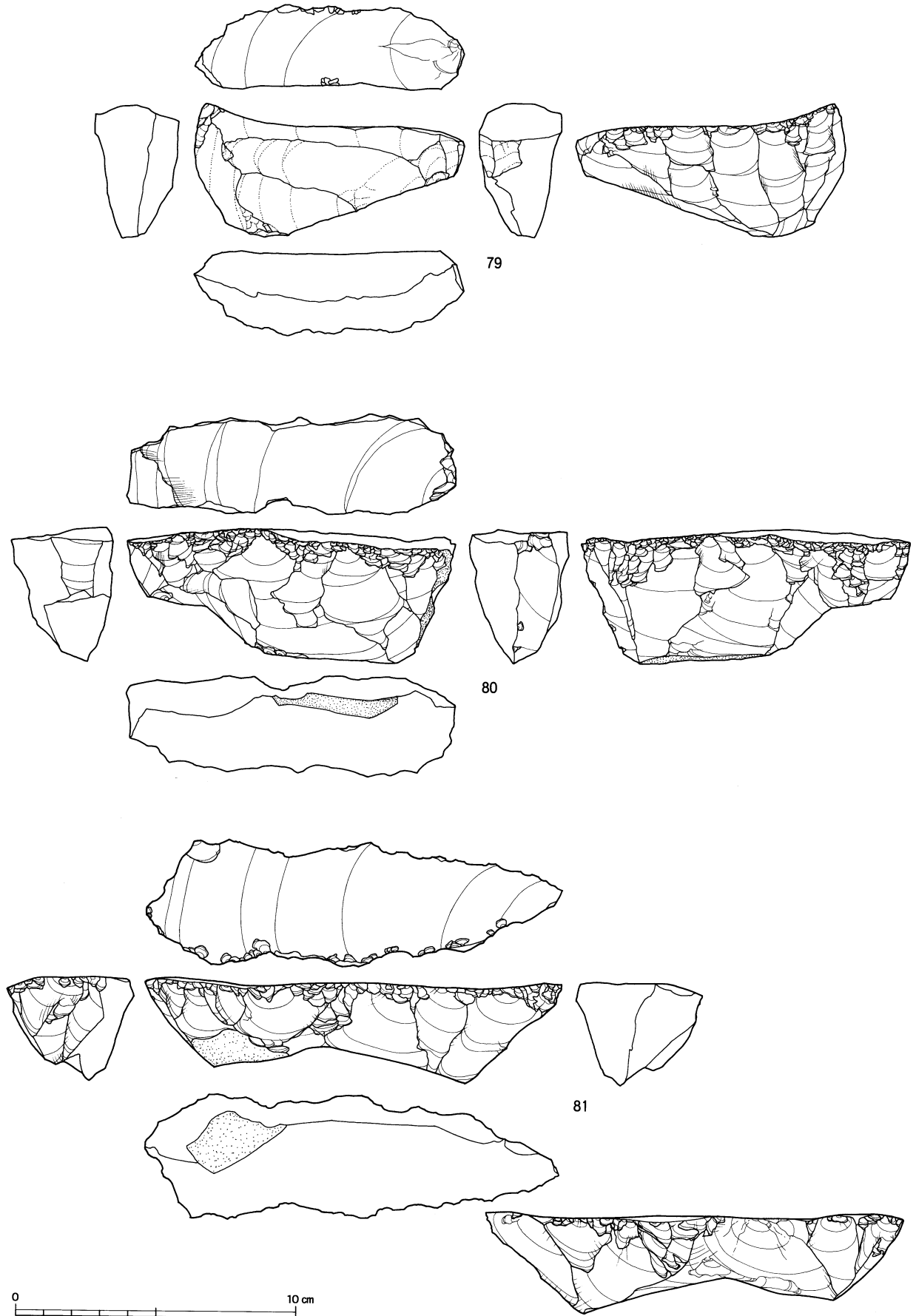

図IV-312 B区(Sb-20~29)の石器(22) 舟底形石器

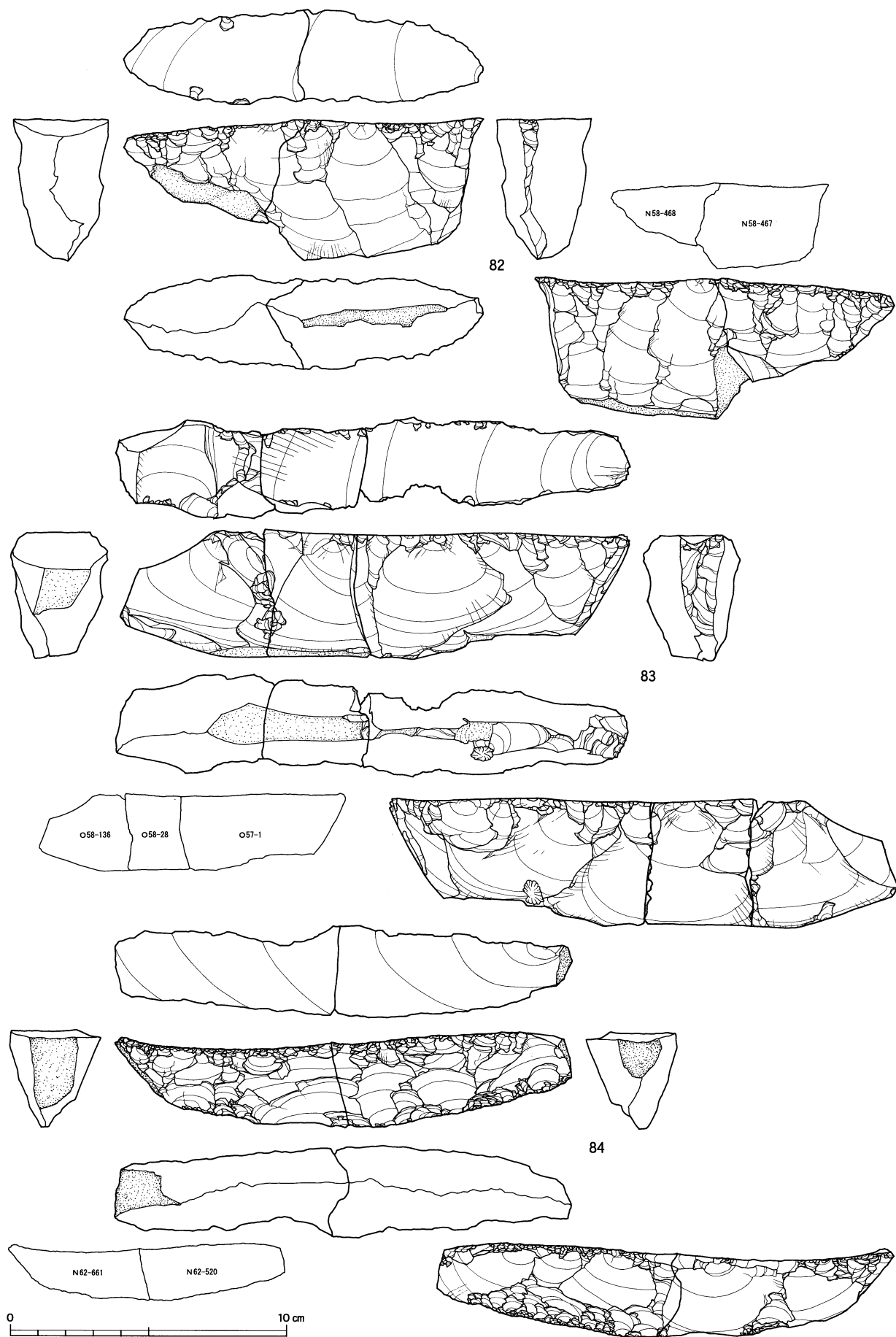

図IV-313 B区(Sb-20~29)の石器(23) 舟底形石器



B区 (Sb-20~29)

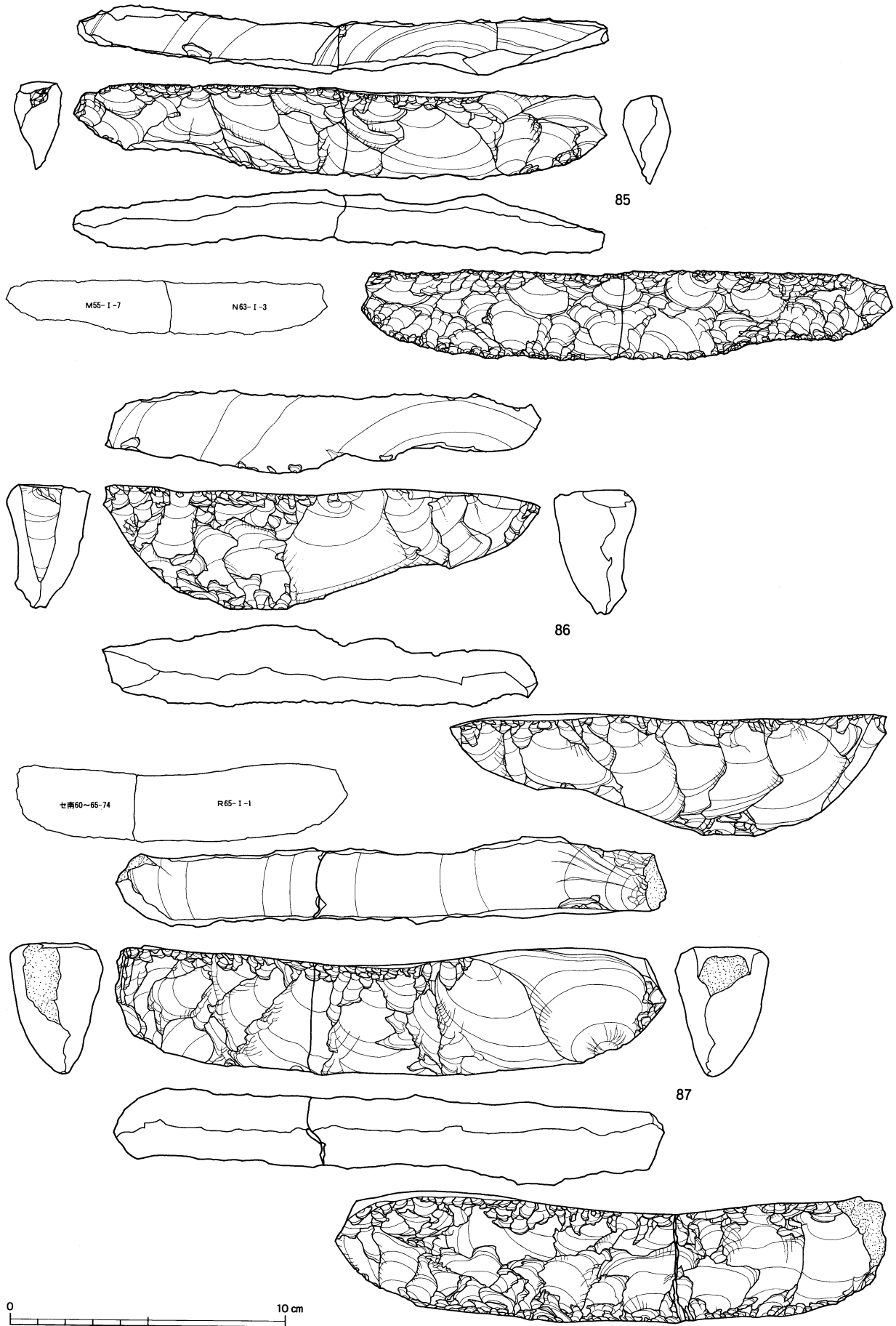

図IV-314 B区 (Sb-20~29) の石器 (24) 舟底形石器

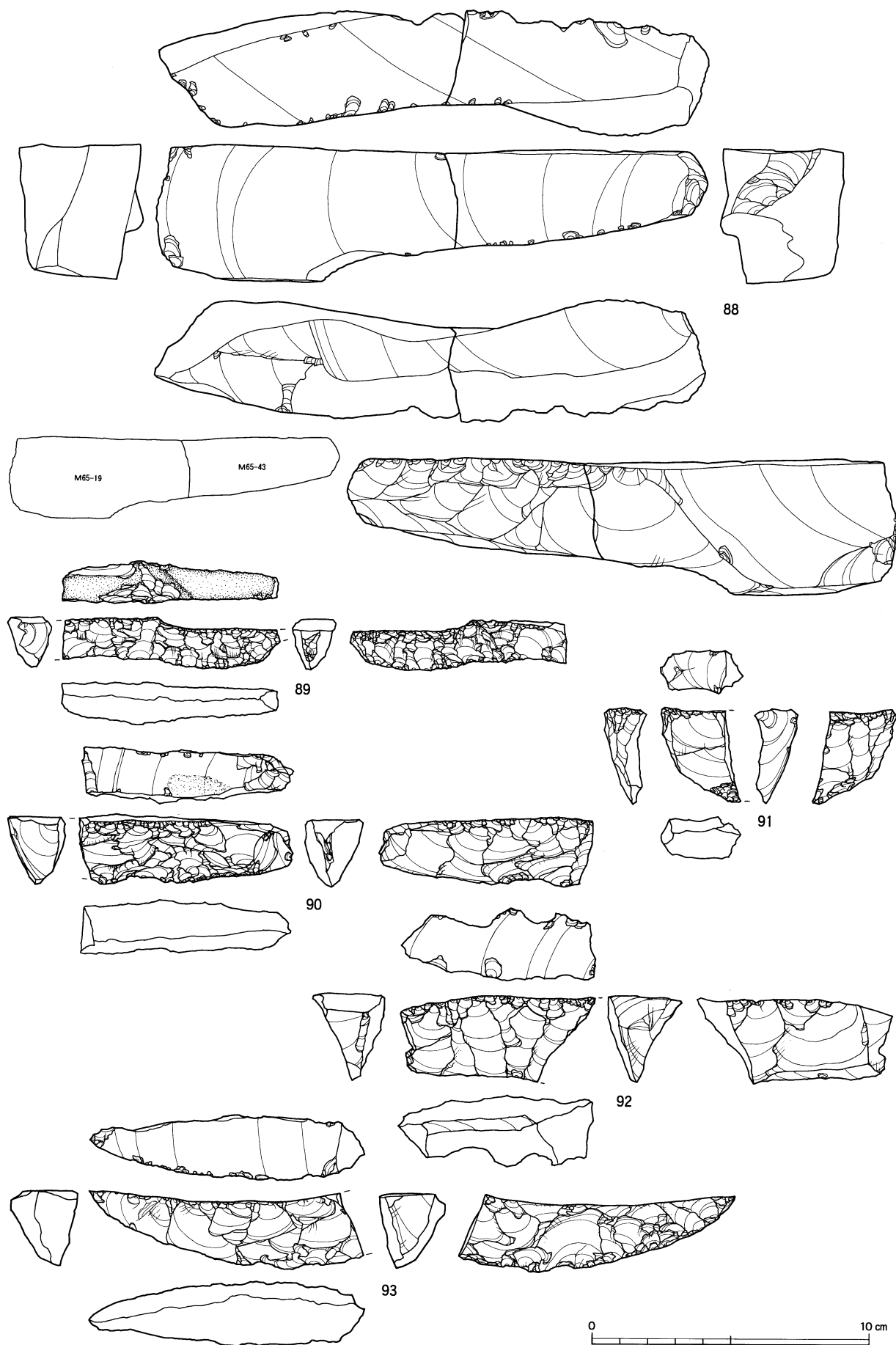

図IV-315 B区(Sb-20~29)の石器(25) 舟底形石器

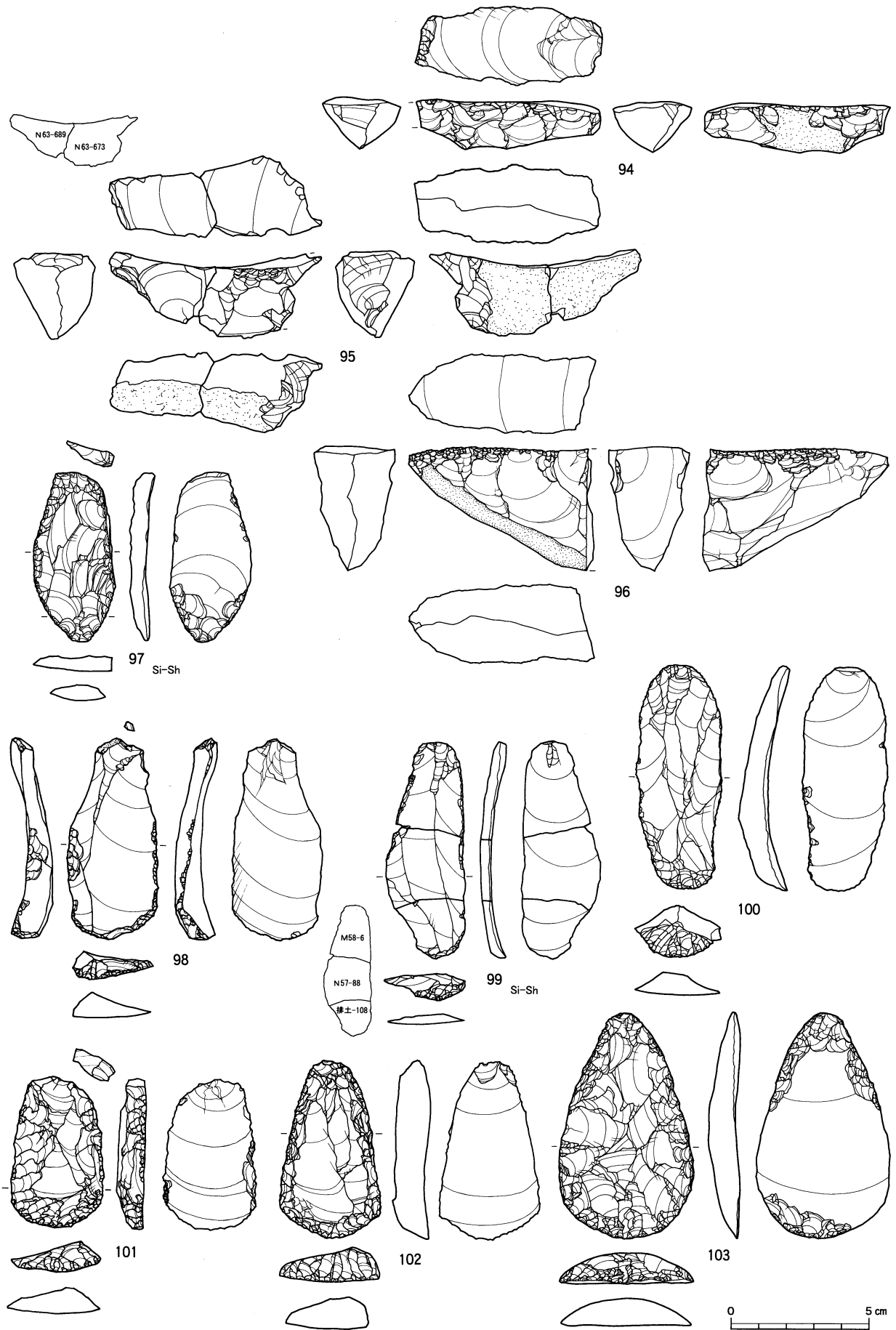

図IV-316 B区 (Sb-20~29) の石器 (26) 舟底形石器・彫器・搔器

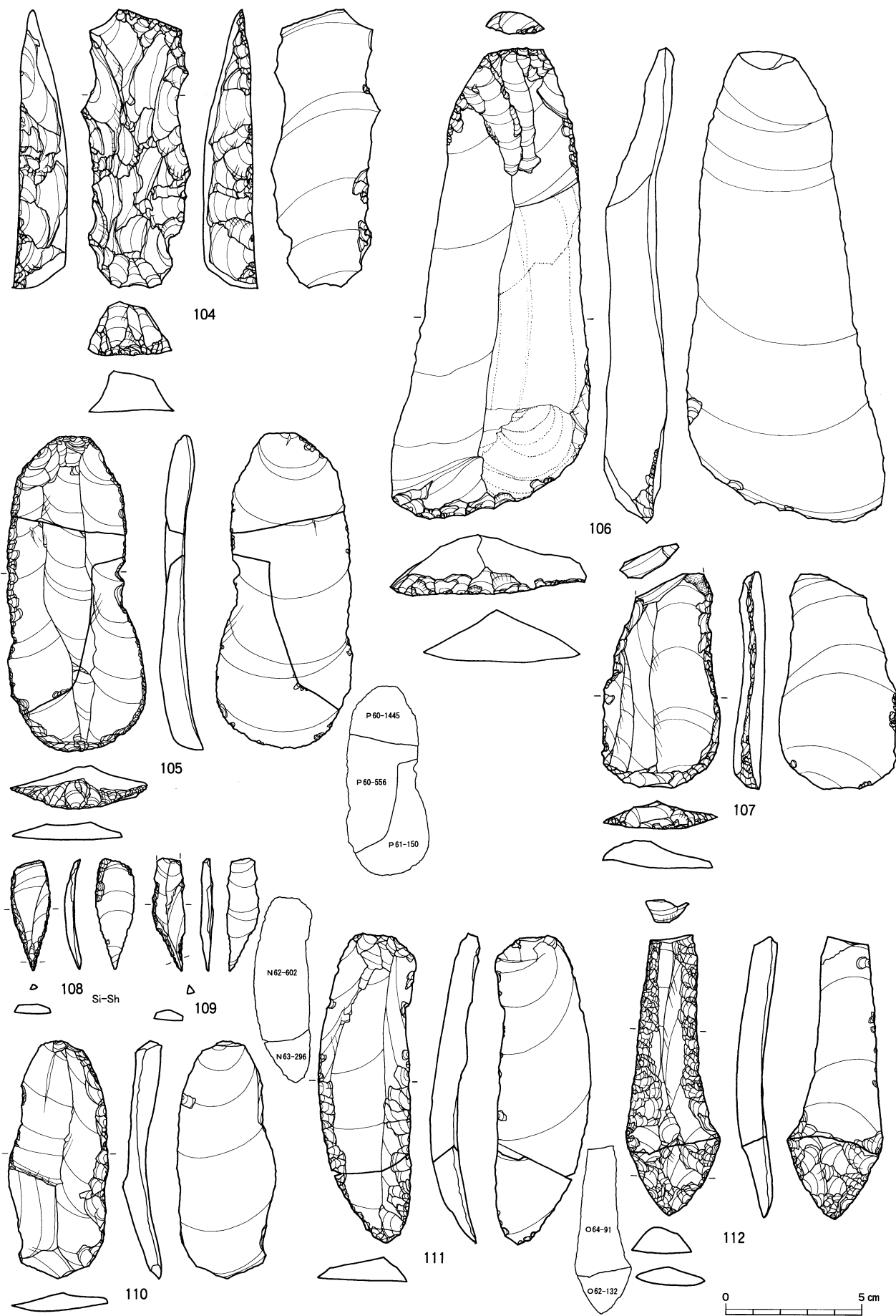

図IV-317 B区(Sb-20~29)の石器(27) 搔器・錐形石器・削器

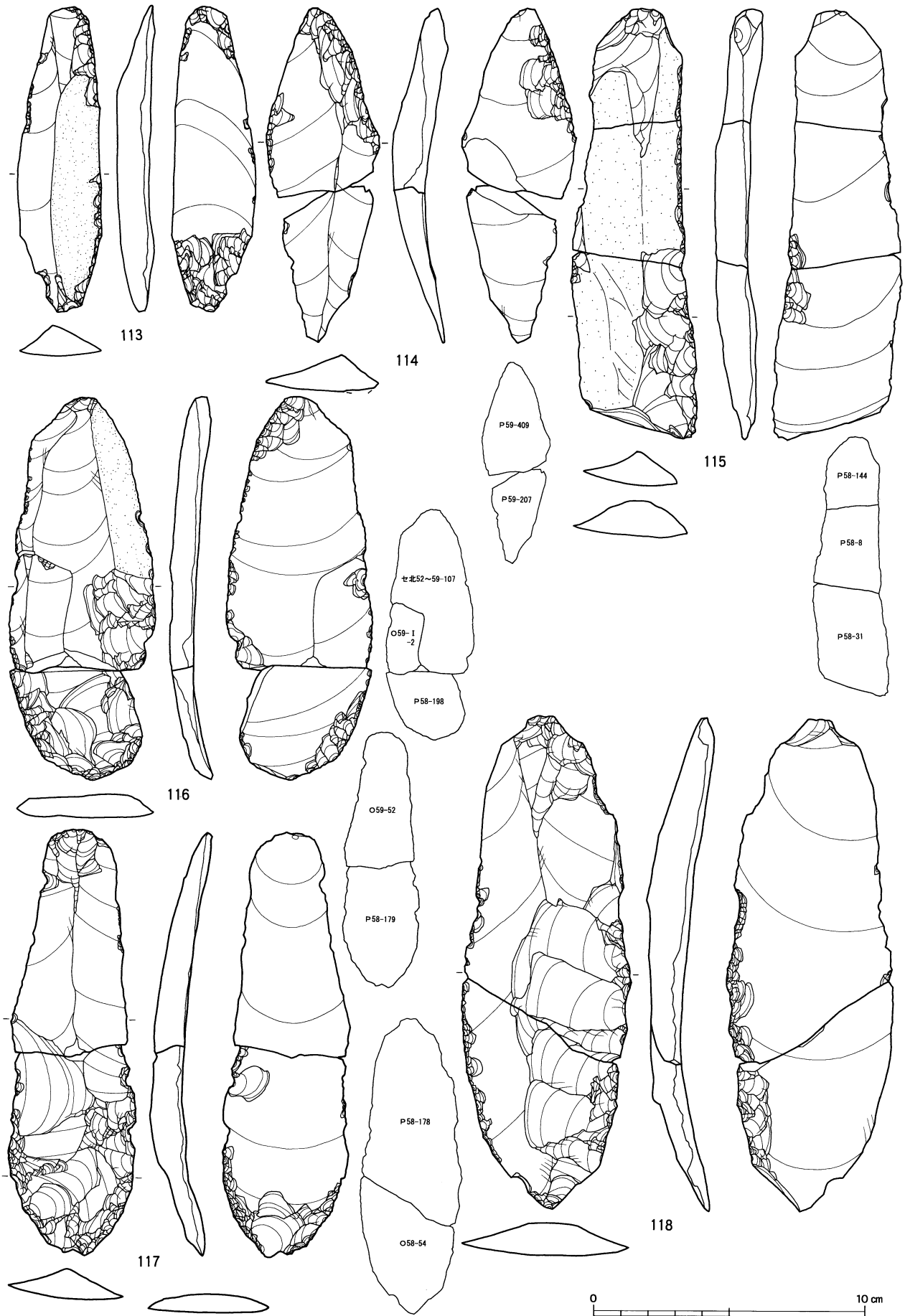

図IV-318 B区 (Sb-20~29) の石器 (28) 削器



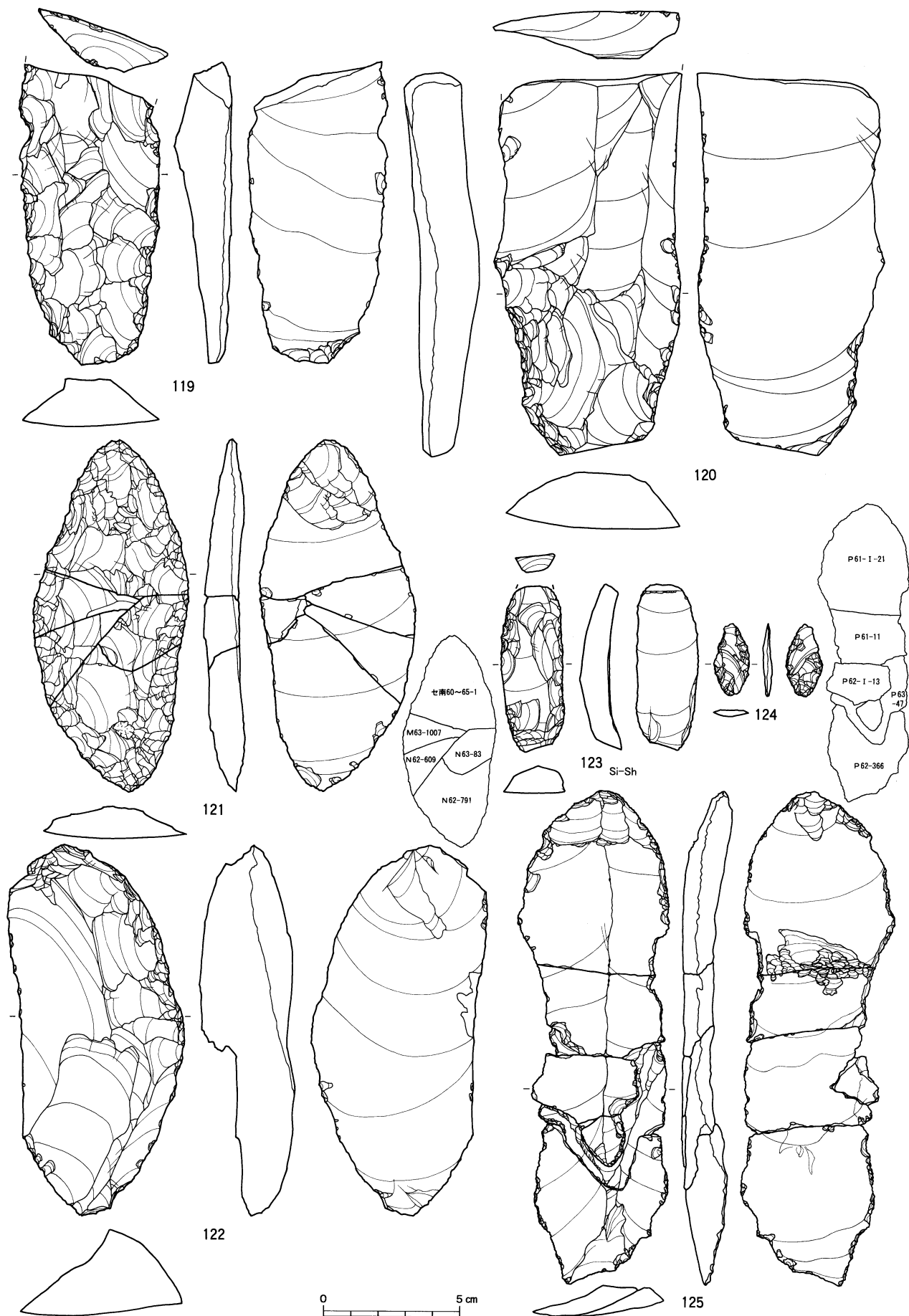

図IV-319 B区(Sb-20~29)の石器(29) 削器・石鏃・石刃

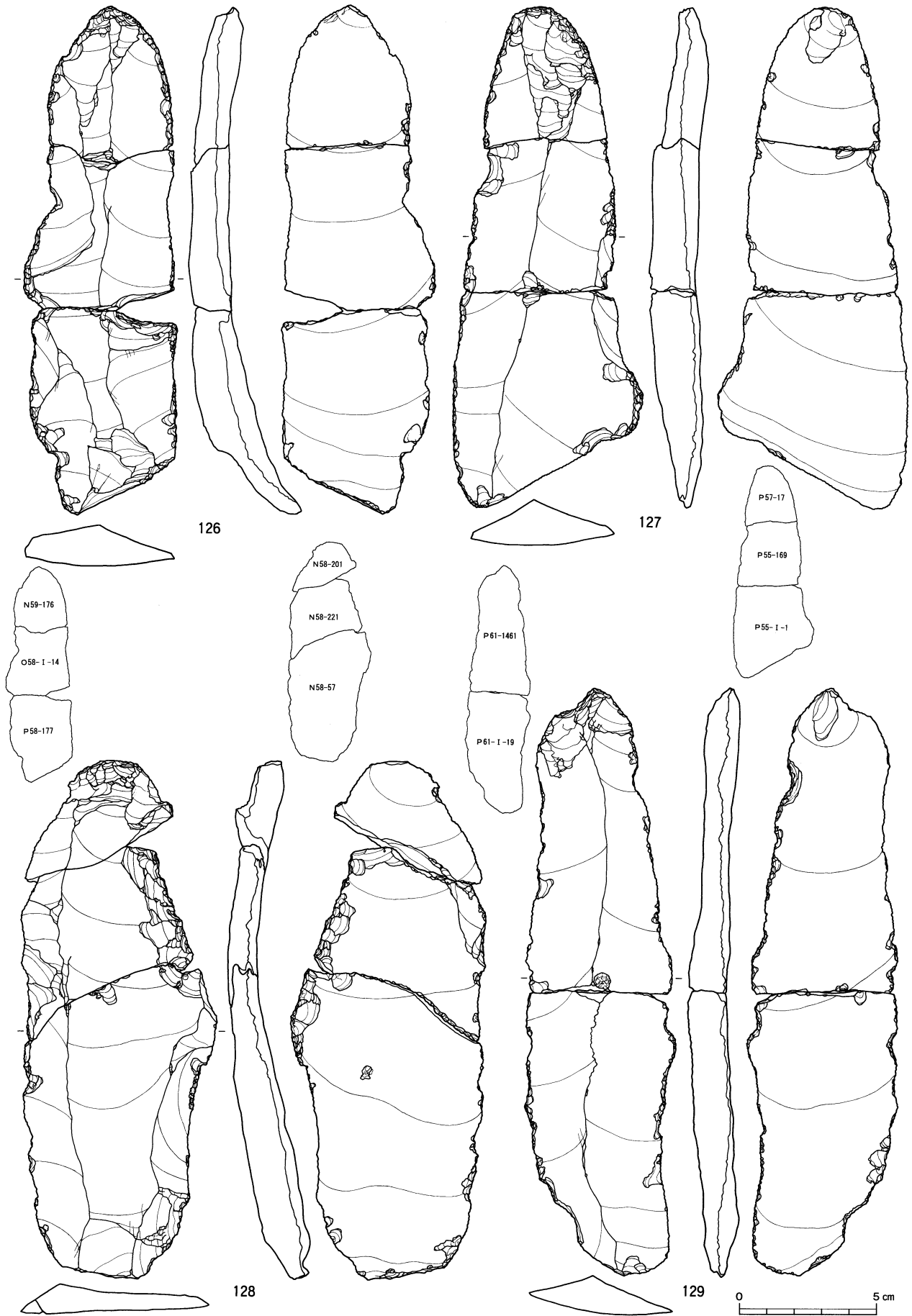

図IV-320 B区 (Sb-20~29) の石器 (30) 石刃



図IV-321 B区(Sb-20~29)の石器(31) 石刃



図IV-322 B区(Sb-20~29)の石器(32) 石刃

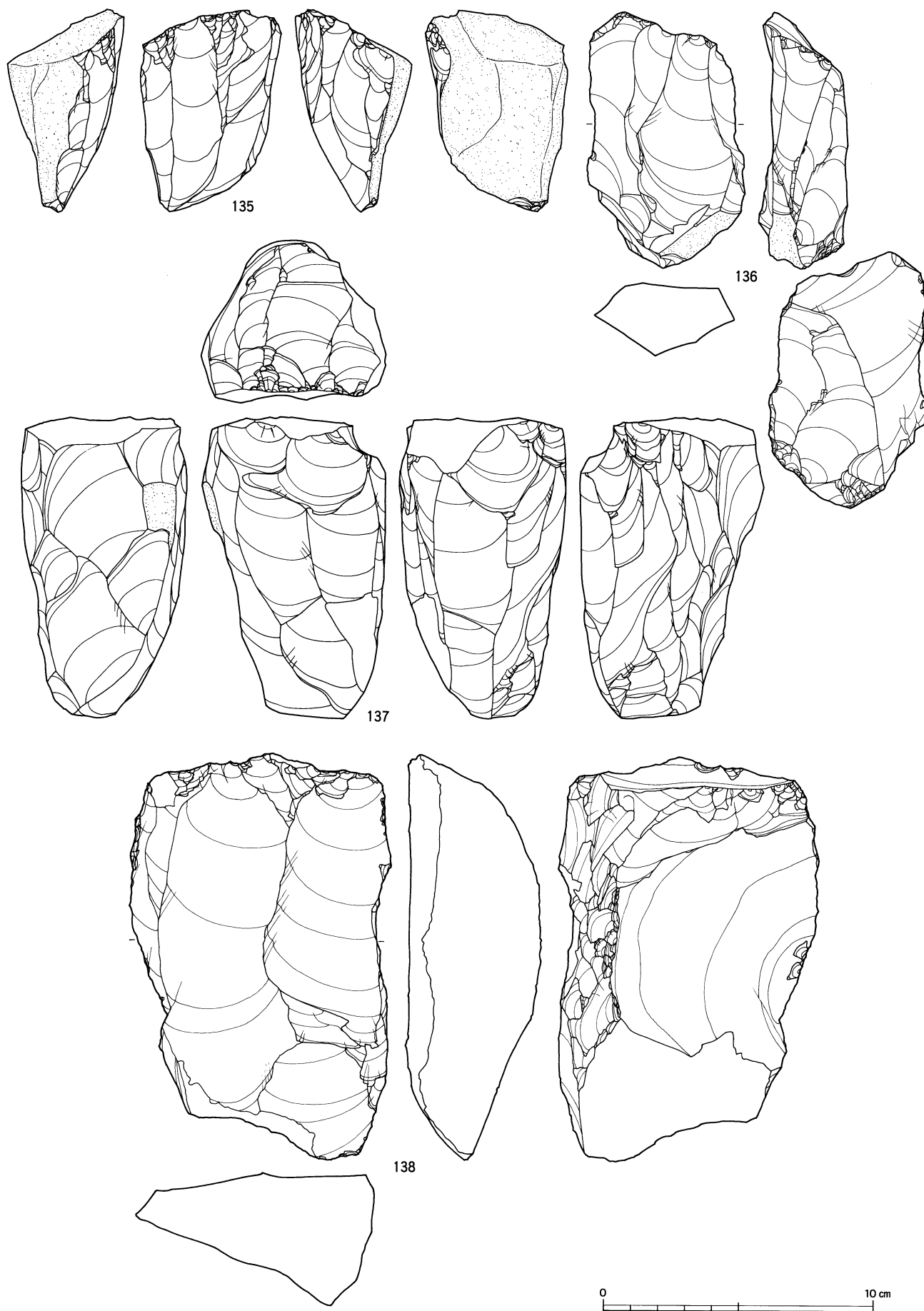

図IV-323 B区(Sb-20~29)の石器(33) 石刃核



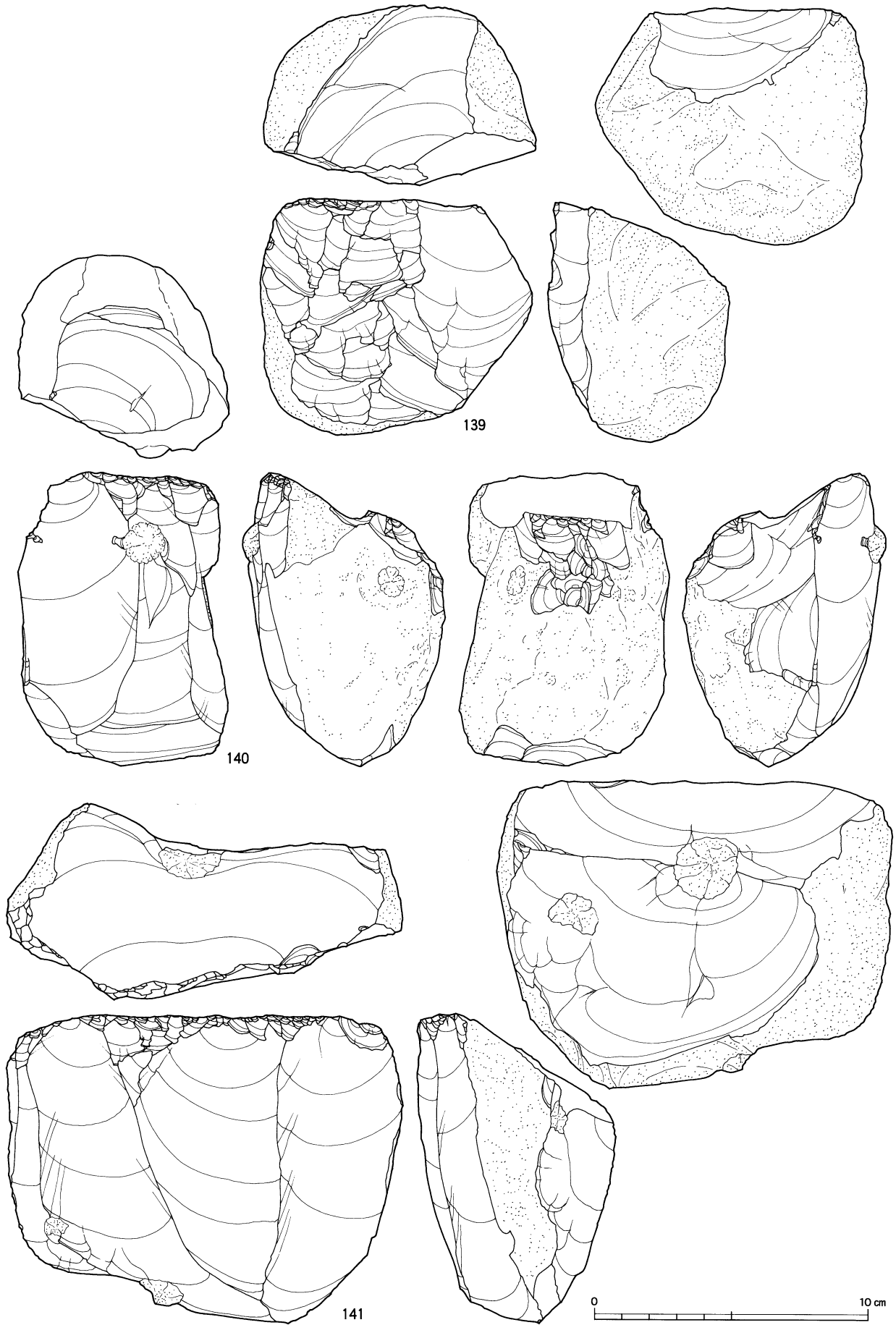

図IV-324 B区 (Sb-20~29)の石器(34) 石刃核

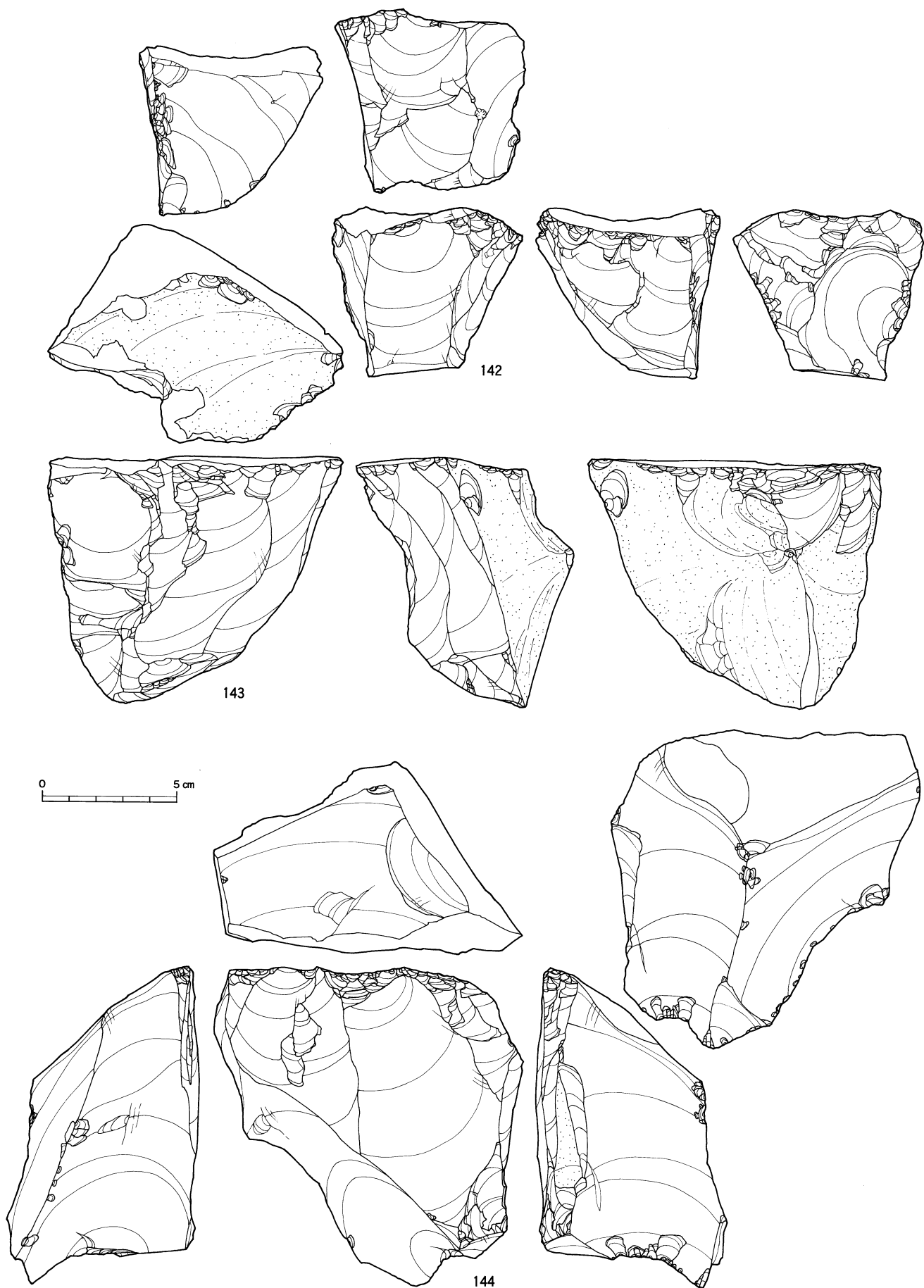

図IV-325 B区(Sb-20~29)の石器(35) 石核

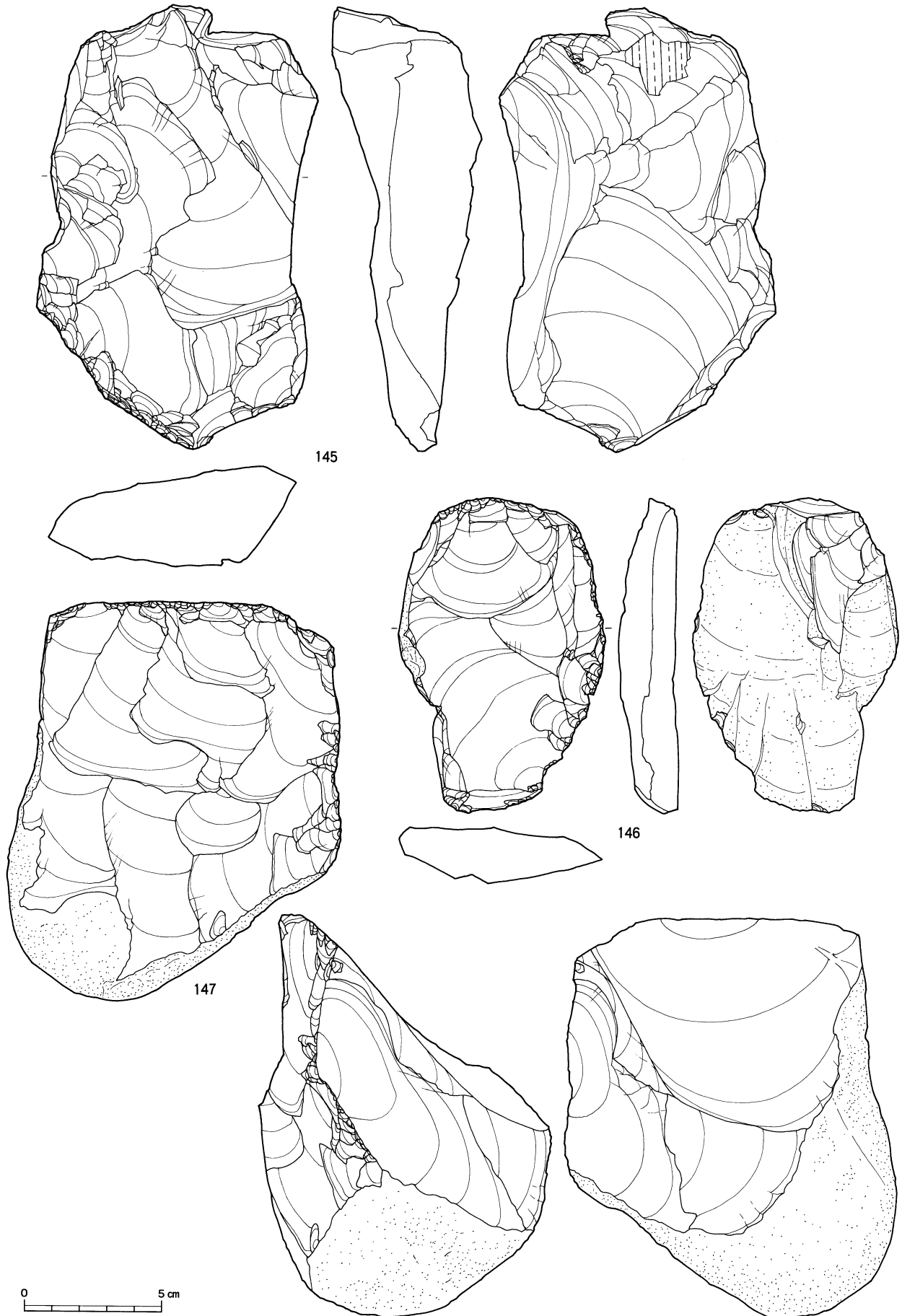

図IV-326 B区(Sb-20~29)の石器(36) 石核

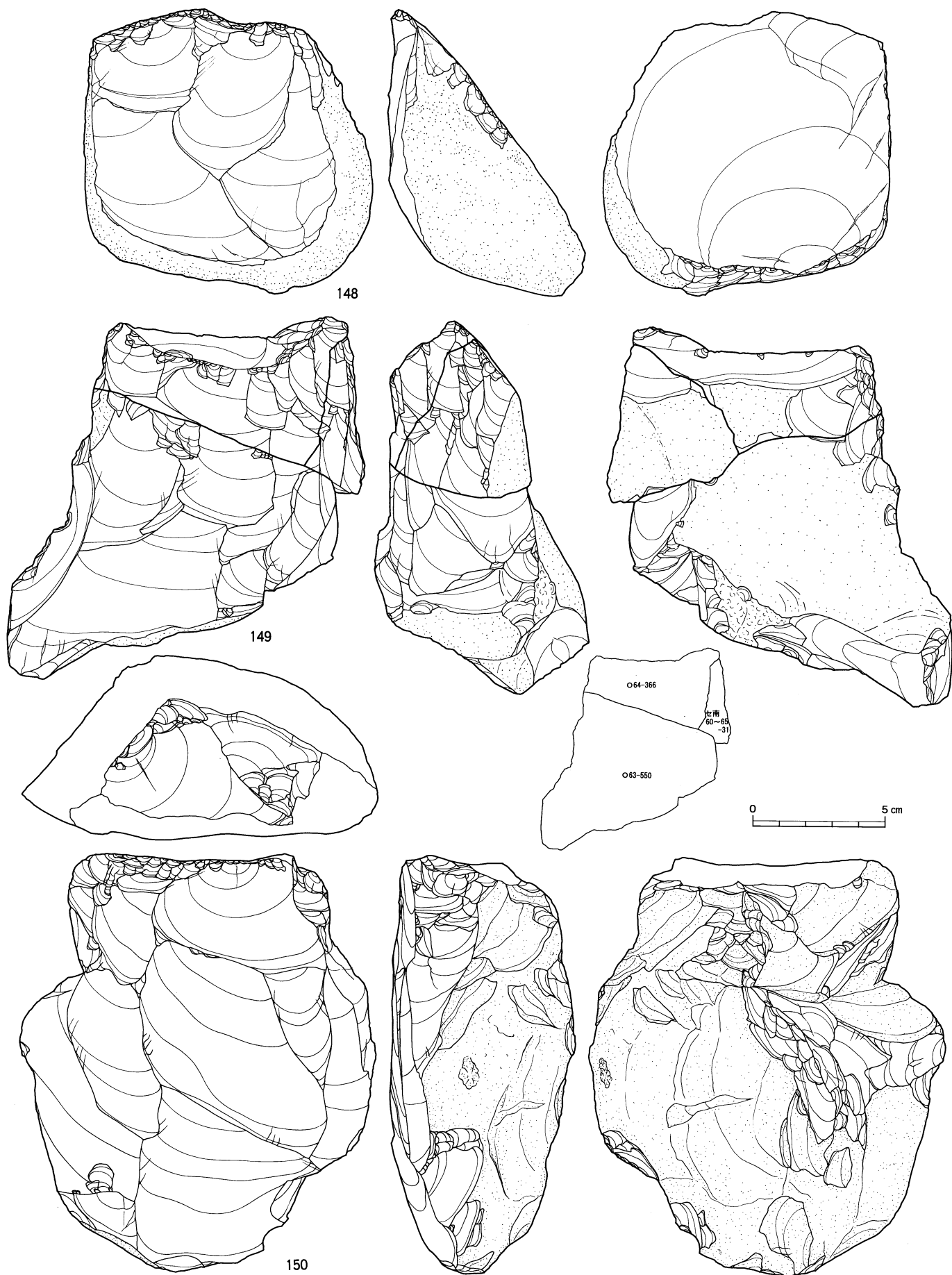

図IV-327 B区(Sb-20~29)の石器(37) 石核

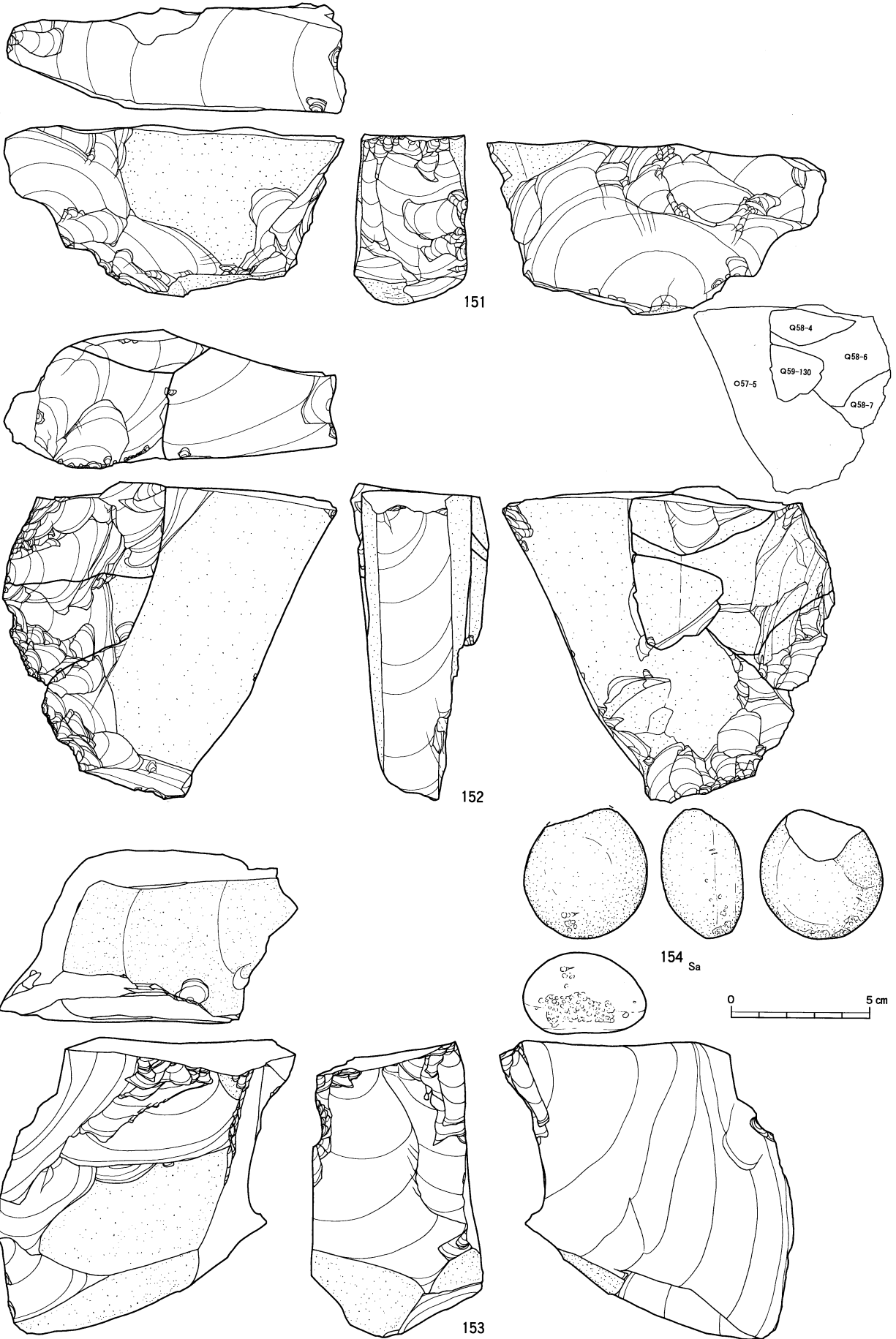

図IV-328 B区(Sb-20~29)の石器(38) 石核・敲石



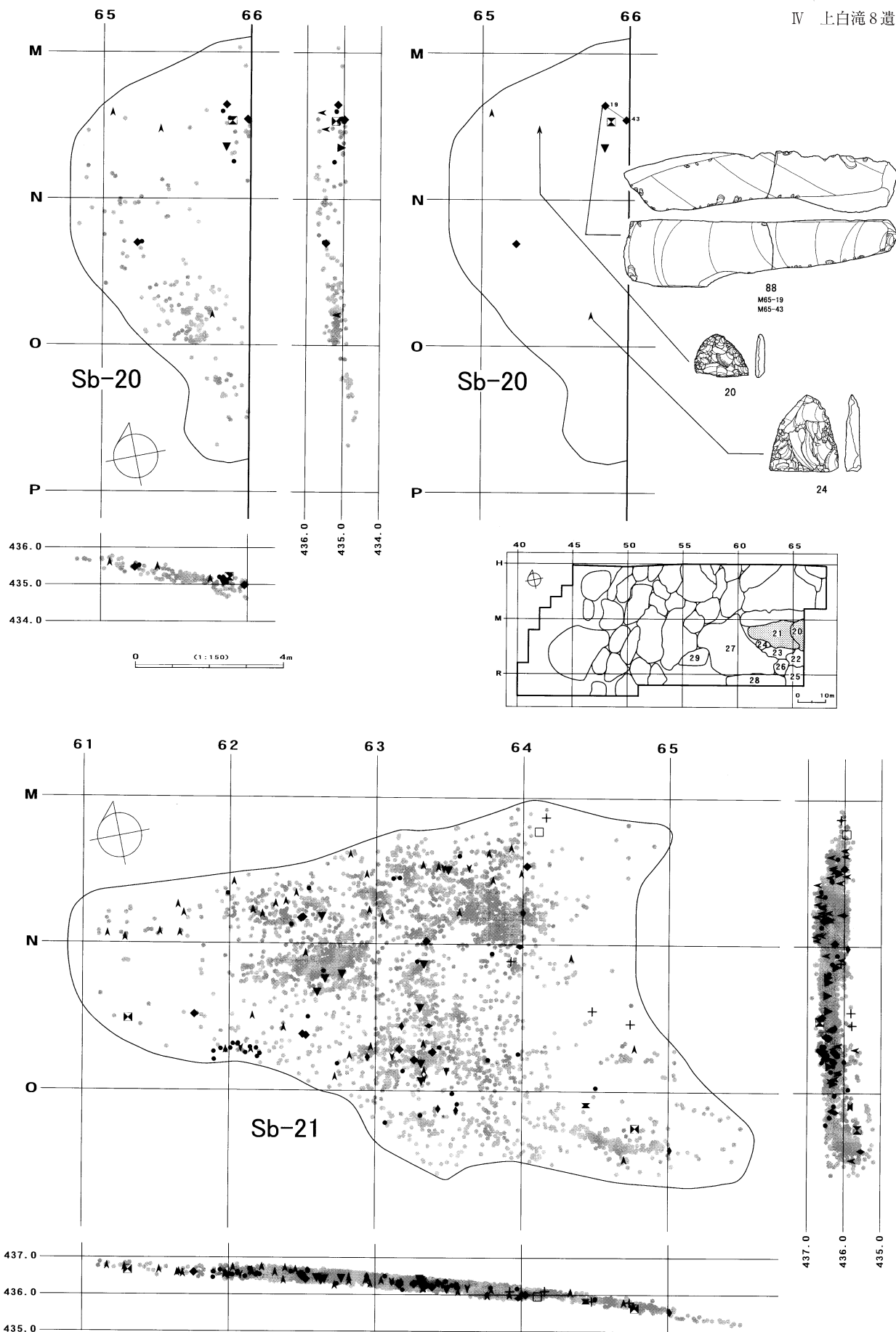

図IV-329 Sb-20・21の分布図・遺物

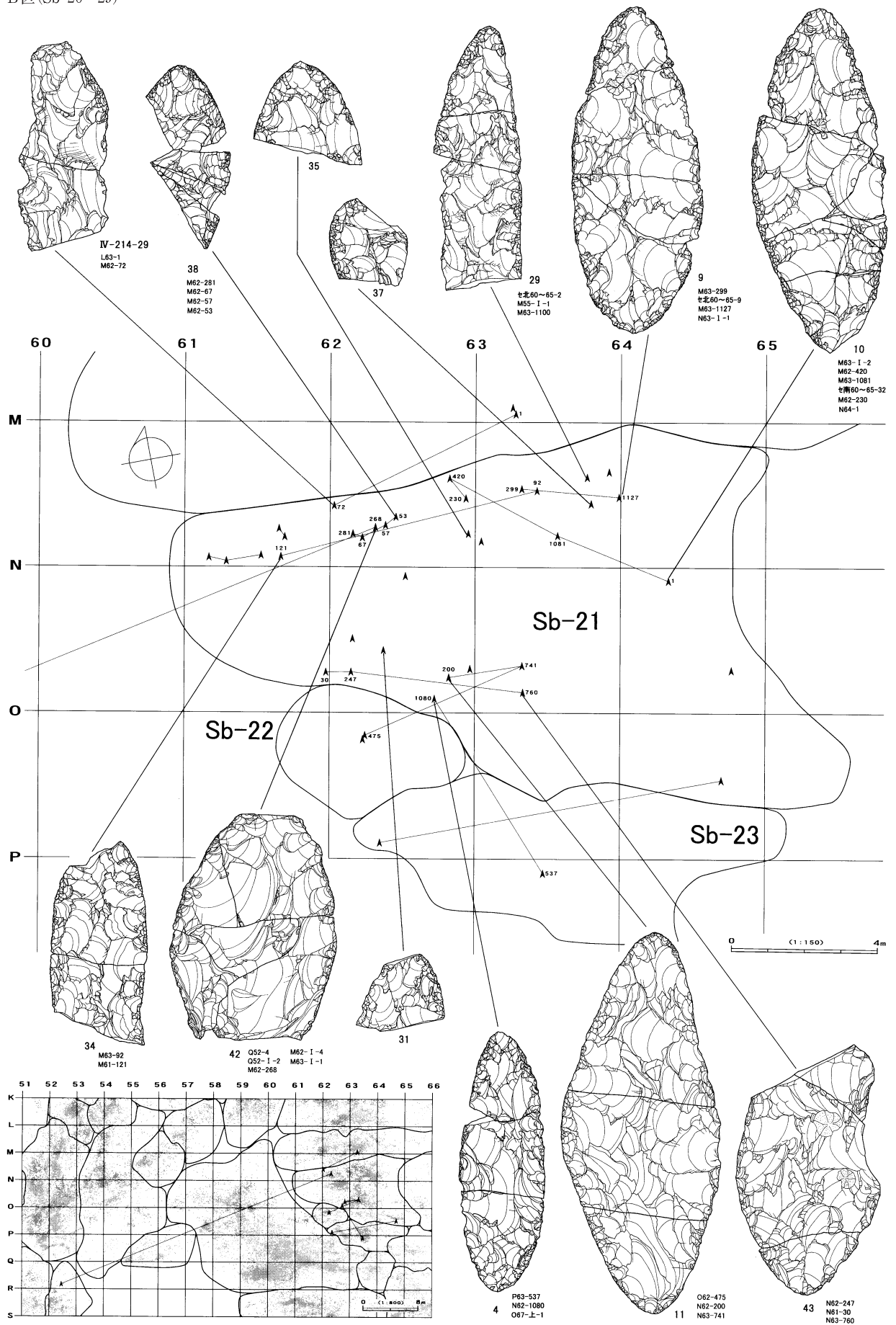

図IV-330 Sb-21の遺物(1)

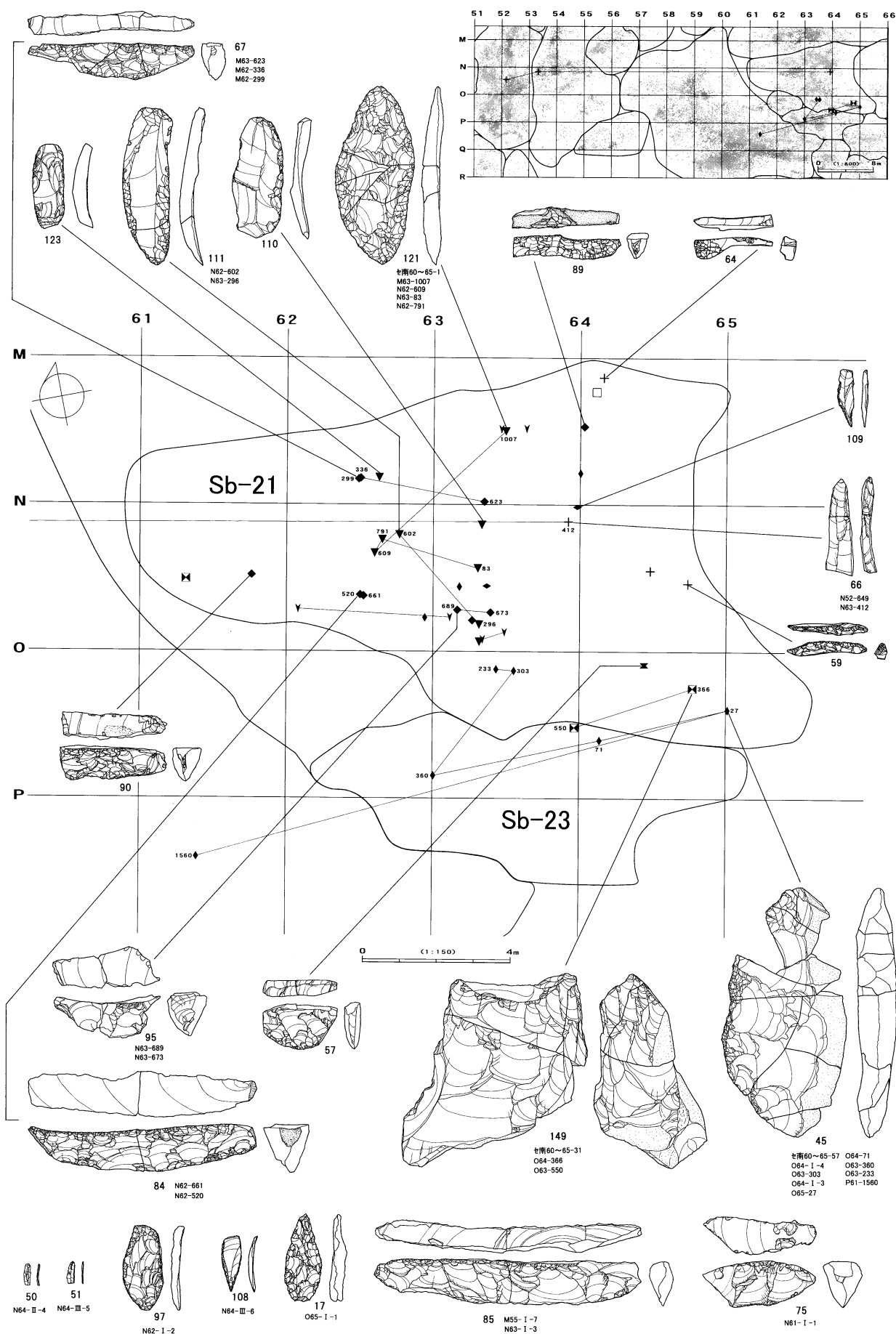

図IV-331 Sb-21の遺物(2)

B区 (Sb-20~29)

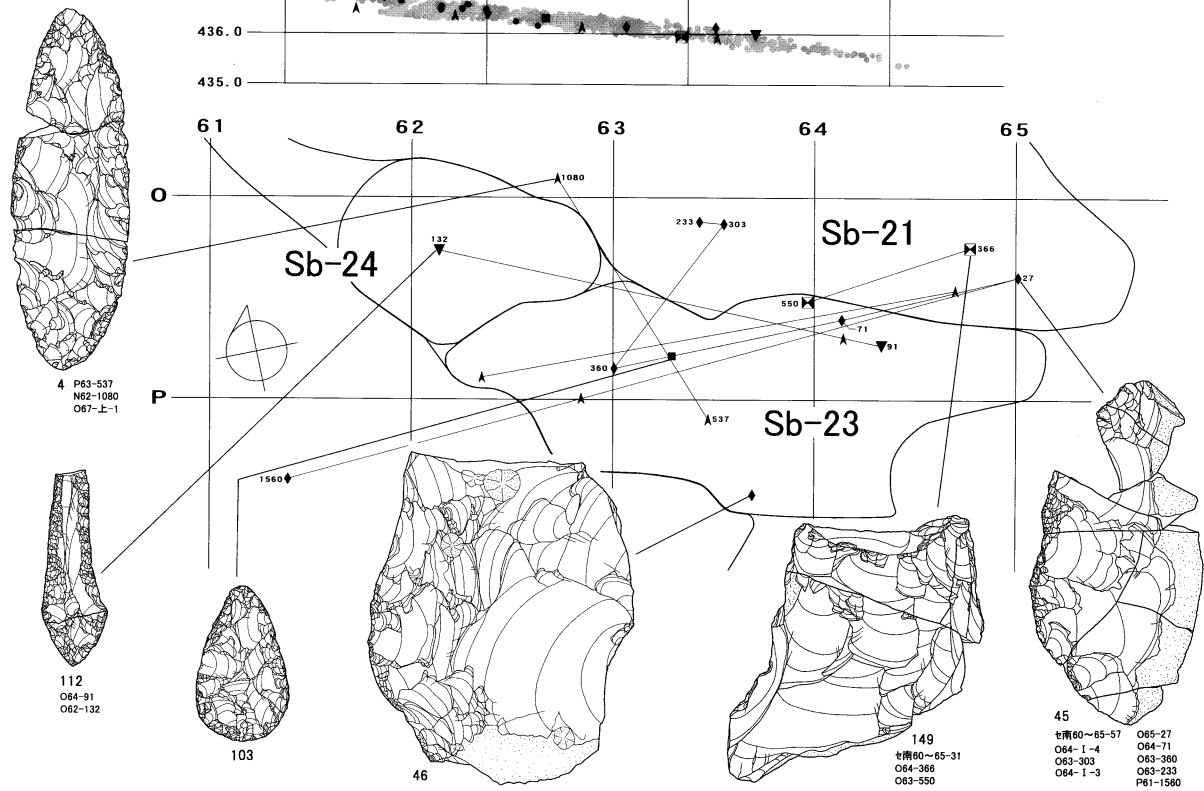
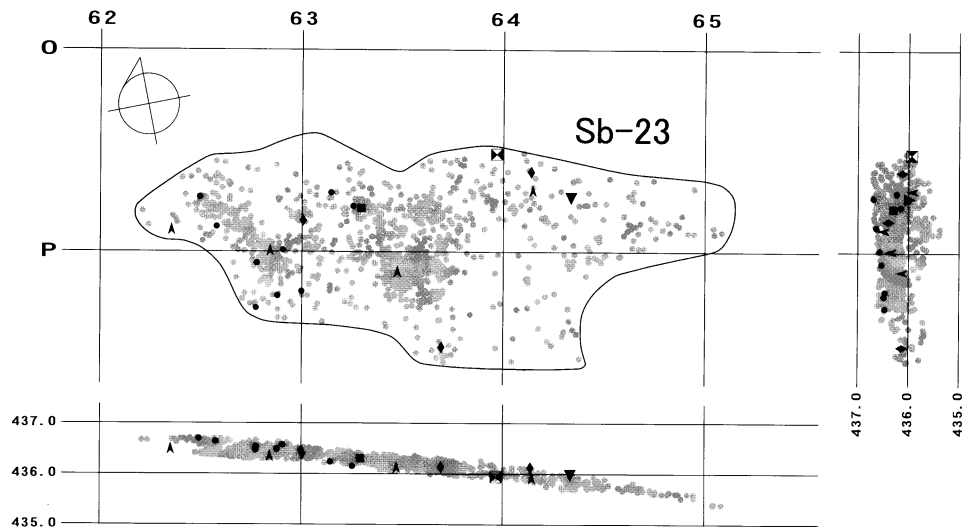
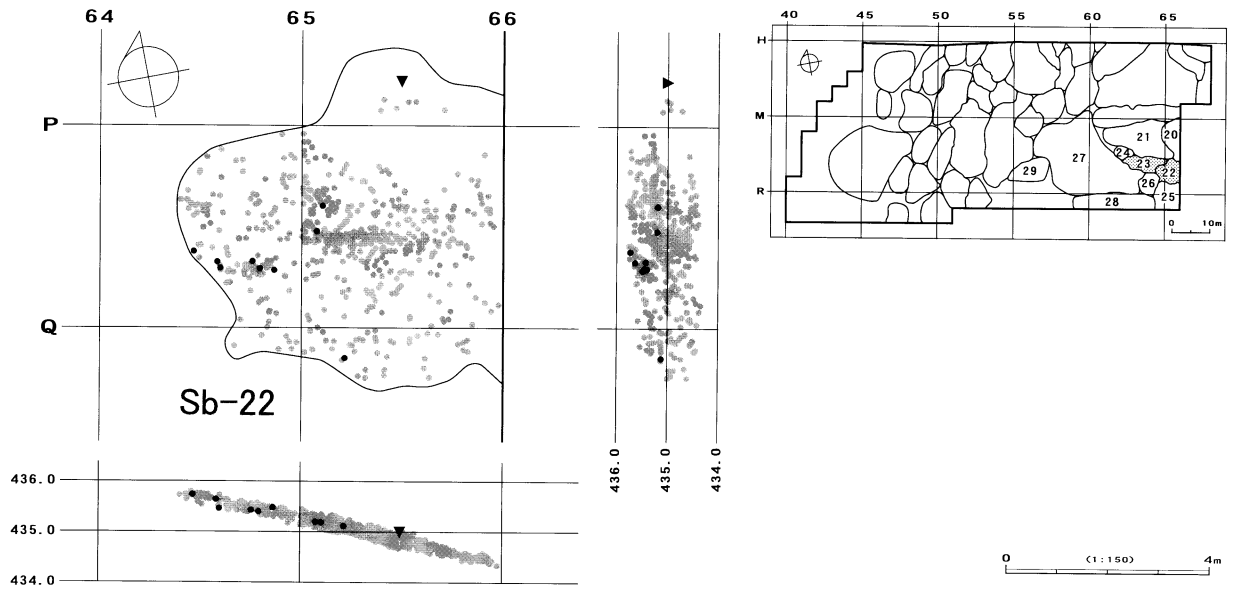

図IV-332 Sb-22・23の分布図・遺物



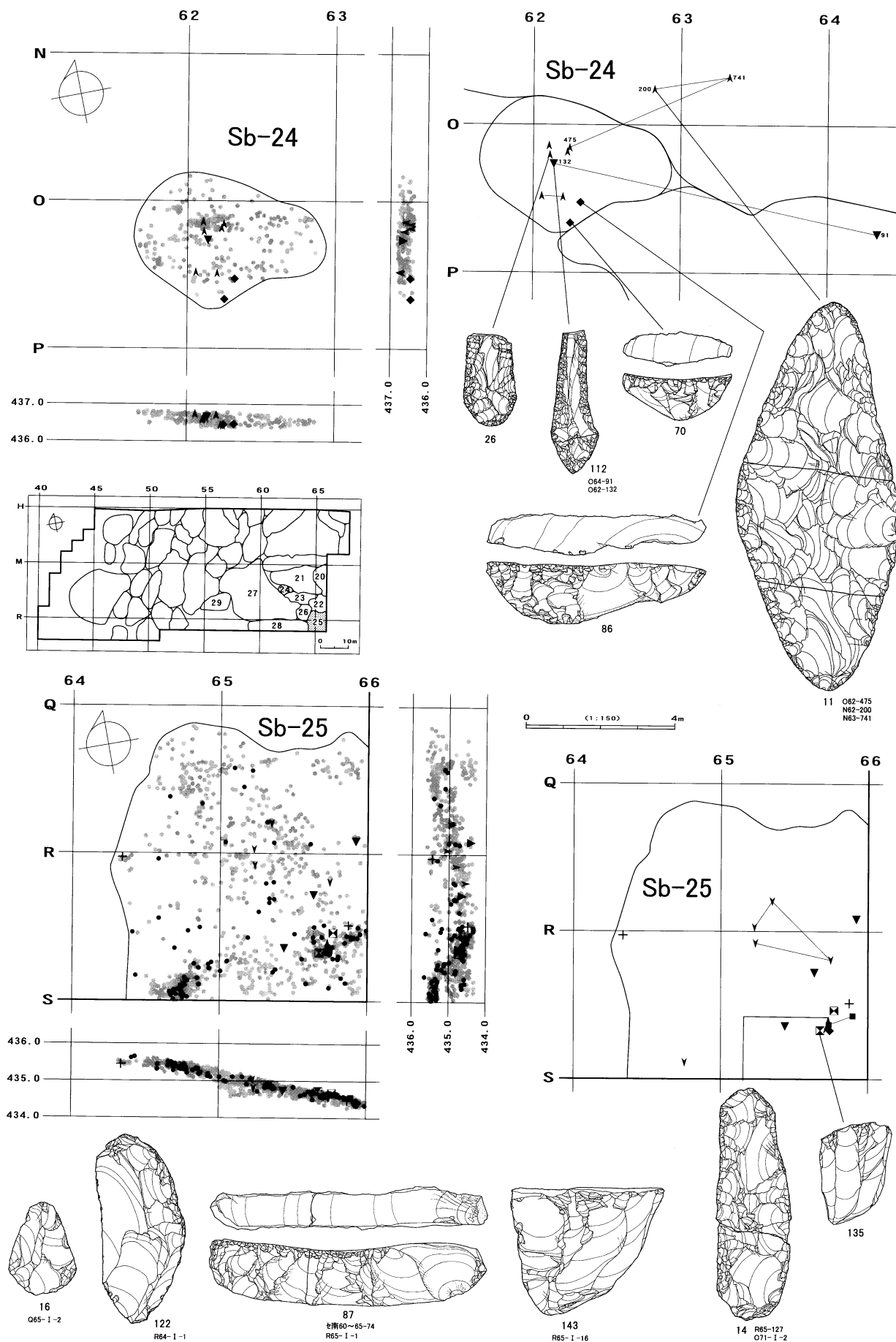

図IV-333 Sb-24・25の分布図・遺物



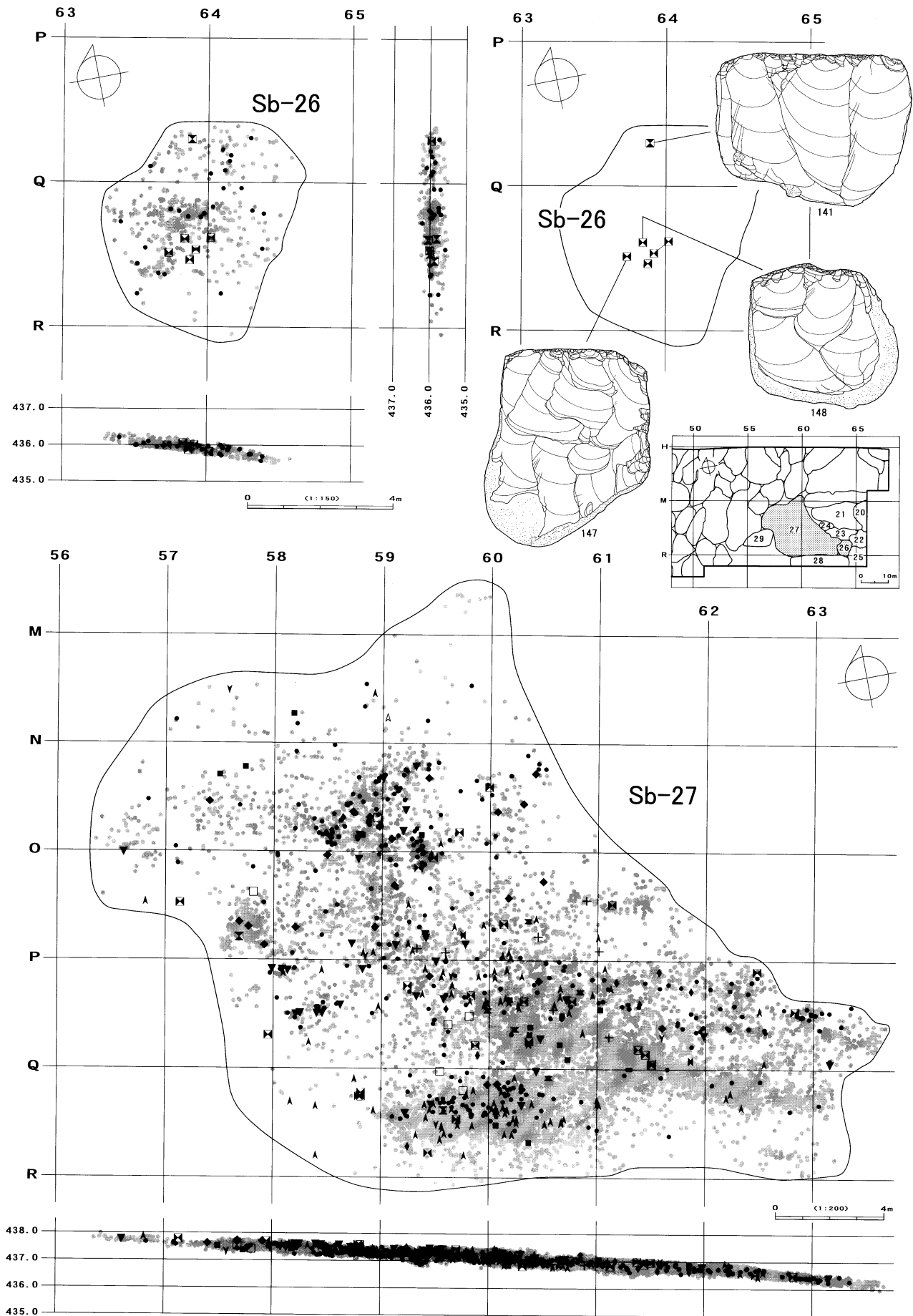

図IV-334 Sb-26・27の分布図・遺物

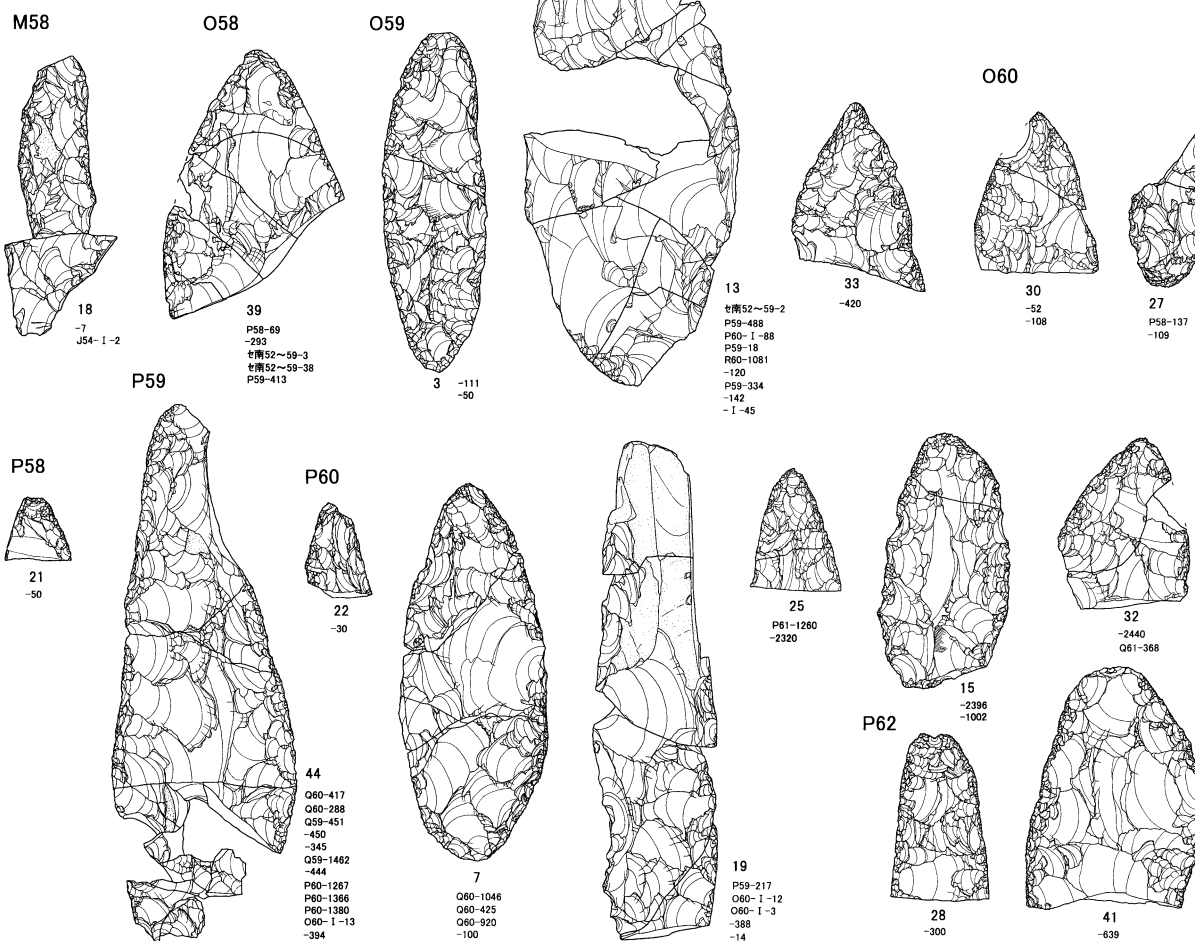
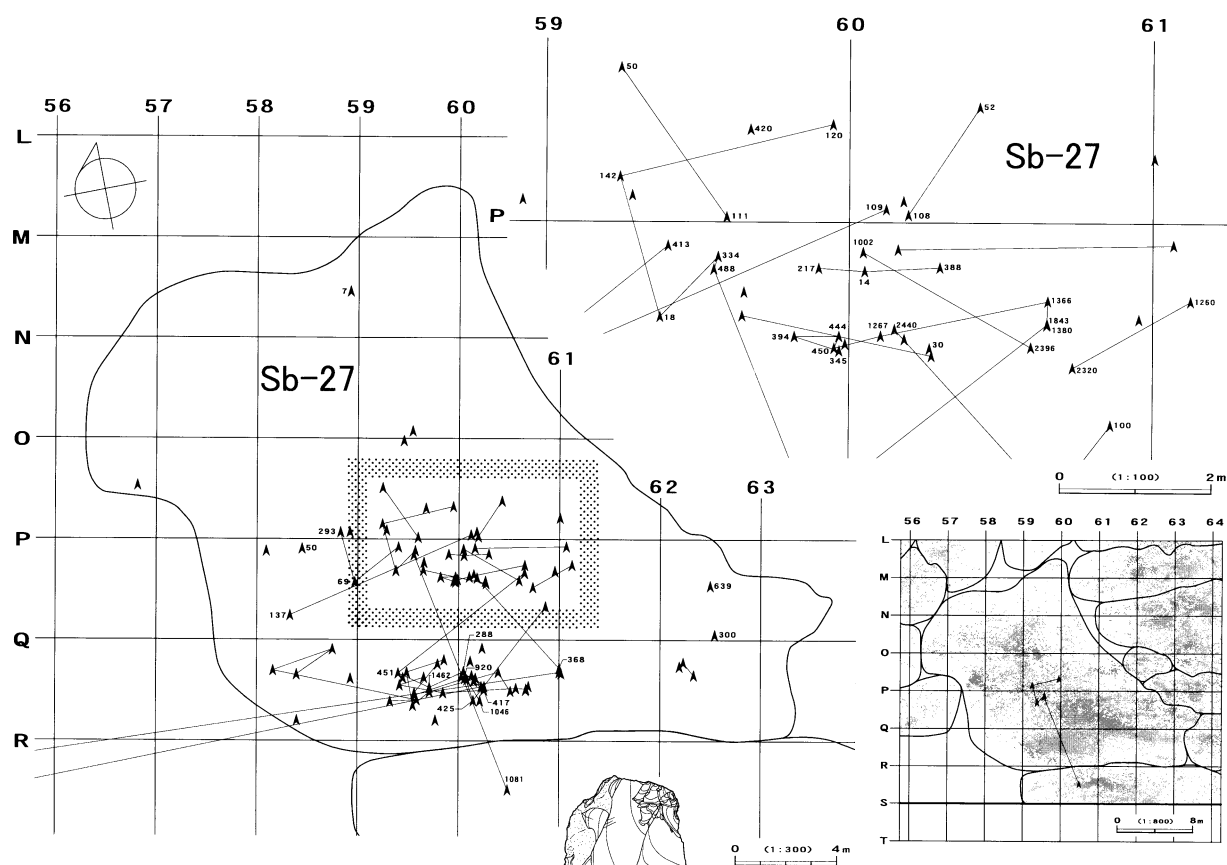

図IV-335 Sb-27の遺物(1)

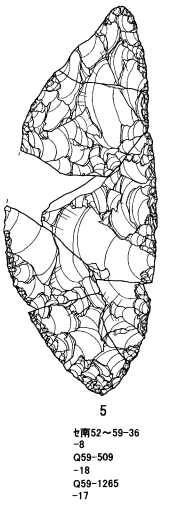
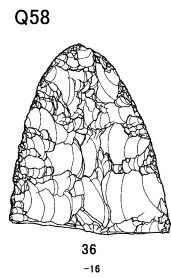
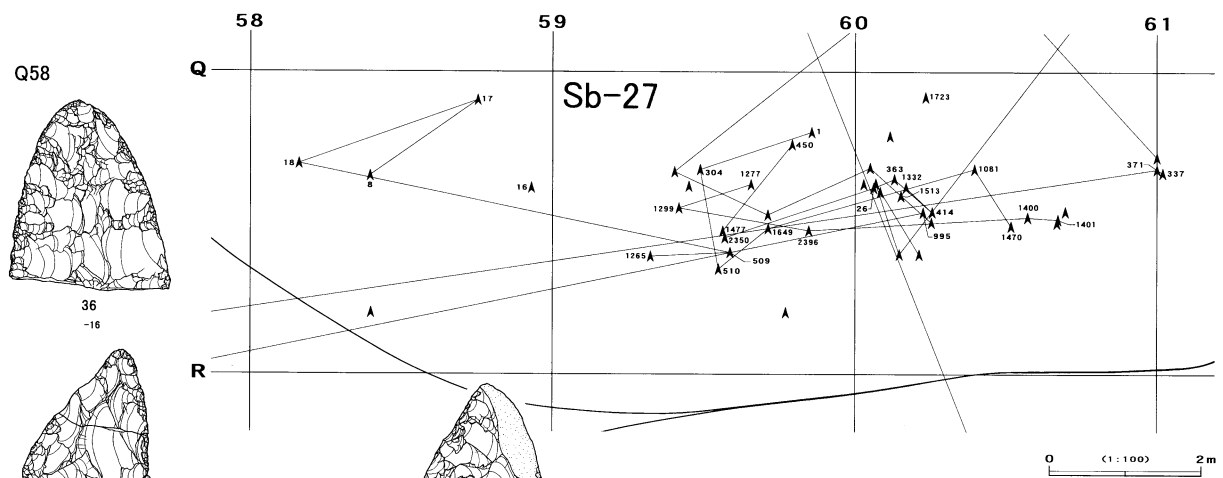
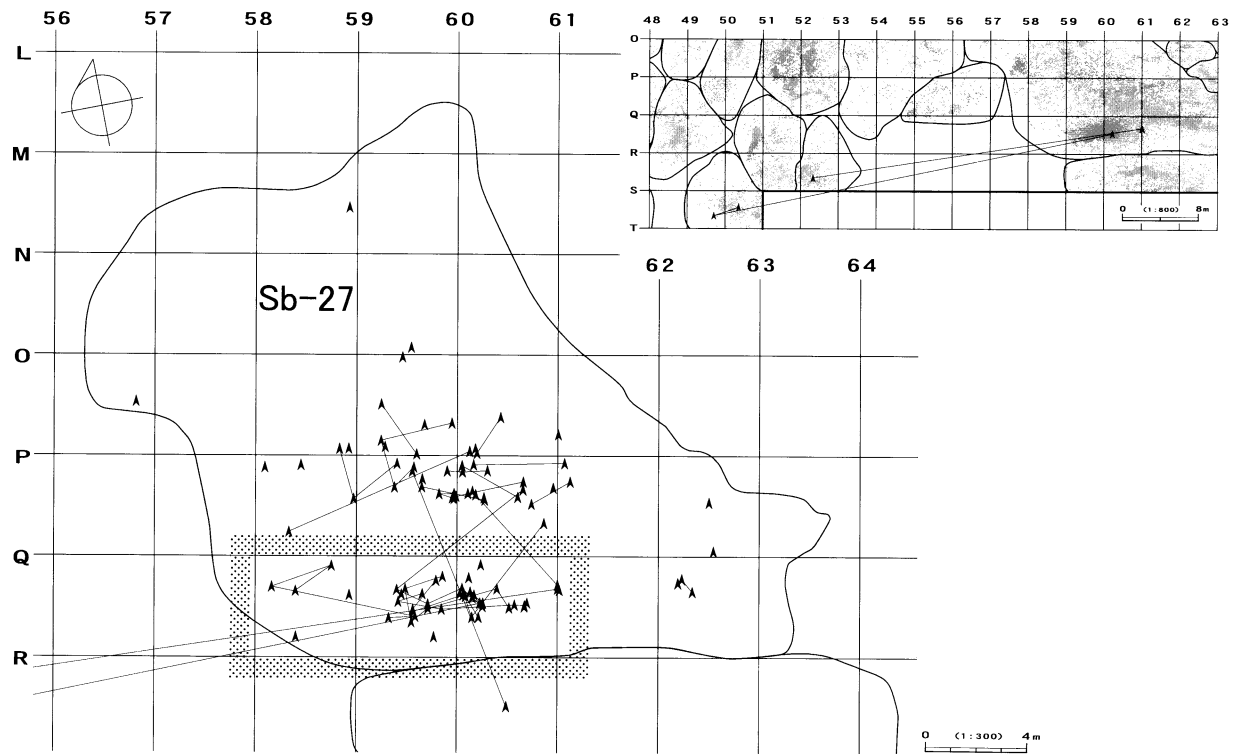

屯南52-59-36  
-8  
Q59-509  
-18  
Q59-1265  
-17



-I-1  
-304  
-510  
Q60-1081  
-1649  
Q60-1470  
-1

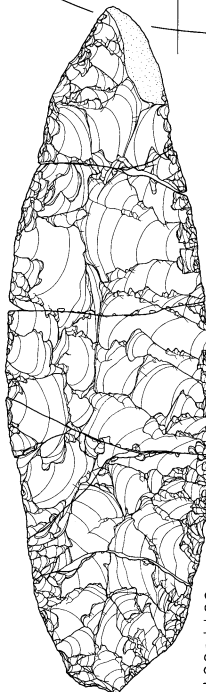

Q60-1513  
Q60-1332  
-450  
-2396  
Q60-1400  
Q60-363  
Q60-414  
Q60-26  
-1477



-1299  
-1277  
-2396  
Q60-1400  
Q60-1401



-1723  
M62-1-1  
M62-1-2  
屯南60-65-40



IV-409-13  
S50-313  
S49-33  
-995



-337  
-371  
R52-331  
M55-1-2

図IV-336 Sb-27の遺物(2)

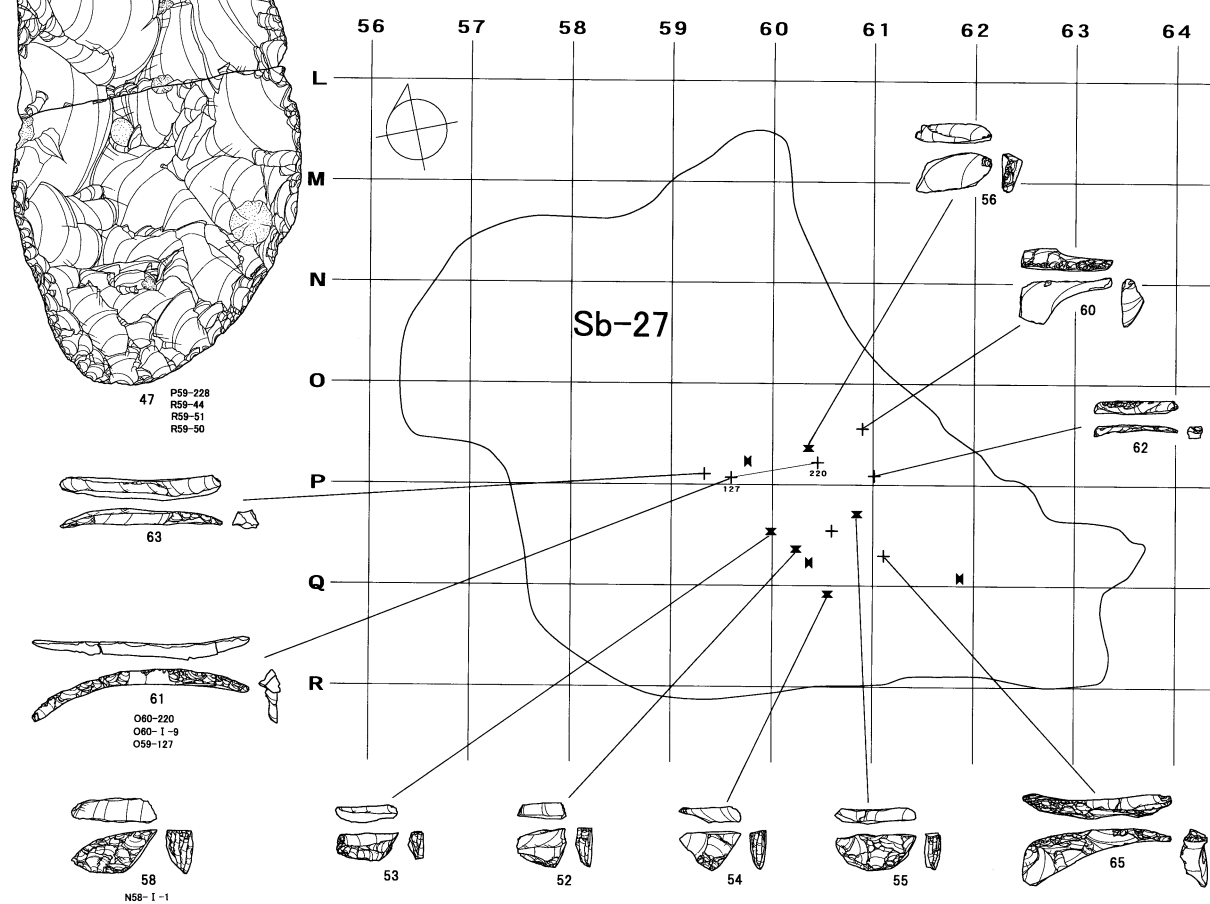
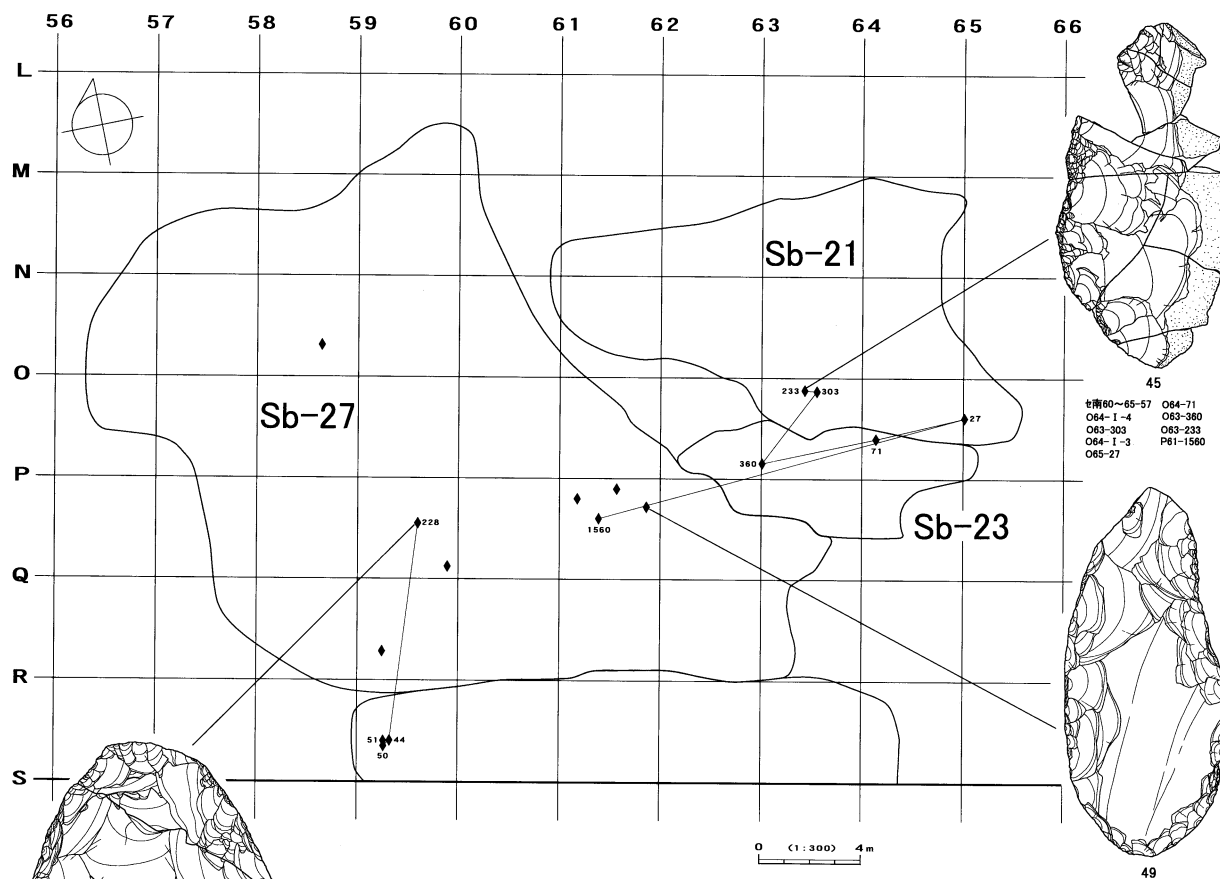

図IV-337 Sb-27の遺物(3)



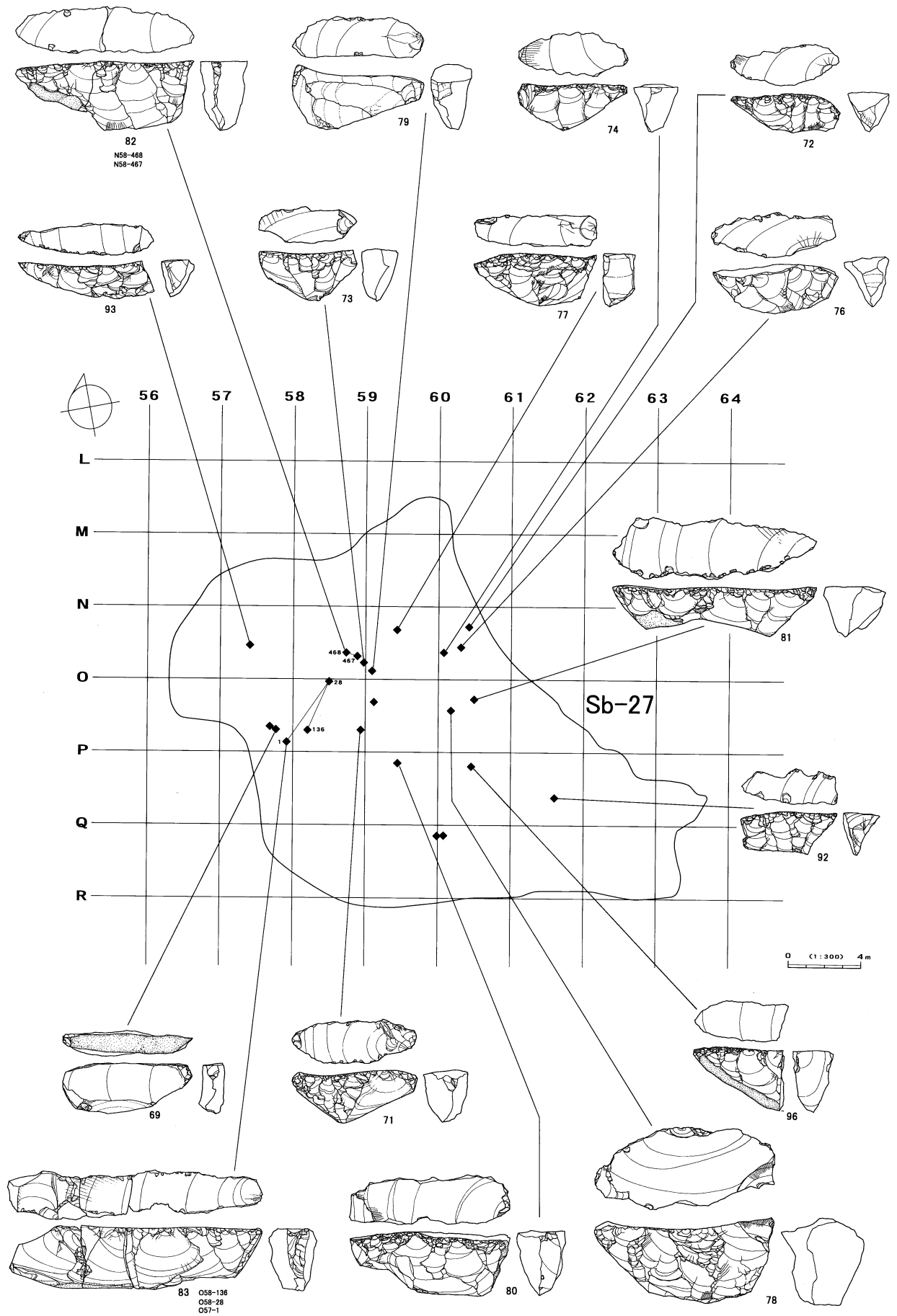

図IV-338 Sb-27の遺物(4)



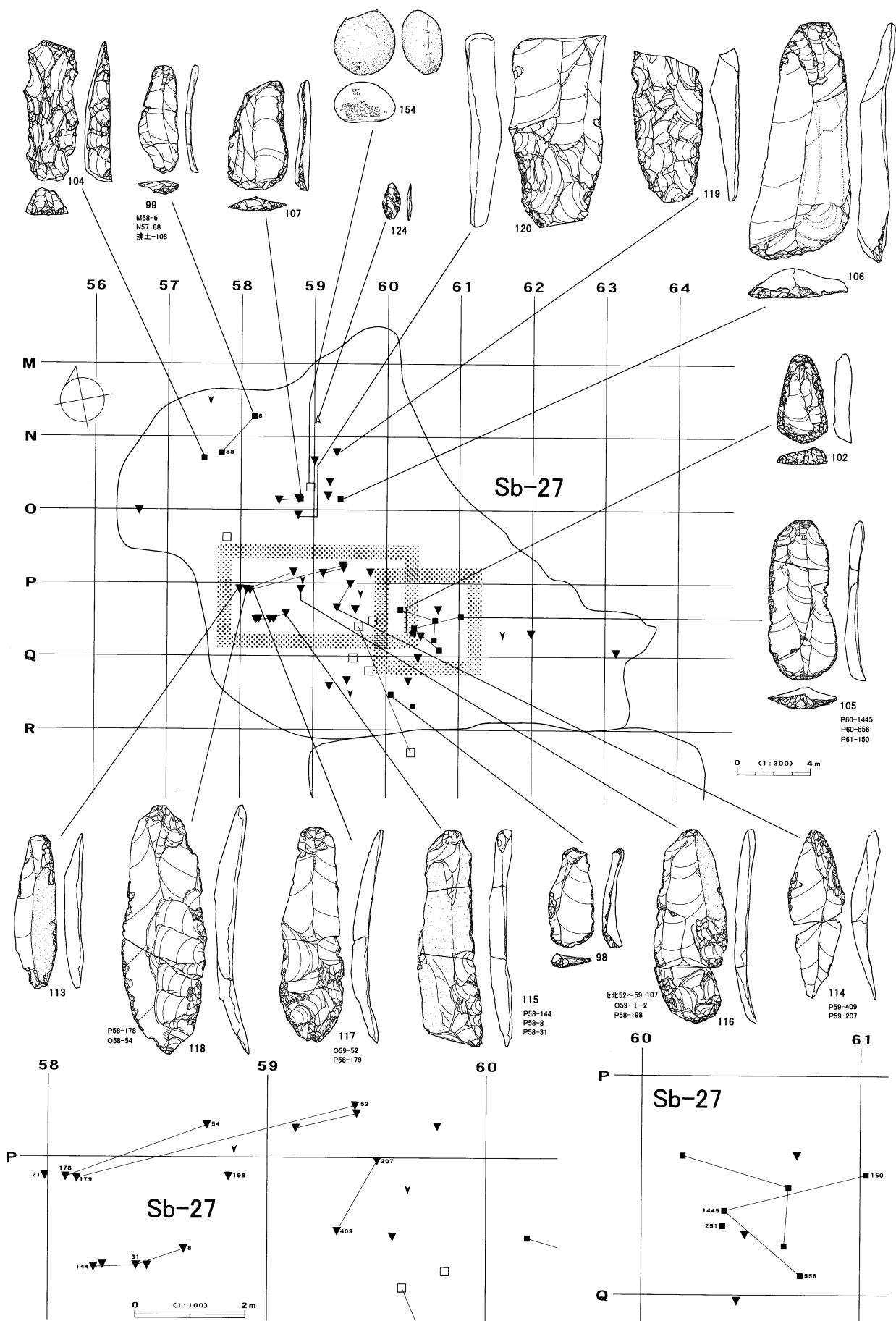

図IV-339 Sb-27の遺物(5)

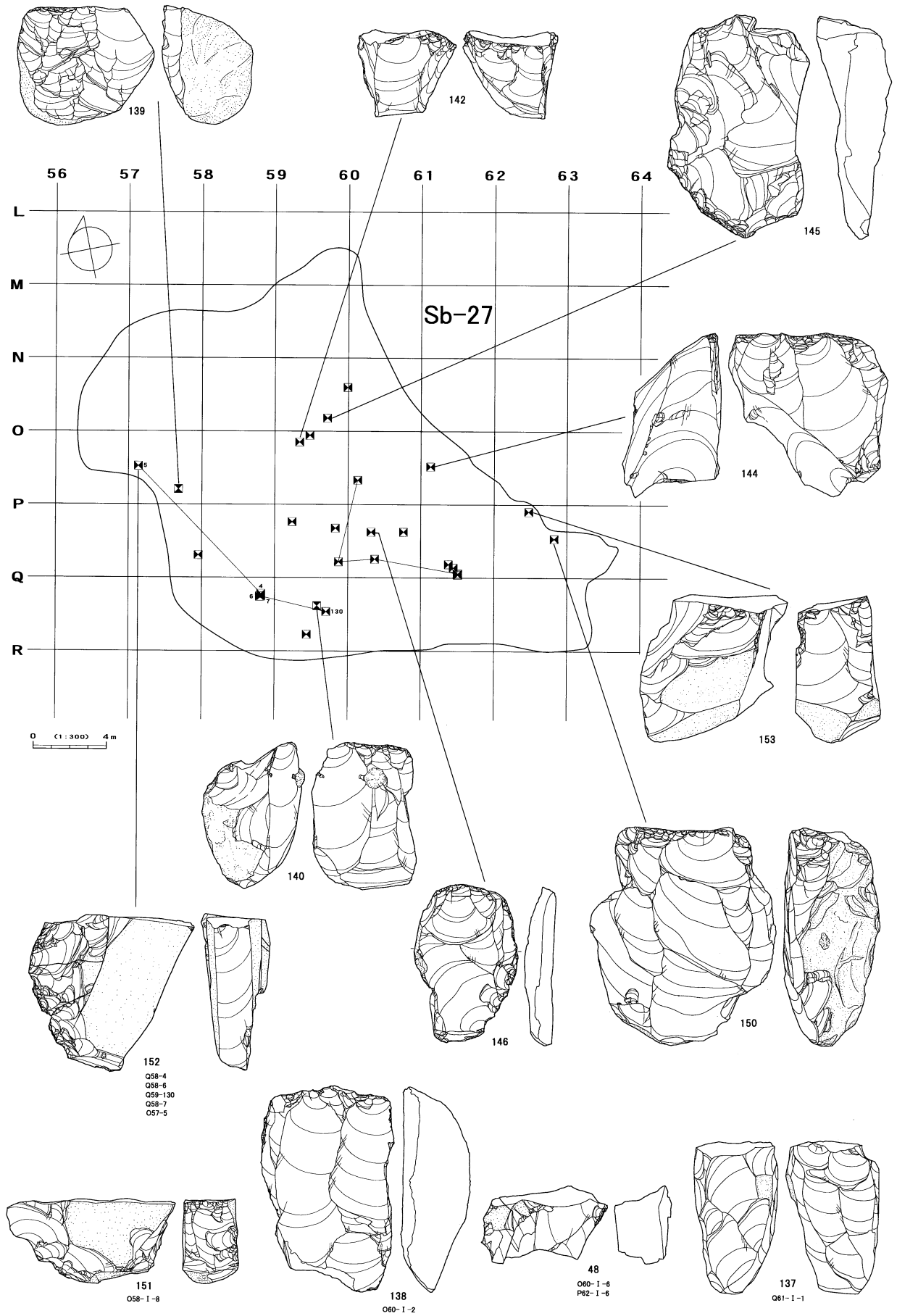

図IV-340 Sb-27の遺物(6)

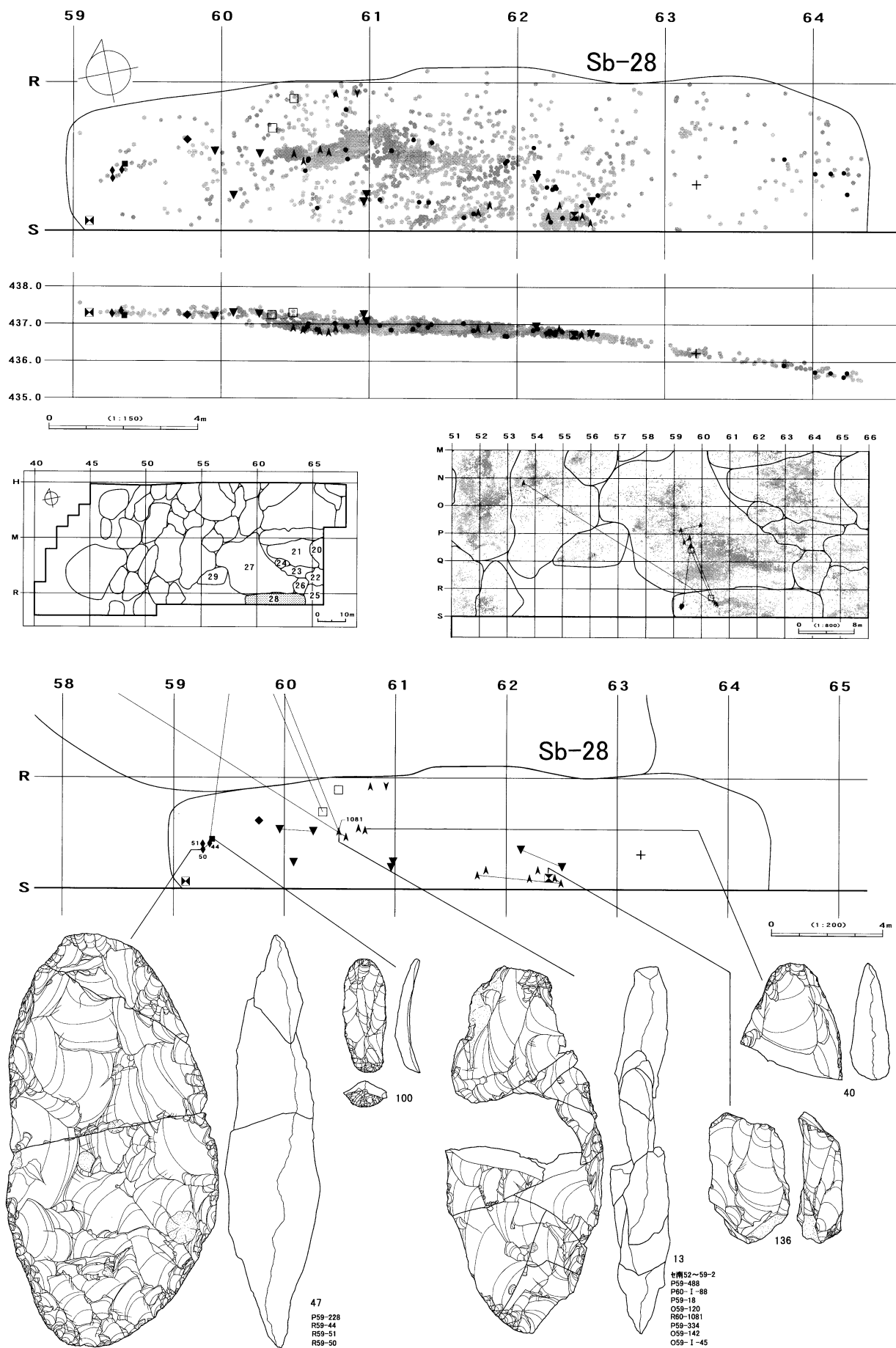

図IV-341 Sb-28の分布図・遺物

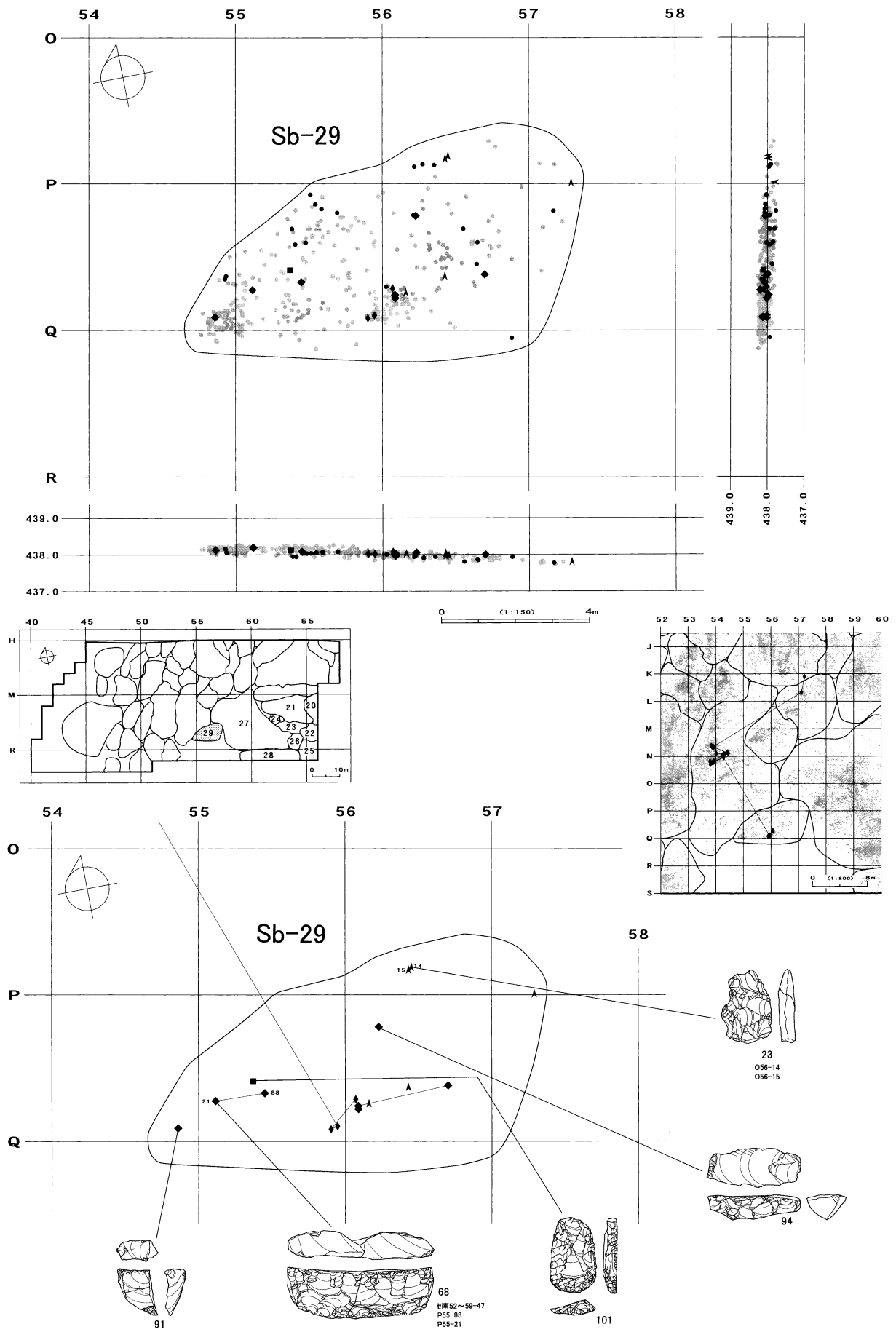

図IV-342 Sb-29の分布図・遺物



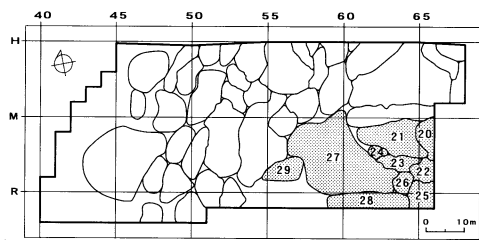

全接合分布図

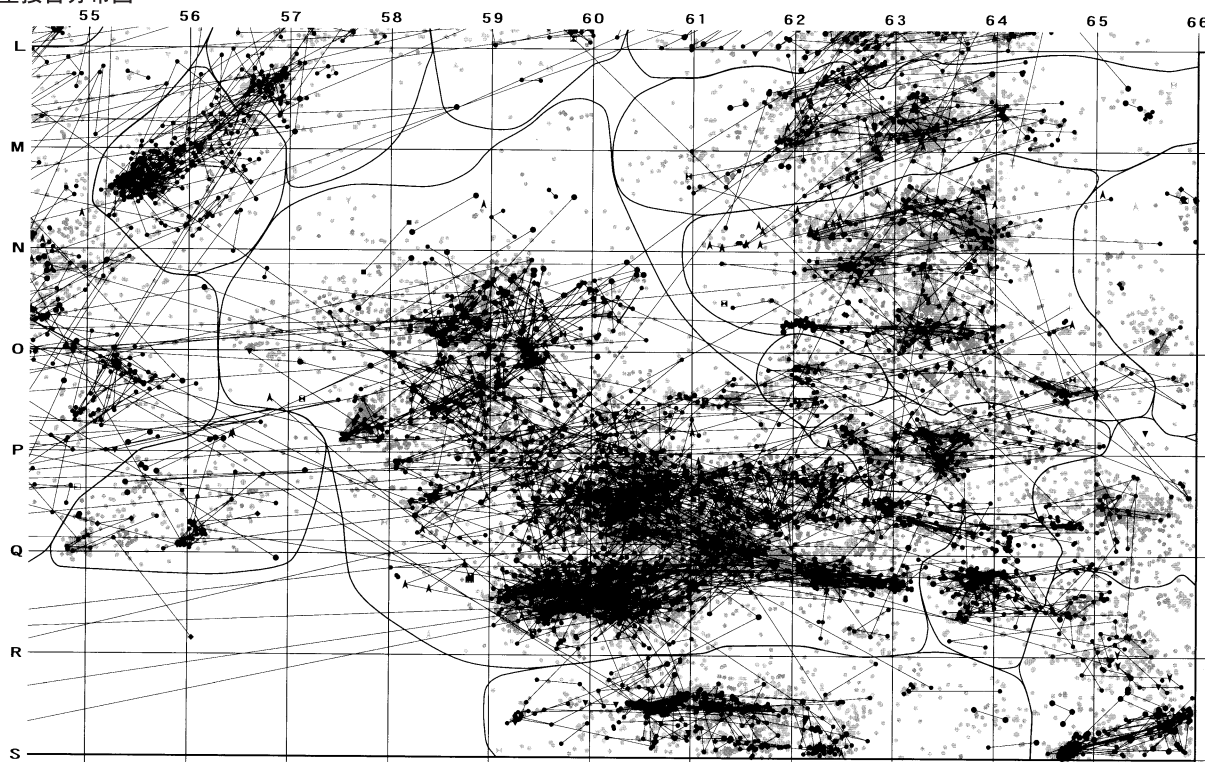

折れ面接合分布図

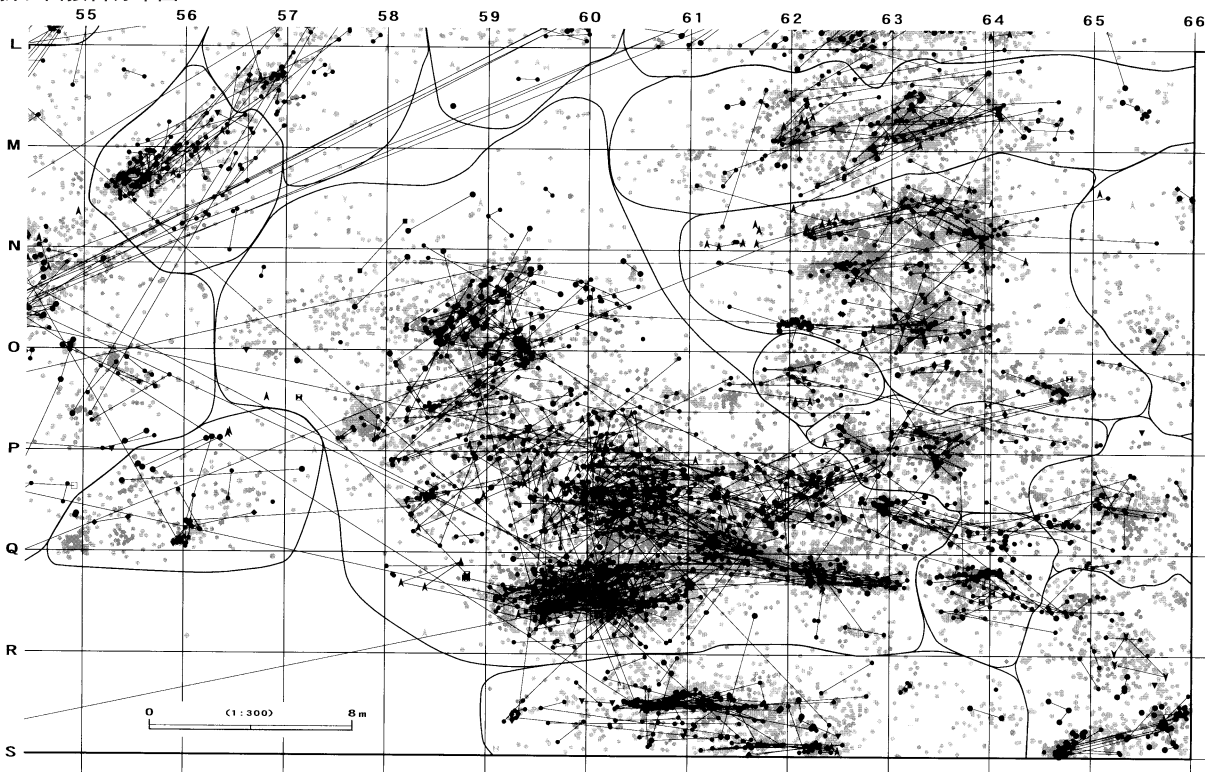

図IV-343 B区(Sb-20~29)の接合分布図



母岩231・接合1367

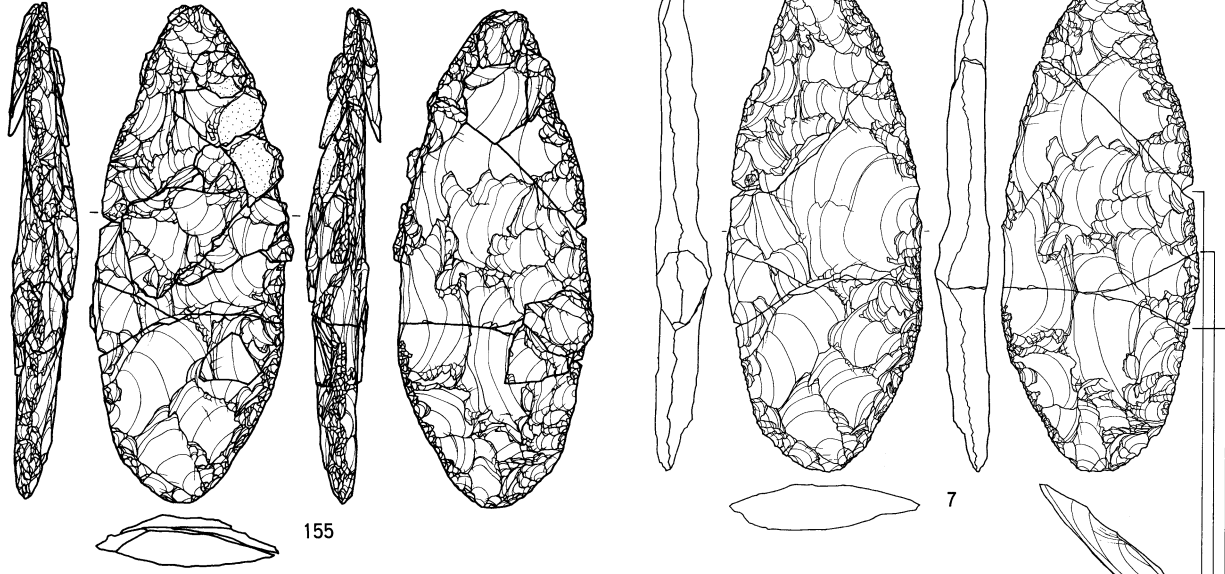

接合1367分布図

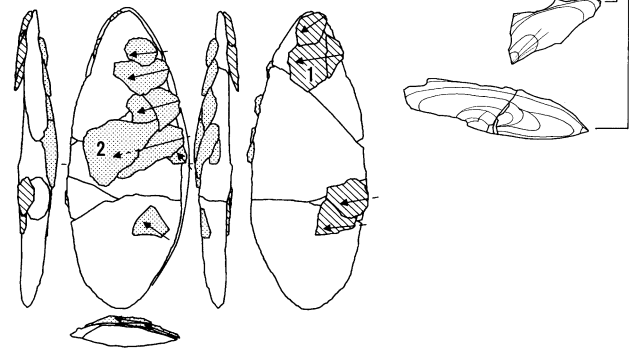
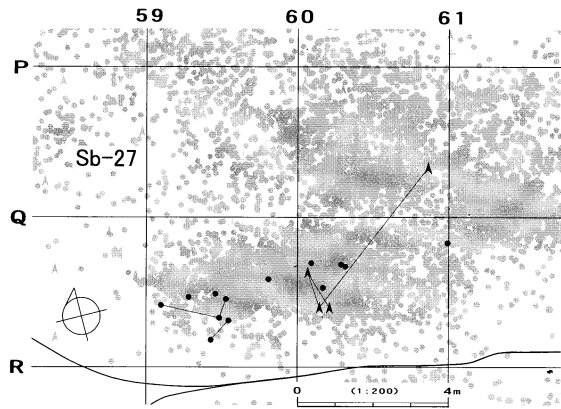

母岩458・接合2732

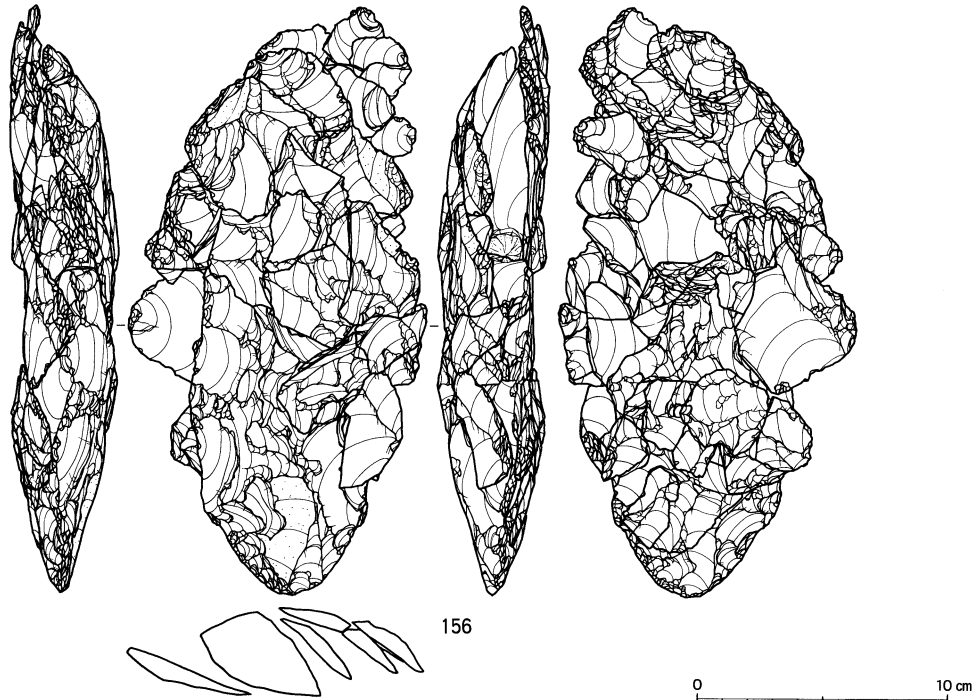

図Ⅳ-344 B区(Sb-20~29)の石器(39) 母岩231・接合1367、母岩458・接合2732(1)

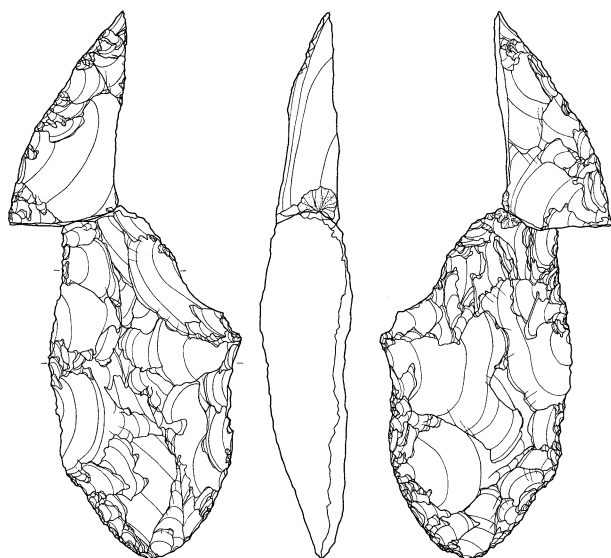

IV-418-41  
接合2732(段階6~8・尖頭器)分布図

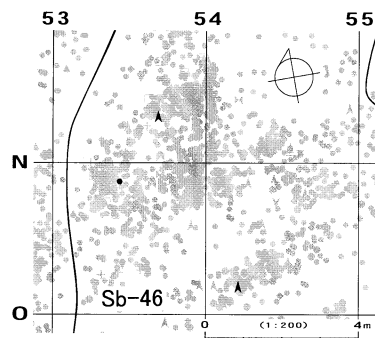
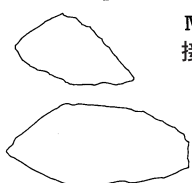

接合2732(段階1~5)分布図

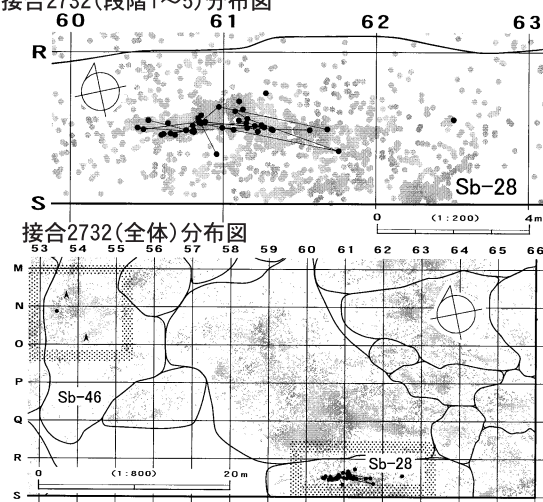

母岩200・接合1277

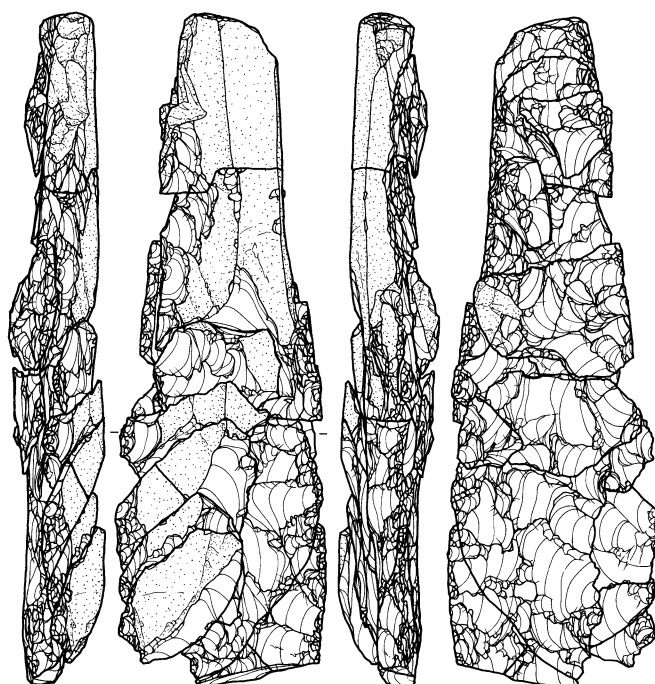

157



0 10 cm

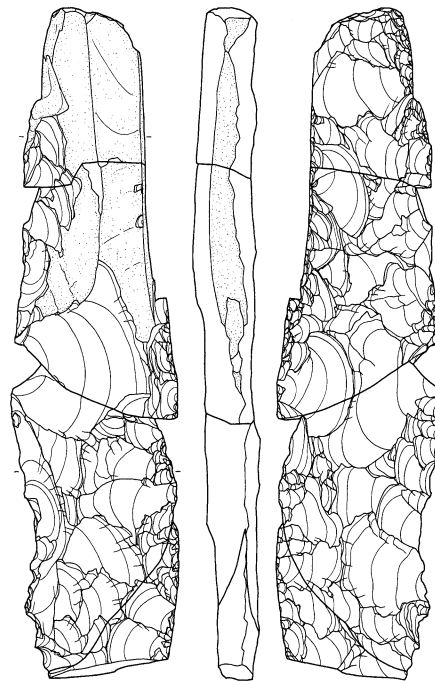

19

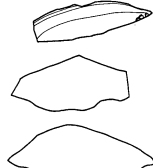

図IV-345 B区(Sb-20~29)の石器(40) 母岩458・接合2732(2)、母岩200・接合1277(1)



B区 (Sb-20~29)

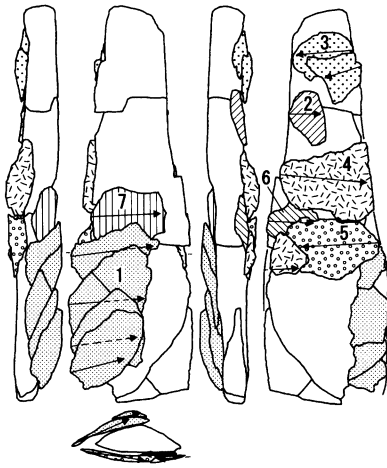

接合1277分布図

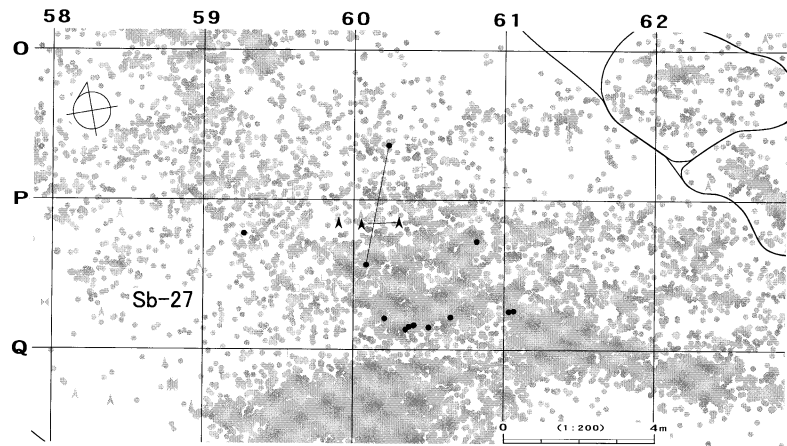

母岩197・接合1270

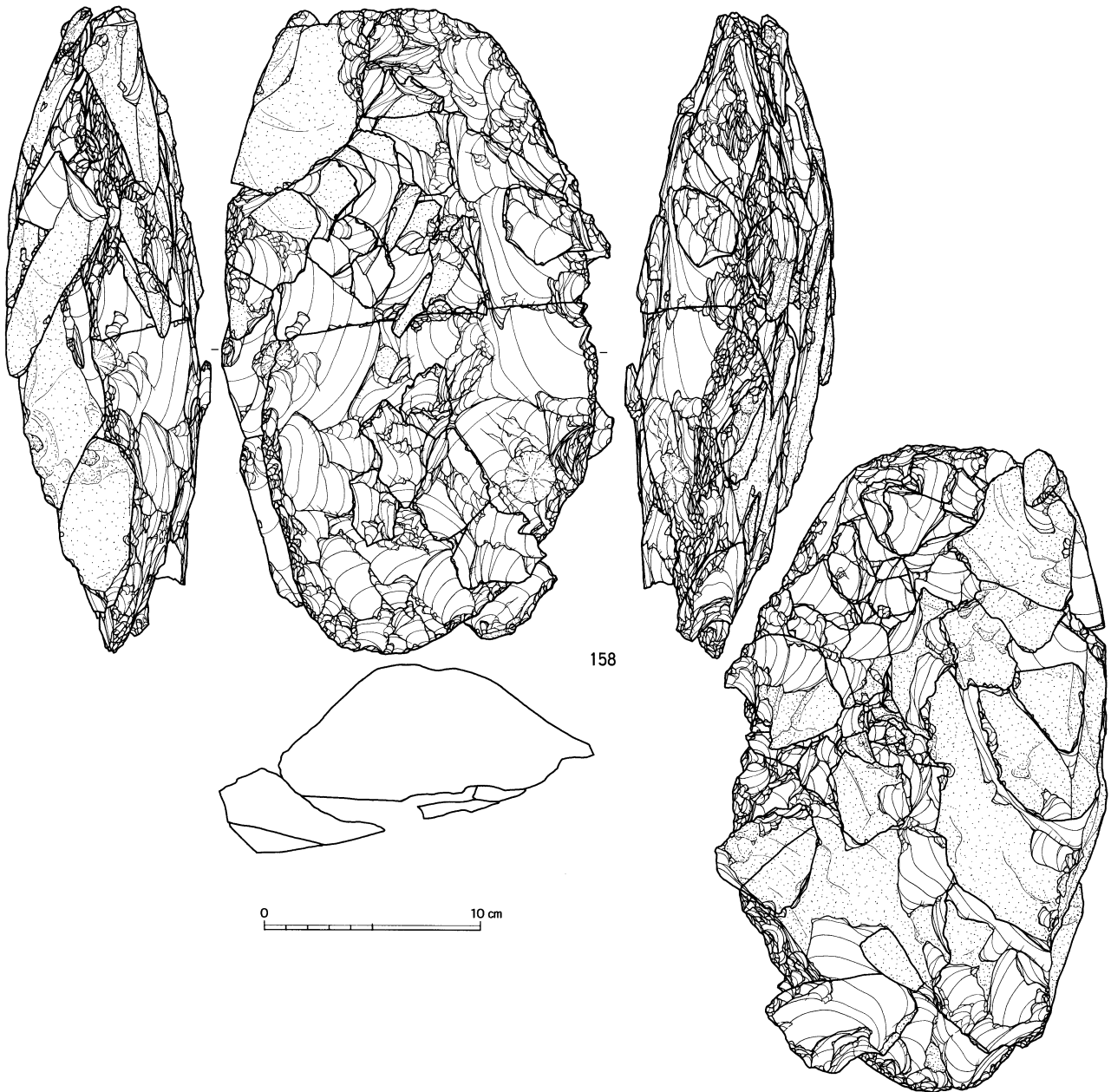

図Ⅳ-346 B区 (Sb-20~29) の石器(41) 母岩200・接合1277(2)、母岩197・接合1270(1)

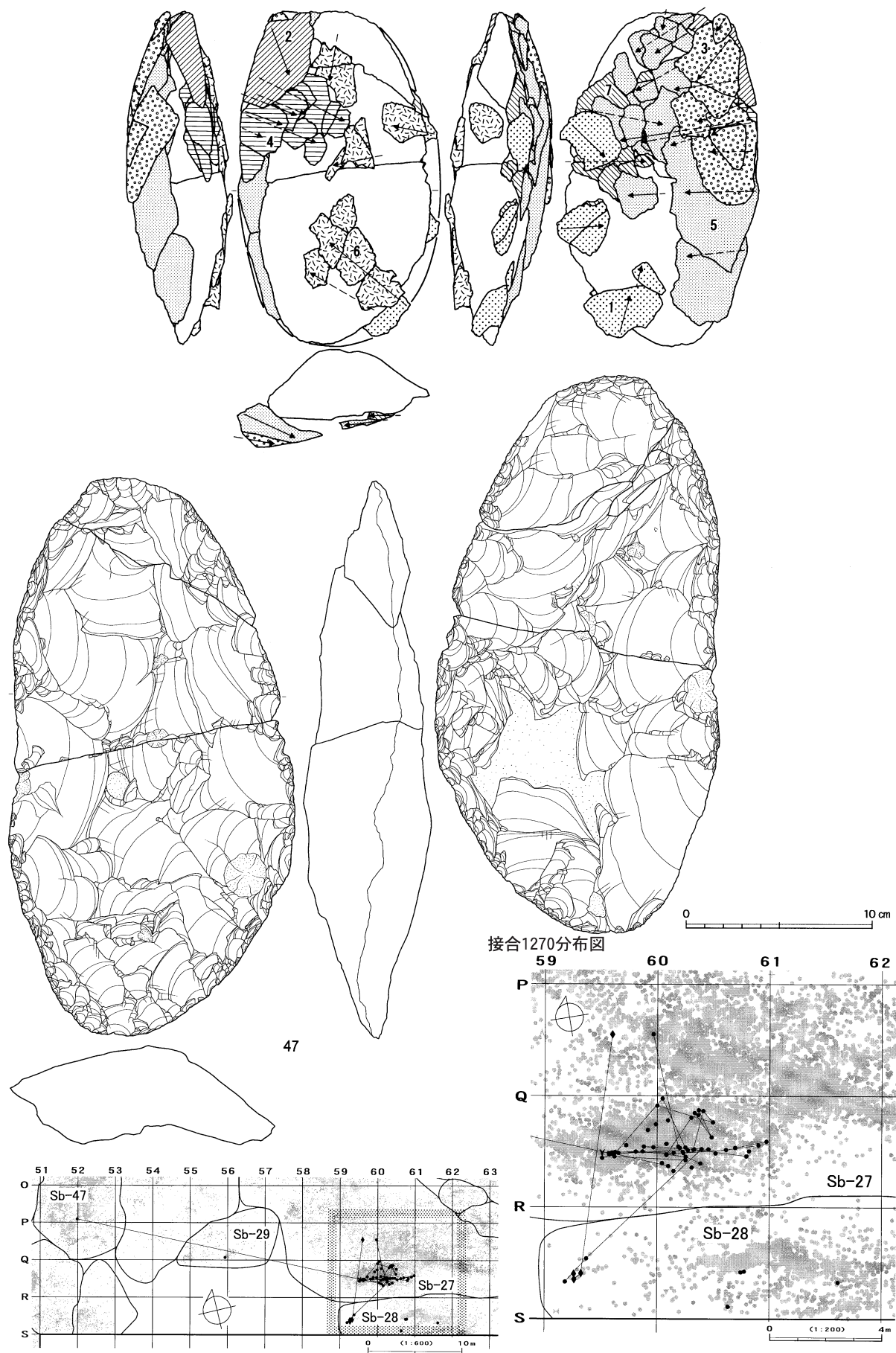

図IV-347 B区(Sb-20~29)の石器(42) 母岩197・接合1270(2)

母岩239・接合1401

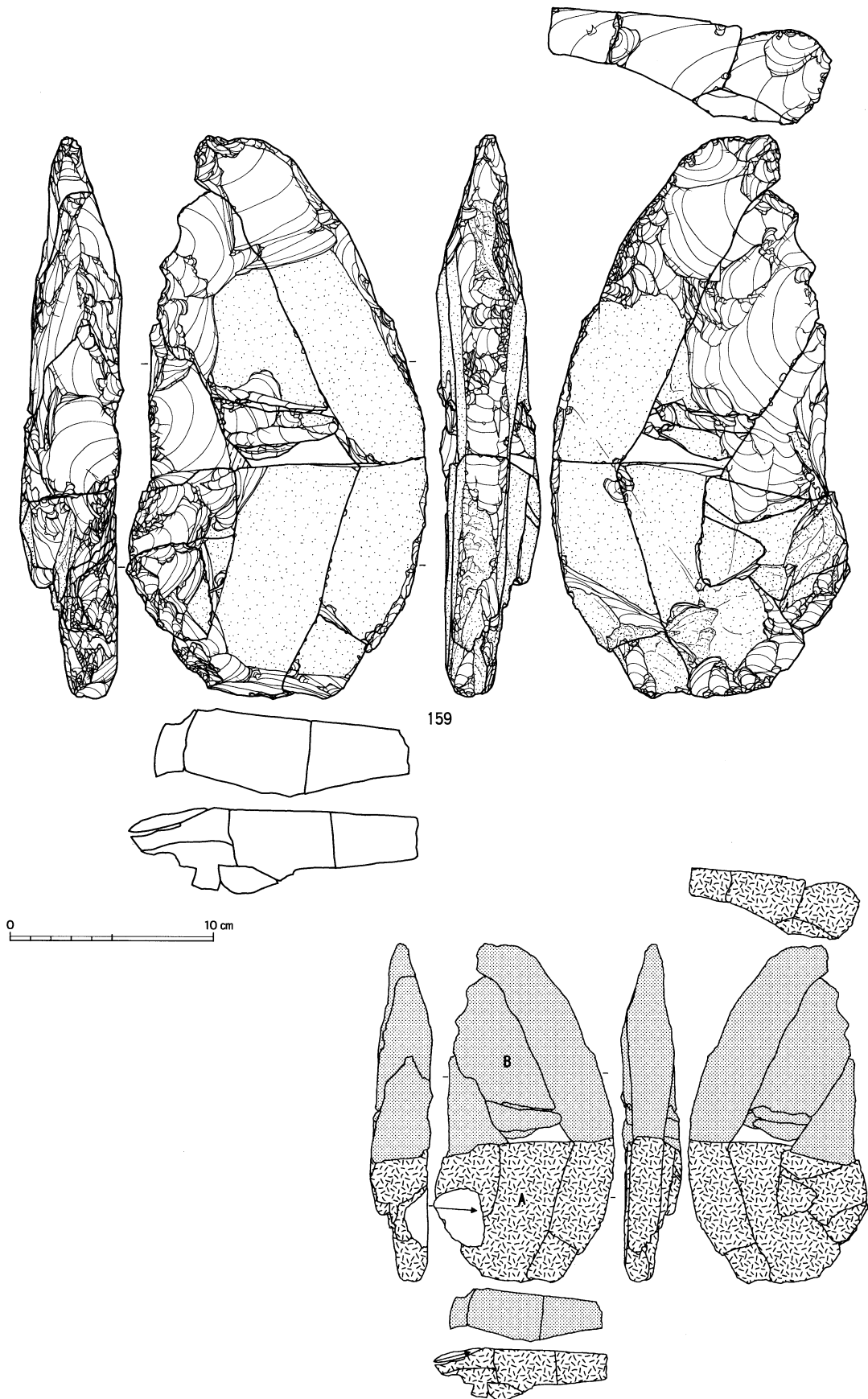

図IV-348 B区(Sb-20~29)の石器(43) 母岩239・接合1401(1)



個体A

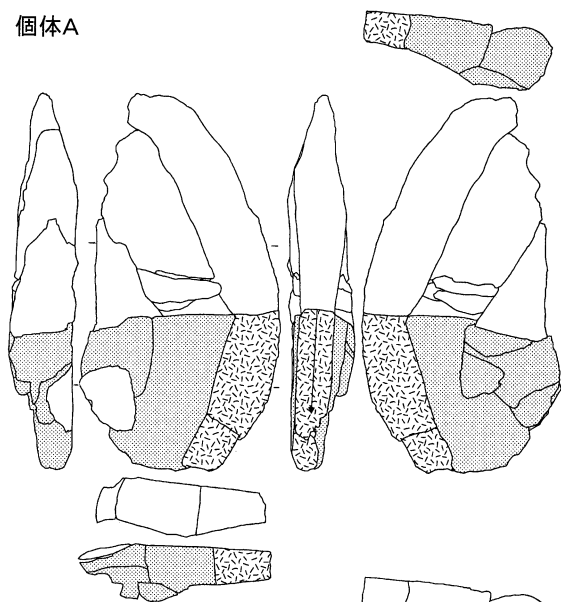

個体B

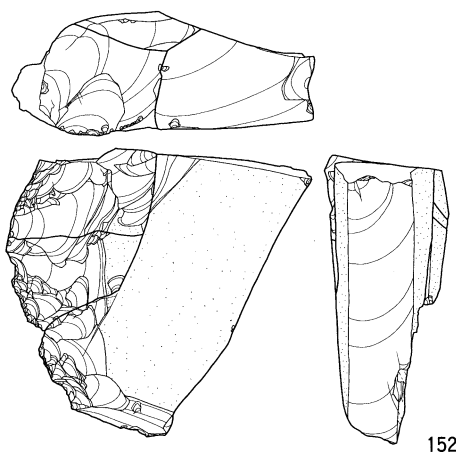
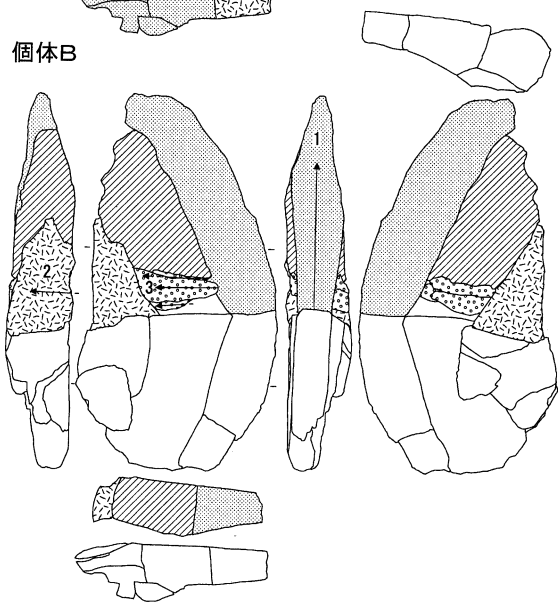

152

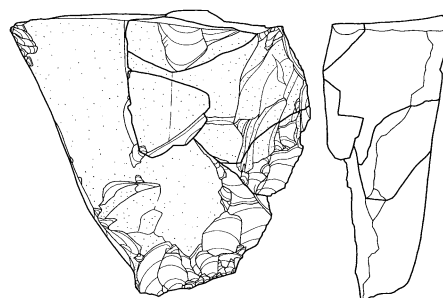

151

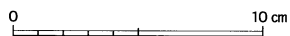

接合1401(個体A)分布図

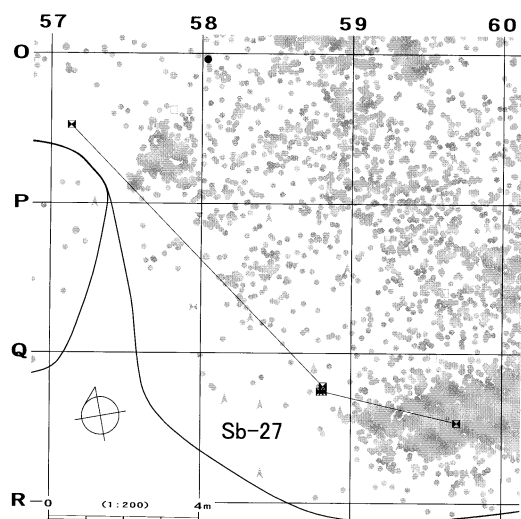

接合1401(個体B)分布図

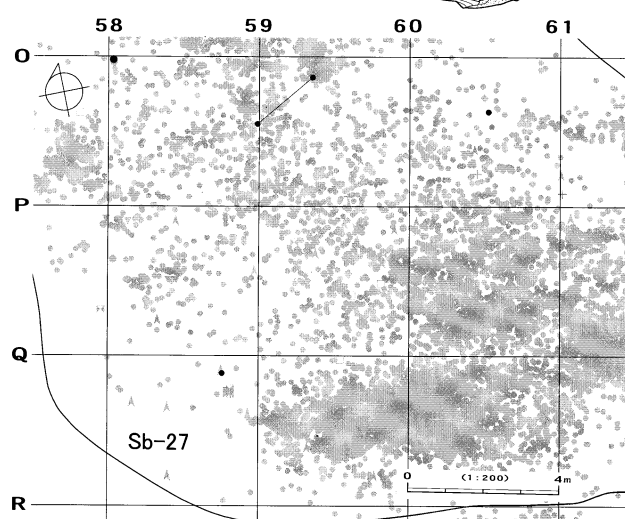

図IV-349 B区(Sb-20~29)の石器(44) 母岩239・接合1401(2)

母岩214・接合1324

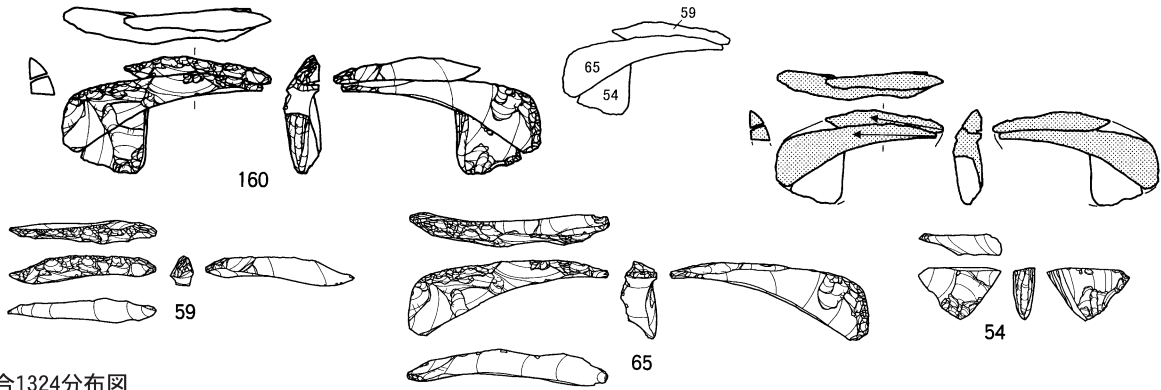

接合1324分布図

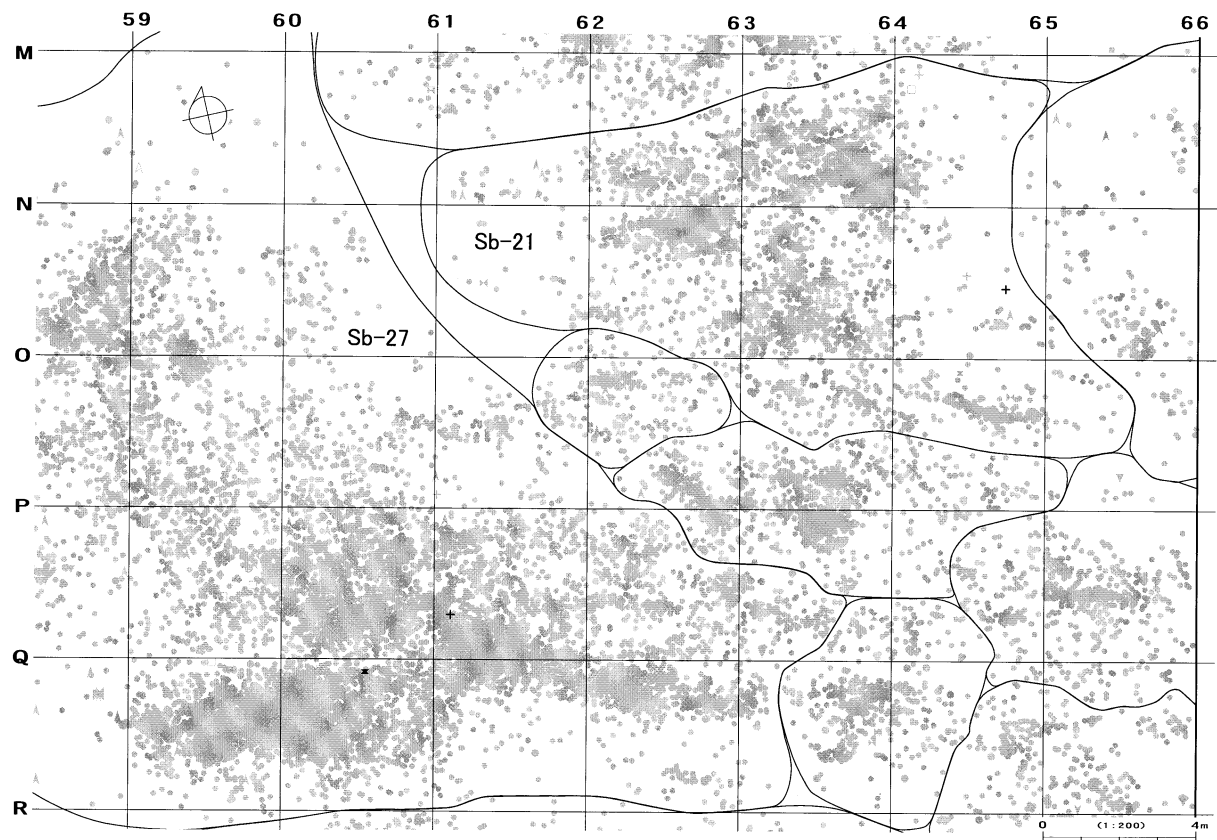

接合2647

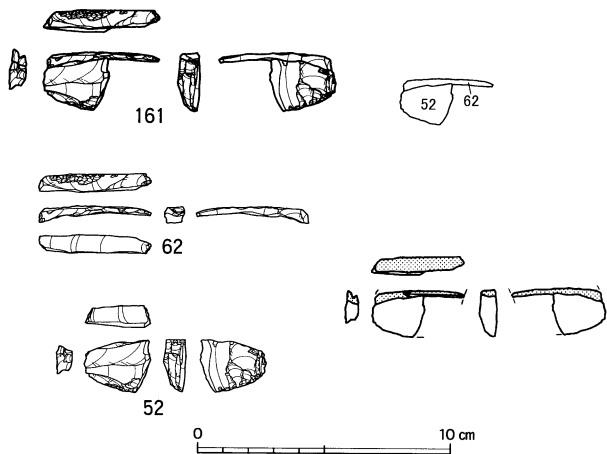

接合2647分布図

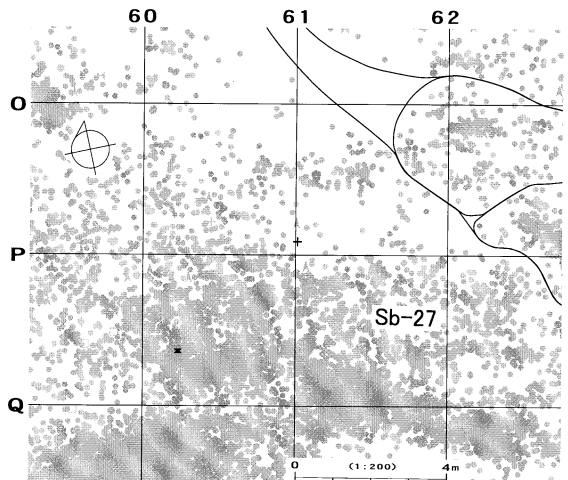

図IV-350 B区 (Sb-20~29) の石器(45) 母岩214・接合1324、接合2647

接合2646

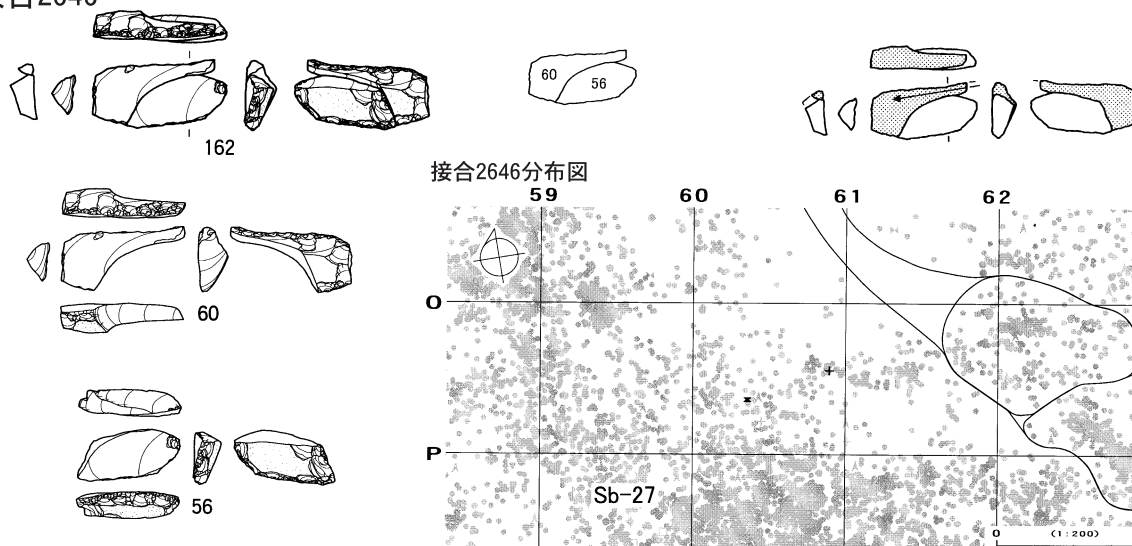

接合2648

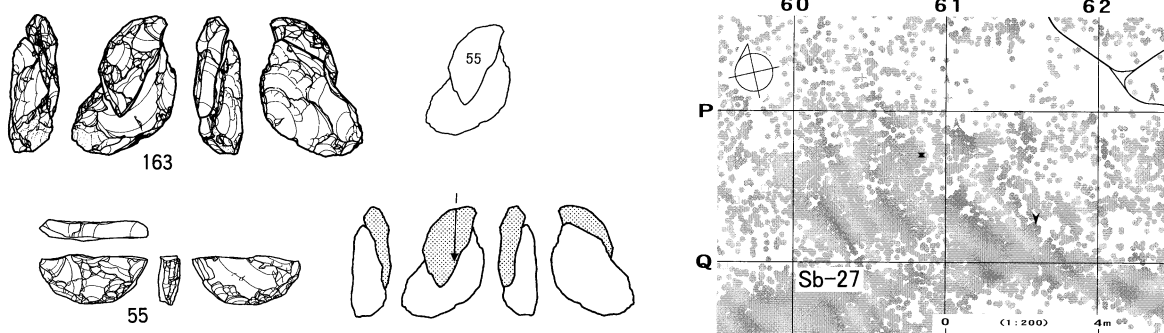

母岩451・接合2028

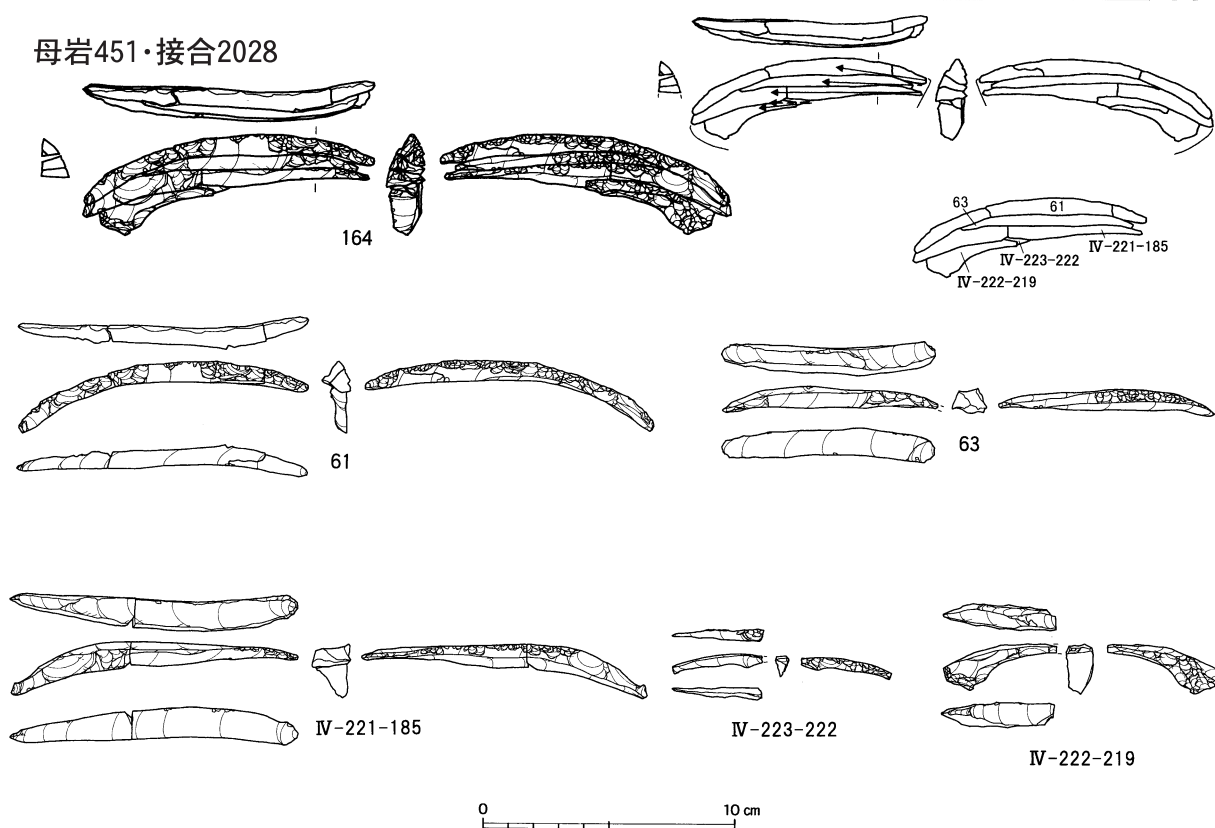

図IV-351 B区(Sb-20~29)の石器(46) 接合2646、接合2648、母岩451・接合2028(1)



接合2028分布図

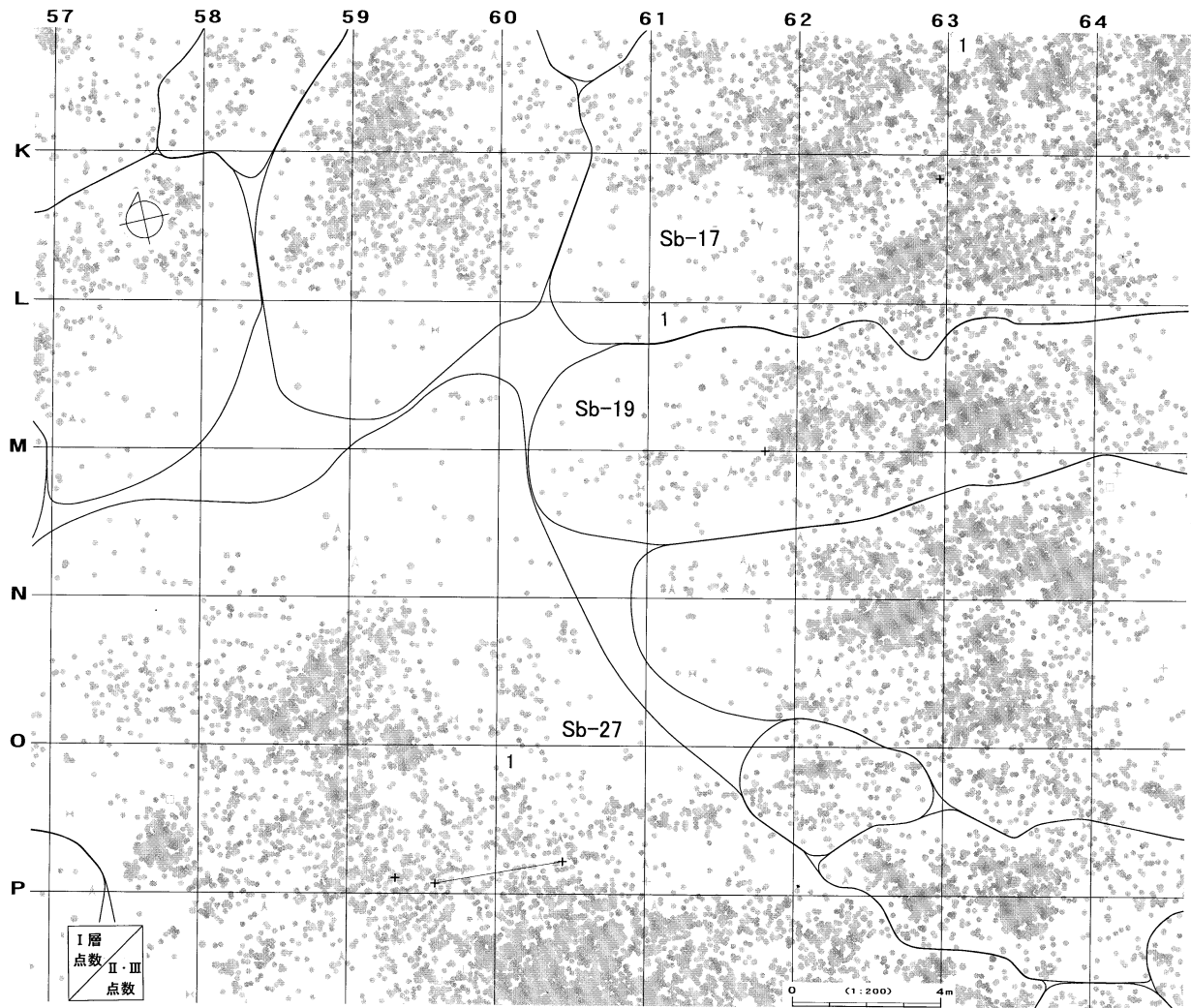

接合2661

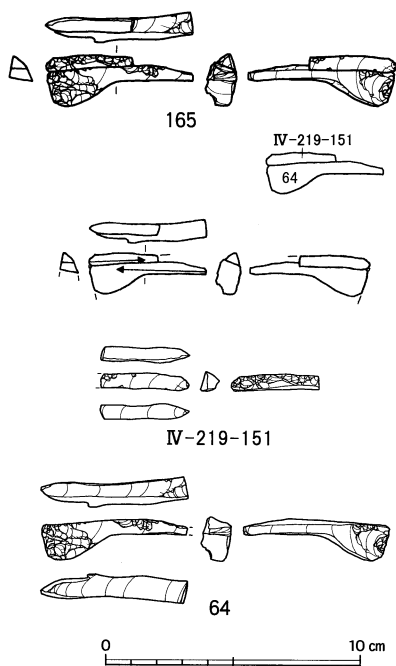

接合2661分布図

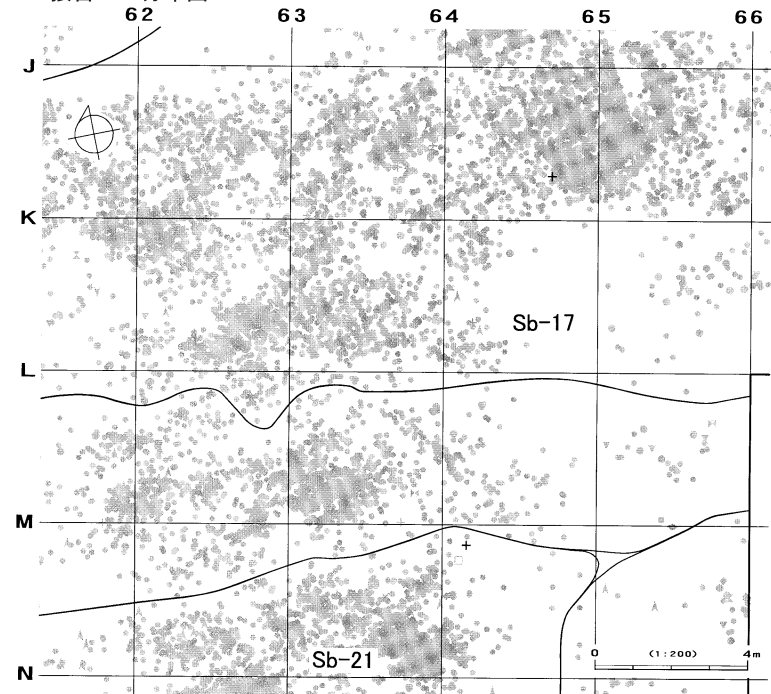

図IV-352 B区 (Sb-20~29) の石器 (47) 母岩451・接合2028 (2)・接合2661



母岩397・接合1885

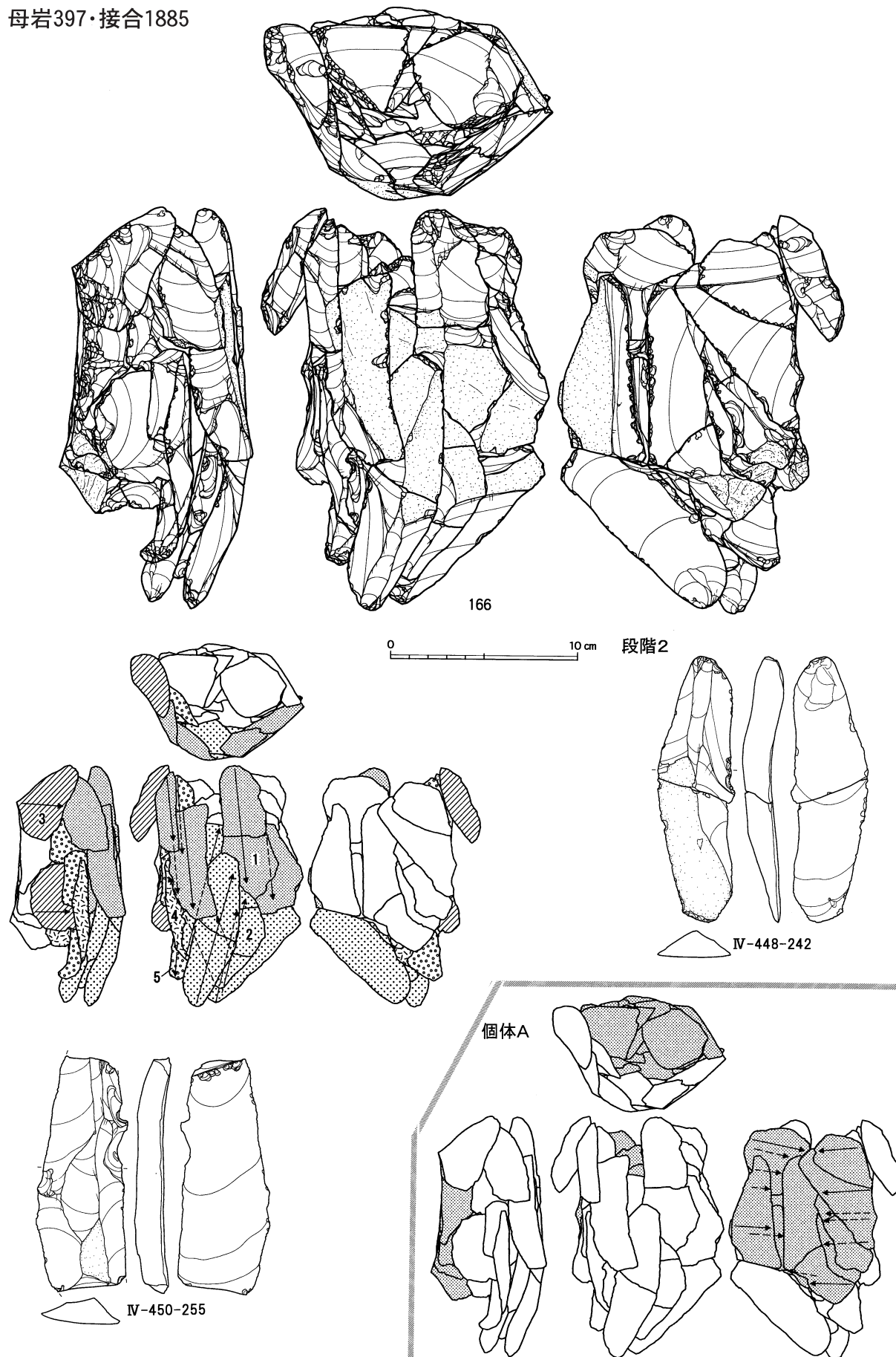

図IV-353 B区(Sb-20~29)の石器(48) 母岩397・接合1885(1)

母岩1885(全体)分布図

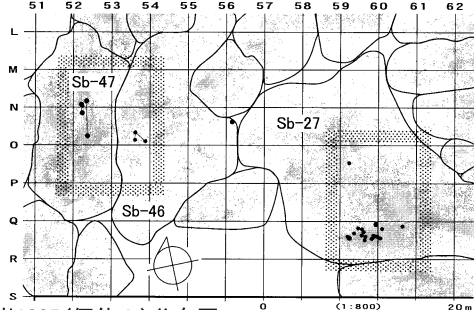

母岩1885(個体A)分布図

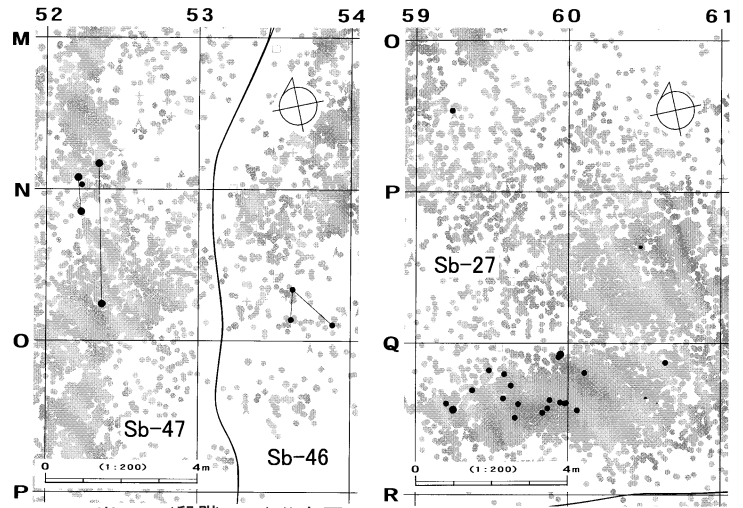
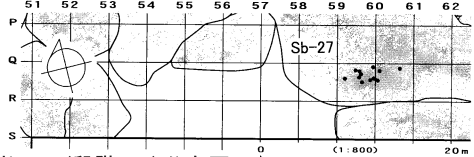

母岩1885(段階1・2)分布図

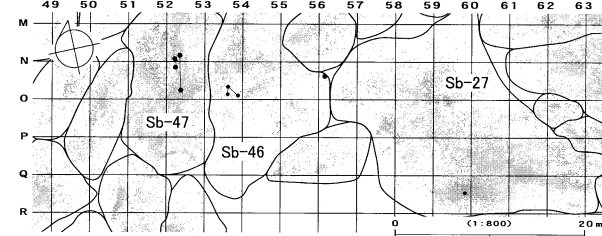

母岩1885(段階3~5)分布図

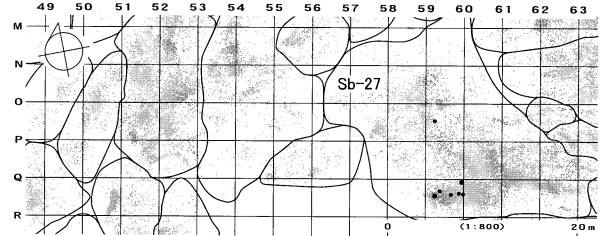

母岩186・接合1249

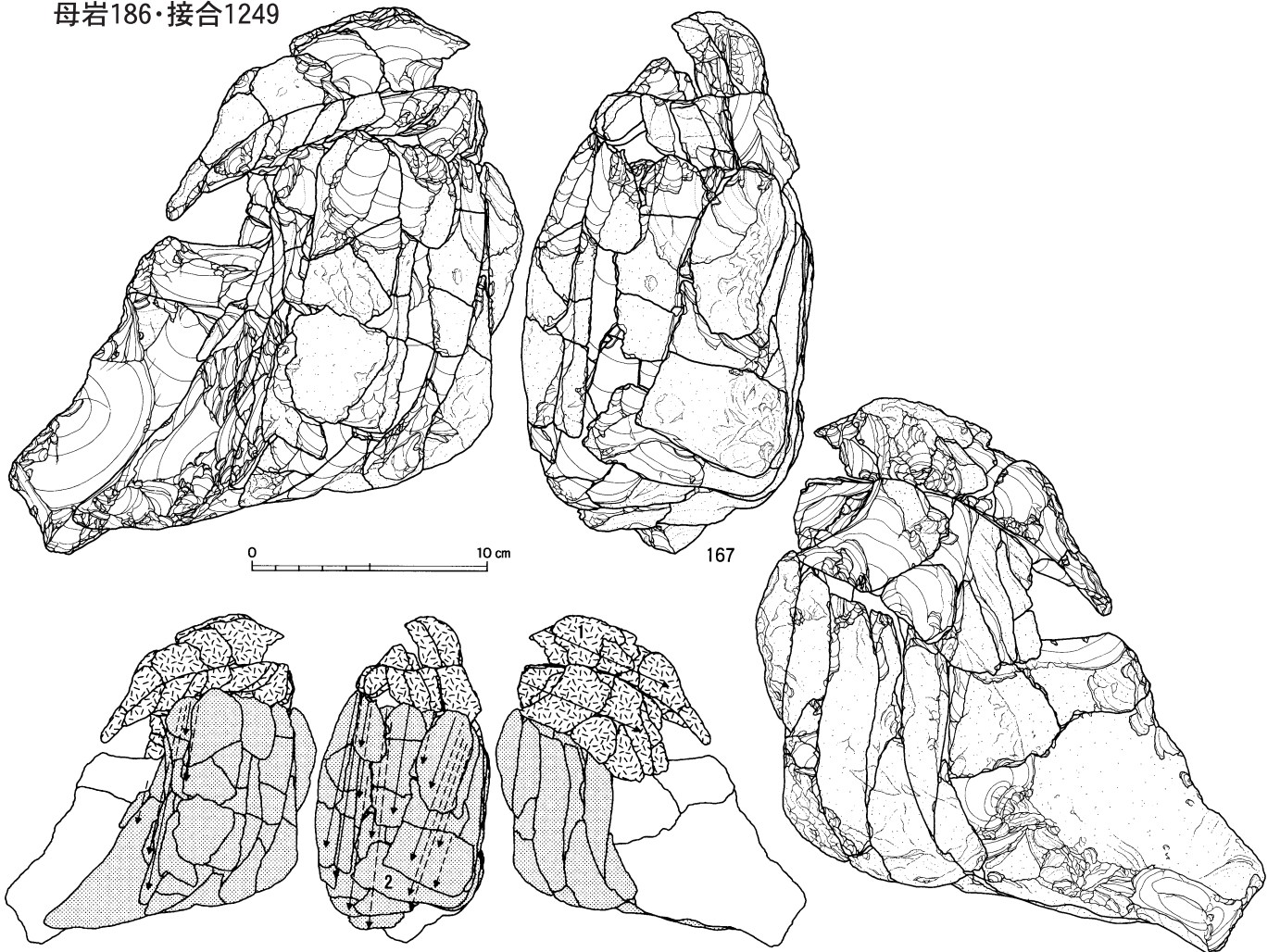

図Ⅳ-354 B区(Sb-20~29)の石器(49) 母岩397・接合1885(2)、母岩186・接合1249(1)

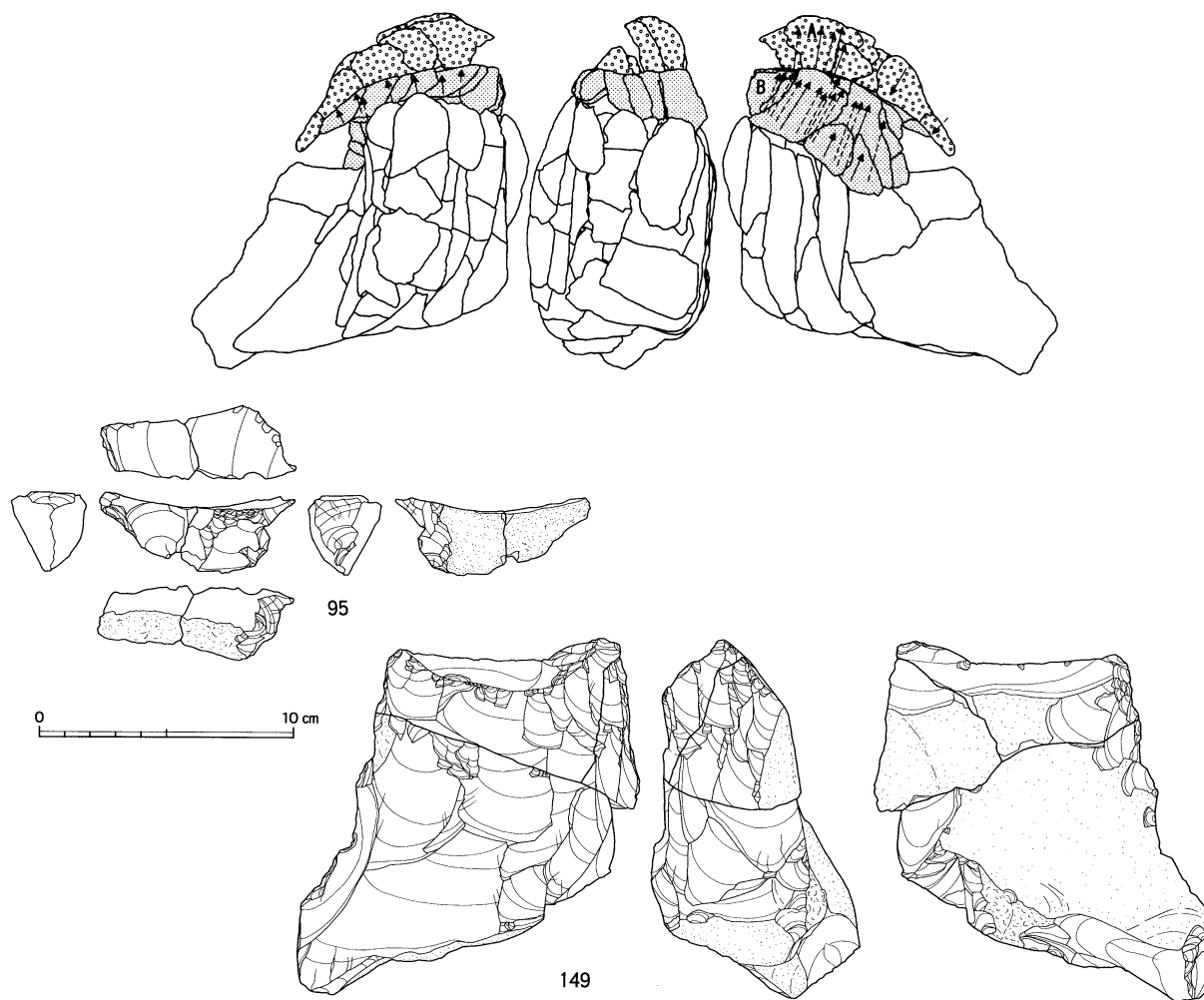

接合1249(個体A)分布図

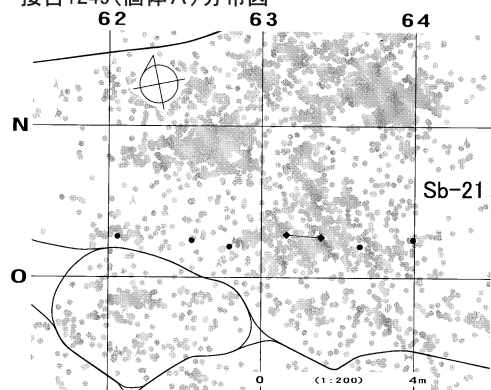

接合1249(個体A・B以外)分布図

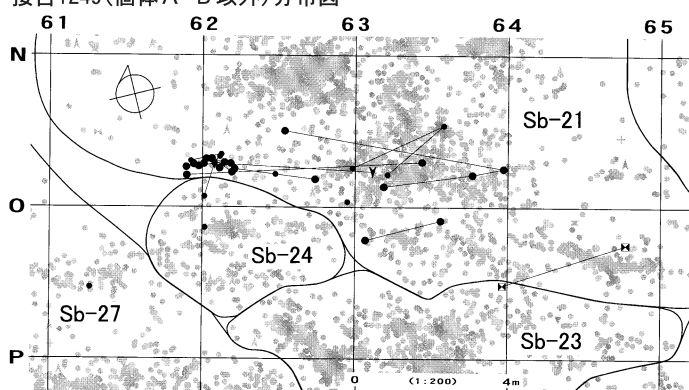

接合1249(個体B)分布図

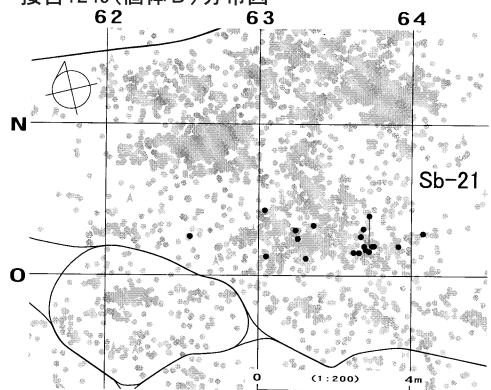

接合1249(全体)分布図

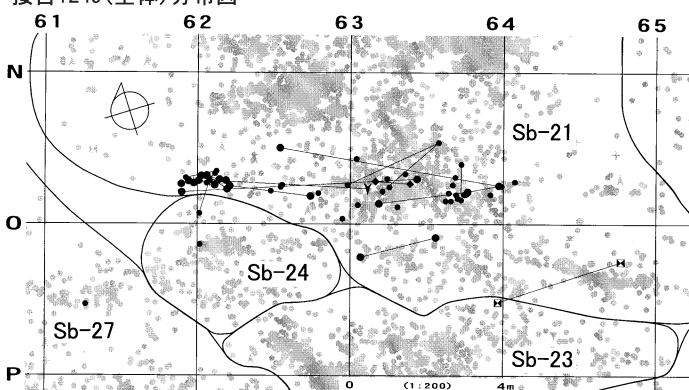

図IV-355 B区(Sb-20~29)の石器(50) 母岩186・接合1249(2)



母岩184・接合1243

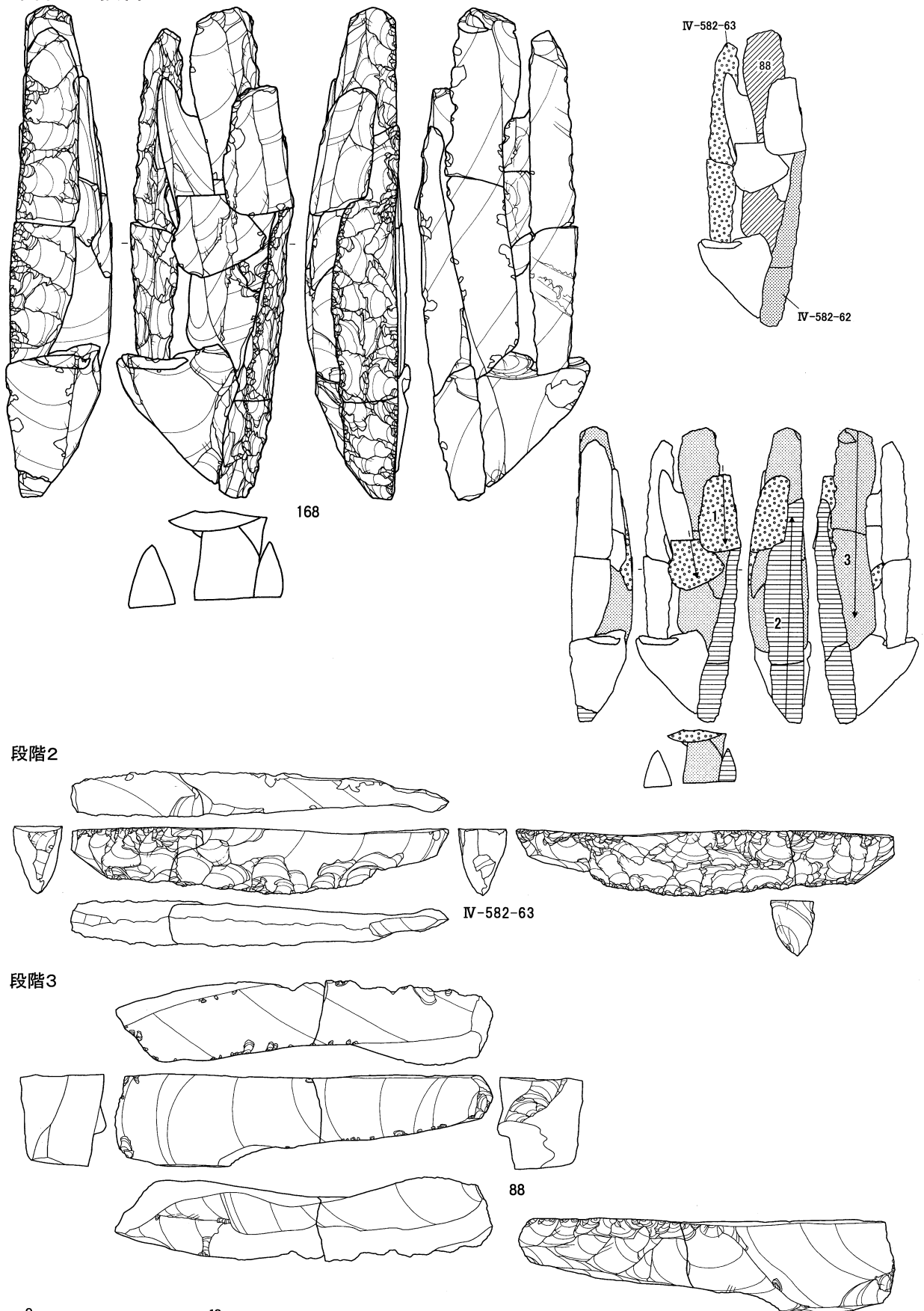

図IV-356 B区(Sb-20~29)の石器(51) 母岩184・接合1243(1)



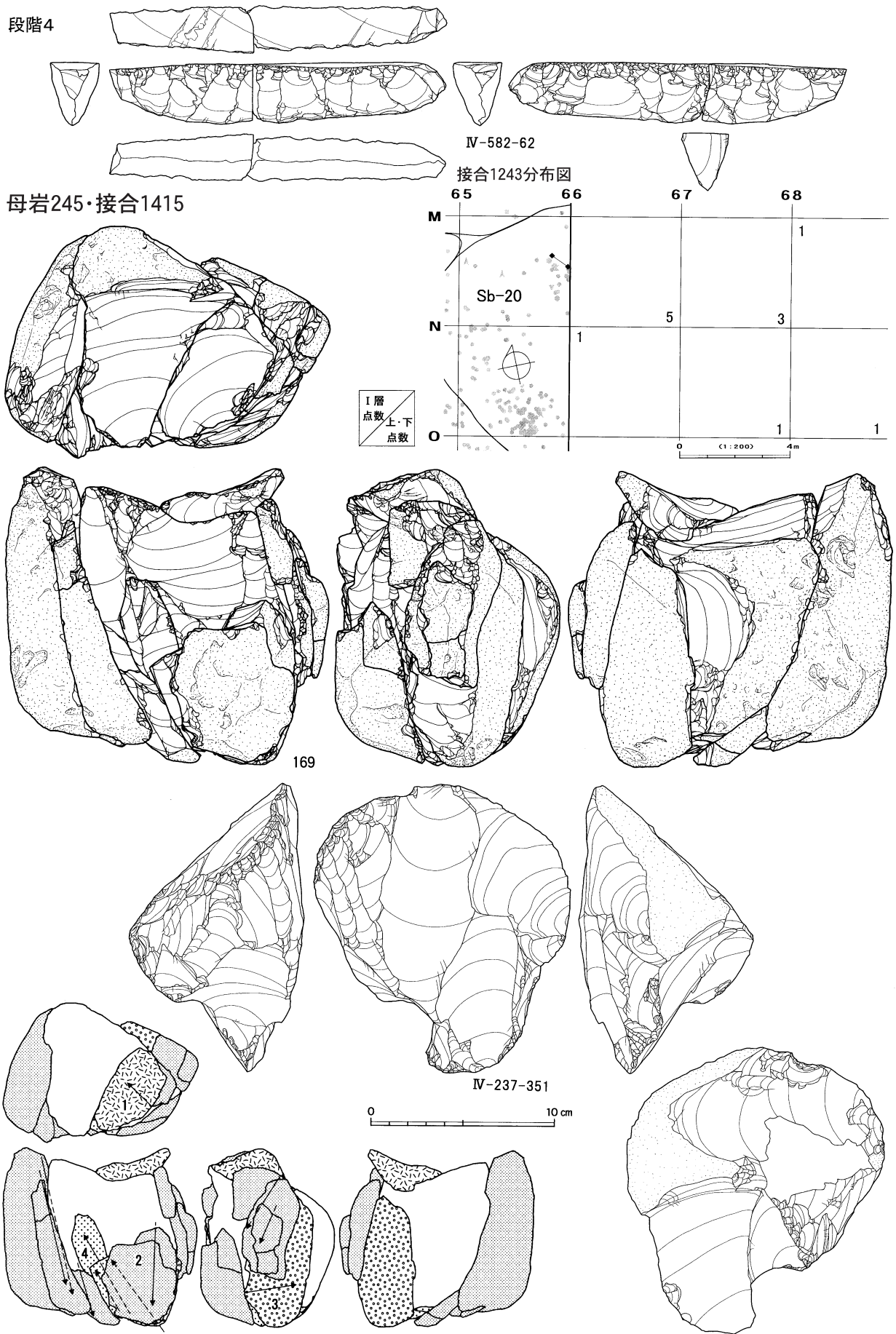

図IV-357 B区(Sb-20~29)の石器(52) 母岩184・接合1243(2)、母岩245・接合1415(1)

B区(Sb-20~29)

接合1415分布図

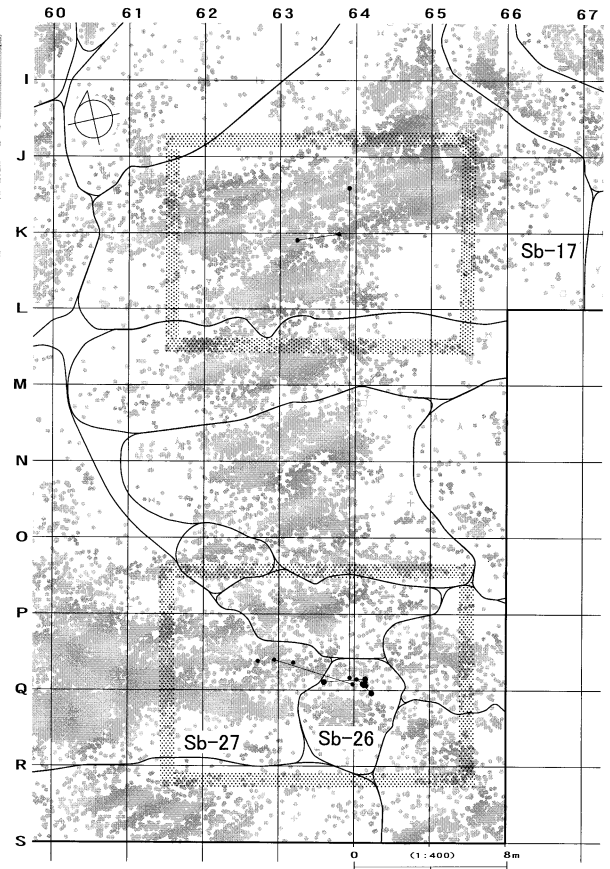
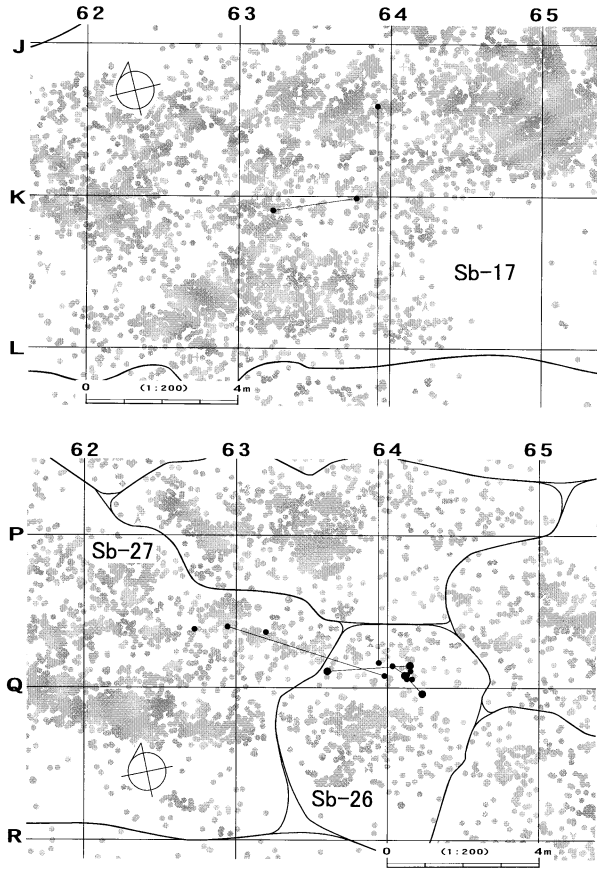

母岩244・接合1414

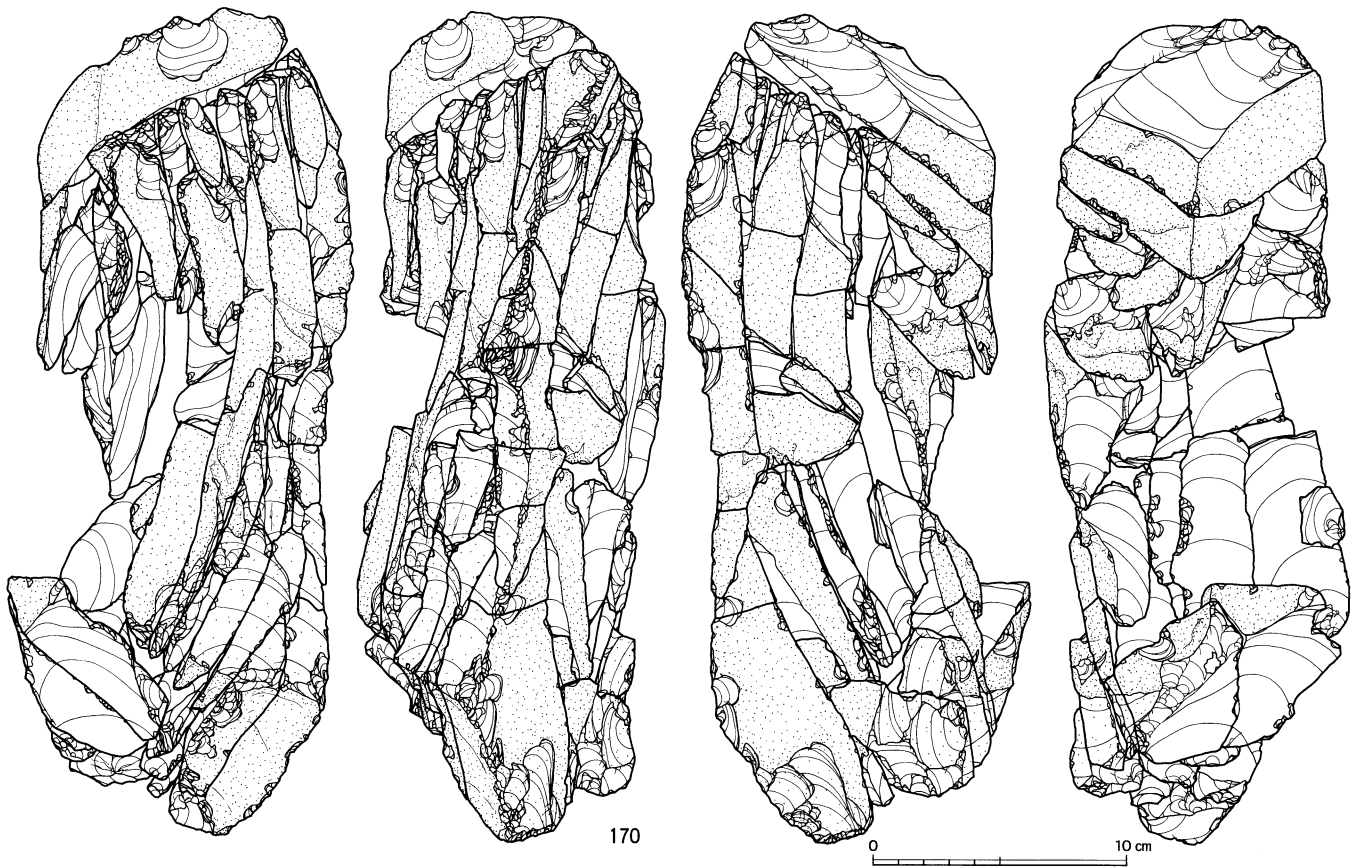

図Ⅳ-358 B区(Sb-20~29)の石器(53) 母岩245・接合1415(2)、母岩244・接合1414(1)

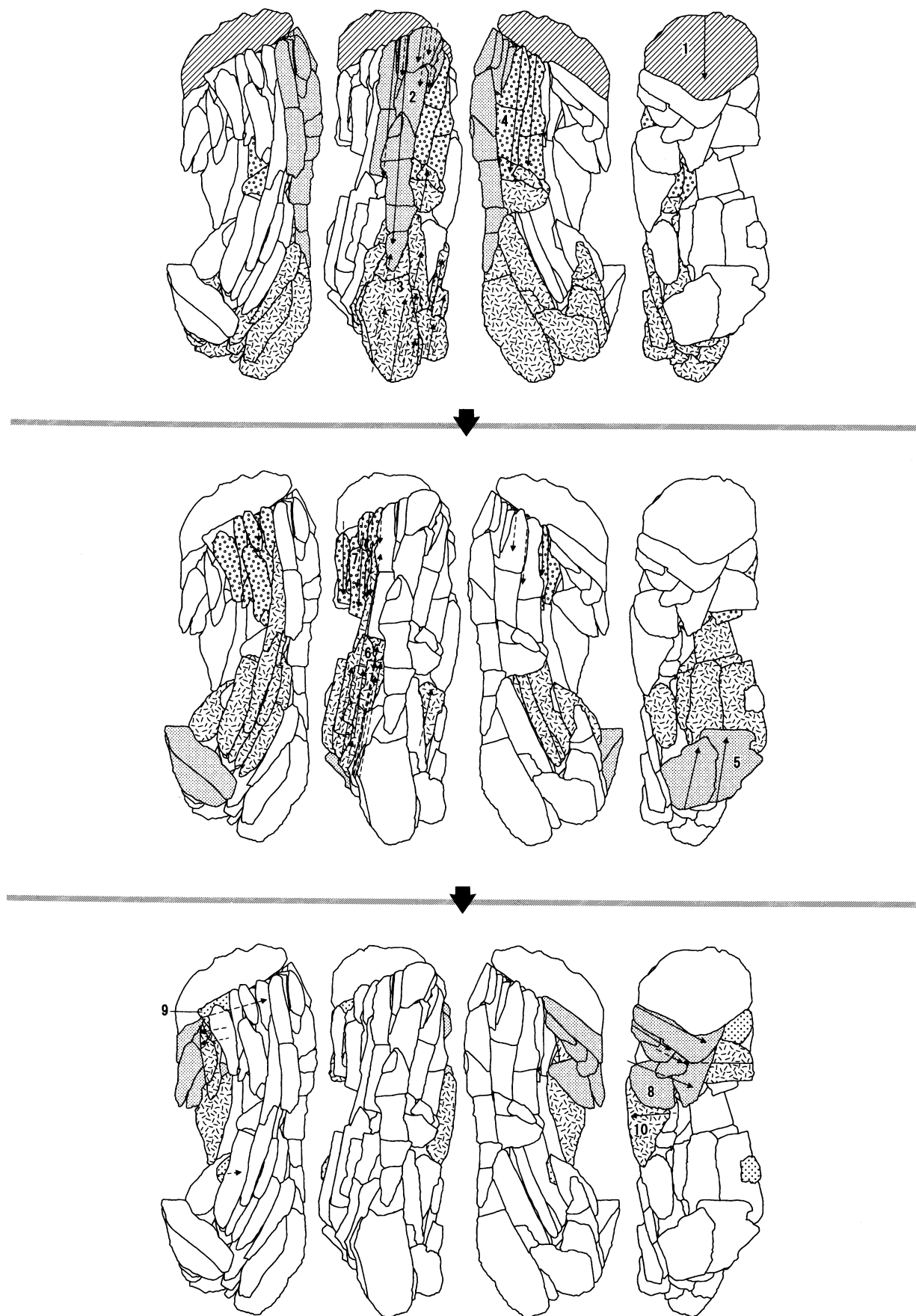

図IV-359 B区(Sb-20~29)の石器(54) 母岩244・接合1414(2)



B区(Sb-20~29)

接合1414分布図

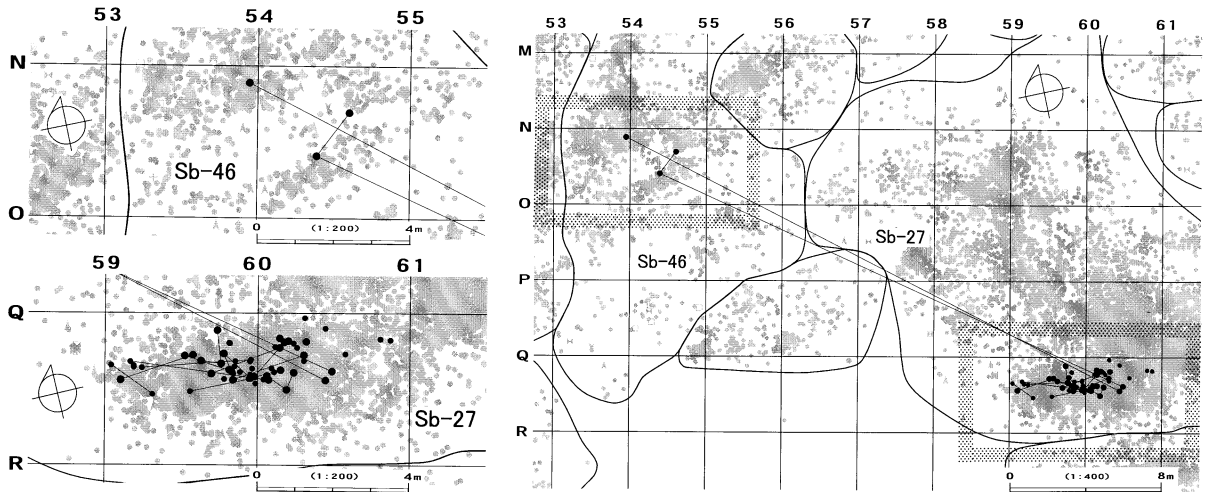

母岩238・接合1398

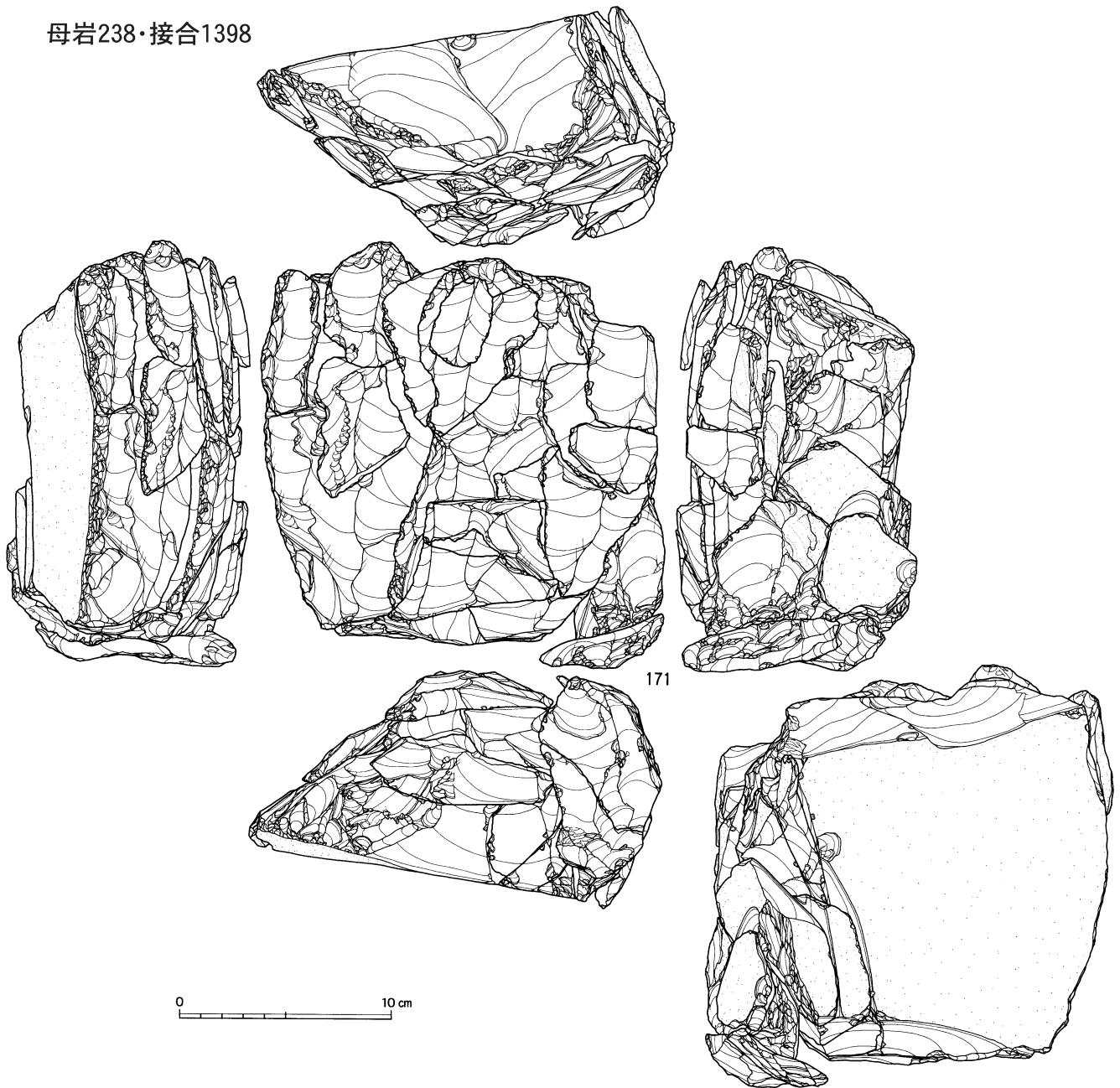

図IV-360 B区(Sb-20~29)の石器(55) 母岩244・接合1414(3)、母岩238・接合1398(1)



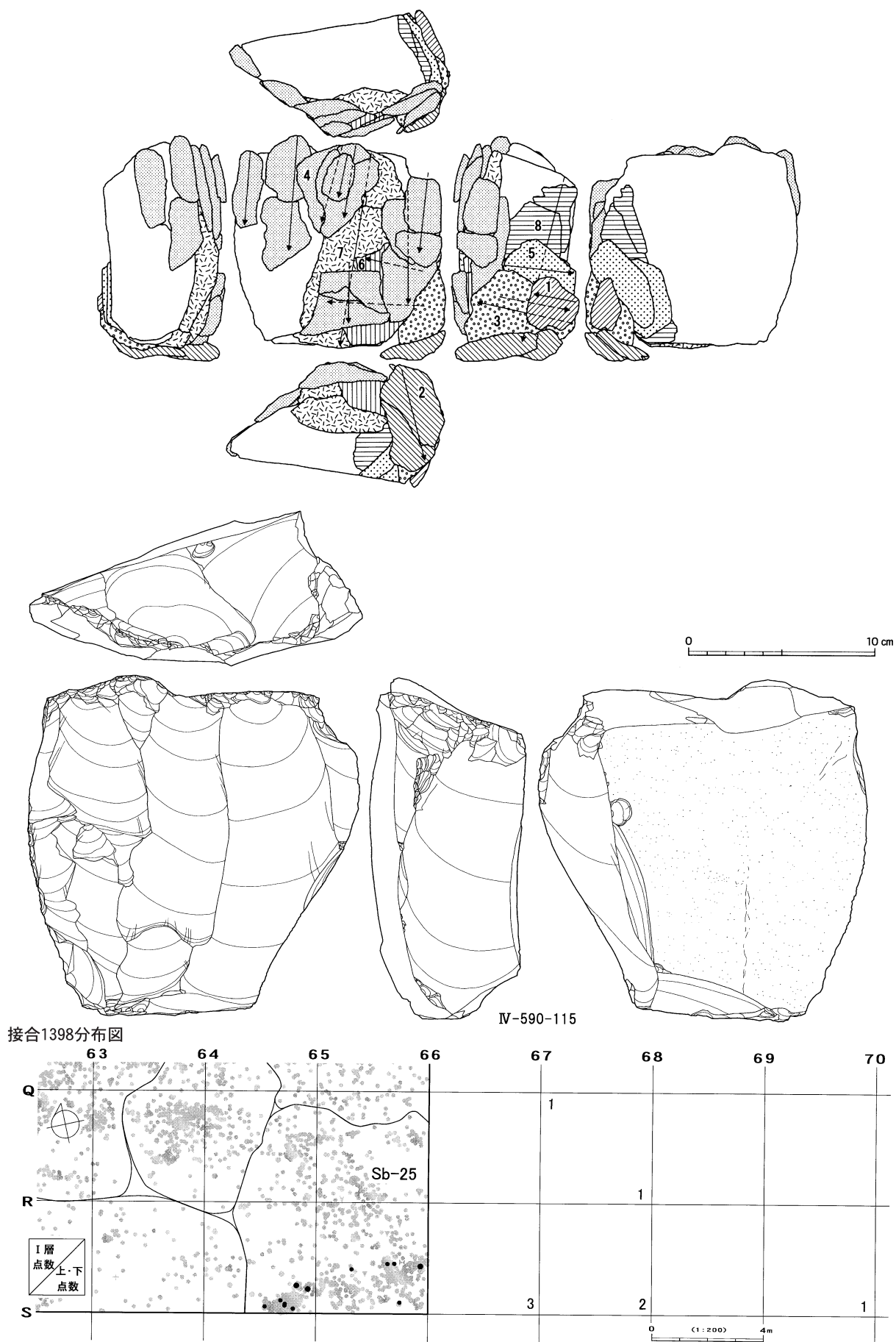

図IV-361 B区(Sb-20~29)の石器(56) 母岩238・接合1398(2)

母岩202・接合1281

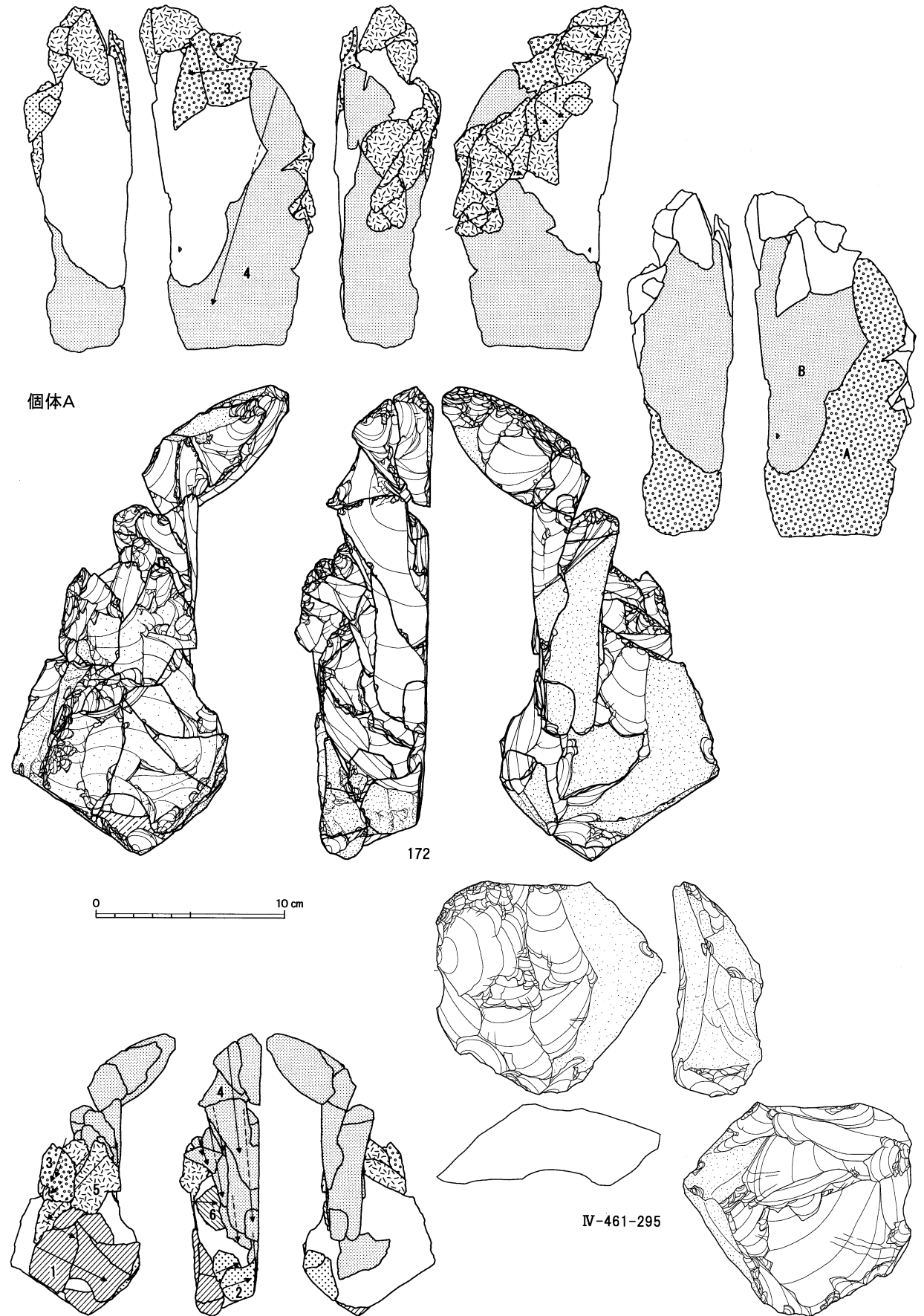

図IV-362 B区(Sb-20~29)の石器(57) 母岩202・接合1281(1)

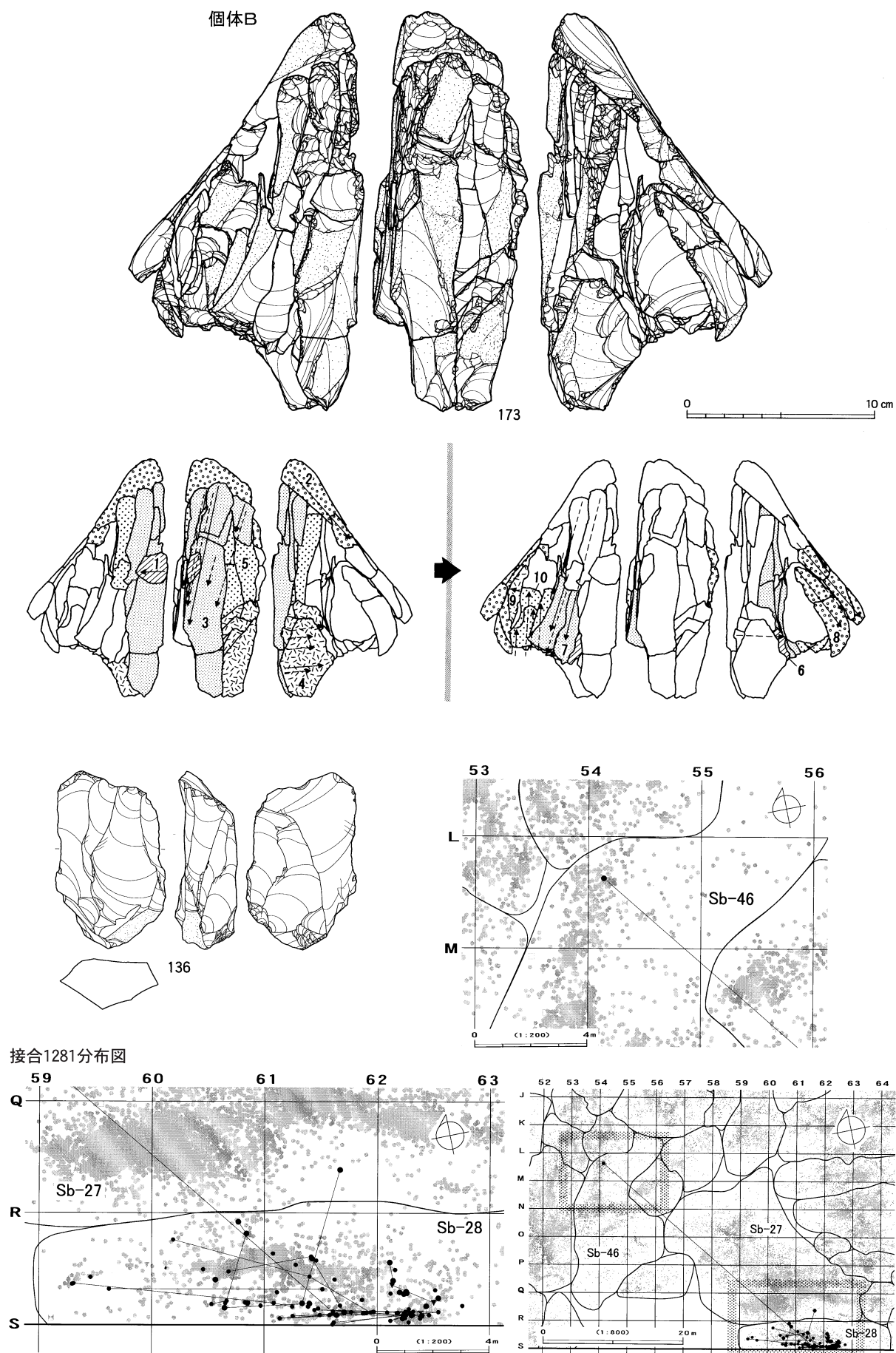

図IV-363 B区(Sb-20~29)の石器(58) 母岩202・接合1281(2)



B区(Sb-20~29)

接合1281(段階1~3)分布図

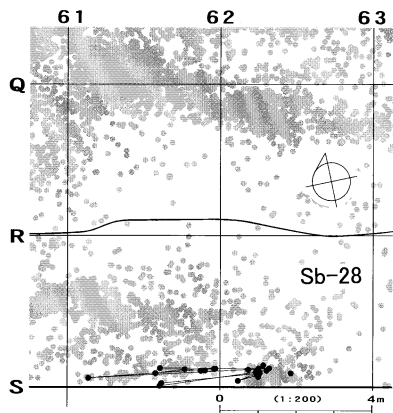

接合1281(個体A)分布図

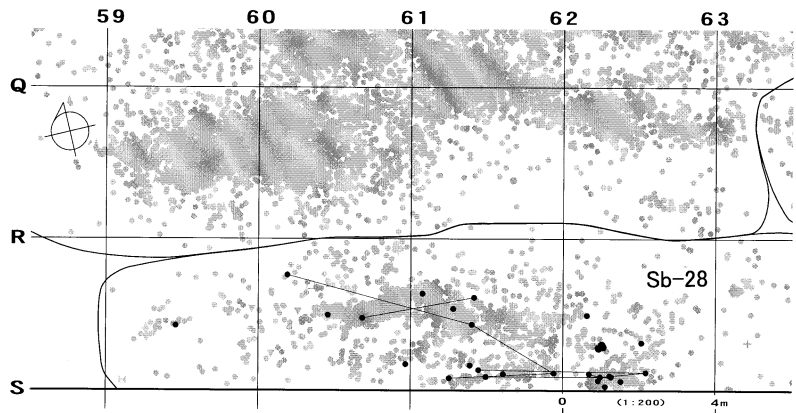

接合1281(個体B)分布図(1)

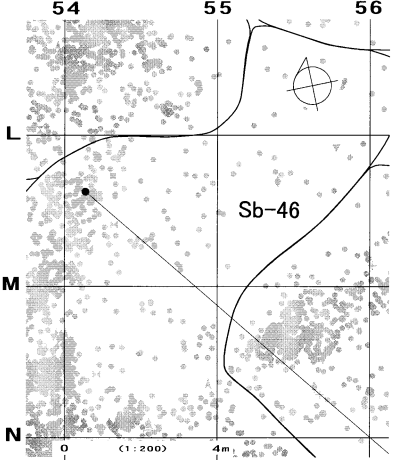

接合1281(個体B)分布図(2)

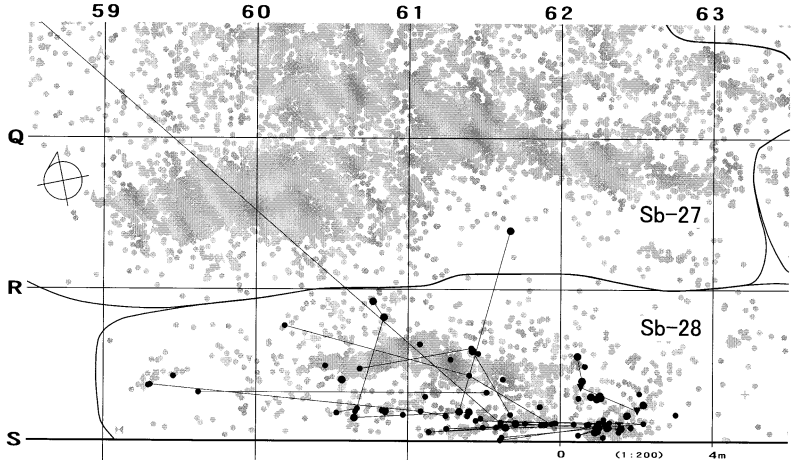

母岩195・接合1267

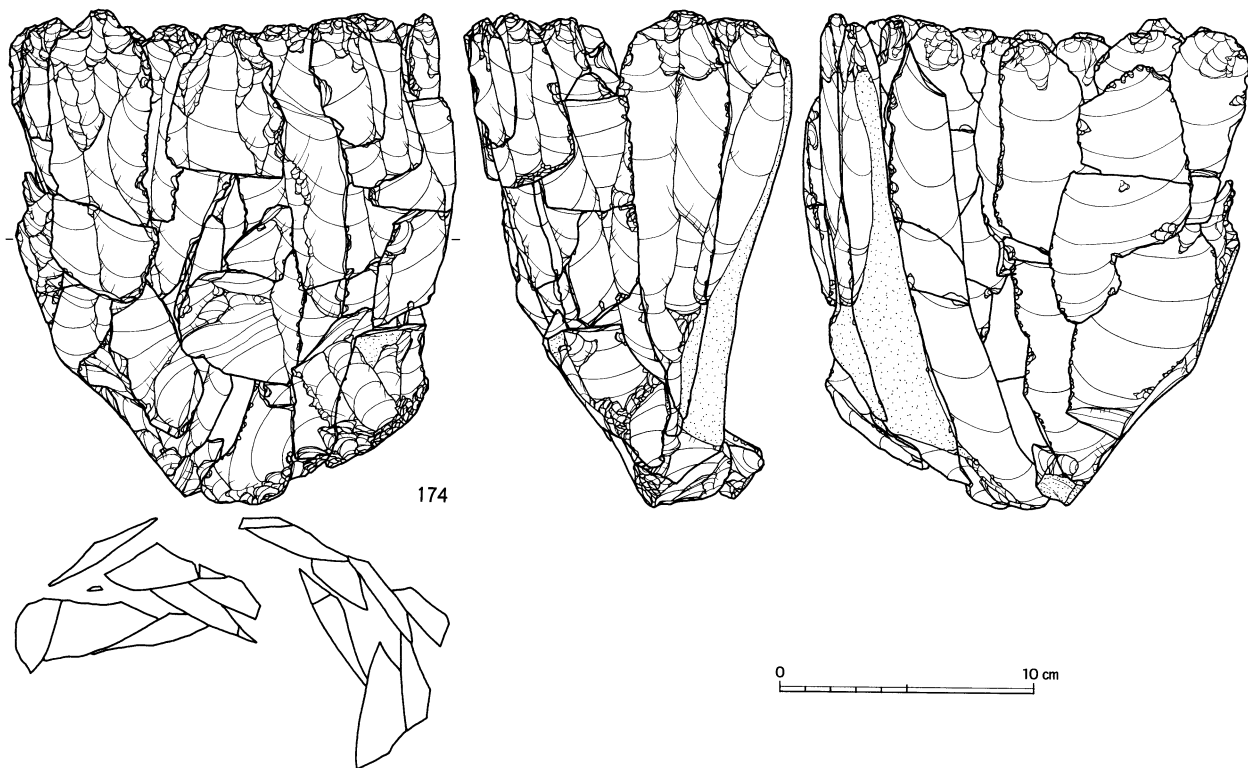

図Ⅳ-364 B区(Sb-20~29)の石器(59) 母岩202・接合1281(3)、母岩195・接合1267(1)



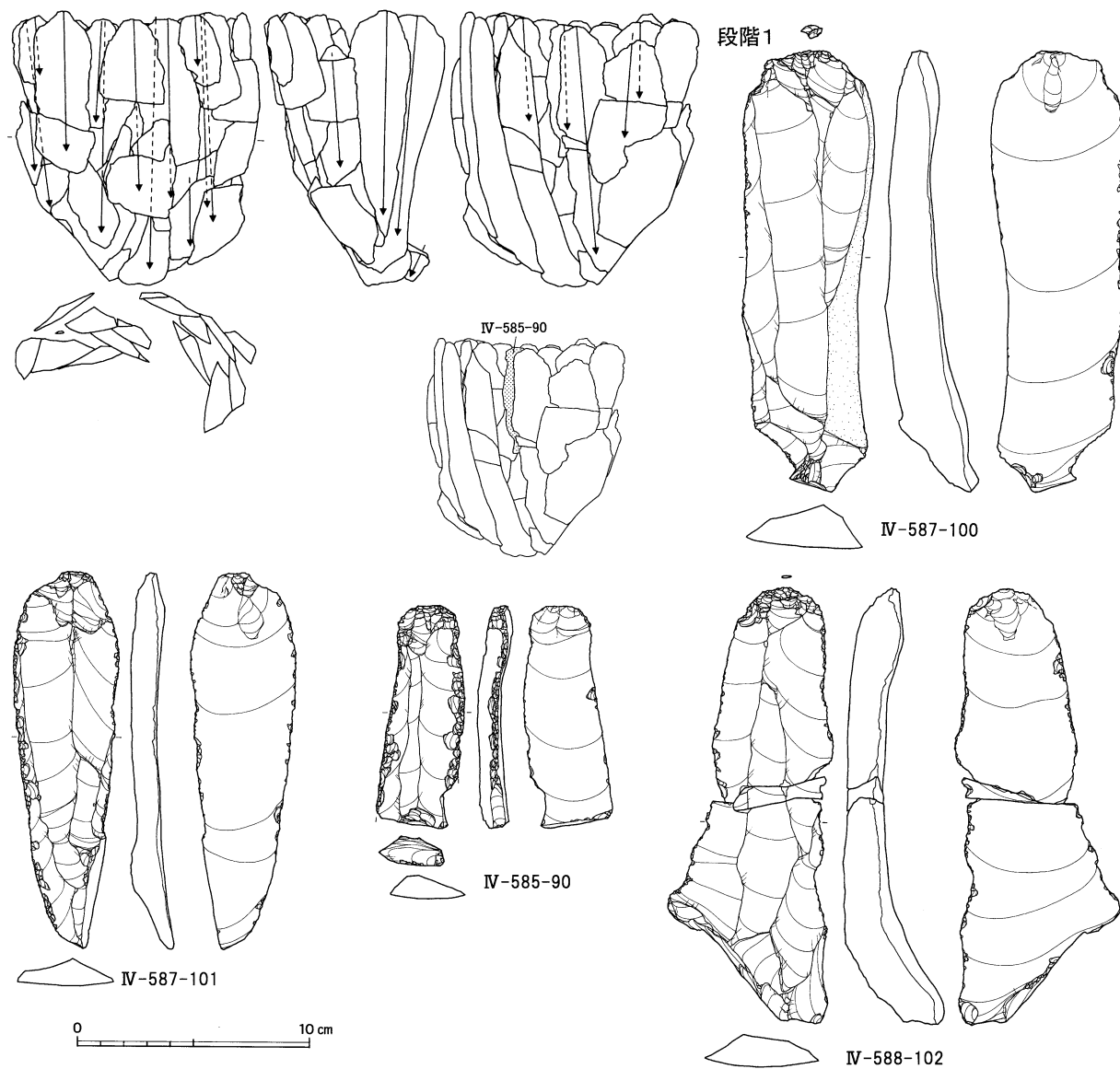

接合1267分布図

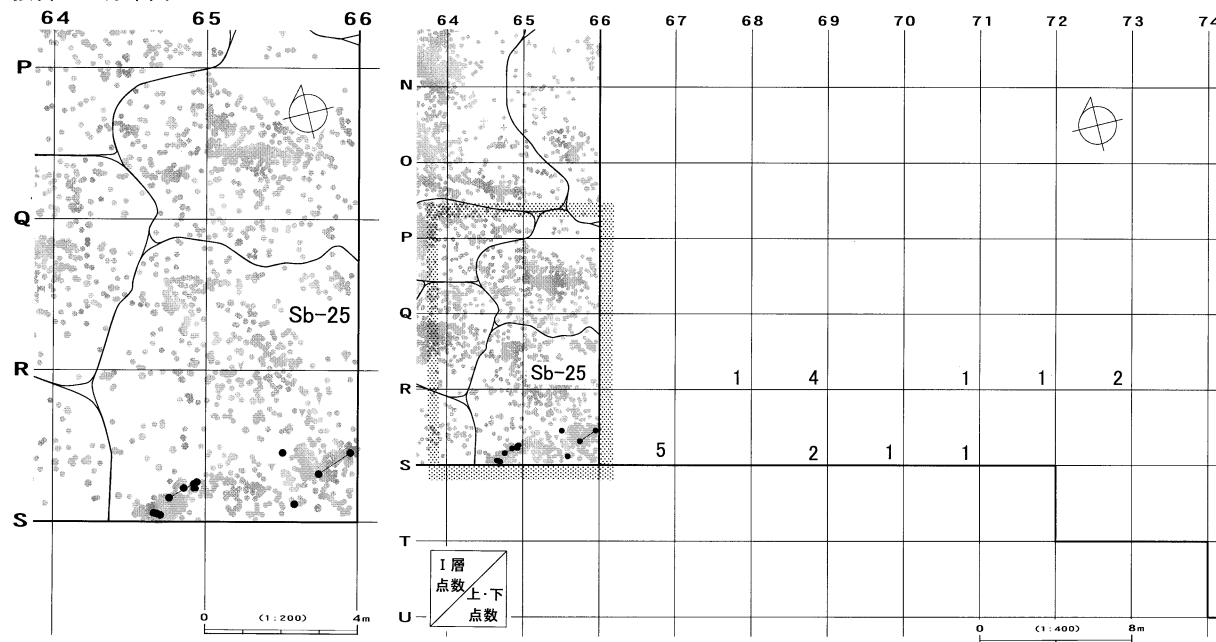

図IV-365 B区(Sb-20~29)の石器(60) 母岩195・接合1267(2)

母岩193・接合1266

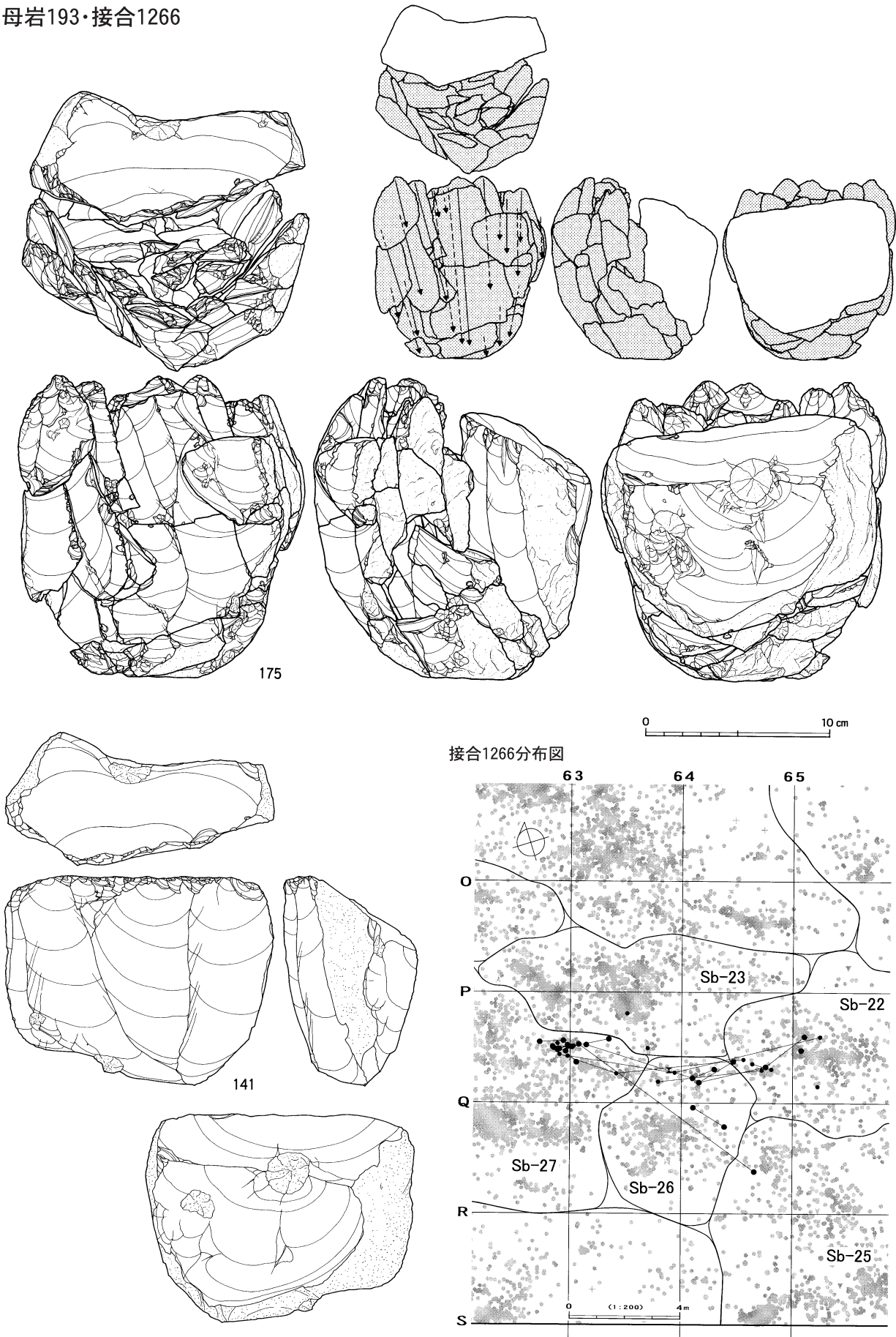

図IV-366 B区(Sb-20~29)の石器(61) 母岩193・接合1266

母岩192・接合1264

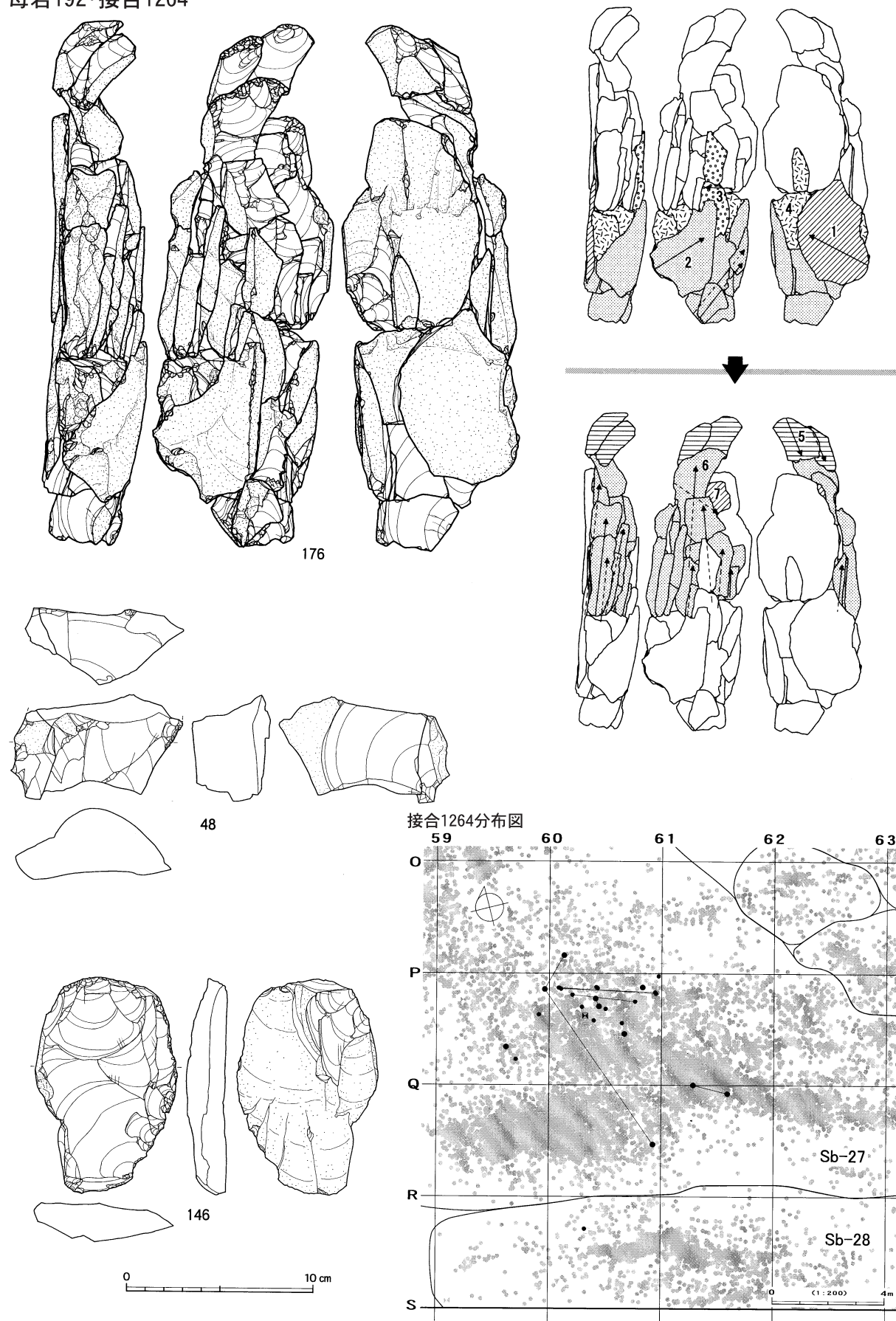

図IV-367 B区(Sb-20~29)の石器(62) 母岩192・接合1264



B区(Sb-20~29)

母岩191・接合1260

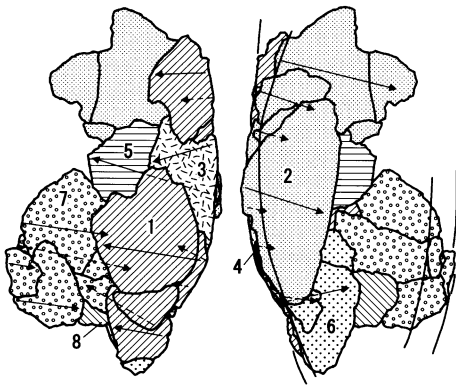

接合1260分布図

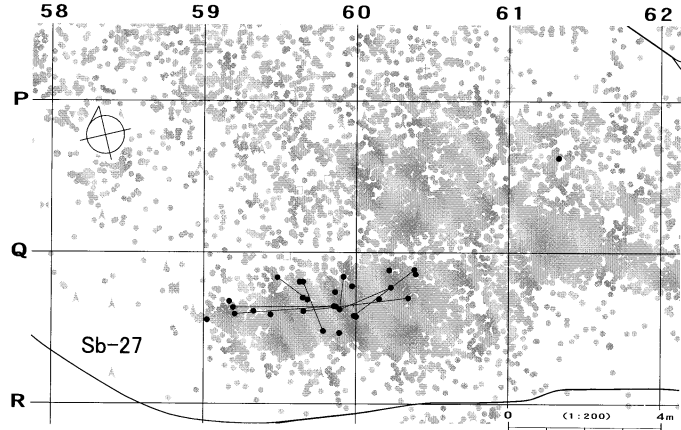

母岩241・接合1404

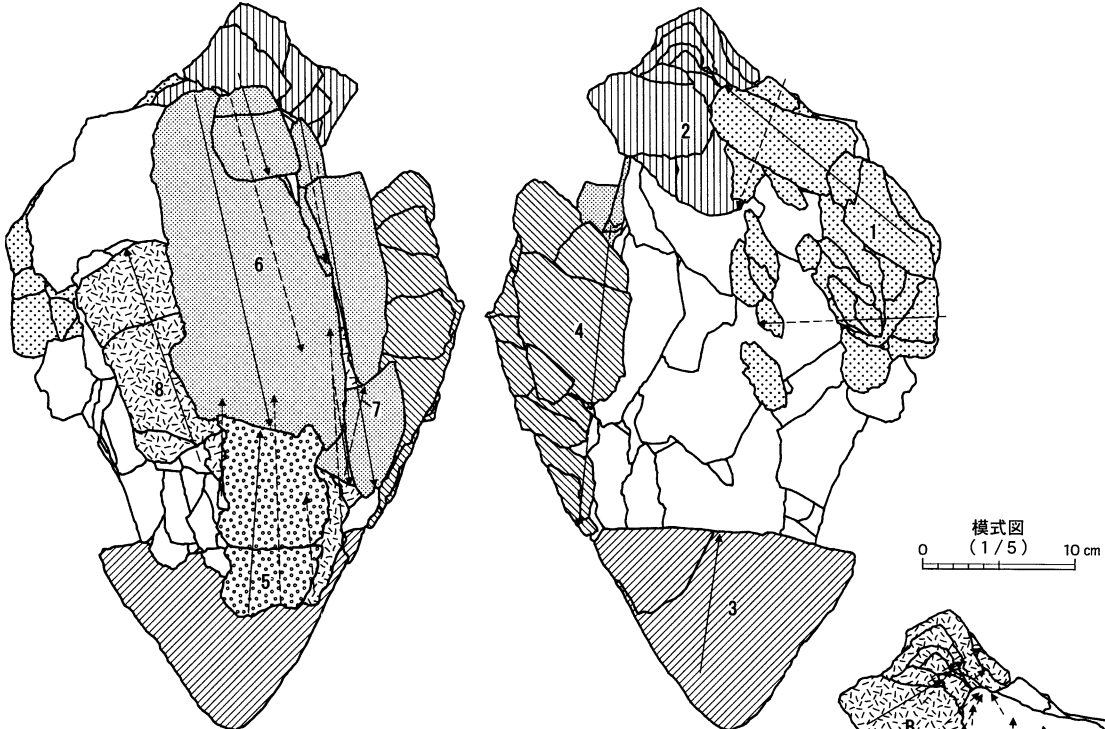

段階6

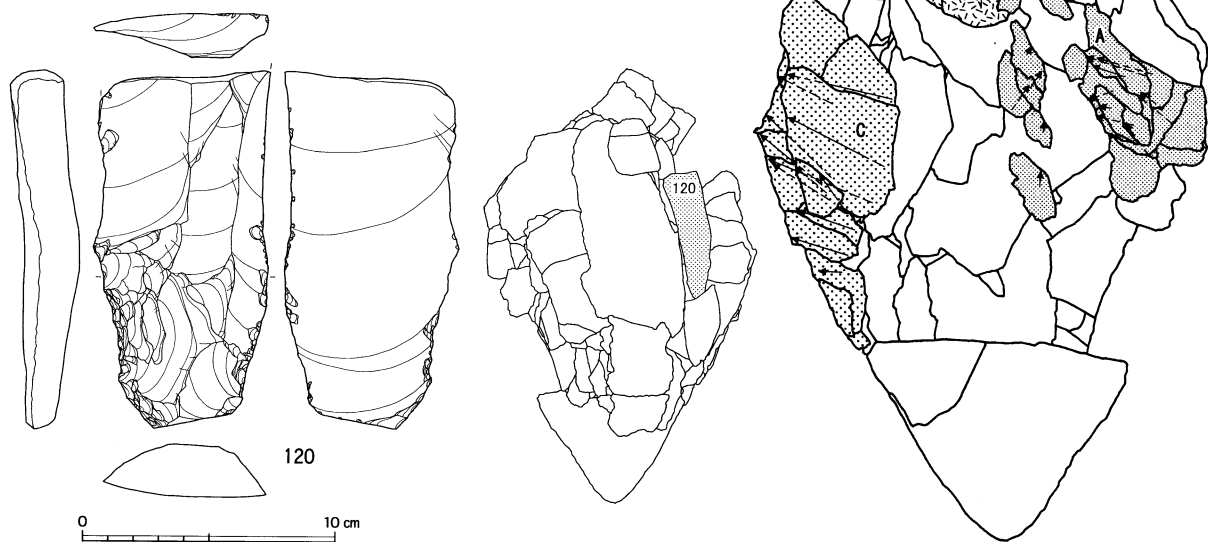

図Ⅳ-368 B区(Sb-20~29)の石器(63) 母岩191・接合1260、母岩241・接合1404(1)



段階6

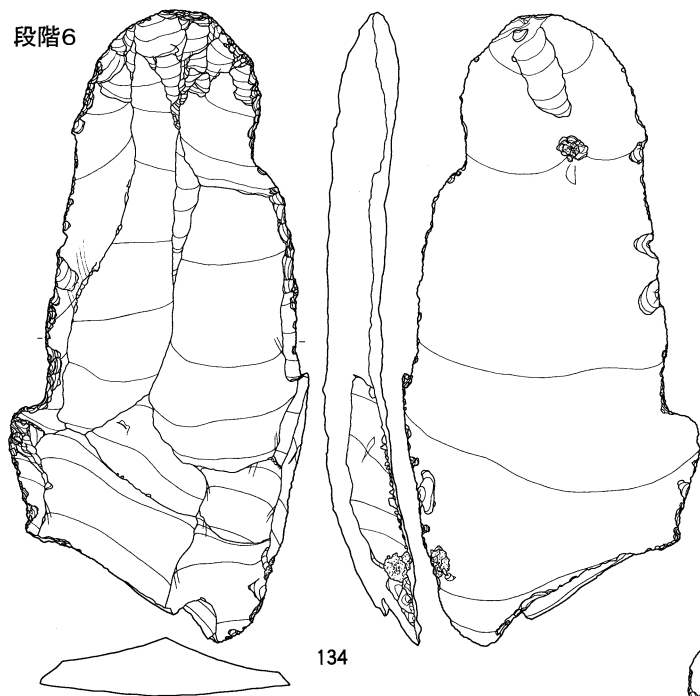

段階8

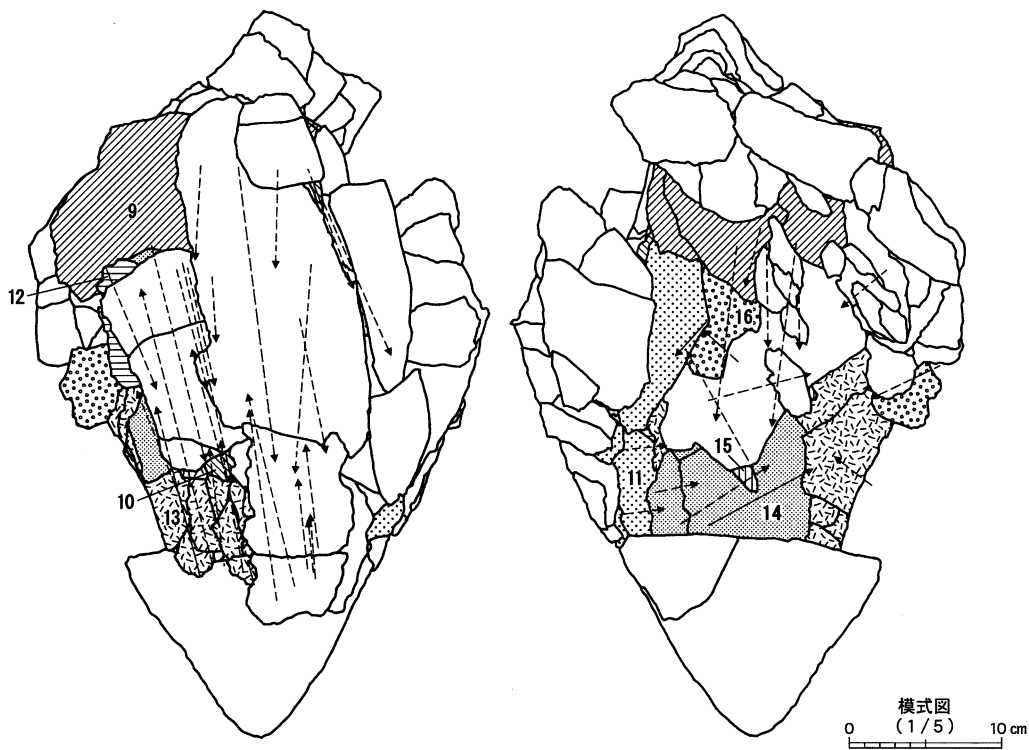
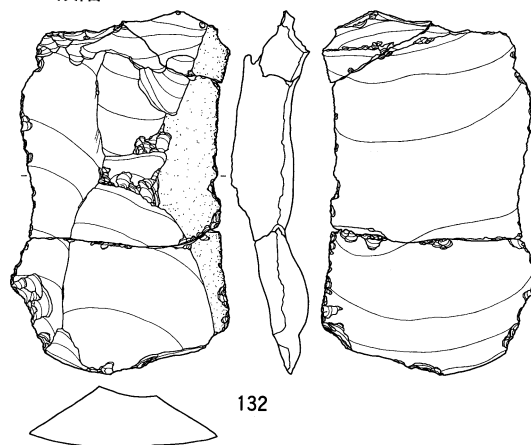

図IV-369 B区(Sb-20~29)の石器(64) 母岩241・接合1404(2)

段階10

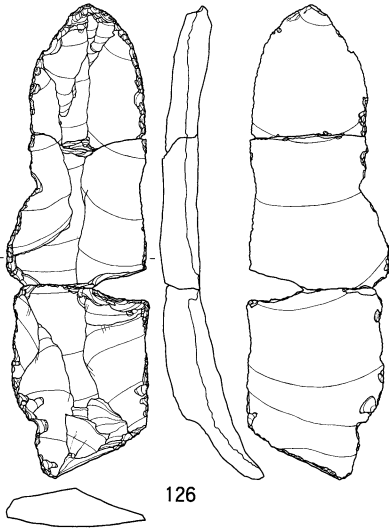

段階13

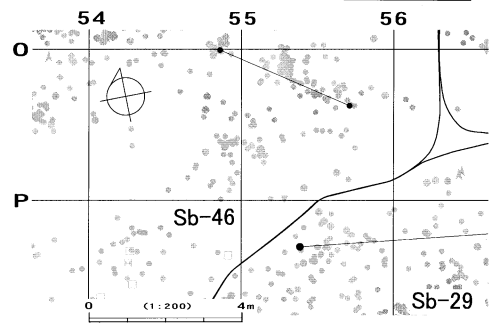
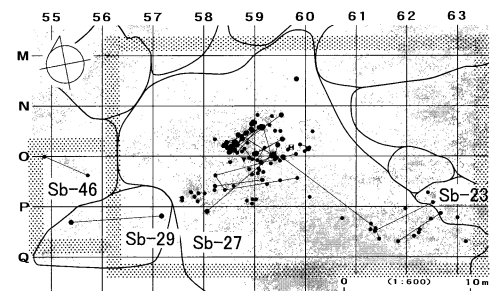
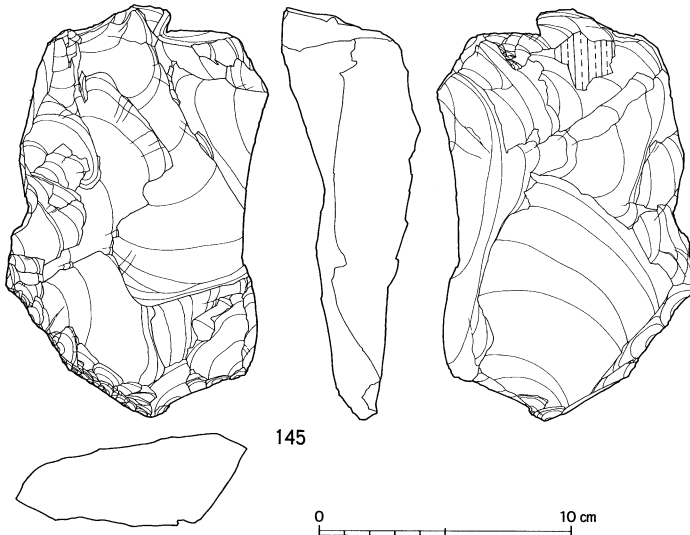
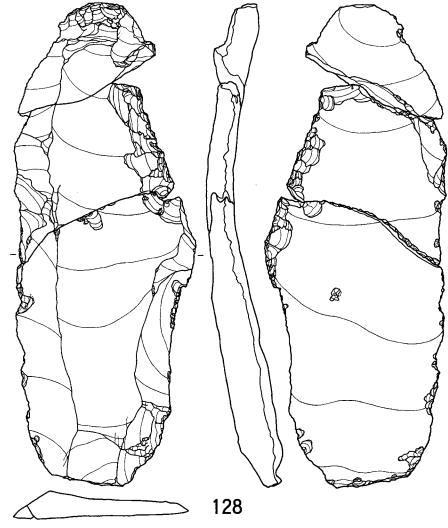

接合1404(全体)分布図

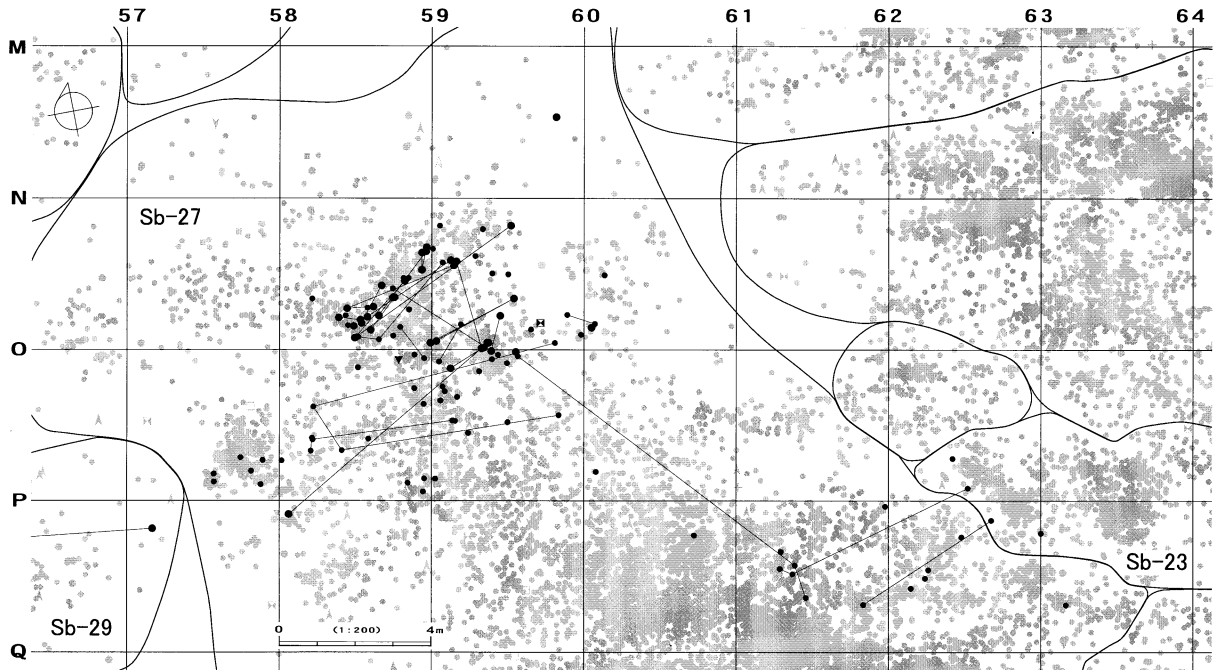

図IV-370 B区 (Sb-20~29)の石器(65) 母岩241・接合1404(3)

接合1404(個体A)分布図

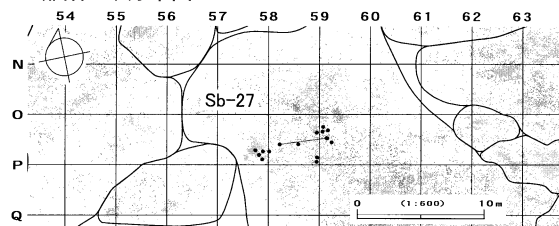

接合1404(個体B)分布図

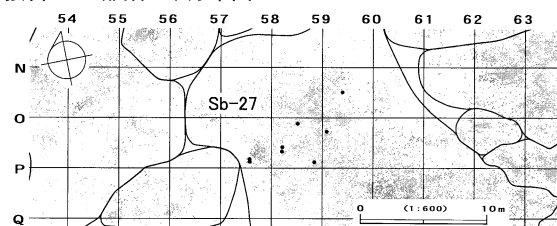

接合1404(個体C)分布図

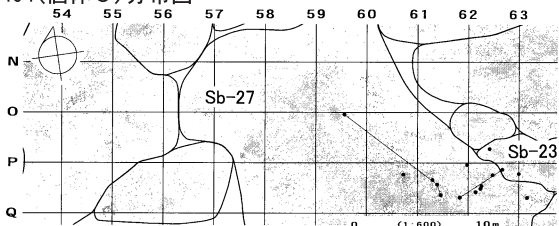

接合1404(個体A~C以外)分布図

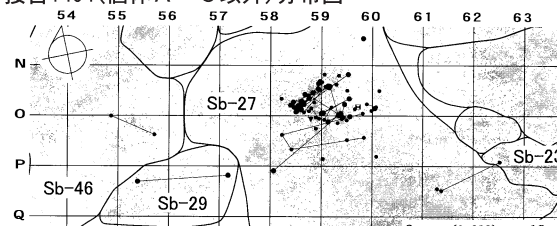

母岩243・接合1409

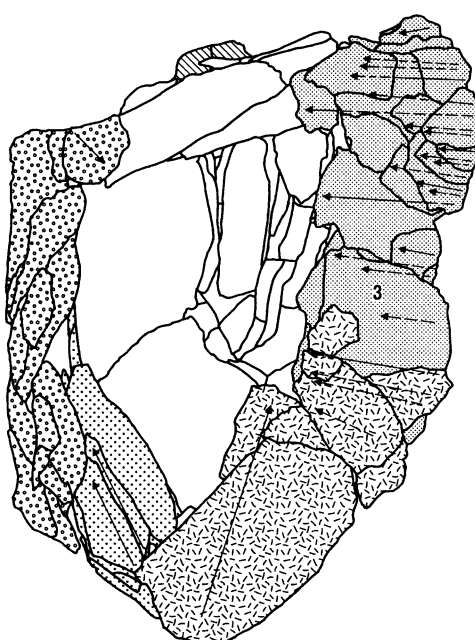
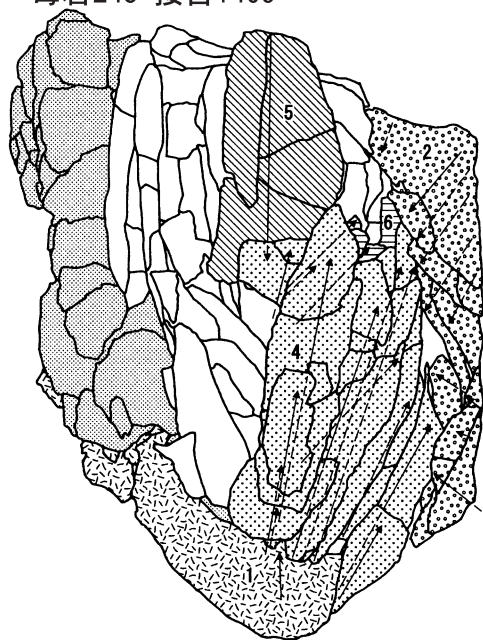

段階3

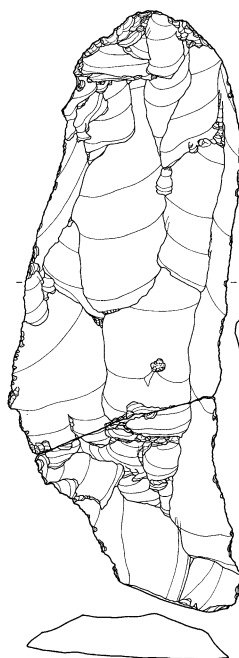
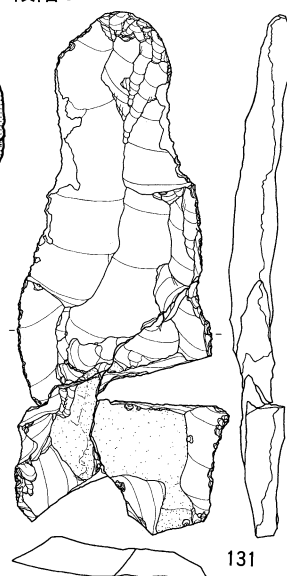

130

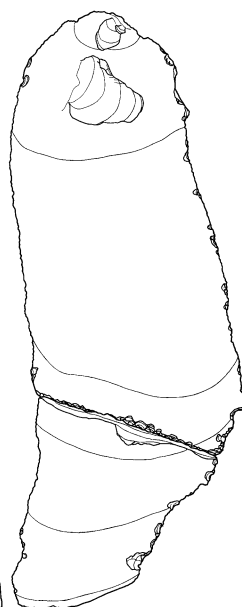

129

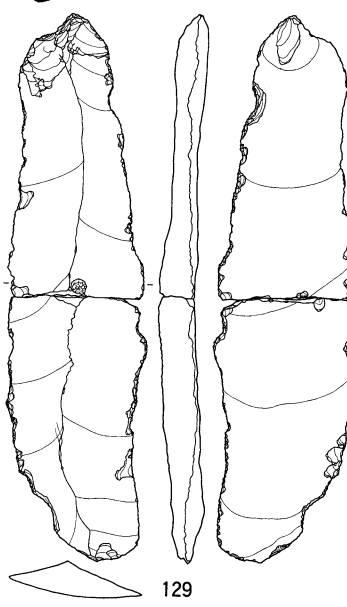

0 10 cm

図IV-371 B区(Sb-20~29)の石器(66) 母岩241・接合1404(4)、母岩243・接合1409(1)



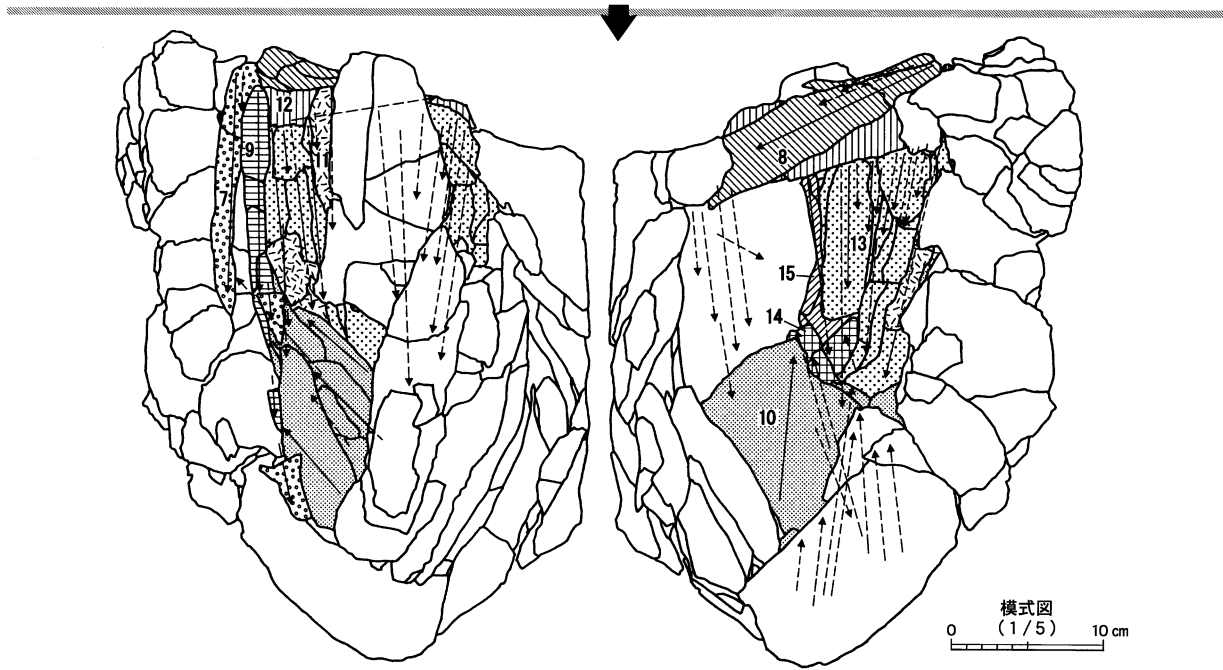

段階7



IV-449-246

段階9

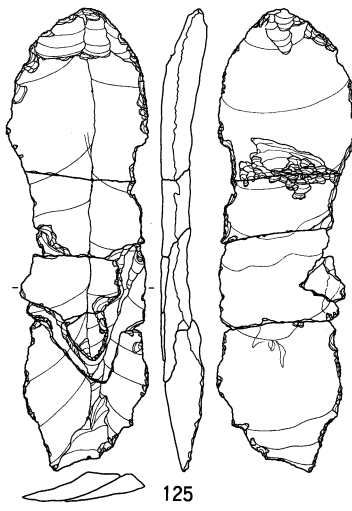

125

段階11

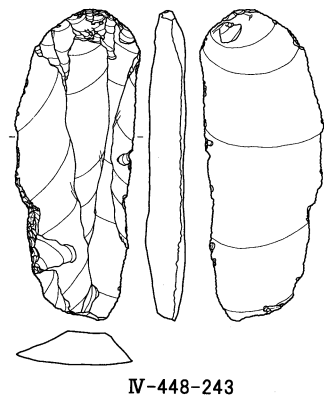

IV-448-243

段階13



133

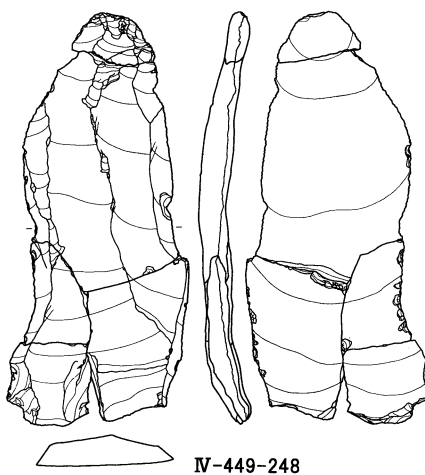

IV-449-248



IV-448-245

0 10 cm

図IV-372 B区 (Sb-20~29)の石器(67) 母岩243・接合1409(2)



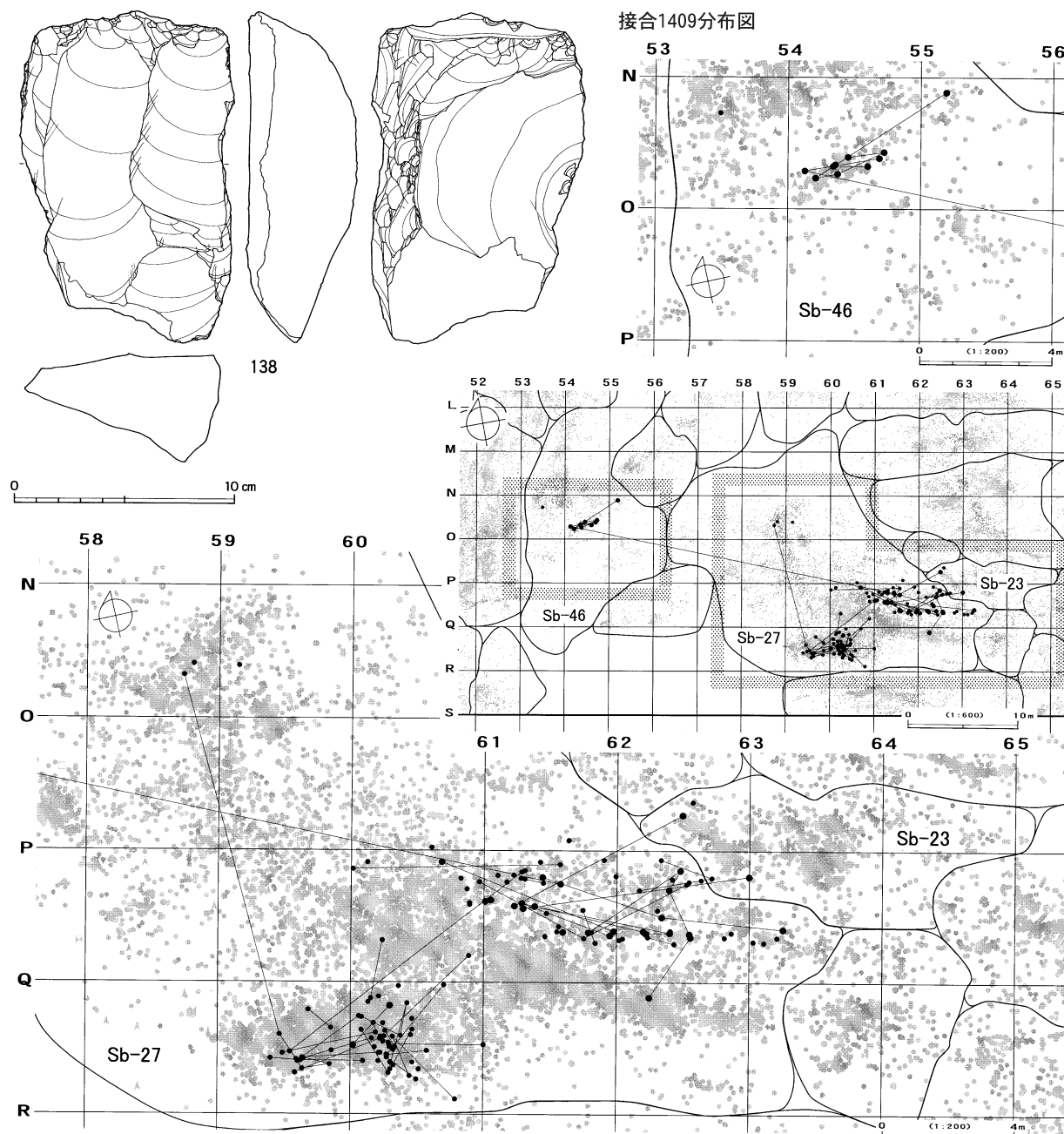

母岩198・接合1271

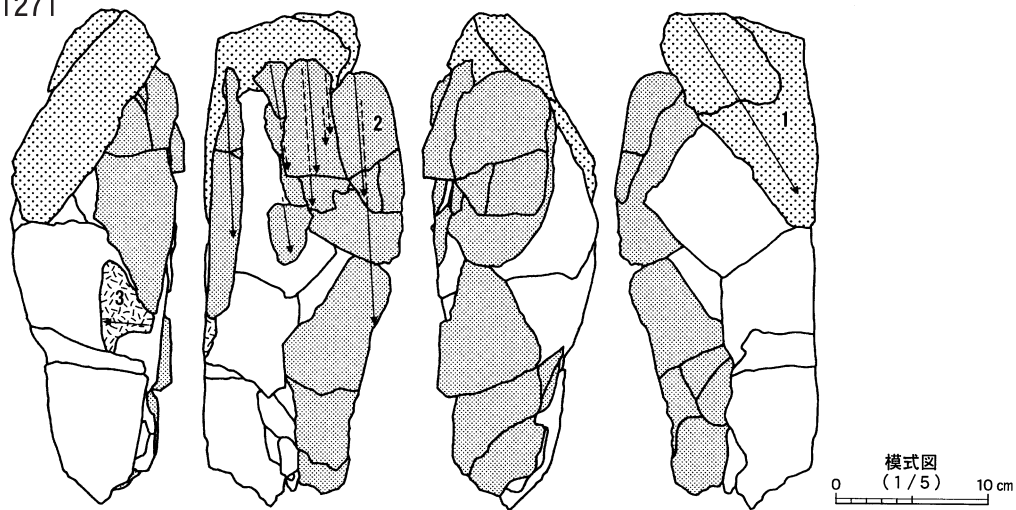

図IV-373 B区(Sb-20~29)の石器(68) 母岩243・接合1409(3)、母岩198・接合1271(1)

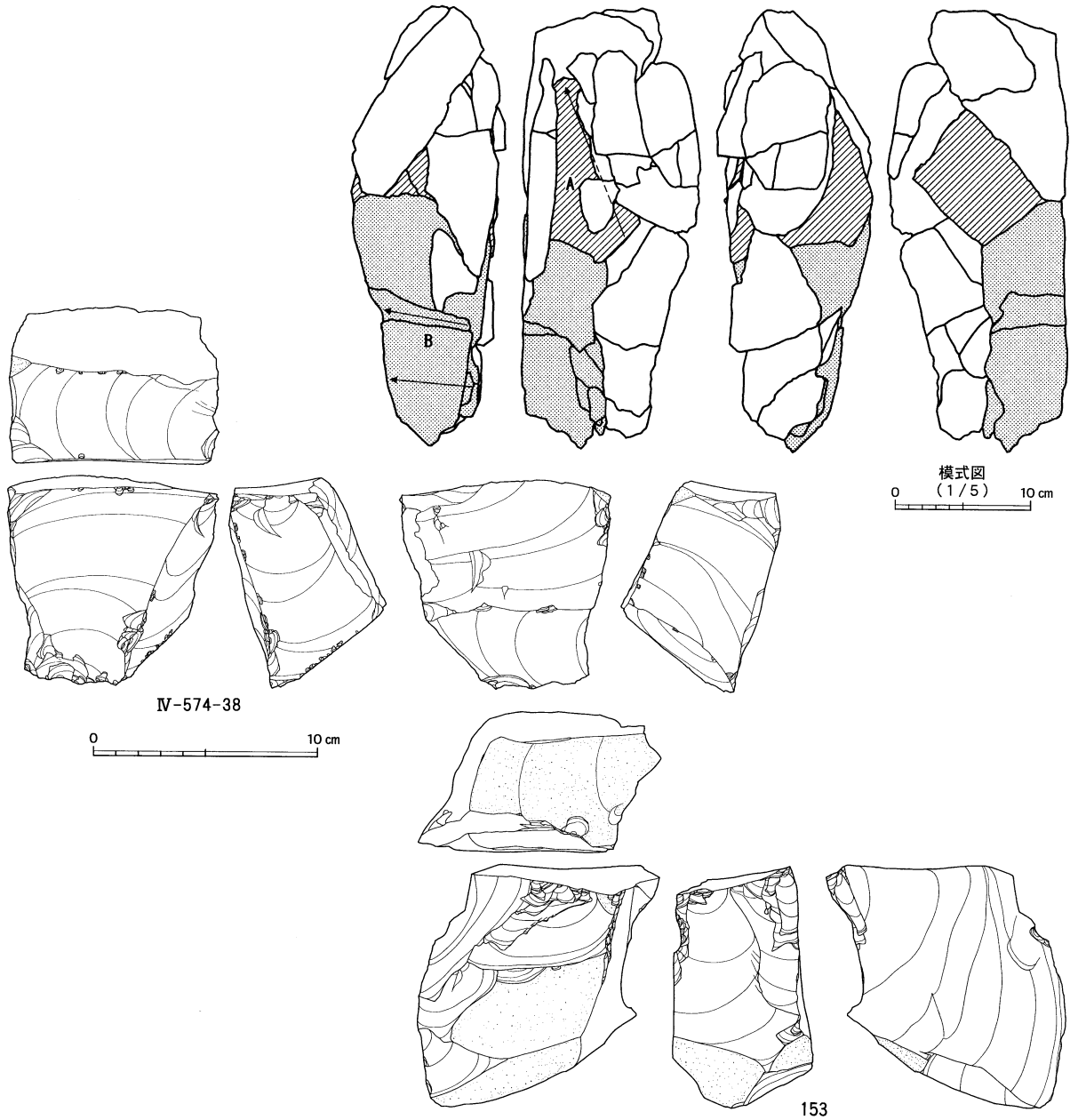

接合1271分布図

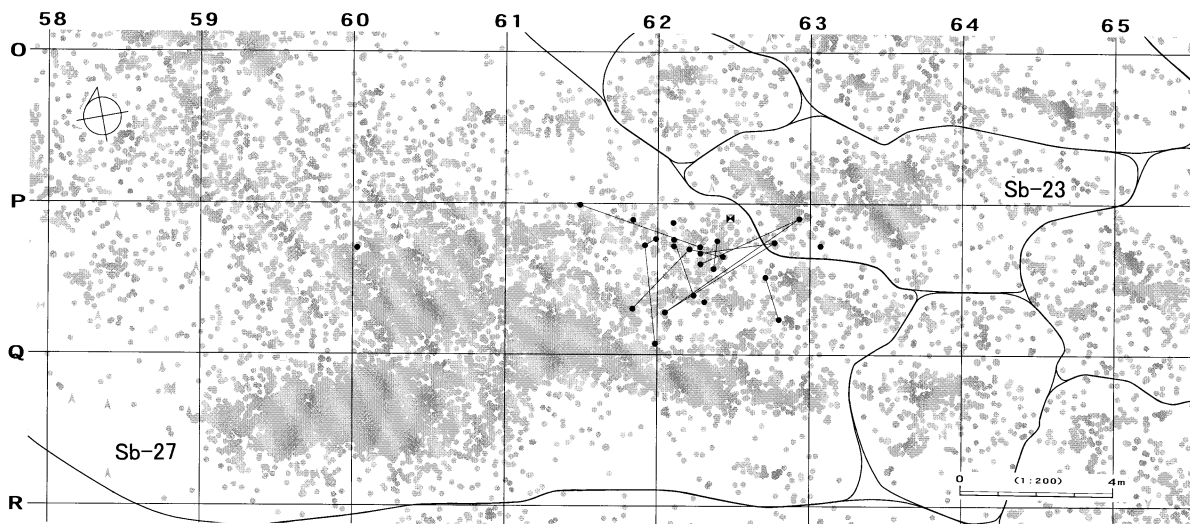

図IV-374 B区(Sb-20~29)の石器(69) 母岩198・接合1271(2)

母岩399・接合1887

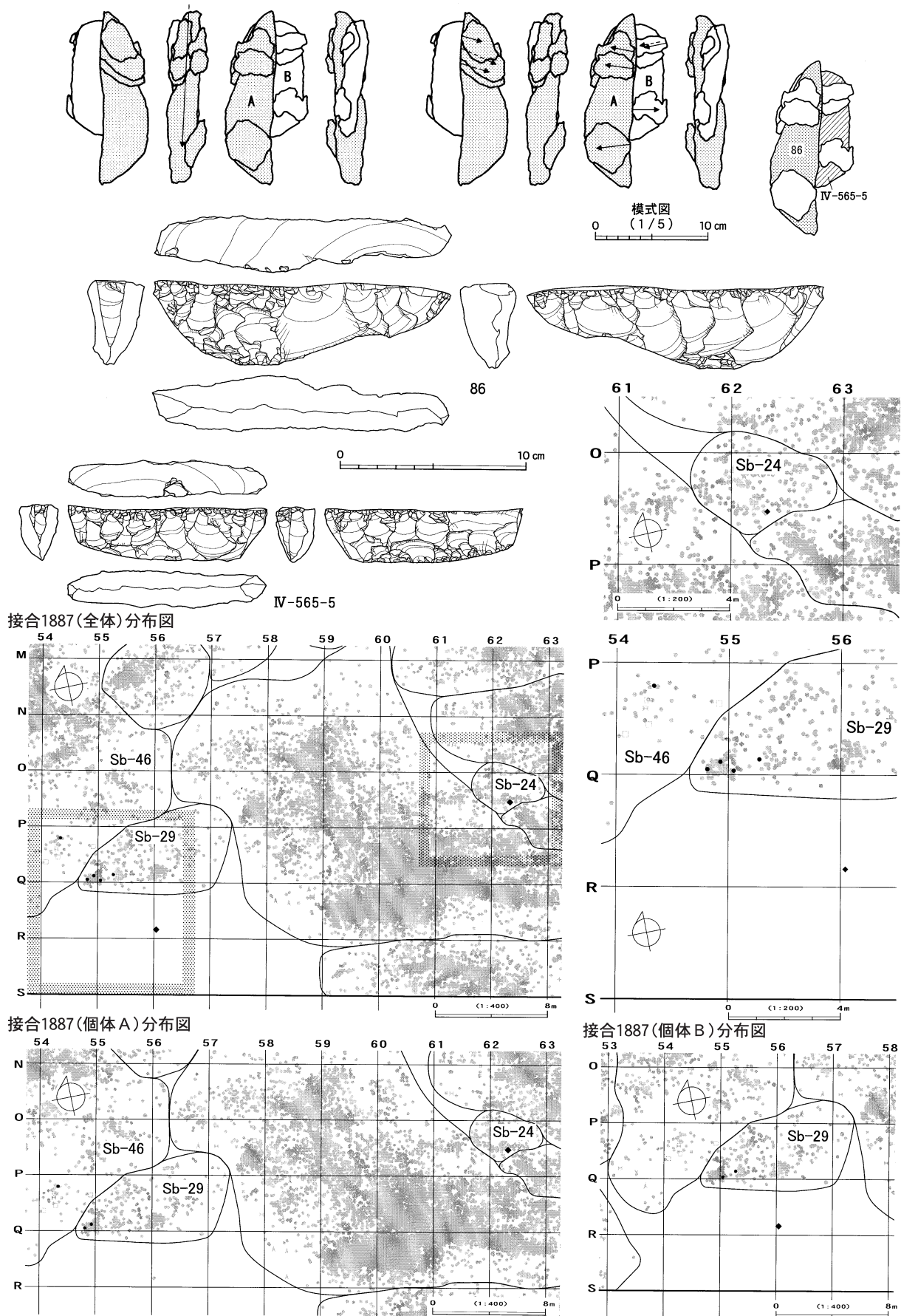

図IV-375 B区(Sb-20~29)の石器(70) 母岩399・接合1887



---

---

(財)北海道埋蔵文化財センター調査報告書 第195集

白 滝 遺 跡 群 IV

第2分冊 (石器実測・分布図編)

白滝村 奥白滝11遺跡

上白滝8遺跡

上白滝6遺跡(2)

白滝第30地点遺跡

一般国道450号白滝丸瀬布道路工事用地内埋蔵文化財発掘調査報告書

平成16年3月31日

編集・発行 財団法人 北海道埋蔵文化財センター

〒069-0832 江別市西野幌685番地1

☎011(386)3231 FAX011(386)3238

印刷 ひまわり印刷株式会社

---

---